

VIADOTTO CAMPANELLA 2

SEZIONE TRASVERSALE A-A
scala 1:100

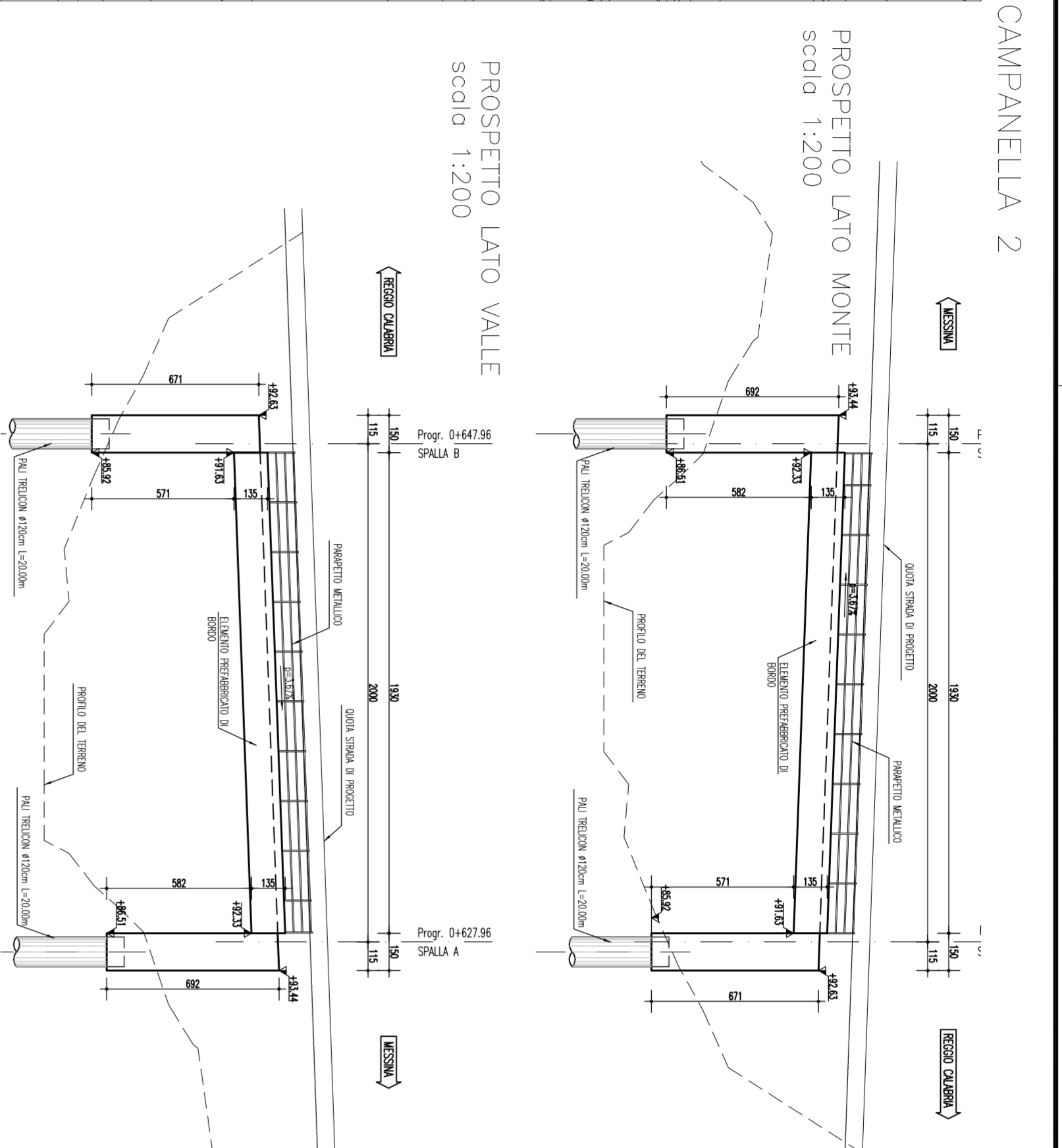

VIADOTTO D'ACCESSO

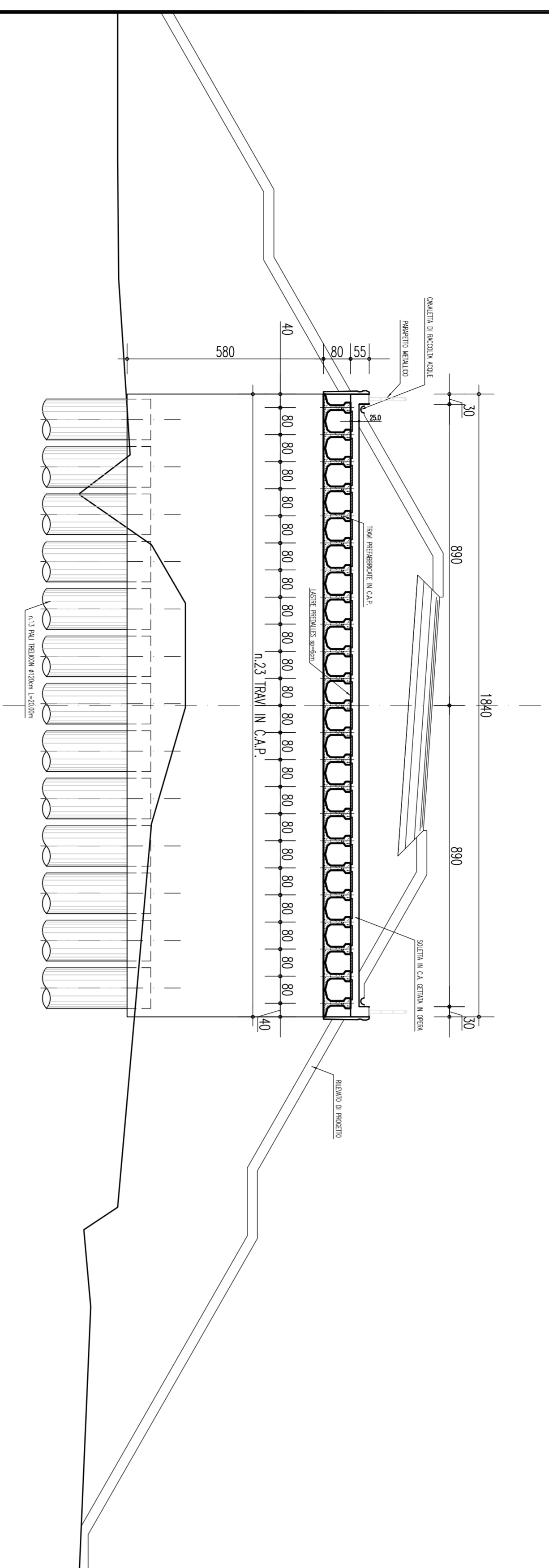
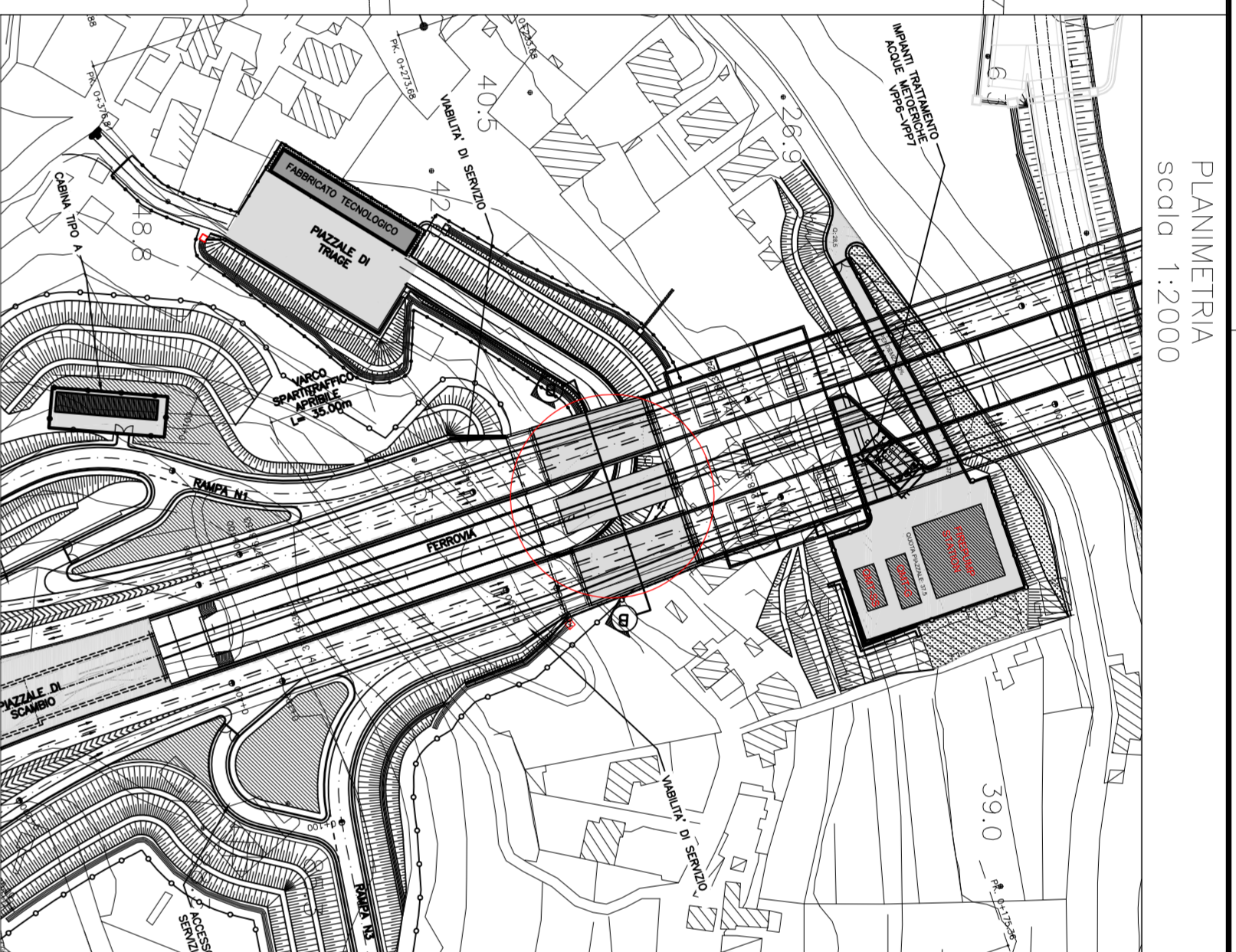

VIADOTTO ZACARELLA 2

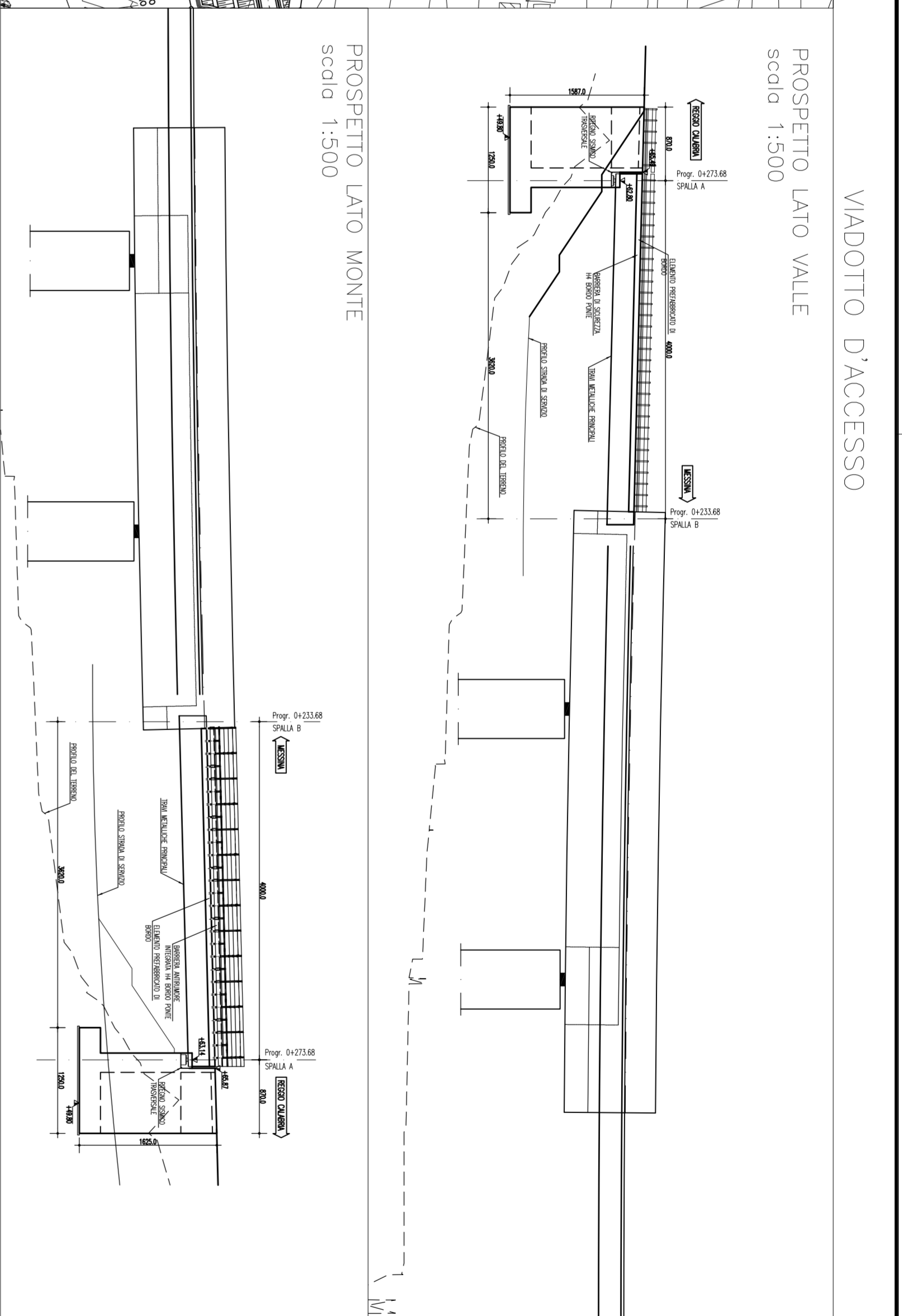

SEZIONE TRASVERSALE B-B
scala 1:50

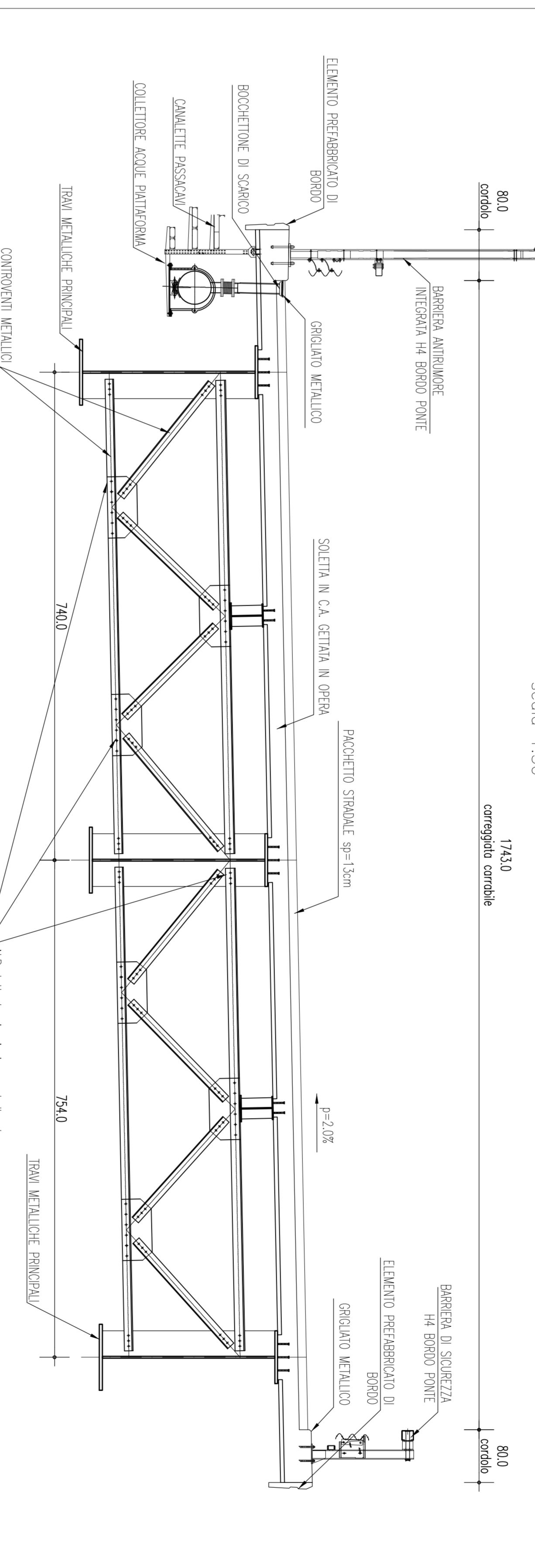

SEZIONE TRASVERSALE D-D
scala 1:50

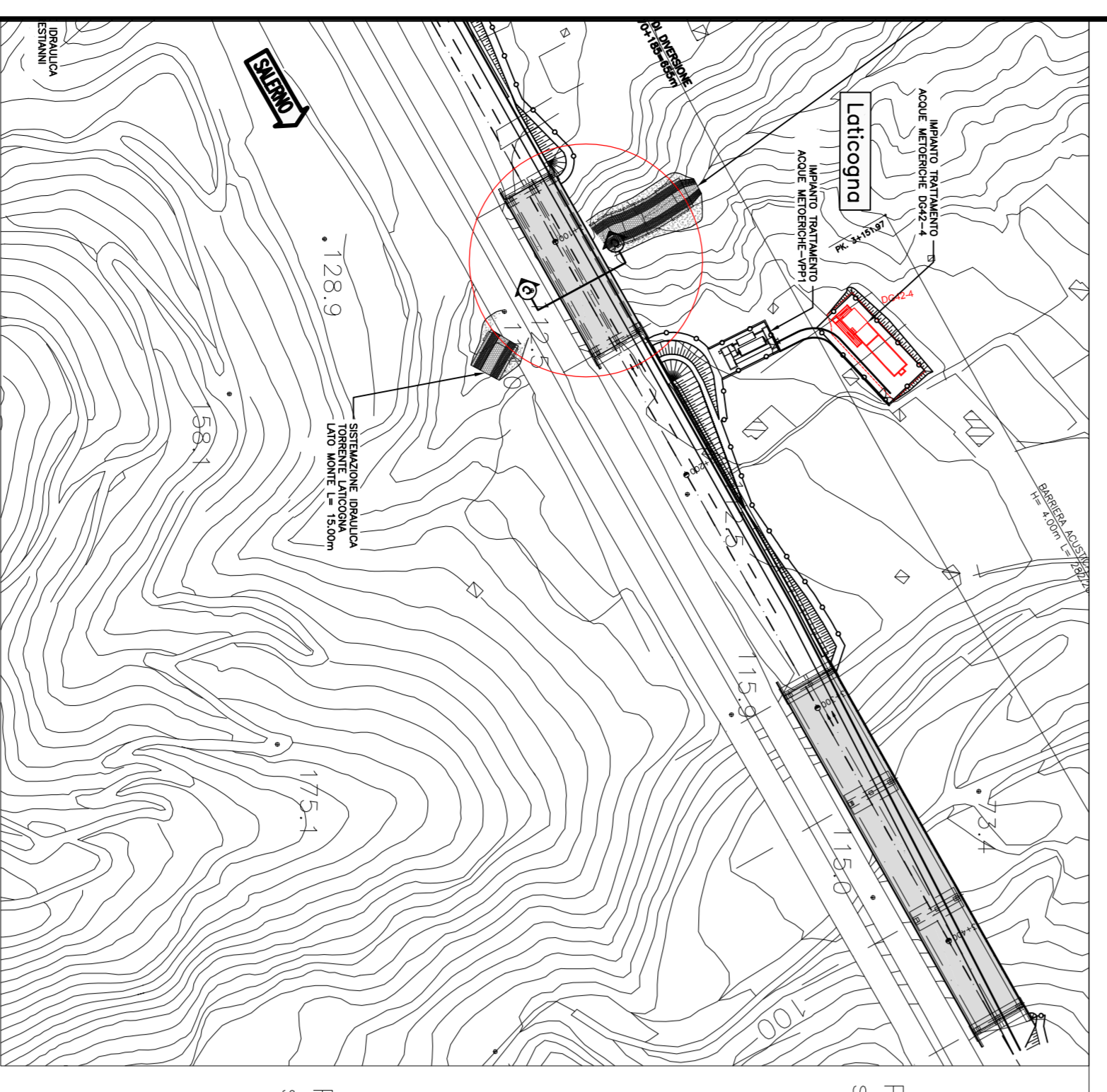

VIADOTTO LATILOCNA

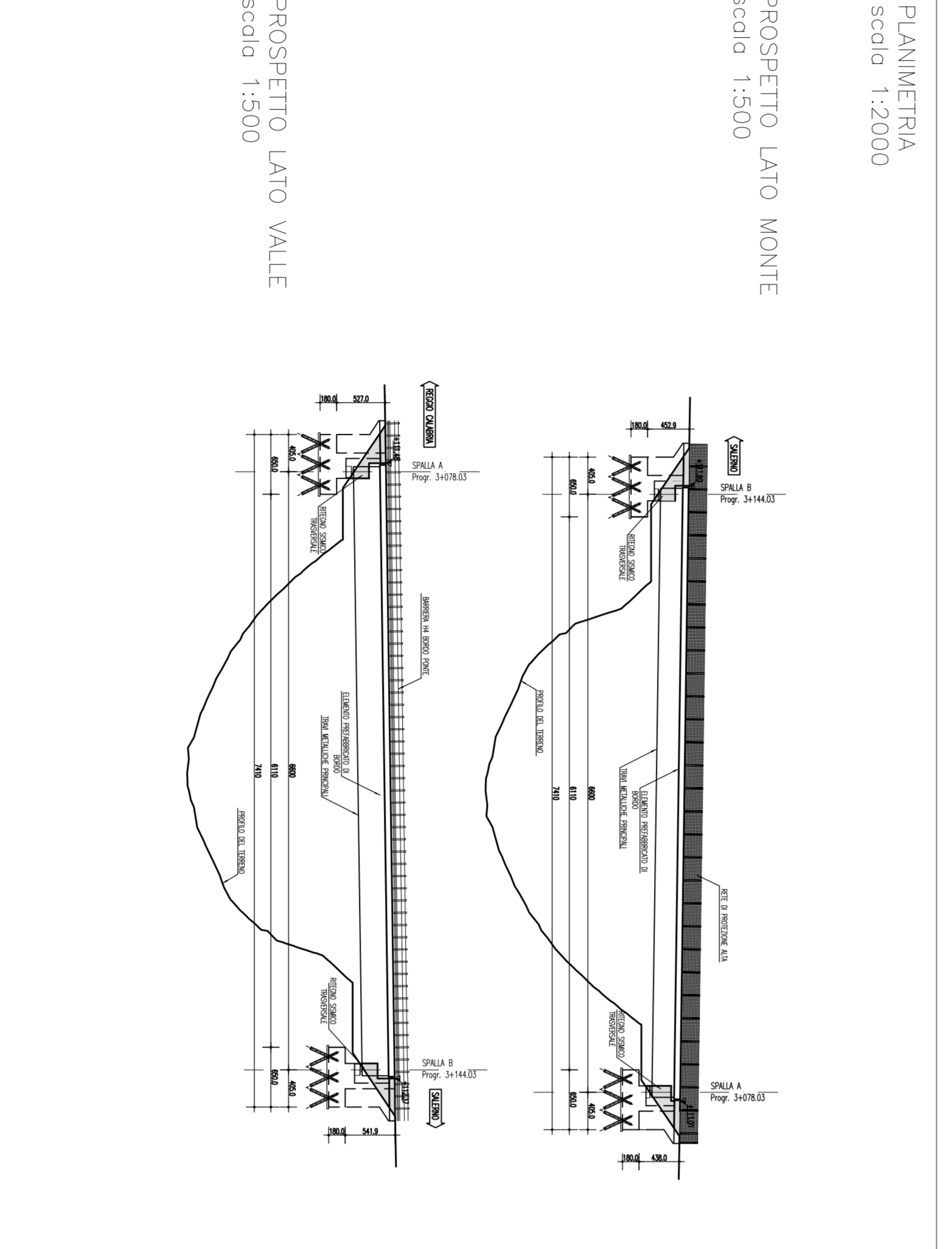

PROSPETTO LATO MONTE
scala 1:500

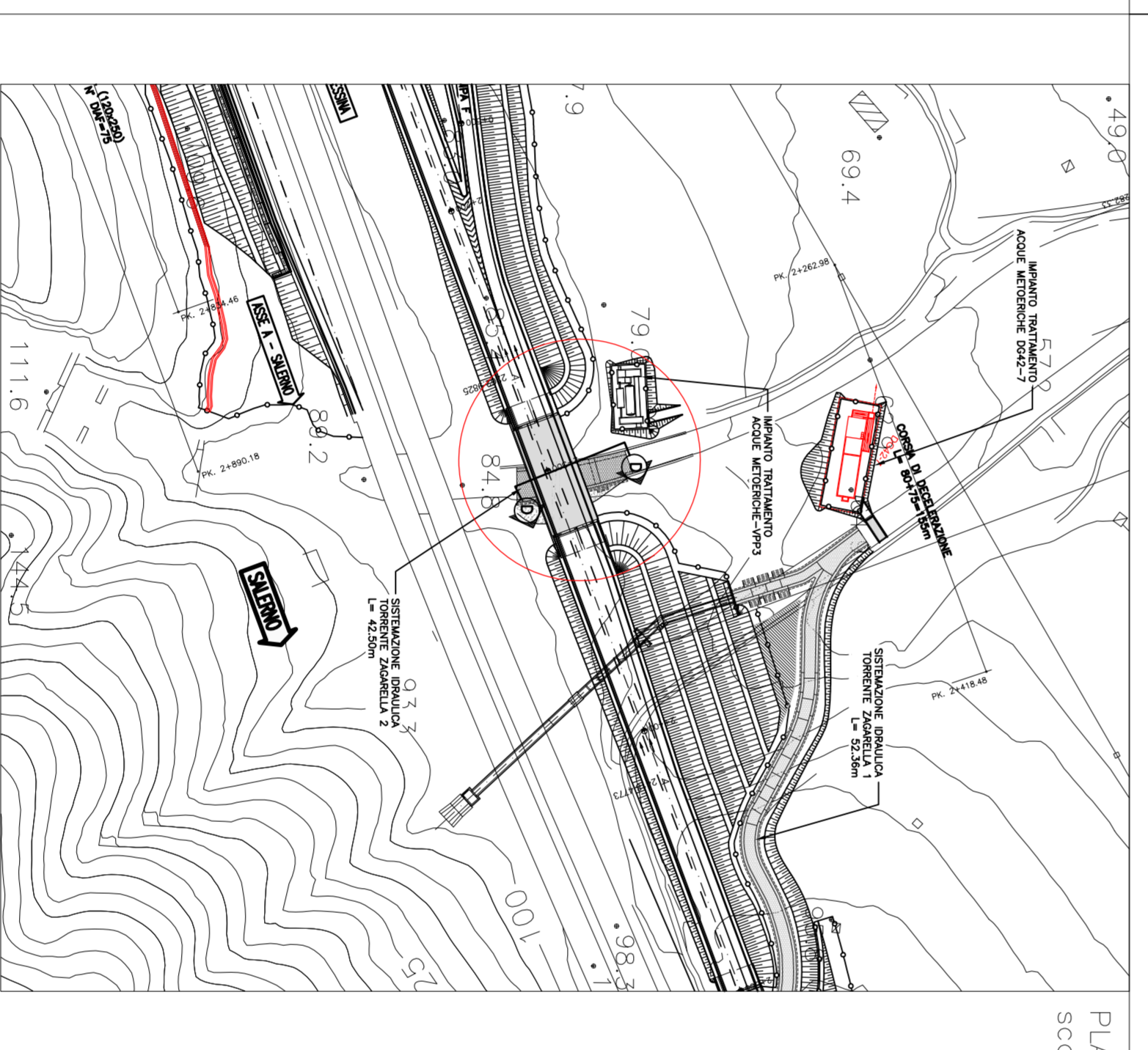

VIADOTTO ZACARELLA 2

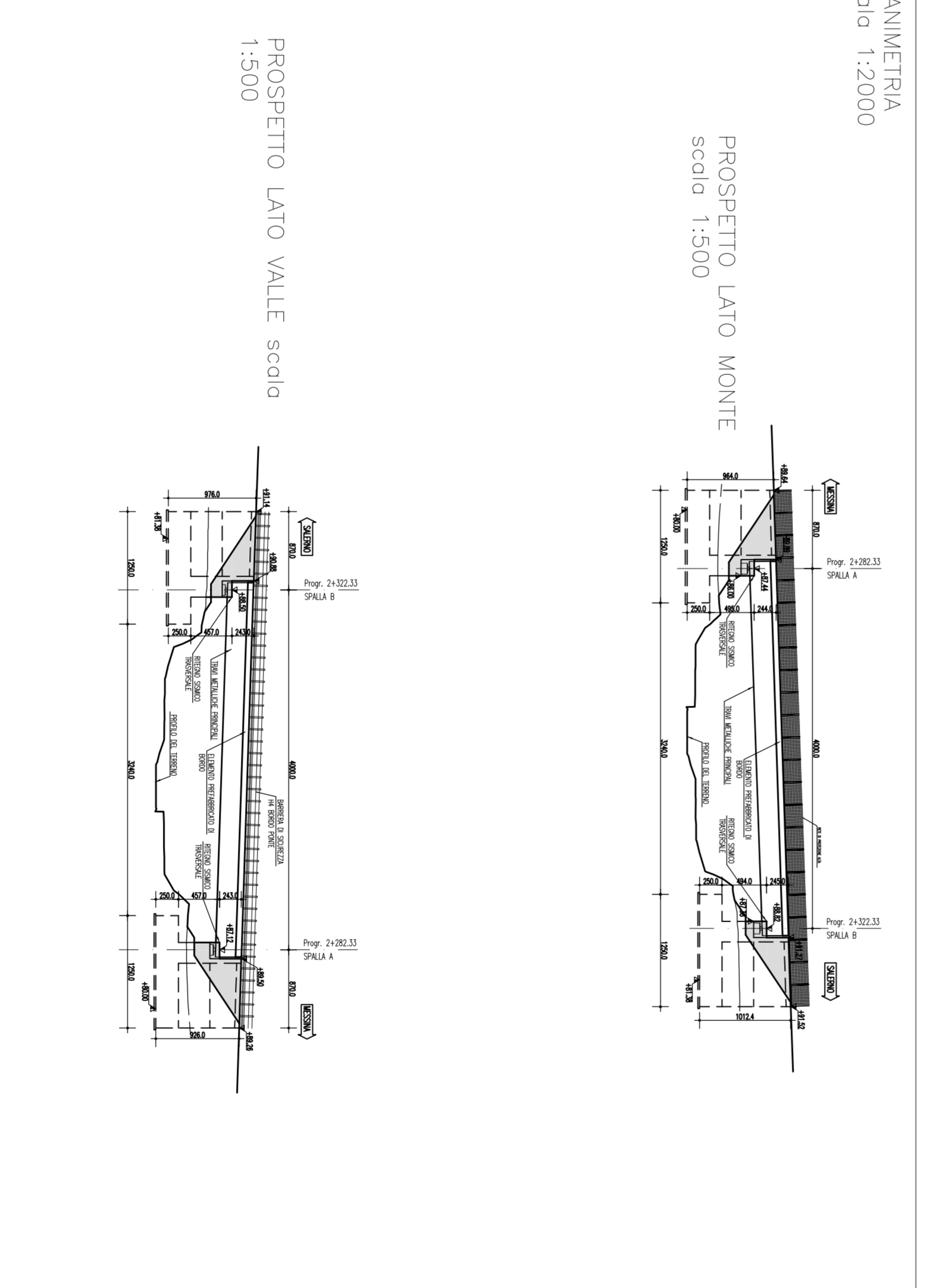

PROSPETTO LATO VALLE
scala 1:500

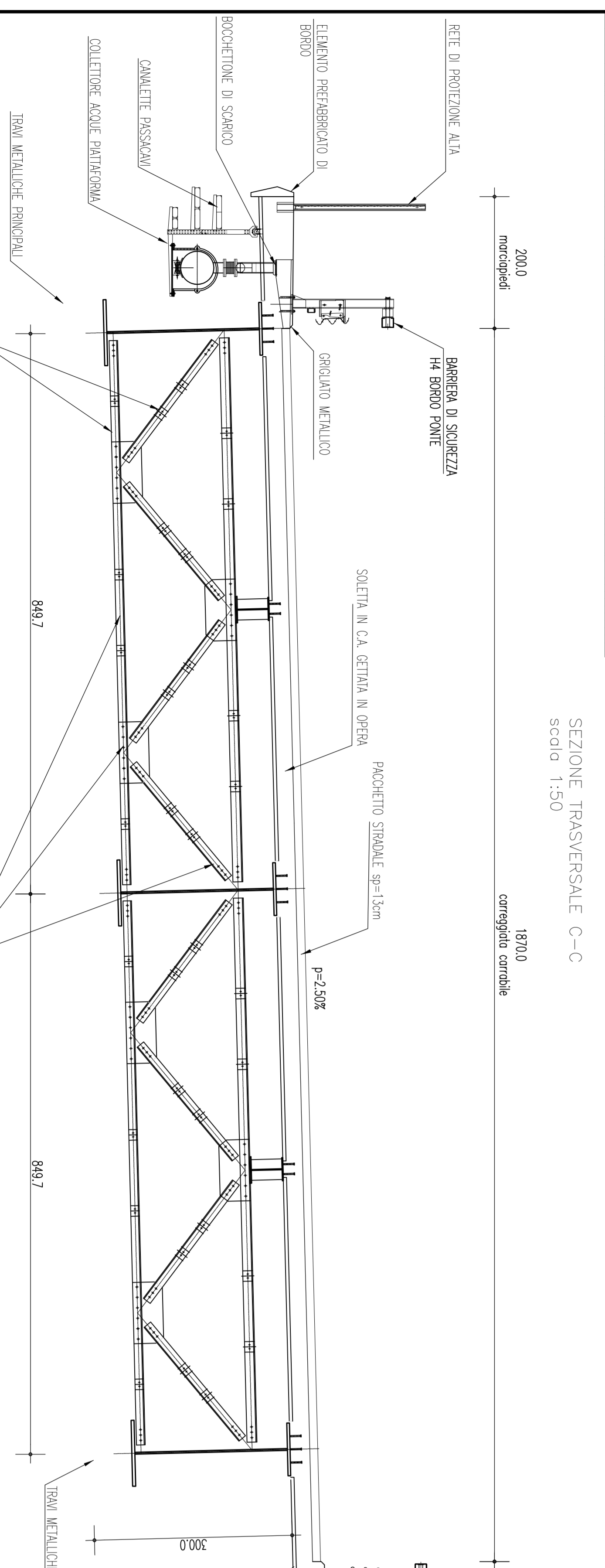

SEZIONE TRASVERSALE C-C
scala 1:50

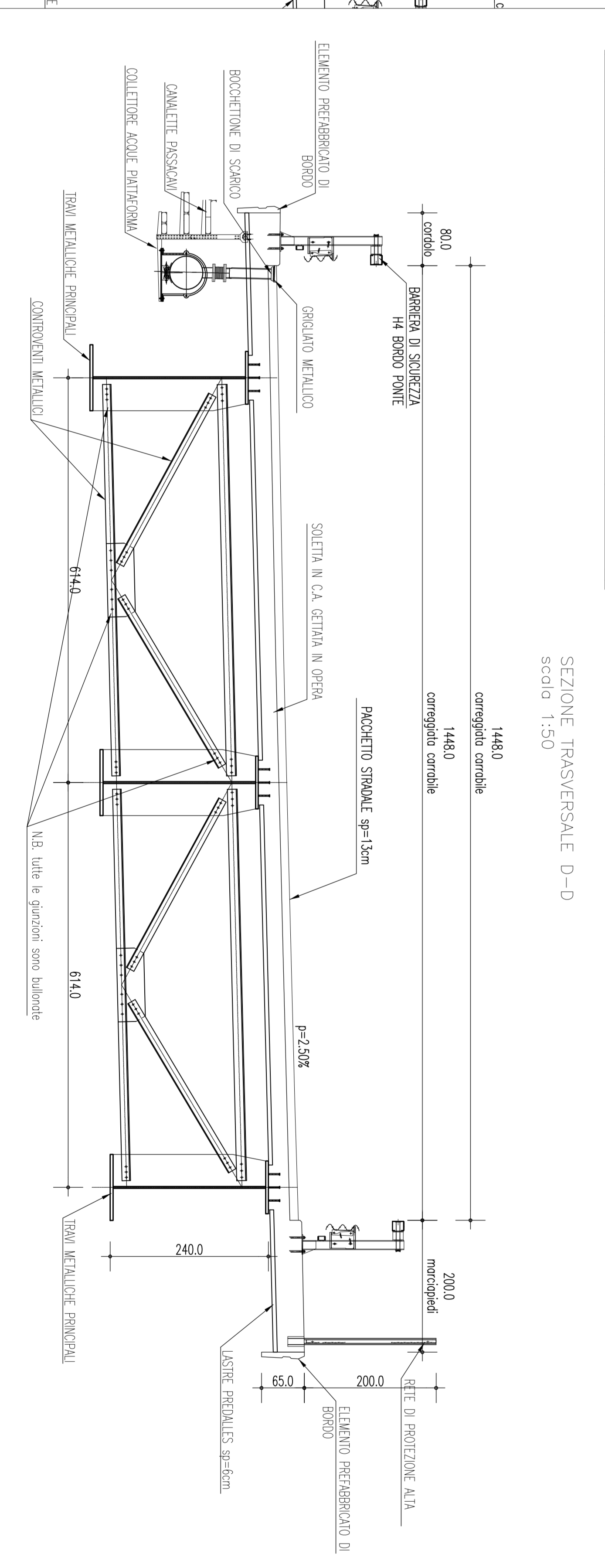

SEZIONE TRASVERSALE D-D
scala 1:50

NOTE GENERALI

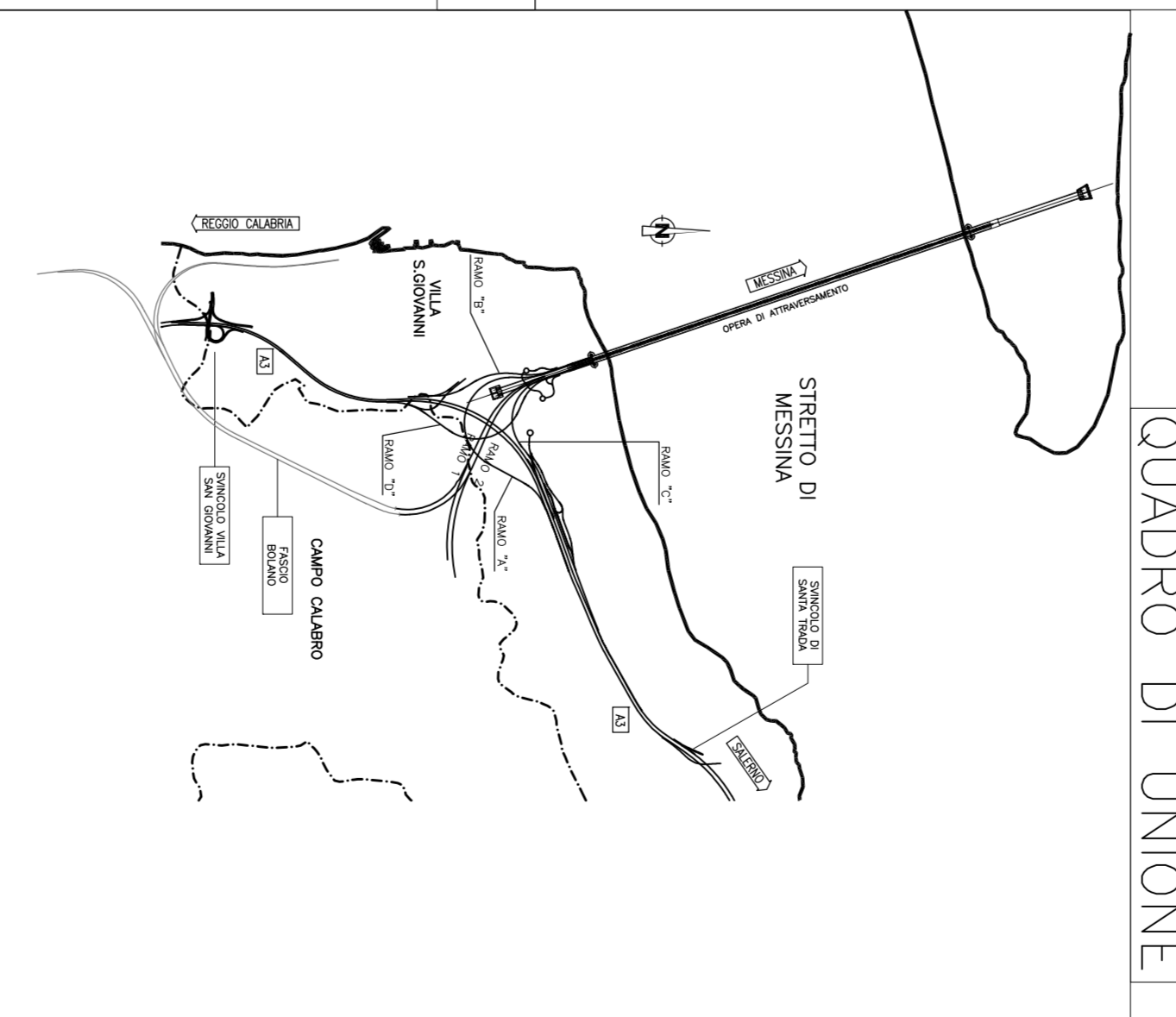

QUADRO DI UNIONE

Stretto di Messina
 Società per la progettazione, direzione e gestione dell'opera di collegamento della Sicilia e della Calabria.
 Direzione: 98100 Messina, viale dell'Industria n. 111 tel. 0965/24.994.2000
 Direzione: 98100 Messina, viale dell'Industria n. 111 tel. 0965/24.994.2000

EUROINIK S.C.A.A.
 IMPIEGATO S.A. S.p.A. (Messina)
 SOCIETA' ITALIANA PER CONDOTTE EVACUATA S.p.A. (Messina)
 COOPERATIVA NAZIONALE ELETTRICI S.p.A. (Messina)
 SHIKAWAKA - JAPAN HEAVY INDUSTRIES CO. LTD. (Messina)
 A.C.I. S.C.P.A. - CONSORCIO STRETTO DI MESSINA (Messina)

PONTE SULLO STRETTO DI MESSINA
 PROGETTO DEFINITIVO

EUROINIK S.C.A.A.
 IMPIEGATO S.A. S.p.A. (Messina)
 SOCIETA' ITALIANA PER CONDOTTE EVACUATA S.p.A. (Messina)
 COOPERATIVA NAZIONALE ELETTRICI S.p.A. (Messina)
 SHIKAWAKA - JAPAN HEAVY INDUSTRIES CO. LTD. (Messina)
 A.C.I. S.C.P.A. - CONSORCIO STRETTO DI MESSINA (Messina)

PROGETTO DEFINITIVO

GENERALE
 STUDIO DI IMPIANTO AMBIENTALE
 QUADRO DI RIFERIMENTO PROGETTUALE
 TRACCIATO STRADALE - CALABRIA - TIPOLOGIE DI OPERE VIADOTTI - FG 2/2

AM0120_F01

PROGETTAZIONE
 Data: 10/06/2011
 Foglio: 10/06/2011