

SEZIONI TRASVERSALI CON INDICAZIONE DEI LIVELLI DI PIENA

NOTE GENERALI

LEGENDA

- CARICO TOTALE TR 200 ANNI (in s.m.)
- P.L. TR 200 ANNI (in s.m.)
- P.L. TR 30 ANNI (in s.m.)
- P.L. TR 2 ANNI (in s.m.)

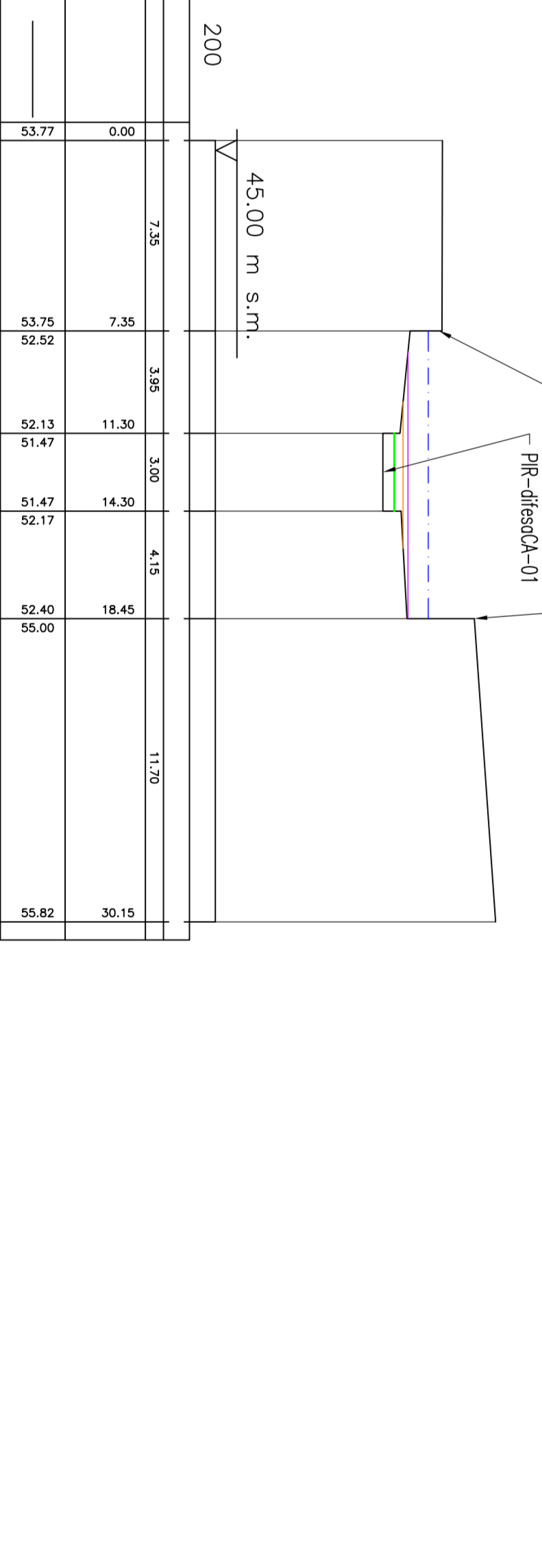
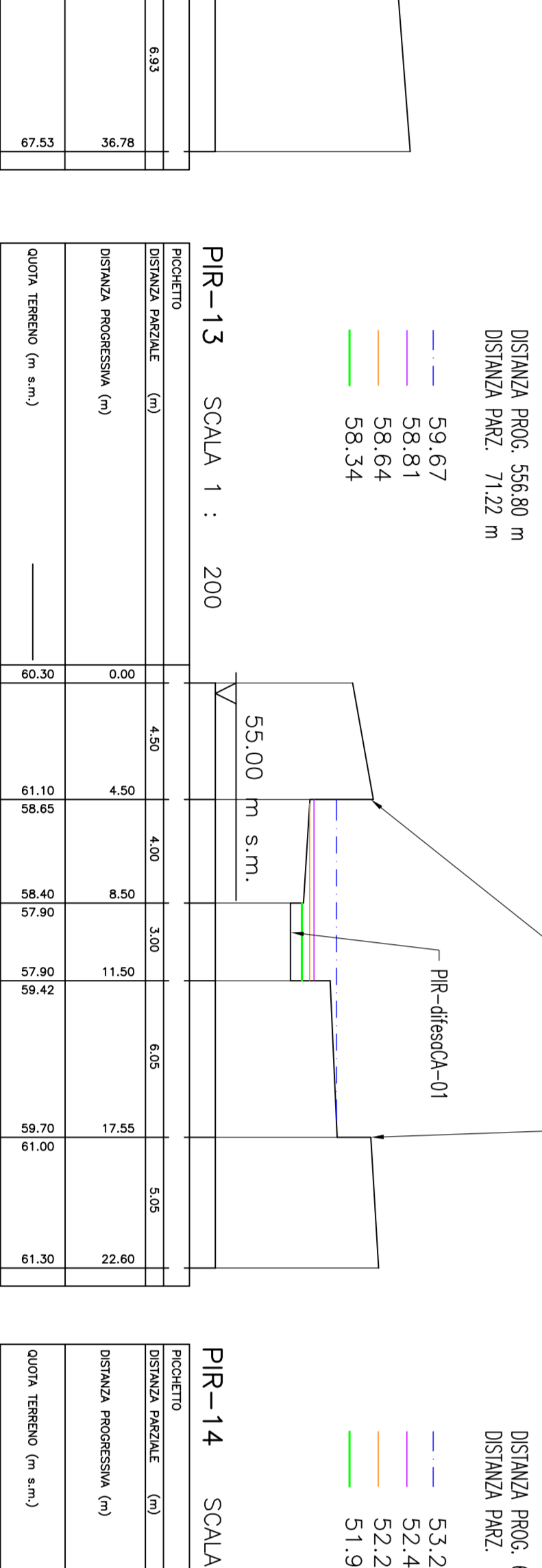
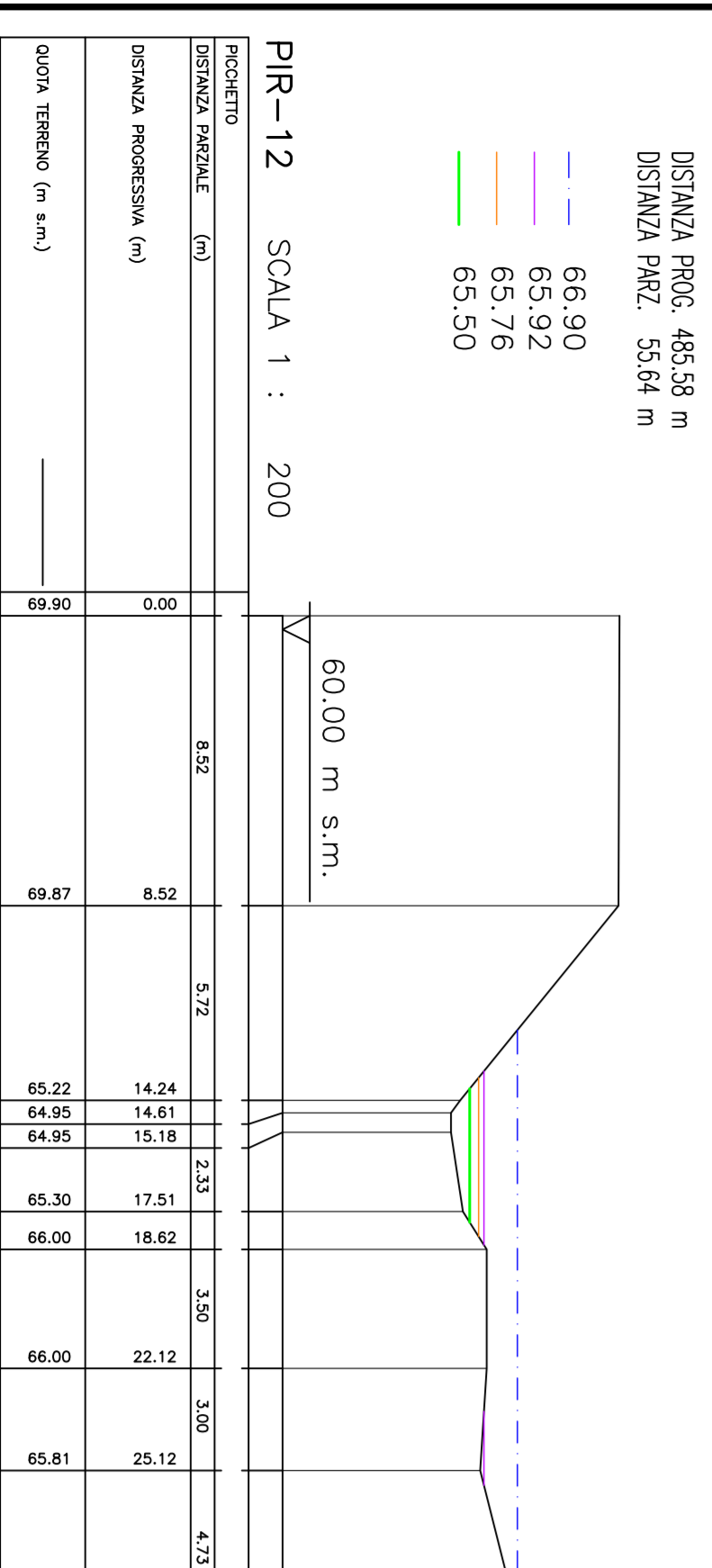
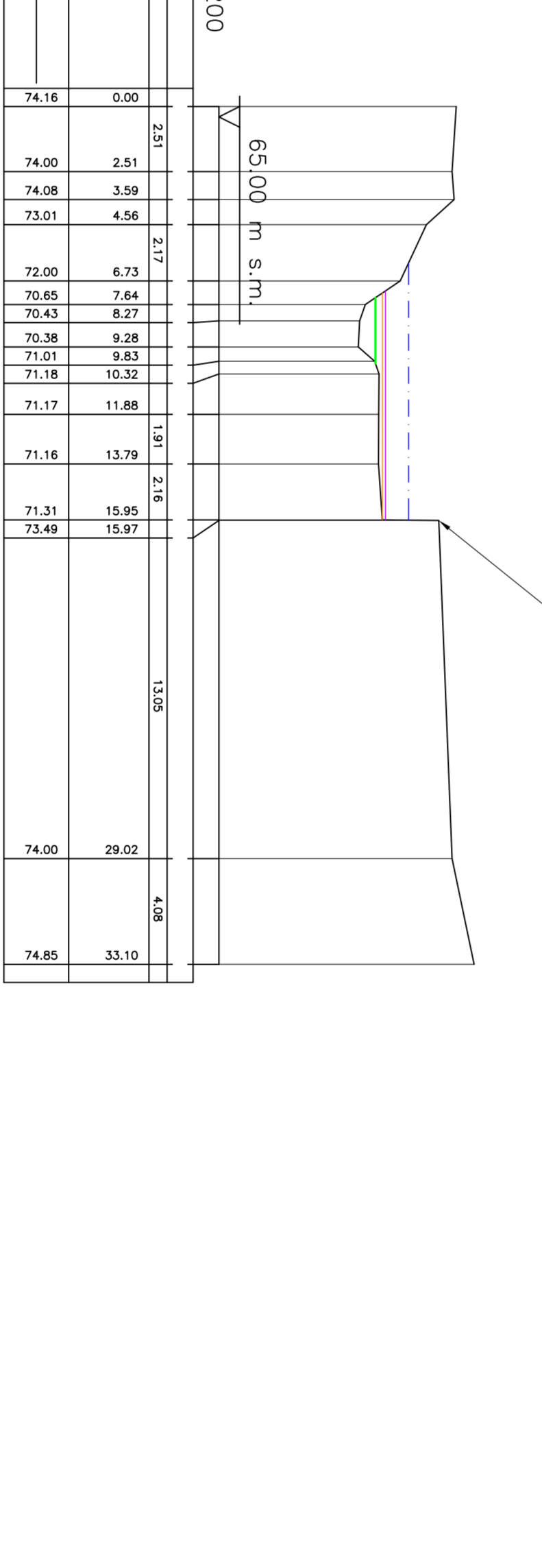
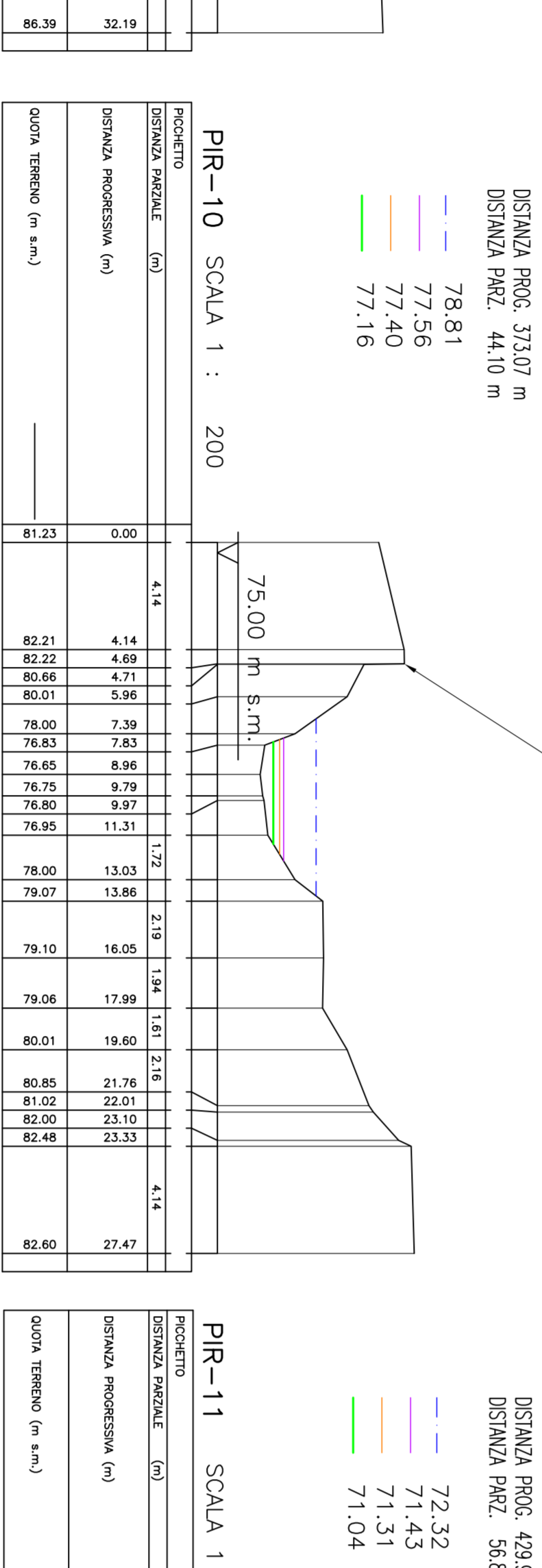
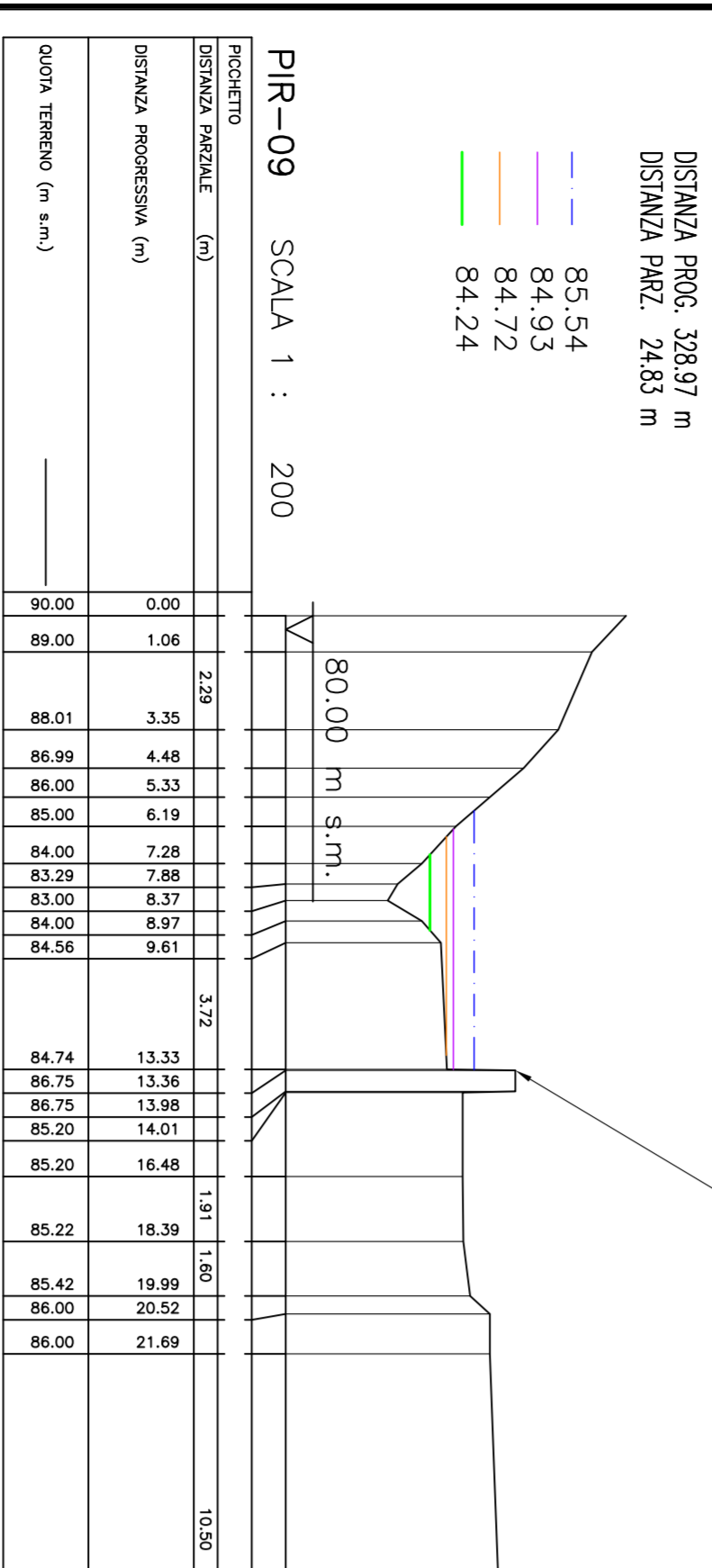
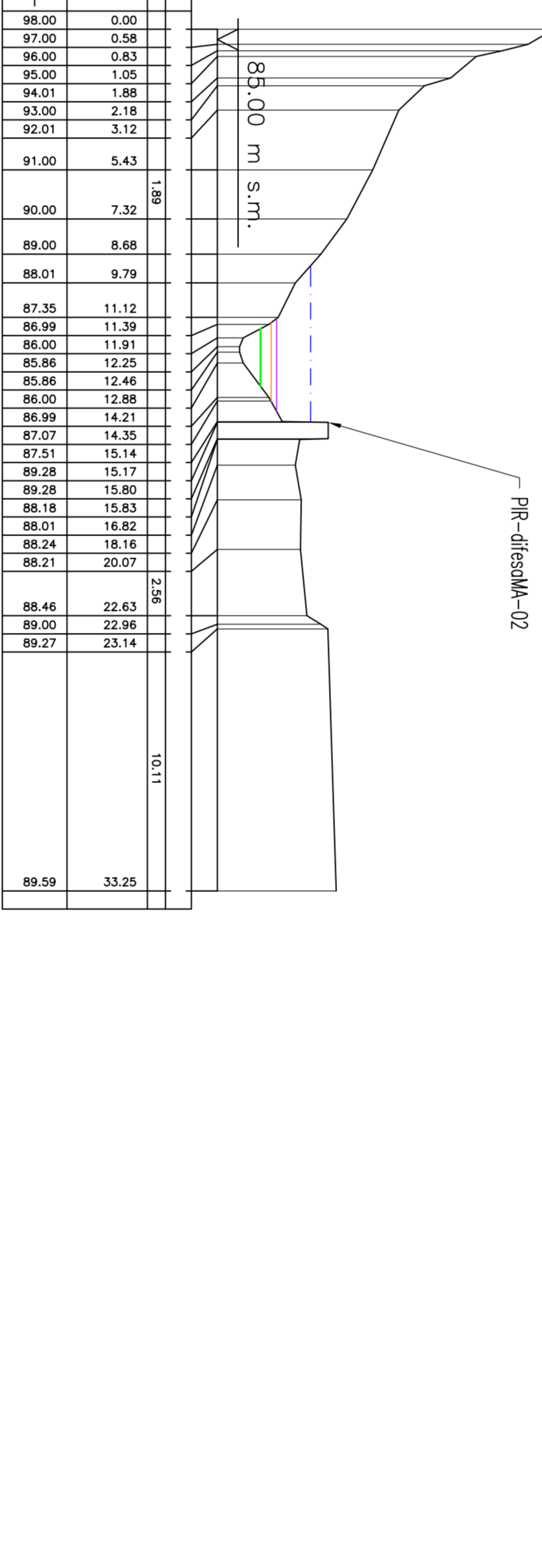
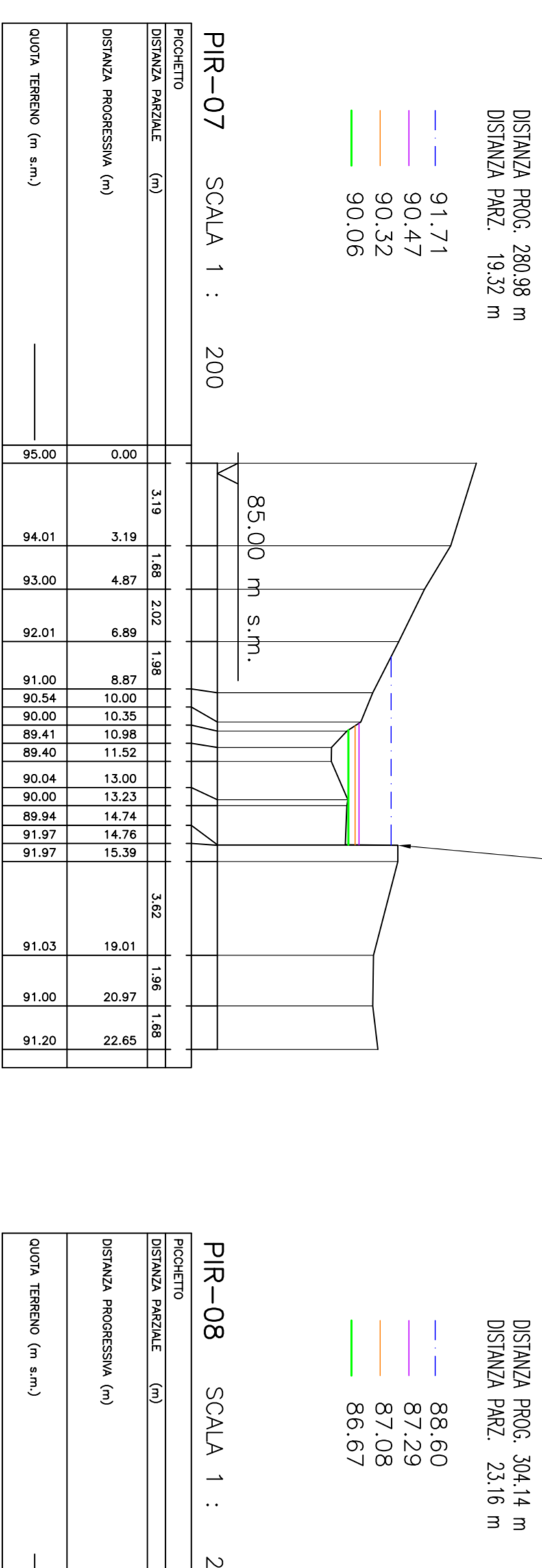
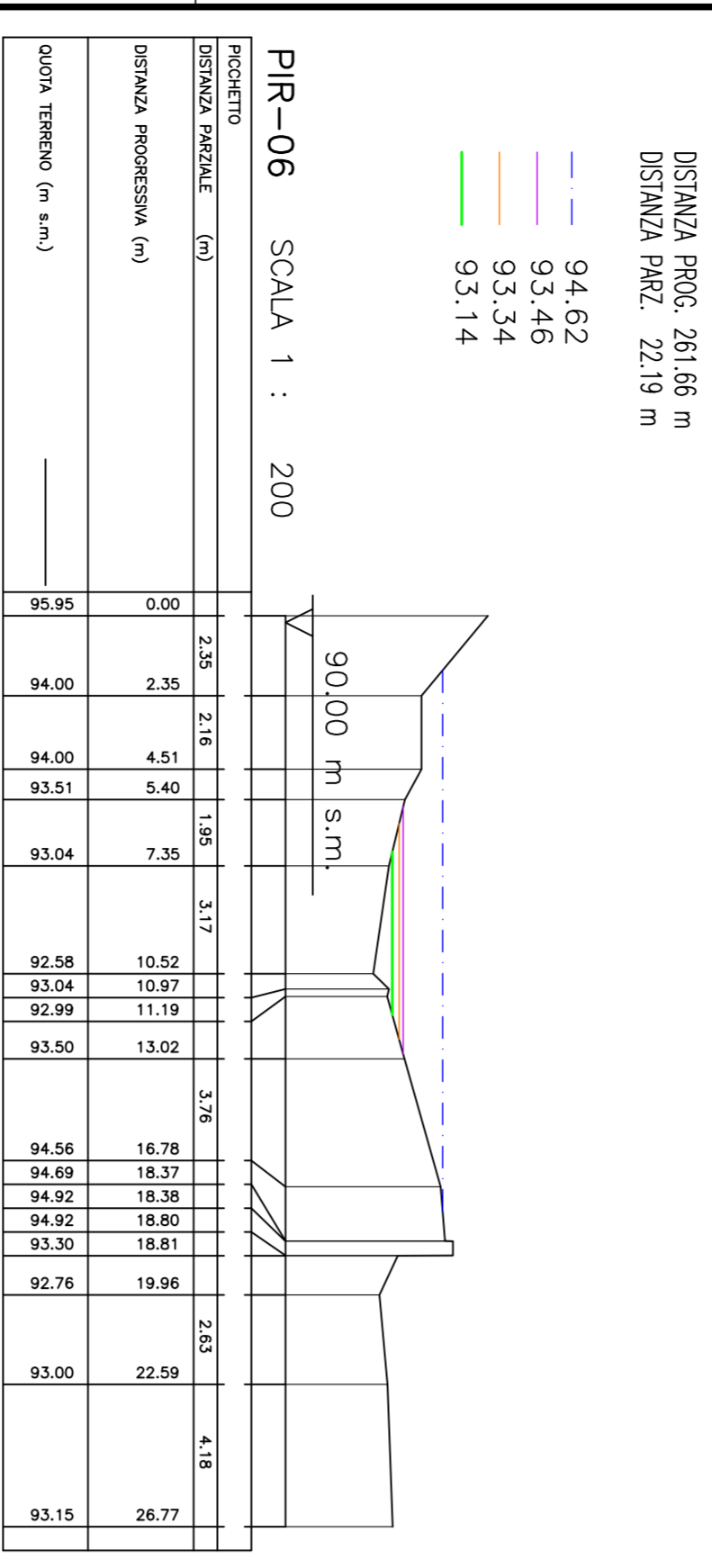
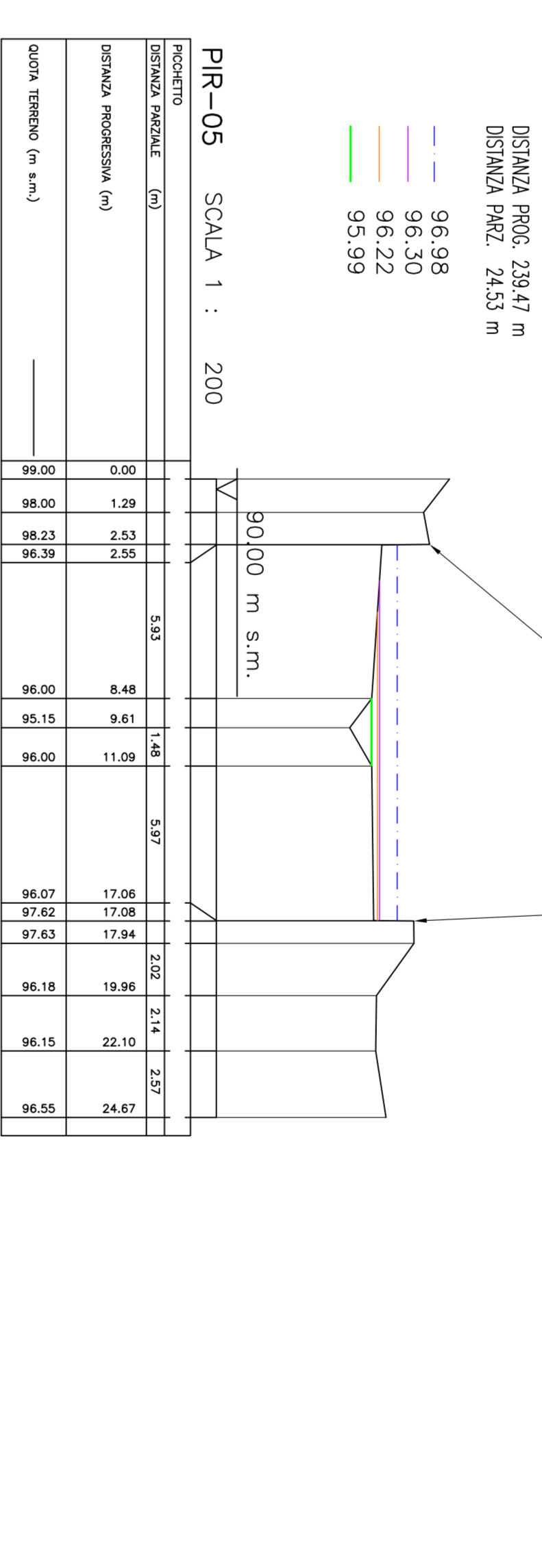
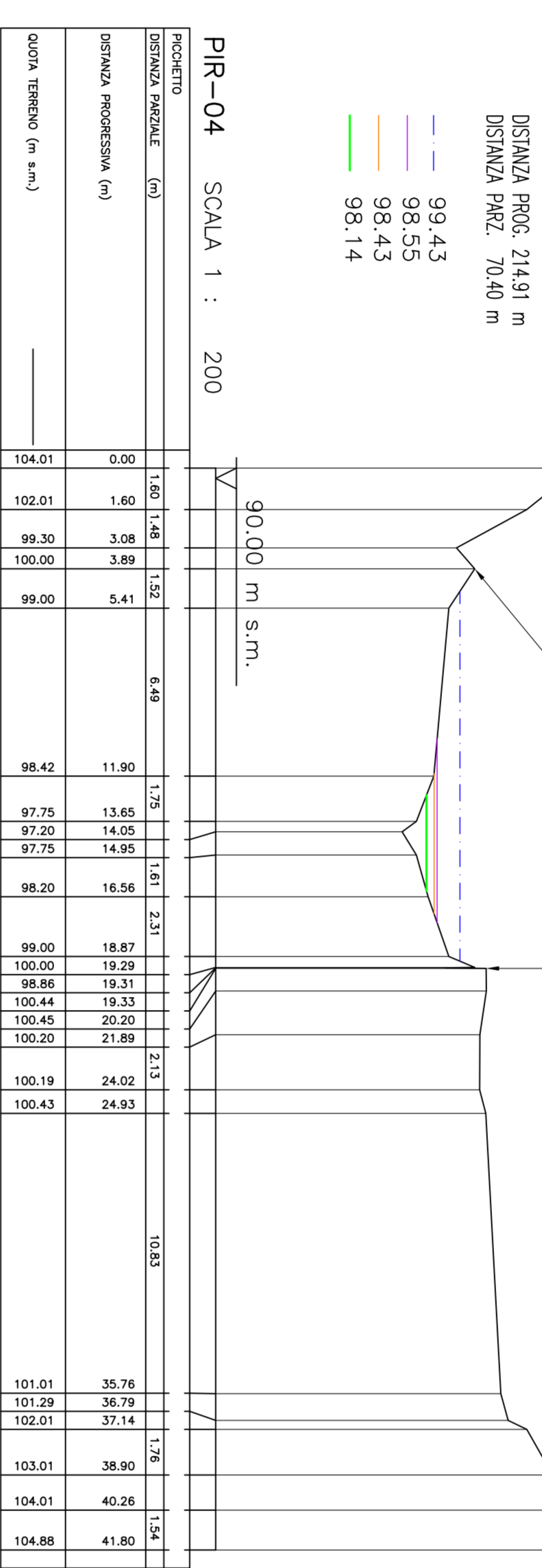
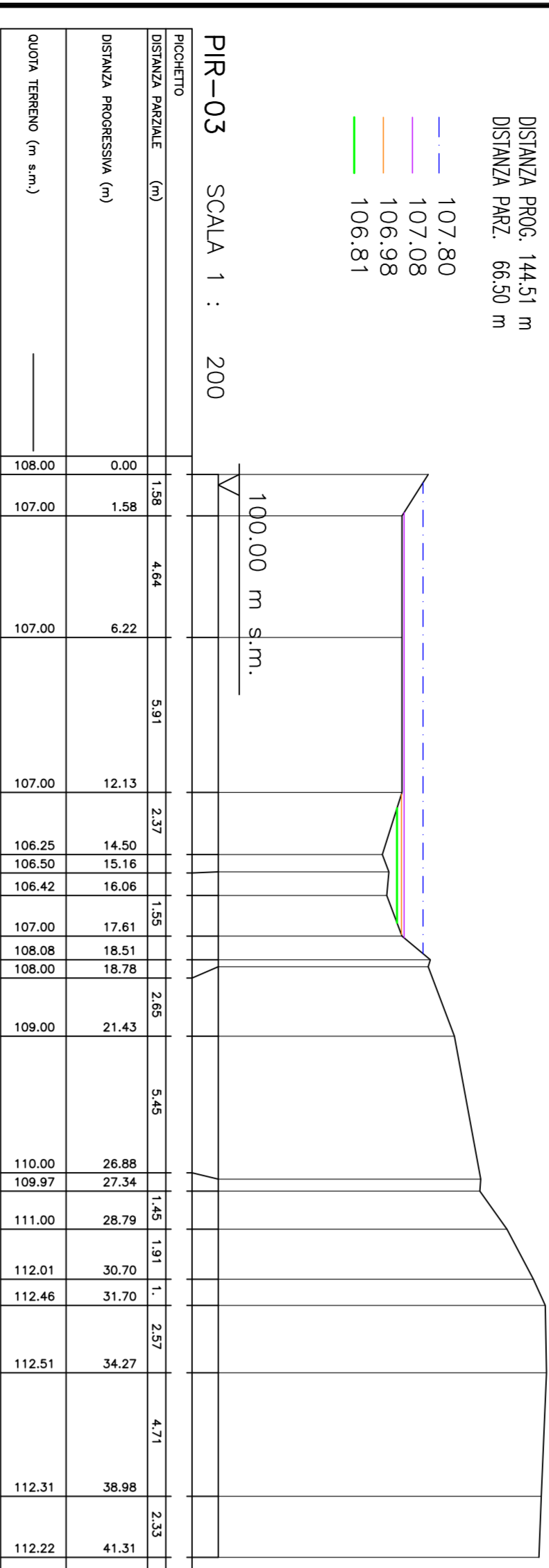
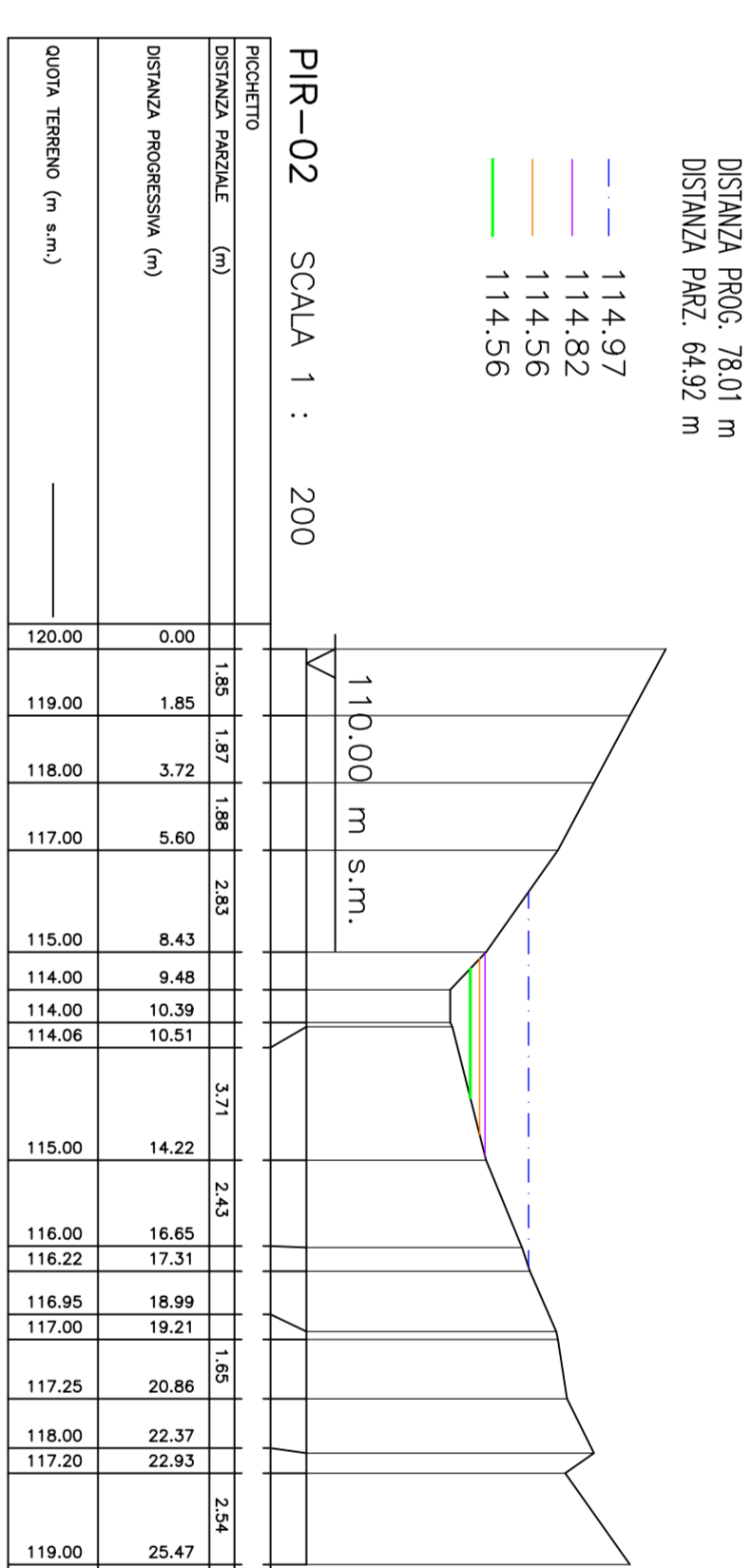
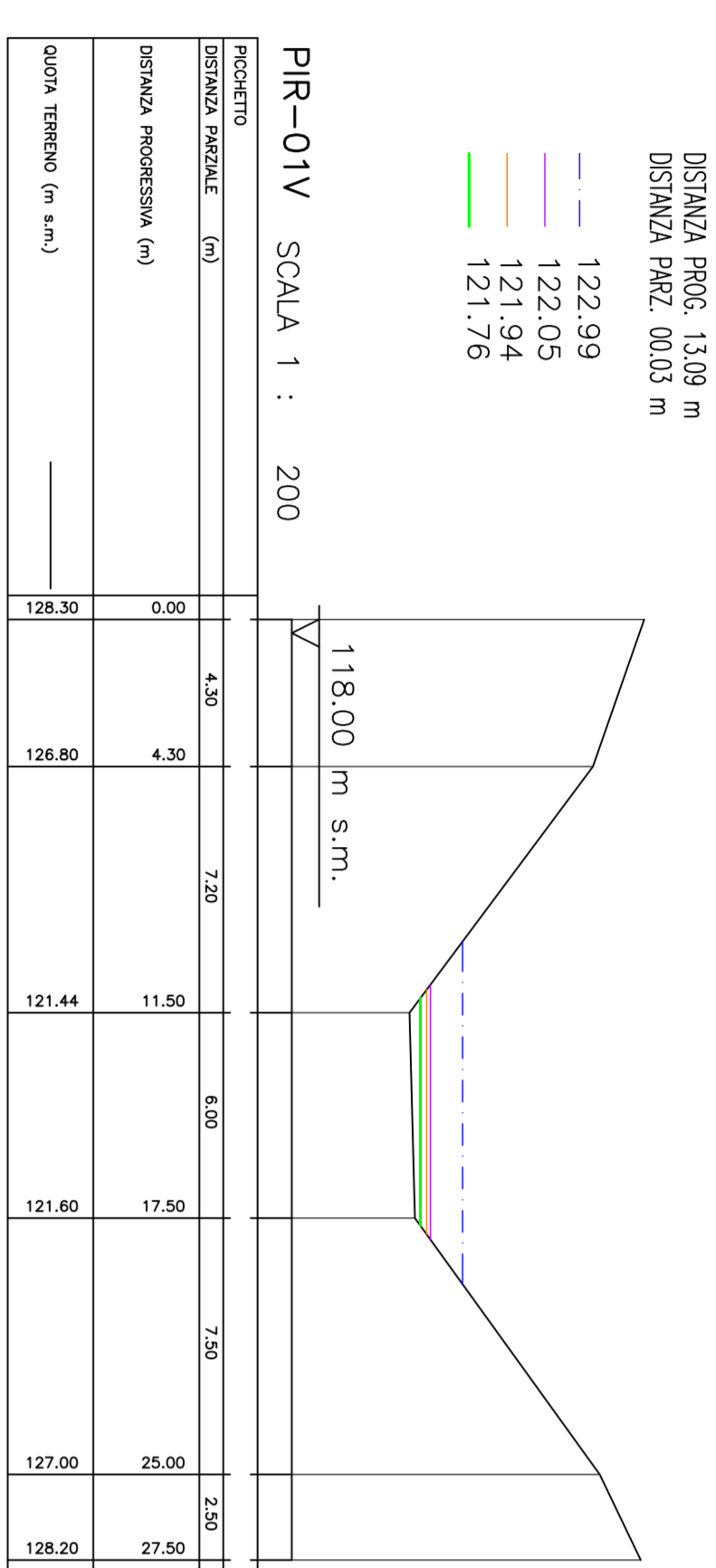
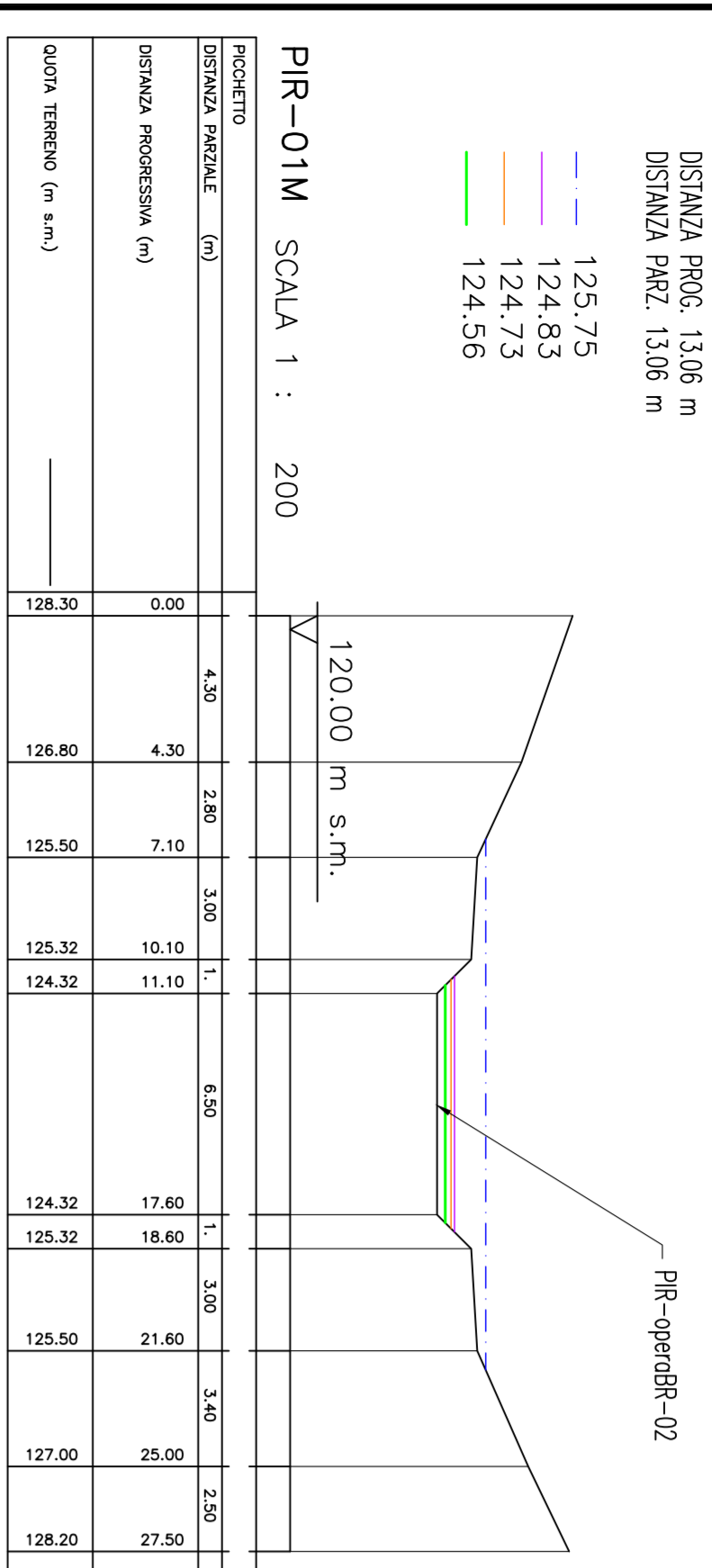

Stretto di Messina

Coordinatore per la progettazione, realizzazione e gestione del collegamento stabile tra Sicilia e l'Isola di Capri.

EUROINIK S.C.A.A.

SOCIETA' ITALIANA PER CONDOTTE ENAVICOLA S.p.A. (Materale)

COOPERATIVA NAZIONALI E CONDOTTE ENAVICOLA S.p.A. (Materale)

SHIKAWAKA - HEAVY HEAVY INDUSTRIES CO. LTD. (Materale)

ACI S.C.P.A. - CONSORCIO STABILE (Materale)

Il PROGETTISTA

EUROINIK S.C.A.A.

Il COMPONENTE GENERALE

STRETTO DI MESSINA

Amministratore Delegato

(Sede: P. Casoli)

Il CONDOTTORE GENERALE

STRETTO DI MESSINA

Direttore Generale

e RUP (Indirizzo)

(Sede: S. Giovanni)

Il COLLEGAMENTO

STRETTO DI MESSINA

Amministratore Delegato

(Sede: P. Casoli)

Il PROGETTO

STRETTO DI MESSINA

Amministratore Delegato

(Sede: P. Casoli)

COLLEGAMENTI CALABRIA

STUDI DI BASE

SISTEMAZIONI IDRAULICHE

GENERALE

TORRENTE PRINA - SEZIONI TRASVERSALI ANTE OPERAM

CB0033_F0

SIMA

Dati. Ing. E. Esposito

Autore

2005

Autore

2005

Autore

2005

Stretto di Messina

Coordinatore per la progettazione, realizzazione e gestione del collegamento stabile tra Sicilia e l'Isola di Capri.

EUROINIK S.C.A.A.

SOCIETA' ITALIANA PER CONDOTTE ENAVICOLA S.p.A. (Materale)

COOPERATIVA NAZIONALI E CONDOTTE ENAVICOLA S.p.A. (Materale)

SHIKAWAKA - HEAVY HEAVY INDUSTRIES CO. LTD. (Materale)

ACI S.C.P.A. - CONSORCIO STABILE (Materale)

Il PROGETTISTA

EUROINIK S.C.A.A.

Il COMPONENTE GENERALE

STRETTO DI MESSINA

Amministratore Delegato

(Sede: P. Casoli)

Il CONDOTTORE GENERALE

STRETTO DI MESSINA

Direttore Generale

e RUP (Indirizzo)

(Sede: S. Giovanni)

Il COLLEGAMENTO

STRETTO DI MESSINA

Amministratore Delegato

(Sede: P. Casoli)

Il PROGETTO

STRETTO DI MESSINA

Amministratore Delegato

(Sede: P. Casoli)

Stretto di Messina

Coordinatore per la progettazione, realizzazione e gestione del collegamento stabile tra Sicilia e l'Isola di Capri.

EUROINIK S.C.A.A.

SOCIETA' ITALIANA PER CONDOTTE ENAVICOLA S.p.A. (Materale)

COOPERATIVA NAZIONALI E CONDOTTE ENAVICOLA S.p.A. (Materale)

SHIKAWAKA - HEAVY HEAVY INDUSTRIES CO. LTD. (Materale)

ACI S.C.P.A. - CONSORCIO STABILE (Materale)

Il PROGETTISTA

EUROINIK S.C.A.A.

Il COMPONENTE GENERALE

STRETTO DI MESSINA

Amministratore Delegato

(Sede: P. Casoli)

Il CONDOTTORE GENERALE

STRETTO DI MESSINA

Direttore Generale

e RUP (Indirizzo)

(Sede: S. Giovanni)

Il COLLEGAMENTO

STRETTO DI MESSINA

Amministratore Delegato

(Sede: P. Casoli)

Il PROGETTO

STRETTO DI MESSINA

Amministratore Delegato

(Sede: P. Casoli)