

**PIANTA**

Scala 1:50

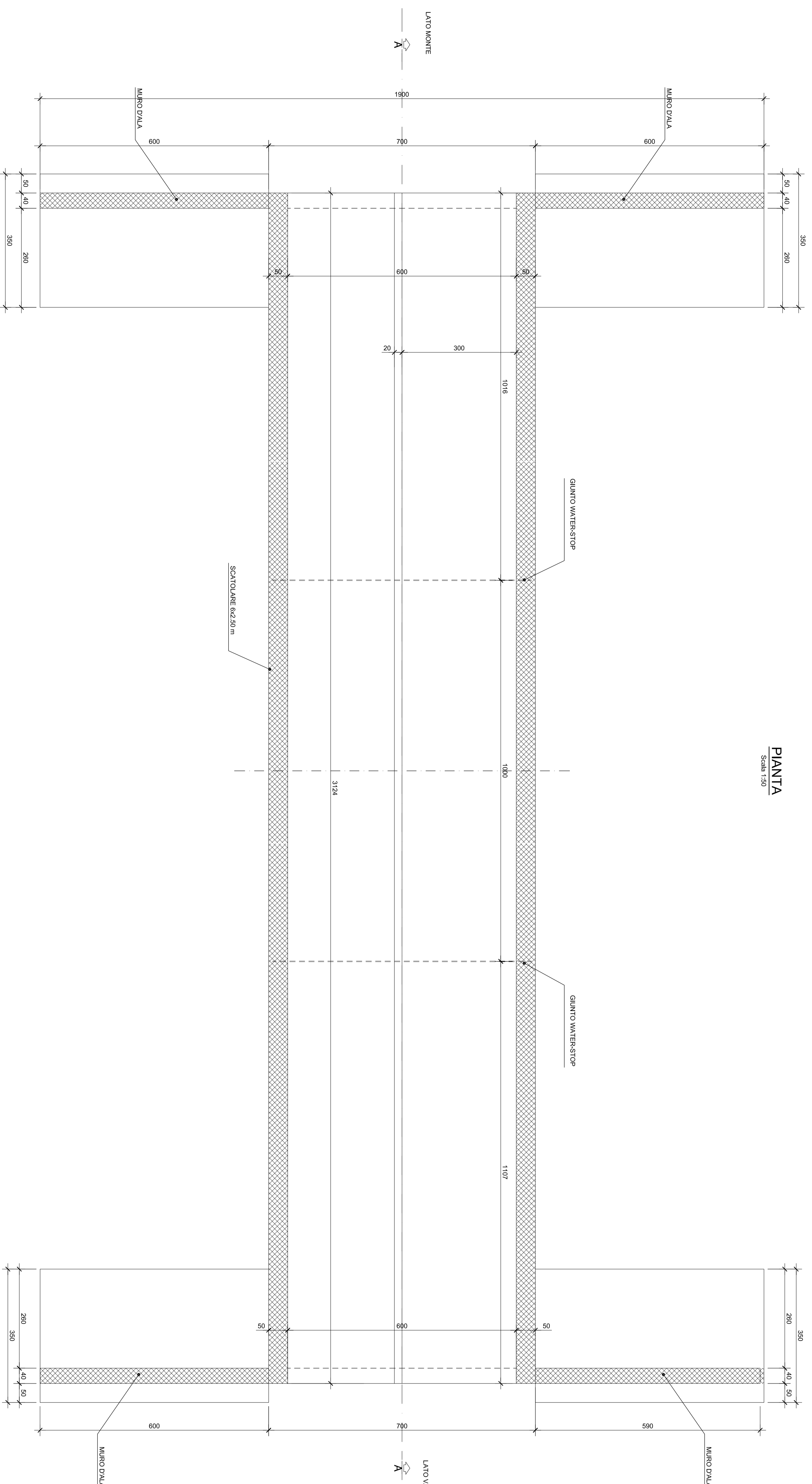

**DETTAGLIO WATER-STOP**

Scala 1:20

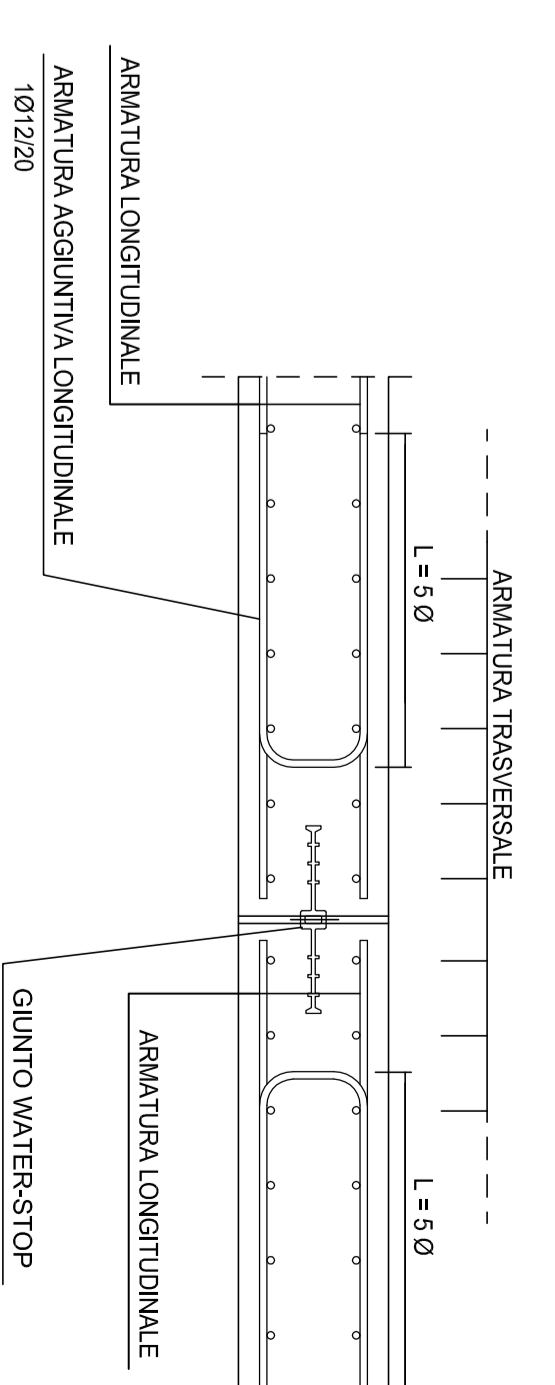

**SEZIONE SCATOLARE**

Scala 1:50

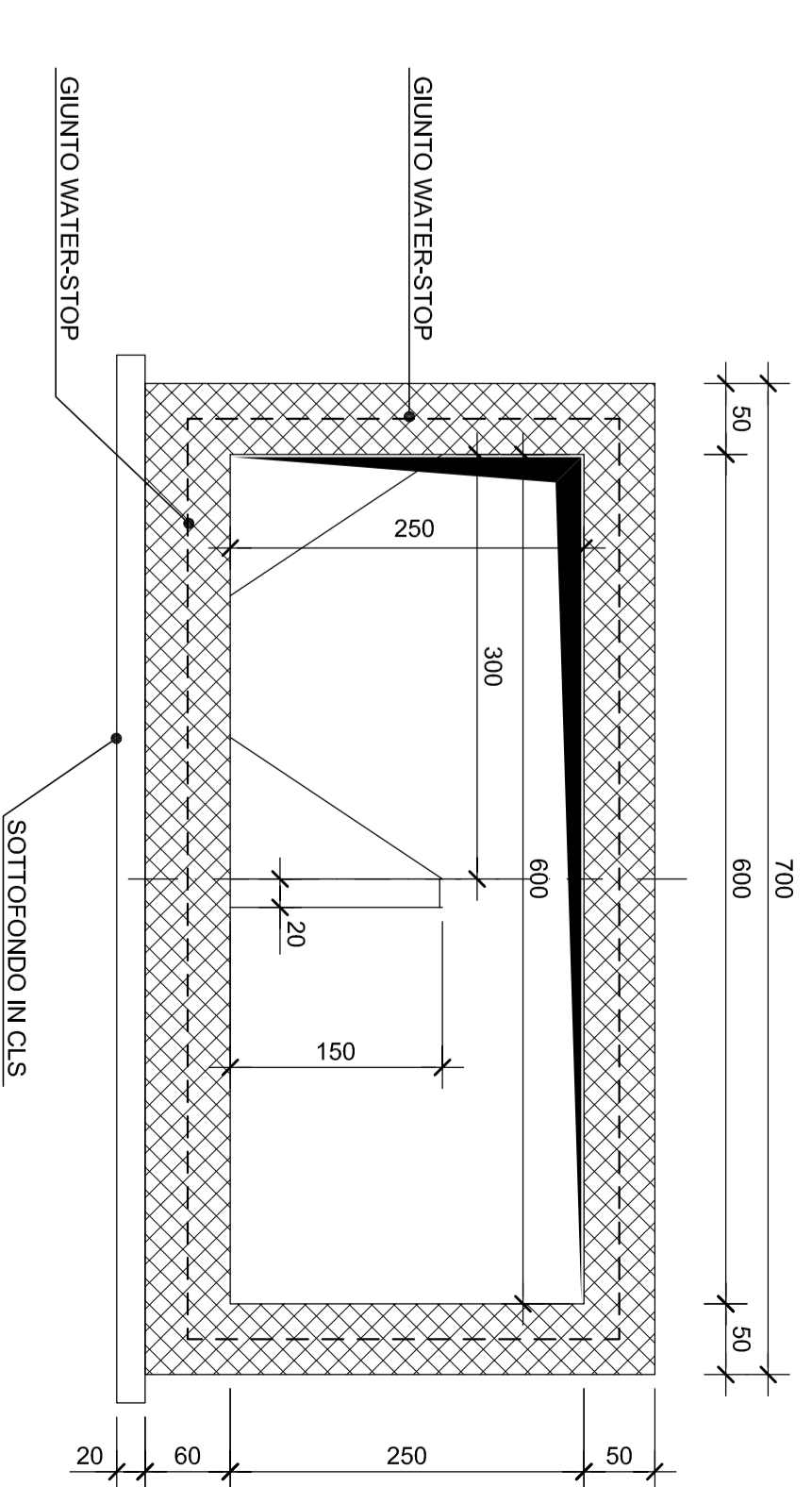

**SEZIONE MURO D'ALTA LATO MONTE**

Scala 1:50

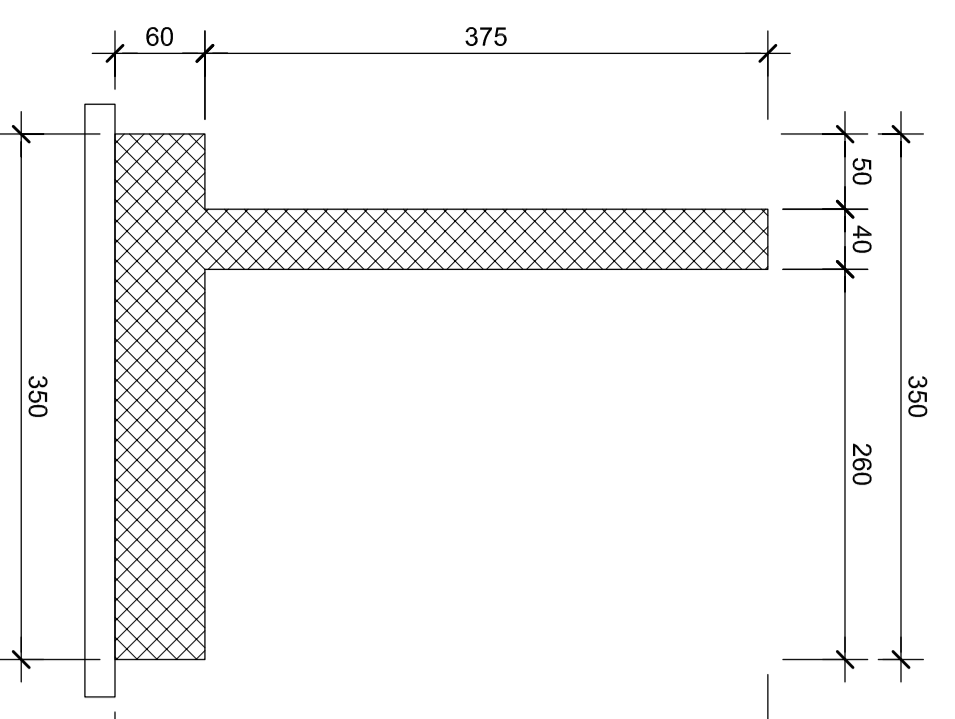

**SEZIONE A-A**

Scala 1:50

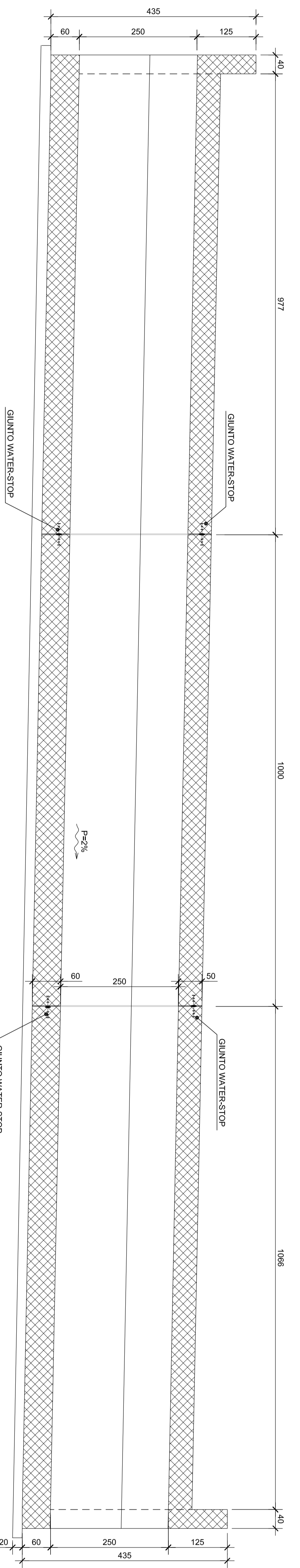

**SEZIONE MURO D'ALTA LATO MONTE**

Scala 1:50

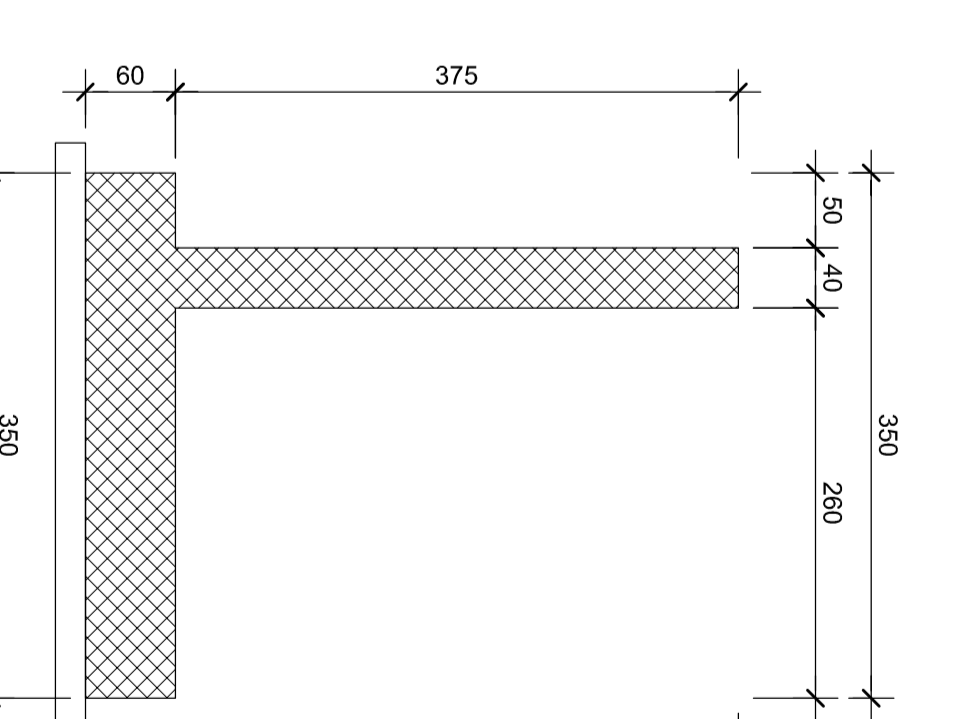

**VISTA LATO MONTE**

Scala 1:50

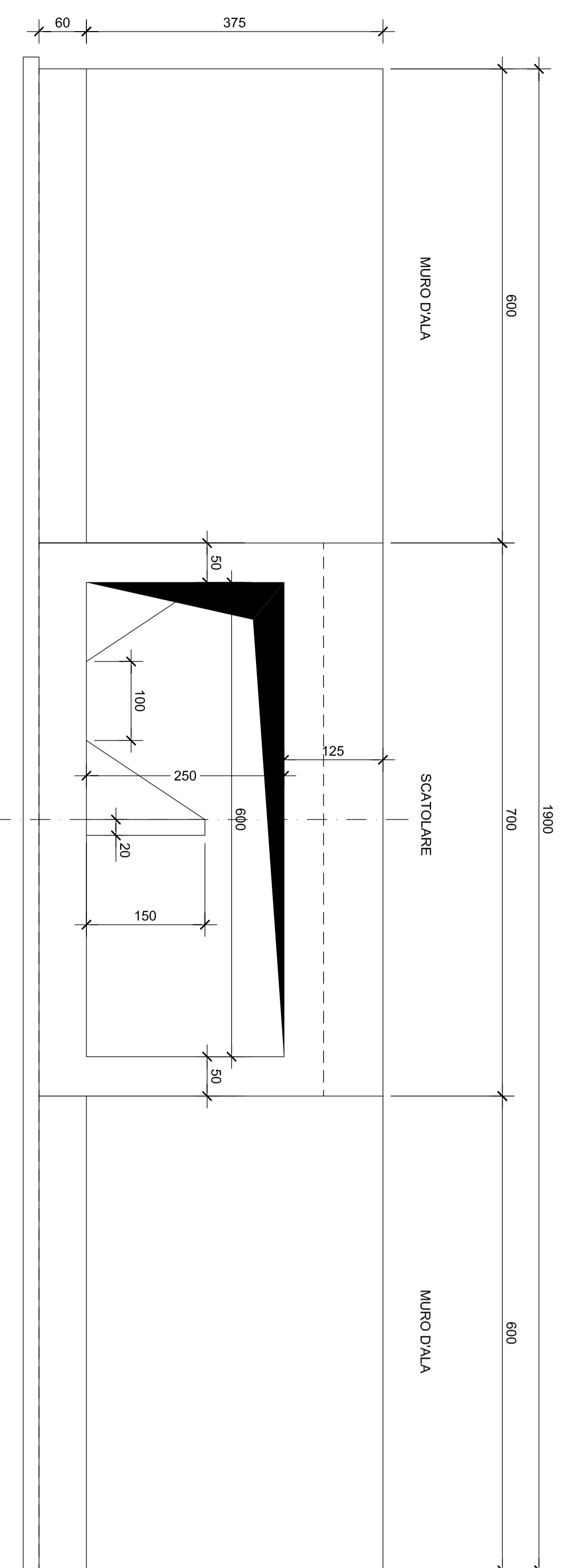

**VISTA LATO VALLE**

Scala 1:50

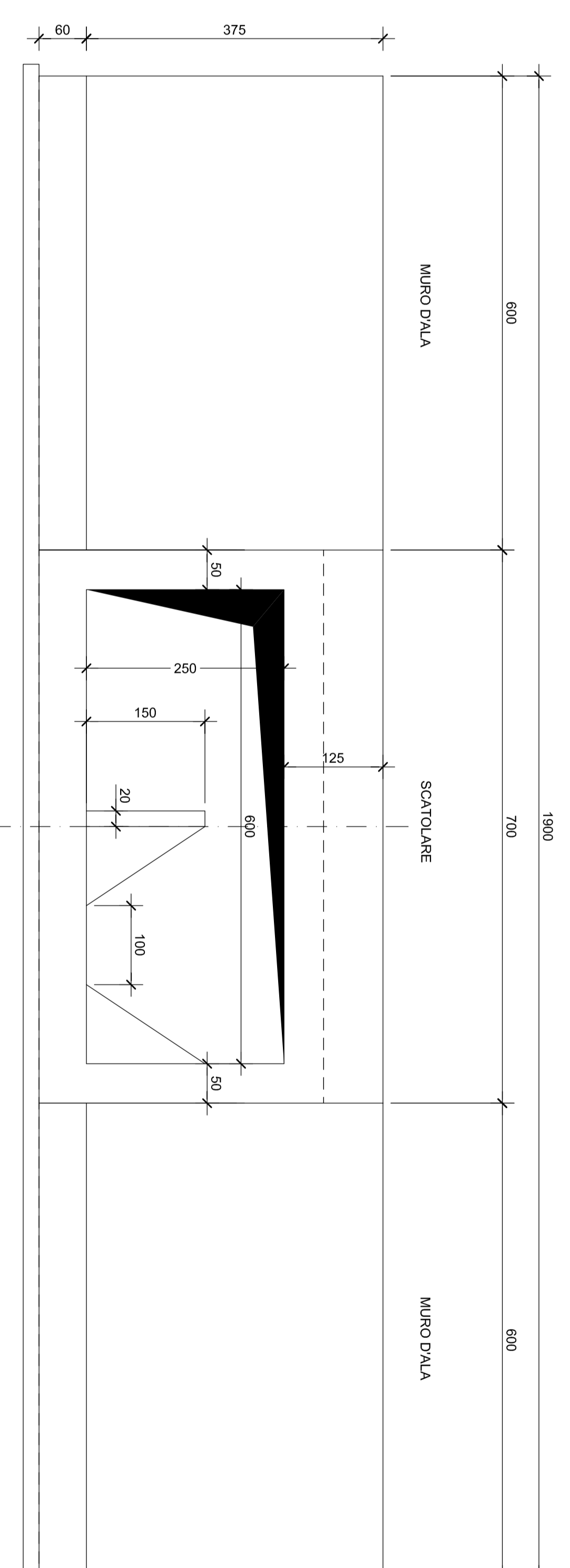

*Direzione Progettazione e Realizzazione Lavori*

Collegamento tra l'A4 (Torino-Milano) in località Sonthù, Biella, Gattinara e l'A26 (Genova Voltri-Grovello) in località Chermè. Lotto 1

**PROGETTO DEFINITIVO**

PROGETTAZIONE: ANAS - DIREZIONE PROGETTAZIONE E REALIZZAZIONE LAVORI

PROGETTISTI:	CONTRATTO:	COMUNE:	COMUNE:	PRODOTTORE:	SCALA:
ANAS - DIREZIONE PROGETTAZIONE E REALIZZAZIONE LAVORI	DPT/007/01/17/01	17/01	TORINO	ANAS	1:50

PRODOTTORE:	CONTRATTO:	COMUNE:	COMUNE:	PRODOTTORE:	SCALA:
ANAS	DPT/007/01/17/01	17/01	TORINO	ANAS	1:50

PRODOTTORE:	COMUNE:	COMUNE:	PRODOTTORE:	SCALA:
ANAS	DPT/007/01/17/01	17/01	TORINO	1:50

REVISIONI:	DATA:	REVISIONE:	APPROVATO:
A	16/3/2018	1	

REVISIONI:	DATA:	REVISIONE:	APPROVATO:
B			
C			

REVISIONI:	DATA:	REVISIONE:	APPROVATO:
A	16/3/2018	1	