

KEY-MAP

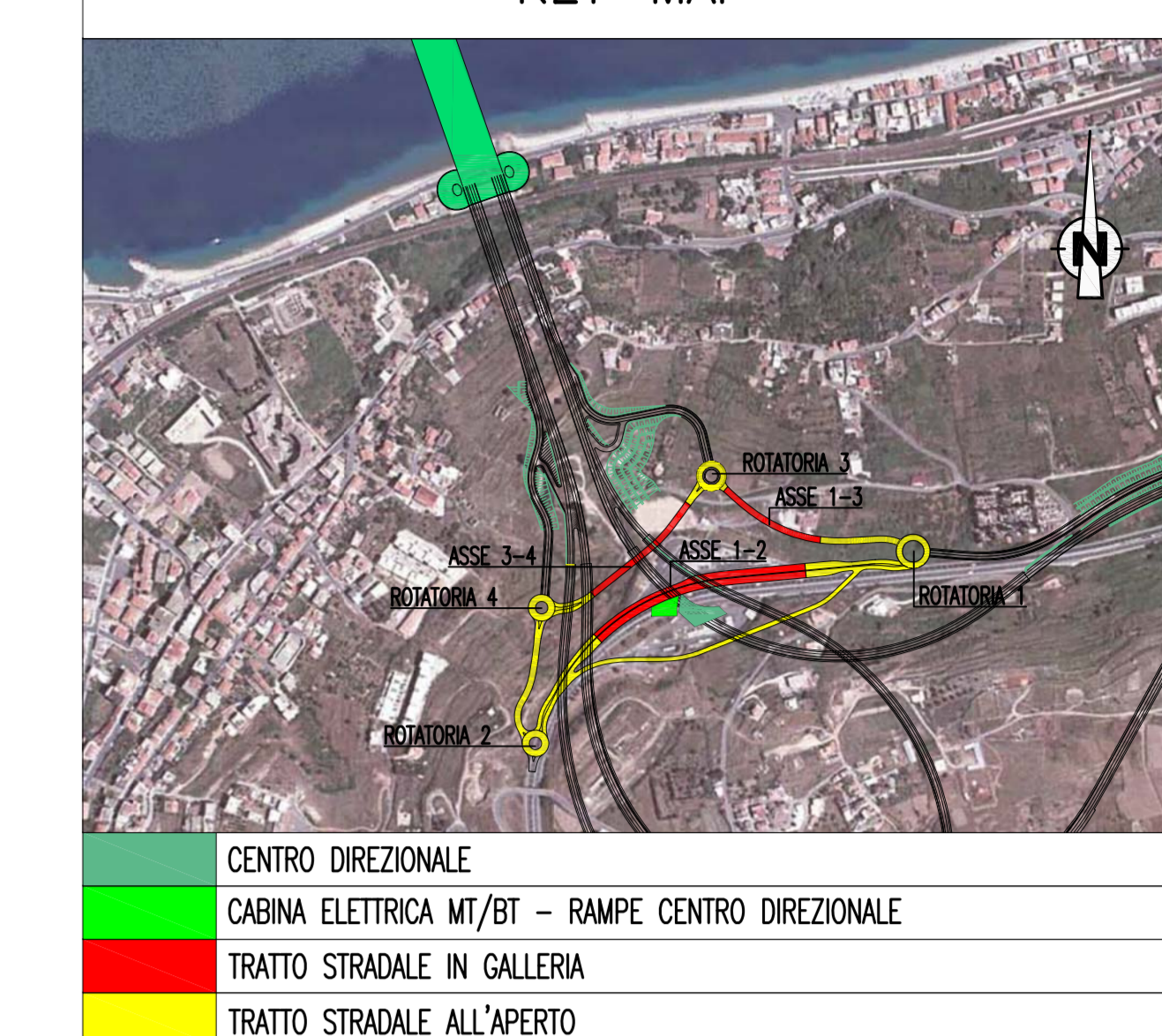

ELABORATI DI RIFERIMENTO

COLLEGAMENTI AL CENTRO DIREZIONALE
 PLANIMETRIA IMPIANTO PMV, SEMAFORI E SEGNALETICA
 DI EMERGENZA DELLE RAMPE IN TUNNEL

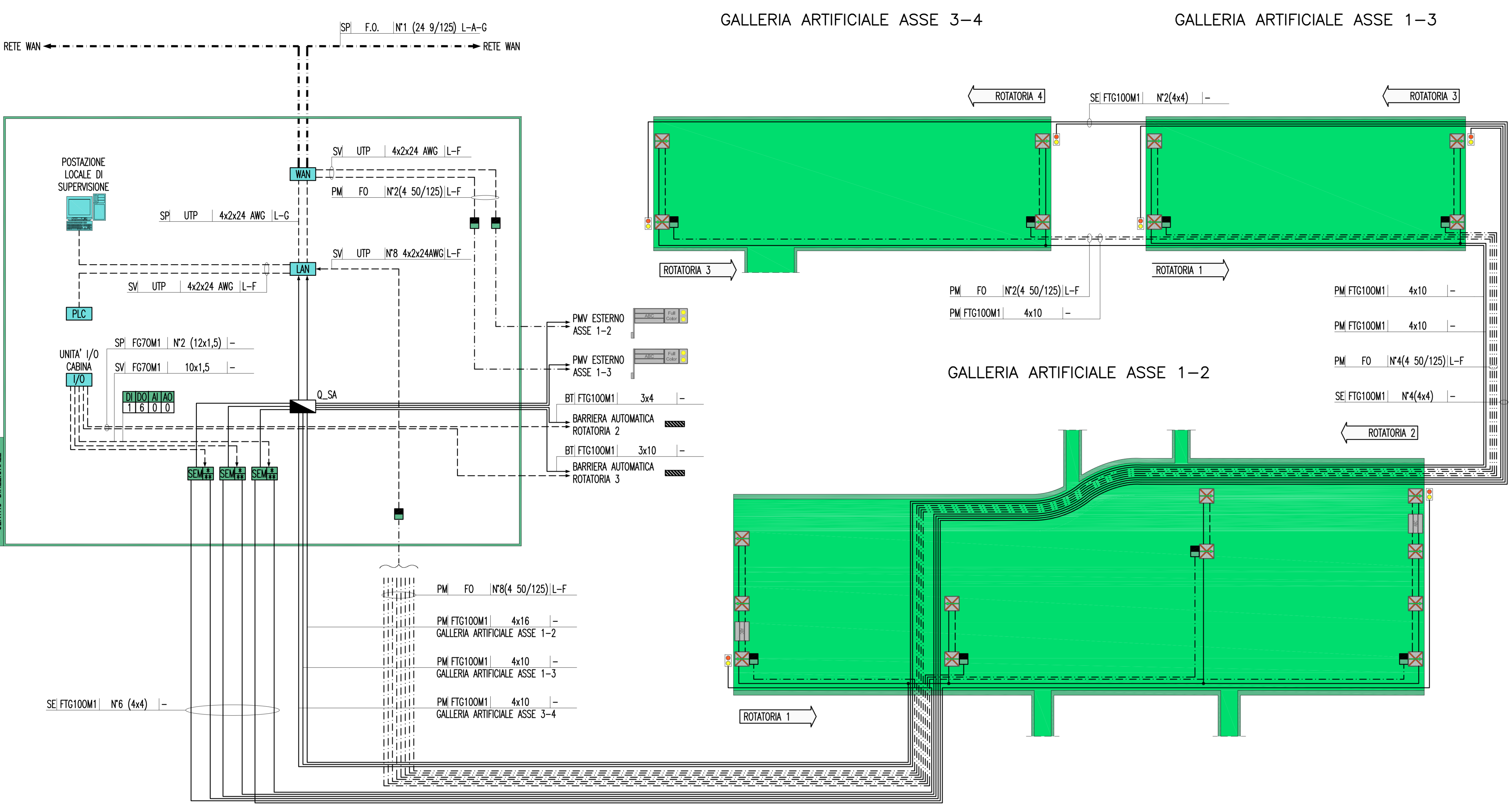

LEGENDA COLORI

[Red]	IMPIANTO DI ILLUMINAZIONE
[Blue]	IMPIANTO DI SUPERVISIONE
[Green]	IMPIANTO SOS
[Purple]	IMPIANTO TVcc
[Orange]	IMPIANTO RIVELAZIONE INCENDI
[Yellow]	IMPIANTO PANNELLI A MESSAGGIO VARIABILE
[Cyan]	IMPIANTO RADIO
[Light Blue]	IMPIANTO ANTINCENDIO
[Dark Blue]	IMPIANTO DI VENTILAZIONE, CONTROLLO TRAFFICO E QUALITA' DELL'ARIA

LEGENDA RETI

[Solid Line]	RETE MEDIA TENSIONE (MT) GENERALE
[Dashed Line]	RETE BASSA TENSIONE (BT) ORDINARIA
[Dotted Line]	RETE BASSA TENSIONE (BT) DI EMERGENZA (DA CE)
[Dash-dot Line]	RETE BASSA TENSIONE (BT) DI SICUREZZA (DA UPS)
[Long Dash]	RETE SPECIALE DI COMUNICAZIONE LOCALE CON CAVO MULTICONDUTTORE
[Short Dash]	RETE SPECIALE DI COMUNICAZIONE LOCALE CON CAVO COASSIALE
[Dash-dot-dot]	RETE SPECIALE DI COMUNICAZIONE GENERALE IN FIBRA OTTICA (WAN)
[Dash-dot-dot-dot]	RETE SPECIALE DI COMUNICAZIONE LOCALE IN FIBRA OTTICA
[Dotted]	DERIVAZIONE ENTRO CASSETTA CON MORSETTERIA O MUFFOLA

LEGENDA QUADRI

Q_MT	QUADRO ELETTRICO MEDIA TENSIONE
Q_BT	QUADRO ELETTRICO BASSA TENSIONE (POWER CENTER)
Q_GE	QUADRO ELETTRICO GRUPPO ELETTROGENO
Q_RI	QUADRO ELETTRICO RIFASAMENTO
Q_CA	QUADRO ELETTRICO CONTINUITA' ASSOLUTA
Q_SA	QUADRO ELETTRICO SERVIZI AUSILIARI
Q_IL	QUADRO ELETTRICO ILLUMINAZIONE TUNNEL
Q_IE	QUADRO ELETTRICO ILLUMINAZIONE ESTERNA
Q_VE	QUADRO ELETTRICO VENTILAZIONE TUNNEL
Q_CV	QUADRO ELETTRICO CONTROLLO VENTILAZIONE
Q_AI	QUADRO ELETTRICO ANTINCENDIO
Q_VF	QUADRO ELETTRICO V.V.F.
Q_BP/...	QUADRO ELETTRICO DI BY-PASS/NUMERAZIONE BY-PASS
Q_RT/...	QUADRO ELETTRICO RILIEVO TRAFFICO GALLERIA/NUMERAZIONE PROGRESSIVA
Q_AR	QUADRO ELETTRICO ALIM. E RIFASAMENTO VENTILATORI GALLERIA
.../ME	QUADRO LATO O DIREZIONE MESSINA (EVENTUALE SPECIFICAZIONE)
.../RC	QUADRO LATO O DIREZIONE REGGIO CALABRIA (EVENTUALE SPECIFICAZIONE)

LEGENDA SIMBOLI

[Symbol]	QUADRO ELETTRICO
[Symbol]	CENTRALE GESTIONE SEMAFORI
[Symbol]	LANTERNA SEMAFORICA A LED A DUE CAMPI (ROSSO-GIALLO)
[Symbol]	INDICATORE DI CORSIA A LED
[Symbol]	PANNELLO A MESSAGGIO VARIABILE TIPO FULL COLOR
[Symbol]	PANNELLO A MESSAGGIO VARIABILE TIPO ALFANUMERICO 2x12
[Symbol]	PANNELLO A MESSAGGIO VARIABILE INTEGRATO DI TIPO A (ALFANUMERICO 3x15 + FULL COLOR + LAMPEGGANTI + PORTALE)
[Symbol]	PANNELLO A MESSAGGIO VARIABILE INTEGRATO DI TIPO B (ALFANUMERICO 4x15 + FULL COLOR + LAMPEGGANTI + PORTALE)
[Symbol]	PANNELLO A MESSAGGIO VARIABILE INTEGRATO DI TIPO C (FULL COLOR + PORTALE)
[Symbol]	POSTAZIONE DI SUPERVISIONE
[Symbol]	BASE REMOTA SEGNALI INPUT/OUTPUT
[Symbol]	NODO/ARMADIO DI RETE WAN (SERVIZI DATI, VOCE E VIDEO)
[Symbol]	NODO/ARMADIO DI RETE LAN (SERVIZI DATI E VOCE)
[Symbol]	CONTROLLORE A LOGICA PROGRAMMABILE (PLC)
[Symbol]	CONVERTITORE DI SEGNALE ELETTRICO/OTTICO

INDICATORE CAVI ELETTRICI

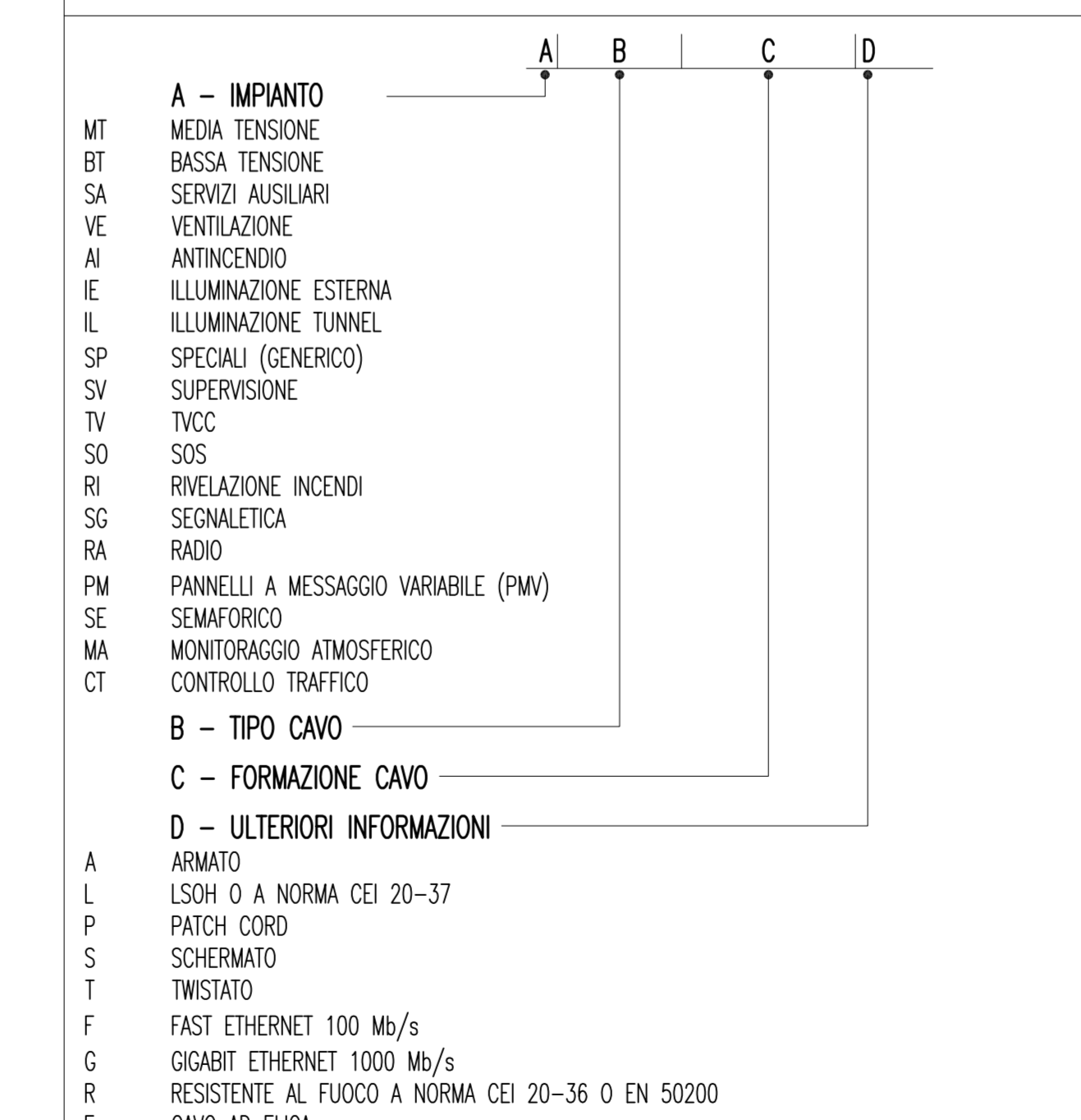

INDICATORE PUNTI CONTROLLATI

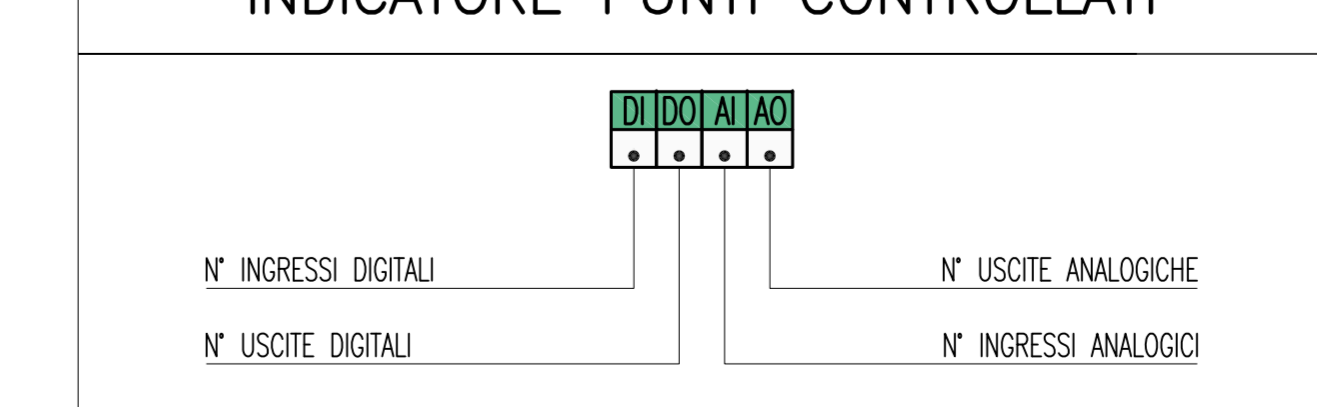

PARTICOLARE PMV TIPO B SU RILEVATO
 SCALA 1:10

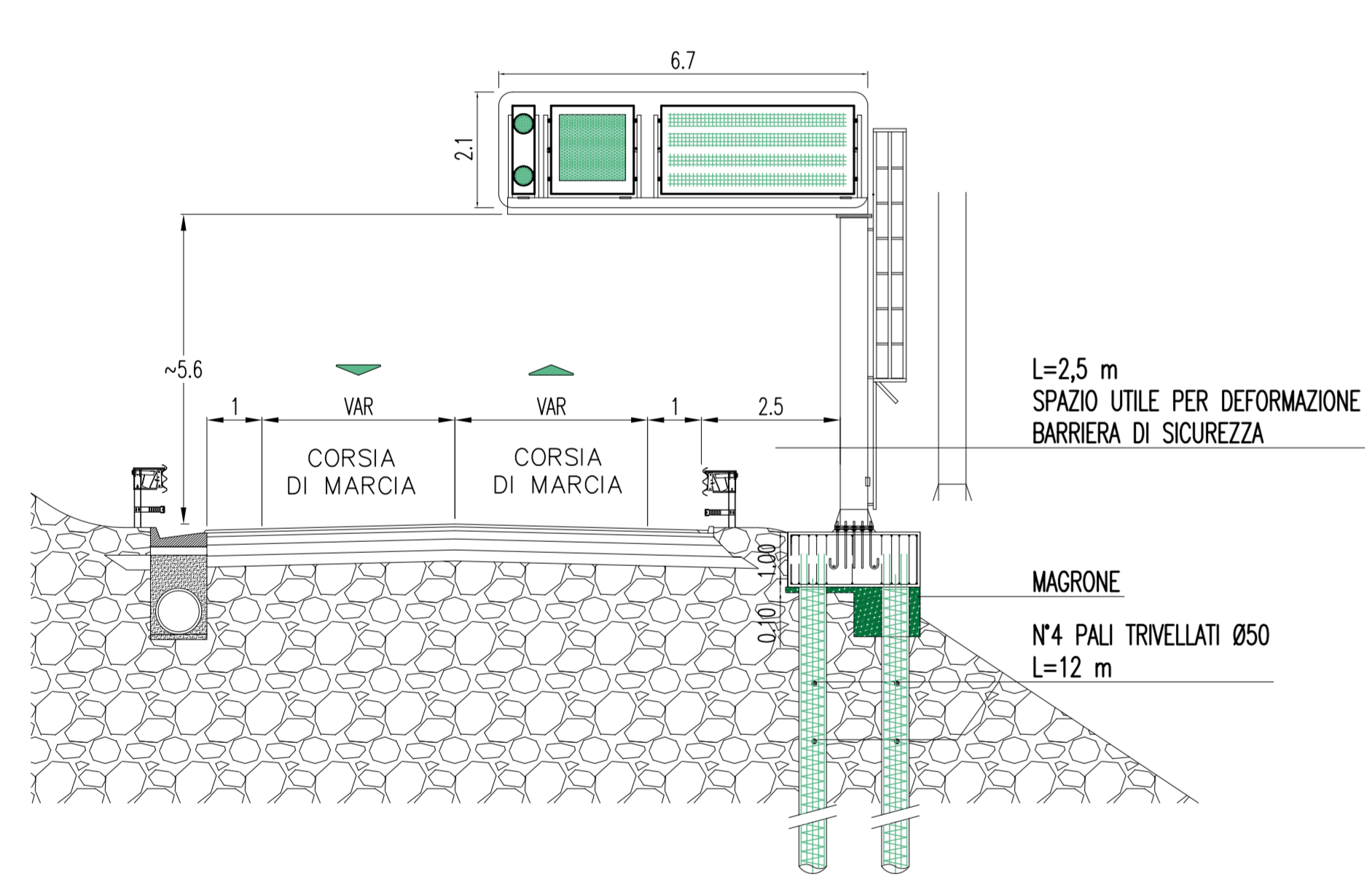

PARTICOLARE PLINTO DI FONDAZIONE
 PMV TIPO B SU RILEVATO
 SCALA 1:50

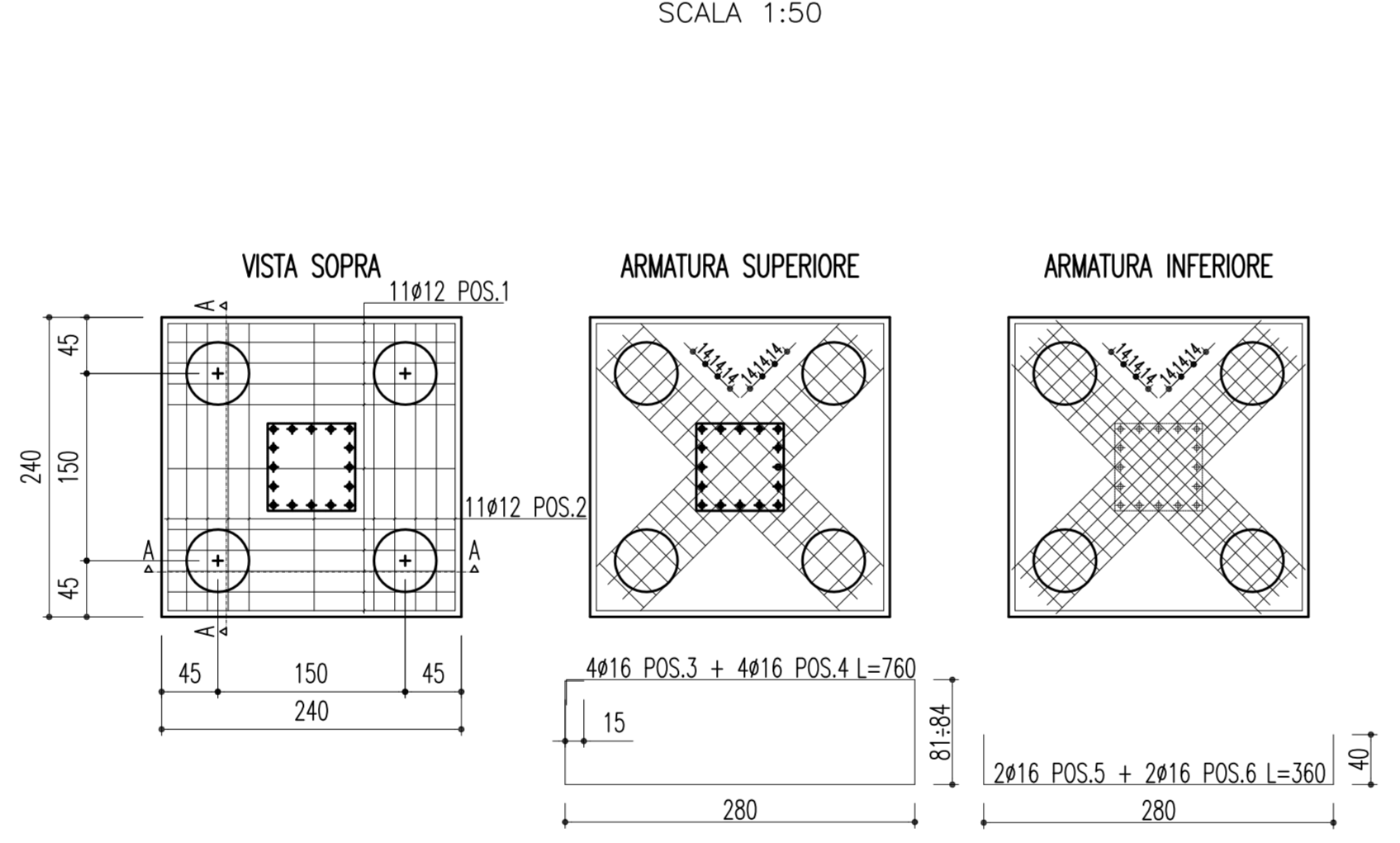

PARTICOLARE PLINTO DI FONDAZIONE
 PMV TIPO B IN TRINCEA
 SCALA 1:50

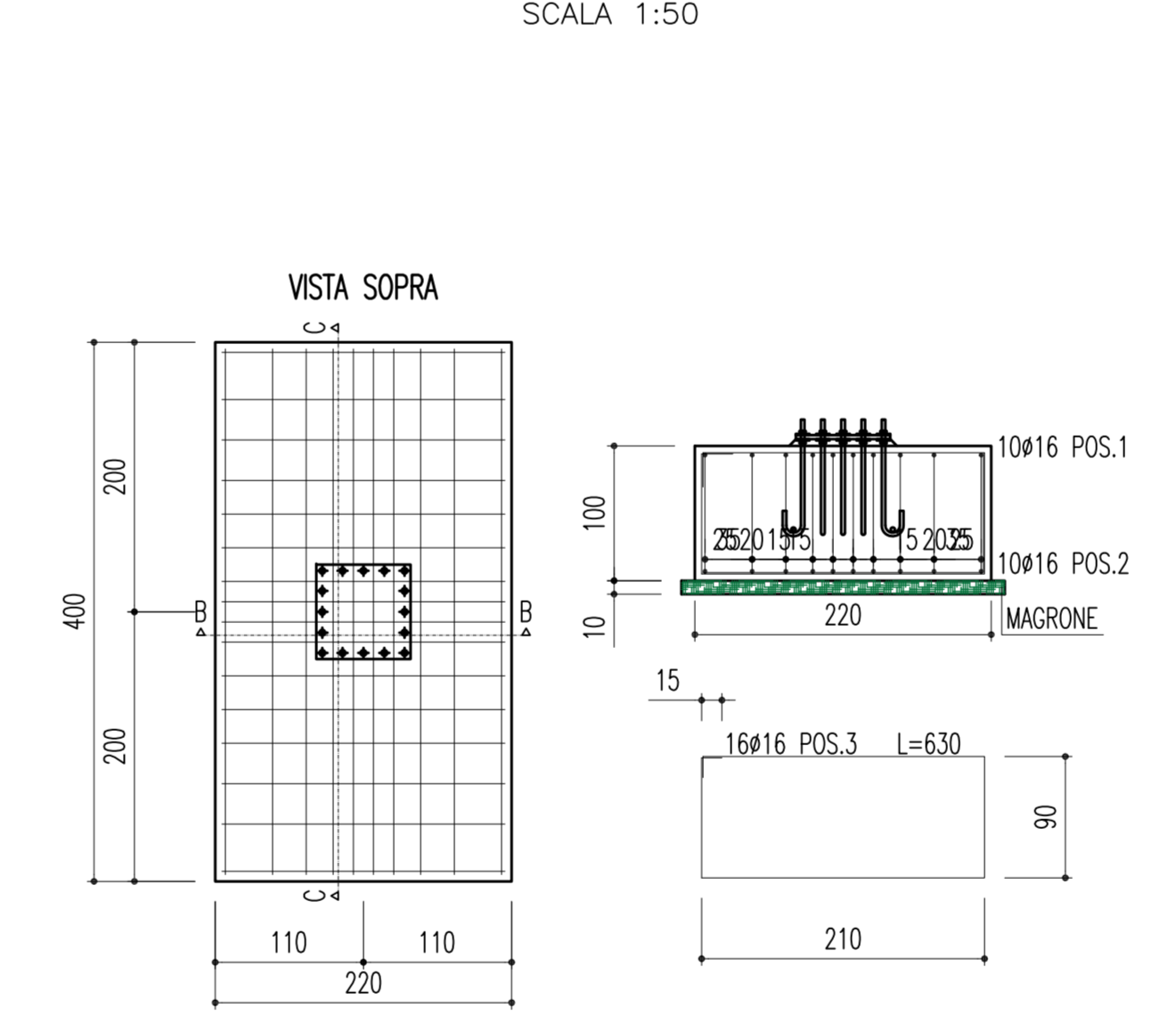

PARTICOLARE PMV TIPO B IN TRINCEA
 SCALA 1:100

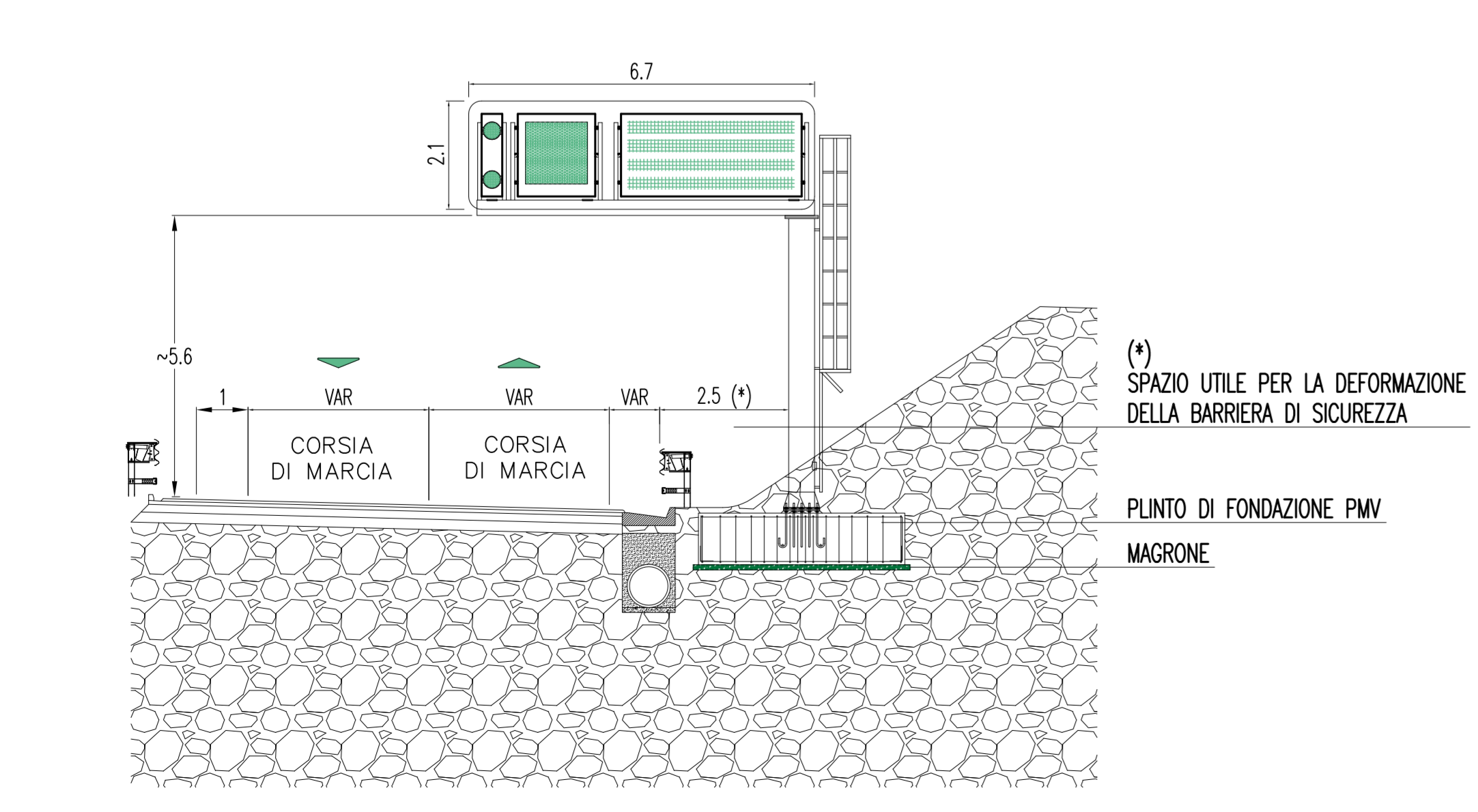

Stretto di Messina
 Concessionario per la progettazione, realizzazione e gestione del collegamento stabile tra la Sicilia e il Continente
 Organismo di diritto pubblico
 Legge n° 1108 del 15 dicembre 1971, modificata dal D.Lgs. n° 114 del 24 aprile 2000

PONTE SULLO STRETTO DI MESSINA
 PROGETTO DEFINITIVO

EUROLINK S.C.p.A.
 IMPREGIACO S.p.A. (Mandatario)
 SOCIETA' ITALIANA PER CONDOTTE D'ACQUA S.p.A. (Mandatario)
 COOPERATIVA MURATORI E CEMENTISTI - C.M.C. di Ravenna Soc. Coop. a.r.l. (Mandatario)
 SACORS S.A.S. (Mandatario)
 ISHKAWAJIMA - HARIMA HEAVY INDUSTRIES CO. LTD. (Mandatario)
 A.C.I. S.C.P.A. - CONSORZIO STABILE (Mandatario)

IL PROGETTISTA Dott. Ing. I. Barili Ordine Ingegneri V.C.O. n° 122	IL CONTRATTORE GENERALE Project Manager (Ing. P.P. Marcheselli)	STRETTO DI MESSINA Direttore Generale e RIP. Iscrizione (Ing. G. Fommenghi)	STRETTO DI MESSINA Amministratore Delegato (Dott. P. Ciucci)
---	---	--	--

COLLEGAMENTI VERSANTE CALABRIA
 CENTRO DIREZIONALE
 IMPIANTI
CD0399_F0
 COLLEGAMENTI AL CENTRO DIREZIONALE
 SCHEMA ARCHITETTURA LOCALE IMPIANTO PANNELLI A MESSAGGIO VARIABILE
 DELLE RAMPE IN TUNNEL

REV.	DATA	DESCRIZIONE	REDATTO	VERIFICATO	APPROVATO
1	20/08/2011	EMMISSIONE FINALE	D. RE.	G. LUPI	I. BARILI