

### NOTE GENERALI

#### KEY-MAP

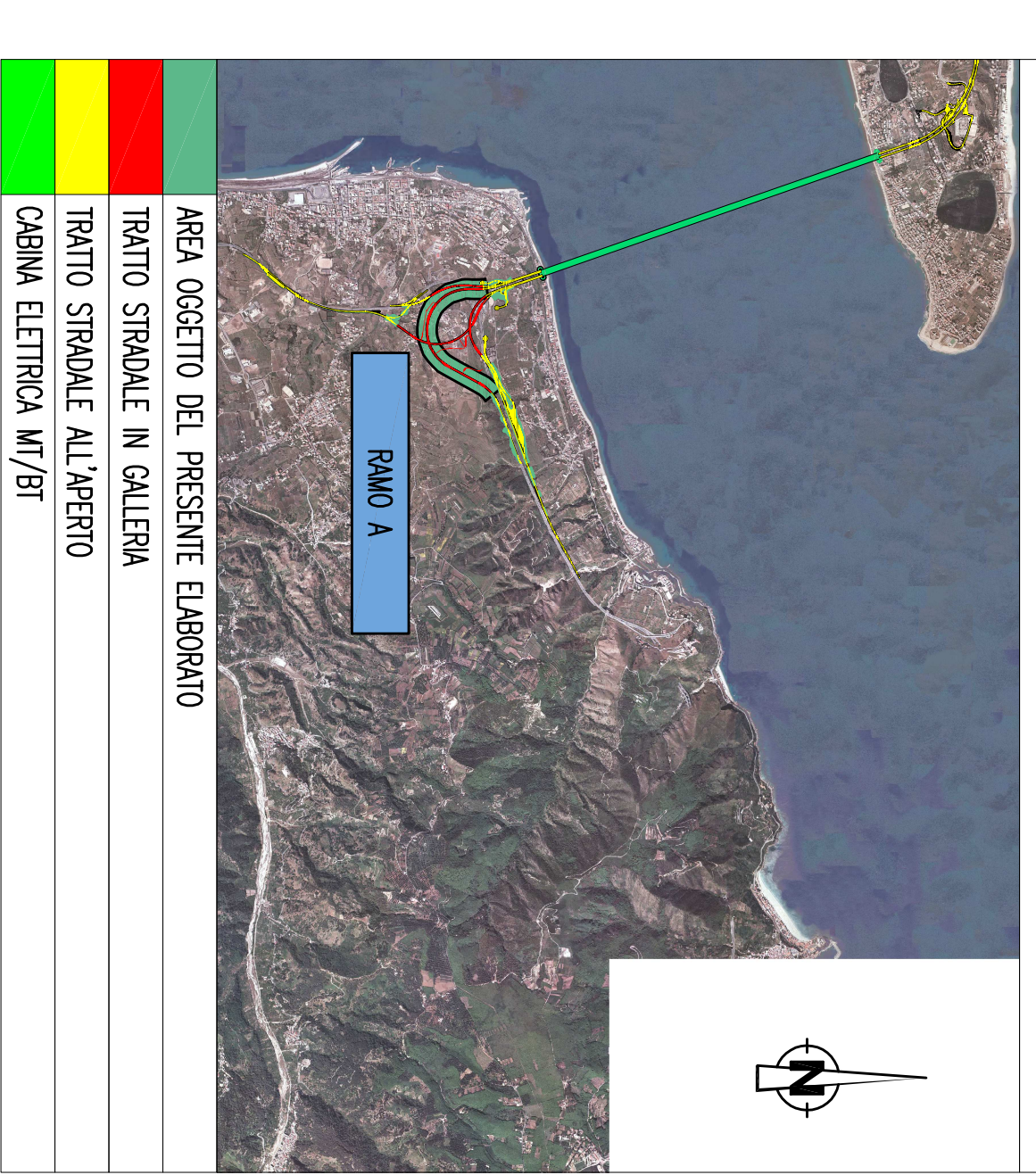

#### QUADRO D'UNIONE

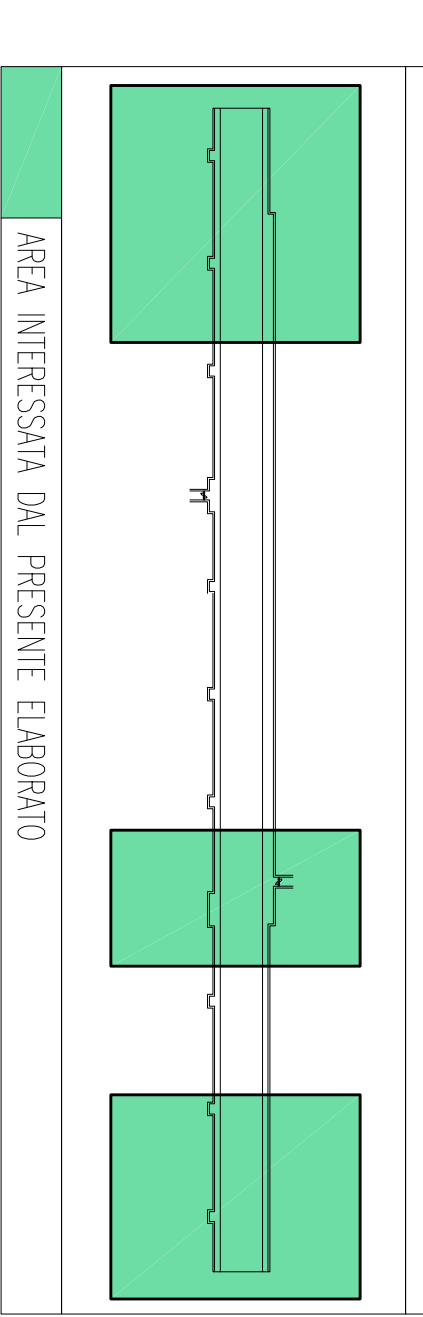

#### ELABORATI DI RIFERIMENTO

CS0270087PHYSM(02000000010)	RAMO A PLAQUETTA CON DISPERSIONE DEI CAVODOTTI - TAVOLA 1 Di 2
CS0270087PHYSM(02000000099)	RAMO A PLAQUETTA CON DISPERSIONE DEI CAVODOTTI - TAVOLA 2 Di 2
CS0270087A0XSM(020000000004)	RAMO A SCHEMA ARCHITETTURA IMPIANTI DI ILLUMINAZIONE - NORMALE-SICUREZZA-EMERGENZA - TAVOLA 1 Di 2
CS0270087A0XSM(02000000016)	RAMO A SCHEMA ARCHITETTURA IMPIANTI DI ILLUMINAZIONE - NORMALE-SICUREZZA-EMERGENZA - TAVOLA 2 Di 2

**NOTE:**  
 - IL PRESSITE ELABORATO È VALIDO ESCLUSIVAMENTE PER GLI ASPETTI IMPIANTISTICI  
 - PER I DETTAGLI DEL COLLEGAMENTO CANINA-MARCOCCO VEDI PIANIMETRA CAVODOTTI  
 - PER I DETTAGLI SULLE LINEE DI ALIMENTAZIONE VEDI SCHEMA A BLOCCHI  
 - APPARECCHI ILLUMINANTI DOVUTI DI MONITORIO DI GESTIONE E CONTROLLO A ONCE COMODI

**Stretto di Messina**  
 SpA

---

**EURONLINE S.C.S.P.A.**  
 IMPIANTI S.P.A. - Via Maresca 11  
 SOCIETA' ITALIANA PER CONDOTTE EVACUATA S.P.A. (Meridionale)  
 COOPERATIVA MARCONI E SITI S.P.A. (Meridionale)  
 SHIMADZU - HANEDA HEAVY INDUSTRIES CO. LTD. (Meridionale)  
 A.C.S. S.P.A. - CONSENSO STABILE (Meridionale)

**PONTE SULLO STRETTO DI MESSINA**  
**PROGETTO DEFINITIVO**

---

**LEGENDA COLORI**

- IMPIANTO DI ILLUMINAZIONE
- IMPIANTO DI SUPERFISCINE
- IMPIANTO SOS
- IMPIANTO TIEC
- IMPIANTO RILAZIONE INCENDI
- IMPIANTO PANNELLI A MESSAGGIO VARIABILE
- IMPIANTO RADIO
- IMPIANTO ARMINENDO
- IMPIANTO DI VENTILAZIONE, CONTROLLO TRAFFICO E QUALITÀ DELL'ARIA

**LEGENDA SIMBOLI**

- QUADRO ELETTRICO
- PIZZETTO GETTATO IN OPERA/PREINTERROTO CON CHIUSINO IN GHISA
- IMPIANTO DI ILLUMINAZIONE
- IMPIANTO DI SUPERFISCINE
- IMPIANTO SOS
- IMPIANTO TIEC
- IMPIANTO RILAZIONE INCENDI
- IMPIANTO PANNELLI A MESSAGGIO VARIABILE
- IMPIANTO RADIO
- IMPIANTO ARMINENDO
- IMPIANTO DI VENTILAZIONE, CONTROLLO TRAFFICO E QUALITÀ DELL'ARIA

**COLLEGAMENTI CALABRIA** CS09322\_F01  
**INFRASTRUTTURE STRADALI - IMPIANTI TECNOLOGICI**

RAMO A  
 PIANIMETRIA IMPIANTI DI ILLUMINAZIONE - NORMALE - SICUREZZA - EMERGENZA  
 TAVOLA 2 Di 2

INDICE										
C1	G	I	Z	I	O	I	P	I	D	C
COSTITUIZIONE										
0	1	1	1	1	1	1	1	1	1	1
REVISIONI										
NO	0	1	1	1	1	1	1	1	1	1
COSTITUIZIONE										
0	1	1	1	1	1	1	1	1	1	1

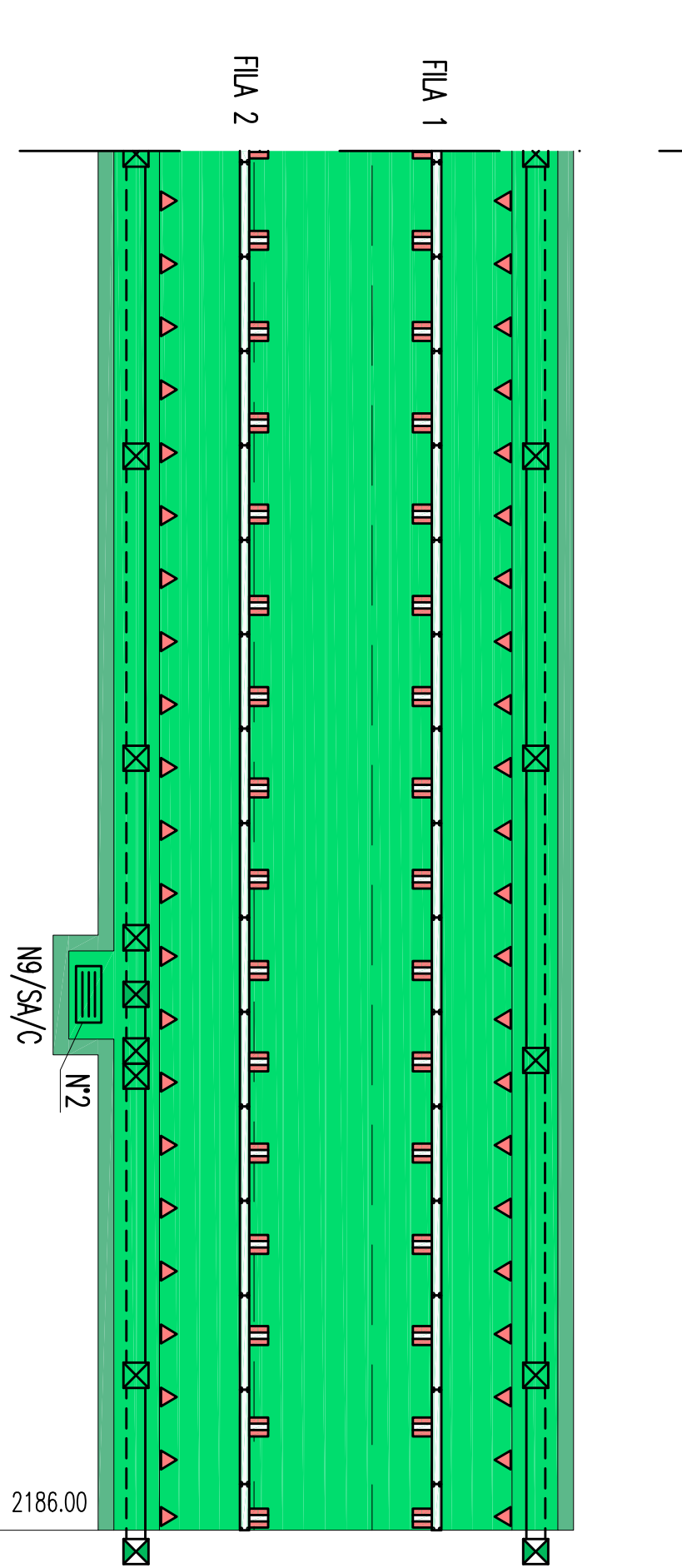
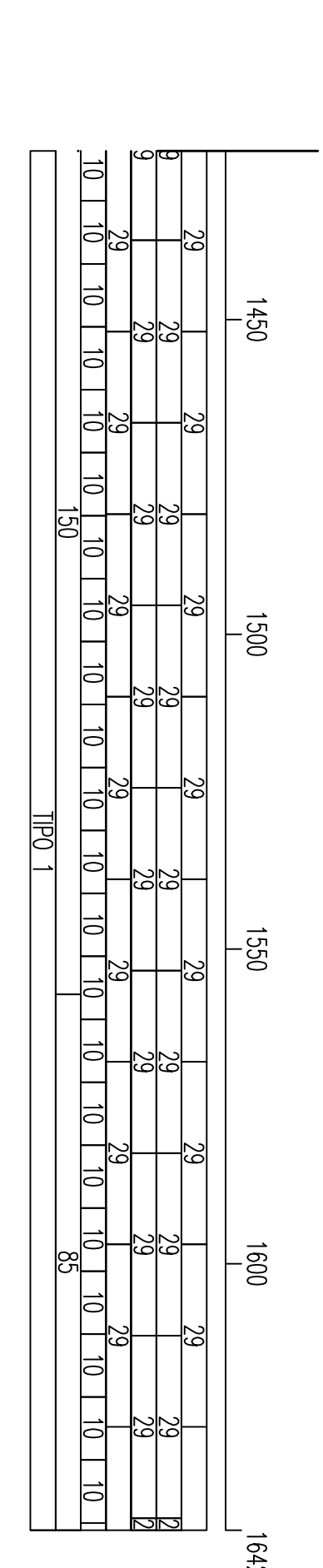
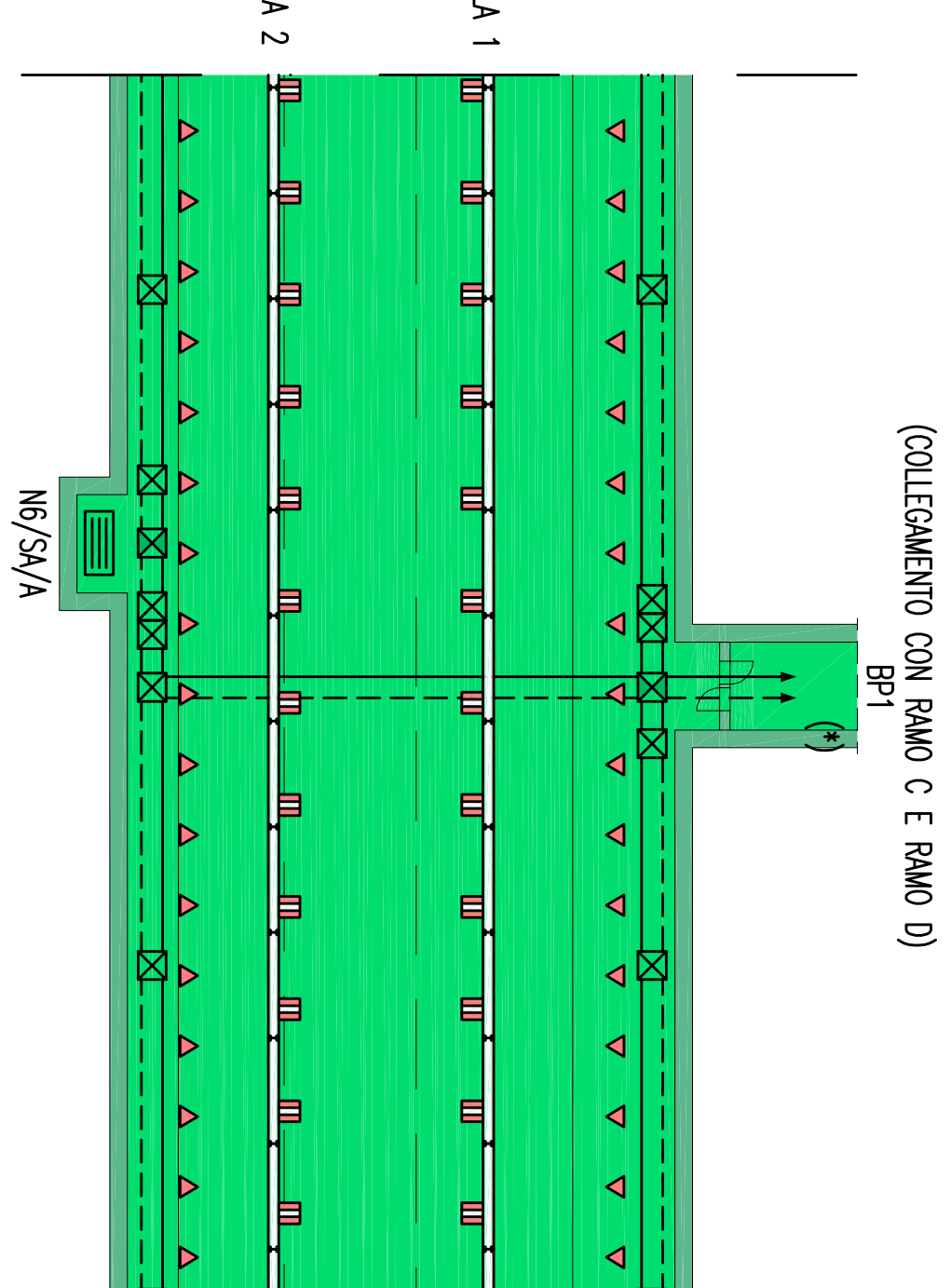
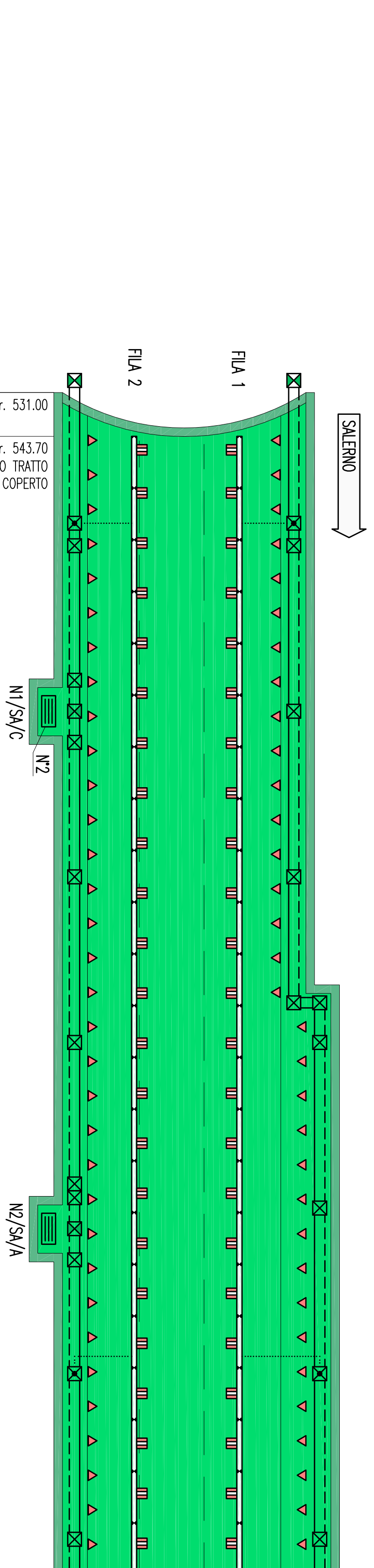
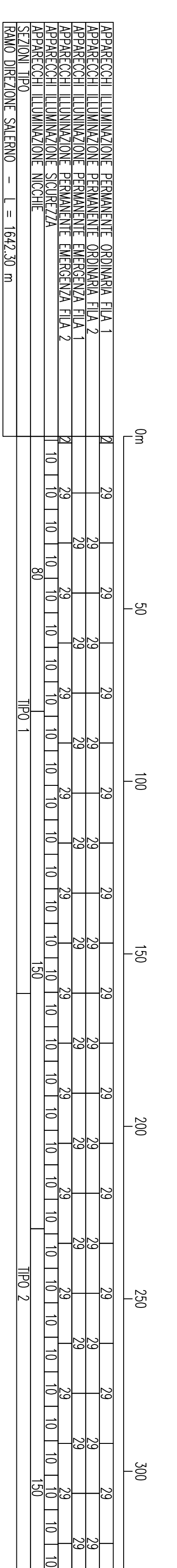

### PARTICOLARE APPARECCHIO ILLUMINAZIONE PERMANENTE

SCALA 1:5

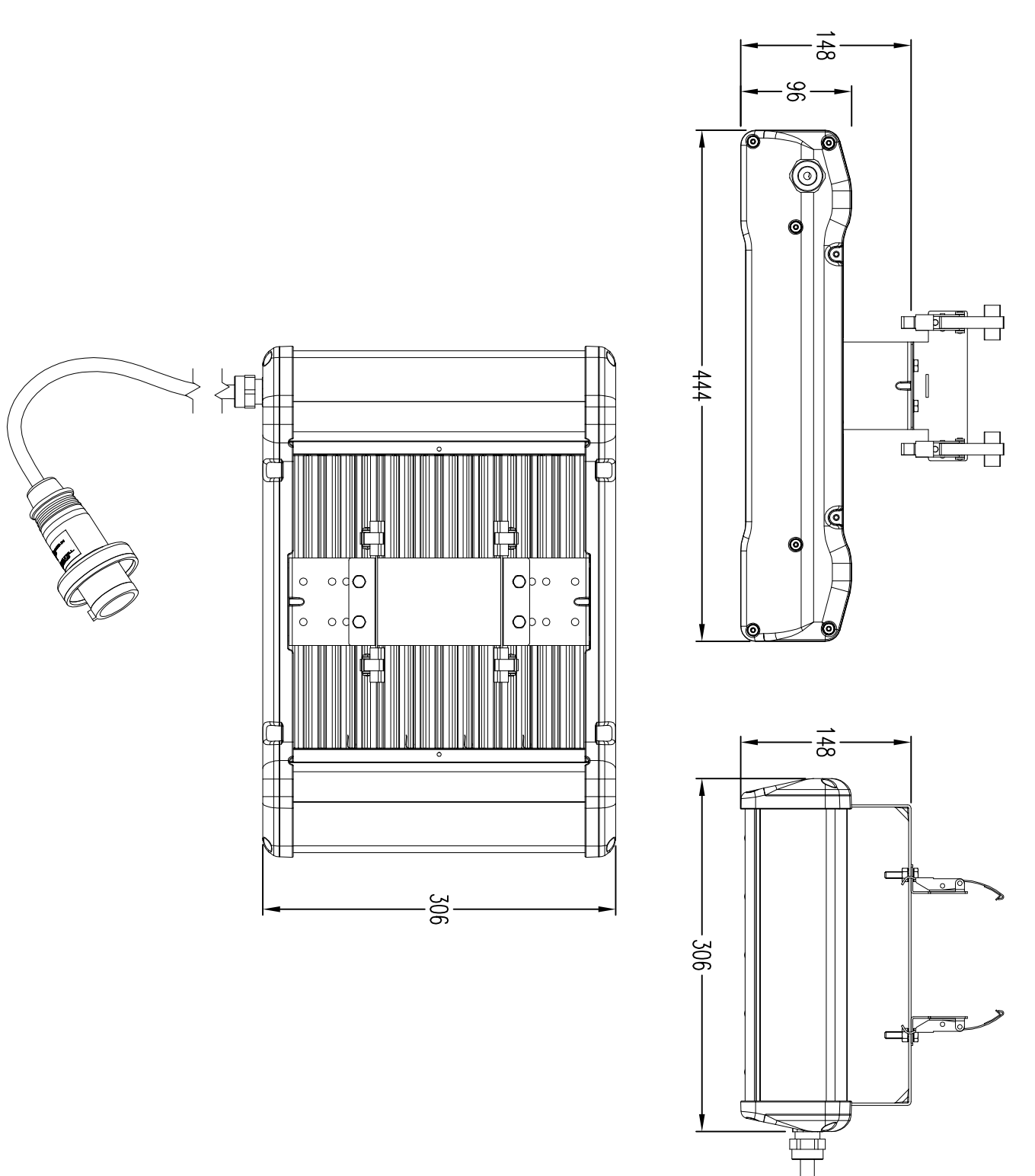

### PARTICOLARE PICCHETTO LUMINOSO PER ILLUMINAZIONE DI EVACUAZIONE/SICUREZZA

SCALA 1:4

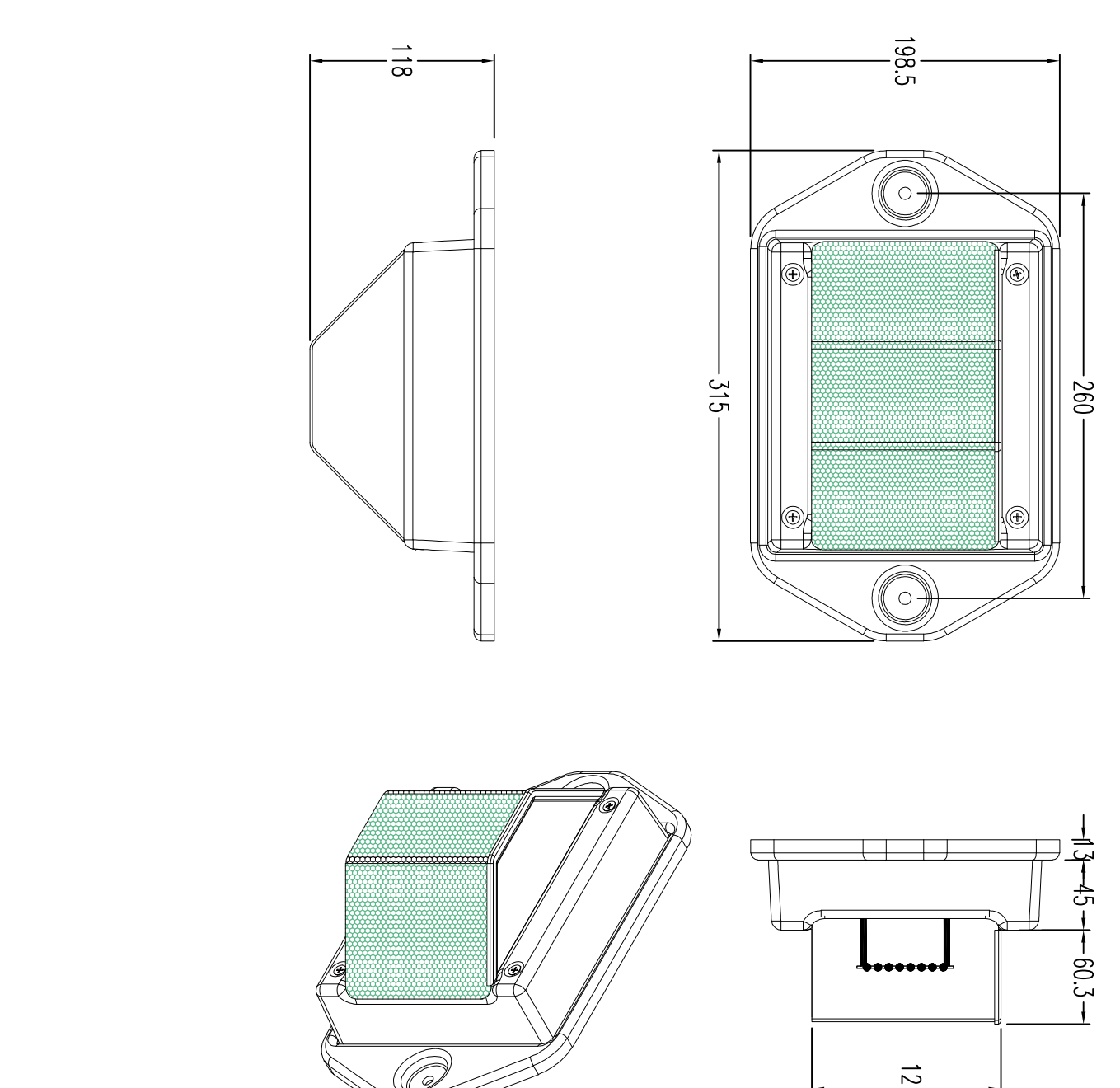

### PARTICOLARE DI INSTALLAZIONE APPARECCHIO PER ILLUMINAZIONE DI SICUREZZA

SCALA 1:50

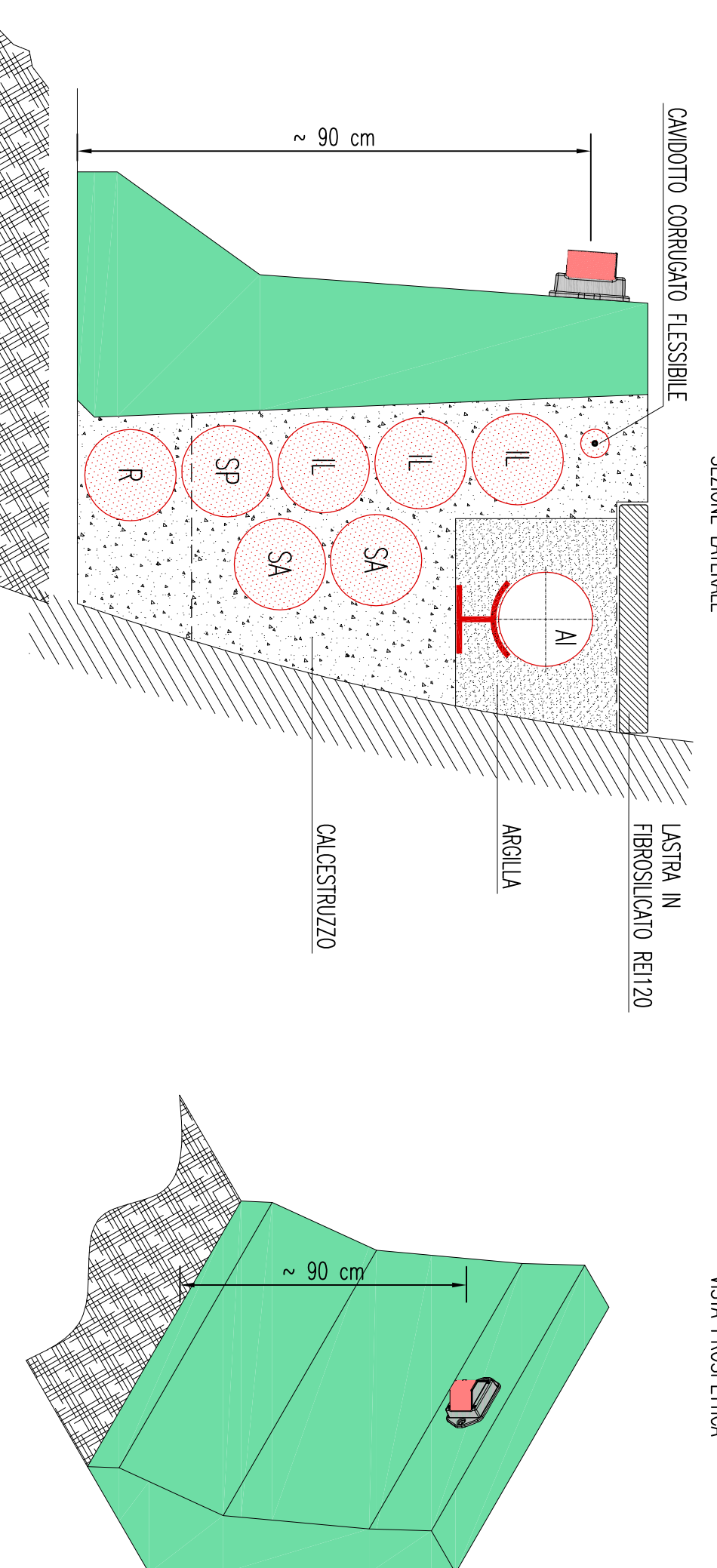

VISTA PROSPETTIVA