

Rampa B
Scala 1:100

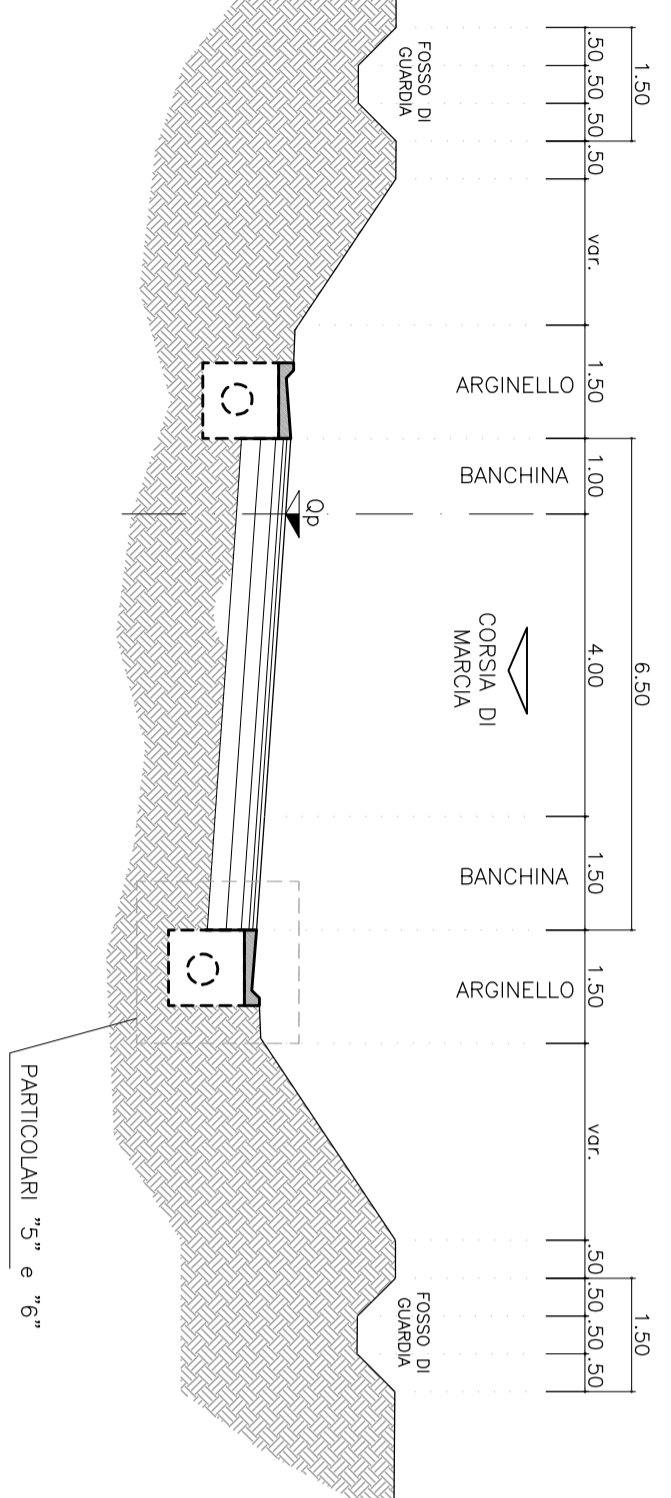

Viabilità minore
Collegamento sinicolo Milano Oltre - via Europa
Scala 1:100

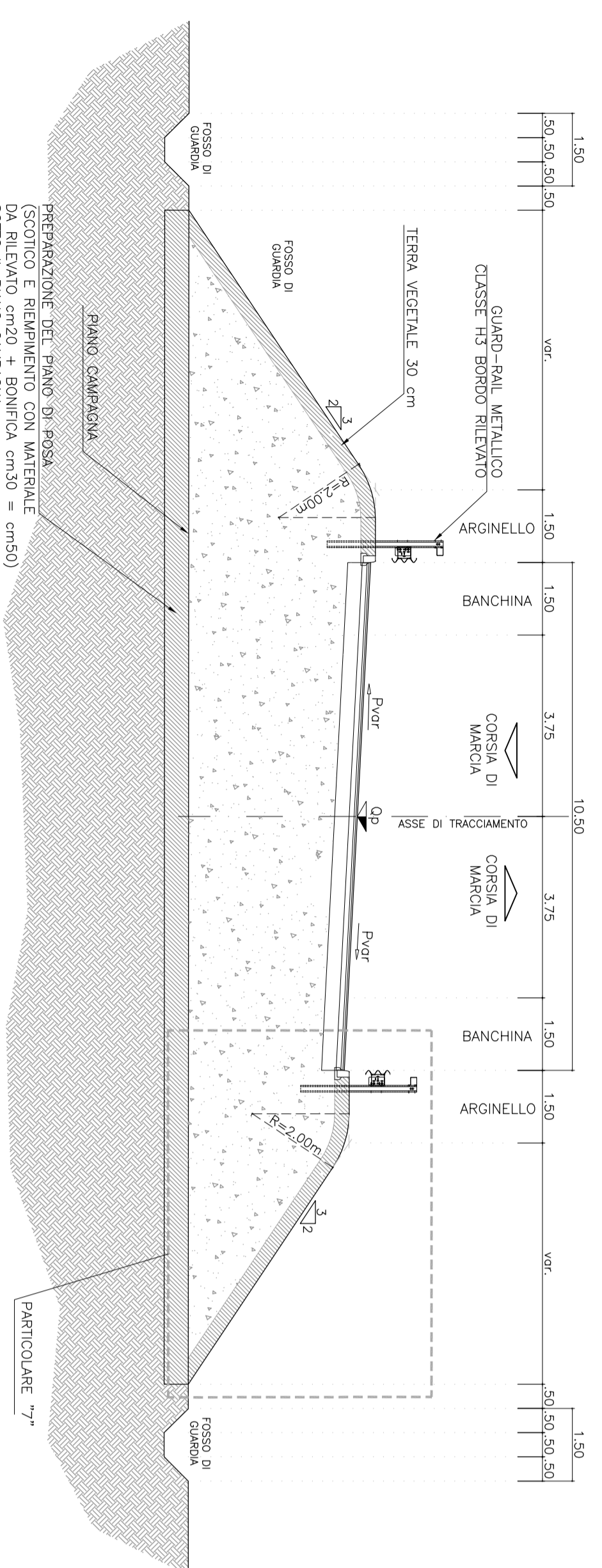

PARTICOLARE "5"
scala 1:50

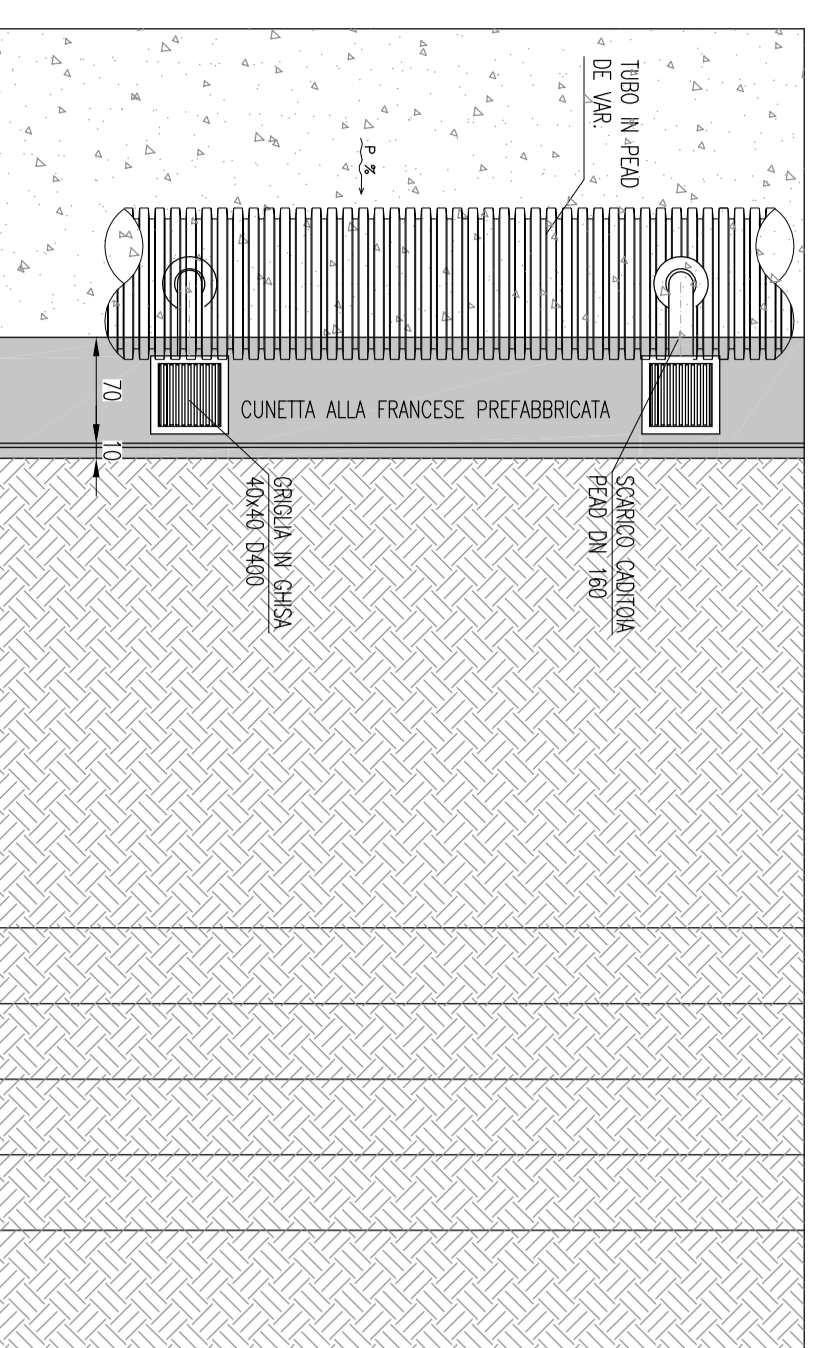

PARTICOLARE "6"
scala 1:50

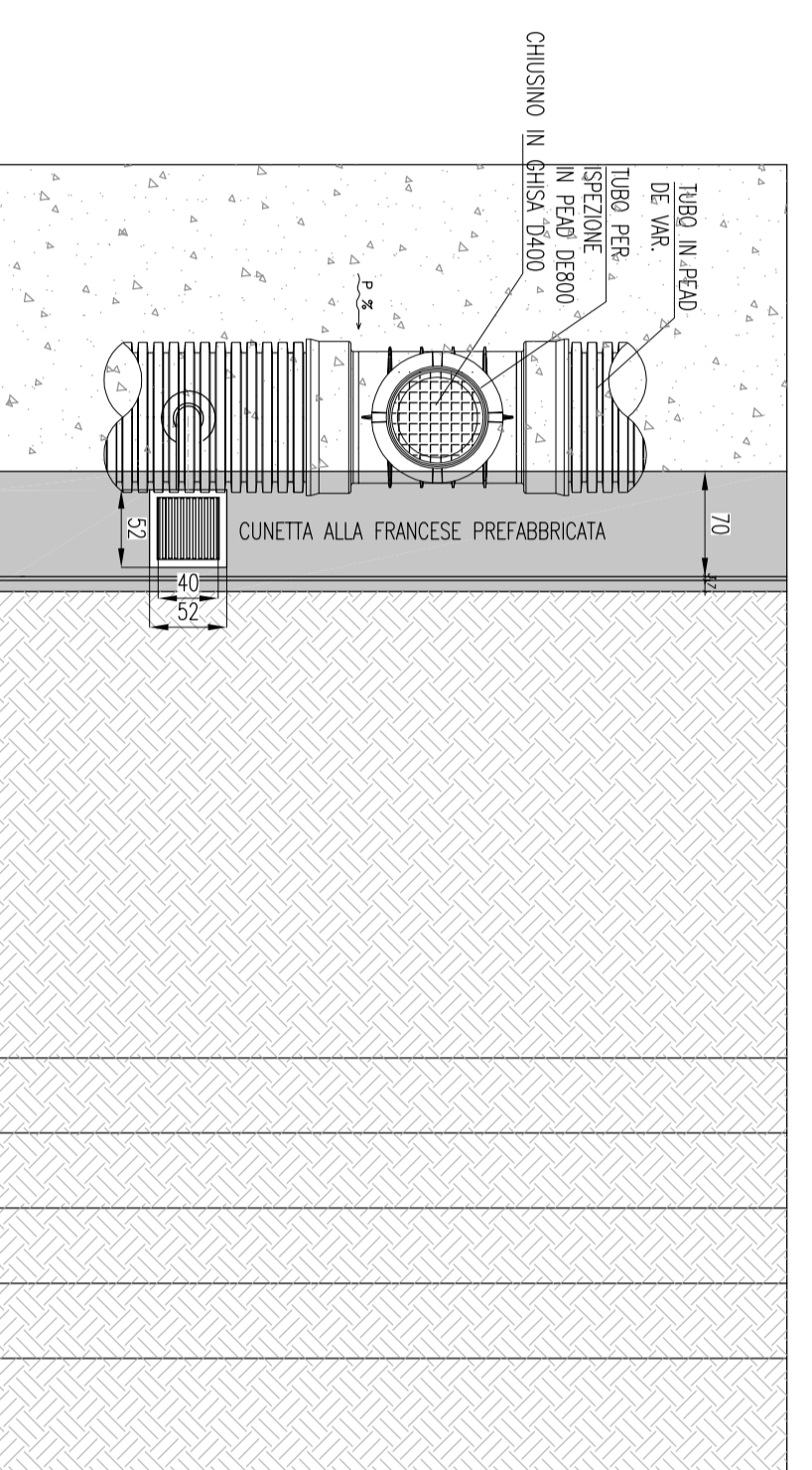

PARTICOLARE "7"
scala 1:50



TABELLA MATERIALI

CALCESTRUZZI	A PRESTAZIONE GARANTITA SECONDO UNI 11104:2004 (UNI EN 206-1) MAGNONE	C12/15
ELEMENTI IN OPERA	Classe esposizione XC1-1	CEM III
ELEMENTI PREFABBRICATI	Classe resistenza a compressione C25/30	CEM I
ACCIAIO	Classe esposizione XC1-1	CEM I
PER GETTI	Classe resistenza a compressione C25/30	CEM I
PARANOTE GRIGLIATI	Classe resistenza a compressione C25/30	CEM I
COPRIFERRO NETTO	Classe resistenza a compressione C25/30	CEM I
ELEMENTI IN OPERA	Classe resistenza a compressione C25/30	CEM I
ELEMENTI PREFABBRICATI	Classe resistenza a compressione C25/30	CEM I
NOTE GENERALI	1) TUTTE LE MISURE SONO IN m. TUTTE LE QUOTE ALTIMENTRICHE SONO A L.M. 2) VERIFICARE MISURE, QUOTE E EVENTUALE PRESENZA DI SOTTOSCORRI PRIMA DELL'ESERCIZIO DEI MANUFATTI 3) CONCORDARE DIRETTAMENTE CON L'ENTE GESTORE DELLA RETE IRREGOLARE L'EVENTUALE INTERRUZIONE DEL SERVIZIO IN FASE DI SVILUPPO OPERE MAGGIORI 4) PER LE OPERE PROVVISORIE IN FASE DI SVILUPPO OPERE MAGGIORI	

DETTAGLIO CUNETTA ALLA FRANCESE
scala 1:20

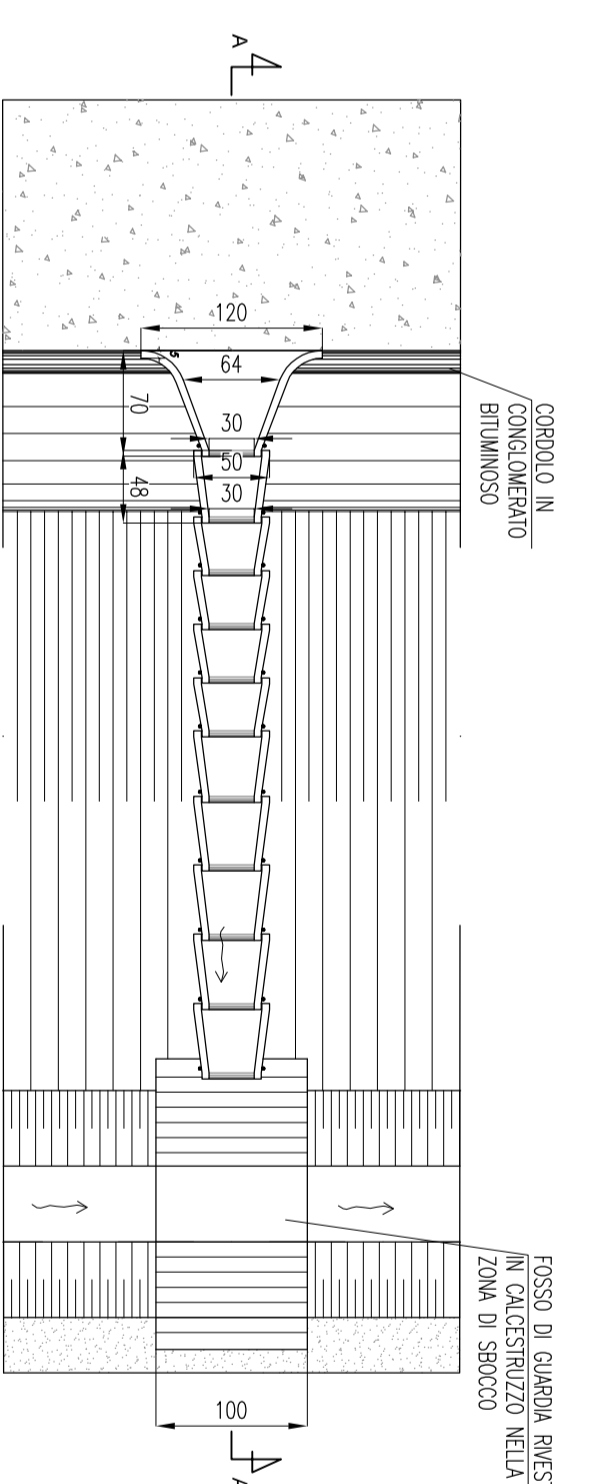
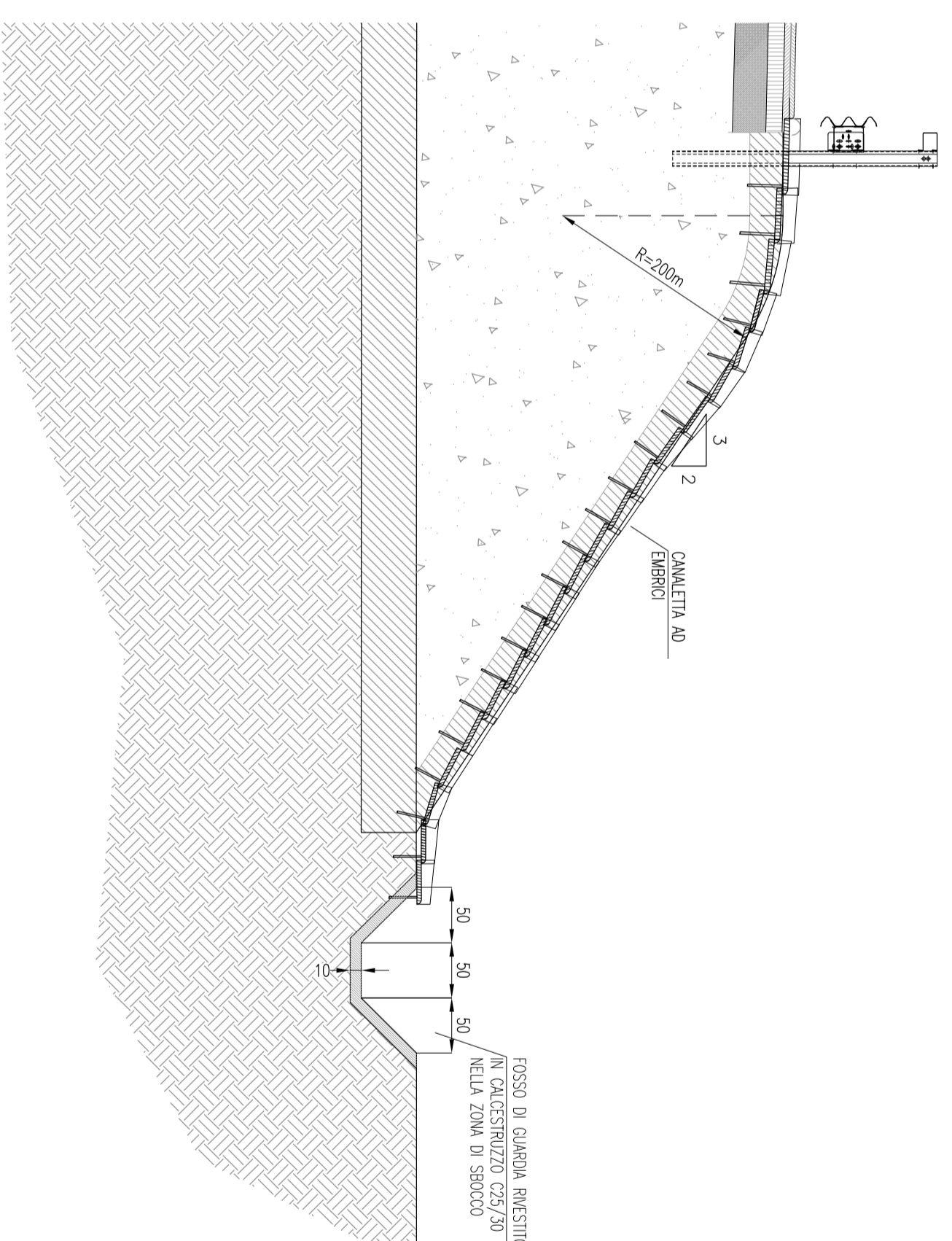
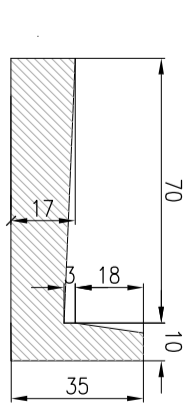

DETTAGLIO CANALETTA AD EMBRICI
scala 1:20

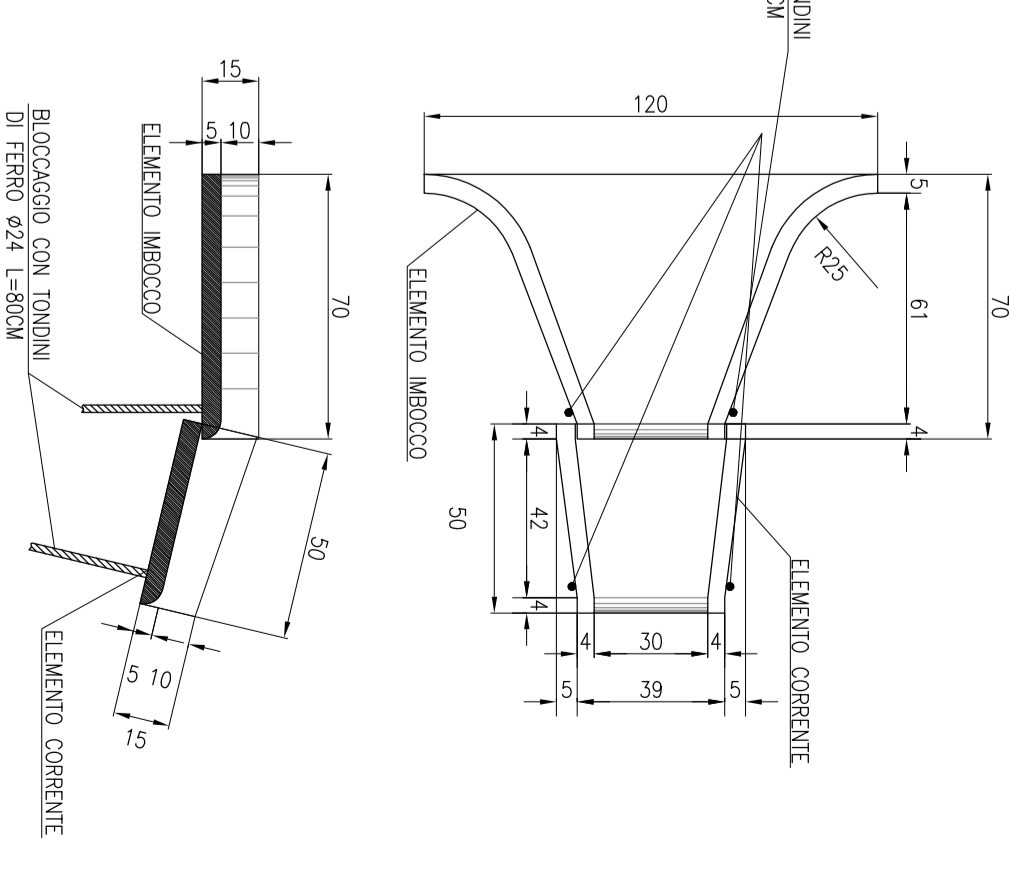

Project Number XXX

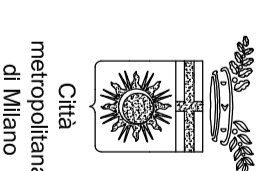

ACCORDO DI PROGRAMMA
(APPROVATO CON D.P.G.R. DEL 22.05.2009 N.5095)
PRIMO ATTO INTEGRATIVO
(APPROVATO CON D.P.G.R. DEL 29.03.2010 N.3148)

POTENZIAMENTO DELLA S.P. N.103
"ANTICA DI CASSANO"
1° LOTTO - 2° STRALCIO
TRATTA B

PROGETTO ESECUTIVO

TITOLO Elaborato:
STUDI E INDAGINI
IDROLOGIA E IDRAULICA
Smaltimento acque di piovana: Particolari costruttivi Tav. 2/2

CODICE MAN:	WM-ERR-TB-00-MZ-C-52024	Scale:	varie
Redatto	IDEA	Approvato	RINALDI
Controllo	CAPRANI	Approvato	RINALDI
Redatto	IDEA	Approvato	RINALDI
Controllo	CAPRANI	Approvato	RINALDI
Redatto	IDEA	Approvato	RINALDI
Controllo	CAPRANI	Approvato	RINALDI
Redatto	IDEA	Approvato	RINALDI
Controllo	CAPRANI	Approvato	RINALDI

Progettazione:
Il Direttore Tecnico
Dott. Ingegner

VIAO
WESTFIELD MILAN S.p.A.
C.so Giacomo Matteotti, 10
20121 Milano