

ANGOLI : CENTESIMALI
LUNGHEZZE: METRI LINEARI

Numero sezioni	AA1	AA2	AA3	AA4	AA5	AA6	AA7	AA8
Partziali	9.31	3.21	1.30	1.32	5.16	2.86	1.18	1.18
Progressive	0.00							
Terreno	-0.07	0.00	0.01	0.01	0.01	0.01	0.01	0.01
Progetto	0.66	0.68	0.68	0.68	0.68	0.68	0.68	0.68
terreno - progetto	-0.73	-0.67	-0.68	-0.68	-0.67	-0.67	-0.67	-0.67
Andamento planimetrico								
Sopraelevazione cigli								
Ettometriche								

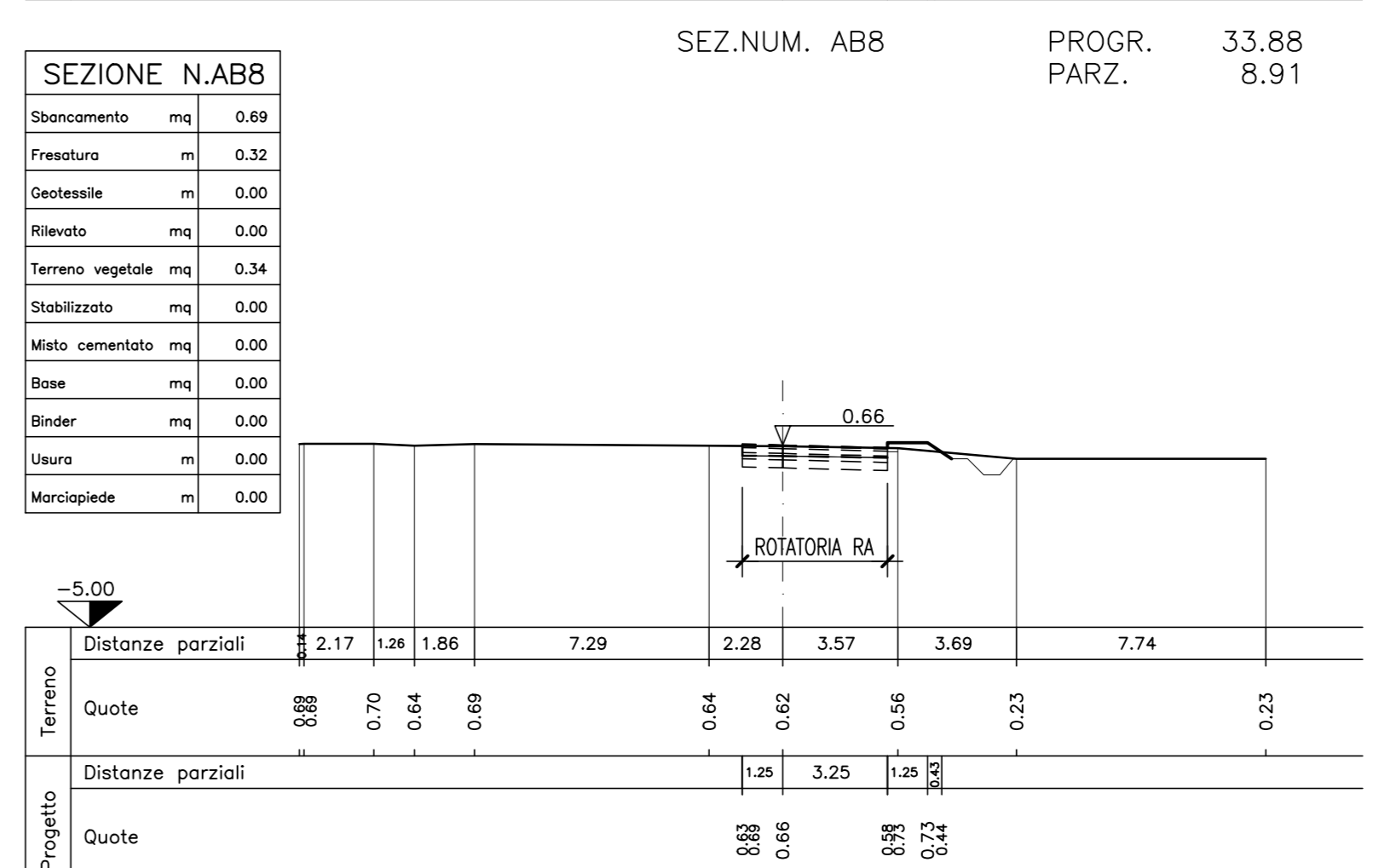
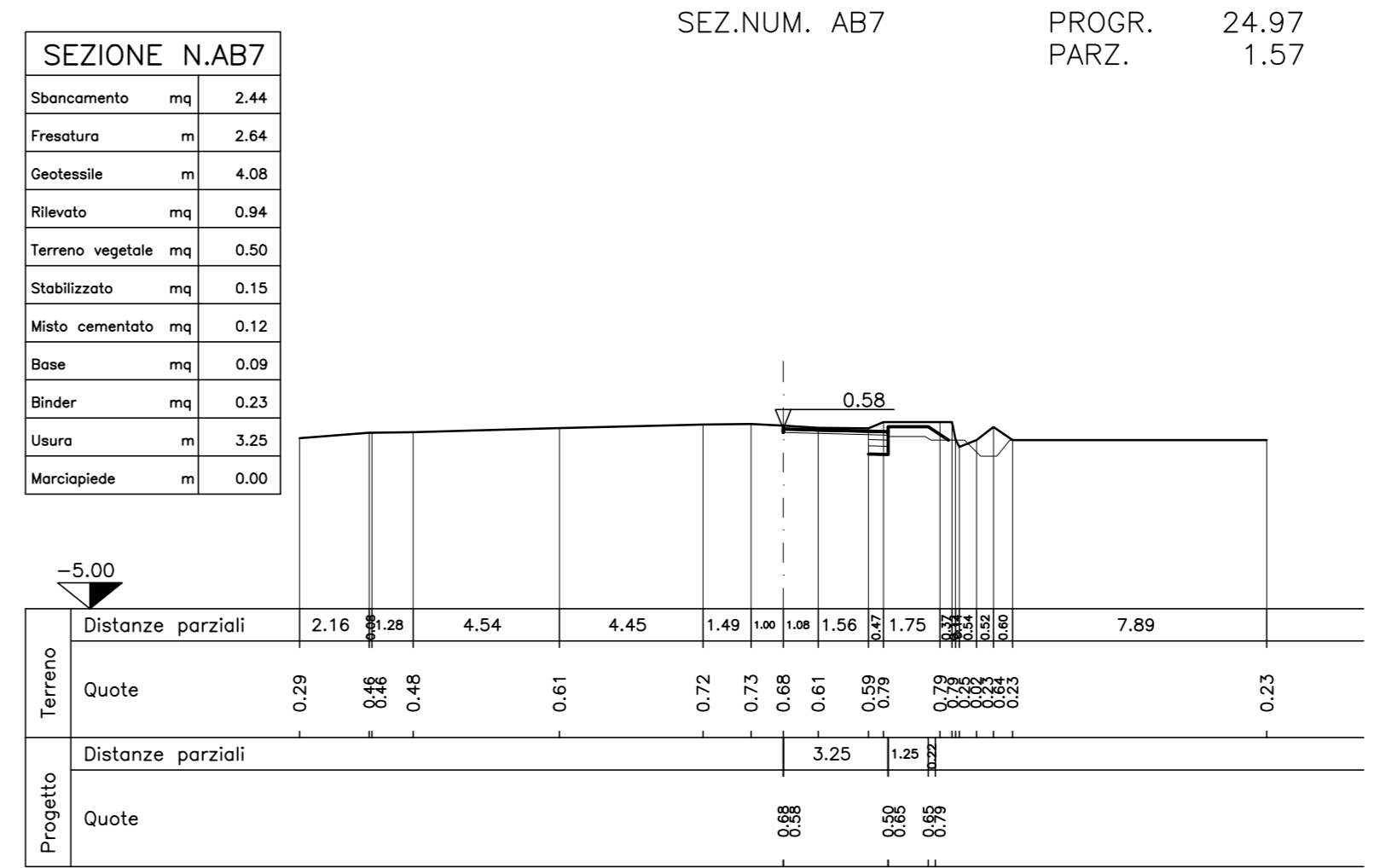
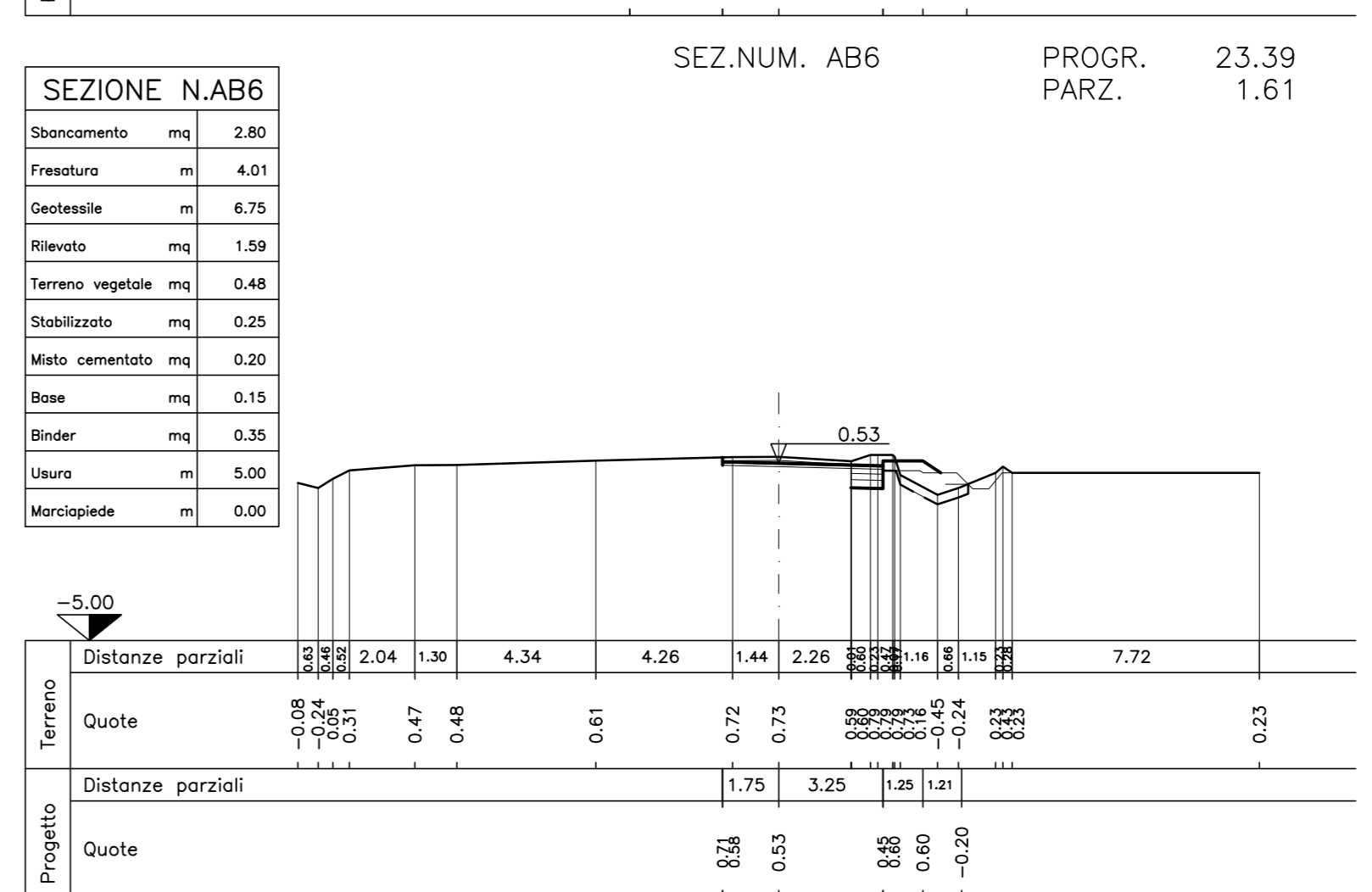
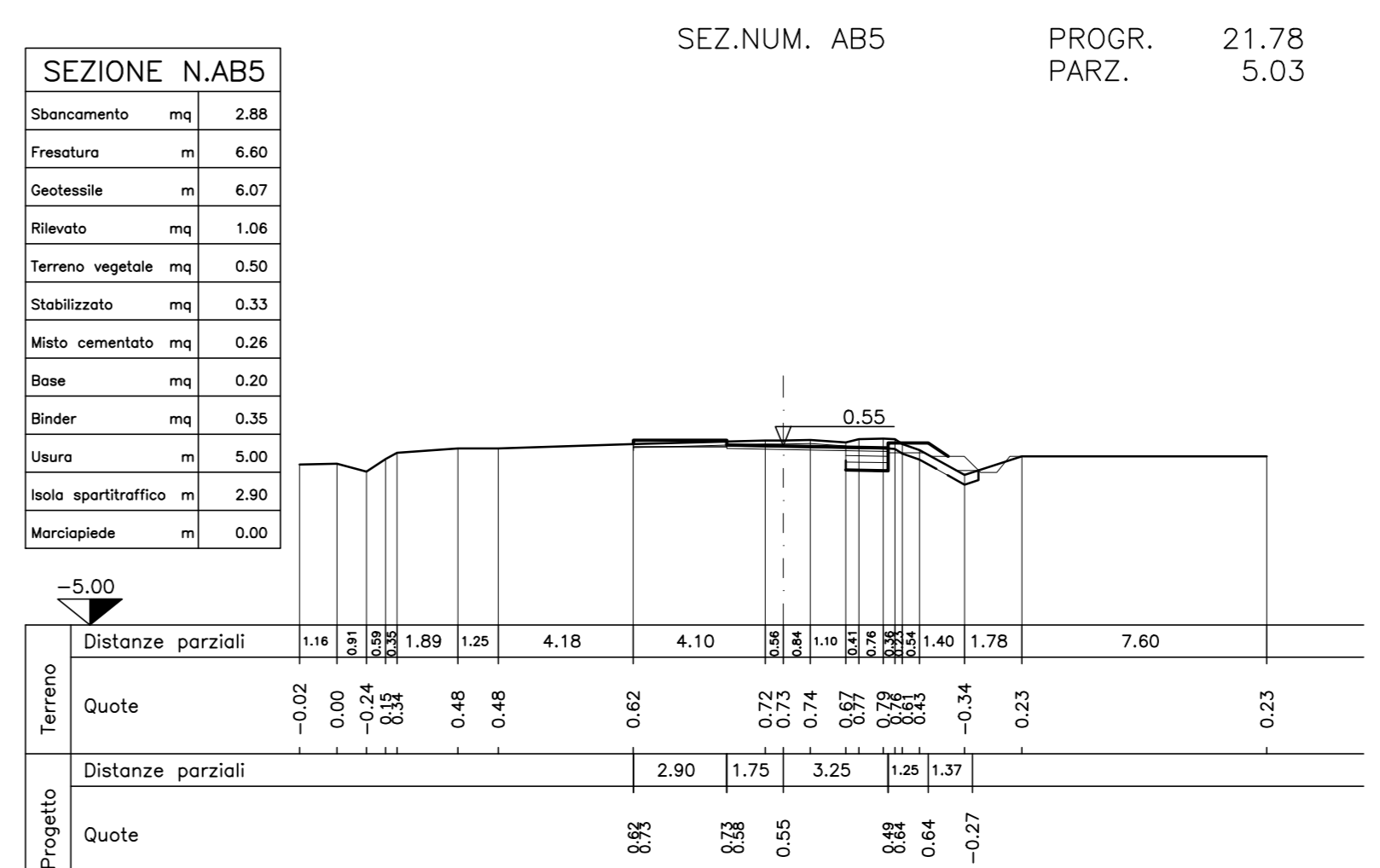
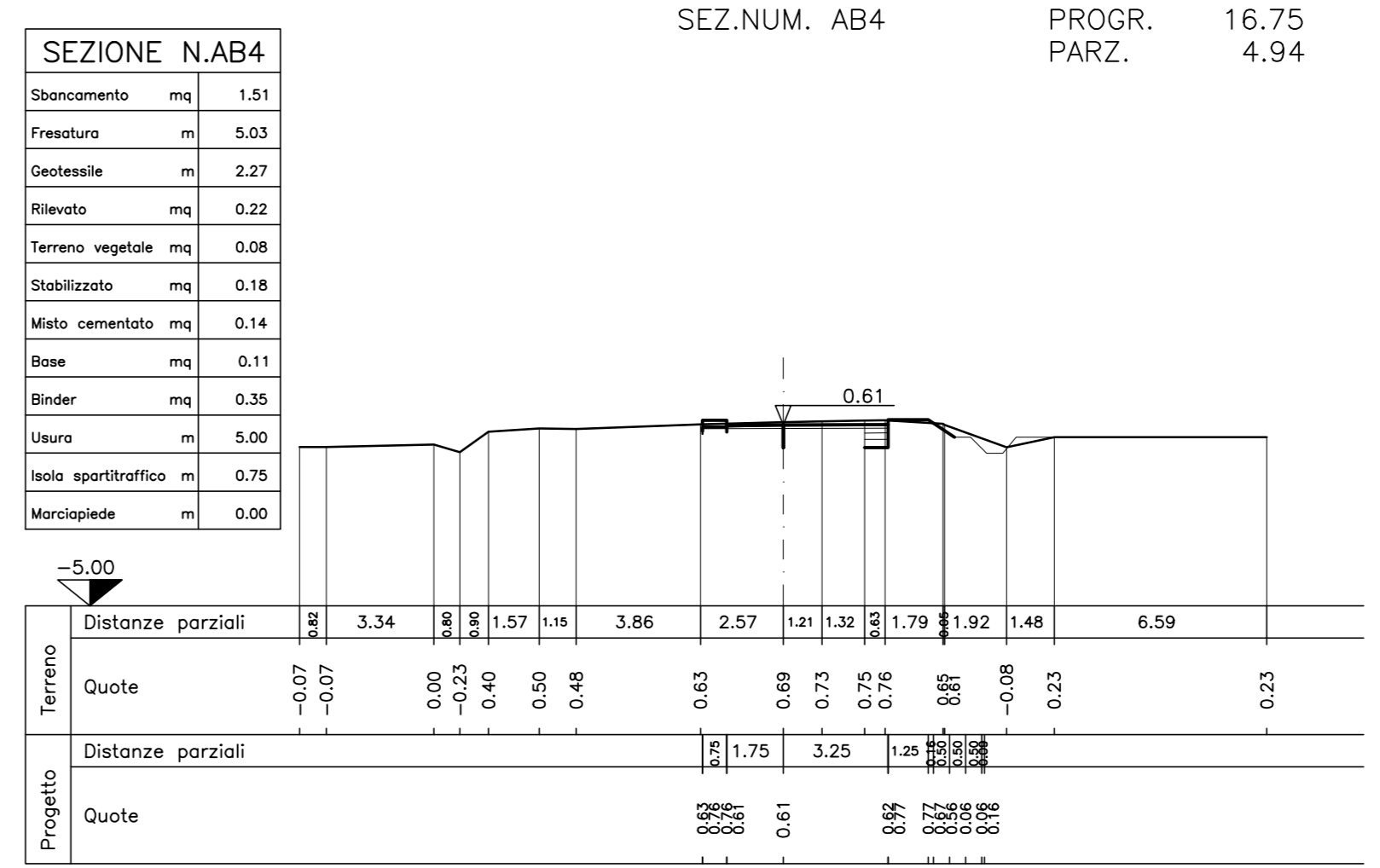
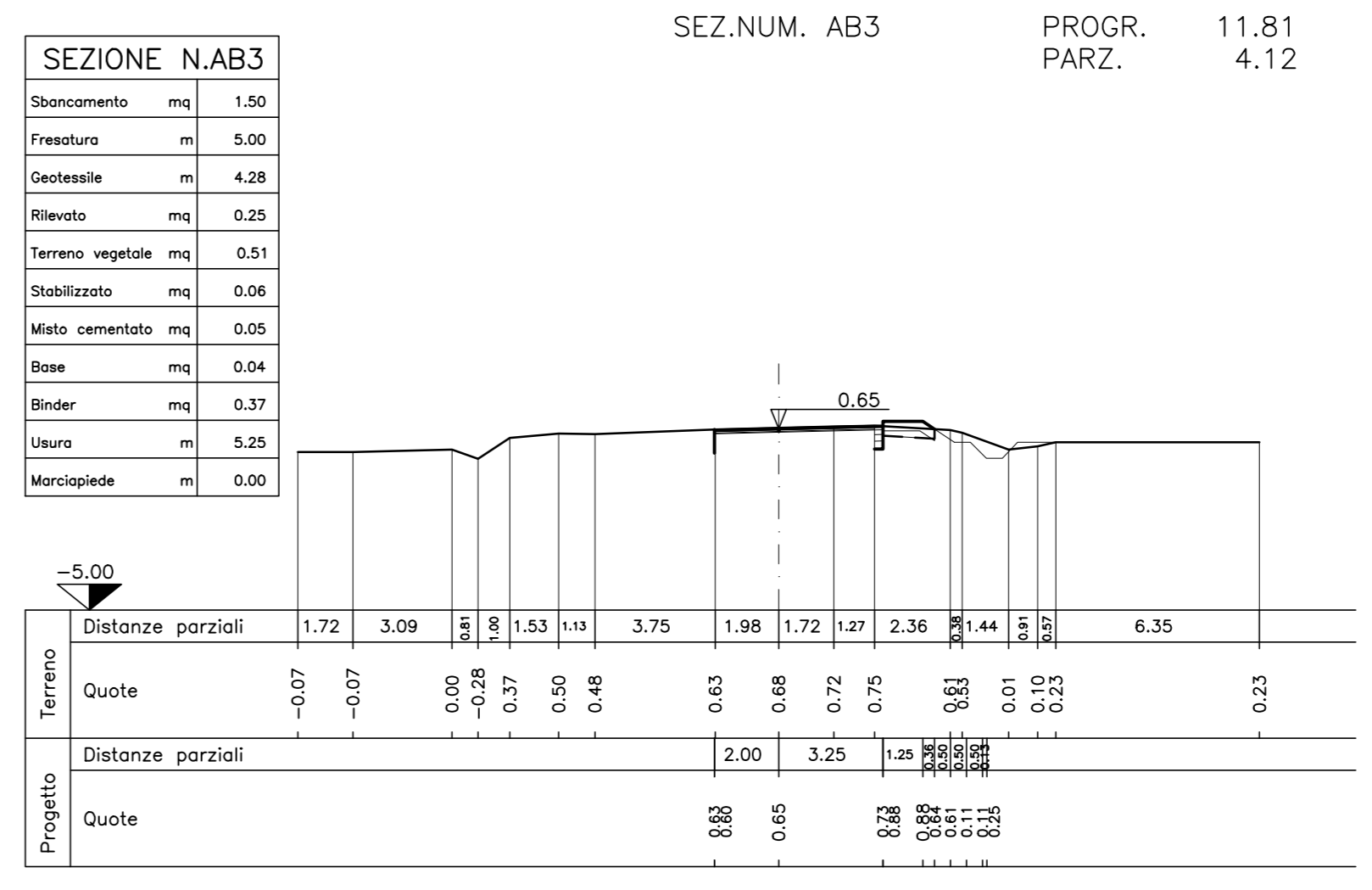
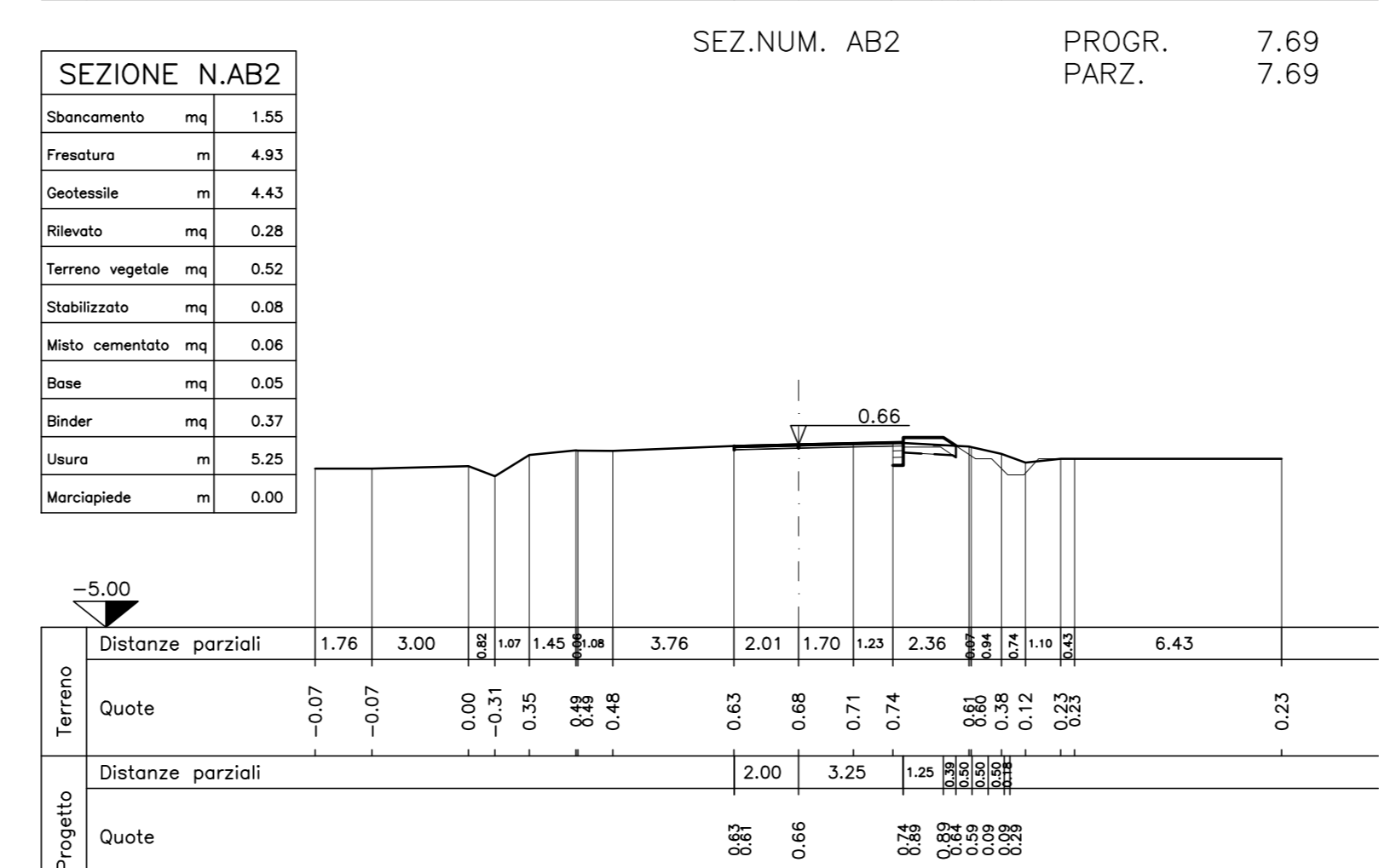
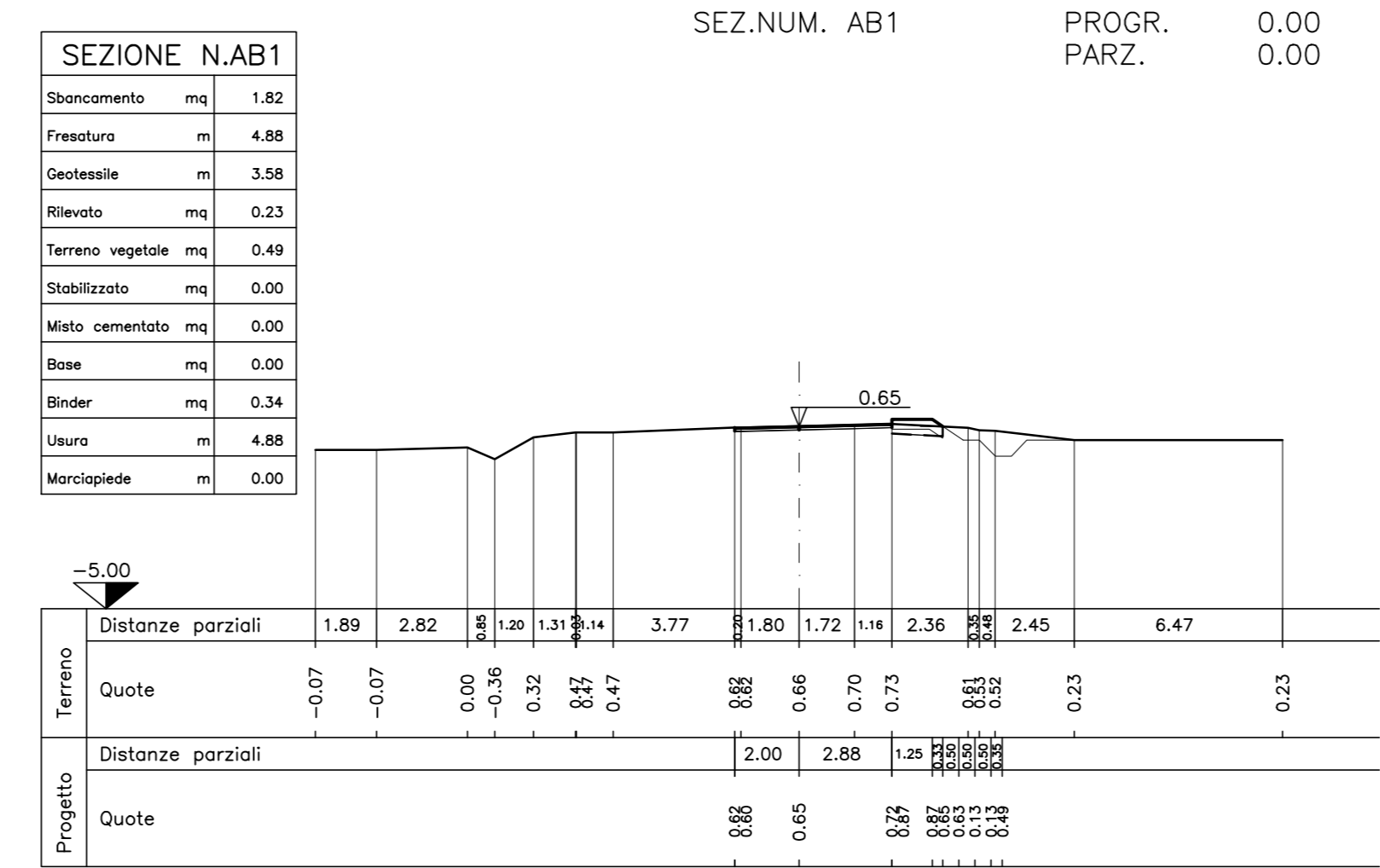
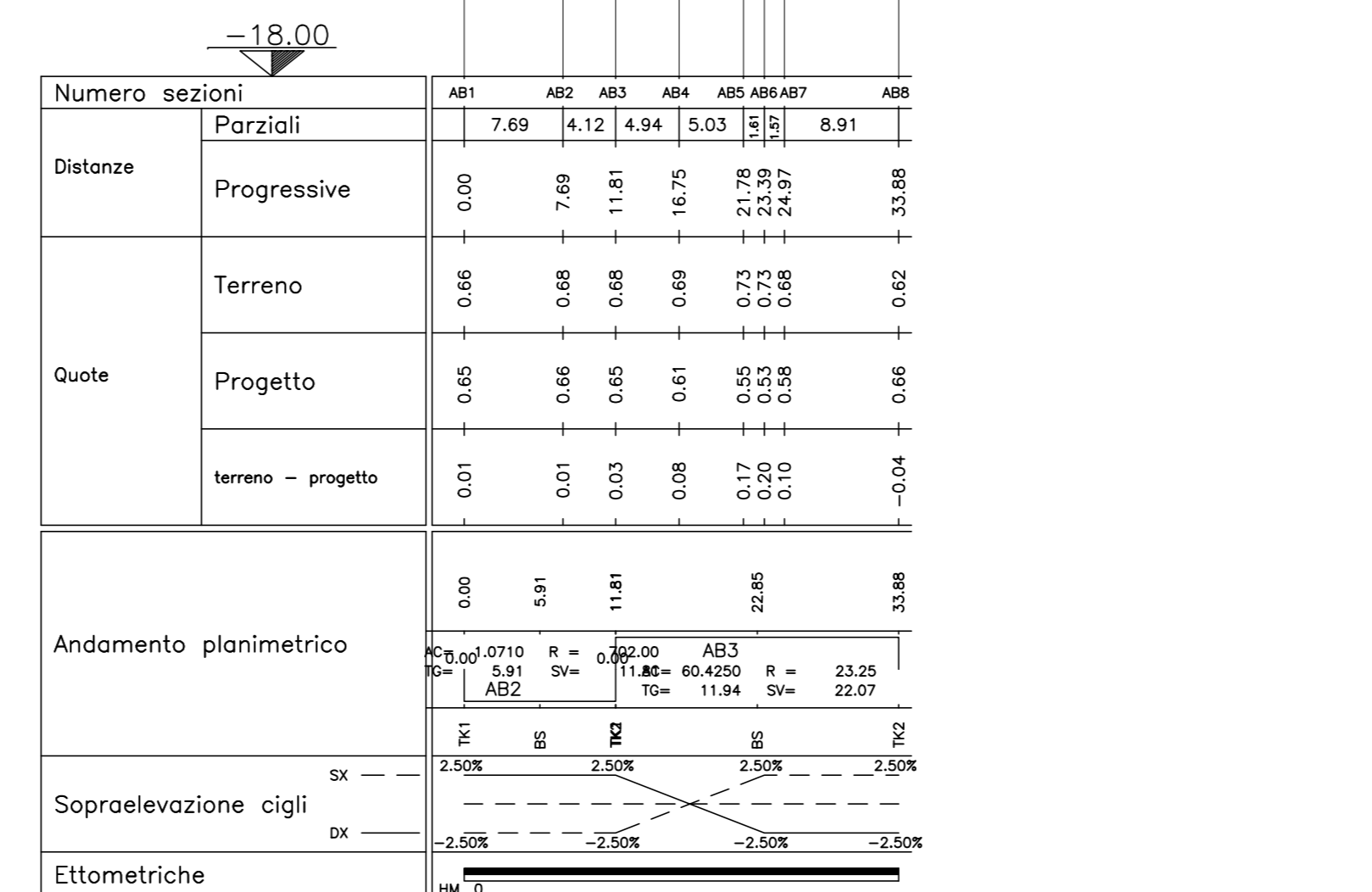
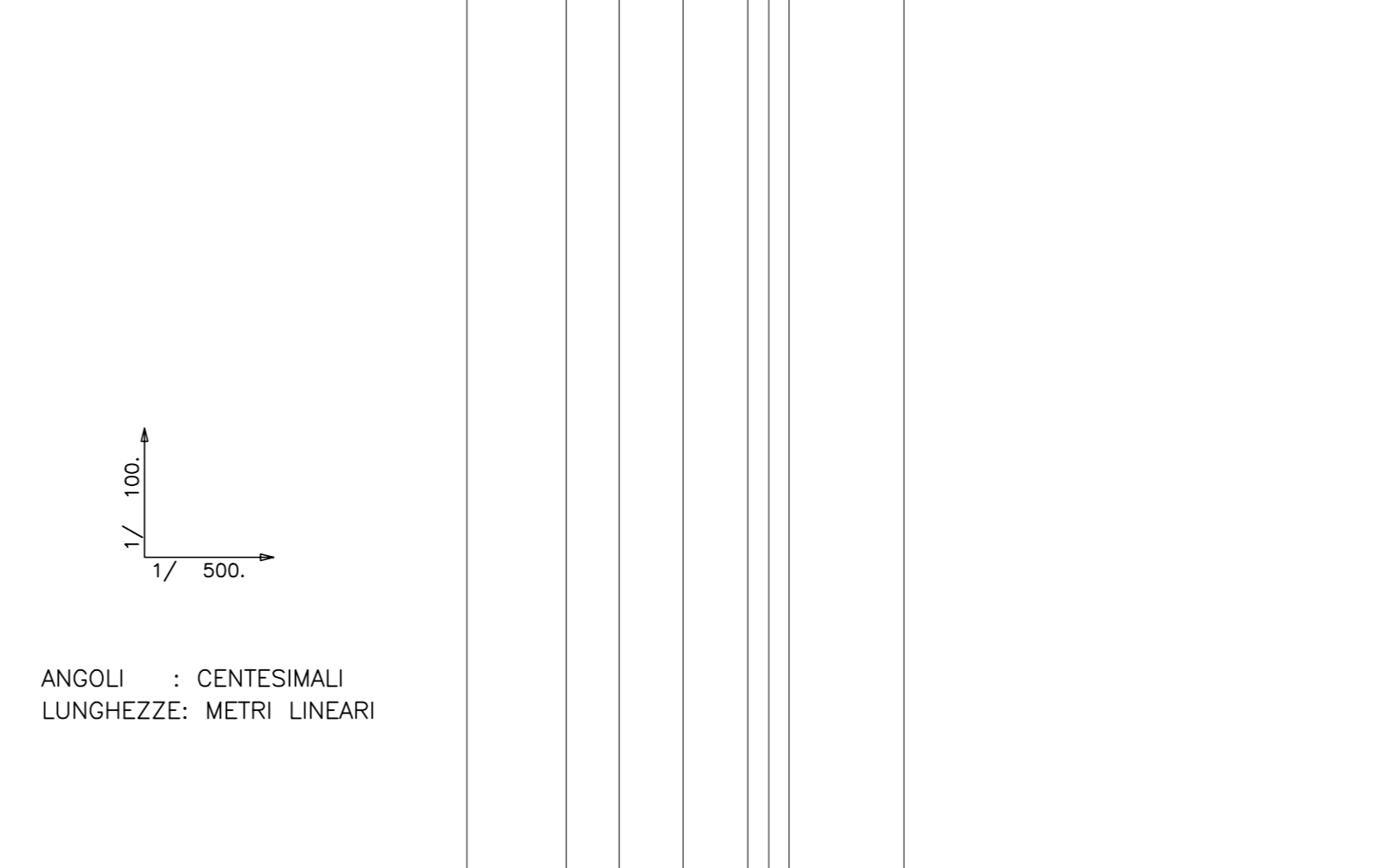
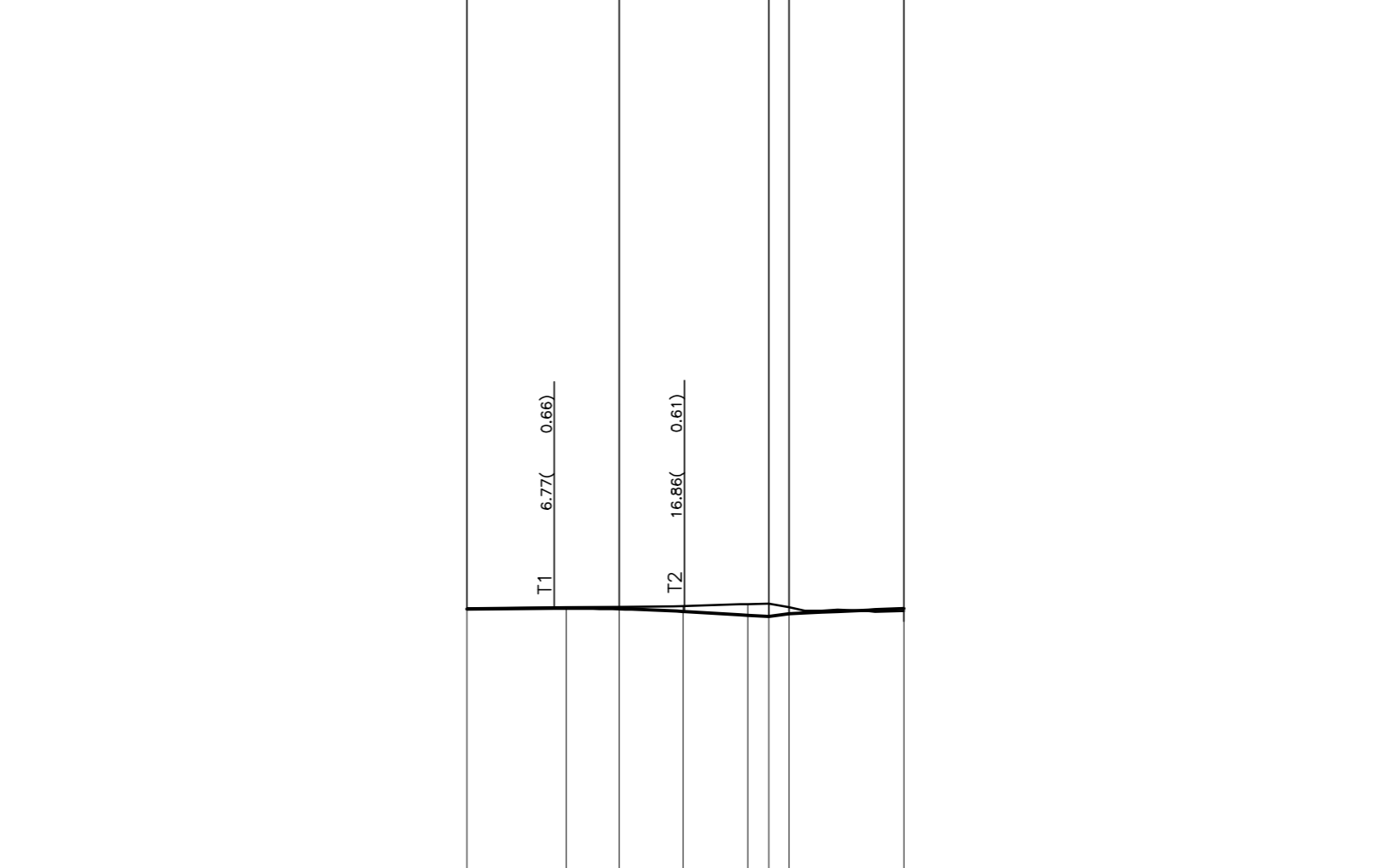
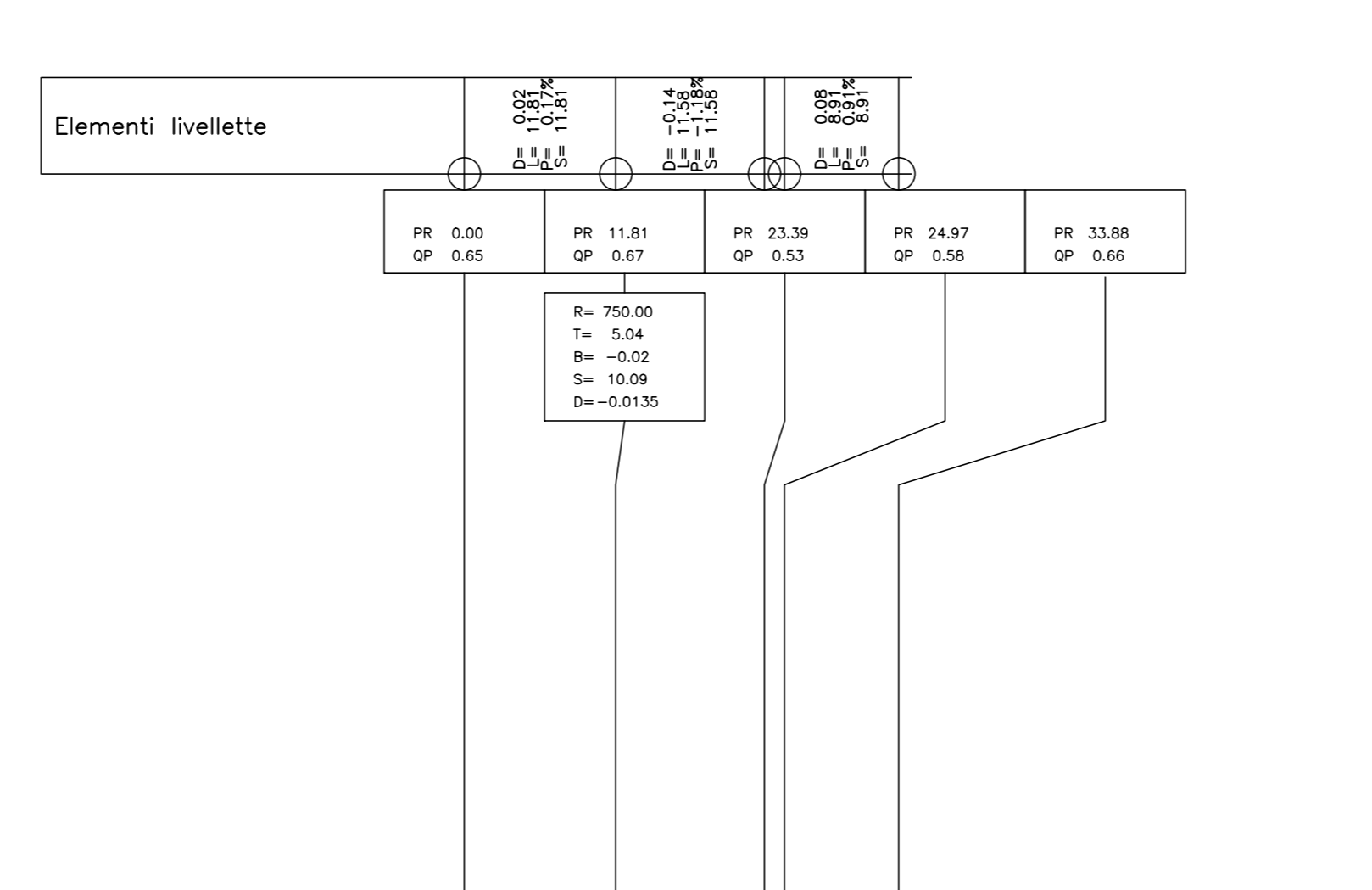
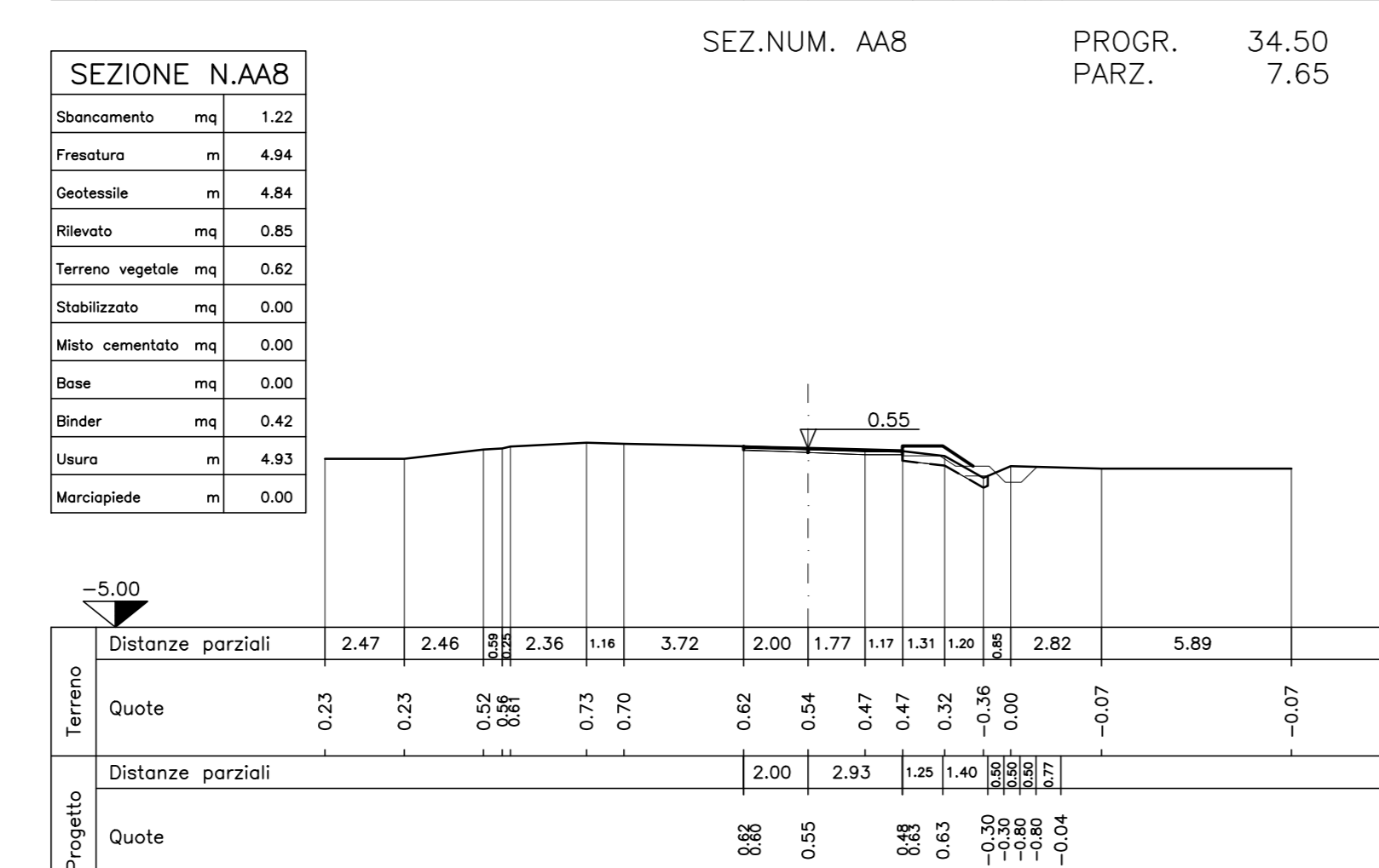
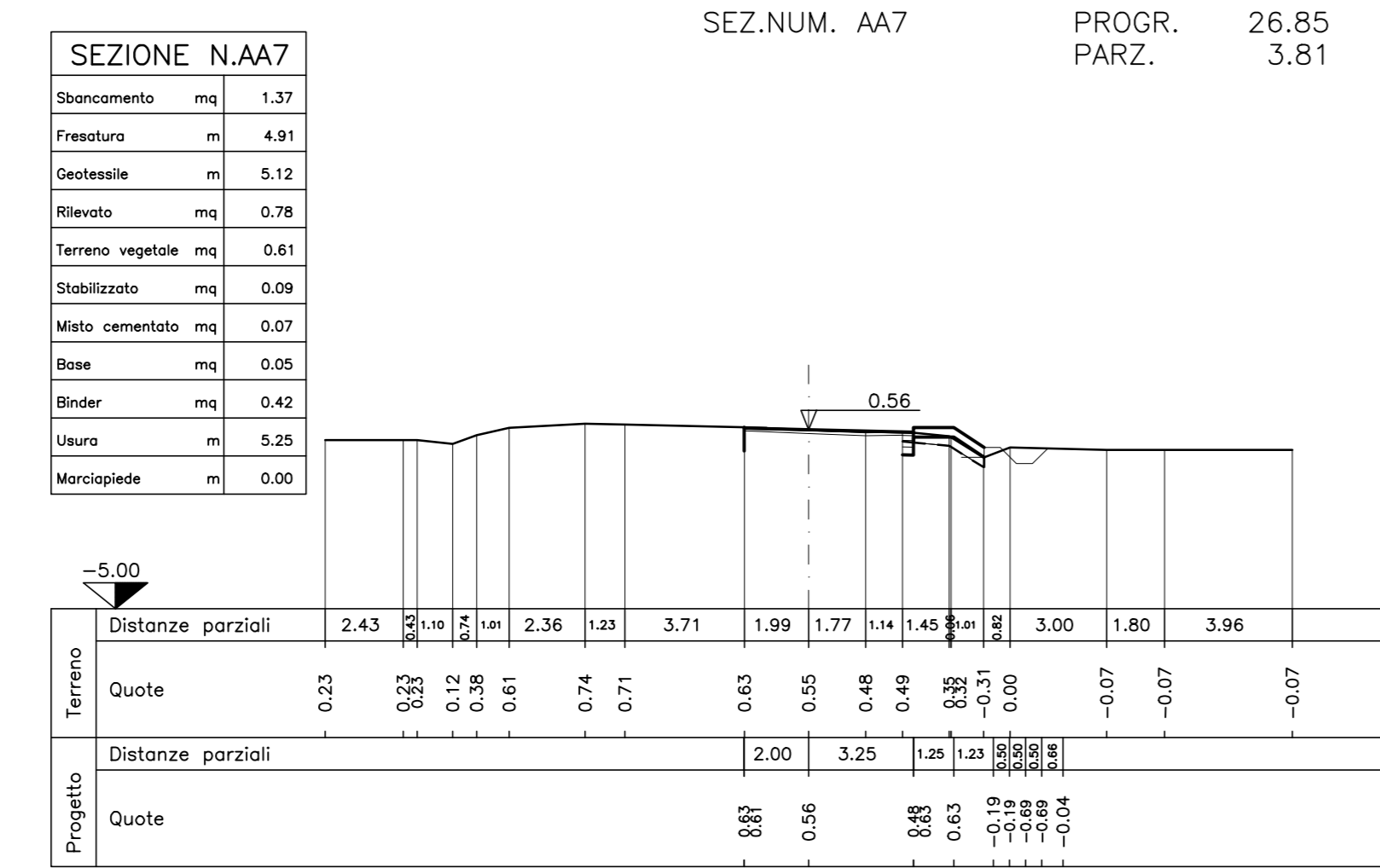
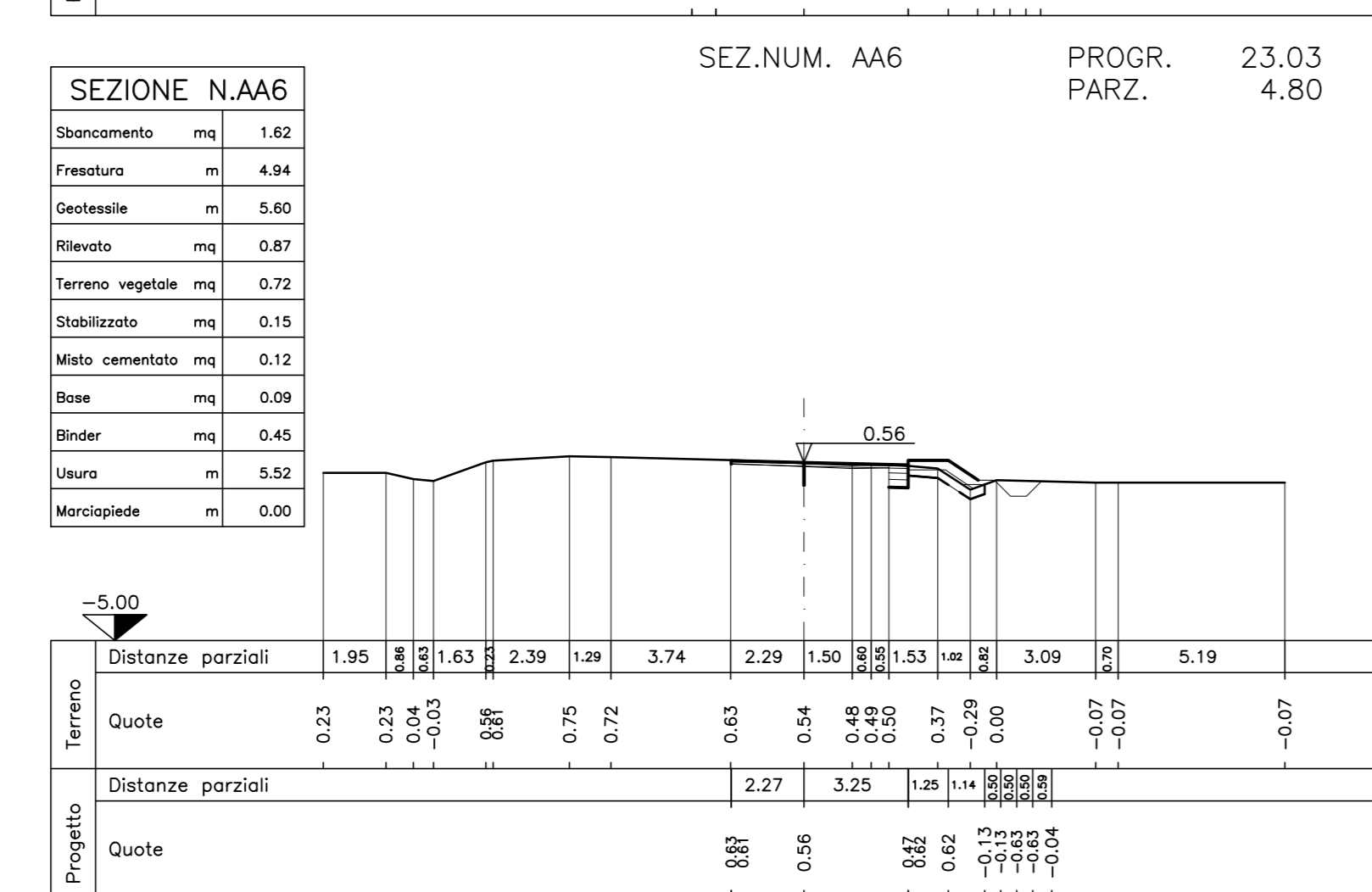
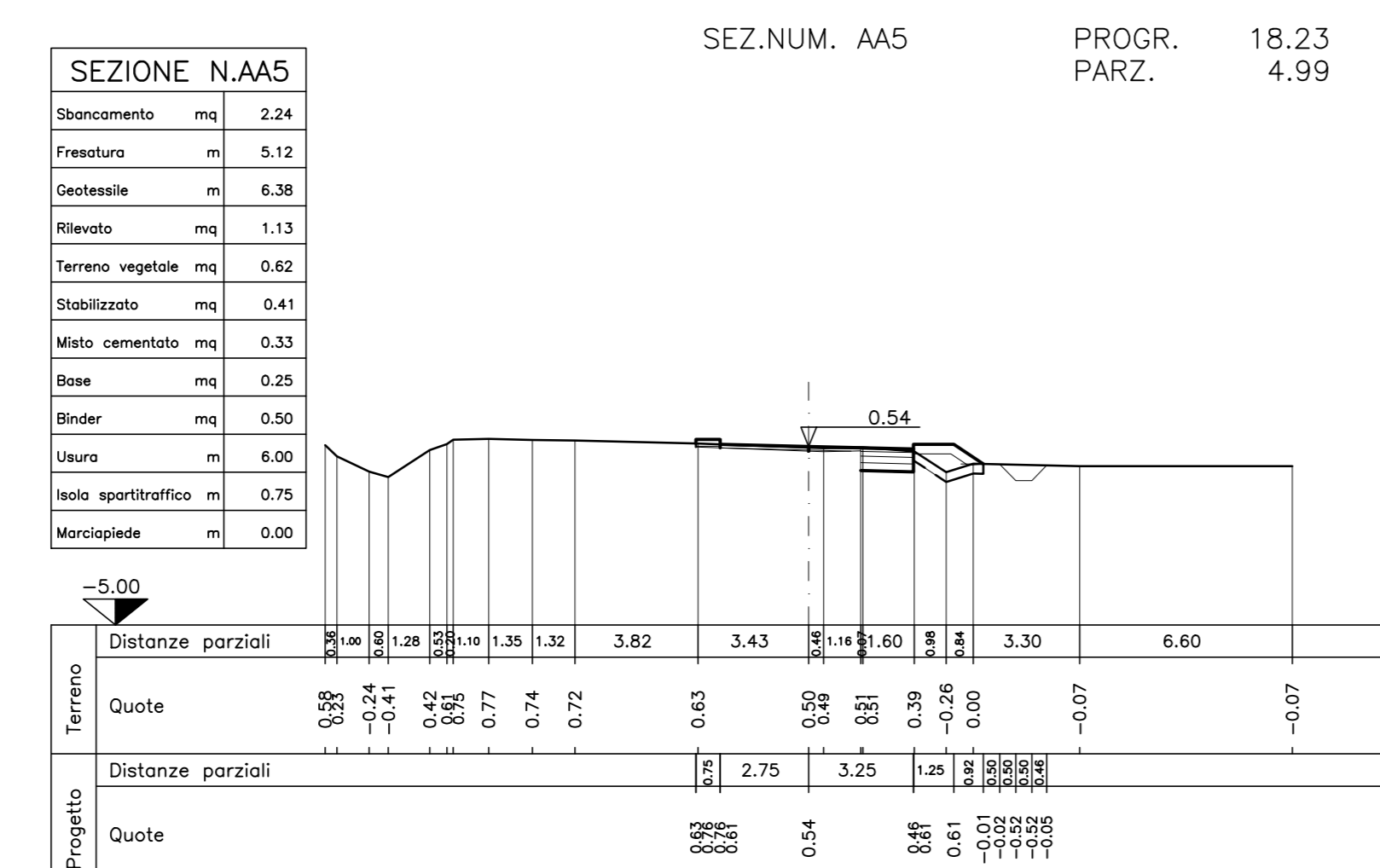
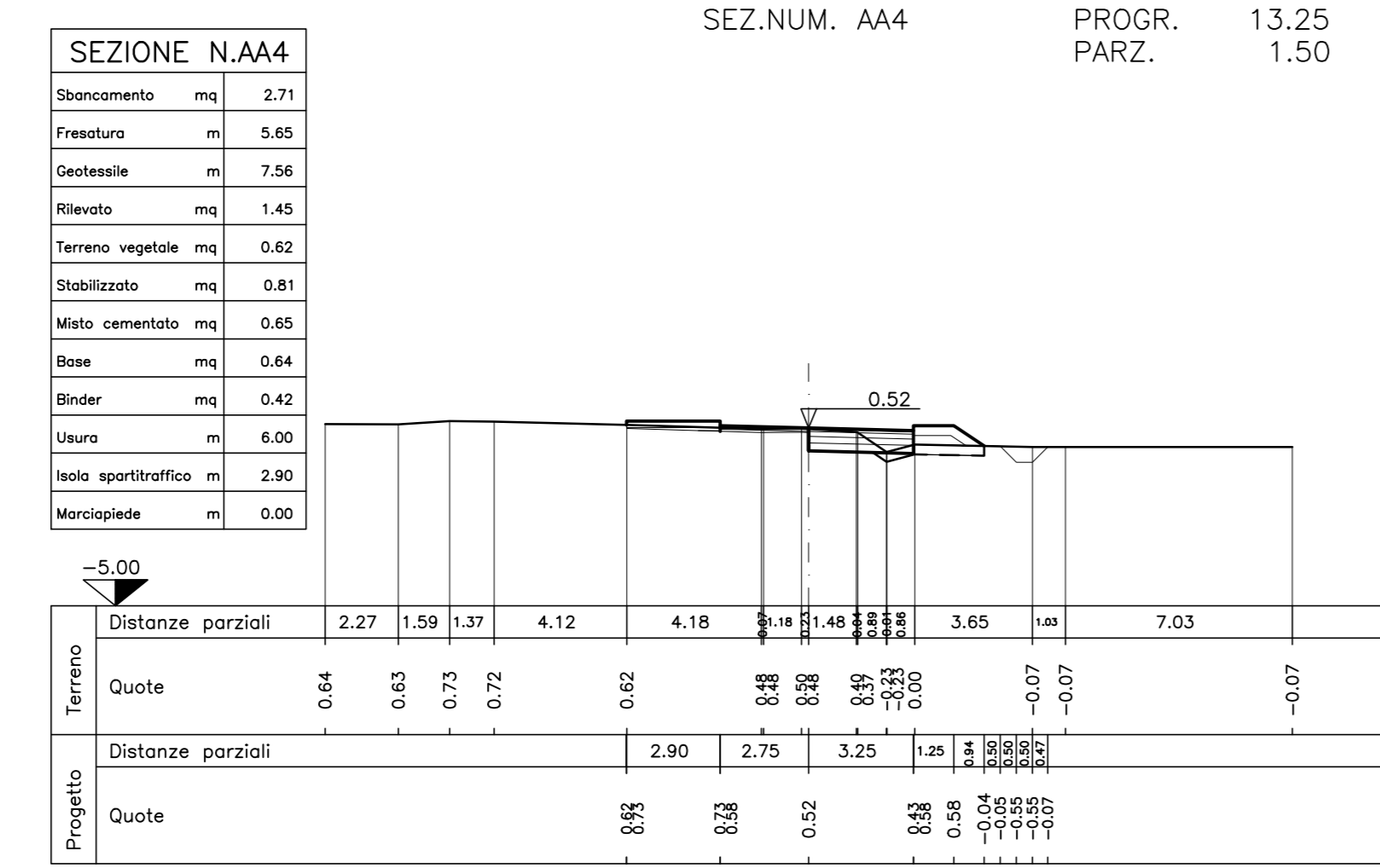
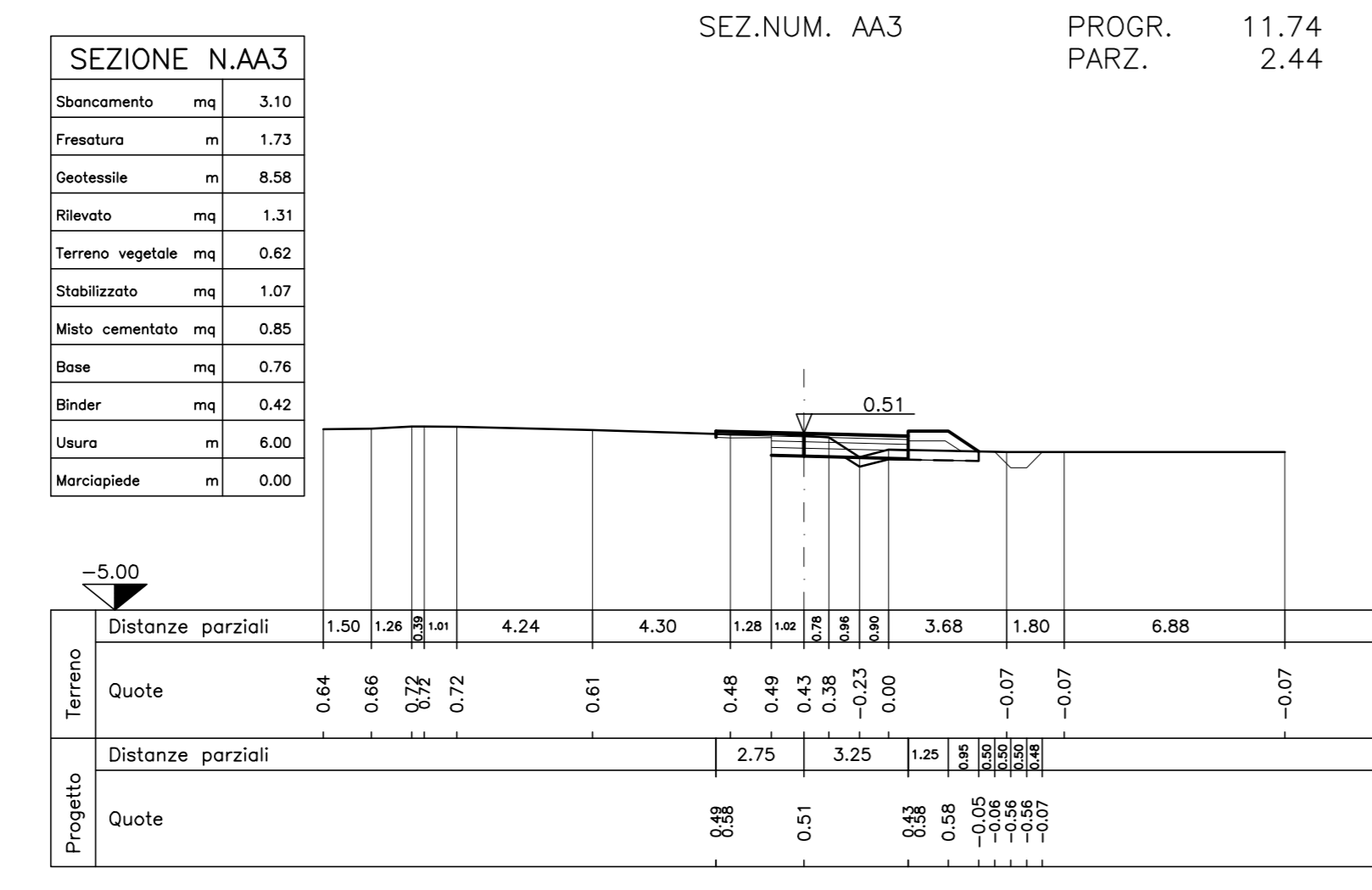
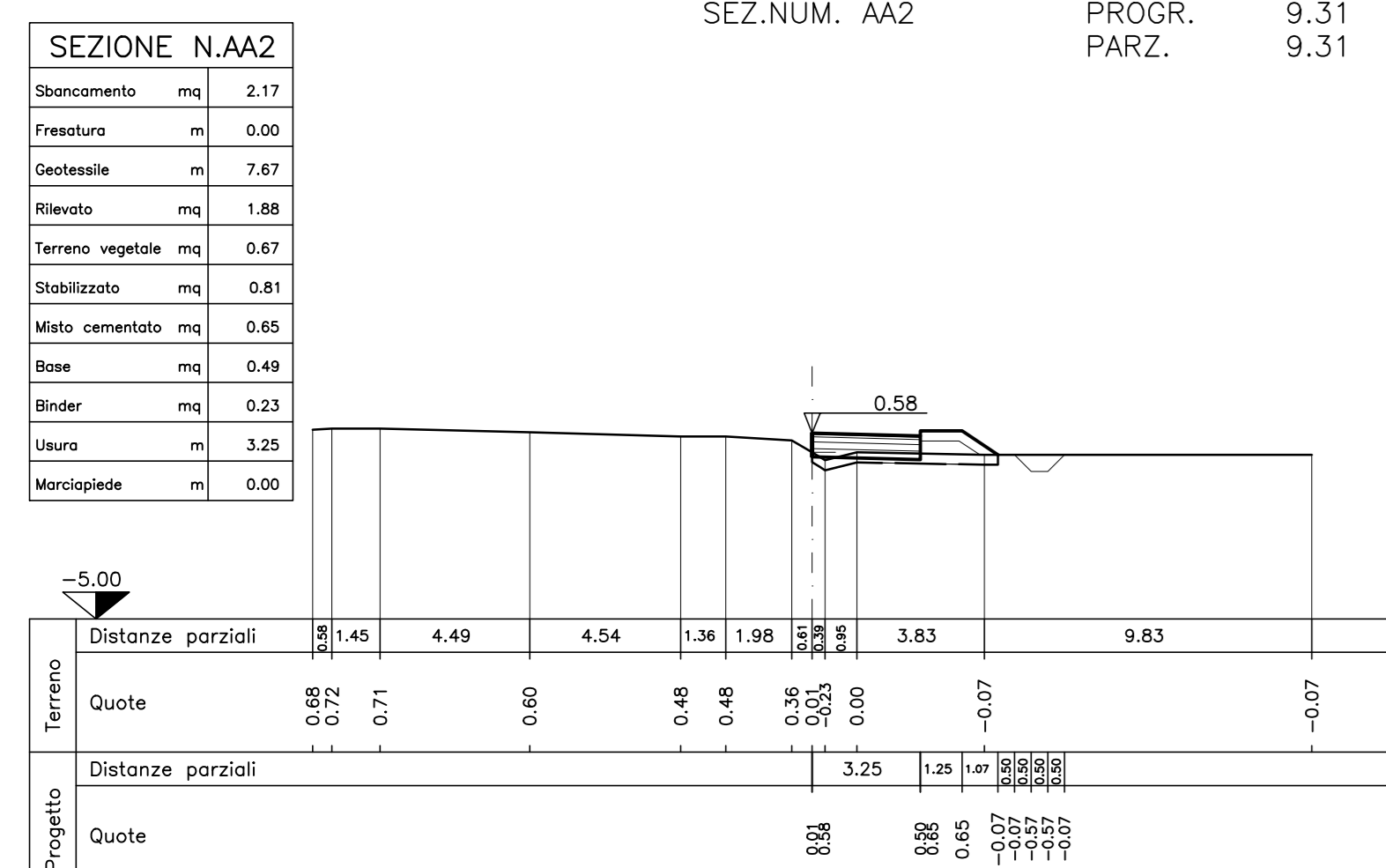
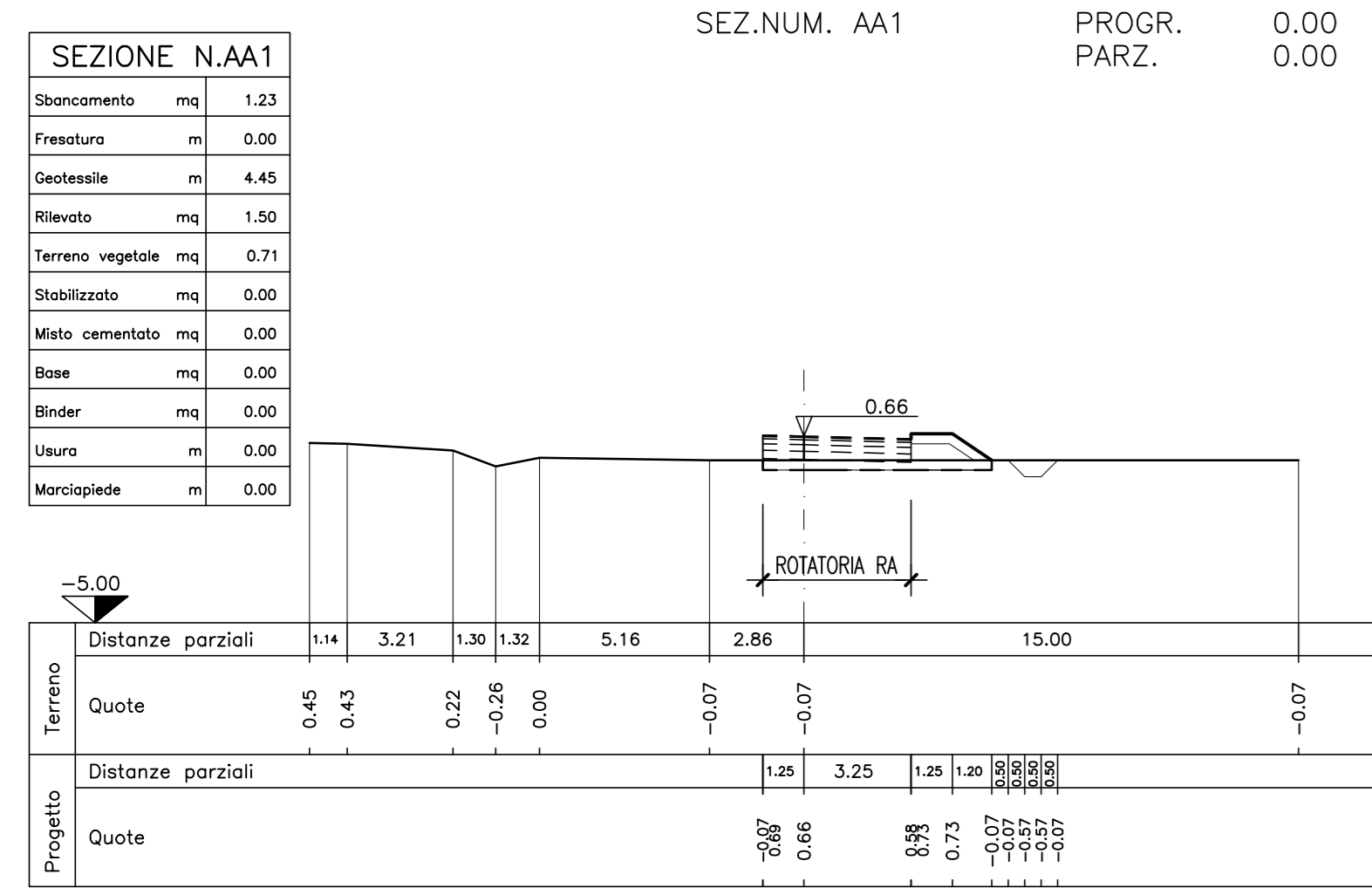

SEZIONE	SEZ.NUM.	PROGR.	PARZ.
SEZIONE N. AA3	AA3	11.74	2.44
SEZIONE N. AA4	AA4	13.25	1.50
SEZIONE N. AA5	AA5	18.23	4.99
SEZIONE N. AA6	AA6	23.03	4.80
SEZIONE N. AA7	AA7	26.85	3.81
SEZIONE N. AA8	AA8	34.50	7.65
SEZIONE N. AB1	AB1	0.00	0.00
SEZIONE N. AB2	AB2	7.69	7.69
SEZIONE N. AB3	AB3	0.00	0.00
SEZIONE N. AB4	AB4	16.75	4.94
SEZIONE N. AB5	AB5	21.78	5.03
SEZIONE N. AB6	AB6	23.39	1.61
SEZIONE N. AB7	AB7	24.97	1.57
SEZIONE N. AB8	AB8	33.88	8.91

ANAS SPA Società con Socio Unico
 Cap. Soc. € 2.289.892.000,00 - Iscr. R.E.A. 1024951 - P.IVA 02133681003 - C.F. 8020845087
 Sede Legale: Via Marconi, 10 - 00186 Roma - Tel. 06 44661 - Fax 06 4466224
 Sede Compagniale: Viale A. Maseri, 8 - 40126 Bologna - Tel. 051 8301111 - Fax. 051 244970
 Psc: anas.emiliaromagna@postcert.stradeanas.it

Compartimento della Viabilità per l'Emilia Romagna

PROVINCIA DI FERRARA

VISTO PER ANAS:

S.S. 309 "Romea"

INTERVENTI DI RAZIONALIZZAZIONE ED ADEGUAMENTO DELLE INTERSEZIONI A RASO, DI INSERIMENTO DI PIAZZOLE DI SOSTA, DI COMPLETAMENTO DEL SISTEMA TUTOR E DI ADEGUAMENTO DELLE BARRIERE DI SICUREZZA DAL Km 24+300 AL Km 55+300

Cod. SIL BOMS168791

PROGETTO DEFINITIVO

INTERVENTO 11
INTERSEZIONE VIA DELLE ARTI AL Km 31+000

AVANTI PROGETTO
ASSI AA-AB
PROFILI LONGITUDINALE
E SEZIONI TRASVERSALI

TAVOLA 3.11.06

SCALA 1:500/100
1:200

IL RESPONSABILE DEL POOL SPECIALISTICO E PROGETTAZIONE
(Ing. Annalisa LAMBERTI)

IL RESPONSABILE DEL PROCEDIMENTO
(Ing. Mario LIBERATORE)

IL PROGETTISTA
Ing. Silvano ROSSATO

PROGETTI STRADALI S.p.A.
Via Sesto Novembre, 11 - 40138 Bologna
Tel. 051 244970 - Fax 051 244970
Pec: psc@progetti-stradali.it

SPRODOTTI PER: Anas SpA - Via Sesto Novembre, 11 - 40138 Bologna - Tel. 051 244970 - Fax 051 244970

PROGETTO n. 8791 del 28/06/2016

REVISIONE	n.	data	descrizione
0	28.06.17		PRIMA EMISSIONE