



ANAS S.p.A.

Direzione Progettazione e Realizzazione Lavori

LAVORI DI COLLEGAMENTO TRA LA S.S.11 A MAGENTA E LA TANGENZIALE OVEST DI MILANO



















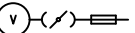

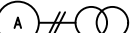











VARIANTE DI ABBIATEGRASSO E ADEGUAMENTO IN SEDE DEL TRATTO ABBIATEGRASSO-VIGEVANO FINO AL PONTE SUL FIUME TICINO

1° STRALCIO DA MAGENTA A VIGEVANO - TRATTA C



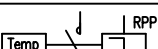















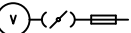

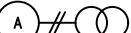

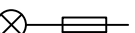











PROGETTO ESECUTIVO

<p>Ing. Renato Vaira (Ordine degli Ingg. di Torino e Provincia n° 4663 W)</p>	<p>Ing. Valerio Bajetti Ordine degli Ingg. di Roma e provincia n° A-26211</p>	<p>ING. RENATO DEL PRETE</p> <p>Ing. Renato Del Prete Ordine degli Ingg. di Bari e provincia n° 5073</p>	<p>Arch. Nicoletta Frattini Ordine degli Arch. di Torino e provincia n° A-8433</p>	<p>Ing. Gabriele Incecchi Ordine degli Ingg. di Roma e provincia n° A-12102</p>	
	<p>Società designata: GA&M</p> <p>Prof. Ing. Matteo Ranieri Ordine degli Ingg. di Bari e provincia n° 1137</p>	<p>SETAC Srl Servizi & Engineering Trasporti Ambiente Costruzioni</p> <p>Prof. Ing. Luigi Monterisi Ordine degli Ingg. di Bari e provincia n° 1771</p>	<p>ARKE' INGEGNERIA s.r.l. Via Imperatore Traiano, 1 - 4 - 70126 Bari</p> <p>Ing. Gioacchino Angarano Ordine degli Ingg. di Bari e provincia n° 5970</p>	<p>DOTT. GEOL. DANILLO GALLO</p> <p>Dott. Geol. Danilo Gallo Ordine dei Geologi della Regione Puglia n° 588</p>	
<p>VISTO: IL RESPONSABILE DEL PROCEDIMENTO</p> <p>Dott. Ing. Giuseppe Danilo MALGERI</p>	<p>INTEGRATORE DELLE PRESTAZIONI SPECIALISTICHE</p> <p>Ing. Valerio BAJETTI</p>	<p>GEOLOGO</p> <p>Prof. Ing. Geol. Luigi MONTERISI</p>	<p>IL COORDINATORE DELLA SICUREZZA IN FASE DI PROGETTAZIONE</p> <p>Ing. Gianluca CICIRIELLO</p>		
<p>MG02</p>	<p>M - IMPIANTI TECNOLOGICI</p> <p>MG - SVINCOLO 15</p> <p>QUADRO ELETTRICO QBT-G</p>				
<p>CODICE PROGETTO</p> <p>PROGETTO LIV. PROG. N. PROG.</p> <p>LO203 E 1801</p>	<p>NOME FILE</p> <p>MG02-S15IM00IMPSC01_B.dwg</p>		<p>REVISIONE</p> <p>B</p>	<p>SCALA:</p> <p>-----</p>	
C					
B	EMISSIONE A SEGUITO DI RAPPORTO INTERMEDIO DI VERIFICA ITCF-C186001-10-ATF-RA-00001	FEBBRAIO 2019	ING.FABRIZIO BAJETTI	ING. GAETANO RANIERI	ING. VALERIO BAJETTI
A	EMISSIONE	SETTEMBRE 2018	ING.FABRIZIO BAJETTI	ING. GAETANO RANIERI	ING. VALERIO BAJETTI
REV.	DESCRIZIONE	DATA	REDATTO	VERIFICATO	APPROVATO

LEGENDA SIMBOLI

	1	2	3	4	5	6	7	8
A		Contatore di energia attiva unidirezionale				Interruttore di manovra-sezionatore dotato di fusibile		
		Contatore di energia attiva bidirezionale				Sezionatore dotato di fusibile		
		Trasformatore a due avvolgimenti				Fusibile		
B		Commutatore a 2 vie e 3 posizioni con posizione centrale di apertura				Dispositivo di comando per rele' termico		
		Misuratore di tensione				Interruttore automatico di potenza con protezione di massima corrente		
		Misuratore di corrente				Interruttore automatico di potenza con protezione termica, di massima corrente e differenziale		
C		Spia e fusibili per segnalazione presenza rete				Interruttore automatico di potenza con protezione termica e di massima corrente		
		Conduttura monofase con conduttore di neutro				Interruttore automatico di tipo magneto-termico-differenziale		
		Conduttura trifase				Interruttore automatico di tipo magneto-termico		
D		Conduttura trifase con conduttore di neutro				Interruttore automatico di tipo differenziale		
		Conduttura trifase con conduttore di protezione				Interruttore di manovra-sezionatore		
		Conduttura trifase con conduttore di protezione e neutro				Sezionatore		
E		Conduttura monofase con conduttore di protezione e neutro				Contattore (contatto di apertura)		
		Comando con orologio elettrico				Contattore (contatto di chiusura)		
		Comando con interruttore crepuscolare				Comando con relè passo-passo e temporizzatore		
		Scaricatore				Contattore (contatto di chiusura)		
F		Spinterometro				Bobina di comando contattori		

LEGENDA SIMBOLI

	1	2	3	4	5	6	7	8
A		Contatore di energia attiva unidirezionale				Interruttore di manovra-sezionatore dotato di fusibile		
		Contatore di energia attiva bidirezionale				Sezionatore dotato di fusibile		
		Trasformatore a due avvolgimenti				Fusibile		
B		Commutatore a 2 vie e 3 posizioni con posizione centrale di apertura				Dispositivo di comando per rele' termico		
		Misuratore di tensione				Interruttore automatico di potenza con protezione di massima corrente		
		Misuratore di corrente				Interruttore automatico di potenza con protezione termica, di massima corrente e differenziale		
C		Spia e fusibili per segnalazione presenza rete				Interruttore automatico di potenza con protezione termica e di massima corrente		
		Conduttura monofase con conduttore di neutro				Interruttore automatico di tipo magneto-termico-differenziale		
		Conduttura trifase				Interruttore automatico di tipo magneto-termico		
D		Conduttura trifase con conduttore di neutro				Interruttore automatico di tipo differenziale		
		Conduttura trifase con conduttore di protezione				Interruttore di manovra-sezionatore		
		Conduttura trifase con conduttore di protezione e neutro				Sezionatore		
E		Conduttura monofase con conduttore di protezione e neutro				Contattore (contatto di apertura)		
		Comando con orologio elettrico				Contattore (contatto di chiusura)		
		Comando con interruttore crepuscolare				Comando con relè passo-passo e temporizzatore		
		Scaricatore				Contattore (contatto di chiusura)		
F		Spinterometro				Bobina di comando contattori		

GENERALITA'			
CLIENTE	REGIONE LOMBARDIA		
DESCRIZIONE	QBT-G		
LOCALITA'	ALBAIRATE - OZZERO (MI)		
PROGETTO	TRATTA C		
COMMESSA			
TIPO QUADRO	MEDIA TENSIONE <input type="checkbox"/>	POWER CENTER <input type="checkbox"/>	DISTRIBUZIONE <input checked="" type="checkbox"/>

CARATTERISTICHE MECCANICHE			
STRUTTURA	: RESINA		
DIMENSIONI INDICATIVE	LARGHEZZA	685	mm
	ALTEZZA	1390	mm
	PROFONDITA'	330	mm
N. COLONNE	: 1		
VERNICIATURA	INTERNA		
	ESTERNA		
GRADO DI PROTEZIONE	: IP 55		
ESECUZIONE	INTERNO	<input type="checkbox"/>	
	ESTERNO	<input checked="" type="checkbox"/>	
TIPI DI POSA	PARETE	<input type="checkbox"/>	
	PAVIMENTO	<input checked="" type="checkbox"/>	
SEGREGAZIONE	:		
ACCESSIBILITA'	ANTERIORE	<input checked="" type="checkbox"/>	
	POSTERIORE	<input type="checkbox"/>	
	LATERALE	<input type="checkbox"/> SX	<input type="checkbox"/> DX
TRATTAMENTI	NORMALE	<input checked="" type="checkbox"/>	
	TROPICALIZZATO	<input type="checkbox"/>	
	ATMOSFERA AGGRESSIVA	<input type="checkbox"/>	
RISP. ALLA NORMA	: CEI EN 62208		
PORTELLA	CON PORTA CIECA	<input checked="" type="checkbox"/>	
	CON PORTA TRASPARENTE	<input type="checkbox"/>	

CARATTERISTICHE ELETTRICHE			
TENSIONE DI ISOLAMENTO	:	1000	V
TENSIONE DI SERVIZIO	:	400	V
CORRENTE NOMINALE	:	27,2	A
FREQUENZA	:	50	Hz
NUMERO DI FASI	:	3	
PORTATA BARRE PRINCIPALI	:	-	A
SEZIONE DI NEUTRO UGUALE A QUELLA DI FASE	:		<input type="checkbox"/>
TRATTAMENTI DI PROVA A 50Hz PER 1'	CIRCUITI DI POTENZA	2.5	kV
	CIRCUITI AUSILIARI	1.5	kV
CORRENTE DI CORTO-CIRCUITO	:	10	kA
TENSIONE CIRCUITI AUSILIARI	FASE-FASE	230	V
	FASE-NEUTRO		V
	TRASFORMATORE		V
ARRIVO IN CAVO	DALL'ALTO <input type="checkbox"/>	DAL BASSO <input checked="" type="checkbox"/>	
PARTENZA IN CAVO	DALL'ALTO <input type="checkbox"/>	DAL BASSO <input checked="" type="checkbox"/>	
PARTENZA IN CONDOTTO SBARRE	DALL'ALTO <input type="checkbox"/>	DAL BASSO <input type="checkbox"/>	
ARRIVO IN CONDOTTO SBARRE	DALL'ALTO <input type="checkbox"/>	DAL BASSO <input type="checkbox"/>	
ILLUMINAZIONE INTERNA	<input type="checkbox"/>		

LOGO E DATI QUADRISTA			
Quadro tipo	<input type="text"/>	Sigla Quadro	<input type="text" value="QBT-G"/>
Grado di protezione	<input type="text" value="IP55"/>	Matr.	<input type="text"/>
Tensione Aux	<input type="text" value="230"/> V	Corrente Nominale	<input type="text"/>
Tensione nom.	<input type="text" value="230"/> V	<input type="text" value="50"/> Hz	Anno <input type="text" value="2018"/>
Liv. di Isolam.	<input type="text" value="1000"/> V	Corr. di breve durata	<input type="text" value="10 kA"/>

FRONTE QUADRO QBT-G

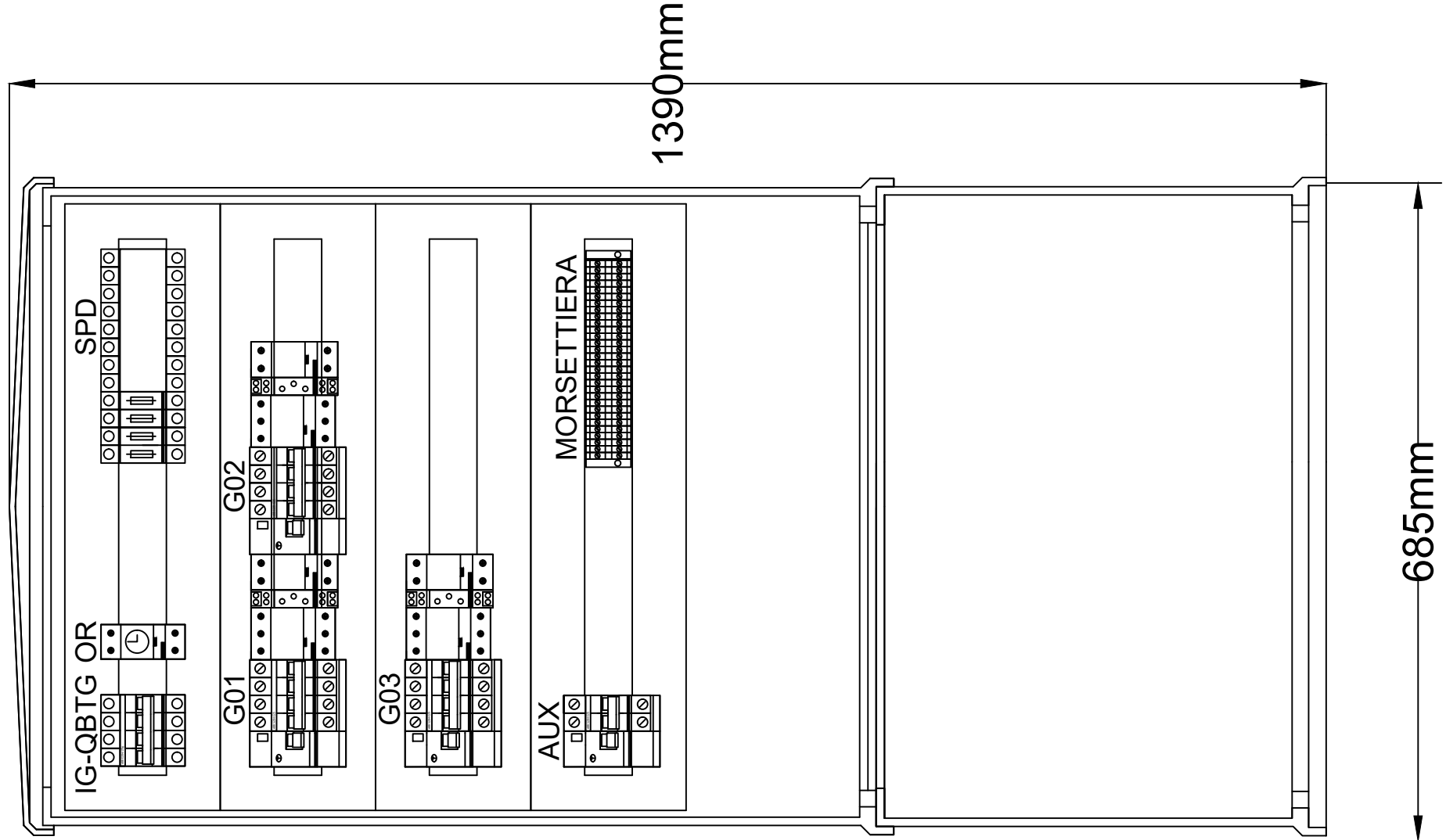

Le dimensioni dei quadri sono puramente indicative.
Il costruttore in base a quanto indicato dalla norma CEI EN 61439 dovrà determinarne l'idoneità.

QBT-G

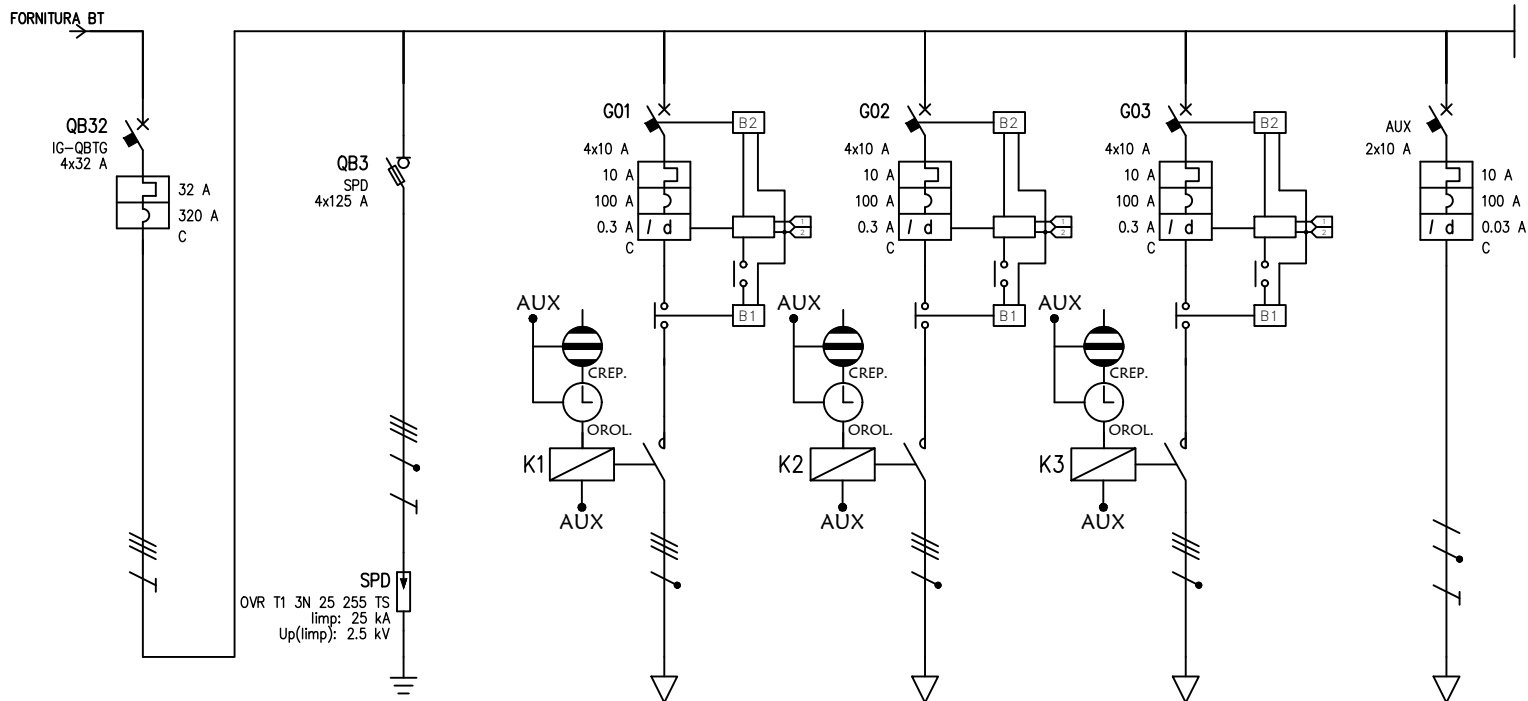

UTENZA	DENOMINAZIONE		GENERALE QUADRO QBT-G		Scaricatore sovratensione		Circuito 1 - Pali 1,2,3,8,9		Circuito 2 - Pali 4 - 7		Circuito 3 - Pali 10 -13		AUSILIARI 230V	
	SIGLA		IG-QGBTG		SPD		G01		G02		G03		AUX	
	TIPO	POTENZA TOT. kW	TT	27.7	TT	27.7	TT	6.93	TT	6.93	TT	6.93	TT/L3-N	2.31
	POTENZA kW	lb	1.59	2.55			0.595	0.954	0.512	0.821	0.48	0.77	0.1	0.481
	COEF. CONTEMP.	COS φ	1	0.9	1	0.9	1	0.9	1	0.9	1	0.9	1	0.9
INTERRUTTORE O SEZIONATORE	COSTRUTTORE		ABB		SCHNEIDER ELECTRIC		ABB		ABB		ABB		ABB	
	TIPO		S 204 M-C		INF125 NFC22x58		S 204 M-C+DDA 204 AC 0.3		S 204 M-C+DDA 204 AC 0.3		S 204 M-C+DDA 204 AC 0.3		DS202C AC-C 0.03	
	N.POLI	In	4	40	4	125	4	10	4	10	4	10	2	10
	I _{th}	A I _{dn}	A TIPO DIFF.	40			10	0.3	Gen.	10	0.3	Gen.	10	0.3
	I _m (o curva)	A P _{di}	kA	400	10		120	100	10	100	10	100	10	6
FUSIBILE	TIPO				E 9F22 GG125									
	CALIBRO		A		125									
CONTATTORE	TIPO						A9-30-01 230V		A9-30-01 230V		A9-30-01 230V			
	In	A P _n	kW				10		10		10			
RELE' TERMICO	TIPO				ABB									
	TARATURA		A		OVR T1 3N 25 255 TS/3N/I									
LINEA DI POTENZA	TIPO CAVO				FG160R16 0.6/1 kV		FG160R16 0.6/1 kV		FG160R16 0.6/1 kV		FG160R16 0.6/1 kV			
	FORMAZIONE				5G16		4x4		4x4		4x4			
	LUNGHEZZA		m		0.3		180		180		180			
	I _z		A		72		32		32		32			
	C.d.T. a I _n	%	C.d.T. a I _b	%	0.007		4.04	0.384	4.04	0.33	4.04	0.309		
	Z _k	mΩ	Z _s	mΩ	24.2	24.4	837.6		837.6		837.6			
I _k trifase/monof.	kA	I _{k1} fase/terra	kA	9.52	9.45	0.276		0.276		0.276				
NUMERAZIONE MORSETTIERA														

DATA		OTTOBRE 2018		TRATTA C			SCHEMA UNIFILARE								
DISEG.				ALBAIRATE - OZZERO			QUADRO ELETTRICO								
VISTO							QBT-G							FOGLIO 1 DI	
REV.	MODIFICA	DATA	FIRMA	APPR.	SOST. IL:	SOST. DA:	ORIGINE:							SEGUE	

SCHEMA RELE' DIFFERENZIALE AUTORIPRISTINANTE
CON ACCENSIONE CREPUSCOLARE

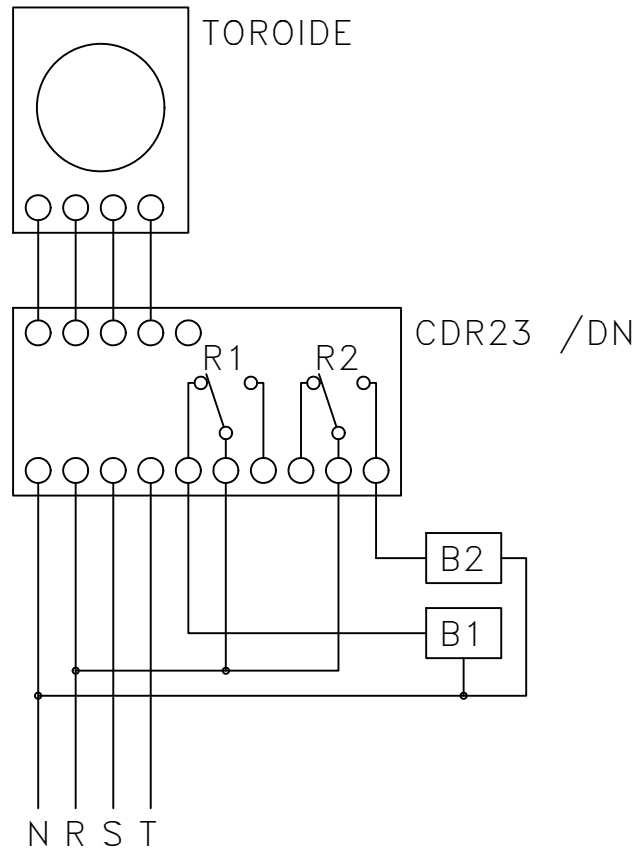

INTERRUTTORE PER MANUTENZIONE

