

SEZIONE LONGITUDINALE-Scala 1:200

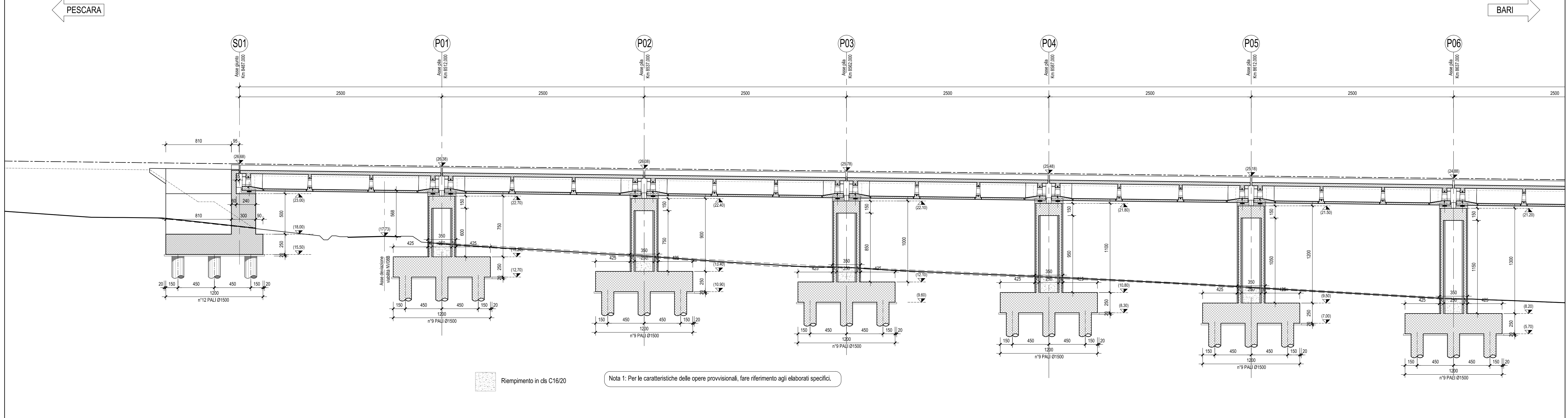

PIANTA CHIAVE

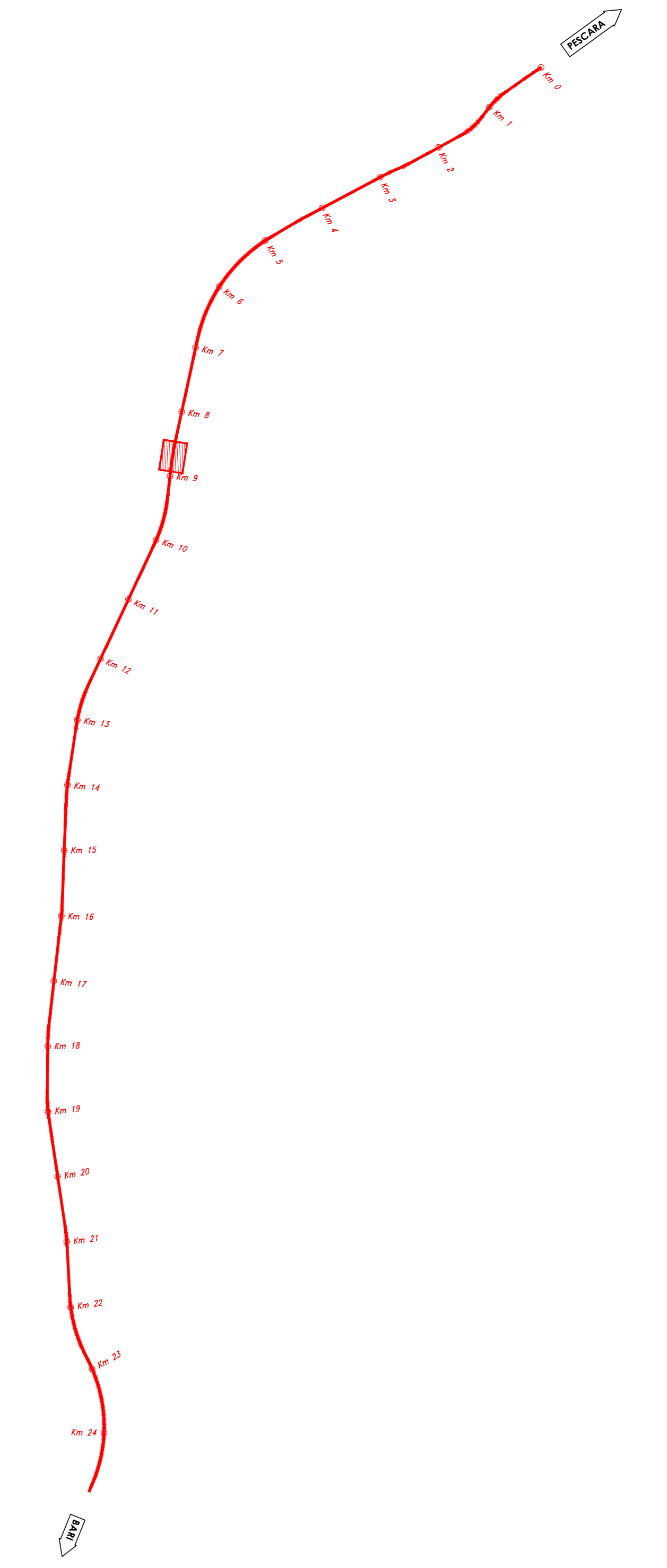

PIANTA FONDAZIONI-Scala 1:200

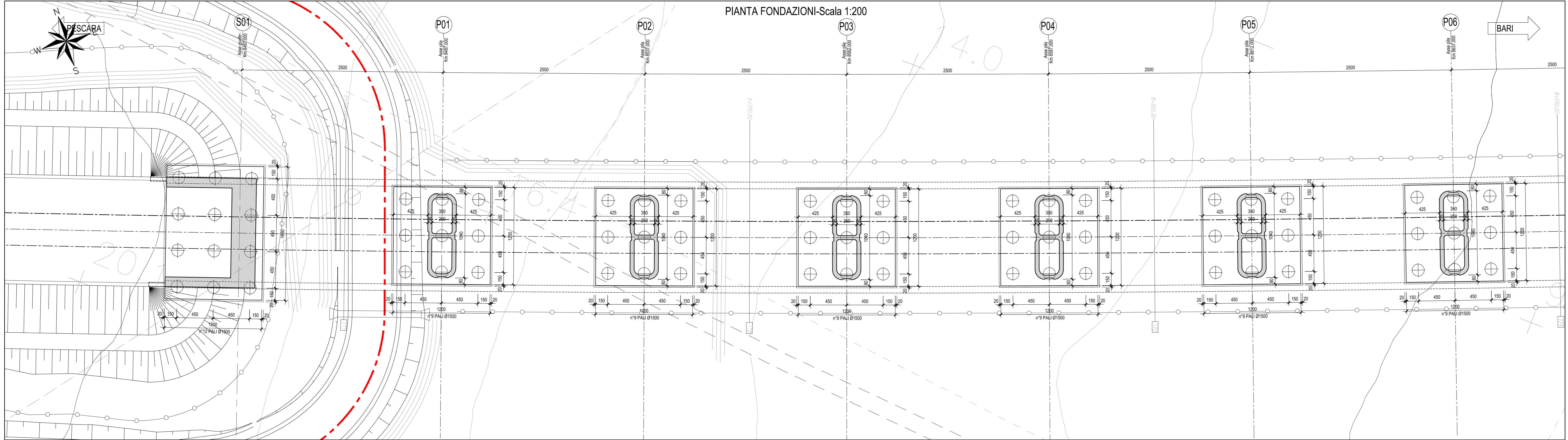

N.B.: Per la tabella materiali e incidenze armature delle Opere Civili si rimanda all'elaborato LI0202 D78 RH OC0000 001

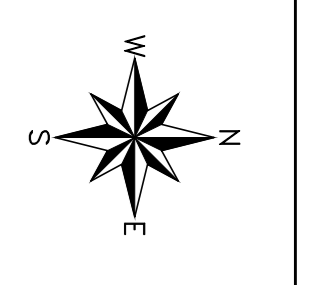

SEZIONE TIPO IN ASSE APPOGGIO-Scala 1:50

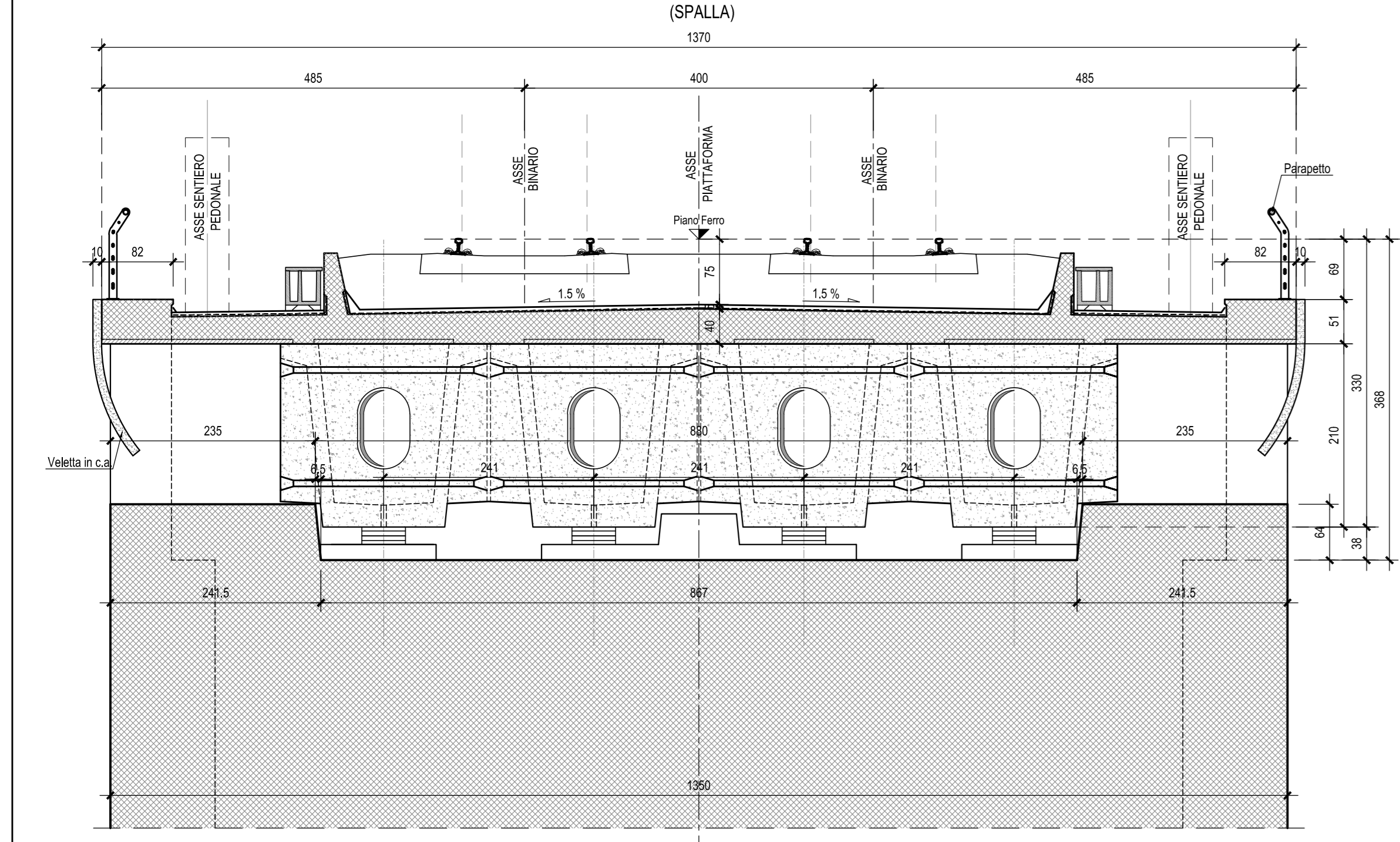

SEZIONE TIPO IN CAMPATA-Scala 1:50

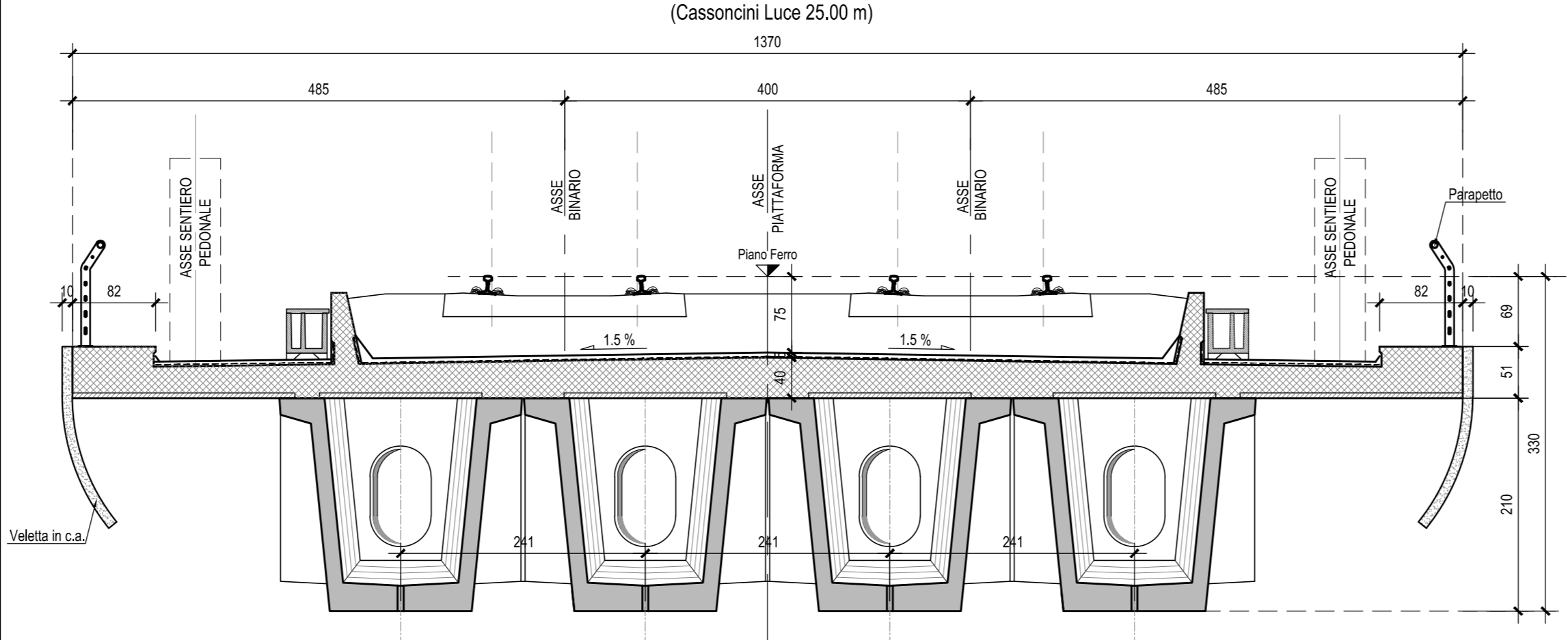

SEZIONE TIPO IN ASSE APPOGGIO-Scala 1:50

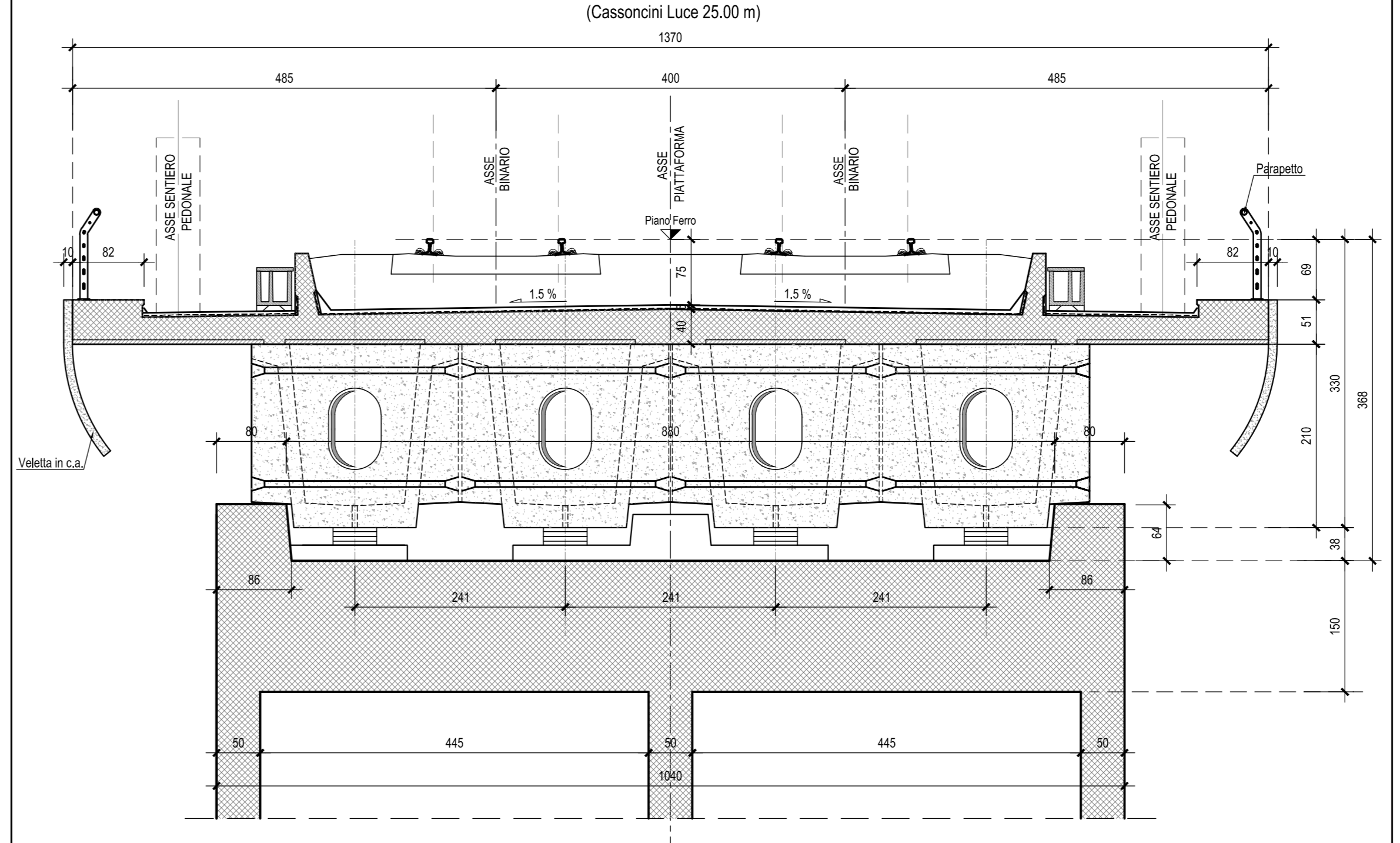

COMMITTENTE: **RFI** RETE FERROVIARIA ITALIANA GRUPPO FERROVIE DELLO STATO ITALIANE

PROGETTAZIONE: **ITALFERR** GRUPPO FERROVIE DELLO STATO ITALIANE

INFRASTRUTTURE FERROVIARIE STRATEGICHE DEFINITE DALLA LEGGE OBIETTIVO N.443/01

U.O. INFRASTRUTTURE SUD

PROGETTO DEFINITIVO

LINEA PESCARA - BARI
RADDOPPIO DELLA TRATTA FERROVIARIA TERMOLI - LESINA
LOTTI 2 e 3 - RADDOPPIO TERMOLI - RIPALTA

Opere D'Arte Maggiori - Ponti e Viadotti Ferroviari
 VI04 da km 8+487.000 a km 8+902.000
 Pianta fondazione, sezione longitudinale e sezioni trasversali 1

SCALA: 1:200-1:50

Rev.	Descrizione	Redatto	Data	Verificato	Data	Approvato	Data	Autorizzato Data
A	Emissione Esecutiva	M. Perino	Ottobre 2016	G. Giustini	Ottobre 2016	B. Bianchi	Ottobre 2016	01/16
B	Emissione esecutiva	M. Perino	Ottobre 2016	G. Giustini	Ottobre 2016	B. Bianchi	Ottobre 2016	01/16
C	Emissione Esecutiva	M. Perino	Aprile 2019	G. Giustini	Aprile 2019	B. Bianchi	Aprile 2019	01/19

File: LI0202D78P2/VI0400001C.DWG n. Elab.: