

SEZIONE LONGITUDINALE-Scala 1:200

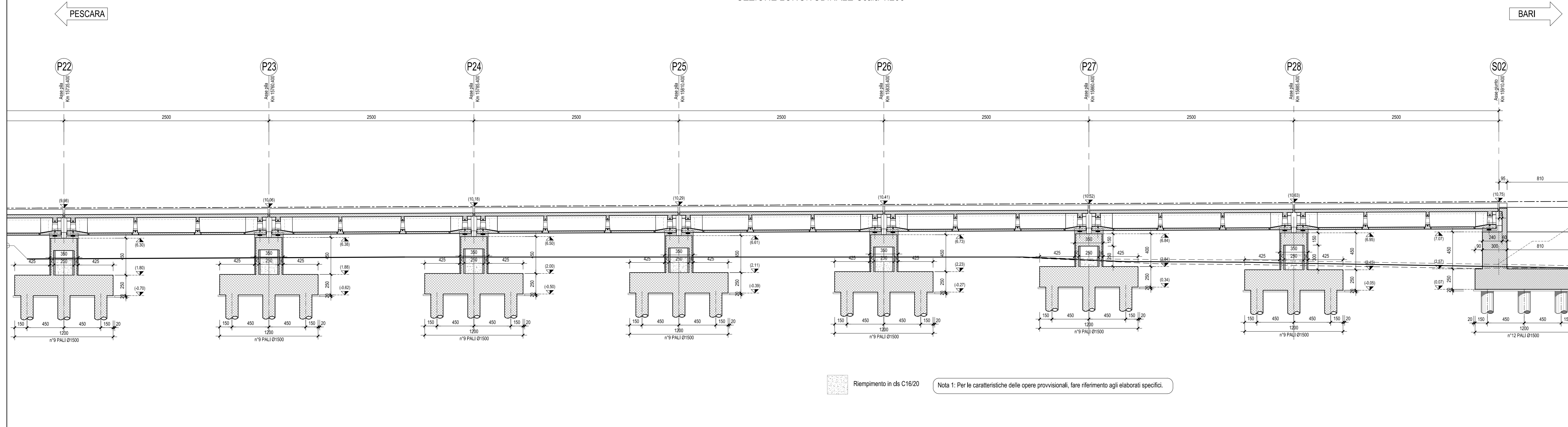

PIANTA FONDAZIONI-Scala 1:200

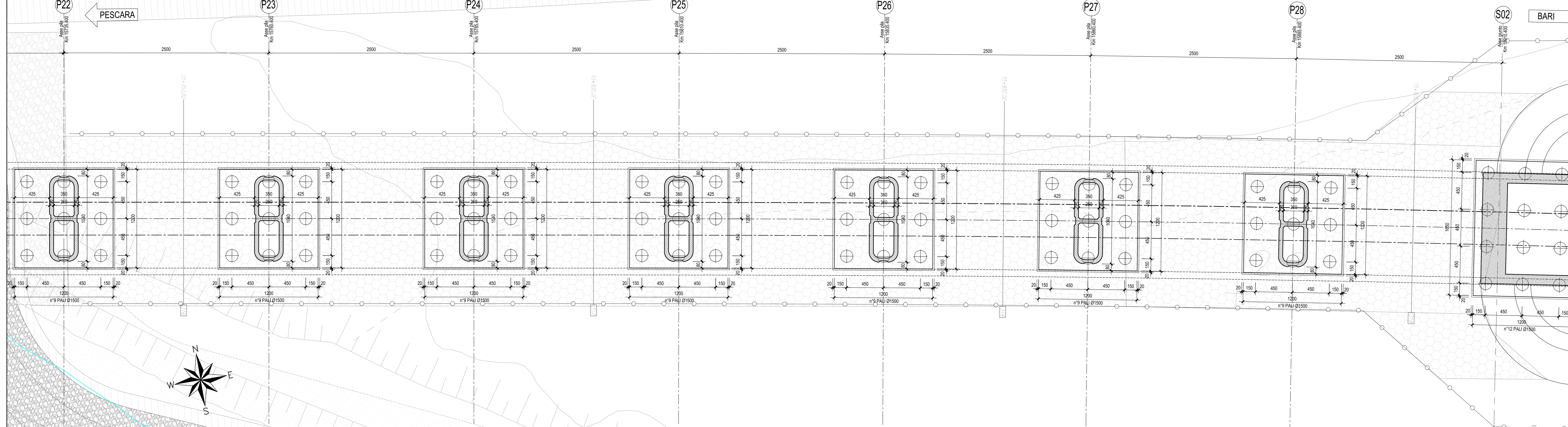

PIANTA CHIAVE

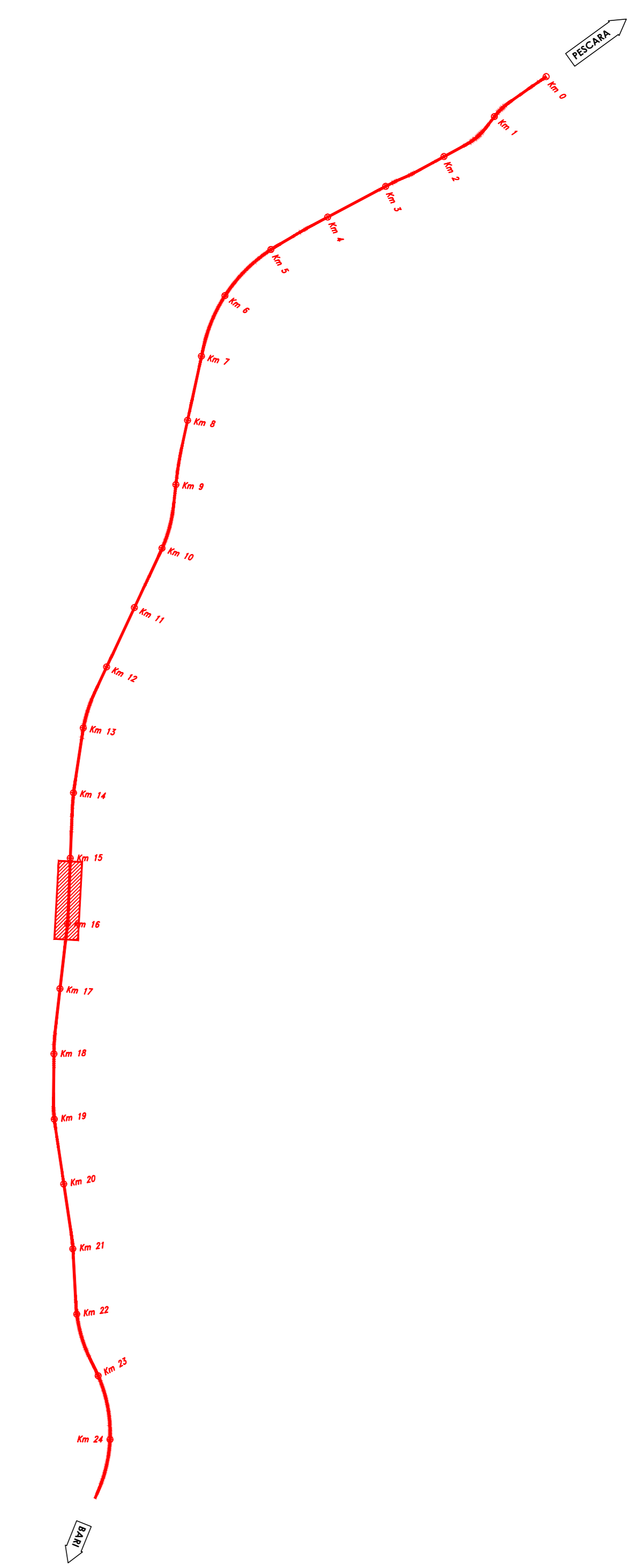

N.B.: Per la tabella materiali e Incidenze armature delle Opere Civili si rimanda all'elaborato LI0202 D78 RH OC0000 001

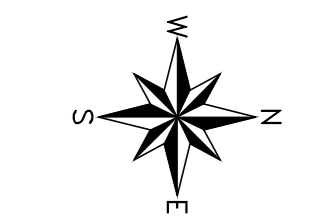

SEZIONE TIPO IN CAMPATA-Scala 1:50
(Cassonchi Luce 25.00 m)

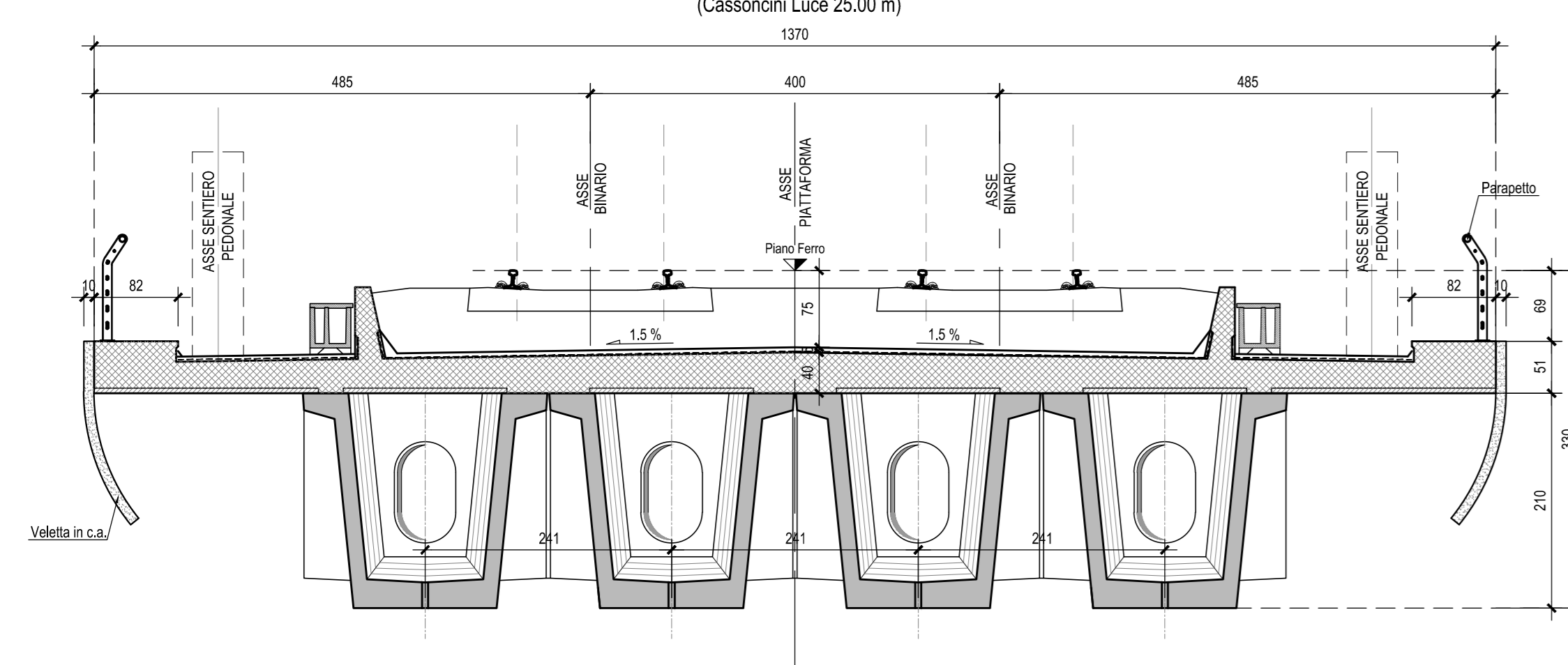

SEZIONE TIPO IN ASSE APPOGGIO-Scala 1:50
(Cassonchi Luce 25.00 m)

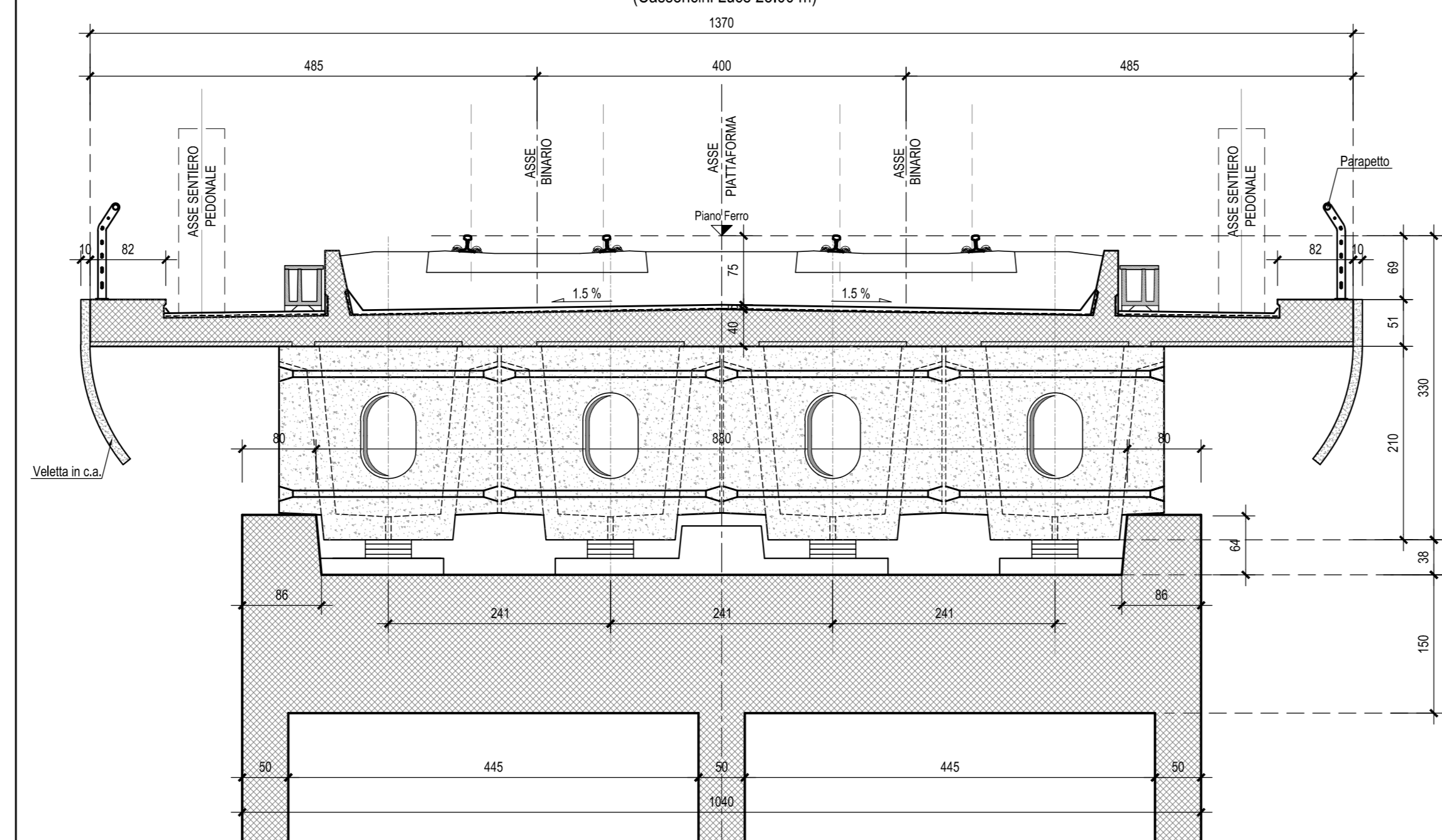

PROSPETTO TIPO IN CAMPATA-Scala 1:50
(Cassonchi Luce 25.00 m)

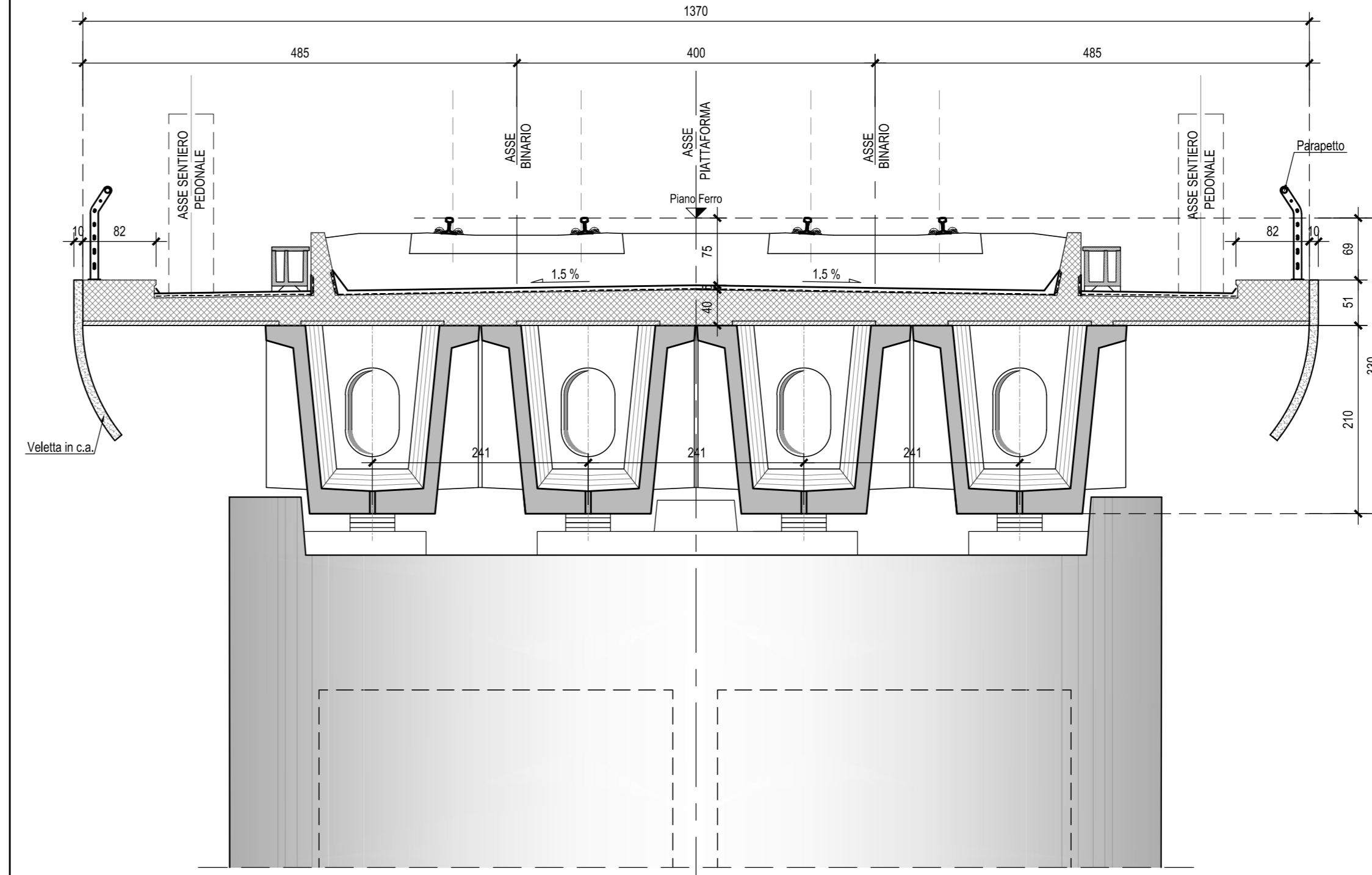

COMMITTENTE: **RFI** INFRASTRUTTURE FERROVIARIE ITALIANE GRUPPO FERROVIE DELLO STATO ITALIANE

PROGETTAZIONE: **ITAFERR** GRUPPO FERROVIE DELLO STATO ITALIANE

INFRASTRUTTURE FERROVIARIE STRATEGICHE DEFINITE DALLA LEGGE OBIETTIVO N.443/01

U.O. INFRASTRUTTURE SUD

PROGETTO DEFINITIVO

LINEA PESCARA - BARI
RADDOPPIO DELLA TRATTA FERROVIARIA TERMOLI - LESINA
LOTTI 2 e 3 - RADDOPPIO TERMOLI - RIPALTA

Opere D'Arte Maggiori - Ponti e Viadotti Ferroviari
 VI06 da km 15+105.400 a km 15+910.400
 Pianta fondazione, sezione longitudinale e sezioni trasversali 5

SCALA: 1:200-1:50

Rev.	Descrizione	Redatto	Data	Verificato	Data	Approvato	Data	Autorizzato Data
A	Emissione Esecutio	M. Perini	02/09/2018	G. Quattrone	02/09/2018	B. Bianchi	02/09/2018	
B	Emissione esecutio	M. Perini	02/09/2018	G. Quattrone	02/09/2018	B. Bianchi	02/09/2018	
C	Emissione Esecutio	M. Perini	02/09/2018	G. Quattrone	02/09/2018	B. Bianchi	02/09/2018	

COMMESSA LOTTO FASE ENTE TIPO DOC. OPERA/DISCIPLINA PROG. REV. L10202 D78 PZ VI06000 005 C

File: LI0202D78PZVI06000005C.DWG In. Elab.: