



# PORTO DI CIVITAVECCHIA

COMMITTENTE:

## ROMA MARINA YACHTING



RMY

Via Alessandro Cialdi, 4 - 00053 Civitavecchia  
Tel. 0766 366566 Fax 0766 366565  
E-mail: romamarinayachting@legalmail.it

Roma Marina Yachting S.r.l.  
Il Presidente  
*Dr. Guido Azzopardi*

PROGETTO:

## REALIZZAZIONE DI UN APPRODO TURISTICO ALL'INTERNO DEL PORTO DI CIVITAVECCHIA

### ALLEGATI

### ESTRATTO PROGETTO ESECUTIVO COMPLETAMENTO DARSENA SERVIZI



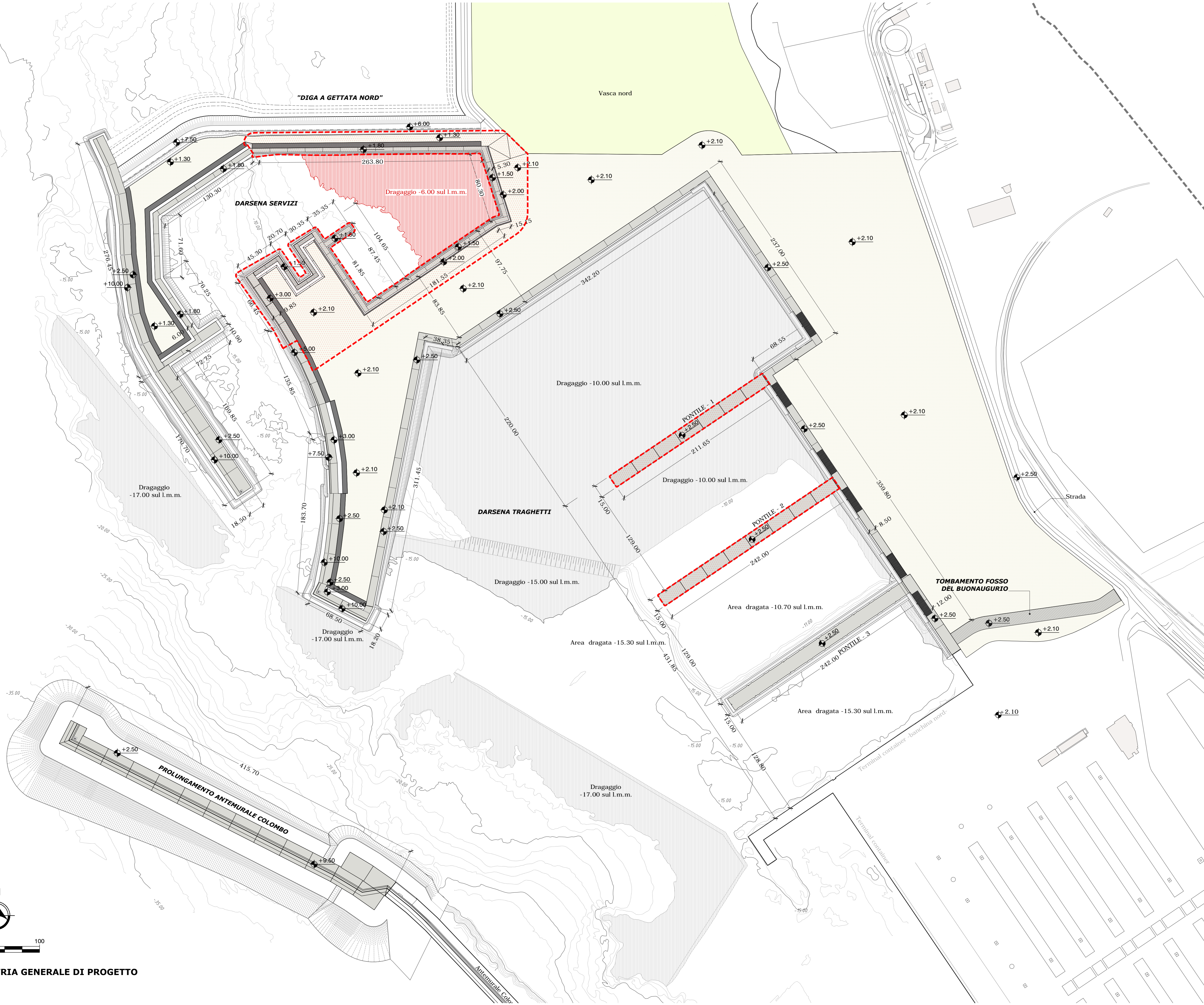

- LEGENDA**
- Sovrastruttura cassoni / pontili su pali
  - Riempimento con materiale inerte
  - Tombamento fosso del Buonaugurio a quota + 2.50m s.l.m.m.
  - Dragaggi
  - Vasca nord
  - Solette Flottanti
  - Zona di Pavimentazione rinforzata
  - Opere di completamento
  - Opere di completamento - Dragaggio

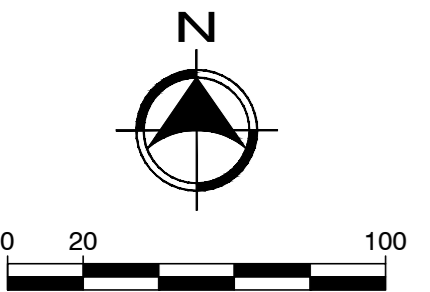

**PLANIMETRIA GENERALE DI PROGETTO**  
Scala 1:2000



**AUTORITA' PORTUALE DI CIVITAVECCHIA, FIUMICINO E GAETA**  
Molo Vespucci 00053 - CIVITAVECCHIA (RM)  
Tel. 0766 366201  
email: civitavecchia@portidiroma.it

---

**PROGETTO:** **OPERE STRATEGICHE PER IL PORTO DI CIVITAVECCHIA**  
1° LOTTO FUNZIONALE:  
PROLUNGAMENTO ANTEMURALE C. COLOMBO  
DARSENE SERVIZI E TRAGHETTI

---

**COMITENTE:** **Autorità Portuale di Civitavecchia, Fiumicino e Gaeta**

IL PRESIDENTE: **Dott. Pasquino Monti**      IL RESPONSABILE UNICO DEL PROCEDIMENTO: **Dott. Ing. Maurizio Ievoliella**      IL COORDINATORE GENERALE: **Dott. Ing. Giuseppe Solinas**

---

**PROGETTAZIONE:** UFFICIO DIREZIONE LAVORI

**Rogedil Servizi s.r.l.**  
Via Ada Negri, 66 - 00137 ROMA  
Tel. 06 82002948 Fax 06 82091773  
email: servizi@rogedil.com

**ROGEDIL Servizi s.r.l.**  
Il Presidente: *[Signature]*      IL DIRETTORE DEI LAVORI: **Dott. Ing. Franco PORTOGHESI**

---

**REALIZZAZIONE DELLE OPERE:**

**R.T.I. Grandi Lavori Fincosit S.p.A. (Mandataria)**      **Impresa Pietro Cidonio S.p.A. Coopsette Soc. Coop. Itinera S.p.A. (Mandanti)**

---

**PERIZIA DI VARIANTE N°1**

N° progetto	Commissa	N° Comp.	N° elaborato	Rev	Cap	Tip	OGGETTO
01712	CIV/DLS	021	006	0	0	A/D	COMPLETAMENTO PLANIMETRIA GENERALE DI PROGETTO

---

Scala	Foglio	File	Redatto	Controlato	Approvato
1:2000	1=1	01712CIVDLSV00210060AD	PIAS	GUERRA	PORTOGHESI

---

DATA	REV	DESCRIZIONE	CODICE
MARZO 2013	0	Emissione per Approvazione Enti	00/00

Questo disegno è di nostra proprietà riservata a termine di legge e ne è vietata la riproduzione e la comunicazione a terzi anche parziale senza nostra autorizzazione scritta.



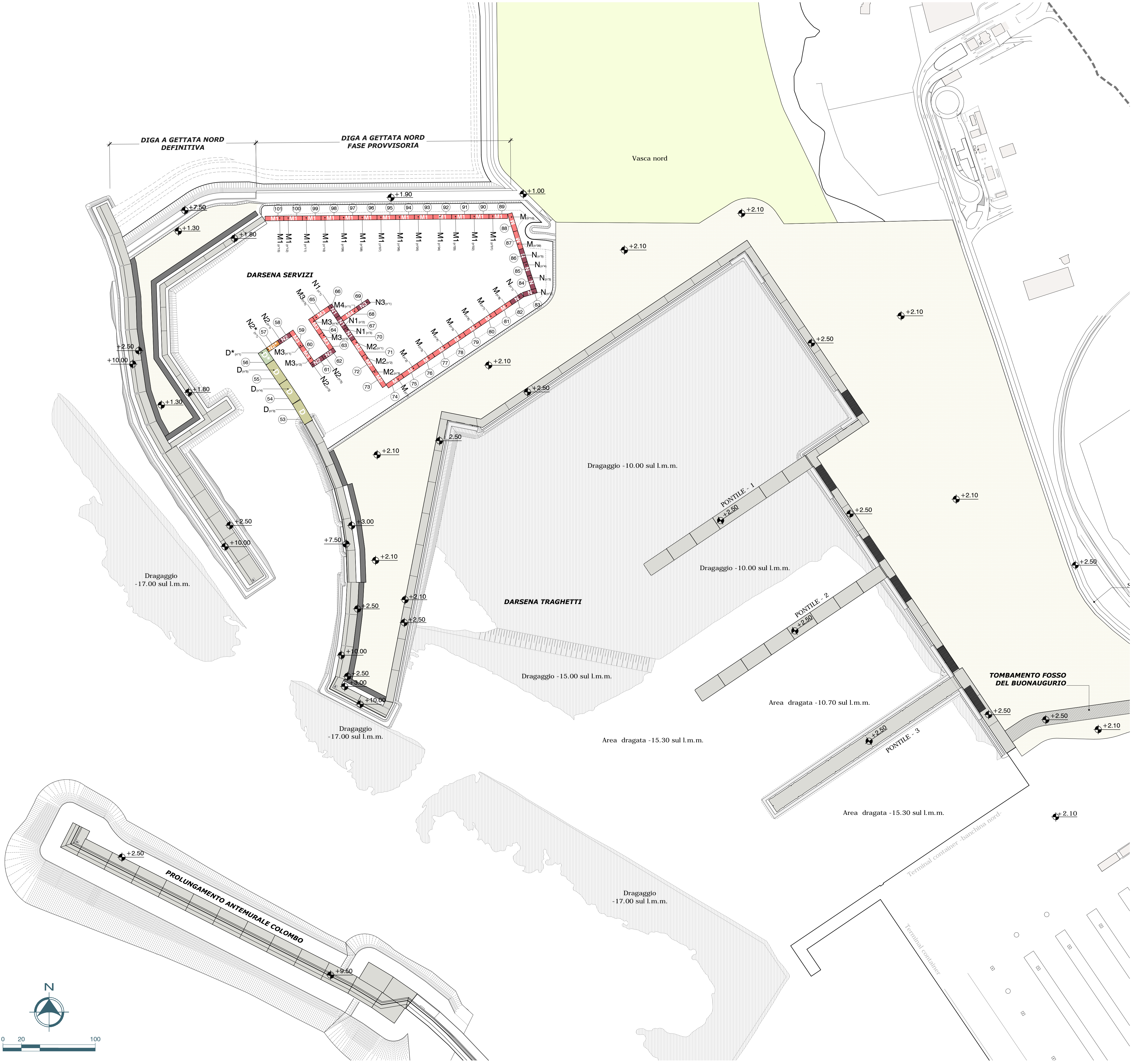

ABACO CASSONI VARIANTE					
Tipologia	Lunghezza (1)	Larghezza (2)	Altezza (3)	Quota Imbasamento	Numero
	(m)	(m)	(m)	(m)	(n°)
Cassone D	25.54	10.28	9.80	-8.00	3
Cassone D*	15.05	10.28	9.80	-8.00	1
Cassone M	20.15	5.00	6.30	-6.00	10
Cassone M1	20.15	5.00	6.30	-6.00	13
Cassone M2	20.15	5.00	6.30	-6.00	3
Cassone M3	20.15	5.00	7.30	-6.00	5
Cassone M4	20.15	5.00	6.30	-6.00	1
Cassone N	15.10	5.00	6.30	-6.00	5
Cassone N1	15.10	5.00	6.30	-6.00	3
Cassone N2	15.10	5.00	7.30	-6.00	3
Cassone N2*	14.97	5.00	7.30	-6.00	1
Cassone N3	15.10	5.00	6.30	-6.00	1
<b>TOTALE NUMERO CASSONI</b>					<b>49</b>

- (1) Esclusi eventuali sbalzi longitudinali della zattera di base
- (2) Esclusi sbalzi trasversali della zattera di base
- (3) Compreso spessore zattera di base



**AUTORITA' PORTUALE DI CIVITAVECCHIA, FIUMICINO E GAETA**  
Molo Vespucci 00053 - CIVITAVECCHIA (RM)  
 Tel. 0766.966301  
 email: civitavecchia@portdroma.it

---

**OPERE STRATEGICHE PER IL PORTO DI CIVITAVECCHIA**  
**1° LOTTO FUNZIONALE: PROLUNGAMENTO ANTEMURALE C. COLOMBO**  
**DARSENE SERVIZI E TRAGHETTI**

---

**Autorità Portuale di Civitavecchia, Fiumicino e Gaeta**

---

PROGETTAZIONE: UFFICIO DIREZIONE LAVORI  
 **Rogedil Servizi s.r.l.**  
Via Ada Negri, 66 - 00137 ROMA  
 Tel. 06 82002948 Fax 06 82097777  
 email: servizi@rogedil.com

IL DIRETTORE DEI LAVORI  
**Dott. Ing. Franco PORTOGHESI**

---

REALIZZAZIONE DELLE OPERE:  
**R.T.I. Grandi Lavori Fincosit S.p.A (Mandataria)**

**Impresa Pietro Cidonio S.p.A. Coopsette Soc. Coop. Itinera S.p.A. (Mandanti)**

---

**PERIZIA DI VARIANTE N°1**

---

N° progetto	Commissa	N° Comp.	N° elaborato	Rev	Cap	Tip
017/12	CIV/DLS	021	007	0	0	A/D

OGGETTO:  
**COMPLETAMENTO PLANIMETRIA DI CLASSIFICAZIONE CASSONI**

---

Scala: **1:2000**

Plot: 1=1  
 Dim: 840x594

File: 0172CIVDLSV02100700AD  
 Tipo: DWG

Redatto: PIAS

Controllato: GUERRA

Approvato: PORTOGHESI

---

DATA: MARZO 2013

REV: 0

DESCRIZIONE: Emersione per Approvazione Enti

CODICE: 00/00

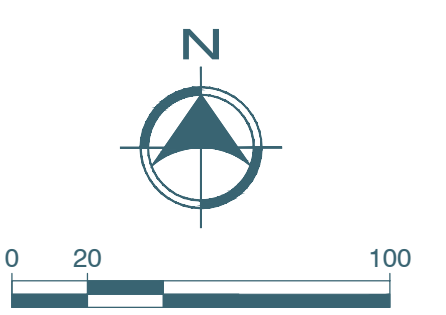

Questo disegno è di nostra proprietà riservata a termine di legge e ne è vietata la riproduzione e la comunicazione a terzi anche parziale senza nostra autorizzazione scritta.







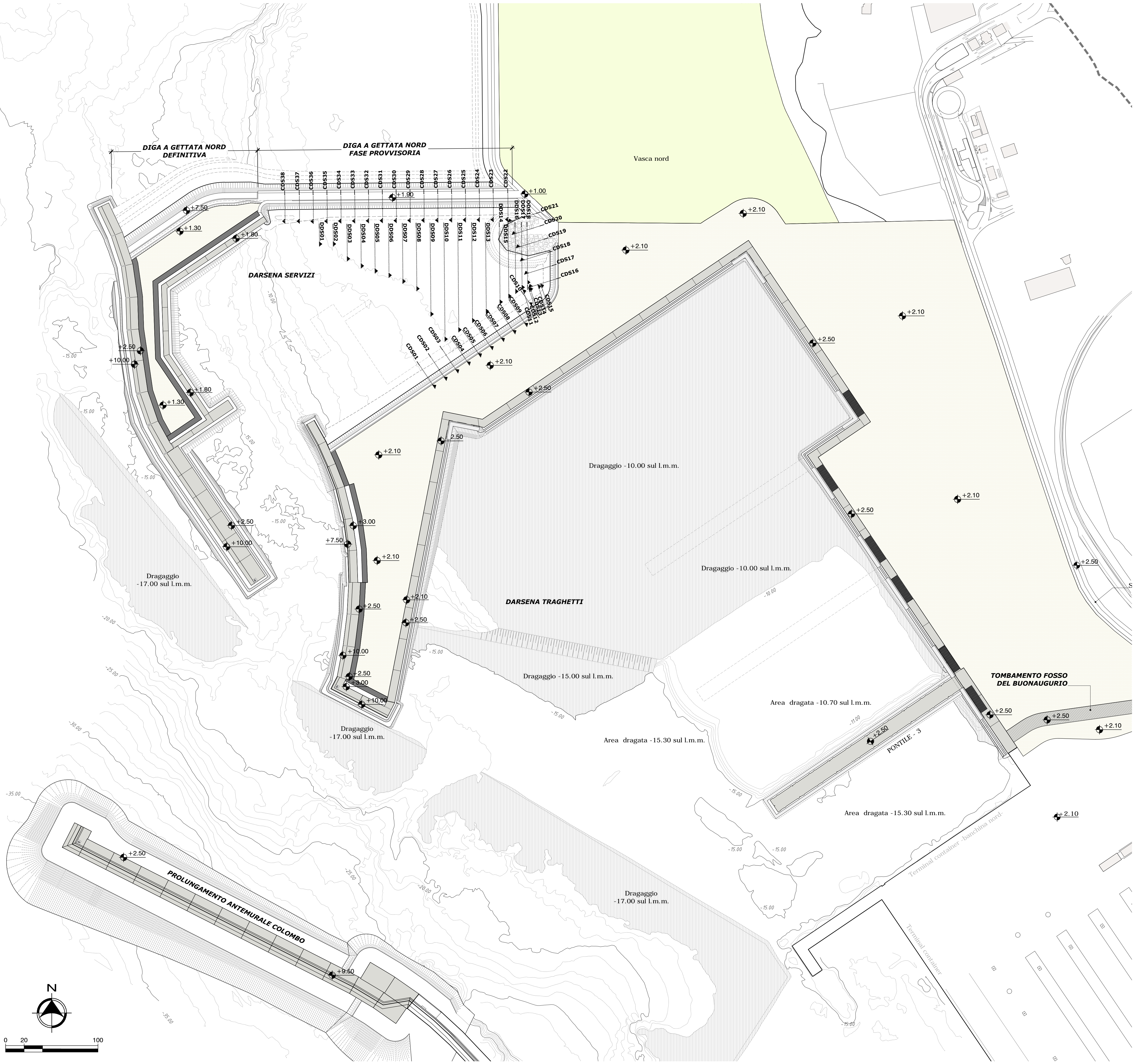

**LEGENDA**  
 - - - - - Layout di Progetto - Opere di completamento



**AUTORITA' PORTUALE DI CIVITAVECCHIA,  
FIUMICINO E GAETA**  
Molo Vespucci 00053 - CIVITAVECCHIA (RM)  
 Tel. 0766 366301  
 email: civitavecchia@portdiroma.it

---

**OPERE STRATEGICHE  
PER IL PORTO DI CIVITAVECCHIA  
1° LOTTO FUNZIONALE:  
PROLUNGAMENTO ANTEMURALE C. COLOMBO  
DARSENE SERVIZI E TRAGHETTI**

---

**Autorità Portuale di Civitavecchia, Fiumicino e Gaeta**

IL PRESIDENTE Dott. Pasqualino Monti	IL RESPONSABILE UNICO DEL PROCEDIMENTO Dott. Ing. Maurizio Ivoeola	IL COORDINATORE GENERALE Dott. Ing. Giuseppe Solinas
---	---	---

---

PROGETTAZIONE - UFFICIO DIREZIONE LAVORI



**Rogedil Servizi s.r.l.**  
Via Ada Negri, 66 - 00137 ROMA  
 Tel. 06 82002948 Fax 06 82097777  
 email: servizi@rogedil.com

IL DIRETTORE DEI LAVORI



**ROGEDIL Servizi S.r.l.**  
Il Presidente

ORDINE INGEGNERI  
ROMA  
N. 448

---

REALIZZAZIONE DELLE OPERE:

**R.T.I.  
Grandi Lavori Fincosit S.p.A  
(Mandataria)**

**Impresa Pietro Cidonio S.p.A.  
Coopsette Soc. Coop.  
Itinera S.p.A.  
(Mandanti)**

---

**PERIZIA DI VARIANTE N°1**

---

N° progetto <b>01712</b>	Commissa <b>CIV DLS</b>	N° Comp. <b>021</b>	N° elaborato <b>0090</b>	Rev Cap <b>00</b>	Tip <b>V D</b>	OGGETTO: <b>COMPLETAMENTO DRAGAGGI PLANIMETRIA UBICAZIONE SEZIONI DI COMPUTO ANTE OPERAM</b>
<b>OPERE DI COMPLETAMENTO</b>						
Scala <b>1:2000</b>	Plot Dim <b>840x594</b>	File Tipo <b>01712CIVDLSV02100900VD DWG</b>	Redatto <b>PIAS</b>	Controllato <b>GUERRA</b>	Approvato <b>PORTOGHESI</b>	
DATA <b>MARZO 2013</b>	REV <b>0</b>	DESCRIZIONE <b>Emmissione per Approvazione Enti</b>				CODICE <b>03/00</b>

Questo disegno è di nostra proprietà riservata a termine di legge e ne è vietata la riproduzione e la comunicazione a terzi anche parziale senza nostra autorizzazione scritta.

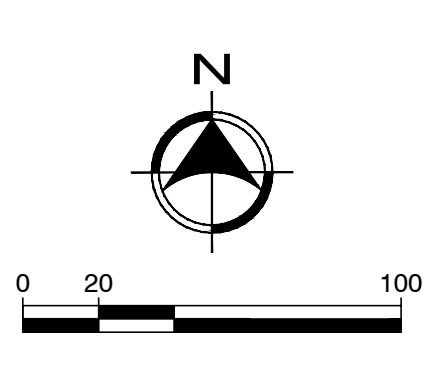



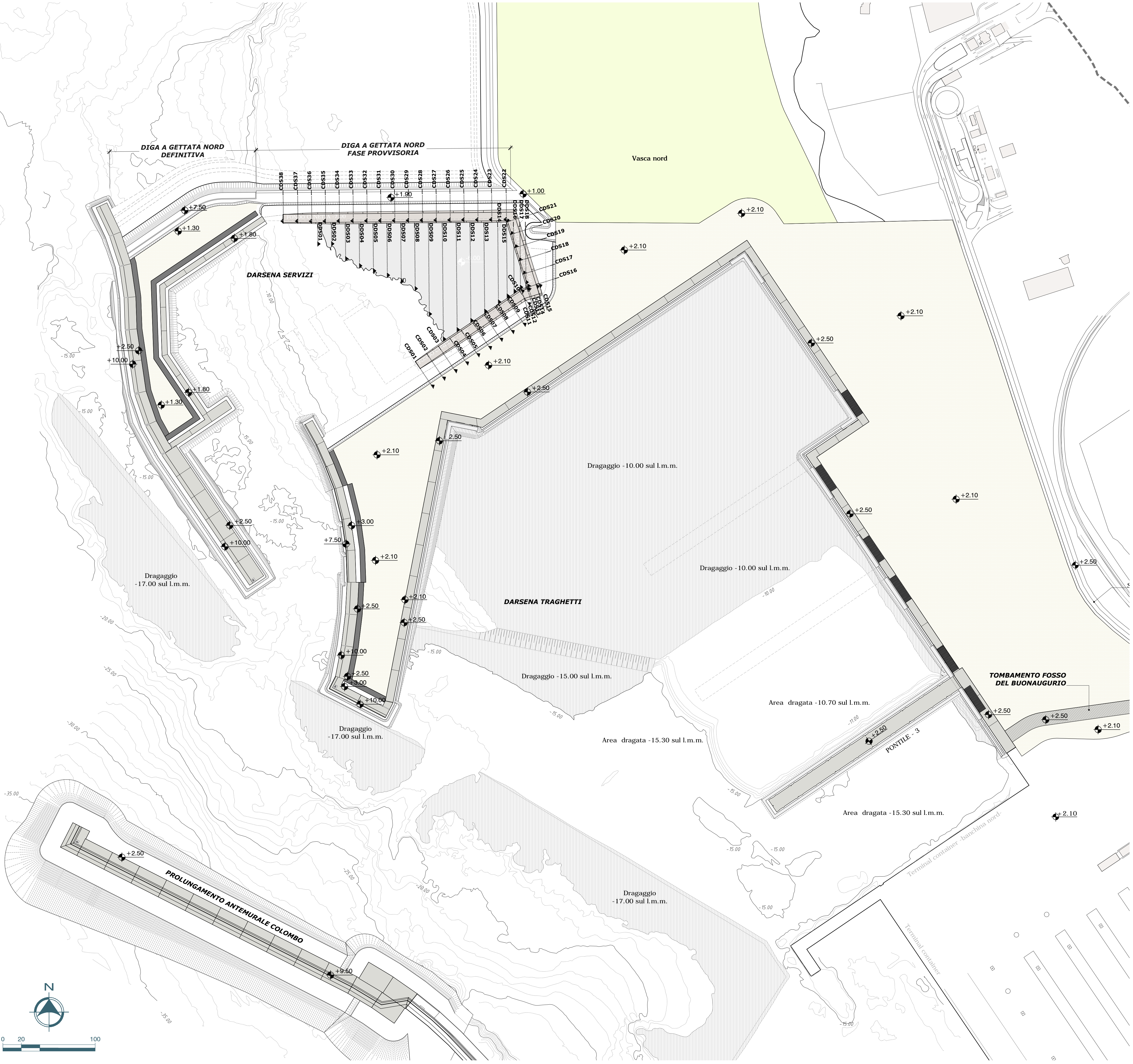



**LEGENDA**  
 - - - - - Layout di Progetto - Opere di completamento

  
**AUTORITA' PORTUALE DI CIVITAVECCHIA,  
 FIUMICINO E GAETA**  
Molo Vespucci 00053 - CIVITAVECCHIA (RM)  
 Tel. 0766.966301  
 email: civitavecchia@portdiroma.it

**OPERE STRATEGICHE  
 PER IL PORTO DI CIVITAVECCHIA  
 1° LOTTO FUNZIONALE:  
 PROLUNGAMENTO ANTEMURALE C. COLOMBO  
 DARSENE SERVIZI E TRAGHETTI**

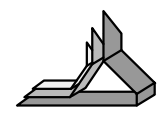
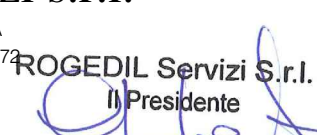
**COMMITTENTE:**  
**Autorità Portuale di Civitavecchia, Fiumicino e Gaeta**  
 IL PRESIDENTE: Dott. Pasqualino Monti  
 IL RESPONSABILE UNICO DEL PROCEDIMENTO: Dott. Ing. Maurizio Ievolella  
 IL COORDINATORE GENERALE: Dott. Ing. Giuseppe Solinas

**PROGETTAZIONE - UFFICIO DIREZIONE LAVORI:**  
 **Rogedil Servizi s.r.l.**  
Via Ada Negri, 66 - 00137 ROMA  
 Tel. 06 82002948 Fax 06 82097777  
 email: servizi@rogedil.com  
 IL PRESIDENTE:   
 IL DIRETTORE DEI LAVORI: Dott. Ing. Franco PORTOGHESI 

**REALIZZAZIONE DELLE OPERE:**  
 R.T.I. **Grandi Lavori Fincosit S.p.A** (Mandataria)  
**Impresa Pietro Cidonio S.p.A.**  
 Coopsette Soc. Coop.  
 Itinera S.p.A. (Mandanti)

**PERIZIA DI VARIANTE N°1**

N° progetto	Commissa	N° Comp.	N° elaborato	Rev	Cap	Tip	OGGETTO:
017/12	CIV/DLS	021	010/0	0	0	V/D	<b>COMPLETAMENTO DRAGAGGI PLANIMETRIA UBICAZIONE SEZIONI DI COMPUTO POST OPERAM</b>
<b>OPERE DI COMPLETAMENTO</b>							

Scala	Plot	Fila	Redatto	Controllato	Approvato
1:2000	1=1 Dim 840x594	0172CIV/DLS/02101000V/D	PIAS	GUERRA	PORTOGHESI
DATA	REV	DESCRIZIONE	CODICE		
V MARZO 2013	0	Emissione per Approvazione Enti	03/00		

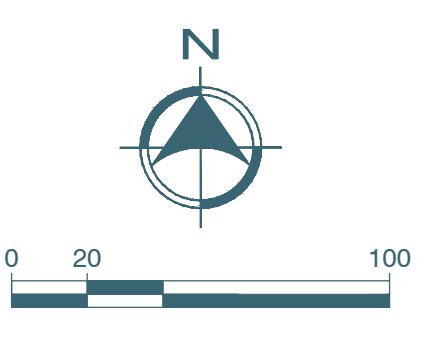

Questo disegno è di nostra proprietà riservata a termine di legge e ne è vietata la riproduzione e la comunicazione a terzi anche parziale senza nostra autorizzazione scritta.



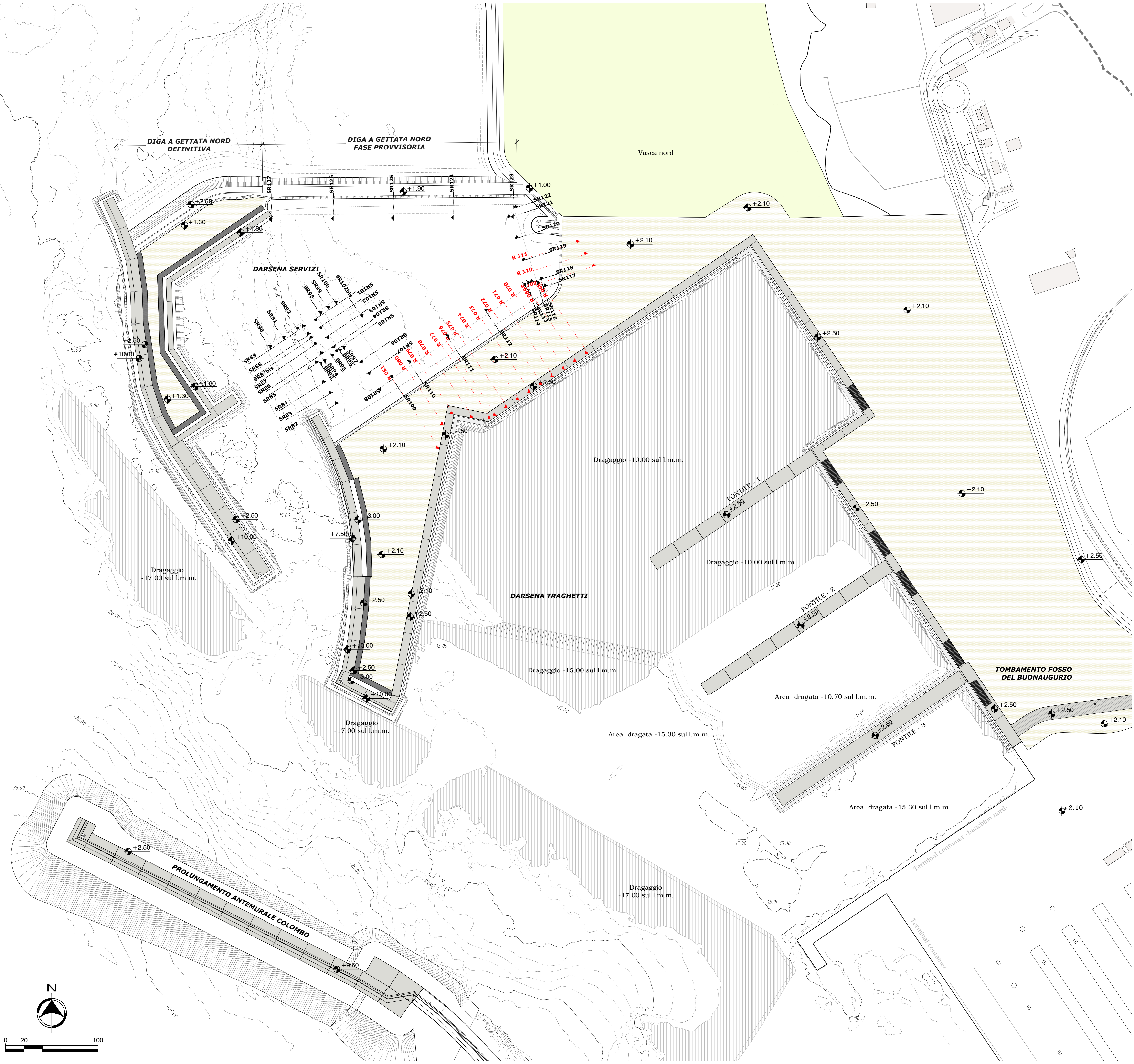

- LEGENDA**
- Layout di Progetto - Opere di completamento
  - Sezioni di computo come da progetto generale
  - Sezioni di computo - Opere di completamento (valide solo per i volumi di rinfianco. Vedi elaborati 01712CIVDLSV02101800VD - 02101900VD - 02102000VD)



**AUTORITA' PORTUALE DI CIVITAVECCHIA, FIUMICINO E GAETA**  
Molo Vespucci 00053 - CIVITAVECCHIA (RM)  
 Tel. 0766.966301  
 email: civitavecchia@portdroma.it

---

**OPERE STRATEGICHE PER IL PORTO DI CIVITAVECCHIA**  
**1° LOTTO FUNZIONALE: PROLUNGAMENTO ANTEMURALE C. COLOMBO**  
**DARSENA SERVIZI E TRAGHETTI**

---

**COMMITTENTE:**  
**Autorità Portuale di Civitavecchia, Fiumicino e Gaeta**  
IL PRESIDENTE: Dott. Pasqualino Monti  
 IL RESPONSABILE UNICO DEL PROCEDIMENTO: Dott. Ing. Maurizio Ievoliella  
 IL COORDINATORE GENERALE: Dott. Ing. Giuseppe Solinas

---

**PROGETTAZIONE: UFFICIO DIREZIONE LAVORI**  
 **Rogedil Servizi s.r.l.**  
Via Ada Negri, 06 - 00137 ROMA  
 Tel. 06 82002948 Fax 06 82097777  
 email: servizi@rogedil.com  
IL DIRETTORE DEI LAVORI: Dott. Ing. Franco PORTOGHESI

---

**REALIZZAZIONE DELLE OPERE:**  
**R.T.I. Grandi Lavori Fincosit S.p.A. (Mandataria)**  
**Impresa Pietro Cidonio S.p.A. Coopsette Soc. Coop. Itinera S.p.A. (Mandanti)**

---

**PERIZIA DI VARIANTE N°1**

N° progetto	Commissa	N° Comp.	N° elaborato	Rev	Cap	Tip	OGGETTO:
01712	CIV DLS	021	011	0	0	V D	<b>COMPLETAMENTO SCANNI E RINFIANCHI</b> PLANIMETRIA UBICAZIONE SEZIONI DI COMPUTO ANTE OPERAM

---

Scala	Plot	File	Redatto	Controllato	Approvato
1:2000	1x1	01712CIVDLSV02101900VD	PIAS	GUERRA	PORTOGHESI
DATA	REV.	DESCRIZIONE	CODICE		
V MARZO 2013	0	Emissione per Approvazione Enti	00/00		

Questo disegno è di nostra proprietà riservata a termine di legge e ne è vietata la riproduzione e la comunicazione a terzi anche parziale senza nostra autorizzazione scritta.

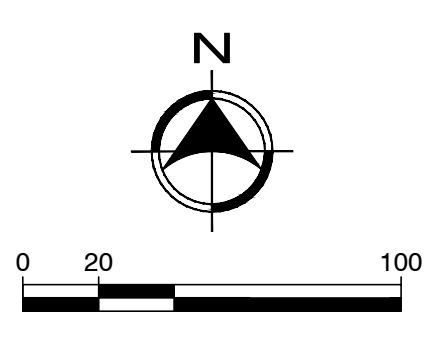



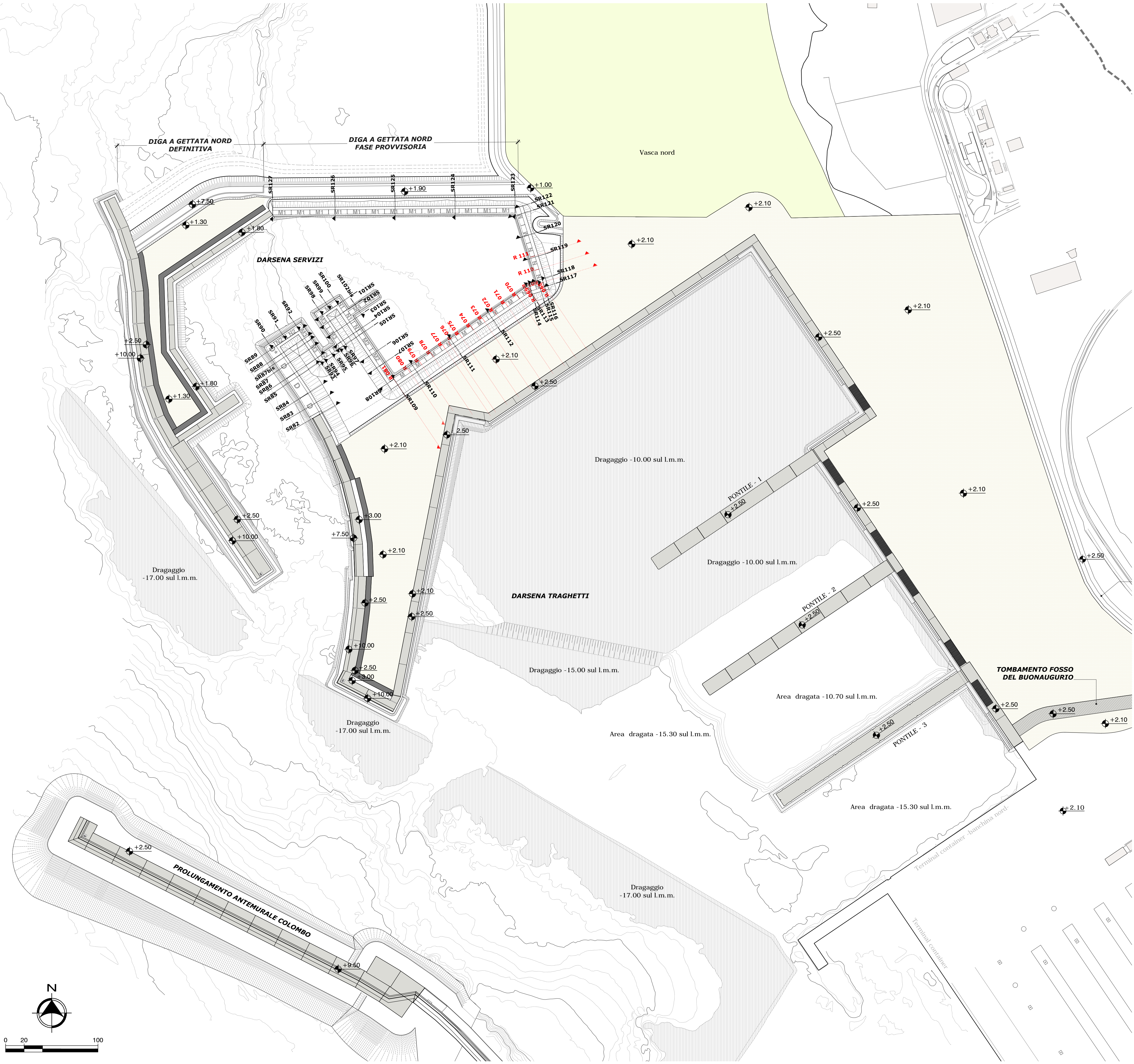

- LEGENDA**
- Sezioni di computo come da progetto generale
  - Sezioni di computo - Opere di completamento (valide solo per i volumi di rifianco)  
Vedi elaborati 01712CIVDLSV02101800VD - 02101900VD - 02102000VD



**AUTORITA' PORTUALE DI CIVITAVECCHIA, FIUMICINO E GAETA**  
Molo Vespucci 00053 - CIVITAVECCHIA (RM)  
Tel. 0766.966301  
email: civitavecchia@portdroma.it

---

**PROGETTO:**

**OPERE STRATEGICHE PER IL PORTO DI CIVITAVECCHIA  
1° LOTTO FUNZIONALE:  
PROLUNGAMENTO ANTEMURALE C. COLOMBO  
DARSENA SERVIZI E TRAGHETTI**

---

**COMMITTENTE:**

**Autorità Portuale di Civitavecchia, Fiumicino e Gaeta**

IL PRESIDENTE: Dott. Pasqualino Monti      IL RESPONSABILE UNICO DEL PROCEDIMENTO: Dott. Ing. Maurizio Ievoliella      IL COORDINATORE GENERALE: Dott. Ing. Giuseppe Solinas

---

**PROGETTAZIONE - UFFICIO DIREZIONE LAVORI:**

**Rogedil Servizi s.r.l.**  
Via Ada Negri, 66 - 00137 ROMA  
Tel. 06 82002948 Fax 06 82097777  
email: servizi@rogedil.com

**ROGEDIL Servizi S.r.l.**  
Il Presidente: *[Signature]*

IL DIRETTORE DEI LAVORI: Dott. Ing. Franco PORTOGHESI

---

**REALIZZAZIONE DELLE OPERE:**

**R.T.I. Grandi Lavori Fincosit S.p.A (Mandataria)**      **Impresa Pietro Cidonio S.p.A. Coopsette Soc. Coop. Itinera S.p.A. (Mandanti)**

---

**PERIZIA DI VARIANTE N°1**

N° progetto	Commissa	N° Comp.	N° elaborato	Rev	Cap	Tip	OGGETTO:
01712	CIV DLS	021	012	0	0	V D	<b>COMPLETAMENTO SCANNI E RINFIANCHI PLANIMETRIA UBICAZIONE SEZIONI DI COMPUTO POST OPERAM</b>

---

Scala	Foto	File	Redatto	Controllato	Approvato
1:2000	1=1	01712CIVDLSV02101200VD	PIAS	GUERRA	PORTOGHESI
DATA	REV.	DESCRIZIONE	CODICE		
V MARZO 2013	0	Emissione per Approvazione Enti	00/00		

Questo disegno è di nostra proprietà riservata a termine di legge e ne è vietata la riproduzione e la comunicazione a terzi anche parziale senza nostra autorizzazione scritta.

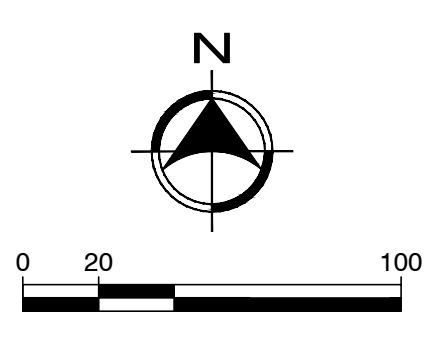



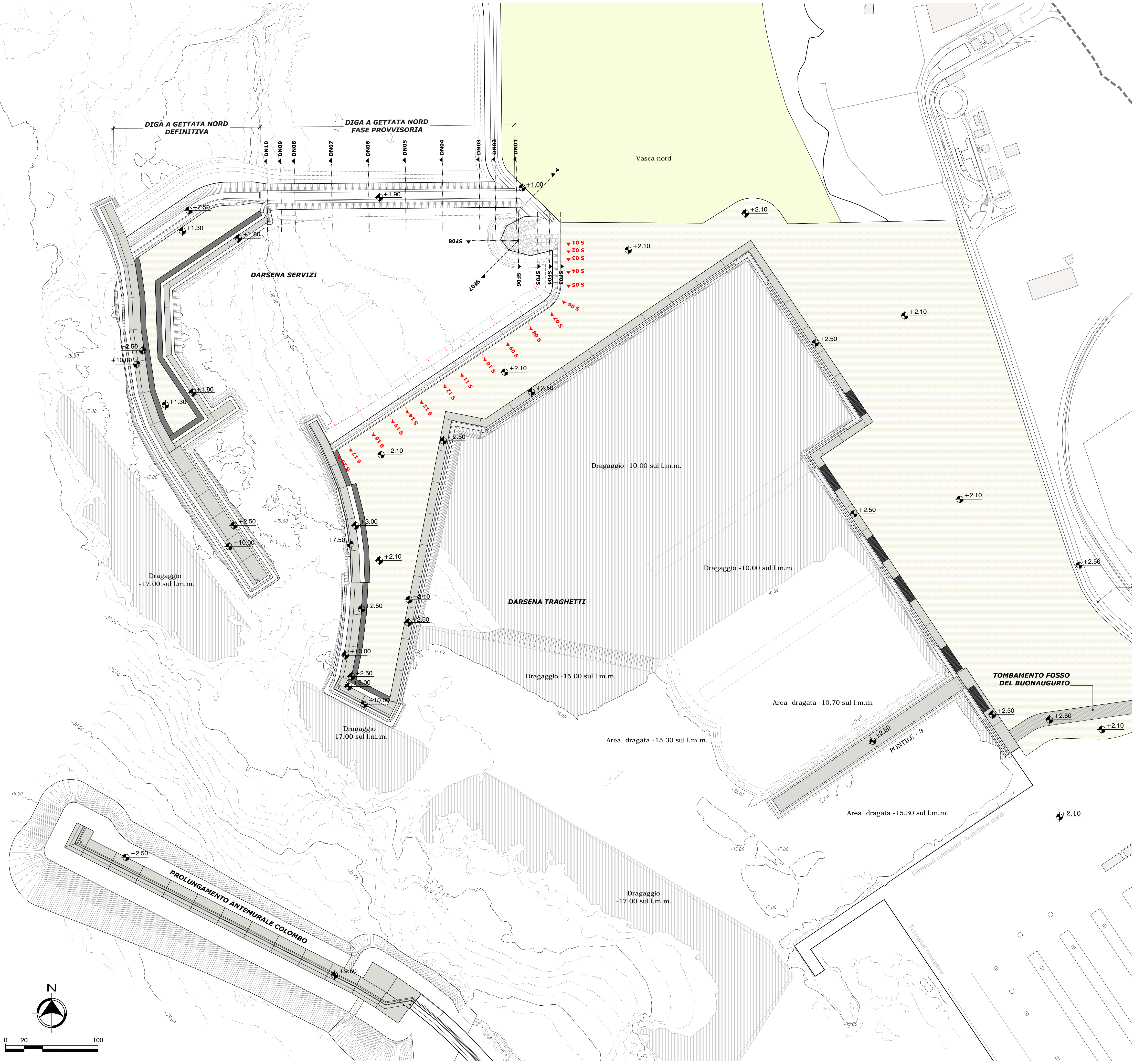

**LEGENDA**

	Layout di Progetto - Opere di completamento
	Sezioni di computo come da progetto generale
	Sezioni di computo - Opere di completamento



**AUTORITA' PORTUALE DI CIVITAVECCHIA, FIUMICINO E GAETA**  
Molo Vespucci 00053 - CIVITAVECCHIA (RM)  
 Tel. 0766.966301  
 email: civitavecchia@portdroma.it

---

**PROGETTO:**  
**OPERE STRATEGICHE PER IL PORTO DI CIVITAVECCHIA**  
**1° LOTTO FUNZIONALE:**  
**PROLUNGAMENTO ANTEMURALE C. COLOMBO**  
**DARSENE SERVIZI E TRAGHETTI**

---

**COMMITTENTE:**  
**Autorità Portuale di Civitavecchia, Fiumicino e Gaeta**  
IL PRESIDENTE: Dott. Pasqualino Monti  
 IL RESPONSABILE UNICO DEL PROCEDIMENTO: Dott. Ing. Maurizio Ivoletta  
 IL COORDINATORE GENERALE: Dott. Ing. Giuseppe Solinas

---

**PROGETTAZIONE - UFFICIO DIREZIONE LAVORI:**  
 **Rogedil Servizi s.r.l.**  
Via Ada Negri, 66 - 00137 ROMA  
 Tel. 06 82002948 Fax 06 82097777  
 email: servizi@rogedil.com  
**ROGEDIL Servizi S.r.l.**  
Il Presidente

**REALIZZAZIONE DELLE OPERE:**  
**R.T.I. Grandi Lavori Fincosit S.p.A (Mandataria)**  
**Impresa Pietro Cidonio S.p.A. Coopsette Soc. Coop. Itinera S.p.A. (Mandanti)**

---

**PERIZIA DI VARIANTE N°1**

N° progetto <b>017/12</b>	Commissa <b>CIV DLS</b>	N° Comp. <b>021</b>	N° elaborato <b>013</b>	Rev <b>0</b>	Cap <b>0</b>	Tip <b>V/D</b>	OGGETTO: <b>COMPLETAMENTO SALPAMENTI FINALI</b> <b>PLANIMETRIA UBICAZIONE SEZIONI DI COMPUTO ANTE OPERAM</b>
<b>OPERE DI COMPLETAMENTO</b>							
Scala <b>1:2000</b>	Plot Dim <b>840x594</b>	File Tipo <b>DWG</b>	Redatto <b>DONATI</b>	Controllato <b>GUERRA</b>	Approvato <b>PORTOGHESI</b>		
DATA <b>MARZO 2013</b>	REV <b>0</b>	DESCRIZIONE <b>Emersione per Approvazione Enti</b>					CODICE <b>00/00</b>

Questo disegno è di nostra proprietà riservata a termine di legge e ne è vietata la riproduzione e la comunicazione a terzi anche parziale senza nostra autorizzazione scritta.

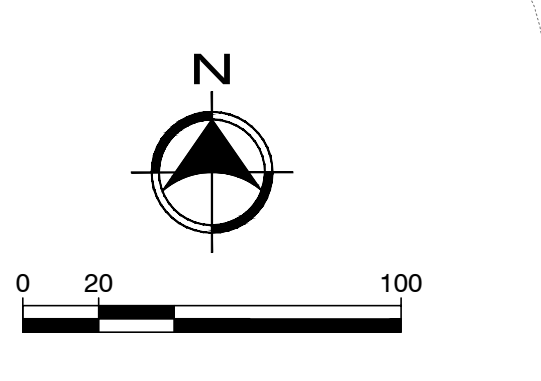



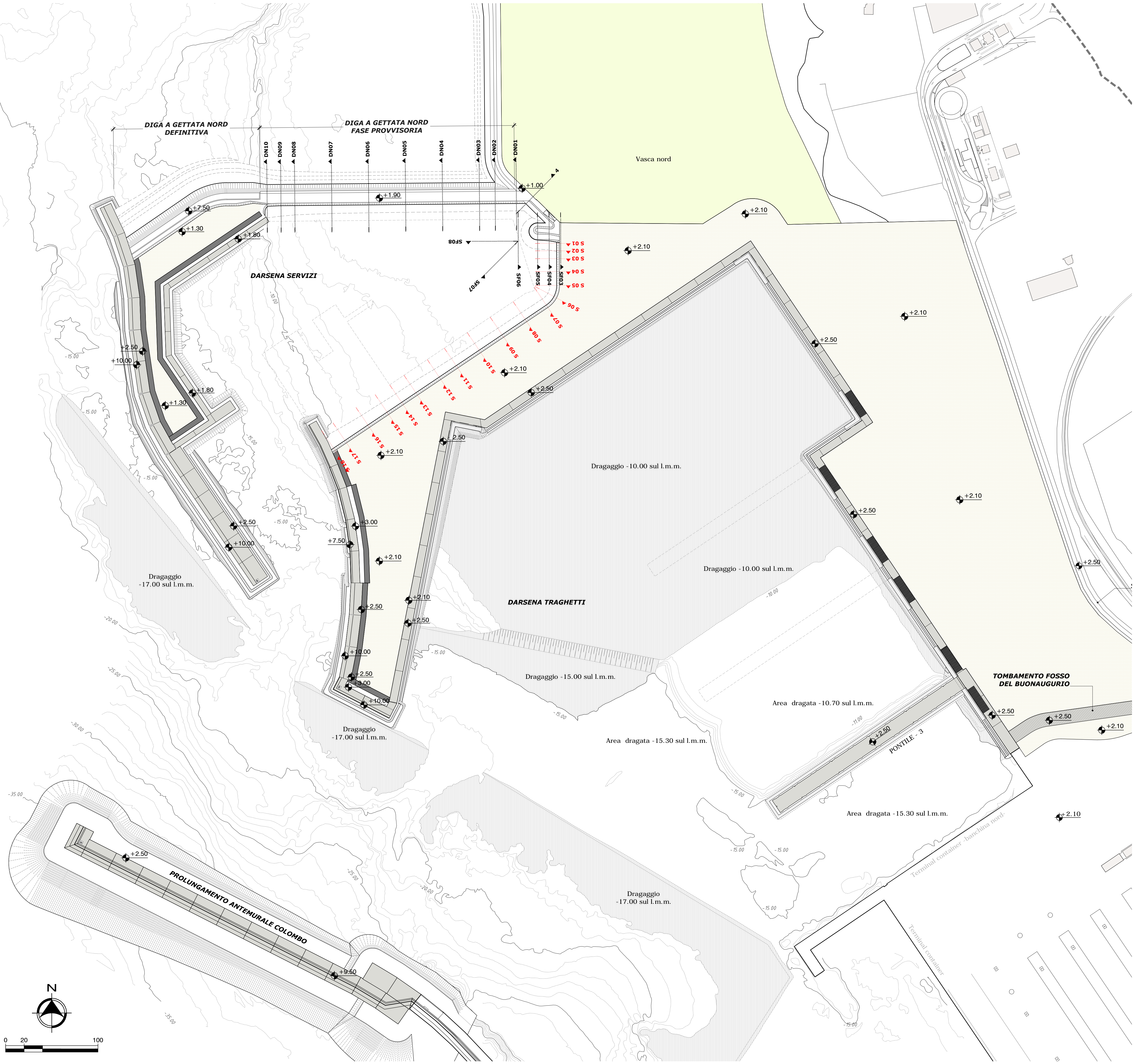

**LEGENDA**

	Layout di Progetto - Opere di completamento
	Sezioni di computo come da progetto generale
	Sezioni di computo - Opere di completamento



**AUTORITA' PORTUALE DI CIVITAVECCHIA, FIUMICINO E GAETA**  
Molo Vespucci 00053 - CIVITAVECCHIA (RM)  
 Tel. 0766.966301  
 email: civitavecchia@portidroma.it

---

**OPERE STRATEGICHE PER IL PORTO DI CIVITAVECCHIA**  
**1° LOTTO FUNZIONALE: PROLUNGAMENTO ANTEMURALE C. COLOMBO**  
**DARSENE SERVIZI E TRAGHETTI**

---

**Autorità Portuale di Civitavecchia, Fiumicino e Gaeta**  
 IL PRESIDENTE: Dott. Pasqualino Monti  
 IL RESPONSABILE UNICO DEL PROCEDIMENTO: Dott. Ing. Maurizio Ivoletta  
 IL COORDINATORE GENERALE: Dott. Ing. Giuseppe Solinas

---

**PROGETTAZIONE: UFFICIO DIREZIONE LAVORI**  
 **Rogedil Servizi s.r.l.**  
Via Ada Negri, 66 - 00137 ROMA  
 Tel. 06 82002948 Fax 06 82097777  
 email: servizi@rogedil.com  
 IL PRESIDENTE: *[Signature]*  
 IL DIRETTORE DEI LAVORI: Dott. Ing. Franco PORTOGHESI

---

**REALIZZAZIONE DELLE OPERE:**  
**R.T.I. Grandi Lavori Fincosit S.p.A (Mandataria)**  
**Impresa Pietro Cidonio S.p.A. Coopsette Soc. Coop. Itinera S.p.A. (Mandanti)**

---

**PERIZIA DI VARIANTE N°1**

N° progetto: 017/12	Commissa: CIV/DLS	N° Comp.: 021	N° elaborato: 014	Rev: 0	Cap: 0	Tip: V/D	OGGETTO: <b>COMPLETAMENTO SALPAMENTI FINALI</b>
<b>OPERE DI COMPLETAMENTO</b>							PLANIMETRIA UBICAZIONE SEZIONI DI COMPUTO POST OPERAM

---

Scala: 1:2000	Plot: 1=1	File: 01712CIVDLSV02101400VD	Redatto: DONATI	Controllato: GUERRA	Approvato: PORTOGHESI
DATA: MARZO 2013	REV: 0	DESCRIZIONE: Emissione per Approvazione Enti	CODICE: 00/00		

Questo disegno è di nostra proprietà riservata a termine di legge e ne è vietata la riproduzione e la comunicazione a terzi anche parziale senza nostra autorizzazione scritta.

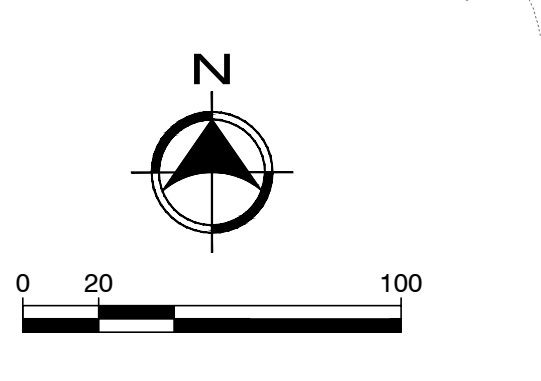



SEZIONE S1 (Prog. 0.00 m)

TABELLA SUPERFICI

Massi III categoria	0.00 m²
---------------------	---------

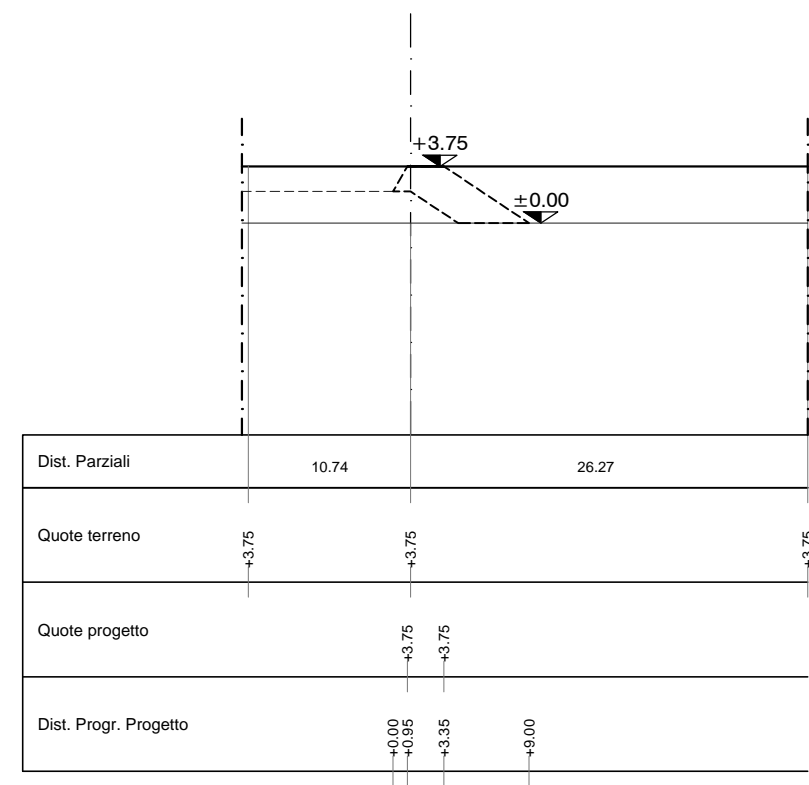

SEZIONE S2 (Prog. 8.04 m)

TABELLA SUPERFICI

Massi III categoria	16.68 m²
---------------------	----------

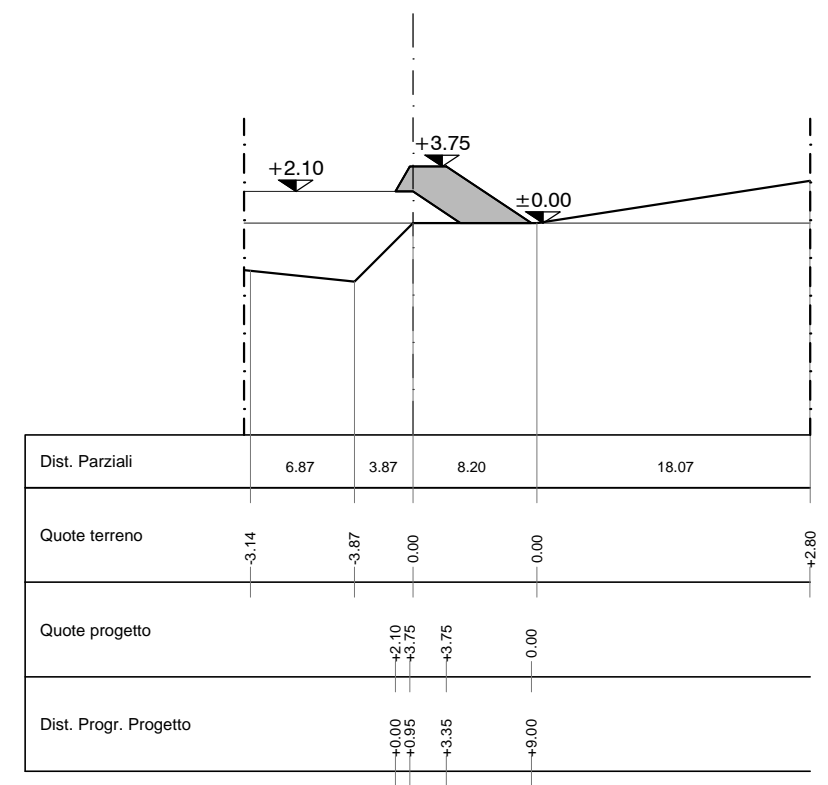

SEZIONE S3 (Prog. 16.54 m)

TABELLA SUPERFICI

Massi III categoria	29.10 m²
---------------------	----------

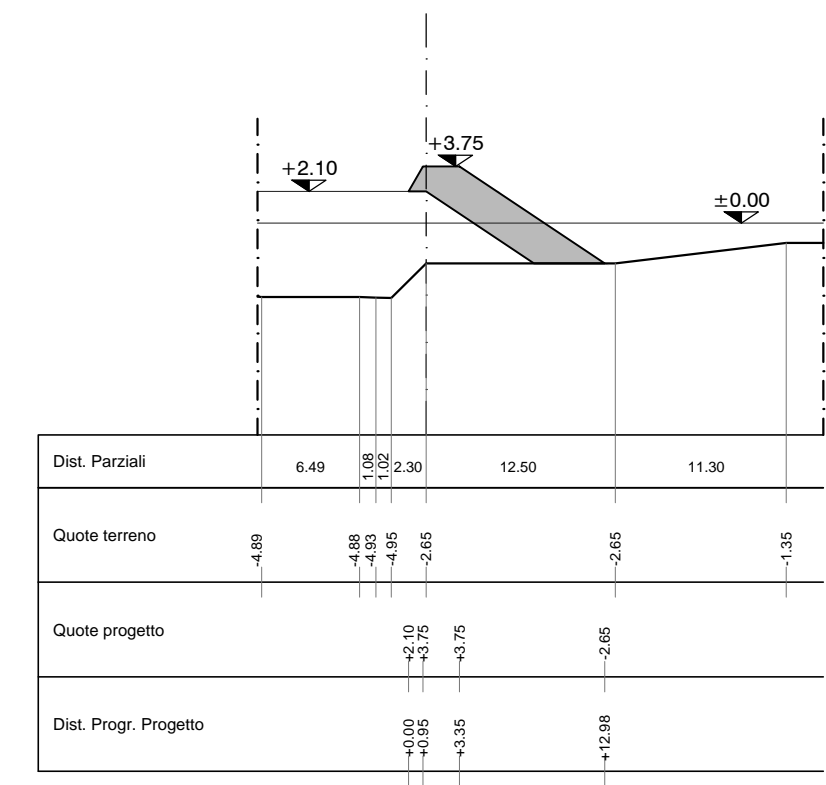

SEZIONE S4 (Prog. 30.50 m)

TABELLA SUPERFICI

Massi III categoria	40.29 m²
---------------------	----------

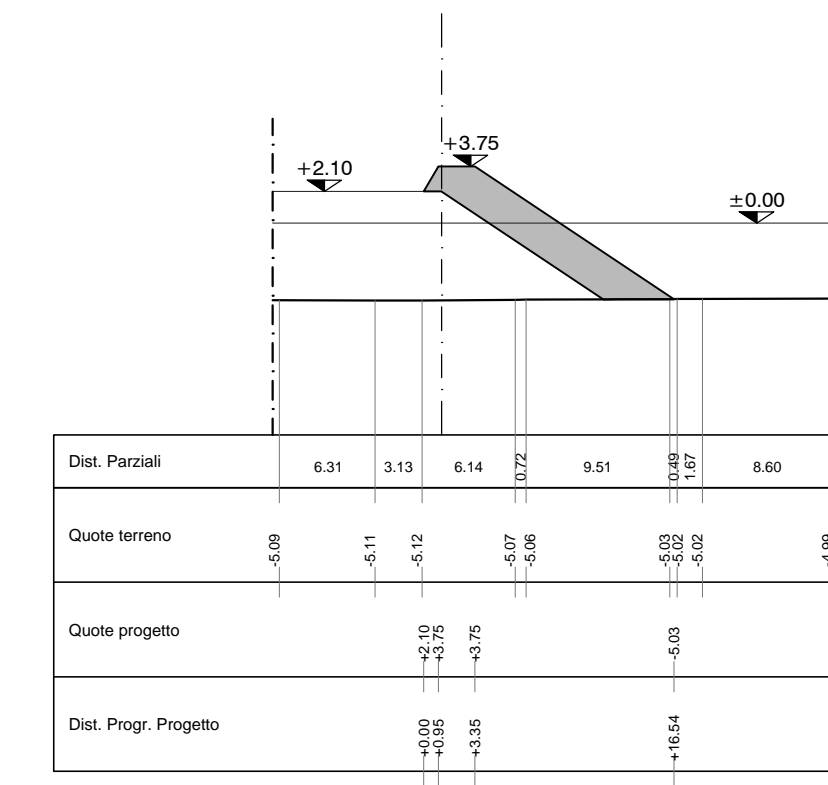

SEZIONE S5 (Prog. 45.50 m)

TABELLA SUPERFICI

Massi III categoria	39.63 m²
---------------------	----------

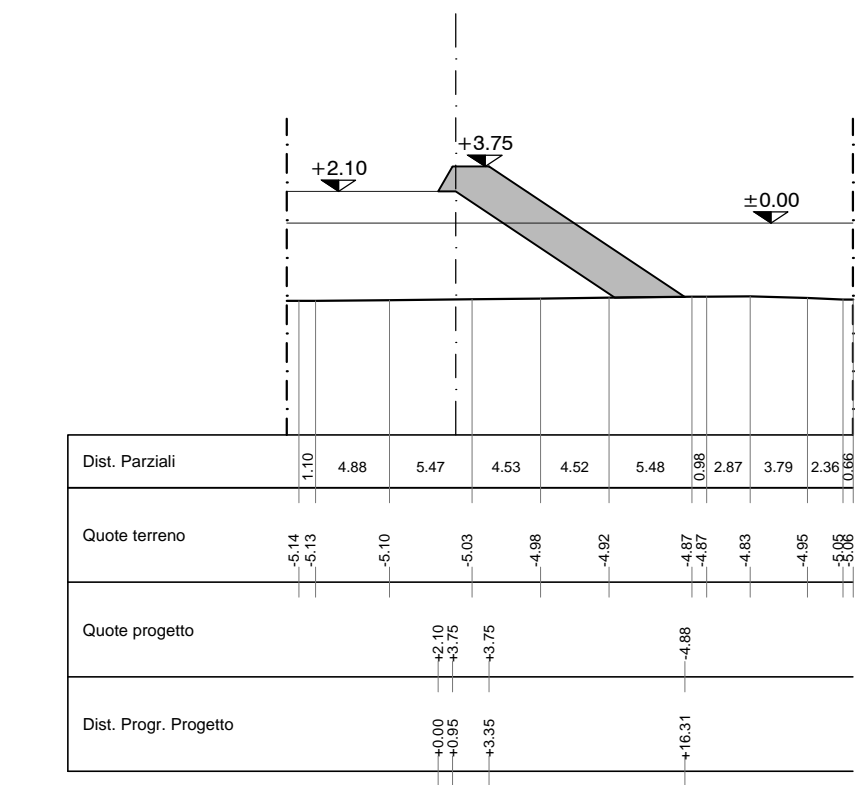

SEZIONE S6 (Prog. 59.62 m)

TABELLA SUPERFICI

Massi III categoria	39.57 m²
---------------------	----------

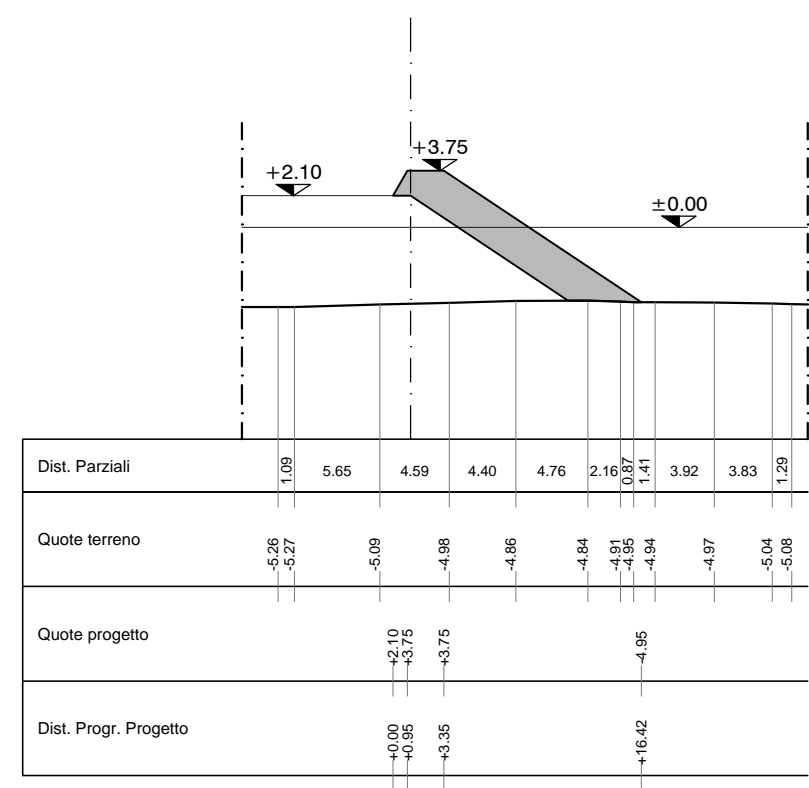

SEZIONE S7 (Prog. 73.75 m)

TABELLA SUPERFICI

Massi III categoria	41.16 m²
---------------------	----------

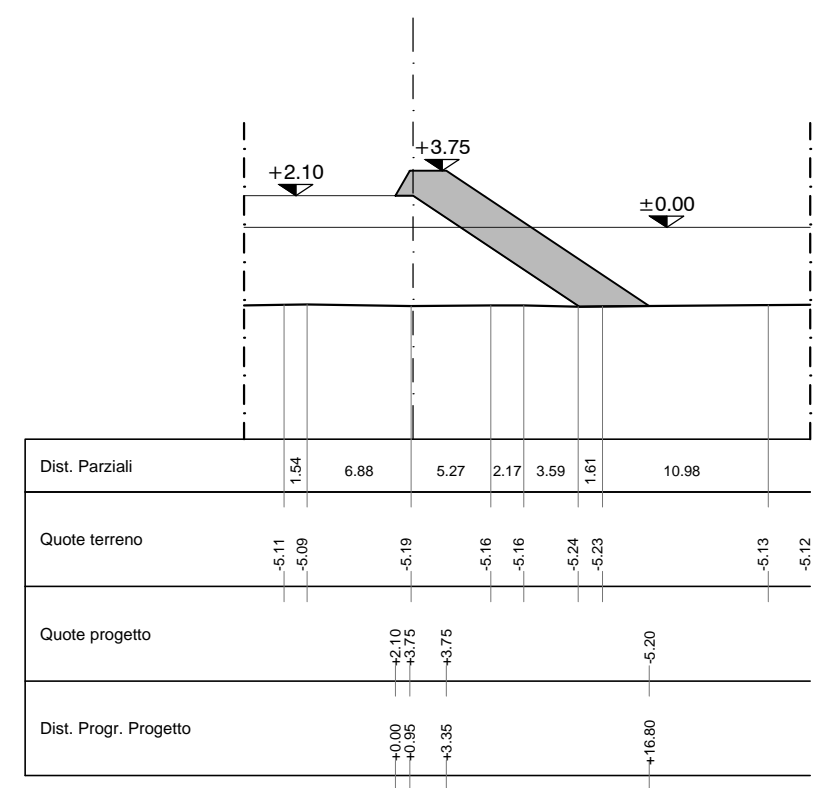

SEZIONE S8 (Prog. 101.36 m)

TABELLA SUPERFICI

Massi III categoria	42.30 m²
---------------------	----------

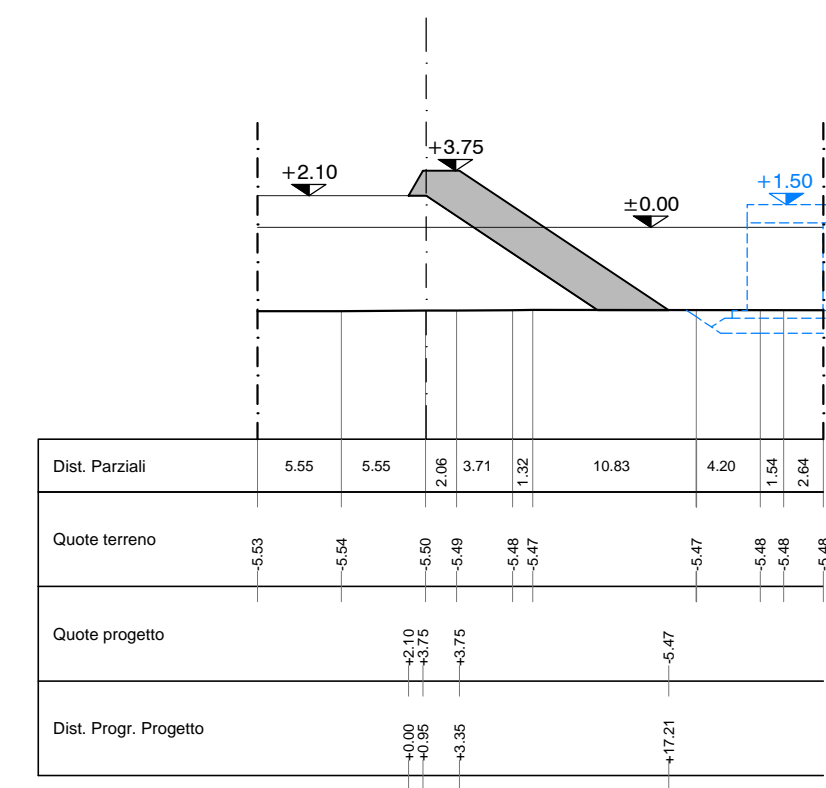

SEZIONE S9 (Prog. 131.36 m)

TABELLA SUPERFICI

Massi III categoria	43.15 m²
---------------------	----------

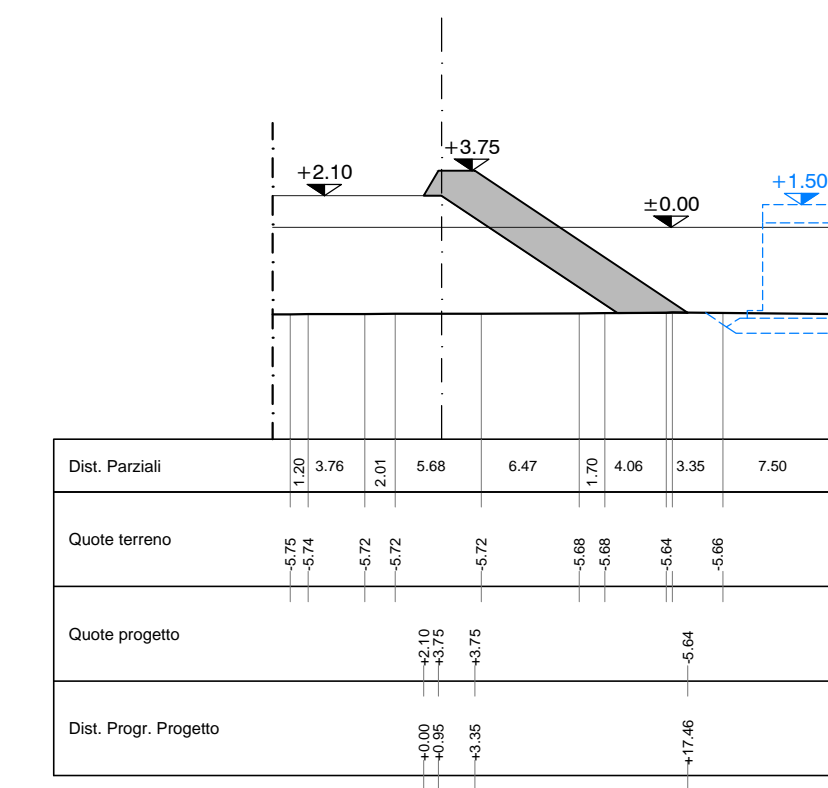

SEZIONE S10 (Prog. 161.36 m)

TABELLA SUPERFICI

Massi III categoria	44.25 m²
---------------------	----------

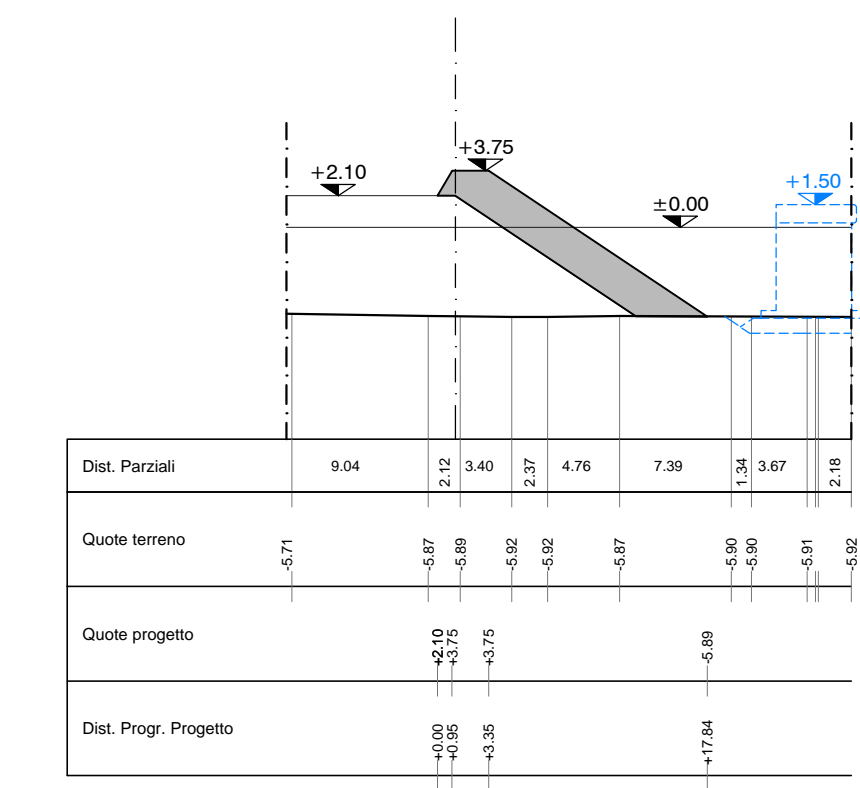

SEZIONE S11 (Prog. 191.36 m)

TABELLA SUPERFICI

Massi III categoria	45.82 m²
---------------------	----------

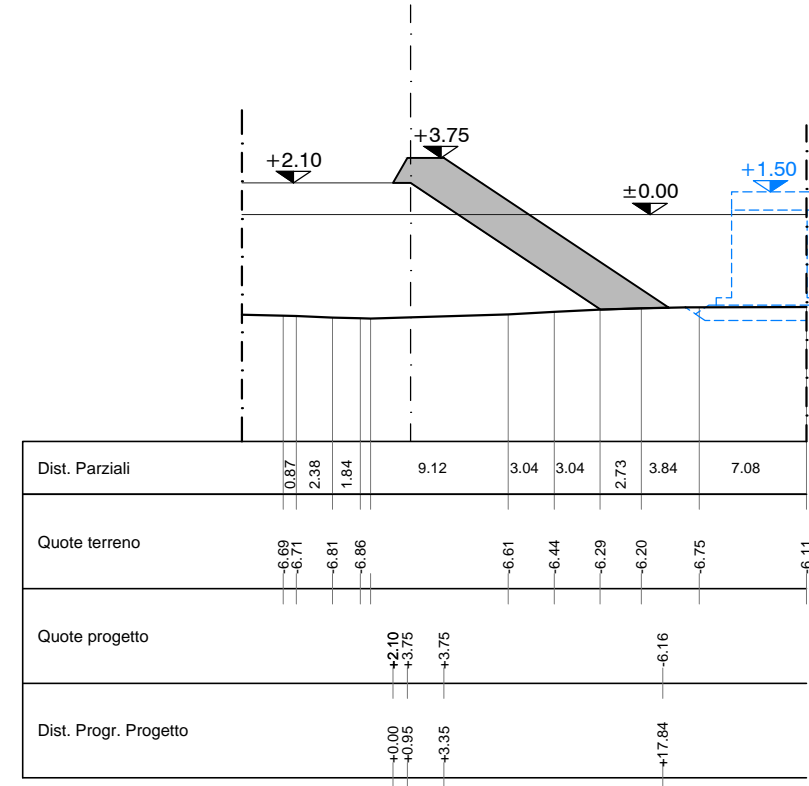

SEZIONE S12 (Prog. 213.53 m)

TABELLA SUPERFICI

Massi III categoria	47.72 m²
---------------------	----------

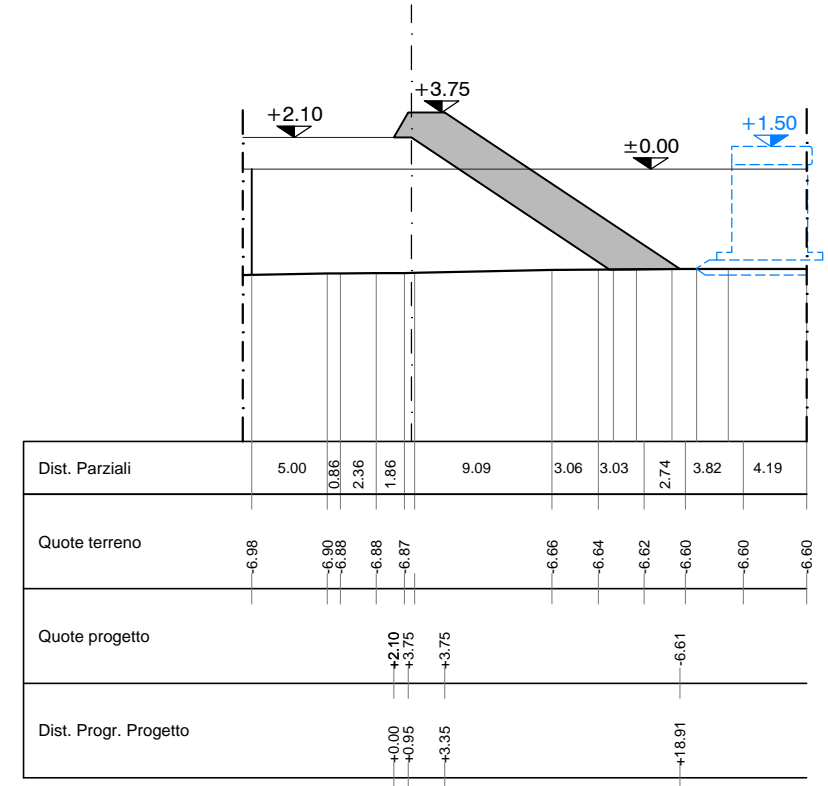

SEZIONE S13 (Prog. 243.94 m)

TABELLA SUPERFICI

Massi III categoria	51.18 m²
---------------------	----------

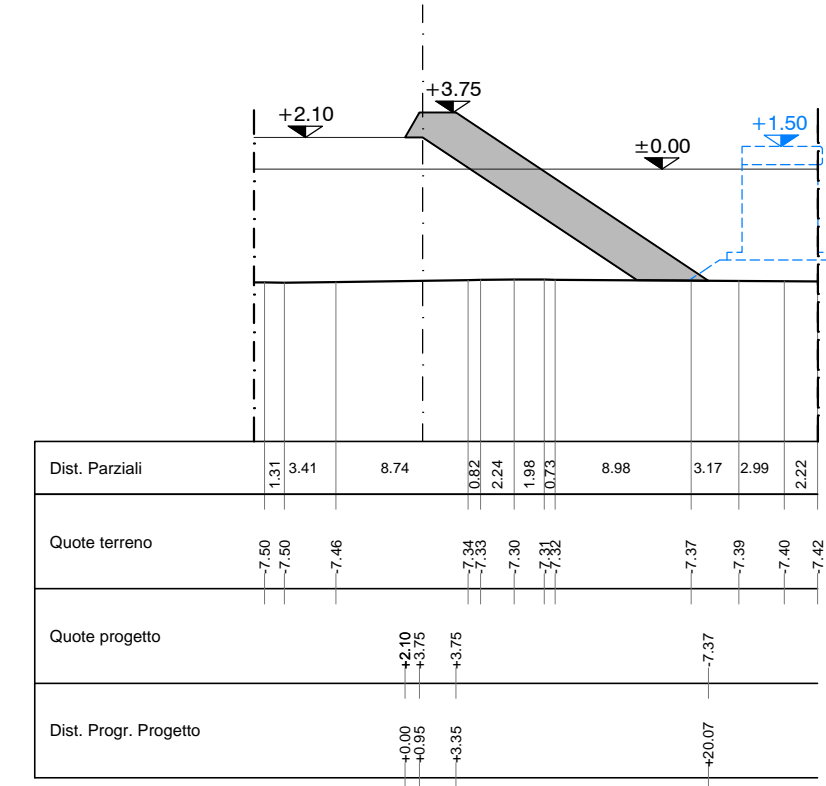

SEZIONE S14 (Prog. 262.58 m)

TABELLA SUPERFICI

Massi III categoria	51.87 m²
---------------------	----------

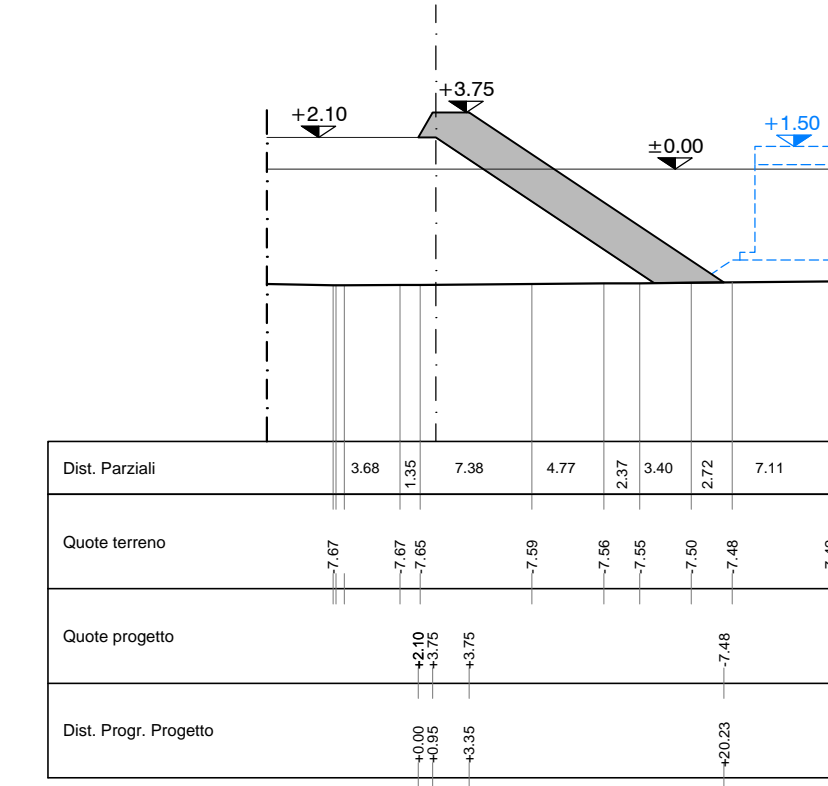

SEZIONE S15 (Prog. 281.56 m)

TABELLA SUPERFICI

Massi III categoria	53.15 m²
---------------------	----------

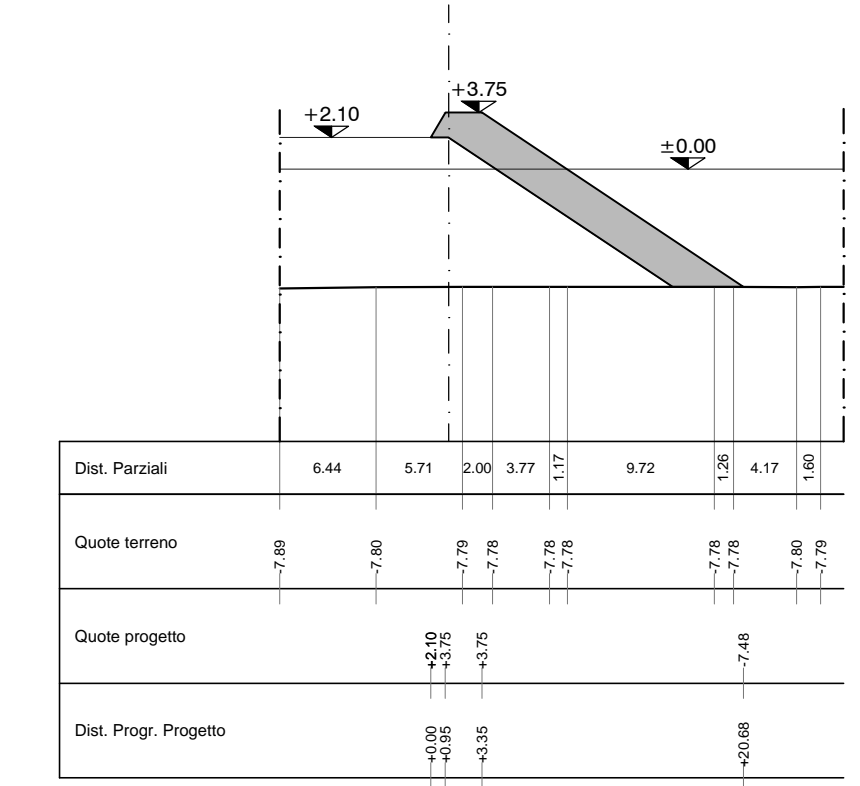

SEZIONE S16 (Prog. 306.56 m)

TABELLA SUPERFICI

Massi III categoria	55.58 m²
---------------------	----------

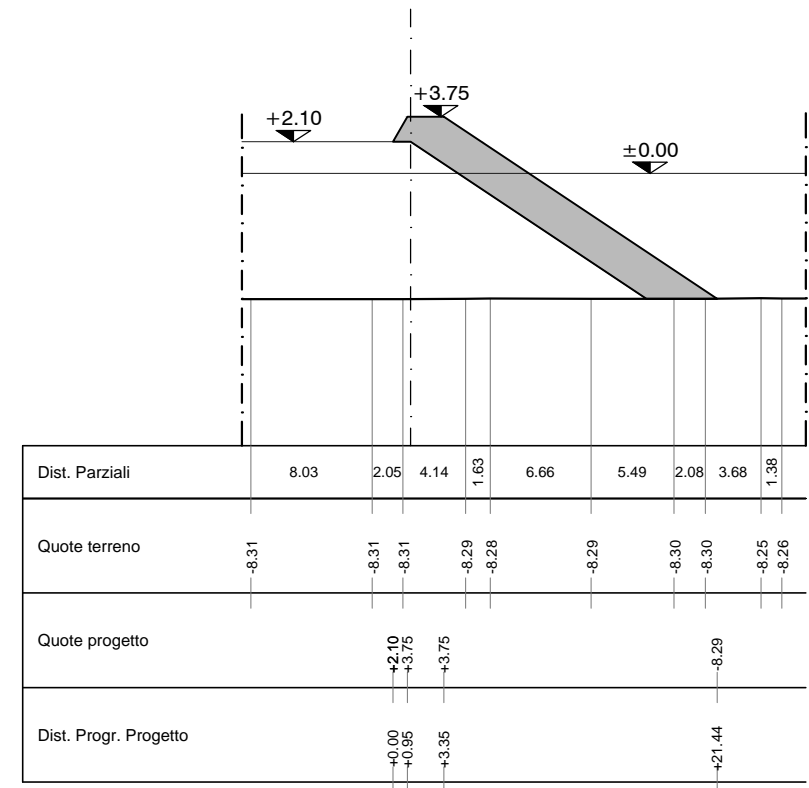

SEZIONE S17 (Prog. 336.56 m)

TABELLA SUPERFICI

Massi III categoria	61.19 m²
---------------------	----------

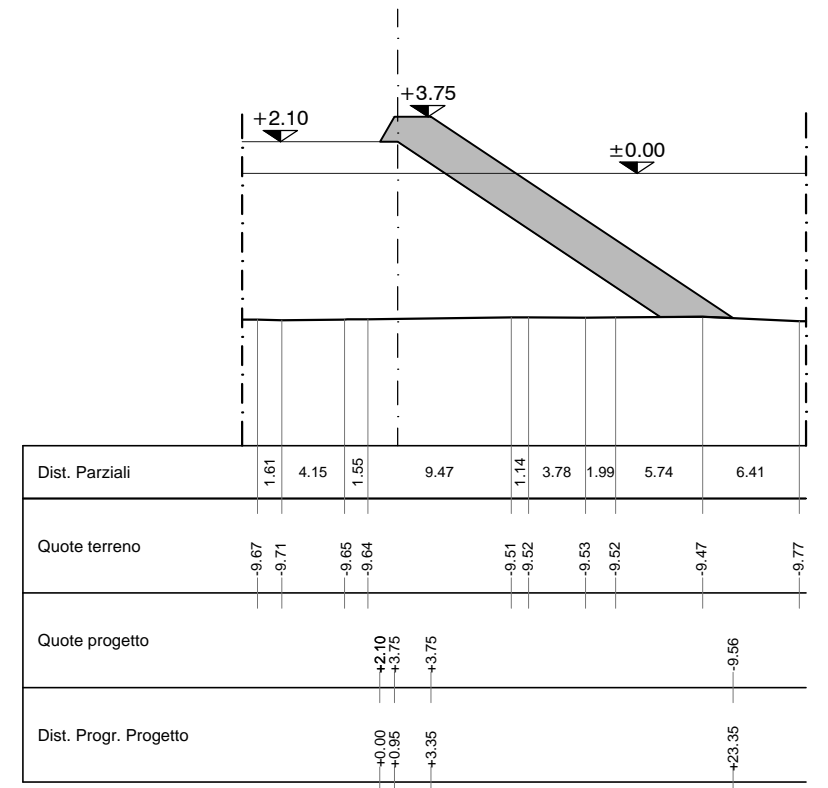

SEZIONE S18 (Prog. 351.56 m)

TABELLA SUPERFICI

Massi III categoria	65.89 m²
---------------------	----------

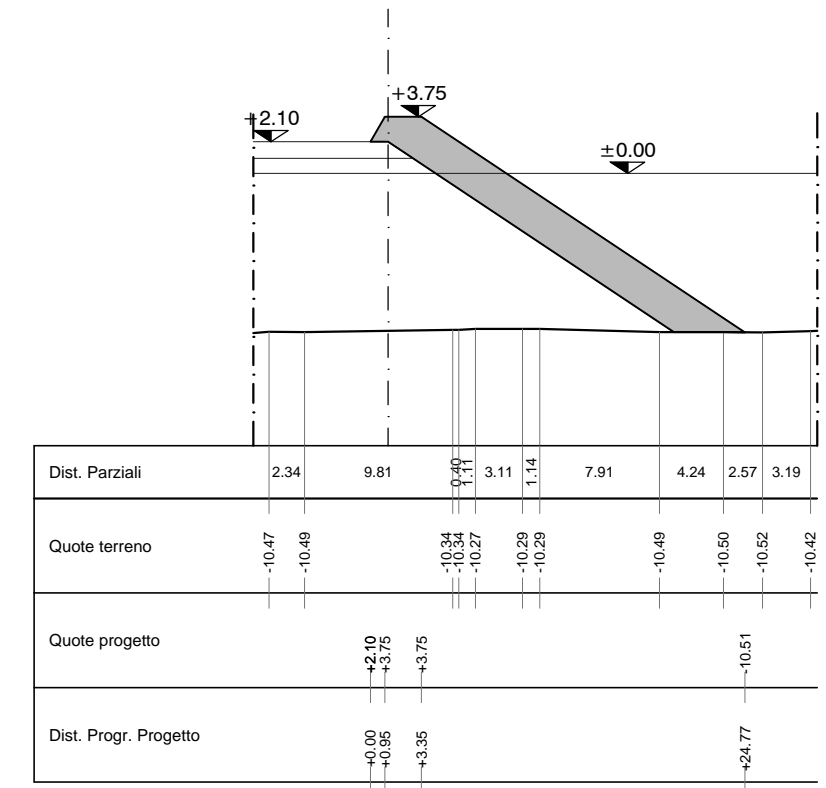

LEGENDA

Opere di completamento



**PORTI di ROMA e del LAZIO**  
**AUTORITA' PORTUALE DI CIVITAVECCHIA, FIUMICINO E GAETA**  
 Molo Vespucci 00053 - CIVITAVECCHIA (RM)  
 Tel. 0766-966301  
 email: civitavecchia@portidroma.it

---

PROGETTO:

**OPERE STRATEGICHE PER IL PORTO DI CIVITAVECCHIA**  
**1° LOTTO FUNZIONALE: PROLUNGAMENTO ANTEMURALE C. COLOMBO DARSENE SERVIZI E TRAGHETTI**

---

COMMITTENTE:

**Autorità Portuale di Civitavecchia, Fiumicino e Gaeta**  
 IL PRESIDENTE: Dott. Pasquale Monti  
 IL RESPONSABILE UNICO DEL PROCEDIMENTO: Dott. Ing. Maurizio Ievoliella  
 IL COORDINATORE GENERALE: Dott. Ing. Giuseppe Solinas

---

PROGETTAZIONE - UFFICIO DIREZIONE LAVORI

**Rogedil Servizi s.r.l.**  
 Via Ada Negri, 66 - 00137 ROMA  
 Tel. 06 82002948 Fax 06 82097777  
 email: servizi@rogedil.com

**ROGEDIL Servizi S.r.l.**  
 Il Presidente: *[Signature]*

IL DIRETTORE DEI LAVORI: Dott. Ing. Franco PORTOGHESI

---

REALIZZAZIONE DELLE OPERE:

**R.T.I. Grandi Lavori Fincosit S.p.A (Mandataria)**  
**Impresa Pietro Cidonio S.p.A. Coopsette Soc. Coop. Itinera S.p.A. (Mandanti)**

---

**PERIZIA DI VARIANTE N°1**

---

N° progetto	Commissa	N° Comp.	N° elaborato	Rev	Cap	Tip
017	12	CIV	DLS	021	015	0

OGGETTO:
<b>COMPLETAMENTO SALPAMENTI FINALI SEZIONI DI COMPUTO</b>

---

Scala	1:500
-------	-------

Proz	1=1
Dim	840x594

File	0172CIVDLSV02101500VD
Redatto	DONATI
Controllato	GUERRA
Approvato	PORTOGHESI

---

DATA	REV	DESCRIZIONE	CODICE
V	MARZO 2013	0	03/00
		Emissione per Approvazione Enti	

Questo disegno è di nostra proprietà riservata a termine di legge e ne è vietata la riproduzione e la comunicazione a terzi anche parziale senza nostra autorizzazione scritta.



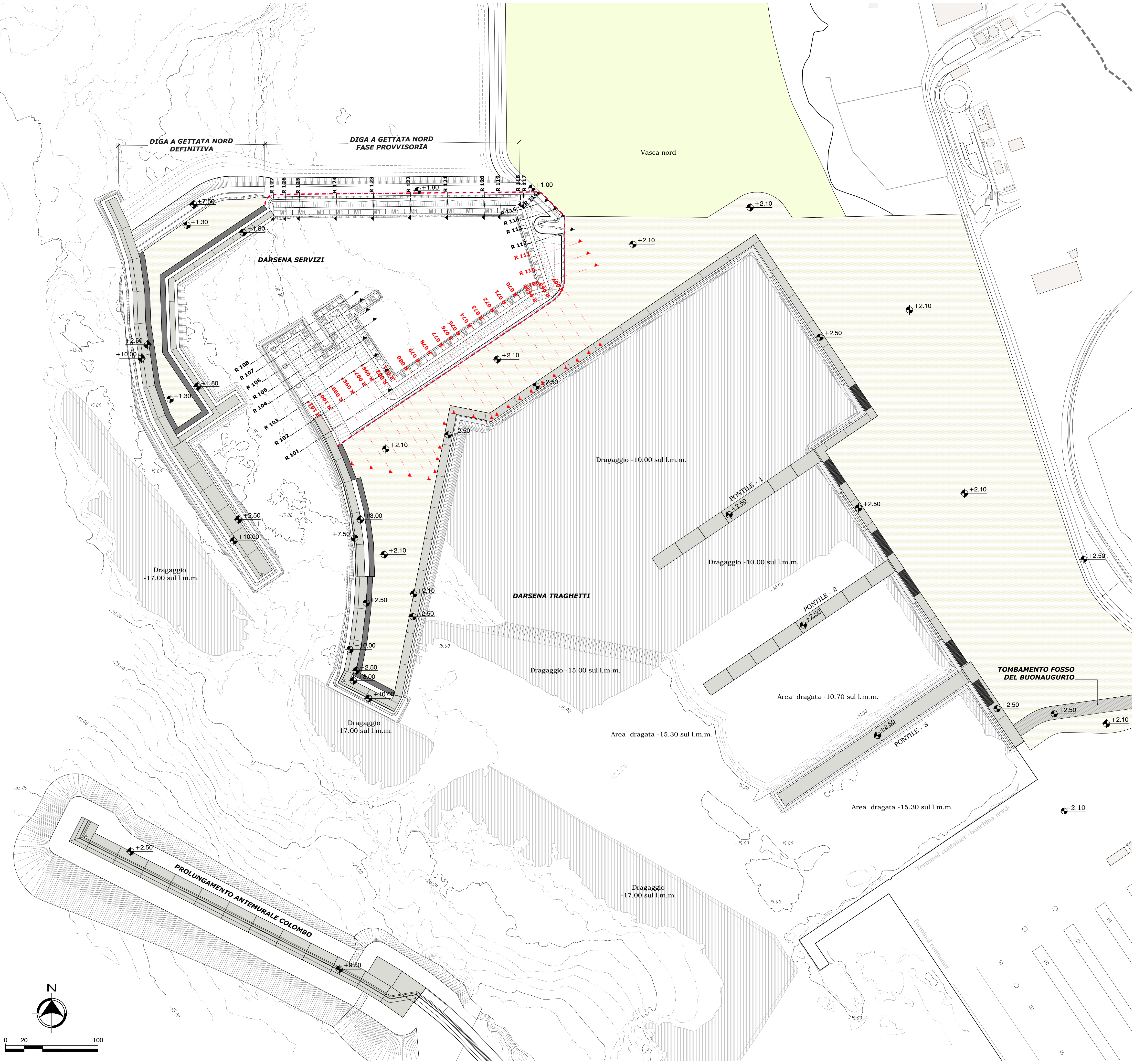

**LEGENDA**

- Limite riempimento
- Sezioni di computo come da progetto generale
- Sezioni di computo - Opere di completamento



**AUTORITA' PORTUALE DI CIVITAVECCHIA,  
FIUMICINO E GAETA**

Molo Vespucci 00053 - CIVITAVECCHIA (RM)  
Tel. 0766 366301  
email: civitavecchia@portdroma.it

---

PROGETTO:

**OPERE STRATEGICHE  
PER IL PORTO DI CIVITAVECCHIA  
1° LOTTO FUNZIONALE:  
PROLUNGAMENTO ANTEMURALE C. COLOMBO  
DARSENA SERVIZI E TRAGHETTI**

---

COMMITTENTE:

**Autorità Portuale di Civitavecchia, Fiumicino e Gaeta**

IL PRESIDENTE: Dott. Pasqualino Monti      IL RESPONSABILE UNICO DEL PROCEDIMENTO: Dott. Ing. Maurizio Ivoeolla      IL COORDINATORE GENERALE: Dott. Ing. Giuseppe Solinas

---

PROGETTAZIONE: UFFICIO DIREZIONE LAVORI

**Rogedil Servizi s.r.l.**  
Via Ada Negri, 66 - 00137 ROMA  
Tel. 06 82002948 Fax 06 82097777  
email: servizi@rogedil.com

**ROGEDIL Servizi S.r.l.**  
Il Presidente: *[Signature]*

IL DIRETTORE DEI LAVORI: Dott. Ing. Franco PORTOGHESI

---

REALIZZAZIONE DELLE OPERE:

**R.T.I. Grandi Lavori Fincosit S.p.A. (Mandataria)**      **Impresa Pietro Cidonio S.p.A. Coopsette Soc. Coop. Itinera S.p.A. (Mandanti)**

---

**PERIZIA DI VARIANTE N°1**

N° progetto <b>01712</b>	Commissa <b>CIV DLS</b>	N° Comp. <b>021</b>	N° elaborato <b>016</b>	Rev Cap <b>00</b>	Tip <b>VD</b>	OGGETTO: <b>COMPLETAMENTO VOLUMI DI COLMATA PLANIMETRIA UBICAZIONE SEZIONI DI COMPUTO ANTE OPERAM</b>
<b>OPERE DI COMPLETAMENTO</b>						

---

Scala <b>1:2000</b>	Plot 1=1	File 840x594	Redatto PIAS	Controllato GUERRA	Approvato PORTOGHESI
DATA MARZO 2013	REV 0	DESCRIZIONE Emissione per Approvazione Enti	CODICE 00/00		

Questo disegno è di nostra proprietà riservata a termine di legge e ne è vietata la riproduzione e la comunicazione a terzi anche parziale senza nostra autorizzazione scritta.

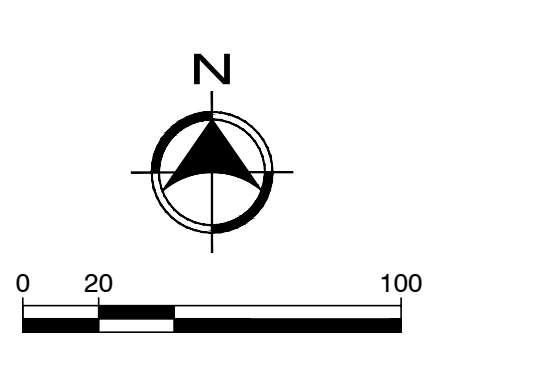



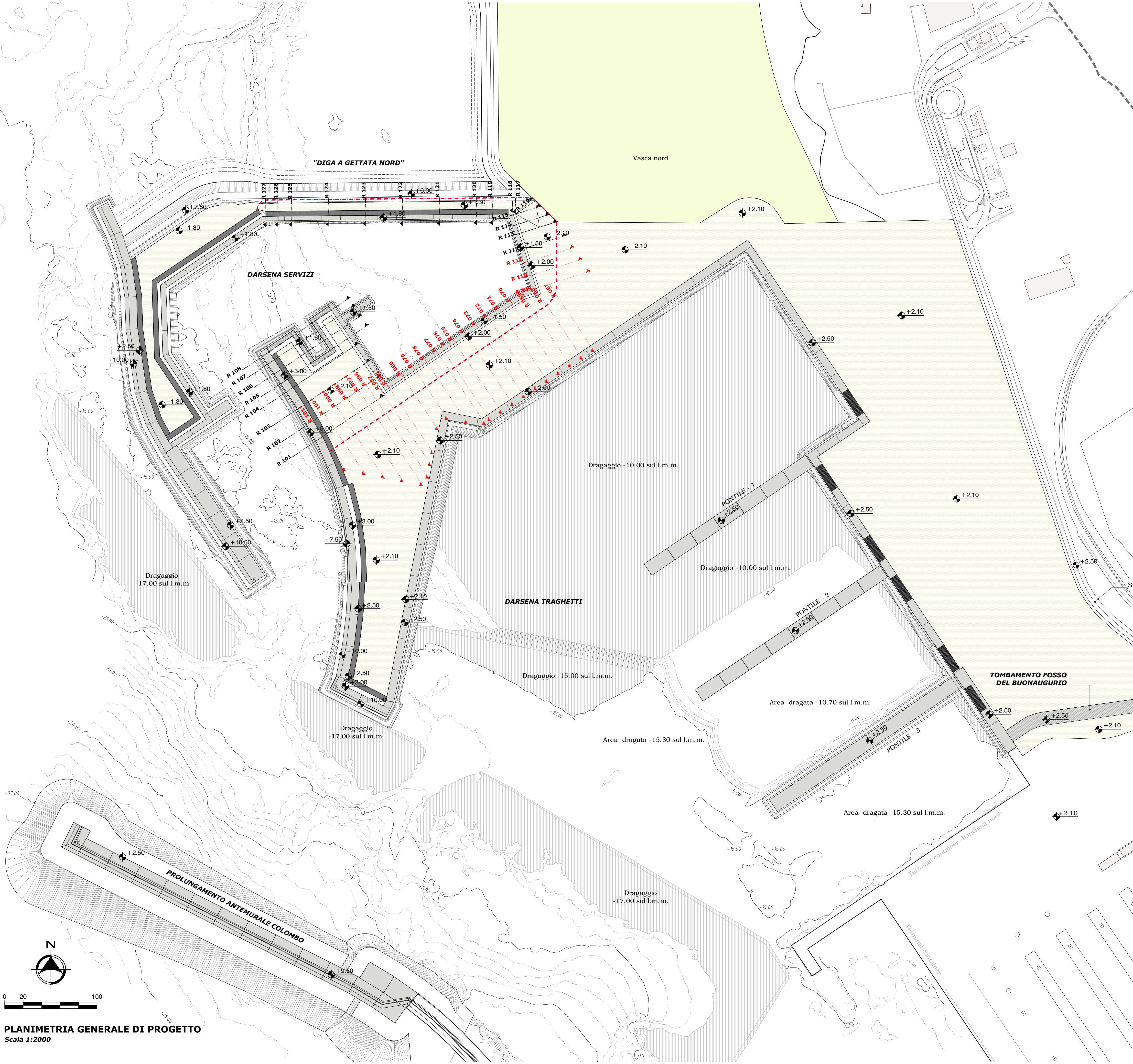

**LEGENDA**

	Limite riempimento
	Sezioni di computo come da progetto generale
	Sezioni di computo - Opere di completamento





**AUTORITA' PORTUALE DI CIVITAVECCHIA, FIUMICINO E GAETA**  
Molo Vespucci 00053 - CIVITAVECCHIA (RM)  
 Tel. 0766 966301  
 email: civitavecchia@portdiroma.it

---

**OPERE STRATEGICHE PER IL PORTO DI CIVITAVECCHIA**  
**1° LOTTO FUNZIONALE: PROLUNGAMENTO ANTEMURALE C. COLOMBO**  
**DARSENE SERVIZI E TRAGHETTI**

---

**COMMITTENTE:**  
**Autorità Portuale di Civitavecchia, Fiumicino e Gaeta**  
IL PRESIDENTE: Dott. Pasqualino Monti  
 IL RESPONSABILE UNICO DEL PROCEDIMENTO: Dott. Ing. Maurizio Ievolella  
 IL COORDINATORE GENERALE: Dott. Ing. Giuseppe Solinas

---

**PROGETTAZIONE - UFFICIO DIREZIONE LAVORI:**  
 **Rogedil Servizi s.r.l.**  
Via Ada Negri, 66 - 00137 ROMA  
 Tel. 06 82002948 Fax 06 82097777  
 email: servizi@rogedil.com  
**IL PRESIDENTE:**   
**IL DIRETTORE DEI LAVORI:** **Dott. Ing. Franco PORTOGHESI**  

---

**REALIZZAZIONE DELLE OPERE:**  
**R.T.I. Grandi Lavori Fincosit S.p.A. (Mandataria)**  
**Impresa Pietro Cidonio S.p.A. Coopsette Soc. Coop. Itinera S.p.A. (Mandanti)**

---

**PERIZIA DI VARIANTE N°1**

N° progetto	Commissa	N° Comp.	N° elaborato	Rev	Cap	Tip	OGGETTO
017/12	CIV/DLS	021	017/0	0	A	D	<b>COMPLETAMENTO VOLUMI DI COLMATA</b> <b>PLANIMETRIA UBICAZIONE SEZIONI DI COMPUTO POST OPERAM</b>
<b>OPERE DI COMPLETAMENTO</b>							

---

Scala	Plot	Fis.	Redatto	Controllato	Approvato
1:2000	1x1	0172CIVDLSV002101700AD	PIAS	GUERRA	PORTOGHESI
DATA	REV	DESCRIZIONE	CODICE		
V	MARZO 2013	0 Emissione per Approvazione Enti	00/00		

Questo disegno è di nostra proprietà riservata a termine di legge e ne è vietata la riproduzione e la comunicazione a terzi anche parziale senza nostra autorizzazione scritta.



SEZIONE R067 (Prog. 248.30 m)

TABELLA SUPERFICI

Riempimento a +2.10	70.27 m <sup>2</sup>
Pietrame 5+50 kg	

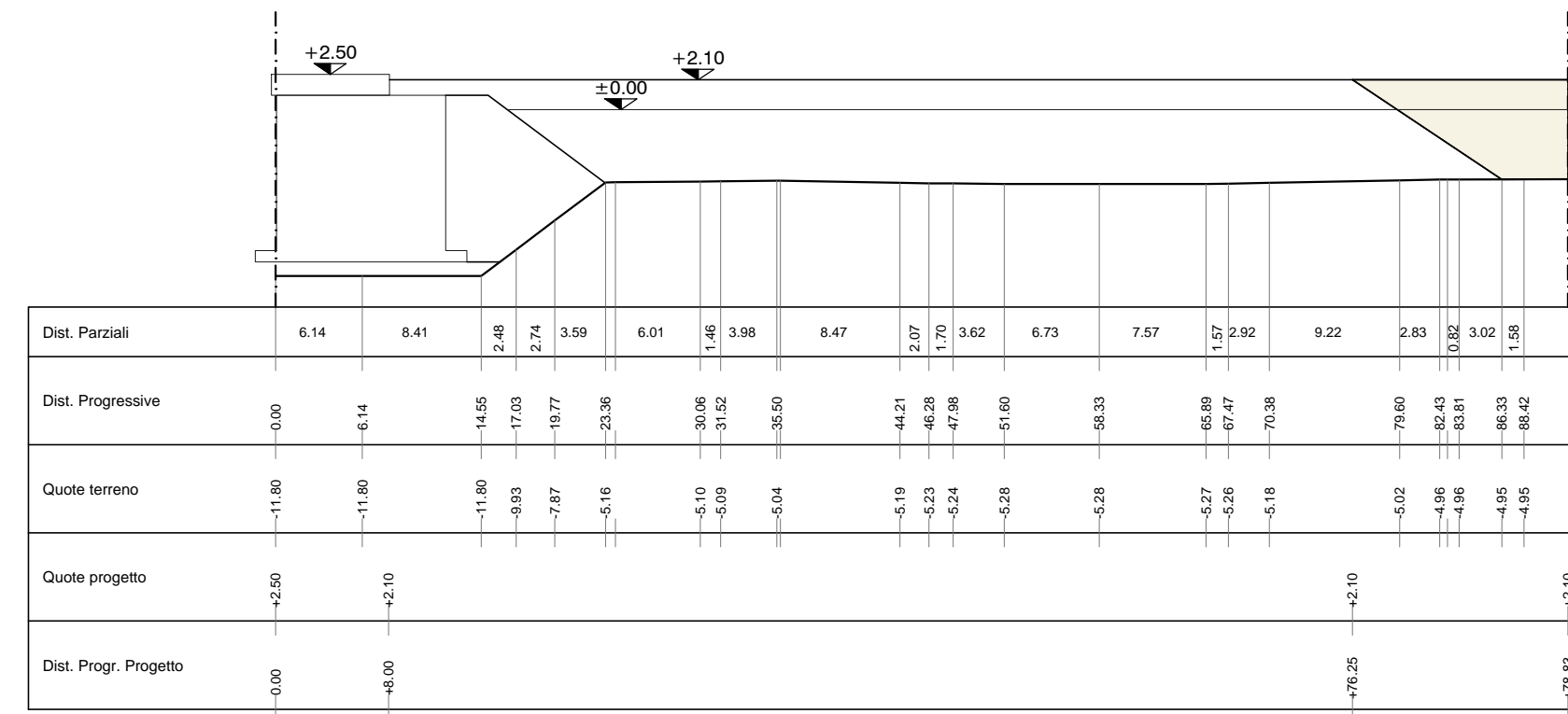

SEZIONE R069 (Prog. 278.30 m)

TABELLA SUPERFICI

Riempimento a +2.10	65.00 m <sup>2</sup>
Pietrame 5+50 kg	51.28 m <sup>2</sup>

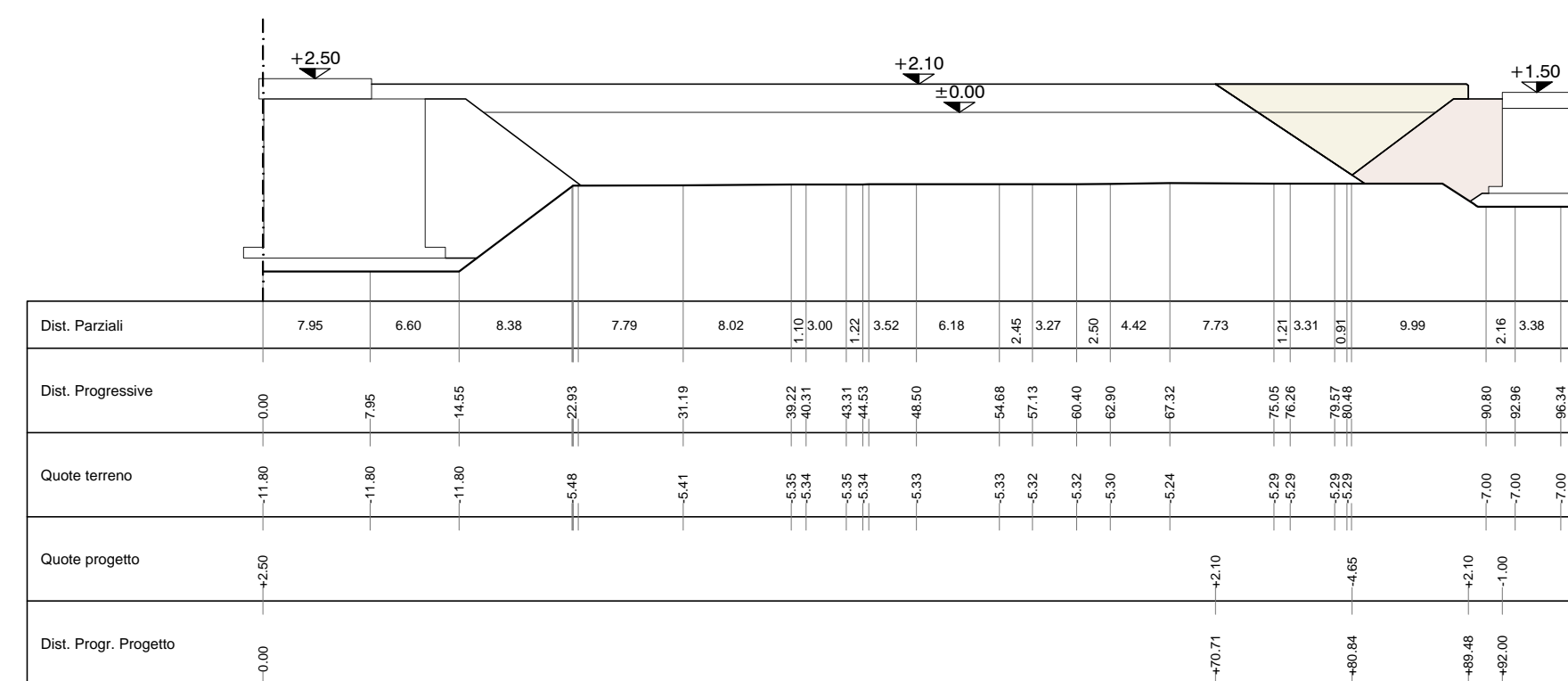

SEZIONE R071 (Prog. 308.30 m)

TABELLA SUPERFICI

Riempimento a +2.10	64.67 m <sup>2</sup>
Pietrame 5+50 kg	52.67 m <sup>2</sup>

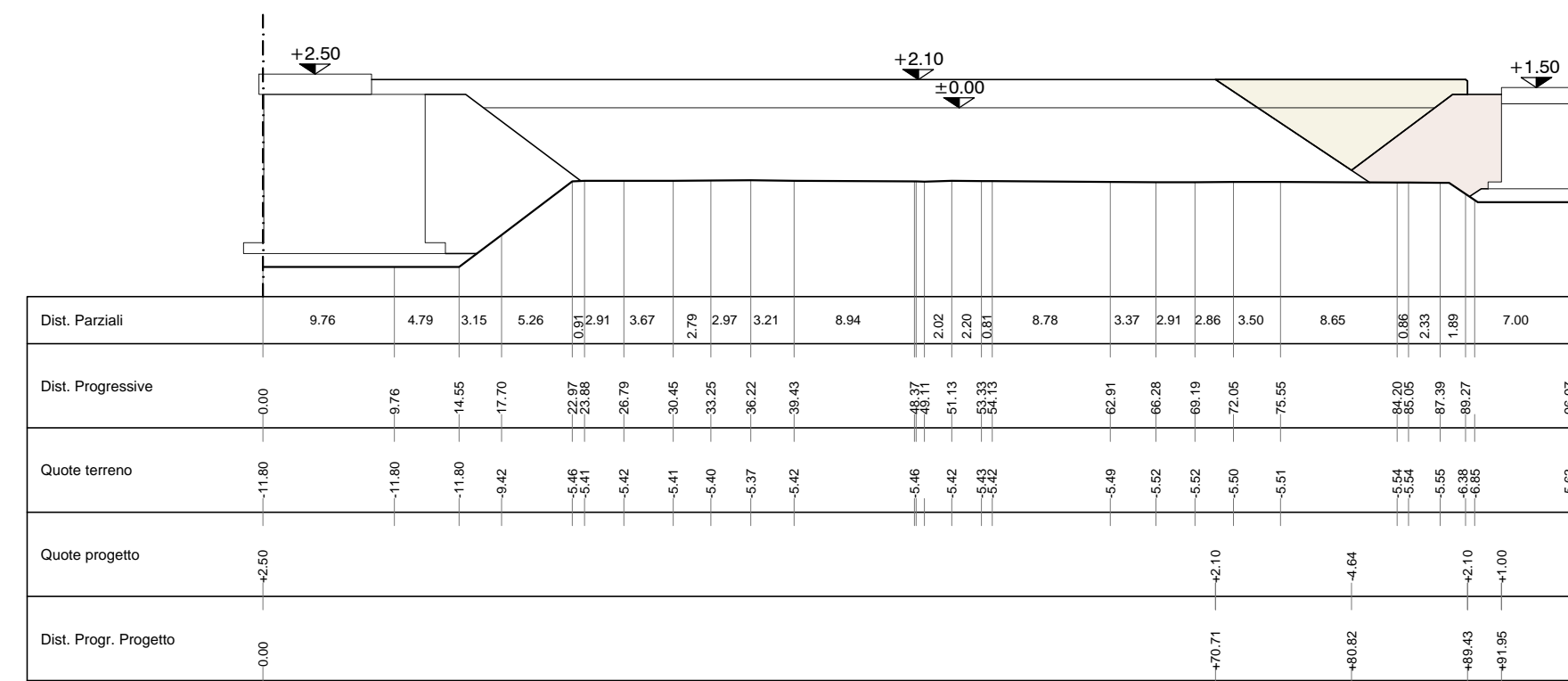

SEZIONE R073 (Prog. 338.30 m)

TABELLA SUPERFICI

Riempimento a +2.10	64.62 m <sup>2</sup>
Tipologia cassone	54.23 m <sup>2</sup>

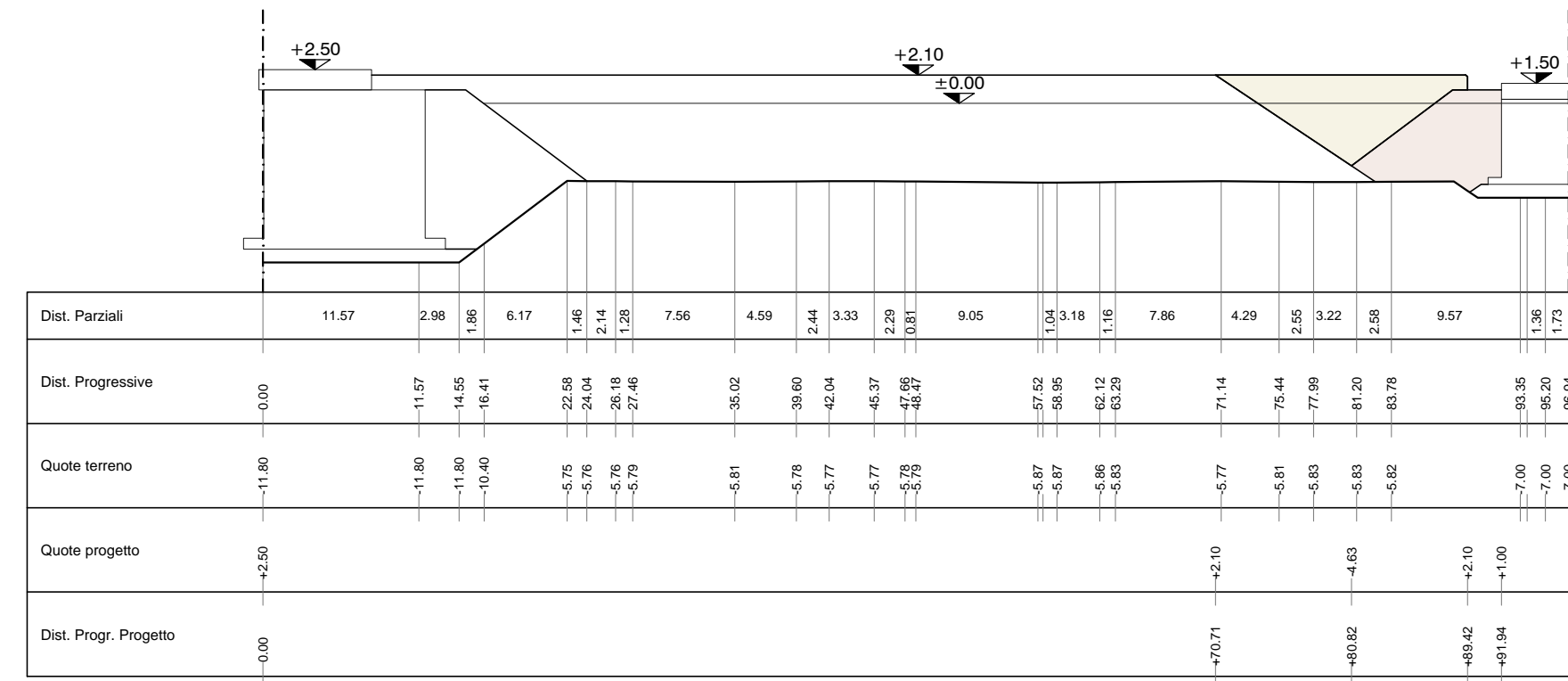

SEZIONE R068 (Prog. 263.30 m)

TABELLA SUPERFICI

Riempimento a +2.10	36.96 m <sup>2</sup>
Pietrame 5+50 kg	45.48 m <sup>2</sup>

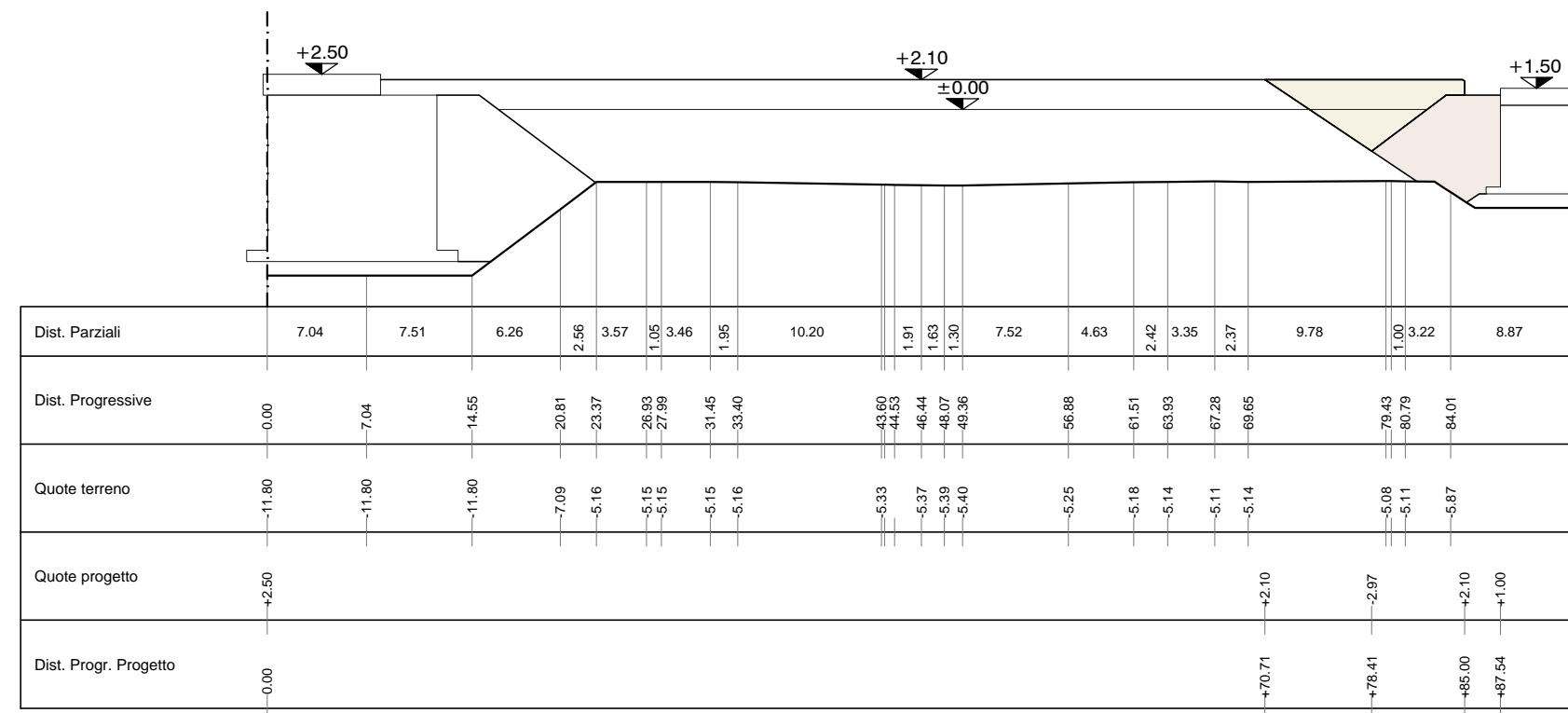

SEZIONE R070 (Prog. 293.30 m)

TABELLA SUPERFICI

Riempimento a +2.10	64.71 m <sup>2</sup>
Pietrame 5+50 kg	52.25 m <sup>2</sup>

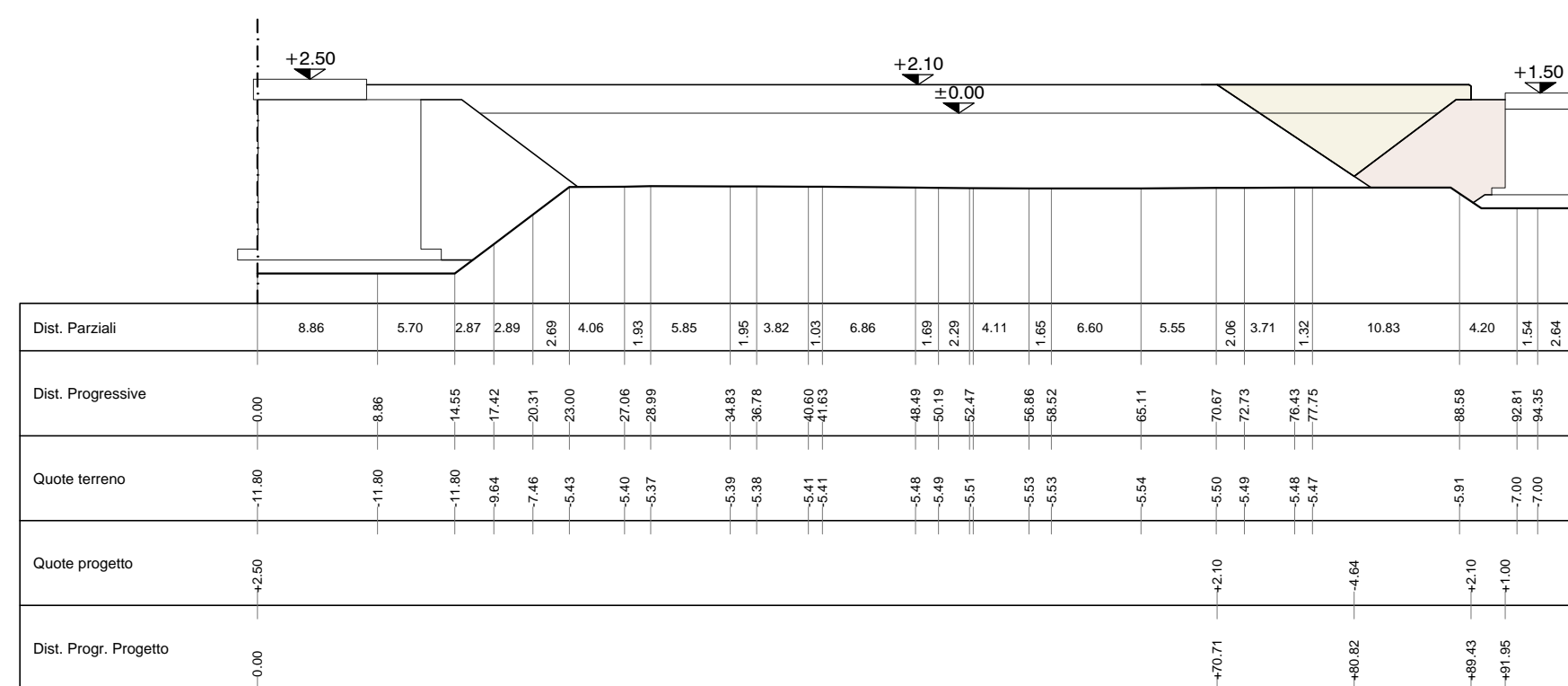

SEZIONE R072 (Prog. 323.30 m)

TABELLA SUPERFICI

Riempimento a +2.10	64.64 m <sup>2</sup>
Pietrame 5+50 kg	53.27 m <sup>2</sup>

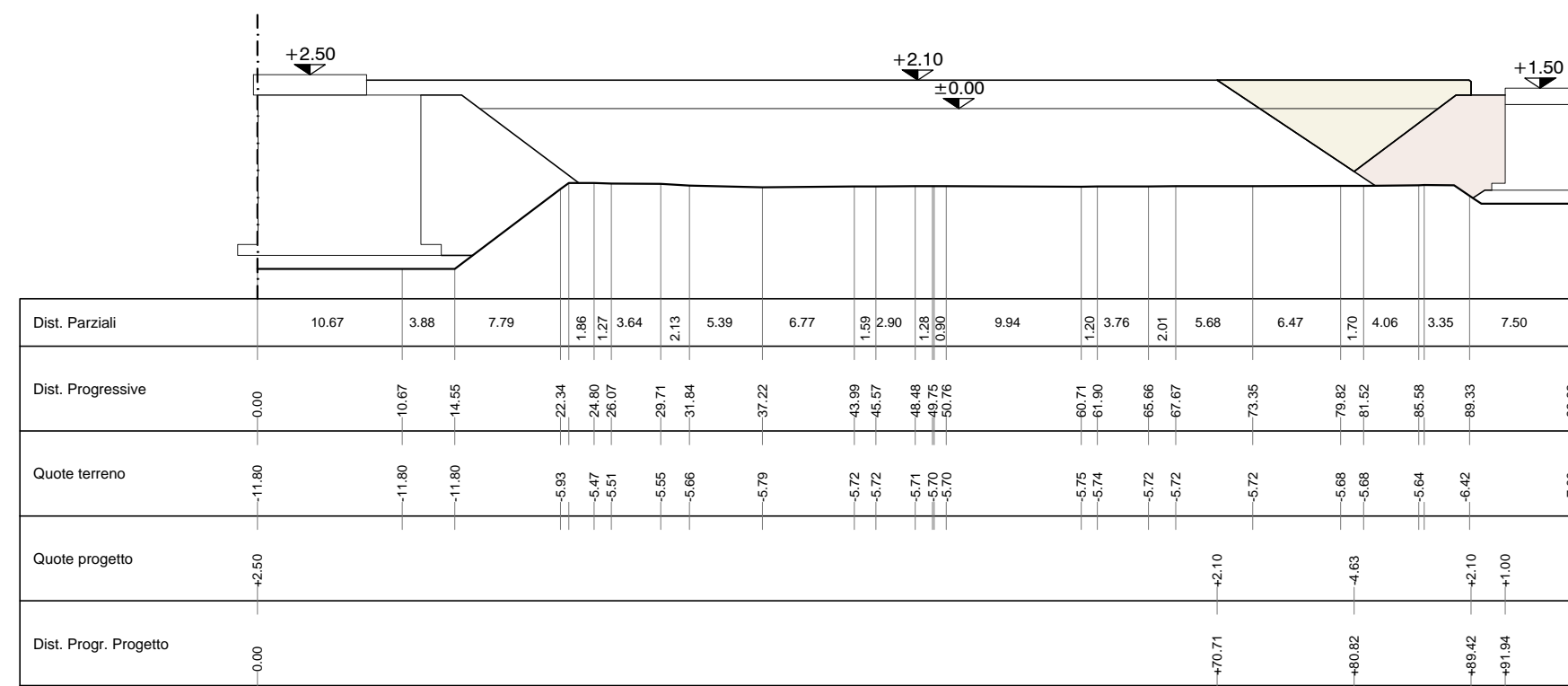

SEZIONE R074 (Prog. 353.30 m)

TABELLA SUPERFICI

Riempimento a +2.10	64.60 m <sup>2</sup>
Pietrame 5+50 kg	54.65 m <sup>2</sup>

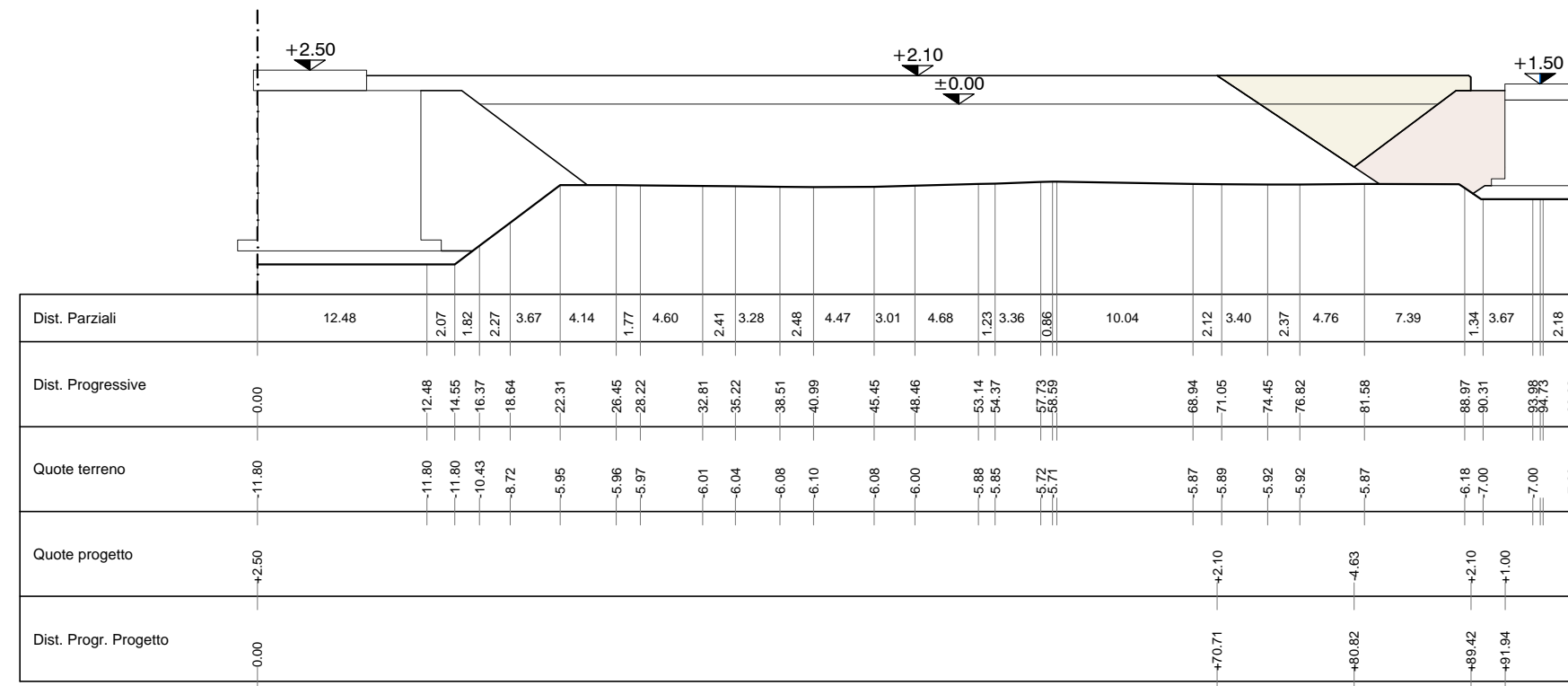



**PORTI di ROMA e del LAZIO**  
**AUTORITA' PORTUALE DI CIVITAVECCHIA, FIUMICINO E GAETA**  
 Molo Vespucci 00053 - CIVITAVECCHIA (RM)  
 Tel. 0766 966301  
 email: civitavecchia@portdroma.it

---

PROGETTO:

**OPERE STRATEGICHE PER IL PORTO DI CIVITAVECCHIA**  
**1° LOTTO FUNZIONALE: PROLUNGAMENTO ANTEMURALE C. COLOMBO DARSENE SERVIZI E TRAGHETTI**

---

COMMITTENTE:

**Autorità Portuale di Civitavecchia, Fiumicino e Gaeta**  
 IL PRESIDENTE: Dott. Pasquale Monti  
 IL RESPONSABILE UNICO DEL PROCEDIMENTO: Dott. Ing. Maurizio Ievolella  
 IL COORDINATORE GENERALE: Dott. Ing. Giuseppe Solinas

---

PROGETTAZIONE - UFFICIO DIREZIONE LAVORI



**Rogedil Servizi s.r.l.**  
 Via Ada Negri, 66 - 00137 ROMA  
 Tel. 06 82002948 Fax 06 82097777  
 email: servizi@rogedil.com

**ROGEDIL Servizi S.r.l.**  
 Il Presidente

IL DIRETTORE DEI LAVORI  
 Dott. Ing. Franco PORTOGHESI

---

REALIZZAZIONE DELLE OPERE:

R.T.I.  
**Grandi Lavori Fincosit S.p.A**  
 (Mandataria)

**Impresa Pietro Cidonio S.p.A.**  
**Coopsette Soc. Coop.**  
**Itinera S.p.A.**  
 (Mandanti)

---

**PERIZIA DI VARIANTE N°1**

---

N° progetto	Commissa	N° Comp.	N° elaborato	Rev	Cap	Tip
017/12	CIV DLS	021	018	0	0	V/D

OGGETTO:

**COMPLETAMENTO VOLUMI DI COLMATA SEZIONI DI COMPUTO TAV 01**

---

Scala	Plot	Rev	Redatto	Controllato	Approvato
1:500	1:1	017/12/CIV/DLS/021/018/00V/D	PIAS	GUERRA	PORTOGHESI
DATA		REV	DESCRIZIONE		CODICE
V	MARZO 2013	0	Emissione per Approvazione Enti		03/00

Questo disegno è di nostra proprietà riservata a termine di legge e ne è vietata la riproduzione e la comunicazione a terzi anche parziale senza nostra autorizzazione scritta.







SEZIONE R096\* (Prog. 473.50 m)

TABELLA SUPERFICI

Riempimento a +2.10	298.63 m <sup>2</sup>
---------------------	-----------------------

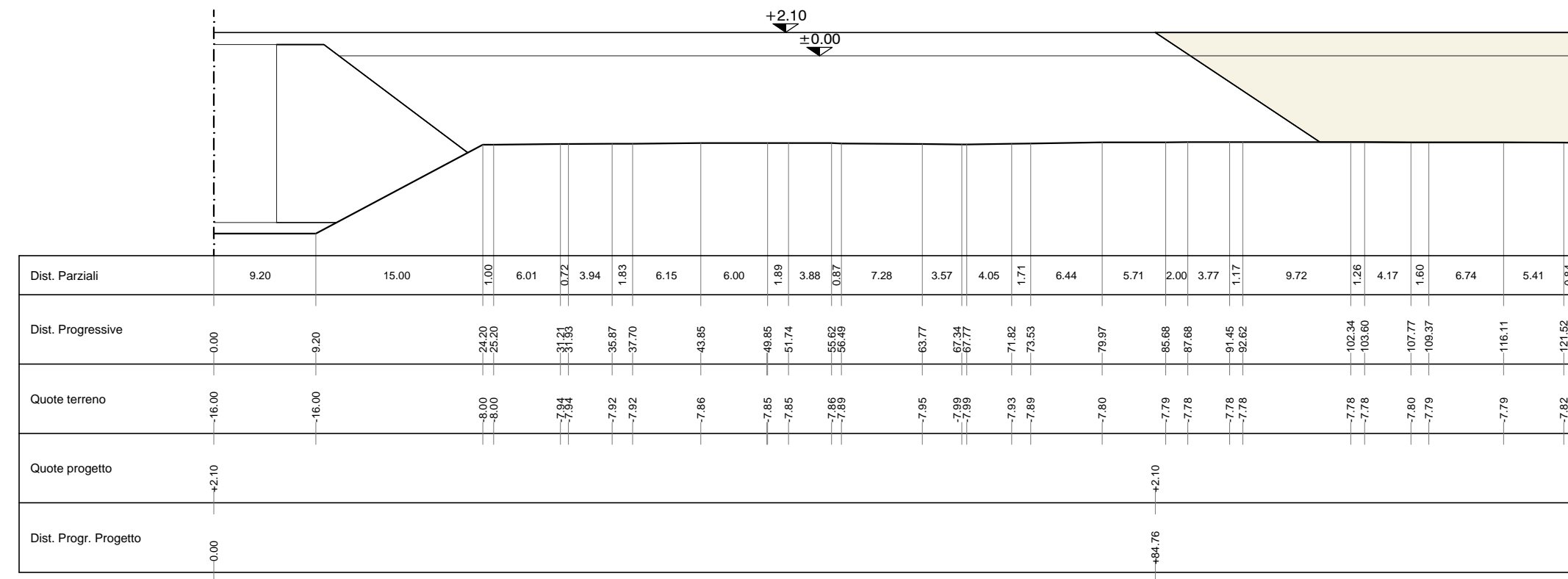

SEZIONE R098\* (Prog. 498.50 m)

TABELLA SUPERFICI

Riempimento a +2.10	309.00 m <sup>2</sup>
---------------------	-----------------------

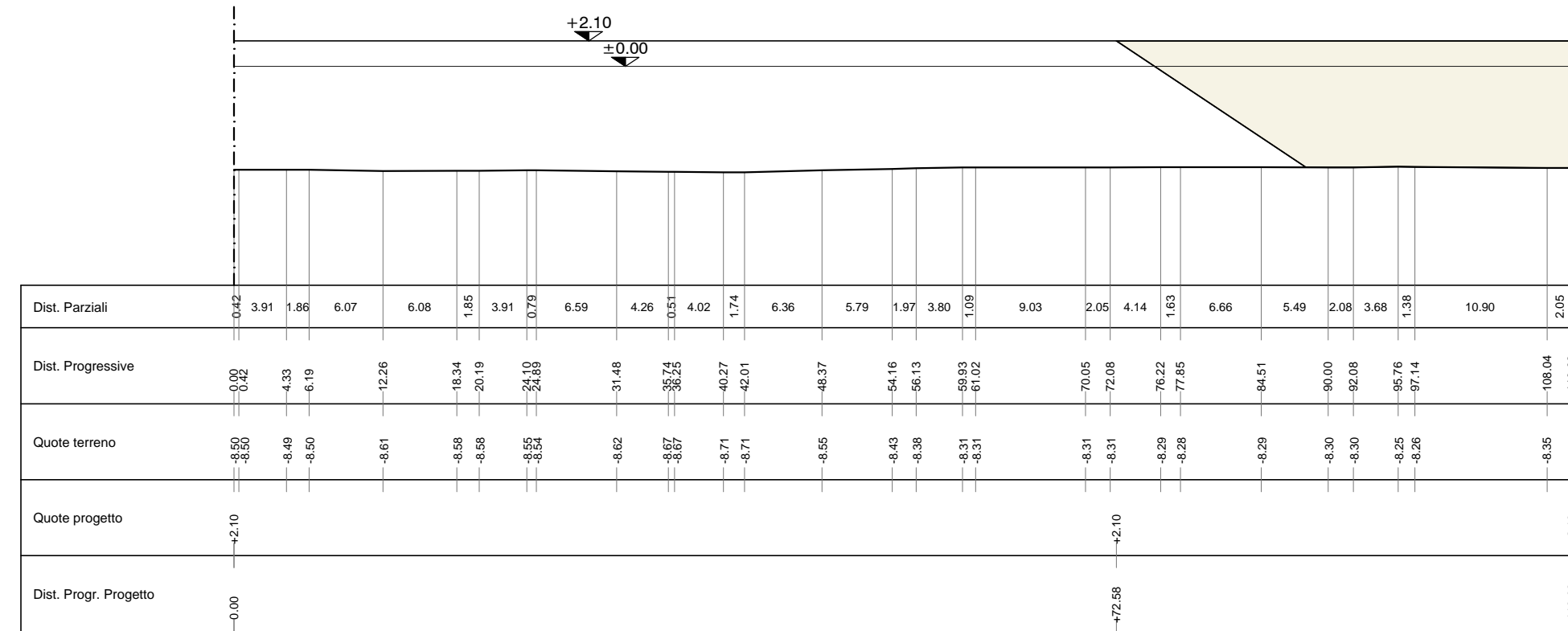

SEZIONE R100\* (Prog. 528.50 m)

TABELLA SUPERFICI

Riempimento a +2.10	340.09 m <sup>2</sup>
---------------------	-----------------------

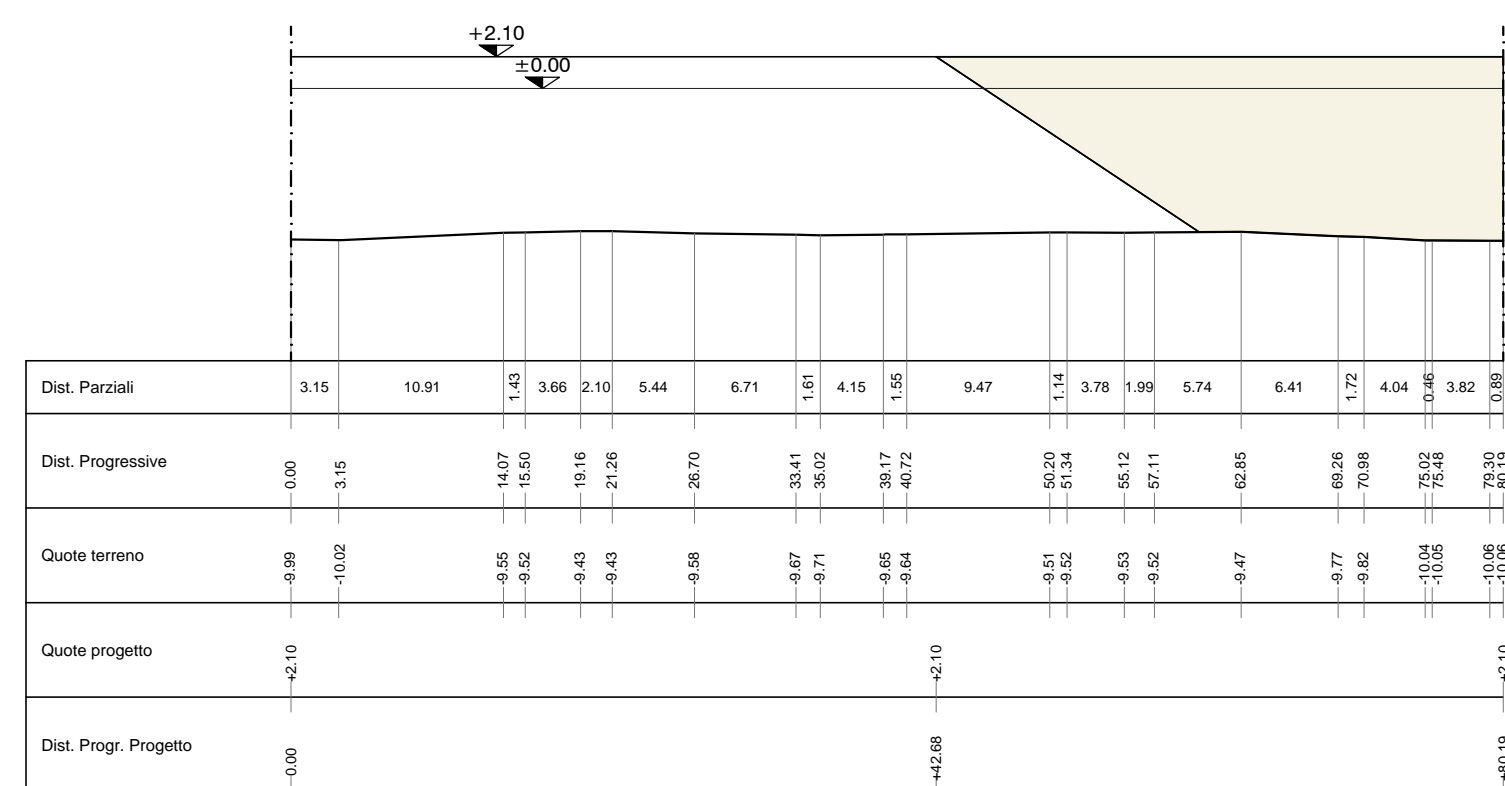

SEZIONE R109 (Prog. 0.00 m)

TABELLA SUPERFICI

Riempimento a +2.10	76.86 m <sup>2</sup>
Pietrame 5+50 kg	49.10 m <sup>2</sup>

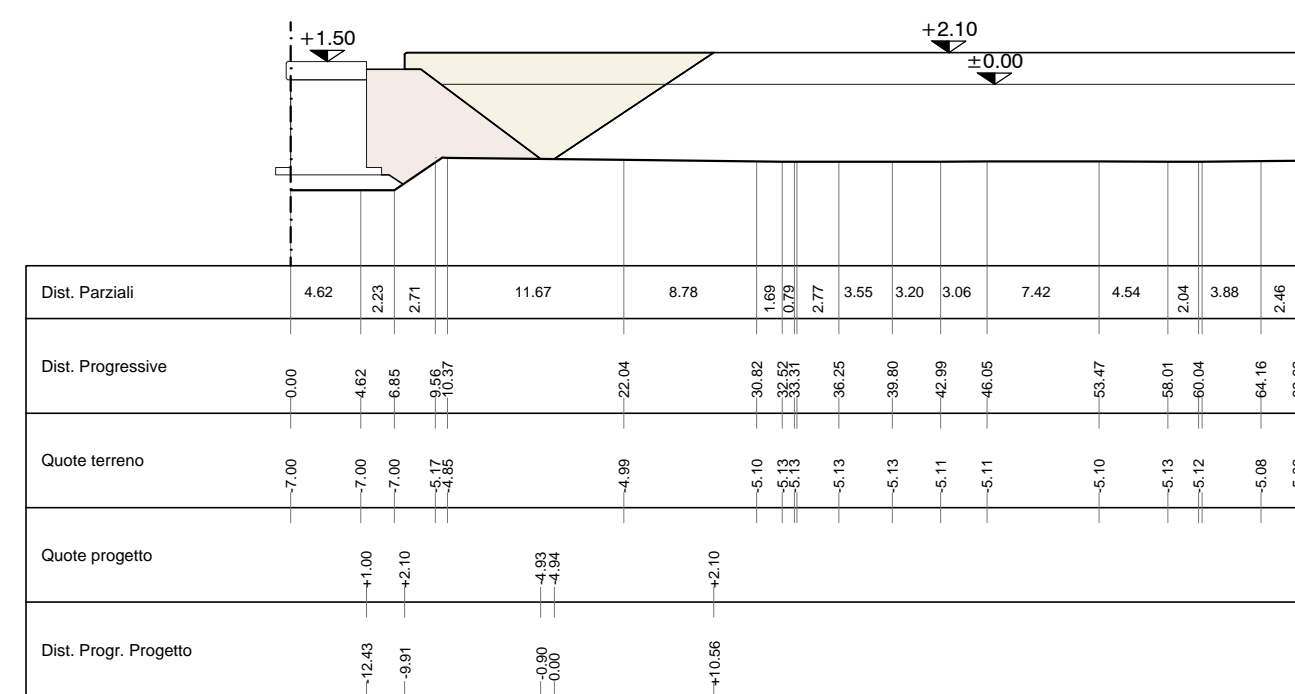

SEZIONE R110 (Prog. 15.00 m)

TABELLA SUPERFICI

Riempimento a +2.10	111.90 m <sup>2</sup>
Pietrame 5+50 kg	49.74 m <sup>2</sup>

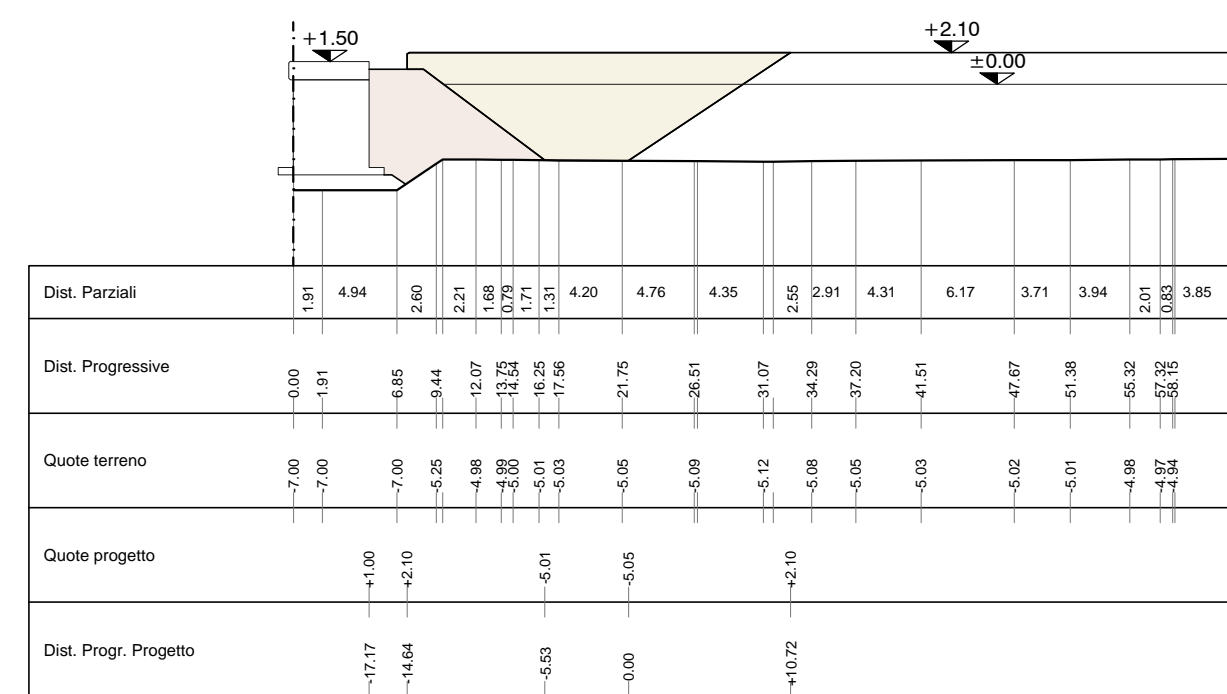

SEZIONE R097\* (Prog. 483.50m)

TABELLA SUPERFICI

Riempimento a +2.10	304.48 m <sup>2</sup>
---------------------	-----------------------

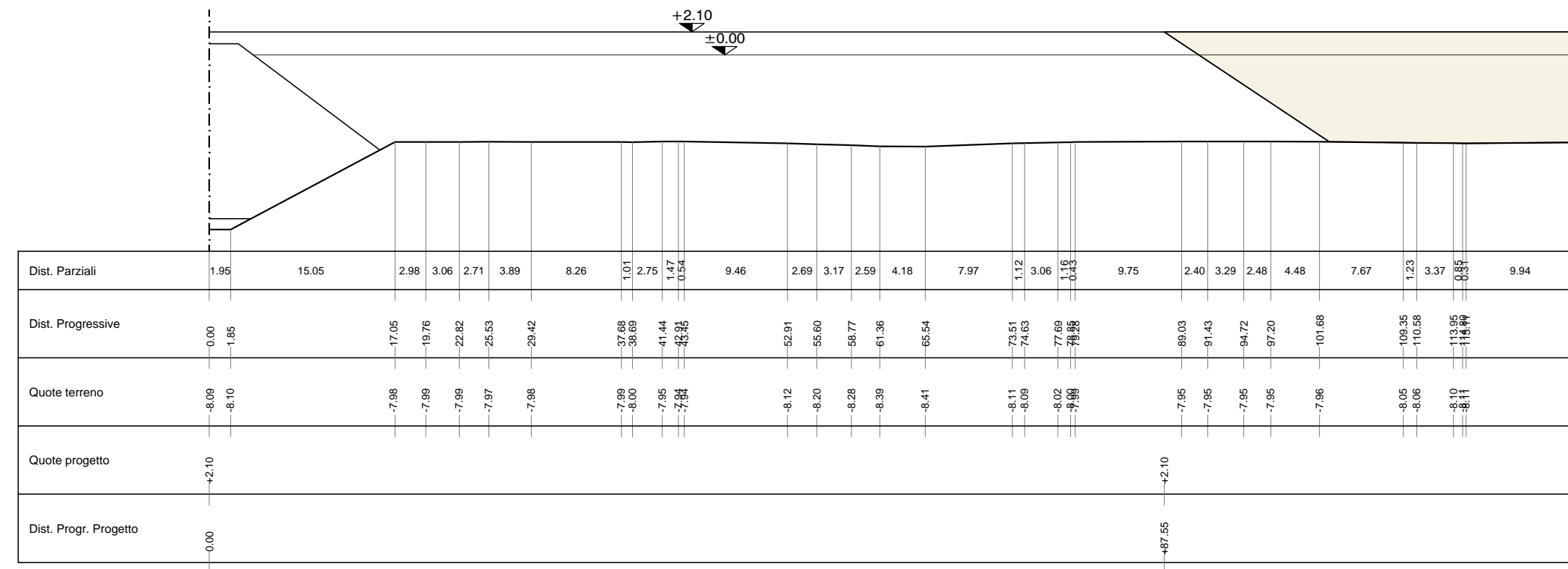

SEZIONE R099\* (Prog. 513.50 m)

TABELLA SUPERFICI

Riempimento a +2.10	324.14 m <sup>2</sup>
---------------------	-----------------------

