

SEZIONI TRASVERSALI CON INDICAZIONE DEI LIVELLI DI PIENA

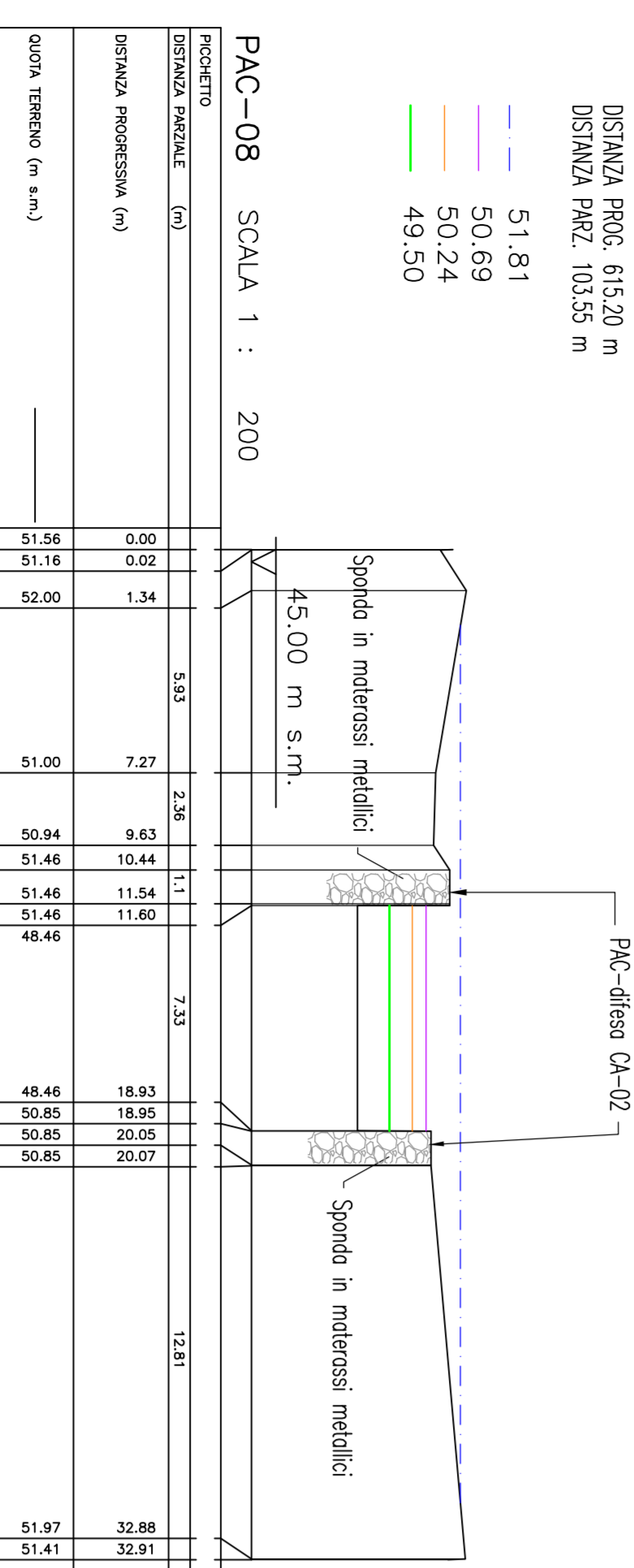
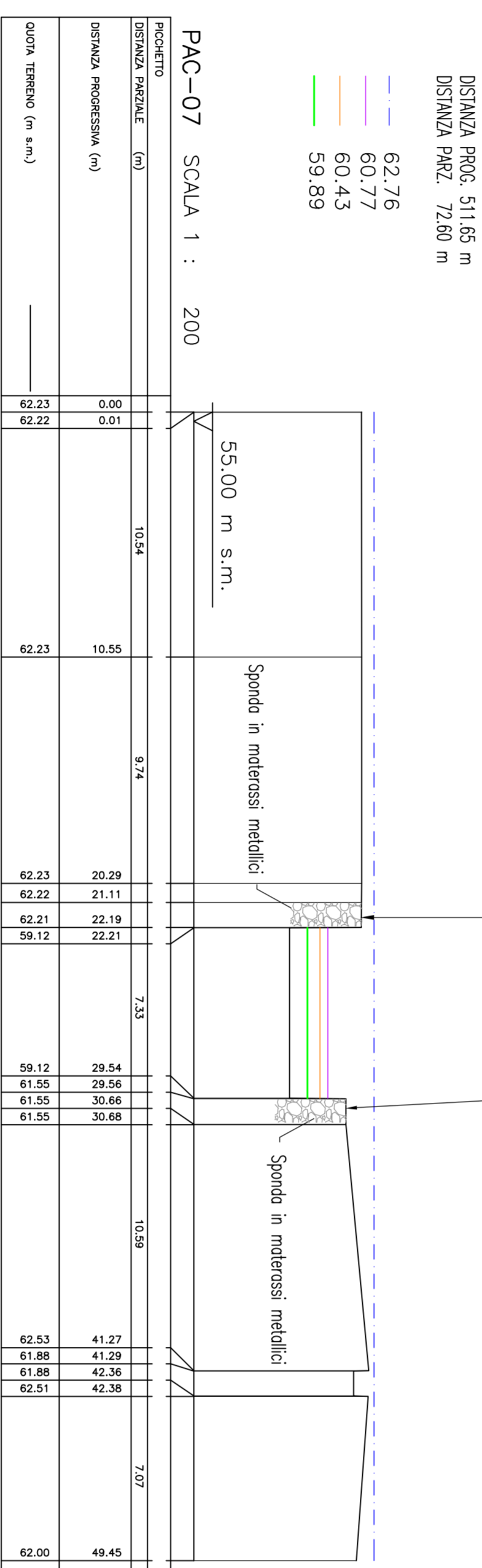
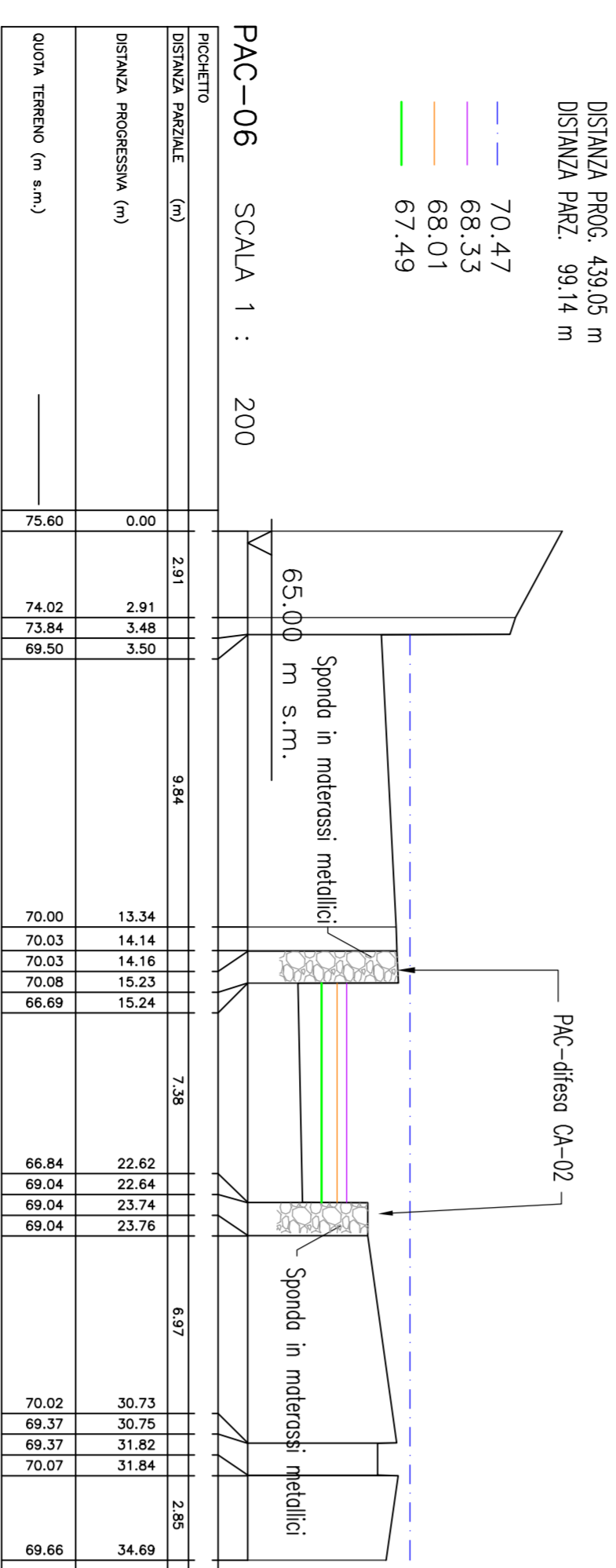
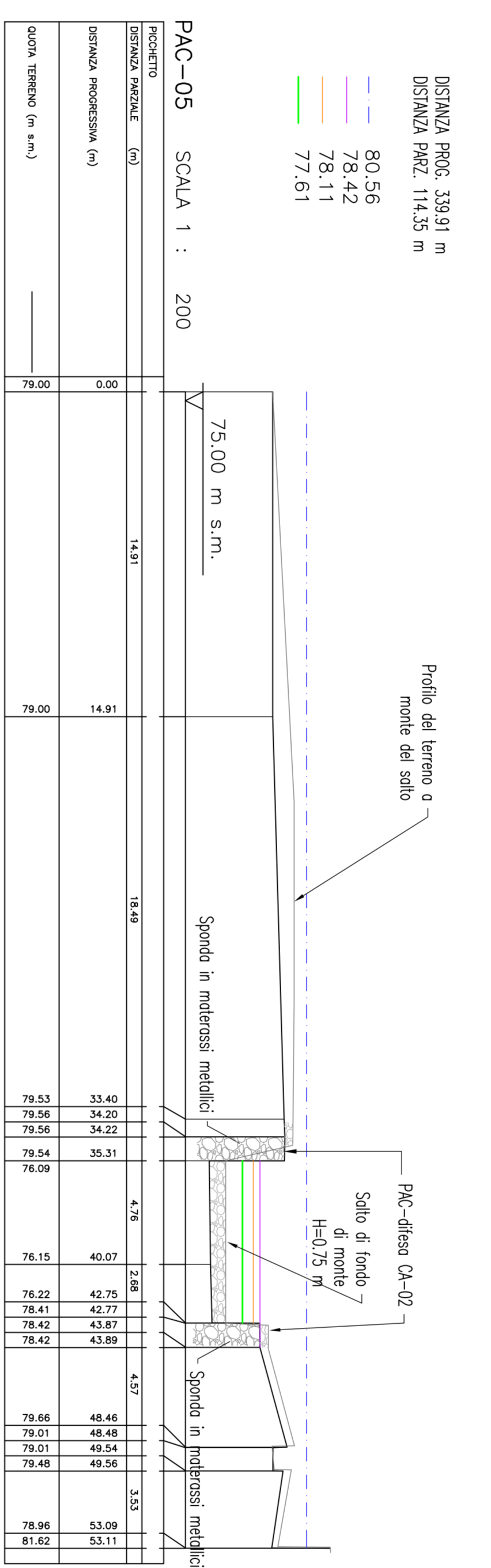
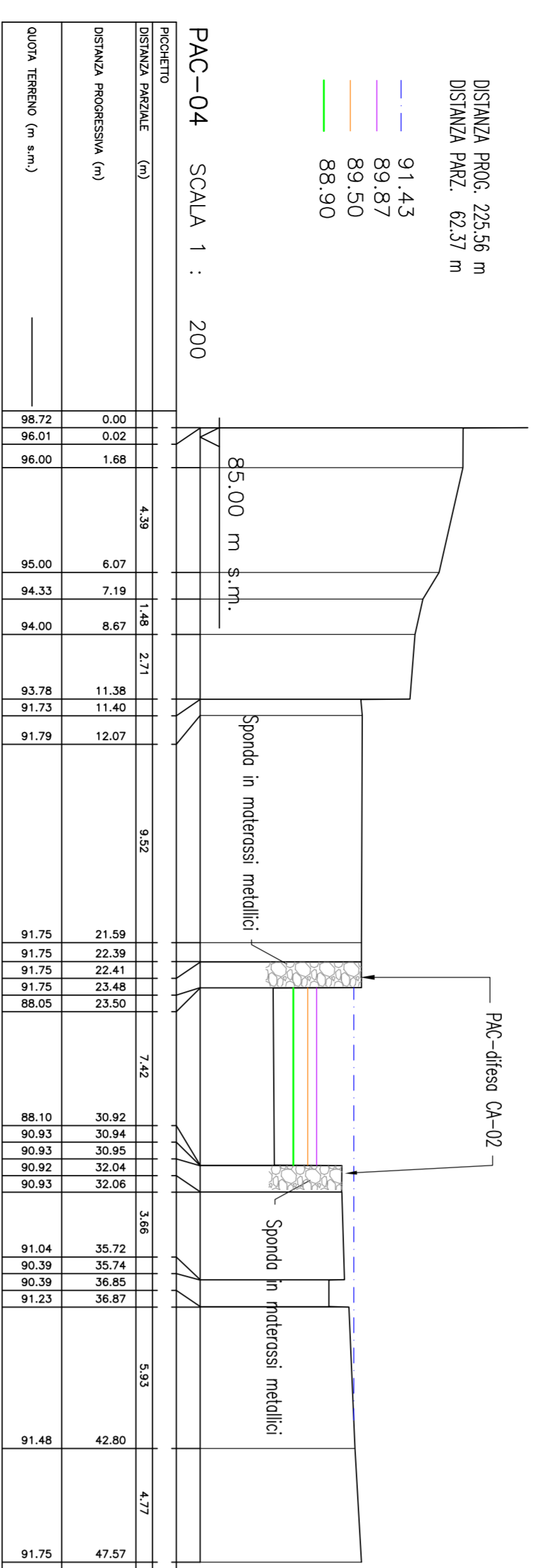
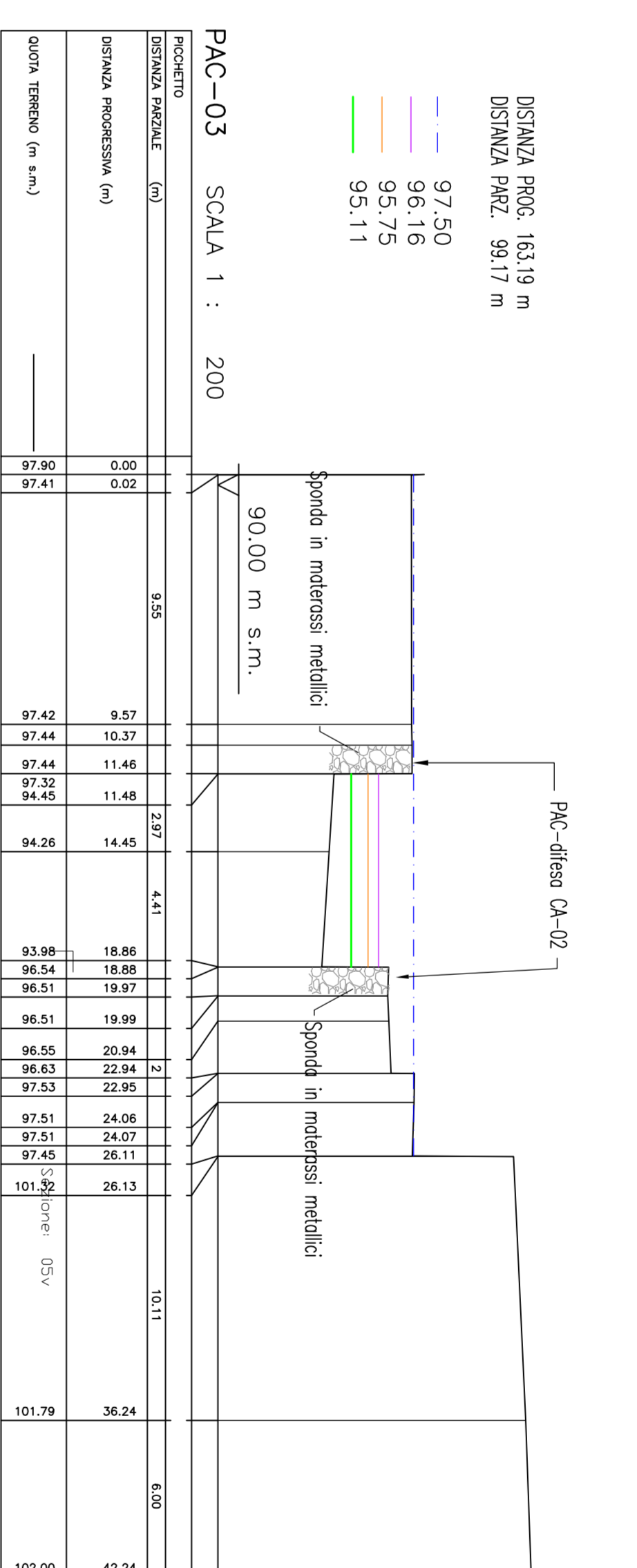
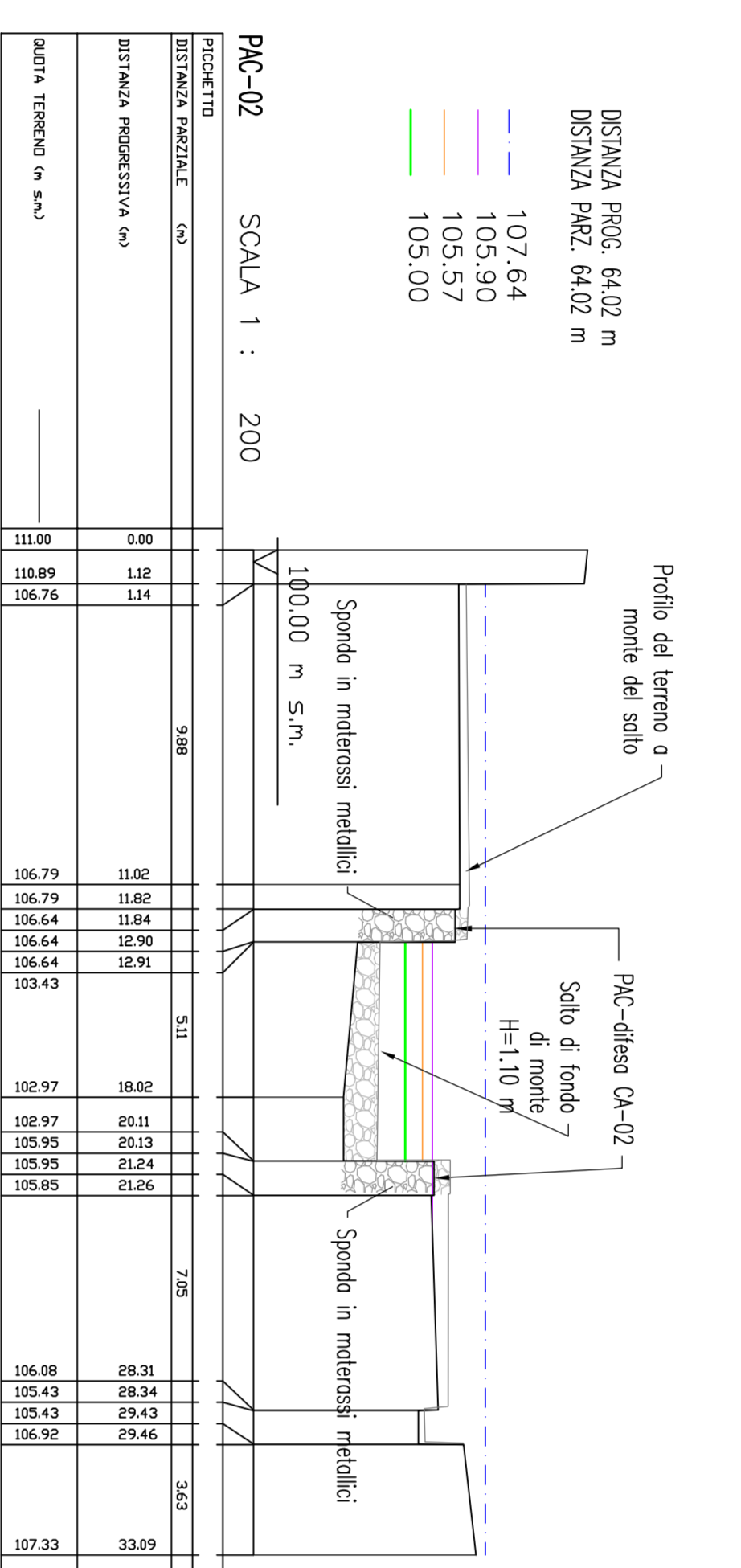
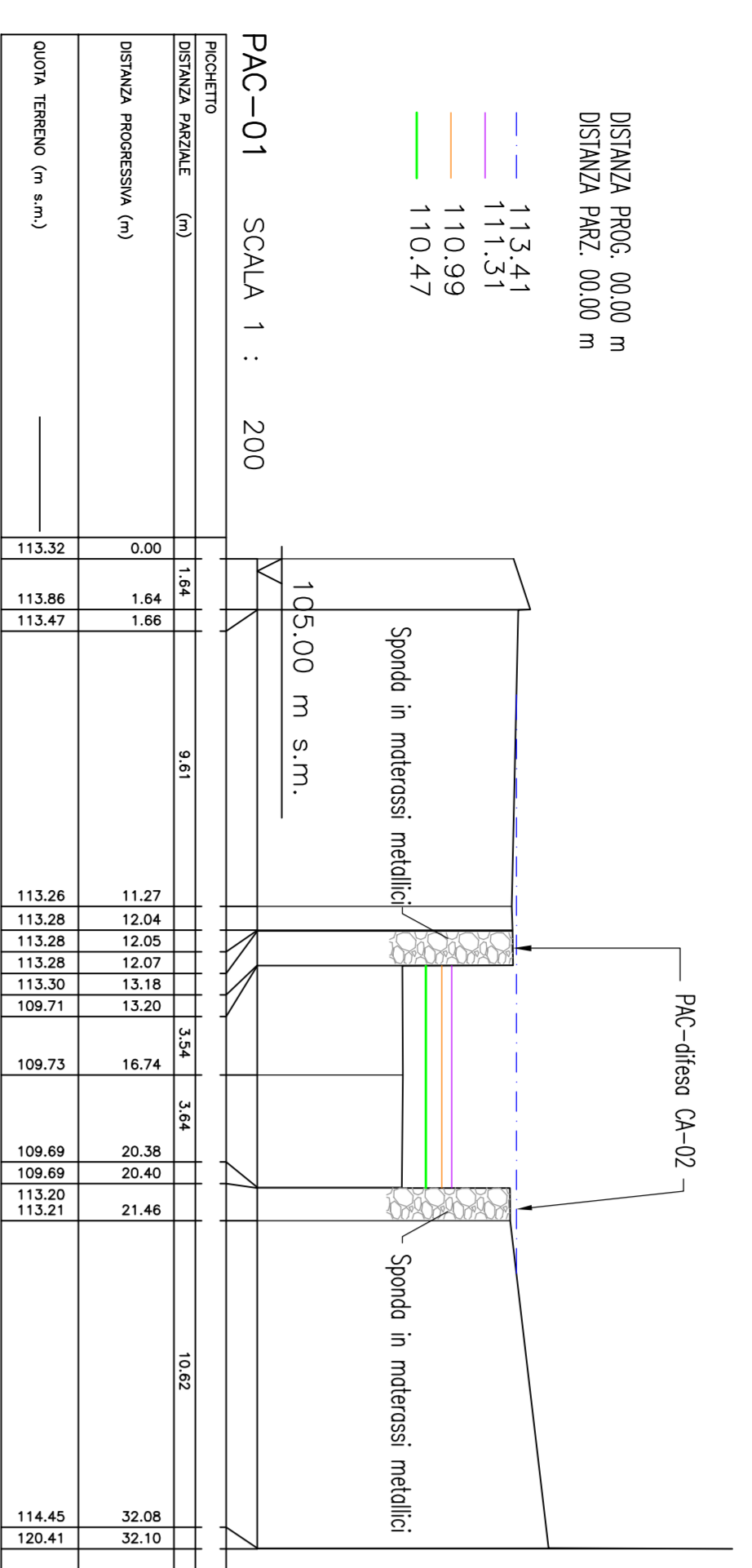

NOTE GENERALI

- LEGENDA
- CONDIZIONE TR. 200 ANNI (m s.m.)
 - P.L. TR. 200 ANNI (m s.m.)
 - P.L. TR. 30 ANNI (m s.m.)
 - P.L. TR. 2 ANNI (m s.m.)

Stretto di Messina

Coordinato per la progettazione, realizzazione e gestione del collegamento stabile tra le Sicilie e l'Italia continentale (L. n. 109 del 17/05/2001) e per la gestione dell'infrastruttura (L. n. 111 del 24/04/2002)

EUROINIK S.C.A.R.L.

di Messina

IMPRESE S.P.A. NAZIONALE

SOCIETA' ITALIANA PER CONDOTTE EVACUATA S.P.A. (Messina)

COOPERATIVA NAZIONALE ELETTRICI S.A.U. (Messina)

SICOTEC S.A.U. (Messina)

SHIKAWAKA - HANEDA HEAVY INDUSTRIES CO. LTD. (Messina)

ACI S.C.P.A. - CONSORCIO STABILE (Messina)

EUROINIK S.C.A.R.L.

Il PROGETTISTA

Doc. Ing. F. Galea

Doc. Ing. M. Manno

Project Manager (Ing. P. Matarazzo)

Il COORDINATORE GENERALE

STRETTO DI MESSINA

Stretto di Messina

Amministratore Delegato (Dott. F. Cacciò)

PONTE SULLO STRETTO DI MESSINA

PROGETTO DEFINITIVO

COLLEGAMENTI SICILIA

STUDI DI BASE

SISTEMAZIONI IDRAULICHE

GENERALE

FIUMARA PACE - SEZIONI TRASVERSALI ANTE PERAM

SB0040_F01

SCALE

1:200

DATA

10/06/2011

REVISIONI

REVISIONE DESCRIZIONE DATA

01/06/2011

02/06/2011

03/06/2011

04/06/2011

05/06/2011

06/06/2011

07/06/2011

08/06/2011

09/06/2011

10/06/2011

11/06/2011

12/06/2011

13/06/2011

14/06/2011

15/06/2011

16/06/2011

17/06/2011

18/06/2011

19/06/2011

20/06/2011

21/06/2011

22/06/2011

23/06/2011

24/06/2011

25/06/2011

26/06/2011

27/06/2011

28/06/2011

29/06/2011

30/06/2011

01/07/2011

02/07/2011

03/07/2011

04/07/2011

05/07/2011

06/07/2011

07/07/2011

08/07/2011

09/07/2011

10/07/2011

11/07/2011

12/07/2011

13/07/2011

14/07/2011

15/07/2011

16/07/2011

17/07/2011

18/07/2011

19/07/2011

20/07/2011

21/07/2011

22/07/2011

23/07/2011

24/07/2011

25/07/2011

26/07/2011

27/07/2011

28/07/2011

29/07/2011

30/07/2011

31/07/2011

01/08/2011

02/08/2011

03/08/2011

04/08/2011

05/08/2011

06/08/2011

07/08/2011

08/08/2011

09/08/2011

10/08/2011

11/08/2011

12/08/2011

13/08/2011

14/08/2011

15/08/2011

16/08/2011

17/08/2011

18/08/2011

19/08/2011

20/08/2011

21/08/2011

22/08/2011

23/08/2011

24/08/2011

25/08/2011

26/08/2011

27/08/2011

28/08/2011

29/08/2011

30/08/2011

31/08/2011

01/09/2011

02/09/2011

03/09/2011

04/09/2011

05/09/2011

06/09/2011

07/09/2011

08/09/2011

09/09/2011

10/09/2011

11/09/2011

12/09/2011

13/09/2011

14/09/2011

15/09/2011

16/09/2011

17/09/2011

18/09/2011

19/09/2011

20/09/2011

21/09/2011

22/09/2011

23/09/2011

24/09/2011

25/09/2011

26/09/2011

27/09/2011

28/09/2011

29/09/2011

30/09/2011

01/10/2011

02/10/2011

03/10/2011

04/10/2011

05/10/2011

06/10/2011

07/10/2011

08/10/2011

09/10/2011

10/10/2011

11/10/2011

12/10/2011

13/10/2011

14/10/2011

15/10/2011

16/10/2011

17/10/2011

18/10/2011

19/10/2011

20/10/2011

21/10/2011

22/10/2011

23/10/2011

24/10/2011

25/10/2011

26/10/2011

27/10/2011

28/10/2011

29/10/2011

30/10/2011

31/10/2011

01/11/2011

02/11/2011

03/11/2011

04/11/2011

05/11/2011

06/11/2011

07/11/2011

08/11/2011

09/11/2011

10/11/2011

11/11/2011

12/11/2011

13/11/2011

14/11/2011

15/11/2011

16/11/2011

17/11/2011

18/11/2011

19/11/2011

20/11/2011

21/11/2011

22/11/2011

23/11/2011

24/11/2011

25/11/2011

26/11/2011

27/11/2011

28/11/2011

29/11/2011

30/11/2011

01/12/2011

02/12/2011

03/12/2011

04/12/2011

05/12/2011

06/12/2011

07/12/2011

08/12/2011

09/12/2011

10/12/2011

11/12/2011

12/12/2011

13/12/2011

14/12/2011

15/12/2011

16/12/2011

17/12/2011

18/12/2011

19/12/2011

20/12/2011

21/12/2011

22/12/2011

23/12/2011

24/12/2011

25/12/2011

26/12/2011

27/12/2011

28/12/2011

29/12/2011

30/12/2011

31/12/2011

Nome: DEL FILE: SEQUOIA.F01.GR