

STATO ATTUALE

SEZIONE TIPO ESISTENTE IN RILEVATO

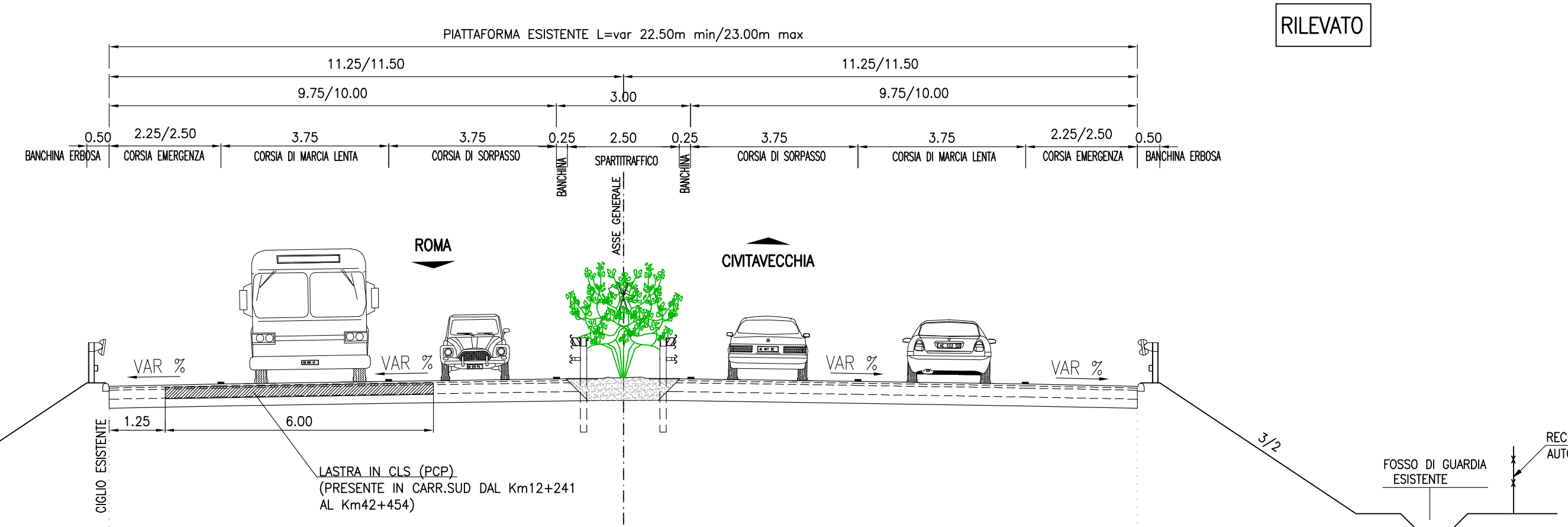

SEZIONE TIPO ESISTENTE IN TRINCEA

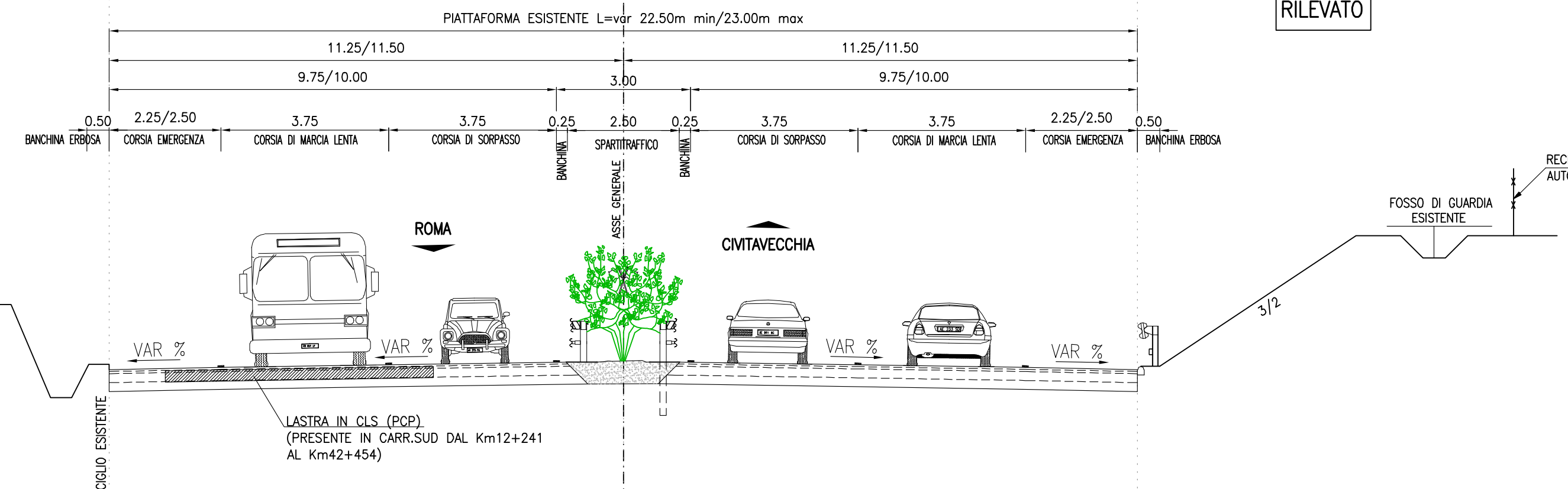

SEZIONE TIPO DI PROGETTO IN RILEVATO

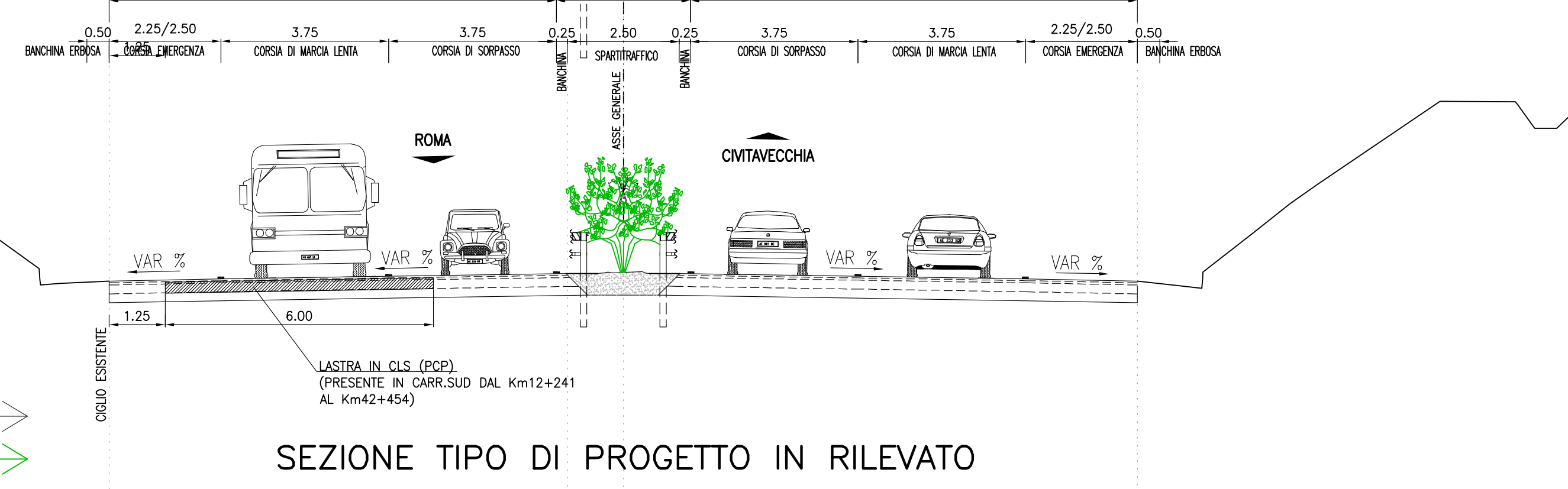

SEZIONE TIPO DI PROGETTO IN TRINCEA

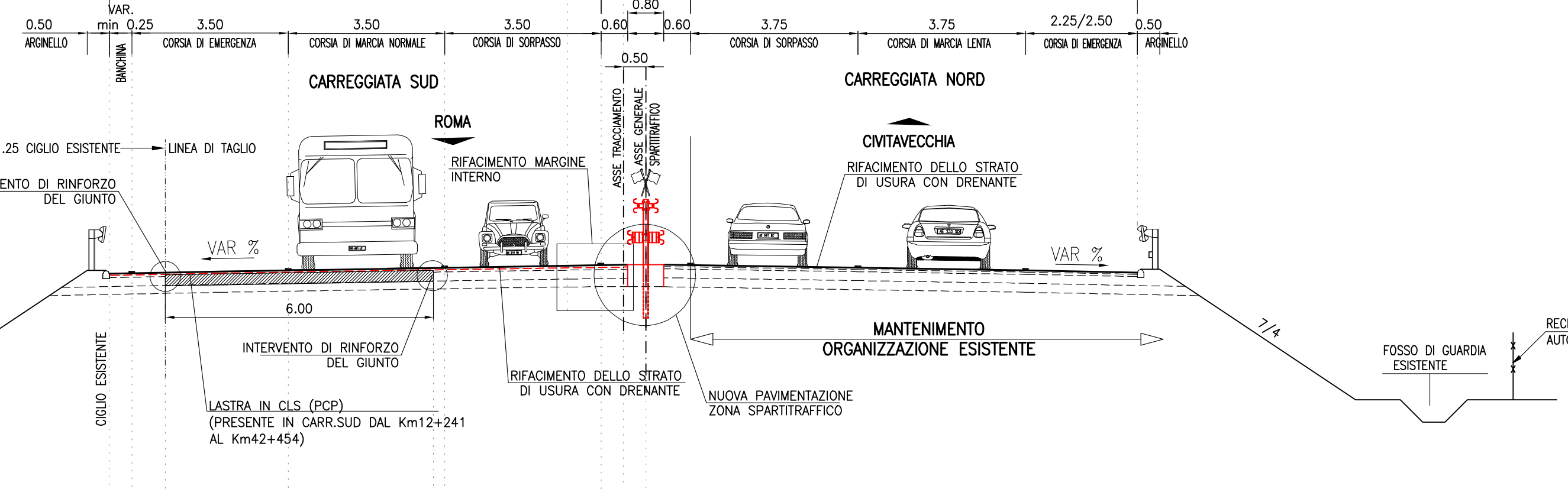

1/2 SEZIONE TIPO - IN CORRISPONDENZA PIAZZOLA DI SOSTA

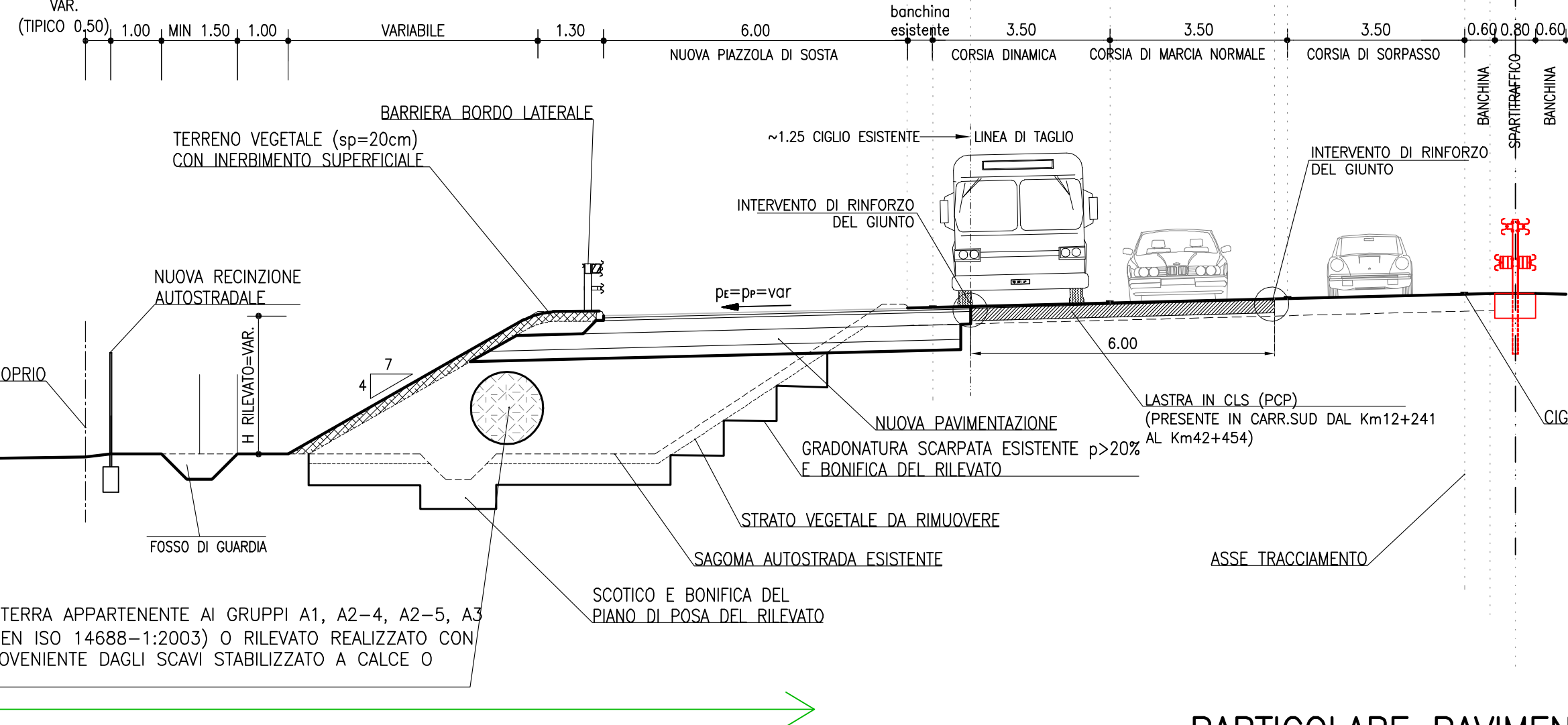

PARTICOLARE PAVIMENTAZIONE

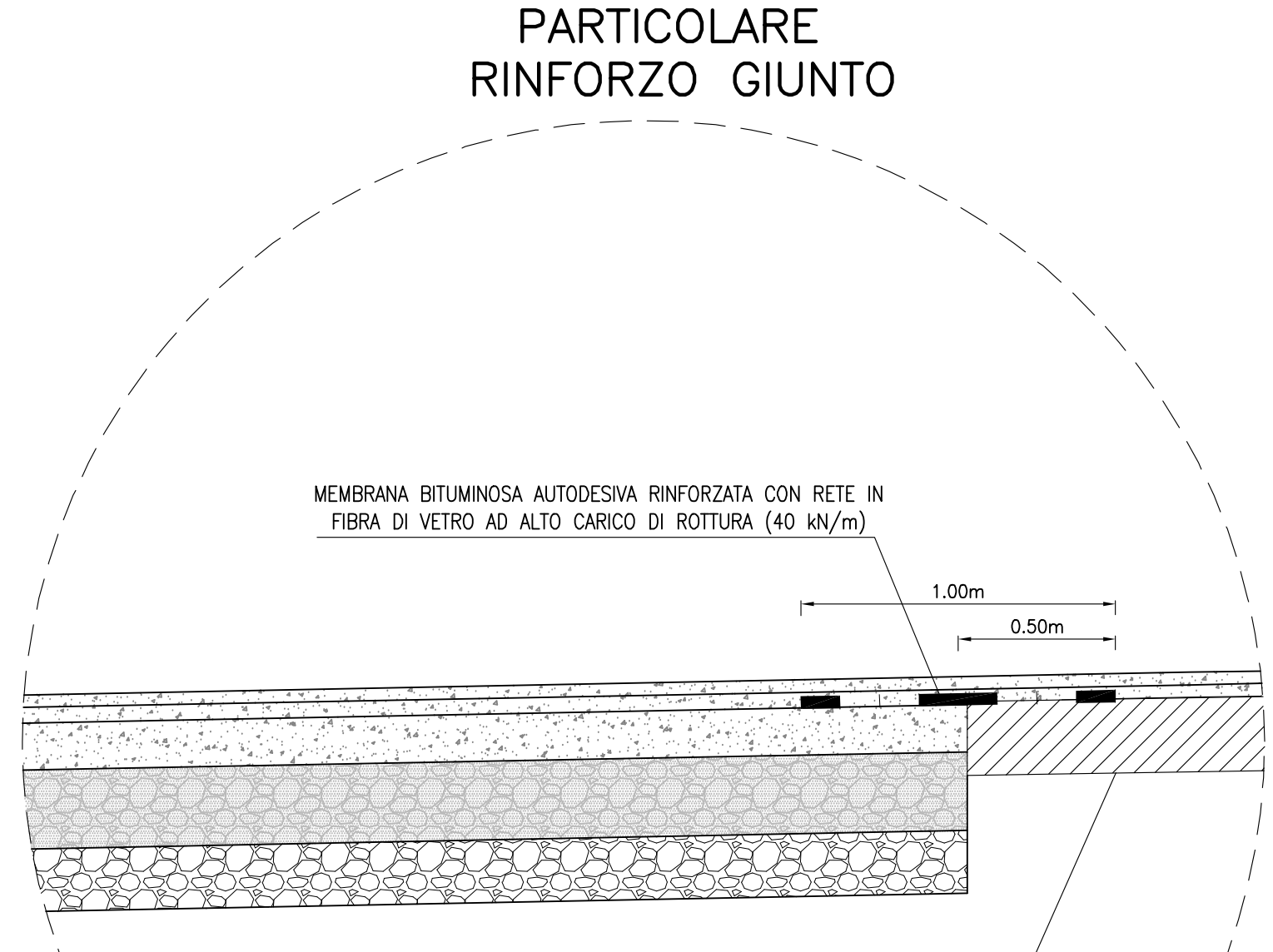

PARTICOLARE PAVIMENTAZIONE

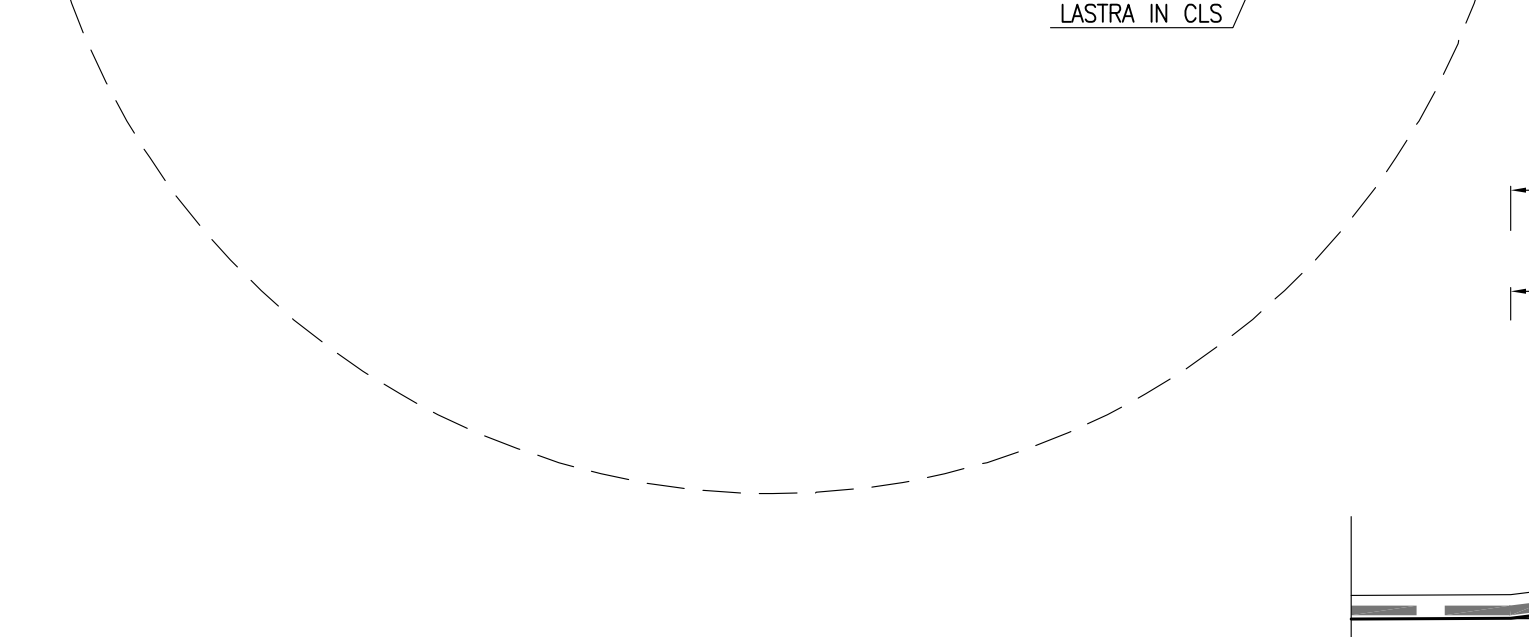

PARTICOLARE PAVIMENTAZIONE

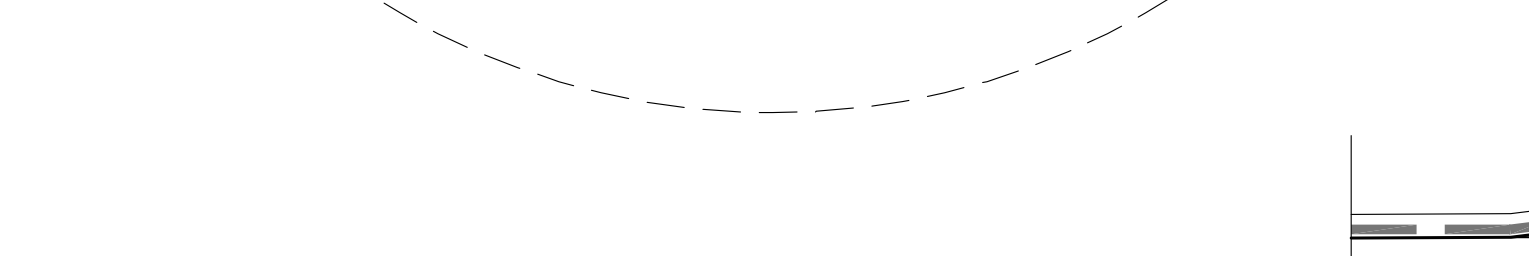

ELEMENTO MARGINALE IN RILEVATO

MARGINE LATERALE IN RILEVATO TRADIZIONALE

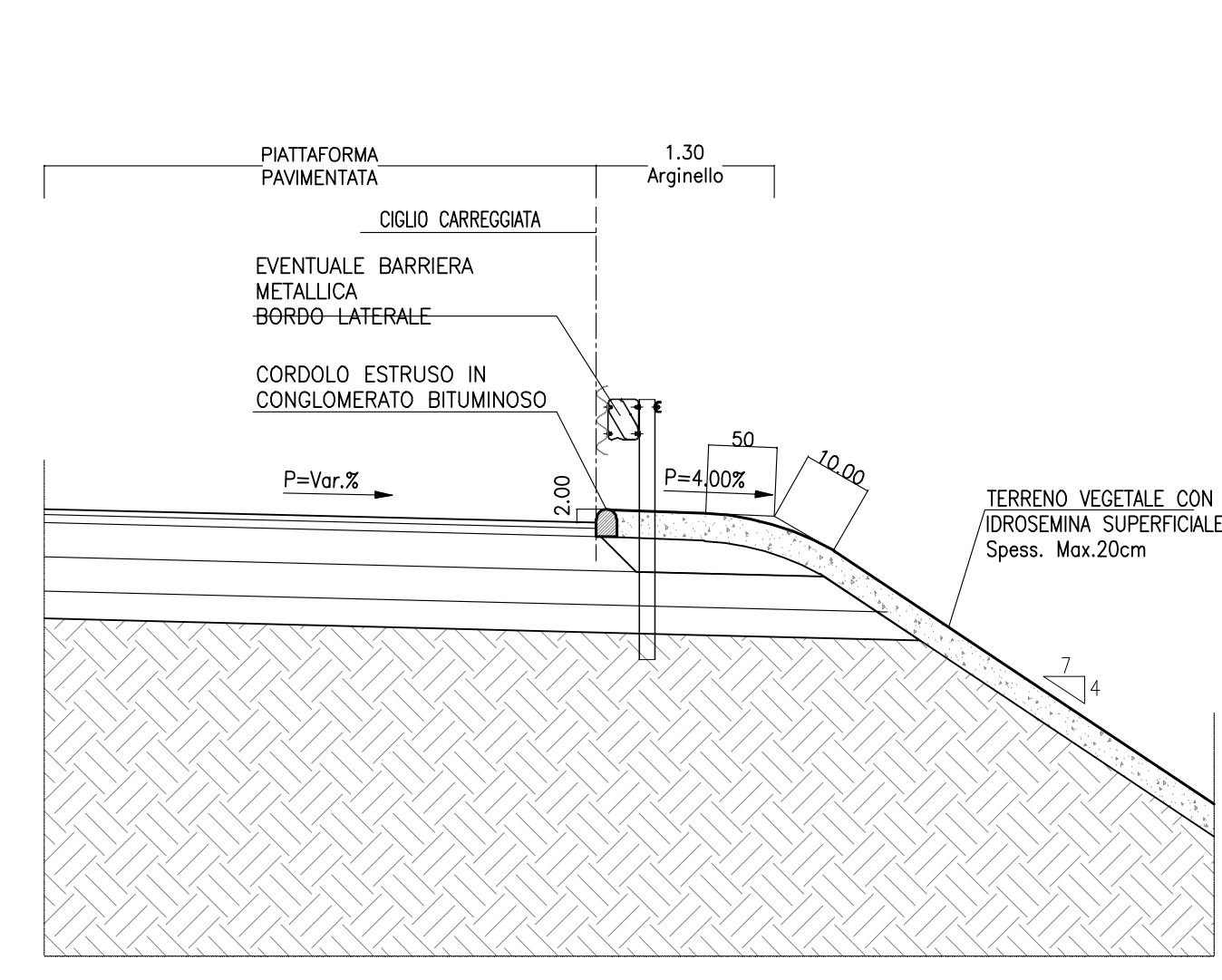

MARGINE LATERALE IN RILEVATO CON CANALETTA ED EMBRICI

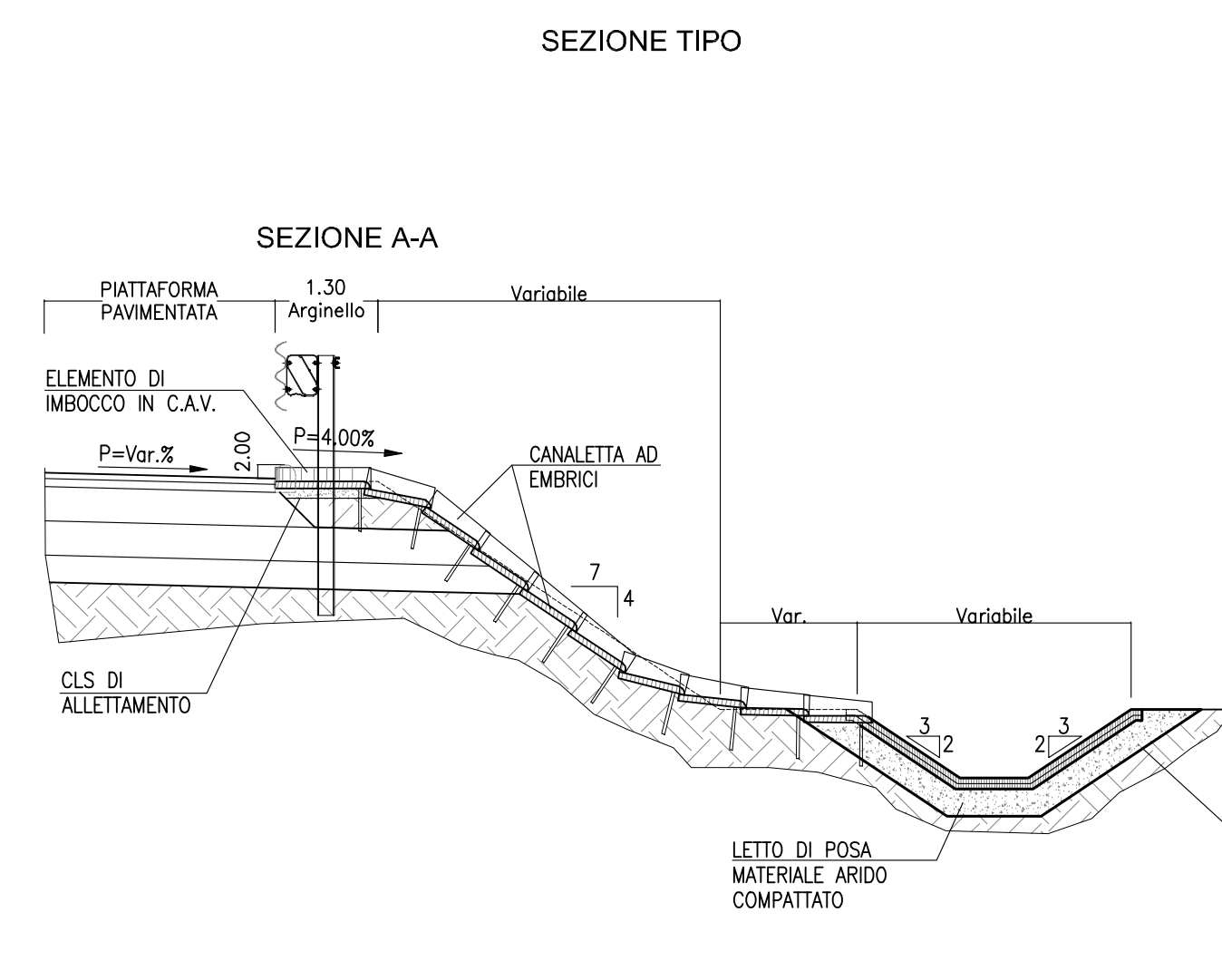

ELEMENTO MARGINALE CON FOA

MARGINE LATERALE CON FOA

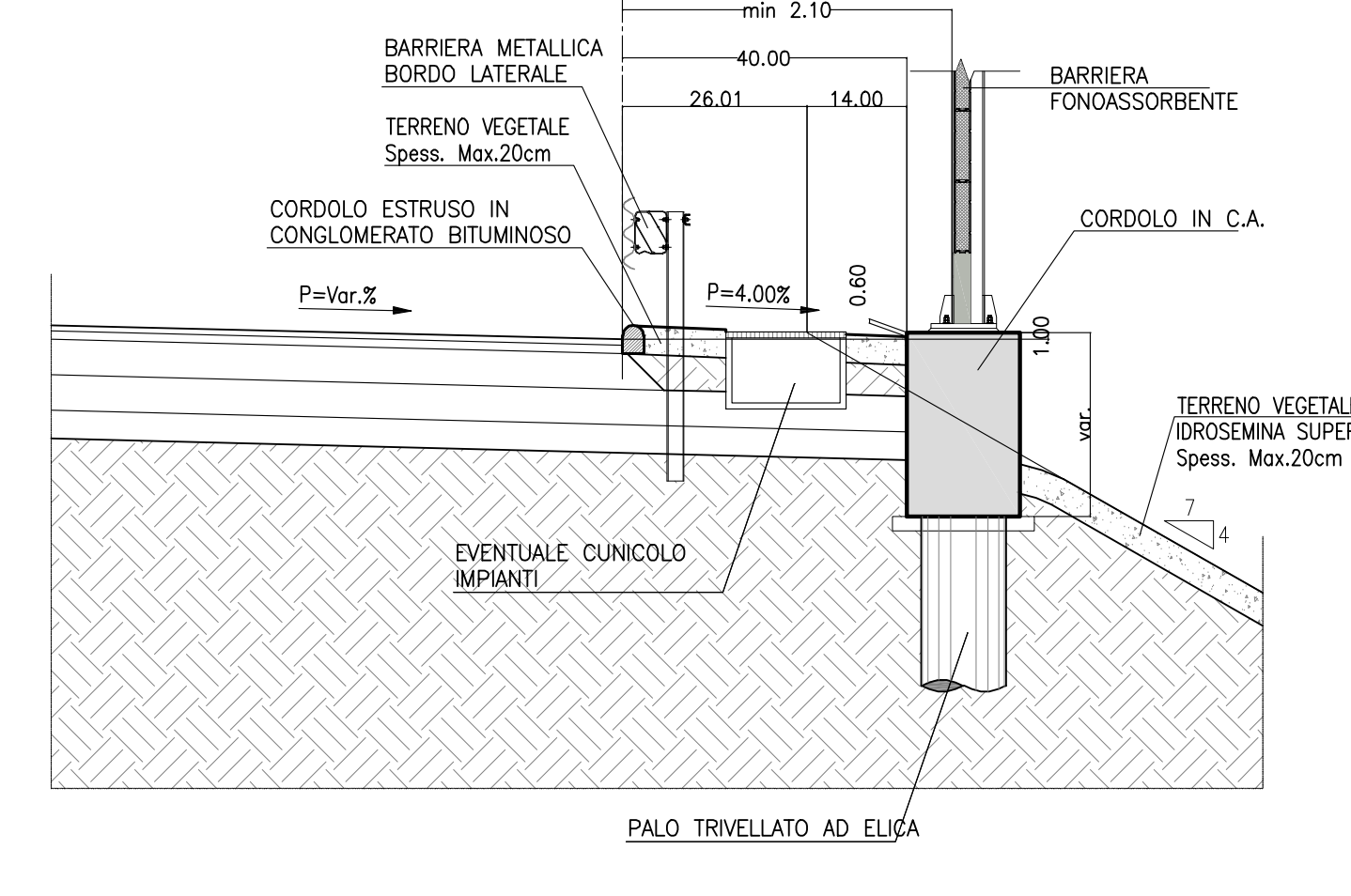

PARTICOLARE DRENAGGIO TRATTI IN CURVA

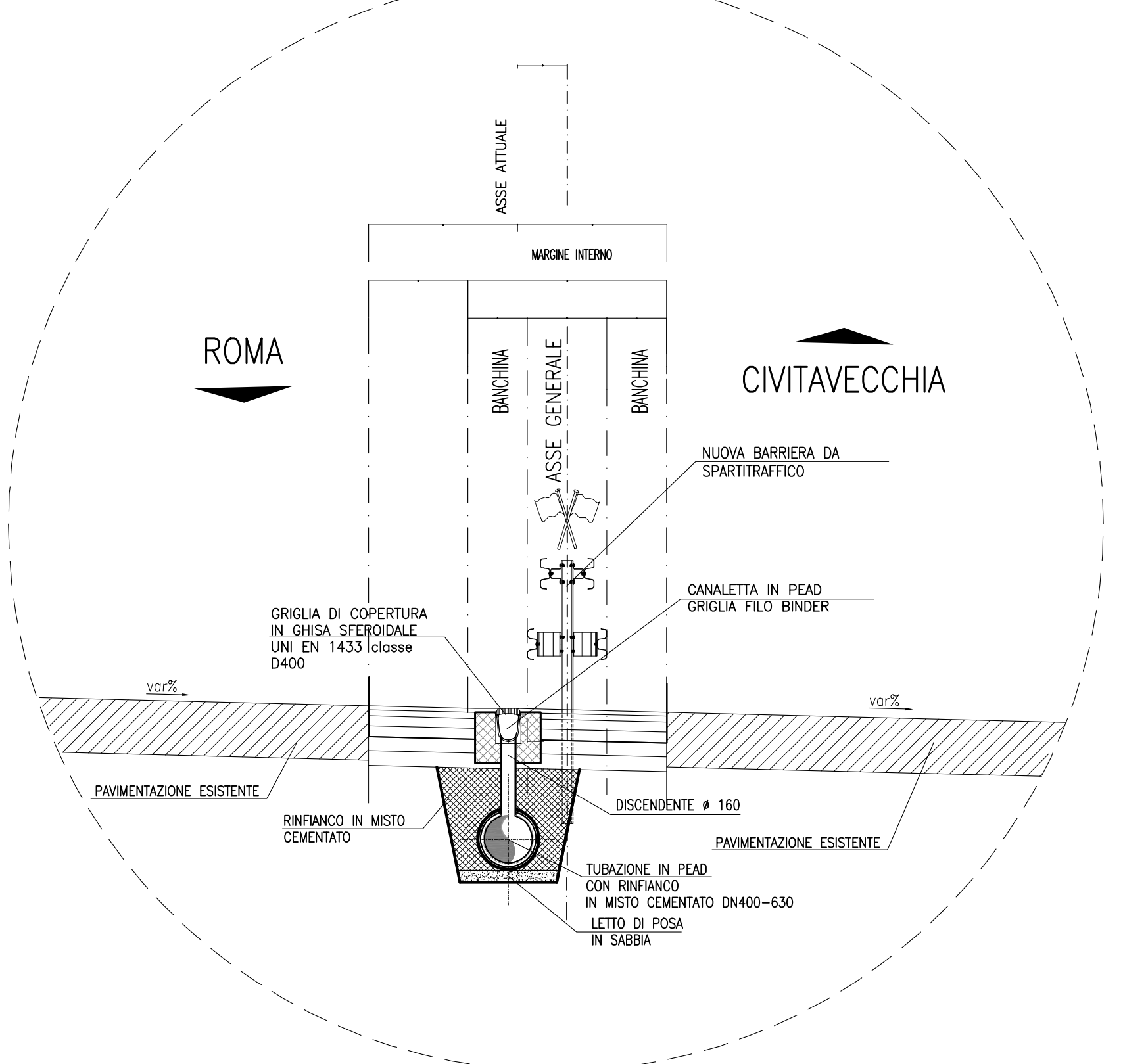

PARTICOLARE MARGINE INTERNO DI PROGETTO

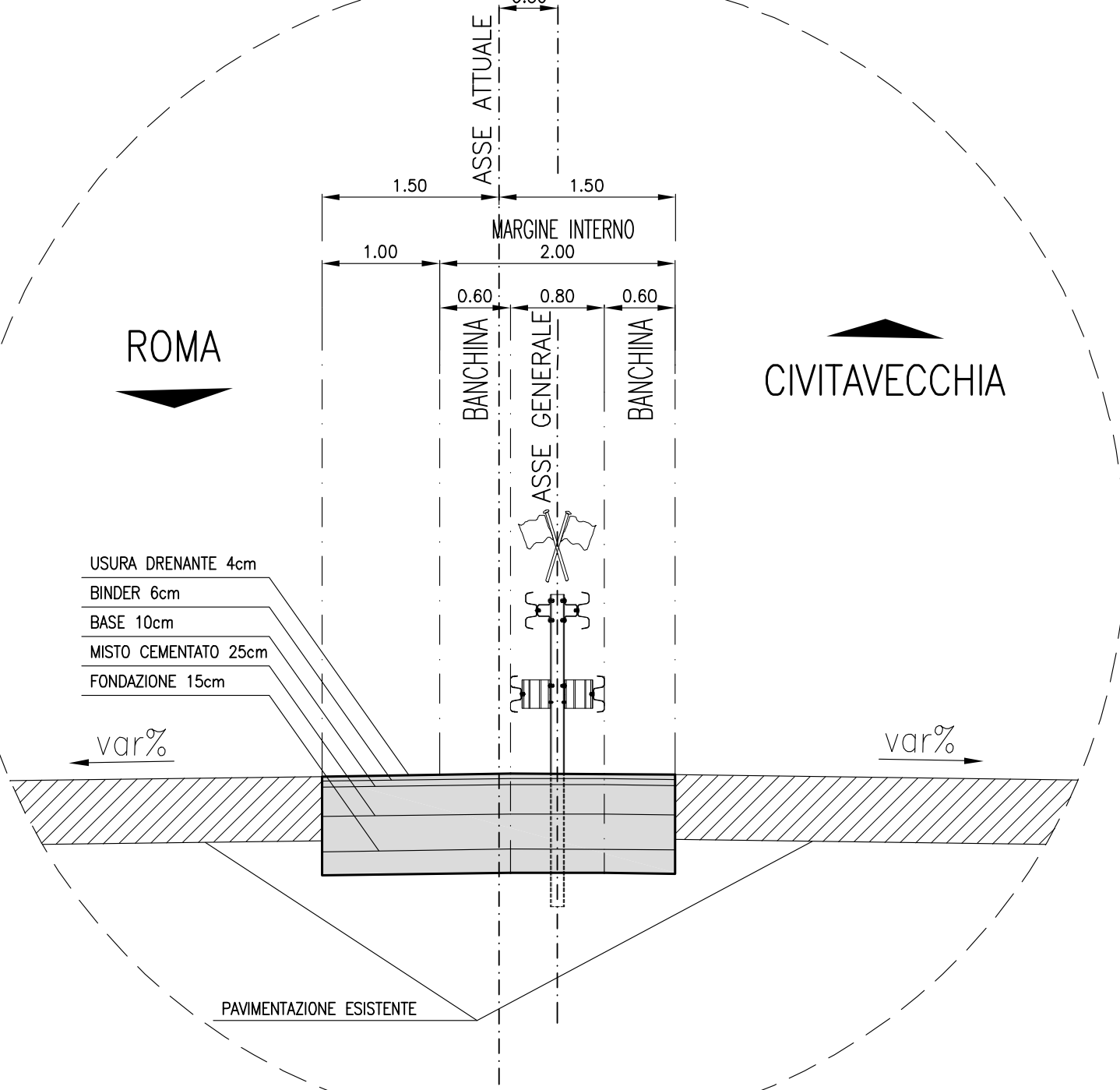

PARTICOLARE DRENAGGIO PIAZZOLE IN TRINCEA

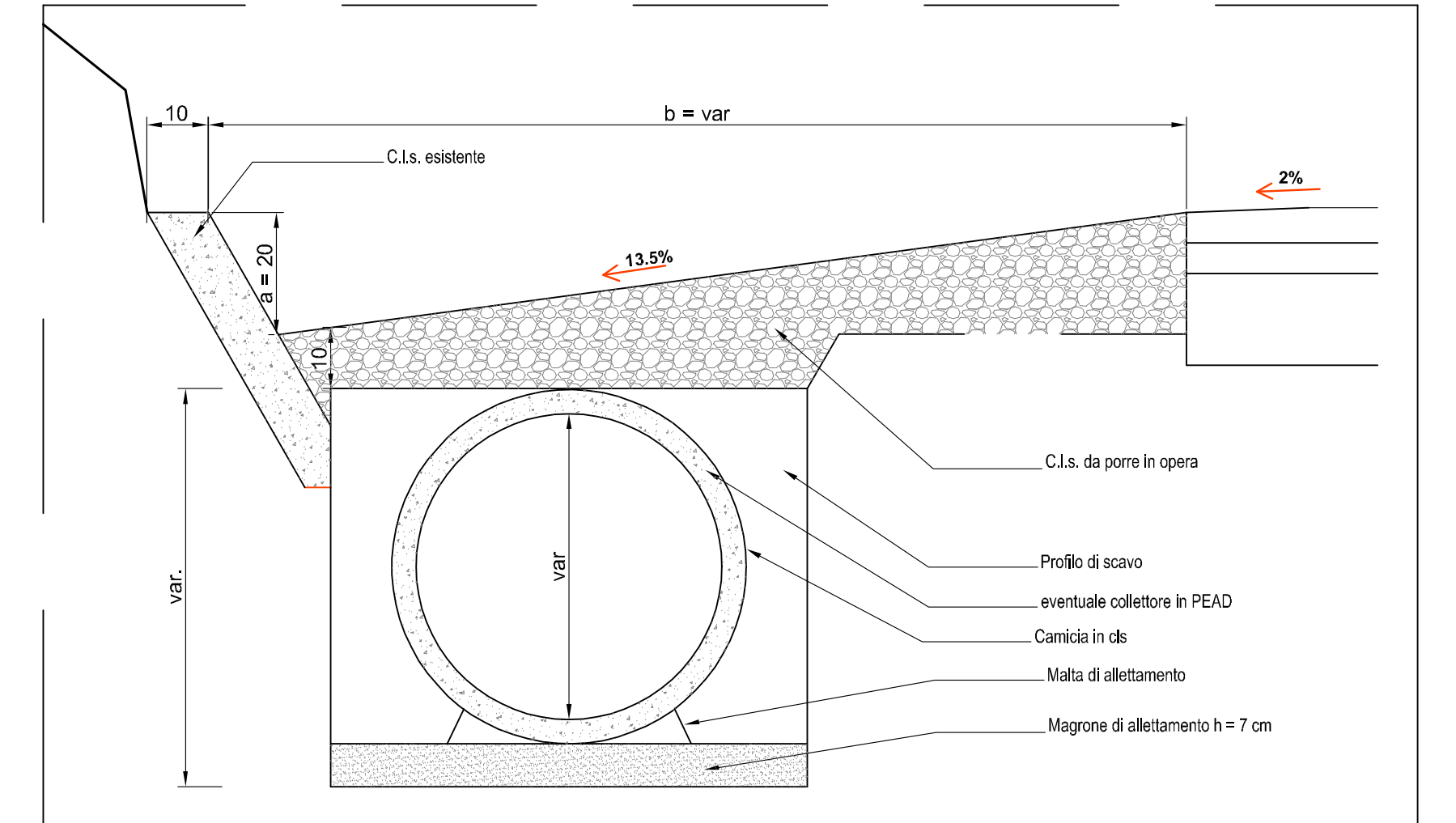

PIAZZOLA DI SERVIZIO

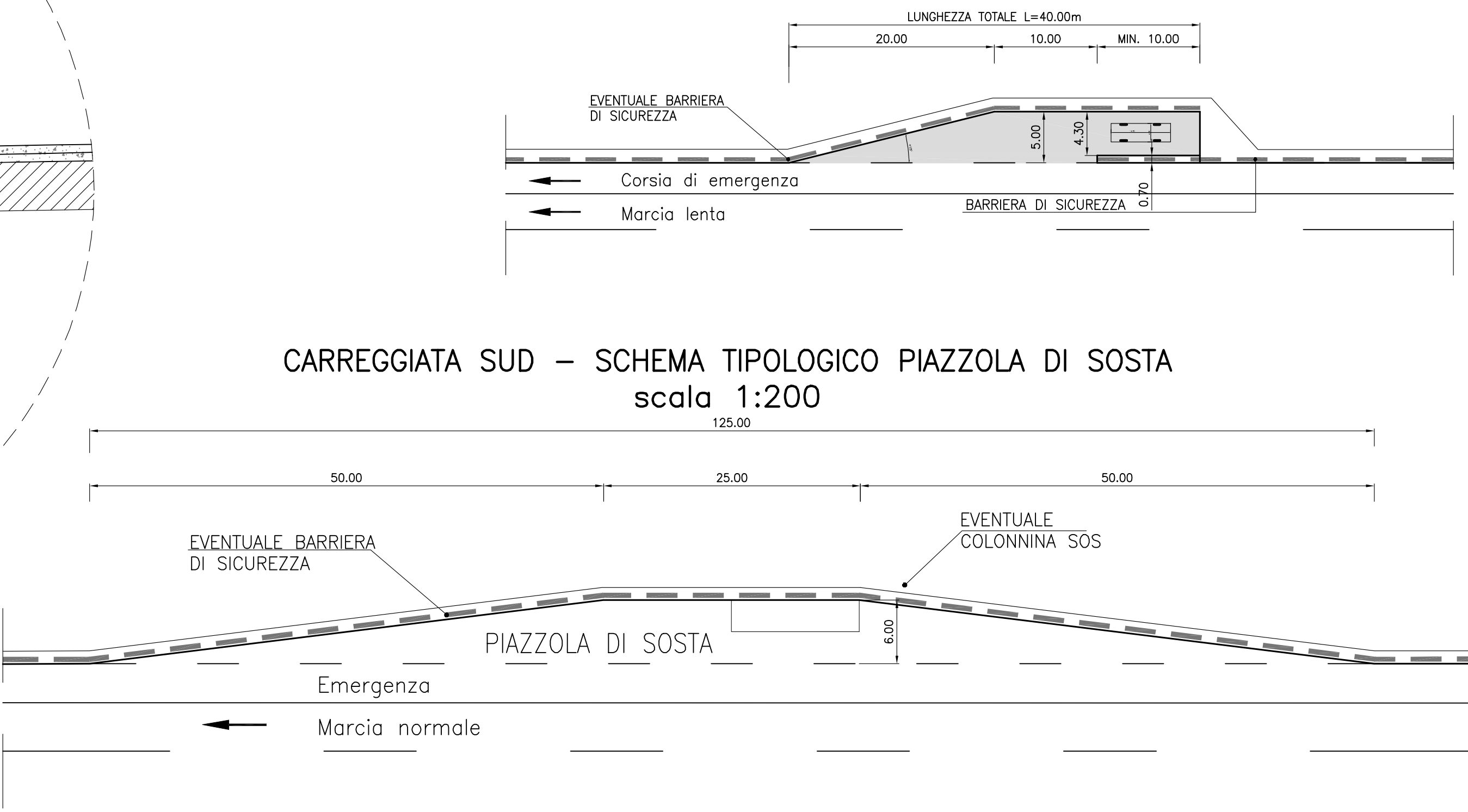

PROGETTO

N.B. Gli strati in conglomerato bituminoso verranno realizzati con bitum modificati TIPO HARD.

autostrade per l'italia

AUTOSTRADA (A12) : ROMA - CIVITAVECCHIA  
TRATTO: CERVETERI - TORRIMPIETRA

POTENZIAMENTO FUNZIONALE  
TRATTO CERVETERI - TORRIMPIETRA

PROGETTO DEFINITIVO

AU - CORPO AUTOSTRADALE

PROGETTO STRADALE

Sezioni Tipo di progetto

Sezioni tipo di Progetto

<b>IL PROGETTA SPECIALISTICO</b> Ing. Gianluigi Solimando Spizzichino Ord. Ingeg. Milano n.257996		<b>IL RESPONSABILE AUTORIZZAZIONE PRESTAZIONI SPECIFICHE</b> Ing. Danilo Diabonaito Ord. Ingeg. L'Aquila n. 1053		<b>IL DIRETTORE TECNICO</b> Ing. Orlando Mazzoli Ord. Ingeg. Pavia n. 1498	
<b>RESPONSABILE STUDIO</b> Ing. Marco...		<b>RESPONSABILE PROGETTAZIONE</b> Ing. Marco...		<b>RESPONSABILE AUTORIZZAZIONE</b> Ing. Marco...	
CODICE IDENTIFICATIVO 111206	CODICE IDENTIFICATIVO LL00	CODICE IDENTIFICATIVO PD/AU/PRS	CODICE IDENTIFICATIVO 00000	CODICE IDENTIFICATIVO 00000	CODICE IDENTIFICATIVO D S T D
CODICE IDENTIFICATIVO 0029	CODICE IDENTIFICATIVO 00	CODICE IDENTIFICATIVO 00	CODICE IDENTIFICATIVO 00	CODICE IDENTIFICATIVO 00	CODICE IDENTIFICATIVO 00

VIETO DEL COMMITTENTE  
 Ing. M. FORNISI  
 Ministero delle Infrastrutture e dei Trasporti  
 Direzione Regionale per le Infrastrutture e i Trasporti  
 Roma