

**CORRIDOIO PLURIMODALE ADRIATICO
ITINERARIO MAGLIE - SANTA MARIA DI LEUCA**

S.S. N° 275 "DI S. MARIA DI LEUCA"

LAVORI DI AMMODERNAMENTO E ADEGUAMENTO ALLA SEZ. B DEL D.M. 5.11.2001

S.S. 16 dal km 981+700 al km 985+386 - S.S. 275 dal Km 0+000 al km 37+000

1° Lotto: Dal Km 0+000 di prog. al Km 23+300 di prog.

PROGETTO DEFINITIVO

COD. BA283

PROGETTAZIONE: ANAS - COORDINAMENTO TERRITORIALE ADRIATICA

I PROGETTISTI

Ing. Alberto SANCHIRICO - Progettista e Coordinatore
Ing. Simona MASCIULLO - Progettista

COLLABORATORI

Geom. Andrea DELL'ANNA
Geom. Massimo MARTANO
Geom. Giuseppe CALO'

IL GEOLOGO

Dott. Pasquale SCORCIA

IL COORDINATORE IN FASE DI PROGETTAZIONE

Ing. Alberto SANCHIRICO

IL RESPONSABILE DEL PROCEDIMENTO

Ing. Gianfranco PAGLIALUNGA

RESPONSABILE PROJECT MANAGEMENT PUGLIA

Ing. Nicola MARZI

ATTIVITA' DI SUPPORTO

RTP:

Lombardi Ingegneria S.r.L.
TechProject S.r.L.

- Strutture
- Geotecnica
- Impianti

13 - IMPIANTI

SV6 - SVINCOLO SCORRANO NORD

Schemi elettrici - Quadro elettrico

CODICE PROGETTO

PROGETTO LIV. PROG. N. PROG.

L0503A **D** **1701**

NOME FILE

T00_IM07_IMP_SC01_C.pdf

CODICE ELAB. **T00** **IM07** **IMP** **SC01**

REVISIONE

SCALA:

C

-

B REVISIONE DEL PROGETTO DEFINITIVO

Gennaio 2019

A REVISIONE DEL PROGETTO DEFINITIVO

Giugno 2018

REV.	DESCRIZIONE	DATA	REDATTO	VERIFICATO	APPROVATO
------	-------------	------	---------	------------	-----------

COMMITTENTE:

COMMESSA:

QUADRO:

CONSEGNA DISTRIBUTORE











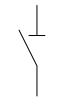
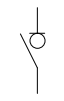



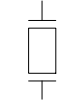









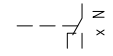

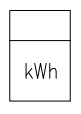
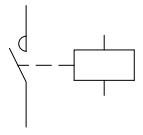
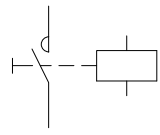
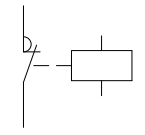
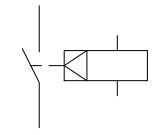

CARATTERISTICHE QUADRO

IMPIANTO A MONTE	
TENSIONE [V]	400 FREQ. [Hz] 50
CORRENTE NOM. DEL QUADRO [A]	
I _{cc} PRES. SUL QUADRO [kA]	10
SISTEMA DI NEUTRO	TT
DIMENSIONAMENTO SBARRE	
I _n [A]	I _{cc} [kA]
CARPENTERIA	METALLICA
CLASSE DI ISOLAMENTO	IP

NORMATIVA DI RIFERIMENTO	
INTERRUTTORI SCATOLATI	<input checked="" type="checkbox"/> — CEI EN 60947-2
INTERRUTTORI MODULARI	<input checked="" type="checkbox"/> — CEI EN 60947-2
	<input type="checkbox"/> — CEI EN 60898
CARPENTERIA	<input checked="" type="checkbox"/> — CEI EN 61439-2
	<input type="checkbox"/> — CEI 23-48
	— CEI 23-49
	— CEI 23-51

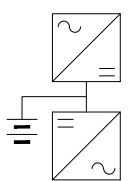
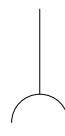
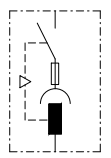
	CLIENTE	PROGETTO	— FILE q.ie1_alluminio_Q00.dwg
		ARCHIVIO	— DATA 25/07/2018 REVISIONE R0.0
		DISEGNATORE	— PAGINA 1 SEGUE 2
	IMPIANTO	TAVOLA	

LEGENDA SIMBOLI

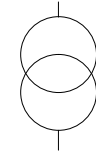
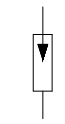
									
INTERRUTTORE AUTOMATICO	SEZIONATORE	INTERRUTTORE DI MANOVRA/SEZIONATORE	PROTEZIONE TERMICA	PROTEZIONE MAGNETICA	PROTEZIONE DIFFERENZIALE	SALVAMOTORE	ELEMENTO FUSIBILE	TOROIDE	COMANDO MANUALE
									
COMANDO MOTORIZZATO	SGANCIO LIBERO	MANOVRA ROTATIVA BLOCCOPORTA	INTERBLOCCO	APPARECCHIATURA RIMOVIBILE/ESTRAIBILE	BLOCCO A CHIAVE (BLOCCATO CON APPARECCHIO IN POSIZIONE DI RIPOSO)	BLOCCO A CHIAVE (LIBERO CON APPARECCHIO IN POSIZIONE DI RIPOSO)	CONTATTO AUX (N, NUMERO DI CONTATTI INSTALLATI, IL TRATTEGGIO INDICA QUALE PARTE DELL'APPARECCHIATURA AGISCE SUL CONTATTO)	BOBINA A MINIMA TENSIONE	BOCINA A LANCIO DI CORRENTE
									
COMUTATORE PER STRUMENTI (VOLTMETRICO/AMPEROMETRICO)	AMPEROMETRO	VOLTMETRO	FREQUENZIMETRO	STRUMENTO INTEGRATORE (CONTATORE)	CONTATTORE CON CONTATTI NO	CONTATTORE CON POSSIBILITA' DI COMANDO MANUALE CON CONTATTI NO	CONTATTORE CON CONTATTI NC	TELERUTTORE (RELE' PASSO/PASSO)	OROLOGIO
									
CREPUSCOLARE	OROLOGIO ASTRONOMICOMICO	GRUPPO DI CONTINUITA' (UPS)	PRESA (SIMBOLO GENERALE)	PRESA CON INTERRUTTORE DI BLOCCO E FUSIBILI	AVVIATORE - SOFT STARTER	VARIATORE DI VELOCITA' (INVERTER)	AVVIATORE STELLA/TRIANGOLO	TRASFORMATORE	LIMITATORE DI SOVRATENSIONE (SPD)

	CLIENTE	PROGETTO	- FILE q.ie1_alluminio_Q00.dwg
		ARCHIVIO	- DATA 25/07/2018 REVISIONE R0.0
		DISEGNATORE	- PAGINA 2 SEGUE 3
	IMPIANTO		TAVOLA

NOTE BASE

Per la corretta interpretazione dei disegni e degli impianti e' necessaria una lettura congiunta di tutti gli elaborati di progetto.

Le caratteristiche tecniche indicate sul disegno sono le minime richieste.

Le cadute di tensione indicate sono quelle complessive a partire dagli attacchi BT dei trasformatori / arrivo linea.

Le correnti indicate per l'alimentazione agli UPS , tengono conto dell'assorbimento con batterie in carica a fondo.

Il presente progetto é redatto secondo le seguenti norme di riferimento

- CEI 64-8
- CEI 0-21

Descrizione dispositivi Micrologic

- Micrologic 2x protezione: LI
- Micrologic 5x protezione: LSI
- Micrologic 6x protezione: LSIG
- Micrologic 7x protezione: LSIV

- Micrologic E - misura: I, V, P, E, PF
- Micrologic H - misura: I, V, P, E, f, cos phi, armoniche, THD

CLIENTE	PROGETTO	-	FILE q.ie1_alluminio_	Q00	.dwg
	ARCHIVIO	-	DATA	25/07/2018	REVISIONE R0.0
	DISEGNATORE	-	PAGINA	3	SEGUE 4
IMPIANTO			TAVOLA		

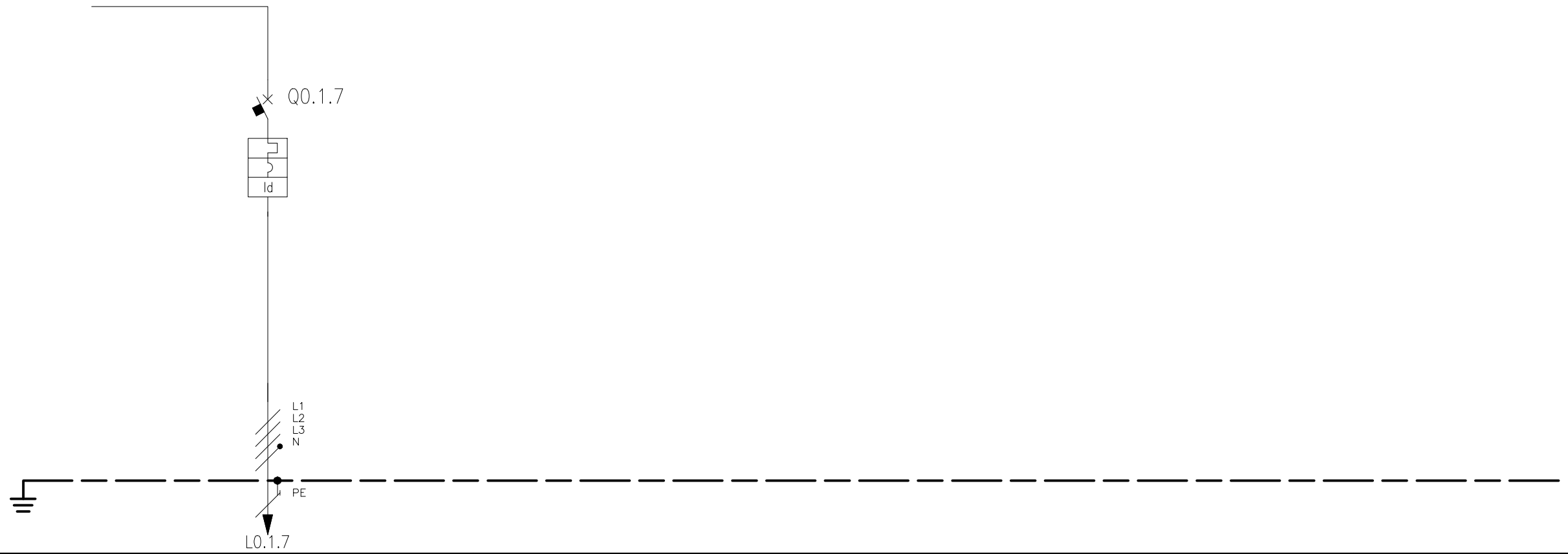

* (Vedi note pagina 3)

NUMERAZIONE MORSETTI

NUMERAZIONE CIRCUITO	DISTRIBUZIONE			8	L1L2L3NPE																
DESCRIZIONE CIRCUITO		Q.IE.SV6																			
TIPO APPARECCHIO		iC60 N																			
INTERRUTTORE	l _{cu} [kA] / l _{cn} [A]	10																			
	N. POLI	l _n [A]	4P		40																
	CURVA/SCANCIATORE		B																		
	l _r [A]	t _r [s]	40																		
	l _{sd} [A]	t _{sd} [s]	192																		
	l _i [A]																				
DIFFERENZIALE	TIPO	CLASSE	Vigi		A SI																
	l _{dn} [A]	t _{dn} [ms]	1		Selettivo																
CONTATTORE	TIPO	CLASSE																			
TELERUTTORE	BOBINA [V]	N. POLI	l _n [A]																		
TERMICO	TIPO	l _{rth} [A]																			
FUSIBILE	N. POLI	l _n [A]																			
ALTRE APP.	TIPO	MODELLO																			
CONDUTTURA	TIPO ISOLAMENTO	POSA	EPR		61																
	SEZIONE FASE-N-PE/PEN [mmq]		1x70	1x35	1x35																
	l _b [A]	l _z [A]	29,3		108,5																
FONDO LINEA	U _n [V]	P [kW]	400																		
	l _{cc min} [kA]	l _{cc max} [kA]	0,3		1,5																
	LUNGHEZZA [m]	dV TOTALE [%]	350		2,4																
NOTE	ARG7R																				

CLIENTE	PROGETTO	-	FILE q.ie1_alluminio_	Q00	.dwg	
	ARCHIVIO	-	DATA 25/07/2018	REVISIONE	R0.0	
	IMPIANTO	DISEGNATORE	-	PAGINA	4	SEGUE
				TAVOLA		

COMMITTENTE:

COMMESSA:

QUADRO:
Q.IE.SV6

CARATTERISTICHE QUADRO

IMPIANTO A MONTE [Q0]	
TENSIONE [V]	400 FREQ. [Hz] 50
CORRENTE NOM. DEL QUADRO [A]	
Icc PRES. SUL QUADRO [kA]	1,1
SISTEMA DI NEUTRO TT	
DIMENSIONAMENTO SBARRE	
In [A]	Icc [kA]
CARPENTERIA	METALLICA
CLASSE DI ISOLAMENTO	IP

NORMATIVA DI RIFERIMENTO	
INTERRUTTORI SCATOLATI	<input checked="" type="checkbox"/> — CEI EN 60947-2
INTERRUTTORI MODULARI	<input checked="" type="checkbox"/> — CEI EN 60947-2
	<input type="checkbox"/> — CEI EN 60898
CARPENTERIA	<input checked="" type="checkbox"/> — CEI EN 61439-2
	<input type="checkbox"/> — CEI 23-48
	— CEI 23-49
	— CEI 23-51

CLIENTE	PROGETTO	— FILE q.ie1_alluminio_Q07.dwg
	ARCHIVIO	— DATA 25/07/2018 REVISIONE R0.0
IMPIANTO	DISEGNATORE	— PAGINA 1 SEGUE 2
		TAVOLA

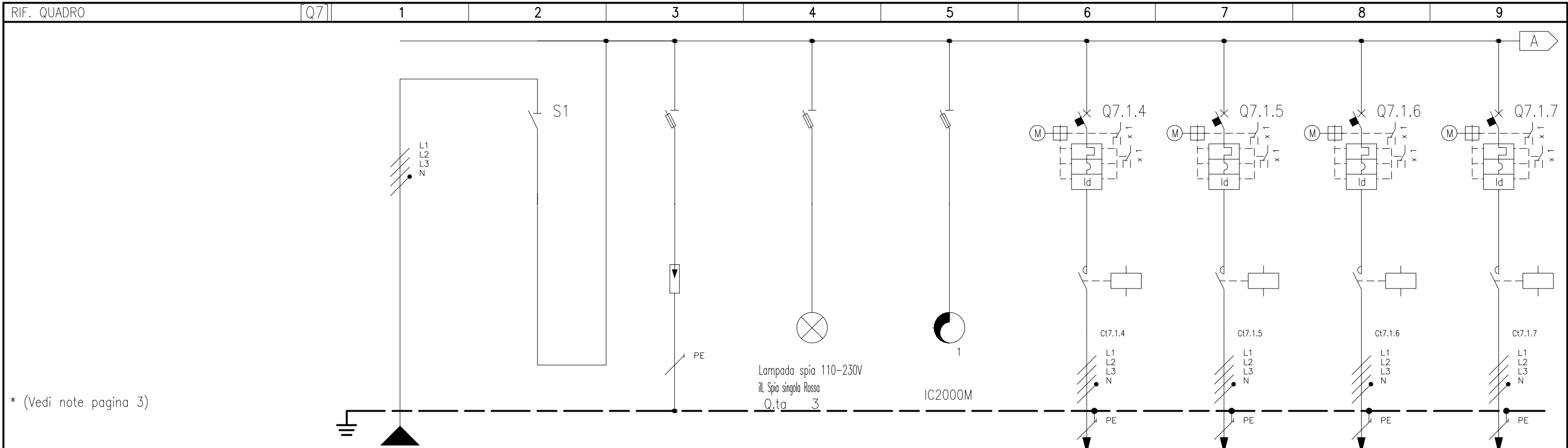

* (Vedi note pagina 3)

NUMERAZIONE MORSETTI

NUMERAZIONE CIRCUITO		DISTRIBUZIONE		L1L2L3NPE			1		L1L2L3N			2		L1L2L3NPE			3		L1L2L3NPE			4		L1NPE			5			L1L2L3NPE			6			L1L2L3NPE			7			L1L2L3NPE			8			L1L2L3NPE			9		
DESCRIZIONE CIRCUITO		SEZ. GENERALE		SEZ. GENERALE			SCARICATORI		PRESENZA RETE			CREPUSCOLARE		L1			L2			L3			L4																														
TIPO APPARECCHIO		iSW		STI			STI		STI			iC60 N			iC60 N			iC60 N			iC60 N																																
INTERRUTTORE	Icu [kA] / Icn [A]																																																				
	N. POLI	In [A]	4		63								4P			10			4P			10			4P			10			4P			10			4P			10													
	CURVA/SCANCIATORE															B			B			B			B			B			B			B			B			B													
	I _r [A]	t _r [s]														10			10			10			10			10			10			10			10			10													
	I _{sd} [A]	t _{sd} [s]														48			48			48			48			48			48			48			48			48													
	I _i [A]	t _g [s]																																																			
DIFFERENZIALE	TIPO	CLASSE														Vigi			A SI			Vigi			A SI			Vigi			A SI			Vigi			A SI																
	I _{dn} [A]	t _{dn} [ms]														0,03			Istantaneo			0,03			Istantaneo			0,03			Istantaneo			0,03			Istantaneo																
CONTATTORE	TIPO	CLASSE																	LC1D09			AC3			LC1D09			AC3			LC1D09			AC3			LC1D09			AC3													
TELERUTTORE	BOBINA [V]	N. POLI	In [A]														24ca			4P			9			24ca			4P			9			24ca			4P			9												
TERMICO	TIPO	I _{rth} [A]																																																			
FUSIBILE	N. POLI	In [A]																																																			
ALTRE APP.	TIPO	MODELLO																																																			
CONDUTTURA	TIPO ISOLAMENTO	POSA	EPR		61																																																
	SEZIONE FASE-N-PE/PEN [mmq]	1x70		1x35		1x35																																															
	I _b [A]	I _z [A]	29,3		108,5																																																
	Un [V]	P [kW]	400		17,2					17,2																																											
FONDO LINEA	I _{cc min} [kA]	I _{cc max} [kA]	0,3		1,5																																																
	LUNGHEZZA [m]	dV TOTALE [%]	350		2,4																																																
NOTE	ARG7R																																																				

CLIENTE	PROGETTO	-	FILE q.ie1_alluminio_rev1_[Q07].dwg
	ARCHIVIO	-	DATA 25/07/2018 REVISIONE R0.0
	DISEGNATORE	-	PAGINA 4 SEGUE 5
IMPIANTO	TAVOLA		

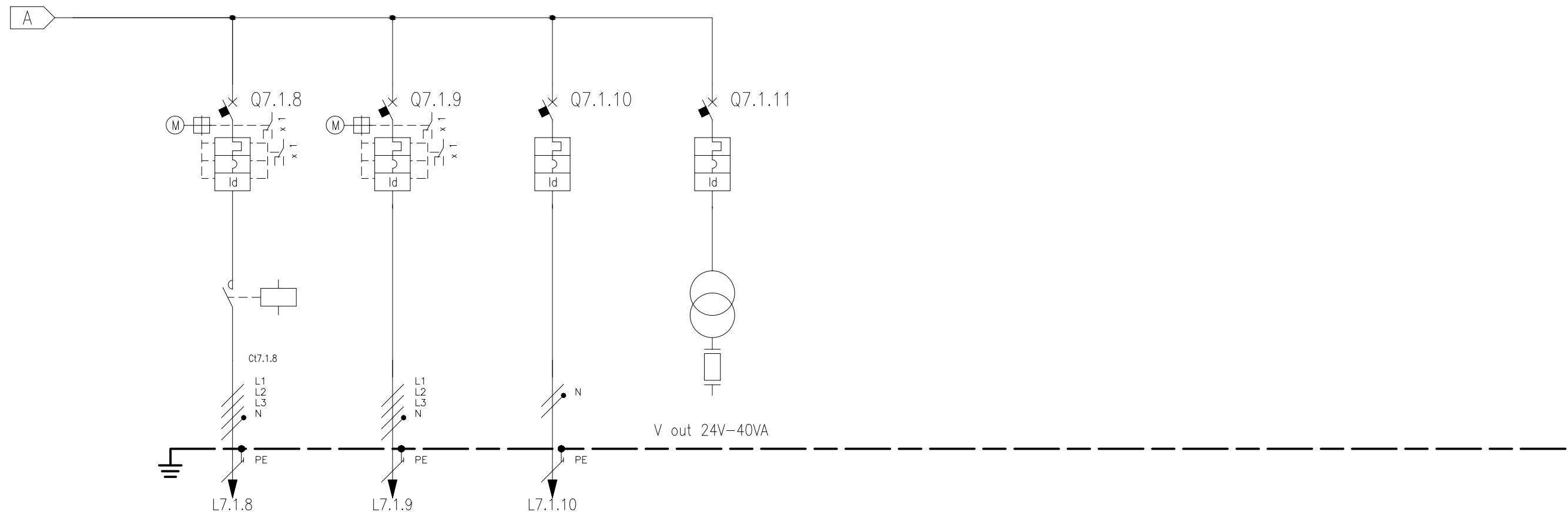

* (Vedi note pagina 3)

NUMERAZIONE MORSETTI

NUMERAZIONE CIRCUITO	DISTRIBUZIONE	9	L1L2L3NPE	10	L1L2L3NPE	11	L3NPE	12	L1NPE										
DESCRIZIONE CIRCUITO		L5		Q.PMV		RISERVA		AUSILIARI											
TIPO APPARECCHIO		iC60 N		iC60 N		iC60 a		iC60 a											
INTERRUTTORE	Icu [kA] / Icn [A]	10		10		10		10											
	N. POLI	4P	10	4P	10	2P	10	2P	10										
	CURVA/SCANCIATORE	B		B		C		C											
	I _r [A]	10		10		10		10											
	I _{sd} [A]	48		48		100		100											
DIFFERENZIALE	TIPO	Vigi	A SI	Vigi	A SI	Vigi	A	Vigi	A										
	I _{dn} [A]	0,03	Istantaneo	0,3	Selettivo	0,03	Istantaneo	0,03	Istantaneo										
CONTATTORE	TIPO	LC1D09	AC3																
TELERUTTORE	BOBINA [V]	24ca	4P	9															
TERMICO	TIPO		I _{rth} [A]																
FUSIBILE	N. POLI		I _n [A]																
ALTRE APP.	TIPO		MODELLO																
CONDUTTURA	TIPO ISOLAMENTO	EPR	61	EPR	61	PVC	23												
	SEZIONE FASE-N-PE/PEN [mmq]	1x16	1x16	1x16	1x25	1x25	1x25	1x2,5	1x2,5	1x2,5									
	I _b [A]	5	59,5	7	76,9	2,4	12,1												
FONDO LINEA	U _n [V]	400	3,12	400	4,35	230	0,5												
	I _{cc min} [kA]	0,1	0,3	0,1	0,2	0,3	0,5												
	LUNGHEZZA [m]	410	4,3	830	5,8	1	2,4												
NOTE		ARG70CR		ARG70CR		N07V-K													

CLIENTE	PROGETTO	-	FILE q.ie1_alluminio_rev1_[Q07].dwg
	ARCHIVIO	-	DATA 25/07/2018 REVISIONE R0.0
IMPIANTO	DISEGNATORE	-	PAGINA 5 SEGUE 6
			TAVOLA

COMMITTENTE:

COMMESSA:

QUADRO:
Q.PMV
(TIPICO)























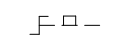



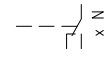



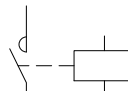
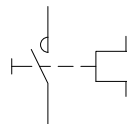
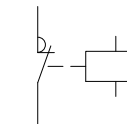
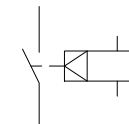

CARATTERISTICHE QUADRO

IMPIANTO A MONTE [Q0]	
TENSIONE [V] 400	FREQ. [Hz] 50
CORRENTE NOM. DEL QUADRO [A]	
Icc PRES. SUL QUADRO [kA]	6,7
SISTEMA DI NEUTRO TNS	
DIMENSIONAMENTO SBARRE	
In [A]	Icc [kA]
CARPENTERIA	METALLICA
CLASSE DI ISOLAMENTO	IP 55

NORMATIVA DI RIFERIMENTO	
INTERRUTTORI SCATOLATI	<input checked="" type="checkbox"/> — CEI EN 60947-2
INTERRUTTORI MODULARI	<input checked="" type="checkbox"/> — CEI EN 60947-2
	<input type="checkbox"/> — CEI EN 60898
CARPENTERIA	<input checked="" type="checkbox"/> — CEI EN 61439-2
	<input type="checkbox"/> — CEI 23-48
	— CEI 23-49
	— CEI 23-51

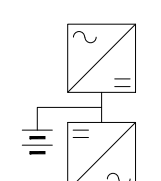
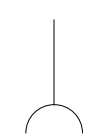
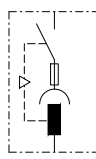
	CLIENTE	PROGETTO	-	FILE q.pms-q.pp_rev.1_[Q01].dwg
		ARCHIVIO	-	DATA 16/01/2019 REVISIONE R0.0
		DISEGNATORE	-	PAGINA 1 SEGUE 2
	IMPIANTO			TAVOLA

LEGENDA SIMBOLI

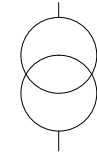
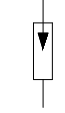
									
INTERRUTTORE AUTOMATICO	SEZIONATORE	INTERRUTTORE DI MANOVRA/SEZIONATORE	PROTEZIONE TERMICA	PROTEZIONE MAGNETICA	PROTEZIONE DIFFERENZIALE	SALVAMOTORE	ELEMENTO FUSIBILE	TOROIDE	COMANDO MANUALE
									
COMANDO MOTORIZZATO	SGANCIO LIBERO	MANOVRA ROTATIVA BLOCCOPORTA	INTERBLOCCO	APPARECCHIATURA RIMOVIBILE/ESTRAIBILE	BLOCCO A CHIAVE (BLOCCATO CON APPARECCHIO IN POSIZIONE DI RIPOSO)	BLOCCO A CHIAVE (LIBERO CON APPARECCHIO IN POSIZIONE DI RIPOSO)	CONTATTO AUX (N, NUMERO DI CONTATTI INSTALLATI, IL TRATTEGGIO INDICA QUALE PARTE DELL'APPARECCHIATURA AGISCE SUL CONTATTO)	BOBINA A MINIMA TENSIONE	BOCINA A LANCIO DI CORRENTE
									
COMMUTATORE PER STRUMENTI (VOLTMETRICO/AMPEROMETRICO)	AMPEROMETRO	VOLTMETRO	FREQUENZIMETRO	STRUMENTO INTEGRATORE (CONTATORE)	CONTATTORE CON CONTATTI NO	CONTATTORE CON POSSIBILITA' DI COMANDO MANUALE CON CONTATTI NO	CONTATTORE CON CONTATTI NC	TELERUTTORE (RELE' PASSO/PASSO)	OROLOGIO
									
CREPUSCOLARE	OROLOGIO ASTRONOMICOMICO	GRUPPO DI CONTINUITA' (UPS)	PRESA (SIMBOLO GENERALE)	PRESA CON INTERRUTTORE DI BLOCCO E FUSIBILI	AVVIATORE - SOFT STARTER	VARIATORE DI VELOCITA' (INVERTER)	AVVIATORE STELLA/TRIANGOLO	TRASFORMATORE	LIMITATORE DI SOVRATENSIONE (SPD)

	CLIENTE	PROGETTO	- FILE q.pms-q.pp_rev.1_[Q01].dwg
		ARCHIVIO	- DATA 16/01/2019 REVISIONE R0.0
		DISEGNATORE	- PAGINA 2 SEGUE 3
	IMPIANTO	TAVOLA	

<p>NOTE BASE</p>

Per la corretta interpretazione dei disegni e degli impianti e' necessaria una lettura congiunta di tutti gli elaborati di progetto.

Le caratteristiche tecniche indicate sul disegno sono le minime richieste.

Le cadute di tensione indicate sono quelle complessive a partire dagli attacchi BT dei trasformatori / arrivo linea.

Le correnti indicate per l'alimentazione agli UPS , tengono conto dell'assorbimento con batterie in carica a fondo.

Il presente progetto é redatto secondo le seguenti norme di riferimento

- CEI 64-8
- CEI 0-21

Descrizione dispositivi Micrologic

- Micrologic 2x protezione: LI
- Micrologic 5x protezione: LSI
- Micrologic 6x protezione: LSIG
- Micrologic 7x protezione: LSIV

- Micrologic E - misura: I, V, P, E, PF
- Micrologic H - misura: I, V, P, E, f, cos phi, armoniche, THD

	CLIENTE	PROGETTO	-	FILE q.pms-q.pp_rev.1_[Q01].dwg
		ARCHIVIO	-	DATA 16/01/2019 REVISIONE R0.0
		DISEGNATORE	-	PAGINA 3 SEGUE 4
	IMPIANTO	TAVOLA	_____	_____

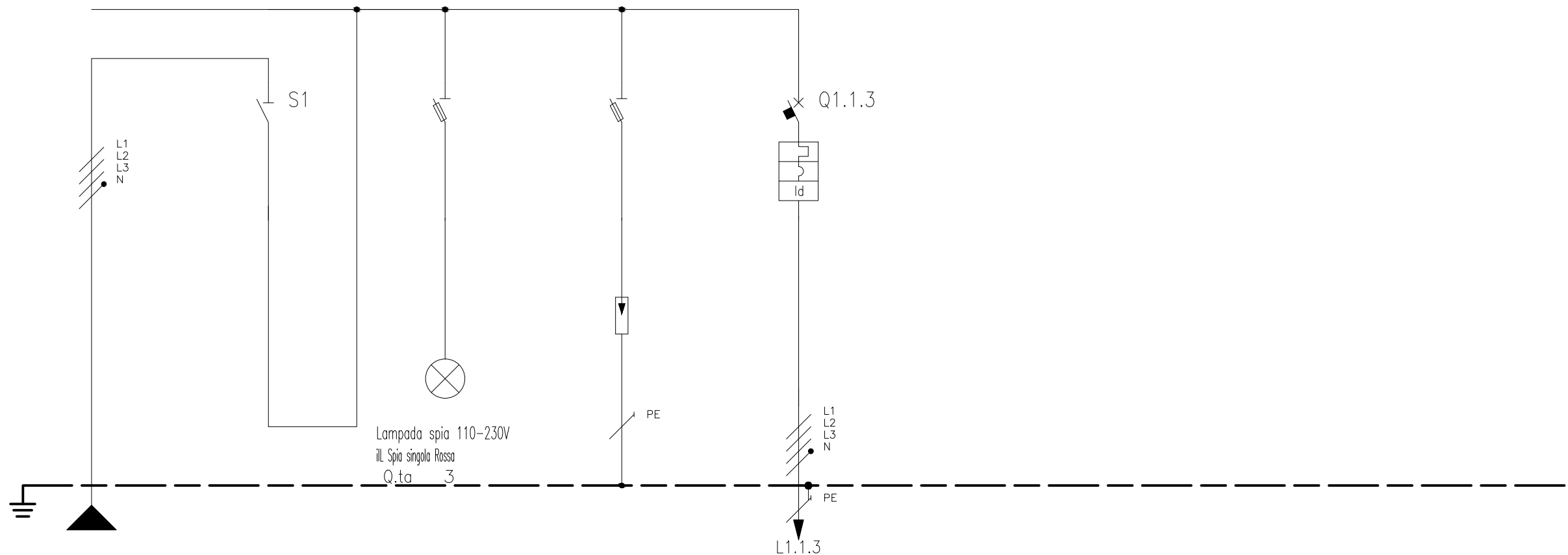

* (Vedi note pagina 3)

NUMERAZIONE MORSETTI

NUMERAZIONE CIRCUITO	DISTRIBUZIONE	L1L2L3NPE	1	L1L2L3N	2	L1L2L3NPE	3	L1L2L3NPE	4	L1L2L3NPE									
DESCRIZIONE CIRCUITO	GENERALE		GENERALE		PRESENZA RETE		SCARICATORI		UPS										
TIPO APPARECCHIO			iSW-NA		STI		STI		iC60 N										
INTERRUTTORE	Icu [kA] / Icn [A]								10										
	N. POLI	In [A]	4	40					4P	20									
	CURVA/SGANCIATORE									C									
	Ir [A]	tr [s]							20										
	I _{sd} [A]	t _{sd} [s]							200										
DIFFERENZIALE	I _g [A]	t _g [s]																	
	TIPO	CLASSE							Vigi	A SI									
CONTATTORE	I _{dn} [A]	t _{dn} [ms]							0,03	Istantaneo									
	TIPO	CLASSE																	
TELERUTTORE	BOBINA [V]	N. POLI	In [A]																
TERMICO	TIPO	I _{rth} [A]																	
FUSIBILE	N. POLI	In [A]																	
ALTRE APP.	TIPO	MODELLO																	
CONDUTTURA	TIPO ISOLAMENTO	POSA	EPR	03A					EPR	03A									
	SEZIONE FASE-N-PE/PEN [mmq]								1x4	1x4	1x4								
FONDO LINEA	I _b [A]	I _z [A]	6,2	19,5					6,2	35									
	U _n [V]	P [kW]	400	3,85	3,85				400	3,85									
	I _{cc min} [kA]	I _{cc max} [kA]	3,1	6,7					2,3	5,5									
	LUNGHEZZA [m]	dV TOTALE [%]	1	0,1					2	0,1									
NOTE	FG160R16-0,6/1 kV Cca-s3,d1,a3								FG160R16-0,6/1 kV Cca-s3,d1,a3										

CLIENTE	PROGETTO	- FILE q.pms-q.pp_rev.1_[Q01].dwg
	ARCHIVIO	- DATA 16/01/2019 REVISIONE R0.0
IMPIANTO	DISEGNATORE	- PAGINA 4 SEGUE 5
	TAVOLA	

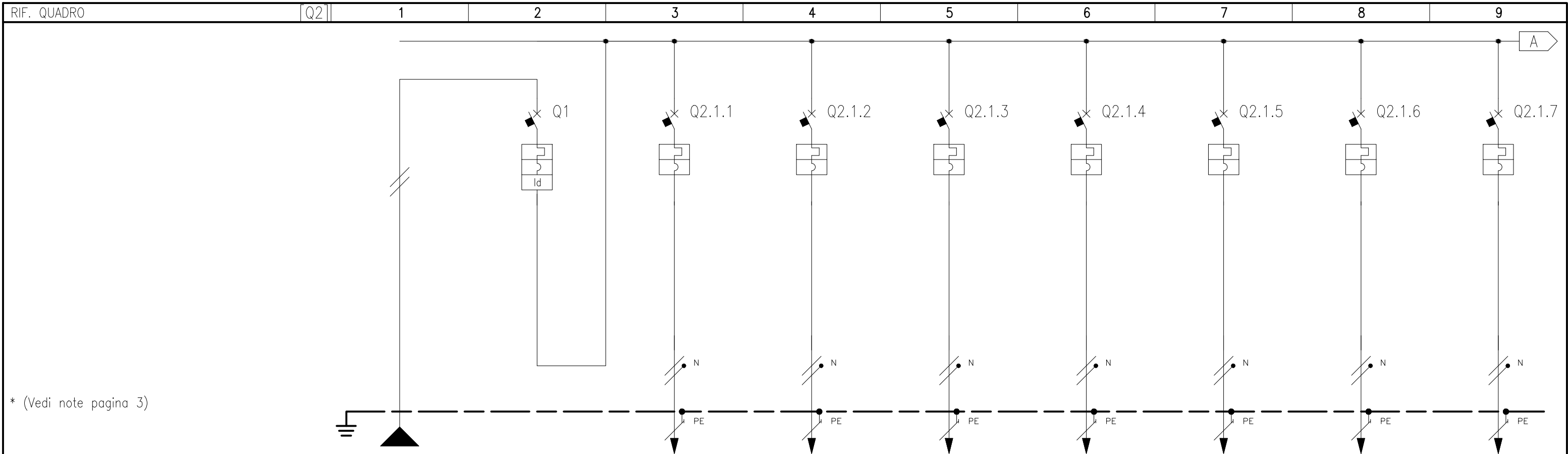

* (Vedi note pagina 3)

NUMERAZIONE MORSETTI

NUMERAZIONE CIRCUITO	DISTRIBUZIONE		1		2		3		4		5		6		7		8		
DESCRIZIONE CIRCUITO	DA UPS		DA UPS		CDZ RACK		PMV		LAMPADIE SEGNALAZIONE		APPARATI PMV		C.LE CONTROLLO RIV. DI TRAFFICO		TRASMISSIONE DATI TVCC		RISERVA		
TIPO APPARECCHIO	iC60 a		iC60 a		iC60 a		iC60 a		iC60 a		iC60 a		iC60 a		iC60 a		iC60 a		
INTERRUTTORE	Icu [kA] / Icn [A]		10		10		10		10		10		10		10		10		
	N. POLI	In [A]	2P	32	2P	10	2P	10	2P	10	2P	10	2P	10	2P	10	2P	10	
	CURVA/SGANCIATORE		C		C		C		C		C		C		C		C		
	Ir [A]	tr [s]	32		10		10		10		10		10		10		10		
	I _{sd} [A]	t _{sd} [s]	320		100		100		100		100		100		100		100		
DIFFERENZIALE	TIPO		Vigi	A SI															
	I _{dn} [A]	t _{dn} [ms]	0,03	Istantaneo															
CONTATTORE	TIPO		CLASSE																
TELERUTTORE	BOBINA [V]	N. POLI	In [A]																
TERMICO	TIPO		I _{rth} [A]																
FUSIBILE	N. POLI		In [A]																
ALTRE APP.	TIPO		MODELLO																
CONDUTTURA	TIPO ISOLAMENTO		EPR 03A		EPR 03A		EPR 03A		EPR 03A		EPR 03A		EPR 03A		EPR 03A		EPR 03A		
	SEZIONE FASE-N-PE/PEN [mmq]		1x4	1x4	1x4		1x2,5	1x2,5	1x2,5	1x1,5	1x1,5	1x1,5	1x1,5	1x1,5	1x1,5	1x1,5	1x1,5	1x1,5	
	I _b [A]	I _z [A]	12,4	22			2,4	30	7,2	22	0,2	22	1,2	22	0,5	22	1,2	22	
FONDO LINEA	Un [V]		P [kW]		230		2,56		230		0,5		230		1,5		230		
	I _{cc min} [kA]	I _{cc max} [kA]	2,1	2,9			1,5	2,1	0,2	0,3	0,2	0,3	1,6	2,2	0,2	0,3	1,2	1,8	
	LUNGHEZZA [m]		dV TOTALE [%]		2		0,4		2		0,4		25		2,5		25		0,4
NOTE	FG160R16-0,6/1 kV Cca-s3,d1,a3				FG160R16-0,6/1 kV Cca-s3,d1,a3		FG160R16-0,6/1 kV Cca-s3,d1,a3		FG160R16-0,6/1 kV Cca-s3,d1,a3		FG160R16-0,6/1 kV Cca-s3,d1,a3		FG160R16-0,6/1 kV Cca-s3,d1,a3		FG160R16-0,6/1 kV Cca-s3,d1,a3		FG160R16-0,6/1 kV Cca-s3,d1,a3		

CLIENTE	PROGETTO	-	FILE q.pms-q.pp_rev.1_[Q02].dwg
	ARCHIVIO	-	DATA 16/01/2019 REVISIONE R0.0
	DISEGNATORE	-	PAGINA 4 SEGUE 5
IMPIANTO	TAVOLA		

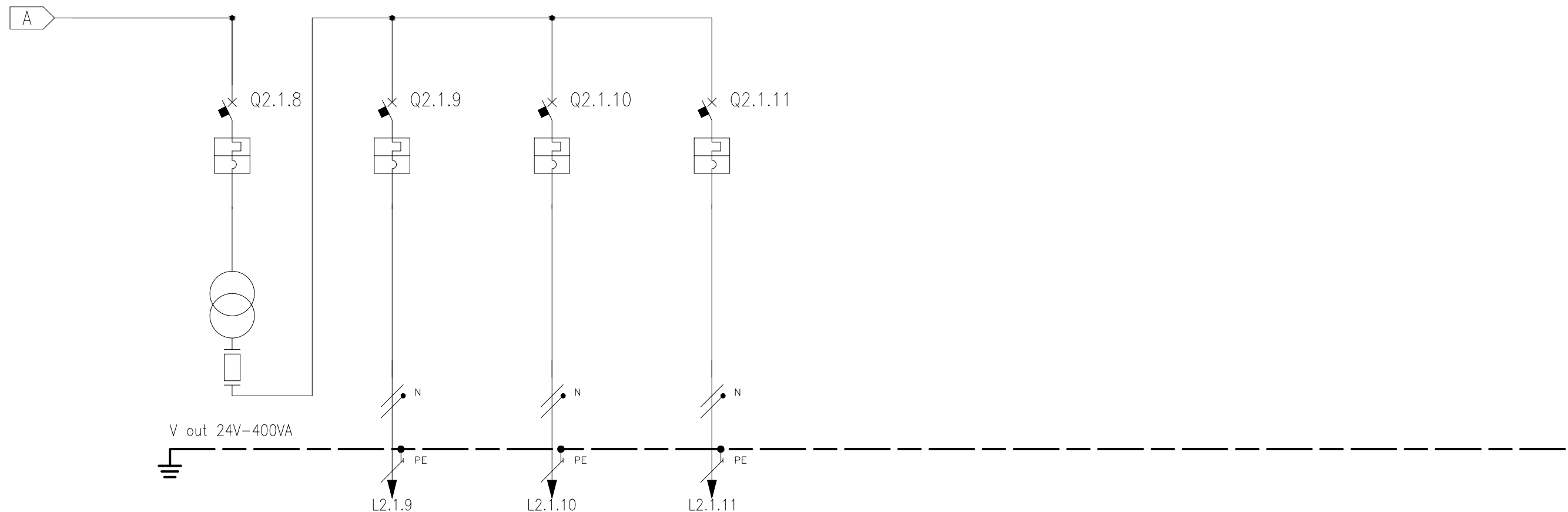

* (Vedi note pagina 3)

NUMERAZIONE MORSETTI

NUMERAZIONE CIRCUITO	DISTRIBUZIONE	9	L1NPE	10	L1NPE	11	L1NPE	12	L1NPE									
DESCRIZIONE CIRCUITO		trasf. 230/24		TVCC		RIV. DI TRAFFICO		RISERVA										
TIPO APPARECCHIO		iC60 a		iC60 a		iC60 a		iC60 a										
INTERRUTTORE	Icu [kA] / Icn [A]	10		10		10		10										
	N. POLI	2P	10	2P	10	2P	10	2P	10									
	CURVA/SGANCIATORE	C		C		C		C										
	I _r [A]	10		10		10		10										
	I _{sd} [A]	100		100		100		100										
	I _i [A]																	
DIFFERENZIALE	TIPO																	
	CLASSE																	
CONTATTORE	TIPO																	
	CLASSE																	
TELERUTTORE	BOBINA [V]																	
TERMICO	TIPO																	
	I _{rth} [A]																	
FUSIBILE	N. POLI																	
ALTRE APP.	TIPO																	
CONDUTTURA	TIPO ISOLAMENTO			EPR	03A	EPR	03A	EPR	03A									
	SEZIONE FASE-N-PE/PEN [mmq]			1x1,5	1x1,5	1x1,5	1x1,5	1x1,5	1x1,5	1x1,5	1x1,5	1x1,5						
FONDO LINEA	I _b [A]			0,7	22	0,2	22	0,5	22									
	I _z [A]																	
	U _n [V]			230	0,15	230	0,05	230	0,1									
	P [kW]																	
NOTE	I _{cc min} [kA]			0,2	0,3	0,2	0,3	1,6	2,2									
	I _{cc max} [kA]																	
LUNGHEZZA [m]	dV TOTALE [%]			25	0,6	25	0,4	1	0,4									
NOTE				FG16OR16-0,6/1 kV Cca-s3,d1,a3		FG16OR16-0,6/1 kV Cca-s3,d1,a3		FG16OR16-0,6/1 kV Cca-s3,d1,a3										

CLIENTE	PROGETTO	- FILE q.pms-q.pp_rev.1_[Q02].dwg
	ARCHIVIO	- DATA 16/01/2019 REVISIONE R0.0
IMPIANTO	DISEGNATORE	- PAGINA 5 SEGUE 6
	TAVOLA	_____