

**ANAS S.p.A.**

Direzione Generale

DG 41/08LAVORI DI COSTRUZIONE DEL 3° MEGALOTTO DELLA S.S. 106 JONICA - CAT. B -
DALL'INNESTO CON LA S.S. 534 (km 365+150) A ROSETO CAPO SPULICO (km 400+000)**PROGETTO ESECUTIVO**

SOTTOPASSI, SOTTOVIA E TOMBINI IDRAULICI

OPERE D' ARTE - TOMBINI IDRAULICI

TOMBINO SCATOLARE AL KM 18+565,00 - 8.00X5.00

Relazione di Calcolo

CONTRAENTE GENERALE:

Società di Progetto

SIRJO S.C.p.A.

Presidente:

Dott. Arch. Maria Elena Cuzzocrea

PROGETTAZIONE :**Il progettista:**
Dott. Ing. S.Lieto**Consulenti:**STE - Progetto stradale ed Idraulica
ROCKSOIL - Opere in sottoraneo
ITALCONSULT/SETECO - Strutture
GEODATA - Geologia e Idrogeologia
GES - Geotecnica
CINIGEO - Gallerie girsutose
ECOPLAME - Ambiente
LAND - Archeologia
PROMETEOENGINEERING.IT - Sicurezza ed Impianti
Ing. F.GATTO - Interferenze
TECO - Espropri**Il coordinatore per la sicurezza:**

ing. L.A. Gargiulo

IL RESPONSABILE DEL PROCEDIMENTO:

Ing. R. Lapenta

Rep.: -

Scala di rappresentazione: -:-:-

Codice Progetto:

Codice Elaborato:

L O 7 1 6 C E 1 9 0 1 T 0 2 T S 4 1 S T R R E 0 1 C

Rev.	Data	Descrizione	Redatto	Verificato	Approvato
A	28.04.2017	Emissione	Ing. T. Zanella	Ing. F.M. La Camera	Ing. E. Campa
B	15.04.2019	Revisione	Ing. T. Zanella	Ing. F.M. La Camera	Ing. S. Lieto
C	08.09.2019	Revisione per Validazione	Ing. T. Zanella	Ing. F.M. La Camera	Ing. S. Lieto

<i>Codifica:</i> LO716CE1901 T02 TS41 STR RE01 C.doc	OPERE D'ARTE: TOMBINI IDRAULICI Relazione di Calcolo	<i>Data:</i> 08.09.2019	<i>Pag.</i> 1 di 290
---------------------------------------------------------	----------------------------------------------------------------	----------------------------	-------------------------

INDICE

1. PREMESSA	4
2. QUADRO NORMATIVO.....	5
3. MATERIALI.....	6
3.1. Durabilità e prescrizioni sui materiali	7
4. PARAMETRI GEOTECNICI.....	9
5. CRITERI DI DEFINIZIONE DELL' AZIONE SISMICA	9
6. COMBINAZIONI DI CARICO.....	11
6.1. Combinazioni per verifica allo SLU.....	11
6.2. Combinazioni per verifica allo SLE	13
6.3. Combinazioni per la condizione sismica	13
7. CRITERI DI ANALISI DELLO SCATOLARE	13
7.1. Modellazione della struttura.....	14
7.2. Modellazione del terreno.....	14
7.3. Calcolo della pressione in calotta.....	14
7.4. Angolo di diffusione dei sovraccarichi	16
7.5. Calcolo delle spinte sui paramenti verticali	16
7.5.1. Spinte in condizioni statiche.....	17
7.5.1.1. Spinte attive.....	17
7.5.1.2. Spinte a riposo	18
7.5.2. Spinte in presenza di sisma.....	18
7.5.2.1. Sovrappinte sismiche sullo scatolare	19
7.5.2.2. Sovrappinte sismiche sui muri di risvolto	19
7.5.3. Spinte in fase statica e sovrappinte sismiche sulle opere di progetto.....	21
8. ANALISI DEI CARICHI	23
8.1. Pesi Propri	23
8.2. Carichi Permanenti.....	24
8.2.1. Carichi Permanenti agenti sulla soletta superiore.....	24
8.2.2. Spinte Laterali (spinta del terrapieno e spinta della falda)	24

<i>Codifica:</i> LO716CE1901 T02 TS41 STR RE01 C.doc	OPERE D'ARTE: TOMBINI IDRAULICI Relazione di Calcolo	<i>Data:</i> 08.09.2019	<i>Pag.</i> 2 di 290
---------------------------------------------------------	---------------------------------------------------------	----------------------------	-------------------------

8.3.	Carichi Variabili.....	25
8.3.1.	Carichi Variabili da Traffico sulla soletta superiore	25
8.3.2.	Spinte sui piedritti indotte da sovraccarichi accidentali.....	29
8.3.3.	Sovraccarichi accidentali sulla soletta di fondazione	32
8.3.4.	Carico idraulico all' interno dello scatolare	33
8.3.5.	Forza di frenamento	33
8.3.6.	Azioni termiche.....	33
8.4.	Azioni sismiche	33
8.5.	Combinazioni delle azioni	34
8.6.	Impostazioni per le Verifiche	42
9.	ANALISI SCATOLARE 8.00 x 5.00	44
9.1.	Dati di input.....	44
9.1.1.	Geometria e Stratigrafia	44
9.1.2.	Carichi applicati	45
9.1.3.	Combinazioni	48
9.2.	Analisi spinte	120
10.	RISULTATI DELL' ANALISI	129
10.1.	Inviluppo delle pressioni	129
10.2.	Inviluppo delle sollecitazioni	129
10.3.	Inviluppo delle verifiche	133
10.3.1.	Verifiche SLU.....	133
10.3.2.	Verifiche SLE	135
10.3.3.	Verifiche Fessurazione.....	138
10.3.4.	Analisi e verifica locale cordolo	256
10.3.4.1.	Analisi dei carichi e sollecitazioni di calcolo	256
10.3.4.2.	Verifiche strutturali	257
10.3.5.	Verifiche geotecniche	259
11.	CRITERI DI ANALISI DEI MURI	265
11.1.	Analisi dei carichi.....	265
11.1.1.	Carichi Permanenti.....	265
11.1.2.	Sovraccarichi Accidentali.....	265

<i>Codifica:</i> LO716CE1901 T02 TS41 STR RE01 C.doc	OPERE D'ARTE: TOMBINI IDRAULICI Relazione di Calcolo	<i>Data:</i> 08.09.2019	<i>Pag.</i> 3 di 290
---------------------------------------------------------	---------------------------------------------------------	----------------------------	-------------------------

11.1.3. Azioni Sismiche	265
11.2. Combinazioni delle azioni	267
11.3. Impostazioni per le Verifiche	268
12. RISULTATI ANALISI DEL MURO A MENSOLA.....	270
12.1. Geometria	270
12.2. Caratteristiche dei terreni.....	271
12.3. Carichi applicati e sollecitazioni	272
12.3.1. Condizioni di carico	272
12.3.2. Combinazioni di carico	272
12.3.3. Analisi spinte e verifiche.....	276
12.4. Inviluppo sollecitazioni.....	278
12.4.1. Paramento	278
12.4.2. Fondazione	280
12.5. Inviluppo verifiche.....	283
12.5.1. Paramento	283
12.5.2. Fondazione	285
12.5.3. Quadro riassuntivo verifiche GEO/EQU/STAB	287
13. DICHIARAZIONI SECONDO N.T.C. 2008 (punto 10.2)	288
13.1. Analisi e verifiche svolte con l'ausilio di codici di calcolo	288
13.2. Tipo di analisi svolta	288
13.3. Origine e caratteristiche dei codici di calcolo	289
13.4. Affidabilità dei codici di calcolo.....	289
13.5. Modalità di presentazione dei risultati	290
13.6. Informazioni generali sull'elaborazione	290
13.7. Giudizio motivato di accettabilità dei risultati	290

Codifica: LO716CE1901 T02 TS41 STR RE01 C.doc	OPERE D'ARTE: TOMBINI IDRAULICI Relazione di Calcolo	Data: 08.09.2019	Pag. 4 di 290
---------------------------------------------------------	----------------------------------------------------------------	----------------------------	-------------------------

1. PREMESSA

La presente relazione di calcolo ha per oggetto l'analisi e le relative verifiche del tombino idraulico scatolare TS41 al Km 18+565, facente parte delle opere minori nell'ambito del progetto esecutivo per i "Lavori di costruzione del 3° megalotto della S.S 106 Jonica – Cat B – dall'innesto con la S.S. 534 (Km 365+150) a Roseto Capo Spulico (km 400+000)".

A seguire uno stralcio planimetrico e la sezione longitudinale dell' opera in oggetto:

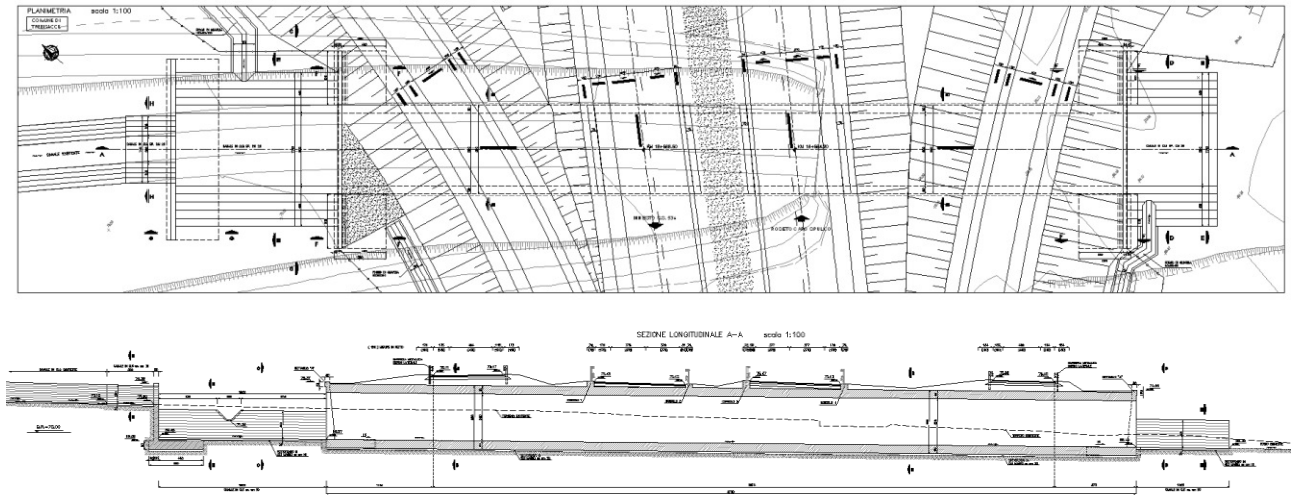

Si tratta di una struttura scatolare in c.a. gettata in opera a singola canna della quale se ne riporta in figura la sezione trasversale:

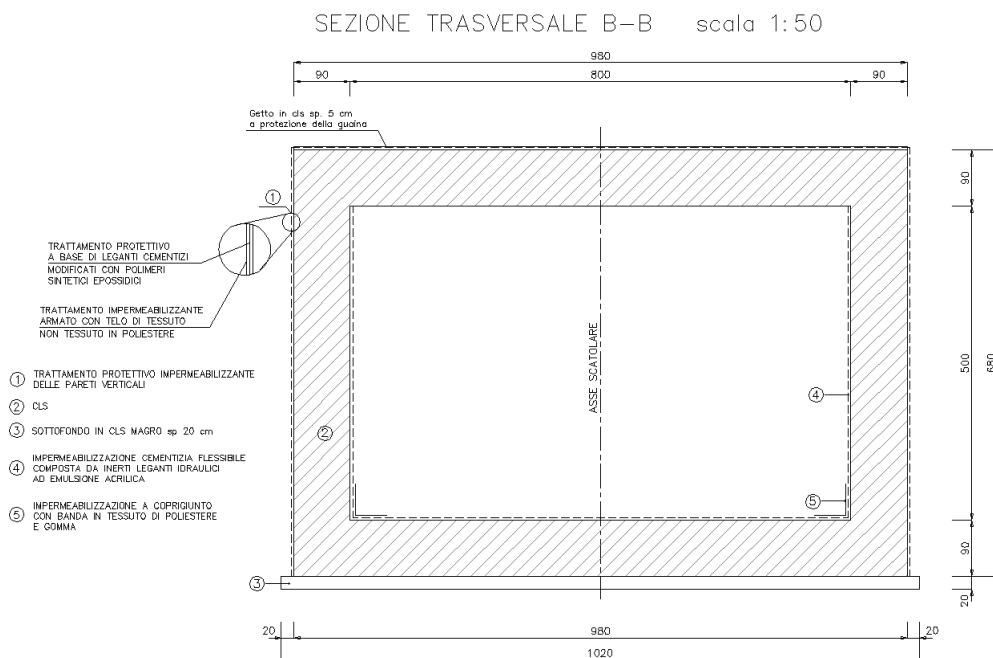

L'elaborazione dei calcoli statici e le verifiche di stabilità, in ottemperanza al metodo degli stati limite, sono state condotte con l'ausilio del programma di calcolo "SCAT14.0" prodotto da Aztec informatica.

Si riportano, inoltre, analisi e verifica dei muri in prossimità dell'imbocco/sbocco allo scatolare, relativamente all'altezza massima, condotte, in ottemperanza al metodo degli stati limite, con l'ausilio del programma di calcolo "MAX14.00" prodotto da Aztec informatica.

Si tratta di muri in c.a. gettati in opera dei quali se ne riportano in figura prospetti e sezioni trasversali:

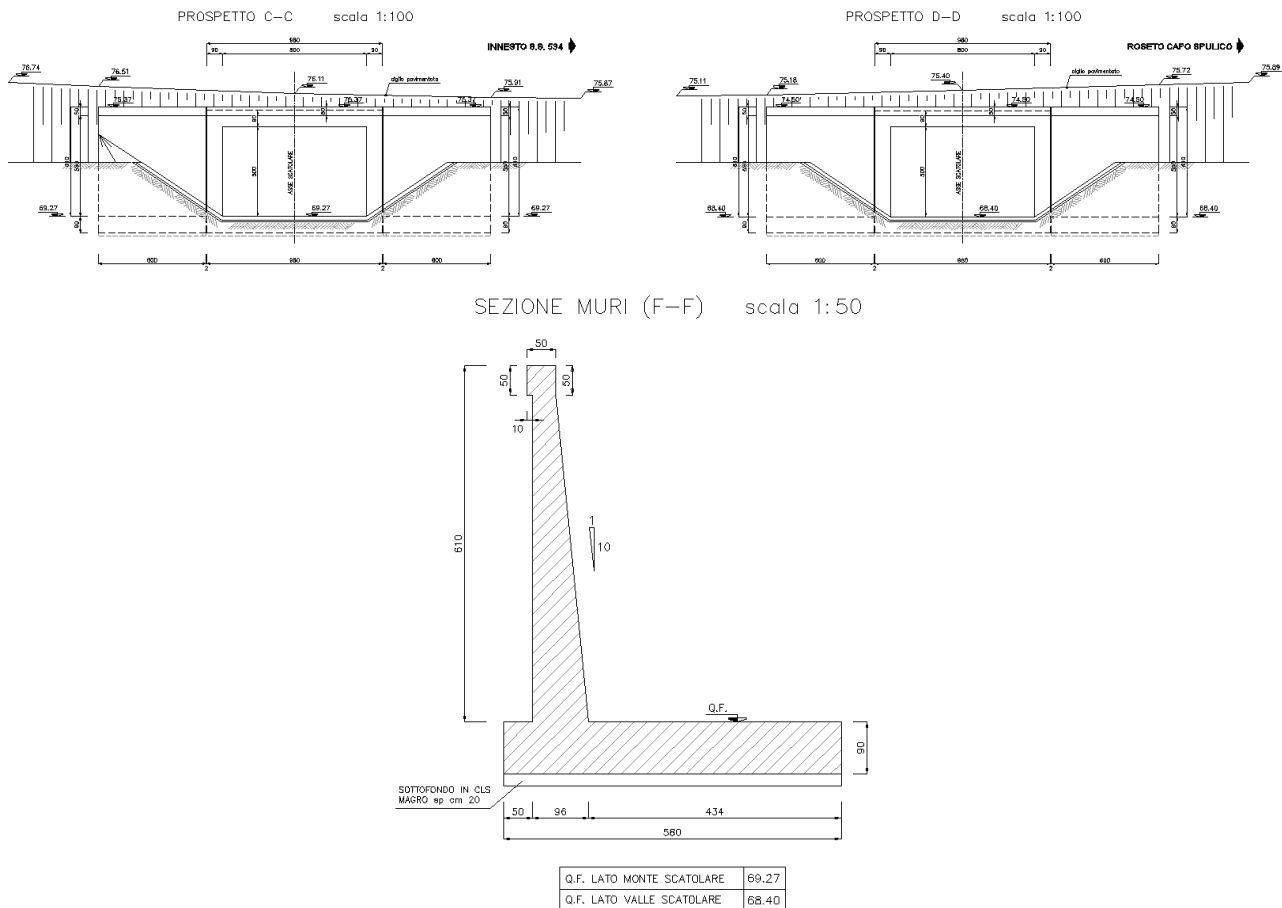

2. QUADRO NORMATIVO

Nell'esecuzione dei calcoli si fa riferimento alla legislazione vigente con particolare riferimento alle seguenti norme:

- Legge nr. 1086 del 05/11/1971.

Norme per la disciplina delle opere in conglomerato cementizio, normale e precompresso ed a struttura metallica.

- Legge nr. 64 del 02/02/1974.

Provvedimenti per le costruzioni con particolari prescrizioni per le zone sismiche.

- D.M. LL.PP. del 11/03/1988.

<i>Codifica:</i> LO716CE1901 T02 TS41 STR RE01 C.doc	OPERE D'ARTE: TOMBINI IDRAULICI Relazione di Calcolo	<i>Data:</i> 08.09.2019	<i>Pag.</i> 6 di 290
---------------------------------------------------------	----------------------------------------------------------------	----------------------------	-------------------------

Norme tecniche riguardanti le indagini sui terreni e sulle rocce, la stabilità dei pendii naturali e delle scarpate, i criteri generali e le prescrizioni per la progettazione, l'esecuzione e il collaudo delle opere di sostegno delle terre e delle opere di fondazione.

- D.M. LL.PP. del 14/02/1992.

Norme tecniche per l'esecuzione delle opere in cemento armato normale e precompresso e per le strutture metalliche.

- D.M. 9 Gennaio 1996

Norme Tecniche per il calcolo, l'esecuzione ed il collaudo delle strutture in cemento armato normale e precompresso e per le strutture metalliche

- D.M. 16 Gennaio 1996

Norme Tecniche relative ai 'Criteri generali per la verifica di sicurezza delle costruzioni e dei carichi e sovraccarichi'

- D.M. 16 Gennaio 1996

Norme Tecniche per le costruzioni in zone sismiche

- Circolare Ministero LL.PP. 15 Ottobre 1996 N. 252 AA.GG./S.T.C.

Istruzioni per l'applicazione delle Norme Tecniche di cui al D.M. 9 Gennaio 1996

- Circolare Ministero LL.PP. 10 Aprile 1997 N. 65/AA.GG.

Istruzioni per l'applicazione delle Norme Tecniche per le costruzioni in zone sismiche di cui al D.M. 16 Gennaio 1996

- Norme Tecniche per le Costruzioni 2008 (D.M. 14 Gennaio 2008)

- Circolare 617 del 02/02/2009

Istruzioni per l'applicazione delle Nuove Norme Tecniche per le Costruzioni di cui al D.M. 14 gennaio 2008.

3. MATERIALI

Calcestruzzi

R_{ck} = Resistenza caratteristica cubica

f_{ck} = Resistenza caratteristica cilindrica = $R_{ck} \times 0.83$

f'_{cd} = Resistenza di calcolo cilindrica = $\alpha_{cc} f_{ck} / \gamma_c$

α_{cc} = coefficiente riduttivo = 0.85

γ_c = coefficiente di sicurezza = 1.5

Codifica: LO716CE1901 T02 TS41 STR RE01 C.doc	OPERE D'ARTE: TOMBINI IDRAULICI Relazione di Calcolo	Data: 08.09.2019	Pag. 7 di 290
--------------------------------------------------	---------------------------------------------------------	---------------------	------------------

Cls Fondazione ed Elevazioni

Classe del calcestruzzo	C32/40	
Classe di esposizione	XA2	
Resistenza caratteristica cubica R_{ck}	≥ 40.00	[MPa]
Resistenza caratteristica f_{ck}	$= 33.20$	[MPa]
Resistenza media a trazione semplice f_{ctm}	$= 3.10$	[MPa]
Resistenza di calcolo a compressione $f'_{cd} = \alpha f_{ck} / \gamma_c$	$= 18.81$	[MPa]
Modulo elastico E_c	$= 33642$	[MPa]
Copriferro c	$= 40.00$	[mm]

Acciai

f_{yk} = Tensione caratteristica di snervamento

f_{yd} = Resistenza di calcolo f_{yk} / γ_s

γ_s = coefficiente di sicurezza = 1.15

Acciaio per armatura ordinaria

B450C (ex Fe B 44k)

Tensione caratteristica di rottura	f_{tk}	≥ 540.00	[MPa]
Tensione caratteristica di snervamento	f_{yk}	≥ 450.00	[MPa]
Resistenza di calcolo	$f_{yd} = f_{yk} / \gamma_s$	$= 391.30$	[MPa]
Modulo elastico	E_s	$= 210000$	[MPa]

3.1. Durabilità e prescrizioni sui materiali

Per garantire la durabilità delle strutture in calcestruzzo armato ordinario, esposte all'azione dell'ambiente, si devono adottare i provvedimenti atti a limitare gli effetti di degrado indotti dall'attacco chimico, fisico e derivante dalla corrosione delle armature e dai cicli di gelo e disgelo.

Al fine di ottenere la prestazione richiesta in funzione delle condizioni ambientali, nonché per la definizione della relativa classe, si fa riferimento alle indicazioni contenute nelle Linee Guida sul calcestruzzo strutturale edite dal Servizio Tecnico Centrale del Consiglio Superiore dei Lavori Pubblici ovvero alle alle norme UNI EN 206:2016 ed UNI 11104:2016.

Per la verifica a fessurazione si fa riferimento ad una condizione ambientale di tipo ordinario, aggressivo e molto aggressivo a seconda delle classi di esposizione (ved. par. 4.1.2.2.4 D.M.14/01/2008). Le tabelle 4.1.III e 4.1.IV indicano le condizioni ambientali relativamente alle classi di esposizione dei materiali

Codifica: LO716CE1901 T02 TS41 STR RE01 C.doc	OPERE D'ARTE: TOMBINI IDRAULICI Relazione di Calcolo	Data: 08.09.2019	Pag. 8 di 290
--------------------------------------------------	---------------------------------------------------------	---------------------	------------------

e i criteri di scelta dello stato limite di fessurazione con riferimento a dette condizioni e tipologia di armatura (*sensibile*: acciaio da precompresso ; *poco sensibile*: acciai ordinari):

Tabella 4.1.III – Descrizione delle condizioni ambientali

CONDIZIONI AMBIENTALI	CLASSE DI ESPOSIZIONE
Ordinarie	X0, XC1, XC2, XC3, XF1
Aggressive	XC4, XD1, XS1, XA1, XA2, XF2, XF3
Molto aggressive	XD2, XD3, XS2, XS3, XA3, XF4

Tabella 4.1.IV – Criteri di scelta dello stato limite di fessurazione

Gruppi di esigenze	Condizioni ambientali	Combinazione di azioni	Armatura			
			Sensibile		Poco sensibile	
			Stato limite	w_d	Stato limite	w_d
a	Ordinarie	frequente	ap. fessure	$\leq w_2$	ap. fessure	$\leq w_3$
		quasi permanente	ap. fessure	$\leq w_1$	ap. fessure	$\leq w_2$
b	Aggressive	frequente	ap. fessure	$\leq w_1$	ap. fessure	$\leq w_2$
		quasi permanente	decompressione	-	ap. fessure	$\leq w_1$
c	Molto aggressive	frequente	formazione fessure	-	ap. fessure	$\leq w_1$
		quasi permanente	decompressione	-	ap. fessure	$\leq w_1$

Con

$$w_1 = 0.2 \text{ mm}$$

$$w_2 = 0.3 \text{ mm}$$

$$w_3 = 0.4 \text{ mm}$$

e $w_d = 1.7 \cdot w_m$ dove w_m rappresenta l'ampiezza media delle fessure.

La classe di esposizione ambientale prevista per le strutture in oggetto è stata individuata tenendo conto che le condizioni ambientali in cui verrà realizzata l'opera possono definirsi "aggressive", considerando che il fattore preminente in grado di influenzare la durabilità del calcestruzzo è rappresentato dall'attacco chimico da parte di acque del terreno e acque fluenti. Le classi di esposizione ambientale determinano la scelta delle caratteristiche minime dei calcestruzzi, la dimensione dei copriferri e la verifica dello stato limite di fessurazione.

In accordo alle normative di riferimento, si riepilogano di seguito le specifiche adottate:

Descrizione	Fondazione		Elevazioni	
Classe di resistenza	C32/40		C32/40	
Classe di esposizione	XA2		XA2	
Condizioni ambientali	Aggressive		Aggressive	
Copriferro minimo [mm]	40.00		40.00	
Tipologia di armatura	Poco sensibile		Poco sensibile	
Apertura fessure [mm]	frequente	$\leq w_2$	frequente	$\leq w_2$
	q. perm.	$\leq w_1$	q. perm.	$\leq w_1$

<i>Codifica:</i> LO716CE1901 T02 TS41 STR RE01 C.doc	OPERE D'ARTE: TOMBINI IDRAULICI Relazione di Calcolo	<i>Data:</i> 08.09.2019	<i>Pag.</i> 9 di 290
---------------------------------------------------------	----------------------------------------------------------------	----------------------------	-------------------------

4. PARAMETRI GEOTECNICI

Le caratteristiche meccaniche del terreno in situ e del rilevato di progetto sono state desunte dall'elaborato "LO716CE1701T00GE00GETSC01 – Profilo Geotecnico delle singole opere", ove sono sintetizzati i principali dati di progetto ed al quale si rimanda per ulteriori dettagli.

TERRENO DI BASE

peso di volume naturale $\gamma = 18 \text{ kN/m}^3$

angolo di attrito $\varphi' = 35^\circ$

coesione drenata $c' = 0 \text{ kPa}$

TERRENO DI RINFIANCO

peso di volume naturale $\gamma = 18 \text{ kN/m}^3$

angolo di attrito $\varphi' = 30^\circ$

coesione drenata $c' = 0 \text{ kPa}$

RILEVATO (Ricoprimento calotta)

peso di volume naturale $\gamma = 18 \text{ kN/m}^3$

angolo di attrito $\varphi' = 35^\circ$

coesione drenata $c' = 0 \text{ kPa}$

La falda è assunta a quota del piano di posa della fondazione, come indicato nei profili geotecnici dell'elaborato di riferimento.

La modellazione del terreno è stata condotta secondo lo schema alla Winkler mediante cioè un letto di molle che presentano una rigidezza rappresentata dalla costante W_{winkler} .

K_{Winkler} fondazione $K_w = 1.75 \text{ kg/cm}^3$

K_{Winkler} terreno laterale $K_w = 0.01 \text{ kg/cm}^3$ (a vantaggio di sicurezza)

5. CRITERI DI DEFINIZIONE DELL' AZIONE SISMICA

L'effetto dell'azione sismica di progetto sull'opera nel suo complesso, includendo il volume significativo di terreno, la struttura di fondazione, gli elementi strutturali e non strutturali, nonché gli impianti, deve rispettare gli stati limite ultimi e di esercizio definiti al § 3.2.1, i cui requisiti di sicurezza sono indicati nel § 7.1 della norma (Ntc 2008).

Il rispetto degli stati limite si considera conseguito quando:

Codifica: LO716CE1901 T02 TS41 STR RE01 C.doc	OPERE D'ARTE: TOMBINI IDRAULICI Relazione di Calcolo	Data: 08.09.2019	Pag. 10 di 290
--------------------------------------------------	---------------------------------------------------------	---------------------	-------------------

- nei confronti degli stati limite di esercizio siano rispettate le verifiche relative al solo Stato Limite di Danno
- nei confronti degli stati limite ultimi siano rispettate le indicazioni progettuali e costruttive riportate nel § 7 e siano soddisfatte le verifiche relative al solo Stato Limite di salvaguardia della Vita.

Per Stato Limite di Danno (**SLD**) s'intende che l'opera, nel suo complesso, a seguito del terremoto, includendo gli elementi strutturali, quelli non strutturali, le apparecchiature rilevanti alla sua funzione, subisce danni tali da non provocare rischi agli utenti e non compromette significativamente la capacità di resistenza e di rigidità nei confronti delle azioni verticali e orizzontali. Lo stato limite di esercizio comporta la verifica delle tensioni di lavoro, in conformità al § 4.1.2.2.5 (NTC).

Per Stato Limite di salvaguardia della Vita (**SLV**) si intende che l'opera a seguito del terremoto subisce rotture e crolli dei componenti non strutturali e impiantistici e significativi danni di componenti strutturali, cui si associa una perdita significativa di rigidità nei confronti delle azioni orizzontali (creazione di cerniere plastiche secondo il criterio della gerarchia delle resistenze), mantenendo ancora un margine di sicurezza (resistenza e rigidità) nei confronti delle azioni verticali.

Gli stati limite, sia di esercizio sia ultimi, sono individuati riferendosi alle prestazioni che l'opera a realizzarsi deve assolvere durante un evento sismico; per la funzione che l'opera deve espletare nella sua vita utile, è significativo calcolare lo Stato Limite di Danno (SLD) per l'esercizio e lo Stato Limite di Salvaguardia della Vita (SLV) per lo stato limite ultimo.

In merito alle opere scatoleari di cui trattasi, nel rispetto del punto § 7.9.2., assimilando l'opera scatolare alla categoria delle spalle da ponte, rientrando tra le opere che si muovono con il terreno (§ 7.9.2.1), si può ritenere che la struttura debba mantenere sotto l'azione sismica un comportamento elastico; queste categorie di opere che si muovono con il terreno non subiscono le amplificazioni dell'accelerazione del suolo.

Le azioni sismiche sono valutate in relazione al periodo di riferimento della struttura, che si ricava moltiplicandone la vita nominale V_N per il coefficiente d'uso C_U

$$V_R = V_N \cdot C_U$$

La vita nominale di un'opera strutturale V_N è intesa come il numero di anni nel quale la struttura, purché soggetta alla manutenzione ordinaria, deve potere essere usata per lo scopo al quale è destinata. La vita nominale dei diversi tipi di opere è quella riportata nella Tab. 2.4.I della norma:

Tabella 2.4.I – Vita nominale V_N per diversi tipi di opere

	TIPI DI COSTRUZIONE	Vita Nominale V_N (in anni)
1	Opere provvisorie – Opere provvisionali - Strutture in fase costruttiva ¹	≤ 10
2	Opere ordinarie, ponti, opere infrastrutturali e dighe di dimensioni contenute o di importanza normale	≥ 50
3	Grandi opere, ponti, opere infrastrutturali e dighe di grandi dimensioni o di importanza strategica	≥ 100

Il valore del coefficiente d'uso C_U è definito, al variare della classe d'uso, come mostrato nella tabella seguente:

Codifica: LO716CE1901 T02 TS41 STR RE01 C.doc	OPERE D'ARTE: TOMBINI IDRAULICI Relazione di Calcolo	Data: 08.09.2019	Pag. 11 di 290
--------------------------------------------------	---------------------------------------------------------	---------------------	-------------------

CLASSE D'USO	I	II	III	IV
COEFFICIENTE C _U	0,7	1,0	1,5	2,0

Il valore di probabilità di superamento del periodo di riferimento P_{VR}, cui riferirsi per individuare l'azione sismica agente, è:

$$P_{VR}(SLV) = 10\%$$

Il periodo di ritorno dell'azione sismica T_R espresso in anni vale:

$$T_R(SLV) = - \frac{V_r}{\ln(1 - P_{VR})}$$

Dato il valore del periodo di ritorno suddetto, tramite le tabelle riportate nell'Allegato B della norma o tramite la mappatura messa a disposizione in rete dall'Istituto Nazionale di Geofisica e Vulcanologia (INGV), è possibile definire i valori di a_g, F₀, T*_c.

a_g accelerazione massima al sito;

F₀ valore massimo del fattore di amplificazione dello spettro in accelerazione orizzontale;

T*_c periodo di inizio del tratto a velocità costante dello spettro in accelerazione orizzontale;

S coefficiente che comprende l'effetto dell'amplificazione stratigrafica (S_s) e dell'amplificazione topografica (S_T).

Per i dettagli sui dati di riferimento ed i valori di calcolo dei coefficienti sismici si rimanda al riepilogo riportato al paragrafo 8.4.

6. COMBINAZIONI DI CARICO

Le combinazioni di carico, utilizzate per condurre le verifiche agli stati limite ultimi e agli stati limite di esercizio, sono state originate in ottemperanza con quanto prescritto dalla vigente normativa.

6.1. Combinazioni per verifica allo SLU

Le azioni sulla struttura devono essere cumulate in modo da determinare condizioni di carico tali da risultare più sfavorevoli ai fini delle singole verifiche, tenendo conto della probabilità ridotta di intervento simultaneo di tutte le azioni con i rispettivi valori più sfavorevoli (rif. punto 2.5 NTC08):

$$\gamma_{G1} G_1 + \gamma_{G2} G_2 + \gamma_P P + \gamma_{Q1} Q_{k1} + \sum_{i=2}^n \gamma_{Qi} (\psi_{0i} Q_{ki})$$

con:

G₁ = valore caratteristico del peso proprio di tutti gli elementi strutturali

G₂ = valore caratteristico del peso proprio di tutti gli elementi non strutturali

P = valore caratteristico della pretensione e precompressione

Q_{k1} = valore caratteristico dell'azione variabile di base di ogni combinazione

Q_{ki} = valore caratteristico delle azioni variabili tra loro indipendenti

ψ_{0i} = valore raro dei coefficienti di combinazione per le azioni variabili per ponti stradali e pedonali (rif. tabella 5.1.VI delle NTC08)

Tabella 5.1.VI - Coefficienti ψ per le azioni variabili per ponti stradali e pedonali

Azioni	Gruppo di azioni (Tabella 5.1.IV)	Coefficiente ψ_0 di combinazione	Coefficiente ψ_1 (valori frequenti)	Coefficiente ψ_2 (valori quasi permanenti)
Azioni da traffico (Tabella 5.1.IV)	Schema 1 (Carichi tandem)	0,75	0,75	0,0
	Schemi 1, 5 e 6 (Carichi distribuiti)	0,40	0,40	0,0
	Schemi 3 e 4 (carichi concentrati)	0,40	0,40	0,0
	Schema 2	0,0	0,75	0,0
	2	0,0	0,0	0,0
	3	0,0	0,0	0,0
	4 (folla)	---	0,75	0,0
	5	0,0	0,0	0,0
Vento q_s	Vento a ponte scarico			
	SLU e SLE	0,6	0,2	0,0
	Esecuzione	0,8	---	0,0
	Vento a ponte carico	0,6		
Neve q_s	SLU e SLE	0,0	0,0	0,0
	esecuzione	0,8	0,6	0,5
Temperatura	T_k	0,6	0,6	0,5

I valori dei coefficienti parziali di sicurezza γ , utilizzati per il calcolo (rif. Punto 5.1.3.12 NTC08), sono riportati nella tabella 5.1.V delle NTC08 in funzione dell'effetto favorevole o sfavorevole e delle verifiche considerate.

Tabella 5.1.V - Coefficienti parziali di sicurezza per le combinazioni di carico agli SLU

		Coefficiente	EQU ⁽¹⁾	A1 STR	A2 GEO
Carichi permanenti	favorevoli	γ_{G1}	0,90	1,00	1,00
	sfavorevoli		1,10	1,35	1,00
Carichi permanenti non strutturali ⁽²⁾	favorevoli	γ_{G2}	0,00	0,00	0,00
	sfavorevoli		1,50	1,50	1,30
Carichi variabili da traffico	favorevoli	γ_Q	0,00	0,00	0,00
	sfavorevoli		1,35	1,35	1,15
Carichi variabili	favorevoli	γ_{Qi}	0,00	0,00	0,00
	sfavorevoli		1,50	1,50	1,30
Distorsioni e presollecitazioni di progetto	favorevoli	$\gamma_{\epsilon 1}$	0,90	1,00	1,00
	sfavorevoli		1,00 ⁽³⁾	1,00 ⁽⁴⁾	1,00
Ritiro e viscosità, Variazioni termiche, Cedimenti vincolari	favorevoli	$\gamma_{\epsilon 2}, \gamma_{\epsilon 3}, \gamma_{\epsilon 4}$	0,00	0,00	0,00
	sfavorevoli		1,20	1,20	1,00

⁽¹⁾ Equilibrio che non coinvolga i parametri di deformabilità e resistenza del terreno; altrimenti si applicano i valori di GEO.
⁽²⁾ Nel caso in cui i carichi permanenti non strutturali (ad es. carichi permanenti portati) siano compiutamente definiti si potranno adottare gli stessi coefficienti validi per le azioni permanenti.
⁽³⁾ 1,30 per instabilità in strutture con precompressione esterna
⁽⁴⁾ 1,20 per effetti locali

Gli stati limite ultimi delle opere interrato si riferiscono allo sviluppo di meccanismi di collasso, determinati dalla mobilitazione della resistenza del terreno, e al raggiungimento della resistenza degli elementi strutturali che compongono l'opera.

Le verifiche agli stati limite ultimi sono eseguiti in riferimento ai seguenti stati limite:

Codifica: LO716CE1901 T02 TS41 STR RE01 C.doc	OPERE D'ARTE: TOMBINI IDRAULICI Relazione di Calcolo	Data: 08.09.2019	Pag. 13 di 290
--------------------------------------------------	---------------------------------------------------------	---------------------	-------------------

- SLU di tipo geotecnico (GEO) e di equilibrio di corpo rigido (EQU) collasso per carico limite dell'insieme fondazione-terreno;
- SLU di tipo strutturale (STR) raggiungimento della resistenza negli elementi strutturali.

Trattandosi di opere interrato, le verifiche saranno condotte secondo l'approccio progettuale "Approccio 1", utilizzando i coefficienti parziali riportati nelle Tabelle 5.1.V e 6.2.II per le azioni e i parametri geotecnici.

- combinazione 1 → (A1+M1+R1) → STR (verifiche degli elementi strutturali)
 combinazione 2 → (A2+M2+R2) → GEO (carico limite)

Ai fini delle verifiche degli stati limite ultimi si definiscono le seguenti combinazioni :

$$\begin{aligned} \text{STR)} &\Rightarrow \gamma_{G1} \cdot G_1 + \gamma_{G2} \cdot G_2 + \gamma_{Q1} \cdot Q_{k1} + \gamma_{0i} \sum_i \psi_{0i} \cdot Q_{ki} \Rightarrow (\Phi_d' = \Phi_k') \\ \text{GEO)} &\Rightarrow \gamma_{G1} \cdot G_1 + \gamma_{G2} \cdot G_2 + \gamma_{Q1} \cdot Q_{k1} + \gamma_{0i} \sum_i \psi_{0i} \cdot Q_{ki} \Rightarrow (\Phi_d' = \tan^{-1}(\tan \Phi_k' / \gamma_\Phi)) \end{aligned}$$

Tabella 6.2.II – Coefficienti parziali per i parametri geotecnici del terreno

PARAMETRO	GRANDEZZA ALLA QUALE APPLICARE IL COEFFICIENTE PARZIALE	COEFFICIENTE PARZIALE	(M1)	(M2)
<i>Tangente dell'angolo di resistenza al taglio</i>	$\tan \phi'_k$	γ_ϕ	1,0	1,25
<i>Coesione efficace</i>	c'_k	γ_c	1,0	1,25
<i>Resistenza non drenata</i>	c_{uk}	γ_{cu}	1,0	1,4
<i>Peso dell'unità di volume</i>	γ	γ_γ	1,0	1,0

6.2. Combinazioni per verifica allo SLE

Ai fini delle verifiche degli stati limite di esercizio (fessurazione/stato tensionale) si definiscono le seguenti combinazioni:

$$\begin{aligned} \text{Frequente)} &\Rightarrow G_1 + G_2 + \psi_{11} \cdot Q_{k1} + \sum_i \psi_{2i} \cdot Q_{ki} \Rightarrow (\Phi_d' = \Phi_k') \\ \text{Quasi permanente)} &\Rightarrow G_1 + G_2 + \psi_{21} \cdot Q_{k1} + \sum_i \psi_{2i} \cdot Q_{ki} \Rightarrow (\Phi_d' = \Phi_k') \\ \text{Rara)} &\Rightarrow G_1 + G_2 + Q_{k1} + \sum_i \psi_{0i} \cdot Q_{ki} \Rightarrow (\Phi_d' = \Phi_k') \end{aligned}$$

I valori dei coefficienti di combinazione sono dedotti dalla tabella 5.1.VI del D.M. 14 Gennaio 2008

6.3. Combinazioni per la condizione sismica

Per la condizione sismica, le combinazioni per gli stati limite, SLV e SLD, sono le seguenti (approccio 1):

$$\begin{aligned} \text{STR)} &\Rightarrow E + G_1 + G_2 + \sum_i \psi_{2i} \cdot Q_{ki} \Rightarrow (\Phi_d' = \Phi_k') \\ \text{GEO)} &\Rightarrow E + G_1 + G_2 + \sum_i \psi_{2i} \cdot Q_{ki} \Rightarrow (\text{spinte } \Phi_d' = \tan^{-1}(\tan \Phi_k' / \gamma_\Phi)) \end{aligned}$$

Gli effetti dell' azione sismica saranno valutati tenendo conto della masse associate ai seguenti carichi gravitazionali:

$$G_1 + G_2 + \sum_i \psi_{2i} \cdot Q_{ki}$$

7. CRITERI DI ANALISI DELLO SCATOLARE

In ottemperanza al D.M. del 14.01.2008 (Torme Tecniche per le costruzioni e relativa circolae esplicativa) , i calcoli sono condotti con il metodo semiprobabilistico agli stati limite.

<i>Codifica:</i> LO716CE1901 T02 TS41 STR RE01 C.doc	OPERE D'ARTE: TOMBINI IDRAULICI Relazione di Calcolo	<i>Data:</i> 08.09.2019	<i>Pag.</i> 14 di 290
---------------------------------------------------------	---------------------------------------------------------	----------------------------	--------------------------

7.1. Modellazione della struttura

L'analisi è eseguita mediante l'ausilio di un software appositamente dedicato alla tipologia di struttura in oggetto.

A partire dai dati di input inseriti dall'utente (tipo di terreno, geometria e sovraccarichi agenti) il programma è in grado di conoscere tutti i carichi agenti sulla struttura per ogni combinazione di carico.

La struttura scatolare viene schematizzata come un telaio piano e viene risolta mediante il metodo degli elementi finiti (FEM). Più dettagliatamente il telaio viene discretizzato in una serie di elementi connessi fra di loro nei nodi.

7.2. Modellazione del terreno

Il terreno di rinfianco e di fondazione viene invece schematizzato con una serie di elementi molle non reagenti a trazione (modello di Winkler). L'area della singola molla è direttamente proporzionale alla costante di Winkler del terreno e all'area di influenza della molla stessa.

Volendo eliminare la resistenza del terreno sui piedritti basta azzerare la costante di Winkler dello strato di rinfianco.

È possibile azzerare anche la costante di Winkler del terreno di fondazione se la struttura è soggetta ad un regime di carico autoequilibrato (risultante e momento risultante nulli).

Viene effettuata quindi l'analisi al passo per tener conto delle molle che devono essere eliminate (molle in trazione) dalla matrice globale.

L'analisi così condotta fornisce i risultati in termini di spostamenti. Dagli spostamenti si risale alle sollecitazioni nodali ed alle pressioni sul terreno.

7.3. Calcolo della pressione in calotta

I metodi di calcolo che il software mette a disposizione per modellare i carichi agenti in corrispondenza del piano passante per il trasverso dello scatolare sono i seguenti:

Pressione Geostatica :

Con questo metodo la massa di terreno sovrastante la calotta si considera su di essa agente con il suo peso. Quindi la pressione in calotta è fornita dalla seguente relazione:

$$P_v = \gamma H$$

Se sul profilo del piano campagna sono presenti dei sovraccarichi, concentrati e/o distribuiti, la diffusione di questi nel terreno avviene secondo un angolo, rispetto alla verticale, pari ad un valore definito dall'utente.

dove

γ è il peso specifico del terreno dello strato superiore;

H è lo spessore dello strato superiore di terreno.

Codifica: LO716CE1901 T02 TS41 STR RE01 C.doc	OPERE D'ARTE: TOMBINI IDRAULICI Relazione di Calcolo	Data: 08.09.2019	Pag. 15 di 290
--------------------------------------------------	---------------------------------------------------------	---------------------	-------------------

Terzaghi:

Nei riguardi della forma del diagramma di carico, cioè della modalità di applicazione delle spinte del terreno, il metodo di Terzaghi considera che il carico sul traverso si manifesti come semplice peso di una massa parabolica o ellittica di distacco.

Più in dettaglio Terzaghi fornisce due espressioni differenti della pressione a seconda della maggiore o minore altezza del ricoprimento H_0 . Le due espressioni sono:

- Per basse profondità, cioè per $H_0 \leq 5 B_1$

$$p_v = \frac{\gamma B_1 - C}{K \operatorname{tg} \varphi} \left(1 - e^{-K \frac{H}{B_1} \operatorname{tg} \varphi} \right)$$

nella quale K è un coefficiente sperimentale, che, secondo misure eseguite dallo stesso Autore è circa uguale ad 1. Inoltre:

$$B_1 = \frac{b}{2} + h \operatorname{tg} \varphi \left(45^\circ - \frac{\varphi}{2} \right)$$

In questa espressione b ed h sono la larghezza e l'altezza dello scatolare e φ è l'angolo d'attrito del terreno di rinfilo.

- Per grandi profondità, cioè per $H_0 > 5B_1$:

$$p_v = \frac{\gamma B_1 - C}{K \operatorname{tg} \varphi} \left(1 - e^{-K \frac{H}{B_1} \operatorname{tg} \varphi} \right) + \gamma H_2 e^{-K \frac{H}{B_1} \operatorname{tg} \varphi}$$

essendo H_1 la distanza, misurata dal piano orizzontale sul quale agisce la pressione, alla quale si estende l'effetto volta e H_2 la residua distanza sino al piano campagna. La somma $H_1 + H_2$ è l'altezza del ricoprimento H_0 .

Caquot-Kerisel :

Il metodo di Caquot-Kerisel adotta le stesse ipotesi di base del metodo di Terzaghi.

Nei riguardi della forma del diagramma di carico, cioè della modalità di applicazione delle spinte del terreno, il metodo di Caquot-Kerisel considera che il carico sul traverso (calotta nel caso di scatolare di forma circolare o a galleria) si manifesti come semplice peso di una massa parabolica o ellittica di distacco.

Il valore del suddetto carico è fornito dalla seguente espressione:

Codifica: LO716CE1901 T02 TS41 STR RE01 C.doc	OPERE D'ARTE: TOMBINI IDRAULICI Relazione di Calcolo	Data: 08.09.2019	Pag. 16 di 290
--------------------------------------------------	---------------------------------------------------------	---------------------	-------------------

$$P_v = \frac{\gamma H}{\lambda_p - 2} \left[\frac{r_0}{H} - \left(\frac{r_0}{H} \right)^{\lambda_p - 1} \right] - \frac{C}{\text{tg}\phi} \left[1 - \left(\frac{r_0}{H} \right)^{\lambda_p - 1} \right]$$

In questa espressione:

- H, profondità dell'asse dello scatolare rispetto al piano campagna
- r_0 , raggio del cerchio inscritto nella struttura;
- C, coesione del terreno dello strato di ricoprimento;
- ϕ , angolo d'attrito del terreno dello strato di ricoprimento;
- K_p , coefficiente di spinta passiva espresso da $K_p = \tan^2 (45 + \phi/2)$.

7.4. Angolo di diffusione dei sovraccarichi

Tale valore rappresenta l'angolo, rispetto alla verticale, secondo il quale i sovraccarichi presenti sul terreno vengono riportati sul piano orizzontale passante per il traverso. La scelta di questo parametro è eseguita attraverso pulsanti di selezione relativi ai valori seguenti:

- Angolo d'attrito del terreno di ricoprimento;
- Angolo di spinta attiva ($45 - \phi / 2$);
- Angolo di spinta passiva ($45 + \phi / 2$);
- Valore direttamente inputato da utente ;

Indicato con **S** lo spessore dello strato di ricoprimento e con α l'angolo di diffusione del sovraccarico, un carico **Q**, agente sul piano campagna, si ripartirà su una superficie di ampiezza pari **2 x S x tg(α)** sul piano passante per il traverso.

Se sul piano campagna agisce un carico distribuito su un tratto di ampiezza pari a L lo stesso carico sarà diffuso, sul piano passante per il traverso, su un tratto di ampiezza pari:

$$L' = L + 2 S \text{tg}(\alpha)$$

7.5. Calcolo delle spinte sui paramenti verticali

In generale occorre considerare, di volta in volta, le spinte più appropriate a seconda della deformabilità della parete.

Nel caso di muri per i quali si possano accettare significative deformazioni, è possibile assumere, sia in condizioni statiche sia in condizioni sismiche, un regime di spinte attive. Altrimenti è, in genere, necessario assumere condizioni di spinta a riposo.

In presenza di sisma è consentito l'approccio pseudo-statico, secondo il quale il complesso muro+terreno mobilitato è pensato soggetto ad un'accelerazione sismica uniforme avente le seguenti componenti:

$$\text{Orizzontale} = k_h g \quad \text{Verticale} = k_v g = \pm 0.5 k_h g$$

Come nel caso statico, anche in condizioni sismiche è necessario distinguere tra:

- Muri indeformabili;
- Muri deformabili;
- Muri molto deformabili;

Nella categoria dei **Muri Indeformabili** possono essere inclusi i manufatti aventi pareti adeguatamente contrastate, quali, ad esempio, gli scatolari. In questo caso è opportuno adottare spinte sismiche secondo la teoria di *Wood* (1973), come meglio indicato nei paragrafi a seguire.

Nella categoria dei **Muri Deformabili** si possono includere le pareti sufficientemente deformabili grazie alla loro snellezza ma tuttavia sostanzialmente vincolate, in qualche modo, ad altre strutture, come ad esempio le pareti di manufatti a U. In questo caso potranno essere considerate spinte comprese tra valori a riposo e attive, in ragione della deformabilità. Queste ultime (sismiche attive) saranno valutate assumendo:

$$k_h = \beta_m \cdot a_{\max}/g, \quad \text{con } \beta_m = 1$$

Nella categoria dei **Muri molto Deformabili** per i quali possono essere ipotizzati significativi spostamenti relativi tra muro e terreno, si possono includere, ad esempio, i muri di sostegno fondati su fondazioni dirette. In questo caso si assumeranno certamente spinte attive, da valutarsi, introducendo nel caso sismico un coefficiente β_m in accordo con la Tabella 7.11.II di NTC2008.

Tabella 7.11.II - Coefficienti di riduzione dell'accelerazione massima attesa al sito.

	Categoria di sottosuolo	
	A	B, C, D, E
	β_m	β_m
$0.2 < a_g(g) \leq 0.4$	0.31	0.31
$0.1 < a_g(g) \leq 0.2$	0.29	0.24
$a_g(g) \leq 0.1$	0.20	0.18

Seguono ora i criteri generali di valutazione delle spinte, applicabili a geometrie ordinarie.

7.5.1. Spinte in condizioni statiche

7.5.1.1. Spinte attive

Ad una generica profondità z , nel caso di terreno puramente granulare, lo sforzo orizzontale totale $\sigma_A(z)$ sulla parete è dato da:

$$\sigma_A(z) = K_A \cdot [\sigma_v(z) - u(z)] + u(z)$$

In cui

Codifica: LO716CE1901 T02 TS41 STR RE01 C.doc	OPERE D'ARTE: TOMBINI IDRAULICI Relazione di Calcolo	Data: 08.09.2019	Pag. 18 di 290
--------------------------------------------------	---------------------------------------------------------	---------------------	-------------------

$\sigma_v(z)$ = sforzo verticale totale alla generica profondità, ossia il peso della colonna di terreno e di acqua soprastante la quota z.

$u(z)$ = pressione dell'acqua alla generica profondità.

Il coefficiente di spinta attiva K_A può, in genere, essere assunto pari a

$$K_A = \tan^2\left(\frac{\pi}{4} - \frac{\phi}{2}\right)$$

È possibile, tuttavia, mettere in conto l'angolo d'attrito δ tra terra e muro, assumendo quindi che la spinta sia inclinata, rispetto alla normale alla superficie di contatto tra muro e terreno, di un angolo δ .

In questo caso il coefficiente di spinta attiva può essere valutato con le note formule derivate dalla teoria di Coulomb e sviluppate da Muller-Breslau.

CONDIZIONI DI SPINTA ATTIVA – Teoria di Coulomb

$$K_A = \frac{\text{sen}^2(\psi + \phi)}{\text{sen}^2 \psi \text{sen}(\psi - \delta) \left[1 + \frac{\text{sen}(\phi + \delta) \text{sen}(\phi - \beta)}{\text{sen}(\psi - \delta) \text{sen}(\psi + \beta)} \right]^2} \quad (4-3)$$

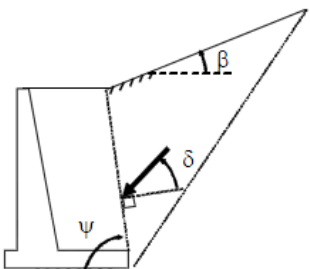

NOTA: Operando nell'ambito del metodo agli stati limite, nelle formule precedenti, va introdotto l'angolo d'attrito di calcolo, cioè $\tan(\phi_d) = \tan(\phi_k) / \gamma_k$, con valore di γ_k relativo alla combinazione GEO o STRU che si sta considerando.

dove ϕ è l'angolo d'attrito del terreno, ψ rappresenta l'angolo che la parete forma con l'orizzontale ($\psi = 90^\circ$ per parete verticale), δ è l'angolo d'attrito terreno-parete, β è l'inclinazione del terrapieno rispetto all'orizzontale. La spinta risulta inclinata dell'angolo d'attrito terreno/parete δ rispetto alla normale alla parete.

7.5.1.2. Spinte a riposo

Ad una generica profondità z, nel caso di terreno puramente granulare, lo sforzo orizzontale totale $\sigma_0(z)$ sulla parete è dato da:

$$\sigma_A(z) = K_0 \cdot [\sigma_v(z) - u(z)] + u(z)$$

In cui, nel caso di piano campagna orizzontale, il coefficiente di spinta a riposo K_0 se non diversamente definito, può essere assunto pari a:

$$K_0 = (1 - \sin(\phi))$$

7.5.2. Spinte in presenza di sisma

L'opera in oggetto rientra in due distinte categorie precedentemente illustrate. La struttura scatolare rientra nella categoria dei "muri indeformabili" (strutture rigide), ovvero per il calcolo delle spinte si è fatto riferimento alla teoria di Wood, mentre i muri di risvolto rientrano nella categoria dei "muri molto deformabili" con coefficienti di spinta sismica valutati secondo la teoria di Mononobe-Okabe.

Codifica: LO716CE1901 T02 TS41 STR RE01 C.doc	OPERE D'ARTE: TOMBINI IDRAULICI Relazione di Calcolo	Data: 08.09.2019	Pag. 19 di 290
--------------------------------------------------	---------------------------------------------------------	---------------------	-------------------

7.5.2.1. Sovrappinte sismiche sullo scatolare

Formula di Wood

Nel caso di strutture rigide completamente vincolate, in modo tale che non può svilupparsi nel terreno uno stato di spinta attiva, nonché nel caso di muri verticali con terrapieno a superficie orizzontale, l'incremento dinamico di spinta del terreno può essere calcolato come:

$$\Delta P_d = k_h \cdot \gamma \cdot h_{tot}^2 = E$$

$$k_h = \frac{a_g}{g} \cdot \beta_m \cdot S_T \cdot S_S$$

Il punto di applicazione della spinta che interessa lo scatolare è posto $h_{scat} / 2$, con h_{tot} altezza dalla fondazione dello scatolare al piano stradale e h_{scat} l'altezza dello scatolare. Essendo ΔP_d la risultante globale, ed il diagramma di spinta di tipo rettangolare, è immediato ricavare la quota parte della spinta che agisce sul piedritto dello scatolare.

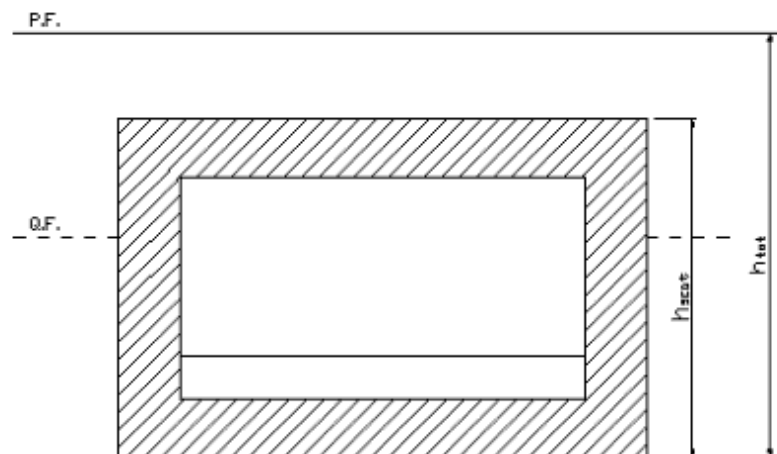

Altezze di riferimento per il calcolo dell'azione sismica

Tale distribuzione si sommerà alla spinta statica G delle terre secondo la combinazione alla stato limite ultimo, con coefficiente γ_1 .

7.5.2.2. Sovrappinte sismiche sui muri di risvolto

Nell'ambito dell'approccio pseudo-statico, il complesso muro + terreno mobilitato è pensato oggetto ad un'accelerazione sismica uniforme avente le seguenti componenti

Orizzontale $k_h \cdot g$

Verticale $k_v \cdot g$

La spinta totale attiva su un paramento di altezza pari ad H è data da:

$$E_d = \frac{1}{2} \gamma^* (1 \pm k_v) K_{A(P),E} H^2 + E_{ws} + E_{wd}$$

Il primo termine è la spinta attiva dovuta allo scheletro solido, il secondo termine E_{ws} è la risultante delle pressioni idrostatiche ed il terzo E_{wd} è la risultante delle sovrappressioni interstiziali. I coefficienti di spinta attiva sono dati dalle seguenti espressioni (Mononobe & Okabe, nel seguito M-O):

CONDIZIONI DI SPINTA ATTIVA – Teoria di M-O

$$\beta \leq \phi - \theta: K_{A,E} = \frac{\text{sen}^2(\psi + \phi - \theta)}{\cos \theta \text{sen}^2 \psi \text{sen}(\psi - \theta - \delta) \left[1 + \sqrt{\frac{\text{sen}(\phi + \delta) \text{sen}(\phi - \beta - \theta)}{\text{sen}(\psi - \theta - \delta) \text{sen}(\psi + \beta)}} \right]}$$

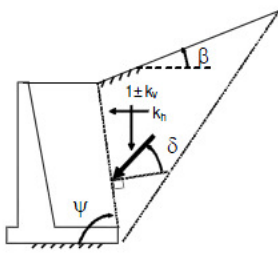
$$\beta > \phi - \theta: K_{A,E} = \frac{\text{sen}^2(\psi + \phi - \theta)}{\cos \theta \text{sen}^2 \psi \text{sen}(\psi - \theta - \delta)}$$

NOTA: Operando nell'ambito del metodo agli stati limite, nelle formule precedenti, va introdotto l'angolo d'attrito di calcolo, cioè $\tan(\phi_d) = \tan(\phi_k) / \gamma_k$, con valore di γ_k relativo alla combinazione GEO o STRU che si sta considerando.

A seconda della definizione del peso specifico γ^* del cuneo e dell'angolo θ definito come l'angolo, rispetto alla verticale, fra le azioni esterne orizzontali e quelle verticali agenti sul cuneo di spinta di volume V , l'espressione generale può essere utilizzata per tre diverse condizioni nelle quali può trovarsi il rilevato.

Rilevato asciutto:

Non c'è alcuna azione dovuta all'acqua: corrisponde alla configurazione originale ipotizzata da M-O. Come peso specifico γ^* si deve assumere il peso secco γ_d ; la forza orizzontale F_h è pari alla massa del terreno moltiplicata per l'accelerazione orizzontale mentre la forza verticale F_v è il peso del cuneo incrementato o decrementato dall'accelerazione sismica verticale; quindi:

$$\gamma^* = \gamma_d$$

$$\tan \theta = \frac{F_h}{F_v} = \frac{k_h \cdot V \cdot \gamma_d}{(1 \pm k_v) \cdot V \cdot \gamma_d} = \frac{k_h}{1 \pm k_v}$$

$$E_{ws} = E_{wd} = 0$$

Rilevato saturo a grana fine (bassa permeabilità $k < 5 \cdot 10^{-4}$):

In sostanza si assume che l'acqua, imprigionata negli interstizi, si muova insieme con il terreno: l'accelerazione sismica agirà quindi sulla massa complessiva (terreno+acqua) del cuneo, pari a $V \cdot \gamma_{sat}$. Si ammette che le pressioni interstiziali non subiscano variazioni ai fini del calcolo delle azioni sulla parete. In questo caso l'equilibrio limite del cuneo è fatto al netto della risultante delle azioni idrostatiche e quindi, nelle formule generali, si assumerà:

$$\gamma^* = \gamma'$$

$$\tan \theta = \frac{F'_h}{F'_v} = \frac{k_h \cdot V \cdot \gamma_{sat}}{(1 \pm k_v) \cdot V \cdot \gamma'} = \frac{\gamma_{sat}}{\gamma'} \frac{k_h}{1 \pm k_v}$$

Alla spinta efficace dovrà essere aggiunta la spinta idrostatica dell'acqua, mentre, per ipotesi, la componente idrodinamica non può svilupparsi. Quindi:

$$E_{ws} = \frac{1}{2} \gamma_w H^2$$

$$E_{wd} = 0$$

Rilevato saturo a grana grossa (elevata permeabilità $k \geq 5 \cdot 10^{-4}$):

Codifica: LO716CE1901 T02 TS41 STR RE01 C.doc	OPERE D'ARTE: TOMBINI IDRAULICI Relazione di Calcolo	Data: 08.09.2019	Pag. 21 di 290
--------------------------------------------------	---------------------------------------------------------	---------------------	-------------------

Si ammette che l'acqua negli interstizi possa muoversi liberamente, indipendentemente dalle deformazioni subite dal terreno: l'accelerazione sismica agirà quindi sulla massa della sola parte solida del cuneo, pari a $V \cdot \gamma_d$. L'equilibrio limite del cuneo è fatto al netto della risultante delle pressioni interstiziali e quindi, nelle formule generali, si assumerà:

$$\gamma^* = \gamma'$$

$$\tan \theta = \frac{F'_h}{F'_v} = \frac{k_h \cdot V \cdot \gamma_d}{(1 \pm k_v) \cdot V \cdot \gamma'} = \frac{\gamma_d}{\gamma'} \frac{k_h}{1 \pm k_v}$$

In questo caso dovranno essere aggiunte sia la spinta idrostatica sia la sovra spinta idrodinamica della stessa acqua di falda.

$$E_{ws} = \frac{1}{2} \gamma_w H^2$$

$$E_{wd} = \frac{7}{12} k_h \gamma_w H^2$$

7.5.3. Spinte in fase statica e sovraspinte sismiche sulle opere di progetto

Come indicato nei paragrafi precedenti, le **pareti dello scatolare** rientrano nella categoria dei "*muri indeformabili*" (strutture rigide); quindi, non essendo in grado di subire spostamenti relativi rispetto al terreno, per queste si assume un coefficiente $\beta_m = 1$.

Si sintetizzano di seguito alcuni parametri sismici di progetto allo SLV:

$$ag/g = 0.16$$

$$S_s = 1.20$$

$$S_T = 1.00$$

$$\beta_m = 1.00$$

Per maggiori i dettagli si rimanda al paragrafo 9.2.

Per quanto riguarda invece il coeff. di spinta in fase non sismica è stato assunto il valore della spinta a riposo K_0 .

I **muri di risvolto** in prossimità degli imbocchi rientrano nella categoria dei "*muri molto deformabili*" nella condizione di "rilevato asciutto", ovvero la formulazione adottata è la seguente:

$$E_d = \frac{1}{2} \gamma^* (1 \pm k_v) K_{A(P),E} H^2$$

nella quale i coefficienti vengono determinati come indicato nei paragrafi 7.5.2.2 e 11.1.3; si sintetizzano di seguito alcuni parametri sismici di progetto allo SLV:

$$ag/g = 0.16$$

$$S_s = 1.20$$

$$S_T = 1.00$$

<i>Codifica:</i> LO716CE1901 T02 TS41 STR RE01 C.doc	OPERE D'ARTE: TOMBINI IDRAULICI Relazione di Calcolo	<i>Data:</i> 08.09.2019	<i>Pag.</i> 22 di 290
---------------------------------------------------------	---------------------------------------------------------	----------------------------	--------------------------

$\beta_m = 0.24$ (come riportato nella tab. 7.11.II al § 7.11.6.2.1. delle NTC08)

Per maggiori i dettagli si rimanda al paragrafo 12.3.3.

Per quanto riguarda invece il coeff. di spinta in fase non sismica è stato assunto il valore della spinta attiva KA.

8. ANALISI DEI CARICHI

La determinazione dei carichi viene effettuata in base ai criteri di modellazione esposti al capitolo 7. In figura si riporta lo schema generale dell' opera con le indicazioni delle caratteristiche geometriche della stessa.

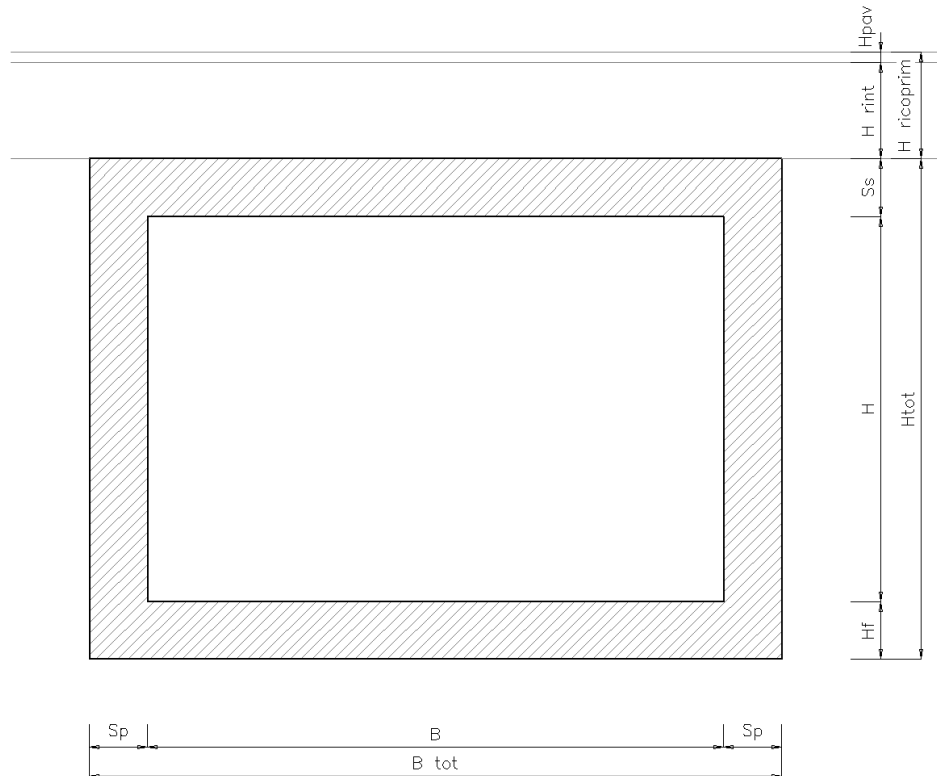

Larghezza interna	B	8.00
Altezza interna	H	5.00
Spessore pareti	S _p	0.90
Spessore trasverso	S _s	0.90
Spessore fondazione	H _f	0.90
Altezza media ricoprimento terrapieno	H _{ricoprirm}	1.10
	B _{tot}	9.80
	H _{tot}	6.80

8.1. Pesì Propri

I pesi degli elementi strutturali sono dedotti automaticamente dal programma in base al peso specifico del materiale adottato.

$$\gamma_{cls} = 25 \text{ kN/m}^3$$

8.2. Carichi Permanenti

8.2.1. Carichi Permanenti agenti sulla soletta superiore

La spinta in calotta viene calcolata, come descritto al paragrafo 7.3, secondo l'opzione *pressione geostatica*, $P = \gamma H$

Si adottano i seguenti pesi per i materiali costituenti i carichi permanenti:

Peso Specifico del Terreno	$\gamma_t = 18 \text{ kN/m}^3$
Peso del pacchetto di Pavimentazione Stradale	$q_{\text{pav}} = 5 \text{ kN/ml}$
$H_1 =$ spessore del ricoprimento in calotta	= 1.10 m

Per i sovraccarichi, concentrati e/o distribuiti, presenti al piano campagna si considera una diffusione nel terreno, come descritto al paragrafo 7.4, secondo un angolo rispetto alla verticale pari all'angolo di attrito del terreno di ricoprimento (ϕ).

8.2.2. Spinte Laterali (spinta del terrapieno e spinta della falda)

Le spinte sui piedritti sono state valutate in base a quanto già esposto al paragrafo 7.5. e seguenti, relativamente a muri impediti di subire spostamenti.

La spinta del terreno assume un andamento lineare con la profondità secondo la legge:

$$\sigma_t = k \cdot \gamma_t \cdot z$$

Dove k è il coefficiente di spinta a riposo.

Qualora sia necessario, possono essere considerate condizioni di spinta su entrambi i piedritti o solo su uno di essi.

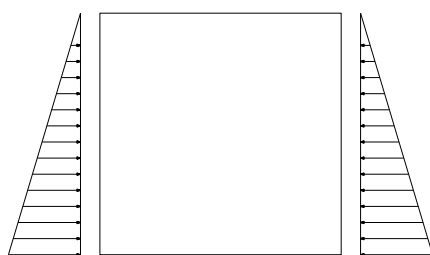

Spinta simmetrica

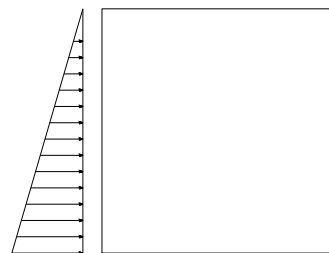

Spinta asimmetrica

Nel caso in cui a monte della parete sia presente la falda il diagramma delle pressioni sulla parete risulta modificato a causa della sottospinta che l'acqua esercita sul terreno. Il peso di volume del terreno al di sopra della linea di falda non subisce variazioni. Viceversa al di sotto del livello di falda va considerato il peso di volume di galleggiamento

$$\gamma_a = \gamma_{\text{sat}} - \gamma_w$$

dove γ_{sat} è il peso di volume saturo del terreno (dipendente dall'indice dei pori) e γ_w è il peso di volume dell'acqua. Quindi il diagramma delle pressioni al di sotto della linea di falda ha una pendenza minore. Al diagramma così ottenuto va sommato il diagramma triangolare legato alla pressione idrostatica esercitata dall'acqua.

In tal caso, assunta la falda a quota del piano di posa della fondazione, non se ne rilevano interferenze con il regime delle spinte.

8.3. Carichi Variabili

8.3.1. Carichi Variabili da Traffico sulla soletta superiore

CARICHI VARIABILI DA TRAFFICO SULLA SOLETTA

Secondo quanto riportato nelle Norme Tecniche 2008 (D.M. 14/01/2008) si considerano i carichi mobili da traffico $q_{1,a}$ (mezzo convenzionale a due assi disposti come indicato nello schema in figura)

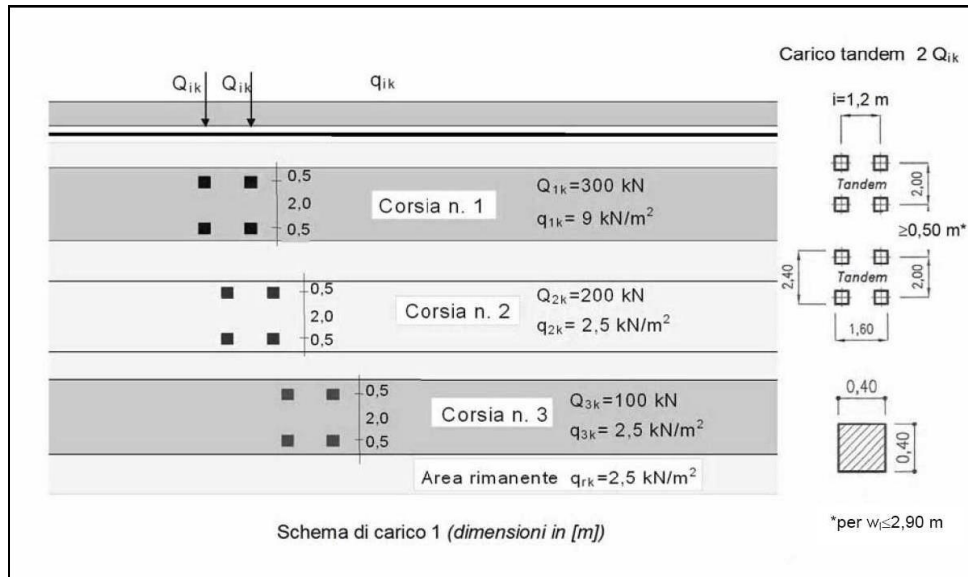

Il numero di colonne di carichi mobili e la loro disposizione sono quelli massimi compatibili con la larghezza della carreggiata considerata, per i ponti di prima categoria.

Si ipotizza che i carichi siano applicati su un'impronta rettangolare pari a 2.4 x 1.60 m (1.6 m sviluppo parallelo alla corsia di traffico, 2.4 m sviluppo perpendicolare), ovvero pari all'ingombro complessivo esterno del tandem. Per quanto riguarda i carichi uniformemente distribuiti (associati ai carichi tandem) si considera prudenzialmente il carico $q_{1k} = 9 \text{ kN/m}^2$ applicato a tutte le colonne di carico (la norma prevede l'applicazione dalla seconda alla n-esima corsia di un carico ridotto da 2.5 kN/m²).

I carichi tandem vengono posizionati ortogonalmente all'asse del sottovia e vengono ripartiti sia in direzione longitudinale che trasversale dal piano stradale al piano medio della soletta superiore. Si assume che la diffusione avvenga con un angolo di 30° attraverso il rilevato stradale (in accordo al punto C5.1.3.3.7.1 della circolare ministeriale del 02/02/2009) e con un angolo di 45° nella soletta superiore del

Codifica: LO716CE1901 T02 TS41 STR RE01 C.doc	OPERE D'ARTE: TOMBINI IDRAULICI Relazione di Calcolo	Data: 08.09.2019	Pag. 26 di 290
--------------------------------------------------	---------------------------------------------------------	---------------------	-------------------

tombino. L'effetto dei carichi tandem sulla soletta superiore viene pertanto messo in conto attraverso la determinazione di un carico equivalente distribuito q_{eq} a cui si somma il carico uniforme $q_{1k} = 9 \text{ kN/m}^2$.

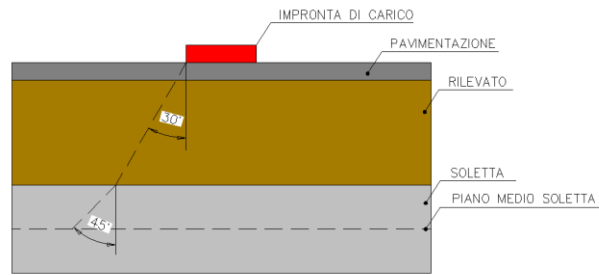

➤ **Diffusione del carico tandem in direz. Longitudinale (Parallela all' asse stradale)**

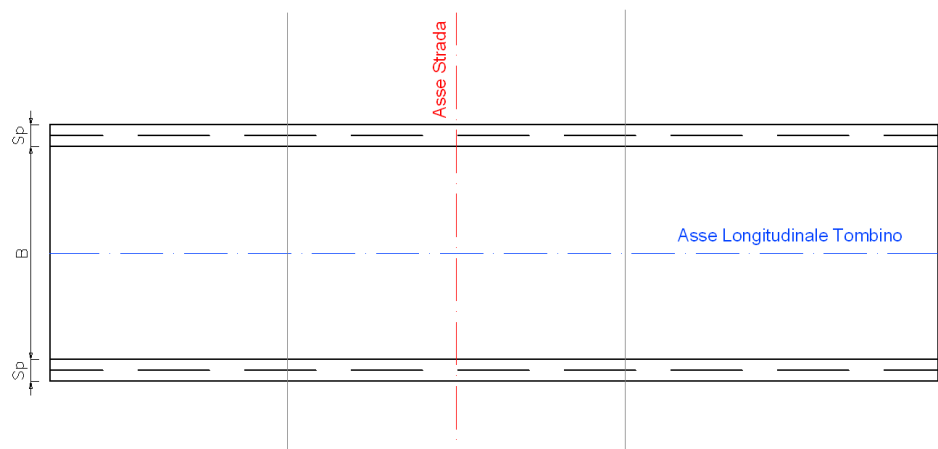
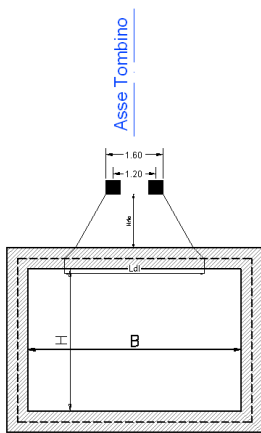

La lunghezza di diffusione del carico tandem in direzione longitudinale è pari a:

$$L_{dl} = 1.60 + 2 \cdot \left[H_{ric} \cdot \text{tg}30^\circ + \frac{S_s}{2} \text{tg}45^\circ \right]$$

Qualora la lunghezza di diffusione al p.m. della soletta sia inferiore della semi-distanza tra i fili interni delle ruote del tandem non sia ha la sovrapposizione delle due impronte. Tale eventualità determina la presenza di due impronte diffuse:

$$L_{dl1} = L_{dl2} = 0.40 + 2 \cdot \left[H_{ric} \cdot \text{tg}30^\circ + \frac{S_s}{2} \text{tg}45^\circ \right]$$

$L_{dl1}=L_{dl2}$, (alle quali corrispondono due carichi equivalenti disposti in tandem) come in figura:

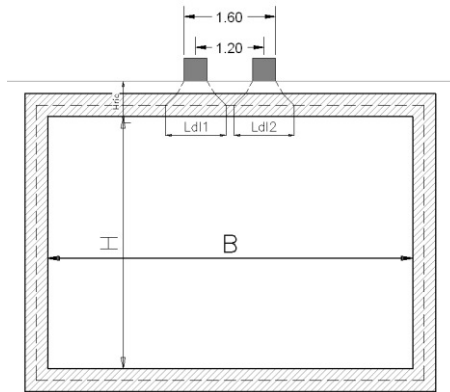

Nel caso in esame risulta:

Sovrapposizione delle impronte del tandem	Si
Lunghezza di diffusione L_{dl}	3.77 m

➤ **Diffusione del carico tandem in direz. Trasversale (Ortogonale all' asse stradale)**

In direzione trasversale all'asse stradale si avrebbe:

$$L_{trasv} = 2.40 + 2 \cdot \left[H_{ric} \cdot tg30^\circ + \frac{S_s}{2} tg45^\circ \right]$$

Tale larghezza di diffusione viene, tuttavia, ridotta, da un lato, a causa dell' eventuale presenza della seconda colonna di carico, prevista dallo schema di normativa, in adiacenza alla prima.

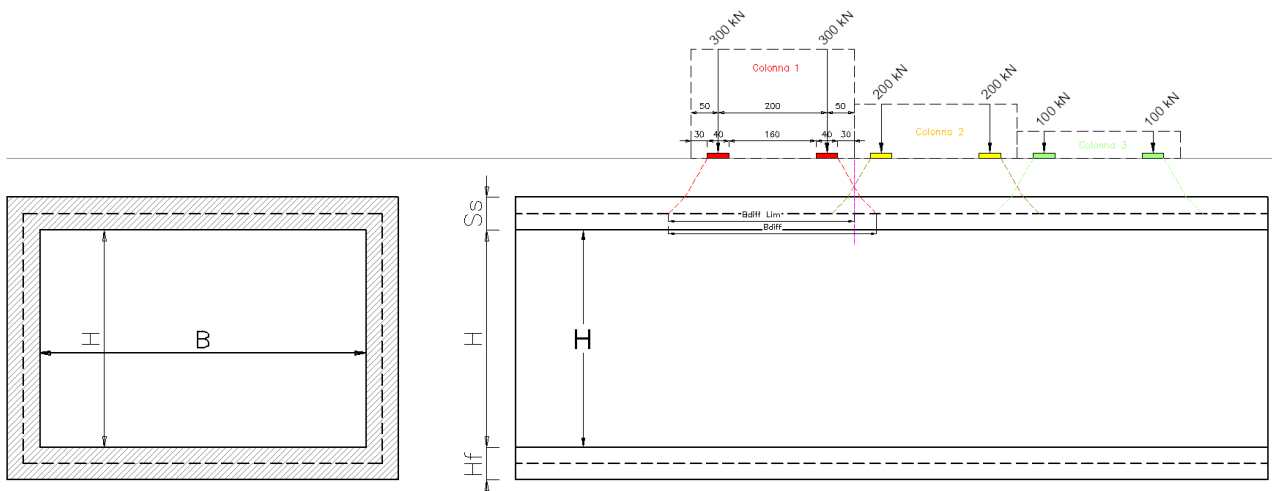

Posizionando il carico in adiacenza al cordolo della sede stradale, lato seconda colonna di carico la diffusione è quindi limitata a 0.30 m, ne consegue che la massima diffusione è pari a :

$$L_{trasv, \max} = 2.40 + 0.30 + H_{ric} \cdot tg30^\circ + \frac{S_s}{2} tg45^\circ$$

Qualora la larghezza di diffusione al p.m. della soletta sia inferiore della semi-distanza tra i fili interni delle ruote del carico assiale non sia ha la sovrapposizione delle due impronte. Tale eventualità determina la presenza di due impronte diffuse:

$$L_{trasv1} = L_{trasv2} = 0.40 + 2 \cdot \left[H_{ric} \cdot tg30^{\circ} + \frac{S_s}{2} tg45^{\circ} \right]$$

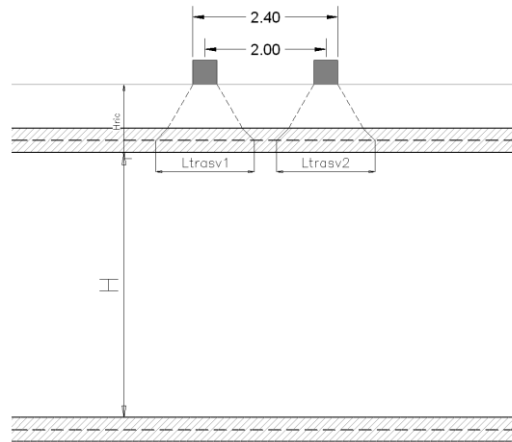

Nel caso in esame risulta:

Sovrapposizione delle impronte di un asse	Si
Lunghezza di diffusione L_{dtrasv}	3.79 m

CALCOLO DEL CARICO DISTRIBUITO EQUIVALENTE AL TANDEM

Determinati i valori di L_{dl} e L_{dtrasv} il carico uniforme equivalente risulta pari a:

$$q_{equiv} = \frac{2 \cdot Q_{1k}}{L_{dl} \cdot L_{dtrasv}} (*)$$

(*) $q_{equiv} = \frac{num.assi \times num.ruote \times 150kN}{L_{dl} \times L_{dtrasv}}$ nel caso Non si abbia la sovrapposizione delle impronte nelle due direzioni

Nel caso in esame si ottiene:

	(m)	valore Q(kN)	numero assi	numero ruote	Q equivalente Q_i (KN/m ²)
A	3.77	150.00	2	2	
B	4.57				
B lim	3.79				

A tale carico si aggiunge, inoltre, il carico $q_{ik} = 9.00$ kN/mq uniforme su tutta la soletta.

I carichi così ottenuti vengono disposti in maniera da massimizzare le sollecitazioni di momento flettente e di taglio in soletta, pertanto, si considerano le condizioni rappresentate in figura:

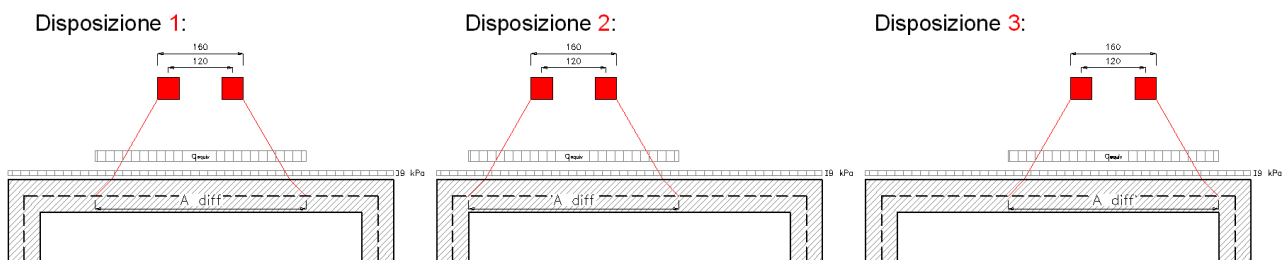

Si noti che qualora si abbia $L_{dl} > B$, le diverse disposizioni sono uguali tra loro, pertanto il carico equivalente è da applicarsi all'intera soletta superiore, con conseguente sostituzione delle diverse disposizioni di cui sopra, con l'unica disposizione di seguito rappresentata:

Disposizione Unica

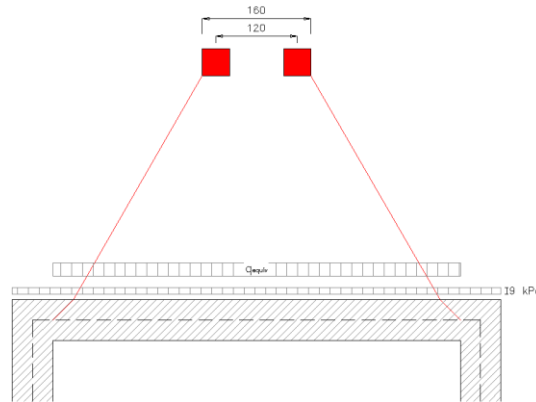

Nel caso in esame si ottiene:

Casi di Carico per massimizzare gli effetti di Taglio e Momento		
A diff	3.77	m
B	8.00	m
DISPOSIZIONI DI CARICO ---->	Disp. 1,2,3	

A diff > B

8.3.2. Spinte sui piedritti indotte da sovraccarichi accidentali

In accordo al punto § 5.1.3.3.7.1 della circolare ministeriale 02/02/2009, per il calcolo delle spinte generate dal sovraccarico disposto sul terrapieno adiacente alla parete dello scatolare, si considera lo schema di carico 1, in cui per semplicità i carichi tandem possono essere sostituiti da carichi uniformemente distribuiti equivalenti, applicati su una superficie rettangolare larga 3.0 m e lunga 2.0 m. Per cui si ha:

$$q_{\text{tan dem}_{-}\text{equiv}} = \frac{2 \cdot Q_{1k}}{3.00 \cdot 2.20} = \frac{2 \cdot 300}{3.00 \cdot 2.20} = 90.91 \text{ kN/m}^2$$

Anche in questo caso si tiene conto del ricoprimento con rilevato della struttura, il quale contribuisce a diffondere il carico sia in direzione longitudinale che trasversale, fino al piano di estradosso della soletta.

➤ Diffusione del carico tandem in direz. Longitudinale (Parallela all' asse stradale)

Disponendo il carico in adiacenza alla parete dello scatolare, la larghezza di diffusione longitudinale è pari a:

$$L_{dl,\text{sup}} = 2.20 + 2 \cdot H_{ric} \cdot tg30 \quad \text{a quota estradosso soletta scatolare}$$

$$L_{dl,\text{inf}} = 2.20 + 2 \cdot H_{ric} \cdot tg30 + H_{Tot} \cdot tg30 \quad \text{a quota intradosso fondazione scatolare}$$

Nel caso in esame risulta:

$L_{dl,\text{sup}}$	3.47 m
$L_{dl,\text{inf}}$	7.40 m

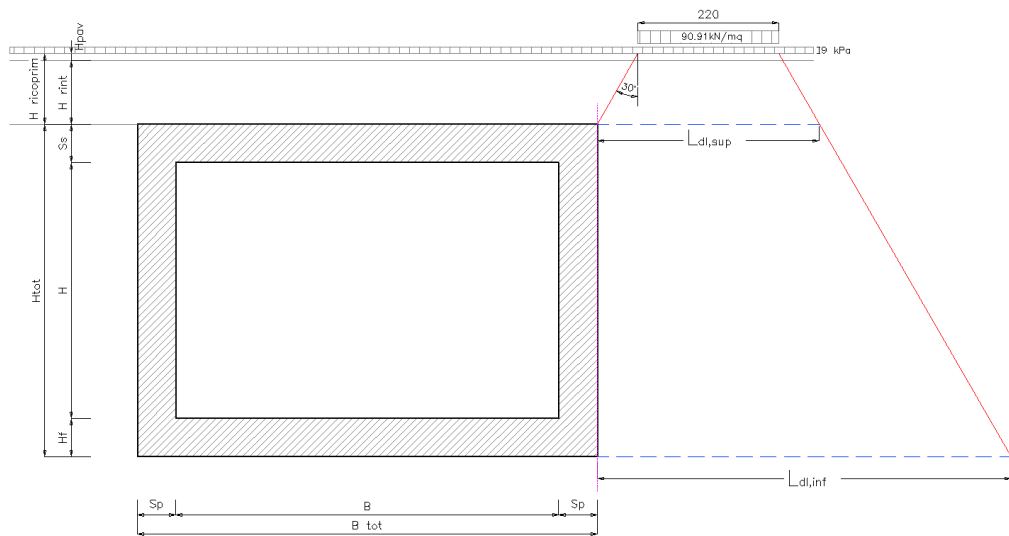

➤ **Diffusione del carico tandem in direz. Trasversale (Ortagonale all' asse stradale)**

In direzione trasversale, disponendo una seconda colonna di carico in affiancamento alla prima, si ottiene la diffusione descritta in figura:

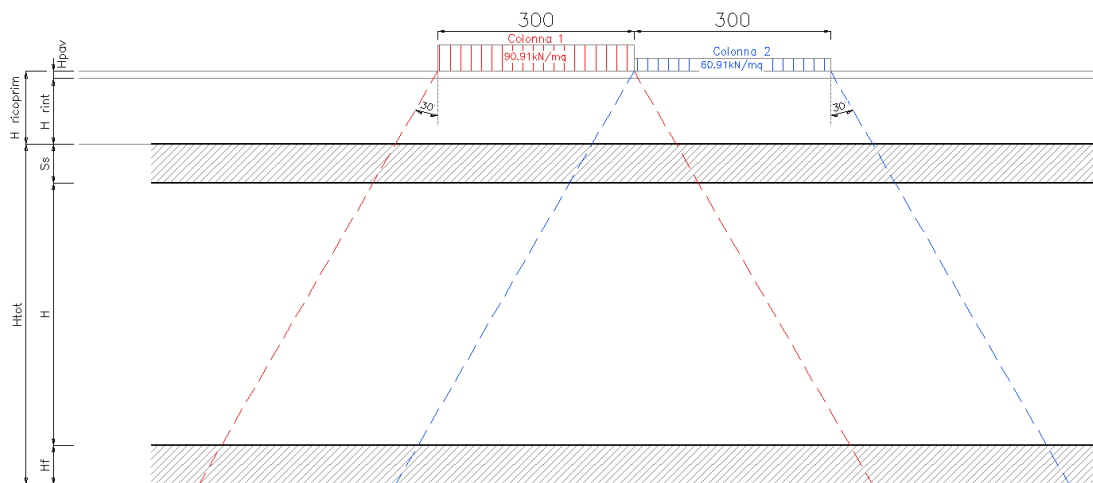

Limitando la diffusione del carico, relativo alla prima colonna, sul lato della seconda si ottiene la massima diffusione trasversale come di seguito rappresentata:

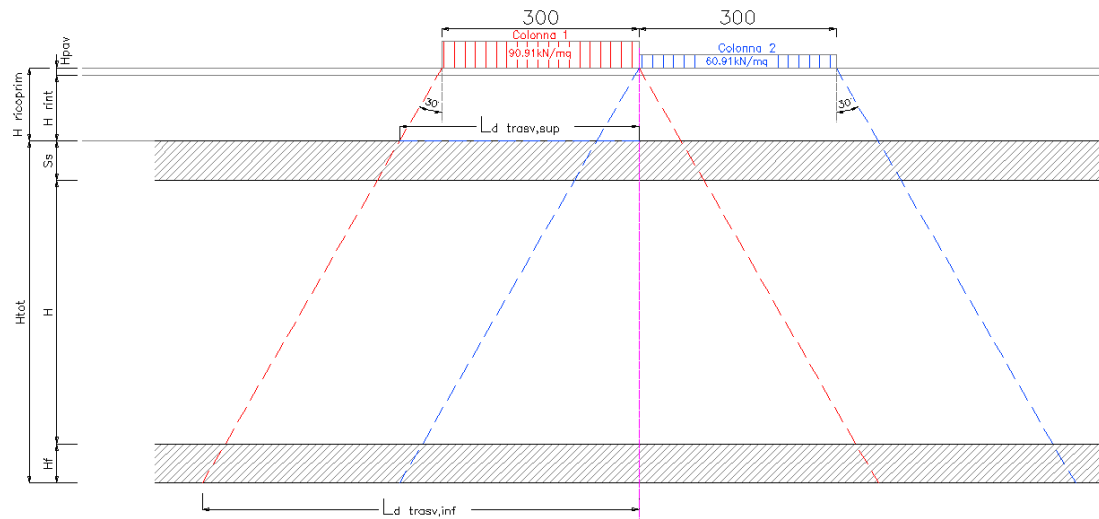

La larghezza di diffusione trasversale è pari a:

$$L_{trasv,sup} = 3.00 + H_{ric} \cdot tg30^\circ \quad \text{a quota estradosso soletta scatolare}$$

$$L_{trasv,inf} = 3.00 + [H_{ric} + H_{Tot}] \cdot tg30^\circ \quad \text{a quota intradosso fondazione scatolare}$$

Nel caso in esame risulta:

$L_{dtrasv,sup}$	3.64 m
$L_{dtrasv,inf}$	7.56 m

CALCOLO DELLE SPINTE SULLE PARETI

La distribuzione del carico sulle pareti fornisce una spinta variabile linearmente lungo l'altezza fra i due valori estremi:

$$q_{acc,sup} = \frac{2 \times Q_{1,k}}{L_{dl,sup} \times L_{dtrasv,sup}} \times k_0$$

$$q_{acc,inf} = \frac{2 \times Q_{1,k}}{L_{dl,inf} \times L_{dtrasv,inf}} \times k_0$$

Nel caso in esame risulta:

$$q_{acc,sup} = \quad \quad \quad = \mathbf{23.80 \text{ kN/m}^2}$$

$$q_{acc,inf} = \quad \quad \quad = \mathbf{5.40 \text{ kN/m}^2}$$

Si riportano di seguito gli schemi grafici di applicazione dei carichi sulle pareti relativamente al caso in esame:



Figura 1 – Sovraccarico Acc. In Sx



Figura 2 - Sovraccarico Acc. In Dx

8.3.3. Sovraccarichi accidentali sulla soletta di fondazione

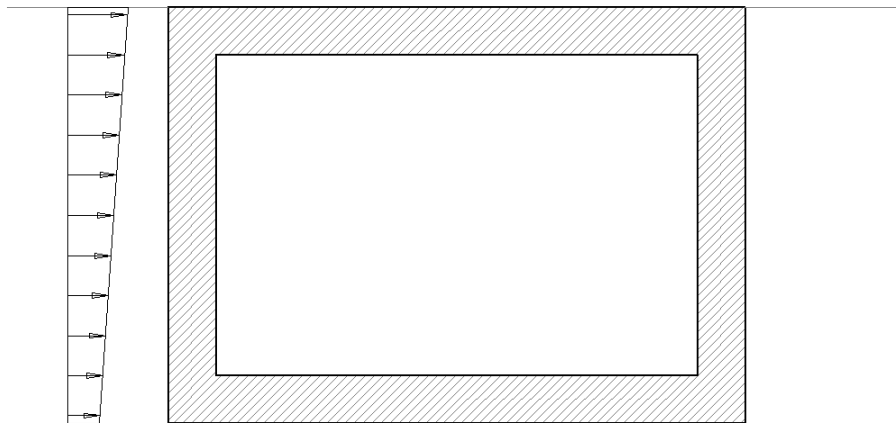
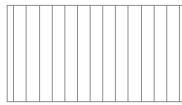
Trattandosi di un tombino idraulico non sono presenti carichi accidentali all' interno dello scatolare.

<i>Codifica:</i> LO716CE1901 T02 TS41 STR RE01 C.doc	OPERE D'ARTE: TOMBINI IDRAULICI Relazione di Calcolo	<i>Data:</i> 08.09.2019	<i>Pag.</i> 33 di 290
---------------------------------------------------------	---------------------------------------------------------	----------------------------	--------------------------

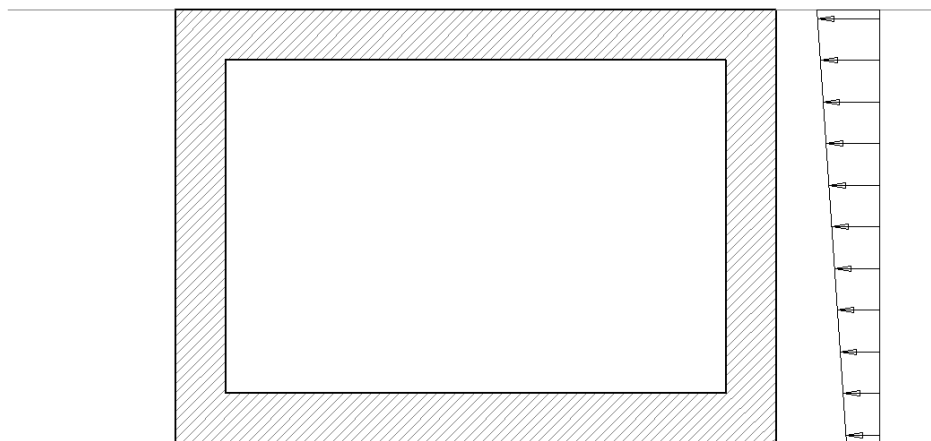
8.3.4. Carico idraulico all' interno dello scatolare

Si considera un battente idraulico H pari all' altezza massima che può raggiungere il livello dell'acqua all' interno dello scatolare. Il peso specifico dell' acqua è posto pari a 10.00 kN/mc.

Le analisi vengono condotte nella doppia eventualità che l'acqua all' interno sia presente o assente, nel seguito si riportano le risultanze relative alla condizione maggiormente gravosa dal punto di vista strutturale.

8.3.5. Forza di frenamento

La forza di frenamento è funzione di un asse del carico verticale agente sulla corsia convenzionale n.1:

$$180 \text{ kN} \leq q_3 = 0.6 (Q_{1k}) + 0.10 q_{1k} w_1 L \leq 900 \text{ kN}$$

In cui L = la larghezza totale dello scatolare.

Si ottiene:

$$F = 0.6 \times 600 + 0.10 \times 9 \times 3 \times 9.80 = 386.46 \text{ kN}$$

L'azione viene poi "spalmata" sulla striscia, di sviluppo 1.00m, del modello di analisi per cui $F_{fren} = F/3.00 = 128.82 \text{ kN/ml}$

8.3.6. Azioni termiche

Sono stati considerati gli effetti dovuti alle variazioni termiche secondo le indicazioni al § 3.5.4 e seguenti della normativa vigente (Ntc 2008).

In particolare, è stata considerata una variazione termica uniforme di $\pm 10^\circ\text{C}$ sulla soletta superiore e un gradiente di temperatura di 5°C fra estradosso ed intradosso, analizzando nelle combinazioni di carico i due casi di intradosso più caldo dell'estradosso e viceversa, con andamento lineare nello spessore degli elementi.

8.4. Azioni sismiche

Il calcolo viene eseguito con il metodo pseudostatico (§ 7.11.6 NTC). In queste condizioni l'azione sismica è rappresentata da una forza statica equivalente pari al prodotto delle forze di gravità per un opportuno coefficiente sismico.

In accordo ai parametri adottati di cui al paragrafo 5, si determinano i coefficienti sismici orizzontale e verticale mediante le espressioni:

$$k_h = \beta_m \cdot \frac{a_{\max}}{g} \qquad k_v = \pm 0.5 \cdot k_h$$

Tali coefficienti vengono utilizzati per determinare :

Codifica: LO716CE1901 T02 TS41 STR RE01 C.doc	OPERE D'ARTE: TOMBINI IDRAULICI Relazione di Calcolo	Data: 08.09.2019	Pag. 34 di 290
--------------------------------------------------	---------------------------------------------------------	---------------------	-------------------

- L' incremento dinamico di spinta del terreno (come definito al § 7.5)
- Le inerzie strutturali pari al prodotto delle forze di gravità per il coeff. sismico

Si riportano le caratteristiche sismiche definite per l' opera in oggetto:

Comune / Lat;Long	Trebisacce (CS) (39.87;16.53)
Vita nominale opera V_N	50 anni
Classe d'uso opera	IV $\rightarrow C_u=2$
Vita di riferimento V_R	$V_N \times C_u = 100$ anni
Categoria sottosuolo	B $\rightarrow S_s= 1,200$
Categoria topografica	T1 $\rightarrow S_t= 1,0$

I parametri sismici adottati sono stati desunti dall'elaborato "LO716CE1701T00GE00GEO RE03 – Relazione Simica", ove sono riportati categoria del sottosuolo e categoria topografica delle singole opere.

8.5. Combinazioni delle azioni

Come descritto al paragrafo 6, si sono considerate le seguenti combinazioni previste dall'approccio adottato, per i diversi stati limite:

stati limite ultimi

$$\begin{aligned} \text{STR}) &\Rightarrow \gamma_{G1} \cdot G_1 + \gamma_{G2} \cdot G_2 + \gamma_{Q1} \cdot Q_{k1} + \gamma_{0i} \sum_i \psi_{0i} \cdot Q_{ki} && \Rightarrow (\Phi_d' = \Phi_k') \\ \text{GEO}) &\Rightarrow \gamma_{G1} \cdot G_1 + \gamma_{G2} \cdot G_2 + \gamma_{Q1} \cdot Q_{k1} + \gamma_{0i} \sum_i \psi_{0i} \cdot Q_{ki} && \Rightarrow (\Phi_d' = \tan^{-1}(\tan \Phi_k' / \gamma_\Phi)) \end{aligned}$$

stati limite di esercizio

$$\begin{aligned} \text{Frequente}) &\Rightarrow G_1 + G_2 + \psi_{11} \cdot Q_{k1} + \sum_i \psi_{2i} \cdot Q_{ki} && \Rightarrow (\Phi_d' = \Phi_k') \\ \text{Quasi permanente}) &\Rightarrow G_1 + G_2 + \psi_{21} \cdot Q_{k1} + \sum_i \psi_{2i} \cdot Q_{ki} && \Rightarrow (\Phi_d' = \Phi_k') \\ \text{Rara}) &\Rightarrow G_1 + G_2 + Q_{k1} + \sum_i \psi_{0i} \cdot Q_{ki} && \Rightarrow (\Phi_d' = \Phi_k') \end{aligned}$$

condizione sismica

$$\begin{aligned} \text{STR}) &\Rightarrow E + G_1 + G_2 + \sum_i \psi_{2i} \cdot Q_{ki} && \Rightarrow (\Phi_d' = \Phi_k') \\ \text{GEO}) &\Rightarrow E + G_1 + G_2 + \sum_i \psi_{2i} \cdot Q_{ki} && \Rightarrow (\text{spinte } \Phi_d' = \tan^{-1}(\tan \Phi_k' / \gamma_\Phi)) \end{aligned}$$

Si distinguono quindi combinazioni di carico di tipo **A1-M1** nelle quali vengono incrementati i carichi permanenti e lasciati inalterati i parametri di resistenza del terreno e combinazioni di carico di tipo **A2-M2** nelle quali vengono ridotti i parametri di resistenza del terreno e lasciati inalterati i carichi.

Operando in tal modo si ottengono valori delle spinte (azioni) maggiorate e valori di resistenza ridotti e pertanto nelle verifiche globali è possibile fare riferimento a coefficienti di sicurezza unitari.

Considerando, alternativamente, dominante un' azione variabile per volta si ottengono numerose combinazioni per i diversi stati limite considerati. Nel seguito si riporta uno specchietto delle combinazioni

influenti nel dimensionamento degli elementi dell' opera analizzata, trascurando quelle ritenute non dimensionanti (comb. Con Q4 o Q5 dominante).

X	Azione presente e Dominante
x	Azione presente non dominante
-	Azione assente

COMBINAZIONI STR A1+M1 - SLU

ID combinazione	<< Azione dominante	Peso Proprio	Spinta terr sx	Spinta terr dx	sisma SX	sisma DX	spinta falda	G2- Pavimentazione	Q1a - Traffico Pos 1	Q1b - Traffico Pos 2	Q1c - Traffico Pos 3	Q2a - Sovracc in Sx	Q2b - Sovracc in Dx	Q3a - Frenat da Sx	Q3b - Frenat da Dx	Q4-Battente idraulico	Q5 - Termica			
																	Dt +	Dt -	Grad +	Grad -
1		x	x	x	-	-	x	x	X	-	-	-	-	-	-	x	x	-	x	-
3		x	x	x	-	-	x	x	X	-	-	-	-	-	-	x	x	-	-	x
5		x	x	x	-	-	x	x	X	-	-	-	-	-	-	x	-	x	x	-
7		x	x	x	-	-	x	x	X	-	-	-	-	-	-	x	-	x	-	x
9		x	x	x	-	-	x	x	X	-	-	-	-	x	-	x	x	-	x	-
11		x	x	x	-	-	x	x	X	-	-	-	-	x	-	x	x	-	-	x
13		x	x	x	-	-	x	x	X	-	-	-	-	x	-	x	-	x	x	-
15		x	x	x	-	-	x	x	X	-	-	-	-	x	-	x	-	x	-	x
17		x	x	x	-	-	x	x	X	-	-	-	-	-	x	x	x	-	x	-
19		x	x	x	-	-	x	x	X	-	-	-	-	-	x	x	x	-	-	x
21		x	x	x	-	-	x	x	X	-	-	-	-	-	x	x	-	x	x	-
23		x	x	x	-	-	x	x	X	-	-	-	-	-	x	x	-	x	-	x
25		x	x	x	-	-	x	x	-	X	-	-	-	-	-	x	x	-	x	-
27		x	x	x	-	-	x	x	-	X	-	-	-	-	-	x	x	-	-	x
29		x	x	x	-	-	x	x	-	X	-	-	-	-	-	x	-	x	x	-
31	Q1 D	x	x	x	-	-	x	x	-	X	-	-	-	-	-	x	-	x	-	x
33		x	x	x	-	-	x	x	-	X	-	-	-	x	-	x	x	-	x	-
35		x	x	x	-	-	x	x	-	X	-	-	-	x	-	x	x	-	-	x
37		x	x	x	-	-	x	x	-	X	-	-	-	x	-	x	-	x	x	-
39		x	x	x	-	-	x	x	-	X	-	-	-	x	-	x	-	x	-	x
41		x	x	x	-	-	x	x	-	X	-	-	-	-	x	x	x	-	x	-
43		x	x	x	-	-	x	x	-	X	-	-	-	-	x	x	x	-	-	x
45		x	x	x	-	-	x	x	-	X	-	-	-	-	x	x	-	x	x	-
47		x	x	x	-	-	x	x	-	X	-	-	-	-	x	x	-	x	-	x
49		x	x	x	-	-	x	x	-	-	X	-	-	-	-	x	x	-	x	-
51		x	x	x	-	-	x	x	-	-	X	-	-	-	-	x	x	-	-	x
53		x	x	x	-	-	x	x	-	-	X	-	-	-	-	x	-	x	x	-
55		x	x	x	-	-	x	x	-	-	X	-	-	-	-	x	-	x	-	x
57		x	x	x	-	-	x	x	-	-	X	-	-	x	-	x	x	-	x	-
59		x	x	x	-	-	x	x	-	-	X	-	-	x	-	x	x	-	-	x
61		x	x	x	-	-	x	x	-	-	X	-	-	x	-	x	-	x	x	-
63		x	x	x	-	-	x	x	-	-	X	-	-	x	-	x	-	x	-	x

65		X	X	X	-	-	X	X	-	-	X	-	-	-	X	X	X	-	X	-
67		X	X	X	-	-	X	X	-	-	X	-	-	-	X	X	X	-	-	X
69		X	X	X	-	-	X	X	-	-	X	-	-	-	X	X	-	X	X	-
71		X	X	X	-	-	X	X	-	-	X	-	-	-	X	X	-	X	-	X
73	Q2 D	X	X	X	-	-	X	X	-	-	-	X	-	-	-	X	X	-	X	-
75		X	X	X	-	-	X	X	-	-	-	X	-	-	-	X	X	-	-	X
77		X	X	X	-	-	X	X	-	-	-	X	-	-	-	X	-	X	X	-
79		X	X	X	-	-	X	X	-	-	-	X	-	-	-	X	-	X	-	X
81		X	X	X	-	-	X	X	-	-	-	-	X	-	-	X	X	-	X	-
83		X	X	X	-	-	X	X	-	-	-	-	X	-	-	X	X	-	-	X
85		X	X	X	-	-	X	X	-	-	-	-	X	-	-	X	-	X	X	-
87	X	X	X	-	-	X	X	-	-	-	-	X	-	-	X	-	X	-	X	
89	Q3 D	X	X	X	-	-	X	X	X	-	-	-	-	X	-	X	X	-	X	-
91		X	X	X	-	-	X	X	X	-	-	-	-	X	-	X	X	-	-	X
93		X	X	X	-	-	X	X	X	-	-	-	-	X	-	X	-	X	X	-
95		X	X	X	-	-	X	X	X	-	-	-	-	X	-	X	-	X	-	X
97		X	X	X	-	-	X	X	X	-	-	-	-	-	X	X	X	-	X	-
99		X	X	X	-	-	X	X	X	-	-	-	-	-	X	X	X	-	-	X
101		X	X	X	-	-	X	X	X	-	-	-	-	-	X	X	-	X	X	-
103		X	X	X	-	-	X	X	X	-	-	-	-	-	X	X	-	X	-	X
105		X	X	X	-	-	X	X	-	X	-	-	-	X	-	X	X	-	X	-
107		X	X	X	-	-	X	X	-	X	-	-	-	X	-	X	X	-	-	X
109		X	X	X	-	-	X	X	-	X	-	-	-	X	-	X	-	X	X	-
111		X	X	X	-	-	X	X	-	X	-	-	-	X	-	X	-	X	-	X
113		X	X	X	-	-	X	X	-	X	-	-	-	-	X	X	X	-	X	-
115		X	X	X	-	-	X	X	-	X	-	-	-	-	X	X	X	-	-	X
117		X	X	X	-	-	X	X	-	X	-	-	-	-	X	X	-	X	X	-
119		X	X	X	-	-	X	X	-	X	-	-	-	-	X	X	-	X	-	X
121		X	X	X	-	-	X	X	-	-	X	-	-	X	-	X	X	-	X	-
123	X	X	X	-	-	X	X	-	-	X	-	-	X	-	X	X	-	-	X	
125	X	X	X	-	-	X	X	-	-	X	-	-	X	-	X	-	X	X	-	
127	X	X	X	-	-	X	X	-	-	X	-	-	X	-	X	-	X	-	X	
129	X	X	X	-	-	X	X	-	-	X	-	-	-	X	X	X	-	X	-	
131	X	X	X	-	-	X	X	-	-	X	-	-	-	X	X	X	-	-	X	
133	X	X	X	-	-	X	X	-	-	X	-	-	-	X	X	-	X	X	-	
135	X	X	X	-	-	X	X	-	-	X	-	-	-	X	X	-	X	-	X	

I coefficienti di combinazione adottati per le condizioni di carico sono i seguenti:

	Ψ_0	Ψ_1	Ψ_2
Q1 D	0.75	0.75	0
Q2 D	0.75	0.75	0
Q3 D	0.4	0.4	0
Q4 D	0.7	0.5	0.3
Q5 D	0.6	0.5	0.5

COMBINAZIONI STR A1+M1 - SISMICHE

ID combinazione	<< Azione dominante	Peso Proprio	Spinta terr sx	Spinta terr dx	sisma SX	sisma DX	spinta falda	G2- Pavimentazione	Q1a - Traffico Pos 1	Q1b - Traffico Pos 2	Q1c - Traffico Pos 3	Q2a - Sovracc in Sx	Q2b - Sovracc in Dx	Q3a - Frenat da Sx	Q3b - Frenat da Dx	Q4-Battente idraulico	Q5 - Termica				Sisma Verticale		
																	Dt +	Dt -	Grad +	Grad -	Positivo	Negativo	
137	SISMA SX	x	x	x	X	-	x	x	-	-	-	-	-	-	-	x	x	-	x	-	x		
138		x	x	x	X	-	x	x	-	-	-	-	-	-	-	x	x	-	x	-		x	
141		x	x	x	X	-	x	x	-	-	-	-	-	-	-	x	x	-	-	x		x	
142		x	x	x	X	-	x	x	-	-	-	-	-	-	-	x	x	-	-	x		x	
145		x	x	x	X	-	x	x	-	-	-	-	-	-	-	x	-	x	x	-	x		
146		x	x	x	X	-	x	x	-	-	-	-	-	-	-	x	-	x	x	-			x
149		x	x	x	X	-	x	x	-	-	-	-	-	-	-	x	-	x	-	x		x	
150		x	x	x	X	-	x	x	-	-	-	-	-	-	-	x	-	x	-	x			x
153	SISMA DX	x	x	x	-	X	x	x	-	-	-	-	-	-	-	x	x	-	x	-	x		
154		x	x	x	-	X	x	x	-	-	-	-	-	-	-	x	x	-	x	-		x	
157		x	x	x	-	X	x	x	-	-	-	-	-	-	-	x	x	-	-	x		x	
158		x	x	x	-	X	x	x	-	-	-	-	-	-	-	x	x	-	-	x		x	
161		x	x	x	-	X	x	x	-	-	-	-	-	-	-	x	-	x	x	-	x		
162		x	x	x	-	X	x	x	-	-	-	-	-	-	-	x	-	x	x	-			x
165		x	x	x	-	X	x	x	-	-	-	-	-	-	-	x	-	x	-	x		x	
166		x	x	x	-	X	x	x	-	-	-	-	-	-	-	x	-	x	-	x			x

COMBINAZIONI GEO A2+M2 - SLU

ID combinazione	<< Azione dominante	Peso Proprio	Spinta terr sx	Spinta terr dx	sisma SX	sisma DX	spinta falda	G2- Pavimentazione	Q1a - Traffico Pos 1	Q1b - Traffico Pos 2	Q1c - Traffico Pos 3	Q2a - Sovracc in Sx	Q2b - Sovracc in Dx	Q3a - Frenat da Sx	Q3b - Frenat da Dx	Q4-Battente idraulico	Q5 - Termica						
																	Dt +	Dt -	Grad +	Grad -			
2	Q1 D	x	x	x	-	-	x	x	X	-	-	-	-	-	-	x	x	-	x	-			
4		x	x	x	-	-	x	x	X	-	-	-	-	-	-	x	x	-	-		x		
6		x	x	x	-	-	x	x	X	-	-	-	-	-	-	x	-	x	x	-			
8		x	x	x	-	-	x	x	X	-	-	-	-	-	-	x	-	x	-			x	
10		x	x	x	-	-	x	x	X	-	-	-	-	-	x	-	x	x	-	x	-		
12		x	x	x	-	-	x	x	X	-	-	-	-	-	x	-	x	x	-	-		x	
14		x	x	x	-	-	x	x	X	-	-	-	-	-	x	-	x	-	x			x	
16		x	x	x	-	-	x	x	X	-	-	-	-	-	x	-	x	-	x			x	
18		x	x	x	-	-	x	x	X	-	-	-	-	-	-	x	x	x	-	x	-		
20		x	x	x	-	-	x	x	X	-	-	-	-	-	-	x	x	x	-	-			x

22		X	X	X	-	-	X	X	X	-	-	-	-	-	X	X	-	X	X	-
24		X	X	X	-	-	X	X	X	-	-	-	-	-	X	X	-	X	-	X
26		X	X	X	-	-	X	X	-	X	-	-	-	-	-	X	X	-	X	-
28		X	X	X	-	-	X	X	-	X	-	-	-	-	-	X	X	-	-	X
30		X	X	X	-	-	X	X	-	X	-	-	-	-	-	X	-	X	X	-
32		X	X	X	-	-	X	X	-	X	-	-	-	-	-	X	-	X	-	X
34		X	X	X	-	-	X	X	-	X	-	-	-	X	-	X	X	-	X	-
36		X	X	X	-	-	X	X	-	X	-	-	-	X	-	X	X	-	-	X
38		X	X	X	-	-	X	X	-	X	-	-	-	X	-	X	-	X	X	-
40		X	X	X	-	-	X	X	-	X	-	-	-	X	-	X	-	X	-	X
42		X	X	X	-	-	X	X	-	X	-	-	-	-	X	X	X	-	X	-
44		X	X	X	-	-	X	X	-	X	-	-	-	-	X	X	X	-	-	X
46		X	X	X	-	-	X	X	-	X	-	-	-	-	X	X	-	X	X	-
48		X	X	X	-	-	X	X	-	X	-	-	-	-	X	X	-	X	-	X
50		X	X	X	-	-	X	X	-	-	X	-	-	-	-	X	X	-	X	-
52		X	X	X	-	-	X	X	-	-	X	-	-	-	-	X	X	-	-	X
54		X	X	X	-	-	X	X	-	-	X	-	-	-	-	X	-	X	X	-
56		X	X	X	-	-	X	X	-	-	X	-	-	-	-	X	-	X	-	X
58		X	X	X	-	-	X	X	-	-	X	-	-	X	-	X	X	-	X	-
60		X	X	X	-	-	X	X	-	-	X	-	-	X	-	X	X	-	-	X
62		X	X	X	-	-	X	X	-	-	X	-	-	X	-	X	-	X	X	-
64		X	X	X	-	-	X	X	-	-	X	-	-	X	-	X	-	X	-	X
66		X	X	X	-	-	X	X	-	-	X	-	-	-	X	X	X	-	X	-
68		X	X	X	-	-	X	X	-	-	X	-	-	-	X	X	X	-	-	X
70		X	X	X	-	-	X	X	-	-	X	-	-	-	X	X	-	X	X	-
72		X	X	X	-	-	X	X	-	-	X	-	-	-	X	X	-	X	-	X
74	Q2 D	X	X	X	-	-	X	X	-	-	-	X	-	-	-	X	X	-	X	-
76		X	X	X	-	-	X	X	-	-	-	X	-	-	-	X	X	-	-	X
78		X	X	X	-	-	X	X	-	-	-	X	-	-	-	X	-	X	X	-
80		X	X	X	-	-	X	X	-	-	-	X	-	-	-	X	-	X	-	X
82		X	X	X	-	-	X	X	-	-	-	-	X	-	-	X	X	-	X	-
84		X	X	X	-	-	X	X	-	-	-	-	X	-	-	X	X	-	-	X
86		X	X	X	-	-	X	X	-	-	-	-	X	-	-	X	-	X	X	-
88	X	X	X	-	-	X	X	-	-	-	-	X	-	-	X	-	X	-	X	
90	Q3 D	X	X	X	-	-	X	X	x	-	-	-	-	X	-	X	X	-	X	-
92		X	X	X	-	-	X	X	x	-	-	-	-	X	-	X	X	-	-	X
94		X	X	X	-	-	X	X	x	-	-	-	-	X	-	X	-	X	X	-
96		X	X	X	-	-	X	X	x	-	-	-	-	X	-	X	-	X	-	X
98		X	X	X	-	-	X	X	x	-	-	-	-	-	X	X	X	-	X	-
100		X	X	X	-	-	X	X	x	-	-	-	-	-	X	X	X	-	-	X
102		X	X	X	-	-	X	X	x	-	-	-	-	-	X	X	-	X	X	-
104		X	X	X	-	-	X	X	x	-	-	-	-	-	X	X	-	X	-	X
106		X	X	X	-	-	X	X	-	x	-	-	-	X	-	X	X	-	X	-
108		X	X	X	-	-	X	X	-	x	-	-	-	X	-	X	X	-	-	X
110		X	X	X	-	-	X	X	-	x	-	-	-	X	-	X	-	X	X	-
112		X	X	X	-	-	X	X	-	x	-	-	-	X	-	X	-	X	-	X
114		X	X	X	-	-	X	X	-	x	-	-	-	-	X	X	X	-	X	-
116		X	X	X	-	-	X	X	-	x	-	-	-	-	X	X	X	-	-	X
118	X	X	X	-	-	X	X	-	x	-	-	-	-	X	X	-	X	X	-	
120	X	X	X	-	-	X	X	-	x	-	-	-	-	X	X	-	X	-	X	
122	X	X	X	-	-	X	X	-	-	x	-	-	X	-	X	X	-	X	-	

124	X	X	X	-	-	X	X	-	-	X	-	-	X	-	X	X	-	-	X
126	X	X	X	-	-	X	X	-	-	X	-	-	X	-	X	-	X	X	-
128	X	X	X	-	-	X	X	-	-	X	-	-	X	-	X	-	X	-	X
130	X	X	X	-	-	X	X	-	-	X	-	-	-	X	X	X	-	X	-
132	X	X	X	-	-	X	X	-	-	X	-	-	-	X	X	X	-	-	X
134	X	X	X	-	-	X	X	-	-	X	-	-	-	X	X	-	X	X	-
136	X	X	X	-	-	X	X	-	-	X	-	-	-	X	X	-	X	-	X

I coefficienti di combinazione adottati per le condizioni di carico sono i seguenti:

	Ψ_0	Ψ_1	Ψ_2
Q1 D	0.75	0.75	0
Q2 D	0.75	0.75	0
Q3 D	0.4	0.4	0
Q4 D	0.7	0.5	0.3
Q5 D	0.6	0.5	0.5

COMBINAZIONI GEO A2+M2 - SISMICHE

ID combinazione	<< Azione dominante	Peso Proprio	Spinta terr sx	Spinta terr dx	sisma SX	sisma DX	spinta falda	G2- Pavimentazione	Q1a - Traffico Pos 1	Q1b - Traffico Pos 2	Q1c - Traffico Pos 3	Q2a - Sovracc in Sx	Q2b - Sovracc in Dx	Q3a - Frenat da Sx	Q3b - Frenat da Dx	Q4-Battente idraulico	Q5 - Termica				Sisma Verticale		
																	Dt +	Dt -	Grad +	Grad -	Positivo	Negativo	
139	SISMA SX	X	X	X	X	-	X	X	-	-	-	-	-	-	-	X	X	-	X	-	X		
140		X	X	X	X	-	X	X	-	-	-	-	-	-	-	X	X	-	X	-		X	
143		X	X	X	X	X	-	X	X	-	-	-	-	-	-	X	X	-	-	X	X		
144		X	X	X	X	X	-	X	X	-	-	-	-	-	-	X	X	-	-	X		X	
147		X	X	X	X	X	-	X	X	-	-	-	-	-	-	X	-	X	X	-	X		
148		X	X	X	X	X	-	X	X	-	-	-	-	-	-	X	-	X	X	-			X
151		X	X	X	X	X	-	X	X	-	-	-	-	-	-	X	-	X	-	X	X		
152		X	X	X	X	X	-	X	X	-	-	-	-	-	-	X	-	X	-	X			X
155	SISMA DX	X	X	X	-	X	X	X	-	-	-	-	-	-	-	X	X	-	X	-	X		
156		X	X	X	-	X	X	X	-	-	-	-	-	-	-	X	X	-	X	-		X	
159		X	X	X	-	X	X	X	-	-	-	-	-	-	-	X	X	-	-	X	X		
160		X	X	X	-	X	X	X	-	-	-	-	-	-	-	X	X	-	-	X		X	
163		X	X	X	-	X	X	X	-	-	-	-	-	-	-	X	-	X	X	-	X		
164		X	X	X	-	X	X	X	-	-	-	-	-	-	-	X	-	X	X	-			X
167		X	X	X	-	X	X	X	-	-	-	-	-	-	-	X	-	X	-	X	X		
168	X	X	X	-	X	X	X	-	-	-	-	-	-	-	X	-	X	-	X			X	

<i>Codifica:</i> LO716CE1901 T02 TS41 STR RE01 C.doc	OPERE D'ARTE: TOMBINI IDRAULICI Relazione di Calcolo	<i>Data:</i> 08.09.2019	<i>Pag.</i> 40 di 290
---------------------------------------------------------	---------------------------------------------------------	----------------------------	--------------------------

Relativamente alle combinazioni di carico di cui sopra si determinano le combinazioni di calcolo per tutti gli stati limite considerati

Norme Tecniche 2008

Simbologia adottata

γ_{G1sfav}	Coefficiente parziale sfavorevole sulle azioni permanenti
γ_{G1fav}	Coefficiente parziale favorevole sulle azioni permanenti
γ_{G2sfav}	Coefficiente parziale sfavorevole sulle azioni permanenti non strutturali
γ_{G2fav}	Coefficiente parziale favorevole sulle azioni permanenti non strutturali
γ_Q	Coefficiente parziale sulle azioni variabili
$\gamma_{\tan\phi'}$	Coefficiente parziale di riduzione dell'angolo di attrito drenato
$\gamma_{c'}$	Coefficiente parziale di riduzione della coesione drenata
γ_{cu}	Coefficiente parziale di riduzione della coesione non drenata
γ_{qu}	Coefficiente parziale di riduzione del carico ultimo

Coefficienti di partecipazione combinazioni statiche

Coefficienti parziali per le azioni o per l'effetto delle azioni:

<i>Carichi</i>	<i>Effetto</i>		<i>A1</i>	<i>A2</i>
Permanenti	Favorevole	γ_{G1fav}	1.00	1.00
Permanenti	Sfavorevole	γ_{G1sfav}	1.35	1.00
Permanenti non strutturali	Favorevole	γ_{G2fav}	0.00	0.00
Permanenti non strutturali	Sfavorevole	γ_{G2sfav}	1.50	1.30
Variabili	Favorevole	γ_{Q1fav}	0.00	0.00
Variabili	Sfavorevole	γ_{Q1sfav}	1.35	1.15
Variabili da traffico	Favorevole	γ_{Qfav}	0.00	0.00
Variabili da traffico	Sfavorevole	γ_{Qsfav}	1.35	1.15
Termici	Favorevole	γ_{sfav}	0.00	0.00
Termici	Sfavorevole	γ_{sfav}	1.20	1.20

Coefficienti parziali per i parametri geotecnici del terreno:

<i>Parametri</i>		<i>M1</i>	<i>M2</i>
Tangente dell'angolo di attrito	$\gamma_{\tan\phi'}$	1.00	1.25
Coesione efficace	$\gamma_{c'}$	1.00	1.25

<i>Codifica:</i> LO716CE1901 T02 TS41 STR RE01 C.doc	OPERE D'ARTE: TOMBINI IDRAULICI Relazione di Calcolo	<i>Data:</i> 08.09.2019	<i>Pag.</i> 41 di 290
---------------------------------------------------------	---------------------------------------------------------	----------------------------	--------------------------

Resistenza non drenata	γ_{cu}	1.00	1.40
Resistenza a compressione uniassiale	γ_{qu}	1.00	1.60
Peso dell'unità di volume	γ_{γ}	1.00	1.00

Coefficienti di partecipazione combinazioni sismiche

Coefficienti parziali per le azioni o per l'effetto delle azioni:

<i>Carichi</i>	<i>Effetto</i>		<i>A1</i>	<i>A2</i>
Permanenti	Favorevole	γ_{G1fav}	1.00	1.00
Permanenti	Sfavorevole	γ_{G1sfav}	1.00	1.00
Permanenti	Favorevole	γ_{G2fav}	0.00	0.00
Permanenti	Sfavorevole	γ_{G2sfav}	1.00	1.00
Variabili	Favorevole	γ_{Qifav}	0.00	0.00
Variabili	Sfavorevole	γ_{Qisfav}	1.00	1.00
Variabili da traffico	Favorevole	γ_{Qfav}	0.00	0.00
Variabili da traffico	Sfavorevole	γ_{Qsfav}	1.00	1.00
Termici	Favorevole	$\gamma_{\varepsilon fav}$	0.00	0.00
Termici	Sfavorevole	$\gamma_{\varepsilon sfav}$	1.00	1.00

Coefficienti parziali per i parametri geotecnici del terreno:

<i>Parametri</i>		<i>M1</i>	<i>M2</i>
Tangente dell'angolo di attrito	$\gamma_{\tan\phi'}$	1.00	1.25
Coesione efficace	$\gamma_{c'}$	1.00	1.25
Resistenza non drenata	γ_{cu}	1.00	1.40
Resistenza a compressione uniassiale	γ_{qu}	1.00	1.60
Peso dell'unità di volume	γ_{γ}	1.00	1.00

Dovendo considerare le combinazioni precedentemente indicate, nello scenario SLU (STR e GEO), SLE e Sismic (STRU – GEO) si avrà in definitiva un elevato numero di combinazioni di calcolo totali, pertanto, si riporteranno per brevità le risultanze in termini di involuppi massimi e minimi delle sollecitazioni sullo scatolare.

Codifica: LO716CE1901 T02 TS41 STR RE01 C.doc	OPERE D'ARTE: TOMBINI IDRAULICI Relazione di Calcolo	Data: 08.09.2019	Pag. 42 di 290
--------------------------------------------------	---------------------------------------------------------	---------------------	-------------------

8.6. Impostazioni per le Verifiche

Le verifiche degli elementi strutturali che compongono lo scatolare, sono state eseguite mediante il metodo degli Stati Limite. Si riporta nel seguito uno stralcio delle impostazioni adottate sul software utilizzato per l'analisi e verifica del modello di calcolo.

Verifica materiali:

Stato Limite Ultimo

Coefficiente di sicurezza calcestruzzo γ_c	1.50
Fattore riduzione da resistenza cubica a cilindrica	0.83
Fattore di riduzione per carichi di lungo periodo	0.85
Coefficiente di sicurezza acciaio	1.15

Verifica Taglio - Metodo dell'inclinazione variabile del traliccio

$$V_{Rd} = [0.18 \cdot k \cdot (100.0 \cdot \rho_l \cdot f_{ck})^{1/3} / \gamma_c + 0.15 \cdot \sigma_{cp}] \cdot b_w \cdot d > (v_{min} + 0.15 \cdot \sigma_{cp}) \cdot b_w \cdot d$$

$$V_{Rsd} = 0.9 \cdot d \cdot A_{sw} / s \cdot (\text{ctg} \alpha + \text{ctg} \theta) \cdot \sin \alpha$$

$$V_{Rcd} = 0.9 \cdot d \cdot b_w \cdot \alpha_c \cdot f_{cd}' \cdot (\text{ctg}(\theta) + \text{ctg}(\alpha)) / (1.0 + \text{ctg} \theta^{1/2})$$

con:

d altezza utile sezione [mm]

b_w larghezza minima sezione [mm]

σ_{cp} tensione media di compressione [N/mm²]

ρ_l rapporto geometrico di armatura

A_{sw} area armatura trasversale [mm²]

S interasse tra due armature trasversali consecutive [mm]

α_c coefficiente maggiorativo, funzione di f_{cd} e σ_{cp}

$$f_{cd}' = 0.5 \cdot f_{cd}$$

$$k = 1 + (200/d)^{1/2}$$

$$v_{min} = 0.035 \cdot k^{3/2} \cdot f_{ck}^{1/2}$$

Stato Limite di Esercizio

Criteria di scelta per verifiche tensioni di esercizio:

Ambiente aggressivo

<i>Codifica:</i> LO716CE1901 T02 TS41 STR RE01 C.doc	OPERE D'ARTE: TOMBINI IDRAULICI Relazione di Calcolo	<i>Data:</i> 08.09.2019	<i>Pag.</i> 43 di 290
---------------------------------------------------------	---------------------------------------------------------	----------------------------	--------------------------

Limite tensioni di compressione nel calcestruzzo (comb. rare) $0.60 f_{ck}$

Limite tensioni di compressione nel calcestruzzo (comb. quasi perm.) $0.45 f_{ck}$

Limite tensioni di trazione nell'acciaio (comb. rare) $0.80 f_{yk}$

Criteri verifiche a fessurazione:

Armatura poco sensibile

Apertura limite fessure espresse in [mm]

Apertura limite fessure $w_1=0.20$ $w_2=0.30$ $w_3=0.40$

Verifiche secondo :

Norme Tecniche 2008 - Approccio 1

Per maggiori dettagli sull'approccio progettuale adottato si rimanda al capitolo 6 ed al paragrafo 8.5; nel primo vengono illustrati i criteri generali, mentre nel secondo sono sintetizzate tutte le combinazioni utilizzate.

Copriferro sezioni 4.00 [cm]

9. ANALISI SCATOLARE 8.00 x 5.00



9.1. Dati di input

9.1.1. Geometria e Stratigrafia

Descrizione:	Scatolare semplice		
Altezza esterna	6.80	[m]	
Larghezza esterna	9.80	[m]	
Lunghezza mensola di fondazione sinistra	0.00	[m]	
Lunghezza mensola di fondazione destra	0.00	[m]	
Spessore piedritto sinistro	0.90	[m]	
Spessore piedritto destro	0.90	[m]	
Spessore fondazione	0.90	[m]	
Spessore trasverso	0.90	[m]	

Strato di ricoprimento

Descrizione	Terreno di ricoprimento		
Spessore dello strato	1.10	[m]	
Peso di volume	18.0000	[kN/m ³]	

<i>Codifica:</i> LO716CE1901 T02 TS41 STR RE01 C.doc	OPERE D'ARTE: TOMBINI IDRAULICI Relazione di Calcolo	<i>Data:</i> 08.09.2019	<i>Pag.</i> 45 di 290
---------------------------------------------------------	---------------------------------------------------------	----------------------------	--------------------------

Peso di volume saturo	18.0000	[kN/m ³]
Angolo di attrito	35.00	[°]
Coesione	0	[kPa]

Strato di rinfianco

Descrizione	Terreno di rinfianco	
Peso di volume	18.0000	[kN/m ³]
Peso di volume saturo	18.0000	[kN/m ³]
Angolo di attrito	30.00	[°]
Angolo di attrito terreno struttura	20.00	[°]
Coesione	0	[kPa]
Costante di Winkler	1	[kPa/cm]

Strato di base

Descrizione	Terreno di base	
Peso di volume	18.0000	[kN/m ³]
Peso di volume saturo	18.0000	[kN/m ³]
Angolo di attrito	35.00	[°]
Angolo di attrito terreno struttura	23.33	[°]
Coesione	0.00	[kg/cm ²]
Costante di Winkler	1.75	[kg/cm ² /cm]
Tensione limite	5.10	[kg/cm ²]

Falda

Quota falda (rispetto al piano di posa)	0,00	[m]
-----------------------------------------	------	-----

9.1.2. Carichi applicati

Convenzioni adottate

Origine in corrispondenza dello spigolo inferiore sinistro della struttura

Carichi verticali positivi se diretti verso il basso

Carichi orizzontali positivi se diretti verso destra

Coppie concentrate positive se antiorarie

<i>Codifica:</i> LO716CE1901 T02 TS41 STR RE01 C.doc	OPERE D'ARTE: TOMBINI IDRAULICI Relazione di Calcolo	<i>Data:</i> 08.09.2019	<i>Pag.</i> 46 di 290
---------------------------------------------------------	----------------------------------------------------------------	----------------------------	--------------------------

Ascisse X (espresse in m) positive verso destra

Ordinate Y (espresse in m) positive verso l'alto

Carichi concentrati espressi in kN

Coppie concentrate espressi in kNm

Carichi distribuiti espressi in kN/m

Simbologia adottata e unità di misura

Forze concentrate

X	ascissa del punto di applicazione dei carichi verticali concentrati
Y	ordinata del punto di applicazione dei carichi orizzontali concentrati
F_y	componente Y del carico concentrato
F_x	componente X del carico concentrato
M	momento

Forze distribuite

X_i, X_f	ascisse del punto iniziale e finale per carichi distribuiti verticali
Y_i, Y_f	ordinate del punto iniziale e finale per carichi distribuiti orizzontali
V_{ni}	componente normale del carico distribuito nel punto iniziale
V_{nf}	componente normale del carico distribuito nel punto finale
V_{ti}	componente tangenziale del carico distribuito nel punto iniziale
V_{tf}	componente tangenziale del carico distribuito nel punto finale
D_{te}	variazione termica lembo esterno espressa in gradi centigradi
D_{ti}	variazione termica lembo interno espressa in gradi centigradi

Condizione di carico n°1 (Peso Proprio)

Condizione di carico n°2 (Spinta terreno sinistra)

Condizione di carico n°3 (Spinta terreno destra)

Condizione di carico n°4 (Sisma da sinistra)

Condizione di carico n°5 (Sisma da destra)

Condizione di carico n°6 (Spinta falda)

Condizione di carico n° 7 (G2 - Pavimentazione)

Distr	Terreno	$X_i = -6,80$	$X_f = 16,60$	$V_{ni} = 5,00$	$V_{nf} = 5,00$
-------	---------	---------------	---------------	-----------------	-----------------

<i>Codifica:</i> LO716CE1901 T02 TS41 STR RE01 C.doc	OPERE D'ARTE: TOMBINI IDRAULICI Relazione di Calcolo	<i>Data:</i> 08.09.2019	<i>Pag.</i> 47 di 290
---------------------------------------------------------	---------------------------------------------------------	----------------------------	--------------------------

Condizione di carico n° 8 (Q1a - Traffico Pos 1 M max)

Distr	Traverso	$X_i = 3,02$	$X_f = 6,79$	$V_{ni} = 42,05$	$V_{nf} = 42,05$	$V_{ti} = 0,00$	$V_{tf} = 0,00$
Distr	Traverso	$X_i = 0,90$	$X_f = 8,90$	$V_{ni} = 9,00$	$V_{nf} = 9,00$	$V_{ti} = 0,00$	$V_{tf} = 0,00$

Condizione di carico n° 9 (Q1b-Traffico Pos 2 T max in Sx)

Distr	Traverso	$X_i = 0,90$	$X_f = 4,67$	$V_{ni} = 42,05$	$V_{nf} = 42,05$	$V_{ti} = 0,00$	$V_{tf} = 0,00$
Distr	Traverso	$X_i = 0,90$	$X_f = 8,90$	$V_{ni} = 9,00$	$V_{nf} = 9,00$	$V_{ti} = 0,00$	$V_{tf} = 0,00$

Condizione di carico n° 10 (Q1c-Traffico Pos 3 T max in Dx)

Distr	Traverso	$X_i = 5,13$	$X_f = 8,90$	$V_{ni} = 42,05$	$V_{nf} = 42,05$	$V_{ti} = 0,00$	$V_{tf} = 0,00$
Distr	Traverso	$X_i = 0,90$	$X_f = 8,90$	$V_{ni} = 9,00$	$V_{nf} = 9,00$	$V_{ti} = 0,00$	$V_{tf} = 0,00$

Condizione di carico n° 11 (Q2a- Sovracc. Acc in Sx)

Distr	Pied_S	$Y_i = 0,00$	$Y_f = 6,80$	$V_{ni} = 5,40$	$V_{nf} = 23,80$	$V_{ti} = 0,00$	$V_{tf} = 0,00$
-------	--------	--------------	--------------	-----------------	------------------	-----------------	-----------------

Condizione di carico n° 12 (Q2b- Sovracc. Acc in Dx)

Distr	Pied_D	$Y_i = 0,00$	$Y_f = 6,80$	$V_{ni} = -5,40$	$V_{nf} = -23,80$	$V_{ti} = 0,00$	$V_{tf} = 0,00$
-------	--------	--------------	--------------	------------------	-------------------	-----------------	-----------------

Condizione di carico n° 13 (Q3a - Frenatura da Sx)

Conc	Traverso	$X = 4,70$	$F_y = 0,00$	$F_x = 128,85$	$M = 0,00$
------	----------	------------	--------------	----------------	------------

Condizione di carico n° 14 (Q3b - Frenatura da Dx)

Conc	Traverso	$X = 4,70$	$F_y = 0,00$	$F_x = -128,85$	$M = 0,00$
------	----------	------------	--------------	-----------------	------------

Condizione di carico n° 15 (Q4 - Battente idraulico)

Distr	Fondaz.	$X_i = 0,70$	$X_f = 8,70$	$V_{ni} = 33,33$	$V_{nf} = 33,33$	$V_{ti} = 0,00$	$V_{tf} = 0,00$
-------	---------	--------------	--------------	------------------	------------------	-----------------	-----------------

Condizione di carico n° 16 (Q5 - Dt+)

Term	Traverso	$D_{te} = 10,00$	$D_{ti} = 10,00$
------	----------	------------------	------------------

Condizione di carico n° 17 (Q5 - Dt-)

Term	Traverso	$D_{te} = -10,00$	$D_{ti} = -10,00$
------	----------	-------------------	-------------------

Condizione di carico n° 18 (Q5 - Grad +)

Term	Traverso	$D_{te} = 10,00$	$D_{ti} = 5,00$
------	----------	------------------	-----------------

Condizione di carico n° 19 (Q5 - Grad -)

Term	Traverso	$D_{te} = 5,00$	$D_{ti} = 10,00$
------	----------	-----------------	------------------

Codifica: LO716CE1901 T02 TS41 STR RE01 C.doc	OPERE D'ARTE: TOMBINI IDRAULICI Relazione di Calcolo	Data: 08.09.2019	Pag. 48 di 290
---------------------------------------------------------	----------------------------------------------------------------	----------------------------	--------------------------

9.1.3. Combinazioni

Combinazione n° 1 SLU (Caso A1-M1)

	Effetto	γ	Ψ	c
Peso Proprio	Sfavorevole	1.35	1.00	1.35
Spinta terreno sinistra	Sfavorevole	1.35	1.00	1.35
Spinta terreno destra	Sfavorevole	1.35	1.00	1.35
Spinta falda	Sfavorevole	1.35	1.00	1.35
G2 - Pavimentazione	Sfavorevole	1.50	1.00	1.50
Q1a - Traffico Pos 1_M max	Sfavorevole	1.35	1.00	1.35
Q4 - Battente idraulico	Sfavorevole	1.35	0.70	0.94
Q5 - Dt+	Sfavorevole	1.20	0.60	0.72
Q5 - Grad +	Sfavorevole	1.20	0.60	0.72

Combinazione n° 2 SLU (Caso A2-M2)

	Effetto	γ	Ψ	c
Peso Proprio	Sfavorevole	1.00	1.00	1.00
Spinta terreno sinistra	Sfavorevole	1.00	1.00	1.00
Spinta terreno destra	Sfavorevole	1.00	1.00	1.00
Spinta falda	Sfavorevole	1.00	1.00	1.00
G2 - Pavimentazione	Sfavorevole	1.30	1.00	1.30
Q1a - Traffico Pos 1_M max	Sfavorevole	1.15	1.00	1.15
Q4 - Battente idraulico	Sfavorevole	1.15	0.70	0.80
Q5 - Dt+	Sfavorevole	1.00	0.60	0.60
Q5 - Grad +	Sfavorevole	1.00	0.60	0.60

Combinazione n° 3 SLU (Caso A1-M1)

	Effetto	γ	Ψ	c
Peso Proprio	Sfavorevole	1.35	1.00	1.35
Spinta terreno sinistra	Sfavorevole	1.35	1.00	1.35
Spinta terreno destra	Sfavorevole	1.35	1.00	1.35
Spinta falda	Sfavorevole	1.35	1.00	1.35
G2 - Pavimentazione	Sfavorevole	1.50	1.00	1.50
Q1a - Traffico Pos 1_M max	Sfavorevole	1.35	1.00	1.35
Q4 - Battente idraulico	Sfavorevole	1.35	0.70	0.94
Q5 - Dt+	Sfavorevole	1.20	0.60	0.72
Q5 - Grad -	Sfavorevole	1.20	0.60	0.72

Combinazione n° 4 SLU (Caso A2-M2)

	Effetto	γ	Ψ	c
Peso Proprio	Sfavorevole	1.00	1.00	1.00
Spinta terreno sinistra	Sfavorevole	1.00	1.00	1.00
Spinta terreno destra	Sfavorevole	1.00	1.00	1.00
Spinta falda	Sfavorevole	1.00	1.00	1.00
G2 - Pavimentazione	Sfavorevole	1.30	1.00	1.30
Q1a - Traffico Pos 1_M max	Sfavorevole	1.15	1.00	1.15
Q4 - Battente idraulico	Sfavorevole	1.15	0.70	0.80
Q5 - Dt+	Sfavorevole	1.00	0.60	0.60
Q5 - Grad -	Sfavorevole	1.00	0.60	0.60

Codifica: LO716CE1901 T02 TS41 STR RE01 C.doc	OPERE D'ARTE: TOMBINI IDRAULICI Relazione di Calcolo	Data: 08.09.2019	Pag. 49 di 290
---------------------------------------------------------	----------------------------------------------------------------	----------------------------	--------------------------

Combinazione n° 5 SLU (Caso A1-M1)

	Effetto	γ	Ψ	c
Peso Proprio	Sfavorevole	1.35	1.00	1.35
Spinta terreno sinistra	Sfavorevole	1.35	1.00	1.35
Spinta terreno destra	Sfavorevole	1.35	1.00	1.35
Spinta falda	Sfavorevole	1.35	1.00	1.35
G2 - Pavimentazione	Sfavorevole	1.50	1.00	1.50
Q1a - Traffico Pos 1_M max	Sfavorevole	1.35	1.00	1.35
Q4 - Battente idraulico	Sfavorevole	1.35	0.70	0.94
Q5 - Dt-	Sfavorevole	1.20	0.60	0.72
Q5 - Grad +	Sfavorevole	1.20	0.60	0.72

Combinazione n° 6 SLU (Caso A2-M2)

	Effetto	γ	Ψ	c
Peso Proprio	Sfavorevole	1.00	1.00	1.00
Spinta terreno sinistra	Sfavorevole	1.00	1.00	1.00
Spinta terreno destra	Sfavorevole	1.00	1.00	1.00
Spinta falda	Sfavorevole	1.00	1.00	1.00
G2 - Pavimentazione	Sfavorevole	1.30	1.00	1.30
Q1a - Traffico Pos 1_M max	Sfavorevole	1.15	1.00	1.15
Q4 - Battente idraulico	Sfavorevole	1.15	0.70	0.80
Q5 - Dt-	Sfavorevole	1.00	0.60	0.60
Q5 - Grad +	Sfavorevole	1.00	0.60	0.60

Combinazione n° 7 SLU (Caso A1-M1)

	Effetto	γ	Ψ	c
Peso Proprio	Sfavorevole	1.35	1.00	1.35
Spinta terreno sinistra	Sfavorevole	1.35	1.00	1.35
Spinta terreno destra	Sfavorevole	1.35	1.00	1.35
Spinta falda	Sfavorevole	1.35	1.00	1.35
G2 - Pavimentazione	Sfavorevole	1.50	1.00	1.50
Q1a - Traffico Pos 1_M max	Sfavorevole	1.35	1.00	1.35
Q4 - Battente idraulico	Sfavorevole	1.35	0.70	0.94
Q5 - Dt-	Sfavorevole	1.20	0.60	0.72
Q5 - Grad -	Sfavorevole	1.20	0.60	0.72

Combinazione n° 8 SLU (Caso A2-M2)

	Effetto	γ	Ψ	c
Peso Proprio	Sfavorevole	1.00	1.00	1.00
Spinta terreno sinistra	Sfavorevole	1.00	1.00	1.00
Spinta terreno destra	Sfavorevole	1.00	1.00	1.00
Spinta falda	Sfavorevole	1.00	1.00	1.00
G2 - Pavimentazione	Sfavorevole	1.30	1.00	1.30
Q1a - Traffico Pos 1_M max	Sfavorevole	1.15	1.00	1.15
Q4 - Battente idraulico	Sfavorevole	1.15	0.70	0.80
Q5 - Dt-	Sfavorevole	1.00	0.60	0.60
Q5 - Grad -	Sfavorevole	1.00	0.60	0.60

Combinazione n° 9 SLU (Caso A1-M1)

Codifica: LO716CE1901 T02 TS41 STR RE01 C.doc	OPERE D'ARTE: TOMBINI IDRAULICI Relazione di Calcolo	Data: 08.09.2019	Pag. 50 di 290
---------------------------------------------------------	----------------------------------------------------------------	----------------------------	--------------------------

	Effetto	γ	Ψ	c
Peso Proprio	Sfavorevole	1.35	1.00	1.35
Spinta terreno sinistra	Sfavorevole	1.35	1.00	1.35
Spinta terreno destra	Sfavorevole	1.35	1.00	1.35
Spinta falda	Sfavorevole	1.35	1.00	1.35
G2 - Pavimentazione	Sfavorevole	1.50	1.00	1.50
Q1a - Traffico Pos 1_M max	Sfavorevole	1.35	1.00	1.35
Q3a - Frenatura da Sx	Sfavorevole	1.35	0.40	0.54
Q4 - Battente idraulico	Sfavorevole	1.35	0.70	0.94
Q5 - Dt+	Sfavorevole	1.20	0.60	0.72
Q5 - Grad +	Sfavorevole	1.20	0.60	0.72

Combinazione n° 10 SLU (Caso A2-M2)

	Effetto	γ	Ψ	c
Peso Proprio	Sfavorevole	1.00	1.00	1.00
Spinta terreno sinistra	Sfavorevole	1.00	1.00	1.00
Spinta terreno destra	Sfavorevole	1.00	1.00	1.00
Spinta falda	Sfavorevole	1.00	1.00	1.00
G2 - Pavimentazione	Sfavorevole	1.30	1.00	1.30
Q1a - Traffico Pos 1_M max	Sfavorevole	1.15	1.00	1.15
Q3a - Frenatura da Sx	Sfavorevole	1.15	0.40	0.46
Q4 - Battente idraulico	Sfavorevole	1.15	0.70	0.80
Q5 - Dt+	Sfavorevole	1.00	0.60	0.60
Q5 - Grad +	Sfavorevole	1.00	0.60	0.60

Combinazione n° 11 SLU (Caso A1-M1)

	Effetto	γ	Ψ	c
Peso Proprio	Sfavorevole	1.35	1.00	1.35
Spinta terreno sinistra	Sfavorevole	1.35	1.00	1.35
Spinta terreno destra	Sfavorevole	1.35	1.00	1.35
Spinta falda	Sfavorevole	1.35	1.00	1.35
G2 - Pavimentazione	Sfavorevole	1.50	1.00	1.50
Q1a - Traffico Pos 1_M max	Sfavorevole	1.35	1.00	1.35
Q3a - Frenatura da Sx	Sfavorevole	1.35	0.40	0.54
Q4 - Battente idraulico	Sfavorevole	1.35	0.70	0.94
Q5 - Dt+	Sfavorevole	1.20	0.60	0.72
Q5 - Grad -	Sfavorevole	1.20	0.60	0.72

Combinazione n° 12 SLU (Caso A2-M2)

	Effetto	γ	Ψ	c
Peso Proprio	Sfavorevole	1.00	1.00	1.00
Spinta terreno sinistra	Sfavorevole	1.00	1.00	1.00
Spinta terreno destra	Sfavorevole	1.00	1.00	1.00
Spinta falda	Sfavorevole	1.00	1.00	1.00
G2 - Pavimentazione	Sfavorevole	1.30	1.00	1.30
Q1a - Traffico Pos 1_M max	Sfavorevole	1.15	1.00	1.15
Q3a - Frenatura da Sx	Sfavorevole	1.15	0.40	0.46
Q4 - Battente idraulico	Sfavorevole	1.15	0.70	0.80

Codifica: LO716CE1901 T02 TS41 STR RE01 C.doc	OPERE D'ARTE: TOMBINI IDRAULICI Relazione di Calcolo	Data: 08.09.2019	Pag. 51 di 290
---------------------------------------------------------	----------------------------------------------------------------	----------------------------	--------------------------

Q5 - Dt+	Sfavorevole	1.00	0.60	0.60
Q5 - Grad -	Sfavorevole	1.00	0.60	0.60

Combinazione n° 13 SLU (Caso A1-M1)

	Effetto	γ	Ψ	c
Peso Proprio	Sfavorevole	1.35	1.00	1.35
Spinta terreno sinistra	Sfavorevole	1.35	1.00	1.35
Spinta terreno destra	Sfavorevole	1.35	1.00	1.35
Spinta falda	Sfavorevole	1.35	1.00	1.35
G2 - Pavimentazione	Sfavorevole	1.50	1.00	1.50
Q1a - Traffico Pos 1_M max	Sfavorevole	1.35	1.00	1.35
Q3a - Frenatura da Sx	Sfavorevole	1.35	0.40	0.54
Q4 - Battente idraulico	Sfavorevole	1.35	0.70	0.94
Q5 - Dt-	Sfavorevole	1.20	0.60	0.72
Q5 - Grad +	Sfavorevole	1.20	0.60	0.72

Combinazione n° 14 SLU (Caso A2-M2)

	Effetto	γ	Ψ	c
Peso Proprio	Sfavorevole	1.00	1.00	1.00
Spinta terreno sinistra	Sfavorevole	1.00	1.00	1.00
Spinta terreno destra	Sfavorevole	1.00	1.00	1.00
Spinta falda	Sfavorevole	1.00	1.00	1.00
G2 - Pavimentazione	Sfavorevole	1.30	1.00	1.30
Q1a - Traffico Pos 1_M max	Sfavorevole	1.15	1.00	1.15
Q3a - Frenatura da Sx	Sfavorevole	1.15	0.40	0.46
Q4 - Battente idraulico	Sfavorevole	1.15	0.70	0.80
Q5 - Dt-	Sfavorevole	1.00	0.60	0.60
Q5 - Grad +	Sfavorevole	1.00	0.60	0.60

Combinazione n° 15 SLU (Caso A1-M1)

	Effetto	γ	Ψ	c
Peso Proprio	Sfavorevole	1.35	1.00	1.35
Spinta terreno sinistra	Sfavorevole	1.35	1.00	1.35
Spinta terreno destra	Sfavorevole	1.35	1.00	1.35
Spinta falda	Sfavorevole	1.35	1.00	1.35
G2 - Pavimentazione	Sfavorevole	1.50	1.00	1.50
Q1a - Traffico Pos 1_M max	Sfavorevole	1.35	1.00	1.35
Q3a - Frenatura da Sx	Sfavorevole	1.35	0.40	0.54
Q4 - Battente idraulico	Sfavorevole	1.35	0.70	0.94
Q5 - Dt-	Sfavorevole	1.20	0.60	0.72
Q5 - Grad -	Sfavorevole	1.20	0.60	0.72

Combinazione n° 16 SLU (Caso A2-M2)

	Effetto	γ	Ψ	c
Peso Proprio	Sfavorevole	1.00	1.00	1.00
Spinta terreno sinistra	Sfavorevole	1.00	1.00	1.00
Spinta terreno destra	Sfavorevole	1.00	1.00	1.00
Spinta falda	Sfavorevole	1.00	1.00	1.00
G2 - Pavimentazione	Sfavorevole	1.30	1.00	1.30

<i>Codifica:</i> LO716CE1901 T02 TS41 STR RE01 C.doc	OPERE D'ARTE: TOMBINI IDRAULICI Relazione di Calcolo	<i>Data:</i> 08.09.2019	<i>Pag.</i> 52 di 290
---------------------------------------------------------	----------------------------------------------------------------	----------------------------	--------------------------

Q1a - Traffico Pos 1_M max	Sfavorevole	1.15	1.00	1.15
Q3a - Frenatura da Sx	Sfavorevole	1.15	0.40	0.46
Q4 - Battente idraulico	Sfavorevole	1.15	0.70	0.80
Q5 - Dt-	Sfavorevole	1.00	0.60	0.60
Q5 - Grad -	Sfavorevole	1.00	0.60	0.60

Combinazione n° 17 SLU (Caso A1-M1)

	Effetto	γ	Ψ	c
Peso Proprio	Sfavorevole	1.35	1.00	1.35
Spinta terreno sinistra	Sfavorevole	1.35	1.00	1.35
Spinta terreno destra	Sfavorevole	1.35	1.00	1.35
Spinta falda	Sfavorevole	1.35	1.00	1.35
G2 - Pavimentazione	Sfavorevole	1.50	1.00	1.50
Q1a - Traffico Pos 1_M max	Sfavorevole	1.35	1.00	1.35
Q3b - Frenatura da Dx	Sfavorevole	1.35	0.40	0.54
Q4 - Battente idraulico	Sfavorevole	1.35	0.70	0.94
Q5 - Dt+	Sfavorevole	1.20	0.60	0.72
Q5 - Grad +	Sfavorevole	1.20	0.60	0.72

Combinazione n° 18 SLU (Caso A2-M2)

	Effetto	γ	Ψ	c
Peso Proprio	Sfavorevole	1.00	1.00	1.00
Spinta terreno sinistra	Sfavorevole	1.00	1.00	1.00
Spinta terreno destra	Sfavorevole	1.00	1.00	1.00
Spinta falda	Sfavorevole	1.00	1.00	1.00
G2 - Pavimentazione	Sfavorevole	1.30	1.00	1.30
Q1a - Traffico Pos 1_M max	Sfavorevole	1.15	1.00	1.15
Q3b - Frenatura da Dx	Sfavorevole	1.15	0.40	0.46
Q4 - Battente idraulico	Sfavorevole	1.15	0.70	0.80
Q5 - Dt+	Sfavorevole	1.00	0.60	0.60
Q5 - Grad +	Sfavorevole	1.00	0.60	0.60

Combinazione n° 19 SLU (Caso A1-M1)

	Effetto	γ	Ψ	c
Peso Proprio	Sfavorevole	1.35	1.00	1.35
Spinta terreno sinistra	Sfavorevole	1.35	1.00	1.35
Spinta terreno destra	Sfavorevole	1.35	1.00	1.35
Spinta falda	Sfavorevole	1.35	1.00	1.35
G2 - Pavimentazione	Sfavorevole	1.50	1.00	1.50
Q1a - Traffico Pos 1_M max	Sfavorevole	1.35	1.00	1.35
Q3b - Frenatura da Dx	Sfavorevole	1.35	0.40	0.54
Q4 - Battente idraulico	Sfavorevole	1.35	0.70	0.94
Q5 - Dt+	Sfavorevole	1.20	0.60	0.72
Q5 - Grad -	Sfavorevole	1.20	0.60	0.72

Combinazione n° 20 SLU (Caso A2-M2)

	Effetto	γ	Ψ	c
Peso Proprio	Sfavorevole	1.00	1.00	1.00
Spinta terreno sinistra	Sfavorevole	1.00	1.00	1.00

<i>Codifica:</i> LO716CE1901 T02 TS41 STR RE01 C.doc	OPERE D'ARTE: TOMBINI IDRAULICI Relazione di Calcolo	<i>Data:</i> 08.09.2019	<i>Pag.</i> 53 di 290
---------------------------------------------------------	----------------------------------------------------------------	----------------------------	--------------------------

Spinta terreno destra	Sfavorevole	1.00	1.00	1.00
Spinta falda	Sfavorevole	1.00	1.00	1.00
G2 - Pavimentazione	Sfavorevole	1.30	1.00	1.30
Q1a - Traffico Pos 1_M max	Sfavorevole	1.15	1.00	1.15
Q3b - Frenatura da Dx	Sfavorevole	1.15	0.40	0.46
Q4 - Battente idraulico	Sfavorevole	1.15	0.70	0.80
Q5 - Dt+	Sfavorevole	1.00	0.60	0.60
Q5 - Grad -	Sfavorevole	1.00	0.60	0.60

Combinazione n° 21 SLU (Caso A1-M1)

	Effetto	γ	Ψ	c
Peso Proprio	Sfavorevole	1.35	1.00	1.35
Spinta terreno sinistra	Sfavorevole	1.35	1.00	1.35
Spinta terreno destra	Sfavorevole	1.35	1.00	1.35
Spinta falda	Sfavorevole	1.35	1.00	1.35
G2 - Pavimentazione	Sfavorevole	1.50	1.00	1.50
Q1a - Traffico Pos 1_M max	Sfavorevole	1.35	1.00	1.35
Q3b - Frenatura da Dx	Sfavorevole	1.35	0.40	0.54
Q4 - Battente idraulico	Sfavorevole	1.35	0.70	0.94
Q5 - Dt-	Sfavorevole	1.20	0.60	0.72
Q5 - Grad +	Sfavorevole	1.20	0.60	0.72

Combinazione n° 22 SLU (Caso A2-M2)

	Effetto	γ	Ψ	c
Peso Proprio	Sfavorevole	1.00	1.00	1.00
Spinta terreno sinistra	Sfavorevole	1.00	1.00	1.00
Spinta terreno destra	Sfavorevole	1.00	1.00	1.00
Spinta falda	Sfavorevole	1.00	1.00	1.00
G2 - Pavimentazione	Sfavorevole	1.30	1.00	1.30
Q1a - Traffico Pos 1_M max	Sfavorevole	1.15	1.00	1.15
Q3b - Frenatura da Dx	Sfavorevole	1.15	0.40	0.46
Q4 - Battente idraulico	Sfavorevole	1.15	0.70	0.80
Q5 - Dt-	Sfavorevole	1.00	0.60	0.60
Q5 - Grad +	Sfavorevole	1.00	0.60	0.60

Combinazione n° 23 SLU (Caso A1-M1)

	Effetto	γ	Ψ	c
Peso Proprio	Sfavorevole	1.35	1.00	1.35
Spinta terreno sinistra	Sfavorevole	1.35	1.00	1.35
Spinta terreno destra	Sfavorevole	1.35	1.00	1.35
Spinta falda	Sfavorevole	1.35	1.00	1.35
G2 - Pavimentazione	Sfavorevole	1.50	1.00	1.50
Q1a - Traffico Pos 1_M max	Sfavorevole	1.35	1.00	1.35
Q3b - Frenatura da Dx	Sfavorevole	1.35	0.40	0.54
Q4 - Battente idraulico	Sfavorevole	1.35	0.70	0.94
Q5 - Dt-	Sfavorevole	1.20	0.60	0.72
Q5 - Grad -	Sfavorevole	1.20	0.60	0.72

Combinazione n° 24 SLU (Caso A2-M2)

<i>Codifica:</i> LO716CE1901 T02 TS41 STR RE01 C.doc	OPERE D'ARTE: TOMBINI IDRAULICI Relazione di Calcolo	<i>Data:</i> 08.09.2019	<i>Pag.</i> 54 di 290
---------------------------------------------------------	----------------------------------------------------------------	----------------------------	--------------------------

	Effetto	γ	Ψ	c
Peso Proprio	Sfavorevole	1.00	1.00	1.00
Spinta terreno sinistra	Sfavorevole	1.00	1.00	1.00
Spinta terreno destra	Sfavorevole	1.00	1.00	1.00
Spinta falda	Sfavorevole	1.00	1.00	1.00
G2 - Pavimentazione	Sfavorevole	1.30	1.00	1.30
Q1a - Traffico Pos 1_M max	Sfavorevole	1.15	1.00	1.15
Q3b - Frenatura da Dx	Sfavorevole	1.15	0.40	0.46
Q4 - Battente idraulico	Sfavorevole	1.15	0.70	0.80
Q5 - Dt-	Sfavorevole	1.00	0.60	0.60
Q5 - Grad -	Sfavorevole	1.00	0.60	0.60

Combinazione n° 25 SLU (Caso A1-M1)

	Effetto	γ	Ψ	c
Peso Proprio	Sfavorevole	1.35	1.00	1.35
Spinta terreno sinistra	Sfavorevole	1.35	1.00	1.35
Spinta terreno destra	Sfavorevole	1.35	1.00	1.35
Spinta falda	Sfavorevole	1.35	1.00	1.35
G2 - Pavimentazione	Sfavorevole	1.50	1.00	1.50
Q1b-Traffico Pos 2_T max in Sx	Sfavorevole	1.35	1.00	1.35
Q4 - Battente idraulico	Sfavorevole	1.35	0.70	0.94
Q5 - Dt+	Sfavorevole	1.20	0.60	0.72
Q5 - Grad +	Sfavorevole	1.20	0.60	0.72

Combinazione n° 26 SLU (Caso A2-M2)

	Effetto	γ	Ψ	c
Peso Proprio	Sfavorevole	1.00	1.00	1.00
Spinta terreno sinistra	Sfavorevole	1.00	1.00	1.00
Spinta terreno destra	Sfavorevole	1.00	1.00	1.00
Spinta falda	Sfavorevole	1.00	1.00	1.00
G2 - Pavimentazione	Sfavorevole	1.30	1.00	1.30
Q1b-Traffico Pos 2_T max in Sx	Sfavorevole	1.15	1.00	1.15
Q4 - Battente idraulico	Sfavorevole	1.15	0.70	0.80
Q5 - Dt+	Sfavorevole	1.00	0.60	0.60
Q5 - Grad +	Sfavorevole	1.00	0.60	0.60

Combinazione n° 27 SLU (Caso A1-M1)

	Effetto	γ	Ψ	c
Peso Proprio	Sfavorevole	1.35	1.00	1.35
Spinta terreno sinistra	Sfavorevole	1.35	1.00	1.35
Spinta terreno destra	Sfavorevole	1.35	1.00	1.35
Spinta falda	Sfavorevole	1.35	1.00	1.35
G2 - Pavimentazione	Sfavorevole	1.50	1.00	1.50
Q1b-Traffico Pos 2_T max in Sx	Sfavorevole	1.35	1.00	1.35
Q4 - Battente idraulico	Sfavorevole	1.35	0.70	0.94
Q5 - Dt+	Sfavorevole	1.20	0.60	0.72
Q5 - Grad -	Sfavorevole	1.20	0.60	0.72

Combinazione n° 28 SLU (Caso A2-M2)

Codifica: LO716CE1901 T02 TS41 STR RE01 C.doc	OPERE D'ARTE: TOMBINI IDRAULICI Relazione di Calcolo	Data: 08.09.2019	Pag. 55 di 290
---------------------------------------------------------	----------------------------------------------------------------	----------------------------	--------------------------

	Effetto	γ	Ψ	c
Peso Proprio	Sfavorevole	1.00	1.00	1.00
Spinta terreno sinistra	Sfavorevole	1.00	1.00	1.00
Spinta terreno destra	Sfavorevole	1.00	1.00	1.00
Spinta falda	Sfavorevole	1.00	1.00	1.00
G2 - Pavimentazione	Sfavorevole	1.30	1.00	1.30
Q1b-Traffico Pos 2_T max in Sx	Sfavorevole	1.15	1.00	1.15
Q4 - Battente idraulico	Sfavorevole	1.15	0.70	0.80
Q5 - Dt+	Sfavorevole	1.00	0.60	0.60
Q5 - Grad -	Sfavorevole	1.00	0.60	0.60

Combinazione n° 29 SLU (Caso A1-M1)

	Effetto	γ	Ψ	c
Peso Proprio	Sfavorevole	1.35	1.00	1.35
Spinta terreno sinistra	Sfavorevole	1.35	1.00	1.35
Spinta terreno destra	Sfavorevole	1.35	1.00	1.35
Spinta falda	Sfavorevole	1.35	1.00	1.35
G2 - Pavimentazione	Sfavorevole	1.50	1.00	1.50
Q1b-Traffico Pos 2_T max in Sx	Sfavorevole	1.35	1.00	1.35
Q4 - Battente idraulico	Sfavorevole	1.35	0.70	0.94
Q5 - Dt-	Sfavorevole	1.20	0.60	0.72
Q5 - Grad +	Sfavorevole	1.20	0.60	0.72

Combinazione n° 30 SLU (Caso A2-M2)

	Effetto	γ	Ψ	c
Peso Proprio	Sfavorevole	1.00	1.00	1.00
Spinta terreno sinistra	Sfavorevole	1.00	1.00	1.00
Spinta terreno destra	Sfavorevole	1.00	1.00	1.00
Spinta falda	Sfavorevole	1.00	1.00	1.00
G2 - Pavimentazione	Sfavorevole	1.30	1.00	1.30
Q1b-Traffico Pos 2_T max in Sx	Sfavorevole	1.15	1.00	1.15
Q4 - Battente idraulico	Sfavorevole	1.15	0.70	0.80
Q5 - Dt-	Sfavorevole	1.00	0.60	0.60
Q5 - Grad +	Sfavorevole	1.00	0.60	0.60

Combinazione n° 31 SLU (Caso A1-M1)

	Effetto	γ	Ψ	c
Peso Proprio	Sfavorevole	1.35	1.00	1.35
Spinta terreno sinistra	Sfavorevole	1.35	1.00	1.35
Spinta terreno destra	Sfavorevole	1.35	1.00	1.35
Spinta falda	Sfavorevole	1.35	1.00	1.35
G2 - Pavimentazione	Sfavorevole	1.50	1.00	1.50
Q1b-Traffico Pos 2_T max in Sx	Sfavorevole	1.35	1.00	1.35
Q4 - Battente idraulico	Sfavorevole	1.35	0.70	0.94
Q5 - Dt-	Sfavorevole	1.20	0.60	0.72
Q5 - Grad -	Sfavorevole	1.20	0.60	0.72

Combinazione n° 32 SLU (Caso A2-M2)

	Effetto	γ	Ψ	c
--	----------------	----------------------------	--------------------------	----------

<i>Codifica:</i> LO716CE1901 T02 TS41 STR RE01 C.doc	OPERE D'ARTE: TOMBINI IDRAULICI Relazione di Calcolo	<i>Data:</i> 08.09.2019	<i>Pag.</i> 56 di 290
---------------------------------------------------------	----------------------------------------------------------------	----------------------------	--------------------------

Peso Proprio	Sfavorevole	1.00	1.00	1.00
Spinta terreno sinistra	Sfavorevole	1.00	1.00	1.00
Spinta terreno destra	Sfavorevole	1.00	1.00	1.00
Spinta falda	Sfavorevole	1.00	1.00	1.00
G2 - Pavimentazione	Sfavorevole	1.30	1.00	1.30
Q1b-Traffico Pos 2_T max in Sx	Sfavorevole	1.15	1.00	1.15
Q4 - Battente idraulico	Sfavorevole	1.15	0.70	0.80
Q5 - Dt-	Sfavorevole	1.00	0.60	0.60
Q5 - Grad -	Sfavorevole	1.00	0.60	0.60

Combinazione n° 33 SLU (Caso A1-M1)

	Effetto	γ	Ψ	c
Peso Proprio	Sfavorevole	1.35	1.00	1.35
Spinta terreno sinistra	Sfavorevole	1.35	1.00	1.35
Spinta terreno destra	Sfavorevole	1.35	1.00	1.35
Spinta falda	Sfavorevole	1.35	1.00	1.35
G2 - Pavimentazione	Sfavorevole	1.50	1.00	1.50
Q1b-Traffico Pos 2_T max in Sx	Sfavorevole	1.35	1.00	1.35
Q3a - Frenatura da Sx	Sfavorevole	1.35	0.40	0.54
Q4 - Battente idraulico	Sfavorevole	1.35	0.70	0.94
Q5 - Dt+	Sfavorevole	1.20	0.60	0.72
Q5 - Grad +	Sfavorevole	1.20	0.60	0.72

Combinazione n° 34 SLU (Caso A2-M2)

	Effetto	γ	Ψ	c
Peso Proprio	Sfavorevole	1.00	1.00	1.00
Spinta terreno sinistra	Sfavorevole	1.00	1.00	1.00
Spinta terreno destra	Sfavorevole	1.00	1.00	1.00
Spinta falda	Sfavorevole	1.00	1.00	1.00
G2 - Pavimentazione	Sfavorevole	1.30	1.00	1.30
Q1b-Traffico Pos 2_T max in Sx	Sfavorevole	1.15	1.00	1.15
Q3a - Frenatura da Sx	Sfavorevole	1.15	0.40	0.46
Q4 - Battente idraulico	Sfavorevole	1.15	0.70	0.80
Q5 - Dt+	Sfavorevole	1.00	0.60	0.60
Q5 - Grad +	Sfavorevole	1.00	0.60	0.60

Combinazione n° 35 SLU (Caso A1-M1)

	Effetto	γ	Ψ	c
Peso Proprio	Sfavorevole	1.35	1.00	1.35
Spinta terreno sinistra	Sfavorevole	1.35	1.00	1.35
Spinta terreno destra	Sfavorevole	1.35	1.00	1.35
Spinta falda	Sfavorevole	1.35	1.00	1.35
G2 - Pavimentazione	Sfavorevole	1.50	1.00	1.50
Q1b-Traffico Pos 2_T max in Sx	Sfavorevole	1.35	1.00	1.35
Q3a - Frenatura da Sx	Sfavorevole	1.35	0.40	0.54
Q4 - Battente idraulico	Sfavorevole	1.35	0.70	0.94
Q5 - Dt+	Sfavorevole	1.20	0.60	0.72
Q5 - Grad -	Sfavorevole	1.20	0.60	0.72

<i>Codifica:</i> LO716CE1901 T02 TS41 STR RE01 C.doc	OPERE D'ARTE: TOMBINI IDRAULICI Relazione di Calcolo	<i>Data:</i> 08.09.2019	<i>Pag.</i> 57 di 290
---------------------------------------------------------	----------------------------------------------------------------	----------------------------	--------------------------

Combinazione n° 36 SLU (Caso A2-M2)

	Effetto	γ	Ψ	c
Peso Proprio	Sfavorevole	1.00	1.00	1.00
Spinta terreno sinistra	Sfavorevole	1.00	1.00	1.00
Spinta terreno destra	Sfavorevole	1.00	1.00	1.00
Spinta falda	Sfavorevole	1.00	1.00	1.00
G2 - Pavimentazione	Sfavorevole	1.30	1.00	1.30
Q1b-Traffico Pos 2_T max in Sx	Sfavorevole	1.15	1.00	1.15
Q3a - Frenatura da Sx	Sfavorevole	1.15	0.40	0.46
Q4 - Battente idraulico	Sfavorevole	1.15	0.70	0.80
Q5 - Dt+	Sfavorevole	1.00	0.60	0.60
Q5 - Grad -	Sfavorevole	1.00	0.60	0.60

Combinazione n° 37 SLU (Caso A1-M1)

	Effetto	γ	Ψ	c
Peso Proprio	Sfavorevole	1.35	1.00	1.35
Spinta terreno sinistra	Sfavorevole	1.35	1.00	1.35
Spinta terreno destra	Sfavorevole	1.35	1.00	1.35
Spinta falda	Sfavorevole	1.35	1.00	1.35
G2 - Pavimentazione	Sfavorevole	1.50	1.00	1.50
Q1b-Traffico Pos 2_T max in Sx	Sfavorevole	1.35	1.00	1.35
Q3a - Frenatura da Sx	Sfavorevole	1.35	0.40	0.54
Q4 - Battente idraulico	Sfavorevole	1.35	0.70	0.94
Q5 - Dt-	Sfavorevole	1.20	0.60	0.72
Q5 - Grad +	Sfavorevole	1.20	0.60	0.72

Combinazione n° 38 SLU (Caso A2-M2)

	Effetto	γ	Ψ	c
Peso Proprio	Sfavorevole	1.00	1.00	1.00
Spinta terreno sinistra	Sfavorevole	1.00	1.00	1.00
Spinta terreno destra	Sfavorevole	1.00	1.00	1.00
Spinta falda	Sfavorevole	1.00	1.00	1.00
G2 - Pavimentazione	Sfavorevole	1.30	1.00	1.30
Q1b-Traffico Pos 2_T max in Sx	Sfavorevole	1.15	1.00	1.15
Q3a - Frenatura da Sx	Sfavorevole	1.15	0.40	0.46
Q4 - Battente idraulico	Sfavorevole	1.15	0.70	0.80
Q5 - Dt-	Sfavorevole	1.00	0.60	0.60
Q5 - Grad +	Sfavorevole	1.00	0.60	0.60

Combinazione n° 39 SLU (Caso A1-M1)

	Effetto	γ	Ψ	c
Peso Proprio	Sfavorevole	1.35	1.00	1.35
Spinta terreno sinistra	Sfavorevole	1.35	1.00	1.35
Spinta terreno destra	Sfavorevole	1.35	1.00	1.35
Spinta falda	Sfavorevole	1.35	1.00	1.35
G2 - Pavimentazione	Sfavorevole	1.50	1.00	1.50
Q1b-Traffico Pos 2_T max in Sx	Sfavorevole	1.35	1.00	1.35
Q3a - Frenatura da Sx	Sfavorevole	1.35	0.40	0.54

<i>Codifica:</i> LO716CE1901 T02 TS41 STR RE01 C.doc	OPERE D'ARTE: TOMBINI IDRAULICI	<i>Data:</i> 08.09.2019	<i>Pag.</i> 58 di 290
	Relazione di Calcolo		

Q4 - Battente idraulico	Sfavorevole	1.35	0.70	0.94
Q5 - Dt-	Sfavorevole	1.20	0.60	0.72
Q5 - Grad -	Sfavorevole	1.20	0.60	0.72

Combinazione n° 40 SLU (Caso A2-M2)

	Effetto	γ	Ψ	c
Peso Proprio	Sfavorevole	1.00	1.00	1.00
Spinta terreno sinistra	Sfavorevole	1.00	1.00	1.00
Spinta terreno destra	Sfavorevole	1.00	1.00	1.00
Spinta falda	Sfavorevole	1.00	1.00	1.00
G2 - Pavimentazione	Sfavorevole	1.30	1.00	1.30
Q1b-Traffico Pos 2_T max in Sx	Sfavorevole	1.15	1.00	1.15
Q3a - Frenatura da Sx	Sfavorevole	1.15	0.40	0.46
Q4 - Battente idraulico	Sfavorevole	1.15	0.70	0.80
Q5 - Dt-	Sfavorevole	1.00	0.60	0.60
Q5 - Grad -	Sfavorevole	1.00	0.60	0.60

Combinazione n° 41 SLU (Caso A1-M1)

	Effetto	γ	Ψ	c
Peso Proprio	Sfavorevole	1.35	1.00	1.35
Spinta terreno sinistra	Sfavorevole	1.35	1.00	1.35
Spinta terreno destra	Sfavorevole	1.35	1.00	1.35
Spinta falda	Sfavorevole	1.35	1.00	1.35
G2 - Pavimentazione	Sfavorevole	1.50	1.00	1.50
Q1b-Traffico Pos 2_T max in Sx	Sfavorevole	1.35	1.00	1.35
Q3b - Frenatura da Dx	Sfavorevole	1.35	0.40	0.54
Q4 - Battente idraulico	Sfavorevole	1.35	0.70	0.94
Q5 - Dt+	Sfavorevole	1.20	0.60	0.72
Q5 - Grad +	Sfavorevole	1.20	0.60	0.72

Combinazione n° 42 SLU (Caso A2-M2)

	Effetto	γ	Ψ	c
Peso Proprio	Sfavorevole	1.00	1.00	1.00
Spinta terreno sinistra	Sfavorevole	1.00	1.00	1.00
Spinta terreno destra	Sfavorevole	1.00	1.00	1.00
Spinta falda	Sfavorevole	1.00	1.00	1.00
G2 - Pavimentazione	Sfavorevole	1.30	1.00	1.30
Q1b-Traffico Pos 2_T max in Sx	Sfavorevole	1.15	1.00	1.15
Q3b - Frenatura da Dx	Sfavorevole	1.15	0.40	0.46
Q4 - Battente idraulico	Sfavorevole	1.15	0.70	0.80
Q5 - Dt+	Sfavorevole	1.00	0.60	0.60
Q5 - Grad +	Sfavorevole	1.00	0.60	0.60

Combinazione n° 43 SLU (Caso A1-M1)

	Effetto	γ	Ψ	c
Peso Proprio	Sfavorevole	1.35	1.00	1.35
Spinta terreno sinistra	Sfavorevole	1.35	1.00	1.35
Spinta terreno destra	Sfavorevole	1.35	1.00	1.35
Spinta falda	Sfavorevole	1.35	1.00	1.35

Codifica: LO716CE1901 T02 TS41 STR RE01 C.doc	OPERE D'ARTE: TOMBINI IDRAULICI Relazione di Calcolo	Data: 08.09.2019	Pag. 59 di 290
---------------------------------------------------------	----------------------------------------------------------------	----------------------------	--------------------------

G2 - Pavimentazione	Sfavorevole	1.50	1.00	1.50
Q1b-Traffico Pos 2_T max in Sx	Sfavorevole	1.35	1.00	1.35
Q3b - Frenatura da Dx	Sfavorevole	1.35	0.40	0.54
Q4 - Battente idraulico	Sfavorevole	1.35	0.70	0.94
Q5 - Dt+	Sfavorevole	1.20	0.60	0.72
Q5 - Grad -	Sfavorevole	1.20	0.60	0.72

Combinazione n° 44 SLU (Caso A2-M2)

	Effetto	γ	Ψ	c
Peso Proprio	Sfavorevole	1.00	1.00	1.00
Spinta terreno sinistra	Sfavorevole	1.00	1.00	1.00
Spinta terreno destra	Sfavorevole	1.00	1.00	1.00
Spinta falda	Sfavorevole	1.00	1.00	1.00
G2 - Pavimentazione	Sfavorevole	1.30	1.00	1.30
Q1b-Traffico Pos 2_T max in Sx	Sfavorevole	1.15	1.00	1.15
Q3b - Frenatura da Dx	Sfavorevole	1.15	0.40	0.46
Q4 - Battente idraulico	Sfavorevole	1.15	0.70	0.80
Q5 - Dt+	Sfavorevole	1.00	0.60	0.60
Q5 - Grad -	Sfavorevole	1.00	0.60	0.60

Combinazione n° 45 SLU (Caso A1-M1)

	Effetto	γ	Ψ	c
Peso Proprio	Sfavorevole	1.35	1.00	1.35
Spinta terreno sinistra	Sfavorevole	1.35	1.00	1.35
Spinta terreno destra	Sfavorevole	1.35	1.00	1.35
Spinta falda	Sfavorevole	1.35	1.00	1.35
G2 - Pavimentazione	Sfavorevole	1.50	1.00	1.50
Q1b-Traffico Pos 2_T max in Sx	Sfavorevole	1.35	1.00	1.35
Q3b - Frenatura da Dx	Sfavorevole	1.35	0.40	0.54
Q4 - Battente idraulico	Sfavorevole	1.35	0.70	0.94
Q5 - Dt-	Sfavorevole	1.20	0.60	0.72
Q5 - Grad +	Sfavorevole	1.20	0.60	0.72

Combinazione n° 46 SLU (Caso A2-M2)

	Effetto	γ	Ψ	c
Peso Proprio	Sfavorevole	1.00	1.00	1.00
Spinta terreno sinistra	Sfavorevole	1.00	1.00	1.00
Spinta terreno destra	Sfavorevole	1.00	1.00	1.00
Spinta falda	Sfavorevole	1.00	1.00	1.00
G2 - Pavimentazione	Sfavorevole	1.30	1.00	1.30
Q1b-Traffico Pos 2_T max in Sx	Sfavorevole	1.15	1.00	1.15
Q3b - Frenatura da Dx	Sfavorevole	1.15	0.40	0.46
Q4 - Battente idraulico	Sfavorevole	1.15	0.70	0.80
Q5 - Dt-	Sfavorevole	1.00	0.60	0.60
Q5 - Grad +	Sfavorevole	1.00	0.60	0.60

Combinazione n° 47 SLU (Caso A1-M1)

	Effetto	γ	Ψ	c
Peso Proprio	Sfavorevole	1.35	1.00	1.35

Codifica: LO716CE1901 T02 TS41 STR RE01 C.doc	OPERE D'ARTE: TOMBINI IDRAULICI Relazione di Calcolo	Data: 08.09.2019	Pag. 60 di 290
---------------------------------------------------------	----------------------------------------------------------------	----------------------------	--------------------------

Spinta terreno sinistra	Sfavorevole	1.35	1.00	1.35
Spinta terreno destra	Sfavorevole	1.35	1.00	1.35
Spinta falda	Sfavorevole	1.35	1.00	1.35
G2 - Pavimentazione	Sfavorevole	1.50	1.00	1.50
Q1b-Traffico Pos 2_T max in Sx	Sfavorevole	1.35	1.00	1.35
Q3b - Frenatura da Dx	Sfavorevole	1.35	0.40	0.54
Q4 - Battente idraulico	Sfavorevole	1.35	0.70	0.94
Q5 - Dt-	Sfavorevole	1.20	0.60	0.72
Q5 - Grad -	Sfavorevole	1.20	0.60	0.72

Combinazione n° 48 SLU (Caso A2-M2)

	Effetto	γ	Ψ	c
Peso Proprio	Sfavorevole	1.00	1.00	1.00
Spinta terreno sinistra	Sfavorevole	1.00	1.00	1.00
Spinta terreno destra	Sfavorevole	1.00	1.00	1.00
Spinta falda	Sfavorevole	1.00	1.00	1.00
G2 - Pavimentazione	Sfavorevole	1.30	1.00	1.30
Q1b-Traffico Pos 2_T max in Sx	Sfavorevole	1.15	1.00	1.15
Q3b - Frenatura da Dx	Sfavorevole	1.15	0.40	0.46
Q4 - Battente idraulico	Sfavorevole	1.15	0.70	0.80
Q5 - Dt-	Sfavorevole	1.00	0.60	0.60
Q5 - Grad -	Sfavorevole	1.00	0.60	0.60

Combinazione n° 49 SLU (Caso A1-M1)

	Effetto	γ	Ψ	c
Peso Proprio	Sfavorevole	1.35	1.00	1.35
Spinta terreno sinistra	Sfavorevole	1.35	1.00	1.35
Spinta terreno destra	Sfavorevole	1.35	1.00	1.35
Spinta falda	Sfavorevole	1.35	1.00	1.35
G2 - Pavimentazione	Sfavorevole	1.50	1.00	1.50
Q1c-Traffico Pos 3_T max in Dx	Sfavorevole	1.35	1.00	1.35
Q4 - Battente idraulico	Sfavorevole	1.35	0.70	0.94
Q5 - Dt+	Sfavorevole	1.20	0.60	0.72
Q5 - Grad +	Sfavorevole	1.20	0.60	0.72

Combinazione n° 50 SLU (Caso A2-M2)

	Effetto	γ	Ψ	c
Peso Proprio	Sfavorevole	1.00	1.00	1.00
Spinta terreno sinistra	Sfavorevole	1.00	1.00	1.00
Spinta terreno destra	Sfavorevole	1.00	1.00	1.00
Spinta falda	Sfavorevole	1.00	1.00	1.00
G2 - Pavimentazione	Sfavorevole	1.30	1.00	1.30
Q1c-Traffico Pos 3_T max in Dx	Sfavorevole	1.15	1.00	1.15
Q4 - Battente idraulico	Sfavorevole	1.15	0.70	0.80
Q5 - Dt+	Sfavorevole	1.00	0.60	0.60
Q5 - Grad +	Sfavorevole	1.00	0.60	0.60

Combinazione n° 51 SLU (Caso A1-M1)

	Effetto	γ	Ψ	c
--	----------------	----------------------------	--------------------------	----------

<i>Codifica:</i> LO716CE1901 T02 TS41 STR RE01 C.doc	OPERE D'ARTE: TOMBINI IDRAULICI	<i>Data:</i> 08.09.2019	<i>Pag.</i> 61 di 290
	Relazione di Calcolo		

Peso Proprio	Sfavorevole	1.35	1.00	1.35
Spinta terreno sinistra	Sfavorevole	1.35	1.00	1.35
Spinta terreno destra	Sfavorevole	1.35	1.00	1.35
Spinta falda	Sfavorevole	1.35	1.00	1.35
G2 - Pavimentazione	Sfavorevole	1.50	1.00	1.50
Q1c-Traffico Pos 3_T max in Dx	Sfavorevole	1.35	1.00	1.35
Q4 - Battente idraulico	Sfavorevole	1.35	0.70	0.94
Q5 - Dt+	Sfavorevole	1.20	0.60	0.72
Q5 - Grad -	Sfavorevole	1.20	0.60	0.72

Combinazione n° 52 SLU (Caso A2-M2)

	Effetto	γ	Ψ	c
Peso Proprio	Sfavorevole	1.00	1.00	1.00
Spinta terreno sinistra	Sfavorevole	1.00	1.00	1.00
Spinta terreno destra	Sfavorevole	1.00	1.00	1.00
Spinta falda	Sfavorevole	1.00	1.00	1.00
G2 - Pavimentazione	Sfavorevole	1.30	1.00	1.30
Q1c-Traffico Pos 3_T max in Dx	Sfavorevole	1.15	1.00	1.15
Q4 - Battente idraulico	Sfavorevole	1.15	0.70	0.80
Q5 - Dt+	Sfavorevole	1.00	0.60	0.60
Q5 - Grad -	Sfavorevole	1.00	0.60	0.60

Combinazione n° 53 SLU (Caso A1-M1)

	Effetto	γ	Ψ	c
Peso Proprio	Sfavorevole	1.35	1.00	1.35
Spinta terreno sinistra	Sfavorevole	1.35	1.00	1.35
Spinta terreno destra	Sfavorevole	1.35	1.00	1.35
Spinta falda	Sfavorevole	1.35	1.00	1.35
G2 - Pavimentazione	Sfavorevole	1.50	1.00	1.50
Q1c-Traffico Pos 3_T max in Dx	Sfavorevole	1.35	1.00	1.35
Q4 - Battente idraulico	Sfavorevole	1.35	0.70	0.94
Q5 - Dt-	Sfavorevole	1.20	0.60	0.72
Q5 - Grad +	Sfavorevole	1.20	0.60	0.72

Combinazione n° 54 SLU (Caso A2-M2)

	Effetto	γ	Ψ	c
Peso Proprio	Sfavorevole	1.00	1.00	1.00
Spinta terreno sinistra	Sfavorevole	1.00	1.00	1.00
Spinta terreno destra	Sfavorevole	1.00	1.00	1.00
Spinta falda	Sfavorevole	1.00	1.00	1.00
G2 - Pavimentazione	Sfavorevole	1.30	1.00	1.30
Q1c-Traffico Pos 3_T max in Dx	Sfavorevole	1.15	1.00	1.15
Q4 - Battente idraulico	Sfavorevole	1.15	0.70	0.80
Q5 - Dt-	Sfavorevole	1.00	0.60	0.60
Q5 - Grad +	Sfavorevole	1.00	0.60	0.60

Combinazione n° 55 SLU (Caso A1-M1)

	Effetto	γ	Ψ	c
Peso Proprio	Sfavorevole	1.35	1.00	1.35

<i>Codifica:</i> LO716CE1901 T02 TS41 STR RE01 C.doc	OPERE D'ARTE: TOMBINI IDRAULICI Relazione di Calcolo	<i>Data:</i> 08.09.2019	<i>Pag.</i> 62 di 290
---------------------------------------------------------	----------------------------------------------------------------	----------------------------	--------------------------

Spinta terreno sinistra	Sfavorevole	1.35	1.00	1.35
Spinta terreno destra	Sfavorevole	1.35	1.00	1.35
Spinta falda	Sfavorevole	1.35	1.00	1.35
G2 - Pavimentazione	Sfavorevole	1.50	1.00	1.50
Q1c-Traffico Pos 3_T max in Dx	Sfavorevole	1.35	1.00	1.35
Q4 - Battente idraulico	Sfavorevole	1.35	0.70	0.94
Q5 - Dt-	Sfavorevole	1.20	0.60	0.72
Q5 - Grad -	Sfavorevole	1.20	0.60	0.72

Combinazione n° 56 SLU (Caso A2-M2)

	Effetto	γ	Ψ	c
Peso Proprio	Sfavorevole	1.00	1.00	1.00
Spinta terreno sinistra	Sfavorevole	1.00	1.00	1.00
Spinta terreno destra	Sfavorevole	1.00	1.00	1.00
Spinta falda	Sfavorevole	1.00	1.00	1.00
G2 - Pavimentazione	Sfavorevole	1.30	1.00	1.30
Q1c-Traffico Pos 3_T max in Dx	Sfavorevole	1.15	1.00	1.15
Q4 - Battente idraulico	Sfavorevole	1.15	0.70	0.80
Q5 - Dt-	Sfavorevole	1.00	0.60	0.60
Q5 - Grad -	Sfavorevole	1.00	0.60	0.60

Combinazione n° 57 SLU (Caso A1-M1)

	Effetto	γ	Ψ	c
Peso Proprio	Sfavorevole	1.35	1.00	1.35
Spinta terreno sinistra	Sfavorevole	1.35	1.00	1.35
Spinta terreno destra	Sfavorevole	1.35	1.00	1.35
Spinta falda	Sfavorevole	1.35	1.00	1.35
G2 - Pavimentazione	Sfavorevole	1.50	1.00	1.50
Q1c-Traffico Pos 3_T max in Dx	Sfavorevole	1.35	1.00	1.35
Q3a - Frenatura da Sx	Sfavorevole	1.35	0.40	0.54
Q4 - Battente idraulico	Sfavorevole	1.35	0.70	0.94
Q5 - Dt+	Sfavorevole	1.20	0.60	0.72
Q5 - Grad +	Sfavorevole	1.20	0.60	0.72

Combinazione n° 58 SLU (Caso A2-M2)

	Effetto	γ	Ψ	c
Peso Proprio	Sfavorevole	1.00	1.00	1.00
Spinta terreno sinistra	Sfavorevole	1.00	1.00	1.00
Spinta terreno destra	Sfavorevole	1.00	1.00	1.00
Spinta falda	Sfavorevole	1.00	1.00	1.00
G2 - Pavimentazione	Sfavorevole	1.30	1.00	1.30
Q1c-Traffico Pos 3_T max in Dx	Sfavorevole	1.15	1.00	1.15
Q3a - Frenatura da Sx	Sfavorevole	1.15	0.40	0.46
Q4 - Battente idraulico	Sfavorevole	1.15	0.70	0.80
Q5 - Dt+	Sfavorevole	1.00	0.60	0.60
Q5 - Grad +	Sfavorevole	1.00	0.60	0.60

Combinazione n° 59 SLU (Caso A1-M1)

	Effetto	γ	Ψ	c
--	----------------	----------------------------	--------------------------	----------

<i>Codifica:</i> LO716CE1901 T02 TS41 STR RE01 C.doc	OPERE D'ARTE: TOMBINI IDRAULICI Relazione di Calcolo	<i>Data:</i> 08.09.2019	<i>Pag.</i> 63 di 290
---------------------------------------------------------	----------------------------------------------------------------	----------------------------	--------------------------

Peso Proprio	Sfavorevole	1.35	1.00	1.35
Spinta terreno sinistra	Sfavorevole	1.35	1.00	1.35
Spinta terreno destra	Sfavorevole	1.35	1.00	1.35
Spinta falda	Sfavorevole	1.35	1.00	1.35
G2 - Pavimentazione	Sfavorevole	1.50	1.00	1.50
Q1c-Traffico Pos 3_T max in Dx	Sfavorevole	1.35	1.00	1.35
Q3a - Frenatura da Sx	Sfavorevole	1.35	0.40	0.54
Q4 - Battente idraulico	Sfavorevole	1.35	0.70	0.94
Q5 - Dt+	Sfavorevole	1.20	0.60	0.72
Q5 - Grad -	Sfavorevole	1.20	0.60	0.72

Combinazione n° 60 SLU (Caso A2-M2)

	Effetto	γ	Ψ	c
Peso Proprio	Sfavorevole	1.00	1.00	1.00
Spinta terreno sinistra	Sfavorevole	1.00	1.00	1.00
Spinta terreno destra	Sfavorevole	1.00	1.00	1.00
Spinta falda	Sfavorevole	1.00	1.00	1.00
G2 - Pavimentazione	Sfavorevole	1.30	1.00	1.30
Q1c-Traffico Pos 3_T max in Dx	Sfavorevole	1.15	1.00	1.15
Q3a - Frenatura da Sx	Sfavorevole	1.15	0.40	0.46
Q4 - Battente idraulico	Sfavorevole	1.15	0.70	0.80
Q5 - Dt+	Sfavorevole	1.00	0.60	0.60
Q5 - Grad -	Sfavorevole	1.00	0.60	0.60

Combinazione n° 61 SLU (Caso A1-M1)

	Effetto	γ	Ψ	c
Peso Proprio	Sfavorevole	1.35	1.00	1.35
Spinta terreno sinistra	Sfavorevole	1.35	1.00	1.35
Spinta terreno destra	Sfavorevole	1.35	1.00	1.35
Spinta falda	Sfavorevole	1.35	1.00	1.35
G2 - Pavimentazione	Sfavorevole	1.50	1.00	1.50
Q1c-Traffico Pos 3_T max in Dx	Sfavorevole	1.35	1.00	1.35
Q3a - Frenatura da Sx	Sfavorevole	1.35	0.40	0.54
Q4 - Battente idraulico	Sfavorevole	1.35	0.70	0.94
Q5 - Dt-	Sfavorevole	1.20	0.60	0.72
Q5 - Grad +	Sfavorevole	1.20	0.60	0.72

Combinazione n° 62 SLU (Caso A2-M2)

	Effetto	γ	Ψ	c
Peso Proprio	Sfavorevole	1.00	1.00	1.00
Spinta terreno sinistra	Sfavorevole	1.00	1.00	1.00
Spinta terreno destra	Sfavorevole	1.00	1.00	1.00
Spinta falda	Sfavorevole	1.00	1.00	1.00
G2 - Pavimentazione	Sfavorevole	1.30	1.00	1.30
Q1c-Traffico Pos 3_T max in Dx	Sfavorevole	1.15	1.00	1.15
Q3a - Frenatura da Sx	Sfavorevole	1.15	0.40	0.46
Q4 - Battente idraulico	Sfavorevole	1.15	0.70	0.80
Q5 - Dt-	Sfavorevole	1.00	0.60	0.60

Codifica: LO716CE1901 T02 TS41 STR RE01 C.doc	OPERE D'ARTE: TOMBINI IDRAULICI Relazione di Calcolo	Data: 08.09.2019	Pag. 64 di 290
---------------------------------------------------------	----------------------------------------------------------------	----------------------------	--------------------------

Q5 - Grad +	Sfavorevole	1.00	0.60	0.60
-------------	-------------	------	------	------

Combinazione n° 63 SLU (Caso A1-M1)

	Effetto	γ	Ψ	c
Peso Proprio	Sfavorevole	1.35	1.00	1.35
Spinta terreno sinistra	Sfavorevole	1.35	1.00	1.35
Spinta terreno destra	Sfavorevole	1.35	1.00	1.35
Spinta falda	Sfavorevole	1.35	1.00	1.35
G2 - Pavimentazione	Sfavorevole	1.50	1.00	1.50
Q1c-Traffico Pos 3_T max in Dx	Sfavorevole	1.35	1.00	1.35
Q3a - Frenatura da Sx	Sfavorevole	1.35	0.40	0.54
Q4 - Battente idraulico	Sfavorevole	1.35	0.70	0.94
Q5 - Dt-	Sfavorevole	1.20	0.60	0.72
Q5 - Grad -	Sfavorevole	1.20	0.60	0.72

Combinazione n° 64 SLU (Caso A2-M2)

	Effetto	γ	Ψ	c
Peso Proprio	Sfavorevole	1.00	1.00	1.00
Spinta terreno sinistra	Sfavorevole	1.00	1.00	1.00
Spinta terreno destra	Sfavorevole	1.00	1.00	1.00
Spinta falda	Sfavorevole	1.00	1.00	1.00
G2 - Pavimentazione	Sfavorevole	1.30	1.00	1.30
Q1c-Traffico Pos 3_T max in Dx	Sfavorevole	1.15	1.00	1.15
Q3a - Frenatura da Sx	Sfavorevole	1.15	0.40	0.46
Q4 - Battente idraulico	Sfavorevole	1.15	0.70	0.80
Q5 - Dt-	Sfavorevole	1.00	0.60	0.60
Q5 - Grad -	Sfavorevole	1.00	0.60	0.60

Combinazione n° 65 SLU (Caso A1-M1)

	Effetto	γ	Ψ	c
Peso Proprio	Sfavorevole	1.35	1.00	1.35
Spinta terreno sinistra	Sfavorevole	1.35	1.00	1.35
Spinta terreno destra	Sfavorevole	1.35	1.00	1.35
Spinta falda	Sfavorevole	1.35	1.00	1.35
G2 - Pavimentazione	Sfavorevole	1.50	1.00	1.50
Q1c-Traffico Pos 3_T max in Dx	Sfavorevole	1.35	1.00	1.35
Q3b - Frenatura da Dx	Sfavorevole	1.35	0.40	0.54
Q4 - Battente idraulico	Sfavorevole	1.35	0.70	0.94
Q5 - Dt+	Sfavorevole	1.20	0.60	0.72
Q5 - Grad +	Sfavorevole	1.20	0.60	0.72

Combinazione n° 66 SLU (Caso A2-M2)

	Effetto	γ	Ψ	c
Peso Proprio	Sfavorevole	1.00	1.00	1.00
Spinta terreno sinistra	Sfavorevole	1.00	1.00	1.00
Spinta terreno destra	Sfavorevole	1.00	1.00	1.00
Spinta falda	Sfavorevole	1.00	1.00	1.00
G2 - Pavimentazione	Sfavorevole	1.30	1.00	1.30
Q1c-Traffico Pos 3_T max in Dx	Sfavorevole	1.15	1.00	1.15

Codifica: LO716CE1901 T02 TS41 STR RE01 C.doc	OPERE D'ARTE: TOMBINI IDRAULICI	Data: 08.09.2019	Pag. 65 di 290
	Relazione di Calcolo		

Q3b - Frenatura da Dx	Sfavorevole	1.15	0.40	0.46
Q4 - Battente idraulico	Sfavorevole	1.15	0.70	0.80
Q5 - Dt+	Sfavorevole	1.00	0.60	0.60
Q5 - Grad +	Sfavorevole	1.00	0.60	0.60

Combinazione n° 67 SLU (Caso A1-M1)

	Effetto	γ	Ψ	c
Peso Proprio	Sfavorevole	1.35	1.00	1.35
Spinta terreno sinistra	Sfavorevole	1.35	1.00	1.35
Spinta terreno destra	Sfavorevole	1.35	1.00	1.35
Spinta falda	Sfavorevole	1.35	1.00	1.35
G2 - Pavimentazione	Sfavorevole	1.50	1.00	1.50
Q1c-Traffico Pos 3_T max in Dx	Sfavorevole	1.35	1.00	1.35
Q3b - Frenatura da Dx	Sfavorevole	1.35	0.40	0.54
Q4 - Battente idraulico	Sfavorevole	1.35	0.70	0.94
Q5 - Dt+	Sfavorevole	1.20	0.60	0.72
Q5 - Grad -	Sfavorevole	1.20	0.60	0.72

Combinazione n° 68 SLU (Caso A2-M2)

	Effetto	γ	Ψ	c
Peso Proprio	Sfavorevole	1.00	1.00	1.00
Spinta terreno sinistra	Sfavorevole	1.00	1.00	1.00
Spinta terreno destra	Sfavorevole	1.00	1.00	1.00
Spinta falda	Sfavorevole	1.00	1.00	1.00
G2 - Pavimentazione	Sfavorevole	1.30	1.00	1.30
Q1c-Traffico Pos 3_T max in Dx	Sfavorevole	1.15	1.00	1.15
Q3b - Frenatura da Dx	Sfavorevole	1.15	0.40	0.46
Q4 - Battente idraulico	Sfavorevole	1.15	0.70	0.80
Q5 - Dt+	Sfavorevole	1.00	0.60	0.60
Q5 - Grad -	Sfavorevole	1.00	0.60	0.60

Combinazione n° 69 SLU (Caso A1-M1)

	Effetto	γ	Ψ	c
Peso Proprio	Sfavorevole	1.35	1.00	1.35
Spinta terreno sinistra	Sfavorevole	1.35	1.00	1.35
Spinta terreno destra	Sfavorevole	1.35	1.00	1.35
Spinta falda	Sfavorevole	1.35	1.00	1.35
G2 - Pavimentazione	Sfavorevole	1.50	1.00	1.50
Q1c-Traffico Pos 3_T max in Dx	Sfavorevole	1.35	1.00	1.35
Q3b - Frenatura da Dx	Sfavorevole	1.35	0.40	0.54
Q4 - Battente idraulico	Sfavorevole	1.35	0.70	0.94
Q5 - Dt-	Sfavorevole	1.20	0.60	0.72
Q5 - Grad +	Sfavorevole	1.20	0.60	0.72

Combinazione n° 70 SLU (Caso A2-M2)

	Effetto	γ	Ψ	c
Peso Proprio	Sfavorevole	1.00	1.00	1.00
Spinta terreno sinistra	Sfavorevole	1.00	1.00	1.00
Spinta terreno destra	Sfavorevole	1.00	1.00	1.00

<i>Codifica:</i> LO716CE1901 T02 TS41 STR RE01 C.doc	OPERE D'ARTE: TOMBINI IDRAULICI Relazione di Calcolo	<i>Data:</i> 08.09.2019	<i>Pag.</i> 66 di 290
---------------------------------------------------------	----------------------------------------------------------------	----------------------------	--------------------------

Spinta falda	Sfavorevole	1.00	1.00	1.00
G2 - Pavimentazione	Sfavorevole	1.30	1.00	1.30
Q1c-Traffico Pos 3_T max in Dx	Sfavorevole	1.15	1.00	1.15
Q3b - Frenatura da Dx	Sfavorevole	1.15	0.40	0.46
Q4 - Battente idraulico	Sfavorevole	1.15	0.70	0.80
Q5 - Dt-	Sfavorevole	1.00	0.60	0.60
Q5 - Grad +	Sfavorevole	1.00	0.60	0.60

Combinazione n° 71 SLU (Caso A1-M1)

	Effetto	γ	Ψ	c
Peso Proprio	Sfavorevole	1.35	1.00	1.35
Spinta terreno sinistra	Sfavorevole	1.35	1.00	1.35
Spinta terreno destra	Sfavorevole	1.35	1.00	1.35
Spinta falda	Sfavorevole	1.35	1.00	1.35
G2 - Pavimentazione	Sfavorevole	1.50	1.00	1.50
Q1c-Traffico Pos 3_T max in Dx	Sfavorevole	1.35	1.00	1.35
Q3b - Frenatura da Dx	Sfavorevole	1.35	0.40	0.54
Q4 - Battente idraulico	Sfavorevole	1.35	0.70	0.94
Q5 - Dt-	Sfavorevole	1.20	0.60	0.72
Q5 - Grad -	Sfavorevole	1.20	0.60	0.72

Combinazione n° 72 SLU (Caso A2-M2)

	Effetto	γ	Ψ	c
Peso Proprio	Sfavorevole	1.00	1.00	1.00
Spinta terreno sinistra	Sfavorevole	1.00	1.00	1.00
Spinta terreno destra	Sfavorevole	1.00	1.00	1.00
Spinta falda	Sfavorevole	1.00	1.00	1.00
G2 - Pavimentazione	Sfavorevole	1.30	1.00	1.30
Q1c-Traffico Pos 3_T max in Dx	Sfavorevole	1.15	1.00	1.15
Q3b - Frenatura da Dx	Sfavorevole	1.15	0.40	0.46
Q4 - Battente idraulico	Sfavorevole	1.15	0.70	0.80
Q5 - Dt-	Sfavorevole	1.00	0.60	0.60
Q5 - Grad -	Sfavorevole	1.00	0.60	0.60

Combinazione n° 73 SLU (Caso A1-M1)

	Effetto	γ	Ψ	c
Peso Proprio	Sfavorevole	1.35	1.00	1.35
Spinta terreno sinistra	Sfavorevole	1.35	1.00	1.35
Spinta terreno destra	Sfavorevole	1.35	1.00	1.35
Spinta falda	Sfavorevole	1.35	1.00	1.35
G2 - Pavimentazione	Sfavorevole	1.50	1.00	1.50
Q2a- Sovracc. Acc in Sx	Sfavorevole	1.35	1.00	1.35
Q4 - Battente idraulico	Sfavorevole	1.35	0.70	0.94
Q5 - Dt+	Sfavorevole	1.20	0.60	0.72
Q5 - Grad +	Sfavorevole	1.20	0.60	0.72

Combinazione n° 74 SLU (Caso A2-M2)

	Effetto	γ	Ψ	c
Peso Proprio	Sfavorevole	1.00	1.00	1.00

<i>Codifica:</i> LO716CE1901 T02 TS41 STR RE01 C.doc	OPERE D'ARTE: TOMBINI IDRAULICI	<i>Data:</i> 08.09.2019	<i>Pag.</i> 67 di 290
	Relazione di Calcolo		

Spinta terreno sinistra	Sfavorevole	1.00	1.00	1.00
Spinta terreno destra	Sfavorevole	1.00	1.00	1.00
Spinta falda	Sfavorevole	1.00	1.00	1.00
G2 - Pavimentazione	Sfavorevole	1.30	1.00	1.30
Q2a- Sovracc. Acc in Sx	Sfavorevole	1.15	1.00	1.15
Q4 - Battente idraulico	Sfavorevole	1.15	0.70	0.80
Q5 - Dt+	Sfavorevole	1.00	0.60	0.60
Q5 - Grad +	Sfavorevole	1.00	0.60	0.60

Combinazione n° 75 SLU (Caso A1-M1)

	Effetto	γ	Ψ	c
Peso Proprio	Sfavorevole	1.35	1.00	1.35
Spinta terreno sinistra	Sfavorevole	1.35	1.00	1.35
Spinta terreno destra	Sfavorevole	1.35	1.00	1.35
Spinta falda	Sfavorevole	1.35	1.00	1.35
G2 - Pavimentazione	Sfavorevole	1.50	1.00	1.50
Q2a- Sovracc. Acc in Sx	Sfavorevole	1.35	1.00	1.35
Q4 - Battente idraulico	Sfavorevole	1.35	0.70	0.94
Q5 - Dt+	Sfavorevole	1.20	0.60	0.72
Q5 - Grad -	Sfavorevole	1.20	0.60	0.72

Combinazione n° 76 SLU (Caso A2-M2)

	Effetto	γ	Ψ	c
Peso Proprio	Sfavorevole	1.00	1.00	1.00
Spinta terreno sinistra	Sfavorevole	1.00	1.00	1.00
Spinta terreno destra	Sfavorevole	1.00	1.00	1.00
Spinta falda	Sfavorevole	1.00	1.00	1.00
G2 - Pavimentazione	Sfavorevole	1.30	1.00	1.30
Q2a- Sovracc. Acc in Sx	Sfavorevole	1.15	1.00	1.15
Q4 - Battente idraulico	Sfavorevole	1.15	0.70	0.80
Q5 - Dt+	Sfavorevole	1.00	0.60	0.60
Q5 - Grad -	Sfavorevole	1.00	0.60	0.60

Combinazione n° 77 SLU (Caso A1-M1)

	Effetto	γ	Ψ	c
Peso Proprio	Sfavorevole	1.35	1.00	1.35
Spinta terreno sinistra	Sfavorevole	1.35	1.00	1.35
Spinta terreno destra	Sfavorevole	1.35	1.00	1.35
Spinta falda	Sfavorevole	1.35	1.00	1.35
G2 - Pavimentazione	Sfavorevole	1.50	1.00	1.50
Q2a- Sovracc. Acc in Sx	Sfavorevole	1.35	1.00	1.35
Q4 - Battente idraulico	Sfavorevole	1.35	0.70	0.94
Q5 - Dt-	Sfavorevole	1.20	0.60	0.72
Q5 - Grad +	Sfavorevole	1.20	0.60	0.72

Combinazione n° 78 SLU (Caso A2-M2)

	Effetto	γ	Ψ	c
Peso Proprio	Sfavorevole	1.00	1.00	1.00
Spinta terreno sinistra	Sfavorevole	1.00	1.00	1.00

<i>Codifica:</i> LO716CE1901 T02 TS41 STR RE01 C.doc	OPERE D'ARTE: TOMBINI IDRAULICI Relazione di Calcolo	<i>Data:</i> 08.09.2019	<i>Pag.</i> 68 di 290
---------------------------------------------------------	----------------------------------------------------------------	----------------------------	--------------------------

Spinta terreno destra	Sfavorevole	1.00	1.00	1.00
Spinta falda	Sfavorevole	1.00	1.00	1.00
G2 - Pavimentazione	Sfavorevole	1.30	1.00	1.30
Q2a- Sovracc. Acc in Sx	Sfavorevole	1.15	1.00	1.15
Q4 - Battente idraulico	Sfavorevole	1.15	0.70	0.80
Q5 - Dt-	Sfavorevole	1.00	0.60	0.60
Q5 - Grad +	Sfavorevole	1.00	0.60	0.60

Combinazione n° 79 SLU (Caso A1-M1)

	Effetto	γ	Ψ	c
Peso Proprio	Sfavorevole	1.35	1.00	1.35
Spinta terreno sinistra	Sfavorevole	1.35	1.00	1.35
Spinta terreno destra	Sfavorevole	1.35	1.00	1.35
Spinta falda	Sfavorevole	1.35	1.00	1.35
G2 - Pavimentazione	Sfavorevole	1.50	1.00	1.50
Q2a- Sovracc. Acc in Sx	Sfavorevole	1.35	1.00	1.35
Q4 - Battente idraulico	Sfavorevole	1.35	0.70	0.94
Q5 - Dt-	Sfavorevole	1.20	0.60	0.72
Q5 - Grad -	Sfavorevole	1.20	0.60	0.72

Combinazione n° 80 SLU (Caso A2-M2)

	Effetto	γ	Ψ	c
Peso Proprio	Sfavorevole	1.00	1.00	1.00
Spinta terreno sinistra	Sfavorevole	1.00	1.00	1.00
Spinta terreno destra	Sfavorevole	1.00	1.00	1.00
Spinta falda	Sfavorevole	1.00	1.00	1.00
G2 - Pavimentazione	Sfavorevole	1.30	1.00	1.30
Q2a- Sovracc. Acc in Sx	Sfavorevole	1.15	1.00	1.15
Q4 - Battente idraulico	Sfavorevole	1.15	0.70	0.80
Q5 - Dt-	Sfavorevole	1.00	0.60	0.60
Q5 - Grad -	Sfavorevole	1.00	0.60	0.60

Combinazione n° 81 SLU (Caso A1-M1)

	Effetto	γ	Ψ	c
Peso Proprio	Sfavorevole	1.35	1.00	1.35
Spinta terreno sinistra	Sfavorevole	1.35	1.00	1.35
Spinta terreno destra	Sfavorevole	1.35	1.00	1.35
Spinta falda	Sfavorevole	1.35	1.00	1.35
G2 - Pavimentazione	Sfavorevole	1.50	1.00	1.50
Q2b- Sovracc. Acc in Dx	Sfavorevole	1.35	1.00	1.35
Q4 - Battente idraulico	Sfavorevole	1.35	0.70	0.94
Q5 - Dt+	Sfavorevole	1.20	0.60	0.72
Q5 - Grad +	Sfavorevole	1.20	0.60	0.72

Combinazione n° 82 SLU (Caso A2-M2)

	Effetto	γ	Ψ	c
Peso Proprio	Sfavorevole	1.00	1.00	1.00
Spinta terreno sinistra	Sfavorevole	1.00	1.00	1.00
Spinta terreno destra	Sfavorevole	1.00	1.00	1.00

<i>Codifica:</i> LO716CE1901 T02 TS41 STR RE01 C.doc	OPERE D'ARTE: TOMBINI IDRAULICI	<i>Data:</i> 08.09.2019	<i>Pag.</i> 69 di 290
	Relazione di Calcolo		

Spinta falda	Sfavorevole	1.00	1.00	1.00
G2 - Pavimentazione	Sfavorevole	1.30	1.00	1.30
Q2b- Sovracc. Acc in Dx	Sfavorevole	1.15	1.00	1.15
Q4 - Battente idraulico	Sfavorevole	1.15	0.70	0.80
Q5 - Dt+	Sfavorevole	1.00	0.60	0.60
Q5 - Grad +	Sfavorevole	1.00	0.60	0.60

Combinazione n° 83 SLU (Caso A1-M1)

	Effetto	γ	Ψ	c
Peso Proprio	Sfavorevole	1.35	1.00	1.35
Spinta terreno sinistra	Sfavorevole	1.35	1.00	1.35
Spinta terreno destra	Sfavorevole	1.35	1.00	1.35
Spinta falda	Sfavorevole	1.35	1.00	1.35
G2 - Pavimentazione	Sfavorevole	1.50	1.00	1.50
Q2b- Sovracc. Acc in Dx	Sfavorevole	1.35	1.00	1.35
Q4 - Battente idraulico	Sfavorevole	1.35	0.70	0.94
Q5 - Dt+	Sfavorevole	1.20	0.60	0.72
Q5 - Grad -	Sfavorevole	1.20	0.60	0.72

Combinazione n° 84 SLU (Caso A2-M2)

	Effetto	γ	Ψ	c
Peso Proprio	Sfavorevole	1.00	1.00	1.00
Spinta terreno sinistra	Sfavorevole	1.00	1.00	1.00
Spinta terreno destra	Sfavorevole	1.00	1.00	1.00
Spinta falda	Sfavorevole	1.00	1.00	1.00
G2 - Pavimentazione	Sfavorevole	1.30	1.00	1.30
Q2b- Sovracc. Acc in Dx	Sfavorevole	1.15	1.00	1.15
Q4 - Battente idraulico	Sfavorevole	1.15	0.70	0.80
Q5 - Dt+	Sfavorevole	1.00	0.60	0.60
Q5 - Grad -	Sfavorevole	1.00	0.60	0.60

Combinazione n° 85 SLU (Caso A1-M1)

	Effetto	γ	Ψ	c
Peso Proprio	Sfavorevole	1.35	1.00	1.35
Spinta terreno sinistra	Sfavorevole	1.35	1.00	1.35
Spinta terreno destra	Sfavorevole	1.35	1.00	1.35
Spinta falda	Sfavorevole	1.35	1.00	1.35
G2 - Pavimentazione	Sfavorevole	1.50	1.00	1.50
Q2b- Sovracc. Acc in Dx	Sfavorevole	1.35	1.00	1.35
Q4 - Battente idraulico	Sfavorevole	1.35	0.70	0.94
Q5 - Dt-	Sfavorevole	1.20	0.60	0.72
Q5 - Grad +	Sfavorevole	1.20	0.60	0.72

Combinazione n° 86 SLU (Caso A2-M2)

	Effetto	γ	Ψ	c
Peso Proprio	Sfavorevole	1.00	1.00	1.00
Spinta terreno sinistra	Sfavorevole	1.00	1.00	1.00
Spinta terreno destra	Sfavorevole	1.00	1.00	1.00
Spinta falda	Sfavorevole	1.00	1.00	1.00

<i>Codifica:</i> LO716CE1901 T02 TS41 STR RE01 C.doc	OPERE D'ARTE: TOMBINI IDRAULICI Relazione di Calcolo	<i>Data:</i> 08.09.2019	<i>Pag.</i> 70 di 290
---------------------------------------------------------	----------------------------------------------------------------	----------------------------	--------------------------

G2 - Pavimentazione	Sfavorevole	1.30	1.00	1.30
Q2b- Sovracc. Acc in Dx	Sfavorevole	1.15	1.00	1.15
Q4 - Battente idraulico	Sfavorevole	1.15	0.70	0.80
Q5 - Dt-	Sfavorevole	1.00	0.60	0.60
Q5 - Grad +	Sfavorevole	1.00	0.60	0.60

Combinazione n° 87 SLU (Caso A1-M1)

	Effetto	γ	Ψ	c
Peso Proprio	Sfavorevole	1.35	1.00	1.35
Spinta terreno sinistra	Sfavorevole	1.35	1.00	1.35
Spinta terreno destra	Sfavorevole	1.35	1.00	1.35
Spinta falda	Sfavorevole	1.35	1.00	1.35
G2 - Pavimentazione	Sfavorevole	1.50	1.00	1.50
Q2b- Sovracc. Acc in Dx	Sfavorevole	1.35	1.00	1.35
Q4 - Battente idraulico	Sfavorevole	1.35	0.70	0.94
Q5 - Dt-	Sfavorevole	1.20	0.60	0.72
Q5 - Grad -	Sfavorevole	1.20	0.60	0.72

Combinazione n° 88 SLU (Caso A2-M2)

	Effetto	γ	Ψ	c
Peso Proprio	Sfavorevole	1.00	1.00	1.00
Spinta terreno sinistra	Sfavorevole	1.00	1.00	1.00
Spinta terreno destra	Sfavorevole	1.00	1.00	1.00
Spinta falda	Sfavorevole	1.00	1.00	1.00
G2 - Pavimentazione	Sfavorevole	1.30	1.00	1.30
Q2b- Sovracc. Acc in Dx	Sfavorevole	1.15	1.00	1.15
Q4 - Battente idraulico	Sfavorevole	1.15	0.70	0.80
Q5 - Dt-	Sfavorevole	1.00	0.60	0.60
Q5 - Grad -	Sfavorevole	1.00	0.60	0.60

Combinazione n° 89 SLU (Caso A1-M1)

	Effetto	γ	Ψ	c
Peso Proprio	Sfavorevole	1.35	1.00	1.35
Spinta terreno sinistra	Sfavorevole	1.35	1.00	1.35
Spinta terreno destra	Sfavorevole	1.35	1.00	1.35
Spinta falda	Sfavorevole	1.35	1.00	1.35
G2 - Pavimentazione	Sfavorevole	1.50	1.00	1.50
Q1a - Traffico Pos 1_M max	Sfavorevole	1.35	0.75	1.01
Q3a - Frenatura da Sx	Sfavorevole	1.35	1.00	1.35
Q4 - Battente idraulico	Sfavorevole	1.35	0.70	0.94
Q5 - Dt+	Sfavorevole	1.20	0.60	0.72
Q5 - Grad +	Sfavorevole	1.20	0.60	0.72

Combinazione n° 90 SLU (Caso A2-M2)

	Effetto	γ	Ψ	c
Peso Proprio	Sfavorevole	1.00	1.00	1.00
Spinta terreno sinistra	Sfavorevole	1.00	1.00	1.00
Spinta terreno destra	Sfavorevole	1.00	1.00	1.00
Spinta falda	Sfavorevole	1.00	1.00	1.00

Codifica: LO716CE1901 T02 TS41 STR RE01 C.doc	OPERE D'ARTE: TOMBINI IDRAULICI Relazione di Calcolo	Data: 08.09.2019	Pag. 71 di 290
---------------------------------------------------------	----------------------------------------------------------------	----------------------------	--------------------------

G2 - Pavimentazione	Sfavorevole	1.30	1.00	1.30
Q1a - Traffico Pos 1_M max	Sfavorevole	1.15	0.75	0.86
Q3a - Frenatura da Sx	Sfavorevole	1.15	1.00	1.15
Q4 - Battente idraulico	Sfavorevole	1.15	0.70	0.80
Q5 - Dt+	Sfavorevole	1.00	0.60	0.60
Q5 - Grad +	Sfavorevole	1.00	0.60	0.60

Combinazione n° 91 SLU (Caso A1-M1)

	Effetto	γ	Ψ	c
Peso Proprio	Sfavorevole	1.35	1.00	1.35
Spinta terreno sinistra	Sfavorevole	1.35	1.00	1.35
Spinta terreno destra	Sfavorevole	1.35	1.00	1.35
Spinta falda	Sfavorevole	1.35	1.00	1.35
G2 - Pavimentazione	Sfavorevole	1.50	1.00	1.50
Q1a - Traffico Pos 1_M max	Sfavorevole	1.35	0.75	1.01
Q3a - Frenatura da Sx	Sfavorevole	1.35	1.00	1.35
Q4 - Battente idraulico	Sfavorevole	1.35	0.70	0.94
Q5 - Dt+	Sfavorevole	1.20	0.60	0.72
Q5 - Grad -	Sfavorevole	1.20	0.60	0.72

Combinazione n° 92 SLU (Caso A2-M2)

	Effetto	γ	Ψ	c
Peso Proprio	Sfavorevole	1.00	1.00	1.00
Spinta terreno sinistra	Sfavorevole	1.00	1.00	1.00
Spinta terreno destra	Sfavorevole	1.00	1.00	1.00
Spinta falda	Sfavorevole	1.00	1.00	1.00
G2 - Pavimentazione	Sfavorevole	1.30	1.00	1.30
Q1a - Traffico Pos 1_M max	Sfavorevole	1.15	0.75	0.86
Q3a - Frenatura da Sx	Sfavorevole	1.15	1.00	1.15
Q4 - Battente idraulico	Sfavorevole	1.15	0.70	0.80
Q5 - Dt+	Sfavorevole	1.00	0.60	0.60
Q5 - Grad -	Sfavorevole	1.00	0.60	0.60

Combinazione n° 93 SLU (Caso A1-M1)

	Effetto	γ	Ψ	c
Peso Proprio	Sfavorevole	1.35	1.00	1.35
Spinta terreno sinistra	Sfavorevole	1.35	1.00	1.35
Spinta terreno destra	Sfavorevole	1.35	1.00	1.35
Spinta falda	Sfavorevole	1.35	1.00	1.35
G2 - Pavimentazione	Sfavorevole	1.50	1.00	1.50
Q1a - Traffico Pos 1_M max	Sfavorevole	1.35	0.75	1.01
Q3a - Frenatura da Sx	Sfavorevole	1.35	1.00	1.35
Q4 - Battente idraulico	Sfavorevole	1.35	0.70	0.94
Q5 - Dt-	Sfavorevole	1.20	0.60	0.72
Q5 - Grad +	Sfavorevole	1.20	0.60	0.72

Combinazione n° 94 SLU (Caso A2-M2)

	Effetto	γ	Ψ	c
Peso Proprio	Sfavorevole	1.00	1.00	1.00

Codifica: LO716CE1901 T02 TS41 STR RE01 C.doc	OPERE D'ARTE: TOMBINI IDRAULICI Relazione di Calcolo	Data: 08.09.2019	Pag. 72 di 290
---------------------------------------------------------	--------------------------------------------------------------------	----------------------------	--------------------------

Spinta terreno sinistra	Sfavorevole	1.00	1.00	1.00
Spinta terreno destra	Sfavorevole	1.00	1.00	1.00
Spinta falda	Sfavorevole	1.00	1.00	1.00
G2 - Pavimentazione	Sfavorevole	1.30	1.00	1.30
Q1a - Traffico Pos 1_M max	Sfavorevole	1.15	0.75	0.86
Q3a - Frenatura da Sx	Sfavorevole	1.15	1.00	1.15
Q4 - Battente idraulico	Sfavorevole	1.15	0.70	0.80
Q5 - Dt-	Sfavorevole	1.00	0.60	0.60
Q5 - Grad +	Sfavorevole	1.00	0.60	0.60

Combinazione n° 95 SLU (Caso A1-M1)

	Effetto	γ	Ψ	c
Peso Proprio	Sfavorevole	1.35	1.00	1.35
Spinta terreno sinistra	Sfavorevole	1.35	1.00	1.35
Spinta terreno destra	Sfavorevole	1.35	1.00	1.35
Spinta falda	Sfavorevole	1.35	1.00	1.35
G2 - Pavimentazione	Sfavorevole	1.50	1.00	1.50
Q1a - Traffico Pos 1_M max	Sfavorevole	1.35	0.75	1.01
Q3a - Frenatura da Sx	Sfavorevole	1.35	1.00	1.35
Q4 - Battente idraulico	Sfavorevole	1.35	0.70	0.94
Q5 - Dt-	Sfavorevole	1.20	0.60	0.72
Q5 - Grad -	Sfavorevole	1.20	0.60	0.72

Combinazione n° 96 SLU (Caso A2-M2)

	Effetto	γ	Ψ	c
Peso Proprio	Sfavorevole	1.00	1.00	1.00
Spinta terreno sinistra	Sfavorevole	1.00	1.00	1.00
Spinta terreno destra	Sfavorevole	1.00	1.00	1.00
Spinta falda	Sfavorevole	1.00	1.00	1.00
G2 - Pavimentazione	Sfavorevole	1.30	1.00	1.30
Q1a - Traffico Pos 1_M max	Sfavorevole	1.15	0.75	0.86
Q3a - Frenatura da Sx	Sfavorevole	1.15	1.00	1.15
Q4 - Battente idraulico	Sfavorevole	1.15	0.70	0.80
Q5 - Dt-	Sfavorevole	1.00	0.60	0.60
Q5 - Grad -	Sfavorevole	1.00	0.60	0.60

Combinazione n° 97 SLU (Caso A1-M1)

	Effetto	γ	Ψ	c
Peso Proprio	Sfavorevole	1.35	1.00	1.35
Spinta terreno sinistra	Sfavorevole	1.35	1.00	1.35
Spinta terreno destra	Sfavorevole	1.35	1.00	1.35
Spinta falda	Sfavorevole	1.35	1.00	1.35
G2 - Pavimentazione	Sfavorevole	1.50	1.00	1.50
Q1a - Traffico Pos 1_M max	Sfavorevole	1.35	0.75	1.01
Q3b - Frenatura da Dx	Sfavorevole	1.35	1.00	1.35
Q4 - Battente idraulico	Sfavorevole	1.35	0.70	0.94
Q5 - Dt+	Sfavorevole	1.20	0.60	0.72
Q5 - Grad +	Sfavorevole	1.20	0.60	0.72

Codifica: LO716CE1901 T02 TS41 STR RE01 C.doc	OPERE D'ARTE: TOMBINI IDRAULICI Relazione di Calcolo	Data: 08.09.2019	Pag. 73 di 290
---------------------------------------------------------	----------------------------------------------------------------	----------------------------	--------------------------

Combinazione n° 98 SLU (Caso A2-M2)

	Effetto	γ	Ψ	c
Peso Proprio	Sfavorevole	1.00	1.00	1.00
Spinta terreno sinistra	Sfavorevole	1.00	1.00	1.00
Spinta terreno destra	Sfavorevole	1.00	1.00	1.00
Spinta falda	Sfavorevole	1.00	1.00	1.00
G2 - Pavimentazione	Sfavorevole	1.30	1.00	1.30
Q1a - Traffico Pos 1_M max	Sfavorevole	1.15	0.75	0.86
Q3b - Frenatura da Dx	Sfavorevole	1.15	1.00	1.15
Q4 - Battente idraulico	Sfavorevole	1.15	0.70	0.80
Q5 - Dt+	Sfavorevole	1.00	0.60	0.60
Q5 - Grad +	Sfavorevole	1.00	0.60	0.60

Combinazione n° 99 SLU (Caso A1-M1)

	Effetto	γ	Ψ	c
Peso Proprio	Sfavorevole	1.35	1.00	1.35
Spinta terreno sinistra	Sfavorevole	1.35	1.00	1.35
Spinta terreno destra	Sfavorevole	1.35	1.00	1.35
Spinta falda	Sfavorevole	1.35	1.00	1.35
G2 - Pavimentazione	Sfavorevole	1.50	1.00	1.50
Q1a - Traffico Pos 1_M max	Sfavorevole	1.35	0.75	1.01
Q3b - Frenatura da Dx	Sfavorevole	1.35	1.00	1.35
Q4 - Battente idraulico	Sfavorevole	1.35	0.70	0.94
Q5 - Dt+	Sfavorevole	1.20	0.60	0.72
Q5 - Grad -	Sfavorevole	1.20	0.60	0.72

Combinazione n° 100 SLU (Caso A2-M2)

	Effetto	γ	Ψ	c
Peso Proprio	Sfavorevole	1.00	1.00	1.00
Spinta terreno sinistra	Sfavorevole	1.00	1.00	1.00
Spinta terreno destra	Sfavorevole	1.00	1.00	1.00
Spinta falda	Sfavorevole	1.00	1.00	1.00
G2 - Pavimentazione	Sfavorevole	1.30	1.00	1.30
Q1a - Traffico Pos 1_M max	Sfavorevole	1.15	0.75	0.86
Q3b - Frenatura da Dx	Sfavorevole	1.15	1.00	1.15
Q4 - Battente idraulico	Sfavorevole	1.15	0.70	0.80
Q5 - Dt+	Sfavorevole	1.00	0.60	0.60
Q5 - Grad -	Sfavorevole	1.00	0.60	0.60

Combinazione n° 101 SLU (Caso A1-M1)

	Effetto	γ	Ψ	c
Peso Proprio	Sfavorevole	1.35	1.00	1.35
Spinta terreno sinistra	Sfavorevole	1.35	1.00	1.35
Spinta terreno destra	Sfavorevole	1.35	1.00	1.35
Spinta falda	Sfavorevole	1.35	1.00	1.35
G2 - Pavimentazione	Sfavorevole	1.50	1.00	1.50
Q1a - Traffico Pos 1_M max	Sfavorevole	1.35	0.75	1.01
Q3b - Frenatura da Dx	Sfavorevole	1.35	1.00	1.35

<i>Codifica:</i> LO716CE1901 T02 TS41 STR RE01 C.doc	OPERE D'ARTE: TOMBINI IDRAULICI	<i>Data:</i> 08.09.2019	<i>Pag.</i> 74 di 290
	Relazione di Calcolo		

Q4 - Battente idraulico	Sfavorevole	1.35	0.70	0.94
Q5 - Dt-	Sfavorevole	1.20	0.60	0.72
Q5 - Grad +	Sfavorevole	1.20	0.60	0.72

Combinazione n° 102 SLU (Caso A2-M2)

	Effetto	γ	Ψ	c
Peso Proprio	Sfavorevole	1.00	1.00	1.00
Spinta terreno sinistra	Sfavorevole	1.00	1.00	1.00
Spinta terreno destra	Sfavorevole	1.00	1.00	1.00
Spinta falda	Sfavorevole	1.00	1.00	1.00
G2 - Pavimentazione	Sfavorevole	1.30	1.00	1.30
Q1a - Traffico Pos 1_M max	Sfavorevole	1.15	0.75	0.86
Q3b - Frenatura da Dx	Sfavorevole	1.15	1.00	1.15
Q4 - Battente idraulico	Sfavorevole	1.15	0.70	0.80
Q5 - Dt-	Sfavorevole	1.00	0.60	0.60
Q5 - Grad +	Sfavorevole	1.00	0.60	0.60

Combinazione n° 103 SLU (Caso A1-M1)

	Effetto	γ	Ψ	c
Peso Proprio	Sfavorevole	1.35	1.00	1.35
Spinta terreno sinistra	Sfavorevole	1.35	1.00	1.35
Spinta terreno destra	Sfavorevole	1.35	1.00	1.35
Spinta falda	Sfavorevole	1.35	1.00	1.35
G2 - Pavimentazione	Sfavorevole	1.50	1.00	1.50
Q1a - Traffico Pos 1_M max	Sfavorevole	1.35	0.75	1.01
Q3b - Frenatura da Dx	Sfavorevole	1.35	1.00	1.35
Q4 - Battente idraulico	Sfavorevole	1.35	0.70	0.94
Q5 - Dt-	Sfavorevole	1.20	0.60	0.72
Q5 - Grad -	Sfavorevole	1.20	0.60	0.72

Combinazione n° 104 SLU (Caso A2-M2)

	Effetto	γ	Ψ	c
Peso Proprio	Sfavorevole	1.00	1.00	1.00
Spinta terreno sinistra	Sfavorevole	1.00	1.00	1.00
Spinta terreno destra	Sfavorevole	1.00	1.00	1.00
Spinta falda	Sfavorevole	1.00	1.00	1.00
G2 - Pavimentazione	Sfavorevole	1.30	1.00	1.30
Q1a - Traffico Pos 1_M max	Sfavorevole	1.15	0.75	0.86
Q3b - Frenatura da Dx	Sfavorevole	1.15	1.00	1.15
Q4 - Battente idraulico	Sfavorevole	1.15	0.70	0.80
Q5 - Dt-	Sfavorevole	1.00	0.60	0.60
Q5 - Grad -	Sfavorevole	1.00	0.60	0.60

Combinazione n° 105 SLU (Caso A1-M1)

	Effetto	γ	Ψ	c
Peso Proprio	Sfavorevole	1.35	1.00	1.35
Spinta terreno sinistra	Sfavorevole	1.35	1.00	1.35
Spinta terreno destra	Sfavorevole	1.35	1.00	1.35
Spinta falda	Sfavorevole	1.35	1.00	1.35

<i>Codifica:</i> LO716CE1901 T02 TS41 STR RE01 C.doc	OPERE D'ARTE: TOMBINI IDRAULICI Relazione di Calcolo	<i>Data:</i> 08.09.2019	<i>Pag.</i> 75 di 290
---------------------------------------------------------	----------------------------------------------------------------	----------------------------	--------------------------

G2 - Pavimentazione	Sfavorevole	1.50	1.00	1.50
Q1b-Traffico Pos 2_T max in Sx	Sfavorevole	1.35	0.75	1.01
Q3a - Frenatura da Sx	Sfavorevole	1.35	1.00	1.35
Q4 - Battente idraulico	Sfavorevole	1.35	0.70	0.94
Q5 - Dt+	Sfavorevole	1.20	0.60	0.72
Q5 - Grad +	Sfavorevole	1.20	0.60	0.72

Combinazione n° 106 SLU (Caso A2-M2)

	Effetto	γ	Ψ	c
Peso Proprio	Sfavorevole	1.00	1.00	1.00
Spinta terreno sinistra	Sfavorevole	1.00	1.00	1.00
Spinta terreno destra	Sfavorevole	1.00	1.00	1.00
Spinta falda	Sfavorevole	1.00	1.00	1.00
G2 - Pavimentazione	Sfavorevole	1.30	1.00	1.30
Q1b-Traffico Pos 2_T max in Sx	Sfavorevole	1.15	0.75	0.86
Q3a - Frenatura da Sx	Sfavorevole	1.15	1.00	1.15
Q4 - Battente idraulico	Sfavorevole	1.15	0.70	0.80
Q5 - Dt+	Sfavorevole	1.00	0.60	0.60
Q5 - Grad +	Sfavorevole	1.00	0.60	0.60

Combinazione n° 107 SLU (Caso A1-M1)

	Effetto	γ	Ψ	c
Peso Proprio	Sfavorevole	1.35	1.00	1.35
Spinta terreno sinistra	Sfavorevole	1.35	1.00	1.35
Spinta terreno destra	Sfavorevole	1.35	1.00	1.35
Spinta falda	Sfavorevole	1.35	1.00	1.35
G2 - Pavimentazione	Sfavorevole	1.50	1.00	1.50
Q1b-Traffico Pos 2_T max in Sx	Sfavorevole	1.35	0.75	1.01
Q3a - Frenatura da Sx	Sfavorevole	1.35	1.00	1.35
Q4 - Battente idraulico	Sfavorevole	1.35	0.70	0.94
Q5 - Dt+	Sfavorevole	1.20	0.60	0.72
Q5 - Grad -	Sfavorevole	1.20	0.60	0.72

Combinazione n° 108 SLU (Caso A2-M2)

	Effetto	γ	Ψ	c
Peso Proprio	Sfavorevole	1.00	1.00	1.00
Spinta terreno sinistra	Sfavorevole	1.00	1.00	1.00
Spinta terreno destra	Sfavorevole	1.00	1.00	1.00
Spinta falda	Sfavorevole	1.00	1.00	1.00
G2 - Pavimentazione	Sfavorevole	1.30	1.00	1.30
Q1b-Traffico Pos 2_T max in Sx	Sfavorevole	1.15	0.75	0.86
Q3a - Frenatura da Sx	Sfavorevole	1.15	1.00	1.15
Q4 - Battente idraulico	Sfavorevole	1.15	0.70	0.80
Q5 - Dt+	Sfavorevole	1.00	0.60	0.60
Q5 - Grad -	Sfavorevole	1.00	0.60	0.60

Combinazione n° 109 SLU (Caso A1-M1)

	Effetto	γ	Ψ	c
Peso Proprio	Sfavorevole	1.35	1.00	1.35

Codifica: LO716CE1901 T02 TS41 STR RE01 C.doc	OPERE D'ARTE: TOMBINI IDRAULICI Relazione di Calcolo	Data: 08.09.2019	Pag. 76 di 290
---------------------------------------------------------	----------------------------------------------------------------	----------------------------	--------------------------

Spinta terreno sinistra	Sfavorevole	1.35	1.00	1.35
Spinta terreno destra	Sfavorevole	1.35	1.00	1.35
Spinta falda	Sfavorevole	1.35	1.00	1.35
G2 - Pavimentazione	Sfavorevole	1.50	1.00	1.50
Q1b-Traffico Pos 2_T max in Sx	Sfavorevole	1.35	0.75	1.01
Q3a - Frenatura da Sx	Sfavorevole	1.35	1.00	1.35
Q4 - Battente idraulico	Sfavorevole	1.35	0.70	0.94
Q5 - Dt-	Sfavorevole	1.20	0.60	0.72
Q5 - Grad +	Sfavorevole	1.20	0.60	0.72

Combinazione n° 110 SLU (Caso A2-M2)

	Effetto	γ	Ψ	c
Peso Proprio	Sfavorevole	1.00	1.00	1.00
Spinta terreno sinistra	Sfavorevole	1.00	1.00	1.00
Spinta terreno destra	Sfavorevole	1.00	1.00	1.00
Spinta falda	Sfavorevole	1.00	1.00	1.00
G2 - Pavimentazione	Sfavorevole	1.30	1.00	1.30
Q1b-Traffico Pos 2_T max in Sx	Sfavorevole	1.15	0.75	0.86
Q3a - Frenatura da Sx	Sfavorevole	1.15	1.00	1.15
Q4 - Battente idraulico	Sfavorevole	1.15	0.70	0.80
Q5 - Dt-	Sfavorevole	1.00	0.60	0.60
Q5 - Grad +	Sfavorevole	1.00	0.60	0.60

Combinazione n° 111 SLU (Caso A1-M1)

	Effetto	γ	Ψ	c
Peso Proprio	Sfavorevole	1.35	1.00	1.35
Spinta terreno sinistra	Sfavorevole	1.35	1.00	1.35
Spinta terreno destra	Sfavorevole	1.35	1.00	1.35
Spinta falda	Sfavorevole	1.35	1.00	1.35
G2 - Pavimentazione	Sfavorevole	1.50	1.00	1.50
Q1b-Traffico Pos 2_T max in Sx	Sfavorevole	1.35	0.75	1.01
Q3a - Frenatura da Sx	Sfavorevole	1.35	1.00	1.35
Q4 - Battente idraulico	Sfavorevole	1.35	0.70	0.94
Q5 - Dt-	Sfavorevole	1.20	0.60	0.72
Q5 - Grad -	Sfavorevole	1.20	0.60	0.72

Combinazione n° 112 SLU (Caso A2-M2)

	Effetto	γ	Ψ	c
Peso Proprio	Sfavorevole	1.00	1.00	1.00
Spinta terreno sinistra	Sfavorevole	1.00	1.00	1.00
Spinta terreno destra	Sfavorevole	1.00	1.00	1.00
Spinta falda	Sfavorevole	1.00	1.00	1.00
G2 - Pavimentazione	Sfavorevole	1.30	1.00	1.30
Q1b-Traffico Pos 2_T max in Sx	Sfavorevole	1.15	0.75	0.86
Q3a - Frenatura da Sx	Sfavorevole	1.15	1.00	1.15
Q4 - Battente idraulico	Sfavorevole	1.15	0.70	0.80
Q5 - Dt-	Sfavorevole	1.00	0.60	0.60
Q5 - Grad -	Sfavorevole	1.00	0.60	0.60

Codifica: LO716CE1901 T02 TS41 STR RE01 C.doc	OPERE D'ARTE: TOMBINI IDRAULICI Relazione di Calcolo	Data: 08.09.2019	Pag. 77 di 290
---------------------------------------------------------	----------------------------------------------------------------	----------------------------	--------------------------

Combinazione n° 113 SLU (Caso A1-M1)

	Effetto	γ	Ψ	c
Peso Proprio	Sfavorevole	1.35	1.00	1.35
Spinta terreno sinistra	Sfavorevole	1.35	1.00	1.35
Spinta terreno destra	Sfavorevole	1.35	1.00	1.35
Spinta falda	Sfavorevole	1.35	1.00	1.35
G2 - Pavimentazione	Sfavorevole	1.50	1.00	1.50
Q1b-Traffico Pos 2_T max in Sx	Sfavorevole	1.35	0.75	1.01
Q3b - Frenatura da Dx	Sfavorevole	1.35	1.00	1.35
Q4 - Battente idraulico	Sfavorevole	1.35	0.70	0.94
Q5 - Dt+	Sfavorevole	1.20	0.60	0.72
Q5 - Grad +	Sfavorevole	1.20	0.60	0.72

Combinazione n° 114 SLU (Caso A2-M2)

	Effetto	γ	Ψ	c
Peso Proprio	Sfavorevole	1.00	1.00	1.00
Spinta terreno sinistra	Sfavorevole	1.00	1.00	1.00
Spinta terreno destra	Sfavorevole	1.00	1.00	1.00
Spinta falda	Sfavorevole	1.00	1.00	1.00
G2 - Pavimentazione	Sfavorevole	1.30	1.00	1.30
Q1b-Traffico Pos 2_T max in Sx	Sfavorevole	1.15	0.75	0.86
Q3b - Frenatura da Dx	Sfavorevole	1.15	1.00	1.15
Q4 - Battente idraulico	Sfavorevole	1.15	0.70	0.80
Q5 - Dt+	Sfavorevole	1.00	0.60	0.60
Q5 - Grad +	Sfavorevole	1.00	0.60	0.60

Combinazione n° 115 SLU (Caso A1-M1)

	Effetto	γ	Ψ	c
Peso Proprio	Sfavorevole	1.35	1.00	1.35
Spinta terreno sinistra	Sfavorevole	1.35	1.00	1.35
Spinta terreno destra	Sfavorevole	1.35	1.00	1.35
Spinta falda	Sfavorevole	1.35	1.00	1.35
G2 - Pavimentazione	Sfavorevole	1.50	1.00	1.50
Q1b-Traffico Pos 2_T max in Sx	Sfavorevole	1.35	0.75	1.01
Q3b - Frenatura da Dx	Sfavorevole	1.35	1.00	1.35
Q4 - Battente idraulico	Sfavorevole	1.35	0.70	0.94
Q5 - Dt+	Sfavorevole	1.20	0.60	0.72
Q5 - Grad -	Sfavorevole	1.20	0.60	0.72

Combinazione n° 116 SLU (Caso A2-M2)

	Effetto	γ	Ψ	c
Peso Proprio	Sfavorevole	1.00	1.00	1.00
Spinta terreno sinistra	Sfavorevole	1.00	1.00	1.00
Spinta terreno destra	Sfavorevole	1.00	1.00	1.00
Spinta falda	Sfavorevole	1.00	1.00	1.00
G2 - Pavimentazione	Sfavorevole	1.30	1.00	1.30
Q1b-Traffico Pos 2_T max in Sx	Sfavorevole	1.15	0.75	0.86
Q3b - Frenatura da Dx	Sfavorevole	1.15	1.00	1.15

<i>Codifica:</i> LO716CE1901 T02 TS41 STR RE01 C.doc	OPERE D'ARTE: TOMBINI IDRAULICI	<i>Data:</i> 08.09.2019	<i>Pag.</i> 78 di 290
	Relazione di Calcolo		

Q4 - Battente idraulico	Sfavorevole	1.15	0.70	0.80
Q5 - Dt+	Sfavorevole	1.00	0.60	0.60
Q5 - Grad -	Sfavorevole	1.00	0.60	0.60

Combinazione n° 117 SLU (Caso A1-M1)

	Effetto	γ	Ψ	c
Peso Proprio	Sfavorevole	1.35	1.00	1.35
Spinta terreno sinistra	Sfavorevole	1.35	1.00	1.35
Spinta terreno destra	Sfavorevole	1.35	1.00	1.35
Spinta falda	Sfavorevole	1.35	1.00	1.35
G2 - Pavimentazione	Sfavorevole	1.50	1.00	1.50
Q1b-Traffico Pos 2_T max in Sx	Sfavorevole	1.35	0.75	1.01
Q3b - Frenatura da Dx	Sfavorevole	1.35	1.00	1.35
Q4 - Battente idraulico	Sfavorevole	1.35	0.70	0.94
Q5 - Dt-	Sfavorevole	1.20	0.60	0.72
Q5 - Grad +	Sfavorevole	1.20	0.60	0.72

Combinazione n° 118 SLU (Caso A2-M2)

	Effetto	γ	Ψ	c
Peso Proprio	Sfavorevole	1.00	1.00	1.00
Spinta terreno sinistra	Sfavorevole	1.00	1.00	1.00
Spinta terreno destra	Sfavorevole	1.00	1.00	1.00
Spinta falda	Sfavorevole	1.00	1.00	1.00
G2 - Pavimentazione	Sfavorevole	1.30	1.00	1.30
Q1b-Traffico Pos 2_T max in Sx	Sfavorevole	1.15	0.75	0.86
Q3b - Frenatura da Dx	Sfavorevole	1.15	1.00	1.15
Q4 - Battente idraulico	Sfavorevole	1.15	0.70	0.80
Q5 - Dt-	Sfavorevole	1.00	0.60	0.60
Q5 - Grad +	Sfavorevole	1.00	0.60	0.60

Combinazione n° 119 SLU (Caso A1-M1)

	Effetto	γ	Ψ	c
Peso Proprio	Sfavorevole	1.35	1.00	1.35
Spinta terreno sinistra	Sfavorevole	1.35	1.00	1.35
Spinta terreno destra	Sfavorevole	1.35	1.00	1.35
Spinta falda	Sfavorevole	1.35	1.00	1.35
G2 - Pavimentazione	Sfavorevole	1.50	1.00	1.50
Q1b-Traffico Pos 2_T max in Sx	Sfavorevole	1.35	0.75	1.01
Q3b - Frenatura da Dx	Sfavorevole	1.35	1.00	1.35
Q4 - Battente idraulico	Sfavorevole	1.35	0.70	0.94
Q5 - Dt-	Sfavorevole	1.20	0.60	0.72
Q5 - Grad -	Sfavorevole	1.20	0.60	0.72

Combinazione n° 120 SLU (Caso A2-M2)

	Effetto	γ	Ψ	c
Peso Proprio	Sfavorevole	1.00	1.00	1.00
Spinta terreno sinistra	Sfavorevole	1.00	1.00	1.00
Spinta terreno destra	Sfavorevole	1.00	1.00	1.00
Spinta falda	Sfavorevole	1.00	1.00	1.00

Codifica: LO716CE1901 T02 TS41 STR RE01 C.doc	OPERE D'ARTE: TOMBINI IDRAULICI Relazione di Calcolo	Data: 08.09.2019	Pag. 79 di 290
---------------------------------------------------------	----------------------------------------------------------------	----------------------------	--------------------------

G2 - Pavimentazione	Sfavorevole	1.30	1.00	1.30
Q1b-Traffico Pos 2_T max in Sx	Sfavorevole	1.15	0.75	0.86
Q3b - Frenatura da Dx	Sfavorevole	1.15	1.00	1.15
Q4 - Battente idraulico	Sfavorevole	1.15	0.70	0.80
Q5 - Dt-	Sfavorevole	1.00	0.60	0.60
Q5 - Grad -	Sfavorevole	1.00	0.60	0.60

Combinazione n° 121 SLU (Caso A1-M1)

	Effetto	γ	Ψ	c
Peso Proprio	Sfavorevole	1.35	1.00	1.35
Spinta terreno sinistra	Sfavorevole	1.35	1.00	1.35
Spinta terreno destra	Sfavorevole	1.35	1.00	1.35
Spinta falda	Sfavorevole	1.35	1.00	1.35
G2 - Pavimentazione	Sfavorevole	1.50	1.00	1.50
Q1c-Traffico Pos 3_T max in Dx	Sfavorevole	1.35	0.75	1.01
Q3a - Frenatura da Sx	Sfavorevole	1.35	1.00	1.35
Q4 - Battente idraulico	Sfavorevole	1.35	0.70	0.94
Q5 - Dt+	Sfavorevole	1.20	0.60	0.72
Q5 - Grad +	Sfavorevole	1.20	0.60	0.72

Combinazione n° 122 SLU (Caso A2-M2)

	Effetto	γ	Ψ	c
Peso Proprio	Sfavorevole	1.00	1.00	1.00
Spinta terreno sinistra	Sfavorevole	1.00	1.00	1.00
Spinta terreno destra	Sfavorevole	1.00	1.00	1.00
Spinta falda	Sfavorevole	1.00	1.00	1.00
G2 - Pavimentazione	Sfavorevole	1.30	1.00	1.30
Q1c-Traffico Pos 3_T max in Dx	Sfavorevole	1.15	0.75	0.86
Q3a - Frenatura da Sx	Sfavorevole	1.15	1.00	1.15
Q4 - Battente idraulico	Sfavorevole	1.15	0.70	0.80
Q5 - Dt+	Sfavorevole	1.00	0.60	0.60
Q5 - Grad +	Sfavorevole	1.00	0.60	0.60

Combinazione n° 123 SLU (Caso A1-M1)

	Effetto	γ	Ψ	c
Peso Proprio	Sfavorevole	1.35	1.00	1.35
Spinta terreno sinistra	Sfavorevole	1.35	1.00	1.35
Spinta terreno destra	Sfavorevole	1.35	1.00	1.35
Spinta falda	Sfavorevole	1.35	1.00	1.35
G2 - Pavimentazione	Sfavorevole	1.50	1.00	1.50
Q1c-Traffico Pos 3_T max in Dx	Sfavorevole	1.35	0.75	1.01
Q3a - Frenatura da Sx	Sfavorevole	1.35	1.00	1.35
Q4 - Battente idraulico	Sfavorevole	1.35	0.70	0.94
Q5 - Dt+	Sfavorevole	1.20	0.60	0.72
Q5 - Grad -	Sfavorevole	1.20	0.60	0.72

Combinazione n° 124 SLU (Caso A2-M2)

	Effetto	γ	Ψ	c
Peso Proprio	Sfavorevole	1.00	1.00	1.00

<i>Codifica:</i> LO716CE1901 T02 TS41 STR RE01 C.doc	OPERE D'ARTE: TOMBINI IDRAULICI Relazione di Calcolo	<i>Data:</i> 08.09.2019	<i>Pag.</i> 80 di 290
---------------------------------------------------------	----------------------------------------------------------------	----------------------------	--------------------------

Spinta terreno sinistra	Sfavorevole	1.00	1.00	1.00
Spinta terreno destra	Sfavorevole	1.00	1.00	1.00
Spinta falda	Sfavorevole	1.00	1.00	1.00
G2 - Pavimentazione	Sfavorevole	1.30	1.00	1.30
Q1c-Traffico Pos 3_T max in Dx	Sfavorevole	1.15	0.75	0.86
Q3a - Frenatura da Sx	Sfavorevole	1.15	1.00	1.15
Q4 - Battente idraulico	Sfavorevole	1.15	0.70	0.80
Q5 - Dt+	Sfavorevole	1.00	0.60	0.60
Q5 - Grad -	Sfavorevole	1.00	0.60	0.60

Combinazione n° 125 SLU (Caso A1-M1)

	Effetto	γ	Ψ	c
Peso Proprio	Sfavorevole	1.35	1.00	1.35
Spinta terreno sinistra	Sfavorevole	1.35	1.00	1.35
Spinta terreno destra	Sfavorevole	1.35	1.00	1.35
Spinta falda	Sfavorevole	1.35	1.00	1.35
G2 - Pavimentazione	Sfavorevole	1.50	1.00	1.50
Q1c-Traffico Pos 3_T max in Dx	Sfavorevole	1.35	0.75	1.01
Q3a - Frenatura da Sx	Sfavorevole	1.35	1.00	1.35
Q4 - Battente idraulico	Sfavorevole	1.35	0.70	0.94
Q5 - Dt-	Sfavorevole	1.20	0.60	0.72
Q5 - Grad +	Sfavorevole	1.20	0.60	0.72

Combinazione n° 126 SLU (Caso A2-M2)

	Effetto	γ	Ψ	c
Peso Proprio	Sfavorevole	1.00	1.00	1.00
Spinta terreno sinistra	Sfavorevole	1.00	1.00	1.00
Spinta terreno destra	Sfavorevole	1.00	1.00	1.00
Spinta falda	Sfavorevole	1.00	1.00	1.00
G2 - Pavimentazione	Sfavorevole	1.30	1.00	1.30
Q1c-Traffico Pos 3_T max in Dx	Sfavorevole	1.15	0.75	0.86
Q3a - Frenatura da Sx	Sfavorevole	1.15	1.00	1.15
Q4 - Battente idraulico	Sfavorevole	1.15	0.70	0.80
Q5 - Dt-	Sfavorevole	1.00	0.60	0.60
Q5 - Grad +	Sfavorevole	1.00	0.60	0.60

Combinazione n° 127 SLU (Caso A1-M1)

	Effetto	γ	Ψ	c
Peso Proprio	Sfavorevole	1.35	1.00	1.35
Spinta terreno sinistra	Sfavorevole	1.35	1.00	1.35
Spinta terreno destra	Sfavorevole	1.35	1.00	1.35
Spinta falda	Sfavorevole	1.35	1.00	1.35
G2 - Pavimentazione	Sfavorevole	1.50	1.00	1.50
Q1c-Traffico Pos 3_T max in Dx	Sfavorevole	1.35	0.75	1.01
Q3a - Frenatura da Sx	Sfavorevole	1.35	1.00	1.35
Q4 - Battente idraulico	Sfavorevole	1.35	0.70	0.94
Q5 - Dt-	Sfavorevole	1.20	0.60	0.72
Q5 - Grad -	Sfavorevole	1.20	0.60	0.72

Codifica: LO716CE1901 T02 TS41 STR RE01 C.doc	OPERE D'ARTE: TOMBINI IDRAULICI Relazione di Calcolo	Data: 08.09.2019	Pag. 81 di 290
---------------------------------------------------------	----------------------------------------------------------------	----------------------------	--------------------------

Combinazione n° 128 SLU (Caso A2-M2)

	Effetto	γ	Ψ	c
Peso Proprio	Sfavorevole	1.00	1.00	1.00
Spinta terreno sinistra	Sfavorevole	1.00	1.00	1.00
Spinta terreno destra	Sfavorevole	1.00	1.00	1.00
Spinta falda	Sfavorevole	1.00	1.00	1.00
G2 - Pavimentazione	Sfavorevole	1.30	1.00	1.30
Q1c-Traffico Pos 3_T max in Dx	Sfavorevole	1.15	0.75	0.86
Q3a - Frenatura da Sx	Sfavorevole	1.15	1.00	1.15
Q4 - Battente idraulico	Sfavorevole	1.15	0.70	0.80
Q5 - Dt-	Sfavorevole	1.00	0.60	0.60
Q5 - Grad -	Sfavorevole	1.00	0.60	0.60

Combinazione n° 129 SLU (Caso A1-M1)

	Effetto	γ	Ψ	c
Peso Proprio	Sfavorevole	1.35	1.00	1.35
Spinta terreno sinistra	Sfavorevole	1.35	1.00	1.35
Spinta terreno destra	Sfavorevole	1.35	1.00	1.35
Spinta falda	Sfavorevole	1.35	1.00	1.35
G2 - Pavimentazione	Sfavorevole	1.50	1.00	1.50
Q1c-Traffico Pos 3_T max in Dx	Sfavorevole	1.35	0.75	1.01
Q3b - Frenatura da Dx	Sfavorevole	1.35	1.00	1.35
Q4 - Battente idraulico	Sfavorevole	1.35	0.70	0.94
Q5 - Dt+	Sfavorevole	1.20	0.60	0.72
Q5 - Grad +	Sfavorevole	1.20	0.60	0.72

Combinazione n° 130 SLU (Caso A2-M2)

	Effetto	γ	Ψ	c
Peso Proprio	Sfavorevole	1.00	1.00	1.00
Spinta terreno sinistra	Sfavorevole	1.00	1.00	1.00
Spinta terreno destra	Sfavorevole	1.00	1.00	1.00
Spinta falda	Sfavorevole	1.00	1.00	1.00
G2 - Pavimentazione	Sfavorevole	1.30	1.00	1.30
Q1c-Traffico Pos 3_T max in Dx	Sfavorevole	1.15	0.75	0.86
Q3b - Frenatura da Dx	Sfavorevole	1.15	1.00	1.15
Q4 - Battente idraulico	Sfavorevole	1.15	0.70	0.80
Q5 - Dt+	Sfavorevole	1.00	0.60	0.60
Q5 - Grad +	Sfavorevole	1.00	0.60	0.60

Combinazione n° 131 SLU (Caso A1-M1)

	Effetto	γ	Ψ	c
Peso Proprio	Sfavorevole	1.35	1.00	1.35
Spinta terreno sinistra	Sfavorevole	1.35	1.00	1.35
Spinta terreno destra	Sfavorevole	1.35	1.00	1.35
Spinta falda	Sfavorevole	1.35	1.00	1.35
G2 - Pavimentazione	Sfavorevole	1.50	1.00	1.50
Q1c-Traffico Pos 3_T max in Dx	Sfavorevole	1.35	0.75	1.01
Q3b - Frenatura da Dx	Sfavorevole	1.35	1.00	1.35

Codifica: LO716CE1901 T02 TS41 STR RE01 C.doc	OPERE D'ARTE: TOMBINI IDRAULICI	Data: 08.09.2019	Pag. 82 di 290
	Relazione di Calcolo		

Q4 - Battente idraulico	Sfavorevole	1.35	0.70	0.94
Q5 - Dt+	Sfavorevole	1.20	0.60	0.72
Q5 - Grad -	Sfavorevole	1.20	0.60	0.72

Combinazione n° 132 SLU (Caso A2-M2)

	Effetto	γ	Ψ	c
Peso Proprio	Sfavorevole	1.00	1.00	1.00
Spinta terreno sinistra	Sfavorevole	1.00	1.00	1.00
Spinta terreno destra	Sfavorevole	1.00	1.00	1.00
Spinta falda	Sfavorevole	1.00	1.00	1.00
G2 - Pavimentazione	Sfavorevole	1.30	1.00	1.30
Q1c-Traffico Pos 3_T max in Dx	Sfavorevole	1.15	0.75	0.86
Q3b - Frenatura da Dx	Sfavorevole	1.15	1.00	1.15
Q4 - Battente idraulico	Sfavorevole	1.15	0.70	0.80
Q5 - Dt+	Sfavorevole	1.00	0.60	0.60
Q5 - Grad -	Sfavorevole	1.00	0.60	0.60

Combinazione n° 133 SLU (Caso A1-M1)

	Effetto	γ	Ψ	c
Peso Proprio	Sfavorevole	1.35	1.00	1.35
Spinta terreno sinistra	Sfavorevole	1.35	1.00	1.35
Spinta terreno destra	Sfavorevole	1.35	1.00	1.35
Spinta falda	Sfavorevole	1.35	1.00	1.35
G2 - Pavimentazione	Sfavorevole	1.50	1.00	1.50
Q1c-Traffico Pos 3_T max in Dx	Sfavorevole	1.35	0.75	1.01
Q3b - Frenatura da Dx	Sfavorevole	1.35	1.00	1.35
Q4 - Battente idraulico	Sfavorevole	1.35	0.70	0.94
Q5 - Dt-	Sfavorevole	1.20	0.60	0.72
Q5 - Grad +	Sfavorevole	1.20	0.60	0.72

Combinazione n° 134 SLU (Caso A2-M2)

	Effetto	γ	Ψ	c
Peso Proprio	Sfavorevole	1.00	1.00	1.00
Spinta terreno sinistra	Sfavorevole	1.00	1.00	1.00
Spinta terreno destra	Sfavorevole	1.00	1.00	1.00
Spinta falda	Sfavorevole	1.00	1.00	1.00
G2 - Pavimentazione	Sfavorevole	1.30	1.00	1.30
Q1c-Traffico Pos 3_T max in Dx	Sfavorevole	1.15	0.75	0.86
Q3b - Frenatura da Dx	Sfavorevole	1.15	1.00	1.15
Q4 - Battente idraulico	Sfavorevole	1.15	0.70	0.80
Q5 - Dt-	Sfavorevole	1.00	0.60	0.60
Q5 - Grad +	Sfavorevole	1.00	0.60	0.60

Combinazione n° 135 SLU (Caso A1-M1)

	Effetto	γ	Ψ	c
Peso Proprio	Sfavorevole	1.35	1.00	1.35
Spinta terreno sinistra	Sfavorevole	1.35	1.00	1.35
Spinta terreno destra	Sfavorevole	1.35	1.00	1.35
Spinta falda	Sfavorevole	1.35	1.00	1.35

Codifica: LO716CE1901 T02 TS41 STR RE01 C.doc	OPERE D'ARTE: TOMBINI IDRAULICI Relazione di Calcolo	Data: 08.09.2019	Pag. 83 di 290
---------------------------------------------------------	----------------------------------------------------------------	----------------------------	--------------------------

G2 - Pavimentazione	Sfavorevole	1.50	1.00	1.50
Q1c-Traffico Pos 3_T max in Dx	Sfavorevole	1.35	0.75	1.01
Q3b - Frenatura da Dx	Sfavorevole	1.35	1.00	1.35
Q4 - Battente idraulico	Sfavorevole	1.35	0.70	0.94
Q5 - Dt-	Sfavorevole	1.20	0.60	0.72
Q5 - Grad -	Sfavorevole	1.20	0.60	0.72

Combinazione n° 136 SLU (Caso A2-M2)

	Effetto	γ	Ψ	c
Peso Proprio	Sfavorevole	1.00	1.00	1.00
Spinta terreno sinistra	Sfavorevole	1.00	1.00	1.00
Spinta terreno destra	Sfavorevole	1.00	1.00	1.00
Spinta falda	Sfavorevole	1.00	1.00	1.00
G2 - Pavimentazione	Sfavorevole	1.30	1.00	1.30
Q1c-Traffico Pos 3_T max in Dx	Sfavorevole	1.15	0.75	0.86
Q3b - Frenatura da Dx	Sfavorevole	1.15	1.00	1.15
Q4 - Battente idraulico	Sfavorevole	1.15	0.70	0.80
Q5 - Dt-	Sfavorevole	1.00	0.60	0.60
Q5 - Grad -	Sfavorevole	1.00	0.60	0.60

Combinazione n° 137 SLU (Caso A1-M1) - Sisma Vert. positivo

	Effetto	γ	Ψ	c
Peso Proprio	Sfavorevole	1.00	1.00	1.00
Spinta terreno sinistra	Sfavorevole	1.00	1.00	1.00
Spinta terreno destra	Sfavorevole	1.00	1.00	1.00
Sisma da sinistra	Sfavorevole	1.00	1.00	1.00
Spinta falda	Sfavorevole	1.00	1.00	1.00
G2 - Pavimentazione	Sfavorevole	1.00	1.00	1.00
Q4 - Battente idraulico	Sfavorevole	1.00	0.30	0.30
Q5 - Dt+	Sfavorevole	1.00	0.50	0.50
Q5 - Grad +	Sfavorevole	1.00	0.50	0.50

Combinazione n° 138 SLU (Caso A1-M1) - Sisma Vert. negativo

	Effetto	γ	Ψ	c
Peso Proprio	Sfavorevole	1.00	1.00	1.00
Spinta terreno sinistra	Sfavorevole	1.00	1.00	1.00
Spinta terreno destra	Sfavorevole	1.00	1.00	1.00
Sisma da sinistra	Sfavorevole	1.00	1.00	1.00
Spinta falda	Sfavorevole	1.00	1.00	1.00
G2 - Pavimentazione	Sfavorevole	1.00	1.00	1.00
Q4 - Battente idraulico	Sfavorevole	1.00	0.30	0.30
Q5 - Dt+	Sfavorevole	1.00	0.50	0.50
Q5 - Grad +	Sfavorevole	1.00	0.50	0.50

Combinazione n° 139 SLU (Caso A2-M2) - Sisma Vert. positivo

	Effetto	γ	Ψ	c
Peso Proprio	Sfavorevole	1.00	1.00	1.00
Spinta terreno sinistra	Sfavorevole	1.00	1.00	1.00
Spinta terreno destra	Sfavorevole	1.00	1.00	1.00

<i>Codifica:</i> LO716CE1901 T02 TS41 STR RE01 C.doc	OPERE D'ARTE: TOMBINI IDRAULICI Relazione di Calcolo	<i>Data:</i> 08.09.2019	<i>Pag.</i> 84 di 290
---------------------------------------------------------	----------------------------------------------------------------	----------------------------	--------------------------

Sisma da sinistra	Sfavorevole	1.00	1.00	1.00
Spinta falda	Sfavorevole	1.00	1.00	1.00
G2 - Pavimentazione	Sfavorevole	1.00	1.00	1.00
Q4 - Battente idraulico	Sfavorevole	1.00	0.30	0.30
Q5 - Dt+	Sfavorevole	1.00	0.50	0.50
Q5 - Grad +	Sfavorevole	1.00	0.50	0.50

Combinazione n° 140 SLU (Caso A2-M2) - Sisma Vert. negativo

	Effetto	γ	Ψ	c
Peso Proprio	Sfavorevole	1.00	1.00	1.00
Spinta terreno sinistra	Sfavorevole	1.00	1.00	1.00
Spinta terreno destra	Sfavorevole	1.00	1.00	1.00
Sisma da sinistra	Sfavorevole	1.00	1.00	1.00
Spinta falda	Sfavorevole	1.00	1.00	1.00
G2 - Pavimentazione	Sfavorevole	1.00	1.00	1.00
Q4 - Battente idraulico	Sfavorevole	1.00	0.30	0.30
Q5 - Dt+	Sfavorevole	1.00	0.50	0.50
Q5 - Grad +	Sfavorevole	1.00	0.50	0.50

Combinazione n° 141 SLU (Caso A1-M1) - Sisma Vert. positivo

	Effetto	γ	Ψ	c
Peso Proprio	Sfavorevole	1.00	1.00	1.00
Spinta terreno sinistra	Sfavorevole	1.00	1.00	1.00
Spinta terreno destra	Sfavorevole	1.00	1.00	1.00
Sisma da sinistra	Sfavorevole	1.00	1.00	1.00
Spinta falda	Sfavorevole	1.00	1.00	1.00
G2 - Pavimentazione	Sfavorevole	1.00	1.00	1.00
Q4 - Battente idraulico	Sfavorevole	1.00	0.30	0.30
Q5 - Dt+	Sfavorevole	1.00	0.50	0.50
Q5 - Grad -	Sfavorevole	1.00	0.50	0.50

Combinazione n° 142 SLU (Caso A1-M1) - Sisma Vert. negativo

	Effetto	γ	Ψ	c
Peso Proprio	Sfavorevole	1.00	1.00	1.00
Spinta terreno sinistra	Sfavorevole	1.00	1.00	1.00
Spinta terreno destra	Sfavorevole	1.00	1.00	1.00
Sisma da sinistra	Sfavorevole	1.00	1.00	1.00
Spinta falda	Sfavorevole	1.00	1.00	1.00
G2 - Pavimentazione	Sfavorevole	1.00	1.00	1.00
Q4 - Battente idraulico	Sfavorevole	1.00	0.30	0.30
Q5 - Dt+	Sfavorevole	1.00	0.50	0.50
Q5 - Grad -	Sfavorevole	1.00	0.50	0.50

Combinazione n° 143 SLU (Caso A2-M2) - Sisma Vert. positivo

	Effetto	γ	Ψ	c
Peso Proprio	Sfavorevole	1.00	1.00	1.00
Spinta terreno sinistra	Sfavorevole	1.00	1.00	1.00
Spinta terreno destra	Sfavorevole	1.00	1.00	1.00
Sisma da sinistra	Sfavorevole	1.00	1.00	1.00

<i>Codifica:</i> LO716CE1901 T02 TS41 STR RE01 C.doc	OPERE D'ARTE: TOMBINI IDRAULICI	<i>Data:</i> 08.09.2019	<i>Pag.</i> 85 di 290
	Relazione di Calcolo		

Spinta falda	Sfavorevole	1.00	1.00	1.00
G2 - Pavimentazione	Sfavorevole	1.00	1.00	1.00
Q4 - Battente idraulico	Sfavorevole	1.00	0.30	0.30
Q5 - Dt+	Sfavorevole	1.00	0.50	0.50
Q5 - Grad -	Sfavorevole	1.00	0.50	0.50

Combinazione n° 144 SLU (Caso A2-M2) - Sisma Vert. negativo

	Effetto	γ	Ψ	c
Peso Proprio	Sfavorevole	1.00	1.00	1.00
Spinta terreno sinistra	Sfavorevole	1.00	1.00	1.00
Spinta terreno destra	Sfavorevole	1.00	1.00	1.00
Sisma da sinistra	Sfavorevole	1.00	1.00	1.00
Spinta falda	Sfavorevole	1.00	1.00	1.00
G2 - Pavimentazione	Sfavorevole	1.00	1.00	1.00
Q4 - Battente idraulico	Sfavorevole	1.00	0.30	0.30
Q5 - Dt+	Sfavorevole	1.00	0.50	0.50
Q5 - Grad -	Sfavorevole	1.00	0.50	0.50

Combinazione n° 145 SLU (Caso A1-M1) - Sisma Vert. positivo

	Effetto	γ	Ψ	c
Peso Proprio	Sfavorevole	1.00	1.00	1.00
Spinta terreno sinistra	Sfavorevole	1.00	1.00	1.00
Spinta terreno destra	Sfavorevole	1.00	1.00	1.00
Sisma da sinistra	Sfavorevole	1.00	1.00	1.00
Spinta falda	Sfavorevole	1.00	1.00	1.00
G2 - Pavimentazione	Sfavorevole	1.00	1.00	1.00
Q4 - Battente idraulico	Sfavorevole	1.00	0.30	0.30
Q5 - Dt-	Sfavorevole	1.00	0.50	0.50
Q5 - Grad +	Sfavorevole	1.00	0.50	0.50

Combinazione n° 146 SLU (Caso A1-M1) - Sisma Vert. negativo

	Effetto	γ	Ψ	c
Peso Proprio	Sfavorevole	1.00	1.00	1.00
Spinta terreno sinistra	Sfavorevole	1.00	1.00	1.00
Spinta terreno destra	Sfavorevole	1.00	1.00	1.00
Sisma da sinistra	Sfavorevole	1.00	1.00	1.00
Spinta falda	Sfavorevole	1.00	1.00	1.00
G2 - Pavimentazione	Sfavorevole	1.00	1.00	1.00
Q4 - Battente idraulico	Sfavorevole	1.00	0.30	0.30
Q5 - Dt-	Sfavorevole	1.00	0.50	0.50
Q5 - Grad +	Sfavorevole	1.00	0.50	0.50

Combinazione n° 147 SLU (Caso A2-M2) - Sisma Vert. positivo

	Effetto	γ	Ψ	c
Peso Proprio	Sfavorevole	1.00	1.00	1.00
Spinta terreno sinistra	Sfavorevole	1.00	1.00	1.00
Spinta terreno destra	Sfavorevole	1.00	1.00	1.00
Sisma da sinistra	Sfavorevole	1.00	1.00	1.00
Spinta falda	Sfavorevole	1.00	1.00	1.00

<i>Codifica:</i> LO716CE1901 T02 TS41 STR RE01 C.doc	OPERE D'ARTE: TOMBINI IDRAULICI	<i>Data:</i> 08.09.2019	<i>Pag.</i> 86 di 290
	Relazione di Calcolo		

G2 - Pavimentazione	Sfavorevole	1.00	1.00	1.00
Q4 - Battente idraulico	Sfavorevole	1.00	0.30	0.30
Q5 - Dt-	Sfavorevole	1.00	0.50	0.50
Q5 - Grad +	Sfavorevole	1.00	0.50	0.50

Combinazione n° 148 SLU (Caso A2-M2) - Sisma Vert. negativo

	Effetto	γ	Ψ	c
Peso Proprio	Sfavorevole	1.00	1.00	1.00
Spinta terreno sinistra	Sfavorevole	1.00	1.00	1.00
Spinta terreno destra	Sfavorevole	1.00	1.00	1.00
Sisma da sinistra	Sfavorevole	1.00	1.00	1.00
Spinta falda	Sfavorevole	1.00	1.00	1.00
G2 - Pavimentazione	Sfavorevole	1.00	1.00	1.00
Q4 - Battente idraulico	Sfavorevole	1.00	0.30	0.30
Q5 - Dt-	Sfavorevole	1.00	0.50	0.50
Q5 - Grad +	Sfavorevole	1.00	0.50	0.50

Combinazione n° 149 SLU (Caso A1-M1) - Sisma Vert. negativo

	Effetto	γ	Ψ	c
Peso Proprio	Sfavorevole	1.00	1.00	1.00
Spinta terreno sinistra	Sfavorevole	1.00	1.00	1.00
Spinta terreno destra	Sfavorevole	1.00	1.00	1.00
Sisma da sinistra	Sfavorevole	1.00	1.00	1.00
Spinta falda	Sfavorevole	1.00	1.00	1.00
G2 - Pavimentazione	Sfavorevole	1.00	1.00	1.00
Q4 - Battente idraulico	Sfavorevole	1.00	0.30	0.30
Q5 - Dt-	Sfavorevole	1.00	0.50	0.50
Q5 - Grad -	Sfavorevole	1.00	0.50	0.50

Combinazione n° 150 SLU (Caso A1-M1) - Sisma Vert. positivo

	Effetto	γ	Ψ	c
Peso Proprio	Sfavorevole	1.00	1.00	1.00
Spinta terreno sinistra	Sfavorevole	1.00	1.00	1.00
Spinta terreno destra	Sfavorevole	1.00	1.00	1.00
Sisma da sinistra	Sfavorevole	1.00	1.00	1.00
Spinta falda	Sfavorevole	1.00	1.00	1.00
G2 - Pavimentazione	Sfavorevole	1.00	1.00	1.00
Q4 - Battente idraulico	Sfavorevole	1.00	0.30	0.30
Q5 - Dt-	Sfavorevole	1.00	0.50	0.50
Q5 - Grad -	Sfavorevole	1.00	0.50	0.50

Combinazione n° 151 SLU (Caso A2-M2) - Sisma Vert. positivo

	Effetto	γ	Ψ	c
Peso Proprio	Sfavorevole	1.00	1.00	1.00
Spinta terreno sinistra	Sfavorevole	1.00	1.00	1.00
Spinta terreno destra	Sfavorevole	1.00	1.00	1.00
Sisma da sinistra	Sfavorevole	1.00	1.00	1.00
Spinta falda	Sfavorevole	1.00	1.00	1.00
G2 - Pavimentazione	Sfavorevole	1.00	1.00	1.00

<i>Codifica:</i> LO716CE1901 T02 TS41 STR RE01 C.doc	OPERE D'ARTE: TOMBINI IDRAULICI	<i>Data:</i> 08.09.2019	<i>Pag.</i> 87 di 290
	Relazione di Calcolo		

Q4 - Battente idraulico	Sfavorevole	1.00	0.30	0.30
Q5 - Dt-	Sfavorevole	1.00	0.50	0.50
Q5 - Grad -	Sfavorevole	1.00	0.50	0.50

Combinazione n° 152 SLU (Caso A2-M2) - Sisma Vert. negativo

	Effetto	γ	Ψ	c
Peso Proprio	Sfavorevole	1.00	1.00	1.00
Spinta terreno sinistra	Sfavorevole	1.00	1.00	1.00
Spinta terreno destra	Sfavorevole	1.00	1.00	1.00
Sisma da sinistra	Sfavorevole	1.00	1.00	1.00
Spinta falda	Sfavorevole	1.00	1.00	1.00
G2 - Pavimentazione	Sfavorevole	1.00	1.00	1.00
Q4 - Battente idraulico	Sfavorevole	1.00	0.30	0.30
Q5 - Dt-	Sfavorevole	1.00	0.50	0.50
Q5 - Grad -	Sfavorevole	1.00	0.50	0.50

Combinazione n° 153 SLU (Caso A1-M1) - Sisma Vert. negativo

	Effetto	γ	Ψ	c
Peso Proprio	Sfavorevole	1.00	1.00	1.00
Spinta terreno sinistra	Sfavorevole	1.00	1.00	1.00
Spinta terreno destra	Sfavorevole	1.00	1.00	1.00
Sisma da destra	Sfavorevole	1.00	1.00	1.00
Spinta falda	Sfavorevole	1.00	1.00	1.00
G2 - Pavimentazione	Sfavorevole	1.00	1.00	1.00
Q4 - Battente idraulico	Sfavorevole	1.00	0.30	0.30
Q5 - Dt+	Sfavorevole	1.00	0.50	0.50
Q5 - Grad +	Sfavorevole	1.00	0.50	0.50

Combinazione n° 154 SLU (Caso A1-M1) - Sisma Vert. positivo

	Effetto	γ	Ψ	c
Peso Proprio	Sfavorevole	1.00	1.00	1.00
Spinta terreno sinistra	Sfavorevole	1.00	1.00	1.00
Spinta terreno destra	Sfavorevole	1.00	1.00	1.00
Sisma da destra	Sfavorevole	1.00	1.00	1.00
Spinta falda	Sfavorevole	1.00	1.00	1.00
G2 - Pavimentazione	Sfavorevole	1.00	1.00	1.00
Q4 - Battente idraulico	Sfavorevole	1.00	0.30	0.30
Q5 - Dt+	Sfavorevole	1.00	0.50	0.50
Q5 - Grad +	Sfavorevole	1.00	0.50	0.50

Combinazione n° 155 SLU (Caso A2-M2) - Sisma Vert. positivo

	Effetto	γ	Ψ	c
Peso Proprio	Sfavorevole	1.00	1.00	1.00
Spinta terreno sinistra	Sfavorevole	1.00	1.00	1.00
Spinta terreno destra	Sfavorevole	1.00	1.00	1.00
Sisma da destra	Sfavorevole	1.00	1.00	1.00
Spinta falda	Sfavorevole	1.00	1.00	1.00
G2 - Pavimentazione	Sfavorevole	1.00	1.00	1.00
Q4 - Battente idraulico	Sfavorevole	1.00	0.30	0.30

<i>Codifica:</i> LO716CE1901 T02 TS41 STR RE01 C.doc	OPERE D'ARTE: TOMBINI IDRAULICI	<i>Data:</i> 08.09.2019	<i>Pag.</i> 88 di 290
	Relazione di Calcolo		

Q5 - Dt+	Sfavorevole	1.00	0.50	0.50
Q5 - Grad +	Sfavorevole	1.00	0.50	0.50
<u>Combinazione n° 156 SLU (Caso A2-M2) - Sisma Vert. negativo</u>				
	Effetto	γ	Ψ	c
Peso Proprio	Sfavorevole	1.00	1.00	1.00
Spinta terreno sinistra	Sfavorevole	1.00	1.00	1.00
Spinta terreno destra	Sfavorevole	1.00	1.00	1.00
Sisma da destra	Sfavorevole	1.00	1.00	1.00
Spinta falda	Sfavorevole	1.00	1.00	1.00
G2 - Pavimentazione	Sfavorevole	1.00	1.00	1.00
Q4 - Battente idraulico	Sfavorevole	1.00	0.30	0.30
Q5 - Dt+	Sfavorevole	1.00	0.50	0.50
Q5 - Grad +	Sfavorevole	1.00	0.50	0.50
<u>Combinazione n° 157 SLU (Caso A1-M1) - Sisma Vert. negativo</u>				
	Effetto	γ	Ψ	c
Peso Proprio	Sfavorevole	1.00	1.00	1.00
Spinta terreno sinistra	Sfavorevole	1.00	1.00	1.00
Spinta terreno destra	Sfavorevole	1.00	1.00	1.00
Sisma da destra	Sfavorevole	1.00	1.00	1.00
Spinta falda	Sfavorevole	1.00	1.00	1.00
G2 - Pavimentazione	Sfavorevole	1.00	1.00	1.00
Q4 - Battente idraulico	Sfavorevole	1.00	0.30	0.30
Q5 - Dt+	Sfavorevole	1.00	0.50	0.50
Q5 - Grad -	Sfavorevole	1.00	0.50	0.50
<u>Combinazione n° 158 SLU (Caso A1-M1) - Sisma Vert. positivo</u>				
	Effetto	γ	Ψ	c
Peso Proprio	Sfavorevole	1.00	1.00	1.00
Spinta terreno sinistra	Sfavorevole	1.00	1.00	1.00
Spinta terreno destra	Sfavorevole	1.00	1.00	1.00
Sisma da destra	Sfavorevole	1.00	1.00	1.00
Spinta falda	Sfavorevole	1.00	1.00	1.00
G2 - Pavimentazione	Sfavorevole	1.00	1.00	1.00
Q4 - Battente idraulico	Sfavorevole	1.00	0.30	0.30
Q5 - Dt+	Sfavorevole	1.00	0.50	0.50
Q5 - Grad -	Sfavorevole	1.00	0.50	0.50
<u>Combinazione n° 159 SLU (Caso A2-M2) - Sisma Vert. positivo</u>				
	Effetto	γ	Ψ	c
Peso Proprio	Sfavorevole	1.00	1.00	1.00
Spinta terreno sinistra	Sfavorevole	1.00	1.00	1.00
Spinta terreno destra	Sfavorevole	1.00	1.00	1.00
Sisma da destra	Sfavorevole	1.00	1.00	1.00
Spinta falda	Sfavorevole	1.00	1.00	1.00
G2 - Pavimentazione	Sfavorevole	1.00	1.00	1.00
Q4 - Battente idraulico	Sfavorevole	1.00	0.30	0.30
Q5 - Dt+	Sfavorevole	1.00	0.50	0.50

<i>Codifica:</i> LO716CE1901 T02 TS41 STR RE01 C.doc	OPERE D'ARTE: TOMBINI IDRAULICI Relazione di Calcolo	<i>Data:</i> 08.09.2019	<i>Pag.</i> 89 di 290
---------------------------------------------------------	----------------------------------------------------------------	----------------------------	--------------------------

Q5 - Grad - Sfavorevole 1.00 0.50 0.50

Combinazione n° 160 SLU (Caso A2-M2) - Sisma Vert. negativo

	Effetto	γ	Ψ	c
Peso Proprio	Sfavorevole	1.00	1.00	1.00
Spinta terreno sinistra	Sfavorevole	1.00	1.00	1.00
Spinta terreno destra	Sfavorevole	1.00	1.00	1.00
Sisma da destra	Sfavorevole	1.00	1.00	1.00
Spinta falda	Sfavorevole	1.00	1.00	1.00
G2 - Pavimentazione	Sfavorevole	1.00	1.00	1.00
Q4 - Battente idraulico	Sfavorevole	1.00	0.30	0.30
Q5 - Dt+	Sfavorevole	1.00	0.50	0.50
Q5 - Grad -	Sfavorevole	1.00	0.50	0.50

Combinazione n° 161 SLU (Caso A1-M1) - Sisma Vert. positivo

	Effetto	γ	Ψ	c
Peso Proprio	Sfavorevole	1.00	1.00	1.00
Spinta terreno sinistra	Sfavorevole	1.00	1.00	1.00
Spinta terreno destra	Sfavorevole	1.00	1.00	1.00
Sisma da destra	Sfavorevole	1.00	1.00	1.00
Spinta falda	Sfavorevole	1.00	1.00	1.00
G2 - Pavimentazione	Sfavorevole	1.00	1.00	1.00
Q4 - Battente idraulico	Sfavorevole	1.00	0.30	0.30
Q5 - Dt-	Sfavorevole	1.00	0.50	0.50
Q5 - Grad +	Sfavorevole	1.00	0.50	0.50

Combinazione n° 162 SLU (Caso A1-M1) - Sisma Vert. negativo

	Effetto	γ	Ψ	c
Peso Proprio	Sfavorevole	1.00	1.00	1.00
Spinta terreno sinistra	Sfavorevole	1.00	1.00	1.00
Spinta terreno destra	Sfavorevole	1.00	1.00	1.00
Sisma da destra	Sfavorevole	1.00	1.00	1.00
Spinta falda	Sfavorevole	1.00	1.00	1.00
G2 - Pavimentazione	Sfavorevole	1.00	1.00	1.00
Q4 - Battente idraulico	Sfavorevole	1.00	0.30	0.30
Q5 - Dt-	Sfavorevole	1.00	0.50	0.50
Q5 - Grad +	Sfavorevole	1.00	0.50	0.50

Combinazione n° 163 SLU (Caso A2-M2) - Sisma Vert. positivo

	Effetto	γ	Ψ	c
Peso Proprio	Sfavorevole	1.00	1.00	1.00
Spinta terreno sinistra	Sfavorevole	1.00	1.00	1.00
Spinta terreno destra	Sfavorevole	1.00	1.00	1.00
Sisma da destra	Sfavorevole	1.00	1.00	1.00
Spinta falda	Sfavorevole	1.00	1.00	1.00
G2 - Pavimentazione	Sfavorevole	1.00	1.00	1.00
Q4 - Battente idraulico	Sfavorevole	1.00	0.30	0.30
Q5 - Dt-	Sfavorevole	1.00	0.50	0.50
Q5 - Grad +	Sfavorevole	1.00	0.50	0.50

Codifica: LO716CE1901 T02 TS41 STR RE01 C.doc	OPERE D'ARTE: TOMBINI IDRAULICI Relazione di Calcolo	Data: 08.09.2019	Pag. 90 di 290
---------------------------------------------------------	----------------------------------------------------------------	----------------------------	--------------------------

Combinazione n° 164 SLU (Caso A2-M2) - Sisma Vert. negativo

	Effetto	γ	Ψ	c
Peso Proprio	Sfavorevole	1.00	1.00	1.00
Spinta terreno sinistra	Sfavorevole	1.00	1.00	1.00
Spinta terreno destra	Sfavorevole	1.00	1.00	1.00
Sisma da destra	Sfavorevole	1.00	1.00	1.00
Spinta falda	Sfavorevole	1.00	1.00	1.00
G2 - Pavimentazione	Sfavorevole	1.00	1.00	1.00
Q4 - Battente idraulico	Sfavorevole	1.00	0.30	0.30
Q5 - Dt-	Sfavorevole	1.00	0.50	0.50
Q5 - Grad +	Sfavorevole	1.00	0.50	0.50

Combinazione n° 165 SLU (Caso A1-M1) - Sisma Vert. positivo

	Effetto	γ	Ψ	c
Peso Proprio	Sfavorevole	1.00	1.00	1.00
Spinta terreno sinistra	Sfavorevole	1.00	1.00	1.00
Spinta terreno destra	Sfavorevole	1.00	1.00	1.00
Sisma da destra	Sfavorevole	1.00	1.00	1.00
Spinta falda	Sfavorevole	1.00	1.00	1.00
G2 - Pavimentazione	Sfavorevole	1.00	1.00	1.00
Q4 - Battente idraulico	Sfavorevole	1.00	0.30	0.30
Q5 - Dt-	Sfavorevole	1.00	0.50	0.50
Q5 - Grad -	Sfavorevole	1.00	0.50	0.50

Combinazione n° 166 SLU (Caso A1-M1) - Sisma Vert. negativo

	Effetto	γ	Ψ	c
Peso Proprio	Sfavorevole	1.00	1.00	1.00
Spinta terreno sinistra	Sfavorevole	1.00	1.00	1.00
Spinta terreno destra	Sfavorevole	1.00	1.00	1.00
Sisma da destra	Sfavorevole	1.00	1.00	1.00
Spinta falda	Sfavorevole	1.00	1.00	1.00
G2 - Pavimentazione	Sfavorevole	1.00	1.00	1.00
Q4 - Battente idraulico	Sfavorevole	1.00	0.30	0.30
Q5 - Dt-	Sfavorevole	1.00	0.50	0.50
Q5 - Grad -	Sfavorevole	1.00	0.50	0.50

Combinazione n° 167 SLU (Caso A2-M2) - Sisma Vert. positivo

	Effetto	γ	Ψ	c
Peso Proprio	Sfavorevole	1.00	1.00	1.00
Spinta terreno sinistra	Sfavorevole	1.00	1.00	1.00
Spinta terreno destra	Sfavorevole	1.00	1.00	1.00
Sisma da destra	Sfavorevole	1.00	1.00	1.00
Spinta falda	Sfavorevole	1.00	1.00	1.00
G2 - Pavimentazione	Sfavorevole	1.00	1.00	1.00
Q4 - Battente idraulico	Sfavorevole	1.00	0.30	0.30
Q5 - Dt-	Sfavorevole	1.00	0.50	0.50
Q5 - Grad -	Sfavorevole	1.00	0.50	0.50

Combinazione n° 168 SLU (Caso A2-M2) - Sisma Vert. negativo

Codifica: LO716CE1901 T02 TS41 STR RE01 C.doc	OPERE D'ARTE: TOMBINI IDRAULICI Relazione di Calcolo	Data: 08.09.2019	Pag. 91 di 290
---------------------------------------------------------	----------------------------------------------------------------	----------------------------	--------------------------

	Effetto	γ	Ψ	c
Peso Proprio	Sfavorevole	1.00	1.00	1.00
Spinta terreno sinistra	Sfavorevole	1.00	1.00	1.00
Spinta terreno destra	Sfavorevole	1.00	1.00	1.00
Sisma da destra	Sfavorevole	1.00	1.00	1.00
Spinta falda	Sfavorevole	1.00	1.00	1.00
G2 - Pavimentazione	Sfavorevole	1.00	1.00	1.00
Q4 - Battente idraulico	Sfavorevole	1.00	0.30	0.30
Q5 - Dt-	Sfavorevole	1.00	0.50	0.50
Q5 - Grad -	Sfavorevole	1.00	0.50	0.50

Combinazione n° 169 SLE (Rara)

	Effetto	γ	Ψ	c
Peso Proprio	Sfavorevole	1.00	1.00	1.00
Spinta terreno sinistra	Sfavorevole	1.00	1.00	1.00
Spinta terreno destra	Sfavorevole	1.00	1.00	1.00
Spinta falda	Sfavorevole	1.00	1.00	1.00
G2 - Pavimentazione	Sfavorevole	1.00	1.00	1.00
Q1a - Traffico Pos 1_M max	Sfavorevole	1.00	1.00	1.00
Q4 - Battente idraulico	Sfavorevole	1.00	0.70	0.70
Q5 - Dt+	Sfavorevole	1.00	0.60	0.60
Q5 - Grad +	Sfavorevole	1.00	0.60	0.60

Combinazione n° 170 SLE (Frequente)

	Effetto	γ	Ψ	c
Peso Proprio	Sfavorevole	1.00	1.00	1.00
Spinta terreno sinistra	Sfavorevole	1.00	1.00	1.00
Spinta terreno destra	Sfavorevole	1.00	1.00	1.00
Spinta falda	Sfavorevole	1.00	1.00	1.00
G2 - Pavimentazione	Sfavorevole	1.00	1.00	1.00
Q1a - Traffico Pos 1_M max	Sfavorevole	1.00	0.75	0.75
Q4 - Battente idraulico	Sfavorevole	1.00	0.30	0.30
Q5 - Dt+	Sfavorevole	1.00	0.50	0.50
Q5 - Grad +	Sfavorevole	1.00	0.50	0.50

Combinazione n° 171 SLE (Quasi Permanente)

	Effetto	γ	Ψ	c
Peso Proprio	Sfavorevole	1.00	1.00	1.00
Spinta terreno sinistra	Sfavorevole	1.00	1.00	1.00
Spinta terreno destra	Sfavorevole	1.00	1.00	1.00
Spinta falda	Sfavorevole	1.00	1.00	1.00
G2 - Pavimentazione	Sfavorevole	1.00	1.00	1.00
Q4 - Battente idraulico	Sfavorevole	1.00	0.30	0.30
Q5 - Dt+	Sfavorevole	1.00	0.50	0.50
Q5 - Grad +	Sfavorevole	1.00	0.50	0.50

Combinazione n° 172 SLE (Rara)

	Effetto	γ	Ψ	c
Peso Proprio	Sfavorevole	1.00	1.00	1.00

<i>Codifica:</i> LO716CE1901 T02 TS41 STR RE01 C.doc	OPERE D'ARTE: TOMBINI IDRAULICI Relazione di Calcolo	<i>Data:</i> 08.09.2019	<i>Pag.</i> 92 di 290
---------------------------------------------------------	----------------------------------------------------------------	----------------------------	--------------------------

Spinta terreno sinistra	Sfavorevole	1.00	1.00	1.00
Spinta terreno destra	Sfavorevole	1.00	1.00	1.00
Spinta falda	Sfavorevole	1.00	1.00	1.00
G2 - Pavimentazione	Sfavorevole	1.00	1.00	1.00
Q1a - Traffico Pos 1_M max	Sfavorevole	1.00	1.00	1.00
Q4 - Battente idraulico	Sfavorevole	1.00	0.70	0.70
Q5 - Dt+	Sfavorevole	1.00	0.60	0.60
Q5 - Grad -	Sfavorevole	1.00	0.60	0.60

Combinazione n° 173 SLE (Frequente)

	Effetto	γ	Ψ	c
Peso Proprio	Sfavorevole	1.00	1.00	1.00
Spinta terreno sinistra	Sfavorevole	1.00	1.00	1.00
Spinta terreno destra	Sfavorevole	1.00	1.00	1.00
Spinta falda	Sfavorevole	1.00	1.00	1.00
G2 - Pavimentazione	Sfavorevole	1.00	1.00	1.00
Q1a - Traffico Pos 1_M max	Sfavorevole	1.00	0.75	0.75
Q4 - Battente idraulico	Sfavorevole	1.00	0.30	0.30
Q5 - Dt+	Sfavorevole	1.00	0.50	0.50
Q5 - Grad -	Sfavorevole	1.00	0.50	0.50

Combinazione n° 174 SLE (Quasi Permanente)

	Effetto	γ	Ψ	c
Peso Proprio	Sfavorevole	1.00	1.00	1.00
Spinta terreno sinistra	Sfavorevole	1.00	1.00	1.00
Spinta terreno destra	Sfavorevole	1.00	1.00	1.00
Spinta falda	Sfavorevole	1.00	1.00	1.00
G2 - Pavimentazione	Sfavorevole	1.00	1.00	1.00
Q4 - Battente idraulico	Sfavorevole	1.00	0.30	0.30
Q5 - Dt+	Sfavorevole	1.00	0.50	0.50
Q5 - Grad -	Sfavorevole	1.00	0.50	0.50

Combinazione n° 175 SLE (Rara)

	Effetto	γ	Ψ	c
Peso Proprio	Sfavorevole	1.00	1.00	1.00
Spinta terreno sinistra	Sfavorevole	1.00	1.00	1.00
Spinta terreno destra	Sfavorevole	1.00	1.00	1.00
Spinta falda	Sfavorevole	1.00	1.00	1.00
G2 - Pavimentazione	Sfavorevole	1.00	1.00	1.00
Q1a - Traffico Pos 1_M max	Sfavorevole	1.00	1.00	1.00
Q4 - Battente idraulico	Sfavorevole	1.00	0.70	0.70
Q5 - Dt-	Sfavorevole	1.00	0.60	0.60
Q5 - Grad +	Sfavorevole	1.00	0.60	0.60

Combinazione n° 176 SLE (Frequente)

	Effetto	γ	Ψ	c
Peso Proprio	Sfavorevole	1.00	1.00	1.00
Spinta terreno sinistra	Sfavorevole	1.00	1.00	1.00
Spinta terreno destra	Sfavorevole	1.00	1.00	1.00

Codifica: LO716CE1901 T02 TS41 STR RE01 C.doc	OPERE D'ARTE: TOMBINI IDRAULICI Relazione di Calcolo	Data: 08.09.2019	Pag. 93 di 290
---------------------------------------------------------	----------------------------------------------------------------	----------------------------	--------------------------

Spinta falda	Sfavorevole	1.00	1.00	1.00
G2 - Pavimentazione	Sfavorevole	1.00	1.00	1.00
Q1a - Traffico Pos 1_M max	Sfavorevole	1.00	0.75	0.75
Q4 - Battente idraulico	Sfavorevole	1.00	0.30	0.30
Q5 - Dt-	Sfavorevole	1.00	0.50	0.50
Q5 - Grad +	Sfavorevole	1.00	0.50	0.50

Combinazione n° 177 SLE (Quasi Permanente)

	Effetto	γ	Ψ	c
Peso Proprio	Sfavorevole	1.00	1.00	1.00
Spinta terreno sinistra	Sfavorevole	1.00	1.00	1.00
Spinta terreno destra	Sfavorevole	1.00	1.00	1.00
Spinta falda	Sfavorevole	1.00	1.00	1.00
G2 - Pavimentazione	Sfavorevole	1.00	1.00	1.00
Q4 - Battente idraulico	Sfavorevole	1.00	0.30	0.30
Q5 - Dt-	Sfavorevole	1.00	0.50	0.50
Q5 - Grad +	Sfavorevole	1.00	0.50	0.50

Combinazione n° 178 SLE (Rara)

	Effetto	γ	Ψ	c
Peso Proprio	Sfavorevole	1.00	1.00	1.00
Spinta terreno sinistra	Sfavorevole	1.00	1.00	1.00
Spinta terreno destra	Sfavorevole	1.00	1.00	1.00
Spinta falda	Sfavorevole	1.00	1.00	1.00
G2 - Pavimentazione	Sfavorevole	1.00	1.00	1.00
Q1a - Traffico Pos 1_M max	Sfavorevole	1.00	1.00	1.00
Q4 - Battente idraulico	Sfavorevole	1.00	0.70	0.70
Q5 - Dt-	Sfavorevole	1.00	0.60	0.60
Q5 - Grad -	Sfavorevole	1.00	0.60	0.60

Combinazione n° 179 SLE (Frequente)

	Effetto	γ	Ψ	c
Peso Proprio	Sfavorevole	1.00	1.00	1.00
Spinta terreno sinistra	Sfavorevole	1.00	1.00	1.00
Spinta terreno destra	Sfavorevole	1.00	1.00	1.00
Spinta falda	Sfavorevole	1.00	1.00	1.00
G2 - Pavimentazione	Sfavorevole	1.00	1.00	1.00
Q1a - Traffico Pos 1_M max	Sfavorevole	1.00	0.75	0.75
Q4 - Battente idraulico	Sfavorevole	1.00	0.30	0.30
Q5 - Dt-	Sfavorevole	1.00	0.50	0.50
Q5 - Grad -	Sfavorevole	1.00	0.50	0.50

Combinazione n° 180 SLE (Quasi Permanente)

	Effetto	γ	Ψ	c
Peso Proprio	Sfavorevole	1.00	1.00	1.00
Spinta terreno sinistra	Sfavorevole	1.00	1.00	1.00
Spinta terreno destra	Sfavorevole	1.00	1.00	1.00
Spinta falda	Sfavorevole	1.00	1.00	1.00
G2 - Pavimentazione	Sfavorevole	1.00	1.00	1.00

Codifica: LO716CE1901 T02 TS41 STR RE01 C.doc	OPERE D'ARTE: TOMBINI IDRAULICI Relazione di Calcolo	Data: 08.09.2019	Pag. 94 di 290
---------------------------------------------------------	--------------------------------------------------------------------	----------------------------	--------------------------

Q4 - Battente idraulico	Sfavorevole	1.00	0.30	0.30
Q5 - Dt-	Sfavorevole	1.00	0.50	0.50
Q5 - Grad -	Sfavorevole	1.00	0.50	0.50

Combinazione n° 181 SLE (Rara)

	Effetto	γ	Ψ	c
Peso Proprio	Sfavorevole	1.00	1.00	1.00
Spinta terreno sinistra	Sfavorevole	1.00	1.00	1.00
Spinta terreno destra	Sfavorevole	1.00	1.00	1.00
Spinta falda	Sfavorevole	1.00	1.00	1.00
G2 - Pavimentazione	Sfavorevole	1.00	1.00	1.00
Q1a - Traffico Pos 1_M max	Sfavorevole	1.00	1.00	1.00
Q3a - Frenatura da Sx	Sfavorevole	1.00	0.40	0.40
Q4 - Battente idraulico	Sfavorevole	1.00	0.70	0.70
Q5 - Dt+	Sfavorevole	1.00	0.60	0.60
Q5 - Grad +	Sfavorevole	1.00	0.60	0.60

Combinazione n° 182 SLE (Rara)

	Effetto	γ	Ψ	c
Peso Proprio	Sfavorevole	1.00	1.00	1.00
Spinta terreno sinistra	Sfavorevole	1.00	1.00	1.00
Spinta terreno destra	Sfavorevole	1.00	1.00	1.00
Spinta falda	Sfavorevole	1.00	1.00	1.00
G2 - Pavimentazione	Sfavorevole	1.00	1.00	1.00
Q1a - Traffico Pos 1_M max	Sfavorevole	1.00	1.00	1.00
Q3a - Frenatura da Sx	Sfavorevole	1.00	0.40	0.40
Q4 - Battente idraulico	Sfavorevole	1.00	0.70	0.70
Q5 - Dt+	Sfavorevole	1.00	0.60	0.60
Q5 - Grad -	Sfavorevole	1.00	0.60	0.60

Combinazione n° 183 SLE (Rara)

	Effetto	γ	Ψ	c
Peso Proprio	Sfavorevole	1.00	1.00	1.00
Spinta terreno sinistra	Sfavorevole	1.00	1.00	1.00
Spinta terreno destra	Sfavorevole	1.00	1.00	1.00
Spinta falda	Sfavorevole	1.00	1.00	1.00
G2 - Pavimentazione	Sfavorevole	1.00	1.00	1.00
Q1a - Traffico Pos 1_M max	Sfavorevole	1.00	1.00	1.00
Q3a - Frenatura da Sx	Sfavorevole	1.00	0.40	0.40
Q4 - Battente idraulico	Sfavorevole	1.00	0.70	0.70
Q5 - Dt-	Sfavorevole	1.00	0.60	0.60
Q5 - Grad +	Sfavorevole	1.00	0.60	0.60

Combinazione n° 184 SLE (Rara)

	Effetto	γ	Ψ	c
Peso Proprio	Sfavorevole	1.00	1.00	1.00
Spinta terreno sinistra	Sfavorevole	1.00	1.00	1.00
Spinta terreno destra	Sfavorevole	1.00	1.00	1.00
Spinta falda	Sfavorevole	1.00	1.00	1.00

<i>Codifica:</i> LO716CE1901 T02 TS41 STR RE01 C.doc	OPERE D'ARTE: TOMBINI IDRAULICI	<i>Data:</i> 08.09.2019	<i>Pag.</i> 95 di 290
	Relazione di Calcolo		

G2 - Pavimentazione	Sfavorevole	1.00	1.00	1.00
Q1a - Traffico Pos 1_M max	Sfavorevole	1.00	1.00	1.00
Q3a - Frenatura da Sx	Sfavorevole	1.00	0.40	0.40
Q4 - Battente idraulico	Sfavorevole	1.00	0.70	0.70
Q5 - Dt-	Sfavorevole	1.00	0.60	0.60
Q5 - Grad -	Sfavorevole	1.00	0.60	0.60

Combinazione n° 185 SLE (Rara)

	Effetto	γ	Ψ	c
Peso Proprio	Sfavorevole	1.00	1.00	1.00
Spinta terreno sinistra	Sfavorevole	1.00	1.00	1.00
Spinta terreno destra	Sfavorevole	1.00	1.00	1.00
Spinta falda	Sfavorevole	1.00	1.00	1.00
G2 - Pavimentazione	Sfavorevole	1.00	1.00	1.00
Q1a - Traffico Pos 1_M max	Sfavorevole	1.00	1.00	1.00
Q3b - Frenatura da Dx	Sfavorevole	1.00	0.40	0.40
Q4 - Battente idraulico	Sfavorevole	1.00	0.70	0.70
Q5 - Dt+	Sfavorevole	1.00	0.60	0.60
Q5 - Grad +	Sfavorevole	1.00	0.60	0.60

Combinazione n° 186 SLE (Rara)

	Effetto	γ	Ψ	c
Peso Proprio	Sfavorevole	1.00	1.00	1.00
Spinta terreno sinistra	Sfavorevole	1.00	1.00	1.00
Spinta terreno destra	Sfavorevole	1.00	1.00	1.00
Spinta falda	Sfavorevole	1.00	1.00	1.00
G2 - Pavimentazione	Sfavorevole	1.00	1.00	1.00
Q1a - Traffico Pos 1_M max	Sfavorevole	1.00	1.00	1.00
Q3b - Frenatura da Dx	Sfavorevole	1.00	0.40	0.40
Q4 - Battente idraulico	Sfavorevole	1.00	0.70	0.70
Q5 - Dt+	Sfavorevole	1.00	0.60	0.60
Q5 - Grad -	Sfavorevole	1.00	0.60	0.60

Combinazione n° 187 SLE (Rara)

	Effetto	γ	Ψ	c
Peso Proprio	Sfavorevole	1.00	1.00	1.00
Spinta terreno sinistra	Sfavorevole	1.00	1.00	1.00
Spinta terreno destra	Sfavorevole	1.00	1.00	1.00
Spinta falda	Sfavorevole	1.00	1.00	1.00
G2 - Pavimentazione	Sfavorevole	1.00	1.00	1.00
Q1a - Traffico Pos 1_M max	Sfavorevole	1.00	1.00	1.00
Q3b - Frenatura da Dx	Sfavorevole	1.00	0.40	0.40
Q4 - Battente idraulico	Sfavorevole	1.00	0.70	0.70
Q5 - Dt-	Sfavorevole	1.00	0.60	0.60
Q5 - Grad +	Sfavorevole	1.00	0.60	0.60

Combinazione n° 188 SLE (Rara)

	Effetto	γ	Ψ	c
Peso Proprio	Sfavorevole	1.00	1.00	1.00

Codifica: LO716CE1901 T02 TS41 STR RE01 C.doc	OPERE D'ARTE: TOMBINI IDRAULICI Relazione di Calcolo	Data: 08.09.2019	Pag. 96 di 290
---------------------------------------------------------	----------------------------------------------------------------	----------------------------	--------------------------

Spinta terreno sinistra	Sfavorevole	1.00	1.00	1.00
Spinta terreno destra	Sfavorevole	1.00	1.00	1.00
Spinta falda	Sfavorevole	1.00	1.00	1.00
G2 - Pavimentazione	Sfavorevole	1.00	1.00	1.00
Q1a - Traffico Pos 1_M max	Sfavorevole	1.00	1.00	1.00
Q3b - Frenatura da Dx	Sfavorevole	1.00	0.40	0.40
Q4 - Battente idraulico	Sfavorevole	1.00	0.70	0.70
Q5 - Dt-	Sfavorevole	1.00	0.60	0.60
Q5 - Grad -	Sfavorevole	1.00	0.60	0.60

Combinazione n° 189 SLE (Rara)

	Effetto	γ	Ψ	c
Peso Proprio	Sfavorevole	1.00	1.00	1.00
Spinta terreno sinistra	Sfavorevole	1.00	1.00	1.00
Spinta terreno destra	Sfavorevole	1.00	1.00	1.00
Spinta falda	Sfavorevole	1.00	1.00	1.00
G2 - Pavimentazione	Sfavorevole	1.00	1.00	1.00
Q1b-Traffico Pos 2_T max in Sx	Sfavorevole	1.00	1.00	1.00
Q4 - Battente idraulico	Sfavorevole	1.00	0.70	0.70
Q5 - Dt+	Sfavorevole	1.00	0.60	0.60
Q5 - Grad +	Sfavorevole	1.00	0.60	0.60

Combinazione n° 190 SLE (Frequente)

	Effetto	γ	Ψ	c
Peso Proprio	Sfavorevole	1.00	1.00	1.00
Spinta terreno sinistra	Sfavorevole	1.00	1.00	1.00
Spinta terreno destra	Sfavorevole	1.00	1.00	1.00
Spinta falda	Sfavorevole	1.00	1.00	1.00
G2 - Pavimentazione	Sfavorevole	1.00	1.00	1.00
Q1b-Traffico Pos 2_T max in Sx	Sfavorevole	1.00	0.75	0.75
Q4 - Battente idraulico	Sfavorevole	1.00	0.30	0.30
Q5 - Dt+	Sfavorevole	1.00	0.50	0.50
Q5 - Grad +	Sfavorevole	1.00	0.50	0.50

Combinazione n° 191 SLE (Rara)

	Effetto	γ	Ψ	c
Peso Proprio	Sfavorevole	1.00	1.00	1.00
Spinta terreno sinistra	Sfavorevole	1.00	1.00	1.00
Spinta terreno destra	Sfavorevole	1.00	1.00	1.00
Spinta falda	Sfavorevole	1.00	1.00	1.00
G2 - Pavimentazione	Sfavorevole	1.00	1.00	1.00
Q1b-Traffico Pos 2_T max in Sx	Sfavorevole	1.00	1.00	1.00
Q4 - Battente idraulico	Sfavorevole	1.00	0.70	0.70
Q5 - Dt+	Sfavorevole	1.00	0.60	0.60
Q5 - Grad -	Sfavorevole	1.00	0.60	0.60

Combinazione n° 192 SLE (Frequente)

	Effetto	γ	Ψ	c
Peso Proprio	Sfavorevole	1.00	1.00	1.00

<i>Codifica:</i> LO716CE1901 T02 TS41 STR RE01 C.doc	OPERE D'ARTE: TOMBINI IDRAULICI Relazione di Calcolo	<i>Data:</i> 08.09.2019	<i>Pag.</i> 97 di 290
---------------------------------------------------------	----------------------------------------------------------------	----------------------------	--------------------------

Spinta terreno sinistra	Sfavorevole	1.00	1.00	1.00
Spinta terreno destra	Sfavorevole	1.00	1.00	1.00
Spinta falda	Sfavorevole	1.00	1.00	1.00
G2 - Pavimentazione	Sfavorevole	1.00	1.00	1.00
Q1b-Traffico Pos 2_T max in Sx	Sfavorevole	1.00	0.75	0.75
Q4 - Battente idraulico	Sfavorevole	1.00	0.30	0.30
Q5 - Dt+	Sfavorevole	1.00	0.50	0.50
Q5 - Grad -	Sfavorevole	1.00	0.50	0.50

Combinazione n° 193 SLE (Rara)

	Effetto	γ	Ψ	c
Peso Proprio	Sfavorevole	1.00	1.00	1.00
Spinta terreno sinistra	Sfavorevole	1.00	1.00	1.00
Spinta terreno destra	Sfavorevole	1.00	1.00	1.00
Spinta falda	Sfavorevole	1.00	1.00	1.00
G2 - Pavimentazione	Sfavorevole	1.00	1.00	1.00
Q1b-Traffico Pos 2_T max in Sx	Sfavorevole	1.00	1.00	1.00
Q4 - Battente idraulico	Sfavorevole	1.00	0.70	0.70
Q5 - Dt-	Sfavorevole	1.00	0.60	0.60
Q5 - Grad +	Sfavorevole	1.00	0.60	0.60

Combinazione n° 194 SLE (Frequente)

	Effetto	γ	Ψ	c
Peso Proprio	Sfavorevole	1.00	1.00	1.00
Spinta terreno sinistra	Sfavorevole	1.00	1.00	1.00
Spinta terreno destra	Sfavorevole	1.00	1.00	1.00
Spinta falda	Sfavorevole	1.00	1.00	1.00
G2 - Pavimentazione	Sfavorevole	1.00	1.00	1.00
Q1b-Traffico Pos 2_T max in Sx	Sfavorevole	1.00	0.75	0.75
Q4 - Battente idraulico	Sfavorevole	1.00	0.30	0.30
Q5 - Dt-	Sfavorevole	1.00	0.50	0.50
Q5 - Grad +	Sfavorevole	1.00	0.50	0.50

Combinazione n° 195 SLE (Rara)

	Effetto	γ	Ψ	c
Peso Proprio	Sfavorevole	1.00	1.00	1.00
Spinta terreno sinistra	Sfavorevole	1.00	1.00	1.00
Spinta terreno destra	Sfavorevole	1.00	1.00	1.00
Spinta falda	Sfavorevole	1.00	1.00	1.00
G2 - Pavimentazione	Sfavorevole	1.00	1.00	1.00
Q1b-Traffico Pos 2_T max in Sx	Sfavorevole	1.00	1.00	1.00
Q4 - Battente idraulico	Sfavorevole	1.00	0.70	0.70
Q5 - Dt-	Sfavorevole	1.00	0.60	0.60
Q5 - Grad -	Sfavorevole	1.00	0.60	0.60

Combinazione n° 196 SLE (Frequente)

	Effetto	γ	Ψ	c
Peso Proprio	Sfavorevole	1.00	1.00	1.00
Spinta terreno sinistra	Sfavorevole	1.00	1.00	1.00

<i>Codifica:</i> LO716CE1901 T02 TS41 STR RE01 C.doc	OPERE D'ARTE: TOMBINI IDRAULICI	<i>Data:</i> 08.09.2019	<i>Pag.</i> 98 di 290
	Relazione di Calcolo		

Spinta terreno destra	Sfavorevole	1.00	1.00	1.00
Spinta falda	Sfavorevole	1.00	1.00	1.00
G2 - Pavimentazione	Sfavorevole	1.00	1.00	1.00
Q1b-Traffico Pos 2_T max in Sx	Sfavorevole	1.00	0.75	0.75
Q4 - Battente idraulico	Sfavorevole	1.00	0.30	0.30
Q5 - Dt-	Sfavorevole	1.00	0.50	0.50
Q5 - Grad -	Sfavorevole	1.00	0.50	0.50

Combinazione n° 197 SLE (Rara)

	Effetto	γ	Ψ	c
Peso Proprio	Sfavorevole	1.00	1.00	1.00
Spinta terreno sinistra	Sfavorevole	1.00	1.00	1.00
Spinta terreno destra	Sfavorevole	1.00	1.00	1.00
Spinta falda	Sfavorevole	1.00	1.00	1.00
G2 - Pavimentazione	Sfavorevole	1.00	1.00	1.00
Q1b-Traffico Pos 2_T max in Sx	Sfavorevole	1.00	1.00	1.00
Q3a - Frenatura da Sx	Sfavorevole	1.00	0.40	0.40
Q4 - Battente idraulico	Sfavorevole	1.00	0.70	0.70
Q5 - Dt+	Sfavorevole	1.00	0.60	0.60
Q5 - Grad +	Sfavorevole	1.00	0.60	0.60

Combinazione n° 198 SLE (Rara)

	Effetto	γ	Ψ	c
Peso Proprio	Sfavorevole	1.00	1.00	1.00
Spinta terreno sinistra	Sfavorevole	1.00	1.00	1.00
Spinta terreno destra	Sfavorevole	1.00	1.00	1.00
Spinta falda	Sfavorevole	1.00	1.00	1.00
G2 - Pavimentazione	Sfavorevole	1.00	1.00	1.00
Q1b-Traffico Pos 2_T max in Sx	Sfavorevole	1.00	1.00	1.00
Q3a - Frenatura da Sx	Sfavorevole	1.00	0.40	0.40
Q4 - Battente idraulico	Sfavorevole	1.00	0.70	0.70
Q5 - Dt+	Sfavorevole	1.00	0.60	0.60
Q5 - Grad -	Sfavorevole	1.00	0.60	0.60

Combinazione n° 199 SLE (Rara)

	Effetto	γ	Ψ	c
Peso Proprio	Sfavorevole	1.00	1.00	1.00
Spinta terreno sinistra	Sfavorevole	1.00	1.00	1.00
Spinta terreno destra	Sfavorevole	1.00	1.00	1.00
Spinta falda	Sfavorevole	1.00	1.00	1.00
G2 - Pavimentazione	Sfavorevole	1.00	1.00	1.00
Q1b-Traffico Pos 2_T max in Sx	Sfavorevole	1.00	1.00	1.00
Q3a - Frenatura da Sx	Sfavorevole	1.00	0.40	0.40
Q4 - Battente idraulico	Sfavorevole	1.00	0.70	0.70
Q5 - Dt-	Sfavorevole	1.00	0.60	0.60
Q5 - Grad +	Sfavorevole	1.00	0.60	0.60

Combinazione n° 200 SLE (Rara)

	Effetto	γ	Ψ	c
--	----------------	----------------------------	--------------------------	----------

<i>Codifica:</i> LO716CE1901 T02 TS41 STR RE01 C.doc	OPERE D'ARTE: TOMBINI IDRAULICI Relazione di Calcolo	<i>Data:</i> 08.09.2019	<i>Pag.</i> 99 di 290
---------------------------------------------------------	----------------------------------------------------------------	----------------------------	--------------------------

Peso Proprio	Sfavorevole	1.00	1.00	1.00
Spinta terreno sinistra	Sfavorevole	1.00	1.00	1.00
Spinta terreno destra	Sfavorevole	1.00	1.00	1.00
Spinta falda	Sfavorevole	1.00	1.00	1.00
G2 - Pavimentazione	Sfavorevole	1.00	1.00	1.00
Q1b-Traffico Pos 2_T max in Sx	Sfavorevole	1.00	1.00	1.00
Q3a - Frenatura da Sx	Sfavorevole	1.00	0.40	0.40
Q4 - Battente idraulico	Sfavorevole	1.00	0.70	0.70
Q5 - Dt-	Sfavorevole	1.00	0.60	0.60
Q5 - Grad -	Sfavorevole	1.00	0.60	0.60

Combinazione n° 201 SLE (Rara)

	Effetto	γ	Ψ	c
Peso Proprio	Sfavorevole	1.00	1.00	1.00
Spinta terreno sinistra	Sfavorevole	1.00	1.00	1.00
Spinta terreno destra	Sfavorevole	1.00	1.00	1.00
Spinta falda	Sfavorevole	1.00	1.00	1.00
G2 - Pavimentazione	Sfavorevole	1.00	1.00	1.00
Q1b-Traffico Pos 2_T max in Sx	Sfavorevole	1.00	1.00	1.00
Q3b - Frenatura da Dx	Sfavorevole	1.00	0.40	0.40
Q4 - Battente idraulico	Sfavorevole	1.00	0.70	0.70
Q5 - Dt+	Sfavorevole	1.00	0.60	0.60
Q5 - Grad +	Sfavorevole	1.00	0.60	0.60

Combinazione n° 202 SLE (Rara)

	Effetto	γ	Ψ	c
Peso Proprio	Sfavorevole	1.00	1.00	1.00
Spinta terreno sinistra	Sfavorevole	1.00	1.00	1.00
Spinta terreno destra	Sfavorevole	1.00	1.00	1.00
Spinta falda	Sfavorevole	1.00	1.00	1.00
G2 - Pavimentazione	Sfavorevole	1.00	1.00	1.00
Q1b-Traffico Pos 2_T max in Sx	Sfavorevole	1.00	1.00	1.00
Q3b - Frenatura da Dx	Sfavorevole	1.00	0.40	0.40
Q4 - Battente idraulico	Sfavorevole	1.00	0.70	0.70
Q5 - Dt+	Sfavorevole	1.00	0.60	0.60
Q5 - Grad -	Sfavorevole	1.00	0.60	0.60

Combinazione n° 203 SLE (Rara)

	Effetto	γ	Ψ	c
Peso Proprio	Sfavorevole	1.00	1.00	1.00
Spinta terreno sinistra	Sfavorevole	1.00	1.00	1.00
Spinta terreno destra	Sfavorevole	1.00	1.00	1.00
Spinta falda	Sfavorevole	1.00	1.00	1.00
G2 - Pavimentazione	Sfavorevole	1.00	1.00	1.00
Q1b-Traffico Pos 2_T max in Sx	Sfavorevole	1.00	1.00	1.00
Q3b - Frenatura da Dx	Sfavorevole	1.00	0.40	0.40
Q4 - Battente idraulico	Sfavorevole	1.00	0.70	0.70
Q5 - Dt-	Sfavorevole	1.00	0.60	0.60

<i>Codifica:</i> LO716CE1901 T02 TS41 STR RE01 C.doc	OPERE D'ARTE: TOMBINI IDRAULICI Relazione di Calcolo	<i>Data:</i> 08.09.2019	<i>Pag.</i> 100 di 290
---------------------------------------------------------	----------------------------------------------------------------	----------------------------	---------------------------

Q5 - Grad +	Sfavorevole	1.00	0.60	0.60
<u>Combinazione n° 204 SLE (Rara)</u>				
	Effetto	γ	Ψ	c
Peso Proprio	Sfavorevole	1.00	1.00	1.00
Spinta terreno sinistra	Sfavorevole	1.00	1.00	1.00
Spinta terreno destra	Sfavorevole	1.00	1.00	1.00
Spinta falda	Sfavorevole	1.00	1.00	1.00
G2 - Pavimentazione	Sfavorevole	1.00	1.00	1.00
Q1b-Traffico Pos 2_T max in Sx	Sfavorevole	1.00	1.00	1.00
Q3b - Frenatura da Dx	Sfavorevole	1.00	0.40	0.40
Q4 - Battente idraulico	Sfavorevole	1.00	0.70	0.70
Q5 - Dt-	Sfavorevole	1.00	0.60	0.60
Q5 - Grad -	Sfavorevole	1.00	0.60	0.60
<u>Combinazione n° 205 SLE (Rara)</u>				
	Effetto	γ	Ψ	c
Peso Proprio	Sfavorevole	1.00	1.00	1.00
Spinta terreno sinistra	Sfavorevole	1.00	1.00	1.00
Spinta terreno destra	Sfavorevole	1.00	1.00	1.00
Spinta falda	Sfavorevole	1.00	1.00	1.00
G2 - Pavimentazione	Sfavorevole	1.00	1.00	1.00
Q1c-Traffico Pos 3_T max in Dx	Sfavorevole	1.00	1.00	1.00
Q4 - Battente idraulico	Sfavorevole	1.00	0.70	0.70
Q5 - Dt+	Sfavorevole	1.00	0.60	0.60
Q5 - Grad +	Sfavorevole	1.00	0.60	0.60
<u>Combinazione n° 206 SLE (Frequente)</u>				
	Effetto	γ	Ψ	c
Peso Proprio	Sfavorevole	1.00	1.00	1.00
Spinta terreno sinistra	Sfavorevole	1.00	1.00	1.00
Spinta terreno destra	Sfavorevole	1.00	1.00	1.00
Spinta falda	Sfavorevole	1.00	1.00	1.00
G2 - Pavimentazione	Sfavorevole	1.00	1.00	1.00
Q1c-Traffico Pos 3_T max in Dx	Sfavorevole	1.00	0.75	0.75
Q4 - Battente idraulico	Sfavorevole	1.00	0.30	0.30
Q5 - Dt+	Sfavorevole	1.00	0.50	0.50
Q5 - Grad +	Sfavorevole	1.00	0.50	0.50
<u>Combinazione n° 207 SLE (Rara)</u>				
	Effetto	γ	Ψ	c
Peso Proprio	Sfavorevole	1.00	1.00	1.00
Spinta terreno sinistra	Sfavorevole	1.00	1.00	1.00
Spinta terreno destra	Sfavorevole	1.00	1.00	1.00
Spinta falda	Sfavorevole	1.00	1.00	1.00
G2 - Pavimentazione	Sfavorevole	1.00	1.00	1.00
Q1c-Traffico Pos 3_T max in Dx	Sfavorevole	1.00	1.00	1.00
Q4 - Battente idraulico	Sfavorevole	1.00	0.70	0.70
Q5 - Dt+	Sfavorevole	1.00	0.60	0.60

Codifica: LO716CE1901 T02 TS41 STR RE01 C.doc	OPERE D'ARTE: TOMBINI IDRAULICI Relazione di Calcolo	Data: 08.09.2019	Pag. 101 di 290
---------------------------------------------------------	----------------------------------------------------------------	----------------------------	---------------------------

Q5 - Grad - Sfavorevole 1.00 0.60 0.60

Combinazione n° 208 SLE (Frequente)

	Effetto	γ	Ψ	c
Peso Proprio	Sfavorevole	1.00	1.00	1.00
Spinta terreno sinistra	Sfavorevole	1.00	1.00	1.00
Spinta terreno destra	Sfavorevole	1.00	1.00	1.00
Spinta falda	Sfavorevole	1.00	1.00	1.00
G2 - Pavimentazione	Sfavorevole	1.00	1.00	1.00
Q1c-Traffico Pos 3_T max in Dx	Sfavorevole	1.00	0.75	0.75
Q4 - Battente idraulico	Sfavorevole	1.00	0.30	0.30
Q5 - Dt+	Sfavorevole	1.00	0.50	0.50
Q5 - Grad -	Sfavorevole	1.00	0.50	0.50

Combinazione n° 209 SLE (Rara)

	Effetto	γ	Ψ	c
Peso Proprio	Sfavorevole	1.00	1.00	1.00
Spinta terreno sinistra	Sfavorevole	1.00	1.00	1.00
Spinta terreno destra	Sfavorevole	1.00	1.00	1.00
Spinta falda	Sfavorevole	1.00	1.00	1.00
G2 - Pavimentazione	Sfavorevole	1.00	1.00	1.00
Q1c-Traffico Pos 3_T max in Dx	Sfavorevole	1.00	1.00	1.00
Q4 - Battente idraulico	Sfavorevole	1.00	0.70	0.70
Q5 - Dt-	Sfavorevole	1.00	0.60	0.60
Q5 - Grad +	Sfavorevole	1.00	0.60	0.60

Combinazione n° 210 SLE (Frequente)

	Effetto	γ	Ψ	c
Peso Proprio	Sfavorevole	1.00	1.00	1.00
Spinta terreno sinistra	Sfavorevole	1.00	1.00	1.00
Spinta terreno destra	Sfavorevole	1.00	1.00	1.00
Spinta falda	Sfavorevole	1.00	1.00	1.00
G2 - Pavimentazione	Sfavorevole	1.00	1.00	1.00
Q1c-Traffico Pos 3_T max in Dx	Sfavorevole	1.00	0.75	0.75
Q4 - Battente idraulico	Sfavorevole	1.00	0.30	0.30
Q5 - Dt-	Sfavorevole	1.00	0.50	0.50
Q5 - Grad +	Sfavorevole	1.00	0.50	0.50

Combinazione n° 211 SLE (Rara)

	Effetto	γ	Ψ	c
Peso Proprio	Sfavorevole	1.00	1.00	1.00
Spinta terreno sinistra	Sfavorevole	1.00	1.00	1.00
Spinta terreno destra	Sfavorevole	1.00	1.00	1.00
Spinta falda	Sfavorevole	1.00	1.00	1.00
G2 - Pavimentazione	Sfavorevole	1.00	1.00	1.00
Q1c-Traffico Pos 3_T max in Dx	Sfavorevole	1.00	1.00	1.00
Q4 - Battente idraulico	Sfavorevole	1.00	0.70	0.70
Q5 - Dt-	Sfavorevole	1.00	0.60	0.60
Q5 - Grad -	Sfavorevole	1.00	0.60	0.60

Codifica: LO716CE1901 T02 TS41 STR RE01 C.doc	OPERE D'ARTE: TOMBINI IDRAULICI Relazione di Calcolo	Data: 08.09.2019	Pag. 102 di 290
---------------------------------------------------------	----------------------------------------------------------------	----------------------------	---------------------------

Combinazione n° 212 SLE (Frequente)

	Effetto	γ	Ψ	c
Peso Proprio	Sfavorevole	1.00	1.00	1.00
Spinta terreno sinistra	Sfavorevole	1.00	1.00	1.00
Spinta terreno destra	Sfavorevole	1.00	1.00	1.00
Spinta falda	Sfavorevole	1.00	1.00	1.00
G2 - Pavimentazione	Sfavorevole	1.00	1.00	1.00
Q1c-Traffico Pos 3_T max in Dx	Sfavorevole	1.00	0.75	0.75
Q4 - Battente idraulico	Sfavorevole	1.00	0.30	0.30
Q5 - Dt-	Sfavorevole	1.00	0.50	0.50
Q5 - Grad -	Sfavorevole	1.00	0.50	0.50

Combinazione n° 213 SLE (Rara)

	Effetto	γ	Ψ	c
Peso Proprio	Sfavorevole	1.00	1.00	1.00
Spinta terreno sinistra	Sfavorevole	1.00	1.00	1.00
Spinta terreno destra	Sfavorevole	1.00	1.00	1.00
Spinta falda	Sfavorevole	1.00	1.00	1.00
G2 - Pavimentazione	Sfavorevole	1.00	1.00	1.00
Q1c-Traffico Pos 3_T max in Dx	Sfavorevole	1.00	1.00	1.00
Q3a - Frenatura da Sx	Sfavorevole	1.00	0.40	0.40
Q4 - Battente idraulico	Sfavorevole	1.00	0.70	0.70
Q5 - Dt+	Sfavorevole	1.00	0.60	0.60
Q5 - Grad +	Sfavorevole	1.00	0.60	0.60

Combinazione n° 214 SLE (Rara)

	Effetto	γ	Ψ	c
Peso Proprio	Sfavorevole	1.00	1.00	1.00
Spinta terreno sinistra	Sfavorevole	1.00	1.00	1.00
Spinta terreno destra	Sfavorevole	1.00	1.00	1.00
Spinta falda	Sfavorevole	1.00	1.00	1.00
G2 - Pavimentazione	Sfavorevole	1.00	1.00	1.00
Q1c-Traffico Pos 3_T max in Dx	Sfavorevole	1.00	1.00	1.00
Q3a - Frenatura da Sx	Sfavorevole	1.00	0.40	0.40
Q4 - Battente idraulico	Sfavorevole	1.00	0.70	0.70
Q5 - Dt+	Sfavorevole	1.00	0.60	0.60
Q5 - Grad -	Sfavorevole	1.00	0.60	0.60

Combinazione n° 215 SLE (Rara)

	Effetto	γ	Ψ	c
Peso Proprio	Sfavorevole	1.00	1.00	1.00
Spinta terreno sinistra	Sfavorevole	1.00	1.00	1.00
Spinta terreno destra	Sfavorevole	1.00	1.00	1.00
Spinta falda	Sfavorevole	1.00	1.00	1.00
G2 - Pavimentazione	Sfavorevole	1.00	1.00	1.00
Q1c-Traffico Pos 3_T max in Dx	Sfavorevole	1.00	1.00	1.00
Q3a - Frenatura da Sx	Sfavorevole	1.00	0.40	0.40
Q4 - Battente idraulico	Sfavorevole	1.00	0.70	0.70

<i>Codifica:</i> LO716CE1901 T02 TS41 STR RE01 C.doc	OPERE D'ARTE: TOMBINI IDRAULICI Relazione di Calcolo	<i>Data:</i> 08.09.2019	<i>Pag.</i> 103 di 290
---------------------------------------------------------	----------------------------------------------------------------	----------------------------	---------------------------

Q5 - Dt-	Sfavorevole	1.00	0.60	0.60
Q5 - Grad +	Sfavorevole	1.00	0.60	0.60

Combinazione n° 216 SLE (Rara)

	Effetto	γ	Ψ	c
Peso Proprio	Sfavorevole	1.00	1.00	1.00
Spinta terreno sinistra	Sfavorevole	1.00	1.00	1.00
Spinta terreno destra	Sfavorevole	1.00	1.00	1.00
Spinta falda	Sfavorevole	1.00	1.00	1.00
G2 - Pavimentazione	Sfavorevole	1.00	1.00	1.00
Q1c-Traffico Pos 3_T max in Dx	Sfavorevole	1.00	1.00	1.00
Q3a - Frenatura da Sx	Sfavorevole	1.00	0.40	0.40
Q4 - Battente idraulico	Sfavorevole	1.00	0.70	0.70
Q5 - Dt-	Sfavorevole	1.00	0.60	0.60
Q5 - Grad -	Sfavorevole	1.00	0.60	0.60

Combinazione n° 217 SLE (Rara)

	Effetto	γ	Ψ	c
Peso Proprio	Sfavorevole	1.00	1.00	1.00
Spinta terreno sinistra	Sfavorevole	1.00	1.00	1.00
Spinta terreno destra	Sfavorevole	1.00	1.00	1.00
Spinta falda	Sfavorevole	1.00	1.00	1.00
G2 - Pavimentazione	Sfavorevole	1.00	1.00	1.00
Q1c-Traffico Pos 3_T max in Dx	Sfavorevole	1.00	1.00	1.00
Q3b - Frenatura da Dx	Sfavorevole	1.00	0.40	0.40
Q4 - Battente idraulico	Sfavorevole	1.00	0.70	0.70
Q5 - Dt+	Sfavorevole	1.00	0.60	0.60
Q5 - Grad +	Sfavorevole	1.00	0.60	0.60

Combinazione n° 218 SLE (Rara)

	Effetto	γ	Ψ	c
Peso Proprio	Sfavorevole	1.00	1.00	1.00
Spinta terreno sinistra	Sfavorevole	1.00	1.00	1.00
Spinta terreno destra	Sfavorevole	1.00	1.00	1.00
Spinta falda	Sfavorevole	1.00	1.00	1.00
G2 - Pavimentazione	Sfavorevole	1.00	1.00	1.00
Q1c-Traffico Pos 3_T max in Dx	Sfavorevole	1.00	1.00	1.00
Q3b - Frenatura da Dx	Sfavorevole	1.00	0.40	0.40
Q4 - Battente idraulico	Sfavorevole	1.00	0.70	0.70
Q5 - Dt+	Sfavorevole	1.00	0.60	0.60
Q5 - Grad -	Sfavorevole	1.00	0.60	0.60

Combinazione n° 219 SLE (Rara)

	Effetto	γ	Ψ	c
Peso Proprio	Sfavorevole	1.00	1.00	1.00
Spinta terreno sinistra	Sfavorevole	1.00	1.00	1.00
Spinta terreno destra	Sfavorevole	1.00	1.00	1.00
Spinta falda	Sfavorevole	1.00	1.00	1.00
G2 - Pavimentazione	Sfavorevole	1.00	1.00	1.00

<i>Codifica:</i> LO716CE1901 T02 TS41 STR RE01 C.doc	OPERE D'ARTE: TOMBINI IDRAULICI Relazione di Calcolo	<i>Data:</i> 08.09.2019	<i>Pag.</i> 104 di 290
---------------------------------------------------------	----------------------------------------------------------------	----------------------------	---------------------------

Q1c-Traffico Pos 3_T max in Dx	Sfavorevole	1.00	1.00	1.00
Q3b - Frenatura da Dx	Sfavorevole	1.00	0.40	0.40
Q4 - Battente idraulico	Sfavorevole	1.00	0.70	0.70
Q5 - Dt-	Sfavorevole	1.00	0.60	0.60
Q5 - Grad +	Sfavorevole	1.00	0.60	0.60

Combinazione n° 220 SLE (Rara)

	Effetto	γ	Ψ	c
Peso Proprio	Sfavorevole	1.00	1.00	1.00
Spinta terreno sinistra	Sfavorevole	1.00	1.00	1.00
Spinta terreno destra	Sfavorevole	1.00	1.00	1.00
Spinta falda	Sfavorevole	1.00	1.00	1.00
G2 - Pavimentazione	Sfavorevole	1.00	1.00	1.00
Q1c-Traffico Pos 3_T max in Dx	Sfavorevole	1.00	1.00	1.00
Q3b - Frenatura da Dx	Sfavorevole	1.00	0.40	0.40
Q4 - Battente idraulico	Sfavorevole	1.00	0.70	0.70
Q5 - Dt-	Sfavorevole	1.00	0.60	0.60
Q5 - Grad -	Sfavorevole	1.00	0.60	0.60

Combinazione n° 221 SLE (Rara)

	Effetto	γ	Ψ	c
Peso Proprio	Sfavorevole	1.00	1.00	1.00
Spinta terreno sinistra	Sfavorevole	1.00	1.00	1.00
Spinta terreno destra	Sfavorevole	1.00	1.00	1.00
Spinta falda	Sfavorevole	1.00	1.00	1.00
G2 - Pavimentazione	Sfavorevole	1.00	1.00	1.00
Q2a- Sovracc. Acc in Sx	Sfavorevole	1.00	1.00	1.00
Q4 - Battente idraulico	Sfavorevole	1.00	0.70	0.70
Q5 - Dt+	Sfavorevole	1.00	0.60	0.60
Q5 - Grad +	Sfavorevole	1.00	0.60	0.60

Combinazione n° 222 SLE (Frequente)

	Effetto	γ	Ψ	c
Peso Proprio	Sfavorevole	1.00	1.00	1.00
Spinta terreno sinistra	Sfavorevole	1.00	1.00	1.00
Spinta terreno destra	Sfavorevole	1.00	1.00	1.00
Spinta falda	Sfavorevole	1.00	1.00	1.00
G2 - Pavimentazione	Sfavorevole	1.00	1.00	1.00
Q2a- Sovracc. Acc in Sx	Sfavorevole	1.00	0.75	0.75
Q4 - Battente idraulico	Sfavorevole	1.00	0.30	0.30
Q5 - Dt+	Sfavorevole	1.00	0.50	0.50
Q5 - Grad +	Sfavorevole	1.00	0.50	0.50

Combinazione n° 223 SLE (Rara)

	Effetto	γ	Ψ	c
Peso Proprio	Sfavorevole	1.00	1.00	1.00
Spinta terreno sinistra	Sfavorevole	1.00	1.00	1.00
Spinta terreno destra	Sfavorevole	1.00	1.00	1.00
Spinta falda	Sfavorevole	1.00	1.00	1.00

<i>Codifica:</i> LO716CE1901 T02 TS41 STR RE01 C.doc	OPERE D'ARTE: TOMBINI IDRAULICI Relazione di Calcolo	<i>Data:</i> 08.09.2019	<i>Pag.</i> 105 di 290
---------------------------------------------------------	----------------------------------------------------------------	----------------------------	---------------------------

G2 - Pavimentazione	Sfavorevole	1.00	1.00	1.00
Q2a- Sovracc. Acc in Sx	Sfavorevole	1.00	1.00	1.00
Q4 - Battente idraulico	Sfavorevole	1.00	0.70	0.70
Q5 - Dt+	Sfavorevole	1.00	0.60	0.60
Q5 - Grad -	Sfavorevole	1.00	0.60	0.60

Combinazione n° 224 SLE (Frequente)

	Effetto	γ	Ψ	c
Peso Proprio	Sfavorevole	1.00	1.00	1.00
Spinta terreno sinistra	Sfavorevole	1.00	1.00	1.00
Spinta terreno destra	Sfavorevole	1.00	1.00	1.00
Spinta falda	Sfavorevole	1.00	1.00	1.00
G2 - Pavimentazione	Sfavorevole	1.00	1.00	1.00
Q2a- Sovracc. Acc in Sx	Sfavorevole	1.00	0.75	0.75
Q4 - Battente idraulico	Sfavorevole	1.00	0.30	0.30
Q5 - Dt+	Sfavorevole	1.00	0.50	0.50
Q5 - Grad -	Sfavorevole	1.00	0.50	0.50

Combinazione n° 225 SLE (Rara)

	Effetto	γ	Ψ	c
Peso Proprio	Sfavorevole	1.00	1.00	1.00
Spinta terreno sinistra	Sfavorevole	1.00	1.00	1.00
Spinta terreno destra	Sfavorevole	1.00	1.00	1.00
Spinta falda	Sfavorevole	1.00	1.00	1.00
G2 - Pavimentazione	Sfavorevole	1.00	1.00	1.00
Q2a- Sovracc. Acc in Sx	Sfavorevole	1.00	1.00	1.00
Q4 - Battente idraulico	Sfavorevole	1.00	0.70	0.70
Q5 - Dt-	Sfavorevole	1.00	0.60	0.60
Q5 - Grad +	Sfavorevole	1.00	0.60	0.60

Combinazione n° 226 SLE (Frequente)

	Effetto	γ	Ψ	c
Peso Proprio	Sfavorevole	1.00	1.00	1.00
Spinta terreno sinistra	Sfavorevole	1.00	1.00	1.00
Spinta terreno destra	Sfavorevole	1.00	1.00	1.00
Spinta falda	Sfavorevole	1.00	1.00	1.00
G2 - Pavimentazione	Sfavorevole	1.00	1.00	1.00
Q2a- Sovracc. Acc in Sx	Sfavorevole	1.00	0.75	0.75
Q4 - Battente idraulico	Sfavorevole	1.00	0.30	0.30
Q5 - Dt-	Sfavorevole	1.00	0.50	0.50
Q5 - Grad +	Sfavorevole	1.00	0.50	0.50

Combinazione n° 227 SLE (Rara)

	Effetto	γ	Ψ	c
Peso Proprio	Sfavorevole	1.00	1.00	1.00
Spinta terreno sinistra	Sfavorevole	1.00	1.00	1.00
Spinta terreno destra	Sfavorevole	1.00	1.00	1.00
Spinta falda	Sfavorevole	1.00	1.00	1.00
G2 - Pavimentazione	Sfavorevole	1.00	1.00	1.00

<i>Codifica:</i> LO716CE1901 T02 TS41 STR RE01 C.doc	OPERE D'ARTE: TOMBINI IDRAULICI	<i>Data:</i> 08.09.2019	<i>Pag.</i> 106 di 290
	Relazione di Calcolo		

Q2a- Sovracc. Acc in Sx	Sfavorevole	1.00	1.00	1.00
Q4 - Battente idraulico	Sfavorevole	1.00	0.70	0.70
Q5 - Dt-	Sfavorevole	1.00	0.60	0.60
Q5 - Grad -	Sfavorevole	1.00	0.60	0.60

Combinazione n° 228 SLE (Frequente)

	Effetto	γ	Ψ	c
Peso Proprio	Sfavorevole	1.00	1.00	1.00
Spinta terreno sinistra	Sfavorevole	1.00	1.00	1.00
Spinta terreno destra	Sfavorevole	1.00	1.00	1.00
Spinta falda	Sfavorevole	1.00	1.00	1.00
G2 - Pavimentazione	Sfavorevole	1.00	1.00	1.00
Q2a- Sovracc. Acc in Sx	Sfavorevole	1.00	0.75	0.75
Q4 - Battente idraulico	Sfavorevole	1.00	0.30	0.30
Q5 - Dt-	Sfavorevole	1.00	0.50	0.50
Q5 - Grad -	Sfavorevole	1.00	0.50	0.50

Combinazione n° 229 SLE (Rara)

	Effetto	γ	Ψ	c
Peso Proprio	Sfavorevole	1.00	1.00	1.00
Spinta terreno sinistra	Sfavorevole	1.00	1.00	1.00
Spinta terreno destra	Sfavorevole	1.00	1.00	1.00
Spinta falda	Sfavorevole	1.00	1.00	1.00
G2 - Pavimentazione	Sfavorevole	1.00	1.00	1.00
Q2b- Sovracc. Acc in Dx	Sfavorevole	1.00	1.00	1.00
Q4 - Battente idraulico	Sfavorevole	1.00	0.70	0.70
Q5 - Dt+	Sfavorevole	1.00	0.60	0.60
Q5 - Grad +	Sfavorevole	1.00	0.60	0.60

Combinazione n° 230 SLE (Frequente)

	Effetto	γ	Ψ	c
Peso Proprio	Sfavorevole	1.00	1.00	1.00
Spinta terreno sinistra	Sfavorevole	1.00	1.00	1.00
Spinta terreno destra	Sfavorevole	1.00	1.00	1.00
Spinta falda	Sfavorevole	1.00	1.00	1.00
G2 - Pavimentazione	Sfavorevole	1.00	1.00	1.00
Q2b- Sovracc. Acc in Dx	Sfavorevole	1.00	0.75	0.75
Q4 - Battente idraulico	Sfavorevole	1.00	0.30	0.30
Q5 - Dt+	Sfavorevole	1.00	0.50	0.50
Q5 - Grad +	Sfavorevole	1.00	0.50	0.50

Combinazione n° 231 SLE (Rara)

	Effetto	γ	Ψ	c
Peso Proprio	Sfavorevole	1.00	1.00	1.00
Spinta terreno sinistra	Sfavorevole	1.00	1.00	1.00
Spinta terreno destra	Sfavorevole	1.00	1.00	1.00
Spinta falda	Sfavorevole	1.00	1.00	1.00
G2 - Pavimentazione	Sfavorevole	1.00	1.00	1.00
Q2b- Sovracc. Acc in Dx	Sfavorevole	1.00	1.00	1.00

Codifica: LO716CE1901 T02 TS41 STR RE01 C.doc	OPERE D'ARTE: TOMBINI IDRAULICI	Data: 08.09.2019	Pag. 107 di 290
	Relazione di Calcolo		

Q4 - Battente idraulico	Sfavorevole	1.00	0.70	0.70
Q5 - Dt+	Sfavorevole	1.00	0.60	0.60
Q5 - Grad -	Sfavorevole	1.00	0.60	0.60

Combinazione n° 232 SLE (Frequente)

	Effetto	γ	Ψ	c
Peso Proprio	Sfavorevole	1.00	1.00	1.00
Spinta terreno sinistra	Sfavorevole	1.00	1.00	1.00
Spinta terreno destra	Sfavorevole	1.00	1.00	1.00
Spinta falda	Sfavorevole	1.00	1.00	1.00
G2 - Pavimentazione	Sfavorevole	1.00	1.00	1.00
Q2b- Sovracc. Acc in Dx	Sfavorevole	1.00	0.75	0.75
Q4 - Battente idraulico	Sfavorevole	1.00	0.30	0.30
Q5 - Dt+	Sfavorevole	1.00	0.50	0.50
Q5 - Grad -	Sfavorevole	1.00	0.50	0.50

Combinazione n° 233 SLE (Rara)

	Effetto	γ	Ψ	c
Peso Proprio	Sfavorevole	1.00	1.00	1.00
Spinta terreno sinistra	Sfavorevole	1.00	1.00	1.00
Spinta terreno destra	Sfavorevole	1.00	1.00	1.00
Spinta falda	Sfavorevole	1.00	1.00	1.00
G2 - Pavimentazione	Sfavorevole	1.00	1.00	1.00
Q2b- Sovracc. Acc in Dx	Sfavorevole	1.00	1.00	1.00
Q4 - Battente idraulico	Sfavorevole	1.00	0.70	0.70
Q5 - Dt-	Sfavorevole	1.00	0.60	0.60
Q5 - Grad +	Sfavorevole	1.00	0.60	0.60

Combinazione n° 234 SLE (Frequente)

	Effetto	γ	Ψ	c
Peso Proprio	Sfavorevole	1.00	1.00	1.00
Spinta terreno sinistra	Sfavorevole	1.00	1.00	1.00
Spinta terreno destra	Sfavorevole	1.00	1.00	1.00
Spinta falda	Sfavorevole	1.00	1.00	1.00
G2 - Pavimentazione	Sfavorevole	1.00	1.00	1.00
Q2b- Sovracc. Acc in Dx	Sfavorevole	1.00	0.75	0.75
Q4 - Battente idraulico	Sfavorevole	1.00	0.30	0.30
Q5 - Dt-	Sfavorevole	1.00	0.50	0.50
Q5 - Grad +	Sfavorevole	1.00	0.50	0.50

Combinazione n° 235 SLE (Rara)

	Effetto	γ	Ψ	c
Peso Proprio	Sfavorevole	1.00	1.00	1.00
Spinta terreno sinistra	Sfavorevole	1.00	1.00	1.00
Spinta terreno destra	Sfavorevole	1.00	1.00	1.00
Spinta falda	Sfavorevole	1.00	1.00	1.00
G2 - Pavimentazione	Sfavorevole	1.00	1.00	1.00
Q2b- Sovracc. Acc in Dx	Sfavorevole	1.00	1.00	1.00
Q4 - Battente idraulico	Sfavorevole	1.00	0.70	0.70

<i>Codifica:</i> LO716CE1901 T02 TS41 STR RE01 C.doc	OPERE D'ARTE: TOMBINI IDRAULICI	<i>Data:</i> 08.09.2019	<i>Pag.</i> 108 di 290
	Relazione di Calcolo		

Q5 - Dt-	Sfavorevole	1.00	0.60	0.60
Q5 - Grad -	Sfavorevole	1.00	0.60	0.60

Combinazione n° 236 SLE (Frequente)

	Effetto	γ	Ψ	c
Peso Proprio	Sfavorevole	1.00	1.00	1.00
Spinta terreno sinistra	Sfavorevole	1.00	1.00	1.00
Spinta terreno destra	Sfavorevole	1.00	1.00	1.00
Spinta falda	Sfavorevole	1.00	1.00	1.00
G2 - Pavimentazione	Sfavorevole	1.00	1.00	1.00
Q2b- Sovracc. Acc in Dx	Sfavorevole	1.00	0.75	0.75
Q4 - Battente idraulico	Sfavorevole	1.00	0.30	0.30
Q5 - Dt-	Sfavorevole	1.00	0.50	0.50
Q5 - Grad -	Sfavorevole	1.00	0.50	0.50

Combinazione n° 237 SLE (Rara)

	Effetto	γ	Ψ	c
Peso Proprio	Sfavorevole	1.00	1.00	1.00
Spinta terreno sinistra	Sfavorevole	1.00	1.00	1.00
Spinta terreno destra	Sfavorevole	1.00	1.00	1.00
Spinta falda	Sfavorevole	1.00	1.00	1.00
G2 - Pavimentazione	Sfavorevole	1.00	1.00	1.00
Q1a - Traffico Pos 1_M max	Sfavorevole	1.00	0.75	0.75
Q3a - Frenatura da Sx	Sfavorevole	1.00	1.00	1.00
Q4 - Battente idraulico	Sfavorevole	1.00	0.70	0.70
Q5 - Dt+	Sfavorevole	1.00	0.60	0.60
Q5 - Grad +	Sfavorevole	1.00	0.60	0.60

Combinazione n° 238 SLE (Frequente)

	Effetto	γ	Ψ	c
Peso Proprio	Sfavorevole	1.00	1.00	1.00
Spinta terreno sinistra	Sfavorevole	1.00	1.00	1.00
Spinta terreno destra	Sfavorevole	1.00	1.00	1.00
Spinta falda	Sfavorevole	1.00	1.00	1.00
G2 - Pavimentazione	Sfavorevole	1.00	1.00	1.00
Q3a - Frenatura da Sx	Sfavorevole	1.00	0.40	0.40
Q4 - Battente idraulico	Sfavorevole	1.00	0.30	0.30
Q5 - Dt+	Sfavorevole	1.00	0.50	0.50
Q5 - Grad +	Sfavorevole	1.00	0.50	0.50

Combinazione n° 239 SLE (Rara)

	Effetto	γ	Ψ	c
Peso Proprio	Sfavorevole	1.00	1.00	1.00
Spinta terreno sinistra	Sfavorevole	1.00	1.00	1.00
Spinta terreno destra	Sfavorevole	1.00	1.00	1.00
Spinta falda	Sfavorevole	1.00	1.00	1.00
G2 - Pavimentazione	Sfavorevole	1.00	1.00	1.00
Q1a - Traffico Pos 1_M max	Sfavorevole	1.00	0.75	0.75
Q3a - Frenatura da Sx	Sfavorevole	1.00	1.00	1.00

<i>Codifica:</i> LO716CE1901 T02 TS41 STR RE01 C.doc	OPERE D'ARTE: TOMBINI IDRAULICI	<i>Data:</i> 08.09.2019	<i>Pag.</i> 109 di 290
	Relazione di Calcolo		

Q4 - Battente idraulico	Sfavorevole	1.00	0.70	0.70
Q5 - Dt+	Sfavorevole	1.00	0.60	0.60
Q5 - Grad -	Sfavorevole	1.00	0.60	0.60

Combinazione n° 240 SLE (Frequente)

	Effetto	γ	Ψ	c
Peso Proprio	Sfavorevole	1.00	1.00	1.00
Spinta terreno sinistra	Sfavorevole	1.00	1.00	1.00
Spinta terreno destra	Sfavorevole	1.00	1.00	1.00
Spinta falda	Sfavorevole	1.00	1.00	1.00
G2 - Pavimentazione	Sfavorevole	1.00	1.00	1.00
Q3a - Frenatura da Sx	Sfavorevole	1.00	0.40	0.40
Q4 - Battente idraulico	Sfavorevole	1.00	0.30	0.30
Q5 - Dt+	Sfavorevole	1.00	0.50	0.50
Q5 - Grad -	Sfavorevole	1.00	0.50	0.50

Combinazione n° 241 SLE (Rara)

	Effetto	γ	Ψ	c
Peso Proprio	Sfavorevole	1.00	1.00	1.00
Spinta terreno sinistra	Sfavorevole	1.00	1.00	1.00
Spinta terreno destra	Sfavorevole	1.00	1.00	1.00
Spinta falda	Sfavorevole	1.00	1.00	1.00
G2 - Pavimentazione	Sfavorevole	1.00	1.00	1.00
Q1a - Traffico Pos 1_M max	Sfavorevole	1.00	0.75	0.75
Q3a - Frenatura da Sx	Sfavorevole	1.00	1.00	1.00
Q4 - Battente idraulico	Sfavorevole	1.00	0.70	0.70
Q5 - Dt-	Sfavorevole	1.00	0.60	0.60
Q5 - Grad +	Sfavorevole	1.00	0.60	0.60

Combinazione n° 242 SLE (Frequente)

	Effetto	γ	Ψ	c
Peso Proprio	Sfavorevole	1.00	1.00	1.00
Spinta terreno sinistra	Sfavorevole	1.00	1.00	1.00
Spinta terreno destra	Sfavorevole	1.00	1.00	1.00
Spinta falda	Sfavorevole	1.00	1.00	1.00
G2 - Pavimentazione	Sfavorevole	1.00	1.00	1.00
Q3a - Frenatura da Sx	Sfavorevole	1.00	0.40	0.40
Q4 - Battente idraulico	Sfavorevole	1.00	0.30	0.30
Q5 - Dt-	Sfavorevole	1.00	0.50	0.50
Q5 - Grad +	Sfavorevole	1.00	0.50	0.50

Combinazione n° 243 SLE (Rara)

	Effetto	γ	Ψ	c
Peso Proprio	Sfavorevole	1.00	1.00	1.00
Spinta terreno sinistra	Sfavorevole	1.00	1.00	1.00
Spinta terreno destra	Sfavorevole	1.00	1.00	1.00
Spinta falda	Sfavorevole	1.00	1.00	1.00
G2 - Pavimentazione	Sfavorevole	1.00	1.00	1.00
Q1a - Traffico Pos 1_M max	Sfavorevole	1.00	0.75	0.75

<i>Codifica:</i> LO716CE1901 T02 TS41 STR RE01 C.doc	OPERE D'ARTE: TOMBINI IDRAULICI	<i>Data:</i> 08.09.2019	<i>Pag.</i> 110 di 290
	Relazione di Calcolo		

Q3a - Frenatura da Sx	Sfavorevole	1.00	1.00	1.00
Q4 - Battente idraulico	Sfavorevole	1.00	0.70	0.70
Q5 - Dt-	Sfavorevole	1.00	0.60	0.60
Q5 - Grad -	Sfavorevole	1.00	0.60	0.60

Combinazione n° 244 SLE (Frequente)

	Effetto	γ	Ψ	c
Peso Proprio	Sfavorevole	1.00	1.00	1.00
Spinta terreno sinistra	Sfavorevole	1.00	1.00	1.00
Spinta terreno destra	Sfavorevole	1.00	1.00	1.00
Spinta falda	Sfavorevole	1.00	1.00	1.00
G2 - Pavimentazione	Sfavorevole	1.00	1.00	1.00
Q3a - Frenatura da Sx	Sfavorevole	1.00	0.40	0.40
Q4 - Battente idraulico	Sfavorevole	1.00	0.30	0.30
Q5 - Dt-	Sfavorevole	1.00	0.50	0.50
Q5 - Grad -	Sfavorevole	1.00	0.50	0.50

Combinazione n° 245 SLE (Rara)

	Effetto	γ	Ψ	c
Peso Proprio	Sfavorevole	1.00	1.00	1.00
Spinta terreno sinistra	Sfavorevole	1.00	1.00	1.00
Spinta terreno destra	Sfavorevole	1.00	1.00	1.00
Spinta falda	Sfavorevole	1.00	1.00	1.00
G2 - Pavimentazione	Sfavorevole	1.00	1.00	1.00
Q1a - Traffico Pos 1_M max	Sfavorevole	1.00	0.75	0.75
Q3b - Frenatura da Dx	Sfavorevole	1.00	1.00	1.00
Q4 - Battente idraulico	Sfavorevole	1.00	0.70	0.70
Q5 - Dt+	Sfavorevole	1.00	0.60	0.60
Q5 - Grad +	Sfavorevole	1.00	0.60	0.60

Combinazione n° 246 SLE (Frequente)

	Effetto	γ	Ψ	c
Peso Proprio	Sfavorevole	1.00	1.00	1.00
Spinta terreno sinistra	Sfavorevole	1.00	1.00	1.00
Spinta terreno destra	Sfavorevole	1.00	1.00	1.00
Spinta falda	Sfavorevole	1.00	1.00	1.00
G2 - Pavimentazione	Sfavorevole	1.00	1.00	1.00
Q3b - Frenatura da Dx	Sfavorevole	1.00	0.40	0.40
Q4 - Battente idraulico	Sfavorevole	1.00	0.30	0.30
Q5 - Dt+	Sfavorevole	1.00	0.50	0.50
Q5 - Grad +	Sfavorevole	1.00	0.50	0.50

Combinazione n° 247 SLE (Rara)

	Effetto	γ	Ψ	c
Peso Proprio	Sfavorevole	1.00	1.00	1.00
Spinta terreno sinistra	Sfavorevole	1.00	1.00	1.00
Spinta terreno destra	Sfavorevole	1.00	1.00	1.00
Spinta falda	Sfavorevole	1.00	1.00	1.00
G2 - Pavimentazione	Sfavorevole	1.00	1.00	1.00

<i>Codifica:</i> LO716CE1901 T02 TS41 STR RE01 C.doc	OPERE D'ARTE: TOMBINI IDRAULICI Relazione di Calcolo	<i>Data:</i> 08.09.2019	<i>Pag.</i> 111 di 290
---------------------------------------------------------	----------------------------------------------------------------	----------------------------	---------------------------

Q1a - Traffico Pos 1_M max	Sfavorevole	1.00	0.75	0.75
Q3b - Frenatura da Dx	Sfavorevole	1.00	1.00	1.00
Q4 - Battente idraulico	Sfavorevole	1.00	0.70	0.70
Q5 - Dt+	Sfavorevole	1.00	0.60	0.60
Q5 - Grad -	Sfavorevole	1.00	0.60	0.60

Combinazione n° 248 SLE (Frequente)

	Effetto	γ	Ψ	c
Peso Proprio	Sfavorevole	1.00	1.00	1.00
Spinta terreno sinistra	Sfavorevole	1.00	1.00	1.00
Spinta terreno destra	Sfavorevole	1.00	1.00	1.00
Spinta falda	Sfavorevole	1.00	1.00	1.00
G2 - Pavimentazione	Sfavorevole	1.00	1.00	1.00
Q3b - Frenatura da Dx	Sfavorevole	1.00	0.40	0.40
Q4 - Battente idraulico	Sfavorevole	1.00	0.30	0.30
Q5 - Dt+	Sfavorevole	1.00	0.50	0.50
Q5 - Grad -	Sfavorevole	1.00	0.50	0.50

Combinazione n° 249 SLE (Rara)

	Effetto	γ	Ψ	c
Peso Proprio	Sfavorevole	1.00	1.00	1.00
Spinta terreno sinistra	Sfavorevole	1.00	1.00	1.00
Spinta terreno destra	Sfavorevole	1.00	1.00	1.00
Spinta falda	Sfavorevole	1.00	1.00	1.00
G2 - Pavimentazione	Sfavorevole	1.00	1.00	1.00
Q1a - Traffico Pos 1_M max	Sfavorevole	1.00	0.75	0.75
Q3b - Frenatura da Dx	Sfavorevole	1.00	1.00	1.00
Q4 - Battente idraulico	Sfavorevole	1.00	0.70	0.70
Q5 - Dt-	Sfavorevole	1.00	0.60	0.60
Q5 - Grad +	Sfavorevole	1.00	0.60	0.60

Combinazione n° 250 SLE (Frequente)

	Effetto	γ	Ψ	c
Peso Proprio	Sfavorevole	1.00	1.00	1.00
Spinta terreno sinistra	Sfavorevole	1.00	1.00	1.00
Spinta terreno destra	Sfavorevole	1.00	1.00	1.00
Spinta falda	Sfavorevole	1.00	1.00	1.00
G2 - Pavimentazione	Sfavorevole	1.00	1.00	1.00
Q3b - Frenatura da Dx	Sfavorevole	1.00	0.40	0.40
Q4 - Battente idraulico	Sfavorevole	1.00	0.30	0.30
Q5 - Dt-	Sfavorevole	1.00	0.50	0.50
Q5 - Grad +	Sfavorevole	1.00	0.50	0.50

Combinazione n° 251 SLE (Rara)

	Effetto	γ	Ψ	c
Peso Proprio	Sfavorevole	1.00	1.00	1.00
Spinta terreno sinistra	Sfavorevole	1.00	1.00	1.00
Spinta terreno destra	Sfavorevole	1.00	1.00	1.00
Spinta falda	Sfavorevole	1.00	1.00	1.00

<i>Codifica:</i> LO716CE1901 T02 TS41 STR RE01 C.doc	OPERE D'ARTE: TOMBINI IDRAULICI Relazione di Calcolo	<i>Data:</i> 08.09.2019	<i>Pag.</i> 112 di 290
---------------------------------------------------------	----------------------------------------------------------------	----------------------------	---------------------------

G2 - Pavimentazione	Sfavorevole	1.00	1.00	1.00
Q1a - Traffico Pos 1_M max	Sfavorevole	1.00	0.75	0.75
Q3b - Frenatura da Dx	Sfavorevole	1.00	1.00	1.00
Q4 - Battente idraulico	Sfavorevole	1.00	0.70	0.70
Q5 - Dt-	Sfavorevole	1.00	0.60	0.60
Q5 - Grad -	Sfavorevole	1.00	0.60	0.60

Combinazione n° 252 SLE (Frequente)

	Effetto	γ	Ψ	c
Peso Proprio	Sfavorevole	1.00	1.00	1.00
Spinta terreno sinistra	Sfavorevole	1.00	1.00	1.00
Spinta terreno destra	Sfavorevole	1.00	1.00	1.00
Spinta falda	Sfavorevole	1.00	1.00	1.00
G2 - Pavimentazione	Sfavorevole	1.00	1.00	1.00
Q3b - Frenatura da Dx	Sfavorevole	1.00	0.40	0.40
Q4 - Battente idraulico	Sfavorevole	1.00	0.30	0.30
Q5 - Dt-	Sfavorevole	1.00	0.50	0.50
Q5 - Grad -	Sfavorevole	1.00	0.50	0.50

Combinazione n° 253 SLE (Rara)

	Effetto	γ	Ψ	c
Peso Proprio	Sfavorevole	1.00	1.00	1.00
Spinta terreno sinistra	Sfavorevole	1.00	1.00	1.00
Spinta terreno destra	Sfavorevole	1.00	1.00	1.00
Spinta falda	Sfavorevole	1.00	1.00	1.00
G2 - Pavimentazione	Sfavorevole	1.00	1.00	1.00
Q1b-Traffico Pos 2_T max in Sx	Sfavorevole	1.00	0.75	0.75
Q3a - Frenatura da Sx	Sfavorevole	1.00	1.00	1.00
Q4 - Battente idraulico	Sfavorevole	1.00	0.70	0.70
Q5 - Dt+	Sfavorevole	1.00	0.60	0.60
Q5 - Grad +	Sfavorevole	1.00	0.60	0.60

Combinazione n° 254 SLE (Rara)

	Effetto	γ	Ψ	c
Peso Proprio	Sfavorevole	1.00	1.00	1.00
Spinta terreno sinistra	Sfavorevole	1.00	1.00	1.00
Spinta terreno destra	Sfavorevole	1.00	1.00	1.00
Spinta falda	Sfavorevole	1.00	1.00	1.00
G2 - Pavimentazione	Sfavorevole	1.00	1.00	1.00
Q1b-Traffico Pos 2_T max in Sx	Sfavorevole	1.00	0.75	0.75
Q3a - Frenatura da Sx	Sfavorevole	1.00	1.00	1.00
Q4 - Battente idraulico	Sfavorevole	1.00	0.70	0.70
Q5 - Dt+	Sfavorevole	1.00	0.60	0.60
Q5 - Grad -	Sfavorevole	1.00	0.60	0.60

Combinazione n° 255 SLE (Rara)

	Effetto	γ	Ψ	c
Peso Proprio	Sfavorevole	1.00	1.00	1.00
Spinta terreno sinistra	Sfavorevole	1.00	1.00	1.00

<i>Codifica:</i> LO716CE1901 T02 TS41 STR RE01 C.doc	OPERE D'ARTE: TOMBINI IDRAULICI Relazione di Calcolo	<i>Data:</i> 08.09.2019	<i>Pag.</i> 113 di 290
---------------------------------------------------------	----------------------------------------------------------------	----------------------------	---------------------------

Spinta terreno destra	Sfavorevole	1.00	1.00	1.00
Spinta falda	Sfavorevole	1.00	1.00	1.00
G2 - Pavimentazione	Sfavorevole	1.00	1.00	1.00
Q1b-Traffico Pos 2_T max in Sx	Sfavorevole	1.00	0.75	0.75
Q3a - Frenatura da Sx	Sfavorevole	1.00	1.00	1.00
Q4 - Battente idraulico	Sfavorevole	1.00	0.70	0.70
Q5 - Dt-	Sfavorevole	1.00	0.60	0.60
Q5 - Grad +	Sfavorevole	1.00	0.60	0.60

Combinazione n° 256 SLE (Rara)

	Effetto	γ	Ψ	c
Peso Proprio	Sfavorevole	1.00	1.00	1.00
Spinta terreno sinistra	Sfavorevole	1.00	1.00	1.00
Spinta terreno destra	Sfavorevole	1.00	1.00	1.00
Spinta falda	Sfavorevole	1.00	1.00	1.00
G2 - Pavimentazione	Sfavorevole	1.00	1.00	1.00
Q1b-Traffico Pos 2_T max in Sx	Sfavorevole	1.00	0.75	0.75
Q3a - Frenatura da Sx	Sfavorevole	1.00	1.00	1.00
Q4 - Battente idraulico	Sfavorevole	1.00	0.70	0.70
Q5 - Dt-	Sfavorevole	1.00	0.60	0.60
Q5 - Grad -	Sfavorevole	1.00	0.60	0.60

Combinazione n° 257 SLE (Rara)

	Effetto	γ	Ψ	c
Peso Proprio	Sfavorevole	1.00	1.00	1.00
Spinta terreno sinistra	Sfavorevole	1.00	1.00	1.00
Spinta terreno destra	Sfavorevole	1.00	1.00	1.00
Spinta falda	Sfavorevole	1.00	1.00	1.00
G2 - Pavimentazione	Sfavorevole	1.00	1.00	1.00
Q1b-Traffico Pos 2_T max in Sx	Sfavorevole	1.00	0.75	0.75
Q3b - Frenatura da Dx	Sfavorevole	1.00	1.00	1.00
Q4 - Battente idraulico	Sfavorevole	1.00	0.70	0.70
Q5 - Dt+	Sfavorevole	1.00	0.60	0.60
Q5 - Grad +	Sfavorevole	1.00	0.60	0.60

Combinazione n° 258 SLE (Rara)

	Effetto	γ	Ψ	c
Peso Proprio	Sfavorevole	1.00	1.00	1.00
Spinta terreno sinistra	Sfavorevole	1.00	1.00	1.00
Spinta terreno destra	Sfavorevole	1.00	1.00	1.00
Spinta falda	Sfavorevole	1.00	1.00	1.00
G2 - Pavimentazione	Sfavorevole	1.00	1.00	1.00
Q1b-Traffico Pos 2_T max in Sx	Sfavorevole	1.00	0.75	0.75
Q3b - Frenatura da Dx	Sfavorevole	1.00	1.00	1.00
Q4 - Battente idraulico	Sfavorevole	1.00	0.70	0.70
Q5 - Dt+	Sfavorevole	1.00	0.60	0.60
Q5 - Grad -	Sfavorevole	1.00	0.60	0.60

Combinazione n° 259 SLE (Rara)

<i>Codifica:</i> LO716CE1901 T02 TS41 STR RE01 C.doc	OPERE D'ARTE: TOMBINI IDRAULICI Relazione di Calcolo	<i>Data:</i> 08.09.2019	<i>Pag.</i> 114 di 290
---------------------------------------------------------	----------------------------------------------------------------	----------------------------	---------------------------

	Effetto	γ	Ψ	c
Peso Proprio	Sfavorevole	1.00	1.00	1.00
Spinta terreno sinistra	Sfavorevole	1.00	1.00	1.00
Spinta terreno destra	Sfavorevole	1.00	1.00	1.00
Spinta falda	Sfavorevole	1.00	1.00	1.00
G2 - Pavimentazione	Sfavorevole	1.00	1.00	1.00
Q1b-Traffico Pos 2_T max in Sx	Sfavorevole	1.00	0.75	0.75
Q3b - Frenatura da Dx	Sfavorevole	1.00	1.00	1.00
Q4 - Battente idraulico	Sfavorevole	1.00	0.70	0.70
Q5 - Dt-	Sfavorevole	1.00	0.60	0.60
Q5 - Grad +	Sfavorevole	1.00	0.60	0.60

Combinazione n° 260 SLE (Rara)

	Effetto	γ	Ψ	c
Peso Proprio	Sfavorevole	1.00	1.00	1.00
Spinta terreno sinistra	Sfavorevole	1.00	1.00	1.00
Spinta terreno destra	Sfavorevole	1.00	1.00	1.00
Spinta falda	Sfavorevole	1.00	1.00	1.00
G2 - Pavimentazione	Sfavorevole	1.00	1.00	1.00
Q1b-Traffico Pos 2_T max in Sx	Sfavorevole	1.00	0.75	0.75
Q3b - Frenatura da Dx	Sfavorevole	1.00	1.00	1.00
Q4 - Battente idraulico	Sfavorevole	1.00	0.70	0.70
Q5 - Dt-	Sfavorevole	1.00	0.60	0.60
Q5 - Grad -	Sfavorevole	1.00	0.60	0.60

Combinazione n° 261 SLE (Rara)

	Effetto	γ	Ψ	c
Peso Proprio	Sfavorevole	1.00	1.00	1.00
Spinta terreno sinistra	Sfavorevole	1.00	1.00	1.00
Spinta terreno destra	Sfavorevole	1.00	1.00	1.00
Spinta falda	Sfavorevole	1.00	1.00	1.00
G2 - Pavimentazione	Sfavorevole	1.00	1.00	1.00
Q1c-Traffico Pos 3_T max in Dx	Sfavorevole	1.00	0.75	0.75
Q3a - Frenatura da Sx	Sfavorevole	1.00	1.00	1.00
Q4 - Battente idraulico	Sfavorevole	1.00	0.70	0.70
Q5 - Dt+	Sfavorevole	1.00	0.60	0.60
Q5 - Grad +	Sfavorevole	1.00	0.60	0.60

Combinazione n° 262 SLE (Rara)

	Effetto	γ	Ψ	c
Peso Proprio	Sfavorevole	1.00	1.00	1.00
Spinta terreno sinistra	Sfavorevole	1.00	1.00	1.00
Spinta terreno destra	Sfavorevole	1.00	1.00	1.00
Spinta falda	Sfavorevole	1.00	1.00	1.00
G2 - Pavimentazione	Sfavorevole	1.00	1.00	1.00
Q1c-Traffico Pos 3_T max in Dx	Sfavorevole	1.00	0.75	0.75
Q3a - Frenatura da Sx	Sfavorevole	1.00	1.00	1.00
Q4 - Battente idraulico	Sfavorevole	1.00	0.70	0.70

<i>Codifica:</i> LO716CE1901 T02 TS41 STR RE01 C.doc	OPERE D'ARTE: TOMBINI IDRAULICI Relazione di Calcolo	<i>Data:</i> 08.09.2019	<i>Pag.</i> 115 di 290
---------------------------------------------------------	----------------------------------------------------------------	----------------------------	---------------------------

Q5 - Dt+	Sfavorevole	1.00	0.60	0.60
Q5 - Grad -	Sfavorevole	1.00	0.60	0.60

Combinazione n° 263 SLE (Rara)

	Effetto	γ	Ψ	c
Peso Proprio	Sfavorevole	1.00	1.00	1.00
Spinta terreno sinistra	Sfavorevole	1.00	1.00	1.00
Spinta terreno destra	Sfavorevole	1.00	1.00	1.00
Spinta falda	Sfavorevole	1.00	1.00	1.00
G2 - Pavimentazione	Sfavorevole	1.00	1.00	1.00
Q1c-Traffico Pos 3_T max in Dx	Sfavorevole	1.00	0.75	0.75
Q3a - Frenatura da Sx	Sfavorevole	1.00	1.00	1.00
Q4 - Battente idraulico	Sfavorevole	1.00	0.70	0.70
Q5 - Dt-	Sfavorevole	1.00	0.60	0.60
Q5 - Grad +	Sfavorevole	1.00	0.60	0.60

Combinazione n° 264 SLE (Rara)

	Effetto	γ	Ψ	c
Peso Proprio	Sfavorevole	1.00	1.00	1.00
Spinta terreno sinistra	Sfavorevole	1.00	1.00	1.00
Spinta terreno destra	Sfavorevole	1.00	1.00	1.00
Spinta falda	Sfavorevole	1.00	1.00	1.00
G2 - Pavimentazione	Sfavorevole	1.00	1.00	1.00
Q1c-Traffico Pos 3_T max in Dx	Sfavorevole	1.00	0.75	0.75
Q3a - Frenatura da Sx	Sfavorevole	1.00	1.00	1.00
Q4 - Battente idraulico	Sfavorevole	1.00	0.70	0.70
Q5 - Dt-	Sfavorevole	1.00	0.60	0.60
Q5 - Grad -	Sfavorevole	1.00	0.60	0.60

Combinazione n° 265 SLE (Rara)

	Effetto	γ	Ψ	c
Peso Proprio	Sfavorevole	1.00	1.00	1.00
Spinta terreno sinistra	Sfavorevole	1.00	1.00	1.00
Spinta terreno destra	Sfavorevole	1.00	1.00	1.00
Spinta falda	Sfavorevole	1.00	1.00	1.00
G2 - Pavimentazione	Sfavorevole	1.00	1.00	1.00
Q1c-Traffico Pos 3_T max in Dx	Sfavorevole	1.00	0.75	0.75
Q3b - Frenatura da Dx	Sfavorevole	1.00	1.00	1.00
Q4 - Battente idraulico	Sfavorevole	1.00	0.70	0.70
Q5 - Dt+	Sfavorevole	1.00	0.60	0.60
Q5 - Grad +	Sfavorevole	1.00	0.60	0.60

Combinazione n° 266 SLE (Rara)

	Effetto	γ	Ψ	c
Peso Proprio	Sfavorevole	1.00	1.00	1.00
Spinta terreno sinistra	Sfavorevole	1.00	1.00	1.00
Spinta terreno destra	Sfavorevole	1.00	1.00	1.00
Spinta falda	Sfavorevole	1.00	1.00	1.00
G2 - Pavimentazione	Sfavorevole	1.00	1.00	1.00

<i>Codifica:</i> LO716CE1901 T02 TS41 STR RE01 C.doc	OPERE D'ARTE: TOMBINI IDRAULICI	<i>Data:</i> 08.09.2019	<i>Pag.</i> 116 di 290
	Relazione di Calcolo		

Q1c-Traffico Pos 3_T max in Dx	Sfavorevole	1.00	0.75	0.75
Q3b - Frenatura da Dx	Sfavorevole	1.00	1.00	1.00
Q4 - Battente idraulico	Sfavorevole	1.00	0.70	0.70
Q5 - Dt+	Sfavorevole	1.00	0.60	0.60
Q5 - Grad -	Sfavorevole	1.00	0.60	0.60

Combinazione n° 267 SLE (Rara)

	Effetto	γ	Ψ	c
Peso Proprio	Sfavorevole	1.00	1.00	1.00
Spinta terreno sinistra	Sfavorevole	1.00	1.00	1.00
Spinta terreno destra	Sfavorevole	1.00	1.00	1.00
Spinta falda	Sfavorevole	1.00	1.00	1.00
G2 - Pavimentazione	Sfavorevole	1.00	1.00	1.00
Q1c-Traffico Pos 3_T max in Dx	Sfavorevole	1.00	0.75	0.75
Q3b - Frenatura da Dx	Sfavorevole	1.00	1.00	1.00
Q4 - Battente idraulico	Sfavorevole	1.00	0.70	0.70
Q5 - Dt-	Sfavorevole	1.00	0.60	0.60
Q5 - Grad +	Sfavorevole	1.00	0.60	0.60

Combinazione n° 268 SLE (Rara)

	Effetto	γ	Ψ	c
Peso Proprio	Sfavorevole	1.00	1.00	1.00
Spinta terreno sinistra	Sfavorevole	1.00	1.00	1.00
Spinta terreno destra	Sfavorevole	1.00	1.00	1.00
Spinta falda	Sfavorevole	1.00	1.00	1.00
G2 - Pavimentazione	Sfavorevole	1.00	1.00	1.00
Q1c-Traffico Pos 3_T max in Dx	Sfavorevole	1.00	0.75	0.75
Q3b - Frenatura da Dx	Sfavorevole	1.00	1.00	1.00
Q4 - Battente idraulico	Sfavorevole	1.00	0.70	0.70
Q5 - Dt-	Sfavorevole	1.00	0.60	0.60
Q5 - Grad -	Sfavorevole	1.00	0.60	0.60

Combinazione n° 269 SLE (Quasi Permanente) - Sisma Vert. positivo

	Effetto	γ	Ψ	c
Peso Proprio	Sfavorevole	1.00	1.00	1.00
Spinta terreno sinistra	Sfavorevole	1.00	1.00	1.00
Spinta terreno destra	Sfavorevole	1.00	1.00	1.00
Spinta falda	Sfavorevole	1.00	1.00	1.00
G2 - Pavimentazione	Sfavorevole	1.00	1.00	1.00
Q4 - Battente idraulico	Sfavorevole	1.00	0.30	0.30
Q5 - Dt+	Sfavorevole	1.00	0.50	0.50
Q5 - Grad +	Sfavorevole	1.00	0.50	0.50
Sisma da sinistra	Sfavorevole	1.00	0.00	0.00

Combinazione n° 270 SLE (Quasi Permanente) - Sisma Vert. negativo

	Effetto	γ	Ψ	c
Peso Proprio	Sfavorevole	1.00	1.00	1.00
Spinta terreno sinistra	Sfavorevole	1.00	1.00	1.00
Spinta terreno destra	Sfavorevole	1.00	1.00	1.00

<i>Codifica:</i> LO716CE1901 T02 TS41 STR RE01 C.doc	OPERE D'ARTE: TOMBINI IDRAULICI	<i>Data:</i> 08.09.2019	<i>Pag.</i> 117 di 290
	Relazione di Calcolo		

Spinta falda	Sfavorevole	1.00	1.00	1.00
G2 - Pavimentazione	Sfavorevole	1.00	1.00	1.00
Q4 - Battente idraulico	Sfavorevole	1.00	0.30	0.30
Q5 - Dt+	Sfavorevole	1.00	0.50	0.50
Q5 - Grad +	Sfavorevole	1.00	0.50	0.50
Sisma da sinistra	Sfavorevole	1.00	0.00	0.00

Combinazione n° 271 SLE (Quasi Permanente) - Sisma Vert. positivo

	Effetto	γ	Ψ	c
Peso Proprio	Sfavorevole	1.00	1.00	1.00
Spinta terreno sinistra	Sfavorevole	1.00	1.00	1.00
Spinta terreno destra	Sfavorevole	1.00	1.00	1.00
Spinta falda	Sfavorevole	1.00	1.00	1.00
G2 - Pavimentazione	Sfavorevole	1.00	1.00	1.00
Q4 - Battente idraulico	Sfavorevole	1.00	0.30	0.30
Q5 - Dt+	Sfavorevole	1.00	0.50	0.50
Q5 - Grad +	Sfavorevole	1.00	0.50	0.50
Sisma da destra	Sfavorevole	1.00	0.00	0.00

Combinazione n° 272 SLE (Quasi Permanente) - Sisma Vert. negativo

	Effetto	γ	Ψ	c
Peso Proprio	Sfavorevole	1.00	1.00	1.00
Spinta terreno sinistra	Sfavorevole	1.00	1.00	1.00
Spinta terreno destra	Sfavorevole	1.00	1.00	1.00
Spinta falda	Sfavorevole	1.00	1.00	1.00
G2 - Pavimentazione	Sfavorevole	1.00	1.00	1.00
Q4 - Battente idraulico	Sfavorevole	1.00	0.30	0.30
Q5 - Dt+	Sfavorevole	1.00	0.50	0.50
Q5 - Grad +	Sfavorevole	1.00	0.50	0.50
Sisma da destra	Sfavorevole	1.00	0.00	0.00

Combinazione n° 273 SLE (Quasi Permanente) - Sisma Vert. positivo

	Effetto	γ	Ψ	c
Peso Proprio	Sfavorevole	1.00	1.00	1.00
Spinta terreno sinistra	Sfavorevole	1.00	1.00	1.00
Spinta terreno destra	Sfavorevole	1.00	1.00	1.00
Spinta falda	Sfavorevole	1.00	1.00	1.00
G2 - Pavimentazione	Sfavorevole	1.00	1.00	1.00
Q4 - Battente idraulico	Sfavorevole	1.00	0.30	0.30
Q5 - Dt+	Sfavorevole	1.00	0.50	0.50
Q5 - Grad -	Sfavorevole	1.00	0.50	0.50
Sisma da sinistra	Sfavorevole	1.00	0.00	0.00

Combinazione n° 274 SLE (Quasi Permanente) - Sisma Vert. negativo

	Effetto	γ	Ψ	c
Peso Proprio	Sfavorevole	1.00	1.00	1.00
Spinta terreno sinistra	Sfavorevole	1.00	1.00	1.00
Spinta terreno destra	Sfavorevole	1.00	1.00	1.00
Spinta falda	Sfavorevole	1.00	1.00	1.00

<i>Codifica:</i> LO716CE1901 T02 TS41 STR RE01 C.doc	OPERE D'ARTE: TOMBINI IDRAULICI Relazione di Calcolo	<i>Data:</i> 08.09.2019	<i>Pag.</i> 118 di 290
---------------------------------------------------------	----------------------------------------------------------------	----------------------------	---------------------------

G2 - Pavimentazione	Sfavorevole	1.00	1.00	1.00
Q4 - Battente idraulico	Sfavorevole	1.00	0.30	0.30
Q5 - Dt+	Sfavorevole	1.00	0.50	0.50
Q5 - Grad -	Sfavorevole	1.00	0.50	0.50
Sisma da sinistra	Sfavorevole	1.00	0.00	0.00

Combinazione n° 275 SLE (Quasi Permanente) - Sisma Vert. positivo

	Effetto	γ	Ψ	c
Peso Proprio	Sfavorevole	1.00	1.00	1.00
Spinta terreno sinistra	Sfavorevole	1.00	1.00	1.00
Spinta terreno destra	Sfavorevole	1.00	1.00	1.00
Spinta falda	Sfavorevole	1.00	1.00	1.00
G2 - Pavimentazione	Sfavorevole	1.00	1.00	1.00
Q4 - Battente idraulico	Sfavorevole	1.00	0.30	0.30
Q5 - Dt+	Sfavorevole	1.00	0.50	0.50
Q5 - Grad -	Sfavorevole	1.00	0.50	0.50
Sisma da destra	Sfavorevole	1.00	0.00	0.00

Combinazione n° 276 SLE (Quasi Permanente) - Sisma Vert. negativo

	Effetto	γ	Ψ	c
Peso Proprio	Sfavorevole	1.00	1.00	1.00
Spinta terreno sinistra	Sfavorevole	1.00	1.00	1.00
Spinta terreno destra	Sfavorevole	1.00	1.00	1.00
Spinta falda	Sfavorevole	1.00	1.00	1.00
G2 - Pavimentazione	Sfavorevole	1.00	1.00	1.00
Q4 - Battente idraulico	Sfavorevole	1.00	0.30	0.30
Q5 - Dt+	Sfavorevole	1.00	0.50	0.50
Q5 - Grad -	Sfavorevole	1.00	0.50	0.50
Sisma da destra	Sfavorevole	1.00	0.00	0.00

Combinazione n° 277 SLE (Quasi Permanente) - Sisma Vert. positivo

	Effetto	γ	Ψ	c
Peso Proprio	Sfavorevole	1.00	1.00	1.00
Spinta terreno sinistra	Sfavorevole	1.00	1.00	1.00
Spinta terreno destra	Sfavorevole	1.00	1.00	1.00
Spinta falda	Sfavorevole	1.00	1.00	1.00
G2 - Pavimentazione	Sfavorevole	1.00	1.00	1.00
Q4 - Battente idraulico	Sfavorevole	1.00	0.30	0.30
Q5 - Dt-	Sfavorevole	1.00	0.50	0.50
Q5 - Grad +	Sfavorevole	1.00	0.50	0.50
Sisma da sinistra	Sfavorevole	1.00	0.00	0.00

Combinazione n° 278 SLE (Quasi Permanente) - Sisma Vert. negativo

	Effetto	γ	Ψ	c
Peso Proprio	Sfavorevole	1.00	1.00	1.00
Spinta terreno sinistra	Sfavorevole	1.00	1.00	1.00
Spinta terreno destra	Sfavorevole	1.00	1.00	1.00
Spinta falda	Sfavorevole	1.00	1.00	1.00
G2 - Pavimentazione	Sfavorevole	1.00	1.00	1.00

<i>Codifica:</i> LO716CE1901 T02 TS41 STR RE01 C.doc	OPERE D'ARTE: TOMBINI IDRAULICI	<i>Data:</i> 08.09.2019	<i>Pag.</i> 119 di 290
	Relazione di Calcolo		

Q4 - Battente idraulico	Sfavorevole	1.00	0.30	0.30
Q5 - Dt-	Sfavorevole	1.00	0.50	0.50
Q5 - Grad +	Sfavorevole	1.00	0.50	0.50
Sisma da sinistra	Sfavorevole	1.00	0.00	0.00

Combinazione n° 279 SLE (Quasi Permanente) - Sisma Vert. positivo

	Effetto	γ	Ψ	c
Peso Proprio	Sfavorevole	1.00	1.00	1.00
Spinta terreno sinistra	Sfavorevole	1.00	1.00	1.00
Spinta terreno destra	Sfavorevole	1.00	1.00	1.00
Spinta falda	Sfavorevole	1.00	1.00	1.00
G2 - Pavimentazione	Sfavorevole	1.00	1.00	1.00
Q4 - Battente idraulico	Sfavorevole	1.00	0.30	0.30
Q5 - Dt-	Sfavorevole	1.00	0.50	0.50
Q5 - Grad +	Sfavorevole	1.00	0.50	0.50
Sisma da destra	Sfavorevole	1.00	0.00	0.00

Combinazione n° 280 SLE (Quasi Permanente) - Sisma Vert. negativo

	Effetto	γ	Ψ	c
Peso Proprio	Sfavorevole	1.00	1.00	1.00
Spinta terreno sinistra	Sfavorevole	1.00	1.00	1.00
Spinta terreno destra	Sfavorevole	1.00	1.00	1.00
Spinta falda	Sfavorevole	1.00	1.00	1.00
G2 - Pavimentazione	Sfavorevole	1.00	1.00	1.00
Q4 - Battente idraulico	Sfavorevole	1.00	0.30	0.30
Q5 - Dt-	Sfavorevole	1.00	0.50	0.50
Q5 - Grad +	Sfavorevole	1.00	0.50	0.50
Sisma da destra	Sfavorevole	1.00	0.00	0.00

Combinazione n° 281 SLE (Quasi Permanente) - Sisma Vert. positivo

	Effetto	γ	Ψ	c
Peso Proprio	Sfavorevole	1.00	1.00	1.00
Spinta terreno sinistra	Sfavorevole	1.00	1.00	1.00
Spinta terreno destra	Sfavorevole	1.00	1.00	1.00
Spinta falda	Sfavorevole	1.00	1.00	1.00
G2 - Pavimentazione	Sfavorevole	1.00	1.00	1.00
Q4 - Battente idraulico	Sfavorevole	1.00	0.30	0.30
Q5 - Dt-	Sfavorevole	1.00	0.50	0.50
Q5 - Grad -	Sfavorevole	1.00	0.50	0.50
Sisma da sinistra	Sfavorevole	1.00	0.00	0.00

Combinazione n° 282 SLE (Quasi Permanente) - Sisma Vert. negativo

	Effetto	γ	Ψ	c
Peso Proprio	Sfavorevole	1.00	1.00	1.00
Spinta terreno sinistra	Sfavorevole	1.00	1.00	1.00
Spinta terreno destra	Sfavorevole	1.00	1.00	1.00
Spinta falda	Sfavorevole	1.00	1.00	1.00
G2 - Pavimentazione	Sfavorevole	1.00	1.00	1.00
Q4 - Battente idraulico	Sfavorevole	1.00	0.30	0.30

Codifica: LO716CE1901 T02 TS41 STR RE01 C.doc	OPERE D'ARTE: TOMBINI IDRAULICI	Data: 08.09.2019	Pag. 120 di 290
	Relazione di Calcolo		

Q5 - Dt-	Sfavorevole	1.00	0.50	0.50
Q5 - Grad -	Sfavorevole	1.00	0.50	0.50
Sisma da sinistra	Sfavorevole	1.00	0.00	0.00
Combinazione n° 283 SLE (Quasi Permanente) - Sisma Vert. positivo				
	Effetto	γ	Ψ	c
Peso Proprio	Sfavorevole	1.00	1.00	1.00
Spinta terreno sinistra	Sfavorevole	1.00	1.00	1.00
Spinta terreno destra	Sfavorevole	1.00	1.00	1.00
Spinta falda	Sfavorevole	1.00	1.00	1.00
G2 - Pavimentazione	Sfavorevole	1.00	1.00	1.00
Q4 - Battente idraulico	Sfavorevole	1.00	0.30	0.30
Q5 - Dt-	Sfavorevole	1.00	0.50	0.50
Q5 - Grad -	Sfavorevole	1.00	0.50	0.50
Sisma da destra	Sfavorevole	1.00	0.00	0.00
Combinazione n° 284 SLE (Quasi Permanente) - Sisma Vert. negativo				
	Effetto	γ	Ψ	c
Peso Proprio	Sfavorevole	1.00	1.00	1.00
Spinta terreno sinistra	Sfavorevole	1.00	1.00	1.00
Spinta terreno destra	Sfavorevole	1.00	1.00	1.00
Spinta falda	Sfavorevole	1.00	1.00	1.00
G2 - Pavimentazione	Sfavorevole	1.00	1.00	1.00
Q4 - Battente idraulico	Sfavorevole	1.00	0.30	0.30
Q5 - Dt-	Sfavorevole	1.00	0.50	0.50
Q5 - Grad -	Sfavorevole	1.00	0.50	0.50
Sisma da destra	Sfavorevole	1.00	0.00	0.00

9.2. Analisi spinte

Dato l'elevato numero di combinazioni analizzate si riportano in seguito i dati salienti con i quali l'analisi è stata effettuata.

Sisma

Identificazione del sito

Latitudine	39.872139
Longitudine	16.531240
Comune	Trebisacce
Provincia	Cosenza
Regione	Calabria
Punti di interpolazione del reticolo	37232 - 37231 - 37453 - 37454

Tipo di opera

Tipo di costruzione	Opera ordinaria
---------------------	-----------------

<i>Codifica:</i> LO716CE1901 T02 TS41 STR RE01 C.doc	OPERE D'ARTE: TOMBINI IDRAULICI Relazione di Calcolo	<i>Data:</i> 08.09.2019	<i>Pag.</i> 121 di 290
---------------------------------------------------------	---------------------------------------------------------	----------------------------	---------------------------

Vita nominale	50 anni
Classe d'uso	IV
Vita di riferimento	100 anni

Combinazioni SLU

Accelerazione al suolo $a_g =$	1.62 [m/s ²]
Coefficiente di amplificazione per tipo di sottosuolo (S)	1.20
Coefficiente di amplificazione topografica (St)	1.00
Coefficiente riduzione (β_m)	1.00
Rapporto intensità sismica verticale/orizzontale	0.50
Coefficiente di intensità sismica orizzontale (percento)	$k_h = (a_g/g * \beta_m * St * Ss) = 19.80$
Coefficiente di intensità sismica verticale (percento)	$k_v = 0.50 * k_h = 9.90$

Combinazioni SLE

Accelerazione al suolo $a_g =$	0.70 [m/s ²]
Coefficiente di amplificazione per tipo di sottosuolo (S)	1.20
Coefficiente di amplificazione topografica (St)	1.00
Coefficiente riduzione (β_m)	1.00
Rapporto intensità sismica verticale/orizzontale	0.50
Coefficiente di intensità sismica orizzontale (percento)	$k_h = (a_g/g * \beta_m * St * Ss) = 8.57$
Coefficiente di intensità sismica verticale (percento)	$k_v = 0.50 * k_h = 4.28$
Forma diagramma incremento sismico	Rettangolare
Spinta sismica	Wood
Angolo diffusione sovraccarico	30,00 [°]

Coefficienti di spinta

N°combinazione	Statico	Sismico
1	0,500	0,000
2	0,581	0,000
3	0,500	0,000
4	0,581	0,000
5	0,500	0,000
6	0,581	0,000
7	0,500	0,000
8	0,581	0,000
9	0,500	0,000
10	0,581	0,000
11	0,500	0,000
12	0,581	0,000

<i>Codifica:</i> LO716CE1901 T02 TS41 STR RE01 C.doc	OPERE D'ARTE: TOMBINI IDRAULICI Relazione di Calcolo	<i>Data:</i> 08.09.2019	<i>Pag.</i> 122 di 290
---------------------------------------------------------	---------------------------------------------------------	----------------------------	---------------------------

13	0,500	0,000
14	0,581	0,000
15	0,500	0,000
16	0,581	0,000
17	0,500	0,000
18	0,581	0,000
19	0,500	0,000
20	0,581	0,000
21	0,500	0,000
22	0,581	0,000
23	0,500	0,000
24	0,581	0,000
25	0,500	0,000
26	0,581	0,000
27	0,500	0,000
28	0,581	0,000
29	0,500	0,000
30	0,581	0,000
31	0,500	0,000
32	0,581	0,000
33	0,500	0,000
34	0,581	0,000
35	0,500	0,000
36	0,581	0,000
37	0,500	0,000
38	0,581	0,000
39	0,500	0,000
40	0,581	0,000
41	0,500	0,000
42	0,581	0,000
43	0,500	0,000
44	0,581	0,000
45	0,500	0,000
46	0,581	0,000
47	0,500	0,000
48	0,581	0,000
49	0,500	0,000
50	0,581	0,000
51	0,500	0,000
52	0,581	0,000

<i>Codifica:</i> LO716CE1901 T02 TS41 STR RE01 C.doc	OPERE D'ARTE: TOMBINI IDRAULICI Relazione di Calcolo	<i>Data:</i> 08.09.2019	<i>Pag.</i> 123 di 290
---------------------------------------------------------	---------------------------------------------------------	----------------------------	---------------------------

53	0,500	0,000
54	0,581	0,000
55	0,500	0,000
56	0,581	0,000
57	0,500	0,000
58	0,581	0,000
59	0,500	0,000
60	0,581	0,000
61	0,500	0,000
62	0,581	0,000
63	0,500	0,000
64	0,581	0,000
65	0,500	0,000
66	0,581	0,000
67	0,500	0,000
68	0,581	0,000
69	0,500	0,000
70	0,581	0,000
71	0,500	0,000
72	0,581	0,000
73	0,500	0,000
74	0,581	0,000
75	0,500	0,000
76	0,581	0,000
77	0,500	0,000
78	0,581	0,000
79	0,500	0,000
80	0,581	0,000
81	0,500	0,000
82	0,581	0,000
83	0,500	0,000
84	0,581	0,000
85	0,500	0,000
86	0,581	0,000
87	0,500	0,000
88	0,581	0,000
89	0,500	0,000
90	0,581	0,000
91	0,500	0,000
92	0,581	0,000

<i>Codifica:</i> LO716CE1901 T02 TS41 STR RE01 C.doc	OPERE D'ARTE: TOMBINI IDRAULICI Relazione di Calcolo	<i>Data:</i> 08.09.2019	<i>Pag.</i> 124 di 290
---------------------------------------------------------	----------------------------------------------------------------	----------------------------	---------------------------

93	0,500	0,000
94	0,581	0,000
95	0,500	0,000
96	0,581	0,000
97	0,500	0,000
98	0,581	0,000
99	0,500	0,000
100	0,581	0,000
101	0,500	0,000
102	0,581	0,000
103	0,500	0,000
104	0,581	0,000
105	0,500	0,000
106	0,581	0,000
107	0,500	0,000
108	0,581	0,000
109	0,500	0,000
110	0,581	0,000
111	0,500	0,000
112	0,581	0,000
113	0,500	0,000
114	0,581	0,000
115	0,500	0,000
116	0,581	0,000
117	0,500	0,000
118	0,581	0,000
119	0,500	0,000
120	0,581	0,000
121	0,500	0,000
122	0,581	0,000
123	0,500	0,000
124	0,581	0,000
125	0,500	0,000
126	0,581	0,000
127	0,500	0,000
128	0,581	0,000
129	0,500	0,000
130	0,581	0,000
131	0,500	0,000
132	0,581	0,000

<i>Codifica:</i> LO716CE1901 T02 TS41 STR RE01 C.doc	OPERE D'ARTE: TOMBINI IDRAULICI Relazione di Calcolo	<i>Data:</i> 08.09.2019	<i>Pag.</i> 125 di 290
---------------------------------------------------------	---------------------------------------------------------	----------------------------	---------------------------

133	0,500	0,000
134	0,581	0,000
135	0,500	0,000
136	0,581	0,000
137	0,297	0,693
138	0,297	0,693
139	0,364	0,760
140	0,364	0,760
141	0,297	0,693
142	0,297	0,693
143	0,364	0,760
144	0,364	0,760
145	0,297	0,693
146	0,297	0,693
147	0,364	0,760
148	0,364	0,760
149	0,297	0,693
150	0,297	0,693
151	0,364	0,760
152	0,364	0,760
153	0,297	0,693
154	0,297	0,693
155	0,364	0,760
156	0,364	0,760
157	0,297	0,693
158	0,297	0,693
159	0,364	0,760
160	0,364	0,760
161	0,297	0,693
162	0,297	0,693
163	0,364	0,760
164	0,364	0,760
165	0,297	0,693
166	0,297	0,693
167	0,364	0,760
168	0,364	0,760
169	0,500	0,000
170	0,500	0,000
171	0,500	0,000
172	0,500	0,000

<i>Codifica:</i> LO716CE1901 T02 TS41 STR RE01 C.doc	OPERE D'ARTE: TOMBINI IDRAULICI Relazione di Calcolo	<i>Data:</i> 08.09.2019	<i>Pag.</i> 126 di 290
---------------------------------------------------------	----------------------------------------------------------------	----------------------------	---------------------------

173	0,500	0,000
174	0,500	0,000
175	0,500	0,000
176	0,500	0,000
177	0,500	0,000
178	0,500	0,000
179	0,500	0,000
180	0,500	0,000
181	0,500	0,000
182	0,500	0,000
183	0,500	0,000
184	0,500	0,000
185	0,500	0,000
186	0,500	0,000
187	0,500	0,000
188	0,500	0,000
189	0,500	0,000
190	0,500	0,000
191	0,500	0,000
192	0,500	0,000
193	0,500	0,000
194	0,500	0,000
195	0,500	0,000
196	0,500	0,000
197	0,500	0,000
198	0,500	0,000
199	0,500	0,000
200	0,500	0,000
201	0,500	0,000
202	0,500	0,000
203	0,500	0,000
204	0,500	0,000
205	0,500	0,000
206	0,500	0,000
207	0,500	0,000
208	0,500	0,000
209	0,500	0,000
210	0,500	0,000
211	0,500	0,000
212	0,500	0,000

<i>Codifica:</i> LO716CE1901 T02 TS41 STR RE01 C.doc	OPERE D'ARTE: TOMBINI IDRAULICI Relazione di Calcolo	<i>Data:</i> 08.09.2019	<i>Pag.</i> 127 di 290
---------------------------------------------------------	---------------------------------------------------------	----------------------------	---------------------------

213	0,500	0,000
214	0,500	0,000
215	0,500	0,000
216	0,500	0,000
217	0,500	0,000
218	0,500	0,000
219	0,500	0,000
220	0,500	0,000
221	0,500	0,000
222	0,500	0,000
223	0,500	0,000
224	0,500	0,000
225	0,500	0,000
226	0,500	0,000
227	0,500	0,000
228	0,500	0,000
229	0,500	0,000
230	0,500	0,000
231	0,500	0,000
232	0,500	0,000
233	0,500	0,000
234	0,500	0,000
235	0,500	0,000
236	0,500	0,000
237	0,500	0,000
238	0,500	0,000
239	0,500	0,000
240	0,500	0,000
241	0,500	0,000
242	0,500	0,000
243	0,500	0,000
244	0,500	0,000
245	0,500	0,000
246	0,500	0,000
247	0,500	0,000
248	0,500	0,000
249	0,500	0,000
250	0,500	0,000
251	0,500	0,000
252	0,500	0,000

<i>Codifica:</i> LO716CE1901 T02 TS41 STR RE01 C.doc	OPERE D'ARTE: TOMBINI IDRAULICI Relazione di Calcolo	<i>Data:</i> 08.09.2019	<i>Pag.</i> 128 di 290
---------------------------------------------------------	----------------------------------------------------------------	----------------------------	---------------------------

253	0,500	0,000
254	0,500	0,000
255	0,500	0,000
256	0,500	0,000
257	0,500	0,000
258	0,500	0,000
259	0,500	0,000
260	0,500	0,000
261	0,500	0,000
262	0,500	0,000
263	0,500	0,000
264	0,500	0,000
265	0,500	0,000
266	0,500	0,000
267	0,500	0,000
268	0,500	0,000
269	0,500	0,505
270	0,500	0,505
271	0,500	0,505
272	0,500	0,505
273	0,500	0,505
274	0,500	0,505
275	0,500	0,505
276	0,500	0,505
277	0,500	0,505
278	0,500	0,505
279	0,500	0,505
280	0,500	0,505
281	0,500	0,505
282	0,500	0,505
283	0,500	0,505
284	0,500	0,505

Codifica: LO716CE1901 T02 TS41 STR RE01 C.doc	OPERE D'ARTE: TOMBINI IDRAULICI Relazione di Calcolo	Data: 08.09.2019	Pag. 129 di 290
--------------------------------------------------	---------------------------------------------------------	---------------------	--------------------

10. RISULTATI DELL' ANALISI

10.1. Inviluppo delle pressioni

Inviluppo pressioni sul terreno di fondazione

X [m]	σ_{tmin} [kPa]	σ_{tmax} [kPa]
0,45	106	287
2,66	98	223
4,90	93	183
7,10	97	218
9,35	100	279

10.2. Inviluppo delle sollecitazioni

Inviluppo sollecitazioni fondazione

X [m]	M_{min} [kNm]	M_{max} [kNm]	V_{min} [kN]	V_{max} [kN]	N_{min} [kN]	N_{max} [kN]
0,45	-730,19	-295,48	-679,12	-310,02	144,28	301,22
2,66	115,49	498,49	-289,64	-137,42	144,28	301,22
4,90	290,94	722,79	-57,78	79,39	144,28	301,22
7,10	120,19	502,29	144,33	300,82	144,28	301,22
9,35	-729,17	-295,20	309,71	678,37	144,28	301,22

Inviluppo sollecitazioni trasverso

X [m]	M_{min} [kNm]	M_{max} [kNm]	V_{min} [kN]	V_{max} [kN]	N_{min} [kN]	N_{max} [kN]
0,45	-731,70	-115,33	194,93	511,46	31,75	269,22
2,63	-10,60	463,01	95,60	295,53	31,75	269,22
4,90	127,94	718,11	-76,78	76,96	31,79	269,17
7,17	-10,19	463,39	-295,35	-95,54	31,79	269,17
9,35	-730,83	-114,80	-511,28	-194,88	31,79	269,17

Inviluppo sollecitazioni piedritto sinistro

Y [m]	M_{min} [kNm]	M_{max} [kNm]	V_{min} [kN]	V_{max} [kN]	N_{min} [kN]	N_{max} [kN]
0,45	-730,19	-295,48	144,29	309,16	314,54	690,67
3,40	-323,88	17,13	-69,83	73,06	254,73	601,06
6,35	-731,70	-115,33	-257,20	-31,75	194,93	511,46

Inviluppo sollecitazioni piedritto destro

Y [m]	M _{min} [kNm]	M _{max} [kNm]	V _{min} [kN]	V _{max} [kN]	N _{min} [kN]	N _{max} [kN]
0,45	-729,17	-295,20	-309,14	-144,27	314,48	690,49
3,40	-323,02	17,40	-73,01	69,84	254,68	600,88
6,35	-730,83	-114,80	31,79	257,17	194,88	511,28



Figura 3 - Diagramma involuppo momento flettente – SLU



Figura 4 - Diagramma involucro momento flettente – SLE

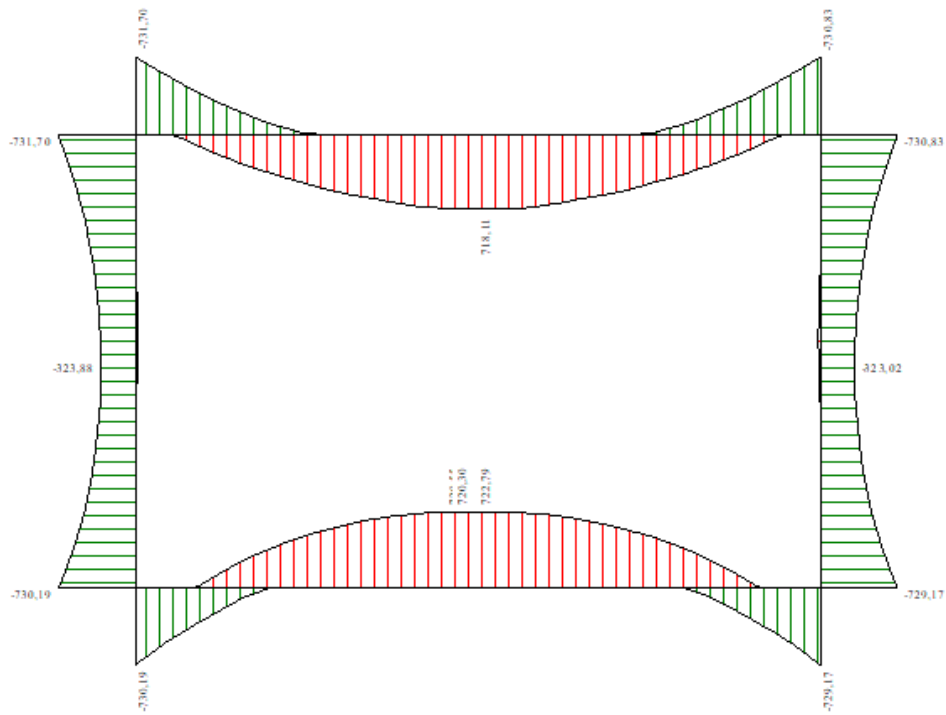

Figura 5 - Diagramma involucro taglio – SLU

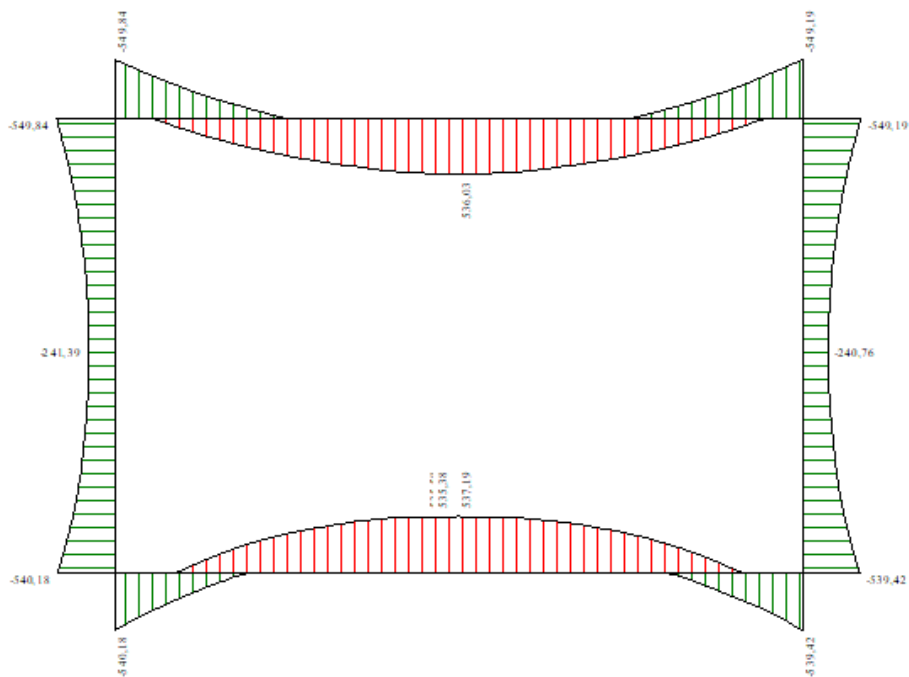

Figura 6 - Diagramma involucro taglio – SLE

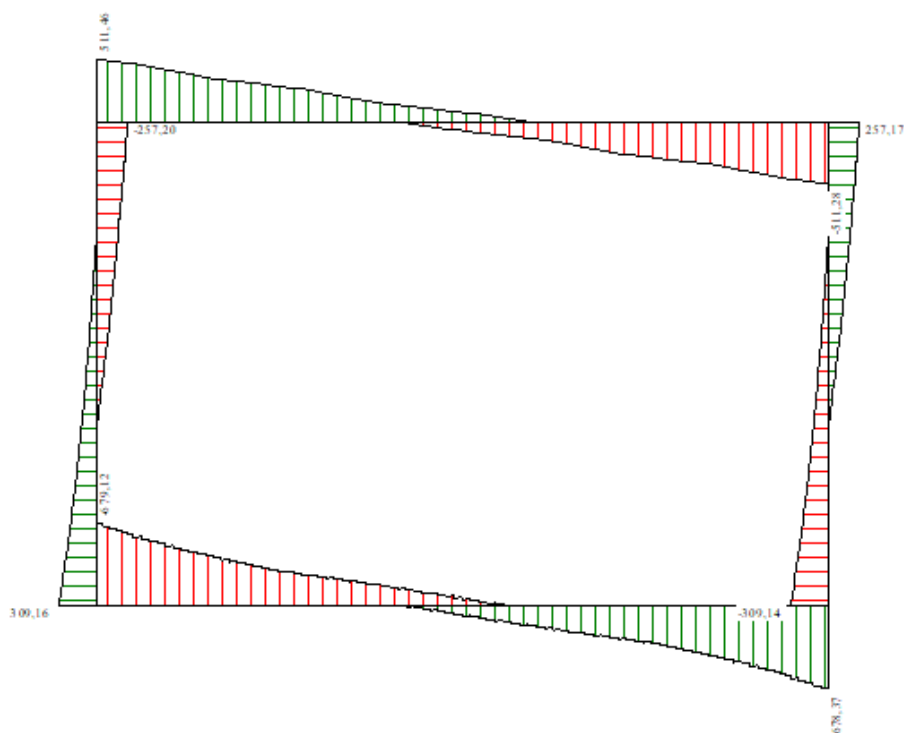

Figura 7 - Diagramma involuppo sforzo normale - SLU

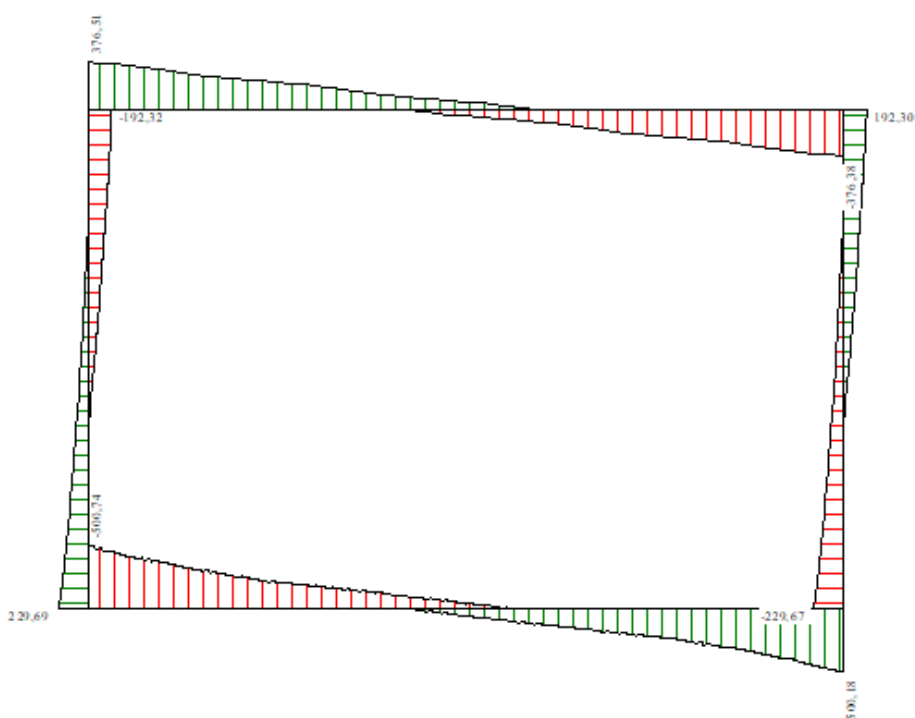

Figura 8 - Diagramma involuppo sforzo normale - SLE

10.3. Involuppo delle verifiche

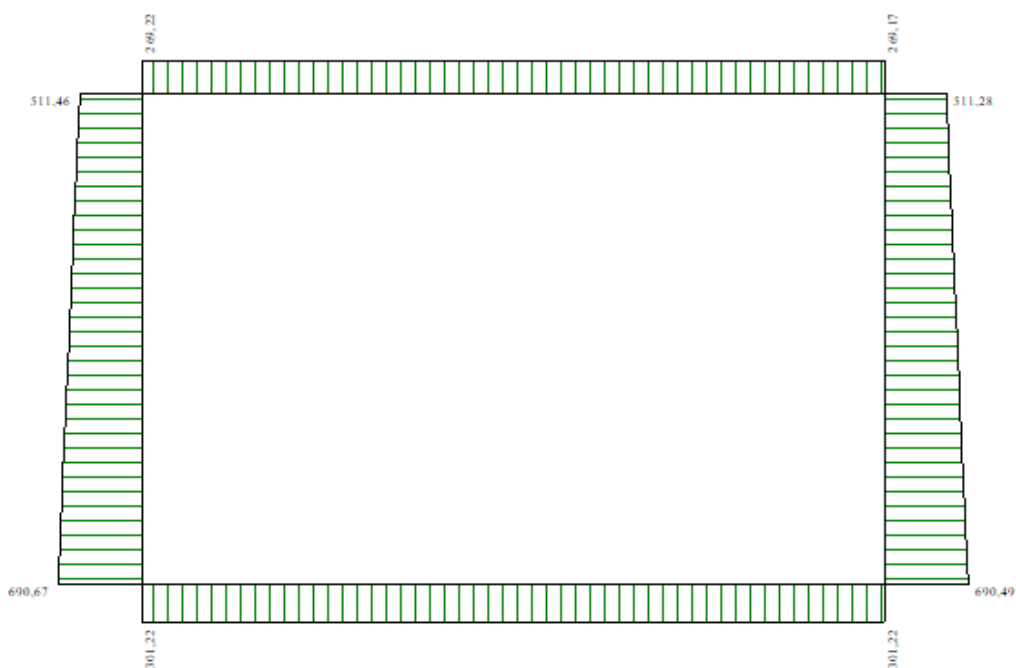
Si riporta di seguito la distinta dell'opera in oggetto:

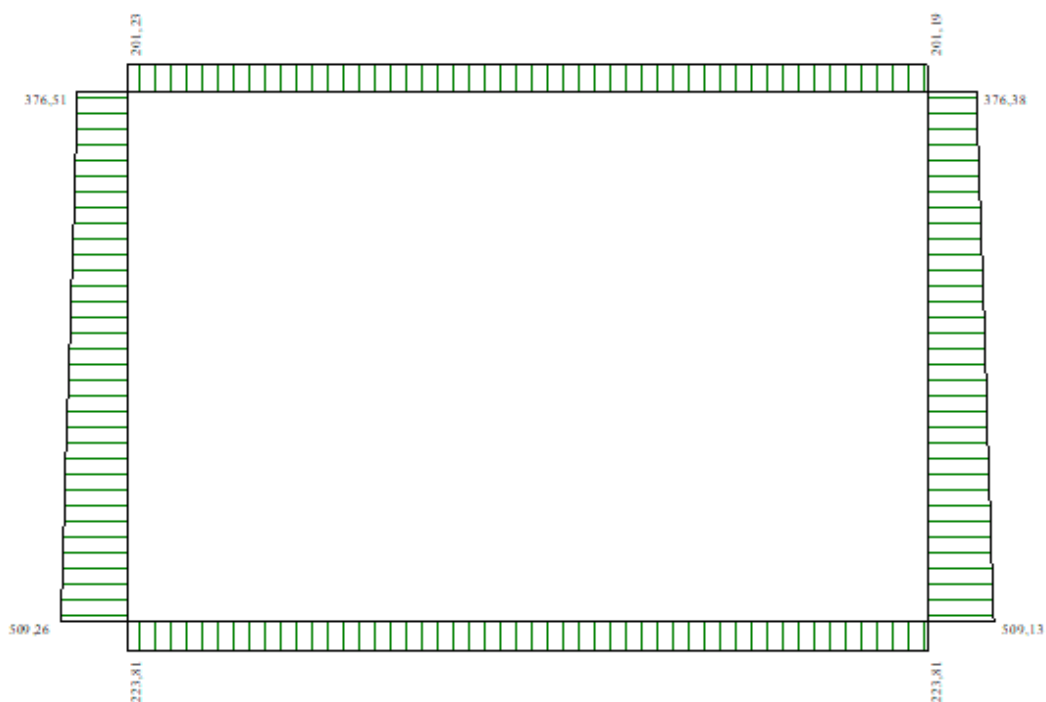
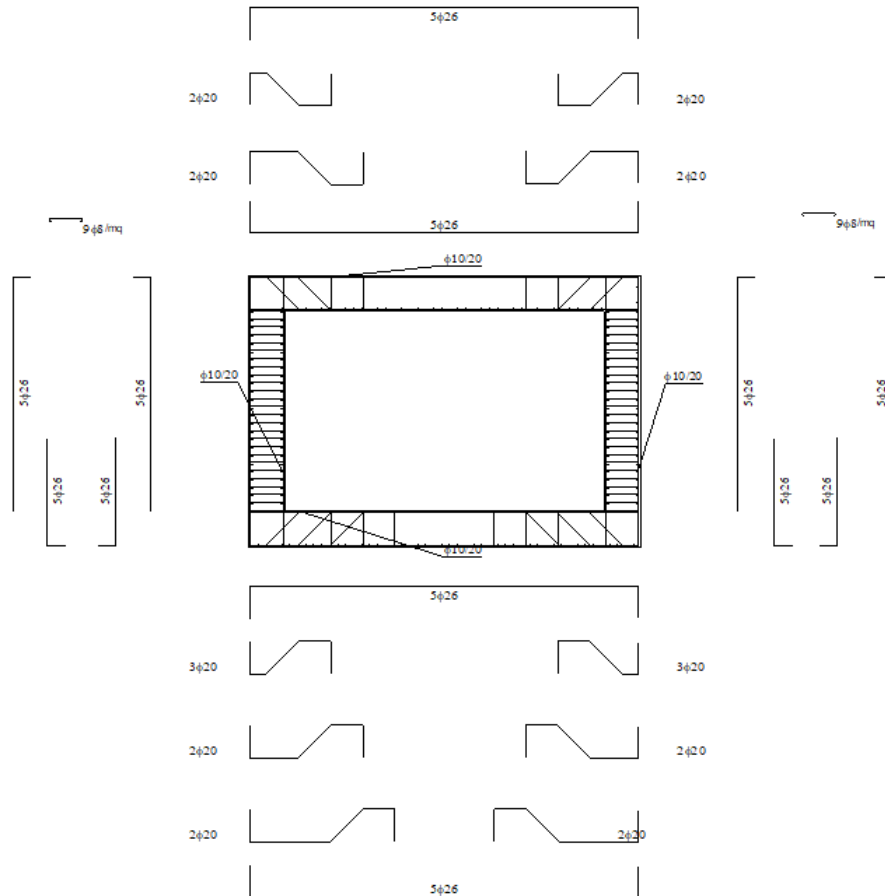

10.3.1. Verifiche SLU

Simbologia adottata ed unità di misura

- N° *Indice sezione*
- X *Ascissa/Ordinata sezione, espresso in cm*
- M *Momento flettente, espresso in kNm*
- V *Taglio, espresso in kN*
- N *Sforzo normale, espresso in kN*
- N_u *Sforzo normale ultimo, espressa in kN*
- M_u *Momento ultimo, espressa in kNm*
- A_{fi} *Area armatura inferiore, espresse in cmq*
- A_{fs} *Area armatura superiore, espresse in cmq*
- CS *Coeff. di sicurezza sezione*
- V_{Rd} *Aliquota taglio assorbita dal calcestruzzo in elementi senza armature trasversali, espressa in kN*
- V_{Rcd} *Aliquota taglio assorbita dal calcestruzzo in elementi con armature trasversali, espressa in kN*
- V_{Rsd} *Aliquota taglio assorbita armature trasversali, espressa in kN*
- A_{sw} *Area armature trasversali nella sezione, espressa in cmq*

<i>Codifica:</i> LO716CE1901 T02 TS41 STR RE01 C.doc	OPERE D'ARTE: TOMBINI IDRAULICI Relazione di Calcolo	<i>Data:</i> 08.09.2019	<i>Pag.</i> 134 di 290
---------------------------------------------------------	---------------------------------------------------------	----------------------------	---------------------------

Verifica sezioni fondazione (Inviluppo)

Base sezione B = 100 cm

Altezza sezione H = 90,00 cm

X	A _{fi}	A _{fs}	CS
0,45	48,54	26,55	2,47
2,66	26,55	32,83	1,78
4,90	26,55	26,55	1,33
7,10	26,55	32,83	1,73
9,35	48,54	26,55	2,47

X	V _{Rd}	V _{Rsd}	V _{Rcd}	A _{sw}
0,45	0,00	861,52	3633,53	9,42
2,66	0,00	574,35	3633,53	6,28
4,90	367,08	0,00	0,00	0,00
7,10	0,00	574,35	3633,53	6,28
9,35	0,00	861,52	3633,53	9,42

Verifica sezioni traverso (Inviluppo)

Base sezione B = 100 cm

Altezza sezione H = 90,00 cm

X	A _{fi}	A _{fs}	CS
0,45	26,55	39,11	1,92
2,63	32,83	26,55	1,75
4,90	26,55	26,55	1,26
7,17	32,83	26,55	1,74
9,35	26,55	39,11	1,91

X	V _{Rd}	V _{Rsd}	V _{Rcd}	A _{sw}
0,45	0,00	574,35	3611,07	6,28
2,63	351,57	0,00	0,00	0,00
4,90	351,57	0,00	0,00	0,00
7,17	351,57	0,00	0,00	0,00
9,35	0,00	574,35	3611,07	6,28

Codifica: LO716CE1901 T02 TS41 STR RE01 C.doc	OPERE D'ARTE: TOMBINI IDRAULICI Relazione di Calcolo	Data: 08.09.2019	Pag. 135 di 290
--------------------------------------------------	---------------------------------------------------------	---------------------	--------------------

Verifica sezioni piedritto sinistro (Inviluppo)

Base sezione B = 100 cm

Altezza sezione H = 90,00 cm

Y	A _{fi}	A _{fs}	CS
0,45	35,97	26,55	1,70
3,40	26,55	26,55	5,81
6,35	32,83	26,55	1,53

Y	V _{Rd}	V _{Rsd}	V _{Rcd}	A _{sw}
0,45	423,63	0,00	0,00	0,00
3,40	410,78	0,00	0,00	0,00
6,35	397,94	0,00	0,00	0,00

Verifica sezioni piedritto destro (Inviluppo)

Base sezione B = 100 cm

Altezza sezione H = 90,00 cm

Y	A _{fi}	A _{fs}	CS
0,45	35,97	26,55	1,70
3,40	26,55	26,55	5,83
6,35	32,83	26,55	1,53

Y	V _{Rd}	V _{Rsd}	V _{Rcd}	A _{sw}
0,45	423,60	0,00	0,00	0,00
3,40	410,76	0,00	0,00	0,00
6,35	397,91	0,00	0,00	0,00

10.3.2. Verifiche SLE

Simbologia adottata ed unità di misura

N°	Indice sezione
X	Ascissa/Ordinata sezione, espresso in m
M	Momento flettente, espresso in kNm
V	Taglio, espresso in kN
N	Sforzo normale, espresso in kN
A _{fi}	Area armatura inferiore, espressa in cmq
A _{fs}	Area armatura superiore, espressa in cmq
σ _{fi}	Tensione nell'armatura disposta in corrispondenza del lembo inferiore, espresse in kPa
σ _{fs}	Tensione nell'armatura disposta in corrispondenza del lembo superiore, espresse in kPa
σ _c	Tensione nel calcestruzzo, espresse in kPa
τ _c	Tensione tangenziale nel calcestruzzo, espresse in kPa
A _{sw}	Area armature trasversali nella sezione, espressa in cmq

Verifica sezioni fondazione (Inviluppo)

Base sezione B = 100 cm

Altezza sezione H = 90,00 cm

X	A _{fi}	A _{fs}	σ _c	σ _{fi}	σ _{fs}
0,45	48,54	26,55	4412	123778	57348
2,66	26,55	32,83	3463	43976	119433
4,90	26,55	26,55	5256	64538	228532
7,10	26,55	32,83	3488	44278	120482
9,35	48,54	26,55	4406	123582	57273

X	τ _c	A _{sw}
0,45	-685	9,42
2,66	-292	6,28
4,90	80	0,00
7,10	303	6,28
9,35	684	9,42

Verifica sezioni traverso (Inviluppo)

Base sezione B = 100 cm

Altezza sezione H = 90,00 cm

X	A _{fi}	A _{fs}	σ _c	σ _{fi}	σ _{fs}
0,45	26,55	39,11	4785	61181	155897
2,63	32,83	26,55	3132	128484	38920
4,90	26,55	26,55	5173	240513	63206
7,17	32,83	26,55	3135	128573	38950
9,35	26,55	39,11	4779	61112	155692

X	τ _c	A _{sw}
0,45	515	6,28
2,63	298	0,00
4,90	78	0,00
7,17	-298	0,00
9,35	-515	6,28

Codifica: LO716CE1901 T02 TS41 STR RE01 C.doc	OPERE D'ARTE: TOMBINI IDRAULICI Relazione di Calcolo	Data: 08.09.2019	Pag. 137 di 290
--------------------------------------------------	---------------------------------------------------------	---------------------	--------------------

Verifica sezioni piedritto sinistro (Inviluppo)

Base sezione B = 100 cm

Altezza sezione H = 90,00 cm

Y	A _{fi}	A _{fs}	σ _c	σ _{fi}	σ _{fs}
0,45	35,97	26,55	5210	66080	181536
3,40	26,55	26,55	2498	33487	52568
6,35	32,83	26,55	5327	66721	203690

Y	τ _c	A _{sw}
0,45	314	0,00
3,40	76	0,00
6,35	-263	0,00

Verifica sezioni piedritto destro (Inviluppo)

Base sezione B = 100 cm

Altezza sezione H = 90,00 cm

Y	A _{fi}	A _{fs}	σ _c	σ _{fi}	σ _{fs}
0,45	35,97	26,55	5203	65995	181208
3,40	26,55	26,55	2491	33403	52310
6,35	32,83	26,55	5321	66647	203410

Y	τ _c	A _{sw}
0,45	-314	0,00
3,40	-76	0,00
6,35	263	0,00

10.3.3. Verifiche Fessurazione

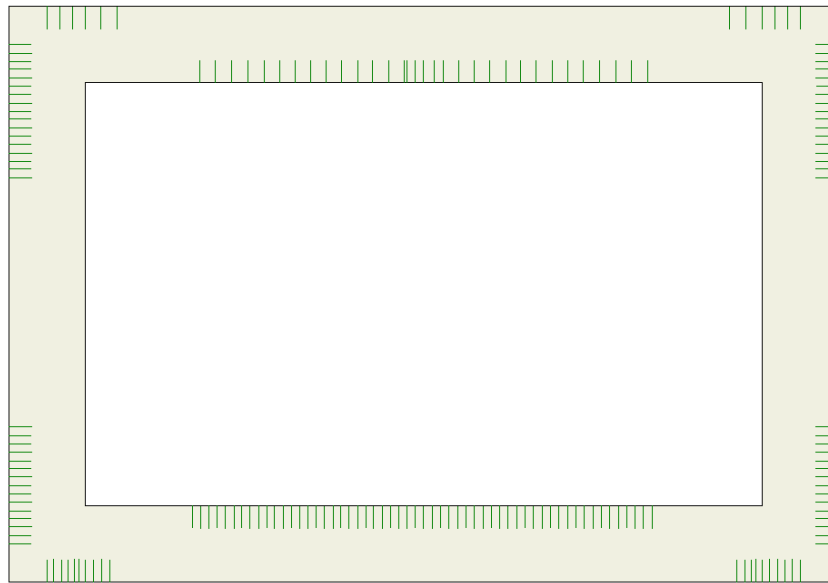

Simbologia adottata ed unità di misura

N°	Indice sezione
X_i	Ascissa/Ordinata sezione, espresso in m
M_p	Momento, espresse in kNm
M_n	Momento, espresse in kNm
w_k	Ampiezza fessure, espresse in mm
w_{lim}	Apertura limite fessure, espresse in mm
s	Distanza media tra le fessure, espresse in mm
ε_{sm}	Deformazione nelle fessure, espresse in [%]

Verifica fessurazione fondazione [Combinazione n° 169 - SLE (Rara)]

N°	X	A_{fi}	A_{fs}	M_p	M_n	M	w	w_{lim}	s_m	ε_{sm}
1	0,45	48,54	26,55	283,30	-266,84	418,79	0,05	100,00	96,36	0,032
2	2,66	26,55	32,83	263,54	-268,22	-297,50	0,04	100,00	123,97	0,018
3	4,90	26,55	26,55	262,18	-262,18	-521,52	0,22	100,00	147,94	0,087
4	7,10	26,55	32,83	263,54	-268,22	-302,00	0,04	100,00	123,97	0,019
5	9,35	48,54	26,55	283,30	-266,84	418,05	0,05	100,00	96,36	0,032

Codifica: LO716CE1901 T02 TS41 STR RE01 C.doc	OPERE D'ARTE: TOMBINI IDRAULICI Relazione di Calcolo	Data: 08.09.2019	Pag. 139 di 290
--------------------------------------------------	---------------------------------------------------------	---------------------	--------------------

Verifica fessurazione traverso [Combinazione n° 169 - SLE (Rara)]

N°	X	A _{fi}	A _{fs}	M _p	M _n	M	w	w _{lim}	S _m	ε _{sm}
1	0,45	26,55	39,11	264,88	-274,26	-336,59	0,06	100,00	109,66	0,029
2	2,63	32,83	26,55	268,22	-263,54	246,02	0,00	100,00	0,00	0,000
3	4,90	26,55	26,55	262,18	-262,18	495,68	0,23	100,00	147,94	0,088
4	7,17	32,83	26,55	268,22	-263,54	246,30	0,00	100,00	0,00	0,000
5	9,35	26,55	39,11	264,88	-274,26	-336,04	0,06	100,00	109,66	0,029

Verifica fessurazione piedritto sinistro [Combinazione n° 169 - SLE (Rara)]

N°	X	A _{fi}	A _{fs}	M _p	M _n	M	w	w _{lim}	S _m	ε _{sm}
1	0,45	35,97	26,55	271,24	-264,21	-418,79	0,07	100,00	147,94	0,029
2	3,40	26,55	26,55	262,18	-262,18	-190,82	0,00	100,00	0,00	0,000
3	6,35	32,83	26,55	268,22	-263,54	-336,59	0,04	100,00	147,94	0,016

Verifica fessurazione piedritto destro [Combinazione n° 169 - SLE (Rara)]

N°	X	A _{fi}	A _{fs}	M _p	M _n	M	w	w _{lim}	S _m	ε _{sm}
1	0,45	35,97	26,55	271,24	-264,21	-418,05	0,07	100,00	147,94	0,028
2	3,40	26,55	26,55	262,18	-262,18	-190,18	0,00	100,00	0,00	0,000
3	6,35	32,83	26,55	268,22	-263,54	-336,04	0,04	100,00	147,94	0,016

Verifica fessurazione fondazione [Combinazione n° 170 - SLE (Frequente)]

N°	X	A _{fi}	A _{fs}	M _p	M _n	M	w	w _{lim}	S _m	ε _{sm}
1	0,45	48,54	26,55	283,30	-266,84	405,45	0,05	0,30	96,36	0,030
2	2,66	26,55	32,83	263,54	-268,22	-272,14	0,02	0,30	123,97	0,009
3	4,90	26,55	26,55	262,18	-262,18	-486,42	0,20	0,30	147,94	0,078
4	7,10	26,55	32,83	263,54	-268,22	-278,74	0,02	0,30	123,97	0,012
5	9,35	48,54	26,55	283,30	-266,84	405,14	0,05	0,30	96,36	0,030

<i>Codifica:</i> LO716CE1901 T02 TS41 STR RE01 C.doc	OPERE D'ARTE: TOMBINI IDRAULICI Relazione di Calcolo	<i>Data:</i> 08.09.2019	<i>Pag.</i> 140 di 290
---------------------------------------------------------	---------------------------------------------------------	----------------------------	---------------------------

Verifica fessurazione traverso [Combinazione n° 170 - SLE (Frequente)]

N°	X	A _{fi}	A _{fs}	M _p	M _n	M	w	w _{lim}	S _m	ε _{sm}
1	0,45	26,55	39,11	264,88	-274,26	-303,93	0,04	0,30	109,66	0,022
2	2,63	32,83	26,55	268,22	-263,54	219,14	0,00	0,30	0,00	0,000
3	4,90	26,55	26,55	262,18	-262,18	436,63	0,19	0,30	147,94	0,073
4	7,17	32,83	26,55	268,22	-263,54	219,26	0,00	0,30	0,00	0,000
5	9,35	26,55	39,11	264,88	-274,26	-303,70	0,04	0,30	109,66	0,022

Verifica fessurazione piedritto sinistro [Combinazione n° 170 - SLE (Frequente)]

N°	X	A _{fi}	A _{fs}	M _p	M _n	M	w	w _{lim}	S _m	ε _{sm}
1	0,45	35,97	26,55	271,24	-264,21	-405,45	0,07	0,30	147,94	0,027
2	3,40	26,55	26,55	262,18	-262,18	-167,86	0,00	0,30	0,00	0,000
3	6,35	32,83	26,55	268,22	-263,54	-303,93	0,02	0,30	147,94	0,007

Verifica fessurazione piedritto destro [Combinazione n° 170 - SLE (Frequente)]

N°	X	A _{fi}	A _{fs}	M _p	M _n	M	w	w _{lim}	S _m	ε _{sm}
1	0,45	35,97	26,55	271,24	-264,21	-405,14	0,07	0,30	147,94	0,027
2	3,40	26,55	26,55	262,18	-262,18	-167,59	0,00	0,30	0,00	0,000
3	6,35	32,83	26,55	268,22	-263,54	-303,70	0,02	0,30	147,94	0,007

Verifica fessurazione fondazione [Combinazione n° 171 - SLE (Quasi Permanente)]

N°	X	A _{fi}	A _{fs}	M _p	M _n	M	w	w _{lim}	S _m	ε _{sm}
1	0,45	48,54	26,55	283,30	-266,84	337,26	0,03	0,20	96,36	0,018
2	2,66	26,55	32,83	263,54	-268,22	-203,68	0,00	0,20	0,00	0,000
3	4,90	26,55	26,55	262,18	-262,18	-374,88	0,12	0,20	147,94	0,046
4	7,10	26,55	32,83	263,54	-268,22	-208,57	0,00	0,20	0,00	0,000
5	9,35	48,54	26,55	283,30	-266,84	336,94	0,03	0,20	96,36	0,018

<i>Codifica:</i> LO716CE1901 T02 TS41 STR RE01 C.doc	OPERE D'ARTE: TOMBINI IDRAULICI Relazione di Calcolo	<i>Data:</i> 08.09.2019	<i>Pag.</i> 141 di 290
---------------------------------------------------------	---------------------------------------------------------	----------------------------	---------------------------

Verifica fessurazione traverso [Combinazione n° 171 - SLE (Quasi Permanente)]

N°	X	A _{fi}	A _{fs}	M _p	M _n	M	w	w _{lim}	S _m	ε _{sm}
1	0,45	26,55	39,11	264,88	-274,26	-197,78	0,00	0,20	0,00	0,000
2	2,63	32,83	26,55	268,22	-263,54	146,91	0,00	0,20	0,00	0,000
3	4,90	26,55	26,55	262,18	-262,18	268,12	0,06	0,20	147,94	0,023
4	7,17	32,83	26,55	268,22	-263,54	147,03	0,00	0,20	0,00	0,000
5	9,35	26,55	39,11	264,88	-274,26	-197,54	0,00	0,20	0,00	0,000

Verifica fessurazione piedritto sinistro [Combinazione n° 171 - SLE (Quasi Permanente)]

N°	X	A _{fi}	A _{fs}	M _p	M _n	M	w	w _{lim}	S _m	ε _{sm}
1	0,45	35,97	26,55	271,24	-264,21	-337,26	0,04	0,20	147,94	0,014
2	3,40	26,55	26,55	262,18	-262,18	-80,76	0,00	0,20	0,00	0,000
3	6,35	32,83	26,55	268,22	-263,54	-197,78	0,00	0,20	0,00	0,000

Verifica fessurazione piedritto destro [Combinazione n° 171 - SLE (Quasi Permanente)]

N°	X	A _{fi}	A _{fs}	M _p	M _n	M	w	w _{lim}	S _m	ε _{sm}
1	0,45	35,97	26,55	271,24	-264,21	-336,94	0,03	0,20	147,94	0,014
2	3,40	26,55	26,55	262,18	-262,18	-80,48	0,00	0,20	0,00	0,000
3	6,35	32,83	26,55	268,22	-263,54	-197,54	0,00	0,20	0,00	0,000

Verifica fessurazione fondazione [Combinazione n° 172 - SLE (Rara)]

N°	X	A _{fi}	A _{fs}	M _p	M _n	M	w	w _{lim}	S _m	ε _{sm}
1	0,45	48,54	26,55	283,30	-266,84	400,81	0,05	100,00	96,36	0,031
2	2,66	26,55	32,83	263,54	-268,22	-314,19	0,05	100,00	123,97	0,024
3	4,90	26,55	26,55	262,18	-262,18	-537,19	0,24	100,00	147,94	0,094
4	7,10	26,55	32,83	263,54	-268,22	-318,66	0,05	100,00	123,97	0,026
5	9,35	48,54	26,55	283,30	-266,84	400,08	0,05	100,00	96,36	0,031

<i>Codifica:</i> LO716CE1901 T02 TS41 STR RE01 C.doc	OPERE D'ARTE: TOMBINI IDRAULICI Relazione di Calcolo	<i>Data:</i> 08.09.2019	<i>Pag.</i> 142 di 290
---------------------------------------------------------	---------------------------------------------------------	----------------------------	---------------------------

Verifica fessurazione traverso [Combinazione n° 172 - SLE (Rara)]

N°	X	A _{fi}	A _{fs}	M _p	M _n	M	w	w _{lim}	S _m	ε _{sm}
1	0,45	26,55	39,11	264,88	-274,26	-450,73	0,10	100,00	109,66	0,050
2	2,63	32,83	26,55	268,22	-263,54	131,88	0,00	100,00	0,00	0,000
3	4,90	26,55	26,55	262,18	-262,18	381,54	0,14	100,00	147,94	0,055
4	7,17	32,83	26,55	268,22	-263,54	132,16	0,00	100,00	0,00	0,000
5	9,35	26,55	39,11	264,88	-274,26	-450,18	0,10	100,00	109,66	0,050

Verifica fessurazione piedritto sinistro [Combinazione n° 172 - SLE (Rara)]

N°	X	A _{fi}	A _{fs}	M _p	M _n	M	w	w _{lim}	S _m	ε _{sm}
1	0,45	35,97	26,55	271,24	-264,21	-400,81	0,06	100,00	147,94	0,023
2	3,40	26,55	26,55	262,18	-262,18	-238,87	0,00	100,00	0,00	0,000
3	6,35	32,83	26,55	268,22	-263,54	-450,73	0,13	100,00	147,94	0,053

Verifica fessurazione piedritto destro [Combinazione n° 172 - SLE (Rara)]

N°	X	A _{fi}	A _{fs}	M _p	M _n	M	w	w _{lim}	S _m	ε _{sm}
1	0,45	35,97	26,55	271,24	-264,21	-400,08	0,06	100,00	147,94	0,022
2	3,40	26,55	26,55	262,18	-262,18	-238,22	0,00	100,00	0,00	0,000
3	6,35	32,83	26,55	268,22	-263,54	-450,18	0,13	100,00	147,94	0,052

Verifica fessurazione fondazione [Combinazione n° 173 - SLE (Frequente)]

N°	X	A _{fi}	A _{fs}	M _p	M _n	M	w	w _{lim}	S _m	ε _{sm}
1	0,45	48,54	26,55	283,30	-266,84	390,47	0,05	0,30	96,36	0,029
2	2,66	26,55	32,83	263,54	-268,22	-286,05	0,03	0,30	123,97	0,016
3	4,90	26,55	26,55	262,18	-262,18	-499,48	0,21	0,30	147,94	0,083
4	7,10	26,55	32,83	263,54	-268,22	-292,62	0,04	0,30	123,97	0,018
5	9,35	48,54	26,55	283,30	-266,84	390,15	0,05	0,30	96,36	0,029

<i>Codifica:</i> LO716CE1901 T02 TS41 STR RE01 C.doc	OPERE D'ARTE: TOMBINI IDRAULICI Relazione di Calcolo	<i>Data:</i> 08.09.2019	<i>Pag.</i> 143 di 290
---------------------------------------------------------	---------------------------------------------------------	----------------------------	---------------------------

Verifica fessurazione traverso [Combinazione n° 173 - SLE (Frequente)]

N°	X	A _{fi}	A _{fs}	M _p	M _n	M	w	w _{lim}	S _m	ε _{sm}
1	0,45	26,55	39,11	264,88	-274,26	-399,05	0,08	0,30	109,66	0,041
2	2,63	32,83	26,55	268,22	-263,54	124,03	0,00	0,30	0,00	0,000
3	4,90	26,55	26,55	262,18	-262,18	341,52	0,11	0,30	147,94	0,044
4	7,17	32,83	26,55	268,22	-263,54	124,15	0,00	0,30	0,00	0,000
5	9,35	26,55	39,11	264,88	-274,26	-398,81	0,08	0,30	109,66	0,041

Verifica fessurazione piedritto sinistro [Combinazione n° 173 - SLE (Frequente)]

N°	X	A _{fi}	A _{fs}	M _p	M _n	M	w	w _{lim}	S _m	ε _{sm}
1	0,45	35,97	26,55	271,24	-264,21	-390,47	0,06	0,30	147,94	0,022
2	3,40	26,55	26,55	262,18	-262,18	-207,90	0,00	0,30	0,00	0,000
3	6,35	32,83	26,55	268,22	-263,54	-399,05	0,10	0,30	147,94	0,040

Verifica fessurazione piedritto destro [Combinazione n° 173 - SLE (Frequente)]

N°	X	A _{fi}	A _{fs}	M _p	M _n	M	w	w _{lim}	S _m	ε _{sm}
1	0,45	35,97	26,55	271,24	-264,21	-390,15	0,06	0,30	147,94	0,022
2	3,40	26,55	26,55	262,18	-262,18	-207,62	0,00	0,30	0,00	0,000
3	6,35	32,83	26,55	268,22	-263,54	-398,81	0,10	0,30	147,94	0,040

Verifica fessurazione fondazione [Combinazione n° 174 - SLE (Quasi Permanente)]

N°	X	A _{fi}	A _{fs}	M _p	M _n	M	w	w _{lim}	S _m	ε _{sm}
1	0,45	48,54	26,55	283,30	-266,84	322,28	0,03	0,20	96,36	0,016
2	2,66	26,55	32,83	263,54	-268,22	-217,59	0,00	0,20	0,00	0,000
3	4,90	26,55	26,55	262,18	-262,18	-387,95	0,13	0,20	147,94	0,052
4	7,10	26,55	32,83	263,54	-268,22	-222,45	0,00	0,20	0,00	0,000
5	9,35	48,54	26,55	283,30	-266,84	321,96	0,03	0,20	96,36	0,016

Codifica: LO716CE1901 T02 TS41 STR RE01 C.doc	OPERE D'ARTE: TOMBINI IDRAULICI Relazione di Calcolo	Data: 08.09.2019	Pag. 144 di 290
--------------------------------------------------	---------------------------------------------------------	---------------------	--------------------

Verifica fessurazione traverso [Combinazione n° 174 - SLE (Quasi Permanente)]

N°	X	A _{fi}	A _{fs}	M _p	M _n	M	w	w _{lim}	S _m	ε _{sm}
1	0,45	26,55	39,11	264,88	-274,26	-292,89	0,04	0,20	109,66	0,019
2	2,63	32,83	26,55	268,22	-263,54	51,79	0,00	0,20	0,00	0,000
3	4,90	26,55	26,55	262,18	-262,18	173,01	0,00	0,20	0,00	0,000
4	7,17	32,83	26,55	268,22	-263,54	51,91	0,00	0,20	0,00	0,000
5	9,35	26,55	39,11	264,88	-274,26	-292,66	0,04	0,20	109,66	0,019

Verifica fessurazione piedritto sinistro [Combinazione n° 174 - SLE (Quasi Permanente)]

N°	X	A _{fi}	A _{fs}	M _p	M _n	M	w	w _{lim}	S _m	ε _{sm}
1	0,45	35,97	26,55	271,24	-264,21	-322,28	0,02	0,20	147,94	0,008
2	3,40	26,55	26,55	262,18	-262,18	-120,79	0,00	0,20	0,00	0,000
3	6,35	32,83	26,55	268,22	-263,54	-292,89	0,04	0,20	147,94	0,014

Verifica fessurazione piedritto destro [Combinazione n° 174 - SLE (Quasi Permanente)]

N°	X	A _{fi}	A _{fs}	M _p	M _n	M	w	w _{lim}	S _m	ε _{sm}
1	0,45	35,97	26,55	271,24	-264,21	-321,96	0,02	0,20	147,94	0,008
2	3,40	26,55	26,55	262,18	-262,18	-120,52	0,00	0,20	0,00	0,000
3	6,35	32,83	26,55	268,22	-263,54	-292,66	0,04	0,20	147,94	0,014

Verifica fessurazione fondazione [Combinazione n° 175 - SLE (Rara)]

N°	X	A _{fi}	A _{fs}	M _p	M _n	M	w	w _{lim}	S _m	ε _{sm}
1	0,45	48,54	26,55	283,30	-266,84	460,78	0,06	100,00	96,36	0,038
2	2,66	26,55	32,83	263,54	-268,22	-258,51	0,00	100,00	0,00	0,000
3	4,90	26,55	26,55	262,18	-262,18	-484,89	0,20	100,00	147,94	0,077
4	7,10	26,55	32,83	263,54	-268,22	-263,07	0,00	100,00	0,00	0,000
5	9,35	48,54	26,55	283,30	-266,84	460,06	0,06	100,00	96,36	0,038

<i>Codifica:</i> LO716CE1901 T02 TS41 STR RE01 C.doc	OPERE D'ARTE: TOMBINI IDRAULICI Relazione di Calcolo	<i>Data:</i> 08.09.2019	<i>Pag.</i> 145 di 290
---------------------------------------------------------	---------------------------------------------------------	----------------------------	---------------------------

Verifica fessurazione traverso [Combinazione n° 175 - SLE (Rara)]

N°	X	A _{fi}	A _{fs}	M _p	M _n	M	w	w _{lim}	S _m	ε _{sm}
1	0,45	26,55	39,11	264,88	-274,26	-296,26	0,04	100,00	109,66	0,021
2	2,63	32,83	26,55	268,22	-263,54	286,36	0,05	100,00	123,97	0,023
3	4,90	26,55	26,55	262,18	-262,18	536,03	0,26	100,00	147,94	0,100
4	7,17	32,83	26,55	268,22	-263,54	286,65	0,05	100,00	123,97	0,024
5	9,35	26,55	39,11	264,88	-274,26	-295,68	0,04	100,00	109,66	0,021

Verifica fessurazione piedritto sinistro [Combinazione n° 175 - SLE (Rara)]

N°	X	A _{fi}	A _{fs}	M _p	M _n	M	w	w _{lim}	S _m	ε _{sm}
1	0,45	35,97	26,55	271,24	-264,21	-460,78	0,11	100,00	147,94	0,042
2	3,40	26,55	26,55	262,18	-262,18	-191,79	0,00	100,00	0,00	0,000
3	6,35	32,83	26,55	268,22	-263,54	-296,26	0,00	100,00	147,94	0,000

Verifica fessurazione piedritto destro [Combinazione n° 175 - SLE (Rara)]

N°	X	A _{fi}	A _{fs}	M _p	M _n	M	w	w _{lim}	S _m	ε _{sm}
1	0,45	35,97	26,55	271,24	-264,21	-460,06	0,11	100,00	147,94	0,042
2	3,40	26,55	26,55	262,18	-262,18	-191,15	0,00	100,00	0,00	0,000
3	6,35	32,83	26,55	268,22	-263,54	0,00	0,00	100,00	0,00	0,000

Verifica fessurazione fondazione [Combinazione n° 176 - SLE (Frequente)]

N°	X	A _{fi}	A _{fs}	M _p	M _n	M	w	w _{lim}	S _m	ε _{sm}
1	0,45	48,54	26,55	283,30	-266,84	440,45	0,06	0,30	96,36	0,035
2	2,66	26,55	32,83	263,54	-268,22	-239,64	0,00	0,30	0,00	0,000
3	4,90	26,55	26,55	262,18	-262,18	-455,90	0,18	0,30	147,94	0,069
4	7,10	26,55	32,83	263,54	-268,22	-246,30	0,00	0,30	0,00	0,000
5	9,35	48,54	26,55	283,30	-266,84	440,14	0,06	0,30	96,36	0,035

<i>Codifica:</i> LO716CE1901 T02 TS41 STR RE01 C.doc	OPERE D'ARTE: TOMBINI IDRAULICI Relazione di Calcolo	<i>Data:</i> 08.09.2019	<i>Pag.</i> 146 di 290
---------------------------------------------------------	---------------------------------------------------------	----------------------------	---------------------------

Verifica fessurazione traverso [Combinazione n° 176 - SLE (Frequente)]

N°	X	A _{fi}	A _{fs}	M _p	M _n	M	w	w _{lim}	S _m	ε _{sm}
1	0,45	26,55	39,11	264,88	-274,26	-270,32	0,00	0,30	0,00	0,000
2	2,63	32,83	26,55	268,22	-263,54	252,76	0,00	0,30	0,00	0,000
3	4,90	26,55	26,55	262,18	-262,18	470,25	0,21	0,30	147,94	0,083
4	7,17	32,83	26,55	268,22	-263,54	252,89	0,00	0,30	0,00	0,000
5	9,35	26,55	39,11	264,88	-274,26	-270,07	0,00	0,30	0,00	0,000

Verifica fessurazione piedritto sinistro [Combinazione n° 176 - SLE (Frequente)]

N°	X	A _{fi}	A _{fs}	M _p	M _n	M	w	w _{lim}	S _m	ε _{sm}
1	0,45	35,97	26,55	271,24	-264,21	-440,45	0,10	0,30	147,94	0,039
2	3,40	26,55	26,55	262,18	-262,18	-168,67	0,00	0,30	0,00	0,000
3	6,35	32,83	26,55	268,22	-263,54	0,00	0,00	0,30	0,00	0,000

Verifica fessurazione piedritto destro [Combinazione n° 176 - SLE (Frequente)]

N°	X	A _{fi}	A _{fs}	M _p	M _n	M	w	w _{lim}	S _m	ε _{sm}
1	0,45	35,97	26,55	271,24	-264,21	-440,14	0,10	0,30	147,94	0,038
2	3,40	26,55	26,55	262,18	-262,18	-168,39	0,00	0,30	0,00	0,000
3	6,35	32,83	26,55	268,22	-263,54	0,00	0,00	0,30	0,00	0,000

Verifica fessurazione fondazione [Combinazione n° 177 - SLE (Quasi Permanente)]

N°	X	A _{fi}	A _{fs}	M _p	M _n	M	w	w _{lim}	S _m	ε _{sm}
1	0,45	48,54	26,55	283,30	-266,84	372,25	0,04	0,20	96,36	0,024
2	2,66	26,55	32,83	263,54	-268,22	-171,19	0,00	0,20	0,00	0,000
3	4,90	26,55	26,55	262,18	-262,18	-344,36	0,09	0,20	147,94	0,036
4	7,10	26,55	32,83	263,54	-268,22	-176,13	0,00	0,20	0,00	0,000
5	9,35	48,54	26,55	283,30	-266,84	371,95	0,04	0,20	96,36	0,023

Codifica: LO716CE1901 T02 TS41 STR RE01 C.doc	OPERE D'ARTE: TOMBINI IDRAULICI Relazione di Calcolo	Data: 08.09.2019	Pag. 147 di 290
--------------------------------------------------	---------------------------------------------------------	---------------------	--------------------

Verifica fessurazione traverso [Combinazione n° 177 - SLE (Quasi Permanente)]

N°	X	A _{fi}	A _{fs}	M _p	M _n	M	w	w _{lim}	S _m	ε _{sm}
1	0,45	26,55	39,11	264,88	-274,26	-164,16	0,00	0,20	0,00	0,000
2	2,63	32,83	26,55	268,22	-263,54	180,52	0,00	0,20	0,00	0,000
3	4,90	26,55	26,55	262,18	-262,18	301,74	0,09	0,20	147,94	0,036
4	7,17	32,83	26,55	268,22	-263,54	180,65	0,00	0,20	0,00	0,000
5	9,35	26,55	39,11	264,88	-274,26	-163,91	0,00	0,20	0,00	0,000

Verifica fessurazione piedritto sinistro [Combinazione n° 177 - SLE (Quasi Permanente)]

N°	X	A _{fi}	A _{fs}	M _p	M _n	M	w	w _{lim}	S _m	ε _{sm}
1	0,45	35,97	26,55	271,24	-264,21	-372,25	0,07	0,20	147,94	0,026
2	3,40	26,55	26,55	262,18	-262,18	-81,56	0,00	0,20	0,00	0,000
3	6,35	32,83	26,55	268,22	-263,54	-164,16	0,00	0,20	0,00	0,000

Verifica fessurazione piedritto destro [Combinazione n° 177 - SLE (Quasi Permanente)]

N°	X	A _{fi}	A _{fs}	M _p	M _n	M	w	w _{lim}	S _m	ε _{sm}
1	0,45	35,97	26,55	271,24	-264,21	-371,95	0,07	0,20	147,94	0,026
2	3,40	26,55	26,55	262,18	-262,18	-81,29	0,00	0,20	0,00	0,000
3	6,35	32,83	26,55	268,22	-263,54	-163,91	0,00	0,20	0,00	0,000

Verifica fessurazione fondazione [Combinazione n° 178 - SLE (Rara)]

N°	X	A _{fi}	A _{fs}	M _p	M _n	M	w	w _{lim}	S _m	ε _{sm}
1	0,45	48,54	26,55	283,30	-266,84	442,80	0,06	100,00	96,36	0,037
2	2,66	26,55	32,83	263,54	-268,22	-275,20	0,03	100,00	123,97	0,012
3	4,90	26,55	26,55	262,18	-262,18	-500,57	0,21	100,00	147,94	0,083
4	7,10	26,55	32,83	263,54	-268,22	-279,73	0,03	100,00	123,97	0,013
5	9,35	48,54	26,55	283,30	-266,84	442,08	0,06	100,00	96,36	0,037

<i>Codifica:</i> LO716CE1901 T02 TS41 STR RE01 C.doc	OPERE D'ARTE: TOMBINI IDRAULICI Relazione di Calcolo	<i>Data:</i> 08.09.2019	<i>Pag.</i> 148 di 290
---------------------------------------------------------	---------------------------------------------------------	----------------------------	---------------------------

Verifica fessurazione traverso [Combinazione n° 178 - SLE (Rara)]

N°	X	A _{fi}	A _{fs}	M _p	M _n	M	w	w _{lim}	S _m	ε _{sm}
1	0,45	26,55	39,11	264,88	-274,26	-410,40	0,08	100,00	109,66	0,044
2	2,63	32,83	26,55	268,22	-263,54	172,22	0,00	100,00	0,00	0,000
3	4,90	26,55	26,55	262,18	-262,18	421,89	0,17	100,00	147,94	0,068
4	7,17	32,83	26,55	268,22	-263,54	172,52	0,00	100,00	0,00	0,000
5	9,35	26,55	39,11	264,88	-274,26	-409,82	0,08	100,00	109,66	0,043

Verifica fessurazione piedritto sinistro [Combinazione n° 178 - SLE (Rara)]

N°	X	A _{fi}	A _{fs}	M _p	M _n	M	w	w _{lim}	S _m	ε _{sm}
1	0,45	35,97	26,55	271,24	-264,21	-442,80	0,09	100,00	147,94	0,036
2	3,40	26,55	26,55	262,18	-262,18	-239,83	0,00	100,00	0,00	0,000
3	6,35	32,83	26,55	268,22	-263,54	-410,40	0,10	100,00	147,94	0,041

Verifica fessurazione piedritto destro [Combinazione n° 178 - SLE (Rara)]

N°	X	A _{fi}	A _{fs}	M _p	M _n	M	w	w _{lim}	S _m	ε _{sm}
1	0,45	35,97	26,55	271,24	-264,21	-442,08	0,09	100,00	147,94	0,036
2	3,40	26,55	26,55	262,18	-262,18	-239,19	0,00	100,00	0,00	0,000
3	6,35	32,83	26,55	268,22	-263,54	-409,82	0,10	100,00	147,94	0,040

Verifica fessurazione fondazione [Combinazione n° 179 - SLE (Frequente)]

N°	X	A _{fi}	A _{fs}	M _p	M _n	M	w	w _{lim}	S _m	ε _{sm}
1	0,45	48,54	26,55	283,30	-266,84	425,46	0,06	0,30	96,36	0,034
2	2,66	26,55	32,83	263,54	-268,22	-253,56	0,00	0,30	0,00	0,000
3	4,90	26,55	26,55	262,18	-262,18	-468,96	0,19	0,30	147,94	0,074
4	7,10	26,55	32,83	263,54	-268,22	-260,18	0,00	0,30	0,00	0,000
5	9,35	48,54	26,55	283,30	-266,84	425,16	0,06	0,30	96,36	0,034

<i>Codifica:</i> LO716CE1901 T02 TS41 STR RE01 C.doc	OPERE D'ARTE: TOMBINI IDRAULICI Relazione di Calcolo	<i>Data:</i> 08.09.2019	<i>Pag.</i> 149 di 290
---------------------------------------------------------	---------------------------------------------------------	----------------------------	---------------------------

Verifica fessurazione traverso [Combinazione n° 179 - SLE (Frequente)]

N°	X	A _{fi}	A _{fs}	M _p	M _n	M	w	w _{lim}	S _m	ε _{sm}
1	0,45	26,55	39,11	264,88	-274,26	-365,43	0,07	0,30	109,66	0,035
2	2,63	32,83	26,55	268,22	-263,54	157,65	0,00	0,30	0,00	0,000
3	4,90	26,55	26,55	262,18	-262,18	375,14	0,14	0,30	147,94	0,055
4	7,17	32,83	26,55	268,22	-263,54	157,77	0,00	0,30	0,00	0,000
5	9,35	26,55	39,11	264,88	-274,26	-365,18	0,07	0,30	109,66	0,035

Verifica fessurazione piedritto sinistro [Combinazione n° 179 - SLE (Frequente)]

N°	X	A _{fi}	A _{fs}	M _p	M _n	M	w	w _{lim}	S _m	ε _{sm}
1	0,45	35,97	26,55	271,24	-264,21	-425,46	0,09	0,30	147,94	0,034
2	3,40	26,55	26,55	262,18	-262,18	-208,70	0,00	0,30	0,00	0,000
3	6,35	32,83	26,55	268,22	-263,54	-365,43	0,08	0,30	147,94	0,029

Verifica fessurazione piedritto destro [Combinazione n° 179 - SLE (Frequente)]

N°	X	A _{fi}	A _{fs}	M _p	M _n	M	w	w _{lim}	S _m	ε _{sm}
1	0,45	35,97	26,55	271,24	-264,21	-425,16	0,09	0,30	147,94	0,034
2	3,40	26,55	26,55	262,18	-262,18	-208,43	0,00	0,30	0,00	0,000
3	6,35	32,83	26,55	268,22	-263,54	-365,18	0,08	0,30	147,94	0,029

Verifica fessurazione fondazione [Combinazione n° 180 - SLE (Quasi Permanente)]

N°	X	A _{fi}	A _{fs}	M _p	M _n	M	w	w _{lim}	S _m	ε _{sm}
1	0,45	48,54	26,55	283,30	-266,84	357,27	0,04	0,20	96,36	0,022
2	2,66	26,55	32,83	263,54	-268,22	-185,10	0,00	0,20	0,00	0,000
3	4,90	26,55	26,55	262,18	-262,18	-357,43	0,11	0,20	147,94	0,042
4	7,10	26,55	32,83	263,54	-268,22	-190,01	0,00	0,20	0,00	0,000
5	9,35	48,54	26,55	283,30	-266,84	356,97	0,04	0,20	96,36	0,022

Codifica: LO716CE1901 T02 TS41 STR RE01 C.doc	OPERE D'ARTE: TOMBINI IDRAULICI Relazione di Calcolo	Data: 08.09.2019	Pag. 150 di 290
--------------------------------------------------	---------------------------------------------------------	---------------------	--------------------

Verifica fessurazione traverso [Combinazione n° 180 - SLE (Quasi Permanente)]

N°	X	A _{fi}	A _{fs}	M _p	M _n	M	w	w _{lim}	S _m	ε _{sm}
1	0,45	26,55	39,11	264,88	-274,26	-259,28	0,00	0,20	0,00	0,000
2	2,63	32,83	26,55	268,22	-263,54	85,41	0,00	0,20	0,00	0,000
3	4,90	26,55	26,55	262,18	-262,18	206,63	0,00	0,20	0,00	0,000
4	7,17	32,83	26,55	268,22	-263,54	85,54	0,00	0,20	0,00	0,000
5	9,35	26,55	39,11	264,88	-274,26	-259,03	0,00	0,20	0,00	0,000

Verifica fessurazione piedritto sinistro [Combinazione n° 180 - SLE (Quasi Permanente)]

N°	X	A _{fi}	A _{fs}	M _p	M _n	M	w	w _{lim}	S _m	ε _{sm}
1	0,45	35,97	26,55	271,24	-264,21	-357,27	0,05	0,20	147,94	0,021
2	3,40	26,55	26,55	262,18	-262,18	-121,60	0,00	0,20	0,00	0,000
3	6,35	32,83	26,55	268,22	-263,54	-259,28	0,00	0,20	0,00	0,000

Verifica fessurazione piedritto destro [Combinazione n° 180 - SLE (Quasi Permanente)]

N°	X	A _{fi}	A _{fs}	M _p	M _n	M	w	w _{lim}	S _m	ε _{sm}
1	0,45	35,97	26,55	271,24	-264,21	-356,97	0,05	0,20	147,94	0,021
2	3,40	26,55	26,55	262,18	-262,18	-121,32	0,00	0,20	0,00	0,000
3	6,35	32,83	26,55	268,22	-263,54	-259,03	0,00	0,20	0,00	0,000

Verifica fessurazione fondazione [Combinazione n° 181 - SLE (Rara)]

N°	X	A _{fi}	A _{fs}	M _p	M _n	M	w	w _{lim}	S _m	ε _{sm}
1	0,45	48,54	26,55	283,30	-266,84	454,03	0,06	100,00	96,36	0,037
2	2,66	26,55	32,83	263,54	-268,22	-263,21	0,00	100,00	0,00	0,000
3	4,90	26,55	26,55	262,18	-262,18	-517,81	0,22	100,00	147,94	0,086
4	7,10	26,55	32,83	263,54	-268,22	-328,00	0,05	100,00	123,97	0,025
5	9,35	48,54	26,55	283,30	-266,84	391,30	0,05	100,00	96,36	0,027

Codifica: LO716CE1901 T02 TS41 STR RE01 C.doc	OPERE D'ARTE: TOMBINI IDRAULICI Relazione di Calcolo	Data: 08.09.2019	Pag. 151 di 290
--------------------------------------------------	---------------------------------------------------------	---------------------	--------------------

Verifica fessurazione traverso [Combinazione n° 181 - SLE (Rara)]

N°	X	A _{fi}	A _{fs}	M _p	M _n	M	w	w _{lim}	S _m	ε _{sm}
1	0,45	26,55	39,11	264,88	-274,26	-290,85	0,04	100,00	109,66	0,020
2	2,63	32,83	26,55	268,22	-263,54	267,41	0,00	100,00	0,00	0,000
3	4,90	26,55	26,55	262,18	-262,18	491,72	0,21	100,00	147,94	0,084
4	7,17	32,83	26,55	268,22	-263,54	216,99	0,00	100,00	0,00	0,000
5	9,35	26,55	39,11	264,88	-274,26	-389,71	0,07	100,00	109,66	0,038

Verifica fessurazione piedritto sinistro [Combinazione n° 181 - SLE (Rara)]

N°	X	A _{fi}	A _{fs}	M _p	M _n	M	w	w _{lim}	S _m	ε _{sm}
1	0,45	35,97	26,55	271,24	-264,21	-454,03	0,10	100,00	147,94	0,041
2	3,40	26,55	26,55	262,18	-262,18	-185,86	0,00	100,00	0,00	0,000
3	6,35	32,83	26,55	268,22	-263,54	0,00	0,00	100,00	0,00	0,000

Verifica fessurazione piedritto destro [Combinazione n° 181 - SLE (Rara)]

N°	X	A _{fi}	A _{fs}	M _p	M _n	M	w	w _{lim}	S _m	ε _{sm}
1	0,45	35,97	26,55	271,24	-264,21	-391,30	0,05	100,00	147,94	0,018
2	3,40	26,55	26,55	262,18	-262,18	-173,12	0,00	100,00	0,00	0,000
3	6,35	32,83	26,55	268,22	-263,54	-389,71	0,08	100,00	147,94	0,033

Verifica fessurazione fondazione [Combinazione n° 182 - SLE (Rara)]

N°	X	A _{fi}	A _{fs}	M _p	M _n	M	w	w _{lim}	S _m	ε _{sm}
1	0,45	48,54	26,55	283,30	-266,84	436,04	0,06	100,00	96,36	0,036
2	2,66	26,55	32,83	263,54	-268,22	-279,92	0,03	100,00	123,97	0,014
3	4,90	26,55	26,55	262,18	-262,18	-533,50	0,24	100,00	147,94	0,092
4	7,10	26,55	32,83	263,54	-268,22	-344,66	0,07	100,00	123,97	0,031
5	9,35	48,54	26,55	283,30	-266,84	373,32	0,04	100,00	96,36	0,026

Codifica: LO716CE1901 T02 TS41 STR RE01 C.doc	OPERE D'ARTE: TOMBINI IDRAULICI Relazione di Calcolo	Data: 08.09.2019	Pag. 152 di 290
--------------------------------------------------	---------------------------------------------------------	---------------------	--------------------

Verifica fessurazione traverso [Combinazione n° 182 - SLE (Rara)]

N°	X	A _{fi}	A _{fs}	M _p	M _n	M	w	w _{lim}	S _m	ε _{sm}
1	0,45	26,55	39,11	264,88	-274,26	-404,98	0,08	100,00	109,66	0,043
2	2,63	32,83	26,55	268,22	-263,54	153,28	0,00	100,00	0,00	0,000
3	4,90	26,55	26,55	262,18	-262,18	377,59	0,13	100,00	147,94	0,050
4	7,17	32,83	26,55	268,22	-263,54	102,86	0,00	100,00	0,00	0,000
5	9,35	26,55	39,11	264,88	-274,26	-503,84	0,11	100,00	109,66	0,058

Verifica fessurazione piedritto sinistro [Combinazione n° 182 - SLE (Rara)]

N°	X	A _{fi}	A _{fs}	M _p	M _n	M	w	w _{lim}	S _m	ε _{sm}
1	0,45	35,97	26,55	271,24	-264,21	-436,04	0,09	100,00	147,94	0,035
2	3,40	26,55	26,55	262,18	-262,18	-233,93	0,00	100,00	0,00	0,000
3	6,35	32,83	26,55	268,22	-263,54	-404,98	0,10	100,00	147,94	0,040

Verifica fessurazione piedritto destro [Combinazione n° 182 - SLE (Rara)]

N°	X	A _{fi}	A _{fs}	M _p	M _n	M	w	w _{lim}	S _m	ε _{sm}
1	0,45	35,97	26,55	271,24	-264,21	-373,32	0,03	100,00	147,94	0,012
2	3,40	26,55	26,55	262,18	-262,18	-221,18	0,00	100,00	0,00	0,000
3	6,35	32,83	26,55	268,22	-263,54	-503,84	0,17	100,00	147,94	0,066

Verifica fessurazione fondazione [Combinazione n° 183 - SLE (Rara)]

N°	X	A _{fi}	A _{fs}	M _p	M _n	M	w	w _{lim}	S _m	ε _{sm}
1	0,45	48,54	26,55	283,30	-266,84	496,15	0,07	100,00	96,36	0,043
2	2,66	26,55	32,83	263,54	-268,22	-224,11	0,00	100,00	0,00	0,000
3	4,90	26,55	26,55	262,18	-262,18	-481,15	0,19	100,00	147,94	0,075
4	7,10	26,55	32,83	263,54	-268,22	-289,11	0,03	100,00	123,97	0,013
5	9,35	48,54	26,55	283,30	-266,84	433,26	0,06	100,00	96,36	0,034

Codifica: LO716CE1901 T02 TS41 STR RE01 C.doc	OPERE D'ARTE: TOMBINI IDRAULICI Relazione di Calcolo	Data: 08.09.2019	Pag. 153 di 290
--------------------------------------------------	---------------------------------------------------------	---------------------	--------------------

Verifica fessurazione traverso [Combinazione n° 183 - SLE (Rara)]

N°	X	A _{fi}	A _{fs}	M _p	M _n	M	w	w _{lim}	S _m	ε _{sm}
1	0,45	26,55	39,11	264,88	-274,26	-250,45	0,00	100,00	0,00	0,000
2	2,63	32,83	26,55	268,22	-263,54	307,76	0,07	100,00	123,97	0,030
3	4,90	26,55	26,55	262,18	-262,18	532,03	0,24	100,00	147,94	0,095
4	7,17	32,83	26,55	268,22	-263,54	257,26	0,00	100,00	0,00	0,000
5	9,35	26,55	39,11	264,88	-274,26	-349,48	0,06	100,00	109,66	0,030

Verifica fessurazione piedritto sinistro [Combinazione n° 183 - SLE (Rara)]

N°	X	A _{fi}	A _{fs}	M _p	M _n	M	w	w _{lim}	S _m	ε _{sm}
1	0,45	35,97	26,55	271,24	-264,21	-496,15	0,14	100,00	147,94	0,053
2	3,40	26,55	26,55	262,18	-262,18	-186,72	0,00	100,00	0,00	0,000
3	6,35	32,83	26,55	268,22	-263,54	-250,45	0,00	100,00	0,00	0,000

Verifica fessurazione piedritto destro [Combinazione n° 183 - SLE (Rara)]

N°	X	A _{fi}	A _{fs}	M _p	M _n	M	w	w _{lim}	S _m	ε _{sm}
1	0,45	35,97	26,55	271,24	-264,21	-433,26	0,08	100,00	147,94	0,032
2	3,40	26,55	26,55	262,18	-262,18	-174,00	0,00	100,00	0,00	0,000
3	6,35	32,83	26,55	268,22	-263,54	-349,48	0,05	100,00	147,94	0,019

Verifica fessurazione fondazione [Combinazione n° 184 - SLE (Rara)]

N°	X	A _{fi}	A _{fs}	M _p	M _n	M	w	w _{lim}	S _m	ε _{sm}
1	0,45	48,54	26,55	283,30	-266,84	478,15	0,07	100,00	96,36	0,042
2	2,66	26,55	32,83	263,54	-268,22	-240,82	0,00	100,00	0,00	0,000
3	4,90	26,55	26,55	262,18	-262,18	-496,84	0,21	100,00	147,94	0,081
4	7,10	26,55	32,83	263,54	-268,22	-305,77	0,04	100,00	123,97	0,020
5	9,35	48,54	26,55	283,30	-266,84	415,28	0,05	100,00	96,36	0,032

<i>Codifica:</i> LO716CE1901 T02 TS41 STR RE01 C.doc	OPERE D'ARTE: TOMBINI IDRAULICI Relazione di Calcolo	<i>Data:</i> 08.09.2019	<i>Pag.</i> 154 di 290
---------------------------------------------------------	---------------------------------------------------------	----------------------------	---------------------------

Verifica fessurazione traverso [Combinazione n° 184 - SLE (Rara)]

N°	X	A _{fi}	A _{fs}	M _p	M _n	M	w	w _{lim}	S _m	ε _{sm}
1	0,45	26,55	39,11	264,88	-274,26	-364,59	0,07	100,00	109,66	0,035
2	2,63	32,83	26,55	268,22	-263,54	193,63	0,00	100,00	0,00	0,000
3	4,90	26,55	26,55	262,18	-262,18	417,90	0,16	100,00	147,94	0,063
4	7,17	32,83	26,55	268,22	-263,54	143,13	0,00	100,00	0,00	0,000
5	9,35	26,55	39,11	264,88	-274,26	-463,61	0,10	100,00	109,66	0,051

Verifica fessurazione piedritto sinistro [Combinazione n° 184 - SLE (Rara)]

N°	X	A _{fi}	A _{fs}	M _p	M _n	M	w	w _{lim}	S _m	ε _{sm}
1	0,45	35,97	26,55	271,24	-264,21	-478,15	0,12	100,00	147,94	0,048
2	3,40	26,55	26,55	262,18	-262,18	-234,79	0,00	100,00	0,00	0,000
3	6,35	32,83	26,55	268,22	-263,54	-364,59	0,07	100,00	147,94	0,027

Verifica fessurazione piedritto destro [Combinazione n° 184 - SLE (Rara)]

N°	X	A _{fi}	A _{fs}	M _p	M _n	M	w	w _{lim}	S _m	ε _{sm}
1	0,45	35,97	26,55	271,24	-264,21	-415,28	0,07	100,00	147,94	0,026
2	3,40	26,55	26,55	262,18	-262,18	-222,06	0,00	100,00	0,00	0,000
3	6,35	32,83	26,55	268,22	-263,54	-463,61	0,14	100,00	147,94	0,055

Verifica fessurazione fondazione [Combinazione n° 185 - SLE (Rara)]

N°	X	A _{fi}	A _{fs}	M _p	M _n	M	w	w _{lim}	S _m	ε _{sm}
1	0,45	48,54	26,55	283,30	-266,84	391,98	0,05	100,00	96,36	0,027
2	2,66	26,55	32,83	263,54	-268,22	-323,95	0,05	100,00	123,97	0,024
3	4,90	26,55	26,55	262,18	-262,18	-517,83	0,22	100,00	147,94	0,086
4	7,10	26,55	32,83	263,54	-268,22	-268,12	0,00	100,00	0,00	0,000
5	9,35	48,54	26,55	283,30	-266,84	453,31	0,06	100,00	96,36	0,037

<i>Codifica:</i> LO716CE1901 T02 TS41 STR RE01 C.doc	OPERE D'ARTE: TOMBINI IDRAULICI Relazione di Calcolo	<i>Data:</i> 08.09.2019	<i>Pag.</i> 155 di 290
---------------------------------------------------------	---------------------------------------------------------	----------------------------	---------------------------

Verifica fessurazione traverso [Combinazione n° 185 - SLE (Rara)]

N°	X	A _{fi}	A _{fs}	M _p	M _n	M	w	w _{lim}	S _m	ε _{sm}
1	0,45	26,55	39,11	264,88	-274,26	-390,32	0,07	100,00	109,66	0,038
2	2,63	32,83	26,55	268,22	-263,54	216,67	0,00	100,00	0,00	0,000
3	4,90	26,55	26,55	262,18	-262,18	491,70	0,23	100,00	147,94	0,088
4	7,17	32,83	26,55	268,22	-263,54	267,69	0,00	100,00	0,00	0,000
5	9,35	26,55	39,11	264,88	-274,26	-290,28	0,04	100,00	109,66	0,020

Verifica fessurazione piedritto sinistro [Combinazione n° 185 - SLE (Rara)]

N°	X	A _{fi}	A _{fs}	M _p	M _n	M	w	w _{lim}	S _m	ε _{sm}
1	0,45	35,97	26,55	271,24	-264,21	-391,98	0,05	100,00	147,94	0,018
2	3,40	26,55	26,55	262,18	-262,18	-173,76	0,00	100,00	0,00	0,000
3	6,35	32,83	26,55	268,22	-263,54	-390,32	0,09	100,00	147,94	0,033

Verifica fessurazione piedritto destro [Combinazione n° 185 - SLE (Rara)]

N°	X	A _{fi}	A _{fs}	M _p	M _n	M	w	w _{lim}	S _m	ε _{sm}
1	0,45	35,97	26,55	271,24	-264,21	-453,31	0,10	100,00	147,94	0,041
2	3,40	26,55	26,55	262,18	-262,18	-185,22	0,00	100,00	0,00	0,000
3	6,35	32,83	26,55	268,22	-263,54	0,00	0,00	100,00	0,00	0,000

Verifica fessurazione fondazione [Combinazione n° 186 - SLE (Rara)]

N°	X	A _{fi}	A _{fs}	M _p	M _n	M	w	w _{lim}	S _m	ε _{sm}
1	0,45	48,54	26,55	283,30	-266,84	374,00	0,04	100,00	96,36	0,026
2	2,66	26,55	32,83	263,54	-268,22	-340,65	0,07	100,00	123,97	0,030
3	4,90	26,55	26,55	262,18	-262,18	-533,52	0,24	100,00	147,94	0,092
4	7,10	26,55	32,83	263,54	-268,22	-284,79	0,03	100,00	123,97	0,015
5	9,35	48,54	26,55	283,30	-266,84	435,32	0,06	100,00	96,36	0,036

<i>Codifica:</i> LO716CE1901 T02 TS41 STR RE01 C.doc	OPERE D'ARTE: TOMBINI IDRAULICI Relazione di Calcolo	<i>Data:</i> 08.09.2019	<i>Pag.</i> 156 di 290
---------------------------------------------------------	---------------------------------------------------------	----------------------------	---------------------------

Verifica fessurazione traverso [Combinazione n° 186 - SLE (Rara)]

N°	X	A _{fi}	A _{fs}	M _p	M _n	M	w	w _{lim}	S _m	ε _{sm}
1	0,45	26,55	39,11	264,88	-274,26	-504,45	0,11	100,00	109,66	0,058
2	2,63	32,83	26,55	268,22	-263,54	102,54	0,00	100,00	0,00	0,000
3	4,90	26,55	26,55	262,18	-262,18	377,57	0,14	100,00	147,94	0,055
4	7,17	32,83	26,55	268,22	-263,54	153,56	0,00	100,00	0,00	0,000
5	9,35	26,55	39,11	264,88	-274,26	-404,41	0,08	100,00	109,66	0,042

Verifica fessurazione piedritto sinistro [Combinazione n° 186 - SLE (Rara)]

N°	X	A _{fi}	A _{fs}	M _p	M _n	M	w	w _{lim}	S _m	ε _{sm}
1	0,45	35,97	26,55	271,24	-264,21	-374,00	0,03	100,00	147,94	0,012
2	3,40	26,55	26,55	262,18	-262,18	-221,82	0,00	100,00	0,00	0,000
3	6,35	32,83	26,55	268,22	-263,54	-504,45	0,17	100,00	147,94	0,066

Verifica fessurazione piedritto destro [Combinazione n° 186 - SLE (Rara)]

N°	X	A _{fi}	A _{fs}	M _p	M _n	M	w	w _{lim}	S _m	ε _{sm}
1	0,45	35,97	26,55	271,24	-264,21	-435,32	0,09	100,00	147,94	0,035
2	3,40	26,55	26,55	262,18	-262,18	-233,29	0,00	100,00	0,00	0,000
3	6,35	32,83	26,55	268,22	-263,54	-404,41	0,10	100,00	147,94	0,040

Verifica fessurazione fondazione [Combinazione n° 187 - SLE (Rara)]

N°	X	A _{fi}	A _{fs}	M _p	M _n	M	w	w _{lim}	S _m	ε _{sm}
1	0,45	48,54	26,55	283,30	-266,84	433,94	0,06	100,00	96,36	0,034
2	2,66	26,55	32,83	263,54	-268,22	-284,99	0,02	100,00	123,97	0,011
3	4,90	26,55	26,55	262,18	-262,18	-481,18	0,19	100,00	147,94	0,075
4	7,10	26,55	32,83	263,54	-268,22	-229,10	0,00	100,00	0,00	0,000
5	9,35	48,54	26,55	283,30	-266,84	495,43	0,07	100,00	96,36	0,043

<i>Codifica:</i> LO716CE1901 T02 TS41 STR RE01 C.doc	OPERE D'ARTE: TOMBINI IDRAULICI Relazione di Calcolo	<i>Data:</i> 08.09.2019	<i>Pag.</i> 157 di 290
---------------------------------------------------------	---------------------------------------------------------	----------------------------	---------------------------

Verifica fessurazione traverso [Combinazione n° 187 - SLE (Rara)]

N°	X	A _{fi}	A _{fs}	M _p	M _n	M	w	w _{lim}	S _m	ε _{sm}
1	0,45	26,55	39,11	264,88	-274,26	-350,10	0,06	100,00	109,66	0,030
2	2,63	32,83	26,55	268,22	-263,54	256,93	0,00	100,00	0,00	0,000
3	4,90	26,55	26,55	262,18	-262,18	532,01	0,26	100,00	147,94	0,100
4	7,17	32,83	26,55	268,22	-263,54	308,04	0,07	100,00	123,97	0,031
5	9,35	26,55	39,11	264,88	-274,26	-249,89	0,00	100,00	0,00	0,000

Verifica fessurazione piedritto sinistro [Combinazione n° 187 - SLE (Rara)]

N°	X	A _{fi}	A _{fs}	M _p	M _n	M	w	w _{lim}	S _m	ε _{sm}
1	0,45	35,97	26,55	271,24	-264,21	-433,94	0,08	100,00	147,94	0,032
2	3,40	26,55	26,55	262,18	-262,18	-174,64	0,00	100,00	0,00	0,000
3	6,35	32,83	26,55	268,22	-263,54	-350,10	0,05	100,00	147,94	0,020

Verifica fessurazione piedritto destro [Combinazione n° 187 - SLE (Rara)]

N°	X	A _{fi}	A _{fs}	M _p	M _n	M	w	w _{lim}	S _m	ε _{sm}
1	0,45	35,97	26,55	271,24	-264,21	-495,43	0,14	100,00	147,94	0,053
2	3,40	26,55	26,55	262,18	-262,18	-186,08	0,00	100,00	0,00	0,000
3	6,35	32,83	26,55	268,22	-263,54	-249,89	0,00	100,00	0,00	0,000

Verifica fessurazione fondazione [Combinazione n° 188 - SLE (Rara)]

N°	X	A _{fi}	A _{fs}	M _p	M _n	M	w	w _{lim}	S _m	ε _{sm}
1	0,45	48,54	26,55	283,30	-266,84	415,96	0,05	100,00	96,36	0,032
2	2,66	26,55	32,83	263,54	-268,22	-301,68	0,04	100,00	123,97	0,019
3	4,90	26,55	26,55	262,18	-262,18	-496,86	0,21	100,00	147,94	0,081
4	7,10	26,55	32,83	263,54	-268,22	-245,77	0,00	100,00	0,00	0,000
5	9,35	48,54	26,55	283,30	-266,84	477,43	0,07	100,00	96,36	0,042

<i>Codifica:</i> LO716CE1901 T02 TS41 STR RE01 C.doc	OPERE D'ARTE: TOMBINI IDRAULICI Relazione di Calcolo	<i>Data:</i> 08.09.2019	<i>Pag.</i> 158 di 290
---------------------------------------------------------	---------------------------------------------------------	----------------------------	---------------------------

Verifica fessurazione traverso [Combinazione n° 188 - SLE (Rara)]

N°	X	A _{fi}	A _{fs}	M _p	M _n	M	w	w _{lim}	S _m	ε _{sm}
1	0,45	26,55	39,11	264,88	-274,26	-464,22	0,10	100,00	109,66	0,051
2	2,63	32,83	26,55	268,22	-263,54	142,80	0,00	100,00	0,00	0,000
3	4,90	26,55	26,55	262,18	-262,18	417,88	0,17	100,00	147,94	0,068
4	7,17	32,83	26,55	268,22	-263,54	193,91	0,00	100,00	0,00	0,000
5	9,35	26,55	39,11	264,88	-274,26	-364,02	0,07	100,00	109,66	0,035

Verifica fessurazione piedritto sinistro [Combinazione n° 188 - SLE (Rara)]

N°	X	A _{fi}	A _{fs}	M _p	M _n	M	w	w _{lim}	S _m	ε _{sm}
1	0,45	35,97	26,55	271,24	-264,21	-415,96	0,07	100,00	147,94	0,027
2	3,40	26,55	26,55	262,18	-262,18	-222,70	0,00	100,00	0,00	0,000
3	6,35	32,83	26,55	268,22	-263,54	-464,22	0,14	100,00	147,94	0,055

Verifica fessurazione piedritto destro [Combinazione n° 188 - SLE (Rara)]

N°	X	A _{fi}	A _{fs}	M _p	M _n	M	w	w _{lim}	S _m	ε _{sm}
1	0,45	35,97	26,55	271,24	-264,21	-477,43	0,12	100,00	147,94	0,048
2	3,40	26,55	26,55	262,18	-262,18	-234,15	0,00	100,00	0,00	0,000
3	6,35	32,83	26,55	268,22	-263,54	-364,02	0,07	100,00	147,94	0,027

Verifica fessurazione fondazione [Combinazione n° 189 - SLE (Rara)]

N°	X	A _{fi}	A _{fs}	M _p	M _n	M	w	w _{lim}	S _m	ε _{sm}
1	0,45	48,54	26,55	283,30	-266,84	437,03	0,06	100,00	96,36	0,035
2	2,66	26,55	32,83	263,54	-268,22	-317,47	0,05	100,00	123,97	0,023
3	4,90	26,55	26,55	262,18	-262,18	-517,63	0,22	100,00	147,94	0,086
4	7,10	26,55	32,83	263,54	-268,22	-273,85	0,02	100,00	123,97	0,010
5	9,35	48,54	26,55	283,30	-266,84	408,71	0,05	100,00	96,36	0,031

Codifica: LO716CE1901 T02 TS41 STR RE01 C.doc	OPERE D'ARTE: TOMBINI IDRAULICI Relazione di Calcolo	Data: 08.09.2019	Pag. 159 di 290
--------------------------------------------------	---------------------------------------------------------	---------------------	--------------------

Verifica fessurazione traverso [Combinazione n° 189 - SLE (Rara)]

N°	X	A _{fi}	A _{fs}	M _p	M _n	M	w	w _{lim}	S _m	ε _{sm}
1	0,45	26,55	39,11	264,88	-274,26	-321,51	0,05	100,00	109,66	0,026
2	2,63	32,83	26,55	268,22	-263,54	286,73	0,05	100,00	123,97	0,023
3	4,90	26,55	26,55	262,18	-262,18	430,97	0,18	100,00	147,94	0,072
4	7,17	32,83	26,55	268,22	-263,54	199,08	0,00	100,00	0,00	0,000
5	9,35	26,55	39,11	264,88	-274,26	-294,68	0,04	100,00	109,66	0,020

Verifica fessurazione piedritto sinistro [Combinazione n° 189 - SLE (Rara)]

N°	X	A _{fi}	A _{fs}	M _p	M _n	M	w	w _{lim}	S _m	ε _{sm}
1	0,45	35,97	26,55	271,24	-264,21	-437,03	0,08	100,00	147,94	0,030
2	3,40	26,55	26,55	262,18	-262,18	-192,40	0,00	100,00	0,00	0,000
3	6,35	32,83	26,55	268,22	-263,54	-321,51	0,01	100,00	147,94	0,005

Verifica fessurazione piedritto destro [Combinazione n° 189 - SLE (Rara)]

N°	X	A _{fi}	A _{fs}	M _p	M _n	M	w	w _{lim}	S _m	ε _{sm}
1	0,45	35,97	26,55	271,24	-264,21	-408,71	0,08	100,00	147,94	0,030
2	3,40	26,55	26,55	262,18	-262,18	-164,83	0,00	100,00	0,00	0,000
3	6,35	32,83	26,55	268,22	-263,54	-294,68	0,01	100,00	147,94	0,005

Verifica fessurazione fondazione [Combinazione n° 190 - SLE (Frequente)]

N°	X	A _{fi}	A _{fs}	M _p	M _n	M	w	w _{lim}	S _m	ε _{sm}
1	0,45	48,54	26,55	283,30	-266,84	419,14	0,05	0,30	96,36	0,032
2	2,66	26,55	32,83	263,54	-268,22	-287,10	0,03	0,30	123,97	0,014
3	4,90	26,55	26,55	262,18	-262,18	-483,51	0,20	0,30	147,94	0,077
4	7,10	26,55	32,83	263,54	-268,22	-257,63	0,00	0,30	0,00	0,000
5	9,35	48,54	26,55	283,30	-266,84	398,12	0,05	0,30	96,36	0,029

Codifica: LO716CE1901 T02 TS41 STR RE01 C.doc	OPERE D'ARTE: TOMBINI IDRAULICI Relazione di Calcolo	Data: 08.09.2019	Pag. 160 di 290
--------------------------------------------------	---------------------------------------------------------	---------------------	--------------------

Verifica fessurazione traverso [Combinazione n° 190 - SLE (Frequente)]

N°	X	A _{fi}	A _{fs}	M _p	M _n	M	w	w _{lim}	S _m	ε _{sm}
1	0,45	26,55	39,11	264,88	-274,26	-292,61	0,04	0,30	109,66	0,020
2	2,63	32,83	26,55	268,22	-263,54	249,68	0,00	0,30	0,00	0,000
3	4,90	26,55	26,55	262,18	-262,18	388,09	0,15	0,30	147,94	0,060
4	7,17	32,83	26,55	268,22	-263,54	183,84	0,00	0,30	0,00	0,000
5	9,35	26,55	39,11	264,88	-274,26	-272,69	0,00	0,30	0,00	0,000

Verifica fessurazione piedritto sinistro [Combinazione n° 190 - SLE (Frequente)]

N°	X	A _{fi}	A _{fs}	M _p	M _n	M	w	w _{lim}	S _m	ε _{sm}
1	0,45	35,97	26,55	271,24	-264,21	-419,14	0,07	0,30	147,94	0,029
2	3,40	26,55	26,55	262,18	-262,18	-169,05	0,00	0,30	0,00	0,000
3	6,35	32,83	26,55	268,22	-263,54	0,00	0,00	0,30	0,00	0,000

Verifica fessurazione piedritto destro [Combinazione n° 190 - SLE (Frequente)]

N°	X	A _{fi}	A _{fs}	M _p	M _n	M	w	w _{lim}	S _m	ε _{sm}
1	0,45	35,97	26,55	271,24	-264,21	-398,12	0,07	0,30	147,94	0,028
2	3,40	26,55	26,55	262,18	-262,18	-148,57	0,00	0,30	0,00	0,000
3	6,35	32,83	26,55	268,22	-263,54	0,00	0,00	0,30	0,00	0,000

Verifica fessurazione fondazione [Combinazione n° 191 - SLE (Rara)]

N°	X	A _{fi}	A _{fs}	M _p	M _n	M	w	w _{lim}	S _m	ε _{sm}
1	0,45	48,54	26,55	283,30	-266,84	419,06	0,06	100,00	96,36	0,033
2	2,66	26,55	32,83	263,54	-268,22	-334,16	0,06	100,00	123,97	0,029
3	4,90	26,55	26,55	262,18	-262,18	-533,31	0,24	100,00	147,94	0,092
4	7,10	26,55	32,83	263,54	-268,22	-290,51	0,04	100,00	123,97	0,017
5	9,35	48,54	26,55	283,30	-266,84	390,73	0,05	100,00	96,36	0,029

<i>Codifica:</i> LO716CE1901 T02 TS41 STR RE01 C.doc	OPERE D'ARTE: TOMBINI IDRAULICI Relazione di Calcolo	<i>Data:</i> 08.09.2019	<i>Pag.</i> 161 di 290
---------------------------------------------------------	---------------------------------------------------------	----------------------------	---------------------------

Verifica fessurazione traverso [Combinazione n° 191 - SLE (Rara)]

N°	X	A _{fi}	A _{fs}	M _p	M _n	M	w	w _{lim}	S _m	ε _{sm}
1	0,45	26,55	39,11	264,88	-274,26	-435,65	0,09	100,00	109,66	0,048
2	2,63	32,83	26,55	268,22	-263,54	172,59	0,00	100,00	0,00	0,000
3	4,90	26,55	26,55	262,18	-262,18	316,83	0,09	100,00	147,94	0,036
4	7,17	32,83	26,55	268,22	-263,54	84,94	0,00	100,00	0,00	0,000
5	9,35	26,55	39,11	264,88	-274,26	-408,82	0,08	100,00	109,66	0,043

Verifica fessurazione piedritto sinistro [Combinazione n° 191 - SLE (Rara)]

N°	X	A _{fi}	A _{fs}	M _p	M _n	M	w	w _{lim}	S _m	ε _{sm}
1	0,45	35,97	26,55	271,24	-264,21	-419,06	0,06	100,00	147,94	0,024
2	3,40	26,55	26,55	262,18	-262,18	-240,45	0,00	100,00	0,00	0,000
3	6,35	32,83	26,55	268,22	-263,54	-435,65	0,11	100,00	147,94	0,044

Verifica fessurazione piedritto destro [Combinazione n° 191 - SLE (Rara)]

N°	X	A _{fi}	A _{fs}	M _p	M _n	M	w	w _{lim}	S _m	ε _{sm}
1	0,45	35,97	26,55	271,24	-264,21	-390,73	0,06	100,00	147,94	0,024
2	3,40	26,55	26,55	262,18	-262,18	-212,87	0,00	100,00	0,00	0,000
3	6,35	32,83	26,55	268,22	-263,54	-408,82	0,11	100,00	147,94	0,044

Verifica fessurazione fondazione [Combinazione n° 192 - SLE (Frequente)]

N°	X	A _{fi}	A _{fs}	M _p	M _n	M	w	w _{lim}	S _m	ε _{sm}
1	0,45	48,54	26,55	283,30	-266,84	404,17	0,05	0,30	96,36	0,031
2	2,66	26,55	32,83	263,54	-268,22	-301,01	0,04	0,30	123,97	0,020
3	4,90	26,55	26,55	262,18	-262,18	-496,57	0,21	0,30	147,94	0,082
4	7,10	26,55	32,83	263,54	-268,22	-271,52	0,02	0,30	123,97	0,011
5	9,35	48,54	26,55	283,30	-266,84	383,13	0,05	0,30	96,36	0,027

Codifica: LO716CE1901 T02 TS41 STR RE01 C.doc	OPERE D'ARTE: TOMBINI IDRAULICI Relazione di Calcolo	Data: 08.09.2019	Pag. 162 di 290
--------------------------------------------------	---------------------------------------------------------	---------------------	--------------------

Verifica fessurazione traverso [Combinazione n° 192 - SLE (Frequente)]

N°	X	A _{fi}	A _{fs}	M _p	M _n	M	w	w _{lim}	S _m	ε _{sm}
1	0,45	26,55	39,11	264,88	-274,26	-387,72	0,07	0,30	109,66	0,039
2	2,63	32,83	26,55	268,22	-263,54	154,56	0,00	0,30	0,00	0,000
3	4,90	26,55	26,55	262,18	-262,18	292,98	0,07	0,30	147,94	0,029
4	7,17	32,83	26,55	268,22	-263,54	88,72	0,00	0,30	0,00	0,000
5	9,35	26,55	39,11	264,88	-274,26	-367,80	0,07	0,30	109,66	0,035

Verifica fessurazione piedritto sinistro [Combinazione n° 192 - SLE (Frequente)]

N°	X	A _{fi}	A _{fs}	M _p	M _n	M	w	w _{lim}	S _m	ε _{sm}
1	0,45	35,97	26,55	271,24	-264,21	-404,17	0,06	0,30	147,94	0,024
2	3,40	26,55	26,55	262,18	-262,18	-209,09	0,00	0,30	0,00	0,000
3	6,35	32,83	26,55	268,22	-263,54	-387,72	0,09	0,30	147,94	0,033

Verifica fessurazione piedritto destro [Combinazione n° 192 - SLE (Frequente)]

N°	X	A _{fi}	A _{fs}	M _p	M _n	M	w	w _{lim}	S _m	ε _{sm}
1	0,45	35,97	26,55	271,24	-264,21	-383,13	0,06	0,30	147,94	0,023
2	3,40	26,55	26,55	262,18	-262,18	-188,61	0,00	0,30	0,00	0,000
3	6,35	32,83	26,55	268,22	-263,54	-367,80	0,09	0,30	147,94	0,034

Verifica fessurazione fondazione [Combinazione n° 193 - SLE (Rara)]

N°	X	A _{fi}	A _{fs}	M _p	M _n	M	w	w _{lim}	S _m	ε _{sm}
1	0,45	48,54	26,55	283,30	-266,84	478,98	0,07	100,00	96,36	0,041
2	2,66	26,55	32,83	263,54	-268,22	-278,52	0,02	100,00	123,97	0,010
3	4,90	26,55	26,55	262,18	-262,18	-481,00	0,19	100,00	147,94	0,075
4	7,10	26,55	32,83	263,54	-268,22	-234,87	0,00	100,00	0,00	0,000
5	9,35	48,54	26,55	283,30	-266,84	450,78	0,06	100,00	96,36	0,037

<i>Codifica:</i> LO716CE1901 T02 TS41 STR RE01 C.doc	OPERE D'ARTE: TOMBINI IDRAULICI Relazione di Calcolo	<i>Data:</i> 08.09.2019	<i>Pag.</i> 163 di 290
---------------------------------------------------------	---------------------------------------------------------	----------------------------	---------------------------

Verifica fessurazione traverso [Combinazione n° 193 - SLE (Rara)]

N°	X	A _{fi}	A _{fs}	M _p	M _n	M	w	w _{lim}	S _m	ε _{sm}
1	0,45	26,55	39,11	264,88	-274,26	-281,27	0,03	100,00	109,66	0,018
2	2,63	32,83	26,55	268,22	-263,54	327,02	0,07	100,00	123,97	0,035
3	4,90	26,55	26,55	262,18	-262,18	471,30	0,21	100,00	147,94	0,084
4	7,17	32,83	26,55	268,22	-263,54	239,47	0,00	100,00	0,00	0,000
5	9,35	26,55	39,11	264,88	-274,26	-254,25	0,00	100,00	0,00	0,000

Verifica fessurazione piedritto sinistro [Combinazione n° 193 - SLE (Rara)]

N°	X	A _{fi}	A _{fs}	M _p	M _n	M	w	w _{lim}	S _m	ε _{sm}
1	0,45	35,97	26,55	271,24	-264,21	-478,98	0,11	100,00	147,94	0,043
2	3,40	26,55	26,55	262,18	-262,18	-193,34	0,00	100,00	0,00	0,000
3	6,35	32,83	26,55	268,22	-263,54	0,00	0,00	100,00	0,00	0,000

Verifica fessurazione piedritto destro [Combinazione n° 193 - SLE (Rara)]

N°	X	A _{fi}	A _{fs}	M _p	M _n	M	w	w _{lim}	S _m	ε _{sm}
1	0,45	35,97	26,55	271,24	-264,21	-450,78	0,11	100,00	147,94	0,043
2	3,40	26,55	26,55	262,18	-262,18	-165,79	0,00	100,00	0,00	0,000
3	6,35	32,83	26,55	268,22	-263,54	-254,25	0,00	100,00	0,00	0,000

Verifica fessurazione fondazione [Combinazione n° 194 - SLE (Frequente)]

N°	X	A _{fi}	A _{fs}	M _p	M _n	M	w	w _{lim}	S _m	ε _{sm}
1	0,45	48,54	26,55	283,30	-266,84	454,10	0,06	0,30	96,36	0,037
2	2,66	26,55	32,83	263,54	-268,22	-254,65	0,00	0,30	0,00	0,000
3	4,90	26,55	26,55	262,18	-262,18	-452,98	0,17	0,30	147,94	0,067
4	7,10	26,55	32,83	263,54	-268,22	-225,15	0,00	0,30	0,00	0,000
5	9,35	48,54	26,55	283,30	-266,84	433,17	0,06	0,30	96,36	0,034

<i>Codifica:</i> LO716CE1901 T02 TS41 STR RE01 C.doc	OPERE D'ARTE: TOMBINI IDRAULICI Relazione di Calcolo	<i>Data:</i> 08.09.2019	<i>Pag.</i> 164 di 290
---------------------------------------------------------	---------------------------------------------------------	----------------------------	---------------------------

Verifica fessurazione traverso [Combinazione n° 194 - SLE (Frequente)]

N°	X	A _{fi}	A _{fs}	M _p	M _n	M	w	w _{lim}	S _m	ε _{sm}
1	0,45	26,55	39,11	264,88	-274,26	-259,06	0,00	0,30	0,00	0,000
2	2,63	32,83	26,55	268,22	-263,54	283,26	0,05	0,30	123,97	0,023
3	4,90	26,55	26,55	262,18	-262,18	421,71	0,18	0,30	147,94	0,070
4	7,17	32,83	26,55	268,22	-263,54	217,49	0,00	0,30	0,00	0,000
5	9,35	26,55	39,11	264,88	-274,26	-239,00	0,00	0,30	0,00	0,000

Verifica fessurazione piedritto sinistro [Combinazione n° 194 - SLE (Frequente)]

N°	X	A _{fi}	A _{fs}	M _p	M _n	M	w	w _{lim}	S _m	ε _{sm}
1	0,45	35,97	26,55	271,24	-264,21	-454,10	0,10	0,30	147,94	0,040
2	3,40	26,55	26,55	262,18	-262,18	-169,84	0,00	0,30	0,00	0,000
3	6,35	32,83	26,55	268,22	-263,54	-259,06	0,00	0,30	0,00	0,000

Verifica fessurazione piedritto destro [Combinazione n° 194 - SLE (Frequente)]

N°	X	A _{fi}	A _{fs}	M _p	M _n	M	w	w _{lim}	S _m	ε _{sm}
1	0,45	35,97	26,55	271,24	-264,21	-433,17	0,10	0,30	147,94	0,039
2	3,40	26,55	26,55	262,18	-262,18	-149,38	0,00	0,30	0,00	0,000
3	6,35	32,83	26,55	268,22	-263,54	-239,00	0,00	0,30	0,00	0,000

Verifica fessurazione fondazione [Combinazione n° 195 - SLE (Rara)]

N°	X	A _{fi}	A _{fs}	M _p	M _n	M	w	w _{lim}	S _m	ε _{sm}
1	0,45	48,54	26,55	283,30	-266,84	461,00	0,07	100,00	96,36	0,039
2	2,66	26,55	32,83	263,54	-268,22	-295,21	0,04	100,00	123,97	0,017
3	4,90	26,55	26,55	262,18	-262,18	-496,68	0,21	100,00	147,94	0,081
4	7,10	26,55	32,83	263,54	-268,22	-251,54	0,00	100,00	0,00	0,000
5	9,35	48,54	26,55	283,30	-266,84	432,79	0,06	100,00	96,36	0,035

<i>Codifica:</i> LO716CE1901 T02 TS41 STR RE01 C.doc	OPERE D'ARTE: TOMBINI IDRAULICI Relazione di Calcolo	<i>Data:</i> 08.09.2019	<i>Pag.</i> 165 di 290
---------------------------------------------------------	---------------------------------------------------------	----------------------------	---------------------------

Verifica fessurazione traverso [Combinazione n° 195 - SLE (Rara)]

N°	X	A _{fi}	A _{fs}	M _p	M _n	M	w	w _{lim}	S _m	ε _{sm}
1	0,45	26,55	39,11	264,88	-274,26	-395,39	0,08	100,00	109,66	0,041
2	2,63	32,83	26,55	268,22	-263,54	212,89	0,00	100,00	0,00	0,000
3	4,90	26,55	26,55	262,18	-262,18	357,17	0,13	100,00	147,94	0,050
4	7,17	32,83	26,55	268,22	-263,54	125,33	0,00	100,00	0,00	0,000
5	9,35	26,55	39,11	264,88	-274,26	-368,40	0,07	100,00	109,66	0,036

Verifica fessurazione piedritto sinistro [Combinazione n° 195 - SLE (Rara)]

N°	X	A _{fi}	A _{fs}	M _p	M _n	M	w	w _{lim}	S _m	ε _{sm}
1	0,45	35,97	26,55	271,24	-264,21	-461,00	0,10	100,00	147,94	0,038
2	3,40	26,55	26,55	262,18	-262,18	-241,39	0,00	100,00	0,00	0,000
3	6,35	32,83	26,55	268,22	-263,54	-395,39	0,08	100,00	147,94	0,032

Verifica fessurazione piedritto destro [Combinazione n° 195 - SLE (Rara)]

N°	X	A _{fi}	A _{fs}	M _p	M _n	M	w	w _{lim}	S _m	ε _{sm}
1	0,45	35,97	26,55	271,24	-264,21	-432,79	0,10	100,00	147,94	0,037
2	3,40	26,55	26,55	262,18	-262,18	-213,84	0,00	100,00	0,00	0,000
3	6,35	32,83	26,55	268,22	-263,54	-368,40	0,08	100,00	147,94	0,032

Verifica fessurazione fondazione [Combinazione n° 196 - SLE (Frequente)]

N°	X	A _{fi}	A _{fs}	M _p	M _n	M	w	w _{lim}	S _m	ε _{sm}
1	0,45	48,54	26,55	283,30	-266,84	439,12	0,06	0,30	96,36	0,036
2	2,66	26,55	32,83	263,54	-268,22	-268,56	0,02	0,30	123,97	0,009
3	4,90	26,55	26,55	262,18	-262,18	-466,05	0,19	0,30	147,94	0,073
4	7,10	26,55	32,83	263,54	-268,22	-239,04	0,00	0,30	0,00	0,000
5	9,35	48,54	26,55	283,30	-266,84	418,18	0,05	0,30	96,36	0,032

Codifica: LO716CE1901 T02 TS41 STR RE01 C.doc	OPERE D'ARTE: TOMBINI IDRAULICI Relazione di Calcolo	Data: 08.09.2019	Pag. 166 di 290
--------------------------------------------------	---------------------------------------------------------	---------------------	--------------------

Verifica fessurazione traverso [Combinazione n° 196 - SLE (Frequente)]

N°	X	A _{fi}	A _{fs}	M _p	M _n	M	w	w _{lim}	S _m	ε _{sm}
1	0,45	26,55	39,11	264,88	-274,26	-354,17	0,06	0,30	109,66	0,033
2	2,63	32,83	26,55	268,22	-263,54	188,15	0,00	0,30	0,00	0,000
3	4,90	26,55	26,55	262,18	-262,18	326,60	0,11	0,30	147,94	0,041
4	7,17	32,83	26,55	268,22	-263,54	122,38	0,00	0,30	0,00	0,000
5	9,35	26,55	39,11	264,88	-274,26	-334,12	0,05	0,30	109,66	0,029

Verifica fessurazione piedritto sinistro [Combinazione n° 196 - SLE (Frequente)]

N°	X	A _{fi}	A _{fs}	M _p	M _n	M	w	w _{lim}	S _m	ε _{sm}
1	0,45	35,97	26,55	271,24	-264,21	-439,12	0,09	0,30	147,94	0,035
2	3,40	26,55	26,55	262,18	-262,18	-209,87	0,00	0,30	0,00	0,000
3	6,35	32,83	26,55	268,22	-263,54	-354,17	0,06	0,30	147,94	0,022

Verifica fessurazione piedritto destro [Combinazione n° 196 - SLE (Frequente)]

N°	X	A _{fi}	A _{fs}	M _p	M _n	M	w	w _{lim}	S _m	ε _{sm}
1	0,45	35,97	26,55	271,24	-264,21	-418,18	0,09	0,30	147,94	0,035
2	3,40	26,55	26,55	262,18	-262,18	-189,42	0,00	0,30	0,00	0,000
3	6,35	32,83	26,55	268,22	-263,54	-334,12	0,06	0,30	147,94	0,022

Verifica fessurazione fondazione [Combinazione n° 197 - SLE (Rara)]

N°	X	A _{fi}	A _{fs}	M _p	M _n	M	w	w _{lim}	S _m	ε _{sm}
1	0,45	48,54	26,55	283,30	-266,84	472,20	0,07	100,00	96,36	0,040
2	2,66	26,55	32,83	263,54	-268,22	-283,25	0,03	100,00	123,97	0,012
3	4,90	26,55	26,55	262,18	-262,18	-513,93	0,22	100,00	147,94	0,084
4	7,10	26,55	32,83	263,54	-268,22	-299,78	0,04	100,00	123,97	0,017
5	9,35	48,54	26,55	283,30	-266,84	382,03	0,04	100,00	96,36	0,026

Codifica: LO716CE1901 T02 TS41 STR RE01 C.doc	OPERE D'ARTE: TOMBINI IDRAULICI Relazione di Calcolo	Data: 08.09.2019	Pag. 167 di 290
--------------------------------------------------	---------------------------------------------------------	---------------------	--------------------

Verifica fessurazione traverso [Combinazione n° 197 - SLE (Rara)]

N°	X	A _{fi}	A _{fs}	M _p	M _n	M	w	w _{lim}	S _m	ε _{sm}
1	0,45	26,55	39,11	264,88	-274,26	-275,86	0,03	100,00	109,66	0,017
2	2,63	32,83	26,55	268,22	-263,54	308,07	0,06	100,00	123,97	0,030
3	4,90	26,55	26,55	262,18	-262,18	427,02	0,17	100,00	147,94	0,067
4	7,17	32,83	26,55	268,22	-263,54	169,83	0,00	100,00	0,00	0,000
5	9,35	26,55	39,11	264,88	-274,26	-348,23	0,06	100,00	109,66	0,029

Verifica fessurazione piedritto sinistro [Combinazione n° 197 - SLE (Rara)]

N°	X	A _{fi}	A _{fs}	M _p	M _n	M	w	w _{lim}	S _m	ε _{sm}
1	0,45	35,97	26,55	271,24	-264,21	-472,20	0,11	100,00	147,94	0,042
2	3,40	26,55	26,55	262,18	-262,18	-187,45	0,00	100,00	0,00	0,000
3	6,35	32,83	26,55	268,22	-263,54	0,00	0,00	100,00	0,00	0,000

Verifica fessurazione piedritto destro [Combinazione n° 197 - SLE (Rara)]

N°	X	A _{fi}	A _{fs}	M _p	M _n	M	w	w _{lim}	S _m	ε _{sm}
1	0,45	35,97	26,55	271,24	-264,21	-382,03	0,05	100,00	147,94	0,020
2	3,40	26,55	26,55	262,18	-262,18	-147,79	0,00	100,00	0,00	0,000
3	6,35	32,83	26,55	268,22	-263,54	-348,23	0,06	100,00	147,94	0,024

Verifica fessurazione fondazione [Combinazione n° 198 - SLE (Rara)]

N°	X	A _{fi}	A _{fs}	M _p	M _n	M	w	w _{lim}	S _m	ε _{sm}
1	0,45	48,54	26,55	283,30	-266,84	454,21	0,06	100,00	96,36	0,038
2	2,66	26,55	32,83	263,54	-268,22	-299,96	0,04	100,00	123,97	0,019
3	4,90	26,55	26,55	262,18	-262,18	-529,62	0,23	100,00	147,94	0,090
4	7,10	26,55	32,83	263,54	-268,22	-316,44	0,05	100,00	123,97	0,023
5	9,35	48,54	26,55	283,30	-266,84	364,05	0,04	100,00	96,36	0,024

<i>Codifica:</i> LO716CE1901 T02 TS41 STR RE01 C.doc	OPERE D'ARTE: TOMBINI IDRAULICI Relazione di Calcolo	<i>Data:</i> 08.09.2019	<i>Pag.</i> 168 di 290
---------------------------------------------------------	---------------------------------------------------------	----------------------------	---------------------------

Verifica fessurazione traverso [Combinazione n° 198 - SLE (Rara)]

N°	X	A _{fi}	A _{fs}	M _p	M _n	M	w	w _{lim}	S _m	ε _{sm}
1	0,45	26,55	39,11	264,88	-274,26	-389,99	0,08	100,00	109,66	0,040
2	2,63	32,83	26,55	268,22	-263,54	193,94	0,00	100,00	0,00	0,000
3	4,90	26,55	26,55	262,18	-262,18	312,89	0,08	100,00	147,94	0,031
4	7,17	32,83	26,55	268,22	-263,54	55,70	0,00	100,00	0,00	0,000
5	9,35	26,55	39,11	264,88	-274,26	-462,36	0,10	100,00	109,66	0,050

Verifica fessurazione piedritto sinistro [Combinazione n° 198 - SLE (Rara)]

N°	X	A _{fi}	A _{fs}	M _p	M _n	M	w	w _{lim}	S _m	ε _{sm}
1	0,45	35,97	26,55	271,24	-264,21	-454,21	0,09	100,00	147,94	0,037
2	3,40	26,55	26,55	262,18	-262,18	-235,52	0,00	100,00	0,00	0,000
3	6,35	32,83	26,55	268,22	-263,54	-389,99	0,08	100,00	147,94	0,031

Verifica fessurazione piedritto destro [Combinazione n° 198 - SLE (Rara)]

N°	X	A _{fi}	A _{fs}	M _p	M _n	M	w	w _{lim}	S _m	ε _{sm}
1	0,45	35,97	26,55	271,24	-264,21	-364,05	0,03	100,00	147,94	0,013
2	3,40	26,55	26,55	262,18	-262,18	-195,85	0,00	100,00	0,00	0,000
3	6,35	32,83	26,55	268,22	-263,54	-462,36	0,15	100,00	147,94	0,059

Verifica fessurazione fondazione [Combinazione n° 199 - SLE (Rara)]

N°	X	A _{fi}	A _{fs}	M _p	M _n	M	w	w _{lim}	S _m	ε _{sm}
1	0,45	48,54	26,55	283,30	-266,84	514,31	0,08	100,00	96,36	0,046
2	2,66	26,55	32,83	263,54	-268,22	-244,15	0,00	100,00	0,00	0,000
3	4,90	26,55	26,55	262,18	-262,18	-477,28	0,19	100,00	147,94	0,073
4	7,10	26,55	32,83	263,54	-268,22	-260,90	0,00	100,00	0,00	0,000
5	9,35	48,54	26,55	283,30	-266,84	423,99	0,05	100,00	96,36	0,032

Codifica: LO716CE1901 T02 TS41 STR RE01 C.doc	OPERE D'ARTE: TOMBINI IDRAULICI Relazione di Calcolo	Data: 08.09.2019	Pag. 169 di 290
--------------------------------------------------	---------------------------------------------------------	---------------------	--------------------

Verifica fessurazione traverso [Combinazione n° 199 - SLE (Rara)]

N°	X	A _{fi}	A _{fs}	M _p	M _n	M	w	w _{lim}	S _m	ε _{sm}
1	0,45	26,55	39,11	264,88	-274,26	-235,47	0,00	100,00	0,00	0,000
2	2,63	32,83	26,55	268,22	-263,54	348,43	0,09	100,00	123,97	0,041
3	4,90	26,55	26,55	262,18	-262,18	467,32	0,20	100,00	147,94	0,079
4	7,17	32,83	26,55	268,22	-263,54	210,10	0,00	100,00	0,00	0,000
5	9,35	26,55	39,11	264,88	-274,26	-308,01	0,04	100,00	109,66	0,022

Verifica fessurazione piedritto sinistro [Combinazione n° 199 - SLE (Rara)]

N°	X	A _{fi}	A _{fs}	M _p	M _n	M	w	w _{lim}	S _m	ε _{sm}
1	0,45	35,97	26,55	271,24	-264,21	-514,31	0,14	100,00	147,94	0,054
2	3,40	26,55	26,55	262,18	-262,18	-188,31	0,00	100,00	0,00	0,000
3	6,35	32,83	26,55	268,22	-263,54	-235,47	0,00	100,00	0,00	0,000

Verifica fessurazione piedritto destro [Combinazione n° 199 - SLE (Rara)]

N°	X	A _{fi}	A _{fs}	M _p	M _n	M	w	w _{lim}	S _m	ε _{sm}
1	0,45	35,97	26,55	271,24	-264,21	-423,99	0,09	100,00	147,94	0,034
2	3,40	26,55	26,55	262,18	-262,18	-148,66	0,00	100,00	0,00	0,000
3	6,35	32,83	26,55	268,22	-263,54	-308,01	0,02	100,00	147,94	0,009

Verifica fessurazione fondazione [Combinazione n° 200 - SLE (Rara)]

N°	X	A _{fi}	A _{fs}	M _p	M _n	M	w	w _{lim}	S _m	ε _{sm}
1	0,45	48,54	26,55	283,30	-266,84	496,32	0,07	100,00	96,36	0,044
2	2,66	26,55	32,83	263,54	-268,22	-260,86	0,00	100,00	0,00	0,000
3	4,90	26,55	26,55	262,18	-262,18	-492,96	0,20	100,00	147,94	0,079
4	7,10	26,55	32,83	263,54	-268,22	-277,56	0,02	100,00	123,97	0,011
5	9,35	48,54	26,55	283,30	-266,84	406,01	0,05	100,00	96,36	0,030

<i>Codifica:</i> LO716CE1901 T02 TS41 STR RE01 C.doc	OPERE D'ARTE: TOMBINI IDRAULICI Relazione di Calcolo	<i>Data:</i> 08.09.2019	<i>Pag.</i> 170 di 290
---------------------------------------------------------	---------------------------------------------------------	----------------------------	---------------------------

Verifica fessurazione traverso [Combinazione n° 200 - SLE (Rara)]

N°	X	A _{fi}	A _{fs}	M _p	M _n	M	w	w _{lim}	S _m	ε _{sm}
1	0,45	26,55	39,11	264,88	-274,26	-349,60	0,06	100,00	109,66	0,033
2	2,63	32,83	26,55	268,22	-263,54	234,29	0,00	100,00	0,00	0,000
3	4,90	26,55	26,55	262,18	-262,18	353,19	0,12	100,00	147,94	0,045
4	7,17	32,83	26,55	268,22	-263,54	95,97	0,00	100,00	0,00	0,000
5	9,35	26,55	39,11	264,88	-274,26	-422,14	0,08	100,00	109,66	0,044

Verifica fessurazione piedritto sinistro [Combinazione n° 200 - SLE (Rara)]

N°	X	A _{fi}	A _{fs}	M _p	M _n	M	w	w _{lim}	S _m	ε _{sm}
1	0,45	35,97	26,55	271,24	-264,21	-496,32	0,13	100,00	147,94	0,049
2	3,40	26,55	26,55	262,18	-262,18	-236,38	0,00	100,00	0,00	0,000
3	6,35	32,83	26,55	268,22	-263,54	-349,60	0,04	100,00	147,94	0,017

Verifica fessurazione piedritto destro [Combinazione n° 200 - SLE (Rara)]

N°	X	A _{fi}	A _{fs}	M _p	M _n	M	w	w _{lim}	S _m	ε _{sm}
1	0,45	35,97	26,55	271,24	-264,21	-406,01	0,07	100,00	147,94	0,028
2	3,40	26,55	26,55	262,18	-262,18	-196,72	0,00	100,00	0,00	0,000
3	6,35	32,83	26,55	268,22	-263,54	-422,14	0,12	100,00	147,94	0,047

Verifica fessurazione fondazione [Combinazione n° 201 - SLE (Rara)]

N°	X	A _{fi}	A _{fs}	M _p	M _n	M	w	w _{lim}	S _m	ε _{sm}
1	0,45	48,54	26,55	283,30	-266,84	410,14	0,05	100,00	96,36	0,030
2	2,66	26,55	32,83	263,54	-268,22	-343,99	0,06	100,00	123,97	0,029
3	4,90	26,55	26,55	262,18	-262,18	-513,95	0,22	100,00	147,94	0,084
4	7,10	26,55	32,83	263,54	-268,22	-239,90	0,00	100,00	0,00	0,000
5	9,35	48,54	26,55	283,30	-266,84	444,05	0,06	100,00	96,36	0,036

Codifica: LO716CE1901 T02 TS41 STR RE01 C.doc	OPERE D'ARTE: TOMBINI IDRAULICI Relazione di Calcolo	Data: 08.09.2019	Pag. 171 di 290
--------------------------------------------------	---------------------------------------------------------	---------------------	--------------------

Verifica fessurazione traverso [Combinazione n° 201 - SLE (Rara)]

N°	X	A _{fi}	A _{fs}	M _p	M _n	M	w	w _{lim}	S _m	ε _{sm}
1	0,45	26,55	39,11	264,88	-274,26	-375,35	0,07	100,00	109,66	0,035
2	2,63	32,83	26,55	268,22	-263,54	257,31	0,00	100,00	0,00	0,000
3	4,90	26,55	26,55	262,18	-262,18	426,98	0,18	100,00	147,94	0,072
4	7,17	32,83	26,55	268,22	-263,54	220,52	0,00	100,00	0,00	0,000
5	9,35	26,55	39,11	264,88	-274,26	-248,82	0,00	100,00	0,00	0,000

Verifica fessurazione piedritto sinistro [Combinazione n° 201 - SLE (Rara)]

N°	X	A _{fi}	A _{fs}	M _p	M _n	M	w	w _{lim}	S _m	ε _{sm}
1	0,45	35,97	26,55	271,24	-264,21	-410,14	0,05	100,00	147,94	0,020
2	3,40	26,55	26,55	262,18	-262,18	-175,33	0,00	100,00	0,00	0,000
3	6,35	32,83	26,55	268,22	-263,54	-375,35	0,06	100,00	147,94	0,024

Verifica fessurazione piedritto destro [Combinazione n° 201 - SLE (Rara)]

N°	X	A _{fi}	A _{fs}	M _p	M _n	M	w	w _{lim}	S _m	ε _{sm}
1	0,45	35,97	26,55	271,24	-264,21	-444,05	0,11	100,00	147,94	0,042
2	3,40	26,55	26,55	262,18	-262,18	-159,86	0,00	100,00	0,00	0,000
3	6,35	32,83	26,55	268,22	-263,54	-248,82	0,00	100,00	0,00	0,000

Verifica fessurazione fondazione [Combinazione n° 202 - SLE (Rara)]

N°	X	A _{fi}	A _{fs}	M _p	M _n	M	w	w _{lim}	S _m	ε _{sm}
1	0,45	48,54	26,55	283,30	-266,84	392,16	0,05	100,00	96,36	0,028
2	2,66	26,55	32,83	263,54	-268,22	-360,69	0,08	100,00	123,97	0,035
3	4,90	26,55	26,55	262,18	-262,18	-529,64	0,23	100,00	147,94	0,090
4	7,10	26,55	32,83	263,54	-268,22	-256,57	0,00	100,00	0,00	0,000
5	9,35	48,54	26,55	283,30	-266,84	426,05	0,06	100,00	96,36	0,034

Codifica: LO716CE1901 T02 TS41 STR RE01 C.doc	OPERE D'ARTE: TOMBINI IDRAULICI Relazione di Calcolo	Data: 08.09.2019	Pag. 172 di 290
--------------------------------------------------	---------------------------------------------------------	---------------------	--------------------

Verifica fessurazione traverso [Combinazione n° 202 - SLE (Rara)]

N°	X	A _{fi}	A _{fs}	M _p	M _n	M	w	w _{lim}	S _m	ε _{sm}
1	0,45	26,55	39,11	264,88	-274,26	-489,48	0,11	100,00	109,66	0,055
2	2,63	32,83	26,55	268,22	-263,54	143,18	0,00	100,00	0,00	0,000
3	4,90	26,55	26,55	262,18	-262,18	312,85	0,09	100,00	147,94	0,036
4	7,17	32,83	26,55	268,22	-263,54	106,38	0,00	100,00	0,00	0,000
5	9,35	26,55	39,11	264,88	-274,26	-362,95	0,07	100,00	109,66	0,035

Verifica fessurazione piedritto sinistro [Combinazione n° 202 - SLE (Rara)]

N°	X	A _{fi}	A _{fs}	M _p	M _n	M	w	w _{lim}	S _m	ε _{sm}
1	0,45	35,97	26,55	271,24	-264,21	-392,16	0,03	100,00	147,94	0,014
2	3,40	26,55	26,55	262,18	-262,18	-223,39	0,00	100,00	0,00	0,000
3	6,35	32,83	26,55	268,22	-263,54	-489,48	0,15	100,00	147,94	0,058

Verifica fessurazione piedritto destro [Combinazione n° 202 - SLE (Rara)]

N°	X	A _{fi}	A _{fs}	M _p	M _n	M	w	w _{lim}	S _m	ε _{sm}
1	0,45	35,97	26,55	271,24	-264,21	-426,05	0,09	100,00	147,94	0,037
2	3,40	26,55	26,55	262,18	-262,18	-207,93	0,00	100,00	0,00	0,000
3	6,35	32,83	26,55	268,22	-263,54	-362,95	0,08	100,00	147,94	0,031

Verifica fessurazione fondazione [Combinazione n° 203 - SLE (Rara)]

N°	X	A _{fi}	A _{fs}	M _p	M _n	M	w	w _{lim}	S _m	ε _{sm}
1	0,45	48,54	26,55	283,30	-266,84	452,10	0,06	100,00	96,36	0,036
2	2,66	26,55	32,83	263,54	-268,22	-305,03	0,04	100,00	123,97	0,017
3	4,90	26,55	26,55	262,18	-262,18	-477,30	0,19	100,00	147,94	0,073
4	7,10	26,55	32,83	263,54	-268,22	-200,88	0,00	100,00	0,00	0,000
5	9,35	48,54	26,55	283,30	-266,84	486,16	0,07	100,00	96,36	0,041

Codifica: LO716CE1901 T02 TS41 STR RE01 C.doc	OPERE D'ARTE: TOMBINI IDRAULICI Relazione di Calcolo	Data: 08.09.2019	Pag. 173 di 290
--------------------------------------------------	---------------------------------------------------------	---------------------	--------------------

Verifica fessurazione traverso [Combinazione n° 203 - SLE (Rara)]

N°	X	A _{fi}	A _{fs}	M _p	M _n	M	w	w _{lim}	S _m	ε _{sm}
1	0,45	26,55	39,11	264,88	-274,26	-335,13	0,05	100,00	109,66	0,028
2	2,63	32,83	26,55	268,22	-263,54	297,58	0,05	100,00	123,97	0,023
3	4,90	26,55	26,55	262,18	-262,18	467,29	0,22	100,00	147,94	0,084
4	7,17	32,83	26,55	268,22	-263,54	260,87	0,00	100,00	0,00	0,000
5	9,35	26,55	39,11	264,88	-274,26	-208,43	0,00	100,00	0,00	0,000

Verifica fessurazione piedritto sinistro [Combinazione n° 203 - SLE (Rara)]

N°	X	A _{fi}	A _{fs}	M _p	M _n	M	w	w _{lim}	S _m	ε _{sm}
1	0,45	35,97	26,55	271,24	-264,21	-452,10	0,09	100,00	147,94	0,034
2	3,40	26,55	26,55	262,18	-262,18	-176,20	0,00	100,00	0,00	0,000
3	6,35	32,83	26,55	268,22	-263,54	-335,13	0,02	100,00	147,94	0,009

Verifica fessurazione piedritto destro [Combinazione n° 203 - SLE (Rara)]

N°	X	A _{fi}	A _{fs}	M _p	M _n	M	w	w _{lim}	S _m	ε _{sm}
1	0,45	35,97	26,55	271,24	-264,21	-486,16	0,14	100,00	147,94	0,054
2	3,40	26,55	26,55	262,18	-262,18	-160,72	0,00	100,00	0,00	0,000
3	6,35	32,83	26,55	268,22	-263,54	-208,43	0,00	100,00	0,00	0,000

Verifica fessurazione fondazione [Combinazione n° 204 - SLE (Rara)]

N°	X	A _{fi}	A _{fs}	M _p	M _n	M	w	w _{lim}	S _m	ε _{sm}
1	0,45	48,54	26,55	283,30	-266,84	434,12	0,06	100,00	96,36	0,035
2	2,66	26,55	32,83	263,54	-268,22	-321,73	0,05	100,00	123,97	0,024
3	4,90	26,55	26,55	262,18	-262,18	-492,98	0,20	100,00	147,94	0,079
4	7,10	26,55	32,83	263,54	-268,22	-217,55	0,00	100,00	0,00	0,000
5	9,35	48,54	26,55	283,30	-266,84	468,17	0,07	100,00	96,36	0,040

Codifica: LO716CE1901 T02 TS41 STR RE01 C.doc	OPERE D'ARTE: TOMBINI IDRAULICI Relazione di Calcolo	Data: 08.09.2019	Pag. 174 di 290
--------------------------------------------------	---------------------------------------------------------	---------------------	--------------------

Verifica fessurazione traverso [Combinazione n° 204 - SLE (Rara)]

N°	X	A _{fi}	A _{fs}	M _p	M _n	M	w	w _{lim}	S _m	ε _{sm}
1	0,45	26,55	39,11	264,88	-274,26	-449,25	0,09	100,00	109,66	0,049
2	2,63	32,83	26,55	268,22	-263,54	183,45	0,00	100,00	0,00	0,000
3	4,90	26,55	26,55	262,18	-262,18	353,16	0,13	100,00	147,94	0,050
4	7,17	32,83	26,55	268,22	-263,54	146,74	0,00	100,00	0,00	0,000
5	9,35	26,55	39,11	264,88	-274,26	-322,56	0,05	100,00	109,66	0,027

Verifica fessurazione piedritto sinistro [Combinazione n° 204 - SLE (Rara)]

N°	X	A _{fi}	A _{fs}	M _p	M _n	M	w	w _{lim}	S _m	ε _{sm}
1	0,45	35,97	26,55	271,24	-264,21	-434,12	0,07	100,00	147,94	0,028
2	3,40	26,55	26,55	262,18	-262,18	-224,27	0,00	100,00	0,00	0,000
3	6,35	32,83	26,55	268,22	-263,54	-449,25	0,12	100,00	147,94	0,047

Verifica fessurazione piedritto destro [Combinazione n° 204 - SLE (Rara)]

N°	X	A _{fi}	A _{fs}	M _p	M _n	M	w	w _{lim}	S _m	ε _{sm}
1	0,45	35,97	26,55	271,24	-264,21	-468,17	0,13	100,00	147,94	0,049
2	3,40	26,55	26,55	262,18	-262,18	-208,79	0,00	100,00	0,00	0,000
3	6,35	32,83	26,55	268,22	-263,54	-322,56	0,04	100,00	147,94	0,017

Verifica fessurazione fondazione [Combinazione n° 205 - SLE (Rara)]

N°	X	A _{fi}	A _{fs}	M _p	M _n	M	w	w _{lim}	S _m	ε _{sm}
1	0,45	48,54	26,55	283,30	-266,84	409,41	0,05	100,00	96,36	0,031
2	2,66	26,55	32,83	263,54	-268,22	-269,30	0,02	100,00	123,97	0,008
3	4,90	26,55	26,55	262,18	-262,18	-517,64	0,22	100,00	147,94	0,086
4	7,10	26,55	32,83	263,54	-268,22	-321,88	0,05	100,00	123,97	0,024
5	9,35	48,54	26,55	283,30	-266,84	436,32	0,06	100,00	96,36	0,035

<i>Codifica:</i> LO716CE1901 T02 TS41 STR RE01 C.doc	OPERE D'ARTE: TOMBINI IDRAULICI Relazione di Calcolo	<i>Data:</i> 08.09.2019	<i>Pag.</i> 175 di 290
---------------------------------------------------------	---------------------------------------------------------	----------------------------	---------------------------

Verifica fessurazione traverso [Combinazione n° 205 - SLE (Rara)]

N°	X	A _{fi}	A _{fs}	M _p	M _n	M	w	w _{lim}	S _m	ε _{sm}
1	0,45	26,55	39,11	264,88	-274,26	-295,26	0,04	100,00	109,66	0,020
2	2,63	32,83	26,55	268,22	-263,54	198,79	0,00	100,00	0,00	0,000
3	4,90	26,55	26,55	262,18	-262,18	430,97	0,18	100,00	147,94	0,072
4	7,17	32,83	26,55	268,22	-263,54	287,02	0,05	100,00	123,97	0,023
5	9,35	26,55	39,11	264,88	-274,26	-320,93	0,05	100,00	109,66	0,026

Verifica fessurazione piedritto sinistro [Combinazione n° 205 - SLE (Rara)]

N°	X	A _{fi}	A _{fs}	M _p	M _n	M	w	w _{lim}	S _m	ε _{sm}
1	0,45	35,97	26,55	271,24	-264,21	-409,41	0,08	100,00	147,94	0,030
2	3,40	26,55	26,55	262,18	-262,18	-165,47	0,00	100,00	0,00	0,000
3	6,35	32,83	26,55	268,22	-263,54	-295,26	0,01	100,00	147,94	0,005

Verifica fessurazione piedritto destro [Combinazione n° 205 - SLE (Rara)]

N°	X	A _{fi}	A _{fs}	M _p	M _n	M	w	w _{lim}	S _m	ε _{sm}
1	0,45	35,97	26,55	271,24	-264,21	-436,32	0,08	100,00	147,94	0,030
2	3,40	26,55	26,55	262,18	-262,18	-191,76	0,00	100,00	0,00	0,000
3	6,35	32,83	26,55	268,22	-263,54	-320,93	0,01	100,00	147,94	0,005

Verifica fessurazione fondazione [Combinazione n° 206 - SLE (Frequente)]

N°	X	A _{fi}	A _{fs}	M _p	M _n	M	w	w _{lim}	S _m	ε _{sm}
1	0,45	48,54	26,55	283,30	-266,84	398,42	0,05	0,30	96,36	0,029
2	2,66	26,55	32,83	263,54	-268,22	-250,99	0,00	0,30	0,00	0,000
3	4,90	26,55	26,55	262,18	-262,18	-483,51	0,20	0,30	147,94	0,077
4	7,10	26,55	32,83	263,54	-268,22	-293,64	0,03	0,30	123,97	0,016
5	9,35	48,54	26,55	283,30	-266,84	418,84	0,05	0,30	96,36	0,032

Codifica: LO716CE1901 T02 TS41 STR RE01 C.doc	OPERE D'ARTE: TOMBINI IDRAULICI Relazione di Calcolo	Data: 08.09.2019	Pag. 176 di 290
--------------------------------------------------	---------------------------------------------------------	---------------------	--------------------

Verifica fessurazione traverso [Combinazione n° 206 - SLE (Frequente)]

N°	X	A _{fi}	A _{fs}	M _p	M _n	M	w	w _{lim}	S _m	ε _{sm}
1	0,45	26,55	39,11	264,88	-274,26	-272,93	0,00	0,30	0,00	0,000
2	2,63	32,83	26,55	268,22	-263,54	183,71	0,00	0,30	0,00	0,000
3	4,90	26,55	26,55	262,18	-262,18	388,09	0,15	0,30	147,94	0,060
4	7,17	32,83	26,55	268,22	-263,54	249,80	0,00	0,30	0,00	0,000
5	9,35	26,55	39,11	264,88	-274,26	-292,36	0,04	0,30	109,66	0,020

Verifica fessurazione piedritto sinistro [Combinazione n° 206 - SLE (Frequente)]

N°	X	A _{fi}	A _{fs}	M _p	M _n	M	w	w _{lim}	S _m	ε _{sm}
1	0,45	35,97	26,55	271,24	-264,21	-398,42	0,07	0,30	147,94	0,028
2	3,40	26,55	26,55	262,18	-262,18	-148,85	0,00	0,30	0,00	0,000
3	6,35	32,83	26,55	268,22	-263,54	0,00	0,00	0,30	0,00	0,000

Verifica fessurazione piedritto destro [Combinazione n° 206 - SLE (Frequente)]

N°	X	A _{fi}	A _{fs}	M _p	M _n	M	w	w _{lim}	S _m	ε _{sm}
1	0,45	35,97	26,55	271,24	-264,21	-418,84	0,07	0,30	147,94	0,029
2	3,40	26,55	26,55	262,18	-262,18	-168,77	0,00	0,30	0,00	0,000
3	6,35	32,83	26,55	268,22	-263,54	0,00	0,00	0,30	0,00	0,000

Verifica fessurazione fondazione [Combinazione n° 207 - SLE (Rara)]

N°	X	A _{fi}	A _{fs}	M _p	M _n	M	w	w _{lim}	S _m	ε _{sm}
1	0,45	48,54	26,55	283,30	-266,84	391,43	0,05	100,00	96,36	0,029
2	2,66	26,55	32,83	263,54	-268,22	-285,99	0,03	100,00	123,97	0,016
3	4,90	26,55	26,55	262,18	-262,18	-533,31	0,24	100,00	147,94	0,092
4	7,10	26,55	32,83	263,54	-268,22	-338,53	0,07	100,00	123,97	0,030
5	9,35	48,54	26,55	283,30	-266,84	418,35	0,06	100,00	96,36	0,033

<i>Codifica:</i> LO716CE1901 T02 TS41 STR RE01 C.doc	OPERE D'ARTE: TOMBINI IDRAULICI Relazione di Calcolo	<i>Data:</i> 08.09.2019	<i>Pag.</i> 177 di 290
---------------------------------------------------------	---------------------------------------------------------	----------------------------	---------------------------

Verifica fessurazione traverso [Combinazione n° 207 - SLE (Rara)]

N°	X	A _{fi}	A _{fs}	M _p	M _n	M	w	w _{lim}	S _m	ε _{sm}
1	0,45	26,55	39,11	264,88	-274,26	-409,40	0,08	100,00	109,66	0,043
2	2,63	32,83	26,55	268,22	-263,54	84,65	0,00	100,00	0,00	0,000
3	4,90	26,55	26,55	262,18	-262,18	316,83	0,09	100,00	147,94	0,036
4	7,17	32,83	26,55	268,22	-263,54	172,89	0,00	100,00	0,00	0,000
5	9,35	26,55	39,11	264,88	-274,26	-435,06	0,09	100,00	109,66	0,048

Verifica fessurazione piedritto sinistro [Combinazione n° 207 - SLE (Rara)]

N°	X	A _{fi}	A _{fs}	M _p	M _n	M	w	w _{lim}	S _m	ε _{sm}
1	0,45	35,97	26,55	271,24	-264,21	-391,43	0,06	100,00	147,94	0,024
2	3,40	26,55	26,55	262,18	-262,18	-213,51	0,00	100,00	0,00	0,000
3	6,35	32,83	26,55	268,22	-263,54	-409,40	0,11	100,00	147,94	0,045

Verifica fessurazione piedritto destro [Combinazione n° 207 - SLE (Rara)]

N°	X	A _{fi}	A _{fs}	M _p	M _n	M	w	w _{lim}	S _m	ε _{sm}
1	0,45	35,97	26,55	271,24	-264,21	-418,35	0,06	100,00	147,94	0,024
2	3,40	26,55	26,55	262,18	-262,18	-239,81	0,00	100,00	0,00	0,000
3	6,35	32,83	26,55	268,22	-263,54	-435,06	0,11	100,00	147,94	0,044

Verifica fessurazione fondazione [Combinazione n° 208 - SLE (Frequente)]

N°	X	A _{fi}	A _{fs}	M _p	M _n	M	w	w _{lim}	S _m	ε _{sm}
1	0,45	48,54	26,55	283,30	-266,84	383,44	0,05	0,30	96,36	0,027
2	2,66	26,55	32,83	263,54	-268,22	-264,90	0,00	0,30	0,00	0,000
3	4,90	26,55	26,55	262,18	-262,18	-496,57	0,21	0,30	147,94	0,082
4	7,10	26,55	32,83	263,54	-268,22	-307,52	0,05	0,30	123,97	0,021
5	9,35	48,54	26,55	283,30	-266,84	403,86	0,05	0,30	96,36	0,031

Codifica: LO716CE1901 T02 TS41 STR RE01 C.doc	OPERE D'ARTE: TOMBINI IDRAULICI Relazione di Calcolo	Data: 08.09.2019	Pag. 178 di 290
--------------------------------------------------	---------------------------------------------------------	---------------------	--------------------

Verifica fessurazione traverso [Combinazione n° 208 - SLE (Frequente)]

N°	X	A _{fi}	A _{fs}	M _p	M _n	M	w	w _{lim}	S _m	ε _{sm}
1	0,45	26,55	39,11	264,88	-274,26	-368,05	0,07	0,30	109,66	0,035
2	2,63	32,83	26,55	268,22	-263,54	88,60	0,00	0,30	0,00	0,000
3	4,90	26,55	26,55	262,18	-262,18	292,98	0,07	0,30	147,94	0,029
4	7,17	32,83	26,55	268,22	-263,54	154,69	0,00	0,30	0,00	0,000
5	9,35	26,55	39,11	264,88	-274,26	-387,47	0,07	0,30	109,66	0,039

Verifica fessurazione piedritto sinistro [Combinazione n° 208 - SLE (Frequente)]

N°	X	A _{fi}	A _{fs}	M _p	M _n	M	w	w _{lim}	S _m	ε _{sm}
1	0,45	35,97	26,55	271,24	-264,21	-383,44	0,06	0,30	147,94	0,023
2	3,40	26,55	26,55	262,18	-262,18	-188,88	0,00	0,30	0,00	0,000
3	6,35	32,83	26,55	268,22	-263,54	-368,05	0,09	0,30	147,94	0,034

Verifica fessurazione piedritto destro [Combinazione n° 208 - SLE (Frequente)]

N°	X	A _{fi}	A _{fs}	M _p	M _n	M	w	w _{lim}	S _m	ε _{sm}
1	0,45	35,97	26,55	271,24	-264,21	-403,86	0,06	0,30	147,94	0,024
2	3,40	26,55	26,55	262,18	-262,18	-208,81	0,00	0,30	0,00	0,000
3	6,35	32,83	26,55	268,22	-263,54	-387,47	0,09	0,30	147,94	0,033

Verifica fessurazione fondazione [Combinazione n° 209 - SLE (Rara)]

N°	X	A _{fi}	A _{fs}	M _p	M _n	M	w	w _{lim}	S _m	ε _{sm}
1	0,45	48,54	26,55	283,30	-266,84	451,48	0,06	100,00	96,36	0,037
2	2,66	26,55	32,83	263,54	-268,22	-230,24	0,00	100,00	0,00	0,000
3	4,90	26,55	26,55	262,18	-262,18	-481,01	0,19	100,00	147,94	0,075
4	7,10	26,55	32,83	263,54	-268,22	-283,01	0,02	100,00	123,97	0,011
5	9,35	48,54	26,55	283,30	-266,84	478,27	0,07	100,00	96,36	0,041

<i>Codifica:</i> LO716CE1901 T02 TS41 STR RE01 C.doc	OPERE D'ARTE: TOMBINI IDRAULICI Relazione di Calcolo	<i>Data:</i> 08.09.2019	<i>Pag.</i> 179 di 290
---------------------------------------------------------	---------------------------------------------------------	----------------------------	---------------------------

Verifica fessurazione traverso [Combinazione n° 209 - SLE (Rara)]

N°	X	A _{fi}	A _{fs}	M _p	M _n	M	w	w _{lim}	S _m	ε _{sm}
1	0,45	26,55	39,11	264,88	-274,26	-254,84	0,00	100,00	0,00	0,000
2	2,63	32,83	26,55	268,22	-263,54	239,17	0,00	100,00	0,00	0,000
3	4,90	26,55	26,55	262,18	-262,18	471,31	0,21	100,00	147,94	0,084
4	7,17	32,83	26,55	268,22	-263,54	327,32	0,07	100,00	123,97	0,035
5	9,35	26,55	39,11	264,88	-274,26	-280,67	0,03	100,00	109,66	0,018

Verifica fessurazione piedritto sinistro [Combinazione n° 209 - SLE (Rara)]

N°	X	A _{fi}	A _{fs}	M _p	M _n	M	w	w _{lim}	S _m	ε _{sm}
1	0,45	35,97	26,55	271,24	-264,21	-451,48	0,11	100,00	147,94	0,043
2	3,40	26,55	26,55	262,18	-262,18	-166,44	0,00	100,00	0,00	0,000
3	6,35	32,83	26,55	268,22	-263,54	-254,84	0,00	100,00	0,00	0,000

Verifica fessurazione piedritto destro [Combinazione n° 209 - SLE (Rara)]

N°	X	A _{fi}	A _{fs}	M _p	M _n	M	w	w _{lim}	S _m	ε _{sm}
1	0,45	35,97	26,55	271,24	-264,21	-478,27	0,11	100,00	147,94	0,043
2	3,40	26,55	26,55	262,18	-262,18	-192,71	0,00	100,00	0,00	0,000
3	6,35	32,83	26,55	268,22	-263,54	0,00	0,00	100,00	0,00	0,000

Verifica fessurazione fondazione [Combinazione n° 210 - SLE (Frequente)]

N°	X	A _{fi}	A _{fs}	M _p	M _n	M	w	w _{lim}	S _m	ε _{sm}
1	0,45	48,54	26,55	283,30	-266,84	433,47	0,06	0,30	96,36	0,034
2	2,66	26,55	32,83	263,54	-268,22	-218,44	0,00	0,30	0,00	0,000
3	4,90	26,55	26,55	262,18	-262,18	-452,99	0,17	0,30	147,94	0,067
4	7,10	26,55	32,83	263,54	-268,22	-261,25	0,00	0,30	0,00	0,000
5	9,35	48,54	26,55	283,30	-266,84	453,80	0,06	0,30	96,36	0,037

Codifica: LO716CE1901 T02 TS41 STR RE01 C.doc	OPERE D'ARTE: TOMBINI IDRAULICI Relazione di Calcolo	Data: 08.09.2019	Pag. 180 di 290
--------------------------------------------------	---------------------------------------------------------	---------------------	--------------------

Verifica fessurazione traverso [Combinazione n° 210 - SLE (Frequente)]

N°	X	A _{fi}	A _{fs}	M _p	M _n	M	w	w _{lim}	S _m	ε _{sm}
1	0,45	26,55	39,11	264,88	-274,26	-239,25	0,00	0,30	0,00	0,000
2	2,63	32,83	26,55	268,22	-263,54	217,37	0,00	0,30	0,00	0,000
3	4,90	26,55	26,55	262,18	-262,18	421,71	0,18	0,30	147,94	0,070
4	7,17	32,83	26,55	268,22	-263,54	283,39	0,05	0,30	123,97	0,023
5	9,35	26,55	39,11	264,88	-274,26	-258,81	0,00	0,30	0,00	0,000

Verifica fessurazione piedritto sinistro [Combinazione n° 210 - SLE (Frequente)]

N°	X	A _{fi}	A _{fs}	M _p	M _n	M	w	w _{lim}	S _m	ε _{sm}
1	0,45	35,97	26,55	271,24	-264,21	-433,47	0,10	0,30	147,94	0,040
2	3,40	26,55	26,55	262,18	-262,18	-149,65	0,00	0,30	0,00	0,000
3	6,35	32,83	26,55	268,22	-263,54	-239,25	0,00	0,30	0,00	0,000

Verifica fessurazione piedritto destro [Combinazione n° 210 - SLE (Frequente)]

N°	X	A _{fi}	A _{fs}	M _p	M _n	M	w	w _{lim}	S _m	ε _{sm}
1	0,45	35,97	26,55	271,24	-264,21	-453,80	0,10	0,30	147,94	0,040
2	3,40	26,55	26,55	262,18	-262,18	-169,56	0,00	0,30	0,00	0,000
3	6,35	32,83	26,55	268,22	-263,54	-258,81	0,00	0,30	0,00	0,000

Verifica fessurazione fondazione [Combinazione n° 211 - SLE (Rara)]

N°	X	A _{fi}	A _{fs}	M _p	M _n	M	w	w _{lim}	S _m	ε _{sm}
1	0,45	48,54	26,55	283,30	-266,84	433,49	0,06	100,00	96,36	0,035
2	2,66	26,55	32,83	263,54	-268,22	-246,94	0,00	100,00	0,00	0,000
3	4,90	26,55	26,55	262,18	-262,18	-496,69	0,21	100,00	147,94	0,081
4	7,10	26,55	32,83	263,54	-268,22	-299,66	0,04	100,00	123,97	0,018
5	9,35	48,54	26,55	283,30	-266,84	460,30	0,07	100,00	96,36	0,039

<i>Codifica:</i> LO716CE1901 T02 TS41 STR RE01 C.doc	OPERE D'ARTE: TOMBINI IDRAULICI Relazione di Calcolo	<i>Data:</i> 08.09.2019	<i>Pag.</i> 181 di 290
---------------------------------------------------------	---------------------------------------------------------	----------------------------	---------------------------

Verifica fessurazione traverso [Combinazione n° 211 - SLE (Rara)]

N°	X	A _{fi}	A _{fs}	M _p	M _n	M	w	w _{lim}	S _m	ε _{sm}
1	0,45	26,55	39,11	264,88	-274,26	-368,98	0,07	100,00	109,66	0,036
2	2,63	32,83	26,55	268,22	-263,54	125,03	0,00	100,00	0,00	0,000
3	4,90	26,55	26,55	262,18	-262,18	357,17	0,13	100,00	147,94	0,050
4	7,17	32,83	26,55	268,22	-263,54	213,19	0,00	100,00	0,00	0,000
5	9,35	26,55	39,11	264,88	-274,26	-394,80	0,08	100,00	109,66	0,041

Verifica fessurazione piedritto sinistro [Combinazione n° 211 - SLE (Rara)]

N°	X	A _{fi}	A _{fs}	M _p	M _n	M	w	w _{lim}	S _m	ε _{sm}
1	0,45	35,97	26,55	271,24	-264,21	-433,49	0,10	100,00	147,94	0,038
2	3,40	26,55	26,55	262,18	-262,18	-214,48	0,00	100,00	0,00	0,000
3	6,35	32,83	26,55	268,22	-263,54	-368,98	0,08	100,00	147,94	0,032

Verifica fessurazione piedritto destro [Combinazione n° 211 - SLE (Rara)]

N°	X	A _{fi}	A _{fs}	M _p	M _n	M	w	w _{lim}	S _m	ε _{sm}
1	0,45	35,97	26,55	271,24	-264,21	-460,30	0,10	100,00	147,94	0,038
2	3,40	26,55	26,55	262,18	-262,18	-240,76	0,00	100,00	0,00	0,000
3	6,35	32,83	26,55	268,22	-263,54	-394,80	0,08	100,00	147,94	0,031

Verifica fessurazione fondazione [Combinazione n° 212 - SLE (Frequente)]

N°	X	A _{fi}	A _{fs}	M _p	M _n	M	w	w _{lim}	S _m	ε _{sm}
1	0,45	48,54	26,55	283,30	-266,84	418,48	0,05	0,30	96,36	0,032
2	2,66	26,55	32,83	263,54	-268,22	-232,36	0,00	0,30	0,00	0,000
3	4,90	26,55	26,55	262,18	-262,18	-466,05	0,19	0,30	147,94	0,073
4	7,10	26,55	32,83	263,54	-268,22	-275,13	0,02	0,30	123,97	0,011
5	9,35	48,54	26,55	283,30	-266,84	438,82	0,06	0,30	96,36	0,036

Codifica: LO716CE1901 T02 TS41 STR RE01 C.doc	OPERE D'ARTE: TOMBINI IDRAULICI Relazione di Calcolo	Data: 08.09.2019	Pag. 182 di 290
--------------------------------------------------	---------------------------------------------------------	---------------------	--------------------

Verifica fessurazione traverso [Combinazione n° 212 - SLE (Frequente)]

N°	X	A _{fi}	A _{fs}	M _p	M _n	M	w	w _{lim}	S _m	ε _{sm}
1	0,45	26,55	39,11	264,88	-274,26	-334,37	0,05	0,30	109,66	0,029
2	2,63	32,83	26,55	268,22	-263,54	122,25	0,00	0,30	0,00	0,000
3	4,90	26,55	26,55	262,18	-262,18	326,60	0,11	0,30	147,94	0,041
4	7,17	32,83	26,55	268,22	-263,54	188,28	0,00	0,30	0,00	0,000
5	9,35	26,55	39,11	264,88	-274,26	-353,92	0,06	0,30	109,66	0,033

Verifica fessurazione piedritto sinistro [Combinazione n° 212 - SLE (Frequente)]

N°	X	A _{fi}	A _{fs}	M _p	M _n	M	w	w _{lim}	S _m	ε _{sm}
1	0,45	35,97	26,55	271,24	-264,21	-418,48	0,09	0,30	147,94	0,035
2	3,40	26,55	26,55	262,18	-262,18	-189,69	0,00	0,30	0,00	0,000
3	6,35	32,83	26,55	268,22	-263,54	-334,37	0,06	0,30	147,94	0,022

Verifica fessurazione piedritto destro [Combinazione n° 212 - SLE (Frequente)]

N°	X	A _{fi}	A _{fs}	M _p	M _n	M	w	w _{lim}	S _m	ε _{sm}
1	0,45	35,97	26,55	271,24	-264,21	-438,82	0,09	0,30	147,94	0,035
2	3,40	26,55	26,55	262,18	-262,18	-209,60	0,00	0,30	0,00	0,000
3	6,35	32,83	26,55	268,22	-263,54	-353,92	0,06	0,30	147,94	0,022

Verifica fessurazione fondazione [Combinazione n° 213 - SLE (Rara)]

N°	X	A _{fi}	A _{fs}	M _p	M _n	M	w	w _{lim}	S _m	ε _{sm}
1	0,45	48,54	26,55	283,30	-266,84	444,77	0,06	100,00	96,36	0,036
2	2,66	26,55	32,83	263,54	-268,22	-234,91	0,00	100,00	0,00	0,000
3	4,90	26,55	26,55	262,18	-262,18	-513,93	0,22	100,00	147,94	0,084
4	7,10	26,55	32,83	263,54	-268,22	-347,97	0,06	100,00	123,97	0,030
5	9,35	48,54	26,55	283,30	-266,84	409,46	0,05	100,00	96,36	0,030

<i>Codifica:</i> LO716CE1901 T02 TS41 STR RE01 C.doc	OPERE D'ARTE: TOMBINI IDRAULICI Relazione di Calcolo	<i>Data:</i> 08.09.2019	<i>Pag.</i> 183 di 290
---------------------------------------------------------	---------------------------------------------------------	----------------------------	---------------------------

Verifica fessurazione traverso [Combinazione n° 213 - SLE (Rara)]

N°	X	A _{fi}	A _{fs}	M _p	M _n	M	w	w _{lim}	S _m	ε _{sm}
1	0,45	26,55	39,11	264,88	-274,26	-249,39	0,00	100,00	0,00	0,000
2	2,63	32,83	26,55	268,22	-263,54	220,24	0,00	100,00	0,00	0,000
3	4,90	26,55	26,55	262,18	-262,18	427,00	0,17	100,00	147,94	0,067
4	7,17	32,83	26,55	268,22	-263,54	257,64	0,00	100,00	0,00	0,000
5	9,35	26,55	39,11	264,88	-274,26	-374,74	0,07	100,00	109,66	0,035

Verifica fessurazione piedritto sinistro [Combinazione n° 213 - SLE (Rara)]

N°	X	A _{fi}	A _{fs}	M _p	M _n	M	w	w _{lim}	S _m	ε _{sm}
1	0,45	35,97	26,55	271,24	-264,21	-444,77	0,11	100,00	147,94	0,042
2	3,40	26,55	26,55	262,18	-262,18	-160,50	0,00	100,00	0,00	0,000
3	6,35	32,83	26,55	268,22	-263,54	-249,39	0,00	100,00	0,00	0,000

Verifica fessurazione piedritto destro [Combinazione n° 213 - SLE (Rara)]

N°	X	A _{fi}	A _{fs}	M _p	M _n	M	w	w _{lim}	S _m	ε _{sm}
1	0,45	35,97	26,55	271,24	-264,21	-409,46	0,05	100,00	147,94	0,020
2	3,40	26,55	26,55	262,18	-262,18	-174,69	0,00	100,00	0,00	0,000
3	6,35	32,83	26,55	268,22	-263,54	-374,74	0,06	100,00	147,94	0,023

Verifica fessurazione fondazione [Combinazione n° 214 - SLE (Rara)]

N°	X	A _{fi}	A _{fs}	M _p	M _n	M	w	w _{lim}	S _m	ε _{sm}
1	0,45	48,54	26,55	283,30	-266,84	426,77	0,06	100,00	96,36	0,034
2	2,66	26,55	32,83	263,54	-268,22	-251,62	0,00	100,00	0,00	0,000
3	4,90	26,55	26,55	262,18	-262,18	-529,62	0,23	100,00	147,94	0,090
4	7,10	26,55	32,83	263,54	-268,22	-364,63	0,08	100,00	123,97	0,036
5	9,35	48,54	26,55	283,30	-266,84	391,48	0,05	100,00	96,36	0,028

Codifica: LO716CE1901 T02 TS41 STR RE01 C.doc	OPERE D'ARTE: TOMBINI IDRAULICI Relazione di Calcolo	Data: 08.09.2019	Pag. 184 di 290
--------------------------------------------------	---------------------------------------------------------	---------------------	--------------------

Verifica fessurazione traverso [Combinazione n° 214 - SLE (Rara)]

N°	X	A _{fi}	A _{fs}	M _p	M _n	M	w	w _{lim}	S _m	ε _{sm}
1	0,45	26,55	39,11	264,88	-274,26	-363,52	0,07	100,00	109,66	0,035
2	2,63	32,83	26,55	268,22	-263,54	106,11	0,00	100,00	0,00	0,000
3	4,90	26,55	26,55	262,18	-262,18	312,87	0,08	100,00	147,94	0,031
4	7,17	32,83	26,55	268,22	-263,54	143,51	0,00	100,00	0,00	0,000
5	9,35	26,55	39,11	264,88	-274,26	-488,87	0,11	100,00	109,66	0,055

Verifica fessurazione piedritto sinistro [Combinazione n° 214 - SLE (Rara)]

N°	X	A _{fi}	A _{fs}	M _p	M _n	M	w	w _{lim}	S _m	ε _{sm}
1	0,45	35,97	26,55	271,24	-264,21	-426,77	0,09	100,00	147,94	0,037
2	3,40	26,55	26,55	262,18	-262,18	-208,57	0,00	100,00	0,00	0,000
3	6,35	32,83	26,55	268,22	-263,54	-363,52	0,08	100,00	147,94	0,031

Verifica fessurazione piedritto destro [Combinazione n° 214 - SLE (Rara)]

N°	X	A _{fi}	A _{fs}	M _p	M _n	M	w	w _{lim}	S _m	ε _{sm}
1	0,45	35,97	26,55	271,24	-264,21	-391,48	0,03	100,00	147,94	0,013
2	3,40	26,55	26,55	262,18	-262,18	-222,75	0,00	100,00	0,00	0,000
3	6,35	32,83	26,55	268,22	-263,54	-488,87	0,15	100,00	147,94	0,058

Verifica fessurazione fondazione [Combinazione n° 215 - SLE (Rara)]

N°	X	A _{fi}	A _{fs}	M _p	M _n	M	w	w _{lim}	S _m	ε _{sm}
1	0,45	48,54	26,55	283,30	-266,84	486,88	0,07	100,00	96,36	0,042
2	2,66	26,55	32,83	263,54	-268,22	-195,81	0,00	100,00	0,00	0,000
3	4,90	26,55	26,55	262,18	-262,18	-477,28	0,19	100,00	147,94	0,073
4	7,10	26,55	32,83	263,54	-268,22	-309,09	0,04	100,00	123,97	0,018
5	9,35	48,54	26,55	283,30	-266,84	451,42	0,06	100,00	96,36	0,036

Codifica: LO716CE1901 T02 TS41 STR RE01 C.doc	OPERE D'ARTE: TOMBINI IDRAULICI Relazione di Calcolo	Data: 08.09.2019	Pag. 185 di 290
--------------------------------------------------	---------------------------------------------------------	---------------------	--------------------

Verifica fessurazione traverso [Combinazione n° 215 - SLE (Rara)]

N°	X	A _{fi}	A _{fs}	M _p	M _n	M	w	w _{lim}	S _m	ε _{sm}
1	0,45	26,55	39,11	264,88	-274,26	-209,00	0,00	100,00	0,00	0,000
2	2,63	32,83	26,55	268,22	-263,54	260,59	0,00	100,00	0,00	0,000
3	4,90	26,55	26,55	262,18	-262,18	467,31	0,20	100,00	147,94	0,079
4	7,17	32,83	26,55	268,22	-263,54	297,90	0,05	100,00	123,97	0,024
5	9,35	26,55	39,11	264,88	-274,26	-334,51	0,05	100,00	109,66	0,027

Verifica fessurazione piedritto sinistro [Combinazione n° 215 - SLE (Rara)]

N°	X	A _{fi}	A _{fs}	M _p	M _n	M	w	w _{lim}	S _m	ε _{sm}
1	0,45	35,97	26,55	271,24	-264,21	-486,88	0,14	100,00	147,94	0,054
2	3,40	26,55	26,55	262,18	-262,18	-161,36	0,00	100,00	0,00	0,000
3	6,35	32,83	26,55	268,22	-263,54	-209,00	0,00	100,00	0,00	0,000

Verifica fessurazione piedritto destro [Combinazione n° 215 - SLE (Rara)]

N°	X	A _{fi}	A _{fs}	M _p	M _n	M	w	w _{lim}	S _m	ε _{sm}
1	0,45	35,97	26,55	271,24	-264,21	-451,42	0,09	100,00	147,94	0,034
2	3,40	26,55	26,55	262,18	-262,18	-175,57	0,00	100,00	0,00	0,000
3	6,35	32,83	26,55	268,22	-263,54	-334,51	0,02	100,00	147,94	0,009

Verifica fessurazione fondazione [Combinazione n° 216 - SLE (Rara)]

N°	X	A _{fi}	A _{fs}	M _p	M _n	M	w	w _{lim}	S _m	ε _{sm}
1	0,45	48,54	26,55	283,30	-266,84	468,89	0,07	100,00	96,36	0,040
2	2,66	26,55	32,83	263,54	-268,22	-212,52	0,00	100,00	0,00	0,000
3	4,90	26,55	26,55	262,18	-262,18	-492,96	0,20	100,00	147,94	0,079
4	7,10	26,55	32,83	263,54	-268,22	-325,75	0,05	100,00	123,97	0,025
5	9,35	48,54	26,55	283,30	-266,84	433,44	0,06	100,00	96,36	0,034

<i>Codifica:</i> LO716CE1901 T02 TS41 STR RE01 C.doc	OPERE D'ARTE: TOMBINI IDRAULICI Relazione di Calcolo	<i>Data:</i> 08.09.2019	<i>Pag.</i> 186 di 290
---------------------------------------------------------	---------------------------------------------------------	----------------------------	---------------------------

Verifica fessurazione traverso [Combinazione n° 216 - SLE (Rara)]

N°	X	A _{fi}	A _{fs}	M _p	M _n	M	w	w _{lim}	S _m	ε _{sm}
1	0,45	26,55	39,11	264,88	-274,26	-323,13	0,05	100,00	109,66	0,027
2	2,63	32,83	26,55	268,22	-263,54	146,46	0,00	100,00	0,00	0,000
3	4,90	26,55	26,55	262,18	-262,18	353,18	0,11	100,00	147,94	0,045
4	7,17	32,83	26,55	268,22	-263,54	183,77	0,00	100,00	0,00	0,000
5	9,35	26,55	39,11	264,88	-274,26	-448,64	0,09	100,00	109,66	0,049

Verifica fessurazione piedritto sinistro [Combinazione n° 216 - SLE (Rara)]

N°	X	A _{fi}	A _{fs}	M _p	M _n	M	w	w _{lim}	S _m	ε _{sm}
1	0,45	35,97	26,55	271,24	-264,21	-468,89	0,13	100,00	147,94	0,049
2	3,40	26,55	26,55	262,18	-262,18	-209,43	0,00	100,00	0,00	0,000
3	6,35	32,83	26,55	268,22	-263,54	-323,13	0,05	100,00	147,94	0,018

Verifica fessurazione piedritto destro [Combinazione n° 216 - SLE (Rara)]

N°	X	A _{fi}	A _{fs}	M _p	M _n	M	w	w _{lim}	S _m	ε _{sm}
1	0,45	35,97	26,55	271,24	-264,21	-433,44	0,07	100,00	147,94	0,028
2	3,40	26,55	26,55	262,18	-262,18	-223,63	0,00	100,00	0,00	0,000
3	6,35	32,83	26,55	268,22	-263,54	-448,64	0,12	100,00	147,94	0,047

Verifica fessurazione fondazione [Combinazione n° 217 - SLE (Rara)]

N°	X	A _{fi}	A _{fs}	M _p	M _n	M	w	w _{lim}	S _m	ε _{sm}
1	0,45	48,54	26,55	283,30	-266,84	382,71	0,04	100,00	96,36	0,026
2	2,66	26,55	32,83	263,54	-268,22	-295,65	0,03	100,00	123,97	0,015
3	4,90	26,55	26,55	262,18	-262,18	-513,95	0,22	100,00	147,94	0,084
4	7,10	26,55	32,83	263,54	-268,22	-288,09	0,03	100,00	123,97	0,013
5	9,35	48,54	26,55	283,30	-266,84	471,48	0,07	100,00	96,36	0,040

Codifica: LO716CE1901 T02 TS41 STR RE01 C.doc	OPERE D'ARTE: TOMBINI IDRAULICI Relazione di Calcolo	Data: 08.09.2019	Pag. 187 di 290
--------------------------------------------------	---------------------------------------------------------	---------------------	--------------------

Verifica fessurazione traverso [Combinazione n° 217 - SLE (Rara)]

N°	X	A _{fi}	A _{fs}	M _p	M _n	M	w	w _{lim}	S _m	ε _{sm}
1	0,45	26,55	39,11	264,88	-274,26	-348,85	0,06	100,00	109,66	0,030
2	2,63	32,83	26,55	268,22	-263,54	169,51	0,00	100,00	0,00	0,000
3	4,90	26,55	26,55	262,18	-262,18	426,99	0,18	100,00	147,94	0,072
4	7,17	32,83	26,55	268,22	-263,54	308,35	0,06	100,00	123,97	0,030
5	9,35	26,55	39,11	264,88	-274,26	-275,29	0,03	100,00	109,66	0,017

Verifica fessurazione piedritto sinistro [Combinazione n° 217 - SLE (Rara)]

N°	X	A _{fi}	A _{fs}	M _p	M _n	M	w	w _{lim}	S _m	ε _{sm}
1	0,45	35,97	26,55	271,24	-264,21	-382,71	0,05	100,00	147,94	0,020
2	3,40	26,55	26,55	262,18	-262,18	-148,43	0,00	100,00	0,00	0,000
3	6,35	32,83	26,55	268,22	-263,54	-348,85	0,06	100,00	147,94	0,024

Verifica fessurazione piedritto destro [Combinazione n° 217 - SLE (Rara)]

N°	X	A _{fi}	A _{fs}	M _p	M _n	M	w	w _{lim}	S _m	ε _{sm}
1	0,45	35,97	26,55	271,24	-264,21	-471,48	0,11	100,00	147,94	0,042
2	3,40	26,55	26,55	262,18	-262,18	-186,81	0,00	100,00	0,00	0,000
3	6,35	32,83	26,55	268,22	-263,54	0,00	0,00	100,00	0,00	0,000

Verifica fessurazione fondazione [Combinazione n° 218 - SLE (Rara)]

N°	X	A _{fi}	A _{fs}	M _p	M _n	M	w	w _{lim}	S _m	ε _{sm}
1	0,45	48,54	26,55	283,30	-266,84	364,73	0,04	100,00	96,36	0,024
2	2,66	26,55	32,83	263,54	-268,22	-312,35	0,05	100,00	123,97	0,022
3	4,90	26,55	26,55	262,18	-262,18	-529,64	0,23	100,00	147,94	0,090
4	7,10	26,55	32,83	263,54	-268,22	-304,76	0,04	100,00	123,97	0,020
5	9,35	48,54	26,55	283,30	-266,84	453,48	0,06	100,00	96,36	0,038

Codifica: LO716CE1901 T02 TS41 STR RE01 C.doc	OPERE D'ARTE: TOMBINI IDRAULICI Relazione di Calcolo	Data: 08.09.2019	Pag. 188 di 290
--------------------------------------------------	---------------------------------------------------------	---------------------	--------------------

Verifica fessurazione traverso [Combinazione n° 218 - SLE (Rara)]

N°	X	A _{fi}	A _{fs}	M _p	M _n	M	w	w _{lim}	S _m	ε _{sm}
1	0,45	26,55	39,11	264,88	-274,26	-462,98	0,10	100,00	109,66	0,051
2	2,63	32,83	26,55	268,22	-263,54	55,38	0,00	100,00	0,00	0,000
3	4,90	26,55	26,55	262,18	-262,18	312,86	0,09	100,00	147,94	0,036
4	7,17	32,83	26,55	268,22	-263,54	194,22	0,00	100,00	0,00	0,000
5	9,35	26,55	39,11	264,88	-274,26	-389,42	0,08	100,00	109,66	0,040

Verifica fessurazione piedritto sinistro [Combinazione n° 218 - SLE (Rara)]

N°	X	A _{fi}	A _{fs}	M _p	M _n	M	w	w _{lim}	S _m	ε _{sm}
1	0,45	35,97	26,55	271,24	-264,21	-364,73	0,03	100,00	147,94	0,013
2	3,40	26,55	26,55	262,18	-262,18	-196,49	0,00	100,00	0,00	0,000
3	6,35	32,83	26,55	268,22	-263,54	-462,98	0,15	100,00	147,94	0,059

Verifica fessurazione piedritto destro [Combinazione n° 218 - SLE (Rara)]

N°	X	A _{fi}	A _{fs}	M _p	M _n	M	w	w _{lim}	S _m	ε _{sm}
1	0,45	35,97	26,55	271,24	-264,21	-453,48	0,09	100,00	147,94	0,037
2	3,40	26,55	26,55	262,18	-262,18	-234,88	0,00	100,00	0,00	0,000
3	6,35	32,83	26,55	268,22	-263,54	-389,42	0,08	100,00	147,94	0,031

Verifica fessurazione fondazione [Combinazione n° 219 - SLE (Rara)]

N°	X	A _{fi}	A _{fs}	M _p	M _n	M	w	w _{lim}	S _m	ε _{sm}
1	0,45	48,54	26,55	283,30	-266,84	424,67	0,05	100,00	96,36	0,032
2	2,66	26,55	32,83	263,54	-268,22	-256,69	0,00	100,00	0,00	0,000
3	4,90	26,55	26,55	262,18	-262,18	-477,30	0,19	100,00	147,94	0,073
4	7,10	26,55	32,83	263,54	-268,22	-249,07	0,00	100,00	0,00	0,000
5	9,35	48,54	26,55	283,30	-266,84	513,59	0,08	100,00	96,36	0,046

Codifica: LO716CE1901 T02 TS41 STR RE01 C.doc	OPERE D'ARTE: TOMBINI IDRAULICI Relazione di Calcolo	Data: 08.09.2019	Pag. 189 di 290
--------------------------------------------------	---------------------------------------------------------	---------------------	--------------------

Verifica fessurazione traverso [Combinazione n° 219 - SLE (Rara)]

N°	X	A _{fi}	A _{fs}	M _p	M _n	M	w	w _{lim}	S _m	ε _{sm}
1	0,45	26,55	39,11	264,88	-274,26	-308,62	0,04	100,00	109,66	0,022
2	2,63	32,83	26,55	268,22	-263,54	209,78	0,00	100,00	0,00	0,000
3	4,90	26,55	26,55	262,18	-262,18	467,30	0,22	100,00	147,94	0,084
4	7,17	32,83	26,55	268,22	-263,54	348,70	0,09	100,00	123,97	0,041
5	9,35	26,55	39,11	264,88	-274,26	-234,90	0,00	100,00	0,00	0,000

Verifica fessurazione piedritto sinistro [Combinazione n° 219 - SLE (Rara)]

N°	X	A _{fi}	A _{fs}	M _p	M _n	M	w	w _{lim}	S _m	ε _{sm}
1	0,45	35,97	26,55	271,24	-264,21	-424,67	0,09	100,00	147,94	0,034
2	3,40	26,55	26,55	262,18	-262,18	-149,30	0,00	100,00	0,00	0,000
3	6,35	32,83	26,55	268,22	-263,54	-308,62	0,02	100,00	147,94	0,009

Verifica fessurazione piedritto destro [Combinazione n° 219 - SLE (Rara)]

N°	X	A _{fi}	A _{fs}	M _p	M _n	M	w	w _{lim}	S _m	ε _{sm}
1	0,45	35,97	26,55	271,24	-264,21	-513,59	0,14	100,00	147,94	0,054
2	3,40	26,55	26,55	262,18	-262,18	-187,67	0,00	100,00	0,00	0,000
3	6,35	32,83	26,55	268,22	-263,54	-234,90	0,00	100,00	0,00	0,000

Verifica fessurazione fondazione [Combinazione n° 220 - SLE (Rara)]

N°	X	A _{fi}	A _{fs}	M _p	M _n	M	w	w _{lim}	S _m	ε _{sm}
1	0,45	48,54	26,55	283,30	-266,84	406,69	0,05	100,00	96,36	0,030
2	2,66	26,55	32,83	263,54	-268,22	-273,38	0,02	100,00	123,97	0,009
3	4,90	26,55	26,55	262,18	-262,18	-492,98	0,20	100,00	147,94	0,079
4	7,10	26,55	32,83	263,54	-268,22	-265,74	0,00	100,00	0,00	0,000
5	9,35	48,54	26,55	283,30	-266,84	495,60	0,07	100,00	96,36	0,044

Codifica: LO716CE1901 T02 TS41 STR RE01 C.doc	OPERE D'ARTE: TOMBINI IDRAULICI Relazione di Calcolo	Data: 08.09.2019	Pag. 190 di 290
--------------------------------------------------	---------------------------------------------------------	---------------------	--------------------

Verifica fessurazione traverso [Combinazione n° 220 - SLE (Rara)]

N°	X	A _{fi}	A _{fs}	M _p	M _n	M	w	w _{lim}	S _m	ε _{sm}
1	0,45	26,55	39,11	264,88	-274,26	-422,75	0,08	100,00	109,66	0,044
2	2,63	32,83	26,55	268,22	-263,54	95,65	0,00	100,00	0,00	0,000
3	4,90	26,55	26,55	262,18	-262,18	353,17	0,13	100,00	147,94	0,050
4	7,17	32,83	26,55	268,22	-263,54	234,57	0,00	100,00	0,00	0,000
5	9,35	26,55	39,11	264,88	-274,26	-349,03	0,06	100,00	109,66	0,033

Verifica fessurazione piedritto sinistro [Combinazione n° 220 - SLE (Rara)]

N°	X	A _{fi}	A _{fs}	M _p	M _n	M	w	w _{lim}	S _m	ε _{sm}
1	0,45	35,97	26,55	271,24	-264,21	-406,69	0,07	100,00	147,94	0,028
2	3,40	26,55	26,55	262,18	-262,18	-197,36	0,00	100,00	0,00	0,000
3	6,35	32,83	26,55	268,22	-263,54	-422,75	0,12	100,00	147,94	0,047

Verifica fessurazione piedritto destro [Combinazione n° 220 - SLE (Rara)]

N°	X	A _{fi}	A _{fs}	M _p	M _n	M	w	w _{lim}	S _m	ε _{sm}
1	0,45	35,97	26,55	271,24	-264,21	-495,60	0,13	100,00	147,94	0,049
2	3,40	26,55	26,55	262,18	-262,18	-235,74	0,00	100,00	0,00	0,000
3	6,35	32,83	26,55	268,22	-263,54	-349,03	0,04	100,00	147,94	0,017

Verifica fessurazione fondazione [Combinazione n° 221 - SLE (Rara)]

N°	X	A _{fi}	A _{fs}	M _p	M _n	M	w	w _{lim}	S _m	ε _{sm}
1	0,45	48,54	26,55	283,30	-266,84	360,99	0,03	100,00	96,36	0,020
2	2,66	26,55	32,83	263,54	-268,22	-177,17	0,00	100,00	0,00	0,000
3	4,90	26,55	26,55	262,18	-262,18	-359,15	0,10	100,00	147,94	0,038
4	7,10	26,55	32,83	263,54	-268,22	-208,24	0,00	100,00	0,00	0,000
5	9,35	48,54	26,55	283,30	-266,84	325,32	0,02	100,00	96,36	0,014

<i>Codifica:</i> LO716CE1901 T02 TS41 STR RE01 C.doc	OPERE D'ARTE: TOMBINI IDRAULICI Relazione di Calcolo	<i>Data:</i> 08.09.2019	<i>Pag.</i> 191 di 290
---------------------------------------------------------	---------------------------------------------------------	----------------------------	---------------------------

Verifica fessurazione traverso [Combinazione n° 221 - SLE (Rara)]

N°	X	A _{fi}	A _{fs}	M _p	M _n	M	w	w _{lim}	S _m	ε _{sm}
1	0,45	26,55	39,11	264,88	-274,26	-196,41	0,00	100,00	0,00	0,000
2	2,63	32,83	26,55	268,22	-263,54	141,46	0,00	100,00	0,00	0,000
3	4,90	26,55	26,55	262,18	-262,18	255,58	0,00	100,00	0,00	0,000
4	7,17	32,83	26,55	268,22	-263,54	127,40	0,00	100,00	0,00	0,000
5	9,35	26,55	39,11	264,88	-274,26	-223,98	0,00	100,00	0,00	0,000

Verifica fessurazione piedritto sinistro [Combinazione n° 221 - SLE (Rara)]

N°	X	A _{fi}	A _{fs}	M _p	M _n	M	w	w _{lim}	S _m	ε _{sm}
1	0,45	35,97	26,55	271,24	-264,21	-360,99	0,06	100,00	147,94	0,023
2	3,40	26,55	26,55	262,18	-262,18	-28,60	0,00	100,00	0,00	0,000
3	6,35	32,83	26,55	268,22	-263,54	-196,41	0,00	100,00	0,00	0,000

Verifica fessurazione piedritto destro [Combinazione n° 221 - SLE (Rara)]

N°	X	A _{fi}	A _{fs}	M _p	M _n	M	w	w _{lim}	S _m	ε _{sm}
1	0,45	35,97	26,55	271,24	-264,21	-325,32	0,02	100,00	147,94	0,009
2	3,40	26,55	26,55	262,18	-262,18	-36,69	0,00	100,00	0,00	0,000
3	6,35	32,83	26,55	268,22	-263,54	-223,98	0,00	100,00	0,00	0,000

Verifica fessurazione fondazione [Combinazione n° 222 - SLE (Frequente)]

N°	X	A _{fi}	A _{fs}	M _p	M _n	M	w	w _{lim}	S _m	ε _{sm}
1	0,45	48,54	26,55	283,30	-266,84	362,09	0,03	0,30	96,36	0,021
2	2,66	26,55	32,83	263,54	-268,22	-181,90	0,00	0,30	0,00	0,000
3	4,90	26,55	26,55	262,18	-262,18	-364,65	0,10	0,30	147,94	0,040
4	7,10	26,55	32,83	263,54	-268,22	-208,42	0,00	0,30	0,00	0,000
5	9,35	48,54	26,55	283,30	-266,84	335,58	0,03	0,30	96,36	0,016

<i>Codifica:</i> LO716CE1901 T02 TS41 STR RE01 C.doc	OPERE D'ARTE: TOMBINI IDRAULICI Relazione di Calcolo	<i>Data:</i> 08.09.2019	<i>Pag.</i> 192 di 290
---------------------------------------------------------	---------------------------------------------------------	----------------------------	---------------------------

Verifica fessurazione traverso [Combinazione n° 222 - SLE (Frequente)]

N°	X	A _{fi}	A _{fs}	M _p	M _n	M	w	w _{lim}	S _m	ε _{sm}
1	0,45	26,55	39,11	264,88	-274,26	-198,79	0,00	0,30	0,00	0,000
2	2,63	32,83	26,55	268,22	-263,54	140,73	0,00	0,30	0,00	0,000
3	4,90	26,55	26,55	262,18	-262,18	256,57	0,00	0,30	0,00	0,000
4	7,17	32,83	26,55	268,22	-263,54	130,09	0,00	0,30	0,00	0,000
5	9,35	26,55	39,11	264,88	-274,26	-219,64	0,00	0,30	0,00	0,000

Verifica fessurazione piedritto sinistro [Combinazione n° 222 - SLE (Frequente)]

N°	X	A _{fi}	A _{fs}	M _p	M _n	M	w	w _{lim}	S _m	ε _{sm}
1	0,45	35,97	26,55	271,24	-264,21	-362,09	0,06	0,30	147,94	0,023
2	3,40	26,55	26,55	262,18	-262,18	-46,22	0,00	0,30	0,00	0,000
3	6,35	32,83	26,55	268,22	-263,54	-198,79	0,00	0,30	0,00	0,000

Verifica fessurazione piedritto destro [Combinazione n° 222 - SLE (Frequente)]

N°	X	A _{fi}	A _{fs}	M _p	M _n	M	w	w _{lim}	S _m	ε _{sm}
1	0,45	35,97	26,55	271,24	-264,21	-335,58	0,03	0,30	147,94	0,013
2	3,40	26,55	26,55	262,18	-262,18	-52,49	0,00	0,30	0,00	0,000
3	6,35	32,83	26,55	268,22	-263,54	-219,64	0,00	0,30	0,00	0,000

Verifica fessurazione fondazione [Combinazione n° 223 - SLE (Rara)]

N°	X	A _{fi}	A _{fs}	M _p	M _n	M	w	w _{lim}	S _m	ε _{sm}
1	0,45	48,54	26,55	283,30	-266,84	343,00	0,03	100,00	96,36	0,018
2	2,66	26,55	32,83	263,54	-268,22	-193,87	0,00	100,00	0,00	0,000
3	4,90	26,55	26,55	262,18	-262,18	-374,83	0,12	100,00	147,94	0,045
4	7,10	26,55	32,83	263,54	-268,22	-224,90	0,00	100,00	0,00	0,000
5	9,35	48,54	26,55	283,30	-266,84	307,34	0,02	100,00	96,36	0,011

Codifica: LO716CE1901 T02 TS41 STR RE01 C.doc	OPERE D'ARTE: TOMBINI IDRAULICI Relazione di Calcolo	Data: 08.09.2019	Pag. 193 di 290
--------------------------------------------------	---------------------------------------------------------	---------------------	--------------------

Verifica fessurazione traverso [Combinazione n° 223 - SLE (Rara)]

N°	X	A _{fi}	A _{fs}	M _p	M _n	M	w	w _{lim}	S _m	ε _{sm}
1	0,45	26,55	39,11	264,88	-274,26	-310,54	0,04	100,00	109,66	0,019
2	2,63	32,83	26,55	268,22	-263,54	27,33	0,00	100,00	0,00	0,000
3	4,90	26,55	26,55	262,18	-262,18	141,45	0,00	100,00	0,00	0,000
4	7,17	32,83	26,55	268,22	-263,54	13,27	0,00	100,00	0,00	0,000
5	9,35	26,55	39,11	264,88	-274,26	-338,11	0,05	100,00	109,66	0,025

Verifica fessurazione piedritto sinistro [Combinazione n° 223 - SLE (Rara)]

N°	X	A _{fi}	A _{fs}	M _p	M _n	M	w	w _{lim}	S _m	ε _{sm}
1	0,45	35,97	26,55	271,24	-264,21	-343,00	0,04	100,00	147,94	0,016
2	3,40	26,55	26,55	262,18	-262,18	-76,67	0,00	100,00	0,00	0,000
3	6,35	32,83	26,55	268,22	-263,54	-310,54	0,05	100,00	147,94	0,021

Verifica fessurazione piedritto destro [Combinazione n° 223 - SLE (Rara)]

N°	X	A _{fi}	A _{fs}	M _p	M _n	M	w	w _{lim}	S _m	ε _{sm}
1	0,45	35,97	26,55	271,24	-264,21	-307,34	0,00	100,00	147,94	0,001
2	3,40	26,55	26,55	262,18	-262,18	-84,75	0,00	100,00	0,00	0,000
3	6,35	32,83	26,55	268,22	-263,54	-338,11	0,08	100,00	147,94	0,030

Verifica fessurazione fondazione [Combinazione n° 224 - SLE (Frequente)]

N°	X	A _{fi}	A _{fs}	M _p	M _n	M	w	w _{lim}	S _m	ε _{sm}
1	0,45	48,54	26,55	283,30	-266,84	347,10	0,03	0,30	96,36	0,019
2	2,66	26,55	32,83	263,54	-268,22	-195,82	0,00	0,30	0,00	0,000
3	4,90	26,55	26,55	262,18	-262,18	-377,72	0,12	0,30	147,94	0,046
4	7,10	26,55	32,83	263,54	-268,22	-222,31	0,00	0,30	0,00	0,000
5	9,35	48,54	26,55	283,30	-266,84	320,60	0,02	0,30	96,36	0,014

<i>Codifica:</i> LO716CE1901 T02 TS41 STR RE01 C.doc	OPERE D'ARTE: TOMBINI IDRAULICI Relazione di Calcolo	<i>Data:</i> 08.09.2019	<i>Pag.</i> 194 di 290
---------------------------------------------------------	---------------------------------------------------------	----------------------------	---------------------------

Verifica fessurazione traverso [Combinazione n° 224 - SLE (Frequente)]

N°	X	A _{fi}	A _{fs}	M _p	M _n	M	w	w _{lim}	S _m	ε _{sm}
1	0,45	26,55	39,11	264,88	-274,26	-293,90	0,03	0,30	109,66	0,016
2	2,63	32,83	26,55	268,22	-263,54	45,62	0,00	0,30	0,00	0,000
3	4,90	26,55	26,55	262,18	-262,18	161,46	0,00	0,30	0,00	0,000
4	7,17	32,83	26,55	268,22	-263,54	34,98	0,00	0,30	0,00	0,000
5	9,35	26,55	39,11	264,88	-274,26	-314,75	0,04	0,30	109,66	0,021

Verifica fessurazione piedritto sinistro [Combinazione n° 224 - SLE (Frequente)]

N°	X	A _{fi}	A _{fs}	M _p	M _n	M	w	w _{lim}	S _m	ε _{sm}
1	0,45	35,97	26,55	271,24	-264,21	-347,10	0,05	0,30	147,94	0,018
2	3,40	26,55	26,55	262,18	-262,18	-86,28	0,00	0,30	0,00	0,000
3	6,35	32,83	26,55	268,22	-263,54	-293,90	0,04	0,30	147,94	0,015

Verifica fessurazione piedritto destro [Combinazione n° 224 - SLE (Frequente)]

N°	X	A _{fi}	A _{fs}	M _p	M _n	M	w	w _{lim}	S _m	ε _{sm}
1	0,45	35,97	26,55	271,24	-264,21	-320,60	0,02	0,30	147,94	0,007
2	3,40	26,55	26,55	262,18	-262,18	-92,54	0,00	0,30	0,00	0,000
3	6,35	32,83	26,55	268,22	-263,54	-314,75	0,06	0,30	147,94	0,022

Verifica fessurazione fondazione [Combinazione n° 225 - SLE (Rara)]

N°	X	A _{fi}	A _{fs}	M _p	M _n	M	w	w _{lim}	S _m	ε _{sm}
1	0,45	48,54	26,55	283,30	-266,84	403,10	0,04	100,00	96,36	0,027
2	2,66	26,55	32,83	263,54	-268,22	-138,07	0,00	100,00	0,00	0,000
3	4,90	26,55	26,55	262,18	-262,18	-322,49	0,06	100,00	147,94	0,024
4	7,10	26,55	32,83	263,54	-268,22	-169,35	0,00	100,00	0,00	0,000
5	9,35	48,54	26,55	283,30	-266,84	367,28	0,03	100,00	96,36	0,021

<i>Codifica:</i> LO716CE1901 T02 TS41 STR RE01 C.doc	OPERE D'ARTE: TOMBINI IDRAULICI Relazione di Calcolo	<i>Data:</i> 08.09.2019	<i>Pag.</i> 195 di 290
---------------------------------------------------------	---------------------------------------------------------	----------------------------	---------------------------

Verifica fessurazione traverso [Combinazione n° 225 - SLE (Rara)]

N°	X	A _{fi}	A _{fs}	M _p	M _n	M	w	w _{lim}	S _m	ε _{sm}
1	0,45	26,55	39,11	264,88	-274,26	-156,02	0,00	100,00	0,00	0,000
2	2,63	32,83	26,55	268,22	-263,54	181,81	0,00	100,00	0,00	0,000
3	4,90	26,55	26,55	262,18	-262,18	295,89	0,07	100,00	147,94	0,029
4	7,17	32,83	26,55	268,22	-263,54	167,67	0,00	100,00	0,00	0,000
5	9,35	26,55	39,11	264,88	-274,26	-183,76	0,00	100,00	0,00	0,000

Verifica fessurazione piedritto sinistro [Combinazione n° 225 - SLE (Rara)]

N°	X	A _{fi}	A _{fs}	M _p	M _n	M	w	w _{lim}	S _m	ε _{sm}
1	0,45	35,97	26,55	271,24	-264,21	-403,10	0,09	100,00	147,94	0,036
2	3,40	26,55	26,55	262,18	-262,18	-29,46	0,00	100,00	0,00	0,000
3	6,35	32,83	26,55	268,22	-263,54	-156,02	0,00	100,00	0,00	0,000

Verifica fessurazione piedritto destro [Combinazione n° 225 - SLE (Rara)]

N°	X	A _{fi}	A _{fs}	M _p	M _n	M	w	w _{lim}	S _m	ε _{sm}
1	0,45	35,97	26,55	271,24	-264,21	-367,28	0,06	100,00	147,94	0,024
2	3,40	26,55	26,55	262,18	-262,18	-37,57	0,00	100,00	0,00	0,000
3	6,35	32,83	26,55	268,22	-263,54	-183,76	0,00	100,00	0,00	0,000

Verifica fessurazione fondazione [Combinazione n° 226 - SLE (Frequente)]

N°	X	A _{fi}	A _{fs}	M _p	M _n	M	w	w _{lim}	S _m	ε _{sm}
1	0,45	48,54	26,55	283,30	-266,84	397,19	0,04	0,30	96,36	0,026
2	2,66	26,55	32,83	263,54	-268,22	-149,31	0,00	0,30	0,00	0,000
3	4,90	26,55	26,55	262,18	-262,18	-334,10	0,08	0,30	147,94	0,029
4	7,10	26,55	32,83	263,54	-268,22	-176,01	0,00	0,30	0,00	0,000
5	9,35	48,54	26,55	283,30	-266,84	370,54	0,04	0,30	96,36	0,022

Codifica: LO716CE1901 T02 TS41 STR RE01 C.doc	OPERE D'ARTE: TOMBINI IDRAULICI Relazione di Calcolo	Data: 08.09.2019	Pag. 196 di 290
--------------------------------------------------	---------------------------------------------------------	---------------------	--------------------

Verifica fessurazione traverso [Combinazione n° 226 - SLE (Frequente)]

N°	X	A _{fi}	A _{fs}	M _p	M _n	M	w	w _{lim}	S _m	ε _{sm}
1	0,45	26,55	39,11	264,88	-274,26	-165,13	0,00	0,30	0,00	0,000
2	2,63	32,83	26,55	268,22	-263,54	174,36	0,00	0,30	0,00	0,000
3	4,90	26,55	26,55	262,18	-262,18	290,16	0,07	0,30	147,94	0,028
4	7,17	32,83	26,55	268,22	-263,54	163,65	0,00	0,30	0,00	0,000
5	9,35	26,55	39,11	264,88	-274,26	-186,12	0,00	0,30	0,00	0,000

Verifica fessurazione piedritto sinistro [Combinazione n° 226 - SLE (Frequente)]

N°	X	A _{fi}	A _{fs}	M _p	M _n	M	w	w _{lim}	S _m	ε _{sm}
1	0,45	35,97	26,55	271,24	-264,21	-397,19	0,09	0,30	147,94	0,034
2	3,40	26,55	26,55	262,18	-262,18	-46,93	0,00	0,30	0,00	0,000
3	6,35	32,83	26,55	268,22	-263,54	-165,13	0,00	0,30	0,00	0,000

Verifica fessurazione piedritto destro [Combinazione n° 226 - SLE (Frequente)]

N°	X	A _{fi}	A _{fs}	M _p	M _n	M	w	w _{lim}	S _m	ε _{sm}
1	0,45	35,97	26,55	271,24	-264,21	-370,54	0,06	0,30	147,94	0,025
2	3,40	26,55	26,55	262,18	-262,18	-53,22	0,00	0,30	0,00	0,000
3	6,35	32,83	26,55	268,22	-263,54	-186,12	0,00	0,30	0,00	0,000

Verifica fessurazione fondazione [Combinazione n° 227 - SLE (Rara)]

N°	X	A _{fi}	A _{fs}	M _p	M _n	M	w	w _{lim}	S _m	ε _{sm}
1	0,45	48,54	26,55	283,30	-266,84	385,11	0,04	100,00	96,36	0,025
2	2,66	26,55	32,83	263,54	-268,22	-154,77	0,00	100,00	0,00	0,000
3	4,90	26,55	26,55	262,18	-262,18	-338,17	0,08	100,00	147,94	0,032
4	7,10	26,55	32,83	263,54	-268,22	-186,01	0,00	100,00	0,00	0,000
5	9,35	48,54	26,55	283,30	-266,84	349,30	0,03	100,00	96,36	0,019

<i>Codifica:</i> LO716CE1901 T02 TS41 STR RE01 C.doc	OPERE D'ARTE: TOMBINI IDRAULICI Relazione di Calcolo	<i>Data:</i> 08.09.2019	<i>Pag.</i> 197 di 290
---------------------------------------------------------	---------------------------------------------------------	----------------------------	---------------------------

Verifica fessurazione traverso [Combinazione n° 227 - SLE (Rara)]

N°	X	A _{fi}	A _{fs}	M _p	M _n	M	w	w _{lim}	S _m	ε _{sm}
1	0,45	26,55	39,11	264,88	-274,26	-270,15	0,00	100,00	0,00	0,000
2	2,63	32,83	26,55	268,22	-263,54	67,68	0,00	100,00	0,00	0,000
3	4,90	26,55	26,55	262,18	-262,18	181,76	0,00	100,00	0,00	0,000
4	7,17	32,83	26,55	268,22	-263,54	53,54	0,00	100,00	0,00	0,000
5	9,35	26,55	39,11	264,88	-274,26	-297,88	0,03	100,00	109,66	0,017

Verifica fessurazione piedritto sinistro [Combinazione n° 227 - SLE (Rara)]

N°	X	A _{fi}	A _{fs}	M _p	M _n	M	w	w _{lim}	S _m	ε _{sm}
1	0,45	35,97	26,55	271,24	-264,21	-385,11	0,08	100,00	147,94	0,031
2	3,40	26,55	26,55	262,18	-262,18	-77,53	0,00	100,00	0,00	0,000
3	6,35	32,83	26,55	268,22	-263,54	-270,15	0,02	100,00	147,94	0,006

Verifica fessurazione piedritto destro [Combinazione n° 227 - SLE (Rara)]

N°	X	A _{fi}	A _{fs}	M _p	M _n	M	w	w _{lim}	S _m	ε _{sm}
1	0,45	35,97	26,55	271,24	-264,21	-349,30	0,05	100,00	147,94	0,018
2	3,40	26,55	26,55	262,18	-262,18	-85,63	0,00	100,00	0,00	0,000
3	6,35	32,83	26,55	268,22	-263,54	-297,88	0,04	100,00	147,94	0,016

Verifica fessurazione fondazione [Combinazione n° 228 - SLE (Frequente)]

N°	X	A _{fi}	A _{fs}	M _p	M _n	M	w	w _{lim}	S _m	ε _{sm}
1	0,45	48,54	26,55	283,30	-266,84	382,19	0,04	0,30	96,36	0,025
2	2,66	26,55	32,83	263,54	-268,22	-163,24	0,00	0,30	0,00	0,000
3	4,90	26,55	26,55	262,18	-262,18	-347,17	0,09	0,30	147,94	0,036
4	7,10	26,55	32,83	263,54	-268,22	-189,90	0,00	0,30	0,00	0,000
5	9,35	48,54	26,55	283,30	-266,84	355,56	0,03	0,30	96,36	0,020

<i>Codifica:</i> LO716CE1901 T02 TS41 STR RE01 C.doc	OPERE D'ARTE: TOMBINI IDRAULICI Relazione di Calcolo	<i>Data:</i> 08.09.2019	<i>Pag.</i> 198 di 290
---------------------------------------------------------	---------------------------------------------------------	----------------------------	---------------------------

Verifica fessurazione traverso [Combinazione n° 228 - SLE (Frequente)]

N°	X	A _{fi}	A _{fs}	M _p	M _n	M	w	w _{lim}	S _m	ε _{sm}
1	0,45	26,55	39,11	264,88	-274,26	-260,24	0,00	0,30	0,00	0,000
2	2,63	32,83	26,55	268,22	-263,54	79,25	0,00	0,30	0,00	0,000
3	4,90	26,55	26,55	262,18	-262,18	195,05	0,00	0,30	0,00	0,000
4	7,17	32,83	26,55	268,22	-263,54	68,54	0,00	0,30	0,00	0,000
5	9,35	26,55	39,11	264,88	-274,26	-281,23	0,03	0,30	109,66	0,014

Verifica fessurazione piedritto sinistro [Combinazione n° 228 - SLE (Frequente)]

N°	X	A _{fi}	A _{fs}	M _p	M _n	M	w	w _{lim}	S _m	ε _{sm}
1	0,45	35,97	26,55	271,24	-264,21	-382,19	0,08	0,30	147,94	0,030
2	3,40	26,55	26,55	262,18	-262,18	-86,99	0,00	0,30	0,00	0,000
3	6,35	32,83	26,55	268,22	-263,54	-260,24	0,00	0,30	0,00	0,000

Verifica fessurazione piedritto destro [Combinazione n° 228 - SLE (Frequente)]

N°	X	A _{fi}	A _{fs}	M _p	M _n	M	w	w _{lim}	S _m	ε _{sm}
1	0,45	35,97	26,55	271,24	-264,21	-355,56	0,05	0,30	147,94	0,020
2	3,40	26,55	26,55	262,18	-262,18	-93,27	0,00	0,30	0,00	0,000
3	6,35	32,83	26,55	268,22	-263,54	-281,23	0,02	0,30	147,94	0,010

Verifica fessurazione fondazione [Combinazione n° 229 - SLE (Rara)]

N°	X	A _{fi}	A _{fs}	M _p	M _n	M	w	w _{lim}	S _m	ε _{sm}
1	0,45	48,54	26,55	283,30	-266,84	326,02	0,02	100,00	96,36	0,014
2	2,66	26,55	32,83	263,54	-268,22	-206,23	0,00	100,00	0,00	0,000
3	4,90	26,55	26,55	262,18	-262,18	-359,15	0,10	100,00	147,94	0,038
4	7,10	26,55	32,83	263,54	-268,22	-179,60	0,00	100,00	0,00	0,000
5	9,35	48,54	26,55	283,30	-266,84	360,29	0,03	100,00	96,36	0,020

<i>Codifica:</i> LO716CE1901 T02 TS41 STR RE01 C.doc	OPERE D'ARTE: TOMBINI IDRAULICI Relazione di Calcolo	<i>Data:</i> 08.09.2019	<i>Pag.</i> 199 di 290
---------------------------------------------------------	---------------------------------------------------------	----------------------------	---------------------------

Verifica fessurazione traverso [Combinazione n° 229 - SLE (Rara)]

N°	X	A _{fi}	A _{fs}	M _p	M _n	M	w	w _{lim}	S _m	ε _{sm}
1	0,45	26,55	39,11	264,88	-274,26	-224,57	0,00	100,00	0,00	0,000
2	2,63	32,83	26,55	268,22	-263,54	127,10	0,00	100,00	0,00	0,000
3	4,90	26,55	26,55	262,18	-262,18	255,58	0,00	100,00	0,00	0,000
4	7,17	32,83	26,55	268,22	-263,54	141,76	0,00	100,00	0,00	0,000
5	9,35	26,55	39,11	264,88	-274,26	-195,82	0,00	100,00	0,00	0,000

Verifica fessurazione piedritto sinistro [Combinazione n° 229 - SLE (Rara)]

N°	X	A _{fi}	A _{fs}	M _p	M _n	M	w	w _{lim}	S _m	ε _{sm}
1	0,45	35,97	26,55	271,24	-264,21	-326,02	0,02	100,00	147,94	0,009
2	3,40	26,55	26,55	262,18	-262,18	-37,33	0,00	100,00	0,00	0,000
3	6,35	32,83	26,55	268,22	-263,54	-224,57	0,00	100,00	0,00	0,000

Verifica fessurazione piedritto destro [Combinazione n° 229 - SLE (Rara)]

N°	X	A _{fi}	A _{fs}	M _p	M _n	M	w	w _{lim}	S _m	ε _{sm}
1	0,45	35,97	26,55	271,24	-264,21	-360,29	0,06	100,00	147,94	0,022
2	3,40	26,55	26,55	262,18	-262,18	-27,95	0,00	100,00	0,00	0,000
3	6,35	32,83	26,55	268,22	-263,54	-195,82	0,00	100,00	0,00	0,000

Verifica fessurazione fondazione [Combinazione n° 230 - SLE (Frequente)]

N°	X	A _{fi}	A _{fs}	M _p	M _n	M	w	w _{lim}	S _m	ε _{sm}
1	0,45	48,54	26,55	283,30	-266,84	335,88	0,03	0,30	96,36	0,016
2	2,66	26,55	32,83	263,54	-268,22	-203,68	0,00	0,30	0,00	0,000
3	4,90	26,55	26,55	262,18	-262,18	-364,65	0,10	0,30	147,94	0,040
4	7,10	26,55	32,83	263,54	-268,22	-186,96	0,00	0,30	0,00	0,000
5	9,35	48,54	26,55	283,30	-266,84	361,79	0,03	0,30	96,36	0,021

<i>Codifica:</i> LO716CE1901 T02 TS41 STR RE01 C.doc	OPERE D'ARTE: TOMBINI IDRAULICI Relazione di Calcolo	<i>Data:</i> 08.09.2019	<i>Pag.</i> 200 di 290
---------------------------------------------------------	---------------------------------------------------------	----------------------------	---------------------------

Verifica fessurazione traverso [Combinazione n° 230 - SLE (Frequente)]

N°	X	A _{fi}	A _{fs}	M _p	M _n	M	w	w _{lim}	S _m	ε _{sm}
1	0,45	26,55	39,11	264,88	-274,26	-219,90	0,00	0,30	0,00	0,000
2	2,63	32,83	26,55	268,22	-263,54	129,96	0,00	0,30	0,00	0,000
3	4,90	26,55	26,55	262,18	-262,18	256,56	0,00	0,30	0,00	0,000
4	7,17	32,83	26,55	268,22	-263,54	140,86	0,00	0,30	0,00	0,000
5	9,35	26,55	39,11	264,88	-274,26	-198,53	0,00	0,30	0,00	0,000

Verifica fessurazione piedritto sinistro [Combinazione n° 230 - SLE (Frequente)]

N°	X	A _{fi}	A _{fs}	M _p	M _n	M	w	w _{lim}	S _m	ε _{sm}
1	0,45	35,97	26,55	271,24	-264,21	-335,88	0,03	0,30	147,94	0,013
2	3,40	26,55	26,55	262,18	-262,18	-52,76	0,00	0,30	0,00	0,000
3	6,35	32,83	26,55	268,22	-263,54	-219,90	0,00	0,30	0,00	0,000

Verifica fessurazione piedritto destro [Combinazione n° 230 - SLE (Frequente)]

N°	X	A _{fi}	A _{fs}	M _p	M _n	M	w	w _{lim}	S _m	ε _{sm}
1	0,45	35,97	26,55	271,24	-264,21	-361,79	0,06	0,30	147,94	0,023
2	3,40	26,55	26,55	262,18	-262,18	-45,94	0,00	0,30	0,00	0,000
3	6,35	32,83	26,55	268,22	-263,54	-198,53	0,00	0,30	0,00	0,000

Verifica fessurazione fondazione [Combinazione n° 231 - SLE (Rara)]

N°	X	A _{fi}	A _{fs}	M _p	M _n	M	w	w _{lim}	S _m	ε _{sm}
1	0,45	48,54	26,55	283,30	-266,84	308,04	0,02	100,00	96,36	0,012
2	2,66	26,55	32,83	263,54	-268,22	-222,92	0,00	100,00	0,00	0,000
3	4,90	26,55	26,55	262,18	-262,18	-374,83	0,12	100,00	147,94	0,045
4	7,10	26,55	32,83	263,54	-268,22	-196,27	0,00	100,00	0,00	0,000
5	9,35	48,54	26,55	283,30	-266,84	342,30	0,03	100,00	96,36	0,018

<i>Codifica:</i> LO716CE1901 T02 TS41 STR RE01 C.doc	OPERE D'ARTE: TOMBINI IDRAULICI Relazione di Calcolo	<i>Data:</i> 08.09.2019	<i>Pag.</i> 201 di 290
---------------------------------------------------------	---------------------------------------------------------	----------------------------	---------------------------

Verifica fessurazione traverso [Combinazione n° 231 - SLE (Rara)]

N°	X	A _{fi}	A _{fs}	M _p	M _n	M	w	w _{lim}	S _m	ε _{sm}
1	0,45	26,55	39,11	264,88	-274,26	-338,70	0,05	100,00	109,66	0,025
2	2,63	32,83	26,55	268,22	-263,54	12,97	0,00	100,00	0,00	0,000
3	4,90	26,55	26,55	262,18	-262,18	141,45	0,00	100,00	0,00	0,000
4	7,17	32,83	26,55	268,22	-263,54	27,63	0,00	100,00	0,00	0,000
5	9,35	26,55	39,11	264,88	-274,26	-309,95	0,04	100,00	109,66	0,019

Verifica fessurazione piedritto sinistro [Combinazione n° 231 - SLE (Rara)]

N°	X	A _{fi}	A _{fs}	M _p	M _n	M	w	w _{lim}	S _m	ε _{sm}
1	0,45	35,97	26,55	271,24	-264,21	-308,04	0,00	100,00	147,94	0,002
2	3,40	26,55	26,55	262,18	-262,18	-85,39	0,00	100,00	0,00	0,000
3	6,35	32,83	26,55	268,22	-263,54	-338,70	0,08	100,00	147,94	0,030

Verifica fessurazione piedritto destro [Combinazione n° 231 - SLE (Rara)]

N°	X	A _{fi}	A _{fs}	M _p	M _n	M	w	w _{lim}	S _m	ε _{sm}
1	0,45	35,97	26,55	271,24	-264,21	-342,30	0,04	100,00	147,94	0,016
2	3,40	26,55	26,55	262,18	-262,18	-76,02	0,00	100,00	0,00	0,000
3	6,35	32,83	26,55	268,22	-263,54	-309,95	0,05	100,00	147,94	0,021

Verifica fessurazione fondazione [Combinazione n° 232 - SLE (Frequente)]

N°	X	A _{fi}	A _{fs}	M _p	M _n	M	w	w _{lim}	S _m	ε _{sm}
1	0,45	48,54	26,55	283,30	-266,84	320,90	0,02	0,30	96,36	0,014
2	2,66	26,55	32,83	263,54	-268,22	-217,59	0,00	0,30	0,00	0,000
3	4,90	26,55	26,55	262,18	-262,18	-377,72	0,12	0,30	147,94	0,046
4	7,10	26,55	32,83	263,54	-268,22	-200,85	0,00	0,30	0,00	0,000
5	9,35	48,54	26,55	283,30	-266,84	346,80	0,03	0,30	96,36	0,019

<i>Codifica:</i> LO716CE1901 T02 TS41 STR RE01 C.doc	OPERE D'ARTE: TOMBINI IDRAULICI Relazione di Calcolo	<i>Data:</i> 08.09.2019	<i>Pag.</i> 202 di 290
---------------------------------------------------------	---------------------------------------------------------	----------------------------	---------------------------

Verifica fessurazione traverso [Combinazione n° 232 - SLE (Frequente)]

N°	X	A _{fi}	A _{fs}	M _p	M _n	M	w	w _{lim}	S _m	ε _{sm}
1	0,45	26,55	39,11	264,88	-274,26	-315,00	0,04	0,30	109,66	0,021
2	2,63	32,83	26,55	268,22	-263,54	34,85	0,00	0,30	0,00	0,000
3	4,90	26,55	26,55	262,18	-262,18	161,46	0,00	0,30	0,00	0,000
4	7,17	32,83	26,55	268,22	-263,54	45,75	0,00	0,30	0,00	0,000
5	9,35	26,55	39,11	264,88	-274,26	-293,64	0,03	0,30	109,66	0,016

Verifica fessurazione piedritto sinistro [Combinazione n° 232 - SLE (Frequente)]

N°	X	A _{fi}	A _{fs}	M _p	M _n	M	w	w _{lim}	S _m	ε _{sm}
1	0,45	35,97	26,55	271,24	-264,21	-320,90	0,02	0,30	147,94	0,007
2	3,40	26,55	26,55	262,18	-262,18	-92,81	0,00	0,30	0,00	0,000
3	6,35	32,83	26,55	268,22	-263,54	-315,00	0,06	0,30	147,94	0,022

Verifica fessurazione piedritto destro [Combinazione n° 232 - SLE (Frequente)]

N°	X	A _{fi}	A _{fs}	M _p	M _n	M	w	w _{lim}	S _m	ε _{sm}
1	0,45	35,97	26,55	271,24	-264,21	-346,80	0,04	0,30	147,94	0,017
2	3,40	26,55	26,55	262,18	-262,18	-86,00	0,00	0,30	0,00	0,000
3	6,35	32,83	26,55	268,22	-263,54	-293,64	0,04	0,30	147,94	0,015

Verifica fessurazione fondazione [Combinazione n° 233 - SLE (Rara)]

N°	X	A _{fi}	A _{fs}	M _p	M _n	M	w	w _{lim}	S _m	ε _{sm}
1	0,45	48,54	26,55	283,30	-266,84	367,98	0,03	100,00	96,36	0,021
2	2,66	26,55	32,83	263,54	-268,22	-167,26	0,00	100,00	0,00	0,000
3	4,90	26,55	26,55	262,18	-262,18	-322,49	0,06	100,00	147,94	0,024
4	7,10	26,55	32,83	263,54	-268,22	-140,58	0,00	100,00	0,00	0,000
5	9,35	48,54	26,55	283,30	-266,84	402,41	0,04	100,00	96,36	0,027

Codifica: LO716CE1901 T02 TS41 STR RE01 C.doc	OPERE D'ARTE: TOMBINI IDRAULICI Relazione di Calcolo	Data: 08.09.2019	Pag. 203 di 290
--------------------------------------------------	---------------------------------------------------------	---------------------	--------------------

Verifica fessurazione traverso [Combinazione n° 233 - SLE (Rara)]

N°	X	A _{fi}	A _{fs}	M _p	M _n	M	w	w _{lim}	S _m	ε _{sm}
1	0,45	26,55	39,11	264,88	-274,26	-184,35	0,00	100,00	0,00	0,000
2	2,63	32,83	26,55	268,22	-263,54	167,36	0,00	100,00	0,00	0,000
3	4,90	26,55	26,55	262,18	-262,18	295,89	0,07	100,00	147,94	0,029
4	7,17	32,83	26,55	268,22	-263,54	182,11	0,00	100,00	0,00	0,000
5	9,35	26,55	39,11	264,88	-274,26	-155,43	0,00	100,00	0,00	0,000

Verifica fessurazione piedritto sinistro [Combinazione n° 233 - SLE (Rara)]

N°	X	A _{fi}	A _{fs}	M _p	M _n	M	w	w _{lim}	S _m	ε _{sm}
1	0,45	35,97	26,55	271,24	-264,21	-367,98	0,06	100,00	147,94	0,024
2	3,40	26,55	26,55	262,18	-262,18	-38,21	0,00	100,00	0,00	0,000
3	6,35	32,83	26,55	268,22	-263,54	-184,35	0,00	100,00	0,00	0,000

Verifica fessurazione piedritto destro [Combinazione n° 233 - SLE (Rara)]

N°	X	A _{fi}	A _{fs}	M _p	M _n	M	w	w _{lim}	S _m	ε _{sm}
1	0,45	35,97	26,55	271,24	-264,21	-402,41	0,09	100,00	147,94	0,036
2	3,40	26,55	26,55	262,18	-262,18	-28,81	0,00	100,00	0,00	0,000
3	6,35	32,83	26,55	268,22	-263,54	-155,43	0,00	100,00	0,00	0,000

Verifica fessurazione fondazione [Combinazione n° 234 - SLE (Frequente)]

N°	X	A _{fi}	A _{fs}	M _p	M _n	M	w	w _{lim}	S _m	ε _{sm}
1	0,45	48,54	26,55	283,30	-266,84	370,84	0,04	0,30	96,36	0,022
2	2,66	26,55	32,83	263,54	-268,22	-171,21	0,00	0,30	0,00	0,000
3	4,90	26,55	26,55	262,18	-262,18	-334,10	0,08	0,30	147,94	0,029
4	7,10	26,55	32,83	263,54	-268,22	-154,44	0,00	0,30	0,00	0,000
5	9,35	48,54	26,55	283,30	-266,84	396,89	0,04	0,30	96,36	0,026

<i>Codifica:</i> LO716CE1901 T02 TS41 STR RE01 C.doc	OPERE D'ARTE: TOMBINI IDRAULICI Relazione di Calcolo	<i>Data:</i> 08.09.2019	<i>Pag.</i> 204 di 290
---------------------------------------------------------	---------------------------------------------------------	----------------------------	---------------------------

Verifica fessurazione traverso [Combinazione n° 234 - SLE (Frequente)]

N°	X	A _{fi}	A _{fs}	M _p	M _n	M	w	w _{lim}	S _m	ε _{sm}
1	0,45	26,55	39,11	264,88	-274,26	-186,38	0,00	0,30	0,00	0,000
2	2,63	32,83	26,55	268,22	-263,54	163,52	0,00	0,30	0,00	0,000
3	4,90	26,55	26,55	262,18	-262,18	290,16	0,07	0,30	147,94	0,028
4	7,17	32,83	26,55	268,22	-263,54	174,48	0,00	0,30	0,00	0,000
5	9,35	26,55	39,11	264,88	-274,26	-164,87	0,00	0,30	0,00	0,000

Verifica fessurazione piedritto sinistro [Combinazione n° 234 - SLE (Frequente)]

N°	X	A _{fi}	A _{fs}	M _p	M _n	M	w	w _{lim}	S _m	ε _{sm}
1	0,45	35,97	26,55	271,24	-264,21	-370,84	0,06	0,30	147,94	0,025
2	3,40	26,55	26,55	262,18	-262,18	-53,49	0,00	0,30	0,00	0,000
3	6,35	32,83	26,55	268,22	-263,54	-186,38	0,00	0,30	0,00	0,000

Verifica fessurazione piedritto destro [Combinazione n° 234 - SLE (Frequente)]

N°	X	A _{fi}	A _{fs}	M _p	M _n	M	w	w _{lim}	S _m	ε _{sm}
1	0,45	35,97	26,55	271,24	-264,21	-396,89	0,09	0,30	147,94	0,034
2	3,40	26,55	26,55	262,18	-262,18	-46,66	0,00	0,30	0,00	0,000
3	6,35	32,83	26,55	268,22	-263,54	-164,87	0,00	0,30	0,00	0,000

Verifica fessurazione fondazione [Combinazione n° 235 - SLE (Rara)]

N°	X	A _{fi}	A _{fs}	M _p	M _n	M	w	w _{lim}	S _m	ε _{sm}
1	0,45	48,54	26,55	283,30	-266,84	350,00	0,03	100,00	96,36	0,019
2	2,66	26,55	32,83	263,54	-268,22	-183,96	0,00	100,00	0,00	0,000
3	4,90	26,55	26,55	262,18	-262,18	-338,17	0,08	100,00	147,94	0,032
4	7,10	26,55	32,83	263,54	-268,22	-157,26	0,00	100,00	0,00	0,000
5	9,35	48,54	26,55	283,30	-266,84	384,41	0,04	100,00	96,36	0,025

Codifica: LO716CE1901 T02 TS41 STR RE01 C.doc	OPERE D'ARTE: TOMBINI IDRAULICI Relazione di Calcolo	Data: 08.09.2019	Pag. 205 di 290
--------------------------------------------------	---------------------------------------------------------	---------------------	--------------------

Verifica fessurazione traverso [Combinazione n° 235 - SLE (Rara)]

N°	X	A _{fi}	A _{fs}	M _p	M _n	M	w	w _{lim}	S _m	ε _{sm}
1	0,45	26,55	39,11	264,88	-274,26	-298,48	0,03	100,00	109,66	0,017
2	2,63	32,83	26,55	268,22	-263,54	53,23	0,00	100,00	0,00	0,000
3	4,90	26,55	26,55	262,18	-262,18	181,76	0,00	100,00	0,00	0,000
4	7,17	32,83	26,55	268,22	-263,54	67,98	0,00	100,00	0,00	0,000
5	9,35	26,55	39,11	264,88	-274,26	-269,56	0,00	100,00	0,00	0,000

Verifica fessurazione piedritto sinistro [Combinazione n° 235 - SLE (Rara)]

N°	X	A _{fi}	A _{fs}	M _p	M _n	M	w	w _{lim}	S _m	ε _{sm}
1	0,45	35,97	26,55	271,24	-264,21	-350,00	0,05	100,00	147,94	0,018
2	3,40	26,55	26,55	262,18	-262,18	-86,27	0,00	100,00	0,00	0,000
3	6,35	32,83	26,55	268,22	-263,54	-298,48	0,04	100,00	147,94	0,016

Verifica fessurazione piedritto destro [Combinazione n° 235 - SLE (Rara)]

N°	X	A _{fi}	A _{fs}	M _p	M _n	M	w	w _{lim}	S _m	ε _{sm}
1	0,45	35,97	26,55	271,24	-264,21	-384,41	0,08	100,00	147,94	0,030
2	3,40	26,55	26,55	262,18	-262,18	-76,88	0,00	100,00	0,00	0,000
3	6,35	32,83	26,55	268,22	-263,54	-269,56	0,01	100,00	147,94	0,006

Verifica fessurazione fondazione [Combinazione n° 236 - SLE (Frequente)]

N°	X	A _{fi}	A _{fs}	M _p	M _n	M	w	w _{lim}	S _m	ε _{sm}
1	0,45	48,54	26,55	283,30	-266,84	355,86	0,03	0,30	96,36	0,020
2	2,66	26,55	32,83	263,54	-268,22	-185,12	0,00	0,30	0,00	0,000
3	4,90	26,55	26,55	262,18	-262,18	-347,17	0,09	0,30	147,94	0,036
4	7,10	26,55	32,83	263,54	-268,22	-168,33	0,00	0,30	0,00	0,000
5	9,35	48,54	26,55	283,30	-266,84	381,89	0,04	0,30	96,36	0,025

Codifica: LO716CE1901 T02 TS41 STR RE01 C.doc	OPERE D'ARTE: TOMBINI IDRAULICI Relazione di Calcolo	Data: 08.09.2019	Pag. 206 di 290
--------------------------------------------------	---------------------------------------------------------	---------------------	--------------------

Verifica fessurazione traverso [Combinazione n° 236 - SLE (Frequente)]

N°	X	A _{fi}	A _{fs}	M _p	M _n	M	w	w _{lim}	S _m	ε _{sm}
1	0,45	26,55	39,11	264,88	-274,26	-281,48	0,03	0,30	109,66	0,014
2	2,63	32,83	26,55	268,22	-263,54	68,41	0,00	0,30	0,00	0,000
3	4,90	26,55	26,55	262,18	-262,18	195,05	0,00	0,30	0,00	0,000
4	7,17	32,83	26,55	268,22	-263,54	79,38	0,00	0,30	0,00	0,000
5	9,35	26,55	39,11	264,88	-274,26	-259,98	0,00	0,30	0,00	0,000

Verifica fessurazione piedritto sinistro [Combinazione n° 236 - SLE (Frequente)]

N°	X	A _{fi}	A _{fs}	M _p	M _n	M	w	w _{lim}	S _m	ε _{sm}
1	0,45	35,97	26,55	271,24	-264,21	-355,86	0,05	0,30	147,94	0,020
2	3,40	26,55	26,55	262,18	-262,18	-93,54	0,00	0,30	0,00	0,000
3	6,35	32,83	26,55	268,22	-263,54	-281,48	0,02	0,30	147,94	0,010

Verifica fessurazione piedritto destro [Combinazione n° 236 - SLE (Frequente)]

N°	X	A _{fi}	A _{fs}	M _p	M _n	M	w	w _{lim}	S _m	ε _{sm}
1	0,45	35,97	26,55	271,24	-264,21	-381,89	0,08	0,30	147,94	0,030
2	3,40	26,55	26,55	262,18	-262,18	-86,72	0,00	0,30	0,00	0,000
3	6,35	32,83	26,55	268,22	-263,54	-259,98	0,00	0,30	0,00	0,000

Verifica fessurazione fondazione [Combinazione n° 237 - SLE (Rara)]

N°	X	A _{fi}	A _{fs}	M _p	M _n	M	w	w _{lim}	S _m	ε _{sm}
1	0,45	48,54	26,55	283,30	-266,84	484,44	0,07	100,00	96,36	0,041
2	2,66	26,55	32,83	263,54	-268,22	-188,73	0,00	100,00	0,00	0,000
3	4,90	26,55	26,55	262,18	-262,18	-474,98	0,19	100,00	147,94	0,073
4	7,10	26,55	32,83	263,54	-268,22	-343,63	0,06	100,00	123,97	0,028
5	9,35	48,54	26,55	283,30	-266,84	328,39	0,03	100,00	96,36	0,015

Codifica: LO716CE1901 T02 TS41 STR RE01 C.doc	OPERE D'ARTE: TOMBINI IDRAULICI Relazione di Calcolo	Data: 08.09.2019	Pag. 207 di 290
--------------------------------------------------	---------------------------------------------------------	---------------------	--------------------

Verifica fessurazione traverso [Combinazione n° 237 - SLE (Rara)]

N°	X	A _{fi}	A _{fs}	M _p	M _n	M	w	w _{lim}	S _m	ε _{sm}
1	0,45	26,55	39,11	264,88	-274,26	-186,82	0,00	100,00	0,00	0,000
2	2,63	32,83	26,55	268,22	-263,54	275,38	0,05	100,00	123,97	0,023
3	4,90	26,55	26,55	262,18	-262,18	429,51	0,16	100,00	147,94	0,062
4	7,17	32,83	26,55	268,22	-263,54	148,77	0,00	100,00	0,00	0,000
5	9,35	26,55	39,11	264,88	-274,26	-435,06	0,08	100,00	109,66	0,043

Verifica fessurazione piedritto sinistro [Combinazione n° 237 - SLE (Rara)]

N°	X	A _{fi}	A _{fs}	M _p	M _n	M	w	w _{lim}	S _m	ε _{sm}
1	0,45	35,97	26,55	271,24	-264,21	-484,44	0,14	100,00	147,94	0,054
2	3,40	26,55	26,55	262,18	-262,18	-149,05	0,00	100,00	0,00	0,000
3	6,35	32,83	26,55	268,22	-263,54	-186,82	0,00	100,00	0,00	0,000

Verifica fessurazione piedritto destro [Combinazione n° 237 - SLE (Rara)]

N°	X	A _{fi}	A _{fs}	M _p	M _n	M	w	w _{lim}	S _m	ε _{sm}
1	0,45	35,97	26,55	271,24	-264,21	0,00	0,00	100,00	0,00	0,000
2	3,40	26,55	26,55	262,18	-262,18	-118,24	0,00	100,00	0,00	0,000
3	6,35	32,83	26,55	268,22	-263,54	-435,06	0,12	100,00	147,94	0,048

Verifica fessurazione fondazione [Combinazione n° 238 - SLE (Frequente)]

N°	X	A _{fi}	A _{fs}	M _p	M _n	M	w	w _{lim}	S _m	ε _{sm}
1	0,45	48,54	26,55	283,30	-266,84	372,56	0,04	0,30	96,36	0,024
2	2,66	26,55	32,83	263,54	-268,22	-169,34	0,00	0,30	0,00	0,000
3	4,90	26,55	26,55	262,18	-262,18	-371,16	0,11	0,30	147,94	0,044
4	7,10	26,55	32,83	263,54	-268,22	-234,57	0,00	0,30	0,00	0,000
5	9,35	48,54	26,55	283,30	-266,84	310,18	0,02	0,30	96,36	0,012

Codifica: LO716CE1901 T02 TS41 STR RE01 C.doc	OPERE D'ARTE: TOMBINI IDRAULICI Relazione di Calcolo	Data: 08.09.2019	Pag. 208 di 290
--------------------------------------------------	---------------------------------------------------------	---------------------	--------------------

Verifica fessurazione traverso [Combinazione n° 238 - SLE (Frequente)]

N°	X	A _{fi}	A _{fs}	M _p	M _n	M	w	w _{lim}	S _m	ε _{sm}
1	0,45	26,55	39,11	264,88	-274,26	-152,03	0,00	0,30	0,00	0,000
2	2,63	32,83	26,55	268,22	-263,54	168,29	0,00	0,30	0,00	0,000
3	4,90	26,55	26,55	262,18	-262,18	264,14	0,04	0,30	147,94	0,017
4	7,17	32,83	26,55	268,22	-263,54	117,68	0,00	0,30	0,00	0,000
5	9,35	26,55	39,11	264,88	-274,26	-251,25	0,00	0,30	0,00	0,000

Verifica fessurazione piedritto sinistro [Combinazione n° 238 - SLE (Frequente)]

N°	X	A _{fi}	A _{fs}	M _p	M _n	M	w	w _{lim}	S _m	ε _{sm}
1	0,45	35,97	26,55	271,24	-264,21	-372,56	0,07	0,30	147,94	0,027
2	3,40	26,55	26,55	262,18	-262,18	-75,72	0,00	0,30	0,00	0,000
3	6,35	32,83	26,55	268,22	-263,54	-152,03	0,00	0,30	0,00	0,000

Verifica fessurazione piedritto destro [Combinazione n° 238 - SLE (Frequente)]

N°	X	A _{fi}	A _{fs}	M _p	M _n	M	w	w _{lim}	S _m	ε _{sm}
1	0,45	35,97	26,55	271,24	-264,21	-310,18	0,00	0,30	147,94	0,001
2	3,40	26,55	26,55	262,18	-262,18	-63,37	0,00	0,30	0,00	0,000
3	6,35	32,83	26,55	268,22	-263,54	-251,25	0,00	0,30	0,00	0,000

Verifica fessurazione fondazione [Combinazione n° 239 - SLE (Rara)]

N°	X	A _{fi}	A _{fs}	M _p	M _n	M	w	w _{lim}	S _m	ε _{sm}
1	0,45	48,54	26,55	283,30	-266,84	466,45	0,07	100,00	96,36	0,040
2	2,66	26,55	32,83	263,54	-268,22	-205,43	0,00	100,00	0,00	0,000
3	4,90	26,55	26,55	262,18	-262,18	-490,66	0,20	100,00	147,94	0,079
4	7,10	26,55	32,83	263,54	-268,22	-360,30	0,07	100,00	123,97	0,034
5	9,35	48,54	26,55	283,30	-266,84	310,41	0,02	100,00	96,36	0,013

<i>Codifica:</i> LO716CE1901 T02 TS41 STR RE01 C.doc	OPERE D'ARTE: TOMBINI IDRAULICI Relazione di Calcolo	<i>Data:</i> 08.09.2019	<i>Pag.</i> 209 di 290
---------------------------------------------------------	---------------------------------------------------------	----------------------------	---------------------------

Verifica fessurazione traverso [Combinazione n° 239 - SLE (Rara)]

N°	X	A _{fi}	A _{fs}	M _p	M _n	M	w	w _{lim}	S _m	ε _{sm}
1	0,45	26,55	39,11	264,88	-274,26	-300,95	0,04	100,00	109,66	0,022
2	2,63	32,83	26,55	268,22	-263,54	161,25	0,00	100,00	0,00	0,000
3	4,90	26,55	26,55	262,18	-262,18	315,38	0,06	100,00	147,94	0,024
4	7,17	32,83	26,55	268,22	-263,54	34,64	0,00	100,00	0,00	0,000
5	9,35	26,55	39,11	264,88	-274,26	-549,19	0,12	100,00	109,66	0,063

Verifica fessurazione piedritto sinistro [Combinazione n° 239 - SLE (Rara)]

N°	X	A _{fi}	A _{fs}	M _p	M _n	M	w	w _{lim}	S _m	ε _{sm}
1	0,45	35,97	26,55	271,24	-264,21	-466,45	0,13	100,00	147,94	0,049
2	3,40	26,55	26,55	262,18	-262,18	-197,12	0,00	100,00	0,00	0,000
3	6,35	32,83	26,55	268,22	-263,54	-300,95	0,03	100,00	147,94	0,010

Verifica fessurazione piedritto destro [Combinazione n° 239 - SLE (Rara)]

N°	X	A _{fi}	A _{fs}	M _p	M _n	M	w	w _{lim}	S _m	ε _{sm}
1	0,45	35,97	26,55	271,24	-264,21	0,00	0,00	100,00	0,00	0,000
2	3,40	26,55	26,55	262,18	-262,18	-166,31	0,00	100,00	0,00	0,000
3	6,35	32,83	26,55	268,22	-263,54	-549,19	0,20	100,00	147,94	0,080

Verifica fessurazione fondazione [Combinazione n° 240 - SLE (Frequente)]

N°	X	A _{fi}	A _{fs}	M _p	M _n	M	w	w _{lim}	S _m	ε _{sm}
1	0,45	48,54	26,55	283,30	-266,84	357,57	0,04	0,30	96,36	0,022
2	2,66	26,55	32,83	263,54	-268,22	-183,26	0,00	0,30	0,00	0,000
3	4,90	26,55	26,55	262,18	-262,18	-384,23	0,13	0,30	147,94	0,050
4	7,10	26,55	32,83	263,54	-268,22	-248,46	0,00	0,30	0,00	0,000
5	9,35	48,54	26,55	283,30	-266,84	295,20	0,02	0,30	96,36	0,010

Codifica: LO716CE1901 T02 TS41 STR RE01 C.doc	OPERE D'ARTE: TOMBINI IDRAULICI Relazione di Calcolo	Data: 08.09.2019	Pag. 210 di 290
--------------------------------------------------	---------------------------------------------------------	---------------------	--------------------

Verifica fessurazione traverso [Combinazione n° 240 - SLE (Frequente)]

N°	X	A _{fi}	A _{fs}	M _p	M _n	M	w	w _{lim}	S _m	ε _{sm}
1	0,45	26,55	39,11	264,88	-274,26	-247,14	0,00	0,30	0,00	0,000
2	2,63	32,83	26,55	268,22	-263,54	73,18	0,00	0,30	0,00	0,000
3	4,90	26,55	26,55	262,18	-262,18	169,03	0,00	0,30	0,00	0,000
4	7,17	32,83	26,55	268,22	-263,54	22,57	0,00	0,30	0,00	0,000
5	9,35	26,55	39,11	264,88	-274,26	-346,36	0,05	0,30	109,66	0,028

Verifica fessurazione piedritto sinistro [Combinazione n° 240 - SLE (Frequente)]

N°	X	A _{fi}	A _{fs}	M _p	M _n	M	w	w _{lim}	S _m	ε _{sm}
1	0,45	35,97	26,55	271,24	-264,21	-357,57	0,06	0,30	147,94	0,022
2	3,40	26,55	26,55	262,18	-262,18	-115,78	0,00	0,30	0,00	0,000
3	6,35	32,83	26,55	268,22	-263,54	-247,14	0,00	0,30	0,00	0,000

Verifica fessurazione piedritto destro [Combinazione n° 240 - SLE (Frequente)]

N°	X	A _{fi}	A _{fs}	M _p	M _n	M	w	w _{lim}	S _m	ε _{sm}
1	0,45	35,97	26,55	271,24	-264,21	0,00	0,00	0,30	0,00	0,000
2	3,40	26,55	26,55	262,18	-262,18	-103,42	0,00	0,30	0,00	0,000
3	6,35	32,83	26,55	268,22	-263,54	-346,36	0,08	0,30	147,94	0,032

Verifica fessurazione fondazione [Combinazione n° 241 - SLE (Rara)]

N°	X	A _{fi}	A _{fs}	M _p	M _n	M	w	w _{lim}	S _m	ε _{sm}
1	0,45	48,54	26,55	283,30	-266,84	526,55	0,08	100,00	96,36	0,047
2	2,66	26,55	32,83	263,54	-268,22	-149,63	0,00	100,00	0,00	0,000
3	4,90	26,55	26,55	262,18	-262,18	-438,32	0,16	100,00	147,94	0,061
4	7,10	26,55	32,83	263,54	-268,22	-304,75	0,03	100,00	123,97	0,016
5	9,35	48,54	26,55	283,30	-266,84	370,35	0,04	100,00	96,36	0,022

<i>Codifica:</i> LO716CE1901 T02 TS41 STR RE01 C.doc	OPERE D'ARTE: TOMBINI IDRAULICI Relazione di Calcolo	<i>Data:</i> 08.09.2019	<i>Pag.</i> 211 di 290
---------------------------------------------------------	---------------------------------------------------------	----------------------------	---------------------------

Verifica fessurazione traverso [Combinazione n° 241 - SLE (Rara)]

N°	X	A _{fi}	A _{fs}	M _p	M _n	M	w	w _{lim}	S _m	ε _{sm}
1	0,45	26,55	39,11	264,88	-274,26	-146,42	0,00	100,00	0,00	0,000
2	2,63	32,83	26,55	268,22	-263,54	315,73	0,07	100,00	123,97	0,035
3	4,90	26,55	26,55	262,18	-262,18	469,81	0,19	100,00	147,94	0,074
4	7,17	32,83	26,55	268,22	-263,54	189,04	0,00	100,00	0,00	0,000
5	9,35	26,55	39,11	264,88	-274,26	-394,84	0,07	100,00	109,66	0,036

Verifica fessurazione piedritto sinistro [Combinazione n° 241 - SLE (Rara)]

N°	X	A _{fi}	A _{fs}	M _p	M _n	M	w	w _{lim}	S _m	ε _{sm}
1	0,45	35,97	26,55	271,24	-264,21	-526,55	0,17	100,00	147,94	0,066
2	3,40	26,55	26,55	262,18	-262,18	-149,91	0,00	100,00	0,00	0,000
3	6,35	32,83	26,55	268,22	-263,54	-146,42	0,00	100,00	0,00	0,000

Verifica fessurazione piedritto destro [Combinazione n° 241 - SLE (Rara)]

N°	X	A _{fi}	A _{fs}	M _p	M _n	M	w	w _{lim}	S _m	ε _{sm}
1	0,45	35,97	26,55	271,24	-264,21	-370,35	0,03	100,00	147,94	0,012
2	3,40	26,55	26,55	262,18	-262,18	-119,12	0,00	100,00	0,00	0,000
3	6,35	32,83	26,55	268,22	-263,54	-394,84	0,09	100,00	147,94	0,036

Verifica fessurazione fondazione [Combinazione n° 242 - SLE (Frequente)]

N°	X	A _{fi}	A _{fs}	M _p	M _n	M	w	w _{lim}	S _m	ε _{sm}
1	0,45	48,54	26,55	283,30	-266,84	407,66	0,05	0,30	96,36	0,029
2	2,66	26,55	32,83	263,54	-268,22	-136,76	0,00	0,30	0,00	0,000
3	4,90	26,55	26,55	262,18	-262,18	-340,61	0,09	0,30	147,94	0,033
4	7,10	26,55	32,83	263,54	-268,22	-202,17	0,00	0,30	0,00	0,000
5	9,35	48,54	26,55	283,30	-266,84	345,15	0,03	0,30	96,36	0,018

Codifica: LO716CE1901 T02 TS41 STR RE01 C.doc	OPERE D'ARTE: TOMBINI IDRAULICI Relazione di Calcolo	Data: 08.09.2019	Pag. 212 di 290
--------------------------------------------------	---------------------------------------------------------	---------------------	--------------------

Verifica fessurazione traverso [Combinazione n° 242 - SLE (Frequente)]

N°	X	A _{fi}	A _{fs}	M _p	M _n	M	w	w _{lim}	S _m	ε _{sm}
1	0,45	26,55	39,11	264,88	-274,26	-118,37	0,00	0,30	0,00	0,000
2	2,63	32,83	26,55	268,22	-263,54	201,91	0,00	0,30	0,00	0,000
3	4,90	26,55	26,55	262,18	-262,18	297,73	0,08	0,30	147,94	0,030
4	7,17	32,83	26,55	268,22	-263,54	151,24	0,00	0,30	0,00	0,000
5	9,35	26,55	39,11	264,88	-274,26	-217,73	0,00	0,30	0,00	0,000

Verifica fessurazione piedritto sinistro [Combinazione n° 242 - SLE (Frequente)]

N°	X	A _{fi}	A _{fs}	M _p	M _n	M	w	w _{lim}	S _m	ε _{sm}
1	0,45	35,97	26,55	271,24	-264,21	-407,66	0,10	0,30	147,94	0,039
2	3,40	26,55	26,55	262,18	-262,18	-76,44	0,00	0,30	0,00	0,000
3	6,35	32,83	26,55	268,22	-263,54	-118,37	0,00	0,30	0,00	0,000

Verifica fessurazione piedritto destro [Combinazione n° 242 - SLE (Frequente)]

N°	X	A _{fi}	A _{fs}	M _p	M _n	M	w	w _{lim}	S _m	ε _{sm}
1	0,45	35,97	26,55	271,24	-264,21	-345,15	0,04	0,30	147,94	0,015
2	3,40	26,55	26,55	262,18	-262,18	-64,10	0,00	0,30	0,00	0,000
3	6,35	32,83	26,55	268,22	-263,54	-217,73	0,00	0,30	0,00	0,000

Verifica fessurazione fondazione [Combinazione n° 243 - SLE (Rara)]

N°	X	A _{fi}	A _{fs}	M _p	M _n	M	w	w _{lim}	S _m	ε _{sm}
1	0,45	48,54	26,55	283,30	-266,84	508,56	0,08	100,00	96,36	0,045
2	2,66	26,55	32,83	263,54	-268,22	-166,33	0,00	100,00	0,00	0,000
3	4,90	26,55	26,55	262,18	-262,18	-454,01	0,17	100,00	147,94	0,068
4	7,10	26,55	32,83	263,54	-268,22	-321,41	0,05	100,00	123,97	0,022
5	9,35	48,54	26,55	283,30	-266,84	352,37	0,03	100,00	96,36	0,020

Codifica: LO716CE1901 T02 TS41 STR RE01 C.doc	OPERE D'ARTE: TOMBINI IDRAULICI Relazione di Calcolo	Data: 08.09.2019	Pag. 213 di 290
--------------------------------------------------	---------------------------------------------------------	---------------------	--------------------

Verifica fessurazione traverso [Combinazione n° 243 - SLE (Rara)]

N°	X	A _{fi}	A _{fs}	M _p	M _n	M	w	w _{lim}	S _m	ε _{sm}
1	0,45	26,55	39,11	264,88	-274,26	-260,56	0,00	100,00	0,00	0,000
2	2,63	32,83	26,55	268,22	-263,54	201,60	0,00	100,00	0,00	0,000
3	4,90	26,55	26,55	262,18	-262,18	355,68	0,10	100,00	147,94	0,039
4	7,17	32,83	26,55	268,22	-263,54	74,91	0,00	100,00	0,00	0,000
5	9,35	26,55	39,11	264,88	-274,26	-508,96	0,11	100,00	109,66	0,056

Verifica fessurazione piedritto sinistro [Combinazione n° 243 - SLE (Rara)]

N°	X	A _{fi}	A _{fs}	M _p	M _n	M	w	w _{lim}	S _m	ε _{sm}
1	0,45	35,97	26,55	271,24	-264,21	-508,56	0,16	100,00	147,94	0,061
2	3,40	26,55	26,55	262,18	-262,18	-197,98	0,00	100,00	0,00	0,000
3	6,35	32,83	26,55	268,22	-263,54	-260,56	0,00	100,00	0,00	0,000

Verifica fessurazione piedritto destro [Combinazione n° 243 - SLE (Rara)]

N°	X	A _{fi}	A _{fs}	M _p	M _n	M	w	w _{lim}	S _m	ε _{sm}
1	0,45	35,97	26,55	271,24	-264,21	-352,37	0,01	100,00	147,94	0,005
2	3,40	26,55	26,55	262,18	-262,18	-167,18	0,00	100,00	0,00	0,000
3	6,35	32,83	26,55	268,22	-263,54	-508,96	0,18	100,00	147,94	0,069

Verifica fessurazione fondazione [Combinazione n° 244 - SLE (Frequente)]

N°	X	A _{fi}	A _{fs}	M _p	M _n	M	w	w _{lim}	S _m	ε _{sm}
1	0,45	48,54	26,55	283,30	-266,84	392,66	0,05	0,30	96,36	0,027
2	2,66	26,55	32,83	263,54	-268,22	-150,68	0,00	0,30	0,00	0,000
3	4,90	26,55	26,55	262,18	-262,18	-353,68	0,10	0,30	147,94	0,039
4	7,10	26,55	32,83	263,54	-268,22	-216,05	0,00	0,30	0,00	0,000
5	9,35	48,54	26,55	283,30	-266,84	330,17	0,03	0,30	96,36	0,016

Codifica: LO716CE1901 T02 TS41 STR RE01 C.doc	OPERE D'ARTE: TOMBINI IDRAULICI Relazione di Calcolo	Data: 08.09.2019	Pag. 214 di 290
--------------------------------------------------	---------------------------------------------------------	---------------------	--------------------

Verifica fessurazione traverso [Combinazione n° 244 - SLE (Frequente)]

N°	X	A _{fi}	A _{fs}	M _p	M _n	M	w	w _{lim}	S _m	ε _{sm}
1	0,45	26,55	39,11	264,88	-274,26	-213,48	0,00	0,30	0,00	0,000
2	2,63	32,83	26,55	268,22	-263,54	106,80	0,00	0,30	0,00	0,000
3	4,90	26,55	26,55	262,18	-262,18	202,62	0,00	0,30	0,00	0,000
4	7,17	32,83	26,55	268,22	-263,54	56,13	0,00	0,30	0,00	0,000
5	9,35	26,55	39,11	264,88	-274,26	-312,84	0,04	0,30	109,66	0,021

Verifica fessurazione piedritto sinistro [Combinazione n° 244 - SLE (Frequente)]

N°	X	A _{fi}	A _{fs}	M _p	M _n	M	w	w _{lim}	S _m	ε _{sm}
1	0,45	35,97	26,55	271,24	-264,21	-392,66	0,09	0,30	147,94	0,034
2	3,40	26,55	26,55	262,18	-262,18	-116,50	0,00	0,30	0,00	0,000
3	6,35	32,83	26,55	268,22	-263,54	-213,48	0,00	0,30	0,00	0,000

Verifica fessurazione piedritto destro [Combinazione n° 244 - SLE (Frequente)]

N°	X	A _{fi}	A _{fs}	M _p	M _n	M	w	w _{lim}	S _m	ε _{sm}
1	0,45	35,97	26,55	271,24	-264,21	-330,17	0,02	0,30	147,94	0,010
2	3,40	26,55	26,55	262,18	-262,18	-104,15	0,00	0,30	0,00	0,000
3	6,35	32,83	26,55	268,22	-263,54	-312,84	0,05	0,30	147,94	0,020

Verifica fessurazione fondazione [Combinazione n° 245 - SLE (Rara)]

N°	X	A _{fi}	A _{fs}	M _p	M _n	M	w	w _{lim}	S _m	ε _{sm}
1	0,45	48,54	26,55	283,30	-266,84	329,04	0,03	100,00	96,36	0,015
2	2,66	26,55	32,83	263,54	-268,22	-340,79	0,06	100,00	123,97	0,027
3	4,90	26,55	26,55	262,18	-262,18	-475,03	0,19	100,00	147,94	0,073
4	7,10	26,55	32,83	263,54	-268,22	-193,73	0,00	100,00	0,00	0,000
5	9,35	48,54	26,55	283,30	-266,84	483,69	0,07	100,00	96,36	0,041

<i>Codifica:</i> LO716CE1901 T02 TS41 STR RE01 C.doc	OPERE D'ARTE: TOMBINI IDRAULICI Relazione di Calcolo	<i>Data:</i> 08.09.2019	<i>Pag.</i> 215 di 290
---------------------------------------------------------	---------------------------------------------------------	----------------------------	---------------------------

Verifica fessurazione traverso [Combinazione n° 245 - SLE (Rara)]

N°	X	A _{fi}	A _{fs}	M _p	M _n	M	w	w _{lim}	S _m	ε _{sm}
1	0,45	26,55	39,11	264,88	-274,26	-435,71	0,08	100,00	109,66	0,043
2	2,63	32,83	26,55	268,22	-263,54	148,42	0,00	100,00	0,00	0,000
3	4,90	26,55	26,55	262,18	-262,18	429,45	0,19	100,00	147,94	0,074
4	7,17	32,83	26,55	268,22	-263,54	275,63	0,05	100,00	123,97	0,023
5	9,35	26,55	39,11	264,88	-274,26	-186,28	0,00	100,00	0,00	0,000

Verifica fessurazione piedritto sinistro [Combinazione n° 245 - SLE (Rara)]

N°	X	A _{fi}	A _{fs}	M _p	M _n	M	w	w _{lim}	S _m	ε _{sm}
1	0,45	35,97	26,55	271,24	-264,21	0,00	0,00	100,00	0,00	0,000
2	3,40	26,55	26,55	262,18	-262,18	-118,88	0,00	100,00	0,00	0,000
3	6,35	32,83	26,55	268,22	-263,54	-435,71	0,12	100,00	147,94	0,048

Verifica fessurazione piedritto destro [Combinazione n° 245 - SLE (Rara)]

N°	X	A _{fi}	A _{fs}	M _p	M _n	M	w	w _{lim}	S _m	ε _{sm}
1	0,45	35,97	26,55	271,24	-264,21	-483,69	0,14	100,00	147,94	0,054
2	3,40	26,55	26,55	262,18	-262,18	-148,41	0,00	100,00	0,00	0,000
3	6,35	32,83	26,55	268,22	-263,54	-186,28	0,00	100,00	0,00	0,000

Verifica fessurazione fondazione [Combinazione n° 246 - SLE (Frequente)]

N°	X	A _{fi}	A _{fs}	M _p	M _n	M	w	w _{lim}	S _m	ε _{sm}
1	0,45	48,54	26,55	283,30	-266,84	310,46	0,02	0,30	96,36	0,012
2	2,66	26,55	32,83	263,54	-268,22	-230,12	0,00	0,30	0,00	0,000
3	4,90	26,55	26,55	262,18	-262,18	-371,18	0,11	0,30	147,94	0,044
4	7,10	26,55	32,83	263,54	-268,22	-174,66	0,00	0,30	0,00	0,000
5	9,35	48,54	26,55	283,30	-266,84	372,24	0,04	0,30	96,36	0,024

Codifica: LO716CE1901 T02 TS41 STR RE01 C.doc	OPERE D'ARTE: TOMBINI IDRAULICI Relazione di Calcolo	Data: 08.09.2019	Pag. 216 di 290
--------------------------------------------------	---------------------------------------------------------	---------------------	--------------------

Verifica fessurazione traverso [Combinazione n° 246 - SLE (Frequente)]

N°	X	A _{fi}	A _{fs}	M _p	M _n	M	w	w _{lim}	S _m	ε _{sm}
1	0,45	26,55	39,11	264,88	-274,26	-251,53	0,00	0,30	0,00	0,000
2	2,63	32,83	26,55	268,22	-263,54	117,53	0,00	0,30	0,00	0,000
3	4,90	26,55	26,55	262,18	-262,18	264,11	0,06	0,30	147,94	0,023
4	7,17	32,83	26,55	268,22	-263,54	168,39	0,00	0,30	0,00	0,000
5	9,35	26,55	39,11	264,88	-274,26	-151,80	0,00	0,30	0,00	0,000

Verifica fessurazione piedritto sinistro [Combinazione n° 246 - SLE (Frequente)]

N°	X	A _{fi}	A _{fs}	M _p	M _n	M	w	w _{lim}	S _m	ε _{sm}
1	0,45	35,97	26,55	271,24	-264,21	-310,46	0,00	0,30	147,94	0,002
2	3,40	26,55	26,55	262,18	-262,18	-63,64	0,00	0,30	0,00	0,000
3	6,35	32,83	26,55	268,22	-263,54	-251,53	0,00	0,30	0,00	0,000

Verifica fessurazione piedritto destro [Combinazione n° 246 - SLE (Frequente)]

N°	X	A _{fi}	A _{fs}	M _p	M _n	M	w	w _{lim}	S _m	ε _{sm}
1	0,45	35,97	26,55	271,24	-264,21	-372,24	0,07	0,30	147,94	0,027
2	3,40	26,55	26,55	262,18	-262,18	-75,44	0,00	0,30	0,00	0,000
3	6,35	32,83	26,55	268,22	-263,54	-151,80	0,00	0,30	0,00	0,000

Verifica fessurazione fondazione [Combinazione n° 247 - SLE (Rara)]

N°	X	A _{fi}	A _{fs}	M _p	M _n	M	w	w _{lim}	S _m	ε _{sm}
1	0,45	48,54	26,55	283,30	-266,84	311,06	0,02	100,00	96,36	0,013
2	2,66	26,55	32,83	263,54	-268,22	-357,49	0,07	100,00	123,97	0,033
3	4,90	26,55	26,55	262,18	-262,18	-490,72	0,20	100,00	147,94	0,079
4	7,10	26,55	32,83	263,54	-268,22	-210,40	0,00	100,00	0,00	0,000
5	9,35	48,54	26,55	283,30	-266,84	465,69	0,07	100,00	96,36	0,040

Codifica: LO716CE1901 T02 TS41 STR RE01 C.doc	OPERE D'ARTE: TOMBINI IDRAULICI Relazione di Calcolo	Data: 08.09.2019	Pag. 217 di 290
--------------------------------------------------	---------------------------------------------------------	---------------------	--------------------

Verifica fessurazione traverso [Combinazione n° 247 - SLE (Rara)]

N°	X	A _{fi}	A _{fs}	M _p	M _n	M	w	w _{lim}	S _m	ε _{sm}
1	0,45	26,55	39,11	264,88	-274,26	-549,84	0,12	100,00	109,66	0,063
2	2,63	32,83	26,55	268,22	-263,54	34,29	0,00	100,00	0,00	0,000
3	4,90	26,55	26,55	262,18	-262,18	315,32	0,10	100,00	147,94	0,039
4	7,17	32,83	26,55	268,22	-263,54	161,50	0,00	100,00	0,00	0,000
5	9,35	26,55	39,11	264,88	-274,26	-300,41	0,04	100,00	109,66	0,022

Verifica fessurazione piedritto sinistro [Combinazione n° 247 - SLE (Rara)]

N°	X	A _{fi}	A _{fs}	M _p	M _n	M	w	w _{lim}	S _m	ε _{sm}
1	0,45	35,97	26,55	271,24	-264,21	0,00	0,00	100,00	0,00	0,000
2	3,40	26,55	26,55	262,18	-262,18	-166,94	0,00	100,00	0,00	0,000
3	6,35	32,83	26,55	268,22	-263,54	-549,84	0,20	100,00	147,94	0,080

Verifica fessurazione piedritto destro [Combinazione n° 247 - SLE (Rara)]

N°	X	A _{fi}	A _{fs}	M _p	M _n	M	w	w _{lim}	S _m	ε _{sm}
1	0,45	35,97	26,55	271,24	-264,21	-465,69	0,13	100,00	147,94	0,049
2	3,40	26,55	26,55	262,18	-262,18	-196,48	0,00	100,00	0,00	0,000
3	6,35	32,83	26,55	268,22	-263,54	-300,41	0,02	100,00	147,94	0,010

Verifica fessurazione fondazione [Combinazione n° 248 - SLE (Frequente)]

N°	X	A _{fi}	A _{fs}	M _p	M _n	M	w	w _{lim}	S _m	ε _{sm}
1	0,45	48,54	26,55	283,30	-266,84	295,48	0,02	0,30	96,36	0,010
2	2,66	26,55	32,83	263,54	-268,22	-244,03	0,00	0,30	0,00	0,000
3	4,90	26,55	26,55	262,18	-262,18	-384,25	0,13	0,30	147,94	0,050
4	7,10	26,55	32,83	263,54	-268,22	-188,55	0,00	0,30	0,00	0,000
5	9,35	48,54	26,55	283,30	-266,84	357,25	0,04	0,30	96,36	0,022

<i>Codifica:</i> LO716CE1901 T02 TS41 STR RE01 C.doc	OPERE D'ARTE: TOMBINI IDRAULICI Relazione di Calcolo	<i>Data:</i> 08.09.2019	<i>Pag.</i> 218 di 290
---------------------------------------------------------	---------------------------------------------------------	----------------------------	---------------------------

Verifica fessurazione traverso [Combinazione n° 248 - SLE (Frequente)]

N°	X	A _{fi}	A _{fs}	M _p	M _n	M	w	w _{lim}	S _m	ε _{sm}
1	0,45	26,55	39,11	264,88	-274,26	-346,64	0,05	0,30	109,66	0,028
2	2,63	32,83	26,55	268,22	-263,54	22,42	0,00	0,30	0,00	0,000
3	4,90	26,55	26,55	262,18	-262,18	169,01	0,00	0,30	0,00	0,000
4	7,17	32,83	26,55	268,22	-263,54	73,28	0,00	0,30	0,00	0,000
5	9,35	26,55	39,11	264,88	-274,26	-246,91	0,00	0,30	0,00	0,000

Verifica fessurazione piedritto sinistro [Combinazione n° 248 - SLE (Frequente)]

N°	X	A _{fi}	A _{fs}	M _p	M _n	M	w	w _{lim}	S _m	ε _{sm}
1	0,45	35,97	26,55	271,24	-264,21	0,00	0,00	0,30	0,00	0,000
2	3,40	26,55	26,55	262,18	-262,18	-103,69	0,00	0,30	0,00	0,000
3	6,35	32,83	26,55	268,22	-263,54	-346,64	0,08	0,30	147,94	0,032

Verifica fessurazione piedritto destro [Combinazione n° 248 - SLE (Frequente)]

N°	X	A _{fi}	A _{fs}	M _p	M _n	M	w	w _{lim}	S _m	ε _{sm}
1	0,45	35,97	26,55	271,24	-264,21	-357,25	0,06	0,30	147,94	0,022
2	3,40	26,55	26,55	262,18	-262,18	-115,50	0,00	0,30	0,00	0,000
3	6,35	32,83	26,55	268,22	-263,54	-246,91	0,00	0,30	0,00	0,000

Verifica fessurazione fondazione [Combinazione n° 249 - SLE (Rara)]

N°	X	A _{fi}	A _{fs}	M _p	M _n	M	w	w _{lim}	S _m	ε _{sm}
1	0,45	48,54	26,55	283,30	-266,84	371,00	0,04	100,00	96,36	0,022
2	2,66	26,55	32,83	263,54	-268,22	-301,83	0,03	100,00	123,97	0,015
3	4,90	26,55	26,55	262,18	-262,18	-438,37	0,16	100,00	147,94	0,061
4	7,10	26,55	32,83	263,54	-268,22	-154,71	0,00	100,00	0,00	0,000
5	9,35	48,54	26,55	283,30	-266,84	525,80	0,08	100,00	96,36	0,047

<i>Codifica:</i> LO716CE1901 T02 TS41 STR RE01 C.doc	OPERE D'ARTE: TOMBINI IDRAULICI Relazione di Calcolo	<i>Data:</i> 08.09.2019	<i>Pag.</i> 219 di 290
---------------------------------------------------------	---------------------------------------------------------	----------------------------	---------------------------

Verifica fessurazione traverso [Combinazione n° 249 - SLE (Rara)]

N°	X	A _{fi}	A _{fs}	M _p	M _n	M	w	w _{lim}	S _m	ε _{sm}
1	0,45	26,55	39,11	264,88	-274,26	-395,48	0,07	100,00	109,66	0,036
2	2,63	32,83	26,55	268,22	-263,54	188,68	0,00	100,00	0,00	0,000
3	4,90	26,55	26,55	262,18	-262,18	469,76	0,22	100,00	147,94	0,086
4	7,17	32,83	26,55	268,22	-263,54	315,98	0,07	100,00	123,97	0,035
5	9,35	26,55	39,11	264,88	-274,26	-145,89	0,00	100,00	0,00	0,000

Verifica fessurazione piedritto sinistro [Combinazione n° 249 - SLE (Rara)]

N°	X	A _{fi}	A _{fs}	M _p	M _n	M	w	w _{lim}	S _m	ε _{sm}
1	0,45	35,97	26,55	271,24	-264,21	-371,00	0,03	100,00	147,94	0,012
2	3,40	26,55	26,55	262,18	-262,18	-119,76	0,00	100,00	0,00	0,000
3	6,35	32,83	26,55	268,22	-263,54	-395,48	0,09	100,00	147,94	0,036

Verifica fessurazione piedritto destro [Combinazione n° 249 - SLE (Rara)]

N°	X	A _{fi}	A _{fs}	M _p	M _n	M	w	w _{lim}	S _m	ε _{sm}
1	0,45	35,97	26,55	271,24	-264,21	-525,80	0,17	100,00	147,94	0,066
2	3,40	26,55	26,55	262,18	-262,18	-149,27	0,00	100,00	0,00	0,000
3	6,35	32,83	26,55	268,22	-263,54	-145,89	0,00	100,00	0,00	0,000

Verifica fessurazione fondazione [Combinazione n° 250 - SLE (Frequente)]

N°	X	A _{fi}	A _{fs}	M _p	M _n	M	w	w _{lim}	S _m	ε _{sm}
1	0,45	48,54	26,55	283,30	-266,84	345,43	0,03	0,30	96,36	0,018
2	2,66	26,55	32,83	263,54	-268,22	-197,65	0,00	0,30	0,00	0,000
3	4,90	26,55	26,55	262,18	-262,18	-340,63	0,09	0,30	147,94	0,033
4	7,10	26,55	32,83	263,54	-268,22	-142,14	0,00	0,30	0,00	0,000
5	9,35	48,54	26,55	283,30	-266,84	407,33	0,05	0,30	96,36	0,029

<i>Codifica:</i> LO716CE1901 T02 TS41 STR RE01 C.doc	OPERE D'ARTE: TOMBINI IDRAULICI Relazione di Calcolo	<i>Data:</i> 08.09.2019	<i>Pag.</i> 220 di 290
---------------------------------------------------------	---------------------------------------------------------	----------------------------	---------------------------

Verifica fessurazione traverso [Combinazione n° 250 - SLE (Frequente)]

N°	X	A _{fi}	A _{fs}	M _p	M _n	M	w	w _{lim}	S _m	ε _{sm}
1	0,45	26,55	39,11	264,88	-274,26	-218,01	0,00	0,30	0,00	0,000
2	2,63	32,83	26,55	268,22	-263,54	151,08	0,00	0,30	0,00	0,000
3	4,90	26,55	26,55	262,18	-262,18	297,71	0,09	0,30	147,94	0,036
4	7,17	32,83	26,55	268,22	-263,54	202,02	0,00	0,30	0,00	0,000
5	9,35	26,55	39,11	264,88	-274,26	-118,14	0,00	0,30	0,00	0,000

Verifica fessurazione piedritto sinistro [Combinazione n° 250 - SLE (Frequente)]

N°	X	A _{fi}	A _{fs}	M _p	M _n	M	w	w _{lim}	S _m	ε _{sm}
1	0,45	35,97	26,55	271,24	-264,21	-345,43	0,04	0,30	147,94	0,015
2	3,40	26,55	26,55	262,18	-262,18	-64,37	0,00	0,30	0,00	0,000
3	6,35	32,83	26,55	268,22	-263,54	-218,01	0,00	0,30	0,00	0,000

Verifica fessurazione piedritto destro [Combinazione n° 250 - SLE (Frequente)]

N°	X	A _{fi}	A _{fs}	M _p	M _n	M	w	w _{lim}	S _m	ε _{sm}
1	0,45	35,97	26,55	271,24	-264,21	-407,33	0,10	0,30	147,94	0,039
2	3,40	26,55	26,55	262,18	-262,18	-76,16	0,00	0,30	0,00	0,000
3	6,35	32,83	26,55	268,22	-263,54	-118,14	0,00	0,30	0,00	0,000

Verifica fessurazione fondazione [Combinazione n° 251 - SLE (Rara)]

N°	X	A _{fi}	A _{fs}	M _p	M _n	M	w	w _{lim}	S _m	ε _{sm}
1	0,45	48,54	26,55	283,30	-266,84	353,02	0,03	100,00	96,36	0,020
2	2,66	26,55	32,83	263,54	-268,22	-318,52	0,05	100,00	123,97	0,022
3	4,90	26,55	26,55	262,18	-262,18	-454,06	0,17	100,00	147,94	0,068
4	7,10	26,55	32,83	263,54	-268,22	-171,38	0,00	100,00	0,00	0,000
5	9,35	48,54	26,55	283,30	-266,84	507,81	0,08	100,00	96,36	0,045

<i>Codifica:</i> LO716CE1901 T02 TS41 STR RE01 C.doc	OPERE D'ARTE: TOMBINI IDRAULICI Relazione di Calcolo	<i>Data:</i> 08.09.2019	<i>Pag.</i> 221 di 290
---------------------------------------------------------	---------------------------------------------------------	----------------------------	---------------------------

Verifica fessurazione traverso [Combinazione n° 251 - SLE (Rara)]

N°	X	A _{fi}	A _{fs}	M _p	M _n	M	w	w _{lim}	S _m	ε _{sm}
1	0,45	26,55	39,11	264,88	-274,26	-509,61	0,11	100,00	109,66	0,056
2	2,63	32,83	26,55	268,22	-263,54	74,55	0,00	100,00	0,00	0,000
3	4,90	26,55	26,55	262,18	-262,18	355,63	0,14	100,00	147,94	0,053
4	7,17	32,83	26,55	268,22	-263,54	201,85	0,00	100,00	0,00	0,000
5	9,35	26,55	39,11	264,88	-274,26	-260,02	0,00	100,00	0,00	0,000

Verifica fessurazione piedritto sinistro [Combinazione n° 251 - SLE (Rara)]

N°	X	A _{fi}	A _{fs}	M _p	M _n	M	w	w _{lim}	S _m	ε _{sm}
1	0,45	35,97	26,55	271,24	-264,21	-353,02	0,01	100,00	147,94	0,005
2	3,40	26,55	26,55	262,18	-262,18	-167,82	0,00	100,00	0,00	0,000
3	6,35	32,83	26,55	268,22	-263,54	-509,61	0,18	100,00	147,94	0,069

Verifica fessurazione piedritto destro [Combinazione n° 251 - SLE (Rara)]

N°	X	A _{fi}	A _{fs}	M _p	M _n	M	w	w _{lim}	S _m	ε _{sm}
1	0,45	35,97	26,55	271,24	-264,21	-507,81	0,16	100,00	147,94	0,061
2	3,40	26,55	26,55	262,18	-262,18	-197,34	0,00	100,00	0,00	0,000
3	6,35	32,83	26,55	268,22	-263,54	-260,02	0,00	100,00	0,00	0,000

Verifica fessurazione fondazione [Combinazione n° 252 - SLE (Frequente)]

N°	X	A _{fi}	A _{fs}	M _p	M _n	M	w	w _{lim}	S _m	ε _{sm}
1	0,45	48,54	26,55	283,30	-266,84	330,44	0,03	0,30	96,36	0,016
2	2,66	26,55	32,83	263,54	-268,22	-211,56	0,00	0,30	0,00	0,000
3	4,90	26,55	26,55	262,18	-262,18	-353,70	0,10	0,30	147,94	0,039
4	7,10	26,55	32,83	263,54	-268,22	-156,04	0,00	0,30	0,00	0,000
5	9,35	48,54	26,55	283,30	-266,84	392,34	0,05	0,30	96,36	0,027

Codifica: LO716CE1901 T02 TS41 STR RE01 C.doc	OPERE D'ARTE: TOMBINI IDRAULICI Relazione di Calcolo	Data: 08.09.2019	Pag. 222 di 290
--------------------------------------------------	---------------------------------------------------------	---------------------	--------------------

Verifica fessurazione traverso [Combinazione n° 252 - SLE (Frequente)]

N°	X	A _{fi}	A _{fs}	M _p	M _n	M	w	w _{lim}	S _m	ε _{sm}
1	0,45	26,55	39,11	264,88	-274,26	-313,12	0,04	0,30	109,66	0,021
2	2,63	32,83	26,55	268,22	-263,54	55,98	0,00	0,30	0,00	0,000
3	4,90	26,55	26,55	262,18	-262,18	202,60	0,00	0,30	0,00	0,000
4	7,17	32,83	26,55	268,22	-263,54	106,91	0,00	0,30	0,00	0,000
5	9,35	26,55	39,11	264,88	-274,26	-213,25	0,00	0,30	0,00	0,000

Verifica fessurazione piedritto sinistro [Combinazione n° 252 - SLE (Frequente)]

N°	X	A _{fi}	A _{fs}	M _p	M _n	M	w	w _{lim}	S _m	ε _{sm}
1	0,45	35,97	26,55	271,24	-264,21	-330,44	0,02	0,30	147,94	0,010
2	3,40	26,55	26,55	262,18	-262,18	-104,42	0,00	0,30	0,00	0,000
3	6,35	32,83	26,55	268,22	-263,54	-313,12	0,05	0,30	147,94	0,020

Verifica fessurazione piedritto destro [Combinazione n° 252 - SLE (Frequente)]

N°	X	A _{fi}	A _{fs}	M _p	M _n	M	w	w _{lim}	S _m	ε _{sm}
1	0,45	35,97	26,55	271,24	-264,21	-392,34	0,09	0,30	147,94	0,034
2	3,40	26,55	26,55	262,18	-262,18	-116,22	0,00	0,30	0,00	0,000
3	6,35	32,83	26,55	268,22	-263,54	-213,25	0,00	0,30	0,00	0,000

Verifica fessurazione fondazione [Combinazione n° 253 - SLE (Rara)]

N°	X	A _{fi}	A _{fs}	M _p	M _n	M	w	w _{lim}	S _m	ε _{sm}
1	0,45	48,54	26,55	283,30	-266,84	498,07	0,07	100,00	96,36	0,043
2	2,66	26,55	32,83	263,54	-268,22	-203,76	0,00	100,00	0,00	0,000
3	4,90	26,55	26,55	262,18	-262,18	-472,07	0,18	100,00	147,94	0,071
4	7,10	26,55	32,83	263,54	-268,22	-322,47	0,05	100,00	123,97	0,022
5	9,35	48,54	26,55	283,30	-266,84	321,44	0,02	100,00	96,36	0,014

<i>Codifica:</i> LO716CE1901 T02 TS41 STR RE01 C.doc	OPERE D'ARTE: TOMBINI IDRAULICI Relazione di Calcolo	<i>Data:</i> 08.09.2019	<i>Pag.</i> 223 di 290
---------------------------------------------------------	---------------------------------------------------------	----------------------------	---------------------------

Verifica fessurazione traverso [Combinazione n° 253 - SLE (Rara)]

N°	X	A _{fi}	A _{fs}	M _p	M _n	M	w	w _{lim}	S _m	ε _{sm}
1	0,45	26,55	39,11	264,88	-274,26	-175,58	0,00	100,00	0,00	0,000
2	2,63	32,83	26,55	268,22	-263,54	305,88	0,07	100,00	123,97	0,031
3	4,90	26,55	26,55	262,18	-262,18	380,98	0,12	100,00	147,94	0,048
4	7,17	32,83	26,55	268,22	-263,54	113,40	0,00	100,00	0,00	0,000
5	9,35	26,55	39,11	264,88	-274,26	-403,96	0,07	100,00	109,66	0,037

Verifica fessurazione piedritto sinistro [Combinazione n° 253 - SLE (Rara)]

N°	X	A _{fi}	A _{fs}	M _p	M _n	M	w	w _{lim}	S _m	ε _{sm}
1	0,45	35,97	26,55	271,24	-264,21	-498,07	0,14	100,00	147,94	0,055
2	3,40	26,55	26,55	262,18	-262,18	-150,24	0,00	100,00	0,00	0,000
3	6,35	32,83	26,55	268,22	-263,54	-175,58	0,00	100,00	0,00	0,000

Verifica fessurazione piedritto destro [Combinazione n° 253 - SLE (Rara)]

N°	X	A _{fi}	A _{fs}	M _p	M _n	M	w	w _{lim}	S _m	ε _{sm}
1	0,45	35,97	26,55	271,24	-264,21	0,00	0,00	100,00	0,00	0,000
2	3,40	26,55	26,55	262,18	-262,18	-99,24	0,00	100,00	0,00	0,000
3	6,35	32,83	26,55	268,22	-263,54	-403,96	0,11	100,00	147,94	0,042

Verifica fessurazione fondazione [Combinazione n° 254 - SLE (Rara)]

N°	X	A _{fi}	A _{fs}	M _p	M _n	M	w	w _{lim}	S _m	ε _{sm}
1	0,45	48,54	26,55	283,30	-266,84	480,07	0,07	100,00	96,36	0,042
2	2,66	26,55	32,83	263,54	-268,22	-220,46	0,00	100,00	0,00	0,000
3	4,90	26,55	26,55	262,18	-262,18	-487,76	0,20	100,00	147,94	0,078
4	7,10	26,55	32,83	263,54	-268,22	-339,13	0,06	100,00	123,97	0,028
5	9,35	48,54	26,55	283,30	-266,84	303,46	0,02	100,00	96,36	0,011

Codifica: LO716CE1901 T02 TS41 STR RE01 C.doc	OPERE D'ARTE: TOMBINI IDRAULICI Relazione di Calcolo	Data: 08.09.2019	Pag. 224 di 290
--------------------------------------------------	---------------------------------------------------------	---------------------	--------------------

Verifica fessurazione traverso [Combinazione n° 254 - SLE (Rara)]

N°	X	A _{fi}	A _{fs}	M _p	M _n	M	w	w _{lim}	S _m	ε _{sm}
1	0,45	26,55	39,11	264,88	-274,26	-289,71	0,04	100,00	109,66	0,020
2	2,63	32,83	26,55	268,22	-263,54	191,75	0,00	100,00	0,00	0,000
3	4,90	26,55	26,55	262,18	-262,18	266,85	0,02	100,00	147,94	0,007
4	7,17	32,83	26,55	268,22	-263,54	-0,73	0,00	100,00	0,00	0,000
5	9,35	26,55	39,11	264,88	-274,26	-518,09	0,11	100,00	109,66	0,057

Verifica fessurazione piedritto sinistro [Combinazione n° 254 - SLE (Rara)]

N°	X	A _{fi}	A _{fs}	M _p	M _n	M	w	w _{lim}	S _m	ε _{sm}
1	0,45	35,97	26,55	271,24	-264,21	-480,07	0,13	100,00	147,94	0,050
2	3,40	26,55	26,55	262,18	-262,18	-198,31	0,00	100,00	0,00	0,000
3	6,35	32,83	26,55	268,22	-263,54	-289,71	0,00	100,00	147,94	0,001

Verifica fessurazione piedritto destro [Combinazione n° 254 - SLE (Rara)]

N°	X	A _{fi}	A _{fs}	M _p	M _n	M	w	w _{lim}	S _m	ε _{sm}
1	0,45	35,97	26,55	271,24	-264,21	0,00	0,00	100,00	0,00	0,000
2	3,40	26,55	26,55	262,18	-262,18	-147,30	0,00	100,00	0,00	0,000
3	6,35	32,83	26,55	268,22	-263,54	-518,09	0,19	100,00	147,94	0,074

Verifica fessurazione fondazione [Combinazione n° 255 - SLE (Rara)]

N°	X	A _{fi}	A _{fs}	M _p	M _n	M	w	w _{lim}	S _m	ε _{sm}
1	0,45	48,54	26,55	283,30	-266,84	540,18	0,08	100,00	96,36	0,049
2	2,66	26,55	32,83	263,54	-268,22	-164,66	0,00	100,00	0,00	0,000
3	4,90	26,55	26,55	262,18	-262,18	-435,42	0,15	100,00	147,94	0,060
4	7,10	26,55	32,83	263,54	-268,22	-283,59	0,02	100,00	123,97	0,009
5	9,35	48,54	26,55	283,30	-266,84	363,40	0,03	100,00	96,36	0,021

Codifica: LO716CE1901 T02 TS41 STR RE01 C.doc	OPERE D'ARTE: TOMBINI IDRAULICI Relazione di Calcolo	Data: 08.09.2019	Pag. 225 di 290
--------------------------------------------------	---------------------------------------------------------	---------------------	--------------------

Verifica fessurazione traverso [Combinazione n° 255 - SLE (Rara)]

N°	X	A _{fi}	A _{fs}	M _p	M _n	M	w	w _{lim}	S _m	ε _{sm}
1	0,45	26,55	39,11	264,88	-274,26	-135,18	0,00	100,00	0,00	0,000
2	2,63	32,83	26,55	268,22	-263,54	346,23	0,09	100,00	123,97	0,042
3	4,90	26,55	26,55	262,18	-262,18	421,28	0,16	100,00	147,94	0,061
4	7,17	32,83	26,55	268,22	-263,54	153,67	0,00	100,00	0,00	0,000
5	9,35	26,55	39,11	264,88	-274,26	-363,73	0,06	100,00	109,66	0,030

Verifica fessurazione piedritto sinistro [Combinazione n° 255 - SLE (Rara)]

N°	X	A _{fi}	A _{fs}	M _p	M _n	M	w	w _{lim}	S _m	ε _{sm}
1	0,45	35,97	26,55	271,24	-264,21	-540,18	0,17	100,00	147,94	0,067
2	3,40	26,55	26,55	262,18	-262,18	-151,10	0,00	100,00	0,00	0,000
3	6,35	32,83	26,55	268,22	-263,54	-135,18	0,00	100,00	0,00	0,000

Verifica fessurazione piedritto destro [Combinazione n° 255 - SLE (Rara)]

N°	X	A _{fi}	A _{fs}	M _p	M _n	M	w	w _{lim}	S _m	ε _{sm}
1	0,45	35,97	26,55	271,24	-264,21	-363,40	0,03	100,00	147,94	0,013
2	3,40	26,55	26,55	262,18	-262,18	-100,12	0,00	100,00	0,00	0,000
3	6,35	32,83	26,55	268,22	-263,54	-363,73	0,07	100,00	147,94	0,029

Verifica fessurazione fondazione [Combinazione n° 256 - SLE (Rara)]

N°	X	A _{fi}	A _{fs}	M _p	M _n	M	w	w _{lim}	S _m	ε _{sm}
1	0,45	48,54	26,55	283,30	-266,84	522,19	0,08	100,00	96,36	0,047
2	2,66	26,55	32,83	263,54	-268,22	-181,36	0,00	100,00	0,00	0,000
3	4,90	26,55	26,55	262,18	-262,18	-451,10	0,17	100,00	147,94	0,067
4	7,10	26,55	32,83	263,54	-268,22	-300,25	0,03	100,00	123,97	0,016
5	9,35	48,54	26,55	283,30	-266,84	345,42	0,03	100,00	96,36	0,019

Codifica: LO716CE1901 T02 TS41 STR RE01 C.doc	OPERE D'ARTE: TOMBINI IDRAULICI Relazione di Calcolo	Data: 08.09.2019	Pag. 226 di 290
--------------------------------------------------	---------------------------------------------------------	---------------------	--------------------

Verifica fessurazione traverso [Combinazione n° 256 - SLE (Rara)]

N°	X	A _{fi}	A _{fs}	M _p	M _n	M	w	w _{lim}	S _m	ε _{sm}
1	0,45	26,55	39,11	264,88	-274,26	-249,31	0,00	100,00	0,00	0,000
2	2,63	32,83	26,55	268,22	-263,54	232,10	0,00	100,00	0,00	0,000
3	4,90	26,55	26,55	262,18	-262,18	307,15	0,06	100,00	147,94	0,024
4	7,17	32,83	26,55	268,22	-263,54	39,54	0,00	100,00	0,00	0,000
5	9,35	26,55	39,11	264,88	-274,26	-477,86	0,10	100,00	109,66	0,051

Verifica fessurazione piedritto sinistro [Combinazione n° 256 - SLE (Rara)]

N°	X	A _{fi}	A _{fs}	M _p	M _n	M	w	w _{lim}	S _m	ε _{sm}
1	0,45	35,97	26,55	271,24	-264,21	-522,19	0,16	100,00	147,94	0,062
2	3,40	26,55	26,55	262,18	-262,18	-199,17	0,00	100,00	0,00	0,000
3	6,35	32,83	26,55	268,22	-263,54	-249,31	0,00	100,00	0,00	0,000

Verifica fessurazione piedritto destro [Combinazione n° 256 - SLE (Rara)]

N°	X	A _{fi}	A _{fs}	M _p	M _n	M	w	w _{lim}	S _m	ε _{sm}
1	0,45	35,97	26,55	271,24	-264,21	-345,42	0,02	100,00	147,94	0,006
2	3,40	26,55	26,55	262,18	-262,18	-148,18	0,00	100,00	0,00	0,000
3	6,35	32,83	26,55	268,22	-263,54	-477,86	0,16	100,00	147,94	0,063

Verifica fessurazione fondazione [Combinazione n° 257 - SLE (Rara)]

N°	X	A _{fi}	A _{fs}	M _p	M _n	M	w	w _{lim}	S _m	ε _{sm}
1	0,45	48,54	26,55	283,30	-266,84	342,66	0,03	100,00	96,36	0,018
2	2,66	26,55	32,83	263,54	-268,22	-355,82	0,07	100,00	123,97	0,031
3	4,90	26,55	26,55	262,18	-262,18	-472,12	0,18	100,00	147,94	0,071
4	7,10	26,55	32,83	263,54	-268,22	-172,56	0,00	100,00	0,00	0,000
5	9,35	48,54	26,55	283,30	-266,84	476,74	0,07	100,00	96,36	0,040

Codifica: LO716CE1901 T02 TS41 STR RE01 C.doc	OPERE D'ARTE: TOMBINI IDRAULICI Relazione di Calcolo	Data: 08.09.2019	Pag. 227 di 290
--------------------------------------------------	---------------------------------------------------------	---------------------	--------------------

Verifica fessurazione traverso [Combinazione n° 257 - SLE (Rara)]

N°	X	A _{fi}	A _{fs}	M _p	M _n	M	w	w _{lim}	S _m	ε _{sm}
1	0,45	26,55	39,11	264,88	-274,26	-424,48	0,08	100,00	109,66	0,041
2	2,63	32,83	26,55	268,22	-263,54	178,90	0,00	100,00	0,00	0,000
3	4,90	26,55	26,55	262,18	-262,18	380,91	0,16	100,00	147,94	0,061
4	7,17	32,83	26,55	268,22	-263,54	240,25	0,00	100,00	0,00	0,000
5	9,35	26,55	39,11	264,88	-274,26	-155,19	0,00	100,00	0,00	0,000

Verifica fessurazione piedritto sinistro [Combinazione n° 257 - SLE (Rara)]

N°	X	A _{fi}	A _{fs}	M _p	M _n	M	w	w _{lim}	S _m	ε _{sm}
1	0,45	35,97	26,55	271,24	-264,21	0,00	0,00	100,00	0,00	0,000
2	3,40	26,55	26,55	262,18	-262,18	-120,06	0,00	100,00	0,00	0,000
3	6,35	32,83	26,55	268,22	-263,54	-424,48	0,11	100,00	147,94	0,042

Verifica fessurazione piedritto destro [Combinazione n° 257 - SLE (Rara)]

N°	X	A _{fi}	A _{fs}	M _p	M _n	M	w	w _{lim}	S _m	ε _{sm}
1	0,45	35,97	26,55	271,24	-264,21	-476,74	0,14	100,00	147,94	0,055
2	3,40	26,55	26,55	262,18	-262,18	-129,39	0,00	100,00	0,00	0,000
3	6,35	32,83	26,55	268,22	-263,54	-155,19	0,00	100,00	0,00	0,000

Verifica fessurazione fondazione [Combinazione n° 258 - SLE (Rara)]

N°	X	A _{fi}	A _{fs}	M _p	M _n	M	w	w _{lim}	S _m	ε _{sm}
1	0,45	48,54	26,55	283,30	-266,84	324,68	0,03	100,00	96,36	0,016
2	2,66	26,55	32,83	263,54	-268,22	-372,52	0,08	100,00	123,97	0,037
3	4,90	26,55	26,55	262,18	-262,18	-487,81	0,20	100,00	147,94	0,078
4	7,10	26,55	32,83	263,54	-268,22	-189,23	0,00	100,00	0,00	0,000
5	9,35	48,54	26,55	283,30	-266,84	458,74	0,06	100,00	96,36	0,038

Codifica: LO716CE1901 T02 TS41 STR RE01 C.doc	OPERE D'ARTE: TOMBINI IDRAULICI Relazione di Calcolo	Data: 08.09.2019	Pag. 228 di 290
--------------------------------------------------	---------------------------------------------------------	---------------------	--------------------

Verifica fessurazione traverso [Combinazione n° 258 - SLE (Rara)]

N°	X	A _{fi}	A _{fs}	M _p	M _n	M	w	w _{lim}	S _m	ε _{sm}
1	0,45	26,55	39,11	264,88	-274,26	-538,61	0,12	100,00	109,66	0,061
2	2,63	32,83	26,55	268,22	-263,54	64,77	0,00	100,00	0,00	0,000
3	4,90	26,55	26,55	262,18	-262,18	266,78	0,06	100,00	147,94	0,024
4	7,17	32,83	26,55	268,22	-263,54	126,11	0,00	100,00	0,00	0,000
5	9,35	26,55	39,11	264,88	-274,26	-269,32	0,00	100,00	0,00	0,000

Verifica fessurazione piedritto sinistro [Combinazione n° 258 - SLE (Rara)]

N°	X	A _{fi}	A _{fs}	M _p	M _n	M	w	w _{lim}	S _m	ε _{sm}
1	0,45	35,97	26,55	271,24	-264,21	0,00	0,00	100,00	0,00	0,000
2	3,40	26,55	26,55	262,18	-262,18	-168,12	0,00	100,00	0,00	0,000
3	6,35	32,83	26,55	268,22	-263,54	-538,61	0,19	100,00	147,94	0,074

Verifica fessurazione piedritto destro [Combinazione n° 258 - SLE (Rara)]

N°	X	A _{fi}	A _{fs}	M _p	M _n	M	w	w _{lim}	S _m	ε _{sm}
1	0,45	35,97	26,55	271,24	-264,21	-458,74	0,13	100,00	147,94	0,050
2	3,40	26,55	26,55	262,18	-262,18	-177,46	0,00	100,00	0,00	0,000
3	6,35	32,83	26,55	268,22	-263,54	-269,32	0,00	100,00	147,94	0,001

Verifica fessurazione fondazione [Combinazione n° 259 - SLE (Rara)]

N°	X	A _{fi}	A _{fs}	M _p	M _n	M	w	w _{lim}	S _m	ε _{sm}
1	0,45	48,54	26,55	283,30	-266,84	384,62	0,04	100,00	96,36	0,024
2	2,66	26,55	32,83	263,54	-268,22	-316,86	0,04	100,00	123,97	0,019
3	4,90	26,55	26,55	262,18	-262,18	-435,47	0,15	100,00	147,94	0,060
4	7,10	26,55	32,83	263,54	-268,22	-133,54	0,00	100,00	0,00	0,000
5	9,35	48,54	26,55	283,30	-266,84	518,85	0,08	100,00	96,36	0,046

<i>Codifica:</i> LO716CE1901 T02 TS41 STR RE01 C.doc	OPERE D'ARTE: TOMBINI IDRAULICI Relazione di Calcolo	<i>Data:</i> 08.09.2019	<i>Pag.</i> 229 di 290
---------------------------------------------------------	---------------------------------------------------------	----------------------------	---------------------------

Verifica fessurazione traverso [Combinazione n° 259 - SLE (Rara)]

N°	X	A _{fi}	A _{fs}	M _p	M _n	M	w	w _{lim}	S _m	ε _{sm}
1	0,45	26,55	39,11	264,88	-274,26	-384,26	0,06	100,00	109,66	0,034
2	2,63	32,83	26,55	268,22	-263,54	219,17	0,00	100,00	0,00	0,000
3	4,90	26,55	26,55	262,18	-262,18	421,22	0,19	100,00	147,94	0,074
4	7,17	32,83	26,55	268,22	-263,54	280,60	0,06	100,00	123,97	0,026
5	9,35	26,55	39,11	264,88	-274,26	-114,80	0,00	100,00	0,00	0,000

Verifica fessurazione piedritto sinistro [Combinazione n° 259 - SLE (Rara)]

N°	X	A _{fi}	A _{fs}	M _p	M _n	M	w	w _{lim}	S _m	ε _{sm}
1	0,45	35,97	26,55	271,24	-264,21	-384,62	0,03	100,00	147,94	0,014
2	3,40	26,55	26,55	262,18	-262,18	-120,93	0,00	100,00	0,00	0,000
3	6,35	32,83	26,55	268,22	-263,54	-384,26	0,07	100,00	147,94	0,029

Verifica fessurazione piedritto destro [Combinazione n° 259 - SLE (Rara)]

N°	X	A _{fi}	A _{fs}	M _p	M _n	M	w	w _{lim}	S _m	ε _{sm}
1	0,45	35,97	26,55	271,24	-264,21	-518,85	0,17	100,00	147,94	0,067
2	3,40	26,55	26,55	262,18	-262,18	-130,25	0,00	100,00	0,00	0,000
3	6,35	32,83	26,55	268,22	-263,54	-114,80	0,00	100,00	0,00	0,000

Verifica fessurazione fondazione [Combinazione n° 260 - SLE (Rara)]

N°	X	A _{fi}	A _{fs}	M _p	M _n	M	w	w _{lim}	S _m	ε _{sm}
1	0,45	48,54	26,55	283,30	-266,84	366,64	0,04	100,00	96,36	0,022
2	2,66	26,55	32,83	263,54	-268,22	-333,56	0,05	100,00	123,97	0,025
3	4,90	26,55	26,55	262,18	-262,18	-451,15	0,17	100,00	147,94	0,067
4	7,10	26,55	32,83	263,54	-268,22	-150,21	0,00	100,00	0,00	0,000
5	9,35	48,54	26,55	283,30	-266,84	500,86	0,07	100,00	96,36	0,044

<i>Codifica:</i> LO716CE1901 T02 TS41 STR RE01 C.doc	OPERE D'ARTE: TOMBINI IDRAULICI Relazione di Calcolo	<i>Data:</i> 08.09.2019	<i>Pag.</i> 230 di 290
---------------------------------------------------------	---------------------------------------------------------	----------------------------	---------------------------

Verifica fessurazione traverso [Combinazione n° 260 - SLE (Rara)]

N°	X	A _{fi}	A _{fs}	M _p	M _n	M	w	w _{lim}	S _m	ε _{sm}
1	0,45	26,55	39,11	264,88	-274,26	-498,38	0,10	100,00	109,66	0,055
2	2,63	32,83	26,55	268,22	-263,54	105,04	0,00	100,00	0,00	0,000
3	4,90	26,55	26,55	262,18	-262,18	307,09	0,10	100,00	147,94	0,039
4	7,17	32,83	26,55	268,22	-263,54	166,47	0,00	100,00	0,00	0,000
5	9,35	26,55	39,11	264,88	-274,26	-228,93	0,00	100,00	0,00	0,000

Verifica fessurazione piedritto sinistro [Combinazione n° 260 - SLE (Rara)]

N°	X	A _{fi}	A _{fs}	M _p	M _n	M	w	w _{lim}	S _m	ε _{sm}
1	0,45	35,97	26,55	271,24	-264,21	-366,64	0,02	100,00	147,94	0,007
2	3,40	26,55	26,55	262,18	-262,18	-168,99	0,00	100,00	0,00	0,000
3	6,35	32,83	26,55	268,22	-263,54	-498,38	0,16	100,00	147,94	0,063

Verifica fessurazione piedritto destro [Combinazione n° 260 - SLE (Rara)]

N°	X	A _{fi}	A _{fs}	M _p	M _n	M	w	w _{lim}	S _m	ε _{sm}
1	0,45	35,97	26,55	271,24	-264,21	-500,86	0,16	100,00	147,94	0,062
2	3,40	26,55	26,55	262,18	-262,18	-178,32	0,00	100,00	0,00	0,000
3	6,35	32,83	26,55	268,22	-263,54	-228,93	0,00	100,00	0,00	0,000

Verifica fessurazione fondazione [Combinazione n° 261 - SLE (Rara)]

N°	X	A _{fi}	A _{fs}	M _p	M _n	M	w	w _{lim}	S _m	ε _{sm}
1	0,45	48,54	26,55	283,30	-266,84	477,49	0,07	100,00	96,36	0,040
2	2,66	26,55	32,83	263,54	-268,22	-167,50	0,00	100,00	0,00	0,000
3	4,90	26,55	26,55	262,18	-262,18	-472,07	0,18	100,00	147,94	0,071
4	7,10	26,55	32,83	263,54	-268,22	-358,62	0,07	100,00	123,97	0,031
5	9,35	48,54	26,55	283,30	-266,84	342,02	0,03	100,00	96,36	0,017

<i>Codifica:</i> LO716CE1901 T02 TS41 STR RE01 C.doc	OPERE D'ARTE: TOMBINI IDRAULICI Relazione di Calcolo	<i>Data:</i> 08.09.2019	<i>Pag.</i> 231 di 290
---------------------------------------------------------	---------------------------------------------------------	----------------------------	---------------------------

Verifica fessurazione traverso [Combinazione n° 261 - SLE (Rara)]

N°	X	A _{fi}	A _{fs}	M _p	M _n	M	w	w _{lim}	S _m	ε _{sm}
1	0,45	26,55	39,11	264,88	-274,26	-155,72	0,00	100,00	0,00	0,000
2	2,63	32,83	26,55	268,22	-263,54	240,00	0,00	100,00	0,00	0,000
3	4,90	26,55	26,55	262,18	-262,18	380,96	0,12	100,00	147,94	0,048
4	7,17	32,83	26,55	268,22	-263,54	179,26	0,00	100,00	0,00	0,000
5	9,35	26,55	39,11	264,88	-274,26	-423,84	0,08	100,00	109,66	0,041

Verifica fessurazione piedritto sinistro [Combinazione n° 261 - SLE (Rara)]

N°	X	A _{fi}	A _{fs}	M _p	M _n	M	w	w _{lim}	S _m	ε _{sm}
1	0,45	35,97	26,55	271,24	-264,21	-477,49	0,14	100,00	147,94	0,055
2	3,40	26,55	26,55	262,18	-262,18	-130,03	0,00	100,00	0,00	0,000
3	6,35	32,83	26,55	268,22	-263,54	-155,72	0,00	100,00	0,00	0,000

Verifica fessurazione piedritto destro [Combinazione n° 261 - SLE (Rara)]

N°	X	A _{fi}	A _{fs}	M _p	M _n	M	w	w _{lim}	S _m	ε _{sm}
1	0,45	35,97	26,55	271,24	-264,21	0,00	0,00	100,00	0,00	0,000
2	3,40	26,55	26,55	262,18	-262,18	-119,42	0,00	100,00	0,00	0,000
3	6,35	32,83	26,55	268,22	-263,54	-423,84	0,11	100,00	147,94	0,042

Verifica fessurazione fondazione [Combinazione n° 262 - SLE (Rara)]

N°	X	A _{fi}	A _{fs}	M _p	M _n	M	w	w _{lim}	S _m	ε _{sm}
1	0,45	48,54	26,55	283,30	-266,84	459,50	0,06	100,00	96,36	0,038
2	2,66	26,55	32,83	263,54	-268,22	-184,21	0,00	100,00	0,00	0,000
3	4,90	26,55	26,55	262,18	-262,18	-487,76	0,20	100,00	147,94	0,078
4	7,10	26,55	32,83	263,54	-268,22	-375,28	0,08	100,00	123,97	0,037
5	9,35	48,54	26,55	283,30	-266,84	324,04	0,03	100,00	96,36	0,015

Codifica: LO716CE1901 T02 TS41 STR RE01 C.doc	OPERE D'ARTE: TOMBINI IDRAULICI Relazione di Calcolo	Data: 08.09.2019	Pag. 232 di 290
--------------------------------------------------	---------------------------------------------------------	---------------------	--------------------

Verifica fessurazione traverso [Combinazione n° 262 - SLE (Rara)]

N°	X	A _{fi}	A _{fs}	M _p	M _n	M	w	w _{lim}	S _m	ε _{sm}
1	0,45	26,55	39,11	264,88	-274,26	-269,85	0,00	100,00	0,00	0,000
2	2,63	32,83	26,55	268,22	-263,54	125,87	0,00	100,00	0,00	0,000
3	4,90	26,55	26,55	262,18	-262,18	266,83	0,02	100,00	147,94	0,007
4	7,17	32,83	26,55	268,22	-263,54	65,13	0,00	100,00	0,00	0,000
5	9,35	26,55	39,11	264,88	-274,26	-537,96	0,12	100,00	109,66	0,061

Verifica fessurazione piedritto sinistro [Combinazione n° 262 - SLE (Rara)]

N°	X	A _{fi}	A _{fs}	M _p	M _n	M	w	w _{lim}	S _m	ε _{sm}
1	0,45	35,97	26,55	271,24	-264,21	-459,50	0,13	100,00	147,94	0,050
2	3,40	26,55	26,55	262,18	-262,18	-178,10	0,00	100,00	0,00	0,000
3	6,35	32,83	26,55	268,22	-263,54	-269,85	0,00	100,00	147,94	0,001

Verifica fessurazione piedritto destro [Combinazione n° 262 - SLE (Rara)]

N°	X	A _{fi}	A _{fs}	M _p	M _n	M	w	w _{lim}	S _m	ε _{sm}
1	0,45	35,97	26,55	271,24	-264,21	0,00	0,00	100,00	0,00	0,000
2	3,40	26,55	26,55	262,18	-262,18	-167,48	0,00	100,00	0,00	0,000
3	6,35	32,83	26,55	268,22	-263,54	-537,96	0,19	100,00	147,94	0,074

Verifica fessurazione fondazione [Combinazione n° 263 - SLE (Rara)]

N°	X	A _{fi}	A _{fs}	M _p	M _n	M	w	w _{lim}	S _m	ε _{sm}
1	0,45	48,54	26,55	283,30	-266,84	519,60	0,08	100,00	96,36	0,046
2	2,66	26,55	32,83	263,54	-268,22	-128,40	0,00	100,00	0,00	0,000
3	4,90	26,55	26,55	262,18	-262,18	-435,41	0,15	100,00	147,94	0,060
4	7,10	26,55	32,83	263,54	-268,22	-319,73	0,04	100,00	123,97	0,020
5	9,35	48,54	26,55	283,30	-266,84	383,97	0,04	100,00	96,36	0,024

Codifica: LO716CE1901 T02 TS41 STR RE01 C.doc	OPERE D'ARTE: TOMBINI IDRAULICI Relazione di Calcolo	Data: 08.09.2019	Pag. 233 di 290
--------------------------------------------------	---------------------------------------------------------	---------------------	--------------------

Verifica fessurazione traverso [Combinazione n° 263 - SLE (Rara)]

N°	X	A _{fi}	A _{fs}	M _p	M _n	M	w	w _{lim}	S _m	ε _{sm}
1	0,45	26,55	39,11	264,88	-274,26	-115,33	0,00	100,00	0,00	0,000
2	2,63	32,83	26,55	268,22	-263,54	280,35	0,06	100,00	123,97	0,026
3	4,90	26,55	26,55	262,18	-262,18	421,27	0,16	100,00	147,94	0,061
4	7,17	32,83	26,55	268,22	-263,54	219,52	0,00	100,00	0,00	0,000
5	9,35	26,55	39,11	264,88	-274,26	-383,61	0,06	100,00	109,66	0,034

Verifica fessurazione piedritto sinistro [Combinazione n° 263 - SLE (Rara)]

N°	X	A _{fi}	A _{fs}	M _p	M _n	M	w	w _{lim}	S _m	ε _{sm}
1	0,45	35,97	26,55	271,24	-264,21	-519,60	0,17	100,00	147,94	0,067
2	3,40	26,55	26,55	262,18	-262,18	-130,89	0,00	100,00	0,00	0,000
3	6,35	32,83	26,55	268,22	-263,54	-115,33	0,00	100,00	0,00	0,000

Verifica fessurazione piedritto destro [Combinazione n° 263 - SLE (Rara)]

N°	X	A _{fi}	A _{fs}	M _p	M _n	M	w	w _{lim}	S _m	ε _{sm}
1	0,45	35,97	26,55	271,24	-264,21	-383,97	0,03	100,00	147,94	0,013
2	3,40	26,55	26,55	262,18	-262,18	-120,30	0,00	100,00	0,00	0,000
3	6,35	32,83	26,55	268,22	-263,54	-383,61	0,07	100,00	147,94	0,029

Verifica fessurazione fondazione [Combinazione n° 264 - SLE (Rara)]

N°	X	A _{fi}	A _{fs}	M _p	M _n	M	w	w _{lim}	S _m	ε _{sm}
1	0,45	48,54	26,55	283,30	-266,84	501,61	0,07	100,00	96,36	0,044
2	2,66	26,55	32,83	263,54	-268,22	-145,11	0,00	100,00	0,00	0,000
3	4,90	26,55	26,55	262,18	-262,18	-451,10	0,17	100,00	147,94	0,067
4	7,10	26,55	32,83	263,54	-268,22	-336,39	0,06	100,00	123,97	0,026
5	9,35	48,54	26,55	283,30	-266,84	365,99	0,04	100,00	96,36	0,022

Codifica: LO716CE1901 T02 TS41 STR RE01 C.doc	OPERE D'ARTE: TOMBINI IDRAULICI Relazione di Calcolo	Data: 08.09.2019	Pag. 234 di 290
--------------------------------------------------	---------------------------------------------------------	---------------------	--------------------

Verifica fessurazione traverso [Combinazione n° 264 - SLE (Rara)]

N°	X	A _{fi}	A _{fs}	M _p	M _n	M	w	w _{lim}	S _m	ε _{sm}
1	0,45	26,55	39,11	264,88	-274,26	-229,46	0,00	100,00	0,00	0,000
2	2,63	32,83	26,55	268,22	-263,54	166,22	0,00	100,00	0,00	0,000
3	4,90	26,55	26,55	262,18	-262,18	307,14	0,06	100,00	147,94	0,024
4	7,17	32,83	26,55	268,22	-263,54	105,39	0,00	100,00	0,00	0,000
5	9,35	26,55	39,11	264,88	-274,26	-497,74	0,10	100,00	109,66	0,054

Verifica fessurazione piedritto sinistro [Combinazione n° 264 - SLE (Rara)]

N°	X	A _{fi}	A _{fs}	M _p	M _n	M	w	w _{lim}	S _m	ε _{sm}
1	0,45	35,97	26,55	271,24	-264,21	-501,61	0,16	100,00	147,94	0,062
2	3,40	26,55	26,55	262,18	-262,18	-178,96	0,00	100,00	0,00	0,000
3	6,35	32,83	26,55	268,22	-263,54	-229,46	0,00	100,00	0,00	0,000

Verifica fessurazione piedritto destro [Combinazione n° 264 - SLE (Rara)]

N°	X	A _{fi}	A _{fs}	M _p	M _n	M	w	w _{lim}	S _m	ε _{sm}
1	0,45	35,97	26,55	271,24	-264,21	-365,99	0,02	100,00	147,94	0,006
2	3,40	26,55	26,55	262,18	-262,18	-168,36	0,00	100,00	0,00	0,000
3	6,35	32,83	26,55	268,22	-263,54	-497,74	0,16	100,00	147,94	0,063

Verifica fessurazione fondazione [Combinazione n° 265 - SLE (Rara)]

N°	X	A _{fi}	A _{fs}	M _p	M _n	M	w	w _{lim}	S _m	ε _{sm}
1	0,45	48,54	26,55	283,30	-266,84	322,08	0,02	100,00	96,36	0,014
2	2,66	26,55	32,83	263,54	-268,22	-319,57	0,04	100,00	123,97	0,021
3	4,90	26,55	26,55	262,18	-262,18	-472,12	0,18	100,00	147,94	0,071
4	7,10	26,55	32,83	263,54	-268,22	-208,71	0,00	100,00	0,00	0,000
5	9,35	48,54	26,55	283,30	-266,84	497,31	0,07	100,00	96,36	0,043

Codifica: LO716CE1901 T02 TS41 STR RE01 C.doc	OPERE D'ARTE: TOMBINI IDRAULICI Relazione di Calcolo	Data: 08.09.2019	Pag. 235 di 290
--------------------------------------------------	---------------------------------------------------------	---------------------	--------------------

Verifica fessurazione traverso [Combinazione n° 265 - SLE (Rara)]

N°	X	A _{fi}	A _{fs}	M _p	M _n	M	w	w _{lim}	S _m	ε _{sm}
1	0,45	26,55	39,11	264,88	-274,26	-404,60	0,07	100,00	109,66	0,037
2	2,63	32,83	26,55	268,22	-263,54	113,05	0,00	100,00	0,00	0,000
3	4,90	26,55	26,55	262,18	-262,18	380,92	0,16	100,00	147,94	0,061
4	7,17	32,83	26,55	268,22	-263,54	306,12	0,07	100,00	123,97	0,031
5	9,35	26,55	39,11	264,88	-274,26	-175,04	0,00	100,00	0,00	0,000

Verifica fessurazione piedritto sinistro [Combinazione n° 265 - SLE (Rara)]

N°	X	A _{fi}	A _{fs}	M _p	M _n	M	w	w _{lim}	S _m	ε _{sm}
1	0,45	35,97	26,55	271,24	-264,21	0,00	0,00	100,00	0,00	0,000
2	3,40	26,55	26,55	262,18	-262,18	-99,88	0,00	100,00	0,00	0,000
3	6,35	32,83	26,55	268,22	-263,54	-404,60	0,11	100,00	147,94	0,042

Verifica fessurazione piedritto destro [Combinazione n° 265 - SLE (Rara)]

N°	X	A _{fi}	A _{fs}	M _p	M _n	M	w	w _{lim}	S _m	ε _{sm}
1	0,45	35,97	26,55	271,24	-264,21	-497,31	0,14	100,00	147,94	0,055
2	3,40	26,55	26,55	262,18	-262,18	-149,60	0,00	100,00	0,00	0,000
3	6,35	32,83	26,55	268,22	-263,54	-175,04	0,00	100,00	0,00	0,000

Verifica fessurazione fondazione [Combinazione n° 266 - SLE (Rara)]

N°	X	A _{fi}	A _{fs}	M _p	M _n	M	w	w _{lim}	S _m	ε _{sm}
1	0,45	48,54	26,55	283,30	-266,84	304,10	0,02	100,00	96,36	0,011
2	2,66	26,55	32,83	263,54	-268,22	-336,27	0,06	100,00	123,97	0,027
3	4,90	26,55	26,55	262,18	-262,18	-487,81	0,20	100,00	147,94	0,078
4	7,10	26,55	32,83	263,54	-268,22	-225,38	0,00	100,00	0,00	0,000
5	9,35	48,54	26,55	283,30	-266,84	479,32	0,07	100,00	96,36	0,041

Codifica: LO716CE1901 T02 TS41 STR RE01 C.doc	OPERE D'ARTE: TOMBINI IDRAULICI Relazione di Calcolo	Data: 08.09.2019	Pag. 236 di 290
--------------------------------------------------	---------------------------------------------------------	---------------------	--------------------

Verifica fessurazione traverso [Combinazione n° 266 - SLE (Rara)]

N°	X	A _{fi}	A _{fs}	M _p	M _n	M	w	w _{lim}	S _m	ε _{sm}
1	0,45	26,55	39,11	264,88	-274,26	-518,73	0,11	100,00	109,66	0,057
2	2,63	32,83	26,55	268,22	-263,54	-1,08	0,00	100,00	0,00	0,000
3	4,90	26,55	26,55	262,18	-262,18	266,79	0,06	100,00	147,94	0,024
4	7,17	32,83	26,55	268,22	-263,54	191,99	0,00	100,00	0,00	0,000
5	9,35	26,55	39,11	264,88	-274,26	-289,17	0,04	100,00	109,66	0,020

Verifica fessurazione piedritto sinistro [Combinazione n° 266 - SLE (Rara)]

N°	X	A _{fi}	A _{fs}	M _p	M _n	M	w	w _{lim}	S _m	ε _{sm}
1	0,45	35,97	26,55	271,24	-264,21	0,00	0,00	100,00	0,00	0,000
2	3,40	26,55	26,55	262,18	-262,18	-147,94	0,00	100,00	0,00	0,000
3	6,35	32,83	26,55	268,22	-263,54	-518,73	0,19	100,00	147,94	0,074

Verifica fessurazione piedritto destro [Combinazione n° 266 - SLE (Rara)]

N°	X	A _{fi}	A _{fs}	M _p	M _n	M	w	w _{lim}	S _m	ε _{sm}
1	0,45	35,97	26,55	271,24	-264,21	-479,32	0,13	100,00	147,94	0,050
2	3,40	26,55	26,55	262,18	-262,18	-197,67	0,00	100,00	0,00	0,000
3	6,35	32,83	26,55	268,22	-263,54	-289,17	0,00	100,00	147,94	0,001

Verifica fessurazione fondazione [Combinazione n° 267 - SLE (Rara)]

N°	X	A _{fi}	A _{fs}	M _p	M _n	M	w	w _{lim}	S _m	ε _{sm}
1	0,45	48,54	26,55	283,30	-266,84	364,04	0,03	100,00	96,36	0,021
2	2,66	26,55	32,83	263,54	-268,22	-280,60	0,02	100,00	123,97	0,008
3	4,90	26,55	26,55	262,18	-262,18	-435,47	0,15	100,00	147,94	0,060
4	7,10	26,55	32,83	263,54	-268,22	-169,69	0,00	100,00	0,00	0,000
5	9,35	48,54	26,55	283,30	-266,84	539,42	0,08	100,00	96,36	0,049

Codifica: LO716CE1901 T02 TS41 STR RE01 C.doc	OPERE D'ARTE: TOMBINI IDRAULICI Relazione di Calcolo	Data: 08.09.2019	Pag. 237 di 290
--------------------------------------------------	---------------------------------------------------------	---------------------	--------------------

Verifica fessurazione traverso [Combinazione n° 267 - SLE (Rara)]

N°	X	A _{fi}	A _{fs}	M _p	M _n	M	w	w _{lim}	S _m	ε _{sm}
1	0,45	26,55	39,11	264,88	-274,26	-364,38	0,06	100,00	109,66	0,030
2	2,63	32,83	26,55	268,22	-263,54	153,31	0,00	100,00	0,00	0,000
3	4,90	26,55	26,55	262,18	-262,18	421,23	0,19	100,00	147,94	0,074
4	7,17	32,83	26,55	268,22	-263,54	346,47	0,09	100,00	123,97	0,042
5	9,35	26,55	39,11	264,88	-274,26	-134,65	0,00	100,00	0,00	0,000

Verifica fessurazione piedritto sinistro [Combinazione n° 267 - SLE (Rara)]

N°	X	A _{fi}	A _{fs}	M _p	M _n	M	w	w _{lim}	S _m	ε _{sm}
1	0,45	35,97	26,55	271,24	-264,21	-364,04	0,03	100,00	147,94	0,013
2	3,40	26,55	26,55	262,18	-262,18	-100,76	0,00	100,00	0,00	0,000
3	6,35	32,83	26,55	268,22	-263,54	-364,38	0,08	100,00	147,94	0,029

Verifica fessurazione piedritto destro [Combinazione n° 267 - SLE (Rara)]

N°	X	A _{fi}	A _{fs}	M _p	M _n	M	w	w _{lim}	S _m	ε _{sm}
1	0,45	35,97	26,55	271,24	-264,21	-539,42	0,17	100,00	147,94	0,067
2	3,40	26,55	26,55	262,18	-262,18	-150,46	0,00	100,00	0,00	0,000
3	6,35	32,83	26,55	268,22	-263,54	-134,65	0,00	100,00	0,00	0,000

Verifica fessurazione fondazione [Combinazione n° 268 - SLE (Rara)]

N°	X	A _{fi}	A _{fs}	M _p	M _n	M	w	w _{lim}	S _m	ε _{sm}
1	0,45	48,54	26,55	283,30	-266,84	346,06	0,03	100,00	96,36	0,019
2	2,66	26,55	32,83	263,54	-268,22	-297,30	0,03	100,00	123,97	0,015
3	4,90	26,55	26,55	262,18	-262,18	-451,15	0,17	100,00	147,94	0,067
4	7,10	26,55	32,83	263,54	-268,22	-186,36	0,00	100,00	0,00	0,000
5	9,35	48,54	26,55	283,30	-266,84	521,43	0,08	100,00	96,36	0,047

Codifica: LO716CE1901 T02 TS41 STR RE01 C.doc	OPERE D'ARTE: TOMBINI IDRAULICI Relazione di Calcolo	Data: 08.09.2019	Pag. 238 di 290
--------------------------------------------------	---------------------------------------------------------	---------------------	--------------------

Verifica fessurazione traverso [Combinazione n° 268 - SLE (Rara)]

N°	X	A _{fi}	A _{fs}	M _p	M _n	M	w	w _{lim}	S _m	ε _{sm}
1	0,45	26,55	39,11	264,88	-274,26	-478,51	0,10	100,00	109,66	0,051
2	2,63	32,83	26,55	268,22	-263,54	39,18	0,00	100,00	0,00	0,000
3	4,90	26,55	26,55	262,18	-262,18	307,10	0,10	100,00	147,94	0,039
4	7,17	32,83	26,55	268,22	-263,54	232,34	0,00	100,00	0,00	0,000
5	9,35	26,55	39,11	264,88	-274,26	-248,78	0,00	100,00	0,00	0,000

Verifica fessurazione piedritto sinistro [Combinazione n° 268 - SLE (Rara)]

N°	X	A _{fi}	A _{fs}	M _p	M _n	M	w	w _{lim}	S _m	ε _{sm}
1	0,45	35,97	26,55	271,24	-264,21	-346,06	0,02	100,00	147,94	0,006
2	3,40	26,55	26,55	262,18	-262,18	-148,82	0,00	100,00	0,00	0,000
3	6,35	32,83	26,55	268,22	-263,54	-478,51	0,16	100,00	147,94	0,063

Verifica fessurazione piedritto destro [Combinazione n° 268 - SLE (Rara)]

N°	X	A _{fi}	A _{fs}	M _p	M _n	M	w	w _{lim}	S _m	ε _{sm}
1	0,45	35,97	26,55	271,24	-264,21	-521,43	0,16	100,00	147,94	0,062
2	3,40	26,55	26,55	262,18	-262,18	-198,53	0,00	100,00	0,00	0,000
3	6,35	32,83	26,55	268,22	-263,54	-248,78	0,00	100,00	0,00	0,000

Verifica fessurazione fondazione [Combinazione n° 269 - SLE (Quasi Permanente) - Sisma Vert. positivo]

N°	X	A _{fi}	A _{fs}	M _p	M _n	M	w	w _{lim}	S _m	ε _{sm}
1	0,45	48,54	26,55	283,30	-266,84	337,26	0,03	0,20	96,36	0,018
2	2,66	26,55	32,83	263,54	-268,22	-203,68	0,00	0,20	0,00	0,000
3	4,90	26,55	26,55	262,18	-262,18	-374,88	0,12	0,20	147,94	0,046
4	7,10	26,55	32,83	263,54	-268,22	-208,57	0,00	0,20	0,00	0,000
5	9,35	48,54	26,55	283,30	-266,84	336,94	0,03	0,20	96,36	0,018

<i>Codifica:</i> LO716CE1901 T02 TS41 STR RE01 C.doc	OPERE D'ARTE: TOMBINI IDRAULICI Relazione di Calcolo	<i>Data:</i> 08.09.2019	<i>Pag.</i> 239 di 290
---------------------------------------------------------	---------------------------------------------------------	----------------------------	---------------------------

Verifica fessurazione traverso [Combinazione n° 269 - SLE (Quasi Permanente) - Sisma Vert. positivo]

N°	X	A _{fi}	A _{fs}	M _p	M _n	M	w	w _{lim}	S _m	ε _{sm}
1	0,45	26,55	39,11	264,88	-274,26	-197,78	0,00	0,20	0,00	0,000
2	2,63	32,83	26,55	268,22	-263,54	146,91	0,00	0,20	0,00	0,000
3	4,90	26,55	26,55	262,18	-262,18	268,12	0,06	0,20	147,94	0,023
4	7,17	32,83	26,55	268,22	-263,54	147,03	0,00	0,20	0,00	0,000
5	9,35	26,55	39,11	264,88	-274,26	-197,54	0,00	0,20	0,00	0,000

Verifica fessurazione piedritto sinistro [Combinazione n° 269 - SLE (Quasi Permanente) - Sisma Vert. positivo]

N°	X	A _{fi}	A _{fs}	M _p	M _n	M	w	w _{lim}	S _m	ε _{sm}
1	0,45	35,97	26,55	271,24	-264,21	-337,26	0,04	0,20	147,94	0,014
2	3,40	26,55	26,55	262,18	-262,18	-80,76	0,00	0,20	0,00	0,000
3	6,35	32,83	26,55	268,22	-263,54	-197,78	0,00	0,20	0,00	0,000

Verifica fessurazione piedritto destro [Combinazione n° 269 - SLE (Quasi Permanente) - Sisma Vert. positivo]

N°	X	A _{fi}	A _{fs}	M _p	M _n	M	w	w _{lim}	S _m	ε _{sm}
1	0,45	35,97	26,55	271,24	-264,21	-336,94	0,03	0,20	147,94	0,014
2	3,40	26,55	26,55	262,18	-262,18	-80,48	0,00	0,20	0,00	0,000
3	6,35	32,83	26,55	268,22	-263,54	-197,54	0,00	0,20	0,00	0,000

Verifica fessurazione fondazione [Combinazione n° 270 - SLE (Quasi Permanente) - Sisma Vert. negativo]

N°	X	A _{fi}	A _{fs}	M _p	M _n	M	w	w _{lim}	S _m	ε _{sm}
1	0,45	48,54	26,55	283,30	-266,84	337,26	0,03	0,20	96,36	0,018
2	2,66	26,55	32,83	263,54	-268,22	-203,68	0,00	0,20	0,00	0,000
3	4,90	26,55	26,55	262,18	-262,18	-374,88	0,12	0,20	147,94	0,046
4	7,10	26,55	32,83	263,54	-268,22	-208,57	0,00	0,20	0,00	0,000
5	9,35	48,54	26,55	283,30	-266,84	336,94	0,03	0,20	96,36	0,018

<i>Codifica:</i> LO716CE1901 T02 TS41 STR RE01 C.doc	OPERE D'ARTE: TOMBINI IDRAULICI Relazione di Calcolo	<i>Data:</i> 08.09.2019	<i>Pag.</i> 240 di 290
---------------------------------------------------------	---------------------------------------------------------	----------------------------	---------------------------

Verifica fessurazione traverso [Combinazione n° 270 - SLE (Quasi Permanente) - Sisma Vert. negativo]

N°	X	A _{fi}	A _{fs}	M _p	M _n	M	w	w _{lim}	S _m	ε _{sm}
1	0,45	26,55	39,11	264,88	-274,26	-197,78	0,00	0,20	0,00	0,000
2	2,63	32,83	26,55	268,22	-263,54	146,91	0,00	0,20	0,00	0,000
3	4,90	26,55	26,55	262,18	-262,18	268,12	0,06	0,20	147,94	0,023
4	7,17	32,83	26,55	268,22	-263,54	147,03	0,00	0,20	0,00	0,000
5	9,35	26,55	39,11	264,88	-274,26	-197,54	0,00	0,20	0,00	0,000

Verifica fessurazione piedritto sinistro [Combinazione n° 270 - SLE (Quasi Permanente) - Sisma Vert. negativo]

N°	X	A _{fi}	A _{fs}	M _p	M _n	M	w	w _{lim}	S _m	ε _{sm}
1	0,45	35,97	26,55	271,24	-264,21	-337,26	0,04	0,20	147,94	0,014
2	3,40	26,55	26,55	262,18	-262,18	-80,76	0,00	0,20	0,00	0,000
3	6,35	32,83	26,55	268,22	-263,54	-197,78	0,00	0,20	0,00	0,000

Verifica fessurazione piedritto destro [Combinazione n° 270 - SLE (Quasi Permanente) - Sisma Vert. negativo]

N°	X	A _{fi}	A _{fs}	M _p	M _n	M	w	w _{lim}	S _m	ε _{sm}
1	0,45	35,97	26,55	271,24	-264,21	-336,94	0,03	0,20	147,94	0,014
2	3,40	26,55	26,55	262,18	-262,18	-80,48	0,00	0,20	0,00	0,000
3	6,35	32,83	26,55	268,22	-263,54	-197,54	0,00	0,20	0,00	0,000

Verifica fessurazione fondazione [Combinazione n° 271 - SLE (Quasi Permanente) - Sisma Vert. positivo]

N°	X	A _{fi}	A _{fs}	M _p	M _n	M	w	w _{lim}	S _m	ε _{sm}
1	0,45	48,54	26,55	283,30	-266,84	337,26	0,03	0,20	96,36	0,018
2	2,66	26,55	32,83	263,54	-268,22	-203,68	0,00	0,20	0,00	0,000
3	4,90	26,55	26,55	262,18	-262,18	-374,88	0,12	0,20	147,94	0,046
4	7,10	26,55	32,83	263,54	-268,22	-208,57	0,00	0,20	0,00	0,000

<i>Codifica:</i> LO716CE1901 T02 TS41 STR RE01 C.doc	OPERE D'ARTE: TOMBINI IDRAULICI Relazione di Calcolo	<i>Data:</i> 08.09.2019	<i>Pag.</i> 241 di 290
---------------------------------------------------------	---------------------------------------------------------	----------------------------	---------------------------

5	9,35	48,54	26,55	283,30	-266,84	336,94	0,03	0,20	96,36	0,018
---	------	-------	-------	--------	---------	--------	------	------	-------	-------

Verifica fessurazione traverso [Combinazione n° 271 - SLE (Quasi Permanente) - Sisma Vert. positivo]

N°	X	A _{fi}	A _{fs}	M _p	M _n	M	w	w _{lim}	S _m	ε _{sm}
1	0,45	26,55	39,11	264,88	-274,26	-197,78	0,00	0,20	0,00	0,000
2	2,63	32,83	26,55	268,22	-263,54	146,91	0,00	0,20	0,00	0,000
3	4,90	26,55	26,55	262,18	-262,18	268,12	0,06	0,20	147,94	0,023
4	7,17	32,83	26,55	268,22	-263,54	147,03	0,00	0,20	0,00	0,000
5	9,35	26,55	39,11	264,88	-274,26	-197,54	0,00	0,20	0,00	0,000

Verifica fessurazione piedritto sinistro [Combinazione n° 271 - SLE (Quasi Permanente) - Sisma Vert. positivo]

N°	X	A _{fi}	A _{fs}	M _p	M _n	M	w	w _{lim}	S _m	ε _{sm}
1	0,45	35,97	26,55	271,24	-264,21	-337,26	0,04	0,20	147,94	0,014
2	3,40	26,55	26,55	262,18	-262,18	-80,76	0,00	0,20	0,00	0,000
3	6,35	32,83	26,55	268,22	-263,54	-197,78	0,00	0,20	0,00	0,000

Verifica fessurazione piedritto destro [Combinazione n° 271 - SLE (Quasi Permanente) - Sisma Vert. positivo]

N°	X	A _{fi}	A _{fs}	M _p	M _n	M	w	w _{lim}	S _m	ε _{sm}
1	0,45	35,97	26,55	271,24	-264,21	-336,94	0,03	0,20	147,94	0,014
2	3,40	26,55	26,55	262,18	-262,18	-80,48	0,00	0,20	0,00	0,000
3	6,35	32,83	26,55	268,22	-263,54	-197,54	0,00	0,20	0,00	0,000

Verifica fessurazione fondazione [Combinazione n° 272 - SLE (Quasi Permanente) - Sisma Vert. negativo]

N°	X	A _{fi}	A _{fs}	M _p	M _n	M	w	w _{lim}	S _m	ε _{sm}
1	0,45	48,54	26,55	283,30	-266,84	337,26	0,03	0,20	96,36	0,018
2	2,66	26,55	32,83	263,54	-268,22	-203,68	0,00	0,20	0,00	0,000

<i>Codifica:</i> LO716CE1901 T02 TS41 STR RE01 C.doc	OPERE D'ARTE: TOMBINI IDRAULICI Relazione di Calcolo	<i>Data:</i> 08.09.2019	<i>Pag.</i> 242 di 290
---------------------------------------------------------	---------------------------------------------------------	----------------------------	---------------------------

3	4,90	26,55	26,55	262,18	-262,18	-374,88	0,12	0,20	147,94	0,046
4	7,10	26,55	32,83	263,54	-268,22	-208,57	0,00	0,20	0,00	0,000
5	9,35	48,54	26,55	283,30	-266,84	336,94	0,03	0,20	96,36	0,018

Verifica fessurazione traverso [Combinazione n° 272 - SLE (Quasi Permanente) - Sisma Vert. negativo]

N°	X	A _{fi}	A _{fs}	M _p	M _n	M	w	w _{lim}	S _m	ε _{sm}
1	0,45	26,55	39,11	264,88	-274,26	-197,78	0,00	0,20	0,00	0,000
2	2,63	32,83	26,55	268,22	-263,54	146,91	0,00	0,20	0,00	0,000
3	4,90	26,55	26,55	262,18	-262,18	268,12	0,06	0,20	147,94	0,023
4	7,17	32,83	26,55	268,22	-263,54	147,03	0,00	0,20	0,00	0,000
5	9,35	26,55	39,11	264,88	-274,26	-197,54	0,00	0,20	0,00	0,000

Verifica fessurazione piedritto sinistro [Combinazione n° 272 - SLE (Quasi Permanente) - Sisma Vert. negativo]

N°	X	A _{fi}	A _{fs}	M _p	M _n	M	w	w _{lim}	S _m	ε _{sm}
1	0,45	35,97	26,55	271,24	-264,21	-337,26	0,04	0,20	147,94	0,014
2	3,40	26,55	26,55	262,18	-262,18	-80,76	0,00	0,20	0,00	0,000
3	6,35	32,83	26,55	268,22	-263,54	-197,78	0,00	0,20	0,00	0,000

Verifica fessurazione piedritto destro [Combinazione n° 272 - SLE (Quasi Permanente) - Sisma Vert. negativo]

N°	X	A _{fi}	A _{fs}	M _p	M _n	M	w	w _{lim}	S _m	ε _{sm}
1	0,45	35,97	26,55	271,24	-264,21	-336,94	0,03	0,20	147,94	0,014
2	3,40	26,55	26,55	262,18	-262,18	-80,48	0,00	0,20	0,00	0,000
3	6,35	32,83	26,55	268,22	-263,54	-197,54	0,00	0,20	0,00	0,000

Verifica fessurazione fondazione [Combinazione n° 273 - SLE (Quasi Permanente) - Sisma Vert. positivo]

N°	X	A _{fi}	A _{fs}	M _p	M _n	M	w	w _{lim}	S _m	ε _{sm}
----	---	-----------------	-----------------	----------------	----------------	---	---	------------------	----------------	-----------------

<i>Codifica:</i> LO716CE1901 T02 TS41 STR RE01 C.doc	OPERE D'ARTE: TOMBINI IDRAULICI Relazione di Calcolo	<i>Data:</i> 08.09.2019	<i>Pag.</i> 243 di 290
---------------------------------------------------------	---------------------------------------------------------	----------------------------	---------------------------

1	0,45	48,54	26,55	283,30	-266,84	322,28	0,03	0,20	96,36	0,016
2	2,66	26,55	32,83	263,54	-268,22	-217,59	0,00	0,20	0,00	0,000
3	4,90	26,55	26,55	262,18	-262,18	-387,95	0,13	0,20	147,94	0,052
4	7,10	26,55	32,83	263,54	-268,22	-222,45	0,00	0,20	0,00	0,000
5	9,35	48,54	26,55	283,30	-266,84	321,96	0,03	0,20	96,36	0,016

Verifica fessurazione traverso [Combinazione n° 273 - SLE (Quasi Permanente) - Sisma Vert. positivo]

N°	X	A _{fi}	A _{fs}	M _p	M _n	M	w	W _{lim}	S _m	ε _{sm}
1	0,45	26,55	39,11	264,88	-274,26	-292,89	0,04	0,20	109,66	0,019
2	2,63	32,83	26,55	268,22	-263,54	51,79	0,00	0,20	0,00	0,000
3	4,90	26,55	26,55	262,18	-262,18	173,01	0,00	0,20	0,00	0,000
4	7,17	32,83	26,55	268,22	-263,54	51,91	0,00	0,20	0,00	0,000
5	9,35	26,55	39,11	264,88	-274,26	-292,66	0,04	0,20	109,66	0,019

Verifica fessurazione piedritto sinistro [Combinazione n° 273 - SLE (Quasi Permanente) - Sisma Vert. positivo]

N°	X	A _{fi}	A _{fs}	M _p	M _n	M	w	W _{lim}	S _m	ε _{sm}
1	0,45	35,97	26,55	271,24	-264,21	-322,28	0,02	0,20	147,94	0,008
2	3,40	26,55	26,55	262,18	-262,18	-120,79	0,00	0,20	0,00	0,000
3	6,35	32,83	26,55	268,22	-263,54	-292,89	0,04	0,20	147,94	0,014

Verifica fessurazione piedritto destro [Combinazione n° 273 - SLE (Quasi Permanente) - Sisma Vert. positivo]

N°	X	A _{fi}	A _{fs}	M _p	M _n	M	w	W _{lim}	S _m	ε _{sm}
1	0,45	35,97	26,55	271,24	-264,21	-321,96	0,02	0,20	147,94	0,008
2	3,40	26,55	26,55	262,18	-262,18	-120,52	0,00	0,20	0,00	0,000
3	6,35	32,83	26,55	268,22	-263,54	-292,66	0,04	0,20	147,94	0,014

Verifica fessurazione fondazione [Combinazione n° 274 - SLE (Quasi Permanente) - Sisma Vert. negativo]

<i>Codifica:</i> LO716CE1901 T02 TS41 STR RE01 C.doc	OPERE D'ARTE: TOMBINI IDRAULICI Relazione di Calcolo	<i>Data:</i> 08.09.2019	<i>Pag.</i> 244 di 290
---------------------------------------------------------	---------------------------------------------------------	----------------------------	---------------------------

N°	X	A _{fi}	A _{fs}	M _p	M _n	M	w	w _{lim}	S _m	ε _{sm}
1	0,45	48,54	26,55	283,30	-266,84	322,28	0,03	0,20	96,36	0,016
2	2,66	26,55	32,83	263,54	-268,22	-217,59	0,00	0,20	0,00	0,000
3	4,90	26,55	26,55	262,18	-262,18	-387,95	0,13	0,20	147,94	0,052
4	7,10	26,55	32,83	263,54	-268,22	-222,45	0,00	0,20	0,00	0,000
5	9,35	48,54	26,55	283,30	-266,84	321,96	0,03	0,20	96,36	0,016

Verifica fessurazione traverso [Combinazione n° 274 - SLE (Quasi Permanente) - Sisma Vert. negativo]

N°	X	A _{fi}	A _{fs}	M _p	M _n	M	w	w _{lim}	S _m	ε _{sm}
1	0,45	26,55	39,11	264,88	-274,26	-292,89	0,04	0,20	109,66	0,019
2	2,63	32,83	26,55	268,22	-263,54	51,79	0,00	0,20	0,00	0,000
3	4,90	26,55	26,55	262,18	-262,18	173,01	0,00	0,20	0,00	0,000
4	7,17	32,83	26,55	268,22	-263,54	51,91	0,00	0,20	0,00	0,000
5	9,35	26,55	39,11	264,88	-274,26	-292,66	0,04	0,20	109,66	0,019

Verifica fessurazione piedritto sinistro [Combinazione n° 274 - SLE (Quasi Permanente) - Sisma Vert. negativo]

N°	X	A _{fi}	A _{fs}	M _p	M _n	M	w	w _{lim}	S _m	ε _{sm}
1	0,45	35,97	26,55	271,24	-264,21	-322,28	0,02	0,20	147,94	0,008
2	3,40	26,55	26,55	262,18	-262,18	-120,79	0,00	0,20	0,00	0,000
3	6,35	32,83	26,55	268,22	-263,54	-292,89	0,04	0,20	147,94	0,014

Verifica fessurazione piedritto destro [Combinazione n° 274 - SLE (Quasi Permanente) - Sisma Vert. negativo]

N°	X	A _{fi}	A _{fs}	M _p	M _n	M	w	w _{lim}	S _m	ε _{sm}
1	0,45	35,97	26,55	271,24	-264,21	-321,96	0,02	0,20	147,94	0,008
2	3,40	26,55	26,55	262,18	-262,18	-120,52	0,00	0,20	0,00	0,000
3	6,35	32,83	26,55	268,22	-263,54	-292,66	0,04	0,20	147,94	0,014

<i>Codifica:</i> LO716CE1901 T02 TS41 STR RE01 C.doc	OPERE D'ARTE: TOMBINI IDRAULICI Relazione di Calcolo	<i>Data:</i> 08.09.2019	<i>Pag.</i> 245 di 290
---------------------------------------------------------	---------------------------------------------------------	----------------------------	---------------------------

Verifica fessurazione fondazione [Combinazione n° 275 - SLE (Quasi Permanente) - Sisma Vert. positivo]

N°	X	A _{fi}	A _{fs}	M _p	M _n	M	w	w _{lim}	S _m	ε _{sm}
1	0,45	48,54	26,55	283,30	-266,84	322,28	0,03	0,20	96,36	0,016
2	2,66	26,55	32,83	263,54	-268,22	-217,59	0,00	0,20	0,00	0,000
3	4,90	26,55	26,55	262,18	-262,18	-387,95	0,13	0,20	147,94	0,052
4	7,10	26,55	32,83	263,54	-268,22	-222,45	0,00	0,20	0,00	0,000
5	9,35	48,54	26,55	283,30	-266,84	321,96	0,03	0,20	96,36	0,016

Verifica fessurazione traverso [Combinazione n° 275 - SLE (Quasi Permanente) - Sisma Vert. positivo]

N°	X	A _{fi}	A _{fs}	M _p	M _n	M	w	w _{lim}	S _m	ε _{sm}
1	0,45	26,55	39,11	264,88	-274,26	-292,89	0,04	0,20	109,66	0,019
2	2,63	32,83	26,55	268,22	-263,54	51,79	0,00	0,20	0,00	0,000
3	4,90	26,55	26,55	262,18	-262,18	173,01	0,00	0,20	0,00	0,000
4	7,17	32,83	26,55	268,22	-263,54	51,91	0,00	0,20	0,00	0,000
5	9,35	26,55	39,11	264,88	-274,26	-292,66	0,04	0,20	109,66	0,019

Verifica fessurazione piedritto sinistro [Combinazione n° 275 - SLE (Quasi Permanente) - Sisma Vert. positivo]

N°	X	A _{fi}	A _{fs}	M _p	M _n	M	w	w _{lim}	S _m	ε _{sm}
1	0,45	35,97	26,55	271,24	-264,21	-322,28	0,02	0,20	147,94	0,008
2	3,40	26,55	26,55	262,18	-262,18	-120,79	0,00	0,20	0,00	0,000
3	6,35	32,83	26,55	268,22	-263,54	-292,89	0,04	0,20	147,94	0,014

Verifica fessurazione piedritto destro [Combinazione n° 275 - SLE (Quasi Permanente) - Sisma Vert. positivo]

N°	X	A _{fi}	A _{fs}	M _p	M _n	M	w	w _{lim}	S _m	ε _{sm}
1	0,45	35,97	26,55	271,24	-264,21	-321,96	0,02	0,20	147,94	0,008
2	3,40	26,55	26,55	262,18	-262,18	-120,52	0,00	0,20	0,00	0,000
3	6,35	32,83	26,55	268,22	-263,54	-292,66	0,04	0,20	147,94	0,014

<i>Codifica:</i> LO716CE1901 T02 TS41 STR RE01 C.doc	OPERE D'ARTE: TOMBINI IDRAULICI Relazione di Calcolo	<i>Data:</i> 08.09.2019	<i>Pag.</i> 246 di 290
---------------------------------------------------------	---------------------------------------------------------	----------------------------	---------------------------

Verifica fessurazione fondazione [Combinazione n° 276 - SLE (Quasi Permanente) - Sisma Vert. negativo]

N°	X	A _{fi}	A _{fs}	M _p	M _n	M	w	w _{lim}	S _m	ε _{sm}
1	0,45	48,54	26,55	283,30	-266,84	322,28	0,03	0,20	96,36	0,016
2	2,66	26,55	32,83	263,54	-268,22	-217,59	0,00	0,20	0,00	0,000
3	4,90	26,55	26,55	262,18	-262,18	-387,95	0,13	0,20	147,94	0,052
4	7,10	26,55	32,83	263,54	-268,22	-222,45	0,00	0,20	0,00	0,000
5	9,35	48,54	26,55	283,30	-266,84	321,96	0,03	0,20	96,36	0,016

Verifica fessurazione traverso [Combinazione n° 276 - SLE (Quasi Permanente) - Sisma Vert. negativo]

N°	X	A _{fi}	A _{fs}	M _p	M _n	M	w	w _{lim}	S _m	ε _{sm}
1	0,45	26,55	39,11	264,88	-274,26	-292,89	0,04	0,20	109,66	0,019
2	2,63	32,83	26,55	268,22	-263,54	51,79	0,00	0,20	0,00	0,000
3	4,90	26,55	26,55	262,18	-262,18	173,01	0,00	0,20	0,00	0,000
4	7,17	32,83	26,55	268,22	-263,54	51,91	0,00	0,20	0,00	0,000
5	9,35	26,55	39,11	264,88	-274,26	-292,66	0,04	0,20	109,66	0,019

Verifica fessurazione piedritto sinistro [Combinazione n° 276 - SLE (Quasi Permanente) - Sisma Vert. negativo]

N°	X	A _{fi}	A _{fs}	M _p	M _n	M	w	w _{lim}	S _m	ε _{sm}
1	0,45	35,97	26,55	271,24	-264,21	-322,28	0,02	0,20	147,94	0,008
2	3,40	26,55	26,55	262,18	-262,18	-120,79	0,00	0,20	0,00	0,000
3	6,35	32,83	26,55	268,22	-263,54	-292,89	0,04	0,20	147,94	0,014

Verifica fessurazione piedritto destro [Combinazione n° 276 - SLE (Quasi Permanente) - Sisma Vert. negativo]

N°	X	A _{fi}	A _{fs}	M _p	M _n	M	w	w _{lim}	S _m	ε _{sm}
1	0,45	35,97	26,55	271,24	-264,21	-321,96	0,02	0,20	147,94	0,008

<i>Codifica:</i> LO716CE1901 T02 TS41 STR RE01 C.doc	OPERE D'ARTE: TOMBINI IDRAULICI Relazione di Calcolo	<i>Data:</i> 08.09.2019	<i>Pag.</i> 247 di 290
---------------------------------------------------------	---------------------------------------------------------	----------------------------	---------------------------

2	3,40	26,55	26,55	262,18	-262,18	-120,52	0,00	0,20	0,00	0,000
3	6,35	32,83	26,55	268,22	-263,54	-292,66	0,04	0,20	147,94	0,014

Verifica fessurazione fondazione [Combinazione n° 277 - SLE (Quasi Permanente) - Sisma Vert. positivo]

N°	X	A _{fi}	A _{fs}	M _p	M _n	M	w	w _{lim}	S _m	ε _{sm}
1	0,45	48,54	26,55	283,30	-266,84	372,25	0,04	0,20	96,36	0,024
2	2,66	26,55	32,83	263,54	-268,22	-171,19	0,00	0,20	0,00	0,000
3	4,90	26,55	26,55	262,18	-262,18	-344,36	0,09	0,20	147,94	0,036
4	7,10	26,55	32,83	263,54	-268,22	-176,13	0,00	0,20	0,00	0,000
5	9,35	48,54	26,55	283,30	-266,84	371,95	0,04	0,20	96,36	0,023

Verifica fessurazione traverso [Combinazione n° 277 - SLE (Quasi Permanente) - Sisma Vert. positivo]

N°	X	A _{fi}	A _{fs}	M _p	M _n	M	w	w _{lim}	S _m	ε _{sm}
1	0,45	26,55	39,11	264,88	-274,26	-164,16	0,00	0,20	0,00	0,000
2	2,63	32,83	26,55	268,22	-263,54	180,52	0,00	0,20	0,00	0,000
3	4,90	26,55	26,55	262,18	-262,18	301,74	0,09	0,20	147,94	0,036
4	7,17	32,83	26,55	268,22	-263,54	180,65	0,00	0,20	0,00	0,000
5	9,35	26,55	39,11	264,88	-274,26	-163,91	0,00	0,20	0,00	0,000

Verifica fessurazione piedritto sinistro [Combinazione n° 277 - SLE (Quasi Permanente) - Sisma Vert. positivo]

N°	X	A _{fi}	A _{fs}	M _p	M _n	M	w	w _{lim}	S _m	ε _{sm}
1	0,45	35,97	26,55	271,24	-264,21	-372,25	0,07	0,20	147,94	0,026
2	3,40	26,55	26,55	262,18	-262,18	-81,56	0,00	0,20	0,00	0,000
3	6,35	32,83	26,55	268,22	-263,54	-164,16	0,00	0,20	0,00	0,000

Verifica fessurazione piedritto destro [Combinazione n° 277 - SLE (Quasi Permanente) - Sisma Vert. positivo]

<i>Codifica:</i> LO716CE1901 T02 TS41 STR RE01 C.doc	OPERE D'ARTE: TOMBINI IDRAULICI Relazione di Calcolo	<i>Data:</i> 08.09.2019	<i>Pag.</i> 248 di 290
---------------------------------------------------------	---------------------------------------------------------	----------------------------	---------------------------

N°	X	A _{fi}	A _{fs}	M _p	M _n	M	w	W _{lim}	S _m	ε _{sm}
1	0,45	35,97	26,55	271,24	-264,21	-371,95	0,07	0,20	147,94	0,026
2	3,40	26,55	26,55	262,18	-262,18	-81,29	0,00	0,20	0,00	0,000
3	6,35	32,83	26,55	268,22	-263,54	-163,91	0,00	0,20	0,00	0,000

Verifica fessurazione fondazione [Combinazione n° 278 - SLE (Quasi Permanente) - Sisma Vert. negativo]

N°	X	A _{fi}	A _{fs}	M _p	M _n	M	w	W _{lim}	S _m	ε _{sm}
1	0,45	48,54	26,55	283,30	-266,84	372,25	0,04	0,20	96,36	0,024
2	2,66	26,55	32,83	263,54	-268,22	-171,19	0,00	0,20	0,00	0,000
3	4,90	26,55	26,55	262,18	-262,18	-344,36	0,09	0,20	147,94	0,036
4	7,10	26,55	32,83	263,54	-268,22	-176,13	0,00	0,20	0,00	0,000
5	9,35	48,54	26,55	283,30	-266,84	371,95	0,04	0,20	96,36	0,023

Verifica fessurazione traverso [Combinazione n° 278 - SLE (Quasi Permanente) - Sisma Vert. negativo]

N°	X	A _{fi}	A _{fs}	M _p	M _n	M	w	W _{lim}	S _m	ε _{sm}
1	0,45	26,55	39,11	264,88	-274,26	-164,16	0,00	0,20	0,00	0,000
2	2,63	32,83	26,55	268,22	-263,54	180,52	0,00	0,20	0,00	0,000
3	4,90	26,55	26,55	262,18	-262,18	301,74	0,09	0,20	147,94	0,036
4	7,17	32,83	26,55	268,22	-263,54	180,65	0,00	0,20	0,00	0,000
5	9,35	26,55	39,11	264,88	-274,26	-163,91	0,00	0,20	0,00	0,000

Verifica fessurazione piedritto sinistro [Combinazione n° 278 - SLE (Quasi Permanente) - Sisma Vert. negativo]

N°	X	A _{fi}	A _{fs}	M _p	M _n	M	w	W _{lim}	S _m	ε _{sm}
1	0,45	35,97	26,55	271,24	-264,21	-372,25	0,07	0,20	147,94	0,026
2	3,40	26,55	26,55	262,18	-262,18	-81,56	0,00	0,20	0,00	0,000
3	6,35	32,83	26,55	268,22	-263,54	-164,16	0,00	0,20	0,00	0,000

<i>Codifica:</i> LO716CE1901 T02 TS41 STR RE01 C.doc	OPERE D'ARTE: TOMBINI IDRAULICI Relazione di Calcolo	<i>Data:</i> 08.09.2019	<i>Pag.</i> 249 di 290
---------------------------------------------------------	---------------------------------------------------------	----------------------------	---------------------------

Verifica fessurazione piedritto destro [Combinazione n° 278 - SLE (Quasi Permanente) - Sisma Vert. negativo]

N°	X	A _{fi}	A _{fs}	M _p	M _n	M	w	w _{lim}	S _m	ε _{sm}
1	0,45	35,97	26,55	271,24	-264,21	-371,95	0,07	0,20	147,94	0,026
2	3,40	26,55	26,55	262,18	-262,18	-81,29	0,00	0,20	0,00	0,000
3	6,35	32,83	26,55	268,22	-263,54	-163,91	0,00	0,20	0,00	0,000

Verifica fessurazione fondazione [Combinazione n° 279 - SLE (Quasi Permanente) - Sisma Vert. positivo]

N°	X	A _{fi}	A _{fs}	M _p	M _n	M	w	w _{lim}	S _m	ε _{sm}
1	0,45	48,54	26,55	283,30	-266,84	372,25	0,04	0,20	96,36	0,024
2	2,66	26,55	32,83	263,54	-268,22	-171,19	0,00	0,20	0,00	0,000
3	4,90	26,55	26,55	262,18	-262,18	-344,36	0,09	0,20	147,94	0,036
4	7,10	26,55	32,83	263,54	-268,22	-176,13	0,00	0,20	0,00	0,000
5	9,35	48,54	26,55	283,30	-266,84	371,95	0,04	0,20	96,36	0,023

Verifica fessurazione traverso [Combinazione n° 279 - SLE (Quasi Permanente) - Sisma Vert. positivo]

N°	X	A _{fi}	A _{fs}	M _p	M _n	M	w	w _{lim}	S _m	ε _{sm}
1	0,45	26,55	39,11	264,88	-274,26	-164,16	0,00	0,20	0,00	0,000
2	2,63	32,83	26,55	268,22	-263,54	180,52	0,00	0,20	0,00	0,000
3	4,90	26,55	26,55	262,18	-262,18	301,74	0,09	0,20	147,94	0,036
4	7,17	32,83	26,55	268,22	-263,54	180,65	0,00	0,20	0,00	0,000
5	9,35	26,55	39,11	264,88	-274,26	-163,91	0,00	0,20	0,00	0,000

Verifica fessurazione piedritto sinistro [Combinazione n° 279 - SLE (Quasi Permanente) - Sisma Vert. positivo]

N°	X	A _{fi}	A _{fs}	M _p	M _n	M	w	w _{lim}	S _m	ε _{sm}
1	0,45	35,97	26,55	271,24	-264,21	-372,25	0,07	0,20	147,94	0,026
2	3,40	26,55	26,55	262,18	-262,18	-81,56	0,00	0,20	0,00	0,000
3	6,35	32,83	26,55	268,22	-263,54	-164,16	0,00	0,20	0,00	0,000

Codifica: LO716CE1901 T02 TS41 STR RE01 C.doc	OPERE D'ARTE: TOMBINI IDRAULICI Relazione di Calcolo	Data: 08.09.2019	Pag. 250 di 290
--------------------------------------------------	---------------------------------------------------------	---------------------	--------------------

Verifica fessurazione piedritto destro [Combinazione n° 279 - SLE (Quasi Permanente) - Sisma Vert. positivo]

N°	X	A _{fi}	A _{fs}	M _p	M _n	M	w	w _{lim}	S _m	ε _{sm}
1	0,45	35,97	26,55	271,24	-264,21	-371,95	0,07	0,20	147,94	0,026
2	3,40	26,55	26,55	262,18	-262,18	-81,29	0,00	0,20	0,00	0,000
3	6,35	32,83	26,55	268,22	-263,54	-163,91	0,00	0,20	0,00	0,000

Verifica fessurazione fondazione [Combinazione n° 280 - SLE (Quasi Permanente) - Sisma Vert. negativo]

N°	X	A _{fi}	A _{fs}	M _p	M _n	M	w	w _{lim}	S _m	ε _{sm}
1	0,45	48,54	26,55	283,30	-266,84	372,25	0,04	0,20	96,36	0,024
2	2,66	26,55	32,83	263,54	-268,22	-171,19	0,00	0,20	0,00	0,000
3	4,90	26,55	26,55	262,18	-262,18	-344,36	0,09	0,20	147,94	0,036
4	7,10	26,55	32,83	263,54	-268,22	-176,13	0,00	0,20	0,00	0,000
5	9,35	48,54	26,55	283,30	-266,84	371,95	0,04	0,20	96,36	0,023

Verifica fessurazione traverso [Combinazione n° 280 - SLE (Quasi Permanente) - Sisma Vert. negativo]

N°	X	A _{fi}	A _{fs}	M _p	M _n	M	w	w _{lim}	S _m	ε _{sm}
1	0,45	26,55	39,11	264,88	-274,26	-164,16	0,00	0,20	0,00	0,000
2	2,63	32,83	26,55	268,22	-263,54	180,52	0,00	0,20	0,00	0,000
3	4,90	26,55	26,55	262,18	-262,18	301,74	0,09	0,20	147,94	0,036
4	7,17	32,83	26,55	268,22	-263,54	180,65	0,00	0,20	0,00	0,000
5	9,35	26,55	39,11	264,88	-274,26	-163,91	0,00	0,20	0,00	0,000

Verifica fessurazione piedritto sinistro [Combinazione n° 280 - SLE (Quasi Permanente) - Sisma Vert. negativo]

N°	X	A _{fi}	A _{fs}	M _p	M _n	M	w	w _{lim}	S _m	ε _{sm}
1	0,45	35,97	26,55	271,24	-264,21	-372,25	0,07	0,20	147,94	0,026
2	3,40	26,55	26,55	262,18	-262,18	-81,56	0,00	0,20	0,00	0,000

<i>Codifica:</i> LO716CE1901 T02 TS41 STR RE01 C.doc	OPERE D'ARTE: TOMBINI IDRAULICI Relazione di Calcolo	<i>Data:</i> 08.09.2019	<i>Pag.</i> 251 di 290
---------------------------------------------------------	---------------------------------------------------------	----------------------------	---------------------------

3	6,35	32,83	26,55	268,22	-263,54	-164,16	0,00	0,20	0,00	0,000
---	------	-------	-------	--------	---------	---------	------	------	------	-------

Verifica fessurazione piedritto destro [Combinazione n° 280 - SLE (Quasi Permanente) - Sisma Vert. negativo]

N°	X	A _{fi}	A _{fs}	M _p	M _n	M	w	w _{lim}	S _m	ε _{sm}
1	0,45	35,97	26,55	271,24	-264,21	-371,95	0,07	0,20	147,94	0,026
2	3,40	26,55	26,55	262,18	-262,18	-81,29	0,00	0,20	0,00	0,000
3	6,35	32,83	26,55	268,22	-263,54	-163,91	0,00	0,20	0,00	0,000

Verifica fessurazione fondazione [Combinazione n° 281 - SLE (Quasi Permanente) - Sisma Vert. positivo]

N°	X	A _{fi}	A _{fs}	M _p	M _n	M	w	w _{lim}	S _m	ε _{sm}
1	0,45	48,54	26,55	283,30	-266,84	357,27	0,04	0,20	96,36	0,022
2	2,66	26,55	32,83	263,54	-268,22	-185,10	0,00	0,20	0,00	0,000
3	4,90	26,55	26,55	262,18	-262,18	-357,43	0,11	0,20	147,94	0,042
4	7,10	26,55	32,83	263,54	-268,22	-190,01	0,00	0,20	0,00	0,000
5	9,35	48,54	26,55	283,30	-266,84	356,97	0,04	0,20	96,36	0,022

Verifica fessurazione traverso [Combinazione n° 281 - SLE (Quasi Permanente) - Sisma Vert. positivo]

N°	X	A _{fi}	A _{fs}	M _p	M _n	M	w	w _{lim}	S _m	ε _{sm}
1	0,45	26,55	39,11	264,88	-274,26	-259,28	0,00	0,20	0,00	0,000
2	2,63	32,83	26,55	268,22	-263,54	85,41	0,00	0,20	0,00	0,000
3	4,90	26,55	26,55	262,18	-262,18	206,63	0,00	0,20	0,00	0,000
4	7,17	32,83	26,55	268,22	-263,54	85,54	0,00	0,20	0,00	0,000
5	9,35	26,55	39,11	264,88	-274,26	-259,03	0,00	0,20	0,00	0,000

Verifica fessurazione piedritto sinistro [Combinazione n° 281 - SLE (Quasi Permanente) - Sisma Vert. positivo]

N°	X	A _{fi}	A _{fs}	M _p	M _n	M	w	w _{lim}	S _m	ε _{sm}
----	---	-----------------	-----------------	----------------	----------------	---	---	------------------	----------------	-----------------

<i>Codifica:</i> LO716CE1901 T02 TS41 STR RE01 C.doc	OPERE D'ARTE: TOMBINI IDRAULICI Relazione di Calcolo	<i>Data:</i> 08.09.2019	<i>Pag.</i> 252 di 290
---------------------------------------------------------	---------------------------------------------------------	----------------------------	---------------------------

1	0,45	35,97	26,55	271,24	-264,21	-357,27	0,05	0,20	147,94	0,021
2	3,40	26,55	26,55	262,18	-262,18	-121,60	0,00	0,20	0,00	0,000
3	6,35	32,83	26,55	268,22	-263,54	-259,28	0,00	0,20	0,00	0,000

Verifica fessurazione piedritto destro [Combinazione n° 281 - SLE (Quasi Permanente) - Sisma Vert. positivo]

N°	X	A _{fi}	A _{fs}	M _p	M _n	M	w	w _{lim}	S _m	ε _{sm}
1	0,45	35,97	26,55	271,24	-264,21	-356,97	0,05	0,20	147,94	0,021
2	3,40	26,55	26,55	262,18	-262,18	-121,32	0,00	0,20	0,00	0,000
3	6,35	32,83	26,55	268,22	-263,54	-259,03	0,00	0,20	0,00	0,000

Verifica fessurazione fondazione [Combinazione n° 282 - SLE (Quasi Permanente) - Sisma Vert. negativo]

N°	X	A _{fi}	A _{fs}	M _p	M _n	M	w	w _{lim}	S _m	ε _{sm}
1	0,45	48,54	26,55	283,30	-266,84	357,27	0,04	0,20	96,36	0,022
2	2,66	26,55	32,83	263,54	-268,22	-185,10	0,00	0,20	0,00	0,000
3	4,90	26,55	26,55	262,18	-262,18	-357,43	0,11	0,20	147,94	0,042
4	7,10	26,55	32,83	263,54	-268,22	-190,01	0,00	0,20	0,00	0,000
5	9,35	48,54	26,55	283,30	-266,84	356,97	0,04	0,20	96,36	0,022

Verifica fessurazione traverso [Combinazione n° 282 - SLE (Quasi Permanente) - Sisma Vert. negativo]

N°	X	A _{fi}	A _{fs}	M _p	M _n	M	w	w _{lim}	S _m	ε _{sm}
1	0,45	26,55	39,11	264,88	-274,26	-259,28	0,00	0,20	0,00	0,000
2	2,63	32,83	26,55	268,22	-263,54	85,41	0,00	0,20	0,00	0,000
3	4,90	26,55	26,55	262,18	-262,18	206,63	0,00	0,20	0,00	0,000
4	7,17	32,83	26,55	268,22	-263,54	85,54	0,00	0,20	0,00	0,000
5	9,35	26,55	39,11	264,88	-274,26	-259,03	0,00	0,20	0,00	0,000

Verifica fessurazione piedritto sinistro [Combinazione n° 282 - SLE (Quasi Permanente) - Sisma Vert. negativo]

<i>Codifica:</i> LO716CE1901 T02 TS41 STR RE01 C.doc	OPERE D'ARTE: TOMBINI IDRAULICI Relazione di Calcolo	<i>Data:</i> 08.09.2019	<i>Pag.</i> 253 di 290
---------------------------------------------------------	---------------------------------------------------------	----------------------------	---------------------------

N°	X	A _{fi}	A _{fs}	M _p	M _n	M	w	W _{lim}	S _m	ε _{sm}
1	0,45	35,97	26,55	271,24	-264,21	-357,27	0,05	0,20	147,94	0,021
2	3,40	26,55	26,55	262,18	-262,18	-121,60	0,00	0,20	0,00	0,000
3	6,35	32,83	26,55	268,22	-263,54	-259,28	0,00	0,20	0,00	0,000

Verifica fessurazione piedritto destro [Combinazione n° 282 - SLE (Quasi Permanente) - Sisma Vert. negativo]

N°	X	A _{fi}	A _{fs}	M _p	M _n	M	w	W _{lim}	S _m	ε _{sm}
1	0,45	35,97	26,55	271,24	-264,21	-356,97	0,05	0,20	147,94	0,021
2	3,40	26,55	26,55	262,18	-262,18	-121,32	0,00	0,20	0,00	0,000
3	6,35	32,83	26,55	268,22	-263,54	-259,03	0,00	0,20	0,00	0,000

Verifica fessurazione fondazione [Combinazione n° 283 - SLE (Quasi Permanente) - Sisma Vert. positivo]

N°	X	A _{fi}	A _{fs}	M _p	M _n	M	w	W _{lim}	S _m	ε _{sm}
1	0,45	48,54	26,55	283,30	-266,84	357,27	0,04	0,20	96,36	0,022
2	2,66	26,55	32,83	263,54	-268,22	-185,10	0,00	0,20	0,00	0,000
3	4,90	26,55	26,55	262,18	-262,18	-357,43	0,11	0,20	147,94	0,042
4	7,10	26,55	32,83	263,54	-268,22	-190,01	0,00	0,20	0,00	0,000
5	9,35	48,54	26,55	283,30	-266,84	356,97	0,04	0,20	96,36	0,022

Verifica fessurazione traverso [Combinazione n° 283 - SLE (Quasi Permanente) - Sisma Vert. positivo]

N°	X	A _{fi}	A _{fs}	M _p	M _n	M	w	W _{lim}	S _m	ε _{sm}
1	0,45	26,55	39,11	264,88	-274,26	-259,28	0,00	0,20	0,00	0,000
2	2,63	32,83	26,55	268,22	-263,54	85,41	0,00	0,20	0,00	0,000
3	4,90	26,55	26,55	262,18	-262,18	206,63	0,00	0,20	0,00	0,000
4	7,17	32,83	26,55	268,22	-263,54	85,54	0,00	0,20	0,00	0,000
5	9,35	26,55	39,11	264,88	-274,26	-259,03	0,00	0,20	0,00	0,000

<i>Codifica:</i> LO716CE1901 T02 TS41 STR RE01 C.doc	OPERE D'ARTE: TOMBINI IDRAULICI Relazione di Calcolo	<i>Data:</i> 08.09.2019	<i>Pag.</i> 254 di 290
---------------------------------------------------------	---------------------------------------------------------	----------------------------	---------------------------

Verifica fessurazione piedritto sinistro [Combinazione n° 283 - SLE (Quasi Permanente) - Sisma Vert. positivo]

N°	X	A _{fi}	A _{fs}	M _p	M _n	M	w	w _{lim}	S _m	ε _{sm}
1	0,45	35,97	26,55	271,24	-264,21	-357,27	0,05	0,20	147,94	0,021
2	3,40	26,55	26,55	262,18	-262,18	-121,60	0,00	0,20	0,00	0,000
3	6,35	32,83	26,55	268,22	-263,54	-259,28	0,00	0,20	0,00	0,000

Verifica fessurazione piedritto destro [Combinazione n° 283 - SLE (Quasi Permanente) - Sisma Vert. positivo]

N°	X	A _{fi}	A _{fs}	M _p	M _n	M	w	w _{lim}	S _m	ε _{sm}
1	0,45	35,97	26,55	271,24	-264,21	-356,97	0,05	0,20	147,94	0,021
2	3,40	26,55	26,55	262,18	-262,18	-121,32	0,00	0,20	0,00	0,000
3	6,35	32,83	26,55	268,22	-263,54	-259,03	0,00	0,20	0,00	0,000

Verifica fessurazione fondazione [Combinazione n° 284 - SLE (Quasi Permanente) - Sisma Vert. negativo]

N°	X	A _{fi}	A _{fs}	M _p	M _n	M	w	w _{lim}	S _m	ε _{sm}
1	0,45	48,54	26,55	283,30	-266,84	357,27	0,04	0,20	96,36	0,022
2	2,66	26,55	32,83	263,54	-268,22	-185,10	0,00	0,20	0,00	0,000
3	4,90	26,55	26,55	262,18	-262,18	-357,43	0,11	0,20	147,94	0,042
4	7,10	26,55	32,83	263,54	-268,22	-190,01	0,00	0,20	0,00	0,000
5	9,35	48,54	26,55	283,30	-266,84	356,97	0,04	0,20	96,36	0,022

Verifica fessurazione traverso [Combinazione n° 284 - SLE (Quasi Permanente) - Sisma Vert. negativo]

N°	X	A _{fi}	A _{fs}	M _p	M _n	M	w	w _{lim}	S _m	ε _{sm}
1	0,45	26,55	39,11	264,88	-274,26	-259,28	0,00	0,20	0,00	0,000
2	2,63	32,83	26,55	268,22	-263,54	85,41	0,00	0,20	0,00	0,000
3	4,90	26,55	26,55	262,18	-262,18	206,63	0,00	0,20	0,00	0,000
4	7,17	32,83	26,55	268,22	-263,54	85,54	0,00	0,20	0,00	0,000
5	9,35	26,55	39,11	264,88	-274,26	-259,03	0,00	0,20	0,00	0,000

<i>Codifica:</i> LO716CE1901 T02 TS41 STR RE01 C.doc	OPERE D'ARTE: TOMBINI IDRAULICI Relazione di Calcolo	<i>Data:</i> 08.09.2019	<i>Pag.</i> 255 di 290
---------------------------------------------------------	---------------------------------------------------------	----------------------------	---------------------------

Verifica fessurazione piedritto sinistro [Combinazione n° 284 - SLE (Quasi Permanente) - Sisma Vert. negativo]

N°	X	A_{fi}	A_{fs}	M_p	M_n	M	w	w_{lim}	S_m	ε_{sm}
1	0,45	35,97	26,55	271,24	-264,21	-357,27	0,05	0,20	147,94	0,021
2	3,40	26,55	26,55	262,18	-262,18	-121,60	0,00	0,20	0,00	0,000
3	6,35	32,83	26,55	268,22	-263,54	-259,28	0,00	0,20	0,00	0,000

Verifica fessurazione piedritto destro [Combinazione n° 284 - SLE (Quasi Permanente) - Sisma Vert. negativo]

N°	X	A_{fi}	A_{fs}	M_p	M_n	M	w	w_{lim}	S_m	ε_{sm}
1	0,45	35,97	26,55	271,24	-264,21	-356,97	0,05	0,20	147,94	0,021
2	3,40	26,55	26,55	262,18	-262,18	-121,32	0,00	0,20	0,00	0,000
	3,6,35	32,83	26,55	268,22	-263,54	-259,03	0,00	0,20	0,00	0,000

10.3.4. Analisi e verifica locale cordolo

Si riporta di seguito l'analisi e le relative verifiche dei cordoli in c.a. a sostegno delle barriere di sicurezza. Si tratta di manufatti in cls che presentano una larghezza di 0.75 m ed un'altezza variabile da un minimo di 0.51 m ad un massimo di 0.83 m. Tutte le diverse tipologie di cordoli saranno armate con staffe $\varnothing 14/20$ pertanto si effettuerà il calcolo per un'unica sezione tipo con altezza maggiore.



Figura 1. Dettaglio armatura cordolo

10.3.4.1. Analisi dei carichi e sollecitazioni di calcolo

Azioni: Urto veicolo in svio

Le forze associate all'urto del veicolo in svio sulla barriera sono state determinate sulla base delle seguenti ipotesi:

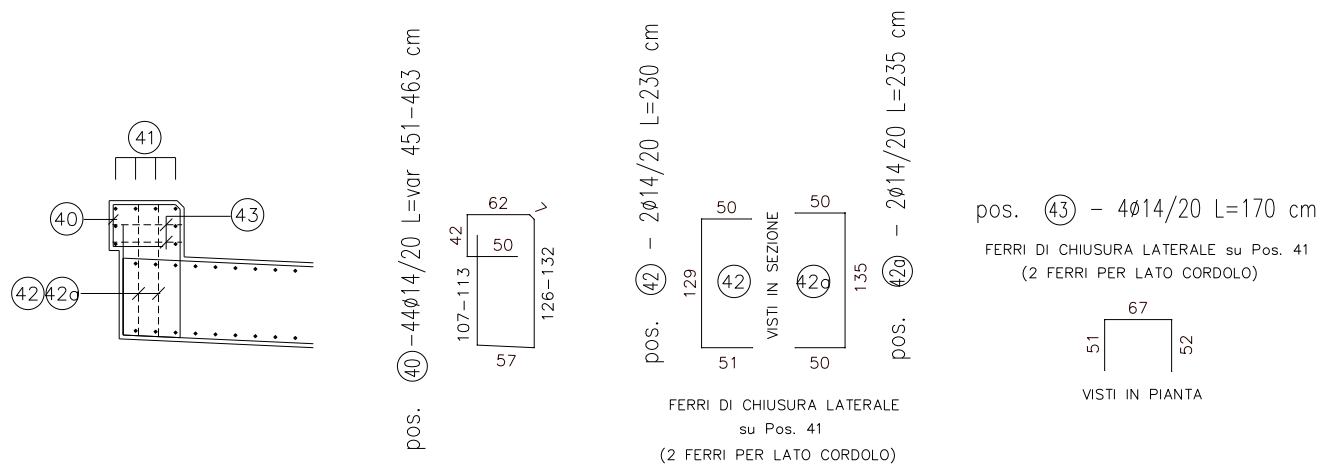
- Azione da urto pari a 100 kN applicata ad altezza $h = 1.00$ m dal piano viario.
- Azione da urto ripartita su tre montanti consecutivi della barriera 50 % sul montante centrale e 25% su ognuno dei due montanti laterali.
- Interasse dei montanti pari a 1,5 m.

In definitiva:

$$F_{urto} = 100 \times 0,5 / 1,5 = 33,30 \text{ kN/m}$$

$$M = F_{urto} \times h = 33,30 \times 1,0 = 33,30 \text{ kNm/m}$$

Sollecitazioni all'incastro

Le sollecitazioni che agiscono all'incastro (sezione A-A') tra la soletta e il cordolo sono le seguenti:

Codifica: LO716CE1901 T02 TS41 STR RE01 C.doc	OPERE D'ARTE: TOMBINI IDRAULICI Relazione di Calcolo	Data: 08.09.2019	Pag. 257 di 290
--------------------------------------------------	---------------------------------------------------------	---------------------	--------------------

$$F_{urto} = 100 \times 0,5 / 1,5 = 33,30 \text{ kN/m}$$

$$M = M_{urto} \times F_{urto} \times h_{cordolo} = 33,30 + (33,30 \times 0,82) = 60,65 \text{ kNm/m}$$

10.3.4.2. Verifiche strutturali

Si considerano le azioni sollecitanti viste al paragrafo precedente.

Nome sezione:	Cordolo	
Tipo sezione	Rettangolare	
Base	100.0	[cm]
Altezza	75.0	[cm]
Caratteristiche geometriche		
Area sezione	7500.00	[cmq]
Inerzia in direzione X	6250000.0	[cm^4]
Inerzia in direzione Y	3515625.0	[cm^4]
Inerzia in direzione XY	0.0	[cm^4]
Ascissa baricentro sezione	$X_G = 50.00$	[cm]
Ordinata baricentro sezione	$Y_G = 37.50$	[cm]
Armatura	5Ø16 + 5Ø16	

Materiale impiegato : Calcestruzzo armato

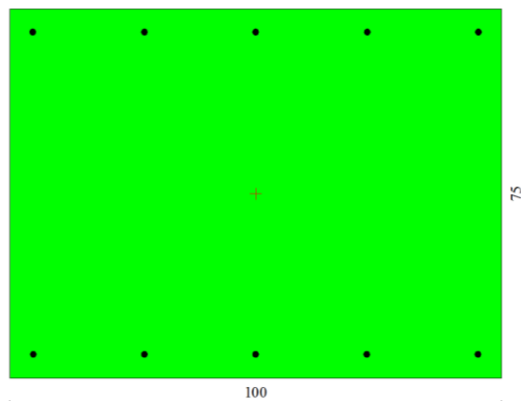

Caratteristiche calcestruzzo

Resistenza caratteristica calcestruzzo	40000	[kPa]
Coeff. omogeneizzazione acciaio/calcestruzzo	15.00	
Coeff. omogeneizzazione calcestruzzo teso/compresso	1.00	
Forma diagramma tensione-deformazione	PARABOLA-RETTANGOLO	

Caratteristiche acciaio per calcestruzzo

Tensione ammissibile acciaio	450000	[kPa]
Tensione snervamento acciaio	450000	[kPa]

<i>Codifica:</i> LO716CE1901 T02 TS41 STR RE01 C.doc	OPERE D'ARTE: TOMBINI IDRAULICI Relazione di Calcolo	<i>Data:</i> 08.09.2019	<i>Pag.</i> 258 di 290
---------------------------------------------------------	---------------------------------------------------------	----------------------------	---------------------------

Modulo elastico E 205942924 [kPa]

Fattore di incrudimento acciaio 1.00

Combinazioni

Simbologia adottata

N° numero d'ordine della combinazione

N sforzo normale espresso in [kN]

M_Y momento lungo Y espresso in [kNm]

M_X momento lungo X espresso in [kNm]

M_t momento torcente espresso in [kNm]

T_Y taglio lungo Y espresso in [kN]

T_X taglio lungo X espresso in [kN]

VD verifica di dominio

VT verifica tensionale (SLER - Combinazione rara, SLEF - Combinazione frequente, SLEQP - Combinazione quasi permanente, TAMM - Verifica a tensioni ammissibili)

N°	N	M _Y	M _X	M _t	T _Y	T _X	VD	VT
1	0.0000	60.9500	0.0000	0.0000	33.3000	0.0000	SI	NO

Verifica a flessione

Sollecitazioni ultime

Simbologia adottata

N° numero d'ordine della combinazione

N_u Sforzo normale ultimo, espresso in [kN]

M_{Xu} Momento ultimo in direzione X, espresso in [kNm]

M_{Yu} Momento ultimo in direzione Y, espresso in [kNm]

FS Fattore di sicurezza

Combinazione n° 1

N _u	M _{Xu}	M _{Yu}	FS
0.0000	0.0000	<u>206.2688</u>	3.38

Verifica a taglio

La verifica di resistenza (SLU) si pone con:

$$V_{Rd} \geq V_{Ed}$$

dove V_{Ed} è il valore di calcolo dello sforzo di taglio agente.

Codifica: LO716CE1901 T02 TS41 STR RE01 C.doc	OPERE D'ARTE: TOMBINI IDRAULICI Relazione di Calcolo	Data: 08.09.2019	Pag. 259 di 290
--------------------------------------------------	---------------------------------------------------------	---------------------	--------------------

Con riferimento all'elemento fessurato da momento flettente, la resistenza al taglio si valuta con:

$$V_{Rd} = [0,18 k (100 \rho_l f_{ck})^{1/3} / \gamma_c + 0,15 \sigma_{cp}] b_w d \geq (v_{min} + 0,15 \sigma_{cp}) b_w d$$

con:

$$k = 1 + (200/d)^{1/2} \leq 2$$

$$v_{min} = 0,035 k^{3/2} f_{ck}^{1/2}$$

e dove:

- d è l'altezza utile della sezione (in mm);
- $\rho_l = A_{sl} / (b_w d)$ è il rapporto geometrico di armatura longitudinale ($\leq 0,02$);
- $\sigma_{cp} = N_{Ed} / A_c$ è la tensione media di compressione nella sezione ($\leq 0,2 f_{cd}$);
- b_w è la larghezza minima della sezione (in mm).

Risultati taglio

Simbologia adottata

N° indice della combinazione

Dir Direzione di azione del taglio

V_{Rd} Resistenza di calcolo dell'elemento privo di armatura trasversali a taglio, espresso in [kN]

V_{Rcd} Resistenza di calcolo a "taglio compressione", espresso in [kN]

V_{Rsd} resistenza di calcolo a "taglio trazione", espresso in [kN]

nb Numero bracci staffe

Diametro e passo staffe, riportate nell'ultima colonna, sono i più cautelativi ottenuti dalla verifica a taglio nelle due direzioni.

N°	Dir	T	V_{Rd}	V_{Rcd}	V_{Rsd}	nb	Diametro e passo staffe
1	X	0.0000	255.2172	--	--	--	--
1	Y	33.3000	271.1772	--	--	--	--

10.3.5. Verifiche geotecniche

Nel presente paragrafo viene riportata la verifica a carico limite della fondazione per la struttura in oggetto.

Il rapporto fra il carico limite in fondazione e la componente normale della risultante dei carichi trasmessi dal muro sul terreno di fondazione deve essere superiore a η_q . Cioè, detto Q_u , il carico limite ed R la risultante verticale dei carichi in fondazione, deve essere:

$$Q_u / R \geq \eta_q$$

Si adotta per il calcolo del carico limite in fondazione il metodo di MEYERHOF.

<i>Codifica:</i> LO716CE1901 T02 TS41 STR RE01 C.doc	OPERE D'ARTE: TOMBINI IDRAULICI Relazione di Calcolo	<i>Data:</i> 08.09.2019	<i>Pag.</i> 260 di 290
---------------------------------------------------------	----------------------------------------------------------------	----------------------------	---------------------------

L'espressione del carico ultimo è data dalla relazione:

$$Q_u = c N_c d_c i_c + q N_q d_q i_q + 0.5 \gamma B N_\gamma d_\gamma i_\gamma$$

In questa espressione:

In questa espressione:

- c coesione del terreno in fondazione;
- ϕ angolo di attrito del terreno in fondazione;
- γ peso di volume del terreno in fondazione;
- B larghezza della fondazione;
- D profondità del piano di posa;
- q pressione geostatica alla quota del piano di posa.

I vari fattori che compaiono nella formula sono dati da:

$$A = e^{\pi \operatorname{tg} \phi}$$

$$N_q = A \operatorname{tg}^2(45^\circ + \phi/2)$$

$$N_c = (N_q - 1) \operatorname{ctg} \phi$$

$$N_\gamma = (N_q - 1) \operatorname{tg} (1.4\phi)$$

Indichiamo con K_p il coefficiente di spinta passiva espresso da:

$$K_p = \operatorname{tg}^2(45^\circ + \phi/2)$$

I fattori d e i che compaiono nella formula sono rispettivamente i fattori di profondità ed i fattori di inclinazione del carico espressi dalle seguenti relazioni:

Fattori di profondità

$$d_q = 1 + 0.2 \sqrt{K_p} (D/B)$$

$$d_q = d_\gamma = 1 \quad \text{per } \phi = 0$$

$$d_q = d_\gamma = 1 + 0.1 \sqrt{K_p} (D/B) \quad \text{per } \phi > 0$$

Fattori di inclinazione

Indicando con θ l'angolo che la risultante dei carichi forma con la verticale (espresso in gradi) e con ϕ l'angolo d'attrito del terreno di posa abbiamo:

Codifica: LO716CE1901 T02 TS41 STR RE01 C.doc	OPERE D'ARTE: TOMBINI IDRAULICI Relazione di Calcolo	Data: 08.09.2019	Pag. 261 di 290
--------------------------------------------------	---------------------------------------------------------	---------------------	--------------------

$$i_c = i_q = (1 - \theta^\circ/90)^\alpha$$

$$i_\gamma = (1 - \theta^\circ/\phi^\circ)^\alpha \quad \text{per } \phi > 0$$

$$i_\gamma = 0 \quad \text{per } \phi = 0$$

Nella tabella seguente sono riportati i dati relativi alla verifica a carico limite per il caso in oggetto:

Simbologia adottata

IC	Indice della combinazione
Nc, Nq, Ng	Fattori di capacità portante
Nc, Nq, Ng	Fattori di capacità portante corretti per effetto forma, inclinazione del carico, affondamento, etc.
qu	Portanza ultima del terreno, espressa in [kPa]
QU	Portanza ultima del terreno, espressa in [kN]/m
QY	Carico verticale al piano di posa, espressa in [kN]/m
FS	Fattore di sicurezza a carico limite

IC	Nc	Nq	Nγ	N'c	N'q	N'γ	qu	QU	QY	FS
1	46.12	33.30	37.15	65.40	40.04	44.68	7444	72952.29	1763.50	41.37
2	28.42	16.92	13.82	38.60	19.88	16.23	3456	33868.92	1376.84	24.60
3	46.12	33.30	37.15	65.40	40.04	44.68	7444	72952.29	1763.50	41.37
4	28.42	16.92	13.82	38.60	19.88	16.23	3456	33868.93	1376.84	24.60
5	46.12	33.30	37.15	65.40	40.04	44.68	7444	72951.79	1763.50	41.37
6	28.42	16.92	13.82	38.60	19.88	16.23	3456	33868.66	1376.84	24.60
7	46.12	33.30	37.15	65.40	40.04	44.68	7444	72951.82	1763.50	41.37
8	28.42	16.92	13.82	38.60	19.88	16.23	3456	33868.68	1376.84	24.60
9	46.12	33.30	37.15	57.41	36.55	37.54	6574	64424.38	1763.50	36.53
10	28.42	16.92	13.82	34.28	18.21	13.18	3052	29913.86	1376.84	21.73
11	46.12	33.30	37.15	57.41	36.55	37.54	6574	64424.53	1763.50	36.53
12	28.42	16.92	13.82	34.28	18.21	13.18	3052	29913.93	1376.84	21.73
13	46.12	33.30	37.15	57.41	36.55	37.54	6574	64421.47	1763.50	36.53
14	28.42	16.92	13.82	34.28	18.21	13.18	3052	29912.41	1376.84	21.73
15	46.12	33.30	37.15	57.41	36.55	37.54	6574	64421.62	1763.50	36.53
16	28.42	16.92	13.82	34.28	18.21	13.18	3052	29912.49	1376.84	21.73
17	46.12	33.30	37.15	57.41	36.55	37.54	6496	63660.28	1763.50	36.10
18	28.42	16.92	13.82	34.28	18.21	13.18	3013	29526.05	1376.84	21.44
19	46.12	33.30	37.15	57.41	36.55	37.54	6496	63660.43	1763.50	36.10
20	28.42	16.92	13.82	34.28	18.21	13.18	3013	29526.13	1376.84	21.44
21	46.12	33.30	37.15	57.41	36.55	37.54	6496	63657.37	1763.50	36.10
22	28.42	16.92	13.82	34.28	18.21	13.18	3013	29524.61	1376.84	21.44
23	46.12	33.30	37.15	57.41	36.55	37.54	6496	63657.52	1763.50	36.10
24	28.42	16.92	13.82	34.28	18.21	13.18	3013	29524.69	1376.84	21.44
25	46.12	33.30	37.15	65.14	39.96	44.59	7039	68979.39	1763.50	39.12
26	28.42	16.92	13.82	38.47	19.84	16.20	3252	31870.53	1376.84	23.15
27	46.12	33.30	37.15	65.14	39.96	44.59	7039	68979.58	1763.50	39.12
28	28.42	16.92	13.82	38.47	19.84	16.20	3252	31870.64	1376.84	23.15
29	46.12	33.30	37.15	65.14	39.96	44.59	7038	68976.05	1763.50	39.11
30	28.42	16.92	13.82	38.47	19.84	16.20	3252	31868.83	1376.84	23.15
31	46.12	33.30	37.15	65.14	39.96	44.59	7038	68976.42	1763.50	39.11
32	28.42	16.92	13.82	38.47	19.84	16.20	3252	31869.02	1376.84	23.15
33	46.12	33.30	37.15	57.41	36.55	37.54	6484	63544.22	1763.50	36.03
34	28.42	16.92	13.82	34.28	18.21	13.18	3007	29467.25	1376.84	21.40
35	46.12	33.30	37.15	57.41	36.55	37.54	6484	63544.06	1763.50	36.03
36	28.42	16.92	13.82	34.28	18.21	13.18	3007	29467.17	1376.84	21.40

<i>Codifica:</i>	OPERE D'ARTE: TOMBINI IDRAULICI	<i>Data:</i>	<i>Pag.</i>
LO716CE1901 T02 TS41 STR RE01 C.doc	Relazione di Calcolo	08.09.2019	262 di 290

37	46.12	33.30	37.15	57.41	36.55	37.54	6484	63547.13	1763.50	36.03
38	28.42	16.92	13.82	34.28	18.21	13.18	3007	29468.69	1376.84	21.40
39	46.12	33.30	37.15	57.41	36.55	37.54	6484	63546.97	1763.50	36.03
40	28.42	16.92	13.82	34.28	18.21	13.18	3007	29468.62	1376.84	21.40
41	46.12	33.30	37.15	57.41	36.55	37.54	6146	60228.43	1763.50	34.15
42	28.42	16.92	13.82	34.28	18.21	13.18	2835	27784.29	1376.84	20.18
43	46.12	33.30	37.15	57.41	36.55	37.54	6146	60228.58	1763.50	34.15
44	28.42	16.92	13.82	34.28	18.21	13.18	2835	27784.37	1376.84	20.18
45	46.12	33.30	37.15	57.41	36.55	37.54	6145	60225.52	1763.50	34.15
46	28.42	16.92	13.82	34.28	18.21	13.18	2835	27782.84	1376.84	20.18
47	46.12	33.30	37.15	57.41	36.55	37.54	6145	60225.67	1763.50	34.15
48	28.42	16.92	13.82	34.28	18.21	13.18	2835	27782.92	1376.84	20.18
49	46.12	33.30	37.15	65.20	39.98	44.61	7129	69863.12	1763.50	39.62
50	28.42	16.92	13.82	38.50	19.85	16.21	3297	32315.14	1376.84	23.47
51	46.12	33.30	37.15	65.20	39.98	44.61	7129	69863.25	1763.50	39.62
52	28.42	16.92	13.82	38.50	19.85	16.21	3297	32315.21	1376.84	23.47
53	46.12	33.30	37.15	65.20	39.98	44.61	7129	69860.07	1763.50	39.61
54	28.42	16.92	13.82	38.50	19.85	16.21	3297	32313.58	1376.84	23.47
55	46.12	33.30	37.15	65.20	39.98	44.61	7129	69860.40	1763.50	39.61
56	28.42	16.92	13.82	38.50	19.85	16.21	3297	32313.75	1376.84	23.47
57	46.12	33.30	37.15	57.41	36.55	37.54	6224	60992.53	1763.50	34.59
58	28.42	16.92	13.82	34.28	18.21	13.18	2875	28172.09	1376.84	20.46
59	46.12	33.30	37.15	57.41	36.55	37.54	6224	60992.68	1763.50	34.59
60	28.42	16.92	13.82	34.28	18.21	13.18	2875	28172.17	1376.84	20.46
61	46.12	33.30	37.15	57.41	36.55	37.54	6223	60989.62	1763.50	34.58
62	28.42	16.92	13.82	34.28	18.21	13.18	2875	28170.65	1376.84	20.46
63	46.12	33.30	37.15	57.41	36.55	37.54	6223	60989.77	1763.50	34.58
64	28.42	16.92	13.82	34.28	18.21	13.18	2875	28170.72	1376.84	20.46
65	46.12	33.30	37.15	57.41	36.55	37.54	6562	64308.32	1763.50	36.47
66	28.42	16.92	13.82	34.28	18.21	13.18	3046	29855.05	1376.84	21.68
67	46.12	33.30	37.15	57.41	36.55	37.54	6562	64308.16	1763.50	36.47
68	28.42	16.92	13.82	34.28	18.21	13.18	3046	29854.97	1376.84	21.68
69	46.12	33.30	37.15	57.41	36.55	37.54	6562	64311.23	1763.50	36.47
70	28.42	16.92	13.82	34.28	18.21	13.18	3047	29856.50	1376.84	21.68
71	46.12	33.30	37.15	57.41	36.55	37.54	6562	64311.07	1763.50	36.47
72	28.42	16.92	13.82	34.28	18.21	13.18	3047	29856.42	1376.84	21.68
73	46.12	33.30	37.15	54.42	34.64	32.42	6196	60725.55	1452.29	41.81
74	28.42	16.92	13.82	32.26	17.13	10.72	2851	27940.09	1111.74	25.13
75	46.12	33.30	37.15	54.42	34.64	32.42	6197	60725.72	1452.29	41.81
76	28.42	16.92	13.82	32.26	17.13	10.72	2851	27940.17	1111.74	25.13
77	46.12	33.30	37.15	54.42	34.64	32.42	6196	60722.27	1452.29	41.81
78	28.42	16.92	13.82	32.26	17.13	10.72	2851	27938.44	1111.74	25.13
79	46.12	33.30	37.15	54.42	34.64	32.42	6196	60722.44	1452.29	41.81
80	28.42	16.92	13.82	32.26	17.13	10.72	2851	27938.53	1111.74	25.13
81	46.12	33.30	37.15	54.42	34.64	32.42	6109	59863.72	1452.29	41.22
82	28.42	16.92	13.82	32.26	17.13	10.72	2806	27498.58	1111.74	24.73
83	46.12	33.30	37.15	54.42	34.64	32.42	6109	59863.89	1452.29	41.22
84	28.42	16.92	13.82	32.26	17.13	10.72	2806	27498.67	1111.74	24.73
85	46.12	33.30	37.15	54.42	34.64	32.42	6108	59860.43	1452.29	41.22
86	28.42	16.92	13.82	32.26	17.13	10.72	2806	27496.94	1111.74	24.73
87	46.12	33.30	37.15	54.42	34.64	32.42	6108	59860.61	1452.29	41.22
88	28.42	16.92	13.82	32.26	17.13	10.72	2806	27497.02	1111.74	24.73
89	46.12	33.30	37.15	52.76	33.58	29.68	5609	54967.96	1685.70	32.61
90	28.42	16.92	13.82	31.23	16.59	9.55	2562	25108.53	1310.57	19.16
91	46.12	33.30	37.15	52.76	33.58	29.68	5609	54968.11	1685.70	32.61

<i>Codifica:</i>	OPERE D'ARTE: TOMBINI IDRAULICI	<i>Data:</i>	<i>Pag.</i>
LO716CE1901 T02 TS41 STR RE01 C.doc	Relazione di Calcolo	08.09.2019	263 di 290

92	28.42	16.92	13.82	31.23	16.59	9.55	2562	25108.60	1310.57	19.16
93	46.12	33.30	37.15	52.76	33.58	29.68	5609	54965.25	1685.70	32.61
94	28.42	16.92	13.82	31.23	16.59	9.55	2562	25107.20	1310.57	19.16
95	46.12	33.30	37.15	52.76	33.58	29.68	5609	54965.40	1685.70	32.61
96	28.42	16.92	13.82	31.23	16.59	9.55	2562	25107.27	1310.57	19.16
97	46.12	33.30	37.15	52.76	33.58	29.68	5536	54256.50	1685.70	32.19
98	28.42	16.92	13.82	31.23	16.59	9.55	2526	24750.26	1310.57	18.89
99	46.12	33.30	37.15	52.76	33.58	29.68	5536	54256.64	1685.70	32.19
100	28.42	16.92	13.82	31.23	16.59	9.55	2526	24750.33	1310.57	18.89
101	46.12	33.30	37.15	52.76	33.58	29.68	5536	54253.79	1685.70	32.18
102	28.42	16.92	13.82	31.23	16.59	9.55	2525	24748.93	1310.57	18.88
103	46.12	33.30	37.15	52.76	33.58	29.68	5536	54253.93	1685.70	32.18
104	28.42	16.92	13.82	31.23	16.59	9.55	2525	24749.00	1310.57	18.88
105	46.12	33.30	37.15	52.76	33.58	29.68	5854	57364.49	1685.70	34.03
106	28.42	16.92	13.82	31.23	16.59	9.55	2685	26315.34	1310.57	20.08
107	46.12	33.30	37.15	52.76	33.58	29.68	5854	57364.63	1685.70	34.03
108	28.42	16.92	13.82	31.23	16.59	9.55	2685	26315.41	1310.57	20.08
109	46.12	33.30	37.15	52.76	33.58	29.68	5853	57361.78	1685.70	34.03
110	28.42	16.92	13.82	31.23	16.59	9.55	2685	26314.00	1310.57	20.08
111	46.12	33.30	37.15	52.76	33.58	29.68	5853	57361.92	1685.70	34.03
112	28.42	16.92	13.82	31.23	16.59	9.55	2685	26314.07	1310.57	20.08
113	46.12	33.30	37.15	52.76	33.58	29.68	5292	51859.92	1685.70	30.76
114	28.42	16.92	13.82	31.23	16.59	9.55	2402	23543.43	1310.57	17.96
115	46.12	33.30	37.15	52.76	33.58	29.68	5292	51860.06	1685.70	30.76
116	28.42	16.92	13.82	31.23	16.59	9.55	2402	23543.50	1310.57	17.96
117	46.12	33.30	37.15	52.76	33.58	29.68	5292	51857.21	1685.70	30.76
118	28.42	16.92	13.82	31.23	16.59	9.55	2402	23542.09	1310.57	17.96
119	46.12	33.30	37.15	52.76	33.58	29.68	5292	51857.35	1685.70	30.76
120	28.42	16.92	13.82	31.23	16.59	9.55	2402	23542.16	1310.57	17.96
121	46.12	33.30	37.15	52.76	33.58	29.68	5364	52571.38	1685.70	31.19
122	28.42	16.92	13.82	31.23	16.59	9.55	2439	23901.69	1310.57	18.24
123	46.12	33.30	37.15	52.76	33.58	29.68	5364	52571.52	1685.70	31.19
124	28.42	16.92	13.82	31.23	16.59	9.55	2439	23901.76	1310.57	18.24
125	46.12	33.30	37.15	52.76	33.58	29.68	5364	52568.67	1685.70	31.19
126	28.42	16.92	13.82	31.23	16.59	9.55	2439	23900.36	1310.57	18.24
127	46.12	33.30	37.15	52.76	33.58	29.68	5364	52568.81	1685.70	31.19
128	28.42	16.92	13.82	31.23	16.59	9.55	2439	23900.43	1310.57	18.24
129	46.12	33.30	37.15	52.76	33.58	29.68	5781	56653.02	1685.70	33.61
130	28.42	16.92	13.82	31.23	16.59	9.55	2649	25957.07	1310.57	19.81
131	46.12	33.30	37.15	52.76	33.58	29.68	5781	56653.17	1685.70	33.61
132	28.42	16.92	13.82	31.23	16.59	9.55	2649	25957.14	1310.57	19.81
133	46.12	33.30	37.15	52.76	33.58	29.68	5781	56650.31	1685.70	33.61
134	28.42	16.92	13.82	31.23	16.59	9.55	2649	25955.73	1310.57	19.80
135	46.12	33.30	37.15	52.76	33.58	29.68	5781	56650.46	1685.70	33.61
136	28.42	16.92	13.82	31.23	16.59	9.55	2649	25955.80	1310.57	19.81
137	46.12	33.30	37.15	39.46	25.11	11.02	3975	38958.51	1030.37	37.81
138	46.12	33.30	37.15	36.95	23.52	8.29	3637	35639.10	898.47	39.67
139	28.42	16.92	13.82	23.54	12.50	2.55	1862	18244.92	1030.37	17.71
140	28.42	16.92	13.82	22.02	11.69	1.63	1709	16748.66	898.47	18.64
141	46.12	33.30	37.15	39.46	25.11	11.02	3975	38958.62	1030.37	37.81
142	46.12	33.30	37.15	36.95	23.52	8.29	3637	35639.22	898.47	39.67
143	28.42	16.92	13.82	23.54	12.50	2.55	1862	18244.97	1030.37	17.71
144	28.42	16.92	13.82	22.02	11.69	1.63	1709	16748.71	898.47	18.64
145	46.12	33.30	37.15	39.46	25.11	11.02	3975	38956.44	1030.37	37.81
146	46.12	33.30	37.15	36.95	23.52	8.29	3636	35636.93	898.47	39.66

<i>Codifica:</i> LO716CE1901 T02 TS41 STR RE01 C.doc	OPERE D'ARTE: TOMBINI IDRAULICI							<i>Data:</i> 08.09.2019	<i>Pag.</i> 264 di 290
Relazione di Calcolo									

147	28.42	16.92	13.82	23.54	12.50	2.55	1862	18243.95	1030.37	17.71
148	28.42	16.92	13.82	22.02	11.69	1.63	1709	16747.64	898.47	18.64
149	46.12	33.30	37.15	36.95	23.52	8.29	3636	35637.04	898.47	39.66
150	46.12	33.30	37.15	39.46	25.11	11.02	3975	38956.55	1030.37	37.81
151	28.42	16.92	13.82	23.54	12.50	2.55	1862	18244.00	1030.37	17.71
152	28.42	16.92	13.82	22.02	11.69	1.63	1709	16747.69	898.47	18.64
153	46.12	33.30	37.15	36.95	23.52	8.29	3610	35377.98	898.47	39.38
154	46.12	33.30	37.15	39.46	25.11	11.02	3950	38709.95	1030.37	37.57
155	28.42	16.92	13.82	23.54	12.50	2.55	1850	18128.49	1030.37	17.59
156	28.42	16.92	13.82	22.02	11.69	1.63	1697	16625.92	898.47	18.50
157	46.12	33.30	37.15	36.95	23.52	8.29	3610	35378.09	898.47	39.38
158	46.12	33.30	37.15	39.46	25.11	11.02	3950	38710.06	1030.37	37.57
159	28.42	16.92	13.82	23.54	12.50	2.55	1850	18128.55	1030.37	17.59
160	28.42	16.92	13.82	22.02	11.69	1.63	1697	16625.98	898.47	18.50
161	46.12	33.30	37.15	39.46	25.11	11.02	3950	38707.88	1030.37	37.57
162	46.12	33.30	37.15	36.95	23.52	8.29	3610	35375.80	898.47	39.37
163	28.42	16.92	13.82	23.54	12.50	2.55	1850	18127.52	1030.37	17.59
164	28.42	16.92	13.82	22.02	11.69	1.63	1696	16624.90	898.47	18.50
165	46.12	33.30	37.15	39.46	25.11	11.02	3950	38707.99	1030.37	37.57
166	46.12	33.30	37.15	36.95	23.52	8.29	3610	35375.92	898.47	39.37
167	28.42	16.92	13.82	23.54	12.50	2.55	1850	18127.58	1030.37	17.59
168	28.42	16.92	13.82	22.02	11.69	1.63	1696	16624.95	898.47	18.50

Nell'ambito dell'approccio di calcolo 1, il programma esegue le verifiche di portanza sia per le combinazioni tipo 1 (A1+M1+R1) che per le combinazioni tipo 2 (A2+M2+R2). Le diverse tipologie di combinazioni di carico sono riportate in dettaglio al paragrafo 8.5. I valori dei coefficienti di sicurezza (FS) riportati in tabella evidenziano il soddisfacimento delle verifiche di portanza per tutte le combinazioni di carico considerate.

Codifica: LO716CE1901 T02 TS41 STR RE01 C.doc	OPERE D'ARTE: TOMBINI IDRAULICI Relazione di Calcolo	Data: 08.09.2019	Pag. 265 di 290
--------------------------------------------------	---------------------------------------------------------	---------------------	--------------------

11. CRITERI DI ANALISI DEI MURI

11.1. Analisi dei carichi

11.1.1. Carichi Permanenti

Peso Proprio Elementi Strutturali:

Peso Proprio del cls 25.00 kN/m³

Spinta del terreno:

Il calcolo della spinta, eseguito dal programma di calcolo, è condotta con il metodo di Culmann, il quale adotta le stesse ipotesi di base del metodo di Coulomb. La differenza sostanziale è che mentre Coulomb considera un terrapieno con superficie a pendenza costante e carico uniformemente distribuito (il che permette di ottenere una espressione in forma chiusa per il coefficiente di spinta) il metodo di Culmann consente di analizzare situazioni con profilo di forma generica e carichi sia concentrati che distribuiti comunque disposti.

11.1.2. Sovraccarichi Accidentali

Per la determinazione dell'incremento di spinta dovuto alla presenza di carico accidentale (eventuale viabilità stradale o di cantiere), si considerano i seguenti carichi a tergo:

$q_a = 20 \text{ kN/m}^2$ sovraccarico accidentale in condizioni statiche.

11.1.3. Azioni Sismiche

La spinta totale di progetto (statica + dinamica) E_d esercitata dal terrapieno ed agente sull'opera di sostegno,

è data da:

$$E_d = \frac{1}{2} y^* (1 \mp k_v) K H^2$$

dove:

H è l'altezza del muro;

K è il coefficiente di spinta del terreno (statico + dinamico).

Il coefficiente di spinta del terreno può essere calcolato mediante la formula di Mononobe e Okabe.

Per stati attivi

Codifica: LO716CE1901 T02 TS41 STR RE01 C.doc	OPERE D'ARTE: TOMBINI IDRAULICI Relazione di Calcolo	Data: 08.09.2019	Pag. 266 di 290
--------------------------------------------------	---------------------------------------------------------	---------------------	--------------------

$$\beta \leq \phi - \theta: \quad K = \frac{\text{sen}^2(\psi + \phi - \theta)}{\cos \theta \text{sen}^2 \psi \text{sen}(\psi - \theta - \delta) \left[1 + \sqrt{\frac{\text{sen}(\phi + \delta) \text{sen}(\phi - \beta - \theta)}{\text{sen}(\psi - \theta - \delta) \text{sen}(\psi + \beta)}} \right]^2}$$

$$\beta > \phi - \theta: \quad K = \frac{\text{sen}^2(\psi + \phi - \theta)}{\cos \theta \text{sen}^2 \psi \text{sen}(\psi - \theta - \delta)}$$

Per stati passivi (resistenza a taglio nulla tra terreno e muro)

$$K = \frac{\text{sen}^2(\psi + \theta - \phi)}{\cos \theta \text{sen}^2 \psi \text{sen}(\psi + \theta) \left[1 - \sqrt{\frac{\text{sen} \phi \text{sen}(\phi + \beta - \theta)}{\text{sen}(\psi + \beta) \text{sen}(\psi + \theta)}} \right]^2}$$

Nelle precedenti equazioni vengono usati i seguenti simboli:

ϕ è l'angolo di resistenza a taglio del terreno;

ψ, β sono gli angoli di inclinazione rispetto all'orizzontale rispettivamente della parete del muro rivolta a monte e della superficie del terrapieno;

δ è l'angolo di resistenza a taglio tra terreno e muro;

θ è l'angolo definito di seguito

$$\tan \theta = \frac{k_h}{1 \mp k_v}$$

dove:

k_h = coefficiente sismico orizzontale ($\beta_m \cdot S \cdot ag/g$).

k_v = coefficiente sismico verticale.

La formula per stati passivi dovrebbe essere preferibilmente usata nel caso di muro a parete verticale ($\psi = 90^\circ$).

Oltre a questo incremento di spinta bisogna tenere conto delle forze orizzontali d'inerzia F_i delle masse strutturali, includendo in esse anche la massa del terreno stabilizzante a tergo del paramento:

$$F_i = k \cdot W$$

dove:

$$k_h = \beta_m \cdot \frac{a_{max}}{g}$$

$$k_v = \pm 0,5 \cdot k_h$$

con

a_{max} = accelerazione orizzontale massima attesa al sito = $S \times a_g = S_S \times S_T \times a_g$

<i>Codifica:</i> LO716CE1901 T02 TS41 STR RE01 C.doc	OPERE D'ARTE: TOMBINI IDRAULICI Relazione di Calcolo	<i>Data:</i> 08.09.2019	<i>Pag.</i> 267 di 290
---------------------------------------------------------	---------------------------------------------------------	----------------------------	---------------------------

g = accelerazione di gravità.

11.2. Combinazioni delle azioni

Si distinguono combinazioni di carico di tipo **A1-M1** nelle quali vengono incrementati i carichi permanenti e lasciati inalterati i parametri di resistenza del terreno e combinazioni di carico di tipo **A2-M2** nelle quali vengono ridotti i parametri di resistenza del terreno e lasciati inalterati i carichi.

Operando in tal modo si ottengono valori delle spinte (azioni) maggiorate e valori di resistenza ridotti e pertanto nelle verifiche globali è possibile fare riferimento a coefficienti di sicurezza unitari.

Simbologia adottata

γ_{Gsfav}	Coefficiente parziale sfavorevole sulle azioni permanenti
γ_{Gfav}	Coefficiente parziale favorevole sulle azioni permanenti
γ_{Qsfav}	Coefficiente parziale sfavorevole sulle azioni variabili
γ_{Qfav}	Coefficiente parziale favorevole sulle azioni variabili
$\gamma_{tan\phi'}$	Coefficiente parziale di riduzione dell'angolo di attrito drenato
$\gamma_{c'}$	Coefficiente parziale di riduzione della coesione drenata
γ_{cu}	Coefficiente parziale di riduzione della coesione non drenata
γ_{qu}	Coefficiente parziale di riduzione del carico ultimo
γ_{γ}	Coefficiente parziale di riduzione della resistenza a compressione uniassiale delle rocce

Coefficienti di partecipazione combinazioni statiche

Coefficienti parziali per le azioni o per l'effetto delle azioni:

<i>Carichi</i>	<i>Effetto</i>		<i>EQU</i>	<i>A1</i>	<i>A2</i>
Permanenti	Favorevole	γ_{Gfav}	0.90	1.00	1.00
Permanenti	Sfavorevole	γ_{Gsfav}	1.10	1.30	1.00
Variabili	Favorevole	γ_{Qfav}	0.00	0.00	0.00
Variabili	Sfavorevole	γ_{Qsfav}	1.50	1.50	1.30

Coefficienti parziali per i parametri geotecnici del terreno:

<i>Parametri</i>		<i>M1</i>	<i>M2</i>
Tangente dell'angolo di attrito	$\gamma_{tan\phi'}$	1.00	1.25
Coesione efficace	$\gamma_{c'}$	1.00	1.25
Resistenza non drenata	γ_{cu}	1.00	1.40
Resistenza a compressione uniassiale	γ_{qu}	1.00	1.60
Peso dell'unità di volume	γ_{γ}	1.00	1.00

Coefficienti di partecipazione combinazioni sismiche

<i>Codifica:</i> LO716CE1901 T02 TS41 STR RE01 C.doc	OPERE D'ARTE: TOMBINI IDRAULICI Relazione di Calcolo	<i>Data:</i> 08.09.2019	<i>Pag.</i> 268 di 290
---------------------------------------------------------	---------------------------------------------------------	----------------------------	---------------------------

Coefficienti parziali per le azioni o per l'effetto delle azioni:

<i>Carichi</i>	<i>Effetto</i>		<i>EQU</i>	<i>A1</i>	<i>A2</i>
Permanenti	Favorevole	γ_{Gfav}	1.00	1.00	1.00
Permanenti	Sfavorevole	γ_{Gsfav}	1.00	1.00	1.00
Variabili	Favorevole	γ_{Qfav}	0.00	0.00	0.00
Variabili	Sfavorevole	γ_{Qsfav}	1.00	1.00	1.00

Coefficienti parziali per i parametri geotecnici del terreno:

<i>Parametri</i>		<i>M1</i>	<i>M2</i>
Tangente dell'angolo di attrito	$\gamma_{\tan\phi'}$	1.00	1.25
Coesione efficace	$\gamma_{c'}$	1.00	1.25
Resistenza non drenata	γ_{cu}	1.00	1.40
Resistenza a compressione uniassiale	γ_{qu}	1.00	1.60
Peso dell'unità di volume	γ_{γ}	1.00	1.00

FONDAZIONE SUPERFICIALE

Coefficienti parziali γ_R per le verifiche agli stati limite ultimi STR e GEO

<i>Verifica</i>	<i>Coefficienti parziali</i>		
	<i>R1</i>	<i>R2</i>	<i>R3</i>
Capacità portante della fondazione	1.00	1.00	1.40
Scorrimento	1.00	1.00	1.10
Resistenza del terreno a valle	1.00	1.00	1.40
Stabilità globale		1.10	

11.3. Impostazioni per le Verifiche

Metodo verifica sezioni **Stato limite**

Impostazioni verifiche SLU

Coefficienti parziali per resistenze di calcolo dei materiali

Coefficiente di sicurezza calcestruzzo a compressione 1.50

Coefficiente di sicurezza calcestruzzo a trazione 1.50

12. RISULTATI ANALISI DEL MURO A MENSOLA

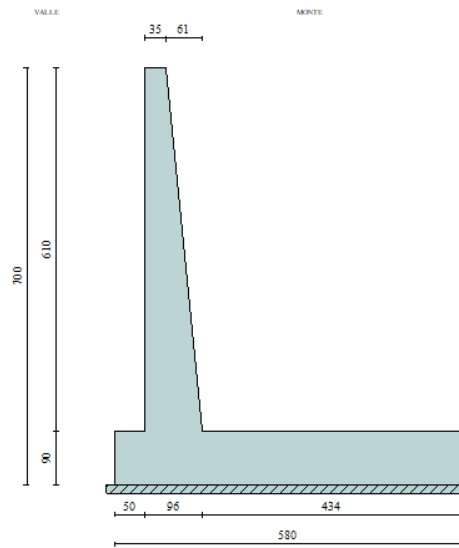

12.1. Geometria

Descrizione	Muro a mensola in c.a.
Altezza del paramento	6.10 [m]
Spessore in sommità	0.35 [m]
Spessore all'attacco con la fondazione	0.96 [m]
Inclinazione paramento esterno	0.00 [°]
Inclinazione paramento interno	5.71 [°]
Lunghezza del muro	5.00 [m]

Fondazione

Lunghezza mensola fondazione di valle	0.50 [m]
Lunghezza mensola fondazione di monte	4.34 [m]
Lunghezza totale fondazione	5.80 [m]
Inclinazione piano di posa della fondazione	0.00 [°]
Spessore fondazione	0.90 [m]
Spessore magrone	0.15 [m]

<i>Codifica:</i> LO716CE1901 T02 TS41 STR RE01 C.doc	OPERE D'ARTE: TOMBINI IDRAULICI Relazione di Calcolo	<i>Data:</i> 08.09.2019	<i>Pag.</i> 271 di 290
---------------------------------------------------------	----------------------------------------------------------------	----------------------------	---------------------------

12.2. Caratteristiche dei terreni

Geometria profilo terreno a monte del muro

Simbologia adottata e sistema di riferimento

(Sistema di riferimento con origine in testa al muro, ascissa X positiva verso monte, ordinata Y positiva verso l'alto)

N numero ordine del punto

X ascissa del punto espressa in [m]

Y ordinata del punto espressa in [m]

A inclinazione del tratto espressa in [°]

N	X	Y	A
1	20,00	0,00	0,00

Terreno a valle del muro

Inclinazione terreno a valle del muro rispetto all'orizzontale 0,00 [°]

Altezza del rinterro rispetto all'attacco fondaz.valle-paramento 0,00 [m]

Descrizione terreni

Simbologia adottata

<i>Nr.</i>	Indice del terreno
γ	Peso di volume del terreno espresso in [kN/mc]
γ_s	Peso di volume saturo del terreno espresso in [kN/mc]
ϕ	Angolo d'attrito interno espresso in [°]
δ	Angolo d'attrito terra-muro espresso in [°]
<i>c</i>	Coesione espressa in [kPa]
c_a	Adesione terra-muro espressa in [kPa]

Descrizione	γ	γ_s	ϕ	δ	c	c_a
Rilevato	18,00	20,00	35.00	23.33	0,0	0,0
Terreno di base	18,00	18,00	35.00	35.00	0,0	0,0

Stratigrafia

Simbologia adottata

N	Indice dello strato
H	Spessore dello strato espresso in [m]
a	Inclinazione espressa in [°]
Kw	Costante di Winkler orizzontale espressa in Kg/cm ² /cm
Ks	Coefficiente di spinta
Terreno	Terreno dello strato

Codifica: LO716CE1901 T02 TS41 STR RE01 C.doc	OPERE D'ARTE: TOMBINI IDRAULICI Relazione di Calcolo	Data: 08.09.2019	Pag. 272 di 290
--------------------------------------------------	---------------------------------------------------------	---------------------	--------------------

Nr.	H	a	Kw	Ks	Terreno
1	7.00	0.00	2.04	0.00	Rilevato
2	5.00	0.00	8.02	0.00	Terreno di base

12.3. Carichi applicati e sollecitazioni

12.3.1. Condizioni di carico

Simbologia e convenzioni di segno adottate

Carichi verticali positivi verso il basso.

Carichi orizzontali positivi verso sinistra.

Momento positivo senso antiorario.

X Ascissa del punto di applicazione del carico concentrato espressa in [m]

F_x Componente orizzontale del carico concentrato espressa in [kN]

F_y Componente verticale del carico concentrato espressa in [kN]

M Momento espresso in [kNm]

X_i Ascissa del punto iniziale del carico ripartito espressa in [m]

X_f Ascissa del punto finale del carico ripartito espressa in [m]

Q_i Intensità del carico per $x=X_i$ espressa in [kN/m]

Q_f Intensità del carico per $x=X_f$ espressa in [kN/m]

D/C Tipo carico : D=distribuito C=concentrato

Condizione n° 1 (Traffic)

D Profilo $X_i=0.00$ $X_f=20.00$ $Q_i=20.0000$ $Q_f=20.0000$

12.3.2. Combinazioni di carico

Simbologia adottata

F/S Effetto dell'azione (FAV: Favorevole, SFAV: Sfavorevole)

γ Coefficiente di partecipazione della condizione

Ψ Coefficiente di combinazione della condizione

Combinazione n° 1 - Caso A1-M1 (STR)

	S/F	γ	Ψ	$\gamma * \Psi$
Peso proprio muro	FAV	1.00	1.00	1.00
Peso proprio terrapieno	FAV	1.00	1.00	1.00
Spinta terreno	SFAV	1.30	1.00	1.30

Combinazione n° 2 - Caso A2-M2 (GEO)

S/F	γ	Ψ	$\gamma * \Psi$
-----	----------	--------	-----------------

<i>Codifica:</i> LO716CE1901 T02 TS41 STR RE01 C.doc	OPERE D'ARTE: TOMBINI IDRAULICI	<i>Data:</i> 08.09.2019	<i>Pag.</i> 273 di 290
	Relazione di Calcolo		

Peso proprio muro	SFAV	1.00	1.00	1.00
Peso proprio terrapieno	SFAV	1.00	1.00	1.00
Spinta terreno	SFAV	1.00	1.00	1.00

Combinazione n° 3 - Caso EQU (SLU)

	S/F	γ	Ψ	$\gamma * \Psi$
Peso proprio muro	FAV	0.90	1.00	0.90
Peso proprio terrapieno	FAV	0.90	1.00	0.90
Spinta terreno	SFAV	1.10	1.00	1.10

Combinazione n° 4 - Caso A2-M2 (GEO-STAB)

	S/F	γ	Ψ	$\gamma * \Psi$
Peso proprio muro	SFAV	1.00	1.00	1.00
Peso proprio terrapieno	SFAV	1.00	1.00	1.00
Spinta terreno	SFAV	1.00	1.00	1.00

Combinazione n° 5 - Caso A1-M1 (STR)

	S/F	γ	Ψ	$\gamma * \Psi$
Peso proprio muro	FAV	1.00	1.00	1.00
Peso proprio terrapieno	FAV	1.00	1.00	1.00
Spinta terreno	SFAV	1.30	1.00	1.30
Traffic	SFAV	1.50	1.00	1.50

Combinazione n° 6 - Caso A2-M2 (GEO)

	S/F	γ	Ψ	$\gamma * \Psi$
Peso proprio muro	SFAV	1.00	1.00	1.00
Peso proprio terrapieno	SFAV	1.00	1.00	1.00
Spinta terreno	SFAV	1.00	1.00	1.00
Traffic	SFAV	1.30	1.00	1.30

Combinazione n° 7 - Caso EQU (SLU)

	S/F	γ	Ψ	$\gamma * \Psi$
Peso proprio muro	FAV	0.90	1.00	0.90
Peso proprio terrapieno	FAV	0.90	1.00	0.90
Spinta terreno	SFAV	1.10	1.00	1.10
Traffic	SFAV	1.50	1.00	1.50

Combinazione n° 8 - Caso A2-M2 (GEO-STAB)

	S/F	γ	Ψ	$\gamma * \Psi$
Peso proprio muro	SFAV	1.00	1.00	1.00

<i>Codifica:</i> LO716CE1901 T02 TS41 STR RE01 C.doc	OPERE D'ARTE: TOMBINI IDRAULICI	<i>Data:</i> 08.09.2019	<i>Pag.</i> 274 di 290
	Relazione di Calcolo		

Peso proprio terrapieno	SFAV	1.00	1.00	1.00
Spinta terreno	SFAV	1.00	1.00	1.00
Traffic	SFAV	1.30	1.00	1.30

Combinazione n° 9 - Caso A1-M1 (STR) - Sisma Vert. positivo

	S/F	γ	Ψ	$\gamma * \Psi$
Peso proprio muro	SFAV	1.00	1.00	1.00
Peso proprio terrapieno	SFAV	1.00	1.00	1.00
Spinta terreno	SFAV	1.00	1.00	1.00

Combinazione n° 10 - Caso A1-M1 (STR) - Sisma Vert. negativo

	S/F	γ	Ψ	$\gamma * \Psi$
Peso proprio muro	SFAV	1.00	1.00	1.00
Peso proprio terrapieno	SFAV	1.00	1.00	1.00
Spinta terreno	SFAV	1.00	1.00	1.00

Combinazione n° 11 - Caso A2-M2 (GEO) - Sisma Vert. positivo

	S/F	γ	Ψ	$\gamma * \Psi$
Peso proprio muro	SFAV	1.00	1.00	1.00
Peso proprio terrapieno	SFAV	1.00	1.00	1.00
Spinta terreno	SFAV	1.00	1.00	1.00

Combinazione n° 12 - Caso A2-M2 (GEO) - Sisma Vert. negativo

	S/F	γ	Ψ	$\gamma * \Psi$
Peso proprio muro	SFAV	1.00	1.00	1.00
Peso proprio terrapieno	SFAV	1.00	1.00	1.00
Spinta terreno	SFAV	1.00	1.00	1.00

Combinazione n° 13 - Caso EQU (SLU) - Sisma Vert. positivo

	S/F	γ	Ψ	$\gamma * \Psi$
Peso proprio muro	FAV	1.00	1.00	1.00
Peso proprio terrapieno	FAV	1.00	1.00	1.00
Spinta terreno	SFAV	1.00	1.00	1.00

Combinazione n° 14 - Caso EQU (SLU) - Sisma Vert. negativo

	S/F	γ	Ψ	$\gamma * \Psi$
Peso proprio muro	FAV	1.00	1.00	1.00
Peso proprio terrapieno	FAV	1.00	1.00	1.00
Spinta terreno	SFAV	1.00	1.00	1.00

Combinazione n° 15 - Caso A2-M2 (GEO-STAB) - Sisma Vert. positivo

<i>Codifica:</i> LO716CE1901 T02 TS41 STR RE01 C.doc	OPERE D'ARTE: TOMBINI IDRAULICI Relazione di Calcolo	<i>Data:</i> 08.09.2019	<i>Pag.</i> 275 di 290
---------------------------------------------------------	----------------------------------------------------------------	----------------------------	---------------------------

	S/F	γ	Ψ	$\gamma * \Psi$
Peso proprio muro	SFAV	1.00	1.00	1.00
Peso proprio terrapieno	SFAV	1.00	1.00	1.00
Spinta terreno	SFAV	1.00	1.00	1.00

Combinazione n° 16 - Caso A2-M2 (GEO-STAB) - Sisma Vert. negativo

	S/F	γ	Ψ	$\gamma * \Psi$
Peso proprio muro	SFAV	1.00	1.00	1.00
Peso proprio terrapieno	SFAV	1.00	1.00	1.00
Spinta terreno	SFAV	1.00	1.00	1.00

Combinazione n° 17 - Caso A1-M1 (STR) - Sisma Vert. positivo

	S/F	γ	Ψ	$\gamma * \Psi$
Peso proprio muro	FAV	1.00	1.00	1.00
Peso proprio terrapieno	FAV	1.00	1.00	1.00
Spinta terreno	SFAV	1.00	1.00	1.00

Combinazione n° 18 - Rara (SLE)

	S/F	γ	Ψ	$\gamma * \Psi$
Peso proprio muro	--	1.00	1.00	1.00
Peso proprio terrapieno	--	1.00	1.00	1.00
Spinta terreno	--	1.00	1.00	1.00
Traffic	SFAV	1.00	1.00	1.00

Combinazione n° 19 - Frequente (SLE)

	S/F	γ	Ψ	$\gamma * \Psi$
Peso proprio muro	--	1.00	1.00	1.00
Peso proprio terrapieno	--	1.00	1.00	1.00
Spinta terreno	--	1.00	1.00	1.00
Traffic	SFAV	1.00	0.75	0.75

Combinazione n° 20 - Quasi Permanente (SLE)

	S/F	γ	Ψ	$\gamma * \Psi$
Peso proprio muro	--	1.00	1.00	1.00
Peso proprio terrapieno	--	1.00	1.00	1.00
Spinta terreno	--	1.00	1.00	1.00

Combinazione n° 21 - Rara (SLE) - Sisma Vert. positivo

	S/F	γ	Ψ	$\gamma * \Psi$
Peso proprio muro	--	1.00	1.00	1.00

<i>Codifica:</i> LO716CE1901 T02 TS41 STR RE01 C.doc	OPERE D'ARTE: TOMBINI IDRAULICI	<i>Data:</i> 08.09.2019	<i>Pag.</i> 276 di 290
	Relazione di Calcolo		

Peso proprio terrapieno	--	1.00	1.00	1.00
Spinta terreno	--	1.00	1.00	1.00
Traffic	SFAV	1.00	1.00	1.00

Combinazione n° 22 - Rara (SLE) - Sisma Vert. negativo

	S/F	γ	Ψ	$\gamma * \Psi$
Peso proprio muro	--	1.00	1.00	1.00
Peso proprio terrapieno	--	1.00	1.00	1.00
Spinta terreno	--	1.00	1.00	1.00
Traffic	SFAV	1.00	1.00	1.00

Combinazione n° 23 - Frequente (SLE) - Sisma Vert. positivo

	S/F	γ	Ψ	$\gamma * \Psi$
Peso proprio muro	--	1.00	1.00	1.00
Peso proprio terrapieno	--	1.00	1.00	1.00
Spinta terreno	--	1.00	1.00	1.00
Traffic	SFAV	1.00	0.75	0.75

Combinazione n° 24 - Frequente (SLE) - Sisma Vert. negativo

	S/F	γ	Ψ	$\gamma * \Psi$
Peso proprio muro	--	1.00	1.00	1.00
Peso proprio terrapieno	--	1.00	1.00	1.00
Spinta terreno	--	1.00	1.00	1.00
Traffic	SFAV	1.00	0.75	0.75

Combinazione n° 25 - Quasi Permanente (SLE) - Sisma Vert. positivo

	S/F	γ	Ψ	$\gamma * \Psi$
Peso proprio muro	--	1.00	1.00	1.00
Peso proprio terrapieno	--	1.00	1.00	1.00
Spinta terreno	--	1.00	1.00	1.00

Combinazione n° 26 - Quasi Permanente (SLE) - Sisma Vert. negativo

	S/F	γ	Ψ	$\gamma * \Psi$
Peso proprio muro	--	1.00	1.00	1.00
Peso proprio terrapieno	--	1.00	1.00	1.00
Spinta terreno	--	1.00	1.00	1.00

12.3.3. Analisi spinte e verifiche

Sistema di riferimento adottato per le coordinate :

<i>Codifica:</i> LO716CE1901 T02 TS41 STR RE01 C.doc	OPERE D'ARTE: TOMBINI IDRAULICI Relazione di Calcolo	<i>Data:</i> 08.09.2019	<i>Pag.</i> 277 di 290
---------------------------------------------------------	----------------------------------------------------------------	----------------------------	---------------------------

Origine in testa al muro (spigolo di monte)

Ascisse X (esprese in [m]) positive verso monte

Ordinate Y (esprese in [m]) positive verso l'alto

Le forze orizzontali sono considerate positive se agenti da monte verso valle

Le forze verticali sono considerate positive se agenti dall'alto verso il basso

Calcolo riferito ad 1 metro di muro

Tipo di analisi

Calcolo della spinta	metodo di Culmann
Calcolo del carico limite	metodo di Meyerhof
Calcolo della stabilità globale	metodo di Bishop
Calcolo della spinta in condizioni di	Spinta attiva

Sisma

Identificazione del sito

Latitudine	39.872139
Longitudine	16.531240
Comune	Trebisacce
Provincia	Cosenza
Regione	Calabria
Punti di interpolazione del reticolo	37232 - 37231 - 37453 - 37454

Tipo di opera

Tipo di costruzione	Opera di importanza strategica
Vita nominale	50 anni
Classe d'uso	IV -
Vita di riferimento	100 anni

Combinazioni SLU

Accelerazione al suolo a_g	1.62 [m/s ²]
Coefficiente di amplificazione per tipo di sottosuolo (S)	1.20
Coefficiente di amplificazione topografica (St)	1.00
Coefficiente riduzione (β_m)	0.24
Rapporto intensità sismica verticale/orizzontale	0.50

<i>Codifica:</i> LO716CE1901 T02 TS41 STR RE01 C.doc	OPERE D'ARTE: TOMBINI IDRAULICI Relazione di Calcolo	<i>Data:</i> 08.09.2019	<i>Pag.</i> 278 di 290
---------------------------------------------------------	---------------------------------------------------------	----------------------------	---------------------------

Coefficiente di intensità sismica orizzontale (percento) $k_h=(a_g/g*\beta_m*St*S) = 4.75$
Coefficiente di intensità sismica verticale (percento) $k_v=0.50 * k_h = 2.38$

Combinazioni SLE

Accelerazione al suolo a_g 0.70 [m/s²]
Coefficiente di amplificazione per tipo di sottosuolo (S) 1.20
Coefficiente di amplificazione topografica (St) 1.00
Coefficiente riduzione (β_m) 0.18
Rapporto intensità sismica verticale/orizzontale 0.50
Coefficiente di intensità sismica orizzontale (percento) $k_h=(a_g/g*\beta_m*St*S) = 1.54$
Coefficiente di intensità sismica verticale (percento) $k_v=0.50 * k_h = 0.77$
Forma diagramma incremento sismico Stessa forma diagramma statico
Partecipazione spinta passiva (percento) 0,0
Lunghezza del muro 5,00 [m]
Peso muro 230,3875 [kN]
Baricentro del muro X=1,16 Y=-5,24

Superficie di spinta

Punto inferiore superficie di spinta X = 4,95 Y = -7,00
Punto superiore superficie di spinta X = 4,95 Y = 0,00
Altezza della superficie di spinta 7,00 [m]
Inclinazione superficie di spinta(rispetto alla verticale) 0,00 [°]

12.4. Inviluppo sollecitazioni

12.4.1. Paramento

L'ordinata Y(espressa in [m]) è considerata positiva verso il basso con origine in testa al muro

Momento positivo se tende le fibre contro terra (a monte), espresso in [kNm]

Sforzo normale positivo di compressione, espresso in [kN]

Taglio positivo se diretto da monte verso valle, espresso in [kN]

Inviluppo combinazioni SLU

Nr.	Y	Nmin	Nmax	Mmin	Mmax	Tmin	Tmax
1	0,00	0,0000	0,0000	0,0000	0,0000	0,0000	0,0000
2	0,30	2,7846	2,7846	0,0480	0,4306	0,2657	2,7753
3	0,61	5,8011	5,8011	0,3025	1,8340	1,0628	6,0879
4	0,92	9,0493	9,0493	0,9291	4,3770	2,3913	9,9331
5	1,22	12,5293	12,5293	2,0935	8,2254	4,2259	14,3097
6	1,52	16,2411	16,2411	3,9612	13,5447	6,4444	19,2177

<i>Codifica:</i> LO716CE1901 T02 TS41 STR RE01 C.doc	OPERE D'ARTE: TOMBINI IDRAULICI Relazione di Calcolo	<i>Data:</i> 08.09.2019	<i>Pag.</i> 279 di 290
---------------------------------------------------------	----------------------------------------------------------------	----------------------------	---------------------------

7	1,83	20,1848	20,1848	6,6631	20,5007	9,1277	24,6571
8	2,13	24,3602	24,3602	10,2561	29,2589	12,2759	30,6279
9	2,44	28,7673	28,7673	14,9459	39,9849	15,8888	37,1301
10	2,75	33,4063	33,4063	20,8778	52,8445	19,9666	44,1637
11	3,05	38,2771	38,2771	28,1971	68,0032	24,5091	51,7287
12	3,35	43,3797	43,3797	37,0493	85,6267	29,5165	59,8251
13	3,66	48,7140	48,7140	47,5795	105,8806	34,9887	68,4529
14	3,96	54,2802	54,2802	59,9332	128,9306	40,9257	77,6122
15	4,27	60,0781	60,0781	74,2557	154,9422	47,3275	87,3028
16	4,58	66,1078	66,1078	90,6922	184,0812	54,1942	97,5248
17	4,88	72,3694	72,3694	109,3882	216,5132	61,5256	108,2783
18	5,18	78,8627	78,8627	130,4889	252,4038	69,3219	119,5631
19	5,49	85,5878	85,5878	154,1396	291,9186	77,5830	131,3794
20	5,79	92,5447	92,5447	180,4858	335,2233	86,3089	143,7270
21	6,10	99,7334	99,7334	209,6668	382,4766	95,4269	156,5211

Inviluppo combinazioni SLE

Nr.	Y	Nmin	Nmax	Mmin	Mmax	Tmin	Tmax
1	0,00	0,0000	0,0000	0,0000	0,0000	0,0000	0,0000
2	0,30	2,7846	2,7846	0,0424	0,2918	0,2102	1,8500
3	0,61	5,8011	5,8011	0,2574	1,2601	0,8410	4,1446
4	0,92	9,0493	9,0493	0,7769	3,0436	1,8922	6,8807
5	1,22	12,5293	12,5293	1,7326	5,7804	3,3638	10,0576
6	1,52	16,2411	16,2411	3,2563	9,6084	5,2560	13,6754
7	1,83	20,1848	20,1848	5,4800	14,6657	7,5686	17,7340
8	2,13	24,3602	24,3602	8,5352	21,0902	10,3017	22,2334
9	2,44	28,7673	28,7673	12,5540	29,0201	13,4553	27,1737
10	2,75	33,4063	33,4063	17,6680	38,5932	17,0294	32,5548
11	3,05	38,2771	38,2771	24,0091	49,9477	21,0240	38,3767
12	3,35	43,3797	43,3797	31,7090	63,2215	25,4390	44,6394
13	3,66	48,7140	48,7140	40,8997	78,5527	30,2745	51,3430
14	3,96	54,2802	54,2802	51,7128	96,0791	35,5305	58,4874
15	4,27	60,0781	60,0781	64,2802	115,9390	41,2070	66,0726
16	4,58	66,1078	66,1078	78,7338	138,2702	47,3039	74,0986
17	4,88	72,3694	72,3694	95,2052	163,2108	53,8214	82,5655
18	5,18	78,8627	78,8627	113,8263	190,8987	60,7593	91,4732
19	5,49	85,5878	85,5878	134,7290	221,4721	68,1177	100,8217
20	5,79	92,5447	92,5447	158,0449	255,0689	75,8965	110,6111
21	6,10	99,7334	99,7334	183,9005	291,8214	84,0286	120,7713



Figura 9 - Diagramma involuppo sollecitazioni - paramento

12.4.2. Fondazione

Inviluppo Sollecitazioni fondazione di valle

L'ascissa X(espressa in m) è considerata positiva verso monte con origine in corrispondenza dell'estremo libero della fondazione di valle
 Momento positivo se tende le fibre inferiori, espresso in [kNm]
 Taglio positivo se diretto verso l'alto, espresso in [kN]

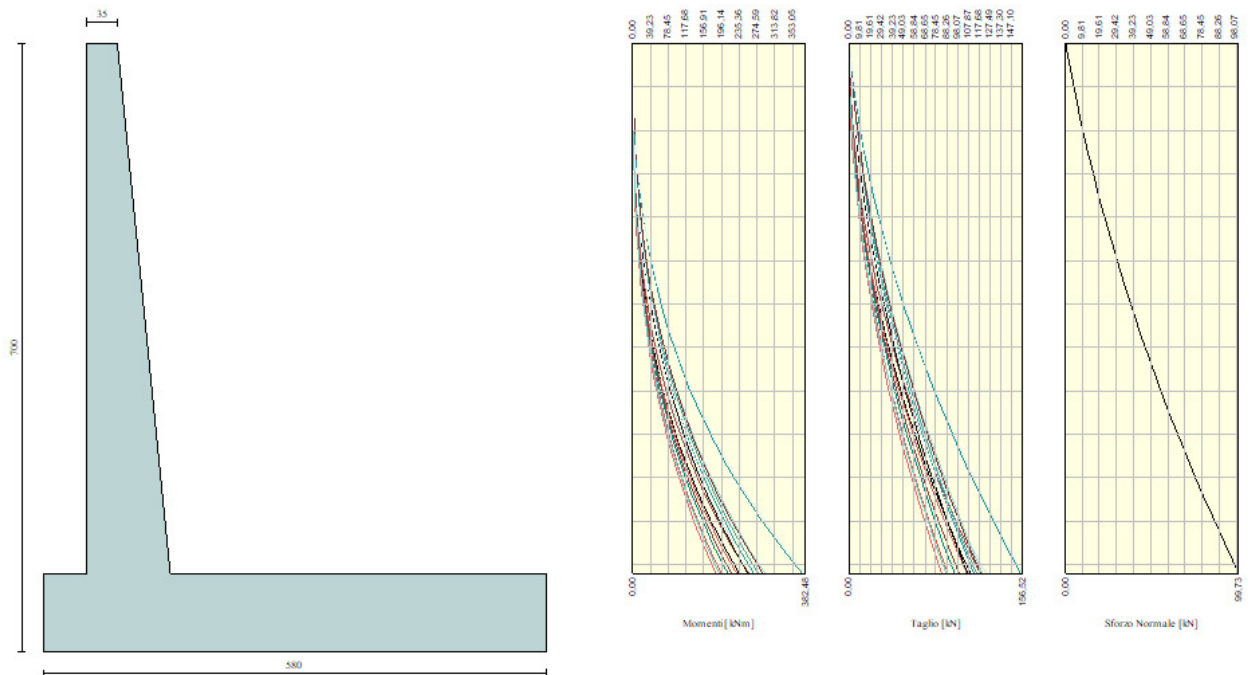
Inviluppo combinazioni SLU

Nr.	X	Mmin	Mmax	Tmin	Tmax
1	0,00	0,0000	0,0000	0,0000	0,0000
2	0,05	0,1547	0,2036	6,1885	8,1402
3	0,10	0,6187	0,8137	12,3692	16,2590
4	0,15	1,3915	1,8291	18,5420	24,3562
5	0,20	2,4728	3,2489	24,7069	32,4319
6	0,25	3,8621	5,0720	30,8639	40,4861
7	0,30	5,5591	7,2972	37,0131	48,5188
8	0,35	7,5633	9,9235	43,1544	56,5301
9	0,40	9,8744	12,9498	49,2879	64,5198
10	0,45	12,4919	16,3751	55,4134	72,4880
11	0,50	15,4156	20,1983	61,5311	80,4346

<i>Codifica:</i> LO716CE1901 T02 TS41 STR RE01 C.doc	OPERE D'ARTE: TOMBINI IDRAULICI Relazione di Calcolo	<i>Data:</i> 08.09.2019	<i>Pag.</i> 281 di 290
---------------------------------------------------------	---------------------------------------------------------	----------------------------	---------------------------

Inviluppo combinazioni SLE

Nr.	X	Mmin	Mmax	Tmin	Tmax
1	0.00	0.0000	0.0000	0.0000	0.0000
2	0.05	0.1565	0.2160	6.2572	8.6337
3	0.10	0.6255	0.8628	12.5038	17.2349
4	0.15	1.4067	1.9389	18.7397	25.8037
5	0.20	2.4993	3.4427	24.9650	34.3401
6	0.25	3.9030	5.3724	31.1796	42.8440
7	0.30	5.6171	7.7265	37.3835	51.3154
8	0.35	7.6412	10.5034	43.5768	59.7545
9	0.40	9.9746	13.7014	49.7594	68.1610
10	0.45	12.6169	17.3190	55.9313	76.5352
11	0.50	15.5676	21.3544	62.0926	84.8769

Inviluppo Sollecitazioni fondazione di monte

L'ascissa X(espressa in m) è considerata positiva verso valle con origine in corrispondenza dell'estremo libero della fondazione di monte

Momento positivo se tende le fibre inferiori, espresso in [kNm]

Taglio positivo se diretto verso l'alto, espresso in [kN]

Inviluppo combinazioni SLU

Nr.	X	Mmin	Mmax	Tmin	Tmax
1	0,00	0,0000	0,0000	0,0000	0,0000
2	0,43	-3,8705	-1,0324	-17,6974	-4,5989
3	0,87	-15,2409	-3,8543	-34,5620	-8,2469
4	1,30	-33,7498	-8,0531	-50,5937	-10,9440
5	1,74	-59,0358	-13,2162	-65,7927	-12,6902
6	2,17	-90,7373	-18,9307	-80,1587	-13,4854
7	2,60	-128,4931	-24,7840	-93,6920	-13,3298
8	3,04	-171,9415	-30,3633	-106,3924	-12,2231
9	3,47	-220,7212	-35,2561	-118,2599	-10,1656
10	3,91	-274,4706	-39,0495	-129,2947	-7,1572
11	4,34	-332,8285	-41,3309	-139,4966	0,4050

Inviluppo combinazioni SLE

Nr.	X	Mmin	Mmax	Tmin	Tmax
1	0,00	0,0000	0,0000	0,0000	0,0000
2	0,43	-1,2028	-0,0484	-5,3831	-0,1864
3	0,87	-4,5336	-0,1299	-9,8063	-0,1523
4	1,30	-9,5759	-0,1487	-13,2698	0,1023
5	1,74	-15,9130	-0,0092	-15,7735	0,5774
6	2,17	-23,1284	0,3844	-17,3173	1,2730
7	2,60	-30,8056	1,1277	-17,9014	2,1891
8	3,04	-38,5280	2,3164	-17,5257	3,3257
9	3,47	-45,8791	4,0463	-16,1902	4,6827
10	3,91	-52,4422	6,4129	-13,8949	6,2603
11	4,34	-57,8010	9,5121	-10,6398	8,0584



Figura 10 - Diagramma involucro sollecitazioni - fondazione

12.5. Involuppo verifiche

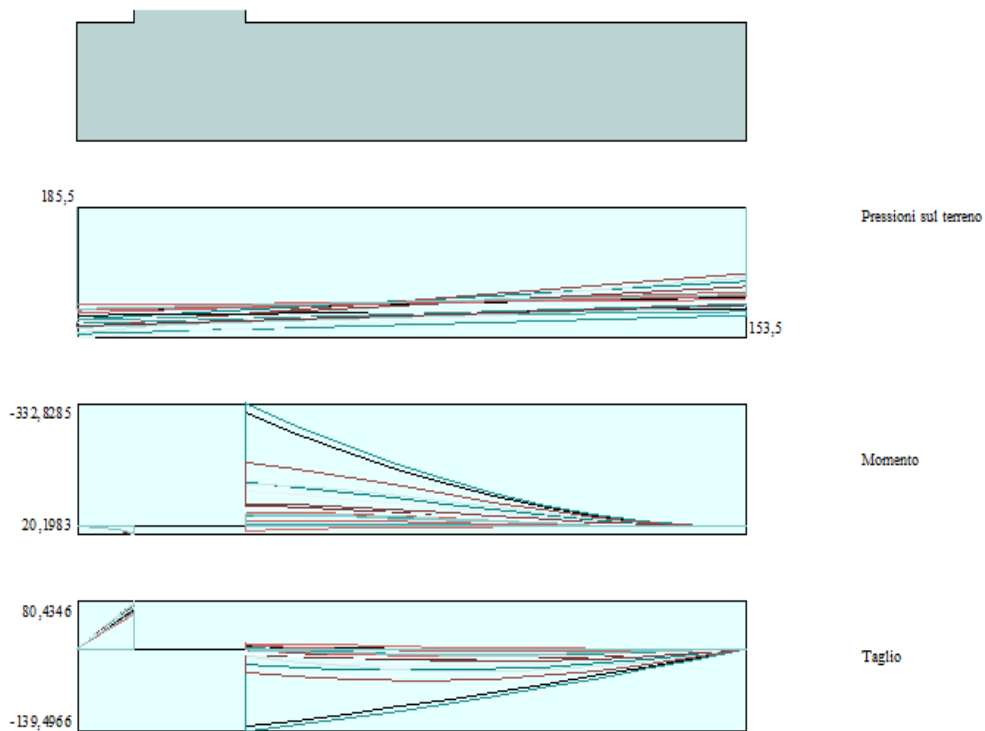
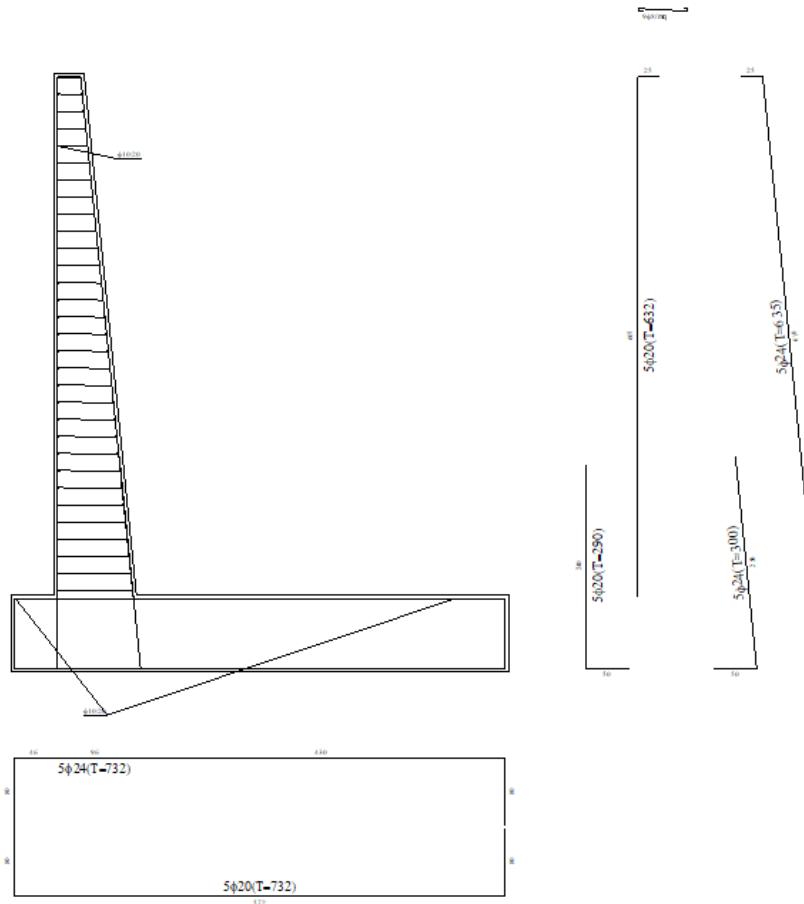

12.5.1. Paramento

L'ordinata Y (espressa in [m]) è considerata positiva verso il basso con origine in testa al muro

B	base della sezione espressa in [cm]
H	altezza della sezione espressa in [cm]
A_{fs}	area di armatura in corrispondenza del lembo di monte in [cmq]
A_{fi}	area di armatura in corrispondenza del lembo di valle in [cmq]
σ_c	tensione nel calcestruzzo espressa in [kPa]
τ_c	tensione tangenziale nel calcestruzzo espressa in [kPa]
σ_{fs}	tensione nell'armatura disposta sul lembo di monte in [kPa]
σ_{fi}	tensione nell'armatura disposta sul lembo di valle in [kPa]
N_u	sforzo normale ultimo espresso in [kN]
M_u	momento ultimo espresso in [kNm]
CS	coefficiente sicurezza sezione
VRcd	Aliquota di taglio assorbito dal cls, espresso in [kN]
VRsd	Aliquota di taglio assorbito dall'armatura, espresso in [kN]
VRd	Resistenza al taglio, espresso in [kN]

Codifica: LO716CE1901 T02 TS41 STR RE01 C.doc	OPERE D'ARTE: TOMBINI IDRAULICI Relazione di Calcolo	Data: 08.09.2019	Pag. 284 di 290
--------------------------------------------------	---------------------------------------------------------	---------------------	--------------------

Inviluppo SLU

Nr.	Y	B, H	A _{fs}	A _{fi}	N _u	M _u	CS	V _{Rd}	V _{Rcd}	V _{Rsd}
1	0,00	100, 35	0,00	0,00	0,00	0,00	1000,00	152,97	--	--
2	0,30	100, 38	22,62	15,71	3452,32	-120,28	1239,77	204,24	--	--
3	0,61	100, 41	22,62	15,71	1736,04	-345,77	299,26	212,72	--	--
4	0,92	100, 44	22,62	15,71	1063,73	-514,51	117,55	220,97	--	--
5	1,22	100, 47	22,62	15,71	761,77	-500,09	60,80	229,01	--	--
6	1,52	100, 50	22,62	15,71	607,45	-506,60	37,40	236,88	--	--
7	1,83	100, 53	22,62	15,71	513,64	-521,68	25,45	244,59	--	--
8	2,13	100, 56	22,62	15,71	450,50	-541,09	18,49	252,16	--	--
9	2,44	100, 59	22,62	15,71	405,05	-563,00	14,08	259,61	--	--
10	2,75	100, 62	22,62	15,71	370,76	-586,49	11,10	266,94	--	--
11	3,05	100, 66	22,62	15,71	343,93	-611,03	8,99	274,18	--	--
12	3,35	100, 69	22,62	15,71	322,36	-636,31	7,43	281,32	--	--
13	3,66	100, 72	22,62	15,71	304,64	-662,13	6,25	288,37	--	--
14	3,96	100, 75	22,62	15,71	289,80	-688,36	5,34	295,36	--	--
15	4,27	100, 78	22,62	15,71	277,20	-714,90	4,61	302,27	--	--
16	4,58	100, 81	22,62	15,71	266,36	-741,69	4,03	309,12	--	--
17	4,88	100, 84	45,24	31,42	505,98	-1513,77	6,99	395,34	--	--
18	5,18	100, 87	45,24	31,42	490,00	-1568,28	6,21	403,59	--	--
19	5,49	100, 90	45,24	31,42	475,85	-1623,02	5,56	411,77	--	--
20	5,79	100, 93	22,62	31,42	235,91	-854,53	2,55	337,73	--	--
21	6,10	100, 96	22,62	15,71	228,95	-878,02	2,30	347,21	--	--

Inviluppo SLE

Nr.	Y	B, H	A _{fs}	A _{fi}	σ _c	τ _c	σ _{fs}	σ _{fi}
1	0,00	100, 35	0,00	0,00	0	0	0	0
2	0,30	100, 38	22,62	15,71	17	6	-76	-219
3	0,61	100, 41	22,62	15,71	58	13	654	-708
4	0,92	100, 44	22,62	15,71	121	20	2043	-1430
5	1,22	100, 47	22,62	15,71	201	27	4171	-2354
6	1,52	100, 50	22,62	15,71	297	35	7019	-3463
7	1,83	100, 53	22,62	15,71	406	42	10570	-4744
8	2,13	100, 56	22,62	15,71	528	50	14815	-6184
9	2,44	100, 59	22,62	15,71	661	58	19746	-7775
10	2,75	100, 62	22,62	15,71	805	66	25356	-9507
11	3,05	100, 66	22,62	15,71	958	73	31640	-11375
12	3,35	100, 69	22,62	15,71	1120	81	38595	-13371
13	3,66	100, 72	22,62	15,71	1291	89	46215	-15490
14	3,96	100, 75	22,62	15,71	1471	97	54498	-17727
15	4,27	100, 78	22,62	15,71	1658	105	63443	-20076

<i>Codifica:</i> LO716CE1901 T02 TS41 STR RE01 C.doc	OPERE D'ARTE: TOMBINI IDRAULICI Relazione di Calcolo	<i>Data:</i> 08.09.2019	<i>Pag.</i> 285 di 290
---------------------------------------------------------	----------------------------------------------------------------	----------------------------	---------------------------

16	4,58	100, 81	22,62	15,71	1853	114	73045	-22534
17	4,88	100, 84	45,24	31,42	1494	122	42686	-19153
18	5,18	100, 87	45,24	31,42	1646	130	48258	-21162
19	5,49	100, 90	45,24	31,42	1802	138	54161	-23244
20	5,79	100, 93	22,62	31,42	2455	146	116541	-29926
21	6,10	100, 96	22,62	15,71	2929	154	130869	-36337

12.5.2. Fondazione

Simbologia adottata

B	base della sezione espressa in [cm]
H	altezza della sezione espressa in [cm]
A _{fi}	area di armatura in corrispondenza del lembo inferiore in [cmq]
A _{fs}	area di armatura in corrispondenza del lembo superiore in [cmq]
σ	tensione nel calcestruzzo espressa in [kPa]
τ_c	tensione tangenziale nel calcestruzzo espressa in [kPa]
σ_{fi}	tensione nell'armatura disposta in corrispondenza del lembo inferiore in [kPa]
σ_{fs}	tensione nell'armatura disposta in corrispondenza del lembo superiore in [kPa]
N _u	sforzo normale ultimo espresso in [kN]
M _u	momento ultimo espresso in [kNm]
CS	coefficiente sicurezza sezione
V _{Rcd}	Aliquota di taglio assorbito dal cls, espresso in [kN]
V _{Rsd}	Aliquota di taglio assorbito dall'armatura, espresso in [kN]
VRd	Resistenza al taglio, espresso in [kN]

Fondazione di valle

(L'ascissa X, espressa in [m], è positiva verso monte con origine in corrispondenza dell'estremo libero della fondazione di valle)

Inviluppo SLU

Nr.	Y	B, H	A _{fs}	A _{fi}	N _u	M _u	CS	V _{Rd}	V _{Rcd}	V _{Rsd}
1	0,00	100, 90	22,62	15,71	0,00	0,00	1000,00	317,27	--	--
2	0,05	100, 90	22,62	15,71	0,00	511,61	2512,87	316,27	--	--
3	0,10	100, 90	22,62	15,71	0,00	511,61	628,77	316,27	--	--
4	0,15	100, 90	22,62	15,71	0,00	511,61	279,70	316,27	--	--
5	0,20	100, 90	22,62	15,71	0,00	511,61	157,47	316,27	--	--
6	0,25	100, 90	22,62	15,71	0,00	511,61	100,87	316,27	--	--
7	0,30	100, 90	22,62	15,71	0,00	511,61	70,11	316,27	--	--
8	0,35	100, 90	22,62	15,71	0,00	511,61	51,56	316,27	--	--
9	0,40	100, 90	22,62	15,71	0,00	511,61	39,51	316,27	--	--
10	0,45	100, 90	22,62	15,71	0,00	511,61	31,24	316,27	--	--
11	0,50	100, 90	22,62	15,71	0,00	511,61	25,33	316,27	--	--

Inviluppo SLE

Nr.	X	B, H	A _{fs}	A _{fi}	σ_c	τ_c	σ_{fi}	σ_{fs}
12	0,00	100, 90	22,62	15,71	0	0	0	0
13	0,05	100, 90	22,62	15,71	2	10	146	-25

Codifica: LO716CE1901 T02 TS41 STR RE01 C.doc	OPERE D'ARTE: TOMBINI IDRAULICI Relazione di Calcolo	Data: 08.09.2019	Pag. 286 di 290
---------------------------------------------------------	----------------------------------------------------------------	----------------------------	---------------------------

14	0,10	100, 90	22,62	15,71	9	20	582	-98
15	0,15	100, 90	22,62	15,71	20	30	1309	-221
16	0,20	100, 90	22,62	15,71	35	40	2325	-392
17	0,25	100, 90	22,62	15,71	55	51	3631	-612
18	0,30	100, 90	22,62	15,71	79	61	5225	-881
19	0,35	100, 90	22,62	15,71	107	71	7108	-1198
20	0,40	100, 90	22,62	15,71	139	81	9279	-1564
21	0,45	100, 90	22,62	15,71	176	91	11737	-1978
22	0,50	100, 90	22,62	15,71	218	101	14481	-2440

Fondazione di monte

(L'ascissa X, espressa in [m], è positiva verso valle con origine in corrispondenza dell'estremo libero della fondazione di monte)

Inviluppo SLU

Nr.	Y	B, H	A _{fs}	A _{fi}	N _u	M _u	CS	V _{Rd}	V _{Rcd}	V _{Rsd}
1	0,00	100, 90	22,62	15,71	0,00	0,00	1000,00	317,27	--	--
2	0,43	100, 90	22,62	15,71	0,00	-733,02	189,39	316,27	--	--
3	0,87	100, 90	22,62	15,71	0,00	-733,02	48,10	316,27	--	--
4	1,30	100, 90	22,62	15,71	0,00	-733,02	21,72	316,27	--	--
5	1,74	100, 90	22,62	15,71	0,00	-733,02	12,42	316,27	--	--
6	2,17	100, 90	22,62	15,71	0,00	-733,02	8,08	316,27	--	--
7	2,60	100, 90	22,62	15,71	0,00	-733,02	5,70	316,27	--	--
8	3,04	100, 90	22,62	15,71	0,00	-733,02	4,26	316,27	--	--
9	3,47	100, 90	22,62	15,71	0,00	-733,02	3,32	316,27	--	--
10	3,91	100, 90	22,62	15,71	0,00	-733,02	2,67	316,27	--	--
11	4,34	100, 90	22,62	38,33	0,00	-733,53	2,20	316,27	--	--

Inviluppo SLE

Nr.	X	B, H	A _{fs}	A _{fi}	σ _c	τ _c	σ _{fi}	σ _{fs}
12	0,00	100, 90	22,62	15,71	0	0	0	0
13	0,43	100, 90	22,62	15,71	13	-7	-155	665
14	0,87	100, 90	22,62	15,71	49	-13	-583	2508
15	1,30	100, 90	22,62	15,71	103	-18	-1231	5297
16	1,74	100, 90	22,62	15,71	172	-22	-2045	8803
17	2,17	100, 90	22,62	15,71	249	-24	-2973	12795
18	2,60	100, 90	22,62	15,71	332	-24	-3959	17042
19	3,04	100, 90	22,62	15,71	416	-24	-4952	21314
20	3,47	100, 90	22,62	15,71	495	-22	-5897	25381
21	3,91	100, 90	22,62	15,71	566	-19	-6740	29012
22	4,34	100, 90	22,62	38,33	541	-15	-6270	31638

12.5.3. Quadro riassuntivo verifiche GEO/EQU/STAB

Simbologia adottata

C Identificativo della combinazione

Tipo Tipo combinazione

Sisma Combinazione sismica

CS_{SCO} Coeff. di sicurezza allo scorrimento

CS_{RIB} Coeff. di sicurezza al ribaltamento

CS_{QLIM} Coeff. di sicurezza a carico limite

CS_{STAB} Coeff. di sicurezza a stabilità globale

C	Tipo	Sisma	CS _{sco}	CS _{rib}	CS _{qlim}	CS _{stab}
1	A1-M1 - [1]	--	4,33	--	10,94	--
2	A2-M2 - [1]	--	3,44	--	4,09	--
3	EQU - [1]	--	--	7,00	--	--
4	STAB - [1]	--	--	--	--	1,90
5	A1-M1 - [2]	--	3,84	--	8,37	--
6	A2-M2 - [2]	--	2,89	--	2,99	--
7	EQU - [2]	--	--	5,42	--	--
8	STAB - [2]	--	--	--	--	1,70
9	A1-M1 - [3]	Orizzontale + Verticale positivo	3,83	--	9,59	--
10	A1-M1 - [3]	Orizzontale + Verticale negativo	3,77	--	9,93	--
11	A2-M2 - [3]	Orizzontale + Verticale positivo	2,53	--	2,95	--
12	A2-M2 - [3]	Orizzontale + Verticale negativo	2,50	--	3,04	--
13	EQU - [3]	Orizzontale + Verticale positivo	--	5,70	--	--
14	EQU - [3]	Orizzontale + Verticale negativo	--	5,11	--	--
15	STAB - [3]	Orizzontale + Verticale positivo	--	--	--	1,71
16	STAB - [3]	Orizzontale + Verticale negativo	--	--	--	1,71
17	A1-M1 - [4]	Orizzontale + Verticale positivo	3,83	--	9,59	--
18	SLER - [2]	--	4,81	--	10,37	--
19	SLEF - [2]	--	4,96	--	10,88	--
20	SLEQ - [2]	--	5,54	--	12,71	--
21	SLER - [2]	Orizzontale + Verticale positivo	4,25	--	9,43	--
22	SLER - [2]	Orizzontale + Verticale negativo	4,25	--	9,56	--
23	SLEF - [2]	Orizzontale + Verticale positivo	4,37	--	9,90	--
24	SLEF - [2]	Orizzontale + Verticale negativo	4,36	--	10,04	--
25	SLEQ - [2]	Orizzontale + Verticale positivo	4,83	--	11,61	--
26	SLEQ - [2]	Orizzontale + Verticale negativo	4,82	--	11,77	--

Codifica: LO716CE1901 T02 TS41 STR RE01 C.doc	OPERE D'ARTE: TOMBINI IDRAULICI Relazione di Calcolo	Data: 08.09.2019	Pag. 288 di 290
--------------------------------------------------	---------------------------------------------------------	---------------------	--------------------

13. DICHIARAZIONI SECONDO N.T.C. 2008 (punto 10.2)

13.1. Analisi e verifiche svolte con l'ausilio di codici di calcolo

Il sottoscritto, in qualità di calcolatore delle opere in progetto, dichiara quanto segue.

13.2. Tipo di analisi svolta

- Sottovia scatolari

L'analisi strutturale e le verifiche sono condotte con l'ausilio di un codice di calcolo automatico. La verifica della sicurezza degli elementi strutturali è stata valutata con i metodi della scienza delle costruzioni.

La struttura viene discretizzata in elementi tipo trave. Per simulare il comportamento del terreno di fondazione e di rinfianco vengono inserite delle molle alla Winkler non reagenti a trazione

L'analisi che viene effettuata è un'analisi al passo per tener conto delle molle che devono essere eliminate (molle in trazione). L'analisi fornisce i risultati in termini di spostamenti. Dagli spostamenti si risale alle sollecitazioni nodali ed alle pressioni sul terreno.

Il calcolo degli scatolari viene eseguito secondo le seguenti fasi:

- Calcolo delle pressioni in calotta (per gli scatolari ricoperti da terreno);
- Calcolo della spinta del terreno;
- Calcolo delle sollecitazioni sugli elementi strutturali (fondazione, piedritti e traverso);
- Progetto delle armature e relative verifiche dei materiali.

L'analisi strutturale sotto le azioni sismiche è condotta con il metodo dell'analisi statica equivalente secondo le disposizioni del capitolo 7 del DM 14/01/2008.

La verifica delle sezioni degli elementi strutturali è eseguita con il metodo degli Stati Limite. Le combinazioni di carico adottate sono esaustive relativamente agli scenari di carico più gravosi cui l'opera sarà soggetta.

- Muri di sostegno

L'analisi strutturale e le verifiche sono condotte con l'ausilio di un codice di calcolo automatico. La verifica della sicurezza degli elementi strutturali è stata valutata con i metodi della scienza delle costruzioni.

Il calcolo dei muri di sostegno viene eseguito secondo le seguenti fasi:

- Calcolo della spinta del terreno
- Verifica a ribaltamento
- Verifica a scorrimento del muro sul piano di posa
- Verifica della stabilità complesso fondazione terreno (carico limite)
- Verifica della stabilità globale

<i>Codifica:</i> LO716CE1901 T02 TS41 STR RE01 C.doc	OPERE D'ARTE: TOMBINI IDRAULICI Relazione di Calcolo	<i>Data:</i> 08.09.2019	<i>Pag.</i> 289 di 290
---------------------------------------------------------	----------------------------------------------------------------	----------------------------	---------------------------

- Calcolo delle sollecitazioni sia del muro che della fondazione, progetto delle armature e relative verifiche dei materiali.

L'analisi strutturale sotto le azioni sismiche è condotta con il metodo dell'analisi statica equivalente secondo le disposizioni del capitolo 7 del DM 14/01/2008.

La verifica delle sezioni degli elementi strutturali è eseguita con il metodo degli Stati Limite. Le combinazioni di carico adottate sono esaustive relativamente agli scenari di carico più gravosi cui l'opera sarà soggetta.

13.3. Origine e caratteristiche dei codici di calcolo

- Sottovia scatolari

Titolo SCAT - Analisi Strutture Scatolari
Versione 10.0
Produttore Aztec Informatica srl, Casole Bruzio (CS)
Utente S.T.E. srl
Licenza AIU3546NM

- Muri di sostegno

Titolo MAX - Analisi e Calcolo Muri di Sostegno
Versione 10.10
Produttore Aztec Informatica srl, Casole Bruzio (CS)
Utente S.T.E. srl
Licenza AIU3546NM

13.4. Affidabilità dei codici di calcolo

Un attento esame preliminare della documentazione a corredo del software ha consentito di valutarne l'affidabilità. La documentazione fornita dal produttore del software contiene un'esauriente descrizione delle basi teoriche, degli algoritmi impiegati e l'individuazione dei campi d'impiego. La società produttrice Aztec Informatica srl ha verificato l'affidabilità e la robustezza del codice di calcolo attraverso un numero significativo di casi prova in cui i risultati dell'analisi numerica sono stati confrontati con soluzioni teoriche.

<i>Codifica:</i> LO716CE1901 T02 TS41 STR RE01 C.doc	OPERE D'ARTE: TOMBINI IDRAULICI Relazione di Calcolo	<i>Data:</i> 08.09.2019	<i>Pag.</i> 290 di 290
---------------------------------------------------------	---------------------------------------------------------	----------------------------	---------------------------

13.5. Modalità di presentazione dei risultati

La relazione di calcolo strutturale presenta i dati di calcolo tale da garantirne la leggibilità, la corretta interpretazione e la riproducibilità. La relazione di calcolo illustra in modo esaustivo i dati in ingresso ed i risultati delle analisi in forma tabellare.

13.6. Informazioni generali sull'elaborazione

Il software prevede una serie di controlli automatici che consentono l'individuazione di errori di modellazione, di non rispetto di limitazioni geometriche e di armatura e di presenza di elementi non verificati. Il codice di calcolo consente di visualizzare e controllare, sia in forma grafica che tabellare, i dati del modello strutturale, in modo da avere una visione consapevole del comportamento corretto del modello strutturale.

13.7. Giudizio motivato di accettabilità dei risultati

I risultati delle elaborazioni sono stati sottoposti a controlli dal sottoscritto utente del software. Tale valutazione ha compreso il confronto con i risultati di semplici calcoli, eseguiti con metodi tradizionali. Inoltre sulla base di considerazioni riguardanti gli stati tensionali e deformativi determinati, si è valutata la validità delle scelte operate in sede di schematizzazione e di modellazione della struttura e delle azioni.

In base a quanto sopra, io sottoscritto asserisco che l'elaborazione è corretta ed idonea al caso specifico, pertanto i risultati di calcolo sono da ritenersi validi ed accettabili.