

VASCHE DI COMPENSO – PARTICOLARI COSTRUTTIVI

PARTICOLARE SISTEMAZIONE IN SCAVO Scala 1:25

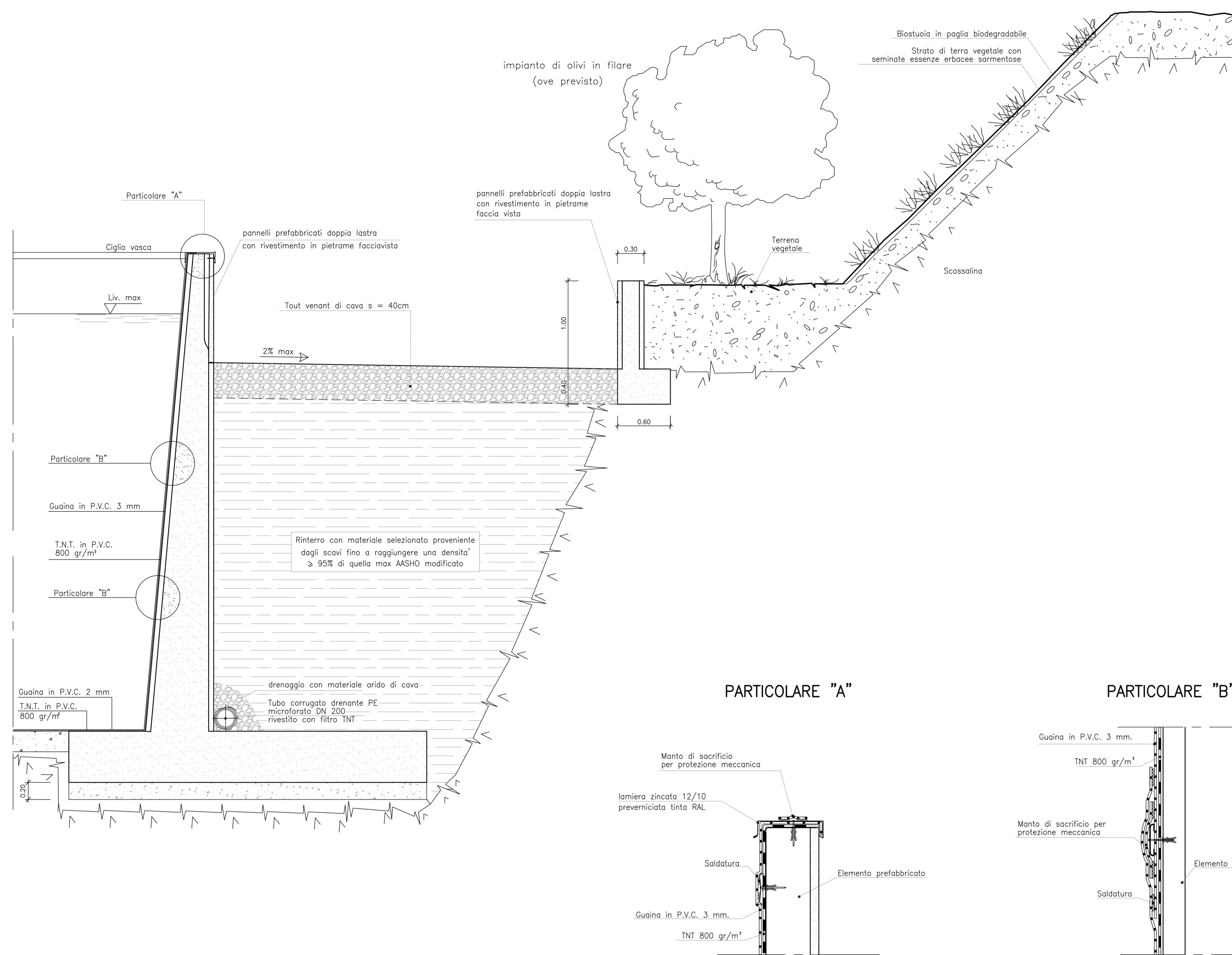

PARTICOLARE SISTEMAZIONE IN RILEVATO Scala 1:25

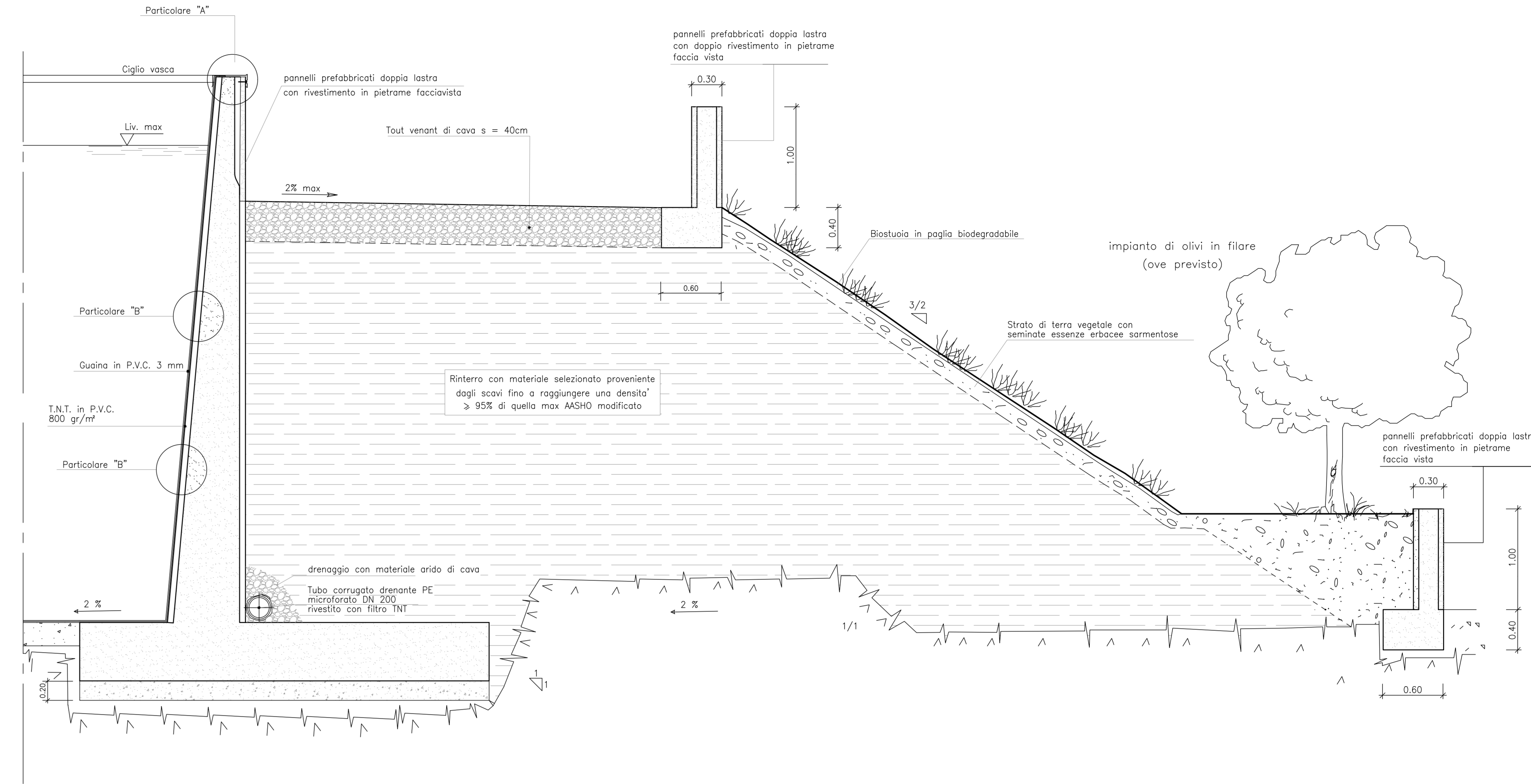

PARTICOLARE "A"

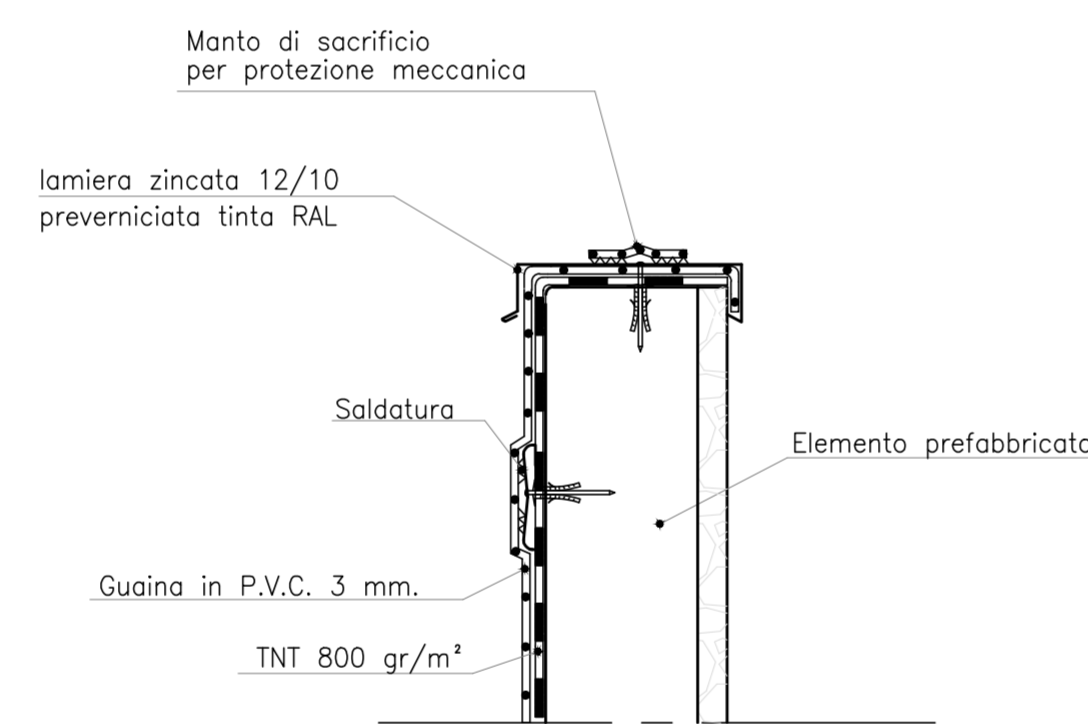

PARTICOLARE "B"

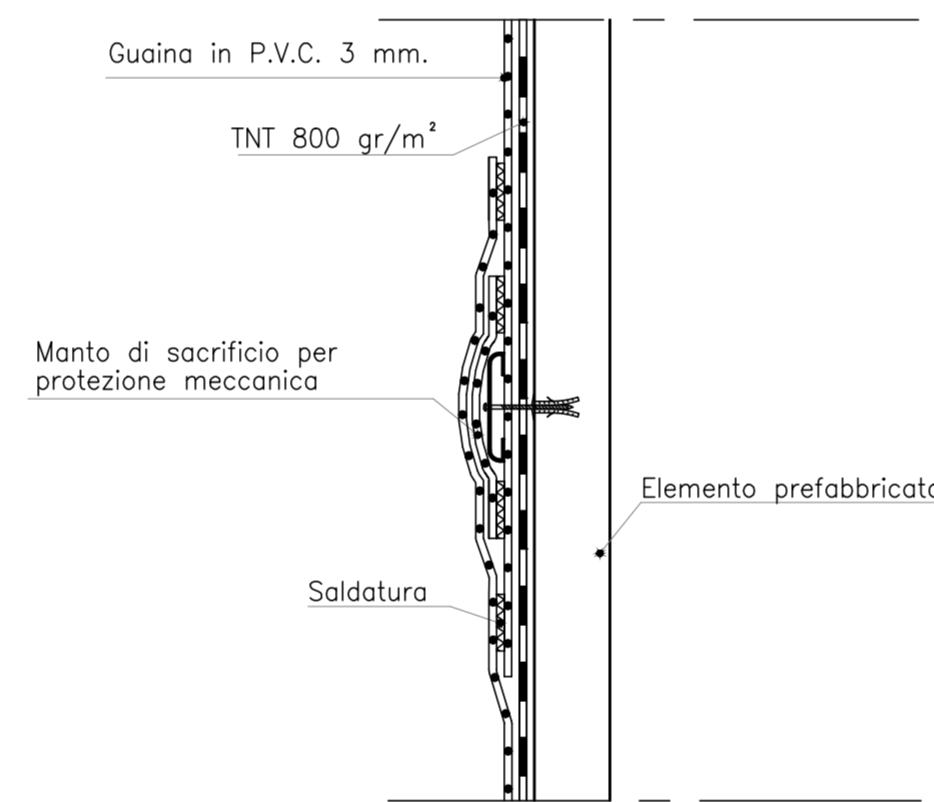

PARTICOLARE CANCELLO D'INGRESSO Scala 1:50

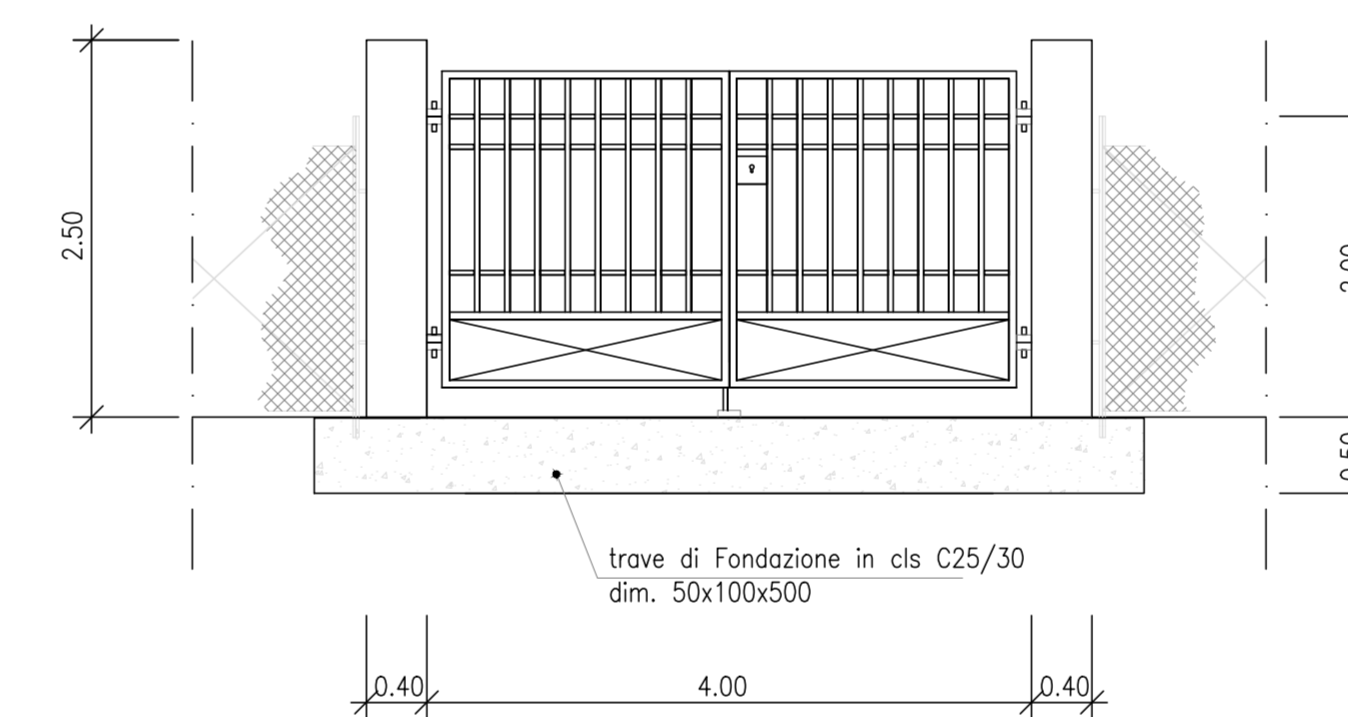

PARTICOLARE RECINZIONE Scala 1:50

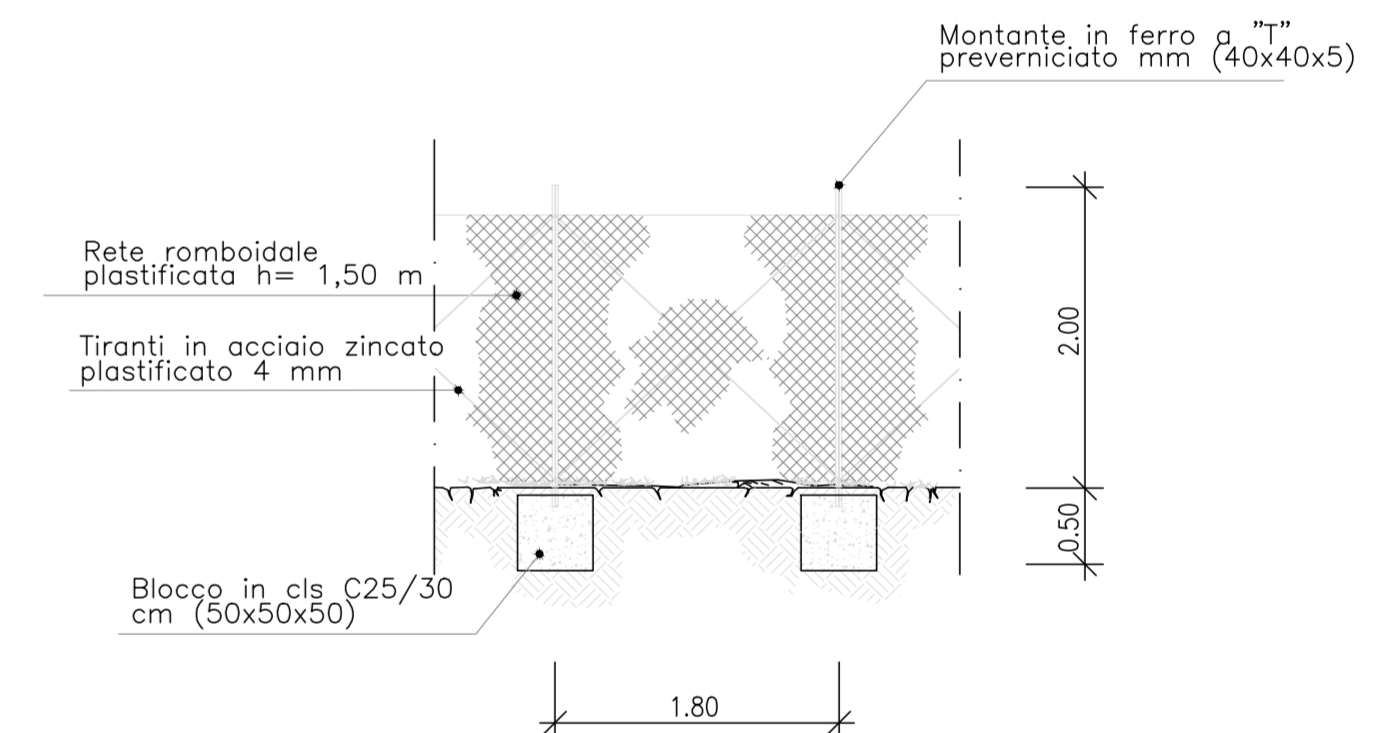

VASCHE DI COMPENSO – MANUFATTO DI SMORZAMENTO DELLA CONDOTTA DI SCARICO

PIANTA Scala 1:25

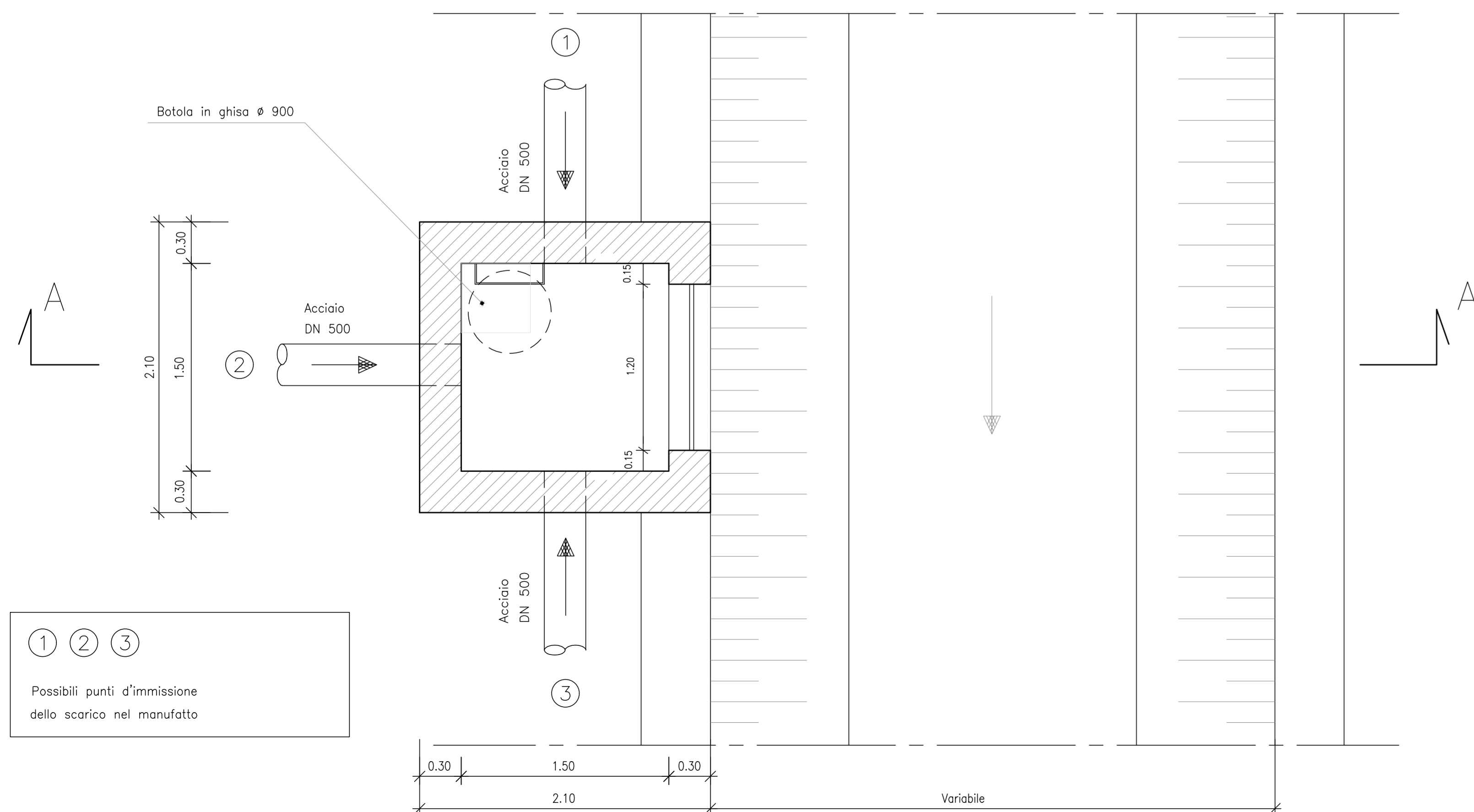

SEZIONE AA Scala 1:25

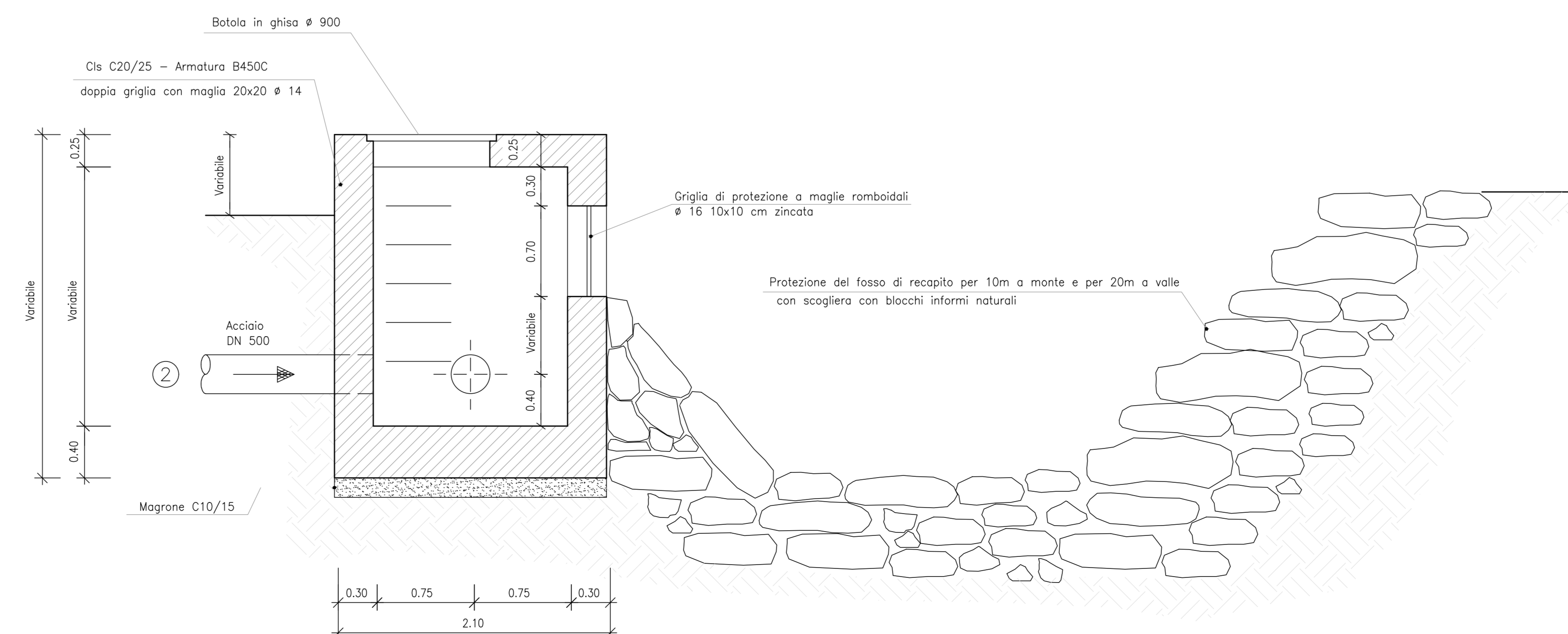

ENTE ACQUE UMBRE-TOSCANE AREZZO

SISTEMA MONTEDOGLIO IN TERRITORIO TOSCANO ED UMBRO

PROGETTO ATTUATIVO PER IL COMPLETAMENTO E L'OTTIMIZZAZIONE TRAMITE POTENZIAMENTO E RECUPERO DI EFFICIENZA DELLE RETI IDRICHE INFRASTRUTTURALI DI ACCUMULO E ADDUZIONE

III° STRALCIO - I° SUB STRALCIO

PROGETTO ESECUTIVO

4					
3					
2					
1	04/02/19	REVISIONE N.1			
0	15/05/17	PRIMA EMISSIONE			
REV.	DATA	DESCRIZIONE	RED.	VER.	
TITOLO ELABORATO: B.10					
PROGETTO N° ELABORATO					
BTT1000					
SCALA: SOSTITUISCE ELAB.					
PROGETTISTA RESPONSABILE DEL PROCEDIMENTO					
Ing. Thomas CERBINI Ing. Andrea CANALI					
COLLABORATORI					
Arch. Andrea CARDELLI Ing. Francesco VITAGLIANI Ing. Nicoletta VITALE Geom. Marco ORLANDI Geom. Leonardo TAVANTI Geom. Fabio GRAZI Geom. Lisa MORETTI					