

VASCHE DI COMPENSO – PARTICOLARI COSTRUTTIVI

PARTICOLARE SISTEMAZIONE IN SCAVO  
Scala 1:25

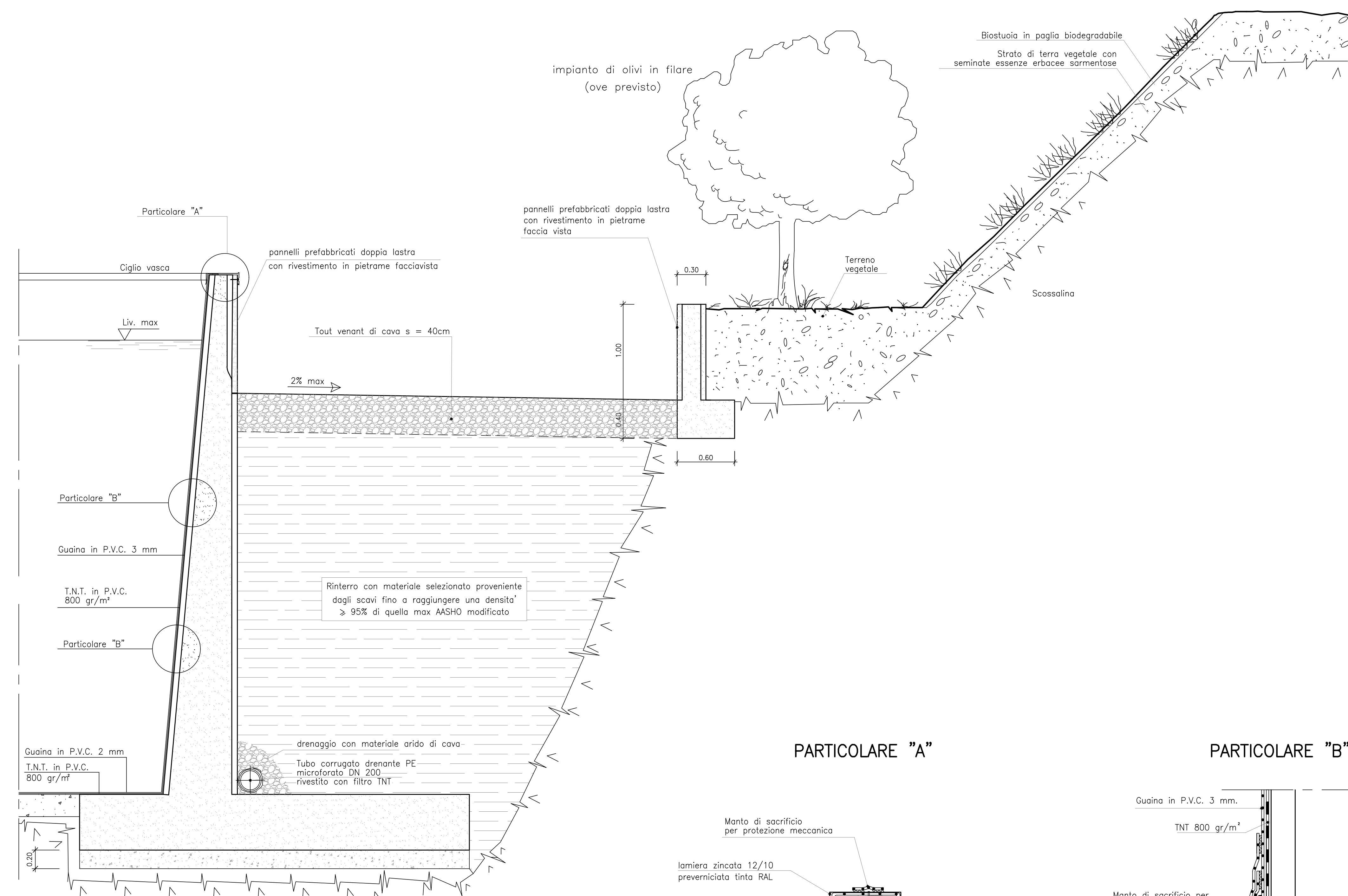

PARTICOLARE SISTEMAZIONE IN RILEVATO  
Scala 1:25

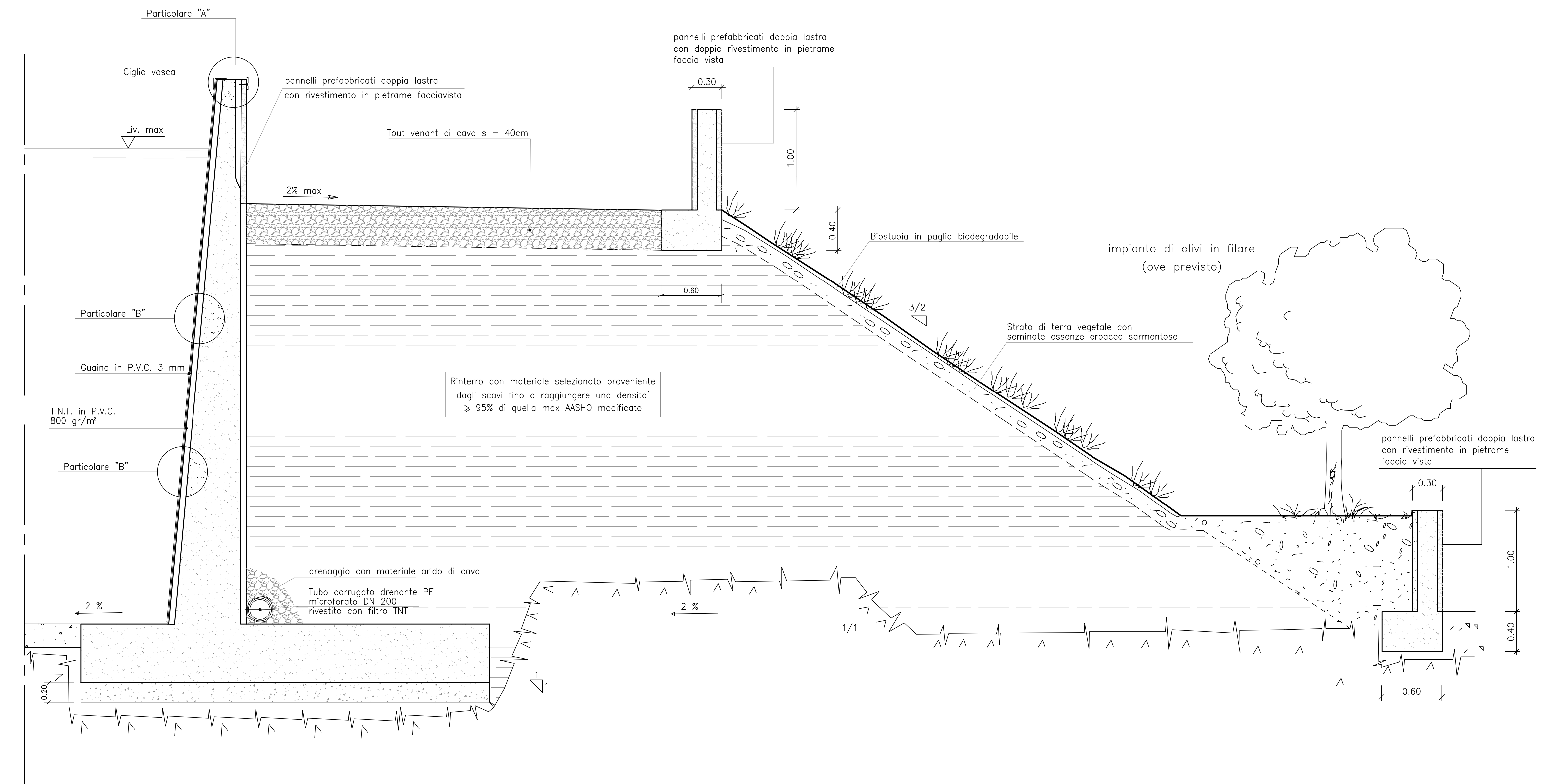

PARTICOLARE "A"

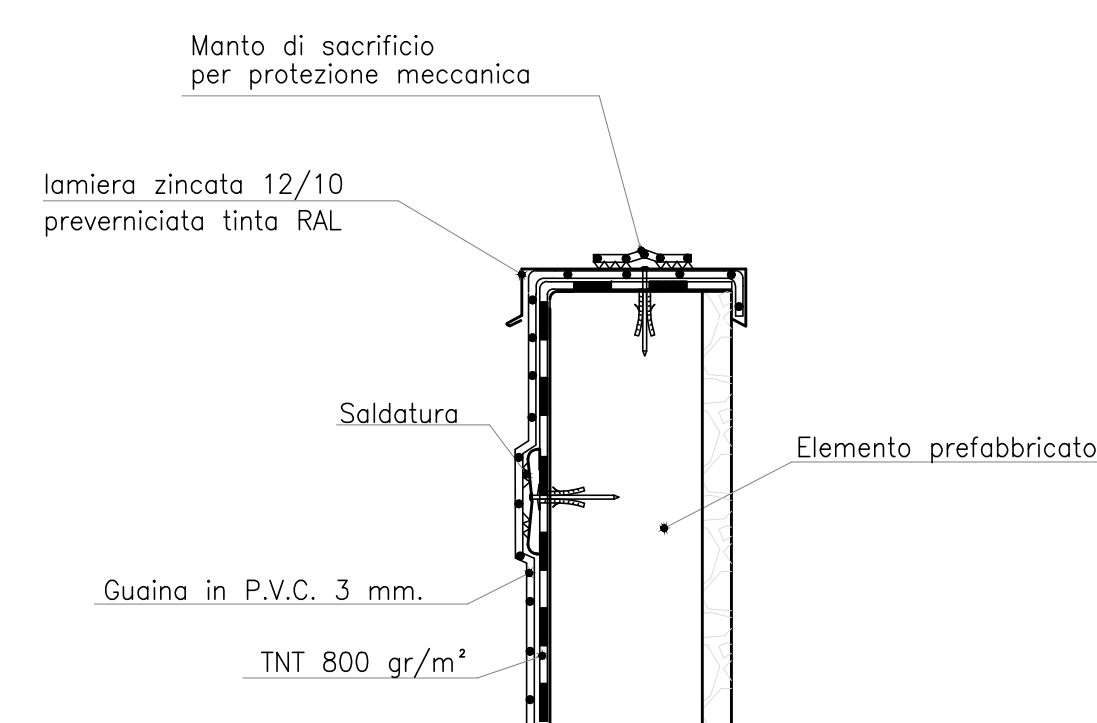

PARTICOLARE "B"

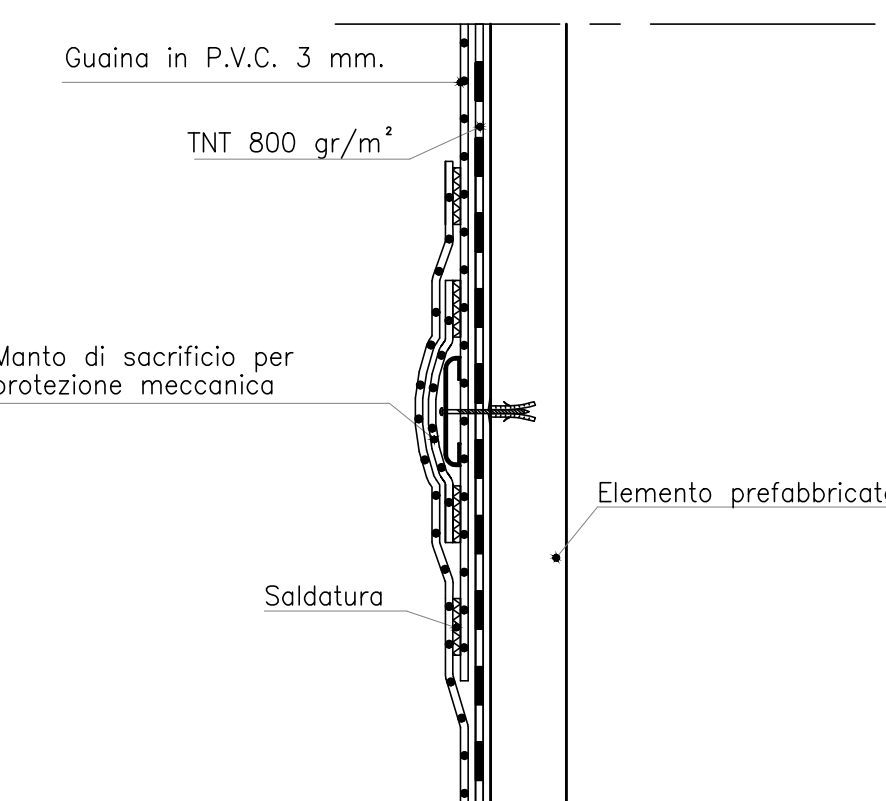

PARTICOLARE CANCELLO D'INGRESSO  
Scala 1:50

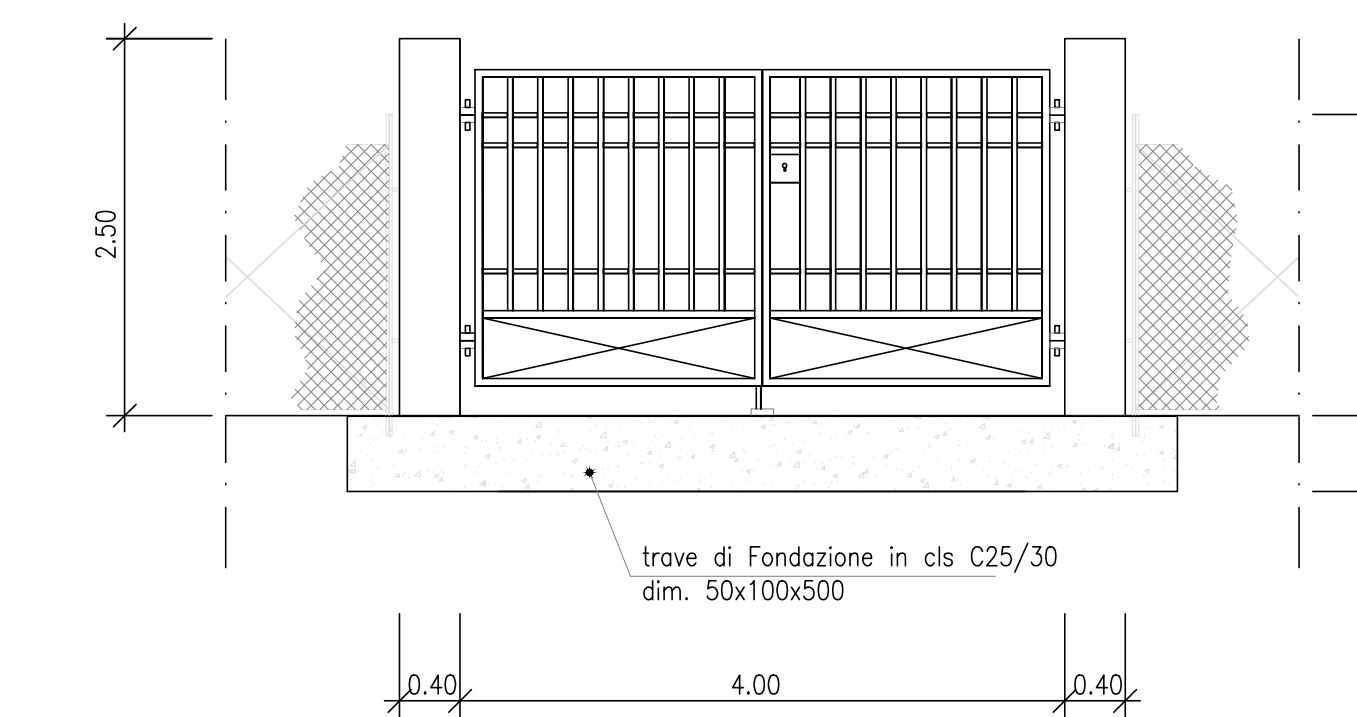

PARTICOLARE RECINZIONE  
Scala 1:50

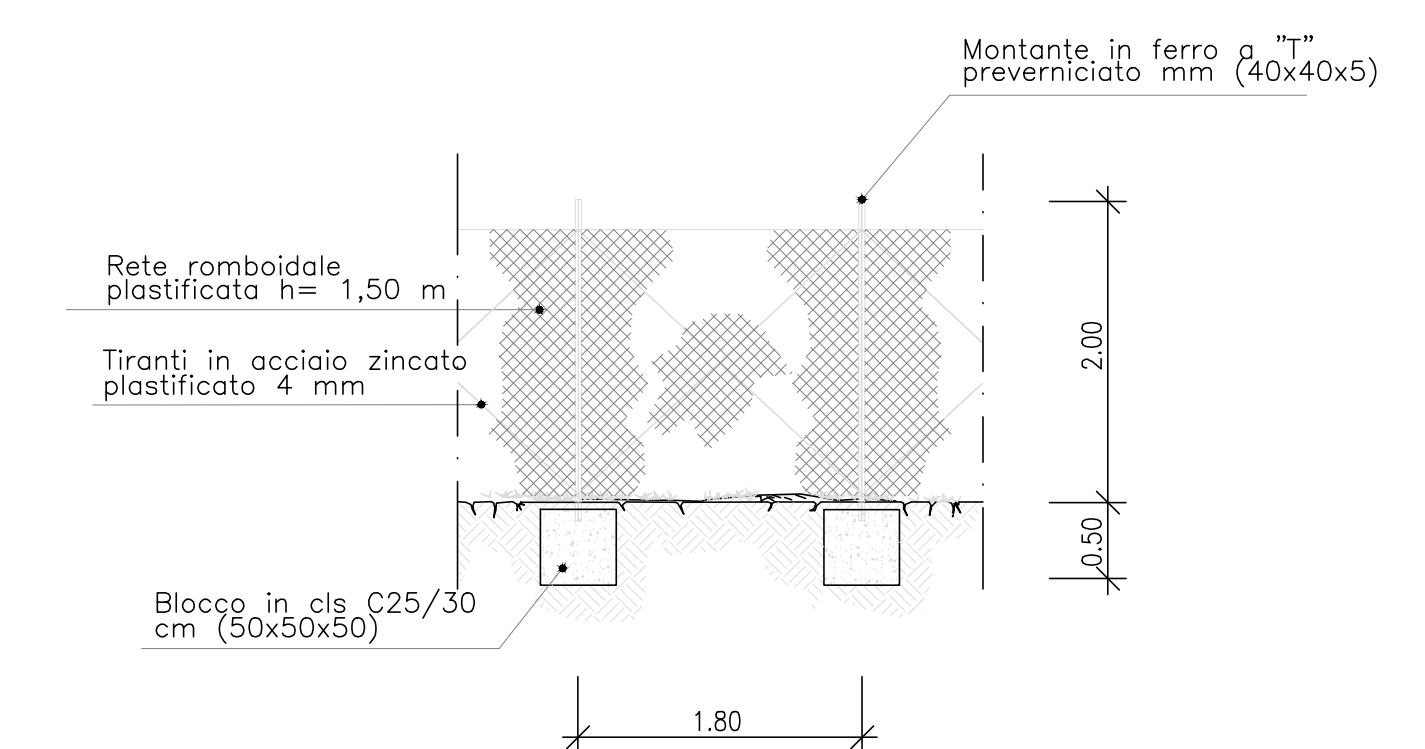

VASCHE DI COMPENSO – MANUFATTO DI SMORZAMENTO DELLA CONDOTTA DI SCARICO

PIANTA  
Scala 1:25

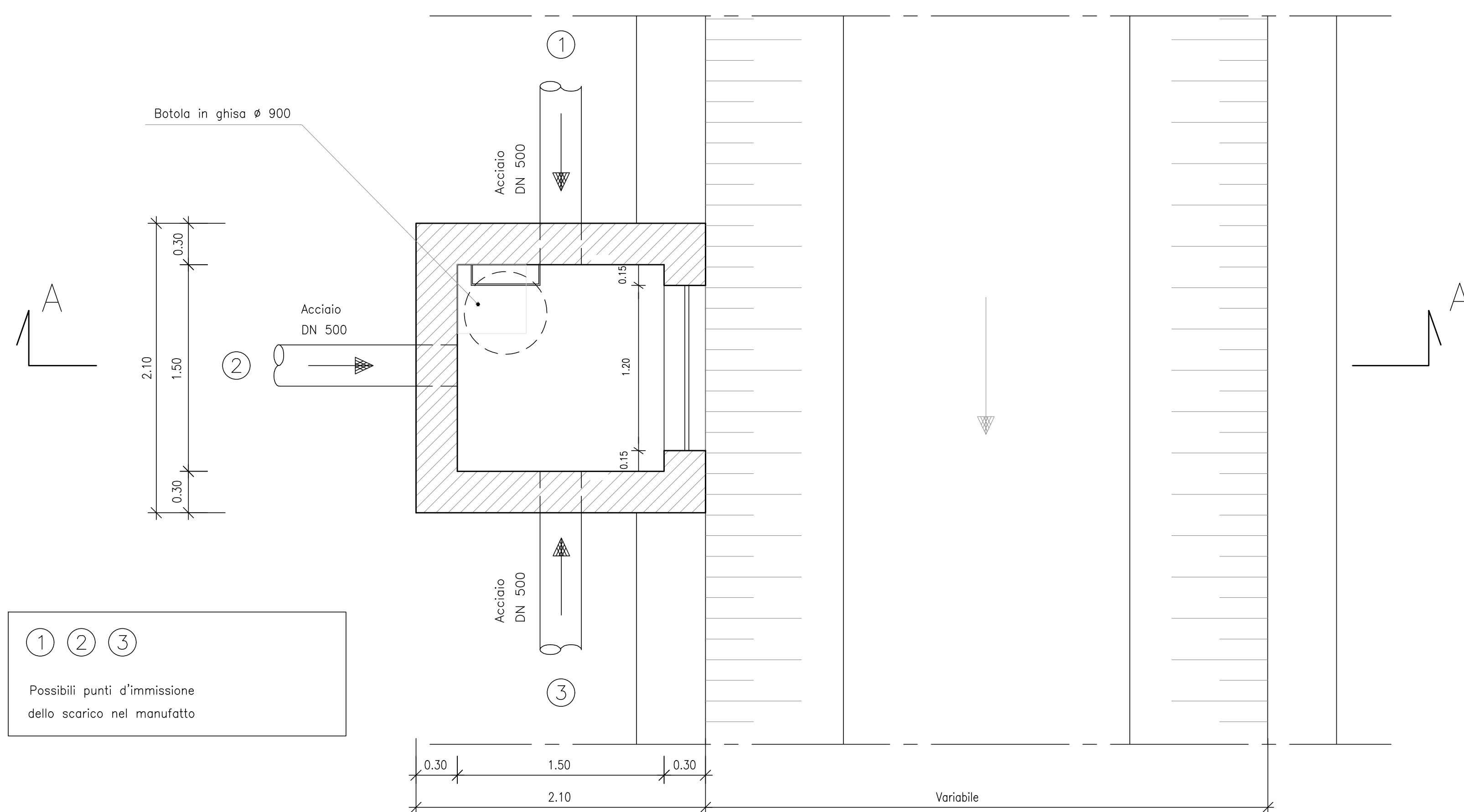

SEZIONE AA  
Scala 1:25

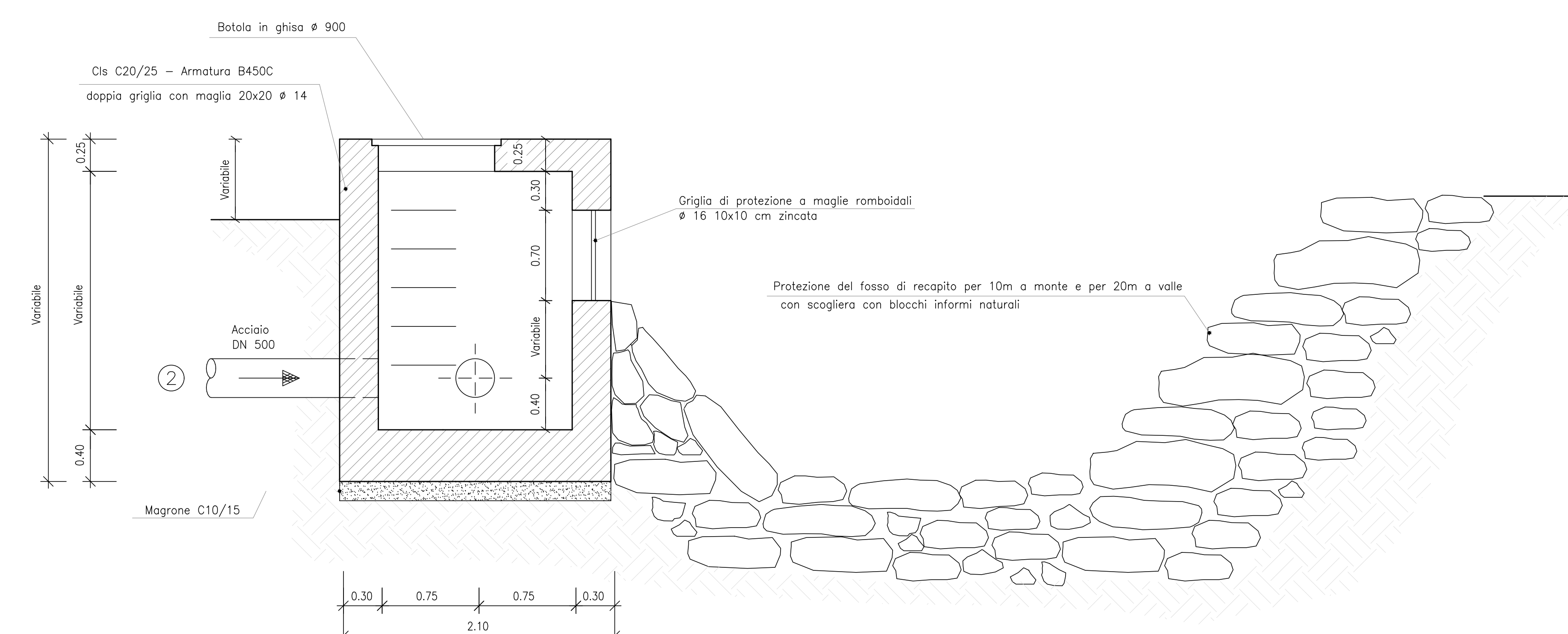

ENTE ACQUE UMBRE-TOSCANE

AREZZO

SISTEMA MONTEDOGLIO IN TERRITORIO TOSCANO ED UMBRO

PROGETTO ATTUATIVO PER IL COMPLETAMENTO E L'OTTIMIZZAZIONE TRAMITE POTENZIAMENTO E RECUPERO DI EFFICIENZA DELLE RETI IDRICHE INFRASTRUTTURALI DI ACCUMULO E ADDUZIONE

III° STRALCIO - II° SUB STRALCIO

PROGETTO ESECUTIVO

4					
3					
2					
1	04/02/19	REVISIONE N.1			
0	15/05/17	PRIMA EMISSIONE			
REV.	DATA	DESCRIZIONE	RED.	VER.	
TITOLO ELABORATO: B.10			PROGETTO N°		
VASCHE DI COMPENSO			ELABORATO		
PARTICOLARI COSTRUTTIVI			B T T 1 0		
MANUFATTO DI SMORZAMENTO DELLA CONDOTTA DI SCARICO			0 0 0		
PROGETTISTA			RESPONSABILE DEL PROCEDIMENTO		
Ing. Thomas CERBINI			Ing. Andrea CANALI		
COLLABORATORI					
Arch. Andrea CARDELLI			Ing. Francesco VITAGLIANI		
Geom. Leonardo TAVANTI			Ing. Nicoletta VITALE		
			Geom. Lisa MORETTI		
			Geom. Marco ORLANDO		