

VASCHE DI COMPENSO – PARTICOLARI COSTRUTTIVI

PARTICOLARE SISTEMAZIONE IN SCAVO  
Scala 1:25

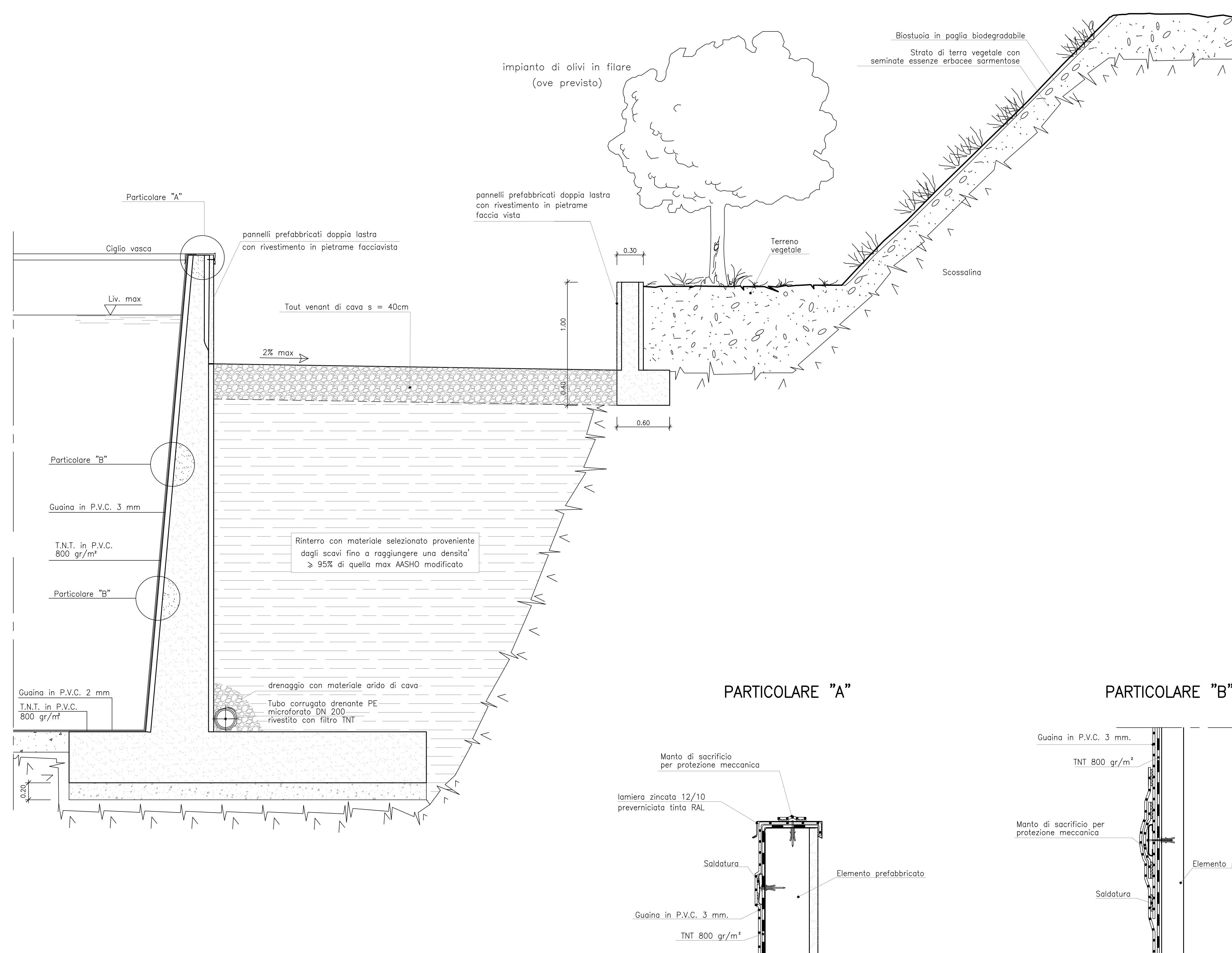

PARTICOLARE SISTEMAZIONE IN RILEVATO  
Scala 1:25

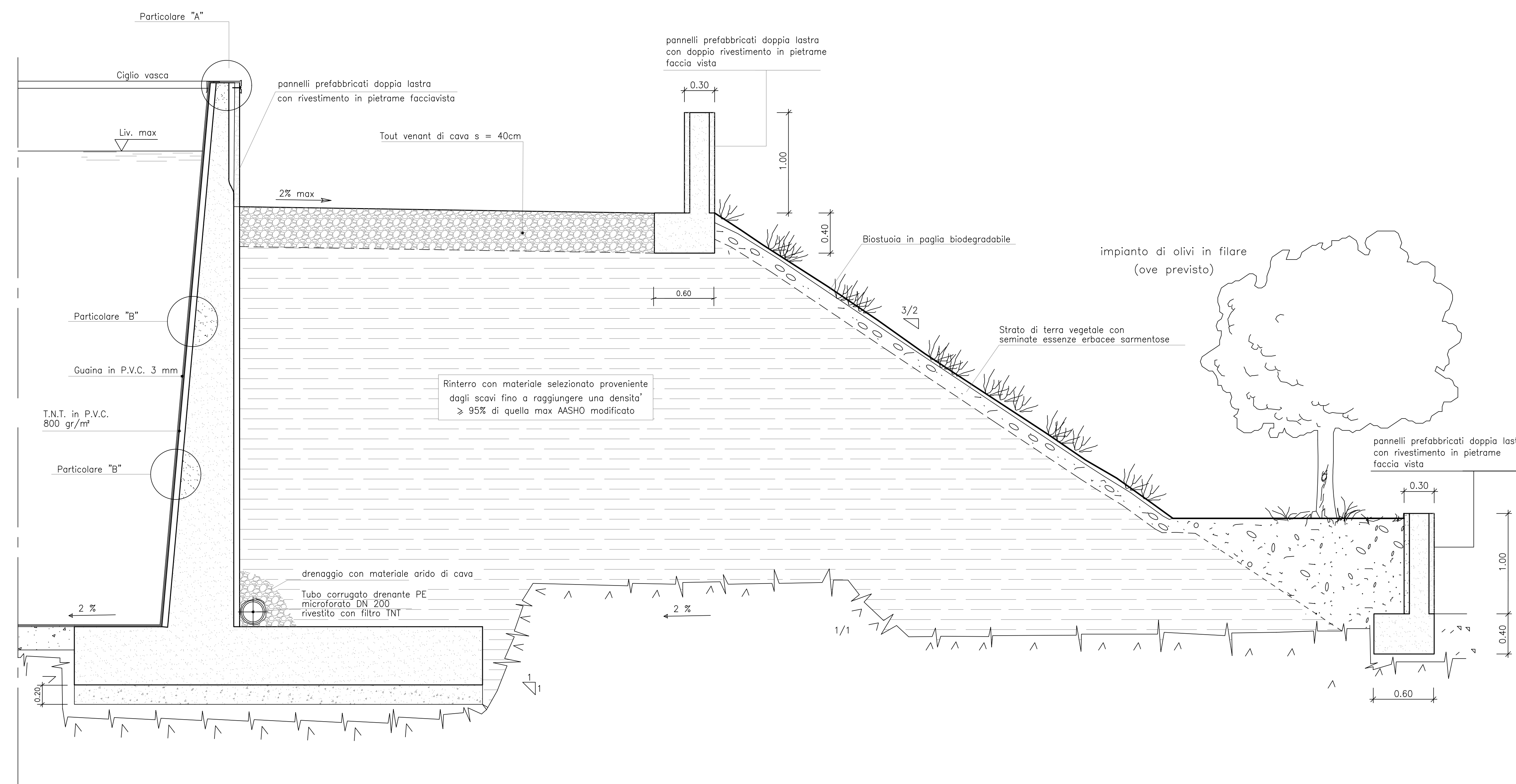

PARTICOLARE "A"

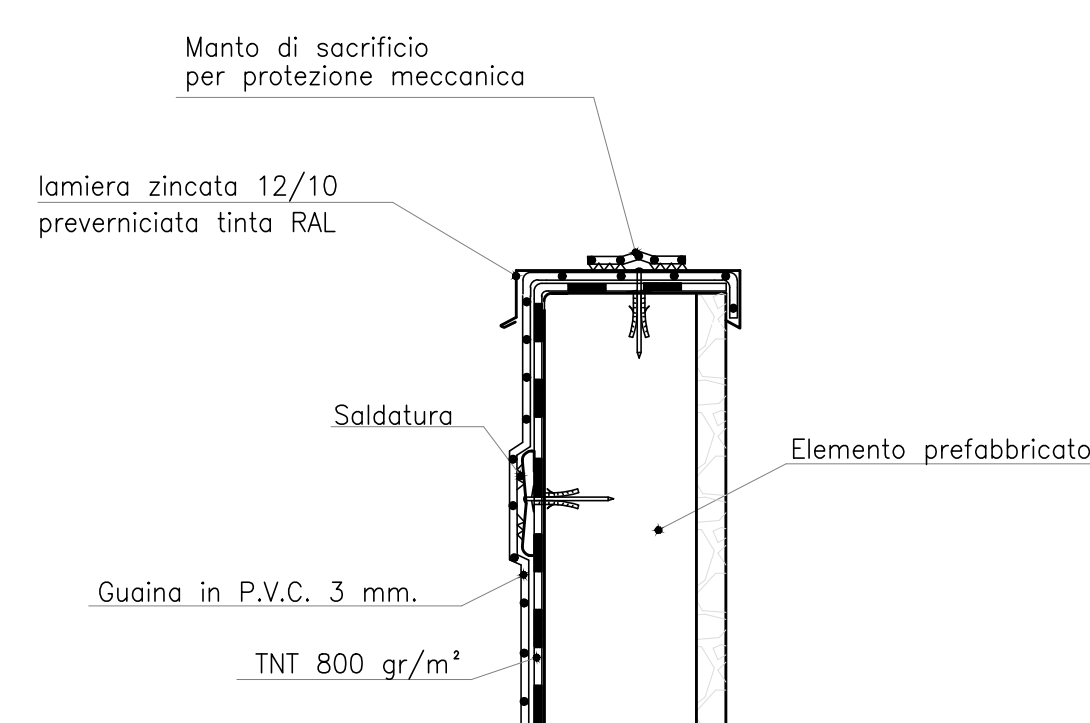

PARTICOLARE "B"

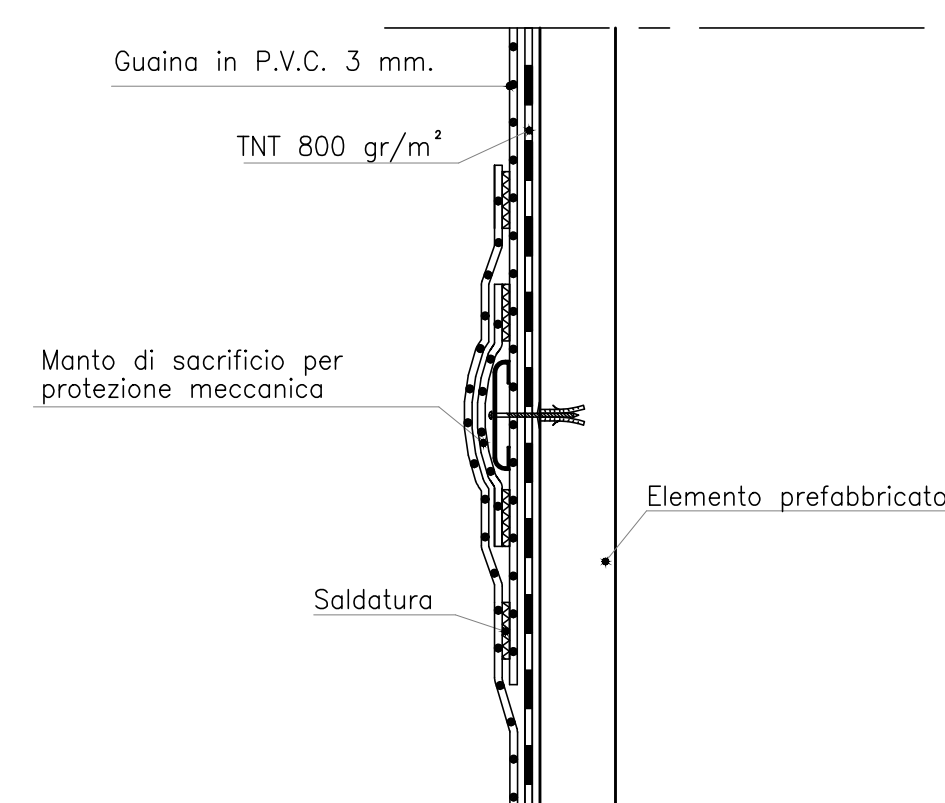

PARTICOLARE CANCELLO D'INGRESSO  
Scala 1:50

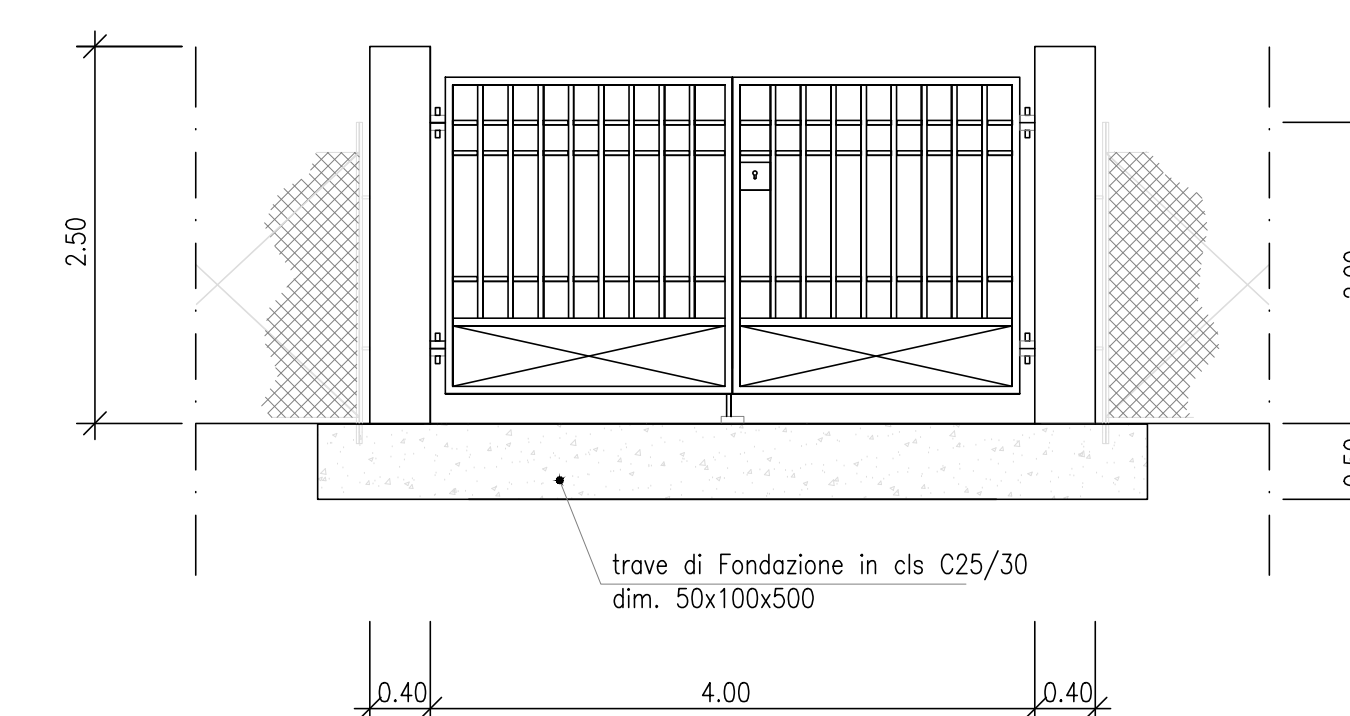

PARTICOLARE RECINZIONE  
Scala 1:50

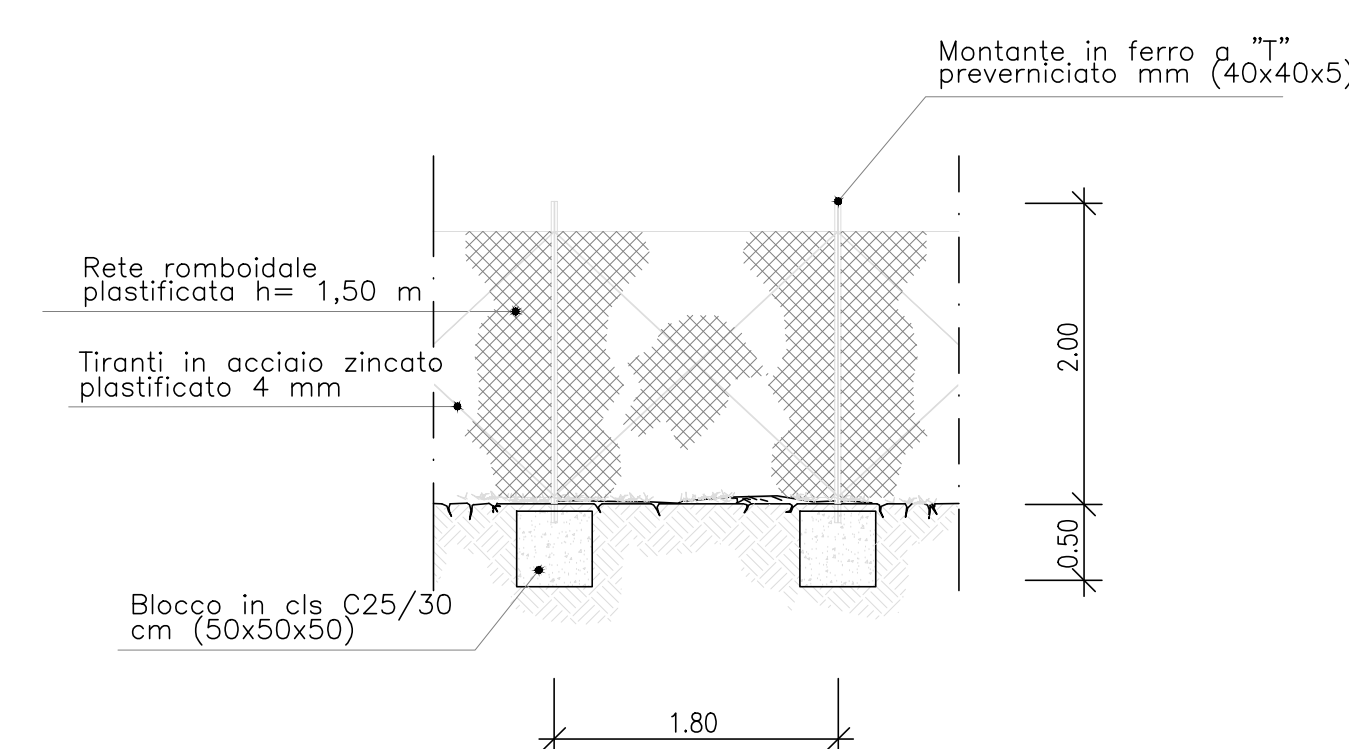

VASCHE DI COMPENSO – MANUFATTO DI SMORZAMENTO DELLA CONDOTTA DI SCARICO

PIANTA  
Scala 1:25

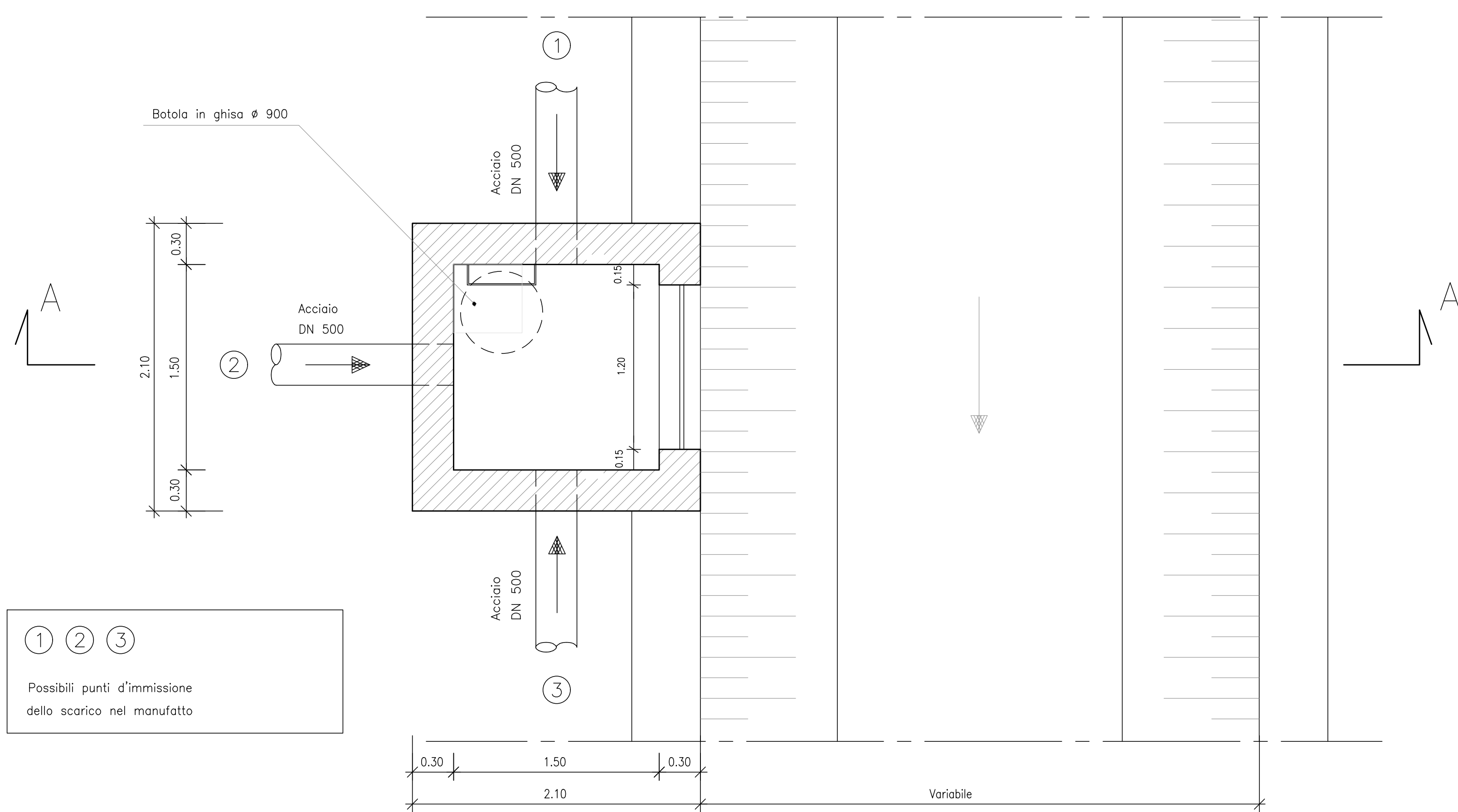

SEZIONE AA  
Scala 1:25

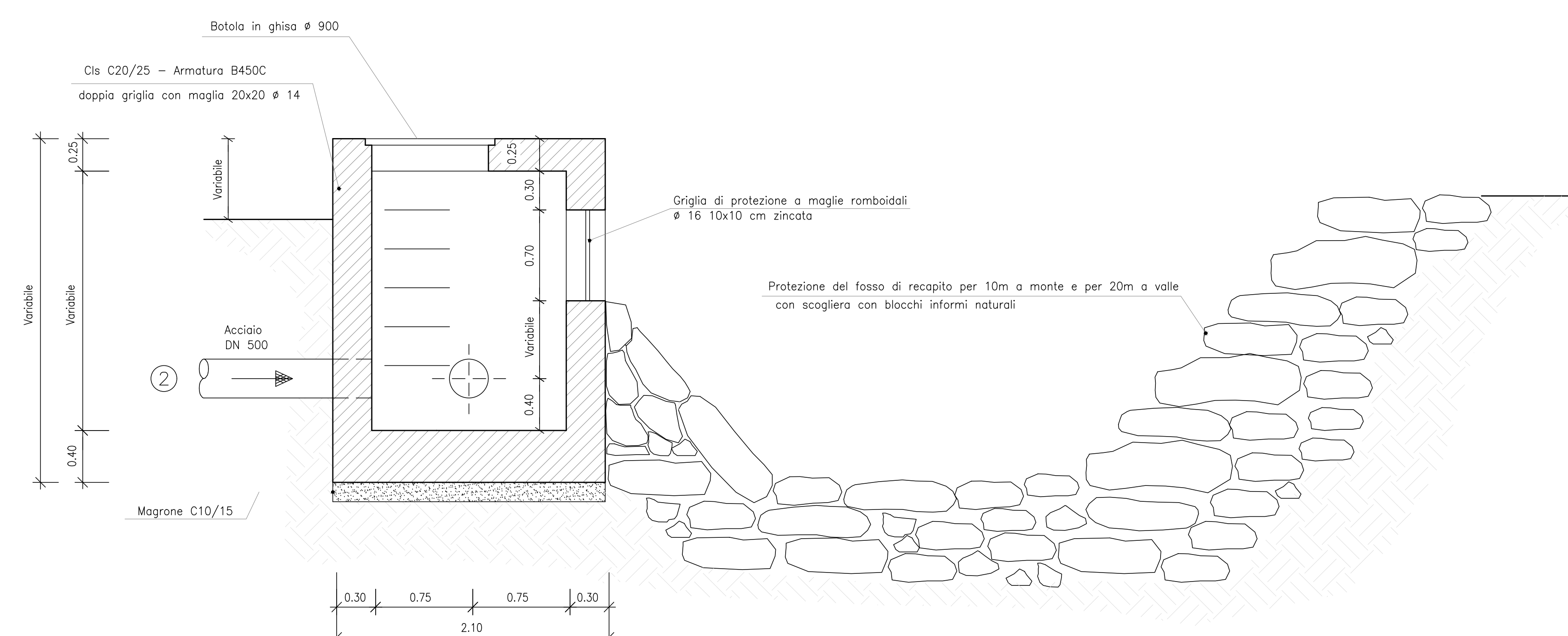

ENTE ACQUE UMBRE-TOSCANE

AREZZO

SISTEMA MONTEDOGLIO IN TERRITORIO TOSCANO ED UMBRO

PROGETTO ATTUATIVO PER IL COMPLETAMENTO E L'OTTIMIZZAZIONE TRAMITE POTENZIAMENTO E RECUPERO DI EFFICIENZA DELLE RETI IDRICHE INFRASTRUTTURALI DI ACCUMULO E ADDUZIONE

III° STRALCIO - III° SUB STRALCIO

PROGETTO ESECUTIVO

4					
3					
2					
1	04/02/19	REVISIONE N.1			
0	15/05/17	PRIMA EMISSIONE			
REV.	DATA	DESCRIZIONE	RED.	VER.	
TITOLO ELABORATO: B.10					
ELABORATO					
BTT10					
0100					
SCALA:					
SOSTITUISCE ELAB.					
PROGETTISTA Ing. Thomas CERBINI					
RESPONSABILE DEL PROCEDIMENTO Ing. Andrea CANALI					
COLLABORATORI					
Arch. Andrea CARDELLI		Ing. Francesco VITAGLIANI		Ing. Nicoletta VITALE	
Geom. Leonardo TAVANTI		Geom. Fabio GRAZI		Geom. Lisa MORETTI	
Geom. Marco ORLANDO					