

# Anas SpA

Direzione Centrale Progettazione



**Regione Lombardia**

Provincia di Milano

**Legge n. 345/97**

## Accordo di programma quadro in materia di trasporti

Realizzazione di un sistema integrato di accessibilità ferroviaria e stradale  
all'aeroporto di Malpensa 2000

( CONVENZIONE DEL 29.10.1999 )

Collegamento tra la S.S.n.11 "Padana Superiore" a Magenta  
e la Tangenziale ovest di Milano  
Variante di Abbiategrasso sulla S.S.n.494 e adeguamento in sede  
del tratto Abbiategrasso Vigevano fino al nuovo ponte sul Ticino

**PROGETTO DEFINITIVO - 1° STRALCIO FUNZIONALE**

**C - PARTE STRADALE**

**TRATTA A : MAGENTA - ALBAIRATE  
SVINCOLI**

**Svincolo n. 3 (Magenta Sud - Robecco S/N)  
Sezioni trasversali rampe EF/GH e Rotatoria Sud**

Revisioni	Controllato	Approvato	Data : .....Dicembre 2008.....	Scala : .....1:200.....
			Agg.to : .....Novembre 2014.....	All.to n. .....C.6.14.5.....

Progettazione :



Società Esercizi Aeroportuali s.p.a.  
20090 Aeroporto Milano Linate tel. 02/74851

Progettazione redatta da :

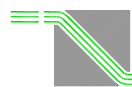

**errevia** s. r. l.  
RICERCA VIABILITÀ AMBIENTE

Centro operativo: 20090 TREZZANO s/N (MI), via Cristoforo Colombo n. 23

Il Progettista :

Il Direttore Tecnico  
Dott. Ing. Alberto RINALDI

*(Handwritten signature of Alberto Rinaldi)*

Visto

La Direzione Centrale Progettazione :

Dott. Ing. Nicola DINNELLA

.....

Visto

Il Responsabile del Procedimento :

Dott. Ing. Domenico PETRUZZELLI

.....

*Sezioni trasversali  
Rampa EF*

PROFILO Svi\_3\_Rampa\_EF

SEZIONE 1

PROGRESSIVA 0.00

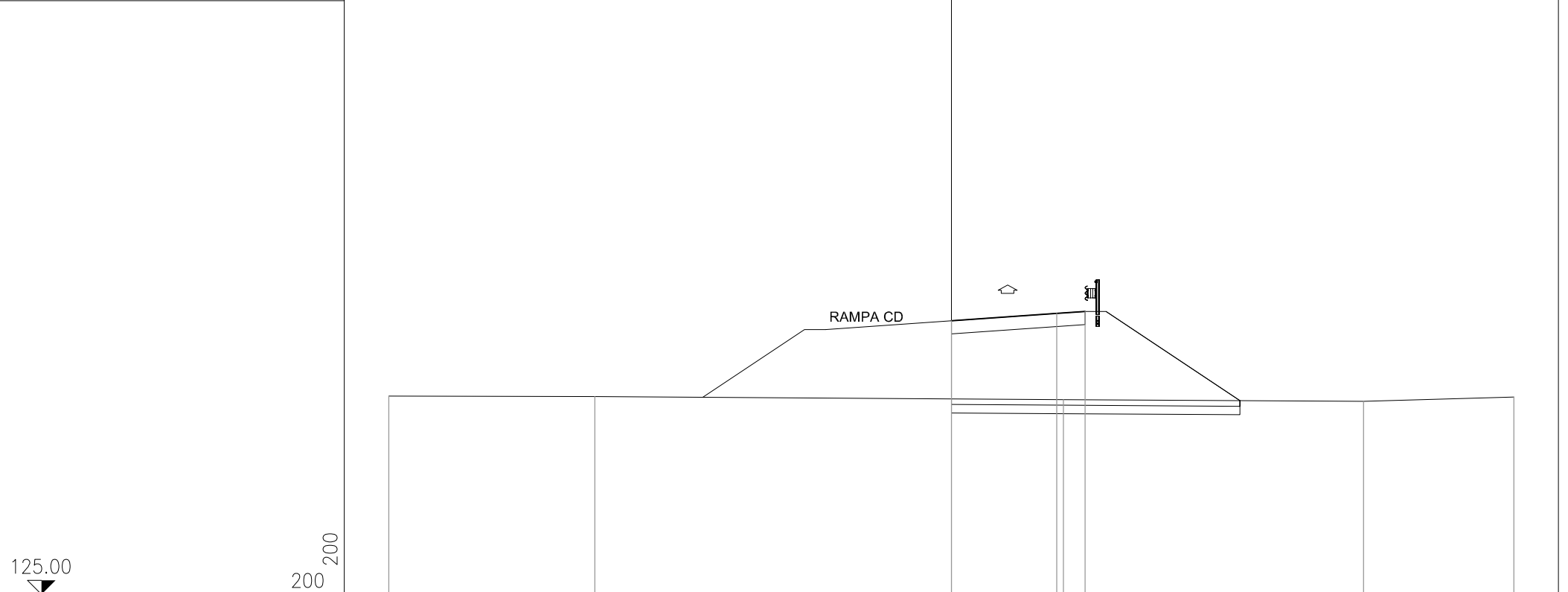

DISTANZE PROGRESSIVE PROGETTO				0.00	3.75	4.75			
DISTANZE PARZIALI PROGETTO					3.75	1.00			
QUOTE PROGETTO				134.73	134.99	135.06			
DISTANZE PROGRESSIVE TERRENO	-20.00		-12.67		3.98			14.65	20.00
DISTANZE PARZIALI TERRENO		7.33		16.65		10.67		5.35	
QUOTE TERRENO	132.05		132.03		131.92		131.86		132.01

PROFILO Svi\_3\_Rampa\_EF

SEZIONE 2

PROGRESSIVA 1.00

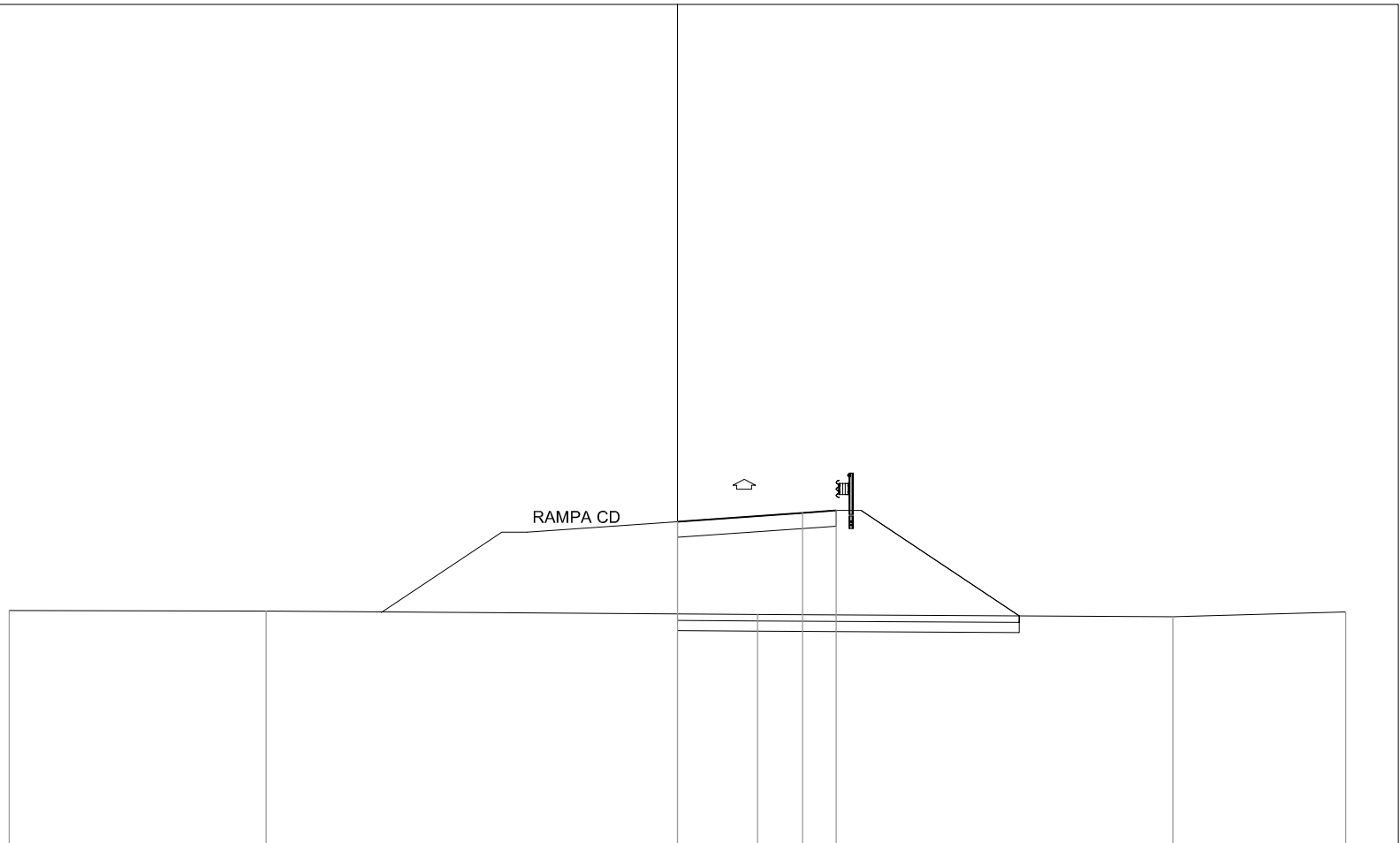

DISTANZE PROGRESSIVE PROGETTO				0.00		3.75	4.75			
DISTANZE PARZIALI PROGETTO						3.75	1.00			
QUOTE PROGETTO				134.71		134.97	135.04			
DISTANZE PROGRESSIVE TERRENO	-20.00		-12.31			2.40			14.83	20.00
DISTANZE PARZIALI TERRENO		7.69		14.71			12.43		5.17	
QUOTE TERRENO	132.05		132.03			131.93			131.86	132.01



PROFILO Svi\_3\_Rampa\_EF

SEZIONE 4

PROGRESSIVA 49.13

STERRI E RIPORTI  
 R1 21.07 mq.  
 SCOTICO  
 E1 3.07 mq.  
 BONIFICA  
 F1 4.62 mq.  
 USURA  
 a1 6.50 ml.  
 VEGETALE  
 b1 3.93 ml.  
 b2 3.14 ml.  
 Totale: 7.07 ml.

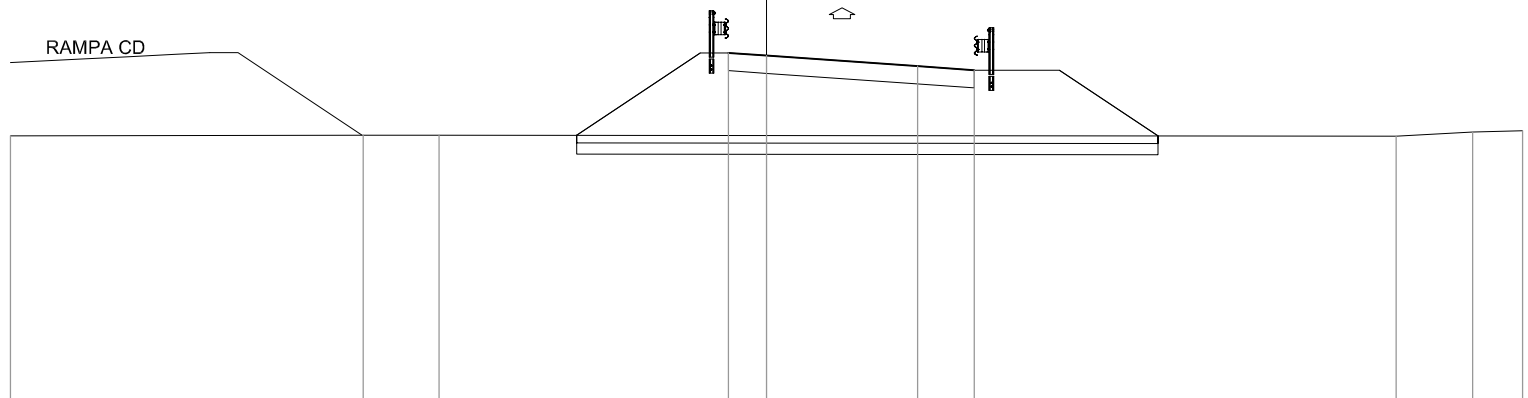

DISTANZE PROGRESSIVE PROGETTO					-1.00	0.00		4.00	5.50			
DISTANZE PARZIALI PROGETTO					1.00	4.00	1.50					
QUOTE PROGETTO					134.22	134.15		133.87	133.76			
DISTANZE PROGRESSIVE TERRENO	-20.00		-10.67	-8.66						16.66	18.68	20.00
DISTANZE PARZIALI TERRENO		9.33	2.01			25.32				2.02	1.32	
QUOTE TERRENO	132.02		132.04	132.04						132.01	132.13	132.16













PROFILO Svi\_3\_Rampa\_EF

SEZIONE 10

PROGRESSIVA 148.60

125.00  
▼

200  
200

TRACCIATO PRINCIPALE

DISTANZE PROGRESSIVE PROGETTO							0.00		3.75	5.25												
DISTANZE PARZIALI PROGETTO									3.75	1.50												
QUOTE PROGETTO							133.27		133.36	133.40												
DISTANZE PROGRESSIVE TERRENO	-20.00			-10.41	-9.87	-9.19					5.38	7.17	7.93		12.41		15.57	16.57	17.40		20.00	
DISTANZE PARZIALI TERRENO		9.59		0.54	0.68	2.57			10.08		1.79	0.76	4.48		3.16		1.00	0.83	2.60			
QUOTE TERRENO	132.29			132.39	132.39	132.49					133.35	133.10	132.99		132.69		132.49	132.56	132.61		132.43	

*Sezioni trasversali  
Rampa GH*

PROFILO Svi\_3\_Rampa\_GH

SEZIONE 1

PROGRESSIVA 0.00

124.00



200  
200

TRACCIATO PRINCIPALE



DISTANZE PROGRESSIVE  
PROGETTO

0.00

3.75

5.25

DISTANZE PARZIALI  
PROGETTO

3.75

1.50

QUOTE  
PROGETTO

131.69

131.58

131.54

DISTANZE PROGRESSIVE  
TERRENO

131.79

131.73

131.08

131.26

131.68

131.88

132.14

132.14

131.93

131.91

131.88

131.96

132.07

132.07

DISTANZE PARZIALI  
TERRENO

20.00

19.59

0.41

2.97

0.61

16.62

16.01

15.40

0.90

14.50

0.84

13.66

6.48

7.18

6.87

1.09

0.78

2.28

3.06

13.64

16.70

2.37

19.07

0.93

20.00

QUOTE  
TERRENO

131.79

131.73

131.08

131.26

131.68

131.88

132.14

132.14

131.93

131.91

131.88

131.96

132.07

132.07

PROFILO Svi\_3\_Rampa\_GH

SEZIONE 2

PROGRESSIVA 19.43

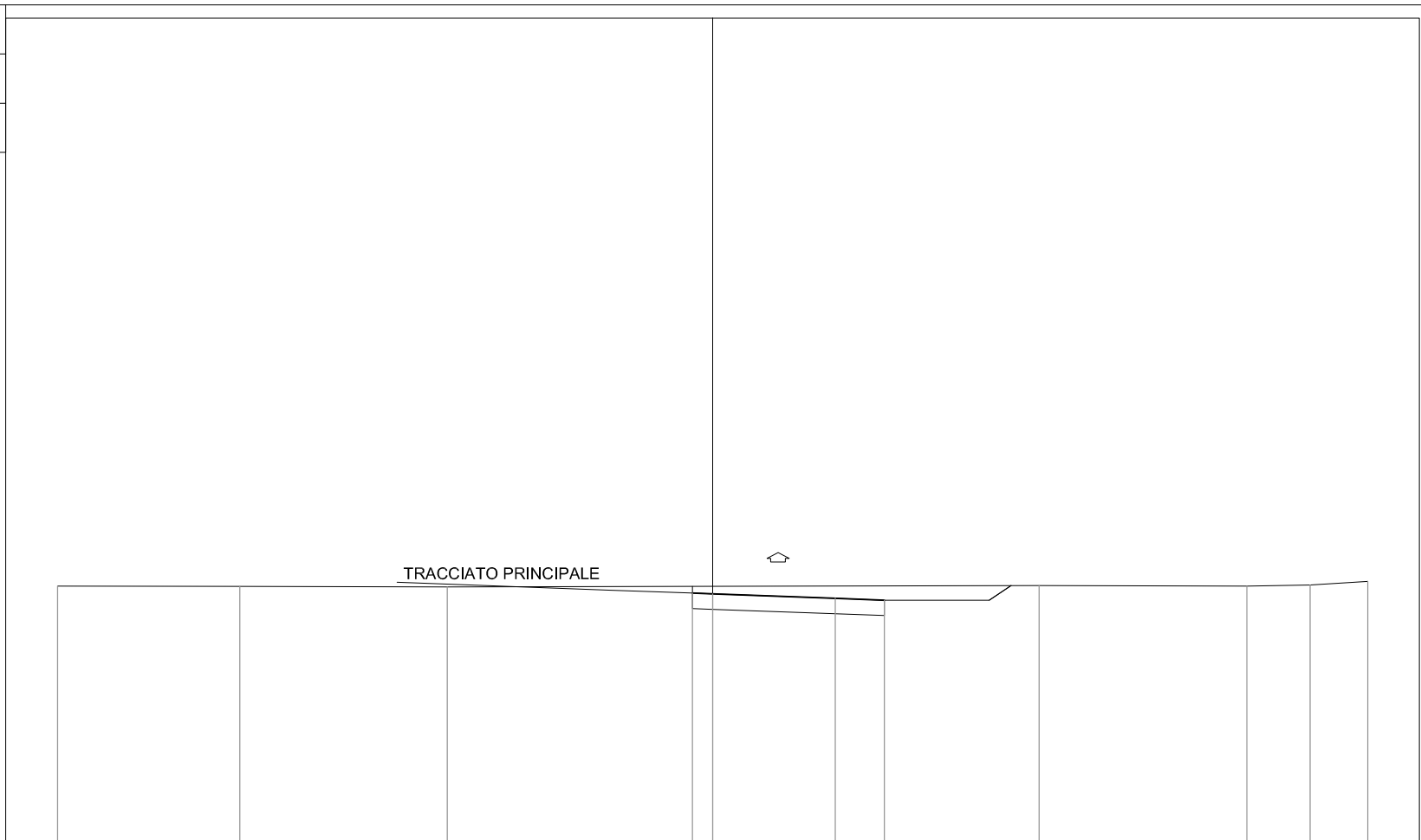

124.00  
▼

200  
200

DISTANZE PROGRESSIVE PROGETTO					-0.62	0.00		3.75	5.25					
DISTANZE PARZIALI PROGETTO					0.62		3.75	1.50						
QUOTE PROGETTO					131.63	131.61		131.47	131.42					
DISTANZE PROGRESSIVE TERRENO	-20.00		-14.44							9.97		16.31	18.24	20.00
DISTANZE PARZIALI TERRENO		5.56		6.34			18.07			6.34		1.93	1.76	
QUOTE TERRENO	131.85		131.84		131.82					131.86		131.85	131.88	131.99

PROFILO Svi\_3\_Rampa\_GH

SEZIONE 3

PROGRESSIVA 38.86

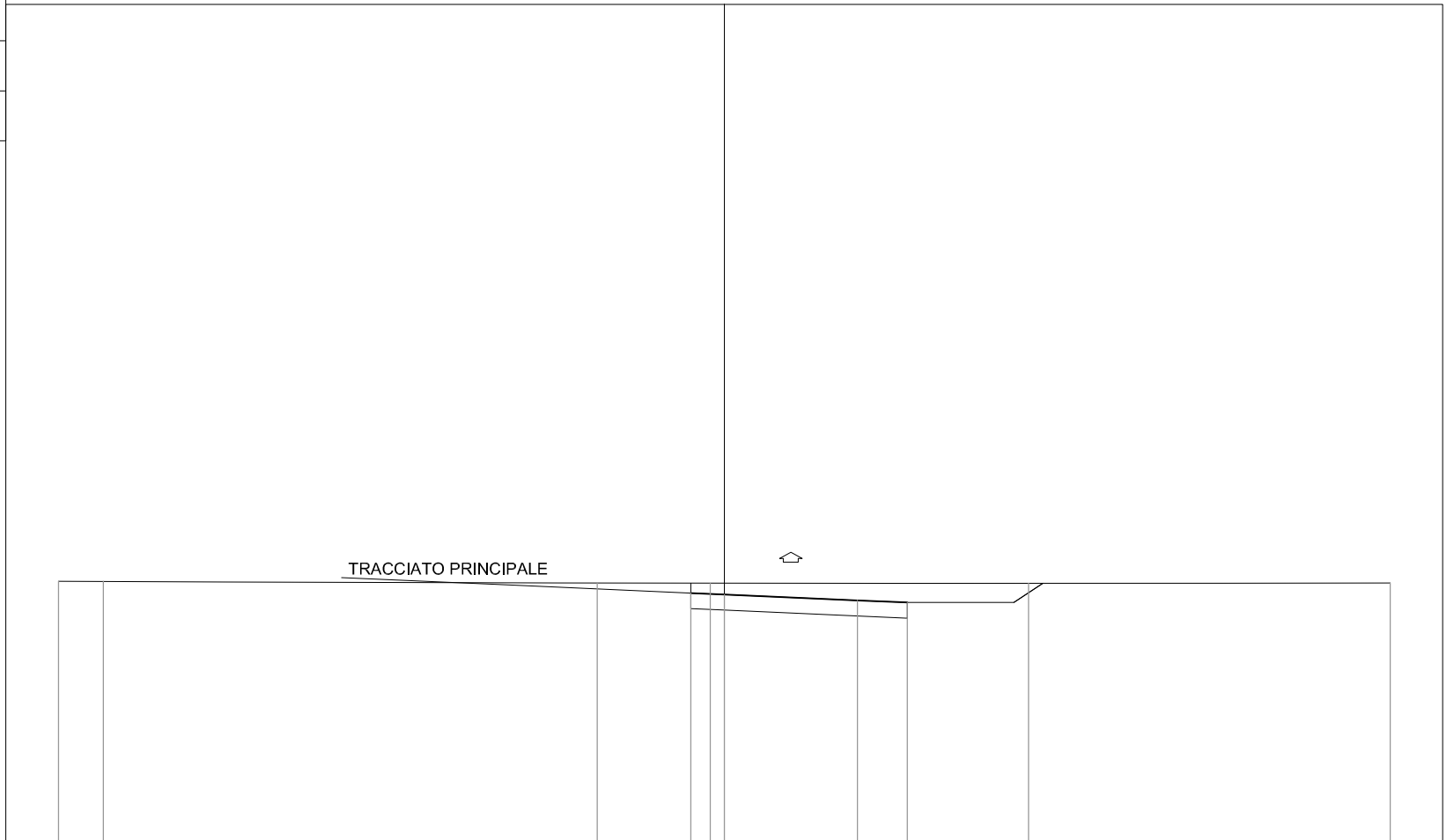

DISTANZE PROGRESSIVE PROGETTO					-1.00	0.00		4.00	5.50	
DISTANZE PARZIALI PROGETTO					1.00		4.00	1.50		
QUOTE PROGETTO					131.51	131.47		131.29	131.22	
DISTANZE PROGRESSIVE TERRENO	-20.00	-18.65		-3.82	-0.42			9.14		20.00
DISTANZE PARZIALI TERRENO	1.35		14.83	3.40			9.56		10.86	
QUOTE TERRENO	131.86	131.86		131.81	131.80			131.80		131.81



PROFILO Svi\_3\_Rampa\_GH

SEZIONE 4

PROGRESSIVA 55.36

STERRI E RIPORTI  
 S1 9.60 mq.  
 USURA  
 a1 6.50 ml.  
 VEGETALE  
 b1 0.82 ml.  
 b2 1.25 ml.  
 Totale: 2.07 ml.  
 PREPARAZIONE PIANO DI POSA  
 f1 6.50 ml.

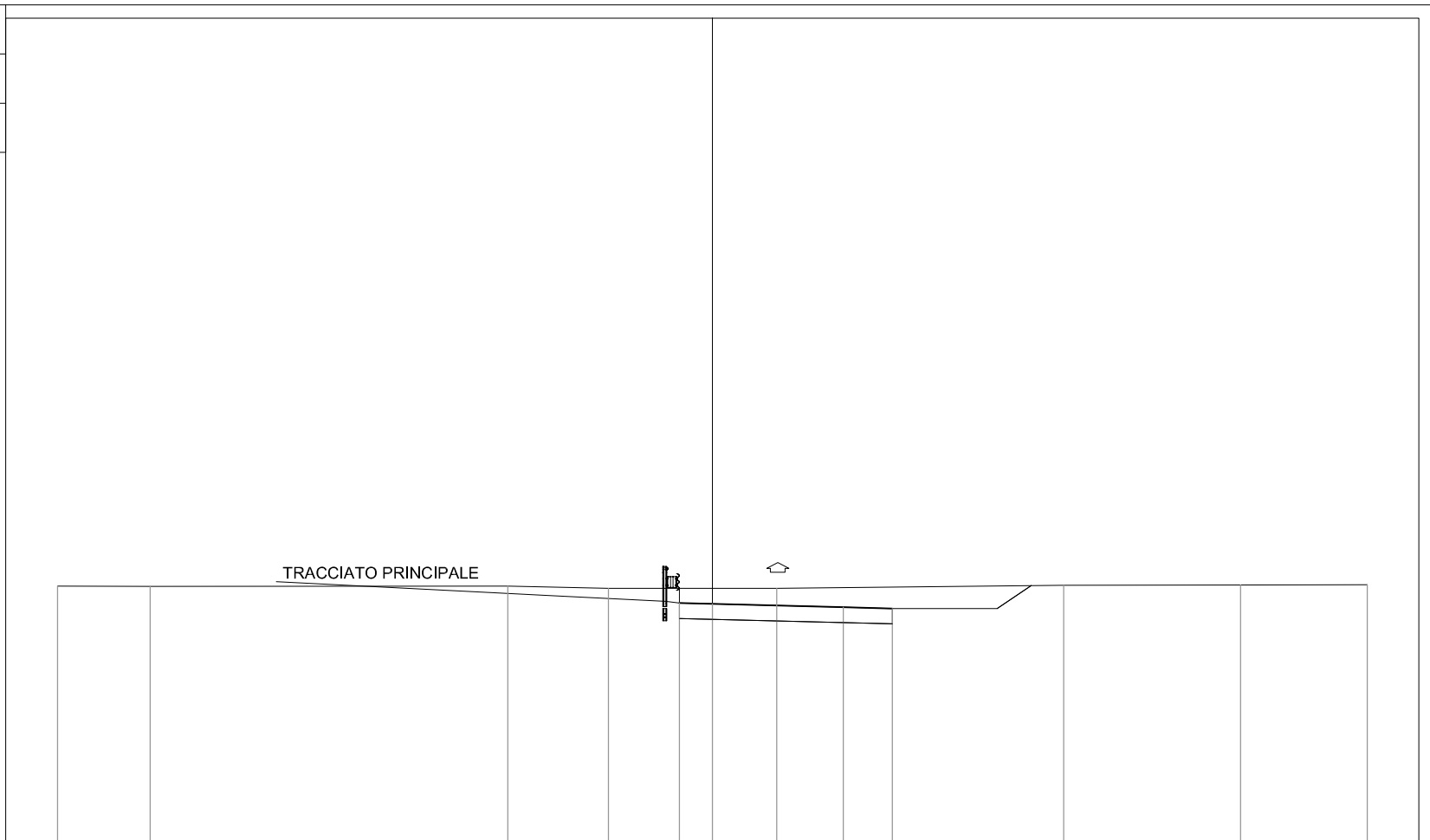

DISTANZE PROGRESSIVE PROGETTO						-1.00	0.00		4.00	5.50				
DISTANZE PARZIALI PROGETTO						1.00	4.00	1.50						
QUOTE PROGETTO						131.33	131.30		131.20	131.16				
DISTANZE PROGRESSIVE TERRENO	-20.00	-17.16		-6.25	-3.17			1.97		10.74		16.13		20.00
DISTANZE PARZIALI TERRENO	2.84		10.91	3.08		5.14		8.77		5.39		3.87		
QUOTE TERRENO	131.84	131.83		131.84	131.78		131.78		131.87		131.88		131.89	





PROFILO Svi\_3\_Rampa\_GH

SEZIONE 7

PROGRESSIVA 111.51

STERRI E RIPORTI  
 S1 12.42 mq.  
 USURA  
 a1 6.50 ml.  
 VEGETALE  
 b1 1.51 ml.  
 PREPARAZIONE PIANO DI POSA  
 f1 6.50 ml.

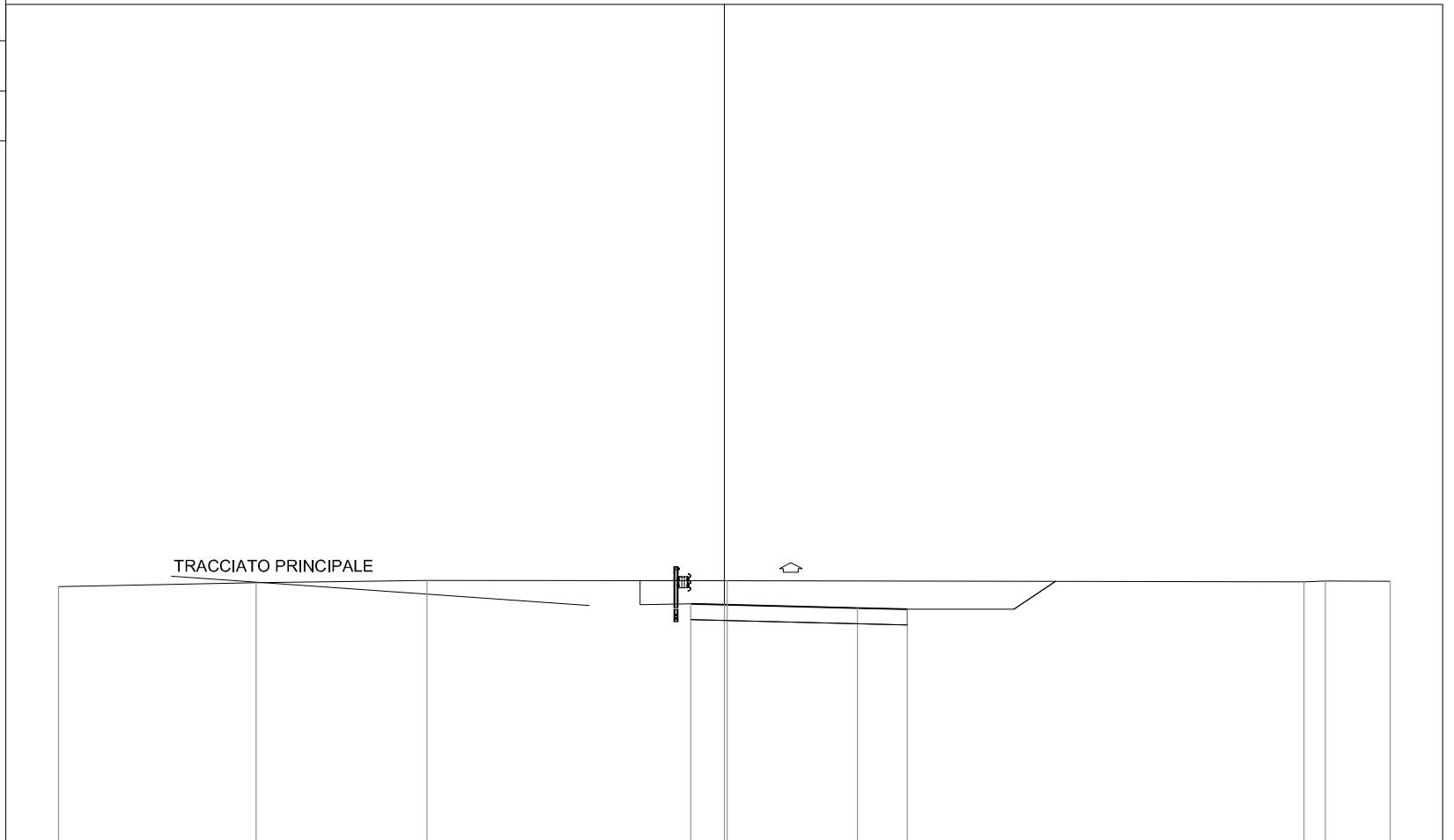

DISTANZE PROGRESSIVE PROGETTO						-1.00	0.00		4.00	5.50		
DISTANZE PARZIALI PROGETTO						1.00	4.00		1.50			
QUOTE PROGETTO						131.18	131.16		131.06	131.02		
DISTANZE PROGRESSIVE TERRENO	-20.00		-14.06		-8.93		0.09				17.41	20.00
DISTANZE PARZIALI TERRENO		5.94		5.13		9.02		17.32			0.65	1.94
QUOTE TERRENO	131.70		131.82		131.89		131.88		131.84	131.87		131.86



PROFILO Svi\_3\_Rampa\_GH

SEZIONE 9

PROGRESSIVA 147.60

STERRI E RIPORTI  
 S1 11.03 mq.  
 USURA  
 a1 6.50 ml.  
 VEGETALE  
 b1 1.05 ml.  
 b2 1.41 ml.  
 Totale: 2.46 ml.  
 PREPARAZIONE PIANO DI POSA  
 f1 6.50 ml.

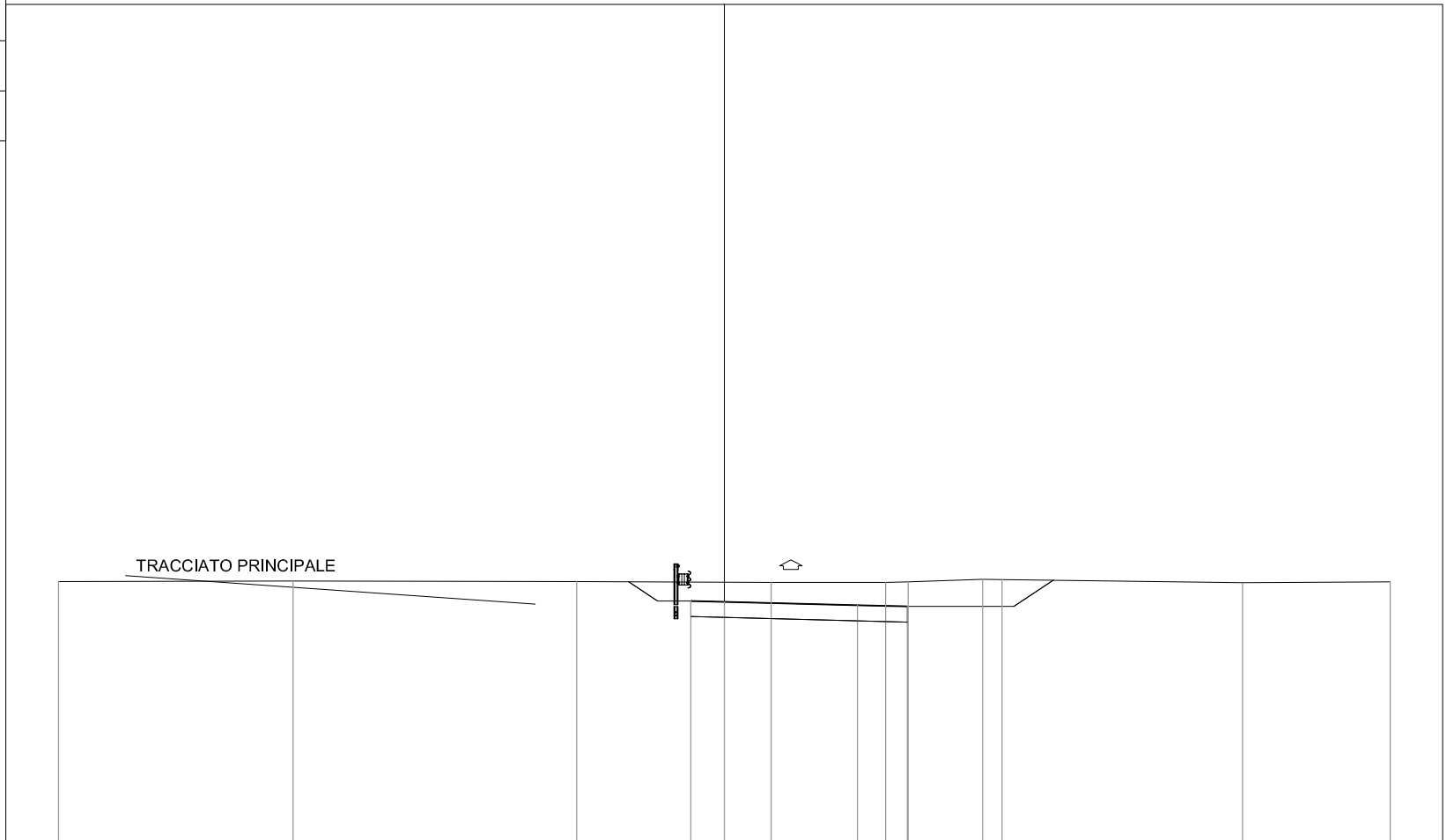

124.00

200

DISTANZE PROGRESSIVE PROGETTO					-1.00	0.00			4.00	5.50					
DISTANZE PARZIALI PROGETTO					1.00	4.00		1.50							
QUOTE PROGETTO					131.27	131.24		131.14	131.11						
DISTANZE PROGRESSIVE TERRENO	-20.00		-12.95		-4.43			1.41		4.85	5.52	7.76	8.34	15.57	20.00
DISTANZE PARZIALI TERRENO		7.05		8.52		5.84		3.44	0.67	2.24	0.58	7.23		4.43	
QUOTE TERRENO	131.85		131.87		131.86		131.83		131.82	131.85	131.92	131.92		131.82	131.84







PROFILO Svi\_3\_Rampa\_GH

SEZIONE 12

PROGRESSIVA 200.02

STERRI E RIPORTI  
 S1 8.16 mq.  
 USURA  
 a1 6.50 ml.  
 VEGETALE  
 b1 0.61 ml.  
 b2 0.95 ml.  
 Totale: 1.56 ml.  
 PREPARAZIONE PIANO DI POSA  
 f1 6.50 ml.

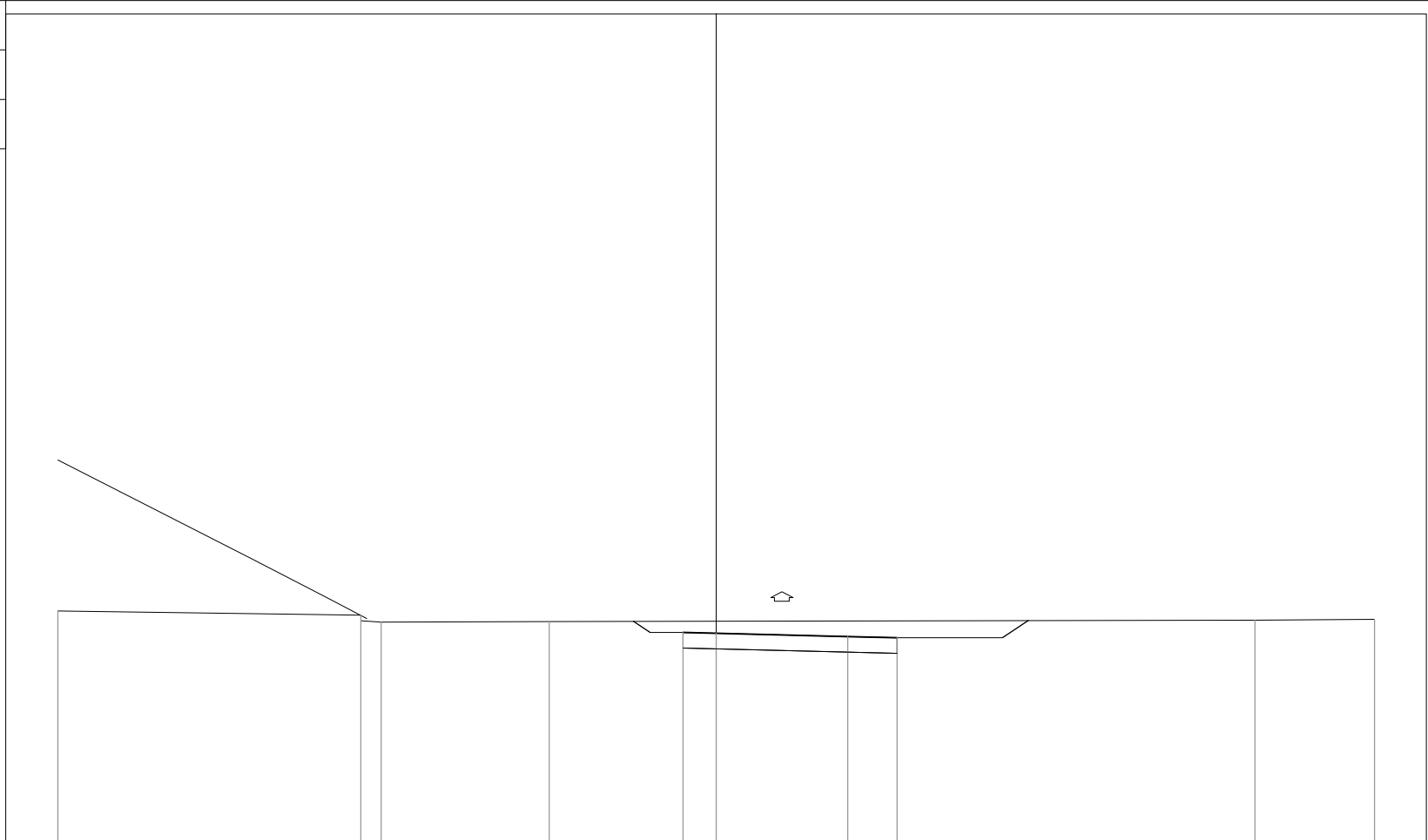

DISTANZE PROGRESSIVE PROGETTO						-1.00	0.00	4.00	5.50				
DISTANZE PARZIALI PROGETTO						1.00	4.00	1.50					
QUOTE PROGETTO						131.39	131.37	131.27	131.23				
DISTANZE PROGRESSIVE TERRENO	-20.00		-10.79	-10.17								16.37	20.00
DISTANZE PARZIALI TERRENO		9.21	0.62		5.10			21.44				3.63	
QUOTE TERRENO	132.05		131.92	131.71		131.73						131.77	131.79



PROFILO Svi\_3\_Rampa\_GH

SEZIONE 14

PROGRESSIVA 236.11

STERRI E RIPORTI  
 S1 3.11 mq.  
 S2 0.34 mq.  
 Totale S: 3.45 mq.  
 R1 0.05 mq.  
 SCOTICO  
 E1 0.16 mq.  
 BONIFICA  
 F1 0.26 mq.  
 USURA  
 a1 6.50 ml.  
 VEGETALE  
 b1 0.11 ml.  
 b2 0.19 ml.  
 Totale: 0.30 ml.  
 PREPARAZIONE PIANO DI POSA  
 f1 6.50 ml.

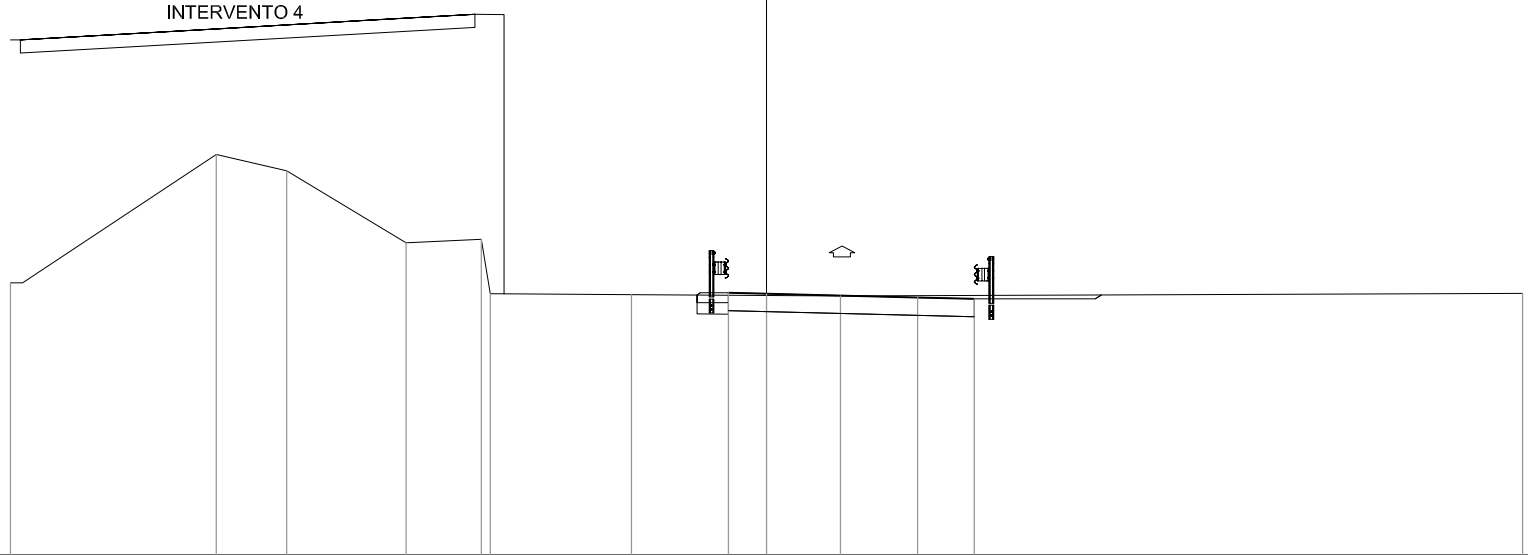

125.00

200  
200

DISTANZE PROGRESSIVE PROGETTO								-1.00	0.00		4.00	5.50	
DISTANZE PARZIALI PROGETTO								1.00	4.00	1.50			
QUOTE PROGETTO								131.95	131.92		131.82	131.78	
DISTANZE PROGRESSIVE TERRENO	-20.00	-14.55	-12.69	-9.53	-7.54	-7.30	-3.57			1.96			20.00
DISTANZE PARZIALI TERRENO		5.45	1.86	3.16	1.99	0.24	3.73		5.53		18.04		
QUOTE TERRENO	132.21	135.61	135.17	133.26	133.37	131.92	131.90			131.86			131.93





PROFILO Svi\_3\_Rampa\_GH

SEZIONE 17

PROGRESSIVA 303.17

STERRI E RIPORTI  
 R1 9.08 mq.  
 SCOTICO  
 E1 2.32 mq.  
 BONIFICA  
 F1 3.48 mq.  
 USURA  
 a1 6.50 ml.  
 VEGETALE  
 b1 1.92 ml.

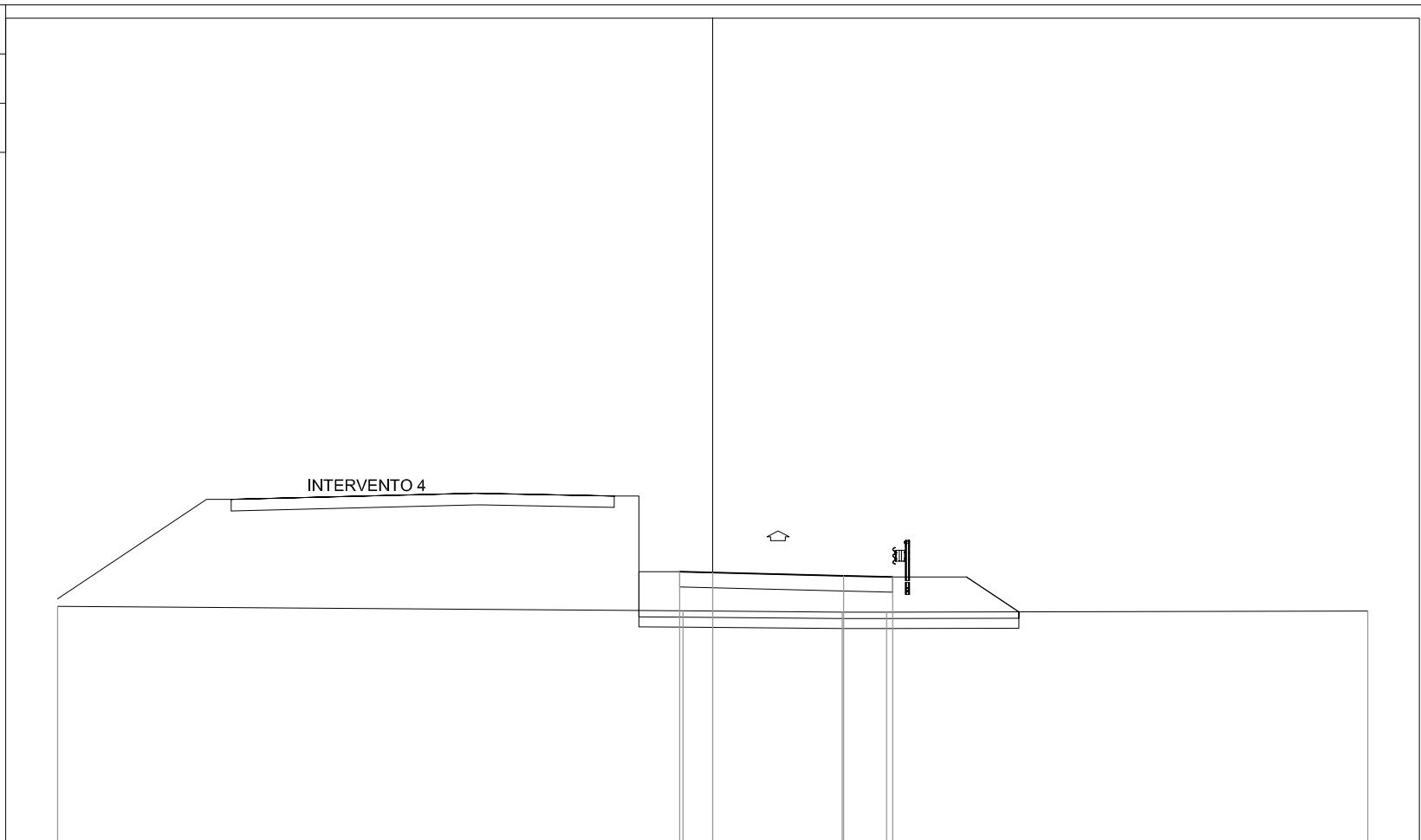

125.00  
 200

DISTANZE PROGRESSIVE PROGETTO				-1.00	0.00		4.00	5.50	
DISTANZE PARZIALI PROGETTO				1.00		4.00	1.50		
QUOTE PROGETTO				133.29	133.26		133.16	133.12	
DISTANZE PROGRESSIVE TERRENO	20.00			0.91		3.95	5.31		20.00
DISTANZE PARZIALI TERRENO		19.09			4.86	1.36		14.69	
QUOTE TERRENO	132.23			132.09		132.05	132.05		132.08



PROFILO Svi\_3\_Rampa\_GH

SEZIONE 19

PROGRESSIVA 339.93

STERRI E RIPORTI  
 R1 9.07 mq.  
 SCOTICO  
 E1 2.22 mq.  
 BONIFICA  
 F1 3.35 mq.  
 USURA  
 a1 6.50 ml.  
 VEGETALE  
 b1 1.96 ml.

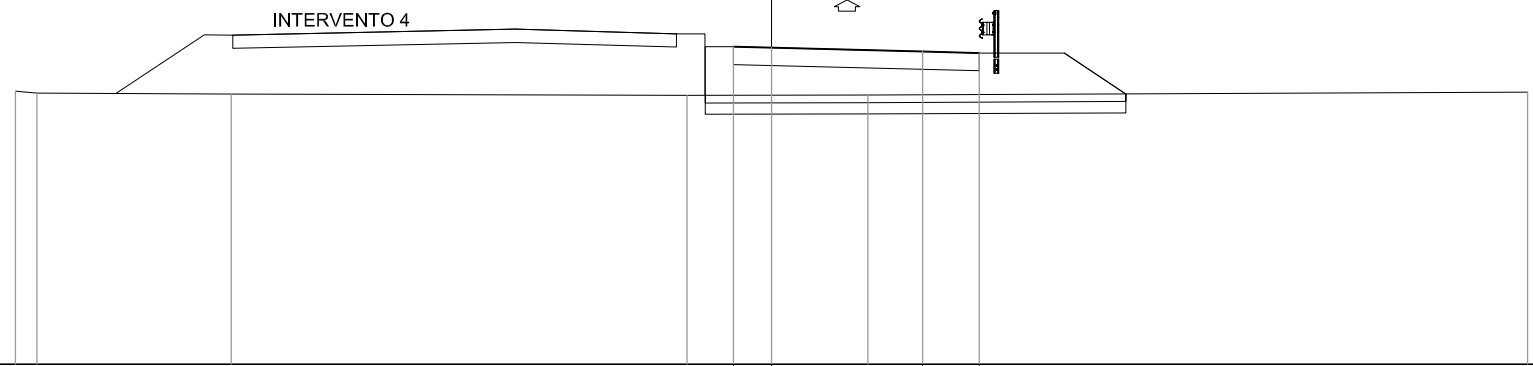

DISTANZE PROGRESSIVE PROGETTO						-1.00	0.00			4.00	5.50	
DISTANZE PARZIALI PROGETTO						1.00	4.00	1.50				
QUOTE PROGETTO						133.40	133.38			133.28	133.24	
DISTANZE PROGRESSIVE TERRENO		-20.00		-14.29		-2.24				2.56		20.00
DISTANZE PARZIALI TERRENO		0.57	5.14		12.05		4.80			17.44		
QUOTE TERRENO	132.22	132.18		132.15		132.12			132.12			132.20



PROFILO Svi\_3\_Rampa\_GH

SEZIONE 20

PROGRESSIVA 345.09

STERRI E RIPORTI  
 R1 8.59 mq.  
 SCOTICO  
 E1 2.35 mq.  
 BONIFICA  
 F1 3.50 mq.  
 USURA  
 a1 6.50 ml.  
 VEGETALE  
 b1 1.70 ml.

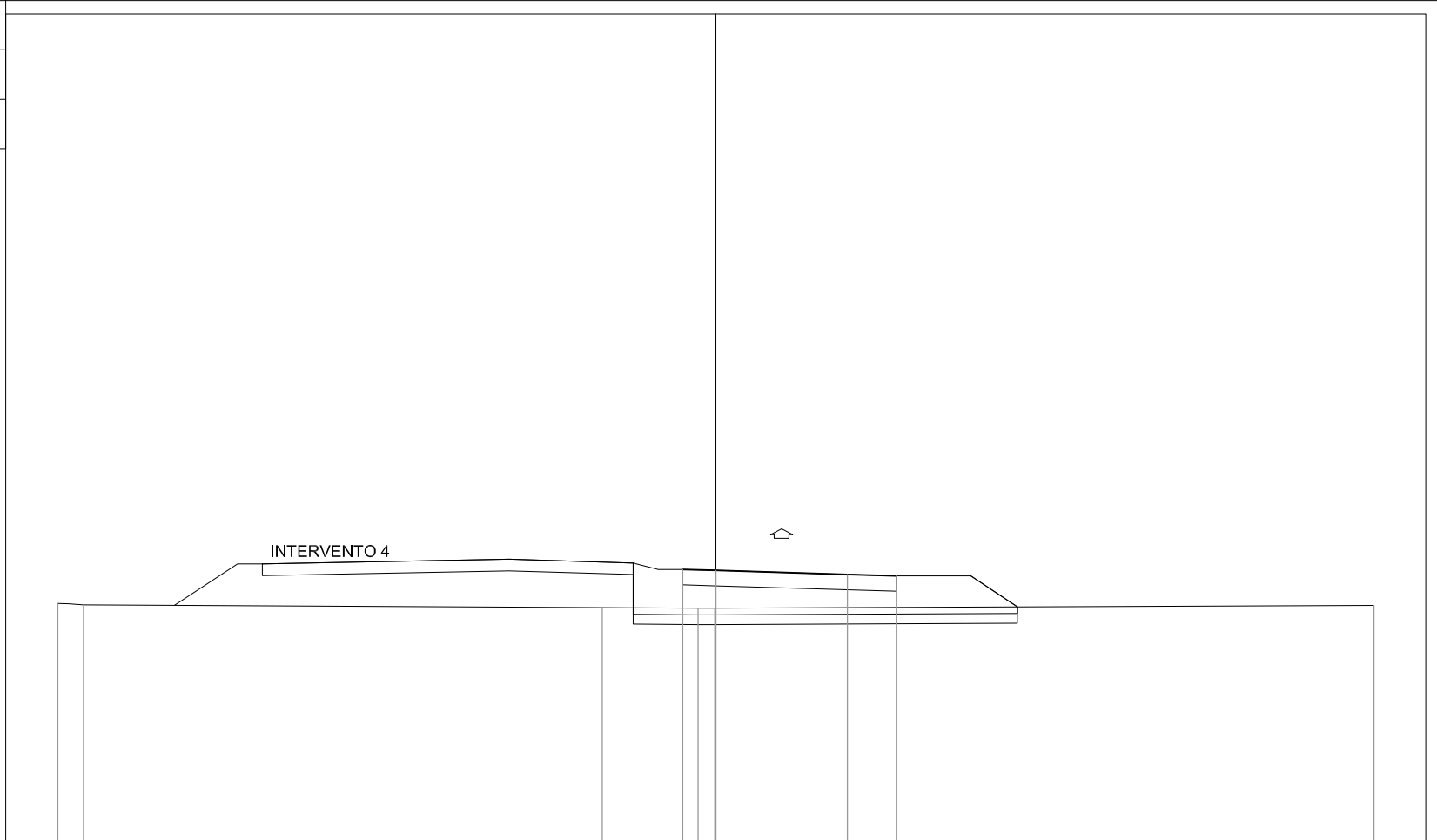

DISTANZE PROGRESSIVE PROGETTO				-1.00	0.00	4.00	5.50		
DISTANZE PARZIALI PROGETTO				1.00	4.00	1.50			
QUOTE PROGETTO				133.31	133.28	133.16	133.12		
DISTANZE PROGRESSIVE TERRENO	-20.00	-19.22		-3.46	-0.54	-0.03			20.00
DISTANZE PARZIALI TERRENO	0.78	15.76	2.92	0.51	20.03				
QUOTE TERRENO	132.28	132.23	132.15	132.13	132.13				132.22

PROFILO Svi\_3\_Rampa\_GH

SEZIONE 21

PROGRESSIVA 352.19

125.00  
▼

200  
200

INTERVENTO 4



DISTANZE PROGRESSIVE PROGETTO					-1.00	0.00				4.00	5.50			
DISTANZE PARZIALI PROGETTO					1.00		4.00			1.50				
QUOTE PROGETTO					133.14	133.11				132.99	132.94			
DISTANZE PROGRESSIVE TERRENO	-20.00	-18.09		-4.75			1.30					15.10		20.00
DISTANZE PARZIALI TERRENO		1.91		13.34		6.05				13.80			4.90	
QUOTE TERRENO	132.30	132.27		132.18			132.17					132.23		132.25

PROFILO Svi\_3\_Rampa\_GH

SEZIONE 22

PROGRESSIVA 364.45

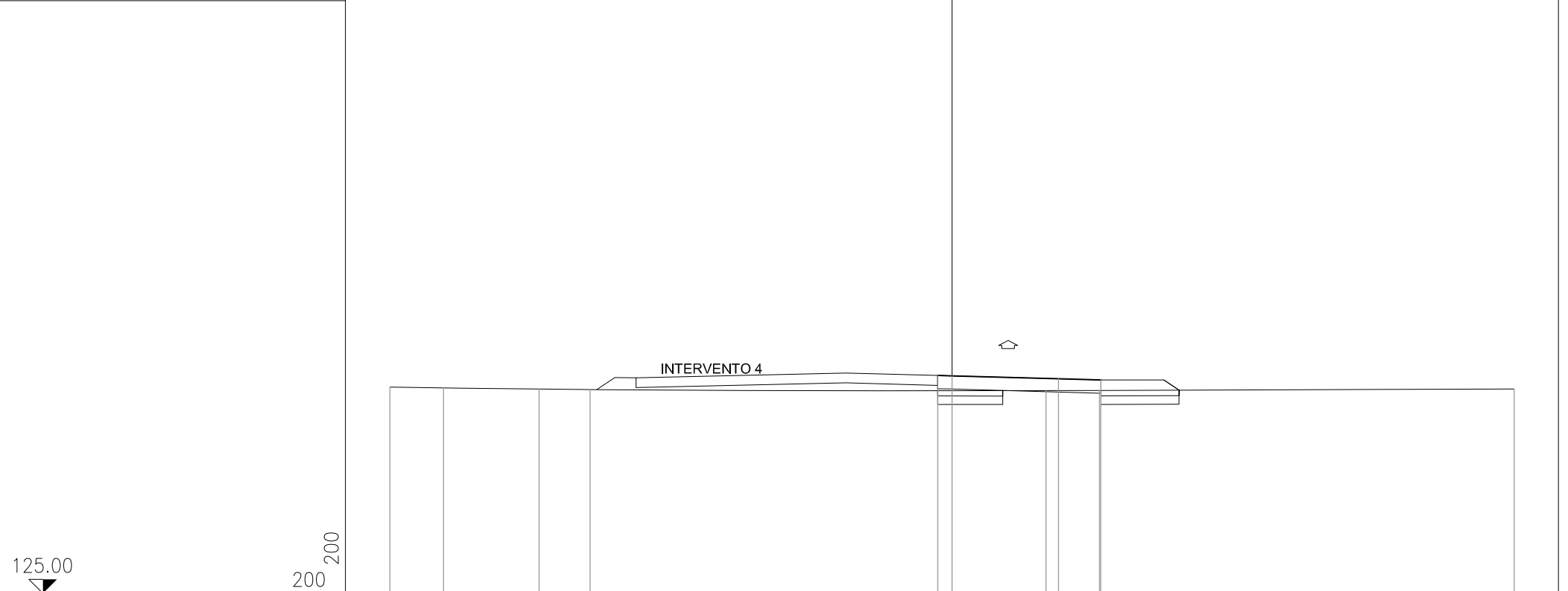

DISTANZE PROGRESSIVE PROGETTO								-0.50	0.00		3.79	5.29	
DISTANZE PARZIALI PROGETTO								0.50		3.79	1.50		
QUOTE PROGETTO								132.76	132.74		132.64	132.60	
DISTANZE PROGRESSIVE TERRENO		-20.00	-18.10	-14.69	-12.88						3.35	5.24	20.00
DISTANZE PARZIALI TERRENO		1.90	3.41	1.81		16.23				1.89		14.76	
QUOTE TERRENO	132.35	132.32	132.27	132.26						132.22	132.23		132.28

PROFILO Svi\_3\_Rampa\_GH

SEZIONE 23

PROGRESSIVA 376.71

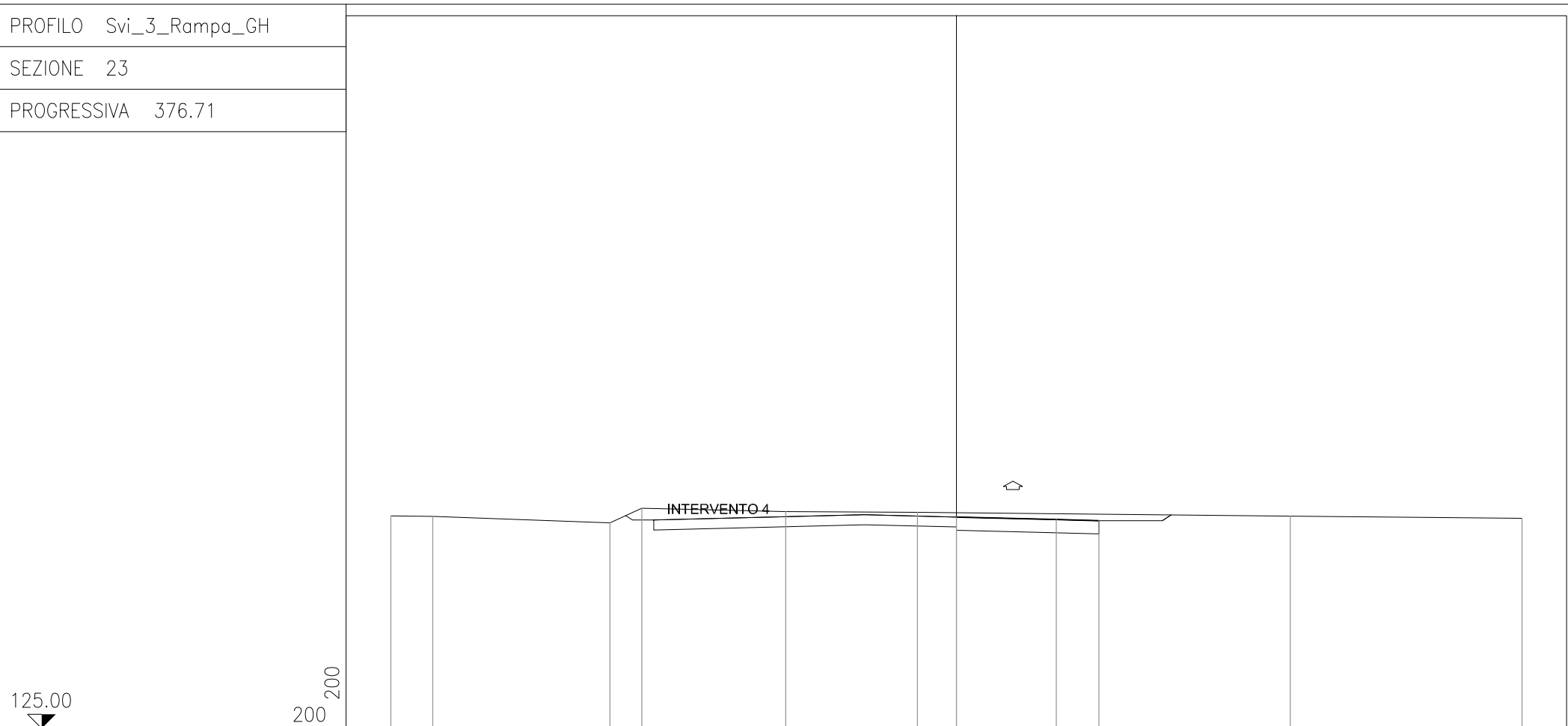

DISTANZE PROGRESSIVE PROGETTO								0.00		3.54	5.04								
DISTANZE PARZIALI PROGETTO									3.54	1.50									
QUOTE PROGETTO								132.47		132.39	132.35								
DISTANZE PROGRESSIVE TERRENO	-20.00	-18.51		-12.25	-11.12		-6.04		-1.38								11.81		20.00
DISTANZE PARZIALI TERRENO	1.49	6.26	1.13	5.08	4.66					13.19	8.19								
QUOTE TERRENO	132.51	132.50	132.27	132.79	132.66	132.64					132.51								132.43

*Sezioni trasversali  
Rotatoria Sud*









PROFILO Svi\_3\_Rota\_sud

SEZIONE 4

PROGRESSIVA 66.65

STERRI E RIPORTI

S1	0.64 mq.
R1	0.74 mq.
R2	0.07 mq.
R3	0.50 mq.
Totale R:	1.31 mq.
SCOTICO	
E1	0.39 mq.
E2	0.85 mq.
Totale:	1.24 mq.
BONIFICA	
F1	0.58 mq.
F2	1.27 mq.
Totale:	1.85 mq.
USURA	
a1	9.50 ml.
VEGETALE	
b1	0.96 ml.
b2	0.53 ml.
Totale:	1.49 ml.
PREPARAZIONE PIANO DI POSA	
f1	7.07 ml.

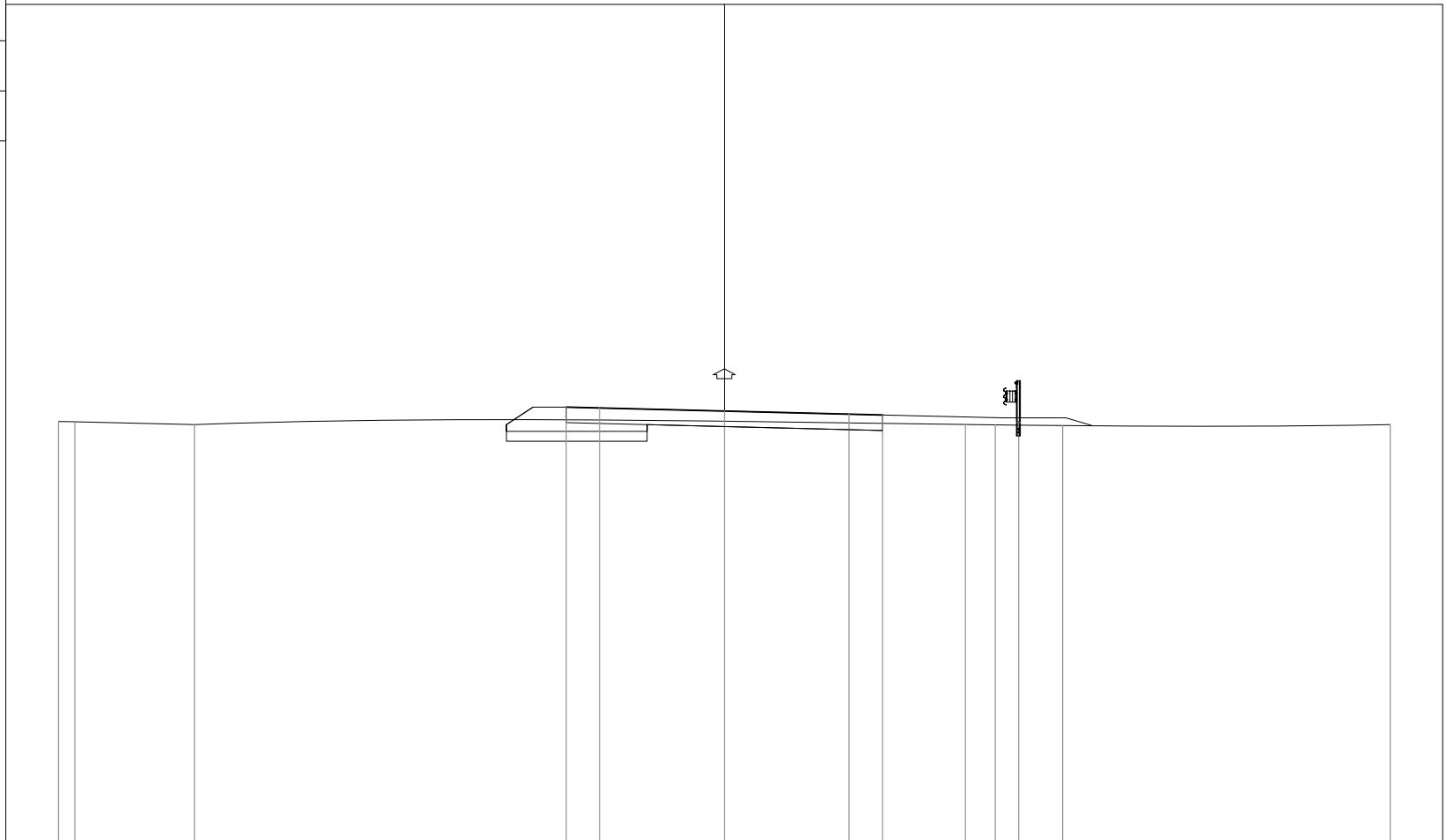

118.82

200

DISTANZE PROGRESSIVE PROGETTO				-4.75	-3.75	0.00	3.75	4.75												
DISTANZE PARZIALI PROGETTO				1.00	3.75	3.75	1.00													
QUOTE PROGETTO				131.92	131.89	131.80	131.71	131.68												
DISTANZE PROGRESSIVE TERRENO	20.00	19.51	15.92									7.24	8.14	8.84	10.16					20.00
DISTANZE PARZIALI TERRENO	0.49	3.59		23.16								0.90	0.70	1.32					9.84	
QUOTE TERRENO	131.49	131.48	131.39									131.39	131.39	131.38	131.36					131.39



PROFILO Svi\_3\_Rota\_sud

SEZIONE 6

PROGRESSIVA 111.08

STERRI E RIPORTI

S1	3.27 mq.
R1	0.51 mq.
SCOTICO	
E1	0.32 mq.
BONIFICA	
F1	0.49 mq.
USURA	
a1	9.50 ml.
VEGETALE	
b1	0.74 ml.
b2	0.06 ml.
Totale:	0.80 ml.
PREPARAZIONE PIANO DI POSA	
f1	9.50 ml.

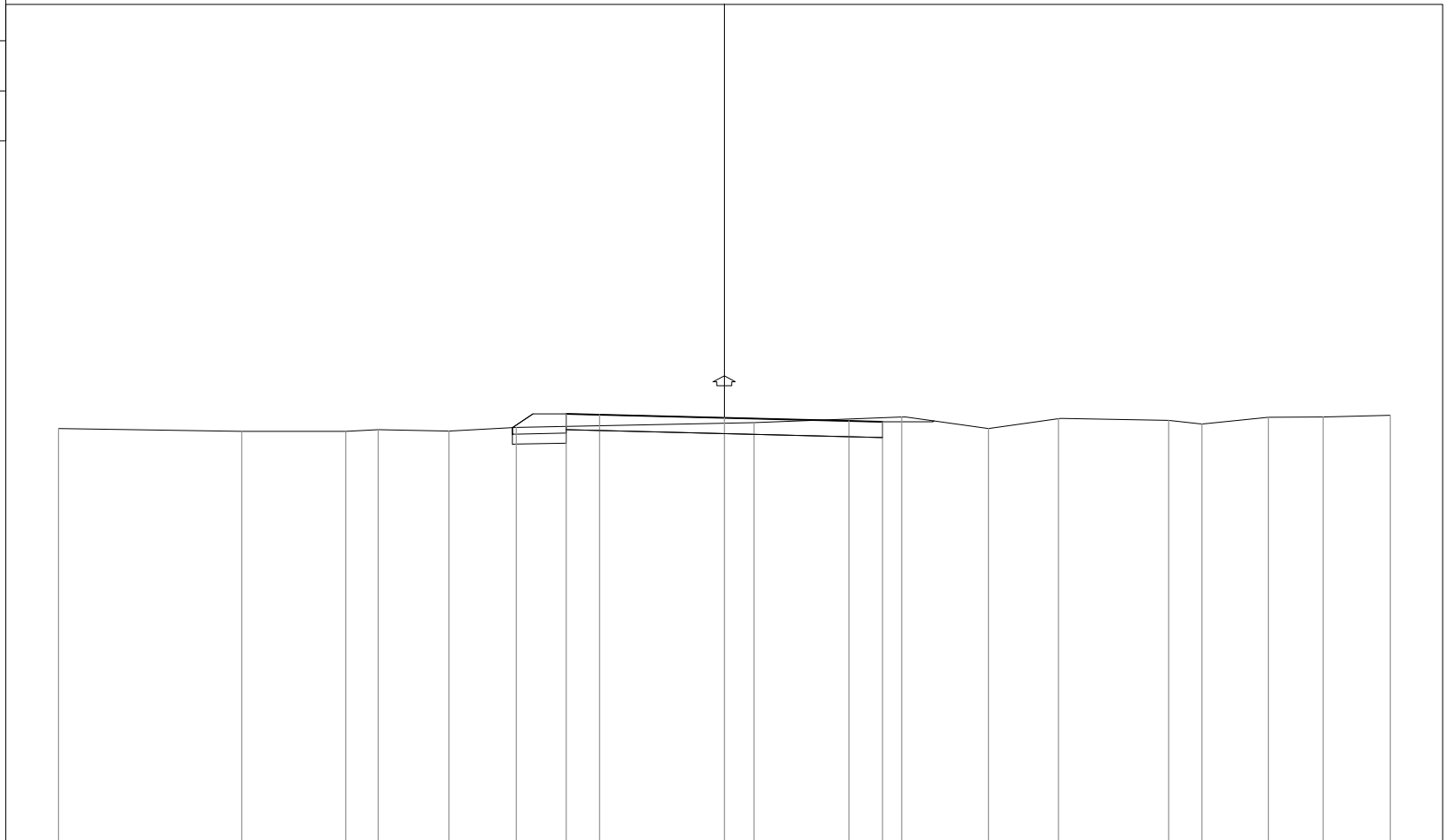

119.03

200

DISTANZE PROGRESSIVE PROGETTO							4.75	3.75	0.00	3.75	4.75								
DISTANZE PARZIALI PROGETTO							1.00	3.75	3.75	1.00									
QUOTE PROGETTO							131.92	131.89	131.80	131.71	131.68								
DISTANZE PROGRESSIVE TERRENO	20.00	14.50	11.37	10.39	8.27	6.25			0.89		5.33	7.94	10.04	13.35	14.35	16.34	17.99	20.00	
DISTANZE PARZIALI TERRENO		5.50	3.13	0.98	2.12	2.02		7.14		4.44	2.61	2.10	3.31	1.00	1.99	1.65	2.01		
QUOTE TERRENO	131.48	131.40	131.40	131.45	131.41	131.51			131.66		131.83	131.48	131.77	131.73	131.62	131.82	131.83	131.88	



