

NOTE GENERALI

LOCALE	DESCRIZIONE	MQ
1	ATRIO	5,8
2	UFFICIO ESATORE	11,5
3	UFFICIO CAPO CASELLO	11,9
4	SALA PAUSA	12,1
5	DEPOSITO	5,1
6	CORRIDOIO	20,6
7	CENTRO SERVIZI	24,5
8	SVINCOLO	2,3
9	SPOGLIATOIO UOMINI	5,3
10	AREA DOCCIA UOMINI	4,7
11	SERVIZIO IGIENICO UOMINI	3,1
12	SVINCOLO	2,3
13	SPOGLIATOIO DONNE	5,3
14	AREA DOCCIA DONNE	4,7
15	SERVIZIO IGIENICO DONNE	3,1
16	SERVIZIO IGIENICO DISABLE	3,6
17	LOCALE PIUZZE	3,6
18	LOCALE CASSAFORTE	5,2
19	SALA CONTABILITA'	10,2

NOTE:
La quota altimetrica relativa ±0.00 corrisponde alla quota assoluta +71.17.
Per i particolari si veda l'elaborato CG0700PPADSSCF0A0000011A-01

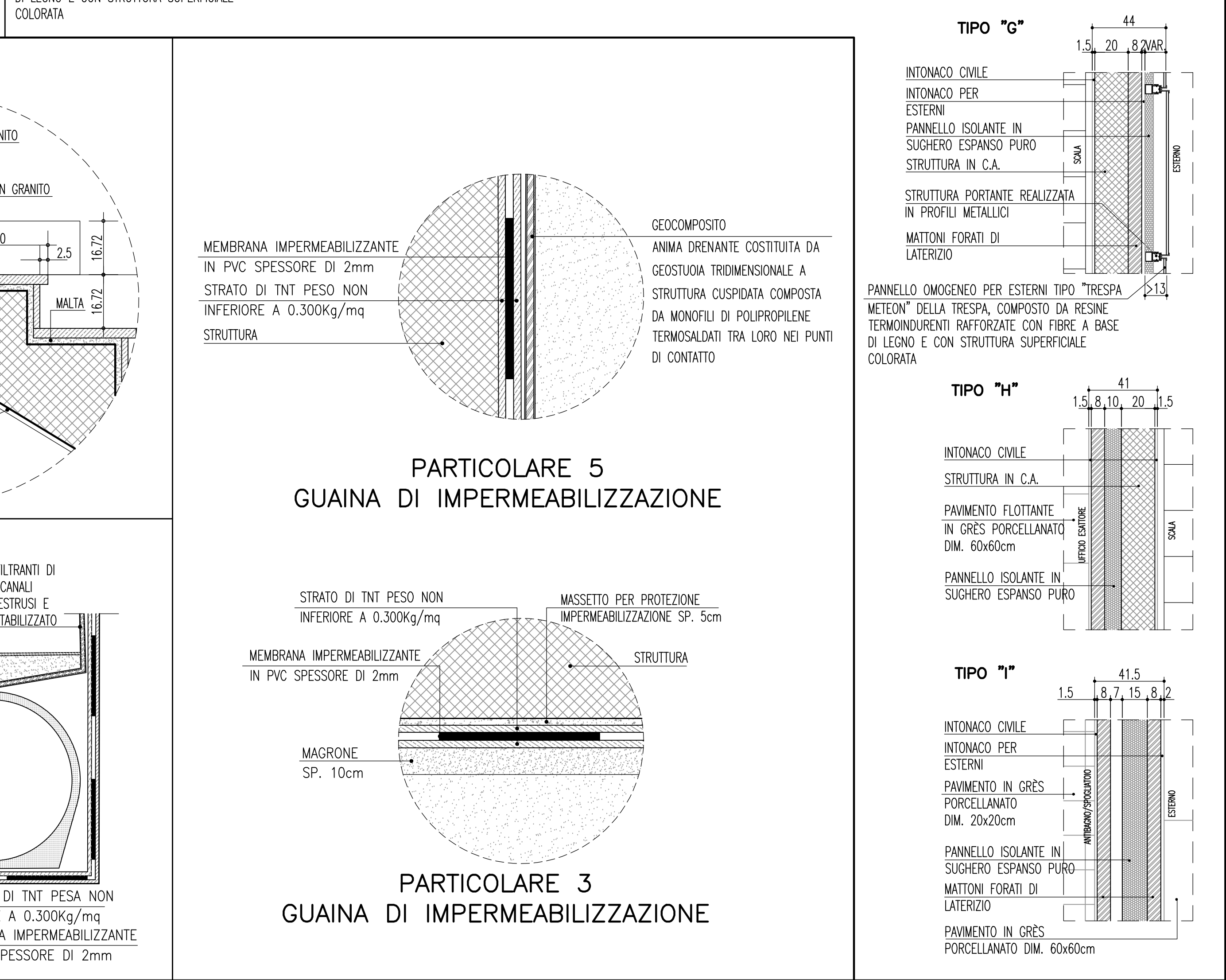
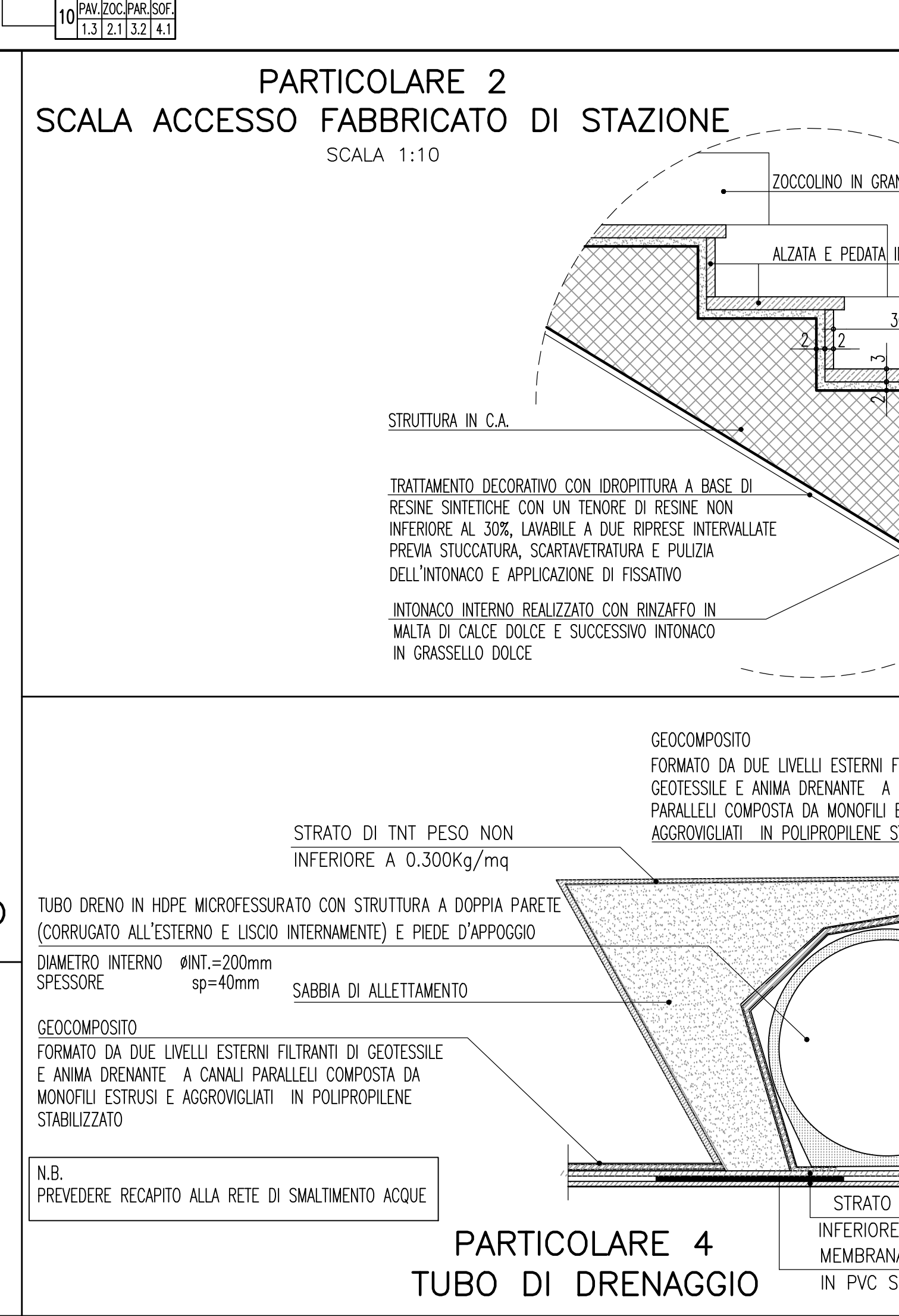
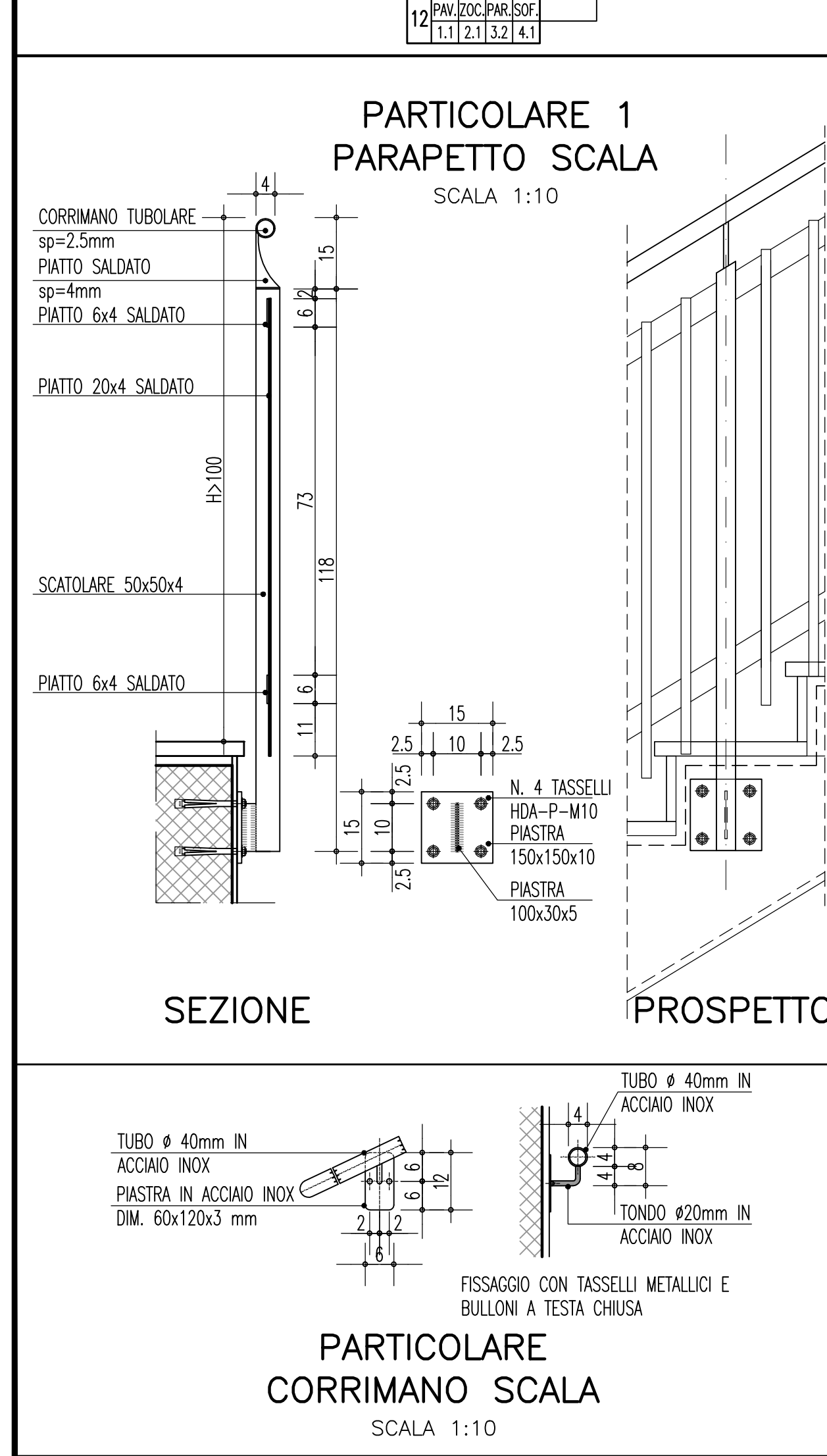
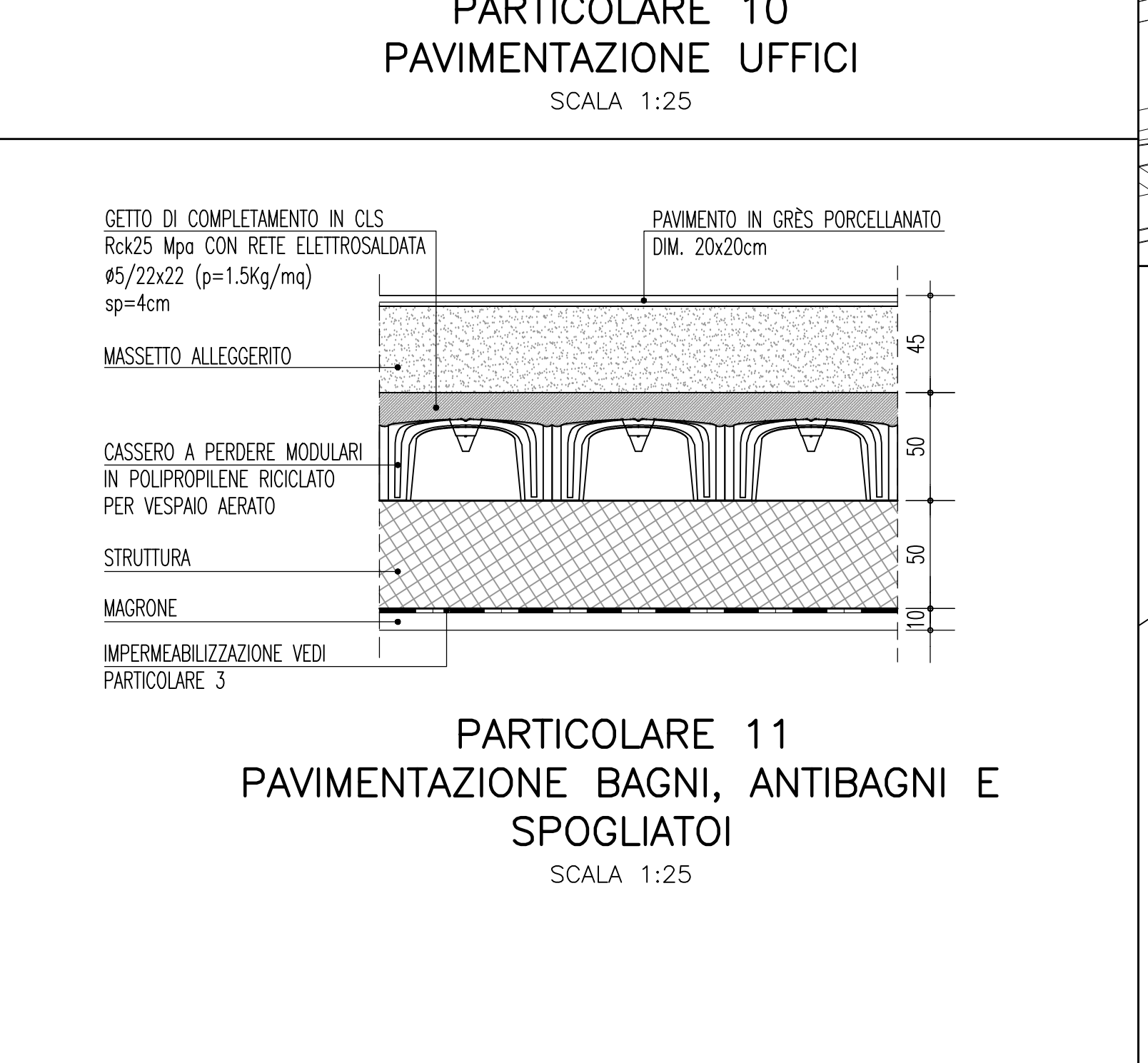
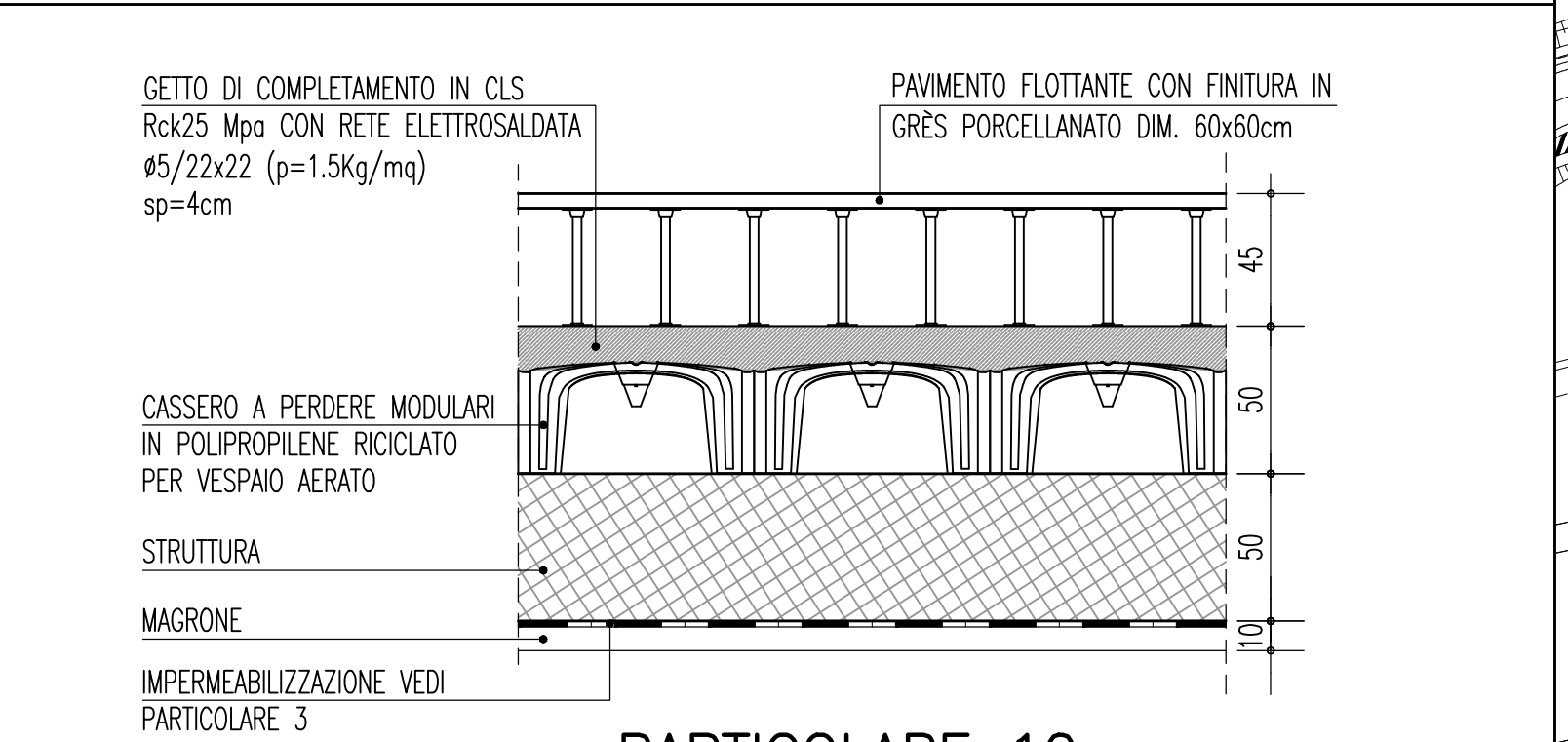
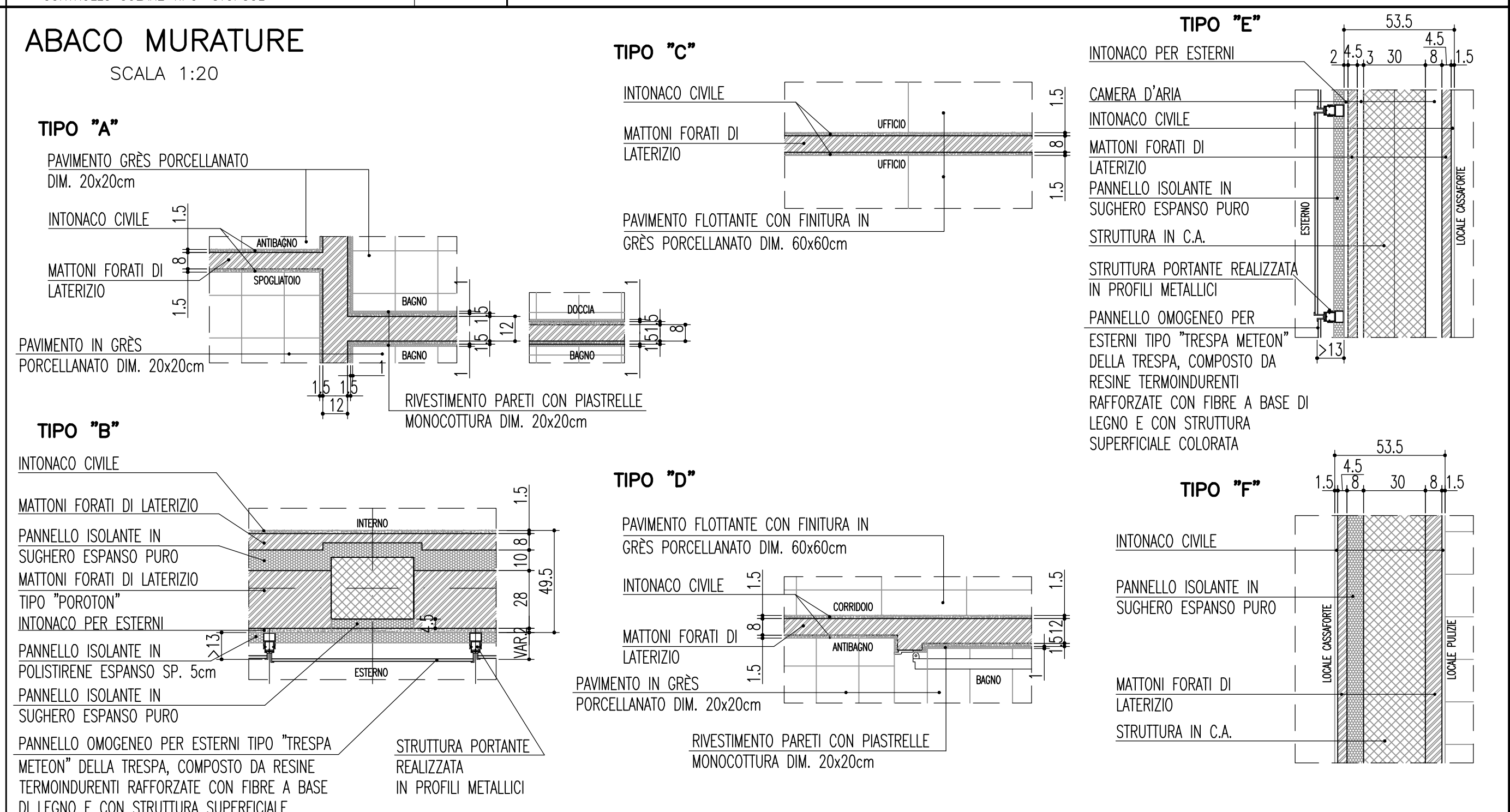
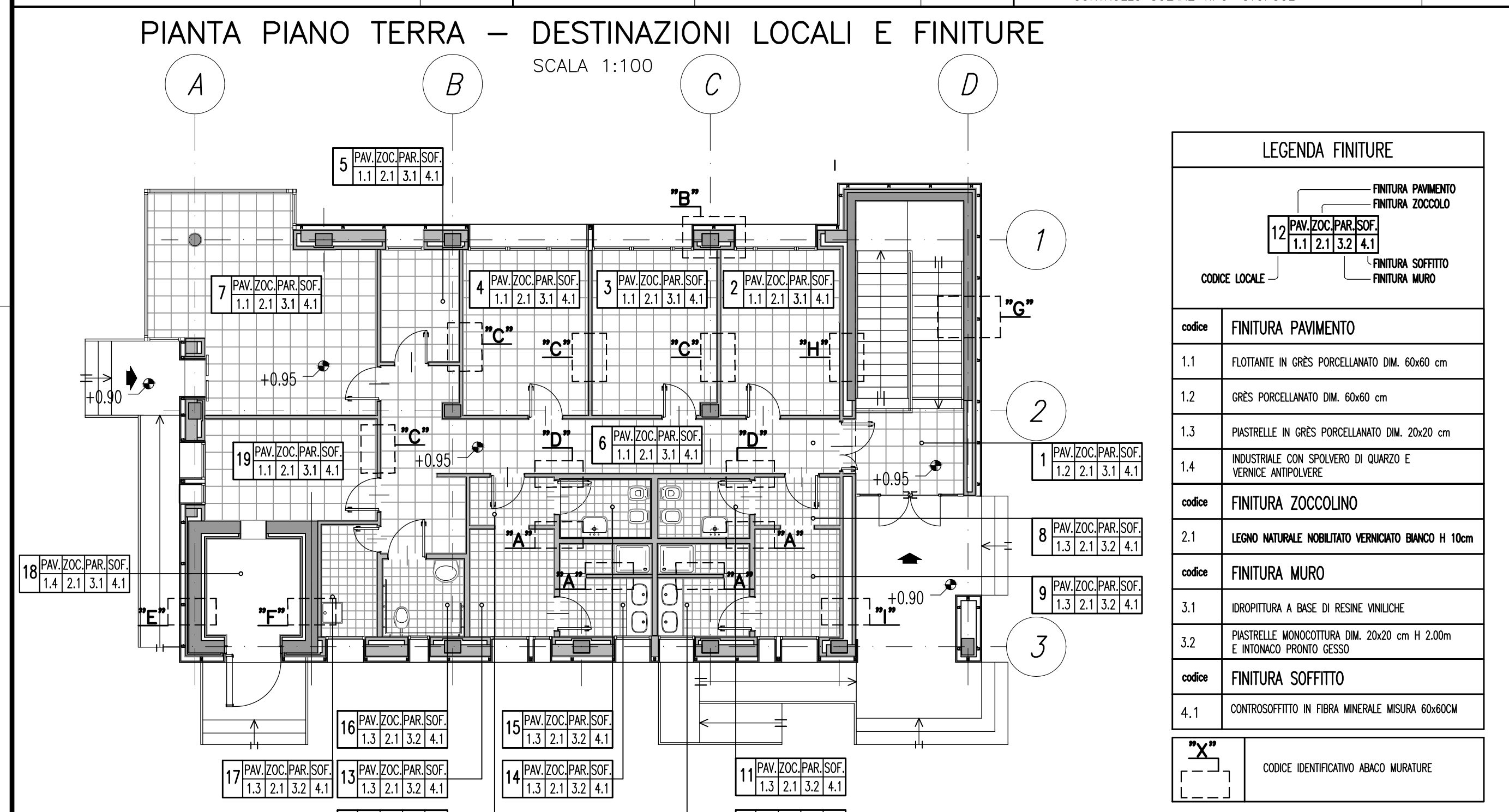
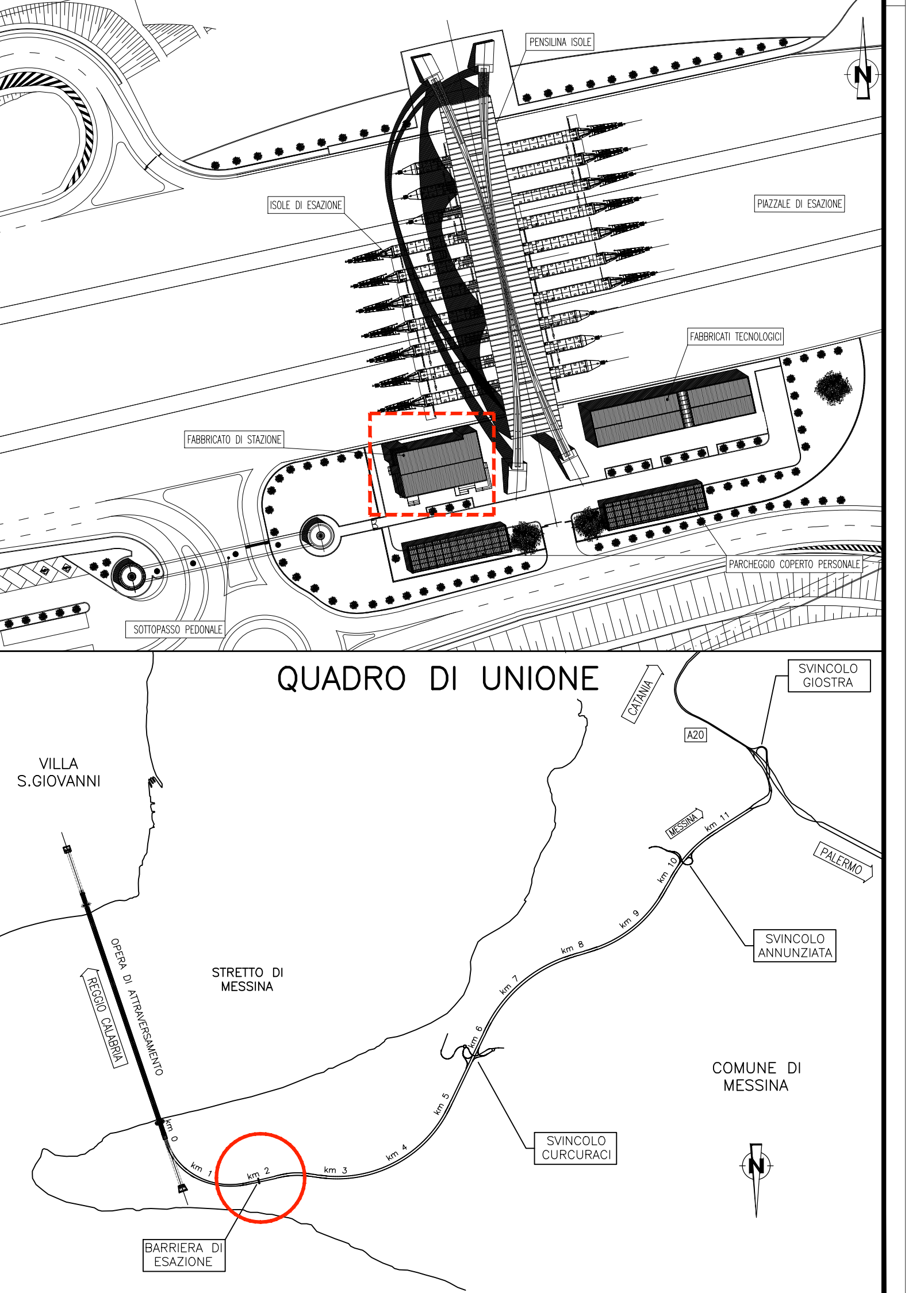
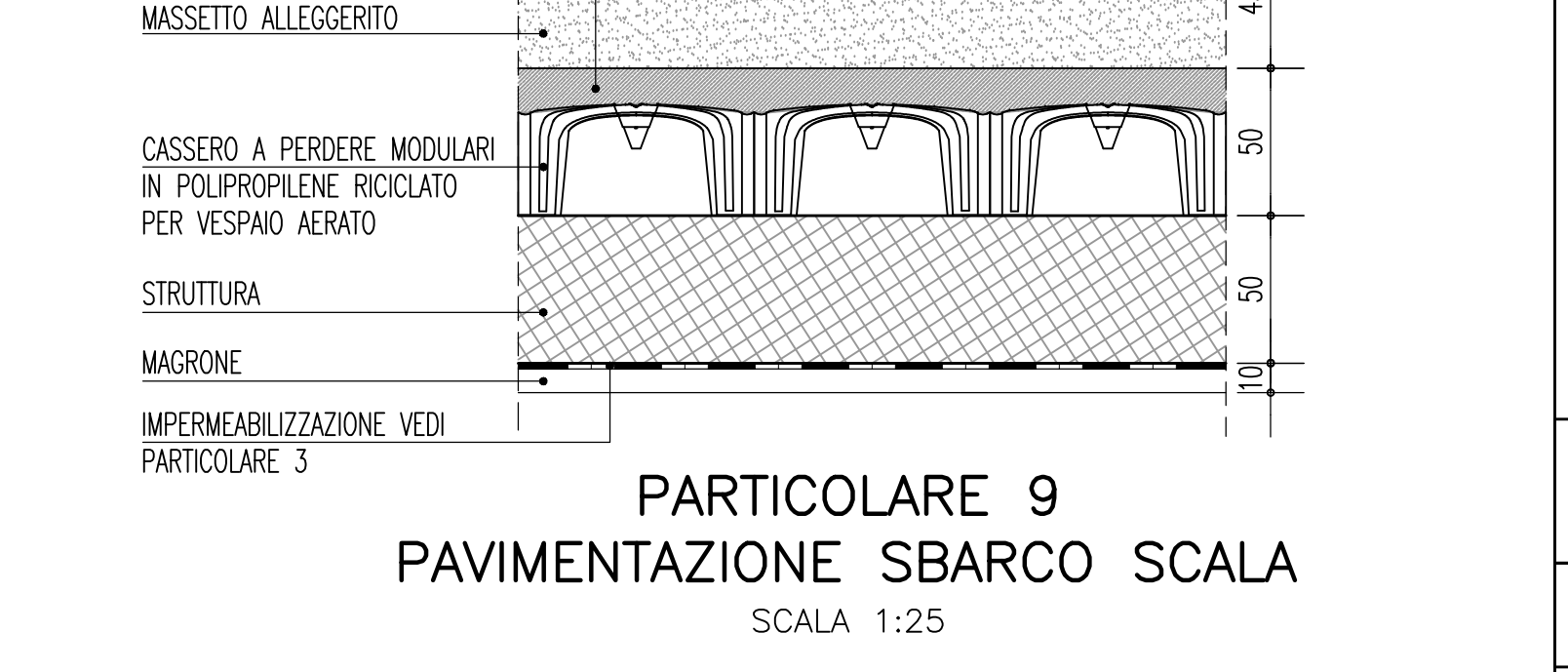
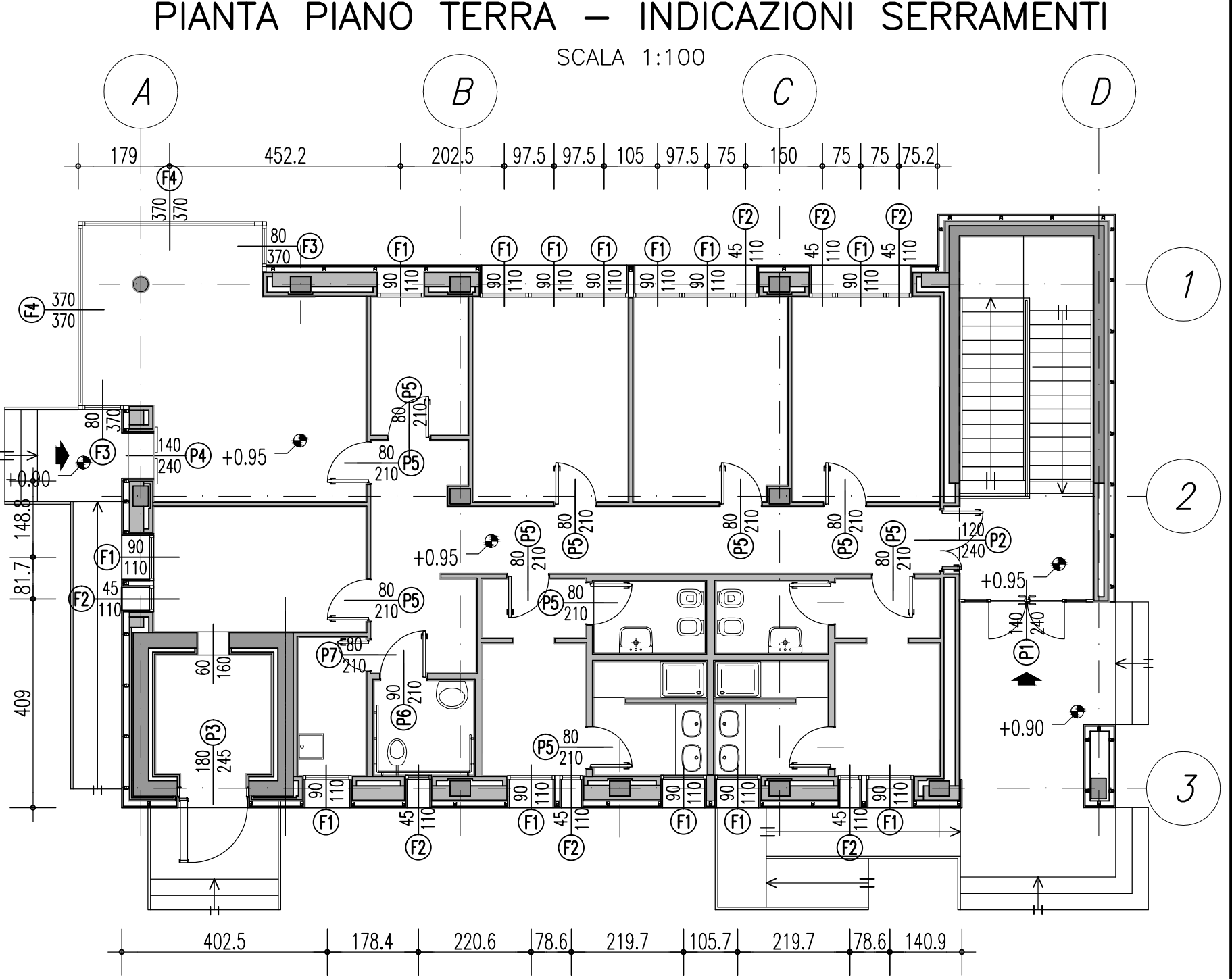
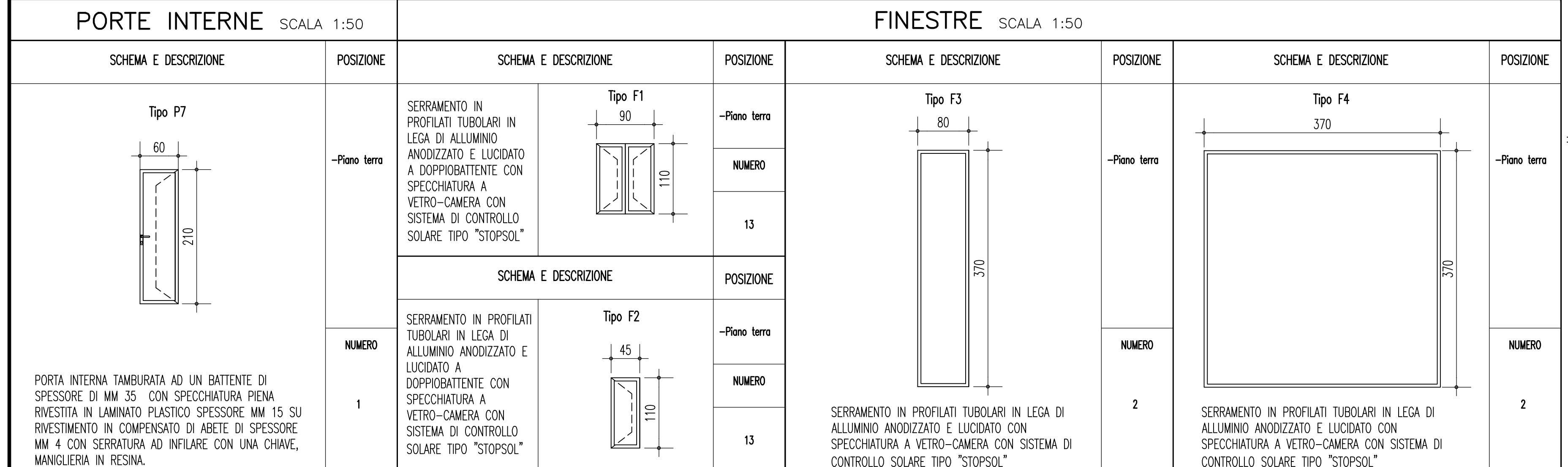

Stretto di Messina

Concessionaria per la progettazione, redazione e gestione del collegamento stabile tra lo Stretto e il Continente
Organo di Diritto Pubblico
(Legge n° 115 del 11 gennaio 1971, modificata dal D.Lgs. n° 114 del 24 aprile 2003)

EUROLINK S.C.p.A.
IMPREGIOLIO S.p.A. (Mandatante)
SOCIETA' ITALIANA PER CONDOTTE D'ACQUA S.p.A. (Mandatante)
COOPERATIVA MURATORI E CEMENTISTI - C.M.C. di Ravenna Soc. Coop. a.r.l. (Mandatante)
SACVY S.A.U. (Mandatante)
ISHIKAWAJIMA - HARIMA HEAVY INDUSTRIES CO. Ltd. (Mandatante)
A.C.I. S.C.P.A. - CONSORZIO STABILE (Mandatante)

IL PROGETTISTA: Dott. Ing. F. Colla
Ordine Ingegneri Milano n° 20385
SINA
Dott. Ing. E. Pagnoni
Ordine Ingegneri Milano n° 15408

IL CONTRAENTE GENERALE: Project Manager (Ing. P.P. Marcheselli)

STRETTO DI MESSINA (Direttore Generale e RUP) Valutazione (Ing. G. Timmerlingh)

STRETTO DI MESSINA (Amministratore Delegato) (Dott. P. Cucco)

PONTE SULLO STRETTO DI MESSINA

PROGETTO DEFINITIVO

EUROLINK S.C.p.A.
IMPREGIOLIO S.p.A. (Mandatante)
SOCIETA' ITALIANA PER CONDOTTE D'ACQUA S.p.A. (Mandatante)
COOPERATIVA MURATORI E CEMENTISTI - C.M.C. di Ravenna Soc. Coop. a.r.l. (Mandatante)
SACVY S.A.U. (Mandatante)
ISHIKAWAJIMA - HARIMA HEAVY INDUSTRIES CO. Ltd. (Mandatante)
A.C.I. S.C.P.A. - CONSORZIO STABILE (Mandatante)

IL PROGETTISTA: Dott. Ing. F. Colla
Ordine Ingegneri Milano n° 20385
SINA
Dott. Ing. E. Pagnoni
Ordine Ingegneri Milano n° 15408

IL CONTRAENTE GENERALE: Project Manager (Ing. P.P. Marcheselli)

STRETTO DI MESSINA (Direttore Generale e RUP) Valutazione (Ing. G. Timmerlingh)

STRETTO DI MESSINA (Amministratore Delegato) (Dott. P. Cucco)

COLLEGAMENTI SICILIA
INFRASTRUTTURE STRADALI OPERE CIVILI
PIAZZALE DI ESAZIONE
FABBRICATO

FABBRICATO DI STAZIONE - ABACO SERRAMENTI - NODI VERTICALI E ORIZZONTALI - TABELLA FINITURE

CODICE: C G O 7 0 0 P P Z D S C P O F A 0 0 0 0 0 0 0 0 2 F 0

REVISIONI:
REV. DATA DESCRIZIONE REDATTO VERIFICATO APPROVATO
F0 20/06/2011 EMISSIONE FINALE B. LO GUIDICE F. BERTONI F. COLLA

SCALA: VARIE

NOME DEL FILE: SS0982_F0.dwg