



PONTE SULLO STRETTO DI MESSINA



PROGETTO DEFINITIVO

EUROLINK S.C.p.A.

IMPREGILO S.p.A. (MANDATARIA)
 SOCIETÀ ITALIANA PER CONDOTTE D'ACQUA S.p.A. (MANDANTE)
 COOPERATIVA MURATORI E CEMENTISTI - C.M.C. DI RAVENNA SOC. COOP. A.R.L. (MANDANTE)
 SACYR S.A.U. (MANDANTE)
 ISHIKAWAJIMA - HARIMA HEAVY INDUSTRIES CO. LTD (MANDANTE)
 A.C.I. S.C.P.A. - CONSORZIO STABILE (MANDANTE)

<p>IL PROGETTISTA</p>  <p>Dott. Ing. I. Barilli Ordine Ingegneri V.C.O. n° 122</p> <p>Dott. Ing. E. Pagani Ordine Ingegneri Milano n° 15408</p> 	<p>IL CONTRAENTE GENERALE</p> <p>Project Manager (Ing. P.P. Marcheselli)</p>	<p>STRETTO DI MESSINA Direttore Generale e RUP Validazione (Ing. G. Fiammenghi)</p>	<p>STRETTO DI MESSINA Amministratore Delegato (Dott. P. Ciucci)</p>
--	--	---	--

<p><i>Unità Funzionale</i></p> <p><i>Tipo di sistema</i></p> <p><i>Raggruppamento di opere/attività</i></p> <p><i>Opera - tratto d'opera - parte d'opera</i></p> <p><i>Titolo del documento</i></p>	<p>COLLEGAMENTI SICILIA</p> <p>INFRASTRUTTURE STRADALI - IMPIANTI TECNOLOGICI</p> <p>ELEMENTI DI CARATTERE GENERALE</p> <p>GALLERIA NATURALE – FARO SUPERIORE</p> <p>RELAZIONE DI CALCOLO DIMENSIONAMENTO E VERIFICA CAVI, INTERRUTTORI E QUADRI LATO MESSINA</p>	<p>SS1167_F0</p>
---	--	------------------

CODICE	C	G	0	7	0	0	P	4	R	D	S	S	I	0	0	G	N	F	3	0	0	0	0	0	2	F0
--------	---	---	---	---	---	---	---	---	---	---	---	---	---	---	---	---	---	---	---	---	---	---	---	---	---	----

REV	DATA	DESCRIZIONE	REDATTO	VERIFICATO	APPROVATO
F0	20/06/2011	EMISSIONE FINALE	D. RE	G. LUPI	I. BARILLI

		Ponte sullo Stretto di Messina PROGETTO DEFINITIVO		
RELAZIONE DI CALCOLO DIMENSIONAMENTO E VERIFICA CAVI, INTERRUTTORI E QUADRI LATO MESSINA		<i>Codice documento</i> SS1167_F0.doc	<i>Rev</i> F0	<i>Data</i> 20/06/2011

INDICE

INDICE	3
1 Introduzione	5
2 Denominazioni ed abbreviazioni utilizzate	6
3 Leggi e norme di riferimento	7
4 Dati e requisiti di base del progetto	8
5 Dimensionamento apparecchiature di cabina	11
6 Dimensionamento linee BT	12
6.1 Calcolo delle correnti d'impiego	12
6.2 Dimensionamento e verifica a sovraccarico dei cavi	13
6.2.1 Generalità	13
6.2.2 Modalità di posa	15
6.2.3 Determinazione della portata	21
6.2.3.1 Cavi isolati in PVC ed EPR (CEI-UNEL 35024/1)	21
6.2.3.2 Cavi interrati (CEI-UNEL 35026)	27
6.2.4 Dimensionamento dei conduttori di neutro	30
6.2.5 Dimensionamento dei conduttori di protezione	31
6.2.6 Calcolo della temperatura dei cavi	32
6.3 Cadute di tensione	33
6.4 Rifasamento	33
6.5 Calcolo dei guasti	34
6.5.1 Modellizzazione delle apparecchiature in rete	35
6.5.1.1 Trasformatori	35
6.5.1.2 Generatori	37
6.5.1.3 Motori asincroni	38
6.5.2 Calcolo delle correnti massime di cortocircuito	40
6.5.3 Calcolo delle correnti minime di cortocircuito	43
6.6 Verifica della protezione a cortocircuito delle condutture	44
6.6.1 Generalità	45
6.6.2 Integrale di Joule	46
6.6.3 Massima lunghezza protetta	47
6.7 Verifica contatti indiretti	48

		Ponte sullo Stretto di Messina PROGETTO DEFINITIVO		
RELAZIONE DI CALCOLO DIMENSIONAMENTO E VERIFICA CAVI, INTERRUTTORI E QUADRI LATO MESSINA		<i>Codice documento</i> SS1167_F0.doc	<i>Rev</i> F0	<i>Data</i> 20/06/2011

6.7.1	Sistema di distribuzione TN	48
6.8	Calcoli dimensionali linee BT	49
7	Dimensionamento rete MT	50
7.1	Protezione da sovraccarico.....	50
7.2	Verifica della caduta di tensione	51
7.3	Tenuta termica al corto circuito massimo	51
7.4	Analisi e verifiche della rete MT	51
8	Dimensionamento impianti di ventilazione e climatizzazione locali tecnici.....	53
8.1	Ventilazione e caratteristiche del locale batterie.....	53
9	Allegati.....	55

		Ponte sullo Stretto di Messina PROGETTO DEFINITIVO		
RELAZIONE DI CALCOLO DIMENSIONAMENTO E VERIFICA CAVI, INTERRUPTORI E QUADRI LATO MESSINA		<i>Codice documento</i> SS1167_F0.doc	<i>Rev</i> F0	<i>Data</i> 20/06/2011

1 Introduzione

Nella presente relazione vengono illustrati le modalità ed i risultati dei calcoli di dimensionamento degli impianti elettrici di potenza MT e BT afferenti alla cabina Faro Superiore lato Messina.

I criteri alla base della progettazione degli impianti in oggetto si possono così elencare:

- Sicurezza degli operatori, degli utenti e degli impianti
- Semplicità ed economia di manutenzione
- Scelta di apparecchiature improntata a criteri di elevata qualità, semplicità e robustezza, per sostenere le condizioni di lavoro più gravose
- Risparmio energetico
- Affidabilità degli impianti e massima continuità di servizio

Il presente documento, relativamente ai calcoli dimensionali degli impianti di Media Tensione (MT) e di Bassa Tensione (BT), intende evidenziare:

- la normativa tecnica utilizzata per il dimensionamento;
- i criteri di dimensionamento, tenendo conto dei vincoli impiantistici e della normativa vigente;
- i dati di input
- i risultati dei calcoli dimensionali e delle verifiche di calcolo necessarie per la definizione degli impianti MT e BT.

In particolare, sono descritti in generale i principali metodi di calcolo e di verifica, riportando le prescrizioni indicate dalla normativa in uso. Talvolta nei casi specifici, qualora sia necessario, potranno essere introdotte opportune ipotesi semplificative.

I risultati delle verifiche di impianto, ottenute con software commerciale o tramite fogli di calcolo, sono riportati negli allegati, a cui dovrà essere fatto riferimento anche per le sigle e la simbologia adottata.

Per ulteriori dettagli sulle caratteristiche delle apparecchiature scelte, si rimanda agli elaborati grafici relativi ed in particolare agli schemi unifilari dei quadri elettrici.

		Ponte sullo Stretto di Messina PROGETTO DEFINITIVO		
RELAZIONE DI CALCOLO DIMENSIONAMENTO E VERIFICA CAVI, INTERRUPTORI E QUADRI LATO MESSINA		<i>Codice documento</i> SS1167_F0.doc	<i>Rev</i> F0	<i>Data</i> 20/06/2011

2 Denominazioni ed abbreviazioni utilizzate

Vengono introdotte le seguenti abbreviazioni (in ordine alfabetico):

- ac - Corrente alternata
- AD - Azienda distributrice di energia elettrica nel caso specifico sinonimo di ENEL
- AI - AntIncendio
- BT o bt - Bassa Tensione in c.a. (400/230V)
- CA - Continuità assoluta
- cc - Corrente Continua
- CEI - Comitato Elettrotecnico Italiano
- CSA - Capitolato Speciale di Appalto
- DL - Direzione dei Lavori, generale o specifica
- FM - Forza Motrice
- GE - Gruppo Elettrogeno
- IMQ - Istituto Italiano per il Marchio di Qualità
- IMS - Interruttore di Manovra e Sezionatore
- I/O - Input/Output
- IS - Illuminazione di Sicurezza
- ME - Messina
- MT - Media Tensione in c.a.: nel caso specifico sta per 20kV
- PC - Personal Computer
- PLC - Programmable Logic Controller
- RC - Reggio Calabria
- SA - Servizi Ausiliari ordinari
- SE - Servizi ausiliari Essenziali ai fini della sicurezza
- UNEL - Unificazione Elettrotecnica Italiana
- UNI - Ente Nazionale Italiano di Unificazione
- VE - Impianti di ventilazione
- VVF - Vigili del Fuoco
- UPS - Gruppo di Continuità Assoluta

Eventuali altri acronimi potranno essere introdotti solo dopo che siano stati definiti, tra parentesi, accanto alla definizione estesa del proprio significato.

		Ponte sullo Stretto di Messina PROGETTO DEFINITIVO		
RELAZIONE DI CALCOLO DIMENSIONAMENTO E VERIFICA CAVI, INTERRUPTORI E QUADRI LATO MESSINA		<i>Codice documento</i> SS1167_F0.doc	<i>Rev</i> F0	<i>Data</i> 20/06/2011

3 Leggi e norme di riferimento

Nello sviluppo del progetto definitivo delle opere impiantistiche descritte nel presente documento, oltre ai riferimenti legislativi, alle circolari ed alle norme tecniche indicate nel documento GCG.F.01.02 (Ottobre 2004), sono stati considerati, in particolare, anche i seguenti riferimenti:

- CEI 0-16 - Regola tecnica di riferimento per la connessione di Utenti attivi e passivi alle reti AT ed MT delle imprese distributrici di energia elettrica – Luglio 2008
- Norma CEI 11-1 - “Impianti di produzione, trasporto e distribuzione di energia elettrica. Norme generali”
- Norma CEI 11-17 - “Impianti di produzione, trasmissione e distribuzione di energia elettrica. Linee in cavo”
- CEI 11-20 2000 IVa Ed. Impianti di produzione di energia elettrica e gruppi di continuità collegati a reti I e II categoria.
- CEI 11-25 2001 IIa Ed. (IEC 60909-2001): Correnti di cortocircuito nei sistemi trifasi in corrente alternata. Parte 0: Calcolo delle correnti.
- CEI 11-28 1993 Ia Ed. (IEC 781): Guida d'applicazione per il calcolo delle correnti di cortocircuito nelle reti radiali e bassa tensione.
- CEI 17-5 VIIIa Ed. 2007: Apparecchiature a bassa tensione. Parte 2: Interruttori automatici.
- CEI 23-3/1 Ia Ed. 2004: Interruttori automatici per la protezione dalle sovracorrenti per impianti domestici e similari.
- CEI 33-5 Ia Ed. 1984: Condensatori statici di rifasamento di tipo autorigenerabile per impianti di energia a corrente alternata con tensione nominale inferiore o uguale a 660V.
- CEI 64-8 VIa Ed. 2007: Impianti elettrici utilizzatori a tensione nominale non superiore a 1000V in corrente alternata e a 1500V in corrente continua.
- IEC 364-5-523: Wiring system. Current-carrying capacities.
- IEC 60364-5-52: Electrical Installations of Buildings - Part 5-52: Selection and Erection of Electrical Equipment - Wiring Systems.
- CEI UNEL 35023 2009: Cavi per energia isolati con gomma o con materiale termoplastico avente grado di isolamento non superiore a 4- Cadute di tensione.
- CEI UNEL 35024/1 1997: Cavi elettrici isolati con materiale elastometrico o termoplastico per tensioni nominali non superiori a 1000 V in corrente alternata e a 1500 V in corrente continua. Portate di corrente in regime permanente per posa in aria.
- CEI UNEL 35024/2 1997: Cavi elettrici ad isolamento minerale per tensioni nominali non

		Ponte sullo Stretto di Messina PROGETTO DEFINITIVO		
RELAZIONE DI CALCOLO DIMENSIONAMENTO E VERIFICA CAVI, INTERRUTTORI E QUADRI LATO MESSINA		<i>Codice documento</i> SS1167_F0.doc	<i>Rev</i> F0	<i>Data</i> 20/06/2011

superiori a 1000 V in corrente alternata e a 1500 V in corrente continua. Portate di corrente in regime permanente per posa in aria.

- CEI UNEL 35026 2000: Cavi elettrici con materiale elastomerico o termoplastico per tensioni nominali di 1000 V in corrente alternata e 1500 V in corrente continua. Portate di corrente in regime permanente per posa interrata.
- CEI EN 50272: Prescrizioni di sicurezza per batterie di accumulatori e loro installazioni.
- IEC 60287: Electric cables - Calculation of the current rating.

4 Dati e requisiti di base del progetto

I calcoli di progetto saranno eseguiti facendo riferimento alle seguenti condizioni principali:

- Ubicazione e altitudine: Messina - Reggio Calabria <100 s.l.m.
- Destinazione ambienti:
 - gallerie stradali (luogo con maggior rischio in caso di incendio)
 - locali tecnici (locale ordinario)
- Temperature di riferimento:
 - Tmax int.: 40°C
 - Tmin int.: 5°C
 - Test.: 34°C - Uest.: 40%
 - Test.: 3°C - Uest.: 85%
- Dati dimensionali dell'intervento:

Per lo sviluppo progettuale degli impianti sono stati assunti come riferimento i seguenti dati caratteristici:

Lato	Opera	Lunghezza fornice direzione ME (m)	Lunghezza fornice direzione RC (m)
Sicilia	Galleria Faro Superiore	3377,32	3361.49

		Ponte sullo Stretto di Messina PROGETTO DEFINITIVO		
RELAZIONE DI CALCOLO DIMENSIONAMENTO E VERIFICA CAVI, INTERRUTTORI E QUADRI LATO MESSINA		<i>Codice documento</i> SS1167_F0.doc	<i>Rev</i> F0	<i>Data</i> 20/06/2011

- Dati rete di alimentazione ENEL:
 - tensione di alimentazione: 20kV ± 10%
 - corrente di cortocircuito trifase nel punto di consegna MT: 12,5 kA (valore tipico per reti MT a 20 kV)
 - tempo di intervento protezioni: < 1s

- Assorbimenti unitari (W):
 - Apparecchio illuminante SAP 70W: 87 W
 - Apparecchio illuminante SAP 100W: 118 W
 - Apparecchio illuminante SAP 150W: 172 W
 - Apparecchio illuminante SAP 250W: 277 W
 - Apparecchio illuminante SAP 400W: 439 W
 - Apparecchio per tunnel a 40 LED: 95 W
 - Apparecchio per tunnel a 20 LED: 48 W
 - Ventilatore tunnel: 29.68 kW
 - Ventilatore by-pass: 8.33 kW
 - PMV esterno tipo A: 4100 W
 - PMV esterno tipo B: 2800 W
 - PMV esterno tipo C: 1600 W
 - PMV interno tunnel tipo D: 1750 W
 - Cartello SOS+Estintore+idrante: 65 W
 - Cartello via di fuga: 48 W
 - Cartello uscita di sicurezza: 60 W
 - Cartello piazzola di sosta: 30 W
 - Cartello piazzola di sosta con distanza: 35W
 - Indicatore di corsia: 200 W
 - Telecamera fissa: 50 W
 - Telecamera brandeggiabile: 100 W
 - Armadio SOS: 300W
 - Nodo TVCC: 1500 W
 - Armadio radio: 500 W
 - Armadio PLC: 500 W
 - Alimentatori illuminazione di sicurezza: 150 W
 - Centralina CO/OP/NO: 100 W

		Ponte sullo Stretto di Messina PROGETTO DEFINITIVO		
RELAZIONE DI CALCOLO DIMENSIONAMENTO E VERIFICA CAVI, INTERRUTTORI E QUADRI LATO MESSINA		<i>Codice documento</i> SS1167_F0.doc	<i>Rev</i> F0	<i>Data</i> 20/06/2011

- Analizzatore CO/OP: 300 W
 - Analizzatore NOx: 300 W
 - Centralina anemometri: 200 W
 - Centralina controllo traffico: 730 W
 - Centralina controllo vibrazioni ventilatori: 200 W
 - Sensore di luminanza esterna: 35 W
 - Pompa antincendio: 24.4 kW
-
- Caduta di tensione massima:
 - linee principali di distribuzione: <1%
 - linee secondarie di distribuzione: <3%
 - Margine di potenza su apparecchiature 20%
(trasformatori, GE, UPS, ecc):
 - Margine di sicurezza portate cavi e interruttori: 20%
 - Riserva di spazio (o interruttori) sui quadri BT: 20%
 - Riserva di spazio nelle canalizzazioni: 50%
 - Riserva di spazio nelle tubazioni: diametro interno tubazione $\geq 1/3$ del diametro circoscritto al fascio dei cavi
 - Tipologia conduttori BT:
 - cavi in galleria e nei locali tecnici posati entro canalizzazioni e tubazioni: FG7(O)M1 0.6/1 kV
 - cavi in galleria e nei locali tecnici posati entro canalizzazioni e tubazioni in materiale plastico: NO7G9-K 450/750V
 - cavi relativi a circuiti di sicurezza: FTG10(O)M1 0,6/1 kV CEI 20-45
 - cavi interrati all'aperto posati all'interno di tubazioni in materiale plastico: FG7(O)R 0.6/1 kV
 - cavi relativi a circuiti di sicurezza: FTG10(O)M1 0,6/1 kV CEI 20-45

		Ponte sullo Stretto di Messina PROGETTO DEFINITIVO		
RELAZIONE DI CALCOLO DIMENSIONAMENTO E VERIFICA CAVI, INTERRUTTORI E QUADRI LATO MESSINA		<i>Codice documento</i> SS1167_F0.doc	<i>Rev</i> F0	<i>Data</i> 20/06/2011

5 Dimensionamento apparecchiature di cabina

Nel caso specifico, per dimensionamento dell'impianto elettrico di potenza si intende il dimensionamento delle apparecchiature principali di cabina quali i trasformatori, i gruppi elettrogeni ed i gruppi di continuità assoluta (UPS).

La scelta della loro taglia deriva dalla valutazione dei carichi da alimentare che si riassumono nella seguenti tabelle, nella quale i valori si riferiscono alla potenza nominale delle singole apparecchiature:

IMPIANTO	POTENZA INSTALLATA [KW]		ASSORBIMENTO FUNZIONAMENTO NORMALE [KW]		ASSORBIMENTO FUNZIONAMENTO EMERGENZA [KW]	
	GE	CA	GE	CA	GE	CA
Ventilazione (rifasato)	712	1	386	1	623	1
Controllo ventilazione		100		100		100
Illuminazione permanente ordinaria	25		25		25	
Illuminazione permanente di sicurezza		25		25		25
Illuminazione di rinforzo di ingresso	117		117		117	
Illuminazione di rinforzo di uscita	8		8		8	
Servizi ausiliari ordinari	36		36		36	
Servizi ausiliari di sicurezza		53		53		53
Impianto antincendio	41	0,3	0	0,3	41	0,3
TOTALI PARZIALI (kW)	939	179	572	179	850	179
TOTALI PARZIALI (kVA) CON f.d.p.=0,9	1043	199	636	199	944	199
TOTALE COMPLESSIVO (kW)	1118		751		1029	
TOTALE COMPLESSIVO (kVA) CON f.d.p.=0,9	1242		834		1143	
TAGLIA TRASFORMATORE E GE (kVA)					1600	
PERCENTUALE RISERVA					39,96%	
TAGLIA UPS (kVA)					250	
PERCENTUALE RISERVA (UPS)					25,77%	

Nota: GE: sezione alimentata in emergenza solo da Gruppo Elettrogeno

CA: sezione alimentata in emergenza da UPS con ricalzo da Gruppo Elettrogeno

Come si evince dalla tabella, ai fini del presente dimensionamento è stato considerato un fattore di

		Ponte sullo Stretto di Messina PROGETTO DEFINITIVO		
RELAZIONE DI CALCOLO DIMENSIONAMENTO E VERIFICA CAVI, INTERRUPTORI E QUADRI LATO MESSINA		<i>Codice documento</i> SS1167_F0.doc	<i>Rev</i> F0	<i>Data</i> 20/06/2011

potenza cautelativo pari a 0,90 in quanto il carico risulta rifasato sia con condensatori in campo (ad esempio gli apparecchi illuminanti ed i ventilatori booster) sia con quadro di rifasamento automatico in cabina.

Per quanto concerne i dettagli relativi alle potenze assorbite dai vari Impianti (illuminazione, ventilazione e servizi ausiliari) si rinvia agli schemi unifilari dei quadri elettrici di alimentazione.

Ovviamente, in seguito alla definizione delle taglie delle apparecchiature da installare in cabina, sono stati opportunamente dimensionati sia gli spazi tecnici per il loro contenimento che gli impianti di ventilazione/condizionamento idonei al mantenimento di una temperatura inferiore al valore massimo accettabile (tipicamente da 25°C a 40°C).

6 Dimensionamento linee BT

6.1 Calcolo delle correnti d'impiego

Per i carichi o utenze presenti nell'impianto la corrente d'impiego è calcolata dalla formula seguente, sulla base della potenza realmente assorbita:

$$I_b = \frac{P_d}{k_{ca} \cdot V_n \cdot \cos \varphi}$$

nella quale:

- Pd = Potenza effettivamente assorbita dal carico
- Vn = Tensione nominale del sistema
- cos φ = Fattore di potenza
- kca = fattore dipendente dal sistema di collegamento
 - kca = 1 sistema monofase o bifase, due conduttori attivi;
 - kca = 1.73 sistema trifase, tre conduttori attivi.

Se la rete è in corrente continua il fattore di potenza cos φ è pari a 1.

Dal valore massimo (modulo) di I_b vengono calcolate le correnti di fase in notazione vettoriale (parte reale ed immaginaria) con le formule:

		Ponte sullo Stretto di Messina PROGETTO DEFINITIVO		
RELAZIONE DI CALCOLO DIMENSIONAMENTO E VERIFICA CAVI, INTERRUTTORI E QUADRI LATO MESSINA		<i>Codice documento</i> SS1167_F0.doc	<i>Rev</i> F0	<i>Data</i> 20/06/2011

$$\begin{aligned} \dot{I}_1 &= I_b \cdot e^{-j\varphi} = I_b \cdot (\cos\varphi - j\sin\varphi) \\ \dot{I}_2 &= I_b \cdot e^{-j(\varphi-2\pi/3)} = I_b \cdot \left(\cos\left(\varphi - \frac{2\pi}{3}\right) - j\sin\left(\varphi - \frac{2\pi}{3}\right) \right) \\ \dot{I}_3 &= I_b \cdot e^{-j(\varphi-4\pi/3)} = I_b \cdot \left(\cos\left(\varphi - \frac{4\pi}{3}\right) - j\sin\left(\varphi - \frac{4\pi}{3}\right) \right) \end{aligned}$$

Il vettore della tensione V_n è supposto allineato con l'asse dei numeri reali:

$$\dot{V}_n = V_n + j0$$

La potenza di dimensionamento P_d è data dal prodotto:

$$P_d = P_n \cdot coeff$$

nel quale *coeff* è pari al fattore di utilizzo per utenze terminali oppure al fattore di contemporaneità per utenze di distribuzione.

La potenza P_n , invece, è la potenza nominale del carico per utenze terminali, ovvero, la somma delle P_d delle utenze a valle (ΣP_d a valle) per utenze di distribuzione (somma vettoriale).

La potenza reattiva delle utenze viene calcolata invece secondo la:

$$Q_n = P_n \cdot \tan\varphi$$

per le utenze terminali, mentre per le utenze di distribuzione viene calcolata come somma vettoriale delle potenze reattive nominali a valle (ΣQ_d a valle).

Il fattore di potenza per le utenze di distribuzione viene valutato, di conseguenza, con la:

$$\cos\varphi = \cos\left(\arctan\left(\frac{Q_n}{P_n}\right)\right)$$

6.2 Dimensionamento e verifica a sovraccarico dei cavi

6.2.1 Generalità

Di seguito sono illustrati i criteri di dimensionamento e verifica dei cavi e delle relative protezioni, in relazione alle correnti di sovraccarico.

Il riferimento è la Norma CEI 64-8/4 (par. 433.2), secondo la quale il dispositivo di protezione deve

		Ponte sullo Stretto di Messina PROGETTO DEFINITIVO		
RELAZIONE DI CALCOLO DIMENSIONAMENTO E VERIFICA CAVI, INTERRUPTORI E QUADRI LATO MESSINA		<i>Codice documento</i> SS1167_F0.doc	<i>Rev</i> F0	<i>Data</i> 20/06/2011

essere coordinato con la conduttura in modo da verificare le condizioni:

$$a) \quad I_b \leq I_n \leq I_z$$

$$b) \quad I_f \leq 1.45 \cdot I_z$$

dove:

- I_b = Corrente di impiego del circuito
- I_n = Corrente nominale del dispositivo di protezione
- I_z = Portata in regime permanente della conduttura
- I_f = Corrente di funzionamento del dispositivo di protezione

Affinché sia verificata la condizione a) è necessario dimensionare il cavo in base alla corrente nominale della protezione a monte. Dalla corrente I_b , pertanto, viene determinata la corrente nominale della protezione (seguendo i valori normalizzati) e con questa si procede alla determinazione della sezione.

Il dimensionamento dei cavi rispetta anche i seguenti casi:

- condutture senza protezione derivate da una conduttura principale protetta contro i sovraccarichi con dispositivo idoneo ed in grado di garantire la protezione anche delle condutture derivate;
- conduttura che alimenta diverse derivazioni singolarmente protette contro i sovraccarichi, quando la somma delle correnti nominali dei dispositivi di protezione delle derivazioni non supera la portata I_z della conduttura principale.

L'individuazione della portata si effettua utilizzando le seguenti tabelle di posa assegnate ai cavi:

- CEI 64-8 Tabella 52C (esempi di condutture);
- CEI-UNEL 35024/1 (portata dei cavi isolati in PVC ed EPR);
- CEI-UNEL 35026 (portata dei cavi interrati);

Esse oltre a riportare la corrente ammissibile (portata) in funzione del tipo di isolamento del cavo, del tipo di posa e del numero di conduttori attivi, riportano anche la metodologia di valutazione dei coefficienti di declassamento.

La portata minima del cavo viene calcolata come:

		Ponte sullo Stretto di Messina PROGETTO DEFINITIVO		
RELAZIONE DI CALCOLO DIMENSIONAMENTO E VERIFICA CAVI, INTERRUTTORI E QUADRI LATO MESSINA		<i>Codice documento</i> SS1167_F0.doc	<i>Rev</i> F0	<i>Data</i> 20/06/2011

$$I_{z \min} = \frac{I_n}{k_{tot}}$$

dove il coefficiente k_{tot} ha lo scopo di declassare il cavo e tiene conto dei seguenti fattori:

- tipo di materiale conduttore;
- tipo di isolamento del cavo;
- numero di conduttori in prossimità compresi eventuali paralleli;
- eventuale declassamento deciso dall'utente.

Laddove necessario, saranno posti dei vincoli cautelativi, sui coefficienti di declassamento utilizzati.

La sezione viene scelta in modo che la sua portata (ricavata dalla tabella) sia superiore alla $I_{z \min}$. Gli eventuali paralleli vengono calcolati nell'ipotesi che abbiano tutti la stessa sezione, lunghezza e tipo di posa (vedi norma 64.8 par. 433.3), considerando la portata minima come risultante della somma delle singole portate (declassate per il numero di paralleli dal coefficiente di declassamento per prossimità).

La condizione b) non necessita di verifica in quanto gli interruttori che rispondono alla norma CEI 23.3 hanno un rapporto tra corrente convenzionale di funzionamento I_f e corrente nominale I_n minore di 1.45 ed è costante per tutte le tarature inferiori a 125 A. Per le apparecchiature industriali, invece, le norme CEI 17.5 e IEC 947 stabiliscono che tale rapporto può variare in base alla corrente nominale, ma deve comunque rimanere minore o uguale a 1.45.

Risulta pertanto che, in base a tali normative, la condizione b) sarà sempre verificata.







Le condutture dimensionate con questo criterio sono, pertanto, protette contro le sovracorrenti.



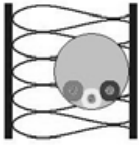
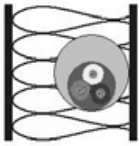

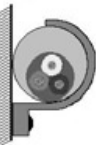
Nei capitoli che seguono sono specificate le modalità di posa contemplate dalla Norma CEI 64-8, le tabelle ricavate dalle norme di cui sopra e i diversi metodi per la determinazione della portata.



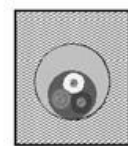

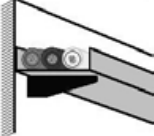
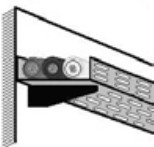
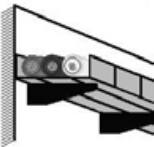
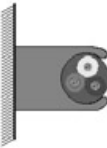

6.2.2 Modalità di posa





Con riferimento alla norma CEI 64-8/5, le tipologie di installazione previste sono riportate nella tabella seguente:

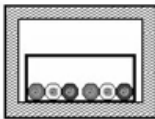
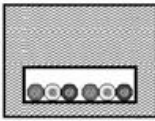
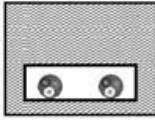

ESEMPIO	RIFERIMENTO	DESCRIZIONE
---------	-------------	-------------

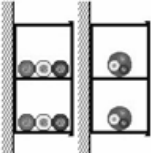
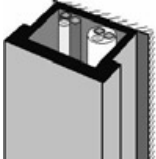
ESEMPIO	RIFERIMENTO	DESCRIZIONE
	1	cavi senza guaina in tubi protettivi circolari posati entro muri termicamente isolati
	2	cavi multipolari in tubi protettivi circolari posati entro muri termicamente isolati
	3	cavi senza guaina in tubi protettivi circolari posati su o distanziati da pareti
	3A	cavi multipolari in tubi protettivi circolari posati su o distanziati da pareti
	4	cavi senza guaina in tubi protettivi non circolari posati su pareti
	4A	cavi multipolari in tubi protettivi non circolari posati su pareti
	5	cavi senza guaina in tubi protettivi annegati nella muratura
	5A	cavi multipolari in tubi protettivi annegati nella muratura

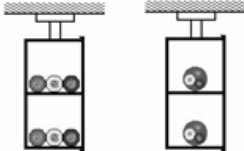
ESEMPIO	RIFERIMENTO	DESCRIZIONE
	11	cavi multipolari (o unipolari con guaina), con o senza armatura, posati su o distanziati da pareti
	11A	cavi multipolari (o unipolari con guaina) con o senza armatura fissati su soffitti
	12	cavi multipolari (o unipolari con guaina), con o senza armatura, su passerelle non perforate
	13	cavi multipolari (o unipolari con guaina), con o senza armatura, su passerelle perforate con percorso orizzontale o verticale
	14	cavi multipolari (o unipolari con guaina), con o senza armatura, su mensole
	15	cavi multipolari (o unipolari con guaina), con o senza armatura, fissati da collari
	16	cavi multipolari (o unipolari con guaina), con o senza armatura, su passerelle a traversini
	17	cavi unipolari con guaina (o multipolari) sospesi a od incorporati in fili o corde di supporto

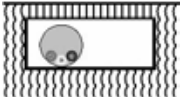
ESEMPIO	RIFERIMENTO	DESCRIZIONE
	18	conduttori nudi o cavi senza guaina su isolanti
	21	cavi multipolari (o unipolari con guaina) in cavità di strutture
	22	cavi unipolari senza guaina in tubi protettivi non circolari posati in cavità di strutture
	22A	cavi multipolari (o unipolari con guaina) in tubi protettivi circolari posati in cavità di strutture
	23	cavi unipolari senza guaina in tubi protettivi non circolari posati in cavità di strutture
	24	cavi unipolari senza guaina in tubi protettivi non circolari annegati nella muratura
	24A	cavi multipolari (o unipolari con guaina), in tubi protettivi non circolari annegati nella muratura
	25	cavi multipolari (o unipolari con guaina) posati in: <ul style="list-style-type: none"> ▪ controsoffitti ▪ pavimenti sopraelevati

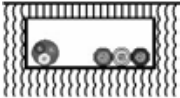
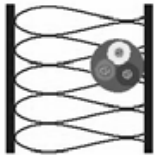
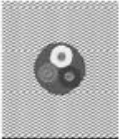
ESEMPIO	RIFERIMENTO	DESCRIZIONE
	31	cavi senza guaina e cavi multipolari (o unipolari con guaina) in canali posati su parete con percorso orizzontale
	32	cavi senza guaina e cavi multipolari (o unipolari con guaina) in canali posati su parete con percorso verticale
	33	cavi senza guaina posati in canali incassati nel pavimento
	33A	cavi multipolari posati in canali incassati nel pavimento
	34	cavi senza guaina in canali sospesi
	34A	cavi multipolari (o unipolari con guaina) in canali sospesi
	41	cavi senza guaina e cavi multipolari (o cavi unipolari con guaina) in tubi protettivi circolari posati entro cunicoli chiusi, con percorso orizzontale o verticale
	42	cavi senza guaina in tubi protettivi circolari posati entro cunicoli ventilati incassati nel pavimento

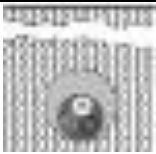
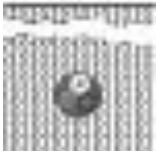
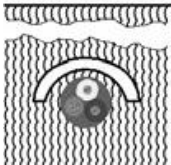
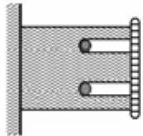
ESEMPIO	RIFERIMENTO	DESCRIZIONE
	43	cavi unipolari con guaina e multipolari posati in cunicoli aperti o ventilati con percorso orizzontale e verticale
	51	cavi multipolari (o cavi unipolari con guaina) posati direttamente entro pareti termicamente isolanti
	52	cavi multipolari (o cavi unipolari con guaina) posati direttamente nella muratura senza protezione meccanica addizionale
	53	cavi multipolari (o cavi unipolari con guaina) posati nella muratura con protezione meccanica addizionale
	61	cavi unipolari con guaina e multipolari in tubi protettivi interrati od in cunicoli interrati
	62	cavi multipolari (o unipolari con guaina) interrati senza protezione meccanica addizionale
	63	cavi multipolari (o unipolari con guaina) interrati con protezione meccanica addizionale
	71	cavi senza guaina posati in elementi scanalati

		Ponte sullo Stretto di Messina PROGETTO DEFINITIVO		
RELAZIONE DI CALCOLO DIMENSIONAMENTO E VERIFICA CAVI, INTERRUPTORI E QUADRI LATO MESSINA		<i>Codice documento</i> SS1167_F0.doc	<i>Rev</i> F0	<i>Data</i> 20/06/2011



ESEMPIO	RIFERIMENTO	DESCRIZIONE
	72	cavi senza guaina (o cavi unipolari con guaina o cavi multipolari) posati in canali provvisti di elementi di separazione: <ul style="list-style-type: none"> ▪ circuiti per cavi per comunicazione e per elaborazione dati
	73	cavi senza guaina in tubi protettivi o cavi unipolari con guaina (o multipolari) posati in stipiti di porte
	74	cavi senza guaina in tubi protettivi o cavi unipolari con guaina (o multipolari) posati in stipiti di finestre
	75	cavi senza guaina, cavi multipolari o cavi unipolari con guaina in canale incassato
	81	cavi multipolari immersi in acqua

Tabella 1 - Esempi di condutture (rif. CEI 64-8 tab.5C)

Le figure riportate sono solo indicative dei metodi di installazione descritti, ma non rappresentano la reale messa in opera.

6.2.3 Determinazione della portata

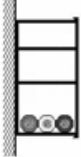
6.2.3.1 Cavi isolati in PVC ed EPR (CEI-UNEL 35024/1)

Per la determinazione della portata dei cavi in rame isolati in materiale elastomerico o termoplastico si fa riferimento alla tabella CEI-UNEL 35024/1.

La norma non prende in considerazione i cavi con posa interrata, in acqua o i cavi posti all'interno

		Ponte sullo Stretto di Messina PROGETTO DEFINITIVO		
RELAZIONE DI CALCOLO DIMENSIONAMENTO E VERIFICA CAVI, INTERRUPTORI E QUADRI LATO MESSINA		<i>Codice documento</i> SS1167_F0.doc	<i>Rev</i> F0	<i>Data</i> 20/06/2011

di apparecchi elettrici o quadri e cavi per rotabili o aeromobili.

In particolare:

- il coefficiente k_{tot} è ottenuto dal prodotto dei coefficienti k_1 e k_2 ricavati dalle tabelle 3, 4, 5, 6;
- la portata nominale è ricavata dalle tabelle 7 e 8 in relazione al numero della posa (secondo CEI 64-8/5), all'isolante e al numero di conduttori attivi (riferita a 30°C).

k_1 è il coefficiente di correzione relativo alla temperatura ambiente

k_2 è il coefficiente di correzione per i cavi in fascio, in strato o su più strati.

Il coefficiente k_2 si applica ai cavi del fascio o dello strato aventi sezioni simili (rientranti nelle tre sezioni unificate adiacenti) e uniformemente caricati.

Qualora K_2 non sia applicabile, è sostituito dal coefficiente F :

$$F = \frac{1}{\sqrt{n}}$$

dove n è il numero di cavi che compongono il fascio:

n	1	2	3	4	5	6	7	8
F	1	0.71	0.57	0.5	0.44	0.41	0.37	0.35

Tabella 2 - Fattore di correzione per conduttori in fascio F

Temperatura [°C]	PVC	EPR
10	1,22	1,15
15	1.17	1.12
20	1.12	1.08
25	1.06	1.04
30	1.00	1.00
35	0.94	0.96
40	0.87	0,91
45	0.79	0.87
50	0.71	0.82
55	0,61	0.76

		Ponte sullo Stretto di Messina PROGETTO DEFINITIVO		
		RELAZIONE DI CALCOLO DIMENSIONAMENTO E VERIFICA CAVI, INTERRUTTORI E QUADRI LATO MESSINA	<i>Codice documento</i> SS1167_F0.doc	<i>Rev</i> F0

60	0,50	0,71
65	-	0,65
70	-	0,58
75	-	0,50
80	-	0,41

Tabella 3 - Influenza della temperatura k_1

n° di posa CEI 64-8	disposizione	numero di circuiti o di cavi multipolari											
		1	2	3	4	5	6	7	8	9	12	16	20
tutte le altre pose	raggruppati a fascio, annegati	1	0,8	0,7	0,65	0,6	0,57	0,54	0,52	0,5	0,45	0,41	0,38
11/12/2025	singolo strato su muro, pavimento o passerelle non perforate	1	0,85	0,79	0,75	0,73	0,72	0,72	0,71	0,7	nessuna ulteriore riduzione per più di 9 circuiti o cavi multipolari		
11A	strato a soffitto	0,95	0,81	0,72	0,68	0,66	0,64	0,63	0,62	0,61			
13	strato su passerelle perforate orizzontali o verticali (perforate o non perforate)	1	0,88	0,82	0,77	0,75	0,73	0,73	0,72	0,72			
14-15-16-17	strato su scala posa cavi o graffato ad un sostegno	1	0,87	0,82	0,8	0,8	0,79	0,79	0,78	0,78			

Tabella 4 - Circuiti realizzati con cavi in fascio o strato k_2

n° posa CEI 64-8	metodo di installazione		numero di cavi per ogni supporto						
			numero di passerelle	1	2	3	4	6	9
13	passerelle perforate orizzontali	posa ravvicinata	2	1,00	0,87	0,80	0,77	0,73	0,68
			3	1,00	0,86	0,79	0,76	0,71	0,66
		posa distanziata	2	1,00	0,99	0,96	0,92	0,87	
			3	1,00	0,98	0,95	0,91	0,85	
13	passerelle perforate verticali	posa ravvicinata	2	1,00	0,88	0,81	0,76	0,71	0,70
		posa distanziata	2	1,00	0,91	0,88	0,87	0,85	
14-15-16-17	scala posa cavi elemento di sostegno	posa ravvicinata	2	1,00	0,86	0,80	0,78	0,76	0,73
			3	1,00	0,85	0,79	0,76	0,73	0,70
		posa distanziata	2	1,00	0,99	0,98	0,97	0,96	
			3	1,00	0,98	0,97	0,96	0,93	

Tabella 5 - Circuiti realizzati con cavi multipolari in strato su più supporti (es. passerelle) k_2

		Ponte sullo Stretto di Messina PROGETTO DEFINITIVO		
RELAZIONE DI CALCOLO DIMENSIONAMENTO E VERIFICA CAVI, INTERRUPTORI E QUADRI LATO MESSINA		<i>Codice documento</i> SS1167_F0.doc	<i>Rev</i> F0	<i>Data</i> 20/06/2011

Per posa distanziata si intendono cavi posizionati:

- ad una distanza almeno doppia del loro diametro in caso di cavi unipolari
- ad una distanza almeno pari alloro diametro in caso di cavi multipolari.

Se i cavi sono installati ad una distanza superiore a quella sopra indicata il fattore correttivo per circuiti in fascio non si applica ($K_2 = 1$).

Nelle pose su passerelle orizzontali o su scala posa cavi, i cavi devono essere posizionati ad una distanza dalla superficie verticale (parete) maggiore o uguale a 20 mm.

n° posa CEI 64-8		numero d circuiti trifasi				utilizzato per
		numero di passerelle	1	2	3	
13	passerelle perforate	2	0,96	0,87	0,81	3 cavi in formazione orizzontale
		3	0,95	0,85	0,78	
13	passerelle perforate	2	0,95	0,84		3 cavi in formazione verticale
14-15-16-17	scala posa cavi o elemento di sostegno	2	0,98	0,93	0,89	3 cavi in formazione orizzontale
		3	0,97	0,90	0,86	
13	passerelle perforate	2	0,97	0,93	0,89	3 cavi in formazione a trefolo
		3	0,96	0,92	0,86	
13	passerelle perforate	2	1,00	0,90	0,86	
14-15-16-17	scala posa cavi o elemento di sostegno	2	0,97	0,95	0,93	
		3	0,96	0,94	0,9	

Tabella 6 - Circuiti realizzati con cavi unipolari in strato su più supporti k_2

Nelle pose su passerelle orizzontali o su scala posa cavi, i cavi devono essere posizionati ad una distanza dalla superficie verticale (parete) maggiore o uguale a 20 mm. Le terne di cavi in formazione a trefolo si intendono disposte ad una distanza maggiore di due volte il diametro del singolo cavo unipolare.

Metod. di install.	Altri tipi di posa della CEI 64-8	Isol.	n° conduttori caricati	Portata [A]																		
				Sezione nominale [mm ²]																		
				1	1,5	2,5	4	6	10	16	25	35	50	70	95	120	150	185	240	300	400	500
cavo in tubo			2	-	14	18,5	25	32	43	57	75	92	110	139	167	192	219	248	291	334		
incassato in parete isolante	2-51-73-74	PVC	3	-	13	17,5	23	29	39	52	68	83	99	125	150	172	196	223	261	298		
parete isolante		EPR	2	-	18,5	25	33	42	57	76	99	121	145	183	220	253	290	329	386	442		
			3	-	16,5	22	30	38	51	68	89	109	130	164	197	227	259	295	346	396		
cavo in tubo	3A-4A-5A-21	PVC	2	13,5	16,5	23	30	38	52	69	90	111	133	168	201	232	258	294	344	394		
in aria	22A-24A-25		3	12	15	20	27	34	46	62	80	99	118	149	179	206	225	255	297	339		
	33A-31-34A	EPR	2	17	22	30	40	51	69	91	119	146	175	221	265	305	334	384	459	532		
	43-32		3	15	19,5	26	35	44	60	80	105	128	154	194	233	268	300	340	398	455		
cavo in aria libera, distanziato dalla parete/soffitto o su passerella		PVC	2	15	22	30	40	51	70	94	119	148	180	232	282	328	379	434	514	593		
	13-14-15-16-17		3	13,6	18,5	25	34	43	60	80	101	126	153	196	238	276	319	364	430	497		
		EPR	2	19	26	36	49	63	86	115	149	185	225	289	352	410	473	542	641	741		
cavo in aria libera, distanziato dalla parete/soffitto o su passerella			3	17	23	32	42	54	75	100	127	158	190	246	288	346	389	456	538	621		
	11-11A-52-53-	PVC	2	15	19,5	27	36	46	63	85	112	138	168	213	258	299	344	392	461	530		
libera, fissato alla parete/soffitto	12		3	13,5	17,5	24	32	41	57	76	96	119	144	184	223	259	299	341	403	464		
		EPR	2	19	24	33	45	58	80	107	138	171	209	269	328	382	441	506	599	693		
			3	17	22	30	40	52	71	96	119	147	179	229	278	322	371	424	500	576		

Tabella 8 - Portata cavi multipolari con e senza guaina con isolamento in PVC o EPR ³

² I cavi unipolari affiancati che compongono il circuito trifase si considerano distanziati se posati in modo che la distanza tra di essi sia superiore o uguale a due volte il diametro esterno del singolo cavo unipolare.

³ PVC: miscela termoplastica a base di polivinilcloruro (temperatura massima del conduttore uguale a 70 °C). EPR: miscela elastomerica reticolata a base di gomma etilenpropilenica o similari (temperatura massima del conduttore uguale a 90 °C)

		Ponte sullo Stretto di Messina PROGETTO DEFINITIVO		
RELAZIONE DI CALCOLO DIMENSIONAMENTO E VERIFICA CAVI, INTERRUPTORI E QUADRI LATO MESSINA		<i>Codice documento</i> SS1167_F0.doc	<i>Rev</i> F0	<i>Data</i> 20/06/2011

6.2.3.2 Cavi interrati (CEI-UNEL 35026)

Per la determinazione della portata dei cavi in rame con isolamento elastomerico o termoplastico si fa riferimento alla tabella CEI-UNEL 35026.

In particolare:

- il coefficiente k_{tot} è ottenuto dal prodotto dei coefficienti k_1 , k_2 , k_3 e k_4 , ricavati dalle tabelle 9, 10, 11, 12.
- la portata nominale è ricavata dalla tabella 13 in relazione al numero della posa (secondo CEI 64-8/5), all'isolante e al numero di conduttori attivi (riferita a d una temperatura del terreno di 20°C).

k_1 è il coefficiente di correzione relativo alla temperatura del terreno

k_2 è il coefficiente di correzione per gruppi di circuiti installati sullo stesso piano

k_3 è il coefficiente di correzione relativo alla profondità di interramento

k_4 è il coefficiente di correzione relativo alla resistività termica del terreno

		Ponte sullo Stretto di Messina PROGETTO DEFINITIVO		
RELAZIONE DI CALCOLO DIMENSIONAMENTO E VERIFICA CAVI, INTERRUPTORI E QUADRI LATO MESSINA		<i>Codice documento</i> SS1167_F0.doc	<i>Rev</i> 0	<i>Data</i> 24/03/2011

Temperatura terreno [°C]	PVC	EPR
10	1.1	1.07
15	1.05	1.04
20	1	1
25	0.95	0.96
30	0.89	0.93
35	0.84	0.89
40	0.77	0.85
45	0.71	0.8
50	0.63	0.76
55	0.55	0.71
60	0.45	0.65
65	-	0.6
70	-	0.53
75	-	0.46
80	-	0.38

Tabella 9 - Influenza della temperatura del terreno – k_1

		Ponte sullo Stretto di Messina PROGETTO DEFINITIVO		
RELAZIONE DI CALCOLO DIMENSIONAMENTO E VERIFICA CAVI, INTERRUPTORI E QUADRI LATO MESSINA		<i>Codice documento</i> SS1167_F0.doc	<i>Rev</i> F0	<i>Data</i> 20/06/2011

un cavo multipolare per ciascun tubo				
n° circuiti	distanza fra i circuiti [m]			
	a contatto	0.25	0.5	1
2	0.85	0.9	0.95	0.95
3	0.75	0.85	0.9	0.95
4	0.7	0.8	0.85	0.9
5	0.65	0.8	0.85	0.9
6	0.6	0.8	0.8	0.9
un cavo unipolare per ciascun tubo				
n° circuiti	distanza fra i circuiti [m]			
	a contatto	0.25	0.5	1
2	0.8	0.9	0.9	0.95
3	0.7	0.8	0.85	0.9
4	0.65	0.75	0.8	0.9
5	0.6	0.7	0.8	0.9
6	0.6	0.7	0.8	0.9

Tabella 10 - Gruppi di più circuiti installati sullo stesso piano – k_2

profondità di posa [m]	0.5	0.8	1	1.2	1.5
fattore di correzione	1.02	1	0.98	0.96	0.94

Tabella 11 - Influenza della profondità di posa – k_3

cavi unipolari					
resistività del terreno [K m/W]	1	1.2	1.5	2	2.5
fattore di correzione	1.08	1.05	1	0.9	0.82
cavi multipolari					
resistività del terreno [K m/W]	1	1.2	1.5	2	2.5
fattore di correzione	1.06	1.04	1	0.91	0.84

Tabella 12 - Influenza della resistività termica del terreno – k_4

		Ponte sullo Stretto di Messina PROGETTO DEFINITIVO		
RELAZIONE DI CALCOLO DIMENSIONAMENTO E VERIFICA CAVI, INTERRUTTORI E QUADRI LATO MESSINA		<i>Codice documento</i> SS1167_F0.doc	<i>Rev</i> 0	<i>Data</i> 24/03/2011

Metod. di install.	Altri tipi di pesa della CEI 64-8	Isol.	n° conduttori caricati	Portata [A]																		
				Sezione nominale [mm ²]																		
				1.5	2.5	4	6	10	16	25	35	50	70	95	120	150	185	240	300	400	500	630
cavi unipolari in tubi interrati a contatto (1 cavo per tubo)		PVC	2	22	29	38	47	63	82	105	127	157	191	225	259	294	330	386				
			3	20	26	34	43	57	74	95	115	141	171	201	231	262	293	342				
			2	26	34	44	54	73	95	122	148	182	222	261	301	343	385	450	509	592	666	759
cavi unipolari in tubo interrato	61	PVC	2	21	27	36	45	61	78	101	123	153	187	222	256	292	328	385				
			3	18	23	30	38	51	66	86	104	129	158	187	216	246	277	325				
			2	24	32	41	52	70	91	118	144	178	218	258	298	340	383	450	510	595	671	767
cavi multipolari in tubo interrato	61	PVC	3	21	27	35	44	59	77	100	121	150	184	217	251	287	323	379	429	500	565	645
			2	19	25	33	41	56	73	94	115	143	175	208	240	273	307	360				
			3	16	21	28	35	47	61	79	97	120	148	175	202	231	259	304				
		EPR	2	23	30	39	49	66	86	111	136	168	207	245	284	324	364	428				
			3	19	25	32	41	55	72	93	114	141	174	206	238	272	306	360				

Tabella 13 - Portata cavi unipolari con/senza guaina e cavi multipolari con isolamento in PVC o EPR

6.2.4 Dimensionamento dei conduttori di neutro

La norma CEI 64-8 par. 524.2 e par. 524.3, prevede che la sezione del conduttore di neutro, nel caso di circuiti polifasi, può avere una sezione inferiore a quella dei conduttori di fase se sono

		Ponte sullo Stretto di Messina PROGETTO DEFINITIVO		
RELAZIONE DI CALCOLO DIMENSIONAMENTO E VERIFICA CAVI, INTERRUTTORI E QUADRI LATO MESSINA		<i>Codice documento</i> SS1167_F0.doc	<i>Rev</i> F0	<i>Data</i> 20/06/2011

soddisfatte le seguenti condizioni:

- il conduttore di fase abbia una sezione maggiore di 16 mm²;;
- la massima corrente che può percorrere il conduttore di neutro non sia superiore alla portata dello stesso
- la sezione del conduttore di neutro sia almeno uguale a 16 mm² se il conduttore è in rame e a 25 mm² se il conduttore è in alluminio.

Nel caso in cui si abbiano circuiti monofasi o polifasi e questi ultimi con sezione del conduttore di fase minore di 16 mm² (conduttore in rame) e 25 mm² (conduttore in alluminio), il conduttore di neutro deve avere la stessa sezione del conduttore di fase.

$$\begin{aligned}
S_f < 16\text{mm}^2: & \quad S_n = S_f \\
16 \leq S_f \leq 35\text{mm}^2: & \quad S_n = 16\text{mm}^2 \\
S_f > 35\text{mm}^2: & \quad S_n = S_f / 2
\end{aligned}$$

Qualora, in base a esigenze progettuali, si scelga di dimensionare il neutro per la reale corrente circolante, dovranno essere fatte le medesime considerazioni relative ai conduttori di fase.

6.2.5 Dimensionamento dei conduttori di protezione

Le norme CEI 64.8 par. 543.1 prevedono due metodi di dimensionamento dei conduttori di protezione:

- determinazione in relazione alla sezione di fase;
- determinazione mediante calcolo.

Il primo criterio consiste nel determinare la sezione del conduttore di protezione seguendo vincoli analoghi a quelli introdotti per il conduttore di neutro:

$$\begin{aligned}
S_f < 16\text{mm}^2: & \quad S_{PE} = S_f \\
16 \leq S_f \leq 35\text{mm}^2: & \quad S_{PE} = 16\text{mm}^2 \\
S_f > 35\text{mm}^2: & \quad S_{PE} = S_f / 2
\end{aligned}$$

Il secondo criterio determina tale valore con l'integrale di Joule, ovvero la sezione del conduttore di protezione non deve essere inferiore al valore determinato con la seguente formula:

		Ponte sullo Stretto di Messina PROGETTO DEFINITIVO		
RELAZIONE DI CALCOLO DIMENSIONAMENTO E VERIFICA CAVI, INTERRUPTORI E QUADRI LATO MESSINA		<i>Codice documento</i> SS1167_F0.doc	<i>Rev</i> 0	<i>Data</i> 24/03/2011

$$S_p = \frac{\sqrt{I^2 \cdot t}}{K}$$

dove:

- S_p è la sezione del conduttore di protezione (mm²);
- I è il valore efficace della corrente di guasto che può percorrere il conduttore di protezione per un guasto di impedenza trascurabile (A);
- t è il tempo di intervento del dispositivo di protezione (s);
- K è un fattore il cui valore dipende dal materiale del conduttore di protezione, dell'isolamento e di altre parti.

Se il risultato della formula non è una sezione unificata, viene presa una unificata immediatamente superiore.

In entrambi i casi si deve tener conto, per quanto riguarda la sezione minima, del paragrafo 543.1.3.

Esso afferma che la sezione di ogni conduttore di protezione che non faccia parte della conduttura di alimentazione non deve essere, in ogni caso, inferiore a:

- 2,5 mm² se è prevista una protezione meccanica;
- 4 mm² se non è prevista una protezione meccanica;

6.2.6 Calcolo della temperatura dei cavi

La valutazione della temperatura dei cavi si esegue in base alla corrente di impiego e alla corrente nominale tramite le seguenti espressioni:

$$T_{cavo}(I_b) = T_{ambiente} + \left(\alpha_{cavo} \cdot \frac{I_b^2}{I_z^2} \right)$$

$$T_{cavo}(I_n) = T_{ambiente} + \left(\alpha_{cavo} \cdot \frac{I_n^2}{I_z^2} \right)$$

esprese in °C.

Esse derivano dalla considerazione che la sovratemperatura del cavo a regime è proporzionale alla potenza in esso dissipata.

Il coefficiente α_{cavo} è vincolato dal tipo di isolamento del cavo e dal tipo di tabella di posa che si sta usando.

		Ponte sullo Stretto di Messina PROGETTO DEFINITIVO		
RELAZIONE DI CALCOLO DIMENSIONAMENTO E VERIFICA CAVI, INTERRUPTORI E QUADRI LATO MESSINA		<i>Codice documento</i> SS1167_F0.doc	<i>Rev</i> F0	<i>Data</i> 20/06/2011

6.3 Cadute di tensione

La caduta di tensione in una linea percorsa dalla corrente I_b è rappresentata dalla formula seguente:

$$\Delta V = k_{cdt} \cdot I_b \cdot \sqrt{(R_L \cdot L_c)^2 + (X_L \cdot L_c)^2}$$

dove

- R_L = resistenza alla temperatura di funzionamento (per unità di lunghezza);
- X_L = reattanza della linea (per unità di lunghezza);
- k_{cdt} = coefficiente pari a 2 per i sistemi monofase e 1.73 per i sistemi trifase.

I parametri R_L e X_L per i cavi sono ricavati dalla tabella 35023 in funzione della tipologia (unipolare/multipolare) ed alla sezione dei conduttori (espressi in unità di lunghezza).

Il calcolo può essere anche essere semplificato secondo la seguente formula seguente:

$$cdt(I_b) = k_{cdt} \cdot I_b \cdot L_c \cdot (R_L \cdot \cos \varphi + X_L \cdot \sin \varphi)$$

Nei calcoli di verifica, il carico è ipotizzato concentrato a fondo della linea per le utenze singole e distribuito lungo la linea per le utenze multiple alimentate da dorsali.

La caduta di tensione da monte a valle (totale) di una utenza è determinata come somma vettoriale delle cadute di tensione, riferite ad un solo conduttore.

Nel caso in cui siano presenti trasformatori, il calcolo della caduta di tensione tiene conto della caduta interna e della presenza di eventuali prese di regolazione del rapporto spire.

La caduta di tensione percentuale è riferita alla tensione nominale dell'utenza in esame.

La verifica prevede il confronto tra il valore massimo calcolato nelle tre fasi e il limiti prestabiliti dalla Norma CEI 64-8 (par. 525).

6.4 Rifasamento

		Ponte sullo Stretto di Messina PROGETTO DEFINITIVO		
RELAZIONE DI CALCOLO DIMENSIONAMENTO E VERIFICA CAVI, INTERRUPTORI E QUADRI LATO MESSINA		<i>Codice documento</i> SS1167_F0.doc	<i>Rev</i> 0	<i>Data</i> 24/03/2011

Dato un carico che assorbe la potenza attiva P_n e la potenza reattiva Q , per diminuire φ e quindi aumentare $\cos \varphi$ senza variare P_n (cioè per passare a $\Theta < \varphi$), si deve introdurre una potenza Q_{rif} di segno opposto a quello di Q , tale che:

$$Q_{rif} = P_n \cdot (\tan \varphi - \tan \Theta)$$

nella quale Θ è l'angolo corrispondente al fattore di potenza a cui si vuole rifasare. Tale valore oscilla tra 0.8 e 0.9 a seconda delle esigenze progettuali.

Il rifasamento può essere eseguito in due modalità:

- distribuito;
- centralizzato.

Tale scelta va valutata al fine di ottimizzare i costi ed i risultati finali, quindi le batterie di condensatori potranno essere inseriti localmente in parallelo ad un carico terminale, oppure centralizzato per rifasare un determinato nodo della rete.

Se la rete dispone di trasformatori, possono essere inserite anche batterie di rifasamento a valle degli stessi per compensare l'energia reattiva assorbita a vuoto dalla macchina.

La corrente nominale della batteria di condensatori viene calcolata tramite la:

$$I_{nc} = \frac{Q_{rif}}{k_{ca} \cdot V_n}$$

Le correnti nominali e di taratura delle protezioni devono tenere conto (CEI 33-5) che ogni batteria di condensatori può sopportare costantemente un sovraccarico del 30% dovuto alle armoniche; inoltre deve essere ammessa una tolleranza del +15% sul valore reale della capacità dei condensatori. Pertanto la corrente nominale dell'interruttore deve essere almeno di $I_{arth}=1.53 I_{nc}$.

Infine la taratura della protezione magnetica non dovrà essere inferiore a $I_{tarmag}= 10 I_{nc}$

6.5 Calcolo dei guasti

Le tipologie di guasto considerate, sulla base della modellizzazione delle apparecchiature che compongono la rete, sono le seguenti:

- guasto trifase (simmetrico);
- guasto bifase (disimmetrico);
- guasto fase terra (disimmetrico);

		Ponte sullo Stretto di Messina PROGETTO DEFINITIVO		
RELAZIONE DI CALCOLO DIMENSIONAMENTO E VERIFICA CAVI, INTERRUPTORI E QUADRI LATO MESSINA		<i>Codice documento</i> SS1167_F0.doc	<i>Rev</i> F0	<i>Data</i> 20/06/2011

- guasto fase neutro (disimmetrico).

Per i diversi casi, i risultati del calcolo riguardano le correnti di cortocircuito minime e massime immediatamente a valle della protezione dell'utenza (inizio linea) e a valle dell'utenza (fondo linea).

I parametri alle sequenze di ogni utenza vengono inizializzati da quelli corrispondenti della utenza a monte e, a loro volta, inizializzano i parametri della linea a valle.

Nel seguito è riportato il metodo di calcolo utilizzato, con particolare riferimento a quanto indicato nella norma CEI 11-25. Qualora si ritenga necessario, nei casi specifici, sono talvolta introdotte alcune approssimazioni, sotto opportune ipotesi, per mezzo di formule semplificate.

6.5.1 Modellizzazione delle apparecchiature in rete

6.5.1.1 Trasformatori

Le caratteristiche dei trasformatori in rete sono ricavate a partire dai seguenti dati di targa:

- Potenza nominale P_n (in kVA);
- Perdite di cortocircuito P_{cc} (in W);
- Tensione di cortocircuito v_{cc} (in %)
- Rapporto tra la corrente di inserzione e la corrente nominale I_{lr}/I_{rt} ;
- Rapporto tra la impedenza alla sequenza omopolare e quella di corto circuito;
- Tipo di collegamento;
- Tensione nominale del primario V_1 (in kV);
- Tensione nominale del secondario V_02 (in V).

Impedenza di cortocircuito del trasformatore espressa in $m\Omega$:

$$Z_{cct} = \frac{v_{cc}}{100} \cdot \frac{V_{02}^2}{P_n}$$

Resistenza di cortocircuito del trasformatore espressa in $m\Omega$:

		Ponte sullo Stretto di Messina PROGETTO DEFINITIVO		
RELAZIONE DI CALCOLO DIMENSIONAMENTO E VERIFICA CAVI, INTERRUTTORI E QUADRI LATO MESSINA		<i>Codice documento</i> SS1167_F0.doc	<i>Rev</i> 0	<i>Data</i> 24/03/2011

$$R_{cct} = \frac{P_{cc}}{1000} \cdot \frac{V_{02}^2}{P_n^2}$$

Reattanza di cortocircuito del trasformatore espressa in mΩ:

$$X_{cct} = \sqrt{Z_{cct}^2 - R_{cct}^2}$$

L'impedenza a vuoto omopolare del trasformatore viene ricavata dal rapporto con l'impedenza di cortocircuito dello stesso:

$$Z_{vot} = Z_{cct} \cdot \left(\frac{Z_{vot}}{Z_{cct}} \right)$$

dove il rapporto Z_{vot}/Z_{cct} vale usualmente 10-20.

In uscita al trasformatore si otterranno pertanto i parametri alla sequenza diretta, in mΩ:

$$Z_d = |\dot{Z}_{cct}| = \sqrt{R_d^2 + X_d^2}$$

nella quale:

$$\begin{aligned} R_d &= R_{cct} \\ X_d &= X_{cct} \end{aligned}$$

I parametri alla sequenza omopolare dipendono invece dal tipo di collegamento del trasformatore in quanto, in base ad esso, abbiamo un diverso circuito equivalente.

Pertanto, se il trasformatore è collegato triangolo/stella (Dy), si ha:

$$R_{ot} = R_{cct} \cdot \frac{\left(\frac{Z_{vot}}{Z_{cct}} \right)}{1 + \left(\frac{Z_{vot}}{Z_{cct}} \right)}$$

$$X_{ot} = X_{cct} \cdot \frac{\left(\frac{Z_{vot}}{Z_{cct}} \right)}{1 + \left(\frac{Z_{vot}}{Z_{cct}} \right)}$$

		Ponte sullo Stretto di Messina PROGETTO DEFINITIVO		
RELAZIONE DI CALCOLO DIMENSIONAMENTO E VERIFICA CAVI, INTERRUTTORI E QUADRI LATO MESSINA		<i>Codice documento</i> SS1167_F0.doc	<i>Rev</i> F0	<i>Data</i> 20/06/2011

$$Z_{ot} = Z_{cct} \cdot \frac{\left(\frac{Z_{vot}}{Z_{cct}} \right)}{1 + \left(\frac{Z_{vot}}{Z_{cct}} \right)}$$

Diversamente, se il trasformatore è collegato stella/stella (Yy) si ha:

$$R_{ot} = R_{cct} \cdot \left(\frac{Z_{vot}}{Z_{cct}} \right)$$

$$X_{ot} = X_{cct} \cdot \left(\frac{Z_{vot}}{Z_{cct}} \right)$$

$$Z_{ot} = Z_{cct} \cdot \left(\frac{Z_{vot}}{Z_{cct}} \right)$$

Fattore di correzione per trasformatori, CEI 11-25 (3.3.3)

Per i trasformatori a due avvolgimenti, con e senza variazione sotto carico, si deve introdurre un fattore di correzione di impedenza K_T tale che:

$$\begin{aligned} Z_{cctK} &= K_T \cdot Z_{cct} \\ Z_{otK} &= K_T \cdot Z_{ot} \\ K_T &= 0,95 \cdot \frac{c_{\max}}{1 + 0,6 \cdot x_T} \end{aligned}$$

dove la reattanza relativa del trasformatore è calcolata con la formula seguente:

$$x_T = \frac{X_{cct}}{V_{02}^2 / P_n}$$

Tale fattore deve essere applicato sia alla impedenza diretta che a quelle omopolari e non va applicato nel caso di autotrasformatori.

6.5.1.2 Generatori

Le caratteristiche dei generatori in rete sono ricavate a partire dai seguenti dati di targa:

		Ponte sullo Stretto di Messina PROGETTO DEFINITIVO		
RELAZIONE DI CALCOLO DIMENSIONAMENTO E VERIFICA CAVI, INTERRUPTORI E QUADRI LATO MESSINA		<i>Codice documento</i> SS1167_F0.doc	<i>Rev</i> 0	<i>Data</i> 24/03/2011

- potenza nominale Pn (in kVA);
- reattanza sincrona percentuale xS;
- reattanza subtransitoria percentuale x'';
- rapporto tra l'impedenza omopolare e l'impedenza sincrona Zog/ZS.

L'impedenza subtransitoria si calcola con la formula:

$$X'' = \frac{x''}{100} \cdot \frac{V_{02}^2}{P_n}$$

dalla quale si ricavano le componenti alla sequenza diretta:

$$R_d = 0$$

$$X_d = X''$$

La componente resistiva si trascura rispetto alla componente reattiva del generatore.

L'impedenza sincrona si calcola con la formula:

$$X_s = \frac{x_s}{100} \cdot \frac{V_{02}^2}{P_n}$$

Dalla quale, tramite il rapporto Z_{og}/Z_S , si ricavano le componenti omopolari:

$$R_0 = 0$$

$$X_0 = \frac{Z_{og}}{Z_S} \cdot X_s$$

6.5.1.3 Motori asincroni

Le caratteristiche dei motori asincroni in rete sono ricavate a partire dai seguenti dati di targa:

- Urm tensione nominale del motore [V] (concatenata per motori trifasi, di fase per motori monofasi collegati fase neutro o fase fase);
- Irm corrente nominale del motore [A];
- Srm potenza elettrica apparente nominale [kVA];
- P numero di coppie polari;

		Ponte sullo Stretto di Messina PROGETTO DEFINITIVO		
RELAZIONE DI CALCOLO DIMENSIONAMENTO E VERIFICA CAVI, INTERRUTTORI E QUADRI LATO MESSINA		<i>Codice documento</i> SS1167_F0.doc	<i>Rev</i> F0	<i>Data</i> 20/06/2011

- I_{lr}/I_{rm} rapporto tra la corrente a motore bloccato (di c.c.) e la corrente nominale del motore;
- Fattore di potenza allo spunto.
- Possibilità di avviamento stella/triangolo per i motori trifasi, per cui si diminuisce I_{lr}/I_{rm} di 3.

L'impedenza del motore si calcola con la formula:

$$Z_M = \frac{1}{I_{lr}/I_{rm}} \cdot \frac{U_{rm}^2}{S_{rm}}$$

Per i motori asincroni si considera la corrente di interruzione i_b tenendo conto del tempo di ritardo di default pari a 0.02s. per calcolare i coefficienti m e μ .

Il coefficiente m si calcola secondo la seguente tabella:

$$\begin{aligned} \mu &= 0.84 + 0.26 \cdot e^{-0.26(I_{lr}/I_{rm})} & t_{\min} &= 0.02 \text{ s} \\ \mu &= 0.71 + 0.51 \cdot e^{-0.30(I_{lr}/I_{rm})} & t_{\min} &= 0.05 \text{ s} \\ \mu &= 0.62 + 0.72 \cdot e^{-0.32(I_{lr}/I_{rm})} & t_{\min} &= 0.10 \text{ s} \\ \mu &= 0.56 + 0.94 \cdot e^{-0.38(I_{lr}/I_{rm})} & t_{\min} &\geq 0.25 \text{ s} \end{aligned}$$

se $I_{lr}/I_{rm} \leq 2$ allora $\mu = 1$.

Per il coefficiente q si deve prendere la potenza attiva meccanica espressa in MW e dividerla per il numero di coppie polari P al fine di ottenere la variabile m :

$$m = \frac{S_{rm} \cdot \cos \varphi \cdot \eta}{1000 \cdot P}$$

con $\cos \varphi$ fattore di potenza e η rendimento del motore.

Quindi:

$$\begin{aligned} q &= 1.03 + 0.12 \cdot \ln m & t_{\min} &= 0.02 \text{ s} \\ q &= 0.79 + 0.12 \cdot \ln m & t_{\min} &= 0.05 \text{ s} \\ q &= 0.57 + 0.12 \cdot \ln m & t_{\min} &= 0.10 \text{ s} \\ q &= 0.26 + 0.10 \cdot \ln m & t_{\min} &\geq 0.25 \text{ s} \end{aligned}$$

Se $q > 1$ si pone $q = 1$.

Si divide Z_M per i coefficienti μ e q per ottenere l'impedenza equivalente vista al momento del guasto:

		Ponte sullo Stretto di Messina PROGETTO DEFINITIVO		
RELAZIONE DI CALCOLO DIMENSIONAMENTO E VERIFICA CAVI, INTERRUTTORI E QUADRI LATO MESSINA		<i>Codice documento</i> SS1167_F0.doc	<i>Rev</i> 0	<i>Data</i> 24/03/2011

$$Z_{Mib} = \frac{Z_M}{\mu \cdot q}$$

Da cui, a seconda della tensione e della potenza del motore, si possono avere:

$X_M = 0.995 \cdot Z_{Mib}$ $R_M = 0.10 \cdot X_M$	per motori a media tensione con potenza P_{rm} per coppie di poli ≥ 1 MW
$X_M = 0.989 \cdot Z_{Mib}$ $R_M = 0.15 \cdot X_M$	per motori a media tensione con potenza P_{rm} per coppie di poli < 1 MW
$X_M = 0.922 \cdot Z_{Mib}$ $R_M = 0.42 \cdot X_M$	per motori a bassa tensione

Per le componenti alle sequenze si considerano le sole componenti dirette mentre quelle omopolari non vengono considerate, in quanto il contributo ai guasti lo danno solo i motori trifasi. Essi contribuiscono ai guasti trifasi e a quelli bifasi nelle utenze trifasi e bifasi.

$$R_d = R_M$$

$$X_d = X_M$$

6.5.2 Calcolo delle correnti massime di cortocircuito

Le condizioni di calcolo sono le seguenti:

- tensione di alimentazione nominale valutata con fattore di tensione C_{max} (CEI 11-25 tab.1);
- impedenza di guasto minima, calcolata alla temperatura di 20°C.

La resistenza diretta, del conduttore di fase e di quello di protezione, viene riportata a 20 °C, partendo dalla resistenza a 80 °C, data dalle tabelle UNEL 35023-70, per cui esprimendola in mΩ risulta:

$$R_{dcavo} = \frac{R_{cavo}}{1000} \cdot \frac{L_{cavo}}{1000} \cdot \left(\frac{1}{1 + (60 \cdot 0.004)} \right)$$

Nota poi dalle stesse tabelle la reattanza a 50 Hz, se f è la frequenza d'esercizio, risulta:

		Ponte sullo Stretto di Messina PROGETTO DEFINITIVO		
RELAZIONE DI CALCOLO DIMENSIONAMENTO E VERIFICA CAVI, INTERRUTTORI E QUADRI LATO MESSINA		<i>Codice documento</i> SS1167_F0.doc	<i>Rev</i> F0	<i>Data</i> 20/06/2011

$$X_{dcavo} = \frac{X_{cavo}}{1000} \cdot \frac{L_{cavo}}{1000} \cdot \frac{f}{50}$$

L'impedenza di guasto minima a fine utenza è ricavata dalla somma dei parametri diretti di cui sopra con quelli relativi all'utenza a monte.

Per le utenze in condotto in sbarre, le componenti della sequenza diretta sono:

$$R_{dsbarra} = \frac{R_{sbarra}}{1000} \cdot \frac{L_{sbarra}}{1000}$$

La reattanza è invece:

$$X_{dsbarra} = \frac{X_{sbarra}}{1000} \cdot \frac{L_{sbarra}}{1000} \cdot \frac{f}{50}$$

Per le utenze con impedenza nota, le componenti della sequenza diretta sono i valori stessi di resistenza e reattanza dell'impedenza.

Per quanto riguarda i parametri alla sequenza omopolare, occorre distinguere tra conduttore di neutro e conduttore di protezione.

Per il conduttore di neutro si ottengono da quelli diretti tramite le:

$$R_{0cavoNeutro} = R_{dcavo} + 3 \cdot R_{dcavoNeutro}$$

$$X_{0cavoNeutro} = 3 \cdot X_{dcavo}$$

Per il conduttore di protezione, invece, si ottiene:

$$R_{0cavoPE} = R_{dcavo} + 3 \cdot R_{dcavoPE}$$

$$X_{0cavoPE} = 3 \cdot X_{dcavo}$$

dove le resistenze $R_{dcavoNeutro}$ e $R_{dcavoPE}$ vengono calcolate come la R_{dcavo} .

Per le utenze in condotto in sbarre, le componenti della sequenza omopolare sono distinte tra conduttore di neutro e conduttore di protezione.

Per il conduttore di neutro si ha:

		Ponte sullo Stretto di Messina PROGETTO DEFINITIVO		
RELAZIONE DI CALCOLO DIMENSIONAMENTO E VERIFICA CAVI, INTERRUTTORI E QUADRI LATO MESSINA		<i>Codice documento</i> SS1167_F0.doc	<i>Rev</i> 0	<i>Data</i> 24/03/2011

$$R_{0sbarraNeutro} = R_{dsbarra} + 3 \cdot R_{dsbarraNeutro}$$

$$X_{0sbarraNeutro} = 3 \cdot X_{dsbarra}$$

Per il conduttore di protezione viene utilizzato il parametro di reattanza dell'anello di guasto fornito dai costruttori:

$$R_{0sbarraPE} = R_{dsbarra} + 3 \cdot R_{dsbarraPE}$$

$$X_{0sbarraPE} = 2 \cdot X_{anello_guasto}$$

I parametri di ogni utenza vengono sommati con i parametri, alla stessa sequenza, della utenza a monte, espressi in mΩ:

$$R_d = R_{dcavo} + R_{dmonte}$$

$$X_d = X_{dcavo} + X_{dmonte}$$

$$R_{0Neutro} = R_{0cavoNeutro} + R_{0monteNeutro}$$

$$X_{0Neutro} = X_{0cavoNeutro} + X_{0monteNeutro}$$

$$R_{0PE} = R_{0cavoPE} + R_{0montePE}$$

$$X_{0PE} = X_{0cavoPE} + X_{0montePE}$$

Per le utenze in condotto in sbarre basta sostituire *sbarra* a *cavo*.
Ai valori totali vengono sommate anche le impedenze della fornitura.

Noti questi parametri vengono calcolate le impedenze (in mΩ) di guasto trifase:

$$Z_{k \min} = \sqrt{R_d^2 + X_d^2}$$

Fase neutro (se il neutro è distribuito):

$$Z_{k1Neutro \min} = \frac{1}{3} \cdot \sqrt{(2 \cdot R_d + R_{0Neutro})^2 + (2 \cdot X_d + X_{0Neutro})^2}$$

Fase terra:

$$Z_{k1PE \min} = \frac{1}{3} \cdot \sqrt{(2 \cdot R_d + R_{0PE})^2 + (2 \cdot X_d + X_{0PE})^2}$$

Da queste si ricavano le correnti di cortocircuito trifase I_{kmax} , fase neutro $I_{k1Neutromax}$, fase terra

		Ponte sullo Stretto di Messina PROGETTO DEFINITIVO		
RELAZIONE DI CALCOLO DIMENSIONAMENTO E VERIFICA CAVI, INTERRUTTORI E QUADRI LATO MESSINA		<i>Codice documento</i> SS1167_F0.doc	<i>Rev</i> F0	<i>Data</i> 20/06/2011

$I_{k1PEmax}$ e bifase I_{k2max} espresse in kA:

$$I_{k \max} = \frac{V_n}{\sqrt{3} \cdot Z_{k \min}}$$

$$I_{k1Neutr \max} = \frac{V_n}{\sqrt{3} \cdot Z_{k1Neutr \min}}$$

$$I_{k1PE \max} = \frac{V_n}{\sqrt{3} \cdot Z_{k1PE \min}}$$

$$I_{k2 \max} = \frac{V_n}{2 \cdot Z_{k \min}}$$

Infine dai valori delle correnti massime di guasto si ricavano i valori di cresta delle correnti (CEI 11-25 par. 9.1.1.):

$$I_p = \kappa \cdot \sqrt{2} \cdot I_{k \max}$$

$$I_{p1Neuro} = \kappa \cdot \sqrt{2} \cdot I_{k1Neutr \max}$$

$$I_{p1PE} = \kappa \cdot \sqrt{2} \cdot I_{k1PE \max}$$

$$I_{p2} = \kappa \cdot \sqrt{2} \cdot I_{k2 \max}$$

dove:

$$\kappa \approx 1.02 + 0.98 \cdot e^{-3 \frac{R_d}{X_d}}$$

6.5.3 Calcolo delle correnti minime di cortocircuito

Il calcolo delle correnti di cortocircuito minime viene condotto come descritto nella norma CEI 11-25 par 2.5.

La tensione nominale viene moltiplicata per il fattore di tensione c_{\min} di cui alla tab. 1 della norma CEI 11-25.

Per la temperatura dei conduttori ci si riferisce al rapporto Cenelec R064-003, per cui vengono

		Ponte sullo Stretto di Messina PROGETTO DEFINITIVO		
RELAZIONE DI CALCOLO DIMENSIONAMENTO E VERIFICA CAVI, INTERRUTTORI E QUADRI LATO MESSINA		<i>Codice documento</i> SS1167_F0.doc	<i>Rev</i> 0	<i>Data</i> 24/03/2011

determinate le resistenze alla temperatura limite dell'isolante in servizio ordinario dal cavo. Essa viene indicata dalla norma CEI 64-8/4 par 434.3 nella quale sono riportate in relazione al tipo di isolamento del cavo, precisamente:

- isolamento in PVC Tmax = 70°C
- isolamento in G Tmax = 85°C
- isolamento in G5/G7 Tmax = 90°C
- isolamento serie L rivestito Tmax = 70°C
- isolamento serie L nudo Tmax = 105°C
- isolamento serie H rivestito Tmax = 70°C
- isolamento serie H nudo Tmax = 105°C

Da queste è possibile calcolare le resistenze alla sequenza diretta e omopolare alla temperatura relativa all'isolamento del cavo:

$$R_{d\max} = R_d \cdot (1 + 0.004 \cdot (T_{\max} - 20))$$

$$R_{0Neutro} = R_{0Neutro} \cdot (1 + 0.004 \cdot (T_{\max} - 20))$$

$$R_{0PE} = R_{0PE} \cdot (1 + 0.004 \cdot (T_{\max} - 20))$$

Queste, sommate alle resistenze a monte, determinano le resistenze minime.

Valutate le impedenze mediante le stesse espressioni delle impedenze di guasto massime, si possono calcolare le correnti di cortocircuito trifase I_{k1min} e fase terra, espresse in kA:

$$I_{k\min} = \frac{0.95 \cdot V_n}{\sqrt{3} \cdot Z_{k\max}}$$

$$I_{k1Neutro\min} = \frac{0.95 \cdot V_n}{\sqrt{3} \cdot Z_{k1Neutro\max}}$$

$$I_{k1PE\min} = \frac{0.95 \cdot V_n}{\sqrt{3} \cdot Z_{k1PE\max}}$$

$$I_{k2\min} = \frac{0.95 \cdot V_n}{2 \cdot Z_{k\max}}$$

6.6 Verifica della protezione a cortocircuito delle condutture

		Ponte sullo Stretto di Messina PROGETTO DEFINITIVO		
RELAZIONE DI CALCOLO DIMENSIONAMENTO E VERIFICA CAVI, INTERRUPTORI E QUADRI LATO MESSINA		<i>Codice documento</i> SS1167_F0.doc	<i>Rev</i> F0	<i>Data</i> 20/06/2011

6.6.1 Generalità

Secondo la norma 64-8 par.434.3 "Caratteristiche dei dispositivi di protezione contro i cortocircuiti.", le caratteristiche delle apparecchiature di protezione contro i cortocircuiti devono soddisfare a due condizioni:

- il potere di interruzione non deve essere inferiore alla corrente di cortocircuito presunta nel punto di installazione (a meno di protezioni adeguate a monte);
- la caratteristica di intervento deve essere tale da impedire che la temperatura del cavo non oltrepassi, in condizioni di guasto in un punto qualsiasi, la massima consentita.

La prima condizione viene considerata in fase di scelta delle protezioni. La seconda invece può essere tradotta nella relazione:

$$I^2 \cdot t \leq K^2 S^2$$

dove:

- I: corrente di corto circuito [A] espressa in valore efficace
- t: durata del corto circuito
- S: sezione del conduttore [mm²]
- K: coefficiente che dipende dal tipo di cavo e dall'isolamento (descritto nei paragrafi successivi)

Pertanto, l'energia specifica sopportabile dal cavo deve essere maggiore o uguale a quella lasciata passare dalla protezione.

La norma CEI al par. 533.3 "Scelta dei dispositivi di protezioni contro i cortocircuiti" prevede pertanto un confronto tra le correnti di guasto minima (a fondo linea) e massima (inizio linea) con i punti di intersezione tra le curve. Le condizioni sono pertanto:

- Le intersezioni sono due:
 - $I_{ccmin} \geq I_{inters \ min}$ (quest'ultima riportata nella norma come Ia);
 - $I_{ccmax} \leq I_{inters \ max}$ (quest'ultima riportata nella norma come Ib).
- L'intersezione è unica o la protezione è costituita da un fusibile:
 - $I_{ccmin} \geq I_{inters \ min}$.
- L'intersezione è unica e la protezione comprende un magnetotermico:
 - $I_{cc \ max} \leq I_{inters \ max}$.

		Ponte sullo Stretto di Messina PROGETTO DEFINITIVO		
RELAZIONE DI CALCOLO DIMENSIONAMENTO E VERIFICA CAVI, INTERRUPTORI E QUADRI LATO MESSINA		<i>Codice documento</i> SS1167_F0.doc	<i>Rev</i> 0	<i>Data</i> 24/03/2011

Sono pertanto verificate le relazioni in corrispondenza del guasto, calcolato, minimo e massimo.

6.6.2 Integrale di Joule

La verifica a corto circuito, come riportato nel paragrafo precedente, fa riferimento al calcolo dell'integrale di Joule:

$$I^2 \cdot t = K^2 \cdot S^2$$

La costante K viene data dalla norma 64-8/4 (par. 434.3), per i conduttori di fase e neutro e, dal paragrafo 64-8/5 (par. 543.1), per i conduttori di protezione in funzione al materiale conduttore e al materiale isolante. Per i cavi ad isolamento minerale le norme attualmente sono allo studio, i paragrafi sopraccitati riportano però nella parte commento dei valori prudenziali.

I valori di K riportati dalla norma sono per i conduttori di fase (par. 434.3):

Cavo in rame e isolato in PVC:	K = 115
Cavo in rame e isolato in gomma G:	K = 135
Cavo in rame e isolato in gomma etilenpropilenica G5-G7:	K = 143
Cavo in rame serie L rivestito in materiale termoplastico:	K = 115
Cavo in rame serie L nudo:	K = 200
Cavo in rame serie H rivestito in materiale termoplastico:	K = 115
Cavo in rame serie H nudo:	K = 200
Cavo in alluminio e isolato in PVC:	K = 74
Cavo in alluminio e isolato in G, G5-G7:	K = 87

I valori di K per i conduttori di protezione unipolari (par. 543.1) tab. 54B:

Cavo in rame e isolato in PVC:	K = 143
Cavo in rame e isolato in gomma G:	K = 166
Cavo in rame e isolato in gomma G5-G7:	K = 176
Cavo in rame serie L rivestito in materiale termoplastico:	K = 143
Cavo in rame serie L nudo:	K = 228
Cavo in rame serie H rivestito in materiale termoplastico:	K = 143

		Ponte sullo Stretto di Messina PROGETTO DEFINITIVO		
RELAZIONE DI CALCOLO DIMENSIONAMENTO E VERIFICA CAVI, INTERRUPTORI E QUADRI LATO MESSINA		<i>Codice documento</i> SS1167_F0.doc	<i>Rev</i> F0	<i>Data</i> 20/06/2011

Cavo in rame serie H nudo:	K = 228
Cavo in alluminio e isolato in PVC:	K = 95
Cavo in alluminio e isolato in gomma G:	K = 110
Cavo in alluminio e isolato in gomma G5-G7:	K = 116

I valori di K per i conduttori di protezione in cavi multipolari (par. 543.1) tab. 54C:

Cavo in rame e isolato in PVC:	K = 115
Cavo in rame e isolato in gomma G:	K = 135
Cavo in rame e isolato in gomma G5-G7:	K = 143
Cavo in rame serie L rivestito in materiale termoplastico:	K = 115
Cavo in rame serie L nudo:	K = 228
Cavo in rame serie H rivestito in materiale termoplastico:	K = 115
Cavo in rame serie H nudo:	K = 228
Cavo in alluminio e isolato in PVC:	K = 76
Cavo in alluminio e isolato in gomma G:	K = 89
Cavo in alluminio e isolato in gomma G5-G7:	K = 94

6.6.3 Massima lunghezza protetta

Il calcolo della massima lunghezza protetta è eseguito mediante il criterio proposto dalla norma CEI 64-8 al paragrafo 533.3, secondo cui la corrente di cortocircuito presunta è calcolata come:

$$I_{ctocto} = \frac{0.8 \cdot U}{1.5 \cdot \rho \cdot (1+m) \cdot \frac{L_{max\ prot}}{S_f}}$$

partendo da essa e nota la taratura magnetica della protezione è possibile calcolare la massima lunghezza del cavo protetta in base ad essa.

Pertanto:

$$L_{max\ prot} = \frac{0.8 \cdot U}{1.5 \cdot \rho \cdot (1+m) \cdot \frac{I_{ctocto}}{S_f}}$$

		Ponte sullo Stretto di Messina PROGETTO DEFINITIVO		
RELAZIONE DI CALCOLO DIMENSIONAMENTO E VERIFICA CAVI, INTERRUPTORI E QUADRI LATO MESSINA		<i>Codice documento</i> SS1167_F0.doc	<i>Rev</i> 0	<i>Data</i> 24/03/2011

Dove:

- U: è la tensione concatenata per i neutro non distribuito e di fase per neutro distribuito;
- ρ : è la resistività a 20°C del conduttore;
- m: rapporto tra sezione del conduttore di fase e di neutro (se composti dello stesso materiale);
- I_{mag} : taratura della magnetica.

Viene tenuto conto, inoltre, dei fattori di riduzione (per la reattanza):

- 0.9 per sezioni di 120 mm²;
- 0.85 per sezioni di 150 mm²;
- 0.8 per sezioni di 185 mm²;
- 0.75 per sezioni di 240 mm²;

Per ulteriori dettagli si veda norma CEI 64-8 par.533.3 sezione commenti.

6.7 Verifica contatti indiretti

La verifica della protezione contro i contatti indiretti è eseguita secondo i criteri descritti dalla Norma CEI 64-8 e di seguito riportati, relativamente ai diversi sistemi di distribuzione.

Per assicurare la protezione contro i contatti indiretti mediante interruzione automatica del circuito è necessario adottare i seguenti accorgimenti:

- Collegamento a terra di tutte le masse metalliche;
- Collegamento al collettore di terra dell'edificio dei conduttori di protezione, delle masse estranee (ad esempio: le delle tubazioni metalliche entranti nel fabbricato) tramite collegamenti equipotenziali principali e supplementari.

6.7.1 Sistema di distribuzione TN

La protezione contro i contatti indiretti, in un sistema TN, deve essere garantita mediante una o più delle seguenti misure:

- Tempestivo intervento delle protezioni di massima corrente degli interruttori preposti alla protezione delle linee e, laddove ciò non risultasse possibile, tramite protezioni di tipo

		Ponte sullo Stretto di Messina PROGETTO DEFINITIVO		
RELAZIONE DI CALCOLO DIMENSIONAMENTO E VERIFICA CAVI, INTERRUPTORI E QUADRI LATO MESSINA		<i>Codice documento</i> SS1167_F0.doc	<i>Rev</i> F0	<i>Data</i> 20/06/2011

differenziale

- Utilizzo di componenti di classe II
- Realizzazione di separazione elettrica con l'uso di trasformatore di isolamento

Nel primo caso, affinché sia verificata la protezione contro i contatti indiretti, è necessario che in ogni punto dell'impianto sia rispettata la condizione:

$$I_a \leq \frac{U_0}{Z_g}$$

dove:

- U_0 è la tensione di fase (stellata)
- Z_g è l'impedenza dell'anello di guasto
- I_a è la corrente di intervento entro i tempi previsti dalla Norma

I tempi di intervento (dipendenti dalla tensione nominale), sono indicati nella tabella seguente (rif. CEI 64-8/4 tab.41A):

U ₀ [V]	Tempi di interruzione [s]
120	0.8
230	0.4
400	0.2
>400	0.1

I dati in tabella sono validi per circuiti terminali protetti da dispositivi con corrente nominale non superiore a 32 A.

Tempi di interruzione convenzionali non superiori a 5 s sono ammessi negli altri casi.

Se il dispositivo di protezione è equipaggiato con una protezione differenziale, la corrente utilizzata per la verifica è la soglia di intervento nominale del dispositivo differenziale.

6.8 Calcoli dimensionali linee BT

I calcoli e le verifiche delle linee BT sono stati condotti con software dedicato AMPERE PROFESSIONAL® (versione 2009 - 7.3.5.), che tiene conto dei vincoli e dei procedimenti sopra indicati.

		Ponte sullo Stretto di Messina PROGETTO DEFINITIVO		
RELAZIONE DI CALCOLO DIMENSIONAMENTO E VERIFICA CAVI, INTERRUPTORI E QUADRI LATO MESSINA		<i>Codice documento</i> SS1167_F0.doc	<i>Rev</i> 0	<i>Data</i> 24/03/2011

Il software si caratterizza per le seguenti funzioni principali:

- simulazione e dimensionamento reti BT
- dimensionamento cavi BT secondo norme CEI 64-8
- dimensionamento condotti sbarre
- determinazione della potenza dissipata dalle reti
- equilibratura dei carichi monofase
- verifica linee e protezioni
- tarature e coordinamento delle protezioni
- verifica termica dei quadri elettrici

I report di calcolo delle linee BT sono riportati nell'Allegato 1

7 Dimensionamento rete MT

7.1 Protezione da sovraccarico

Per il calcolo della sezione dei conduttori delle linee si utilizzerà il seguente procedimento:

- determinazione della corrente di impiego I_b dei circuiti a partire dalle potenze assorbite da ciascuna utenza e tenendo conto dei relativi fattori di utilizzo e di contemporaneità.
- scelta della sezione del cavo in maniera tale che risulti:

$$I_b \leq I_z$$

dove:

I_b = corrente di impiego della linea;

I_z = portata della conduttura.

- determinazione della corrente di taratura della soglia di sovraccarico della protezione di massima corrente di media tensione a protezione della linea in cavo, inferiore alla I_z ;

Nella determinazione della portata I_z dei cavi in regime permanente si considerano gli opportuni coefficienti di riduzione relativi al cambiamento delle condizioni di riferimento nella posa, utilizzando la seguente espressione:

$$I_z = I_0 \cdot k_1 \cdot k_2 \cdot k_3$$

dove con I_0 si indica la portata di conduttori unipolari interrati direttamente.

		Ponte sullo Stretto di Messina PROGETTO DEFINITIVO		
RELAZIONE DI CALCOLO DIMENSIONAMENTO E VERIFICA CAVI, INTERRUPTORI E QUADRI LATO MESSINA		<i>Codice documento</i> SS1167_F0.doc	<i>Rev</i> F0	<i>Data</i> 20/06/2011

k_1 = coefficiente che tiene conto della temperatura ambientale per posa interrata;

k_2 = coefficiente che tiene conto della profondità di posa;

k_3 = coefficiente che tiene conto delle condizioni di posa (più cavi o tubi affiancati).

La portata viene calcolata in base alla norma IEC 60287 per le seguenti condizioni:

- temperatura del terreno: 20°C - $K1=1$;
- profondità di posa: >0,60 m (resistività termica del terreno: 1 K*m/W) - $K2= 1$;
- una sola terna di cavi entro tubo interrato - $K3 = 0,82$.

7.2 Verifica della caduta di tensione

La verifica della caduta di tensione viene basata su un calcolo di load flow. Tale verifica consente di:

- valutare se la caduta di tensione eccede il limite fissato tra i dati di partenza in condizioni normali ed in condizioni di emergenza.

7.3 Tenuta termica al corto circuito massimo

Sulla base di un calcolo della corrente di corto circuito trifase massima (eseguito secondo la IEC 60909-2001) si determinano:

- la corrente massima di corto circuito che interessa il tratto di cavo;
- l'energia massima K^2S^2 tollerabile dal cavo, determinando il tempo massimo "tmax" entro il quale la protezione deve intervenire per non superarla in corrispondenza alla massima corrente di corto circuito sopra calcolata.

dove:

- K = coefficiente di dispersione del calore, dipendente dal tipo di cavo (per cavi in rame isolati con gomma etilenpropilenica e propilene reticolato, vale 143)
- S = sezione del conduttore in mm²
- I = corrente massima di guasto in A
- t = durata del guasto in s

7.4 Analisi e verifiche della rete MT

L'analisi e le verifiche della rete MT sono stati condotti con software dedicato NEPLAN® (versione. 5.4.3). Con tale software sono possibili i seguenti studi:

		Ponte sullo Stretto di Messina PROGETTO DEFINITIVO		
RELAZIONE DI CALCOLO DIMENSIONAMENTO E VERIFICA CAVI, INTERRUPTORI E QUADRI LATO MESSINA		<i>Codice documento</i> SS1167_F0.doc	<i>Rev</i> 0	<i>Data</i> 24/03/2011

- load-flow su reti simmetriche ed asimmetriche
- load-flow con profili di carico
- correnti di corto circuito (secondo IEC 60909)
- armoniche
- selettività e coordinamento delle protezioni di massima corrente
- coordinamento protezioni distanziometriche
- verifica portata cavi
- verifica TA
- affidabilità delle reti
- stabilità transitoria
- transitori elettromagnetici
- ottimizzazione posizione batterie di rifasamento su reti MT

I report di calcolo e verifica delle reti MT sono riportati nell'Allegato 2.

		Ponte sullo Stretto di Messina PROGETTO DEFINITIVO		
RELAZIONE DI CALCOLO DIMENSIONAMENTO E VERIFICA CAVI, INTERRUPTORI E QUADRI LATO MESSINA		<i>Codice documento</i> SS1167_F0.doc	<i>Rev</i> F0	<i>Data</i> 20/06/2011

8 Dimensionamento impianti di ventilazione e climatizzazione locali tecnici

La stima del fabbisogno di potenza per il raffreddamento estivo e il riscaldamento invernale dei locali tecnici è stata effettuata in funzione delle temperature limiti ammissibili all'interno dei locali stessi, considerando la tipologia dell'involucro edilizio, le condizioni esterne estive ed invernali, gli apporti di potenza da parte di apparecchiature ed ausiliari contenuti, l'eventuale presenza di persone ed altri dati desunti dalla letteratura esistente in materia.

Quando risulti necessario raffreddare l'ambiente, la potenza sarà smaltita tramite ventilazione naturale e/o meccanica (qualora la temperatura ambiente possa superare di qualche grado la temperatura esterna massima) ovvero sarà smaltita tramite condizionatore (nel caso la temperatura ambiente debba essere mantenuta più bassa).

Quando risulti necessario riscaldare l'ambiente, la potenza sarà invece erogata da una pompa di calore o termoconvettore elettrico.

I calcoli effettuati per il dimensionamento dei ventilatori e delle macchine di condizionamento dei locali tecnici sono riassunti nell'allegato 3, organizzato con schede suddivise per locale, di cui si fornisce una breve spiegazione.

Nella prima parte di ciascuna scheda, "Dati iniziali", sono indicati i parametri termo-igrometrici di riferimento utilizzati per il calcolo (parametri esterni della località di installazione e parametri interni che si vogliono garantire), nonché le caratteristiche geometriche del locale.

Nella parte successiva, viene riportato il calcolo della potenza termica massima da smaltire nel periodo estivo (agli apporti interni dovuti alle perdite per effetto joule delle apparecchiature elettriche e/o elettroniche installate, si sommano gli eventuali apporti estivi delle strutture).

In modo analogo viene calcolata la potenza termica massima da garantire nel periodo invernale affinché la temperatura dell'ambiente non scenda sotto il valore prefissato (in questo caso, gli apporti interni devono essere sottratti alla potenza termica richiesta).

Infine, si riporta il calcolo della portata di ventilazione necessaria per garantire le prestazioni sopra indicate e i dati del relativo impianto ovvero le caratteristiche del sistema di condizionamento / riscaldamento.

8.1 Ventilazione e caratteristiche del locale batterie

Nei locali in cui sono presenti delle batterie sussiste il pericolo di esplosione dovuto all'emissione

		Ponte sullo Stretto di Messina PROGETTO DEFINITIVO		
RELAZIONE DI CALCOLO DIMENSIONAMENTO E VERIFICA CAVI, INTERRUPTORI E QUADRI LATO MESSINA		<i>Codice documento</i> SS1167_F0.doc	<i>Rev</i> 0	<i>Data</i> 24/03/2011

nell'ambiente di idrogeno, che si sprigiona a seguito dell'elettrolisi dell'acqua.

Vanno pertanto previste opportune aperture per la ventilazione, in modo da diluirne la concentrazione nei locali stessi.

Di seguito si descrivono le verifiche in accordo alla Norma EN 50272, in relazione a:

- portata d'aria di ventilazione necessaria in un locale
- superficie delle aperture di ventilazione che garantiscono la portata d'aria necessaria

La portata d'aria Q necessaria per questo scopo può essere calcolata con la seguente formula:

$$Q = 0.05 \cdot n \cdot I_{gas} \cdot C_{rt} / 1000 \quad [m^3 / h]$$

dove:

- 0.05 = coefficiente che tiene conto dell'usuale quantità di idrogeno prodotta nel processo di elettrolisi (0.42 l/h per ogni Ah), la necessaria percentuale di diluizione (<30%) e un coefficiente di sicurezza pari a 5;
- n = numero di elementi;
- I_{gas} = corrente che produce gas [mA/Ah];
- C_{rt} = capacità nominale della batteria [Ah].

L'area necessaria per le aperture di ventilazione è quindi:

$$S = \frac{Q}{v} \quad [m^2]$$

dove:

- Q = flusso d'aria [m³/s]
- v = velocità dell'aria per ventilazione naturale [m/s] = 0.1 m/s

Nelle immediate vicinanze di una batteria in carica, la norma EN 50272 prevede l'esistenza di una zona pericolosa che deve essere classificata secondo quanto previsto dalla Norma EN 60079-10, come zona 1.

Si definisce la distanza d, variabile con le caratteristiche delle batterie e rappresentativa di un'area attorno alle sorgenti presenti, che è calcolata con la formula seguente:

$$d = 28.8 \cdot \sqrt[3]{I_{gas}} \cdot \sqrt[3]{C_{rt}} \quad [m]$$

		Ponte sullo Stretto di Messina PROGETTO DEFINITIVO		
RELAZIONE DI CALCOLO DIMENSIONAMENTO E VERIFICA CAVI, INTERRUZZORI E QUADRI LATO MESSINA		<i>Codice documento</i> SS1167_F0.doc	<i>Rev</i> F0	<i>Data</i> 20/06/2011

per batterie monoblocco con N celle per monoblocco, la distanza va moltiplicata per il coefficiente $\sqrt[3]{N}$

9 Allegati

Gli allegati sono organizzati nei seguenti documenti:

- Allegato 1: Calcoli linee BT
- Allegato 2: Dimensionamento rete di media tensione (MT)
- Allegato 3: Dimensionamento ventilazione e condizionamento locali tecnici

Allegato 1

Calcoli linee BT

Nel presente documento, per l'opera in oggetto, sono riportati i risultati di calcolo relativi ai seguenti quadri elettrici di bassa tensione:

- Q_BT
- Q_CA
- Q_IL
- Q_SA
- Q_IE
- Q_VE
- Q_CV
- Q_AI
- Q_BP

Per le diverse utenze derivate dai suddetti quadri elettrici, sono riportati i seguenti dati:

- caratteristiche elettriche dell'utenza (P, I, V, $\cos \varphi$, etc.);
- caratteristiche delle condutture elettriche di alimentazione.

Inoltre, per ogni utenza, sono riportati i risultati delle principali verifiche elettriche (cadute di tensione, sovraccarico, corto circuito, coordinamento con dispositivi di protezione, etc.).

Q_BT

Sigla utenza	Pn [kW]	Coef.	Pd [kW]	Carichi	Qn [kVAR]	Qrif [kVAR]	Cos ϕ	Vn [V]	Sistema	Cond. att.	Ib [A]	In [A]	Iz [A]
+CABINA.Q_BT													
BT0	0	1	0	1	0	0	n.d.	0,9	TN-S	3	0	0	16,8
BT1	0	1	0	1	-50	-50	n.d.	0	TN-S	3	72,2	170	187,2
BT2	150,974	1	150,974	1	73,12	73,12	n.d.	0,9	TN-S	3	253,1	400	404,7
BT3	36,034	1	36,034	1	21,367	21,367	n.d.	0,86	TN-S	3	65,2	128	133,2
BT4	712	1	712	1	344,837	344,837	n.d.	0,9	TN-S	3	1141,9	1600	1764
BT5	712	1	712	1	344,837	344,837	n.d.	0,9	TN-S	3	1141,9	1600	1764
BT6	182,239	1	182,239	1	112,873	112,873	n.d.	0,85	TN-S	3	326,2	360	404,7
BT7	0	1	0	1	0	0	n.d.	0,9	TN-S	3	0	360	404,7
BT8	0	1	0	1	0	0	n.d.	0,9	TN-S	3	0	400	199,2
BT9	0	1	0	1	0	0	n.d.	0,9	TN-S	3	0	400	144,9
COM	992,246	1	992,246	1	459,093	459,093	n.d.	0,908	TN-S	3	1609,7	1803,6	279
IGE	0	1	0	1	0	0	n.d.	0,9	TN-S	3	0	2500	2606,8
IGTR1	992,246	1	992,246	1	459,093	459,093	n.d.	0,908	TN-S	3	1609,7	1803,6	1039,8
IGTR2	0	1	0	1	0	0	n.d.	0,9	TN-S	3	0	2424,9	1039,8

Legenda

Pn: potenza nominale dei carichi a valle dell'utenza.

Pd: potenza di dimensionamento dell'utenza.

Qn: potenza rettiva dei carichi a valle dell'utenza

Qrif: potenza rettiva nominale di rifasamento locale di un'utenza terminale

Sigla utenza	Formazione	Designazione	Isol.	Mat.	Lc	Prx.	T	k	Iz [A]	IzN [A]	K ² S ² (F) [A ² s]	Cdt %	CdtIn%
+CABINA.Q. BT													
IGE	3x(14x240)+7x240+7G240	FG7M1 0.6/1 kV	EPR	RAME	25	5	30	0,38	2607	1544	2,309E+11	0,09	0,7
BT1	3x(1x120)+1G70	FG7M1 0.6/1 kV	EPR	RAME	10	5	30	0,6	187	0	2,945E+08	0,06	0,51
BT2	3x(2x150)+1x150+1G150	FG7M1 0.6/1 kV	EPR	RAME	20	5	30	0,57	405	213	1,840E+09	0,32	0,8
BT3	3x(1x70)+1x35+1G35	FG7M1 0.6/1 kV	EPR	RAME	20	5	30	0,6	133	86	1,002E+08	0,34	0,91
BT4	3x(8x240)+4x240+4G240	FG7M1 0.6/1 kV	EPR	RAME	20	5	30	0,45	1764	1019	7,538E+10	0,25	0,68
BT5	3x(8x240)+4x240+4G240	FG7M1 0.6/1 kV	EPR	RAME	20	5	30	0,45	1764	1019	7,538E+10	0,25	0,68
BT6	3x(2x150)+1x150+1G150	FG7M1 0.6/1 kV	EPR	RAME	10	5	30	0,57	405	213	1,840E+09	0,24	0,6
BT7	3x(2x150)+1x150+1G150	FG7M1 0.6/1 kV	EPR	RAME	10	5	30	0,57	405	213	1,840E+09	0	0

Legenda

- Lc: lunghezza cavo [m]
- Prx.: numero circuiti in prossimità
- T: temperatura ambiente [°C]
- Cdt %: caduta di tensione alla corrente Ib
- CdtIn %: caduta di tensione alla corrente In
- [C]: il Conduttore dell'utenza è comune ad altre utenze
- [C]: il Conduttore dell'utenza è comune ad altre utenze (neutri separati)
- CI: utilizza il Conduttore di un'altra utenza
- [PE]: il PE dell'utenza è comune ad altre utenze
- PEI: utilizza il PE di un'altra utenza

Sigla utenza	Coord. $I_b < I_n < I_z$	PdI	$K^2 S^2 > I^2 t$	Sg. mag. < I magmax	Contatti ind.
+CABINA.Q_BT					
IGTR1	1609,7 <= 1803,6 A ($I_b < I_n$)	65 >= 39,38 kA	Verificato	13.500<-29.594 A	Verificato
IGTR2	0 <= 2424,9 A ($I_b < I_n$)	65 >= 0 kA	Verificato	Prot. contatti indiretti	Verificato
COM	1609,7 <= 1803,6 A ($I_b < I_n$)		Verificato		Verificato
IGE	0 <= 2500 <= 2606,8 A		Verificato		Verificato
BT1	72,2 <= 170 <= 187,2 A	50 >= 39,38 kA	Verificato	850<-21.824 A	Verificato
BT2	253,1 <= 400 <= 404,7 A	50 >= 39,38 kA	Verificato	4.000<-22.114 A	Verificato
BT3	65,2 <= 128 <= 133,2 A	50 >= 39,38 kA	Verificato	640<9.007 A	Verificato
BT4	1141,9 <= 1600 <= 1764 A	50 >= 39,38 kA	Verificato	9.600<-28.487 A	Verificato
BT5	1141,9 <= 1600 <= 1764 A	50 >= 39,38 kA	Verificato	9.600<-28.487 A	Verificato
BT6	326,2 <= 360 <= 404,7 A	50 >= 39,38 kA	Verificato	3.600<-27.061 A	Verificato
BT7	0 <= 360 <= 404,7 A	50 >= 39,38 kA	Verificato	Prot. contatti indiretti	Verificato
BT8	0 <= 400 A ($I_b < I_n$)	50 >= 39,38 kA	Verificato	4.000<-29.594 A	Verificato
BT9	0 <= 400 A ($I_b < I_n$)	50 >= 39,38 kA	Verificato	4.000<-29.594 A	Verificato
BT0	0 <= 2250 A ($I_b < I_n$)	65 >= 37,37 kA	Verificato	13.500<-28.798 A	Verificato

Legenda

- PdI: potere di interruzione o di corto circuito della protezione
- I magmax: corrente magnetica massima pari alla corrente di guasto minima
- $K^2 S^2 > I^2 t$: verifica a cortocircuito della linea

Q_CA

Sigla utenza	Pn [kW]	Coef.	Pd [kW]	Carichi	Qn [kVAR]	Qrif [kVAR]	Cos ϕ	Vn [V]	Sistema	Cond. att.	Ib [A]	In [A]	Iz [A]
+CABINA.Q CA													
IGCA_2	0	1	0	1	0	0	n.d.	400	TN-S	3	0	400	123,2
IGCA_1	178,594	1	178,594	1	111,433	0	0,848	400	TN-S	3	320,6	396,9	123,2
CA1	25,601	1	25,601	1	12,399	0	0,9	400	TN-S	3	44,5	96	105
CA2	52,992	1	52,992	1	39,167	0	0,804	400	TN-S	3	108,6	128	133,2
CA3	100	1	100	1	59,866	0	0,858	400	TN-S	3	168,2	225	250,2
CA4	0	1	0	1	0	0	0,9	400	TN-S	3	0	160	108
CA5	0	1	0	1	0	0	0,9	400	TN-S	3	0	160	39,6

Legenda

Pn: potenza nominale dei carichi a valle dell'utenza.

Pd: potenza di dimensionamento dell'utenza.

Qn: potenza reattiva dei carichi a valle dell'utenza

Qrif: potenza reattiva nominale di rifasamento locale di un'utenza terminale

Sigla utenza	Formazione	Designazione	Isol.	Mat.	Lc	Prx.	T	k	Iz [A]	IzN [A]	K ² S ² (F) [A ² s]	Cdt %	CdtIn%
+CABINA.Q CA													
CA1	4x(1x50)+1G50	FG7M1 0.6/1 kV	EPR	RAME	15	5	30	0,6	105	105	5,112E+07	0,54	1,11
CA2	3x(1x70)+1x35+1G35	FG7M1 0.6/1 kV	EPR	RAME	15	5	30	0,6	133	86	1,002E+08	0,7	1,1
CA3	3x(1x185)+1x95+1G95	FG7M1 0.6/1 kV	EPR	RAME	10	5	30	0,6	250	161	6,999E+08	0,51	0,93

Legenda

- Lc: lunghezza cavo [m]
- Prx.: numero circuiti in prossimità
- T: temperatura ambiente [°C]
- Cdt %: caduta di tensione alla corrente Ib
- CdtIn %: caduta di tensione alla corrente In
- [C]: il Conduttore dell'utenza è comune ad altre utenze (neutri separati)
- |C|: il Conduttore dell'utenza è comune ad altre utenze
- Ci: utilizza il Conduttore di un'altra utenza
- [PE]: il PE dell'utenza è comune ad altre utenze
- PEi: utilizza il PE di un'altra utenza

Sigla utenza	Coord. Ib<In<Iz	PdI	K ² S ² >I ² t	Sg. mag.<I magmax	Contatti ind.
+CABINA.Q_CA					
IGCA_2	0 <= 400 A (Ib < In)		Verificato		Verificato
IGCA_1	320,6 <= 396,9 A (Ib < In)		Verificato		Verificato
CA1	44,5 <= 96 <= 105 A	36 >= 32,13 kA	Verificato	960 < 9.407 A	Verificato
CA2	108,6 <= 128 <= 133,2 A	36 >= 32,13 kA	Verificato	1.280 < 8.987 A	Verificato
CA3	168,2 <= 225 <= 250,2 A	36 >= 32,13 kA	Verificato	1.125 < 15.975 A	Verificato
CA4	0 <= 160 A (Ib < In)	36 >= 32,13 kA	Verificato	800 < 22.114 A	Verificato
CA5	0 <= 160 A (Ib < In)	36 >= 32,13 kA	Verificato	800 < 22.114 A	Verificato

Legenda

PdI: potere di interruzione o di corto circuito della protezione

I magmax: corrente magnetica massima pari alla corrente di guasto minima

K²S²>I²t: verifica a cortocircuito della linea

Q_IL

Sigla utenza	Pn [kW]	Coef.	Pd [kW]	Carichi	Qn [kVAR]	Qrif [kVAR]	Cos ϕ	Vn [V]	Sistema	Cond. att.	Ib [A]	In [A]	Iz [A]
+CABINA.Q_IL													
IGN_IL	150,974	1	150,974	1	73,12	n.d.	0,9	400	TN-S	3	253,1	400	39,6
IGN_ME	21,552	1	21,552	1	10,438	n.d.	0,9	400	TN-S	3	36,2	256	39,6
IGN_RC	129,421	1	129,421	1	62,682	n.d.	0,9	400	TN-S	3	216,9	400	39,6
ILN_ME1	13,425	1	13,425	1	6,502	n.d.	0,9	400	TN-S	3	23,2	160	135,2
ILN_ME2	8,128	1	8,128	1	3,937	n.d.	0,9	400	TN-S	3	13	96	105
ILN_RC1	12,177	1	12,177	1	5,897	n.d.	0,9	400	TN-S	3	21,3	160	135,2
ILN_RC2	76,228	1	76,228	1	36,919	n.d.	0,9	400	TN-S	3	127,4	160	187,2
ILN_RC3	41,016	1	41,016	1	19,865	n.d.	0,9	400	TN-S	3	68,1	160	161,4
PO1/ME	1,335	1	1,335	1	0,646	n.d.	0,9	400	TN-S	3	2,3	6	41
PO2/ME	1,094	1	1,094	1	0,53	n.d.	0,9	400	TN-S	3	2,1	6	41
PO3/ME	1,382	1	1,382	1	0,669	n.d.	0,9	400	TN-S	3	2,5	6	41
PO4/ME	0,855	1	0,855	1	0,414	n.d.	0,9	400	TN-S	3	1,4	6	41
PO5/ME	1,43	1	1,43	1	0,692	n.d.	0,9	400	TN-S	3	2,5	6	41
PO6/ME	1,094	1	1,094	1	0,53	n.d.	0,9	400	TN-S	3	2,1	6	41
PO7/ME	1,383	1	1,383	1	0,67	n.d.	0,9	400	TN-S	3	2,3	6	31,3
PO8/ME	0,95	1	0,95	1	0,46	n.d.	0,9	400	TN-S	3	1,8	6	31,3
PO9/ME	0,95	1	0,95	1	0,46	n.d.	0,9	400	TN-S	3	1,8	6	23,3
PO10/ME	0,95	1	0,95	1	0,46	n.d.	0,9	400	TN-S	3	1,8	6	23,3
PO11/ME	0,95	1	0,95	1	0,46	n.d.	0,9	400	TN-S	3	1,8	6	18,2
PO12/ME	0,855	1	0,855	1	0,414	n.d.	0,9	400	TN-S	3	1,4	6	18,2
PO13/ME	0,2	1	0,2	1	0,097	n.d.	0,9	231	TN-S	2 (L1-N)	1	6	26,4
PO14/ME	0	1	0	1	0	n.d.	0,9	400	TN-S	3	0	6	26,4
ILN_ME2/1	8,128	1	8,128	1	3,937	n.d.	0,9	400	TN-S	3	13	32	41,1
PO1/RC	0,95	1	0,95	1	0,46	n.d.	0,9	400	TN-S	3	1,8	6	18,2
PO2/RC	1,383	1	1,383	1	0,67	n.d.	0,9	400	TN-S	3	2,3	6	18,2
PO3/RC	0,95	1	0,95	1	0,46	n.d.	0,9	400	TN-S	3	1,8	6	23,3
PO4/RC	1,094	1	1,094	1	0,53	n.d.	0,9	400	TN-S	3	2,1	6	23,3
PO5/RC	0,855	1	0,855	1	0,414	n.d.	0,9	400	TN-S	3	1,4	6	31,3
PO6/RC	0,95	1	0,95	1	0,46	n.d.	0,9	400	TN-S	3	1,8	6	31,3

Sigla utenza	Pn [kW]	Coef.	Pd [kW]	Carichi	Qn [kVAR]	Qrif [kVAR]	Cos ϕ	Vn [V]	Sistema	Cond. att.	Ib [A]	In [A]	Iz [A]
PO7/RC	0,95	1	0,95	1	0,46	n.d.	0,9	400	TN-S	3	1,8	6	31,3
PO8/RC	0,999	1	0,999	1	0,484	n.d.	0,9	400	TN-S	3	1,6	6	31,3
PO9/RC	0,95	1	0,95	1	0,46	n.d.	0,9	400	TN-S	3	1,8	6	41
PO10/RC	0,95	1	0,95	1	0,46	n.d.	0,9	400	TN-S	3	1,8	6	41
PO11/RC	0,855	1	0,855	1	0,414	n.d.	0,9	400	TN-S	3	1,4	6	41
PO12/RC	1,094	1	1,094	1	0,53	n.d.	0,9	400	TN-S	3	2,1	6	41
PO13/RC	0,2	1	0,2	1	0,097	n.d.	0,9	231	TN-S	2 (LI-N)	1	6	26,4
PO14/RC	0	1	0	1	0	n.d.	0,9	400	TN-S	3	0	6	26,4
ILN_RC2/1	76,228	1	76,228	1	36,919	n.d.	0,9	400	TN-S	3	127,4	160	41,1
ILN_RC3/1	41,016	1	41,016	1	19,865	n.d.	0,9	400	TN-S	3	68,1	127	41,1
PO1/1/ME	0,48	1	0,48	1	0,232	n.d.	0,9	400	TN-S	3	0,9	6	77,8
PO1/2/ME	0,855	1	0,855	1	0,414	n.d.	0,9	400	TN-S	3	1,4	6	77,8
PO2/1/ME	1,094	1	1,094	1	0,53	n.d.	0,9	400	TN-S	3	2,1	6	77,8
PO3/1/ME	0,432	1	0,432	1	0,209	n.d.	0,9	400	TN-S	3	0,7	6	77,8
PO3/2/ME	0,95	1	0,95	1	0,46	n.d.	0,9	400	TN-S	3	1,8	6	77,8
PO4/1/ME	0,855	1	0,855	1	0,414	n.d.	0,9	400	TN-S	3	1,4	6	77,8
PO5/1/ME	0,48	1	0,48	1	0,232	n.d.	0,9	400	TN-S	3	0,9	6	77,8
PO5/2/ME	0,95	1	0,95	1	0,46	n.d.	0,9	400	TN-S	3	1,8	6	77,8
PO6/1/ME	1,094	1	1,094	1	0,53	n.d.	0,9	400	TN-S	3	2,1	6	77,8
PO7/1/ME	0,528	1	0,528	1	0,256	n.d.	0,9	400	TN-S	3	0,9	6	58,3
PO7/2/ME	0,855	1	0,855	1	0,414	n.d.	0,9	400	TN-S	3	1,4	6	58,3
PO8/1/ME	0,95	1	0,95	1	0,46	n.d.	0,9	400	TN-S	3	1,8	6	58,3
PO9/1/ME	0,95	1	0,95	1	0,46	n.d.	0,9	400	TN-S	3	1,8	6	42
PO10/1/ME	0,95	1	0,95	1	0,46	n.d.	0,9	400	TN-S	3	1,8	6	42
PO11/1/ME	0,95	1	0,95	1	0,46	n.d.	0,9	400	TN-S	3	1,8	6	32,7
PO12/1/ME	0,855	1	0,855	1	0,414	n.d.	0,9	400	TN-S	3	1,4	6	32,7
RU1/ME	4,064	1	4,064	1	1,968	n.d.	0,9	400	TN-S	3	6,5	16	30,7
RU2/ME	4,064	1	4,064	1	1,968	n.d.	0,9	400	TN-S	3	6,5	16	30,7
PO1/1/RC	0,95	1	0,95	1	0,46	n.d.	0,9	400	TN-S	3	1,8	6	32,7
PO2/1/RC	0,528	1	0,528	1	0,256	n.d.	0,9	400	TN-S	3	0,9	6	32,7

Sigla utenza	Pn [kW]	Coef.	Pd [kW]	Carichi	Qn [kVAR]	Qrif [kVAR]	Cos ϕ	Vn [V]	Sistema	Cond. att.	Ib [A]	In [A]	Iz [A]
PO2/2/RC	0,855	1	0,855	1	0,414	n.d.	0,9	400	TN-S	3	1,4	6	32,7
PO3/1/RC	0,95	1	0,95	1	0,46	n.d.	0,9	400	TN-S	3	1,8	6	42
PO4/1/RC	1,094	1	1,094	1	0,53	n.d.	0,9	400	TN-S	3	2,1	6	42
PO5/1/RC	0,855	1	0,855	1	0,414	n.d.	0,9	400	TN-S	3	1,4	6	58,3
PO6/1/RC	0,95	1	0,95	1	0,46	n.d.	0,9	400	TN-S	3	1,8	6	58,3
PO7/1/RC	0,95	1	0,95	1	0,46	n.d.	0,9	400	TN-S	3	1,8	6	58,3
PO8/1/RC	0,999	1	0,999	1	0,484	n.d.	0,9	400	TN-S	3	1,6	6	58,3
PO9/1/RC	0,95	1	0,95	1	0,46	n.d.	0,9	400	TN-S	3	1,8	6	77,8
PO10/1/RC	0,95	1	0,95	1	0,46	n.d.	0,9	400	TN-S	3	1,8	6	77,8
PO11/1/RC	0,855	1	0,855	1	0,414	n.d.	0,9	400	TN-S	3	1,4	6	77,8
PO12/1/RC	1,094	1	1,094	1	0,53	n.d.	0,9	400	TN-S	3	2,1	6	77,8
RI1/RC	38,494	1	38,494	1	18,643	n.d.	0,9	400	TN-S	3	63,5	100	121,1
RI2/RC	19,279	1	19,279	1	9,337	n.d.	0,9	400	TN-S	3	32	63	83,7
RI3/RC	18,455	1	18,455	1	8,938	n.d.	0,9	400	TN-S	3	31,9	63	83,7
RI4/RC	20,669	1	20,669	1	10,01	n.d.	0,9	400	TN-S	3	33,9	63	83,7
RI5/RC	10,366	1	10,366	1	5,021	n.d.	0,9	400	TN-S	3	17,2	32	55,8
RI6/RC	9,981	1	9,981	1	4,834	n.d.	0,9	400	TN-S	3	17,1	32	55,8
IGCA_IL	25,601	1	25,601	1	12,399	n.d.	0,9	400	TN-S	3	44,5	96	39,6
PO1-L1/N	0,38	1	0,38	1	0,184	n.d.	0,9	231	TN-S	2 (L1-N)	1,8	6	38,9
PO1-L2/N	0,285	1	0,285	1	0,138	n.d.	0,9	231	TN-S	2 (L2-N)	1,4	6	38,9
PO1-L3/N	0,285	1	0,285	1	0,138	n.d.	0,9	231	TN-S	2 (L3-N)	1,4	6	38,9
PO2/1-L1/N	0,192	1	0,192	1	0,093	n.d.	0,9	231	TN-S	2 (L1-N)	0,9	6	38,9
PO2/1-L2/N	0,192	1	0,192	1	0,093	n.d.	0,9	231	TN-S	2 (L2-N)	0,9	6	38,9
PO2/1L3/N	0,144	1	0,144	1	0,07	n.d.	0,9	231	TN-S	2 (L3-N)	0,7	6	38,9
PO2/2-L1/N	0,285	1	0,285	1	0,138	n.d.	0,9	231	TN-S	2 (L1-N)	1,4	6	38,9
PO2/2-L2/N	0,285	1	0,285	1	0,138	n.d.	0,9	231	TN-S	2 (L2-N)	1,4	6	38,9
PO2/2-L3/N	0,285	1	0,285	1	0,138	n.d.	0,9	231	TN-S	2 (L3-N)	1,4	6	38,9
PO3-L1/N	0,38	1	0,38	1	0,184	n.d.	0,9	231	TN-S	2 (L1-N)	1,8	6	38,9
PO3-L2/N	0,285	1	0,285	1	0,138	n.d.	0,9	231	TN-S	2 (L2-N)	1,4	6	38,9
PO3-L3/N	0,285	1	0,285	1	0,138	n.d.	0,9	231	TN-S	2 (L3-N)	1,4	6	38,9

Sigla utenza	Pn [kW]	Coef.	Pd [kW]	Carichi	Qn [kVAR]	Qrif [kVAR]	Cos ϕ	Vn [V]	Sistema	Cond. att.	Ib [A]	In [A]	Iz [A]
PO4-L1/N	0,428	1	0,428	1	0,207	n.d.	0,9	231	TN-S	2 (L1-N)	2,1	6	38,9
PO4-L2/N	0,333	1	0,333	1	0,161	n.d.	0,9	231	TN-S	2 (L2-N)	1,6	6	38,9
PO4-L3/N	0,333	1	0,333	1	0,161	n.d.	0,9	231	TN-S	2 (L3-N)	1,6	6	38,9
PO5-L1/N	0,285	1	0,285	1	0,138	n.d.	0,9	231	TN-S	2 (L1-N)	1,4	6	38,9
PO5-L2/N	0,285	1	0,285	1	0,138	n.d.	0,9	231	TN-S	2 (L2-N)	1,4	6	38,9
PO5-L3/N	0,285	1	0,285	1	0,138	n.d.	0,9	231	TN-S	2 (L3-N)	1,4	6	38,9
PO6-L1/N	0,38	1	0,38	1	0,184	n.d.	0,9	231	TN-S	2 (L1-N)	1,8	6	38,9
PO6-L2/N	0,285	1	0,285	1	0,138	n.d.	0,9	231	TN-S	2 (L2-N)	1,4	6	38,9
PO6-L3/N	0,285	1	0,285	1	0,138	n.d.	0,9	231	TN-S	2 (L3-N)	1,4	6	38,9
PO7-L1/N	0,285	1	0,285	1	0,138	n.d.	0,9	231	TN-S	2 (L1-N)	1,4	6	38,9
PO7-L2/N	0,285	1	0,285	1	0,138	n.d.	0,9	231	TN-S	2 (L2-N)	1,4	6	38,9
PO7-L3/N	0,38	1	0,38	1	0,184	n.d.	0,9	231	TN-S	2 (L3-N)	1,8	6	38,9
PO8-L1/N	0,333	1	0,333	1	0,161	n.d.	0,9	231	TN-S	2 (L1-N)	1,6	6	38,9
PO8-L2/N	0,333	1	0,333	1	0,161	n.d.	0,9	231	TN-S	2 (L2-N)	1,6	6	38,9
PO8-L3/N	0,333	1	0,333	1	0,161	n.d.	0,9	231	TN-S	2 (L3-N)	1,6	6	38,9
PO9-L1/N	0,285	1	0,285	1	0,138	n.d.	0,9	231	TN-S	2 (L1-N)	1,4	6	38,9
PO9-L2/N	0,38	1	0,38	1	0,184	n.d.	0,9	231	TN-S	2 (L2-N)	1,8	6	38,9
PO9-L3/N	0,285	1	0,285	1	0,138	n.d.	0,9	231	TN-S	2 (L3-N)	1,4	6	38,9
PO10-L1/N	0,38	1	0,38	1	0,184	n.d.	0,9	231	TN-S	2 (L1-N)	1,8	6	38,9
PO10-L2/N	0,285	1	0,285	1	0,138	n.d.	0,9	231	TN-S	2 (L2-N)	1,4	6	38,9
PO10-L3/N	0,285	1	0,285	1	0,138	n.d.	0,9	231	TN-S	2 (L3-N)	1,4	6	38,9
PO11-L1/N	0,285	1	0,285	1	0,138	n.d.	0,9	231	TN-S	2 (L1-N)	1,4	6	38,9
PO11-L2/N	0,285	1	0,285	1	0,138	n.d.	0,9	231	TN-S	2 (L2-N)	1,4	6	38,9
PO11-L3/N	0,285	1	0,285	1	0,138	n.d.	0,9	231	TN-S	2 (L3-N)	1,4	6	38,9
PO12-L1/N	0,333	1	0,333	1	0,161	n.d.	0,9	231	TN-S	2 (L1-N)	1,6	6	38,9
PO12-L2/N	0,428	1	0,428	1	0,207	n.d.	0,9	231	TN-S	2 (L2-N)	2,1	6	38,9
PO12-L3/N	0,333	1	0,333	1	0,161	n.d.	0,9	231	TN-S	2 (L3-N)	1,6	6	38,9
IGCA_ME	13,425	1	13,425	1	6,502	n.d.	0,9	400	TN-S	3	23,2	84	39,6
IGCA_RC	12,177	1	12,177	1	5,897	n.d.	0,9	400	TN-S	3	21,3	84	39,6
PEI/ME	1,335	1	1,335	1	0,646	n.d.	0,9	400	TN-S	3	2,3	6	41

Sigla utenza	Pn [kW]	Coef.	Pd [kW]	Carichi	Qn [kVAR]	Qrif [kVAR]	Cos φ	Vn [V]	Sistema	Cond. att.	Ib [A]	In [A]	Iz [A]
PE2/ME	1,094	1	1,094	1	0,53	n.d.	0,9	400	TN-S	3	2,1	6	41
PE3/ME	1,382	1	1,382	1	0,669	n.d.	0,9	400	TN-S	3	2,5	6	41
PE4/ME	0,855	1	0,855	1	0,414	n.d.	0,9	400	TN-S	3	1,4	6	41
PE5/ME	1,43	1	1,43	1	0,692	n.d.	0,9	400	TN-S	3	2,5	6	41
PE6/ME	1,094	1	1,094	1	0,53	n.d.	0,9	400	TN-S	3	2,1	6	41
PE7/ME	1,383	1	1,383	1	0,67	n.d.	0,9	400	TN-S	3	2,3	6	31,3
PE8/ME	0,95	1	0,95	1	0,46	n.d.	0,9	400	TN-S	3	1,8	6	31,3
PE9/ME	0,95	1	0,95	1	0,46	n.d.	0,9	400	TN-S	3	1,8	6	23,3
PE10/ME	0,95	1	0,95	1	0,46	n.d.	0,9	400	TN-S	3	1,8	6	23,3
PE11/ME	0,95	1	0,95	1	0,46	n.d.	0,9	400	TN-S	3	1,8	6	18,2
PE12/ME	0,855	1	0,855	1	0,414	n.d.	0,9	400	TN-S	3	1,4	6	18,2
PE13/ME	0,2	1	0,2	1	0,097	n.d.	0,9	231	TN-S	2 (LI-N)	1	6	26,4
PE14/ME	0	1	0	1	0	n.d.	0,9	400	TN-S	3	0	6	26,4
PE1/RC	0,95	1	0,95	1	0,46	n.d.	0,9	400	TN-S	3	1,8	6	18,2
PE2/RC	1,383	1	1,383	1	0,67	n.d.	0,9	400	TN-S	3	2,3	6	18,2
PE3/RC	0,95	1	0,95	1	0,46	n.d.	0,9	400	TN-S	3	1,8	6	23,3
PE4/RC	1,094	1	1,094	1	0,53	n.d.	0,9	400	TN-S	3	2,1	6	23,3
PE5/RC	0,855	1	0,855	1	0,414	n.d.	0,9	400	TN-S	3	1,4	6	31,3
PE6/RC	0,95	1	0,95	1	0,46	n.d.	0,9	400	TN-S	3	1,8	6	31,3
PE7/RC	0,95	1	0,95	1	0,46	n.d.	0,9	400	TN-S	3	1,8	6	31,3
PE8/RC	0,999	1	0,999	1	0,484	n.d.	0,9	400	TN-S	3	1,6	6	31,3
PE9/RC	0,95	1	0,95	1	0,46	n.d.	0,9	400	TN-S	3	1,8	6	41
PE10/RC	0,95	1	0,95	1	0,46	n.d.	0,9	400	TN-S	3	1,8	6	41
PE11/RC	0,855	1	0,855	1	0,414	n.d.	0,9	400	TN-S	3	1,4	6	41
PE12/RC	1,094	1	1,094	1	0,53	n.d.	0,9	400	TN-S	3	2,1	6	41
PE13/RC	0,2	1	0,2	1	0,097	n.d.	0,9	231	TN-S	2 (LI-N)	1	6	26,4
PE14/RC	0	1	0	1	0	n.d.	0,9	400	TN-S	3	0	6	26,4
PE1/1/ME	0,48	1	0,48	1	0,232	n.d.	0,9	400	TN-S	3	0,9	6	77,8
PE1/2/ME	0,855	1	0,855	1	0,414	n.d.	0,9	400	TN-S	3	1,4	6	77,8
PE2/1/ME	1,094	1	1,094	1	0,53	n.d.	0,9	400	TN-S	3	2,1	6	77,8

Sigla utenza	Pn [kW]	Coef.	Pd [kW]	Carichi	Qn [kVAR]	Qrif [kVAR]	Cos ϕ	Vn [V]	Sistema	Cond. att.	Ib [A]	In [A]	Iz [A]
PE3/1/ME	0,432	1	0,432	1	0,209	n.d.	0,9	400	TN-S	3	0,7	6	77,8
PE3/2/ME	0,95	1	0,95	1	0,46	n.d.	0,9	400	TN-S	3	1,8	6	77,8
PE4/1/ME	0,855	1	0,855	1	0,414	n.d.	0,9	400	TN-S	3	1,4	6	77,8
PE5/1/ME	0,48	1	0,48	1	0,232	n.d.	0,9	400	TN-S	3	0,9	6	77,8
PE5/2/ME	0,95	1	0,95	1	0,46	n.d.	0,9	400	TN-S	3	1,8	6	77,8
PE6/1/ME	1,094	1	1,094	1	0,53	n.d.	0,9	400	TN-S	3	2,1	6	77,8
PE7/1/ME	0,528	1	0,528	1	0,256	n.d.	0,9	400	TN-S	3	0,9	6	58,3
PE7/2/ME	0,855	1	0,855	1	0,414	n.d.	0,9	400	TN-S	3	1,4	6	58,3
PE8/1/ME	0,95	1	0,95	1	0,46	n.d.	0,9	400	TN-S	3	1,8	6	58,3
PE9/1/ME	0,95	1	0,95	1	0,46	n.d.	0,9	400	TN-S	3	1,8	6	42
PE10/1/ME	0,95	1	0,95	1	0,46	n.d.	0,9	400	TN-S	3	1,8	6	42
PE11/1/ME	0,95	1	0,95	1	0,46	n.d.	0,9	400	TN-S	3	1,8	6	32,7
PE12/1/ME	0,855	1	0,855	1	0,414	n.d.	0,9	400	TN-S	3	1,4	6	32,7
PE1/1/RC	0,95	1	0,95	1	0,46	n.d.	0,9	400	TN-S	3	1,8	6	32,7
PE2/1/RC	0,528	1	0,528	1	0,256	n.d.	0,9	400	TN-S	3	0,9	6	32,7
PE2/2/RC	0,855	1	0,855	1	0,414	n.d.	0,9	400	TN-S	3	1,4	6	32,7
PE3/1/RC	0,95	1	0,95	1	0,46	n.d.	0,9	400	TN-S	3	1,8	6	42
PE4/1/RC	1,094	1	1,094	1	0,53	n.d.	0,9	400	TN-S	3	2,1	6	42
PE5/1/RC	0,855	1	0,855	1	0,414	n.d.	0,9	400	TN-S	3	1,4	6	58,3
PE6/1/RC	0,95	1	0,95	1	0,46	n.d.	0,9	400	TN-S	3	1,8	6	58,3
PE7/1/RC	0,95	1	0,95	1	0,46	n.d.	0,9	400	TN-S	3	1,8	6	58,3
PE8/1/RC	0,999	1	0,999	1	0,484	n.d.	0,9	400	TN-S	3	1,6	6	58,3
PE9/1/RC	0,95	1	0,95	1	0,46	n.d.	0,9	400	TN-S	3	1,8	6	77,8
PE10/1/RC	0,95	1	0,95	1	0,46	n.d.	0,9	400	TN-S	3	1,8	6	77,8
PE11/1/RC	0,855	1	0,855	1	0,414	n.d.	0,9	400	TN-S	3	1,4	6	77,8
PE12/1/RC	1,094	1	1,094	1	0,53	n.d.	0,9	400	TN-S	3	2,1	6	77,8

Legenda

Pn: potenza nominale dei carichi a valle dell'utenza.

Pd: potenza di dimensionamento dell'utenza.

Qn: potenza rettiva dei carichi a valle dell'utenza

Qrif: potenza rettiva nominale di rifasamento locale di un'utenza terminale

Sigla utenza	Formazione	Designazione	Isol.	Mat.	Lc	Prx.	T	k	Iz [A]	IzN [A]	K ² S ² (F) [A ² s]	Cdt %	CdtIn%
ILN_ME2	3x(1x50)+1x25+1G25	FG7M1 0.6/1 kV	EPR	RAEME	20	5	30	0,6	105	70	5,112E+07	0,38	1,19
ILN_RC2	3x(1x120)+1x70+1G70	FG7M1 0.6/1 kV	EPR	RAEME	20	5	30	0,6	187	133	2,945E+08	0,59	1,13
ILN_RC3	3x(1x95)+1x50+1G50	FG7M1 0.6/1 kV	EPR	RAEME	20	5	30	0,6	161	105	1,846E+08	0,49	1,19
PO1/ME	4x16	FG7OM1 0.6/1 kV	EPR	RAEME	1675	8	30	0,57	41	41	5,235E+06	2,87	7,63
PO2/ME	4x16	FG7OM1 0.6/1 kV	EPR	RAEME	1690	8	30	0,57	41	41	5,235E+06	2,93	8,45
PO3/ME	4x16	FG7OM1 0.6/1 kV	EPR	RAEME	1370	8	30	0,57	41	41	5,235E+06	2,74	6,79
PO4/ME	4x16	FG7OM1 0.6/1 kV	EPR	RAEME	1385	8	30	0,57	41	41	5,235E+06	1,49	5,92
PO5/ME	4x16	FG7OM1 0.6/1 kV	EPR	RAEME	1085	8	30	0,57	41	41	5,235E+06	2,28	5,44
PO6/ME	4x16	FG7OM1 0.6/1 kV	EPR	RAEME	1100	8	30	0,57	41	41	5,235E+06	1,94	5,77
PO7/ME	4x10	FG7OM1 0.6/1 kV	EPR	RAEME	790	8	30	0,57	31	31	2,045E+06	2,18	5,86
PO8/ME	4x10	FG7OM1 0.6/1 kV	EPR	RAEME	805	8	30	0,57	31	31	2,045E+06	2,09	6,65
PO9/ME	4x6	FG7OM1 0.6/1 kV	EPR	RAEME	480	8	30	0,57	23	23	7,362E+05	2,09	6,79
PO10/ME	4x6	FG7OM1 0.6/1 kV	EPR	RAEME	495	8	30	0,57	23	23	7,362E+05	2,19	6,98
PO11/ME	4x4	FG7OM1 0.6/1 kV	EPR	RAEME	195	8	30	0,57	18	18	3,272E+05	1,42	4,43
PO12/ME	4x4	FG7OM1 0.6/1 kV	EPR	RAEME	210	8	30	0,57	18	18	3,272E+05	1,03	3,92
PO1/RC	4x4	FG7OM1 0.6/1 kV	EPR	RAEME	150	8	30	0,57	18	18	3,272E+05	1,17	3,59
PO2/RC	4x4	FG7OM1 0.6/1 kV	EPR	RAEME	135	8	30	0,57	18	18	3,272E+05	1,11	3,01
PO3/RC	4x6	FG7OM1 0.6/1 kV	EPR	RAEME	435	8	30	0,57	23	23	7,362E+05	1,97	6,22
PO4/RC	4x6	FG7OM1 0.6/1 kV	EPR	RAEME	420	8	30	0,57	23	23	7,362E+05	2,07	5,92
PO5/RC	4x10	FG7OM1 0.6/1 kV	EPR	RAEME	735	8	30	0,57	31	31	2,045E+06	1,29	5,07
PO6/RC	4x10	FG7OM1 0.6/1 kV	EPR	RAEME	720	8	30	0,57	31	31	2,045E+06	1,91	6,03
PO7/RC	4x10	FG7OM1 0.6/1 kV	EPR	RAEME	1040	8	30	0,57	31	31	2,045E+06	2,53	8,37
PO8/RC	4x10	FG7OM1 0.6/1 kV	EPR	RAEME	1025	8	30	0,57	31	31	2,045E+06	1,91	6,77
PO9/RC	4x16	FG7OM1 0.6/1 kV	EPR	RAEME	1290	8	30	0,57	41	41	5,235E+06	2,08	6,76
PO10/RC	4x16	FG7OM1 0.6/1 kV	EPR	RAEME	1275	8	30	0,57	41	41	5,235E+06	2,11	6,69
PO11/RC	4x(1x16)	FG7OM1 0.6/1 kV	EPR	RAEME	1595	8	30	0,57	41	41	5,235E+06	1,66	6,71
PO12/RC	4x(1x16)	FG7OM1 0.6/1 kV	EPR	RAEME	1580	8	30	0,57	41	41	5,235E+06	2,71	7,95
PO1/1/ME	4x16	FG7OM1 0.6/1 kV	EPR	RAEME	300	8	20	0,78	78	78	5,235E+06	2,98	9,01
PO1/2/ME	4x16	FG7OM1 0.6/1 kV	EPR	RAEME	300	8	20	0,78	78	78	5,235E+06	3	8,73

+CABINA.Q_IL

Sigla utenza	Formazione	Designazione	Isol.	Mat.	Lc	Prx.	T	k	Iz [A]	IzN [A]	K ² S ² (F) [A ² s]	Cdt %	CdtIn%
PO2/1/ME	4x16	FG70M1 0.6/1 KV	EPR	RAIME	300	8	20	0,78	78	78	5,235E+06	3,17	9,8
PO3/1/ME	4x16	FG70M1 0.6/1 KV	EPR	RAIME	315	8	20	0,78	78	78	5,235E+06	2,81	7,95
PO3/2/ME	4x16	FG70M1 0.6/1 KV	EPR	RAIME	315	8	20	0,78	78	78	5,235E+06	2,98	8,24
PO4/1/ME	4x16	FG70M1 0.6/1 KV	EPR	RAIME	315	8	20	0,78	78	78	5,235E+06	1,63	7,09
PO5/1/ME	4x16	FG70M1 0.6/1 KV	EPR	RAIME	310	8	20	0,78	78	78	5,235E+06	2,35	6,87
PO5/2/ME	4x16	FG70M1 0.6/1 KV	EPR	RAIME	310	8	20	0,78	78	78	5,235E+06	2,52	6,87
PO6/1/ME	4x16	FG70M1 0.6/1 KV	EPR	RAIME	310	8	20	0,78	78	78	5,235E+06	2,2	7,17
PO7/1/ME	4x10	FG70M1 0.6/1 KV	EPR	RAIME	300	8	20	0,78	58	58	2,045E+06	2,35	8,03
PO7/2/ME	4x10	FG70M1 0.6/1 KV	EPR	RAIME	300	8	20	0,78	58	58	2,045E+06	2,39	7,6
PO8/1/ME	4x10	FG70M1 0.6/1 KV	EPR	RAIME	300	8	20	0,78	58	58	2,045E+06	2,45	8,83
PO9/1/ME	4x6	FG70M1 0.6/1 KV	EPR	RAIME	330	8	20	0,78	42	42	7,362E+05	2,8	10,9
PO10/1/ME	4x6	FG70M1 0.6/1 KV	EPR	RAIME	330	8	20	0,78	42	42	7,362E+05	2,91	11,09
PO11/1/ME	4x4	FG70M1 0.6/1 KV	EPR	RAIME	305	8	20	0,78	33	33	3,272E+05	2,35	10,12
PO12/1/ME	4x4	FG70M1 0.6/1 KV	EPR	RAIME	305	8	20	0,78	33	33	3,272E+05	1,59	8,48
RU1/ME	4x10	FG70M1 0.6/1 KV	EPR	RAIME	265	8	30	0,56	31	31	2,045E+06	2,04	5,3
RU2/ME	4x10	FG70M1 0.6/1 KV	EPR	RAIME	280	8	30	0,56	31	31	2,045E+06	2,13	5,54
PO1/1/RC	4x4	FG70M1 0.6/1 KV	EPR	RAIME	300	8	20	0,78	33	33	3,272E+05	2,07	9,18
PO2/1/RC	4x4	FG70M1 0.6/1 KV	EPR	RAIME	355	8	20	0,78	33	33	3,272E+05	1,66	9,64
PO2/2/RC	4x4	FG70M1 0.6/1 KV	EPR	RAIME	300	8	20	0,78	33	33	3,272E+05	1,65	7,48
PO3/1/RC	4x6	FG70M1 0.6/1 KV	EPR	RAIME	325	8	20	0,78	42	42	7,362E+05	2,66	10,28
PO4/1/RC	4x6	FG70M1 0.6/1 KV	EPR	RAIME	325	8	20	0,78	42	42	7,362E+05	2,83	9,88
PO5/1/RC	4x10	FG70M1 0.6/1 KV	EPR	RAIME	310	8	20	0,78	58	58	2,045E+06	1,52	6,87
PO6/1/RC	4x10	FG70M1 0.6/1 KV	EPR	RAIME	310	8	20	0,78	58	58	2,045E+06	2,28	8,28
PO7/1/RC	4x10	FG70M1 0.6/1 KV	EPR	RAIME	300	8	20	0,78	58	58	2,045E+06	2,88	10,55
PO8/1/RC	4x10	FG70M1 0.6/1 KV	EPR	RAIME	300	8	20	0,78	58	58	2,045E+06	2,15	8,51
PO9/1/RC	4x16	FG70M1 0.6/1 KV	EPR	RAIME	350	8	20	0,78	78	78	5,235E+06	2,38	8,38
PO10/1/RC	4x16	FG70M1 0.6/1 KV	EPR	RAIME	350	8	20	0,78	78	78	5,235E+06	2,4	8,31
PO11/1/RC	4x(1x16)	FG70M1 0.6/1 KV	EPR	RAIME	335	8	20	0,78	78	78	5,235E+06	1,83	7,94
PO12/1/RC	4x(1x16)	FG70M1 0.6/1 KV	EPR	RAIME	335	8	20	0,78	78	78	5,235E+06	3,01	9,46
RI1/RC	3x(1x95)+1x50	FG7M1 0.6/1 KV	EPR	RAIME	775	8	30	0,56	121	84	1,846E+08	3,21	10,58

Sigla utenza	Formazione	Designazione	Isol.	Mat.	Lc	Prx.	T	k	Iz [A]	IzN [A]	K ² S ² (F) [A ² s]	Cdt %	CdtIn%
R12/RC	3x(1x50)+1x25	FG7M1 0.6/1 kV	EPR	RAEME	775	8	30	0,56	84	56	5,112E+07	3,15	12,27
R13/RC	3x(1x50)+1x25	FG7M1 0.6/1 kV	EPR	RAEME	775	8	30	0,56	84	56	5,112E+07	3,26	12,42
R14/RC	3x(1x50)+1x25	FG7M1 0.6/1 kV	EPR	RAEME	790	8	30	0,56	84	56	5,112E+07	3,13	11,87
R15/RC	3x(1x25)+1x16	FG7M1 0.6/1 kV	EPR	RAEME	790	8	30	0,56	56	43	1,278E+07	3,35	12,38
R16/RC	3x(1x25)+1x16	FG7M1 0.6/1 kV	EPR	RAEME	790	8	30	0,56	56	43	1,278E+07	3,39	12,49
PO1-L1/N	2x2.5	FG7OM1 0.6/1 kV	EPR	RAEME	1	1	20	1,08	39	39	1,278E+05	2,11	6,61
PO1-L2/N	2x2.5	FG7OM1 0.6/1 kV	EPR	RAEME	1	1	20	1,08	39	39	1,278E+05	1,33	6,61
PO1-L3/N	2x2.5	FG7OM1 0.6/1 kV	EPR	RAEME	1	1	20	1,08	39	39	1,278E+05	1,01	6,61
PO2/1-L1/N	2x2.5	FG7OM1 0.6/1 kV	EPR	RAEME	1	1	20	1,08	39	39	1,278E+05	1,58	6,69
PO2/1-L2/N	2x2.5	FG7OM1 0.6/1 kV	EPR	RAEME	1	1	20	1,08	39	39	1,278E+05	1,69	6,69
PO2/1L3/N	2x2.5	FG7OM1 0.6/1 kV	EPR	RAEME	1	1	20	1,08	39	39	1,278E+05	1,11	6,69
PO2/2-L1/N	2x2.5	FG7OM1 0.6/1 kV	EPR	RAEME	1	1	20	1,08	39	39	1,278E+05	1,67	5,44
PO2/2-L2/N	2x2.5	FG7OM1 0.6/1 kV	EPR	RAEME	1	1	20	1,08	39	39	1,278E+05	1,69	5,44
PO2/2-L3/N	2x2.5	FG7OM1 0.6/1 kV	EPR	RAEME	1	1	20	1,08	39	39	1,278E+05	1,43	5,44
PO3-L1/N	2x2.5	FG7OM1 0.6/1 kV	EPR	RAEME	1	1	20	1,08	39	39	1,278E+05	2,7	8,57
PO3-L2/N	2x2.5	FG7OM1 0.6/1 kV	EPR	RAEME	1	1	20	1,08	39	39	1,278E+05	1,67	8,57
PO3-L3/N	2x2.5	FG7OM1 0.6/1 kV	EPR	RAEME	1	1	20	1,08	39	39	1,278E+05	1,26	8,57
PO4-L1/N	2x2.5	FG7OM1 0.6/1 kV	EPR	RAEME	1	1	20	1,08	39	39	1,278E+05	2,88	8,22
PO4-L2/N	2x2.5	FG7OM1 0.6/1 kV	EPR	RAEME	1	1	20	1,08	39	39	1,278E+05	1,87	8,22
PO4-L3/N	2x2.5	FG7OM1 0.6/1 kV	EPR	RAEME	1	1	20	1,08	39	39	1,278E+05	1,47	8,22
PO5-L1/N	2x2.5	FG7OM1 0.6/1 kV	EPR	RAEME	1	1	20	1,08	39	39	1,278E+05	1,55	6,11
PO5-L2/N	2x2.5	FG7OM1 0.6/1 kV	EPR	RAEME	1	1	20	1,08	39	39	1,278E+05	1,51	6,11
PO5-L3/N	2x2.5	FG7OM1 0.6/1 kV	EPR	RAEME	1	1	20	1,08	39	39	1,278E+05	1,47	6,11
PO6-L1/N	2x2.5	FG7OM1 0.6/1 kV	EPR	RAEME	1	1	20	1,08	39	39	1,278E+05	2,32	7,31
PO6-L2/N	2x2.5	FG7OM1 0.6/1 kV	EPR	RAEME	1	1	20	1,08	39	39	1,278E+05	1,44	7,31
PO6-L3/N	2x2.5	FG7OM1 0.6/1 kV	EPR	RAEME	1	1	20	1,08	39	39	1,278E+05	1,1	7,31
PO7-L1/N	2x2.5	FG7OM1 0.6/1 kV	EPR	RAEME	1	1	20	1,08	39	39	1,278E+05	1,89	9,58
PO7-L2/N	2x2.5	FG7OM1 0.6/1 kV	EPR	RAEME	1	1	20	1,08	39	39	1,278E+05	1,42	9,58
PO7-L3/N	2x2.5	FG7OM1 0.6/1 kV	EPR	RAEME	1	1	20	1,08	39	39	1,278E+05	2,92	9,58
PO8-L1/N	2x2.5	FG7OM1 0.6/1 kV	EPR	RAEME	1	1	20	1,08	39	39	1,278E+05	2,19	7,75

Sigla utenza	Formazione	Designazione	Isol.	Mat.	Lc	Prx.	T	k	Iz [A]	IzN [A]	K ² S ² (F) [A ² s]	Cdt %	CdtIn%
P08-L2/N	2x2.5	FG70M1 0.6/1 KV	EPR	RAIME	1	1	20	1,08	39	39	1,278E+05	2,14	7,75
P08-L3/N	2x2.5	FG70M1 0.6/1 KV	EPR	RAIME	1	1	20	1,08	39	39	1,278E+05	2,11	7,75
P09-L1/N	2x2.5	FG70M1 0.6/1 KV	EPR	RAIME	1	1	20	1,08	39	39	1,278E+05	1,25	7,78
P09-L2/N	2x2.5	FG70M1 0.6/1 KV	EPR	RAIME	1	1	20	1,08	39	39	1,278E+05	2,42	7,78
P09-L3/N	2x2.5	FG70M1 0.6/1 KV	EPR	RAIME	1	1	20	1,08	39	39	1,278E+05	1,49	7,78
PO10-L1/N	2x2.5	FG70M1 0.6/1 KV	EPR	RAIME	1	1	20	1,08	39	39	1,278E+05	2,44	7,71
PO10-L2/N	2x2.5	FG70M1 0.6/1 KV	EPR	RAIME	1	1	20	1,08	39	39	1,278E+05	1,51	7,71
PO10-L3/N	2x2.5	FG70M1 0.6/1 KV	EPR	RAIME	1	1	20	1,08	39	39	1,278E+05	1,16	7,71
PO11-L1/N	2x2.5	FG70M1 0.6/1 KV	EPR	RAIME	1	1	20	1,08	39	39	1,278E+05	1,86	7,47
PO11-L2/N	2x2.5	FG70M1 0.6/1 KV	EPR	RAIME	1	1	20	1,08	39	39	1,278E+05	1,81	7,47
PO11-L3/N	2x2.5	FG70M1 0.6/1 KV	EPR	RAIME	1	1	20	1,08	39	39	1,278E+05	1,78	7,47
PO12-L1/N	2x2.5	FG70M1 0.6/1 KV	EPR	RAIME	1	1	20	1,08	39	39	1,278E+05	1,67	8,88
PO12-L2/N	2x2.5	FG70M1 0.6/1 KV	EPR	RAIME	1	1	20	1,08	39	39	1,278E+05	3,05	8,88
PO12-L3/N	2x2.5	FG70M1 0.6/1 KV	EPR	RAIME	1	1	20	1,08	39	39	1,278E+05	1,96	8,88
PE1/ME	4x16	FG70M1 0.6/1 KV	EPR	RAIME	1675	8	30	0,57	41	41	5,235E+06	3,06	7,94
PE2/ME	4x16	FG70M1 0.6/1 KV	EPR	RAIME	1690	8	30	0,57	41	41	5,235E+06	3,15	8,76
PE3/ME	4x16	FG70M1 0.6/1 KV	EPR	RAIME	1370	8	30	0,57	41	41	5,235E+06	2,96	7,1
PE4/ME	4x16	FG70M1 0.6/1 KV	EPR	RAIME	1385	8	30	0,57	41	41	5,235E+06	1,71	6,24
PE5/ME	4x16	FG70M1 0.6/1 KV	EPR	RAIME	1085	8	30	0,57	41	41	5,235E+06	2,5	5,75
PE6/ME	4x16	FG70M1 0.6/1 KV	EPR	RAIME	1100	8	30	0,57	41	41	5,235E+06	2,15	6,08
PE7/ME	4x10	FG70M1 0.6/1 KV	EPR	RAIME	790	8	30	0,57	31	31	2,045E+06	2,38	6,17
PE8/ME	4x10	FG70M1 0.6/1 KV	EPR	RAIME	805	8	30	0,57	31	31	2,045E+06	2,31	6,96
PE9/ME	4x6	FG70M1 0.6/1 KV	EPR	RAIME	480	8	30	0,57	23	23	7,362E+05	2,29	7,1
PE10/ME	4x6	FG70M1 0.6/1 KV	EPR	RAIME	495	8	30	0,57	23	23	7,362E+05	2,41	7,29
PE11/ME	4x4	FG70M1 0.6/1 KV	EPR	RAIME	195	8	30	0,57	18	18	3,272E+05	1,64	4,74
PE12/ME	4x4	FG70M1 0.6/1 KV	EPR	RAIME	210	8	30	0,57	18	18	3,272E+05	1,25	4,24
PE1/RC	4x4	FG70M1 0.6/1 KV	EPR	RAIME	150	8	30	0,57	18	18	3,272E+05	1,39	3,9
PE2/RC	4x4	FG70M1 0.6/1 KV	EPR	RAIME	135	8	30	0,57	18	18	3,272E+05	1,31	3,32
PE3/RC	4x6	FG70M1 0.6/1 KV	EPR	RAIME	435	8	30	0,57	23	23	7,362E+05	2,19	6,54
PE4/RC	4x6	FG70M1 0.6/1 KV	EPR	RAIME	420	8	30	0,57	23	23	7,362E+05	2,29	6,23

Sigla utenza	Formazione	Designazione	Isol.	Mat.	Lc	Prx.	T	k	Iz [A]	IzN [A]	K ² S ² (F) [A ² s]	Cdt %	CdtIn%
PE5/RC	4x10	FG70M1 0.6/1 kV	EPR	RAME	735	8	30	0,57	31	31	2,045E+06	1,51	5,38
PE6/RC	4x10	FG70M1 0.6/1 kV	EPR	RAME	720	8	30	0,57	31	31	2,045E+06	2,13	6,34
PE7/RC	4x10	FG70M1 0.6/1 kV	EPR	RAME	1040	8	30	0,57	31	31	2,045E+06	2,75	8,69
PE8/RC	4x10	FG70M1 0.6/1 kV	EPR	RAME	1025	8	30	0,57	31	31	2,045E+06	2,13	7,08
PE9/RC	4x16	FG70M1 0.6/1 kV	EPR	RAME	1290	8	30	0,57	41	41	5,235E+06	2,28	7,08
PE10/RC	4x16	FG70M1 0.6/1 kV	EPR	RAME	1275	8	30	0,57	41	41	5,235E+06	2,33	7,01
PE11/RC	4x16	FG70M1 0.6/1 kV	EPR	RAME	1595	8	30	0,57	41	41	5,235E+06	1,88	7,02
PE12/RC	4x16	FG70M1 0.6/1 kV	EPR	RAME	1580	8	30	0,57	41	41	5,235E+06	2,91	8,26
PE1/1/ME	4x16	FTG100M1 0.6/1 kV	EPR	RAME	300	8	20	0,78	78	78	5,235E+06	3,18	9,32
PE1/2/ME	4x16	FTG100M1 0.6/1 kV	EPR	RAME	300	8	20	0,78	78	78	5,235E+06	3,2	9,05
PE2/1/ME	4x16	FTG100M1 0.6/1 kV	EPR	RAME	300	8	20	0,78	78	78	5,235E+06	3,39	10,12
PE3/1/ME	4x16	FTG100M1 0.6/1 kV	EPR	RAME	315	8	20	0,78	78	78	5,235E+06	3,03	8,26
PE3/2/ME	4x16	FTG100M1 0.6/1 kV	EPR	RAME	315	8	20	0,78	78	78	5,235E+06	3,2	8,55
PE4/1/ME	4x16	FTG100M1 0.6/1 kV	EPR	RAME	315	8	20	0,78	78	78	5,235E+06	1,85	7,4
PE5/1/ME	4x16	FTG100M1 0.6/1 kV	EPR	RAME	310	8	20	0,78	78	78	5,235E+06	2,57	7,18
PE5/2/ME	4x16	FTG100M1 0.6/1 kV	EPR	RAME	310	8	20	0,78	78	78	5,235E+06	2,74	7,18
PE6/1/ME	4x16	FTG100M1 0.6/1 kV	EPR	RAME	310	8	20	0,78	78	78	5,235E+06	2,42	7,48
PE7/1/ME	4x10	FTG100M1 0.6/1 kV	EPR	RAME	300	8	20	0,78	58	58	2,045E+06	2,55	8,34
PE7/2/ME	4x10	FTG100M1 0.6/1 kV	EPR	RAME	300	8	20	0,78	58	58	2,045E+06	2,59	7,91
PE8/1/ME	4x10	FTG100M1 0.6/1 kV	EPR	RAME	300	8	20	0,78	58	58	2,045E+06	2,67	9,14
PE9/1/ME	4x6	FTG100M1 0.6/1 kV	EPR	RAME	330	8	20	0,78	42	42	7,362E+05	3	11,21
PE10/1/ME	4x6	FTG100M1 0.6/1 kV	EPR	RAME	330	8	20	0,78	42	42	7,362E+05	3,13	11,4
PE11/1/ME	4x4	FTG100M1 0.6/1 kV	EPR	RAME	305	8	20	0,78	33	33	3,272E+05	2,57	10,43
PE12/1/ME	4x4	FTG100M1 0.6/1 kV	EPR	RAME	305	8	20	0,78	33	33	3,272E+05	1,81	8,79
PE1/1/RC	4x4	FTG100M1 0.6/1 kV	EPR	RAME	300	8	20	0,78	33	33	3,272E+05	2,29	9,5
PE2/1/RC	4x4	FTG100M1 0.6/1 kV	EPR	RAME	355	8	20	0,78	33	33	3,272E+05	1,85	9,95
PE2/2/RC	4x4	FTG100M1 0.6/1 kV	EPR	RAME	300	8	20	0,78	33	33	3,272E+05	1,86	7,8
PE3/1/RC	4x6	FTG100M1 0.6/1 kV	EPR	RAME	325	8	20	0,78	42	42	7,362E+05	2,88	10,59
PE4/1/RC	4x6	FTG100M1 0.6/1 kV	EPR	RAME	325	8	20	0,78	42	42	7,362E+05	3,06	10,19
PE5/1/RC	4x10	FTG100M1 0.6/1 kV	EPR	RAME	310	8	20	0,78	58	58	2,045E+06	1,74	7,18

Sigla utenza	Formazione	Designazione	Isol.	Mat.	Lc	Prx.	T	k	Iz [A]	IzN [A]	K ² S ² (F) [A ² s]	Cdt %	CdtIn%
PE6/1/RC	4x10	FTG100M1 0.6/1 kV	EPR	RAME	310	8	20	0,78	58	58	2,045E+06	2,5	8,59
PE7/1/RC	4x10	FTG100M1 0.6/1 kV	EPR	RAME	300	8	20	0,78	58	58	2,045E+06	3,1	10,86
PE8/1/RC	4x10	FTG100M1 0.6/1 kV	EPR	RAME	300	8	20	0,78	58	58	2,045E+06	2,37	8,82
PE9/1/RC	4x16	FTG100M1 0.6/1 kV	EPR	RAME	350	8	20	0,78	78	78	5,235E+06	2,57	8,69
PE10/1/RC	4x16	FTG100M1 0.6/1 kV	EPR	RAME	350	8	20	0,78	78	78	5,235E+06	2,62	8,62
PE11/1/RC	4x16	FTG100M1 0.6/1 kV	EPR	RAME	335	8	20	0,78	78	78	5,235E+06	2,05	8,25
PE12/1/RC	4x16	FTG100M1 0.6/1 kV	EPR	RAME	335	8	20	0,78	78	78	5,235E+06	3,21	9,77

Legenda

- Lc: lunghezza cavo [m]
- Prx.: numero circuiti in prossimità
- T: temperatura ambiente [°C]
- Cdt %: caduta di tensione alla corrente Ib
- CdtIn %: caduta di tensione alla corrente In
- [C]: il Conduttore dell'utenza è comune ad altre utenze
- [C]: il Conduttore dell'utenza è comune ad altre utenze (neutri separati)
- CI: utilizza il Conduttore di un'altra utenza
- [PE]: il PE dell'utenza è comune ad altre utenze
- PEI: utilizza il PE di un'altra utenza

Sigla utenza	Coord. Ib < In < Iz	PdI	K ² S ² >I ² t	Sg. mag.<I magmax	Contatti ind.
+CABINA.Q_IL					
IGN_IL	253,1<=400 A (Ib < In)			Verificato	Verificato
IGN_ME	36,2<=256 A (Ib < In)			Verificato	Verificato
IGN_RC	216,9<=400 A (Ib < In)			Verificato	Verificato
ILN_ME1	23,2<=160 A (Ib < In)		50>=32,13 kA	Verificato	800<22.114 A Verificato
ILN_ME2	13<=96<=105 A		50>=32,13 kA	Verificato	480<5.835 A Verificato
ILN_RC1	21,3<=160 A (Ib < In)		50>=32,13 kA	Verificato	800<22.114 A Verificato
ILN_RC2	127,4<=160<=187,2 A		50>=32,13 kA	Verificato	800<10.732 A Verificato
ILN_RC3	68,1<=160<=161,4 A		50>=32,13 kA	Verificato	800<9.194 A Verificato
PO1/ME	2,3<=6<=41 A		40>=32,13 kA	Verificato	30<42 A Verificato
PO2/ME	2,1<=6<=41 A		40>=32,13 kA	Verificato	30<42 A Verificato
PO3/ME	2,5<=6<=41 A		40>=32,13 kA	Verificato	30<52 A Verificato
PO4/ME	1,4<=6<=41 A		40>=32,13 kA	Verificato	30<51 A Verificato
PO5/ME	2,5<=6<=41 A		40>=32,13 kA	Verificato	30<66 A Verificato
PO6/ME	2,1<=6<=41 A		40>=32,13 kA	Verificato	30<65 A Verificato
PO7/ME	2,3<=6<=31,3 A		40>=32,13 kA	Verificato	30<57 A Verificato
PO8/ME	1,8<=6<=31,3 A		40>=32,13 kA	Verificato	30<56 A Verificato
PO9/ME	1,8<=6<=23,3 A		40>=32,13 kA	Verificato	30<54 A Verificato
PO10/ME	1,8<=6<=23,3 A		40>=32,13 kA	Verificato	30<53 A Verificato
PO11/ME	1,8<=6<=18,2 A		40>=32,13 kA	Verificato	30<89 A Verificato
PO12/ME	1,4<=6<=18,2 A		40>=32,13 kA	Verificato	30<83 A Verificato
PO13/ME	1<=6 A (Ib < In)		80>=26,87 kA	Verificato	30<22.108 A Verificato
PO14/ME	0<=6 A (Ib < In)		40>=32,13 kA	Verificato	30<22.114 A Verificato
ILN_ME2/1	13<=32 A (Ib < In)			Verificato	Verificato
PO1/RC	1,8<=6<=18,2 A		40>=32,13 kA	Verificato	30<116 A Verificato
PO2/RC	2,3<=6<=18,2 A		40>=32,13 kA	Verificato	30<128 A Verificato
PO3/RC	1,8<=6<=23,3 A		40>=32,13 kA	Verificato	30<60 A Verificato
PO4/RC	2,1<=6<=23,3 A		40>=32,13 kA	Verificato	30<62 A Verificato
PO5/RC	1,4<=6<=31,3 A		40>=32,13 kA	Verificato	30<61 A Verificato
PO6/RC	1,8<=6<=31,3 A		40>=32,13 kA	Verificato	30<62 A Verificato

Sigla utenza	Coord. Ib < In < Iz	PdI	K²S²>I²t	Sg. mag. < I magmax	Contatti ind.
PO7/RC	1,8<=6<=31,3 A	40>=32,13 kA	Verificato	30<43 A	Verificato
PO8/RC	1,6<=6<=31,3 A	40>=32,13 kA	Verificato	30<44 A	Verificato
PO9/RC	1,8<=6<=41 A	40>=32,13 kA	Verificato	30<55 A	Verificato
PO10/RC	1,8<=6<=41 A	40>=32,13 kA	Verificato	30<56 A	Verificato
PO11/RC	1,4<=6<=41 A	40>=32,13 kA	Verificato	30<45 A	Verificato
PO12/RC	2,1<=6<=41 A	40>=32,13 kA	Verificato	30<45 A	Verificato
PO13/RC	1<=6 A (Ib < In)	80>=26,87 kA	Verificato	30<22.108 A	Verificato
PO14/RC	0<=6 A (Ib < In)	40>=32,13 kA	Verificato	30<22.114 A	Verificato
ILN_RC2/1	127,4<=160 A (Ib < In)		Verificato		Verificato
ILN_RC3/1	68,1<=127 A (Ib < In)		Verificato		Verificato
PO1/1/ME	0,9<=6<=77,8 A		Verificato		Verificato
PO1/2/ME	1,4<=6<=77,8 A		Verificato		Verificato
PO2/1/ME	2,1<=6<=77,8 A		Verificato		Verificato
PO3/1/ME	0,7<=6<=77,8 A		Verificato		Verificato
PO3/2/ME	1,8<=6<=77,8 A		Verificato		Verificato
PO4/1/ME	1,4<=6<=77,8 A		Verificato		Verificato
PO5/1/ME	0,9<=6<=77,8 A		Verificato		Verificato
PO5/2/ME	1,8<=6<=77,8 A		Verificato		Verificato
PO6/1/ME	2,1<=6<=77,8 A		Verificato		Verificato
PO7/1/ME	0,9<=6<=58,3 A		Verificato		Verificato
PO7/2/ME	1,4<=6<=58,3 A		Verificato		Verificato
PO8/1/ME	1,8<=6<=58,3 A		Verificato		Verificato
PO9/1/ME	1,8<=6<=42 A		Verificato		Verificato
PO10/1/ME	1,8<=6<=42 A		Verificato		Verificato
PO11/1/ME	1,8<=6<=32,7 A		Verificato		Verificato
PO12/1/ME	1,4<=6<=32,7 A		Verificato		Verificato
RU1/ME	6,5<=16<=30,7 A	25>=17,97 kA	Verificato	80<165 A	Verificato
RU2/ME	6,5<=16<=30,7 A	25>=17,97 kA	Verificato	80<156 A	Verificato
PO1/1/RC	1,8<=6<=32,7 A		Verificato		Verificato
PO2/1/RC	0,9<=6<=32,7 A		Verificato		Verificato

Sigla utenza	Coord. Ib < In < Iz	PdI	K ² S ² > I ² t	Sg. mag. < I magmax	Contatti ind.
P02/2/RC	1,4 <= 6 <= 32,7 A		Verificato		Verificato
P03/1/RC	1,8 <= 6 <= 42 A		Verificato		Verificato
P04/1/RC	2,1 <= 6 <= 42 A		Verificato		Verificato
P05/1/RC	1,4 <= 6 <= 58,3 A		Verificato		Verificato
P06/1/RC	1,8 <= 6 <= 58,3 A		Verificato		Verificato
P07/1/RC	1,8 <= 6 <= 58,3 A		Verificato		Verificato
P08/1/RC	1,6 <= 6 <= 58,3 A		Verificato		Verificato
P09/1/RC	1,8 <= 6 <= 77,8 A		Verificato		Verificato
P010/1/RC	1,8 <= 6 <= 77,8 A		Verificato		Verificato
P011/1/RC	1,4 <= 6 <= 77,8 A		Verificato		Verificato
P012/1/RC	2,1 <= 6 <= 77,8 A		Verificato		Verificato
R11/RC	63,5 <= 100 <= 121,1 A	36 >= 23,13 kA	Verificato	Prot. contatti indiretti	Verificato
R12/RC	32 <= 63 <= 83,7 A	30 >= 23,13 kA	Verificato	Prot. contatti indiretti	Verificato
R13/RC	31,9 <= 63 <= 83,7 A	30 >= 23,13 kA	Verificato	Prot. contatti indiretti	Verificato
R14/RC	33,9 <= 63 <= 83,7 A	30 >= 22,07 kA	Verificato	Prot. contatti indiretti	Verificato
R15/RC	17,2 <= 32 <= 55,8 A	40 >= 22,07 kA	Verificato	Prot. contatti indiretti	Verificato
R16/RC	17,1 <= 32 <= 55,8 A	40 >= 22,07 kA	Verificato	Prot. contatti indiretti	Verificato
IGCA_IL	44,5 <= 96 A (Ib < In)		Verificato		Verificato
P01-1/1/N	1,8 <= 6 <= 38,9 A		Verificato		Verificato
P01-1/2/N	1,4 <= 6 <= 38,9 A		Verificato		Verificato
P01-1/3/N	1,4 <= 6 <= 38,9 A		Verificato		Verificato
P02/1-1/1/N	0,9 <= 6 <= 38,9 A		Verificato		Verificato
P02/1-1/2/N	0,9 <= 6 <= 38,9 A		Verificato		Verificato
P02/1/3/N	0,7 <= 6 <= 38,9 A		Verificato		Verificato
P02/2-1/1/N	1,4 <= 6 <= 38,9 A		Verificato		Verificato
P02/2-1/2/N	1,4 <= 6 <= 38,9 A		Verificato		Verificato
P02/2-1/3/N	1,4 <= 6 <= 38,9 A		Verificato		Verificato
P03-1/1/N	1,8 <= 6 <= 38,9 A		Verificato		Verificato
P03-1/2/N	1,4 <= 6 <= 38,9 A		Verificato		Verificato
P03-1/3/N	1,4 <= 6 <= 38,9 A		Verificato		Verificato

Sigla utenza	Coord. Ib < In < Iz	PdI	K ² S ² >I ² t	Sg. mag. < I magmax	Contatti ind.
P04-L1/N	2,1 <= 6 <= 38,9 A		Verificato		Verificato
P04-L2/N	1,6 <= 6 <= 38,9 A		Verificato		Verificato
P04-L3/N	1,6 <= 6 <= 38,9 A		Verificato		Verificato
P05-L1/N	1,4 <= 6 <= 38,9 A		Verificato		Verificato
P05-L2/N	1,4 <= 6 <= 38,9 A		Verificato		Verificato
P05-L3/N	1,4 <= 6 <= 38,9 A		Verificato		Verificato
P06-L1/N	1,8 <= 6 <= 38,9 A		Verificato		Verificato
P06-L2/N	1,4 <= 6 <= 38,9 A		Verificato		Verificato
P06-L3/N	1,4 <= 6 <= 38,9 A		Verificato		Verificato
P07-L1/N	1,4 <= 6 <= 38,9 A		Verificato		Verificato
P07-L2/N	1,4 <= 6 <= 38,9 A		Verificato		Verificato
P07-L3/N	1,8 <= 6 <= 38,9 A		Verificato		Verificato
P08-L1/N	1,6 <= 6 <= 38,9 A		Verificato		Verificato
P08-L2/N	1,6 <= 6 <= 38,9 A		Verificato		Verificato
P08-L3/N	1,6 <= 6 <= 38,9 A		Verificato		Verificato
P09-L1/N	1,4 <= 6 <= 38,9 A		Verificato		Verificato
P09-L2/N	1,8 <= 6 <= 38,9 A		Verificato		Verificato
P09-L3/N	1,4 <= 6 <= 38,9 A		Verificato		Verificato
P010-L1/N	1,8 <= 6 <= 38,9 A		Verificato		Verificato
P010-L2/N	1,4 <= 6 <= 38,9 A		Verificato		Verificato
P010-L3/N	1,4 <= 6 <= 38,9 A		Verificato		Verificato
P011-L1/N	1,4 <= 6 <= 38,9 A		Verificato		Verificato
P011-L2/N	1,4 <= 6 <= 38,9 A		Verificato		Verificato
P011-L3/N	1,4 <= 6 <= 38,9 A		Verificato		Verificato
P012-L1/N	1,6 <= 6 <= 38,9 A		Verificato		Verificato
P012-L2/N	2,1 <= 6 <= 38,9 A		Verificato		Verificato
P012-L3/N	1,6 <= 6 <= 38,9 A		Verificato		Verificato
IGCA_ME	23,2 <= 84 A (Ib < In)		Verificato		Verificato
IGCA_RC	21,3 <= 84 A (Ib < In)		Verificato		Verificato
PE1/ME	2,3 <= 6 <= 41 A	25 >= 20,55 kA	Verificato	30 < 42 A	Verificato

Sigla utenza	Coord. Ib < In < Iz	PdI	K ² S ² >I ² t	Sg. mag. < I magmax	Contatti ind.
PE2/ME	2,1 <= 6 <= 41 A	25 >= 20,55 kA	Verificato	30 < 42 A	Verificato
PE3/ME	2,5 <= 6 <= 41 A	25 >= 20,55 kA	Verificato	30 < 52 A	Verificato
PE4/ME	1,4 <= 6 <= 41 A	25 >= 20,55 kA	Verificato	30 < 51 A	Verificato
PE5/ME	2,5 <= 6 <= 41 A	25 >= 20,55 kA	Verificato	30 < 65 A	Verificato
PE6/ME	2,1 <= 6 <= 41 A	25 >= 20,55 kA	Verificato	30 < 64 A	Verificato
PE7/ME	2,3 <= 6 <= 31,3 A	25 >= 20,55 kA	Verificato	30 < 57 A	Verificato
PE8/ME	1,8 <= 6 <= 31,3 A	25 >= 20,55 kA	Verificato	30 < 56 A	Verificato
PE9/ME	1,8 <= 6 <= 23,3 A	25 >= 20,55 kA	Verificato	30 < 54 A	Verificato
PE10/ME	1,8 <= 6 <= 23,3 A	25 >= 20,55 kA	Verificato	30 < 52 A	Verificato
PE11/ME	1,8 <= 6 <= 18,2 A	25 >= 20,55 kA	Verificato	30 < 88 A	Verificato
PE12/ME	1,4 <= 6 <= 18,2 A	25 >= 20,55 kA	Verificato	30 < 82 A	Verificato
PE13/ME	1 <= 6 A (Ib < In)	25 >= 13,43 kA	Verificato	30 < 9,405 A	Verificato
PE14/ME	0 <= 6 A (Ib < In)	25 >= 20,55 kA	Verificato	30 < 9,407 A	Verificato
PE1/RC	1,8 <= 6 <= 18,2 A	25 >= 20,55 kA	Verificato	30 < 115 A	Verificato
PE2/RC	2,3 <= 6 <= 18,2 A	25 >= 20,55 kA	Verificato	30 < 127 A	Verificato
PE3/RC	1,8 <= 6 <= 23,3 A	25 >= 20,55 kA	Verificato	30 < 60 A	Verificato
PE4/RC	2,1 <= 6 <= 23,3 A	25 >= 20,55 kA	Verificato	30 < 62 A	Verificato
PE5/RC	1,4 <= 6 <= 31,3 A	25 >= 20,55 kA	Verificato	30 < 61 A	Verificato
PE6/RC	1,8 <= 6 <= 31,3 A	25 >= 20,55 kA	Verificato	30 < 62 A	Verificato
PE7/RC	1,8 <= 6 <= 31,3 A	25 >= 20,55 kA	Verificato	30 < 43 A	Verificato
PE8/RC	1,6 <= 6 <= 31,3 A	25 >= 20,55 kA	Verificato	30 < 44 A	Verificato
PE9/RC	1,8 <= 6 <= 41 A	25 >= 20,55 kA	Verificato	30 < 55 A	Verificato
PE10/RC	1,8 <= 6 <= 41 A	25 >= 20,55 kA	Verificato	30 < 56 A	Verificato
PE11/RC	1,4 <= 6 <= 41 A	25 >= 20,55 kA	Verificato	30 < 44 A	Verificato
PE12/RC	2,1 <= 6 <= 41 A	25 >= 20,55 kA	Verificato	30 < 45 A	Verificato
PE13/RC	1 <= 6 A (Ib < In)	50 >= 13,43 kA	Verificato	30 < 9,405 A	Verificato
PE14/RC	0 <= 6 A (Ib < In)	25 >= 20,55 kA	Verificato	30 < 9,407 A	Verificato
PE1/1/ME	0,9 <= 6 <= 77,8 A		Verificato		Verificato
PE1/2/ME	1,4 <= 6 <= 77,8 A		Verificato		Verificato
PE2/1/ME	2,1 <= 6 <= 77,8 A		Verificato		Verificato

Sigla utenza	Coord. Ib < In < Iz	PdI	K ² S ² > I ² t	Sg. mag. < I magmax	Contatti ind.
PE3/1/ME	0,7 <= 6 <= 77,8 A		Verificato		Verificato
PE3/2/ME	1,8 <= 6 <= 77,8 A		Verificato		Verificato
PE4/1/ME	1,4 <= 6 <= 77,8 A		Verificato		Verificato
PE5/1/ME	0,9 <= 6 <= 77,8 A		Verificato		Verificato
PE5/2/ME	1,8 <= 6 <= 77,8 A		Verificato		Verificato
PE6/1/ME	2,1 <= 6 <= 77,8 A		Verificato		Verificato
PE7/1/ME	0,9 <= 6 <= 58,3 A		Verificato		Verificato
PE7/2/ME	1,4 <= 6 <= 58,3 A		Verificato		Verificato
PE8/1/ME	1,8 <= 6 <= 58,3 A		Verificato		Verificato
PE9/1/ME	1,8 <= 6 <= 42 A		Verificato		Verificato
PE10/1/ME	1,8 <= 6 <= 42 A		Verificato		Verificato
PE11/1/ME	1,8 <= 6 <= 32,7 A		Verificato		Verificato
PE12/1/ME	1,4 <= 6 <= 32,7 A		Verificato		Verificato
PE1/1/RC	1,8 <= 6 <= 32,7 A		Verificato		Verificato
PE2/1/RC	0,9 <= 6 <= 32,7 A		Verificato		Verificato
PE2/2/RC	1,4 <= 6 <= 32,7 A		Verificato		Verificato
PE3/1/RC	1,8 <= 6 <= 42 A		Verificato		Verificato
PE4/1/RC	2,1 <= 6 <= 42 A		Verificato		Verificato
PE5/1/RC	1,4 <= 6 <= 58,3 A		Verificato		Verificato
PE6/1/RC	1,8 <= 6 <= 58,3 A		Verificato		Verificato
PE7/1/RC	1,8 <= 6 <= 58,3 A		Verificato		Verificato
PE8/1/RC	1,6 <= 6 <= 58,3 A		Verificato		Verificato
PE9/1/RC	1,8 <= 6 <= 77,8 A		Verificato		Verificato
PE10/1/RC	1,8 <= 6 <= 77,8 A		Verificato		Verificato
PE11/1/RC	1,4 <= 6 <= 77,8 A		Verificato		Verificato
PE12/1/RC	2,1 <= 6 <= 77,8 A		Verificato		Verificato

Legenda

- PdI: potere di interruzione o di corto circuito della protezione
- I magmax: corrente magnetica massima pari alla corrente di guasto minima
- K²S² > I²t: verifica a cortocircuito della linea

Q_SA

Sigla utenza	Formazione	Designazione	Isol.	Mat.	Lc	Prx.	T	k	Iz [A]	IzN [A]	K ² S ² (F) [A ² s]	Cdt %	CdtIn%
SAN_1	5G4	FG70M1 0.6/1 kV	EPR	RAIME	25	5	30	0,6	21	21	3,272E+05	0,39	1,79
SAN_2	5G4	FG70M1 0.6/1 kV	EPR	RAIME	20	5	30	0,6	21	21	3,272E+05	0,38	1,62
SAN_3	5G4	FG70M1 0.6/1 kV	EPR	RAIME	10	5	30	0,6	21	21	3,272E+05	0,36	1,26
SAN_4	5G4	FG70M1 0.6/1 kV	EPR	RAIME	15	5	30	0,6	21	21	3,272E+05	0,37	1,44
SAN_5	5G4	FG70M1 0.6/1 kV	EPR	RAIME	20	5	30	0,6	21	21	3,272E+05	0,38	1,62
SAN_6	5G4	FG70M1 0.6/1 kV	EPR	RAIME	30	5	30	0,6	21	21	3,272E+05	0,4	1,97
SAN_7	5G4	FG70M1 0.6/1 kV	EPR	RAIME	35	5	30	0,6	21	21	3,272E+05	0,41	2,15
SAN_8	3G2.5	FG70M1 0.6/1 kV	EPR	RAIME	20	5	30	0,6	18	18	1,278E+05	0,47	1,07
SAN_9	3G2.5	FG70M1 0.6/1 kV	EPR	RAIME	20	5	30	0,6	18	18	1,278E+05	0,62	1,18
SAN_10	3G2.5	FG70M1 0.6/1 kV	EPR	RAIME	10	5	30	0,6	18	18	1,278E+05	0,3	1,04
SAN_11	3G2.5	FG70M1 0.6/1 kV	EPR	RAIME	15	5	30	0,6	18	18	1,278E+05	0,46	1,11
SAN_12	3G2.5	FG70M1 0.6/1 kV	EPR	RAIME	15	5	30	0,6	18	18	1,278E+05	0,51	1,11
SAN_13	3G2.5	FG70M1 0.6/1 kV	EPR	RAIME	20	5	30	0,6	18	18	1,278E+05	0,32	1,07
SAN_14	3G10	FG70M1 0.6/1 kV	EPR	RAIME	10	5	30	0,6	41	41	2,045E+06	0,86	1,53
SAN_15	3G10	FG70M1 0.6/1 kV	EPR	RAIME	10	5	30	0,6	41	41	2,045E+06	0,91	1,53
SAN_16	3G10	FG70M1 0.6/1 kV	EPR	RAIME	15	5	30	0,6	41	41	2,045E+06	0,81	1,84
SAN_17	3G10	FG70M1 0.6/1 kV	EPR	RAIME	15	5	30	0,6	41	41	2,045E+06	0,96	1,84
SAN_18	3G10	FG70M1 0.6/1 kV	EPR	RAIME	20	5	30	0,6	41	41	2,045E+06	1,22	2,15
SAN_19	3G10	FG70M1 0.6/1 kV	EPR	RAIME	20	5	30	0,6	41	41	2,045E+06	1,03	2,15
SAN_20	5G4	FG70M1 0.6/1 kV	EPR	RAIME	30	5	30	0,6	21	21	3,272E+05	1,12	1,97
SAN_21	4G4	FG70M1 0.6/1 kV	EPR	RAIME	30	5	30	0,6	21	0	3,272E+05	0,59	1,57
SAN_22	5G4	FG70M1 0.6/1 kV	EPR	RAIME	30	5	30	0,6	21	21	3,272E+05	0,52	1,97
SAN_23	5G4	FG70M1 0.6/1 kV	EPR	RAIME	30	5	30	0,6	21	21	3,272E+05	0,47	1,97
SAN_24	2x10	FG70M1 0.6/1 kV	EPR	RAIME	175	5	30	0,6	41	41	2,045E+06	1,94	2,94
SAN_25	2x10	FG70M1 0.6/1 kV	EPR	RAIME	210	5	30	0,6	41	41	2,045E+06	2,31	3,34
SAN_26	3x(1x120)+1x70	FG7M1 0.6/1 kV	EPR	RAIME	1625	8	30	0,57	143	105	2,945E+08	3,46	10,65
SAN_27	3x(1x120)+1x70	FG7M1 0.6/1 kV	EPR	RAIME	1740	8	30	0,57	143	105	2,945E+08	3,63	11,35
SAC_LT1	3G4	FG70M1 0.6/1 kV	EPR	RAIME	20	5	30	0,6	24	24	3,272E+05	0,94	2,51
SAC_LT2	3G2.5	FG70M1 0.6/1 kV	EPR	RAIME	25	5	30	0,6	18	18	1,278E+05	0,62	2,29

+CABINA.Q_SA

Sigla utenza	Formazione	Designazione	Isol.	Mat.	Lc	Prx.	T	k	Iz [A]	IzN [A]	K ² S ² (F) [A ² s]	Cdt %	CdtIn%
SAC_LT3	3G2.5	FG70M1 0.6/1 KV	EPR	RAIME	20	5	30	0,6	18	18	1,278E+05	0,54	2,05
SAC_LT4	3G2.5	FG70M1 0.6/1 KV	EPR	RAIME	10	5	30	0,6	18	18	1,278E+05	0,75	1,57
SAC_LT5	3G2.5	FG70M1 0.6/1 KV	EPR	RAIME	15	5	30	0,6	18	18	1,278E+05	0,64	1,81
SAC_LT6	3G2.5	FG70M1 0.6/1 KV	EPR	RAIME	20	5	30	0,6	18	18	1,278E+05	0,54	2,05
SAC_LT7	3G2.5	FG70M1 0.6/1 KV	EPR	RAIME	30	5	30	0,6	18	18	1,278E+05	0,9	2,53
SAC_LT8	3G2.5	FG70M1 0.6/1 KV	EPR	RAIME	35	5	30	0,6	18	18	1,278E+05	0,77	2,77
SAC_LT9	3G4	FG70M1 0.6/1 KV	EPR	RAIME	30	5	30	0,6	24	24	3,272E+05	1,9	3,48
SAC_LT10	3G4	FG70M1 0.6/1 KV	EPR	RAIME	25	5	30	0,6	24	24	3,272E+05	1,89	2,87
SAC_LT12	3G2.5	FG70M1 0.6/1 KV	EPR	RAIME	15	5	30	0,6	18	18	1,278E+05	0,76	1,74
SAC_LT13	3G2.5	FG70M1 0.6/1 KV	EPR	RAIME	5	5	30	0,6	18	18	1,278E+05	0,79	1,31
SAC_LT14	3G2.5	FG70M1 0.6/1 KV	EPR	RAIME	15	5	30	0,6	18	18	1,278E+05	1,11	2,16
SAC_LT15	3G2.5	FG70M1 0.6/1 KV	EPR	RAIME	15	5	30	0,6	18	18	1,278E+05	0,64	1,74
SAC_LT16	3G2.5	FG70M1 0.6/1 KV	EPR	RAIME	15	5	30	0,6	18	18	1,278E+05	0,98	1,74
SAC_LT19	3G4	FG70M1 0.6/1 KV	EPR	RAIME	20	5	30	0,6	24	24	3,272E+05	1,65	2,34
SAC_LT20	3G4	FG70M1 0.6/1 KV	EPR	RAIME	20	5	30	0,6	24	24	3,272E+05	0,63	1,69
SAC_LT21	3G4	FG70M1 0.6/1 KV	EPR	RAIME	20	5	30	0,6	24	24	3,272E+05	0,57	1,69
SAC_LT22	3G4	FG70M1 0.6/1 KV	EPR	RAIME	20	5	30	0,6	24	24	3,272E+05	1,41	2,68
SAC_LT23	3G4	FG70M1 0.6/1 KV	EPR	RAIME	20	5	30	0,6	24	24	3,272E+05	1,25	2,34
SAC_LT24	3G4	FG70M1 0.6/1 KV	EPR	RAIME	20	5	30	0,6	24	24	3,272E+05	1,19	2,34
SAC_LT25	3G4	FG70M1 0.6/1 KV	EPR	RAIME	20	5	30	0,6	24	24	3,272E+05	1,41	2,34
SAC_LT26	3G2.5	FG70M1 0.6/1 KV	EPR	RAIME	15	5	30	0,6	18	18	1,278E+05	0,68	1,81
SAC_LT27	3G2.5	FG70M1 0.6/1 KV	EPR	RAIME	15	5	30	0,6	18	18	1,278E+05	0,77	1,81
SAC_LT28	3G2.5	FG70M1 0.6/1 KV	EPR	RAIME	15	5	30	0,6	18	18	1,278E+05	0,98	1,81
SAC_RC1	2x10	FG70M1 0.6/1 KV	EPR	RAIME	1625	8	30	0,57	38	38	2,045E+06	3,84	20,1
SAC_RC2	2x4	FG70M1 0.6/1 KV	EPR	RAIME	205	8	30	0,57	22	22	3,272E+05	1,51	7,21
SAC_RC3	3x(1x70)+1x35	FG7M1 0.6/1 KV	EPR	RAIME	1800	8	30	0,57	105	69	1,002E+08	2,9	6,27
SAC_RC4	2x(1x25)	FG7M1 0.6/1 KV	EPR	RAIME	1770	8	30	0,57	67	67	1,278E+07	3,52	8,95
SAC_RC5	2x(1x25)	FG7M1 0.6/1 KV	EPR	RAIME	1825	8	30	0,57	67	67	1,278E+07	2,86	9,2
SAC_RC6	2x(1x35)	FG7M1 0.6/1 KV	EPR	RAIME	1920	8	30	0,57	82	82	2,505E+07	3,39	7,33
SAC_RC7	2x6	FG70M1 0.6/1 KV	EPR	RAIME	1765	8	30	0,57	28	28	7,362E+05	3,69	33,7

Sigla utenza	Formazione	Designazione	Isol.	Mat.	Lc	Prx.	T	k	Iz [A]	IzN [A]	K²s²(F) [A²s]	Cdt %	CdtIn%
SAC_RC8	4x4	FG7OM1 0.6/1 kV	EPR	RAME	150	8	30	0,57	18	18	3,272E+05	0,74	5,09
SAC_RC9	2x(1x70)	FG7M1 0.6/1 kV	EPR	RAME	1770	8	30	0,57	124	124	1,002E+08	3,31	9,23
SAC_RC10	2x(1x70)	FG7M1 0.6/1 kV	EPR	RAME	1640	8	30	0,57	124	124	1,002E+08	2,82	8,63
SAC_RC11	2x16	FG7OM1 0.6/1 kV	EPR	RAME	1770	8	30	0,57	49	49	5,235E+06	2,84	13
SAC_RC12	2x16	FG7OM1 0.6/1 kV	EPR	RAME	1640	8	30	0,57	49	49	5,235E+06	2,35	12,11
SAC_RC13	2x(1x50)	FG7M1 0.6/1 kV	EPR	RAME	1845	8	30	0,57	101	101	5,112E+07	2,95	8,21
SAC_RC14	3G4	FG7OM1 0.6/1 kV	EPR	RAME	180	8	30	0,57	22	22	3,272E+05	0,62	6,32
SAC_ME1	2x16	FG7OM1 0.6/1 kV	EPR	RAME	1740	8	30	0,57	49	49	5,235E+06	3	14
SAC_ME2	2x4	FG7OM1 0.6/1 kV	EPR	RAME	280	8	30	0,57	22	22	3,272E+05	1,96	9,45
SAC_ME3	3x(1x50)+1x25	FG7M1 0.6/1 kV	EPR	RAME	1870	8	30	0,57	85	57	5,112E+07	3,08	7,52
SAC_ME4	2x(1x35)	FG7M1 0.6/1 kV	EPR	RAME	1900	8	30	0,57	82	82	2,505E+07	3	7,26
SAC_ME5	2x(1x35)	FG7OM1 0.6/1 kV	EPR	RAME	1985	8	30	0,57	82	82	2,505E+07	2,4	7,54
SAC_ME6	2x(1x35)	FG7M1 0.6/1 kV	EPR	RAME	1890	8	30	0,57	82	82	2,505E+07	3,27	7,23
SAC_ME7	2x6	FG7OM1 0.6/1 kV	EPR	RAME	1905	8	30	0,57	28	28	7,362E+05	3,87	36,4
SAC_ME8	2x(1x70)	FG7M1 0.6/1 kV	EPR	RAME	1900	8	30	0,57	124	124	1,002E+08	3,56	9,83
SAC_ME9	2x(1x70)	FG7M1 0.6/1 kV	EPR	RAME	1725	8	30	0,57	124	124	1,002E+08	3,07	9,02
SAC_ME10	2x16	FG7OM1 0.6/1 kV	EPR	RAME	1900	8	30	0,57	49	49	5,235E+06	2,92	13,88
SAC_ME11	2x16	FG7OM1 0.6/1 kV	EPR	RAME	1725	8	30	0,57	49	49	5,235E+06	2,42	12,69
SAC_ME12	2x(1x50)	FG7M1 0.6/1 kV	EPR	RAME	1960	8	30	0,57	101	101	5,112E+07	3,43	8,65
SAC_EX1	3G4	FG7OR 0.6/1 kV	EPR	RAME	380	8	30	0,57	22	22	3,272E+05	3,4	11,3
SAC_EX2	5G4	FG7OR 0.6/1 kV	EPR	RAME	20	8	30	0,57	18	18	3,272E+05	0,7	1,4
SAC_EX3	5G10	FG7OR 0.6/1 kV	EPR	RAME	425	8	30	0,57	31	31	2,045E+06	3,45	6,45
SAC_EX4	3G6	FG7OR 0.6/1 kV	EPR	RAME	350	8	30	0,57	28	28	7,362E+05	2,76	8,08
SAC_EX5	3G4	FG7OR 0.6/1 kV	EPR	RAME	150	8	30	0,57	22	22	3,272E+05	0,83	5,56
SAC_EX6	3G4	FG7OR 0.6/1 kV	EPR	RAME	140	8	30	0,57	22	22	3,272E+05	1,36	4,83
SAC_EX7	3G4	FG7OR 0.6/1 kV	EPR	RAME	140	8	30	0,57	22	22	3,272E+05	2,2	4,83
SAC_EX2/1	5G4	FG7OR 0.6/1 kV	EPR	RAME	380	8	20	0,6	19	19	3,272E+05	0,84	7,08

Legenda

Lc: lunghezza cavo [m]
Prx.: numero circuiti in prossimità
T: temperatura ambiente [°C]
Cdt %: caduta di tensione alla corrente Ib

Sigla utenza	Formazione	Designazione	Isol.	Mat.	Lc	Prx.	T	k	Iz [A]	IzN [A]	K ² S ² (F) [A ² s]	Cdt %	CdtIn%
--------------	------------	--------------	-------	------	----	------	---	---	--------	---------	--	-------	--------

CdtIn %: caduta di tensione alla corrente In
 -[C]: il Conduttore dell'utenza è comune ad altre utenze
 |C|: il Conduttore dell'utenza è comune ad altre utenze (neutri separati)
 C|: utilizza il Conduttore di un'altra utenza
 -[PE]: il PE dell'utenza è comune ad altre utenze
 PE|: utilizza il PE di un'altra utenza



Sigla utenza	Pn [kW]	Coef.	Pd [kW]	Carichi	Qn [kVAR]	Qrif [kVAR]	Cos ϕ	Vn [V]	Sistema	Cond. att.	Ib [A]	In [A]	Iz [A]
+CABINA.Q_SA													
IGN_SA	36,034	1	36,034	1	21,367	n.d.	0,86	400	TN-S	3	65,2	128	39,6
SAN_1	0,5	1	0,5	1	0,375	n.d.	0,8	400	TN-S	3	0,9	16	21
SAN_2	0,5	1	0,5	1	0,375	n.d.	0,8	400	TN-S	3	0,9	16	21
SAN_3	0,5	1	0,5	1	0,375	n.d.	0,8	400	TN-S	3	0,9	16	21
SAN_4	0,5	1	0,5	1	0,375	n.d.	0,8	400	TN-S	3	0,9	16	21
SAN_5	0,5	1	0,5	1	0,375	n.d.	0,8	400	TN-S	3	0,9	16	21
SAN_6	0,5	1	0,5	1	0,375	n.d.	0,8	400	TN-S	3	0,9	16	21
SAN_7	0,5	1	0,5	1	0,375	n.d.	0,8	400	TN-S	3	0,9	16	21
SAN_8	0,193	1	0,193	1	0,076	n.d.	0,93	231	TN-S	2 (L1-N)	0,9	1	18
SAN_9	0,329	1	0,329	1	0,108	n.d.	0,95	231	TN-S	2 (L2-N)	1,5	1,6	18
SAN_10	0,329	1	0,329	1	0,108	n.d.	0,95	231	TN-S	2 (L3-N)	1,5	1,6	18
SAN_11	0,241	1	0,241	1	0,079	n.d.	0,95	231	TN-S	2 (L1-N)	1,1	1,6	18
SAN_12	0,241	1	0,241	1	0,079	n.d.	0,95	231	TN-S	2 (L2-N)	1,1	1,6	18
SAN_13	0,193	1	0,193	1	0,076	n.d.	0,93	231	TN-S	2 (L3-N)	0,9	1	18
SAN_14	5,8	1	5,8	1	2,809	n.d.	0,9	231	TN-S	2 (L1-N)	27,9	32	41,4
SAN_15	5,8	1	5,8	1	2,809	n.d.	0,9	231	TN-S	2 (L2-N)	27,9	32	41,4
SAN_16	4,6	1	4,6	1	2,228	n.d.	0,9	231	TN-S	2 (L3-N)	22,1	32	41,4
SAN_17	4,6	1	4,6	1	2,228	n.d.	0,9	231	TN-S	2 (L1-N)	22,1	32	41,4
SAN_18	4,6	1	4,6	1	2,228	n.d.	0,9	231	TN-S	2 (L2-N)	22,1	32	41,4
SAN_19	4,6	1	4,6	1	2,228	n.d.	0,9	231	TN-S	2 (L3-N)	22,1	32	41,4
SAN_20	6,5	1	6,5	1	4,875	n.d.	0,8	400	TN-S	3	11,7	16	21
SAN_21	2,6	1	2,6	1	1,95	n.d.	0,8	400	TN-S	3	4,7	10	21
SAN_22	1,5	1	1,5	1	1,125	n.d.	0,8	400	TN-S	3	2,7	16	21
SAN_23	1,1	1	1,1	1	0,825	n.d.	0,8	400	TN-S	3	2	16	21
SAN_24	1	1	1	1	0,484	n.d.	0,9	231	TN-S	2 (L1-N)	4,8	6	41,4
SAN_25	1	1	1	1	0,484	n.d.	0,9	231	TN-S	2 (L2-N)	4,8	6	41,4
SAN_26	1,5	1	1,5	1	1,125	n.d.	0,8	400	TN-S	3	8,1	32	142,9
SAN_27	1,5	1	1,5	1	1,125	n.d.	0,8	400	TN-S	3	8,1	32	142,9
SAN_28	0	1	0	1	0	n.d.	0,9	400	TN-S	3	0	10	41,6

Sigla utenza	Pn [kW]	Coef.	Pd [kW]	Carichi	Qn [kVAR]	Qrif [kVAR]	Cos ϕ	Vn [V]	Sistema	Cond. att.	Ib [A]	In [A]	Iz [A]
SAN_29	0	1	0	1	0	0	n.d.	400	TN-S	3	0	16	15,6
SAN_30	0	1	0	1	0	0	n.d.	400	TN-S	3	0	16	15,6
SAN_31	0	1	0	1	0	0	n.d.	400	TN-S	3	0	16	15,6
SAN_32	0	1	0	1	0	0	n.d.	231	TN-S	2 (L1-N)	0	6	51,2
SAN_33	0	1	0	1	0	0	n.d.	231	TN-S	2 (L1-N)	0	6	64
IGCA_SA	52,992	1	52,992	1	39,167	0	0,804	400	TN-S	3	108,6	128	39,6
IGCA_LT	15,22	1	15,22	1	11,271	0	0,804	400	TN-S	3	43,7	128	18,2
IGCA_RC	17,534	1	17,534	1	13,049	0	0,802	400	TN-S	3	33,6	82	18,2
IGCA_ME	15,6	1	15,6	1	11,592	0	0,803	400	TN-S	3	29,2	62	18,2
IGCA_EX	4,639	1	4,639	1	3,256	0	0,819	400	TN-S	3	9,3	46	18,2
SAC_LT1	0,5	1	0,5	1	0,375	0	n.d.	231	TN-S	2 (L1-N)	2,7	16	24
SAC_LT2	0,09	1	0,09	1	0,044	0	n.d.	231	TN-S	2 (L2-N)	0,4	6	18
SAC_LT3	0,09	1	0,09	1	0,044	0	n.d.	231	TN-S	2 (L3-N)	0,4	6	18
SAC_LT4	0,13	1	0,13	1	0,063	0	n.d.	231	TN-S	2 (L1-N)	0,6	6	18
SAC_LT5	0,175	1	0,175	1	0,085	0	n.d.	231	TN-S	2 (L2-N)	0,8	6	18
SAC_LT6	0,09	1	0,09	1	0,044	0	n.d.	231	TN-S	2 (L3-N)	0,4	6	18
SAC_LT7	0,175	1	0,175	1	0,085	0	n.d.	231	TN-S	2 (L1-N)	0,8	6	18
SAC_LT8	0,175	1	0,175	1	0,085	0	n.d.	231	TN-S	2 (L2-N)	0,8	6	18
SAC_LT9	2	1	2	1	0,969	0	n.d.	231	TN-S	2 (L3-N)	9,6	16	24
SAC_LT10	2	1	2	1	1,5	0	n.d.	231	TN-S	2 (L1-N)	10,8	16	24
SAC_LT11	0,5	1	0,5	1	0,375	0	n.d.	231	TN-S	2 (L2-N)	2,7	6	15,6
SAC_LT12	0,5	1	0,5	1	0,375	0	n.d.	231	TN-S	2 (L3-N)	2,7	6	18
SAC_LT13	0,5	1	0,5	1	0,375	0	n.d.	231	TN-S	2 (L1-N)	2,7	6	18
SAC_LT14	1	1	1	1	0,75	0	n.d.	231	TN-S	2 (L2-N)	5,4	10	18
SAC_LT15	0,3	1	0,3	1	0,225	0	n.d.	231	TN-S	2 (L3-N)	1,6	6	18
SAC_LT16	0,5	1	0,5	1	0,375	0	n.d.	231	TN-S	2 (L1-N)	2,7	6	18
SAC_LT17	0,218	1	0,218	1	0,188	0	0,758	231	TN-S	2 (L2-N)	1,2	6	19,2
SAC_LT18	0	1	0	1	0	0	n.d.	231	TN-S	2 (L3-N)	0	6	n.d.
SAC_LT19	2	1	2	1	2,04	0	n.d.	231	TN-S	2 (L1-N)	12,4	16	24
SAC_LT20	0,2	1	0,2	1	0,097	0	n.d.	231	TN-S	2 (L2-N)	1	6	24

Sigla utenza	Pn [kW]	Coef.	Pd [kW]	Carichi	Qn [kVAR]	Qrif [kVAR]	Cos ϕ	Vn [V]	Sistema	Cond. att.	Ib [A]	In [A]	Iz [A]
SAC_LT21	0,2	1	0,2	1	0,097	n.d.	0,9	231	TN-S	2 (L3-N)	1	6	24
SAC_LT22	1,5	1	1,5	1	0,727	n.d.	0,9	231	TN-S	2 (L1-N)	7,2	16	24
SAC_LT23	1,5	1	1,5	1	1,53	n.d.	0,7	231	TN-S	2 (L2-N)	9,3	16	24
SAC_LT24	1,5	1	1,5	1	1,53	n.d.	0,7	231	TN-S	2 (L3-N)	9,3	16	24
SAC_LT25	1,5	1	1,5	1	1,53	n.d.	0,7	231	TN-S	2 (L1-N)	9,3	16	24
SAC_LT26	0,26	1	0,26	1	0,126	n.d.	0,9	231	TN-S	2 (L2-N)	1,3	6	18
SAC_LT27	0,12	1	0,12	1	0,058	n.d.	0,9	231	TN-S	2 (L1-N)	0,6	6	18
SAC_LT28	0,5	1	0,5	1	0,242	n.d.	0,9	231	TN-S	2 (L1-N)	2,4	6	18
SAC_LT29	0	1	0	1	0	n.d.	0,9	400	TN-S	3	0	10	19,2
SAC_LT30	0	1	0	1	0	n.d.	0,9	231	TN-S	2 (L1-N)	0	6	19,2
SAC_LT31	0	1	0	1	0	n.d.	0,9	231	TN-S	2 (L1-N)	0	6	19,2
SAC_LT32	0	1	0	1	0	n.d.	0,9	231	TN-S	2 (L1-N)	0	6	19,2
SAC_LT33	0	1	0	1	0	n.d.	0,9	231	TN-S	2 (L1-N)	0	6	19,2
SAC_RC1	0,36	1	0,36	1	0,174	n.d.	0,9	231	TN-S	2 (L1-N)	1,7	6	37,6
SAC_RC2	0,2	1	0,2	1	0,097	n.d.	0,9	231	TN-S	2 (L2-N)	1	6	22,2
SAC_RC3	9,447	1	9,447	1	7,086	n.d.	0,8	400	TN-S	3	17	20	104,7
SAC_RC4	0,715	1	0,715	1	0,536	n.d.	0,8	231	TN-S	2 (L1-N)	3,9	6	67,2
SAC_RC5	0,528	1	0,528	1	0,396	n.d.	0,8	231	TN-S	2 (L1-N)	2,9	6	67,2
SAC_RC6	0,936	1	0,936	1	0,702	n.d.	0,8	231	TN-S	2 (L2-N)	5,1	6	82
SAC_RC7	0,245	1	0,245	1	0,184	n.d.	0,8	231	TN-S	2 (L3-N)	1,3	6	27,9
SAC_RC8	0,06	1	0,06	1	0,045	n.d.	0,8	400	TN-S	3	0,2	6	18,2
SAC_RC9	1,8	1	1,8	1	1,35	n.d.	0,8	231	TN-S	2 (L2-N)	9,7	16	124,1
SAC_RC10	1,5	1	1,5	1	1,125	n.d.	0,8	231	TN-S	2 (L3-N)	8,1	16	124,1
SAC_RC11	0,36	1	0,36	1	0,27	n.d.	0,8	231	TN-S	2 (L1-N)	1,9	6	48,9
SAC_RC12	0,3	1	0,3	1	0,225	n.d.	0,8	231	TN-S	2 (L2-N)	1,6	6	48,9
SAC_RC13	1,25	1	1,25	1	0,938	n.d.	0,8	231	TN-S	2 (L3-N)	6,8	10	101,3
SAC_RC14	0,035	1	0,035	1	0,019	n.d.	0,875	231	TN-S	2 (L3-N)	0,2	6	22,2
SAC_RC15	0	1	0	1	0	n.d.	0,9	400	TN-S	3	0	6	19,2
SAC_RC16	0	1	0	1	0	n.d.	0,9	400	TN-S	3	0	6	19,2
SAC_RC17	0	1	0	1	0	n.d.	0,9	231	TN-S	2 (L3-N)	0	6	19,2

Sigla utenza	Pn [kW]	Coef.	Pd [kW]	Carichi	Qn [kVAR]	Qrif [kVAR]	Cos ϕ	Vn [V]	Sistema	Cond. att.	Ib [A]	In [A]	Iz [A]
SAC_ME1	0,405	1	0,405	1	0,196	n.d.	0,9	231	TN-S	2 (L1-N)	1,9	6	48,9
SAC_ME2	0,2	1	0,2	1	0,097	n.d.	0,9	231	TN-S	2 (L1-N)	1	6	22,2
SAC_ME3	7,698	1	7,698	1	5,774	n.d.	0,8	400	TN-S	3	14,9	16	85,4
SAC_ME4	0,715	1	0,715	1	0,536	n.d.	0,8	231	TN-S	2 (L1-N)	3,9	6	82
SAC_ME5	0,576	1	0,576	1	0,432	n.d.	0,8	231	TN-S	2 (L2-N)	3,1	6	82
SAC_ME6	0,888	1	0,888	1	0,666	n.d.	0,8	231	TN-S	2 (L3-N)	4,8	6	82
SAC_ME7	0,16	1	0,16	1	0,12	n.d.	0,8	231	TN-S	2 (L1-N)	0,9	6	27,9
SAC_ME8	1,8	1	1,8	1	1,35	n.d.	0,8	231	TN-S	2 (L3-N)	9,7	16	124,1
SAC_ME9	1,5	1	1,5	1	1,125	n.d.	0,8	231	TN-S	2 (L2-N)	8,1	16	124,1
SAC_ME10	0,36	1	0,36	1	0,27	n.d.	0,8	231	TN-S	2 (L2-N)	1,9	6	48,9
SAC_ME11	0,3	1	0,3	1	0,225	n.d.	0,8	231	TN-S	2 (L3-N)	1,6	6	48,9
SAC_ME12	1,2	1	1,2	1	0,9	n.d.	0,8	231	TN-S	2 (L1-N)	6,5	10	101,3
SAC_ME13	0	1	0	1	0	n.d.	0,9	400	TN-S	3	0	6	19,2
SAC_ME14	0	1	0	1	0	n.d.	0,9	400	TN-S	3	0	6	19,2
SAC_ME15	0	1	0	1	0	n.d.	0,9	231	TN-S	2 (L3-N)	0	6	19,2
SAC_EX1	0,3	1	0,3	1	0,225	n.d.	0,8	231	TN-S	2 (L1-N)	1,6	6	22,2
SAC_EX2	0,09	1	0,09	1	0,044	n.d.	0,9	400	TN-S	3	0,1	6	18,2
SAC_EX3	2,799	1	2,799	1	2,099	n.d.	0,8	400	TN-S	3	6,5	10	31,3
SAC_EX4	0,6	1	0,6	1	0,291	n.d.	0,9	231	TN-S	2 (L3-N)	2,9	6	27,9
SAC_EX5	0,15	1	0,15	1	0,073	n.d.	0,9	231	TN-S	2 (L3-N)	0,7	6	22,2
SAC_EX6	0,2	1	0,2	1	0,15	n.d.	0,8	231	TN-S	2 (L1-N)	1,1	6	22,2
SAC_EX7	0,5	1	0,5	1	0,375	n.d.	0,8	231	TN-S	2 (L2-N)	2,7	6	22,2
SAC_EX8	0	1	0	1	0	n.d.	0,9	231	TN-S	2 (L1-N)	0	6	22,2
SAC_EX9	0	1	0	1	0	n.d.	0,9	231	TN-S	2 (L2-N)	0	6	22,2
SAC_EX10	0	1	0	1	0	n.d.	0,9	400	TN-S	3	0	6	22,2
SAC_EX11	0	1	0	1	0	n.d.	0,9	400	TN-S	3	0	6	22,2
TR_24	0,218	1	0,218	1	0,188	n.d.	0,758	231	TN-S	2 (L2-N)	1,2	1,9	19,2
RAD	0	1	0	1	0	n.d.	0,9	231	TN-S	2 (L3-N)	0	11	n.d.
SAC_EX2/1	0,09	1	0,09	1	0,044	n.d.	0,9	400	TN-S	3	0,1	6	19,2
AUX_AC	0,2	1	0,2	1	0,097	n.d.	0,9	24	TN-S	2 (L2-N)	9,3	17,7	19,2

Sigla utenza	Pn [kW]	Coef.	Pd [kW]	Carichi	Qn [kVAR]	Qrif [kVAR]	Cos ϕ	Vn [V]	Sistema	Cond. att.	Ib [A]	In [A]	Iz [A]
AUX_DC	0,15	1	0,15	1				24	TN-S	2	6,3	11	35,9

Legenda

Pn: potenza nominale dei carichi a valle dell'utenza.

Pd: potenza di dimensionamento dell'utenza.

Qn: potenza reattiva dei carichi a valle dell'utenza

Qrif: potenza reattiva nominale di rifasamento locale di un'utenza terminale



Sigla utenza	Coord. Ib<In<Iz	PdI	K²S²>I²t	Sg. mag.<I magmax	Contatti ind.
+CABINA.Q_SA					
IGN_SA	65,2<=128 A (Ib < In)				Verificato
SAN_1	0,9<=16<=21 A	40>=23,25 kA	Verificato	160<648 A	Verificato
SAN_2	0,9<=16<=21 A	40>=23,25 kA	Verificato	160<797 A	Verificato
SAN_3	0,9<=16<=21 A	40>=23,25 kA	Verificato	160<1.470 A	Verificato
SAN_4	0,9<=16<=21 A	40>=23,25 kA	Verificato	160<1.034 A	Verificato
SAN_5	0,9<=16<=21 A	40>=23,25 kA	Verificato	160<797 A	Verificato
SAN_6	0,9<=16<=21 A	40>=23,25 kA	Verificato	160<546 A	Verificato
SAN_7	0,9<=16<=21 A	40>=23,25 kA	Verificato	160<472 A	Verificato
SAN_8	0,9<=1<=18 A	100>=12,21 kA	Verificato	10<511 A	Verificato
SAN_9	1,5<=1,6<=18 A	100>=12,21 kA	Verificato	16<511 A	Verificato
SAN_10	1,5<=1,6<=18 A	100>=12,21 kA	Verificato	16<970 A	Verificato
SAN_11	1,1<=1,6<=18 A	100>=12,21 kA	Verificato	16<669 A	Verificato
SAN_12	1,1<=1,6<=18 A	100>=12,21 kA	Verificato	16<669 A	Verificato
SAN_13	0,9<=1<=18 A	100>=12,21 kA	Verificato	10<511 A	Verificato
SAN_14	27,9<=32<=41,4 A	20>=12,21 kA	Verificato	320<3.039 A	Verificato
SAN_15	27,9<=32<=41,4 A	20>=12,21 kA	Verificato	320<3.039 A	Verificato
SAN_16	22,1<=32<=41,4 A	20>=12,21 kA	Verificato	320<2.274 A	Verificato
SAN_17	22,1<=32<=41,4 A	20>=12,21 kA	Verificato	320<2.274 A	Verificato
SAN_18	22,1<=32<=41,4 A	20>=12,21 kA	Verificato	320<1.816 A	Verificato
SAN_19	22,1<=32<=41,4 A	20>=12,21 kA	Verificato	320<1.816 A	Verificato
SAN_20	11,7<=16<=21 A	40>=23,25 kA	Verificato	160<546 A	Verificato
SAN_21	4,7<=10<=21 A	100>=23,25 kA	Verificato	100<547 A	Verificato
SAN_22	2,7<=16<=21 A	40>=23,25 kA	Verificato	160<546 A	Verificato
SAN_23	2<=16<=21 A	40>=23,25 kA	Verificato	160<546 A	Verificato
SAN_24	4,8<=6<=41,4 A	20>=12,21 kA	Verificato	30<250 A	Verificato
SAN_25	4,8<=6<=41,4 A	20>=12,21 kA	Verificato	30<209 A	Verificato
SAN_26	8,1<=32<=142,9 A	40>=23,25 kA	Verificato	160<229 A	Verificato
SAN_27	8,1<=32<=142,9 A	40>=23,25 kA	Verificato	160<214 A	Verificato
SAN_28	0<=10 A (Ib < In)	100>=23,25 kA	Verificato	100<9.098 A	Verificato

Sigla utenza	Coord. Ib<In<Iz	PdI	K²S²>I²t	Sg. mag.<I magmax	Contatti ind.
SAN_29	0<=16 A (Ib < In)	50>=23,25 kA	Verificato	160<9.007 A	Verificato
SAN_30	0<=16 A (Ib < In)	50>=23,25 kA	Verificato	160<9.007 A	Verificato
SAN_31	0<=16 A (Ib < In)	40>=23,25 kA	Verificato	160<9.007 A	Verificato
SAN_32	0<=6 A (Ib < In)	20>=12,21 kA	Verificato	60<9.005 A	Verificato
SAN_33	0<=6 A (Ib < In)	20>=12,07 kA	Verificato	60<9.005 A	Verificato
IGCA_SA	108,6<=128 A (Ib < In)		Verificato		Verificato
IGCA_LT	43,7<=128 A (Ib < In)		Verificato		Verificato
IGCA_RC	33,6<=82 A (Ib < In)		Verificato		Verificato
IGCA_ME	29,2<=62 A (Ib < In)		Verificato		Verificato
IGCA_EX	9,3<=46 A (Ib < In)		Verificato		Verificato
SAC_LT1	2,7<=16<=24 A	20>=12,86 kA	Verificato	80<798 A	Verificato
SAC_LT2	0,4<=6<=18 A	20>=12,86 kA	Verificato	30<413 A	Verificato
SAC_LT3	0,4<=6<=18 A	20>=12,86 kA	Verificato	30<511 A	Verificato
SAC_LT4	0,6<=6<=18 A	20>=12,86 kA	Verificato	30<970 A	Verificato
SAC_LT5	0,8<=6<=18 A	20>=12,86 kA	Verificato	30<670 A	Verificato
SAC_LT6	0,4<=6<=18 A	20>=12,86 kA	Verificato	30<511 A	Verificato
SAC_LT7	0,8<=6<=18 A	20>=12,86 kA	Verificato	30<347 A	Verificato
SAC_LT8	0,8<=6<=18 A	20>=12,86 kA	Verificato	30<299 A	Verificato
SAC_LT9	9,6<=16<=24 A	20>=12,86 kA	Verificato	80<547 A	Verificato
SAC_LT10	10,8<=16<=24 A	20>=12,86 kA	Verificato	80<649 A	Verificato
SAC_LT11	2,7<=6 A (Ib < In)	20>=12,86 kA	Verificato	30<8.985 A	Verificato
SAC_LT12	2,7<=6<=18 A	20>=12,86 kA	Verificato	30<670 A	Verificato
SAC_LT13	2,7<=6<=18 A	20>=12,86 kA	Verificato	30<1.761 A	Verificato
SAC_LT14	5,4<=10<=18 A	20>=12,86 kA	Verificato	50<670 A	Verificato
SAC_LT15	1,6<=6<=18 A	20>=12,86 kA	Verificato	30<670 A	Verificato
SAC_LT16	2,7<=6<=18 A	20>=12,86 kA	Verificato	30<670 A	Verificato
SAC_LT17	1,2<=6 A (Ib < In)	20>=11,98 kA	Verificato	30<8.985 A	Verificato
SAC_LT18	0<=6 A (Ib < In)	20>=12,86 kA	Verificato	30<8.985 A	Verificato
SAC_LT19	12,4<=16<=24 A	20>=12,86 kA	Verificato	80<798 A	Verificato
SAC_LT20	1<=6<=24 A	20>=12,86 kA	Verificato	30<798 A	Verificato

Sigla utenza	Coord. Ib < In < Iz	PdI	K²S²>I²t	Sg. mag. < I magmax	Contatti ind.
SAC_LT21	1 <= 6 <= 24 A	20 >= 12,86 kA	Verificato	30 < 798 A	Verificato
SAC_LT22	7,2 <= 16 <= 24 A	20 >= 12,86 kA	Verificato	80 < 798 A	Verificato
SAC_LT23	9,3 <= 16 <= 24 A	20 >= 12,86 kA	Verificato	80 < 798 A	Verificato
SAC_LT24	9,3 <= 16 <= 24 A	20 >= 12,86 kA	Verificato	80 < 798 A	Verificato
SAC_LT25	9,3 <= 16 <= 24 A	20 >= 12,86 kA	Verificato	80 < 798 A	Verificato
SAC_LT26	1,3 <= 6 <= 18 A	20 >= 12,86 kA	Verificato	30 < 670 A	Verificato
SAC_LT27	0,6 <= 6 <= 18 A	20 >= 12,86 kA	Verificato	30 < 670 A	Verificato
SAC_LT28	2,4 <= 6 <= 18 A	20 >= 12,86 kA	Verificato	30 < 670 A	Verificato
SAC_LT29	0 <= 10 A (Ib < In)	25 >= 22,67 kA	Verificato	50 < 8.987 A	Verificato
SAC_LT30	0 <= 6 A (Ib < In)	20 >= 11,98 kA	Verificato	30 < 8.985 A	Verificato
SAC_LT31	0 <= 6 A (Ib < In)	20 >= 11,98 kA	Verificato	30 < 8.985 A	Verificato
SAC_LT32	0 <= 6 A (Ib < In)	20 >= 11,98 kA	Verificato	30 < 8.985 A	Verificato
SAC_LT33	0 <= 6 A (Ib < In)	20 >= 11,98 kA	Verificato	30 < 8.985 A	Verificato
SAC_RC1	1,7 <= 6 <= 37,6 A	20 >= 11,98 kA	Verificato	Prot. contatti indiretti	Verificato
SAC_RC2	1 <= 6 <= 22,2 A	50 >= 12,86 kA	Verificato	30 < 84 A	Verificato
SAC_RC3	17 <= 20 <= 104,7 A	25 >= 22,67 kA	Verificato	100 < 113 A	Verificato
SAC_RC4	3,9 <= 6 <= 67,2 A	20 >= 11,98 kA	Verificato	30 < 62 A	Verificato
SAC_RC5	2,9 <= 6 <= 67,2 A	20 >= 11,98 kA	Verificato	30 < 60 A	Verificato
SAC_RC6	5,1 <= 6 <= 82 A	20 >= 11,98 kA	Verificato	30 < 79 A	Verificato
SAC_RC7	1,3 <= 6 <= 27,9 A	20 >= 11,98 kA	Verificato	Prot. contatti indiretti	Verificato
SAC_RC8	0,2 <= 6 <= 18,2 A	50 >= 22,67 kA	Verificato	30 < 115 A	Verificato
SAC_RC9	9,7 <= 16 <= 124,1 A	20 >= 12,86 kA	Verificato	80 < 171 A	Verificato
SAC_RC10	8,1 <= 16 <= 124,1 A	20 >= 12,86 kA	Verificato	80 < 184 A	Verificato
SAC_RC11	1,9 <= 6 <= 48,9 A	20 >= 12,86 kA	Verificato	30 < 40 A	Verificato
SAC_RC12	1,6 <= 6 <= 48,9 A	20 >= 12,86 kA	Verificato	30 < 43 A	Verificato
SAC_RC13	6,8 <= 10 <= 101,3 A	20 >= 12,86 kA	Verificato	50 < 119 A	Verificato
SAC_RC14	0,2 <= 6 <= 22,2 A	20 >= 12,86 kA	Verificato	30 < 96 A	Verificato
SAC_RC15	0 <= 6 A (Ib < In)	25 >= 22,67 kA	Verificato	30 < 8.987 A	Verificato
SAC_RC16	0 <= 6 A (Ib < In)	25 >= 22,67 kA	Verificato	30 < 8.987 A	Verificato
SAC_RC17	0 <= 6 A (Ib < In)	50 >= 11,98 kA	Verificato	30 < 8.985 A	Verificato

Sigla utenza	Coord. Ib<In<Iz	PdI	K²S²>I²t	Sg. mag.<I magmax	Contatti ind.
SAC_ME1	1,9<=6<=48,9 A	20>=11,98 kA	Verificato	30<41 A	Verificato
SAC_ME2	1<=6<=22,2 A	50>=12,86 kA	Verificato	30<62 A	Verificato
SAC_ME3	14,9<=16<=85,4 A	25>=22,67 kA	Verificato	Prot. contatti indiretti	Verificato
SAC_ME4	3,9<=6<=82 A	20>=11,98 kA	Verificato	30<80 A	Verificato
SAC_ME5	3,1<=6<=82 A	20>=11,98 kA	Verificato	30<77 A	Verificato
SAC_ME6	4,8<=6<=82 A	20>=11,98 kA	Verificato	30<81 A	Verificato
SAC_ME7	0,9<=6<=27,9 A	20>=12,86 kA	Verificato	Prot. contatti indiretti	Verificato
SAC_ME8	9,7<=16<=124,1 A	20>=12,86 kA	Verificato	80<159 A	Verificato
SAC_ME9	8,1<=16<=124,1 A	20>=12,86 kA	Verificato	80<175 A	Verificato
SAC_ME10	1,9<=6<=48,9 A	20>=12,86 kA	Verificato	30<37 A	Verificato
SAC_ME11	1,6<=6<=48,9 A	20>=12,86 kA	Verificato	30<41 A	Verificato
SAC_ME12	6,5<=10<=101,3 A	20>=12,86 kA	Verificato	50<112 A	Verificato
SAC_ME13	0<=6 A (Ib < In)	25>=22,67 kA	Verificato	30<8.987 A	Verificato
SAC_ME14	0<=6 A (Ib < In)	25>=22,67 kA	Verificato	30<8.987 A	Verificato
SAC_ME15	0<=6 A (Ib < In)	50>=11,98 kA	Verificato	30<8.985 A	Verificato
SAC_EX1	1,6<=6<=22,2 A	20>=12,86 kA	Verificato	Prot. contatti indiretti	Verificato
SAC_EX2	0,1<=6<=18,2 A	50>=22,67 kA	Verificato	30<797 A	Verificato
SAC_EX3	6,5<=10<=31,3 A	25>=22,67 kA	Verificato	50<105 A	Verificato
SAC_EX4	2,9<=6<=27,9 A	20>=12,86 kA	Verificato	30<74 A	Verificato
SAC_EX5	0,7<=6<=22,2 A	20>=12,86 kA	Verificato	30<115 A	Verificato
SAC_EX6	1,1<=6<=22,2 A	20>=12,86 kA	Verificato	30<123 A	Verificato
SAC_EX7	2,7<=6<=22,2 A	20>=12,86 kA	Verificato	30<123 A	Verificato
SAC_EX8	0<=6 A (Ib < In)	20>=12,86 kA	Verificato	30<8.985 A	Verificato
SAC_EX9	0<=6 A (Ib < In)	20>=12,86 kA	Verificato	30<8.985 A	Verificato
SAC_EX10	0<=6 A (Ib < In)	50>=22,67 kA	Verificato	30<8.987 A	Verificato
SAC_EX11	0<=6 A (Ib < In)	50>=22,67 kA	Verificato	30<8.987 A	Verificato
TR_24	1,2<=1,9 A (Ib < In)		Verificato		Verificato
RAD	0<=11 A (Ib < In)		Verificato		Verificato
SAC_EX2/1	0,1<=6<=19,2 A		Verificato		Verificato
AUX_AC	9,3<=17,7 A (Ib < In)	120>=1,23 kA	Verificato		Verificato

Sigla utenza	Coord. $I_b < I_n < I_z$	PdI	$K^2 S^2 > I^2 t$	Sg. mag. $< I_{magmax}$	Contatti ind.
AUX_DC	6,3 <= 11 A ($I_b < I_n$)	25 >= 0 kA	Verificato		Verificato

Legenda

- PdI: potere di interruzione o di corto circuito della protezione
- I magmax: corrente magnetica massima pari alla corrente di guasto minima
- $K^2 S^2 > I^2 t$: verifica a cortocircuito della linea



Q_AI/ME

Per quanto attiene il calcolo delle cadute di tensione (c.d.t.), al fine di agevolare la lettura dei dati riportati nelle tabelle di calcolo allegate, viene riportata la seguente nota di chiarimento.

Il quadro Q_AI della galleria Faro Superiore, cabina lato ME, risulta derivato immediatamente a valle del trasformatore MT/BT-20/0,4kV ed è caratterizzato da una tensione nominale pari a 400V (vedi schema seguente).

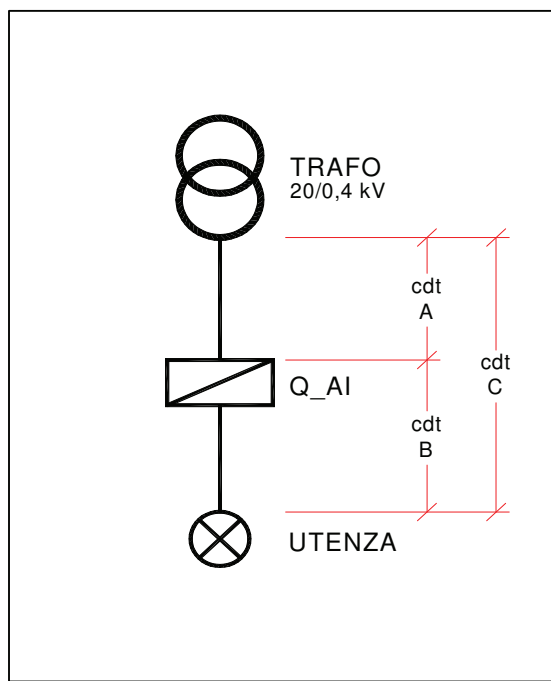

L'origine dell'impianto, caratterizzato da tale livello di tensione nominale, coincide pertanto con i morsetti secondari del trasformatore MT/BT.

Ai sensi della Norma CEI 64-8/5 art. 525, si assume, per la caduta di tensione massima ammessa nella sezione di impianto evidenziata nello schema con la lettera [C], un valore pari al 4%.

Tale valore risulta indicato anche nelle schede di calcolo allegate come "C.d.t. % Max ammessa: 4%".

Si precisa inoltre che nelle schede di calcolo allegate con la dicitura "C.d.t.% con I_b" si intende la c.d.t. globale, ovvero relativa alla sezione di impianto evidenziata nello schema con la lettera [C]. Essa deriva dalla somma dei due seguenti contributi [C=A+B]:

- contributo della sezione [A] dell'impianto costituita dal cavo immediatamente a valle dei morsetti del trasformatore MT/BT fino alla sezione di ingresso del quadro Q_AI
- contributo della sezione [B] dell'impianto relativa alla parte compresa tra la sezione di ingresso del quadro Q_AI e l'utenza terminale alimentata.

Q_VE/ME

Per quanto attiene il calcolo delle cadute di tensione (c.d.t.), al fine di agevolare la lettura dei dati riportati nelle tabelle di calcolo allegate, viene riportata la seguente nota di chiarimento.

Il quadro Q_VE della galleria Faro Superiore, cabina lato ME, risulta derivato immediatamente a valle del trasformatore BT/BT-0,4/0,6kV ed è caratterizzato da una tensione nominale pari a 690V (vedi schema seguente).

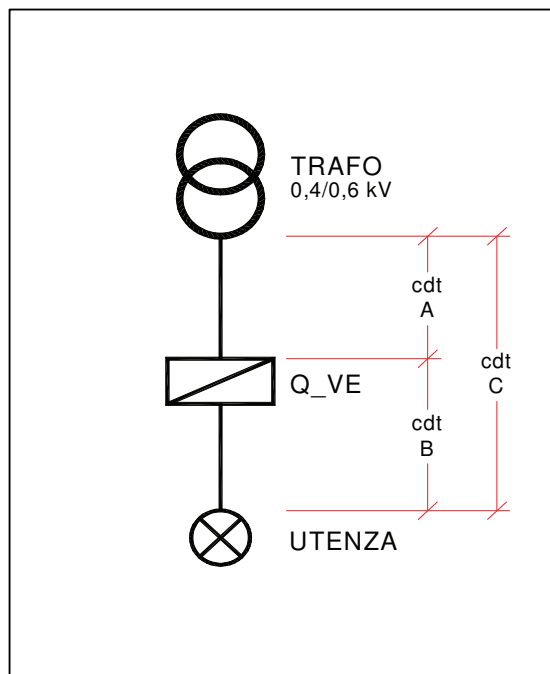

L'origine dell'impianto, caratterizzato da tale livello di tensione nominale, coincide quindi con i morsetti secondari del trasformatore BT/BT avente tensione nominale primaria 400V e tensione secondaria, a pieno carico, pari a 690V (tensione a vuoto pari a circa 718V).

Pertanto per la caduta di tensione massima ammessa nella sezione di impianto evidenziata nello schema con la lettera [C], ai sensi della Norma CEI 64-8/5 art. 525, si può assumere, cautelativamente, un valore pari al 4%. Tale valore risulta indicato anche nelle schede di calcolo allegate come "C.d.t. % Max ammessa: 4%".

Si precisa inoltre che nelle schede di calcolo allegate con la dicitura "C.d.t.% con I_b" si intende la c.d.t. globale, ovvero relativa alla sezione di impianto evidenziata nello schema con la lettera [C]. Essa deriva dalla somma dei due seguenti contributi [C=A+B]:

- contributo della sezione [A] dell'impianto costituita dal cavo immediatamente a valle dei morsetti del trasformatore BT/BT fino alla sezione di ingresso del quadro Q_VE
- contributo della sezione [B] dell'impianto relativa alla parte compresa tra la sezione di ingresso del quadro Q_VE e l'utenza terminale alimentata.

Quadro: QUADRO VENTILAZIONE CABINA LATO ME (Q_VE/ME)		Tavola: CG0700P4ADSSI00GNF 3000012A		Impianto: Progetto Impianto Elettrico																		
Sigla Arrivo: Q_VE/ME -0		Cliente: PONTE SULLO STRETTO DI MESSINA - PROGETTO DEFINITIVO		Descrizione Quadro: SCHEMA ELETTRICO UNIFILARE																		
Sistema di distribuzione: TN-S				C.d.t. % Max ammessa: 4 %					Icc di barratura: 17,05 [kA]					Tensione: 690 [V]								
Circuito		Apparecchiatura		Corto circuito										Sovraccarico		Test						
Lunghezza ≤ Lunghezza max C.d.t. % con $l_b \leq C.d.t. max$		Icc max ≤ P.d.i.										$I^2t \leq K^2S^2$					$l_b \leq l_n \leq l_z$		$I_r \leq 1,45 I_z$			
Sigla utenza	Sezione	L	L max	C.d.t.% con l_b	Distribuzione	l _d	Tipo	l _d	P.d.i.	Icc max	I di Int. Prot.	I gt Fondo Linea	FASE	NEUTRO	PROTEZIONE	l _b	l _n	l _z	I _r	1,45 I _z	Test	
[mm ²]	[m]	[m]	[m]	[%]		[A]		[A]	[kA]	[kA]	[A]	[A]	I ² t max Inizio Linea	K ² S ²	I ² t max Inizio Linea	K ² S ²	[A]	[A]	[A]	[A]	[A]	[A]
Q_VE/ME -0		---	---	0,06	Tripolare	0	NT08 - H1 Mic 5.0 A	0	42	17,05	8800	15234	---	---	---	619	800	---	960	---	SI	
Q_VE/ME -1		---	---	0,06	Tripolare	0	NT08 - H1 Mic 5.0 A	0	42	17,03	8800	15195	---	---	---	0	800	---	960	---	SI	
Q_VE/ME -2		---	---	0,06	Tripolare	0	SBI Gr. 22x58	0	100	17,03	685	14213	---	---	---	0	50	---	80	---	SI	
Q_VE/ME -3		---	---	0,06	Tripolare	0	NS400L-STR23SE LSI	0	75	17,03	3220	15184	---	---	---	258	400	---	480	---	SI	
Q_VE/ME -4	3(1x35)+(1PE25)	755	876	2,78	Tripolare	0	NS160L-STR22SE	0	20	17	230	266	450356	25050025	450356	26	50	87	60	126	SI	
Q_VE/ME -5	3(1x35)+(1PE25)	755	876	2,78	Tripolare	0	NS160L-STR22SE	0	20	17	230	266	450356	25050025	450356	26	50	87	60	126	SI	
Q_VE/ME -6	3(1x35)+(1PE25)	680	876	2,51	Tripolare	0	NS160L-STR22SE	0	20	17	230	295	450356	25050025	450356	26	50	87	60	126	SI	
Q_VE/ME -7	3(1x35)+(1PE25)	680	876	2,51	Tripolare	0	NS160L-STR22SE	0	20	17	230	295	450356	25050025	450356	26	50	87	60	126	SI	
Q_VE/ME -8	1(3x25)+(1PE16)	575	576	2,99	Tripolare	0	NS160L-STR22SE	0	20	17	230	231	450356	12780625	450356	26	50	61	60	88	SI	

Quadro: QUADRO VENTILAZIONE CABINA LATO ME (Q_VE/ME)		Tavola: CG0700P4ADSS100GNF 3000012A		Impianto: Progetto Impianto Elettrico																						
Sigla Arrivo: Q_VE/ME -0		Cliente: PONTE SULLO STRETTO DI MESSINA - PROGETTO DEFINITIVO		Descrizione Quadro: SCHEMA ELETTRICO UNIFILARE																						
Sistema di distribuzione: TN-S				C.d.t. % Max ammessa: 4 %					Icc di barratura: 17,05 [kA]					Tensione: 690 [V]												
Circuito		Apparecchiatura		Corto circuito										Sovraccarico		Test										
Lunghezza ≤ Lunghezza max C.d.t. % con $l_b \leq$ C.d.t. max		I_{cc} max ≤ P.d.i.										I²t ≤ K²S²														
Sigla utenza	Sezione [mm ²]	L [m]	L max [m]	C.d.t.% con l_b [%]	Tipo	Distribuzione	l_b [A]	P.d.i. [kA]	I _{cc} max [kA]	I di Int. Prot. [A]	I _{gt} Fondo Linea [A]	FASE			NEUTRO			PROTEZIONE								
												I ² t max Inizio Linea [A ² S]	K ² S ²	I ² t max Inizio Linea [A ² S]	K ² S ²	I ² t max Inizio Linea [A ² S]	K ² S ²	I ² t max Inizio Linea [A ² S]	K ² S ²							
Q_VE/ME -9	1(3x25)+(1PE16)	575	576	2,99	NS160L-STR22SE	Tripolare	0	20	17	230	231	450356	12780625	---	---	---	---	450356	7929856	26	50	61	60	88	88	SI
Q_VE/ME -10	1(3x25)+(1PE16)	470	576	2,46	NS160L-STR22SE	Tripolare	0	20	17	230	282	450356	12780625	---	---	---	---	450356	7929856	26	50	61	60	88	88	SI
Q_VE/ME -11	1(3x25)+(1PE16)	470	576	2,46	NS160L-STR22SE	Tripolare	0	20	17	230	282	450356	12780625	---	---	---	---	450356	7929856	26	50	61	60	88	88	SI
Q_VE/ME -12	1(3x25)+(1PE16)	365	576	1,92	NS160L-STR22SE	Tripolare	0	20	17	230	361	450356	12780625	---	---	---	---	450356	7929856	26	50	61	60	88	88	SI
Q_VE/ME -13	1(3x25)+(1PE16)	365	576	1,92	NS160L-STR22SE	Tripolare	0	20	17	230	361	450356	12780625	---	---	---	---	450356	7929856	26	50	61	60	88	88	SI
Q_VE/ME -14		---	---	0,06	NS630L-STR23SE LSI	Tripolare	0	35	17,03	3478	15192	---	---	---	---	---	---	---	---	361	504	---	605	---	---	SI
Q_VE/ME -15	1(3x25)+(1PE16)	320	576	1,69	NS160L-STR22SE	Tripolare	0	20	17	230	412	450447	12780625	---	---	---	---	450447	7929856	26	50	61	60	88	88	SI
Q_VE/ME -16	1(3x25)+(1PE16)	320	576	1,69	NS160L-STR22SE	Tripolare	0	20	17	230	412	450447	12780625	---	---	---	---	450447	7929856	26	50	61	60	88	88	SI
Q_VE/ME -17	1(3x25)+(1PE16)	425	576	2,23	NS160L-STR22SE	Tripolare	0	20	17	230	311	450447	12780625	---	---	---	---	450447	7929856	26	50	61	60	88	88	SI

Quadro:		Tavola:		Impianto: Progetto Impianto Elettrico																				
QUADRO VENTILAZIONE CABINA LATO ME (Q_VE/ME)		CG0700P4ADSSI00GNF 3000012A																						
Sigla Arrivo: Q_VE/ME -0		Cliente: PONTE SULLO STRETTO DI MESSINA - PROGETTO DEFINITIVO		Descrizione Quadro: SCHEMA ELETTRICO UNIFILARE																				
Sistema di distribuzione: TN-S				C.d.t. % Max ammessa: 4 %					Icc di barratura: 17,05 [kA]					Tensione: 690 [V]										
Circuito		Apparecchiatura		Corto circuito										Sovraccarico		Test								
Lunghezza ≤ Lunghezza max C.d.t. % con $l_b \leq C.d.t. \max$				$I_{cc} \max \leq P.d.i.$										$I_b \leq I_n \leq I_z$		$I_r \leq 1,45 I_z$								
Sigla utenza	Sezione	L	L max	C.d.t.% con l_b	Tipo	Distribuzione	l_d	P.d.i.	Icc max	I di Int. Prot.	I gt Fondo Linea	$I_t^2 \max$ Inizio Linea	$K^2 S^2$	$I_t^2 \max$ Inizio Linea	$K^2 S^2$	FASE	NEUTRO	PROTEZIONE	I_b	I_n	I_z	I_r		
[mm ²]	[mm ²]	[m]	[m]	[%]			[A]	[kA]	[kA]	[A]	[A]	[A ² S]	[A ² S]	[A ² S]	[A ² S]	[A ² S]	[A ² S]	[A ² S]	[A]	[A]	[A]	[A]	[A]	[A]
Q_VE/ME - 18	1(3x25)+(1PE16)	425	576	2,23	NS160L-STR22SE	Tripolare	0	20	17	230	311	450447	12780625	450447	7929856	450447	26	50	61	60	88	SI
Q_VE/ME - 19	1(3x25)+(1PE16)	530	576	2,76	NS160L-STR22SE	Tripolare	0	20	17	230	250	450447	12780625	450447	7929856	450447	26	50	61	60	88	SI
Q_VE/ME - 20	1(3x25)+(1PE16)	530	576	2,76	NS160L-STR22SE	Tripolare	0	20	17	230	250	450447	12780625	450447	7929856	450447	26	50	61	60	88	SI
Q_VE/ME - 21	1(3x25)+(1PE25)	635	742	3,3	NS160L-STR22SE	Tripolare	0	20	17	230	268	450447	12780625	450447	19360000	450447	26	50	61	60	88	SI
Q_VE/ME - 22	1(3x25)+(1PE25)	635	742	3,3	NS160L-STR22SE	Tripolare	0	20	17	230	268	450447	12780625	450447	19360000	450447	26	50	61	60	88	SI
Q_VE/ME - 23	3(1x35)+(1PE25)	740	876	2,73	NS160L-STR22SE	Tripolare	0	20	17	230	272	450447	25050025	450447	19360000	450447	26	50	87	60	126	SI
Q_VE/ME - 24	3(1x35)+(1PE25)	740	876	2,73	NS160L-STR22SE	Tripolare	0	20	17	230	272	450447	25050025	450447	19360000	450447	26	50	87	60	126	SI
Q_VE/ME - 25	3(1x35)+(1PE25)	845	876	3,11	NS160L-STR22SE	Tripolare	0	20	17	230	238	450447	25050025	450447	19360000	450447	26	50	87	60	126	SI

Q_CV/ME

Per quanto attiene il calcolo delle cadute di tensione (c.d.t.), al fine di agevolare la lettura dei dati riportati nelle tabelle di calcolo allegate, viene riportata la seguente nota di chiarimento.

Il quadro Q_CV della galleria Faro Superiore, cabina lato ME, risulta alimentato dal quadro Q_CA ed è caratterizzato da una tensione nominale pari a 400V (vedi schema seguente).

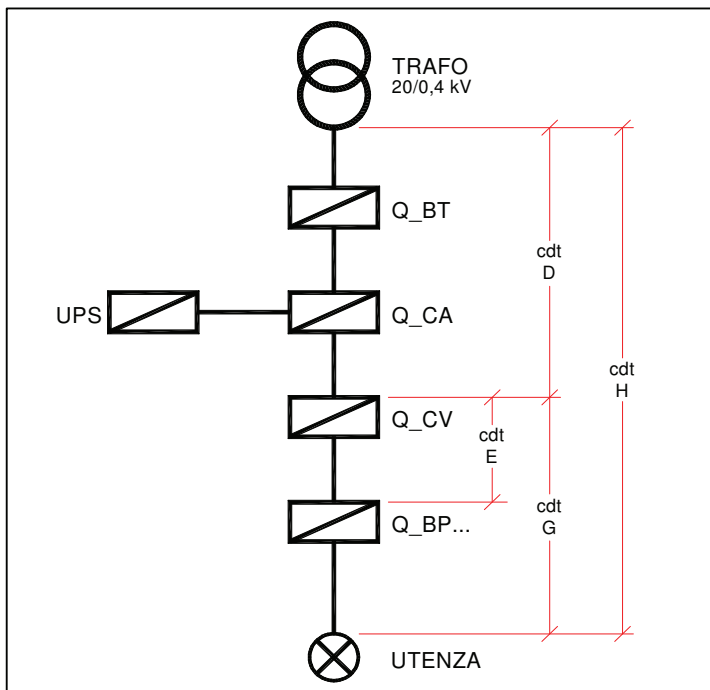

L'origine dell'impianto, caratterizzato da tale livello di tensione nominale, coincide pertanto con i morsetti secondari del trasformatore MT/BT.

Ai sensi della Norma CEI 64-8/5 art. 525, si assume, per la caduta di tensione massima ammessa nella sezione di impianto evidenziata nello schema con la lettera [H], un valore pari al 4%.

Per quanto attiene alla sezione di impianto compresa fra la sezione di ingresso del quadro Q_CV e l'utenza terminale alimentata (indicata con la lettera G nello schema), la caduta di tensione massima ammessa risulta definita dalla differenza fra la c.d.t. globale massima ammessa [H=4%] e la c.d.t. dell'impianto a monte del Q_CV [relativa alla sezione D dell'impianto che, nel caso specifico, vale 0,51%].

Ne deriva una c.d.t. ammessa per la sezione [G] dell'impianto pari a 3,49% ($=4 - 0,51$)

Tale valore risulta indicato anche nelle schede di calcolo allegate come "C.d.t. % Max ammessa: 3,49%".

Si precisa inoltre quanto segue:

- nelle schede di calcolo allegate, relative al Q_CV, con la dicitura "C.d.t.% con I_b" si intende la c.d.t. relativa alla sezione di impianto evidenziata nello schema con la lettera [E] ovvero la c.d.t. che tra la sezione di ingresso del quadro Q_CV e l'utenza terminale alimentata dal Q_CV stesso
- nelle schede di calcolo allegate, relative ai quadri Q_BP, con la dicitura "C.d.t.% con I_b" si intende la c.d.t. relativa alla sezione di impianto evidenziata nello schema con la lettera [G] ovvero la c.d.t. che tra la sezione di ingresso del quadro Q_CV e l'utenza terminale alimentata dal Q_BP. Ne consegue che anche in tali schede, al pari di quelle inerenti il quadro Q_CV, viene evidenziata una caduta di tensione massima ammessa pario al 3,49% (vedi la dicitura "C.d.t. % Max ammessa: 3,49%")

Quadro:		Tavola:		Impianto: Progetto Impianto Elettrico																												
QUADRO CONTROLLO VENTILAZIONE CABINA LATO ME (Q_CV/ME)		CG0700P4ADSSI00GNF 3000014A																														
Sigla Arrivo: Q_CV/ME -0		Cliente: PONTE SULLO STRETTO DI MESSINA - PROGETTO DEFINITIVO		Descrizione Quadro: SCHEMA ELETTRICO UNIFILARE																												
Sistema di distribuzione: TN-S				C.d.t. % Max ammessa: 3,49 %					Icc di barratura: 27,9 [kA]					Tensione: 400 [V]																		
Circuito		Apparecchiatura		Corto circuito										Sovraccarico		Test																
Lunghezza ≤ Lunghezza max C.d.t. % con $l_b \leq$ C.d.t. max												$l_b \leq l_n \leq l_z$		$l_r \leq 1,45 l_z$																		
Sigla utenza	Sezione	L	L max	C.d.t.% con l_b	l_d	Distribuzione	Tipo	l_d	P.d.i.	Icc max	I di Int. Prot.	I gt Fondo Linea	$i^2 t$ max Inizio Linea	$K^2 S^2$	$i^2 t$ max Inizio Linea	$K^2 S^2$	FASE	NEUTRO	PROTEZIONE	$i^2 t \leq K^2 S^2$	l_b	l_n	l_z	l_r	[A]	[A]	[A]	[A]	[A]	[A]		
Q_CV/ME -0	1(2x6)+(1PE6)	275	443	2,52	0	Quadrifilare	NS250H- 22SE LSI 4r	0	70	27,9	920	25143	---	---	---	---	---	---	---	---	---	176	200	---	240	---	---	240	---	---	---	SI
Q_CV/ME -1		---	---	0,02	0	Quadrifilare	SBI Gr. 22x68	0	100	27,66	546	20662	---	---	---	---	---	---	---	---	---	0	50	---	80	---	---	80	---	---	---	SI
Q_CV/ME -2		---	---	0,04	0	Quadrifilare	NS250H- 22SE LSI 4r	0	70	27,66	920	24655	---	---	---	---	---	---	---	---	---	175	200	---	240	---	---	240	---	---	---	SI
Q_CV/ME -3	3(2x1x95)+(1PE95)	1875	2287	2,87	0	Monofase L1+N	NG125L	0	50	27,4	40	86	10338	736164	5611	736164	10338	736164	10338	1115136	1115136	3.512	10	32	15	46	15	46	15	46	SI	
Q_CV/ME -4	3(2x1x70)+(1x70)+(1PE70)	1560	1818	3	0	Quadrifilare	NG125L	0	50	27,4	160	256	74752	184552225	64912	184552225	74752	184552225	74752	279558400	279558400	31	40	303	58	440	58	440	58	440	SI	
Q_CV/ME -5	4(1x120)+(1PE120)	1245	1534	2,84	0	Quadrifilare	NG125L	0	50	27,4	160	267	74752	294465600	64912	294465600	74752	294465600	74752	151782400	151782400	28	40	175	58	253	58	253	58	253	SI	
Q_CV/ME -6	4(1x95)+(1PE95)	930	1175	2,78	0	Quadrifilare	NG125L	0	50	27,4	160	265	74752	184552225	64912	184552225	74752	184552225	74752	77440000	77440000	30	40	152	58	220	58	220	58	220	SI	
Q_CV/ME -8	4(1x70)+(1PE35)	615	1000	2,17	0	Quadrifilare	NG125L	0	50	27,4	160	297	74752	100200100	64912	100200100	74752	100200100	74752	37945600	37945600	28	40	129	58	187	58	187	58	187	SI	

Quadro:		Tavola:		Impianto: Progetto Impianto Elettrico																		
QUADRO CONTROLLO VENTILAZIONE CABINA LATO ME (Q_CV/ME)		CG0700P4ADSSI00GNF 3000014A																				
Sigla Arrivo:		Cliente:		Descrizione Quadro:																		
Q_CV/ME -0		PONTE SULLO STRETTO DI MESSINA - PROGETTO DEFINITIVO		SCHEMA ELETTRICO UNIFILARE																		
Sistema di distribuzione: TN-S				C.d.t. % Max ammessa: 3,49 %				Icc di barratura: 27,9 [kA]				Tensione: 400 [V]										
Circuito				Apparecchiatura				Corto circuito				Sovraccarico				Test						
Lunghezza ≤ Lunghezza max C.d.t. % con $l_b \leq C.d.t. \max$								$I_{cc} \max \leq P.d.i.$				$I^2t \leq K^2s^2$										
Sigla utenza	Sezione	L	L max	C.d.t.% con l_b	Tipo	Distribuzione	l_b	P.d.i.	Icc max	I di Int. Prot.	I gt Fondo Linea	$I^2t \max$ Inizio Linea	K^2s^2	$I^2t \max$ Inizio Linea	K^2s^2	PROTEZIONE	I_b	I_n	I_z	I_r	$I_r \leq 1,45 I_z$	
	[mm ²]	[m]	[m]	[%]			[A]	[kA]	[kA]	[A]	[A]	[A ² S]	[A ² S]	[A ² S]	[A ² S]	[A ² S]	[A]	[A]	[A]	[A]	[A]	[A]
Q_CV/ME -9	4(1x35)+(1PE25)	355	542	2,31	NG125L	Quadrifilare	0	50	27,4	160	328	64912	25050025	64912	25050025	74752	19360000	28	40	87	58	126
Q_CV/ME -10		---	---	0,04	NG125L	Monofase L1+N	0	50	27,4	40	6311	---	---	---	---	---	0	10	---	15	---	---
Q_CV/ME -11		---	---	0,02	NS250H- 22SE LSI 4r	Quadrifilare	0	70	27,66	920	24655	---	---	---	---	---	3,512	175	---	210	---	---
Q_CV/ME -12	1(2x6)+(1PE6)	305	445	2,77	NG125L	Monofase L2+N	0	50	27,4	40	78	5611	736164	5611	736164	10338	1115136	3,512	10	32	15	46
Q_CV/ME -13	3(2x1x95)+(1x95)+(1PE E95)	1825	2392	2,58	NG125L	Quadrifilare	0	50	27,4	160	263	64912	184552225	64912	184552225	74752	279558400	29	40	303	58	440
Q_CV/ME -14	3(2x1x70)+(1x70)+(1PE E70)	1515	1985	2,58	NG125L	Quadrifilare	0	50	27,4	160	234	64912	100200100	64912	100200100	74752	151782400	27	40	258	58	374
Q_CV/ME -15	4(1x120)+(1PE70)	1210	1579	2,59	NG125L	Quadrifilare	0	50	27,4	160	275	64912	294465600	64912	294465600	74752	151782400	26	40	175	58	253
Q_CV/ME -16	4(1x95)+(1PE50)	900	1269	2,4	NG125L	Quadrifilare	0	50	27,4	160	274	64912	184552225	64912	184552225	74752	77440000	27	40	152	58	220
Q_CV/ME -17	4(1x70)+(1PE35)	590	1037	1,94	NG125L	Quadrifilare	0	50	27,4	160	309	64912	100200100	64912	100200100	74752	37945600	26	40	129	58	187

Q_BP6

Quadro: QUADRO BY-PASS 6 (Q_BP/6)		Tavola: CG0700P6ADSSI00GNF 3000006A		Impianto: Progetto Impianto Elettrico																								
Sigla Arrivo: Q_BP/6 -0		Cliente: PONTE SULLO STRETTO DI MESSINA - PROGETTO DEFINITIVO		Descrizione Quadro: SCHEMA ELETRICO UNIFILARE																								
Sistema di distribuzione: TN-S				C.d.t. % Max ammessa: 3,49 %				Icc di barratura: 1,11 [kA]					Tensione: 400 [V]															
Circuito		Apparecchiatura		Corto circuito													Sovraccarico		Test									
Lunghezza ≤ Lunghezza max C.d.t. % con $I_b \leq C.d.t. \max$		$I^2 t \leq K^2 S^2$													$I_b \leq I_n \leq I_z$	$I_r \leq 1,45 I_z$												
Sigla utenza	Sezione [mm ²]	L [m]	L max [m]	C.d.t.% con I_b [%]	Tipo	Distribuzione	I_d [A]	P.d.i. [kA]	Icc max [kA]	I di Int. Prot. [A]	I gt Fondo Linea [A]	FASE			NEUTRO			PROTEZIONE			I_b [A]	I_n [A]	I_z [A]	I_r [A]	1,45 I_z	[A]	[A]	
												$I^2 t$ max Inizio Linea [A ² s]	$K^2 S^2$	$I^2 t$ max Inizio Linea [A ² s]	$K^2 S^2$	$I^2 t$ max Inizio Linea [A ² s]	$K^2 S^2$	$I^2 t$ max Inizio Linea [A ² s]	$K^2 S^2$	$I^2 t$ max Inizio Linea [A ² s]								$K^2 S^2$
Q_BP/6 -9	1(3G4)	15	83	3,26	C60H+Vigi A	Monofase L3+N	0,03 - A	30	0,37	0,03	181	327184	327184	327184	444	327184	327184	327184	539	327184	327184	2,887	6	28	8,7	41	SI	SI
Q_BP/6 -10	---	---	---	2,91	C60H	Quadrifilare	0	15	1,11	77	247	---	---	---	---	---	---	---	---	---	---	3,849	10	---	15	---	SI	SI
Q_BP/6 -11	---	---	---	2,94	C60H+Vigi A	Monofase L1+N	0,03 - A	30	0,37	0,03	217	---	---	---	---	---	---	---	---	---	---	0,481	6	---	8,7	---	SI	SI
Q_BP/6 -12	---	---	---	2,91	C60H+Vigi A	Monofase L2+N	0,03 - A	30	0,37	0,03	217	---	---	---	---	---	---	---	---	---	---	0	6	---	8,7	---	SI	SI
Q_BP/6 -13	---	---	---	2,97	C60H+Vigi A	Monofase L3+N	0,03 - A	30	0,37	0,03	217	---	---	---	---	---	---	---	---	---	---	0,962	6	---	8,7	---	SI	SI
Q_BP/6 -14	1(3G6)	75	275	3,27	C60H+Vigi A	Monofase L1+N	0,03 - A	30	0,37	0,03	131	736164	736164	736164	444	736164	736164	736164	539	736164	736164	1,443	6	36	8,7	52	SI	SI
Q_BP/6 -15	1(3G6)	75	275	3,27	C60H+Vigi A	Monofase L2+N	0,03 - A	30	0,37	0,03	131	736164	736164	736164	444	736164	736164	736164	539	736164	736164	1,443	6	36	8,7	52	SI	SI
Q_BP/6 -16	1(3G4)	15	83	3,26	C60H+Vigi A	Monofase L3+N	0,03 - A	30	0,37	0,03	181	327184	327184	327184	444	327184	327184	327184	539	327184	327184	2,887	6	28	8,7	41	SI	SI
Q_BP/6 -17	1(4G6)	15	57	3,17	C60H	Tripolare	0	15	1,11	160	220	736164	736164	736164	---	---	---	---	2720	736164	736164	15	25	31	36	45	SI	SI

Quadro:		Tavola:		Impianto: Progetto Impianto Elettrico																			
QUADRO BY-PASS 6 (Q_BP/6)		CG0700P6ADSSI00GNF 3000006A																					
Sigla Arrivo:		Cliente:		Descrizione Quadro:																			
Q_BP/6 -0		PONTE SULLO STRETTO DI MESSINA - PROGETTO DEFINITIVO		SCHEMA ELETTTRICO UNIFILARE																			
Sistema di distribuzione: TN-S				C.d.t. % Max ammessa: 3,49 %		Icc di barratura: 1,11 [kA]		Tensione: 400 [V]															
Circuito				Apparecchiatura				Corto circuito															
Lunghezza ≤ Lunghezza max C.d.t. % con $I_b \leq C.d.t. \max$								$I^2t \leq K^2S^2$															
Sigla utenza	Sezione [mm ²]	L [m]	L max [m]	C.d.t.% con I_b [%]	Tipo	Distribuzione	I_d [A]	Icc max ≤ P.d.I.			FASE			NEUTRO			PROTEZIONE						
								P.d.I. [kA]	Icc max [kA]	I di Int. Prot. [A]	I gt Fondo Linea [A]	I^2t max Inizio Linea [A ² s]	K^2S^2	I^2t max Inizio Linea [A ² s]	K^2S^2	I^2t max Inizio Linea [A ² s]	K^2S^2	I^2t max Inizio Linea [A ² s]	K^2S^2	I^2t max Inizio Linea [A ² s]	K^2S^2		
Q_BP/6 -18	1(4G6)	15	57	3,17	C60H	Tripolare	0	15	1,11	160	220	2720	736164	---	---	1374	736164	15	25	31	36	45	SI
Q_BP/6 -19	1(3G2,5)	15	112	3,11	C60H	Monofase L3+N	0	30	0,38	45	169	555	127806	495	127806	555	127806	1,666	6	21	8,7	30	SI
Q_BP/6 -20	1(3G1,5)	15	74	2,88	C60H	Monofase L1+N	0	15	0,38	60	145	555	46010	495	46010	555	46010	0,006	6	15	8,7	22	SI
Q_BP/6 -21	1(3G1,5)	15	74	2,88	C60H	Monofase L2+N	0	15	0,38	60	145	555	46010	495	46010	555	46010	0,006	6	15	8,7	22	SI
Q_BP/6 -22	---	---	---	2,88	C60H+Vigi A	Monofase L3+N	0,03 - A	30	0,38	0,03	224	---	---	---	---	---	---	0,115	6	---	8,7	---	SI
Q_BP/6 -23	---	---	---	2,89	STI Gr. 8.5x31.5	Monofase L3+N	0,03	50	0,34	0,03	211	---	---	---	---	---	---	0,019	6	---	11	---	SI
Q_BP/6 -24	---	---	---	2,89	STI Gr. 8.5x31.5	Monofase L3+N	0,03	50	0,34	0,03	211	---	---	---	---	---	---	0,019	6	---	11	---	SI
Q_BP/6 -25	---	---	---	2,89	STI Gr. 8.5x31.5	Monofase L3+N	0,03	50	0,34	0,03	211	---	---	---	---	---	---	0,019	6	---	11	---	SI
Q_BP/6 -26	---	---	---	2,89	STI Gr. 8.5x31.5	Monofase L3+N	0,03	50	0,34	0,03	211	---	---	---	---	---	---	0,019	6	---	11	---	SI

Quadro: QUADRO BY-PASS 6 (Q_BP/6)		Tavola: CG0700P6ADSS100GNF 3000006A		Impianto: Progetto Impianto Elettrico																		
Sigla Arrivo: Q_BP/6 -0		Cliente: PONTE SULLO STRETTO DI MESSINA - PROGETTO DEFINITIVO		Descrizione Quadro: SCHEMA ELETTRICO UNIFILARE																		
Sistema di distribuzione: TN-S				C.d.t. % Max ammessa: 3,49 %			Icc di barratura: 1,11 [kA]			Tensione: 400 [V]												
Circuito		Apparecchiatura		Corto circuito																		
Lunghezza ≤ Lunghezza max C.d.t. % con I_b ≤ C.d.t. max		I²t ≤ K²S²																				
Sigla utenza	Sezione [mm ²]	L [m]	L max [m]	C.d.t.% con I _b [%]	Tipo	Distribuzione	I _d [A]	P.d.i. [kA]	I di Int. Prot. [A]	I gt Fondo Linea [A]	FASE			NEUTRO			PROTEZIONE					
											I ² t max Inizio Linea [A ² s]	K ² S ²	I ² t max Inizio Linea [A ² s]	K ² S ²	I ² t max Inizio Linea [A ² s]	K ² S ²	I ² t max Inizio Linea [A ² s]	K ² S ²				
Q_BP/6-27		---	---	2,89	STI Gr. 8.5x31.5	Monofase L3+N	0,03	50	0,34	211	---	---	---	---	---	---	---	---	---	---		
Q_BP/6-28		---	---	2,89	STI Gr. 8.5x31.5	Monofase L3+N	0,03	50	0,34	211	---	---	---	---	---	---	---	---	---	---		
Q_BP/6-29		---	---	2,89	C60H+ Vigi AC	Monofase L1+N	0,03 - AC	30	0,38	224	---	---	---	---	---	---	---	---	---	---		
Q_BP/6-30	1(3G1,5)	15	1062	2,91	STI Gr. 8.5x31.5	Monofase L1+N	0,03	50	0,34	97	6	46010	6	46010	6	46010	0,038	2	15	4,2	22	SI
Q_BP/6-31	1(3G1,5)	15	1062	2,91	STI Gr. 8.5x31.5	Monofase L1+N	0,03	50	0,34	97	6	46010	6	46010	6	46010	0,038	2	15	4,2	22	SI
Q_BP/6-32	1(3G1,5)	15	1062	2,91	STI Gr. 8.5x31.5	Monofase L1+N	0,03	50	0,34	97	6	46010	6	46010	6	46010	0,038	2	15	4,2	22	SI
Q_BP/6-33	1(3G1,5)	15	1062	2,91	STI Gr. 8.5x31.5	Monofase L1+N	0,03	50	0,34	97	6	46010	6	46010	6	46010	0,038	2	15	4,2	22	SI
Q_BP/6-34	1(3G1,5)	15	1062	2,91	STI Gr. 8.5x31.5	Monofase L1+N	0,03	50	0,34	97	6	46010	6	46010	6	46010	0,038	2	15	4,2	22	SI
Q_BP/6-35	1(3G1,5)	15	1062	2,91	STI Gr. 8.5x31.5	Monofase L1+N	0,03	50	0,34	97	6	46010	6	46010	6	46010	0,038	2	15	4,2	22	SI
							I_b ≤ I_n ≤ I_z			I_r			I_r ≤ 1,45 I_z			Test						

Quadro: QUADRO BY-PASS 6 (Q_BP/6)		Tavola: CG0700P6ADSSI00GNF 3000006A		Impianto: Progetto Impianto Elettrico																							
Sigla Arrivo: Q_BP/6 -0		Cliente: PONTE SULLO STRETTO DI MESSINA - PROGETTO DEFINITIVO		Descrizione Quadro: SCHEMA ELETTRICO UNIFILARE																							
Sistema di distribuzione: TN-S				C.d.t. % Max ammessa: 3,49 %				Icc di barratura: 1,11 [kA]				Tensione: 400 [V]															
Circuito		Apparecchiatura		Corto circuito												Sovraccarico		Test									
Lunghezza ≤ Lunghezza max C.d.t. % con I _b ≤ C.d.t. max				I ² t ≤ K ² S ²												I _b ≤ I _n ≤ I _z		I _r ≤ 1,45 I _z									
Sigla utenza	Sezione [mm ²]	L [m]	L max [m]	C.d.t.% con I _b [%]	Tipo	Distribuzione	I _d [A]	P.d.i. [kA]	Icc max [kA]	I di Int. Prot. [A]	I gt Fondo Linea [A]	FASE			NEUTRO			PROTEZIONE			I _b [A]	I _n [A]	I _z [A]	I _r [A]	1,45 I _z [A]		
												I ² t max Inizio Linea [A ² s]	K ² S ²	I ² t max Inizio Linea [A ² s]	K ² S ²	I ² t max Inizio Linea [A ² s]	K ² S ²	I ² t max Inizio Linea [A ² s]	K ² S ²								
Q_BP/6-36		---	---	2,89	C60H+Vigi AC	Quadrifilare	0,03 - AC	15	1,11	0,03	247	---	---	---	---	---	---	---	---	---	---	1,155	10	---	15	---	SI
Q_BP/6-37	1(3G1.5)	15	96	3,08	C60H	Monofase L1+N	0,03	30	0,37	0,03	151	46010	46010	46010	768	46010	768	46010	768	46010	768	1,155	10	15	15	22	SI
Q_BP/6-38	1(3G1.5)	15	128	3,03	C60H	Monofase L2+N	0,03	30	0,37	0,03	151	46010	46010	46010	768	46010	768	46010	768	46010	768	0,866	10	15	15	22	SI
Q_BP/6-39	1(3G1.5)	15	232	2,97	C60H	Monofase L3+N	0,03	30	0,37	0,03	151	46010	46010	46010	768	46010	768	46010	768	46010	768	0,481	10	15	15	22	SI
Q_BP/6-40	1(3G1.5)	15	77	3,12	C60H+Vigi A	Monofase L2+N	0,03 - A	30	0,38	0,03	154	46010	46010	46010	815	46010	815	46010	815	46010	815	1,443	10	15	15	22	SI
Q_BP/6-41	1(3G1.5)	15	234	2,96	C60H+Vigi A	Monofase L3+N	0,03 - A	30	0,38	0,03	154	46010	46010	46010	815	46010	815	46010	815	46010	815	0,481	10	15	15	22	SI
Q_BP/6-42	1(3G6)	15	185	2,98	C60H+Vigi A	Monofase L1+N	0,03 - A	30	0,38	0,03	220	736164	736164	736164	312372	736164	311734	736164	311734	736164	736164	2,406	32	36	46	52	SI
Q_BP/6-43	1(3G1.5)	15	234	2,96	C60H+Vigi A	Monofase L2+N	0,03 - A	30	0,38	0,03	154	46010	46010	46010	815	46010	815	46010	815	46010	815	0,481	10	15	15	22	SI
Q_BP/6-44	1(5G2.5)	15	154	3	C60H+Vigi AC	Quadrifilare	0,03 - AC	15	1,11	0,03	184	127806	127806	127806	685	127806	685	127806	685	127806	685	127806	16	18	23	26	SI

Quadro: QUADRO BY-PASS 6 (Q_BP/6)		Tavola: CG0700P6ADSSI00GNF 3000006A		Impianto: Progetto Impianto Elettrico																		
Sigla Arrivo: Q_BP/6 -0		Cliente: PONTE SULLO STRETTO DI MESSINA - PROGETTO DEFINITIVO		Descrizione Quadro: SCHEMA ELETTRICO UNIFILARE																		
Sistema di distribuzione: TN-S				C.d.t. % Max ammessa: 3,49 %			Icc di barratura: 1,11 [kA]			Tensione: 400 [V]												
Circuito		Apparecchiatura		Corto circuito																		
Lunghezza ≤ Lunghezza max C.d.t. % con I_b ≤ C.d.t. max		I²t ≤ K²S²																				
Sigla utenza	Sezione [mm ²]	L [m]	L max [m]	C.d.t.% con I _b [%]	Tipo	Distribuzione	I _d [A]	Icc max ≤ P.d.I.			FASE			NEUTRO			PROTEZIONE					
								P.d.I. [kA]	Icc max [kA]	I di Int. Prot. [A]	Igt Fondo Linea [A]	I ² t max Inizio Linea [A ² s]	K ² S ²	I ² t max Inizio Linea [A ² s]	K ² S ²	I ² t max Inizio Linea [A ² s]	K ² S ²	I _b [A]	I _n [A]	I _z [A]	I _r [A]	I _r ≤ 1,45 I _z
Q_BP/6 -45	1(3G2,5)	15	89	3,03	C60H+Vigi A	Monofase L3+N	0,03 - A	0,38	0,03	182	815	127806	756	127806	815	127806	1,443	10	21	15	30	SI
Q_BP/6 -46	1(3G2,5)	15	89	3,03	C60H+Vigi A	Monofase L1+N	0,03 - A	0,38	0,03	182	815	127806	756	127806	815	127806	1,443	10	21	15	30	SI
Q_BP/6 -47	1(3G2,5)	15	89	3,03	C60H+Vigi A	Monofase L2+N	0,03 - A	0,38	0,03	182	815	127806	756	127806	815	127806	1,443	10	21	15	30	SI
Q_BP/6 -48	1(3G2,5)	15	89	3,03	C60H+Vigi A	Monofase L3+N	0,03 - A	0,38	0,03	182	815	127806	756	127806	815	127806	1,443	10	21	15	30	SI
Q_BP/6 -49	1(3G2,5)	15	75	3,13	C60H+Vigi A	Monofase L1+N	0,03 - A	0,38	0,03	182	815	127806	756	127806	815	127806	2,406	10	21	15	30	SI
Q_BP/6 -50	1(3G2,5)	15	75	3,13	C60H+Vigi A	Monofase L2+N	0,03 - A	0,38	0,03	182	815	127806	756	127806	815	127806	2,406	10	21	15	30	SI
Q_BP/6 -51		---	---	2,94	C60H+Vigi AC	Monofase L3+N	0,03 - AC	0,38	0,03	224	---	---	---	---	---	---	1,07	6	---	8,7	---	SI
Q_BP/6 -52		---	---	2,94	C60H+Vigi AC	Monofase L1+N	0,03 - AC	0,38	0,03	224	---	---	---	---	---	---	0,962	6	---	8,7	---	SI
Q_BP/6 -53		---	---	2,88	C60H+Vigi AC	Monofase L2+N	0,03 - AC	0,38	0,03	247	---	---	---	---	---	---	0	10	---	15	---	SI

Q_BP7

Quadro:		Tavola:		Impianto: Progetto Impianto Elettrico																					
QUADRO BY-PASS 7 (Q_BP/7)		CG0700P6ADSSI00GNF 3000007A																							
Sigla Arrivo:		Cliente:		Descrizione Quadro:																					
Q_BP/7 -0		PONTE SULLO STRETTO DI MESSINA - PROGETTO DEFINITIVO		SCHEMA ELETRICO UNIFILARE																					
Sistema di distribuzione: TN-S				C.d.t. % Max ammessa: 3,49 %		Icc di barratura: 1,02 [kA]		Tensione: 400 [V]																	
Circuito				Apparecchiatura				Corto circuito																	
Lunghezza \leq Lunghezza max C.d.t. % con $I_b \leq$ C.d.t. max								$I_t^2 \leq K^2 S^2$																	
Sigla utenza	Sezione [mm ²]	L [m]	L max [m]	C.d.t.% con I_b	Tipo	Distribuzione	I_d [A]	P.d.i. [kA]	Icc max [kA]	I di Int. Prot. [A]	I gt Fondo Linea [A]	FASE		NEUTRO		PROTEZIONE		Sovraccarico		Test					
												I_t^2 max Inizio Linea	$K^2 S^2$	I_t^2 max Inizio Linea	$K^2 S^2$	I_t^2 max Inizio Linea	$K^2 S^2$	I_t^2 max Inizio Linea	$K^2 S^2$	I_b [A]	I_h [A]	I_z [A]	I_r [A]	$I_r \leq 1,45 I_z$	
Q_BP/7 -0		---	---	3,01	INS40	Quadrifilare	0	---	1,02	160	227	---	---	---	---	---	---	---	---	30	40	---	58	---	SI
Q_BP/7 -1		0	---	3,01	INS40	Quadrifilare	0	---	1,02	160	227	---	---	---	---	---	---	---	---	0	40	---	58	---	SI
Q_BP/7 -2		---	---	3,01	SBI Gr. 22x58	Quadrifilare	0	100	1,02	160	226	---	---	---	---	---	---	---	---	0	50	---	80	---	SI
Q_BP/7 -3	1(3G4)	15	74	3,36	C60H+Vigi A	Monofase L1+N	0,03 - A	30	0,35	0,03	170	327184	327184	503	327184	2,887	6	28	8,7	41	41	41	41	41	SI
Q_BP/7 -4	1(3G4)	15	74	3,36	C60H+Vigi A	Monofase L1+N	0,03 - A	30	0,35	0,03	170	327184	327184	503	327184	2,887	6	28	8,7	41	41	41	41	41	SI
Q_BP/7 -5	1(4G6)	15	44	3,3	C60H	Tripolare	0	15	1,02	160	198	736164	736164	190052	736164	15	25	31	36	45	45	45	45	45	SI
Q_BP/7 -6	1(4G6)	15	44	3,3	C60H	Tripolare	0	15	1,02	160	198	736164	736164	190052	736164	15	25	31	36	45	45	45	45	45	SI
Q_BP/7 -7	1(3G2,5)	15	98	3,24	C60H	Monofase L3+N	0	30	0,35	45	155	127806	127806	504	127806	4,11	127806	504	127806	1,666	6	21	8,7	30	SI
Q_BP/7 -8	1(3G1,5)	15	71	3,01	C60H	Monofase L1+N	0	15	0,35	60	135	46010	46010	504	46010	4,11	46010	504	46010	0,006	6	15	8,7	22	SI

Quadro: QUADRO BY-PASS 7 (Q_BP/7)		Tavola: CG0700P6ADSSI00GNF 3000007A		Impianto: Progetto Impianto Elettrico																			
Sigla Arrivo: Q_BP/7 -0		Cliente: PONTE SULLO STRETTO DI MESSINA - PROGETTO DEFINITIVO		Descrizione Quadro: SCHEMA ELETTTRICO UNIFILARE																			
Sistema di distribuzione: TN-S				C.d.t. % Max ammessa: 3,49 %				Icc di barratura: 1,02 [kA]				Tensione: 400 [V]											
Circuito		Apparecchiatura		Corto circuito												Sovraccarico		Test					
Lunghezza \leq Lunghezza max C.d.t. % con $I_b \leq$ C.d.t. max				$I^2t \leq K^2S^2$												$I_b \leq I_n \leq I_z$		$I_r \leq 1,45 I_z$					
Sigla utenza	Sezione [mm ²]	L [m]	L max [m]	C.d.t.% con I_b [%]	Tipo	Distribuzione	I_d [A]	Icc max \leq P.d.I.				FASE		NEUTRO		PROTEZIONE		I_b [A]	I_n [A]	I_z [A]	I_r [A]	1,45 I_z [A]	
								P.d.I. [kA]	Icc max [kA]	I di Int. Prot. [A]	I gt Fondo Linea [A]	I^2t max Inizio Linea [A ² s]	K^2S^2	I^2t max Inizio Linea [A ² s]	K^2S^2	I^2t max Inizio Linea [A ² s]	K^2S^2						
Q_BP/7 -9	1(3G1,5)	15	71	3,01	C60H	Monofase L2+N	0	15	0,35	60	135	46010	46010	411	46010	504	46010	0,006	6	15	8,7	22	SI
Q_BP/7 -10				3,01	C60H+Vigi A	Monofase L3+N	0,03 - A	30	0,35	0,03	201							0,077	6		8,7		SI
Q_BP/7 -11				3,01	STI Gr. 8.5x31.5	Monofase L3+N	0,03	50	0,31	0,03	191							0,019	6		11		SI
Q_BP/7 -12				3,01	STI Gr. 8.5x31.5	Monofase L3+N	0,03	50	0,31	0,03	191							0,019	6		11		SI
Q_BP/7 -13				3,01	STI Gr. 8.5x31.5	Monofase L3+N	0,03	50	0,31	0,03	191							0,019	6		11		SI
Q_BP/7 -14				3,01	STI Gr. 8.5x31.5	Monofase L3+N	0,03	50	0,31	0,03	191							0,019	6		11		SI
Q_BP/7 -15				3,02	C60H+Vigi AC	Monofase L1+N	0,03 - AC	30	0,35	0,03	201							0,231	6		8,7		SI
Q_BP/7 -16	1(3G1,5)	15	1059	3,04	STI Gr. 8.5x31.5	Monofase L1+N	0,03	50	0,31	0,03	92	46010	46010	6	46010	6	46010	0,038	2	15	4,2	22	SI
Q_BP/7 -17	1(3G1,5)	15	1059	3,04	STI Gr. 8.5x31.5	Monofase L1+N	0,03	50	0,31	0,03	92	46010	46010	6	46010	6	46010	0,038	2	15	4,2	22	SI

Quadro: QUADRO BY-PASS 7 (Q_BP/7)		Tavola: CG0700P6ADSS100GNF 3000007A		Impianto: Progetto Impianto Elettrico																			
Sigla Arrivo: Q_BP/7 -0		Cliente: PONTE SULLO STRETTO DI MESSINA - PROGETTO DEFINITIVO		Descrizione Quadro: SCHEMA ELETRICO UNIFILARE																			
Sistema di distribuzione: TN-S				C.d.t. % Max ammessa: 3,49 %			Icc di barratura: 1,02 [kA]			Tensione: 400 [V]													
Circuito		Apparecchiatura		Corto circuito										Sovraccarico		Test							
Lunghezza ≤ Lunghezza max C.d.t. % con $I_b \leq C.d.t. \max$		Icc max ≤ P.d.l.										$I^2t \leq K^2S^2$											
Sigla utenza	Sezione [mm ²]	L [m]	L max [m]	C.d.t.% con I_b [%]	Tipo	Distribuzione	I_d [A]	P.d.l. [kA]	Icc max [kA]	I di Int. Prot. [A]	Igt Fondo Linea [A]	FASE			NEUTRO			PROTEZIONE					
												$I^2t \max$ Inizio Linea [A ² s]	K^2S^2	$I^2t \max$ Inizio Linea [A ² s]	K^2S^2	$I^2t \max$ Inizio Linea [A ² s]	K^2S^2	$I^2t \max$ Inizio Linea [A ² s]	K^2S^2	$I^2t \max$ Inizio Linea [A ² s]	K^2S^2	I_b	I_n
Q_BP/7 -18	1(3G1,5)	15	1059	3,04	STI Gr. 8.5x31.5	Monofase L1+N	0,03	50	0,31	0,03	92	46010	6	46010	6	46010	0,038	2	15	4,2	22	SI	
Q_BP/7 -19	1(3G1,5)	15	1059	3,04	STI Gr. 8.5x31.5	Monofase L1+N	0,03	50	0,31	0,03	92	46010	6	46010	6	46010	0,038	2	15	4,2	22	SI	
Q_BP/7 -20	1(3G1,5)	15	1059	3,04	STI Gr. 8.5x31.5	Monofase L1+N	0,03	50	0,31	0,03	92	46010	6	46010	6	46010	0,038	2	15	4,2	22	SI	
Q_BP/7 -21	1(3G1,5)	15	1059	3,04	STI Gr. 8.5x31.5	Monofase L1+N	0,03	50	0,31	0,03	92	46010	6	46010	6	46010	0,038	2	15	4,2	22	SI	
Q_BP/7 -22		---	---	3,02	C60H+Vigi AC	Quadrifilare	0,03 - AC	15	1,02	0,03	220	---	---	---	---	---	---	1,155	10	---	15	---	SI
Q_BP/7 -23	1(3G1,5)	15	84	3,21	C60H	Monofase L1+N	0,03	30	0,34	0,03	140	46010	623	46010	623	46010	1,155	10	15	15	22	SI	
Q_BP/7 -24	1(3G1,5)	15	204	3,1	C60H	Monofase L2+N	0,03	30	0,34	0,03	140	46010	623	46010	623	46010	0,481	10	15	15	22	SI	
Q_BP/7 -25	1(3G1,5)	15	67	3,25	C60H+Vigi A	Monofase L2+N	0,03 - A	30	0,35	0,03	143	46010	658	46010	658	46010	1,443	10	15	15	22	SI	
Q_BP/7 -26	1(3G1,5)	15	206	3,09	C60H+Vigi A	Monofase L3+N	0,03 - A	30	0,35	0,03	143	46010	658	46010	658	46010	0,481	10	15	15	22	SI	

Quadro: QUADRO BY-PASS 7 (Q_BP/7)		Tavola: CG0700P6ADSSI00GNF 3000007A		Impianto: Progetto Impianto Elettrico																								
Sigla Arrivo: Q_BP/7 -0		Cliente: PONTE SULLO STRETTO DI MESSINA - PROGETTO DEFINITIVO		Descrizione Quadro: SCHEMA ELETTRICO UNIFILARE																								
Sistema di distribuzione: TN-S				C.d.t. % Max ammessa: 3,49 %					Icc di barratura: 1,02 [kA]					Tensione: 400 [V]														
Circuito		Apparecchiatura		Corto circuito										Sovraccarico		Test												
Lunghezza ≤ Lunghezza max C.d.t. % con $I_b \leq C.d.t. \max$				Icc max ≤ P.d.l.					$I^2t \leq K^2S^2$					$I_b \leq I_n \leq I_z$		$I_r \leq 1,45 I_z$												
Sigla utenza	Sezione [mm ²]	L [m]	L max [m]	C.d.t.% con I_b [%]	Tipo	Distribuzione	I_d [A]	P.d.l. [kA]	Icc max [kA]	I di Int. Prot. [A]	I gt Fondo Linea [A]	FASE			NEUTRO			PROTEZIONE										
												I^2t max Inizio Linea [A ² s]	K^2S^2	I^2t max Inizio Linea [A ² s]	K^2S^2	I^2t max Inizio Linea [A ² s]	K^2S^2	I^2t max Inizio Linea [A ² s]	K^2S^2	I^2t max Inizio Linea [A ² s]	K^2S^2	I_b [A]	I_n [A]	I_z [A]	I_r [A]	1,45 I_z		
Q_BP/7 -27	1(3G1,5)	15	102	3,17	C60H+Vigi A	Monofase L1+N	0,03 - A	30	0,35	0,03	143	46010	46010	46010	46010	658	46010	658	46010	658	46010	0,962	10	15	15	22	22	SI
Q_BP/7 -28	1(5G2,5)	15	66	3,25	C60H+Vigi AC	Quadrifilare	0,03 - AC	15	1,02	0,03	168	127806	127806	127806	127806	620	127806	620	127806	620	127806	4,811	16	18	23	26	26	SI
Q_BP/7 -29	1(3G2,5)	15	83	3,16	C60H+Vigi A	Monofase L2+N	0,03 - A	30	0,35	0,03	166	127806	127806	127806	127806	658	127806	658	127806	658	127806	1,443	10	21	15	30	30	SI
Q_BP/7 -30	1(3G2,5)	15	83	3,16	C60H+Vigi A	Monofase L3+N	0,03 - A	30	0,35	0,03	166	127806	127806	127806	127806	658	127806	658	127806	658	127806	1,443	10	21	15	30	30	SI
Q_BP/7 -31	1(3G2,5)	15	83	3,16	C60H+Vigi A	Monofase L1+N	0,03 - A	30	0,35	0,03	166	127806	127806	127806	127806	658	127806	658	127806	658	127806	1,443	10	21	15	30	30	SI
Q_BP/7 -32	1(3G2,5)	15	83	3,16	C60H+Vigi A	Monofase L2+N	0,03 - A	30	0,35	0,03	166	127806	127806	127806	127806	658	127806	658	127806	658	127806	1,443	10	21	15	30	30	SI
Q_BP/7 -33	1(3G2,5)	15	83	3,16	C60H+Vigi A	Monofase L3+N	0,03 - A	30	0,35	0,03	166	127806	127806	127806	127806	658	127806	658	127806	658	127806	1,443	10	21	15	30	30	SI
Q_BP/7 -34	1(3G2,5)	15	83	3,16	C60H+Vigi A	Monofase L1+N	0,03 - A	30	0,35	0,03	166	127806	127806	127806	127806	658	127806	658	127806	658	127806	1,443	10	21	15	30	30	SI
Q_BP/7 -35		---	---	3,07	C60H+Vigi AC	Monofase L2+N	0,03 - AC	30	0,35	0,03	201	---	---	---	---	---	---	---	---	---	---	1,07	6	---	---	8,7	---	SI

Q_BP8

Quadro:		Tavola:		Impianto: Progetto Impianto Elettrico																		
QUADRO BY-PASS 8 (Q_BP/8)		CG0700P6ADSSI00GNF 3000008A																				
Sigla Arrivo:		Cliente:		Descrizione Quadro:																		
Q_BP/8-0		PONTE SULLO STRETTO DI MESSINA - PROGETTO DEFINITIVO		SCHEMA ELETRICO UNIFILARE																		
Sistema di distribuzione: TN-S				C.d.t. % Max ammessa: 3,49 %		Icc di barratura: 1 [kA]		Tensione: 400 [V]														
Circuito				Apparecchiatura				Corto circuito														
Sigla utenza	Sezione [mm ²]	L [m]	L max [m]	C.d.t.% con I _b [%]	Tipo	Distribuzione	I _d [A]	I_{cc} max ≤ P.d.l.														
								P.d.l. [kA]	Icc max [kA]	I di Int. Prot. [A]	I gt Fondo Linea [A]	FASE		NEUTRO		PROTEZIONE		Sovraccarico		Test		
										I ² t max Inizio Linea [A ² s]	K ² S ²	I ² t max Inizio Linea [A ² s]	K ² S ²	I ² t max Inizio Linea [A ² s]	K ² S ²	I _b [A]	I _n [A]	I _z [A]	I _r [A]		I _r ≤ 1,45 I _z	
Q_BP/8-0		---	---	2,85	INS40	Quadrifilare	0	---	1	160	267	---	---	---	---	28	40	---	---	58	---	SI
Q_BP/8-1		0	---	2,85	INS40	Quadrifilare	0	---	1	160	267	---	---	---	---	0	40	---	---	58	---	SI
Q_BP/8-2		---	---	2,85	SBI Gr. 22x58	Quadrifilare	0	100	1	160	266	---	---	---	---	0	50	---	---	80	---	SI
Q_BP/8-3		---	---	2,87	C60H	Quadrifilare	0	15	1	77	258	---	---	---	---	2,887	10	---	---	15	---	SI
Q_BP/8-4		---	---	2,9	C60H+Vigi A	Monofase L1+N	0,03 - A	30	0,47	0,03	225	---	---	---	---	0,481	6	---	---	8,7	---	SI
Q_BP/8-5		---	---	2,87	C60H+Vigi A	Monofase L2+N	0,03 - A	30	0,47	0,03	225	---	---	---	---	0	6	---	---	8,7	---	SI
Q_BP/8-6	1(3G6)	75	285	3,24	C60H+Vigi A	Monofase L3+N	0,03 - A	30	0,47	0,03	133	582	736164	556	736164	1,443	6	36	8,7	52	52	SI
Q_BP/8-7	1(3G6)	75	285	3,24	C60H+Vigi A	Monofase L1+N	0,03 - A	30	0,47	0,03	133	582	736164	556	736164	1,443	6	36	8,7	52	52	SI
Q_BP/8-8	1(3G2,5)	15	54	3,32	C60H+Vigi A	Monofase L2+N	0,03 - A	30	0,47	0,03	169	582	127806	556	127806	2,887	6	21	8,7	30	30	SI

Quadro:		Tavola:		Impianto: Progetto Impianto Elettrico																							
QUADRO BY-PASS 8 (Q_BP/8)		CG0700P6ADSSI00GNF 3000008A																									
Sigla Arrivo:		Cliente:		Descrizione Quadro:																							
Q_BP/8 -0		PONTE SULLO STRETTO DI MESSINA - PROGETTO DEFINITIVO		SCHEMA ELETTRICO UNIFILARE																							
Sistema di distribuzione: TN-S				C.d.t. % Max ammessa: 3,49 %		Icc di barratura: 1 [kA]		Tensione: 400 [V]																			
Circuito				Apparecchiatura				Corto circuito																			
Sigla utenza	Sezione [mm ²]	L [m]	L max [m]	C.d.t.% con I _b [%]	Tipo	Distribuzione	I _d [A]	I _{cc} max ≤ P.d.I.																			
								FASE		NEUTRO		PROTEZIONE		I _b ≤ I _n ≤ I _z		I _r ≤ 1,45 I _z		Test									
								I _t max Inizio Linea [A ² s]	I _t max Inizio Linea [A ² s]	K ² S ²	I _{gt} Fondo Linea [A]	I di Int. Prot. [A]	Icc max [kA]	P.d.I. [kA]		I _t max Inizio Linea [A ² s]	I _t max Inizio Linea [A ² s]		K ² S ²	I _b [A]	I _n [A]	I _z [A]	I _r [A]				
Q_BP/8 -9	1(3G2,5)	15	55	3,3	C60H+Vigi A	Monofase L1+N	0,03 - A	0,03	0,51	1	15	30	0,51	15	15	15	617	127806	617	127806	572	127806	6	21	8,7	30	SI
Q_BP/8 -10	1(4G6)	15	61	3,14	C60H	Tripolare	0	160	1	1	15	15	1	15	15	228	736164	228	736164	1297	736164	15	25	31	36	45	SI
Q_BP/8 -11	1(4G6)	15	61	3,14	C60H	Tripolare	0	160	1	1	15	15	1	15	15	228	736164	228	736164	1297	736164	15	25	31	36	45	SI
Q_BP/8 -12	1(3G2,5)	15	116	3,08	C60H	Monofase L3+N	0	45	0,51	0,51	30	30	0,51	30	30	174	127806	620	127806	573	127806	1,666	6	21	8,7	30	SI
Q_BP/8 -13	1(3G1,5)	15	75	2,85	C60H	Monofase L1+N	0	60	0,51	0,51	15	15	0,51	15	15	148	46010	620	46010	573	46010	0,006	6	15	8,7	22	SI
Q_BP/8 -14	1(3G1,5)	15	75	2,85	C60H	Monofase L2+N	0	60	0,51	0,51	15	15	0,51	15	15	148	46010	620	46010	573	46010	0,006	6	15	8,7	22	SI
Q_BP/8 -15		---	---	2,85	C60H+Vigi A	Monofase L3+N	0,03 - A	0,03	0,51	0,51	30	30	0,51	30	30	232	---	---	---	---	---	0,077	6	---	8,7	---	SI
Q_BP/8 -16		---	---	2,85	STI Gr. 8.5x31.5	Monofase L3+N	0,03	0,03	0,38	0,38	50	50	0,38	50	50	218	---	---	---	---	---	0,019	6	---	11	---	SI
Q_BP/8 -17		---	---	2,85	STI Gr. 8.5x31.5	Monofase L3+N	0,03	0,03	0,38	0,38	50	50	0,38	50	50	218	---	---	---	---	---	0,019	6	---	11	---	SI

Quadro: QUADRO BY-PASS 8 (Q_BP/8)		Tavola: CG0700P6ADSSI00GNF 3000008A		Impianto: Progetto Impianto Elettrico																				
Sigla Arrivo: Q_BP/8 -0		Cliente: PONTE SULLO STRETTO DI MESSINA - PROGETTO DEFINITIVO		Descrizione Quadro: SCHEMA ELETTRICO UNIFILARE																				
Sistema di distribuzione: TN-S				C.d.t. % Max ammessa: 3,49 %			Icc di barratura: 1 [kA]			Tensione: 400 [V]														
Circuito		Apparecchiatura		Corto circuito										Sovraccarico		Test								
Lunghezza ≤ Lunghezza max C.d.t. % con I _b ≤ C.d.t. max				I _{cc} max ≤ P.d.I.										I _b ≤ I _n ≤ I _z		I _r ≤ 1,45 I _z								
Sigla utenza	Sezione [mm ²]	L [m]	L max [m]	C.d.t.% con I _b [%]	Tipo	Distribuzione	I _d [A]	P.d.I. [kA]	Icc max [kA]	I di Int. Prot. [A]	I gt Fondo Linea [A]	I ² t max Inizio Linea [A ² s]	K ² S ²	FASE	NEUTRO	PROTEZIONE	I ² t max Inizio Linea [A ² s]	K ² S ²	I _b [A]	I _n [A]	I _z [A]	I _r [A]	1,45 I _z [A]	
Q_BP/8 -27	---	---	---	2,86	C60H+Vigi AC	Quadrifilare	0,03 - AC	15	1	0,03	257	---	---	---	---	---	---	1,155	10	---	15	---	---	SI
Q_BP/8 -28	1(3G1,5)	15	98	3,05	C60H	Monofase L1+N	0,03	30	0,47	0,03	155	46010	46010	46010	46010	46010	827	46010	1,155	10	15	15	22	SI
Q_BP/8 -29	1(3G1,5)	15	238	2,94	C60H	Monofase L3+N	0,03	30	0,47	0,03	155	46010	46010	46010	46010	46010	827	46010	0,481	10	15	15	22	SI
Q_BP/8 -30	1(3G1,5)	15	79	3,09	C60H+Vigi A	Monofase L2+N	0,03 - A	30	0,51	0,03	158	1240	46010	46010	46010	46010	880	46010	1,443	10	15	15	22	SI
Q_BP/8 -31	1(3G1,5)	15	240	2,93	C60H+Vigi A	Monofase L3+N	0,03 - A	30	0,51	0,03	158	1240	46010	46010	46010	46010	880	46010	0,481	10	15	15	22	SI
Q_BP/8 -32	1(3G1,5)	15	119	3,01	C60H+Vigi A	Monofase L1+N	0,03 - A	30	0,51	0,03	158	1240	46010	46010	46010	46010	880	46010	0,962	10	15	15	22	SI
Q_BP/8 -33	1(5G2,5)	15	158	2,97	C60H+Vigi AC	Quadrifilare	0,03 - AC	15	1	0,03	189	2044	127806	127806	127806	127806	738	127806	2,406	16	18	23	26	SI
Q_BP/8 -34	1(3G2,5)	15	100	3	C60H+Vigi A	Monofase L2+N	0,03 - A	30	0,51	0,03	187	1240	127806	127806	127806	1240	880	127806	1,443	10	21	15	30	SI
Q_BP/8 -35	1(3G2,5)	15	100	3	C60H+Vigi A	Monofase L3+N	0,03 - A	30	0,51	0,03	187	1240	127806	127806	1240	880	127806	1,443	10	21	15	30	30	SI

Q_BP9

Quadro: QUADRO BY-PASS 9 (Q_BP/9)		Tavola: CG0700P6ADSSI00GNF 3000009A		Impianto: Progetto Impianto Elettrico																				
Sigla Arrivo: Q_BP/9 -0		Cliente: PONTE SULLO STRETTO DI MESSINA - PROGETTO DEFINITIVO		Descrizione Quadro: SCHEMA ELETTRICO UNIFILARE																				
Sistema di distribuzione: TN-S				C.d.t. % Max ammessa: 3,49 %				Icc di barratura: 1,12 [kA]				Tensione: 400 [V]												
Circuito		Apparecchiatura		Corto circuito																				
Lunghezza ≤ Lunghezza max C.d.t. % con I _b ≤ C.d.t. max		I _{cc} max ≤ P.d.I.																						
Sigla utenza	Sezione [mm ²]	L [m]	L max [m]	C.d.t.% con I _b [%]	Tipo	Distribuzione	I _d [A]	P.d.I. [kA]	Icc max [kA]	I di Int. Prot. [A]	I gt Fondo Linea [A]	FASE			NEUTRO			PROTEZIONE			I _b ≤ I _n ≤ I _z	I _r ≤ 1,45 I _z	Test	
Q_BP/9-0		---	---	2,78	INS40	Quadrifilare	0	---	1,12	160	265	I _t max Inizio Linea [A ² s]	K ² S ²	I _t max Inizio Linea [A ² s]	K ² S ²	I _t max Inizio Linea [A ² s]	K ² S ²	I _b	I _n	I _z	I _r	1,45 I _z		
Q_BP/9-1		0	---	2,78	INS40	Quadrifilare	0	---	1,11	160	265	---	---	---	---	---	---	0	40	---	---	---	---	SI
Q_BP/9-2		---	---	2,78	SBI Gr. 22x58	Quadrifilare	0	100	1,11	160	264	---	---	---	---	---	---	0	50	---	---	---	---	SI
Q_BP/9-3		---	---	2,8	C60H	Quadrifilare	0	15	1,11	77	256	---	---	---	---	---	---	2,887	10	---	---	15	---	SI
Q_BP/9-4		---	---	2,83	C60H+Vigi A	Monofase L1+N	0.03 - A	30	0,52	0.03	223	---	---	---	---	---	---	0,481	6	---	---	8,7	---	SI
Q_BP/9-5		---	---	2,8	C60H+Vigi A	Monofase L2+N	0.03 - A	30	0,52	0.03	223	---	---	---	---	---	---	0	6	---	---	8,7	---	SI
Q_BP/9-6	1(G16)	225	790	3,21	C60H+Vigi A	Monofase L3+N	0.03 - A	30	0,52	0.03	125	5234944	5234944	5234944	5234944	5234944	5234944	1,443	6	64	64	8,7	92	SI
Q_BP/9-7	1(G16)	225	790	3,21	C60H+Vigi A	Monofase L1+N	0.03 - A	30	0,52	0.03	125	5234944	5234944	5234944	5234944	5234944	5234944	1,443	6	64	64	8,7	92	SI
Q_BP/9-8	1(G2.5)	15	58	3,25	C60H+Vigi A	Monofase L2+N	0.03 - A	30	0,52	0.03	168	127806	127806	127806	127806	127806	127806	2,887	6	21	8,7	30	30	SI

Quadro:		Tavola:		Impianto: Progetto Impianto Elettrico																					
QUADRO BY-PASS 9 (Q_BP/9)		CG0700P6ADSSI00GNF 3000009A																							
Sigla Arrivo:		Cliente:		Descrizione Quadro:																					
Q_BP/9 -0		PONTE SULLO STRETTO DI MESSINA - PROGETTO DEFINITIVO		SCHEMA ELETTRICO UNIFILARE																					
Sistema di distribuzione: TN-S				C.d.t. % Max ammessa: 3,49 %		Icc di barratura: 1,12 [kA]		Tensione: 400 [V]																	
Circuito				Apparecchiatura				Corto circuito																	
Lunghezza \leq Lunghezza max C.d.t. % con $I_b \leq$ C.d.t. max								$I^2t \leq K^2S^2$																	
Sigla utenza	Sezione [mm ²]	L [m]	L max [m]	C.d.t.% con I_b [%]	Tipo	Distribuzione	I_d [A]	Icc max \leq P.d.I.				FASE		NEUTRO		PROTEZIONE		Sovraccarico		Test					
								P.d.I. [kA]	Icc max [kA]	I di Int. Prot. [A]	Igt Fondo Linea [A]	I^2t max Inizio Linea [A ² s]	K^2S^2	I^2t max Inizio Linea [A ² s]	K^2S^2	I^2t max Inizio Linea [A ² s]	K^2S^2	I_b	I_h		I_z	I_r	$I_r \leq I_{z,45}$		
Q_BP/9 -9	1(3G2,5)	15	59	3,23	C60H+Vigi A	Monofase L1+N	0,03 - A	0,56	0,03	172	649	127806	649	127806	649	127806	568	127806	2,887	6	21	8,7	30	SI	
Q_BP/9 -10	1(4G6)	15	59	3,07	C60H	Tripolare	0	1,11	160	226	2739	736164	---	---	---	---	1309	736164	15	25	31	36	45	SI	
Q_BP/9 -11	1(4G6)	15	59	3,07	C60H	Tripolare	0	1,11	160	226	2739	736164	---	---	---	---	1309	736164	15	25	31	36	45	SI	
Q_BP/9 -12	1(3G2,5)	15	123	3,01	C60H	Monofase L3+N	0	0,56	45	172	653	127806	653	127806	653	127806	569	127806	1,666	6	21	8,7	30	SI	
Q_BP/9 -13	1(3G1,5)	15	74	2,78	C60H	Monofase L1+N	0	0,56	60	147	653	46010	653	46010	653	46010	569	46010	0,006	6	15	8,7	22	SI	
Q_BP/9 -14	1(3G1,5)	15	74	2,78	C60H	Monofase L2+N	0	0,56	60	147	653	46010	653	46010	653	46010	569	46010	0,006	6	15	8,7	22	SI	
Q_BP/9 -15	---	---	---	2,79	C60H+Vigi A	Monofase L3+N	0,03 - A	0,56	0,03	230	---	---	---	---	---	---	---	---	---	0,115	6	---	8,7	---	SI
Q_BP/9 -16	---	---	---	2,79	STI Gr. 8.5x31.5	Monofase L3+N	0,03	0,41	0,03	216	---	---	---	---	---	---	---	---	---	0,019	6	---	11	---	SI
Q_BP/9 -17	---	---	---	2,79	STI Gr. 8.5x31.5	Monofase L3+N	0,03	0,41	0,03	216	---	---	---	---	---	---	---	---	---	0,019	6	---	11	---	SI

Quadro: QUADRO BY-PASS 9 (Q_BP/9)		Tavola: CG0700P6ADSSI00GNF 3000009A		Impianto: Progetto Impianto Elettrico																								
Sigla Arrivo: Q_BP/9 -0		Cliente: PONTE SULLO STRETTO DI MESSINA - PROGETTO DEFINITIVO		Descrizione Quadro: SCHEMA ELETRICO UNIFILARE																								
Sistema di distribuzione: TN-S				C.d.t. % Max ammessa: 3,49 %				Icc di barratura: 1,12 [kA]				Tensione: 400 [V]																
Circuito		Apparecchiatura		Corto circuito												Sovraccarico		Test										
Lunghezza ≤ Lunghezza max C.d.t. % con $I_b \leq C.d.t. \max$		$I^2t \leq K^2S^2$																										
Sigla utenza	Sezione [mm ²]	L [m]	L max [m]	C.d.t.% con I_b [%]	Tipo	Distribuzione	I_d [A]	P.d.i. [kA]	Icc max [kA]	I di Int. Prot. [A]	I gt Fondo Linea [A]	FASE			NEUTRO			PROTEZIONE			I_b	I_h	I_z	I_r	$I_r \leq 1,45 I_z$			
												$I^2t \max$ Inizio Linea [A ² s]	K^2S^2	$I^2t \max$ Inizio Linea [A ² s]	K^2S^2	$I^2t \max$ Inizio Linea [A ² s]	K^2S^2	$I^2t \max$ Inizio Linea [A ² s]	K^2S^2	$I^2t \max$ Inizio Linea [A ² s]						K^2S^2	I_b	I_h
Q_BP/9-27	1(3G1,5)	15	1070	2,82	STI Gr. 8.5x31.5	Monofase L1+N	0,03	50	0,41	0,03	98	6	46010	6	46010	6	46010	6	46010	6	46010	0,038	2	15	4,2	22	22	SI
Q_BP/9-28	1(3G1,5)	15	1070	2,82	STI Gr. 8.5x31.5	Monofase L1+N	0,03	50	0,41	0,03	98	6	46010	6	46010	6	46010	6	46010	6	46010	0,038	2	15	4,2	22	22	SI
Q_BP/9-29		---	---	2,79	C60H+Vigi AC	Quadrifilare	0,03 - AC	15	1,11	0,03	255	---	---	---	---	---	---	---	---	---	---	1,155	10	---	15	---	---	SI
Q_BP/9-30	1(3G1,5)	15	104	2,98	C60H	Monofase L1+N	0,03	30	0,51	0,03	153	1220	46010	1220	46010	1220	46010	1220	46010	815	46010	1,155	10	15	15	22	22	SI
Q_BP/9-31	1(3G1,5)	15	139	2,93	C60H	Monofase L2+N	0,03	30	0,51	0,03	153	1220	46010	1220	46010	1220	46010	1220	46010	815	46010	0,866	10	15	15	22	22	SI
Q_BP/9-32	1(3G1,5)	15	252	2,87	C60H	Monofase L3+N	0,03	30	0,51	0,03	153	1220	46010	1220	46010	1220	46010	1220	46010	815	46010	0,481	10	15	15	22	22	SI
Q_BP/9-33	1(3G1,5)	15	83	3,02	C60H+Vigi A	Monofase L2+N	0,03 - A	30	0,56	0,03	157	1428	46010	1428	46010	1428	46010	1428	46010	868	46010	1,443	10	15	15	22	22	SI
Q_BP/9-34	1(3G1,5)	15	254	2,86	C60H+Vigi A	Monofase L3+N	0,03 - A	30	0,56	0,03	157	1428	46010	1428	46010	1428	46010	1428	46010	868	46010	0,481	10	15	15	22	22	SI
Q_BP/9-35	1(3G6)	15	201	2,88	C60H+Vigi A	Monofase L1+N	0,03 - A	30	0,56	0,03	226	309909	736164	1833	736164	309909	736164	309909	736164	309909	736164	2,406	32	36	46	52	52	SI

Q_BP10

Quadro: QUADRO BY-PASS 10 (Q_BP/10)		Tavola: CG0700P6ADSSI00GNF 3000010A		Impianto: Progetto Impianto Elettrico																			
Sigla Arrivo: Q_BP/10 -0		Cliente: PONTE SULLO STRETTO DI MESSINA - PROGETTO DEFINITIVO		Descrizione Quadro: SCHEMA ELETTRICO UNIFILARE																			
Sistema di distribuzione: TN-S				C.d.t. % Max ammessa: 3,49 %					Icc di barratura: 1,28 [kA]					Tensione: 400 [V]									
Circuito		Apparecchiatura		Corto circuito										Sovraccarico		Test							
Lunghezza ≤ Lunghezza max C.d.t. % con $I_b \leq C.d.t. \max$				$I_{cc} \max \leq P.d.I.$					$I^2t \leq K^2S^2$					$I_b \leq I_n \leq I_z$		$I_r \leq 1,45 I_z$							
Sigla utenza	Sezione	L	L max	C.d.t.% con I_b	Tipo	Distribuzione	I_d	P.d.I.	Icc max	I di Int. Prot.	Igt Fondo Linea	FASE	NEUTRO	PROTEZIONE	I_b	I_n	I_z	I_r					
[mm ²]	[m]	[m]	[%]	[A]	[A]	[A]	[kA]	[kA]	[A]	[A]	[A]	$I^2t \max$ Inizio Linea	$I^2t \max$ Inizio Linea	$I^2t \max$ Inizio Linea	[A ² S]	[A ² S]	[A ² S]	[A ² S]	[A]	[A]	[A]	[A]	[A]
Q_BP/10 -18		---	---	2,18	STI Gr. 8.5x31.5	Monofase L3+N	0,03	50	0,44	0,03	236	---	---	---	0,019	6	---	11	---	SI			
Q_BP/10 -19		---	---	2,19	C60H+ Vigi AC	Monofase L1+N	0,03 - AC	30	0,65	0,03	253	---	---	---	0,231	6	---	8,7	---	SI			
Q_BP/10 -20	1(3G1,5)	15	1071	2,21	STI Gr. 8.5x31.5	Monofase L1+N	0,03	50	0,44	0,03	102	6	46010	6	0,038	2	15	4,2	22	SI			
Q_BP/10 -21	1(3G1,5)	15	1071	2,21	STI Gr. 8.5x31.5	Monofase L1+N	0,03	50	0,44	0,03	102	6	46010	6	0,038	2	15	4,2	22	SI			
Q_BP/10 -22	1(3G1,5)	15	1071	2,21	STI Gr. 8.5x31.5	Monofase L1+N	0,03	50	0,44	0,03	102	6	46010	6	0,038	2	15	4,2	22	SI			
Q_BP/10 -23	1(3G1,5)	15	1071	2,21	STI Gr. 8.5x31.5	Monofase L1+N	0,03	50	0,44	0,03	102	6	46010	6	0,038	2	15	4,2	22	SI			
Q_BP/10 -24	1(3G1,5)	15	1071	2,21	STI Gr. 8.5x31.5	Monofase L1+N	0,03	50	0,44	0,03	102	6	46010	6	0,038	2	15	4,2	22	SI			
Q_BP/10 -25	1(3G1,5)	15	1071	2,21	STI Gr. 8.5x31.5	Monofase L1+N	0,03	50	0,44	0,03	102	6	46010	6	0,038	2	15	4,2	22	SI			
Q_BP/10 -26		---	---	2,18	C60H+ Vigi AC	Quadrifilare	0,03 - AC	15	1,28	0,03	284	---	---	---	1,155	10	---	15	---	SI			

Q_BP11

Quadro: QUADRO BY-PASS 11 (Q_BP/11)		Tavola: CG0700P6ADSSI00GNF 3000011A		Impianto: Progetto Impianto Elettrico																		
Sigla Arrivo: Q_BP/11 -0		Cliente: PONTE SULLO STRETTO DI MESSINA - PROGETTO DEFINITIVO		Descrizione Quadro: SCHEMA ELETRICO UNIFILARE																		
Sistema di distribuzione: TN-S				C.d.t. % Max ammessa: 3,49 %			Icc di barratura: 1,19 [kA]			Tensione: 400 [V]												
Circuito		Apparecchiatura		Corto circuito										Sovraccarico		Test						
Lunghezza ≤ Lunghezza max C.d.t. % con I _b ≤ C.d.t. max				I ² t ≤ K ² S ²										I _b ≤ I _n ≤ I _z		I _r ≤ 1,45 I _z						
Sigla utenza	Sezione [mm ²]	L [m]	L max [m]	C.d.t.% con I _b [%]	Tipo	Distribuzione	I _d [A]	Icc max ≤ P.d.I.			FASE		NEUTRO		PROTEZIONE		I _b	I _n	I _z	I _r	I _z	
								P.d.I. [kA]	Icc max [kA]	I di Int. Prot. [A]	I gt Fondo Linea [A]	I ² t max Inizio Linea [A ² s]	K ² S ²	I ² t max Inizio Linea [A ² s]	K ² S ²	I ² t max Inizio Linea [A ² s]						K ² S ²
Q_BP/11 -0		---	---	2,31	INS40	Quadrifilare	0	1,19	160	327	---	---	---	---	---	28	40	---	58	---	---	SI
Q_BP/11 -1		0	---	2,31	INS40	Quadrifilare	0	1,19	160	327	---	---	---	---	---	0	40	---	58	---	---	SI
Q_BP/11 -2		---	---	2,31	SBI Gr. 22x58	Quadrifilare	0	1,19	160	326	---	---	---	---	---	0	50	---	80	---	---	SI
Q_BP/11 -3		---	---	2,34	C60H	Quadrifilare	0	1,19	77	313	---	---	---	---	---	3,849	10	---	15	---	---	SI
Q_BP/11 -4		---	---	2,37	C60H+Vigi A	Monofase L1+N	0.03 - A	0,55	0,03	265	---	---	---	---	---	0,481	6	---	8,7	---	---	SI
Q_BP/11 -5		---	---	2,34	C60H+Vigi A	Monofase L2+N	0.03 - A	0,55	0,03	265	---	---	---	---	---	0	6	---	8,7	---	---	SI
Q_BP/11 -6		---	---	2,4	C60H+Vigi A	Monofase L3+N	0.03 - A	0,55	0,03	265	---	---	---	---	---	0,962	6	---	8,7	---	---	SI
Q_BP/11 -7	1(3G4)	115	289	3,06	C60H+Vigi A	Monofase L1+N	0.03 - A	0,55	0,03	91	645	327184	608	327184	645	327184	1,443	6	28	8,7	41	SI
Q_BP/11 -8	1(3G4)	115	289	3,06	C60H+Vigi A	Monofase L2+N	0.03 - A	0,55	0,03	91	645	327184	608	327184	645	327184	1,443	6	28	8,7	41	SI

Quadro: QUADRO BY-PASS 11 (Q_BP/11)		Tavola: CG0700P6ADSSI00GNF 3000011A		Impianto: Progetto Impianto Elettrico																						
Sigla Arrivo: Q_BP/11 -0		Cliente: PONTE SULLO STRETTO DI MESSINA - PROGETTO DEFINITIVO		Descrizione Quadro: SCHEMA ELETTRICO UNIFILARE																						
Sistema di distribuzione: TN-S				C.d.t. % Max ammessa: 3,49 %			Icc di barratura: 1,19 [kA]			Tensione: 400 [V]																
Circuito		Apparecchiatura		Corto circuito										Sovraccarico		Test										
Lunghezza ≤ Lunghezza max C.d.t. % con I _b ≤ C.d.t. max				I _{cc} max ≤ P.d.I.										I _b ≤ I _n ≤ I _z		I _r ≤ 1,45 I _z										
Sigla utenza	Sezione [mm ²]	L [m]	L max [m]	C.d.t.% con I _b [%]	Tipo	Distribuzione	I _d [A]	Icc max ≤ P.d.I.			FASE			NEUTRO			PROTEZIONE									
								P.d.I. [kA]	Icc max [kA]	I di Int. Prot. [A]	Igt Fondo Linea [A]	I _t max Inizio Linea [A ² S]	K ² S ²	I _t max Inizio Linea [A ² S]	K ² S ²	I _t max Inizio Linea [A ² S]	K ² S ²	I _b	I _n	I _z	I _r	1,45 I _z				
Q_BP/11 -27	1(3G1,5)	15	1069	2,35	STI Gr. 8.5x31.5	Monofase L1+N	0,03	0,43	0,03	105	6	46010	6	46010	6	46010	6	46010	6	46010	0,038	2	15	4,2	22	SI
Q_BP/11 -28	1(3G1,5)	15	1069	2,35	STI Gr. 8.5x31.5	Monofase L1+N	0,03	0,43	0,03	105	6	46010	6	46010	6	46010	6	46010	6	46010	0,038	2	15	4,2	22	SI
Q_BP/11 -29	1(3G1,5)	15	1069	2,35	STI Gr. 8.5x31.5	Monofase L1+N	0,03	0,43	0,03	105	6	46010	6	46010	6	46010	6	46010	6	46010	0,038	2	15	4,2	22	SI
Q_BP/11 -30		---	---	2,32	C60H+Vigi AC	Quadrifilare	0,03 - AC	1,19	0,03	312	---	---	---	---	---	---	---	---	---	---	1,155	10	---	15	---	SI
Q_BP/11 -31	1(3G1,5)	15	145	2,51	C60H	Monofase L1+N	0,03	0,54	0,03	172	1226	46010	1226	46010	1126	46010	1126	46010	1126	46010	1,155	10	15	15	22	SI
Q_BP/11 -32	1(3G1,5)	15	351	2,4	C60H	Monofase L2+N	0,03	0,54	0,03	172	1226	46010	1226	46010	1126	46010	1126	46010	1126	46010	0,481	10	15	15	22	SI
Q_BP/11 -33	1(3G1,5)	15	116	2,55	C60H+Vigi A	Monofase L2+N	0,03 - A	0,6	0,03	176	1446	46010	1446	46010	1202	46010	1202	46010	1202	46010	1,443	10	15	15	22	SI
Q_BP/11 -34	1(3G1,5)	15	352	2,39	C60H+Vigi A	Monofase L3+N	0,03 - A	0,6	0,03	176	1446	46010	1446	46010	1202	46010	1202	46010	1202	46010	0,481	10	15	15	22	SI
Q_BP/11 -35	1(3G1,5)	15	352	2,39	C60H+Vigi A	Monofase L1+N	0,03 - A	0,6	0,03	176	1446	46010	1446	46010	1202	46010	1202	46010	1202	46010	0,481	10	15	15	22	SI

Quadro:		Tavola:		Impianto: Progetto Impianto Elettrico																		
QUADRO BY-PASS 11 (Q_BP/11)		CG0700P6ADSSI00GNF 3000011A																				
Sigla Arrivo:		Cliente:		Descrizione Quadro:																		
Q_BP/11 -0		PONTE SULLO STRETTO DI MESSINA - PROGETTO DEFINITIVO		SCHEMA ELETRICO UNIFILARE																		
Sistema di distribuzione: TN-S				C.d.t. % Max ammessa: 3,49 %		Icc di barratura: 1,19 [kA]		Tensione: 400 [V]														
Circuito				Apparecchiatura				Corto circuito														
Sigla utenza	Sezione [mm ²]	L [m]	L max [m]	C.d.t.% con I _b [%]	Tipo	Distribuzione	I _d [A]	I _{cc} max ≤ P.d.l.														
								P.d.l. [kA]	Icc max [kA]	I di Int. Prot. [A]	I gt Fondo Linea [A]	FASE		NEUTRO		PROTEZIONE		Sovraccarico		Test		
										I ² t max Inizio Linea [A ² s]	K ² S ²	I ² t max Inizio Linea [A ² s]	K ² S ²	I ² t max Inizio Linea [A ² s]	K ² S ²	I _b [A]	I _n [A]	I _z [A]	I _r [A]		I _r ≤ 1,45 I _z	
Q_BP/11 -36	1(5G2,5)	15	233	2,43	C60H+Vigi AC	Quadrifilare	0,03 - AC	15	1,19	0,03	216	127806	2260	127806	1058	127806	2,406	16	18	23	26	SI
Q_BP/11 -37	1(3G2,5)	15	101	2,46	C60H+Vigi A	Monofase L2+N	0,03 - A	30	0,6	0,03	213	127806	1446	127806	1446	127806	1,443	10	21	15	30	SI
Q_BP/11 -38	1(3G2,5)	15	101	2,46	C60H+Vigi A	Monofase L3+N	0,03 - A	30	0,6	0,03	213	127806	1446	127806	1446	127806	1,443	10	21	15	30	SI
Q_BP/11 -39	1(3G2,5)	15	101	2,46	C60H+Vigi A	Monofase L1+N	0,03 - A	30	0,6	0,03	213	127806	1446	127806	1446	127806	1,443	10	21	15	30	SI
Q_BP/11 -40	1(3G2,5)	15	101	2,46	C60H+Vigi A	Monofase L2+N	0,03 - A	30	0,6	0,03	213	127806	1446	127806	1446	127806	1,443	10	21	15	30	SI
Q_BP/11 -41	1(3G2,5)	15	101	2,57	C60H+Vigi A	Monofase L3+N	0,03 - A	30	0,6	0,03	213	127806	1446	127806	1446	127806	2,406	10	21	15	30	SI
Q_BP/11 -42	1(3G2,5)	15	101	2,57	C60H+Vigi A	Monofase L1+N	0,03 - A	30	0,6	0,03	213	127806	1446	127806	1446	127806	2,406	10	21	15	30	SI
Q_BP/11 -43	---	---	---	2,38	C60H+Vigi AC	Monofase L2+N	0,03 - AC	30	0,6	0,03	275	---	---	---	---	---	1,07	6	---	8,7	---	SI
Q_BP/11 -44	---	---	---	2,37	C60H+Vigi AC	Monofase L3+N	0,03 - AC	30	0,6	0,03	275	---	---	---	---	---	0,962	6	---	8,7	---	SI

ALLEGATO 2
DIMENSIONAMENTO RETE DI MEDIA TENSIONE (MT)

GENERALITA'

Nel presente allegato vengono riportati i risultati del calcolo di dimensionamento delle linee in media tensione (MT) che costituiscono la rete di alimentazione alle cabine MT/bt, asservite agli impianti tecnologici dei tunnel stradali lato Sicilia.

La rete di media tensione è stata concepita ad anello, facente capo alla sottostazione MT-SS lato Sicilia, da gestirsi normalmente aperto in un punto che consenta l'ottimizzazione delle perdite di rete nel funzionamento normale.

Tale rete dovrà tuttavia essere dimensionata e verificata nella condizione più sfavorevole di funzionamento, ovvero nel caso di fuori servizio di una delle due linee in partenza dalla sottostazione di alimentazione dell'anello.

Lo schema della rete allo studio è riportato in Fig. 1

I dati generali di ingresso sono i seguenti:

- tensione nominale 20.000 V ac;
- frequenza 50 Hz;
- massima caduta di tensione in media tensione nel funzionamento normale: 2%
- massima caduta di tensione in media tensione nel funzionamento in emergenza: 5%.

La distribuzione è realizzata:

- tramite cavi di tipo RG7H1M1X 12/20 kV
- con posa a trifoglio entro cavidotti interrati dedicati in PE.

La rete è costituita dalle seguenti linee:

Nome	Lunghezza (m)	N. di cavi per fase	Da nodo	A nodo
L SS-ESA	1785	1	MT-SS CONSEGNA ENEL	CAB ESAZIONE
L ESA-FSRC	315	1	CAB ESAZIONE	CAB FARO SUP RC
L FSRC-FSME	3730	1	CAB FARO SUP RC	CAB FARO SUP ME
L FSME-LFRC	1795	1	CAB FARO SUP ME	CAB LE FOSSE RC
L LFRC-LFME	3035	1	CAB LE FOSSE RC	CAB LE FOSSE ME
L BAL-FOSSE	4495	1	CAB LE FOSSE ME	CAB BALENA
L BAL-PAN	5405	1	CAB BALENA	CAB PANORAMICA
L PAN-SS	1180	1	CAB PANORAMICA	MT-SS CONSEGNA ENEL

Di seguito sono illustrati i criteri di dimensionamento adottati. La procedura prevede calcoli di load flow e corto circuito eseguiti tramite il software NEPLAN®, ver. 5.4.3, prodotto da BCP Zurigo.

DISTRIBUZIONE CARICHI

I casi di studio considerati sono riportati in seguito:

- Funzionamento normale;
- Funzionamento in emergenza.

Per funzionamento in emergenza si intende il caso più sfavorevole di carico per la rete, corrispondente ad una maggiore richiesta delle cabine Faro Superiore per ragioni di emergenza (evento di incendio), associato alla indisponibilità della linea L SS-ESA tra la sottostazione di consegna ENEL MT-SS e la cabina "Esazione".

I casi di cui sopra prevedono le seguenti distribuzioni dei carichi:

Cabina	Potenza installata (kVA)	Potenza assorbita in funzionamento normale (kVA)	Potenza assorbita in funzionamento in emergenza (kVA)
Cabina svincolo Panoramica	160	77	77
Fabbricato tecnologico barriera esazione	160	128	128
Cabina lato Reggio C. "Faro Superiore"	1600	816	1080
Cabina lato Messina "Faro Superiore"	1600	834	1143
Cabina lato Reggio C. "Balena"	1600	1004	1004
Cabina lato Reggio C "Le Fosse"	1250	654	654
Cabina lato Messina "Le Fosse"	1250	691	691

DETERMINAZIONE DELLA SEZIONE DEI CAVI

La sezione ipotizzata per tutte le tratte MT, oggetto di verifica, è pari a **1x185** mm².

Le caratteristiche di tale cavo sono le seguenti:

Tipo di cavo	Formazione	R _d (Ω/km)	X _d (Ω/km)	C _d (μF/km)	R ₀ (Ω/km)	X ₀ (Ω/km)	C ₀ (μF/km)	I _{zmax} (A)	I _z (A)
RG7H1M1X 12/20 kV	3x1x185	0.101	0.11	0.29	0.739	0.294	0.29	456	374

dove:

- R_d : resistenza alla sequenza diretta
- X_d : reattanza alla sequenza diretta
- C_d : capacità alla sequenza diretta
- R_0 : resistenza alla sequenza zero (omopolare)
- X_0 : reattanza alla sequenza zero (omopolare)
- C_0 : capacità alla sequenza zero (omopolare)
- I_{zmax} : portata nominale del cavo
- I_z : portata reale del cavo ($I_z = I_{zmax} * k$ con $k = 0.82$)

I calcoli di verifica, secondo i criteri sopra esposti, sono di seguito presentati:

1) Verifica della condizione $I_b \leq I_z$ e delle cadute di tensione.

Il risultato del calcolo del load flow con rete in condizione di emergenza è riportato in Fig. 2, mentre quello con rete in condizioni normali è visibile in Fig. 3.

Dai risultati ottenuti si deduce che:

- il massimo carico si ha sulla linea in partenza dalla sottostazione in caso di indisponibilità dell'altra linea ed è pari al 36 % della I_z
- le cadute di tensione nei nodi di media tensione in caso di funzionamento normale sono contenute entro lo 0.6 %
- le cadute di tensione nei nodi di media tensione in caso di funzionamento in emergenza sono contenute entro il 2.5 %
- la caduta di tensione nei nodi di bassa tensione può essere limitata prevedendo di gestire i trasformatori MT/bt sulla tap -1.

La taratura per sovraccarico della protezione di linea dovrà essere inferiore a 374 A.

2) Verifica della tenuta al corto circuito

Nella configurazione di rete che porta alle massime correnti di corto circuito nei nodi, viene valutata l'energia specifica passante in ciascuna linea, verificando che il tempo massimo di tenuta del cavo sia superiore al tempo di eliminazione del guasto. Quest'ultimo viene assunto conservativamente pari ad 1 s.

La configurazione di rete considerata è quella in funzionamento normale.

La relazione valutata è:

$$K^2 S^2 > I^2 t$$

I risultati del calcolo delle correnti di corto circuito, eseguito in accordo alla norma IEC 60909-2001, per i nodi di interesse sono di seguito riportati:

Nodo	$I_{k''}(\text{RST})$ (kA)
CONSEGNA ENEL	12.5
CAB ESAZIONE	10.148
CAB FARO SUP RC	9.812
CAB BALENA	6.596
CAB PANORAMICA	10.853
CAB FARO SUP ME	6.989
CAB LE FOSSE ME	4.927
CAB LE FOSSE RC	6.12

La verifica sulla tenuta termica dei cavi è quindi la seguente:

Linea	S [mm ²]	K	$I_{k'' \text{ max}}$ [kA]	$t_{\text{max}} [\text{s}] = K^2 S^2 / I_{k''}^2$	Verifica $t_{\text{max}} > 1 \text{ s}$
L SS-ESA	185	143	12.5	4.48	Positiva
L FSME-LFRC	185	143	6.989	14.33	Positiva
L FSRC-FSME	185	143	9.812	7.27	Positiva
L ESA-FSRC	185	143	10.148	6.80	Positiva
L BAL-FOSSE	185	143	6.596	16.09	Positiva
L LFRC-LFME	185	143	6.12	18.69	Positiva
L PAN-SS	185	143	12.5	4.48	Positiva
L BAL-PAN	185	143	10.853	5.94	Positiva
L SS-ESA	185	143	12.5	4.48	Positiva

ALLEGATO 3
DIMENSIONAMENTO
VENTILAZIONE E CONDIZIONAMENTO LOCALI TECNICI

Titolo: **DIMENSIONAMENTO VENTILAZIONE E CONDIZIONAMENTO LOCALI TECNICI
CABINA LATO MESSINA - LOCALE MT**

Dati iniziali

Dati climatici esterni	inv.	est. per vent.	est. per cndz.
Temperatura (°C)	2,0	34	34
Umidità assoluta (g/kg)	3,00	13,35	13,35
Entalpia (kJ/kg)	9,5	68,2	68,2
Dati climatici interni	inv.	est. per vent.	est. per cndz.
Temperatura (°C)	5,0	39	26
Umidità assoluta (g/kg)	3,00	13,35	13,35
Entalpia (kJ/kg)	12,5	73,4	60,0
Dati geometrici			
Superficie locale (mq)	19,50		
Altezza locale (m)	3,00		
Volume (mc)	58,50		

Potenza termica da smaltire periodo estivo

Potenza termica dovuta alle condizioni climatiche esterne (annullate se potenze negative)

Apporti per irraggiamento	S Orientamento (mq)	Radiazione (W/mq)	Coef. Cor.	Psest vent. (W)	Psest cndz. (W)			
Strutture vetrate	0,0 S	125	1,00	0,0	0,0			
Strutture vetrate	0,0 SO	162	1,00	0,0	0,0			
Strutture vetrate	0,0 E	183	1,00	0,0	0,0			
Strutture vetrate	0,0 N	106	1,00	0,0	0,0			
Apporti per trasmissione	S (mq)	U (W/mq*K)	ti vent. (°C)	te vent. (°C)	ti cndz. (°C)	te cndz. (°C)	Psest vent. (W)	Psest cndz. (W)
Vetri esterni	0,0	0,00	39,0	34,0	26,0	34,0	0,0	0,0
Pareti esterne	37,5	3,40	39,0	34,0	26,0	34,0	0,0	1.020,0
Soffitto esterno	19,5	3,40	39,0	34,0	26,0	34,0	0,0	530,4
Pavimento su terra	19,5	2,00	39,0	10,0	26,0	10,0	0,0	0,0
Solaio	0,0	0,00	39,0	15,0	26,0	15,0	0,0	0,0
Incidenza ponti termici (%)	5,0						0,0	77,5
Apporti per ricambi naturali	Volume (mc)	Ricambi (Vol/h)	Carico s vent. (kJ/mc)	Carico s cond. (kJ/mc)	Psest vent. (W)	Psest cndz. (W)		
	58,50	0,5	-6,050	9,679	0,0	78,6		
TOTALE (W)					0,0	1.706,6		

Potenza termica dovuta alle apparecchiature

Quadri	P (W)	Rendim. (p.u.)	F carico (p.u.)	Valore noto (W)	Ps (W)	
Q_MT	1.440.000	0,999	0,95		1.368	
Altri valori					Ps (W)	
Armadi rack					98	
Illuminazione e ausiliari					-	
Valori noti					-	
TOTALE (W)					1.466	
Totale						
Totale (W)					1.466	3.172
Coefficiente di maggiorazione (%)					5	5
Totale maggiorato (W)					1.539	3.331

Potenza termica da garantire periodo invernale

Potenza termica dovuta alle condizioni climatiche esterne

Apporti per trasmissione	S Orientamento (mq)	Coeff espos.	U (W/mq*K)	ti (°C)	te (°C)	Pinv (W)
Vetri esterni	0,0	1,00		5,0	2,0	0,0
Pareti esterne	37,5 E	1,15	3,40	5,0	2,0	439,9
Soffitto esterno	19,5	1,00	3,40	5,0	2,0	198,9
Pavimento su terra	19,5	1,00	2,00	5,0	5,0	0,0
Solaio	0,0	1,00		5,0	10,0	0,0
Incidenza ponti termici (%)	10,0					63,9

Apporti per ricambi naturali	Volume (mc)	Ricambi (Vol/h)	Carico s (kJ/mc)	Pinv (W)
	58,50	0,5	3,671	29,8

TOTALE (W) Pinv. 732,5

Potenza termica dovuta alle apparecchiature

TOTALE (W) - 1.466

Totale

Totale (W) - 733
 Coefficiente di maggiorazione (%) 5
 Totale maggiorato (W) -

Raffreddamento con sola ventilazione con aria esterna

Calcolo portata d'aria di ventilazione

Temperatura media (°C)	36,5
Densità dell'aria (kg/mc)	1,14
Calore specifico dell'aria (kJ/kg K)	1,03
Portata aria di ventilazione (mc/s)	0,26
Volume locale (mc)	58,50
Numero ricambi (vol/h)	16

Ventilazione forzata

Numero di ventilatori in funzione	1
Portata aria ventilatore (mc/h)	946
Perdita di carico bocchetta aspirazione (Pa)	25,0
Perdita di carico bocchetta espulsione (Pa)	15,0
Metri di canale (m)	0,0
Perdita di carico lineare canale (Pa/m)	0,0
Perdite di carico concentrate (Pa)	10,0
Prevalenza ventilatore (Pa)	50,0
Marca	Systemair
Modello	KVE-DK 310 M4
Accessori	Regolatore di velocità, serranda di sovrappressione

Titolo: **DIMENSIONAMENTO VENTILAZIONE E CONDIZIONAMENTO LOCALI TECNICI
CABINA LATO MESSINA - LOCALE TRASFORMATORI MT/BT**

Dati iniziali

Dati climatici esterni	inv.	est. per vent.	est. per cndz.
Temperatura (°C)	2,0	34	34
Umidità assoluta (g/kg)	3,00	13,35	13,35
Entalpia (kJ/kg)	9,5	68,2	68,2
Dati climatici interni	inv.	est. per vent.	est. per cndz.
Temperatura (°C)	10,0	39	26
Umidità assoluta (g/kg)	3,00	13,35	13,35
Entalpia (kJ/kg)	17,6	73,4	60,0
Dati geometrici			
Superficie locale (mq)	22,75		
Altezza locale (m)	3,00		
Volume (mc)	68,25		

Potenza termica da smaltire periodo estivo

Potenza termica dovuta alle condizioni climatiche esterne (annullate se potenze negative)

Apporti per irraggiamento	S Orientamento (mq)	Radiazione (W/mq)	Coef. Cor.	Psest vent. (W)	Psest cndz. (W)			
Strutture vetrate	0,0 S	125	1,00	0,0	0,0			
Strutture vetrate	0,0 SO	162	1,00	0,0	0,0			
Strutture vetrate	0,0 E	183	1,00	0,0	0,0			
Strutture vetrate	0,0 N	106	1,00	0,0	0,0			
Apporti per trasmissione	S (mq)	U (W/mq*K)	ti vent. (°C)	te vent. (°C)	ti cndz. (°C)	te cndz. (°C)	Psest vent. (W)	Psest cndz. (W)
Vetri esterni	0,0	0,00	39,0	34,0	26,0	34,0	0,0	0,0
Pareti esterne	21,0	3,40	39,0	34,0	26,0	34,0	0,0	571,2
Soffitto esterno	22,8	3,40	39,0	34,0	26,0	34,0	0,0	618,8
Pavimento su terra	22,8	2,00	39,0	10,0	26,0	10,0	0,0	0,0
Solaio	0,0	0,00	39,0	15,0	26,0	15,0	0,0	0,0
Incidenza ponti termici (%)	5,0						0,0	59,5
Apporti per ricambi naturali	Volume (mc)	Ricambi (Vol/h)	Carico s vent. (kJ/mc)	Carico s cond. (kJ/mc)	Psest vent. (W)	Psest cndz. (W)		
	68,25	0,5	-6,050	9,679	0,0	91,8		
TOTALE (W)					0,0	1.341,3		

Potenza termica dovuta alle apparecchiature

Trasformatori	PFe (W)	PCu (W)	F carico (p.u.)	Ps (W)
Trasformatore 1600 kVA	2.100	12.200	0,95	13.111
Altri valori				Ps (W)
Armadi rack				-
Illuminazione e ausiliari				-
Valori noti				-
TOTALE (W)				13.111
Totale				
Totale (W)				13.111
Coefficiente di maggiorazione (%)				5
Totale maggiorato (W)				13.766
				14.452
				5
				15.174

Potenza termica da garantire periodo invernale

Potenza termica dovuta alle condizioni climatiche esterne

Apporti per trasmissione	S Orientamento (mq)	Coeff espos.	U (W/mq*K)	ti (°C)	te (°C)	Pinv (W)
Vetri esterni	0,0	1,00		10,0	2,0	0,0
Pareti esterne	21,0 E	1,15	3,40	10,0	2,0	656,9
Soffitto esterno	22,8	1,00	3,40	10,0	2,0	618,8
Pavimento su terra	22,8	1,00	2,00	10,0	5,0	227,5
Solaio	0,0	1,00		10,0	10,0	0,0
Incidenza ponti termici (%)	10,0					150,3

Apporti per ricambi naturali	Volume (mc)	Ricambi (Vol/h)	Carico s (kJ/mc)	Pinv (W)
	68,25	0,5	9,789	92,8

TOTALE (W) Pinv.
1.746,3

Potenza termica dovuta alle apparecchiature

TOTALE (W) - 13.111

Totale

Totale (W) - 11.364

Coefficiente di maggiorazione (%) 5

Totale maggiorato (W) -

Raffreddamento con sola ventilazione con aria esterna

Calcolo portata d'aria di ventilazione

Temperatura media (°C)	36,5
Densità dell'aria (kg/mc)	1,14
Calore specifico dell'aria (kJ/kg K)	1,03
Portata aria di ventilazione (mc/s)	2,35
Volume locale (mc)	68,25
Numero ricambi (vol/h)	124

Ventilazione forzata

Numero di ventilatori in funzione	2,0
Portata aria ventilatore (mc/h)	4.233
Perdita di carico bocchetta aspirazione (Pa)	25,0
Perdita di carico bocchetta espulsione (Pa)	30,0
Metri di canale (m)	0,0
Perdita di carico lineare canale (Pa/m)	0,0
Perdite di carico concentrate (Pa)	20,0
Prevalenza ventilatore (Pa)	75,0
Marca	Systemair
Modello	KVE-DK 450 M4
Accessori	Regolatore di velocità, serranda di sovrappressione

**Titolo: DIMENSIONAMENTO VENTILAZIONE E CONDIZIONAMENTO LOCALI TECNICI
CABINA LATO MESSINA - LOCALE BT**
Dati iniziali

Dati climatici esterni	inv.	est. per vent.	est. per cndz.
Temperatura (°C)	2,0	34	34
Umidità assoluta (g/kg)	3,00	13,35	13,35
Entalpia (kJ/kg)	9,5	68,2	68,2

Dati climatici interni	inv.	est. per vent.	est. per cndz.
Temperatura (°C)	15,0	39	26
Umidità assoluta (g/kg)	3,00	13,35	13,35
Entalpia (kJ/kg)	22,6	73,4	60,0

Dati geometrici	
Superficie locale (mq)	27,00
Altezza locale (m)	3,00
Volume (mc)	81,00

Potenza termica da smaltire periodo estivo**Potenza termica dovuta alle condizioni climatiche esterne (annullate se potenze negative)**

Apporti per irraggiamento	S Orientamento (mq)	Radiazione (W/mq)	Coef. Cor.	Psest vent. (W)	Psest cndz. (W)
Strutture vetrate	0,0 S	125	1,00	0,0	0,0
Strutture vetrate	0,0 SO	162	1,00	0,0	0,0
Strutture vetrate	0,0 E	183	1,00	0,0	0,0
Strutture vetrate	0,0 N	106	1,00	0,0	0,0

Apporti per trasmissione	S (mq)	U (W/mq*K)	ti vent. (°C)	te vent. (°C)	ti cndz. (°C)	te cndz. (°C)	Psest vent. (W)	Psest cndz. (W)
Vetri esterni	0,0	0,00	39,0	34,0	26,0	34,0	0,0	0,0
Pareti esterne	27,0	3,40	39,0	34,0	26,0	34,0	0,0	734,4
Soffitto esterno	27,0	3,40	39,0	34,0	26,0	34,0	0,0	734,4
Pavimento su terra	27,0	2,00	39,0	10,0	26,0	10,0	0,0	0,0
Solaio	0,0	0,00	39,0	15,0	26,0	15,0	0,0	0,0
Incidenza ponti termici (%)	5,0						0,0	73,4

Apporti per ricambi naturali	Volume (mc)	Ricambi (Vol/h)	Carico s vent. (kJ/mc)	Carico s cond. (kJ/mc)	Psest vent. (W)	Psest cndz. (W)
	81,00	1,0	-6,050	9,679	0,0	217,8

TOTALE (W)	Psest vent. 0,0	Psest cndz. 1.760,0
------------	--------------------	------------------------

Potenza termica dovuta alle apparecchiature

Apparecchiature	P (W)	Rendim, (p.u.)	F carico (p.u.)	Ps (W)
UPS	225.000	0,95	0,80	9.000

Quadri	P (W)	Rendim, (p.u.)	F carico (p.u.)	Valore noto (W)	Ps (W)
Q_BT	1.440.000	0,997	0,95	-	4.104
Q_CA	183.000	0,997	1,00	-	549

Altri valori	Ps (W)
--------------	-----------

Armadi rack Illuminazione e ausiliari Valori noti	135
---	-----

TOTALE (W)	13.788
------------	--------

Totale

Totale (W)	13.788	15.548
Coefficiente di maggiorazione (%)	5	5
Totale maggiorato (W)	14.477	16.325

Potenza termica da garantire periodo invernale

Potenza termica dovuta alle condizioni climatiche esterne

Apporti per trasmissione	S Orientamento (mq)	Coeff espos.	U (W/mq*K)	ti (°C)	te (°C)	Pinv (W)
Vetri esterni	0,0	1,00		15,0	2,0	0,0
Pareti esterne	27,0 E	1,15	3,40	15,0	2,0	1.372,4
Soffitto esterno	27,0	1,00	3,40	15,0	2,0	1.193,4
Pavimento su terra	27,0	1,00	2,00	15,0	5,0	540,0
Solaio	0,0	1,00		15,0	10,0	0,0
Incidenza ponti termici (%)	10,0					310,6

Apporti per ricambi naturali	Volume (mc)	Ricambi (Vol/h)	Carico s (kJ/mc)	Pinv (W)
	81,00	0,5	15,907	179,0

TOTALE (W) 3.595,3

Potenza termica dovuta alle apparecchiature

TOTALE (W) - 13.788

Totale

Totale (W) - 10.193

Coefficiente di maggiorazione (%) 5

Totale maggiorato (W) -

Climatizzazione con condizionatore in pompa di calore

Percentuale garantita da ogni condizionatore	55
Potenza sensibile frigorifera richiesta* (W)	8.979
Potenza di riscaldamento richiesta* (W)	0
Potenza sensibile frigorifera resa** (W)	9.075
Potenza di riscaldamento resa*** (W)	10.700
Potenza elettrica assorbita max (W)	5.800
Tensione/numero di fasi	230/1
Tipologia	condizionatore autonomo
Marca	Daikin
Modello	FHQ125B+RZQ125D

*alle condizioni di progetto (vedi dati iniziali)

**aria interna 26°C 50% aria esterna 35°C

***aria interna 20°C aria esterna -5°C

Ventilazione locali contenenti batterie ai fini della diluizione dell'idrogeno - Norma CEI EN 50272-2 (2002-08)

	UPS1	UPS2	UPS3	UPS4	UPS5	UPS6	UPS7	UPS8	UPS9
Fattore di sicurezza	5	5	5	5	5	5	5	5	5
Diluizione necessaria Idrogeno	24,00	24,00	24,00	24,00	24,00	24,00	24,00	24,00	24,00
Produzione di Idrogeno (mc/Ah)	0,00042	0,00042	0,00042	0,00042	0,00042	0,00042	0,00042	0,00042	0,00042
Parametro relativo alla batteria (A/Ah)	0,001	0,000	0	0	0	0	0	0	0
Numero elementi di batteria	750	0	0	0	0	0	0	0	0
Capacità nominale di ciascuna batteria (Ah)	200	0	0	0	0	0	0	0	0
Portata aria di ventilazione (mc/h)	7,56	0,00	0,00	0,00	0,00	0,00	0,00	0,00	0,00

Portata aria totale (mc/h) 7,56

Velocità aria ventilazione naturale (m/s) 0,10

Aperture nette ventilazione naturale (cmq) (**) 210

Superficie lorda griglie di ventilazione (cmq) 300

(**) prevedere due aperture: una a filo soffitto ed una in basso e preferibilmente sulla parete opposta

Titolo: **DIMENSIONAMENTO VENTILAZIONE E CONDIZIONAMENTO LOCALI TECNICI
CABINA LATO MESSINA - LOCALE QUADRI DEDICATI**

Dati iniziali

Dati climatici esterni	inv.	est. per vent.	est. per cndz.
Temperatura (°C)	2,0	34	34
Umidità assoluta (g/kg)	3,00	13,35	13,35
Entalpia (kJ/kg)	9,5	68,2	68,2
Dati climatici interni	inv.	est. per vent.	est. per cndz.
Temperatura (°C)	15,0	39	26
Umidità assoluta (g/kg)	3,00	13,35	13,35
Entalpia (kJ/kg)	22,6	73,4	60,0
Dati geometrici			
Superficie locale (mq)	42,25		
Altezza locale (m)	3,00		
Volume (mc)	126,75		

Potenza termica da smaltire periodo estivo

Potenza termica dovuta alle condizioni climatiche esterne (annullate se potenze negative)

Apporti per irraggiamento	S Orientamento (mq)	Radiazione (W/mq)	Coef. Cor.	Psest vent. (W)	Psest cndz. (W)			
Strutture vetrate	0,0 S	125	1,00	0,0	0,0			
Strutture vetrate	0,0 SO	162	1,00	0,0	0,0			
Strutture vetrate	0,0 E	183	1,00	0,0	0,0			
Strutture vetrate	0,0 N	106	1,00	0,0	0,0			
Apporti per trasmissione	S (mq)	U (W/mq*K)	ti vent. (°C)	te vent. (°C)	ti cndz. (°C)	te cndz. (°C)	Psest vent. (W)	Psest cndz. (W)
Vetri esterni	0,0	0,00	39,0	34,0	26,0	34,0	0,0	0,0
Pareti esterne	39,0	3,40	39,0	34,0	26,0	34,0	0,0	1.060,8
Soffitto esterno	42,3	3,40	39,0	34,0	26,0	34,0	0,0	1.149,2
Pavimento su terra	42,3	2,00	39,0	10,0	26,0	10,0	0,0	0,0
Solaio	0,0	0,00	39,0	15,0	26,0	15,0	0,0	0,0
Incidenza ponti termici (%)	5,0						0,0	110,5
Apporti per ricambi naturali	Volume (mc)	Ricambi (Vol/h)	Carico s vent. (kJ/mc)	Carico s cond. (kJ/mc)	Psest vent. (W)	Psest cndz. (W)		
	126,75	0,5	-6,050	9,679	0,0	170,4		
TOTALE (W)					0,0	2.490,9		

Potenza termica dovuta alle apparecchiature

Trasformatori	PFe (W)	PCu (W)	F carico (p.u.)	Ps (W)		
Trasformatore 800 kVA	1.300	7.200	0,55	3.478		
Quadri	P (W)	Rendim. (p.u.)	F carico (p.u.)	Valore noto (W)	Ps (W)	
Q_IL	175.000	0,997	1,00	-	525	
Q_SA	93.000	0,997	1,00	-	279	
Q_VE	386.000	0,997	1,00	-	1.158	
Q_CV	100.000	0,997	1,00	-	300	
Altri valori					Ps (W)	
Armadi rack					211	
Illuminazione e ausiliari						
Valori noti						
TOTALE (W)					5.951	
Totale						
Totale (W)					5.951	8.442
Coefficiente di maggiorazione (%)					5	5
Totale maggiorato (W)					6.249	8.864

Potenza termica da garantire periodo invernale

Potenza termica dovuta alle condizioni climatiche esterne

Apporti per trasmissione	S Orientamento (mq)	Coeff espos.	U (W/mq*K)	ti (°C)	te (°C)	Pinv (W)
Vetri esterni	0,0	1,00		15,0	2,0	0,0
Pareti esterne	39,0 E	1,15	3,40	15,0	2,0	1.982,4
Soffitto esterno	42,3	1,00	3,40	15,0	2,0	1.867,5
Pavimento su terra	42,3	1,00	2,00	15,0	5,0	845,0
Solaio	0,0	1,00		15,0	10,0	0,0
Incidenza ponti termici (%)	10,0					469,5
Apporti per ricambi naturali	Volume (mc)	Ricambi (Vol/h)	Carico s (kJ/mc)			Pinv (W)
	126,75	0,5	15,907			280,0

TOTALE (W) Pinv.
5.444,3

Potenza termica dovuta alle apparecchiature

TOTALE (W) - 5.951

Totale

Totale (W) Pinv
- 507
 Coefficiente di maggiorazione (%) 5
 Totale maggiorato (W) -

Climatizzazione con condizionatore in pompa di calore

Percentuale garantita da ogni condizionatore	80
Potenza sensibile frigorifera richiesta* (W)	7.091
Potenza di riscaldamento richiesta* (W)	0
Potenza sensibile frigorifera resa** (W)	7.265
Potenza di riscaldamento resa*** (W)	8.640
Potenza elettrica assorbita max (W)	4.600
Tensione/numero di fasi	230/1
Tipologia	condizionatore autonomo
Marca	Daikin
Modello	FHQ7100B+RZQ100D

*alle condizioni di progetto (vedi dati iniziali)

**aria interna 26°C 50% aria esterna 35°C

***aria interna 20°C aria esterna -5°C

Titolo: **DIMENSIONAMENTO VENTILAZIONE E CONDIZIONAMENTO LOCALI TECNICI
CABINA LATO MESSINA - LOCALE QUADRI DEDICATI - FUNZIONAMENTO IN EMERGENZA**

Dati iniziali

Dati climatici esterni	inv.	est. per vent.	est. per cndz.
Temperatura (°C)	2,0	34	34
Umidità assoluta (g/kg)	3,00	13,35	13,35
Entalpia (kJ/kg)	9,5	68,2	68,2

Dati climatici interni	inv.	est. per vent.	est. per cndz.
Temperatura (°C)	15,0	39	26
Umidità assoluta (g/kg)	3,00	13,35	13,35
Entalpia (kJ/kg)	22,6	73,4	60,0

Dati geometrici	
Superficie locale (mq)	42,25
Altezza locale (m)	3,00
Volume (mc)	126,75

Potenza termica da smaltire periodo estivo

Potenza termica dovuta alle condizioni climatiche esterne (annullate se potenze negative)

Apporti per irraggiamento	S Orientamento (mq)	Radiazione (W/mq)	Coef. Cor.	Psest vent. (W)	Psest cndz. (W)
Strutture vetrate	0,0 S	125	1,00	0,0	0,0
Strutture vetrate	0,0 SO	162	1,00	0,0	0,0
Strutture vetrate	0,0 E	183	1,00	0,0	0,0
Strutture vetrate	0,0 N	106	1,00	0,0	0,0

Apporti per trasmissione	S (mq)	U (W/mq*K)	ti vent. (°C)	te vent. (°C)	ti cndz. (°C)	te cndz. (°C)	Psest vent. (W)	Psest cndz. (W)
Vetri esterni	0,0	0,00	39,0	34,0	26,0	34,0	0,0	0,0
Pareti esterne	39,0	3,40	39,0	34,0	26,0	34,0	0,0	1.060,8
Soffitto esterno	42,3	3,40	39,0	34,0	26,0	34,0	0,0	1.149,2
Pavimento su terra	42,3	2,00	39,0	10,0	26,0	10,0	0,0	0,0
Solaio	0,0	0,00	39,0	15,0	26,0	15,0	0,0	0,0
Incidenza ponti termici (%)	5,0						0,0	110,5

Apporti per ricambi naturali	Volume (mc)	Ricambi (Vol/h)	Carico s vent. (kJ/mc)	Carico s cond. (kJ/mc)	Psest vent. (W)	Psest cndz. (W)
	126,75	0,5	-6,050	9,679	0,0	170,4

TOTALE (W)	Psest vent. (W)	Psest cndz. (W)
	0,0	2.490,9

Potenza termica dovuta alle apparecchiature

Trasformatori	PFe (W)	PCu (W)	F carico (p.u.)	Ps (W)
Trasformatore 800 kVA	1.300	7.200	0,87	6.750

Quadri	P (W)	Rendim. (p.u.)	F carico (p.u.)	Valore noto (W)	Ps (W)
Q_IL	175.000	0,997	1,00	-	525
Q_SA	93.000	0,997	1,00	-	279
Q_VE	623.000	0,997	1,00	-	1.869
Q_CV	100.000	0,997	1,00	-	300

Altri valori	Ps (W)
Armadi rack	

Illuminazione e ausiliari	211
Valori noti	

TOTALE (W)	9.934
------------	-------

Totale

Totale (W)	9.934	12.425
Coefficiente di maggiorazione (%)	5	5
Totale maggiorato (W)	10.431	13.046

Potenza termica da garantire periodo invernale

Potenza termica dovuta alle condizioni climatiche esterne

Apporti per trasmissione	S (mq)	Orientamento	Coeff espos.	U (W/mq*K)	ti (°C)	te (°C)	Pinv (W)
Vetri esterni	0,0		1,00		15,0	2,0	0,0
Pareti esterne	39,0	E	1,15	3,40	15,0	2,0	1.982,4
Soffitto esterno	42,3		1,00	3,40	15,0	2,0	1.867,5
Pavimento su terra	42,3		1,00	2,00	15,0	5,0	845,0
Solaio	0,0		1,00		15,0	10,0	0,0
Incidenza ponti termici (%)	10,0						469,5
Apporti per ricambi naturali							
	Volume (mc)	Ricambi (Vol/h)	Carico s (kJ/mc)				Pinv (W)
	126,75	0,5	15,907				280,0

TOTALE (W) Pinv. 5.444,3

Potenza termica dovuta alle apparecchiature

TOTALE (W) - 9.934

Totale

Totale (W) - 4.490
 Coefficiente di maggiorazione (%) 5
 Totale maggiorato (W) -

Raffreddamento con sola ventilazione con aria esterna

Calcolo portata d'aria di ventilazione

Temperatura media (°C)	36,5
Densità dell'aria (kg/mc)	1,14
Calore specifico dell'aria (kJ/kg K)	1,03
Portata aria di ventilazione (mc/s)	1,78
Volume locale (mc)	126,75
Numero ricambi (vol/h)	51

Ventilazione forzata

Numero di ventilatori in funzione	2
Portata aria ventilatore (mc/h)	3.207
Perdita di carico bocchetta aspirazione (Pa)	25,0
Perdita di carico bocchetta espulsione (Pa)	35,0
Metri di canale (m)	0,0
Perdita di carico lineare canale (Pa/m)	0,0
Perdite di carico concentrate (Pa)	15,0
Prevalenza ventilatore (Pa)	75,0
Marca	Systemair
Modello	KVE-DK 410 M4
Accessori	Regolatore di velocità, serranda di sovrappressione

Titolo: **DIMENSIONAMENTO VENTILAZIONE E CONDIZIONAMENTO LOCALI TECNICI
CABINA LATO MESSINA - LOCALE DI CONTROLLO**

Dati iniziali

Dati climatici esterni	inv.	est. per vent.	est. per cndz.
Temperatura (°C)	2,0	34	34
Umidità assoluta (g/kg)	3,00	13,35	13,35
Entalpia (kJ/kg)	9,5	68,2	68,2

Dati climatici interni	inv.	est. per vent.	est. per cndz.
Temperatura (°C)	20,0	39	26
Umidità assoluta (g/kg)	3,00	13,35	13,35
Entalpia (kJ/kg)	27,7	73,4	60,0

Dati geometrici	
Superficie locale (mq)	26,00
Altezza locale (m)	3,00
Volume (mc)	78,00

Potenza termica da smaltire periodo estivo

Potenza termica dovuta alle condizioni climatiche esterne (annullate se potenze negative)

Apporti per irraggiamento	S Orientamento (mq)	Radiazione (W/mq)	Coef. Cor.	Psest vent. (W)	Psest cndz. (W)
Strutture vetrate	0,0 S	125	1,00	0,0	0,0
Strutture vetrate	0,0 SO	162	1,00	0,0	0,0
Strutture vetrate	0,0 E	183	1,00	0,0	0,0
Strutture vetrate	0,0 N	106	1,00	0,0	0,0

Apporti per trasmissione	S (mq)	U (W/mq*K)	ti vent. (°C)	te vent. (°C)	ti cndz. (°C)	te cndz. (°C)	Psest vent. (W)	Psest cndz. (W)
Vetri esterni	0,0	0,00	39,0	34,0	26,0	34,0	0,0	0,0
Pareti esterne	24,0	3,40	39,0	34,0	26,0	34,0	0,0	652,8
Soffitto esterno	26,0	3,40	39,0	34,0	26,0	34,0	0,0	707,2
Pavimento su terra	26,0	2,00	39,0	10,0	26,0	10,0	0,0	0,0
Solaio	0,0	0,00	39,0	15,0	26,0	15,0	0,0	0,0
Incidenza ponti termici (%)	5,0						0,0	68,0

Apporti per ricambi naturali	Volume (mc)	Ricambi (Vol/h)	Carico s vent. (kJ/mc)	Carico s cond. (kJ/mc)	Psest vent. (W)	Psest cndz. (W)
	78,00	1,0	-6,050	9,679	0,0	209,7

TOTALE (W) Psest vent. 0,0 Psest cndz. 1.637,7

Potenza termica dovuta alle apparecchiature

Apparecchiature	P (W)	Rendim. (p.u.)	F carico (p.u.)	Ps (W)
Regolatore	58.500	0,98	1,00	1.170
Regolatore	58.500	0,98	1,00	1.170
Regolatore	4.000	0,98	1,00	80
Regolatore	4.000	0,98	1,00	80

Altri valori	Ps (W)
Armadi rack	4.000
Illuminazione e ausiliari	130
Valori noti	100

TOTALE (W) 6.730

Totale

Totale (W)	6.730	8.368
Coefficiente di maggiorazione (%)	5	5
Totale maggiorato (W)	7.067	8.786

Potenza termica da garantire periodo invernale

Potenza termica dovuta alle condizioni climatiche esterne

Apporti per trasmissione	S (mq)	Orientamento	Coeff espos.	U (W/mq*K)	ti (°C)	te (°C)	Pinv (W)
Vetri esterni	0,0		1,00		20,0	2,0	0,0
Pareti esterne	24,0	E	1,15	3,40	20,0	2,0	1.689,1
Soffitto esterno	26,0		1,00	3,40	20,0	2,0	1.591,2
Pavimento su terra	26,0		1,00	2,00	20,0	5,0	780,0
Solaio	0,0		1,00		20,0	10,0	0,0
Incidenza ponti termici (%)	10,0						406,0

Apporti per ricambi naturali	Volume (mc)	Ricambi (Vol/h)	Carico s (kJ/mc)	Pinv (W)
	78,00	0,5	22,025	238,6

TOTALE (W) 4.705,0

Potenza termica dovuta alle apparecchiature

TOTALE (W) - 6.730

Totale

Totale (W) - 2.025
 Coefficiente di maggiorazione (%) 5
 Totale maggiorato (W) -

Climatizzazione con condizionatore in pompa di calore

Percentuale garantita da ogni condizionatore	80
Potenza sensibile frigorifera richiesta* (W)	7.029
Potenza di riscaldamento richiesta* (W)	0
Potenza sensibile frigorifera resa** (W)	7.265
Potenza di riscaldamento resa*** (W)	8.640
Potenza elettrica assorbita max (W)	4.600
Tensione/numero di fasi	230/1
Tipologia	condizionatore autonomo
Marca	Daikin
Modello	FHQ7100B+RZQ100D

*alle condizioni di progetto (vedi dati iniziali)

**aria interna 26°C 50% aria esterna 35°C

***aria interna 20°C aria esterna -5°C

Ventilazione locali contenenti batterie ai fini della diluizione dell'idrogeno - Norma CEI EN 50272-2 (2002-08)

	UPS1	UPS2	UPS3	UPS4	UPS5	UPS6	UPS7	UPS8	UPS9
Fattore di sicurezza	5	5	5	5	5	5	5	5	5
Diluizione necessaria Idrogeno	24,00	24,00	24,00	24,00	24,00	24,00	24,00	24,00	24,00
Produzione di Idrogeno (mc/Ah)	0,00042	0,00042	0,00042	0,00042	0,00042	0,00042	0,00042	0,00042	0,00042
Parametro relativo alla batteria (A/Ah)	0,001	0	0	0	0	0	0	0	0
Numero elementi di batteria	24	0	0	0	0	0	0	0	0
Capacità nominale di ciascuna batteria (Ah)	200	0	0	0	0	0	0	0	0
Portata aria di ventilazione (mc/h)	0,24	0,00	0,00	0,00	0,00	0,00	0,00	0,00	0,00
Portata aria totale (mc/h)	0,24								
Velocità aria ventilazione naturale (m/s)	0,10								

Aperture nette ventilazione naturale (cmq) (**) 7

Superficie lorda griglie di ventilazione (cmq) 8

(**) prevedere due aperture: una a filo soffitto ed una in basso e preferibilmente sulla parete opposta

**Titolo: DIMENSIONAMENTO VENTILAZIONE E CONDIZIONAMENTO LOCALI TECNICI
CABINA LATO MESSINA - LOCALE GRUPPO ELETTROGENO**
Dati iniziali

Dati climatici esterni	inv.	est. per vent.	est. per cndz.
Temperatura (°C)	2,0	34	34
Umidità assoluta (g/kg)	3,00	13,35	13,35
Entalpia (kJ/kg)	9,5	68,2	68,2

Dati climatici interni	inv.	est. per vent.	est. per cndz.
Temperatura (°C)	10,0	39	26
Umidità assoluta (g/kg)	3,00	13,35	13,35
Entalpia (kJ/kg)	17,6	73,4	60,0

Dati geometrici

Superficie locale (mq)	29,25
Altezza locale (m)	3,00
Volume (mc)	87,75

Potenza termica da smaltire periodo estivo**Potenza termica dovuta alle condizioni climatiche esterne (annullate se potenze negative)**

Apporti per irraggiamento	S Orientamento (mq)	Radiazione (W/mq)	Coef. Cor.	Psest vent. (W)	Psest cndz. (W)
Strutture vetrate	0,0 S	125	1,00	0,0	0,0
Strutture vetrate	0,0 SO	162	1,00	0,0	0,0
Strutture vetrate	0,0 E	183	1,00	0,0	0,0
Strutture vetrate	0,0 N	106	1,00	0,0	0,0

Apporti per trasmissione	S (mq)	U (W/mq*K)	ti vent. (°C)	te vent. (°C)	ti cndz. (°C)	te cndz. (°C)	Psest vent. (W)	Psest cndz. (W)
Vetri esterni	0,0	0,00	39,0	34,0	26,0	34,0	0,0	0,0
Pareti esterne	27,0	3,40	39,0	34,0	26,0	34,0	0,0	734,4
Soffitto esterno	29,3	3,40	39,0	34,0	26,0	34,0	0,0	795,6
Pavimento su terra	29,3	2,00	39,0	10,0	26,0	10,0	0,0	0,0
Solaio	0,0	0,00	39,0	15,0	26,0	15,0	0,0	0,0
Incidenza ponti termici (%)	5,0						0,0	76,5

Apporti per ricambi naturali	Volume (mc)	Ricambi (Vol/h)	Carico s vent. (kJ/mc)	Carico s cond. (kJ/mc)	Psest vent. (W)	Psest cndz. (W)
	87,75	1,0	-6,050	9,679	0,0	235,9

TOTALE (W)

Psest vent. 0,0
Psest cndz. 1.842,4**Potenza termica dovuta alle apparecchiature**

Altri valori	Ps (W)
Armadi rack	-
Illuminazione e ausiliari	146
Valori noti	1.400

TOTALE (W)

1.546

Totale

Totale (W)	1.546	3.389
Coefficiente di maggiorazione (%)	-	-
Totale maggiorato (W)	1.546	3.389

Potenza termica da garantire periodo invernale

Potenza termica dovuta alle condizioni climatiche esterne

Apporti per trasmissione	S Orientamento (mq)	Coeff espos.	U (W/mq*K)	ti (°C)	te (°C)	Pinv (W)
Vetri esterni	0,0	1,00		10,0	2,0	0,0
Pareti esterne	27,0 E	1,15	3,40	10,0	2,0	844,6
Soffitto esterno	29,3	1,00	3,40	10,0	2,0	795,6
Pavimento su terra	29,3	1,00	2,00	10,0	5,0	292,5
Solaio	0,0	1,00		10,0	10,0	0,0
Incidenza ponti termici (%)	10,0					193,3
Apporti per ricambi naturali						
	Volume (mc)	Ricambi (Vol/h)	Carico s (kJ/mc)			Pinv (W)
	87,75	0,5	9,789			119,3

TOTALE (W) Pinv.
2.245,2

Potenza termica dovuta alle apparecchiature

TOTALE (W) - 1.546

Totale

Totale (W) Pinv
699
 Coefficiente di maggiorazione (%) 5
 Totale maggiorato (W) 734

Raffreddamento con sola ventilazione con aria esterna

Calcolo portata d'aria di ventilazione

Temperatura media (°C)	36,5
Densità dell'aria (kg/mc)	1,14
Calore specifico dell'aria (kJ/kg K)	1,03
Portata aria di ventilazione (mc/s)	0,26
Volume locale (mc)	87,75
Numero ricambi (vol/h)	11

Ventilazione forzata

Numero di ventilatori in funzione	1
Portata aria ventilatore (mc/h)	951
Perdita di carico bocchetta aspirazione (Pa)	10,0
Perdita di carico bocchetta espulsione (Pa)	20,0
Metri di canale (m)	0,0
Perdita di carico lineare canale (Pa/m)	0,0
Perdite di carico concentrate (Pa)	10,0
Prevalenza ventilatore (Pa)	40,0
Marca	Systemair
Modello	KVE-DK 310 M4
Accessori	Regolatore di velocità, serranda di sovrappressione