

PIANTA MURO DI RECINZIONE (NORD)

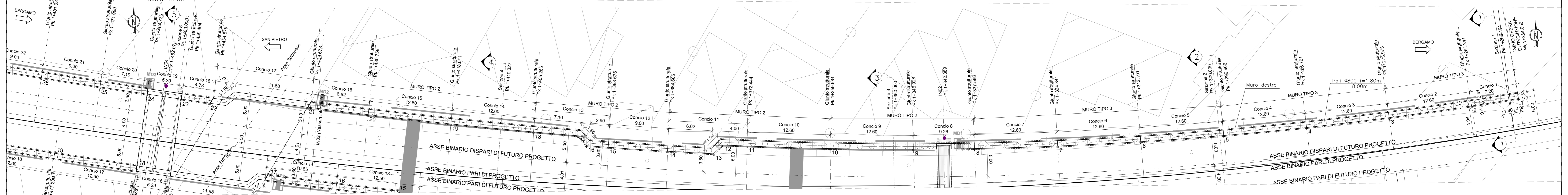

PROFILO MURO DI RECINZIONE (NORD)

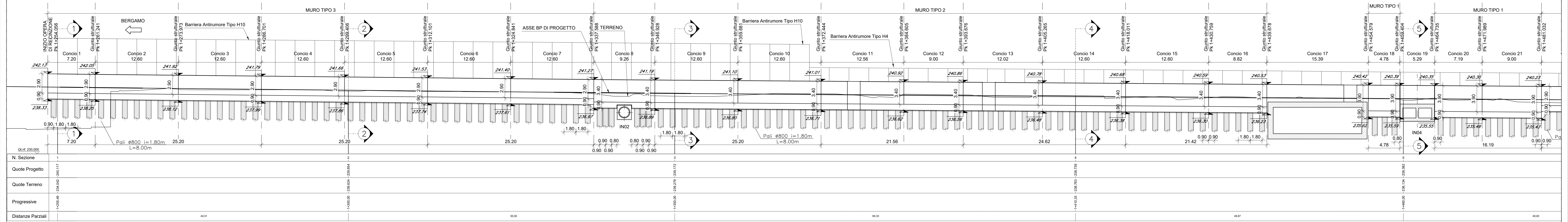

PIANTA MURO DI RECINZIONE (SUD)

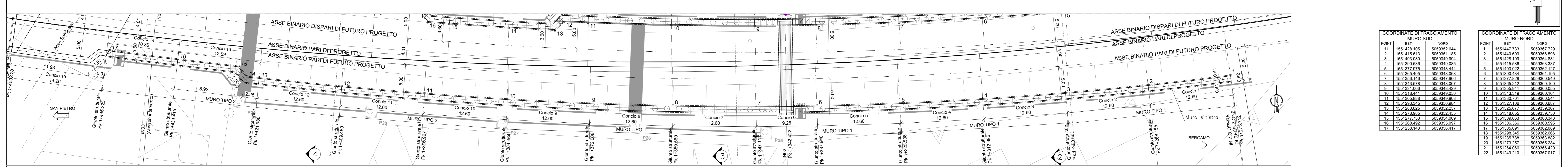

PROFILO MURO DI RECINZIONE (SUD)

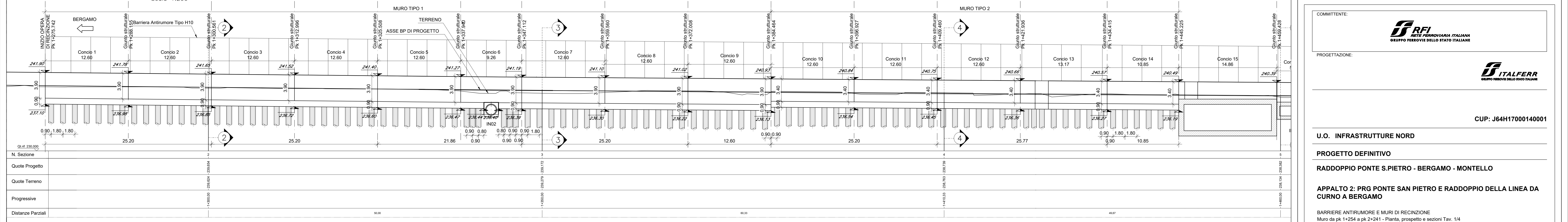

SEZIONE 1-1

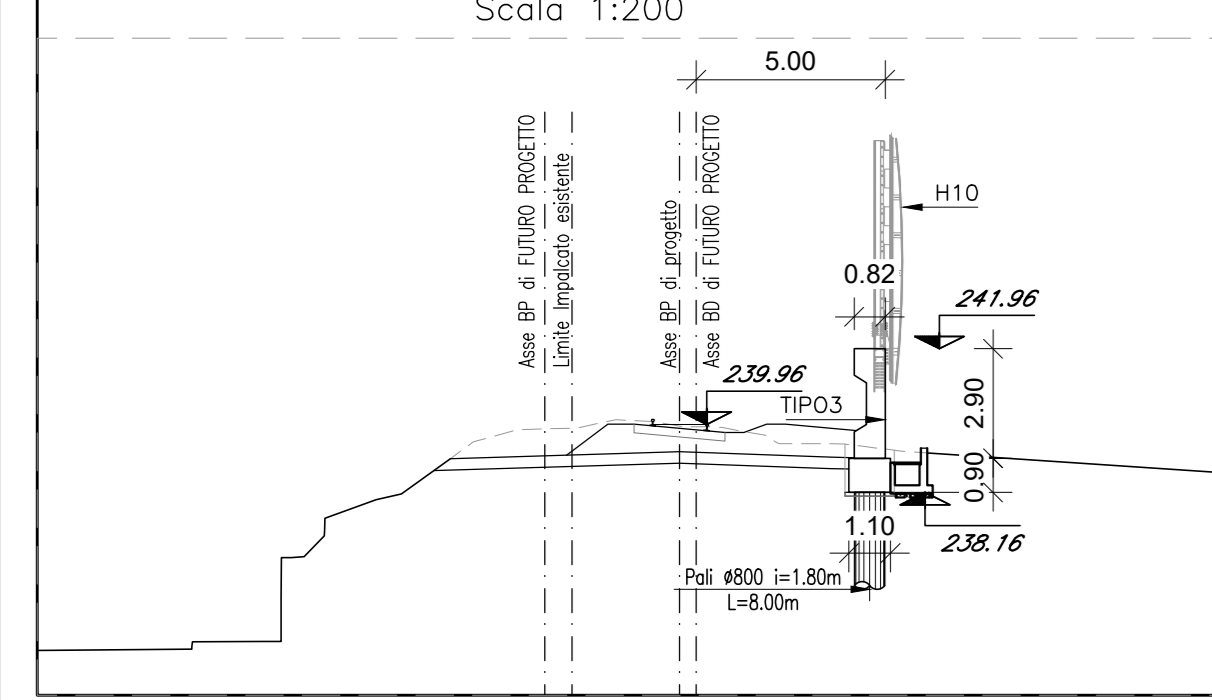

SEZIONE 2-2

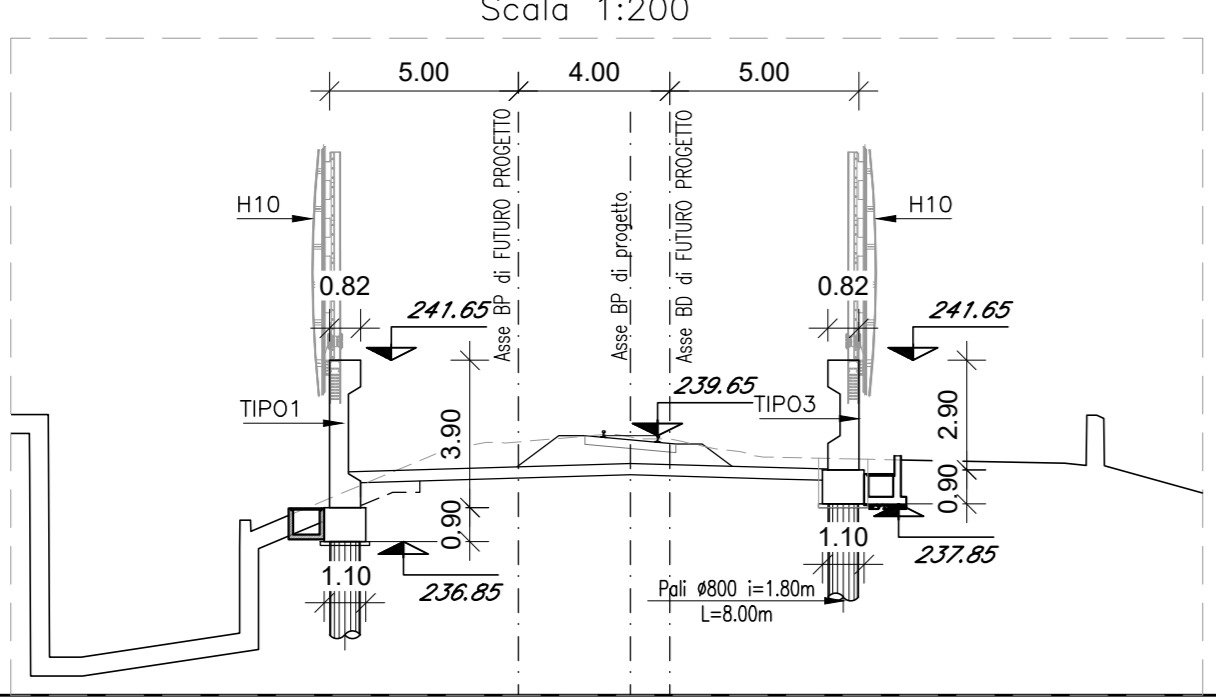

SEZIONE 3-3

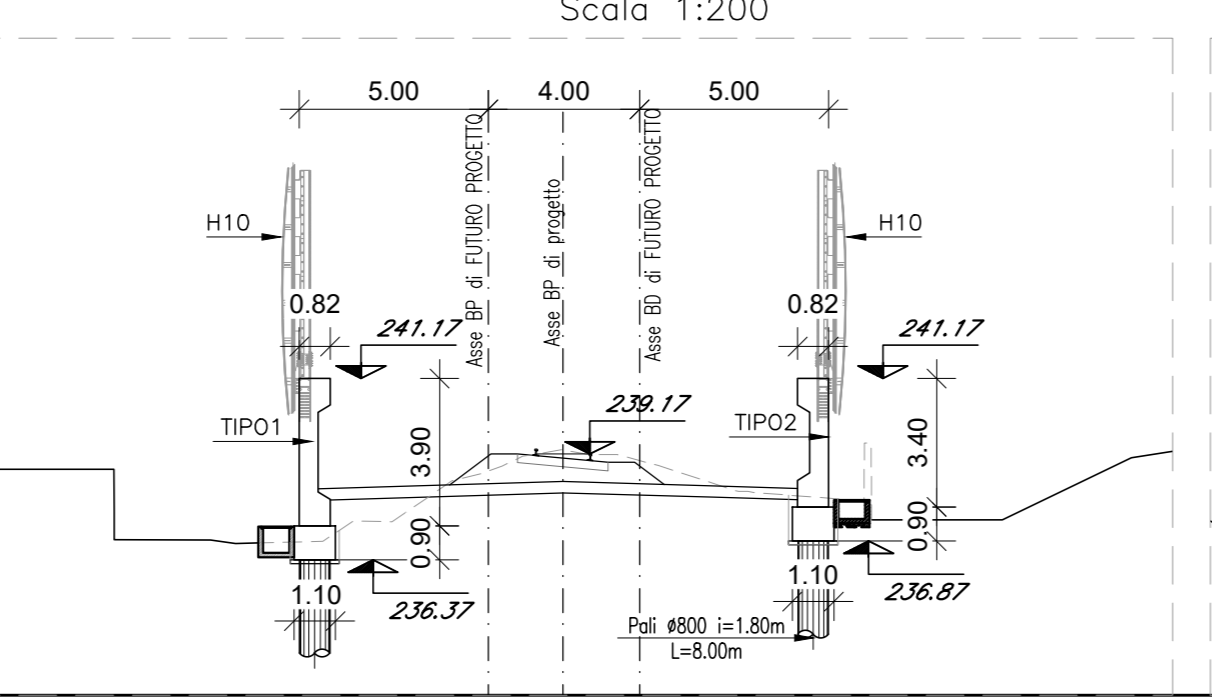

SEZIONE 4-4

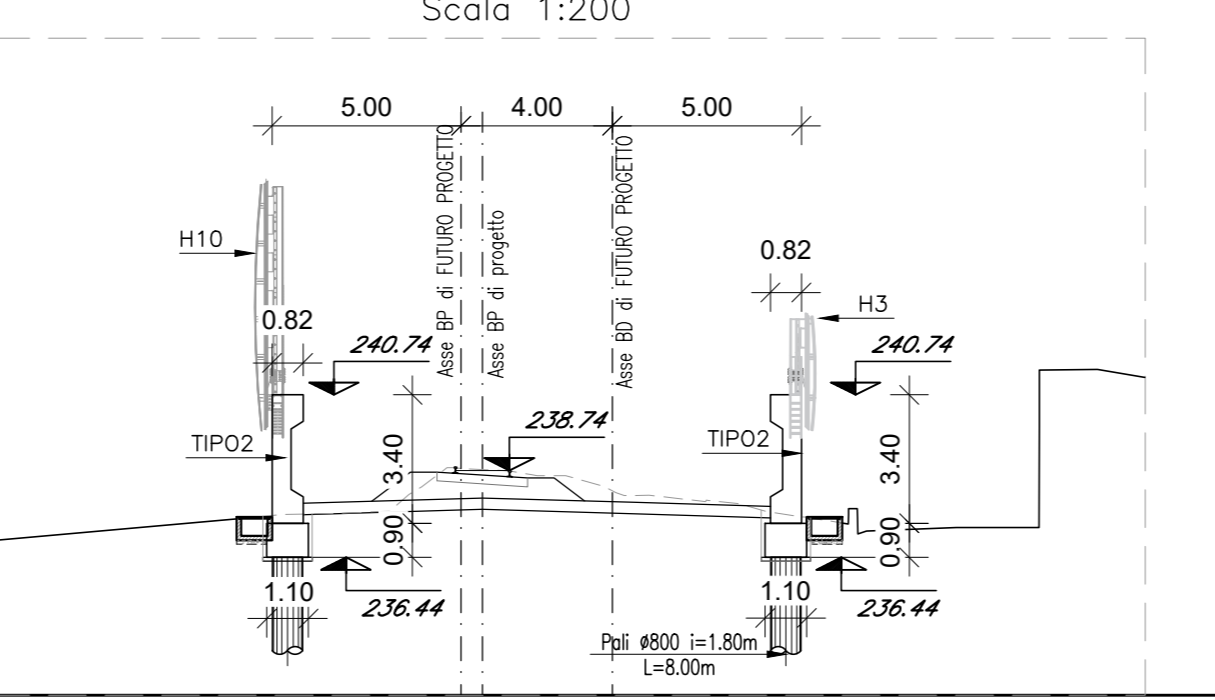

PIANTA CHIAVE

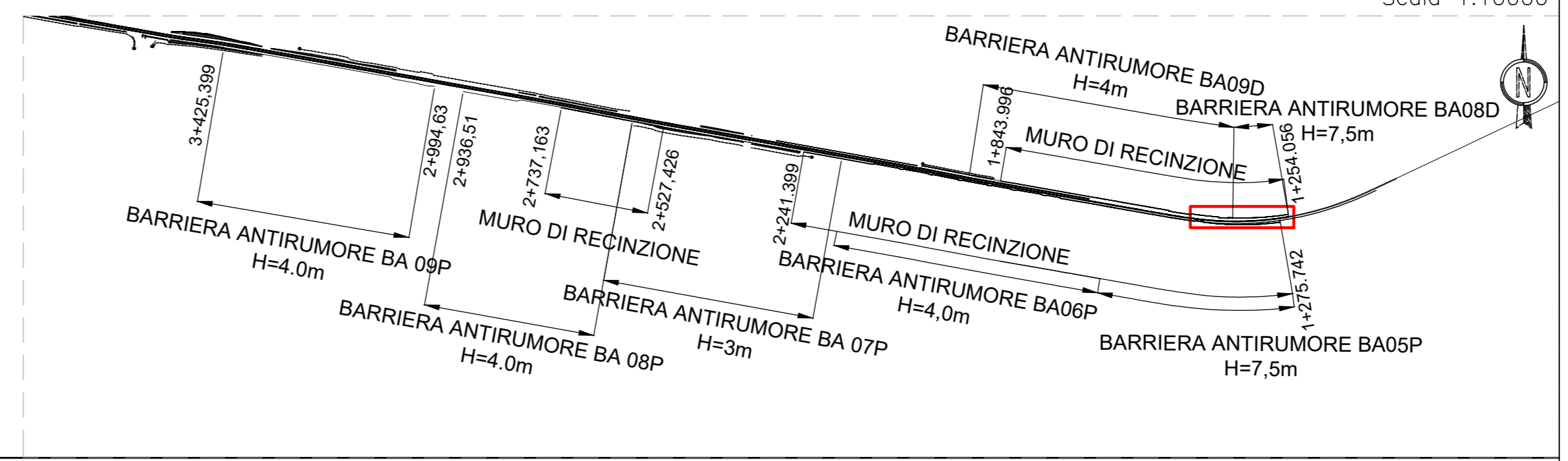

COORDINATE DI TRACCIAMENTO MURO SUD			
POINT	EST	NORD	
1	1551428.105	5059242.644	
2	1551445.513	5059241.195	
3	1551463.080	5059240.694	
4	1551290.536	5059240.085	
5	1551317.875	5059240.444	
6	1551305.425	5059240.008	
7	1551304.446	5059240.666	
8	1551343.578	5059240.067	
9	1551321.006	5059240.429	
10	1551338.841	5059240.000	
11	1551320.888	5059240.908	
12	1551321.106	5059240.607	
13	1551280.825	5059242.287	
14	1551278.986	5059242.455	
15	1551320.345	5059240.000	
16	1551288.492	5059240.097	
17	1551268.143	5059240.417	

COORDINATE DI TRACCIAMENTO MURO NORD			
POINT	EST	NORD	
1	1551447.733	5059247.229	
2	1551444.609	5059246.598	
3	1551428.100	5059244.831	
4	1551415.586	5059243.337	
5	1551404.022	5059241.127	
6	1551390.434	5059241.195	
7	1551377.828	5059240.540	
8	1551365.212	5059240.180	
9	1551355.841	5059240.005	
10	1551343.310	5059240.144	
11	1551330.701	5059240.544	
12	1551321.106	5059240.607	
13	1551325.677	5059240.387	
14	1551316.655	5059240.700	
15	1551309.853	5059240.348	
16	1551306.386	5059240.595	
17	1551298.011	5059240.789	
18	1551288.345	5059242.686	
19	1551288.788	5059243.882	
20	1551273.257	5059246.284	
21	1551264.086	5059246.420	
22	1551249.210	5059247.017	

PER LE CARATTERISTICHE DEI MATERIALI, NOTE GENERALI, VEDI ELABORATO: NB1R00D26T0C0000001A TABELLA MATERIALI, NOTE GENERALI E PRESCRITTE.

COMMITTENTE: **RFI** RETE FERROVIARIA ITALIANA GRUPPO FERROVIE DELLO STATO ITALIANO

PROGETTAZIONE: **ITALFER** GRUPPO INFRASTRUTTURE FERROVIARIE

CUP: J64H7000140001

U.O. INFRASTRUTTURE NORD

PROGETTO DEFINITIVO

RADDOPPIO PONTE S.PIETRO - BERGAMO - MONTELO

APPALTO 2: PRG PONTE SAN PIETRO E RADDOPPIO DELLA LINEA DA CURNO A BERGAMO

BARRIERE ANTIRUMORE E MURI DI RECINZIONE  
Muro da pk 1+254 a pk 2+241 - Pianta, prospetto e sezioni Tav. 14

SCALA: varie

Rev	Descrizione	Redatto	Verificato	Approvato	Data	Autorizzato Data
A	Emissione esecutiva	F. Sengul	A. Manca	M. Bertolini	Mar 2020	A. Progo

File: NB1R02D26BR00000005A.dwg n. Elab.: 121