

SEZIONE TIPO MURO DI RISVOLTO Scale 1:100

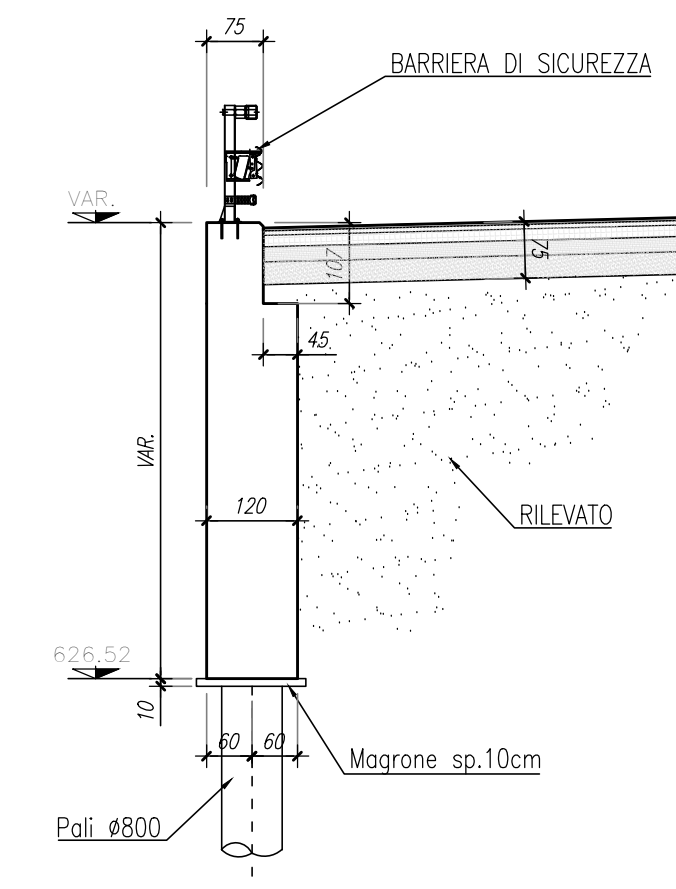

SEZIONE TRASVERSALE B-B Scale 1:100

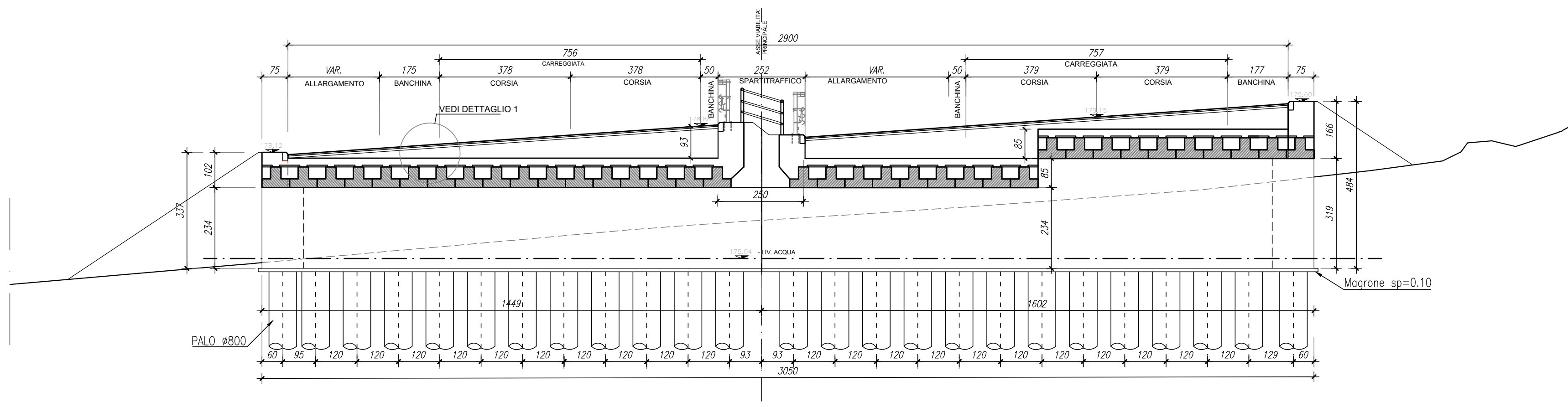

SEZIONE LONGITUDINALE A-A Scale 1:100

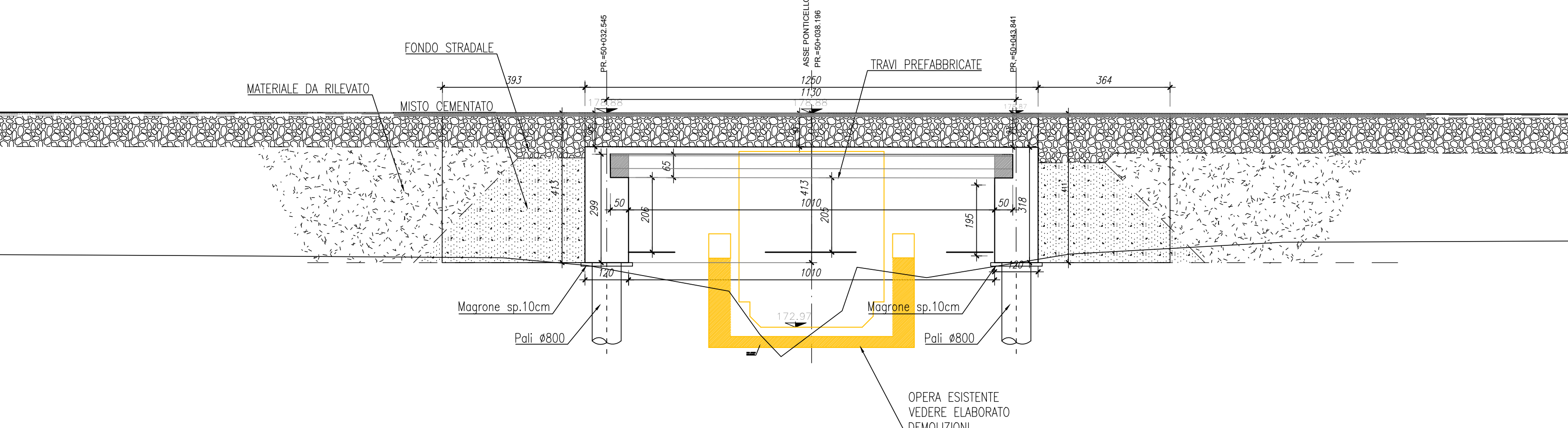

SEZIONE TRASVERSALE C-C Scale 1:100

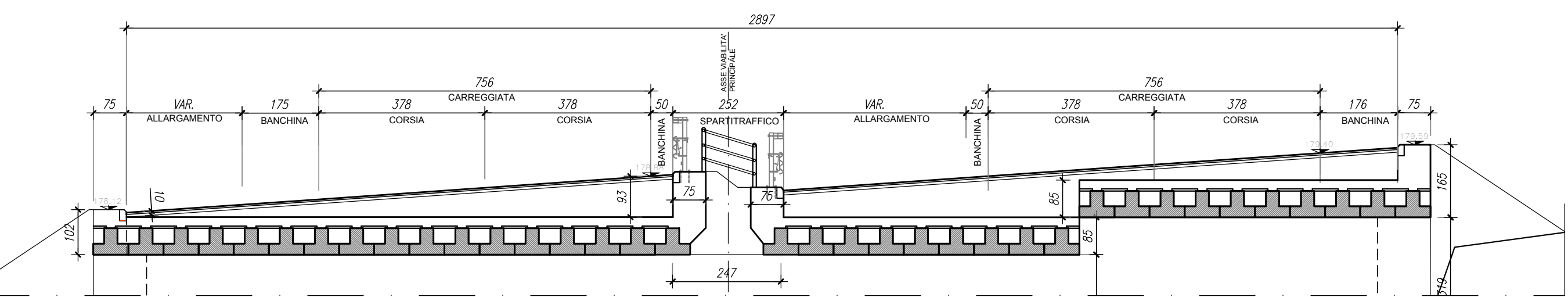

CARPENTERIA TRAVI PREFABBRICATE Scale 1:50

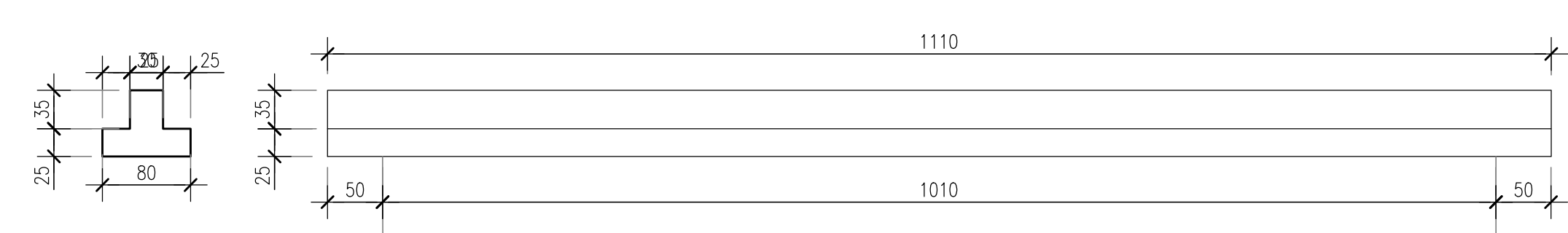

SEZIONE TRASVERSALE D-D Scale 1:100

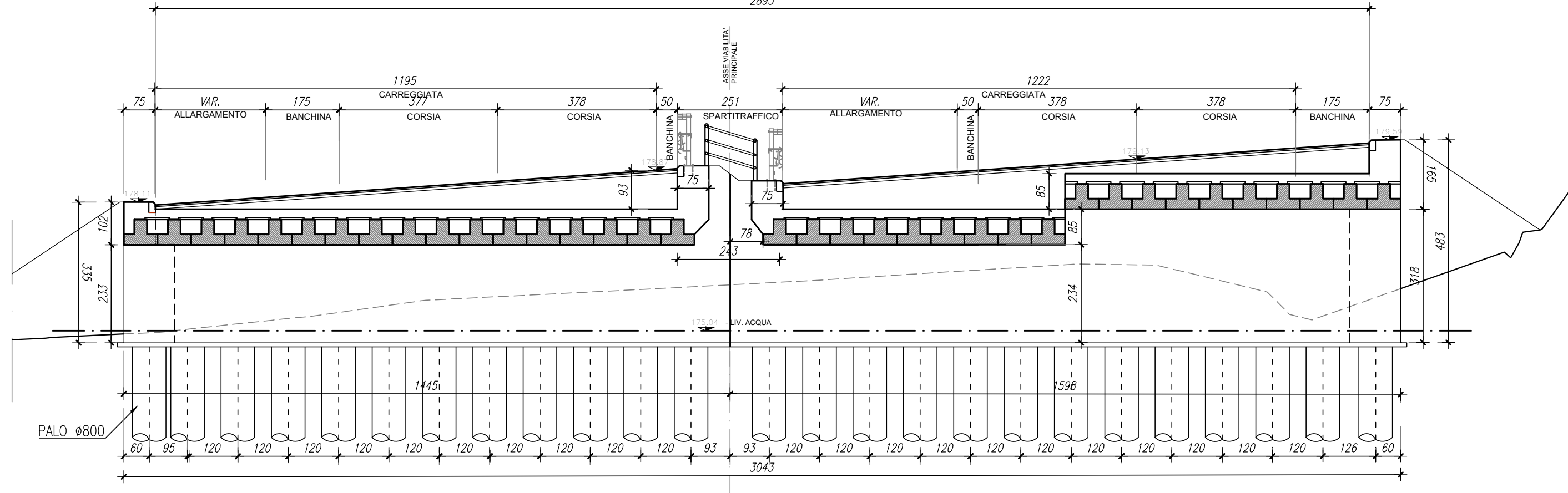

PROSPETTO E-E Scale 1:100

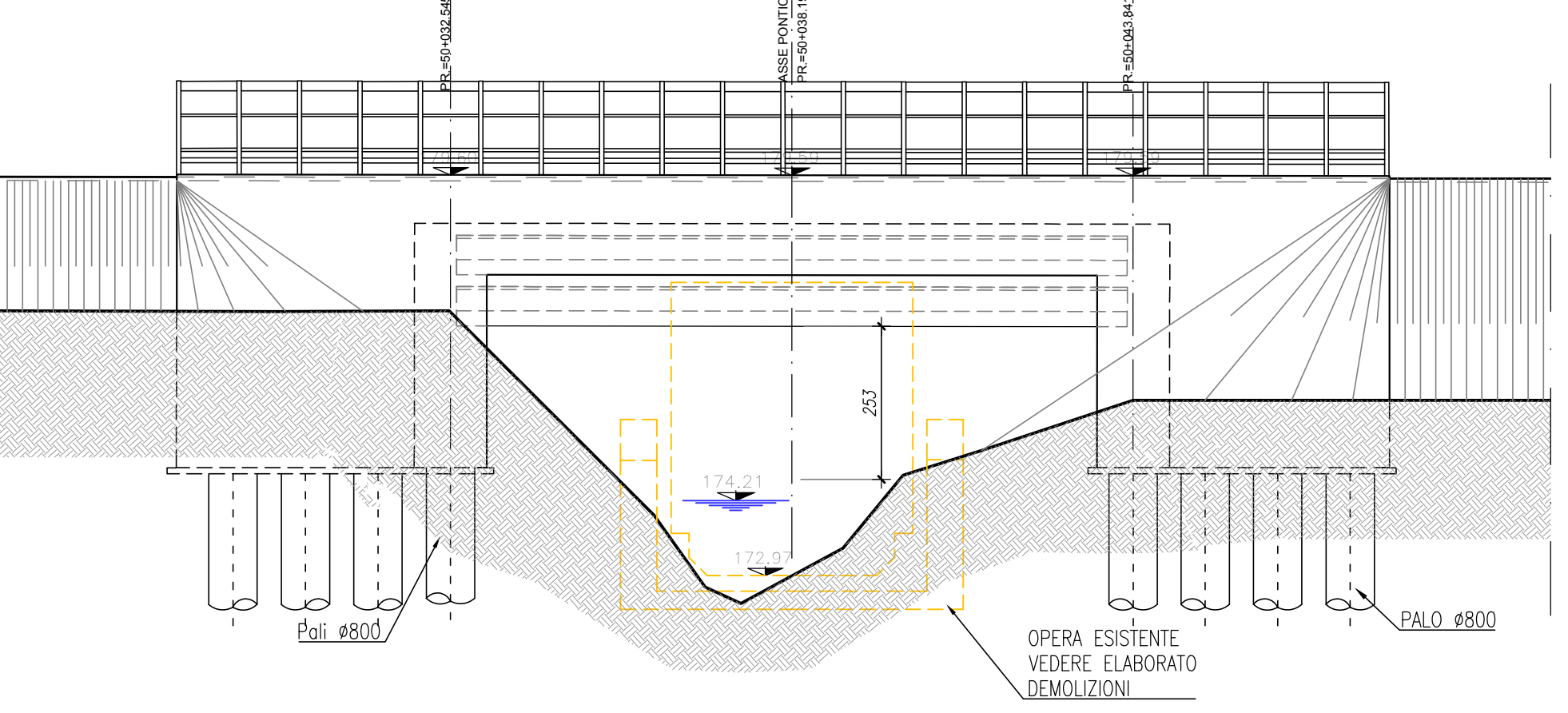

PROSPETTO F-F Scale 1:100

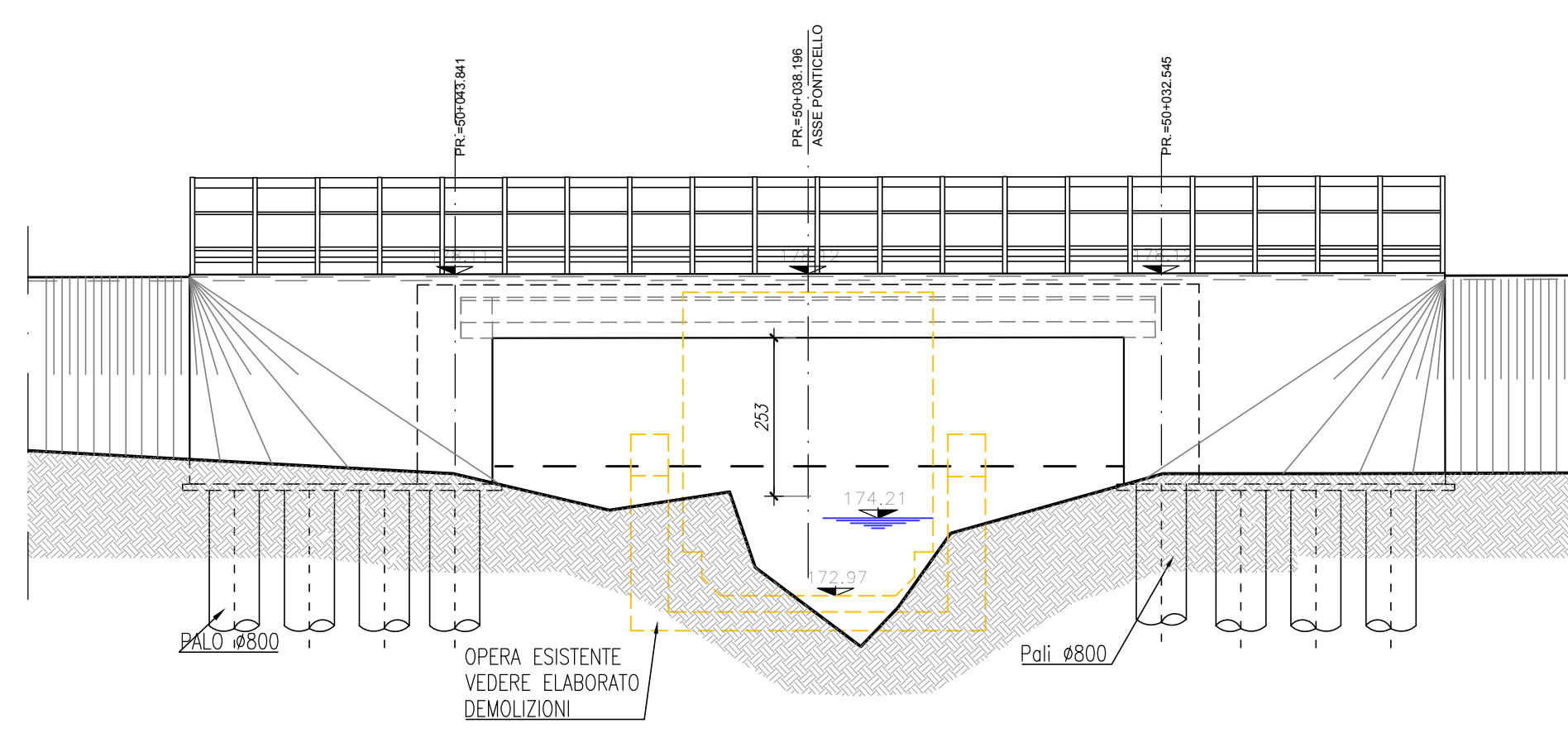

KEYPLAN

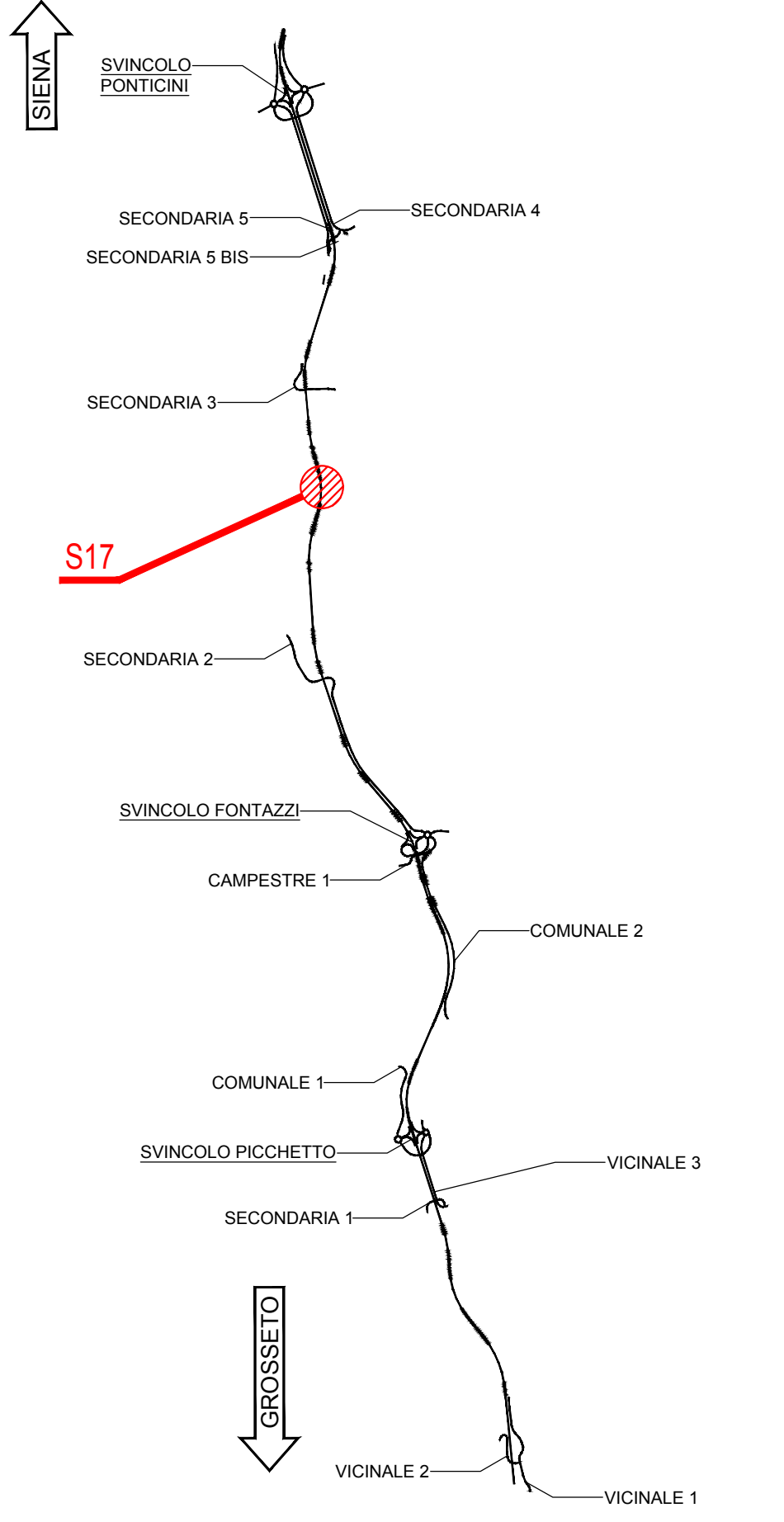

NOTE GENERALI  
 - TUTTE LE MISURE SONO ESPRESSE IN CENTIMETRI, SALVO OVE DIVERSAMENTE INDICATO  
 - PER LE CARATTERISTICHE DEI MATERIALI FARE RIFERIMENTO ALL'ELABORATO T00-O100-STR-S01  
 - PER LE INALVEAZIONI E I RECAPITI FARE RIFERIMENTO ALLE PLANIMETRIE IDRAULICHE

**Sanas**  
 GRUPPO FS ITALIANE  
 Direzione Progettazione e Realizzazione Lavori

**ITINERARIO INTERNAZIONALE E78**  
**S.G.C. GROSSETO - FANO**  
 ADEGUAMENTO A 4 CORSIE  
 NEL TRATTO GROSSETO - SIENA (S.S. 223 "DI PAGANICO")  
 DAL KM 41+600 AL KM 53+400 - LOTTO 9

PROGETTO ESECUTIVO cod. FI15

IL RESPONSABILE DELL'INTEGRAZIONE DELLE PRESTAZIONI SPECIALIZZATE: Dir. Ing. Fabio Scriveri Ordine degli Ingegneri della Prov. di Perugia n° A351		IL GRUPPO DI PROGETTAZIONE: MANDATARIO: Sintagma, S.G.C. Grosseto - Fano, ICARIA	
IL PROGETTISTA: Dir. Ing. Federico Duranti Dir. Ing. F. Duranti Dir. Ing. E. Duranti Dir. Ing. G. Duranti Dir. Ing. L. Duranti Dir. Ing. F. Duranti Dir. Ing. F. Duranti		IL GEOLOGO: Dir. Geol. Giorgio Compagnini Ordine dei Geologi della Regione Umbria n° 238	
IL COORDINATORE PER LA SICUREZZA IN FASE DI PROGETTAZIONE: Dir. Ing. Filippo Fiambranco Ordine degli Ingegneri della Prov. di Perugia n° A351		IL COORDINATORE PER LA SICUREZZA IN FASE DI PROGETTAZIONE: Dir. Ing. Filippo Fiambranco Ordine degli Ingegneri della Prov. di Perugia n° A351	
PROTOCOLLO	DATA		

OPERE DI ATTRAVERSAMENTO IDRAULICO  
 PONTICELLO S17 - Attraversamento S17  
 Pianta profilo e sezioni

PROGETTO	UN. PROJ.	N. PROJ.	REVISIONE	SCALA:
LOF115	E	1901	A	1:100/1:50
REV.	DESCRIZIONE	DATA	REDAITTO	VERIFICATO
A	Emissione	26/02/2009	F. Duranti	F. Duranti