

**KEYPLAN**

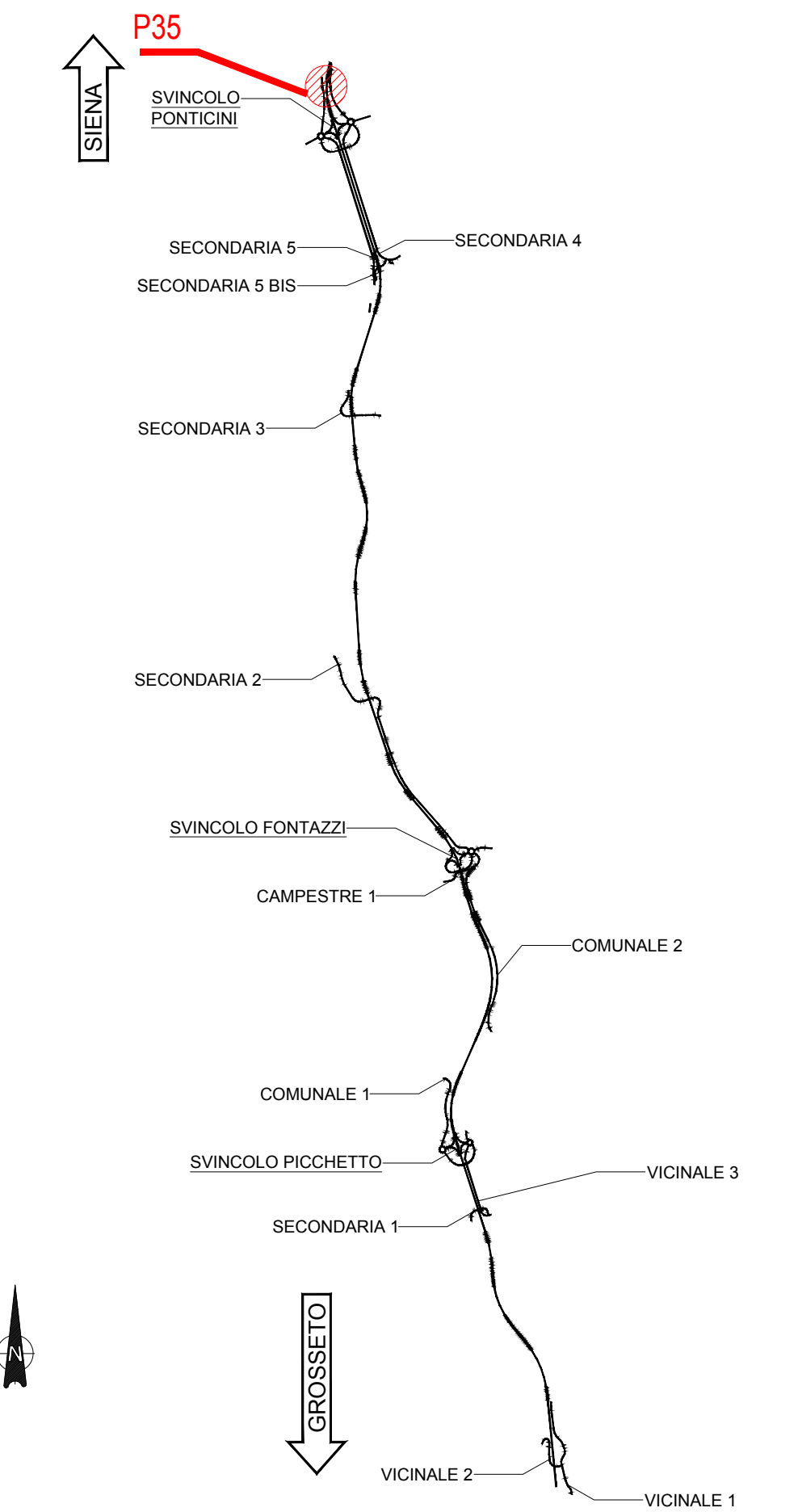

PUNTI	X	Y
P01	684844.9249	4788119.5499
P02	684844.8762	4788117.5505
P03	684766.4923	4788107.5824
P04	684765.5314	4788109.3364

TOMBINO P35 - 53+653.31  
Scala: 1:50



**SEZIONE LONGITUDINALE A-A**  
Scala: 1:50

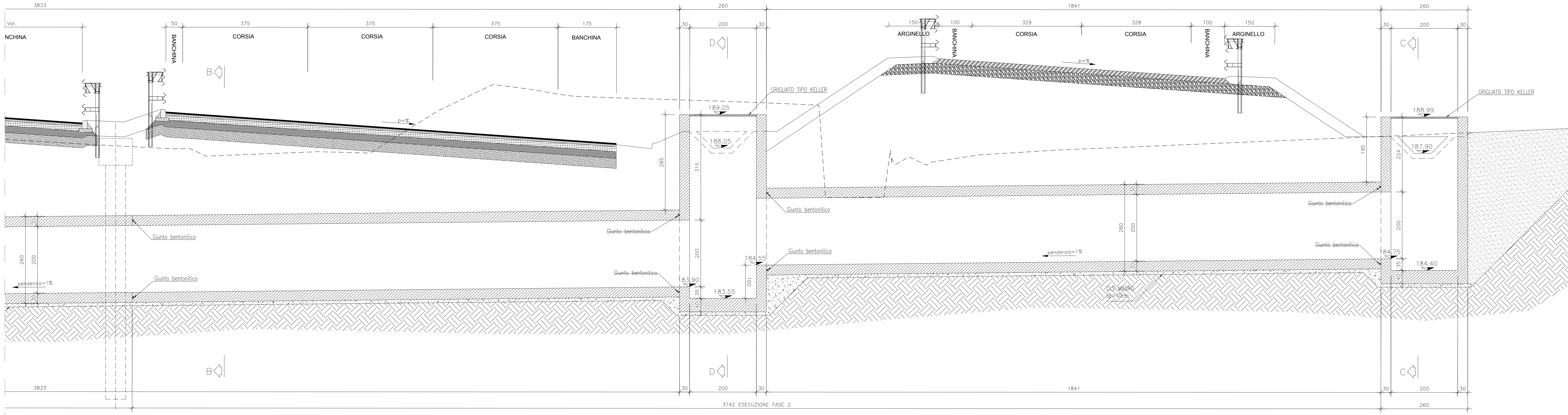

**SEZIONE F-F**  
Scala: 1:50

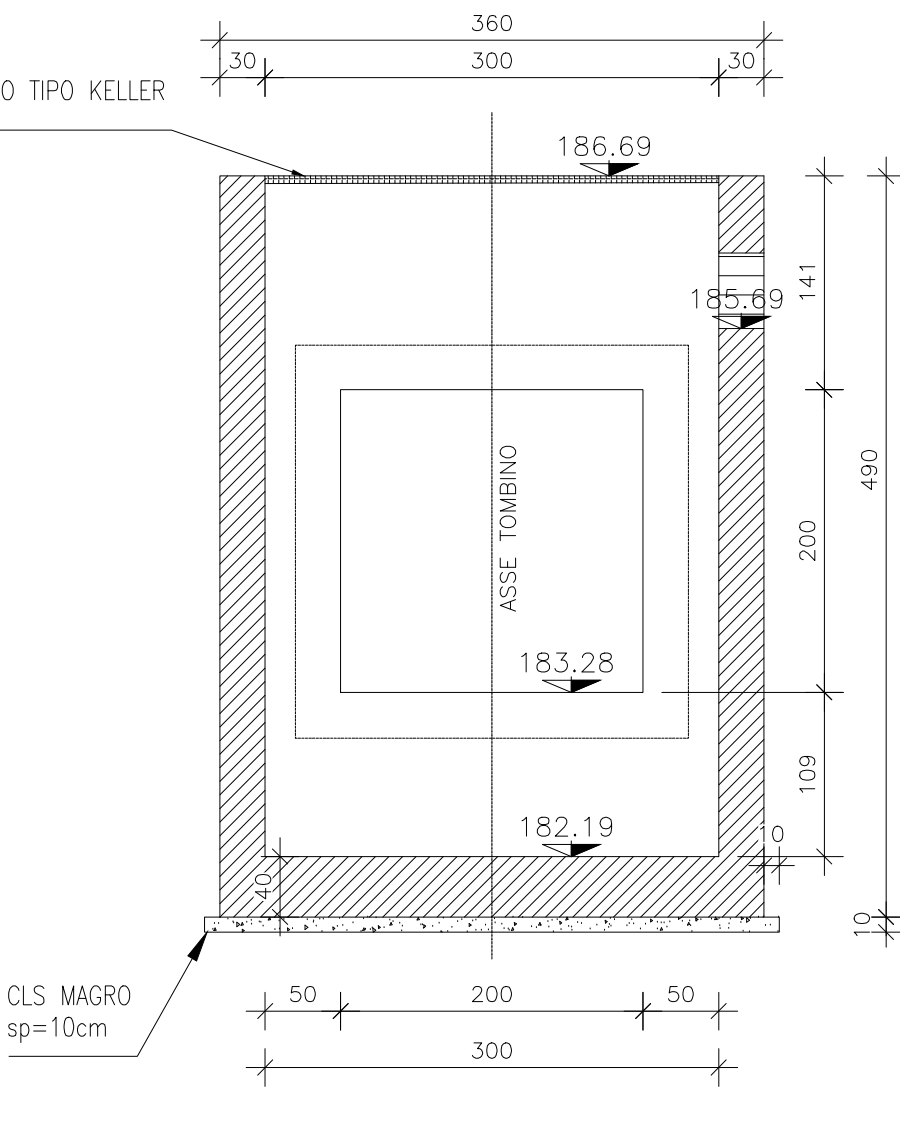

**SEZIONE E-E**  
Scala: 1:50

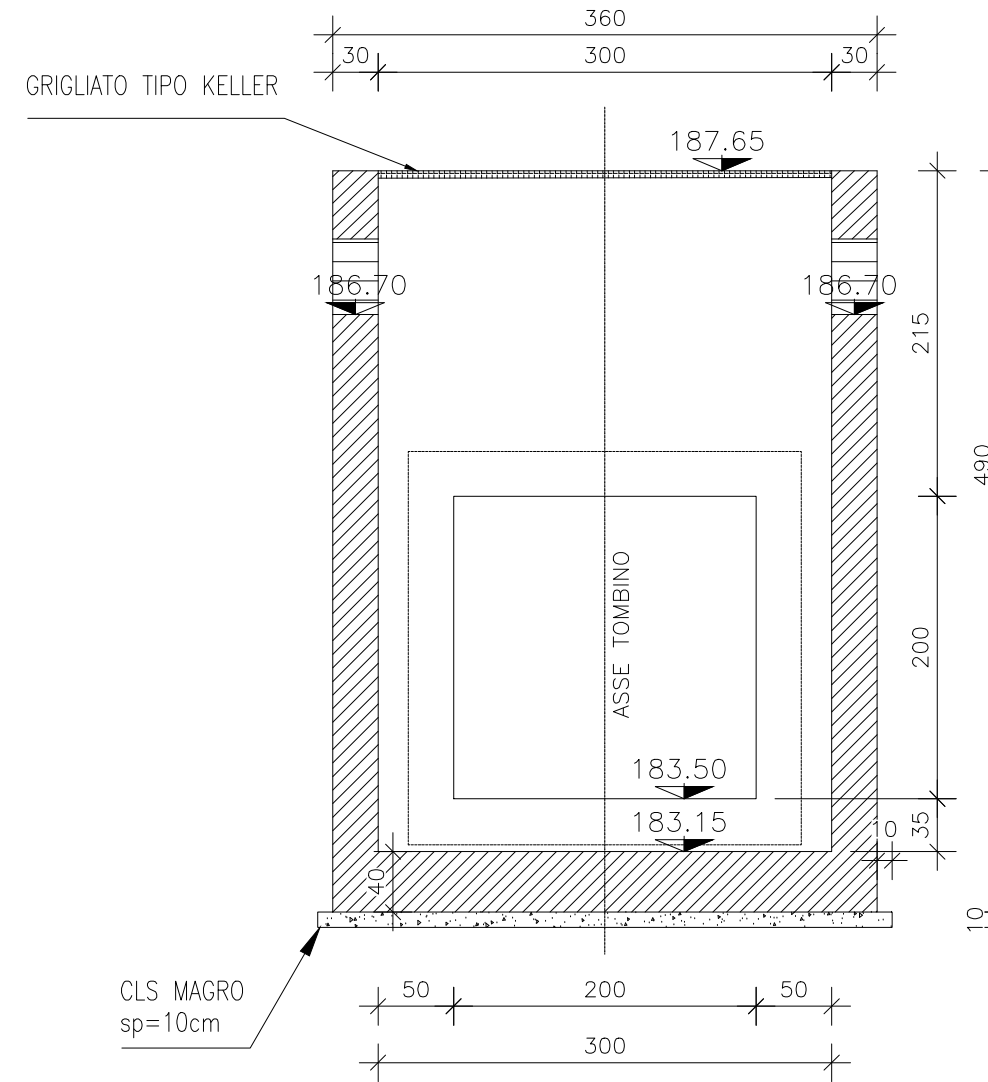

**SEZIONE D-D**  
Scala: 1:50

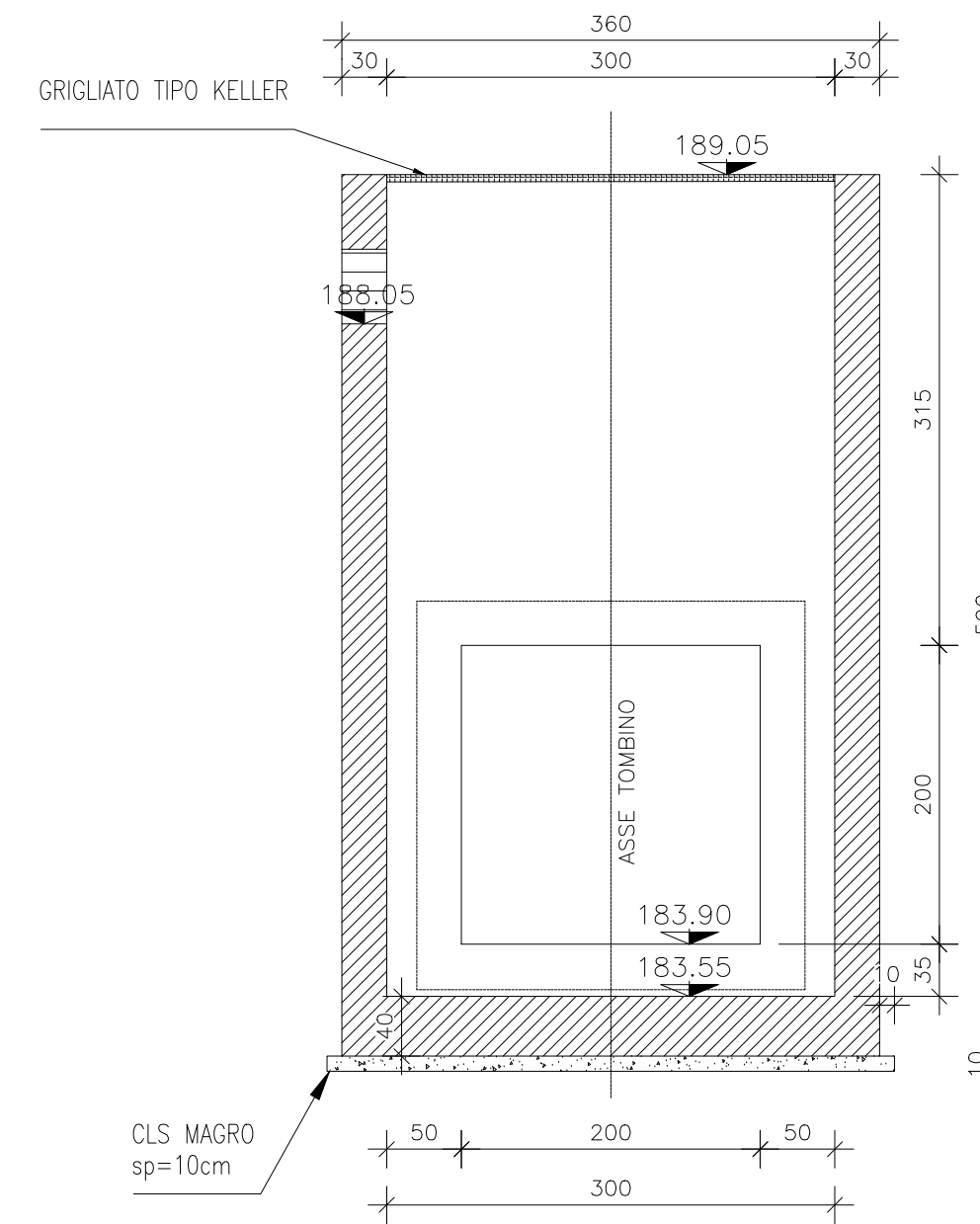

**SEZIONE C-C**  
Scala: 1:50

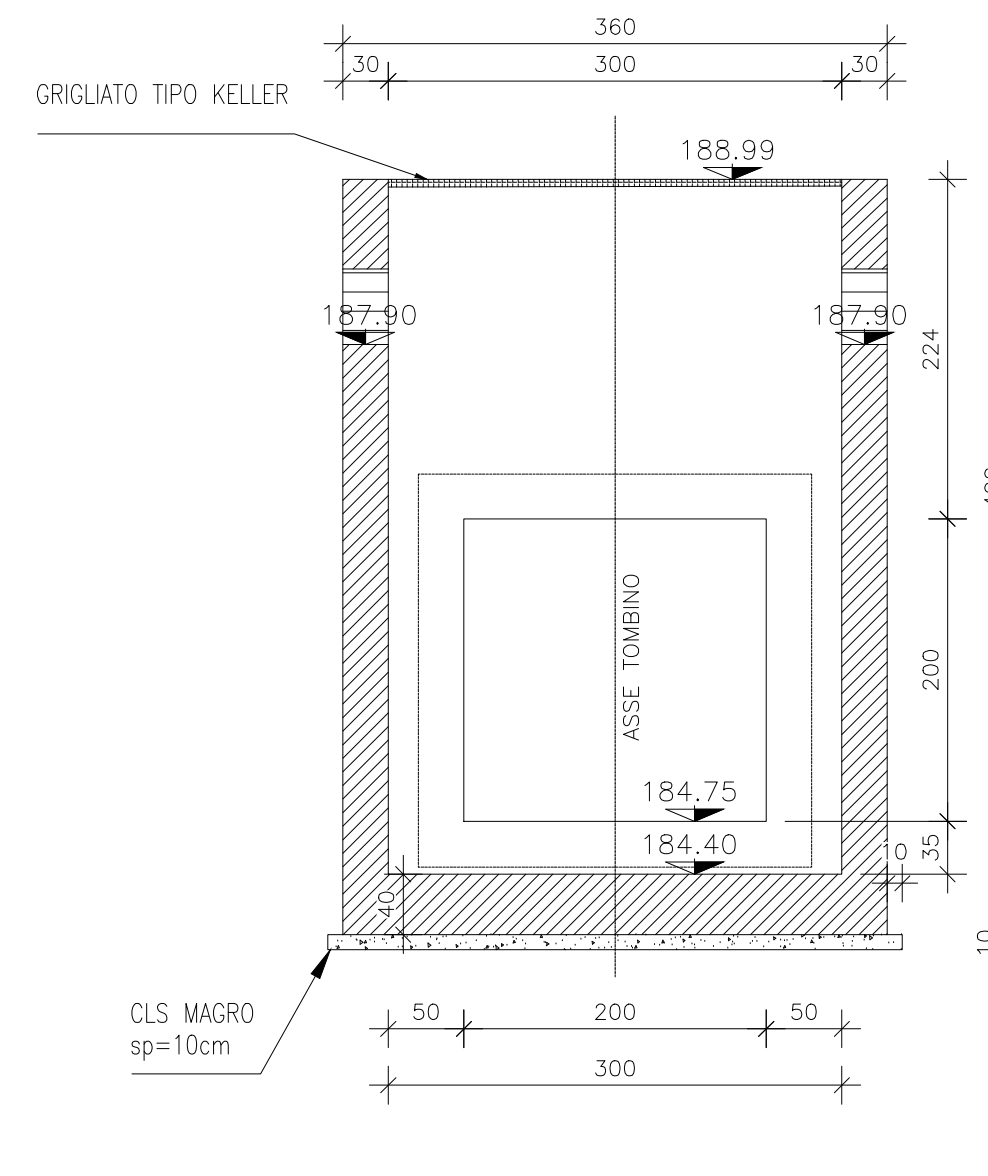

**SEZIONE B-B**  
Scala: 1:50

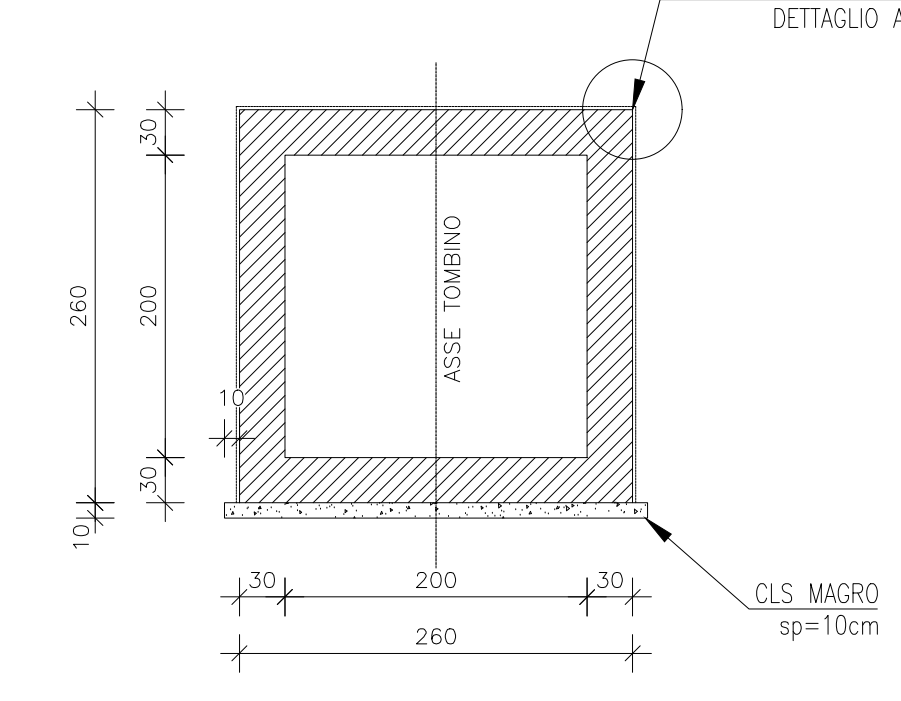

**NOTE GENERALI**

- TUTTE LE MISURE SONO ESPRESSE IN CENTIMETRI, SALVO OVE DIVERSAMENTE INDICATO
- PER LE CARATTERISTICHE DEI MATERIALI FARE RIFERIMENTO ALL'ELABORATO T00-0100-STR-SC01
- PER LE INALVEAZIONI E I RECAPITI FARE RIFERIMENTO ALLE PLANIMETRIE IDRAULICHE



**Direzione Progettazione e Realizzazione Lavori**

**ITINERARIO INTERNAZIONALE E78**  
**S.G.C. GROSSETO - FANO**  
ADEGUAMENTO A 4 CORSIE  
NEL TRATTO GROSSETO - SIENA (S.S. 223 "DI PAGANICO")  
DAL KM 41+600 AL KM 53+400 - LOTTO 9

**PROGETTO ESECUTIVO** COD. F115

**PROGETTAZIONE:** ATI SINTAGMA - GDG - ICARIA

IL RESPONSABILE DELL'INTEGRAZIONE DELLE PRESTAZIONI SPECIALISTICHE: **Sintagma** **ICARIA**  
Dot. Ing. Nando Grassini Dot. Ing. Nando Grassini Dot. Ing. Nando Grassini Dot. Ing. Nando Grassini  
Ordine degli Ingegneri della Prov. di Perugia n° A351 Ordine degli Ingegneri della Prov. di Perugia n° A351 Ordine degli Ingegneri della Prov. di Perugia n° A351 Ordine degli Ingegneri della Prov. di Perugia n° A351

**IL PROGETTISTA:** **ICARIA**  
Dot. Ing. Federico Duranti Dot. Ing. N. Grassini Dot. Ing. S. Caraccioli Dot. Ing. V. Rotondi  
Ordine degli Ingegneri della Prov. di Terni n° A844 Ordine degli Ingegneri della Prov. di Terni n° A844 Ordine degli Ingegneri della Prov. di Terni n° A844 Ordine degli Ingegneri della Prov. di Terni n° A844

**IL COORDINATORE PER LA SICUREZZA IN FASE DI PROGETTAZIONE:** **ICARIA**  
Dot. Ing. Filippo Ambrosio Dot. Ing. S. Caraccioli Dot. Ing. S. Caraccioli Dot. Ing. S. Caraccioli  
Ordine degli Ingegneri della Regione Umbria n°108 Ordine degli Ingegneri della Regione Umbria n°108 Ordine degli Ingegneri della Regione Umbria n°108 Ordine degli Ingegneri della Regione Umbria n°108

**IL COORDINATORE PER LA SICUREZZA IN FASE DI PROGETTAZIONE:** **ICARIA**  
Dot. Ing. Filippo Ambrosio Dot. Ing. S. Caraccioli Dot. Ing. S. Caraccioli Dot. Ing. S. Caraccioli  
Ordine degli Ingegneri della Prov. di Perugia n° A351 Ordine degli Ingegneri della Prov. di Perugia n° A351 Ordine degli Ingegneri della Prov. di Perugia n° A351 Ordine degli Ingegneri della Prov. di Perugia n° A351

PROTOCOLLO \_\_\_\_\_ DATA \_\_\_\_\_

**OPERE DI ATTRAVERSAMENTO IDRAULICO**  
**TOMBINO P35**  
Pianta profilo e sezioni

PROGETTO	LV. MOD.	N. MOD.	NOI. FILE	REVISIONE	SCALA:
L0F115	E	1901	T00TM35STRDIO2	A	1:100/1:50

REV.	DESCRIZIONE	DATA	REDATTO	VERIFICATO	APPROVATO
A	Emissione	26/10/2020	M. Gao	E. Bertolotti	N. Grassini