

COMMITTENTE:



DIREZIONE LAVORI:



APPALTATORE:
CONSORZIO:



SOCI:



PROGETTAZIONE:
MANDATARIA:



MANDANTI:



PROGETTO ESECUTIVO

**ITINERARIO NAPOLI - BARI
RADDOPPIO TRATTA APICE - ORSARA
I LOTTO FUNZIONALE APICE - HIRPINIA
VIADOTTI**

VI03 - VIADOTTO UFITA ROCCHETTA DA KM 9+637 A KM 10+052

Pile P3, P4: Relazione di calcolo strutture in elevazione

APPALTATORE	DIRETTORE DELLA PROGETTAZIONE	PROGETTISTA
Consorzio HIRPINIA AV Il Direttore Tecnico Ing. Vincenzo Moriello 10/06/2020	Il Responsabile integrazione fra le varie prestazioni specialistiche Ing. G. Cassani	 Ing. P. Galvanin

COMMESSA	LOTTO	FASE	ENTE	TIPO DOC.	OPERA/DISCIPLINA	PROGR.	REV.	SCALA:
IF28	01	E	ZZ	CL	VI0305	003	B	-

Rev.	Descrizione	Redatto	Data	Verificato	Data	Approvato	Data	Autorizzato Data
A	Emissione per consegna	G. Pallavicini	21/02/2020	L. Zanelotti	21/02/2020	M. Vernaleone	21/02/2020	Ing. P. Galvanin
B	Emissione per consegna	G. Pallavicini	10/06/2020	L. Zanelotti	10/06/2020	M. Vernaleone	10/06/2020	
								10/06/2020

File: IF2801EZZCLVI0305003B

n. Elab.: -







APPALTATORE: Consorzio Soci HIRPINIA AV SALINI IMPREGILO S.P.A. ASTALDI S.P.A.	ITINERARIO NAPOLI – BARI					
PROGETTAZIONE: Mandataria Mandanti ROCKSOIL S.P.A. NET ENGINEERING S.P.A. ALPINA S.P.A.	RADDOPPIO TRATTA APICE – ORSARA I LOTTO FUNZIONALE APICE – HIRPINIA					
PROGETTO ESECUTIVO Pile P3, P4: Relazione di calcolo strutture in elevazione	COMMESSA IF28	LOTTO 01	CODIFICA E ZZ CL	DOCUMENTO VI0305 003	REV. B	FOGLIO 2 di 204

Indice

1	PREMESSA	4
2	NORMATIVA E DOCUMENTI DI RIFERIMENTO.....	5
2.1	NORMATIVE	5
2.2	ELABORATI DI RIFERIMENTO	6
3	MATERIALI.....	7
3.1	CALCESTRUZZO PER FUSTO PILA E PULVINO	7
3.2	ACCIAIO PER BARRE DI ARMATURA	8
4	CARATTERIZZAZIONE GEOTECNICA ED ASPETTI IDRAULICI.....	8
4.1	CARATTERIZZAZIONE GEOTECNICA	8
4.2	ASPETTI IDRAULICI	8
5	DESCRIZIONE DELLA STRUTTURA	9
6	ANALISI DEI CARICHI	12
6.1	PERMANENTI STRUTTURALI (G1).....	12
6.1.1	PESO PROPRIO IMPALCATI.....	12
6.1.2	PESO PROPRIO PILA	14
6.2	PERMANENTI NON STRUTTURALI (G2).....	15
6.2.1	BALLAST	15
6.2.2	PERMANENTI NON STRUTTURALI GENERICI (G22)	16
6.3	VALIDAZIONE ANALISI DEI CARICHI	19
6.4	CARICHI DA TRAFFICO	23
6.4.1	CARICHI VERTICALI DA TRAFFICO (Q1)	32
6.4.2	AZIONI DI AVVIAMENTO E FRENATURA (Q2)	46
6.4.3	FORZA CENTRIFUGA (Q3)	61
6.4.4	SERPEGGIO (Q4)	76
6.5	CARICHI VARIABILI (Q5).....	83
6.6	AZIONI INDIRETTE (Q6)	90
6.6.1	RESISTENZE PARASSITE NEI VINCOLI (Q61).....	91
6.7	EFFETTI D'INTERAZIONE (Q7).....	92
6.7.1	APPLICABILITÀ DELL'ALLEGATO 3.....	92
6.7.2	VARIAZIONI TERMICHE DELL'IMPALCATO (Q71)	92
6.7.3	AZIONI DI FRENATURA E AVVIAMENTO	94
6.7.4	INFLESSIONE DELL'IMPALCATO DOVUTA AI CARICHI VERTICALI DA TRAFFICO	94
6.8	AZIONI SISMICHE (E)	95

APPALTATORE: Consorzio  Soci  	ITINERARIO NAPOLI – BARI RADDOPPIO TRATTA APICE – ORSARA I LOTTO FUNZIONALE APICE – HIRPINIA					
PROGETTAZIONE: Mandataria  Mandanti  						
PROGETTO ESECUTIVO Pile P3, P4: Relazione di calcolo strutture in elevazione	COMMESSA IF28	LOTTO 01	CODIFICA E ZZ CL	DOCUMENTO VI0305 003	REV. B	FOGLIO 3 di 204

6.8.1	SPETTRI DI PROGETTO ALLO SLV	96
7	COMBINAZIONI DI CARICO	100
8	MODELLO DI CALCOLO	102
8.1	DESCRIZIONE DEL MODELLO DI CALCOLO	102
8.2	CARICHI ELEMENTARI	104
8.2.1	RIEPILOGO DEGLI SCARICHI DALL'IMPALCATO	104
8.2.2	MASSE SISMICHE E SPETTRI DI RISPOSTA	107
8.3	RISULTATI DEL MODELLO DI CALCOLO	109
8.3.1	SOLLECITAZIONI SUGLI ELEMENTI	110
9	VERIFICHE	115
9.1	SEZIONE 1- SEZIONE DI INCASTRO.....	115
9.1.1	VERIFICA SLU-STR, N=COST.....	117
9.1.2	VERIFICA SLU-STR, M/N=COST.....	118
9.1.3	VERIFICA SLU-SISMA, N=COST	119
9.1.4	VERIFICA SLU-SISMA, M/N=COST	120
9.1.5	VERIFICA A TAGLIO.....	121
9.2	SEZIONE 2- SEZIONE A H=16.2M.....	124
9.2.1	VERIFICA SLU-STR, N=COST.....	128
9.2.2	VERIFICA SLU-STR, M/N=COST.....	129
9.2.3	VERIFICA SLU-SISMA, N=COST	130
9.2.4	VERIFICA SLU-SISMA, M/N=COST	131
9.2.5	VERIFICA A TAGLIO.....	132
9.2.6	VERIFICA SLE-RARA.....	138
9.2.7	VERIFICA SLE-QP.....	139
9.3	VERIFICA DEGLI SPOSTAMENTI.....	140
9.4	EFFETTI DI TERMICA E RITIRO DIFFERENZIALE TRA PILA E PLATEA DI FONDAZIONE	141
10	ALLEGATI	146
10.1	OUTPUT RC-SEC, SEZIONE DI CALCOLO BASE.....	146
10.2	OUTPUT RC-SEC, SEZIONE DI CALCOLO H=16.2 M	151
10.3	COMBINAZIONI SLU	156
10.4	COMBINAZIONI SLV	170
10.5	COMBINAZIONI SLE-RARA	183

APPALTATORE: Consorzio  Soci  	ITINERARIO NAPOLI – BARI RADDOPPIO TRATTA APICE – ORSARA I LOTTO FUNZIONALE APICE – HIRPINIA																	
PROGETTAZIONE: Mandataria  Mandanti  							<table border="1" style="width: 100%; border-collapse: collapse;"> <tr> <td style="width: 16.6%;">COMMESSA</td> <td style="width: 16.6%;">LOTTO</td> <td style="width: 16.6%;">CODIFICA</td> <td style="width: 16.6%;">DOCUMENTO</td> <td style="width: 16.6%;">REV.</td> <td style="width: 16.6%;">FOGLIO</td> </tr> <tr> <td>IF28</td> <td>01</td> <td>E ZZ CL</td> <td>VI0305 003</td> <td>B</td> <td>4 di 204</td> </tr> </table>						COMMESSA	LOTTO	CODIFICA	DOCUMENTO	REV.	FOGLIO
COMMESSA	LOTTO	CODIFICA	DOCUMENTO	REV.	FOGLIO													
IF28	01	E ZZ CL	VI0305 003	B	4 di 204													

1 PREMESSA

Nell'ambito dell'Itinerario Napoli-Bari si inserisce il Raddoppio della Tratta Apice-Orsara - I° Lotto Funzionale Apice-Hirpinia oggetto di progettazione definitiva.

Oggetto della presente relazione è il dimensionamento degli elementi in elevazione costituenti la Pila P03 del Viadotto Ufita Rocchetta - VI03, il calcolo si ritiene valido anche per la pila P04 del medesimo viadotto in quanto caratterizzato da geometria analoga.

Nel seguito si procede al calcolo dello stato di sollecitazione ed alle verifiche dei vari elementi costituenti la pila, nei confronti degli Stati Limite Ultimi strutturali di presso-flessione e taglio e gli Stati limite di Esercizio di fessurazione e tensionale.

APPALTATORE: Consorzio  Soci  	ITINERARIO NAPOLI – BARI RADDOPPIO TRATTA APICE – ORSARA I LOTTO FUNZIONALE APICE – HIRPINIA																	
PROGETTAZIONE: Mandataria  Mandanti  							<table border="1" style="width: 100%; border-collapse: collapse;"> <tr> <td style="text-align: center;">COMMESSA</td> <td style="text-align: center;">LOTTO</td> <td style="text-align: center;">CODIFICA</td> <td style="text-align: center;">DOCUMENTO</td> <td style="text-align: center;">REV.</td> <td style="text-align: center;">FOGLIO</td> </tr> <tr> <td style="text-align: center;">IF28</td> <td style="text-align: center;">01</td> <td style="text-align: center;">E ZZ CL</td> <td style="text-align: center;">VI0305 003</td> <td style="text-align: center;">B</td> <td style="text-align: center;">5 di 204</td> </tr> </table>						COMMESSA	LOTTO	CODIFICA	DOCUMENTO	REV.	FOGLIO
COMMESSA	LOTTO	CODIFICA	DOCUMENTO	REV.	FOGLIO													
IF28	01	E ZZ CL	VI0305 003	B	5 di 204													

2 **NORMATIVA E DOCUMENTI DI RIFERIMENTO**

2.1 **NORMATIVE**







Sono state prese a riferimento le seguenti Normative nazionali ed internazionali vigenti alla data di redazione del presente documento:

- [1] *Ministero delle Infrastrutture, DM 14 gennaio 2008, «Approvazione delle nuove norme tecniche per le costruzioni»*
- [2] *Ministero delle Infrastrutture e Trasporti, Circolare 2 febbraio 2009, n. 617 C.S.LL.PP., «Istruzioni per l'applicazione delle Nuove norme tecniche per le costruzioni di cui al decreto ministeriale 14 gennaio 2008»*
- [3] *Istruzione RFI DTC SI PS MA IFS 001 A - Manuale di Progettazione delle Opere Civili - Parte II – Sezione 2 - Ponti e Strutture*
- [4] *Istruzione RFI DTC SI CS MA IFS 001 A - Manuale di Progettazione delle Opere Civili - Parte II – Sezione 3 - Corpo Stradale*
- [5] *Regolamento (UE) N.1299/2014 della Commissione del 18 Novembre 2014 relativo alle specifiche tecniche di interoperabilità per il sottosistema “infrastruttura” del sistema ferroviario dell'Unione europea*

<p>APPALTATORE:</p> <p>Consortio <u>HirpiniaAV</u></p> <p>Soci <u>salini impregilo</u></p> <p><u>ASTALDI</u></p>	<p align="center">ITINERARIO NAPOLI – BARI</p> <p align="center">RADDOPPIO TRATTA APICE – ORSARA</p> <p align="center">I LOTTO FUNZIONALE APICE – HIRPINIA</p>																	
<p>PROGETTAZIONE:</p> <p>Mandataria <u>R&K SOIL</u></p> <p>Mandanti <u>NET ENGINEERING</u></p> <p><u>Alpina</u></p>							<table border="1"> <tr> <td>COMMESSA</td> <td>LOTTO</td> <td>CODIFICA</td> <td>DOCUMENTO</td> <td>REV.</td> <td>FOGLIO</td> </tr> <tr> <td>IF28</td> <td>01</td> <td>E ZZ CL</td> <td>V10305 003</td> <td>B</td> <td>6 di 204</td> </tr> </table>						COMMESSA	LOTTO	CODIFICA	DOCUMENTO	REV.	FOGLIO
COMMESSA	LOTTO	CODIFICA	DOCUMENTO	REV.	FOGLIO													
IF28	01	E ZZ CL	V10305 003	B	6 di 204													

2.2 ELABORATI DI RIFERIMENTO

Vengono presi a riferimento tutti gli elaborati grafici progettuali di pertinenza

APPALTATORE: Consorzio  Soci  	ITINERARIO NAPOLI – BARI RADDOPPIO TRATTA APICE – ORSARA I LOTTO FUNZIONALE APICE – HIRPINIA																	
PROGETTAZIONE: Mandataria  Mandanti  	<table border="1" style="width: 100%; border-collapse: collapse;"> <tr> <td style="width: 16.6%;">COMMESSA</td> <td style="width: 16.6%;">LOTTO</td> <td style="width: 16.6%;">CODIFICA</td> <td style="width: 16.6%;">DOCUMENTO</td> <td style="width: 16.6%;">REV.</td> <td style="width: 16.6%;">FOGLIO</td> </tr> <tr> <td>IF28</td> <td>01</td> <td>E ZZ CL</td> <td>V10305 003</td> <td>B</td> <td>7 di 204</td> </tr> </table>						COMMESSA	LOTTO	CODIFICA	DOCUMENTO	REV.	FOGLIO	IF28	01	E ZZ CL	V10305 003	B	7 di 204
COMMESSA	LOTTO	CODIFICA	DOCUMENTO	REV.	FOGLIO													
IF28	01	E ZZ CL	V10305 003	B	7 di 204													
PROGETTO ESECUTIVO Pile P3, P4: Relazione di calcolo strutture in elevazione																		

3 MATERIALI

3.1 CALCESTRUZZO PER FUSTO PILA E PULVINO

Classe C32/40

$R_{ck} =$	40,00 MPa	Resistenza caratteristica cubica
$f_{ck} = 0,83 R_{ck} =$	33,20 MPa	Resistenza caratteristica cilindrica
$f_{cm} = f_{ck} + 8 =$	41,20 MPa	Valore medio resistenza cilindrica
$\alpha_{cc} =$	0,85	Coeff. rid. per carichi di lunga durata
$\gamma_M =$	1,50	Coeff. parziale di sicurezza SLU
$f_{cd} = \alpha_{cc} f_{ck} / \gamma_M =$	18,81 MPa	Resistenza di progetto
$f_{ctm} = 0,3 f_{ck}^{(2/3)} =$	3,10 MPa	Resistenza media a trazione semplice
$f_{ctm} = 1,2 f_{ctm} =$	3,72 MPa	Resistenza media a trazione per flessione
$f_{ctk} = 0,7 f_{ctm} =$	2,17 MPa	Valore caratteristico resistenza a trazione (frattile 5%)
$\sigma_c = 0,55 f_{ck} =$	18,26 MPa	Tensione limite in esercizio in comb. rara (rif. §2.5.1.8.3.2.1 [3])
$\sigma_c = 0,40 f_{ck} =$	13,28 MPa	Tensione limite in esercizio in comb. quasi perm. (rif. §2.5.1.8.3.2.1 [3])
$E_{cm} = 22000 (f_{cm}/10)^{(0,3)} =$	33643,00 MPa	Modulo elastico di progetto
$\nu =$	0,20	Coefficiente di Poisson
$G_c = E_{cm} / (2(1 + \nu)) =$	14018,00 MPa	Modulo elastico tangenziale di progetto
Condizioni ambientali =		Debolmente aggressive
Classe di esposizione =	XC4	
$c =$	4,50 cm	Copri ferro minimo
$w =$	0,20 mm	Apertura massima fessure in esercizio in comb. rara rif. §2.5.1.8.3.2.4 [3])

APPALTATORE: Consorzio  Soci  	ITINERARIO NAPOLI – BARI RADDOPPIO TRATTA APICE – ORSARA I LOTTO FUNZIONALE APICE – HIRPINIA																	
PROGETTAZIONE: Mandataria  Mandanti  	<table border="1" style="width: 100%; border-collapse: collapse;"> <tr> <td style="width: 16.6%;">COMMESSA</td> <td style="width: 16.6%;">LOTTO</td> <td style="width: 16.6%;">CODIFICA</td> <td style="width: 16.6%;">DOCUMENTO</td> <td style="width: 16.6%;">REV.</td> <td style="width: 16.6%;">FOGLIO</td> </tr> <tr> <td>IF28</td> <td>01</td> <td>E ZZ CL</td> <td>V10305 003</td> <td>B</td> <td>8 di 204</td> </tr> </table>						COMMESSA	LOTTO	CODIFICA	DOCUMENTO	REV.	FOGLIO	IF28	01	E ZZ CL	V10305 003	B	8 di 204
COMMESSA	LOTTO	CODIFICA	DOCUMENTO	REV.	FOGLIO													
IF28	01	E ZZ CL	V10305 003	B	8 di 204													
PROGETTO ESECUTIVO Pile P3, P4: Relazione di calcolo strutture in elevazione																		

3.2 ACCIAIO PER BARRE DI ARMATURA

B450C

$f_{yk} \geq 450,00$ MPa		Tensione caratteristica di snervamento
$f_{tk} \geq$	540,00 MPa	Tensione caratteristica di rottura
$(f_t/f_y)_{k \geq}$	1,15	
$(f_t/f_y)_{k <}$	1,35	
$\gamma_s =$	1,15	Coefficiente parziale di sicurezza SLU
$f_{yd} = f_{yk}/\gamma_s =$	391,30 MPa	Tensione caratteristica di snervamento
$E_s =$	210000,00 MPa	Modulo elastico di progetto
$\epsilon_{yd} =$	0,20 %	Deformazione di progetto a snervamento
$\epsilon_{uk} = (A_{gt})_k$	7,50 %	Deformazione caratteristica ultima
$\sigma_s = 0,75 f_{yk} =$	337,50 MPa	Tensione in esercizio in comb. rara (rif. §2.5.1.8.3.2.1 [3])

4 CARATTERIZZAZIONE GEOTECNICA ED ASPETTI IDRAULICI

4.1 CARATTERIZZAZIONE GEOTECNICA

Per la caratterizzazione geotecnica della Tratta si fa riferimento agli elaborati specialistici di riferimento.

4.2 ASPETTI IDRAULICI

Per gli aspetti idrologici e idraulici si fa riferimento agli elaborati specialistici di riferimento.

APPALTATORE: Consorzio  Soci  	ITINERARIO NAPOLI – BARI RADDOPPIO TRATTA APICE – ORSARA I LOTTO FUNZIONALE APICE – HIRPINIA																	
PROGETTAZIONE: Mandataria  Mandanti  							<table border="1" style="width: 100%; border-collapse: collapse;"> <tr> <td style="text-align: center;">COMMESSA</td> <td style="text-align: center;">LOTTO</td> <td style="text-align: center;">CODIFICA</td> <td style="text-align: center;">DOCUMENTO</td> <td style="text-align: center;">REV.</td> <td style="text-align: center;">FOGLIO</td> </tr> <tr> <td style="text-align: center;">IF28</td> <td style="text-align: center;">01</td> <td style="text-align: center;">E ZZ CL</td> <td style="text-align: center;">VI0305 003</td> <td style="text-align: center;">B</td> <td style="text-align: center;">9 di 204</td> </tr> </table>						COMMESSA	LOTTO	CODIFICA	DOCUMENTO	REV.	FOGLIO
COMMESSA	LOTTO	CODIFICA	DOCUMENTO	REV.	FOGLIO													
IF28	01	E ZZ CL	VI0305 003	B	9 di 204													
PROGETTO ESECUTIVO Pile P3, P4: Relazione di calcolo strutture in elevazione																		

5 DESCRIZIONE DELLA STRUTTURA

Il *Viadotto Ufita Rocchetta - VI03*, a doppio binario, si estende dal km 9+632,00 al km 10+047,00 della *Tratta Apice-Orsara - 1° Lotto Funzionale Apice-Hirpinia* per uno sviluppo complessivo di 415 m in corrispondenza del *Torrente Ufita* ed è costituito da n°7 campate isostatiche di cui:

- n°2 campate (tra la spalla A e la pila P1 e la pila P6 e la spalla B) di luce $L=45,00\text{m}$ (asse pila-asse pila): l'impalcato è della tipologia a struttura mista acciaio-calcestruzzo con soletta collaborante in c.a. avente luce di calcolo $L_c=43,00\text{m}$ con una larghezza complessiva pari a 13,70m.
- n°5 campate (tra le pile P1 e P6) di luce $L=65,00\text{m}$ (asse pila-asse pila): l'impalcato è della tipologia a struttura mista acciaio-calcestruzzo con soletta collaborante in c.a. avente luce di calcolo $L_c=63,00\text{m}$ con una larghezza complessiva pari a 13,70m.

L'adozione di tutte "campate speciali" per l'attraversamento in quota della vallata interessata dal *Torrente Ufita* (in corrispondenza del *Torrente* anzidetto il piano ferro è ubicato ad oltre 40m dal piano campagna) è stata dettata, oltre che da motivazioni di carattere idraulico nel rispetto di quanto prescritto dal *DM 14 Gennaio 2008* [1] in termini di compatibilità idraulica (cfr. § 5.2.1.2 "...la luce minima tra pile contigue, misurata ortogonalmente al filone principale della corrente, non dovrà esser inferiore a 40metri..."), soprattutto dal particolare contesto geomorfologico in cui il *Viadotto* in oggetto si inserisce. In corrispondenza della campata adiacente a quella di scavalco del *Torrente Ufita*, lato Hirpinia, il *Viadotto* in oggetto viene sottoattraversato dalla *Strada Vicinale Isca di Cozza* che viene mantenuta nella sede attuale.

Le pile, in c.a., presentano tutte un fusto a sezione rettangolare cava variabile sull'altezza di dimensioni esterne, a quota estradosso pulvino, pari a 4,50m x 13,20m, con 13,20m costante su tutta l'altezza e 4,50m variabile e crescente con pendenza pari a 1/25; sono caratterizzate da raccordi circolari ed un motivo "a lesena" nella parte centrale del fusto su tutti e quattro i lati.

Per tale *Viadotto* la sezione tipo di piattaforma ferroviaria è conformata per la realizzazione, sia lato B.P. che lato B.D., di marciapiedi per *FFP*, per tutto il tratto interessato dello stesso. Discorso analogo per la restante parte del *Viadotto* interessata da marciapiedi per *Galleria Equivalente*.

Oggetto della presente relazione è il dimensionamento della **Pila P03**, sulla quale gravano **due impalcati isostatici a singola campata, di lunghezza pari entrambi a 65m**. Il fusto presenta **sezione variabile lungo l'altezza, con sezione di base 7,50 m x 13,20m e sezione di estradosso pulvino pari a 4,50m x 13,20m** ed un'altezza totale pari a 37,5m.

APPALTATORE: Consorzio HirpiniaAV Soci salini impregilo ASTALDI		ITINERARIO NAPOLI – BARI					
PROGETTAZIONE: Mandataria ROKSOIL Mandanti NET ENGINEERING Alpina		RADDOPPIO TRATTA APICE – ORSARA I LOTTO FUNZIONALE APICE – HIRPINIA					
PROGETTO ESECUTIVO Pile P3, P4: Relazione di calcolo strutture in elevazione		COMMESSA IF28	LOTTO 01	CODIFICA E ZZ CL	DOCUMENTO V10305 003	REV. B	FOGLIO 10 di 204



Figura 5.1 Sezione prospetto trasversale Pila P03



Figura 5.2 Sezione prospetto longitudinale Pila P03

APPALTATORE: Consorzio HirpiniaAV Soci salini impregilo ASTALDI		ITINERARIO NAPOLI – BARI					
PROGETTAZIONE: Mandataria ROKSOJL Mandanti NET ENGINEERING Alpina		RADDOPPIO TRATTA APICE – ORSARA I LOTTO FUNZIONALE APICE – HIRPINIA					
PROGETTO ESECUTIVO Pile P3, P4: Relazione di calcolo strutture in elevazione		COMMESSA IF28	LOTTO 01	CODIFICA E ZZ CL	DOCUMENTO VI0305 003	REV. B	FOGLIO 11 di 204

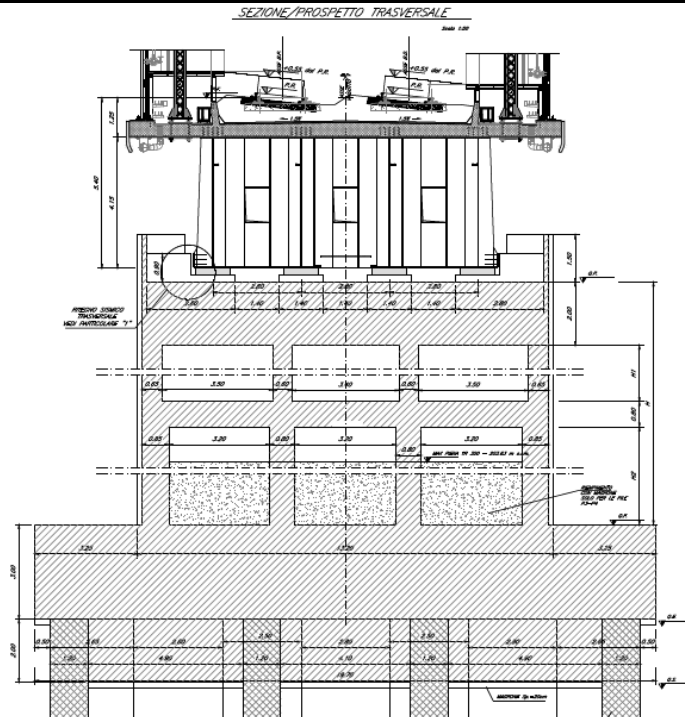

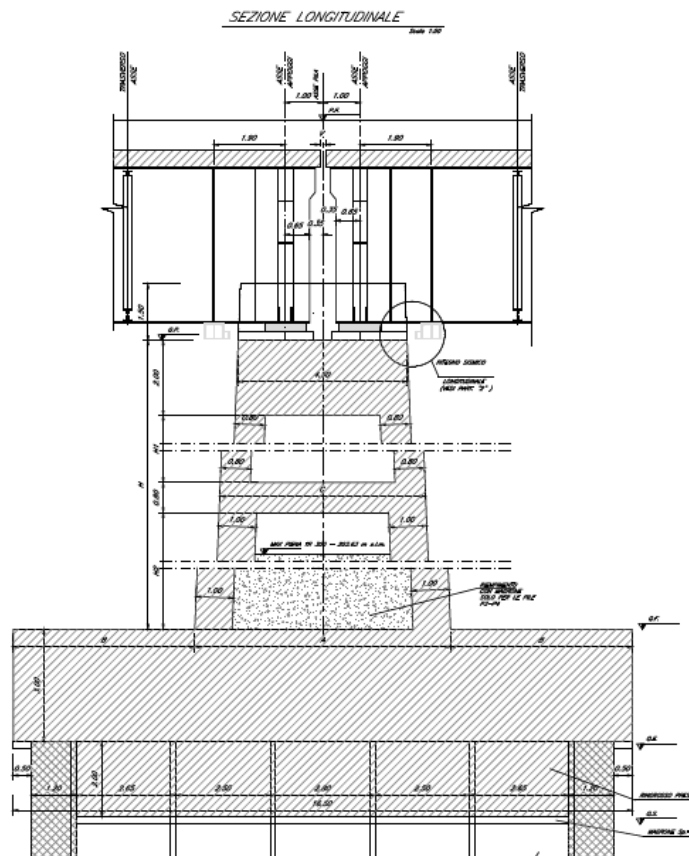

Figura 5.3 Vista globale longitudinale pila P03

APPALTATORE: Consorzio  Soci  	ITINERARIO NAPOLI – BARI RADDOPPIO TRATTA APICE – ORSARA I LOTTO FUNZIONALE APICE – HIRPINIA																
PROGETTAZIONE: Mandataria  Mandanti  	<table border="1" style="width: 100%; border-collapse: collapse;"> <tr> <td style="text-align: center;">COMMESSA</td> <td style="text-align: center;">LOTTO</td> <td style="text-align: center;">CODIFICA</td> <td style="text-align: center;">DOCUMENTO</td> <td style="text-align: center;">REV.</td> <td style="text-align: center;">FOGLIO</td> </tr> <tr> <td style="text-align: center;">IF28</td> <td style="text-align: center;">01</td> <td style="text-align: center;">E ZZ CL</td> <td style="text-align: center;">V10305 003</td> <td style="text-align: center;">B</td> <td style="text-align: center;">12 di 204</td> </tr> </table>					COMMESSA	LOTTO	CODIFICA	DOCUMENTO	REV.	FOGLIO	IF28	01	E ZZ CL	V10305 003	B	12 di 204
COMMESSA	LOTTO	CODIFICA	DOCUMENTO	REV.	FOGLIO												
IF28	01	E ZZ CL	V10305 003	B	12 di 204												
PROGETTO ESECUTIVO Pile P3, P4: Relazione di calcolo strutture in elevazione																	

6 ANALISI DEI CARICHI

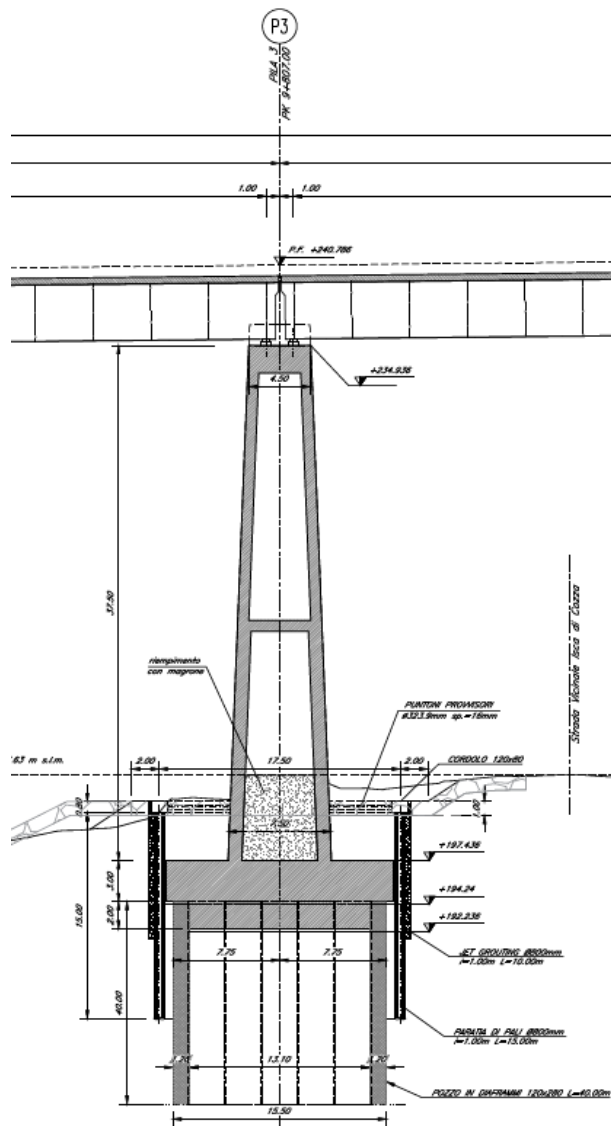
Di seguito si riporta l'analisi dei carichi agenti sulla pila e derivanti dagli impalcati afferenti. Le azioni e le reazioni riportate sono riferite al seguente sistema di riferimento:

asse 1 o asse X : asse longitudinale;

asse 2 o asse Y : asse trasversale;

asse 3 o asse Z : asse verticale.

Le analisi dei carichi sono eseguite con riferimento alle campate tipologiche in c.a.p., o in struttura mista acciaio-calcestruzzo, qualora afferenti alla pila in esame, in modo da semplificare le analisi strutturali mediante modello di calcolo FEM.

Si è controllato che le approssimazioni introdotte nel calcolo facendo riferimento alle campate tipologiche siano comunque trascurabili ai fini della determinazione dei carichi sulle sottostrutture, come dimostrato nel successivo paragrafo.

6.1 PERMANENTI STRUTTURALI (G1)

6.1.1 Peso proprio impalcati

Gli impalcati a singola campata isostatica, presentano una luce pari a 65 m in asse ai giunti (63 m asse appoggi).

Ogni impalcato è costituito da un bicassone torsiorigido a due anime irrigidito internamente da diaframmi reticolari. I cassoni sono vincolati reciprocamente tramite traversi reticolari composti con profili commerciali ad L e piastre di nodo bullonate. La sezione trasversale è formata da una soletta di calcestruzzo resa collaborante tramite connessione con pioli Nelson con le sottostanti travi in acciaio. Le travi, in composizione saldata, sono ottenute dalla giunzione di tre conci. Ciascun cassone comprende, inoltre, una controventatura superiore di torsione necessaria in fase di montaggio, alla quale si sostituisce, in esercizio, la soletta in c.a 38 cm circa ad un massimo di 47 cm circa, incluso lo spessore delle lastre predalles prefabbricate. L'impalcato, nel suo complesso, si comporta come una coppia di cassoni connessi tra loro dalla soletta, da trasversi reticolari interni e da robusti trasversi di estremità posti in corrispondenza degli appoggi

I carichi afferenti al peso proprio degli impalcati sono calcolati automaticamente sulla base delle caratteristiche geometriche e del peso unitario di ciascun elemento.

APPALTATORE: Consorzio HirpiniaAV Soci salini impregilo ASTALDI		ITINERARIO NAPOLI – BARI					
PROGETTAZIONE: Mandataria ROKSOJL Mandanti NET ENGINEERING Alpina		RADDOPPIO TRATTA APICE – ORSARA I LOTTO FUNZIONALE APICE – HIRPINIA					
PROGETTO ESECUTIVO Pile P3, P4: Relazione di calcolo strutture in elevazione		COMMESSA IF28	LOTTO 01	CODIFICA E ZZ CL	DOCUMENTO VI0305 003	REV. B	FOGLIO 13 di 204







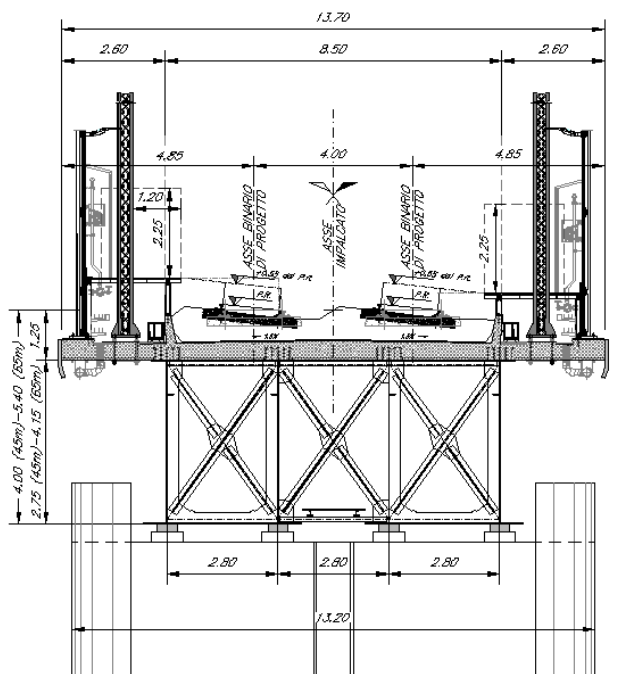

Figura 6.1 sezione trasversale impalcato L=65m

	IMPALCATO SX		IMPALCATO DX	
<u>Peso proprio travi</u>				
A sezione testata	0.00	m ²	0.00	m ²
A sezione media transizione	0.00	m ²	0.00	m ²
A sezione corrente	0.48	m ²	0.48	m ²
L testata	0.00	m	0.00	m
L zone transizione	0.00	m	0.00	m
L corrente	65.00	m	65.00	m
L tot	65.00	m	65.00	m
V tot trave	31.05	m ³	31.05	m ³
Peso unitario travi	78.50	kN/m ³	78.50	kN/m ³
n° travi	2		2	
P travi	4874.85	kN	4874.85	kN
<u>Peso proprio traversi</u>				
A traverso testata	0.00	m ²	0.00	m ²
A traverso corrente	0.00	m ²	0.00	m ²
s traverso testata	0.00	m	0.00	m

APPALTATORE: Consorzio  Soci  		ITINERARIO NAPOLI – BARI					
PROGETTAZIONE: Mandataria  Mandanti  		RADDOPPIO TRATTA APICE – ORSARA I LOTTO FUNZIONALE APICE – HIRPINIA					
PROGETTO ESECUTIVO Pile P3, P4: Relazione di calcolo strutture in elevazione		COMMESSA IF28	LOTTO 01	CODIFICA E ZZ CL	DOCUMENTO V10305 003	REV. B	FOGLIO 14 di 204
s trasverso corrente	0.00	m		0.00	m		
n° traversi testata	0			0			
n° traversi correnti	0			0			
V tot traversi	0.00	m ³		0.00	m ³		
Peso unitario traversi	78.50	kN/m ³		78.50	kN/m ³		
P trasverso	0.00	kN		0.00	kN		
n° travi trasversali	0			0			
P travi trasversali	0.00			0.00			
<u>Peso proprio soletta</u>							
A soletta	5.75	m ²		5.75	m ²		
L impalcato	65.00	m		65.00	m		
Peso unitario soletta	25.00	kN/m ³		25.00	kN/m ³		
P soletta	9343.75	kN		9343.75	kN		
PESO PROPRIO TOTALE IMPALCATO							
Peso impalcato	14218.60	kN		14218.60	kN		
<u>Risultanti reazioni vincolari</u>							
F1	0			0			
F2	0			0			
F3	7109	kN		7109	kN		
M1	0			0			
M2	0			0			
M3	0			0			

6.1.2 Peso proprio pila

I carichi afferenti al peso proprio degli elementi costituenti la pila (fusto, pulvino) sono calcolati sulla base delle caratteristiche geometriche di ciascun elemento e considerando un peso unitario del calcestruzzo pari a 25,00 kN/m³.

APPALTATORE: Consorzio  Soci  	ITINERARIO NAPOLI – BARI RADDOPPIO TRATTA APICE – ORSARA I LOTTO FUNZIONALE APICE – HIRPINIA																
PROGETTAZIONE: Mandataria  Mandanti  	<table border="1" style="width: 100%; border-collapse: collapse;"> <tr> <td style="width: 15%;">COMMESSA</td> <td style="width: 15%;">LOTTO</td> <td style="width: 15%;">CODIFICA</td> <td style="width: 15%;">DOCUMENTO</td> <td style="width: 15%;">REV.</td> <td style="width: 15%;">FOGLIO</td> </tr> <tr> <td>IF28</td> <td>01</td> <td>E ZZ CL</td> <td>VI0305 003</td> <td>B</td> <td>15 di 204</td> </tr> </table>					COMMESSA	LOTTO	CODIFICA	DOCUMENTO	REV.	FOGLIO	IF28	01	E ZZ CL	VI0305 003	B	15 di 204
COMMESSA	LOTTO	CODIFICA	DOCUMENTO	REV.	FOGLIO												
IF28	01	E ZZ CL	VI0305 003	B	15 di 204												
PROGETTO ESECUTIVO Pile P3, P4: Relazione di calcolo strutture in elevazione																	

6.2 PERMANENTI NON STRUTTURALI (G2)







I carichi permanenti non strutturali sono costituiti dal peso della massicciata, dal peso delle barriere antirumore, dal peso delle canalette portacavi.

La normativa distingue tra ballast e permanenti non strutturali generici nell'assegnazione dei valori del coefficiente di combinazione (rif. §2.5.1.8.3.1 [3]), per questo motivo nei paragrafi a seguire i due casi di carico vengono trattati separatamente.

6.2.1 Ballast

Secondo il §2.5.1.3.2 [3], ove non si eseguano valutazioni più dettagliate, la determinazione dei carichi permanenti portati relativi al peso della massicciata, armamento e dell'impermeabilizzazione potrà effettuarsi assumendo convenzionalmente, per linea in rettilineo, un peso di volume pari a 18,00 kN/m³, applicato su tutta la larghezza media compresa fra i muretti paraballast, per un'altezza media fra p.f. ed estradosso impalcato pari a 0,80 m. Per i ponti in curva si assume un peso convenzionale di 20 kN/m³. Poiché la curvatura del viadotto risulta di modesta entità, si assume come peso del ballast quello in rettilineo, tale assunzione risulta conservativa ai fini delle verifiche a pressoflessione.







	IMPALCATO SX		IMPALCATO DX	
<u>Peso ballast</u>				
P ballast rettilineo	18.00	kN/m ³	18.00	kN/m ³
P ballast curva	20.00	kN/m ³	20.00	kN/m ³
tracciato in curva (S/N)	N		N	
P ballast	18.00	m	18.00	m
s ballast	0.80	m	0.80	m
L ballast	8.30	m	8.30	m
L impalcato	65.00	m	65.00	m
Peso totale ballast	7768.80	kN/m³	7768.80	kN/m³







APPALTATORE: Consorzio  Soci  		ITINERARIO NAPOLI – BARI					
PROGETTAZIONE: Mandataria  Mandanti  		RADDOPPIO TRATTA APICE – ORSARA I LOTTO FUNZIONALE APICE – HIRPINIA					
PROGETTO ESECUTIVO Pile P3, P4: Relazione di calcolo strutture in elevazione		COMMESSA IF28	LOTTO 01	CODIFICA E ZZ CL	DOCUMENTO V10305 003	REV. B	FOGLIO 16 di 204
<u>Muretti paraballast</u>							
A muretti paraballast	0.287	m ²		0.287	m ²		
Peso unitario muretti	25.00	m ²		25.00	m ²		
Peso totale muretti	466.38	kN		466.38	kN		
<u>Peso totale massiciata</u>							
Peso totale massiciata	8235.18	kN		8235.18	kN		
<u>Risultanti reazioni vincolari</u>							
F1	0			0			
F2	0			0			
F3	4118	kN		4118	kN		
M1	0			0			
M2	0			0			
M3	0			0			

6.2.2 Permanenti non strutturali generici (G22)

Secondo il §2.5.1.3.2 [3], nella progettazione di nuovi ponti ferroviari dovranno essere sempre considerati i pesi le azioni e gli ingombri associati all'introduzione delle barriere antirumore, anche nei casi in cui non ne sia originariamente prevista la realizzazione, assumendo un peso pari a 4,00 kN/m² ed un'altezza minima di 4,00 m misurata dall'estradosso della soletta.

IMPALCATO SX	IMPALCATO DX
<u>Peso barriere antirumore</u>	

APPALTATORE:		ITINERARIO NAPOLI – BARI					
Consorzio  Soci  		RADDOPPIO TRATTA APICE – ORSARA I LOTTO FUNZIONALE APICE – HIRPINIA					
PROGETTAZIONE:							
Mandataria  Mandanti  							
PROGETTO ESECUTIVO		COMMESSA	LOTTO	CODIFICA	DOCUMENTO	REV.	FOGLIO
Pile P3, P4: Relazione di calcolo strutture in elevazione		IF28	01	E ZZ CL	VI0305 003	B	17 di 204
P barriere	4.00	kN/m ²		4.00	kN/m ³		
B.A. lato sx	H4			H4			
B.A. lato dx	H4			H4			
H barriera sx	5.40	m		5.40	m		
H barriera dx	5.40	m		5.40	m		
L impalcato	65.00	m		65.00	m		
Peso totale barriere	2808.00	kN		2808.00	kN		
<u>Peso cordoli, velette</u>							
A cordoli	0.360	m ²		0.360	m ²		
A veletta	0.19	m ²		0.19	m ²		
peso unitario cordoli, veletta	25.00	kN/m ³		25.00	kN/m ³		
Peso totale arredi	893.75	kN		893.75	kN		
<u>Peso canalette portacavi</u>							
P canalette	5.00	kN/m		5.00	kN/m		
P tot canalette	325.00	kN		325.00	kN		
<u>Permanenti non strutturali totali</u>							
Permanenti tot	4026.75	kN		4026.75	kN		
<u>Risultanti reazioni vincolari</u>							
F1	0			0			
F2	0			0			
F3	2013	kN		2013	kN		
M1	0			0			
M2	0			0			
M3	0			0			

APPALTATORE: Consorzio  Soci  	ITINERARIO NAPOLI – BARI RADDOPPIO TRATTA APICE – ORSARA I LOTTO FUNZIONALE APICE – HIRPINIA																	
PROGETTAZIONE: Mandataria  Mandanti  	<table border="1" style="width: 100%; border-collapse: collapse;"> <tr> <td style="text-align: center;">COMMESSA</td> <td style="text-align: center;">LOTTO</td> <td style="text-align: center;">CODIFICA</td> <td style="text-align: center;">DOCUMENTO</td> <td style="text-align: center;">REV.</td> <td style="text-align: center;">FOGLIO</td> </tr> <tr> <td style="text-align: center;">IF28</td> <td style="text-align: center;">01</td> <td style="text-align: center;">E ZZ CL</td> <td style="text-align: center;">VI0305 003</td> <td style="text-align: center;">B</td> <td style="text-align: center;">18 di 204</td> </tr> </table>						COMMESSA	LOTTO	CODIFICA	DOCUMENTO	REV.	FOGLIO	IF28	01	E ZZ CL	VI0305 003	B	18 di 204
COMMESSA	LOTTO	CODIFICA	DOCUMENTO	REV.	FOGLIO													
IF28	01	E ZZ CL	VI0305 003	B	18 di 204													
PROGETTO ESECUTIVO Pile P3, P4: Relazione di calcolo strutture in elevazione																		

6.2.2.1 RIEMPIMENTO PILA

Il riempimento della pila costituisce un carico linearmente distribuito verticalmente applicato al frame che modella il fusto.

Peso riempimento pila

H riempimento	6.3	m
Peso unitario riempimento	25.00	kN/m ³
Area cavità pila	61.39	m ²
Peso distribuito riempimento	1535	kN/m







APPALTATORE: Consorzio  Soci  	ITINERARIO NAPOLI – BARI					
PROGETTAZIONE: Mandataria  Mandanti  	RADDOPPIO TRATTA APICE – ORSARA I LOTTO FUNZIONALE APICE – HIRPINIA					
PROGETTO ESECUTIVO Pile P3, P4: Relazione di calcolo strutture in elevazione	COMMESSA IF28	LOTTO 01	CODIFICA E ZZ CL	DOCUMENTO VI0305 003	REV. B	FOGLIO 19 di 204

6.3 VALIDAZIONE ANALISI DEI CARICHI

Di seguito si riporta un confronto tra l'analisi dei pesi propri e permanenti calcolati nei paragrafi precedenti con riferimento a una campata tipologica e quella riferita alla campata specifica della pila in oggetto, tenendo conto del raggio di curvatura, se presente, e di tutti gli elementi di arredo e completamento dell'impalcato.

Più nel dettaglio, i carichi permanenti provenienti dall'impalcato sono stati dedotti dalla modellazione BIM: sono stati considerati i sovraccarichi provenienti dal camminamento e il sovraccarico legato al ballast in curva. Il secondo è stato considerato pari a 19 kN/m³, in quanto il raggio di curvatura risulta maggiore di 2000m.

G11	IMPALCATO SX		IMPALCATO DX	
<u>Peso proprio travi</u>				
Volume trave da modello BIM	31,05	m ³	31,05	m ³
Peso unitario travi	78,50	kN/m ³	78,50	kN/m ³
n° travi	2		2	
P travi	4874,85	kN	4874,85	kN
<u>Peso proprio soletta + muretto baraballast</u>				
Volume soletta+paraballast da BIM	377,92	m ³	377,92	m ³
Peso unitario soletta	25,00	kN/m ³	25,00	kN/m ³
P soletta	9448	kN	9448	kN
PESO PROPRIO TOTALE IMPALCATO				
Peso impalcato	14323	kN	14323	kN
<u>Risultanti reazioni vincolari</u>				
F1	0		0	
F2	0		0	
F3	7161	kN	7161	kN
M1	0		0	
M2	0		0	
M3	0		0	
G21	IMPALCATO SX		IMPALCATO DX	

APPALTATORE: Consorzio  Soci  	ITINERARIO NAPOLI – BARI RADDOPPIO TRATTA APICE – ORSARA I LOTTO FUNZIONALE APICE – HIRPINIA					
PROGETTAZIONE: Mandataria  Mandanti  						
PROGETTO ESECUTIVO Pile P3, P4: Relazione di calcolo strutture in elevazione	COMMESSA IF28	LOTTO 01	CODIFICA E ZZ CL	DOCUMENTO V10305 003	REV. B	FOGLIO 20 di 204

Peso ballast







P ballast rettilo	18,00	kN/m ³	18,00	kN/m ³
P ballast curva	19,00	kN/m ³	19,00	kN/m ³
tracciato in curva (S/N)	S		S	
P ballast	19,00	m	19,00	m
s ballast	0,80	m	0,80	m
L ballast	8,30	m	8,30	m
L impalcato	65,00	m	65,00	m
Peso totale ballast	8200,40	kN/m³	8200,40	kN/m³

Risultanti reazioni vincolari

F1	0		0	
F2	0		0	
F3	4100	kN	4100	kN
M1	0		0	
M2	0		0	
M3	0		0	

G22

	IMPALCATO SX		IMPALCATO DX	
<u>Peso barriere antirumore</u>				
P barriere	4,00	kN/m ²	4,00	kN/m ²
B.A. lato sx	H4		H4	
B.A. lato dx	H4		H4	
H barriera sx	5,40	m	5,40	m
H barriera dx	5,40	m	5,40	m
L impalcato	65,00	m	65,00	m
Peso totale barriere	2808,00	kN	2808,00	kN
<u>Peso cordoli, velette</u>				
A cordoli	0,360	m ²	0,360	m ²
A veletta	0,19	m ²	0,19	m ²
peso unitario cordoli, veletta	25,00	kN/m ³	25,00	kN/m ³
Peso totale arredi	893,75	kN	893,75	kN
<u>Peso canalette portacavi</u>				

APPALTATORE: Consorzio  Soci  	ITINERARIO NAPOLI – BARI					
PROGETTAZIONE: Mandataria  Mandanti  	RADDOPPIO TRATTA APICE – ORSARA I LOTTO FUNZIONALE APICE – HIRPINIA					
PROGETTO ESECUTIVO Pile P3, P4: Relazione di calcolo strutture in elevazione	COMMESSA IF28	LOTTO 01	CODIFICA E ZZ CL	DOCUMENTO VI0305 003	REV. B	FOGLIO 21 di 204

P canalette	5,00	kN/m	5,00	kN/m
P tot canalette	325,00	kN	325,00	kN

Camminamento FFP

-				
Lunghezza totale montanti	1,95	m	1,95	m
lunghezza trave	2,4	m	2,4	m
Massa HEB140	33,7	kg/m	33,7	kg/m
Massa HEB100	20,4	kg/m	20,4	kg/m
Massa telaio	114,675	kg	114,675	kg
interasse terlaio	1,5	m	1,5	m
L impalcato	65	m	65	m
Peso telaio	49,6925	kN	49,6925	kN

Massa grigliato	40,1	kg/m ²	40,1	kg/m ²
Larghezza grigliato	2,4	m	2,4	m
L impalcato	65	m	65	m
Peso grigliato	62,556	kN	62,556	kN

Ptot camminamento	112,25	kN	112,25	kN
-------------------	--------	----	--------	----

Permanenti non strutturali totali

Permanenti tot	4139,00	kN	4139,00	kN
----------------	---------	----	---------	----

Risultanti reazioni vincolari

F1	0		0	
F2	0		0	
F3	2069	kN	2069	kN
M1	0		0	
M2	0		0	
M3	0		0	

G11+G21+G22







	IMPALCATO SX		IMPALCATO DX	
<u>Risultanti reazioni vincolari risultanti</u>				
F1	0		0	
F2	0		0	
F3	13331	kN	13331	kN
M1	0		0	

APPALTATORE: Consorzio  Soci  	ITINERARIO NAPOLI – BARI RADDOPPIO TRATTA APICE – ORSARA I LOTTO FUNZIONALE APICE – HIRPINIA																	
PROGETTAZIONE: Mandataria  Mandanti  	<table border="1" style="width: 100%; border-collapse: collapse;"> <tr> <td style="width: 16.6%;">COMMESSA</td> <td style="width: 16.6%;">LOTTO</td> <td style="width: 16.6%;">CODIFICA</td> <td style="width: 16.6%;">DOCUMENTO</td> <td style="width: 16.6%;">REV.</td> <td style="width: 16.6%;">FOGLIO</td> </tr> <tr> <td>IF28</td> <td>01</td> <td>E ZZ CL</td> <td>V10305 003</td> <td>B</td> <td>22 di 204</td> </tr> </table>						COMMESSA	LOTTO	CODIFICA	DOCUMENTO	REV.	FOGLIO	IF28	01	E ZZ CL	V10305 003	B	22 di 204
COMMESSA	LOTTO	CODIFICA	DOCUMENTO	REV.	FOGLIO													
IF28	01	E ZZ CL	V10305 003	B	22 di 204													
PROGETTO ESECUTIVO Pile P3, P4: Relazione di calcolo strutture in elevazione	<table border="1" style="width: 100%; border-collapse: collapse;"> <tr> <td style="width: 50%;">M2</td> <td style="width: 16.6%;">0</td> <td style="width: 16.6%;"></td> <td style="width: 16.6%;">0</td> <td style="width: 16.6%;"></td> <td style="width: 16.6%;"></td> </tr> <tr> <td>M3</td> <td>0</td> <td></td> <td>0</td> <td></td> <td></td> </tr> </table>						M2	0		0			M3	0		0		
M2	0		0															
M3	0		0															

Le reazioni esplicitate nel capitolo relativo all'analisi dei carichi risultano essere:

G11+G21+G22					
F3	7109	kN		7109	kN
F3	4117	kN		4117	kN
F3	2013	kN		2013	kN
F3 tot	13240	kN		13240	kN

Dal confronto con i carichi desunti dall'analisi della campata tipologica in struttura mista acciaio-calcestruzzo la differenza dei carichi risulta pari al 0,69%.

APPALTATORE: Consorzio  Soci  	ITINERARIO NAPOLI – BARI RADDOPPIO TRATTA APICE – ORSARA I LOTTO FUNZIONALE APICE – HIRPINIA					
PROGETTAZIONE: Mandataria  Mandanti  						
PROGETTO ESECUTIVO Pile P3, P4: Relazione di calcolo strutture in elevazione	COMMESSA IF28	LOTTO 01	CODIFICA E ZZ CL	DOCUMENTO VI0305 003	REV. B	FOGLIO 23 di 204

6.4 CARICHI DA TRAFFICO

Le azioni verticali associate ai convogli ferroviari si schematizzano mediante i modelli di carico teorici LM71 e SW/2.

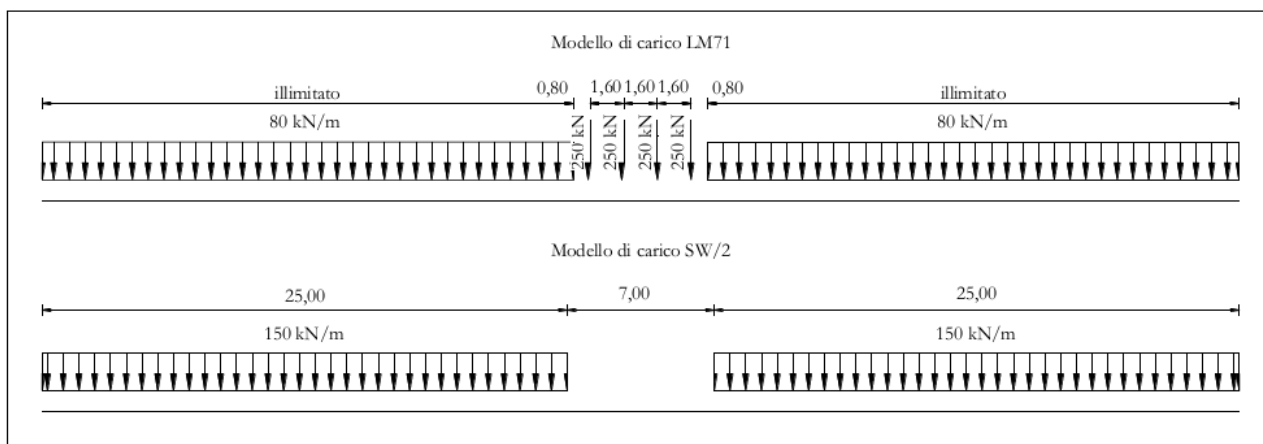

Le differenti disposizioni degli assi e delle stese di carico considerate sono state definite in modo tale da massimizzare gli scarichi sulla pila:



Disposizione 1: disposizione atta a massimizzare lo scarico assiale sulla pila. Prevede entrambi i binari di entrambe le campate caricati con i modelli LM71 e SW/2. Gli assi del LM71 e la stesa di carico di 25 m del SW/2 sono centrati sulla pila.

Disposizione 2: disposizione atta a massimizzare il momento longitudinale (momento che “gira” intorno all’asse trasversale) sulla pila. Prevede entrambi i binari di un solo impalcato caricati con i modelli LM71 e SW/2. Gli assi del modello LM71 e la stesa di carico di 25 m del modello SW/2 sono posizionati a partire dall’estremità sinistra dell’impalcato di destra.

Disposizione 3: disposizione atta a massimizzare il momento trasversale (momento che “gira” intorno all’asse longitudinale) sulla pila. Prevede un solo binario di entrambi gli impalcati caricato il modello SW/2. La stesa di carico di 25 m del modello SW/2 è centrata sulla pila.

Disposizione 4: disposizione atta a massimizzare il momento trasversale (momento che “gira” intorno all’asse longitudinale) sulla pila. Prevede un solo binario di entrambi gli impalcati caricato con il modello LM71. Gli assi del LM71 sono centrati sulla pila.

Disposizione 5: disposizione atta a massimizzare lo scarico assiale sulla pila e contemporaneamente a creare un momento longitudinale (che “gira” intorno all’asse trasversale) sulla pila. Prevede entrambi i binari di entrambe le campate caricati con i modelli LM71 e SW/2. Gli assi del LM71 e la stesa di carico di 25 m del SW/2 sono posizionati a partire dall’estremità sinistra dell’impalcato di destra.

APPALTATORE: Consorzio  Soci  	ITINERARIO NAPOLI – BARI RADDOPPIO TRATTA APICE – ORSARA I LOTTO FUNZIONALE APICE – HIRPINIA					
PROGETTAZIONE: Mandataria  Mandanti  						
PROGETTO ESECUTIVO Pile P3, P4: Relazione di calcolo strutture in elevazione	COMMESSA IF28	LOTTO 01	CODIFICA E ZZ CL	DOCUMENTO V10305 003	REV. B	FOGLIO 24 di 204

Disposizione 6: disposizione atta a massimizzare lo scarico assiale sulla pila. Prevede entrambi i binari di entrambe le campate caricati con i modelli LM71 e SW/2. Gli assi del LM71 ed il tratto scarico di 7 m del SW/2 sono centrati sulla pila.

Disposizione 7: disposizione atta a minimizzare lo scarico assiale sulla pila e contemporaneamente a massimizzare il momento longitudinale (momento che “gira” intorno all’asse trasversale. Prevede entrambi i binari di un solo impalcato caricati con i modelli LM71 e SW/2. Gli assi del modello LM71 e la stesa di carico di 25 m del modello SW/2 sono posizionati a partire dall’estremità sinistra dell’impalcato di destra.

Negli schemi seguenti verranno espresse le reazioni verticali come F_A e F_B rispettivamente per la campata di sinistra e di destra, avendo considerato l’appoggio in A come quello costituito da 3 appoggi multidirezionali piu 1 unidirezionale, mentre l’appoggio in B quello costituito da 2 appoggi fissi e 2 multidirezionali.



Figura 6.2 Schema degli appoggi degli impalcati

Ai fini di massimizzare il momento in direzione trasversale all’impalcato, come previsto al punto 5.2.2.3.1.1 delle NTC08, per lo schema di carico LM71 è prevista una eccentricità del carico rispetto all’asse del binario, dipendente dallo scartamento s . Tale eccentricità è calcolata sulla base del rapporto massimo fra i carichi afferenti a due ruote appartenenti allo stesso asse

$$Q_{V2}/Q_{V1}=1.25$$

Essendo Q_{V1} e Q_{V2} i carichi verticali delle ruote di un medesimo asse, e risulta quindi pari a $s/18$ con $s=1425$ mm, ovvero $s=80$ mm; questa eccentricità deve essere considerata nella direzione più sfavorevole.

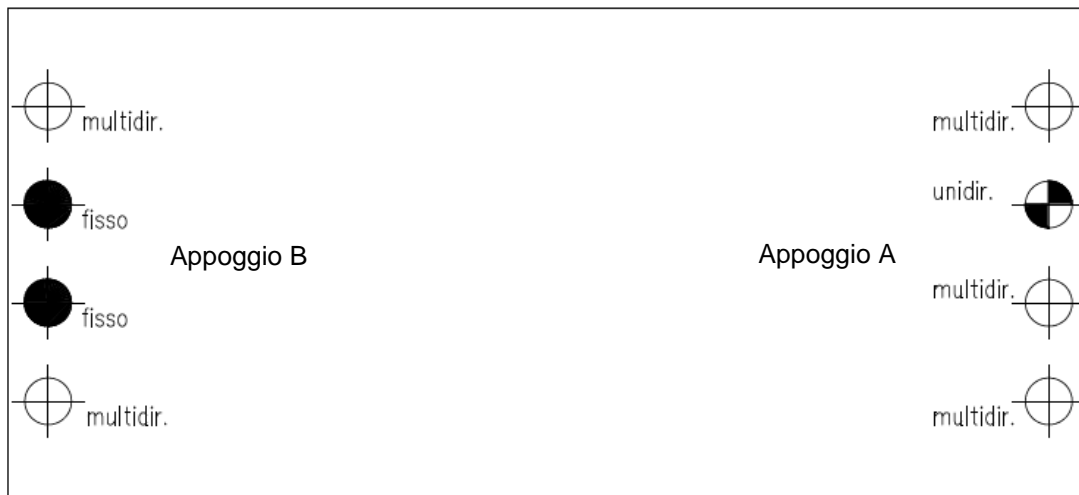
APPALTATORE: Consorzio HirpiniaAV Soci salini impregilo ASTALDI		ITINERARIO NAPOLI – BARI					
PROGETTAZIONE: Mandataria R&KSOJL Mandanti NET ENGINEERING Alpina		RADDOPPIO TRATTA APICE – ORSARA I LOTTO FUNZIONALE APICE – HIRPINIA					
PROGETTO ESECUTIVO Pile P3, P4: Relazione di calcolo strutture in elevazione		COMMESSA IF28	LOTTO 01	CODIFICA E ZZ CL	DOCUMENTO VI0305 003	REV. B	FOGLIO 25 di 204



Figura 6.3 Disposizione di carico 1

APPALTATORE: Consorzio HirpiniaAV Soci salini impregilo ASTALDI		ITINERARIO NAPOLI – BARI					
PROGETTAZIONE: Mandataria ROKSOJL Mandanti NET ENGINEERING Alpina		RADDOPPIO TRATTA APICE – ORSARA I LOTTO FUNZIONALE APICE – HIRPINIA					
PROGETTO ESECUTIVO Pile P3, P4: Relazione di calcolo strutture in elevazione		COMMESSA IF28	LOTTO 01	CODIFICA E ZZ CL	DOCUMENTO VI0305 003	REV. B	FOGLIO 26 di 204





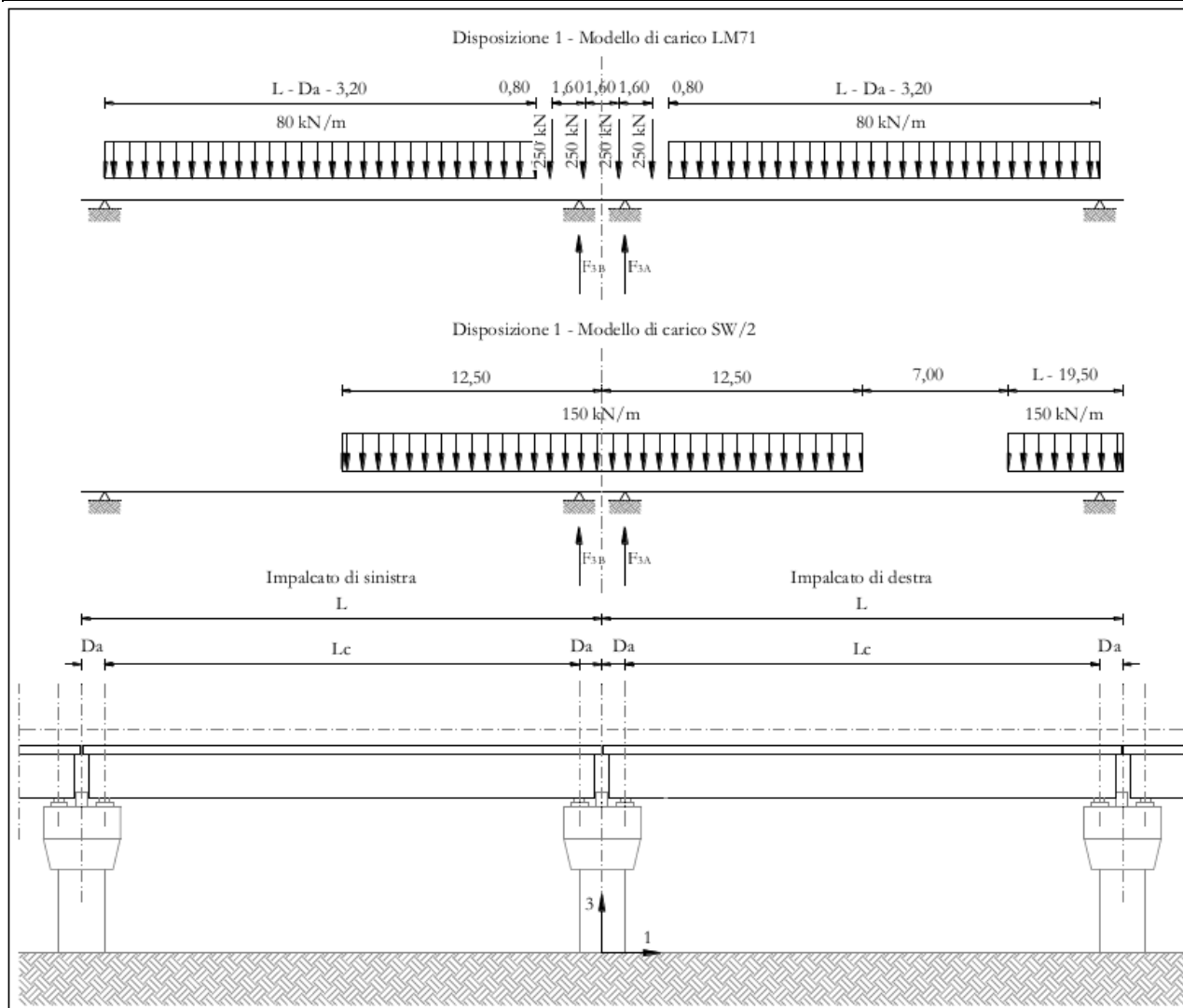

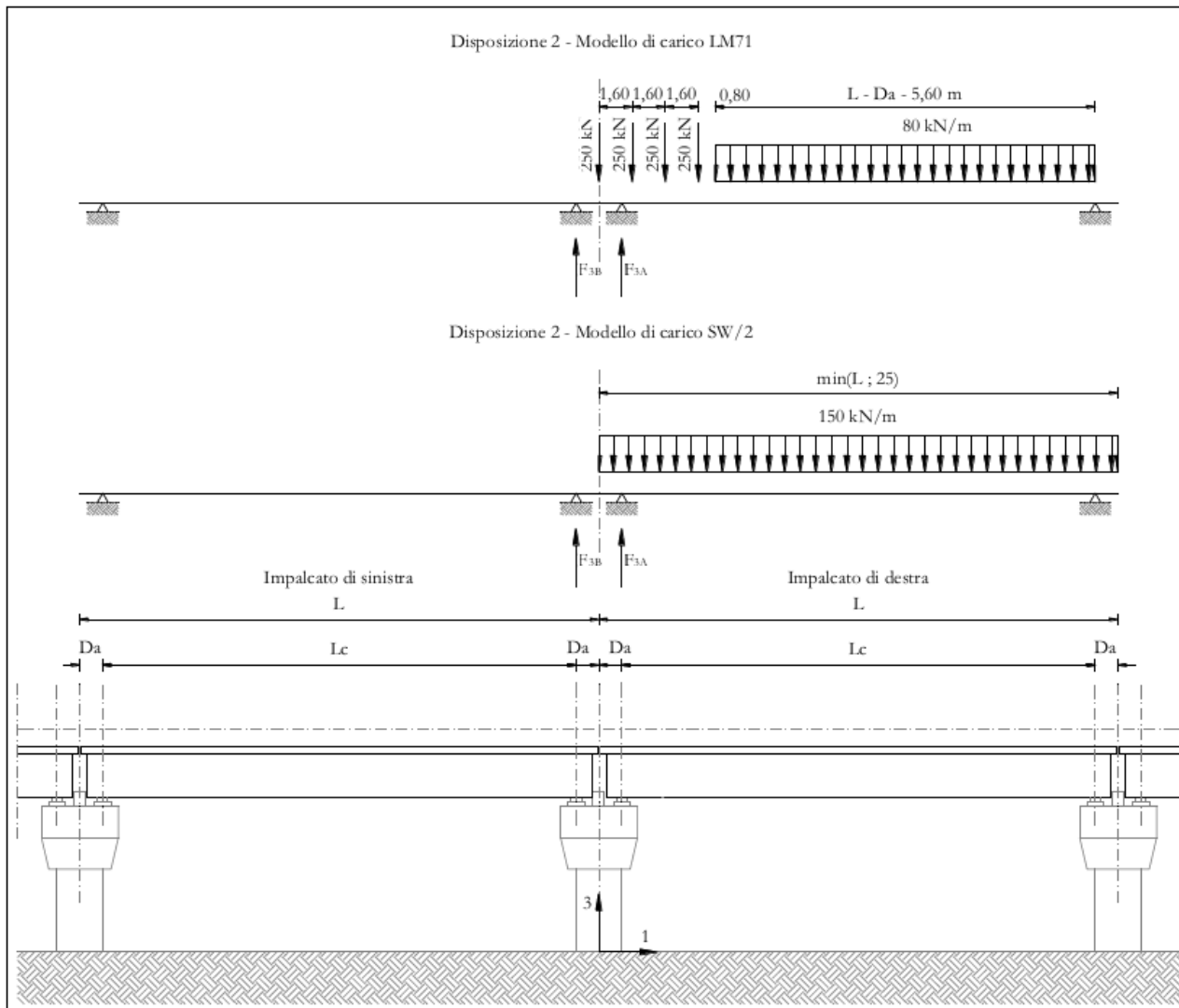

Figura 6.4 Disposizione di carico 2

APPALTATORE: Consorzio  Soci  		ITINERARIO NAPOLI – BARI					
PROGETTAZIONE: Mandataria  Mandanti  		RADDOPPIO TRATTA APICE – ORSARA I LOTTO FUNZIONALE APICE – HIRPINIA					
PROGETTO ESECUTIVO Pile P3, P4: Relazione di calcolo strutture in elevazione		COMMESSA IF28	LOTTO 01	CODIFICA E ZZ CL	DOCUMENTO V10305 003	REV. B	FOGLIO 27 di 204



Figura 6.5 Disposizione di carico 3







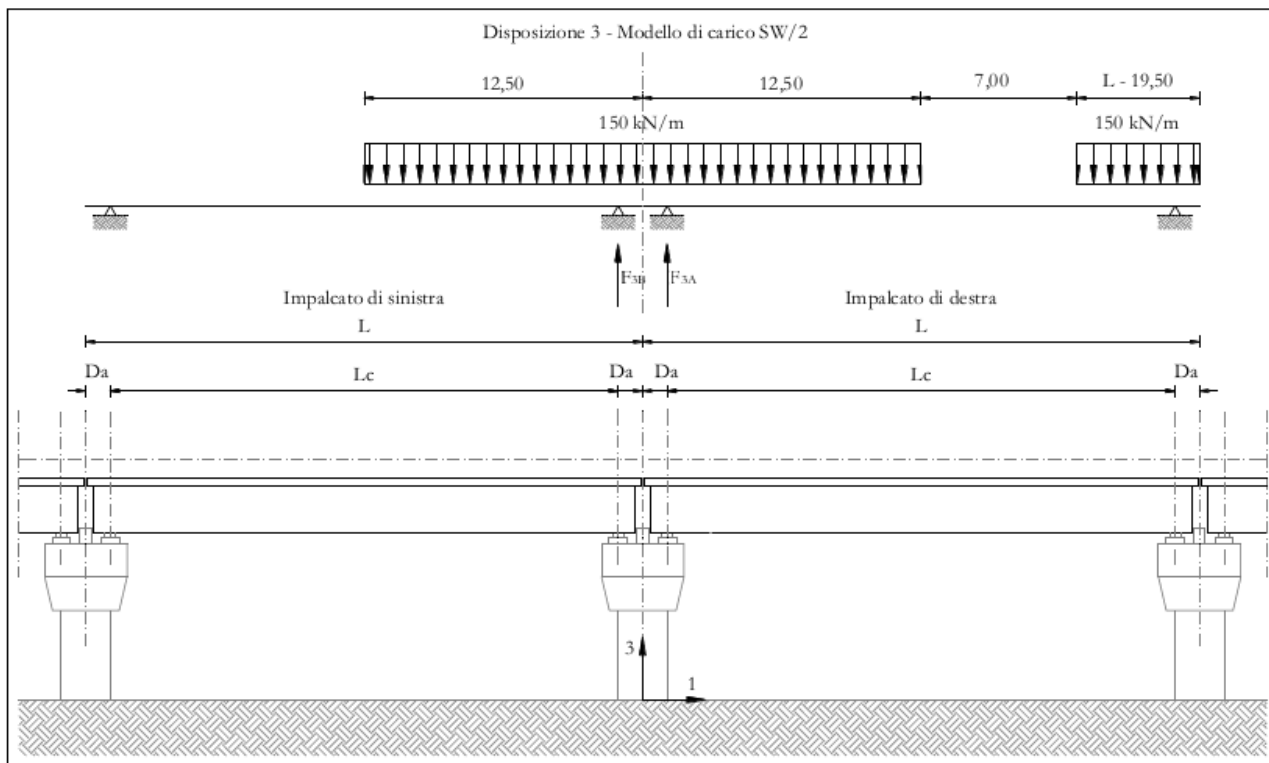

Figura 6.6 Disposizione di carico 4

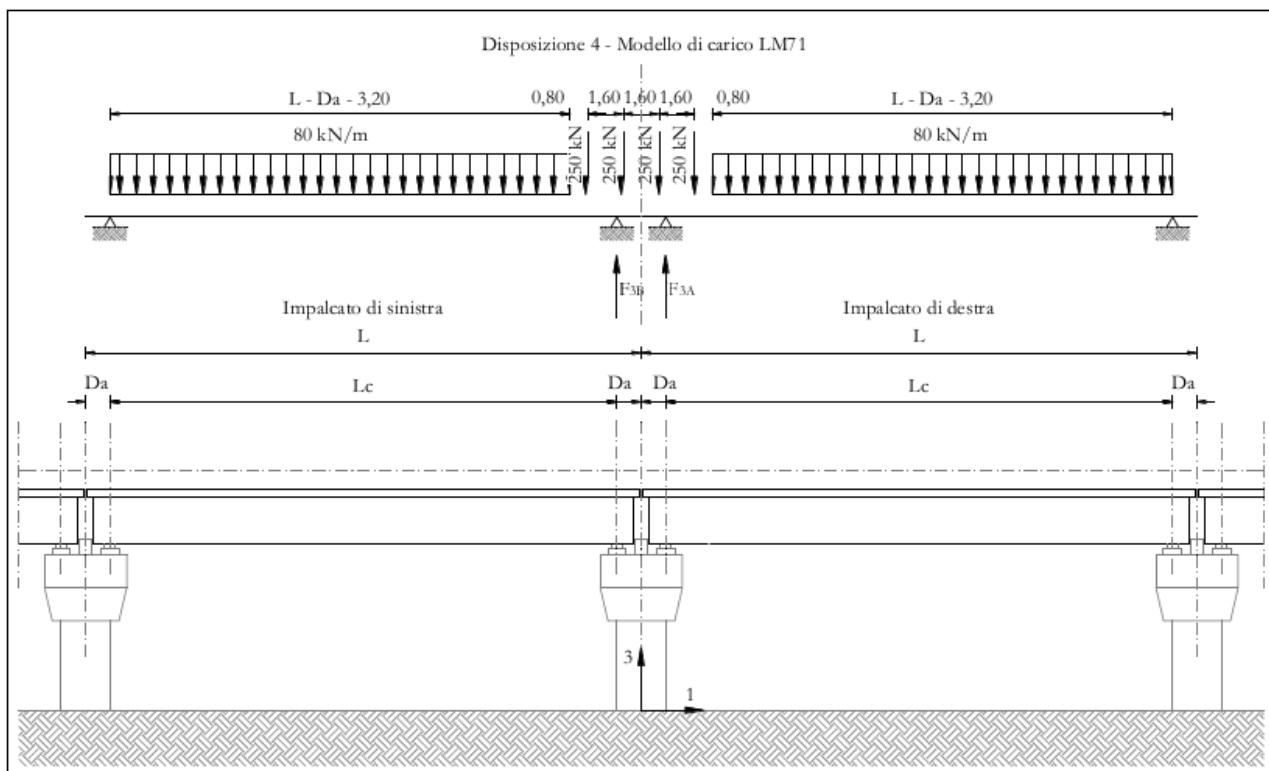
APPALTATORE: Consorzio  Soci  		ITINERARIO NAPOLI – BARI					
PROGETTAZIONE: Mandataria  Mandanti  		RADDOPPIO TRATTA APICE – ORSARA I LOTTO FUNZIONALE APICE – HIRPINIA					
PROGETTO ESECUTIVO Pile P3, P4: Relazione di calcolo strutture in elevazione		COMMESSA IF28	LOTTO 01	CODIFICA E ZZ CL	DOCUMENTO V10305 003	REV. B	FOGLIO 28 di 204



Figura 6.7 Disposizione di carico 5

APPALTATORE: Consorzio HirpiniaAV Soci salini impregilo ASTALDI		ITINERARIO NAPOLI – BARI					
PROGETTAZIONE: Mandataria R&KSOJL Mandanti NET ENGINEERING Alpina		RADDOPPIO TRATTA APICE – ORSARA I LOTTO FUNZIONALE APICE – HIRPINIA					
PROGETTO ESECUTIVO Pile P3, P4: Relazione di calcolo strutture in elevazione		COMMESSA IF28	LOTTO 01	CODIFICA E ZZ CL	DOCUMENTO VI0305 003	REV. B	FOGLIO 29 di 204





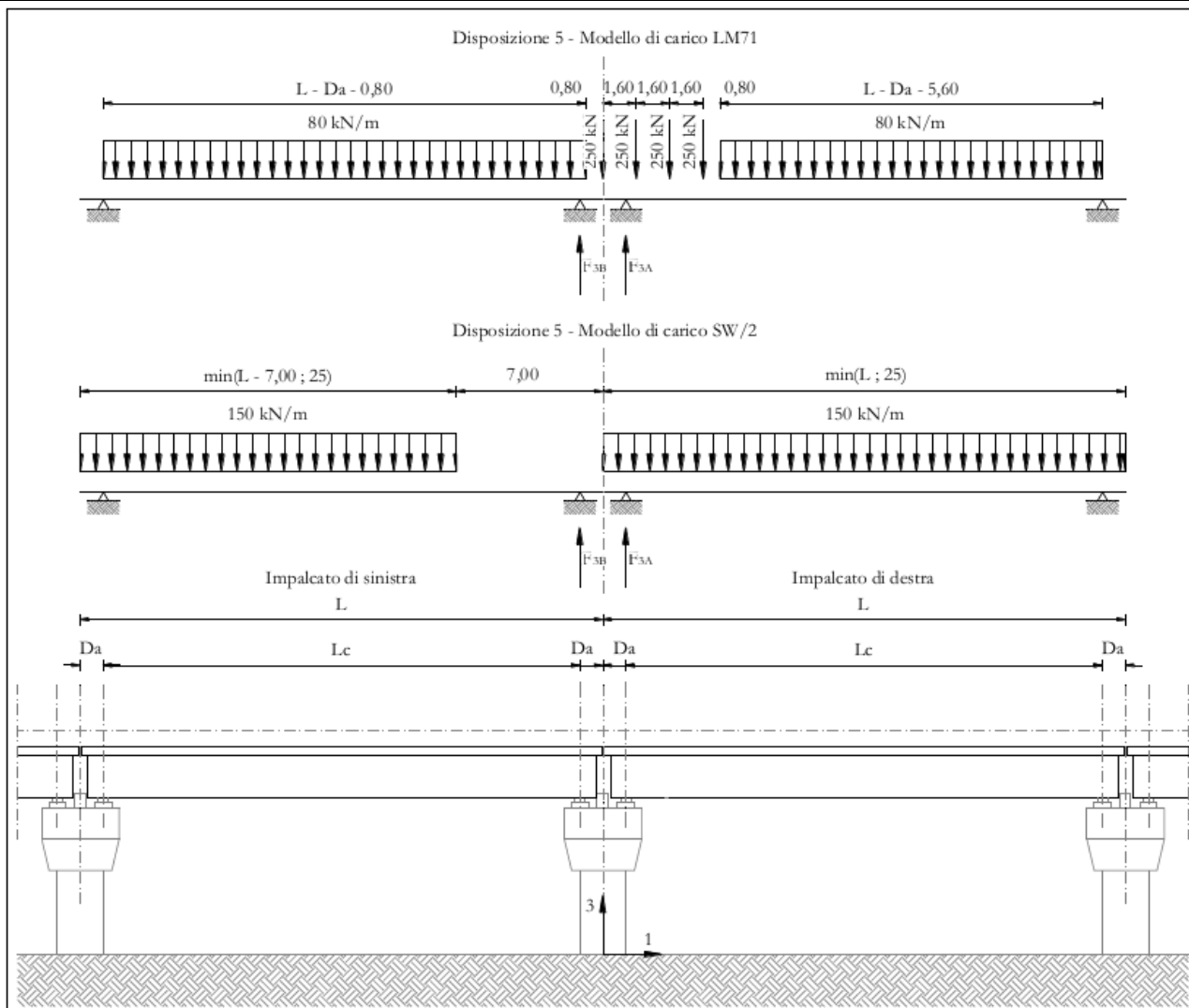

Figura 6.8 Disposizione di carico 6

APPALTATORE: Consorzio  Soci  	ITINERARIO NAPOLI – BARI RADDOPPIO TRATTA APICE – ORSARA I LOTTO FUNZIONALE APICE – HIRPINIA				
PROGETTAZIONE: Mandataria  Mandanti  	COMMESSA IF28 LOTTO 01 CODIFICA E ZZ CL DOCUMENTO V10305 003 REV. B FOGLIO 30 di 204				
PROGETTO ESECUTIVO Pile P3, P4: Relazione di calcolo strutture in elevazione					

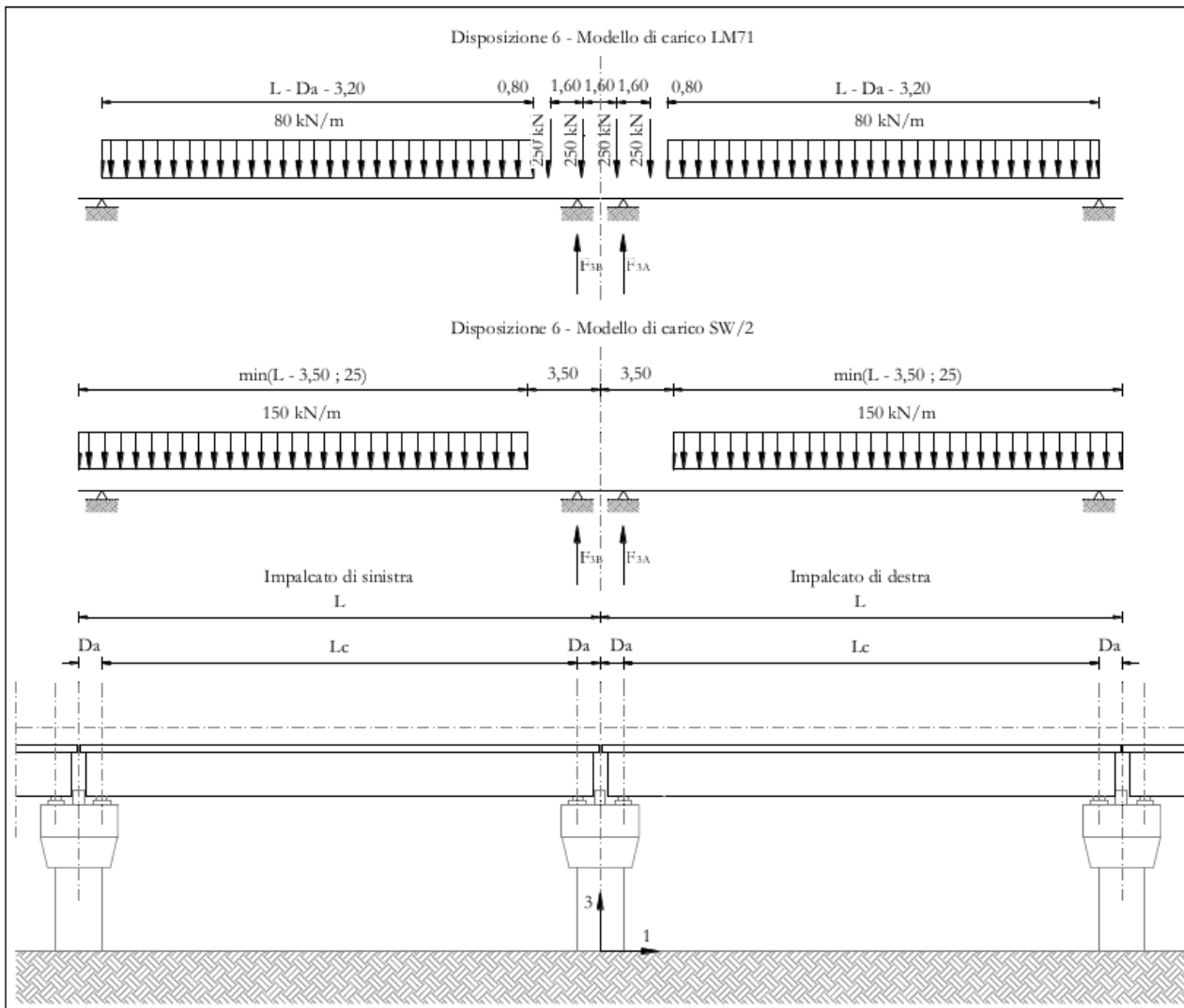



Figura 6.9 Disposizione di carico 7

APPALTATORE: Consorzio  Soci  	ITINERARIO NAPOLI – BARI RADDOPPIO TRATTA APICE – ORSARA I LOTTO FUNZIONALE APICE – HIRPINIA																
PROGETTAZIONE: Mandataria  Mandanti  	<table border="1" style="width: 100%; border-collapse: collapse;"> <tr> <td style="text-align: center;">COMMESSA</td> <td style="text-align: center;">LOTTO</td> <td style="text-align: center;">CODIFICA</td> <td style="text-align: center;">DOCUMENTO</td> <td style="text-align: center;">REV.</td> <td style="text-align: center;">FOGLIO</td> </tr> <tr> <td style="text-align: center;">IF28</td> <td style="text-align: center;">01</td> <td style="text-align: center;">E ZZ CL</td> <td style="text-align: center;">VI0305 003</td> <td style="text-align: center;">B</td> <td style="text-align: center;">31 di 204</td> </tr> </table>					COMMESSA	LOTTO	CODIFICA	DOCUMENTO	REV.	FOGLIO	IF28	01	E ZZ CL	VI0305 003	B	31 di 204
COMMESSA	LOTTO	CODIFICA	DOCUMENTO	REV.	FOGLIO												
IF28	01	E ZZ CL	VI0305 003	B	31 di 204												
PROGETTO ESECUTIVO Pile P3, P4: Relazione di calcolo strutture in elevazione																	

I valori caratteristici dei carichi attribuiti ai modelli di carico devono essere moltiplicati per il coefficiente α che deve assumersi come da tabella seguente:

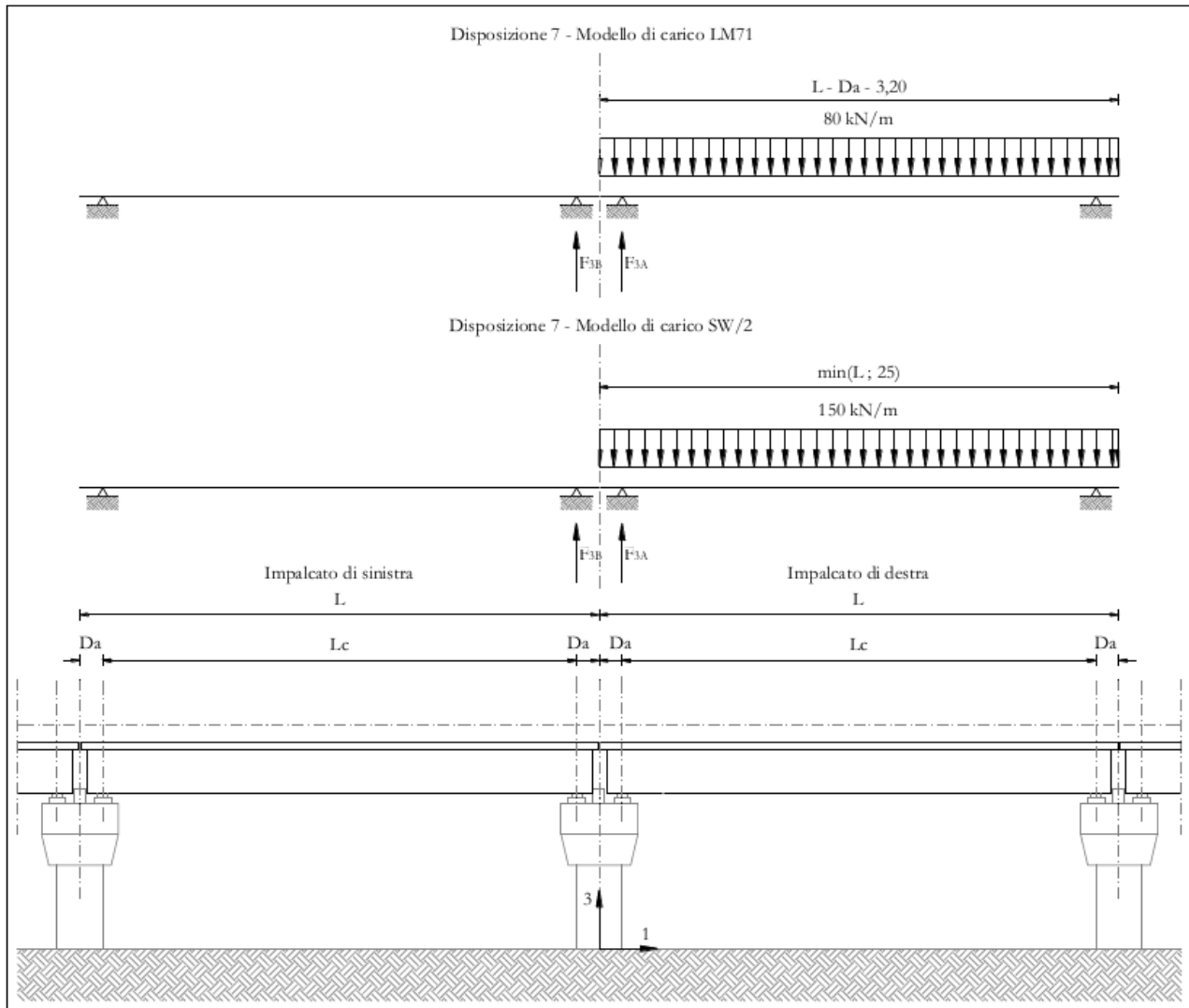
Modello di carico	Coefficiente α
LM71	1,10
SW/2	1,00

I valori caratteristici dei carichi attribuiti ai modelli di carico devono essere moltiplicati per coefficienti che tengono conto dell'amplificazione dinamica. I coefficienti di amplificazione dinamica Φ si assumono pari a Φ_2 o Φ_3 in dipendenza dal livello di manutenzione della linea. In particolare si assumerà:

- per linee con elevato standard manutentivo:

$$\Phi_2 = 1,44/(\sqrt{L\Phi} - 0,2) + 0,82 \text{ con limitazione } 1,00 \leq \Phi_2 \leq 1,67$$

- per linee con normale standard manutentivo:







$$\Phi_3 = 2,16/(\sqrt{L\Phi} - 0,2) + 0,73 \text{ con limitazione } 1,00 \leq \Phi_3 \leq 2,00$$

Pile con snellezza $\lambda \leq 30$, spalle, fondazioni, muri di sostegno e spinte del terreno possono essere calcolate assumendo coefficienti dinamici unitari

Standard manutentivo = Normale

λ pila = 10,95

	IMPALCATO SX	IMPALCATO DX
$L_\Phi =$	63,00 m	63,00 m
$\Phi =$	1,01	1,01
$\Phi_{\text{elevazione}} =$	1,00	1,00
$\Phi_{\text{fondazioni}} =$	1,00	1,00

APPALTATORE: Consorzio  Soci  	ITINERARIO NAPOLI – BARI RADDOPPIO TRATTA APICE – ORSARA I LOTTO FUNZIONALE APICE – HIRPINIA					
PROGETTAZIONE: Mandataria  Mandanti  						
PROGETTO ESECUTIVO Pile P3, P4: Relazione di calcolo strutture in elevazione	COMMESSA IF28	LOTTO 01	CODIFICA E ZZ CL	DOCUMENTO V10305 003	REV. B	FOGLIO 32 di 204





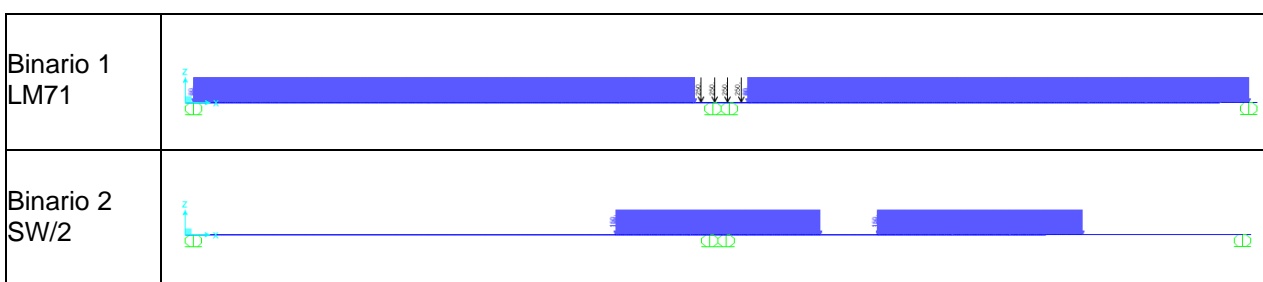

6.4.1 Carichi verticali da traffico (Q1)

Di seguito si riportano i risultati delle reazioni vincolari per le diverse disposizioni di carico considerate e descritte precedentemente nel §6.3; il calcolo delle reazioni è stato effettuato tramite il software SAP2000.

6.4.1.1 DISPOSIZIONE DI CARICO 1



	IMPALCATO SX reazioni vincolari A		IMPALCATO DX reazioni vincolari B	
luce	65	m	65	m
<u>Modello di carico LM71</u>				
F3	2842.31	kN	2842.31	kN
α	1.10		1.10	
eccentricità	-2.08	m	-1.92	m
<u>Modello di carico SW/2</u>				
F3	1718.75	kN	3623.51	kN
α	1.00		1.00	
eccentricità	2.00	m	2.00	m
<u>Coeff. Di amplificazione dinamica</u>				
ϕ	1.00		1.00	
<u>Reazioni vincolari Qv</u>				

APPALTATORE: Consorzio  Soci  		ITINERARIO NAPOLI – BARI					
PROGETTAZIONE: Mandataria  Mandanti  		RADDOPPIO TRATTA APICE – ORSARA I LOTTO FUNZIONALE APICE – HIRPINIA					
PROGETTO ESECUTIVO Pile P3, P4: Relazione di calcolo strutture in elevazione		COMMESSA IF28	LOTTO 01	CODIFICA E ZZ CL	DOCUMENTO VI0305 003	REV. B	FOGLIO 33 di 204
F3	4845.29	kN	6750.05		kN		
<u>Risultanti reazioni vincolari</u>							
F1	0	kN	0		kN		
F2	0	kN	0		kN		
F3	4845	kN	6750		kN		
M1	-3066	kNm	1244		kNm		
M2	0	kNm	0		kNm		
M3	0	kNm	0		kNm		







APPALTATORE: Consorzio HirpiniaAV Soci salini impregio ASTALDI	ITINERARIO NAPOLI – BARI RADDOPPIO TRATTA APICE – ORSARA I LOTTO FUNZIONALE APICE – HIRPINIA					
PROGETTAZIONE: Mandataria ROKSOJL Mandanti NET ENGINEERING Alpina						
PROGETTO ESECUTIVO Pile P3, P4: Relazione di calcolo strutture in elevazione	COMMESSA IF28	LOTTO 01	CODIFICA E ZZ CL	DOCUMENTO VI0305 003	REV. B	FOGLIO 34 di 204

6.4.1.2 DISPOSIZIONE DI CARICO 2

Binario 1 LM71	
Binario 2 SW/2	

	IMPALCATO SX reazioni vincolari A		IMPALCATO DX reazioni vincolari B	
luce	65	m	65	m
<u>Modello di carico LM71</u>				
F3	0.00	kN	3126.03	kN
α	1.10		1.10	
eccentricità	-1.92	m	-1.92	m
<u>Modello di carico SW/2</u>				
F3	0.00	kN	4226.19	kN
α	1.00		1.00	
eccentricità	2.00	m	2.00	m
<u>Coeff. Di amplificazione dinamica</u>				
ϕ	1.00		1.00	
<u>Reazioni vincolari Qv</u>				
F3	0.00		7664.82	kN
<u>Risultanti reazioni vincolari</u>				





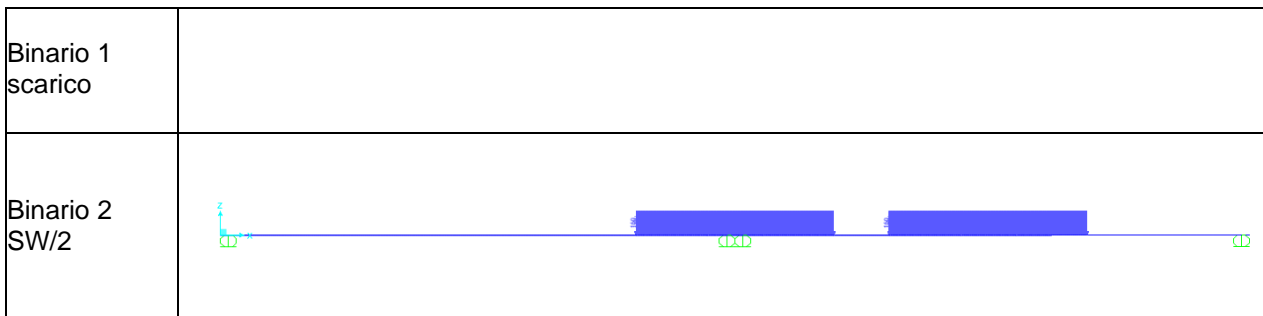

APPALTATORE: Consorzio  Soci  		ITINERARIO NAPOLI – BARI RADDOPPIO TRATTA APICE – ORSARA I LOTTO FUNZIONALE APICE – HIRPINIA					
PROGETTAZIONE: Mandataria  Mandanti  							
PROGETTO ESECUTIVO Pile P3, P4: Relazione di calcolo strutture in elevazione		COMMESSA IF28	LOTTO 01	CODIFICA E ZZ CL	DOCUMENTO V10305 003	REV. B	FOGLIO 35 di 204
F1		0			0	kN	
F2		0			0	kN	
F3		0			7665	kN	
M1		0			1850	kNm	
M2		0			0	kNm	
M3		0			0	kNm	

APPALTATORE: Consorzio  Soci  	ITINERARIO NAPOLI – BARI RADDOPPIO TRATTA APICE – ORSARA I LOTTO FUNZIONALE APICE – HIRPINIA					
PROGETTAZIONE: Mandataria  Mandanti  						
PROGETTO ESECUTIVO Pile P3, P4: Relazione di calcolo strutture in elevazione	COMMESSA IF28	LOTTO 01	CODIFICA E ZZ CL	DOCUMENTO V10305 003	REV. B	FOGLIO 36 di 204







6.4.1.3 DISPOSIZIONE DI CARICO 3



	IMPALCATO SX reazioni vincolari A		IMPALCATO DX reazioni vincolari B	
luce	65	m	65	m
<u>Modello di carico LM71</u>				
F3	0.00	kN	0.00	kN
α	1.10		1.10	
eccentricità	-1.92	m	-1.92	m
<u>Modello di carico SW/2</u>				
F3	1718.75	kN	3623.51	kN
α	1.00		1.00	
eccentricità	2.00	m	2.00	m
<u>Coeff. Di amplificazione dinamica</u>				
ϕ	1.00		1.00	
<u>Reazioni vincolari Qv</u>				
F3	1718.75		3623.51	kN

APPALTATORE: Consorzio  Soci  	ITINERARIO NAPOLI – BARI RADDOPPIO TRATTA APICE – ORSARA I LOTTO FUNZIONALE APICE – HIRPINIA					
PROGETTAZIONE: Mandataria  Mandanti  						
PROGETTO ESECUTIVO Pile P3, P4: Relazione di calcolo strutture in elevazione	COMMESSA IF28	LOTTO 01	CODIFICA E ZZ CL	DOCUMENTO VI0305 003	REV. B	FOGLIO 37 di 204





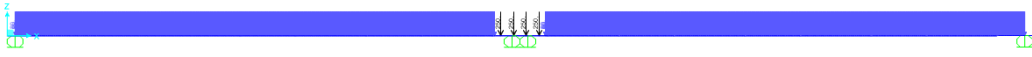

<u>Risultanti reazioni vincolari</u>		
F1	0	0 kN
F2	0	0 kN
F3	1719	3624 kN
M1	3438	7247 kNm
M2	0	0 kNm
M3	0	0 kNm







APPALTATORE: Consorzio  Soci  	ITINERARIO NAPOLI – BARI RADDOPPIO TRATTA APICE – ORSARA I LOTTO FUNZIONALE APICE – HIRPINIA					
PROGETTAZIONE: Mandataria  Mandanti  						
PROGETTO ESECUTIVO Pile P3, P4: Relazione di calcolo strutture in elevazione	COMMESSA IF28	LOTTO 01	CODIFICA E ZZ CL	DOCUMENTO VI0305 003	REV. B	FOGLIO 38 di 204

6.4.1.4 DISPOSIZIONE DI CARICO 4

Binario 1 scarico	
Binario 2 LM71	

	IMPALCATO SX reazioni vincolari A	IMPALCATO DX reazioni vincolari B
luce	65 m	65 m
<u>Modello di carico LM71</u>		
F3	2842.31 kN	2842.31 kN
α	1.10	1.10
eccentricità	2.08 m	2.08 m
<u>Modello di carico SW/2</u>		
F3	0.00 kN	0.00 kN
α	1.00	1.00
eccentricità	2.00 m	2.00 m
<u>Coeff. Di amplificazione dinamica</u>		
ϕ	1.00	1.00
<u>Reazioni vincolari Qv</u>		
F3	3126.54	3126.54 kN
<u>Risultanti reazioni vincolari</u>		





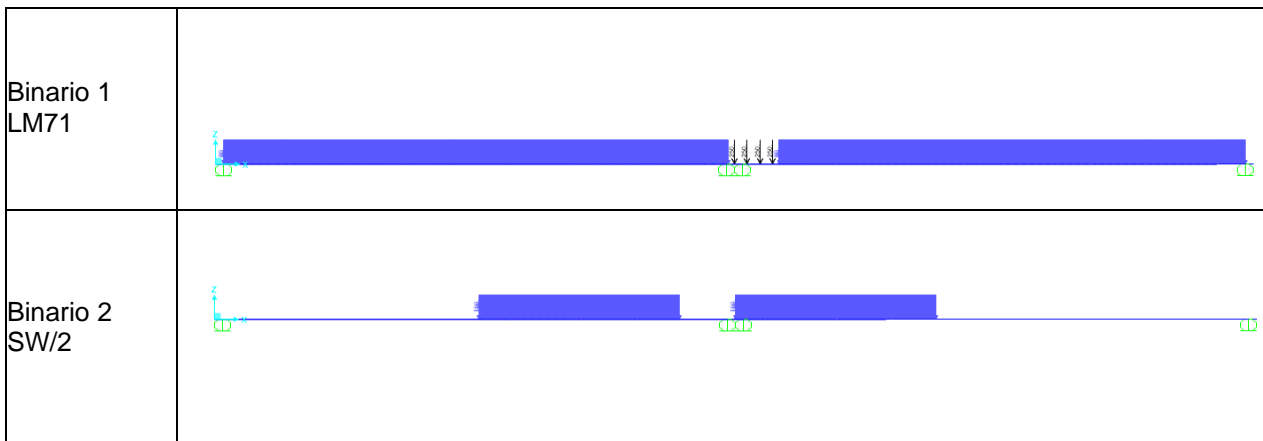

APPALTATORE: Consorzio  Soci  		ITINERARIO NAPOLI – BARI RADDOPPIO TRATTA APICE – ORSARA I LOTTO FUNZIONALE APICE – HIRPINIA					
PROGETTAZIONE: Mandataria  Mandanti  							
PROGETTO ESECUTIVO Pile P3, P4: Relazione di calcolo strutture in elevazione		COMMESSA IF28	LOTTO 01	CODIFICA E ZZ CL	DOCUMENTO VI0305 003	REV. B	FOGLIO 39 di 204
F1		0			0	kN	
F2		0			0	kN	
F3		3127			3127	kN	
M1		6503			6503	kNm	
M2		0			0	kNm	
M3		0			0	kNm	







APPALTATORE: Consorzio  Soci  	ITINERARIO NAPOLI – BARI RADDOPPIO TRATTA APICE – ORSARA I LOTTO FUNZIONALE APICE – HIRPINIA					
PROGETTAZIONE: Mandataria  Mandanti  						
PROGETTO ESECUTIVO Pile P3, P4: Relazione di calcolo strutture in elevazione	COMMESSA IF28	LOTTO 01	CODIFICA E ZZ CL	DOCUMENTO V10305 003	REV. B	FOGLIO 40 di 204

6.4.1.5 DISPOSIZIONE DI CARICO 5



	IMPALCATO SX reazioni vincolari A		IMPALCATO DX reazioni vincolari B	
luce	45	m	65	m
<u>Modello di carico LM71</u>				
F3	2536.00	kN	3143.21	kN
α	1.10		1.10	
eccentricità	-1.92	m	2.08	m
<u>Modello di carico SW/2</u>				
F3	2648.81	kN	3065.48	kN
α	1.00		1.00	
eccentricità	2.00	m	-2.00	m
<u>Coeff. Di amplificazione dinamica</u>				
ϕ	1.00		1.00	
<u>Reazioni vincolari Qv</u>				





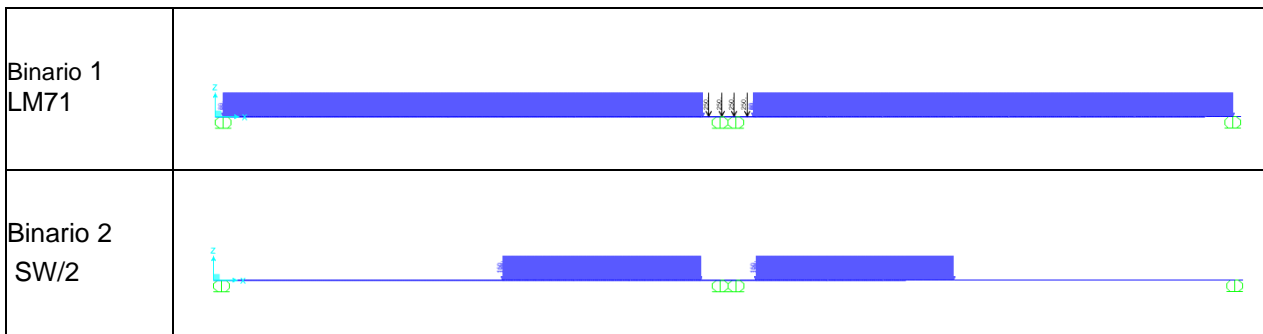

APPALTATORE: Consorzio  Soci  		ITINERARIO NAPOLI – BARI					
PROGETTAZIONE: Mandataria  Mandanti  		RADDOPPIO TRATTA APICE – ORSARA I LOTTO FUNZIONALE APICE – HIRPINIA					
PROGETTO ESECUTIVO Pile P3, P4: Relazione di calcolo strutture in elevazione		COMMESSA IF28	LOTTO 01	CODIFICA E ZZ CL	DOCUMENTO VI0305 003	REV. B	FOGLIO 41 di 204
F3	5438.41	6523.01	kN				
<u>Risultanti reazioni vincolari</u>							
F1	0	0	kN				
F2	0	0	kN				
F3	5438	6523	kN				
M1	-58	1061	kNm				
M2	0	0	kNm				
M3	0	0	kNm				







APPALTATORE: Consorzio  Soci  	ITINERARIO NAPOLI – BARI RADDOPPIO TRATTA APICE – ORSARA I LOTTO FUNZIONALE APICE – HIRPINIA					
PROGETTAZIONE: Mandataria  Mandanti  						
PROGETTO ESECUTIVO Pile P3, P4: Relazione di calcolo strutture in elevazione	COMMESSA IF28	LOTTO 01	CODIFICA E ZZ CL	DOCUMENTO V10305 003	REV. B	FOGLIO 42 di 204

6.4.1.6 DISPOSIZIONE DI CARICO 6



	IMPALCATO SX reazioni vincolari A	IMPALCATO DX reazioni vincolari B
luce	65 m	65 m
<u>Modello di carico LM71</u>		
F3	2842.31 kN	2842.31 kN
α	1.10	1.10
eccentricità	-1.92 m	-1.92 m
<u>Modello di carico SW/2</u>		
F3	2857.14 kN	2857.14 kN
α	1.00	1.00
eccentricità	2.00 m	2.00 m
<u>Coeff. Di amplificazione dinamica</u>		
ϕ	1.00	1.00
<u>Reazioni vincolari Qv</u>		
F3	5983.69	5983.69 kN
<u>Risultanti reazioni vincolari</u>		





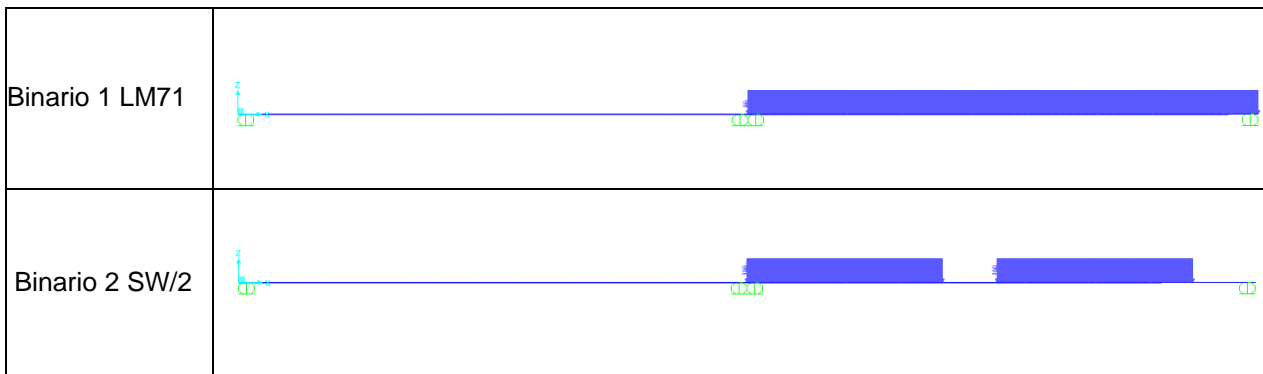

APPALTATORE: Consorzio  Soci  		ITINERARIO NAPOLI – BARI RADDOPPIO TRATTA APICE – ORSARA I LOTTO FUNZIONALE APICE – HIRPINIA					
PROGETTAZIONE: Mandataria  Mandanti  							
PROGETTO ESECUTIVO Pile P3, P4: Relazione di calcolo strutture in elevazione		COMMESSA IF28	LOTTO 01	CODIFICA E ZZ CL	DOCUMENTO V10305 003	REV. B	FOGLIO 43 di 204
F1	0	0	kN				
F2	0	0	kN				
F3	5984	5984	kN				
M1	-289	-289	kNm				
M2	0	0	kNm				
M3	0	0	kNm				

APPALTATORE: Consorzio  Soci  	ITINERARIO NAPOLI – BARI RADDOPPIO TRATTA APICE – ORSARA I LOTTO FUNZIONALE APICE – HIRPINIA					
PROGETTAZIONE: Mandataria  Mandanti  						
PROGETTO ESECUTIVO Pile P3, P4: Relazione di calcolo strutture in elevazione	COMMESSA IF28	LOTTO 01	CODIFICA E ZZ CL	DOCUMENTO V10305 003	REV. B	FOGLIO 44 di 204

6.4.1.7 DISPOSIZIONE DI CARICO 7



	IMPALCATO SX reazioni vincolari A		IMPALCATO DX reazioni vincolari B	
luce	65	m	65	m
<u>Modello di carico LM71</u>				
F3	0.00	kN	2600.00	kN
α	1.10		1.10	
eccentricità	-1.92	m	-1.92	m
<u>Modello di carico SW/2</u>				
F3	0.00	kN	4226.19	kN
α	1.00		1.00	
eccentricità	2.00	m	2.00	m
<u>Coeff. Di amplificazione dinamica</u>				
ϕ	1.00		1.00	
<u>Reazioni vincolari Qv</u>				
F3	0.00		7086.19	kN

APPALTATORE: Consorzio  Soci  	ITINERARIO NAPOLI – BARI RADDOPPIO TRATTA APICE – ORSARA I LOTTO FUNZIONALE APICE – HIRPINIA																	
PROGETTAZIONE: Mandataria  Mandanti  	<table border="1" style="width: 100%; border-collapse: collapse;"> <tr> <td style="width: 16.6%;">COMMESSA</td> <td style="width: 16.6%;">LOTTO</td> <td style="width: 16.6%;">CODIFICA</td> <td style="width: 16.6%;">DOCUMENTO</td> <td style="width: 16.6%;">REV.</td> <td style="width: 16.6%;">FOGLIO</td> </tr> <tr> <td>IF28</td> <td>01</td> <td>E ZZ CL</td> <td>VI0305 003</td> <td>B</td> <td>45 di 204</td> </tr> </table>						COMMESSA	LOTTO	CODIFICA	DOCUMENTO	REV.	FOGLIO	IF28	01	E ZZ CL	VI0305 003	B	45 di 204
COMMESSA	LOTTO	CODIFICA	DOCUMENTO	REV.	FOGLIO													
IF28	01	E ZZ CL	VI0305 003	B	45 di 204													
PROGETTO ESECUTIVO Pile P3, P4: Relazione di calcolo strutture in elevazione																		

<u>Risultanti reazioni vincolari</u>		
F1	0	0 kN
F2	0	0 kN
F3	0	7086 kN
M1	0	2961 kNm
M2	0	0 kNm
M3	0	0 kNm

APPALTATORE: Consorzio  Soci  	ITINERARIO NAPOLI – BARI RADDOPPIO TRATTA APICE – ORSARA I LOTTO FUNZIONALE APICE – HIRPINIA																
PROGETTAZIONE: Mandataria  Mandanti  						<table border="1" style="width: 100%; border-collapse: collapse;"> <tr> <td style="text-align: center;">COMMESSA</td> <td style="text-align: center;">LOTTO</td> <td style="text-align: center;">CODIFICA</td> <td style="text-align: center;">DOCUMENTO</td> <td style="text-align: center;">REV.</td> <td style="text-align: center;">FOGLIO</td> </tr> <tr> <td style="text-align: center;">IF28</td> <td style="text-align: center;">01</td> <td style="text-align: center;">E ZZ CL</td> <td style="text-align: center;">VI0305 003</td> <td style="text-align: center;">B</td> <td style="text-align: center;">46 di 204</td> </tr> </table>					COMMESSA	LOTTO	CODIFICA	DOCUMENTO	REV.	FOGLIO	IF28
COMMESSA	LOTTO	CODIFICA	DOCUMENTO	REV.	FOGLIO												
IF28	01	E ZZ CL	VI0305 003	B	46 di 204												

6.4.2 Azioni di avviamento e frenatura (Q2)

La azioni di frenatura e avviamento sono costituite da forze uniformemente distribuite su una lunghezza di binario L determinata per ottenere l'effetto più gravoso sull'elemento strutturale considerato. I valori da considerare sono i seguenti:

- avviamento: $Q_{la,k} = 33 \text{ kN/m} \cdot L \leq 1000 \text{ kN}$ per i modelli di carico LM71, SW/2
- frenatura: $Q_{lb,k} = 20 \text{ kN/m} \cdot L \leq 6000 \text{ kN}$ per i modelli di carico LM71







$Q_{lb,k} = 35 \text{ kN/m}$ per i modelli di carico SW/2

I valori caratteristici dell'azione di frenatura e di avviamento devono essere moltiplicati per α e non devono essere moltiplicati per Φ .

Nel caso di ponti a doppio binario si devono considerare due treni in transito in versi opposti, uno in fase di avviamento e l'altro in fase di frenatura.







Gli effetti di interazione relativamente alle azioni di frenatura e avviamento si tengono conto applicando ai valori della risultante un coefficiente α_h che tiene conto del rapporto di rigidezza tra le pile del viadotto. Per la determinazione dei coefficienti si rimanda al §6.7.3 della presente relazione.







Nei sottoparagrafi che seguono si riportano i risultati delle reazioni vincolari per le diverse disposizioni di carico considerate e descritte precedentemente nel 6.4.1

APPALTATORE: Consorzio  Soci  	ITINERARIO NAPOLI – BARI					
PROGETTAZIONE: Mandataria  Mandanti  	RADDOPPIO TRATTA APICE – ORSARA I LOTTO FUNZIONALE APICE – HIRPINIA					
PROGETTO ESECUTIVO Pile P3, P4: Relazione di calcolo strutture in elevazione	COMMESSA IF28	LOTTO 01	CODIFICA E ZZ CL	DOCUMENTO VI0305 003	REV. B	FOGLIO 47 di 204

6.4.2.1 DISPOSIZIONE DI CARICO 1







	IMPALCATO SX reazioni vincolari A		IMPALCATO DX reazioni vincolari B	
luce	65.00	m	65.00	m
Luce appoggi	63.00	m	63.00	m
<u>Avviamento LM71</u>				
f avv	33.00	kN	33.00	kN
α	1.10		1.10	
L caricata	65.00	m	65.00	m
F avv (max 1000 kN)	1000.00	kN	1000.00	kN
F1	1100	kN	1100	kN
<u>Avviamento SW/2</u>				
f avv	33.00	kN	33.00	kN
α	1.00		1.00	
L caricata	12.50	m	37.50	m
F avv (max 1000 kN)	412.50	kN	1000.00	kN
F1	412.5	kN	1000	kN
<u>Frenatura LM71</u>				
f fren	20.00	kN/m	20.00	kN/m
α	1.10		1.10	
L caricata	65.00	m	65.00	m
F fren (max 6000 kN)	1300.00	kN	1300.00	kN
F1	1430	kN	1430	kN







APPALTATORE: Consorzio  Soci  		ITINERARIO NAPOLI – BARI					
PROGETTAZIONE: Mandataria  Mandanti  		RADDOPPIO TRATTA APICE – ORSARA I LOTTO FUNZIONALE APICE – HIRPINIA					
PROGETTO ESECUTIVO Pile P3, P4: Relazione di calcolo strutture in elevazione		COMMESSA IF28	LOTTO 01	CODIFICA E ZZ CL	DOCUMENTO VI0305 003	REV. B	FOGLIO 48 di 204
<u>Frenatura SW/2</u>							
f fren	35.00	kN/m		35.00	kN/m		
α	1.00			1.00			
L caricata	12.50	m		37.50	m		
F avv (max 1000 kN)	437.50	kN		1312.50	kN		
F1	437.5	kN		1312.5	kN		
<u>αhp interazione semplificata</u>							
α hp frenatura per LM71	1.60			1.60			
α hp frenatura per SW/2	1.30			1.30			
α hp avviam. per LM71 SW/2	1.12			1.12			
<u>Forza totale di avviamento e frenatura</u>							
F1	2750.00	kN		3408.00	kN		
h rispetto a intradosso imp. tipologia vincolo	5.40	m		5.40	m		
	UL			F			
<u>Risultanti reazioni vincolari</u>							
F1	0	kN		-3408	kN		
F2	0	kN		0	kN		
F3	236	kN		-292	kN		
M1	0	kNm		0	kNm		
M2	0	kNm		0	kNm		
M3	0	kNm		0	kNm		

APPALTATORE: Consorzio  Soci  	ITINERARIO NAPOLI – BARI					
PROGETTAZIONE: Mandataria  Mandanti  	RADDOPPIO TRATTA APICE – ORSARA I LOTTO FUNZIONALE APICE – HIRPINIA					
PROGETTO ESECUTIVO Pile P3, P4: Relazione di calcolo strutture in elevazione	COMMESSA IF28	LOTTO 01	CODIFICA E ZZ CL	DOCUMENTO V10305 003	REV. B	FOGLIO 49 di 204

6.4.2.2 DISPOSIZIONE DI CARICO 2







	IMPALCATO SX reazioni vincolari A		IMPALCATO DX reazioni vincolari B	
luce	65.00	m	65.00	m
Luce appoggi	63.00	m	63.00	m
<u>Avviamento LM71</u>				
f avv	33.00	kN	33.00	kN
α	1.10		1.10	
L caricata	0.00	m	65.00	m
F avv (max 1000 kN)	0.00	kN	1000.00	kN
F1		0 kN		1100 kN
<u>Avviamento SW/2</u>				
f avv	33.00	kN	33.00	kN
α	1.00		1.00	
L caricata	0.00	m	50.00	m
F avv (max 1000 kN)	0.00	kN	1000.00	kN
F1		0 kN		1000 kN
<u>Frenatura LM71</u>				
f fren	20.00	kN/m	20.00	kN/m
α	1.10		1.10	
L caricata	0.00	m	65.00	m
F fren (max 6000 kN)	0.00	kN	1300.00	kN







APPALTATORE:		ITINERARIO NAPOLI – BARI					
Consorzio  Soci  		RADDOPPIO TRATTA APICE – ORSARA I LOTTO FUNZIONALE APICE – HIRPINIA					
PROGETTAZIONE:							
Mandataria  Mandanti  							
PROGETTO ESECUTIVO		COMMESSA	LOTTO	CODIFICA	DOCUMENTO	REV.	FOGLIO
Pile P3, P4: Relazione di calcolo strutture in elevazione		IF28	01	E ZZ CL	V10305 003	B	50 di 204
F1		0	kN		1430	kN	
<u>Frenatura SW/2</u>							
f fren	35.00	kN/m		35.00	kN/m		
α	1.00			1.00			
L caricata	0.00	m		50.00	m		
F avv (max 1000 kN)	0.00	kN		1750.00	kN		
F1		0	kN		1750	kN	
<u>α_{hp} interazione semplificata</u>							
α_{hp} frenatura per LM71	1.60			1.60			
α_{hp} frenatura per SW/2	1.30			1.30			
α_{hp} avviam. per LM71 SW/2	1.12			1.12			
<u>Forza totale di avviamento e frenatura</u>							
F1		0.00	kN		3507.00	kN	
h rispetto a intradosso imp.	5.40	m		5.40	m		
tipologia vincolo	UL			F			
<u>Risultanti reazioni vincolari</u>							
F1	0	kN		-3507	kN		
F2	0	kN		0	kN		
F3	0	kN		-301	kN		
M1	0	kNm		0	kNm		
M2	0	kNm		0	kNm		
M3	0	kNm		0	kNm		

APPALTATORE: Consorzio  Soci  	ITINERARIO NAPOLI – BARI RADDOPPIO TRATTA APICE – ORSARA I LOTTO FUNZIONALE APICE – HIRPINIA					
PROGETTAZIONE: Mandataria  Mandanti  						
PROGETTO ESECUTIVO Pile P3, P4: Relazione di calcolo strutture in elevazione	COMMESSA IF28	LOTTO 01	CODIFICA E ZZ CL	DOCUMENTO VI0305 003	REV. B	FOGLIO 51 di 204

6.4.2.3 DISPOSIZIONE DI CARICO 3







	IMPALCATO SX reazioni vincolari A		IMPALCATO DX reazioni vincolari B	
luce	65.00	m	65.00	m
Luce appoggi	63.00	m	63.00	m
<u>Avviamento LM71</u>				
f avv	33.00	kN	33.00	kN
α	1.10		1.10	
L caricata	0.00	m	0.00	m
F avv (max 1000 kN)	0.00	kN	0.00	kN
F1		0 kN		0 kN
<u>Avviamento SW/2</u>				
f avv	33.00	kN	33.00	kN
α	1.00		1.00	
L caricata	12.50	m	37.50	m
F avv (max 1000 kN)	412.50	kN	1000.00	kN
F1	412.5	kN	1000	kN
<u>Frenatura LM71</u>				
f fren	20.00	kN/m	20.00	kN/m
α	1.10		1.10	
L caricata	0.00	m	0.00	m
F fren (max 6000 kN)	0.00	kN	0.00	kN
F1		0 kN		0 kN







APPALTATORE: Consorzio  Soci  		ITINERARIO NAPOLI – BARI					
PROGETTAZIONE: Mandataria  Mandanti  		RADDOPPIO TRATTA APICE – ORSARA I LOTTO FUNZIONALE APICE – HIRPINIA					
PROGETTO ESECUTIVO Pile P3, P4: Relazione di calcolo strutture in elevazione		COMMESSA IF28	LOTTO 01	CODIFICA E ZZ CL	DOCUMENTO V10305 003	REV. B	FOGLIO 52 di 204
<u>Frenatura SW/2</u>							
f fren	35.00	kN/m		35.00	kN/m		
α	1.00			1.00			
L caricata	12.50	m		37.50	m		
F avv (max 1000 kN)	437.50	kN		1312.50	kN		
F1	437.5	kN		1312.5	kN		
<u>αhp interazione semplificata</u>							
α hp frenatura per LM71	1.60			1.60			
α hp frenatura per SW/2	1.30			1.30			
α hp avviam. per LM71 SW/2	1.12			1.12			
<u>Forza totale di avviamento e frenatura</u>							
F1	568.75	kN		1706.25	kN		
h rispetto a intradosso imp.	5.40	m		5.40	m		
tipologia vincolo	UL			F			
<u>Risultanti reazioni vincolari</u>							
F1	0	kN		-1706	kN		
F2	0	kN		0	kN		
F3	49	kN		-146	kN		
M1	0	kNm		0	kNm		
M2	0	kNm		0	kNm		
M3	0	kNm		0	kNm		

APPALTATORE: Consorzio  Soci  	ITINERARIO NAPOLI – BARI RADDOPPIO TRATTA APICE – ORSARA I LOTTO FUNZIONALE APICE – HIRPINIA					
PROGETTAZIONE: Mandataria  Mandanti  						
PROGETTO ESECUTIVO Pile P3, P4: Relazione di calcolo strutture in elevazione	COMMESSA IF28	LOTTO 01	CODIFICA E ZZ CL	DOCUMENTO V10305 003	REV. B	FOGLIO 53 di 204

6.4.2.4 DISPOSIZIONE DI CARICO 4







	IMPALCATO SX reazioni vincolari A		IMPALCATO DX reazioni vincolari B	
luce	65.00	m	65.00	m
Luce appoggi	63.00	m	63.00	m
<u>Avviamento LM71</u>				
f avv	33.00	kN	33.00	kN
α	1.10		1.10	
L caricata	65.00	m	65.00	m
F avv (max 1000 kN)	1000.00	kN	1000.00	kN
F1	1100 kN		1100 kN	
<u>Avviamento SW/2</u>				
f avv	33.00	kN	33.00	kN
α	1.00		1.00	
L caricata	0.00	m	0.00	m
F avv (max 1000 kN)	0.00	kN	0.00	kN
F1	0	kN	0	kN
<u>Frenatura LM71</u>				
f fren	20.00	kN/m	20.00	kN/m
α	1.10		1.10	
L caricata	65.00	m	65.00	m
F fren (max 6000 kN)	1300.00	kN	1300.00	kN
F1	1430 kN		1430 kN	







APPALTATORE: Consorzio  Soci  		ITINERARIO NAPOLI – BARI					
PROGETTAZIONE: Mandataria  Mandanti  		RADDOPPIO TRATTA APICE – ORSARA I LOTTO FUNZIONALE APICE – HIRPINIA					
PROGETTO ESECUTIVO Pile P3, P4: Relazione di calcolo strutture in elevazione		COMMESSA IF28	LOTTO 01	CODIFICA E ZZ CL	DOCUMENTO V10305 003	REV. B	FOGLIO 54 di 204
<u>Frenatura SW/2</u>							
f fren	35.00	kN/m		35.00	kN/m		
α	1.00			1.00			
L caricata	0.00	m		0.00	m		
F avv (max 1000 kN)	0.00	kN		0.00	kN		
F1			0 kN			0 kN	
<u>αhp interazione semplificata</u>							
α hp frenatura per LM71	1.60			1.60			
α hp frenatura per SW/2	1.30			1.30			
α hp avviam. per LM71 SW/2	1.12			1.12			
<u>Forza totale di avviamento e frenatura</u>							
F1	2288.00	kN		2288.00	kN		
h rispetto a intradosso imp.	5.40	m		5.40	m		
tipologia vincolo	UL			F			
<u>Risultanti reazioni vincolari</u>							
F1	0	kN		-2288	kN		
F2	0	kN		0	kN		
F3	196	kN		-196	kN		
M1	0	kNm		0	kNm		
M2	0	kNm		0	kNm		
M3	0	kNm		0	kNm		

APPALTATORE: Consorzio  Soci  	ITINERARIO NAPOLI – BARI RADDOPPIO TRATTA APICE – ORSARA I LOTTO FUNZIONALE APICE – HIRPINIA					
PROGETTAZIONE: Mandataria  Mandanti  						
PROGETTO ESECUTIVO Pile P3, P4: Relazione di calcolo strutture in elevazione	COMMESSA IF28	LOTTO 01	CODIFICA E ZZ CL	DOCUMENTO VI0305 003	REV. B	FOGLIO 55 di 204

6.4.2.5 DISPOSIZIONE DI CARICO 5







	IMPALCATO SX reazioni vincolari A		IMPALCATO DX reazioni vincolari B	
luce	65.00	m	65.00	m
Luce appoggi	63.00	m	63.00	m
<u>Avviamento LM71</u>				
f avv	33.00	kN	33.00	kN
α	1.10		1.10	
L caricata	65.00	m	65.00	m
F avv (max 1000 kN)	1000.00	kN	1000.00	kN
F1	1100	kN	1100	kN
<u>Avviamento SW/2</u>				
f avv	33.00	kN	33.00	kN
α	1.00		1.00	
L caricata	25.00	m	25.00	m
F avv (max 1000 kN)	825.00	kN	825.00	kN
F1	825	kN	825	kN
<u>Frenatura LM71</u>				
f fren	20.00	kN/m	20.00	kN/m
α	1.10		1.10	
L caricata	65.00	m	65.00	m
F fren (max 6000 kN)	1300.00	kN	1300.00	kN
F1	1430	kN	1430	kN







APPALTATORE: Consorzio  Soci  		ITINERARIO NAPOLI – BARI					
PROGETTAZIONE: Mandataria  Mandanti  		RADDOPPIO TRATTA APICE – ORSARA I LOTTO FUNZIONALE APICE – HIRPINIA					
PROGETTO ESECUTIVO Pile P3, P4: Relazione di calcolo strutture in elevazione		COMMESSA IF28	LOTTO 01	CODIFICA E ZZ CL	DOCUMENTO VI0305 003	REV. B	FOGLIO 56 di 204
<u>Frenatura SW/2</u>							
f fren		35.00	kN/m	35.00	kN/m		
α		1.00		1.00			
L caricata		25.00	m	25.00	m		
F avv (max 1000 kN)		875.00	kN	875.00	kN		
F1		875	kN	875	kN		
<u>αhp interazione semplificata</u>							
α hp frenatura per LM71		1.60		1.60			
α hp frenatura per SW/2		1.30		1.30			
α hp avviam. per LM71 SW/2		1.12		1.12			
<u>Forza totale di avviamento e frenatura</u>							
F1		3212.00	kN	3212.00	kN		
h rispetto a intradosso imp.		5.40	m	5.40	m		
tipologia vincolo		UL		F			
<u>Risultanti reazioni vincolari</u>							
F1		0	kN	-3212	kN		
F2		0	kN	0	kN		
F3		275	kN	-275	kN		
M1		0	kNm	0	kNm		
M2		0	kNm	0	kNm		
M3		0	kNm	0	kNm		

APPALTATORE: Consorzio  Soci  	ITINERARIO NAPOLI – BARI RADDOPPIO TRATTA APICE – ORSARA I LOTTO FUNZIONALE APICE – HIRPINIA					
PROGETTAZIONE: Mandataria  Mandanti  						
PROGETTO ESECUTIVO Pile P3, P4: Relazione di calcolo strutture in elevazione	COMMESSA IF28	LOTTO 01	CODIFICA E ZZ CL	DOCUMENTO V10305 003	REV. B	FOGLIO 57 di 204

6.4.2.6 DISPOSIZIONE DI CARICO 6







	IMPALCATO SX reazioni vincolari A		IMPALCATO DX reazioni vincolari B	
luce	65.00	m	65.00	m
Luce appoggi	63.00	m	63.00	m
<u>Avviamento LM71</u>				
f avv	33.00	kN	33.00	kN
α	1.10		1.10	
L caricata	65.00	m	65.00	m
F avv (max 1000 kN)	1000.00	kN	1000.00	kN
F1	1100	kN	1100	kN
<u>Avviamento SW/2</u>				
f avv	33.00	kN	33.00	kN
α	1.00		1.00	
L caricata	25.00	m	25.00	m
F avv (max 1000 kN)	825.00	kN	825.00	kN
F1	825	kN	825	kN
<u>Frenatura LM71</u>				
f fren	20.00	kN/m	20.00	kN/m
α	1.10		1.10	
L caricata	65.00	m	65.00	m
F fren (max 6000 kN)	1300.00	kN	1300.00	kN
F1	1430	kN	1430	kN

APPALTATORE: Consorzio  Soci  		ITINERARIO NAPOLI – BARI					
PROGETTAZIONE: Mandataria  Mandanti  		RADDOPPIO TRATTA APICE – ORSARA I LOTTO FUNZIONALE APICE – HIRPINIA					
PROGETTO ESECUTIVO Pile P3, P4: Relazione di calcolo strutture in elevazione		COMMESSA IF28	LOTTO 01	CODIFICA E ZZ CL	DOCUMENTO V10305 003	REV. B	FOGLIO 58 di 204
<u>Frenatura SW/2</u>							
f fren		35.00	kN/m	35.00	kN/m		
α		1.00		1.00			
L caricata		25.00	m	25.00	m		
F avv (max 1000 kN)		875.00	kN	875.00	kN		
F1			875 kN		875 kN		
<u>αhp interazione semplificata</u>							
α hp frenatura per LM71		1.60		1.60			
α hp frenatura per SW/2		1.30		1.30			
α hp avviam. per LM71 SW/2		1.12		1.12			
<u>Forza totale di avviamento e frenatura</u>							
F1		3212.00	kN	3212.00	kN		
h rispetto a intradosso imp.		5.40	m	5.40	m		
tipologia vincolo		UL		F			
<u>Risultanti reazioni vincolari</u>							
F1		0	kN	-3212	kN		
F2		0	kN	0	kN		
F3		275	kN	-275	kN		
M1		0	kNm	0	kNm		
M2		0	kNm	0	kNm		
M3		0	kNm	0	kNm		

APPALTATORE: Consorzio  Soci  	ITINERARIO NAPOLI – BARI RADDOPPIO TRATTA APICE – ORSARA I LOTTO FUNZIONALE APICE – HIRPINIA					
PROGETTAZIONE: Mandataria  Mandanti  						
PROGETTO ESECUTIVO Pile P3, P4: Relazione di calcolo strutture in elevazione	COMMESSA IF28	LOTTO 01	CODIFICA E ZZ CL	DOCUMENTO VI0305 003	REV. B	FOGLIO 59 di 204

6.4.2.7 DISPOSIZIONE DI CARICO 7

	IMPALCATO SX reazioni vincolari A		IMPALCATO DX reazioni vincolari B	
luce	65.00	m	65.00	m
Luce appoggi	63.00	m	63.00	m
<u>Avviamento LM71</u>				
f avv	33.00	kN	33.00	kN
α	1.10		1.10	
L caricata	0.00	m	65.00	m
F avv (max 1000 kN)	0.00	kN	1000.00	kN
F1		0		1100
<u>Avviamento SW/2</u>				
f avv	33.00	kN	33.00	kN
α	1.00		1.00	
L caricata	0.00	m	50.00	m
F avv (max 1000 kN)	0.00	kN	1000.00	kN
F1		0		1000
<u>Frenatura LM71</u>				
f fren	20.00	kN/m	20.00	kN/m
α	1.10		1.10	
L caricata	0.00	m	65.00	m
F fren (max 6000 kN)	0.00	kN	1300.00	kN
F1		0 kN		1430 kN

APPALTATORE: Consorzio  Soci  		ITINERARIO NAPOLI – BARI					
PROGETTAZIONE: Mandataria  Mandanti  		RADDOPPIO TRATTA APICE – ORSARA I LOTTO FUNZIONALE APICE – HIRPINIA					
PROGETTO ESECUTIVO Pile P3, P4: Relazione di calcolo strutture in elevazione		COMMESSA IF28	LOTTO 01	CODIFICA E ZZ CL	DOCUMENTO V10305 003	REV. B	FOGLIO 60 di 204
<u>Frenatura SW/2</u>							
f fren	35.00	kN/m		35.00	kN/m		
α	1.00			1.00			
L caricata	0.00	m		50.00	m		
F avv (max 1000 kN)	0.00	kN		1750.00	kN		
F1		0 kN			1750 kN		
<u>αhp interazione semplificata</u>							
α hp frenatura per LM71	1.60			1.60			
α hp frenatura per SW/2	1.30			1.30			
α hp avviam. per LM71 SW/2	1.12			1.12			
<u>Forza totale di avviamento e frenatura</u>							
F1		0.00 kN			3507.00 kN		
h rispetto a intradosso imp.	5.40	m		5.40	m		
tipologia vincolo		UL			F		
<u>Risultanti reazioni vincolari</u>							
F1	0	kN		-3507	kN		
F2	0	kN		0	kN		
F3	0	kN		-301	kN		
M1	0	kNm		0	kNm		
M2	0	kNm		0	kNm		
M3	0	kNm		0	kNm		

APPALTATORE: Consorzio  Soci  	ITINERARIO NAPOLI – BARI RADDOPPIO TRATTA APICE – ORSARA I LOTTO FUNZIONALE APICE – HIRPINIA					
PROGETTAZIONE: Mandataria  Mandanti  						
PROGETTO ESECUTIVO Pile P3, P4: Relazione di calcolo strutture in elevazione	COMMESSA IF28	LOTTO 01	CODIFICA E ZZ CL	DOCUMENTO VI0305 003	REV. B	FOGLIO 61 di 204

6.4.3 Forza centrifuga (Q3)

L'azione centrifuga è schematizzata come una forza agente in direzione orizzontale perpendicolarmente al binario e verso l'esterno della curva, applicata ad 1,80 m al di sopra del p.f.. Il valore caratteristico della forza centrifuga si determina in accordo con la seguente espressione:

$$Q_{tk} = V^2 \cdot f \cdot (\alpha \cdot Q_{vk}) / (127 \cdot R)$$

dove V velocità di progetto espressa in km/h

Q_{vk} valore caratteristico dei carichi verticali

R raggio di curvatura in m

f fattore di riduzione (rif. §2.5.1.4.3.1 [3])

Per il modello di carico LM71 e per velocità di progetto superiori a 120 km/h, si considerano i seguenti 2 casi:

- modello di carico LM71 e forza centrifuga per V = 120 km/h e f = 1;
- modello di carico LM71 e forza centrifuga calcolata per la massima velocità di progetto.







Per i modelli di carico SW si assume una velocità massima di 100 km/h.

La forza centrifuga non deve essere incrementata dei coefficienti dinamici.







Nei sottoparagrafi che seguono si riportano i risultati delle reazioni vincolari per le diverse disposizioni di carico considerate e descritte precedentemente nel 6.4.1.

6.4.3.1 DISPOSIZIONE DI CARICO 1

	IMPALCATO SX reazioni vincolari A	IMPALCATO DX reazioni vincolari B
luce	65.00 m	65.00 m
Luce appoggi	63.00 m	63.00 m
<u>Centrifuga LM71</u>		
v=vmax		
Raggio minimo	2000 m	2000 m
Velocità massima	200 km/h	200 km/h
Lf	65 m	65 m







APPALTATORE:		ITINERARIO NAPOLI – BARI					
Consorzio  Soci  		RADDOPPIO TRATTA APICE – ORSARA I LOTTO FUNZIONALE APICE – HIRPINIA					
PROGETTAZIONE:							
Mandataria  Mandanti  							
PROGETTO ESECUTIVO		COMMESSA	LOTTO	CODIFICA	DOCUMENTO	REV.	FOGLIO
Pile P3, P4: Relazione di calcolo strutture in elevazione		IF28	01	E ZZ CL	VI0305 003	B	62 di 204
f		0.632				0.632	
Q _{vk}		2842.31 kN				2842.31 kN	
Q _{centr}		283.07 kN				283.07 kN	
v=v _{max}							
Raggio minimo		2000 m				2000 m	
Velocità massima		120 km/h				120 km/h	
L _f		65 m				65 m	
f		1.000				1.000	
Q _{vk}		3126.54 kN				3126.54 kN	
Q _{centr}		177.25 kN				177.25 kN	
Q _{centr max}		283.07				283.07	
<u>Centrifuga SW/2</u>							
v=v _{max}							
Raggio minimo		2000 m				2000 m	
Velocità massima		100 km/h				100 km/h	
L _f		65 m				65 m	
f		1.000				1.000	
Q _{vk}		1718.75 kN				3623.51 kN	
Q _{centr}		67.67 kN				142.66	
<u>Forza centrifuga sull'appoggio</u>							
F2		350.74 kN				425.73 kN	
h rispetto intradosso impalcato		7.20 m				7.20 m	
<u>Risultanti reazioni vincolari</u>							
F1		0 kN				0 kN	
F2		-351 kN				-426 kN	
F3		0 kN				0 kN	







APPALTATORE: Consorzio <u>HirpiniaAV</u> Soci <u>salini impregilo</u> <u>ASTALDI</u>		ITINERARIO NAPOLI – BARI RADDOPPIO TRATTA APICE – ORSARA I LOTTO FUNZIONALE APICE – HIRPINIA					
PROGETTAZIONE: Mandataria <u>ROKSOJL</u> Mandanti <u>NET ENGINEERING</u> <u>Alpina</u>							
PROGETTO ESECUTIVO Pile P3, P4: Relazione di calcolo strutture in elevazione		COMMESSA IF28	LOTTO 01	CODIFICA E ZZ CL	DOCUMENTO V10305 003	REV. B	FOGLIO 63 di 204
M1	2525	kNm	3065	kNm			
M2	0	kNm	0	kNm			
M3	0	kNm	0	kNm			

APPALTATORE: Consorzio  Soci  	ITINERARIO NAPOLI – BARI RADDOPPIO TRATTA APICE – ORSARA I LOTTO FUNZIONALE APICE – HIRPINIA					
PROGETTAZIONE: Mandataria  Mandanti  						
PROGETTO ESECUTIVO Pile P3, P4: Relazione di calcolo strutture in elevazione	COMMESSA IF28	LOTTO 01	CODIFICA E ZZ CL	DOCUMENTO VI0305 003	REV. B	FOGLIO 64 di 204

6.4.3.2 DISPOSIZIONE DI CARICO 2







	IMPALCATO SX reazioni vincolari A	IMPALCATO DX reazioni vincolari B
luce	65.00 m	65.00 m
Luce appoggi	63.00 m	63.00 m
<u>Centrifuga LM71</u>		
v=vmax		
Raggio minimo	2000 m	2000 m
Velocità massima	200 km/h	200 km/h
Lf	65 m	65 m
f	0.632	0.632
Qvk	0.00 kN	3126.03 kN
Q _{centr}	0.00 kN	311.33 kN
v=vmax		
Raggio minimo	2000 m	2000 m
Velocità massima	120 km/h	120 km/h
Lf	65 m	65 m
f	1.000	1.000
Qvk	0.00 kN	3438.63 kN
Q _{centr}	0.00 kN	194.95 kN
Q _{centr} max	0.00	311.33
<u>Centrifuga SW/2</u>		
v=vmax	100 km/h	100 km/h
Raggio minimo	2000 m	2000 m
Velocità massima	100 km/h	100 km/h
Lf	65 m	65 m
f	1.000	1.000







APPALTATORE: Consorzio  Soci  		ITINERARIO NAPOLI – BARI					
PROGETTAZIONE: Mandataria  Mandanti  		RADDOPPIO TRATTA APICE – ORSARA I LOTTO FUNZIONALE APICE – HIRPINIA					
PROGETTO ESECUTIVO Pile P3, P4: Relazione di calcolo strutture in elevazione		COMMESSA IF28	LOTTO 01	CODIFICA E ZZ CL	DOCUMENTO VI0305 003	REV. B	FOGLIO 65 di 204
Q _{vk}		0.00	kN		4226.19	kN	
Q _{centr}		0.00	kN		166.39		
<u>Forza centrifuga sull'appoggio</u>							
F2		0.00	kN		477.71	kN	
h rispetto intradosso impalcato		7.20	m		7.20	m	
<u>Risultanti reazioni vincolari</u>							
F1		0	kN		0	kN	
F2		0	kN		-478	kN	
F3		0	kN		0	kN	
M1		0	kNm		3440	kNm	
M2		0	kNm		0	kNm	
M3		0	kNm		0	kNm	

APPALTATORE: Consorzio  Soci  	ITINERARIO NAPOLI – BARI					
PROGETTAZIONE: Mandataria  Mandanti  	RADDOPPIO TRATTA APICE – ORSARA I LOTTO FUNZIONALE APICE – HIRPINIA					
PROGETTO ESECUTIVO Pile P3, P4: Relazione di calcolo strutture in elevazione	COMMESSA IF28	LOTTO 01	CODIFICA E ZZ CL	DOCUMENTO V10305 003	REV. B	FOGLIO 66 di 204

6.4.3.3 DISPOSIZIONE DI CARICO 3







	IMPALCATO SX reazioni vincolari A	IMPALCATO DX reazioni vincolari B
luce	65.00 m	65.00 m
Luce appoggi	63.00 m	63.00 m
<u>Centrifuga LM71</u>		
v=vmax		
Raggio minimo	2000 m	2000 m
Velocità massima	200 km/h	200 km/h
Lf	65 m	65 m
f	0.632	0.632
Qvk	0.00 kN	0.00 kN
Q _{centr}	0.00 kN	0.00 kN
v=vmax		
Raggio minimo	2000 m	2000 m
Velocità massima	120 km/h	120 km/h
Lf	65 m	65 m
f	1.000	1.000
Qvk	0.00 kN	0.00 kN
Q _{centr}	0.00 kN	0.00 kN
Q _{centr} max	0.00	0.00
<u>Centrifuga SW/2</u>		
v=vmax	100 km/h	100 km/h
Raggio minimo	2000 m	2000 m
Velocità massima	100 km/h	100 km/h
Lf	65 m	65 m
f	1.000	1.000
Qvk	1718.75 kN	3623.51 kN

APPALTATORE: Consorzio  Soci  		ITINERARIO NAPOLI – BARI					
PROGETTAZIONE: Mandataria  Mandanti  		RADDOPPIO TRATTA APICE – ORSARA I LOTTO FUNZIONALE APICE – HIRPINIA					
PROGETTO ESECUTIVO Pile P3, P4: Relazione di calcolo strutture in elevazione		COMMESSA IF28	LOTTO 01	CODIFICA E ZZ CL	DOCUMENTO VI0305 003	REV. B	FOGLIO 67 di 204
Q_{centr} <u>Forza centrifuga sull'appoggio</u> F2 h rispetto intradosso impalcato	 	 67.67 kN 67.67 kN 7.20 m	 	 	 kN 142.66 142.66 kN 7.20 m	 	
<u>Risultanti reazioni vincolari</u> F1 F2 F3 M1 M2 M3	 	 0 kN -68 kN 0 kN 487 kNm 0 kNm 0 kNm	 	 	 	 	

APPALTATORE: Consorzio  Soci  	ITINERARIO NAPOLI – BARI					
PROGETTAZIONE: Mandataria  Mandanti  	RADDOPPIO TRATTA APICE – ORSARA I LOTTO FUNZIONALE APICE – HIRPINIA					
PROGETTO ESECUTIVO Pile P3, P4: Relazione di calcolo strutture in elevazione	COMMESSA IF28	LOTTO 01	CODIFICA E ZZ CL	DOCUMENTO V10305 003	REV. B	FOGLIO 68 di 204







6.4.3.4 DISPOSIZIONE DI CARICO 4





	IMPALCATO SX reazioni vincolari A	IMPALCATO DX reazioni vincolari B
luce	65.00 m	65.00 m
Luce appoggi	63.00 m	63.00 m
<u>Centrifuga LM71</u>		
v=vmax		
Raggio minimo	2000 m	2000 m
Velocità massima	200 km/h	200 km/h
Lf	65 m	65 m
f	0.632	0.632
Qvk	2842.31 kN	2842.31 kN
Q _{centr}	283.07 kN	283.07 kN
v=vmax		
Raggio minimo	2000 m	2000 m
Velocità massima	120 km/h	120 km/h
Lf	65 m	65 m
f	1.000	1.000
Qvk	3126.54 kN	3126.54 kN
Q _{centr}	177.25 kN	177.25 kN
Q _{centr} max	283.07	283.07
<u>Centrifuga SW/2</u>		
v=vmax	100 km/h	100 km/h
Raggio minimo	2000 m	2000 m
Velocità massima	100 km/h	100 km/h
Lf	65 m	65 m
f	1.000	1.000
Qvk	0.00 kN	0.00 kN

APPALTATORE: Consorzio  Soci  	ITINERARIO NAPOLI – BARI					
PROGETTAZIONE: Mandataria  Mandanti  	RADDOPPIO TRATTA APICE – ORSARA I LOTTO FUNZIONALE APICE – HIRPINIA					
PROGETTO ESECUTIVO Pile P3, P4: Relazione di calcolo strutture in elevazione	COMMESSA IF28	LOTTO 01	CODIFICA E ZZ CL	DOCUMENTO V10305 003	REV. B	FOGLIO 70 di 204

6.4.3.5 DISPOSIZIONE DI CARICO 5







	IMPALCATO SX reazioni vincolari A	IMPALCATO DX reazioni vincolari B
luce	65.00 m	65.00 m
Luce appoggi	63.00 m	63.00 m
<u>Centrifuga LM71</u>		
v=vmax		
Raggio minimo	2000 m	2000 m
Velocità massima	200 km/h	200 km/h
Lf	65 m	65 m
f	0.632	0.632
Qvk	2536.00 kN	3143.21 kN
Q _{centr}	252.56 kN	313.04 kN
v=vmax		
Raggio minimo	2000 m	2000 m
Velocità massima	120 km/h	120 km/h
Lf	65 m	65 m
f	1.000	1.000
Qvk	2789.60 kN	3457.53 kN
Q _{centr}	158.15 kN	196.02 kN
Q _{centr} max	252.56 kN	313.04 kN
<u>Centrifuga SW/2</u>		
v=vmax	100 km/h	100 km/h
Raggio minimo	2000 m	2000 m
Velocità massima	100 km/h	100 km/h
Lf	65 m	65 m
f	1.000	1.000
Qvk	2648.81 kN	3065.48 kN







APPALTATORE: Consorzio  Soci  		ITINERARIO NAPOLI – BARI					
PROGETTAZIONE: Mandataria  Mandanti  		RADDOPPIO TRATTA APICE – ORSARA I LOTTO FUNZIONALE APICE – HIRPINIA					
PROGETTO ESECUTIVO Pile P3, P4: Relazione di calcolo strutture in elevazione		COMMESSA IF28	LOTTO 01	CODIFICA E ZZ CL	DOCUMENTO VI0305 003	REV. B	FOGLIO 71 di 204
Q _{centr}		104.28 kN		120.69 kN			
<u>Forza centrifuga sull'appoggio</u>							
F2		356.85 kN		433.73 kN			
h rispetto intradosso impalcato		7.20 m		7.20 m			
<u>Risultanti reazioni vincolari</u>							
F1		0	kN	0	kN		
F2		-357	kN	-434	kN		
F3		0	kN	0	kN		
M1		2569	kNm	3123	kNm		
M2		0	kNm	0	kNm		
M3		0	kNm	0	kNm		

APPALTATORE: Consorzio  Soci  	ITINERARIO NAPOLI – BARI					
PROGETTAZIONE: Mandataria  Mandanti  	RADDOPPIO TRATTA APICE – ORSARA I LOTTO FUNZIONALE APICE – HIRPINIA					
PROGETTO ESECUTIVO Pile P3, P4: Relazione di calcolo strutture in elevazione	COMMESSA IF28	LOTTO 01	CODIFICA E ZZ CL	DOCUMENTO V10305 003	REV. B	FOGLIO 72 di 204

6.4.3.6 DISPOSIZIONE DI CARICO 6







	IMPALCATO SX reazioni vincolari A	IMPALCATO DX reazioni vincolari B
luce	65.00 m	65.00 m
Luce appoggi	63.00 m	63.00 m
<u>Centrifuga LM71</u>		
v=vmax		
Raggio minimo	2000 m	2000 m
Velocità massima	200 km/h	200 km/h
Lf	65 m	65 m
f	0.632	0.632
Qvk	2842.31 kN	2842.31 kN
Q _{centr}	283.07 kN	283.07 kN
v=vmax		
Raggio minimo	2000 m	2000 m
Velocità massima	120 km/h	120 km/h
Lf	65 m	65 m
f	1.000	1.000
Qvk	3126.54 kN	3126.54 kN
Q _{centr}	177.25 kN	177.25 kN
Q _{centr} max	283.07	283.07
<u>Centrifuga SW/2</u>		
v=vmax	100 km/h	100 km/h
Raggio minimo	2000 m	2000 m
Velocità massima	100 km/h	100 km/h
Lf	65 m	65 m
f	1.000	1.000
Qvk	2857.14 kN	2857.14 kN

APPALTATORE: Consorzio  Soci  		ITINERARIO NAPOLI – BARI RADDOPPIO TRATTA APICE – ORSARA I LOTTO FUNZIONALE APICE – HIRPINIA					
PROGETTAZIONE: Mandataria  Mandanti  							
PROGETTO ESECUTIVO Pile P3, P4: Relazione di calcolo strutture in elevazione		COMMESSA IF28	LOTTO 01	CODIFICA E ZZ CL	DOCUMENTO VI0305 003	REV. B	FOGLIO 73 di 204
Q _{centr} <u>Forza centrifuga sull'appoggio</u> F2 h rispetto intradosso impalcato	112.49 kN 395.56 kN 7.20 m	112.49 kN 395.56 kN 7.20 m					
<u>Risultanti reazioni vincolari</u> F1 F2 F3 M1 M2 M3	0 kN -396 kN 0 kN 2848 kNm 0 kNm 0 kNm	0 kN -396 kN 0 kN 2848 kNm 0 kNm 0 kNm					

APPALTATORE: Consorzio  Soci  	ITINERARIO NAPOLI – BARI					
PROGETTAZIONE: Mandataria  Mandanti  	RADDOPPIO TRATTA APICE – ORSARA I LOTTO FUNZIONALE APICE – HIRPINIA					
PROGETTO ESECUTIVO Pile P3, P4: Relazione di calcolo strutture in elevazione	COMMESSA IF28	LOTTO 01	CODIFICA E ZZ CL	DOCUMENTO VI0305 003	REV. B	FOGLIO 74 di 204

6.4.3.7 DISPOSIZIONE DI CARICO 7

	IMPALCATO SX reazioni vincolari A	IMPALCATO DX reazioni vincolari B
luce	65.00 m	65.00 m
Luce appoggi	63.00 m	63.00 m
<u>Centrifuga LM71</u>		
v=vmax		
Raggio minimo	2000 m	2000 m
Velocità massima	200 km/h	200 km/h
Lf	45 m	65 m
f	0.652	0.632
Qvk	0.00 kN	2600.00 kN
Q _{centr}	0.00 kN	258.94 kN
v=vmax		
Raggio minimo	2000 m	2000 m
Velocità massima	120 km/h	120 km/h
Lf	45 m	65 m
f	1.000	1.000
Qvk	0.00 kN	2860.00 kN
Q _{centr}	0.00 kN	162.14 kN
Q _{centr} max	0.00 kN	258.94 kN
<u>Centrifuga SW/2</u>		
v=vmax	100 km/h	100 km/h
Raggio minimo	2000 m	2000 m
Velocità massima	100 km/h	100 km/h
Lf	45 m	65 m
f	1.000	1.000
Qvk	0.00 kN	4226.19 kN

APPALTATORE: Consorzio  Soci  		ITINERARIO NAPOLI – BARI					
PROGETTAZIONE: Mandataria  Mandanti  		RADDOPPIO TRATTA APICE – ORSARA I LOTTO FUNZIONALE APICE – HIRPINIA					
PROGETTO ESECUTIVO Pile P3, P4: Relazione di calcolo strutture in elevazione		COMMESSA IF28	LOTTO 01	CODIFICA E ZZ CL	DOCUMENTO VI0305 003	REV. B	FOGLIO 75 di 204
Q_{centr}		0.00 kN		166.39 kN			
<u>Forza centrifuga sull'appoggio</u>							
F2		0.00 kN		425.32 kN			
h rispetto intradosso impalcato		7.20 m		7.20 m			
<u>Risultanti reazioni vincolari</u>							
F1		0	kN	0	kN		
F2		0	kN	-425	kN		
F3		0	kN	0	kN		
M1		0	kNm	3062	kNm		
M2		0	kNm	0	kNm		
M3		0	kNm	0	kNm		

APPALTATORE: Consorzio  Soci  	ITINERARIO NAPOLI – BARI RADDOPPIO TRATTA APICE – ORSARA I LOTTO FUNZIONALE APICE – HIRPINIA					
PROGETTAZIONE: Mandataria  Mandanti  						
PROGETTO ESECUTIVO Pile P3, P4: Relazione di calcolo strutture in elevazione	COMMESSA IF28	LOTTO 01	CODIFICA E ZZ CL	DOCUMENTO VI0305 003	REV. B	FOGLIO 76 di 204







6.4.4 Serpeggio (Q4)

La forza laterale indotta dal serpeggio si schematizza come una forza concentrata agente orizzontalmente perpendicolarmente all'asse del binario. Il valore caratteristico di tale forza è assunto pari a 100 kN, tale valore deve essere moltiplicato per α ma non per il coefficiente di amplificazione dinamica.

Nei sottoparagrafi che seguono si riportano i risultati delle reazioni vincolari per le diverse disposizioni di carico considerate e descritte precedentemente nel 6.4.1







6.4.4.1 DISPOSIZIONE DI CARICO 1

	IMPALCATO SX reazioni vincolari A	IMPALCATO DX reazioni vincolari B
<u>Serpeggio LM71</u>		
Forza serpeggio	100.00 kN	100.00 kN
α	1.10	1.10
<u>Serpeggio SW/2</u>		
Forza serpeggio	100.00 kN	100.00 kN
α	1.00	1.00
<u>Forza totale serpeggio</u>		
F2	210.00 kN	210.00 kN
h rispetto intradosso impalcato	5.40 m	5.40 m
<u>Risultanti reazioni vincolari</u>		
F1	0 kN	0 kN
F2	-105 kN	-105 kN
F3	0 kN	0 kN
M1	567 kNm	567 kNm
M2	0 kNm	0 kNm

APPALTATORE: Consorzio  Soci  		ITINERARIO NAPOLI – BARI RADDOPPIO TRATTA APICE – ORSARA I LOTTO FUNZIONALE APICE – HIRPINIA					
PROGETTAZIONE: Mandataria  Mandanti  							
PROGETTO ESECUTIVO Pile P3, P4: Relazione di calcolo strutture in elevazione		COMMESSA IF28	LOTTO 01	CODIFICA E ZZ CL	DOCUMENTO VI0305 003	REV. B	FOGLIO 77 di 204
M3		0	kNm		0	kNm	







6.4.4.2 DISPOSIZIONE DI CARICO 2

	IMPALCATO SX reazioni vincolari A	IMPALCATO DX reazioni vincolari B
<u>Serpeggio LM71</u>		
Forza serpeggio	0.00 kN	100.00 kN
α	1.10	1.10
<u>Serpeggio SW/2</u>		
Forza serpeggio	0.00 kN	100.00 kN
α	1.00	1.00
<u>Forza totale serpeggio</u>		
F2	0.00 kN	210.00 kN
h rispetto intradosso impalcato	5.40 m	5.40 m
<u>Risultanti reazioni vincolari</u>		
F1	0 kN	0 kN
F2	0 kN	-210 kN
F3	0 kN	0 kN
M1	0 kNm	1134 kNm
M2	0 kNm	0 kNm
M3	0 kNm	0 kNm

APPALTATORE: Consorzio  Soci  	ITINERARIO NAPOLI – BARI RADDOPPIO TRATTA APICE – ORSARA I LOTTO FUNZIONALE APICE – HIRPINIA					
PROGETTAZIONE: Mandataria  Mandanti  						
PROGETTO ESECUTIVO Pile P3, P4: Relazione di calcolo strutture in elevazione	COMMESSA IF28	LOTTO 01	CODIFICA E ZZ CL	DOCUMENTO VI0305 003	REV. B	FOGLIO 78 di 204







6.4.4.3 DISPOSIZIONE DI CARICO 3

	IMPALCATO SX reazioni vincolari A	IMPALCATO DX reazioni vincolari B
<u>Serpeggio LM71</u>		
Forza serpeggio	0.00 kN	0.00 kN
α	1.10	1.10
<u>Serpeggio SW/2</u>		
Forza serpeggio	100.00 kN	100.00 kN
α	1.00	1.00
<u>Forza totale serpeggio</u>		
F2	100.00 kN	100.00 kN
h rispetto intradosso impalcato	5.40 m	5.40 m
<u>Risultanti reazioni vincolari</u>		
F1	0 kN	0 kN
F2	-50 kN	-50 kN
F3	0 kN	0 kN
M1	270 kNm	270 kNm
M2	0 kNm	0 kNm
M3	0 kNm	0 kNm

APPALTATORE: Consorzio  Soci  	ITINERARIO NAPOLI – BARI RADDOPPIO TRATTA APICE – ORSARA I LOTTO FUNZIONALE APICE – HIRPINIA					
PROGETTAZIONE: Mandataria  Mandanti  						
PROGETTO ESECUTIVO Pile P3, P4: Relazione di calcolo strutture in elevazione	COMMESSA IF28	LOTTO 01	CODIFICA E ZZ CL	DOCUMENTO VI0305 003	REV. B	FOGLIO 79 di 204







6.4.4.4 DISPOSIZIONE DI CARICO 4

	IMPALCATO SX reazioni vincolari A	IMPALCATO DX reazioni vincolari B
<u>Serpeggio LM71</u>		
Forza serpeggio	100.00 kN	100.00 kN
α	1.10	1.10
<u>Serpeggio SW/2</u>		
Forza serpeggio	0.00 kN	0.00 kN
α	1.00	1.00
<u>Forza totale serpeggio</u>		
F2	110.00 kN	110.00 kN
h rispetto intradosso impalcato	5.40 m	5.40 m
<u>Risultanti reazioni vincolari</u>		
F1	0 kN	0 kN
F2	-55 kN	-55 kN
F3	0 kN	0 kN
M1	297 kNm	297 kNm
M2	0 kNm	0 kNm
M3	0 kNm	0 kNm

APPALTATORE: Consorzio  Soci  	ITINERARIO NAPOLI – BARI RADDOPPIO TRATTA APICE – ORSARA I LOTTO FUNZIONALE APICE – HIRPINIA					
PROGETTAZIONE: Mandataria  Mandanti  						
PROGETTO ESECUTIVO Pile P3, P4: Relazione di calcolo strutture in elevazione	COMMESSA IF28	LOTTO 01	CODIFICA E ZZ CL	DOCUMENTO VI0305 003	REV. B	FOGLIO 80 di 204







6.4.4.5 DISPOSIZIONE DI CARICO 5

	IMPALCATO SX reazioni vincolari A	IMPALCATO DX reazioni vincolari B
<u>Serpeggio LM71</u>		
Forza serpeggio	100.00 kN	100.00 kN
α	1.10	1.10
<u>Serpeggio SW/2</u>		
Forza serpeggio	100.00 kN	100.00 kN
α	1.00	1.00
<u>Forza totale serpeggio</u>		
F2	210.00 kN	210.00 kN
h rispetto intradosso impalcato	5.40 m	5.40 m
<u>Risultanti reazioni vincolari</u>		
F1	0 kN	0 kN
F2	-105 kN	-105 kN
F3	0 kN	0 kN
M1	567 kNm	567 kNm
M2	0 kNm	0 kNm
M3	0 kNm	0 kNm

APPALTATORE: Consorzio  Soci  	ITINERARIO NAPOLI – BARI RADDOPPIO TRATTA APICE – ORSARA I LOTTO FUNZIONALE APICE – HIRPINIA					
PROGETTAZIONE: Mandataria  Mandanti  						
PROGETTO ESECUTIVO Pile P3, P4: Relazione di calcolo strutture in elevazione	COMMESSA IF28	LOTTO 01	CODIFICA E ZZ CL	DOCUMENTO VI0305 003	REV. B	FOGLIO 81 di 204

6.4.4.6 DISPOSIZIONE DI CARICO 6

	IMPALCATO SX reazioni vincolari A	IMPALCATO DX reazioni vincolari B
<u>Serpeggio LM71</u>		
Forza serpeggio	100.00 kN	100.00 kN
α	1.10	1.10
<u>Serpeggio SW/2</u>		
Forza serpeggio	100.00 kN	100.00 kN
α	1.00	1.00
<u>Forza totale serpeggio</u>		
F2	210.00 kN	210.00 kN
h rispetto intradosso impalcato	5.40 m	5.40 m
<u>Risultanti reazioni vincolari</u>		
F1	0 kN	0 kN
F2	-105 kN	-105 kN
F3	0 kN	0 kN
M1	567 kNm	567 kNm
M2	0 kNm	0 kNm
M3	0 kNm	0 kNm

APPALTATORE: Consorzio  Soci  	ITINERARIO NAPOLI – BARI RADDOPPIO TRATTA APICE – ORSARA I LOTTO FUNZIONALE APICE – HIRPINIA					
PROGETTAZIONE: Mandataria  Mandanti  						
PROGETTO ESECUTIVO Pile P3, P4: Relazione di calcolo strutture in elevazione	COMMESSA IF28	LOTTO 01	CODIFICA E ZZ CL	DOCUMENTO VI0305 003	REV. B	FOGLIO 82 di 204

6.4.4.7 DISPOSIZIONE DI CARICO 7

	IMPALCATO SX reazioni vincolari A	IMPALCATO DX reazioni vincolari B
<u>Serpeggio LM71</u>		
Forza serpeggio	0.00 kN	100.00 kN
α	1.10	1.10
<u>Serpeggio SW/2</u>		
Forza serpeggio	0.00 kN	100.00 kN
α	1.00	1.00
<u>Forza totale serpeggio</u>		
F2	0.00 kN	210.00 kN
h rispetto intradosso impalcato	5.40 m	5.40 m
<u>Risultanti reazioni vincolari</u>		
F1	0 kN	0 kN
F2	0 kN	-210 kN
F3	0 kN	0 kN
M1	0 kNm	1134 kNm
M2	0 kNm	0 kNm
M3	0 kNm	0 kNm

APPALTATORE: Consorzio  Soci  	ITINERARIO NAPOLI – BARI RADDOPPIO TRATTA APICE – ORSARA I LOTTO FUNZIONALE APICE – HIRPINIA					
PROGETTAZIONE: Mandataria  Mandanti  						
PROGETTO ESECUTIVO Pile P3, P4: Relazione di calcolo strutture in elevazione	COMMESSA IF28	LOTTO 01	CODIFICA E ZZ CL	DOCUMENTO V10305 003	REV. B	FOGLIO 83 di 204

6.5 CARICHI VARIABILI (Q5)

6.4.1 Azioni del vento (Q51)

L'azione del vento viene ricondotta ad un'azione statica equivalente costituita da pressioni e depressioni agenti normalmente alle superfici.

La pressione del vento è data dalla seguente espressione:

$$p = q_b \cdot c_e \cdot c_p \cdot c_d$$

dove:

q_b pressione cinetica di riferimento

c_e coefficiente di esposizione

c_p coefficiente di forma

c_d coefficiente dinamico, posto generalmente pari a 1

Di seguito si riporta il dettaglio del calcolo di tali fattori per l'opera in oggetto.

6.5.1.1 PRESSIONE CINETICA DI RIFERIMENTO

La pressione cinetica di riferimento si determina mediante l'espressione:

$$q_b = \frac{1}{2} \cdot \rho \cdot v_b^2 \text{ (in N/m}^2\text{)}$$







dove v_b velocità di riferimento

ρ densità dell'aria, convenzionalmente posta pari a 1,25 kg/m³

Di seguito si determina la pressione di riferimento sulla base dei parametri caratteristici del sito e il tempo di ritorno dell'opera in oggetto

Parametri dipendenti dal sito

Zona	3
$v_{b,0}$	27 m/s
a_0	500 m
k_a	0.02 1/s

APPALTATORE: Consorzio  Soci  	ITINERARIO NAPOLI – BARI RADDOPPIO TRATTA APICE – ORSARA I LOTTO FUNZIONALE APICE – HIRPINIA					
PROGETTAZIONE: Mandataria  Mandanti  						
PROGETTO ESECUTIVO Pile P3, P4: Relazione di calcolo strutture in elevazione	COMMESSA IF28	LOTTO 01	CODIFICA E ZZ CL	DOCUMENTO V10305 003	REV. B	FOGLIO 84 di 204

Tali parametri sono determinati in funzione della Fig. 3.3.1 e della Tab. 3.3.1 delle NTC08



Figura 6.10 Mappa delle zone in cui è suddiviso il territorio italiano (Fig. 3.3.1 NTC08)

Zona	Descrizione	$v_{b,0}$ [m/s]	a_0 [m]	k_a [1/s]
1	Valle d'Aosta, Piemonte, Lombardia, Trentino Alto Adige, Veneto, Friuli Venezia Giulia (con l'eccezione della provincia di Trieste)	25	1000	0,010
2	Emilia Romagna	25	750	0,015
3	Toscana, Marche, Umbria, Lazio, Abruzzo, Molise, Puglia, Campania, Basilicata, Calabria (esclusa la provincia di Reggio Calabria)	27	500	0,020
4	Sicilia e provincia di Reggio Calabria	28	500	0,020
5	Sardegna (zona a oriente della retta congiungente Capo Teulada con l'Isola di Maddalena)	28	750	0,015
6	Sardegna (zona a occidente della retta congiungente Capo Teulada con l'Isola di Maddalena)	28	500	0,020
7	Liguria	28	1000	0,015
8	Provincia di Trieste	30	1500	0,010
9	Isole (con l'eccezione di Sicilia e Sardegna) e mare aperto	31	500	0,020

Tabella 1 Valori dei parametri $v_{b,0}$, a_0 , k_a (Tab. 3.3.1 NTC08)

Altitudine del sito

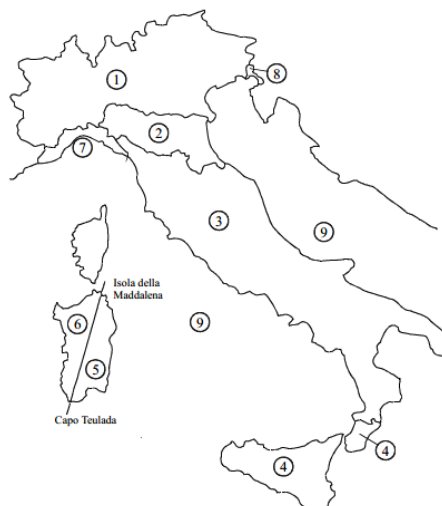
a_s	320 m.s.l.m.
v_b	27 m/s

Tempo di ritorno

La velocità di riferimento del vento $v_b[T_R]$ riferita ad un generico periodo di ritorno T_R può essere valutata, nel campo compreso tra 10 e 500 anni, con l'espressione:

$$v_b[T_R] = \alpha_R * v_b$$

con

$$\alpha_R = 0.75 \sqrt{1 - 0.2 * \ln \left[-\ln \left(1 - \frac{1}{T_R} \right) \right]}$$

APPALTATORE: Consorzio  Soci  	ITINERARIO NAPOLI – BARI RADDOPPIO TRATTA APICE – ORSARA I LOTTO FUNZIONALE APICE – HIRPINIA					
PROGETTAZIONE: Mandataria  Mandanti  						
PROGETTO ESECUTIVO Pile P3, P4: Relazione di calcolo strutture in elevazione	COMMESSA IF28	LOTTO 01	CODIFICA E ZZ CL	DOCUMENTO V10305 003	REV. B	FOGLIO 85 di 204

Si ottiene:

T_R	75 anni
α_R	1.02
$v_b[T_R]$	27.63 m/s

Pressione di riferimento

La pressione cinetica di riferimento q_b è data dall'espressione:

$$q_b = \frac{1}{2} \rho * v_b^2$$

Si ottiene

q_b	477.25 N/m ²
-------	-------------------------

6.5.1.2 COEFFICIENTE DI ESPOSIZIONE

Il coefficiente di esposizione c_e dipende dall'altezza z sul suolo del punto considerato, dalla topografia del terreno e dalla categoria di esposizione del sito e si determina mediante l'espressione:

$$c_e(z) = k_r^2 \cdot c_t \cdot \ln(z/z_0) [7 + c_t \cdot \ln(z/z_0)] \text{ per } z \geq Z_{min}$$

$$c_e(z) = c_e(Z_{min}) \text{ per } z < Z_{min}$$

dove

k_r , Z_0 , Z_{min} sono parametri che dipendono dalla categoria di esposizione del sito;

c_t è il coefficiente di topografia, posto generalmente pari a 1

Di seguito si determina il coefficiente di esposizione sulla base della classe d'esposizione e l'altezza z del punto considerato, posta pari alla massima quota del complesso impalcato, barriere antirumore (b.a.), sagoma del treno. A tal proposito il §2.5.1.4.4.2 [3] impone di considerare il treno come una superficie piana continua convenzionalmente alta 4,00 m sul p.f.. L'azione del vento dovrà comunque considerarsi agente sulle b.a. presenti considerando la loro altezza effettiva se disponibile oppure un'altezza convenzionale di 4,00 m misurati dall'estradosso della soletta qualora le b.a. non siano previste al momento della redazione del progetto.

categoria di esposizione

Classe di rugosità	D
Distanza dalla costa	≥ 30 km; < 500 m.s.l.m.
Categoria di esposizione	II
k_r	0.19

APPALTATORE: Consorzio HirpiniaAV Soci salini impregilo ASTALDI		ITINERARIO NAPOLI – BARI RADDOPPIO TRATTA APICE – ORSARA I LOTTO FUNZIONALE APICE – HIRPINIA					
PROGETTAZIONE: Mandataria ROKSOJL Mandanti NET ENGINEERING Alpina							
PROGETTO ESECUTIVO Pile P3, P4: Relazione di calcolo strutture in elevazione							COMMESSA IF28
Z_0		0.05 m					
Z_{min}		4.00 m					

Quota di riferimento z

H pila ad intradosso impalcato	37.95 m
H impalcato a piano del ferro	5.40 m
H barriere antirumore da piano del ferro	4.67 m
H treno su piano del ferro	4.00 m
z di riferimento	48.02 m

Coefficiente di esposizione

C_e	3.44
-------	------

6.5.1.3 COEFFICIENTE DI FORMA DELL'IMPALCATO

Il coefficiente di forma dell'impalcato e l'area di riferimento per il calcolo della forza risultante si determinano in base ai criteri enunciati nel §8.3.1 [9].

A tal proposito si riconduce il coefficiente di forma c_p al coefficiente di forza $c_{fx,0}$. Il coefficiente di forza $c_{fx,0}$ si determina in base al rapporto tra larghezza b e altezza totale dell'impalcato d_{tot} .



Figura 6.11 coefficiente di forza $c_{fx,0}$ in funzione della geometria dell'impalcato (fig. 8.3 EC1-4)

APPALTATORE: Consorzio  Soci  	ITINERARIO NAPOLI – BARI RADDOPPIO TRATTA APICE – ORSARA I LOTTO FUNZIONALE APICE – HIRPINIA					
PROGETTAZIONE: Mandataria  Mandanti  						
PROGETTO ESECUTIVO Pile P3, P4: Relazione di calcolo strutture in elevazione	COMMESSA IF28	LOTTO 01	CODIFICA E ZZ CL	DOCUMENTO VI0305 003	REV. B	FOGLIO 87 di 204

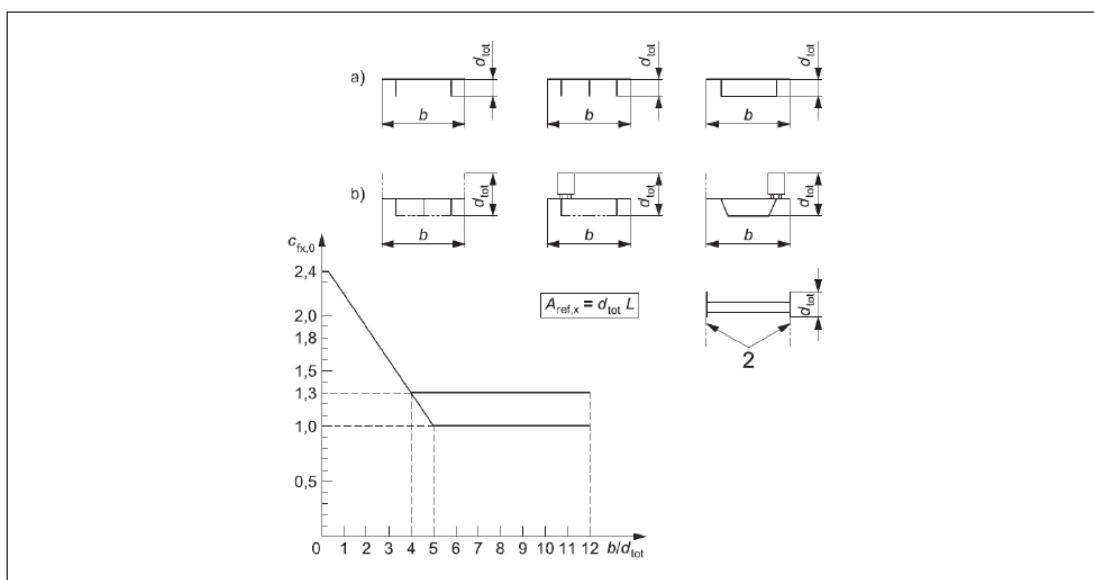

Figura 6.12 criteri per la determinazione di d (fig 8.5 EC1-4)

L'area da considerare per il calcolo della risultante di forza si definisce come la somma di tutte le superfici proiettate dall'impalcato nel piano longitudinale, comprese le barriere e la sagoma dei veicoli.

Per il caso in esame si ha:

	IMPALCATO SX		IMPALCATO DX	
<u>Caratteristiche geometriche dell'impalcato</u>				
b	13.70	m	13.70	m
H b.a. su p.f.	4.67	m	4.67	m
d_{tot}	10.07	m	10.07	m
b/d_{tot}	1.36		1.36	
$C_{fx,0} = C_p$	2.09		2.09	
<u>Area di riferimento</u>				
H imp. Da intradosso a p.f.	5.40	m	5.40	m
H b.a. su p.f. sx	4.67	m	4.67	m
H b.a. su p.f. dx	4.67	m	4.67	m
H treno su p.f.	4.00	m	4.00	m
d_{tot2}	14.74	m	14.74	m

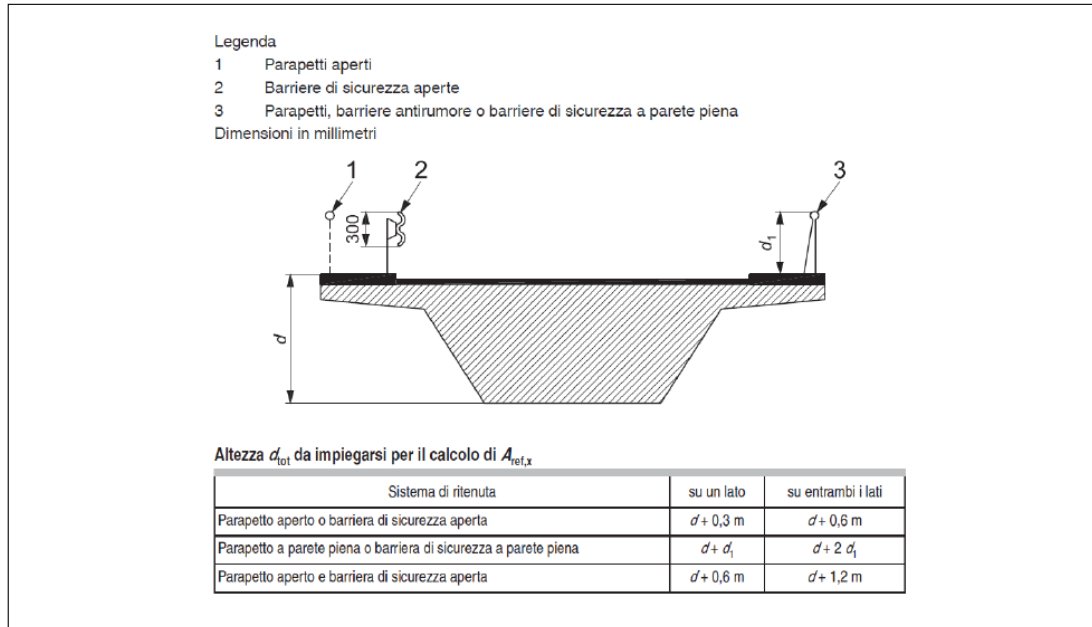
APPALTATORE: Consorzio  Soci  		ITINERARIO NAPOLI – BARI RADDOPPIO TRATTA APICE – ORSARA I LOTTO FUNZIONALE APICE – HIRPINIA					
PROGETTAZIONE: Mandataria  Mandanti  							
PROGETTO ESECUTIVO Pile P3, P4: Relazione di calcolo strutture in elevazione		COMMESSA IF28	LOTTO 01	CODIFICA E ZZ CL	DOCUMENTO V10305 003	REV. B	FOGLIO 88 di 204
L impalcato		65	m	65	m		
A _{rif}		958.10	m ²	958.10	m ²		

6.5.1.4 AZIONE DEL VENTO SULL'IMPALCATO

Di seguito si procede al calcolo dell'azione del vento sull'impalcato in relazione ai parametri determinati nei paragrafi precedenti.

	IMPALCATO SX		IMPALCATO DX	
<u>Pressione del vento</u>				
q _b	477.25	N/m ²	477.25	N/m ²
C _e	3.44		3.44	
C _p	2.09		2.09	
C _d	1.00		1.00	
p=q _b *C _e *C _p *C _d	3.43	kN/m ²	3.43	kN/m ²
-				
H imp. Da intradosso a p.f.	5.40	m	5.40	m
H b.a. su p.f. sx	4.67	m	4.67	m
H b.a. su p.f. dx	4.67	m	4.67	m
H treno su p.f.	4.00	m	4.00	m
d _{tot2}	14.74	m	14.74	m
L impalcato	65	m	65	m
A _{rif}	958.10	m ²	958.10	m ²
H da intradosso impalcato	7.74	m	7.74	m
<u>Risultante forza del vento</u>				
F _{vH}	3287	kN	3287	kN
M _{vT}	25428.56	kNm	25428.56	kNm
<u>Risultante reazioni vincolari</u>				
F1	0	kN	0	kN

APPALTATORE: Consorzio HirpiniaAV Soci salini impregilo ASTALDI		ITINERARIO NAPOLI – BARI RADDOPPIO TRATTA APICE – ORSARA I LOTTO FUNZIONALE APICE – HIRPINIA					
PROGETTAZIONE: Mandataria ROKSOJL Mandanti NET ENGINEERING Alpina							
PROGETTO ESECUTIVO Pile P3, P4: Relazione di calcolo strutture in elevazione							COMMESSA IF28
F2	-1644	kN	-1644	kN			
F3	0	kN	0	kN			
M1	12714	kNm	12714	kNm			
M2	0	kNm	0	kNm			
M3	0	kNm	0	kNm			

6.5.1.5 COEFFICIENTE DI FORMA DELLA PILA

Nel caso di pila con sezione rettangolare, il coefficiente di forma della pila e l'area di riferimento per il calcolo della risultante si determinano in base alle indicazioni del §7.6 [9]. A tal proposito si riconduce il coefficiente di forma c_p al coefficiente di forza c_f .

Il coefficiente di esposizione c_f si determina mediante l'espressione:

$$c_f = c_{f,0} \cdot \psi_r \cdot \psi_\lambda$$

dove:

$c_{f,0}$ è il coefficiente di forma in assenza di effetto di estremità;

ψ_r è il fattore riduttivo per sezioni con spigoli arrotondati;

ψ_λ è il fattore di effetto di estremità, posto cautelativamente pari a 1.

I valori di $c_{f,0}$ e ψ_r si determinano in funzione del rapporto tra le dimensioni in sezione dell'elemento investito, secondo gli abachi riportati al paragrafo 7.6 dell'Eurocodice 1-4.







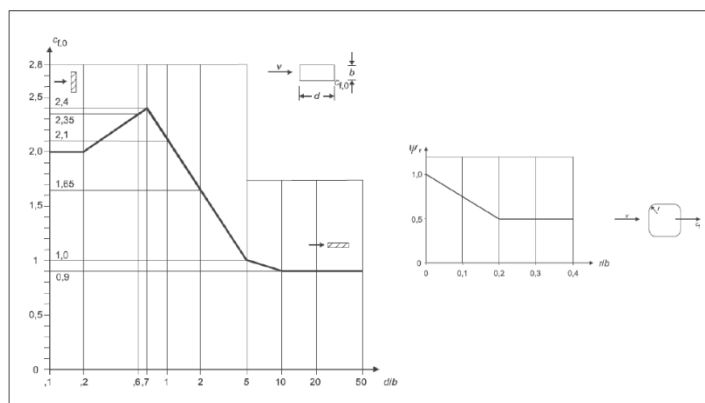

Figura 6.13 – Determinazione del coefficiente di forma $c_{f,0}$ in funzione delle dimensioni della sezione (fig. 7.23 EC1-4) e correlazione tra il raggio di arrotondamento dello spigolo e il fattore riduttivo ψ_r (fig. 7.24 EC1-4)

L'area da considerare per il calcolo della risultante di forza si definisce come la superficie proiettata dalla pila nel piano longitudinale. Per il caso in esame si ha:

Caratteristiche geometriche della pila	
--	--

APPALTATORE: Consorzio  Soci  		ITINERARIO NAPOLI – BARI RADDOPPIO TRATTA APICE – ORSARA I LOTTO FUNZIONALE APICE – HIRPINIA					
PROGETTAZIONE: Mandataria  Mandanti  							
PROGETTO ESECUTIVO Pile P3, P4: Relazione di calcolo strutture in elevazione		COMMESSA IF28	LOTTO 01	CODIFICA E ZZ CL	DOCUMENTO VI0305 003	REV. B	FOGLIO 90 di 204
b	7.50	m					
d	13.20	m					
d/b	1.76						
C_{fx,0}	1.49						
r	1.50	m					
r/b	0.20						
ψ_r	0.50						
ψ_λ	1.00						
<u>coefficiente di forma</u>							
cp=cf_{x,0}*ψ_r*ψ_λ	0.75						

Si assume in forma conservativa $c_p=1$

6.5.1.6 AZIONE DEL VENTO SULLA PILA

<u>Pressione del vento</u>		
q_b	477.25	N/m ²
C_e	3.44	
C_p	1.00	
C_d	1.00	
p=q_b*C_e*C_p*C_d	1.64	kN/m ²
-		
<u>Risultante forza del vento</u>		
b	7.50	m
F_{vH}	12.31	kN/m

L'azione del vento così calcolata viene applicata come una forza uniformemente distribuita sugli elementi che compongono il fusto e il pulvino della pila.

6.6 AZIONI INDIRETTE (Q6)

APPALTATORE: Consorzio  Soci  	ITINERARIO NAPOLI – BARI RADDOPPIO TRATTA APICE – ORSARA I LOTTO FUNZIONALE APICE – HIRPINIA					
PROGETTAZIONE: Mandataria  Mandanti  						
PROGETTO ESECUTIVO Pile P3, P4: Relazione di calcolo strutture in elevazione	COMMESSA IF28	LOTTO 01	CODIFICA E ZZ CL	DOCUMENTO VI0305 003	REV. B	FOGLIO 91 di 204

6.6.1 Resistenze parassite nei vincoli (Q61)

Per la valutazione delle coazioni generate dallo scorrimento dei vincoli, è stato considerato un coefficiente d'attrito f pari a 0,06, applicato alle azioni verticali agenti sugli apparecchi d'appoggio.

Con riferimento a quanto riportato nel §2.5.1.6.3 [3] la forza agente sulle pile per impalcati a travate isostatiche, facendo riferimento all'apparecchio d'appoggio maggiormente caricato tra i due presenti sulla pila, si considera pari a:

$$F_a = f (0,2 \cdot V_G + V_Q)$$

dove V_G reazione verticale massima associata ai carichi permanenti

V_Q reazione verticale massima associata ai carichi mobili dinamizzati

Sia:

$$V_G = G_1 + G_{12} + G_{22}$$

$$V_Q = \max(Q_1)$$

Per l'opera in oggetto si ha dunque:

	IMPALCATO SX		IMPALCATO DX	
<u>Reazioni verticali massime</u>				
V_G	13240	kN	13240	kN
V_Q	7665.00	kN	7665.00	kN
<u>Forza d'attrito risultante per il singolo impalcato</u>				
f	0.06		0.06	
F_a	618.78	kN	618.78	kN
Tipologia di vincolo	UL		F	
<u>Risultante reazioni vincolari</u>				
F1	0	kN	-619	kN
F2	0	kN	0	kN
F3	0	kN	0	kN
M1	0	kNm	0	kNm
M2	0	kNm	0	kNm

APPALTATORE: Consorzio  Soci  	ITINERARIO NAPOLI – BARI RADDOPPIO TRATTA APICE – ORSARA I LOTTO FUNZIONALE APICE – HIRPINIA					
PROGETTAZIONE: Mandataria  Mandanti  						
PROGETTO ESECUTIVO Pile P3, P4: Relazione di calcolo strutture in elevazione	COMMESSA IF28	LOTTO 01	CODIFICA E ZZ CL	DOCUMENTO VI0305 003	REV. B	FOGLIO 92 di 204
M3	0		kNm	0		kNm

6.7 EFFETTI D'INTERAZIONE (Q7)

6.7.1 Applicabilità dell'Allegato 3

Ove non applicabile il metodo semplificato per la valutazione delle azioni dovute agli effetti di interazione binario-struttura secondo quanto previsto nell'Allegato 3 delle specifiche RFI [3] si rimanda allo specifico elaborato:

- IF0G.01.D.09.CL.VI0000.001 – *Viadotti ferroviari – Relazione di interazione statica treno-binario-struttura.*

6.7.2 Variazioni termiche dell'impalcato (Q71)

La presente azione si considera applicata in corrispondenza del piano ferro.

Di seguito si considera come prima pila la pila accostata alla spalla munita di appoggi fissi, si considera pertanto come ultima pila la pila accostata alla spalla munita di appoggi scorrevoli.

Dal §3.1 dell'Allegato 3 delle Specifiche RFI [3] si desume:







$$F_{ts} = \beta \cdot \alpha_{ts1} \cdot \alpha_{ts2} \cdot \alpha_{ts3} \cdot L \cdot q \cdot n$$

dove

α_{ts1}	0,70 nel caso di $\Delta t = 30 \text{ }^\circ\text{C}$ (valore massimo)
α_{ts2}	1,00 (rigidezza massima della spalla)
α_{ts3}	0,80 nel caso di viadotto con un numero di campate ≥ 3
L	luce della campata
q	resistenza allo scorrimento longitudinale del binario scarico, posto generalmente pari a 20,00 kN/m
n	numero di binari
β	0,40 nel caso dell'ultima pila
β	0,20 nel caso della penultima e della prima pila
β	0,00 nel caso delle pile intermedie

Essendo il calcolo rappresentativo di una pila intermedia, si assume $\beta=0$.

	IMPALCATO SX		IMPALCATO DX	
<u>Reazioni per variazioni termiche dell'impalcato</u>				
ΔT	30	$^\circ\text{C}$	30	$^\circ\text{C}$
L impalcato	65.00	m	65.00	m

APPALTATORE: Consorzio  Soci  	ITINERARIO NAPOLI – BARI RADDOPPIO TRATTA APICE – ORSARA I LOTTO FUNZIONALE APICE – HIRPINIA					
PROGETTAZIONE: Mandataria  Mandanti  						
PROGETTO ESECUTIVO Pile P3, P4: Relazione di calcolo strutture in elevazione	COMMESSA IF28	LOTTO 01	CODIFICA E ZZ CL	DOCUMENTO VI0305 003	REV. B	FOGLIO 93 di 204
q n° binari α_{p1} α_{p2} α_{p3} β Ft,pila Tipologia di vincolo	20.00 2 0.70 1.00 1.00 0.00 0.00 UL	kN/m kN		20.00 2 0.70 1.00 1.00 0.00 0.00 F	kN/m kN	
<u>Risultante reazioni vincolari</u> F1 F2 F3 M1 M2 M3	0 0 0 0 0 0	kN kN kN kNm kNm kNm		0 0 0 0 0 0	kN kN kN kNm kNm kNm	

APPALTATORE: Consorzio  Soci  	ITINERARIO NAPOLI – BARI RADDOPPIO TRATTA APICE – ORSARA I LOTTO FUNZIONALE APICE – HIRPINIA					
PROGETTAZIONE: Mandataria  Mandanti  						
PROGETTO ESECUTIVO Pile P3, P4: Relazione di calcolo strutture in elevazione	COMMESSA IF28	LOTTO 01	CODIFICA E ZZ CL	DOCUMENTO V10305 003	REV. B	FOGLIO 94 di 204

6.7.3 Azioni di frenatura e avviamento

Gli effetti di interazione relativi alle azioni di frenatura e avviamento si tengono conto applicando ai valori della risultante un coefficiente α_h che tiene conto del rapporto di rigidità tra le pile del viadotto.

Essendo la relazione tipologica, si prendono in considerazione le condizioni più sfavorevoli, ossia:

per le azioni di frenatura del modello di carico LM71 : $\alpha_{hp} = \alpha_{hp3} = 1,60$

per le azioni di frenatura del modello di carico SW/2 : $\alpha_{hp} = \alpha_{hp3} = 1,30$

per le azioni di avviamento di entrambi i modelli di carico : $\alpha_{hp} = \alpha_{hp3} \cdot \alpha_{hp4} = 1,60 \cdot 0,70 = 1,12$

6.7.4 Inflessione dell'impalcato dovuta ai carichi verticali da traffico

Le azioni longitudinali da inflessione impalcato esercitano delle spinte che si contrappongono alle flessioni generate dall'eccentricità dei carichi verticali. Per questo motivo a vantaggio di sicurezza tali azioni vengono trascurate nei calcoli successivi.

APPALTATORE: Consorzio  Soci  	ITINERARIO NAPOLI – BARI RADDOPPIO TRATTA APICE – ORSARA I LOTTO FUNZIONALE APICE – HIRPINIA					
PROGETTAZIONE: Mandataria  Mandanti  						
PROGETTO ESECUTIVO Pile P3, P4: Relazione di calcolo strutture in elevazione	COMMESSA IF28	LOTTO 01	CODIFICA E ZZ CL	DOCUMENTO VI0305 003	REV. B	FOGLIO 95 di 204

6.8 AZIONI SISMICHE (E)

L'azione sismica di progetto è rappresentata da spettri di risposta definiti in base alla pericolosità sismica di base del sito ove sorge l'opera in oggetto, la vita di riferimento e le caratteristiche del sottosuolo.

Di seguito si riportano i parametri di input utilizzati per la definizione degli spettri di progetto orizzontali e verticali e i grafici degli stessi. Gli spettri di progetto così definiti vengono utilizzati nel modello di calcolo per la definizione di casi di analisi di tipo "dinamica lineare con spettro di risposta".

I valori del fattore di struttura q , adottati per la definizione delle azioni sismiche e per il dimensionamento degli elementi secondo i criteri della gerarchia delle resistenze, sono stati definiti in base ai criteri di seguito esplicitati.

Per le strutture in elevazione, in accordo con quanto indicato nel §7.9.2.1 [1] per pile verticali inflesse in c.a. e progettazione in CD"B", si assume un fattore di struttura q_0 pari a 1,5 (vedi Tabella 1).

Per elementi duttili in c.a. i valori di q_0 riportati in Tabella 1, valgono se la sollecitazione di compressione normalizzata v_k non eccede il valore 0,3. Per valori di v_k compresi tra 0,3 e 0,6 (v_k non può eccedere 0,6) q_0 si ottiene dalla relazione seguente:

$$q_0(v_k) = q_0 - (v_k/0,3 - 1) \cdot (q_0 - 1)$$

Infine il fattore di struttura q da adottare nelle analisi si ottiene moltiplicando il q_0 così ottenuto per il coefficiente riduttivo K_R che dipende dalle caratteristiche di regolarità della struttura.

In generale il requisito di regolarità e quindi il valore di K_R si determinano a posteriori secondo il procedimento indicato nel §7.9.2.1 [1]. Per il caso in esame si ipotizza un K_R pari a 1.

$$q_0(v_k) = q_0 = 1,5$$

$$q = q_0(v_k) \cdot K_R = 1,5.$$

Tipi di elementi duttili	q_0	
	CD"B"	CD"A"
Pile in cemento armato		
Pile verticali inflesse	1,5	3,5 λ
Elementi di sostegno inclinati inflessi	1,2	2,1 λ
Pile in acciaio:		
Pile verticali inflesse	1,5	3,5
Elementi di sostegno inclinati inflessi	1,2	2,0
Pile con controventi concentrici	1,5	2,5
Pile con controventi eccentrici	-	3,5
Spalle rigidamente connesse con l'impalcato		
In generale	1,5	1,5
Strutture che si muovono col terreno ⁷	1,0	1,0
Archi	1,2	2,0

Tabella 2 Valori del fattore di struttura q_0 per diverse tipologie di pile e spalle (Tab. 7.9.1 NTC08)

APPALTATORE: Consorzio HirpiniaAV Soci salini impregilo ASTALDI	ITINERARIO NAPOLI – BARI RADDOPPIO TRATTA APICE – ORSARA I LOTTO FUNZIONALE APICE – HIRPINIA					
PROGETTAZIONE: Mandataria ROKSOJL Mandanti NET ENGINEERING Alpina						
PROGETTO ESECUTIVO Pile P3, P4: Relazione di calcolo strutture in elevazione	COMMESSA IF28	LOTTO 01	CODIFICA E ZZ CL	DOCUMENTO V10305 003	REV. B	FOGLIO 96 di 204

6.8.1 Spettri di progetto allo SLV

Per il ponte in esame, si considera una vita nominale di 100 anni, ed una classe d'uso IV (Costruzioni con funzioni pubbliche o strategiche importanti, anche con riferimento alla gestione della protezione civile in caso di calamità. Industrie con attività particolarmente pericolose per l'ambiente. reti viarie di tipo A o B, di cui al DM 5/11/2011, n. 6792, "Norme funzionali e geometriche per la costruzione delle strade", e di tipo C quando appartenenti ad itinerari di collegamento tra capoluoghi di provincia non altresì serviti da strade di tipo A o B. Ponti e reti ferroviarie di importanza critica per il mantenimento delle vie di comunicazione, particolarmente dopo un evento sismico. Dighe connesse al funzionamento di acquedotti e a impianti di produzione di energia elettrica) a cui corrisponde una vita di riferimento pari a 200 anni. Ne derivano i seguenti periodi di ritorno per la definizione dell'azione sismica:

- SLO: $T_R = 120$ anni;
- SLD: $T_R = 201$ anni;
- SLV: $T_R = 1898$ anni;
- SLC: $T_R = 2475$ anni.

Si riportano di seguito le immagini relative alla definizione dello spettro di risposta elastico. Per il caso in esame è stato adottato il software-free SPETTRI-NTC ver. 1.0.3 (scaricato dal sito del Consiglio Superiore dei Lavori Pubblici www.cslp.it).

FASE 1. INDIVIDUAZIONE DELLA PERICOLOSITÀ DEL SITO

Ricerca per coordinate

LONGITUDINE

LATITUDINE

Ricerca per comune

REGIONE

PROVINCIA

COMUNE

Elaborazioni grafiche

Grafici spettri di risposta

Variabilità dei parametri

Elaborazioni numeriche

Tabella parametri

Reticolo di riferimento

Controllo sul reticolo

- Sito esterno al reticolo
- Interpolazione su 3 nodi
- Interpolazione corretta

Interpolazione

media ponderata

La "Ricerca per comune" utilizza le coordinate ISTAT del comune per identificare il sito. Si sottolinea che all'interno del territorio comunale le azioni sismiche possono essere significativamente diverse da quelle così individuate e si consiglia, quindi, la "Ricerca per coordinate".

Nodi del reticolo intorno al sito

INTRO
FASE 1
FASE 2
FASE 3

Figura 6.14 individuazione della pericolosità del sito

APPALTATORE: Consorzio Soci 		ITINERARIO NAPOLI – BARI RADDOPPIO TRATTA APICE – ORSARA I LOTTO FUNZIONALE APICE – HIRPINIA					
PROGETTAZIONE: Mandataria Mandanti 							
PROGETTO ESECUTIVO Pile P3, P4: Relazione di calcolo strutture in elevazione		COMMESSA IF28	LOTTO 01	CODIFICA E ZZ CL	DOCUMENTO VI0305 003	REV. B	FOGLIO 97 di 204



Figura 6.15 Scelta della strategia di progettazione







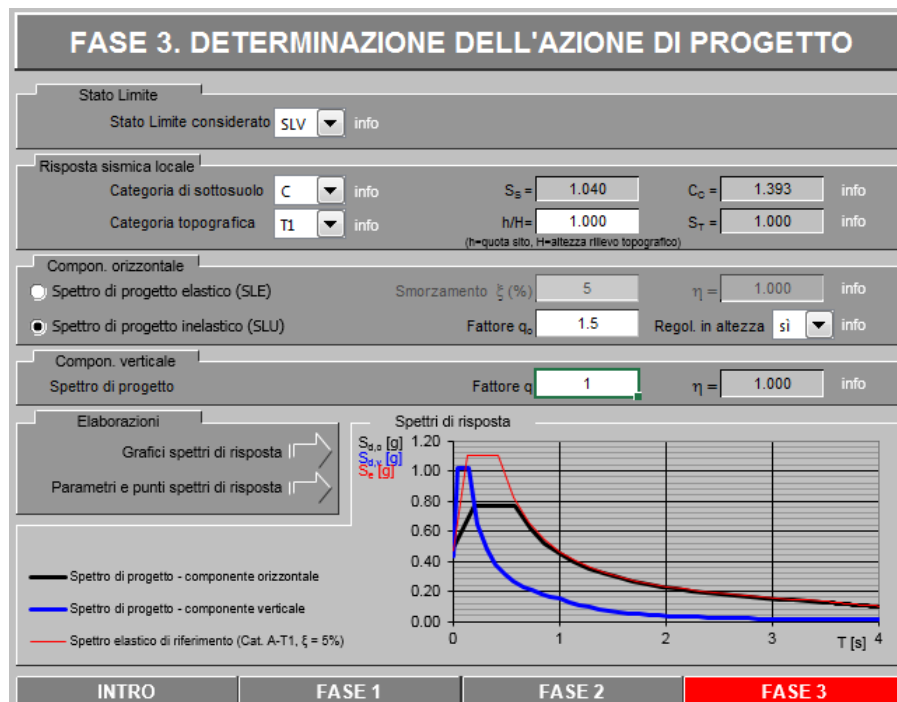

Figura 6.16 Determinazione dell'azione di progetto

APPALTATORE: Consorzio  Soci  	ITINERARIO NAPOLI – BARI RADDOPPIO TRATTA APICE – ORSARA I LOTTO FUNZIONALE APICE – HIRPINIA					
PROGETTAZIONE: Mandataria  Mandanti  						
PROGETTO ESECUTIVO Pile P3, P4: Relazione di calcolo strutture in elevazione	COMMESSA IF28	LOTTO 01	CODIFICA E ZZ CL	DOCUMENTO VI0305 003	REV. B	FOGLIO 98 di 204

Parametri indipendenti

STATO LIMITE	SLV
a_g	0.470 g
F_g	2.341
T_C	0.425 s
S_S	1.040
C_C	1.393
S_T	1.000
q	1.500

Parametri dipendenti

S	1.040
η	0.667
T_B	0.197 s
T_C	0.592 s
T_D	3.480 s

Figura 6.17 Parametri delle spettro orizzontale SLV

Parametri indipendenti

STATO LIMITE	SLV
a_{gv}	0.435 g
S_S	1.000
S_T	1.000
q	1.000
T_B	0.050 s
T_C	0.150 s
T_D	1.000 s

Parametri dipendenti

F_v	2.167
S	1.000
η	1.000

Figura 6.18 Parametri delle spettro verticale SLV

APPALTATORE: Consorzio HirpiniaAV Soci salini impregilo ASTALDI		ITINERARIO NAPOLI – BARI RADDOPPIO TRATTA APICE – ORSARA I LOTTO FUNZIONALE APICE – HIRPINIA					
PROGETTAZIONE: Mandataria R&K SOJL Mandanti NET ENGINEERING Alpina							
PROGETTO ESECUTIVO Pile P3, P4: Relazione di calcolo strutture in elevazione		COMMESSA IF28	LOTTO 01	CODIFICA E ZZ CL	DOCUMENTO V10305 003	REV. B	FOGLIO 99 di 204

Spettro di progetto orizzontale allo SLV



Figura 6.19 Spettro di progetto di risposta nelle componenti orizzontali di accelerazione per lo SLV

Spettro di progetto verticale allo SLV

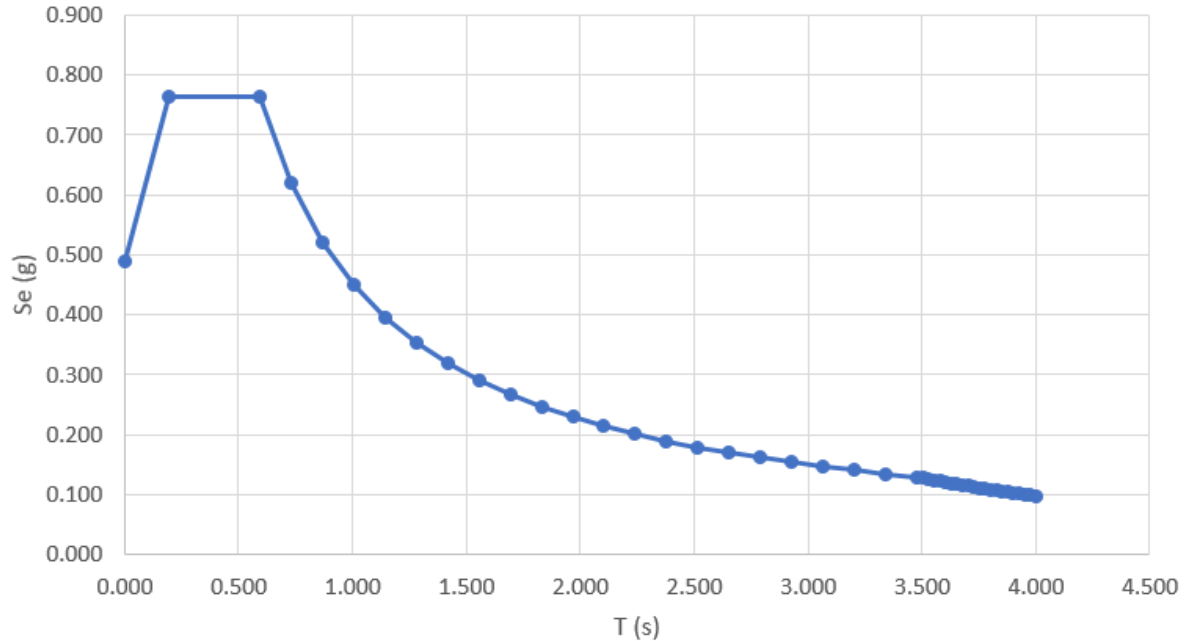

Figura 6.20 Spettro di progetto di risposta nelle componenti verticali di accelerazione per lo SLV

APPALTATORE: Consorzio  Soci  	ITINERARIO NAPOLI – BARI					
PROGETTAZIONE: Mandataria  Mandanti  	RADDOPPIO TRATTA APICE – ORSARA I LOTTO FUNZIONALE APICE – HIRPINIA					
PROGETTO ESECUTIVO Pile P3, P4: Relazione di calcolo strutture in elevazione	COMMESSA IF28	LOTTO 01	CODIFICA E ZZ CL	DOCUMENTO VI0305 003	REV. B	FOGLIO 100 di 204

7 COMBINAZIONI DI CARICO

Le combinazioni di calcolo sono state definite sulla base dei criteri enunciati nei §2.5.1.8.2.3 [3], §2.5.1.8.3.1 [3] e §2.5.1.8.3.2 [3] di cui si riportano di seguito alcuni stralci.

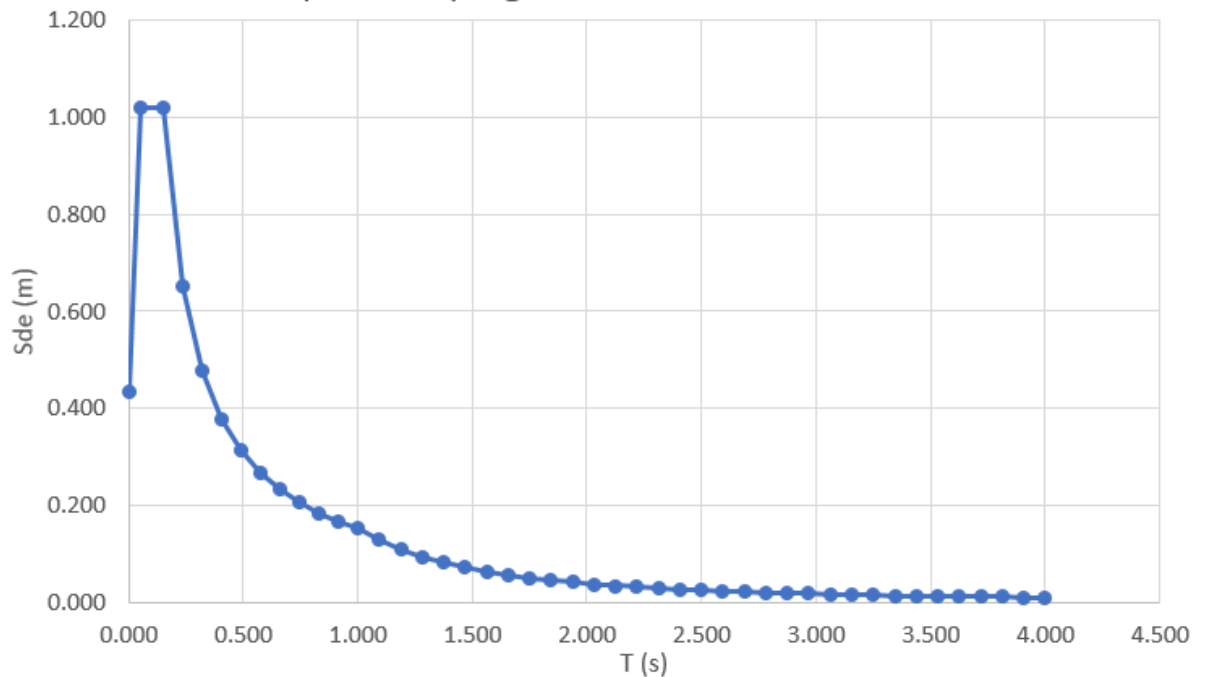
TIPO DI CARICO	Azioni verticali		Azioni orizzontali			Commenti
	Carico verticale (1)	Treno scarico	Frenatura e avviamento	Centrifuga	Serpeggio	
Gruppo 1 (2)	1,00	-	0,5 (0,0)	1,0 (0,0)	1,0 (0,0)	massima azione verticale e laterale
Gruppo.2 (2)	-	1,00	0,00	1,0 (0,0)	1,0(0,0)	stabilità laterale
Gruppo 3 (2)	1,0 (0,5)	-	1,00	0,5 (0,0)	0,5 (0,0)	massima azione longitudinale
Gruppo 4	0,8 (0,6; 0,4)	-	0,8 (0,6; 0,4)	0,8 (0,6; 0,4)	0,8 (0,6; 0,4)	fessurazione

Azione dominante
 (1) Includendo tutti i fattori ad essi relativi (Φ, α , ecc..)







(2) La simultaneità di due o tre valori caratteristici interi (assunzione di diversi coefficienti pari ad 1), sebbene improbabile, è stata considerata come semplificazione per i gruppi di carico 1, 2, 3 senza che ciò abbia significative conseguenze progettuali.

Tabella 3 Valutazione dei carichi da traffico (tab. 5.2.IV NTC08)

		Coefficiente	EQU ⁽¹⁾	A1 STR	A2 GEO	Combinazione eccezionale	Combinazione Sismica
Carichi permanenti	favorevoli	γ_{G1}	0,90	1,00	1,00	1,00	1,00
	sfavorevoli		1,10	1,35	1,00	1,00	1,00
Carichi permanenti non strutturali ⁽²⁾	favorevoli	γ_{G2}	0,00	0,00	0,00	1,00	1,00
	sfavorevoli		1,50	1,50	1,30	1,00	1,00
Ballast ⁽³⁾	favorevoli	γ_B	0,90	1,00	1,00	1,00	1,00
	sfavorevoli		1,50	1,50	1,30	1,00	1,00
Carichi variabili da traffico ⁽⁴⁾	favorevoli	γ_Q	0,00	0,00	0,00	0,00	0,00
	sfavorevoli		1,45	1,45	1,25	0,20 ⁽⁵⁾	0,20 ⁽⁵⁾
Carichi variabili	favorevoli	γ_{Qi}	0,00	0,00	0,00	0,00	0,00
	sfavorevoli		1,50	1,50	1,30	1,00	0,00
Precompressione	favorevole	γ_P	0,90	1,00	1,00	1,00	1,00
	sfavorevole		1,00 ⁽⁶⁾	1,00 ⁽⁷⁾	1,00	1,00	1,00

⁽¹⁾ Equilibrio che non coinvolga i parametri di deformabilità e resistenza del terreno; altrimenti si applicano i valori di GEO.
⁽²⁾ Nel caso in cui i carichi permanenti non strutturali (ad es. carichi permanenti portati) siano compiutamente definiti si potranno adottare gli stessi coefficienti validi per le azioni permanenti.
⁽³⁾ Quando si prevedano variazioni significative del carico dovuto al ballast, se ne dovrà tener conto esplicitamente nelle verifiche.
⁽⁴⁾ Le componenti delle azioni da traffico sono introdotte in combinazione considerando uno dei gruppi di carico gr della Tab. 5.2.IV.
⁽⁵⁾ Aliquota di carico da traffico da considerare.
⁽⁶⁾ 1,30 per instabilità in strutture con precompressione esterna
⁽⁷⁾ 1,20 per effetti locali

Tabella 4 Coefficienti parziali di sicurezza per le combinazioni di carico agli SLU, eccezionali e sismica (tab. 5.2.V NTC08)

APPALTATORE: Consorzio  Soci  	ITINERARIO NAPOLI – BARI RADDOPPIO TRATTA APICE – ORSARA I LOTTO FUNZIONALE APICE – HIRPINIA					
PROGETTAZIONE: Mandataria  Mandanti  						
PROGETTO ESECUTIVO Pile P3, P4: Relazione di calcolo strutture in elevazione	COMMESSA IF28	LOTTO 01	CODIFICA E ZZ CL	DOCUMENTO VI0305 003	REV. B	FOGLIO 101 di 204

Azioni		Ψ_0	Ψ_1	Ψ_2
Azioni singole da traffico	Carico sul rilevato a tergo delle spalle	0,80	0,50	0,0
	Azioni aerodinamiche generate dal transito dei convogli	0,80	0,50	0,0
Gruppi di carico	gr1	0,80 ⁽²⁾	0,80 ⁽¹⁾	0,0
	gr2	0,80 ⁽²⁾	0,80 ⁽¹⁾	-
	gr3	0,80 ⁽²⁾	0,80 ⁽¹⁾	0,0
	gr4	1,00	1,00 ⁽¹⁾	0,0
Azioni del vento	F _{Wk}	0,60	0,50	0,0
Azioni da neve	in fase di esecuzione	0,80	0,0	0,0
	SLU e SLE	0,0	0,0	0,0
Azioni termiche	T _k	0,60	0,60	0,50

(1) 0,80 se è carico solo un binario, 0,60 se sono carichi due binari e 0,40 se sono carichi tre o più binari.

(2) Quando come azione di base venga assunta quella del vento, i coefficienti Ψ_0 relativi ai gruppi di carico delle azioni da traffico vanno assunti pari a 0,0.

Tabella 5 Coefficienti di combinazione delle azioni (tab. 5.2.VI NTC08)

	Azioni	Ψ_0	Ψ_1	Ψ_2
Azioni singole da traffico	Treno di carico LM 71	0,80 ⁽³⁾	⁽¹⁾	0,0
	Treno di carico SW /0	0,80 ⁽³⁾	0,80	0,0
	Treno di carico SW/2	0,0 ⁽³⁾	0,80	0,0
	Treno scarico	1,00 ⁽³⁾	-	-
	Centrifuga	⁽²⁾ ⁽³⁾	⁽²⁾	⁽²⁾
	Azione laterale (serpeggio)	1,00 ⁽³⁾	0,80	0,0







(1) 0,80 se è carico solo un binario, 0,60 se sono carichi due binari e 0,40 se sono carichi tre o più binari.

(2) Si usano gli stessi coefficienti Ψ adottati per i carichi che provocano dette azioni.

(3) Quando come azione di base venga assunta quella del vento, i coefficienti Ψ_0 relativi ai gruppi di carico delle azioni da traffico vanno assunti pari a 0,0.

Tabella 6 Ulteriori coefficienti di combinazione delle azioni (tab. 5.2.VII NTC08)

Le combinazioni di carico, dedotte a partire dalle precedenti tabelle, vengono riportate in allegato alla relazione di calcolo.

APPALTATORE: Consorzio  Soci  	ITINERARIO NAPOLI – BARI RADDOPPIO TRATTA APICE – ORSARA I LOTTO FUNZIONALE APICE – HIRPINIA					
PROGETTAZIONE: Mandataria  Mandanti  						
PROGETTO ESECUTIVO Pile P3, P4: Relazione di calcolo strutture in elevazione	COMMESSA IF28	LOTTO 01	CODIFICA E ZZ CL	DOCUMENTO VI0305 003	REV. B	FOGLIO 102 di 204

8 MODELLO DI CALCOLO

8.1 DESCRIZIONE DEL MODELLO DI CALCOLO

Il fusto della pila viene modellato attraverso l'utilizzo di un frame a sezione costante incastrato alla base in corrispondenza dell'asse baricentrico. Il pulvino della pila viene invece modellato con un frame a sezione variabile al fine di ricreare la reale geometria; le caratteristiche geometriche e meccaniche assegnate a ciascun elemento sono state definite sulla base delle reali dimensioni e dei materiali che compongono l'elemento stesso. Si definiscono inoltre 3 distinte coppie di nodi poste a quote differenti rispettivamente coincidenti con:

- quota intradosso impalcati
- baricentro geometrico degli impalcati
- piano del ferro

Tutte e tre le coppie di punti vengono posizionate in pianta nel baricentro degli appoggi.

I nodi rappresentativi delle quote del singolo impalcato vengono collegati tra loro e al nodo sommitale del pulvino attraverso due distinti constraints di tipo body.



Figura 8.1 Vista 3D (a sinistra) e frontale (a destra) del modello di calcolo utilizzato per il dimensionamento delle pile

APPALTATORE: Consorzio  Soci  	ITINERARIO NAPOLI – BARI RADDOPPIO TRATTA APICE – ORSARA I LOTTO FUNZIONALE APICE – HIRPINIA					
PROGETTAZIONE: Mandataria  Mandanti  	COMMESSA IF28	LOTTO 01	CODIFICA E ZZ CL	DOCUMENTO VI0305 003	REV. B	FOGLIO 103 di 204
PROGETTO ESECUTIVO Pile P3, P4: Relazione di calcolo strutture in elevazione						

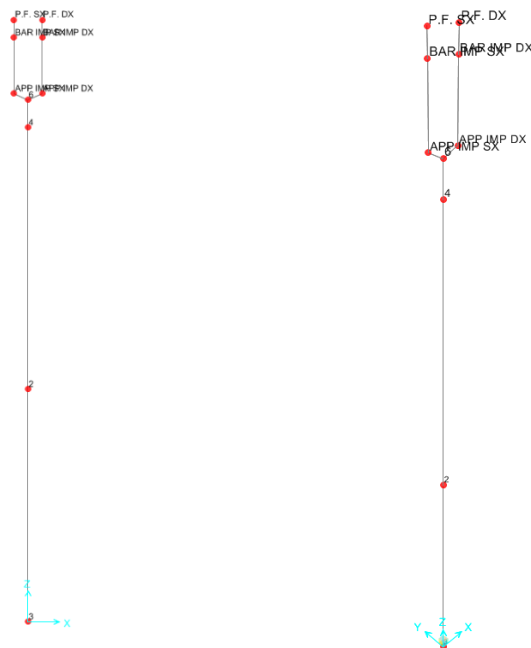

Figura 8.2 Vista estrusa del modello di calcolo delle pile

APPALTATORE: Consorzio  Soci  	ITINERARIO NAPOLI – BARI RADDOPPIO TRATTA APICE – ORSARA I LOTTO FUNZIONALE APICE – HIRPINIA					
PROGETTAZIONE: Mandataria  Mandanti  						
PROGETTO ESECUTIVO Pile P3, P4: Relazione di calcolo strutture in elevazione	COMMESSA IF28	LOTTO 01	CODIFICA E ZZ CL	DOCUMENTO VI0305 003	REV. B	FOGLIO 104 di 204

8.2 CARICHI ELEMENTARI

8.2.1 Riepilogo degli scarichi dall'impalcato

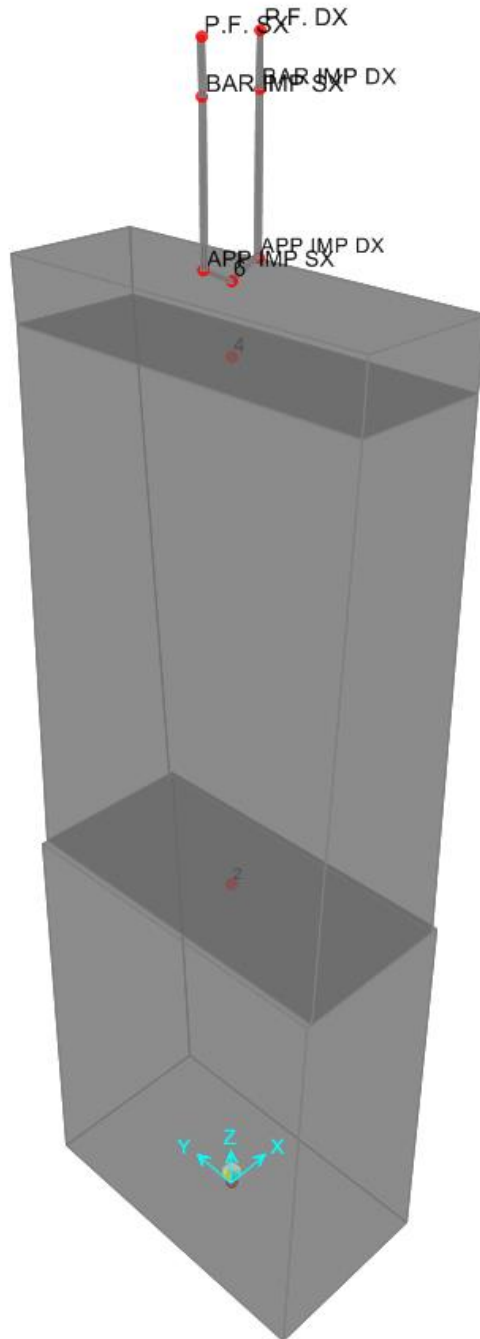
Si riporta nelle tabelle sottostanti un riassunto delle azioni scambiate dall'impalcato alle pile ed inserite come azioni di input nel modello di calcolo eseguito con SAP2000. Nella tabella non rientrano i carichi relativi a:

- peso della pila, calcolato in automatico dal software
- vento trasversale sul fusto della pila, applicato come un carico uniformemente distribuito
- azioni del sisma, calcolate in automatico dal software a seguito dell'inserimento degli spettri di progetto, per entrambi i versi nelle direzioni considerate.

8.2.1.1 SCARICHI IMPALCATO SINISTRO

		F1	F2	F3	M1	M2	M3
		kN	kN	kN	kNm	kNm	kNm
G pesi propri							
G11		0	0	7109	0	0	0
G12		0	0	4118	0	0	0
G22		0	0	2013	0	0	0
Q1 treno verticale							
Q11		0	0	4845	-3066	0	0
Q12		0	0	0	0	0	0
Q13		0	0	1719	3438	0	0
Q14		0	0	3127	6503	0	0
Q15		0	0	5438	-58	0	0
Q16		0	0	5984	-289	0	0
Q17		0	0	0	0	0	0
Q2 avviamento e frenatura							
Q21		0	0	236	0	0	0
Q22		0	0	0	0	0	0
Q23		0	0	49	0	0	0
Q24		0	0	196	0	0	0
Q25		0	0	275	0	0	0

APPALTATORE: Consorzio  Soci  				ITINERARIO NAPOLI – BARI RADDOPPIO TRATTA APICE – ORSARA I LOTTO FUNZIONALE APICE – HIRPINIA					
PROGETTAZIONE: Mandataria  Mandanti  									
PROGETTO ESECUTIVO Pile P3, P4: Relazione di calcolo strutture in elevazione				COMMESSA IF28	LOTTO 01	CODIFICA E ZZ CL	DOCUMENTO VI0305 003	REV. B	FOGLIO 105 di 204







Q26		0	0	275	0	0	0
Q27		0	0	0	0	0	0
Q3 centrifuga							
Q31		0	-351	0	2525	0	0
Q32		0	0	0	0	0	0
Q33		0	-68	0	487	0	0
Q34		0	-283	0	2038	0	0
Q35		0	-357	0	2569	0	0
Q36		0	-396	0	2848	0	0
Q37		0	0	0	0	0	0
Q4 serpeggio							
Q41		0	-105	0	567	0	0
Q42		0	0	0	0	0	0
Q43		0	-50	0	270	0	0
Q44		0	-55	0	297	0	0
Q45		0	-105	0	567	0	0
Q46		0	-105	0	567	0	0
Q47		0	0	0	0	0	0
Q5 vento							
Q51		0	1644	0	-12714	0	0
Q6 attrito sui vincoli							
Q61		0	0	0	0	0	0
Q7 azioni termiche							
Q71		0	0	0	0	0	0

8.2.1.2 SCARICHI IMPALCATO DESTRO

	F1	F2	F3	M1	M2	M3
	kN	kN	kN	kNm	kNm	kNm
G pesi propri						
G11	0	0	7109	0	0	0
G12	0	0	4118	0	0	0
G22	0	0	2013	0	0	0
Q1 treno verticale						

APPALTATORE: Consorzio  Soci  				ITINERARIO NAPOLI – BARI RADDOPPIO TRATTA APICE – ORSARA I LOTTO FUNZIONALE APICE – HIRPINIA					
PROGETTAZIONE: Mandataria  Mandanti  									
PROGETTO ESECUTIVO Pile P3, P4: Relazione di calcolo strutture in elevazione				COMMESSA IF28	LOTTO 01	CODIFICA E ZZ CL	DOCUMENTO VI0305 003	REV. B	FOGLIO 106 di 204

Q11		0	0	6750	1244	0	0
Q12		0	0	7665	1850	0	0
Q13		0	0	3624	7247	0	0
Q14		0	0	3127	6503	0	0
Q15		0	0	6523	1061	0	0
Q16		0	0	5984	-289	0	0
Q17		0	0	7086	2961	0	0
Q2 avviamento e frenatura							
Q21		-3408	0	-292	0	0	0
Q22		-3507	0	-301	0	0	0
Q23		-1706	0	-146	0	0	0
Q24		-2288	0	-196	0	0	0
Q25		-3212	0	-275	0	0	0
Q26		-3212	0	-275	0	0	0
Q27		-3507	0	-301	0	0	0
Q3 centrifuga							
Q31		0	-426	0	3065	0	0
Q32		0	-478	0	3440	0	0
Q33		0	-143	0	1027	0	0
Q34		0	-283	0	2038	0	0
Q35		0	-434	0	3123	0	0
Q36		0	-396	0	2848	0	0
Q37		0	-425	0	3062	0	0
Q4 serpeggio							
Q41		0	-105	0	567	0	0
Q42		0	-210	0	1134	0	0
Q43		0	-50	0	270	0	0
Q44		0	-55	0	297	0	0
Q45		0	-105	0	567	0	0
Q46		0	-105	0	567	0	0
Q47		0	-210	0	1134	0	0
Q5 vento							
Q51		0	1644	0	-12714	0	0
Q6 attrito sui vincoli							
Q61		619	0	0	0	0	0

APPALTATORE: Consorzio  Soci  		ITINERARIO NAPOLI – BARI RADDOPPIO TRATTA APICE – ORSARA I LOTTO FUNZIONALE APICE – HIRPINIA					
PROGETTAZIONE: Mandataria  Mandanti  							
PROGETTO ESECUTIVO Pile P3, P4: Relazione di calcolo strutture in elevazione							
Q7 azioni termiche							
Q71		0	0	0	0	0	0

8.2.2 Masse sismiche e spettri di risposta

Per la determinazione delle sollecitazioni sui diversi elementi costituenti la pila si procede con un'analisi dinamica lineare con spettro di risposta su modello agli elementi finiti

Le masse sismiche della pila e del pulvino sono calcolate automaticamente dal programma sulla base delle caratteristiche geometriche e della massa unitaria dei materiali costituenti i vari elementi.

Le masse sismiche relative agli impalcati e i carichi variabili sono inserite manualmente nel modello. Il punto di applicazione delle stesse è definito in base ai gradi di vincolo offerti dagli apparecchi d'appoggio per ciascun impalcato. Nel caso in esame si ha che:

- in direzione X la massa sismica è rappresentata dalle masse afferenti all'impalcato vincolato alla pila mediante gli apparecchi d'appoggio fissi e si considera agente alla quota degli apparecchi d'appoggio;
- in direzione Y la massa sismica è rappresentata della metà della massa afferente a ciascun impalcato e si considerano agenti alla quota baricentrica degli impalcati stessi;
- in direzione Z la massa sismica è rappresentata della metà della massa di ciascun impalcato ciascuna delle quali agisce nel centro geometrico degli apparecchi d'appoggio degli impalcati stessi.

il peso dell'impalcato viene stimato a partire dal peso proprio dello stesso, dai carichi permanenti portati e da un'aliquota del 20% del peso del carico ferroviario massimo.

$$m_{\text{sis,long}} = G_1 + G_{12} + G_{22} + 0.2Q_{\text{treno}}$$

$$m_{\text{sis,trasv}} = \frac{1}{2} * (G_1 + G_{12} + G_{22} + 0.2Q_{\text{treno}})$$

Dove

$$Q_{\text{treno}} = Q_{\text{LM71,max}} + Q_{\text{SW/2,max}}$$

impalcato di sx

$$Q_{\text{treno}} = Q_{\text{LM71,max}} + Q_{\text{SW/2,max}} = 5688 \text{ kN} + 7500 \text{ kN} = 13188 \text{ kN}$$

$$m_{\text{sis,long}} = 26480 \text{ kN} + 2638 \text{ kN} = 29118 \text{ kN}$$

$$m_{\text{sis,trasv}} = 29118 / 2 = 14559 \text{ kN}$$

APPALTATORE: Consorzio  Soci  	ITINERARIO NAPOLI – BARI RADDOPPIO TRATTA APICE – ORSARA I LOTTO FUNZIONALE APICE – HIRPINIA																	
PROGETTAZIONE: Mandataria  Mandanti  	<table border="1" style="width: 100%; border-collapse: collapse;"> <thead> <tr> <th style="text-align: left;">COMMESSA</th> <th style="text-align: left;">LOTTO</th> <th style="text-align: left;">CODIFICA</th> <th style="text-align: left;">DOCUMENTO</th> <th style="text-align: left;">REV.</th> <th style="text-align: left;">FOGLIO</th> </tr> </thead> <tbody> <tr> <td>IF28</td> <td>01</td> <td>E ZZ CL</td> <td>VI0305 003</td> <td>B</td> <td>108 di 204</td> </tr> </tbody> </table>						COMMESSA	LOTTO	CODIFICA	DOCUMENTO	REV.	FOGLIO	IF28	01	E ZZ CL	VI0305 003	B	108 di 204
COMMESSA	LOTTO	CODIFICA	DOCUMENTO	REV.	FOGLIO													
IF28	01	E ZZ CL	VI0305 003	B	108 di 204													
PROGETTO ESECUTIVO Pile P3, P4: Relazione di calcolo strutture in elevazione																		

impalcato di dx

$$Q_{\text{treno}} = Q_{\text{LM71,max}} + Q_{\text{SW/2,max}} = 5688 \text{ kN} + 7500 \text{ kN} = 13188 \text{ kN}$$

$$m_{\text{sis,long}} = 26480 \text{ kN} + 2638 \text{ kN} = 29118 \text{ kN}$$

$$m_{\text{sis,trasv}} = 29118/2 = 14559 \text{ kN}$$



Figura 8.3 Assegnazione delle masse sismiche al modello di calcolo

APPALTATORE: Consorzio  Soci  			ITINERARIO NAPOLI – BARI					
PROGETTAZIONE: Mandataria  Mandanti  			RADDOPPIO TRATTA APICE – ORSARA I LOTTO FUNZIONALE APICE – HIRPINIA					
PROGETTO ESECUTIVO Pile P3, P4: Relazione di calcolo strutture in elevazione			COMMESSA IF28	LOTTO 01	CODIFICA E ZZ CL	DOCUMENTO VI0305 003	REV. B	FOGLIO 109 di 204

8.3 RISULTATI DEL MODELLO DI CALCOLO

Output Case	Step Num	Period	UX	UY	UZ	Sum UX	Sum UY	Sum UZ	RX	RY	RZ	SumRX	SumRY	SumRZ
-	-	Sec												
MODAL	1	0.595	67%	0%	0%	67%	0%	0%	0%	28%	0%	0%	28%	0%
MODAL	2	0.414	0%	69%	0%	67%	69%	0%	29%	0%	0%	29%	28%	0%
MODAL	3	0.079	11%	0%	0%	78%	69%	0%	0%	28%	0%	29%	56%	0%
MODAL	4	0.074	0%	0%	78%	78%	69%	78%	0%	0%	0%	29%	56%	0%
MODAL	5	0.060	0%	18%	0%	78%	88%	78%	32%	0%	0%	62%	56%	0%
MODAL	6	0.033	9%	0%	0%	88%	88%	78%	0%	11%	0%	62%	67%	0%
MODAL	7	0.028	0%	0%	0%	88%	88%	78%	0%	0%	99%	62%	67%	99%
MODAL	8	0.026	0%	6%	0%	88%	93%	78%	16%	0%	0%	77%	67%	99%
MODAL	9	0.019	0%	0%	0%	88%	93%	78%	0%	14%	0%	77%	81%	99%
MODAL	10	0.019	0%	0%	15%	88%	93%	92%	0%	0%	0%	77%	81%	99%
MODAL	11	0.015	0%	2%	0%	88%	95%	92%	8%	0%	0%	85%	81%	99%
MODAL	12	0.014	7%	0%	0%	94%	95%	92%	0%	1%	0%	85%	81%	99%
MODAL	13	0.011	0%	0%	0%	95%	95%	92%	0%	8%	0%	85%	89%	99%
MODAL	14	0.011	0%	1%	0%	95%	97%	92%	4%	0%	0%	89%	89%	99%
MODAL	15	0.010	0%	0%	2%	95%	97%	95%	0%	0%	0%	89%	89%	99%
MODAL	16	0.009	3%	0%	0%	97%	97%	95%	0%	1%	0%	89%	90%	99%
MODAL	17	0.009	0%	0%	0%	97%	97%	95%	2%	0%	0%	91%	90%	99%
MODAL	18	0.008	0%	0%	0%	97%	97%	95%	0%	3%	0%	91%	93%	99%
MODAL	19	0.007	0%	1%	0%	97%	98%	95%	2%	0%	0%	93%	93%	99%
MODAL	20	0.007	0%	0%	2%	97%	98%	97%	0%	0%	0%	93%	93%	99%
MODAL	21	0.006	1%	0%	0%	98%	98%	97%	0%	0%	0%	93%	93%	99%
MODAL	22	0.006	0%	0%	0%	98%	98%	97%	1%	0%	0%	94%	93%	99%
MODAL	23	0.006	0%	0%	0%	98%	98%	97%	0%	2%	0%	94%	95%	99%
MODAL	24	0.005	0%	0%	0%	98%	98%	97%	1%	0%	0%	95%	95%	99%
MODAL	25	0.005	0%	0%	1%	98%	98%	97%	0%	0%	0%	95%	95%	99%
MODAL	26	0.005	1%	0%	0%	99%	98%	97%	0%	0%	0%	95%	95%	99%
MODAL	27	0.005	0%	0%	0%	99%	98%	97%	1%	0%	0%	96%	95%	99%
MODAL	28	0.004	0%	0%	0%	99%	98%	97%	0%	1%	0%	96%	96%	99%
MODAL	29	0.004	0%	0%	0%	99%	99%	97%	1%	0%	0%	96%	96%	99%
MODAL	30	0.004	0%	0%	0%	99%	99%	97%	0%	0%	0%	96%	96%	99%

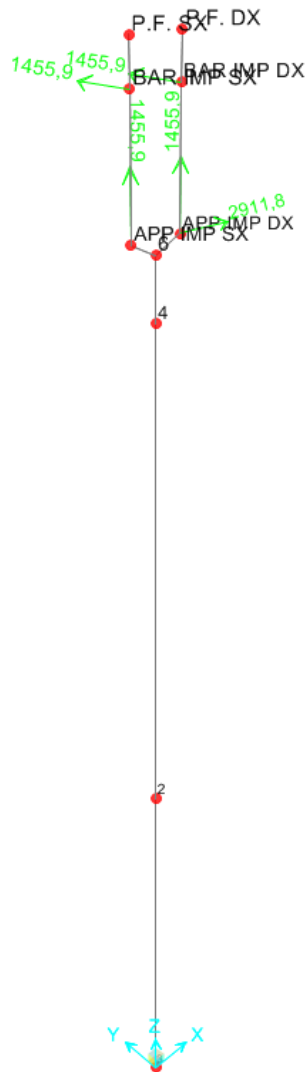
APPALTATORE: Consorzio  Soci  	ITINERARIO NAPOLI – BARI RADDOPPIO TRATTA APICE – ORSARA I LOTTO FUNZIONALE APICE – HIRPINIA																	
PROGETTAZIONE: Mandataria  Mandanti  							<table border="1" style="width: 100%; border-collapse: collapse;"> <tr> <td style="width: 16.6%;">COMMESSA</td> <td style="width: 16.6%;">LOTTO</td> <td style="width: 16.6%;">CODIFICA</td> <td style="width: 16.6%;">DOCUMENTO</td> <td style="width: 16.6%;">REV.</td> <td style="width: 16.6%;">FOGLIO</td> </tr> <tr> <td>IF28</td> <td>01</td> <td>E ZZ CL</td> <td>VI0305 003</td> <td>B</td> <td>110 di 204</td> </tr> </table>						COMMESSA	LOTTO	CODIFICA	DOCUMENTO	REV.	FOGLIO
COMMESSA	LOTTO	CODIFICA	DOCUMENTO	REV.	FOGLIO													
IF28	01	E ZZ CL	VI0305 003	B	110 di 204													

8.3.1 Sollecitazioni sugli elementi

8.3.1.1 DEFINIZIONE DELLA ZONA CRITICA:

Al fine di assicurare un adeguato comportamento dissipativo alla struttura, si localizzano le dissipazioni di energia per isteresi in zone a tal fine individuate e progettate, dette 'dissipative' o 'critiche', effettuando il dimensionamento degli elementi non dissipativi nel rispetto del criterio di gerarchia delle resistenze; l'individuazione delle zone dissipative deve essere congruente con lo schema strutturale adottato. Poiché il comportamento sismico della struttura è largamente dipendente dal comportamento delle sue zone critiche, esse debbono formarsi ove previsto e mantenere, in presenza di azioni cicliche, la capacità di trasmettere le necessarie sollecitazioni e di dissipare energia.

Nel caso delle pile tali zone si identificano come la zona compresa tra la sezione di incastro alla base e la sezione posta ad una distanza L_h dall'incastro, dove L_h assume il massimo tra i seguenti valori (rif §7.9.6.2):

- la profondità della sezione in direzione ortogonale all'asse di rotazione delle cerniere;
- la distanza tra la sezione di momento massimo e la sezione in cui il momento si riduce del 20%.

Nel caso in esame essendo la profondità massima della sezione 13.2m si assume tale valore come altezza critica.

8.3.1.2 SOLLECITAZIONI FLETTENTI IN ZONA CRITICA

Per quanto indicato al 7.9.4 delle NTC08, l'incremento delle sollecitazioni flettenti nelle zone critiche per effetto delle non linearità geometriche possono essere prese in conto mediante l'espressione semplificata:

$$\Delta M = d_{Ed} * N_{Ed}$$

dove:

N_{Ed} è la forza assiale di progetto

$d_{Ed} = \mu_d \cdot d_{Ee}$ in accordo al 7.3.3.3 in cui:

d_{Ee} è lo spostamento derivante dall'analisi lineare



$$\mu_d = q \text{ se } T_1 \geq T_c$$

$$\mu_d = 1 + (q - 1) \cdot T_c / T_1 \text{ se } T_1 < T_c \text{ in ogni caso } \mu_d \leq 5 \cdot q - 4$$

Per il caso in esame si ha:

$$T_1 = 0.595s$$

$$T_c = 0.592s$$

APPALTATORE: Consorzio  Soci  	ITINERARIO NAPOLI – BARI RADDOPPIO TRATTA APICE – ORSARA I LOTTO FUNZIONALE APICE – HIRPINIA																	
PROGETTAZIONE: Mandataria  Mandanti  							<table border="1" style="width: 100%; border-collapse: collapse;"> <tr> <td style="width: 16.6%;">COMMESSA</td> <td style="width: 16.6%;">LOTTO</td> <td style="width: 16.6%;">CODIFICA</td> <td style="width: 16.6%;">DOCUMENTO</td> <td style="width: 16.6%;">REV.</td> <td style="width: 16.6%;">FOGLIO</td> </tr> <tr> <td style="text-align: center;">IF28</td> <td style="text-align: center;">01</td> <td style="text-align: center;">E ZZ CL</td> <td style="text-align: center;">VI0305 003</td> <td style="text-align: center;">B</td> <td style="text-align: center;">111 di 204</td> </tr> </table>						COMMESSA	LOTTO	CODIFICA	DOCUMENTO	REV.	FOGLIO
COMMESSA	LOTTO	CODIFICA	DOCUMENTO	REV.	FOGLIO													
IF28	01	E ZZ CL	VI0305 003	B	111 di 204													

$\mu_d = 1.50$

Nelle sezioni comprese nella zona critica deve risultare:

$$M_{Ed} \leq M_{Rd}$$

8.3.1.3 SOLLECITAZIONI FLETTENTI FUORI DALLA ZONA CRITICA

Il §7.9.5.1 [1] definisce il fattore di "sovraresistenza" γ_{Rd} che viene calcolato mediante l'espressione:

$$\gamma_{Rd} = 0,7 + 0,2 q \geq 1$$

nella quale q è il fattore di struttura utilizzato nei calcoli.

Nel caso in cui la compressione normalizzata $v_k = N_{Ed}/(A_c \cdot f_{ck})$ ecceda il valore 0,1 tale fattore deve essere moltiplicato per $f = 1 + 2 \cdot (v_k - 0,1)^2$.

Nel caso in esame tale fattore assume il valore:

$$N_{ed} = N_{ed,max} = -116518 \text{ kN}$$

$$A_c = 44.57 \text{ m}^2$$

$$f_{ck} = 33.2 \text{ MPa}$$

$$v_k = 0.078$$

Da cui $\gamma_{Rd} = 1$

Nelle sezioni al di fuori della zona critica tenendo conto del criterio della gerarchia delle resistenze deve risultare:

$$M_{gr} \leq M_{Rd}$$

I valori di M_{gr} lungo lo sviluppo dell'elemento si ottengono scalando il diagramma delle sollecitazioni flettenti ponendo nella sezione critica un momento agente pari a $\gamma_{Rd} \cdot M_{Rd}$.

8.3.1.4 SOLLECITAZIONI DI TAGLIO

Le sollecitazioni di taglio si ottengono con il criterio della gerarchia delle resistenze riportato al 7.9.5.5 delle NTC08, il quale conduce ad adottare come sollecitazione di calcolo:

$$V_{gr,i} = V_{E,i} * \frac{\gamma_{Rd} * M_{Rd,i}}{M_{E,i}}$$

I valori di resistenza a taglio degli elementi in c.a. devono inoltre essere divisi per un coefficiente di sicurezza aggiuntivo nei confronti della rottura fragile γ_{Bd} valutato mediante la seguente espressione:

APPALTATORE: <u>Consorzio</u> 	<p style="text-align: center;">ITINERARIO NAPOLI – BARI</p>												
<u>Soci</u>  	<p style="text-align: center;">RADDOPPIO TRATTA APICE – ORSARA I LOTTO FUNZIONALE APICE – HIRPINIA</p>												
PROGETTAZIONE: <u>Mandataria</u> 	<u>Mandanti</u>  												
PROGETTO ESECUTIVO Pile P3, P4: Relazione di calcolo strutture in elevazione	<table border="0" style="width: 100%;"> <tr> <td style="text-align: center;">COMMESSA</td> <td style="text-align: center;">LOTTO</td> <td style="text-align: center;">CODIFICA</td> <td style="text-align: center;">DOCUMENTO</td> <td style="text-align: center;">REV.</td> <td style="text-align: center;">FOGLIO</td> </tr> <tr> <td style="text-align: center;">IF28</td> <td style="text-align: center;">01</td> <td style="text-align: center;">E ZZ CL</td> <td style="text-align: center;">VI0305 003</td> <td style="text-align: center;">B</td> <td style="text-align: center;">112 di 204</td> </tr> </table>	COMMESSA	LOTTO	CODIFICA	DOCUMENTO	REV.	FOGLIO	IF28	01	E ZZ CL	VI0305 003	B	112 di 204
COMMESSA	LOTTO	CODIFICA	DOCUMENTO	REV.	FOGLIO								
IF28	01	E ZZ CL	VI0305 003	B	112 di 204								

$$1 \leq \gamma_{Bd} = 1,25 + 1 - q \cdot V_{Ed}/V_{gr} \leq 1,25$$

La valutazione delle sollecitazioni di taglio da GR viene condotto nei paragrafi successivi relativi alle verifiche a taglio, a fronte dei valori resistenti ottenuti dalle successive verifiche a pressoflessione.

APPALTATORE: Consorzio  Soci  	ITINERARIO NAPOLI – BARI RADDOPPIO TRATTA APICE – ORSARA I LOTTO FUNZIONALE APICE – HIRPINIA					
PROGETTAZIONE: Mandataria  Mandanti  						
PROGETTO ESECUTIVO Pile P3, P4: Relazione di calcolo strutture in elevazione	COMMESSA IF28	LOTTO 01	CODIFICA E ZZ CL	DOCUMENTO VI0305 003	REV. B	FOGLIO 113 di 204







8.3.1.5 SOLLECITAZIONI ALLA BASE DELLA PILA

Si riportano le sollecitazioni più significative nelle combinazioni SLU-STR, SLU-SISMA e SLE-RARA alla base del fusto della pila.

Sollecitazioni di verifica in combinazione SLU-STR							
sollecitazione	combinazione	F1	F2	F3	M1	M2	M3
		KN	KN	KN	KN-m	KN-m	kN-m
MAX F1	slu60	5983	3877	109843	-168058	237721	502
MAX F2	slu17	557	5624	99165	-238295	21142	0
MAX F3	slu51	5555	666	116518	-28942	210013	66
MIN F3	slu25	557	5624	57329	-238295	21142	0
MAX M1	slu25	557	5624	57329	-238295	21142	0
MAX M2	slu60	5983	3877	109843	-168058	237721	502

Sollecitazioni di verifica in combinazione SLU-SISMA								d _{ex}	d _{ey}
sollecitazione	combinazione	F1	F2	F3	M1	M2	M3	m	m
		KN	KN	KN	KN-m	KN-m	kN-m		
MAX F1	slu-SISMA6	35889	10442	57023	-384942	1237549	186	0.0733	0.0092
MIN F1	slu-SISMA1	-35064	-10373	86488	388381	-1204760	-117	0.0756	0.0093
MAX F2	slu-SISMA23	10964	34785	57942	-1285064	378478	397	0.0215	0.0307
MIN F2	slu-SISMA28	-10395	-34577	86488	1294603	-356730	-389	0.0230	0.0309
MAX F3	slu-SISMA48	-9753	-10282	124976	392345	-332461	-108	0.0246	0.0094
MIN F3	slu-SISMA41	10643	10373	5766	-388381	366126	117	0.0224	0.0093
MAX M1	slu-SISMA23	-10074	-34369	88880	1304141	-344378	-382	0.0215	0.0307
MIN M1	slu-SISMA21	10519	34577	57869	-1294967	361809	389	0.0227	0.0309
MAX M2	slu-SISMA6	35889	10442	57023	-384942	1237549	186	0.0733	0.0092
MIN M2	slu-SISMA1	-35064	-10373	86488	388381	-1204760	-117	0.0756	0.0093

Considerando gli effetti del secondo ordine come definito al 8.3.1.2 si ottengono le seguenti sollecitazioni di calcolo:

APPALTATORE: Consorzio  Soci  		ITINERARIO NAPOLI – BARI RADDOPPIO TRATTA APICE – ORSARA I LOTTO FUNZIONALE APICE – HIRPINIA					
PROGETTAZIONE: Mandataria  Mandanti  							
PROGETTO ESECUTIVO Pile P3, P4: Relazione di calcolo strutture in elevazione							

Sollecitazioni di verifica in combinazione SLU-SISMA							
sollecitazione	combinazione	F1	F2	F3	M1	M2	M3
		KN	KN	KN	KN-m	KN-m	kN-m
MAX F1	slu-SISMA6	35889	10442	57023	-385727	1243811	186
MIN F1	slu-SISMA1	-35064	-10373	86488	389583	-1214545	-117
MAX F2	slu-SISMA23	10964	34785	57942	-1287727	380347	397
MIN F2	slu-SISMA28	-10395	-34577	86488	1298609	-359705	-389
MAX F3	slu-SISMA48	-9753	-10282	124976	394100	-337058	-108
MIN F3	slu-SISMA41	10643	10373	5766	-388461	366319	117
MAX M1	slu-SISMA23	-10074	-34369	88880	1308226	-347245	-382
MIN M1	slu-SISMA21	10519	34577	57869	-1297647	363777	389
MAX M2	slu-SISMA6	35889	10442	57023	-385727	1243811	186
MIN M2	slu-SISMA1	-35064	-10373	86488	389583	-1214545	-117

Sollecitazioni di verifica in combinazione SLE-RARA							
sollecitazione	combinazione	F1	F2	F3	M1	M2	M3
		KN	KN	KN	KN-m	KN-m	kN-m
MAX F3	SLE-RARA43	3831	456	82987	-19819	144836	45
MIN F3	SLE-RARA25	371	3750	57329	-158863	14095	0
MAX M1	SLE-RARA17	371	3750	71019	-158863	14095	0
MAX M2	SLE-RARA85	4126	2594	78383	-112510	163946	344

APPALTATORE: Consorzio HirpiniaAV Soci salini impregilo ASTALDI	ITINERARIO NAPOLI – BARI RADDOPPIO TRATTA APICE – ORSARA I LOTTO FUNZIONALE APICE – HIRPINIA					
PROGETTAZIONE: Mandataria ROKSOJL Mandanti NET ENGINEERING Alpina						
PROGETTO ESECUTIVO Pile P3, P4: Relazione di calcolo strutture in elevazione	COMMESSA IF28	LOTTO 01	CODIFICA E ZZ CL	DOCUMENTO VI0305 003	REV. B	FOGLIO 115 di 204

9 VERIFICHE

9.1 SEZIONE 1- SEZIONE DI INCASTRO

La sezione di base viene armata tramite:

- armatura verticale esterna 1° strato composta da $\phi 30/15$;
- armatura verticale esterna 2° strato composta da $\phi 30/15$;
- armatura verticale esterna 3° strato composta da $\phi 30/15$;
- armatura verticale interna composta da $\phi 30/15$;
- armatura verticale intermedia composta da $\phi 30/15$;

Il copriferro lordo utilizzato nel calcolo è pari a 8.9 cm. La verifica dell'armatura trasversale per il taglio viene eseguita a posteriori applicando il metodo della gerarchia delle resistenze.



Figura 9.1 Disposizione dell'armatura verticale

APPALTATORE: Consorzio  Soci  	ITINERARIO NAPOLI – BARI RADDOPPIO TRATTA APICE – ORSARA I LOTTO FUNZIONALE APICE – HIRPINIA																	
PROGETTAZIONE: Mandataria  Mandanti  	<table border="1" style="width: 100%; border-collapse: collapse;"> <tr> <td style="width: 16.6%;">COMMESSA</td> <td style="width: 16.6%;">LOTTO</td> <td style="width: 16.6%;">CODIFICA</td> <td style="width: 16.6%;">DOCUMENTO</td> <td style="width: 16.6%;">REV.</td> <td style="width: 16.6%;">FOGLIO</td> </tr> <tr> <td>IF28</td> <td>01</td> <td>E ZZ CL</td> <td>VI0305 003</td> <td>B</td> <td>116 di 204</td> </tr> </table>						COMMESSA	LOTTO	CODIFICA	DOCUMENTO	REV.	FOGLIO	IF28	01	E ZZ CL	VI0305 003	B	116 di 204
COMMESSA	LOTTO	CODIFICA	DOCUMENTO	REV.	FOGLIO													
IF28	01	E ZZ CL	VI0305 003	B	116 di 204													
PROGETTO ESECUTIVO Pile P3, P4: Relazione di calcolo strutture in elevazione																		

Il coefficiente di sicurezza a pressoflessione viene determinato secondo due percorsi di sollecitazione:

- ad azione assiale costante
- a rapporto M/N costante

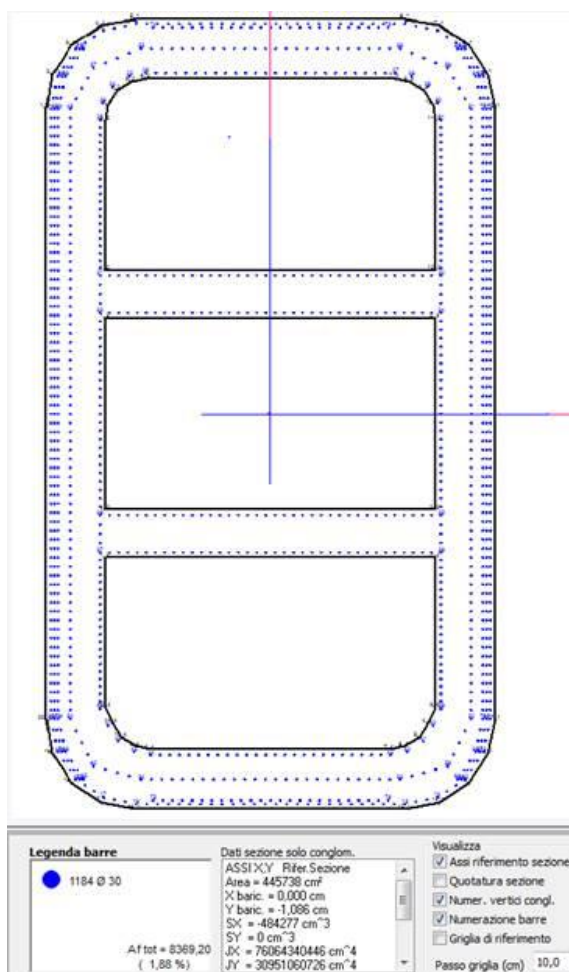
Si riportano le caratteristiche della sezione:

CARATTERISTICHE DI RESISTENZA DEI MATERIALI IMPIEGATI







CALCESTRUZZO -	Classe:	C32/40
	Resis. compr. di calcolo fcd:	188,10 daN/cm ²
	Resis. compr. ridotta fcd':	94,05 daN/cm ²
	Def.unit. max resistenza ec2:	0,0020
	Def.unit. ultima ecu:	0,0035 daN/cm ²
	Diagramma tensione-deformaz.:	Parabola-Rettangolo
	Modulo Elastico Normale Ec:	333460 daN/cm ²
	Coeff. di Poisson:	0,20
	Resis. media a trazione fctm:	31,00 daN/cm ²
ACCIAIO -	Tipo:	B450C
	Resist. caratt. snervam. fyk:	4500,0 daN/cm ²
	Resist. caratt. rottura ftk:	4500,0 daN/cm ²
	Resist. snerv. di calcolo fyd:	3913,0 daN/cm ²
	Resist. ultima di calcolo ftd:	3913,0 daN/cm ²
	Deform. ultima di calcolo Epu:	0,068
	Modulo Elastico Ef	2000000 daN/cm ²
	Diagramma tensione-deformaz.:	Bilineare finito

I dati relativi alla geometria della sezione ed il posizionamento delle armature vengono riportati negli allegati.

Facendo riferimento al punto 2.5.2.2.6 del MdP RFI si vuole verificare il quantitativo minimo di armatura longitudinale, che dovrà risultare:

$$\rho_{\min} \geq 0.6\%$$

Nel caso in esame $\rho = 1.88\% > \rho_{\min}$

APPALTATORE: Consorzio  Soci  	ITINERARIO NAPOLI – BARI RADDOPPIO TRATTA APICE – ORSARA I LOTTO FUNZIONALE APICE – HIRPINIA					
PROGETTAZIONE: Mandataria  Mandanti  						
PROGETTO ESECUTIVO Pile P3, P4: Relazione di calcolo strutture in elevazione	COMMESSA IF28	LOTTO 01	CODIFICA E ZZ CL	DOCUMENTO VI0305 003	REV. B	FOGLIO 117 di 204

9.1.1 verifica SLU-STR, N=cost

ST.LIM.ULTIMI - SFORZI PER OGNI COMBINAZIONE ASSEGNATA

N	Sforzo normale in daN applicato nel Baric. (+ se di compressione)
Mx	Coppia concentrata in daNm applicata all'asse x princ. d'inerzia con verso positivo se tale da comprimere il lembo sup. della sez.
My	Coppia concentrata in daNm applicata all'asse y princ. d'inerzia con verso positivo se tale da comprimere il lembo destro della sez.
Vy	Componente del Taglio [daN] parallela all'asse princ.d'inerzia y
Vx	Componente del Taglio [daN] parallela all'asse princ.d'inerzia x

N°Comb.	N	Mx	My	Vy	Vx
1	-10984300	-16805800	23772100	10	0
2	9916500	-23829500	2114200	10	0
3	11651800	-2894200	21001300	10	0
4	5732900	-23829500	2114200	10	0
5	5732900	-23829500	2114200	10	0
6	10984300	-16805800	23772100	10	0

RISULTATI DEL CALCOLO







Sezione verificata per tutte le combinazioni assegnate

Copriferro netto minimo barre longitudinali:	7,4 cm
Interferro netto minimo barre longitudinali:	3,0 cm
Copriferro netto minimo staffe:	6,4 cm

METODO AGLI STATI LIMITE ULTIMI - RISULTATI PRESSO-TENSO FLESSIONE

Ver	S = combinazione verificata / N = combin. non verificata
N	Sforzo normale assegnato [daN] (positivo se di compressione)
Mx	Momento flettente assegnato [daNm] riferito all'asse x princ. d'inerzia
My	Momento flettente assegnato [daNm] riferito all'asse y princ. d'inerzia
N ult	Sforzo normale ultimo [daN] nella sezione (positivo se di compress.)
Mx ult	Momento flettente ultimo [daNm] riferito all'asse x princ. d'inerzia
My ult	Momento flettente ultimo [daNm] riferito all'asse y princ. d'inerzia
Mis.Sic.	Misura sicurezza = rapporto vettoriale tra (N ult,Mx ult,My ult) e (N,Mx,My) Verifica positiva se tale rapporto risulta >=1.000

N°Comb	Ver	N	Mx	My	N ult	Mx ult	My ult	Mis.Sic.
1	S	-10984300	-16805800	23772100	-10984303	-52067243	74093163	3,115
2	S	9916500	-23829500	2114200	9916480	-217878041	23603731	10,742
3	S	11651800	-2894200	21001300	11651814	7031554	146141376	6,958
4	S	5732900	-23829500	2114200	5732904	-204161006	20722218	9,363
5	S	5732900	-23829500	2114200	5732904	-204161006	20722218	9,363
6	S	10984300	-16805800	23772100	10984304	-75776702	134569402	5,674

APPALTATORE: Consorzio  Soci  	ITINERARIO NAPOLI – BARI RADDOPPIO TRATTA APICE – ORSARA I LOTTO FUNZIONALE APICE – HIRPINIA					
PROGETTAZIONE: Mandataria  Mandanti  						
PROGETTO ESECUTIVO Pile P3, P4: Relazione di calcolo strutture in elevazione	COMMESSA IF28	LOTTO 01	CODIFICA E ZZ CL	DOCUMENTO VI0305 003	REV. B	FOGLIO 118 di 204

9.1.2 verifica SLU-STR, M/N=cost

ST.LIM.ULTIMI - SFORZI PER OGNI COMBINAZIONE ASSEGNATA

N	Sforzo normale in daN applicato nel Baric. (+ se di compressione)
Mx	Coppia concentrata in daNm applicata all'asse x princ. d'inerzia con verso positivo se tale da comprimere il lembo sup. della sez.
My	Coppia concentrata in daNm applicata all'asse y princ. d'inerzia con verso positivo se tale da comprimere il lembo destro della sez.
Vy	Componente del Taglio [daN] parallela all'asse princ.d'inerzia y
Vx	Componente del Taglio [daN] parallela all'asse princ.d'inerzia x

N°Comb.	N	Mx	My	Vy	Vx
1	-10984300	-16805800	23772100	10	0
2	9916500	-23829500	2114200	10	0
3	11651800	-2894200	21001300	10	0
4	5732900	-23829500	2114200	10	0
5	5732900	-23829500	2114200	10	0
6	10984300	-16805800	23772100	10	0

RISULTATI DEL CALCOLO







Sezione verificata per tutte le combinazioni assegnate

Copriferro netto minimo barre longitudinali:	7,4 cm
Interferro netto minimo barre longitudinali:	3,0 cm
Copriferro netto minimo staffe:	6,4 cm

METODO AGLI STATI LIMITE ULTIMI - RISULTATI PRESSO-TENSO FLESSIONE

Ver	S = combinazione verificata / N = combin. non verificata
N	Sforzo normale assegnato [daN] (positivo se di compressione)
Mx	Momento flettente assegnato [daNm] riferito all'asse x princ. d'inerzia
My	Momento flettente assegnato [daNm] riferito all'asse y princ. d'inerzia
N ult	Sforzo normale ultimo [daN] nella sezione (positivo se di compress.)
Mx ult	Momento flettente ultimo [daNm] riferito all'asse x princ. d'inerzia
My ult	Momento flettente ultimo [daNm] riferito all'asse y princ. d'inerzia
Mis.Sic.	Misura sicurezza = rapporto vettoriale tra (N ult,Mx ult,My ult) e (N,Mx,My) Verifica positiva se tale rapporto risulta >=1.000

N°Comb	Ver	N	Mx	My	N ult	Mx ult	My ult	Mis.Sic.
1	S	-10984300	-16805800	23772100	-20355981	-31197493	44016667	1,853
2	S	9916500	-23829500	2114200	91458881	-219717801	20167217	9,223
3	S	11651800	-2894200	21001300	78778599	-19989441	141933125	6,761
4	S	5732900	-23829500	2114200	66383669	-275845843	25451178	11,579
5	S	5732900	-23829500	2114200	66383669	-275845843	25451178	11,579
6	S	10984300	-16805800	23772100	69400296	-106629239	149878641	6,318

APPALTATORE: Consorzio  Soci  	ITINERARIO NAPOLI – BARI RADDOPPIO TRATTA APICE – ORSARA I LOTTO FUNZIONALE APICE – HIRPINIA
PROGETTAZIONE: Mandataria  Mandanti  	
PROGETTO ESECUTIVO Pile P3, P4: Relazione di calcolo strutture in elevazione	COMMESSA IF28 LOTTO 01 CODIFICA E ZZ CL DOCUMENTO VI0305 003 REV. B FOGLIO 119 di 204

9.1.3 verifica SLU-SISMA, N=cost

ST.LIM.ULTIMI - SFORZI PER OGNI COMBINAZIONE ASSEGNATA

N	Sforzo normale in daN applicato nel Baric. (+ se di compressione)
Mx	Coppia concentrata in daNm applicata all'asse x princ. d'inerzia con verso positivo se tale da comprimere il lembo sup. della sez.
My	Coppia concentrata in daNm applicata all'asse y princ. d'inerzia con verso positivo se tale da comprimere il lembo destro della sez.
Vy	Componente del Taglio [daN] parallela all'asse princ.d'inerzia y
Vx	Componente del Taglio [daN] parallela all'asse princ.d'inerzia x

N°Comb.	N	Mx	My	Vy	Vx
1	5702300	-38572700	124381100	10	0
2	8648800	38958300	-121454500	10	0
3	5794200	-128772700	38034700	10	0
4	8684400	129860900	-35970500	10	0
5	12497600	39410000	-33705800	10	0
6	576600	-38846100	36631900	10	0
7	8888000	130822600	-34724500	10	0
8	5786900	-129764700	36377700	10	0
9	5702300	-38572700	124381100	10	0
10	8648800	38958300	-121454500	10	0

RISULTATI DEL CALCOLO







Sezione verificata per tutte le combinazioni assegnate

Copriferro netto minimo barre longitudinali:	7,4 cm
Interferro netto minimo barre longitudinali:	3,0 cm
Copriferro netto minimo staffe:	6,4 cm

METODO AGLI STATI LIMITE ULTIMI - RISULTATI PRESSO-TENSO FLESSIONE

Ver	S = combinazione verificata / N = combin. non verificata
N	Sforzo normale assegnato [daN] (positivo se di compressione)
Mx	Momento flettente assegnato [daNm] riferito all'asse x princ. d'inerzia
My	Momento flettente assegnato [daNm] riferito all'asse y princ. d'inerzia
N ult	Sforzo normale ultimo [daN] nella sezione (positivo se di compress.)
Mx ult	Momento flettente ultimo [daNm] riferito all'asse x princ. d'inerzia
My ult	Momento flettente ultimo [daNm] riferito all'asse y princ. d'inerzia
Mis.Sic.	Misura sicurezza = rapporto vettoriale tra (N ult, Mx ult, My ult) e (N, Mx, My) Verifica positiva se tale rapporto risulta >=1.000

N°Comb	Ver	N	Mx	My	N ult	Mx ult	My ult	Mis.Sic.
1	S	5702300	-38572700	124381100	5702310	-39451595	126945259	1,021
2	S	8648800	38958300	-121454500	8648775	43426932	-134269019	1,106
3	S	5794200	-128772700	38034700	5794211	-186733782	55515668	1,458
4	S	8684400	129860900	-35970500	8684379	187622578	-51566818	1,433
5	S	12497600	39410000	-33705800	12497596	137929183	-107525425	3,211
6	S	576600	-38846100	36631900	576583	-104496842	98100636	2,690
7	S	8888000	130822600	-34724500	8887988	189536574	-49506231	1,436
8	S	5786900	-129764700	36377700	5786899	-188348880	53129914	1,460
9	S	5702300	-38572700	124381100	5702310	-39451595	126945259	1,021
10	S	8648800	38958300	-121454500	8648775	43426932	-134269019	1,106

APPALTATORE: Consorzio  Soci  	ITINERARIO NAPOLI – BARI RADDOPPIO TRATTA APICE – ORSARA I LOTTO FUNZIONALE APICE – HIRPINIA					
PROGETTAZIONE: Mandataria  Mandanti  						
PROGETTO ESECUTIVO Pile P3, P4: Relazione di calcolo strutture in elevazione	COMMESSA IF28	LOTTO 01	CODIFICA E ZZ CL	DOCUMENTO VI0305 003	REV. B	FOGLIO 120 di 204

9.1.4 verifica SLU-SISMA, M/N=cost

ST.LIM.ULTIMI - SFORZI PER OGNI COMBINAZIONE ASSEGNATA

N	Sforzo normale in daN applicato nel Baric. (+ se di compressione)
Mx	Coppia concentrata in daNm applicata all'asse x princ. d'inerzia con verso positivo se tale da comprimere il lembo sup. della sez.
My	Coppia concentrata in daNm applicata all'asse y princ. d'inerzia con verso positivo se tale da comprimere il lembo destro della sez.
Vy	Componente del Taglio [daN] parallela all'asse princ.d'inerzia y
Vx	Componente del Taglio [daN] parallela all'asse princ.d'inerzia x

N°Comb.	N	Mx	My	Vy	Vx
1	5702300	-38572700	124381100	10	0
2	8648800	38958300	-121454500	10	0
3	5794200	-128772700	38034700	10	0
4	8684400	129860900	-35970500	10	0
5	12497600	39410000	-33705800	10	0
6	576600	-38846100	36631900	10	0
7	8888000	130822600	-34724500	10	0
8	5786900	-129764700	36377700	10	0
9	5702300	-38572700	124381100	10	0
10	8648800	38958300	-121454500	10	0

RISULTATI DEL CALCOLO

Sezione verificata per tutte le combinazioni assegnate

Copriferro netto minimo barre longitudinali:	7,4 cm
Interferro netto minimo barre longitudinali:	3,0 cm
Copriferro netto minimo staffe:	6,4 cm

METODO AGLI STATI LIMITE ULTIMI - RISULTATI PRESSO-TENSO FLESSIONE

Ver	S = combinazione verificata / N = combin. non verificata
N	Sforzo normale assegnato [daN] (positivo se di compressione)
Mx	Momento flettente assegnato [daNm] riferito all'asse x princ. d'inerzia
My	Momento flettente assegnato [daNm] riferito all'asse y princ. d'inerzia
N ult	Sforzo normale ultimo [daN] nella sezione (positivo se di compress.)
Mx ult	Momento flettente ultimo [daNm] riferito all'asse x princ. d'inerzia
My ult	Momento flettente ultimo [daNm] riferito all'asse y princ. d'inerzia
Mis.Sic.	Misura sicurezza = rapporto vettoriale tra (N ult,Mx ult,My ult) e (N,Mx,My) Verifica positiva se tale rapporto risulta >=1.000

N°Comb	Ver	N	Mx	My	N ult	Mx ult	My ult	Mis.Sic.
1	S	5702300	-38572700	124381100	5842556	-40090024	127264087	1,025
2	S	8648800	38958300	-121454500	9758405	43768428	-137097051	1,128
3	S	5794200	-128772700	38034700	8813238	-195752735	58247941	1,521
4	S	8684400	129860900	-35970500	13133514	196207250	-55057027	1,512
5	S	12497600	39410000	-33705800	45428576	143143358	-122650174	3,635
6	S	576600	-38846100	36631900	1578421	-106229226	100397272	2,737
7	S	8888000	130822600	-34724500	13520534	199258770	-51883733	1,521
8	S	5786900	-129764700	36377700	8833099	-198301620	54710538	1,526
9	S	5702300	-38572700	124381100	5842556	-40090024	127264087	1,025
10	S	8648800	38958300	-121454500	9758405	43768428	-137097051	1,128

APPALTATORE: Consorzio HirpiniaAV Soci salini impregilo ASTALDI	ITINERARIO NAPOLI – BARI RADDOPPIO TRATTA APICE – ORSARA I LOTTO FUNZIONALE APICE – HIRPINIA				
PROGETTAZIONE: Mandataria RKSOJL Mandanti NET ENGINEERING Alpina					
PROGETTO ESECUTIVO Pile P3, P4: Relazione di calcolo strutture in elevazione					
COMMESSA IF28	LOTTO 01	CODIFICA E ZZ CL	DOCUMENTO VI0305 003	REV. B	FOGLIO 121 di 204

9.1.5 Verifica a taglio

La verifica viene effettuata distintamente per le due direzioni x e y.

Per quanto riguarda le combinazioni sismiche, con riferimento ai criteri della gerarchia delle resistenze, si procede al calcolo del taglio agente di calcolo sulla base dei risultati delle verifiche flessionali.

$$V_{gr} = V_{Ed} \cdot \gamma_{Rd} \cdot M_{Rd}/M_{Ed} \leq q \cdot V_{Ed}$$

sollecitazione	combinazione	F1	F2	M1	M2	Mrd1	Mrd2	Vgr1	Vgr2
		KN	KN	KN-m	KN-m	KN-m	KN-m	KN	KN
MAX F1	slu-SISMA6	35889	10442	-385727	1243811	-400900	1272641	36721	10853
MIN F1	slu-SISMA1	-35064	-10373	389583	-1214545	437684	-1370971	-39580	-11654
MAX F2	slu-SISMA23	10964	34785	-1287727	380347	-1957527	582479	16446	52178
MIN F2	slu-SISMA28	-10395	-34577	1298609	-359705	1962073	-550570	-15593	-51866

Si dispongono armature trasversali lungo il perimetro interno ed esterno $\phi 24$ a passo $s=10$ cm.

Per la verifica a taglio essendo la sezione cava, si fa riferimento alle zone evidenziate nelle figure sottostanti per la determinazione del taglio resistente:

In direzione1

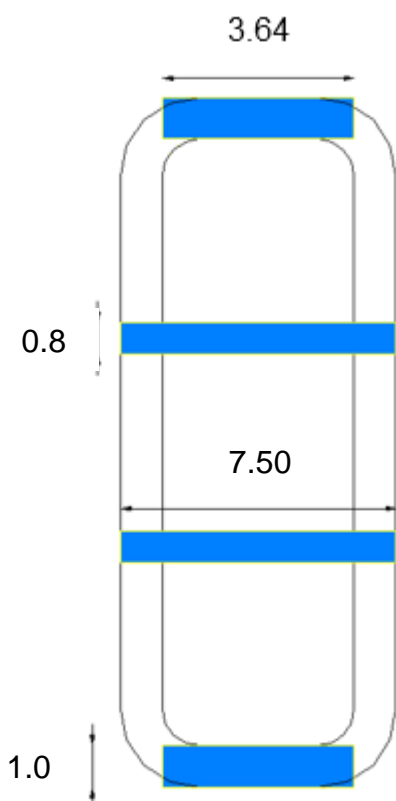

$$b = 1.00 + 1.00 + 0.80 + 0.80 = 3.6 \text{ m}$$

$$h = (7.50 + 7.50 + 5.50 + 5.50) / 4 = 6.50 \text{ m}$$

$$d = h - c = 6.50 \text{ m} - 0.05 \text{ m} = 6.45 \text{ m}$$

$$V_{gr1} = 39580 \text{ kN}$$

APPALTATORE: Consorzio  Soci  		ITINERARIO NAPOLI – BARI					
PROGETTAZIONE: Mandataria  Mandanti  		RADDOPPIO TRATTA APICE – ORSARA I LOTTO FUNZIONALE APICE – HIRPINIA					
PROGETTO ESECUTIVO Pile P3, P4: Relazione di calcolo strutture in elevazione		COMMESSA IF28	LOTTO 01	CODIFICA E ZZ CL	DOCUMENTO VI0305 003	REV. B	FOGLIO 122 di 204

geometria

sezione trasversale

base	B =	360	cm
altezza	H =	650	cm
copriferro (asse armatura long.)	c =	5	cm
altezza utile	d =	645	cm
braccio coppia interna	z =	580.5	cm

armatura a taglio

numero braccia	n =	8	
diametro	ϕ =	24	mm
passo	s =	10	cm
inclinazione	α =	90	°
area	A_{sw} =	36.19	cm ²

armatura longitudinale tesa

numero barre	n_1 =	15	
diametro	ϕ_1 =	30	mm
numero barre	n_2 =	0	
diametro	ϕ_2 =	0	mm
area totale	A_{sl} =	106.0	cm ²

materiali

calcestruzzo

resistenza caratt. cilindrica a 28 gg.	f_{ck} =	33.2	MPa
coeff. parziale di sicurezza	γ_c =	1.5	
coeff. effetti a lungo termine	α_{cc} =	0.85	
tensione di calcolo	f_{cd} =	18.8	MPa
coeff. riduzione resistenza bielle	ν =	0.520	
tensione di calcolo bielle	νf_{cd} =	9.8	MPa

acciaio

tensione caratt. di snervamento	f_{yk} =	450.0	MPa
coeff. parziale di sicurezza	γ_s =	1.15	
tensione di snervamento di calcolo	f_{yd} =	391.3	MPa

legenda

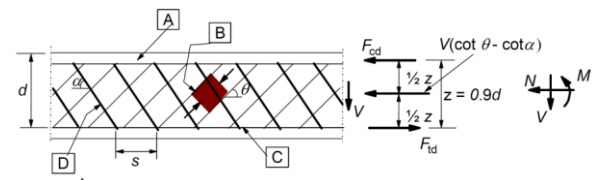

[A] - compression chord, [B] - struts, [C] - tensile chord, [D] - shear reinforcement

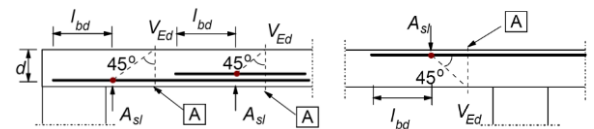

[A] - section considered

sollecitazioni e verifiche

taglio	V_{Ed} =	39580	kN
azione assiale	N_{Ed} =	0	kN

resistenza elemento non armato	V_{Rdc} =	5972.6	kN
--------------------------------	-------------	--------	----

resistenza armatura a taglio	V_{Rds} =	82209.0	kN
------------------------------	-------------	---------	----

resistenza bielle calcestruzzo	V_{Rdmax} =	102284.8	kN
--------------------------------	---------------	----------	----

inclinazione bielle calcestruzzo	θ =	45.0	°
----------------------------------	------------	------	---

sezione		duttile
---------	--	---------

traslazione armatura long.	a_l =	290.3	cm
----------------------------	---------	-------	----

In direzione y

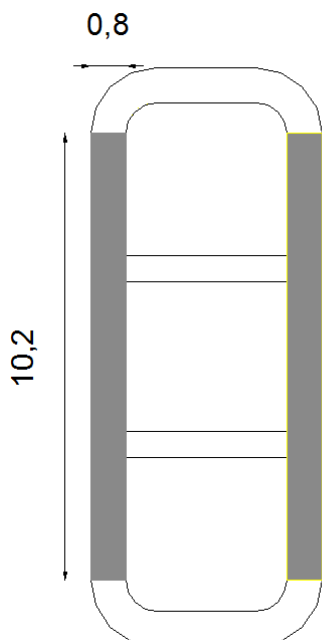

$$b = 1.00 + 1.00 = 2.00 \text{ m}$$

$$h = 10.20 \text{ m}$$

$$d = h - c = 10.20 \text{ m} - 0.05 \text{ m} = 10.15 \text{ m}$$

$$V_{gr2} = 52178 \text{ kN}$$

APPALTATORE: Consorzio  Soci  		ITINERARIO NAPOLI – BARI RADDOPPIO TRATTA APICE – ORSARA I LOTTO FUNZIONALE APICE – HIRPINIA					
PROGETTAZIONE: Mandataria  Mandanti  		COMMESSA	LOTTO	CODIFICA	DOCUMENTO	REV.	FOGLIO
PROGETTO ESECUTIVO Pile P3, P4: Relazione di calcolo strutture in elevazione		IF28	01	E ZZ CL	VI0305 003	B	123 di 204

geometria

sezione trasversale

base	B = 200 cm
altezza	H = 1020 cm
copriferro (asse armatura long.)	c = 5 cm
altezza utile	d = 1015 cm
braccio coppia interna	z = 913.5 cm

armatura a taglio

numero braccia	n = 4
diametro	$\phi = 24$ mm
passo	s = 10 cm
inclinazione	$\alpha = 90^\circ$
area	$A_{sw} = 18.10$ cm ²

armatura longitudinale tesa

numero barre	$n_1 = 15$
diametro	$\phi_1 = 30$ mm
numero barre	$n_2 = 0$
diametro	$\phi_2 = 0$ mm
area totale	$A_{sl} = 106.0$ cm ²

materiali

calcestruzzo

resistenza caratt. cilindrica a 28 gg.	$f_{ck} = 33.2$ MPa
coeff. parziale di sicurezza	$\gamma_c = 1.5$
coeff. effetti a lungo termine	$\alpha_{cc} = 0.85$
tensione di calcolo	$f_{cd} = 18.8$ MPa
coeff. riduzione resistenza bielle	$v = 0.520$
tensione di calcolo bielle	$v f_{cd} = 9.8$ MPa

acciaio

tensione caratt. di snervamento	$f_{yk} = 450.0$ MPa
coeff. parziale di sicurezza	$\gamma_s = 1.15$
tensione di snervamento di calcolo	$f_{yd} = 391.3$ MPa

legenda

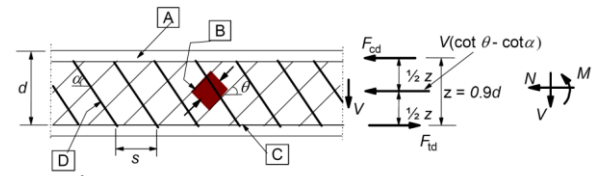

[A] - compression chord, [B] - struts, [C] - tensile chord, [D] - shear reinforcement

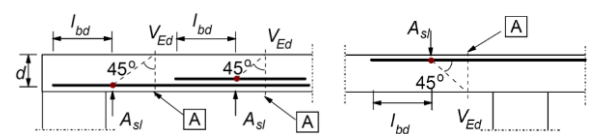

[A] - section considered

sollecitazioni e verifiche

taglio	$V_{Ed} = 52178$ kN
azione assiale	$N_{Ed} = 0$ kN
resistenza elemento non armato	$V_{Rdc} = 4985.4$ kN
resistenza armatura a taglio	$V_{Rds} = 64683.8$ kN
resistenza bielle calcestruzzo	$V_{Rdmax} = 89422.1$ kN
inclinazione bielle calcestruzzo	$\theta = 45.0^\circ$
sezione	duttile
traslazione armatura long.	$a_l = 456.8$ cm

APPALTATORE: Consorzio  Soci  	ITINERARIO NAPOLI – BARI RADDOPPIO TRATTA APICE – ORSARA I LOTTO FUNZIONALE APICE – HIRPINIA					
PROGETTAZIONE: Mandataria  Mandanti  						
PROGETTO ESECUTIVO Pile P3, P4: Relazione di calcolo strutture in elevazione	COMMESSA IF28	LOTTO 01	CODIFICA E ZZ CL	DOCUMENTO VI0305 003	REV. B	FOGLIO 124 di 204

9.2 SEZIONE 2- SEZIONE A H=16.2M

Si riportano le sollecitazioni più significative nelle combinazioni SLU-STR, SLU-SISMA e SLE-RARA nella sezione esterna alla zona critica:

Sollecitazioni di verifica in combinazione SLU-STR							
sollecitazione	combinazione	F1	F2	F3	M1	M2	M3
		KN	KN	KN	KN-m	KN-m	kN-m
MAX F1	slu60	5983	3692	71194	-104859	137810	502
MAX F2	slu17	557	5316	60516	-146941	11838	0
MAX F3	slu51	5555	666	77870	-17824	117245	66
MIN F3	slu25	557	5316	39438	-146941	11838	0
MAX M1	slu25	557	5316	39438	-146941	11838	0
MAX M2	slu60	5983	3692	71194	-104859	137810	502







Sollecitazioni di verifica in combinazione SLU-SISMA								d _{ex}	d _{ey}
sollecitazione	combinazione	F1	F2	F3	M1	M2	M3	m	m
		KN	KN	KN	KN-m	KN-m	kN-m		
MAX F1	slu-SISMA6	34229	9897	30734	-217769	651107	186	0.0733	0.0092
MIN F1	slu-SISMA1	-33404	-9828	57667	220059	-632098	-117	0.0756	0.0093
MAX F2	slu-SISMA23	10466	32968	31654	-727464	199248	397	0.0215	0.0307
MIN F2	slu-SISMA28	-9897	-32760	57667	733529	-186999	-389	0.0230	0.0309
MAX F3	slu-SISMA48	-9255	-9737	93200	222499	-173458	-108	0.0246	0.0094
MIN F3	slu-SISMA41	10145	9828	-7904	-220059	192260	117	0.0224	0.0093
MAX M1	slu-SISMA26	-9669	-32624	58918	739937	-182176	-389	0.0215	0.0307
MIN M1	slu-SISMA21	10021	32760	31581	-733893	190011	389	0.0227	0.0309
MAX M2	slu-SISMA6	34229	9897	30734	-217769	651107	186	0.0733	0.0092
MIN M2	slu-SISMA1	-33404	-9828	57667	220059	-632098	-117	0.0756	0.0093

Considerando gli effetti del secondo ordine come definito al 8.3.1.2 si ottengono le seguenti sollecitazioni di calcolo:

APPALTATORE: Consorzio  Soci  	ITINERARIO NAPOLI – BARI RADDOPPIO TRATTA APICE – ORSARA I LOTTO FUNZIONALE APICE – HIRPINIA					
PROGETTAZIONE: Mandataria  Mandanti  						
PROGETTO ESECUTIVO Pile P3, P4: Relazione di calcolo strutture in elevazione	COMMESSA IF28	LOTTO 01	CODIFICA E ZZ CL	DOCUMENTO VI0305 003	REV. B	FOGLIO 125 di 204

Sollecitazioni di verifica in combinazione SLU-SISMA							
sollecitazione	combinazione	F1	F2	F3	M1	M2	M3
		KN	KN	KN	KN-m	KN-m	kN-m
MAX F1	slu-SISMA6	34229	9897	30734	-218192	654482	186
MIN F1	slu-SISMA1	-33404	-9828	57667	220860	-638623	-117
MAX F2	slu-SISMA23	10466	32968	31654	-727464	199248	397
MIN F2	slu-SISMA28	-9897	-32760	57667	736200	-188983	-389
MAX F3	slu-SISMA48	-9255	-9737	93200	223808	-176886	-108
MIN F3	slu-SISMA41	10145	9828	-7904	-220168	192525	117
MAX M1	slu-SISMA26	-9669	-32624	58918	742645	-184077	-389
MIN M1	slu-SISMA21	10021	32760	31581	-735355	191084	389
MAX M2	slu-SISMA6	34229	9897	30734	-218192	654482	186
MIN M2	slu-SISMA1	-33404	-9828	57667	220860	-638623	-117

Sollecitazioni di verifica in combinazione SLE-RARA							
sollecitazione	combinazione	F1	F2	F3	M1	M2	M3
		KN	KN	KN	KN-m	KN-m	kN-m
MAX F3	SLE-RARA43	3831	456	55432	-12204	80859	45
MIN F3	SLE-RARA25	371	3544	39438	-97961	7892	0
MAX M1	SLE-RARA17	371	3544	43464	-97961	7892	0
MAX M2	SLE-RARA85	4126	2470	50828	-70224	95042	344

APPALTATORE: Consorzio  Soci  	ITINERARIO NAPOLI – BARI					
PROGETTAZIONE: Mandataria  Mandanti  	RADDOPPIO TRATTA APICE – ORSARA I LOTTO FUNZIONALE APICE – HIRPINIA					
PROGETTO ESECUTIVO Pile P3, P4: Relazione di calcolo strutture in elevazione	COMMESSA IF28	LOTTO 01	CODIFICA E ZZ CL	DOCUMENTO VI0305 003	REV. B	FOGLIO 126 di 204

La sezione a 16.7 m viene armata tramite:

- armatura verticale esterna 1° strato composta da $\phi 30/15$;
- armatura verticale esterna 2° strato composta da $\phi 30/15$;
- armatura verticale interna composta da $\phi 30/15$;
- armatura verticale intermedia composta da $\phi 30/15$;

Il copriferro lordo utilizzato nel calcolo è pari a 8.9 cm. La verifica dell'armatura trasversale per il taglio viene eseguita a posteriori applicando il metodo della gerarchia delle resistenze.





Figura 9.2 Disposizione dell'armatura verticale

APPALTATORE: Consorzio  Soci  	ITINERARIO NAPOLI – BARI RADDOPPIO TRATTA APICE – ORSARA I LOTTO FUNZIONALE APICE – HIRPINIA																	
PROGETTAZIONE: Mandataria  Mandanti  	<table border="1" style="width: 100%; border-collapse: collapse;"> <tr> <td style="width: 16.6%;">COMMESSA</td> <td style="width: 16.6%;">LOTTO</td> <td style="width: 16.6%;">CODIFICA</td> <td style="width: 16.6%;">DOCUMENTO</td> <td style="width: 16.6%;">REV.</td> <td style="width: 16.6%;">FOGLIO</td> </tr> <tr> <td>IF28</td> <td>01</td> <td>E ZZ CL</td> <td>VI0305 003</td> <td>B</td> <td>127 di 204</td> </tr> </table>						COMMESSA	LOTTO	CODIFICA	DOCUMENTO	REV.	FOGLIO	IF28	01	E ZZ CL	VI0305 003	B	127 di 204
COMMESSA	LOTTO	CODIFICA	DOCUMENTO	REV.	FOGLIO													
IF28	01	E ZZ CL	VI0305 003	B	127 di 204													
PROGETTO ESECUTIVO Pile P3, P4: Relazione di calcolo strutture in elevazione																		

Il coefficiente di sicurezza a pressoflessione viene determinato secondo due percorsi di sollecitazione:

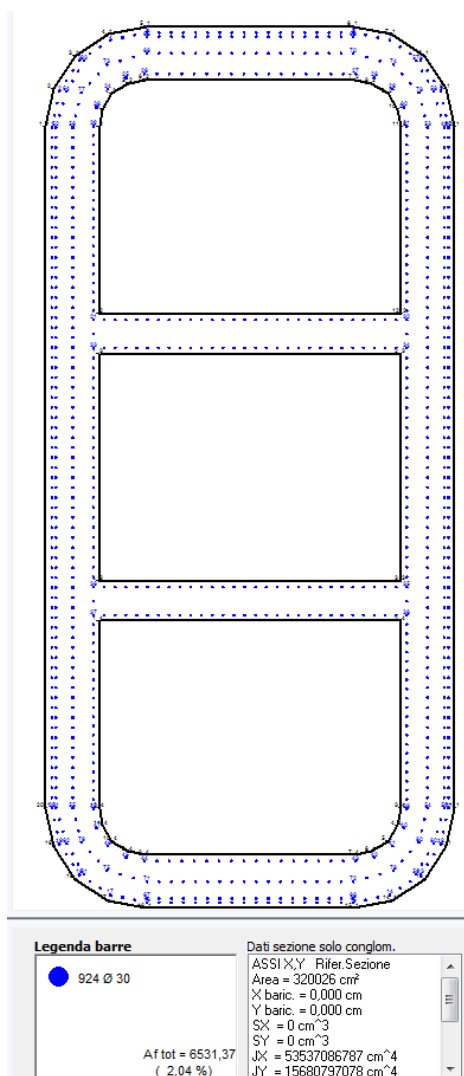
- ad azione assiale costante
- a rapporto M/N costante

Si riportano le caratteristiche della sezione:

CARATTERISTICHE DI RESISTENZA DEI MATERIALI IMPIEGATI

CALCESTRUZZO -	Classe:	C32/40	
	Resis. compr. di calcolo fcd:	188,10	daN/cm ²
	Resis. compr. ridotta fcd':	94,05	daN/cm ²
	Def.unit. max resistenza ec2:	0,0020	
	Def.unit. ultima ecu:	0,0035	daN/cm ²
	Diagramma tensione-deformaz.:	Parabola-Rettangolo	
	Modulo Elastico Normale Ec:	333460	daN/cm ²
	Coeff. di Poisson:	0,20	
	Resis. media a trazione fctm:	31,00	daN/cm ²
ACCIAIO -	Tipo:	B450C	
	Resist. caratt. snervam. fyk:	4500,0	daN/cm ²
	Resist. caratt. rottura ftk:	4500,0	daN/cm ²
	Resist. snerv. di calcolo fyd:	3913,0	daN/cm ²
	Resist. ultima di calcolo ftd:	3913,0	daN/cm ²
	Deform. ultima di calcolo Epu:	0,068	
	Modulo Elastico Ef	2000000	daN/cm ²
	Diagramma tensione-deformaz.:	Bilineare finito	

I dati relativi alla geometria della sezione ed il posizionamento delle armature vengono riportati negli allegati.

Facendo riferimento al punto 2.5.2.2.6 del MdP RFI si vuole verificare il quantitativo minimo di armatura longitudinale, che dovrà risultare:

$$\rho_{\min} \geq 0.6\%$$

Nel caso in esame $\rho = 2.04\% > \rho_{\min}$

APPALTATORE: Consorzio  Soci  	ITINERARIO NAPOLI – BARI RADDOPPIO TRATTA APICE – ORSARA I LOTTO FUNZIONALE APICE – HIRPINIA					
PROGETTAZIONE: Mandataria  Mandanti  						
PROGETTO ESECUTIVO Pile P3, P4: Relazione di calcolo strutture in elevazione	COMMESSA IF28	LOTTO 01	CODIFICA E ZZ CL	DOCUMENTO VI0305 003	REV. B	FOGLIO 128 di 204

9.2.1 verifica SLU-STR, N=cost

ST.LIM.ULTIMI - SFORZI PER OGNI COMBINAZIONE ASSEGNATA

N	Sforzo normale in daN applicato nel Baric. (+ se di compressione)
Mx	Coppia concentrata in daNm applicata all'asse x princ. d'inerzia con verso positivo se tale da comprimere il lembo sup. della sez.
My	Coppia concentrata in daNm applicata all'asse y princ. d'inerzia con verso positivo se tale da comprimere il lembo destro della sez.
Vy	Componente del Taglio [daN] parallela all'asse princ.d'inerzia y
Vx	Componente del Taglio [daN] parallela all'asse princ.d'inerzia x

N°Comb.	N	Mx	My	Vy	Vx
1	6276900	-7284600	8994900	10	0
2	5211800	-10028300	738200	10	0
3	6947100	-1249800	7280600	10	0
4	3321700	-10028300	738200	10	0
5	3321700	-10028300	738200	10	0
6	6279600	-7284600	8994900	10	0

RISULTATI DEL CALCOLO

Sezione verificata per tutte le combinazioni assegnate

Copriferro netto minimo barre longitudinali:	7,4 cm
Interferro netto minimo barre longitudinali:	10,8 cm
Copriferro netto minimo staffe:	6,4 cm

METODO AGLI STATI LIMITE ULTIMI - RISULTATI PRESSO-TENSO FLESSIONE

Ver	S = combinazione verificata / N = combin. non verificata
N	Sforzo normale assegnato [daN] (positivo se di compressione)
Mx	Momento flettente assegnato [daNm] riferito all'asse x princ. d'inerzia
My	Momento flettente assegnato [daNm] riferito all'asse y princ. d'inerzia
N ult	Sforzo normale ultimo [daN] nella sezione (positivo se di compress.)
Mx ult	Momento flettente ultimo [daNm] riferito all'asse x princ. d'inerzia
My ult	Momento flettente ultimo [daNm] riferito all'asse y princ. d'inerzia
Mis.Sic.	Misura sicurezza = rapporto vettoriale tra (N ult,Mx ult,My ult) e (N,Mx,My) Verifica positiva se tale rapporto risulta >=1.000

N°Comb	Ver	N	Mx	My	N ult	Mx ult	My ult	Mis.Sic.
1	S	6276900	-7284600	8994900	6276909	-23831554	44747075	4,978
2	S	5211800	-10028300	738200	5211789	-98273695	9371231	12,888
3	S	6947100	-1249800	7280600	6947118	10916097	46891863	6,443
4	S	3321700	-10028300	738200	3321702	-90369142	7772314	10,601
5	S	3321700	-10028300	738200	3321702	-90369142	7772314	10,601
6	S	6279600	-7284600	8994900	6279589	-23792324	44755694	4,977

APPALTATORE: Consorzio  Soci  	ITINERARIO NAPOLI – BARI RADDOPPIO TRATTA APICE – ORSARA I LOTTO FUNZIONALE APICE – HIRPINIA					
PROGETTAZIONE: Mandataria  Mandanti  						
PROGETTO ESECUTIVO Pile P3, P4: Relazione di calcolo strutture in elevazione	COMMESSA IF28	LOTTO 01	CODIFICA E ZZ CL	DOCUMENTO VI0305 003	REV. B	FOGLIO 129 di 204

9.2.2 verifica SLU-STR, M/N=cost

ST.LIM.ULTIMI - SFORZI PER OGNI COMBINAZIONE ASSEGNATA

N	Sforzo normale in daN applicato nel Baric. (+ se di compressione)
Mx	Coppia concentrata in daNm applicata all'asse x princ. d'inerzia con verso positivo se tale da comprimere il lembo sup. della sez.
My	Coppia concentrata in daNm applicata all'asse y princ. d'inerzia con verso positivo se tale da comprimere il lembo destro della sez.
Vy	Componente del Taglio [daN] parallela all'asse princ.d'inerzia y
Vx	Componente del Taglio [daN] parallela all'asse princ.d'inerzia x

N°Comb.	N	Mx	My	Vy	Vx
1	6276900	-7284600	8994900	10	0
2	5211800	-10028300	738200	10	0
3	6947100	-1249800	7280600	10	0
4	3321700	-10028300	738200	10	0
5	3321700	-10028300	738200	10	0
6	6279600	-7284600	8994900	10	0

RISULTATI DEL CALCOLO

Sezione verificata per tutte le combinazioni assegnate

Copriferro netto minimo barre longitudinali:	7,4 cm
Interferro netto minimo barre longitudinali:	10,8 cm
Copriferro netto minimo staffe:	6,4 cm

METODO AGLI STATI LIMITE ULTIMI - RISULTATI PRESSO-TENSO FLESSIONE

Ver	S = combinazione verificata / N = combin. non verificata
N	Sforzo normale assegnato [daN] (positivo se di compressione)
Mx	Momento flettente assegnato [daNm] riferito all'asse x princ. d'inerzia
My	Momento flettente assegnato [daNm] riferito all'asse y princ. d'inerzia
N ult	Sforzo normale ultimo [daN] nella sezione (positivo se di compress.)
Mx ult	Momento flettente ultimo [daNm] riferito all'asse x princ. d'inerzia
My ult	Momento flettente ultimo [daNm] riferito all'asse y princ. d'inerzia
Mis.Sic.	Misura sicurezza = rapporto vettoriale tra (N ult,Mx ult,My ult) e (N,Mx,My) Verifica positiva se tale rapporto risulta >=1.000

N°Comb	Ver	N	Mx	My	N ult	Mx ult	My ult	Mis.Sic.
1	S	6276900	-7284600	8994900	45166008	-52388150	64747061	7,196
2	S	5211800	-10028300	738200	61939153	-119220813	8223866	11,885
3	S	6947100	-1249800	7280600	51938084	-9469816	54409771	7,476
4	S	3321700	-10028300	738200	50114630	-151317606	10862814	15,087
5	S	3321700	-10028300	738200	50114630	-151317606	10862814	15,087
6	S	6279600	-7284600	8994900	45182105	-52401975	64727833	7,195

APPALTATORE: Consorzio  Soci  		ITINERARIO NAPOLI – BARI RADDOPPIO TRATTA APICE – ORSARA I LOTTO FUNZIONALE APICE – HIRPINIA					
PROGETTAZIONE: Mandataria  Mandanti  							
PROGETTO ESECUTIVO Pile P3, P4: Relazione di calcolo strutture in elevazione							COMMESSA IF28

9.2.3 verifica SLU-SISMA, N=cost

ST.LIM.ULTIMI - SFORZI PER OGNI COMBINAZIONE ASSEGNATA

N	Sforzo normale in daN applicato nel Baric. (+ se di compressione)
Mx	Coppia concentrata in daNm applicata all'asse x princ. d'inerzia con verso positivo se tale da comprimere il lembo sup. della sez.
My	Coppia concentrata in daNm applicata all'asse y princ. d'inerzia con verso positivo se tale da comprimere il lembo destro della sez.
Vy	Componente del Taglio [daN] parallela all'asse princ.d'inerzia y
Vx	Componente del Taglio [daN] parallela all'asse princ.d'inerzia x

N°Comb.	N	Mx	My	Vy	Vx
1	3073400	-21819200	65448200	10	0
2	5766700	22086000	-63862300	10	0
3	3165400	-72746400	19924800	10	0
4	5766700	73620000	-18898300	10	0
5	9320000	22380800	-17688600	10	0
6	-790400	-22016800	19252500	10	0
7	5891800	74264500	-18407700	10	0
8	3158100	-73535500	19108400	10	0
9	3073400	-21819200	65448200	10	0
10	5766700	22086000	-63862300	10	0

RISULTATI DEL CALCOLO







Sezione verificata per tutte le combinazioni assegnate

Copriferro netto minimo barre longitudinali:	7,4 cm
Interferro netto minimo barre longitudinali:	3,1 cm
Copriferro netto minimo staffe:	6,4 cm

METODO AGLI STATI LIMITE ULTIMI - RISULTATI PRESSO-TENSO FLESSIONE

Ver	S = combinazione verificata / N = combin. non verificata
N	Sforzo normale assegnato [daN] (positivo se di compressione)
Mx	Momento flettente assegnato [daNm] riferito all'asse x princ. d'inerzia
My	Momento flettente assegnato [daNm] riferito all'asse y princ. d'inerzia
N ult	Sforzo normale ultimo [daN] nella sezione (positivo se di compress.)
Mx ult	Momento flettente ultimo [daNm] riferito all'asse x princ. d'inerzia
My ult	Momento flettente ultimo [daNm] riferito all'asse y princ. d'inerzia
Mis.Sic.	Misura sicurezza = rapporto vettoriale tra (N ult,Mx ult,My ult) e (N,Mx,My) Verifica positiva se tale rapporto risulta >=1.000

N°Comb	Ver	N	Mx	My	N ult	Mx ult	My ult	Mis.Sic.
1	S	3073400	-21819200	65448200	3073429	-25343431	77249203	1,180
2	S	5766700	22086000	-63862300	5766711	29310922	-83032714	1,299
3	S	3165400	-72746400	19924800	3165389	-136785360	38080949	1,900
4	S	5766700	73620000	-18898300	5766688	137972199	-34383349	1,841
5	S	9320000	22380800	-17688600	9320013	99809058	-69256741	3,892
6	S	-790400	-22016800	19252500	-790404	-70235946	61824234	3,199
7	S	5891800	74264500	-18407700	5891810	138694410	-33930163	1,836
8	S	3158100	-73535500	19108400	3158109	-138516972	36224278	1,902
9	S	3073400	-21819200	65448200	3073429	-25343431	77249203	1,180
10	S	5766700	22086000	-63862300	5766711	29310922	-83032714	1,299

APPALTATORE: Consorzio  Soci  	ITINERARIO NAPOLI – BARI RADDOPPIO TRATTA APICE – ORSARA I LOTTO FUNZIONALE APICE – HIRPINIA					
PROGETTAZIONE: Mandataria  Mandanti  						
PROGETTO ESECUTIVO Pile P3, P4: Relazione di calcolo strutture in elevazione	COMMESSA IF28	LOTTO 01	CODIFICA E ZZ CL	DOCUMENTO VI0305 003	REV. B	FOGLIO 131 di 204

9.2.4 verifica SLU-SISMA, M/N=cost

ST.LIM.ULTIMI - SFORZI PER OGNI COMBINAZIONE ASSEGNATA

N	Sforzo normale in daN applicato nel Baric. (+ se di compressione)
Mx	Coppia concentrata in daNm applicata all'asse x princ. d'inerzia con verso positivo se tale da comprimere il lembo sup. della sez.
My	Coppia concentrata in daNm applicata all'asse y princ. d'inerzia con verso positivo se tale da comprimere il lembo destro della sez.
Vy	Componente del Taglio [daN] parallela all'asse princ.d'inerzia y
Vx	Componente del Taglio [daN] parallela all'asse princ.d'inerzia x

N°Comb.	N	Mx	My	Vy	Vx
1	3073400	-21819200	65448200	10	0
2	5766700	22086000	-63862300	10	0
3	3165400	-72746400	19924800	10	0
4	5766700	73620000	-18898300	10	0
5	9320000	22380800	-17688600	10	0
6	-790400	-22016800	19252500	10	0
7	5891800	74264500	-18407700	10	0
8	3158100	-73535500	19108400	10	0
9	3073400	-21819200	65448200	10	0
10	5766700	22086000	-63862300	10	0

RISULTATI DEL CALCOLO

Sezione verificata per tutte le combinazioni assegnate

Copriferro netto minimo barre longitudinali:	7,4 cm
Interferro netto minimo barre longitudinali:	3,1 cm
Copriferro netto minimo staffe:	6,4 cm

METODO AGLI STATI LIMITE ULTIMI - RISULTATI PRESSO-TENSO FLESSIONE

Ver	S = combinazione verificata / N = combin. non verificata
N	Sforzo normale assegnato [daN] (positivo se di compressione)
Mx	Momento flettente assegnato [daNm] riferito all'asse x princ. d'inerzia
My	Momento flettente assegnato [daNm] riferito all'asse y princ. d'inerzia
N ult	Sforzo normale ultimo [daN] nella sezione (positivo se di compress.)
Mx ult	Momento flettente ultimo [daNm] riferito all'asse x princ. d'inerzia
My ult	Momento flettente ultimo [daNm] riferito all'asse y princ. d'inerzia
Mis.Sic.	Misura sicurezza = rapporto vettoriale tra (N ult,Mx ult,My ult) e (N,Mx,My) Verifica positiva se tale rapporto risulta >=1.000

N°Comb	Ver	N	Mx	My	N ult	Mx ult	My ult	Mis.Sic.
1	S	3073400	-21819200	65448200	3694363	-26312181	78643319	1,202
2	S	5766700	22086000	-63862300	7902609	30247821	-87522286	1,370
3	S	3165400	-72746400	19924800	6375654	-146433410	40460574	2,014
4	S	5766700	73620000	-18898300	11536601	147226460	-38018959	2,001
5	S	9320000	22380800	-17688600	39762662	95750018	-75130876	4,266
6	S	-790400	-22016800	19252500	-2408296	-67177309	58553245	3,047
7	S	5891800	74264500	-18407700	11804143	148789965	-36871428	2,003
8	S	3158100	-73535500	19108400	6370863	-148371536	38441619	2,017
9	S	3073400	-21819200	65448200	3694363	-26312181	78643319	1,202
10	S	5766700	22086000	-63862300	7902609	30247821	-87522286	1,370

APPALTATORE: Consorzio HirpiniaAV Soci salini impregilo ASTALDI	ITINERARIO NAPOLI – BARI RADDOPPIO TRATTA APICE – ORSARA I LOTTO FUNZIONALE APICE – HIRPINIA
PROGETTAZIONE: Mandataria ROKSOJL Mandanti NET ENGINEERING Alpina	
PROGETTO ESECUTIVO Pile P3, P4: Relazione di calcolo strutture in elevazione	COMMESSA IF28 LOTTO 01 CODIFICA E ZZ CL DOCUMENTO VI0305 003 REV. B FOGLIO 132 di 204

9.2.5 Verifica a taglio

La verifica viene effettuata distintamente per le due direzioni x e y.

Per quanto riguarda le combinazioni sismiche, con riferimento ai criteri della gerarchia delle resistenze, si procede al calcolo del taglio agente di calcolo sulla base dei risultati delle verifiche flessionali.

$$V_{gr} = V_{Ed} \cdot \gamma_{Rd} \cdot M_{Rd}/M_{Ed} \leq q \cdot V_{Ed}$$

sollecitazione	combinazione	F1	F2	M1	M2	Mrd1	Mrd2	Vgr1	Vgr2
		KN	KN	KN-m	KN-m	KN-m	KN-m	KN	KN
MAX F1	slu-SISMA6	34229	9897	-385727	1243811	-400900	1272641	35023	10286
MIN F1	slu-SISMA1	-33404	-9828	389583	-1214545	437684	-1370971	-37706	-11041
MAX F2	slu-SISMA23	10466	32968	-1287727	380347	-1957527	582479	15699	49451
MIN F2	slu-SISMA28	-9897	-32760	1298609	-359705	1962073	-550570	-14846	-49139

Si dispongono armature trasversali lungo il perimetro interno ed esterno $\phi 24$ a passo $s=15$ cm.

Per la verifica a taglio essendo la sezione cava, si fa riferimento alle zone evidenziate nelle figure sottostanti per la determinazione del taglio resistente:

In direzione1

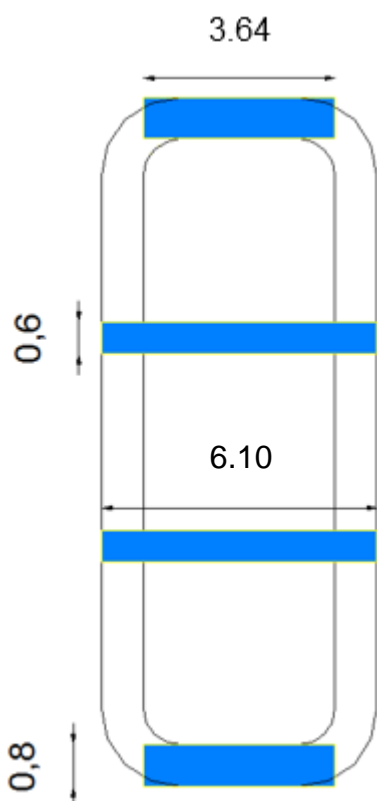

$$b = 0.80 + 0.80 + 0.60 + 0.60 = 2.8 \text{ m}$$

$$h = (6.10 + 6.10 + 4.30 + 4.30) / 4 = 5.20 \text{ m}$$

$$d = h - c = 5.20 \text{ m} - 0.05 \text{ m} = 5.15 \text{ m}$$

$$V_{gr1} = 37706 \text{ kN}$$

APPALTATORE: Consorzio  Soci  		ITINERARIO NAPOLI – BARI					
PROGETTAZIONE: Mandataria  Mandanti  		RADDOPPIO TRATTA APICE – ORSARA I LOTTO FUNZIONALE APICE – HIRPINIA					
PROGETTO ESECUTIVO Pile P3, P4: Relazione di calcolo strutture in elevazione		COMMESSA IF28	LOTTO 01	CODIFICA E ZZ CL	DOCUMENTO VI0305 003	REV. B	FOGLIO 133 di 204

geometria

sezione trasversale

base	B =	280	cm
altezza	H =	520	cm
copriferro (asse armatura long.)	c =	5	cm
altezza utile	d =	515	cm
braccio coppia interna	z =	463.5	cm

armatura a taglio

numero braccia	n =	8	
diametro	ϕ =	24	mm
passo	s =	15	cm
inclinazione	α =	90	°
area	A_{sw} =	36.19	cm ²

armatura longitudinale tesa

numero barre	n_1 =	15	
diametro	ϕ_1 =	30	mm
numero barre	n_2 =	0	
diametro	ϕ_2 =	0	mm
area totale	A_{sl} =	106.0	cm ²

materiali

calcestruzzo

resistenza caratt. cilindrica a 28 gg.	f_{ck} =	33.2	MPa
coeff. parziale di sicurezza	γ_c =	1.5	
coeff. effetti a lungo termine	α_{cc} =	0.85	
tensione di calcolo	f_{cd} =	18.8	MPa
coeff. riduzione resistenza bielle	ν =	0.520	
tensione di calcolo bielle	νf_{cd} =	9.8	MPa

acciaio

tensione caratt. di snervamento	f_{yk} =	450.0	MPa
coeff. parziale di sicurezza	γ_s =	1.15	
tensione di snervamento di calcolo	f_{yd} =	391.3	MPa

legenda

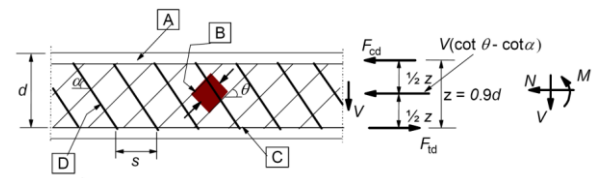

[A] - compression chord, [B] - struts, [C] - tensile chord, [D] - shear reinforcement

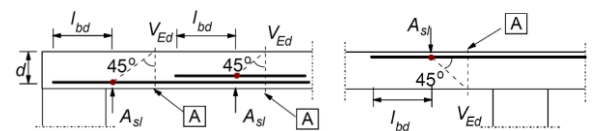

[A] - section considered

sollecitazioni e verifiche

taglio	V_{Ed} =	37706	kN
azione assiale	N_{Ed} =	0	kN
resistenza elemento non armato	V_{Rdc} =	3808.7	kN
resistenza armatura a taglio	V_{Rds} =	52150.9	kN
resistenza bielle calcestruzzo	V_{Rdmax} =	62555.5	kN
inclinazione bielle calcestruzzo	θ =	40.0	°
sezione			duttile
traslazione armatura long.	a_l =	276.2	cm

In direzione y

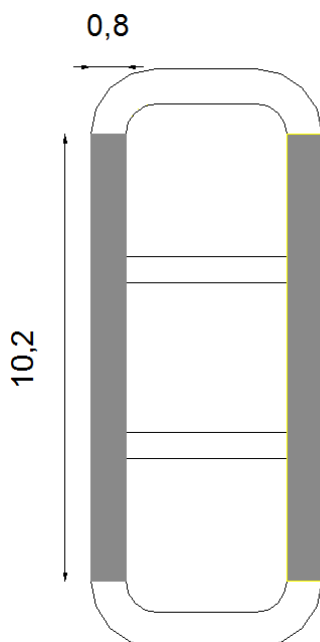

$$b = 0.80 + 0.80 = 1.60 \text{ m}$$

$$h = 10.20 \text{ m}$$

$$d = h - c = 10.20 \text{ m} - 0.05 \text{ m} = 10.15 \text{ m}$$

$$V_{gr2} = 49451 \text{ kN}$$

APPALTATORE: Consorzio  Soci  		ITINERARIO NAPOLI – BARI RADDOPPIO TRATTA APICE – ORSARA I LOTTO FUNZIONALE APICE – HIRPINIA					
PROGETTAZIONE: Mandataria  Mandanti  		COMMESSA	LOTTO	CODIFICA	DOCUMENTO	REV.	FOGLIO
PROGETTO ESECUTIVO Pile P3, P4: Relazione di calcolo strutture in elevazione		IF28	01	E ZZ CL	VI0305 003	B	134 di 204

geometria

sezione trasversale

base	B =	160	cm
altezza	H =	1020	cm
copriferro (asse armatura long.)	c =	5	cm
altezza utile	d =	1015	cm
braccio coppia interna	z =	913.5	cm

armatura a taglio

numero braccia	n =	4	
diametro	ϕ =	24	mm
passo	s =	15	cm
inclinazione	α =	90	°
area	A_{sw} =	18.10	cm ²

armatura longitudinale tesa

numero barre	n_1 =	15	
diametro	ϕ_1 =	30	mm
numero barre	n_2 =	0	
diametro	ϕ_2 =	0	mm
area totale	A_{sl} =	106.0	cm ²

materiali

calcestruzzo

resistenza caratt. cilindrica a 28 gg.	f_{ck} =	33.2	MPa
coeff. parziale di sicurezza	γ_c =	1.5	
coeff. effetti a lungo termine	α_{cc} =	0.85	
tensione di calcolo	f_{cd} =	18.8	MPa
coeff. riduzione resistenza bielle	ν =	0.520	
tensione di calcolo bielle	νf_{cd} =	9.8	MPa

acciaio

tensione caratt. di snervamento	f_{yk} =	450.0	MPa
coeff. parziale di sicurezza	γ_s =	1.15	
tensione di snervamento di calcolo	f_{yd} =	391.3	MPa

legenda

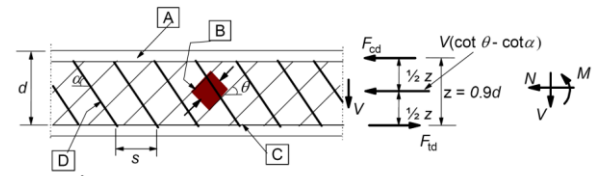

[A] - compression chord, [B] - struts, [C] - tensile chord, [D] - shear reinforcement

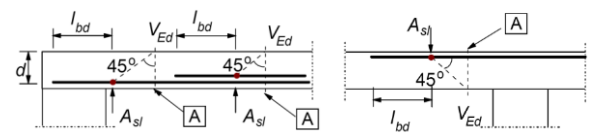

[A] - section considered

sollecitazioni e verifiche

taglio	V_{Ed} =	49451	kN
azione assiale	N_{Ed} =	0	kN
resistenza elemento non armato	V_{Rdc} =	3988.3	kN
resistenza armatura a taglio	V_{Rds} =	51391.4	kN
resistenza bielle calcestruzzo	V_{Rdmax} =	70450.9	kN
inclinazione bielle calcestruzzo	θ =	40.0	°
sezione		duttile	
traslazione armatura long.	al =	544.3	cm

APPALTATORE: Consorzio HirpiniaAV Soci salini impregilo ASTALDI	ITINERARIO NAPOLI – BARI RADDOPPIO TRATTA APICE – ORSARA I LOTTO FUNZIONALE APICE – HIRPINIA					
PROGETTAZIONE: Mandataria RKSOJL Mandanti NET ENGINEERING Alpina						
PROGETTO ESECUTIVO Pile P3, P4: Relazione di calcolo strutture in elevazione	COMMESSA IF28	LOTTO 01	CODIFICA E ZZ CL	DOCUMENTO VI0305 003	REV. B	FOGLIO 135 di 204

Si effettua la verifica anche nella zona di interfaccia fra il fusto pila ed il pulvino.

Si dispongono armature trasversali lungo il perimetro interno ed esterno $\phi 24$ a passo $s=15$ cm

Si riportano le sollecitazioni ottenute col principio di gerarchia delle resistenze.

sollecitazione	combinazione	F1	F2	M1	M2	Mrd1	Mrd2	Vgr1	Vgr2
		KN	KN	KN-m	KN-m	KN-m	KN-m	KN	KN
MAX F1	slu-SISMA6	-27677	-8155	-385727	1243811	-400900	1272641	-28319	-8476
MIN F1	slu-SISMA1	26852	8086	389583	-1214545	437684	-1370971	30310	9085
MAX F2	slu-SISMA23	-8501	-27163	-1287727	380347	-1957527	582479	-12751	-40744
MIN F2	slu-SISMA28	7932	26955	1298609	-359705	1962073	-550570	11898	40432

In direzione1

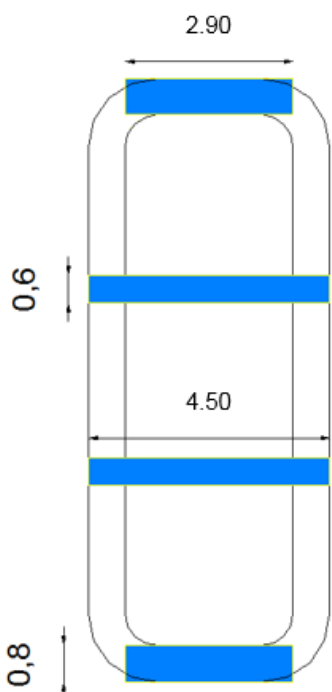

$$b = 0.80 + 0.80 + 0.60 + 0.60 = 2.8 \text{ m}$$

$$h = (4.50 + 4.50 + 2.9 + 2.9) / 4 = 3.70 \text{ m}$$

$$d = h - c = 3.70 \text{ m} - 0.05 \text{ m} = 3.65 \text{ m}$$

$$V_{gr1} = 27677 \text{ kN}$$

APPALTATORE: Consorzio HirpiniaAV Soci salini impregilo ASTALDI		ITINERARIO NAPOLI – BARI RADDOPPIO TRATTA APICE – ORSARA I LOTTO FUNZIONALE APICE – HIRPINIA					
PROGETTAZIONE: Mandataria ROKSOJL Mandanti NET ENGINEERING Alpina		COMMESSA	LOTTO	CODIFICA	DOCUMENTO	REV.	FOGLIO
PROGETTO ESECUTIVO Pile P3, P4: Relazione di calcolo strutture in elevazione		IF28	01	E ZZ CL	VI0305 003	B	136 di 204

geometria

sezione trasversale

base	B	=	280	cm
altezza	H	=	370	cm
copriferro (asse armatura long.)	c	=	5	cm
altezza utile	d	=	365	cm
braccio coppia interna	z	=	328.5	cm

armatura a taglio

numero braccia	n	=	8	
diametro	ϕ	=	24	mm
passo	s	=	15	cm
inclinazione	α	=	90	°
area	A_{sw}	=	36.19	cm ²

armatura longitudinale tesa

numero barre	n_1	=	15	
diametro	ϕ_1	=	30	mm
numero barre	n_2	=	0	
diametro	ϕ_2	=	0	mm
area totale	A_{sl}	=	106.0	cm ²

materiali

calcestruzzo

resistenza caratt. cilindrica a 28 gg.	f_{ck}	=	33.2	MPa
coeff. parziale di sicurezza	γ_c	=	1.5	
coeff. effetti a lungo termine	α_{cc}	=	0.85	
tensione di calcolo	f_{cd}	=	18.8	MPa
coeff. riduzione resistenza bielle	ν	=	0.520	
tensione di calcolo bielle	νf_{cd}	=	9.8	MPa

acciaio

tensione caratt. di snervamento	f_{yk}	=	450.0	MPa
coeff. parziale di sicurezza	γ_s	=	1.15	
tensione di snervamento di calcolo	f_{yd}	=	391.3	MPa

legenda

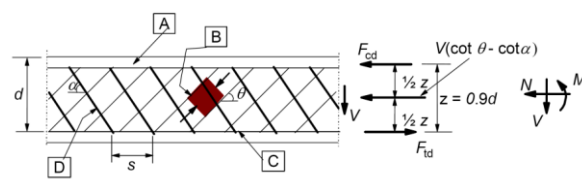

[A] - compression chord, [B] - struts, [C] - tensile chord, [D] - shear reinforcement

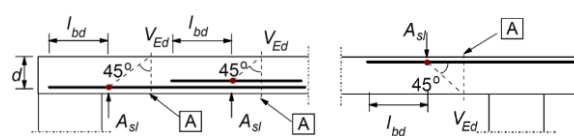

[A] - section considered

sollecitazioni e verifiche

taglio	V_{Ed}	=	27677	kN
azione assiale	N_{Ed}	=	0	kN
resistenza elemento non armato	V_{Rdc}	=	2825.6	kN
resistenza armatura a taglio	V_{Rds}	=	31014.2	kN
resistenza bielle calcestruzzo	V_{Rdmax}	=	45019.4	kN
inclinazione bielle calcestruzzo	θ	=	45.0	°
sezione				duttile
traslazione armatura long.	a_l	=	164.3	cm

Per quanto previsto al 7.9.6.2 delle NTC08, per pile e spalle le armature di confinamento atte a conferire duttilità alle zone di cerniera plastica non sono necessarie nei seguenti casi:

- se la sollecitazione di compressione ridotta risulta $\nu_k \leq 0.08$;
- nel caso di sezioni in parete sottile, cave mono o multi-cellulari, o a doppio T, purchè risulti $\nu_k \leq 0.2$, se è possibile raggiungere una duttilità in curvatura non inferiore a $\mu_c = 12$ senza che la deformazione di compressione massima nel conglomerato superi il valore 0.0035. In questo caso è sufficiente il rispetto delle regole applicabili per le armature di confinamento;
- se il fattore di struttura q non supera il valore 1.5.

negli altri casi dovrà risultare:

- $\omega_{wd,r} = 0,33 \cdot A_c/A_{cc} \nu_k - 0,07 \geq 0,12$ per sezioni rettangolari

- $\omega_{wd,c} = 1,4 \cdot \omega_{wd,r}$ per sezioni circolari

La percentuale meccanica è definita dalle espressioni:

APPALTATORE: Consorzio  Soci  	ITINERARIO NAPOLI – BARI RADDOPPIO TRATTA APICE – ORSARA I LOTTO FUNZIONALE APICE – HIRPINIA																	
PROGETTAZIONE: Mandataria  Mandanti  	<table border="1" style="width: 100%; border-collapse: collapse;"> <tr> <td style="width: 16.6%;">COMMESSA</td> <td style="width: 16.6%;">LOTTO</td> <td style="width: 16.6%;">CODIFICA</td> <td style="width: 16.6%;">DOCUMENTO</td> <td style="width: 16.6%;">REV.</td> <td style="width: 16.6%;">FOGLIO</td> </tr> <tr> <td>IF28</td> <td>01</td> <td>E ZZ CL</td> <td>VI0305 003</td> <td>B</td> <td>137 di 204</td> </tr> </table>						COMMESSA	LOTTO	CODIFICA	DOCUMENTO	REV.	FOGLIO	IF28	01	E ZZ CL	VI0305 003	B	137 di 204
COMMESSA	LOTTO	CODIFICA	DOCUMENTO	REV.	FOGLIO													
IF28	01	E ZZ CL	VI0305 003	B	137 di 204													

$$- \omega_{wd,r} = A_{sw}/(s \cdot b) \cdot f_{yd}/f_{cd} \quad \text{per sezioni rettangolari}$$

$$- \omega_{wd,c} = 4 A_{sp}/(D_{sp} \cdot s) \cdot f_{yd}/f_{cd} \quad \text{per sezioni circolari}$$

Tuttavia, per quanto previsto al 2.5.2.2.6 del Manuale di progettazione RFI, se $q \leq 1.5$ vanno rispettate le seguenti limitazioni geometriche:

$$- A_{sw}/(s \cdot b) \cdot f_{yd}/f_{cd} \geq \zeta \quad \text{per sezioni rettangolari}$$

$$- p_w \cdot f_{yd}/f_{cd} \geq 1,40 \cdot \zeta \quad \text{per sezioni circolari}$$

con:

$p_w = V_{sc}/V_{cc}$ rapporto tra il volume complessivo delle armature di confinamento V_{sc} e volume di calcestruzzo confinato V_{cc} ;

- $\zeta = 0,07$ per $a_g \geq 0,35$ g;
- $\zeta = 0,05$ per $a_g \geq 0,25$ g;
- $\zeta = 0,04$ per $a_g \geq 0,15$ g;
- $\zeta = 0,03$ per $a_g < 0,15$ g.

Essendo $q=1.5$ e $a_g \geq 0.35$ risulterà:

$$\omega_{wd,r,min} = 0.07$$

Poiché secondo il 7.4.6.2.2 delle NTC08 almeno una barra ogni due di quelle disposte sui lati deve essere contenuta da staffe interne o legature, si dispongono 105 legature $\phi 8$

$$A_{sw}/s \text{ staffe} = 0.0120 \text{ m}^2/\text{m}$$







$$A_{sw}/s \text{ spilli} = 0.0350 \text{ m}^2/\text{m}$$

$$b = 13.2 \text{ m}$$

$$f_{yd} = 391.3 \text{ MPa}$$

$$f_{cd} = 18.81 \text{ MPa}$$

$$\omega_{wd,r} = 0.074 > \omega_{wd,r,min}$$

APPALTATORE: Consorzio  Soci  	ITINERARIO NAPOLI – BARI RADDOPPIO TRATTA APICE – ORSARA I LOTTO FUNZIONALE APICE – HIRPINIA					
PROGETTAZIONE: Mandataria  Mandanti  						
PROGETTO ESECUTIVO Pile P3, P4: Relazione di calcolo strutture in elevazione	COMMESSA IF28	LOTTO 01	CODIFICA E ZZ CL	DOCUMENTO VI0305 003	REV. B	FOGLIO 138 di 204

9.2.6 Verifica SLE-RARA

In combinazione SLE-RARA si vuole verificare che l'apertura delle fessure risulti

$$w_k \leq 0.2 \text{ mm}$$

Dal punto di vista tensionale dovrà risultare inoltre:

$$\text{tensione limite nel calcestruzzo: } \sigma_{cls} = 0,55 f_{ck} = 18,2 \text{ MPa}$$

$$\text{tensione limite nelle barre: } \sigma_{acciaio} = 0,75 f_{yk} = 337,5 \text{ Mpa}$$

Si riportano le verifiche effettuate con il software RC-SEC per le sollecitazioni riportate al 8.3.1

SEZ. DI BASE

COMB. RARE (S.L.E.) - SFORZI PER OGNI COMBINAZIONE ASSEGNATA

N	Sforzo normale in daN applicato nel Baricentro (+ se di compressione)
Mx	Coppia concentrata in daNm applicata all'asse x princ. d'inerzia con verso positivo se tale da comprimere il lembo superiore della sezione
My	Coppia concentrata in daNm applicata all'asse y princ. d'inerzia con verso positivo se tale da comprimere il lembo destro della sezione







N°Comb.	N	Mx	My
1	8298700	-1981900	14483600
2	5732900	-15886300	1409500
3	7101900	-15886300	1409500
4	7838300	-11251000	16394600

COMBINAZIONI RARE IN ESERCIZIO - MASSIME TENSIONI NORMALI ED APERTURA FESSURE

Ver	S = comb. verificata/ N = comb. non verificata
Sc max	Massima tensione (positiva se di compressione) nel conglomerato [daN/cm ²]
Xc max, Yc max	Ascissa, Ordinata [cm] del punto corrisp. a Sc max (sistema rif. X,Y,O)
Sf min	Minima tensione (negativa se di trazione) nell'acciaio [daN/cm ²]
Xf min, Yf min	Ascissa, Ordinata [cm] della barra corrisp. a Sf min (sistema rif. X,Y,O)
Ac eff.	Area di calcestruzzo [cm ²] in zona tesa considerata aderente alle barre
Af eff.	Area barre [cm ²] in zona tesa considerate efficaci per l'apertura delle fessure
Srm	Distanza media tra le fessure espressa in mm (§ B.6.6.3 Istruzioni DM96)
K3	Coeff. (§ B.6.6.3 Istruz. DM96) dipendente dalla forma del diagramma tensioni
Ap.fess.	Apertura fessure in mm. Calcolo secondo § 4.1.2.4.6 NTC.

N°Comb	Ver	Sc max	Xc max	Yc max	Sf min	Xf min	Yf min	Ac eff.	Af eff.	Srm	K3	Ap. fess.
1	S	28,6	375,0	-510,0	11	-366,1	509,1	0	0,0	0		0,000
2	S	21,8	225,0	-660,0	-25	-224,1	651,1	10933	247,4	250	0,125	0,002
3	S	24,1	225,0	-660,0	14	-224,1	651,1	0	0,0	0		0,000
4	S	35,8	363,0	-567,0	-136	-354,6	563,5	29717	777,5	219	0,125	0,010

La sezione risulta verificata.

APPALTATORE: Consorzio  Soci  		ITINERARIO NAPOLI – BARI RADDOPPIO TRATTA APICE – ORSARA I LOTTO FUNZIONALE APICE – HIRPINIA					
PROGETTAZIONE: Mandataria  Mandanti  							
PROGETTO ESECUTIVO Pile P3, P4: Relazione di calcolo strutture in elevazione							COMMESSA IF28

SEZ. H=16.2 m

COMB. RARE (S.L.E.) - SFORZI PER OGNI COMBINAZIONE ASSEGNATA

N	Sforzo normale in daN applicato nel Baricentro (+ se di compressione)
Mx	Coppia concentrata in daNm applicata all'asse x princ. d'inerzia con verso positivo se tale da comprimere il lembo superiore della sezione
My	Coppia concentrata in daNm applicata all'asse y princ. d'inerzia con verso positivo se tale da comprimere il lembo destro della sezione

N°Comb.	N	Mx	My
1	5543200	-1220400	8085900
2	3943800	-9796100	789200
3	4346400	-9796100	789200
4	5082800	-7022400	9504200

COMBINAZIONI RARE IN ESERCIZIO - MASSIME TENSIONI NORMALI ED APERTURA FESSURE

Ver	S = comb. verificata/ N = comb. non verificata
Sc max	Massima tensione (positiva se di compressione) nel conglomerato [daN/cm ²]
Xc max, Yc max	Ascissa, Ordinata [cm] del punto corrisp. a Sc max (sistema rif. X,Y,O)
Sf min	Minima tensione (negativa se di trazione) nell'acciaio [daN/cm ²]
Xf min, Yf min	Ascissa, Ordinata [cm] della barra corrisp. a Sf min (sistema rif. X,Y,O)
Ac eff.	Area di calcestruzzo [cm ²] in zona tesa considerata aderente alle barre
Af eff.	Area barre [cm ²] in zona tesa considerate efficaci per l'apertura delle fessure
Srm	Distanza media tra le fessure espressa in mm (§ B.6.6.3 Istruzioni DM96)
K3	Coeff. (§ B.6.6.3 Istruz. DM96) dipendente dalla forma del diagramma tensioni
Ap.fess.	Apertura fessure in mm. Calcolo secondo § 4.1.2.4.6 NTC.

N°Comb	Ver	Sc max	Xc max	Yc max	Sf min	Xf min	Yf min	Ac eff.	Af eff.	Srm	K3	Ap. fess.
1	S	25,9	305,0	-510,0	15	-296,1	509,1	0	0,0	0		0,000
2	S	19,4	212,0	-648,0	-6	-208,5	639,6	1745	49,5	238	0,125	0,000
3	S	20,3	212,0	-648,0	9	-208,5	639,6	0	0,0	0		0,000
4	S	32,3	293,0	-567,0	-134	-284,6	563,5	28841	678,6	233	0,125	0,011

9.2.7 Verifica SLE-QP

Dal punto di vista tensionale dovrà risultare inoltre:

tensione limite nel calcestruzzo: $\sigma_{cls} = 0,40 f_{ck} = 13,2 \text{ Mpa}$

Tale condizione, essendo verificata in combinazione SLE-RARA, risulta implicitamente soddisfatta anche in SLE-QP.







APPALTATORE: Consorzio  Soci  	ITINERARIO NAPOLI – BARI RADDOPPIO TRATTA APICE – ORSARA I LOTTO FUNZIONALE APICE – HIRPINIA					
PROGETTAZIONE: Mandataria  Mandanti  						
PROGETTO ESECUTIVO Pile P3, P4: Relazione di calcolo strutture in elevazione	COMMESSA IF28	LOTTO 01	CODIFICA E ZZ CL	DOCUMENTO VI0305 003	REV. B	FOGLIO 140 di 204

9.3 VERIFICA DEGLI SPOSTAMENTI

Di seguito sono riportati i massimi valori degli spostamenti in testa pila per le combinazioni SLE-RARA e SLU-SISMA. I valori ottenuti dall'analisi per le combinazioni sismiche sono stati ulteriormente elaborati così come descritto nel §8.3.2. Gli spostamenti risultanti sono i seguenti:

Spostamenti in combinazione SLE-RARA				
sollecitazione	combinazione	d1	d2	d3
		mm	mm	mm
MAX d1	SLE-RARA85	11.09	2.83	-1.58
MIN d1	SLE-RARA1	0.00	0.00	-1.34
MAX d2	SLE-RARA17	0.93	3.97	-1.34
MIN d2	SLE-RARA1	0.00	0.00	-1.34
MAX d3	SLE-RARA5	1.54	2.38	-1.19
MIN d3	SLE-RARA36	7.95	0.50	-1.72

Spostamenti in combinazione SLU-SISMA				
sollecitazione	combinazione	d1	d2	d3
		mm	mm	mm
MAX d1	slu-SISMA6	116.66	14.06	-1.44
MIN d1	slu-SISMA1	-113.33	-13.92	-2.66
MAX d2	slu-SISMA23	35.69	46.76	-1.48
MIN d2	slu-SISMA21	-33.94	-46.42	-2.77
MAX d3	slu-SISMA41	34.46	13.92	0.35
MIN d3	slu-SISMA48	-31.15	-13.77	-4.27

APPALTATORE: Consorzio  Soci  	ITINERARIO NAPOLI – BARI RADDOPPIO TRATTA APICE – ORSARA I LOTTO FUNZIONALE APICE – HIRPINIA																	
PROGETTAZIONE: Mandataria  Mandanti  	<table border="1" style="width: 100%; border-collapse: collapse;"> <tr> <td style="width: 16.6%;">COMMESSA</td> <td style="width: 16.6%;">LOTTO</td> <td style="width: 16.6%;">CODIFICA</td> <td style="width: 16.6%;">DOCUMENTO</td> <td style="width: 16.6%;">REV.</td> <td style="width: 16.6%;">FOGLIO</td> </tr> <tr> <td>IF28</td> <td>01</td> <td>E ZZ CL</td> <td>VI0305 003</td> <td>B</td> <td>141 di 204</td> </tr> </table>						COMMESSA	LOTTO	CODIFICA	DOCUMENTO	REV.	FOGLIO	IF28	01	E ZZ CL	VI0305 003	B	141 di 204
COMMESSA	LOTTO	CODIFICA	DOCUMENTO	REV.	FOGLIO													
IF28	01	E ZZ CL	VI0305 003	B	141 di 204													
PROGETTO ESECUTIVO Pile P3, P4: Relazione di calcolo strutture in elevazione																		

9.4 EFFETTI DI TERMICA E RITIRO DIFFERENZIALE TRA PILA E PLATEA DI FONDAZIONE





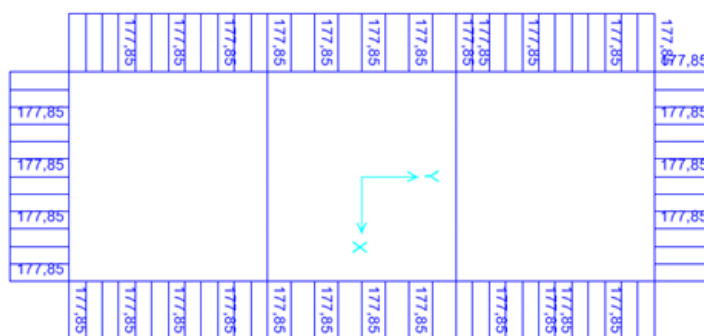

Applicando le indicazioni riportate al 5.2.2.5.2 delle NTC08, anche per le pile si dovrà tenere conto degli effetti dovuti ai fenomeni termici e di ritiro differenziale. Per le usuali tipologie di pile cave, salvo più accurate determinazioni, si potranno adottare le ipotesi approssimate di seguito descritte:

- differenza di temperatura fra interno ed esterno pari a 10 °C, considerando un modulo elastico E non ridotto
- Variazione termica uniforme tra fusto pila e zattera interrata pari a 5 °C con variazione lineare tra l'estradosso zattera di fondazione ed un'altezza da assumersi, in mancanza di determinazioni più precise, pari a 5 volte lo spessore della parete della pila.
- ritiro differenziale fusto-fondazione (fusto-pulvino), considerando un plinto (pulvino) parzialmente stagionato, che non ha, quindi, ancora esaurito la relativa deformazione da ritiro. Conseguentemente a tale situazione si potrà considerare un valore di ritiro differenziale pari al 50% di quello a lungo termine, considerando un valore convenzionale del modulo di elasticità pari ad 1/3 di quello misurato

Considerare una differenza di temperatura fra zona interna ed esterna della pila, significa applicare un delta termico a farfalla sui setti esterni, con gradiente pari a $10^{\circ}\text{C}/0.8\text{m} = 12.5^{\circ}\text{C}/\text{m}$, il risultato che si ottiene in termini di sollecitazioni è un momento fletente costante

Considerando una sezione piana rappresentativa della sezione della pila,



APPALTATORE: Consorzio  Soci  	ITINERARIO NAPOLI – BARI RADDOPPIO TRATTA APICE – ORSARA I LOTTO FUNZIONALE APICE – HIRPINIA					
PROGETTAZIONE: Mandataria  Mandanti  						
PROGETTO ESECUTIVO Pile P3, P4: Relazione di calcolo strutture in elevazione	COMMESSA IF28	LOTTO 01	CODIFICA E ZZ CL	DOCUMENTO VI0305 003	REV. B	FOGLIO 142 di 204

$M_{ed1} = 178 \text{ kNm}$

Applicando la variazione termica lineare per un'altezza di $0.8 \cdot 5 = 4\text{m}$, si ottengono delle sollecitazioni di trazione in direzione trasversale:



Figura.9.3 Azione assiale in direzione trasversale

Le sollecitazioni massime alla base risultano mediate in un metro di altezza risultano dell'ordine di 950 kN in trazione.

Poiché al 4.1.1.1 le NTC riportano:

“L’analisi elastica lineare può essere usata per valutare gli effetti delle azioni sia per gli stati limite di esercizio sia per gli stati limite ultimi. Per la determinazione degli effetti delle azioni, le analisi saranno effettuate assumendo: - sezioni interamente reagenti con rigidzze valutate riferendosi al solo calcestruzzo; - relazioni tensione deformazione lineari; - valori medi del modulo d’elasticità. Per la determinazione degli effetti delle deformazioni termiche, degli eventuali cedimenti e del ritiro le analisi saranno effettuate assumendo: - per gli stati limite ultimi, rigidzze ridotte valutate ipotizzando che le sezioni siano fessurate (in assenza di valutazioni più precise la rigidzza delle sezioni fessurate potrà essere assunta pari alla metà della rigidzza delle sezioni interamente reagenti); - per gli stati limite di esercizio, rigidzze intermedie tra quelle delle sezioni interamente reagenti e quelle delle sezioni fessurate”

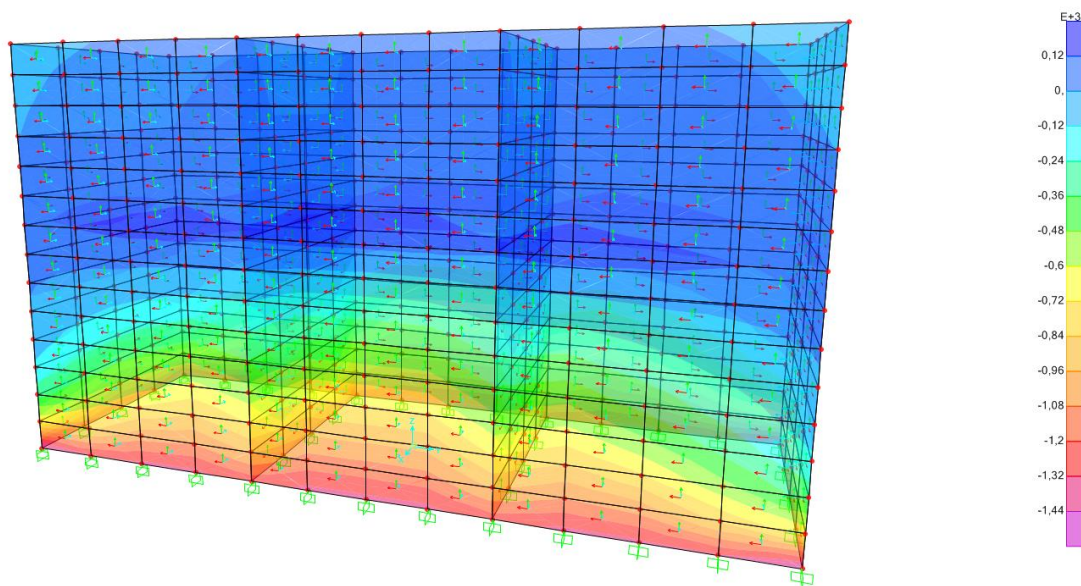
Per effetto dell’adozione del modulo elastico ridotto tale valore vale:

$$N_{ed_{SLE}} = 75\% \cdot 950 = 713 \text{ kN}$$

$$N_{ed_{SLU}} = 50\% \cdot 1100 = 475 \text{ kN}$$

APPALTATORE: Consorzio  Soci  	ITINERARIO NAPOLI – BARI RADDOPPIO TRATTA APICE – ORSARA I LOTTO FUNZIONALE APICE – HIRPINIA					
PROGETTAZIONE: Mandataria  Mandanti  						
PROGETTO ESECUTIVO Pile P3, P4: Relazione di calcolo strutture in elevazione	COMMESSA IF28	LOTTO 01	CODIFICA E ZZ CL	DOCUMENTO VI0305 003	REV. B	FOGLIO 143 di 204

In questa fase si valuta l'effetto del ritiro, anch'esso genera un effetto di trazione in direzione trasversale a causa dell'impedimento di deformazione offerto dal vincolo della fondazione.







Le deformazioni vengono applicate al modello di calcolo come una variazione termica equivalente,

$$\Delta T = \alpha * \varepsilon_{r\infty} = \alpha * (\varepsilon_{cd} + \varepsilon_{ca})$$

Considero come sezione esposta su 2 facce il setto di dimensioni maggiori 1m*0.8m

BEAM	$\varepsilon_{beam}(t_{\infty})$	
Concrete class C30/37	fck (Mpa)	32 N
Concrete elastic modulus	E_{cm} (Gpa) =	33
element thickness	s (mm) =	800
exposed surfaces	n° =	2
member's notional size $\alpha=2Ac/uh_0$	α (mm) =	800
relative humidity	UR% =	75
age of concrete in days	t (gg)	18250
age of concrete at loading in days/t0	t_s (gg) =	2
coefficient which depends on the type of cement	α_{ds1} =	4
coefficient which depends on the type of cement	α_{ds2} =	0.12
reference mean compressive strength	f_{cm0} (Mpa) =	10
characteristic compressive strength	f_{ck} (Mpa) =	32
mean compressive strength	f_{cm} (Mpa) =	40
coefficient for UR%	β_{RH} =	0.90
basic drying shrinkage strain	ε_{cd0} =	3.11E-04
drying shrinkage strain - time effect	$\beta_{ds}(t, t_s)$ =	0.95
coefficient depending on the notional size	k_h =	0.7
drying shrinkage strain x1000	$\varepsilon_{cd}(t)$ =	0.21
autogenous shrinkage strain-time effect	$\beta_{as}(t)$ =	1
autogenous shrinkage strain - infinity	$\varepsilon_{ca}(\infty)$ =	0.0001
autogenous shrinkage strain x1000	$\varepsilon_{ca}(t)$ =	0.055
total shrinkage strain x1000	$\varepsilon_{cs}(t, t_s)$ =	0.2625
Equivalent thermal effect	ΔT °C =	26.2

Final creep coefficient	$\varphi(\infty, t_0)$ =	2.52
Elong-term t0=28 days	$E_{log-term}$ (Mpa)	11.1153
Eshort-term	$E_{short-term}$ (Mpa)	25386.7

APPALTATORE: Consorzio  Soci  	ITINERARIO NAPOLI – BARI RADDOPPIO TRATTA APICE – ORSARA I LOTTO FUNZIONALE APICE – HIRPINIA					
PROGETTAZIONE: Mandataria  Mandanti  	COMMESSA	LOTTO	CODIFICA	DOCUMENTO	REV.	FOGLIO
PROGETTO ESECUTIVO Pile P3, P4: Relazione di calcolo strutture in elevazione	IF28	01	E ZZ CL	VI0305 003	B	144 di 204

Il valore di ΔT va considerato con un'aliquota del 50% e rapportato con i moduli elastici a breve e lungo termine.

$$\Delta T_2 = 50\% [\Delta T * 1/3] = 4.26^\circ\text{C}$$



Figura 9.4 Azione assiale in direzione trasversale generata dal ritiro differenziale pila-fondazione

Le sollecitazioni massime alla base risultano (medie nell'altezza di 1 metro), dell'ordine di 850 kN in trazione.

Applicando i coefficienti di combinazione, si ottengono le sollecitazioni di verifica SLU e SLE.

Combinazione SLU

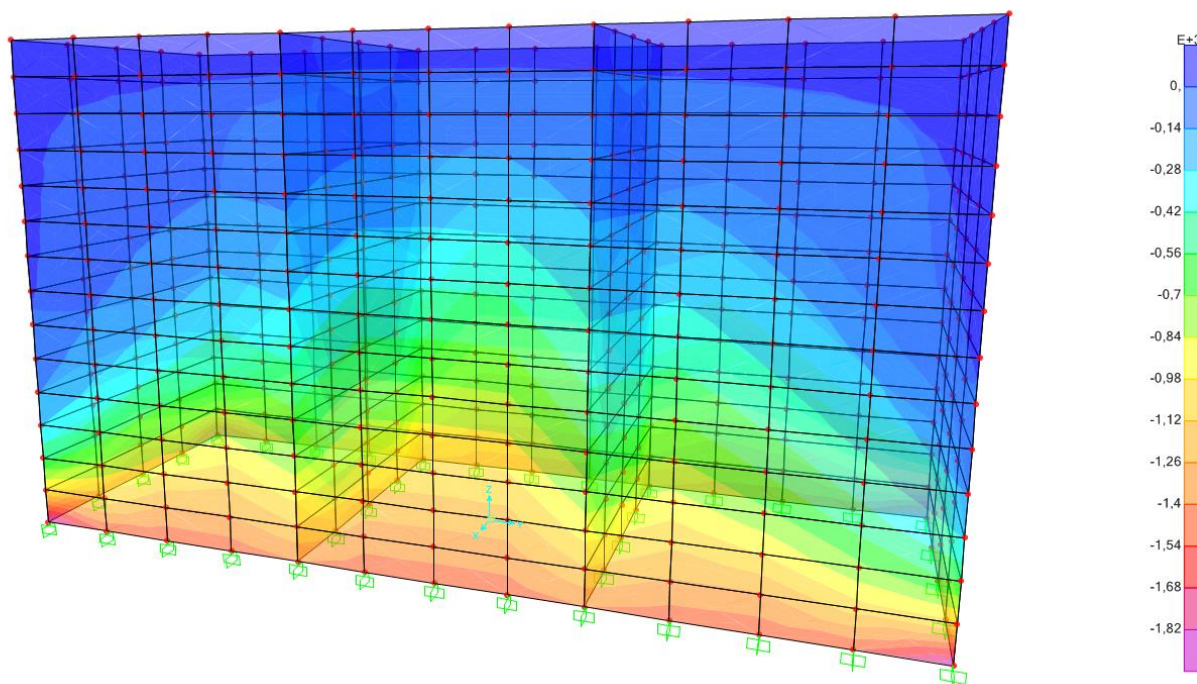
$$Q_{rit} * 1.2 + Q_{t1} * 1.5 + Q_{t2} * 1.5$$

combinazione SLE

$$Q_{rit} + Q_{t1} + Q_{t2}$$

$$M_{sle} = 178 \text{ kN}$$

$$N_{sle} = 713 \text{ kN} + 850 \text{ kN} = 1563 \text{ kN}$$

$$M_{slu} = 178 * 1.5 = 267 \text{ kN}$$

$$N_{slu} = 475 * 1.5 + 850 * 1.2 = 1732 \text{ kN}$$

APPALTATORE: Consorzio HirpiniaAV Soci salini impregilo ASTALDI	ITINERARIO NAPOLI – BARI RADDOPPIO TRATTA APICE – ORSARA I LOTTO FUNZIONALE APICE – HIRPINIA					
PROGETTAZIONE: Mandataria ROKSOJL Mandanti NET ENGINEERING Alpina						
PROGETTO ESECUTIVO Pile P3, P4: Relazione di calcolo strutture in elevazione	COMMESSA IF28	LOTTO 01	CODIFICA E ZZ CL	DOCUMENTO VI0305 003	REV. B	FOGLIO 145 di 204

Si effettua la verifica nello spessore del setto di 80 cm, all'armatura trasversale prevista per il taglio viene integrata per il primo metro da spiccato fondazione un armatura aggiuntiva $\phi 24/30$ ai lembi esterni ed un armatura intermedia $\phi 24/15$.

Si riportano le verifiche SLE e SLU

geometria				
sezione trasversale				
B	H	c	d	z
[cm]	[cm]	[cm]	[cm]	[cm]
100	80	4.8	74.0	66.6
armatura longitudinale				
nbarre	ϕ	d	Asl	
	[mm]	[cm]	[cm ²]	
10	24	6.0	45.24	
6.66	24	40.0	30.13	
10	24	74.0	45.24	
armatura a taglio				
nbracci	ϕ	s	α	Asw
	[mm]	[cm]	[°]	[cm ²]
2	12	20	90	2.26

sollecitazioni e risultati	
SLE	SLU
M _{Ek} 178.00 [kNm]	M _{Ed} 267.00 [kNm]
N _{Ek} 1563 [kN]	N _{Ed} 1732 [kN]
tensioni e fessure	
M _{dec} - [kNm]	
M _{cr} 138.9 [kNm]	
y _n - [cm]	
$\sigma_{c,min}$ - [MPa]	
$\sigma_{s,min}$ 71.7 [MPa]	
$\sigma_{s,max}$ 187.5 [MPa]	
k ₂ 0.7	
$\epsilon_{sm}-\epsilon_{cm}$ 0.61 [%]	
S _{r,max} 34.1 [cm]	
w _k 0.20 [mm]	
presso-flessione	
M _{Rd} 1045.9 [kNm]	
FS 3.92	
taglio	
V _{Rdc} 39.3 [kN]	
non serve armatura a taglio	
V _{Rds} 632.1 [kN]	
V _{Rdmax} 2497.1 [kN]	
θ 25.0 [°]	
sezione duttile	
a _l 74.0 [cm]	

verifica DM08	
tipo di rottura	2
1 lato acciaio	
2 lato cls - acciaio snervato	
3 lato cls - acciaio elastico	
4 sez. tot. compressa	
contributo Asl	
scelta	no
angolo θ	
scelta	imposto
$\theta_{imposto}$	25 [°]
$\theta_{calcolato}$	12.3 [°]
θ_{inf}	21.8 [°]
θ_{sup}	45 [°]

materiali			
calcestruzzo		acciaio	
R _{ck}	40 [MPa]	f _{yk}	450 [MPa]
f _{ck}	33.2 [MPa]	γ_s	1.15
γ_c	1.5	f _{yd}	391.3 [MPa]
α_{cc}	0.85	E _s	210000 [MPa]
f _{cd}	18.8 [MPa]	ϵ_{uk}	75 [%]
v	0.520		
ϵ_{c2}	2.0 [%]		
ϵ_{cu2}	3.5 [%]		
α_e	15.0		
k _t	0.4		
k ₁	0.8	0,45 f _{ck}	14.9 [MPa]
k ₃	3.4	0,8 f _{yk}	360.0 [MPa]
k ₄	0.425	w _{k,lim}	- [mm]

legenda	
	d riferito all'asse barra c copriferro netto M > 0, se tese fibre inferiori N > 0, se di trazione V in valore assoluto
	α_{cc} coeff. effetti a lungo termine v coeff. riduzione resistenza bielle $\alpha_6 = E_s/E_c$ k _t 0.6 azioni di breve durata 0.4 azioni di lunga durata k ₁ 0.8 barre aderenza migliorata 1.6 barre lisce k ₂ 0.5 flessione ($\epsilon_1 + \epsilon_2$)/2 ϵ_1 trazione eccentrica 1 trazione pura k ₃ 3.4 k ₄ 0.425 σ > 0 se di trazione a _l traslazione armatura longitudinale
[A] - compression chord, [B] - struts, [C] - tensile chord, [D] - shear reinforcement	

APPALTATORE: Consorzio  Soci  		ITINERARIO NAPOLI – BARI RADDOPPIO TRATTA APICE – ORSARA I LOTTO FUNZIONALE APICE – HIRPINIA					
PROGETTAZIONE: Mandataria  Mandanti  							
PROGETTO ESECUTIVO Pile P3, P4: Relazione di calcolo strutture in elevazione							COMMESSA IF28

10 ALLEGATI

10.1 OUTPUT RC-SEC, SEZIONE DI CALCOLO BASE

CARATTERISTICHE DI RESISTENZA DEI MATERIALI IMPIEGATI







CALCESTRUZZO -	Classe:	C32/40	
	Resis. compr. di calcolo fcd:	188,10	daN/cm ²
	Resis. compr. ridotta fcd':	94,05	daN/cm ²
	Def.unit. max resistenza ec2:	0,0020	
	Def.unit. ultima ecu:	0,0035	daN/cm ²
	Diagramma tensione-deformaz.:	Parabola-Rettangolo	
	Modulo Elastico Normale Ec:	333460	daN/cm ²
Coeff. di Poisson:	0,20		
Resis. media a trazione fctm:	31,00	daN/cm ²	
CALCESTRUZZO -	Classe:	C20/25	
	Resis. compr. di calcolo fcd:	113,30	daN/cm ²
	Resis. compr. ridotta fcd':	94,05	daN/cm ²
	Def.unit. max resistenza ec2:	0,0020	
	Def.unit. ultima ecu:	0,0035	daN/cm ²
	Diagramma tensione-deformaz.:	Parabola-Rettangolo	
	Modulo Elastico Normale Ec:	299600	daN/cm ²
Coeff. di Poisson:	0,20		
Resis. media a trazione fctm:	22,10	daN/cm ²	
ACCIAIO -	Tipo:	B450C	
	Resist. caratt. snervam. fyk:	4500,0	daN/cm ²
	Resist. caratt. rottura ftk:	4500,0	daN/cm ²
	Resist. snerv. di calcolo fyd:	3913,0	daN/cm ²
	Resist. ultima di calcolo ftd:	3913,0	daN/cm ²
	Deform. ultima di calcolo Epu:	0,068	
	Modulo Elastico Ef	2000000	daN/cm ²
Diagramma tensione-deformaz.:	Bilineare finito		

CARATTERISTICHE DOMINI CONGLOMERATO

DOMINIO N° 1

Forma del Dominio: Poligonale
 Classe Conglomerato: C32/40

N°vertice:	X [cm]	Y [cm]
1	-375,0	510,0
2	-363,0	567,0
3	-331,0	616,0
4	-282,0	648,0
5	-225,0	660,0
6	225,0	660,0
7	282,0	648,0
8	331,0	616,0
9	363,0	567,0
10	375,0	510,0

APPALTATORE: Consorzio  Soci  	ITINERARIO NAPOLI – BARI RADDOPPIO TRATTA APICE – ORSARA I LOTTO FUNZIONALE APICE – HIRPINIA					
PROGETTAZIONE: Mandataria  Mandanti  						
PROGETTO ESECUTIVO Pile P3, P4: Relazione di calcolo strutture in elevazione	COMMESSA IF28	LOTTO 01	CODIFICA E ZZ CL	DOCUMENTO VI0305 003	REV. B	FOGLIO 147 di 204

11	375,0	-510,0
12	363,0	-567,0
13	331,0	-616,0
14	282,0	-648,0
15	225,0	-660,0
16	-225,0	-660,0
17	-282,0	-648,0
18	-331,0	-616,0
19	-363,0	-567,0
20	-375,0	-510,0

DOMINIO N° 2

Forma del Dominio: Poligonale vuoto
 Classe Conglomerato: C32/40

N°vertice:	X [cm]	Y [cm]
1	-275,0	240,0
2	-275,0	490,0
3	-271,0	516,0
4	-256,0	540,0
5	-232,0	555,0
6	-207,0	560,0
7	207,0	560,0
8	232,0	555,0
9	256,0	540,0
10	271,0	516,0
11	275,0	490,0
12	275,0	240,0

DOMINIO N° 3

Forma del Dominio: Poligonale vuoto
 Classe Conglomerato: C32/40







N°vertice:	X [cm]	Y [cm]
1	-275,0	160,0
2	275,0	160,0
3	275,0	-160,0
4	-275,0	-160,0

DOMINIO N° 4







Forma del Dominio: Poligonale vuoto
 Classe Conglomerato: C20/25

N°vertice:	X [cm]	Y [cm]
1	-275,0	-240,0
2	275,0	-240,0
3	275,0	-490,0
4	263,0	-516,0
5	248,0	-540,0
6	224,0	-555,0
7	199,0	-560,0
8	-199,0	-560,0
9	-224,0	-555,0
10	-248,0	-540,0
11	-263,0	-516,0
12	-275,0	-490,0

DATI BARRE ISOLATE

APPALTATORE: Consorzio  Soci  	ITINERARIO NAPOLI – BARI RADDOPPIO TRATTA APICE – ORSARA I LOTTO FUNZIONALE APICE – HIRPINIA					
PROGETTAZIONE: Mandataria  Mandanti  						
PROGETTO ESECUTIVO Pile P3, P4: Relazione di calcolo strutture in elevazione	COMMESSA IF28	LOTTO 01	CODIFICA E ZZ CL	DOCUMENTO VI0305 003	REV. B	FOGLIO 148 di 204

N°Barra	X [cm]	Y [cm]	DiamØ[mm]
1	-366,1	509,1	30
2	-354,6	563,5	30
3	-324,6	609,6	30
4	-278,5	639,6	30
5	-224,1	651,1	30
6	224,1	651,1	30
7	278,5	639,6	30
8	324,6	609,6	30
9	354,6	563,5	30
10	366,1	509,1	30
11	366,1	-509,1	30
12	354,6	-563,5	30
13	324,6	-609,6	30
14	278,5	-639,6	30
15	224,1	-651,1	30
16	-224,1	-651,1	30
17	-278,5	-639,6	30
18	-324,6	-609,6	30
19	-354,6	-563,5	30
20	-366,1	-509,1	30
21	-283,9	231,1	30
22	-283,9	490,7	30
23	-279,5	519,2	30
24	-262,5	546,5	30
25	-235,3	563,4	30
26	-207,9	568,9	30
27	207,9	568,9	30
28	235,3	563,4	30
29	262,5	546,5	30
30	279,5	519,2	30
31	283,9	490,7	30
32	283,9	231,1	30
33	-283,9	168,9	30
34	283,9	168,9	30
35	283,9	-168,9	30
36	-283,9	-168,9	30
37	-283,9	-231,1	30
38	283,9	-231,1	30
39	283,9	-492,0	30
40	270,8	-520,2	30
41	254,5	-546,5	30
42	227,3	-563,4	30
43	199,9	-568,9	30
44	-199,9	-568,9	30
45	-227,3	-563,4	30
46	-254,5	-546,5	30
47	-270,8	-520,2	30
48	-283,9	-492,0	30
49	-334,0	509,1	30
50	-334,0	-509,1	30
51	334,0	509,1	30
52	334,0	-509,1	30
53	216,0	-610,0	30
54	-216,0	-610,0	30
55	-216,0	610,0	30
56	216,0	610,0	30
57	-295,0	578,0	30
58	295,0	578,0	30







APPALTATORE: Consorzio  Soci  		ITINERARIO NAPOLI – BARI RADDOPPIO TRATTA APICE – ORSARA I LOTTO FUNZIONALE APICE – HIRPINIA					
PROGETTAZIONE: Mandataria  Mandanti  							
PROGETTO ESECUTIVO Pile P3, P4: Relazione di calcolo strutture in elevazione		COMMESSA IF28	LOTTO 01	CODIFICA E ZZ CL	DOCUMENTO VI0305 003	REV. B	FOGLIO 149 di 204

59	295,0	-588,0	30
60	-295,0	-588,0	30
61	360,0	509,1	30
62	360,0	-509,1	30
63	-360,0	509,1	30
64	-360,0	-509,1	30
65	348,0	563,5	30
66	318,0	609,6	30
67	348,0	-563,5	30
68	318,0	-609,6	30
69	-348,0	563,5	30
70	-318,0	609,6	30
71	-348,0	-563,5	30
72	-318,0	-609,6	30
73	196,0	645,0	30
74	-196,0	645,0	30
75	-196,0	-645,0	30
76	196,0	-645,0	30
77	354,0	509,0	30
78	354,0	-509,0	30
79	-354,0	-509,0	30
80	-354,0	509,0	30
81	342,0	563,5	30
82	312,0	609,5	30
83	342,0	-563,5	30
84	312,0	-609,5	30
85	-312,0	-609,5	30
86	-342,0	-563,5	30
87	-312,0	609,5	30
88	-342,0	563,5	30







DATI GENERAZIONI LINEARI DI BARRE

N°Gen. Numero assegnato alla singola generazione lineare di barre
 N°Barra Ini. Numero della barra iniziale cui si riferisce la generazione
 N°Barra Fin. Numero della barra finale cui si riferisce la generazione
 N°Barre Numero di barre generate equidistanti cui si riferisce la generazione
 Ø Diametro in mm delle barre della generazione

N°Gen.	N°Barra Ini.	N°Barra Fin.	N°Barre	Ø
1	1	20	67	30
2	10	11	67	30
3	20	19	2	30
4	19	18	2	30
5	18	17	2	30
6	17	16	2	30
7	15	14	2	30
8	14	13	2	30
9	13	12	2	30
10	12	11	2	30
11	1	2	2	30
12	2	3	2	30
13	3	4	2	30
14	4	5	2	30
15	6	7	2	30
16	7	8	2	30
17	8	9	2	30
18	9	10	2	30
19	5	6	24	30

APPALTATORE: Consorzio  Soci  	ITINERARIO NAPOLI – BARI RADDOPPIO TRATTA APICE – ORSARA I LOTTO FUNZIONALE APICE – HIRPINIA					
PROGETTAZIONE: Mandataria  Mandanti  						
PROGETTO ESECUTIVO Pile P3, P4: Relazione di calcolo strutture in elevazione	COMMESSA IF28	LOTTO 01	CODIFICA E ZZ CL	DOCUMENTO VI0305 003	REV. B	FOGLIO 150 di 204

20	16	15	24	30
21	21	22	20	30
22	31	32	20	30
23	38	39	20	30
24	48	37	20	30
25	26	27	24	30
26	43	44	24	30
27	33	36	23	30
28	34	35	23	30
29	21	33	3	30
30	36	37	3	30
31	32	34	3	30
32	35	38	3	30
33	21	32	36	30
34	33	34	36	30
35	36	35	36	30
36	37	38	36	30
37	51	52	67	30
38	49	50	67	30
39	53	54	24	30
40	55	56	24	30
41	53	59	3	30
42	52	59	3	30
43	54	60	3	30
44	50	60	3	30
45	51	58	3	30
46	56	58	3	30
47	55	57	3	30
48	49	57	3	30
49	61	62	67	30
50	63	64	67	30
51	61	65	2	30
52	65	66	2	30
53	62	67	2	30
54	67	68	2	30
55	64	71	2	30
56	71	72	2	30
57	63	69	2	30
58	69	70	2	30
59	73	74	23	30
60	75	76	23	30
61	77	78	67	30
62	79	80	67	30
63	81	82	2	30
64	77	81	2	30
65	78	83	2	30
66	83	84	2	30
67	79	86	2	30
68	85	86	2	30
69	80	88	2	30
70	88	87	2	30

APPALTATORE: Consorzio  Soci  	ITINERARIO NAPOLI – BARI RADDOPPIO TRATTA APICE – ORSARA I LOTTO FUNZIONALE APICE – HIRPINIA					
PROGETTAZIONE: Mandataria  Mandanti  						
PROGETTO ESECUTIVO Pile P3, P4: Relazione di calcolo strutture in elevazione	COMMESSA IF28	LOTTO 01	CODIFICA E ZZ CL	DOCUMENTO VI0305 003	REV. B	FOGLIO 151 di 204

10.2 OUTPUT RC-SEC, SEZIONE DI CALCOLO H=16.2 M

CARATTERISTICHE DI RESISTENZA DEI MATERIALI IMPIEGATI







CALCESTRUZZO -	Classe:	C32/40	
	Resis. compr. di calcolo fcd:	188,10	daN/cm ²
	Resis. compr. ridotta fcd':	94,05	daN/cm ²
	Def.unit. max resistenza ec2:	0,0020	
	Def.unit. ultima ecu:	0,0035	daN/cm ²
	Diagramma tensione-deformaz.:	Parabola-Rettangolo	
	Modulo Elastico Normale Ec:	333460	daN/cm ²
	Coeff. di Poisson:	0,20	
	Resis. media a trazione fctm:	31,00	daN/cm ²
	Coeff. Omogen. S.L.E.:	15,0	
	Sc limite S.L.E. comb. Rare:	166,00	daN/cm ²
	Ap.Fessure limite S.L.E. comb. Rare:	99999,000	mm
CALCESTRUZZO -	Classe:	C20/25	
	Resis. compr. di calcolo fcd:	113,30	daN/cm ²
	Resis. compr. ridotta fcd':	94,05	daN/cm ²
	Def.unit. max resistenza ec2:	0,0020	
	Def.unit. ultima ecu:	0,0035	daN/cm ²
	Diagramma tensione-deformaz.:	Parabola-Rettangolo	
	Modulo Elastico Normale Ec:	299600	daN/cm ²
	Coeff. di Poisson:	0,20	
	Resis. media a trazione fctm:	22,10	daN/cm ²
	Coeff. Omogen. S.L.E.:	15,0	
	Sc limite S.L.E. comb. Rare:	166,00	daN/cm ²
	Ap.Fessure limite S.L.E. comb. Rare:	99999,000	mm
ACCIAIO -	Tipo:	B450C	
	Resist. caratt. snervam. fyk:	4500,0	daN/cm ²
	Resist. caratt. rottura ftk:	4500,0	daN/cm ²
	Resist. snerv. di calcolo fyd:	3913,0	daN/cm ²
	Resist. ultima di calcolo ftd:	3913,0	daN/cm ²
	Deform. ultima di calcolo Epu:	0,068	
	Modulo Elastico Ef	2000000	daN/cm ²
	Diagramma tensione-deformaz.:	Bilineare finito	
	Coeff. Aderenza istantaneo $\beta_1 \cdot \beta_2$:	1,00	
	Coeff. Aderenza differito $\beta_1 \cdot \beta_2$:	0,50	
Sf limite S.L.E. Comb. Rare:	3600,0	daN/cm ²	

CARATTERISTICHE DOMINI CONGLOMERATO

DOMINIO N° 1

Forma del Dominio: Poligonale
 Classe Conglomerato: C32/40

N° vertice:	X [cm]	Y [cm]
1	-305,0	510,0
2	-293,0	567,0
3	-261,0	616,0
4	-212,0	648,0
5	-155,0	660,0
6	155,0	660,0
7	212,0	648,0
8	261,0	616,0
9	293,0	567,0

APPALTATORE: Consorzio  Soci  		ITINERARIO NAPOLI – BARI RADDOPPIO TRATTA APICE – ORSARA I LOTTO FUNZIONALE APICE – HIRPINIA					
PROGETTAZIONE: Mandataria  Mandanti  							
PROGETTO ESECUTIVO Pile P3, P4: Relazione di calcolo strutture in elevazione							COMMESSA IF28

10	305,0	510,0
11	305,0	-510,0
12	293,0	-567,0
13	261,0	-616,0
14	212,0	-648,0
15	155,0	-660,0
16	-155,0	-660,0
17	-212,0	-648,0
18	-261,0	-616,0
19	-293,0	-567,0
20	-305,0	-510,0

DOMINIO N° 2

Forma del Dominio: Poligonale vuoto
 Classe Conglomerato: C32/40

N°vertice:	X [cm]	Y [cm]
1	-225,0	230,0
2	-225,0	510,0
3	-221,0	536,0
4	-206,0	560,0
5	-182,0	575,0
6	-157,0	580,0
7	157,0	580,0
8	182,0	575,0
9	206,0	560,0
10	221,0	536,0
11	225,0	510,0
12	225,0	230,0

DOMINIO N° 3







Forma del Dominio: Poligonale vuoto
 Classe Conglomerato: C32/40

N°vertice:	X [cm]	Y [cm]
1	-225,0	170,0
2	225,0	170,0
3	225,0	-170,0
4	-225,0	-170,0

DOMINIO N° 4

Forma del Dominio: Poligonale vuoto
 Classe Conglomerato: C20/25

N°vertice:	X [cm]	Y [cm]
1	-225,0	-230,0
2	225,0	-230,0
3	225,0	-510,0
4	221,0	-536,0
5	206,0	-560,0
6	182,0	-575,0
7	157,0	-580,0
8	-157,0	-580,0
9	-182,0	-575,0
10	-206,0	-560,0
11	-221,0	-536,0
12	-225,0	-510,0

APPALTATORE: Consorzio  Soci  	ITINERARIO NAPOLI – BARI RADDOPPIO TRATTA APICE – ORSARA I LOTTO FUNZIONALE APICE – HIRPINIA					
PROGETTAZIONE: Mandataria  Mandanti  						
PROGETTO ESECUTIVO Pile P3, P4: Relazione di calcolo strutture in elevazione	COMMESSA IF28	LOTTO 01	CODIFICA E ZZ CL	DOCUMENTO VI0305 003	REV. B	FOGLIO 153 di 204

DATI BARRE ISOLATE

N°Barra	X [cm]	Y [cm]	DiamØ[mm]
1	-296,1	509,1	30
2	-284,6	563,5	30
3	-254,6	609,6	30
4	-208,5	639,6	30
5	-154,1	651,1	30
6	154,1	651,1	30
7	208,5	639,6	30
8	254,6	609,6	30
9	284,6	563,5	30
10	296,1	509,1	30
11	296,1	-509,1	30
12	284,6	-563,5	30
13	254,6	-609,6	30
14	208,5	-639,6	30
15	154,1	-651,1	30
16	-154,1	-651,1	30
17	-208,5	-639,6	30
18	-254,6	-609,6	30
19	-284,6	-563,5	30
20	-296,1	-509,1	30
21	-233,9	221,1	30
22	-233,9	510,7	30
23	-229,5	539,2	30
24	-212,5	566,5	30
25	-185,3	583,4	30
26	-157,9	588,9	30
27	157,9	588,9	30
28	185,3	583,4	30
29	212,5	566,5	30
30	229,5	539,2	30
31	233,9	510,7	30
32	233,9	221,1	30
33	-233,9	178,9	30
34	233,9	178,9	30
35	233,9	-178,9	30
36	-233,9	-178,9	30
37	-233,9	-221,1	30
38	233,9	-221,1	30
39	233,9	-510,7	30
40	229,5	-539,2	30
41	212,5	-566,5	30
42	185,3	-583,4	30
43	157,9	-588,9	30
44	-157,9	-588,9	30
45	-185,3	-583,4	30
46	-212,5	-566,5	30
47	-229,5	-539,2	30
48	-233,9	-510,7	30
49	290,0	509,0	30
50	290,0	-509,0	30
51	-290,0	-509,0	30
52	-290,0	509,0	30
53	265,0	509,0	30
54	265,0	-509,0	30
55	-265,0	-509,0	30
56	-265,0	509,0	30
57	248,0	609,0	30







APPALTATORE: Consorzio  Soci  		ITINERARIO NAPOLI – BARI RADDOPPIO TRATTA APICE – ORSARA I LOTTO FUNZIONALE APICE – HIRPINIA					
PROGETTAZIONE: Mandataria  Mandanti  							
PROGETTO ESECUTIVO Pile P3, P4: Relazione di calcolo strutture in elevazione		COMMESSA IF28	LOTTO 01	CODIFICA E ZZ CL	DOCUMENTO VI0305 003	REV. B	FOGLIO 154 di 204

58	274,0	563,0	30
59	248,0	-609,0	30
60	274,0	-563,0	30
61	-248,0	-609,0	30
62	-274,0	-563,0	30
63	-248,0	609,0	30
64	-274,0	563,0	30
65	-154,0	645,0	30
66	154,0	645,0	30
67	-154,0	-645,0	30
68	154,0	-645,0	30
69	-154,0	620,0	30
70	154,0	620,0	30
71	-154,0	-620,0	30
72	154,0	-620,0	30
73	-214,0	603,0	30
74	214,0	603,0	30
75	-214,0	-603,0	30
76	214,0	-603,0	30
77	-252,0	561,0	30
78	252,0	561,0	30
79	-252,0	-561,0	30
80	252,0	-561,0	30

DATI GENERAZIONI LINEARI DI BARRE

N°Gen. Numero assegnato alla singola generazione lineare di barre
 N°Barra Ini. Numero della barra iniziale cui si riferisce la generazione
 N°Barra Fin. Numero della barra finale cui si riferisce la generazione
 N°Barre Numero di barre generate equidistanti cui si riferisce la generazione
 Ø Diametro in mm delle barre della generazione

N°Gen.	N°Barra Ini.	N°Barra Fin.	N°Barre	Ø
1	1	20	67	30
2	10	11	67	30
3	20	19	2	30
4	19	18	2	30
5	18	17	2	30
6	17	16	2	30
7	15	14	2	30
8	14	13	2	30
9	13	12	2	30
10	12	11	2	30
11	1	2	2	30
12	2	3	2	30
13	3	4	2	30
14	4	5	2	30
15	6	7	2	30
16	7	8	2	30
17	8	9	2	30
18	9	10	2	30
19	5	6	16	30
20	16	15	16	30
21	21	22	20	30
22	31	32	20	30
23	38	39	20	30
24	48	37	20	30
25	26	27	16	30
26	43	44	16	30







APPALTATORE: Consorzio  Soci  	ITINERARIO NAPOLI – BARI RADDOPPIO TRATTA APICE – ORSARA I LOTTO FUNZIONALE APICE – HIRPINIA					
PROGETTAZIONE: Mandataria  Mandanti  						
PROGETTO ESECUTIVO Pile P3, P4: Relazione di calcolo strutture in elevazione	COMMESSA IF28	LOTTO 01	CODIFICA E ZZ CL	DOCUMENTO VI0305 003	REV. B	FOGLIO 155 di 204

27	33	36	23	30
28	34	35	23	30
29	21	33	1	30
30	36	37	1	30
31	32	34	1	30
32	35	38	1	30
33	21	32	28	30
34	33	34	28	30
35	36	35	28	30
36	37	38	28	30
37	49	50	67	30
38	51	52	67	30
39	53	54	67	30
40	55	56	67	30
41	49	58	2	30
42	52	64	2	30
43	51	62	2	30
44	58	57	2	30
45	64	63	2	30
46	62	61	2	30
47	50	60	2	30
48	59	60	2	30
49	65	66	16	30
50	67	68	16	30
51	69	70	16	30
52	71	72	16	30
53	70	74	2	30
54	74	78	2	30
55	78	53	2	30
56	54	80	2	30
57	80	76	2	30
58	76	72	2	30
59	71	75	2	30
60	75	79	2	30
61	79	55	2	30
62	56	77	2	30
63	77	73	2	30
64	73	69	2	30







APPALTATORE: Consorzio  Soci  	ITINERARIO NAPOLI – BARI RADDOPPIO TRATTA APICE – ORSARA I LOTTO FUNZIONALE APICE – HIRPINIA																
PROGETTAZIONE: Mandataria  Mandanti  	<table border="1" style="width: 100%; border-collapse: collapse;"> <tr> <td style="width: 15%;">COMMESSA</td> <td style="width: 15%;">LOTTO</td> <td style="width: 15%;">CODIFICA</td> <td style="width: 15%;">DOCUMENTO</td> <td style="width: 15%;">REV.</td> <td style="width: 15%;">FOGLIO</td> </tr> <tr> <td>IF28</td> <td>01</td> <td>E ZZ CL</td> <td>VI0305 003</td> <td>B</td> <td>156 di 204</td> </tr> </table>					COMMESSA	LOTTO	CODIFICA	DOCUMENTO	REV.	FOGLIO	IF28	01	E ZZ CL	VI0305 003	B	156 di 204
COMMESSA	LOTTO	CODIFICA	DOCUMENTO	REV.	FOGLIO												
IF28	01	E ZZ CL	VI0305 003	B	156 di 204												
PROGETTO ESECUTIVO Pile P3, P4: Relazione di calcolo strutture in elevazione																	

10.3 COMBINAZIONI SLU







slu1	Linear Add	No	G1	1,35	none	none	none	none
slu1			G21	1,5				
slu1			G22	1,5				
slu2	Linear Add	No	G1	1,35	none	none	none	none
slu2			G21	1,5				
slu2			G22	1,5				
slu2			Q15	1,45				
slu2			Q25	1,45				
slu2			Q35	0,73				
slu2			Q45	0,73				
slu3	Linear Add	No	G1	1,35	none	none	none	none
slu3			G21	1,5				
slu3			G22	1,5				
slu3			Q13	1,45				
slu3			Q23	0,73				
slu3			Q33	1,45				
slu3			Q43	1,45				
slu4	Linear Add	No	G1	1,35	none	none	none	none
slu4			G21	1,5				
slu4			G22	1,5				
slu4			Q15	1,45				
slu4			Q25	0,73				
slu4			Q35	1,45				
slu4			Q45	1,45				
slu4			Q51	0,9				
slu5	Linear Add	No	G1	1	none	none	none	none
slu5			G21	1				
slu5			Q51	0,9				
slu5			Q61	1,45				
slu5			Q71	1,5				
slu6	Linear Add	No	G1	1,35	none	none	none	none
slu6			G21	1,5				
slu6			G22	1,5				
slu6			Q12	1,45				
slu6			Q22	0,73				
slu6			Q32	1,45				
slu6			Q42	1,45				
slu6			Q51	0,9				

APPALTATORE: Consorzio  Soci  				ITINERARIO NAPOLI – BARI RADDOPPIO TRATTA APICE – ORSARA I LOTTO FUNZIONALE APICE – HIRPINIA					
PROGETTAZIONE: Mandataria  Mandanti  									
PROGETTO ESECUTIVO Pile P3, P4: Relazione di calcolo strutture in elevazione									COMMESSA IF28







slu7	Linear Add	No	G1	1,35	none	none	none	none
slu7			G21	1,5				
slu7			G22	1,5				
slu7			Q11	1,45				
slu7			Q21	1,45				
slu7			Q31	0,73				
slu7			Q41	0,73				
slu8	Linear Add	No	G1	1,35	none	none	none	none
slu8			G21	1,5				
slu8			G22	1,5				
slu8			Q13	1,45				
slu8			Q23	1,45				
slu8			Q33	0,73				
slu8			Q43	0,73				
slu8			Q51	0,9				
slu9	Linear Add	No	G1	1,35	none	none	none	none
slu9			G21	1,5				
slu9			G22	1,5				
slu9			Q51	0,9				
slu9			Q61	1,45				
slu9			Q71	1,5				
slu10	Linear Add	No	G1	1	none	none	none	none
slu10			G21	1				
slu10			Q17	0,73				
slu10			Q27	1,45				
slu10			Q37	0,73				
slu10			Q47	0,73				
slu11	Linear Add	No	G1	1,35	none	none	none	none
slu11			G21	1,5				
slu11			G22	1,5				
slu11			Q15	1,45				
slu11			Q25	0,73				
slu11			Q35	1,45				
slu11			Q45	1,45				
slu12	Linear Add	No	G1	1,35	none	none	none	none
slu12			G21	1,5				
slu12			G22	1,5				
slu12			Q11	1,45				
slu12			Q21	1,45				
slu12			Q31	0,73				

APPALTATORE: Consorzio  Soci  				ITINERARIO NAPOLI – BARI RADDOPPIO TRATTA APICE – ORSARA I LOTTO FUNZIONALE APICE – HIRPINIA					
PROGETTAZIONE: Mandataria  Mandanti  									
PROGETTO ESECUTIVO Pile P3, P4: Relazione di calcolo strutture in elevazione									COMMESSA IF28







slu12			Q41	0,73				
slu12			Q51	0,9				
slu13	Linear Add	No	G1	1,35	none	none	none	none
slu13			G21	1,5				
slu13			G22	1,5				
slu13			Q12	1,45				
slu13			Q22	0,73				
slu13			Q32	1,45				
slu13			Q42	1,45				
slu14	Linear Add	No	G1	1,35	none	none	none	none
slu14			G21	1,5				
slu14			G22	1,5				
slu14			Q14	1,45				
slu14			Q24	0,73				
slu14			Q34	1,45				
slu14			Q44	1,45				
slu14			Q51	0,9				
slu15	Linear Add	No	G1	1,35	none	none	none	none
slu15			G21	1,5				
slu15			G22	1,5				
slu15			Q13	1,45				
slu15			Q23	1,45				
slu15			Q33	0,73				
slu15			Q43	0,73				
slu16	Linear Add	No	G1	1,35	none	none	none	none
slu16			G21	1,5				
slu16			G22	1,5				
slu16			Q15	1,45				
slu16			Q25	1,45				
slu16			Q35	0,73				
slu16			Q45	0,73				
slu16			Q51	0,9				
slu17	Linear Add	No	G1	1,35	none	none	none	none
slu17			G21	1,5				
slu17			G22	1,5				
slu17			Q51	1,5				
slu17			Q61	0,9				
slu17			Q71	0,9				
slu18	Linear Add	No	G1	1,35	none	none	none	none
slu18			G21	1,5				

APPALTATORE: Consorzio  Soci  				ITINERARIO NAPOLI – BARI RADDOPPIO TRATTA APICE – ORSARA I LOTTO FUNZIONALE APICE – HIRPINIA					
PROGETTAZIONE: Mandataria  Mandanti  									
PROGETTO ESECUTIVO Pile P3, P4: Relazione di calcolo strutture in elevazione									COMMESSA IF28

slu18			G22	1,5				
slu18			Q16	1,45				
slu18			Q26	1,45				
slu18			Q36	0,73				
slu18			Q46	0,73				
slu19	Linear Add	No	G1	1,35	none	none	none	none
slu19			G21	1,5				
slu19			G22	1,5				
slu19			Q14	1,45				
slu19			Q24	0,73				
slu19			Q34	1,45				
slu19			Q44	1,45				
slu20	Linear Add	No	G1	1,35	none	none	none	none
slu20			G21	1,5				
slu20			G22	1,5				
slu20			Q16	1,45				
slu20			Q26	0,73				
slu20			Q36	1,45				
slu20			Q46	1,45				
slu20			Q51	0,9				
slu21	Linear Add	No	G1	1,35	none	none	none	none
slu21			G21	1,5				
slu21			G22	1,5				
slu21			Q11	1,45				
slu21			Q21	0,73				
slu21			Q31	1,45				
slu21			Q41	1,45				
slu22	Linear Add	No	G1	1,35	none	none	none	none
slu22			G21	1,5				
slu22			G22	1,5				
slu22			Q13	1,45				
slu22			Q23	0,73				
slu22			Q33	1,45				
slu22			Q43	1,45				
slu22			Q51	0,9				
slu23	Linear Add	No	G1	1,35	none	none	none	none
slu23			G21	1,5				
slu23			G22	1,5				
slu23			Q12	1,45				
slu23			Q22	1,45				

APPALTATORE: Consorzio  Soci  			ITINERARIO NAPOLI – BARI RADDOPPIO TRATTA APICE – ORSARA I LOTTO FUNZIONALE APICE – HIRPINIA					
PROGETTAZIONE: Mandataria  Mandanti  								
PROGETTO ESECUTIVO Pile P3, P4: Relazione di calcolo strutture in elevazione								







slu23			Q32	0,73				
slu23			Q42	0,73				
slu24	Linear Add	No	G1	1,35	none	none	none	none
slu24			G21	1,5				
slu24			G22	1,5				
slu24			Q14	1,45				
slu24			Q24	1,45				
slu24			Q34	0,73				
slu24			Q44	0,73				
slu24			Q51	0,9				
slu25	Linear Add	No	G1	1	none	none	none	none
slu25			G21	1				
slu25			Q51	1,5				
slu25			Q61	0,9				
slu25			Q71	0,9				
slu26	Linear Add	No	G1	1,35	none	none	none	none
slu26			G21	1,5				
slu26			G22	1,5				
slu26			Q11	1,45				
slu26			Q21	0,73				
slu26			Q31	1,45				
slu26			Q41	1,45				
slu26			Q51	0,9				
slu27	Linear Add	No	G1	1,35	none	none	none	none
slu27			G21	1,5				
slu27			G22	1,5				
slu27			Q16	1,45				
slu27			Q26	0,73				
slu27			Q36	1,45				
slu27			Q46	1,45				
slu28	Linear Add	No	G1	1,35	none	none	none	none
slu28			G21	1,5				
slu28			G22	1,5				
slu28			Q12	1,45				
slu28			Q22	1,45				
slu28			Q32	0,73				
slu28			Q42	0,73				
slu28			Q51	0,9				
slu29	Linear Add	No	G1	1,35	none	none	none	none
slu29			G21	1,5				

APPALTATORE: Consorzio  Soci  			ITINERARIO NAPOLI – BARI RADDOPPIO TRATTA APICE – ORSARA I LOTTO FUNZIONALE APICE – HIRPINIA					
PROGETTAZIONE: Mandataria  Mandanti  								
PROGETTO ESECUTIVO Pile P3, P4: Relazione di calcolo strutture in elevazione			COMMESSA IF28	LOTTO 01	CODIFICA E ZZ CL	DOCUMENTO VI0305 003	REV. B	FOGLIO 161 di 204







slu29			G22	1,5				
slu29			Q14	1,45				
slu29			Q24	1,45				
slu29			Q34	0,73				
slu29			Q44	0,73				
slu30	Linear Add	No	G1	1,35	none	none	none	none
slu30			G21	1,5				
slu30			G22	1,5				
slu30			Q16	1,45				
slu30			Q26	1,45				
slu30			Q36	0,73				
slu30			Q46	0,73				
slu30			Q51	0,9				
slu31	Linear Add	No	G1	1,35	none	none	none	none
slu31			G21	1,5				
slu31			G22	1,5				
slu31			Q11	1,45				
slu31			Q21	0,73				
slu31			Q31	1,45				
slu31			Q41	1,45				
slu31			Q71	0,9				
slu32	Linear Add	No	G1	1,35	none	none	none	none
slu32			G21	1,5				
slu32			G22	1,5				
slu32			Q11	1,45				
slu32			Q21	1,45				
slu32			Q31	0,73				
slu32			Q41	0,73				
slu32			Q61	1,45				
slu33	Linear Add	No	G1	1,35	none	none	none	none
slu33			G21	1,5				
slu33			G22	1,5				
slu33			Q13	1,45				
slu33			Q23	1,45				
slu33			Q33	0,73				
slu33			Q43	0,73				
slu33			Q71	0,9				
slu34	Linear Add	No	G1	1,35	none	none	none	none
slu34			G21	1,5				
slu34			G22	1,5				

APPALTATORE: Consorzio  Soci  			ITINERARIO NAPOLI – BARI RADDOPPIO TRATTA APICE – ORSARA I LOTTO FUNZIONALE APICE – HIRPINIA					
PROGETTAZIONE: Mandataria  Mandanti  								
PROGETTO ESECUTIVO Pile P3, P4: Relazione di calcolo strutture in elevazione			COMMESSA IF28	LOTTO 01	CODIFICA E ZZ CL	DOCUMENTO VI0305 003	REV. B	FOGLIO 162 di 204

slu34			Q13	1,45				
slu34			Q23	0,73				
slu34			Q33	1,45				
slu34			Q43	1,45				
slu34			Q61	1,45				
slu35	Linear Add	No	G1	1,35	none	none	none	none
slu35			G21	1,5				
slu35			G22	1,5				
slu35			Q15	1,45				
slu35			Q25	0,73				
slu35			Q35	1,45				
slu35			Q45	1,45				
slu35			Q71	0,9				
slu36	Linear Add	No	G1	1,35	none	none	none	none
slu36			G21	1,5				
slu36			G22	1,5				
slu36			Q15	1,45				
slu36			Q25	1,45				
slu36			Q35	0,73				
slu36			Q45	0,73				
slu36			Q61	1,45				
slu37	Linear Add	No	G1	1	none	none	none	none
slu37			G21	1				
slu37			Q17	0,73				
slu37			Q27	1,45				
slu37			Q37	0,73				
slu37			Q47	0,73				
slu37			Q71	0,9				
slu38	Linear Add	No	G1	1,35	none	none	none	none
slu38			G21	1,5				
slu38			G22	1,5				
slu38			Q11	1,45				
slu38			Q21	0,73				
slu38			Q31	1,45				
slu38			Q41	1,45				
slu38			Q61	1,45				
slu39	Linear Add	No	G1	1,35	none	none	none	none
slu39			G21	1,5				
slu39			G22	1,5				
slu39			Q13	1,45				

APPALTATORE: Consorzio  Soci  			ITINERARIO NAPOLI – BARI RADDOPPIO TRATTA APICE – ORSARA I LOTTO FUNZIONALE APICE – HIRPINIA					
PROGETTAZIONE: Mandataria  Mandanti  								
PROGETTO ESECUTIVO Pile P3, P4: Relazione di calcolo strutture in elevazione			COMMESSA IF28	LOTTO 01	CODIFICA E ZZ CL	DOCUMENTO VI0305 003	REV. B	FOGLIO 163 di 204







slu39			Q23	0,73				
slu39			Q33	1,45				
slu39			Q43	1,45				
slu39			Q71	0,9				
slu40	Linear Add	No	G1	1,35	none	none	none	none
slu40			G21	1,5				
slu40			G22	1,5				
slu40			Q13	1,45				
slu40			Q23	1,45				
slu40			Q33	0,73				
slu40			Q43	0,73				
slu40			Q61	1,45				
slu41	Linear Add	No	G1	1,35	none	none	none	none
slu41			G21	1,5				
slu41			G22	1,5				
slu41			Q15	1,45				
slu41			Q25	1,45				
slu41			Q35	0,73				
slu41			Q45	0,73				
slu41			Q71	0,9				
slu42	Linear Add	No	G1	1,35	none	none	none	none
slu42			G21	1,5				
slu42			G22	1,5				
slu42			Q15	1,45				
slu42			Q25	0,73				
slu42			Q35	1,45				
slu42			Q45	1,45				
slu42			Q61	1,45				
slu43	Linear Add	No	G1	1,35	none	none	none	none
slu43			G21	1,5				
slu43			G22	1,5				
slu43			Q11	1,45				
slu43			Q21	1,45				
slu43			Q31	0,73				
slu43			Q41	0,73				
slu43			Q71	0,9				
slu44	Linear Add	No	G1	1	none	none	none	none
slu44			G21	1				
slu44			Q17	0,73				
slu44			Q27	1,45				

APPALTATORE: Consorzio  Soci  			ITINERARIO NAPOLI – BARI RADDOPPIO TRATTA APICE – ORSARA I LOTTO FUNZIONALE APICE – HIRPINIA					
PROGETTAZIONE: Mandataria  Mandanti  								
PROGETTO ESECUTIVO Pile P3, P4: Relazione di calcolo strutture in elevazione			COMMESSA IF28	LOTTO 01	CODIFICA E ZZ CL	DOCUMENTO VI0305 003	REV. B	FOGLIO 164 di 204

slu44			Q37	0,73				
slu44			Q47	0,73				
slu44			Q61	1,45				
slu45	Linear Add	No	G1	1	none	none	none	none
slu45			G21	1				
slu45			Q17	0,73				
slu45			Q27	1,45				
slu45			Q37	0,73				
slu45			Q47	0,73				
slu45			Q51	0,9				
slu46	Linear Add	No	G1	1,35	none	none	none	none
slu46			G21	1,5				
slu46			G22	1,5				
slu46			Q12	1,45				
slu46			Q22	0,73				
slu46			Q32	1,45				
slu46			Q42	1,45				
slu46			Q71	0,9				
slu47	Linear Add	No	G1	1,35	none	none	none	none
slu47			G21	1,5				
slu47			G22	1,5				
slu47			Q12	1,45				
slu47			Q22	1,45				
slu47			Q32	0,73				
slu47			Q42	0,73				
slu47			Q61	1,45				
slu48	Linear Add	No	G1	1,35	none	none	none	none
slu48			G21	1,5				
slu48			G22	1,5				
slu48			Q14	1,45				
slu48			Q24	1,45				
slu48			Q34	0,73				
slu48			Q44	0,73				
slu48			Q71	0,9				
slu49	Linear Add	No	G1	1,35	none	none	none	none
slu49			G21	1,5				
slu49			G22	1,5				
slu49			Q14	1,45				
slu49			Q24	0,73				
slu49			Q34	1,45				

APPALTATORE: Consorzio  Soci  			ITINERARIO NAPOLI – BARI RADDOPPIO TRATTA APICE – ORSARA I LOTTO FUNZIONALE APICE – HIRPINIA					
PROGETTAZIONE: Mandataria  Mandanti  								
PROGETTO ESECUTIVO Pile P3, P4: Relazione di calcolo strutture in elevazione			COMMESSA IF28	LOTTO 01	CODIFICA E ZZ CL	DOCUMENTO VI0305 003	REV. B	FOGLIO 165 di 204

slu49			Q44	1,45				
slu49			Q61	1,45				
slu50	Linear Add	No	G1	1,35	none	none	none	none
slu50			G21	1,5				
slu50			G22	1,5				
slu50			Q16	1,45				
slu50			Q26	0,73				
slu50			Q36	1,45				
slu50			Q46	1,45				
slu50			Q71	0,9				
slu51	Linear Add	No	G1	1,35	none	none	none	none
slu51			G21	1,5				
slu51			G22	1,5				
slu51			Q16	1,45				
slu51			Q26	1,45				
slu51			Q36	0,73				
slu51			Q46	0,73				
slu51			Q61	1,45				
slu52	Linear Add	No	G1	1,35	none	none	none	none
slu52			G21	1,5				
slu52			G22	1,5				
slu52			Q11	1,45				
slu52			Q21	0,73				
slu52			Q31	1,45				
slu52			Q41	1,45				
slu52			Q51	0,9				
slu52			Q61	1,45				
slu52			Q71	0,9				
slu53	Linear Add	No	G1	1,35	none	none	none	none
slu53			G21	1,5				
slu53			G22	1,5				
slu53			Q12	1,45				
slu53			Q22	0,73				
slu53			Q32	1,45				
slu53			Q42	1,45				
slu53			Q61	1,45				
slu54	Linear Add	No	G1	1,35	none	none	none	none
slu54			G21	1,5				
slu54			G22	1,5				
slu54			Q14	1,45				

APPALTATORE: Consorzio  Soci  			ITINERARIO NAPOLI – BARI RADDOPPIO TRATTA APICE – ORSARA I LOTTO FUNZIONALE APICE – HIRPINIA					
PROGETTAZIONE: Mandataria  Mandanti  								
PROGETTO ESECUTIVO Pile P3, P4: Relazione di calcolo strutture in elevazione			COMMESSA IF28	LOTTO 01	CODIFICA E ZZ CL	DOCUMENTO VI0305 003	REV. B	FOGLIO 166 di 204

slu54			Q24	0,73				
slu54			Q34	1,45				
slu54			Q44	1,45				
slu54			Q71	0,9				
slu55	Linear Add	No	G1	1,35	none	none	none	none
slu55			G21	1,5				
slu55			G22	1,5				
slu55			Q14	1,45				
slu55			Q24	1,45				
slu55			Q34	0,73				
slu55			Q44	0,73				
slu55			Q61	1,45				
slu56	Linear Add	No	G1	1,35	none	none	none	none
slu56			G21	1,5				
slu56			G22	1,5				
slu56			Q16	1,45				
slu56			Q26	1,45				
slu56			Q36	0,73				
slu56			Q46	0,73				
slu56			Q71	0,9				
slu57	Linear Add	No	G1	1,35	none	none	none	none
slu57			G21	1,5				
slu57			G22	1,5				
slu57			Q16	1,45				
slu57			Q26	0,73				
slu57			Q36	1,45				
slu57			Q46	1,45				
slu57			Q61	1,45				
slu58	Linear Add	No	G1	1,35	none	none	none	none
slu58			G21	1,5				
slu58			G22	1,5				
slu58			Q12	1,45				
slu58			Q22	1,45				
slu58			Q32	0,73				
slu58			Q42	0,73				
slu58			Q71	0,9				
slu59	Linear Add	No	G1	1,35	none	none	none	none
slu59			G21	1,5				
slu59			G22	1,5				
slu59			Q12	1,45				

APPALTATORE: Consorzio  Soci  				ITINERARIO NAPOLI – BARI RADDOPPIO TRATTA APICE – ORSARA I LOTTO FUNZIONALE APICE – HIRPINIA					
PROGETTAZIONE: Mandataria  Mandanti  									
PROGETTO ESECUTIVO Pile P3, P4: Relazione di calcolo strutture in elevazione									COMMESSA IF28

slu59			Q22	0,73				
slu59			Q32	1,45				
slu59			Q42	1,45				
slu59			Q51	0,9				
slu59			Q61	1,45				
slu59			Q71	0,9				
slu60	Linear Add	No	G1	1,35	none	none	none	none
slu60			G21	1,5				
slu60			G22	1,5				
slu60			Q12	1,45				
slu60			Q22	1,45				
slu60			Q32	0,73				
slu60			Q42	0,73				
slu60			Q51	0,9				
slu60			Q61	1,45				
slu60			Q71	0,9				
slu61	Linear Add	No	G1	1,35	none	none	none	none
slu61			G21	1,5				
slu61			G22	1,5				
slu61			Q15	1,45				
slu61			Q25	0,73				
slu61			Q35	1,45				
slu61			Q45	1,45				
slu61			Q51	0,9				
slu61			Q61	1,45				
slu61			Q71	0,9				
slu62	Linear Add	No	G1	1,35	none	none	none	none
slu62			G21	1,5				
slu62			G22	1,5				
slu62			Q15	1,45				
slu62			Q25	1,45				
slu62			Q35	0,73				
slu62			Q45	0,73				
slu62			Q51	0,9				
slu62			Q61	1,45				
slu62			Q71	0,9				
slu63	Linear Add	No	G1	1,35	none	none	none	none
slu63			G21	1,5				
slu63			G22	1,5				
slu63			Q14	1,45				

APPALTATORE: Consorzio  Soci  			ITINERARIO NAPOLI – BARI RADDOPPIO TRATTA APICE – ORSARA I LOTTO FUNZIONALE APICE – HIRPINIA					
PROGETTAZIONE: Mandataria  Mandanti  								
PROGETTO ESECUTIVO Pile P3, P4: Relazione di calcolo strutture in elevazione								

slu63			Q24	0,73				
slu63			Q34	1,45				
slu63			Q44	1,45				
slu63			Q51	0,9				
slu63			Q61	1,45				
slu63			Q71	0,9				
slu64	Linear Add	No	G1	1,35	none	none	none	none
slu64			G21	1,5				
slu64			G22	1,5				
slu64			Q14	1,45				
slu64			Q24	1,45				
slu64			Q34	0,73				
slu64			Q44	0,73				
slu64			Q51	0,9				
slu64			Q61	1,45				
slu64			Q71	0,9				
slu65	Linear Add	No	G1	1,35	none	none	none	none
slu65			G21	1,5				
slu65			G22	1,5				
slu65			Q11	1,45				
slu65			Q21	1,45				
slu65			Q31	0,73				
slu65			Q41	0,73				
slu65			Q51	0,9				
slu65			Q61	1,45				
slu65			Q71	0,9				
slu66	Linear Add	No	G1	1	none	none	none	none
slu66			G21	1				
slu66			Q17	0,73				
slu66			Q27	1,45				
slu66			Q37	0,73				
slu66			Q47	0,73				
slu66			Q51	0,9				
slu66			Q61	1,45				
slu66			Q71	0,9				
slu67	Linear Add	No	G1	1,35	none	none	none	none
slu67			G21	1,5				
slu67			G22	1,5				
slu67			Q13	1,45				
slu67			Q23	0,73				







APPALTATORE: Consorzio  Soci  				ITINERARIO NAPOLI – BARI RADDOPPIO TRATTA APICE – ORSARA I LOTTO FUNZIONALE APICE – HIRPINIA					
PROGETTAZIONE: Mandataria  Mandanti  									
PROGETTO ESECUTIVO Pile P3, P4: Relazione di calcolo strutture in elevazione									COMMESSA IF28

slu67			Q33	1,45				
slu67			Q43	1,45				
slu67			Q51	0,9				
slu67			Q61	1,45				
slu67			Q71	0,9				
slu68	Linear Add	No	G1	1,35	none	none	none	none
slu68			G21	1,5				
slu68			G22	1,5				
slu68			Q13	1,45				
slu68			Q23	1,45				
slu68			Q33	0,73				
slu68			Q43	0,73				
slu68			Q51	0,9				
slu68			Q61	1,45				
slu68			Q71	0,9				
slu69	Linear Add	No	G1	1,35	none	none	none	none
slu69			G21	1,5				
slu69			G22	1,5				
slu69			Q16	1,45				
slu69			Q26	0,73				
slu69			Q36	1,45				
slu69			Q46	1,45				
slu69			Q51	0,9				
slu69			Q61	1,45				
slu69			Q71	0,9				
slu70	Linear Add	No	G1	1,35	none	none	none	none
slu70			G21	1,5				
slu70			G22	1,5				
slu70			Q16	1,45				
slu70			Q26	1,45				
slu70			Q36	0,73				
slu70			Q46	0,73				
slu70			Q51	0,9				
slu70			Q61	1,45				
slu70			Q71	0,9				







APPALTATORE: Consorzio  Soci  	ITINERARIO NAPOLI – BARI RADDOPPIO TRATTA APICE – ORSARA I LOTTO FUNZIONALE APICE – HIRPINIA					
PROGETTAZIONE: Mandataria  Mandanti  						
PROGETTO ESECUTIVO Pile P3, P4: Relazione di calcolo strutture in elevazione	COMMESSA IF28	LOTTO 01	CODIFICA E ZZ CL	DOCUMENTO VI0305 003	REV. B	FOGLIO 170 di 204

10.4 COMBINAZIONI SLV







slu-SISMA1	Linear Add	No	G1	1	none	none	none	none
slu-SISMA1			G21	1				
slu-SISMA1			G22	1				
slu-SISMA1			E1	1				
slu-SISMA1			E2	0,3				
slu-SISMA1			E3	0,3				
slu-SISMA2	Linear Add	No	G1	1	none	none	none	none
slu-SISMA2			G21	1				
slu-SISMA2			G22	1				
slu-SISMA2			Q16	0,2				
slu-SISMA2			Q26	0,1				
slu-SISMA2			Q36	0,2				
slu-SISMA2			Q46	0,2				
slu-SISMA2			Q61	0,2				
slu-SISMA2			Q71	0,5				
slu-SISMA2			E1	1				
slu-SISMA2			E2	0,3				
slu-SISMA2			E3	0,3				
slu-SISMA3	Linear Add	No	G1	1	none	none	none	none
slu-SISMA3			G21	1				
slu-SISMA3			G22	1				
slu-SISMA3			Q12	0,2				
slu-SISMA3			Q22	0,1				
slu-SISMA3			Q32	0,2				
slu-SISMA3			Q42	0,2				
slu-SISMA3			Q61	0,2				
slu-SISMA3			Q71	0,5				
slu-SISMA3			E1	1				
slu-SISMA3			E2	0,3				
slu-SISMA3			E3	0,3				
slu-SISMA4	Linear Add	No	G1	1	none	none	none	none
slu-SISMA4			G21	1				
slu-SISMA4			G22	1				
slu-SISMA4			Q14	0,2				
slu-SISMA4			Q24	0,2				
slu-SISMA4			Q34	0,1				
slu-SISMA4			Q44	0,1				
slu-SISMA4			Q61	0,2				

APPALTATORE: Consorzio  Soci  			ITINERARIO NAPOLI – BARI RADDOPPIO TRATTA APICE – ORSARA I LOTTO FUNZIONALE APICE – HIRPINIA					
PROGETTAZIONE: Mandataria  Mandanti  								
PROGETTO ESECUTIVO Pile P3, P4: Relazione di calcolo strutture in elevazione								COMMESSA IF28







slu-SISMA4			Q71	0,5				
slu-SISMA4			E1	1				
slu-SISMA4			E2	0,3				
slu-SISMA4			E3	0,3				
slu-SISMA5	Linear Add	No	G1	1	none	none	none	none
slu-SISMA5			G21	1				
slu-SISMA5			Q61	0,2				
slu-SISMA5			Q71	0,5				
slu-SISMA5			E1	1				
slu-SISMA5			E2	0,3				
slu-SISMA5			E3	0,3				
slu-SISMA6	Linear Add	No	G1	1	none	none	none	none
slu-SISMA6			G21	1				
slu-SISMA6			G22	1				
slu-SISMA6			Q12	0,2				
slu-SISMA6			Q22	0,2				
slu-SISMA6			Q32	0,1				
slu-SISMA6			Q42	0,1				
slu-SISMA6			Q61	0,2				
slu-SISMA6			Q71	0,5				
slu-SISMA6			E1	1				
slu-SISMA6			E2	0,3				
slu-SISMA6			E3	0,3				
slu-SISMA7	Linear Add	No	G1	1	none	none	none	none
slu-SISMA7			G21	1				
slu-SISMA7			G22	1				
slu-SISMA7			Q14	0,2				
slu-SISMA7			Q24	0,1				
slu-SISMA7			Q34	0,2				
slu-SISMA7			Q44	0,2				
slu-SISMA7			Q61	0,2				
slu-SISMA7			Q71	0,5				
slu-SISMA7			E1	1				
slu-SISMA7			E2	0,3				
slu-SISMA7			E3	0,3				
slu-SISMA8	Linear Add	No	G1	1	none	none	none	none
slu-SISMA8			G21	1				
slu-SISMA8			G22	1				
slu-SISMA8			Q16	0,2				
slu-SISMA8			Q26	0,2				

APPALTATORE: Consorzio  Soci  			ITINERARIO NAPOLI – BARI RADDOPPIO TRATTA APICE – ORSARA I LOTTO FUNZIONALE APICE – HIRPINIA					
PROGETTAZIONE: Mandataria  Mandanti  								
PROGETTO ESECUTIVO Pile P3, P4: Relazione di calcolo strutture in elevazione			COMMESSA IF28	LOTTO 01	CODIFICA E ZZ CL	DOCUMENTO VI0305 003	REV. B	FOGLIO 172 di 204







slu-SISMA8			Q36	0,1				
slu-SISMA8			Q46	0,1				
slu-SISMA8			Q61	0,2				
slu-SISMA8			Q71	0,5				
slu-SISMA8			E1	1				
slu-SISMA8			E2	0,3				
slu-SISMA8			E3	0,3				
slu-SISMA9	Linear Add	No	G1	1	none	none	none	none
slu-SISMA9			G21	1				
slu-SISMA9			G22	1				
slu-SISMA9			Q61	0,2				
slu-SISMA9			Q71	0,5				
slu-SISMA9			E1	1				
slu-SISMA9			E2	0,3				
slu-SISMA9			E3	0,3				
slu-SISMA10	Linear Add	No	G1	1	none	none	none	none
slu-SISMA10			G21	1				
slu-SISMA10			G22	1				
slu-SISMA10			Q11	0,2				
slu-SISMA10			Q21	0,2				
slu-SISMA10			Q31	0,1				
slu-SISMA10			Q41	0,1				
slu-SISMA10			Q61	0,2				
slu-SISMA10			Q71	0,5				
slu-SISMA10			E1	1				
slu-SISMA10			E2	0,3				
slu-SISMA10			E3	0,3				
slu-SISMA11	Linear Add	No	G1	1	none	none	none	none
slu-SISMA11			G21	1				
slu-SISMA11			G22	1				
slu-SISMA11			Q13	0,2				
slu-SISMA11			Q23	0,1				
slu-SISMA11			Q33	0,2				
slu-SISMA11			Q43	0,2				
slu-SISMA11			Q61	0,2				
slu-SISMA11			Q71	0,5				
slu-SISMA11			E1	1				
slu-SISMA11			E2	0,3				
slu-SISMA11			E3	0,3				
slu-SISMA12	Linear Add	No	G1	1	none	none	none	none

APPALTATORE: Consorzio  Soci  			ITINERARIO NAPOLI – BARI RADDOPPIO TRATTA APICE – ORSARA I LOTTO FUNZIONALE APICE – HIRPINIA					
PROGETTAZIONE: Mandataria  Mandanti  								
PROGETTO ESECUTIVO Pile P3, P4: Relazione di calcolo strutture in elevazione			COMMESSA IF28	LOTTO 01	CODIFICA E ZZ CL	DOCUMENTO VI0305 003	REV. B	FOGLIO 173 di 204

slu-SISMA12			G21	1				
slu-SISMA12			G22	1				
slu-SISMA12			Q15	0,2				
slu-SISMA12			Q25	0,2				
slu-SISMA12			Q35	0,1				
slu-SISMA12			Q45	0,1				
slu-SISMA12			Q61	0,2				
slu-SISMA12			Q71	0,5				
slu-SISMA12			E1	1				
slu-SISMA12			E2	0,3				
slu-SISMA12			E3	0,3				
slu-SISMA13	Linear Add	No	G1	1	none	none	none	none
slu-SISMA13			G21	1				
slu-SISMA13			G22	1				
slu-SISMA13			Q11	0,2				
slu-SISMA13			Q21	0,1				
slu-SISMA13			Q31	0,2				
slu-SISMA13			Q41	0,2				
slu-SISMA13			Q61	0,2				
slu-SISMA13			Q71	0,5				
slu-SISMA13			E1	1				
slu-SISMA13			E2	0,3				
slu-SISMA13			E3	0,3				
slu-SISMA14	Linear Add	No	G1	1	none	none	none	none
slu-SISMA14			G21	1				
slu-SISMA14			G22	1				
slu-SISMA14			Q13	0,2				
slu-SISMA14			Q23	0,2				
slu-SISMA14			Q33	0,1				
slu-SISMA14			Q43	0,1				
slu-SISMA14			Q61	0,2				
slu-SISMA14			Q71	0,5				
slu-SISMA14			E1	1				
slu-SISMA14			E2	0,3				
slu-SISMA14			E3	0,3				
slu-SISMA15	Linear Add	No	G1	1	none	none	none	none
slu-SISMA15			G21	1				
slu-SISMA15			G22	1				
slu-SISMA15			Q15	0,2				
slu-SISMA15			Q25	0,1				

APPALTATORE: Consorzio  Soci  			ITINERARIO NAPOLI – BARI RADDOPPIO TRATTA APICE – ORSARA I LOTTO FUNZIONALE APICE – HIRPINIA					
PROGETTAZIONE: Mandataria  Mandanti  								
PROGETTO ESECUTIVO Pile P3, P4: Relazione di calcolo strutture in elevazione								COMMESSA IF28







slu-SISMA15			Q35	0,2				
slu-SISMA15			Q45	0,2				
slu-SISMA15			Q61	0,2				
slu-SISMA15			Q71	0,5				
slu-SISMA15			E1	1				
slu-SISMA15			E2	0,3				
slu-SISMA15			E3	0,3				
slu-SISMA16	Linear Add	No	G1	1	none	none	none	none
slu-SISMA16			G21	1				
slu-SISMA16			Q17	0,1				
slu-SISMA16			Q27	0,2				
slu-SISMA16			Q37	0,1				
slu-SISMA16			Q47	0,1				
slu-SISMA16			Q61	0,2				
slu-SISMA16			Q71	0,5				
slu-SISMA16			E1	1				
slu-SISMA16			E2	0,3				
slu-SISMA16			E3	0,3				
slu-SISMA17	Linear Add	No	G1	1	none	none	none	none
slu-SISMA17			G21	1				
slu-SISMA17			G22	1				
slu-SISMA17			E1	0,3				
slu-SISMA17			E2	1				
slu-SISMA17			E3	0,3				
slu-SISMA18	Linear Add	No	G1	1	none	none	none	none
slu-SISMA18			G21	1				
slu-SISMA18			G22	1				
slu-SISMA18			Q16	0,2				
slu-SISMA18			Q26	0,1				
slu-SISMA18			Q36	0,2				
slu-SISMA18			Q46	0,2				
slu-SISMA18			Q61	0,2				
slu-SISMA18			Q71	0,2				
slu-SISMA18			E1	0,3				
slu-SISMA18			E2	1				
slu-SISMA18			E3	0,3				
slu-SISMA19	Linear Add	No	G1	1	none	none	none	none
slu-SISMA19			G21	1				
slu-SISMA19			G22	1				
slu-SISMA19			Q12	0,2				

APPALTATORE: Consorzio  Soci  			ITINERARIO NAPOLI – BARI RADDOPPIO TRATTA APICE – ORSARA I LOTTO FUNZIONALE APICE – HIRPINIA					
PROGETTAZIONE: Mandataria  Mandanti  								
PROGETTO ESECUTIVO Pile P3, P4: Relazione di calcolo strutture in elevazione			COMMESSA IF28	LOTTO 01	CODIFICA E ZZ CL	DOCUMENTO VI0305 003	REV. B	FOGLIO 175 di 204







slu-SISMA19			Q22	0,1				
slu-SISMA19			Q32	0,2				
slu-SISMA19			Q42	0,2				
slu-SISMA19			Q61	0,2				
slu-SISMA19			Q71	0,2				
slu-SISMA19			E1	0,3				
slu-SISMA19			E2	1				
slu-SISMA19			E3	0,3				
slu-SISMA20	Linear Add	No	G1	1	none	none	none	none
slu-SISMA20			G21	1				
slu-SISMA20			G22	1				
slu-SISMA20			Q15	0,2				
slu-SISMA20			Q25	0,2				
slu-SISMA20			Q35	0,1				
slu-SISMA20			Q45	0,1				
slu-SISMA20			Q61	0,2				
slu-SISMA20			Q71	0,2				
slu-SISMA20			E1	0,3				
slu-SISMA20			E2	1				
slu-SISMA20			E3	0,3				
slu-SISMA21	Linear Add	No	G1	1	none	none	none	none
slu-SISMA21			G21	1				
slu-SISMA21			G22	1				
slu-SISMA21			Q11	0,2				
slu-SISMA21			E1	0,3				
slu-SISMA21			E2	1				
slu-SISMA21			E3	0,3				
slu-SISMA22	Linear Add	No	G1	1	none	none	none	none
slu-SISMA22			G21	1				
slu-SISMA22			G22	1				
slu-SISMA22			Q13	0,2				
slu-SISMA22			Q23	0,2				
slu-SISMA22			Q33	0,1				
slu-SISMA22			Q43	0,1				
slu-SISMA22			Q61	0,2				
slu-SISMA22			Q71	0,2				
slu-SISMA22			E1	0,3				
slu-SISMA22			E2	1				
slu-SISMA22			E3	0,3				
slu-SISMA23	Linear Add	No	G1	1	none	none	none	none

APPALTATORE: Consorzio  Soci  			ITINERARIO NAPOLI – BARI RADDOPPIO TRATTA APICE – ORSARA I LOTTO FUNZIONALE APICE – HIRPINIA					
PROGETTAZIONE: Mandataria  Mandanti  								
PROGETTO ESECUTIVO Pile P3, P4: Relazione di calcolo strutture in elevazione								COMMESSA IF28







slu-SISMA23			G21	1				
slu-SISMA23			G22	1				
slu-SISMA23			Q15	0,2				
slu-SISMA23			Q25	0,1				
slu-SISMA23			Q35	0,2				
slu-SISMA23			Q45	0,2				
slu-SISMA23			Q61	0,2				
slu-SISMA23			Q71	0,2				
slu-SISMA23			E1	0,3				
slu-SISMA23			E2	1				
slu-SISMA23			E3	0,3				
slu-SISMA24	Linear Add	No	G1	1	none	none	none	none
slu-SISMA24			G21	1				
slu-SISMA24			Q61	0,2				
slu-SISMA24			Q71	0,5				
slu-SISMA24			E1	0,3				
slu-SISMA24			E2	1				
slu-SISMA24			E3	0,3				
slu-SISMA25	Linear Add	No	G1	1	none	none	none	none
slu-SISMA25			G21	1				
slu-SISMA25			G22	1				
slu-SISMA25			Q12	0,2				
slu-SISMA25			Q22	0,2				
slu-SISMA25			Q32	0,1				
slu-SISMA25			Q42	0,1				
slu-SISMA25			Q61	0,2				
slu-SISMA25			Q71	0,2				
slu-SISMA25			E1	0,3				
slu-SISMA25			E2	1				
slu-SISMA25			E3	0,3				
slu-SISMA26	Linear Add	No	G1	1	none	none	none	none
slu-SISMA26			G21	1				
slu-SISMA26			G22	1				
slu-SISMA26			Q14	0,2				
slu-SISMA26			Q24	0,1				
slu-SISMA26			Q34	0,2				
slu-SISMA26			Q44	0,2				
slu-SISMA26			Q61	0,2				
slu-SISMA26			Q71	0,2				
slu-SISMA26			E1	0,3				

APPALTATORE: Consorzio  Soci  			ITINERARIO NAPOLI – BARI RADDOPPIO TRATTA APICE – ORSARA I LOTTO FUNZIONALE APICE – HIRPINIA					
PROGETTAZIONE: Mandataria  Mandanti  								
PROGETTO ESECUTIVO Pile P3, P4: Relazione di calcolo strutture in elevazione								







slu-SISMA26			E2	1				
slu-SISMA26			E3	0,3				
slu-SISMA27	Linear Add	No	G1	1	none	none	none	none
slu-SISMA27			G21	1				
slu-SISMA27			Q17	0,1				
slu-SISMA27			Q27	0,2				
slu-SISMA27			Q37	0,1				
slu-SISMA27			Q47	0,1				
slu-SISMA27			Q61	0,2				
slu-SISMA27			Q71	0,2				
slu-SISMA27			E1	0,3				
slu-SISMA27			E2	1				
slu-SISMA27			E3	0,3				
slu-SISMA28	Linear Add	No	G1	1	none	none	none	none
slu-SISMA28			G21	1				
slu-SISMA28			G22	1				
slu-SISMA28			Q61	0,2				
slu-SISMA28			Q71	0,5				
slu-SISMA28			E1	0,3				
slu-SISMA28			E2	1				
slu-SISMA28			E3	0,3				
slu-SISMA29	Linear Add	No	G1	1	none	none	none	none
slu-SISMA29			G21	1				
slu-SISMA29			G22	1				
slu-SISMA29			Q11	0,2				
slu-SISMA29			Q21	0,2				
slu-SISMA29			Q31	0,1				
slu-SISMA29			Q41	0,1				
slu-SISMA29			Q61	0,2				
slu-SISMA29			Q71	0,2				
slu-SISMA29			E1	0,3				
slu-SISMA29			E2	1				
slu-SISMA29			E3	0,3				
slu-SISMA30	Linear Add	No	G1	1	none	none	none	none
slu-SISMA30			G21	1				
slu-SISMA30			G22	1				
slu-SISMA30			Q13	0,2				
slu-SISMA30			Q23	0,1				
slu-SISMA30			Q33	0,2				
slu-SISMA30			Q43	0,2				

APPALTATORE: Consorzio  Soci  			ITINERARIO NAPOLI – BARI RADDOPPIO TRATTA APICE – ORSARA I LOTTO FUNZIONALE APICE – HIRPINIA					
PROGETTAZIONE: Mandataria  Mandanti  								
PROGETTO ESECUTIVO Pile P3, P4: Relazione di calcolo strutture in elevazione			COMMESSA IF28	LOTTO 01	CODIFICA E ZZ CL	DOCUMENTO VI0305 003	REV. B	FOGLIO 178 di 204







slu-SISMA30			Q61	0,2				
slu-SISMA30			Q71	0,2				
slu-SISMA30			E1	0,3				
slu-SISMA30			E2	1				
slu-SISMA30			E3	0,3				
slu-SISMA31	Linear Add	No	G1	1	none	none	none	none
slu-SISMA31			G21	1				
slu-SISMA31			G22	1				
slu-SISMA31			Q16	0,2				
slu-SISMA31			Q26	0,2				
slu-SISMA31			Q36	0,1				
slu-SISMA31			Q46	0,1				
slu-SISMA31			Q61	0,2				
slu-SISMA31			Q71	0,2				
slu-SISMA31			E1	0,3				
slu-SISMA31			E2	1				
slu-SISMA31			E3	0,3				
slu-SISMA32	Linear Add	No	G1	1	none	none	none	none
slu-SISMA32			G21	1				
slu-SISMA32			G22	1				
slu-SISMA32			Q11	0,2				
slu-SISMA32			Q21	0,1				
slu-SISMA32			Q31	0,2				
slu-SISMA32			Q41	0,2				
slu-SISMA32			Q61	0,2				
slu-SISMA32			Q71	0,2				
slu-SISMA32			E1	0,3				
slu-SISMA32			E2	1				
slu-SISMA32			E3	0,3				
slu-SISMA33	Linear Add	No	G1	1	none	none	none	none
slu-SISMA33			G21	1				
slu-SISMA33			G22	1				
slu-SISMA33			Q14	0,2				
slu-SISMA33			Q24	0,2				
slu-SISMA33			Q34	0,1				
slu-SISMA33			Q44	0,1				
slu-SISMA33			Q61	0,2				
slu-SISMA33			Q71	0,2				
slu-SISMA33			E1	0,3				
slu-SISMA33			E2	1				

APPALTATORE: Consorzio  Soci  			ITINERARIO NAPOLI – BARI RADDOPPIO TRATTA APICE – ORSARA I LOTTO FUNZIONALE APICE – HIRPINIA					
PROGETTAZIONE: Mandataria  Mandanti  								
PROGETTO ESECUTIVO Pile P3, P4: Relazione di calcolo strutture in elevazione								







slu-SISMA33			E3	0,3				
slu-SISMA34	Linear Add	No	G1	1	none	none	none	none
slu-SISMA34			G21	1				
slu-SISMA34			G22	1				
slu-SISMA34			E1	0,3				
slu-SISMA34			E2	0,3				
slu-SISMA34			E3	1				
slu-SISMA35	Linear Add	No	G1	1	none	none	none	none
slu-SISMA35			G21	1				
slu-SISMA35			G22	1				
slu-SISMA35			Q16	0,2				
slu-SISMA35			Q26	0,1				
slu-SISMA35			Q36	0,2				
slu-SISMA35			Q46	0,2				
slu-SISMA35			Q61	0,2				
slu-SISMA35			Q71	0,2				
slu-SISMA35			E1	0,3				
slu-SISMA35			E2	0,3				
slu-SISMA35			E3	1				
slu-SISMA36	Linear Add	No	G1	1	none	none	none	none
slu-SISMA36			G21	1				
slu-SISMA36			G22	1				
slu-SISMA36			Q12	0,2				
slu-SISMA36			Q22	0,1				
slu-SISMA36			Q32	0,2				
slu-SISMA36			Q42	0,2				
slu-SISMA36			Q61	0,2				
slu-SISMA36			Q71	0,2				
slu-SISMA36			E1	0,3				
slu-SISMA36			E2	0,3				
slu-SISMA36			E3	1				
slu-SISMA37	Linear Add	No	G1	1	none	none	none	none
slu-SISMA37			G21	1				
slu-SISMA37			G22	1				
slu-SISMA37			Q15	0,2				
slu-SISMA37			Q25	0,2				
slu-SISMA37			Q35	0,1				
slu-SISMA37			Q45	0,1				
slu-SISMA37			Q61	0,2				
slu-SISMA37			Q71	0,2				

APPALTATORE: Consorzio  Soci  			ITINERARIO NAPOLI – BARI RADDOPPIO TRATTA APICE – ORSARA I LOTTO FUNZIONALE APICE – HIRPINIA					
PROGETTAZIONE: Mandataria  Mandanti  								
PROGETTO ESECUTIVO Pile P3, P4: Relazione di calcolo strutture in elevazione			COMMESSA IF28	LOTTO 01	CODIFICA E ZZ CL	DOCUMENTO VI0305 003	REV. B	FOGLIO 180 di 204

slu-SISMA37			E1	0,3				
slu-SISMA37			E2	0,3				
slu-SISMA37			E3	1				
slu-SISMA38	Linear Add	No	G1	1	none	none	none	none
slu-SISMA38			G21	1				
slu-SISMA38			G22	1				
slu-SISMA38			Q11	0,2				
slu-SISMA38			E1	0,3				
slu-SISMA38			E2	0,3				
slu-SISMA38			E3	1				
slu-SISMA39	Linear Add	No	G1	1	none	none	none	none
slu-SISMA39			G21	1				
slu-SISMA39			G22	1				
slu-SISMA39			Q13	0,2				
slu-SISMA39			Q23	0,2				
slu-SISMA39			Q33	0,1				
slu-SISMA39			Q43	0,1				
slu-SISMA39			Q61	0,2				
slu-SISMA39			Q71	0,2				
slu-SISMA39			E1	0,3				
slu-SISMA39			E2	0,3				
slu-SISMA39			E3	1				
slu-SISMA40	Linear Add	No	G1	1	none	none	none	none
slu-SISMA40			G21	1				
slu-SISMA40			G22	1				
slu-SISMA40			Q15	0,2				
slu-SISMA40			Q25	0,1				
slu-SISMA40			Q35	0,2				
slu-SISMA40			Q45	0,2				
slu-SISMA40			Q61	0,2				
slu-SISMA40			Q71	0,2				
slu-SISMA40			E1	0,3				
slu-SISMA40			E2	0,3				
slu-SISMA40			E3	1				
slu-SISMA41	Linear Add	No	G1	1	none	none	none	none
slu-SISMA41			G21	1				
slu-SISMA41			Q61	0,2				
slu-SISMA41			Q71	0,5				
slu-SISMA41			E1	0,3				
slu-SISMA41			E2	0,3				

APPALTATORE: Consorzio  Soci  			ITINERARIO NAPOLI – BARI RADDOPPIO TRATTA APICE – ORSARA I LOTTO FUNZIONALE APICE – HIRPINIA					
PROGETTAZIONE: Mandataria  Mandanti  								
PROGETTO ESECUTIVO Pile P3, P4: Relazione di calcolo strutture in elevazione								

slu-SISMA41			E3	1				
slu-SISMA42	Linear Add	No	G1	1	none	none	none	none
slu-SISMA42			G21	1				
slu-SISMA42			G22	1				
slu-SISMA42			Q12	0,2				
slu-SISMA42			Q22	0,2				
slu-SISMA42			Q32	0,1				
slu-SISMA42			Q42	0,1				
slu-SISMA42			Q61	0,2				
slu-SISMA42			Q71	0,2				
slu-SISMA42			E1	0,3				
slu-SISMA42			E2	0,3				
slu-SISMA42			E3	1				
slu-SISMA43	Linear Add	No	G1	1	none	none	none	none
slu-SISMA43			G21	1				
slu-SISMA43			G22	1				
slu-SISMA43			Q14	0,2				
slu-SISMA43			Q24	0,1				
slu-SISMA43			Q34	0,2				
slu-SISMA43			Q44	0,2				
slu-SISMA43			Q61	0,2				
slu-SISMA43			Q71	0,2				
slu-SISMA43			E1	0,3				
slu-SISMA43			E2	0,3				
slu-SISMA43			E3	1				
slu-SISMA44	Linear Add	No	G1	1	none	none	none	none
slu-SISMA44			G21	1				
slu-SISMA44			Q17	0,1				
slu-SISMA44			Q27	0,2				
slu-SISMA44			Q37	0,1				
slu-SISMA44			Q47	0,1				
slu-SISMA44			Q61	0,2				
slu-SISMA44			Q71	0,2				
slu-SISMA44			E1	0,3				
slu-SISMA44			E2	0,3				
slu-SISMA44			E3	1				
slu-SISMA45	Linear Add	No	G1	1	none	none	none	none
slu-SISMA45			G21	1				
slu-SISMA45			G22	1				
slu-SISMA45			Q61	0,2				

APPALTATORE: Consorzio  Soci  			ITINERARIO NAPOLI – BARI RADDOPPIO TRATTA APICE – ORSARA I LOTTO FUNZIONALE APICE – HIRPINIA					
PROGETTAZIONE: Mandataria  Mandanti  								
PROGETTO ESECUTIVO Pile P3, P4: Relazione di calcolo strutture in elevazione								COMMESSA IF28

slu-SISMA45			Q71	0,5				
slu-SISMA45			E1	0,3				
slu-SISMA45			E2	0,3				
slu-SISMA45			E3	1				
slu-SISMA46	Linear Add	No	G1	1	none	none	none	none
slu-SISMA46			G21	1				
slu-SISMA46			G22	1				
slu-SISMA46			Q11	0,2				
slu-SISMA46			Q21	0,2				
slu-SISMA46			Q31	0,1				
slu-SISMA46			Q41	0,1				
slu-SISMA46			Q61	0,2				
slu-SISMA46			Q71	0,2				
slu-SISMA46			E1	0,3				
slu-SISMA46			E2	0,3				
slu-SISMA46			E3	1				
slu-SISMA47	Linear Add	No	G1	1	none	none	none	none
slu-SISMA47			G21	1				
slu-SISMA47			G22	1				
slu-SISMA47			Q13	0,2				
slu-SISMA47			Q23	0,1				
slu-SISMA47			Q33	0,2				
slu-SISMA47			Q43	0,2				
slu-SISMA47			Q61	0,2				
slu-SISMA47			Q71	0,2				
slu-SISMA47			E1	0,3				
slu-SISMA47			E2	0,3				
slu-SISMA47			E3	1				
slu-SISMA48	Linear Add	No	G1	1	none	none	none	none
slu-SISMA48			G21	1				
slu-SISMA48			G22	1				
slu-SISMA48			Q16	0,2				
slu-SISMA48			Q26	0,2				
slu-SISMA48			Q36	0,1				
slu-SISMA48			Q46	0,1				
slu-SISMA48			Q61	0,2				
slu-SISMA48			Q71	0,2				
slu-SISMA48			E1	0,3				
slu-SISMA48			E2	0,3				
slu-SISMA48			E3	1				

APPALTATORE: Consorzio  Soci  				ITINERARIO NAPOLI – BARI RADDOPPIO TRATTA APICE – ORSARA I LOTTO FUNZIONALE APICE – HIRPINIA					
PROGETTAZIONE: Mandataria  Mandanti  									
PROGETTO ESECUTIVO Pile P3, P4: Relazione di calcolo strutture in elevazione									COMMESSA IF28

slu-SISMA49	Linear Add	No	G1	1	none	none	none	none
slu-SISMA49			G21	1				
slu-SISMA49			G22	1				
slu-SISMA49			Q11	0,2				
slu-SISMA49			Q21	0,1				
slu-SISMA49			Q31	0,2				
slu-SISMA49			Q41	0,2				
slu-SISMA49			Q61	0,2				
slu-SISMA49			Q71	0,2				
slu-SISMA49			E1	0,3				
slu-SISMA49			E2	0,3				
slu-SISMA49			E3	1				
slu-SISMA50	Linear Add	No	G1	1	none	none	none	none
slu-SISMA50			G21	1				
slu-SISMA50			G22	1				
slu-SISMA50			Q14	0,2				
slu-SISMA50			Q24	0,2				
slu-SISMA50			Q34	0,1				
slu-SISMA50			Q44	0,1				
slu-SISMA50			Q61	0,2				
slu-SISMA50			Q71	0,2				
slu-SISMA50			E1	0,3				
slu-SISMA50			E2	0,3				
slu-SISMA50			E3	1				

10.5 COMBINAZIONI SLE-RARA







SLE-RARA1	Linear Add	No	G1	1	none	none	none	none
SLE-RARA1			G21	1				
SLE-RARA1			G22	1				
SLE-RARA2	Linear Add	No	G1	1	none	none	none	none
SLE-RARA2			G21	1				
SLE-RARA2			G22	1				
SLE-RARA2			Q16	1				
SLE-RARA2			Q26	1				
SLE-RARA2			Q36	0,5				
SLE-RARA2			Q46	0,5				
SLE-RARA3	Linear Add	No	G1	1	none	none	none	none
SLE-RARA3			G21	1				

APPALTATORE: Consorzio  Soci  			ITINERARIO NAPOLI – BARI RADDOPPIO TRATTA APICE – ORSARA I LOTTO FUNZIONALE APICE – HIRPINIA					
PROGETTAZIONE: Mandataria  Mandanti  								
PROGETTO ESECUTIVO Pile P3, P4: Relazione di calcolo strutture in elevazione								COMMESSA IF28

SLE-RARA3			G22	1				
SLE-RARA3			Q14	1				
SLE-RARA3			Q24	0,5				
SLE-RARA3			Q34	1				
SLE-RARA3			Q44	1				
SLE-RARA4	Linear Add	No	G1	1	none	none	none	none
SLE-RARA4			G21	1				
SLE-RARA4			G22	1				
SLE-RARA4			Q11	1				
SLE-RARA4			Q21	1				
SLE-RARA4			Q31	0,5				
SLE-RARA4			Q41	0,5				
SLE-RARA4			Q51	0,6				
SLE-RARA5	Linear Add	No	G1	1	none	none	none	none
SLE-RARA5			G21	1				
SLE-RARA5			Q51	0,6				
SLE-RARA5			Q61	1				
SLE-RARA5			Q71	1				
SLE-RARA6	Linear Add	No	G1	1	none	none	none	none
SLE-RARA6			G21	1				
SLE-RARA6			G22	1				
SLE-RARA6			Q13	1				
SLE-RARA6			Q23	0,5				
SLE-RARA6			Q33	1				
SLE-RARA6			Q43	1				
SLE-RARA6			Q51	0,6				
SLE-RARA7	Linear Add	No	G1	1	none	none	none	none
SLE-RARA7			G21	1				
SLE-RARA7			G22	1				
SLE-RARA7			Q12	1				
SLE-RARA7			Q22	1				
SLE-RARA7			Q32	0,5				
SLE-RARA7			Q42	0,5				
SLE-RARA8	Linear Add	No	G1	1	none	none	none	none
SLE-RARA8			G21	1				
SLE-RARA8			G22	1				
SLE-RARA8			Q15	1				
SLE-RARA8			Q25	1				
SLE-RARA8			Q35	0,5				
SLE-RARA8			Q45	0,5				

APPALTATORE: Consorzio  Soci  			ITINERARIO NAPOLI – BARI RADDOPPIO TRATTA APICE – ORSARA I LOTTO FUNZIONALE APICE – HIRPINIA					
PROGETTAZIONE: Mandataria  Mandanti  								
PROGETTO ESECUTIVO Pile P3, P4: Relazione di calcolo strutture in elevazione								







SLE-RARA8			Q51	0,6				
SLE-RARA9	Linear Add	No	G1	1	none	none	none	none
SLE-RARA9			G21	1				
SLE-RARA9			G22	1				
SLE-RARA9			Q51	0,6				
SLE-RARA9			Q61	1				
SLE-RARA9			Q71	1				
SLE-RARA10	Linear Add	No	G1	1	none	none	none	none
SLE-RARA10			G21	1				
SLE-RARA10			G22	1				
SLE-RARA10			Q11	1				
SLE-RARA10			Q21	0,5				
SLE-RARA10			Q31	1				
SLE-RARA10			Q41	1				
SLE-RARA10			Q51	0,6				
SLE-RARA11	Linear Add	No	G1	1	none	none	none	none
SLE-RARA11			G21	1				
SLE-RARA11			G22	1				
SLE-RARA11			Q16	1				
SLE-RARA11			Q26	0,5				
SLE-RARA11			Q36	1				
SLE-RARA11			Q46	1				
SLE-RARA12	Linear Add	No	G1	1	none	none	none	none
SLE-RARA12			G21	1				
SLE-RARA12			G22	1				
SLE-RARA12			Q13	1				
SLE-RARA12			Q23	1				
SLE-RARA12			Q33	0,5				
SLE-RARA12			Q43	0,5				
SLE-RARA12			Q51	0,6				
SLE-RARA13	Linear Add	No	G1	1	none	none	none	none
SLE-RARA13			G21	1				
SLE-RARA13			G22	1				
SLE-RARA13			Q12	1				
SLE-RARA13			Q22	0,5				
SLE-RARA13			Q32	1				
SLE-RARA13			Q42	1				
SLE-RARA14	Linear Add	No	G1	1	none	none	none	none
SLE-RARA14			G21	1				
SLE-RARA14			G22	1				

APPALTATORE: Consorzio  Soci  			ITINERARIO NAPOLI – BARI RADDOPPIO TRATTA APICE – ORSARA I LOTTO FUNZIONALE APICE – HIRPINIA					
PROGETTAZIONE: Mandataria  Mandanti  								
PROGETTO ESECUTIVO Pile P3, P4: Relazione di calcolo strutture in elevazione								COMMESSA IF28

SLE-RARA14			Q15	1				
SLE-RARA14			Q25	0,5				
SLE-RARA14			Q35	1				
SLE-RARA14			Q45	1				
SLE-RARA14			Q51	0,6				
SLE-RARA15	Linear Add	No	G1	1	none	none	none	none
SLE-RARA15			G21	1				
SLE-RARA15			G22	1				
SLE-RARA15			Q14	1				
SLE-RARA15			Q24	1				
SLE-RARA15			Q34	0,5				
SLE-RARA15			Q44	0,5				
SLE-RARA16	Linear Add	No	G1	1	none	none	none	none
SLE-RARA16			G21	1				
SLE-RARA16			Q17	0,5				
SLE-RARA16			Q27	1				
SLE-RARA16			Q37	0,5				
SLE-RARA16			Q47	0,5				
SLE-RARA16			Q51	0,6				
SLE-RARA17	Linear Add	No	G1	1	none	none	none	none
SLE-RARA17			G21	1				
SLE-RARA17			G22	1				
SLE-RARA17			Q51	1				
SLE-RARA17			Q61	0,6				
SLE-RARA17			Q71	0,6				
SLE-RARA18	Linear Add	No	G1	1	none	none	none	none
SLE-RARA18			G21	1				
SLE-RARA18			Q17	0,5				
SLE-RARA18			Q27	1				
SLE-RARA18			Q37	0,5				
SLE-RARA18			Q47	0,5				
SLE-RARA19	Linear Add	No	G1	1	none	none	none	none
SLE-RARA19			G21	1				
SLE-RARA19			G22	1				
SLE-RARA19			Q15	1				
SLE-RARA19			Q25	0,5				
SLE-RARA19			Q35	1				
SLE-RARA19			Q45	1				
SLE-RARA20	Linear Add	No	G1	1	none	none	none	none
SLE-RARA20			G21	1				

APPALTATORE: Consorzio  Soci  			ITINERARIO NAPOLI – BARI RADDOPPIO TRATTA APICE – ORSARA I LOTTO FUNZIONALE APICE – HIRPINIA					
PROGETTAZIONE: Mandataria  Mandanti  								
PROGETTO ESECUTIVO Pile P3, P4: Relazione di calcolo strutture in elevazione								COMMESSA IF28







SLE-RARA20			G22	1				
SLE-RARA20			Q12	1				
SLE-RARA20			Q22	1				
SLE-RARA20			Q32	0,5				
SLE-RARA20			Q42	0,5				
SLE-RARA20			Q51	0,6				
SLE-RARA21	Linear Add	No	G1	1	none	none	none	none
SLE-RARA21			G21	1				
SLE-RARA21			G22	1				
SLE-RARA21			Q11	1				
SLE-RARA21			Q21	0,5				
SLE-RARA21			Q31	1				
SLE-RARA21			Q41	1				
SLE-RARA22	Linear Add	No	G1	1	none	none	none	none
SLE-RARA22			G21	1				
SLE-RARA22			G22	1				
SLE-RARA22			Q14	1				
SLE-RARA22			Q24	0,5				
SLE-RARA22			Q34	1				
SLE-RARA22			Q44	1				
SLE-RARA22			Q51	0,6				
SLE-RARA23	Linear Add	No	G1	1	none	none	none	none
SLE-RARA23			G21	1				
SLE-RARA23			G22	1				
SLE-RARA23			Q13	1				
SLE-RARA23			Q23	1				
SLE-RARA23			Q33	0,5				
SLE-RARA23			Q43	0,5				
SLE-RARA24	Linear Add	No	G1	1	none	none	none	none
SLE-RARA24			G21	1				
SLE-RARA24			G22	1				
SLE-RARA24			Q16	1				
SLE-RARA24			Q26	1				
SLE-RARA24			Q36	0,5				
SLE-RARA24			Q46	0,5				
SLE-RARA24			Q51	0,6				
SLE-RARA25	Linear Add	No	G1	1	none	none	none	none
SLE-RARA25			G21	1				
SLE-RARA25			Q51	1				
SLE-RARA25			Q61	0,6				

APPALTATORE: Consorzio  Soci  			ITINERARIO NAPOLI – BARI RADDOPPIO TRATTA APICE – ORSARA I LOTTO FUNZIONALE APICE – HIRPINIA					
PROGETTAZIONE: Mandataria  Mandanti  								
PROGETTO ESECUTIVO Pile P3, P4: Relazione di calcolo strutture in elevazione								







SLE-RARA25			Q71	0,6				
SLE-RARA26	Linear Add	No	G1	1	none	none	none	none
SLE-RARA26			G21	1				
SLE-RARA26			G22	1				
SLE-RARA26			Q12	1				
SLE-RARA26			Q22	0,5				
SLE-RARA26			Q32	1				
SLE-RARA26			Q42	1				
SLE-RARA26			Q51	0,6				
SLE-RARA27	Linear Add	No	G1	1	none	none	none	none
SLE-RARA27			G21	1				
SLE-RARA27			G22	1				
SLE-RARA27			Q11	1				
SLE-RARA27			Q21	1				
SLE-RARA27			Q31	0,5				
SLE-RARA27			Q41	0,5				
SLE-RARA28	Linear Add	No	G1	1	none	none	none	none
SLE-RARA28			G21	1				
SLE-RARA28			G22	1				
SLE-RARA28			Q14	1				
SLE-RARA28			Q24	1				
SLE-RARA28			Q34	0,5				
SLE-RARA28			Q44	0,5				
SLE-RARA28			Q51	0,6				
SLE-RARA29	Linear Add	No	G1	1	none	none	none	none
SLE-RARA29			G21	1				
SLE-RARA29			G22	1				
SLE-RARA29			Q13	1				
SLE-RARA29			Q23	0,5				
SLE-RARA29			Q33	1				
SLE-RARA29			Q43	1				
SLE-RARA30	Linear Add	No	G1	1	none	none	none	none
SLE-RARA30			G21	1				
SLE-RARA30			G22	1				
SLE-RARA30			Q16	1				
SLE-RARA30			Q26	0,5				
SLE-RARA30			Q36	1				
SLE-RARA30			Q46	1				
SLE-RARA30			Q51	0,6				
SLE-RARA31	Linear Add	No	G1	1	none	none	none	none

APPALTATORE: Consorzio  Soci  			ITINERARIO NAPOLI – BARI RADDOPPIO TRATTA APICE – ORSARA I LOTTO FUNZIONALE APICE – HIRPINIA					
PROGETTAZIONE: Mandataria  Mandanti  								
PROGETTO ESECUTIVO Pile P3, P4: Relazione di calcolo strutture in elevazione								COMMESSA IF28

SLE-RARA31			G21	1				
SLE-RARA31			G22	1				
SLE-RARA31			Q15	1				
SLE-RARA31			Q25	1				
SLE-RARA31			Q35	0,5				
SLE-RARA31			Q45	0,5				
SLE-RARA32	Linear Add	No	G1	1	none	none	none	none
SLE-RARA32			G21	1				
SLE-RARA32			G22	1				
SLE-RARA32			Q11	1				
SLE-RARA32			Q21	0,5				
SLE-RARA32			Q31	1				
SLE-RARA32			Q41	1				
SLE-RARA32			Q61	1				
SLE-RARA33	Linear Add	No	G1	1	none	none	none	none
SLE-RARA33			G21	1				
SLE-RARA33			G22	1				
SLE-RARA33			Q12	1				
SLE-RARA33			Q22	0,5				
SLE-RARA33			Q32	1				
SLE-RARA33			Q42	1				
SLE-RARA33			Q61	1				
SLE-RARA34	Linear Add	No	G1	1	none	none	none	none
SLE-RARA34			G21	1				
SLE-RARA34			G22	1				
SLE-RARA34			Q14	1				
SLE-RARA34			Q24	0,5				
SLE-RARA34			Q34	1				
SLE-RARA34			Q44	1				
SLE-RARA34			Q71	0,6				
SLE-RARA35	Linear Add	No	G1	1	none	none	none	none
SLE-RARA35			G21	1				
SLE-RARA35			G22	1				
SLE-RARA35			Q14	1				
SLE-RARA35			Q24	1				
SLE-RARA35			Q34	0,5				
SLE-RARA35			Q44	0,5				
SLE-RARA35			Q61	1				
SLE-RARA36	Linear Add	No	G1	1	none	none	none	none
SLE-RARA36			G21	1				

APPALTATORE: Consorzio  Soci  			ITINERARIO NAPOLI – BARI RADDOPPIO TRATTA APICE – ORSARA I LOTTO FUNZIONALE APICE – HIRPINIA					
PROGETTAZIONE: Mandataria  Mandanti  								
PROGETTO ESECUTIVO Pile P3, P4: Relazione di calcolo strutture in elevazione								COMMESSA IF28

SLE-RARA36			G22	1				
SLE-RARA36			Q16	1				
SLE-RARA36			Q26	1				
SLE-RARA36			Q36	0,5				
SLE-RARA36			Q46	0,5				
SLE-RARA36			Q71	0,6				
SLE-RARA37	Linear Add	No	G1	1	none	none	none	none
SLE-RARA37			G21	1				
SLE-RARA37			G22	1				
SLE-RARA37			Q16	1				
SLE-RARA37			Q26	0,5				
SLE-RARA37			Q36	1				
SLE-RARA37			Q46	1				
SLE-RARA37			Q61	1				
SLE-RARA38	Linear Add	No	G1	1	none	none	none	none
SLE-RARA38			G21	1				
SLE-RARA38			G22	1				
SLE-RARA38			Q12	1				
SLE-RARA38			Q22	1				
SLE-RARA38			Q32	0,5				
SLE-RARA38			Q42	0,5				
SLE-RARA38			Q71	0,6				
SLE-RARA39	Linear Add	No	G1	1	none	none	none	none
SLE-RARA39			G21	1				
SLE-RARA39			G22	1				
SLE-RARA39			Q11	1				
SLE-RARA39			Q21	0,5				
SLE-RARA39			Q31	1				
SLE-RARA39			Q41	1				
SLE-RARA39			Q71	0,6				
SLE-RARA40	Linear Add	No	G1	1	none	none	none	none
SLE-RARA40			G21	1				
SLE-RARA40			G22	1				
SLE-RARA40			Q13	1				
SLE-RARA40			Q23	0,5				
SLE-RARA40			Q33	1				
SLE-RARA40			Q43	1				
SLE-RARA40			Q51	0,6				
SLE-RARA40			Q61	1				
SLE-RARA40			Q71	0,6				

APPALTATORE: Consorzio  Soci  			ITINERARIO NAPOLI – BARI RADDOPPIO TRATTA APICE – ORSARA I LOTTO FUNZIONALE APICE – HIRPINIA					
PROGETTAZIONE: Mandataria  Mandanti  								
PROGETTO ESECUTIVO Pile P3, P4: Relazione di calcolo strutture in elevazione								







SLE-RARA41	Linear Add	No	G1	1	none	none	none	none
SLE-RARA41			G21	1				
SLE-RARA41			G22	1				
SLE-RARA41			Q14	1				
SLE-RARA41			Q24	0,5				
SLE-RARA41			Q34	1				
SLE-RARA41			Q44	1				
SLE-RARA41			Q61	1				
SLE-RARA42	Linear Add	No	G1	1	none	none	none	none
SLE-RARA42			G21	1				
SLE-RARA42			G22	1				
SLE-RARA42			Q16	1				
SLE-RARA42			Q26	0,5				
SLE-RARA42			Q36	1				
SLE-RARA42			Q46	1				
SLE-RARA42			Q71	0,6				
SLE-RARA43	Linear Add	No	G1	1	none	none	none	none
SLE-RARA43			G21	1				
SLE-RARA43			G22	1				
SLE-RARA43			Q16	1				
SLE-RARA43			Q26	1				
SLE-RARA43			Q36	0,5				
SLE-RARA43			Q46	0,5				
SLE-RARA43			Q61	1				
SLE-RARA44	Linear Add	No	G1	1	none	none	none	none
SLE-RARA44			G21	1				
SLE-RARA44			G22	1				
SLE-RARA44			Q11	1				
SLE-RARA44			Q21	0,5				
SLE-RARA44			Q31	1				
SLE-RARA44			Q41	1				
SLE-RARA44			Q51	0,6				
SLE-RARA44			Q61	1				
SLE-RARA44			Q71	0,6				
SLE-RARA45	Linear Add	No	G1	1	none	none	none	none
SLE-RARA45			G21	1				
SLE-RARA45			G22	1				
SLE-RARA45			Q12	1				
SLE-RARA45			Q22	1				
SLE-RARA45			Q32	0,5				

APPALTATORE: Consorzio  Soci  			ITINERARIO NAPOLI – BARI RADDOPPIO TRATTA APICE – ORSARA I LOTTO FUNZIONALE APICE – HIRPINIA					
PROGETTAZIONE: Mandataria  Mandanti  								
PROGETTO ESECUTIVO Pile P3, P4: Relazione di calcolo strutture in elevazione								







SLE-RARA45			Q42	0,5				
SLE-RARA45			Q61	1				
SLE-RARA46	Linear Add	No	G1	1	none	none	none	none
SLE-RARA46			G21	1				
SLE-RARA46			G22	1				
SLE-RARA46			Q14	1				
SLE-RARA46			Q24	1				
SLE-RARA46			Q34	0,5				
SLE-RARA46			Q44	0,5				
SLE-RARA46			Q71	0,6				
SLE-RARA47	Linear Add	No	G1	1	none	none	none	none
SLE-RARA47			G21	1				
SLE-RARA47			G22	1				
SLE-RARA47			Q13	1				
SLE-RARA47			Q23	0,5				
SLE-RARA47			Q33	1				
SLE-RARA47			Q43	1				
SLE-RARA47			Q71	0,6				
SLE-RARA48	Linear Add	No	G1	1	none	none	none	none
SLE-RARA48			G21	1				
SLE-RARA48			G22	1				
SLE-RARA48			Q13	1				
SLE-RARA48			Q23	0,5				
SLE-RARA48			Q33	1				
SLE-RARA48			Q43	1				
SLE-RARA48			Q61	1				
SLE-RARA49	Linear Add	No	G1	1	none	none	none	none
SLE-RARA49			G21	1				
SLE-RARA49			G22	1				
SLE-RARA49			Q15	1				
SLE-RARA49			Q25	0,5				
SLE-RARA49			Q35	1				
SLE-RARA49			Q45	1				
SLE-RARA49			Q71	0,6				
SLE-RARA50	Linear Add	No	G1	1	none	none	none	none
SLE-RARA50			G21	1				
SLE-RARA50			G22	1				
SLE-RARA50			Q15	1				
SLE-RARA50			Q25	1				
SLE-RARA50			Q35	0,5				

APPALTATORE: Consorzio  Soci  			ITINERARIO NAPOLI – BARI RADDOPPIO TRATTA APICE – ORSARA I LOTTO FUNZIONALE APICE – HIRPINIA					
PROGETTAZIONE: Mandataria  Mandanti  								
PROGETTO ESECUTIVO Pile P3, P4: Relazione di calcolo strutture in elevazione								







SLE-RARA50			Q45	0,5				
SLE-RARA50			Q61	1				
SLE-RARA51	Linear Add	No	G1	1	none	none	none	none
SLE-RARA51			G21	1				
SLE-RARA51			Q17	0,5				
SLE-RARA51			Q27	1				
SLE-RARA51			Q37	0,5				
SLE-RARA51			Q47	0,5				
SLE-RARA51			Q71	0,6				
SLE-RARA52	Linear Add	No	G1	1	none	none	none	none
SLE-RARA52			G21	1				
SLE-RARA52			G22	1				
SLE-RARA52			Q11	1				
SLE-RARA52			Q21	1				
SLE-RARA52			Q31	0,5				
SLE-RARA52			Q41	0,5				
SLE-RARA52			Q61	1				
SLE-RARA53	Linear Add	No	G1	1	none	none	none	none
SLE-RARA53			G21	1				
SLE-RARA53			G22	1				
SLE-RARA53			Q13	1				
SLE-RARA53			Q23	1				
SLE-RARA53			Q33	0,5				
SLE-RARA53			Q43	0,5				
SLE-RARA53			Q71	0,6				
SLE-RARA54	Linear Add	No	G1	1	none	none	none	none
SLE-RARA54			G21	1				
SLE-RARA54			G22	1				
SLE-RARA54			Q12	1				
SLE-RARA54			Q22	0,5				
SLE-RARA54			Q32	1				
SLE-RARA54			Q42	1				
SLE-RARA54			Q71	0,6				
SLE-RARA55	Linear Add	No	G1	1	none	none	none	none
SLE-RARA55			G21	1				
SLE-RARA55			G22	1				
SLE-RARA55			Q14	1				
SLE-RARA55			Q24	0,5				
SLE-RARA55			Q34	1				
SLE-RARA55			Q44	1				

APPALTATORE: Consorzio  Soci  			ITINERARIO NAPOLI – BARI RADDOPPIO TRATTA APICE – ORSARA I LOTTO FUNZIONALE APICE – HIRPINIA					
PROGETTAZIONE: Mandataria  Mandanti  								
PROGETTO ESECUTIVO Pile P3, P4: Relazione di calcolo strutture in elevazione								COMMESSA IF28

SLE-RARA55			Q51	0,6				
SLE-RARA55			Q61	1				
SLE-RARA55			Q71	0,6				
SLE-RARA56	Linear Add	No	G1	1	none	none	none	none
SLE-RARA56			G21	1				
SLE-RARA56			G22	1				
SLE-RARA56			Q15	1				
SLE-RARA56			Q25	0,5				
SLE-RARA56			Q35	1				
SLE-RARA56			Q45	1				
SLE-RARA56			Q61	1				
SLE-RARA57	Linear Add	No	G1	1	none	none	none	none
SLE-RARA57			G21	1				
SLE-RARA57			G22	1				
SLE-RARA57			Q11	1				
SLE-RARA57			Q21	1				
SLE-RARA57			Q31	0,5				
SLE-RARA57			Q41	0,5				
SLE-RARA57			Q71	0,6				
SLE-RARA58	Linear Add	No	G1	1	none	none	none	none
SLE-RARA58			G21	1				
SLE-RARA58			Q17	0,5				
SLE-RARA58			Q27	1				
SLE-RARA58			Q37	0,5				
SLE-RARA58			Q47	0,5				
SLE-RARA58			Q61	1				
SLE-RARA59	Linear Add	No	G1	1	none	none	none	none
SLE-RARA59			G21	1				
SLE-RARA59			G22	1				
SLE-RARA59			Q12	1				
SLE-RARA59			Q22	0,5				
SLE-RARA59			Q32	1				
SLE-RARA59			Q42	1				
SLE-RARA59			Q51	0,6				
SLE-RARA59			Q61	1				
SLE-RARA59			Q71	0,6				
SLE-RARA60	Linear Add	No	G1	1	none	none	none	none
SLE-RARA60			G21	1				
SLE-RARA60			G22	1				
SLE-RARA60			Q13	1				

APPALTATORE: Consorzio  Soci  			ITINERARIO NAPOLI – BARI RADDOPPIO TRATTA APICE – ORSARA I LOTTO FUNZIONALE APICE – HIRPINIA					
PROGETTAZIONE: Mandataria  Mandanti  								
PROGETTO ESECUTIVO Pile P3, P4: Relazione di calcolo strutture in elevazione			COMMESSA IF28	LOTTO 01	CODIFICA E ZZ CL	DOCUMENTO VI0305 003	REV. B	FOGLIO 195 di 204







SLE-RARA60			Q23	1				
SLE-RARA60			Q33	0,5				
SLE-RARA60			Q43	0,5				
SLE-RARA60			Q61	1				
SLE-RARA61	Linear Add	No	G1	1	none	none	none	none
SLE-RARA61			G21	1				
SLE-RARA61			G22	1				
SLE-RARA61			Q15	1				
SLE-RARA61			Q25	1				
SLE-RARA61			Q35	0,5				
SLE-RARA61			Q45	0,5				
SLE-RARA61			Q71	0,6				
SLE-RARA62	Linear Add	No	G1	1	none	none	none	none
SLE-RARA62			G21	1				
SLE-RARA62			G22	1				
SLE-RARA62			Q15	1				
SLE-RARA62			Q25	0,5				
SLE-RARA62			Q35	1				
SLE-RARA62			Q45	1				
SLE-RARA62			Q51	0,6				
SLE-RARA62			Q61	1				
SLE-RARA62			Q71	0,6				
SLE-RARA63	Linear Add	No	G1	1	none	none	none	none
SLE-RARA63			G21	1				
SLE-RARA63			Q17	0,6				
SLE-RARA63			Q27	0,6				
SLE-RARA63			Q37	0,6				
SLE-RARA63			Q47	0,6				
SLE-RARA64	Linear Add	No	G1	1	none	none	none	none
SLE-RARA64			G21	1				
SLE-RARA64			Q17	0,5				
SLE-RARA64			Q27	1				
SLE-RARA64			Q37	0,5				
SLE-RARA64			Q47	0,5				
SLE-RARA64			Q51	0,6				
SLE-RARA64			Q61	1				
SLE-RARA64			Q71	0,6				
SLE-RARA65	Linear Add	No	G1	1	none	none	none	none
SLE-RARA65			G21	1				
SLE-RARA65			G22	1				

APPALTATORE: Consorzio  Soci  			ITINERARIO NAPOLI – BARI RADDOPPIO TRATTA APICE – ORSARA I LOTTO FUNZIONALE APICE – HIRPINIA					
PROGETTAZIONE: Mandataria  Mandanti  								
PROGETTO ESECUTIVO Pile P3, P4: Relazione di calcolo strutture in elevazione								

SLE-RARA65			Q11	0,6				
SLE-RARA65			Q21	0,6				
SLE-RARA65			Q31	0,6				
SLE-RARA65			Q41	0,6				
SLE-RARA65			Q61	1				
SLE-RARA66	Linear Add	No	G1	1	none	none	none	none
SLE-RARA66			G21	1				
SLE-RARA66			G22	1				
SLE-RARA66			Q13	1				
SLE-RARA66			Q23	1				
SLE-RARA66			Q33	0,5				
SLE-RARA66			Q43	0,5				
SLE-RARA66			Q51	0,6				
SLE-RARA66			Q61	1				
SLE-RARA66			Q71	0,6				
SLE-RARA67	Linear Add	No	G1	1	none	none	none	none
SLE-RARA67			G21	1				
SLE-RARA67			G22	1				
SLE-RARA67			Q14	0,8				
SLE-RARA67			Q24	0,8				
SLE-RARA67			Q34	0,8				
SLE-RARA67			Q44	0,8				
SLE-RARA67			Q51	0,6				
SLE-RARA68	Linear Add	No	G1	1	none	none	none	none
SLE-RARA68			G21	1				
SLE-RARA68			G22	1				
SLE-RARA68			Q14	0,8				
SLE-RARA68			Q24	0,8				
SLE-RARA68			Q34	0,8				
SLE-RARA68			Q44	0,8				
SLE-RARA69	Linear Add	No	G1	1	none	none	none	none
SLE-RARA69			G21	1				
SLE-RARA69			G22	1				
SLE-RARA69			Q15	0,6				
SLE-RARA69			Q25	0,6				
SLE-RARA69			Q35	0,6				
SLE-RARA69			Q45	0,6				
SLE-RARA69			Q61	1				
SLE-RARA70	Linear Add	No	G1	1	none	none	none	none
SLE-RARA70			G21	1				

APPALTATORE: Consorzio  Soci  			ITINERARIO NAPOLI – BARI RADDOPPIO TRATTA APICE – ORSARA I LOTTO FUNZIONALE APICE – HIRPINIA					
PROGETTAZIONE: Mandataria  Mandanti  								
PROGETTO ESECUTIVO Pile P3, P4: Relazione di calcolo strutture in elevazione								COMMESSA IF28

SLE-RARA70			G22	1				
SLE-RARA70			Q11	1				
SLE-RARA70			Q21	1				
SLE-RARA70			Q31	0,5				
SLE-RARA70			Q41	0,5				
SLE-RARA70			Q51	0,6				
SLE-RARA70			Q61	1				
SLE-RARA70			Q71	0,6				
SLE-RARA70	Linear Add	No	G1	1	none	none	none	none
SLE-RARA71			G21	1				
SLE-RARA71			G22	1				
SLE-RARA71			Q12	0,6				
SLE-RARA71			Q22	0,6				
SLE-RARA71			Q32	0,6				
SLE-RARA71			Q42	0,6				
SLE-RARA71			Q51	0,6				
SLE-RARA71	Linear Add	No	G1	1	none	none	none	none
SLE-RARA72			G21	1				
SLE-RARA72			G22	1				
SLE-RARA72			Q12	0,6				
SLE-RARA72			Q22	0,6				
SLE-RARA72			Q32	0,6				
SLE-RARA72			Q42	0,6				
SLE-RARA72	Linear Add	No	G1	1	none	none	none	none
SLE-RARA73			G21	1				
SLE-RARA73			G22	1				
SLE-RARA73			Q13	0,8				
SLE-RARA73			Q23	0,8				
SLE-RARA73			Q33	0,8				
SLE-RARA73			Q43	0,8				
SLE-RARA73			Q61	1				
SLE-RARA73	Linear Add	No	G1	1	none	none	none	none
SLE-RARA74			G21	1				
SLE-RARA74			G22	1				
SLE-RARA74			Q15	1				
SLE-RARA74			Q25	1				
SLE-RARA74			Q35	0,5				
SLE-RARA74			Q45	0,5				
SLE-RARA74			Q51	0,6				
SLE-RARA74			Q61	1				

APPALTATORE: Consorzio  Soci  			ITINERARIO NAPOLI – BARI RADDOPPIO TRATTA APICE – ORSARA I LOTTO FUNZIONALE APICE – HIRPINIA					
PROGETTAZIONE: Mandataria  Mandanti  								
PROGETTO ESECUTIVO Pile P3, P4: Relazione di calcolo strutture in elevazione								







SLE-RARA74			Q71	0,6				
SLE-RARA74	Linear Add	No	G1	1	none	none	none	none
SLE-RARA75			G21	1				
SLE-RARA75			G22	1				
SLE-RARA75			Q16	0,6				
SLE-RARA75			Q26	0,6				
SLE-RARA75			Q36	0,6				
SLE-RARA75			Q46	0,6				
SLE-RARA75			Q51	0,6				
SLE-RARA75	Linear Add	No	G1	1	none	none	none	none
SLE-RARA76			G21	1				
SLE-RARA76			G22	1				
SLE-RARA76			Q16	0,6				
SLE-RARA76			Q26	0,6				
SLE-RARA76			Q36	0,6				
SLE-RARA76			Q46	0,6				
SLE-RARA76	Linear Add	No	G1	1	none	none	none	none
SLE-RARA77			G21	1				
SLE-RARA77			G22	1				
SLE-RARA77			Q16	1				
SLE-RARA77			Q26	0,5				
SLE-RARA77			Q36	1				
SLE-RARA77			Q46	1				
SLE-RARA77			Q51	0,6				
SLE-RARA77			Q61	1				
SLE-RARA77			Q71	0,6				
SLE-RARA77	Linear Add	No	G1	1	none	none	none	none
SLE-RARA78			G21	1				
SLE-RARA78			G22	1				
SLE-RARA78			Q11	0,6				
SLE-RARA78			Q21	0,6				
SLE-RARA78			Q31	0,6				
SLE-RARA78			Q41	0,6				
SLE-RARA78			Q51	0,6				
SLE-RARA78	Linear Add	No	G1	1	none	none	none	none
SLE-RARA79			G21	1				
SLE-RARA79			G22	1				
SLE-RARA79			Q11	0,6				
SLE-RARA79			Q21	0,6				
SLE-RARA79			Q31	0,6				

APPALTATORE: Consorzio  Soci  			ITINERARIO NAPOLI – BARI RADDOPPIO TRATTA APICE – ORSARA I LOTTO FUNZIONALE APICE – HIRPINIA					
PROGETTAZIONE: Mandataria  Mandanti  								
PROGETTO ESECUTIVO Pile P3, P4: Relazione di calcolo strutture in elevazione								







SLE-RARA79			Q41	0,6				
SLE-RARA79	Linear Add	No	G1	1	none	none	none	none
SLE-RARA80			G21	1				
SLE-RARA80			G22	1				
SLE-RARA80			Q12	0,6				
SLE-RARA80			Q22	0,6				
SLE-RARA80			Q32	0,6				
SLE-RARA80			Q42	0,6				
SLE-RARA80			Q61	1				
SLE-RARA80	Linear Add	No	G1	1	none	none	none	none
SLE-RARA81			G21	1				
SLE-RARA81			G22	1				
SLE-RARA81			Q14	1				
SLE-RARA81			Q24	1				
SLE-RARA81			Q34	0,5				
SLE-RARA81			Q44	0,5				
SLE-RARA81			Q51	0,6				
SLE-RARA81			Q61	1				
SLE-RARA81			Q71	0,6				
SLE-RARA81	Linear Add	No	G1	1	none	none	none	none
SLE-RARA82			G21	1				
SLE-RARA82			G22	1				
SLE-RARA82			Q15	0,6				
SLE-RARA82			Q25	0,6				
SLE-RARA82			Q35	0,6				
SLE-RARA82			Q45	0,6				
SLE-RARA82			Q51	0,6				
SLE-RARA82	Linear Add	No	G1	1	none	none	none	none
SLE-RARA83			G21	1				
SLE-RARA83			G22	1				
SLE-RARA83			Q15	0,6				
SLE-RARA83			Q25	0,6				
SLE-RARA83			Q35	0,6				
SLE-RARA83			Q45	0,6				
SLE-RARA83	Linear Add	No	G1	1	none	none	none	none
SLE-RARA84			G21	1				
SLE-RARA84			G22	1				
SLE-RARA84			Q16	0,6				
SLE-RARA84			Q26	0,6				
SLE-RARA84			Q36	0,6				

APPALTATORE: Consorzio  Soci  			ITINERARIO NAPOLI – BARI RADDOPPIO TRATTA APICE – ORSARA I LOTTO FUNZIONALE APICE – HIRPINIA					
PROGETTAZIONE: Mandataria  Mandanti  								
PROGETTO ESECUTIVO Pile P3, P4: Relazione di calcolo strutture in elevazione								COMMESSA IF28







SLE-RARA84			Q46	0,6				
SLE-RARA84			Q61	1				
SLE-RARA84	Linear Add	No	G1	1	none	none	none	none
SLE-RARA85			G21	1				
SLE-RARA85			G22	1				
SLE-RARA85			Q12	1				
SLE-RARA85			Q22	1				
SLE-RARA85			Q32	0,5				
SLE-RARA85			Q42	0,5				
SLE-RARA85			Q51	0,6				
SLE-RARA85			Q61	1				
SLE-RARA85			Q71	0,6				
SLE-RARA85	Linear Add	No	G1	1	none	none	none	none
SLE-RARA86			G21	1				
SLE-RARA86			G22	1				
SLE-RARA86			Q13	0,8				
SLE-RARA86			Q23	0,8				
SLE-RARA86			Q33	0,8				
SLE-RARA86			Q43	0,8				
SLE-RARA86			Q51	0,6				
SLE-RARA86	Linear Add	No	G1	1	none	none	none	none
SLE-RARA87			G21	1				
SLE-RARA87			G22	1				
SLE-RARA87			Q13	0,8				
SLE-RARA87			Q23	0,8				
SLE-RARA87			Q33	0,8				
SLE-RARA87			Q43	0,8				
SLE-RARA87	Linear Add	No	G1	1	none	none	none	none
SLE-RARA88			G21	1				
SLE-RARA88			G22	1				
SLE-RARA88			Q14	0,8				
SLE-RARA88			Q24	0,8				
SLE-RARA88			Q34	0,8				
SLE-RARA88			Q44	0,8				
SLE-RARA88			Q61	1				
SLE-RARA88	Linear Add	No	G1	1	none	none	none	none
SLE-RARA89			G21	1				
SLE-RARA89			G22	1				
SLE-RARA89			Q16	1				
SLE-RARA89			Q26	1				

APPALTATORE: Consorzio  Soci  			ITINERARIO NAPOLI – BARI RADDOPPIO TRATTA APICE – ORSARA I LOTTO FUNZIONALE APICE – HIRPINIA					
PROGETTAZIONE: Mandataria  Mandanti  								
PROGETTO ESECUTIVO Pile P3, P4: Relazione di calcolo strutture in elevazione								COMMESSA IF28







SLE-RARA89			Q36	0,5				
SLE-RARA89			Q46	0,5				
SLE-RARA89			Q51	0,6				
SLE-RARA89			Q61	1				
SLE-RARA89			Q71	0,6				
SLE-RARA89	Linear Add	No	G1	1	none	none	none	none
SLE-RARA90			G21	1				
SLE-RARA90			Q17	0,6				
SLE-RARA90			Q27	0,6				
SLE-RARA90			Q37	0,6				
SLE-RARA90			Q47	0,6				
SLE-RARA90			Q51	0,6				
SLE-RARA90	Linear Add	No	G1	1	none	none	none	none
SLE-RARA91			G21	1				
SLE-RARA91			Q17	0,6				
SLE-RARA91			Q27	0,6				
SLE-RARA91			Q37	0,6				
SLE-RARA91			Q47	0,6				
SLE-RARA91			Q61	1				
SLE-RARA91	Linear Add	No	G1	1	none	none	none	none
SLE-RARA92			G21	1				
SLE-RARA92			G22	1				
SLE-RARA92			Q11	0,6				
SLE-RARA92			Q21	0,6				
SLE-RARA92			Q31	0,6				
SLE-RARA92			Q41	0,6				
SLE-RARA92			Q51	0,6				
SLE-RARA92			Q61	1				
SLE-RARA92			Q71	0,6				
SLE-RARA92	Linear Add	No	G1	1	none	none	none	none
SLE-RARA93			G21	1				
SLE-RARA93			G22	1				
SLE-RARA93			Q14	0,8				
SLE-RARA93			Q24	0,8				
SLE-RARA93			Q34	0,8				
SLE-RARA93			Q44	0,8				
SLE-RARA93			Q71	0,6				
SLE-RARA93	Linear Add	No	G1	1	none	none	none	none
SLE-RARA94			G21	1				
SLE-RARA94			G22	1				

APPALTATORE: Consorzio  Soci  			ITINERARIO NAPOLI – BARI RADDOPPIO TRATTA APICE – ORSARA I LOTTO FUNZIONALE APICE – HIRPINIA					
PROGETTAZIONE: Mandataria  Mandanti  								
PROGETTO ESECUTIVO Pile P3, P4: Relazione di calcolo strutture in elevazione			COMMESSA IF28	LOTTO 01	CODIFICA E ZZ CL	DOCUMENTO VI0305 003	REV. B	FOGLIO 202 di 204

SLE-RARA94			Q15	0,6				
SLE-RARA94			Q25	0,6				
SLE-RARA94			Q35	0,6				
SLE-RARA94			Q45	0,6				
SLE-RARA94			Q51	0,6				
SLE-RARA94			Q61	1				
SLE-RARA94			Q71	0,6				
SLE-RARA94	Linear Add	No	G1	1	none	none	none	none
SLE-RARA95			G21	1				
SLE-RARA95			G22	1				
SLE-RARA95			Q12	0,6				
SLE-RARA95			Q22	0,6				
SLE-RARA95			Q32	0,6				
SLE-RARA95			Q42	0,6				
SLE-RARA95			Q71	0,6				
SLE-RARA95	Linear Add	No	G1	1	none	none	none	none
SLE-RARA96			G21	1				
SLE-RARA96			G22	1				
SLE-RARA96			Q13	0,8				
SLE-RARA96			Q23	0,8				
SLE-RARA96			Q33	0,8				
SLE-RARA96			Q43	0,8				
SLE-RARA96			Q51	0,6				
SLE-RARA96			Q61	1				
SLE-RARA96			Q71	0,6				
SLE-RARA96	Linear Add	No	G1	1	none	none	none	none
SLE-RARA97			G21	1				
SLE-RARA97			G22	1				
SLE-RARA97			Q16	0,6				
SLE-RARA97			Q26	0,6				
SLE-RARA97			Q36	0,6				
SLE-RARA97			Q46	0,6				
SLE-RARA97			Q71	0,6				
SLE-RARA97	Linear Add	No	G1	1	none	none	none	none
SLE-RARA98			G21	1				
SLE-RARA98			Q17	0,6				
SLE-RARA98			Q27	0,6				
SLE-RARA98			Q37	0,6				
SLE-RARA98			Q47	0,6				
SLE-RARA98			Q51	0,6				

APPALTATORE: Consorzio  Soci  			ITINERARIO NAPOLI – BARI RADDOPPIO TRATTA APICE – ORSARA I LOTTO FUNZIONALE APICE – HIRPINIA					
PROGETTAZIONE: Mandataria  Mandanti  								
PROGETTO ESECUTIVO Pile P3, P4: Relazione di calcolo strutture in elevazione								COMMESSA IF28

SLE-RARA98			Q61	1				
SLE-RARA98			Q71	0,6				
SLE-RARA98	Linear Add	No	G1	1	none	none	none	none
SLE-RARA99			G21	1				
SLE-RARA99			G22	1				
SLE-RARA99			Q11	0,6				
SLE-RARA99			Q21	0,6				
SLE-RARA99			Q31	0,6				
SLE-RARA99			Q41	0,6				
SLE-RARA99			Q71	0,6				
SLE-RARA99	Linear Add	No	G1	1	none	none	none	none
SLE-RARA100			G21	1				
SLE-RARA100			G22	1				
SLE-RARA100			Q12	0,6				
SLE-RARA100			Q22	0,6				
SLE-RARA100			Q32	0,6				
SLE-RARA100			Q42	0,6				
SLE-RARA100			Q51	0,6				
SLE-RARA100			Q61	1				
SLE-RARA100			Q71	0,6				
SLE-RARA100	Linear Add	No	G1	1	none	none	none	none
SLE-RARA101			G21	1				
SLE-RARA101			G22	1				
SLE-RARA101			Q15	0,6				
SLE-RARA101			Q25	0,6				
SLE-RARA101			Q35	0,6				
SLE-RARA101			Q45	0,6				
SLE-RARA101			Q71	0,6				
SLE-RARA101	Linear Add	No	G1	1	none	none	none	none
SLE-RARA102			G21	1				
SLE-RARA102			G22	1				
SLE-RARA102			Q16	0,6				
SLE-RARA102			Q26	0,6				
SLE-RARA102			Q36	0,6				
SLE-RARA102			Q46	0,6				
SLE-RARA102			Q51	0,6				
SLE-RARA102			Q61	1				
SLE-RARA102			Q71	0,6				
SLE-RARA102	Linear Add	No	G1	1	none	none	none	none
SLE-RARA103			G21	1				

APPALTATORE: Consorzio  Soci  			ITINERARIO NAPOLI – BARI RADDOPPIO TRATTA APICE – ORSARA I LOTTO FUNZIONALE APICE – HIRPINIA					
PROGETTAZIONE: Mandataria  Mandanti  								
PROGETTO ESECUTIVO Pile P3, P4: Relazione di calcolo strutture in elevazione			COMMESSA IF28	LOTTO 01	CODIFICA E ZZ CL	DOCUMENTO VI0305 003	REV. B	FOGLIO 204 di 204

SLE-RARA103			G22	1				
SLE-RARA103			Q13	0,8				
SLE-RARA103			Q23	0,8				
SLE-RARA103			Q33	0,8				
SLE-RARA103			Q43	0,8				
SLE-RARA103			Q71	0,6				
SLE-RARA103	Linear Add	No	G1	1	none	none	none	none
SLE-RARA104			G21	1				
SLE-RARA104			G22	1				
SLE-RARA104			Q14	0,8				
SLE-RARA104			Q24	0,8				
SLE-RARA104			Q34	0,8				
SLE-RARA104			Q44	0,8				
SLE-RARA104			Q51	0,6				
SLE-RARA104			Q61	1				
SLE-RARA104			Q71	0,6				
SLE-RARA104	Linear Add	No	G1	1	none	none	none	none
SLE-RARA105			G21	1				
SLE-RARA105			Q17	0,6				
SLE-RARA105			Q27	0,6				
SLE-RARA105			Q37	0,6				
SLE-RARA105			Q47	0,6				
SLE-RARA105			Q71	0,6				