

COMMITTENTE:



DIREZIONE LAVORI:



APPALTATORE:  
CONSORZIO:



SOCI:



PROGETTAZIONE:  
MANDATARIA:



MANDANTI:



### PROGETTO ESECUTIVO

#### ITINERARIO NAPOLI - BARI RADDOPPIO TRATTA APICE - ORSARA I LOTTO FUNZIONALE APICE - HIRPINIA

SE00 - SOTTOSTAZIONI ELETTRICHE

SE01 - SSE APICE

QUADRI DI COMANDO E CONTROLLO

UNITA' FUNZIONALE ALIMENTATORE ALJ3 - INGOMBRO QUADRO, SCHEMA FUNZIONALE

APPALTATORE	DIRETTORE DELLA PROGETTAZIONE	PROGETTISTA
Consorzio HIRPINIA AV Il Direttore Tecnico Ing. Vincenzo Moriello 10/06/2020	Il Responsabile integrazione fra le varie prestazioni specialistiche Ing. G. Cassani	 Ing. F. Rigoni

COMMESSA    LOTTO    FASE    ENTE    TIPO DOC.    OPERA/DISCIPLINA    PROGR.    REV.    SCALA:

IF28    01    E    ZZ    DX    SE0100    028    B    -

Rev.	Descrizione	Redatto	Data	Verificato	Data	Approvato	Data	Autorizzato Data
A	Emissione per consegna	C. Piccardo	23/12/2019	V. Corsini	23/12/2019	S. Eandi	23/12/2019	Ing. S. Eandi
B	Recepimento istruttoria	C. Piccardo	10/06/2020	V. Corsini	10/06/2020	S. Eandi	10/06/2020	
								10/06/2020

File: IF2801EZZDXSE0100028B.dwg

n.Elabor.: -

# INDICE

PAG.	REVISIONE								PAG.	REVISIONE								PAG.	REVISIONE									
	A	B	C	D	E	F	G	H		A	B	C	D	E	F	G	H		A	B	C	D	E	F	G	H		
01	X	X							34	X	X							67	X	X								
02	X	X							35	X	X							68	X	X								
																		69	X	X								
04	X	X							37	X	X							70	X	X								
05	X	X							38	X	X							71	X	X								
06	X	X							39	X	X							72	X	X								
07	X	X							40	X	X							73	X	X								
08	X	X							41	X	X							74	X	X								
09	X	X							42	X	X							75	X	X								
10	X	X							43	X	X																	
11	X	X							44	X	X																	
13	X	X							46	X	X																	
14	X	X							47	X	X																	
15	X	X							48	X	X																	
16	X	X							49	X	X																	
17	X	X							50	X	X																	
18	X	X							51	X	X																	
19	X	X							52	X	X																	
20	X	X							53	X	X																	
21	X	X							54	X	X																	
22	X	X							55	X	X																	
23	X	X							56	X	X																	
24	X	X							57	X	X																	
25	X	X							58	X	X																	
26	X	X							59	X	X																	
27	X	X							60	X	X																	
28	X	X							61	X	X																	
29	X	X							62	X	X																	
30	X	X							63	X	X																	
31	X	X							64	X	X																	
32	X	X							65	X	X																	
33	X	X							66	X	X																	

UNITA' FUNZIONALE ALIMENTATORE DI TIPO PREFABBRICATO  
 CONFORME ALLE SPECIFICHE TECNICHE:

- RFI DMA IM LA STC SSE 400 B
- RFI DMA IM LA STC SSE 401 B

All rights are reserved for this document, even in case of issuance of a patent and registration of another industrial right. Misapplication, in particular reproduction or handing over to third parties is prohibited and actionable under civil and criminal law.

A termini di legge ci riserviamo la proprietà di questo documento con divieto di riproduzione, di consegnarlo o di renderlo comunque noto a ditte concorrenti o a terzi senza nostra autorizzazione.

Mod.		Mod.			Data	Firma
				Dis.		
				Contr.		
				Approv.		

N.ro Documento RFI:

Commissa	Lotto	Fase	Ente	Tipo Doc.	Opera/Disciplina	Progr.	Rev.
1F28	01	E	ZZ	DX	SE0100	028	B

UNITA' FUNZIONALE ALIMENTATORE - ALJ3

Titolo:

INDICE REVISIONI

Scala: = \_\_\_\_\_

+ \_\_\_\_\_

	Foglio	Segue
.....	02	04

A	SIGLA QUADRO	: ALIMENTATORE ALJ	
	NORMA CEI EN 50123-1/6		
	TENSIONE NOMINALE (Un)	: 3000Vcc	
	TENSIONE PERMANENTE MASSIMA (Umax)	: 3600Vcc	
	TENSIONE NON PERMANENTE MASSIMA (Umax)	: 3900Vcc	
	TENSIONE DI ISOLAMENTO DI TARGA (Unm)	: 4,8kVcc	
	SISTEMA ELETTRICO	: CC	
	TENSIONE DI PROVA A FREQUENZA INDUSTRIALE PER I CIRCUITI DI POTENZA (QUADRO) (Ua) - VERSO TERRA E TRA LE FASI	: 18,5kV per 1'	
	TENSIONE DI PROVA A FREQUENZA INDUSTRIALE PER I CIRCUITI DI POTENZA (QUADRO) (Ua) - SULLA DISTANZA DI SEZIONAMENTO	: 48kV per 1'	
	TENSIONE DI PROVA A IMPULSO ATMOSFERICO (QUADRO) (Uni)	: 40kV (1,2/50 μs)	
B	CORRENTE NOMINALE SBARRE PRINCIPALI	: 3150A	
	CORRENTE DI SOVRACCARICO PER 2 ORE SBARRE PRINCIPALI	: 6000A	
	CORRENTE DI SOVRACCARICO PER 5' SBARRE PRICIPALI	: 7000A	
	CORRENTE NOMINALE SBARRE DELL' ALIMENTATORE	: 3150A	
	CORRENTE DI CORTO CIRCUITO DI BREVE DURATA (I <sub>ncw</sub> )	: 53kA per 250 msec.	
	VALORE DI PICCO DELLA CORRENTE DI CORTO CIRCUITO (I <sub>ss</sub> )	: 75kA	
	CORRENTE DI CORTO CIRCUITO DI BREVE DURATA SBARRA DI TERRA	: 30kA - 250 msec.	
	TENSIONE DI ESERCIZIO CIRCUITI AUSILIARI	: 132Vcc	
	TENSIONE DI PROVA A FREQUENZA INDUSTRIALE PER I CIRCUITI AUSILIARI	: 2kV per 1'	
	C	GRADI DI PROTEZIONE DEL QUADRO:	
DEL TETTO		: (IP) 21	
DEL FONDO		: (IP) 2XC	
VERSO L'ESTERNO (SALVO TETTO E FONDO)		: (IP) 3X	
GRADO DI PROTEZIONE INTERNO (A PORTA APERTA)		: (IP) 3X	
INGRESSO / USCITA CAVI		: DAL BASSO	
ACCESSIBILITA'		: FRONTE	
ESECUZIONE IN CARPENTERIA METALLICA			
COLORE ESTERNO		: RAL 7030	
ALTEZZA LUOGO DI INSTALLAZIONE (slm)		: <2000m.	
D	TEMPERATURA AMBIENTE MINIMA DI FUNZIONAMENTO min (°C)	: -10	
	TEMPERATURA AMBIENTE MASSIMA DI FUNZIONAMENTO max. (°C)	: +45	
	TEMPERATURA DI DIMENSIONAMENTO MEDIA GIORNALIERA (°C)	: +35	
	TEMPERATURA DI TRASPORTO E/O STOCCAGGIO (°C)	: -25 ÷ +70	
	UMIDITA'	: <95%	
	E	All rights are reserved for this document, even in case of issuance of a patent and registration of another industrial right. Misapplication, in particular reproduction or handing over to third parties is prohibited and actionable under civil and criminal law.	
		A termini di legge ci riserviamo la proprietà di questo documento con divieto di riproduzione, di consegnarlo o di renderlo comunque noto a ditte concorrenti o a terzi senza nostra autorizzazione.	
		Mod. _____	
		Mod. _____	
		Mod. _____	
Mod. _____			
Mod. _____			
Mod. _____			
Mod. _____			
Mod. _____			
F	Data _____ Firma _____		
	Dis. _____		
	Contr. _____		
	Approv. _____		
	N.ro Documento RFI: _____		
	Commissa Lotto Fase Ente Tipo Doc. Opera/Disciplina Progr. Rev. _____		
	UNITA' FUNZIONALE ALIMENTATORE - ALJ3		
	Titolo: DESCRIZIONE QUADRO		
	Scala: _____		
	Foglio 04 Segue 05		

NOTE

- 1 - CIRCUITI AUSILIARI E DI POTENZA NON ALIMENTATI
- 2 - SCOMPARTO ALIMENTATORE RAPPRESENTATO IN POSIZIONE DI CARRELLO BLOCCATO IN SEZIONATO  
SEZIONATORE BIPOLARE APERTO, INTERRUTTORE EXTRARAPIDO APERTO, ASSERVIMENTO ESCLUSO,  
PORTELLA VANO SBARRE OMNIBUS CHIUSA, SERRANDE CHIUSE E PORTELLA VANO CAVI DI POTENZA CHIUSA
- 3 - SCOMPARTO SEZIONATORE DI 1° FILA RAPPRESENTATO IN POSIZIONE DI APERTO
- 4 - FINECORSIA SI/CAR RAPPRESENTATO IN POSIZIONE DI NON SCHIACCIATO CON CARRELLO  
IN POSIZIONE DI SEZIONATO
- 5 - FINECORSIA SSO RAPPRESENTATO IN POSIZIONE DI SCHIACCIATO CON PORTELLA  
VANO SBARRE OMNIBUS CHIUSA
- 6 - FINECORSIA SSE RAPPRESENTATO IN POSIZIONE DI SCHIACCIATO CON SERRANDE CHIUSE
- 7 - FINECORSIA SA1, SA2, SA3, SA4, FCA-M RAPPRESENTATI IN POSIZIONE DI SCHIACCIATI  
CON SEZIONATORE BIPOLARE IN POSIZIONE DI APERTO
- 8 - FINECORSIA SC1, SC2, SC3, SC4, FCC-M RAPPRESENTATI IN POSIZIONE DI NON SCHIACCIATI  
CON SEZIONATORE BIPOLARE IN POSIZIONE DI NON CHIUSO
- 9 - FINECORSIA SS/CAR RAPPRESENTATO IN POSIZIONE DI NON SCHIACCIATO  
CON SERRANDE CHIUSE
- 10 - FINECORSIA SL/CAR RAPPRESENTATO IN POSIZIONE DI SCHIACCIATO  
CON CARRELLO LIBERO
- 11 - FINECORSIA SB/CAR RAPPRESENTATO IN POSIZIONE DI NON SCHIACCIATO  
CON CARRELLO NON BLOCCATO
- 12 - FINECORSIA SPC RAPPRESENTATO IN POSIZIONE DI SCHIACCIATO  
CON PORTELLA VANO CAVI DI POTENZA CHIUSA
- 13 - FINECORSIA ME RAPPRESENTATO IN POSIZIONE DI NON SCHIACCIATO  
CON MANOVRA ELETTRICA SEZIONATORE BIPOLARE 189 NON ABILITATA
- 14 - SELETTORE 43/RL : CHIAVE ESTRAIBILE IN POSIZIONE "REMOTO" E DIVERSA FRA I VARI SCOMPARTI

SEZIONE CONDUTTORI

- 1 - I CONDUTTORI DERIVATORI SHUNT, SONO DI SEZIONE 2,5mmq (RADOX 9GKW) 25twist/metro
- 2 - I CONDUTTORI VOLTIMETRICHE SISTEMA 3600Vcc SONO DI SEZIONE 6mmq
- 3 - I CONDUTTORI DI ALIMENTAZIONE, COMANDO E SEGNALAZIONE SONO DI SEZIONE 1mmq (COLORE NERO N07G9K/FG17)
- 4 - I CONDUTTORI DEL RACCORDO FLESSIBILE DEL CONNETTORE XC (XCA-XCB), SONO DI SEZIONE 1mmq  
PER LE ALIMENTAZIONI, DI SEZIONE 0,75mmq PER COMANDI E SEGNALAZIONI (COLORE NERO N07G9K/FG17)
- 5 - I CONDUTTORI DEL RACCORDO FLESSIBILE DEL CONNETTORE XC154, XC189, XCC SONO DI SEZIONE 1mmq (COLORE NERO N07G9K/FG17)
- 6 - I CAVETTI SCHERMATI SONO DI SEZIONE 0,5mmq

All rights are reserved for this document, even in case of issuance of a patent and registration of another industrial right. Misapplication, in particular reproduction or handing over to third parties is prohibited and actionable under civil and criminal law.

A termini di legge ci riserviamo la proprietà di questo documento con divieto di riproduzione, di consegnarlo o di renderlo comunque noto a ditte concorrenti o a terzi senza nostra autorizzazione.

Mod.	Data	Firma
	Dis.	
	Contr.	
	Approv.	

N.ro Documento RFI:  
 Commessa Lotto Fase Ente Tipo Doc. Opera/Disciplina Progr. Rev.  
**1F28 01 E ZZ DX SE0100 028 B**  
 UNITA' FUNZIONALE ALIMENTATORE - ALJ3

Titolo:		Scala:	
NOTE E SEZIONI CONDUTTORI		=	
		+	
		Foglio	Segue
		05	06

1		2		3		4		5		6		7		8		9	
SIMBOLO		DESCRIZIONE		SIMBOLO		DESCRIZIONE		SIMBOLO		DESCRIZIONE		SIMBOLO		DESCRIZIONE			
		INTERRUTTORE DI POTENZA				CONTATTO DI POSIZIONE DI CHIUSURA (FINE CORSA)				SCARICATORE DI SOVRATENSIONE							
		SEZIONATORE				CONTATTO DI POSIZIONE DI APERTURA (FINE CORSA)				RESISTENZA							
		INTERRUTTORE DI MANOVRA - SEZIONATORE				SUONERIA				RESISTENZA VARIABILE							
		INTERRUTTORE DI MANOVRA - SEZIONATORE CON FUSIBILE				SIRENA				ELEMENTO RISCALDANTE (SCALDIGLIA)							
		SEZIONATORE CON FUSIBILE INCORPORATO				RONZATORE				VARISTORE							
		INTERRUTTORE DI POTENZA AD APERTURA AUTOMATICA				STRUMENTO INDICATORE (*INSERIRE SIGLA GRANDEZZA ELETTRICA)				FUSIBILE							
		INTERRUTTORE DI POTENZA AD APERTURA AUTOMATICA, FUNZIONANTE PER CORRENTE DIFFERENZIALE				STRUMENTO REGISTRATORE (*INSERIRE SIGLA GRANDEZZA ELETTRICA)				RELE' TERMICO							
		INTERRUTTORE DI POTENZA AD APERTURA AUTOMATICA, FUNZIONANTE PER EFFETTO MAGNETICO				STRUMENTO INTEGRATORE (CONTATORE) (*INSERIRE SIGLA GRANDEZZA ELETTRICA)				RELE' A CARTELLINO							
		INTERRUTTORE DI POTENZA AD APERTURA AUTOMATICA, FUNZIONANTE PER EFFETTO MAGNETOTERMICO				STRUMENTO INDICATORE MULTIFUNZIONE DIGITALE				BOBINA DI COMANDO DI CONTATTORE / RELE'							
		INTERRUTTORE DI POTENZA AD APERTURA AUTOMATICA, MAGNETOTERMICO E DIFFERENZIALE				CONVERTITORE ALTERNATA / CONTINUA				BOBINA DI COMANDO DI RELE' AD AGGANCIO MECCANICO (PASSO-PASSO)							
		CONTATTORE (CONTATTO DI CHIUSURA)				CONVERTITORE SEGNALE OTTICO / CONTINUA				BOBINA DI COMANDO DI RELE' CON RITARDO ALL'ECCITAZIONE							
		CONTATTORE (CONTATTO DI APERTURA)				DIODO				BOBINA DI COMANDO DI RELE' CON RITARDO ALLA DISECCITAZIONE							
		CONTATTO DI CHIUSURA (APERTO A RIPOSO)				LAMPADA DI SEGNALE A LED (RO=ROSSA,BI=BIANCA, VE=VERDE,GI=GIALLA,BL=BLU)				INTERRUTTORE ORARIO							
		CONTATTO DI APERTURA (CHIUSO A RIPOSO)				SEGNALATORE LUMINOSO A CROCE				ELEMENTO FOTOSENSIBILE							
		CONTATTO DI CHIUSURA CON COMANDO A PULSANTE				LAMPADA DI SEGNALE (RO=ROSSA,BI=BIANCA, VE=VERDE,GI=GIALLA,BL=BLU)				VALVOLA SOULE'							
		CONTATTO DI APERTURA CON COMANDO A PULSANTE				TRASFORMATORE A TRE AVVOLGIMENTI				BLOCCO MECCANICO TRA DUE APPARECCHI							
		CONTATTO DI CHIUSURA CHIUSURA RITARDATA ALLA ECCITAZIONE DEL RELE'				TRASFORMATORE A DUE AVVOLGIMENTI (TRASFORMATORE DI TENSIONE TV)				COMANDO A CHIAVE							
		CONTATTO DI APERTURA APERTURA RITARDATA ALLA ECCITAZIONE DEL RELE'				TRASFORMATORE DI CORRENTE TA				SPINA / PRESA							
		CONTATTO DI CHIUSURA APERTURA RITARDATA ALLA DISECCITAZIONE DEL RELE'				TRASFORMATORE TOROIDALE				SPINA / PRESA E/O INDICAZIONE DI APPARECCHIATURA SEZIONABILE							
		CONTATTO DI APERTURA CHIUSURA RITARDATA ALLA DISECCITAZIONE DEL RELE'				SHUNT (DERIVATORE RESISTIVO)				TERRA							
		CONTATTO DI CHIUSURA DI RELE' TERMICO				TRASFORMATORE A DUE AVVOLGIMENTI CON SCHERMO				MASSA							
		CONTATTO DI APERTURA DI RELE' TERMICO				INDUTTANZA / AVVOLGIMENTO				TERMINALE DI APPARECCHIATURE O MORSETTO							
		SELETTORE A DUE POSIZIONI				BATTERIA (ACCUMULATORI)				MORSETTO							
		SELETTORE A TRE POSIZIONI				RADDRIZZATORE				MORSETTO PORTAFUSIBILE							
		CONTATTO DI SCAMBIO				CONDENSATORE				MORSETTO CON SPINA PER CONNETTORE							
Mod.		Data		Firma		N.ro Documento RFI:		Titolo:		Scala:							
						Commissa Lotto Fase Ente Tipo Doc. Opera/Disciplina Progr. Rev.		LEGENDA SIMBOLI		=							
						1F28 01 E Z2 DX SE0100 028 B				+				Foglio		Segue	
						UNITA' FUNZIONALE ALIMENTATORE - ALJ3								06		07	

All rights are reserved for this document, even in case of issuance of a patent and registration of another industrial right. Misapplication, in particular reproduction or handing over to third parties is prohibited and actionable under civil and criminal law.

A termini di legge ci riserviamo la propriet  di questo documento con divieto di riproduzione, di consegnarlo o di renderlo comunque noto a ditte concorrenti o a terzi senza nostra autorizzazione.

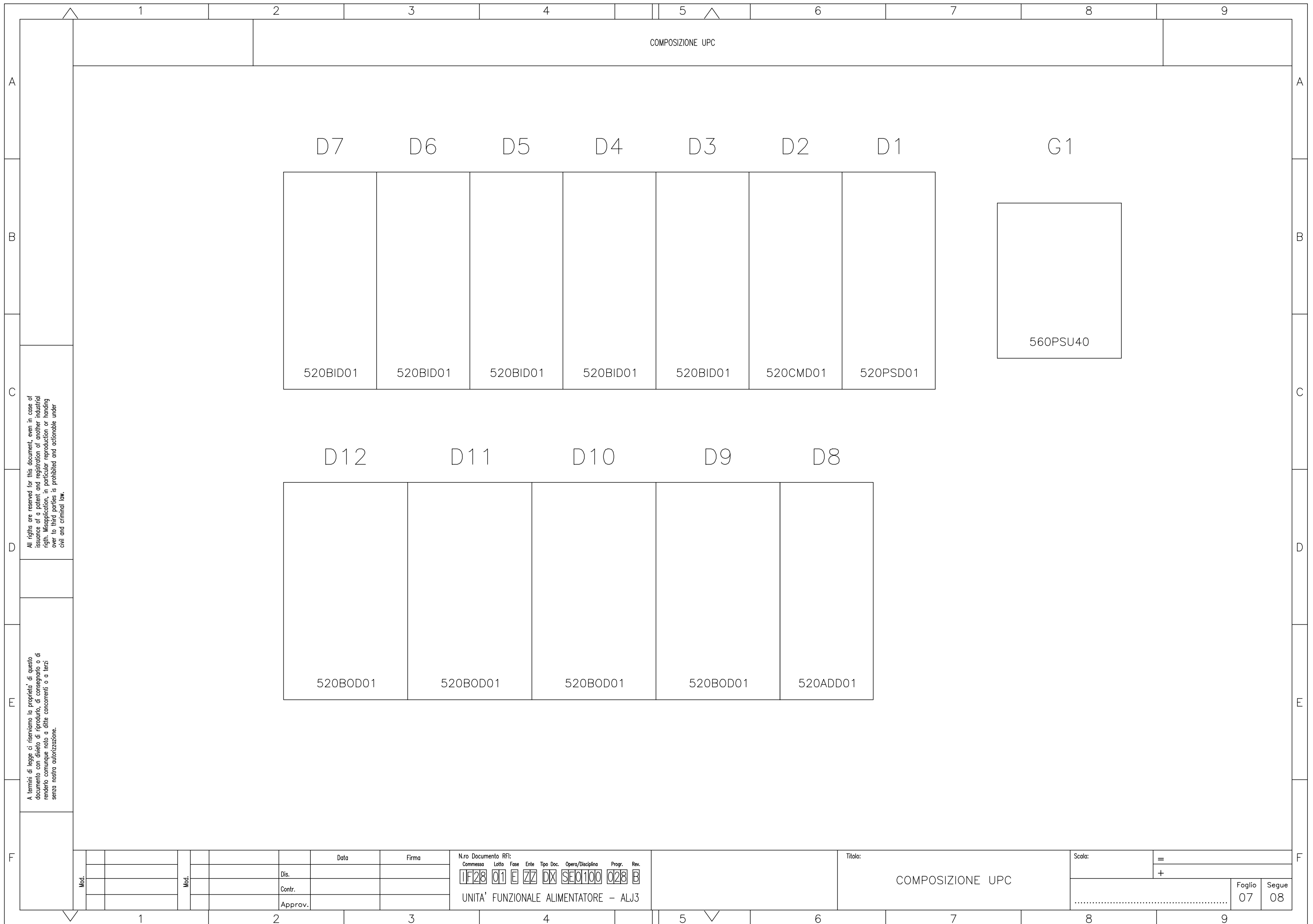

All rights are reserved for this document, even in case of issuance of a patent and registration of another industrial right. Misapplication, in particular reproduction or handing over to third parties, is prohibited and actionable under civil and criminal law.

A termini di legge ci riserviamo la proprietà di questo documento con divieto di riproduzione, di consegnarlo o di renderlo comunque noto a ditte concorrenti o a terzi senza nostra autorizzazione.

Mod.	Date	Firma
	Dis.	
	Contr.	
	Approv.	

N.ro Documento RFI:							
Commissa	Lotto	Fase	Ente	Tipo Doc.	Opera/Disciplina	Progr.	Rev.
1F28	01	E	ZZ	DX	SE0100	028	B
UNITA' FUNZIONALE ALIMENTATORE - ALJ3							

Titolo: **COMPOSIZIONE UPC**

Scala:	=	
	+	
	Foglio	Segue
	07	08

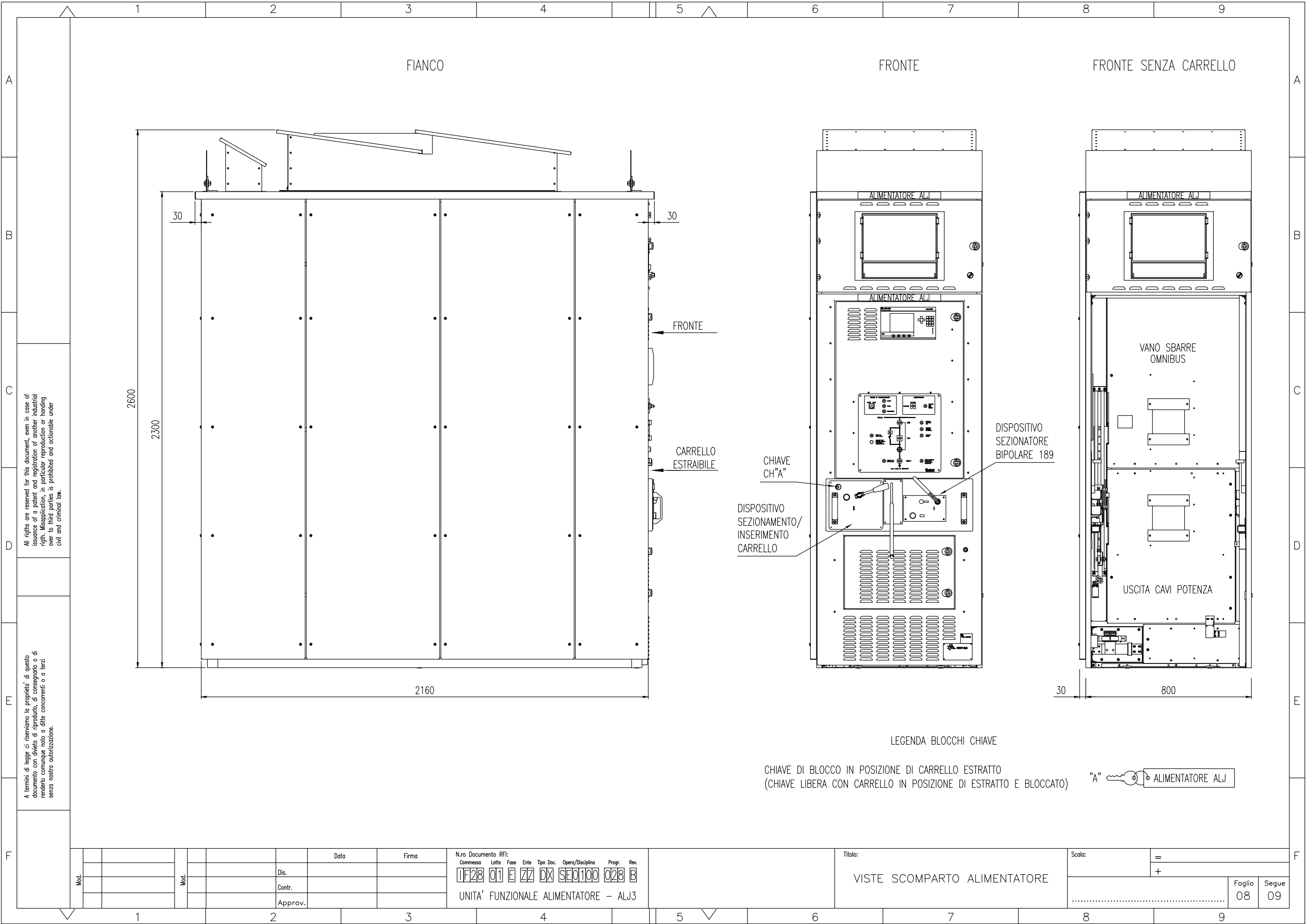

All rights are reserved for this document, even in case of issuance of a patent and registration of another industrial right. Misapplication, in particular reproduction or handing over to third parties is prohibited and actionable under civil and criminal law.

A termini di legge ci riserviamo la proprietà di questo documento con divieto di riproduzione, di consegnarlo o di renderlo comunque noto a ditte concorrenti o a terzi senza nostra autorizzazione.

Mod.		Data	Firma
	Dis.		
	Contr.		
	Approv.		

N.ro Documento RFI:

Commissa	Lotto	Fase	Ente	Tipo Doc.	Opera/Disciplina	Progr.	Rev.
1F28	01	E	ZZ	DX	SE0100	028	B

UNITA' FUNZIONALE ALIMENTATORE - ALJ3

Titolo:  
VISTE SCOMPARTO ALIMENTATORE

Scala: =

Foglio	Segue
08	09

DISPOSITIVO SEZIONAMENTO/INSERIMENTO CARRELLO

CHIAVE CH "A"

DISPOSITIVO SEZIONATORE BIPOLARE 189

CHIAVE DI BLOCCO IN POSIZIONE DI CARRELLO ESTRATTO (CHIAVE LIBERA CON CARRELLO IN POSIZIONE DI ESTRATTO E BLOCCATO)

"A"  ALIMENTATORE ALJ

LEGENDA BLOCCHI CHIAVE

FRONTE

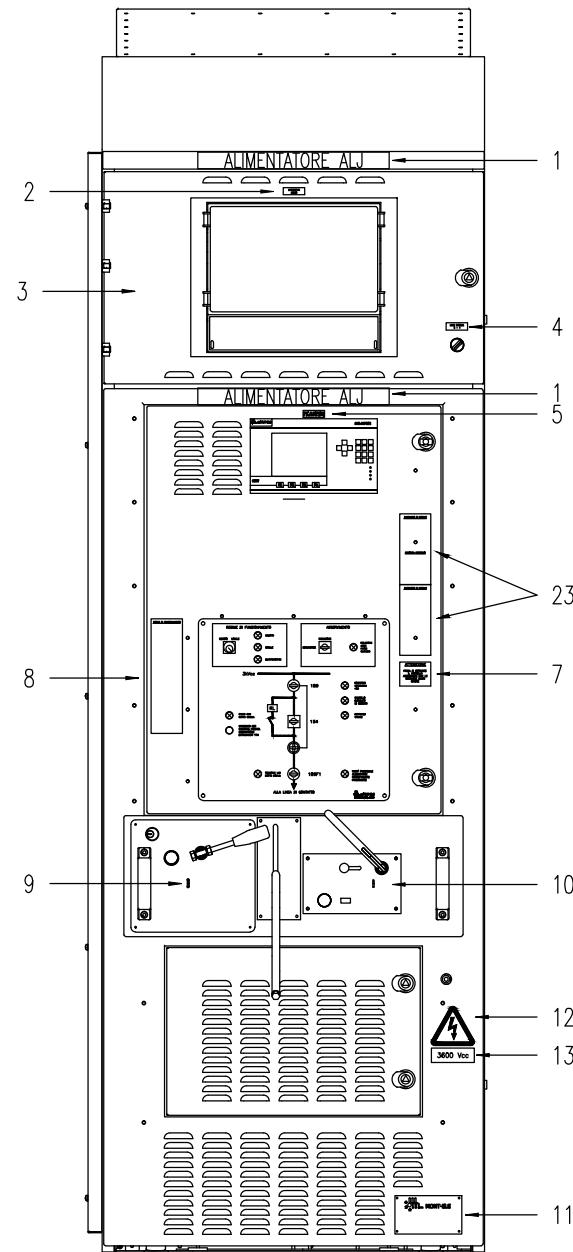

LEGENDA TARGHE

- 1 - ALIMENTATORE ALJ
- 2 - DISPOSITIVO ASDE3
- 3 - RELE' VOLTMETRICO DI LINEA (INTERNA)
- 4 - LUCE INTERNA 0-1
- 5 - RELE' DI PROTEZIONE E DIAGNOSTICA (UPP)
- 6 -
- 7 -
- 8 - TARGA REGIMI DI FUNZIONAMENTO
- 9 - TARGA DISPOSITIVO DI INSERZIONE/ESTRAZIONE CARRELLO
- 10 - TARGA SEZIONATORE BIPOLARE
- 11 - TARGA MATRICOLA SCOMPARTO

**ATTENZIONE**  
PRIMA DI ESTRARRE IL CARRELLO ASSICURARSI CHE LE SERRANDE SIANO CHIUSE

- 12 -
- 13 - 3600 Vcc
- 23 - TARGA PASSAGGIO DI REGIME E MANOVRA CARRELLO

FRONTE SENZA CARRELLO

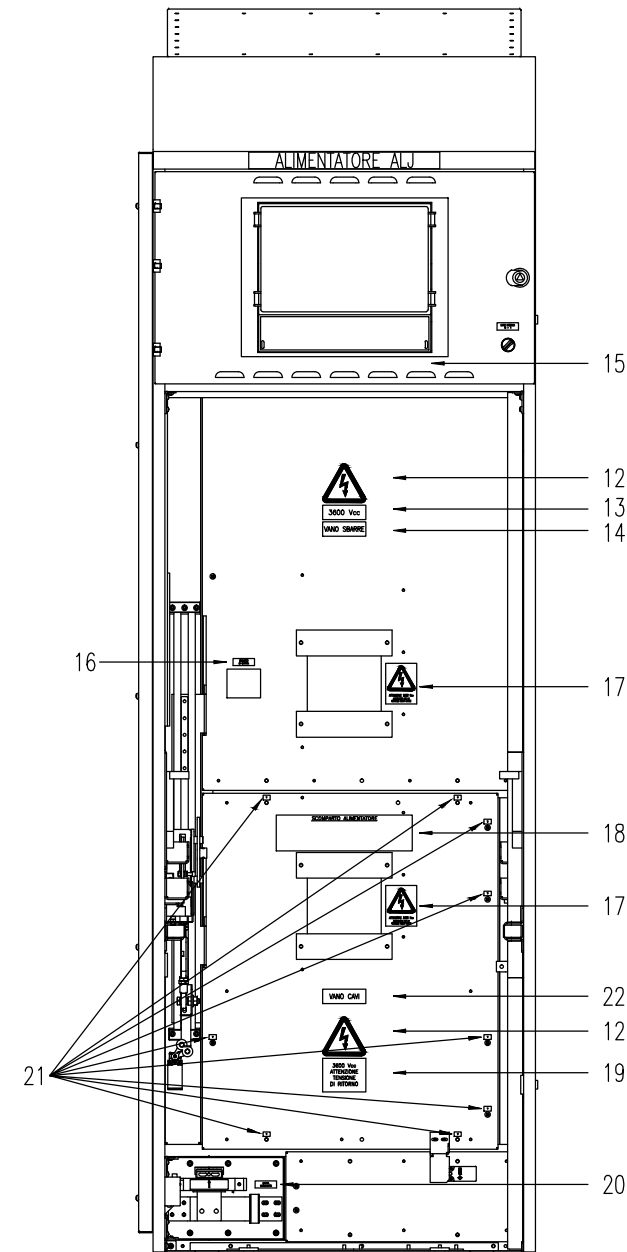

LEGENDA TARGHE

- 12 -
- 13 - 3600 Vcc
- 14 - VANO SBARRE
- 15 - TARGA MATRICOLA SCOMPARTO (RETRO PORTA VANO AUSILIARI)
- 16 - NEGATIVO DI MISURA
- 17 -
- 18 - TARGA MANOVRE ACCESSO VANO CAVI
- 19 - 3600 Vcc ATTENZIONE TENSIONE DI RITORNO
- 20 - MASSA SCOMPARTO
- 21 -
- 22 - VANO CAVI

All rights are reserved for this document, even in case of issuance of a patent and registration of another industrial right. Misapplication, in particular reproduction or handing over to third parties is prohibited and actionable under civil and criminal law.

A termini di legge ci riserviamo la proprietà di questo documento con divieto di riproduzione, di consegnarlo o di renderlo comunque noto a ditte concorrenti o a terzi senza nostra autorizzazione.

Mod.				Data	Firma
			Dis.		
			Contr.		
			Approv.		

N.ro Documento RFI:  
 Commessa Loto Fase Ente Tipo Doc. Opera/Disciplina Progr. Rev.  
**11F28 01 E ZZ DX SEQ100 028 B**  
 UNITA' FUNZIONALE ALIMENTATORE - ALJ3

Titolo: TARGHE SCOMPARTO ALIMENTATORE  
 Scala: =  
 +  
 Foglio 09 Segue 10



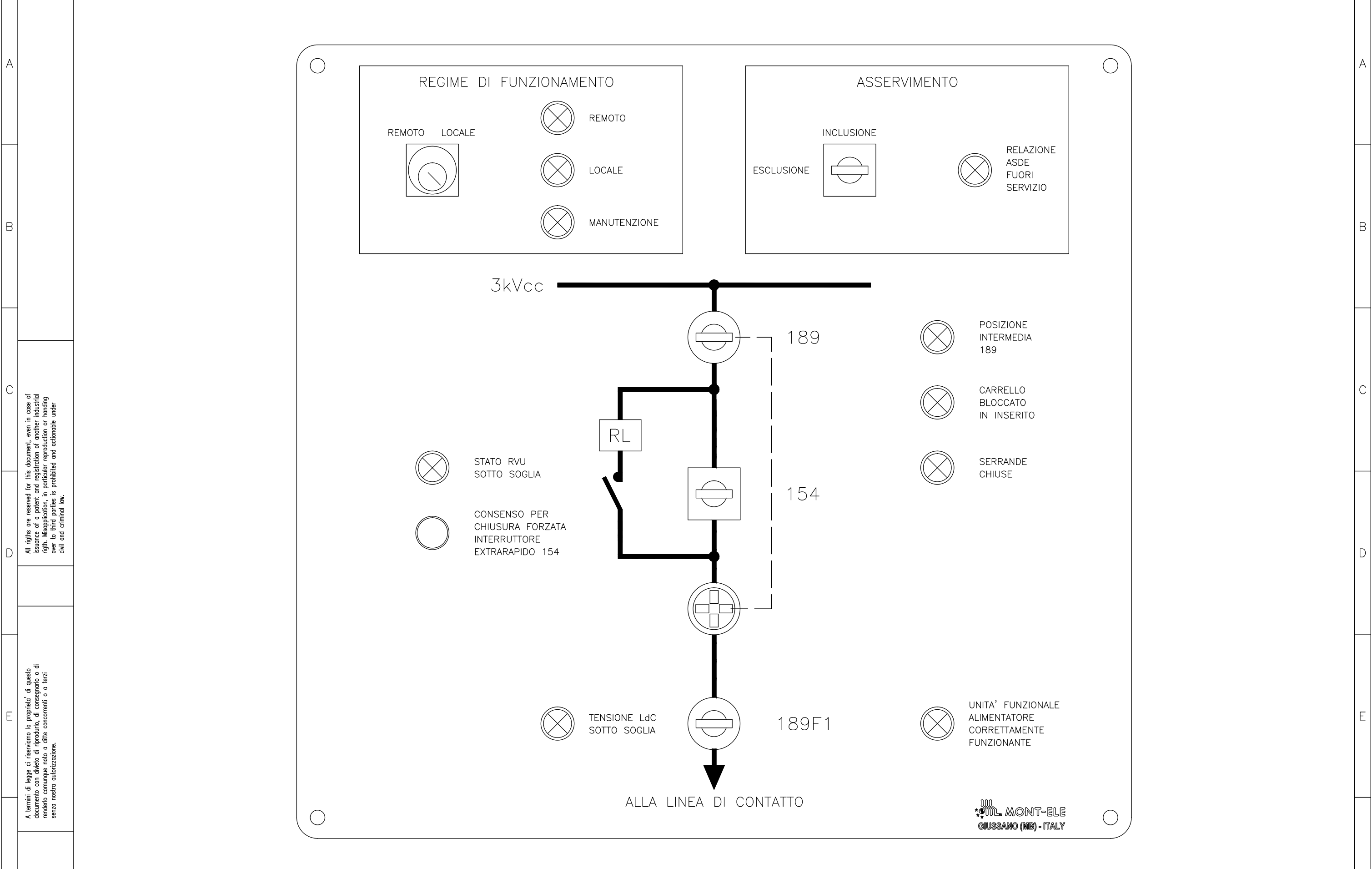

All rights are reserved for this document, even in case of issuance of a patent and registration of another industrial right. Misapplication, in particular reproduction or handing over to third parties is prohibited and actionable under civil and criminal law.

A termini di legge ci riserviamo la proprietà di questo documento con divieto di riproduzione, di consegnarlo o di renderlo comunque noto a ditte concorrenti o a terzi senza nostra autorizzazione.

Mod.	Data	Firma
	Dis.	
	Contr.	
	Approv.	

N.ro Documento RFI:

Commissa	Lotto	Fase	Ente	Tipo Doc.	Opera/Disciplina	Progr.	Rev.
1F28	01	E	ZZ	DX	SE0100	028	B

UNITA' FUNZIONALE ALIMENTATORE - ALJ3

Titolo:

SINOTTICO

Scala: =

Foglio	Segue
10	11

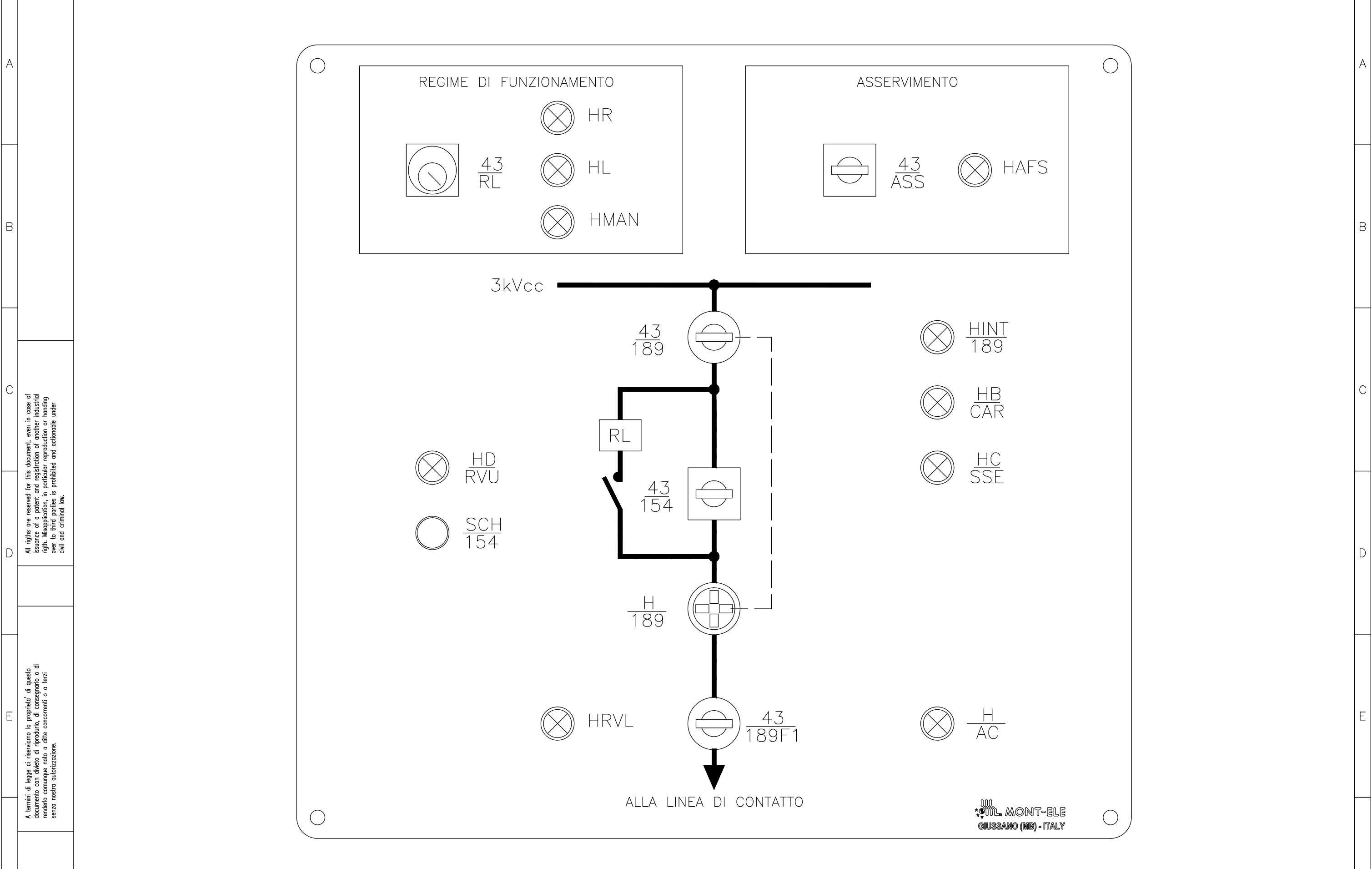

All rights are reserved for this document, even in case of issuance of a patent and registration of another industrial right. Misapplication, in particular reproduction or handing over to third parties is prohibited and actionable under civil and criminal law.

A termini di legge ci riserviamo la proprietà di questo documento con divieto di riproduzione, di consegnarlo o di renderlo comunque noto a ditte concorrenti o a terzi senza nostra autorizzazione.

Mod.	Data	Firma
	Dis.	
	Contr.	
	Approv.	

N.ro Documento RFI:

Commissa	Lotto	Fase	Ente	Tipo Doc.	Opera/Disciplina	Prog.	Rev.
11F28	01	E	ZZ	DX	SE0100	028	B

UNITA' FUNZIONALE ALIMENTATORE - ALJ3

Titolo:  
SIGLE APPARECCHIATURE SINOTTICO

Scala: =

Foglio	Segue
11	13

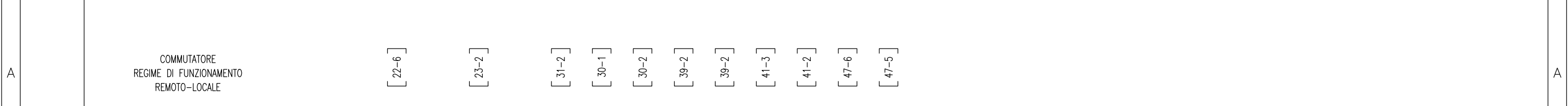

		[22-6]	[23-2]	[31-2]	[30-1]	[30-2]	[39-2]	[39-2]	[41-3]	[41-2]	[47-6]	[47-5]					
CONT.	POS.	2/4	1/3	6/8	5/7	10/12	9/11	14/16	13/15	18/20	17/19	22/24	21/23	26/28	25/27	30/32	29/31
	REMOTO	X		X		X		X		X		X		X		X	
	LOCALE		X		X		X		X		X		X		X		X

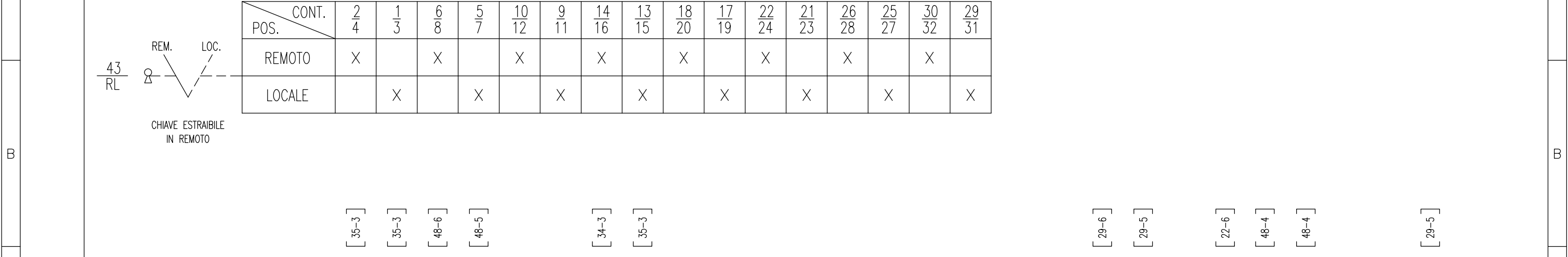

		[35-3]	[35-3]	[48-6]	[48-5]		[34-3]	[35-3]									
CONT.	POS.	2/3	4/3	5/8	6/7	9/12	10/11	13-17/15-18	31/32								
	IC		X	X		X		X									
	C		X					X									
	A	X						X									
	IA	X			X		X										

MANIPOLATORE  
SEZIONATORE BIPOLARE  
APERTURA-CHIUSURA

		[29-6]	[29-5]		[22-6]	[48-4]	[48-4]										[29-5]
CONT.	POS.	2/3	4/3	5/8	6/7	9/12	10/11	13/16	14/15	31/32							
	IC		X	X		X		X									
	C		X														
	A	X															
	IA	X			X		X		X								

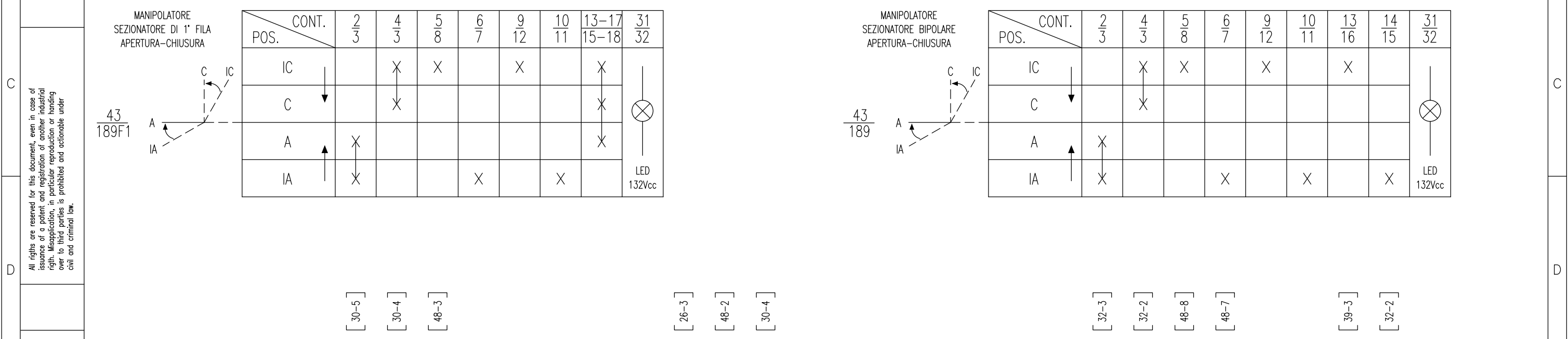

		[30-5]	[30-4]	[48-3]			[26-3]	[48-2]	[30-4]								
CONT.	POS.	2/3	4/3	5/8	6/7	9/12	10/11	29/32	30/31	13-17/15-18	21-25/23-26	31/32					
	IC		X	X		X		X		X	X						
	C		X							X	X						
	A	X								X	X						
	IA	X			X		X		X								

MANIPOLATORE  
ASSERVIMENTO  
ESCLUSIONE-INCLUSIONE

		[32-3]	[32-2]	[48-8]	[48-7]		[39-3]	[32-2]									
CONT.	POS.	2/3	4/3	5/8	6/7	9/12	10/11	13-17/15-18	31/32								
	II		X	X		X		X									
	I		X					X									
	E	X															
	IE	X			X		X										

All rights are reserved for this document, even in case of issuance of a patent and registration of another industrial right. Misapplication, in particular reproduction or handing over to third parties is prohibited and actionable under civil and criminal law.

A termini di legge ci riserviamo la proprietà di questo documento con divieto di riproduzione, di consegnarlo o di renderlo comunque noto a ditte concorrenti o a terzi senza nostra autorizzazione.

Mod.																	

Nro Documento RFI:

Commissa	Lotto	Fase	Ente	Tipo Doc.	Opera/Disciplina	Progr.	Rev.
1F28	01	E	ZZ	DX	SE0100	028	B

UNITA' FUNZIONALE ALIMENTATORE - ALJ3

Titolo: **COMPOSIZIONE SELETTORI**

Scala: =

Foglio	Segue
13	14

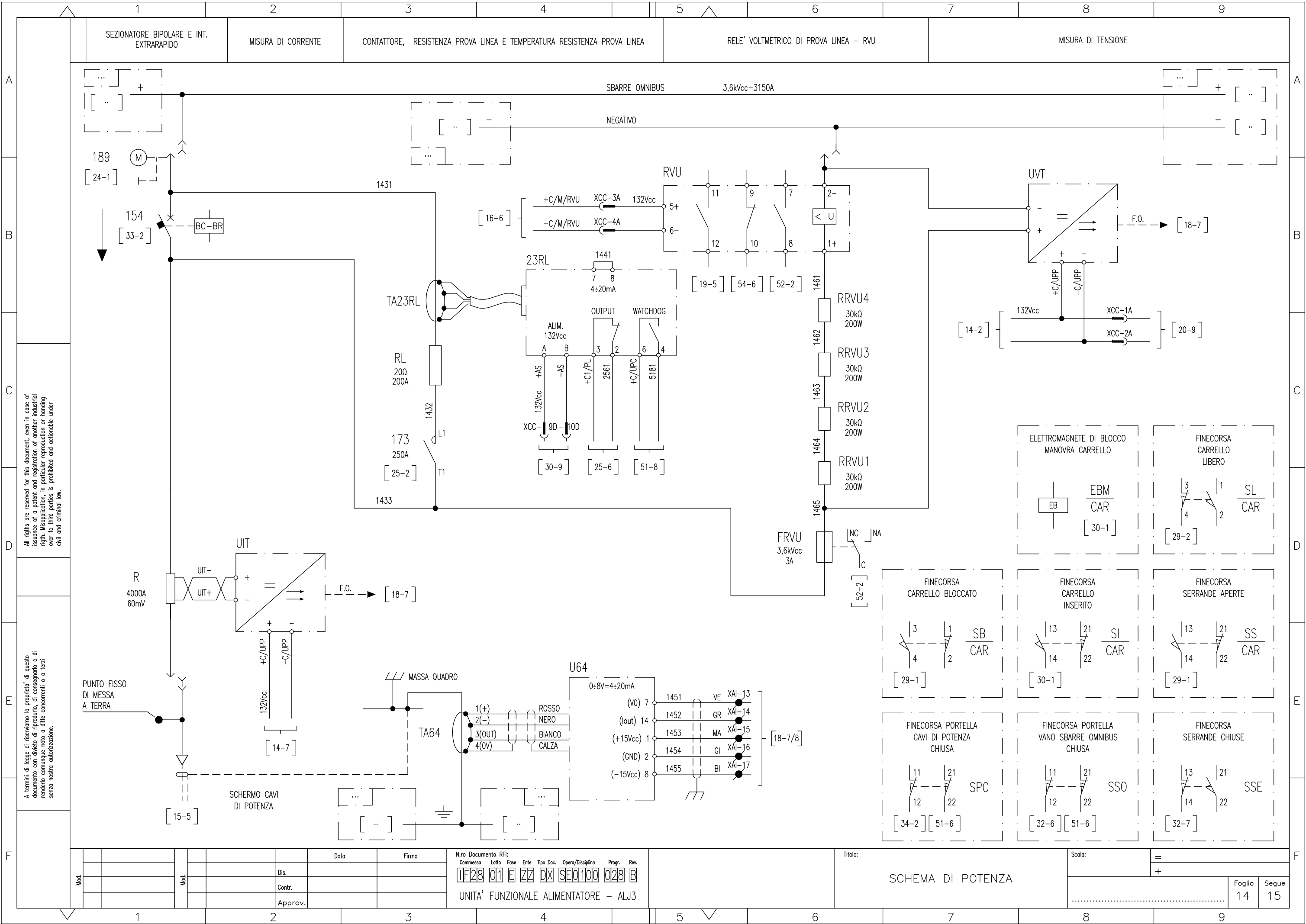

All rights are reserved for this document, even in case of issuance of a patent and registration of another industrial right. Misapplication, in particular reproduction or handing over to third parties is prohibited and actionable under civil and criminal law.

A termini di legge ci riserviamo la proprietà di questo documento con divieto di riproduzione, di consegnarlo o di renderlo comunque noto a ditte concorrenti o a terzi senza nostra autorizzazione.

Mod.									

N.ro Documento RFI:

Commissa	Lotto	Fase	Ente	Tipo Doc.	Opera/Disciplina	Progr.	Rev.
1F28	01	E	ZZ	DX	SE0100	028	B

UNITA' FUNZIONALE ALIMENTATORE - ALJ3

Titolo: SCHEMA DI POTENZA

Scala: =

Foglio	Segue
14	15

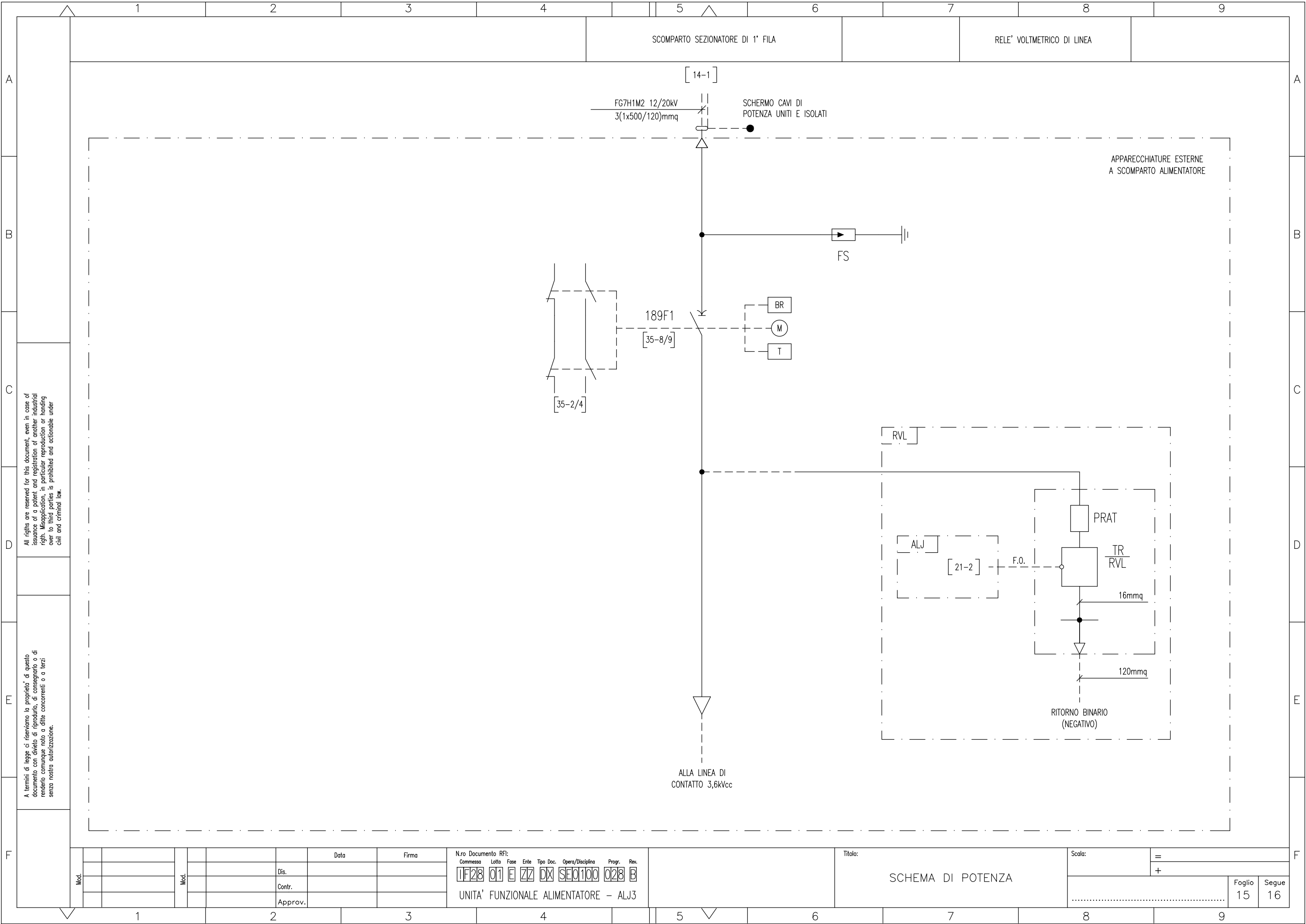

All rights are reserved for this document, even in case of issuance of a patent and registration of another industrial right. Misapplication, in particular reproduction or handing over to third parties is prohibited and actionable under civil and criminal law.

A termini di legge ci riserviamo la proprietà di questo documento con divieto di riproduzione, di consegnarlo o di renderlo comunque noto a ditte concorrenti o a terzi senza nostra autorizzazione.

Mod.	Data	Firma
	Dis.	
	Contr.	
	Approv.	

N.ro Documento RFI:

Commissa	Lotto	Fase	Ente	Tipo Doc.	Opera/Disciplina	Progr.	Rev.
11F28	01	E	ZZ	DX	SE0100	028	B

UNITA' FUNZIONALE ALIMENTATORE - ALJ3

Titolo: SCHEMA DI POTENZA

Scala: =

Foglio	Segue
15	16

1      2      3      4      5      6      7      8      9

CIRCUITO PROVA LINEA      CIRCUITO DI RITENUTA SEZIONATORE DI 1' FILA 189F1      CIRCUITO DI RITENUTA INTERRUTTORE EXTRARAPIDO 154      ALIMENTAZIONE ±132V / C REGIME DI FUNZIONAMENTO IN MANUTENZIONE      RELE' DI TENSIONE RVU PROVA LINEA      CIRCUITO UNITA' UPP E CANALE DI MISURA      CIRCUITO MOTORE INTERRUTTORE EXTRARAPIDO 154

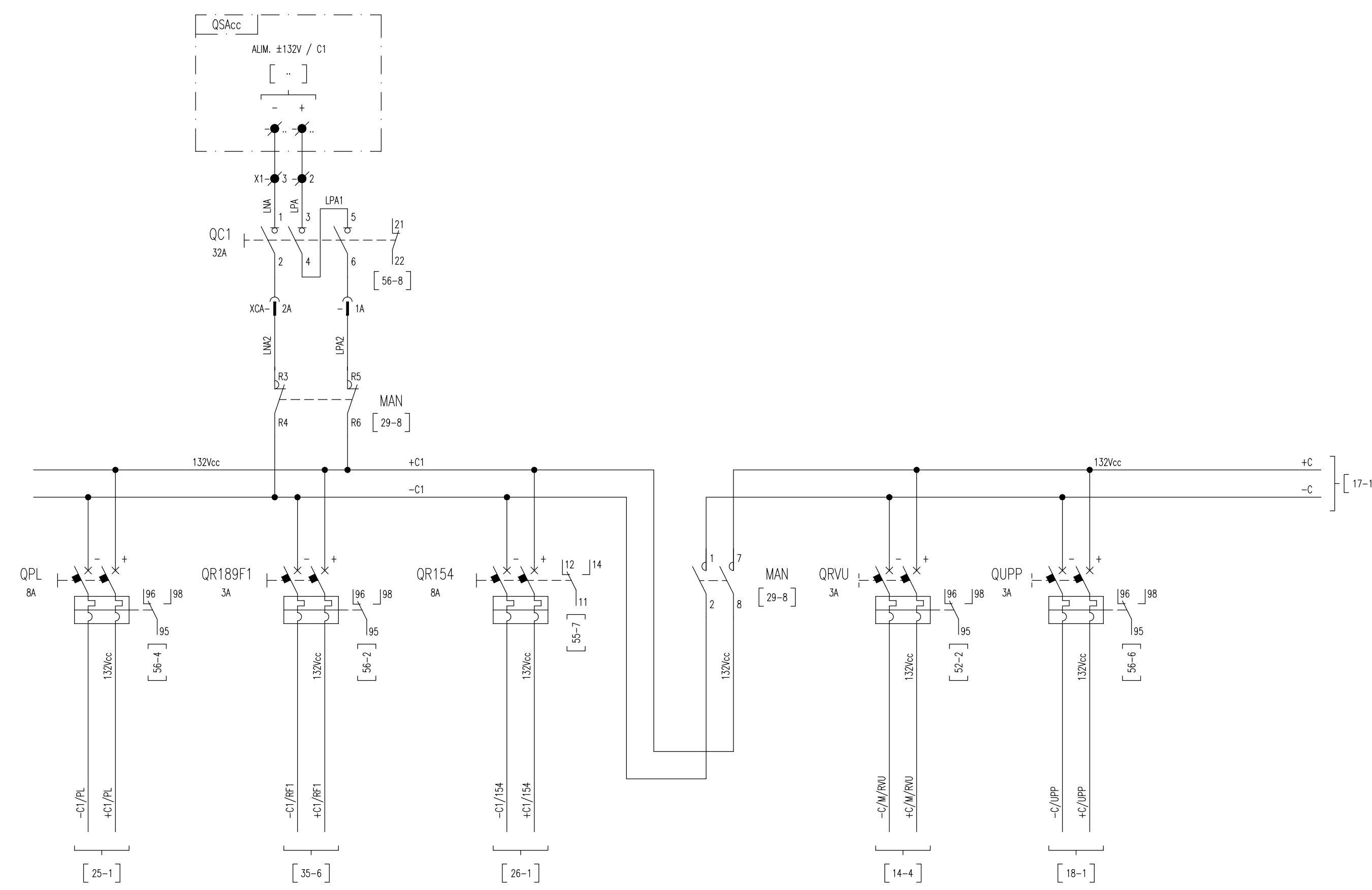

All rights are reserved for this document, even in case of issuance of a patent and registration of another industrial right. Misapplication, in particular reproduction or handing over to third parties is prohibited and actionable under civil and criminal law.

A termini di legge ci riserviamo la proprietà di questo documento con divieto di riproduzione, di consegnarlo o di renderlo comunque noto a ditte concorrenti o a terzi senza nostra autorizzazione.

Mod.			Data	Firma
			Dis.	
			Contr.	
			Approv.	

N.ro Documento RFI:

Commissa	Lotto	Fase	Ente	Tipo Doc.	Opera/Disciplina	Progr.	Rev.
1F28	01	E	ZZ	DX	SE0100	028	B

UNITA' FUNZIONALE ALIMENTATORE - ALJ3

Titolo: SCHEMA ALIMENTAZIONI AUSILIARIE

Scala: =

Foglio 16 Segue 17

1      2      3      4      5      6      7      8      9

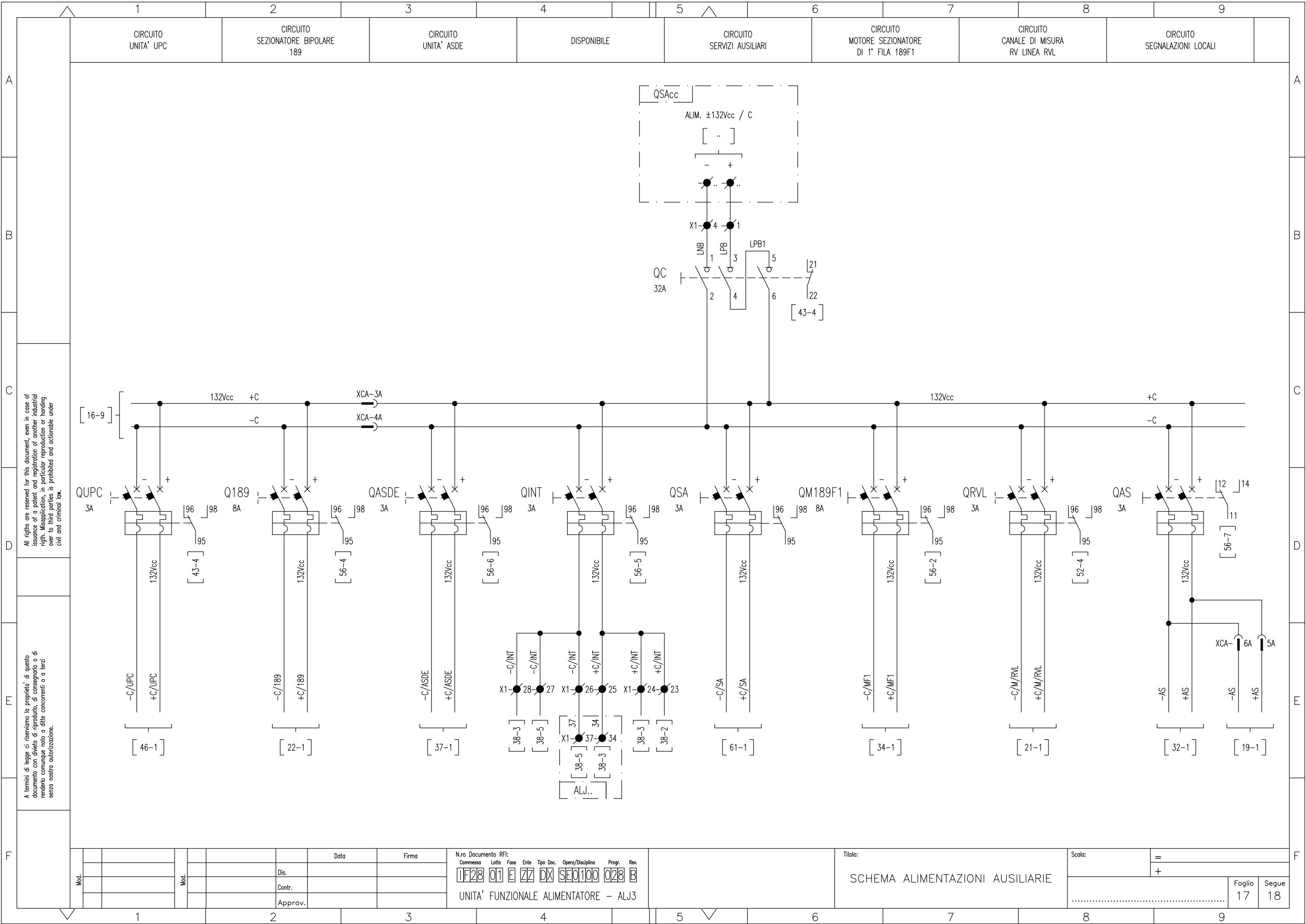

All rights are reserved for this document, even in case of issuance of a patent and registration of another industrial right. Misapplication, in particular reproduction or handing over to third parties is prohibited and actionable under civil and criminal law.

A termini di legge ci riserviamo la proprietà di questo documento con divieto di riproduzione, di consegnarlo o di renderlo comunque noto a ditte concorrenti o a terzi senza nostra autorizzazione.

Mod.				Data	Firma

Nro Documento RF:

Commissa	Lotto	Fase	Ente	Tipo Doc.	Opera/Disciplina	Progr.	Rev.
1F28	01	E	ZZ	DX	SE0100	028	B

UNITA' FUNZIONALE ALIMENTATORE - ALJ3

Titolo:

**SCHEMA ALIMENTAZIONI AUSILIARIE**

Scala: =

+ =

Foglio	Segue
17	18

CIRCUITO  
APERTURA GENERALE DI SCOMPARTO

RELE' DI PROTEZIONE E DIAGNOSTICA UPP

ALIMENTAZIONE  
AUSILIARIA

PORTA SERIALE  
COLLEGAMENTO CON UPC

PORTA RETE ETHERNET  
COLLEGAMENTO CON SWITCH

PORTA SERIALE FIBRA OTTICA  
DISPONIBILE

TENSIONE

CORRENTE

CORRENTE DI GUASTO A TERRA 64

MISURA DI TEMPERATURA ESTERNA  
(DISPONIBILE)

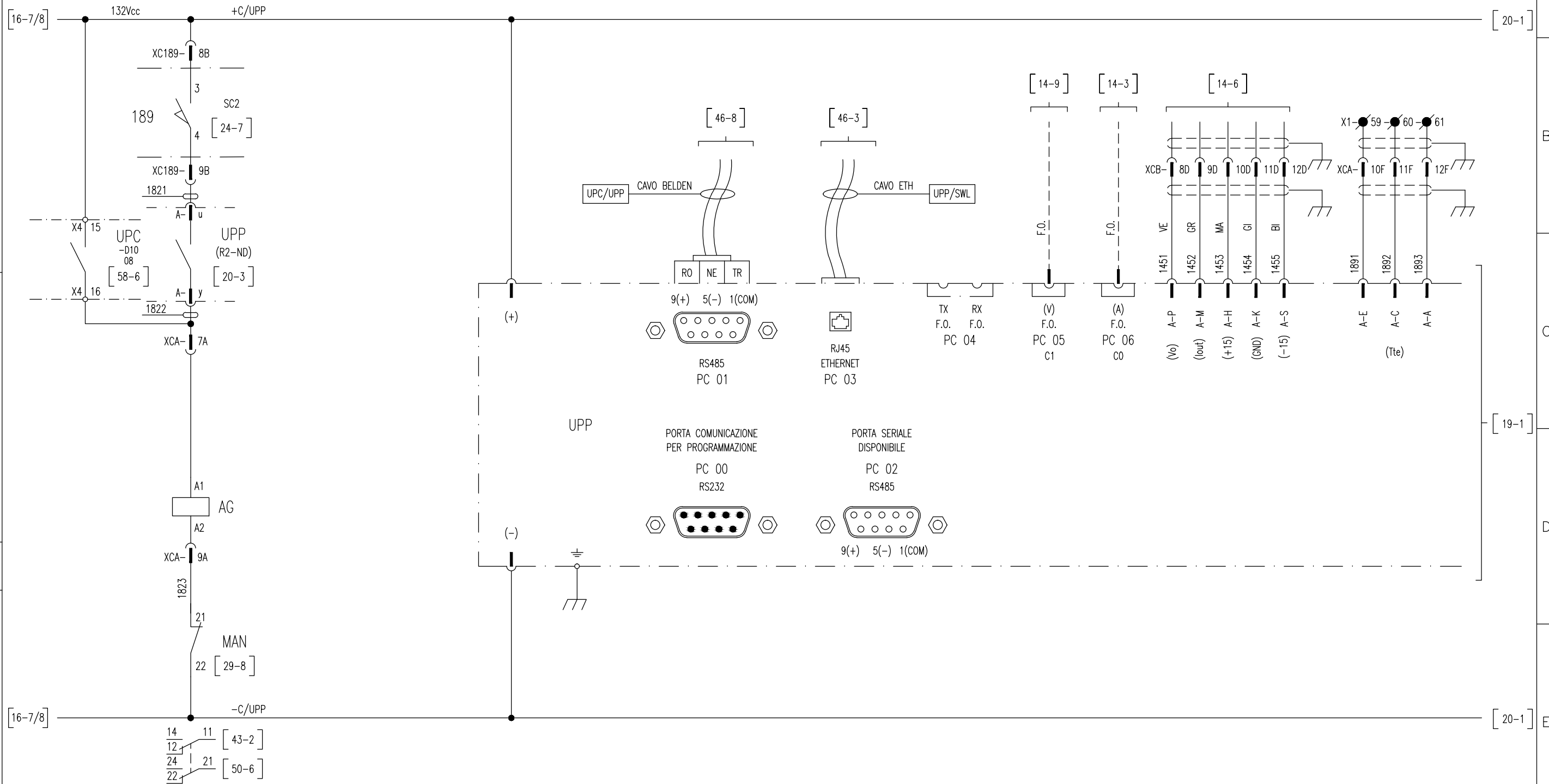

All rights are reserved for this document, even in case of issuance of a patent and registration of another industrial right. Misapplication, in particular reproduction or handing over to third parties is prohibited and actionable under civil and criminal law.

A termini di legge ci riserviamo la proprietà di questo documento con divieto di riproduzione, di consegnarlo o di renderlo comunque noto a ditte concorrenti o a terzi senza nostra autorizzazione.

Mod.								

N.ro Documento RFI:

Commissa	Lotto	Fase	Ente	Tipo Doc.	Opera/Disciplina	Progr.	Rev.
UF28	01	E	ZZ	DX	SE0100	028	B

UNITA' FUNZIONALE ALIMENTATORE - ALJ3

Titolo:  
RELE' DI PROTEZIONE E DIAGNOSTICA

Scala:	=		
	+		
		Foglio	Segue
		18	19



RELE' DI PROTEZIONE E DIAGNOSTICA UPP (INGRESSI)

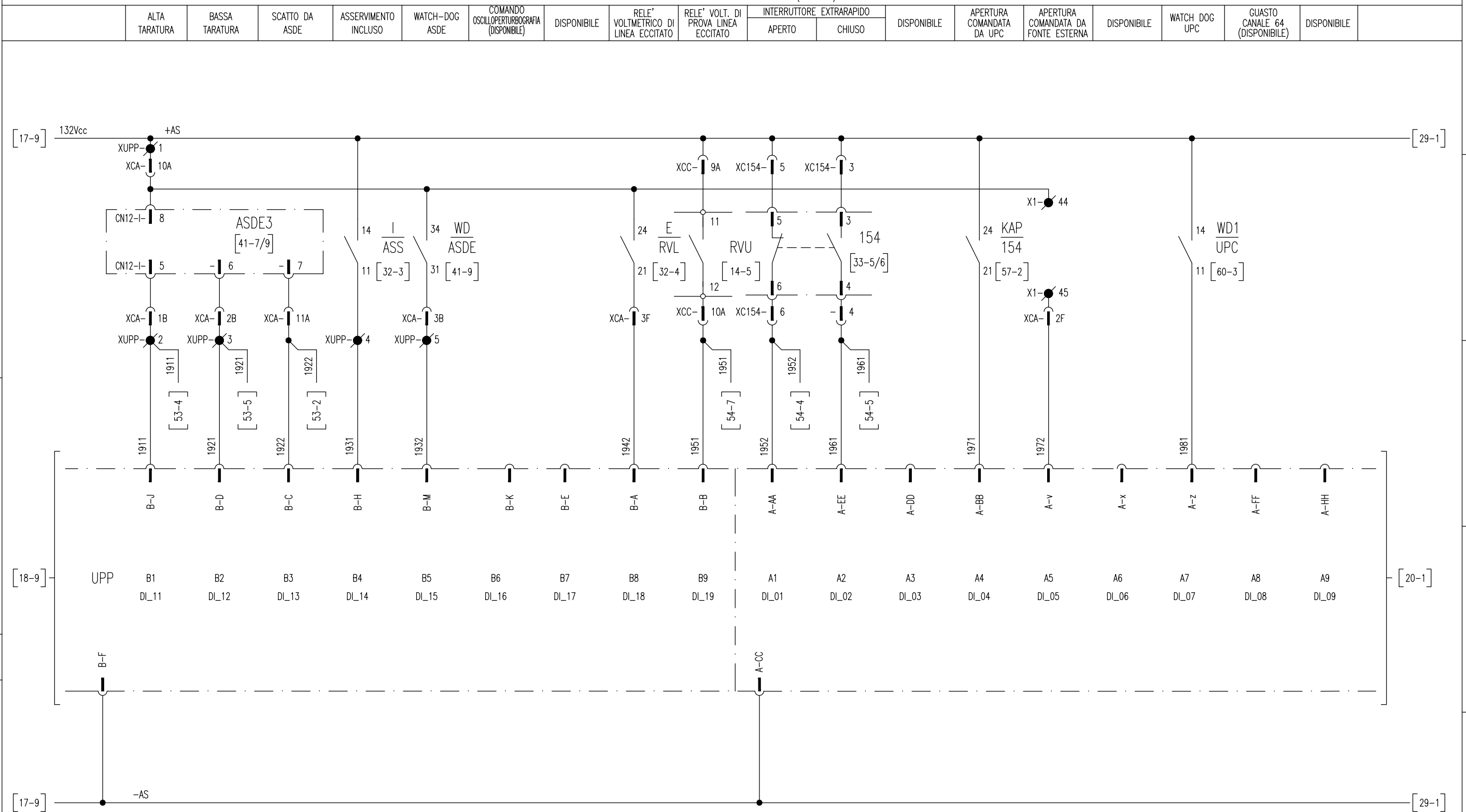

All rights are reserved for this document, even in case of issuance of a patent and registration of another industrial right. Misapplication, in particular reproduction or handing over to third parties, is prohibited and actionable under civil and criminal law.

A termini di legge ci riserviamo la proprietà di questo documento con divieto di riproduzione, di consegnarlo o di renderlo comunque noto a ditte concorrenti o a terzi senza nostra autorizzazione.

INGRESSI	MORSETTI	ALTA TARATURA		BASSA TARATURA	
WD ASDE	XUPP-1/5	1	0	1	1
ASS. INC.	XUPP-1/4	1	X	0	1
AT	XUPP-1/2	1	X	X	0
BT	XUPP-1/3	0	X	X	1

Mod.						Data		Firma	
						Dis.			
						Contr.			
						Approv.			

N.ro Documento RFI:  
 Commessa **11F28** Lotta **01** Fase **E** Ente **ZZ** Tipo Doc. **DX** Opera/Disciplina **SE0100** Progr. **028** Rev. **B**  
 UNITA' FUNZIONALE ALIMENTATORE - ALJ3

Titolo: **RELE' DI PROTEZIONE E DIAGNOSTICA**

Scala: = +  
 Foglio 19 Segue 20

RELE' DI PROTEZIONE E DIAGNOSTICA UPP (USCITE)

WATCH DOG	INTERVENTO 100Hz (SCATTO)	APERTURA GENERALE INTERVENTO 64 (SCATTO)	INTERVENTO 100Hz (ALLARME)	APERTURA INT. 154	APERTURA INT.154 (PROT. DI LINEA)	APERTURA INT.154 (PROT. DI LINEA)	SEGNALAZIONE DI SCATTO	RVL PTL	INTERVENTO 64 (ALLARME)	U> (SOGLIA PROVA LINEA)	DISPONIBILE	MANUTENZIONE INTERRUTTORE 154	GUASTO CANALE 64	GUASTO CANALE MISURA GENERICO	ANOMALIA NON BLOCCANTE
-----------	---------------------------	--	----------------------------	-------------------	-----------------------------------	-----------------------------------	------------------------	---------	-------------------------	-------------------------	-------------	-------------------------------	------------------	-------------------------------	------------------------

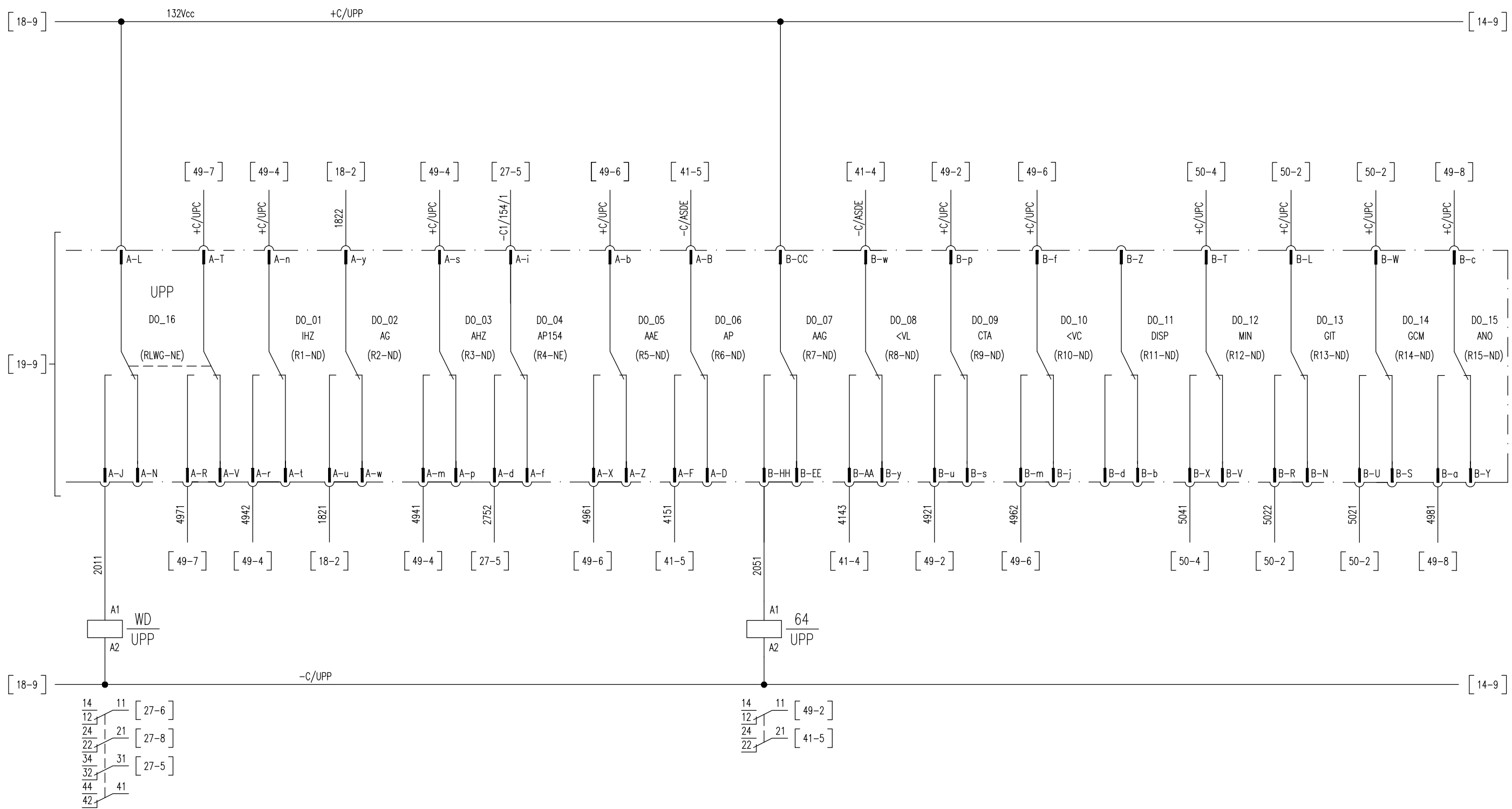

All rights are reserved for this document, even in case of issuance of a patent and registration of another industrial right. Misapplication, in particular reproduction or handing over to third parties is prohibited and actionable under civil and criminal law.

A termini di legge ci riserviamo la proprietà di questo documento con divieto di riprodurlo, di consegnarlo o di renderlo comunque noto a ditte concorrenti o a terzi senza nostra autorizzazione.

Mod.	Mod.	Data	Firma	N.ro Documento RFI: Commissa Loto Fase Ente Tipo Doc. Opera/Disciplina Progr. Rev. 1128 01 E ZZ DX SE0100 028 B	Titolo: RELE' DI PROTEZIONE E DIAGNOSTICA	Scala: =	Foglio 20	Segue 21
		Dis.		UNITA' FUNZIONALE ALIMENTATORE - ALJ3		+		
		Contr.						
		Approv.						

RELE' VOLTMETRICO DI LINEA - RVL

ALIMENTAZIONE AUSILIARIA    RV DISECCITATO/ECCITATO    ANOMALIA    USCITE ANALOGICHE (DISPONIBILE)

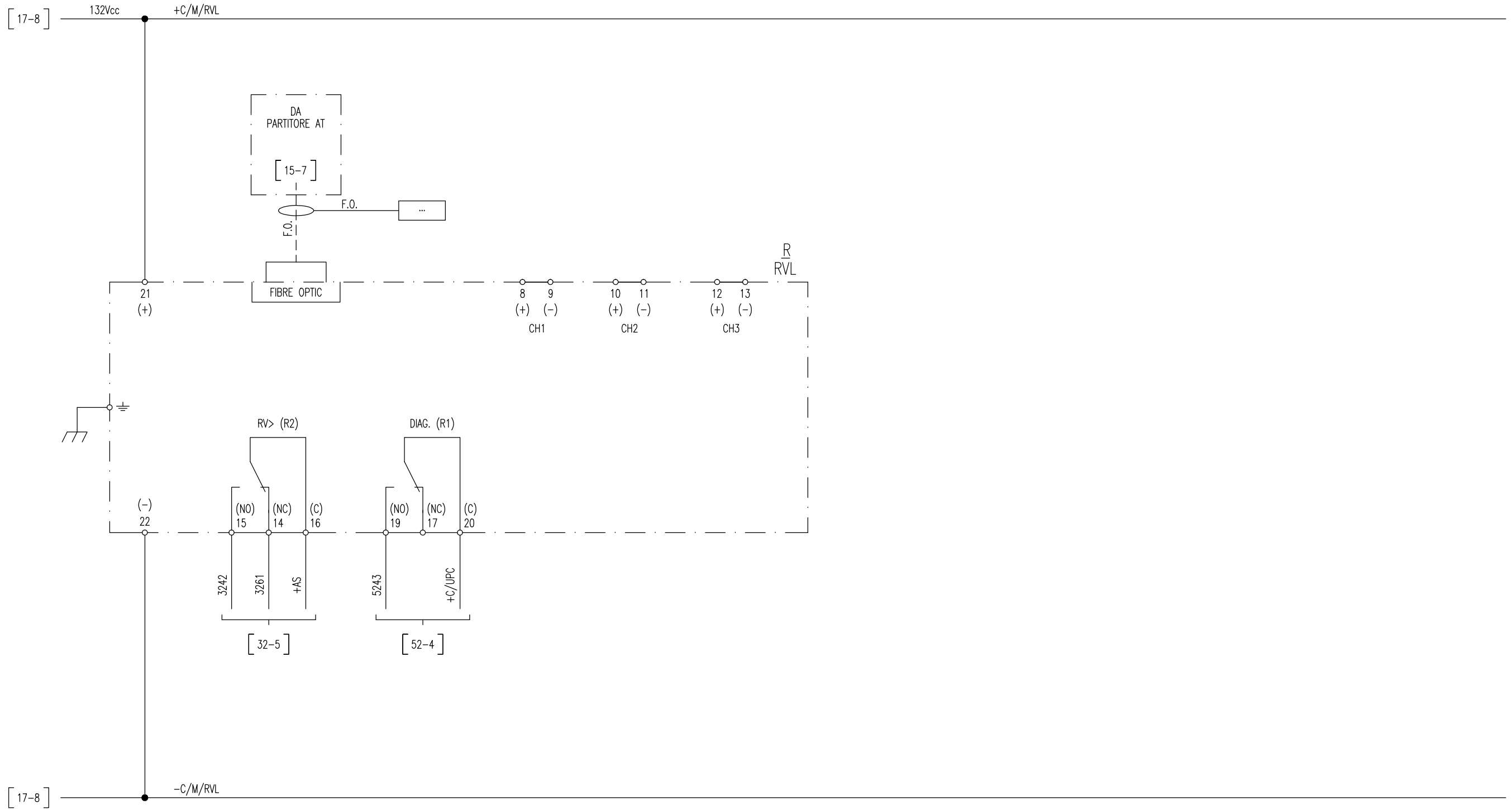

All rights are reserved for this document, even in case of issuance of a patent and registration of another industrial right. Misapplication, in particular reproduction or handing over to third parties is prohibited and actionable under civil and criminal law.

A termini di legge ci riserviamo la proprietà di questo documento con divieto di riproduzione, di consegnarlo o di renderlo comunque noto a ditte concorrenti o a terzi senza nostra autorizzazione.

Mod.				Data	Firma
				Dis.	
				Contr.	
				Approv.	

N.ro Documento RFI:  
 Commessa    Lotto    Fase    Ente    Tipo Doc.    Opera/Disciplina    Progr.    Rev.  
**1F28**    **01**    **E**    **ZZ**    **DX**    **SE0100**    **028**    **B**  
 UNITA' FUNZIONALE ALIMENTATORE - ALJ3

Titolo: **RELE' VOLTMETRICO DI LINEA RVL**

Scala:    =    +

Foglio **21**    Segue **22**

SEZIONATORE BIPOLARE 189

INTERBLOCCHI

AUTORITENUTA

COMANDO DI CHIUSURA / APERTURA

AUTORITENUTA

ALIMENTAZIONE MOTORE

CHIUSURA

APERTURA

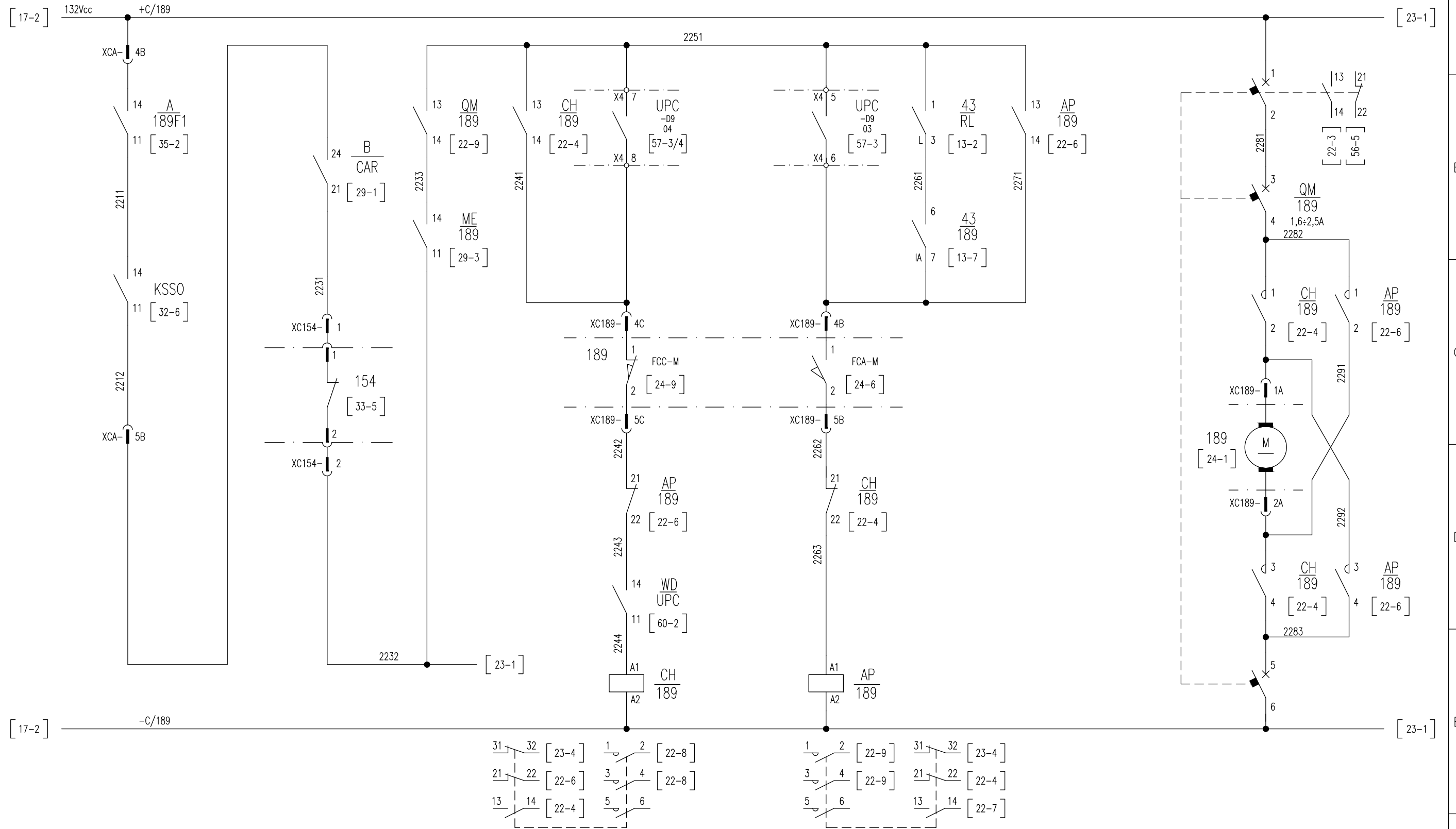

All rights are reserved for this document, even in case of issuance of a patent and registration of another industrial right. Misapplication, in particular reproduction or handing over to third parties is prohibited and actionable under civil and criminal law.

A termini di legge ci riserviamo la proprietà di questo documento con divieto di riproduzione, di consegnarlo o di renderlo comunque noto a ditte concorrenti o a terzi senza nostra autorizzazione.

Mod.	Data	Firma

N.ro Documento RFI:

Commissa	Lotto	Fase	Ente	Tipo Doc.	Opera/Disciplina	Progr.	Rev.
11F28	01	E	ZZ	DX	SE0100	028	B

UNITA' FUNZIONALE ALIMENTATORE - ALJ3

Titolo:  
COMANDO SEZIONATORE BIPOLARE

Scala: =

Foglio	Segue
22	23

SEZIONATORE BIPOLARE 189

SBLOCCO MANOVRA MANUALE

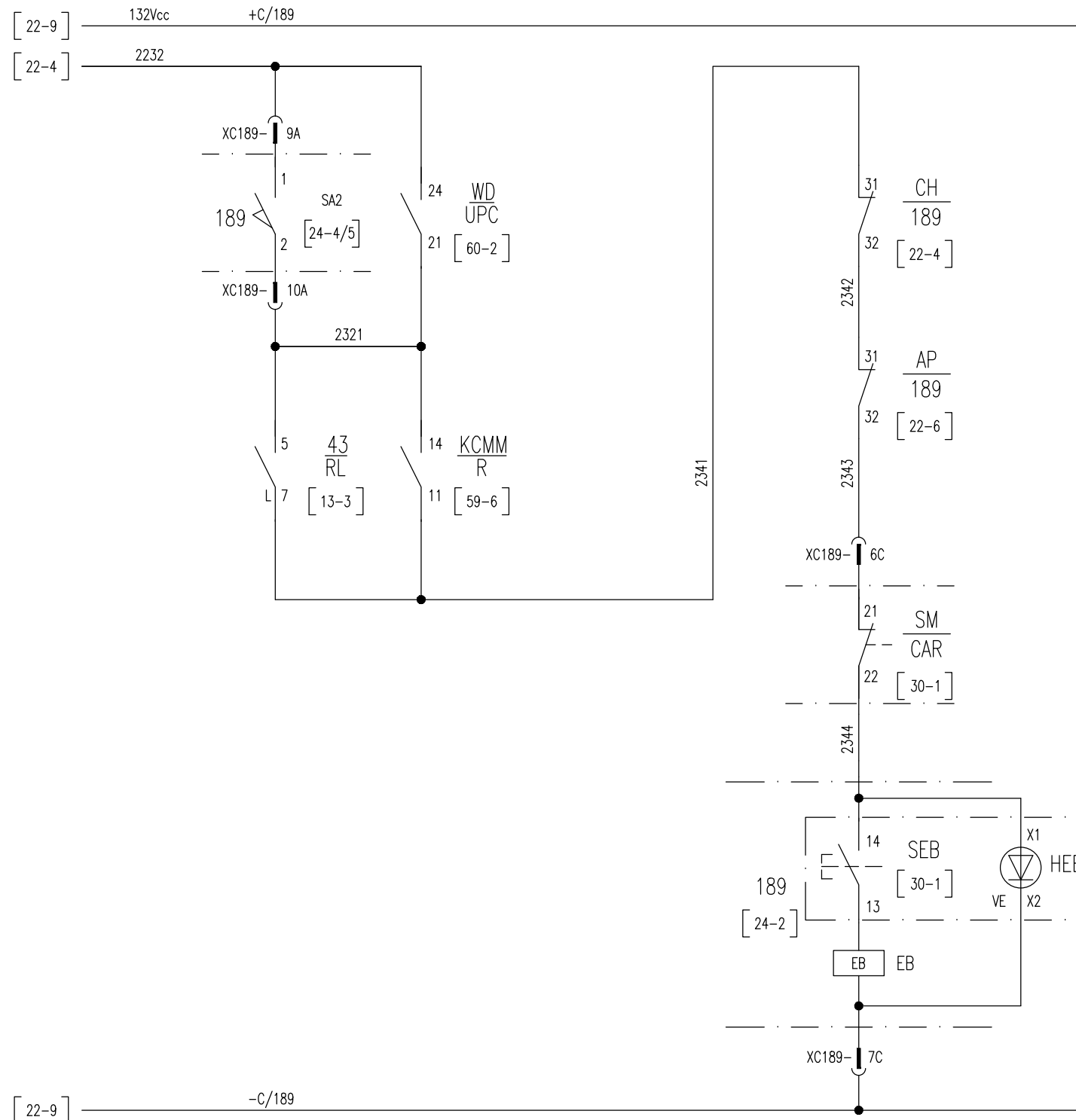

All rights are reserved for this document, even in case of issuance of a patent and registration of another industrial right. Misapplication, in particular reproduction or handing over to third parties is prohibited and actionable under civil and criminal law.

A termini di legge ci riserviamo la proprietà di questo documento con divieto di riproduzione, di consegnarlo o di renderlo comunque noto a ditte concorrenti o a terzi senza nostra autorizzazione.

Mod.	Data	Firma
	Dis.	
	Contr.	
	Approv.	

N.ro Documento RFI:  
 Commessa Lotto Fase Ente Tipo Doc. Opera/Disciplina Progr. Rev.  
 11F28 01 E ZZ DX SE0100 028 B  
 UNITA' FUNZIONALE ALIMENTATORE - ALJ3

Titolo:  
 COMANDO SEZIONATORE BIPOLARE

Scala:	=	
	+	
		Foglio 23
		Segue 24

SEZIONATORE BIPOLARE 189

ALIMENTAZIONE  
MOTORE ±132V

BOBINA DI SBLOCCO  
MANOVRA MANUALE

MANOVRA  
MAN - ELETTRICA

APERTO

CHIUSO

All rights are reserved for this document, even in case of issuance of a patent and registration of another industrial right. Misapplication, in particular reproduction or handing over to third parties is prohibited and actionable under civil and criminal law.

A termini di legge ci riserviamo la proprietà di questo documento con divieto di riproduzione, di consegnarlo o di renderlo comunque noto a ditte concorrenti o a terzi senza nostra autorizzazione.

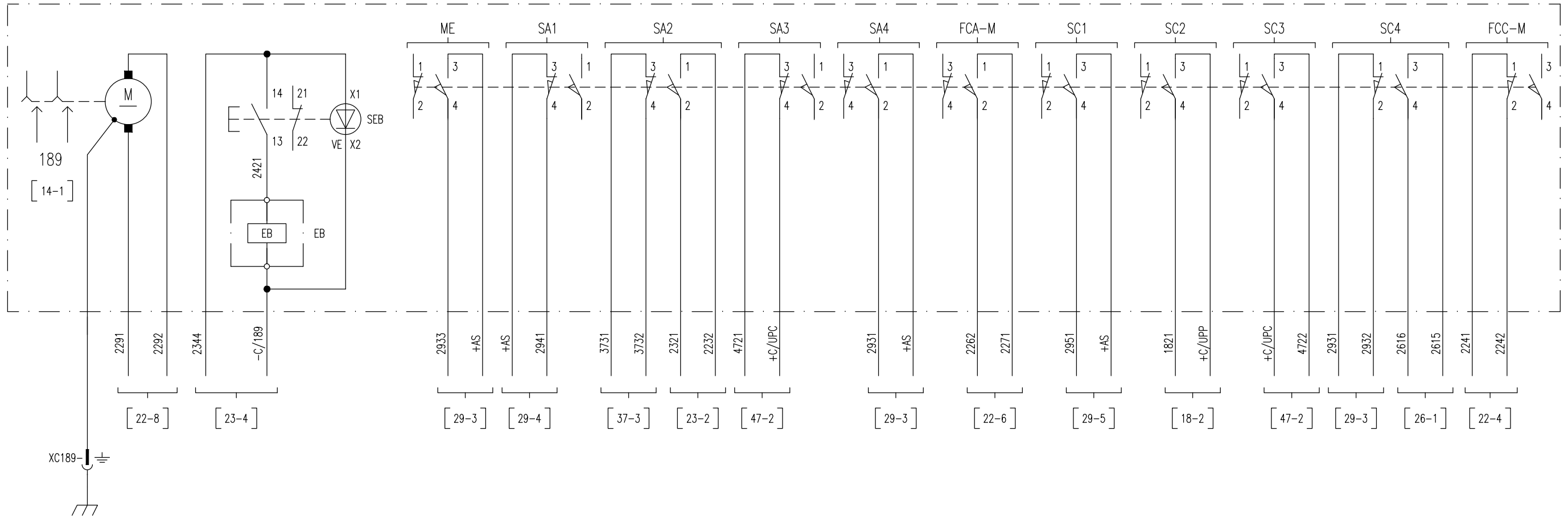

Mod.			Data	Firma
			Dis.	
			Contr.	
			Approv.	

N.ro Documento RFI:							
Commissa	Lotto	Fase	Ente	Tipo Doc.	Opera/Disciplina	Progr.	Rev.
UF28	01	E	ZZ	DX	SE0100	028	B
UNITA' FUNZIONALE ALIMENTATORE - ALJ3							

Titolo: CASSA DI MANOVRA SEZIONATORE BIPOLARE

Scala:	=		
	+		
		Foglio	Segue
		24	25

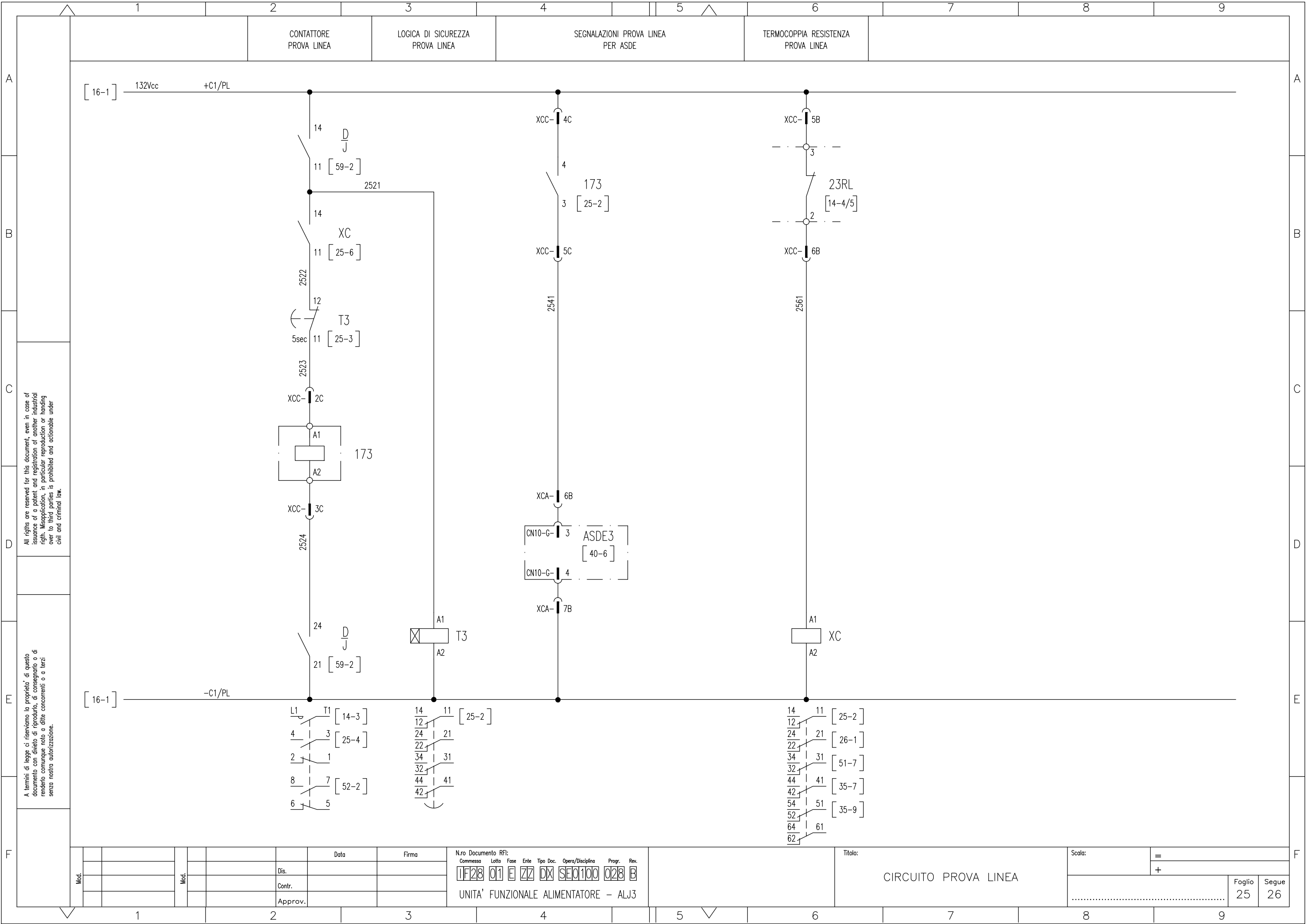

All rights are reserved for this document, even in case of issuance of a patent and registration of another industrial right. Misapplication, in particular reproduction or handing over to third parties, is prohibited and actionable under civil and criminal law.

A termini di legge ci riserviamo la proprietà di questo documento con divieto di riprodurlo, di consegnarlo o di renderlo comunque noto a ditte concorrenti o a terzi senza nostra autorizzazione.

			Data	Firma
Mod.				
		Dis.		
		Contr.		
		Approv.		

N.ro Documento RFI:  
 Commessa Loto Fase Ente Tipo Doc. Opera/Disciplina Progr. Rev.  
 11F28 01 E ZZ DX SE0100 028 B  
 UNITA' FUNZIONALE ALIMENTATORE - ALJ3

Titolo:  
 CIRCUITO PROVA LINEA

Scala:	=	
	+	
		Foglio 25
		Segue 26

INTERRUTTORE EXTRARAPIDO 154

APERTURA

CHIUSURA

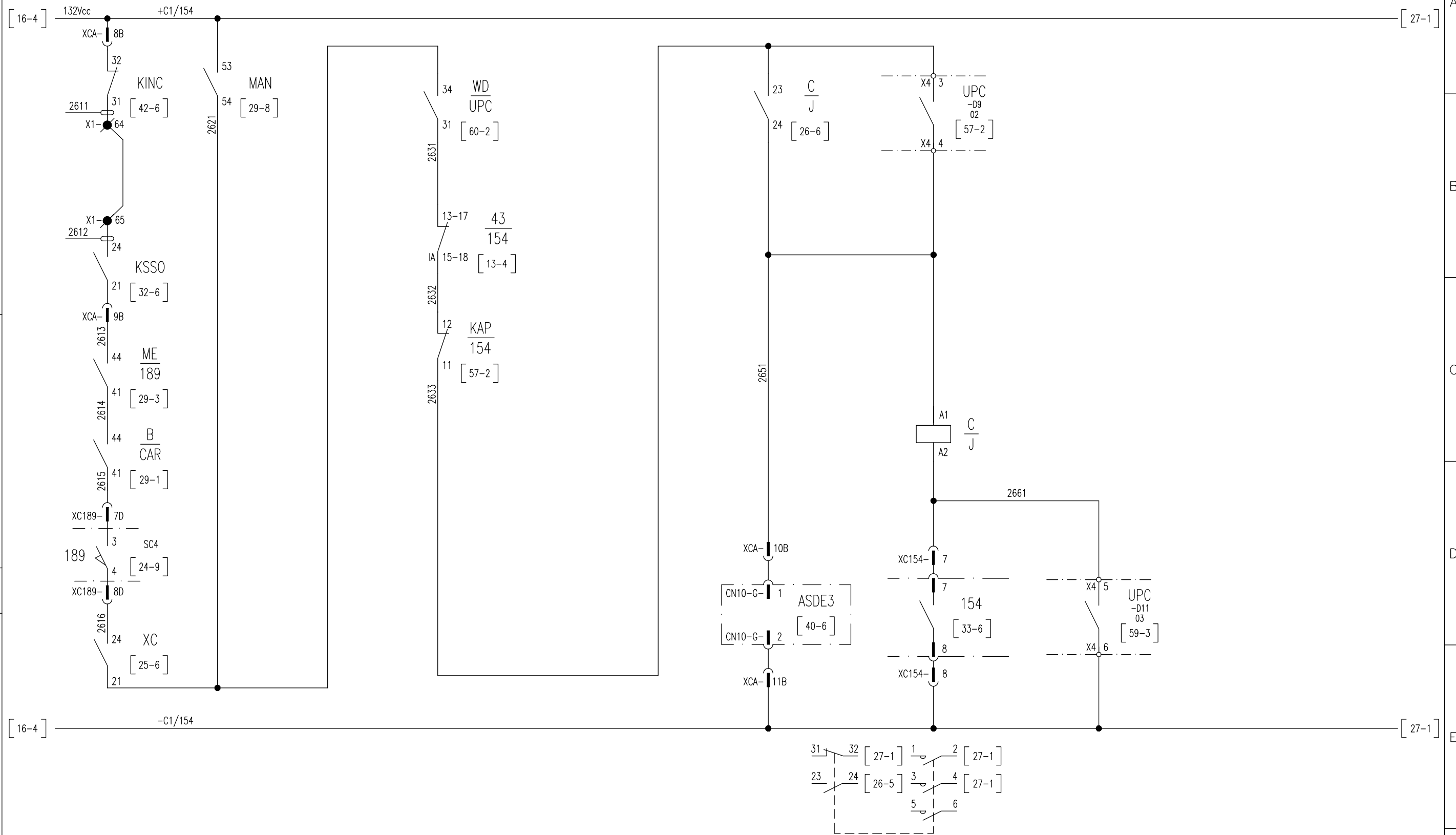

All rights are reserved for this document, even in case of issuance of a patent and registration of another industrial right. Misapplication, in particular reproduction or handing over to third parties is prohibited and actionable under civil and criminal law.

A termini di legge ci riserviamo la proprietà di questo documento con divieto di riproduzione, di consegnarlo o di renderlo comunque noto a ditte concorrenti o a terzi senza nostra autorizzazione.

Mod.	Data	Firma

N.ro Documento RFI:  
 Commessa Lotta Fase Ente Tipo Doc. Opera/Disciplina Progr. Rev.  
**11F28 01 E ZZ DX SE0100 028 B**  
 UNITA' FUNZIONALE ALIMENTATORE - ALJ3

Titolo:  
**COMANDO PROVA LINEA EXTRARAPIDO**

Scala:	=
	+
Foglio	Segue
26	27



INTERRUTTORE EXTRARAPIDO 154

INSERZIONE CIRCUITO DI COMANDO

CONSENSO RELE' PROVA LINEA

CHIUSURA IN MANUTENZIONE

LOGICA DI CHIUSURA E RITENUTA

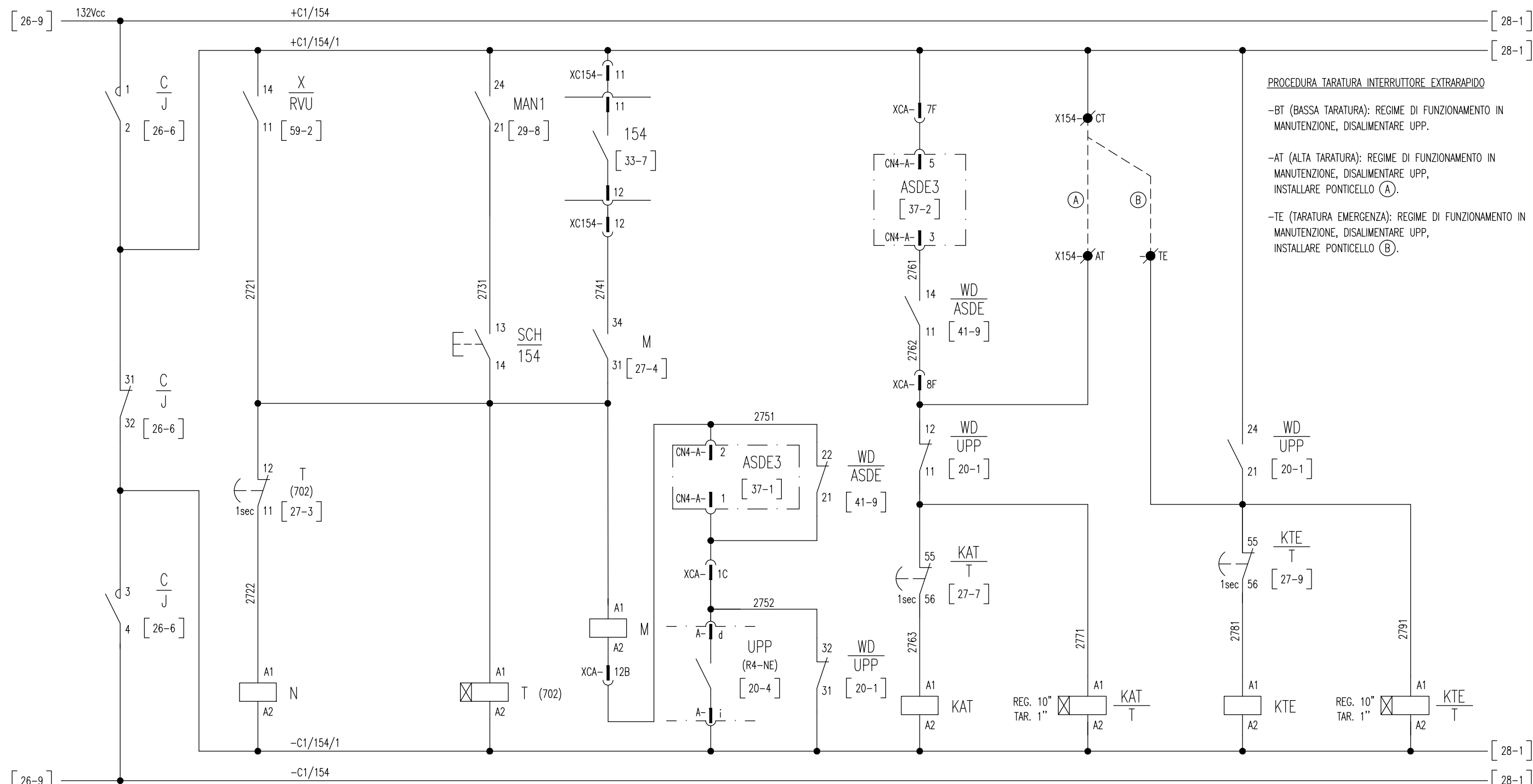

**PROCEDURA TARATURA INTERRUTTORE EXTRARAPIDO**

- BT (BASSA TARATURA): REGIME DI FUNZIONAMENTO IN MANUTENZIONE, DISALIMENTARE UPP.
- AT (ALTA TARATURA): REGIME DI FUNZIONAMENTO IN MANUTENZIONE, DISALIMENTARE UPP, INSTALLARE PONTICELLO (A).
- TE (TARATURA EMERGENZA): REGIME DI FUNZIONAMENTO IN MANUTENZIONE, DISALIMENTARE UPP, INSTALLARE PONTICELLO (B).

All rights are reserved for this document, even in case of issuance of a patent and registration of another industrial right. Misapplication, in particular reproduction or handing over to third parties is prohibited and actionable under civil and criminal law.

A termini di legge ci riserviamo la proprietà di questo documento con divieto di riproduzione, di consegnarlo o di renderlo comunque noto a ditte concorrenti o a terzi senza nostra autorizzazione.

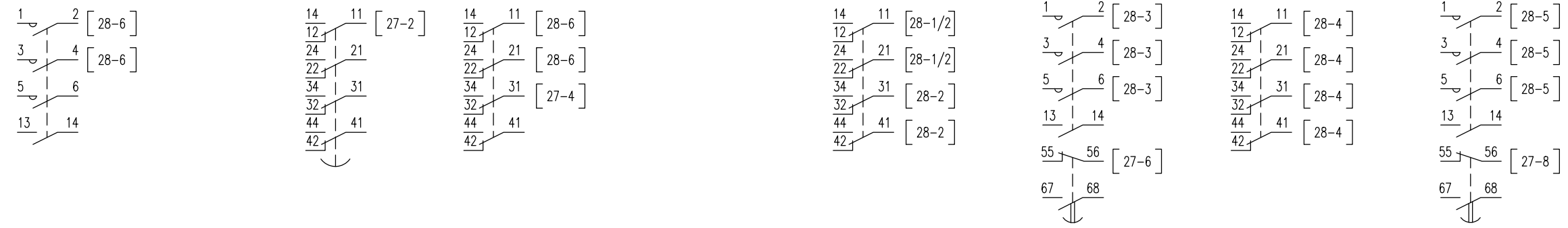

Mod.		Mod.		Data		Firma		N.ro Documento RFI:			Titolo:		Scala:		
								Commessa			COMANDO EXTRARAPIDO		=		
								Lotto					+		
								Fase							
								Ente							
								Tipo Doc.					Foglio		
								Opera/Disciplina					27		
								Prog.					Segue		
								Rev.					28		
				UNITA' FUNZIONALE ALIMENTATORE - ALJ3											

INTERRUTTORE EXTRARAPIDO 154

ALTA  
TARATURA

TARATURA  
EMERGENZA

BOBINA DI CHIUSURA  
E RITENUTA

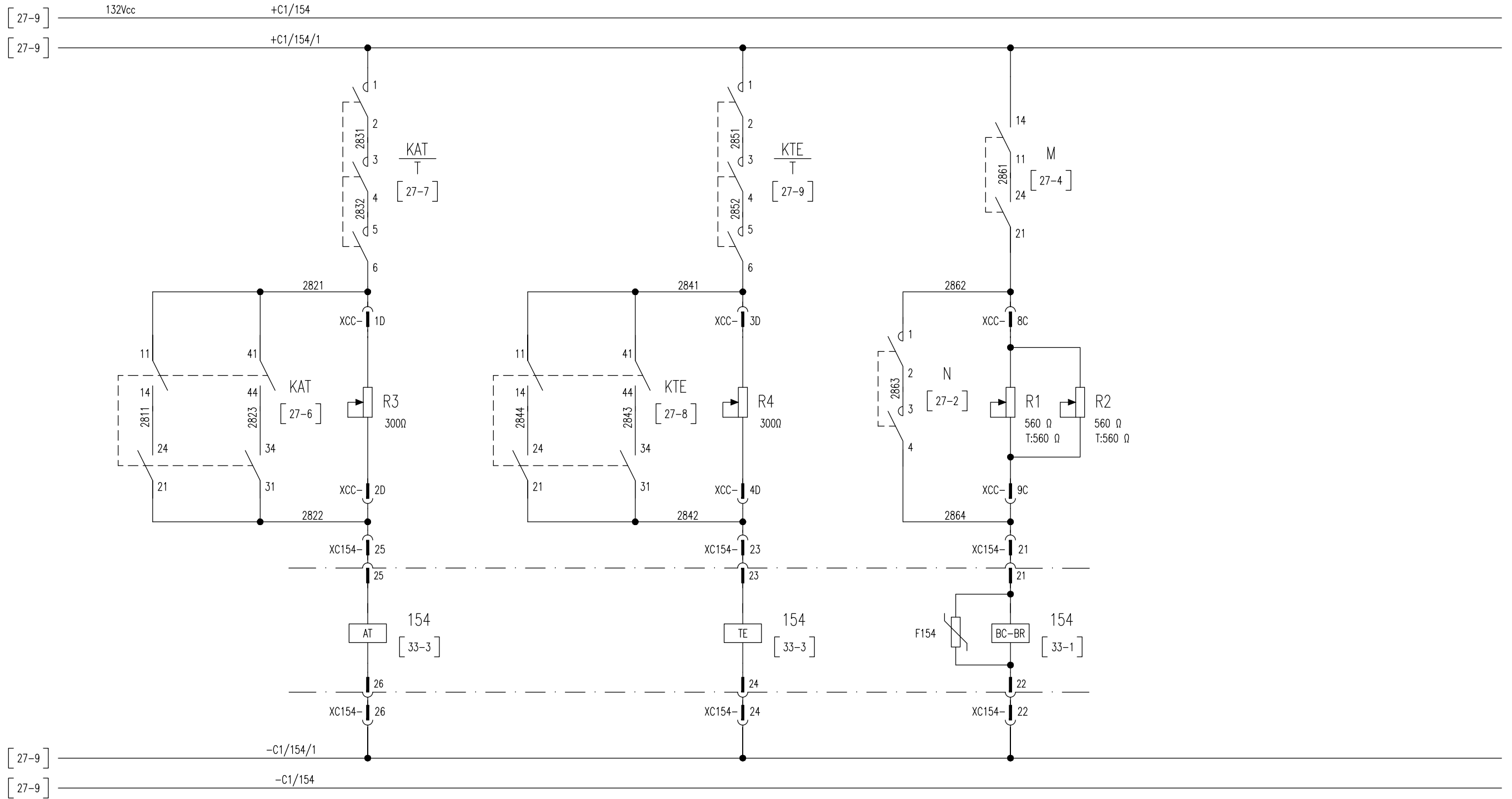

All rights are reserved for this document, even in case of issuance of a patent and registration of another industrial right. Misapplication, in particular reproduction or handing over to third parties is prohibited and actionable under civil and criminal law.

A termini di legge ci riserviamo la proprietà di questo documento con divieto di riproduzione, di consegnarlo o di renderlo comunque noto a ditte concorrenti o a terzi senza nostra autorizzazione.

Mod.					Data	Firma
					Dis.	
					Contr.	
					Approv.	

N.ro Documento RFI:  
 Commessa Lotto Fase Ente Tipo Doc. Opera/Disciplina Progr. Rev.  
**UF28 01 E ZZ DX SE0100 028 B**  
 UNITA' FUNZIONALE ALIMENTATORE - ALJ3

Titolo:  
 INTERRUTTORE EXTRARAPIDO

Scala:	=
	+
Foglio	Segue
28	29

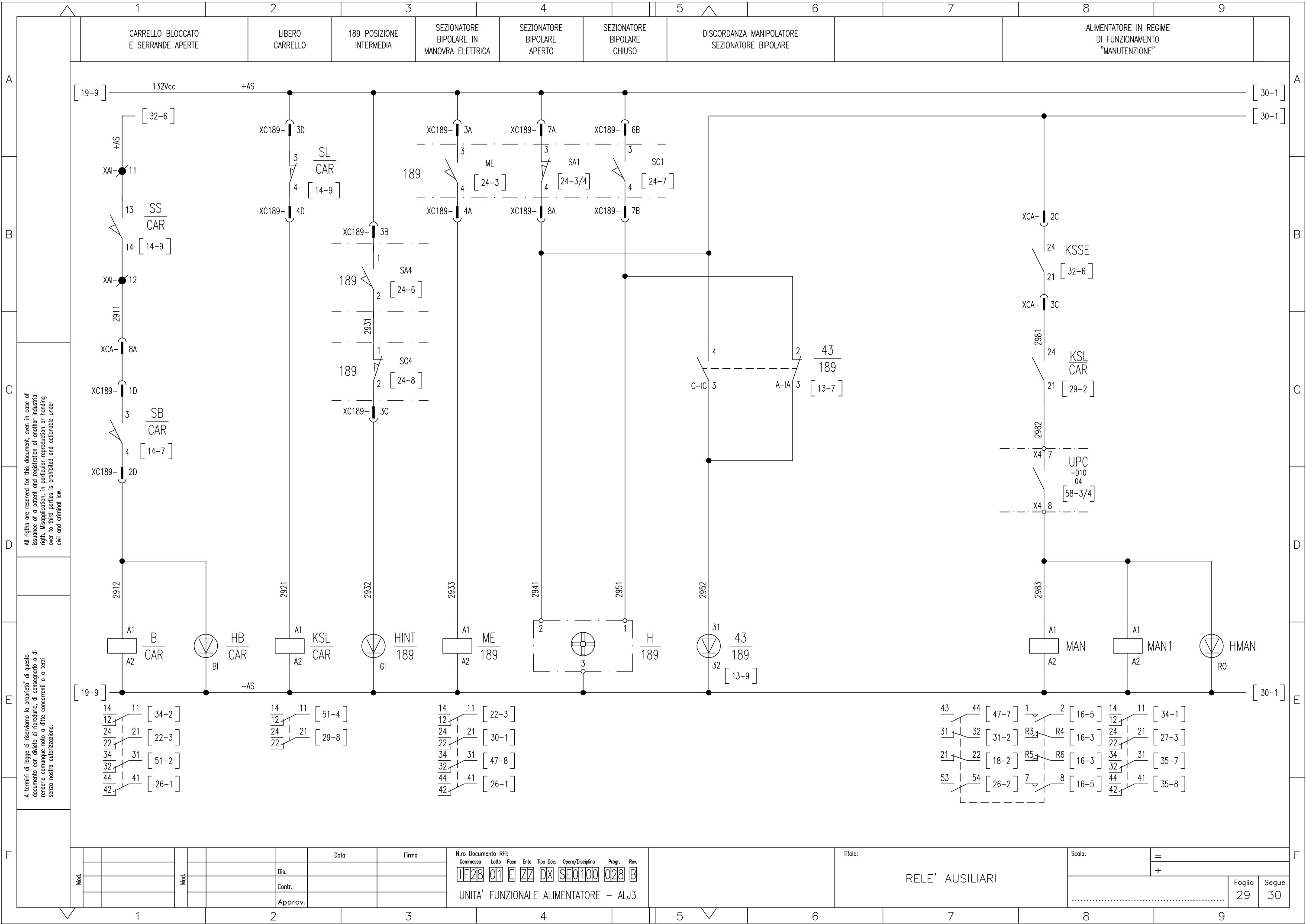

All rights are reserved for this document, even in case of issuance of a patent and registration of another industrial right. Misapplication, in particular reproduction or handing over to third parties is prohibited and actionable under civil and criminal law.

A termini di legge ci riserviamo la proprietà di questo documento con divieto di riprodurlo, di consegnarlo o di renderlo comunque noto a ditte concorrenti o a terzi senza nostra autorizzazione.

Mod.					

N.ro Documento RFI:  
 Commessa Loto Fase Ente Tipo Doc. Opera/Disciplina Progr. Rev.  
**UF28 01 E ZZ DX SE0100 028 B**  
 UNITA' FUNZIONALE ALIMENTATORE - ALJ3

Titolo: **RELE' AUSILIARI**  
 Scala: =  
 +  
 Foglio **29** Segue **30**

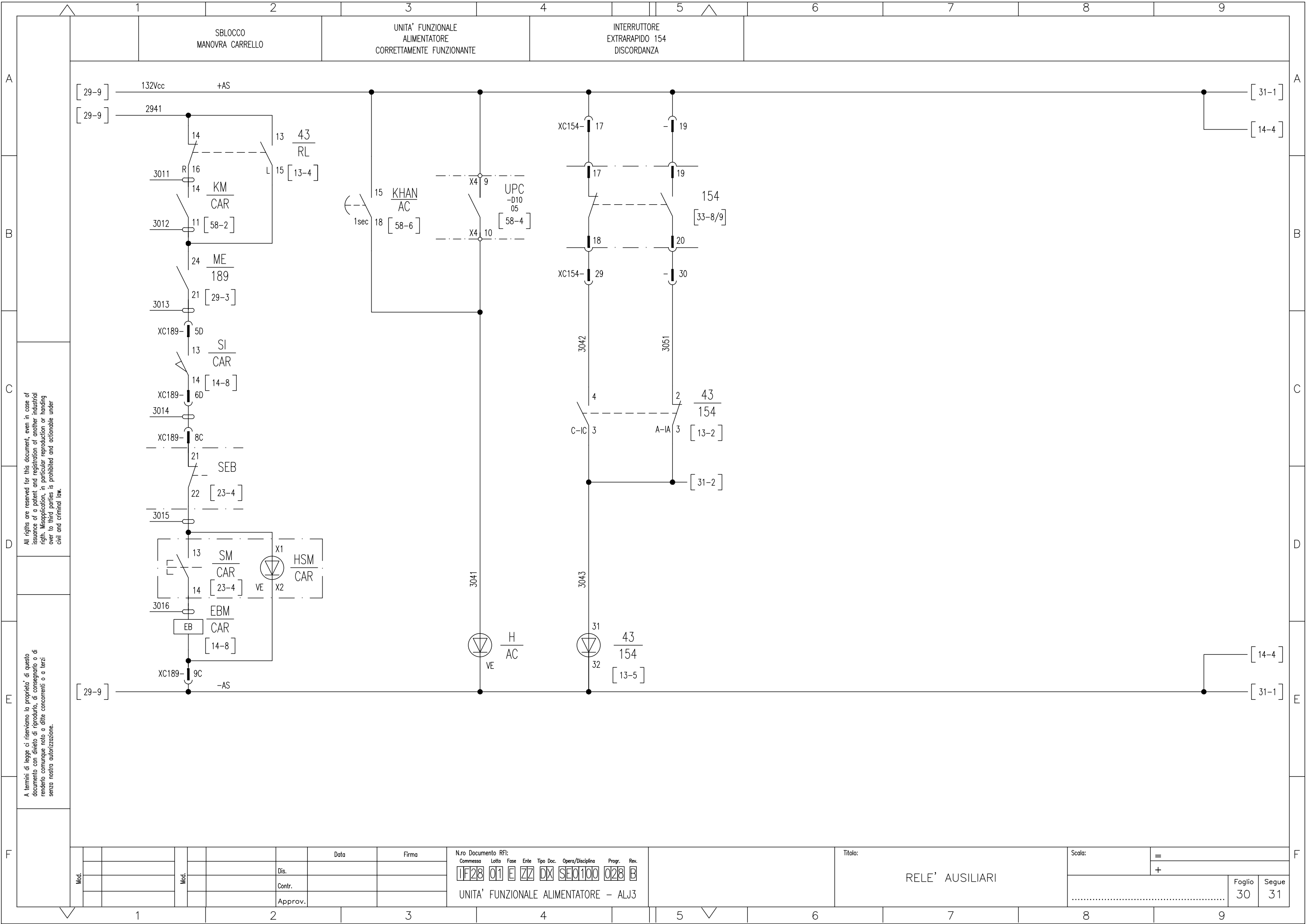

All rights are reserved for this document, even in case of issuance of a patent and registration of another industrial right. Misapplication, in particular reproduction or handing over to third parties is prohibited and actionable under civil and criminal law.

A termini di legge ci riserviamo la proprietà di questo documento con divieto di riprodurre, di consegnarlo o di renderlo comunque noto a ditte concorrenti o a terzi senza nostra autorizzazione.

Mod.	Data	Firma

N.ro Documento RFI:						
Commessa	Lotto	Fase	Ente	Tipo Doc.	Opera/Disciplina	Progr. Rev.
11F28	01	E	ZZ	DX	SE0100	028 B
UNITA' FUNZIONALE ALIMENTATORE - ALJ3						

Titolo: **RELE' AUSILIARI**

Scala:	=
	+
Foglio	Segue
30	31

SEGNALAZIONE ACUSTICA DISCORDANZA  
 ASSERVIMENTO    INTERRUPTORE EXTRARAPIDO 154    SEZIONATORE DI PRIMA FILA 189F1

[ 30-9 ] — 132Vcc +AS — [ 32-1 ]

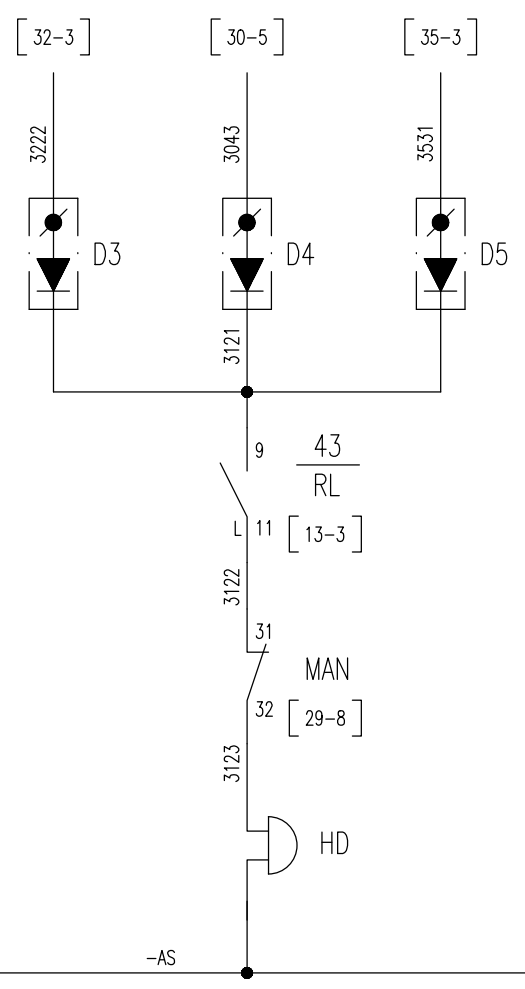

[ 30-9 ] — -AS — [ 32-1 ]

All rights are reserved for this document, even in case of issuance of a patent and registration of another industrial right. Misapplication, in particular reproduction or handing over to third parties is prohibited and actionable under civil and criminal law.

A termini di legge ci riserviamo la proprietà di questo documento con divieto di riproduzione, di consegnarlo o di renderlo comunque noto a ditte concorrenti o a terzi senza nostra autorizzazione.

Mod.		Date	Firma
		Dis.	
		Contr.	
		Approv.	

N.ro Documento RFI:  
 Commessa    Lotto    Fase    Ente    Tipo Doc.    Opera/Disciplina    Progr.    Rev.  
**1F28**    **01**    **E**    **ZZ**    **DX**    **SE0100**    **028**    **B**  
 UNITA' FUNZIONALE ALIMENTATORE - ALJ3

Titolo:  
 RELE' AUSILIARI

Scala:	=	
	+	
Foglio	31	Segue
		32

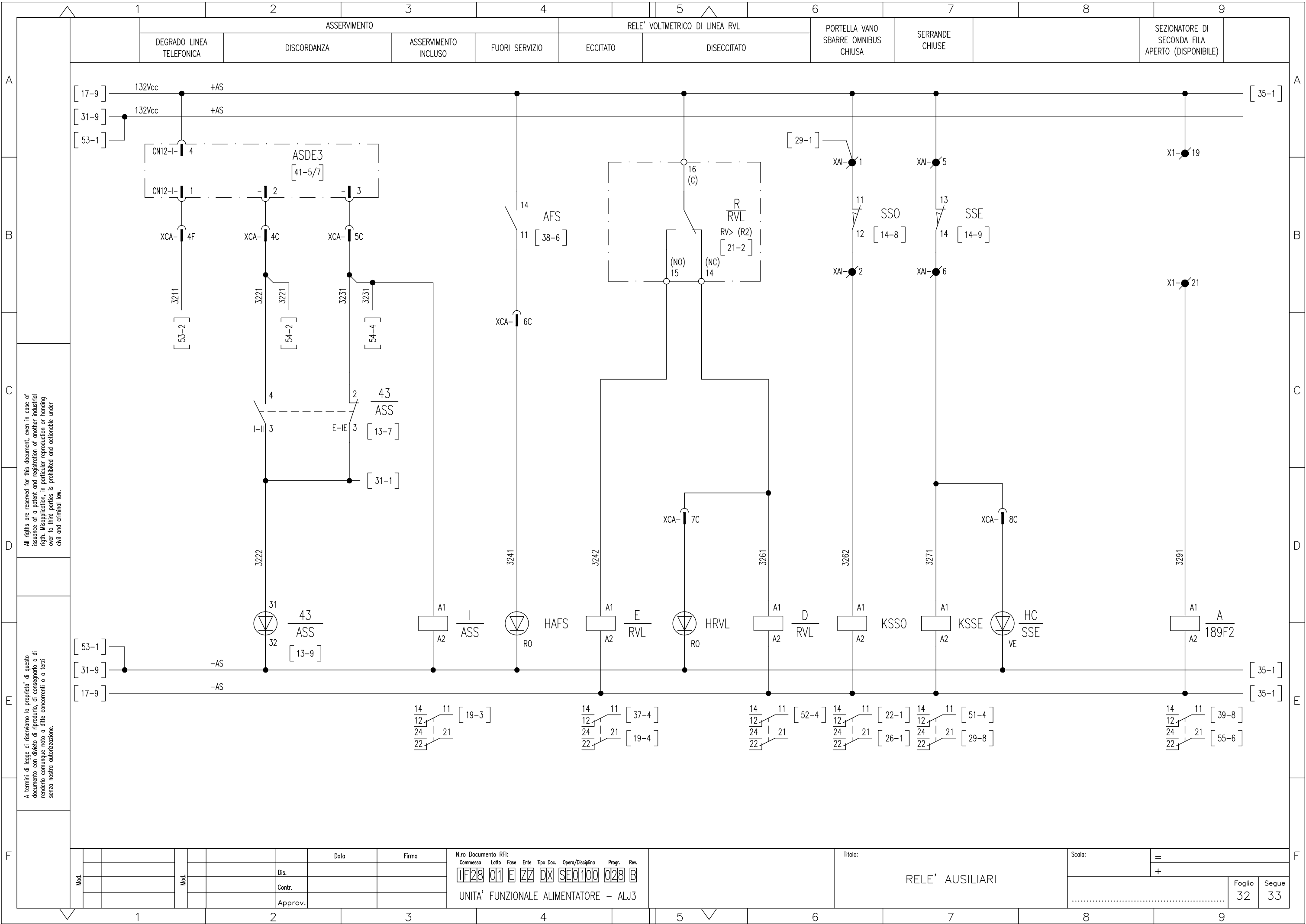

All rights are reserved for this document, even in case of issuance of a patent and registration of another industrial right. Misapplication, in particular reproduction or handing over to third parties is prohibited and actionable under civil and criminal law.

A termini di legge ci riserviamo la proprietà di questo documento con divieto di riproduzione, di consegnarlo o di renderlo comunque noto a ditte concorrenti o a terzi senza nostra autorizzazione.

N.ro Documento RFI:

Commissa	Lotto	Fase	Ente	Tipo Doc.	Opera/Disciplina	Progr.	Rev.
1F28	01	E	ZZ	DX	SE0100	028	B

UNITA' FUNZIONALE ALIMENTATORE - ALJ3

Titolo: RELE' AUSILIARI

Scala: =

..... Foglio 32 Segue 33

INTERRUTTORE EXTRARAPIDO 154

BOBINA DI CHIUSURA E RITENUTA    CONTATTO DI POTENZA    ALTA TARATURA    TARATURA EMERGENZA    BASSA TARATURA    CONTATTI AUSILIARI DI POSIZIONE

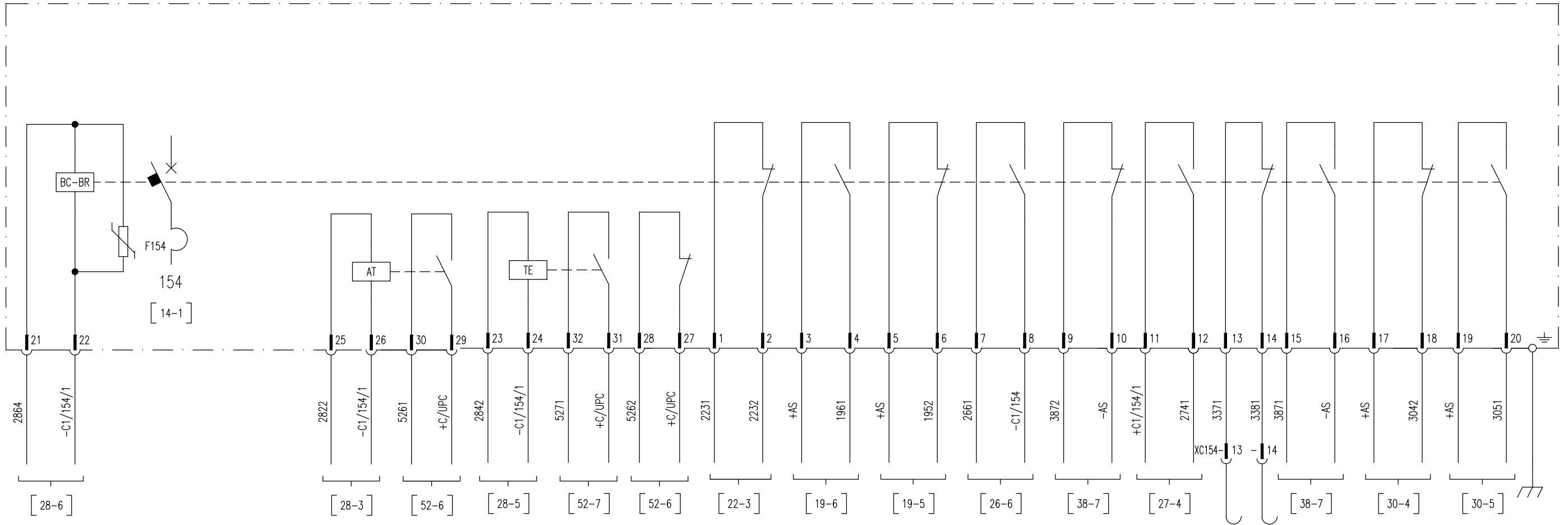

All rights are reserved for this document, even in case of issuance of a patent and registration of another industrial right. Misapplication, in particular reproduction or handing over to third parties is prohibited and actionable under civil and criminal law.

A termini di legge ci riserviamo la proprietà di questo documento con divieto di riproduzione, di consegnarlo o di renderlo comunque noto a ditte concorrenti o a terzi senza nostra autorizzazione.

Mod.	Mod.	Data	Firma
		Dis.	
		Contr.	
		Approv.	

N.ro Documento RFI:

Commissa	Lotto	Fase	Ente	Tipo Doc.	Opera/Disciplina	Progr.	Rev.
1F28	01	E	ZZ	DX	SE0100	028	B

UNITA' FUNZIONALE ALIMENTATORE - ALJ3

Titolo: **INTERRUTTORE EXTRARAPIDO**

Scala: =	Foglio 33	Segue 34
+		

1                      2                      3                      4                      5                      6                      7                      8                      9

A  
B  
C  
D  
E  
F

A  
B  
C  
D  
E  
F

1                      2                      3                      4                      5                      6                      7                      8                      9

INTERBLOCCHI

CONTATTORE DI CHIUSURA  
E RITENUTA

SCOMPARTO  
PRONTO

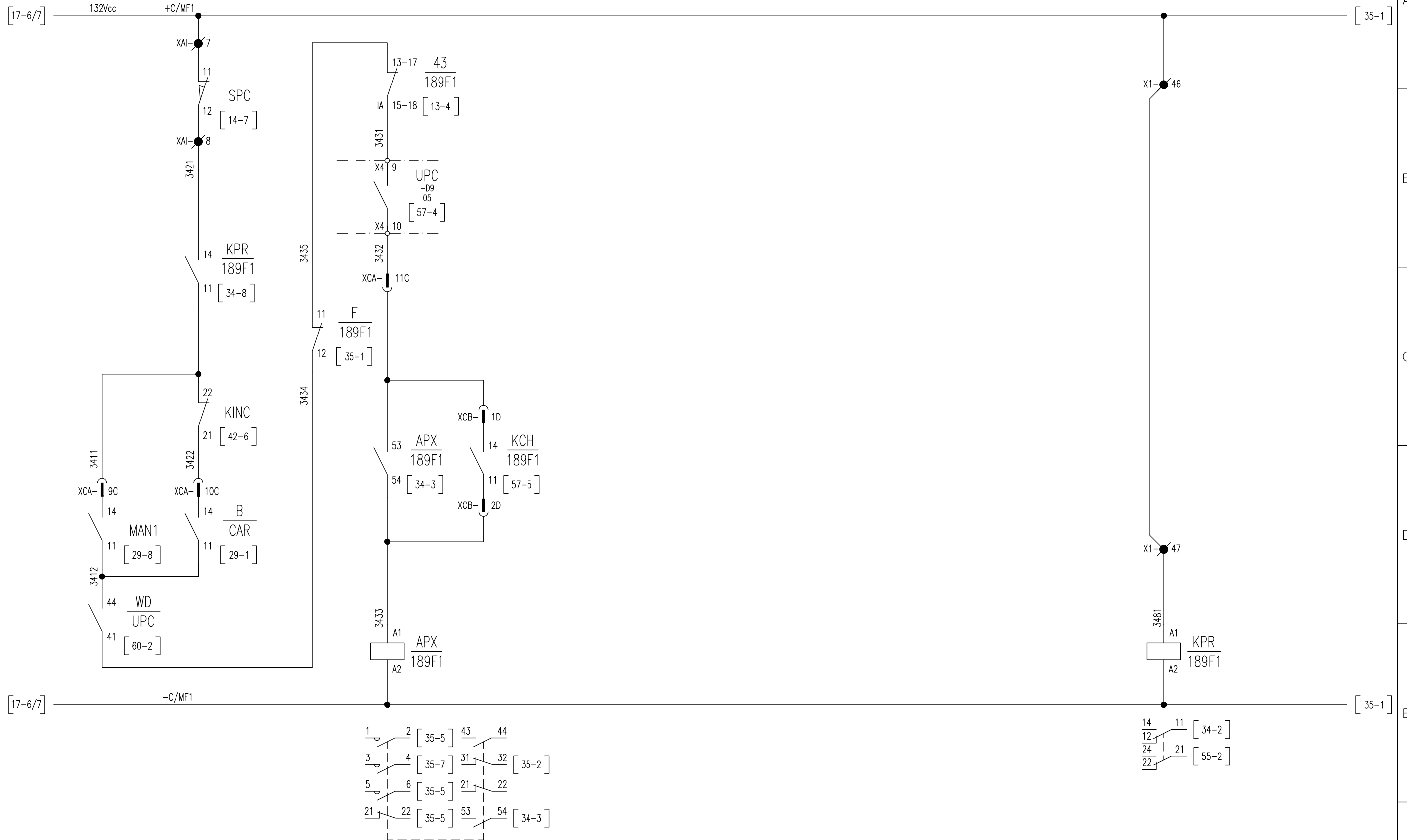

All rights are reserved for this document, even in case of issuance of a patent and registration of another industrial right. Misapplication, in particular reproduction or handing over to third parties is prohibited and actionable under civil and criminal law.

A termini di legge ci riserviamo la proprietà di questo documento con divieto di riproduzione, di consegnarlo o di renderlo comunque noto a ditte concorrenti o a terzi senza nostra autorizzazione.

Mod.									

N.ro Documento RFI:  
 Commessa Loto Fase Ente Tipo Doc. Opera/Disciplina Progr. Rev.  
**11F28 01 E ZZ DX SE0100 028 B**  
 UNITA' FUNZIONALE ALIMENTATORE - ALJ3

Titolo:  
**COMANDO SEZIONATORE DI 1° FILA**

Scala: =  
 +  
 Foglio 34 Segue 35





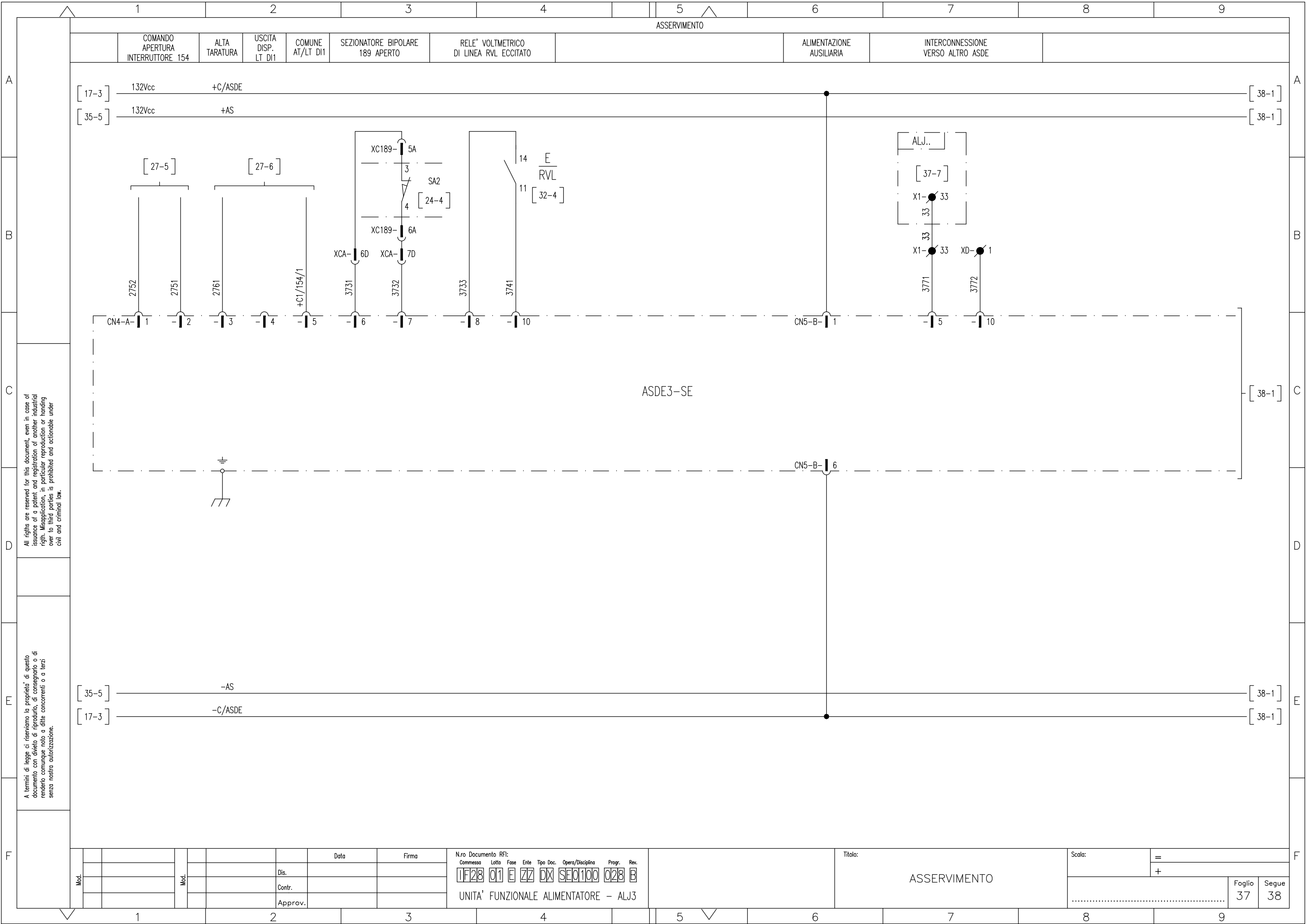

All rights are reserved for this document, even in case of issuance of a patent and registration of another industrial right. Misapplication, in particular reproduction or handing over to third parties is prohibited and actionable under civil and criminal law.

A termini di legge ci riserviamo la proprietà di questo documento con divieto di riproduzione, di consegnarlo o di renderlo comunque noto a ditte concorrenti o a terzi senza nostra autorizzazione.

Mod.	Data	Firma
	Dis.	
	Contr.	
	Approv.	

N.ro Documento RFI:

Commissa	Lotto	Fase	Ente	Tipo Doc.	Opera/Disciplina	Progr.	Rev.
11F28	01	E	ZZ	DX	SE0100	028	B

UNITA' FUNZIONALE ALIMENTATORE - ALJ3

Titolo: ASSERVIMENTO

Scala: =	
+	
Foglio 37	Segue 38

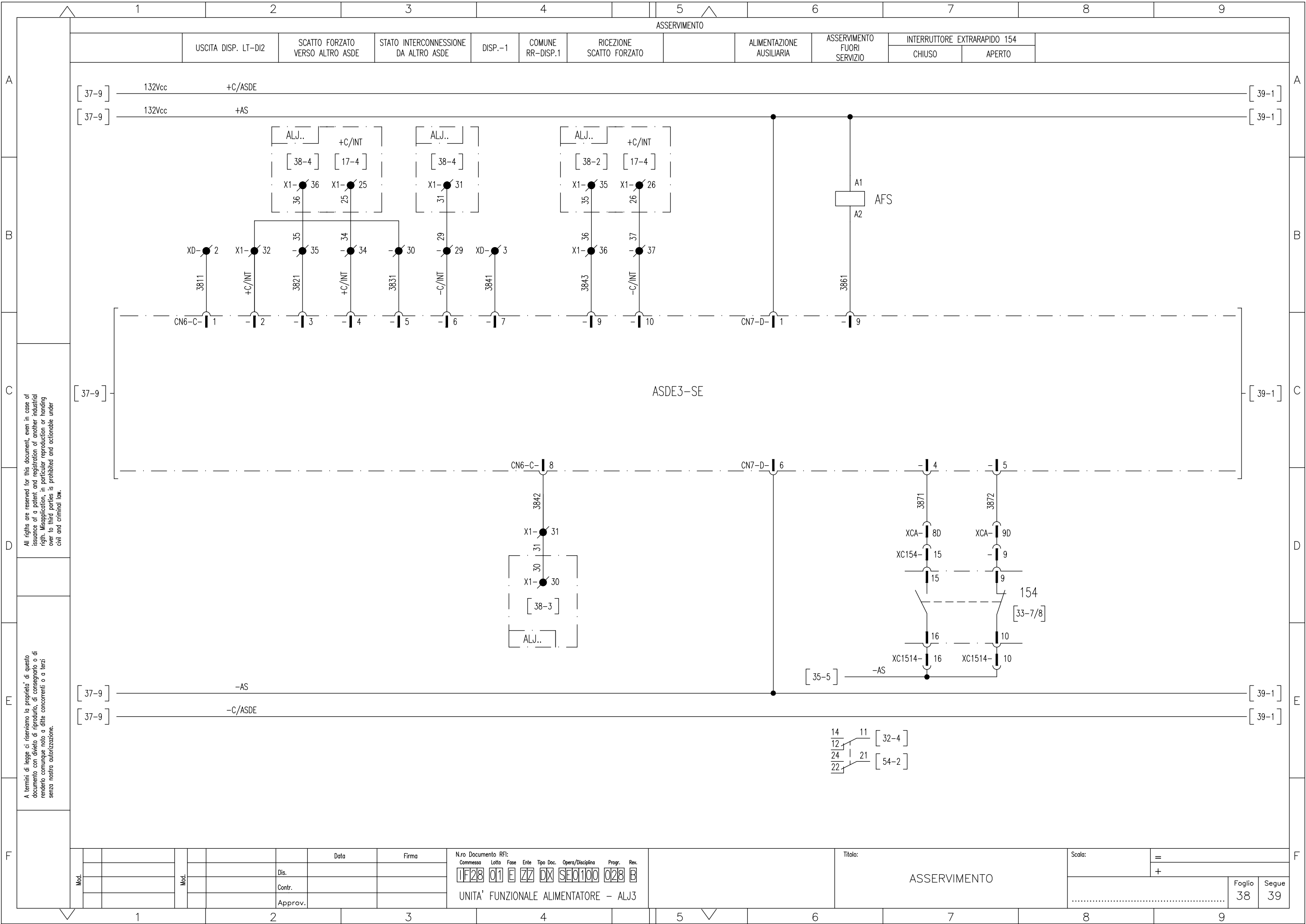

All rights are reserved for this document, even in case of issuance of a patent and registration of another industrial right. Misapplication, in particular reproduction or handing over to third parties is prohibited and actionable under civil and criminal law.

A termini di legge ci riserviamo la proprietà di questo documento con divieto di riproduzione, di consegnarlo o di renderlo comunque noto a ditte concorrenti o a terzi senza nostra autorizzazione.

Mod.									

N.ro Documento RFI:

Commessa	Lotto	Fase	Ente	Tipo Doc.	Opera/Disciplina	Progr.	Rev.
1F28	01	E	ZZ	DX	SE0100	028	B

UNITA' FUNZIONALE ALIMENTATORE - ALJ3

Titolo:

ASSERVIMENTO

Scala:

=

+

Foglio	Segue
38	39

(FORZATURA INT_CONN/RV)		INCLUSIONE ASSERVIMENTO COMANDO LOCALE    COMANDO REMOTO		ESCLUSIONE ASSERVIMENTO	RIPRISTINO CORRENTE COPPIA TEL.	COMUNE IC/AIL/AIT AE/RCT	DISPONIBILE	SEGNALAZIONE DI INTERCONNESSIONE	STATO SEZIONATORE DI 2' FILA (P_IN)	
-------------------------	--	---	--	-------------------------	---------------------------------	--------------------------	-------------	----------------------------------	-------------------------------------	--

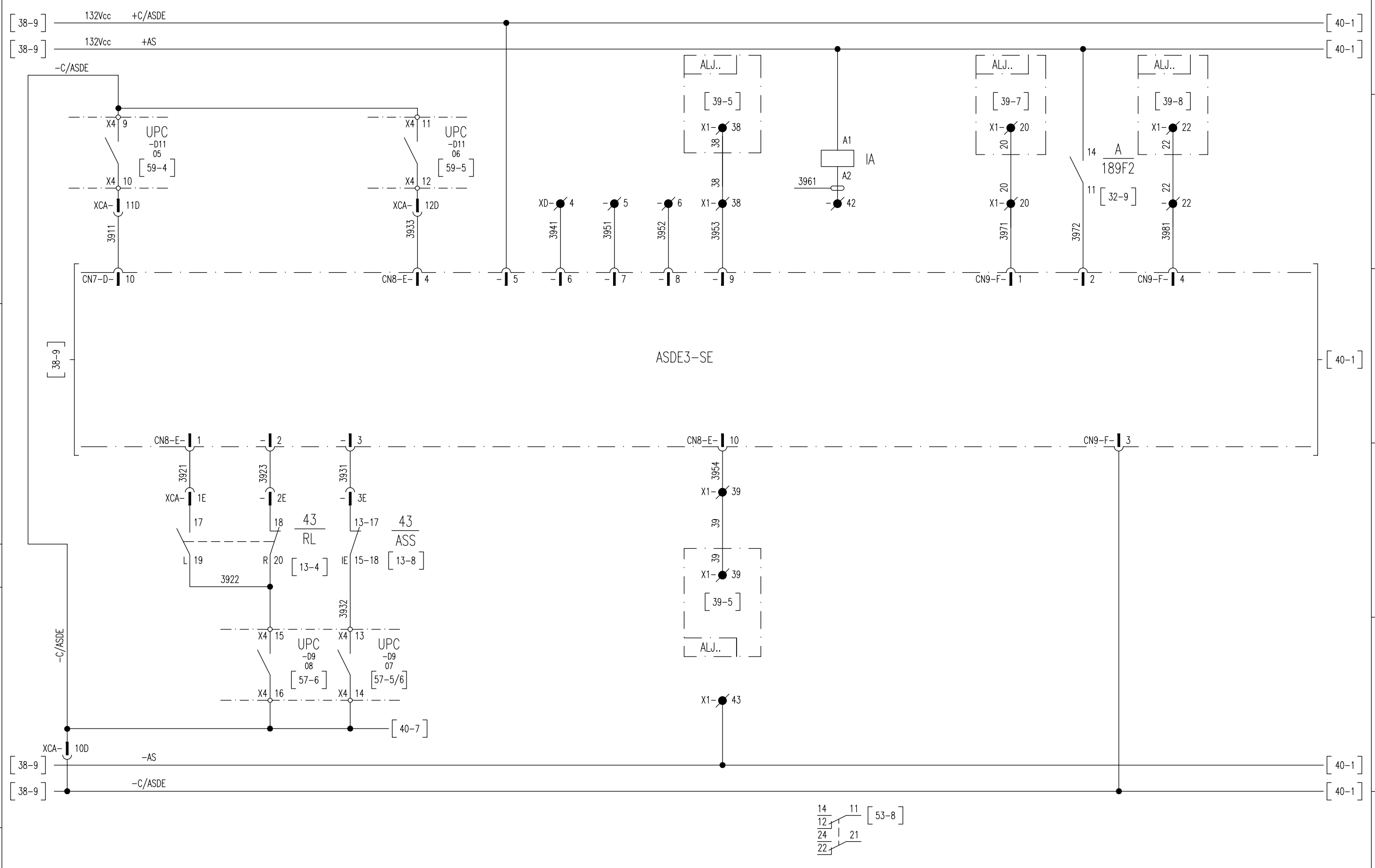

All rights are reserved for this document, even in case of issuance of a patent and registration of another industrial right. Misapplication, in particular reproduction or handing over to third parties is prohibited and actionable under civil and criminal law.

A termini di legge ci riserviamo la proprietà di questo documento con divieto di riproduzione, di consegnarlo o di renderlo comunque noto a ditte concorrenti o a terzi senza nostra autorizzazione.

Mod.										

N.ro Documento RFI:  
 Commessa: **1F28**    Lotto: **01**    Fase: **E**    Ente: **ZZ**    Tipo Doc.: **DX**    Opera/Disciplina: **SE0100**    Progr.: **028**    Rev.: **B**

UNITA' FUNZIONALE ALIMENTATORE - ALJ3

Titolo: **ASSERVIMENTO**

Scala:	=		
	+		
		Foglio	Segue
		39	40

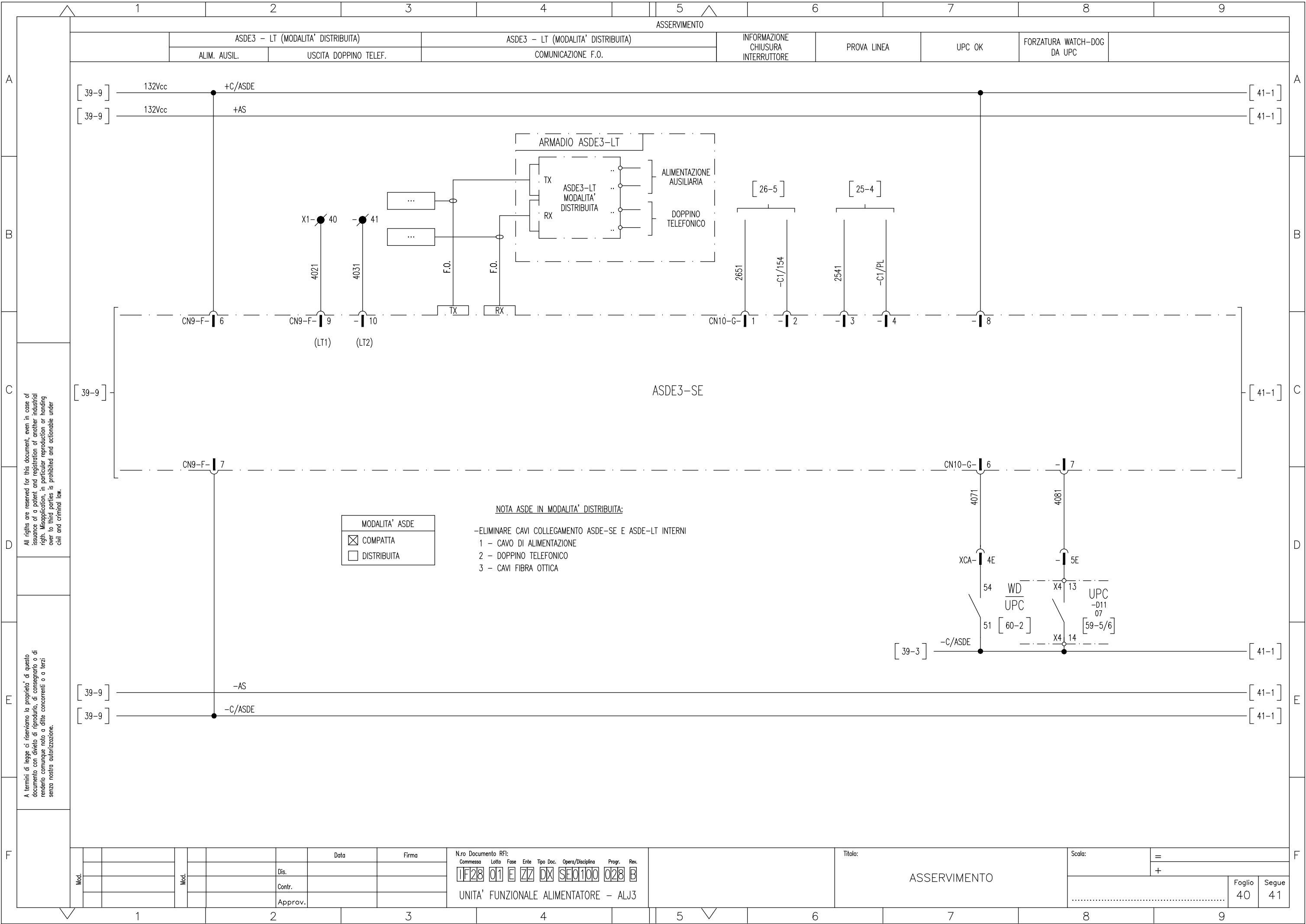

All rights are reserved for this document, even in case of issuance of a patent and registration of another industrial right. Misapplication, in particular reproduction or handing over to third parties is prohibited and actionable under civil and criminal law.

A termini di legge ci riserviamo la proprietà di questo documento con divieto di riproduzione, di consegnarlo o di renderlo comunque noto a ditte concorrenti o a terzi senza nostra autorizzazione.

MODALITA' ASDE	
<input checked="" type="checkbox"/>	COMPATTA
<input type="checkbox"/>	DISTRIBUITA

**NOTA ASDE IN MODALITA' DISTRIBUITA:**

- ELIMINARE CAVI COLLEGAMENTO ASDE-SE E ASDE-LT INTERNI
- 1 - CAVO DI ALIMENTAZIONE
- 2 - DOPPIO TELEFONICO
- 3 - CAVI FIBRA OTTICA

Mod.	Data	Firma

N.ro Documento RFI:  
 Commessa: **11F28** Lotto: **01** Fase: **E** Ente: **ZZ** Tipo Doc.: **DX** Opera/Disciplina: **SE0100** Progr.: **028** Rev.: **B**  
 UNITA' FUNZIONALE ALIMENTATORE - ALJ3

Titolo: **ASSERVIMENTO**

Scala:	=
	+
Foglio	40
Segue	41

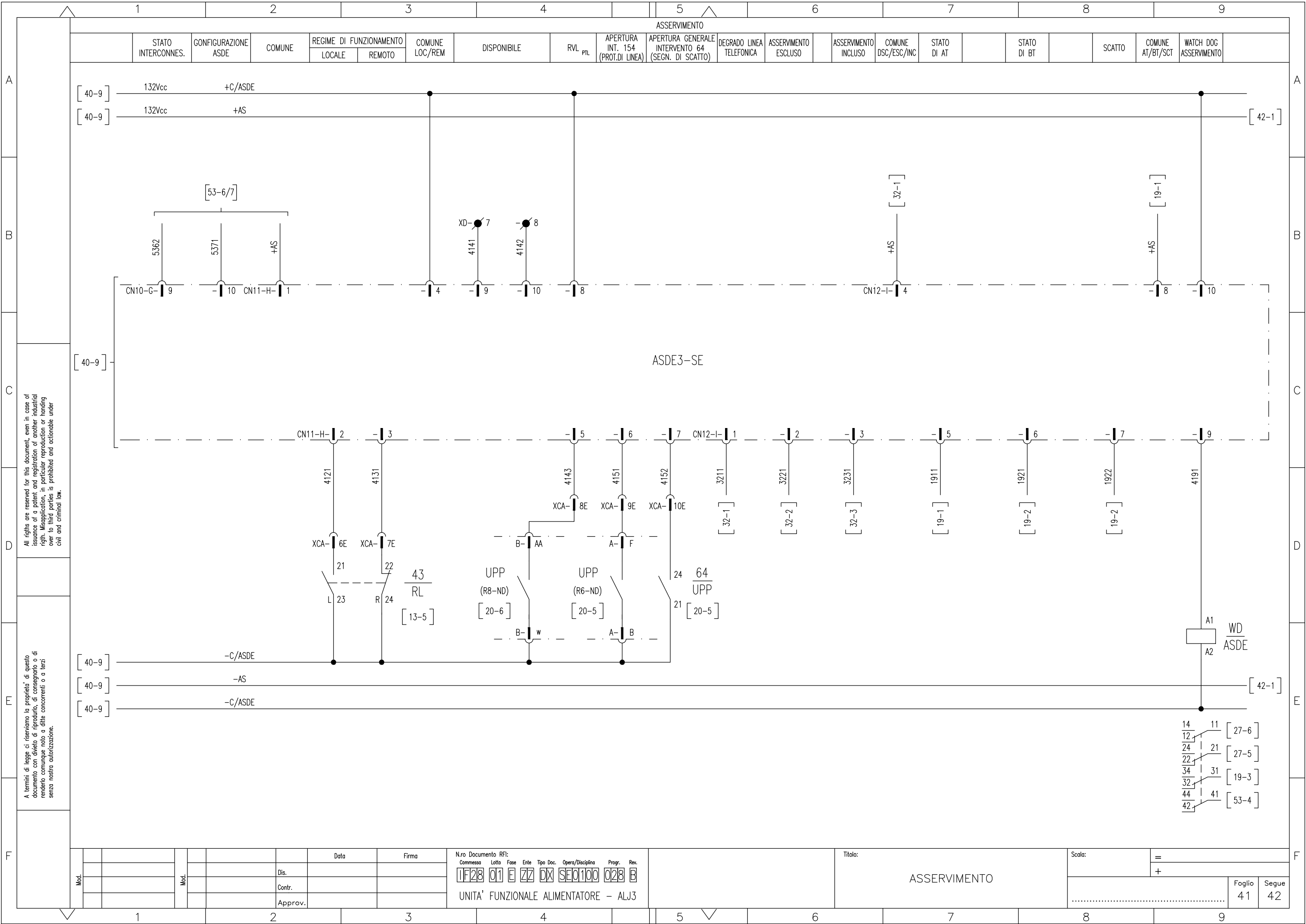

All rights are reserved for this document, even in case of issuance of a patent and registration of another industrial right. Misapplication, in particular reproduction or handing over to third parties is prohibited and actionable under civil and criminal law.

A termini di legge ci riserviamo la proprietà di questo documento con divieto di riproduzione, di consegnarlo o di renderlo comunque noto a ditte concorrenti o a terzi senza nostra autorizzazione.

Mod.	Data	Firma

Nro Documento RFI:

Commessa	Lotto	Fase	Ente	Tipo Doc.	Opera/Disciplina	Progr.	Rev.
1F28	01	E	ZZ	DX	SE0100	028	B

UNITA' FUNZIONALE ALIMENTATORE - ALJ3

Titolo: ASSERIMENTO

Scala: =

+ =

Foglio	Segue
41	42

SONDA PER RILEVAMENTO  
FUMI / INCENDIO

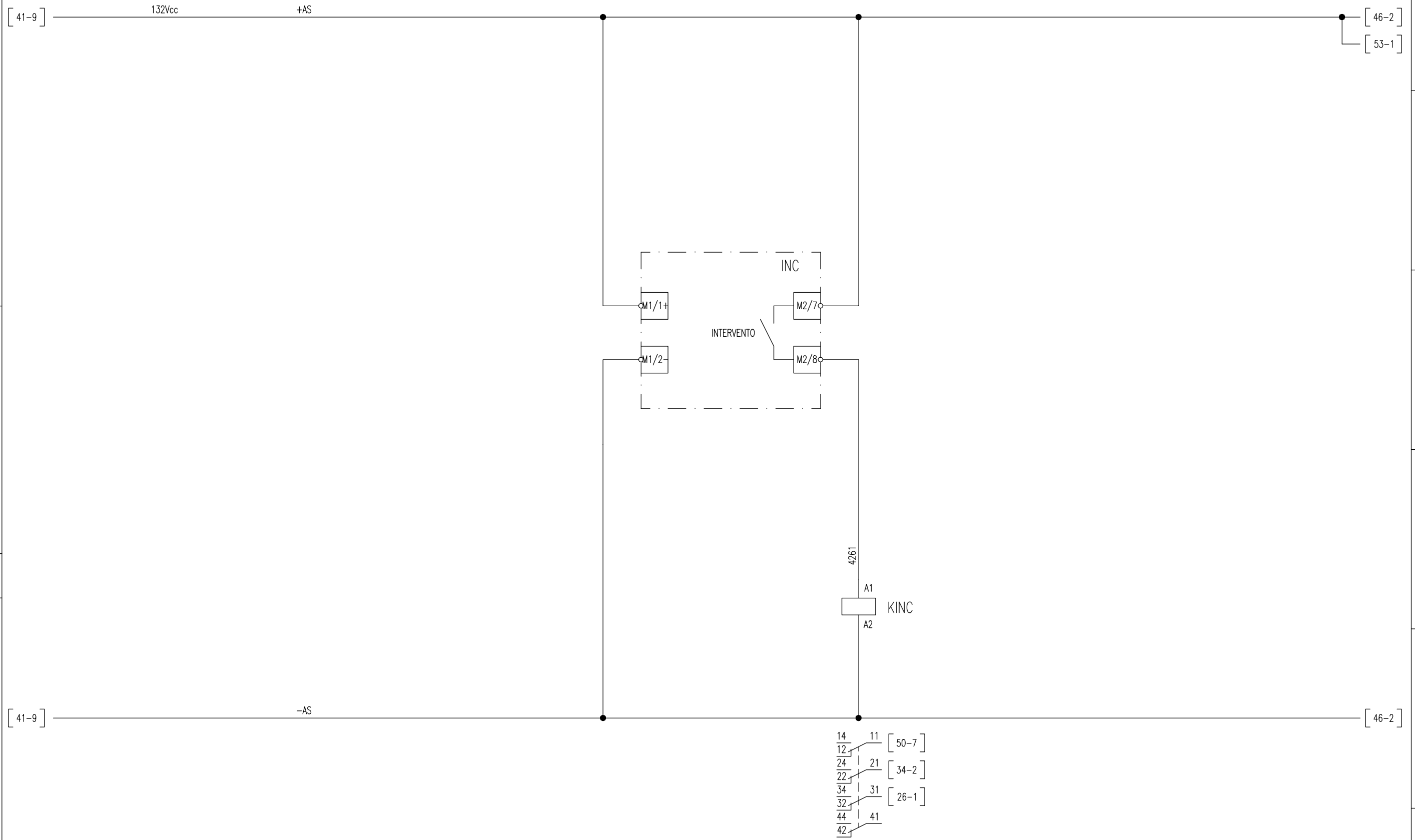

All rights are reserved for this document, even in case of issuance of a patent and registration of another industrial right. Misapplication, in particular reproduction or handing over to third parties is prohibited and actionable under civil and criminal law.

A termini di legge ci riserviamo la proprietà di questo documento con divieto di riproduzione, di consegnarlo o di renderlo comunque noto a ditte concorrenti o a terzi senza nostra autorizzazione.

Mod.					Data	Firma
					Dis.	
					Contr.	
					Approv.	

N.ro Documento RFI:  
 Commessa Lotto Fase Ente Tipo Doc. Opera/Disciplina Progr. Rev.  
**1F28 01 E ZZ DX SEQ100 028 B**  
 UNITA' FUNZIONALE ALIMENTATORE - ALJ3

Titolo:  
**SONDA RILEVAZIONE FUMI**

Scala:	=	
	+	
Foglio	42	Segue 43

CONTATTI IN USCITA

APERTURA GENERALE  
DI SCOMPARTO

INTERRUTTORE AUSILIARIO 132Vcc  
ALIMENTAZIONE ±C  
APERTO

SCATTO INTERRUTTORE  
AUSILIARIO 132Vcc  
CIRCUITO UNITA' UPC

WATCHDOG  
UPC

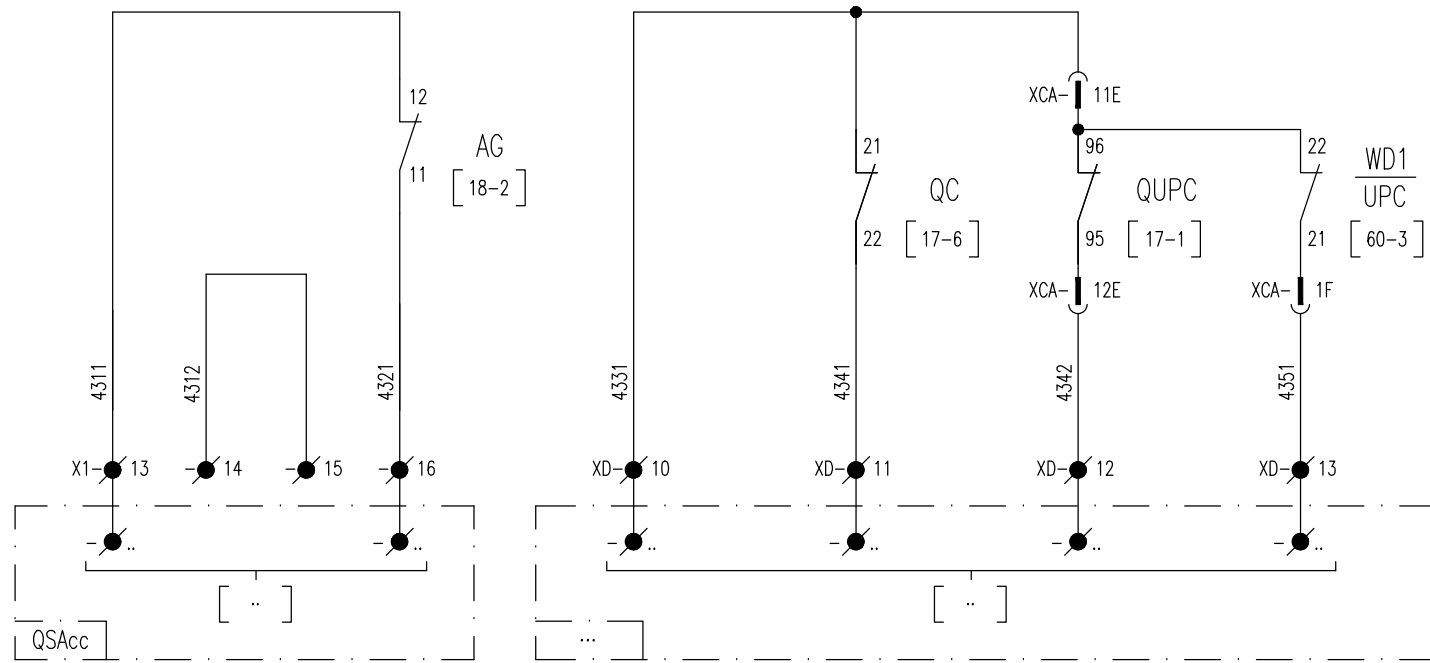

CONTATTI DISPONIBILI

All rights are reserved for this document, even in case of issuance of a patent and registration of another industrial right. Misapplication, in particular reproduction or handing over to third parties is prohibited and actionable under civil and criminal law.

A termini di legge ci riserviamo la proprietà di questo documento con divieto di riproduzione, di consegnarlo o di renderlo comunque noto a ditte concorrenti o a terzi senza nostra autorizzazione.

Mod.						Data	Firma
						Dis.	
						Contr.	
						Approv.	

N.ro Documento RFI:  
 Commessa Lotto Fase Ente Tipo Doc. Opera/Disciplina Progr. Rev.  
 1F28 01 E ZZ DX SE0100 028 B  
 UNITA' FUNZIONALE ALIMENTATORE - ALJ3

Titolo:

CONTATTI IN USCITA

Scala:

=  
+

Foglio 43 Segue 44



CONTATTI DISPONIBILI  
 CONTATTI CONNETTORE XCA DISPONIBILI      CONTATTI CONNETTORE XCB DISPONIBILI

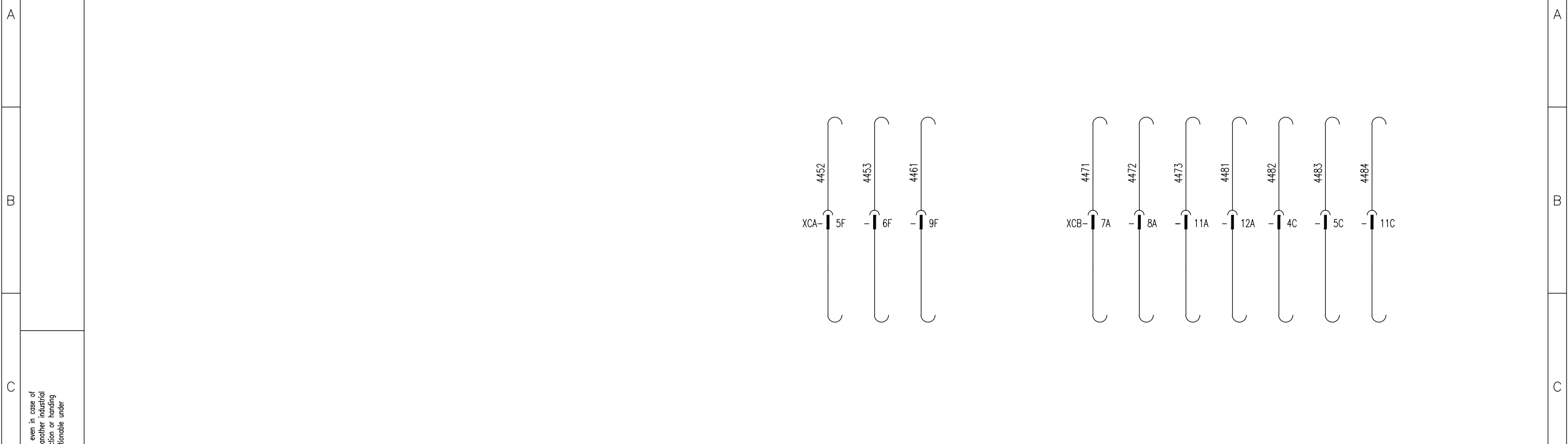

CONTATTI DISPONIBILI  
 CONTATTI CONNETTORE XC189 DISPONIBILI    CONTATTI CONNETTORE XCC DISPONIBILI    CONTATTI CONNETTORE XC154 DISPONIBILI

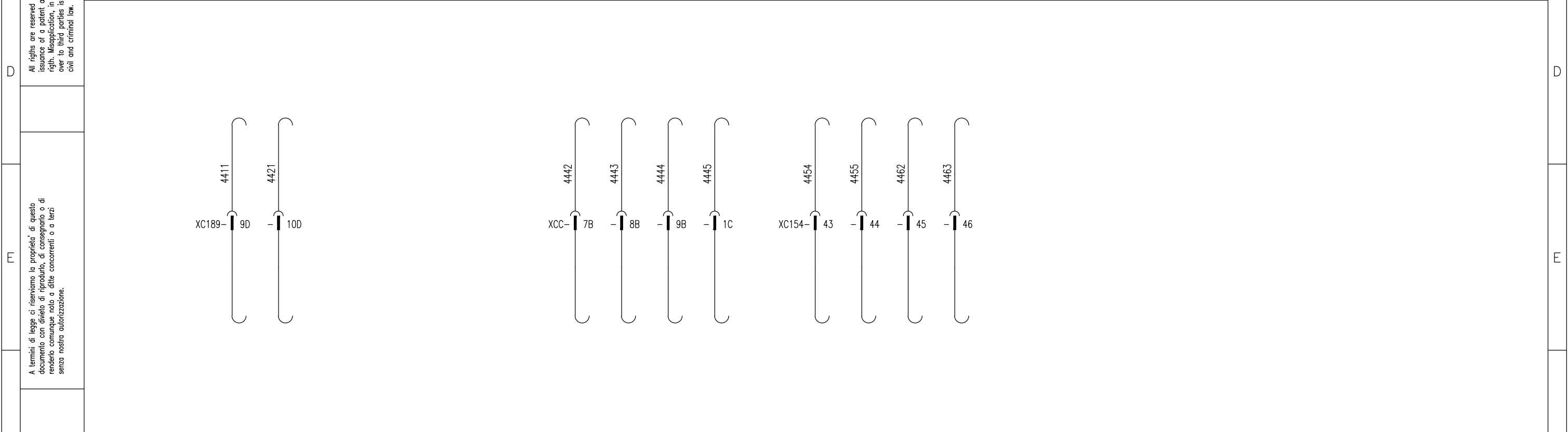

All rights are reserved for this document, even in case of issuance of a patent and registration of another industrial right. Misapplication, in particular reproduction or handing over to third parties is prohibited and actionable under civil and criminal law.

A termini di legge ci riserviamo la proprietà di questo documento con divieto di riproduzione, di consegnarlo o di renderlo comunque noto a ditte concorrenti o a terzi senza nostra autorizzazione.

UNITA' PERIFERICA DI CONTROLLO E AUTOMAZIONE UPC

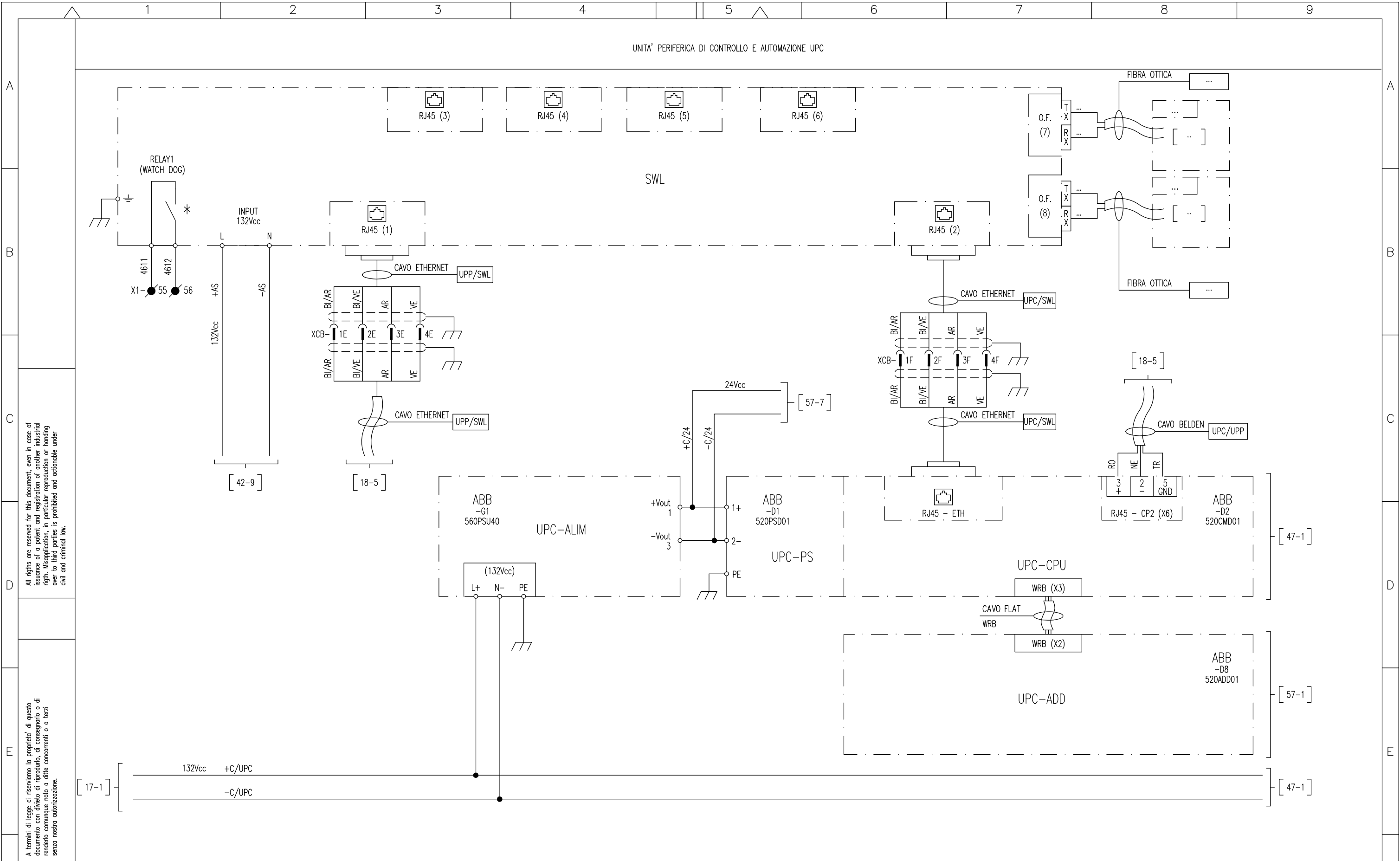

All rights are reserved for this document, even in case of issuance of a patent and registration of another industrial right. Misapplication, in particular reproduction or handing over to third parties is prohibited and actionable under civil and criminal law.

A termini di legge ci riserviamo la proprietà di questo documento con divieto di riproduzione, di consegnarlo o di renderlo comunque noto a ditte concorrenti o a terzi senza nostra autorizzazione.

\* ALIMENTAZIONE CONTATTO MASSIMO 30Vcc

Mod.									

N.ro Documento RFI:

Commissa	Lotto	Fase	Ente	Tipo Doc.	Opera/Disciplina	Progr.	Rev.
1F28	01	E	ZZ	DX	SE0100	028	B

UNITA' FUNZIONALE ALIMENTATORE - ALJ3

Titolo:  
UNITA' PERIFERICA DI CONTROLLO E AUTOMAZIONE (UPC)

Scala:	=		
	+		
		Foglio	Segue
		46	47

UNITA PERIFERICA DI CONTROLLO E AUTOMAZIONE UPC

189 - SEZIONATORE BIPOLARE	
APERTO	CHIUSO

189F1 - SEZIONATORE DI 1 <sup>a</sup> FILA	
APERTO	CHIUSO

SELETTORE REGIME FUNZIONAMENTO	
LOCALE	REMOTO

REGIME DI FUNZIONAMENTO MANUTENZIONE	189 - SEZIONATORE BIPOLARE MANOVRA ELETTRICA
--------------------------------------	--

COMUNE
--------

A

A

B

B

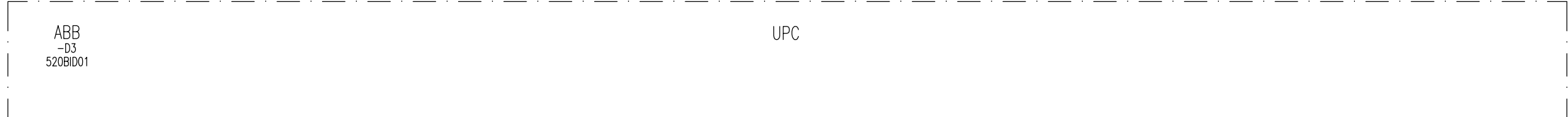

MODULO	-D3	-D3	-D3	-D3	-D3	-D3	-D3	-D3	-D3	-D3
SEGNALE	I01	I02	I03	I04	I05	I06	I07	I08	C1	
MORSETTO	X3-1L	X3-1R	X3-2L	X3-2R	X3-3L	X3-3R	X3-4L	X3-4R	X3-5L	

C

C

All rights reserved for this document, even in case of issuance of a patent and registration of another industrial right. Misapplication, in particular reproduction or handing over to third parties is prohibited and actionable under civil and criminal law.

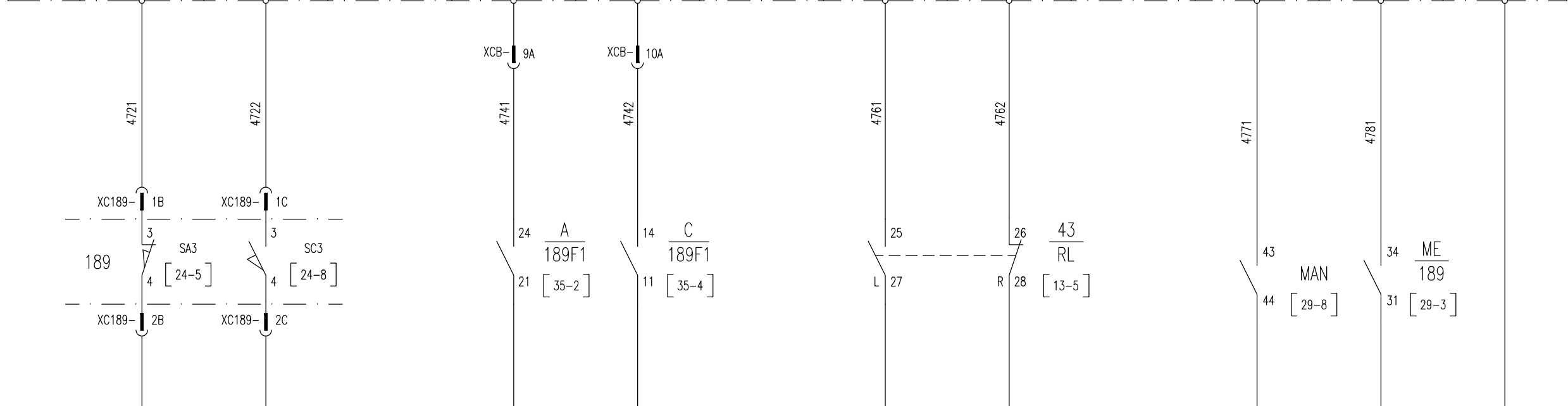

D

D

E

E

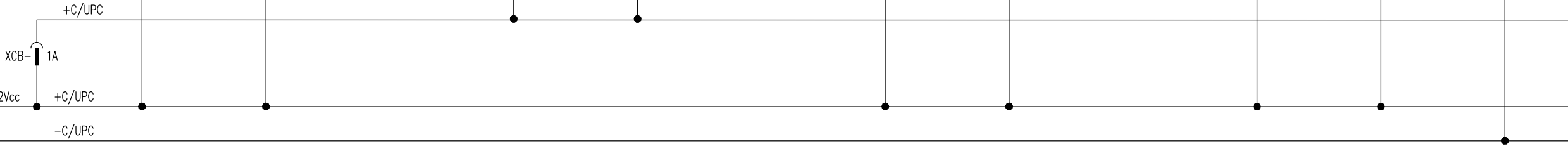

A termini di legge ci riserviamo la proprietà di questo documento con divieto di riproduzione, di consegnarlo o di renderlo comunque noto a ditte concorrenti o a terzi senza nostra autorizzazione.

F

F

Mod.					Date		Firma	

N.ro Documento RFI:								
Commissa	Lotto	Fase	Ente	Tipo Doc.	Opera/Disciplina	Progr.	Rev.	
1F28	01	E	ZZ	DX	SE0100	028	B	
UNITA' FUNZIONALE ALIMENTATORE - ALJ3								

Titolo:	
UNITA' PERIFERICA DI CONTROLLO E AUTOMAZIONE (UPC) INGRESSI DIGITALI (DI)	

Scala:	=
	+
	Foglio 47
	Segue 48

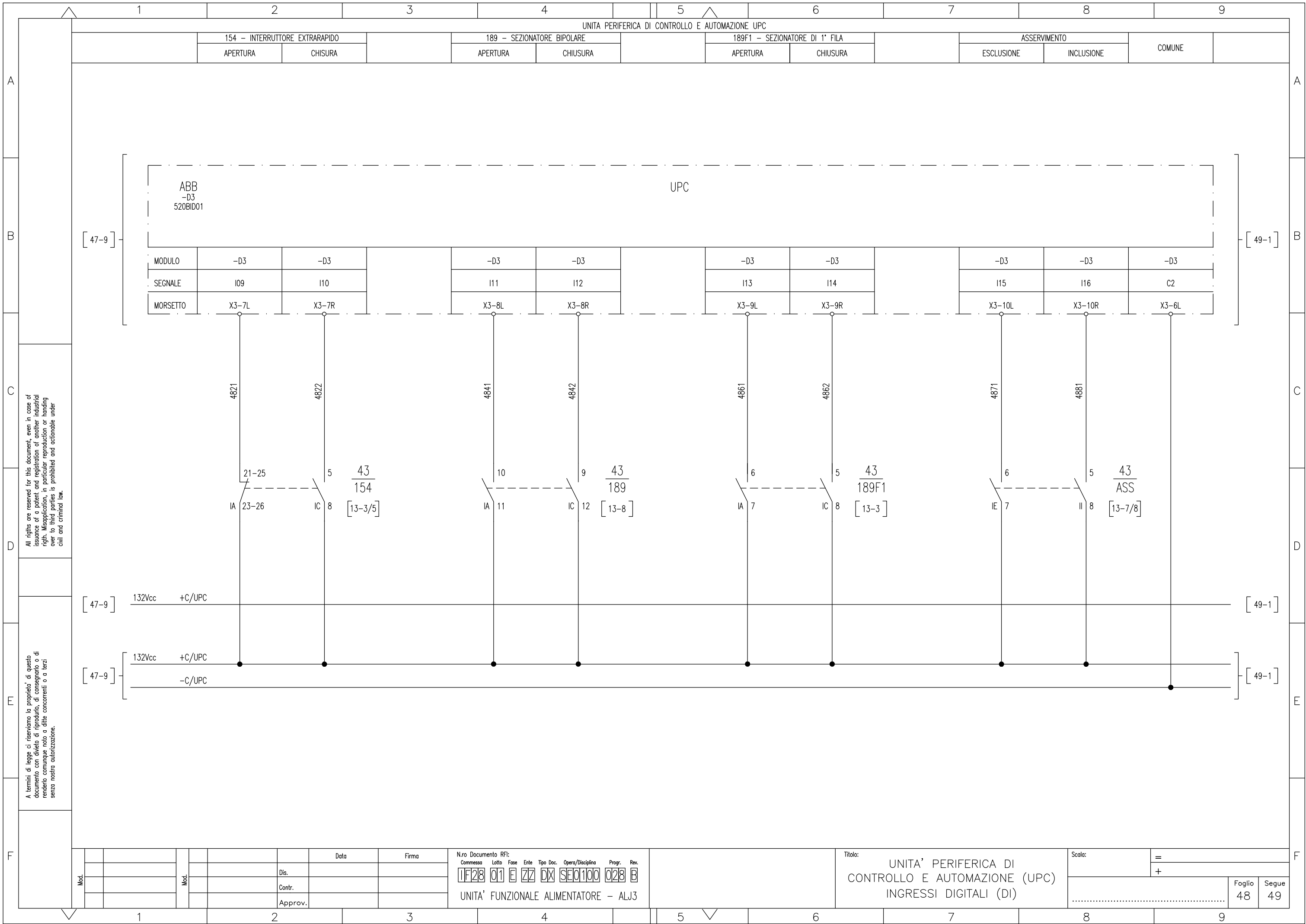

All rights are reserved for this document, even in case of issuance of a patent and registration of another industrial right. Misapplication, in particular reproduction or handing over to third parties is prohibited and actionable under civil and criminal law.

A termini di legge ci riserviamo la proprietà di questo documento con divieto di riproduzione, di consegnarlo o di renderlo comunque noto a ditte concorrenti o a terzi senza nostra autorizzazione.

Mod.		Data		Firma		N.ro Documento RFI:		Titolo:		Scala:		Foglio		Segue	
		Dis.				Commissa	Lotto	Fase	Ente	Tipo Doc.	Opera/Disciplina	Progr.	Rev.	=	
		Contr.				11F28	01	E	ZZ	DX	SE0100	028	B	+	
		Approv.				UNITA' FUNZIONALE ALIMENTATORE - ALJ3						UNITA' PERIFERICA DI CONTROLLO E AUTOMAZIONE (UPC) INGRESSI DIGITALI (DI)		48	49

UNITA PERIFERICA DI CONTROLLO E AUTOMAZIONE UPC

UPP - INTERVENTO 64 (ALLARME)	UPP - INTERVENTO 64 (SCATTO-APERTURA GENERALE)	UPP - INTERVENTO 100Hz (ALLARME)	UPP - INTERVENTO 100Hz (SCATTO)	UPP - APERTURA 154 PROTEZIONE LINEA	UPP - U> SOGLIA PROVA LINEA	UPP - WATCH-DOG	UPP - ANOMALIA NON BLOCCANTE	COMUNE
-------------------------------	--	----------------------------------	---------------------------------	-------------------------------------	-----------------------------	-----------------	------------------------------	--------

MODULO	-D4	-D4	-D4	-D4	-D4	-D4	-D4	-D4	-D4	-D4
SEGNALE	I01	I02	I03	I04	I05	I06	I07	I08	C1	
MORSETTO	X3-1L	X3-1R	X3-2L	X3-2R	X3-3L	X3-3R	X3-4L	X3-4R	X3-5L	

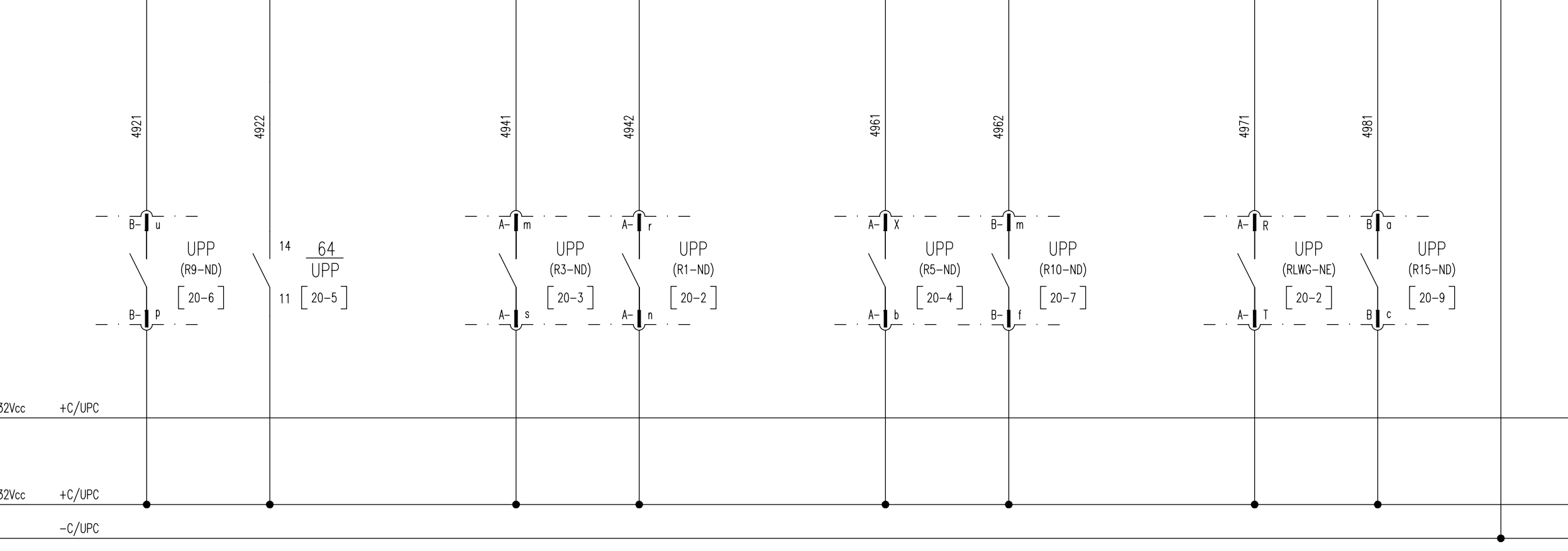

All rights are reserved for this document, even in case of issuance of a patent and registration of another industrial right. Misapplication, in particular reproduction or handing over to third parties is prohibited and actionable under civil and criminal law.

A termini di legge ci riserviamo la proprietà di questo documento con divieto di riproduzione, di consegnarlo o di renderlo comunque noto a ditte concorrenti o a terzi senza nostra autorizzazione.

Mod.										

N.ro Documento RFI:

Commissa	Lotto	Fase	Ente	Tipo Doc.	Opera/Disciplina	Progr.	Rev.
1F28	01	E	ZZ	DX	SE0100	028	B

UNITA' FUNZIONALE ALIMENTATORE - ALJ3

Titolo:  
 UNITA' PERIFERICA DI CONTROLLO E AUTOMAZIONE (UPC)  
 INGRESSI DIGITALI (DI)

Scala: =

Foglio	Segue
49	50

UNITA PERIFERICA DI CONTROLLO E AUTOMAZIONE UPC

UPP - GUASTO CANALE MISURA GENERICO

UPP - GUASTO CANALE 64

UPP - MANUTENZIONE INTERRUTTORE 154

INGRESSO DISPONIBILE

INGRESSO DISPONIBILE

APERTURA GENERALE DI SCOMPARTO

RILEVAMENTO FUMI / INCENDIO

INGRESSO DISPONIBILE

COMUNE

ABB -D4 520BID01

UPC

MODULO	-D4	-D4	-D4	-D4	-D4	-D4	-D4	-D4	-D4	-D4
SEGNALE	I09	I10	I11	I12	I13	I14	I15	I16	C2	
MORSETTO	X3-7L	X3-7R	X3-8L	X3-8R	X3-9L	X3-9R	X3-10L	X3-10R	X3-6L	

5021

5022

5041

XCB-12B  
5062

XCB-1C  
5071

B-U

B-R

B-X

B-W

B-L

B-T

UPP (R14-ND) [20-9]

UPP (R13-ND) [20-8]

UPP (R12-ND) [20-8]

AG [18-2]

KINC [42-6]

[49-9] 132Vcc +C/UPC

[49-9] 132Vcc +C/UPC

-C/UPC

24

21

14

11

[49-9] [51-1]

[49-9] [51-1]

[51-1]

All rights are reserved for this document, even in case of issuance of a patent and registration of another industrial right. Misapplication, in particular reproduction or handing over to third parties is prohibited and actionable under civil and criminal law.

A termini di legge ci riserviamo la proprietà di questo documento con divieto di riproduzione, di consegnarlo o di renderlo comunque noto a ditte concorrenti o a terzi senza nostra autorizzazione.

Mod.										

N.ro Documento RFI:										
Commissa	Lotto	Fase	Ente	Tipo Doc.	Opera/Disciplina	Progr.	Rev.			
UF28	01	E	ZZ	DX	SE0100	028	B			
UNITA' FUNZIONALE ALIMENTATORE - ALJ3										

Titolo:  
UNITA' PERIFERICA DI CONTROLLO E AUTOMAZIONE (UPC)  
INGRESSI DIGITALI (DI)

Scala:	=	
	+	
	Foglio 50	Segue 51

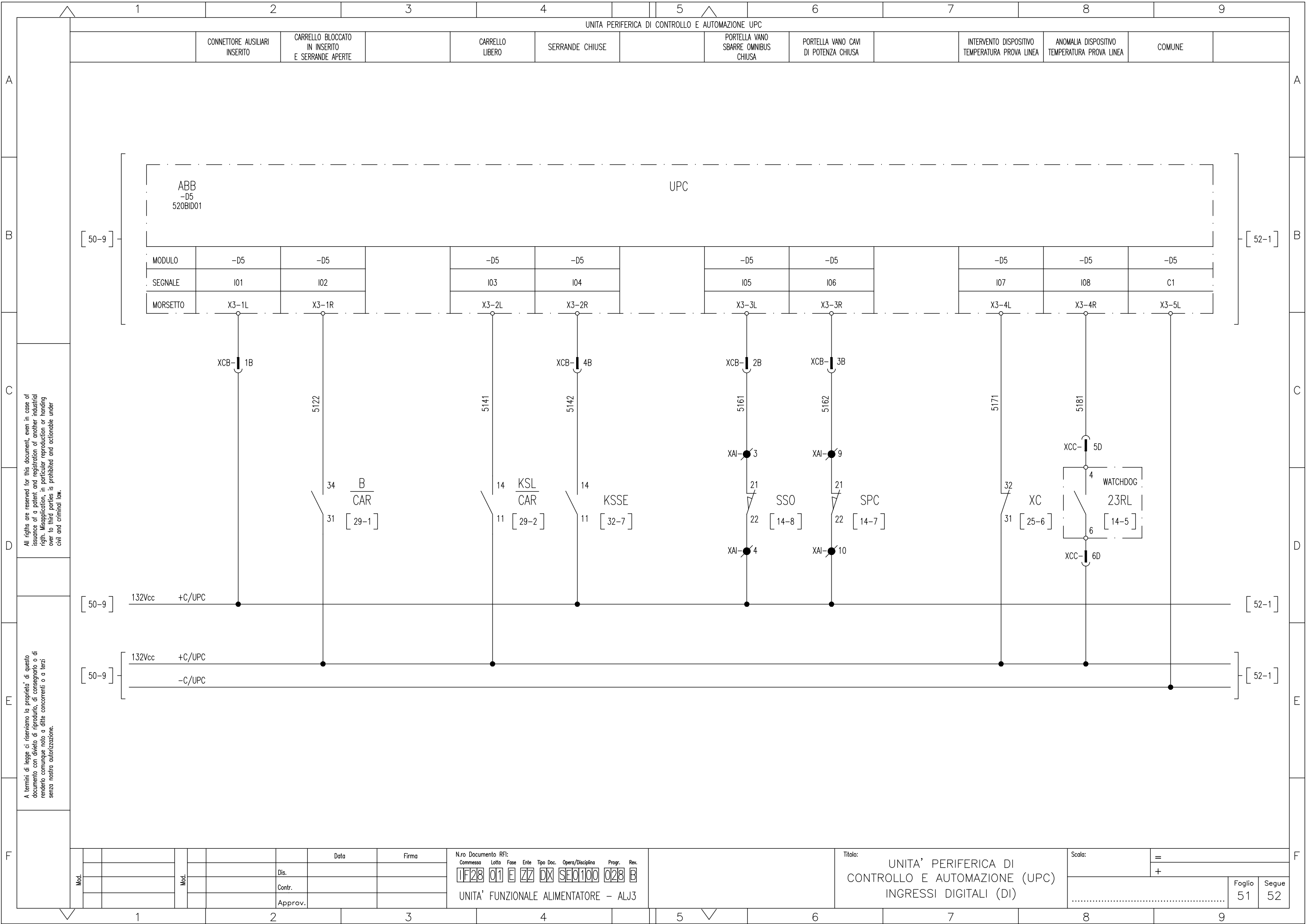

UNITA PERIFERICA DI CONTROLLO E AUTOMAZIONE UPC

- |                               |  |   |  |                 |                 |                                     |                                      |  |  |        |
|-------------------------------|--|---|--|-----------------|-----------------|-------------------------------------|--------------------------------------|--|--|--------|
| CONNETTORE AUSILIARI INSERITO |  | CARRELLO BLOCCATO IN INSERITO E SERRANDE APERTE |  | CARRELLO LIBERO | SERRANDE CHIUSE | PORTELLA VANO SBARRE OMNIBUS CHIUSA | PORTELLA VANO CAVI DI POTENZA CHIUSA | INTERVENTO DISPOSITIVO TEMPERATURA PROVA LINEA | ANOMALIA DISPOSITIVO TEMPERATURA PROVA LINEA | COMUNE |
|-------------------------------|--|---|--|-----------------|-----------------|-------------------------------------|--------------------------------------|--|--|--------|

UPC											
MODULO	-D5	-D5	-D5	-D5	-D5	-D5	-D5	-D5	-D5	-D5	-D5
SEGNALE	I01	I02	I03	I04	I05	I06	I07	I08	C1		
MORSETTO	X3-1L	X3-1R	X3-2L	X3-2R	X3-3L	X3-3R	X3-4L	X3-4R	X3-5L		

All rights are reserved for this document, even in case of issuance of a patent and registration of another industrial right. Misapplication, in particular reproduction or handing over to third parties is prohibited and actionable under civil and criminal law.

A termini di legge ci riserviamo la proprietà di questo documento con divieto di riproduzione, di consegnarlo o di renderlo comunque noto a ditte concorrenti o a terzi senza nostra autorizzazione.

Mod.		Data	Firma
		Dis.	
		Contr.	
		Approv.	

N.ro Documento RFI:  
 Commessa **TF28** Lotto **01** Fase **E** Ente **ZZ** Tipo Doc. **DX** Opera/Disciplina **SEQ100** Progr. **028** Rev. **B**  
 UNITA' FUNZIONALE ALIMENTATORE - ALJ3

Titolo:  
 UNITA' PERIFERICA DI CONTROLLO E AUTOMAZIONE (UPC) INGRESSI DIGITALI (DI)  
 Scala: =   
 +  
 Foglio 51 Segue 52

UNITA PERIFERICA DI CONTROLLO E AUTOMAZIONE UPC

CONTATTORE PROVA LINEA CHIUSO

RVU - RELE' VOLTMETRICO PROVA LINEA ANOMALIA

RVL - RELE' VOLTMETRICO DI LINEA DISECCITATO

RVL - RELE' VOLTMETRICO DI LINEA ANOMALIA

154 - INSERZIONE ALTA TARATURA

154 - INSERZIONE BASSA TARATURA

154 - INSERZIONE TARATURA DI EMERGENZA

154 - WATCH-DOG MC-IRx

COMUNE

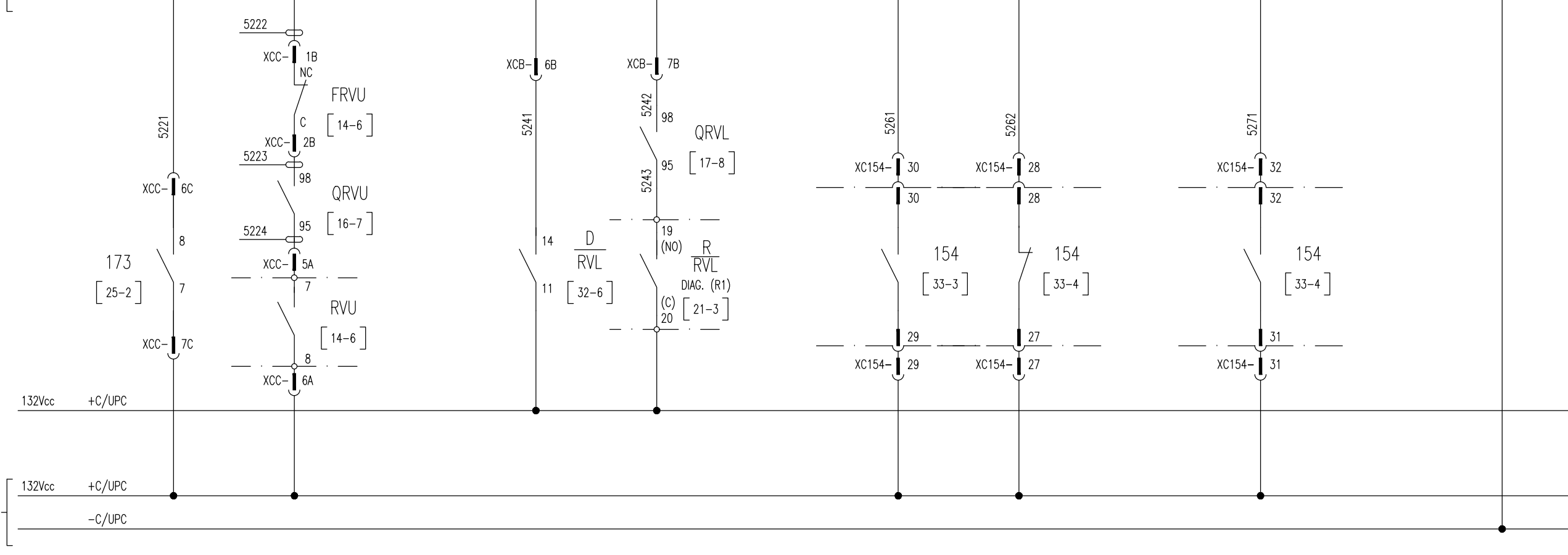
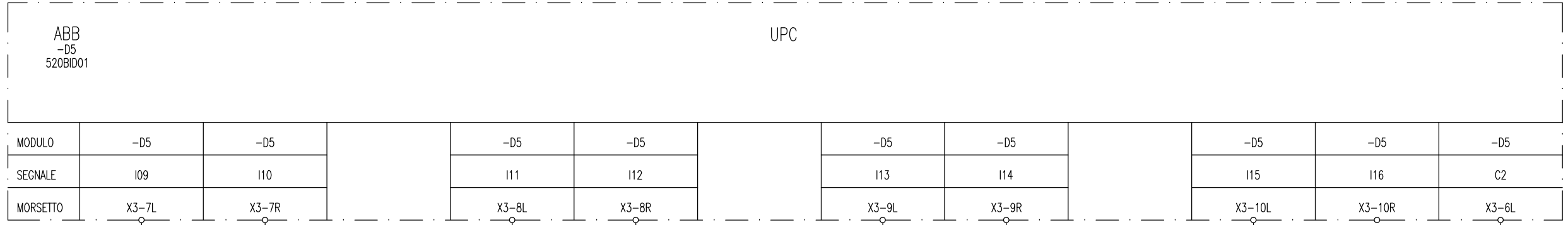

All rights are reserved for this document, even in case of issuance of a patent and registration of another industrial right. Misapplication, in particular reproduction or handing over to third parties is prohibited and actionable under civil and criminal law.

A termini di legge ci riserviamo la proprietá di questo documento con divieto di riproduzione, di consegnarlo o di renderlo comunque noto a ditte concorrenti o a terzi senza nostra autorizzazione.

Mod.	Data	Firma

N.ro Documento RFI:

Commissa	Lotto	Fase	Ente	Tipo Doc.	Opera/Disciplina	Progr.	Rev.
1F28	01	E	ZZ	DX	SE0100	028	B

UNITA' FUNZIONALE ALIMENTATORE - ALJ3

Titolo: UNITA' PERIFERICA DI CONTROLLO E AUTOMAZIONE (UPC) INGRESSI DIGITALI (DI)

Scala: = +

Foglio	Segue
52	53



UNITA PERIFERICA DI CONTROLLO E AUTOMAZIONE UPC

ASDE - DEGRADO LINEA TELEFONICA	ASDE - SCATTO	ASDE - WATCH-DOG	ASDE - ALTA TARATURA	ASDE - BASSA TARATURA	ASDE - STATO INTERCONNESSIONE	ASDE - CONFIGURAZIONE	ASSERVIMENTO INTERCONNESSIONE ATTIVA	COMUNE
---------------------------------	---------------	------------------	----------------------	-----------------------	-------------------------------	-----------------------	--------------------------------------	--------

ABB -D6 520BID01											
UPC											
MODULO	-D6	-D6	-D6	-D6	-D6	-D6	-D6	-D6	-D6	-D6	-D6
SEGNALE	I01	I02	I03	I04	I05	I06	I07	I08	C1		
MORSETTO	X3-1L	X3-1R	X3-2L	X3-2R	X3-3L	X3-3R	X3-4L	X3-4R	X3-5L		

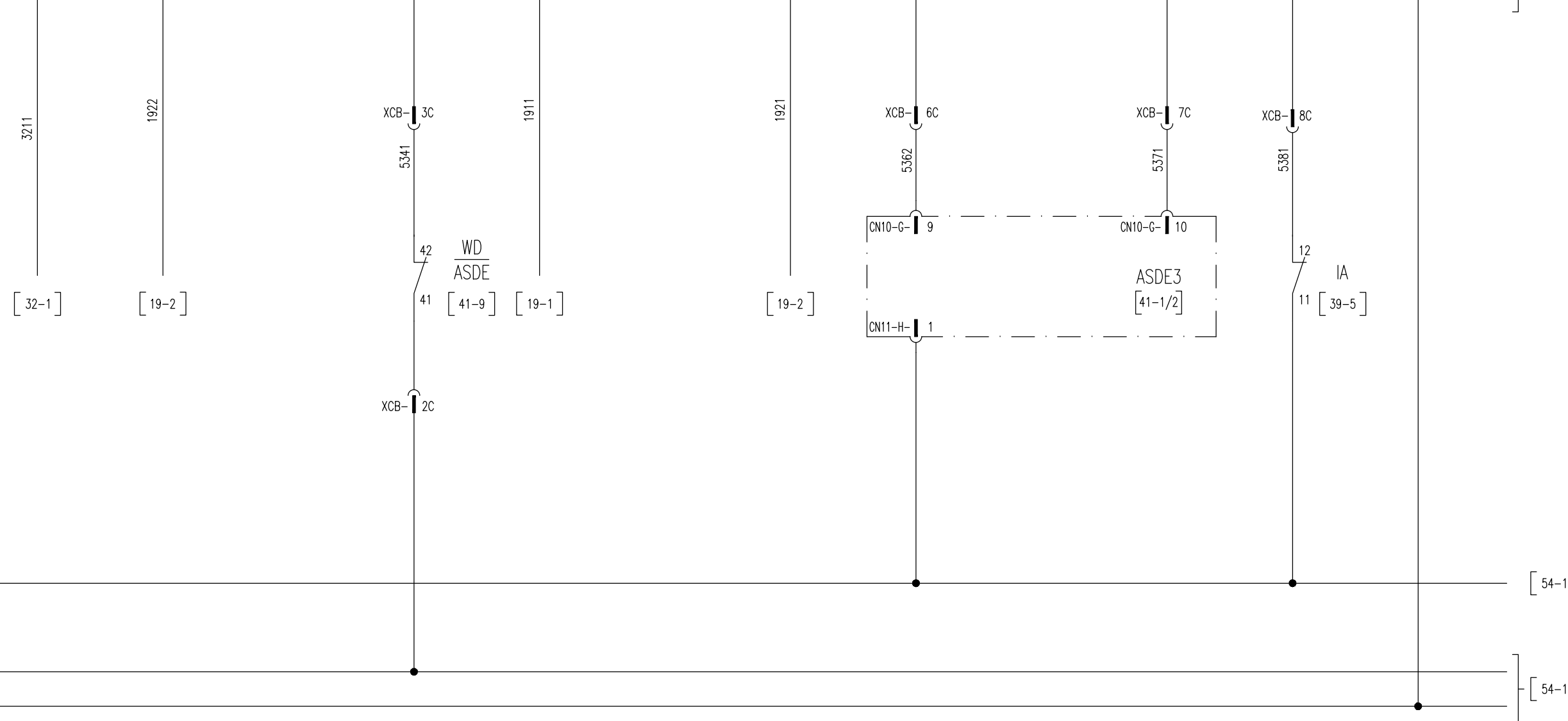

All rights are reserved for this document, even in case of issuance of a patent and registration of another industrial right. Misapplication, in particular reproduction or handing over to third parties is prohibited and actionable under civil and criminal law.

A termini di legge ci riserviamo la proprietà di questo documento con divieto di riproduzione, di consegnarlo o di renderlo comunque noto a ditte concorrenti o a terzi senza nostra autorizzazione.

Mod.				Data	Firma

N.ro Documento RFI:

Commessa	Lotto	Fase	Ente	Tipo Doc.	Opera/Disciplina	Progr.	Rev.
1F28	01	E	ZZ	DX	SE0100	028	B

UNITA' FUNZIONALE ALIMENTATORE - ALJ3

Titolo: UNITA' PERIFERICA DI CONTROLLO E AUTOMAZIONE (UPC) INGRESSI DIGITALI (DI)

Scala: =

Foglio 53 Segue 54

UNITA PERIFERICA DI CONTROLLO E AUTOMAZIONE UPC

	ASSERVIMENTO FUORI SERVIZIO	ASSERVIMENTO - ESCLUSO		ASSERVIMENTO - INCLUSO	154 - INTERRUTTORE EXTRARAPIDO APERTO		154 - INTERRUTTORE EXTRARAPIDO CHIUSO	RVU - RELE' VOLTMETRICO PROVA LINEA DISECCITATO		RVU - RELE' VOLTMETRICO PROVA LINEA ECCITATO	ALLARME GUASTO POC	COMUNE	
--	-----------------------------	------------------------	--	------------------------	---------------------------------------	--	---------------------------------------	---	--	--	--------------------	--------	--

A A

B B

ABB -D6 520BID01												
UPC												
MODULO	-D6	-D6		-D6	-D6		-D6	-D6		-D6	-D6	-D6
SEGNALE	I09	I10		I11	I12		I13	I14		I15	I16	C2
MORSETTO	X3-7L	X3-7R		X3-8L	X3-8R		X3-9L	X3-9R		X3-10L	X3-10R	X3-6L

[ 53-9 ]

[ 55-1 ]

C C

D D

E E

F F

All rights are reserved for this document, even in case of issuance of a patent and registration of another industrial right. Misapplication, in particular reproduction or handing over to third parties is prohibited and actionable under civil and criminal law.

A termini di legge ci riserviamo la proprietà di questo documento con divieto di riproduzione, di consegnarlo o di renderlo comunque noto a ditte concorrenti o a terzi senza nostra autorizzazione.

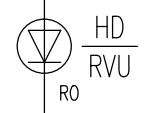
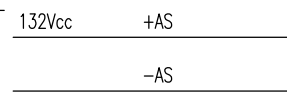
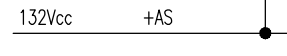
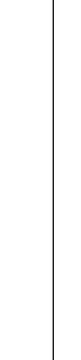
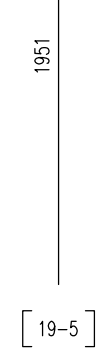
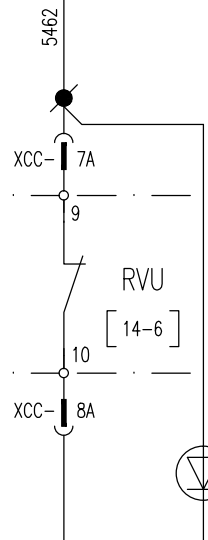
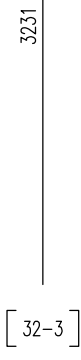
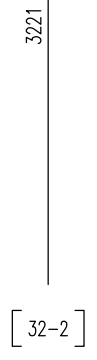
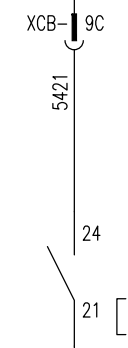

Mod.					Data	Firma
				Dis.		
				Contr.		
				Approv.		

N.ro Documento RFI:

Commissa	Lotto	Fase	Ente	Tipo Doc.	Opera/Disciplina	Progr.	Rev.
1F28	01	E	ZZ	DX	SE0100	028	B

UNITA' FUNZIONALE ALIMENTATORE - ALJ3

Titolo:  
UNITA' PERIFERICA DI CONTROLLO E AUTOMAZIONE (UPC)  
INGRESSI DIGITALI (DI)

Scala: =

	Foglio	Segue
	54	55

UNITA PERIFERICA DI CONTROLLO E AUTOMAZIONE UPC

189F1 SCOMPARTO PRONTO	189F1 - ANOMALIA SCOMPARTO	189F1 - INTERVENTO RE4LE' DI MASSA (64)	189F1 - DISPOSITIVO DI SEZIONAMENTO SEZIONATO	189F1 - DISPOSITIVO DI SEZIONAMENTO INSERITO	189F2 - SEZIONATORE DI 2' FILA APERTO	SCATTO INT. AUX. CIRCUITO RITENUTA 154	SCATTO INT. AUX. CIRCUITO MOTORE 154	COMUNE
---------------------------	-------------------------------	--	--	---	--	---	---	--------

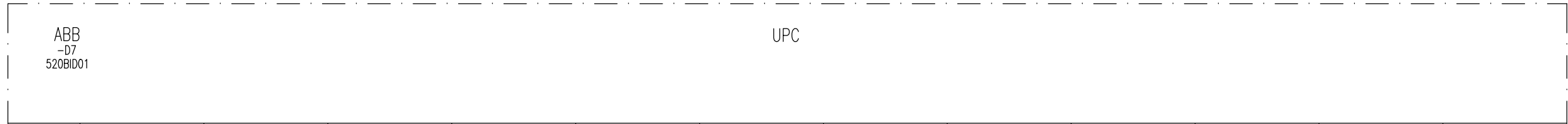

MODULO	-D7	-D7	-D7	-D7	-D7	-D7	-D7	-D7	-D7	-D7	-D7
SEGNALE	I01	I02	I03	I04	I05	I06	I07	I08	C1		
MORSETTO	X3-1L	X3-1R	X3-2L	X3-2R	X3-3L	X3-3R	X3-4L	X3-4R	X3-5L		

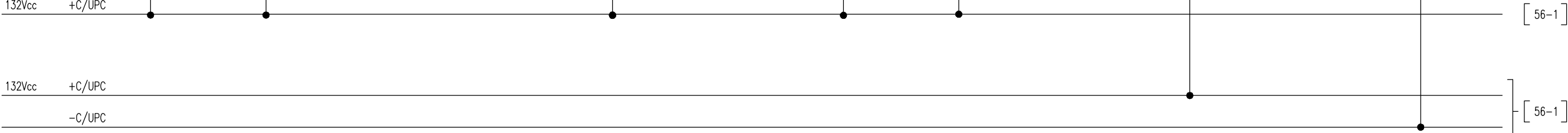
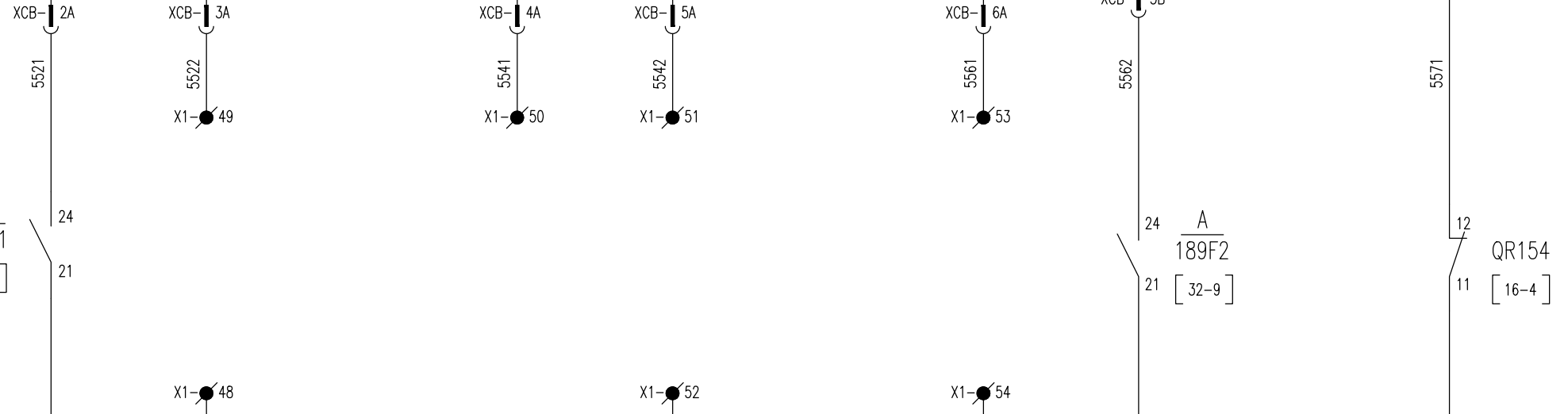

All rights are reserved for this document, even in case of issuance of a patent and registration of another industrial right. Misapplication, in particular reproduction or handing over to third parties is prohibited and actionable under civil and criminal law.

A termini di legge ci riserviamo la proprietà di questo documento con divieto di riproduzione, di consegnarlo o di renderlo comunque noto a ditte concorrenti o a terzi senza nostra autorizzazione.

Mod.		Data		Firma		N.ro Documento RFI:				Titolo:		Scala:			
						Commissa	Lotto	Fase	Ente	Tipo Doc.	Opera/Disciplina	Progr.	Rev.	=	
						UF28	01	E	ZZ	DX	SE0100	028	B	+	
						UNITA' FUNZIONALE ALIMENTATORE - ALJ3							UNITA' PERIFERICA DI CONTROLLO E AUTOMAZIONE (UPC) INGRESSI DIGITALI (DI)		
											Foglio	Segue			
											55	56			

UNITA PERIFERICA DI CONTROLLO E AUTOMAZIONE UPC

SCATTO INT. AUX. CIRCUITO RITENUTA 189F1	SCATTO INT. AUX. CIRCUITO MOTORE 189F1	SCATTO INT. AUX. CIRCUITO PROVA LINEA	SCATTO INT. AUX. CIRCUITO SEZIONATORE BIPOLARE 189	SCATTO INT. AUX. CIRCUITO ASDE	SCATTO INT. AUX. CIRCUITO UPP	SCATTO INT. AUX. CIRCUITO SEGNALAZIONI LOCALE ±AS	INT. AUX. ALIMENTAZIONE ±C1 APERTO	COMUNE
--	--	---------------------------------------	--	--------------------------------	-------------------------------	---	------------------------------------	--------

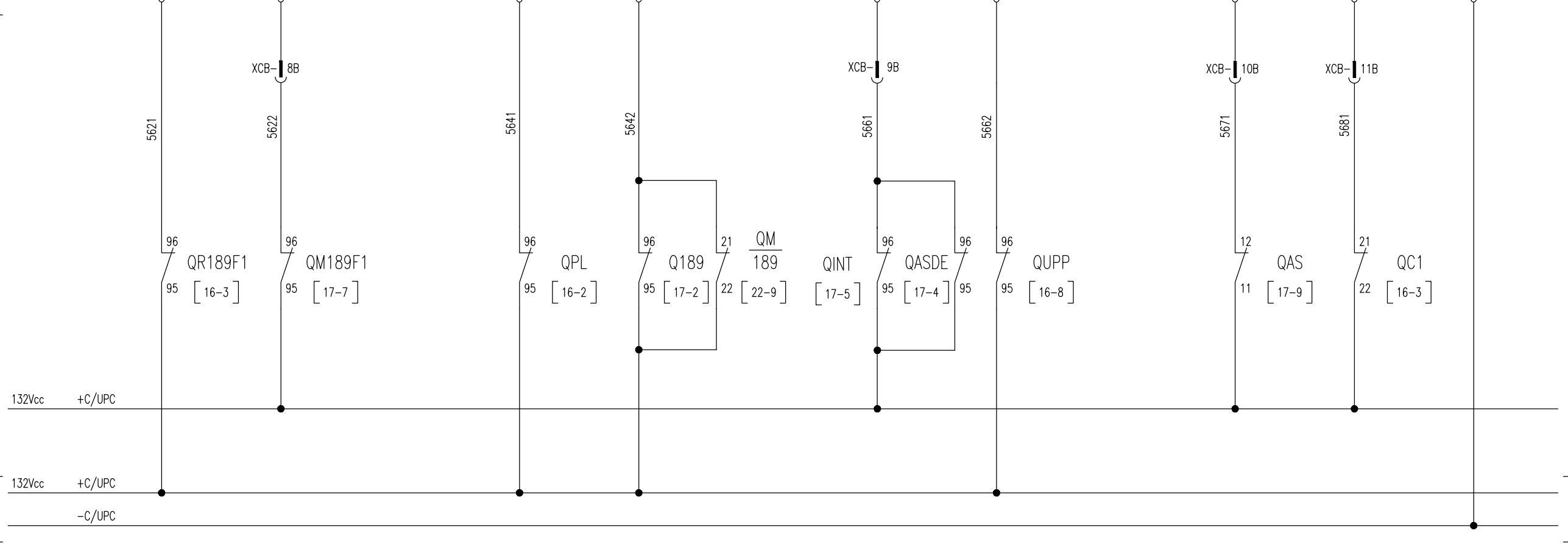
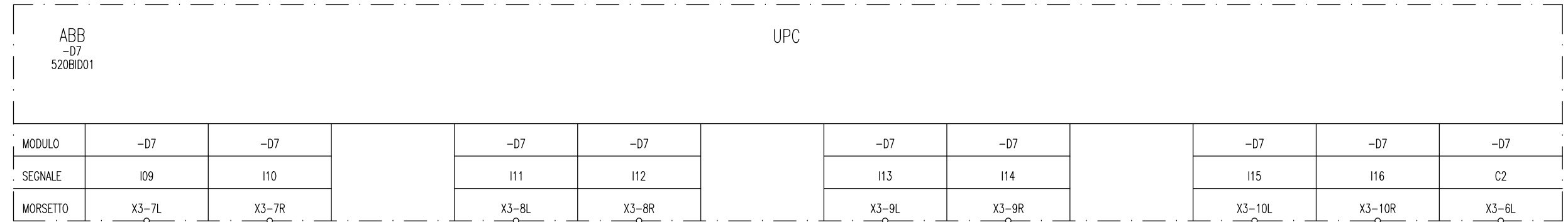

All rights are reserved for this document, even in case of issuance of a patent and registration of another industrial right. Misapplication, in particular reproduction or handing over to third parties is prohibited and actionable under civil and criminal law.

A termini di legge ci riserviamo la proprietà di questo documento con divieto di riproduzione, di consegnarlo o di renderlo comunque noto a ditte concorrenti o a terzi senza nostra autorizzazione.

Mod.										

N.ro Documento RFI:									
Commissa	Lotto	Fase	Ente	Tipo Doc.	Opera/Disciplina	Prog.	Rev.		
11F28	01	E	ZZ	DX	SE0100	028	B		
UNITA' FUNZIONALE ALIMENTATORE - ALJ3									

Titolo: UNITA' PERIFERICA DI CONTROLLO E AUTOMAZIONE (UPC) INGRESSI DIGITALI (DI)

Scala:	=	
	+	
Foglio	56	Segue
		57

UNITA PERIFERICA DI CONTROLLO E AUTOMAZIONE UPC

154 - INTERRUTTORE EXTRARPIDO		189 - SEZIONATORE BIPOLARE		189F1 - SEZIONATORE 1° FILA		ASSERVIMENTO		ALIMENTAZIONE
APERTURA	CHIUSURA	APERTURA	CHIUSURA	APERTURA	CHIUSURA	ESCLUSIONE	INCLUSIONE	

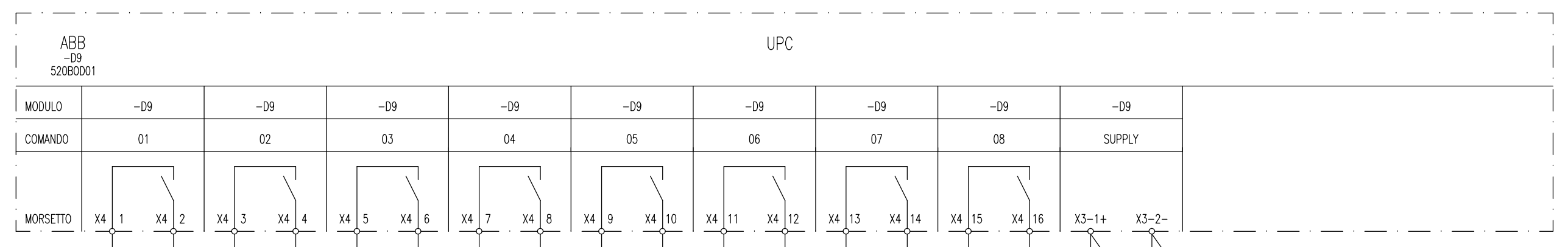

All rights are reserved for this document, even in case of issuance of a patent and registration of another industrial right. Misapplication, in particular reproduction or handing over to third parties is prohibited and actionable under civil and criminal law.

A termini di legge ci riserviamo la proprietà di questo documento con divieto di riproduzione, di consegnarlo o di renderlo comunque noto a ditte concorrenti o a terzi senza nostra autorizzazione.

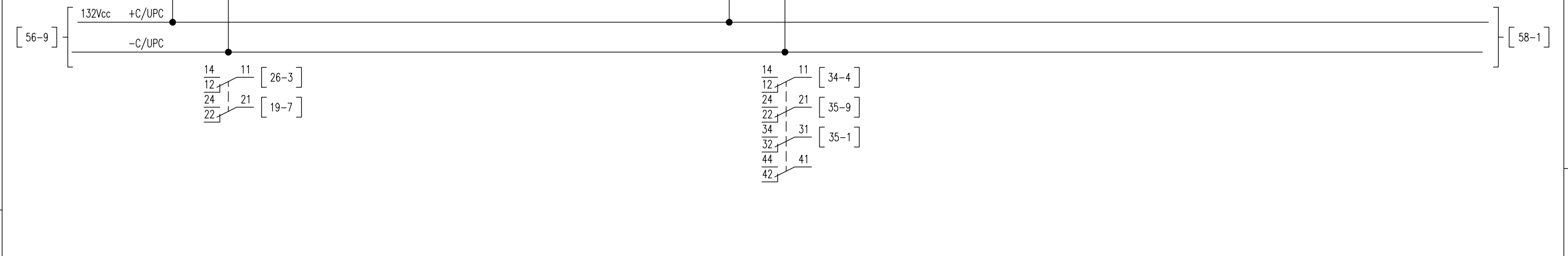

Mod.		Data		Firma		N.ro Documento RFI:		Titolo:		Scala:	
						Commissa Lotto Fase Ente Tipo Doc. Opera/Disciplina Progr. Rev.		UNITA' PERIFERICA DI CONTROLLO E AUTOMAZIONE (UPC) USCITE DIGITALI (DO)		=	
						1F28 01 E ZZ DX SE0100 028 B				+	
						UNITA' FUNZIONALE ALIMENTATORE - ALJ3				Foglio 57	
										Segue 58	

UNITA PERIFERICA DI CONTROLLO E AUTOMAZIONE UPC

	SBLOCCO MANOVRA CARRELLO	REGIME DI FUNZIONAMENTO LOCALE	REGIME DI FUNZIONAMENTO REMOTO	LOGICA DI CONTROLLO REGIME DI MANUTENZIONE	UNITA' FUNZIONALE CORRETTAMENTE FUNZIONANTE	UNITA' FUNZIONALE FUORI SERVIZIO	UNITA' FUNZIONALE ANOMALIA	BLOCCO APERTURA GENERALE INTERVENUTA	ALIMENTAZIONE	
--	--------------------------	--------------------------------	--------------------------------	--	---	----------------------------------	----------------------------	--------------------------------------	---------------	--

A

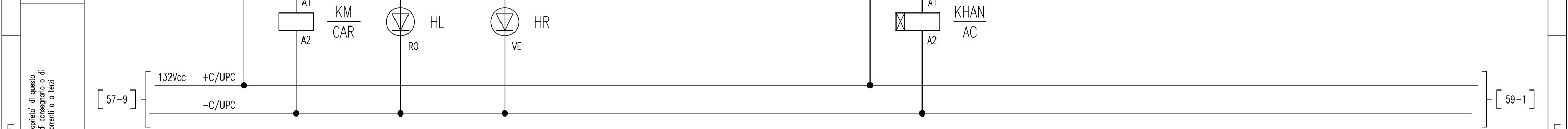
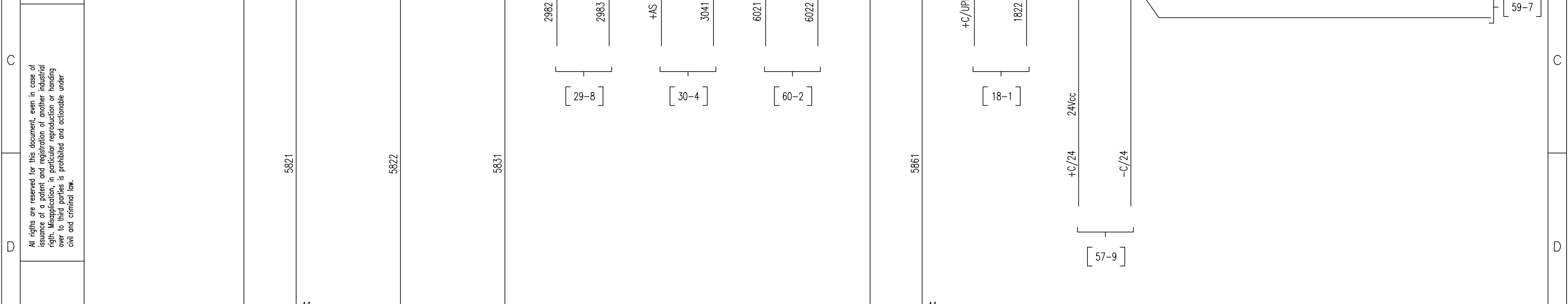
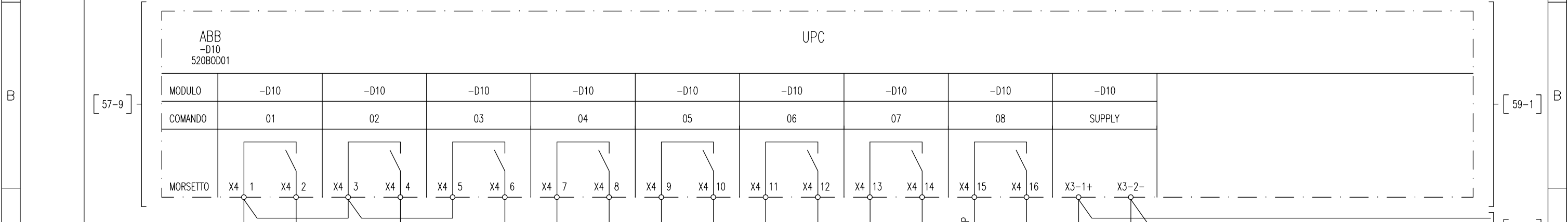

All rights are reserved for this document, even in case of issuance of a patent and registration of another industrial right. Misapplication, in particular reproduction or handing over to third parties is prohibited and actionable under civil and criminal law.

A termini di legge ci riserviamo la proprietà di questo documento con divieto di riproduzione, di consegnarlo o di renderlo comunque noto a ditte concorrenti o a terzi senza nostra autorizzazione.

UNITA PERIFERICA DI CONTROLLO E AUTOMAZIONE UPC

INSERZIONE CONTATTORE PROVA LINEA	154 - CONSENSO CHIUSURA SOGLIA PROVA LINEA	154 - CONSENSO CHIUSURA RESET RELE' C/J	USCITA DISPONIBILE	ASDE - FORZATURA INTERCONNESSIONE	ASDE - RIPRISTINO CORRENTE COPPIA TELEFONICA	ASDE - FORZATURA WATCH-DOG	189 - CONSENSO MANOVRA MANUALE DA REMOTO	ALIMENTAZIONE	
--------------------------------------	---	--	-----------------------	--------------------------------------	---	-------------------------------	---	---------------	--

ABB -D11 520B0D01										UPC								
MODULO	-D11	-D11	-D11	-D11	-D11	-D11	-D11	-D11	-D11	-D11								
COMANDO	01	02	03	04	05	06	07	08	SUPPLY									
MORSETTO	X4 1	X4 2	X4 3	X4 4	X4 5	X4 6	X4 7	X4 8	X4 9	X4 10	X4 11	X4 12	X4 13	X4 14	X4 15	X4 16	X3-1+	X3-2-

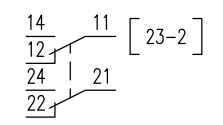
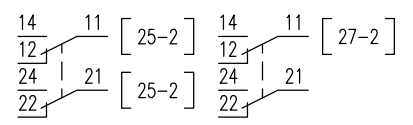
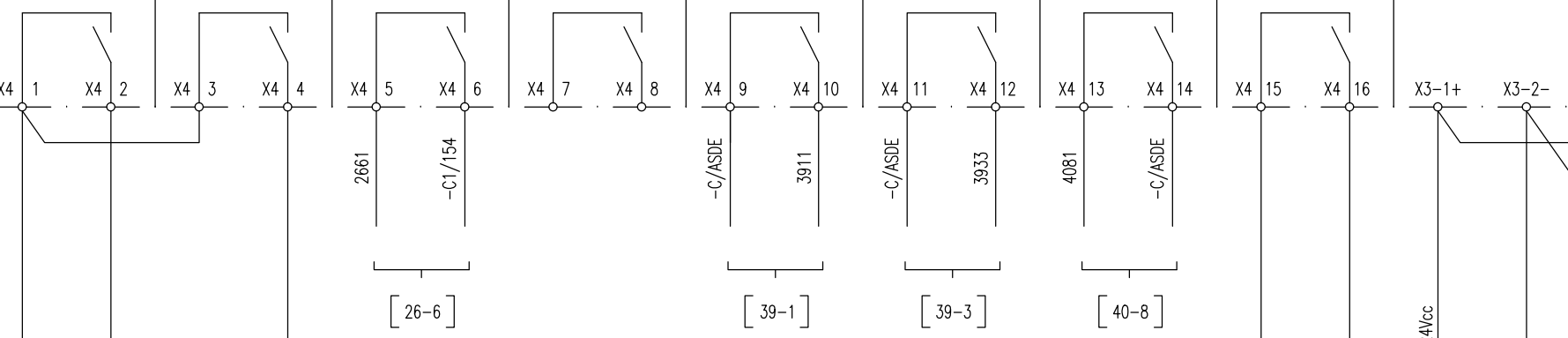

All rights are reserved for this document, even in case of issuance of a patent and registration of another industrial right. Misapplication, in particular reproduction or handing over to third parties is prohibited and actionable under civil and criminal law.

A termini di legge ci riserviamo la proprietà di questo documento con divieto di riproduzione, di consegnarlo o di renderlo comunque noto a ditte concorrenti o a terzi senza nostra autorizzazione.

Mod.																						

N.ro Documento RFI:											
Commissa	Lotto	Fase	Ente	Tipo Doc.	Opera/Disciplina	Progr.	Rev.				
IF28	01	E	ZZ	DX	SE0100	028	B				
UNITA' FUNZIONALE ALIMENTATORE - ALJ3											

Titolo:  
UNITA' PERIFERICA DI  
CONTROLLO E AUTOMAZIONE (UPC)  
USCITE DIGITALI (DO)

Scala:	=	
	+	
Foglio	59	Segue
		60

UNITA PERIFERICA DI CONTROLLO E AUTOMAZIONE UPC

FAULT UPC    USCITE DISPONIBILI    CARRELLO PRONTO    RVU - TENSIONE SOTTO SOGLIA    USCITE DISPONIBILI    USCITE DISPONIBILI    USCITE DISPONIBILI    USCITE DISPONIBILI    ALIMENTAZIONE

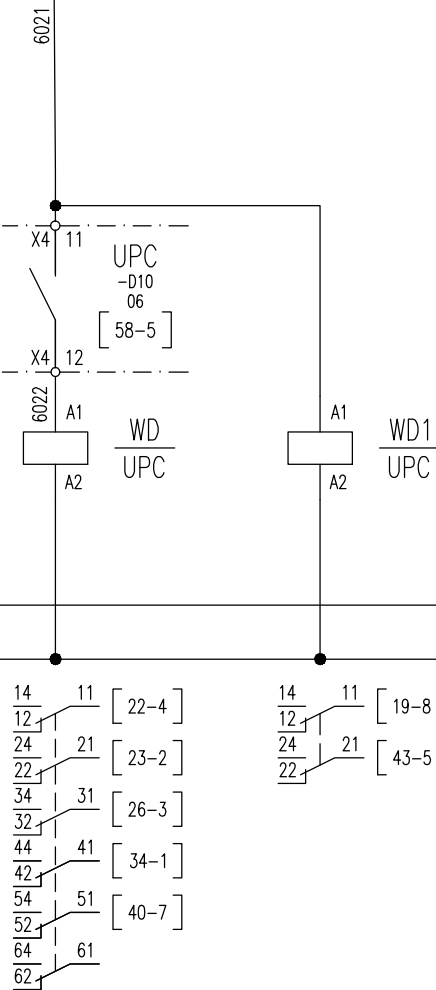
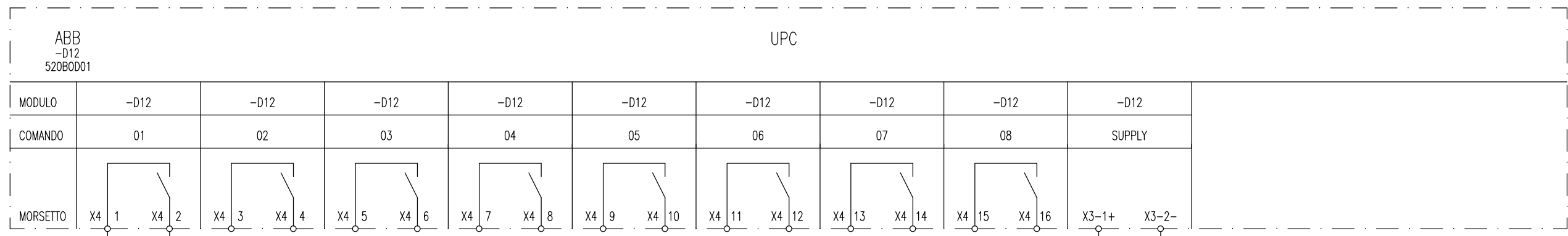

All rights are reserved for this document, even in case of issuance of a patent and registration of another industrial right. Misapplication, in particular reproduction or handing over to third parties, is prohibited and actionable under civil and criminal law.

A termini di legge ci riserviamo la proprietà di questo documento con divieto di riproduzione, di consegnarlo o di renderlo comunque noto a ditte concorrenti o a terzi senza nostra autorizzazione.

Mod.									

N.ro Documento RFI:  
 Commessa **UF28**    Lotto **01**    Fase **E**    Ente **ZZ**    Tipo Doc. **DX**    Opera/Disciplina **SE0100**    Progr. **028**    Rev. **B**  
 UNITA' FUNZIONALE ALIMENTATORE - ALJ3

Titolo:  
 UNITA' PERIFERICA DI CONTROLLO E AUTOMAZIONE (UPC) USCITE DIGITALI (DO)

Scala:	=	
	+	
		Foglio 60
		Segue 61



ILLUMINAZIONE INTERNA

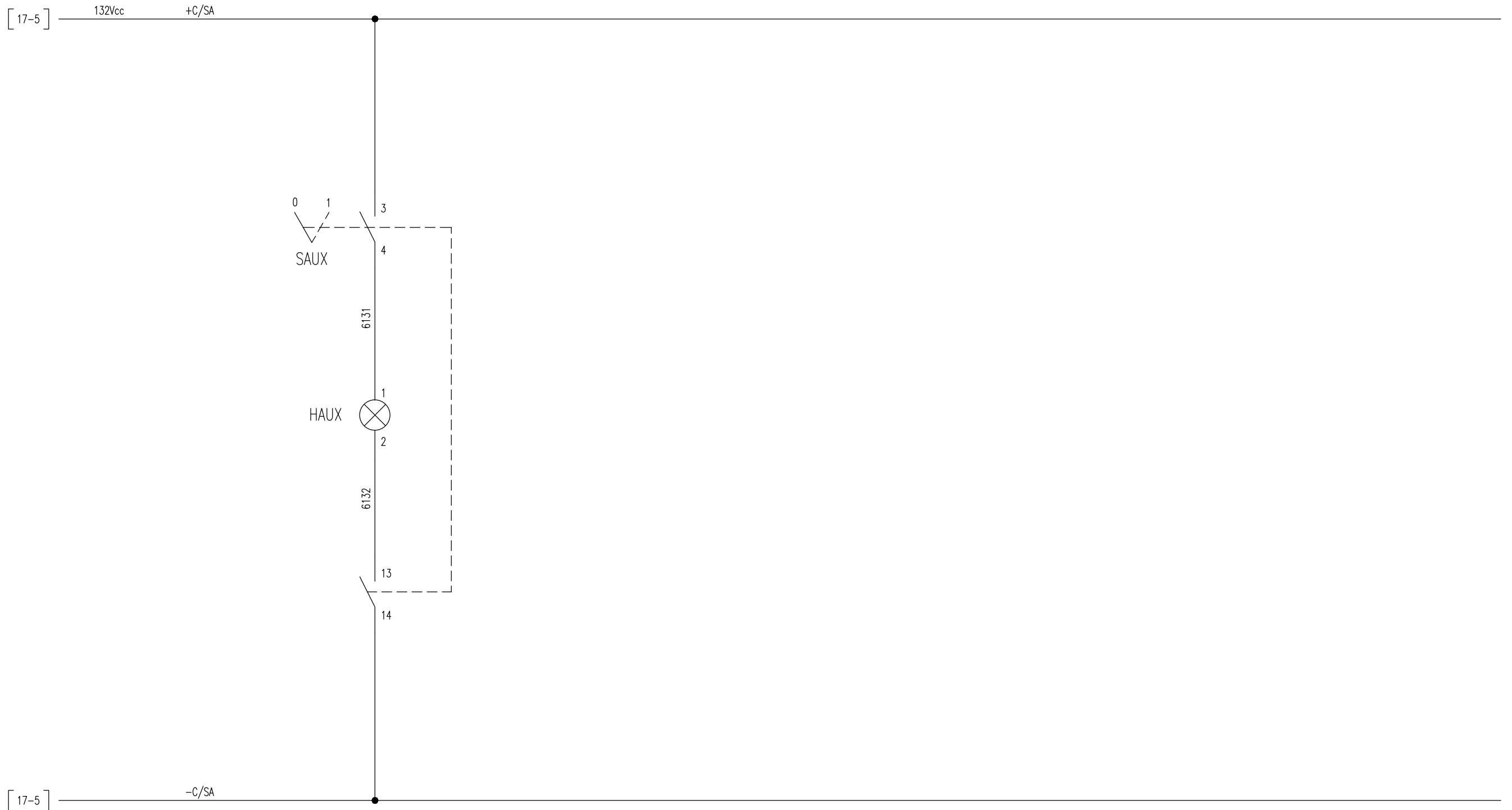

All rights are reserved for this document, even in case of issuance of a patent and registration of another industrial right. Misapplication, in particular reproduction or handing over to third parties is prohibited and actionable under civil and criminal law.

A termini di legge ci riserviamo la proprietà di questo documento con divieto di riproduzione, di consegnarlo o di renderlo comunque noto a ditte concorrenti o a terzi senza nostra autorizzazione.

Mod.		Data	Firma
	Dis.		
	Contr.		
	Approv.		

N.ro Documento RFI:  
 Commessa Lotto Fase Ente Tipo Doc. Opera/Disciplina Progr. Rev.  
 1F28 01 E ZZ DX SE0100 028 B  
 UNITA' FUNZIONALE ALIMENTATORE - ALJ3

Titolo:  
 ILLUMINAZIONE INTERNA

Scala:	=
	+
Foglio	Segue
61	62

CABLAGGIO INTERNO		CONNESSIONE INTERNA		MORSETTIERA X1		CONNESSIONE ESTERNA		CAVO	
N° FILO	TIPO	DESTINAZIONE	TIPO MORS.	ACCESSORI	N° MORS.	TIPO	DESTINAZIONE	N° FILO	
LPB					1		QSAcc / ...		
LPA					2		QSAcc / ...		
LNA					3		QSAcc / ...		
LNB					4		QSAcc / ...		
3562				(*)	5		S / X1-2		
3591		XCA/5D			6		S / X1-6		
3581		XCB/3D			7		S / X1-7		
3572					8		S / X1-3		
3561				(*)	9		S / X1-1		
3541		XCA/3D			10		S / X1-13		
3521					11		S / X1-15		
+AS					12		S / X1-14		
4311					13		QSAcc / XAG-...		
4312					14		DISPONIBILE		
4312					15		DISPONIBILE		
4321					16		QSAcc / XAG-...		
+C/MF1				(*)	17		S / X1-10		
-C/MF1				(*)	18		S / X1-11		
+AS					19		SEZ. 2° FILA APERTO (DISPONIBILE)		
3971					20		ALJ.. / X1-20		
3291					21		SEZ. 2° FILA APERTO (DISPONIBILE)		
3981					22		ALJ.. / X1-22		
+C/INT				○	23		+INT		
+C/INT				○	24		+INT		
+C/INT				○	25		+INT		
-C/INT				○	26		-INT		
-C/INT				○	27		-INT		
-C/INT				○	28		-INT		
-C/INT					29		ALJ.. / X1-31		
3831					30		RR		
3842					31		ALJ.. / X1-30		
+C/INT					32		ICONN		
3771					33		ALJ.. / X1-33		
+C/INT					34		ALJ.. / X1-25		
3821					35		ALJ.. / X1-36		
3843					36		ALJ.. / X1-35		
-C/INT					37		ALJ.. / X1-26		
3953					38		ALJ.. / X1-38		
3954					39		ALJ.. / X1-39		
4021					40		DOPPINO TELEFONICO		
4031					41		DOPPINO TELEFONICO		
3961					42				
-AS					43				
+AS		XCA/10A			44		DISPONIBILE		
1972		XCA/2F			45		DISPONIBILE		
+C/MF1					46				
3481					47				
+C/UPC		XCB/1A			48		DISPONIBILE		
5522		XCB/3A			49		DISPONIBILE		
5541		XCB/4A			50		DISPONIBILE		

CABLAGGIO INTERNO

CABLAGGIO INTERPANNELLARE

- ACCESSORI**
- SEPARATORE
  - S MORSETTO SEZIONABILE
  - //// DISPOSITIVO DI CORTOCIRCUITO
  - PONTICELLO IN FILO
  - PONTICELLO METALLICO

INIZIO INDICAZIONE DESTINAZIONE
 FINE INDICAZIONE DESTINAZIONE

MORSETTI CABUR CBD.4  
(\* MORSETTI CABUR CBD.16)

All rights are reserved for this document, even in case of issuance of a patent and registration of another industrial right. Misapplication, in particular reproduction or handing over to third parties is prohibited and actionable under civil and criminal law.

A termini di legge ci riserviamo la proprietà di questo documento con divieto di riproduzione, di consegnarlo o di renderlo comunque noto a ditte concorrenti o a terzi senza nostra autorizzazione.

Mod.									

Nro Documento RFI:  
 Commessa Loto Fase Ente Tipo Doc. Opera/Disciplina Progr. Rev.  
**1F28 01 E ZZ DX SE0100 028 B**  
 UNITA' FUNZIONALE ALIMENTATORE - ALJ3

Titolo: MORSETTIERA X1

Scala: =  
 +  
 Foglio 62 Segue 63

CABLAGGIO INTERNO		CONNESSIONE INTERNA		MORSETTIERA X1		CONNESSIONE ESTERNA		CAVO	
N° FILO	DESTINAZIONE	TIPO MORS.	ACCESSORI	N° MORS.	DESTINAZIONE	N° FILO			
5542	XCB/5A			51	DISPONIBILE				
+C/UPC				52	DISPONIBILE				
5561	XCB/6A			53	DISPONIBILE				
+C/UPC				54	DISPONIBILE				
4611				55	WATCH DOG SWITCH				
4612				56	WATCH DOG SWITCH				
	RISERVA			57	RISERVA				
	RISERVA			58	RISERVA				
1891	XCA/10F			59	DISPONIBILE SONDA T'				
1892	XCA/11F			60	DISPONIBILE SONDA T'				
1893	XCA/12F			61	DISPONIBILE SONDA T'				
	RISERVA			62	RISERVA				
	RISERVA			63	RISERVA				
2611				64	DISPONIBILE				
2612				65	DISPONIBILE				

All rights are reserved for this document, even in case of issuance of a patent and registration of another industrial right. Misapplication, in particular reproduction or handing over to third parties is prohibited and actionable under civil and criminal law.

A termini di legge ci riserviamo la proprietà di questo documento con divieto di riproduzione, di consegnarlo o di renderlo comunque noto a ditte concorrenti o a terzi senza nostra autorizzazione.

- ACCESSORI**
- SEPARATORE
  - MORSETTO SEZIONABILE
  - DISPOSITIVO DI CORTOCIRCUITO
  - PONTICELLO IN FILO
  - PONTICELLO METALLICO

INIZIO INDICAZIONE DESTINAZIONE     FINE INDICAZIONE DESTINAZIONE

MORSETTI CABUR CBD.4  
 (\*) MORSETTI CABUR CBD.16  
 (\*\*) MORSETTI CABUR CBD.2

Mod.				Data	Firma

N.ro Documento RFI:  
 Commessa Loto Fase Ente Tipo Doc. Opera/Disciplina Progr. Rev.  
 1F28 01 E ZZ DX SEQ100 028 B  
 UNITA' FUNZIONALE ALIMENTATORE - ALJ3

Titolo:  
 MORSETTIERA X1

Scala: =  
 +  
 Foglio 63 Segue 64



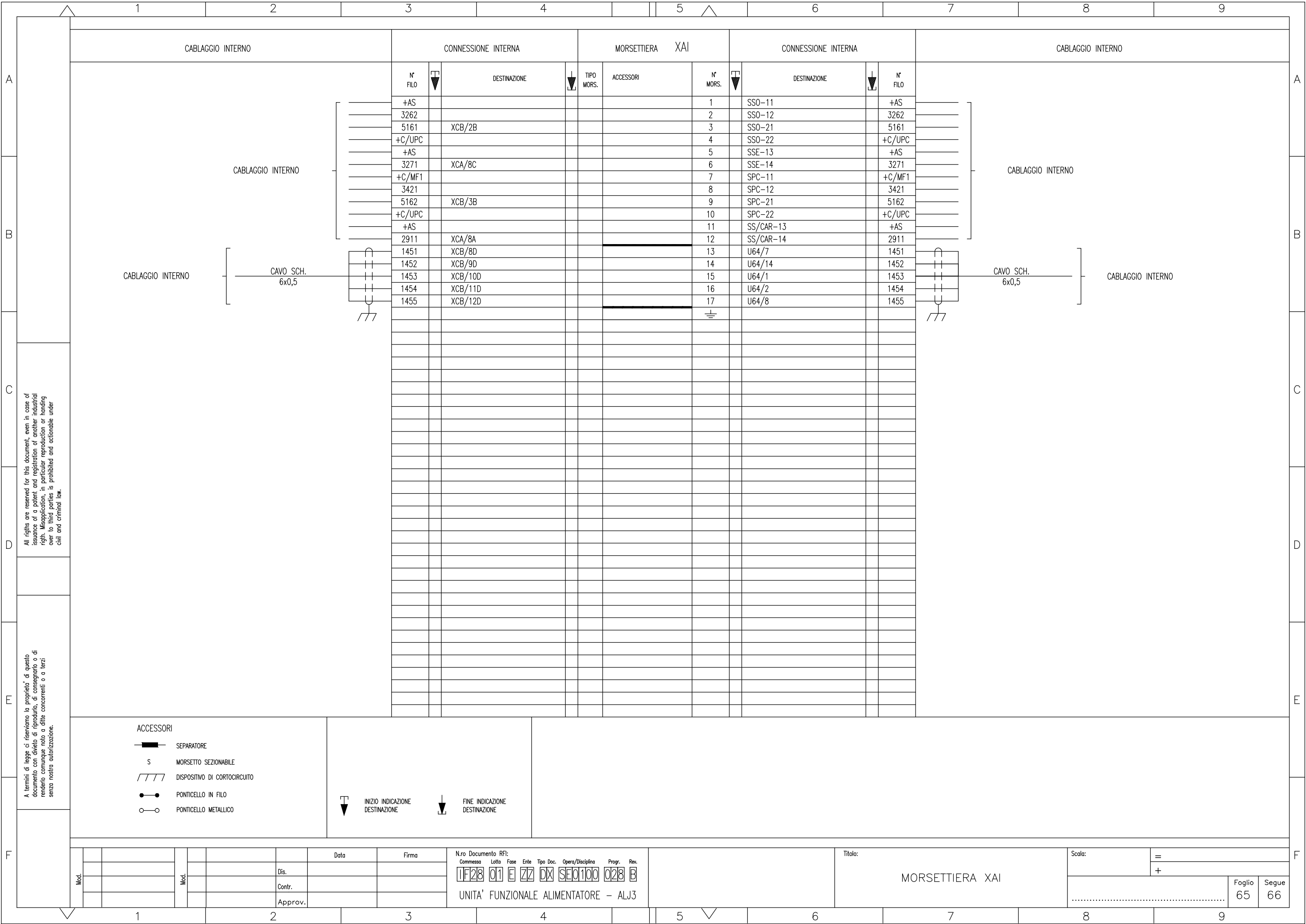

CABLAGGIO INTERNO CONNESSIONE INTERNA MORSETTIERA XAI CONNESSIONE INTERNA CABLAGGIO INTERNO

N° FILO	DESTINAZIONE	TIPO MORS.	ACCESSORI	N° MORS.	DESTINAZIONE	N° FILO
+AS				1	SSO-11	+AS
3262				2	SSO-12	3262
5161	XCB/2B			3	SSO-21	5161
+C/UPC				4	SSO-22	+C/UPC
+AS				5	SSE-13	+AS
3271	XCA/8C			6	SSE-14	3271
+C/MF1				7	SPC-11	+C/MF1
3421				8	SPC-12	3421
5162	XCB/3B			9	SPC-21	5162
+C/UPC				10	SPC-22	+C/UPC
+AS				11	SS/CAR-13	+AS
2911	XCA/8A			12	SS/CAR-14	2911
1451	XCB/8D			13	U64/7	1451
1452	XCB/9D			14	U64/14	1452
1453	XCB/10D			15	U64/1	1453
1454	XCB/11D			16	U64/2	1454
1455	XCB/12D			17	U64/8	1455

CAVO SCH. 6x0,5

CAVO SCH. 6x0,5

- ACCESSORI
- SEPARATORE
  - MORSETTO SEZIONABILE
  - DISPOSITIVO DI CORTOCIRCUITO
  - PONTICELLO IN FILO
  - PONTICELLO METALLICO

INIZIO INDICAZIONE DESTINAZIONE FINE INDICAZIONE DESTINAZIONE

All rights are reserved for this document, even in case of issuance of a patent and registration of another industrial right. Misapplication, in particular reproduction or handing over to third parties is prohibited and actionable under civil and criminal law.

A termini di legge ci riserviamo la proprietà di questo documento con divieto di riproduzione, di consegnarlo o di renderlo comunque noto a ditte concorrenti o a terzi senza nostra autorizzazione.

Mod.	Mod.	Data	Firma
		Dis.	
		Contr.	
		Approv.	

N.ro Documento RFI:  
 Commessa Loto Fase Ente Tipo Doc. Opera/Disciplina Progr. Rev.  
**UF28 01 E ZZ DX SE0100 028 B**  
 UNITA' FUNZIONALE ALIMENTATORE - ALJ3

Titolo: MORSETTIERA XAI  
 Scala: =  
 +  
 Foglio 65 Segue 66

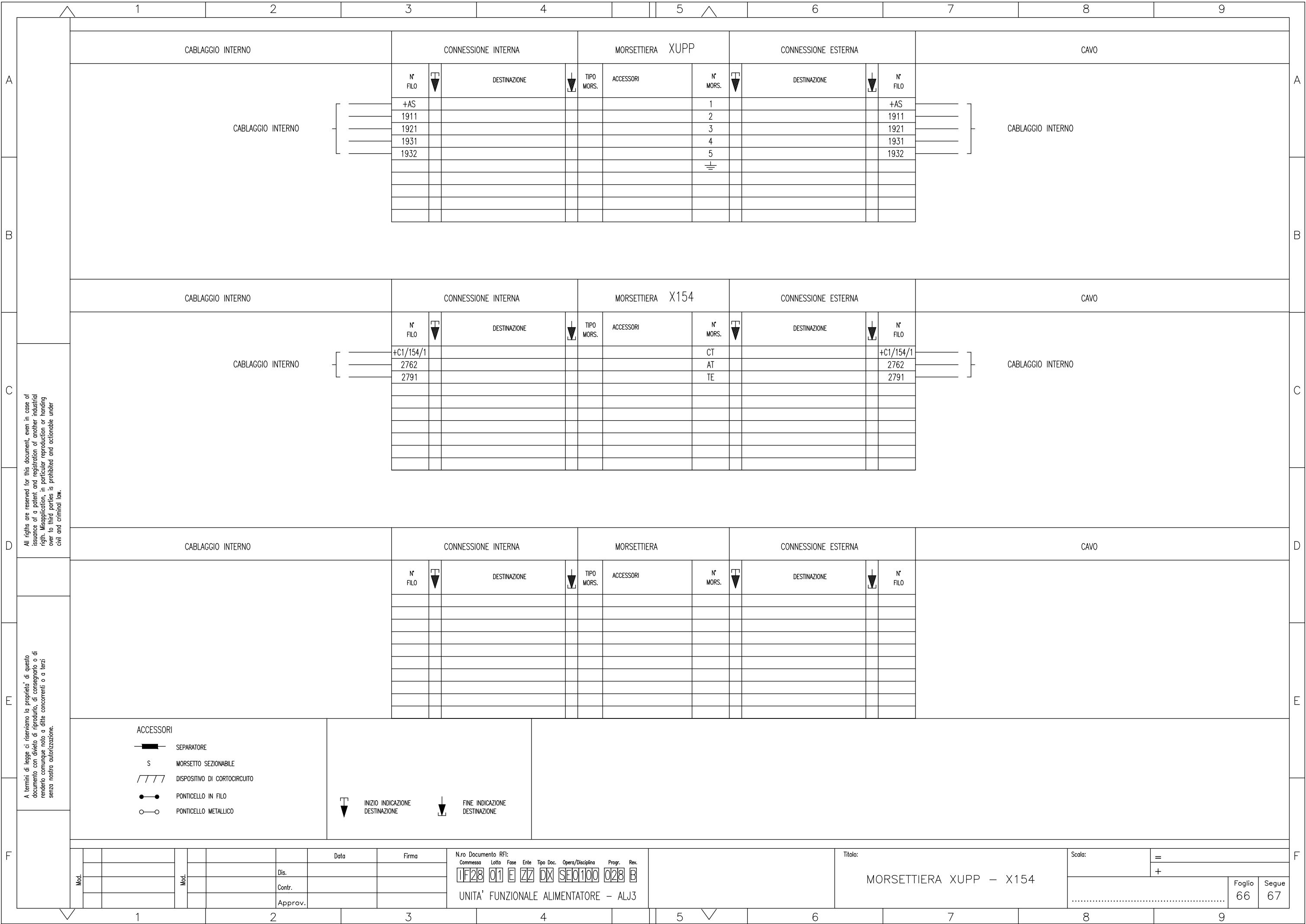

CABLAGGIO INTERNO

CONNESSIONE INTERNA

MORSETTIERA XUPP

CONNESSIONE ESTERNA

CAVO

CABLAGGIO INTERNO

CABLAGGIO INTERNO

CABLAGGIO INTERNO

CONNESSIONE INTERNA

MORSETTIERA X154

CONNESSIONE ESTERNA

CAVO

CABLAGGIO INTERNO

CABLAGGIO INTERNO

ACCESSORI

- SEPARATORE
- MORSETTO SEZIONABILE
- DISPOSITIVO DI CORTOCIRCUITO
- PONTICELLO IN FILO
- PONTICELLO METALLICO

INIZIO INDICAZIONE DESTINAZIONE

FINE INDICAZIONE DESTINAZIONE

N.ro Documento RFI:  
 Commessa **1F28** Lotto **01** Fase **E** Ente **ZZ** Tipo Doc. **DX** Opera/Disciplina **SE0100** Progr. **028** Rev. **B**  
 UNITA' FUNZIONALE ALIMENTATORE - ALJ3

Titolo:  
**MORSETTIERA XUPP - X154**

Scala: **=**  
**+**  
 Foglio **66** Segue **67**

All rights are reserved for this document, even in case of issuance of a patent and registration of another industrial right. Misapplication, in particular reproduction or handing over to third parties is prohibited and actionable under civil and criminal law.

A termini di legge ci riserviamo la proprietà di questo documento con divieto di riproduzione, di consegnarlo o di renderlo comunque noto a ditte concorrenti o a terzi senza nostra autorizzazione.

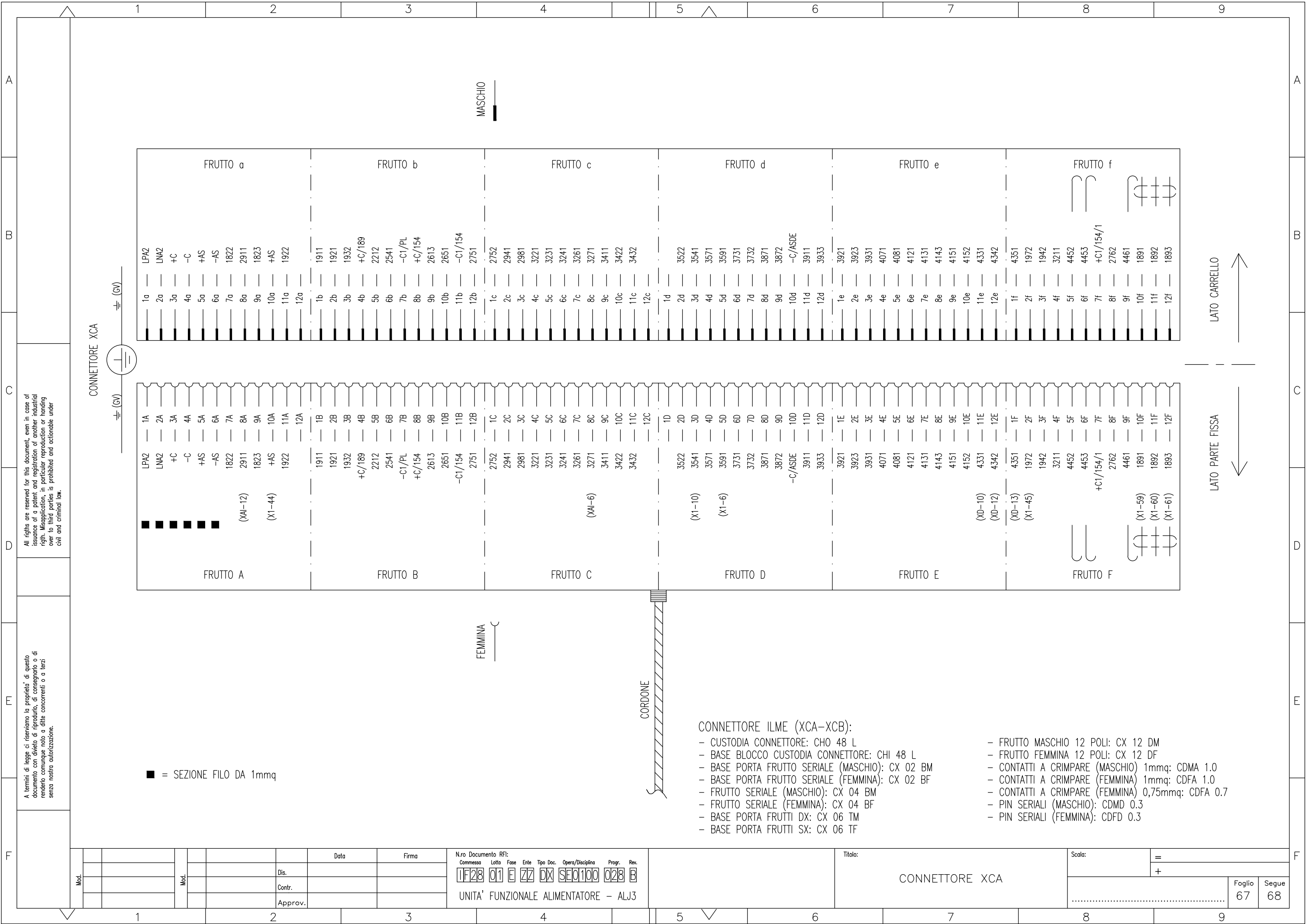

All rights are reserved for this document, even in case of issuance of a patent and registration of another industrial right. Misapplication, in particular reproduction or handing over to third parties is prohibited and actionable under civil and criminal law.

A termini di legge ci riserviamo la proprietà di questo documento con divieto di riproduzione, di consegnarlo o di renderlo comunque noto a ditte concorrenti o a terzi senza nostra autorizzazione.

■ = SEZIONE FILO DA 1mmq

- CONNETTORE ILME (XCA-XCB):
- CUSTODIA CONNETTORE: CHO 48 L
  - BASE BLOCCO CUSTODIA CONNETTORE: CHI 48 L
  - BASE PORTA FRUTTO SERIALE (MASCHIO): CX 02 BM
  - BASE PORTA FRUTTO SERIALE (FEMMINA): CX 02 BF
  - FRUTTO SERIALE (MASCHIO): CX 04 BM
  - FRUTTO SERIALE (FEMMINA): CX 04 BF
  - BASE PORTA FRUTTI DX: CX 06 TM
  - BASE PORTA FRUTTI SX: CX 06 TF
  - FRUTTO MASCHIO 12 POLI: CX 12 DM
  - FRUTTO FEMMINA 12 POLI: CX 12 DF
  - CONTATTI A CRIMPARE (MASCHIO) 1mmq: CDMA 1.0
  - CONTATTI A CRIMPARE (FEMMINA) 1mmq: CDFA 1.0
  - CONTATTI A CRIMPARE (FEMMINA) 0,75mmq: CDFA 0.7
  - PIN SERIALI (MASCHIO): CDMD 0.3
  - PIN SERIALI (FEMMINA): CDFD 0.3

Mod.		Data		Firma		N.ro Documento RFI:		Titolo:		Scala:	
						Commissa Lotto Fase Ente Tipo Doc. Opera/Disciplina Progr. Rev.		CONNETTORE XCA		=	
										+	
		Dis.				UNITA' FUNZIONALE ALIMENTATORE - ALJ3				Foglio	
		Contr.								67	
		Approv.								Segue	
										68	

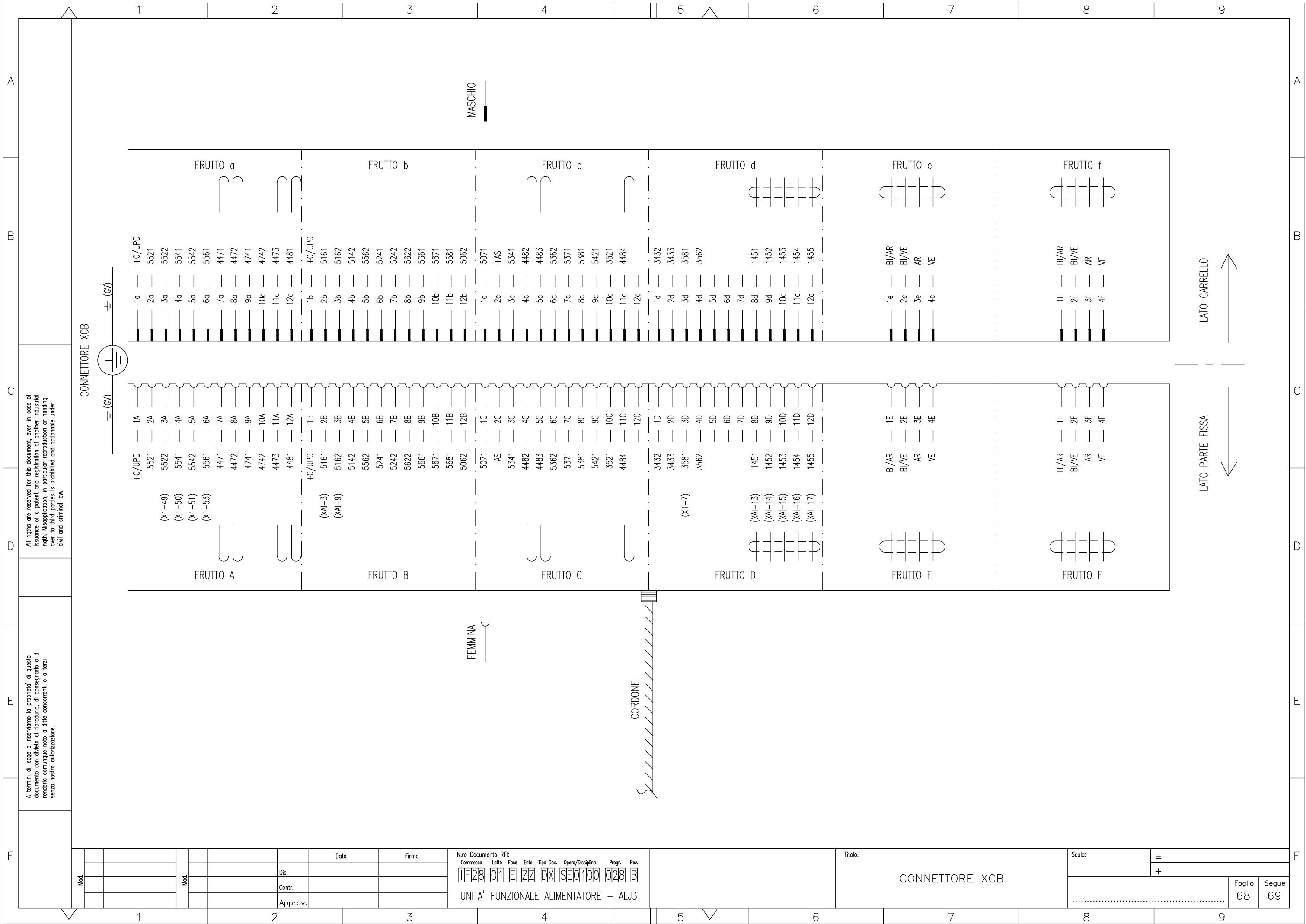

All rights are reserved for this document, even in case of issuance of a patent and registration of another industrial right. Misapplication, in particular reproduction or handing over to third parties is prohibited and actionable under civil and criminal law.

A termini di legge ci riserviamo la proprietà di questo documento con divieto di riproduzione, di consegnarlo o di renderlo comunque noto a ditte concorrenti o a terzi senza nostra autorizzazione.

Mod.					Data	Firma
Dis.						
Contr.						
Approv.						

N.ro Documento RFI:  
 Commessa: 1F28 01 E ZZ DX SE0100 028 B  
 UNITA' FUNZIONALE ALIMENTATORE - ALJ3

Titolo:  
 CONNETTORE XCB

Scala:	=
	+
	Foglio 68
	Segue 69





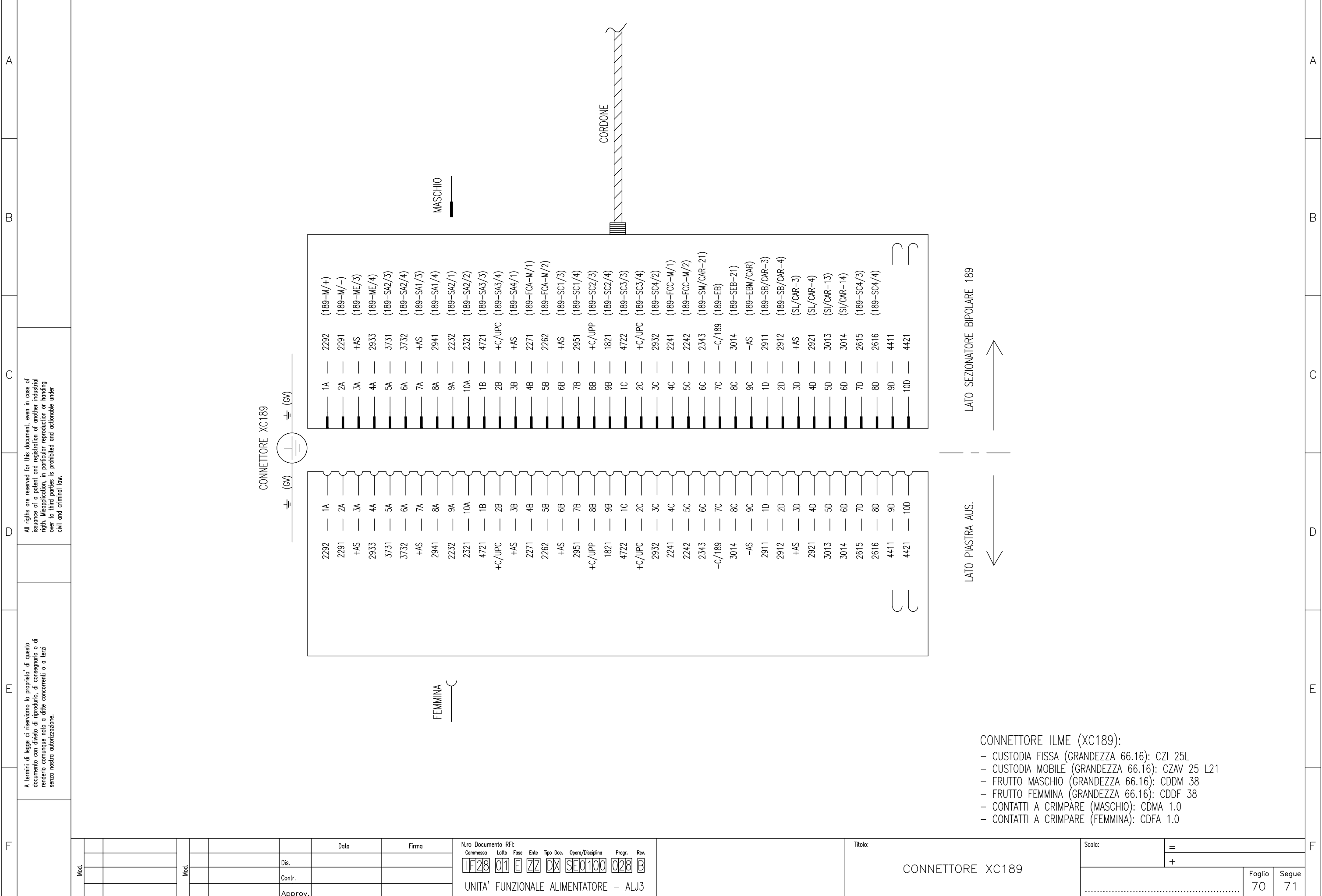

LATO SEZIONATORE BIPOLARE 189

LATO PIASTRA AUS.

- CONNETTORE ILME (XC189):
- CUSTODIA FISSA (GRANDEZZA 66.16): CZI 25L
  - CUSTODIA MOBILE (GRANDEZZA 66.16): CZAV 25 L21
  - FRUTTO MASCHIO (GRANDEZZA 66.16): CDDM 38
  - FRUTTO FEMMINA (GRANDEZZA 66.16): CDDF 38
  - CONTATTI A CRIMPARRE (MASCHIO): CDMA 1.0
  - CONTATTI A CRIMPARRE (FEMMINA): CDFA 1.0

All rights are reserved for this document, even in case of issuance of a patent and registration of another industrial right. Misapplication, in particular reproduction or handing over to third parties is prohibited and actionable under civil and criminal law.

A termini di legge ci riserviamo la proprietà di questo documento con divieto di riproduzione, di consegnarlo o di renderlo comunque noto a ditte concorrenti o a terzi senza nostra autorizzazione.

Mod.		Data	Firma
		Dis.	
		Contr.	
		Approv.	

N.ro Documento RFI:

Commissa	Lotto	Fase	Ente	Tipo Doc.	Opera/Disciplina	Progr.	Rev.
UF28	01	E	ZZ	DX	SE0100	028	B

UNITA' FUNZIONALE ALIMENTATORE - ALJ3

Titolo: CONNETTORE XC189

Scala:	=
	+
Foglio	70
Segue	71





Q.tà	NOTA	TIPO	DESCRIZIONE	Fg.	SIGLA
1	/	ME-MPS21	RELE' DI PROTEZIONE E DIAGNOSTICA ALIMENTAZIONE AUS. 132Vcc,	18	UPP
1	/	BIPOKSF10 C132-KB + 48IP20-F1	RELE' AUSILIARIO, 4 CONTATTI DA 10A, ALIM. BOBINA 132Vcc COMPLETO DI ZOCCOLO	20	WD UPP
1	/	POKSF10 C132-KB + 50IP20-F1	RELE' AUSILIARIO, 2 CONTATTI DA 10A, ALIM. BOBINA 132Vcc COMPLETO DI ZOCCOLO	20	64 UPP
1	(1)	MHIT-363A	RELE' VOLTMETRICO, ALIMENTAZIONE AUSILIARIA 132Vcc	21	R RVL
1	/	MS325/2,5 +HK11	INTERRUTTORE SALVAMOTORE REG 1,6÷2,5A COMPLETO DI CONTATTI AUS. DI SEGNALAZIONE 1 NA + 1 NC	22	QM 189
2	/	AF12Z-30-10-23 +CA4-01 +CA4-01	CONTATTORE CON ALIM. BOBINA 132Vcc (90÷150Vcc), 3 CONTATTI DI POTENZA, COMPLETO DI CONTATTI AUS. 1 NA + 2 NC	22	CH 189 - AP 189
1	/	P9MPLVGD + P9B10VN + P9B01VN + P9PDNVO	PULSANTE LUMINOSO CON GEMMA VERDE, COMPLETO DI 1 CONTATTO N.A., 1 CONTATTO N.C.	23	SEB
1	/	LD.BA9S.W130.AC/DC	LAMPADA COLORE BIANCO 132Vcc	23	HEB
1	/	E144 (10%)	ELETTROMAGNETE DI BLOCCO, ALIM. BOBINA 132Vcc (10%)	23	EB
1	/	TMS4EF10 C132-KD + 48IP20-F1	RELE' AUSILIARIO RITARDATO ALL'ECCITAZIONE, ALIM. BOBINA 132Vcc E LED DI SEGNALAZIONE, COMPLETO DI ZOCCOLO	25	T3
1	/	TRIPOKSF10 C132-KB + 78IP20-F1	RELE' AUSILIARIO, 6 CONTATTI DA 10A, ALIM. BOBINA 132Vcc COMPLETO DI ZOCCOLO	25	XC
1	/	AF12Z-30-10-23 +CA4-01 +CA4-10	CONTATTORE CON ALIM. BOBINA 132Vcc (90÷150Vcc), 3 CONTATTI DI POTENZA, COMPLETO DI CONTATTI AUS. 1 NA + 1 NC	26	C J
3	/	OKSFCF10 C132-KA + 48IP20-F2	RELE' MONOSTABILE ALIM. BOBINA 132Vcc 4 CONTATTI SPDT DI COMANDO (cat. 794/957)	27	M - KAT KTE
1	/	TMS4EF10 C132-KD + 48IP20-F1	RELE' AUSILIARIO RITARDATO ALL'ECCITAZIONE, ALIM. BOBINA 132Vcc E LED DI SEGNALAZIONE, COMPLETO DI ZOCCOLO	27	T
1	/	XB6AA25B	PULSANTE COLORE NERO, COMPLETO DI 1 BLOCCHETTO CONTATTI 1 NA + 1 NC	27	SCH 154
1	/	AF12Z-30-10-23	CONTATTORE CON 3 CONTATTI DI POTENZA, ALIM. BOBINA 132Vcc (90÷150Vcc), COMPLETO DI 1 CONTATTO AUS. NA	27	N

NOTE: (1) CONTO LAVORO

Mod.		Data		Firma		N.ro Documento RFI:		Titolo:		Scala:	
						Commissa Lotto Fase Ente Tipo Doc. Opera/Disciplina Progr. Rev.		ELENCO APPARECCHIATURE		=	
										+	
						UNITA' FUNZIONALE ALIMENTATORE - ALJ3				Foglio 73	
										Segue 74	



