

COMMITTENTE:



DIREZIONE LAVORI:



APPALTATORE:
CONSORZIO:



SOCI:



PROGETTAZIONE:
MANDATARIA:



MANDANTI:



PROGETTO ESECUTIVO

ITINERARIO NAPOLI - BARI RADDOPPIO TRATTA APICE - ORSARA I LOTTO FUNZIONALE APICE - HIRPINIA

SE00 - SOTTOSTAZIONI ELETTRICHE

SE01 - SSE APICE

QUADRI DI COMANDO E CONTROLLO

UNITA' FUNZIONALE ALIMENTATORE ALJ4 - INGOMBRO QUADRO, SCHEMA FUNZIONALE

APPALTATORE	DIRETTORE DELLA PROGETTAZIONE	PROGETTISTA
Consorzio HIRPINIA AV Il Direttore Tecnico Ing. Vincenzo Moriello 10/06/2020	Il Responsabile integrazione fra le varie prestazioni specialistiche Ing. G. Cassani	 Ing. F. Rigoni

COMMESSA	LOTTO	FASE	ENTE	TIPO DOC.	OPERA/DISCIPLINA	PROGR.	REV.	SCALA:
IF28	01	E	ZZ	DX	SE0100	029	B	-

Rev.	Descrizione	Redatto	Data	Verificato	Data	Approvato	Data	Autorizzato Data
A	Emissione per consegna	C. Piccardo	23/12/2019	V. Corsini	23/12/2019	S. Eandi	23/12/2019	Ing. S. Eandi
B	Recepimento istruttoria	C. Piccardo	10/06/2020	V. Corsini	10/06/2020	S. Eandi	10/06/2020	
								10/06/2020

File: IF2801EZZDXSE0100029B.dwg

n.Elabor.: -

INDICE

PAG.	REVISIONE								PAG.	REVISIONE								PAG.	REVISIONE							
	A	B	C	D	E	F	G	H		A	B	C	D	E	F	G	H		A	B	C	D	E	F	G	H
01	X	X							34	X	X						67	X	X							
02	X	X							35	X	X						68	X	X							
																	69	X	X							
04	X	X							37	X	X						70	X	X							
05	X	X							38	X	X						71	X	X							
06	X	X							39	X	X						72	X	X							
07	X	X							40	X	X						73	X	X							
08	X	X							41	X	X						74	X	X							
09	X	X							42	X	X						75	X	X							
10	X	X							43	X	X															
11	X	X							44	X	X															
13	X	X							46	X	X															
14	X	X							47	X	X															
15	X	X							48	X	X															
16	X	X							49	X	X															
17	X	X							50	X	X															
18	X	X							51	X	X															
19	X	X							52	X	X															
20	X	X							53	X	X															
21	X	X							54	X	X															
22	X	X							55	X	X															
23	X	X							56	X	X															
24	X	X							57	X	X															
25	X	X							58	X	X															
26	X	X							59	X	X															
27	X	X							60	X	X															
28	X	X							61	X	X															
29	X	X							62	X	X															
30	X	X							63	X	X															
31	X	X							64	X	X															
32	X	X							65	X	X															
33	X	X							66	X	X															

UNITA' FUNZIONALE ALIMENTATORE DI TIPO PREFABBRICATO
CONFORME ALLE SPECIFICHE TECNICHE:
• RFI DMA IM LA STC SSE 400 B
• RFI DMA IM LA STC SSE 401 B

All rights are reserved for this document, even in case of issuance of a patent and registration of another industrial right. Misapplication, in particular reproduction or handing over to third parties is prohibited and actionable under civil and criminal law.

A termini di legge ci riserviamo la proprietà di questo documento con divieto di riproduzione, di consegnarlo o di renderlo comunque noto a ditte concorrenti o a terzi senza nostra autorizzazione.

Mod.			Data	Firma
		Dis.		
		Contr.		
		Approv.		

N.ro Documento RFI:

Commessa	Lotto	Fase	Ente	Tipo Doc.	Opera/Disciplina	Progr.	Rev.
1F28	01	E	ZZ	DX	SE0100	029	B

UNITA' FUNZIONALE ALIMENTATORE - ALJ4

Titolo: INDICE REVISIONI

Scala: =

Foglio	Segue
02	04

	1	2	3	4	5	6	7	8	9		
A	SIGLA QUADRO								: ALIMENTATORE ALJ		
	NORMA CEI EN 50123-1/6										
	TENSIONE NOMINALE (Un)								: 3000Vcc		
	TENSIONE PERMANENTE MASSIMA (Umax)								: 3600Vcc		
	TENSIONE NON PERMANENTE MASSIMA (Umax)								: 3900Vcc		
	TENSIONE DI ISOLAMENTO DI TARGA (Unm)								: 4,8kVcc		
	SISTEMA ELETTRICO								: CC		
	TENSIONE DI PROVA A FREQUENZA INDUSTRIALE PER I CIRCUITI DI POTENZA (QUADRO) (Ua) - VERSO TERRA E TRA LE FASI								: 18,5kV per 1'		
	TENSIONE DI PROVA A FREQUENZA INDUSTRIALE PER I CIRCUITI DI POTENZA (QUADRO) (Ua) - SULLA DISTANZA DI SEZIONAMENTO								: 48kV per 1'		
	TENSIONE DI PROVA A IMPULSO ATMOSFERICO (QUADRO) (Uni)								: 40kV (1,2/50 μs)		
	CORRENTE NOMINALE SBARRE PRINCIPALI								: 3150A		
	B	CORRENTE DI SOVRACCARICO PER 2 ORE SBARRE PRINCIPALI								: 6000A	
CORRENTE DI SOVRACCARICO PER 5' SBARRE PRINCIPALI								: 7000A			
CORRENTE NOMINALE SBARRE DELL' ALIMENTATORE								: 3150A			
CORRENTE DI CORTO CIRCUITO DI BREVE DURATA (I _{ncw})								: 53kA per 250 msec.			
VALORE DI PICCO DELLA CORRENTE DI CORTO CIRCUITO (I _{ss})								: 75kA			
CORRENTE DI CORTO CIRCUITO DI BREVE DURATA SBARRA DI TERRA								: 30kA - 250 msec.			
TENSIONE DI ESERCIZIO CIRCUITI AUSILIARI								: 132Vcc			
TENSIONE DI PROVA A FREQUENZA INDUSTRIALE PER I CIRCUITI AUSILIARI								: 2kV per 1'			
GRADI DI PROTEZIONE DEL QUADRO:											
DEL TETTO								: (IP) 21			
C		DEL FONDO								: (IP) 2XC	
		VERSO L'ESTERNO (SALVO TETTO E FONDO)								: (IP) 3X	
	GRADO DI PROTEZIONE INTERNO (A PORTA APERTA)								: (IP) 3X		
	INGRESSO / USCITA CAVI								: DAL BASSO		
	ACCESSIBILITA'								: FRONTE		
	ESECUZIONE IN CARPENTERIA METALLICA										
	COLORE ESTERNO								: RAL 7030		
	ALTEZZA LUOGO DI INSTALLAZIONE (slm)								: <2000m.		
	TEMPERATURA AMBIENTE MINIMA DI FUNZIONAMENTO min (°C)								: -10		
	TEMPERATURA AMBIENTE MASSIMA DI FUNZIONAMENTO max. (°C)								: +45		
	D	TEMPERATURA DI DIMENSIONAMENTO MEDIA GIORNALIERA (°C)								: +35	
		TEMPERATURA DI TRASPORTO E/O STOCCAGGIO (°C)								: -25 ÷ +70	
UMIDITA'								: <95%			
E		Mod.	Mod.	Data		Firma		N.ro Documento RFI:		Titolo:	
				Dis.	Commissa		Lotto Fase Ente Tipo Doc. Opera/Disciplina Progr. Rev.		DESCRIZIONE QUADRO		
				Contr.	1F28 01 E ZZ DX SEQ100 029 B		UNITA' FUNZIONALE ALIMENTATORE - ALJ4				
				Approv.							
		Scala:								=	
										+	
										Foglio	Segue
										04	05
		F	1	2	3	4	5	6	7	8	9

All rights are reserved for this document, even in case of issuance of a patent and registration of another industrial right. Misapplication, in particular reproduction or handing over to third parties is prohibited and actionable under civil and criminal law.

A termini di legge ci riserviamo la proprietà di questo documento con divieto di riproduzione, di consegnarlo o di renderlo comunque noto a ditte concorrenti o a terzi senza nostra autorizzazione.

NOTE

- 1 - CIRCUITI AUSILIARI E DI POTENZA NON ALIMENTATI
- 2 - SCOMPARTO ALIMENTATORE RAPPRESENTATO IN POSIZIONE DI CARRELLO BLOCCATO IN SEZIONATO
SEZIONATORE BIPOLARE APERTO, INTERRUTTORE EXTRARAPIDO APERTO, ASSERVIMENTO ESCLUSO,
PORTELLA VANO SBARRE OMNIBUS CHIUSA, SERRANDE CHIUSE E PORTELLA VANO CAVI DI POTENZA CHIUSA
- 3 - SCOMPARTO SEZIONATORE DI 1° FILA RAPPRESENTATO IN POSIZIONE DI APERTO
- 4 - FINECORSIA SI/CAR RAPPRESENTATO IN POSIZIONE DI NON SCHIACCIATO CON CARRELLO
IN POSIZIONE DI SEZIONATO
- 5 - FINECORSIA SSO RAPPRESENTATO IN POSIZIONE DI SCHIACCIATO CON PORTELLA
VANO SBARRE OMNIBUS CHIUSA
- 6 - FINECORSIA SSE RAPPRESENTATO IN POSIZIONE DI SCHIACCIATO CON SERRANDE CHIUSE
- 7 - FINECORSIA SA1, SA2, SA3, SA4, FCA-M RAPPRESENTATI IN POSIZIONE DI SCHIACCIATI
CON SEZIONATORE BIPOLARE IN POSIZIONE DI APERTO
- 8 - FINECORSIA SC1, SC2, SC3, SC4, FCC-M RAPPRESENTATI IN POSIZIONE DI NON SCHIACCIATI
CON SEZIONATORE BIPOLARE IN POSIZIONE DI NON CHIUSO
- 9 - FINECORSIA SS/CAR RAPPRESENTATO IN POSIZIONE DI NON SCHIACCIATO
CON SERRANDE CHIUSE
- 10 - FINECORSIA SL/CAR RAPPRESENTATO IN POSIZIONE DI SCHIACCIATO
CON CARRELLO LIBERO
- 11 - FINECORSIA SB/CAR RAPPRESENTATO IN POSIZIONE DI NON SCHIACCIATO
CON CARRELLO NON BLOCCATO
- 12 - FINECORSIA SPC RAPPRESENTATO IN POSIZIONE DI SCHIACCIATO
CON PORTELLA VANO CAVI DI POTENZA CHIUSA
- 13 - FINECORSIA ME RAPPRESENTATO IN POSIZIONE DI NON SCHIACCIATO
CON MANOVRA ELETTRICA SEZIONATORE BIPOLARE 189 NON ABILITATA
- 14 - SELETTORE 43/RL : CHIAVE ESTRAIBILE IN POSIZIONE "REMOTO" E DIVERSA FRA I VARI SCOMPARTI

SEZIONE CONDUTTORI

- 1 - I CONDUTTORI DERIVATORI SHUNT, SONO DI SEZIONE 2,5mmq (RADOX 9GKW) 25twist/metro
- 2 - I CONDUTTORI VOLTIMETRICHE SISTEMA 3600Vcc SONO DI SEZIONE 6mmq
- 3 - I CONDUTTORI DI ALIMENTAZIONE, COMANDO E SEGNALAZIONE SONO DI SEZIONE 1mmq (COLORE NERO N07G9K/FG17)
- 4 - I CONDUTTORI DEL RACCORDO FLESSIBILE DEL CONNETTORE XC (XCA-XCB), SONO DI SEZIONE 1mmq
PER LE ALIMENTAZIONI, DI SEZIONE 0,75mmq PER COMANDI E SEGNALAZIONI (COLORE NERO N07G9K/FG17)
- 5 - I CONDUTTORI DEL RACCORDO FLESSIBILE DEL CONNETTORE XC154, XC189, XCC SONO DI SEZIONE 1mmq (COLORE NERO N07G9K/FG17)
- 6 - I CAVETTI SCHERMATI SONO DI SEZIONE 0,5mmq

All rights are reserved for this document, even in case of issuance of a patent and registration of another industrial right. Misapplication, in particular reproduction or handing over to third parties is prohibited and actionable under civil and criminal law.

A termini di legge ci riserviamo la proprietà di questo documento con divieto di riproduzione, di consegnarlo o di renderlo comunque noto a ditte concorrenti o a terzi senza nostra autorizzazione.

Mod.	Data	Firma
	Dis.	
	Contr.	
	Approv.	

N.ro Documento RFI:							
Commessa	Lotto	Fase	Ente	Tipo Doc.	Opera/Disciplina	Prog.	Rev.
1F28	01	E	ZZ	DX	SE0100	029	B
UNITA' FUNZIONALE ALIMENTATORE - ALJ4							

Titolo:	
NOTE E SEZIONI CONDUTTORI	

Scala:	=
	+
Foglio	Segue
05	06

1	2		3	4	5	6	7	8	9																																																																																											
SIMBOLO	DESCRIZIONE		SIMBOLO	DESCRIZIONE		SIMBOLO	DESCRIZIONE																																																																																													
	INTERRUPTORE DI POTENZA			CONTATTO DI POSIZIONE DI CHIUSURA (FINE CORSA)			SCARICATORE DI SOVRATENSIONE																																																																																													
	SEZIONATORE			CONTATTO DI POSIZIONE DI APERTURA (FINE CORSA)			RESISTENZA																																																																																													
	INTERRUPTORE DI MANOVRA - SEZIONATORE			SUONERIA			RESISTENZA VARIABILE																																																																																													
	INTERRUPTORE DI MANOVRA - SEZIONATORE CON FUSIBILE			SIRENA			ELEMENTO RISCALDANTE (SCALDIGLIA)																																																																																													
	SEZIONATORE CON FUSIBILE INCORPORATO			RONZATORE			VARISTORE																																																																																													
	INTERRUPTORE DI POTENZA AD APERTURA AUTOMATICA			STRUMENTO INDICATORE (*INSERIRE SIGLA GRANDEZZA ELETTRICA)			FUSIBILE																																																																																													
	INTERRUPTORE DI POTENZA AD APERTURA AUTOMATICA, FUNZIONANTE PER CORRENTE DIFFERENZIALE			STRUMENTO REGISTRATORE (*INSERIRE SIGLA GRANDEZZA ELETTRICA)			RELE' TERMICO																																																																																													
	INTERRUPTORE DI POTENZA AD APERTURA AUTOMATICA, FUNZIONANTE PER EFFETTO MAGNETICO			STRUMENTO INTEGRATORE (CONTATORE) (*INSERIRE SIGLA GRANDEZZA ELETTRICA)			RELE' A CARTELLINO																																																																																													
	INTERRUPTORE DI POTENZA AD APERTURA AUTOMATICA, FUNZIONANTE PER EFFETTO MAGNETOTERMICO			STRUMENTO INDICATORE MULTIFUNZIONE DIGITALE			BOBINA DI COMANDO DI CONTATTORE / RELE'																																																																																													
	INTERRUPTORE DI POTENZA AD APERTURA AUTOMATICA, MAGNETOTERMICO E DIFFERENZIALE			CONVERTITORE ALTERNATA / CONTINUA			BOBINA DI COMANDO DI RELE' AD AGGANCIO MECCANICO (PASSO-PASSO)																																																																																													
	CONTATTORE (CONTATTO DI CHIUSURA)			CONVERTITORE SEGNALE OTTICO / CONTINUA			BOBINA DI COMANDO DI RELE' CON RITARDO ALL'ECCITAZIONE																																																																																													
	CONTATTORE (CONTATTO DI APERTURA)			DIODO			BOBINA DI COMANDO DI RELE' CON RITARDO ALLA DISECCITAZIONE																																																																																													
	CONTATTO DI CHIUSURA (APERTO A RIPOSO)			LAMPADA DI SEGNALAZIONE A LED (RO=ROSSA,BI=BIANCA, VE=VERDE,GI=GIALLA,BL=BLU)			INTERRUPTORE ORARIO																																																																																													
	CONTATTO DI APERTURA (CHIUSO A RIPOSO)			SEGNALATORE LUMINOSO A CROCE			ELEMENTO FOTOSENSIBILE																																																																																													
	CONTATTO DI CHIUSURA CON COMANDO A PULSANTE			LAMPADA DI SEGNALAZIONE (RO=ROSSA,BI=BIANCA, VE=VERDE,GI=GIALLA,BL=BLU)			VALVOLA SOULE'																																																																																													
	CONTATTO DI APERTURA CON COMANDO A PULSANTE			TRASFORMATORE A TRE AVVOLGIMENTI			BLOCCO MECCANICO TRA DUE APPARECCHI																																																																																													
	CONTATTO DI CHIUSURA CHIUSURA RITARDATA ALLA ECCITAZIONE DEL RELE'			TRASFORMATORE A DUE AVVOLGIMENTI (TRASFORMATORE DI TENSIONE TV)			COMANDO A CHIAVE																																																																																													
	CONTATTO DI APERTURA APERTURA RITARDATA ALLA ECCITAZIONE DEL RELE'			TRASFORMATORE DI CORRENTE TA			SPINA / PRESA																																																																																													
	CONTATTO DI CHIUSURA APERTURA RITARDATA ALLA DISECCITAZIONE DEL RELE'			TRASFORMATORE TOROIDALE			SPINA / PRESA E/O INDICAZIONE DI APPARECCHIATURA SEZIONABILE																																																																																													
	CONTATTO DI APERTURA CHIUSURA RITARDATA ALLA DISECCITAZIONE DEL RELE'			SHUNT (DERIVATORE RESISTIVO)			TERRA																																																																																													
	CONTATTO DI CHIUSURA DI RELE' TERMICO			TRASFORMATORE A DUE AVVOLGIMENTI CON SCHERMO			MASSA																																																																																													
	CONTATTO DI APERTURA DI RELE' TERMICO			INDUTTANZA / AVVOLGIMENTO			TERMINALE DI APPARECCHIATURE O MORSETTO																																																																																													
	SELETTORE A DUE POSIZIONI			BATTERIA (ACCUMULATORI)			MORSETTO																																																																																													
	SELETTORE A TRE POSIZIONI			RADDRIZZATORE			MORSETTO PORTAFUSIBILE																																																																																													
	CONTATTO DI SCAMBIO			CONDENSATORE			MORSETTO CON SPINA PER CONNETTORE																																																																																													
<table border="1" style="width:100%; border-collapse: collapse;"> <tr> <td style="width:5%;"></td> <td style="width:15%;"></td> <td style="width:15%;"></td> <td style="width:15%;"></td> <td style="width:15%;"></td> <td style="width:15%;"></td> <td style="width:15%;"></td> <td style="width:15%;"></td> <td style="width:15%;"></td> <td style="width:15%;"></td> </tr> <tr> <td></td> <td></td> <td></td> <td>Data</td> <td>Firma</td> <td colspan="3">N.ro Documento RFI:</td> <td colspan="2">Titolo:</td> </tr> <tr> <td></td> <td></td> <td></td> <td>Dis.</td> <td></td> <td>Commessa</td> <td>Lotto</td> <td>Fase</td> <td>Ente</td> <td> Tipo Doc. Opero/Disciplina Progr. Rev.</td> </tr> <tr> <td></td> <td></td> <td></td> <td>Contr.</td> <td></td> <td>1F28</td> <td>01</td> <td>E</td> <td>ZZ</td> <td>DX SE0100 029 B</td> </tr> <tr> <td></td> <td></td> <td></td> <td>Approv.</td> <td></td> <td colspan="5">UNITA' FUNZIONALE ALIMENTATORE - ALJ4</td> <td></td> </tr> <tr> <td colspan="7"></td> <td colspan="3">Scala: =</td> </tr> <tr> <td colspan="7"></td> <td colspan="3">+</td> </tr> <tr> <td colspan="8"></td> <td>Foglio</td> <td>Segue</td> </tr> <tr> <td colspan="8"></td> <td>06</td> <td>07</td> </tr> </table>																							Data	Firma	N.ro Documento RFI:			Titolo:					Dis.		Commessa	Lotto	Fase	Ente	Tipo Doc. Opero/Disciplina Progr. Rev.				Contr.		1F28	01	E	ZZ	DX SE0100 029 B				Approv.		UNITA' FUNZIONALE ALIMENTATORE - ALJ4													Scala: =										+											Foglio	Segue									06	07
			Data	Firma	N.ro Documento RFI:			Titolo:																																																																																												
			Dis.		Commessa	Lotto	Fase	Ente	Tipo Doc. Opero/Disciplina Progr. Rev.																																																																																											
			Contr.		1F28	01	E	ZZ	DX SE0100 029 B																																																																																											
			Approv.		UNITA' FUNZIONALE ALIMENTATORE - ALJ4																																																																																															
							Scala: =																																																																																													
							+																																																																																													
								Foglio	Segue																																																																																											
								06	07																																																																																											
1	2	3	4	5	6	7	8	9																																																																																												

All rights are reserved for this document, even in case of issuance of a patent and registration of another industrial right. Misapplication, in particular reproduction or handing over to third parties is prohibited and actionable under civil and criminal law.

A termini di legge ci riserviamo la proprietà di questo documento con divieto di riproduzione, di consegnarlo o di renderlo comunque noto a ditte concorrenti o a terzi senza nostra autorizzazione.

LEGENDA SIMBOLI

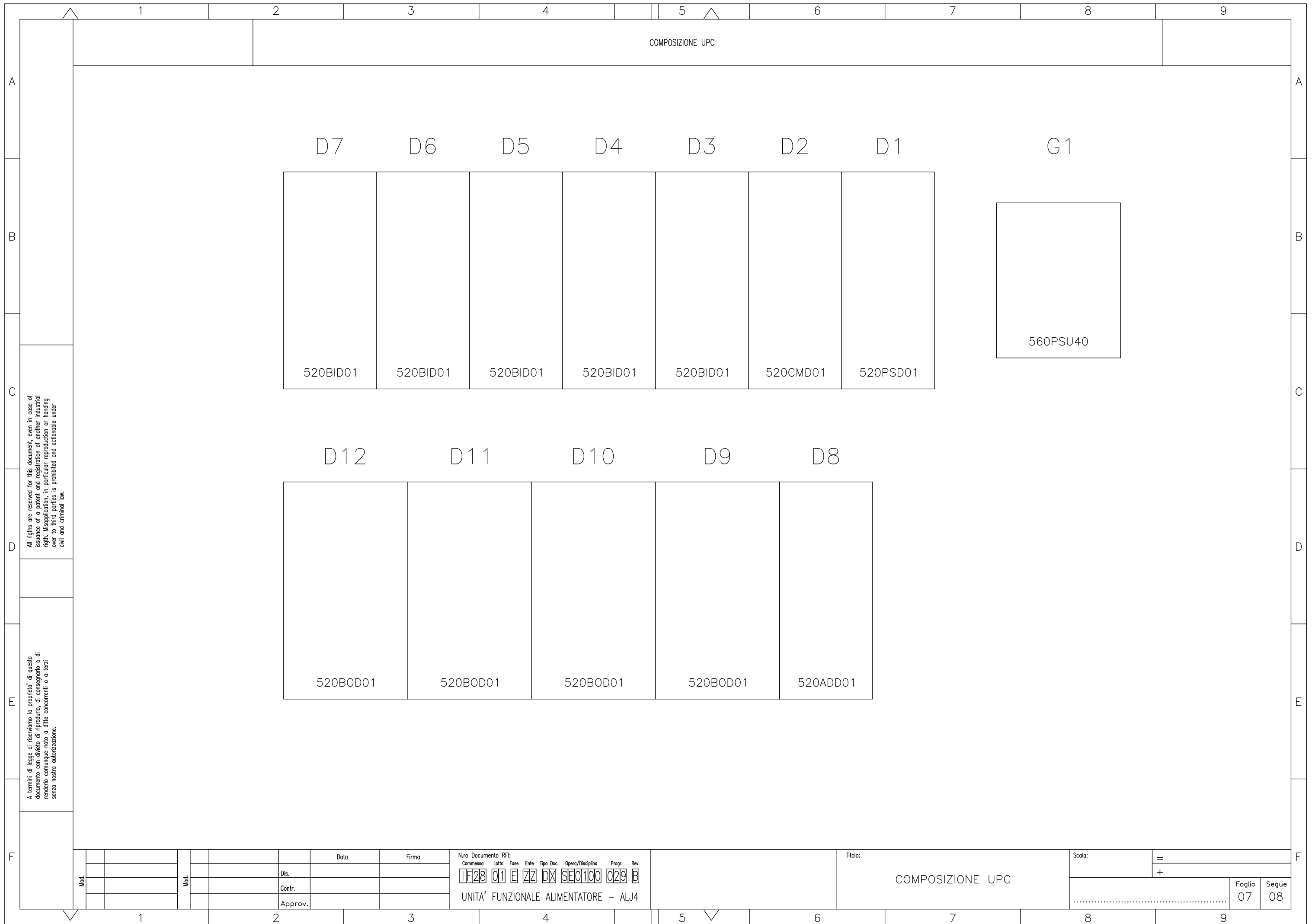

COMPOSIZIONE UPC

D7 D6 D5 D4 D3 D2 D1

G1

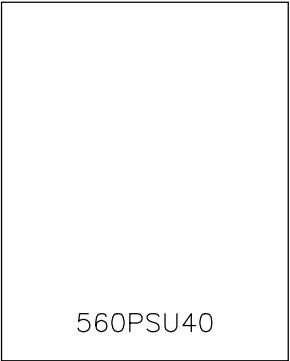
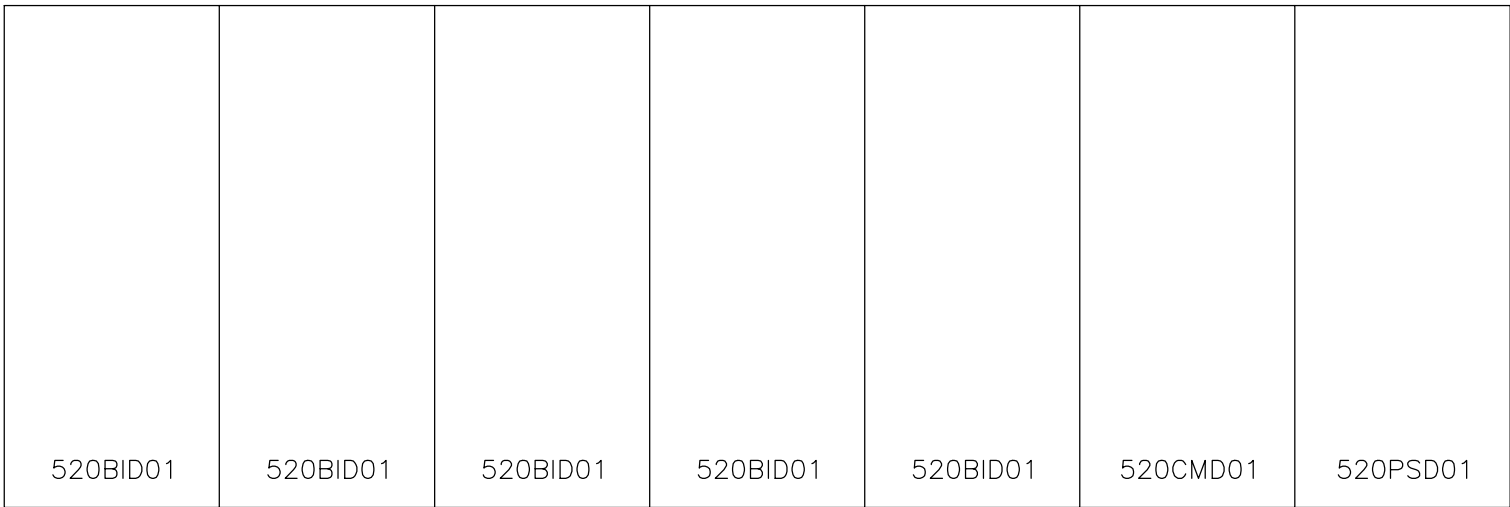

D12 D11 D10 D9 D8

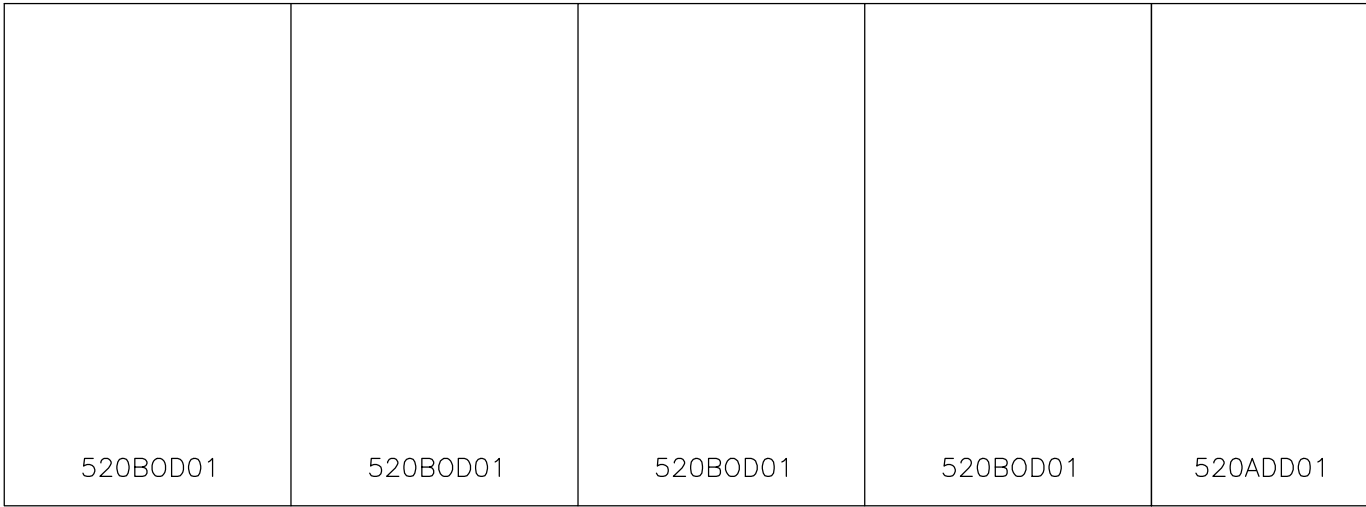

All rights are reserved for this document, even in case of issuance of a patent and registration of another industrial right. Misapplication, in particular reproduction or handing over to third parties, is prohibited and actionable under civil and criminal law.

A termini di legge ci riserviamo la proprietà di questo documento con divieto di riproduzione, di consegnarlo o di renderlo comunque noto a ditte concorrenti o a terzi senza nostra autorizzazione.

Mod.										

N.ro Documento RFI:
 Commessa Lotto Fase Ente Tipo Doc. Opera/Disciplina Progr. Rev.
 1F28 01 E ZZ DX SE0100 029 B
 UNITA' FUNZIONALE ALIMENTATORE - ALJ4

Titolo:
 COMPOSIZIONE UPC

Scala:	=		
	+		
		Foglio	Segue
		07	08

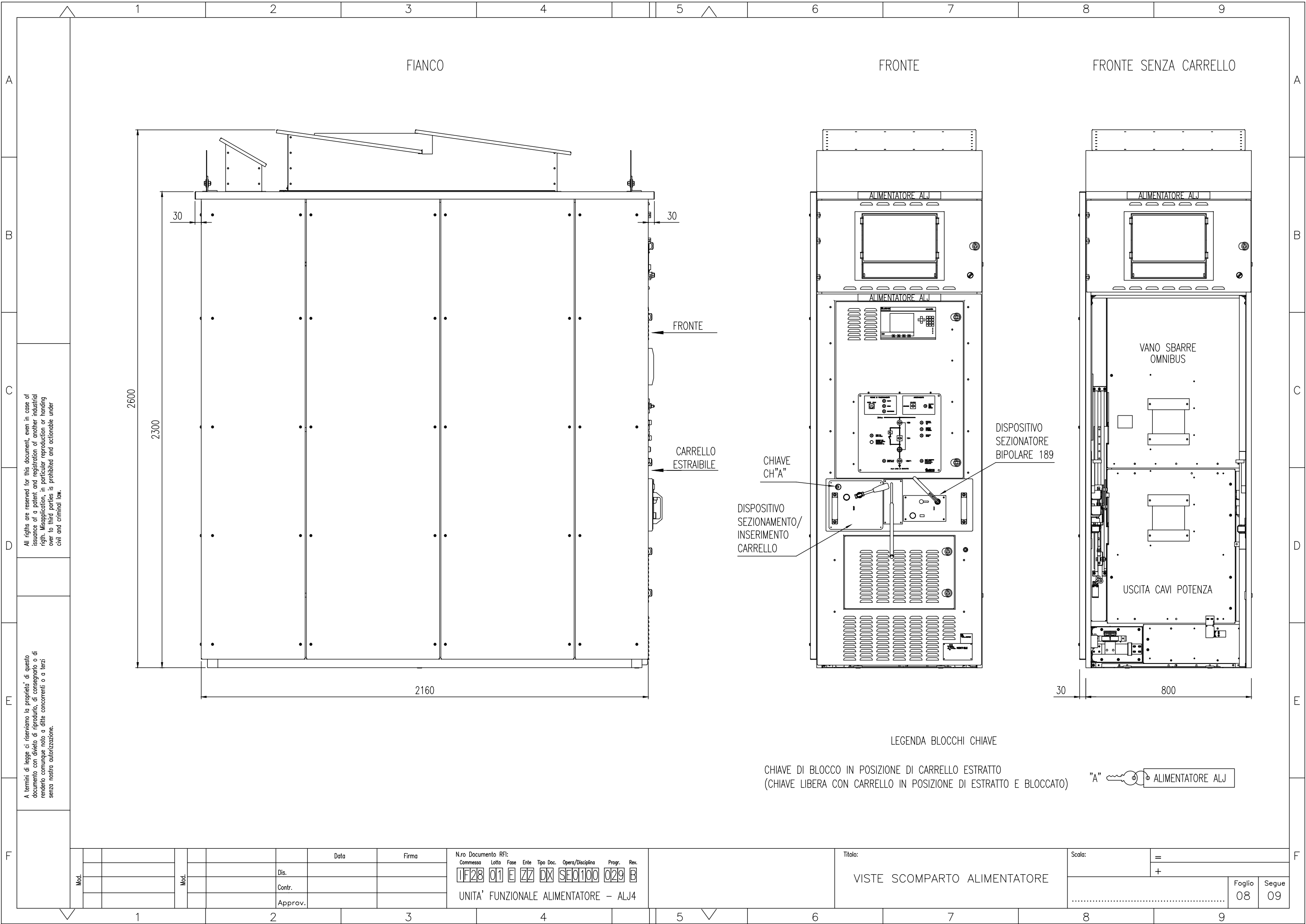

All rights are reserved for this document, even in case of issuance of a patent and registration of another industrial right. Misapplication, in particular reproduction or handing over to third parties is prohibited and actionable under civil and criminal law.

A termini di legge ci riserviamo la proprietà di questo documento con divieto di riproduzione, di consegnarlo o di renderlo comunque noto a ditte concorrenti o a terzi senza nostra autorizzazione.

LEGENDA BLOCCHI CHIAVE

CHIAVE DI BLOCCO IN POSIZIONE DI CARRELLO ESTRATTO
(CHIAVE LIBERA CON CARRELLO IN POSIZIONE DI ESTRATTO E BLOCCATO)



Mod.	Date	Firma
	Dis.	
	Contr.	
	Approv.	

N.ro Documento RFI:							
Commissa	Lotto	Fase	Ente	Tipo Doc.	Opera/Disciplina	Progr.	Rev.
1F28	01	E	ZZ	DX	SE0100	029	B
UNITA' FUNZIONALE ALIMENTATORE - ALJ4							

Titolo:
VISTE SCOMPARTO ALIMENTATORE

Scala:	=
	+
Foglio	Segue
08	09

FRONTE

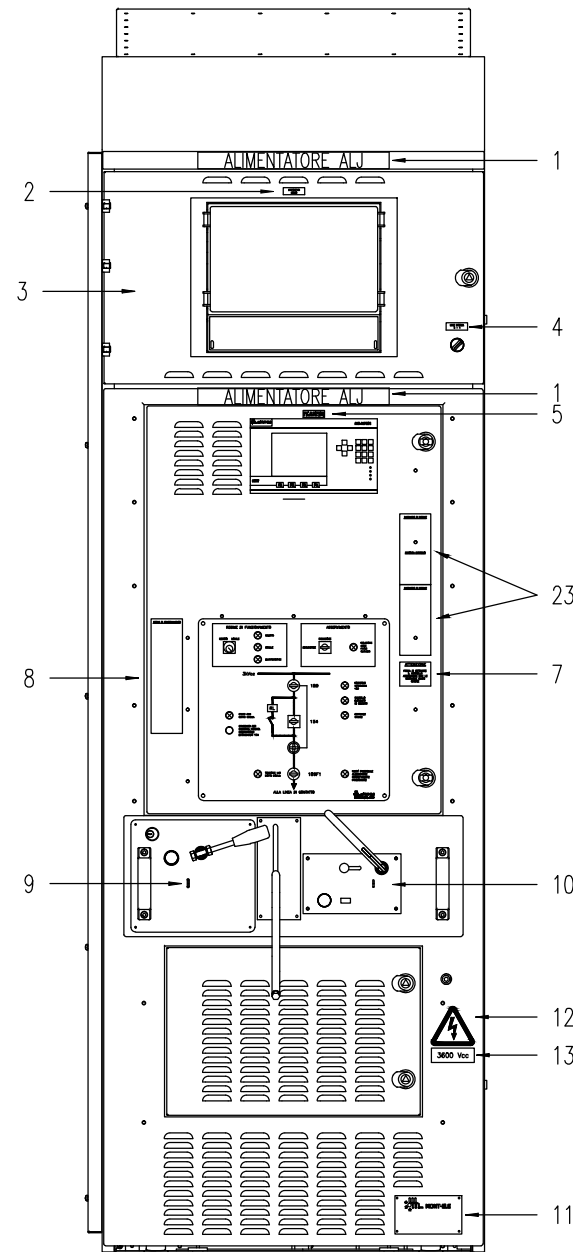

LEGENDA TARGHE

- 1 - ALIMENTATORE ALJ
- 2 - DISPOSITIVO ASDE3
- 3 - RELE' VOLTMETRICO DI LINEA (INTERNA)
- 4 - LUCE INTERNA 0-1
- 5 - RELE' DI PROTEZIONE E DIAGNOSTICA (UPP)
- 6 -
- 7 -
- 8 - TARGA REGIMI DI FUNZIONAMENTO
- 9 - TARGA DISPOSITIVO DI INSERZIONE/ESTRAZIONE CARRELLO
- 10 - TARGA SEZIONATORE BIPOLARE
- 11 - TARGA MATRICOLA SCOMPARTO



- 12 -
- 13 - 3600 Vcc
- 23 - TARGA PASSAGGIO DI REGIME E MANOVRA CARRELLO



FRONTE SENZA CARRELLO

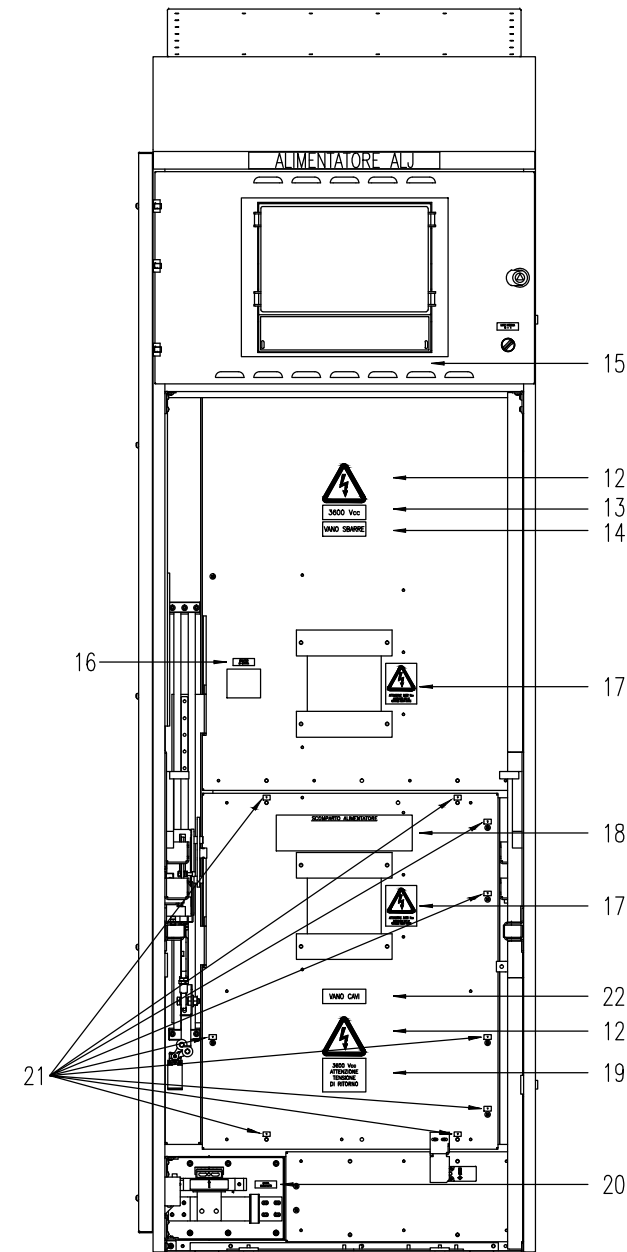

LEGENDA TARGHE

- 12 -
- 13 - 3600 Vcc
- 14 - VANO SBARRE
- 15 - TARGA MATRICOLA SCOMPARTO (RETRO PORTA VANO AUSILIARI)
- 16 - NEGATIVO DI MISURA
- 17 -
- 18 - TARGA MANOVRE ACCESSO VANO CAVI
- 19 - 3600 Vcc ATTENZIONE TENSIONE DI RITORNO
- 20 - MASSA SCOMPARTO
- 21 -
- 22 - VANO CAVI

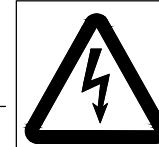

All rights are reserved for this document, even in case of issuance of a patent and registration of another industrial right. Misapplication, in particular reproduction or handing over to third parties is prohibited and actionable under civil and criminal law.

A termini di legge ci riserviamo la proprietà di questo documento con divieto di riproduzione, di consegnarlo o di renderlo comunque noto a ditte concorrenti o a terzi senza nostra autorizzazione.

Mod.				Data	Firma
			Dis.		
			Contr.		
			Approv.		

N.ro Documento RFI:

Commissa	Lotto	Fase	Ente	Tipo Doc.	Opera/Disciplina	Progr.	Rev.
1F28	01	E	ZZ	DX	SE0100	029	B

UNITA' FUNZIONALE ALIMENTATORE - ALJ4

Titolo:		Scala:	
TARGHE SCOMPARTO ALIMENTATORE		=	
		+	
Foglio	Segue		
09	10		

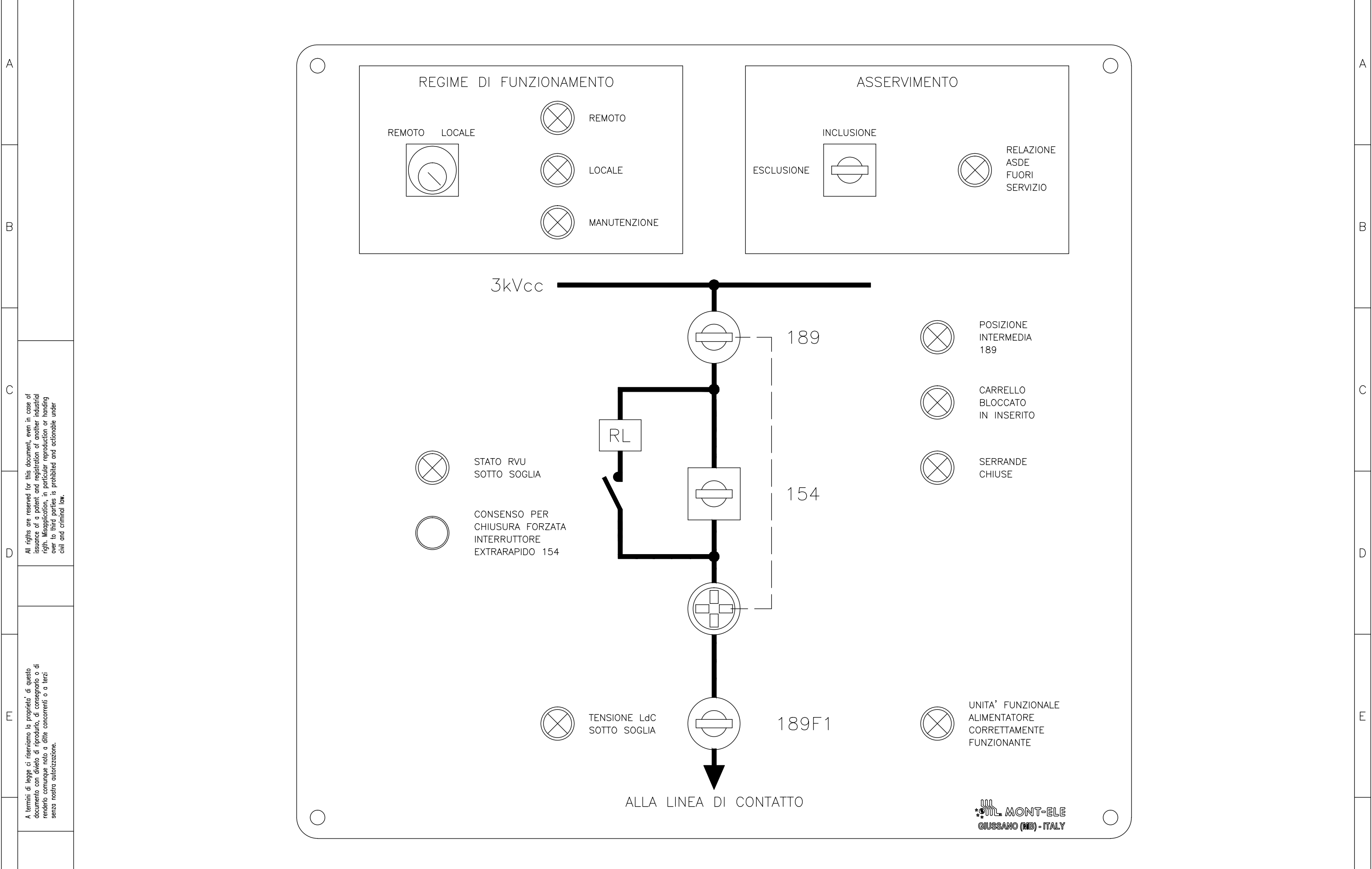

All rights are reserved for this document, even in case of issuance of a patent and registration of another industrial right. Misapplication, in particular reproduction or handing over to third parties is prohibited and actionable under civil and criminal law.

A termini di legge ci riserviamo la proprietà di questo documento con divieto di riproduzione, di consegnarlo o di renderlo comunque noto a ditte concorrenti o a terzi senza nostra autorizzazione.

Mod.					Data	Firma
				Dis.		
				Contr.		
				Approv.		

N.ro Documento RFI:

Commissa	Lotto	Fase	Ente	Tipo Doc.	Opera/Disciplina	Progr.	Rev.
1F28	01	E	ZZ	DX	SE0100	029	B

UNITA' FUNZIONALE ALIMENTATORE - ALJ4

Titolo: SINOTTICO

Scala: =

Foglio	Segue
10	11

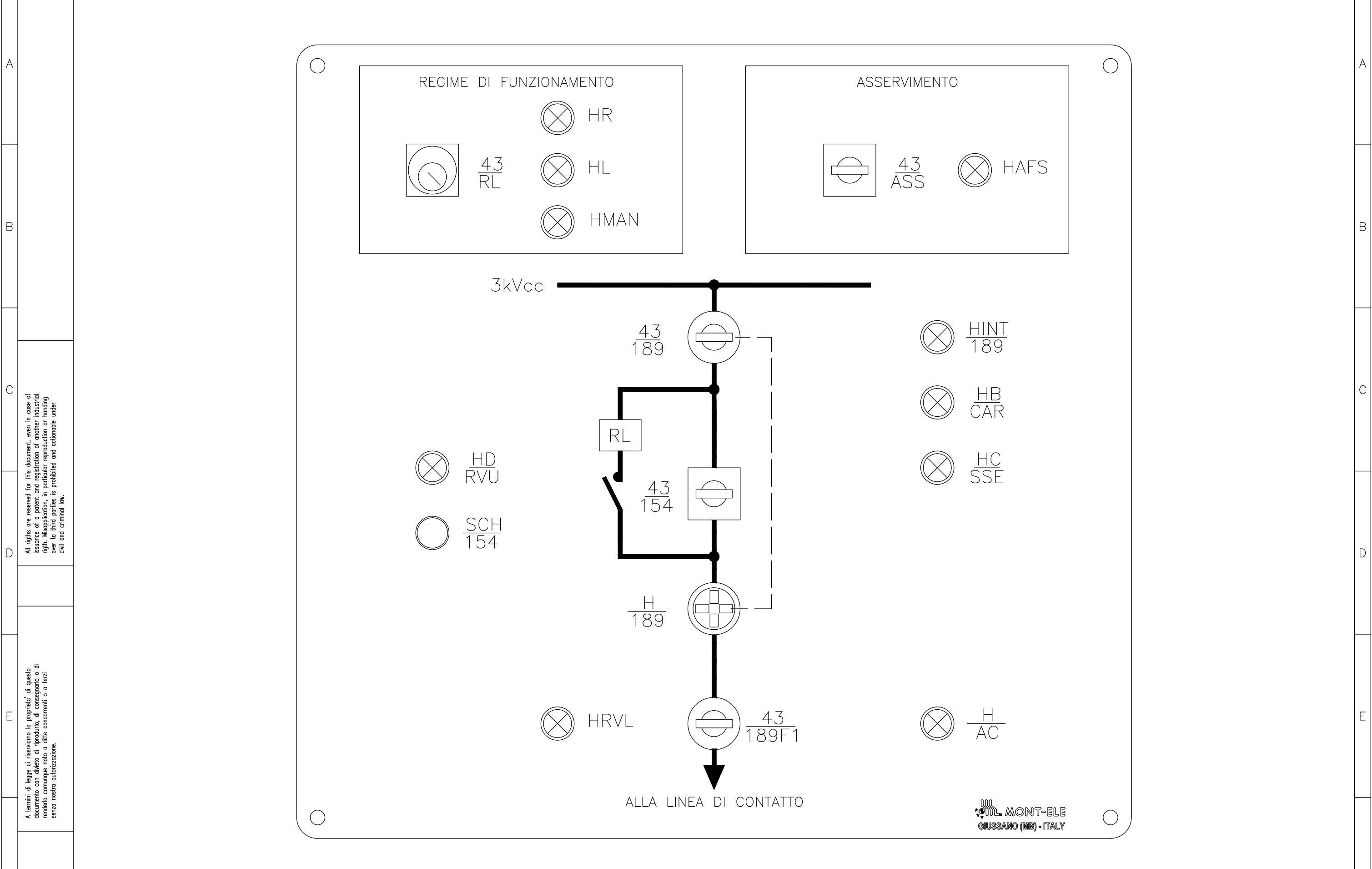

All rights are reserved for this document, even in case of issuance of a patent and registration of another industrial right. Misapplication, in particular reproduction or handing over to third parties is prohibited and actionable under civil and criminal law.

A termini di legge ci riserviamo la proprietà di questo documento con divieto di riproduzione, di consegnarlo o di renderlo comunque noto a ditte concorrenti o a terzi senza nostra autorizzazione.

Mod.	Data	Firma

N.ro Documento RFI:							
Commessa	Lotto	Fase	Ente	Tipo Doc.	Opera/Disciplina	Prog.	Rev.
11F28	01	E	ZZ	DX	SE0100	029	B
UNITA' FUNZIONALE ALIMENTATORE - ALJ4							

Titolo:
SIGLE APPARECCHIATURE SINOTTICO

Scala: =	Foglio 11	Segue 13
----------	-----------	----------

COMMUTATORE
REGIME DI FUNZIONAMENTO
REMOTO-LOCALE

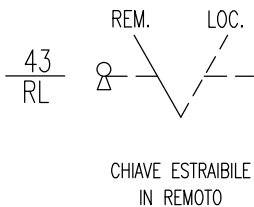

POS. \ CONT.	2/4	1/3	6/8	5/7	10/12	9/11	14/16	13/15	18/20	17/19	22/24	21/23	26/28	25/27	30/32	29/31
REMOTO	X		X		X		X		X		X		X		X	
LOCALE		X		X		X		X		X		X		X		X

[22-6] [23-2] [31-2] [30-1] [30-2] [39-2] [39-2] [41-3] [41-2] [47-6] [47-5]

MANIPOLATORE
SEZIONATORE DI 1' FILA
APERTURA-CHIUSURA

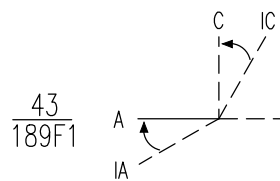

POS. \ CONT.	2/3	4/3	5/8	6/7	9/12	10/11	13-17/15-18	31/32
IC		X	X		X		X	LED 132Vcc
C		X					X	
A	X						X	
IA	X			X		X		

[35-3] [35-3] [48-6] [48-5] [34-3] [35-3]

MANIPOLATORE
SEZIONATORE BIPOLARE
APERTURA-CHIUSURA

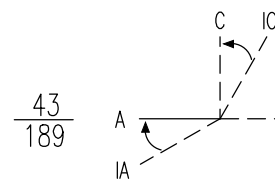

POS. \ CONT.	2/3	4/3	5/8	6/7	9/12	10/11	13/16	14/15	31/32
IC		X	X		X		X		LED 132Vcc
C		X							
A	X								
IA	X			X		X	X		

[29-6] [29-5] [22-6] [48-4] [48-4] [29-5]

MANIPOLATORE
INTERRUTTORE EXTRARAPIDO
APERTURA-CHIUSURA

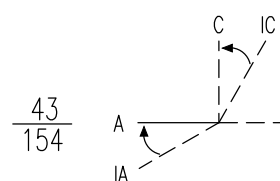

POS. \ CONT.	2/3	4/3	5/8	6/7	9/12	10/11	29/32	30/31	13-17/15-18	21-25/23-26	31/32
IC		X	X		X		X		X	X	LED 132Vcc
C		X							X	X	
A	X								X	X	
IA	X			X		X		X			

[30-5] [30-4] [48-3] [26-3] [48-2] [30-4]

MANIPOLATORE
ASSERVIMENTO
ESCLUSIONE-INCLUSIONE

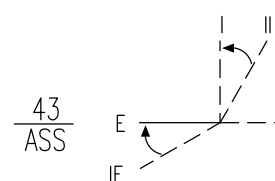

POS. \ CONT.	2/3	4/3	5/8	6/7	9/12	10/11	13-17/15-18	31/32
II		X	X		X		X	LED 132Vcc
I		X					X	
E	X						X	
IE	X			X		X		

[32-3] [32-2] [48-8] [48-7] [39-3] [32-2]

All rights are reserved for this document, even in case of issuance of a patent and registration of another industrial right. Misapplication, in particular reproduction or handing over to third parties is prohibited and actionable under civil and criminal law.

A termini di legge ci riserviamo la proprietà di questo documento con divieto di riproduzione, di consegnarlo o di renderlo comunque noto a ditte concorrenti o a terzi senza nostra autorizzazione.

Mod.			Data	Firma
		Dis.		
		Contr.		
		Approv.		

Nro Documento RFI:
Commissa Lotto Fase Ente Tipo Doc. Opera/Disciplina Progr. Rev.
11F28 01 E ZZ DX SEQ100 029 B
UNITA' FUNZIONALE ALIMENTATORE - ALJ4

Titolo:
COMPOSIZIONE SELETTORI

Scala:	=		
	+	Foglio	Segue
		13	14

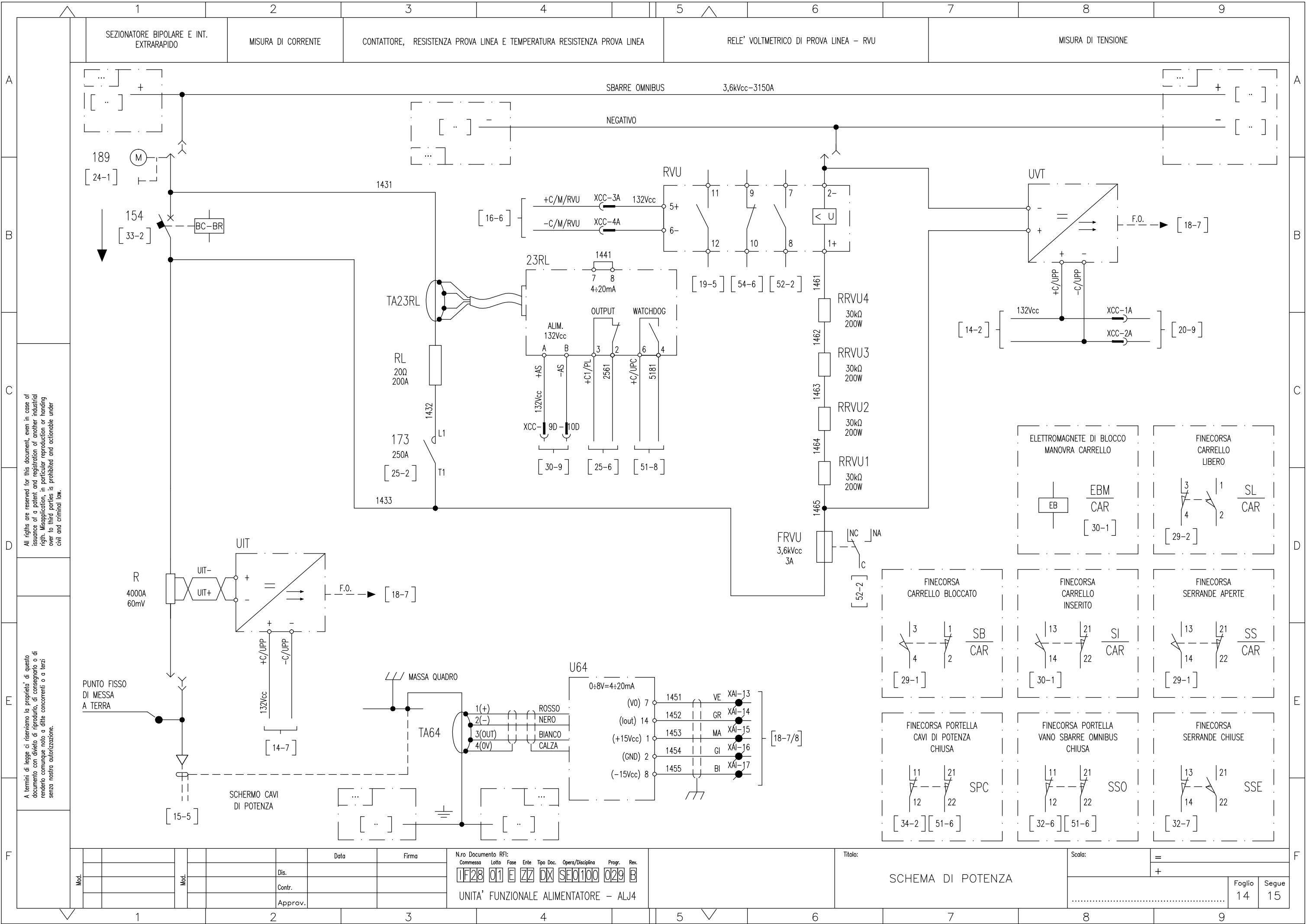

All rights are reserved for this document, even in case of issuance of a patent and registration of another industrial right. Misapplication, in particular reproduction or handing over to third parties is prohibited and actionable under civil and criminal law.

A termini di legge ci riserviamo la proprietà di questo documento con divieto di riproduzione, di consegnarlo o di renderlo comunque noto a ditte concorrenti o a terzi senza nostra autorizzazione.

Mod.	Data	Firma

N.ro Documento RFI:

Commissa	Lotto	Fase	Ente	Tipo Doc.	Opera/Disciplina	Progr.	Rev.
1F28	01	E	ZZ	DX	SE0100	029	B

UNITA' FUNZIONALE ALIMENTATORE - ALJ4

Titolo: SCHEMA DI POTENZA

Scala: =

Foglio	Segue
14	15

SCOMPARTO SEZIONATORE DI 1° FILA

RELE' VOLTMETRICO DI LINEA

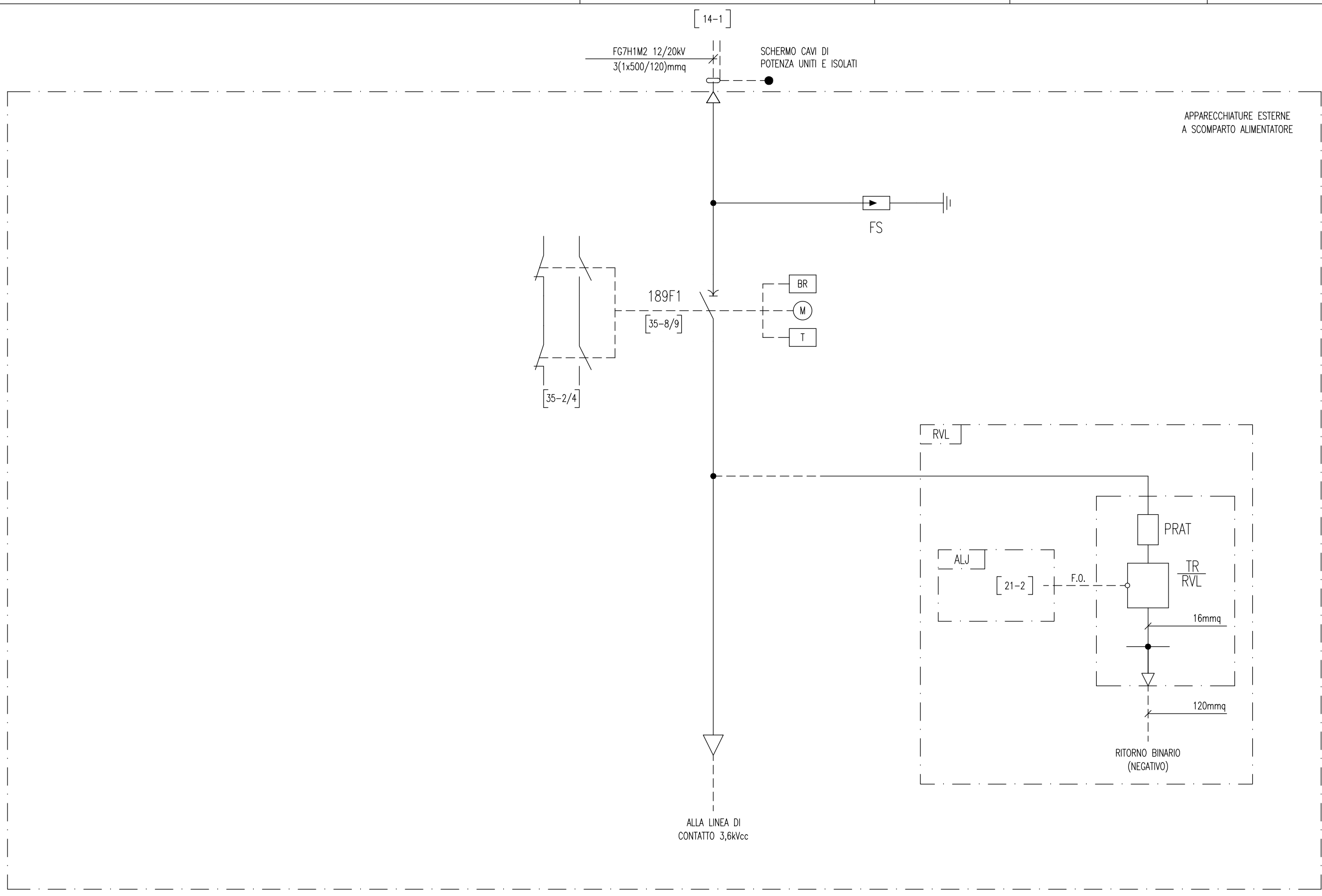

All rights are reserved for this document, even in case of issuance of a patent and registration of another industrial right. Misapplication, in particular reproduction or handing over to third parties is prohibited and actionable under civil and criminal law.

A termini di legge ci riserviamo la proprietà di questo documento con divieto di riproduzione, di consegnarlo o di renderlo comunque noto a ditte concorrenti o a terzi senza nostra autorizzazione.

Mod.	Data	Firma
	Dis.	
	Contr.	
	Approv.	

N.ro Documento RFI:

Commissa	Lotto	Fase	Ente	Tipo Doc.	Opera/Disciplina	Progr.	Rev.
1F28	01	E	ZZ	DX	SE0100	029	B

UNITA' FUNZIONALE ALIMENTATORE - ALJ4

Titolo: SCHEMA DI POTENZA

Scala: =

Foglio	Segue
15	16

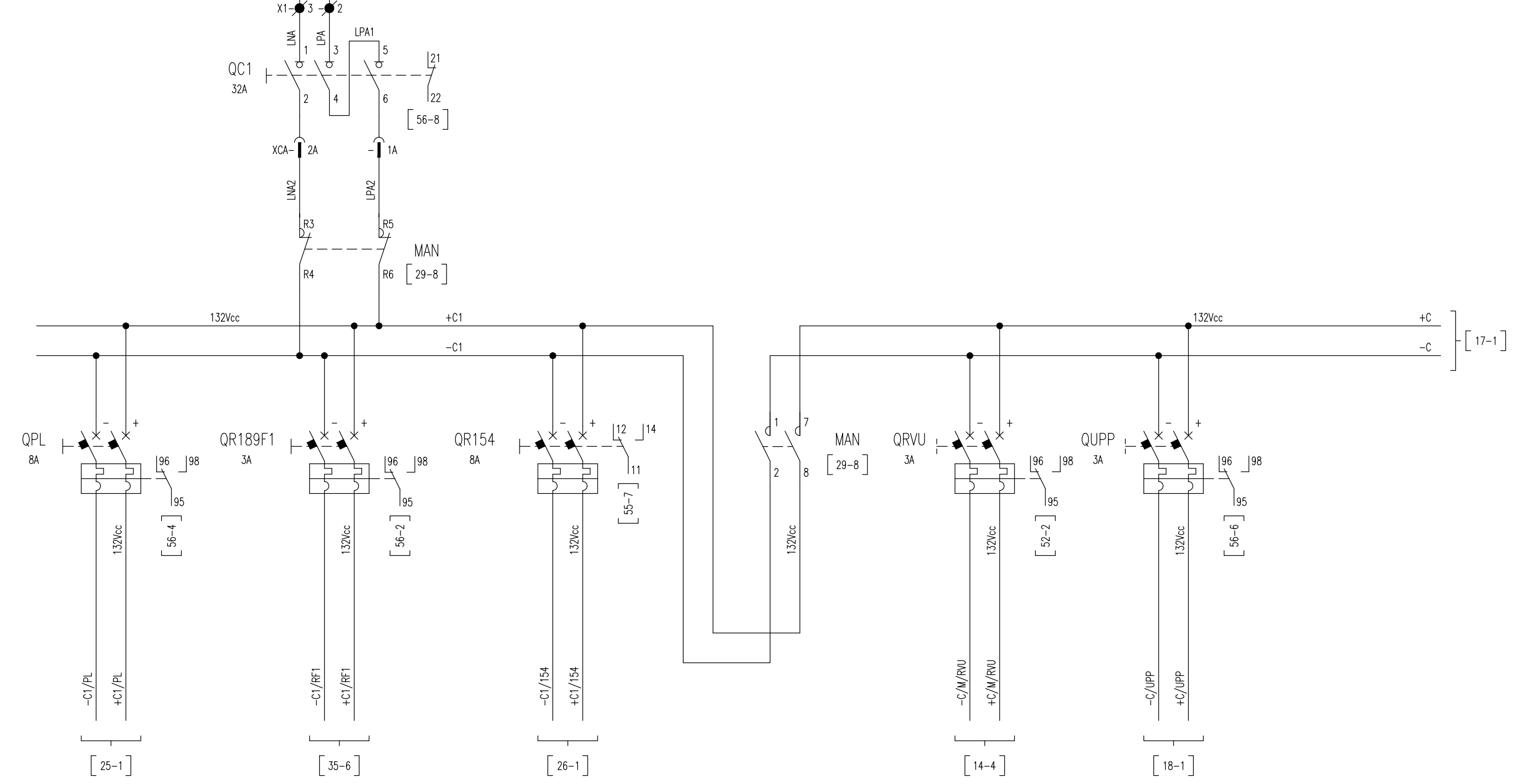
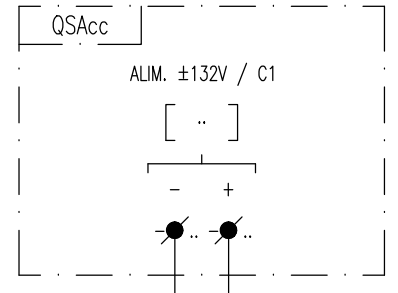

All rights are reserved for this document, even in case of issuance of a patent and registration of another industrial right. Misapplication, in particular reproduction or handing over to third parties is prohibited and actionable under civil and criminal law.

A termini di legge ci riserviamo la proprietà di questo documento con divieto di riproduzione, di consegnarlo o di renderlo comunque noto a ditte concorrenti o a terzi senza nostra autorizzazione.

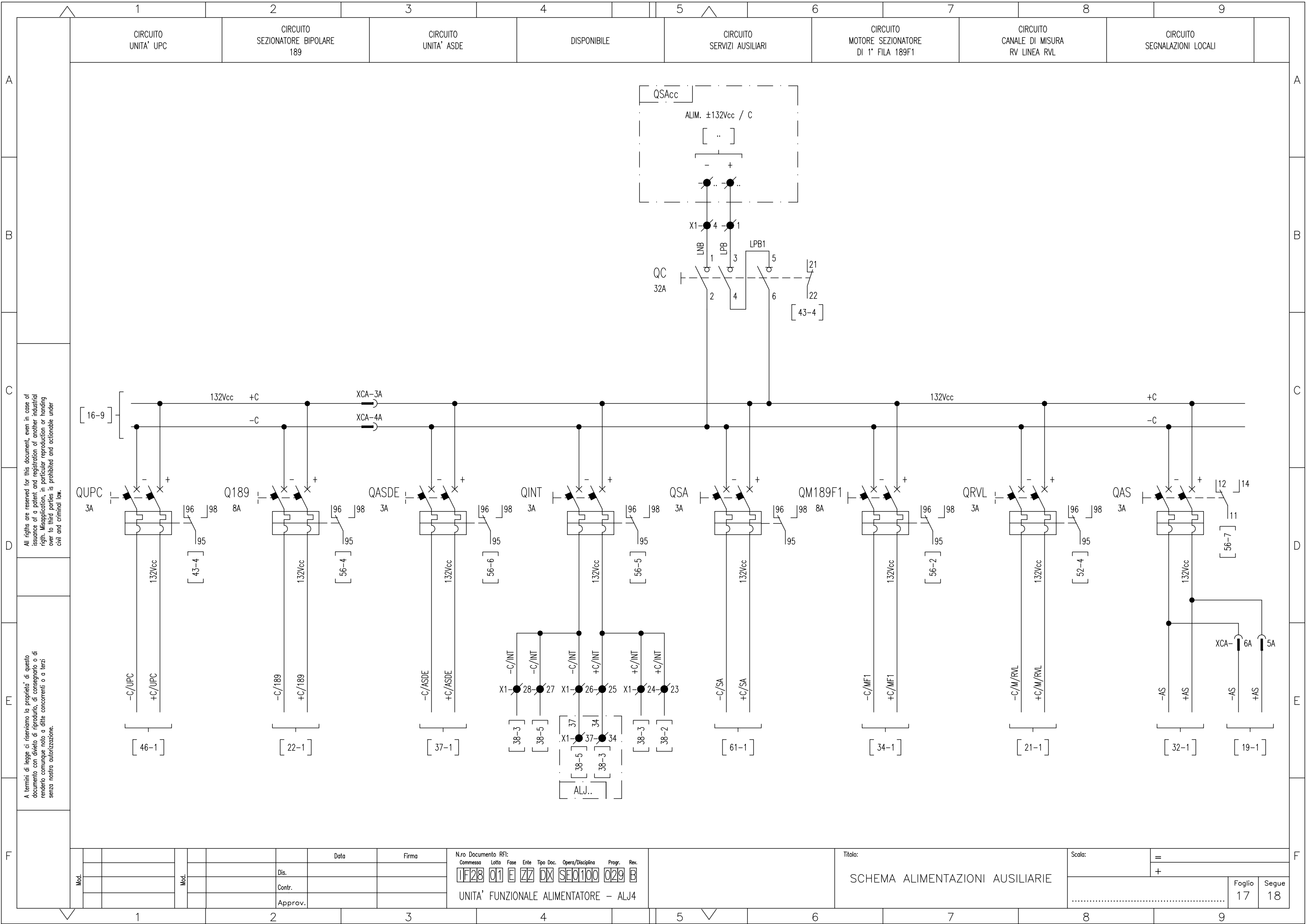

All rights are reserved for this document, even in case of issuance of a patent and registration of another industrial right. Misapplication, in particular reproduction or handing over to third parties is prohibited and actionable under civil and criminal law.

A termini di legge ci riserviamo la proprietà di questo documento con divieto di riproduzione, di consegnarlo o di renderlo comunque noto a ditte concorrenti o a terzi senza nostra autorizzazione.

Data		Firma	
Dis.			
Contr.			
Approv.			

Nro Documento RFI:

Commissa	Lotto	Fase	Ente	Tipo Doc.	Opera/Disciplina	Progr.	Rev.
1F28	01	E	ZZ	DX	SE0100	029	B

UNITA' FUNZIONALE ALIMENTATORE - ALJ4

Titolo: SCHEMA ALIMENTAZIONI AUSILIARIE

Scala: =

Foglio 17 Segue 18

CIRCUITO APERTURA GENERALE DI SCOMPARTO

RELE' DI PROTEZIONE E DIAGNOSTICA UPP

ALIMENTAZIONE AUSILIARIA

PORTA SERIALE COLLEGAMENTO CON UPC

PORTA RETE ETHERNET COLLEGAMENTO CON SWITCH

PORTA SERIALE FIBRA OTTICA DISPONIBILE

TENSIONE

CORRENTE

CORRENTE DI GUASTO A TERRA 64

MISURA DI TEMPERATURA ESTERNA (DISPONIBILE)

All rights are reserved for this document, even in case of issuance of a patent and registration of another industrial right. Misapplication, in particular reproduction or handing over to third parties is prohibited and actionable under civil and criminal law.

A termini di legge ci riserviamo la proprietà di questo documento con divieto di riproduzione, di consegnarlo o di renderlo comunque noto a ditte concorrenti o a terzi senza nostra autorizzazione.

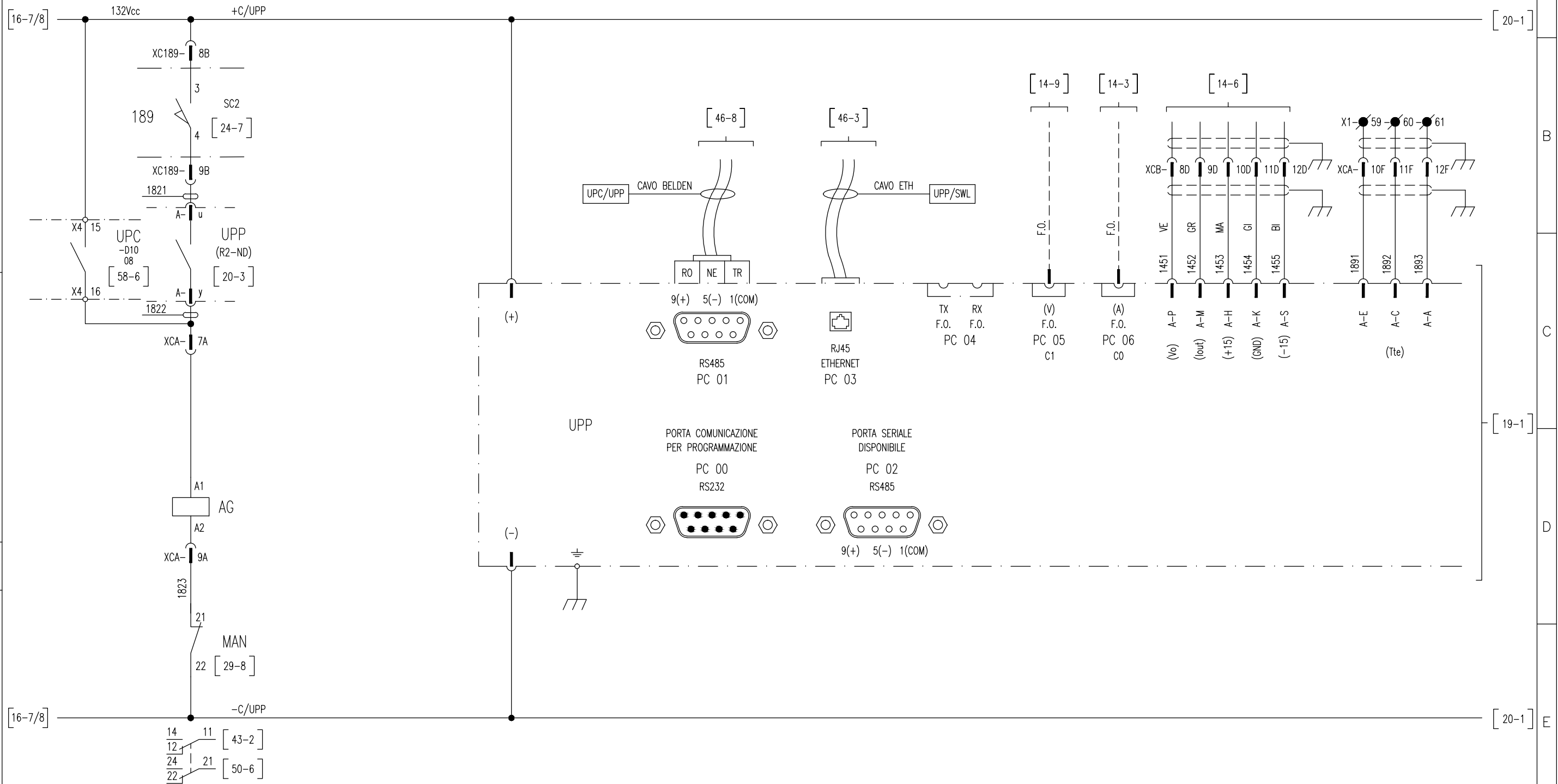

Mod.									

N.ro Documento RFI:

Commessa	Lotto	Fase	Ente	Tipo Doc.	Opera/Disciplina	Progr.	Rev.
UF28	01	E	ZZ	DX	SE0100	029	B

UNITA' FUNZIONALE ALIMENTATORE - ALJ4

TITOLO: RELE' DI PROTEZIONE E DIAGNOSTICA

Scala: =

Foglio	Segue
18	19

RELE' DI PROTEZIONE E DIAGNOSTICA UPP (INGRESSI)

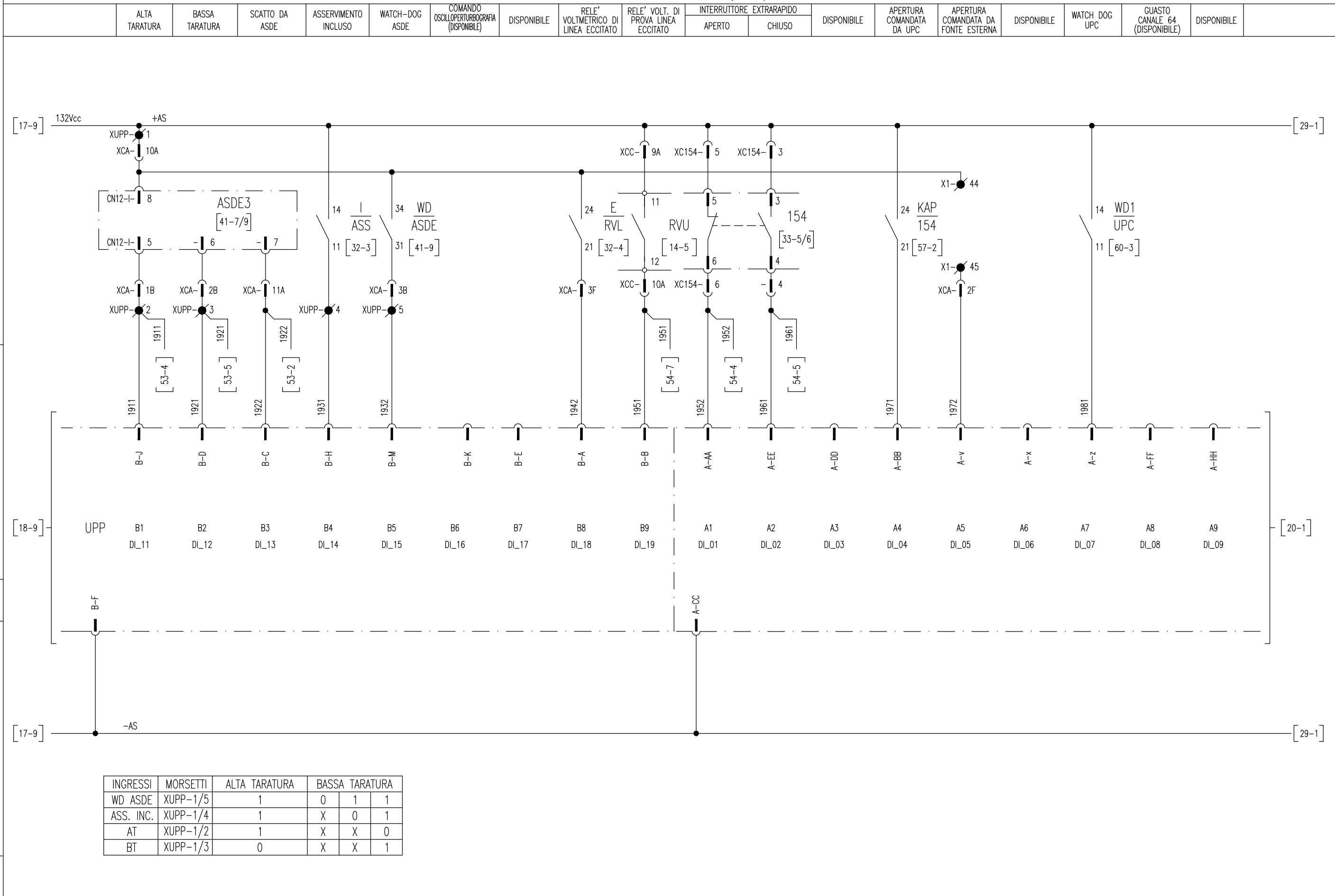

All rights are reserved for this document, even in case of issuance of a patent and registration of another industrial right. Misapplication, in particular reproduction or handing over to third parties is prohibited and actionable under civil and criminal law.

A termini di legge ci riserviamo la proprietà di questo documento con divieto di riproduzione, di consegnarlo o di renderlo comunque noto a ditte concorrenti o a terzi senza nostra autorizzazione.

INGRESSI	MORSETTI	ALTA TARATURA		BASSA TARATURA	
WD ASDE	XUPP-1/5	1	0	1	1
ASS. INC.	XUPP-1/4	1	X	0	1
AT	XUPP-1/2	1	X	X	0
BT	XUPP-1/3	0	X	X	1

Mod.	Data	Firma

N.ro Documento RFI:
 Commessa **TF28** Lotta **01** Fase **E** Ente **ZZ** Tipo Doc. **DX** Opera/Disciplina **SE0100** Progr. **029** Rev. **B**
 UNITA' FUNZIONALE ALIMENTATORE - ALJ4

Titolo: **RELE' DI PROTEZIONE E DIAGNOSTICA**

Scala: =
 +

Foglio 19	Segue 20
-----------	----------

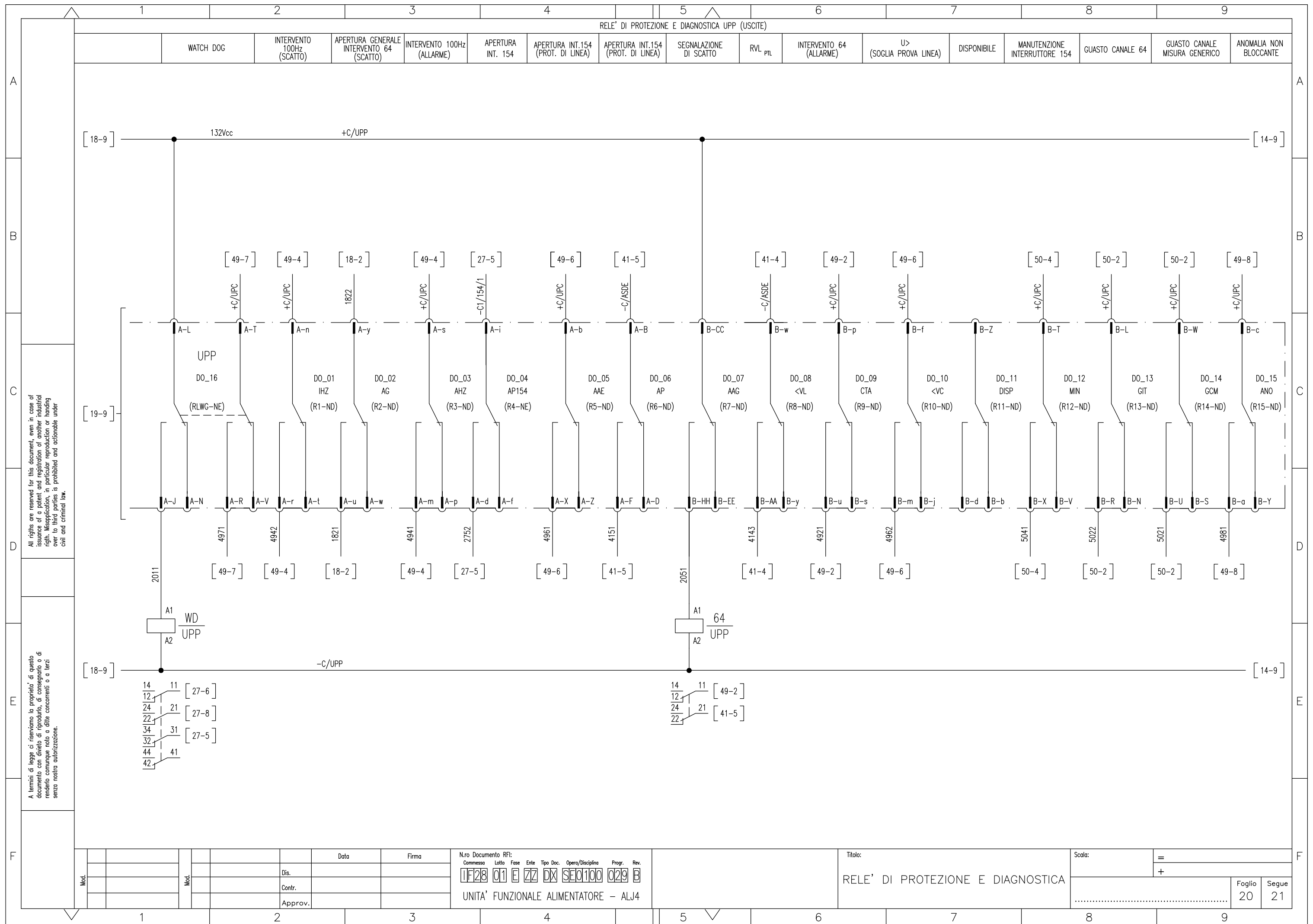

RELE' VOLTMETRICO DI LINEA - RVL

ALIMENTAZIONE AUSILIARIA

RV DISECCITATO/ECCITATO

ANOMALIA

USCITE ANALOGICHE (DISPONIBILE)

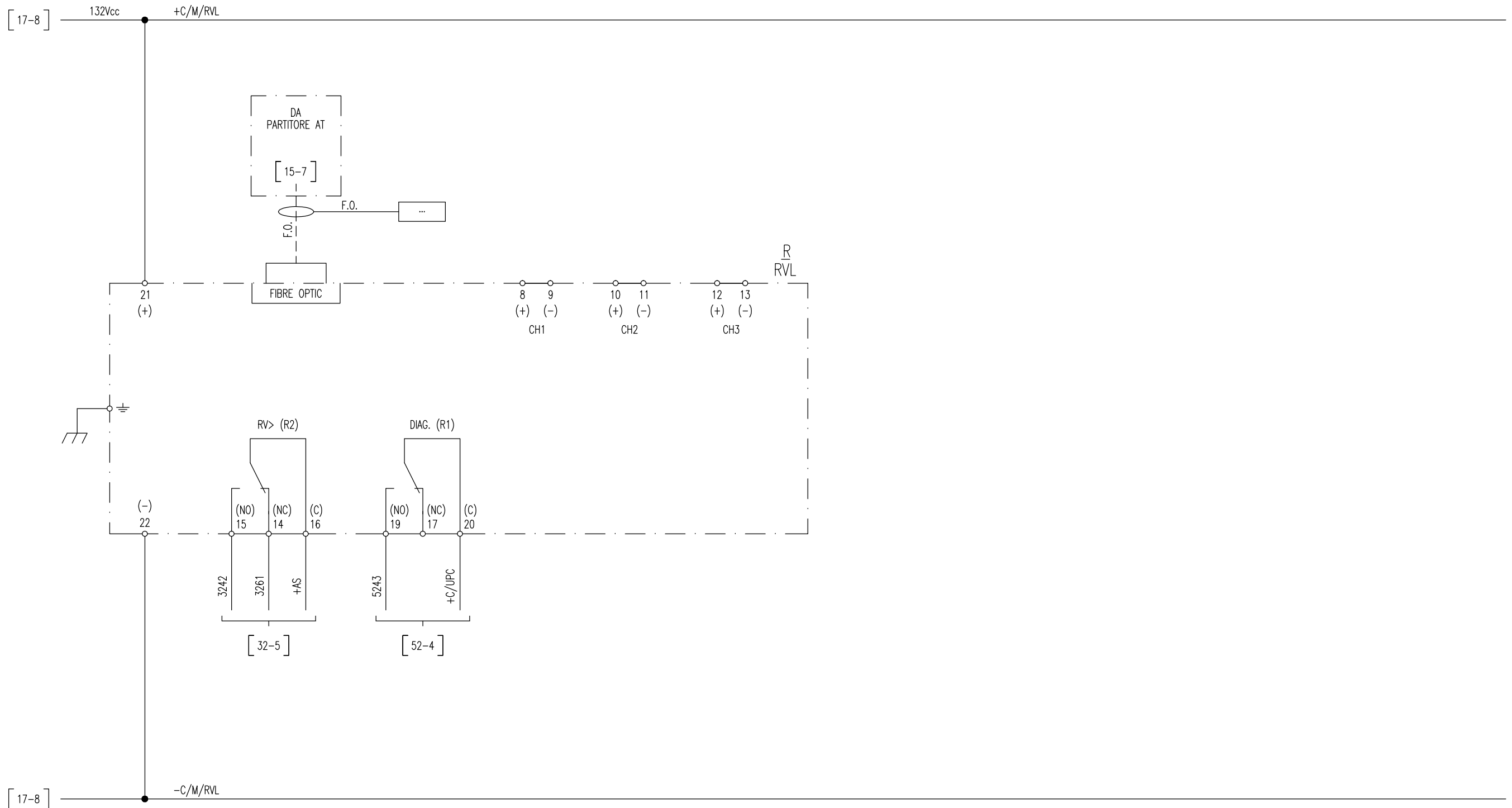

All rights are reserved for this document, even in case of issuance of a patent and registration of another industrial right. Misapplication, in particular reproduction or handing over to third parties is prohibited and actionable under civil and criminal law.

A termini di legge ci riserviamo la proprietà di questo documento con divieto di riproduzione, di consegnarlo o di renderlo comunque noto a ditte concorrenti o a terzi senza nostra autorizzazione.

Mod.				Data	Firma

N.ro Documento RFI:
 Commessa Loto Fase Ente Tipo Doc. Opera/Disciplina Progr. Rev.
 1F28 01 E ZZ DX SEQ100 029 B
 UNITA' FUNZIONALE ALIMENTATORE - ALJ4

Titolo:
 RELE' VOLTMETRICO DI LINEA RVL

Scala:	=
	+
Foglio	Segue
21	22

SEZIONATORE BIPOLARE 189

INTERBLOCCHI

AUTORITENUTA

COMANDO DI CHIUSURA / APERTURA

AUTORITENUTA

ALIMENTAZIONE MOTORE

CHIUSURA

APERTURA

All rights are reserved for this document, even in case of issuance of a patent and registration of another industrial right. Misapplication, in particular reproduction or handing over to third parties is prohibited and actionable under civil and criminal law.

A termini di legge ci riserviamo la proprietà di questo documento con divieto di riproduzione, di consegnarlo o di renderlo comunque noto a ditte concorrenti o a terzi senza nostra autorizzazione.

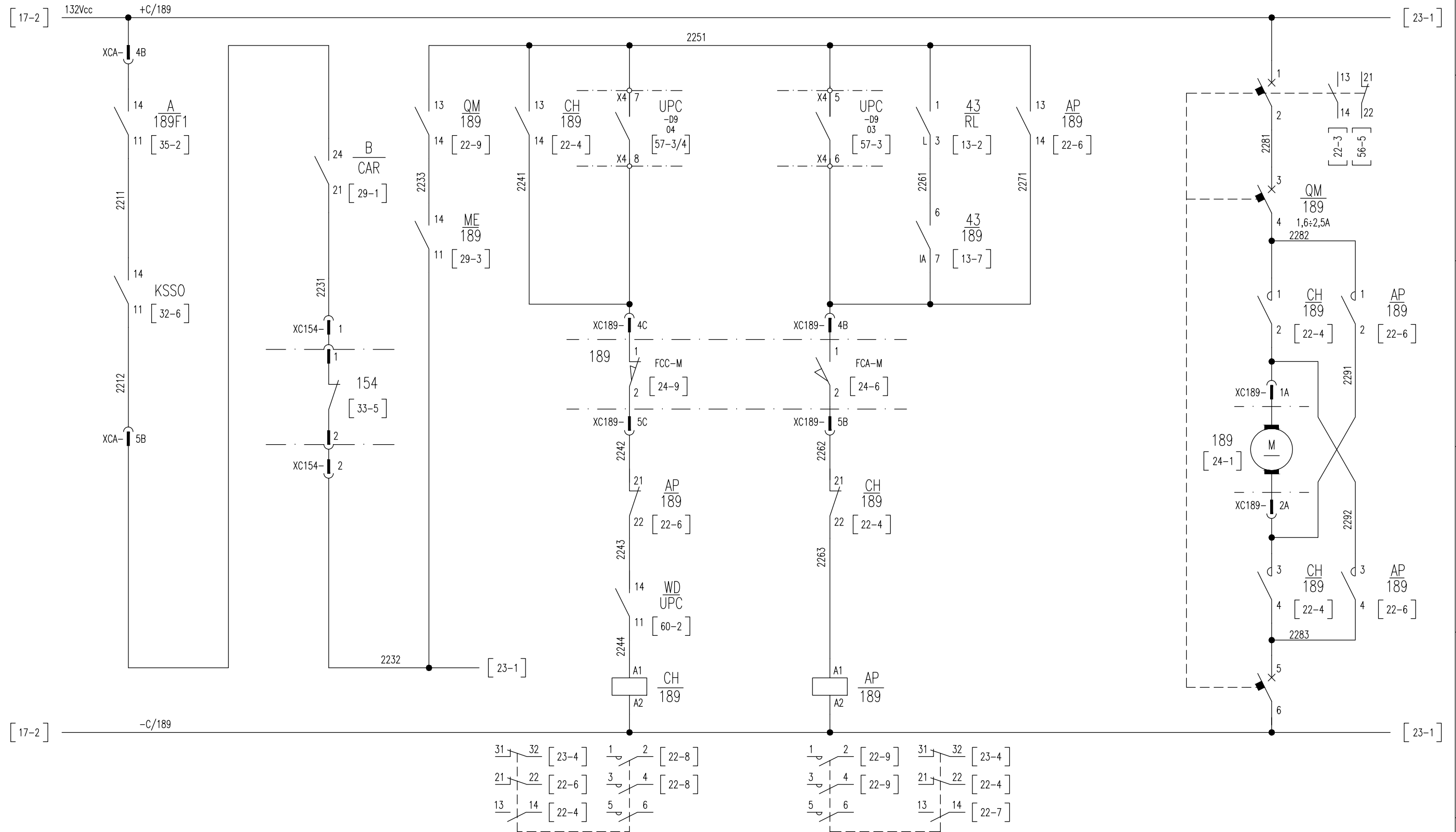

Mod.	Data	Firma
	Dis.	
	Contr.	
	Approv.	

N.ro Documento RFI:

Commissa	Lotto	Fase	Ente	Tipo Doc.	Opera/Disciplina	Progr.	Rev.
11F28	01	E	ZZ	DX	SE0100	029	B

UNITA' FUNZIONALE ALIMENTATORE - ALJ4

Titolo: COMANDO SEZIONATORE BIPOLARE

Scala: =

Foglio	Segue
22	23

SEZIONATORE BIPOLARE 189

SBLOCCO MANOVRA MANUALE

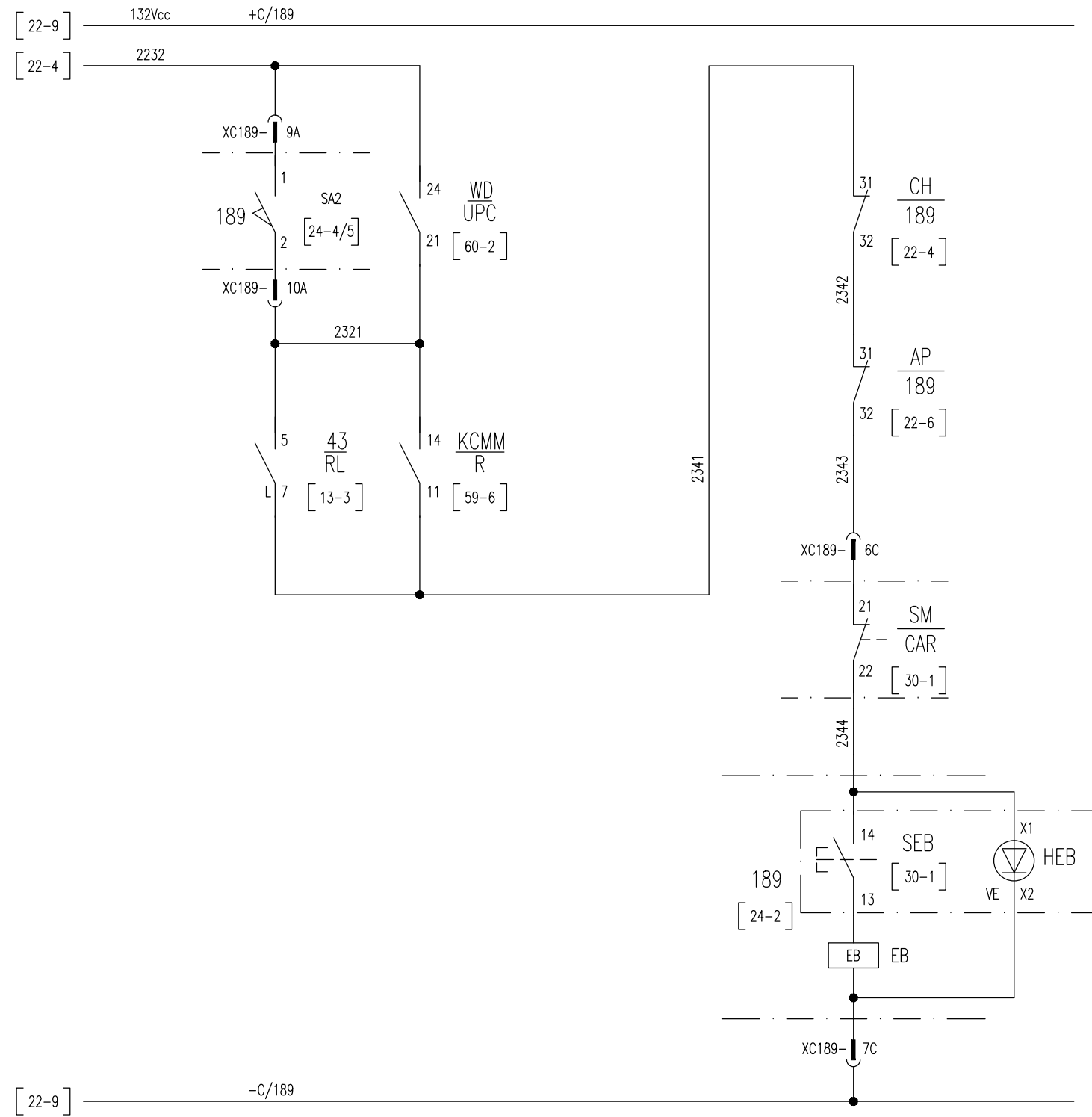

All rights are reserved for this document, even in case of issuance of a patent and registration of another industrial right. Misapplication, in particular reproduction or handing over to third parties is prohibited and actionable under civil and criminal law.

A termini di legge ci riserviamo la proprietà di questo documento con divieto di riproduzione, di consegnarlo o di renderlo comunque noto a ditte concorrenti o a terzi senza nostra autorizzazione.

Mod.			Data	Firma
			Dis.	
			Contr.	
			Approv.	

N.ro Documento RFI:

Commissa	Lotto	Fase	Ente	Tipo Doc.	Opera/Disciplina	Progr.	Rev.
UF28	01	E	ZZ	DX	SE0100	029	B

UNITA' FUNZIONALE ALIMENTATORE - ALJ4

Titolo:
COMANDO SEZIONATORE BIPOLARE

Scala: =

+

Foglio	Segue
23	24

All rights are reserved for this document, even in case of issuance of a patent and registration of another industrial right. Misapplication, in particular reproduction or handing over to third parties is prohibited and actionable under civil and criminal law.

A termini di legge ci riserviamo la proprietà di questo documento con divieto di riproduzione, di consegnarlo o di renderlo comunque noto a ditte concorrenti o a terzi senza nostra autorizzazione.

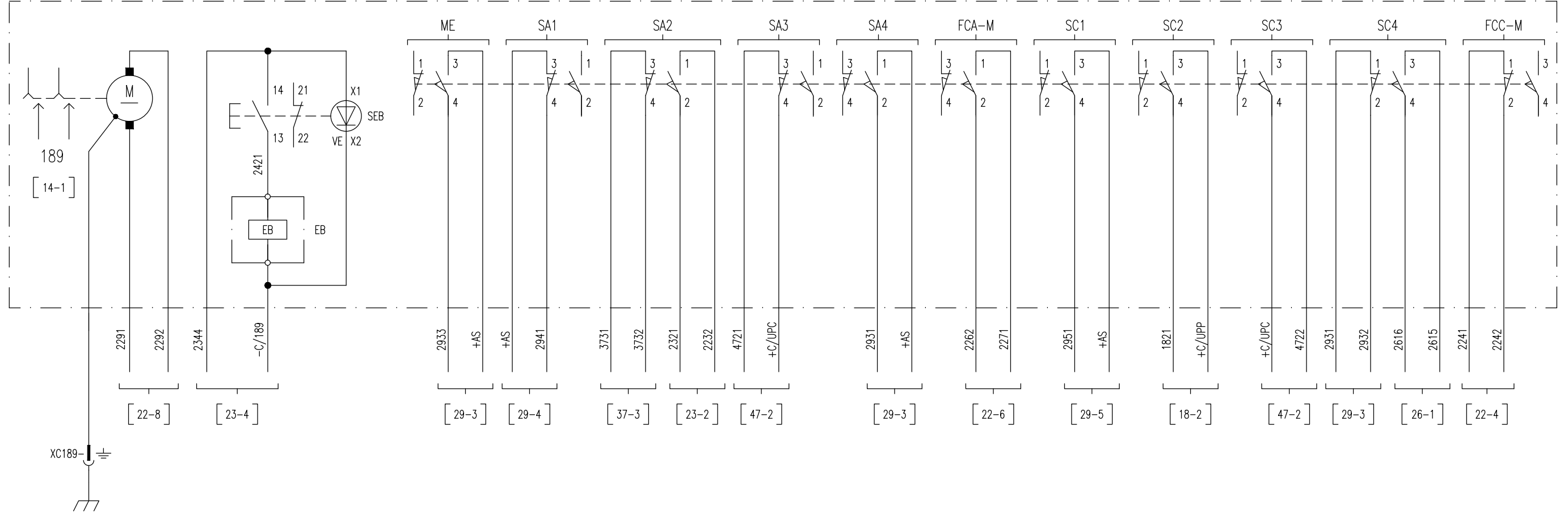

Mod.	Dis.	Contr.	Approv.	Data	Firma

N.ro Documento RFI:						
Commissa	Lotto	Fase	Ente	Tipo Doc.	Opera/Disciplina	Progr. Rev.
UF28	01	E	ZZ	DX	SE0100	029 B
UNITA' FUNZIONALE ALIMENTATORE - ALJ4						

Titolo: CASSA DI MANOVRA SEZIONATORE BIPOLARE

Scala:	=
	+
Foglio	Segue
24	25

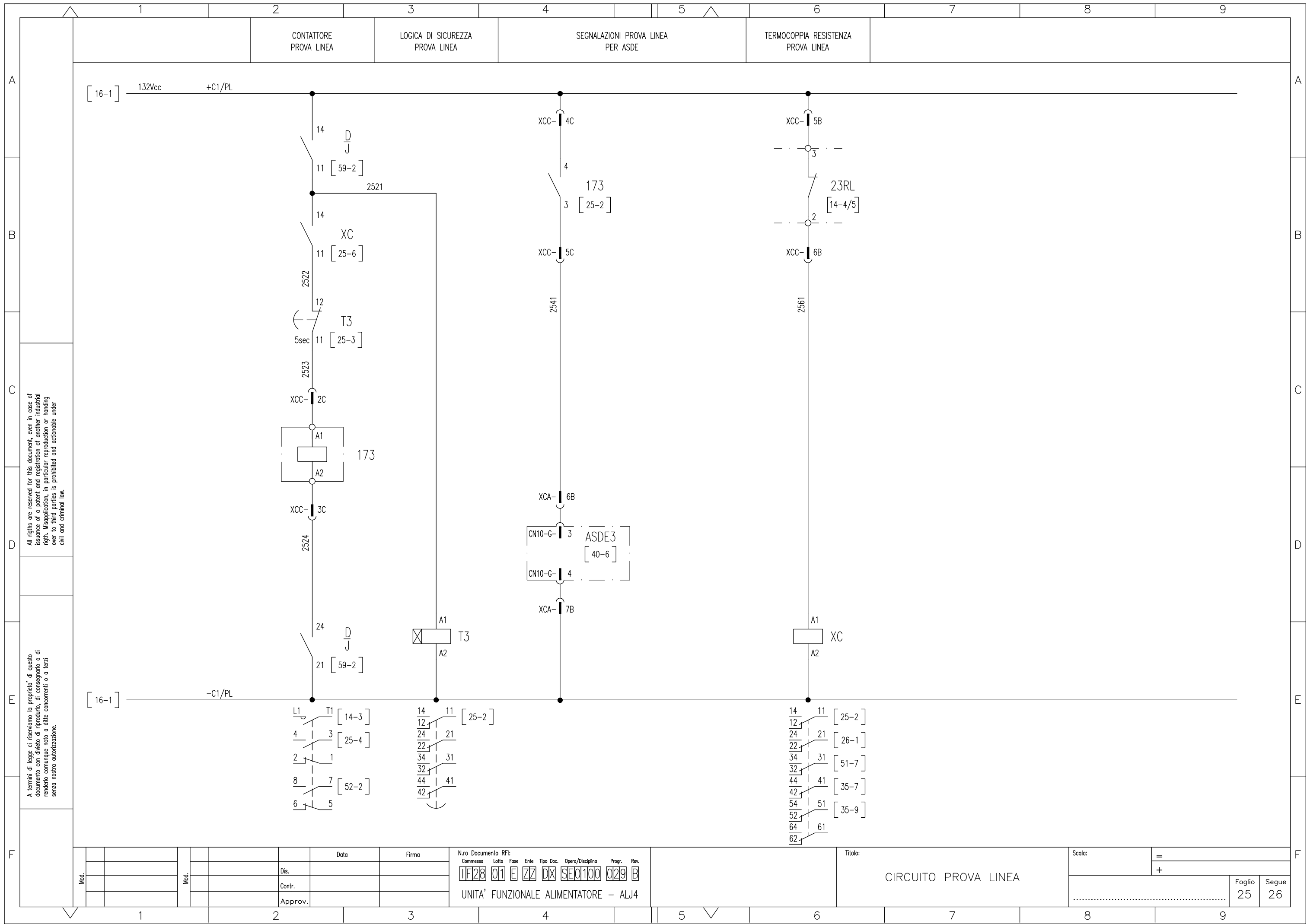

All rights are reserved for this document, even in case of issuance of a patent and registration of another industrial right. Misapplication, in particular reproduction or handing over to third parties is prohibited and actionable under civil and criminal law.

A termini di legge ci riserviamo la proprietà di questo documento con divieto di riprodurlo, di consegnarlo o di renderlo comunque noto a ditte concorrenti o a terzi senza nostra autorizzazione.

N.ro Documento RFI:
 Commessa Loto Fase Ente Tipo Doc. Opera/Disciplina Progr. Rev.
11F28 01 E ZZ DX SE0100 029 B
 UNITA' FUNZIONALE ALIMENTATORE - ALJ4

Titolo: **CIRCUITO PROVA LINEA**
 Scala: =
 +
 Foglio 25 Segue 26

INTERRUTTORE EXTRARAPIDO 154

APERTURA

CHIUSURA

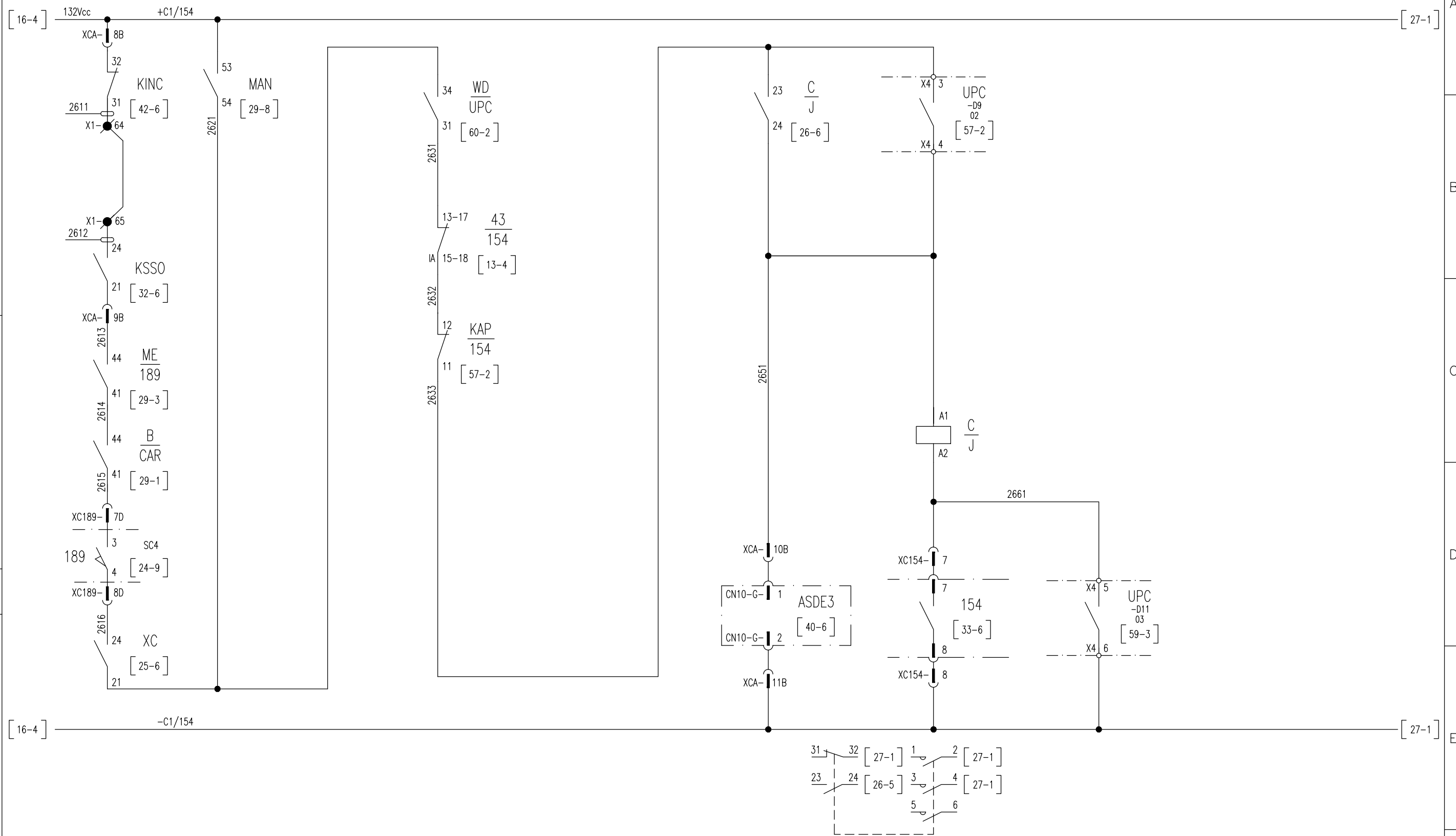

All rights are reserved for this document, even in case of issuance of a patent and registration of another industrial right. Misapplication, in particular reproduction or handing over to third parties is prohibited and actionable under civil and criminal law.

A termini di legge ci riserviamo la proprietà di questo documento con divieto di riproduzione, di consegnarlo o di renderlo comunque noto a ditte concorrenti o a terzi senza nostra autorizzazione.

Mod.		Data	Firma
	Dis.		
	Contr.		
	Approv.		

N.ro Documento RFI:
 Commessa: 1F28 01 E ZZ DX SEQ100 029 B
 Loto: 01 E ZZ DX SEQ100 029 B
 Ente: ZZ DX SEQ100 029 B
 Tipo Doc.: SEQ100 029 B
 Opera/Disciplina: Prog. Rev.
 UNITA' FUNZIONALE ALIMENTATORE - ALJ4

Titolo: COMANDO PROVA LINEA EXTRARAPIDO
 Scala: = +
 Foglio 26 Segue 27

INTERRUTTORE EXTRARAPIDO 154

INSERZIONE CIRCUITO DI COMANDO

CONSENSO RELE' PROVA LINEA

CHIUSURA IN MANUTENZIONE

LOGICA DI CHIUSURA E RITENUTA

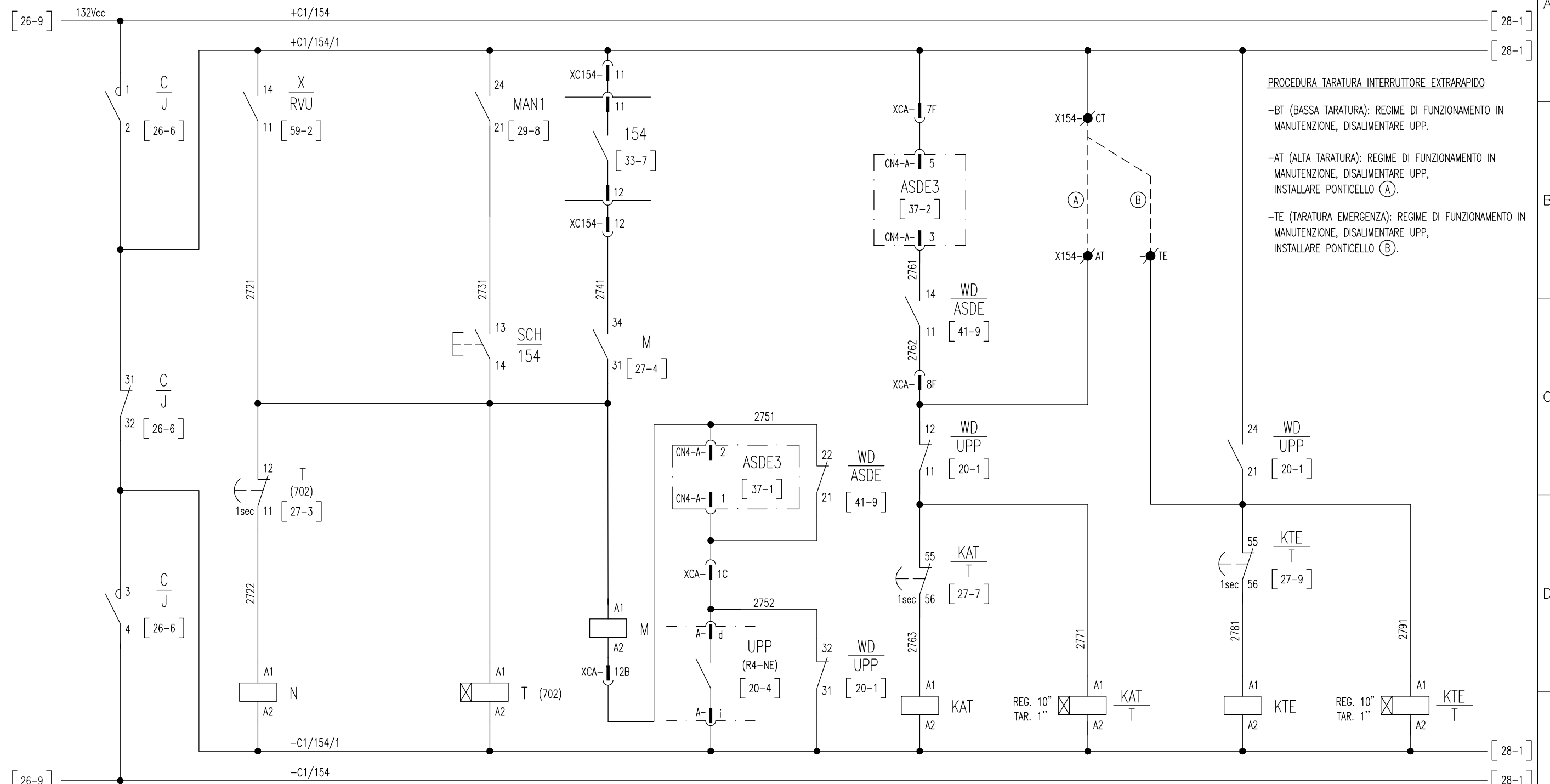

PROCEDURA TARATURA INTERRUTTORE EXTRARAPIDO

-BT (BASSA TARATURA): REGIME DI FUNZIONAMENTO IN MANUTENZIONE, DISALIMENTARE UPP.

-AT (ALTA TARATURA): REGIME DI FUNZIONAMENTO IN MANUTENZIONE, DISALIMENTARE UPP, INSTALLARE PONTICELLO (A).

-TE (TARATURA EMERGENZA): REGIME DI FUNZIONAMENTO IN MANUTENZIONE, DISALIMENTARE UPP, INSTALLARE PONTICELLO (B).

All rights are reserved for this document, even in case of issuance of a patent and registration of another industrial right. Misapplication, in particular reproduction or handing over to third parties is prohibited and actionable under civil and criminal law.

A termini di legge ci riserviamo la proprietà di questo documento con divieto di riproduzione, di consegnarlo o di renderlo comunque noto a ditte concorrenti o a terzi senza nostra autorizzazione.

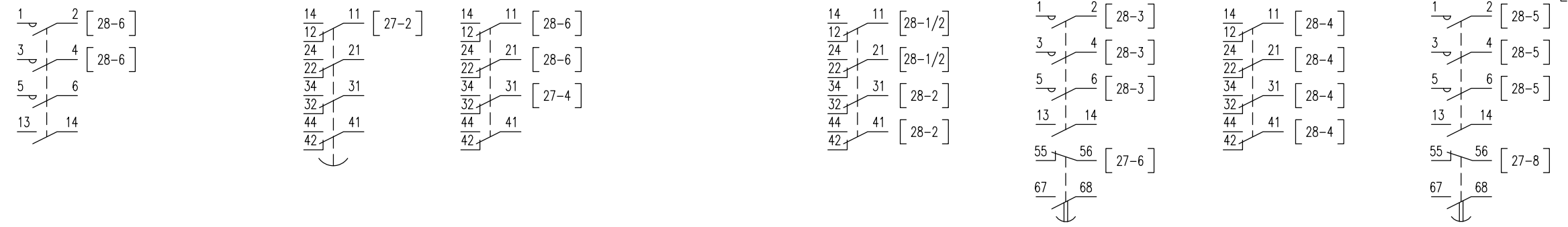

Mod.	Mod.	Nro Documento RFI:		Titolo:		Scala:		
		Commissa	Lotto	Fase	Ente	Opera/Disciplina	Progr.	
		1F28	01	E	ZZ	DX	SEQ100	
		UNITA' FUNZIONALE ALIMENTATORE - ALJ4						
		Data		Firma		Foglio		
						27		
		Dis.				Segue		
		Contr.				28		
		Approv.						

INTERRUTTORE EXTRARAPIDO 154

ALTA
TARATURA

TARATURA
EMERGENZA

BOBINA DI CHIUSURA
E RITENUTA

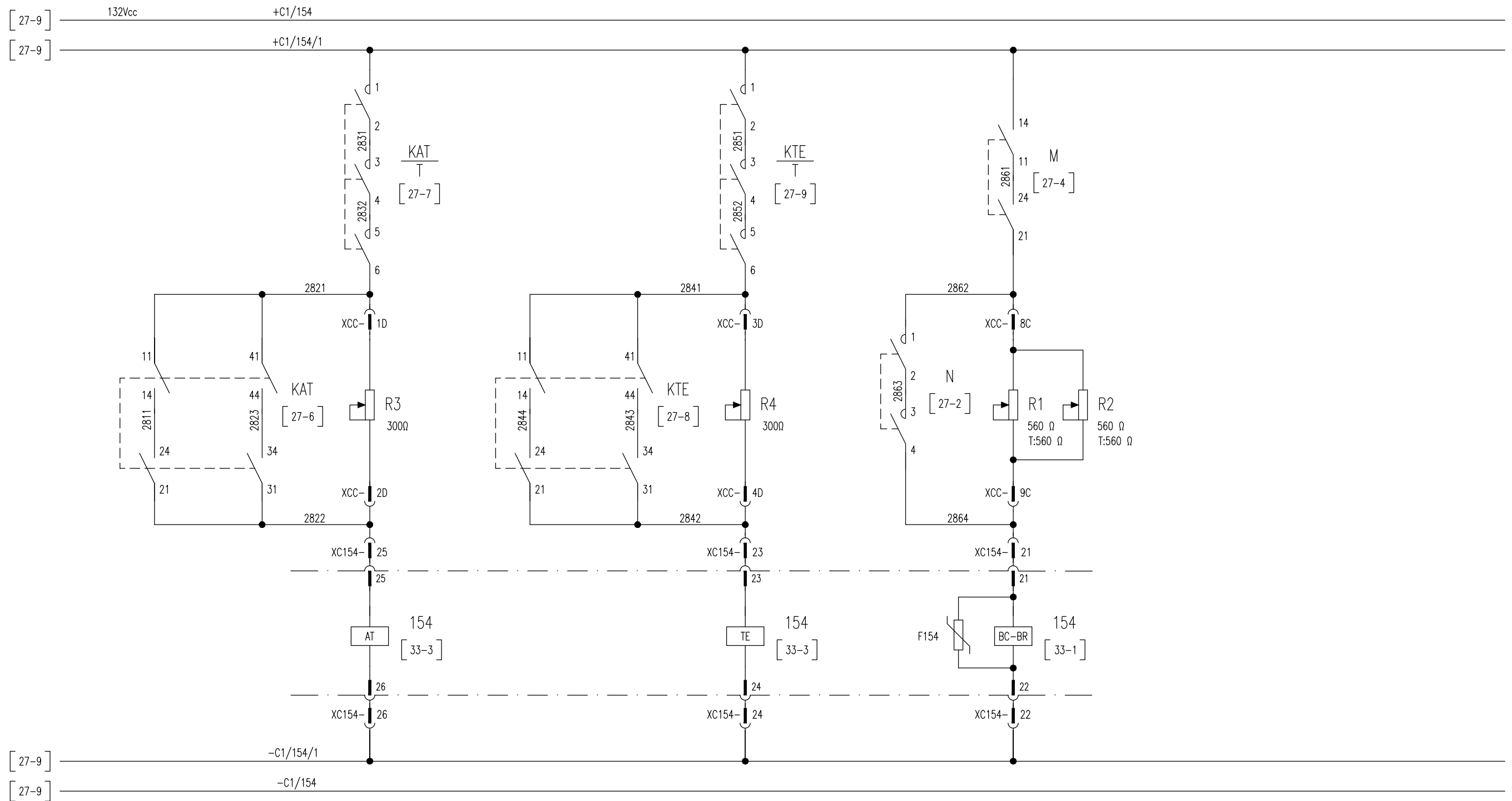

All rights are reserved for this document, even in case of issuance of a patent and registration of another industrial right. Misapplication, in particular reproduction or handing over to third parties is prohibited and actionable under civil and criminal law.

A termini di legge ci riserviamo la proprietà di questo documento con divieto di riproduzione, di consegnarlo o di renderlo comunque noto a ditte concorrenti o a terzi senza nostra autorizzazione.

Mod.	Data	Firma
	Dis.	
	Contr.	
	Approv.	

N.ro Documento RFI:
 Comessa Lotto Fase Ente Tipo Doc. Opera/Disciplina Progr. Rev.
UF28 01 E ZZ DX SE0100 029 B
 UNITA' FUNZIONALE ALIMENTATORE - ALJ4

Titolo:
 INTERRUTTORE EXTRARAPIDO

Scala: =
 +
 Foglio 28 Segue 29

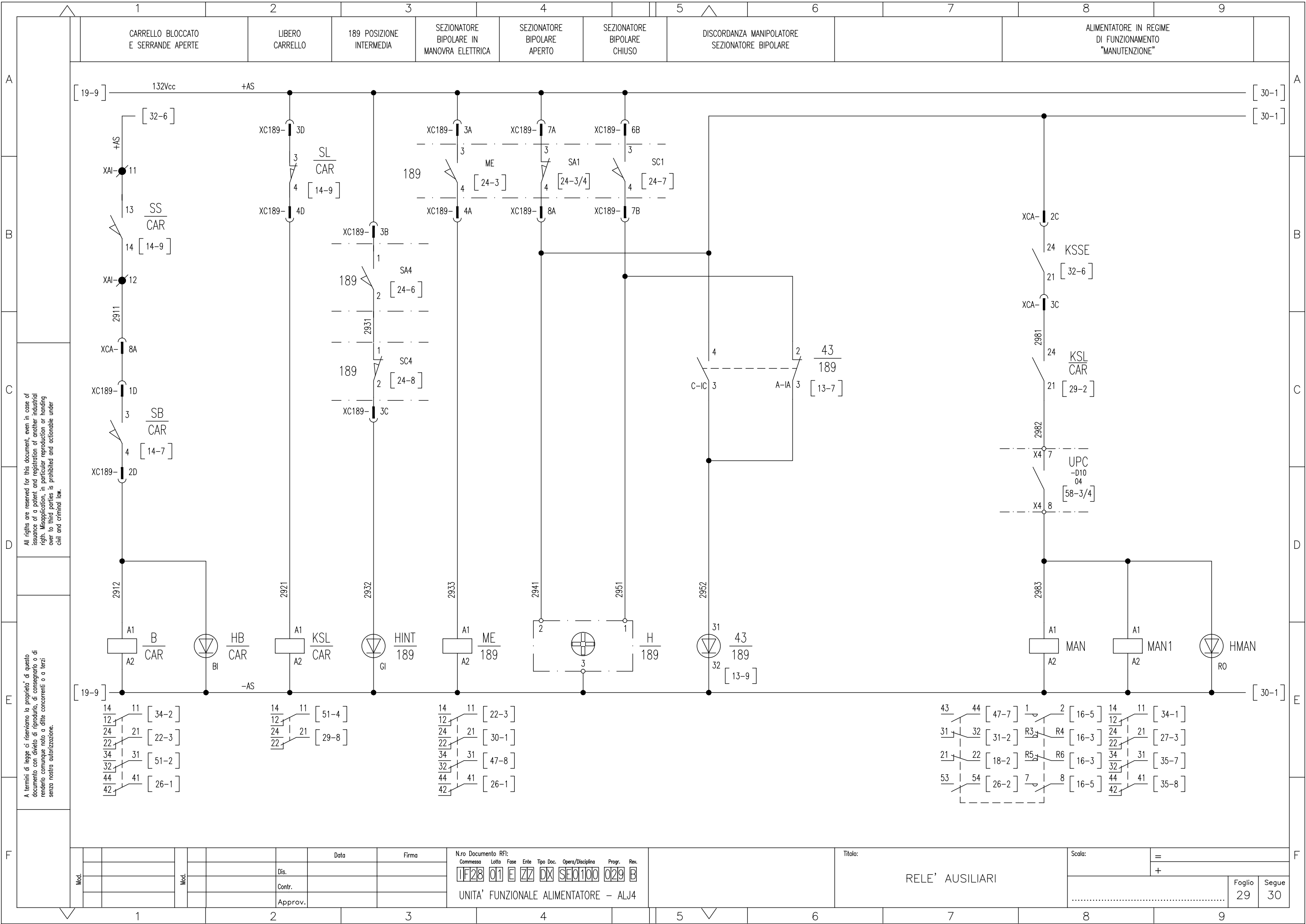

All rights are reserved for this document, even in case of issuance of a patent and registration of another industrial right. Misapplication, in particular reproduction or handing over to third parties is prohibited and actionable under civil and criminal law.

A termini di legge ci riserviamo la proprietà di questo documento con divieto di riprodurlo, di consegnarlo o di renderlo comunque noto a ditte concorrenti o a terzi senza nostra autorizzazione.

Data		Firma	
Dis.			
Contr.			
Approv.			

N.ro Documento RFI: _____

Commessa	Lotto	Fase	Ente	Tipo Doc.	Opera/Disciplina	Progr.	Rev.
UF28	01	E	ZZ	DX	SEO100	029	B

UNITA' FUNZIONALE ALIMENTATORE - ALJ4

Titolo: **RELE' AUSILIARI**

Scala: _____ = _____ + _____

Foglio 29 Segue 30

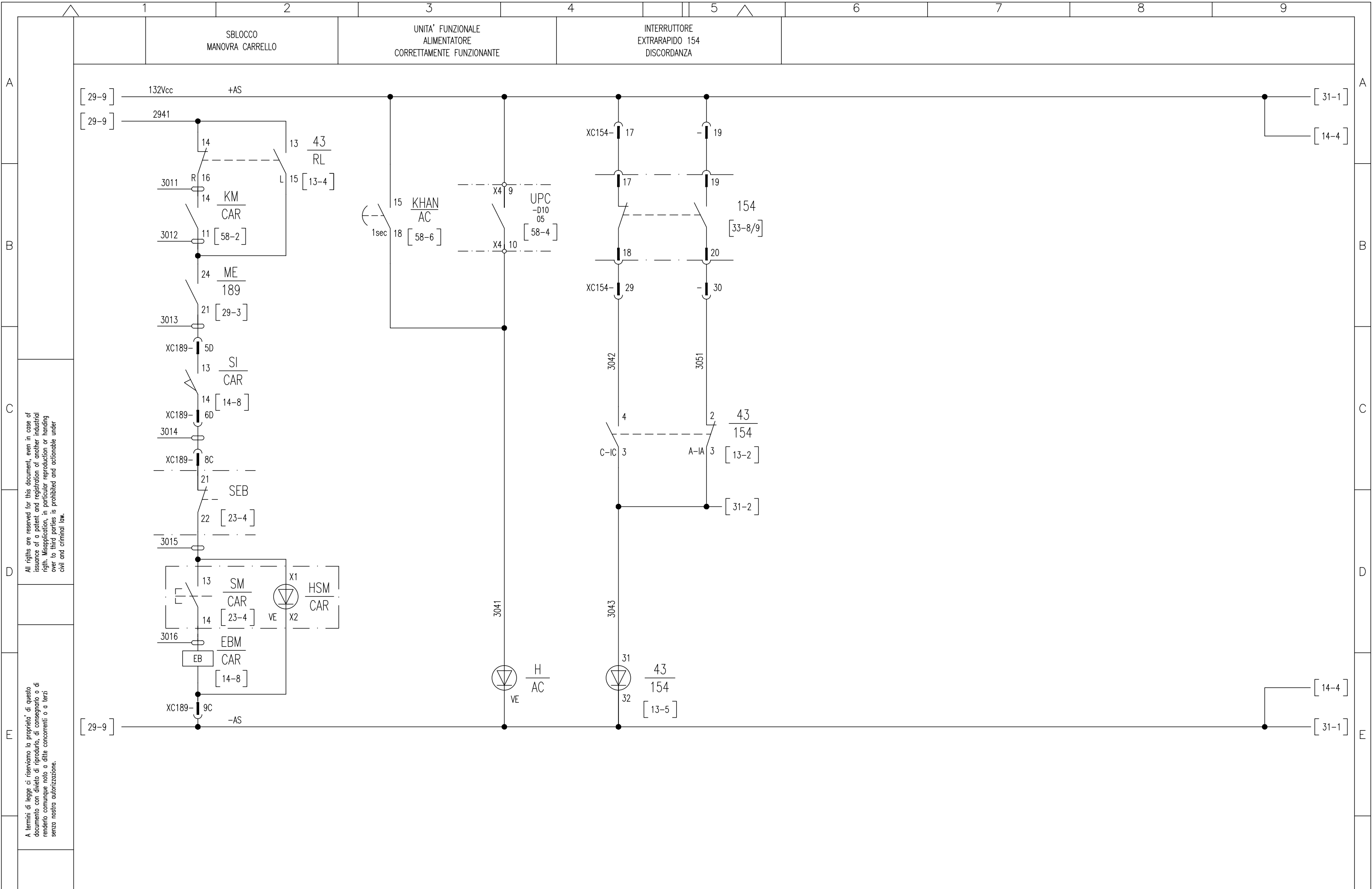

All rights are reserved for this document, even in case of issuance of a patent and registration of another industrial right. Misapplication, in particular reproduction or handing over to third parties is prohibited and actionable under civil and criminal law.

A termini di legge ci riserviamo la proprietà di questo documento con divieto di riproduzione, di consegnarlo o di renderlo comunque noto a ditte concorrenti o a terzi senza nostra autorizzazione.

Mod.											

N.ro Documento RFI:											
Commissa	Lotto	Fase	Ente	Tipo Doc.	Opera/Disciplina	Progr.	Rev.				
11F28	01	E	ZZ	DX	SE0100	029	B				
UNITA' FUNZIONALE ALIMENTATORE - ALJ4											

Titolo: **RELE' AUSILIARI**

Scala:	=		
	+		
		Foglio	Segue
		30	31

SEGNALAZIONE ACUSTICA DISCORDANZA

ASSERVIMENTO INTERRUTTORE EXTRARAPIDO 154 SEZIONATORE DI PRIMA FILA 189F1

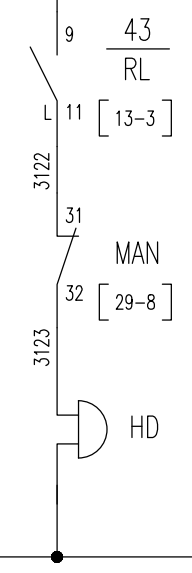
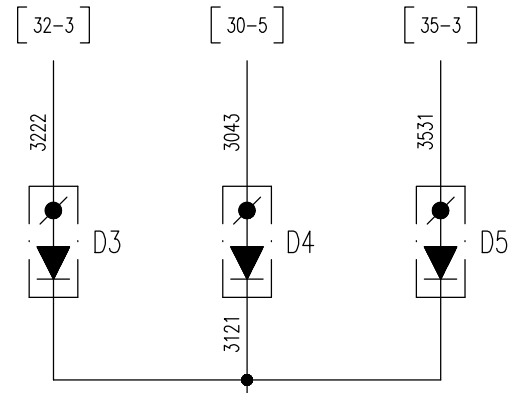

All rights are reserved for this document, even in case of issuance of a patent and registration of another industrial right. Misapplication, in particular reproduction or handing over to third parties is prohibited and actionable under civil and criminal law.

A termini di legge ci riserviamo la proprietà di questo documento con divieto di riproduzione, di consegnarlo o di renderlo comunque noto a ditte concorrenti o a terzi senza nostra autorizzazione.

Mod.	Date	Firma

N.ro Documento RFI:
 Commessa Lotto Fase Ente Tipo Doc. Opera/Disciplina Progr. Rev.
 11F28 01 E ZZ DX SE0100 029 B
 UNITA' FUNZIONALE ALIMENTATORE - ALJ4

Titolo:
RELE' AUSILIARI

Scala:	=
	+
Foglio	Segue
31	32

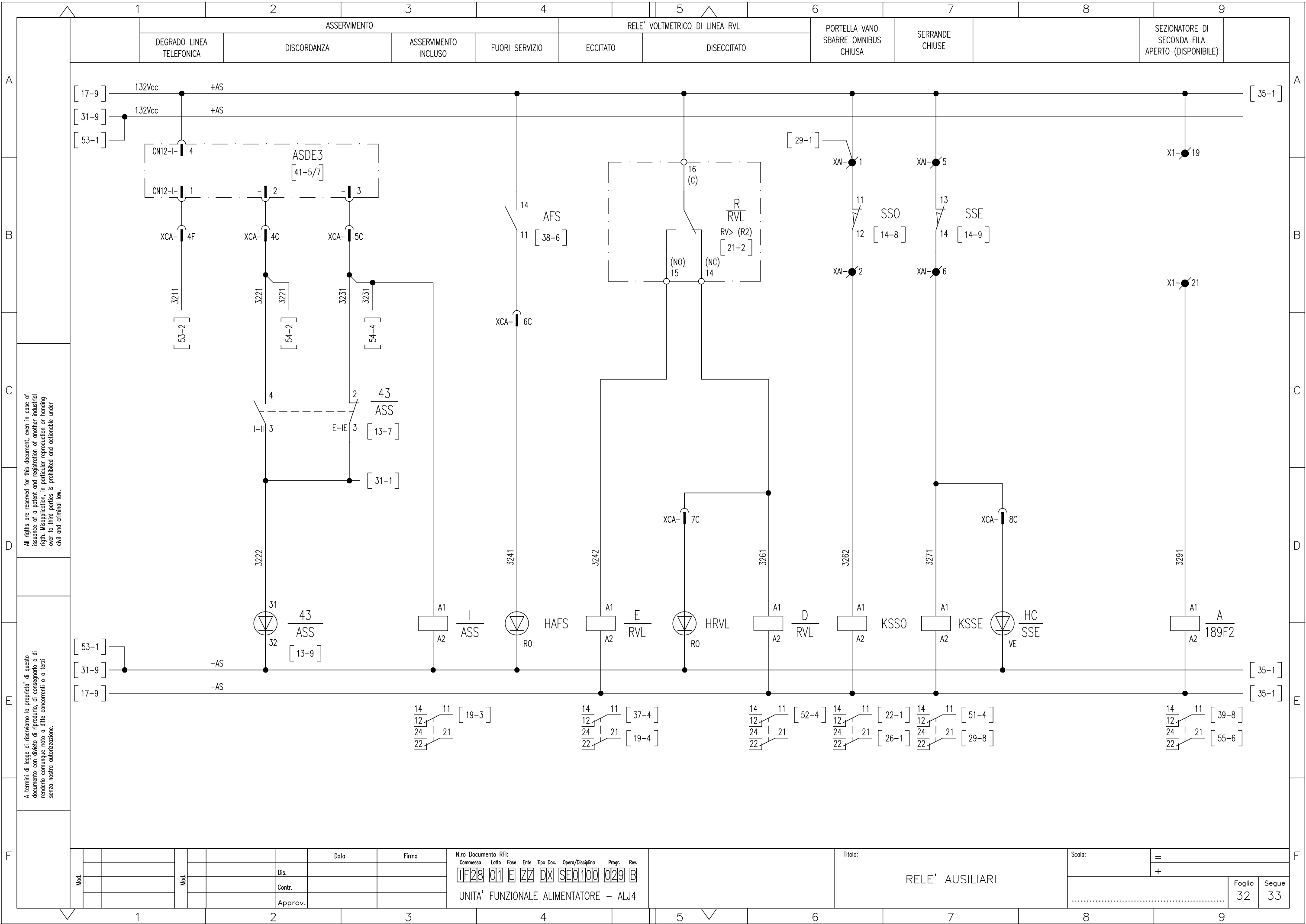

All rights are reserved for this document, even in case of issuance of a patent and registration of another industrial right. Misapplication, in particular reproduction or handing over to third parties is prohibited and actionable under civil and criminal law.

A termini di legge ci riserviamo la proprietà di questo documento con divieto di riproduzione, di consegnarlo o di renderlo comunque noto a ditte concorrenti o a terzi senza nostra autorizzazione.

Mod.									

N.ro Documento RFI:
 Commessa Lotto Fase Ente Tipo Doc. Opera/Disciplina Progr. Rev.
1F28 01 E ZZ DX SE0100 029 B
 UNITA' FUNZIONALE ALIMENTATORE - ALJ4

Titolo:
RELE' AUSILIARI

Scala: =
 +
 Foglio 32 Segue 33

INTERRUTTORE EXTRARAPIDO 154

BOBINA DI CHIUSURA E RITENUTA CONTATTO DI POTENZA ALTA TARATURA TARATURA EMERGENZA BASSA TARATURA CONTATTI AUSILIARI DI POSIZIONE

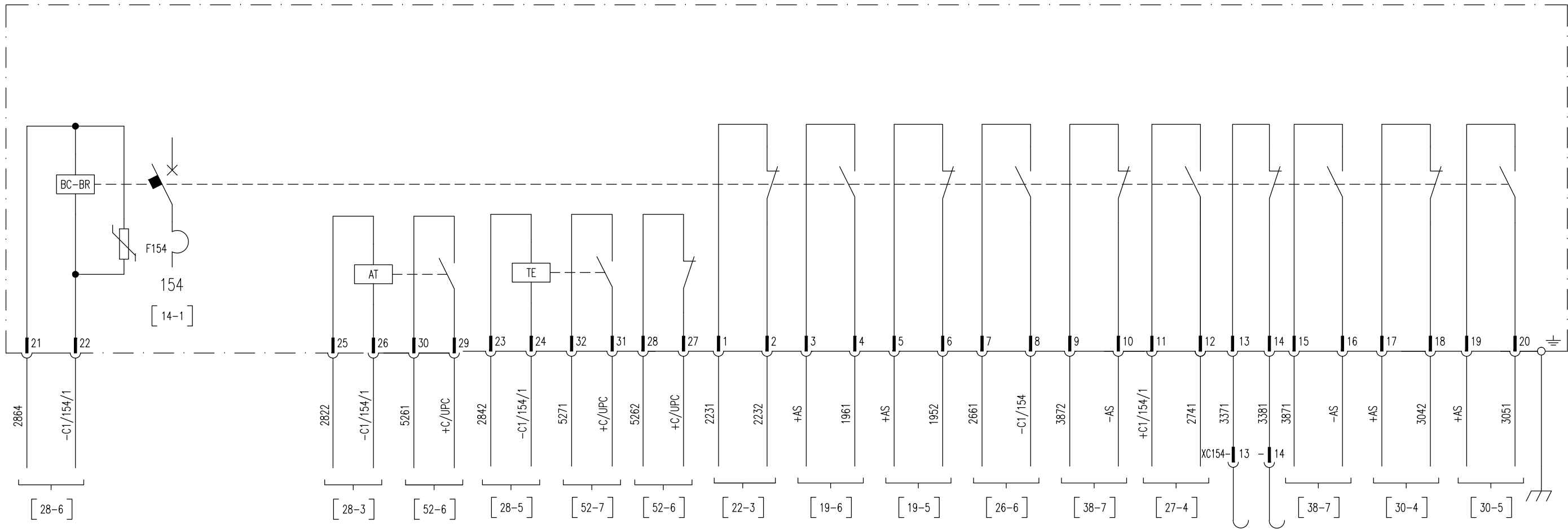

All rights are reserved for this document, even in case of issuance of a patent and registration of another industrial right. Misapplication, in particular reproduction or handing over to third parties is prohibited and actionable under civil and criminal law.

A termini di legge ci riserviamo la proprietà di questo documento con divieto di riproduzione, di consegnarlo o di renderlo comunque noto a ditte concorrenti o a terzi senza nostra autorizzazione.

Mod.				Data	Firma
				Dis.	
				Contr.	
				Approv.	

N.ro Documento RFI:

Commissa	Lotto	Fase	Ente	Tipo Doc.	Opera/Disciplina	Prog.	Rev.
1F28	01	E	ZZ	DX	SEQ100	029	B

UNITA' FUNZIONALE ALIMENTATORE - ALJ4

Titolo: INTERRUTTORE EXTRARAPIDO

Scala: = +

Foglio	Segue
33	34

INTERBLOCCHI

CONTATTORE DI CHIUSURA
E RITENUTA

SCOMPARTO
PRONTO

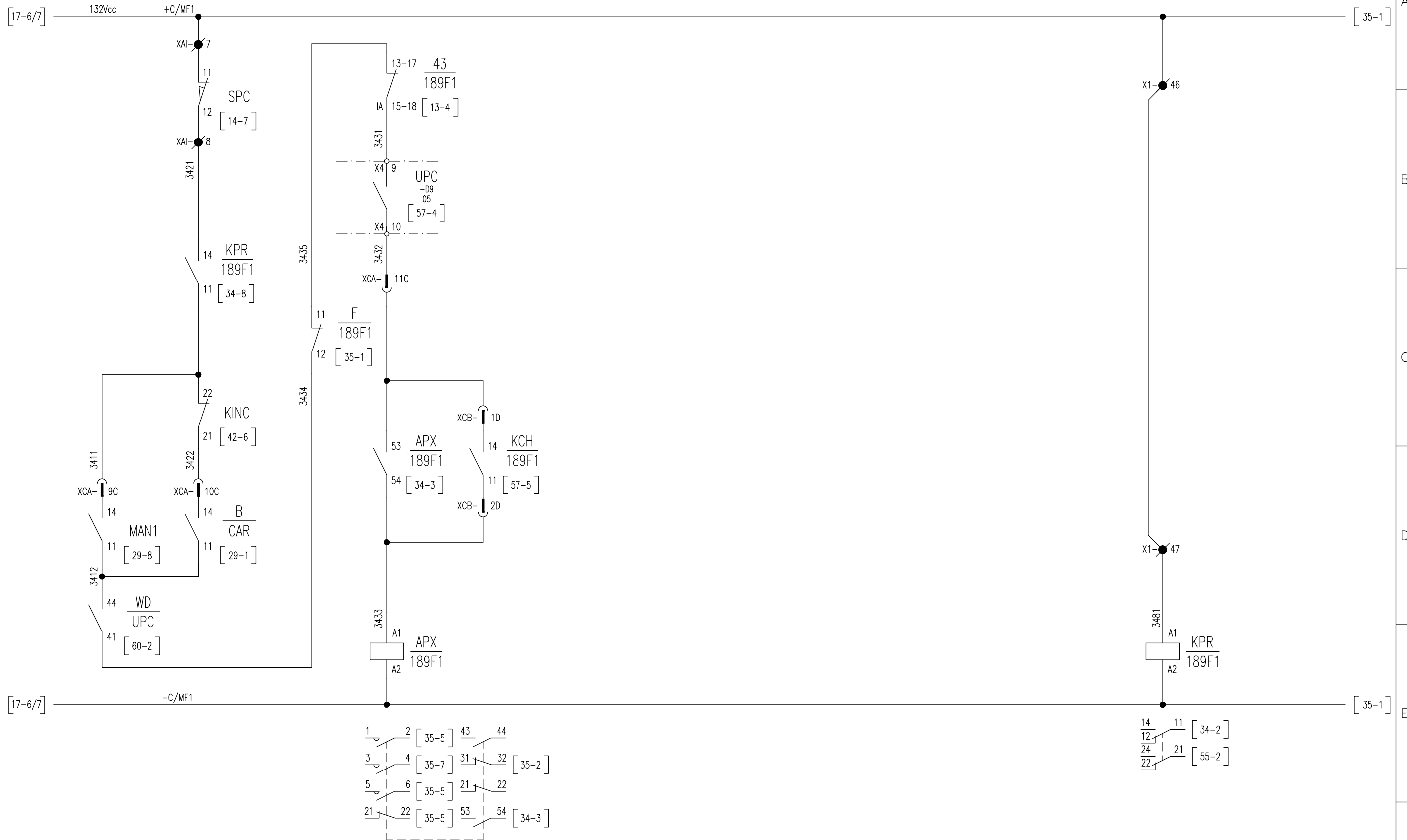

All rights are reserved for this document, even in case of issuance of a patent and registration of another industrial right. Misapplication, in particular reproduction or handing over to third parties is prohibited and actionable under civil and criminal law.

A termini di legge ci riserviamo la proprietà di questo documento con divieto di riproduzione, di consegnarlo o di renderlo comunque noto a ditte concorrenti o a terzi senza nostra autorizzazione.

Mod.	Data	Firma

N.ro Documento RFI:

Commissa	Lotto	Fase	Ente	Tipo Doc.	Opera/Disciplina	Progr.	Rev.
11F28	01	E	ZZ	DX	SE0100	029	B

UNITA' FUNZIONALE ALIMENTATORE - ALJ4

Titolo: COMANDO SEZIONATORE DI 1° FILA

Scala:	=	
	+	
Foglio	34	Segue
		35

SEZIONATORE DI PRIMA FILA 189F1

APERTO

DISCORDANZA

CHIUSO

CIRCUITO DI COMANDO

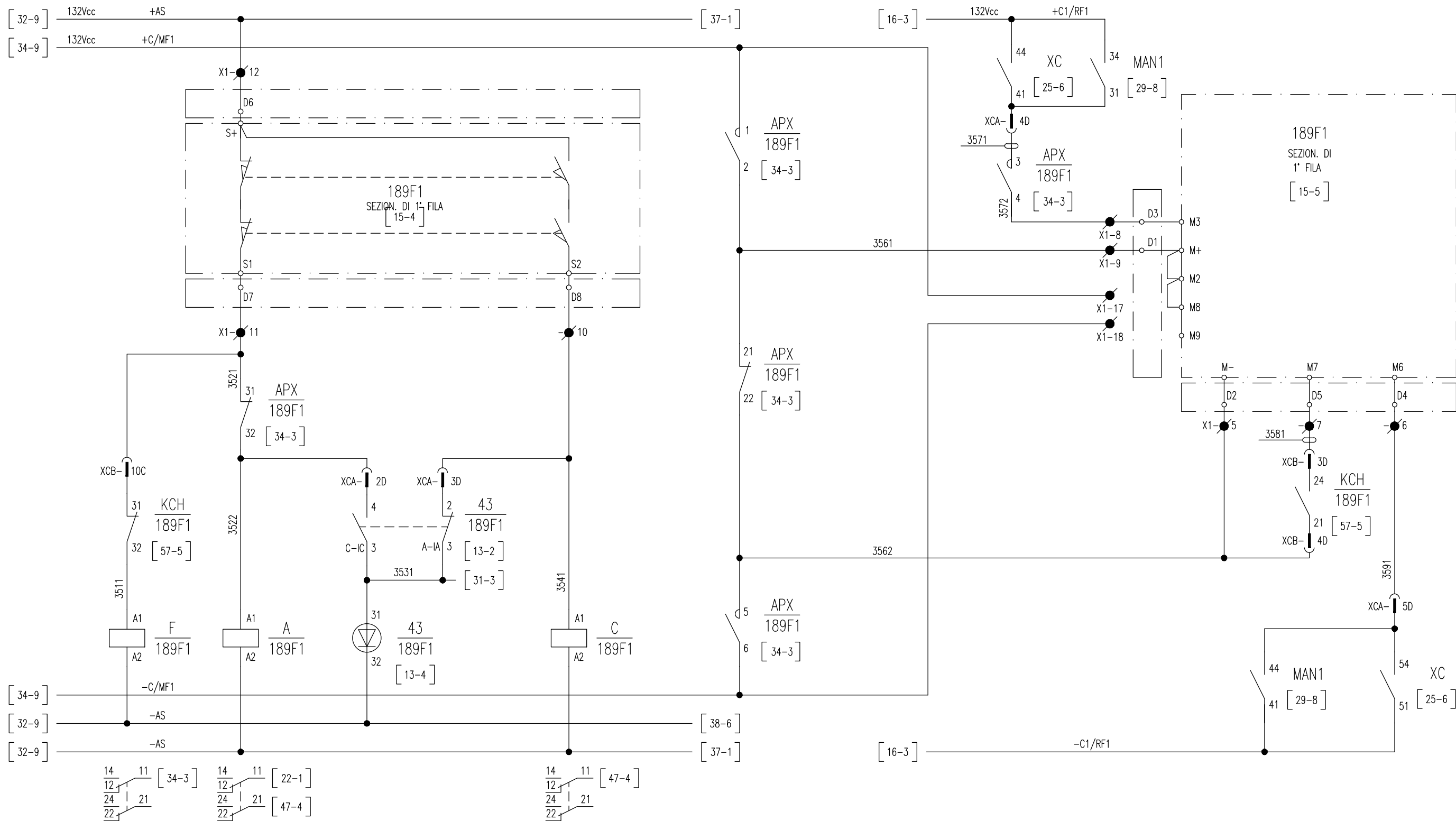

All rights are reserved for this document, even in case of issuance of a patent and registration of another industrial right. Misapplication, in particular reproduction or handing over to third parties is prohibited and actionable under civil and criminal law.

A termini di legge ci riserviamo la proprietà di questo documento con divieto di riproduzione, di consegnarlo o di renderlo comunque noto a ditte concorrenti o a terzi senza nostra autorizzazione.

Mod.									

N.ro Documento RFI:

Commissa	Lotto	Fase	Ente	Tipo Doc.	Opera/Disciplina	Progr.	Rev.
UF28	01	E	ZZ	DX	SE0100	029	B

UNITA' FUNZIONALE ALIMENTATORE - ALJ4

TITOLO: COMANDO SEZIONATORE DI 1° FILA

Scala: =

+ =

Foglio	Segue
35	37

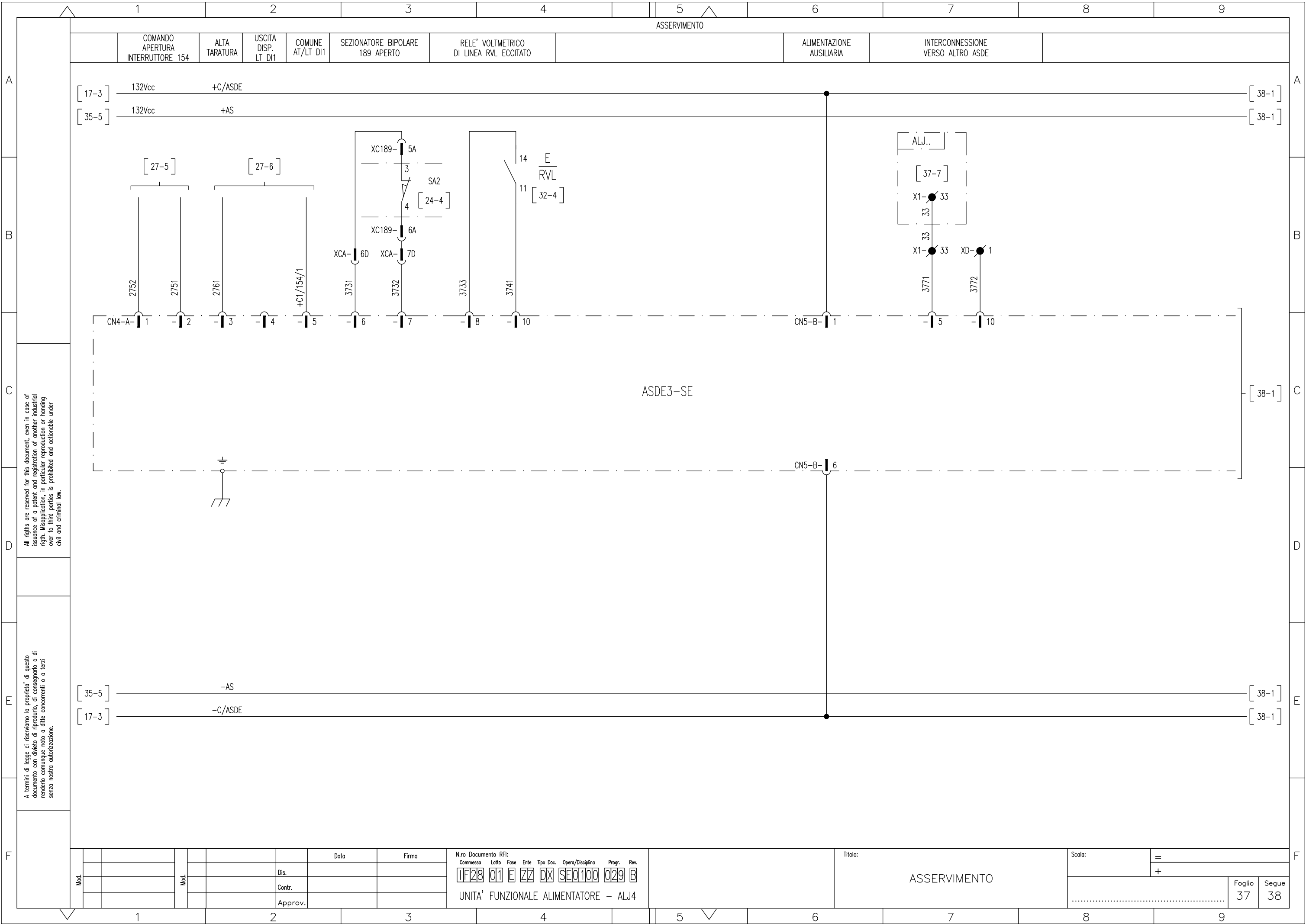

All rights are reserved for this document, even in case of issuance of a patent and registration of another industrial right. Misapplication, in particular reproduction or handing over to third parties is prohibited and actionable under civil and criminal law.

A termini di legge ci riserviamo la proprietà di questo documento con divieto di riproduzione, di consegnarlo o di renderlo comunque noto a ditte concorrenti o a terzi senza nostra autorizzazione.

Mod.	Data	Firma
	Dis.	
	Contr.	
	Approv.	

N.ro Documento RFI:
 Commessa **11F28** Lotto **01** Fase **E** Ente **ZZ** Tipo Doc. **DX** Opera/Disciplina **SE0100** Progr. **029** Rev. **B**
 UNITA' FUNZIONALE ALIMENTATORE - ALJ4

Titolo:
ASSERVIMENTO

Scala:	=
	+
Foglio	Segue
37	38

ASSERVIMENTO						INTERRUTTORE EXTRARAPIDO 154			
USCITA DISP. LT-DI2	SCATTO FORZATO VERSO ALTRO ASDE	STATO INTERCONNESSIONE DA ALTRO ASDE	DISP.-1	COMUNE RR-DISP.1	RICEZIONE SCATTO FORZATO	ALIMENTAZIONE AUSILIARIA	ASSERVIMENTO FUORI SERVIZIO	CHIUSO	APERTO

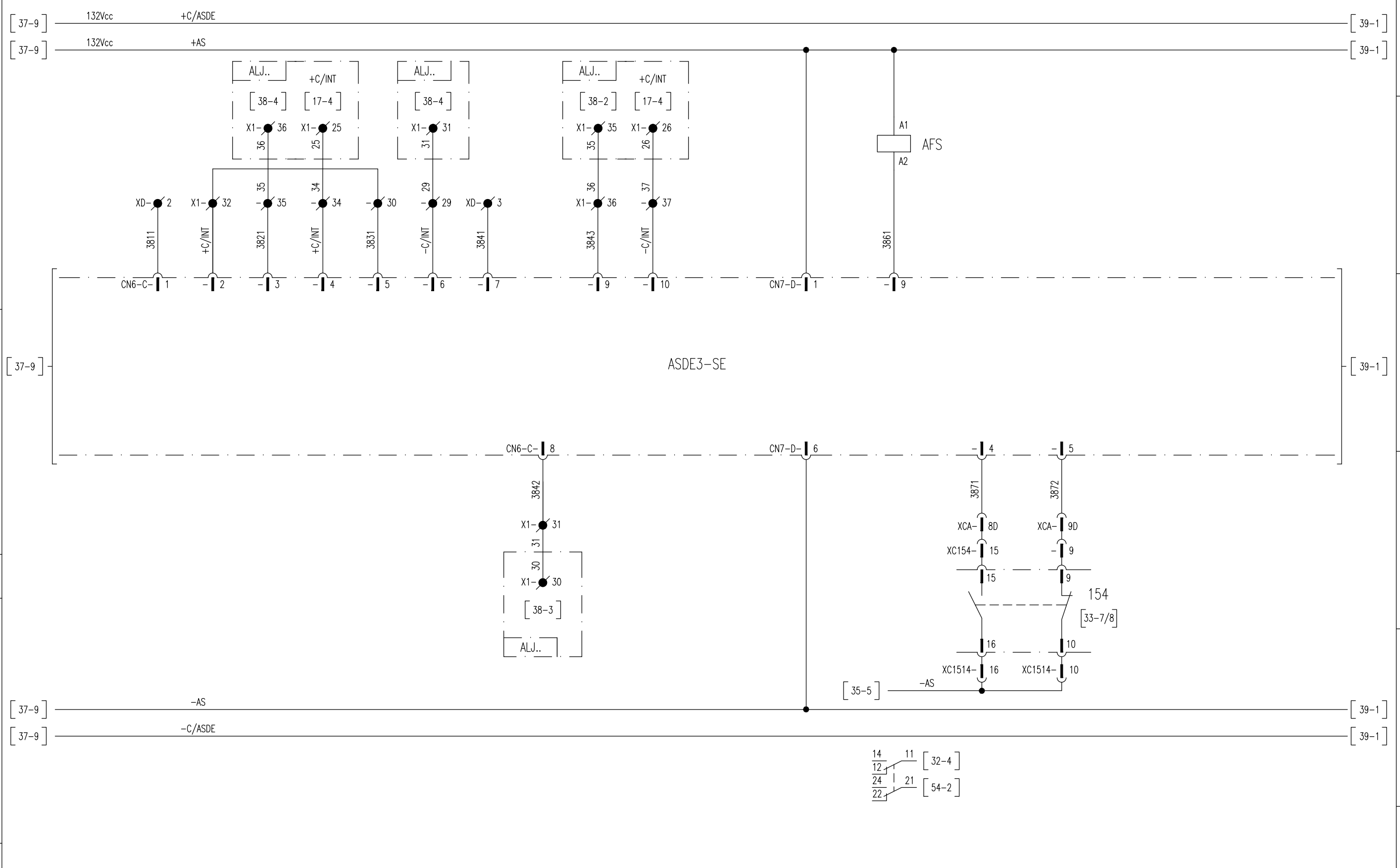

All rights are reserved for this document, even in case of issuance of a patent and registration of another industrial right. Misapplication, in particular reproduction or handing over to third parties is prohibited and actionable under civil and criminal law.

A termini di legge ci riserviamo la proprietà di questo documento con divieto di riproduzione, di consegnarlo o di renderlo comunque noto a ditte concorrenti o a terzi senza nostra autorizzazione.

Mod.									

N.ro Documento RFI:
 Commessa: 1F28 01 E ZZ DX SE0100 029 B
 Lotta: 01 E ZZ DX
 Fase: E
 Ente: ZZ
 Tipo Doc.: DX
 Opera/Disciplina: SE0100
 Progr.: 029
 Rev.: B

UNITA' FUNZIONALE ALIMENTATORE - ALJ4

Titolo: ASSERVIMENTO

Scala: =

Foglio 38 Segue 39

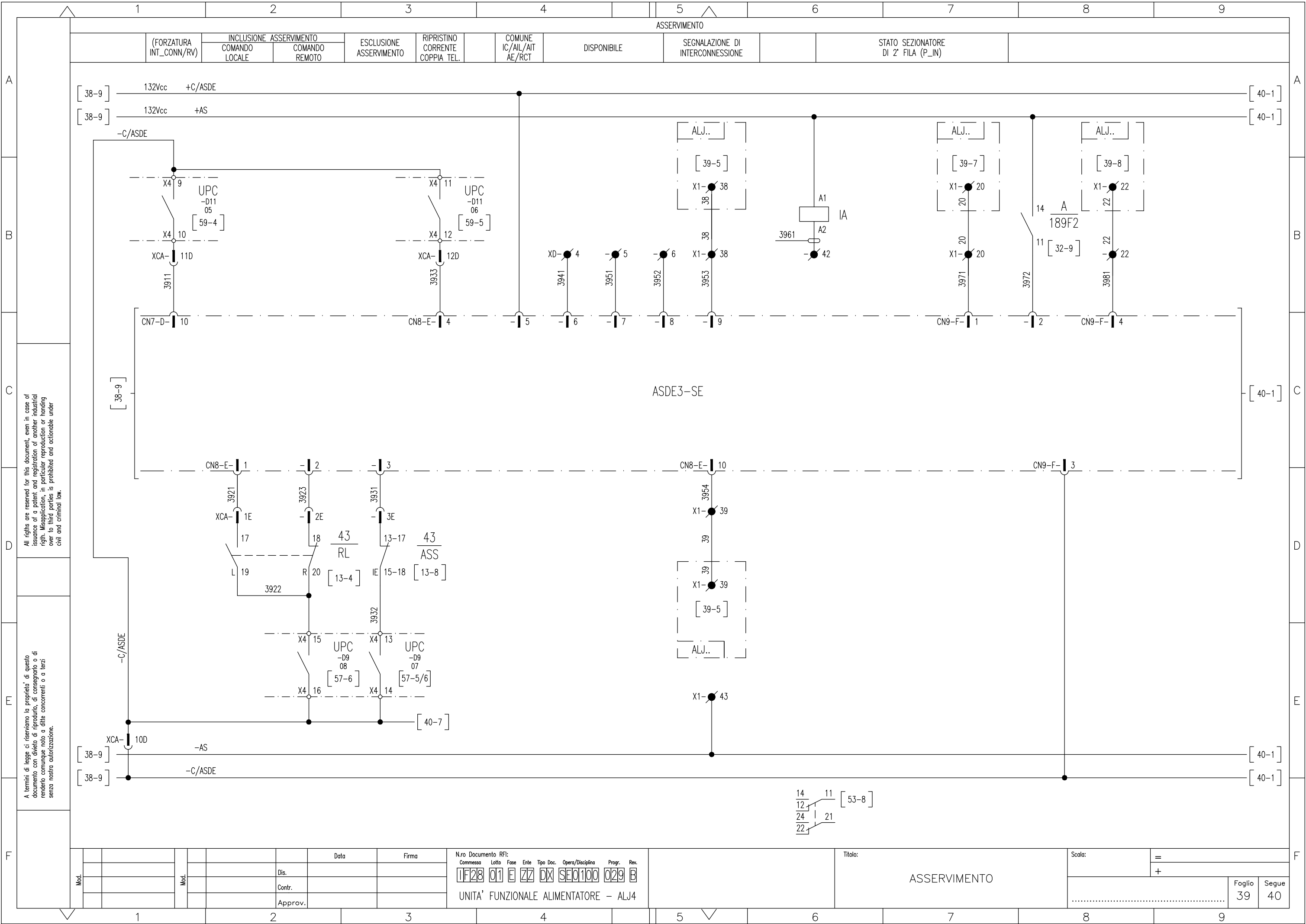

All rights are reserved for this document, even in case of issuance of a patent and registration of another industrial right. Misapplication, in particular reproduction or handing over to third parties is prohibited and actionable under civil and criminal law.

A termini di legge ci riserviamo la proprietà di questo documento con divieto di riproduzione, di consegnarlo o di renderlo comunque noto a ditte concorrenti o a terzi senza nostra autorizzazione.

Mod.		Data	Firma
	Dis.		
	Contr.		
	Approv.		

N.ro Documento RFI:

Commissa	Lotto	Fase	Ente	Tipo Doc.	Opera/Disciplina	Progr.	Rev.
1F28	01	E	ZZ	DX	SE0100	029	B

UNITA' FUNZIONALE ALIMENTATORE - ALJ4

Titolo:		ASSERVIMENTO	
Scala:		=	
		+	
Foglio	Segue		
39	40		

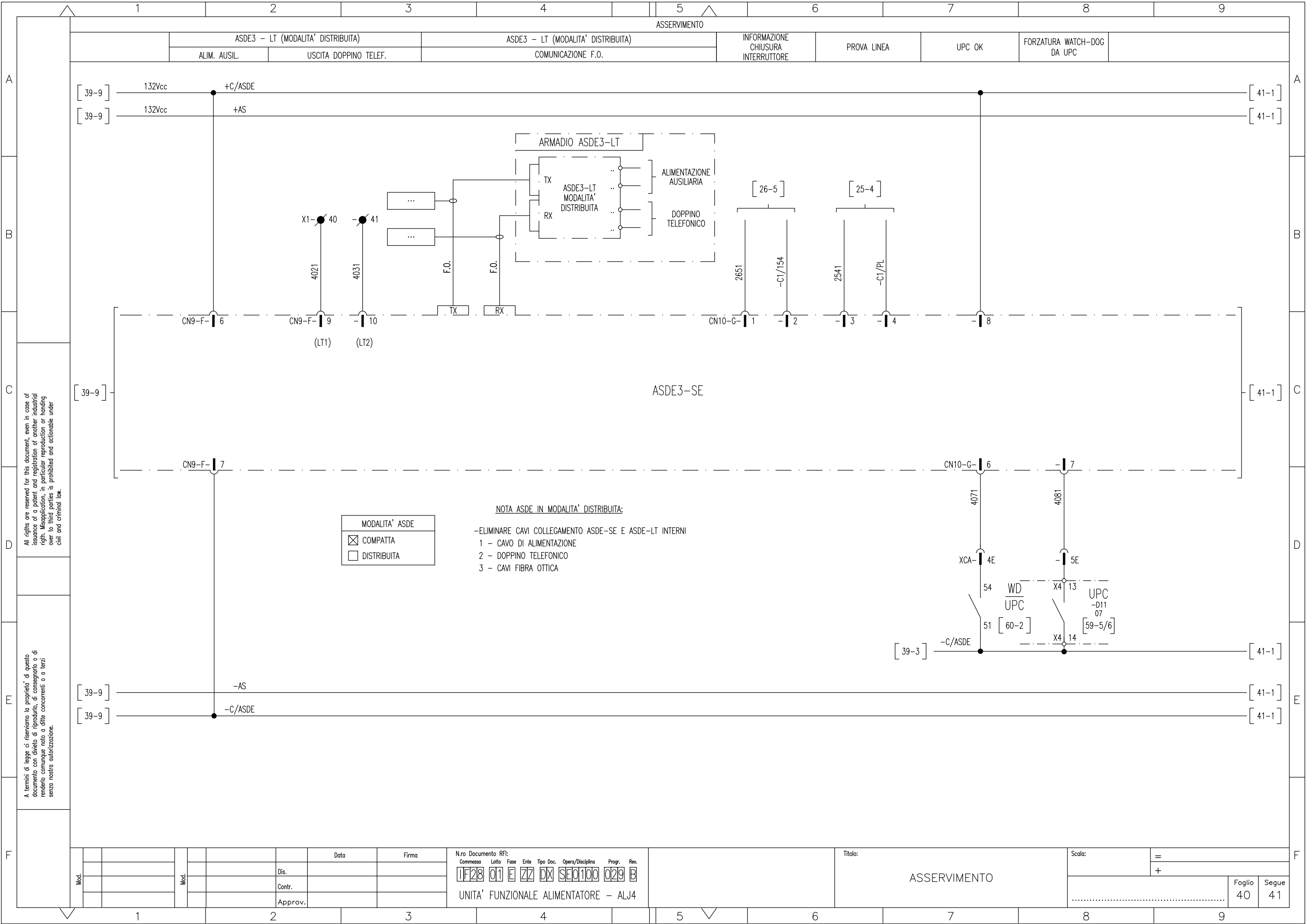

All rights are reserved for this document, even in case of issuance of a patent and registration of another industrial right. Misapplication, in particular reproduction or handing over to third parties is prohibited and actionable under civil and criminal law.

A termini di legge ci riserviamo la proprietà di questo documento con divieto di riproduzione, di consegnarlo o di renderlo comunque noto a ditte concorrenti o a terzi senza nostra autorizzazione.

MODALITA' ASDE	
<input checked="" type="checkbox"/>	COMPATTA
<input type="checkbox"/>	DISTRIBUITA

- NOTA ASDE IN MODALITA' DISTRIBUITA:**
- ELIMINARE CAVI COLLEGAMENTO ASDE-SE E ASDE-LT INTERNI
 - 1 - CAVO DI ALIMENTAZIONE
 - 2 - DOPPINO TELEFONICO
 - 3 - CAVI FIBRA OTTICA

N.ro Documento RFI:
 Commessa **TF28** Lotto **01** Fase **E** Ente **ZZ** Tipo Doc. **DX** Opera/Disciplina **SE0100** Progr. **029** Rev. **B**
 UNITA' FUNZIONALE ALIMENTATORE - ALJ4

Titolo: **ASSERVIMENTO**
 Scala: **=**
+
 Foglio **40** Segue **41**

Mod.	Data	Firma
	Dis.	
	Contr.	
	Approv.	

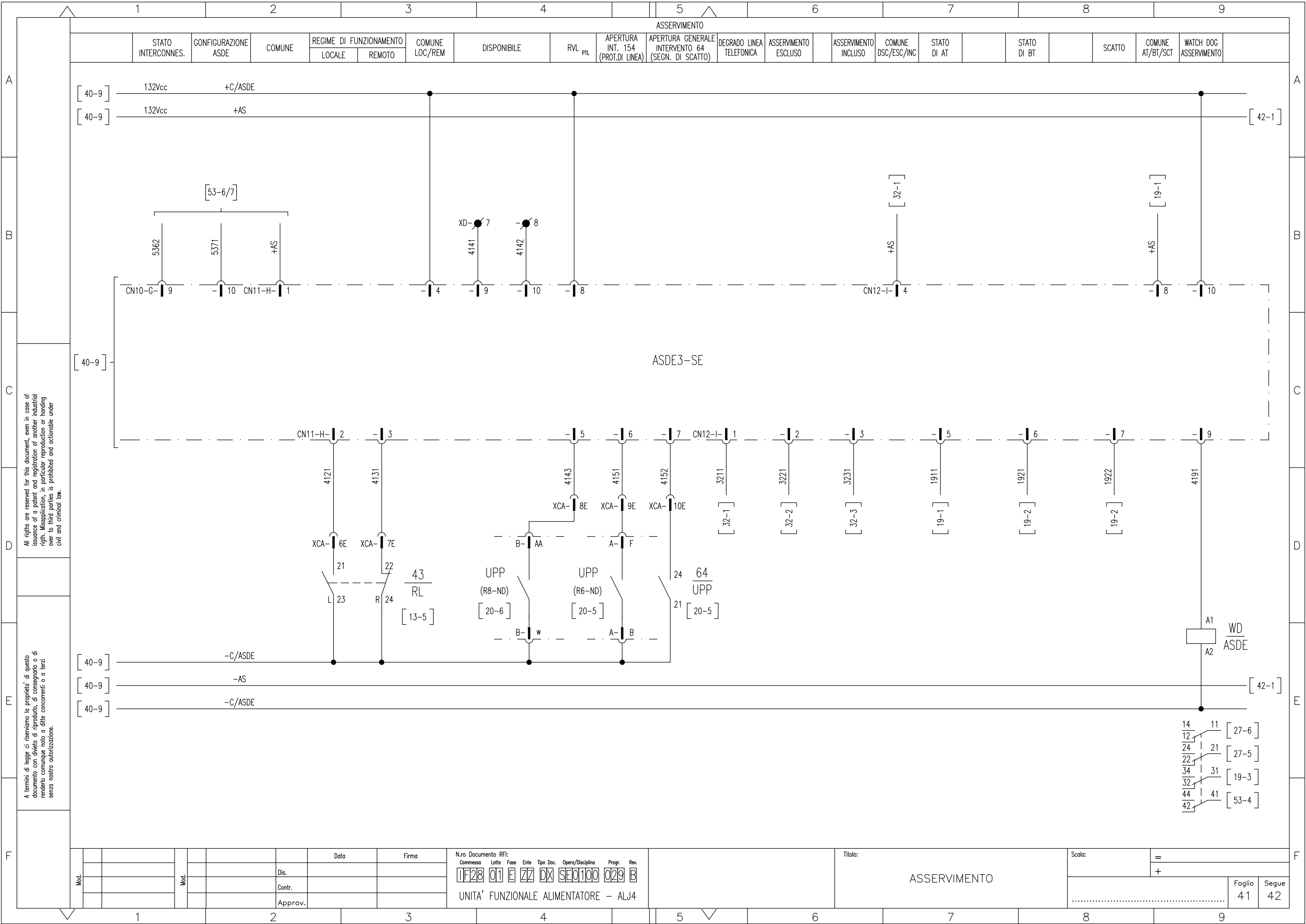

All rights are reserved for this document, even in case of issuance of a patent and registration of another industrial right. Misapplication, in particular reproduction or handing over to third parties is prohibited and actionable under civil and criminal law.

A termini di legge ci riserviamo la proprietà di questo documento con divieto di riproduzione, di consegnarlo o di renderlo comunque noto a ditte concorrenti o a terzi senza nostra autorizzazione.

Mod.	Data	Firma

Nro Documento RFI:

Commessa	Lotto	Fase	Ente	Tipo Doc.	Opera/Disciplina	Progr.	Rev.
1F28	01	E	ZZ	DX	SE0100	029	B

UNITA' FUNZIONALE ALIMENTATORE - ALJ4

Titolo: ASSERIMENTO

Scala:	=
	+
Foglio	41
Segue	42

SONDA PER RILEVAMENTO
FUMI / INCENDIO

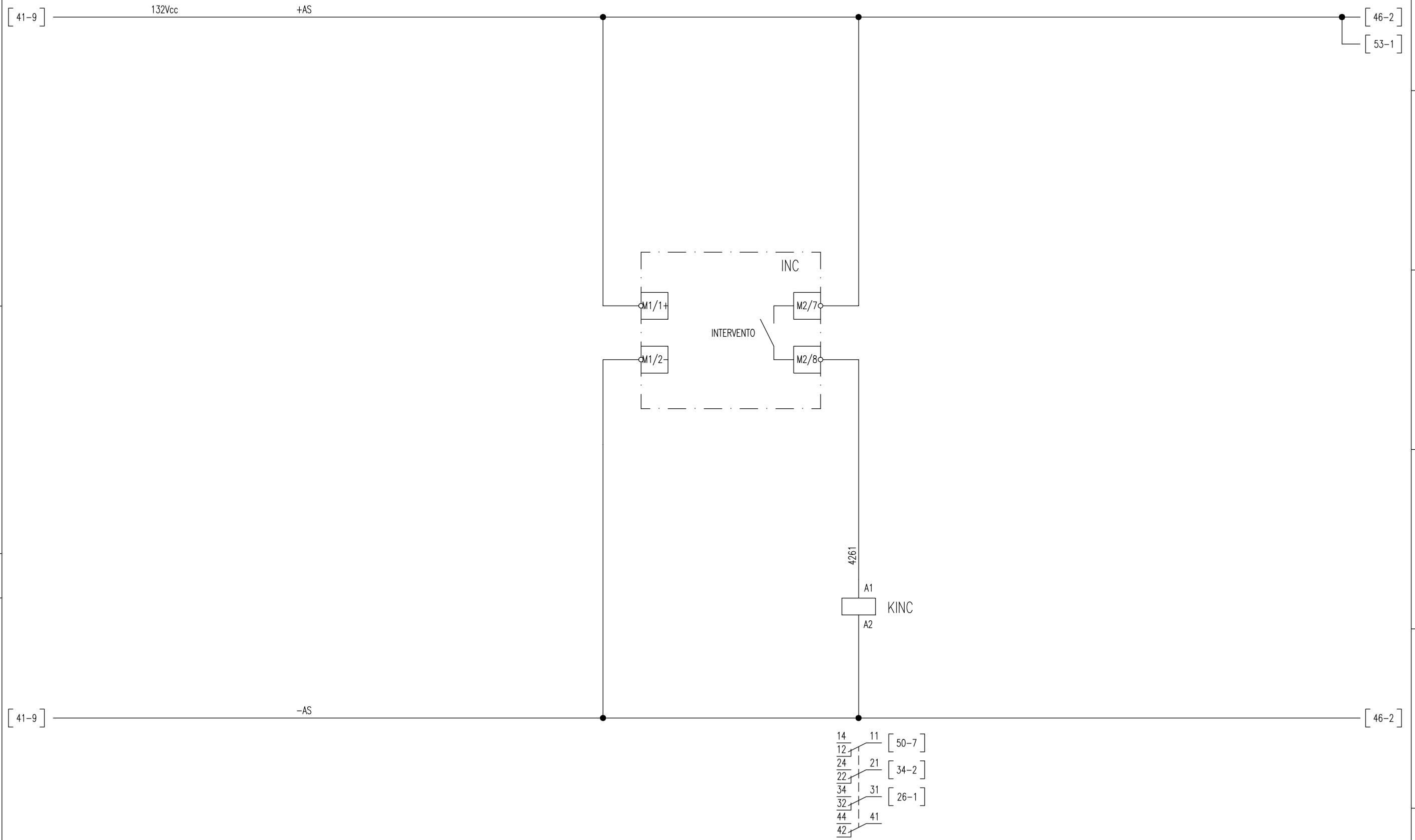

All rights are reserved for this document, even in case of issuance of a patent and registration of another industrial right. Misapplication, in particular reproduction or handing over to third parties is prohibited and actionable under civil and criminal law.

A termini di legge ci riserviamo la proprietà di questo documento con divieto di riproduzione, di consegnarlo o di renderlo comunque noto a ditte concorrenti o a terzi senza nostra autorizzazione.

Mod.			Data	Firma
			Dis.	
			Contr.	
			Approv.	

N.ro Documento RFI:
 Commessa Lotto Fase Ente Tipo Doc. Opera/Disciplina Progr. Rev.
1F28 01 E ZZ DX SE0100 029 B
 UNITA' FUNZIONALE ALIMENTATORE - ALJ4

Titolo:
SONDA RILEVAZIONE FUMI

Scala:	=	
	+	
	Foglio	Segue
	42	43

CONTATTI IN USCITA

APERTURA GENERALE
DI SCOMPARTO

INTERRUTTORE AUSILIARIO 132Vcc
ALIMENTAZIONE ±C
APERTO

SCATTO INTERRUTTORE
AUSILIARIO 132Vcc
CIRCUITO UNITA' UPC

WATCHDOG
UPC

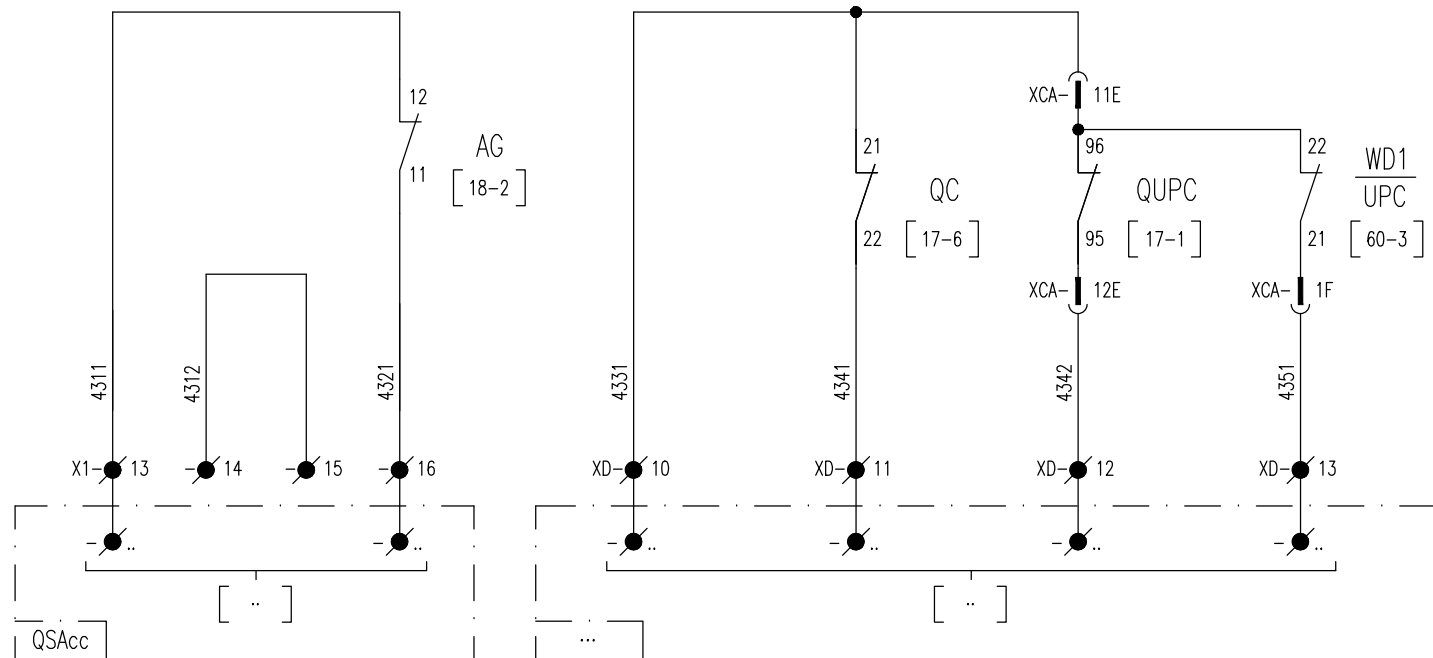

CONTATTI DISPONIBILI

All rights are reserved for this document, even in case of issuance of a patent and registration of another industrial right. Misapplication, in particular reproduction or handing over to third parties is prohibited and actionable under civil and criminal law.

A termini di legge ci riserviamo la proprietà di questo documento con divieto di riproduzione, di consegnarlo o di renderlo comunque noto a ditte concorrenti o a terzi senza nostra autorizzazione.

Mod.				Data	Firma
				Dis.	
				Contr.	
				Approv.	

N.ro Documento RFI:
 Commessa **1F28** Lotto **01** Fase **E** Ente **ZZ** Tipo Doc. **DX** Opera/Disciplina **SE0100** Progr. **029** Rev. **B**
 UNITA' FUNZIONALE ALIMENTATORE - ALJ4

Titolo:
CONTATTI IN USCITA

Scala:	=	
	+	
		Foglio 43 Segue 44

CONTATTI DISPONIBILI

CONTATTI CONNETTORE XCA DISPONIBILI

CONTATTI CONNETTORE XCB DISPONIBILI

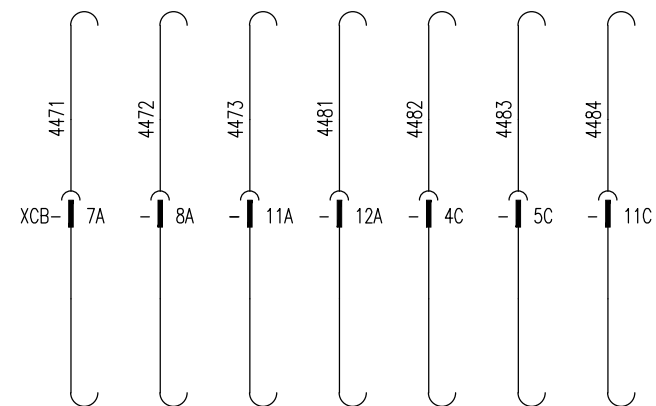
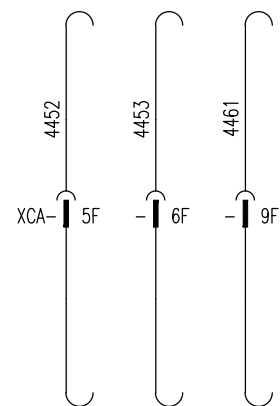

CONTATTI DISPONIBILI

CONTATTI CONNETTORE XC189 DISPONIBILI

CONTATTI CONNETTORE XCC DISPONIBILI

CONTATTI CONNETTORE XC154 DISPONIBILI

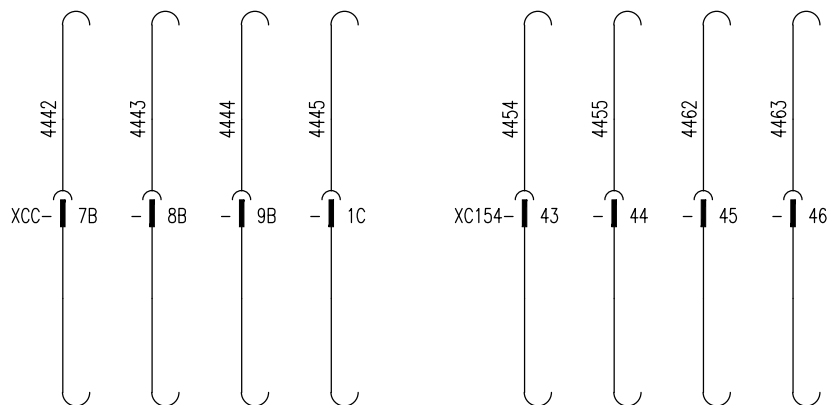
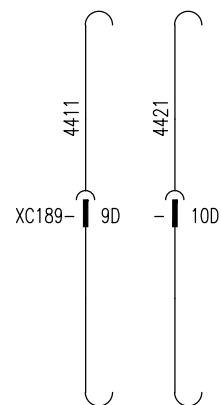

All rights are reserved for this document, even in case of issuance of a patent and registration of another industrial right. Misapplication, in particular reproduction or handing over to third parties is prohibited and actionable under civil and criminal law.

A termini di legge ci riserviamo la proprietà di questo documento con divieto di riproduzione, di consegnarlo o di renderlo comunque noto a ditte concorrenti o a terzi senza nostra autorizzazione.

Mod.						Data	Firma
						Dis.	
						Contr.	
						Approv.	

N.ro Documento RFI:
 Commessa: **1F28** Lotto: **01** Fase: **E** Ente: **ZZ** Tipo Doc.: **DX** Opera/Disciplina: **SE0100** Progr.: **029** Rev.: **B**
 UNITA' FUNZIONALE ALIMENTATORE - ALJ4

Titolo:
PIN CONNETTORI DISPONIBILI

Scala:	=	
	+	
		Foglio 44
		Segue 46

1 2 3 4 5 6 7 8 9

UNITA' PERIFERICA DI CONTROLLO E AUTOMAZIONE UPC

189 - SEZIONATORE BIPOLARE		189F1 - SEZIONATORE DI 1' FILA		SELETTORE REGIME FUNZIONAMENTO		REGIME DI FUNZIONAMENTO	189 - SEZIONATORE BIPOLARE	COMUNE
APERTO	CHIUSO	APERTO	CHIUSO	LOCALE	REMOTO	MANUTENZIONE	MANOVRA ELETTRICA	



MODULO	-D3	-D3	-D3	-D3	-D3	-D3	-D3	-D3	-D3
SEGNALE	I01	I02	I03	I04	I05	I06	I07	I08	C1
MORSETTO	X3-1L	X3-1R	X3-2L	X3-2R	X3-3L	X3-3R	X3-4L	X3-4R	X3-5L

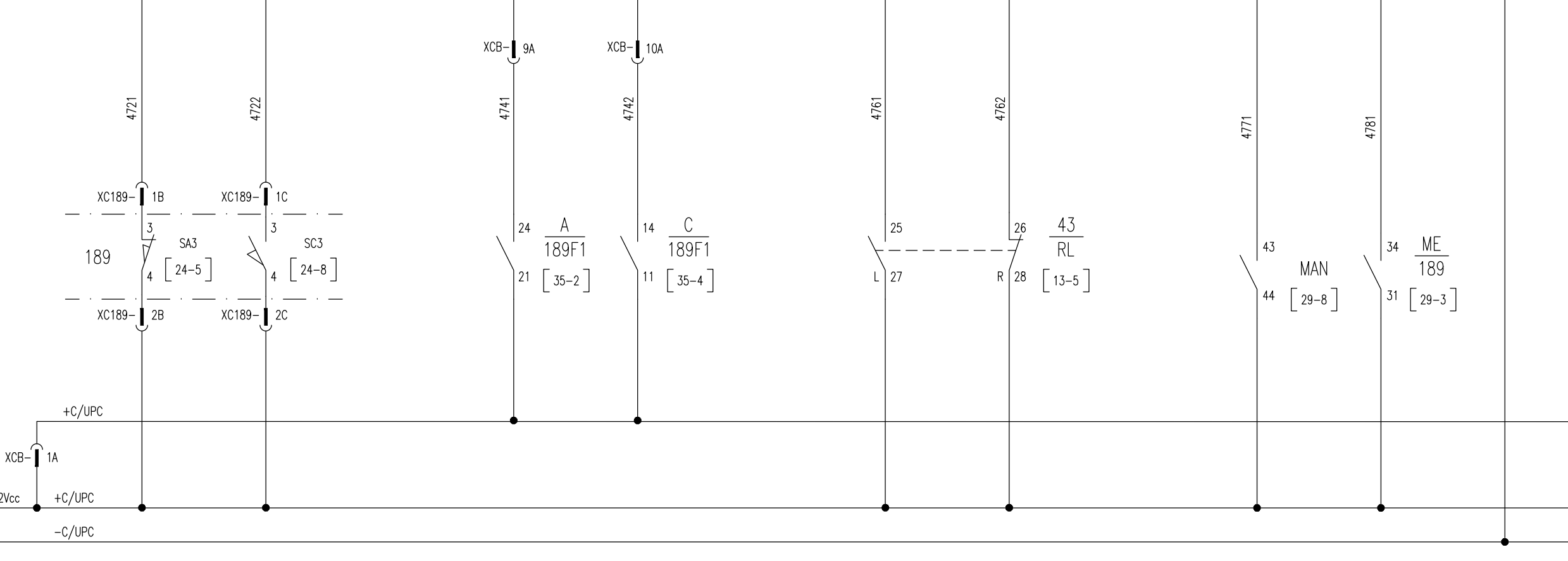

All rights are reserved for this document, even in case of issuance of a patent and registration of another industrial right. Misapplication, in particular reproduction or handing over to third parties is prohibited and actionable under civil and criminal law.

A termini di legge ci riserviamo la proprietà di questo documento con divieto di riproduzione, di consegnarlo o di renderlo comunque noto a ditte concorrenti o a terzi senza nostra autorizzazione.

Mod.	Data	Firma

N.ro Documento RFI:
 Commessa: 11F28 01 E ZZ DX SE0100 029 B
 Lotta Fase Ente Tipo Doc. Opera/Disciplina Progr. Rev.
 UNITA' FUNZIONALE ALIMENTATORE - ALJ4

Titolo:
 UNITA' PERIFERICA DI CONTROLLO E AUTOMAZIONE (UPC) INGRESSI DIGITALI (DI)

Scala:	=
	+
Foglio	47
Segue	48

1 2 3 4 5 6 7 8 9

UNITA PERIFERICA DI CONTROLLO E AUTOMAZIONE UPC

154 - INTERRUTTORE EXTRARAPIDO

189 - SEZIONATORE BIPOLARE

189F1 - SEZIONATORE DI 1° FILA

ASSERVIMENTO

COMUNE

APERTURA

CHISURA

APERTURA

CHISURA

APERTURA

CHISURA

ESCLUSIONE

INCLUSIONE

All rights are reserved for this document, even in case of issuance of a patent and registration of another industrial right. Misapplication, in particular reproduction or handing over to third parties is prohibited and actionable under civil and criminal law.

A termini di legge ci riserviamo la proprietà di questo documento con divieto di riproduzione, di consegnarlo o di renderlo comunque noto a ditte concorrenti o a terzi senza nostra autorizzazione.

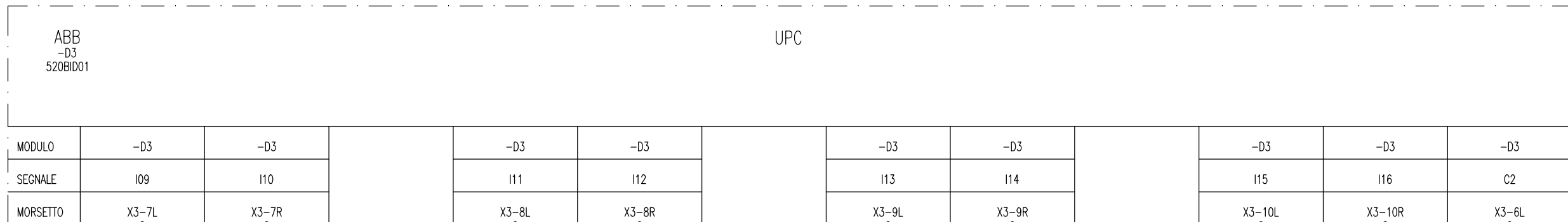

4821

4822

4841

4842

4861

4862

4871

4881

21-25
IA 23-26

5
IC 8

43
154
[13-3/5]

10
IA 11

9
IC 12

43
189
[13-8]

6
IA 7

5
IC 8

43
189F1
[13-3]

6
IE 7

5
II 8

43
ASS
[13-7/8]

132Vcc +C/UPC

132Vcc +C/UPC

-C/UPC

N.ro Documento RFI:
Commissa Lotto Fase Ente Tipo Doc. Opera/Disciplina Progr. Rev.
11F28 01 E ZZ DX SE0100 029 B
UNITA' FUNZIONALE ALIMENTATORE - ALJ4

Titolo:
UNITA' PERIFERICA DI CONTROLLO E AUTOMAZIONE (UPC) INGRESSI DIGITALI (DI)

Scala: =
+
Foglio 48 Segue 49

UNITA PERIFERICA DI CONTROLLO E AUTOMAZIONE UPC

UPP - INTERVENTO 64 (ALLARME)

UPP - INTERVENTO 64 (SCATTO-APERTURA GENERALE)

UPP - INTERVENTO 100Hz (ALLARME)

UPP - INTERVENTO 100Hz (SCATTO)

UPP - APERTURA 154 PROTEZIONE LINEA

UPP - U> SOGLIA PROVA LINEA

UPP - WATCH-DOG

UPP - ANOMALIA NON BLOCCANTE

COMUNE

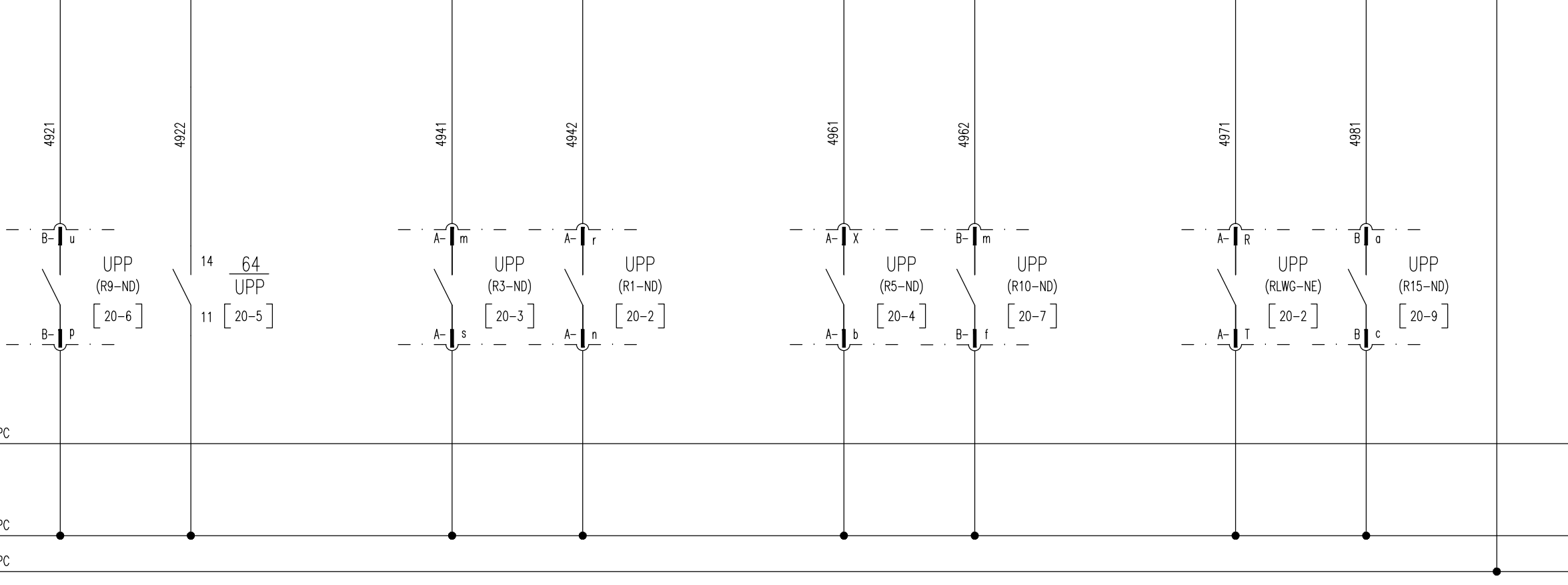
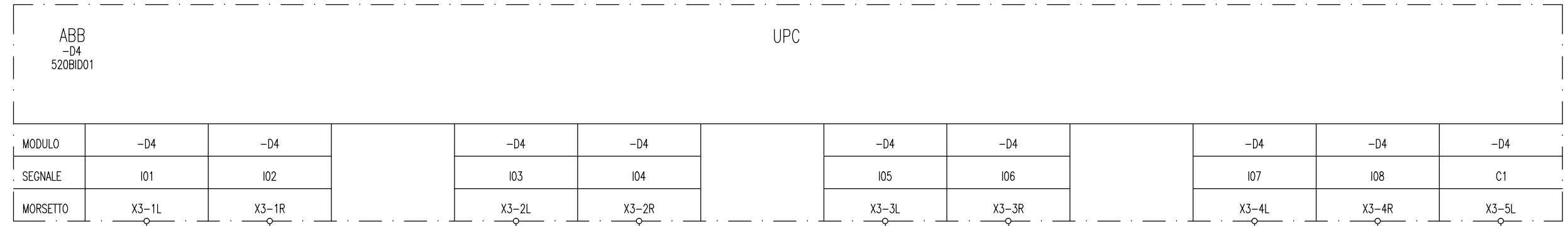

All rights are reserved for this document, even in case of issuance of a patent and registration of another industrial right. Misapplication, in particular reproduction or handing over to third parties is prohibited and actionable under civil and criminal law.

A termini di legge ci riserviamo la proprietà di questo documento con divieto di riproduzione, di consegnarlo o di renderlo comunque noto a ditte concorrenti o a terzi senza nostra autorizzazione.

Mod.										

N.ro Documento RFI:
 Commessa: 11F28, Lotto: 01, Fase: E, Ente: ZZ, Tipo Doc.: DX, Opera/Disciplina: SE0100, Progr.: 029, Rev.: B
 UNITA' FUNZIONALE ALIMENTATORE - ALJ4

Titolo:
 UNITA' PERIFERICA DI CONTROLLO E AUTOMAZIONE (UPC) INGRESSI DIGITALI (DI)

Scala: =
 +
 Foglio 49, Segue 50

UNITA PERIFERICA DI CONTROLLO E AUTOMAZIONE UPC

UPP - GUASTO CANALE MISURA GENERICO UPP - GUASTO CANALE 64 UPP - MANUTENZIONE INTERRUTTORE 154 INGRESSO DISPONIBILE INGRESSO DISPONIBILE APERTURA GENERALE DI SCOMPARTO RILEVAMENTO FUMI / INCENDIO INGRESSO DISPONIBILE COMUNE

ABB -D4 520BID01											
MODULO	-D4	-D4	-D4		-D4	-D4		-D4	-D4	-D4	-D4
SEGNALE	I09	I10	I11	I12	I13	I14	I15	I16	C2		
MORSETTO	X3-7L	X3-7R	X3-8L	X3-8R	X3-9L	X3-9R	X3-10L	X3-10R	X3-6L		

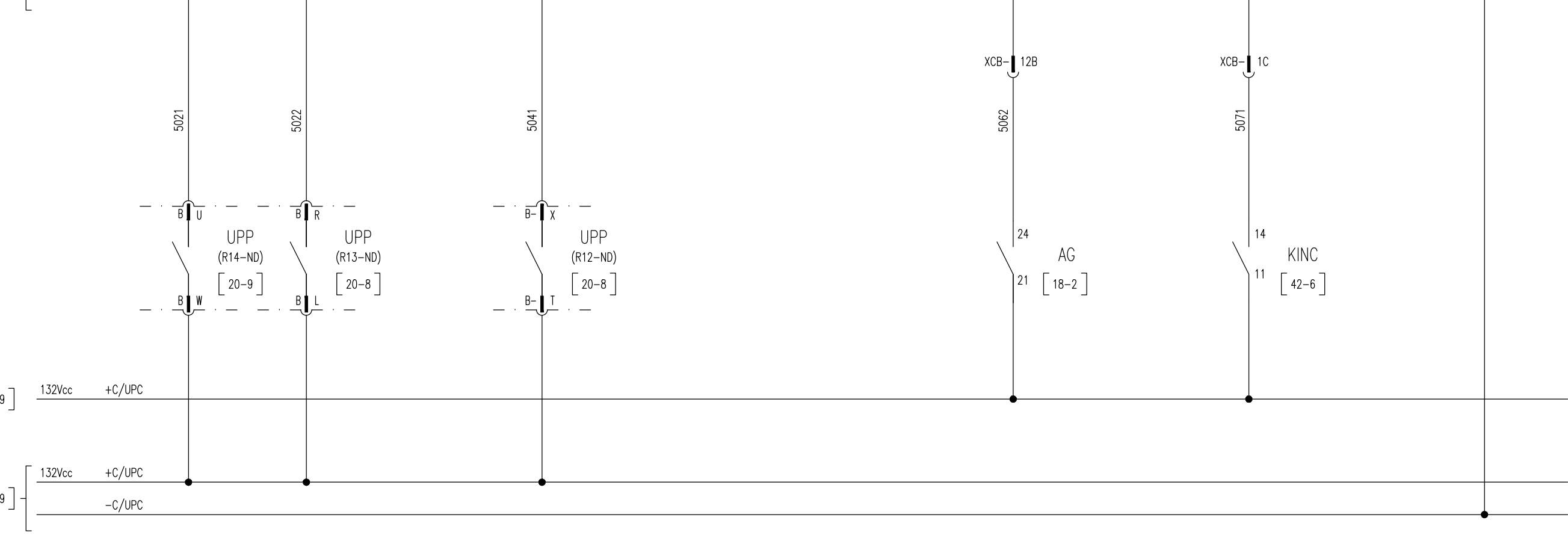

All rights are reserved for this document, even in case of issuance of a patent and registration of another industrial right. Misapplication, in particular reproduction or handing over to third parties is prohibited and actionable under civil and criminal law.

A termini di legge ci riserviamo la proprietà di questo documento con divieto di riproduzione, di consegnarlo o di renderlo comunque noto a ditte concorrenti o a terzi senza nostra autorizzazione.

Mod.				Data	Firma
				Dis.	
				Contr.	
				Approv.	

N.ro Documento RFI:
 Commessa: 11F28 01 E ZZ DX SE0100 029 B
 LOTTO: 01
 Fase: E
 Ente: ZZ
 Tipo Doc.: DX
 Opera/Disciplina: SE0100
 Progr.: 029
 Rev.: B
 UNITA' FUNZIONALE ALIMENTATORE - ALJ4

Titolo: UNITA' PERIFERICA DI CONTROLLO E AUTOMAZIONE (UPC) INGRESSI DIGITALI (DI)

Scala:	=
	+
Foglio	50
Segue	51

UNITA PERIFERICA DI CONTROLLO E AUTOMAZIONE UPC

CONNETTORE AUSILIARI INSERITO	CARRELLO BLOCCATO IN INSERITO E SERRANDE APERTE		CARRELLO LIBERO	SERRANDE CHIUSE		PORTELLA VANO SBARRE OMNIBUS CHIUSA	PORTELLA VANO CAVI DI POTENZA CHIUSA		INTERVENTO DISPOSITIVO TEMPERATURA PROVA LINEA	ANOMALIA DISPOSITIVO TEMPERATURA PROVA LINEA	COMUNE
----------------------------------	-------------------------------------------------------	--	--------------------	-----------------	--	-------------------------------------------	-----------------------------------------	--	---------------------------------------------------	-------------------------------------------------	--------

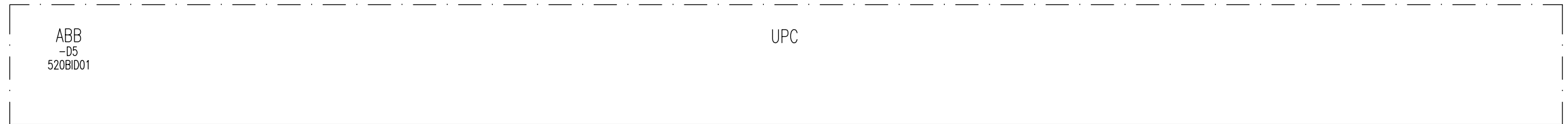

MODULO	-D5	-D5	-D5	-D5	-D5	-D5	-D5	-D5	-D5	-D5
SEGNALE	I01	I02	I03	I04	I05	I06	I07	I08	C1	
MORSETTO	X3-1L	X3-1R	X3-2L	X3-2R	X3-3L	X3-3R	X3-4L	X3-4R	X3-5L	

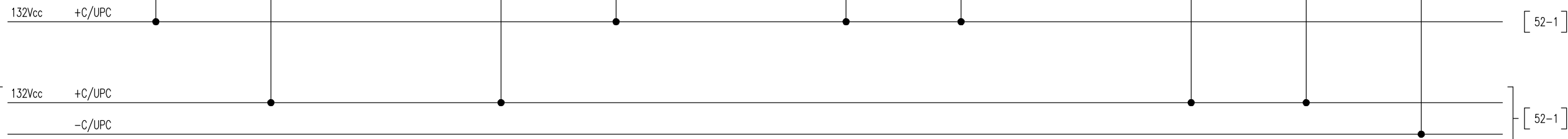
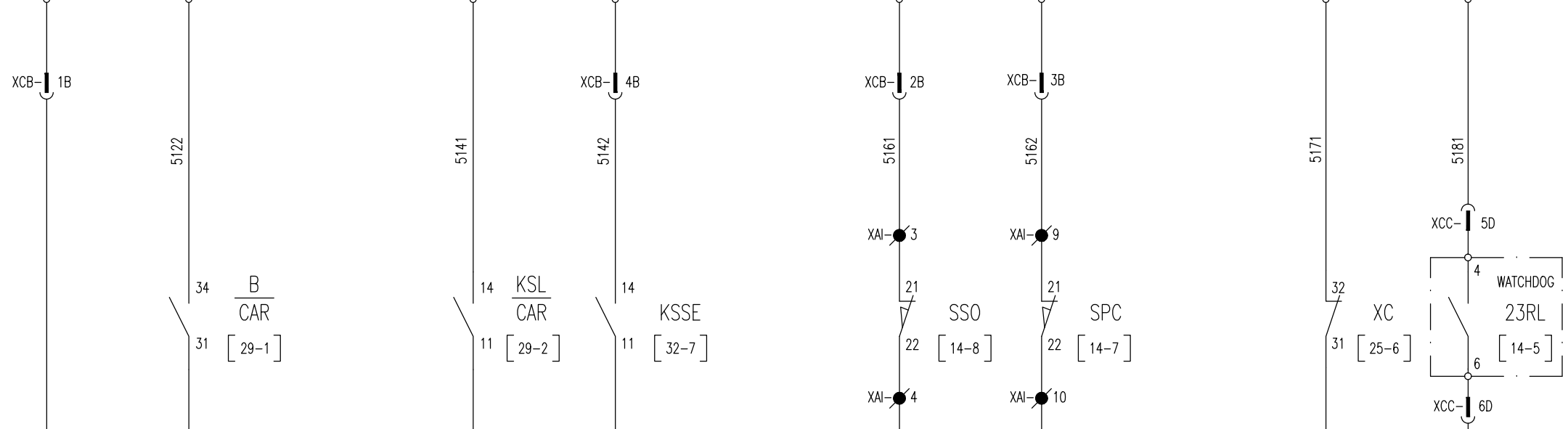

All rights are reserved for this document, even in case of issuance of a patent and registration of another industrial right. Misapplication, in particular reproduction or handing over to third parties is prohibited and actionable under civil and criminal law.

A termini di legge ci riserviamo la proprietà di questo documento con divieto di riproduzione, di consegnarlo o di renderlo comunque noto a ditte concorrenti o a terzi senza nostra autorizzazione.

				Data	Firma
Mod.					

N.ro Documento RFI:
 Commessa: **1F28** Lotto: **01** Fase: **E** Ente: **ZZ** Tipo Doc.: **DX** Opera/Disciplina: **SE0100** Progr.: **029** Rev.: **B**

UNITA' FUNZIONALE ALIMENTATORE - ALJ4

Titolo:
 UNITA' PERIFERICA DI
 CONTROLLO E AUTOMAZIONE (UPC)
 INGRESSI DIGITALI (DI)

UNITA' PERIFERICA DI CONTROLLO E AUTOMAZIONE UPC

CONTATTORE PROVA LINEA CHIUSO

RVU - RELE' VOLTMETRICO PROVA LINEA ANOMALIA

RVL - RELE' VOLTMETRICO DI LINEA DISECCITATO

RVL - RELE' VOLTMETRICO DI LINEA ANOMALIA

154 - INSERZIONE ALTA TARATURA

154 - INSERZIONE BASSA TARATURA

154 - INSERZIONE TARATURA DI EMERGENZA

154 - WATCH-DOG MC-IRx

COMUNE

ABB -D5 520BID01											
MODULO	-D5	-D5	-D5	-D5	-D5	-D5	-D5	-D5	-D5	-D5	-D5
SEGNALE	I09	I10	I11	I12	I13	I14	I15	I16	C2		
MORSETTO	X3-7L	X3-7R	X3-8L	X3-8R	X3-9L	X3-9R	X3-10L	X3-10R	X3-6L		

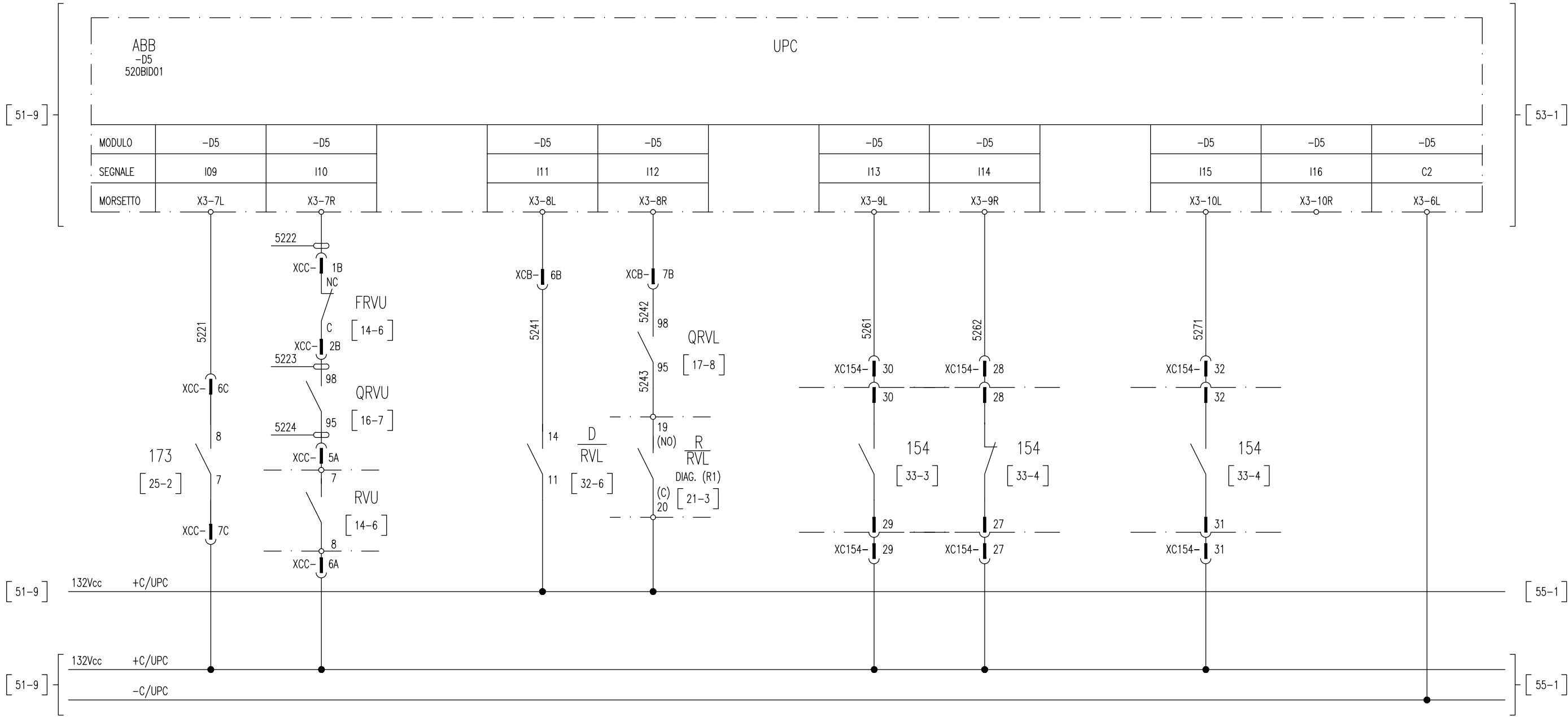

All rights are reserved for this document, even in case of issuance of a patent and registration of another industrial right. Misapplication, in particular reproduction or handing over to third parties, is prohibited and actionable under civil and criminal law.

A termini di legge ci riserviamo la proprietà di questo documento con divieto di riproduzione, di consegnarlo o di renderlo comunque noto a ditte concorrenti o a terzi senza nostra autorizzazione.

Mod.		Data	Firma
	Dis.		
	Contr.		
	Approv.		

N.ro Documento RFI:

Commissa	Lotto	Fase	Ente	Tipo Doc.	Opera/Disciplina	Progr.	Rev.
11F28	01	E	ZZ	DX	SE0100	029	B

UNITA' FUNZIONALE ALIMENTATORE - ALJ4

Titolo:
UNITA' PERIFERICA DI CONTROLLO E AUTOMAZIONE (UPC) INGRESSI DIGITALI (DI)

Scala:	=
	+
Foglio	52
Segue	53

UNITA PERIFERICA DI CONTROLLO E AUTOMAZIONE UPC

ASDE - DEGRADO LINEA TELEFONICA

ASDE - SCATTO

ASDE - WATCH-DOG

ASDE - ALTA TARATURA

ASDE - BASSA TARATURA

ASDE - STATO INTERCONNESSIONE

ASDE - CONFIGURAZIONE

ASSERVIMENTO INTERCONNESSIONE ATTIVA

COMUNE

ABB -D6 520BID01											
UPC											
MODULO	-D6	-D6	-D6	-D6	-D6	-D6	-D6	-D6	-D6	-D6	-D6
SEGNALE	I01	I02	I03	I04	I05	I06	I07	I08	C1		
MORSETTO	X3-1L	X3-1R	X3-2L	X3-2R	X3-3L	X3-3R	X3-4L	X3-4R	X3-5L		

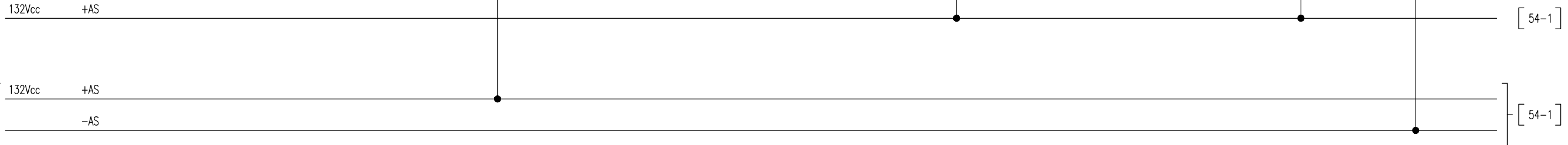
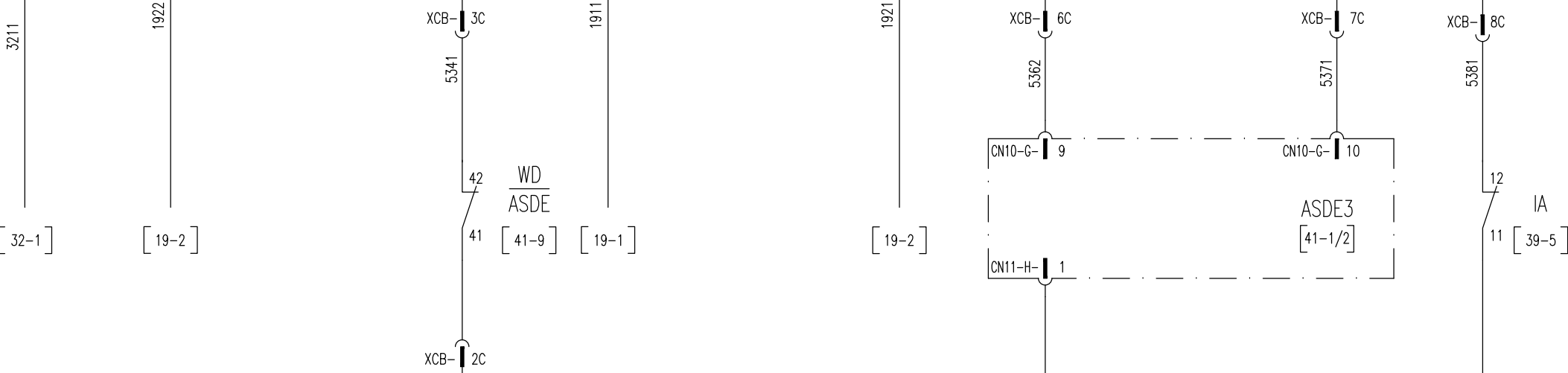

All rights are reserved for this document, even in case of issuance of a patent and registration of another industrial right. Misapplication, in particular reproduction or handing over to third parties is prohibited and actionable under civil and criminal law.

A termini di legge ci riserviamo la proprietà di questo documento con divieto di riproduzione, di consegnarlo o di renderlo comunque noto a ditte concorrenti o a terzi senza nostra autorizzazione.

Mod.										

N.ro Documento RFI:
 Commessa Lotto Fase Ente Tipo Doc. Opera/Disciplina Progr. Rev.
 1F28 01 E ZZ DX SE0100 029 B
 UNITA' FUNZIONALE ALIMENTATORE - ALJ4

Titolo:
 UNITA' PERIFERICA DI CONTROLLO E AUTOMAZIONE (UPC)
 INGRESSI DIGITALI (DI)

Scala: =
 +
 Foglio 53 Segue 54

UNITA PERIFERICA DI CONTROLLO E AUTOMAZIONE UPC

ASSERVIMENTO FUORI SERVIZIO

ASSERVIMENTO - ESCLUSO

ASSERVIMENTO - INCLUSO

154 - INTERRUTTORE EXTRARAPIDO APERTO

154 - INTERRUTTORE EXTRARAPIDO CHIUSO

RVU - RELE' VOLTMETRICO PROVA LINEA DISECCITATO

RVU - RELE' VOLTMETRICO PROVA LINEA ECCITATO

ALLARME GUASTO POC

COMUNE

ABB -D6 520BID01													
UPC													
MODULO	-D6	-D6			-D6	-D6			-D6	-D6			
SEGNALE	I09	I10			I11	I12			I13	I14			
MORSETTO	X3-7L	X3-7R			X3-8L	X3-8R			X3-9L	X3-9R	X3-10L	X3-10R	X3-6L

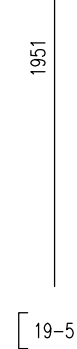
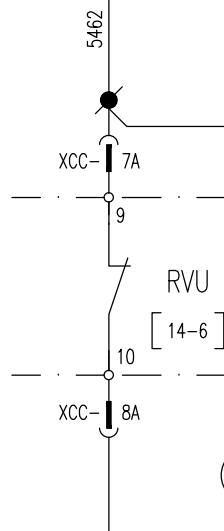
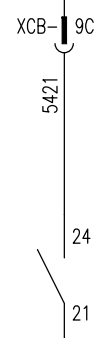

132Vcc +AS

132Vcc +AS

-AS



All rights are reserved for this document, even in case of issuance of a patent and registration of another industrial right. Misapplication, in particular reproduction or handing over to third parties is prohibited and actionable under civil and criminal law.

A termini di legge ci riserviamo la proprietà di questo documento con divieto di riproduzione, di consegnarlo o di renderlo comunque noto a ditte concorrenti o a terzi senza nostra autorizzazione.

Mod.	Data	Firma
	Dis.	
	Contr.	
	Approv.	

N.ro Documento RFI:
 Commessa: 11F28 01 E ZZ DX SE0100 029 B
 UNITA' FUNZIONALE ALIMENTATORE - ALJ4

Titolo:
 UNITA' PERIFERICA DI CONTROLLO E AUTOMAZIONE (UPC)
 INGRESSI DIGITALI (DI)

Scala: =
 +
 Foglio 54 Segue 55

UNITA PERIFERICA DI CONTROLLO E AUTOMAZIONE UPC

189F1 SCOMPARTO PRONTO	189F1 - ANOMALIA SCOMPARTO	189F1 - INTERVENTO REALE' DI MASSA (64)	189F1 - DISPOSITIVO DI SEZIONAMENTO SEZIONATO	189F1 - DISPOSITIVO DI SEZIONAMENTO INSERITO	189F2 - SEZIONATORE DI 2' FILA APERTO	SCATTO INT. AUX. CIRCUITO RITENUTA 154	SCATTO INT. AUX. CIRCUITO MOTORE 154	COMUNE
---------------------------	-------------------------------	--------------------------------------------	--------------------------------------------------	-------------------------------------------------	------------------------------------------	-------------------------------------------	-----------------------------------------	--------

ABB -D7 520BID01											
UPC											
MODULO	-D7	-D7	-D7	-D7	-D7	-D7	-D7	-D7	-D7	-D7	-D7
SEGNALE	I01	I02	I03	I04	I05	I06	I07	I08	C1		
MORSETTO	X3-1L	X3-1R	X3-2L	X3-2R	X3-3L	X3-3R	X3-4L	X3-4R	X3-5L		

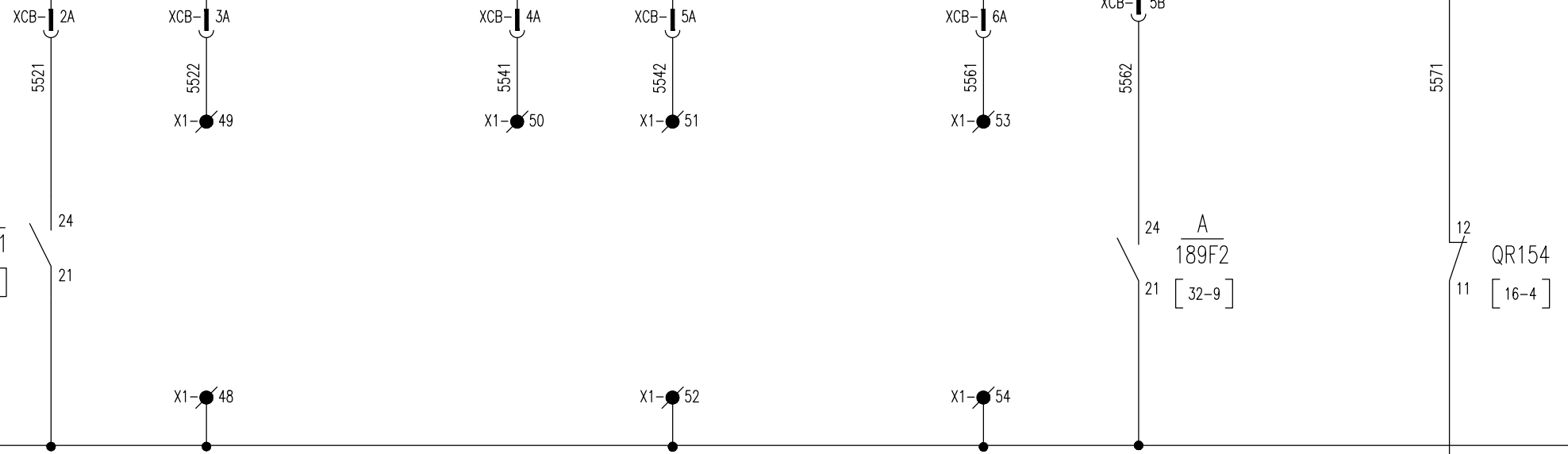

All rights are reserved for this document, even in case of issuance of a patent and registration of another industrial right. Misapplication, in particular reproduction or handing over to third parties is prohibited and actionable under civil and criminal law.

A termini di legge ci riserviamo la proprietà di questo documento con divieto di riproduzione, di consegnarlo o di renderlo comunque noto a ditte concorrenti o a terzi senza nostra autorizzazione.

Mod.	Mod.	Data	Firma	N.ro Documento RFI:	Titolo:		Scala:	=	
		Dis.		Commissa	UNITA' PERIFERICA DI CONTROLLO E AUTOMAZIONE (UPC)			+ _____	
		Contr.		Lotto	INGRESSI DIGITALI (DI)				
		Approv.		Fase					
				Ente					
				Tipo Doc.					
				Opera/Disciplina					
				Progr.					
				Rev.					
				UNITA' FUNZIONALE ALIMENTATORE - ALJ4				Foglio 55	Segue 56

UNITA PERIFERICA DI CONTROLLO E AUTOMAZIONE UPC

SCATTO INT. AUX. CIRCUITO RITENUTA 189F1

SCATTO INT. AUX. CIRCUITO MOTORE 189F1

SCATTO INT. AUX. CIRCUITO PROVA LINEA

SCATTO INT. AUX. CIRCUITO SEZIONATORE BIPOLARE 189

SCATTO INT. AUX. CIRCUITO ASDE

SCATTO INT. AUX. CIRCUITO UPP

SCATTO INT. AUX. CIRCUITO SEGNALAZIONI LOCALE ±AS

INT. AUX. ALIMENTAZIONE ±C1 APERTO

COMUNE

ABB -D7 520BID01												
MODULO	-D7	-D7		-D7	-D7		-D7	-D7		-D7	-D7	-D7
SEGNALE	I09	I10		I11	I12		I13	I14		I15	I16	C2
MORSETTO	X3-7L	X3-7R		X3-8L	X3-8R		X3-9L	X3-9R		X3-10L	X3-10R	X3-6L

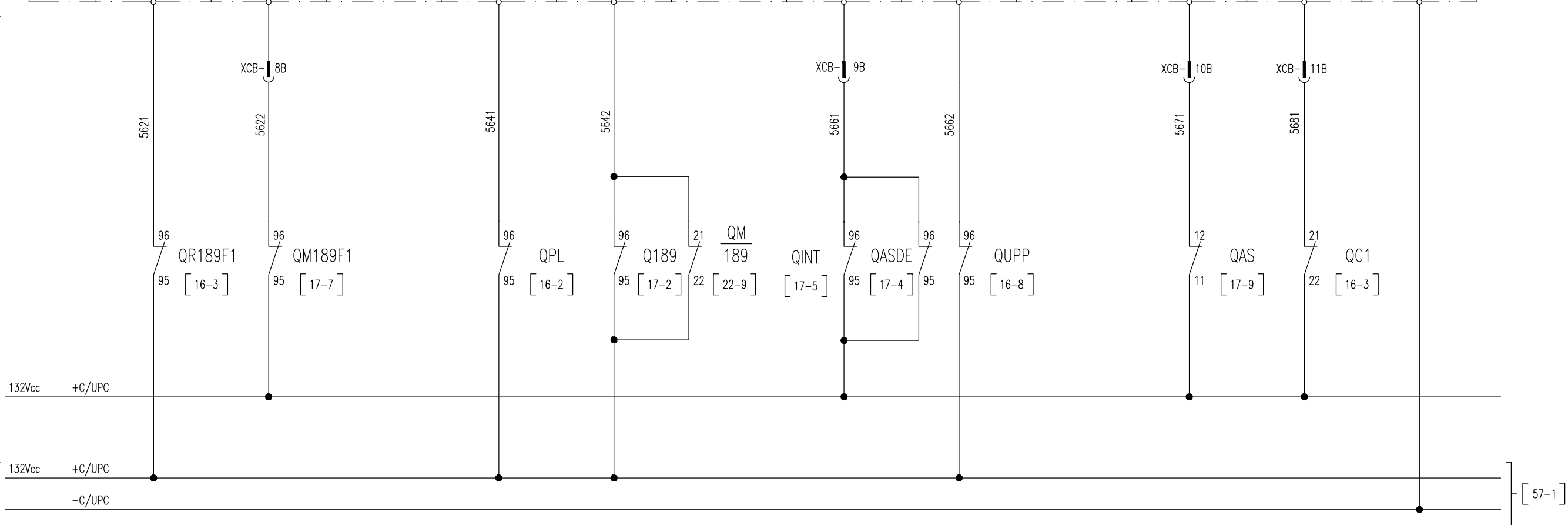

All rights are reserved for this document, even in case of issuance of a patent and registration of another industrial right. Misapplication, in particular reproduction or handing over to third parties is prohibited and actionable under civil and criminal law.

A termini di legge ci riserviamo la proprietà di questo documento con divieto di riproduzione, di consegnarlo o di renderlo comunque noto a ditte concorrenti o a terzi senza nostra autorizzazione.

Mod.				Data	Firma
			Dis.		
			Contr.		
			Approv.		

N.ro Documento RFI:
 Commessa: 11F28 01 E Z7 DX
 Fase: SE0100
 Ente: 029 B
 Tipo Doc.:
 Opera/Disciplina:
 Progr.:
 Rev.:
 UNITA' FUNZIONALE ALIMENTATORE - ALJ4

Titolo:
 UNITA' PERIFERICA DI CONTROLLO E AUTOMAZIONE (UPC)
 INGRESSI DIGITALI (DI)

Scala:
 =
 +
 Foglio 56 Segue 57

UNITA PERIFERICA DI CONTROLLO E AUTOMAZIONE UPC

154 - INTERRUTTORE EXTRARPIDO		189 - SEZIONATORE BIPOLARE		189F1 - SEZIONATORE 1° FILA		ASSERVIMENTO		ALIMENTAZIONE
APERTURA	CHIUSURA	APERTURA	CHIUSURA	APERTURA	CHIUSURA	ESCLUSIONE	INCLUSIONE	

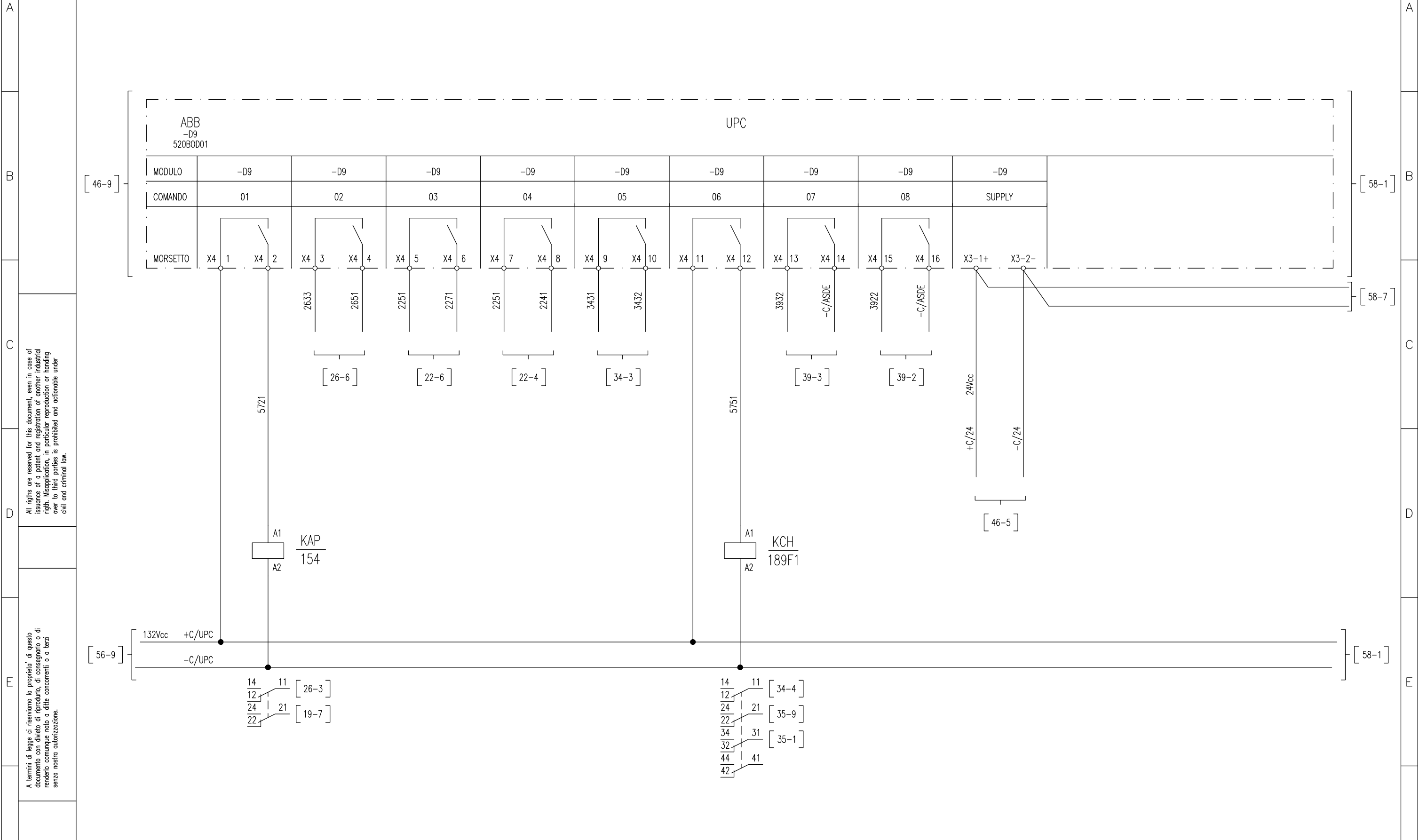

All rights are reserved for this document, even in case of issuance of a patent and registration of another industrial right. Misapplication, in particular reproduction or handing over to third parties is prohibited and actionable under civil and criminal law.

A termini di legge ci riserviamo la proprietà di questo documento con divieto di riproduzione, di consegnarlo o di renderlo comunque noto a ditte concorrenti o a terzi senza nostra autorizzazione.

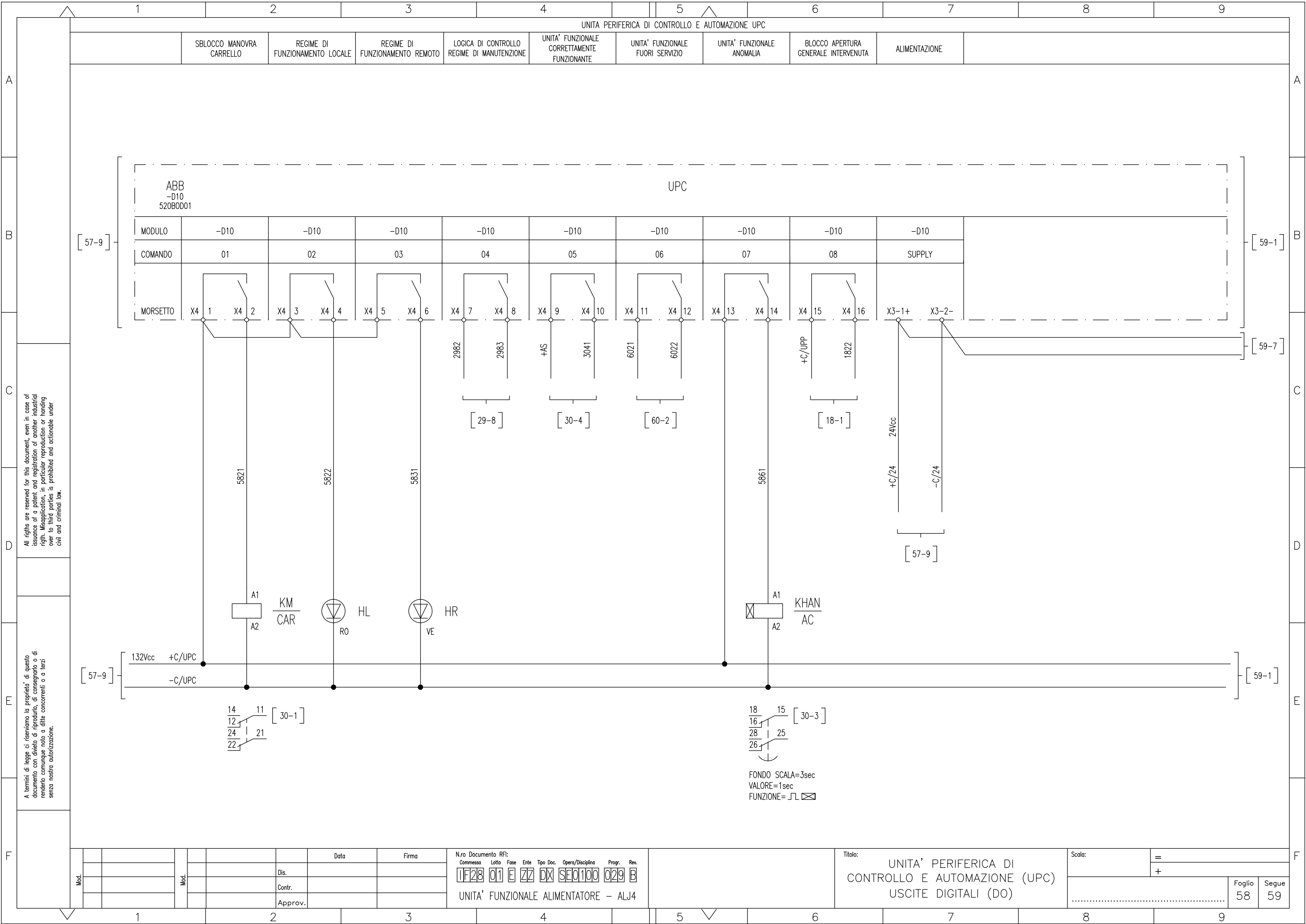

Mod.						

Nro Documento RFI:

Commissa	Lotto	Fase	Ente	Tipo Doc.	Opera/Disciplina	Progr.	Rev.
11F28	01	E	ZZ	DX	SE0100	029	B

UNITA' FUNZIONALE ALIMENTATORE - ALJ4

Titolo:

UNITA' PERIFERICA DI CONTROLLO E AUTOMAZIONE (UPC)
USCITE DIGITALI (DO)

Scalo: =

+

	Foglio	Segue
	58	59

2

3

4

5

6

7

8

9

All rights are reserved for this document, even in case of issuance of a patent and registration of another industrial right. Misapplication, in particular reproduction or handing over to third parties is prohibited and actionable under civil and criminal law.

A termini di legge ci riserviamo la proprietà di questo documento con divieto di riproduzione, di consegnarlo o di renderlo comunque noto a ditte concorrenti o a terzi senza nostra autorizzazione.

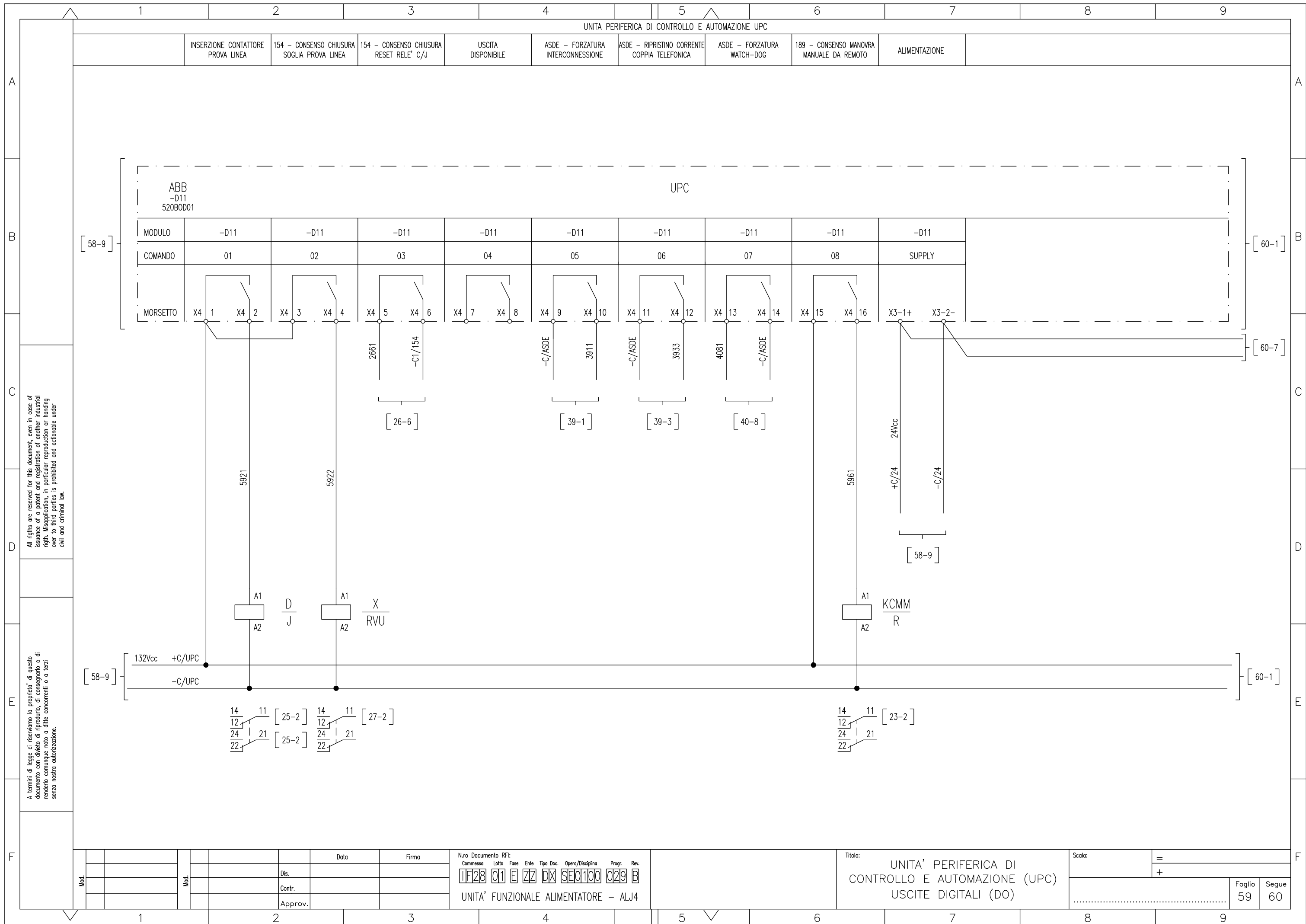

All rights are reserved for this document, even in case of issuance of a patent and registration of another industrial right. Misapplication, in particular reproduction or handing over to third parties is prohibited and actionable under civil and criminal law.

A termini di legge ci riserviamo la proprietà di questo documento con divieto di riproduzione, di consegnarlo o di renderlo comunque noto a ditte concorrenti o a terzi senza nostra autorizzazione.

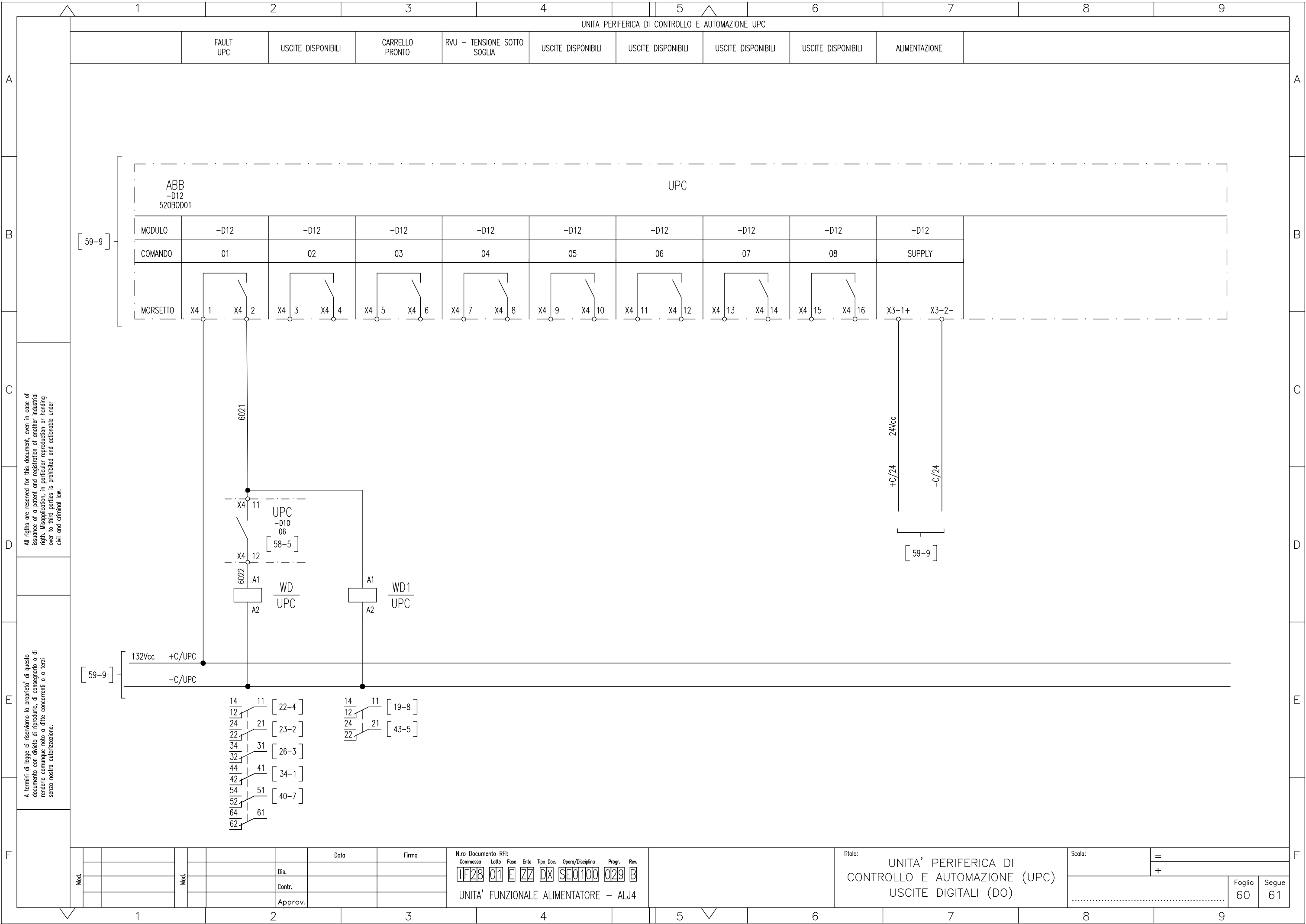

All rights are reserved for this document, even in case of issuance of a patent and registration of another industrial right. Misapplication, in particular reproduction or handing over to third parties, is prohibited and actionable under civil and criminal law.

A termini di legge ci riserviamo la proprietà di questo documento con divieto di riproduzione, di consegnarlo o di renderlo comunque noto a ditte concorrenti o a terzi senza nostra autorizzazione.

Mod.			Data	Firma
			Dis.	
			Contr.	
			Approv.	

N.ro Documento RFI:							
Commissa	Lotto	Fase	Ente	Tipo Doc.	Opera/Disciplina	Progr.	Rev.
11F28	01	E	ZZ	DX	SE0100	029	B
UNITA' FUNZIONALE ALIMENTATORE - ALJ4							

Titolo:		Scala:	
UNITA' PERIFERICA DI CONTROLLO E AUTOMAZIONE (UPC) USCITE DIGITALI (DO)		=	
		+	
	Foglio	Segue	
	60	61	

ILLUMINAZIONE INTERNA

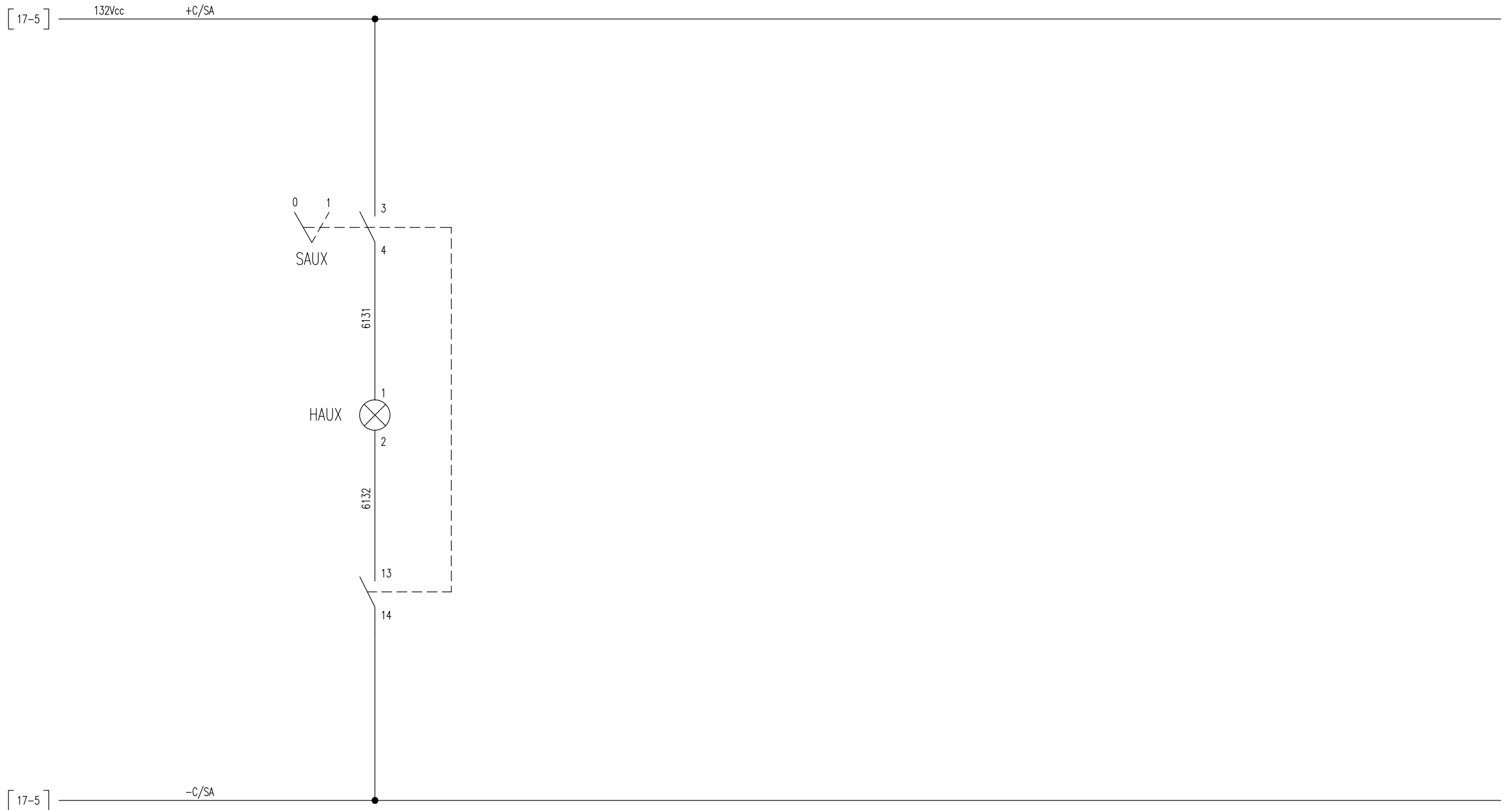

All rights are reserved for this document, even in case of issuance of a patent and registration of another industrial right. Misapplication, in particular reproduction or handing over to third parties is prohibited and actionable under civil and criminal law.

A termini di legge ci riserviamo la proprietà di questo documento con divieto di riproduzione, di consegnarlo o di renderlo comunque noto a ditte concorrenti o a terzi senza nostra autorizzazione.

Mod.	Data	Firma
	Dis.	
	Contr.	
	Approv.	

N.ro Documento RFI:

Commissa	Lotto	Fase	Ente	Tipo Doc.	Opera/Disciplina	Progr.	Rev.
1F28	01	E	ZZ	DX	SE0100	029	B

UNITA' FUNZIONALE ALIMENTATORE - ALJ4

Titolo: ILLUMINAZIONE INTERNA

Scala: =

Foglio	Segue
61	62

CABLAGGIO INTERNO		CONNESSIONE INTERNA		MORSETTIERA X1		CONNESSIONE ESTERNA		CAVO	
N° FILO	TIPO	DESTINAZIONE	TIPO MORS.	ACCESSORI	N° MORS.	TIPO	DESTINAZIONE	N° FILO	
LPB					1		QSAcc / ...		
LPA					2		QSAcc / ...		
LNA					3		QSAcc / ...		
LNB					4		QSAcc / ...		
3562				(*)	5		S / X1-2		
3591		XCA/5D			6		S / X1-6		
3581		XCB/3D			7		S / X1-7		
3572					8		S / X1-3		
3561				(*)	9		S / X1-1		
3541		XCA/3D			10		S / X1-13		
3521					11		S / X1-15		
+AS					12		S / X1-14		
4311					13		QSAcc / XAG-...		
4312					14		DISPONIBILE		
4312					15		DISPONIBILE		
4321					16		QSAcc / XAG-...		
+C/MF1				(*)	17		S / X1-10		
-C/MF1				(*)	18		S / X1-11		
+AS					19		SEZ. 2'FILA APERTO (DISPONIBILE)		
3971					20		ALJ.. / X1-20		
3291					21		SEZ. 2'FILA APERTO (DISPONIBILE)		
3981					22		ALJ.. / X1-22		
+C/INT				○	23		+INT		
+C/INT				○	24		+INT		
+C/INT				○	25		+INT		
-C/INT				○	26		-INT		
-C/INT				○	27		-INT		
-C/INT				○	28		-INT		
-C/INT					29		ALJ.. / X1-31		
3831					30		RR		
3842					31		ALJ.. / X1-30		
+C/INT					32		ICONN		
3771					33		ALJ.. / X1-33		
+C/INT					34		ALJ.. / X1-25		
3821					35		ALJ.. / X1-36		
3843					36		ALJ.. / X1-35		
-C/INT					37		ALJ.. / X1-26		
3953					38		ALJ.. / X1-38		
3954					39		ALJ.. / X1-39		
4021					40		DOPPINO TELEFONICO		
4031					41		DOPPINO TELEFONICO		
3961					42				
-AS					43				
+AS		XCA/10A			44		DISPONIBILE		
1972		XCA/2F			45		DISPONIBILE		
+C/MF1					46				
3481					47				
+C/UPC		XCB/1A			48		DISPONIBILE		
5522		XCB/3A			49		DISPONIBILE		
5541		XCB/4A			50		DISPONIBILE		

CABLAGGIO INTERNO

CABLAGGIO INTERPANNELLARE

- ACCESSORI**
- SEPARATORE
 - S MORSETTO SEZIONABILE
 - //// DISPOSITIVO DI CORTOCIRCUITO
 - PONTICELLO IN FILO
 - PONTICELLO METALLICO

INIZIO INDICAZIONE DESTINAZIONE
 FINE INDICAZIONE DESTINAZIONE

MORSETTI CABUR CBD.4
 (*) MORSETTI CABUR CBD.16

All rights are reserved for this document, even in case of issuance of a patent and registration of another industrial right. Misapplication, in particular reproduction or handing over to third parties is prohibited and actionable under civil and criminal law.

A termini di legge ci riserviamo la proprietà di questo documento con divieto di riproduzione, di consegnarlo o di renderlo comunque noto a ditte concorrenti o a terzi senza nostra autorizzazione.

Mod.									

Nro Documento RFI:
 Commessa Loto Fase Ente Tipo Doc. Opera/Disciplina Progr. Rev.
1F28 01 E ZZ DX SE0100 029 B
 UNITA' FUNZIONALE ALIMENTATORE - ALJ4





Titolo:
MORSETTIERA X1

Scala: =
 +
 Foglio 62 Segue 63

	1	2	3	4	5	6	7	8	9	
	CABLAGGIO INTERNO		CONNESSIONE INTERNA		MORSETTIERA XD		CONNESSIONE ESTERNA		CAVO	
A			N° FILO	DESTINAZIONE	TIPO MORS.	ACCESSORI	N° MORS.	DESTINAZIONE	N° FILO	
B	CABLAGGIO INTERNO		3772				1	DISPONIBILE (ASDE3)		
			3811				2	DISPONIBILE (ASDE3)		
			3841				3	DISPONIBILE (ASDE3)		
			3941				4	DISPONIBILE (ASDE3)		
			3951				5	DISPONIBILE (ASDE3)		
			3952				6	DISPONIBILE (ASDE3)		
			4141				7	DISPONIBILE (ASDE3)		
			4142				8	DISPONIBILE (ASDE3)		
				RISERVA			9	RISERVA		
				XCA/11E			10	DISPONIBILE		
				XCA/12E			11	DISPONIBILE		
				XCA/1F			12	DISPONIBILE		
							13	DISPONIBILE		
C										
D										
E										
F										

All rights are reserved for this document, even in case of issuance of a patent and registration of another industrial right. Misapplication, in particular reproduction or handing over to third parties is prohibited and actionable under civil and criminal law.

A termini di legge ci riserviamo la proprietà di questo documento con divieto di riproduzione, di consegnarlo o di renderlo comunque noto a ditte concorrenti o a terzi senza nostra autorizzazione.

- ACCESSORI
-  SEPARATORE
 -  MORSETTO SEZIONABILE
 -  DISPOSITIVO DI CORTOCIRCUITO
 -  PONTICELLO IN FILO
 -  PONTICELLO METALLICO

 INIZIO INDICAZIONE DESTINAZIONE  FINE INDICAZIONE DESTINAZIONE

Mod.						Data	Firma
						Dis.	
						Contr.	
						Approv.	

Nro Documento RFI:
 Commessa **1F28** Lotto **01** Fase **E** Ente **ZZ** Tipo Doc. **DX** Opera/Disciplina **SE0100** Progr. **029** Rev. **B**
 UNITA' FUNZIONALE ALIMENTATORE - ALJ4

Titolo: MORSETTIERA XD
 Scala: =
 +
 Foglio 64 Segue 65

CABLAGGIO INTERNO		CONNESSIONE INTERNA			MORSETTIERA XUPP		CONNESSIONE ESTERNA			CAVO	
N° FILO	TIPO	DESTINAZIONE	TIPO MORS.	ACCESSORI	N° MORS.	TIPO	DESTINAZIONE	N° FILO			
+AS					1			+AS			
1911					2			1911			
1921					3			1921			
1931					4			1931			
1932					5			1932			

CABLAGGIO INTERNO		CONNESSIONE INTERNA			MORSETTIERA X154		CONNESSIONE ESTERNA			CAVO	
N° FILO	TIPO	DESTINAZIONE	TIPO MORS.	ACCESSORI	N° MORS.	TIPO	DESTINAZIONE	N° FILO			
+C1/154/1					CT			+C1/154/1			
2762					AT			2762			
2791					TE			2791			

CABLAGGIO INTERNO		CONNESSIONE INTERNA			MORSETTIERA		CONNESSIONE ESTERNA			CAVO	
N° FILO	TIPO	DESTINAZIONE	TIPO MORS.	ACCESSORI	N° MORS.	TIPO	DESTINAZIONE	N° FILO			

ACCESSORI

- SEPARATORE
- MORSETTO SEZIONABILE
- DISPOSITIVO DI CORTOCIRCUITO
- PONTICELLO IN FILO
- PONTICELLO METALLICO

INIZIO INDICAZIONE DESTINAZIONE FINE INDICAZIONE DESTINAZIONE

All rights are reserved for this document, even in case of issuance of a patent and registration of another industrial right. Misapplication, in particular reproduction or handing over to third parties is prohibited and actionable under civil and criminal law.

A termini di legge ci riserviamo la proprietà di questo documento con divieto di riproduzione, di consegnarlo o di renderlo comunque noto a ditte concorrenti o a terzi senza nostra autorizzazione.

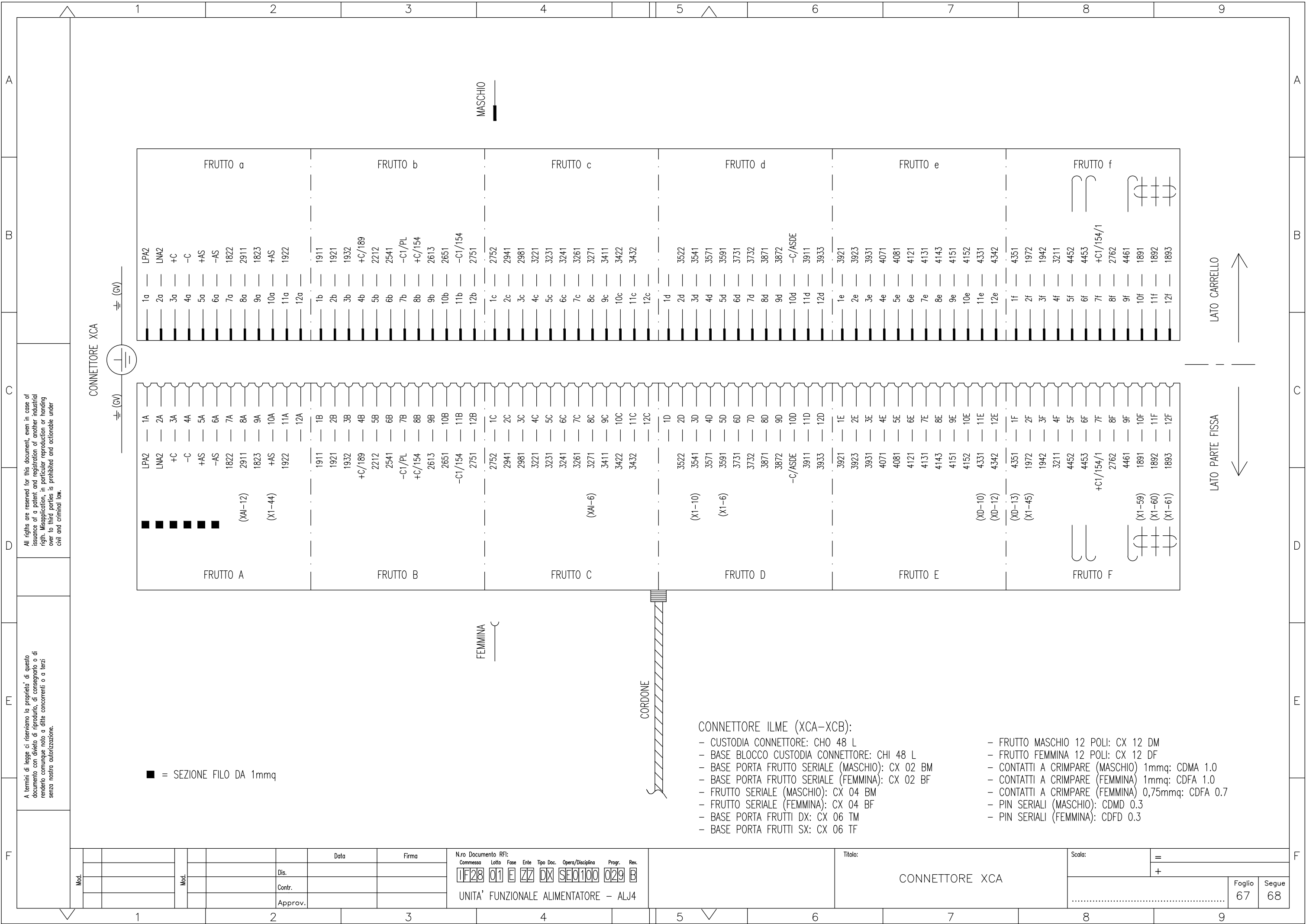

All rights are reserved for this document, even in case of issuance of a patent and registration of another industrial right. Misapplication, in particular reproduction or handing over to third parties is prohibited and actionable under civil and criminal law.

A termini di legge ci riserviamo la proprietà di questo documento con divieto di riproduzione, di consegnarlo o di renderlo comunque noto a ditte concorrenti o a terzi senza nostra autorizzazione.

■ = SEZIONE FILO DA 1mmq

- CONNETTORE ILME (XCA-XCB):
- CUSTODIA CONNETTORE: CHO 48 L
 - BASE BLOCCO CUSTODIA CONNETTORE: CHI 48 L
 - BASE PORTA FRUTTO SERIALE (MASCHIO): CX 02 BM
 - BASE PORTA FRUTTO SERIALE (FEMMINA): CX 02 BF
 - FRUTTO SERIALE (MASCHIO): CX 04 BM
 - FRUTTO SERIALE (FEMMINA): CX 04 BF
 - BASE PORTA FRUTTI DX: CX 06 TM
 - BASE PORTA FRUTTI SX: CX 06 TF
 - FRUTTO MASCHIO 12 POLI: CX 12 DM
 - FRUTTO FEMMINA 12 POLI: CX 12 DF
 - CONTATTI A CRIMPARE (MASCHIO) 1mmq: CDMA 1.0
 - CONTATTI A CRIMPARE (FEMMINA) 1mmq: CDFA 1.0
 - CONTATTI A CRIMPARE (FEMMINA) 0,75mmq: CDFA 0.7
 - PIN SERIALI (MASCHIO): CDMD 0.3
 - PIN SERIALI (FEMMINA): CDFD 0.3

Mod.		Data		Firma		N.ro Documento RFI:				Titolo:		Scala:			
		Dis.				Commissa	Lotto	Fase	Ente	Tipo Doc.	Opera/Disciplina	Progr.	Rev.		
		Contr.				11F28	01	E	ZZ	DX	SE0100	029	B		
		Approv.				UNITA' FUNZIONALE ALIMENTATORE - ALJ4							CONNETTORE XCA		
												Foglio	Segue		
												67	68		

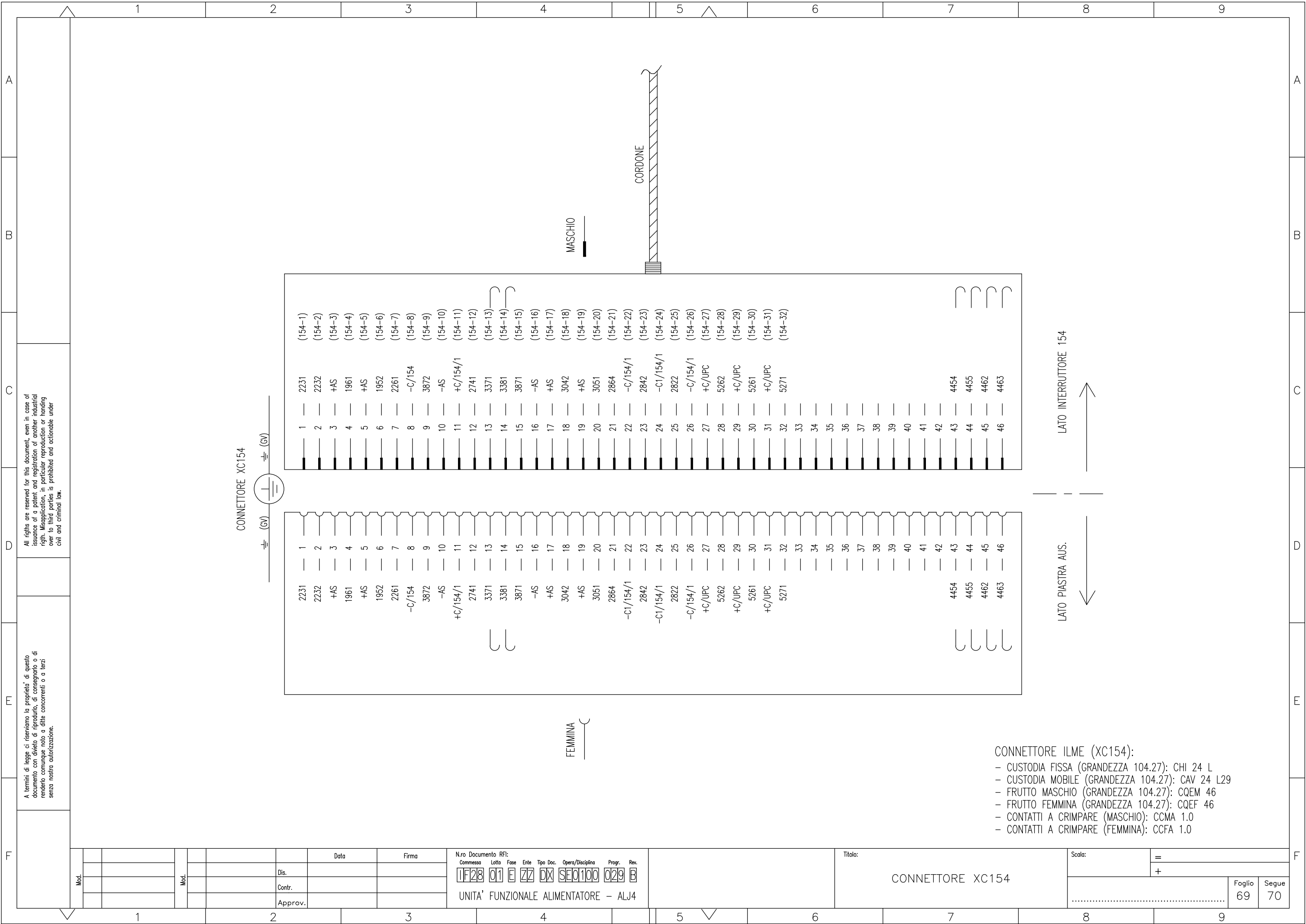

All rights are reserved for this document, even in case of issuance of a patent and registration of another industrial right. Misapplication, in particular reproduction or handing over to third parties is prohibited and actionable under civil and criminal law.

A termini di legge ci riserviamo la proprietà di questo documento con divieto di riproduzione, di consegnarlo o di renderlo comunque noto a ditte concorrenti o a terzi senza nostra autorizzazione.

Mod.		Data	Firma

N.ro Documento RFI:

Commissa	Lotto	Fase	Ente	Tipo Doc.	Opera/Disciplina	Progr.	Rev.
IF28	01	E	ZZ	DX	SE0100	029	B

UNITA' FUNZIONALE ALIMENTATORE - ALJ4

Titolo:	
CONNETTORE XC154	

Scala:	=
	+
	Foglio 69
	Segue 70

- CONNETTORE ILME (XC154):**
- CUSTODIA FISSA (GRANDEZZA 104.27): CHI 24 L
 - CUSTODIA MOBILE (GRANDEZZA 104.27): CAV 24 L29
 - FRUTTO MASCHIO (GRANDEZZA 104.27): CQEM 46
 - FRUTTO FEMMINA (GRANDEZZA 104.27): CQEF 46
 - CONTATTI A CRIMPARE (MASCHIO): CCMA 1.0
 - CONTATTI A CRIMPARE (FEMMINA): CCFA 1.0

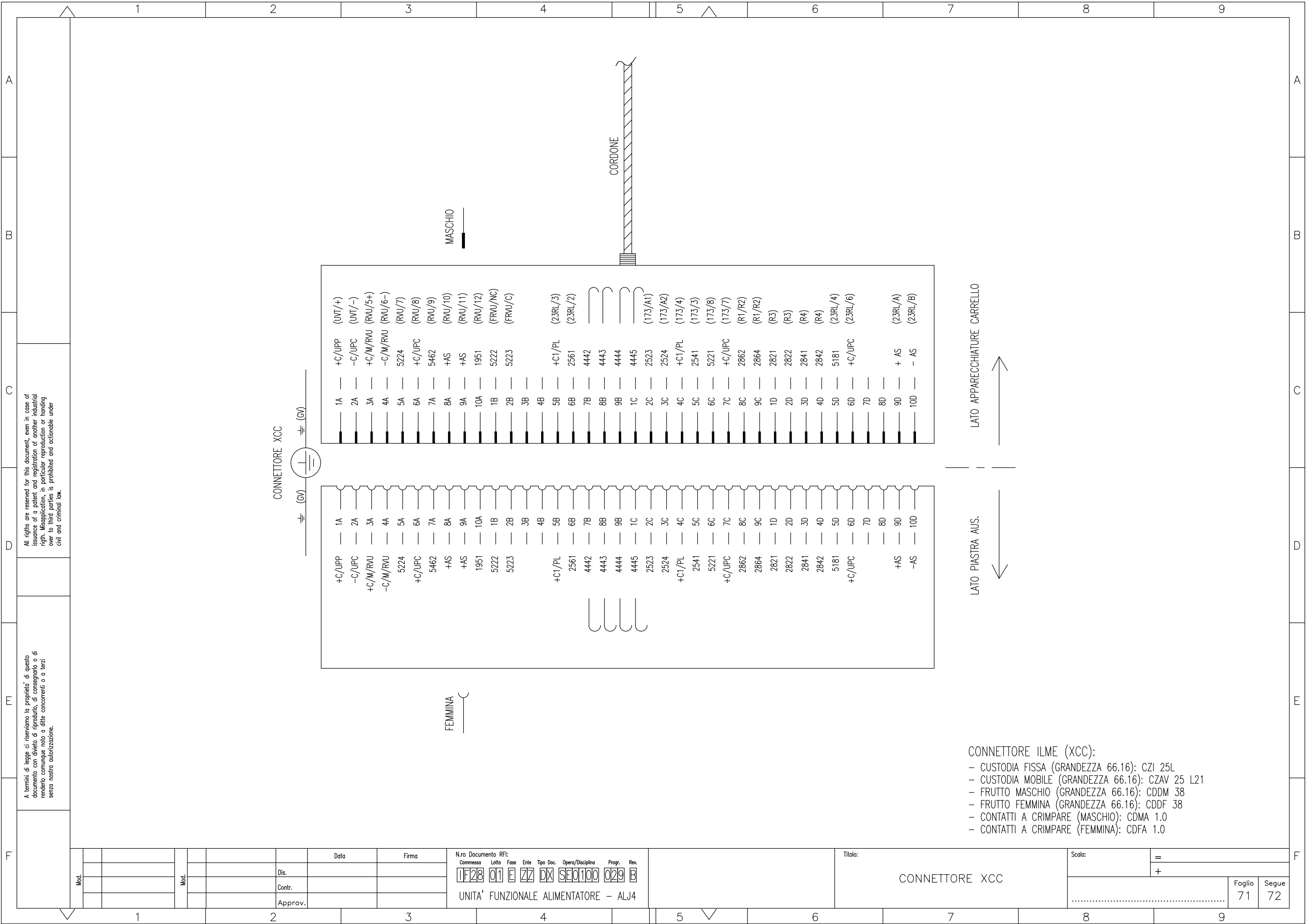

All rights are reserved for this document, even in case of issuance of a patent and registration of another industrial right. Misapplication, in particular reproduction or handing over to third parties is prohibited and actionable under civil and criminal law.

A termini di legge ci riserviamo la proprietà di questo documento con divieto di riproduzione, di consegnarlo o di renderlo comunque noto a ditte concorrenti o a terzi senza nostra autorizzazione.

CONNETTORE XCC

1A	+C/UPP	(UVT/+)	1A	+C/UPP	(UVT/+)
2A	-C/UPC	(UVT/-)	2A	-C/UPC	(UVT/-)
3A	+C/M/RVU	(RVU/5+)	3A	+C/M/RVU	(RVU/5+)
4A	-C/M/RVU	(RVU/6-)	4A	-C/M/RVU	(RVU/6-)
5A	5224	(RVU/7)	5A	5224	(RVU/7)
6A	+C/UPC	(RVU/8)	6A	+C/UPC	(RVU/8)
7A	5462	(RVU/9)	7A	5462	(RVU/9)
8A	+AS	(RVU/10)	8A	+AS	(RVU/10)
9A	+AS	(RVU/11)	9A	+AS	(RVU/11)
10A	1951	(RVU/12)	10A	1951	(RVU/12)
1B	5222	(FRVU/NC)	1B	5222	(FRVU/NC)
2B	5223	(FRVU/C)	2B	5223	(FRVU/C)
3B			3B		
4B			4B		
5B	+C1/PL	(23RL/3)	5B	+C1/PL	(23RL/3)
6B	2561	(23RL/2)	6B	2561	(23RL/2)
7B	4442		7B	4442	
8B	4443		8B	4443	
9B	4444		9B	4444	
1C	4445		1C	4445	
2C	2523	(173/A1)	2C	2523	(173/A1)
3C	2524	(173/A2)	3C	2524	(173/A2)
4C	+C1/PL	(173/4)	4C	+C1/PL	(173/4)
5C	2541	(173/3)	5C	2541	(173/3)
6C	5221	(173/8)	6C	5221	(173/8)
7C	+C/UPC	(173/7)	7C	+C/UPC	(173/7)
8C	2862	(R1/R2)	8C	2862	(R1/R2)
9C	2864	(R1/R2)	9C	2864	(R1/R2)
1D	2821	(R3)	1D	2821	(R3)
2D	2822	(R3)	2D	2822	(R3)
3D	2841	(R4)	3D	2841	(R4)
4D	2842	(R4)	4D	2842	(R4)
5D	5181	(23RL/4)	5D	5181	(23RL/4)
6D	+C/UPC	(23RL/6)	6D	+C/UPC	(23RL/6)
7D			7D		
8D			8D		
9D	+AS	(23RL/A)	9D	+AS	(23RL/A)
10D	-AS	(23RL/B)	10D	-AS	(23RL/B)

CORDONE

MASCHIO

FEMMINA

LATO APPARECCHIATURE CARRELLO

LATO PIASTRA AUS.

- CONNETTORE ILME (XCC):
- CUSTODIA FISSA (GRANDEZZA 66.16): CZI 25L
 - CUSTODIA MOBILE (GRANDEZZA 66.16): CZAV 25 L21
 - FRUTTO MASCHIO (GRANDEZZA 66.16): CDDM 38
 - FRUTTO FEMMINA (GRANDEZZA 66.16): CDDF 38
 - CONTATTI A CRIMPARE (MASCHIO): CDMA 1.0
 - CONTATTI A CRIMPARE (FEMMINA): CDFA 1.0

Mod.		Data	Firma
	Dis.		
	Contr.		
Mod.			
	Approv.		

N.ro Documento RFI:
 Commessa 11F28 Lotto 01 Fase E Ente ZZ Tipo Doc. DX Opera/Disciplina SEQ100 Progr. 029 Rev. B
 UNITA' FUNZIONALE ALIMENTATORE - ALJ4

Titolo:
CONNETTORE XCC

Scala:	=
	+
	Foglio 71
	Segue 72

		1	2	3	4	5	6	7	8	9						
A	B	1	CH"A"	09	BLOCCO A CHIAVE SENZA CONTATTI	SB11	AREL									
		2	43/RL	13	MICROCOMMUTATORE A CHIAVE, MOSTRINA QUADRA, 2 POSIZIONI FISSE "REMOTO-LOCALE", CHIAVE ESTRAIBILE IN POSIZIONE "REMOTO"	FRMC 6 IP20 2/8 CHIAVE	COMELETRIC									
		3														
		4	43/189	13	MICROMANIPOLATORE DI COMANDO SEZIONATORI MOSTRINA TONDA	FRMM 6 IP20 D/4 LED 130VDC	COMELETRIC									
		5	43/154	13	MICROMANIPOLATORE DI COMANDO INTERRUITORI MOSTRINA QUADRA	FRMM 6 IP20 D/8 LED 130VDC	COMELETRIC									
		6	43/189F1	13	MICROMANIPOLATORE DI COMANDO SEZIONATORI MOSTRINA TONDA	FRMM 6 IP20 D/5 LED 130VDC	COMELETRIC									
		7	43/ASS	13	MICROMANIPOLATORE DI COMANDO INTERRUITORI MOSTRINA QUADRA	FRMM 6 IP20 D/5 LED 130VDC	COMELETRIC									
		8	R	14	SHUNT 4000A-60mV - c.l.0,5	SH400060-STD	RU-DA									
		9	189	14	SEZIONATORE BIPOLARE 3,6kV-3000A, COMANDO MANUALE E MOTORIZZATO, ALIM. 132Vcc, CONTATTI AUS. 5 NA + 5 NC	MSXV-2-72-30-53-HD8	MONT-ELE									
		10	154	14	INTERRUTTORE EXTRARAPIDO CON TRIPLA TARATURA UNIPOLARE PER C.C IN ARIA A SOFFIO MAGNETICO, BIDIREZIONALE, ALIM. BOBINA 132Vcc SGANC. (1800A-2500-5000A), CONTATTI AUS. 5NA+5NC	UR36-64SE 3L	SECHERON									
		11	RL	14	RESISTENZA PROVA TERRA 20Ω - 200A	T-R20-4000V	TELEMA									
		12	23RL	14	DISPOSITIVO IMMAGINE TERMICA RESISTENZA PROVA LINEA	ME-TPR2	MONT-ELE									
		13	TA23RL	14	TA AD EFFETTO HALL	HTA-200-S	LEM			(1)						
		14	UVT	14	CONVERTITORE DI TENSIONE A F.O. INGRESSO DIRETTO 4000V, ALIM. AUS. 132Vcc	METRO-TV	MONT-ELE									
		15	UIT	14	CONVERTITORE DI CORRENTE A F.O. INSERZIONE SU SHUNT 4000A-60mV, ALIM. AUS. 132Vcc	METRO-TI	MONT-ELE									
		16	173	14	CONTATTORE UNIPOLARE 3,6kV-250A, ALIM. BOBINA 132Vcc, CONTATTI AUS. 2 NA + 2 NC (CAT. 794/090)	TL-1-30-040-V	TELARC									
		17	TA64	14	TA AD EFFETTO HALL	HAX-500-S	LEM									
		18	U64	14	CONVERTITORE TENSIONE CORRENTE PER TA AD EFFETTO HALL	VAC084-20	MONT-ELE									
C	D	19	FRVU	14	FUSIBILE 3600Vcc-3A COMPLETO DI CONTATTO AUS. DI SCATTATO				CC35B0DKCV3 GRB600Q3M-4000V +MC2R3E1-5NBS	FERRAZ		1	/			
		20	RVU	14	RELE' VOLTMETRICO DI MIN/MAX TENSIONE, ALIM. AUS. 132Vcc (CAT. FS 794/267)				MAVF1X	AMRA		1	/			
		21	RRVU1-RRVU2 RRVU3-RRVU4	14	RESISTENZA 200W-30kOhm COMPLETA DI SUPPORTI				RS022030KQJ0	FAIRFIELD		4	/			
		22	EBM CAR	14	ELETTROMAGNETE DI BLOCCO APERTURA MANOVRA CARRELLO, ALIM. BOBINA 132Vcc (10%)				E144 (10%)	SPII		1	/			
		23	SSE SS CAR	14	FINECORSO SERRANDE, COMPLETO DI 1 CONTATTO NA + 1 CONTATTO NC				E100-00-EI	ERSCE		2	/			
		24	SSO SPC	14	FINECORSO PORTELLA VANO SBARRE OMNIBUS, PORTELLA CAVI, COMPLETO DI 2 CONTATTI NC CON RISCOVRO INSERITO				FR993D2	PIZZATO		2	/			
		25	SI CAR	14	FINECORSO CARRELLO INSERITO, COMPLETO DI 1 CONTATTO NA + 1 CONTATTO NC				E100-00-EI	ERSCE		1	/			
		26	SL CAR - SB CAR	14	MICROINTERRUTTORE COMPLETO DI 1 CONTATTO NA + 1 CONTATTO NC				83240003	CROUZET		2	/			
		27														
		28	QC1	16	SEZIONATORE TRIPOLARE COMPLETO DI CONTATTO AUSILIARIO				OT 40F3 + OA1G01	ABB		1	/			
		29	QR189F1 QRVU QUPP	16	INTERRUTTORE MAGNETOTERMICO BIPOLARE, CURVA K-3A COMPLETO DI CONTATTI DI SEGNALAZIONE (SCATTATO)				S202MK3 UC + S2C-S/H6R	ABB		3	/			
		30	QPL	16	INTERRUTTORE MAGNETOTERMICO BIPOLARE, CURVA K-8A COMPLETO DI CONTATTI DI SEGNALAZIONE (SCATTATO)				S202MK8 UC + S2C-S/H6R	ABB		1	/			
		31	QR154	16	INTERRUTTORE MAGNETOTERMICO BIPOLARE, CURVA K-8A COMPLETO DI CONTATTO DI POSIZIONE				S202MK8 UC + S2C-S/H6R	ABB		1	/			
		32	QC	17	SEZIONATORE TRIPOLARE COMPLETO DI CONTATTO AUSILIARIO				OT 40F3 + OA1G01	ABB		1	/			
		33	Q189 QM189F1	17	INTERRUTTORE MAGNETOTERMICO BIPOLARE, CURVA K-8A COMPLETO DI CONTATTI DI SEGNALAZIONE (SCATTATO)				S202MK8 UC + S2C-S/H6R	ABB		2	/			
		34	QUPC-QASDE QINT-QSA QRVL	17	INTERRUTTORE MAGNETOTERMICO BIPOLARE, CURVA K-3A COMPLETO DI CONTATTI DI SEGNALAZIONE (SCATTATO)				S202MK3 UC + S2C-S/H6R	ABB		5	/			
		35	QAS	17	INTERRUTTORE MAGNETOTERMICO BIPOLARE, CURVA K-3A COMPLETO DI CONTATTO DI POSIZIONE				S202MK3 UC + S2C-S/H6R	ABB		1	/			
		36	AG	18	RELE' AUSILIARIO, 2 CONTATTI DA 10A, ALIM. BOBINA 132Vcc COMPLETO DI ZOCCOLO				POKSF10 C132-KB + 50IP20-F1	AMRA		1	/			
NOTE: (1) FORNITO CON DISPOSITIVO IMMAGINE TERMICA "ME-TPR2"																
F	Mod.				Data	Firma	N.ro Documento RFI:				Titolo:		Scala:			
					Dis.		Commissa	Lotto	Fase	Ente	Tipo Doc.	Opera/Disciplina	Progr.	Rev.	=	
					Contr.		1F28	01	E	ZZ	DX	SE0100	029	B	+	
			Approv.			UNITA' FUNZIONALE ALIMENTATORE - ALJ4				ELENCO APPARECCHIATURE		Foglio 72		Segue 73		

A
 B
 C
 D
 E
 F

SIGLA	Fg.	DESCRIZIONE	TIPO	COSTRUTTORE	Q.tà	NOTA
37	UPP	18	RELE' DI PROTEZIONE E DIAGNOSTICA ALIMENTAZIONE AUS. 132Vcc,	ME-MPS21	MONT-ELE	1 /
38	WD UPP	20	RELE' AUSILIARIO, 4 CONTATTI DA 10A, ALIM. BOBINA 132Vcc COMPLETO DI ZOCCOLO	BIPOKSF10 C132-KB + 48IP20-F1	AMRA	1 /
39	64 UPP	20	RELE' AUSILIARIO, 2 CONTATTI DA 10A, ALIM. BOBINA 132Vcc COMPLETO DI ZOCCOLO	POKSF10 C132-KB + 50IP20-F1	AMRA	1 /
40	R RVL	21	RELE' VOLTMETRICO, ALIMENTAZIONE AUSILIARIA 132Vcc	MHIT-363A	MICROELETTRICA SCIENTIFICA	1 (1)
41	QM 189	22	INTERRUTTORE SALVAMOTORE REG 1,6÷2,5A COMPLETO DI CONTATTI AUS. DI SEGNALAZIONE 1 NA + 1 NC	MS325/2,5 +HK11	ABB	1 /
42	CH 189 - AP 189	22	CONTATTORE CON ALIM. BOBINA 132Vcc (90÷150Vcc), 3 CONTATTI DI POTENZA, COMPLETO DI CONTATTI AUS. 1 NA + 2 NC	AF12Z-30-10-23 +CA4-01 +CA4-01	ABB	2 /
43	SEB	23	PULSANTE LUMINOSO CON GEMMA VERDE, COMPLETO DI 1 CONTATTO N.A., 1 CONTATTO N.C.	P9MPLVGD + P9B10VN + P9B01VN + P9PDNVO	GE POWER CONTROL	1 /
44	HEB	23	LAMPADA COLORE BIANCO 132Vcc	LD.BA9S.W130.AC/DC	DOMO	1 /
45	EB	23	ELETTROMAGNETE DI BLOCCO, ALIM. BOBINA 132Vcc (10%)	E144 (10%)	SPII	1 /
46	T3	25	RELE' AUSILIARIO RITARDATO ALL'ECCITAZIONE, ALIM. BOBINA 132Vcc E LED DI SEGNALAZIONE, COMPLETO DI ZOCCOLO	TMS4EF10 C132-KD + 48IP20-F1	AMRA	1 /
47	XC	25	RELE' AUSILIARIO, 6 CONTATTI DA 10A, ALIM. BOBINA 132Vcc COMPLETO DI ZOCCOLO	TRIPOKSF10 C132-KB + 78IP20-F1	AMRA	1 /
48						
49						
50	C J	26	CONTATTORE CON ALIM. BOBINA 132Vcc (90÷150Vcc), 3 CONTATTI DI POTENZA, COMPLETO DI CONTATTI AUS. 1 NA + 1 NC	AF12Z-30-10-23 +CA4-01 +CA4-10	ABB	1 /
51	M - KAT KTE	27	RELE' MONOSTABILE ALIM. BOBINA 132Vcc 4 CONTATTI SPDT DI COMANDO (cat. 794/957)	OKSFCF10 C132-KA + 48IP20-F2	AMRA	3 /
52	T	27	RELE' AUSILIARIO RITARDATO ALL'ECCITAZIONE, ALIM. BOBINA 132Vcc E LED DI SEGNALAZIONE, COMPLETO DI ZOCCOLO	TMS4EF10 C132-KD + 48IP20-F1	AMRA	1 /
53	SCH 154	27	PULSANTE COLORE NERO, COMPLETO DI 1 BLOCCHETTO CONTATTI 1 NA + 1 NC	XB6AA25B	TELEMECANIQUE	1 /
54	N	27	CONTATTORE CON 3 CONTATTI DI POTENZA, ALIM. BOBINA 132Vcc (90÷150Vcc), COMPLETO DI 1 CONTATTO AUS. NA	AF12Z-30-10-23	ABB	1 /

NOTE:
(1) CONTO LAVORO

SIGLA	Fg.	DESCRIZIONE	TIPO	COSTRUTTORE	Q.tà	NOTA
55	KAT T - KTE T	27	CONTATTORE CON 3 CONTATTI DI POTENZA, ALIM. BOBINA 132Vcc (90÷150Vcc), COMPLETO DI 1 CONTATTO AUS. NA, COMPLETO DI TESTINA TEMPORIZZATA RIT. ECCITAZIONE	AF12Z-30-10-23 + TEF4-0N	ABB	2 /
56	R1-R2	28	RESISTENZA LIMITATRICE 0÷560Ω, 100W TARATURA: 560 Ω	T2/100	MC	2 /
57	R3-R4	28	RESISTENZA LIMITATRICE 300 Ω, 160W	T1/160	MC	2 /
58	F154	28	VARISTORE PER INTERRUTTORE EXTRARAPIDO	S20K130 170Vdc-8000A	EPCOS	1 /
59						
60	H 189	29	SEGNALATORE A CROCE MULTILED, ALIM. 132Vcc, MOSTRINA TONDA (ROSSO-VERDE) NEGATIVO COMUNE E DIODO DI BLOCCO	HD16/24.CRT. RG.132Vdc NC PD	DOMO	1 /
61	KSL CAR	29	RELE' AUSILIARIO, 2 CONTATTI DA 10A, ALIM. BOBINA 132Vcc COMPLETO DI ZOCCOLO	POKSF10 C132-KB + 50IP20-F1	AMRA	1 /
62	B CAR - ME 189 MAN1	29	RELE' AUSILIARIO, 4 CONTATTI DA 10A, ALIM. BOBINA 132Vcc COMPLETO DI ZOCCOLO	BIPOKSF10 C132-KB + 48IP20-F1	AMRA	3 /
63	HINT 189	29	LAMPADA DI SEGNALAZIONE MULTILED, ALIM. 132Vcc COLORE GIALLO	HD16/18.SFT. YY.132Vdc	DOMO	1 /
64	HB CAR	29	LAMPADA DI SEGNALAZIONE MULTILED, ALIM. 132Vcc COLORE BIANCO	HD16/18.SFT. WW.132Vdc	DOMO	1 /
65	HMAN	29	LAMPADA DI SEGNALAZIONE MULTILED, ALIM. 132Vcc COLORE ROSSO	HD16/18.SFT. RR.132Vdc	DOMO	1 /
66	MAN	29	CONTATTORE CON 4 CONTATTI DI POTENZA, ALIM. BOBINA 132Vcc (90÷150Vcc) COMPLETO DI CONTATTI AUSILIARI 2 NC + 2 NA	AF09Z-22-00-23 +CA4-22M	ABB	1 /
67						
68						
69						
70						
71	H AC	30	LAMPADA DI SEGNALAZIONE MULTILED, ALIM. 132Vcc COLORE VERDE	HD16/18.SFT. GG.132Vdc	DOMO	1 /
72	SM CAR	30	PULSANTE LUMINOSO CON GEMMA VERDE, COMPLETO DI 1 CONTATTO N.A., 1 CONTATTO NC	P9MPLVGD + P9B10VN + P9B01VN + P9PDNVO	GE POWER CONTROL	1 /

Mod.	Data	Firma	N.ro Documento RFI:						Titolo:	Scala:	=	Foglio	Segue
			Commissa Lotto Fase Ente Tipo Doc. Opera/Disciplina Progr. Rev.										
			UNITA' FUNZIONALE ALIMENTATORE - ALJ4										
ELENCO APPARECCHIATURE								+	73	74			

A
 B
 C
 D
 E
 F

A
 B
 C
 D
 E
 F

	SIGLA	Fg.	DESCRIZIONE	TIPO	COSTRUTTORE	Q.tà	NOTA
73	HSM GAR	30	LAMPADA COLORE BIANCO 132Vcc	LD.BA9S.W130.AC/DC	DOMO	1	/
74	HD	31	BUZZER, 132Vcc	CX22ABPGN130	DOMO	1	/
75	D3-D4-D5	31	DIODO DI SBARRAMENTO	SFR.4 (SF900+SF992)	CABUR	3	/
76	$\frac{E}{RVL} - \frac{D}{RVL}$ $\frac{A}{189F2}$ KSSO KSSE $\frac{I}{ASS}$	32	RELE' AUSILIARIO, 2 CONTATTI DA 10A, ALIM. BOBINA 132Vcc COMPLETO DI ZOCCOLO	POKSF10 C132-KB + 50IP20-F1	AMRA	6	/
77	HRVL HAFS	32	LAMPADA DI SEGNAZIONE MULTILED, ALIM. 132Vcc COLORE ROSSO	HD16/18.SFT. RR.132Vdc	DOMO	2	/
78	HC SSE	32	LAMPADA DI SEGNAZIONE MULTILED, ALIM. 132Vcc COLORE VERDE	HD16/18.SFT. GG.132Vdc	DOMO	1	/
79	APX 189F1	34	CONTATTORE CON ALIM. BOBINA 132Vcc (90±150Vcc), 3 CONTATTI DI POTENZA, COMPLETO DI CONTATTI AUS. 2 NA + 3 NC	AF12Z-30-01-23 +CA4-22M	ABB	1	/
80							
81	KPR 189F1	34	RELE' AUSILIARIO, 2 CONTATTI DA 10A, ALIM. BOBINA 132Vcc COMPLETO DI ZOCCOLO	POKSF10 C132-KB + 50IP20-F1	AMRA	1	/
82							
83	$\frac{A}{189F1} - \frac{C}{189F1}$ $\frac{F}{189F1}$	35	RELE' AUSILIARIO, 2 CONTATTI DA 10A, ALIM. BOBINA 132Vcc COMPLETO DI ZOCCOLO	POKSF10 C132-KB + 50IP20-F1	AMRA	3	/
84	ASDE3-SE	37	DISPOSITIVO DI ASSERIMENTO ALIM. AUS. 132Vcc	ASDE3	ECM	1	/
85	AFS	38	RELE' AUSILIARIO, 2 CONTATTI DA 10A, ALIM. BOBINA 132Vcc COMPLETO DI ZOCCOLO	POKSF10 C132-KB + 50IP20-F1	AMRA	1	/
86	IA	39	RELE' AUSILIARIO, 2 CONTATTI DA 10A, ALIM. BOBINA 132Vcc COMPLETO DI ZOCCOLO	POKSF10 C132-KB + 50IP20-F1	AMRA	1	/
87							
88	WD ASDE	41	RELE' AUSILIARIO, 4 CONTATTI DA 10A, ALIM. BOBINA 132Vcc COMPLETO DI ZOCCOLO	BIPOKSF10 C132-KB + 48IP20-F1	AMRA	1	/

NOTE:

Pg.	SIGLA	Fg.	DESCRIZIONE	TIPO	COSTRUTTORE	Q.tà	NOTA
89	KINC	42	RELE' AUSILIARIO, 4 CONTATTI DA 10A, ALIM. BOBINA 132Vcc COMPLETO DI ZOCCOLO	BIPOKSF10 C132-KB + 48IP20-F1	AMRA	1	/
90	INC	42	SONDA FUMI/INCENDIO COMPOSTA DI CONTATTO DI SEGNALAZ. INTERVENTO, ALIM. AUS. 24Vcc	ECO1002 + ECO1000BREL24L	NOTIFIER	1	/
91							
92							
93	SWL	46	SWITCH 2 PORTE F.O., 6 PORTE RJ45, ALIM. 132Vcc	MOXA PT-508- MM-SC-HV	MOXA	1	/
94	UPC-ALIM	46	ALIMENTATORE 85-375/24Vcc	560PSU40 R0001	ABB	1	/
95	UPC-PS	46	ALIMENTATORE 24Vcc	520PSD01 R0001	ABB	1	/
96	UPC-CPU	46	SCHEDA CPU E COMUNICAZIONE	520CMD01 R0001-CPU	ABB	1	/
97	UPC-ADD	46	ADATTATORE PER I/O	520ADD01 R0001	ABB	1	/
98	UPC-D3	47 48	SCHEDA 16 INGRESSI DIGITALI	520BID01 R0002	ABB	1	/
99	UPC-D4	49 50	SCHEDA 16 INGRESSI DIGITALI	520BID01 R0002	ABB	1	/
100	UPC-D5	51 52	SCHEDA 16 INGRESSI DIGITALI	520BID01 R0002	ABB	1	/
101	UPC-D6	53 54	SCHEDA 16 INGRESSI DIGITALI	520BID01 R0002	ABB	1	/
102	UPC-D7	55 56	SCHEDA 16 INGRESSI DIGITALI	520BID01 R0002	ABB	1	/
103	UPC-D9	57	SCHEDA 8 USCITE DIGITALI	520BOD01 R0002	ABB	1	/
104	UPC-D10	58	SCHEDA 8 USCITE DIGITALI	520BOD01 R0002	ABB	1	/
105	UPC-D11	59	SCHEDA 8 USCITE DIGITALI	520BOD01 R0002	ABB	1	/
106	UPC-D12	60	SCHEDA 8 USCITE DIGITALI	520BOD01 R0002	ABB	1	/

A
 B
 C
 D
 E
 F

Mod.		Data		Firma		N.ro Documento RFI:			Titolo:			Scala:	
		Dis.				Commissa Lotto Fase Ente Tipo Doc. Opera/Disciplina Progr. Rev.			ELENCO APPARECCHIATURE			=	
		Contr.										+	
		Approv.				UNITA' FUNZIONALE ALIMENTATORE - ALJ4						Foglio 74 Segue 75	

A

B

C

D

E

F

A

B

C

D

E

F

SIGLA	Fg.	DESCRIZIONE	TIPO	COSTRUTTORE	Q.tà	NOTA
107	HD RVU 54	LAMPADA DI SEGNALE MULTILED, ALIM. 132Vcc COLORE ROSSO	HD16/18.SFT. RR.132Vdc	DOMO	1	/
108	KAP 154 57	RELE' AUSILIARIO, 2 CONTATTI DA 10A, ALIM. BOBINA 132Vcc COMPLETO DI ZOCCOLO	POKSF10 C132-KB + 50IP20-F1	AMRA	1	/
109	KCH 189F1 57	RELE' AUSILIARIO, 4 CONTATTI DA 10A, ALIM. BOBINA 132Vcc COMPLETO DI ZOCCOLO	BIPOKSF10 C132-KB + 48IP20-F1	AMRA	1	/
110	KHAN AC 58	RELE' TEMPORIZZATORE MULTIFUNZIONE ALIMENTAZIONE AUSILIARIA 132Vcc	CT-MFS.21	ABB	1	/
111	HL 58	LAMPADA DI SEGNALE MULTILED, ALIM. 132Vcc COLORE ROSSO	HD16/18.SFT. RR.132Vdc	DOMO	1	/
112	HR 58	LAMPADA DI SEGNALE MULTILED, ALIM. 132Vcc COLORE VERDE	HD16/18.SFT. GG.132Vdc	DOMO	1	/
113	KM CAR 58	RELE' AUSILIARIO, 2 CONTATTI DA 10A, ALIM. BOBINA 132Vcc COMPLETO DI ZOCCOLO	POKSF10 C132-KB + 50IP20-F1	AMRA	1	/
114	D - KCMM J R X RVU 59	RELE' AUSILIARIO, 2 CONTATTI DA 10A, ALIM. BOBINA 132Vcc COMPLETO DI ZOCCOLO	POKSF10 C132-KB + 50IP20-F1	AMRA	3	/
115	WD UPC 60	RELE' AUSILIARIO, 6 CONTATTI DA 10A, ALIM. BOBINA 132Vcc COMPLETO DI ZOCCOLO	TRIPKSF10 C132-KB + 78IP20-F1	AMRA	1	/
116	WD1 UPC 60	RELE' AUSILIARIO, 2 CONTATTI DA 10A, ALIM. BOBINA 132Vcc COMPLETO DI ZOCCOLO	POKSF10 C132-KB + 50IP20-F1	AMRA	1	/
117						
118	SAUX 61	SELETTORE ON/OFF CON 2 CONTATTI NA IN OFF	P9MSVDON + P9B20VN	GE POWER CONTROL	1	/
119	HAUX 61	LAMPADA DI ILLUMINAZIONE 132V - 60W COMPLETA DI PLAFONIERA	4130122 + PLAF.BAK. OVALE 100W C/GAB	WIMEX OSRAM LEGRAND	1	/
120						
121						
122						
123						
124						

pg.	SIGLA	Fg.	DESCRIZIONE	TIPO	COSTRUTTORE	Q.tà	NOTA
125							
126							
127							
128							
129							
130							
131							
132							
133							
134							
135							
136							
137							
138							
139							
140							
141							
142							

NOTE:

All rights are reserved for this document, even in case of issuance of a patent and registration of another industrial right. Misapplication, in particular reproduction or handing over to third parties, is prohibited and actionable under civil and criminal law.

A termini di legge ci riserviamo la proprietà di questo documento con divieto di riproduzione, di consegnarlo o di renderlo comunque noto a ditte concorrenti o a terzi senza nostra autorizzazione.

Mod.				Data	Firma
				Dis.	
				Contr.	
				Approv.	

N.ro Documento RFI:

Commissa	Lotto	Fase	Ente	Tipo Doc.	Opera/Disciplina	Progr.	Rev.
11F28	01	E	ZZ	DX	SE0100	029	B

UNITA' FUNZIONALE ALIMENTATORE - ALJ4

Titolo: ELENCO APPARECCHIATURE

Scala: =

Foglio	Segue
75	/