

COMMITTENTE:



DIREZIONE LAVORI:



APPALTATORE:
CONSORZIO:



SOCI:



PROGETTAZIONE:
MANDATARIA:



MANDANTI:



PROGETTO ESECUTIVO

ITINERARIO NAPOLI - BARI RADDOPPIO TRATTA APICE - ORSARA I LOTTO FUNZIONALE APICE - HIRPINIA

SE00 - SOTTOSTAZIONI ELETTRICHE

SE01 - SSE APICE

QUADRI DI COMANDO E CONTROLLO

UNITA' FUNZIONALE NEGATIVI E MISURE NM - INGOMBRO QUADRO, SCHEMA FUNZIONALE

APPALTATORE	DIRETTORE DELLA PROGETTAZIONE	PROGETTISTA
Consorzio HIRPINIA AV Il Direttore Tecnico Ing. Vincenzo Moriello 10/06/2020	Il Responsabile integrazione fra le varie prestazioni specialistiche Ing. G. Cassani	 Ing. F. Rigoni

COMMESSA LOTTO FASE ENTE TIPO DOC. OPERA/DISCIPLINA PROGR. REV. SCALA:

IF28 01 E ZZ DX SE0100 033 B -

Rev.	Descrizione	Redatto	Data	Verificato	Data	Approvato	Data	Autorizzato Data
A	Emissione per consegna	C. Piccardo	23/12/2019	V. Corsini	23/12/2019	S. Eandi	23/12/2019	Ing. S. Eandi
B	Recepimento istruttoria	C. Piccardo	10/06/2020	V. Corsini	10/06/2020	S. Eandi	10/06/2020	
								10/06/2020

File: IF2801EZZDXSE0100033B.dwg

n.Elabor.: -

A	SIGLA QUADRO		:	NM	A		
	NORMA CEI EN 50123-1/6		:				
	TENSIONE NOMINALE (Un)		:	3000Vcc			
	TENSIONE PERMANENTE MASSIMA (Umax)		:	3600Vcc			
	TENSIONE NON PERMANENTE MASSIMA (Umax)		:	3900Vcc			
	TENSIONE DI ISOLAMENTO DI TARGA (Unm)		:	4,8kVcc			
	SISTEMA ELETTRICO		:	CC			
	TENSIONE DI PROVA A FREQUENZA INDUSTRIALE PER I CIRCUITI DI POTENZA (QUADRO) (Ua) - VERSO TERRA E TRA LE FASI		:	18,5kV per 1'			
	TENSIONE DI PROVA A FREQUENZA INDUSTRIALE PER I CIRCUITI DI POTENZA (QUADRO) (Ua) - SULLA DISTANZA DI SEZIONAMENTO		:	48kV per 1'			
	TENSIONE DI PROVA A IMPULSO ATMOSFERICO (QUADRO) (Uni)		:	40kV (1,2/50µs)			
B	CORRENTE NOMINALE SISTEMA SBARRE PRINCIPALI POSITIVE E NEGATIVE		:	3150A	B		
	CORRENTE DI SOVRACCARICO PER 2h SBARRE PRINCIPALI		:	6000A			
	CORRENTE DI SOVRACCARICO PER 5' SBARRE PRINCIPALI		:	7000A			
	CORRENTE DI CORTO CIRCUITO DI BREVE DURATA (Incw)		:	53kA per 250 msec.			
	VALORE DI PICCO DELLA CORRENTE DI CORTO CIRCUITO (Iss)		:	75kA			
	CORRENTE DI CORTO CIRCUITO DI BREVE DURATA SBARRA DI TERRA		:	30kA - 250 msec.			
	TENSIONE DI ESERCIZIO CIRCUITI AUSILIARI		:	132Vcc			
	TENSIONE DI PROVA A FREQUENZA INDUSTRIALE PER I CIRCUITI AUSILIARI		:	2kV per 1'			
	GRADI DI PROTEZIONE DEL QUADRO:		:				
	DEL TETTO		:	IP 21			
C	DEL FONDO		:	IP 2XC	C		
	VERSO L'ESTERNO (SALVO TETTO E FONDO)		:	IP 3X			
	GRADO DI PROTEZIONE INTERNO (A PORTA APERTA)		:	IP 3X			
	INGRESSO / USCITA CAVI		:	DAL BASSO / DALL'ALTO			
	ACCESSIBILITA'		:	FRONTE			
	ESECUZIONE IN CARPENTERIA METALLICA		:				
	COLORE ESTERNO		:	RAL 7030			
	ALTEZZA LUOGO DI INSTALLAZIONE (slm)		:	<2000m.			
	TEMPERATURA AMBIENTE MINIMA DI FUNZIONAMENTO min (°C)		:	-10			
	TEMPERATURA AMBIENTE MASSIMA DI FUNZIONAMENTO max. (°C)		:	+45			
D	TEMPERATURA DI DIMENSIONAMENTO MEDIA GIORNALIERA (°C)		:	+35	D		
	TEMPERATURA DI TRASPORTO E/O STOCCAGGIO (°C)		:	-25 ÷ +70			
	UMIDITA'		:	<95%			
	All rights are reserved for this document, even in case of issuance of a patent and registration of another industrial right. Misapplication, in particular reproduction or handing over to third parties is prohibited and actionable under civil and criminal law.						
	A termini di legge ci riserviamo la proprietà di questo documento con divieto di riproduzione, di consegnarlo o di renderlo comunque noto a ditte concorrenti o a terzi senza nostra autorizzazione.						
	Data		Firma			N.ro Documento RFI:	
	Dis.					Commissa Lotto Fase Ente Tipo Doc. Opera/Disciplina Progr. Rev.	
	Contr.					11F28 01 E ZZ DX SE0100 033 A	
	Approv.					UNITA' FUNZIONALE MISURE E NEGATIVI - NM	
	Titolo:		DESCRIZIONE QUADRO			Scala: =	
				+			
				Foglio 03			
				Segue 04			

COMPOSIZIONE UPC

D7 D6 D5 D4 D3 D2 D1 G1

520BOD01	520BOD01	520BID01	520BID01	520BID01	520CMD01	520PSD01
----------	----------	----------	----------	----------	----------	----------

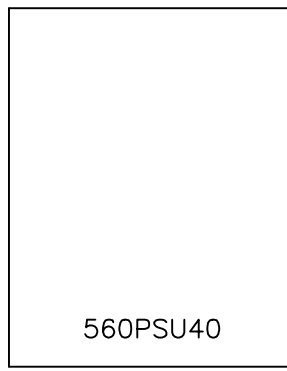

All rights are reserved for this document, even in case of issuance of a patent and registration of another industrial right. Misapplication, in particular reproduction or handing over to third parties is prohibited and actionable under civil and criminal law.

A termini di legge ci riserviamo la proprietà di questo documento con divieto di riproduzione, di consegnarlo o di renderlo comunque noto a ditte concorrenti o a terzi senza nostra autorizzazione.

Mod.		Data	Firma
		Dis.	
		Contr.	
		Approv.	

N.ro Documento RF:

Commissa	Lotto	Fase	Ente	Tipo Doc.	Opera/Disciplina	Progr.	Rev.
1F28	01	E	ZZ	DX	SE0100	033	A

UNITA' FUNZIONALE MISURE E NEGATIVI - NM

Titolo: COMPOSIZIONE UPC

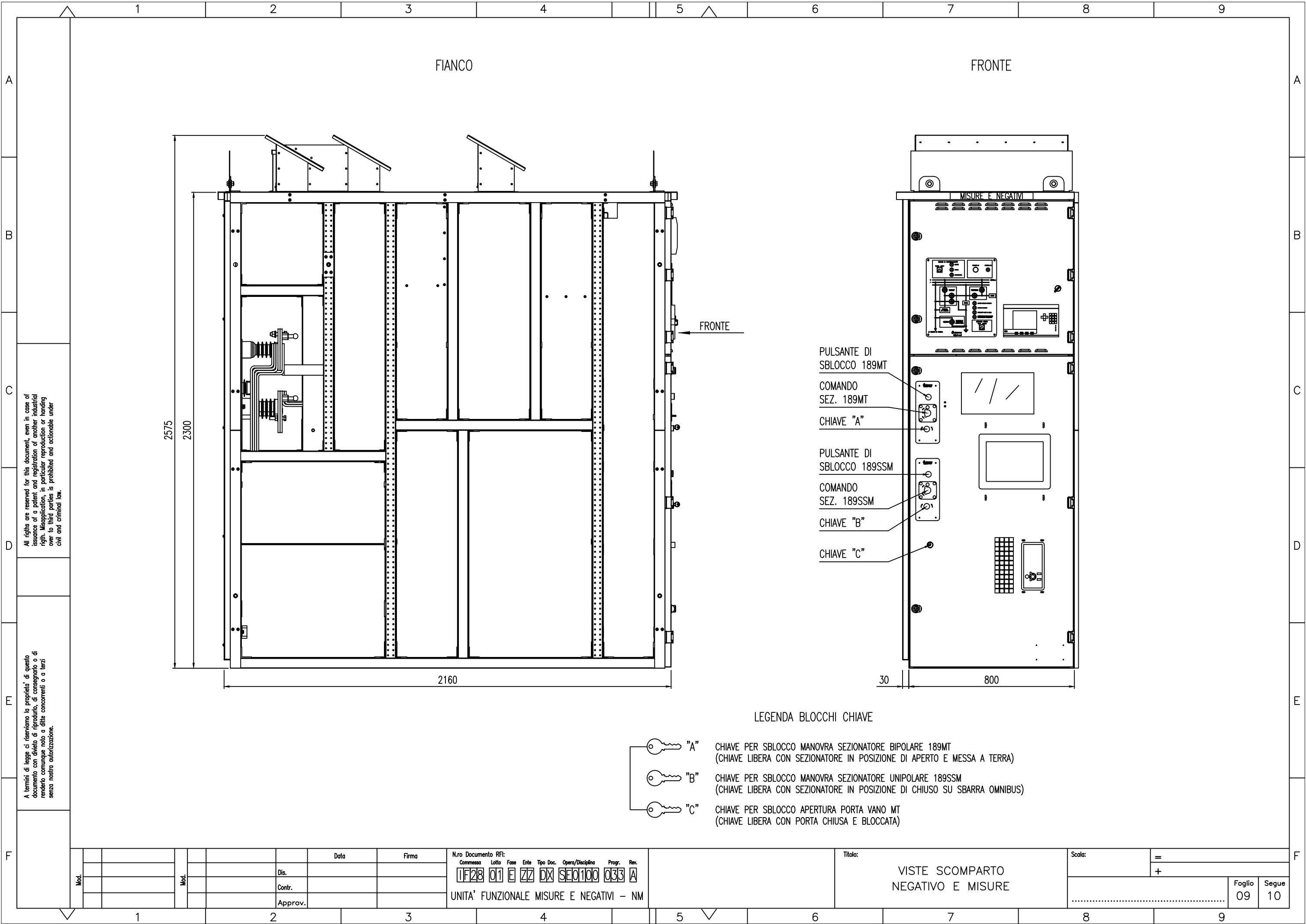

Scala:	=		
	+		
		Foglio	Segue
		06	09



All rights are reserved for this document, even in case of issuance of a patent and registration of another industrial right. Misapplication, in particular reproduction or handing over to third parties is prohibited and actionable under civil and criminal law.

A termini di legge ci riserviamo la proprietà di questo documento con divieto di riproduzione, di consegnarlo o di renderlo comunque noto a ditte concorrenti o a terzi senza nostra autorizzazione.

LEGENDA BLOCCHI CHIAVE

-  "A" CHIAVE PER SBLOCCO MANOVRA SEZIONATORE BIPOLARE 189MT (CHIAVE LIBERA CON SEZIONATORE IN POSIZIONE DI APERTO E MESSA A TERRA)
-  "B" CHIAVE PER SBLOCCO MANOVRA SEZIONATORE UNIPOLARE 189SSM (CHIAVE LIBERA CON SEZIONATORE IN POSIZIONE DI CHIUSO SU SBARRA OMNIBUS)
-  "C" CHIAVE PER SBLOCCO APERTURA PORTA VANO MT (CHIAVE LIBERA CON PORTA CHIUSA E BLOCCATA)

Mod.	Data	Firma
	Dis.	
	Contr.	
	Approv.	

N.ro Documento RF:

Commissa	Lotto	Fase	Ente	Tipo Doc.	Opera/Disciplina	Prog.	Rev.
11F28	01	E	ZZ	DX	SE0100	033	A

UNITA' FUNZIONALE MISURE E NEGATIVI - NM

Titolo:		VISTE SCOMPARTO NEGATIVO E MISURE	
Scala:	=	Foglio	Segue
	+	09	10

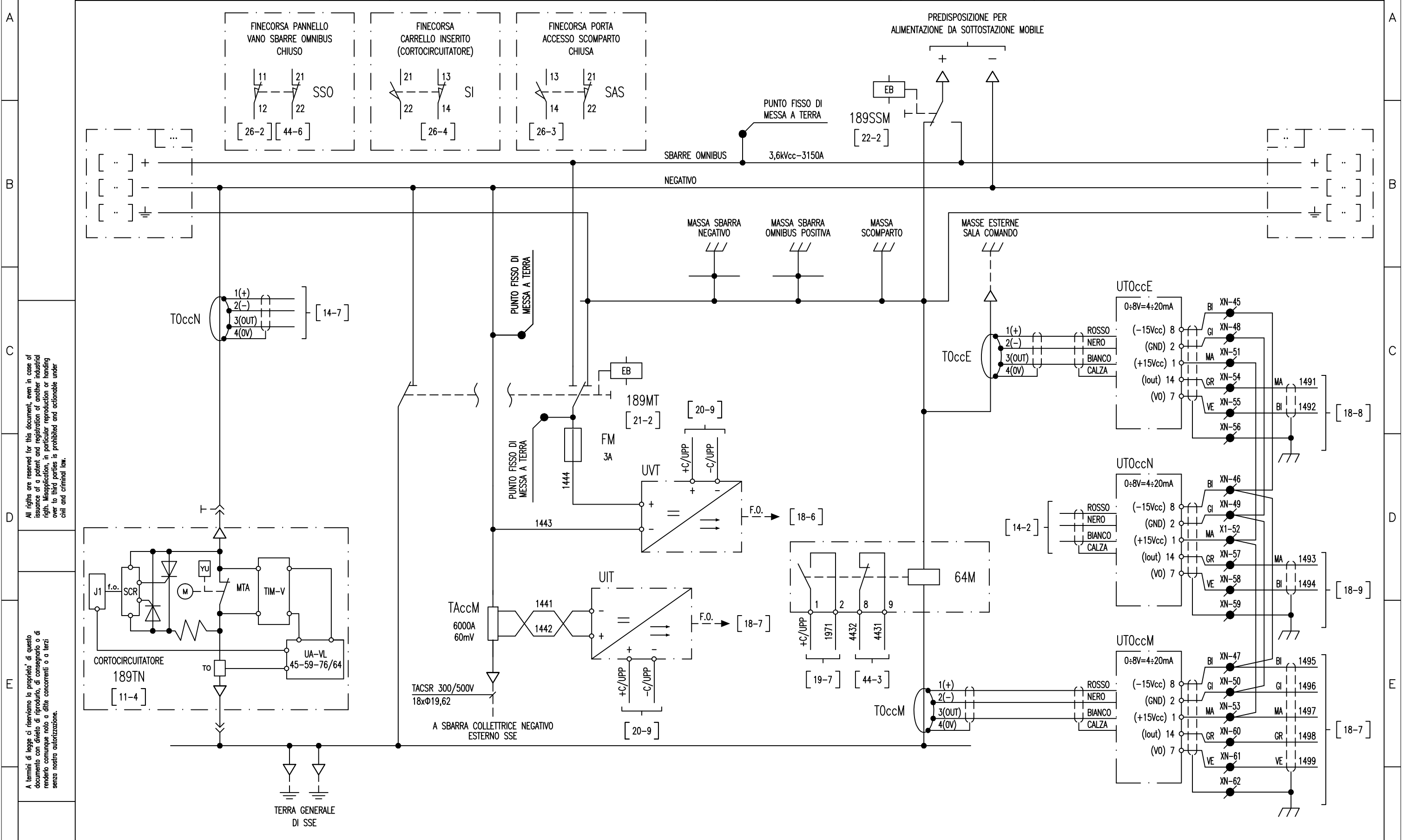

All rights are reserved for this document, even in case of issuance of a patent and registration of another industrial right. Misapplication, in particular reproduction or handing over to third parties is prohibited and actionable under civil and criminal law.

A termini di legge ci riserviamo la proprietà di questo documento con divieto di riproduzione, di consegnarlo o di renderlo comunque noto a ditte concorrenti o a terzi senza nostra autorizzazione.

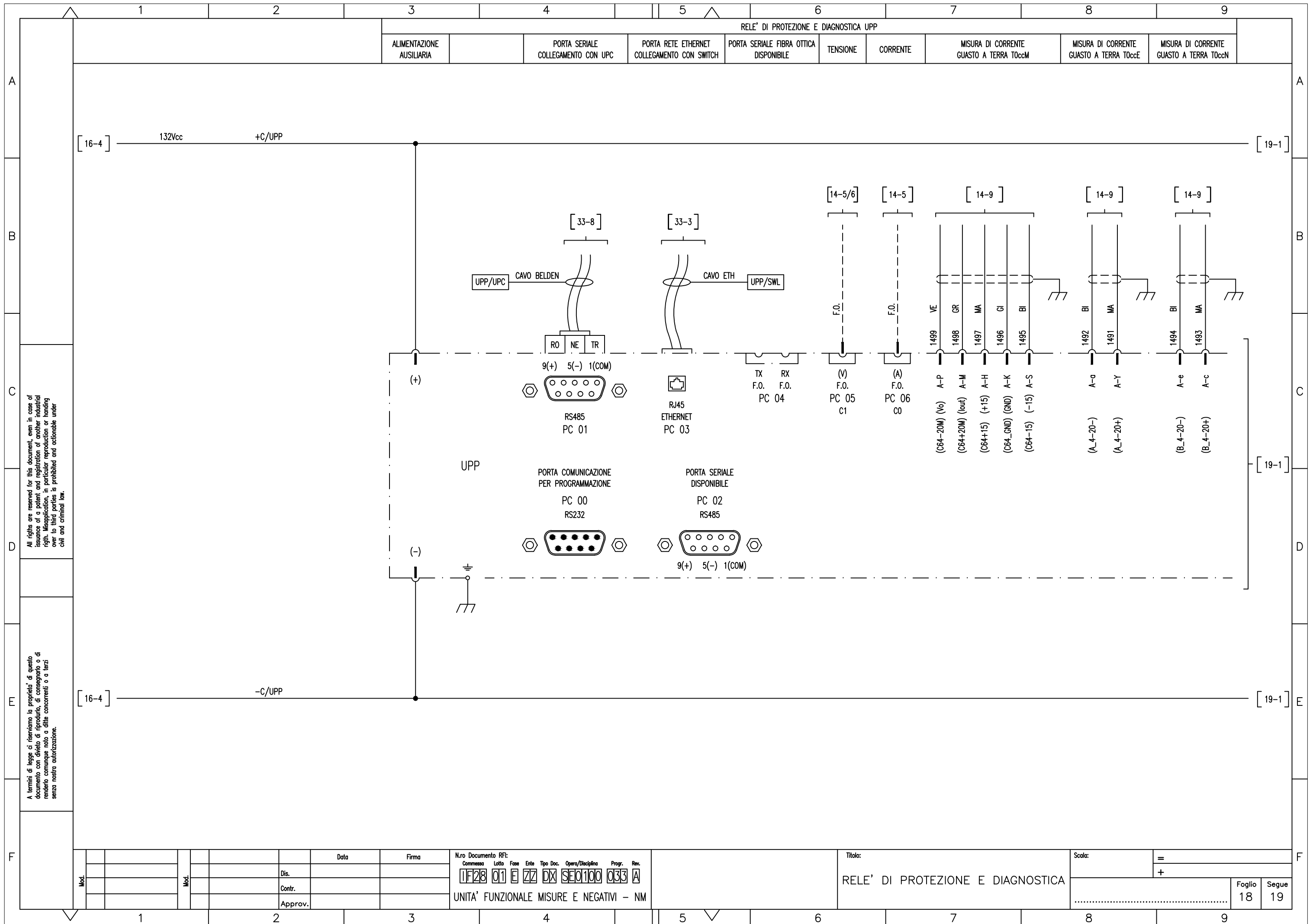

All rights are reserved for this document, even in case of issuance of a patent and registration of another industrial right. Misapplication, in particular reproduction or handing over to third parties is prohibited and actionable under civil and criminal law.

A termini di legge ci riserviamo la proprietà di questo documento con divieto di riproduzione, di consegnarlo o di renderlo comunque noto a ditte concorrenti o a terzi senza nostra autorizzazione.

Mod.		Data		Firma	
		Dis.			
		Contr.			
		Approv.			

N.ro Documento RFI:
 Commessa: **11F28** Lotto: **01** Fase: **E** Ente: **ZZ** Tipo Doc.: **DX** Opera/Disciplina: **SE0100** Progr.: **033** Rev.: **A**
 UNITA' FUNZIONALE MISURE E NEGATIVI - NM

Titolo:
RELE' DI PROTEZIONE E DIAGNOSTICA

Scala:	
	=
	+
Foglio	18
Segue	19

RELE' DI PROTEZIONE E DIAGNOSTICA UPP (USCITE)

WATCH DOG	ALLARME TOccM	APERTURA GENERALE	INTERVENTO TOccM	DISPONIBILE	ALLARME TOccE	INTERVENTO TOccE	ALLARME TOccN	INTERVENTO TOccN	FUNZIONE 64M	DISPONIBILE	DISPONIBILE	DISPONIBILE	DISPONIBILE	DISPONIBILE	GUASTO CANALE DI MISURA GENERICO	DISPONIBILE
-----------	---------------	-------------------	------------------	-------------	---------------	------------------	---------------	------------------	--------------	-------------	-------------	-------------	-------------	-------------	----------------------------------	-------------

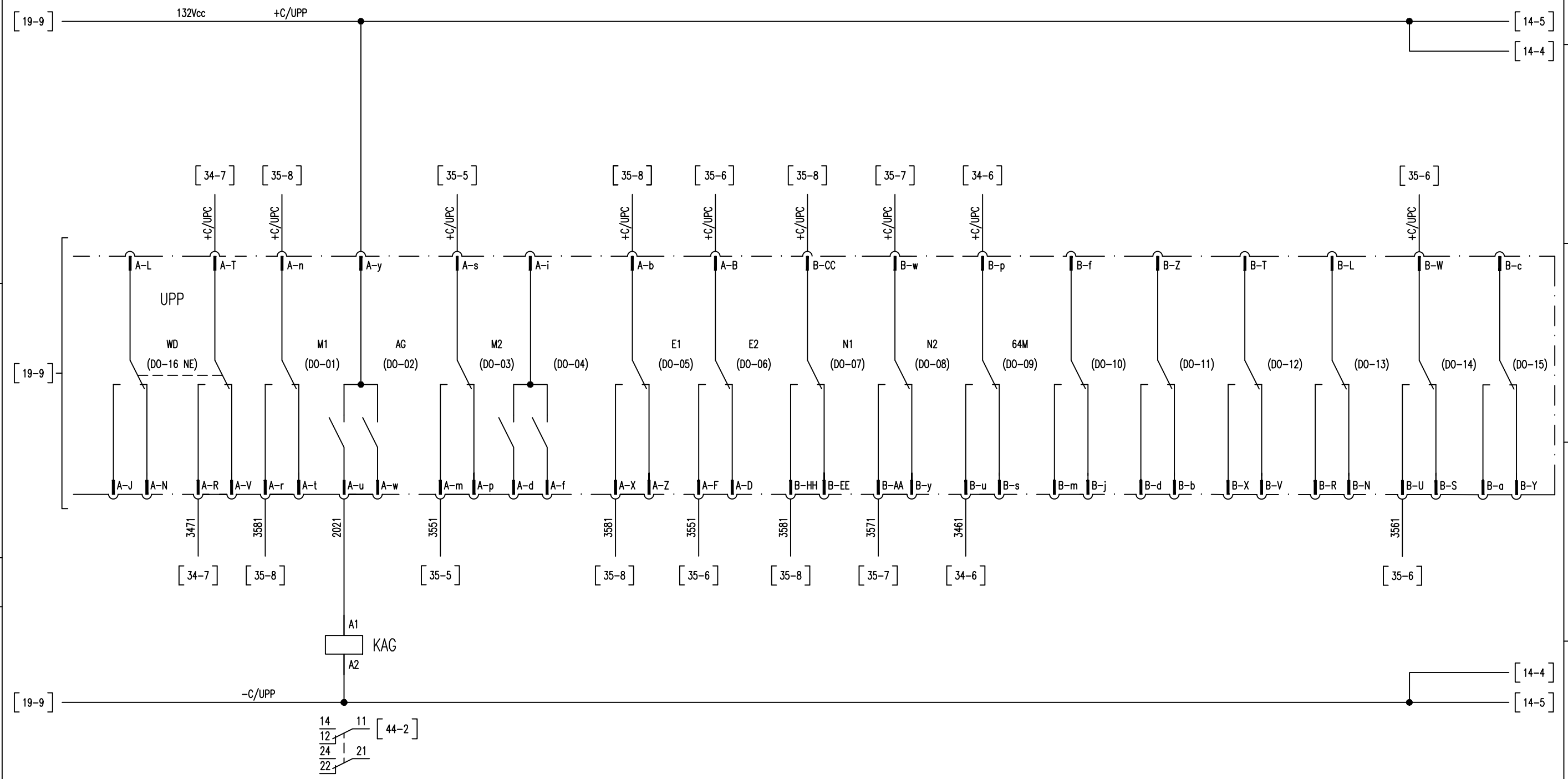

All rights are reserved for this document, even in case of issuance of a patent and registration of another industrial right. Misapplication, in particular reproduction or handing over to third parties is prohibited and actionable under civil and criminal law.

A termini di legge ci riserviamo la proprietà di questo documento con divieto di riproduzione, di consegnarlo o di renderlo comunque noto a ditte concorrenti o a terzi senza nostra autorizzazione.

Mod.	Mod.	Data	Firma	N.ro Documento RF:	Titolo:		Scala:	
		Dis.		Commissa	RELE' DI PROTEZIONE E DIAGNOSTICA		=	
		Contr.		Lotto			+	
		Approv.		Fase				
				Ente				
				Tipo Doc.				
				Opera/Disciplina				
				Prog.				
				Rev.				
				UNITA' FUNZIONALE MISURE E NEGATIVI - NM				
								Foglio
								20
								Segue
								21

SEZIONATORE 189MT

CONTATTI DI POTENZA PULSANTE DI SBLOCCO MANOVRA APERTO E A TERRA CHIUSO CONTATTO POSIZIONE CHIAVE

All rights are reserved for this document, even in case of issuance of a patent and registration of another industrial right. Misapplication, in particular reproduction or handing over to third parties is prohibited and actionable under civil and criminal law.

A termini di legge ci riserviamo la proprietà di questo documento con divieto di riproduzione, di consegnarlo o di renderlo comunque noto a ditte concorrenti o a terzi senza nostra autorizzazione.

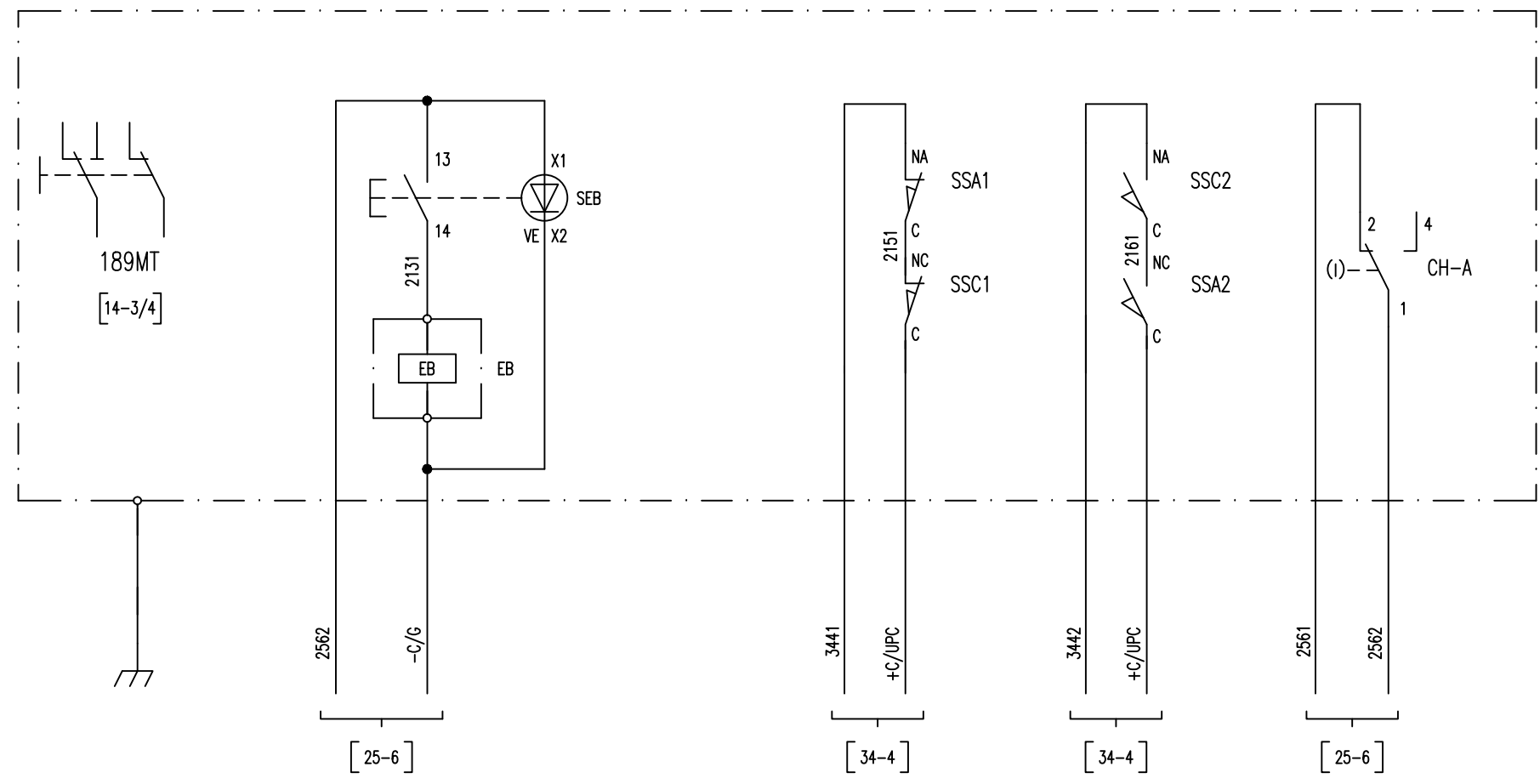

Mod.	Data	Firma
	Dis.	
	Contr.	
	Approv.	

N.ro Documento RF:

Commissa	Lotto	Fase	Ente	Tipo Doc.	Opera/Disciplina	Prog.	Rev.
11F28	01	E	ZZ	DX	SE0100	033	A

UNITA' FUNZIONALE MISURE E NEGATIVI - NM

Titolo: CASSA DI MANOVRA SEZIONATORE 189MT

Scala: =	
+	
Foglio	Segue
21	22

SEZIONATORE 189SSM

CONTATTI
DI POTENZA

PULSANTE DI SBLOCCO
MANOVRA

APERTO E A TERRA

CHIUSO

CONTATTO POSIZIONE CHIAVE

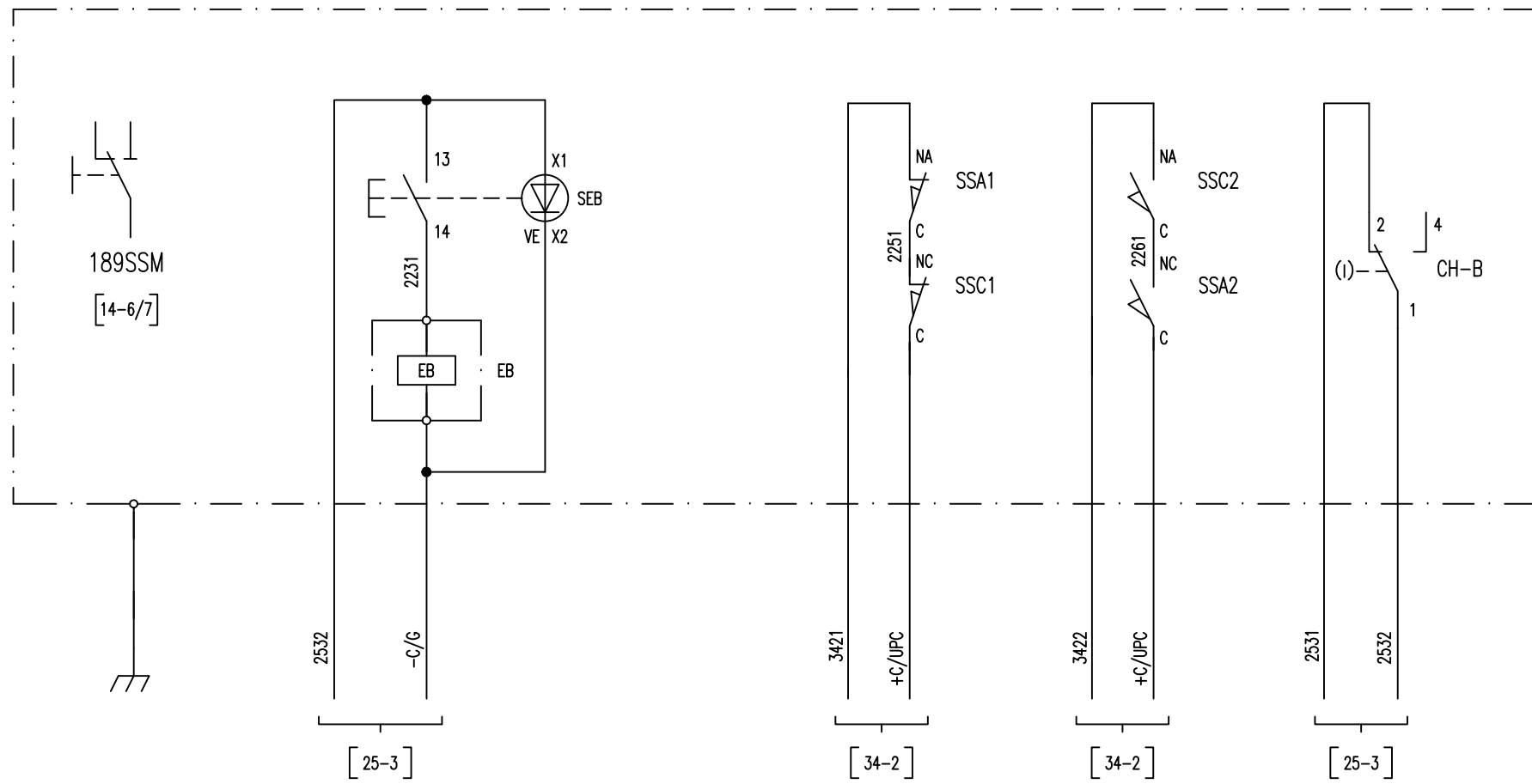

All rights are reserved for this document, even in case of issuance of a patent and registration of another industrial right. Misapplication, in particular reproduction or handing over to third parties is prohibited and actionable under civil and criminal law.

A termini di legge ci riserviamo la proprietà di questo documento con divieto di riproduzione, di consegnarlo o di renderlo comunque noto a ditte concorrenti o a terzi senza nostra autorizzazione.

Mod.	Data	Firma
	Dis.	
	Contr.	
	Approv.	

N.ro Documento RF:
 Commessa: 11F28 01 E ZZ DX SE0100 033 A
 Lotta: 01 E ZZ DX
 Fase: E
 Ente: ZZ
 Tipo Doc.: DX
 Opera/Disciplina: SE0100
 Progr.: 033
 Rev.: A
 UNITA' FUNZIONALE MISURE E NEGATIVI - NM

Titolo:
 CASSA DI MANOVRA
 SEZIONATORE 189SSM

Scala:	=
	+
Foglio	22
Segue	25

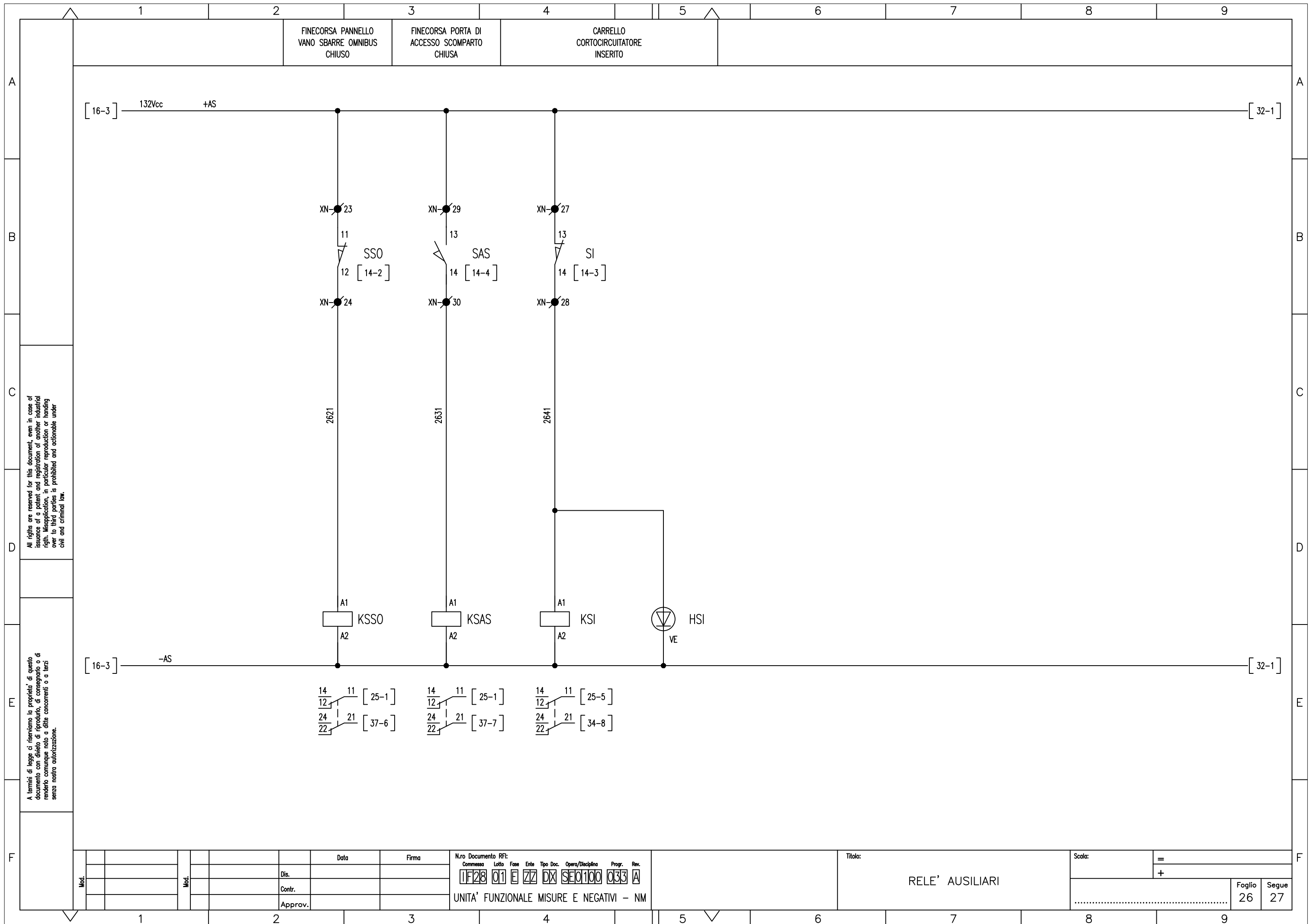

All rights are reserved for this document, even in case of issuance of a patent and registration of another industrial right. Misapplication, in particular reproduction or handing over to third parties is prohibited and actionable under civil and criminal law.

A termini di legge ci riserviamo la proprietà di questo documento con divieto di riproduzione, di consegnarlo o di renderlo comunque noto a ditte concorrenti o a terzi senza nostra autorizzazione.

Mod.	Mod.	Data	Firma
		Dis.	
		Contr.	
		Approv.	

N.ro Documento RF: _____
 Commessa Lotta Fase Ente Tipo Doc. Opera/Disciplina Progr. Rev.
IF28 01 E ZZ DX SE0100 033 A
 UNITA' FUNZIONALE MISURE E NEGATIVI - NM

Titolo:		Scala:	
RELE' AUSILIARI		=	
		+	
		Foglio	Segue
		26	27

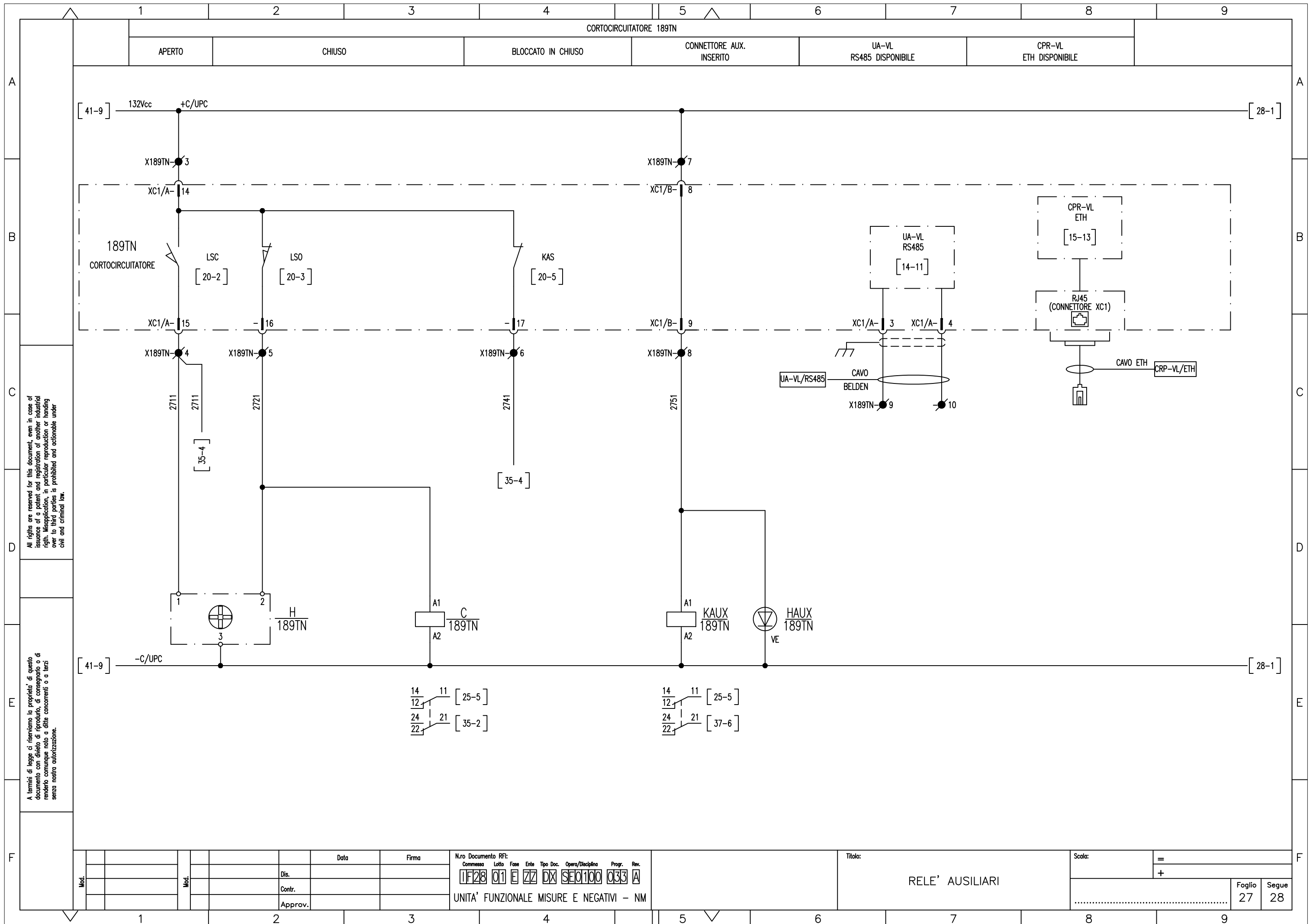

All rights are reserved for this document, even in case of issuance of a patent and registration of another industrial right. Misapplication, in particular reproduction or handing over to third parties is prohibited and actionable under civil and criminal law.

A termini di legge ci riserviamo la proprietà di questo documento con divieto di riproduzione, di consegnarlo o di renderlo comunque noto a ditte concorrenti o a terzi senza nostra autorizzazione.

Mod.									

N.ro Documento RF: **11F28 01 E ZZ DX SE0100 033 A**
 UNITA' FUNZIONALE MISURE E NEGATIVI - NM

Titolo: **RELE' AUSILIARI**

Scala: =
 +
 Foglio 27 Segue 28

SEZIONATORE BIPOLARE 189MT

APERTO	CHIUSO	APERTO	CHIUSO
--------	--------	--------	--------

REGIME DI FUNZIONAMENTO MANUTENZIONE

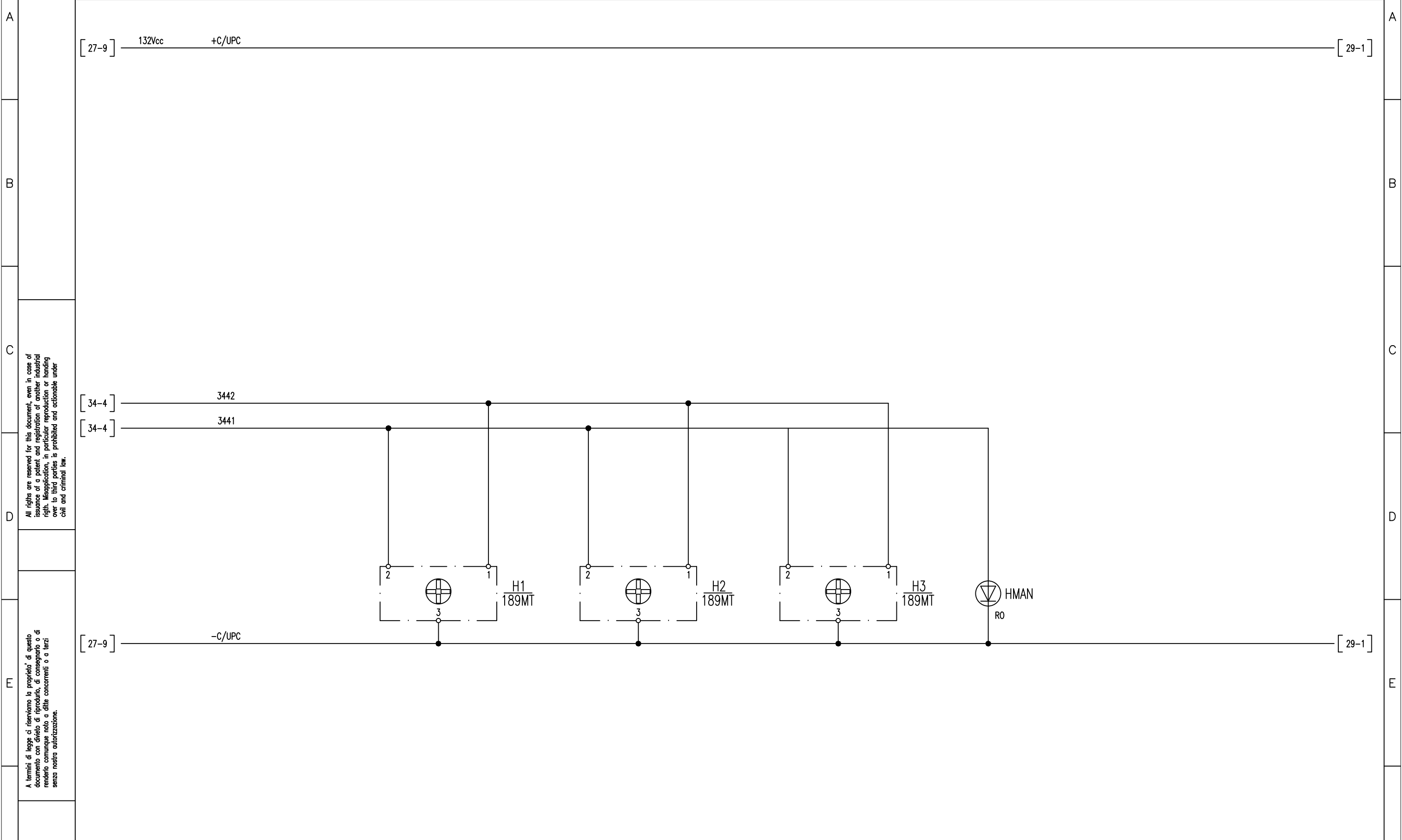

All rights are reserved for this document, even in case of issuance of a patent and registration of another industrial right. Misapplication, in particular reproduction or handing over to third parties is prohibited and actionable under civil and criminal law.

A termini di legge ci riserviamo la proprietà di questo documento con divieto di riprodurlo, di consegnarlo o di renderlo comunque noto a ditte concorrenti o a terzi senza nostra autorizzazione.

SONDA PER RILEVAMENTO
FUMI / INCENDIO

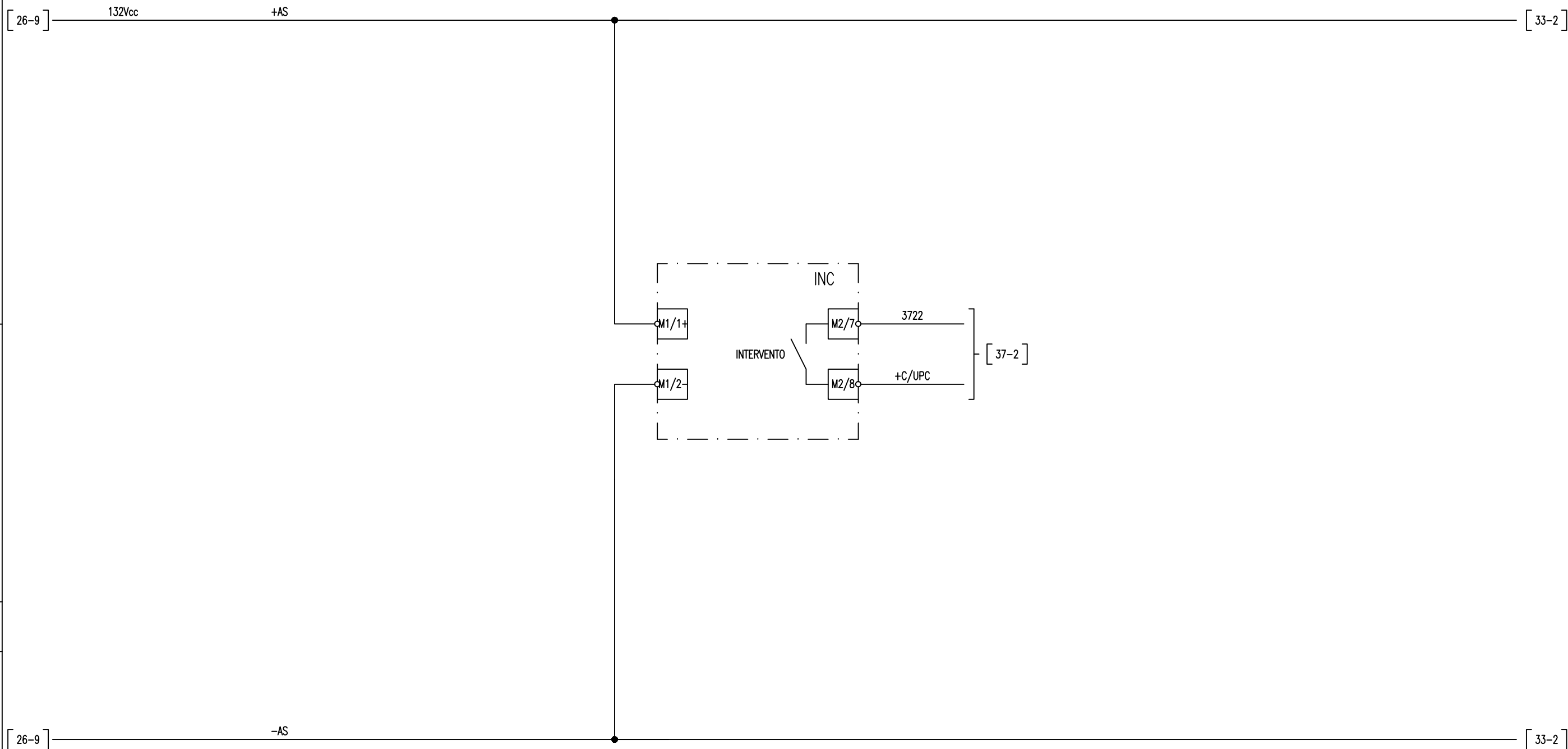

All rights are reserved for this document, even in case of issuance of a patent and registration of another industrial right. Misapplication, in particular reproduction or handing over to third parties is prohibited and actionable under civil and criminal law.

A termini di legge ci riserviamo la proprietà di questo documento con divieto di riproduzione, di consegnarlo o di renderlo comunque noto a ditte concorrenti o a terzi senza nostra autorizzazione.

Mod.	Data	Firma
	Dis.	
	Contr.	
	Approv.	

N.ro Documento RF:
 Commessa: 11F28, Lotto: 01, Fase: E, Ente: ZZ, Tipo Doc.: DX, Opera/Disciplina: SE0100, Progr.: 033, Rev.: A
 UNITA' FUNZIONALE MISURE E NEGATIVI - NM

Titolo:
SONDA RILEVAZIONE FUMI

Scala:	=
	+
Foglio	Segue
32	33

UNITA' PERIFERICA DI CONTROLLO E AUTOMAZIONE UPC

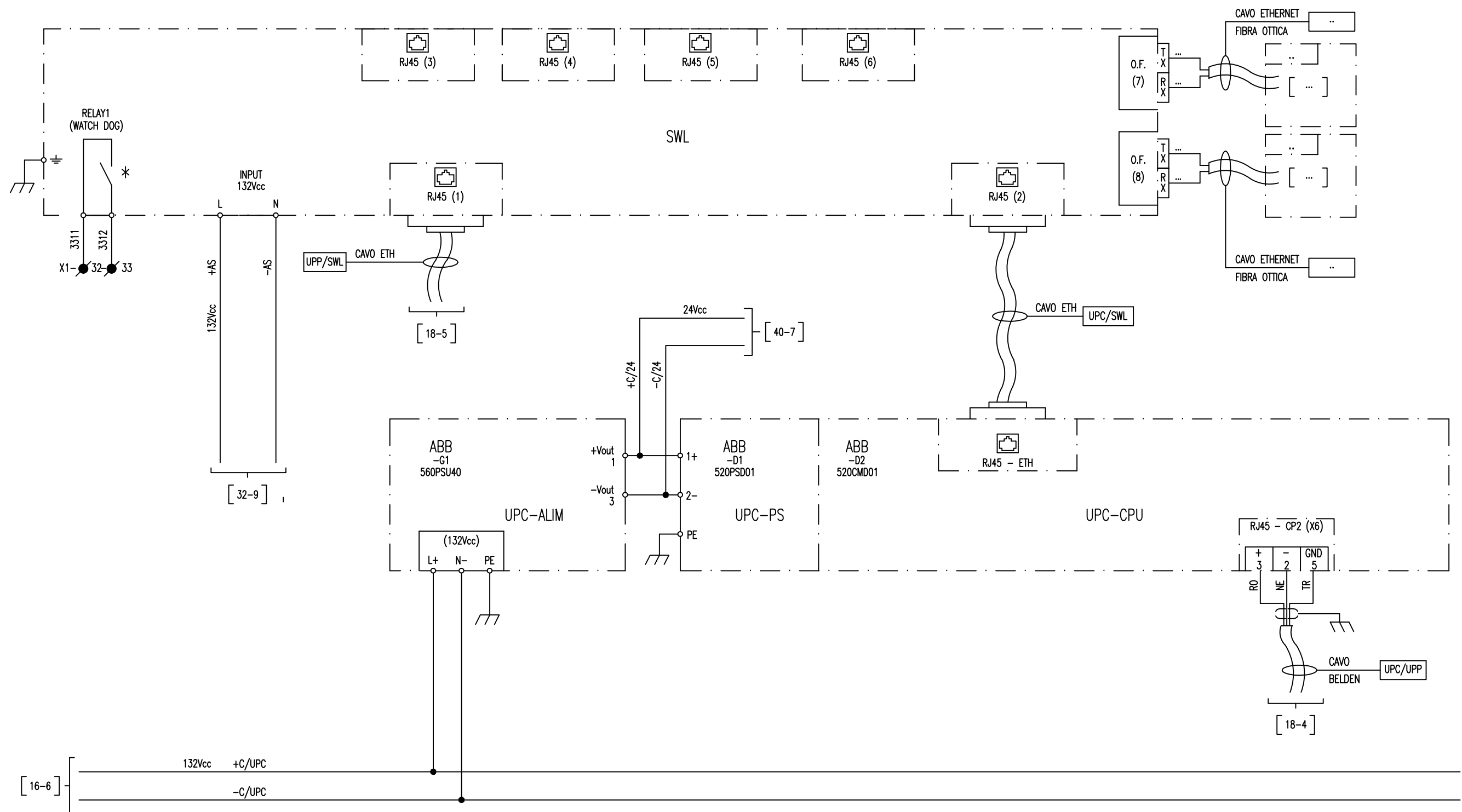

All rights are reserved for this document, even in case of issuance of a patent and registration of another industrial right. Misapplication, in particular reproduction or handing over to third parties is prohibited and actionable under civil and criminal law.

A termini di legge ci riserviamo la proprietà di questo documento con divieto di riproduzione, di consegnarlo o di renderlo comunque noto a ditte concorrenti o a terzi senza nostra autorizzazione.

* ALIMENTAZIONE CONTATTO MASSIMO 30Vcc

Mod.		Data	Firma	N.ro Documento RFI:	Titolo:				Scala:		
		Dis.		Commissa	UNITA' PERIFERICA DI CONTROLLO E AUTOMAZIONE (UPC)				=		
		Contr.		Lotto					+		
		Approv.		Fase						Foglio	Segue
				Ente						33	34
				Tipo Doc.							
				Opera/Disciplina							
				Prog.							
				Rev.							
				UNITA' FUNZIONALE MISURE E NEGATIVI - NM							

UNITA PERIFERICA DI CONTROLLO E AUTOMAZIONE (UPC)

APERTURA DA PULSANTE AG	189TN CHIUDITORE MTA CHIUSO	189TN CHIUDITORE MTA APERTO	DISPOSITIVO CCR BLOCCATO IN CHIUSO	PROTEZIONE 64 INTERVENTO (TOccE-TOccM)	PROTEZIONE 64 GUASTO CANALE MISURA GENERICO	PROTEZIONE 64 INTERVENTO (TOccN)	PROTEZIONE 64 ALLARME (TOccN-TOccE-TOccM)	COMUNE
-------------------------	-----------------------------	-----------------------------	------------------------------------	--	---	----------------------------------	---	--------

A

B [34-9] [36-1]

ABB -D3 520BID01									
MODULO	-D3	-D3	-D3	-D3	-D3	-D3	-D3	-D3	-D3
SEGNALE	I09	I10	I11	I12	I13	I14	I15	I16	C2
MORSETTO	X3-7L	X3-7R	X3-8L	X3-8R	X3-9L	X3-9R	X3-10L	X3-10R	X3-6L

C

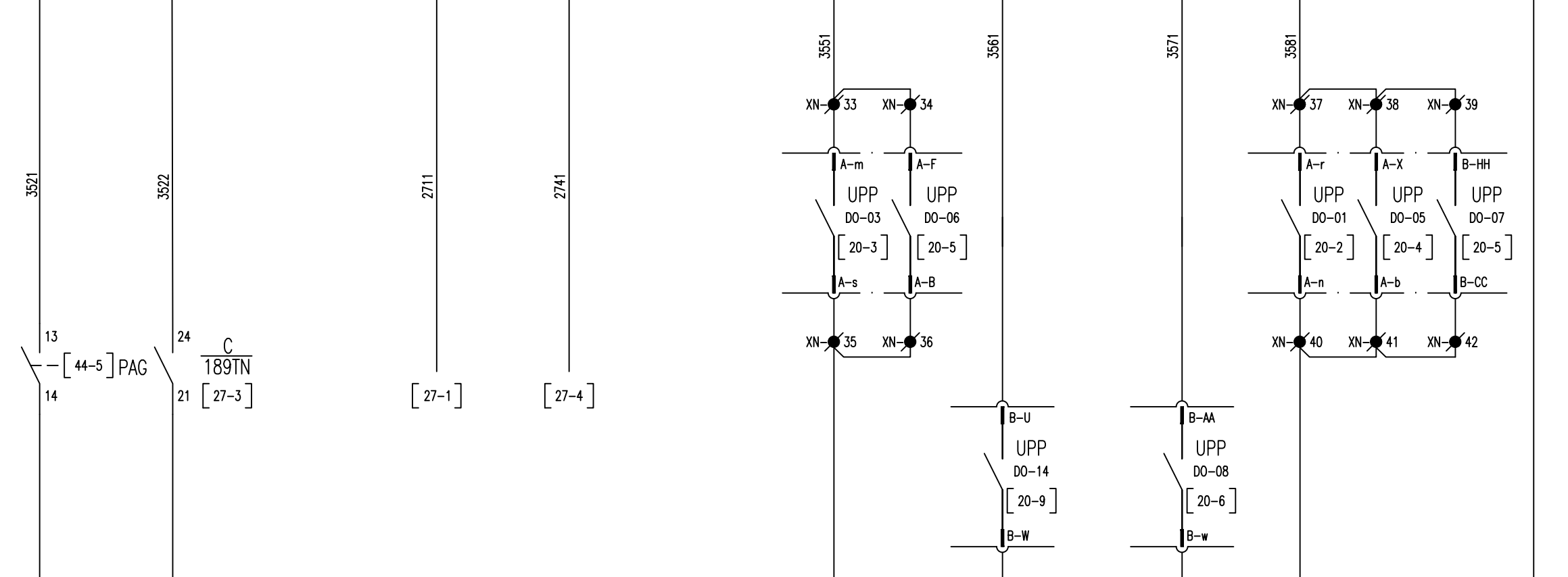

D

E

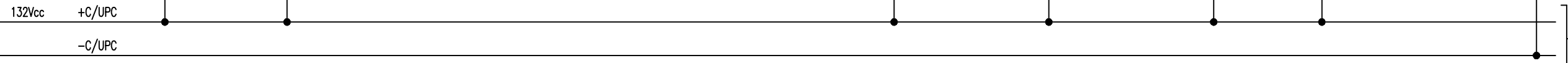

F

Mod.	Mod.	Data	Firma	N.ro Documento RF:	Titolo:				Scala:	
		Dis.		Commissa Lotto Fase Ente Tipo Doc. Opera/Disciplina Progr. Rev.	UNITA' PERIFERICA DI CONTROLLO E AUTOMAZIONE (UPC)				=	
		Contr.		11F28 01 E ZZ DX SE0100 033 A	INGRESSI DIGITALI (DI)				+	
		Approv.		UNITA' FUNZIONALE MISURE E NEGATIVI - NM					Foglio	Segue
									35	36

All rights are reserved for this document, even in case of issuance of a patent and registration of another industrial right. Misapplication, in particular reproduction or handing over to third parties is prohibited and actionable under civil and criminal law.

A termini di legge ci riserviamo la proprietà di questo documento con divieto di riproduzione, di consegnarlo o di renderlo comunque noto a ditte concorrenti o a terzi senza nostra autorizzazione.

UNITA' PERIFERICA DI CONTROLLO E AUTOMAZIONE (UPC)

SELETTORE A CHIAVE IN POSIZIONE DI TERRA	RILEVAMENTO FUMI/INCENDIO	ALLARME SCATTO PROTEZIONI	INTERVENTO APERTURA GENERALE	CONNETTORE CAVI AUSILIARI INSERITO	SPORTELLO VANO SBARRE OMNIBUS CHIUSO	PORTA DI ACCESSO SCOMPARTO CHIUSO	SEZIONATORE BIPOLARE SSM APERTO	COMUNE
---	------------------------------	------------------------------	---------------------------------	---------------------------------------	---	--------------------------------------	------------------------------------	--------

ABB -D4 52081D01			UPC					
MODULO	-D4	-D4	-D4	-D4	-D4	-D4	-D4	-D4
SEGNALE	I09	I10	I11	I12	I13	I14	I15	I16
MORSETTO	X3-7L	X3-7R	X3-8L	X3-8R	X3-9L	X3-9R	X3-10L	X3-10R
								X3-6L

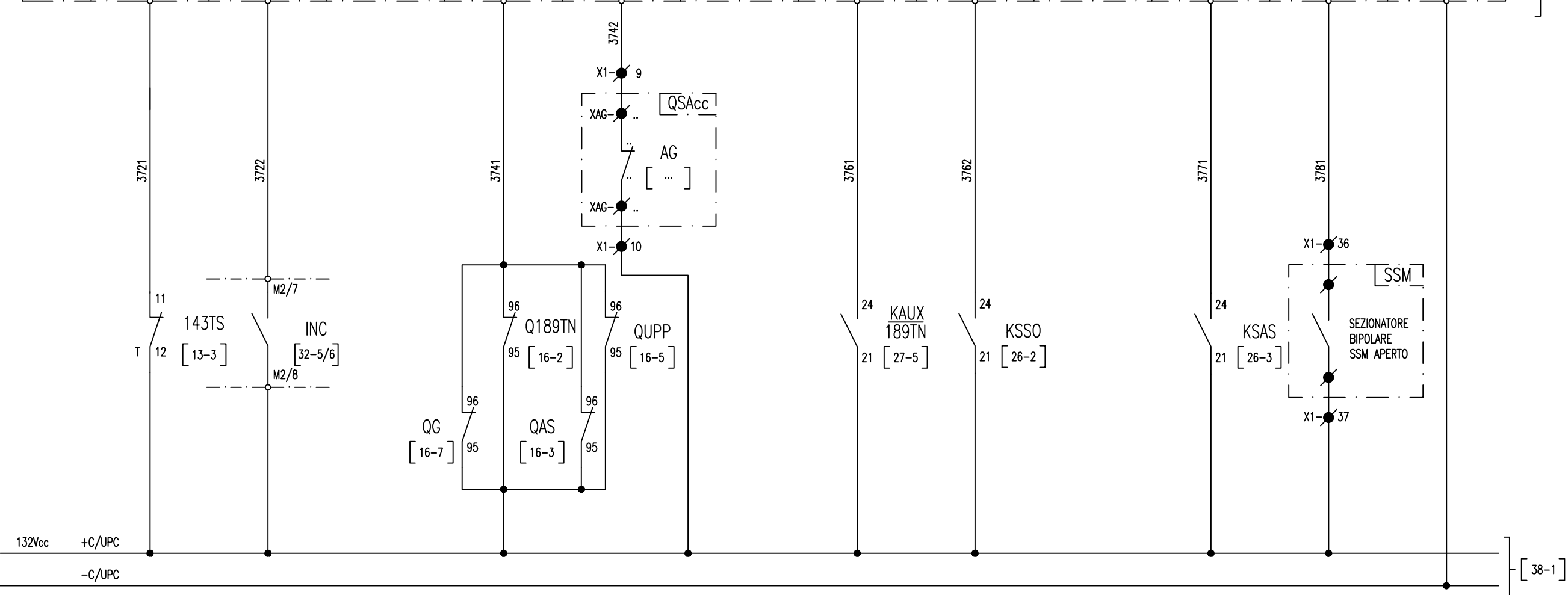

All rights are reserved for this document, even in case of issuance of a patent and registration of another industrial right. Misapplication, in particular reproduction or handing over to third parties is prohibited and actionable under civil and criminal law.

A termini di legge ci riserviamo la proprietà di questo documento con divieto di riproduzione, di consegnarlo o di renderlo comunque noto a ditte concorrenti o a terzi senza nostra autorizzazione.

Mod.									

N.ro Documento RFI:									
Commissa	Lotto	Fase	Ente	Tipo Doc.	Opera/Disciplina	Prog.	Rev.		
11F28	01	E	ZZ	DX	SE0100	Q33	A		
UNITA' FUNZIONALE MISURE E NEGATIVI - NM									

TITOLO: UNITA' PERIFERICA DI CONTROLLO E AUTOMAZIONE (UPC) INGRESSI DIGITALI (DI)

Scala:	=	
	+	
Foglio	37	Segue
		38

UNITA PERIFERICA DI CONTROLLO E AUTOMAZIONE (UPC)

SEZIONATORE AT 300 APERTO (SSM)	SEZIONATORE AT 300 CHIUSO (SSM)	SEZIONATORE AT 300 ANOMALIA (SSM)	SSM NON PRONTA (SEZ. AT APERTO)	SSM INTERRUOTTORE AT 30 APERTO	SSM INTERRUOTTORE AT 30 CHIUSO	SSM IN SERVIZIO	SSM ALLARME DIODI	COMUNE
---------------------------------	---------------------------------	-----------------------------------	---------------------------------	--------------------------------	--------------------------------	-----------------	-------------------	--------

A A

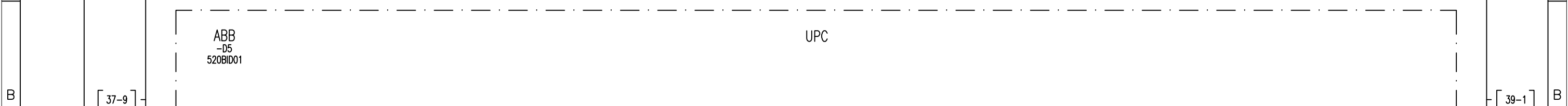

[37-9]	ABB -D5 520BID01		UPC						[39-1]
	MODULO	-D5	-D5	-D5	-D5	-D5	-D5	-D5	
	SEGNALE	I01	I02	I03	I04	I05	I06	I07	
MORSETTO	X3-1L	X3-1R	X3-2L	X3-2R	X3-3L	X3-3R	X3-4L	X3-4R	X3-5L

B B

C C

All rights are reserved for this document, even in case of issuance of a patent and registration of another industrial right. Misapplication, in particular reproduction or handing over to third parties is prohibited and actionable under civil and criminal law.

D D

E E

A termini di legge ci riserviamo la proprietà di questo documento con divieto di riprodurlo, di consegnarlo o di renderlo comunque noto a ditte concorrenti o a terzi senza nostra autorizzazione.

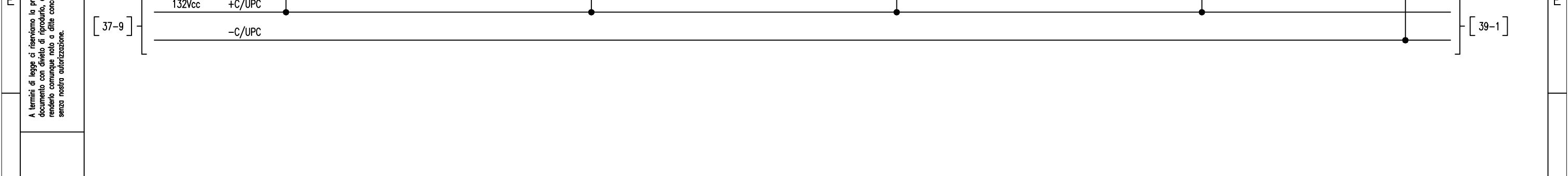

Mod.	Mod.	Data	Firma	N.ro Documento Rf:	Commissa	Lotto	Fase	Ente	Tipo Doc.	Opera/Disciplina	Progr.	Rev.	Titolo:	Scala:	=	+	Foglio	Segue
				UNITA' FUNZIONALE MISURE E NEGATIVI - NM	11F28	01	E	ZZ	DX	SE0100	033	A	UNITA' PERIFERICA DI CONTROLLO E AUTOMAZIONE (UPC) INGRESSI DIGITALI (DI)				38	39

UNITA PERIFERICA DI CONTROLLO E AUTOMAZIONE (UPC)

SSM ALLARME GENERICO SSM IN BLOCCO SSM INTERVENTO AG INGRESSO DISPONIBILE INGRESSO DISPONIBILE INGRESSO DISPONIBILE INGRESSO DISPONIBILE INGRESSO DISPONIBILE COMUNE

A

B

C

D

E

F

A

B

C

D

E

F

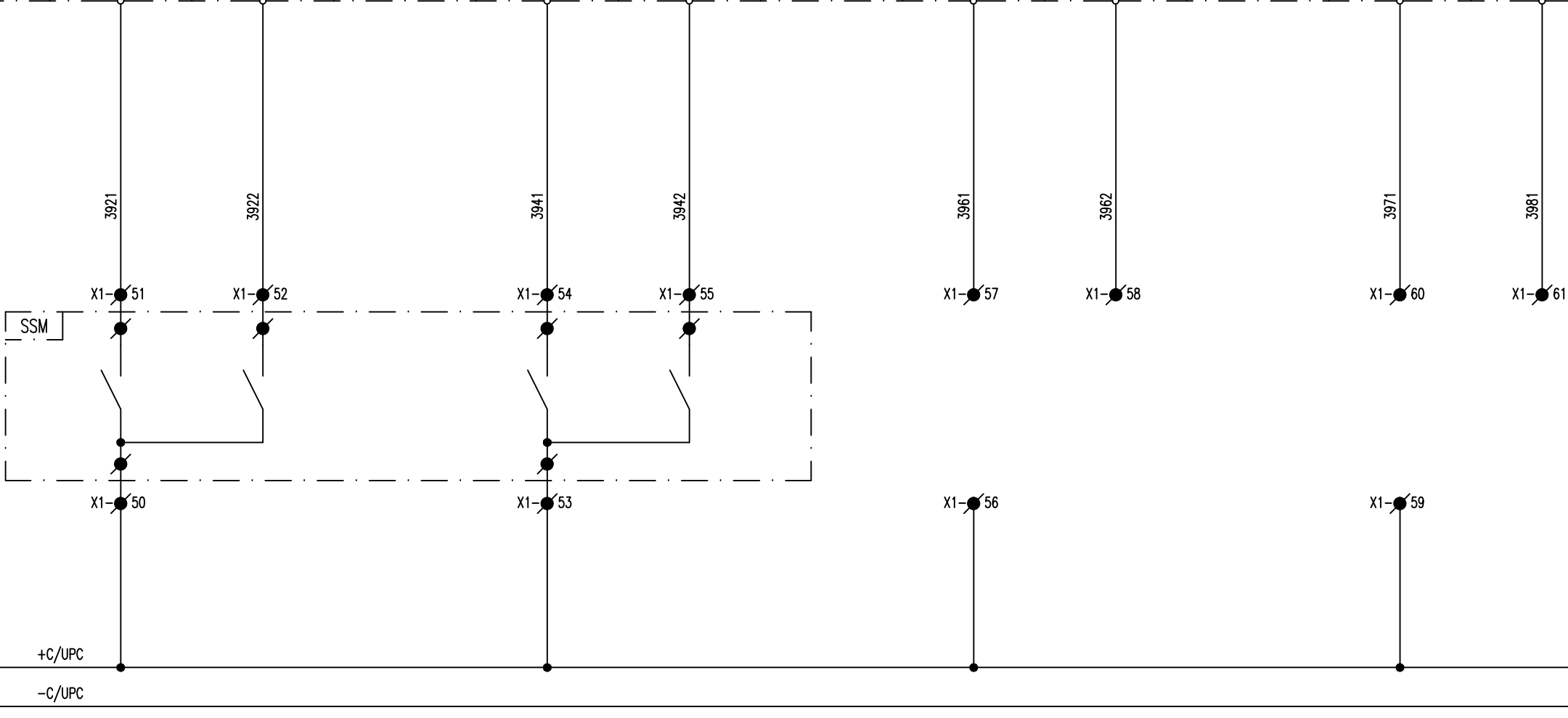
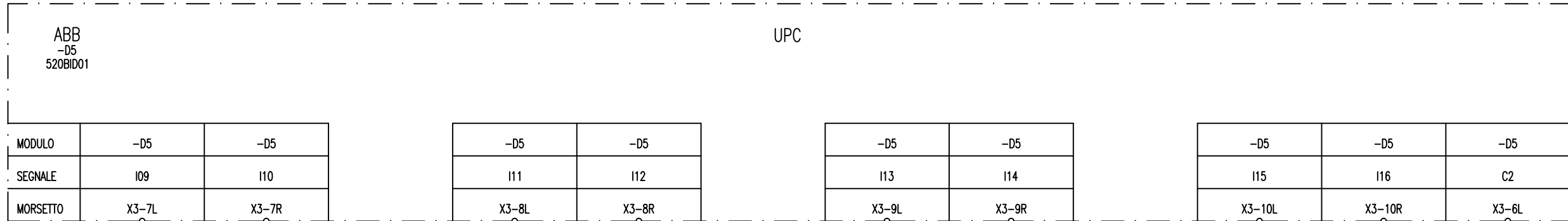

All rights are reserved for this document, even in case of issuance of a patent and registration of another industrial right. Misapplication, in particular reproduction or handing over to third parties is prohibited and actionable under civil and criminal law.

A termini di legge ci riserviamo la proprietà di questo documento con divieto di riproduzione, di consegnarlo o di renderlo comunque noto a ditte concorrenti o a terzi senza nostra autorizzazione.

<table border="1" style="width: 100%; border-collapse: collapse;"> <tr> <td colspan="2">Data</td> <td colspan="2">Firma</td> </tr> <tr> <td>Dis.</td> <td></td> <td></td> <td></td> </tr> <tr> <td>Contr.</td> <td></td> <td></td> <td></td> </tr> <tr> <td>Approv.</td> <td></td> <td></td> <td></td> </tr> </table>														Data		Firma		Dis.				Contr.				Approv.				<p>N.ro Documento RF: _____</p> <p>Commissa Lotto Fase Ente Tipo Doc. Opera/Disciplina Progr. Rev.</p> <p>11F28 01 E ZZ DX SE0100 033 A</p> <p>UNITA' FUNZIONALE MISURE E NEGATIVI - NM</p>										<p>Titolo:</p> <p style="text-align: center;">UNITA' PERIFERICA DI CONTROLLO E AUTOMAZIONE (UPC) INGRESSI DIGITALI (DI)</p>				<p>Scala:</p> <p style="text-align: center;">= _____</p> <p style="text-align: center;">+ _____</p>		<p>Foglio 39 Segue 40</p>	
Data		Firma																																													
Dis.																																															
Contr.																																															
Approv.																																															

ILLUMINAZIONE INTERNA

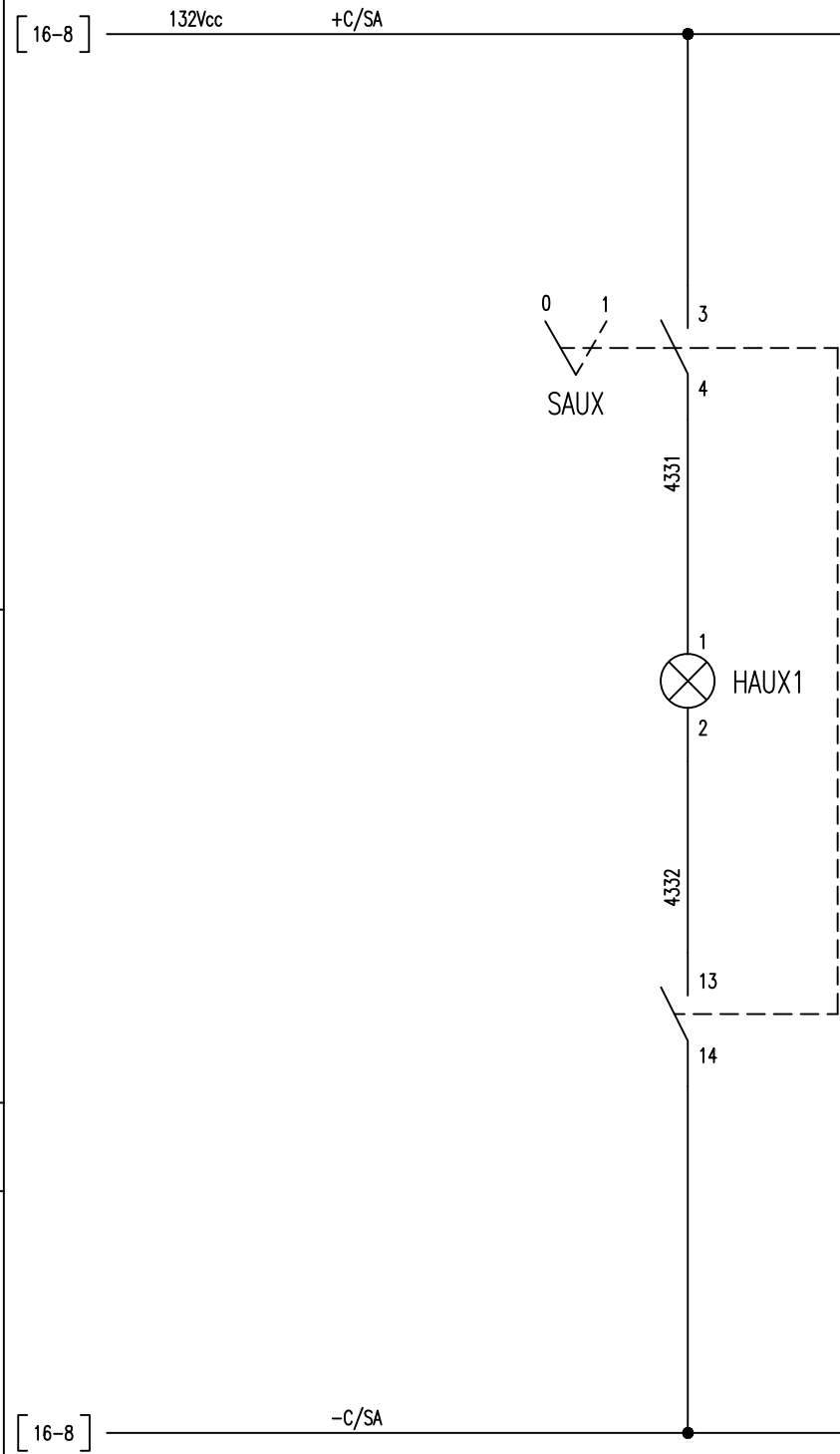

All rights are reserved for this document, even in case of issuance of a patent and registration of another industrial right. Misapplication, in particular reproduction or handing over to third parties is prohibited and actionable under civil and criminal law.

A termini di legge ci riserviamo la proprietà di questo documento con divieto di riproduzione, di consegnarlo o di renderlo comunque noto a ditte concorrenti o a terzi senza nostra autorizzazione.

Mod.	Data	Firma
	Dis.	
	Contr.	
	Approv.	

N.ro Documento RF:

Commessa	Lotto	Fase	Ente	Tipo Doc.	Opera/Disciplina	Progr.	Rev.
1F28	01	E	ZZ	DX	SE0100	033	A

UNITA' FUNZIONALE MISURE E NEGATIVI - NM

Titolo:

ILLUMINAZIONE INTERNA

Scala:

=

+

Foglio	Segue
43	44

CONTATTI IN USCITA

RELE' DI PROTEZIONE UPP (64)

RELE' DI MASSA (64M)

PULSANTE APERTURA GENERALE

PANNELLO VANO SBARRE
OMNIBUS CHIUSO

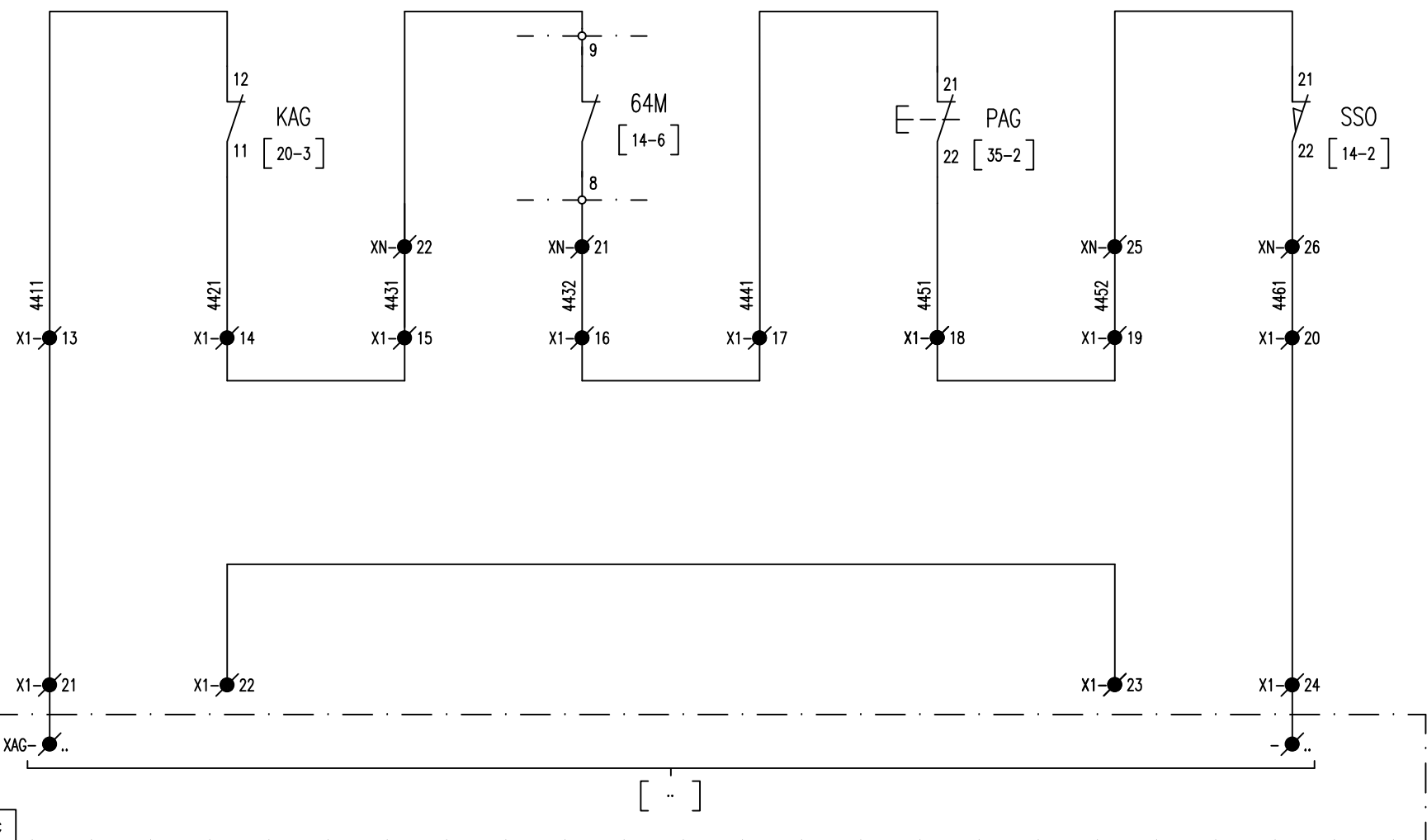

All rights are reserved for this document, even in case of issuance of a patent and registration of another industrial right. Misapplication, in particular reproduction or handing over to third parties is prohibited and actionable under civil and criminal law.

A termini di legge ci riserviamo la propriet  di questo documento con divieto di riproduzione, di consegnarlo o di renderlo comunque noto a ditte concorrenti o a terzi senza nostra autorizzazione.

Mod.					Data	Firma
				Dis.		
				Contr.		
				Approv.		

N.ro Documento RFI:
Commissa Lotta Fase Ente Tipo Doc. Opera/Disciplina Progr. Rev.
11F28 01 E ZZ DX SE0100 033 A
UNITA' FUNZIONALE MISURE E NEGATIVI - NM

Titolo:
CONTATTI IN USCITA

Scala:	=
	+
Foglio	Segue
44	45

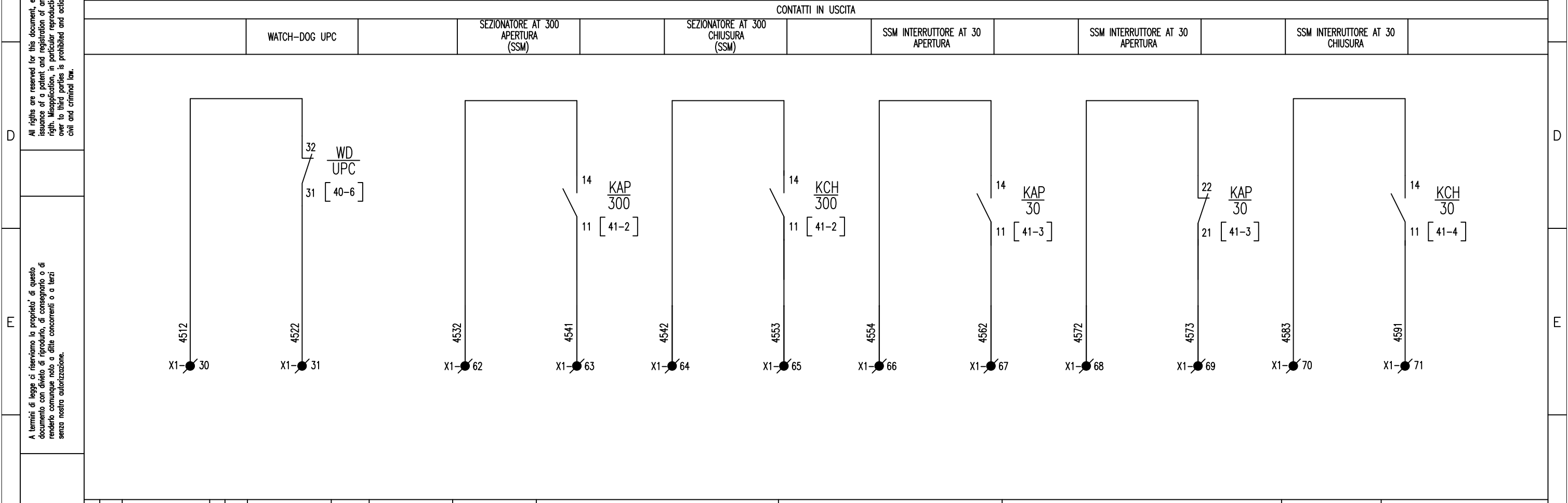
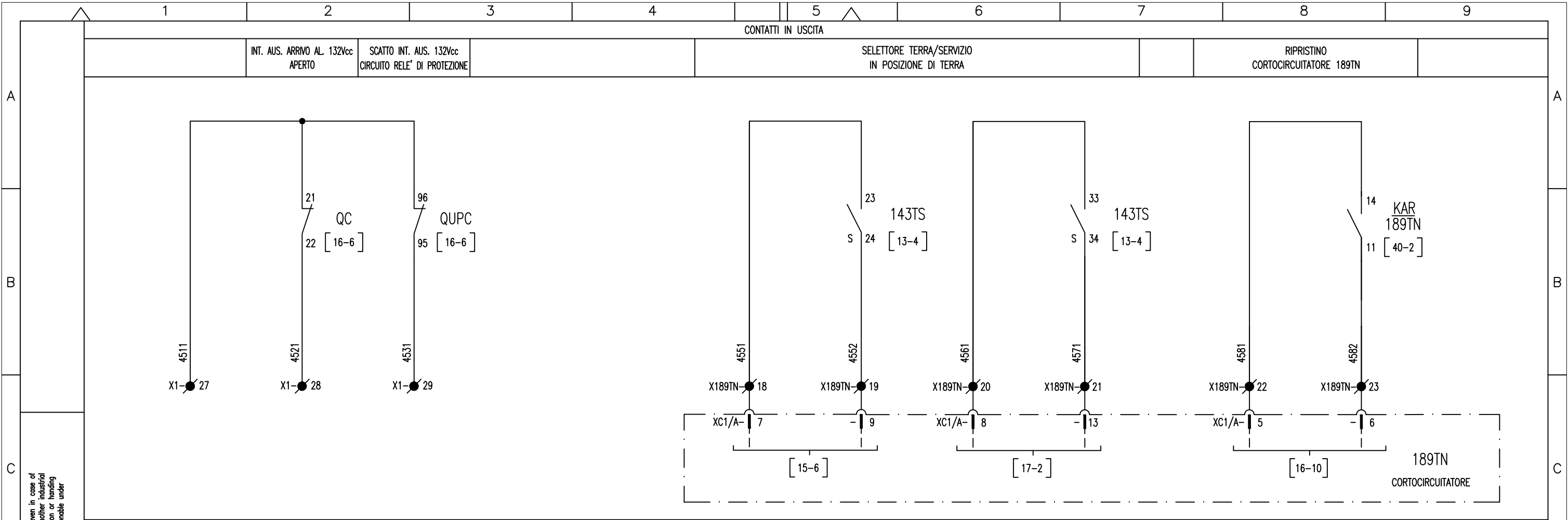

All rights are reserved for this document, even in case of issuance of a patent and registration of another industrial right. Misapplication, in particular reproduction or handing over to third parties is prohibited and actionable under civil and criminal law.

A termini di legge ci riserviamo la proprietà di questo documento con divieto di riproduzione, di consegnarlo o di renderlo comunque noto a ditte concorrenti o a terzi senza nostra autorizzazione.

Mod.		Data	Firma

N.ro Documento RF:

Commessa	Lotto	Fase	Ente	Tipo Doc.	Opera/Disciplina	Progr.	Rev.
11F28	01	E	ZZ	DX	SE0100	033	A

UNITA' FUNZIONALE MISURE E NEGATIVI - NM

Titolo:

CONTATTI IN USCITA

Scala: =

Foglio 45 Segue 46

1	2		3	4	5	6	7	8	9	
CABLAGGIO INTERNO			CONNESSIONE INTERNA		MORSETTIERA X1	CONNESSIONE ESTERNA		CAVO		
			N° FILO	DESTINAZIONE	TIPO MORS.	ACCESSORI	N° MORS.	DESTINAZIONE	N° FILO	
			LPA				1			
			LNA				2			
				RISERVA			3			
				RISERVA			4			
				RISERVA			5			
				RISERVA			6			
				RISERVA			7			
				RISERVA			8			
			3742				9			
			+C/UPC				10			
				RISERVA			11			
				RISERVA			12			
			4411				13			
			4421			○	14			
			4431			○	15			
			4432			○	16			
			4441			○	17			
			4451			○	18			
			4452			○	19			
			4461				20			
			4411				21			
						○	22			
						○	23			
			4461				24			
				RISERVA			25			
				RISERVA			26			
			4511				27			
			4521				28			
			4531				29			
			4512				30			
			4522				31			
			3311				32			
			3312				33			
			2512				34			
			2531				35			
			3781				36			
			+C/UPC				37			
			+C/UPC				38			
			3821				39			
			3822				40			
			+C/UPC				41			
			3841				42			
			3842				43			
			+C/UPC				44			
			3851				45			
			3861				46			
			+C/UPC				47			
			3871				48			
			3881				49			
			+C/UPC				50			

CABLAGGIO IN FILO
VERSO APPARECCHIATURE
INTERNE

All rights are reserved for this document, even in case of issuance of a patent and registration of another industrial right. Misapplication, in particular reproduction or handing over to third parties is prohibited and actionable under civil and criminal law.

A termini di legge ci riserviamo la proprietà di questo documento con divieto di riproduzione, di consegnarlo o di renderlo comunque noto a ditte concorrenti o a terzi senza nostra autorizzazione.

- ACCESSORI**
- SEPARATORE
 - MORSETTO SEZIONABILE
 - DISPOSITIVO DI CORTOCIRCUITO
 - PONTICELLO IN FILO
 - PONTICELLO METALLICO

INIZIO INDICAZIONE DESTINAZIONE FINE INDICAZIONE DESTINAZIONE

Mod.													
				Data	Firma								
				Dis.									
				Contr.									
				Approv.									

N.ro Documento RF:

Commissa	Lotto	Fase	Ente	Tipo Doc.	Opera/Disciplina	Prog.	Rev.
1F28	01	E	ZZ	DX	SE0100	033	A

UNITA' FUNZIONALE MISURE E NEGATIVI - NM

Titolo: MORSETTIERA X1
(INTERFACCIA DA CAMPO)

Scala: =

	Foglio	Segue
	46	47

1	2		3	4	5	6	7	8	9
CABLAGGIO INTERNO			CONNESSIONE INTERNA		MORSETTIERA X1	CONNESSIONE ESTERNA		CAVO	
CABLAGGIO IN FILO VERSO APPARECCHIATURE INTERNE			N° FILO	DESTINAZIONE	TIPO MORS.	ACCESSORI	N° MORS.	DESTINAZIONE	N° FILO
			3921						51
3922						52			
+C/UPC						53			
3941						54			
3942						55			
+C/UPC						56			
3961						57			
3962						58			
+C/UPC						59			
3971						60			
3981						61			
4532						62			
4541						63			
4542						64			
4553						65			
4554						66			
4562						67			
4572						68			
4573						69			
4583						70			
4591						71			
			RISERVA			72	RISERVA		
			RISERVA			73	RISERVA		
						≡			

All rights are reserved for this document, even in case of issuance of a patent and registration of another industrial right. Misapplication, in particular reproduction or handing over to third parties is prohibited and actionable under civil and criminal law.

A termini di legge ci riserviamo la proprietà di questo documento con divieto di riproduzione, di consegnarlo o di renderlo comunque noto a ditte concorrenti o a terzi senza nostra autorizzazione.

- ACCESSORI**
- SEPARATORE
 - s MORSETTO SEZIONABILE
 - /// DISPOSITIVO DI CORTOCIRCUITO
 - PONTICELLO IN FILO
 - PONTICELLO METALLICO

INIZIO INDICAZIONE DESTINAZIONE
 FINE INDICAZIONE DESTINAZIONE

Mod.									

N.ro Documento RF: _____

Commissa Lotto Fase Ente Tipo Doc. Opera/Disciplina Progr. Rev.

IF28 01 E ZZ DX SE0100 033 A

UNITA' FUNZIONALE MISURE E NEGATIVI - NM

Titolo: MORSETTIERA X1 (INTERFACCIA DA CAMPO)

Scala: _____

Foglio 47 Segue 48

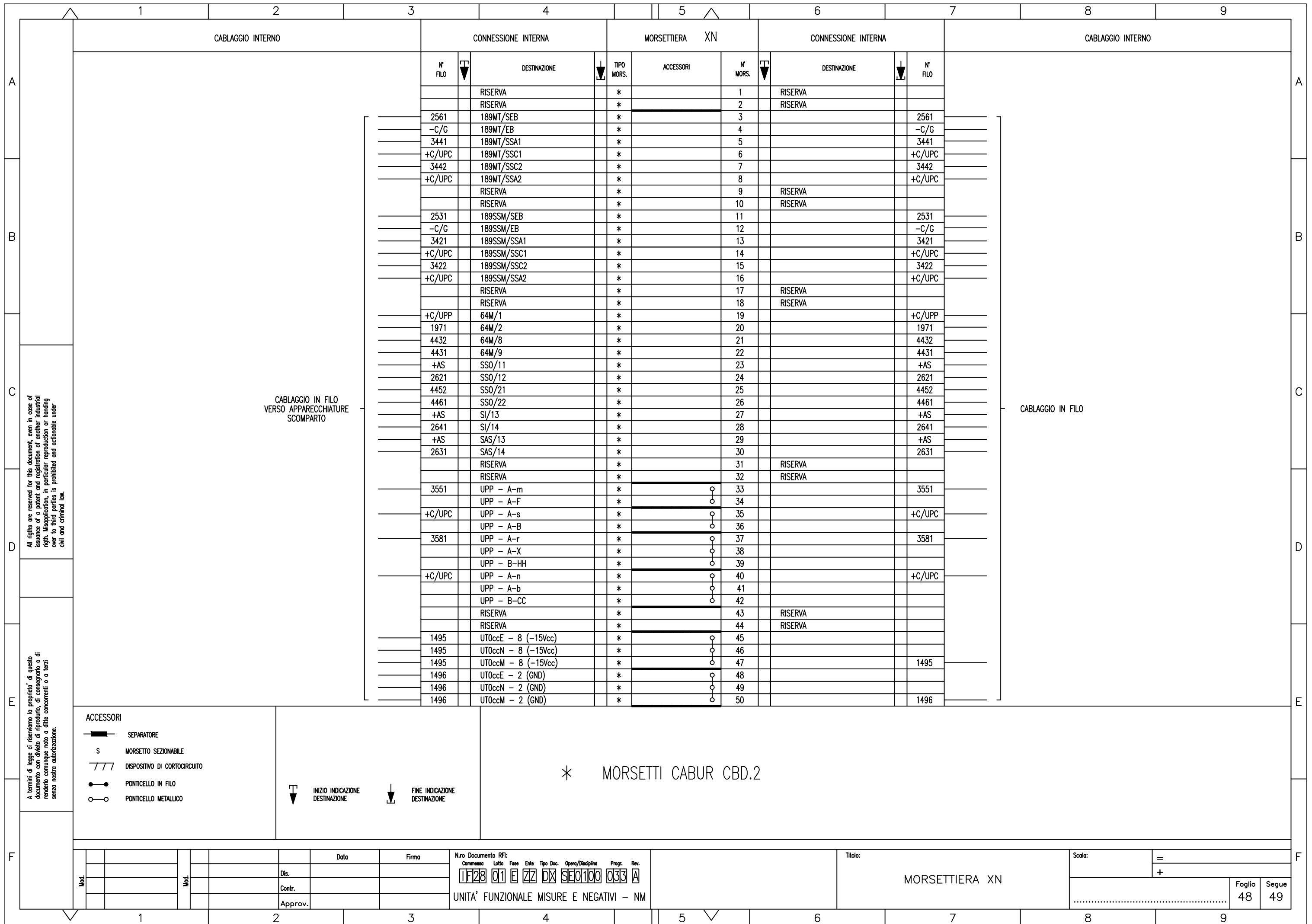

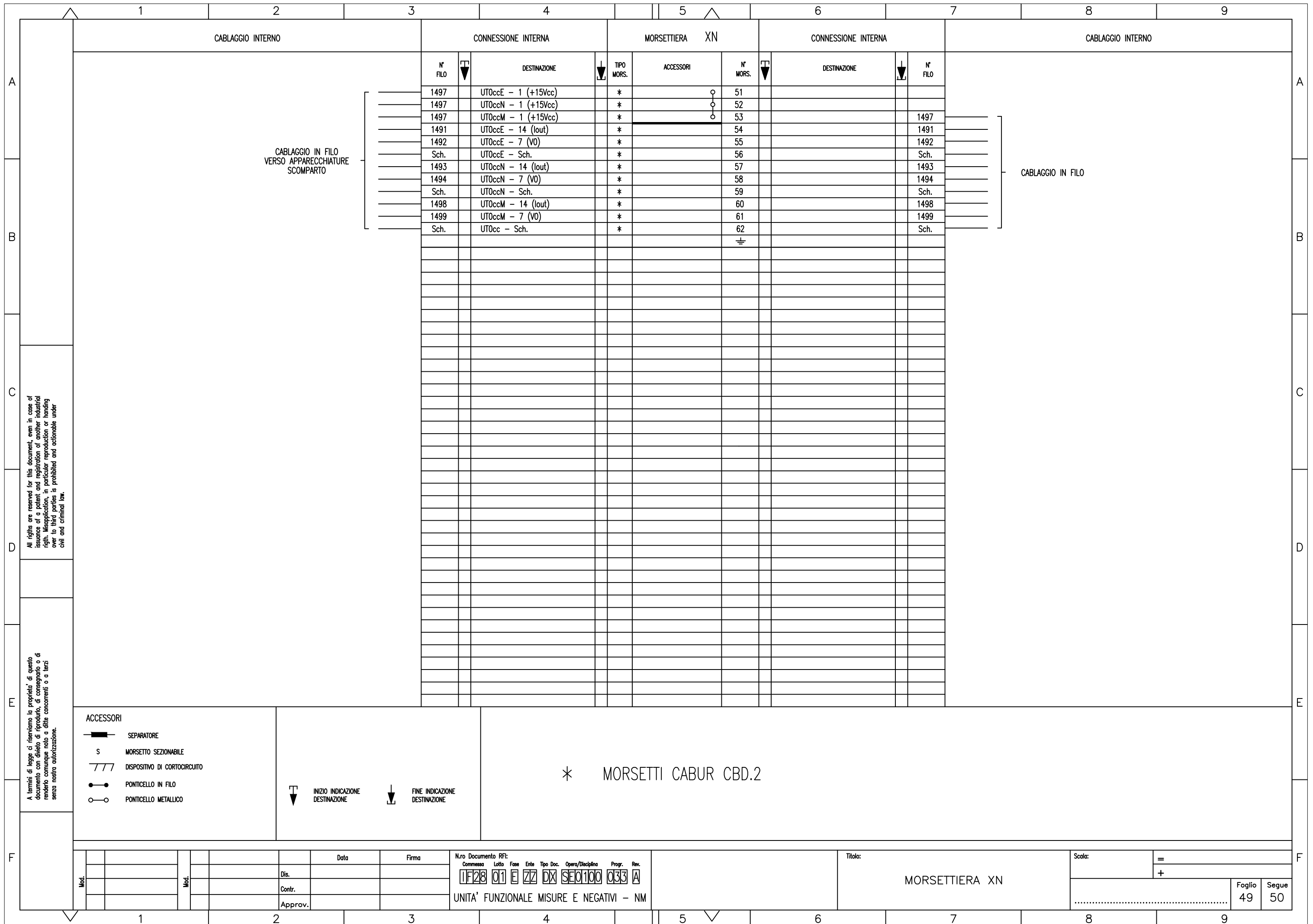

All rights are reserved for this document, even in case of
 issuance of a patent and registration of another industrial
 right. Misapplication, in particular reproduction or handing
 over to third parties is prohibited and actionable under
 civil and criminal law.

A termini di legge ci riserviamo la proprietà di questo
 documento con divieto di riproduzione, di assegnarlo o di
 renderlo comunque noto a ditte concorrenti o a terzi
 senza nostra autorizzazione.

- ACCESSORI**
- SEPARATORE
 - MORSETTO SEZIONABILE
 - DISPOSITIVO DI CORTOCIRCUITO
 - PONTICELLO IN FILO
 - PONTICELLO METALLICO

- INIZIO INDICAZIONE DESTINAZIONE
- FINE INDICAZIONE DESTINAZIONE

* MORSETTI CABUR CBD.2

Mod.	Data	Firma
	Dis.	
	Contr.	
	Approv.	

N.ro Documento RF:
 Commessa Lotta Fase Ente Tipo Doc. Opera/Disciplina Progr. Rev.
11F28 01 E ZZ DX SE0100 033 A
 UNITA' FUNZIONALE MISURE E NEGATIVI - NM

Titolo:
MORSETTIERA XN

Scala:	=
	+
Foglio	49
Segue	50



CABLAGGIO INTERNO

CONNESSIONE INTERNA

MORSETTIERA X189TN

CONNESSIONE INTERNA

CABLAGGIO INTERNO

CABLAGGIO IN FILO
VERSO CONNETTORE
X189TN

CABLAGGIO IN FILO

N° FILO	DESTINAZIONE	TIPO MORS.	ACCESSORI	N° MORS.	DESTINAZIONE	N° FILO
1621		*		1		1621
-C/TN		*		2		-C/TN
+AS		*		3		+AS
2711		*		4		2711
2721		*		5		2721
2741		*		6		2741
+C/UPC		*		7		2751
2751		*		8		+C/UPC
		*		9		
		*		10		
+C/UPC		*		11		+C/UPC
3621		*		12		3621
+C/UPC		*		13		+C/UPC
3641		*		14		3641
3642		*		15		3642
3651		*		16		3651
3661		*		17		3661
4551		*		18		4551
4552		*		19		4552
4561		*		20		4561
4571		*		21		4571
4581		*		22		4581
4582		*		23		4582
	RISERVA	*		24	RISERVA	
	RISERVA	*		24	RISERVA	
				≡		

All rights are reserved for this document, even in case of issuance of a patent and registration of another industrial right. Misapplication, in particular reproduction or handing over to third parties is prohibited and actionable under civil and criminal law.

A termini di legge ci riserviamo la proprietà di questo documento con divieto di riproduzione, di consegnarlo o di renderlo comunque noto a ditte concorrenti o a terzi senza nostra autorizzazione.

- ACCESSORI**
- SEPARATORE
 - s MORSETTO SEZIONABILE
 - /// DISPOSITIVO DI CORTOCIRCUITO
 - PONTICELLO IN FILO
 - PONTICELLO METALLICO

INIZIO INDICAZIONE DESTINAZIONE
 FINE INDICAZIONE DESTINAZIONE

* MORSETTI CABUR CBD.2

Mod.				Data	Firma
				Dis.	
				Contr.	
				Approv.	

N.ro Documento RF:

Commessa	Lotto	Fase	Ente	Tipo Doc.	Opera/Disciplina	Prog.	Rev.
IF28	01	E	ZZ	DX	SE0100	033	A

UNITA' FUNZIONALE MISURE E NEGATIVI - NM

Titolo:

MORSETTIERA X189TN

Scala: =

+

Foglio	Segue
50	51

