

COMMITTENTE:



DIREZIONE LAVORI:



APPALTATORE:  
CONSORZIO:



SOCI:



PROGETTAZIONE:  
MANDATARIA:



MANDANTI:



### PROGETTO ESECUTIVO

#### ITINERARIO NAPOLI - BARI RADDOPPIO TRATTA APICE - ORSARA I LOTTO FUNZIONALE APICE - HIRPINIA

SE00 - SOTTOSTAZIONI ELETTRICHE

SE01 - SSE APICE

QUADRI DI COMANDO E CONTROLLO

UNITA' FUNZIONALE ALIMENTATORE ALJ4 - INGOMBRO QUADRO, SCHEMA FUNZIONALE

APPALTATORE	DIRETTORE DELLA PROGETTAZIONE	PROGETTISTA
Consorzio HIRPINIA AV Il Direttore Tecnico Ing. Vincenzo Moriello 10/06/2020	Il Responsabile integrazione fra le varie prestazioni specialistiche Ing. G. Cassani	 Ing. F. Rigoni

COMMESSA	LOTTO	FASE	ENTE	TIPO DOC.	OPERA/DISCIPLINA	PROGR.	REV.	SCALA:
IF28	01	E	ZZ	DX	SE0100	029	B	-

Rev.	Descrizione	Redatto	Data	Verificato	Data	Approvato	Data	Autorizzato Data
A	Emissione per consegna	C. Piccardo	23/12/2019	V. Corsini	23/12/2019	S. Eandi	23/12/2019	Ing. S. Eandi
B	Recepimento istruttoria	C. Piccardo	10/06/2020	V. Corsini	10/06/2020	S. Eandi	10/06/2020	
								10/06/2020

File: IF2801EZZDXSE0100029B.dwg

n.Elabor.: -



















A

B

C

D

E

F

A

B

C

D

E

F

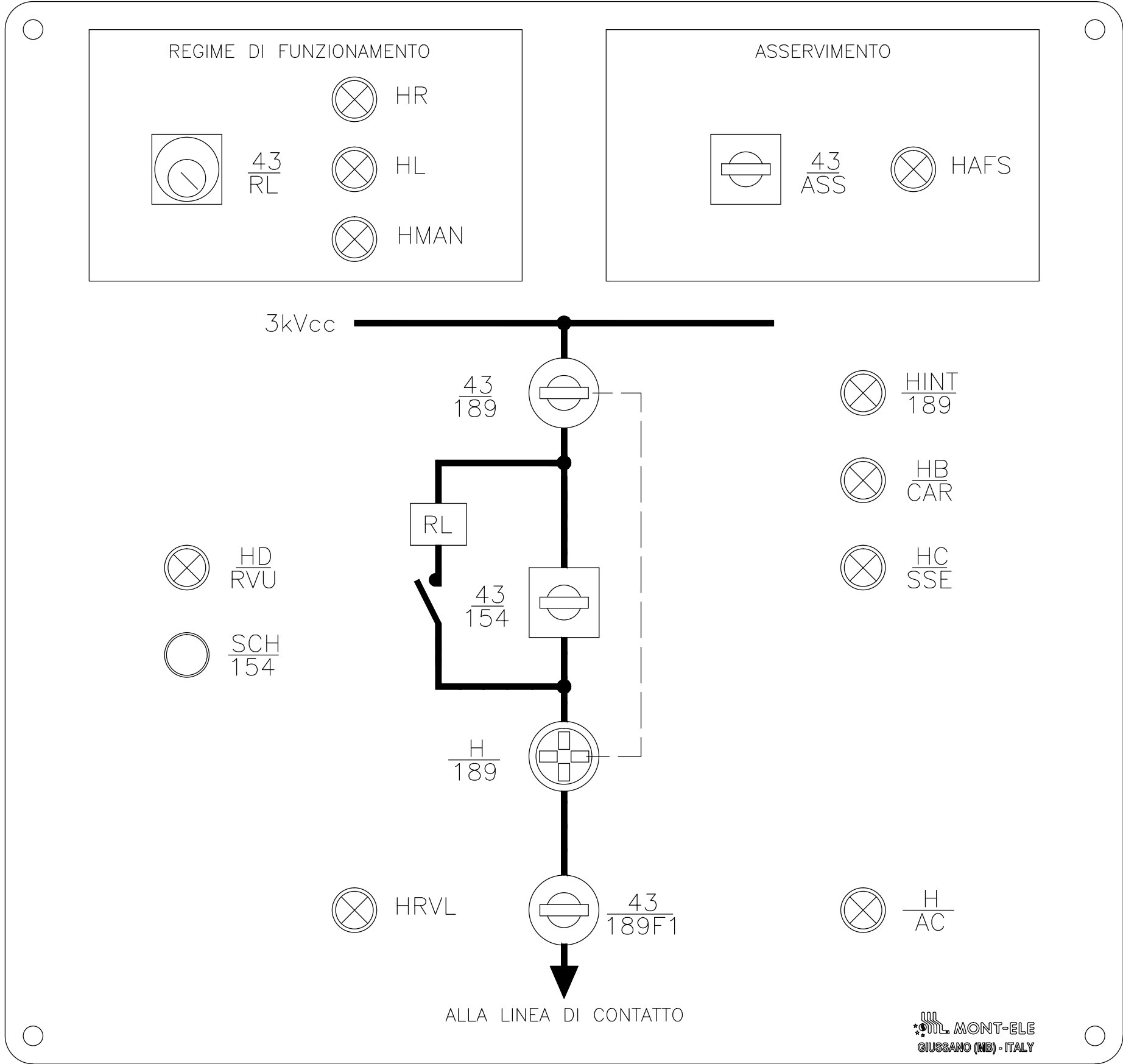

All rights are reserved for this document, even in case of issuance of a patent and registration of another industrial right. Misapplication, in particular reproduction or handing over to third parties is prohibited and actionable under civil and criminal law.

A termini di legge ci riserviamo la proprietà di questo documento con divieto di riproduzione, di consegnarlo o di renderlo comunque noto a ditte concorrenti o a terzi senza nostra autorizzazione.

Mod.	Data	Firma
	Dis.	
	Contr.	
	Approv.	

N.ro Documento RFI:  
 Commessa: 11F28 01 E ZZ DX SEQ100 029 B  
 Lotta: 01  
 Fase: E  
 Ente: ZZ  
 Tipo Doc.: DX  
 Opera/Disciplina: SEQ100  
 Progr.: 029  
 Rev.: B  
 UNITA' FUNZIONALE ALIMENTATORE - ALJ4

Titolo:  
 SIGLE APPARECCHIATURE SINOTTICO

Scala:	=
	+
Foglio	11
Segue	13



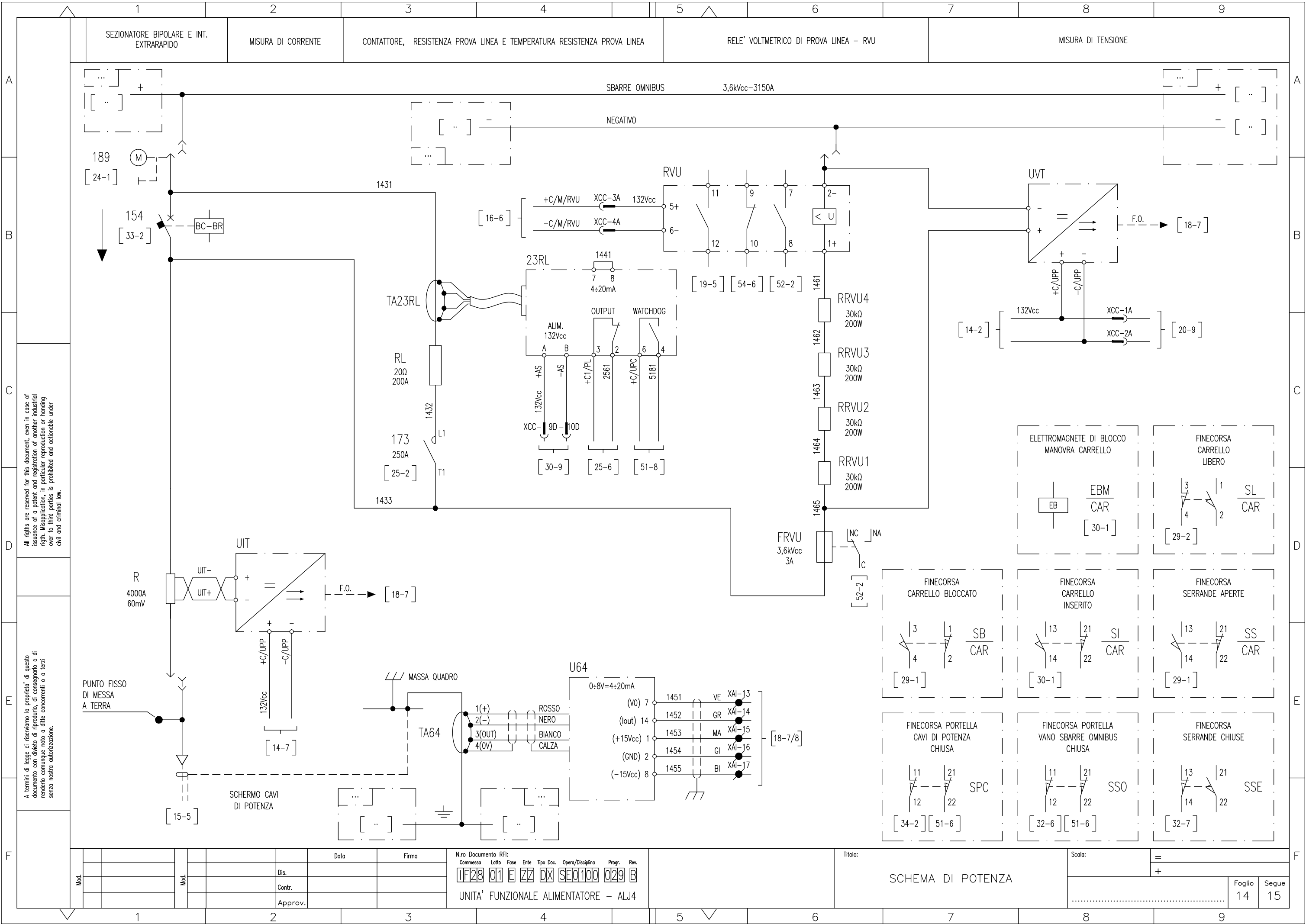

All rights are reserved for this document, even in case of issuance of a patent and registration of another industrial right. Misapplication, in particular reproduction or handing over to third parties is prohibited and actionable under civil and criminal law.

A termini di legge ci riserviamo la proprietà di questo documento con divieto di riproduzione, di consegnarlo o di renderlo comunque noto a ditte concorrenti o a terzi senza nostra autorizzazione.

Mod.	Data	Firma

N.ro Documento RFI:

Commissa	Lotto	Fase	Ente	Tipo Doc.	Opera/Disciplina	Progr.	Rev.
1F28	01	E	ZZ	DX	SE0100	029	B

UNITA' FUNZIONALE ALIMENTATORE - ALJ4

Titolo:	SCHEMA DI POTENZA	
Scala:	=	+
Foglio	14	Segue 15













RELE' DI PROTEZIONE E DIAGNOSTICA UPP (USCITE)

WATCH DOG	INTERVENTO 100Hz (SCATTO)	APERTURA GENERALE INTERVENTO 64 (SCATTO)	INTERVENTO 100Hz (ALLARME)	APERTURA INT. 154	APERTURA INT.154 (PROT. DI LINEA)	APERTURA INT.154 (PROT. DI LINEA)	SEGNALE DI SCATTO	RVL PTL	INTERVENTO 64 (ALLARME)	U> (SOGLIA PROVA LINEA)	DISPONIBILE	MANUTENZIONE INTERRUTTORE 154	GUASTO CANALE 64	GUASTO CANALE MISURA GENERICO	ANOMALIA NON BLOCCANTE
-----------	---------------------------	--	----------------------------	-------------------	-----------------------------------	-----------------------------------	-------------------	---------	-------------------------	-------------------------	-------------	-------------------------------	------------------	-------------------------------	------------------------

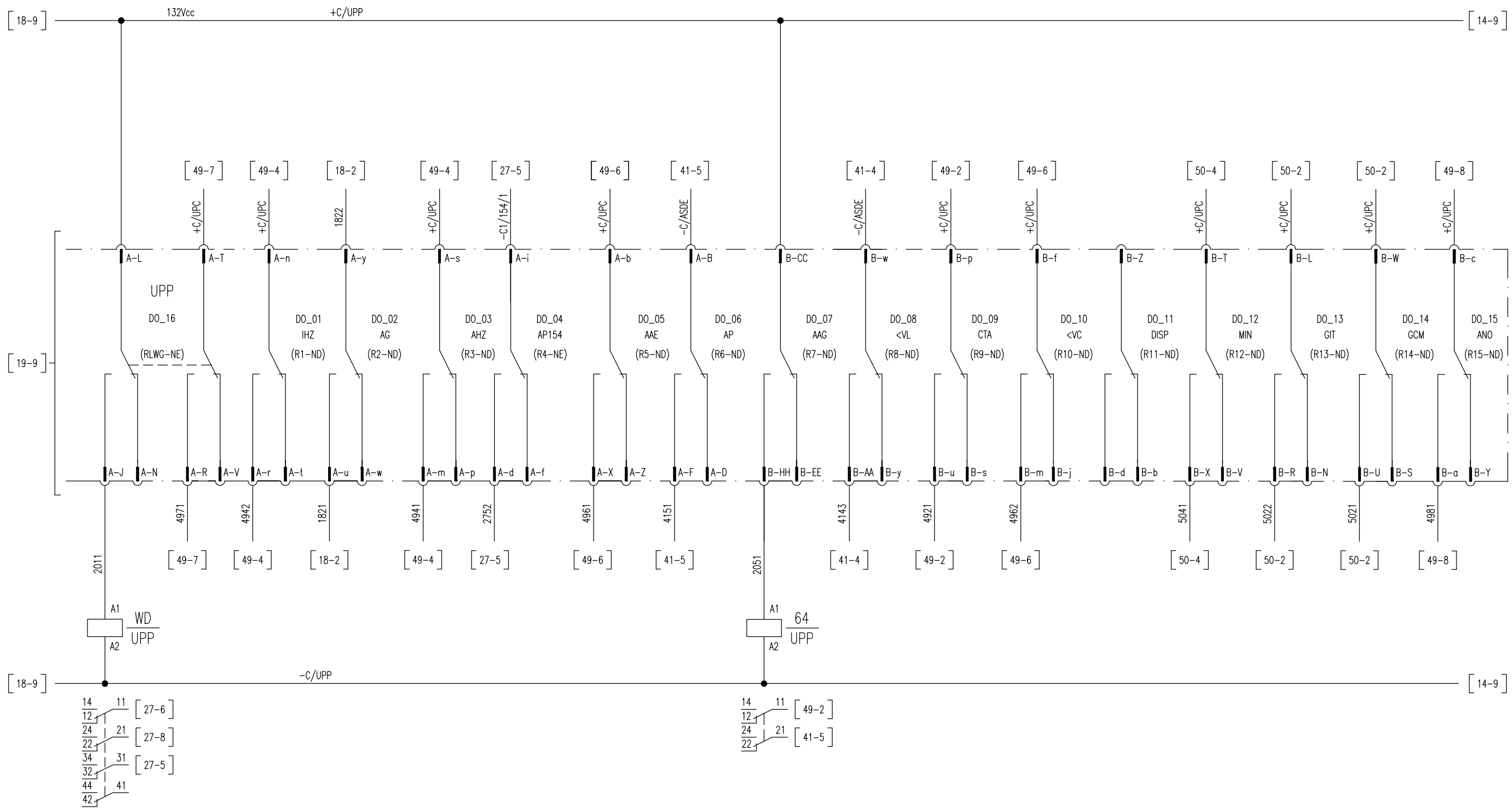

All rights are reserved for this document, even in case of issuance of a patent and registration of another industrial right. Misapplication, in particular reproduction or handing over to third parties is prohibited and actionable under civil and criminal law.

A termini di legge ci riserviamo la proprietà di questo documento con divieto di riproduzione, di consegnarlo o di renderlo comunque noto a ditte concorrenti o a terzi senza nostra autorizzazione.

Mod.	Mod.	Data	Firma	N.ro Documento RFI: Commessa Loto Fase Ente Tipo Doc. Opera/Disciplina Progr. Rev. 1128 01 E ZZ DX SE0100 029 B	Titolo: RELE' DI PROTEZIONE E DIAGNOSTICA	Scala: =	Foglio 20	Segue 21
		Dis.		UNITA' FUNZIONALE ALIMENTATORE - ALJ4				
		Contr.						
		Approv.						



SEZIONATORE BIPOLARE 189

INTERBLOCCHI

AUTORITENUTA

COMANDO DI CHIUSURA / APERTURA

AUTORITENUTA

ALIMENTAZIONE MOTORE

CHIUSURA

APERTURA

All rights are reserved for this document, even in case of issuance of a patent and registration of another industrial right. Misapplication, in particular reproduction or handing over to third parties is prohibited and actionable under civil and criminal law.

A termini di legge ci riserviamo la proprietà di questo documento con divieto di riproduzione, di consegnarlo o di renderlo comunque noto a ditte concorrenti o a terzi senza nostra autorizzazione.

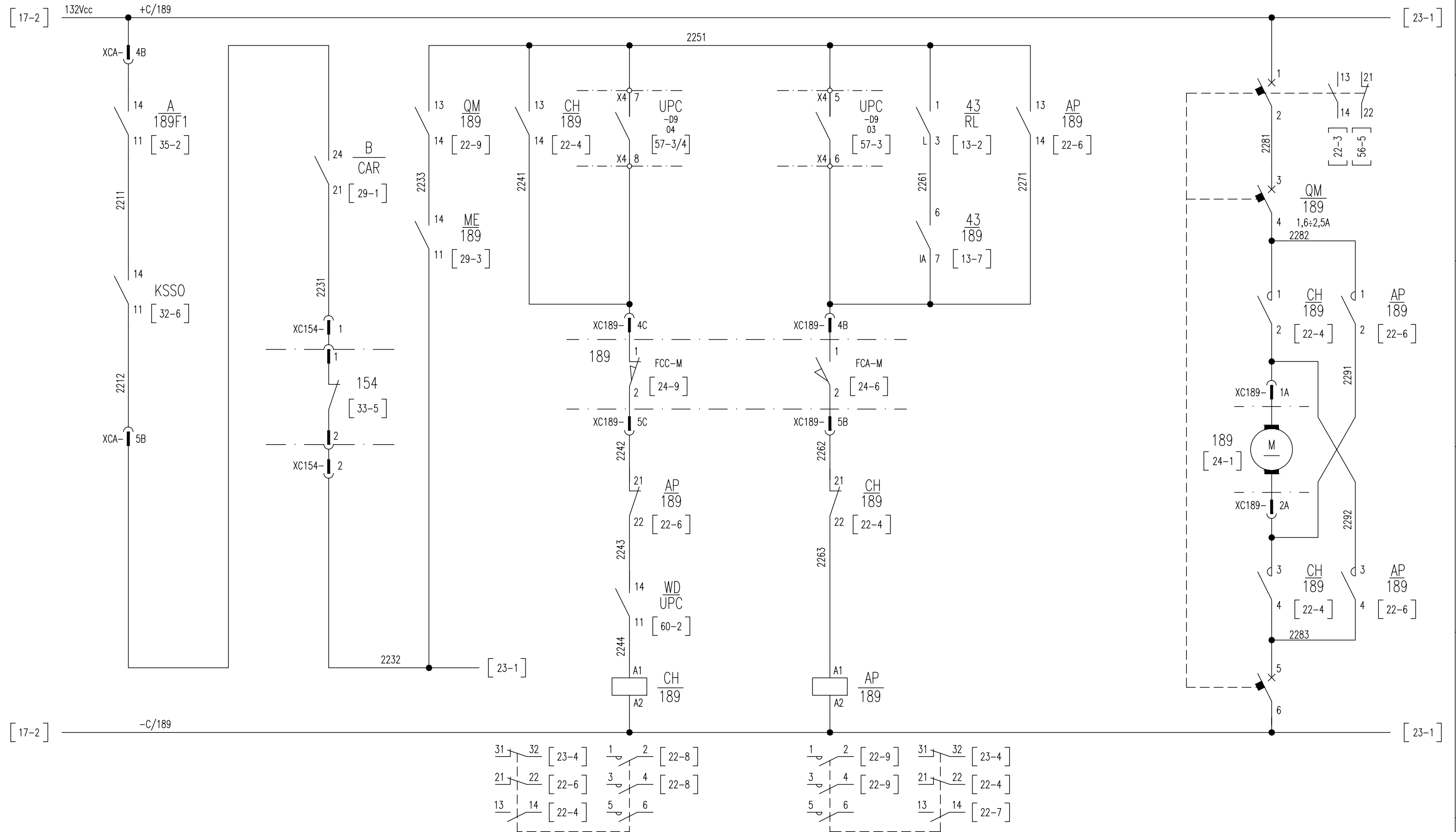

Mod.	Data	Firma

N.ro Documento RFI:

Commissa	Lotto	Fase	Ente	Tipo Doc.	Opera/Disciplina	Progr.	Rev.
11F28	01	E	ZZ	DX	SE0100	029	B

UNITA' FUNZIONALE ALIMENTATORE - ALJ4

TITOLO: COMANDO SEZIONATORE BIPOLARE

Scala: =

Foglio	Segue
22	23





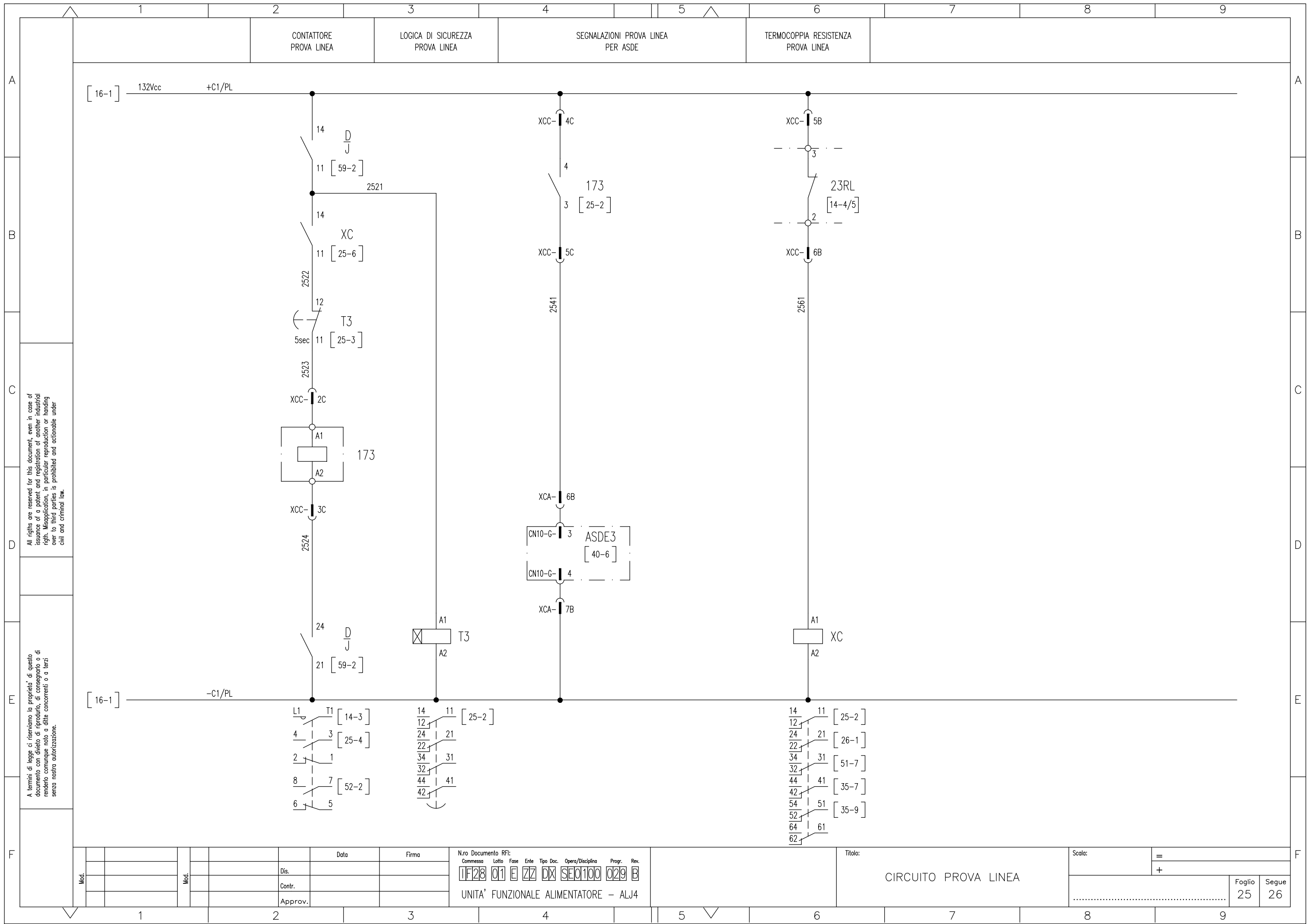

All rights are reserved for this document, even in case of issuance of a patent and registration of another industrial right. Misapplication, in particular reproduction or handing over to third parties is prohibited and actionable under civil and criminal law.

A termini di legge ci riserviamo la proprietà di questo documento con divieto di riproduzione, di consegnarlo o di renderlo comunque noto a ditte concorrenti o a terzi senza nostra autorizzazione.

N.ro Documento RFI:

Commessa	Lotto	Fase	Ente	Tipo Doc.	Opera/Disciplina	Progr.	Rev.
UF28	01	E	ZZ	DX	SE0100	029	B

UNITA' FUNZIONALE ALIMENTATORE - ALJ4

Titolo:		CIRCUITO PROVA LINEA	
Scala:		=	
		+	
Foglio	Segue		
25	26		













1 2 3 4 5 6 7 8 9

SEGNALAZIONE ACUSTICA DISCORDANZA  
 ASSERVIMENTO INTERRUTTORE EXTRARAPIDO 154 SEZIONATORE DI PRIMA FILA 189F1

[ 30-9 ] — 132Vcc +AS — [ 32-1 ]

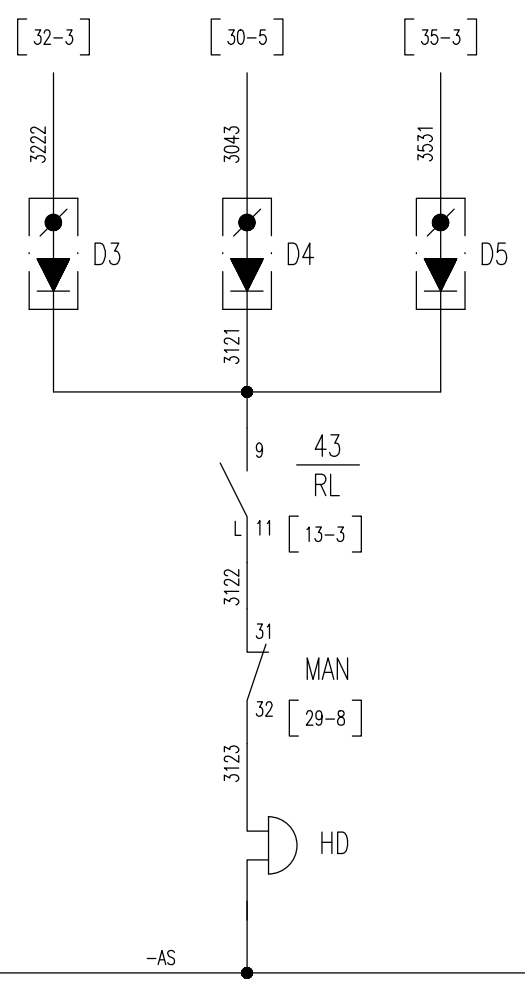

[ 30-9 ] — -AS — [ 32-1 ]

A B C D E F

All rights are reserved for this document, even in case of issuance of a patent and registration of another industrial right. Misapplication, in particular reproduction or handing over to third parties is prohibited and actionable under civil and criminal law.

A termini di legge ci riserviamo la proprietà di questo documento con divieto di riproduzione, di consegnarlo o di renderlo comunque noto a ditte concorrenti o a terzi senza nostra autorizzazione.

Mod.					Data	Firma
				Dis.		
				Contr.		
				Approv.		

N.ro Documento RFI:  
 Commessa Lotta Fase Ente Tipo Doc. Opera/Disciplina Progr. Rev.  
**TF28 01 E ZZ DX SE0100 029 B**  
 UNITA' FUNZIONALE ALIMENTATORE - ALJ4

Titolo: RELE' AUSILIARI  
 Scala: = +  
 Foglio 31 Segue 32

1 2 3 4 5 6 7 8 9



INTERRUTTORE EXTRARAPIDO 154

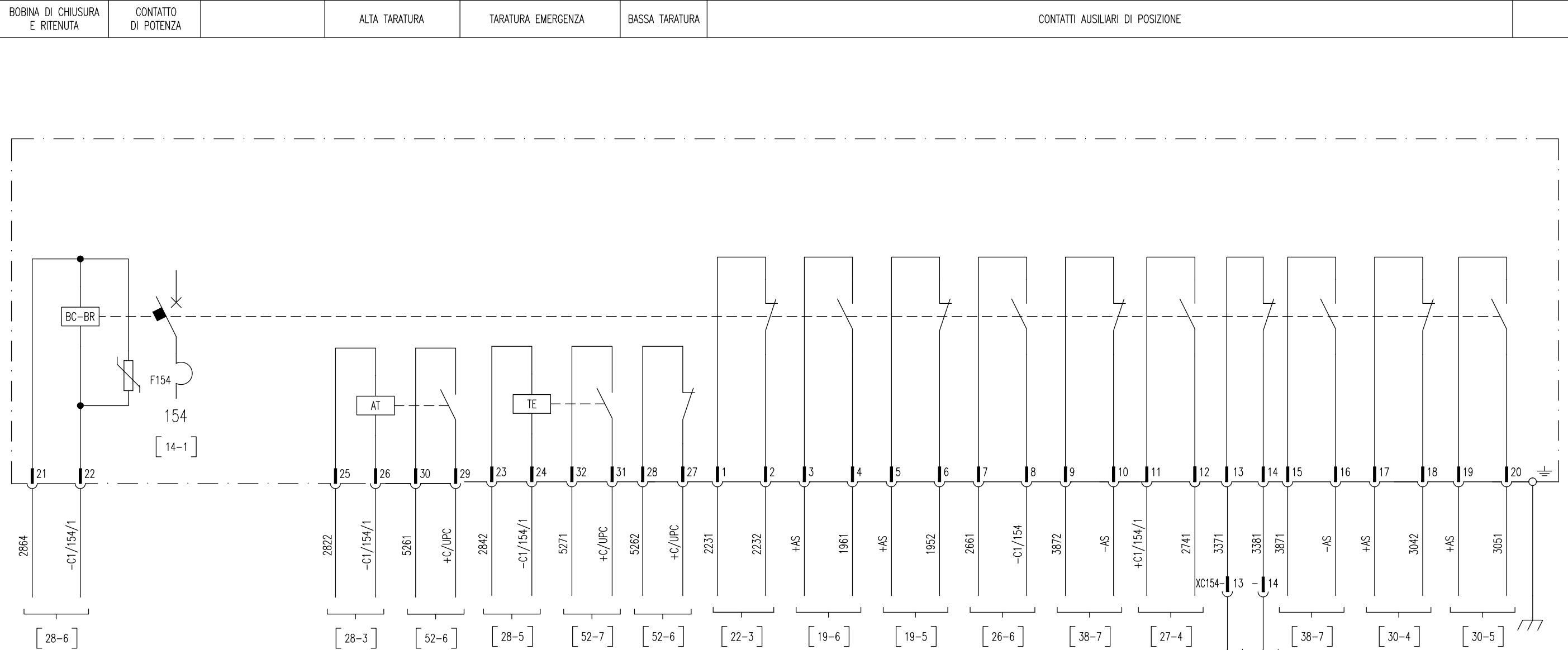

All rights reserved for this document, even in case of issuance of a patent and registration of another industrial right. Misapplication, in particular reproduction or handing over to third parties is prohibited and actionable under civil and criminal law.

A termini di legge ci riserviamo la proprietà di questo documento con divieto di riproduzione, di consegnarlo o di renderlo comunque noto a ditte concorrenti o a terzi senza nostra autorizzazione.

Mod.			Data	Firma
	Dis.			
	Contr.			
	Approv.			

N.ro Documento RFI:

Commessa	Lotto	Fase	Ente	Tipo Doc.	Opera/Disciplina	Progr.	Rev.
IF28	01	E	ZZ	DX	SE0100	029	B

UNITA' FUNZIONALE ALIMENTATORE - ALJ4

Titolo:  
INTERRUTTORE EXTRARAPIDO

Scala: =  
+

Foglio 33  
Segue 34

A  
B  
C  
D  
E  
F

A  
B  
C  
D  
E  
F

All rights are reserved for this document, even in case of issuance of a patent and registration of another industrial right. Misapplication, in particular reproduction or handing over to third parties is prohibited and actionable under civil and criminal law.

A termini di legge ci riserviamo la proprietà di questo documento con divieto di riproduzione, di consegnarlo o di renderlo comunque noto a ditte concorrenti o a terzi senza nostra autorizzazione.

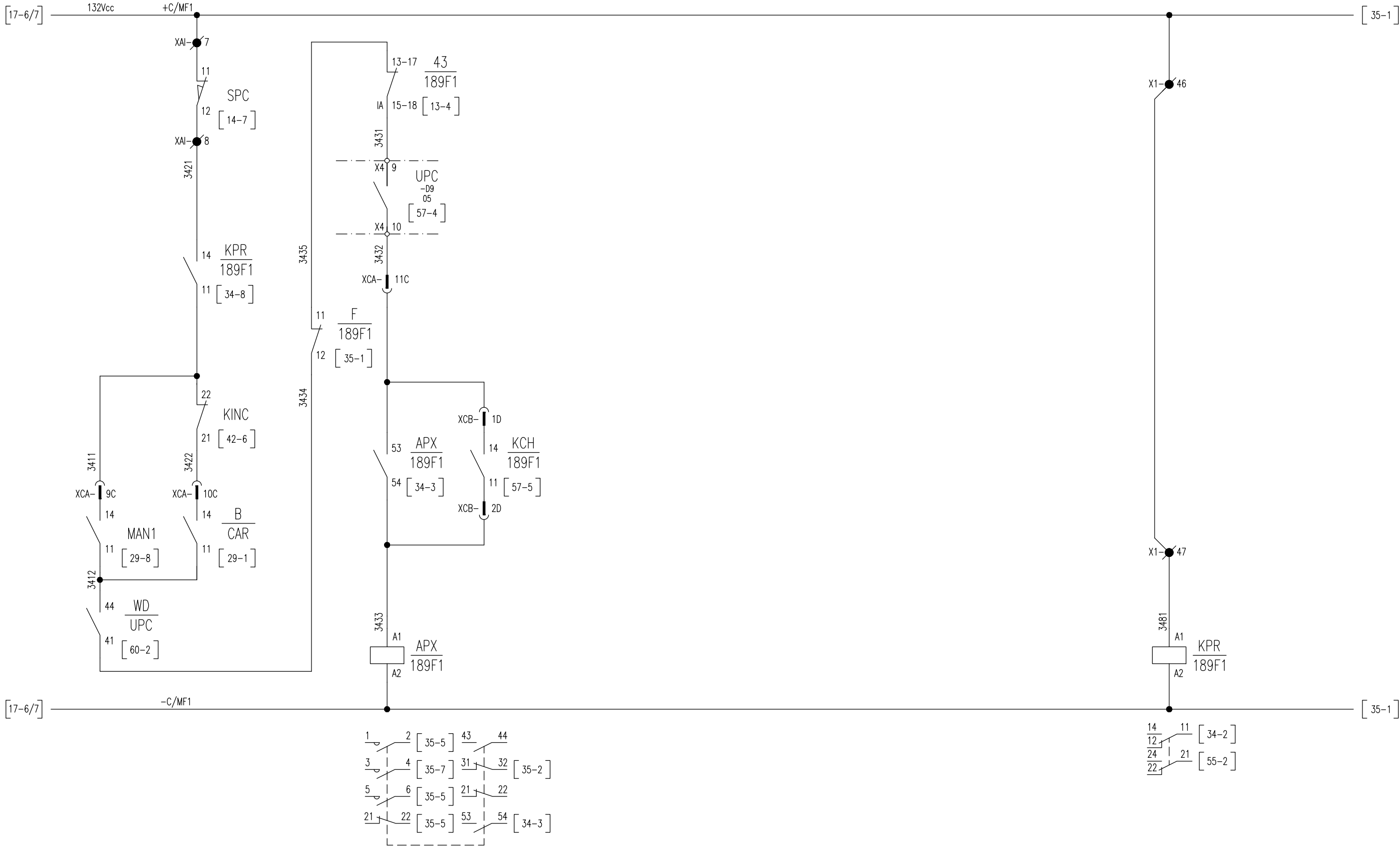

Mod.				Data	Firma
			Dis.		
			Contr.		
			Approv.		

Nro Documento RFI:  
 Commessa Lotto Fase Ente Tipo Doc. Opera/Disciplina Progr. Rev.  
 1F28 01 E ZZ DX SE0100 029 B  
 UNITA' FUNZIONALE ALIMENTATORE - ALJ4

Titolo:			Scala:		=
COMANDO SEZIONATORE DI 1° FILA					+
			Foglio	Segue	
			34	35	



SEZIONATORE DI PRIMA FILA 189F1

APERTO

DISCORDANZA

CHIUSO

CIRCUITO DI COMANDO

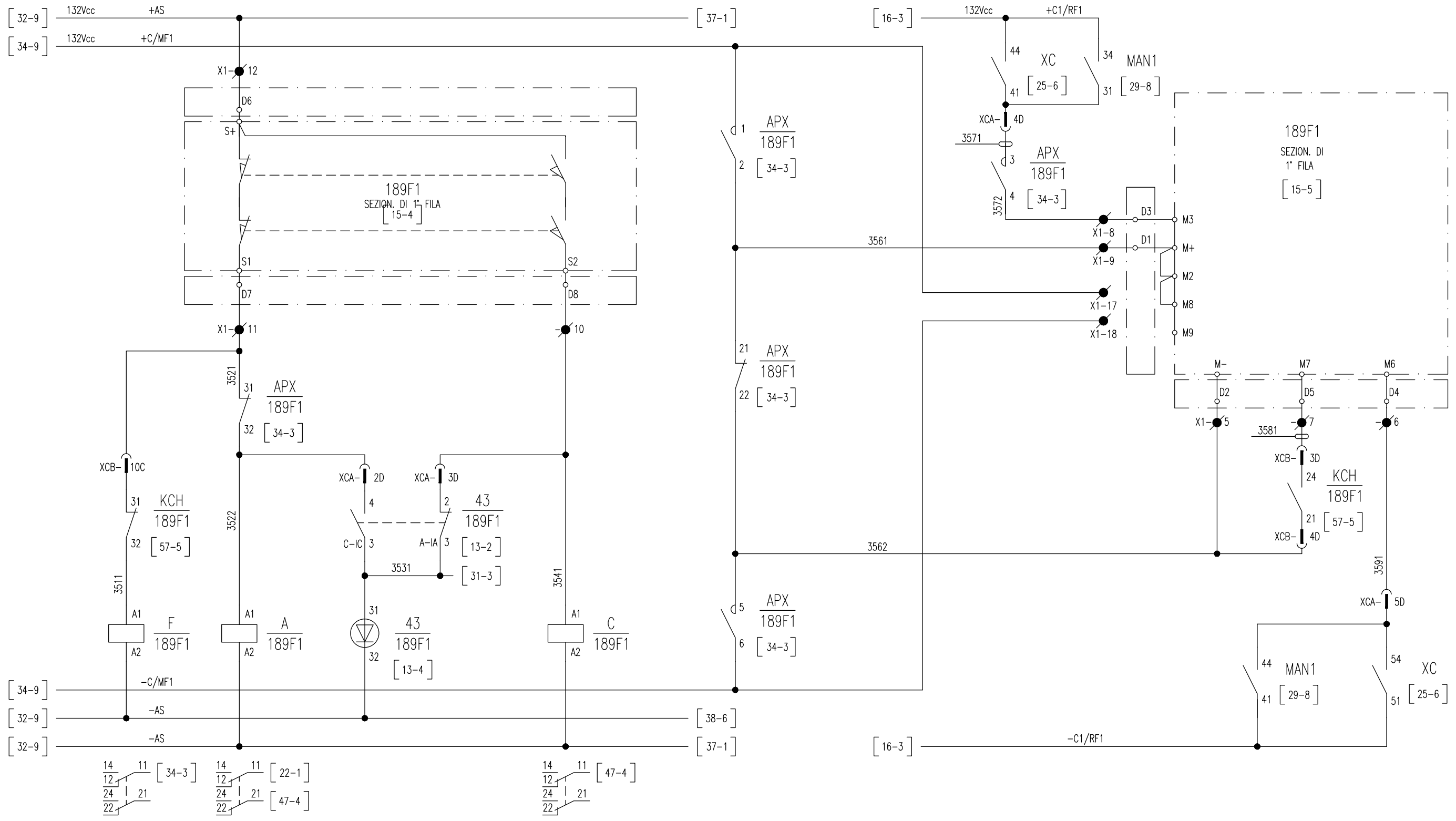

All rights are reserved for this document, even in case of issuance of a patent and registration of another industrial right. Misapplication, in particular reproduction or handing over to third parties is prohibited and actionable under civil and criminal law.

A termini di legge ci riserviamo la proprietà di questo documento con divieto di riproduzione, di consegnarlo o di renderlo comunque noto a ditte concorrenti o a terzi senza nostra autorizzazione.

Mod.												

N.ro Documento RFI:

Commissa	Lotto	Fase	Ente	Tipo Doc.	Opera/Disciplina	Progr.	Rev.
UF28	01	E	ZZ	DX	SE0100	029	B

UNITA' FUNZIONALE ALIMENTATORE - ALJ4

TITOLO: COMANDO SEZIONATORE DI 1° FILA

Scala: =

+ =

Foglio	Segue
35	37

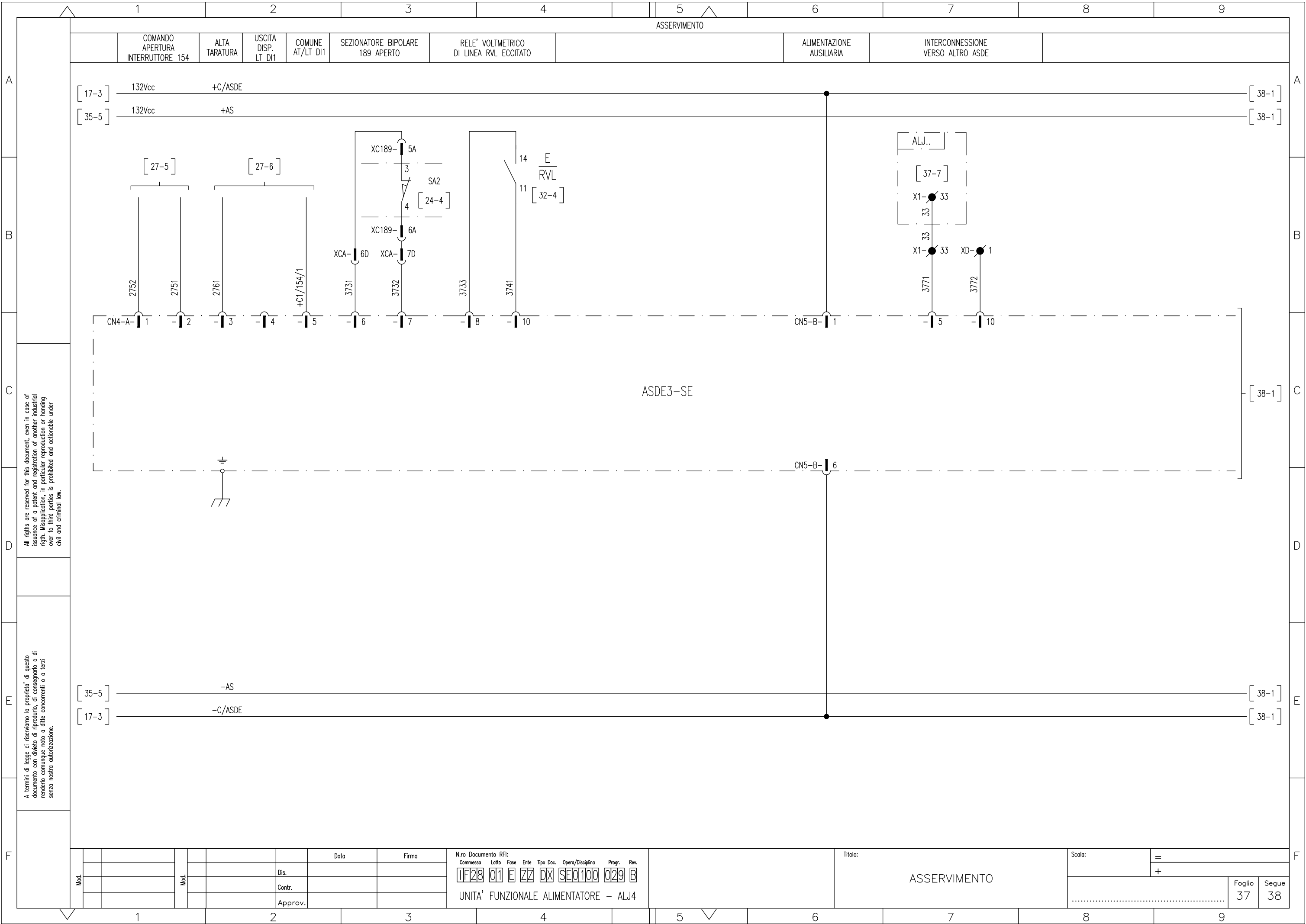

All rights are reserved for this document, even in case of issuance of a patent and registration of another industrial right. Misapplication, in particular reproduction or handing over to third parties is prohibited and actionable under civil and criminal law.

A termini di legge ci riserviamo la proprietà di questo documento con divieto di riproduzione, di consegnarlo o di renderlo comunque noto a ditte concorrenti o a terzi senza nostra autorizzazione.

Mod.	Data	Firma
	Dis.	
	Contr.	
	Approv.	

N.ro Documento RFI:  
 Commessa **11F28** Lotto **01** Fase **E** Ente **ZZ** Tipo Doc. **DX** Opera/Disciplina **SE0100** Progr. **029** Rev. **B**  
 UNITA' FUNZIONALE ALIMENTATORE - ALJ4

Titolo:  
**ASSERVIMENTO**

Scala:	=
	+
Foglio	Segue
37	38

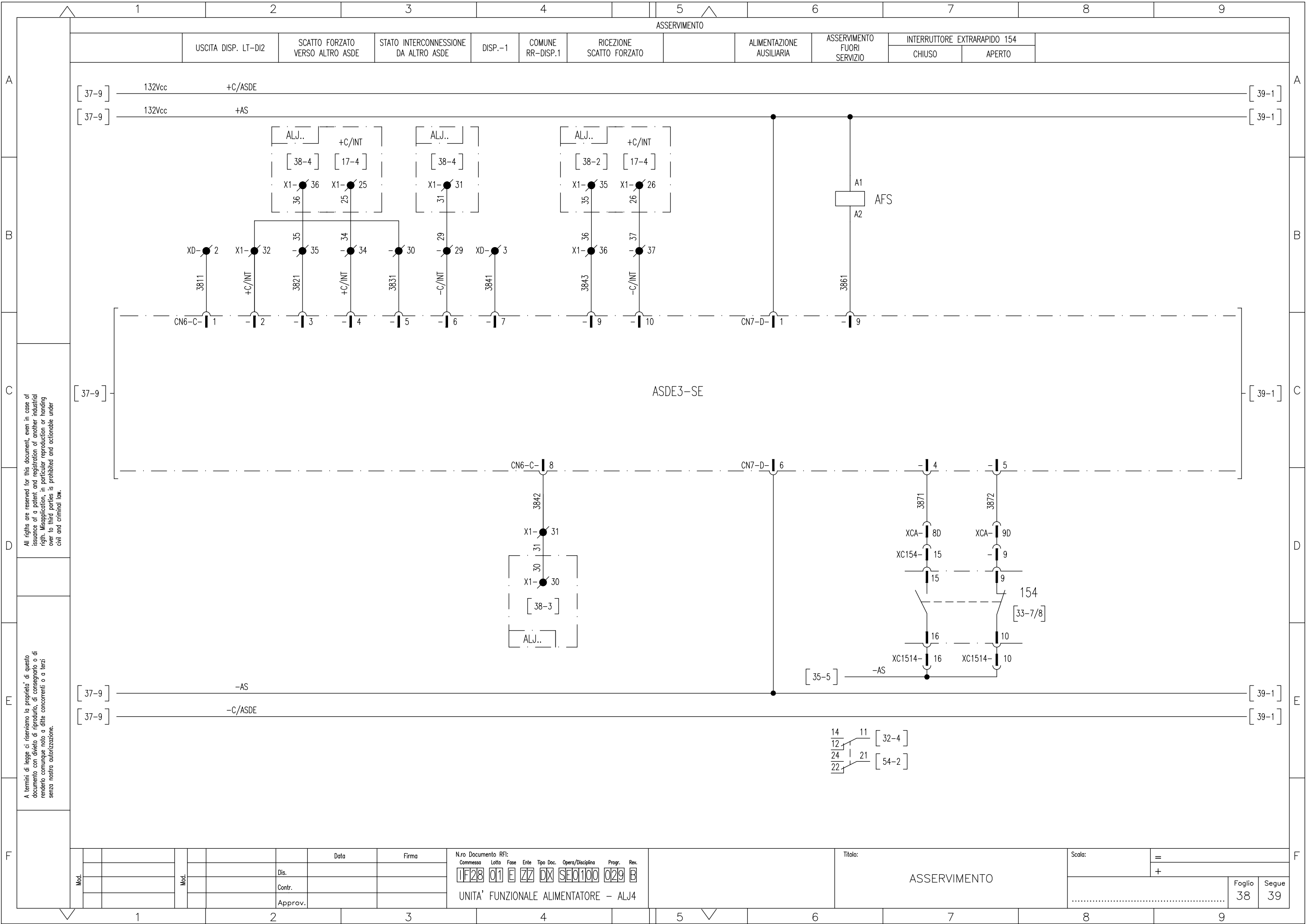

All rights are reserved for this document, even in case of issuance of a patent and registration of another industrial right. Misapplication, in particular reproduction or handing over to third parties is prohibited and actionable under civil and criminal law.

A termini di legge ci riserviamo la proprietà di questo documento con divieto di riproduzione, di consegnarlo o di renderlo comunque noto a ditte concorrenti o a terzi senza nostra autorizzazione.

Mod.		Data	Firma
		Dis.	
		Contr.	
		Approv.	

N.ro Documento RFI:  
 Commessa Lotta Fase Ente Tipo Doc. Opera/Disciplina Progr. Rev.  
**1F28 01 E ZZ DX SE0100 029 B**  
 UNITA' FUNZIONALE ALIMENTATORE - ALJ4

Titolo: **ASSERIMENTO**

Scala: =  
 +

Foglio **38** Segue **39**

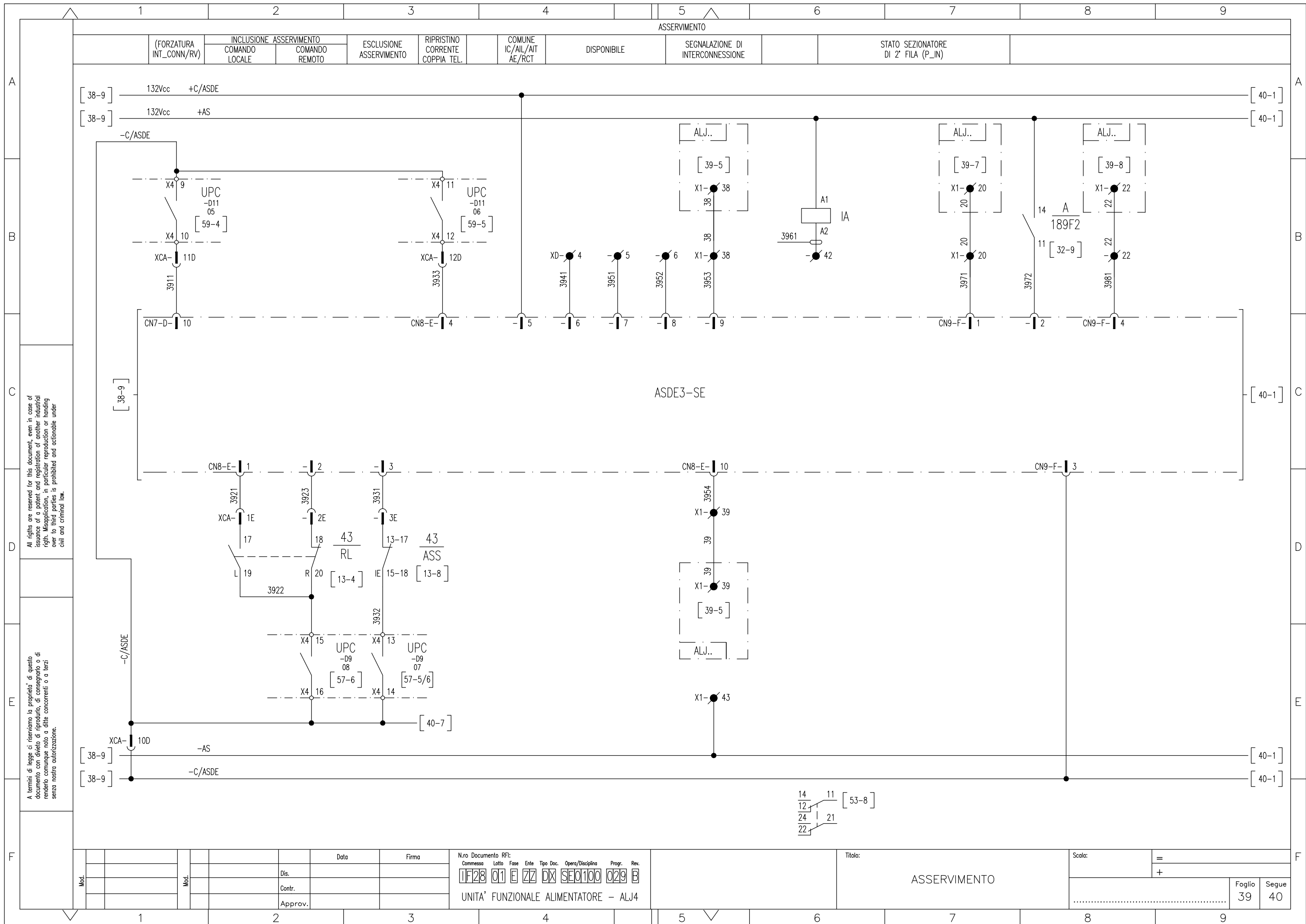

All rights are reserved for this document, even in case of issuance of a patent and registration of another industrial right. Misapplication, in particular reproduction or handing over to third parties is prohibited and actionable under civil and criminal law.

A termini di legge ci riserviamo la proprietà di questo documento con divieto di riproduzione, di consegnarlo o di renderlo comunque noto a ditte concorrenti o a terzi senza nostra autorizzazione.

Mod.									

N.ro Documento RFI:									
Commessa	Lotto	Fase	Ente	Tipo Doc.	Opera/Disciplina	Progr.	Rev.		
IF28	01	E	ZZ	DX	SE0100	029	B		
UNITA' FUNZIONALE ALIMENTATORE - ALJ4									

Titolo:		ASSERVIMENTO	
Scala:		=	
		+	
		Foglio	Segue
		39	40

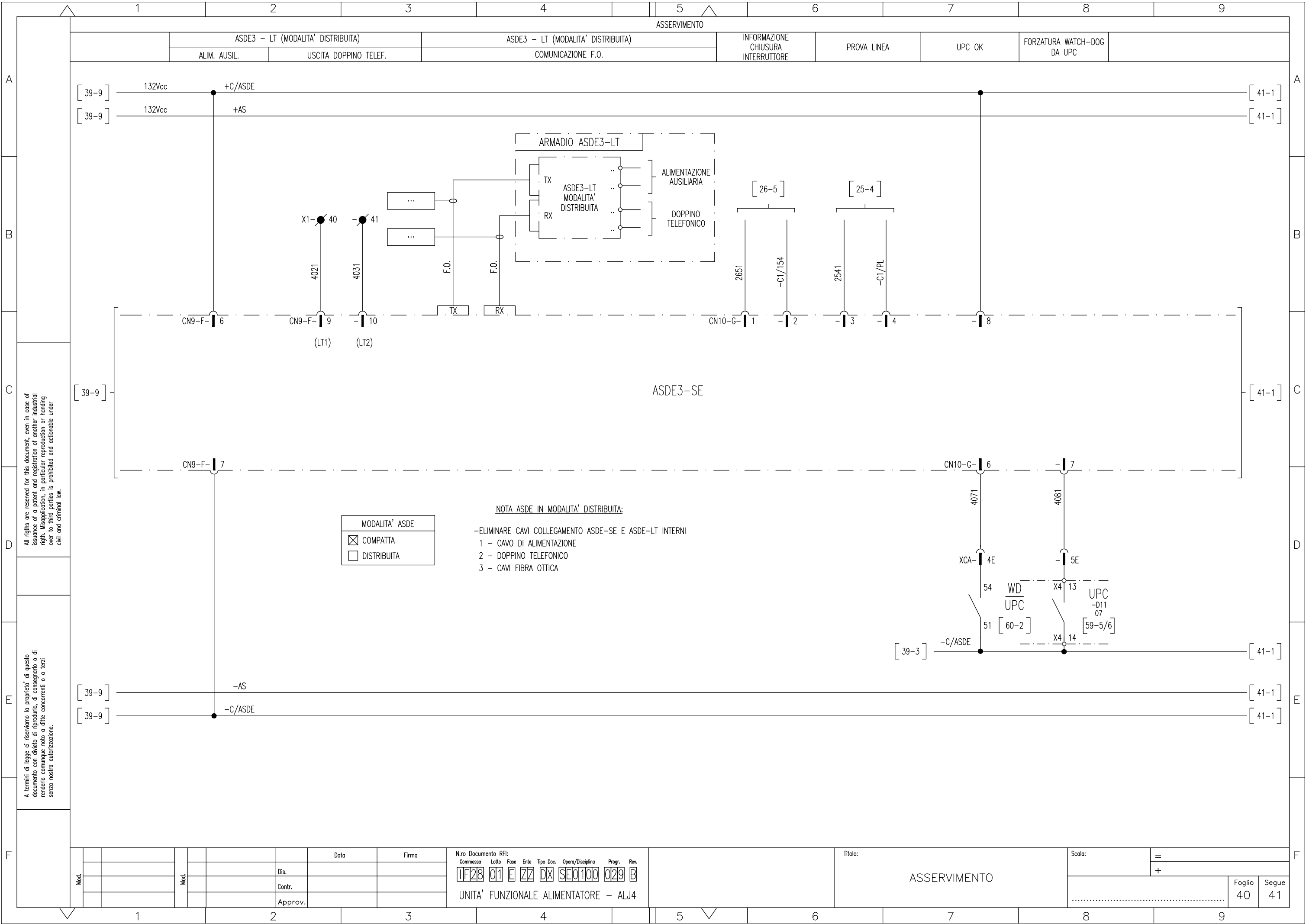

All rights are reserved for this document, even in case of issuance of a patent and registration of another industrial right. Misapplication, in particular reproduction or handing over to third parties is prohibited and actionable under civil and criminal law.

A termini di legge ci riserviamo la proprietà di questo documento con divieto di riproduzione, di consegnarlo o di renderlo comunque noto a ditte concorrenti o a terzi senza nostra autorizzazione.

MODALITA' ASDE	
<input checked="" type="checkbox"/>	COMPATTA
<input type="checkbox"/>	DISTRIBUITA

**NOTA ASDE IN MODALITA' DISTRIBUITA:**  
 -ELIMINARE CAVI COLLEGAMENTO ASDE-SE E ASDE-LT INTERNI  
 1 - CAVO DI ALIMENTAZIONE  
 2 - DOPPINO TELEFONICO  
 3 - CAVI FIBRA OTTICA

Mod.	Data	Firma

N.ro Documento RFI:  
 Commessa: **TF28**    Lotto: **01**    Fase: **E**    Ente: **ZZ**    Tipo Doc.: **DX**    Opera/Disciplina: **SE0100**    Progr.: **029**    Rev.: **B**  
 UNITA' FUNZIONALE ALIMENTATORE - ALJ4

Titolo: **ASSERVIMENTO**

Scala:	=
	+
Foglio	40
Segue	41

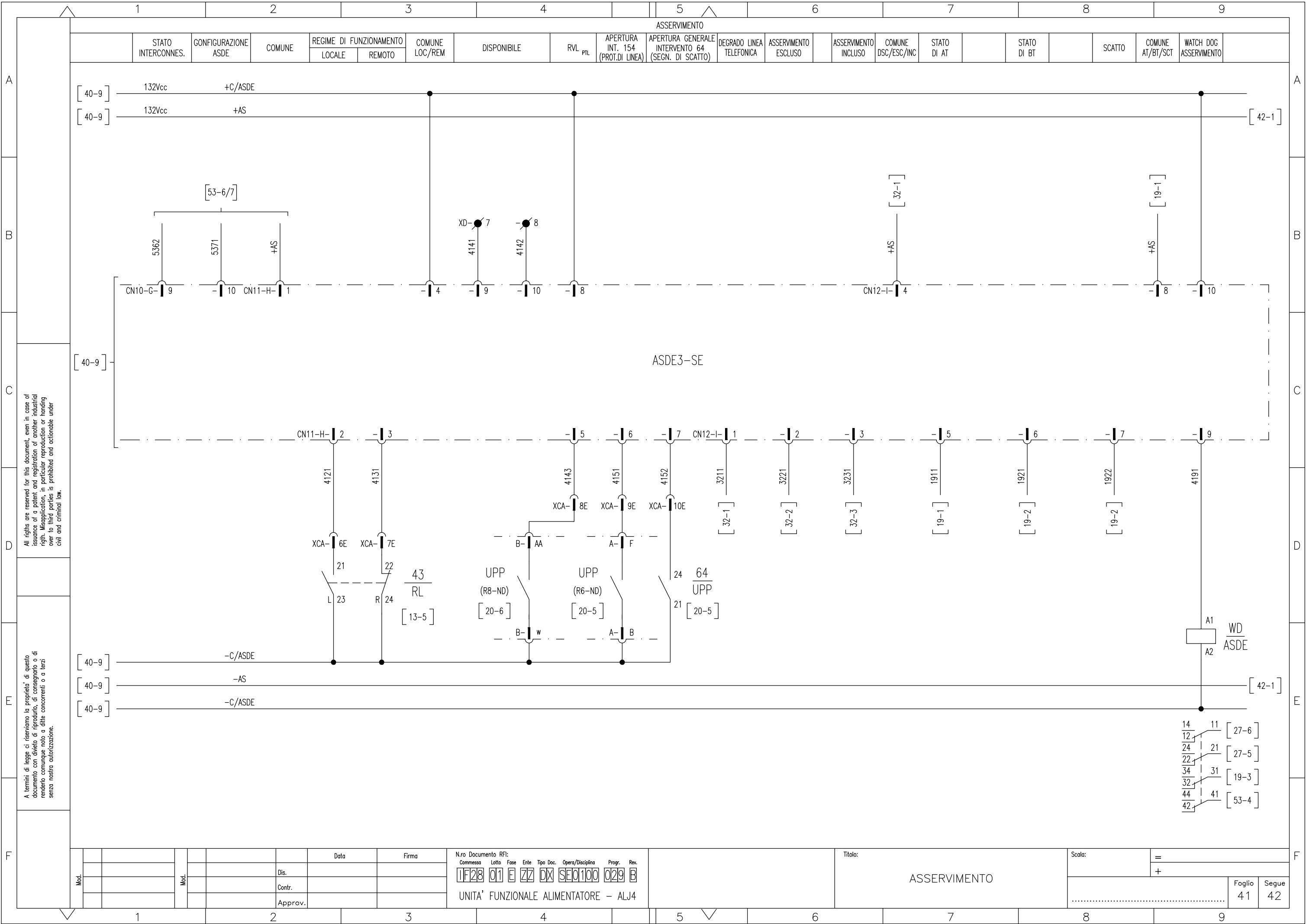

All rights are reserved for this document, even in case of issuance of a patent and registration of another industrial right. Misapplication, in particular reproduction or handing over to third parties is prohibited and actionable under civil and criminal law.

A termini di legge ci riserviamo la proprietà di questo documento con divieto di riproduzione, di consegnarlo o di renderlo comunque noto a ditte concorrenti o a terzi senza nostra autorizzazione.

Mod.	Data	Firma

Nro Documento RFI:

Commessa	Lotto	Fase	Ente	Tipo Doc.	Opera/Disciplina	Progr.	Rev.
1F28	01	E	ZZ	DX	SE0100	029	B

UNITA' FUNZIONALE ALIMENTATORE - ALJ4

Titolo: ASSERIMENTO

Scala:	=
	+
Foglio	41
Segue	42

SONDA PER RILEVAMENTO  
FUMI / INCENDIO

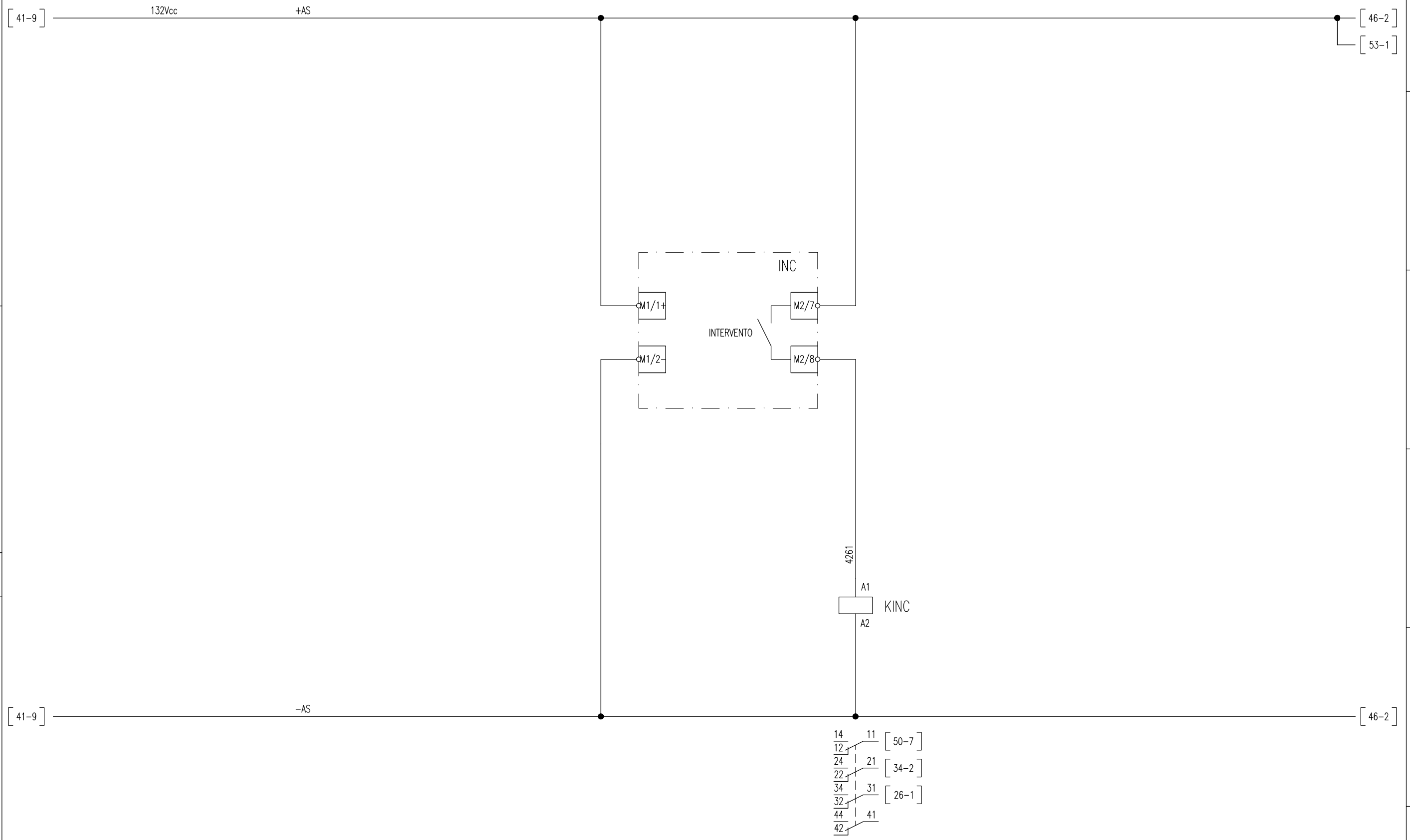

All rights are reserved for this document, even in case of issuance of a patent and registration of another industrial right. Misapplication, in particular reproduction or handing over to third parties is prohibited and actionable under civil and criminal law.

A termini di legge ci riserviamo la proprietà di questo documento con divieto di riproduzione, di consegnarlo o di renderlo comunque noto a ditte concorrenti o a terzi senza nostra autorizzazione.

Mod.					Data	Firma
				Dis.		
				Contr.		
				Approv.		

N.ro Documento RFI:

Commissa	Lotto	Fase	Ente	Tipo Doc.	Opera/Disciplina	Progr.	Rev.
1F28	01	E	ZZ	DX	SE0100	029	B

UNITA' FUNZIONALE ALIMENTATORE - ALJ4

Titolo:  
SONDA RILEVAZIONE FUMI

Scala:	=
	+
Foglio	Segue
42	43

CONTATTI IN USCITA

APERTURA GENERALE  
DI SCOMPARTO

INTERRUTTORE AUSILIARIO 132Vcc  
ALIMENTAZIONE ±C  
APERTO

SCATTO INTERRUTTORE  
AUSILIARIO 132Vcc  
CIRCUITO UNITA' UPC

WATCHDOG  
UPC

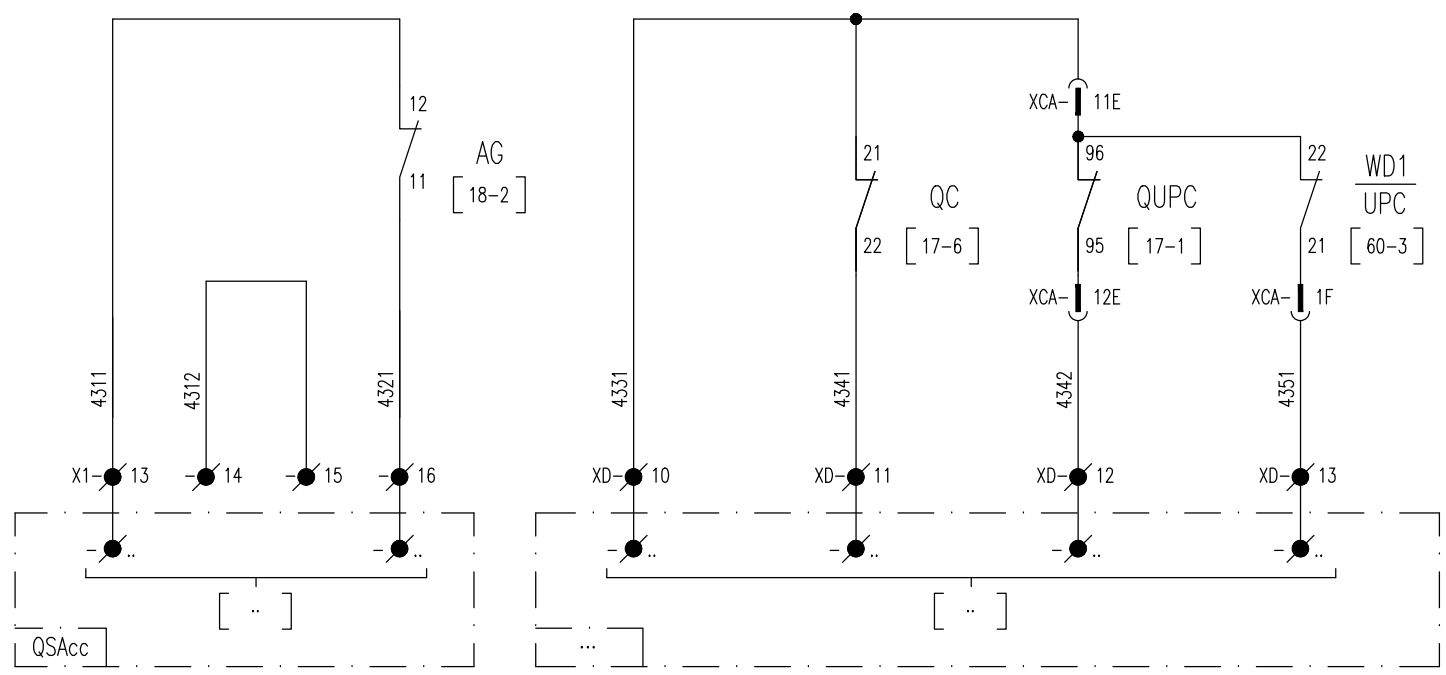

CONTATTI DISPONIBILI

All rights are reserved for this document, even in case of issuance of a patent and registration of another industrial right. Misapplication, in particular reproduction or handing over to third parties is prohibited and actionable under civil and criminal law.

A termini di legge ci riserviamo la proprietà di questo documento con divieto di riproduzione, di consegnarlo o di renderlo comunque noto a ditte concorrenti o a terzi senza nostra autorizzazione.

Mod.			Data	Firma
			Dis.	
			Contr.	
			Approv.	

N.ro Documento RFI:  
 Commessa Lotto Fase Ente Tipo Doc. Opera/Disciplina Progr. Rev.  
**1F28 01 E ZZ DX SE0100 029 B**  
 UNITA' FUNZIONALE ALIMENTATORE - ALJ4

Titolo:  
**CONTATTI IN USCITA**

Scala:	=	
	+	
		Foglio 43 Segue 44



1 2 3 4 5 6 7 8 9

CONTATTI DISPONIBILI

CONTATTI CONNETTORE XCA DISPONIBILI

CONTATTI CONNETTORE XCB DISPONIBILI

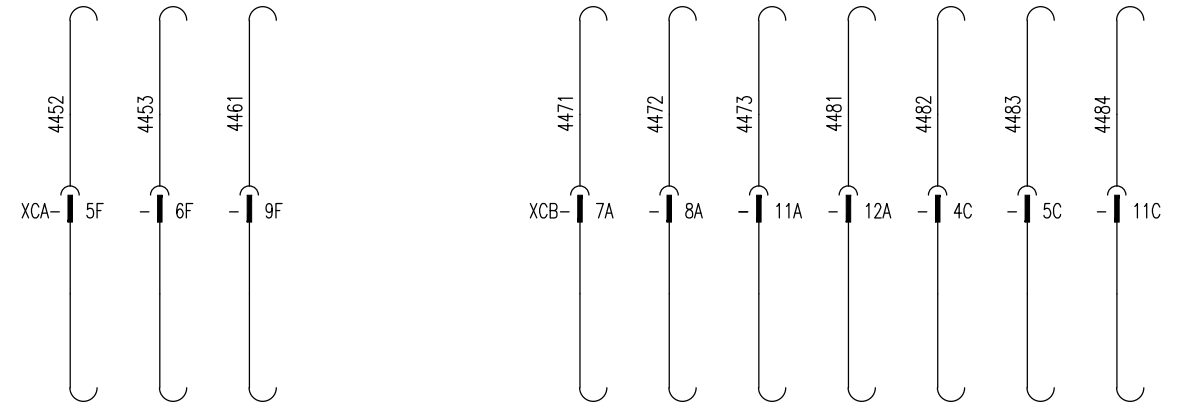

CONTATTI DISPONIBILI

CONTATTI CONNETTORE XC189 DISPONIBILI

CONTATTI CONNETTORE XCC DISPONIBILI

CONTATTI CONNETTORE XC154 DISPONIBILI

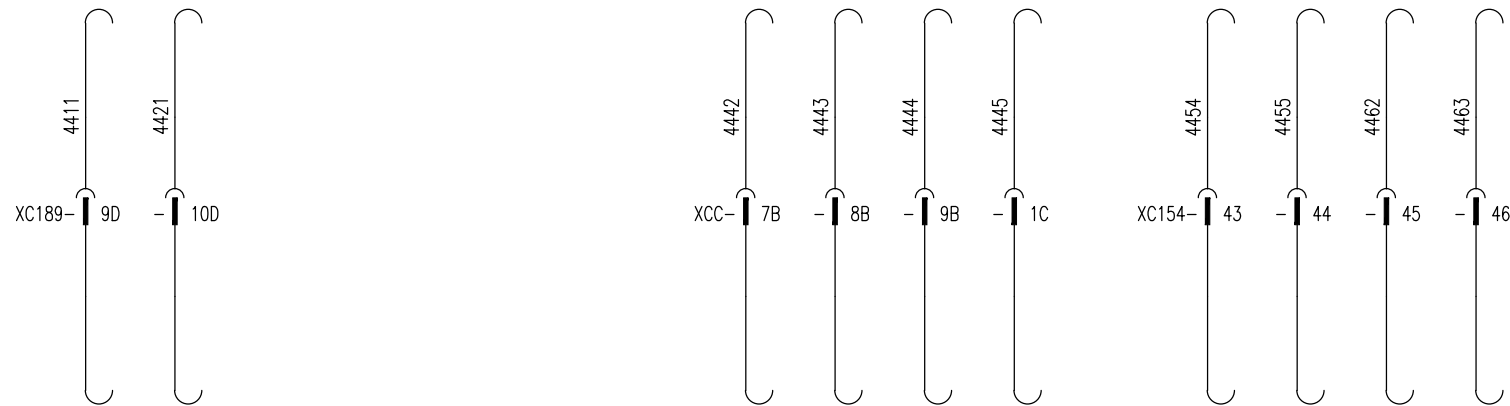

All rights are reserved for this document, even in case of issuance of a patent and registration of another industrial right. Misapplication, in particular reproduction or handing over to third parties is prohibited and actionable under civil and criminal law.

A termini di legge ci riserviamo la proprietà di questo documento con divieto di riproduzione, di consegnarlo o di renderlo comunque noto a ditte concorrenti o a terzi senza nostra autorizzazione.

Mod.				Data	Firma
			Dis.		
			Contr.		
			Approv.		

N.ro Documento RFI:  
 Commessa Lotta Fase Ente Tipo Doc. Opera/Disciplina Progr. Rev.  
**IF28 01 E ZZ DX SEQ100 029 B**  
 UNITA' FUNZIONALE ALIMENTATORE - ALJ4

Titolo:

PIN CONNETTORI DISPONIBILI

Scala:

=	
+	
Foglio	Segue
44	46

1 2 3 4 5 6 7 8 9



1

2

3

4

5

6

7

8

9

## UNITA' PERIFERICA DI CONTROLLO E AUTOMAZIONE UPC

189 - SEZIONATORE BIPOLARE

189F1 - SEZIONATORE DI 1' FILA

SELETORE REGIME FUNZIONAMENTO

REGIME DI FUNZIONAMENTO  
MANUTENZIONE189 - SEZIONATORE BIPOLARE  
MANOVRA ELETTRICA

COMUNE

APERTO

CHIUSO

APERTO

CHIUSO

LOCALE

REMOTO

A

A

B

B

C

C

D

D

E

E

F

F

All rights are reserved for this document, even in case of issuance of a patent and registration of another industrial right. Misapplication, in particular reproduction or handing over to third parties is prohibited and actionable under civil and criminal law.

A termini di legge ci riserviamo la proprietà di questo documento con divieto di riproduzione, di consegnarlo o di renderlo comunque noto a ditte concorrenti o a terzi senza nostra autorizzazione.

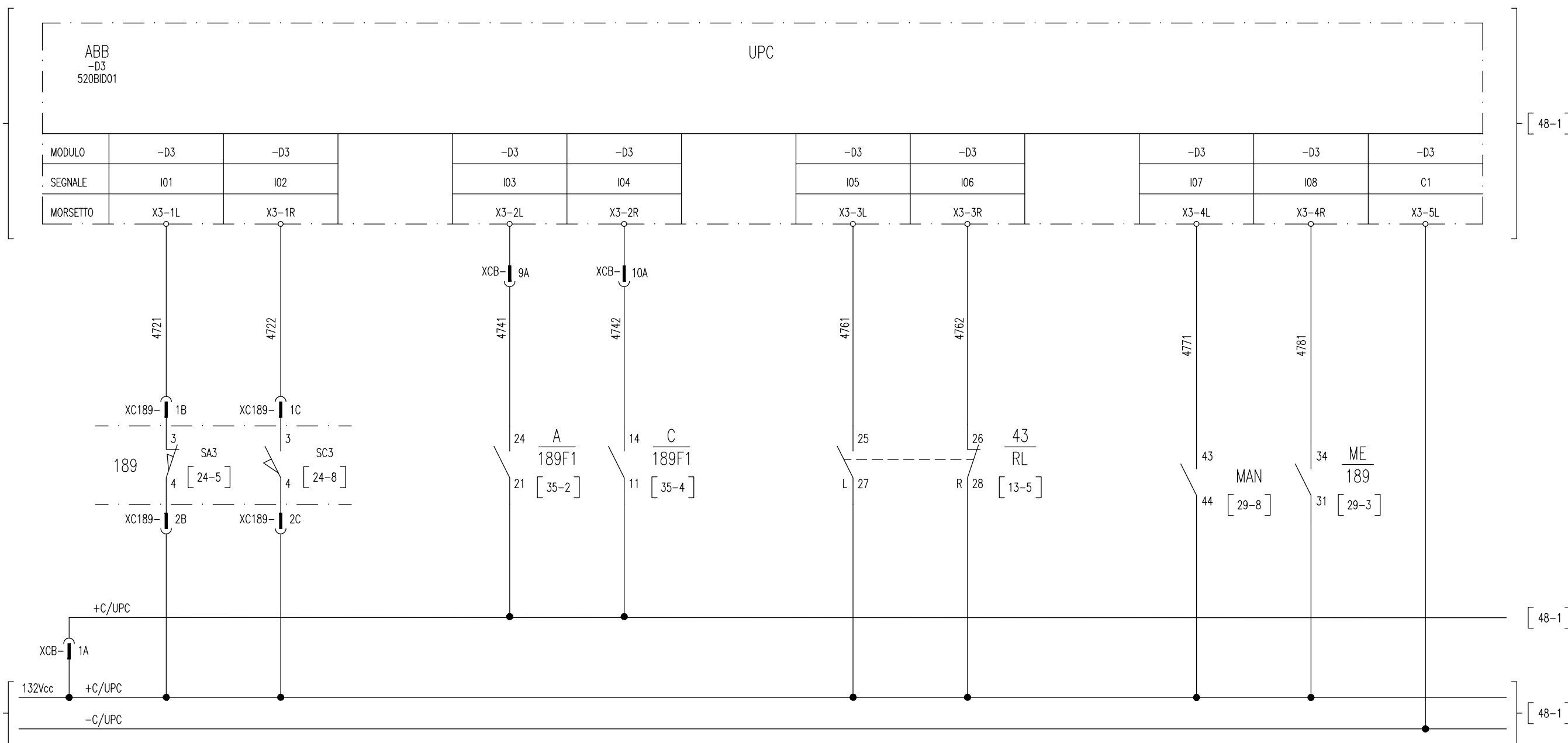

Mod.

Mod.

Data

Firma

Dis.

Contr.

Approv.

N.ro Documento RFI:

Commissa Lotto Fase Ente Tipo Doc. Opera/Disciplina Progr. Rev.

11F28 01 E ZZ DX SEQ100 029 B

UNITA' FUNZIONALE ALIMENTATORE - ALJ4

Titolo:

UNITA' PERIFERICA DI  
CONTROLLO E AUTOMAZIONE (UPC)  
INGRESSI DIGITALI (DI)

Scala:

=

+

Foglio

47

Segue

48

1

2

3

4

5

6

7

8

9

UNITA PERIFERICA DI CONTROLLO E AUTOMAZIONE UPC

154 - INTERRUTTORE EXTRARAPIDO

189 - SEZIONATORE BIPOLARE

189F1 - SEZIONATORE DI 1° FILA

ASSERVIMENTO

COMUNE

APERTURA

CHISURA

APERTURA

CHISURA

APERTURA

CHISURA

ESCLUSIONE

INCLUSIONE

A

B

C

D

E

F

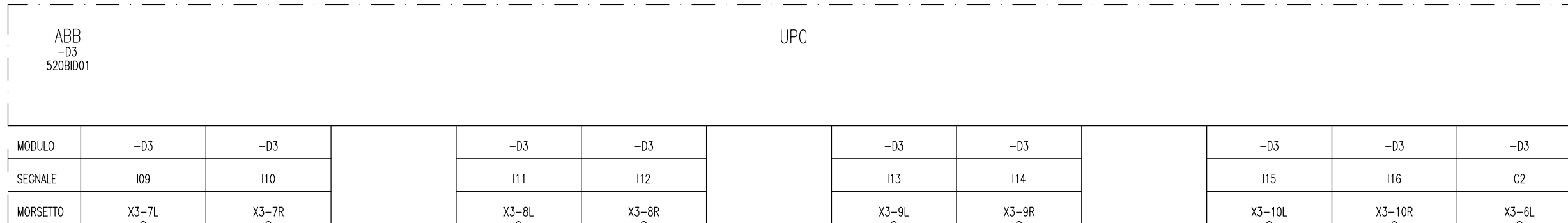

4821

4822

4841

4842

4861

4862

4871

4881

21-25

5

43

154

[13-3/5]

IA

23-26

IC

8

10

9

43

189

[13-8]

IA

11

IC

12

6

5

43

189F1

[13-3]

IA

7

IC

8

6

5

43

ASS

[13-7/8]

IE

7

II

8

132Vcc

+C/UPC

132Vcc

+C/UPC

-C/UPC

All rights are reserved for this document, even in case of issuance of a patent and registration of another industrial right. Misapplication, in particular reproduction or handing over to third parties is prohibited and actionable under civil and criminal law.

A termini di legge ci riserviamo la proprietà di questo documento con divieto di riproduzione, di consegnarlo o di renderlo comunque noto a ditte concorrenti o a terzi senza nostra autorizzazione.

Mod.			Data	Firma

N.ro Documento RFI:							
Commissa	Lotto	Fase	Ente	Tipo Doc.	Opera/Disciplina	Progr.	Rev.
11F28	01	E	ZZ	DX	SE0100	029	B
UNITA' FUNZIONALE ALIMENTATORE - ALJ4							

Titolo: UNITA' PERIFERICA DI CONTROLLO E AUTOMAZIONE (UPC) INGRESSI DIGITALI (DI)

Scala:	=	+
Foglio	48	Segue
		49

UNITA PERIFERICA DI CONTROLLO E AUTOMAZIONE UPC

UPP - INTERVENTO 64 (ALLARME)	UPP - INTERVENTO 64 (SCATTO-APERTURA GENERALE)	UPP - INTERVENTO 100Hz (ALLARME)	UPP - INTERVENTO 100Hz (SCATTO)	UPP - APERTURA 154 PROTEZIONE LINEA	UPP - U> SOGLIA PROVA LINEA	UPP - WATCH-DOG	UPP - ANOMALIA NON BLOCCANTE	COMUNE
-------------------------------	--	----------------------------------	---------------------------------	-------------------------------------	-----------------------------	-----------------	------------------------------	--------

ABB -D4 520BID01											
UPC											
MODULO	-D4	-D4	-D4	-D4	-D4	-D4	-D4	-D4	-D4	-D4	-D4
SEGNALE	I01	I02	I03	I04	I05	I06	I07	I08	C1		
MORSETTO	X3-1L	X3-1R	X3-2L	X3-2R	X3-3L	X3-3R	X3-4L	X3-4R	X3-5L		

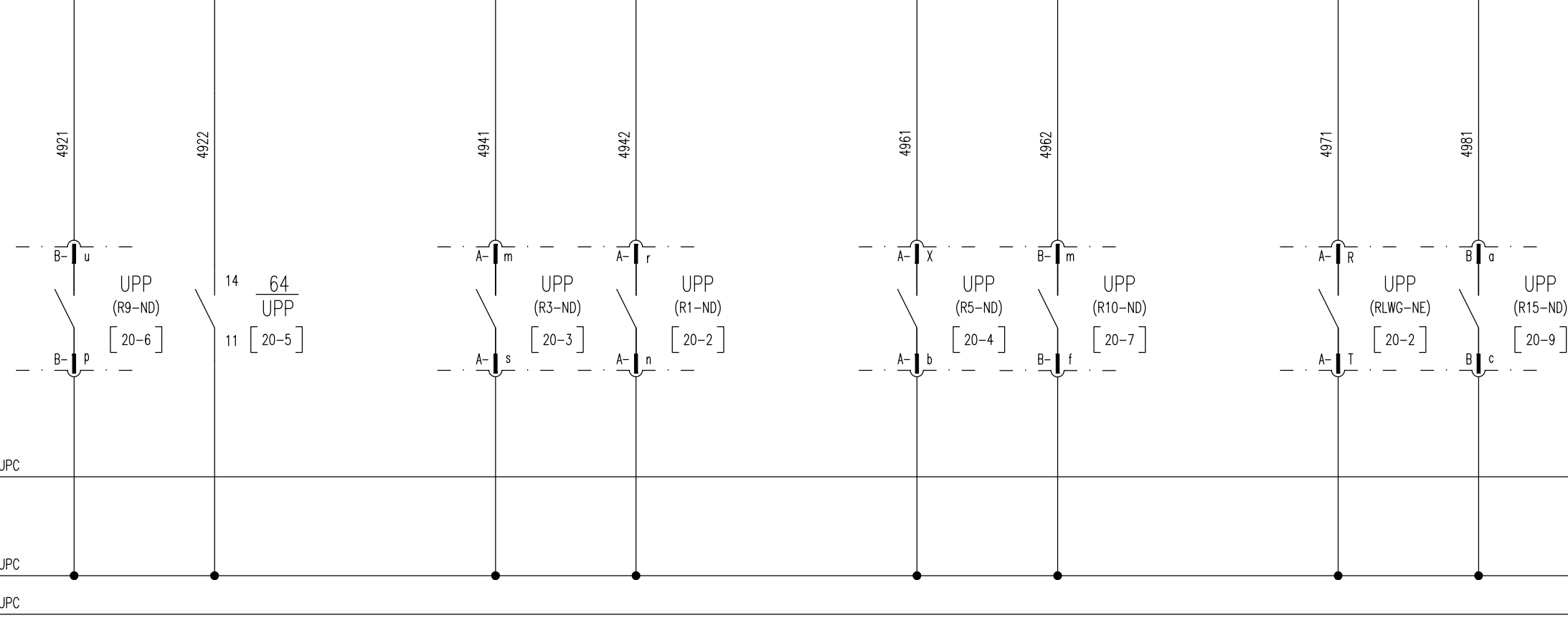

All rights are reserved for this document, even in case of issuance of a patent and registration of another industrial right. Misapplication, in particular reproduction or handing over to third parties is prohibited and actionable under civil and criminal law.

A termini di legge ci riserviamo la proprietà di questo documento con divieto di riproduzione, di consegnarlo o di renderlo comunque noto a ditte concorrenti o a terzi senza nostra autorizzazione.

Mod.					Data	Firma
				Dis.		
				Contr.		
				Approv.		

N.ro Documento RFI:  
 Commessa **11F28** Lotto **01** Fase **E** Ente **ZZ** Tipo Doc. **DX** Opera/Disciplina **SE0100** Progr. **029** Rev. **B**  
 UNITA' FUNZIONALE ALIMENTATORE - ALJ4

Titolo:  
 UNITA' PERIFERICA DI CONTROLLO E AUTOMAZIONE (UPC)  
 INGRESSI DIGITALI (DI)

Scala:	=	
	+	
		Foglio 49
		Segue 50

UNITA PERIFERICA DI CONTROLLO E AUTOMAZIONE UPC

UPP - GUASTO CANALE MISURA GENERICO

UPP - GUASTO CANALE 64

UPP - MANUTENZIONE INTERRUTTORE 154

INGRESSO DISPONIBILE

INGRESSO DISPONIBILE

APERTURA GENERALE DI SCOMPARTO

RILEVAMENTO FUMI / INCENDIO

INGRESSO DISPONIBILE

COMUNE

ABB  
-D4  
520BID01

UPC

MODULO	-D4	-D4	-D4	-D4	-D4	-D4	-D4	-D4	-D4	-D4
SEGNALE	I09	I10	I11	I12	I13	I14	I15	I16	C2	
MORSETTO	X3-7L	X3-7R	X3-8L	X3-8R	X3-9L	X3-9R	X3-10L	X3-10R	X3-6L	

5021

5022

5041

XCB-12B  
5062

XCB-1C  
5071

B-U

B-R

B-X

24

14

UPP  
(R14-ND)

UPP  
(R13-ND)

UPP  
(R12-ND)

AG  
[18-2]

KINC  
[42-6]

[20-9]

[20-8]

[20-8]

B-W

B-L

B-T

132Vcc +C/UPC

132Vcc +C/UPC

-C/UPC

●

●

●

All rights are reserved for this document, even in case of issuance of a patent and registration of another industrial right. Misapplication, in particular reproduction or handing over to third parties is prohibited and actionable under civil and criminal law.

A termini di legge ci riserviamo la proprietà di questo documento con divieto di riprodurlo, di consegnarlo o di renderlo comunque noto a ditte concorrenti o a terzi senza nostra autorizzazione.

Mod.					Data	Firma
					Dis.	
					Contr.	
					Approv.	

N.ro Documento RFI:  
 Commessa: 11F28 01 E ZZ DX SE0100 029 B  
 Lotta: 01  
 Fase: E  
 Ente: ZZ  
 Tipo Doc.: DX  
 Opera/Disciplina: SE0100  
 Progr.: 029  
 Rev.: B  
 UNITA' FUNZIONALE ALIMENTATORE - ALJ4

Titolo:  
 UNITA' PERIFERICA DI CONTROLLO E AUTOMAZIONE (UPC)  
 INGRESSI DIGITALI (DI)

Scala:	=	
	+	
	Foglio	Segue
	50	51

UNITA PERIFERICA DI CONTROLLO E AUTOMAZIONE UPC

CONNETTORE AUSILIARI  
INSERTITO

CARRELLO BLOCCATO  
IN INSERTITO  
E SERRANDE APERTE

CARRELLO  
LIBERO

SERRANDE CHIUSE

PORTELLA VANO  
SBARRE OMNIBUS  
CHIUSA

PORTELLA VANO CAVI  
DI POTENZA CHIUSA

INTERVENTO DISPOSITIVO  
TEMPERATURA PROVA LINEA

ANOMALIA DISPOSITIVO  
TEMPERATURA PROVA LINEA

COMUNE

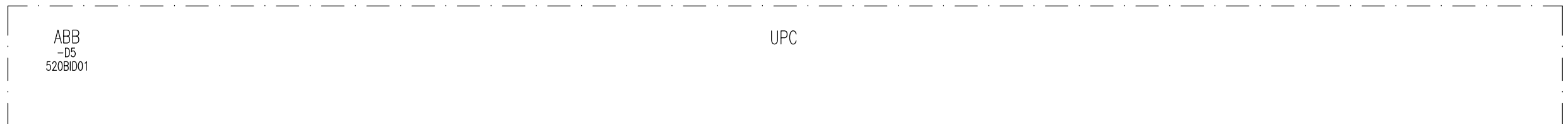

MODULO	-D5	-D5	-D5		-D5		-D5	-D5	-D5	-D5	-D5
SEGNALE	I01	I02	I03	I04	I05	I06	I07	I08	C1		
MORSETTO	X3-1L	X3-1R	X3-2L	X3-2R	X3-3L	X3-3R	X3-4L	X3-4R	X3-5L		

XCB- 1B

5122

34 B  
CAR  
31 [29-1]

5141

14 KSL  
CAR  
11 [29-2]

XCB- 4B

5142

14 KSSE  
11 [32-7]

XCB- 2B

5161

XAI- 3

21

22 [14-8] SSO

XAI- 4

XCB- 3B

5162

XAI- 9

21

22 [14-7] SPC

XAI- 10

5171

32

31 [25-6] XC

XCC- 5D

4

WATCHDOG  
23RL [14-5]

XCC- 6D

6

132Vcc +C/UPC

132Vcc +C/UPC

-C/UPC

All rights are reserved for this document, even in case of issuance of a patent and registration of another industrial right. Misapplication, in particular reproduction or handing over to third parties is prohibited and actionable under civil and criminal law.

A termini di legge ci riserviamo la proprietà di questo documento con divieto di riproduzione, di consegnarlo o di renderlo comunque noto a ditte concorrenti o a terzi senza nostra autorizzazione.

Mod.	Dis.	Contr.	Approv.	Data	Firma

N.ro Documento RFI:  
 Commessa 1F28 Lotto 01 Fase E Ente ZZ Tipo Doc. DX Opera/Disciplina SE0100 Progr. 029 Rev. B  
 UNITA' FUNZIONALE ALIMENTATORE - ALJ4

Titolo:  
 UNITA' PERIFERICA DI  
 CONTROLLO E AUTOMAZIONE (UPC)  
 INGRESSI DIGITALI (DI)

Scala: =  
 +  
 Foglio 51 Segue 52





ASDE - DEGRADO LINEA TELEFONICA

ASDE - SCATTO

ASDE - WATCH-DOG

ASDE - ALTA TARATURA

ASDE - BASSA TARATURA

ASDE - STATO INTERCONNESSIONE

ASDE - CONFIGURAZIONE

ASSERVIMENTO INTERCONNESSIONE ATTIVA

COMUNE

ABB -D6 520BID01												
UPC												
MODULO	-D6		-D6		-D6		-D6		-D6		-D6	
SEGNALE	I01		I02		I03		I04		I05		I06	
MORSETTO	X3-1L		X3-1R		X3-2L		X3-2R		X3-3L		X3-3R	
	X3-4L		X3-4R		X3-5L							

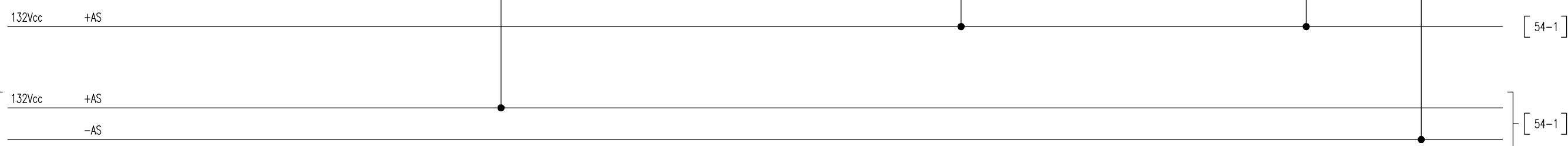
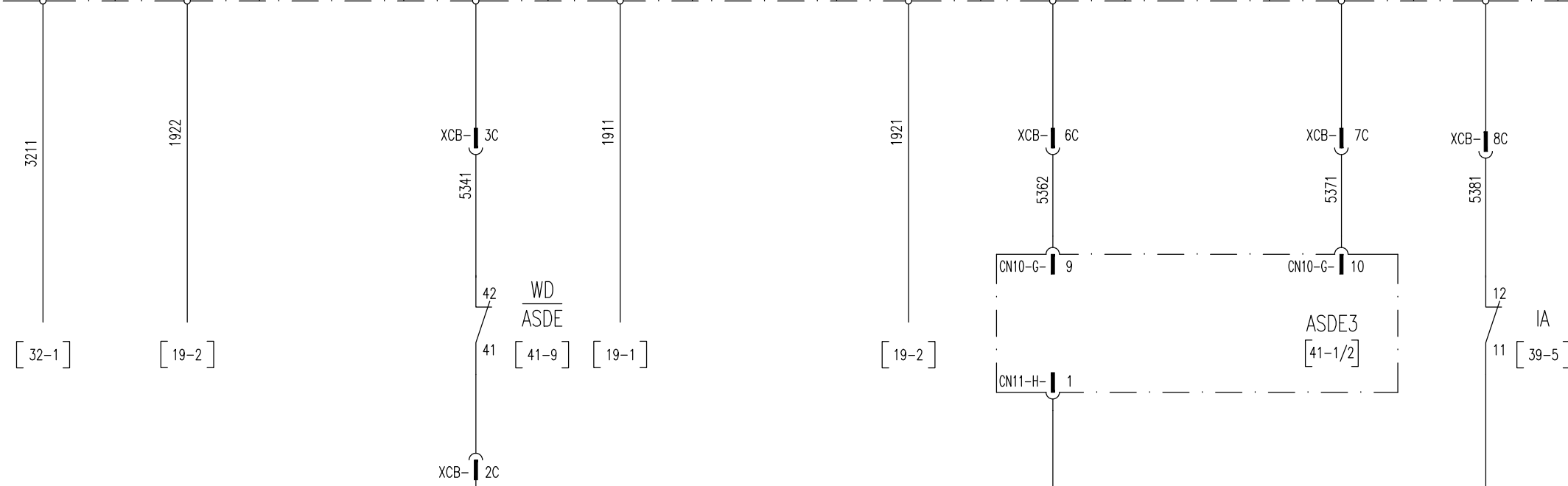

All rights are reserved for this document, even in case of issuance of a patent and registration of another industrial right. Misapplication, in particular reproduction or handing over to third parties is prohibited and actionable under civil and criminal law.

A termini di legge ci riserviamo la proprietá di questo documento con divieto di riproduzione, di consegnarlo o di renderlo comunque noto a ditte concorrenti o a terzi senza nostra autorizzazione.

Mod.					Data	Firma

N.ro Documento RFI:

Commessa Lotto Fase Ente Tipo Doc. Opera/Disciplina Progr. Rev.

1F28 01 E ZZ DX SEQ100 029 B

UNITA' FUNZIONALE ALIMENTATORE - ALJ4

Titolo:

UNITA' PERIFERICA DI CONTROLLO E AUTOMAZIONE (UPC) INGRESSI DIGITALI (DI)

Scala: =

+

Foglio	Segue
53	54

UNITA PERIFERICA DI CONTROLLO E AUTOMAZIONE UPC

ASSERVIMENTO FUORI SERVIZIO

ASSERVIMENTO - ESCLUSO

ASSERVIMENTO - INCLUSO

154 - INTERRUTTORE EXTRARAPIDO APERTO

154 - INTERRUTTORE EXTRARAPIDO CHIUSO

RVU - RELE' VOLTMETRICO PROVA LINEA DISECCITATO

RVU - RELE' VOLTMETRICO PROVA LINEA ECCITATO

ALLARME GUASTO POC

COMUNE

ABB -D6 520BID01														
UPC														
MODULO	-D6	-D6			-D6	-D6			-D6	-D6		-D6	-D6	-D6
SEGNALE	I09	I10			I11	I12			I13	I14		I15	I16	C2
MORSETTO	X3-7L	X3-7R			X3-8L	X3-8R			X3-9L	X3-9R		X3-10L	X3-10R	X3-6L

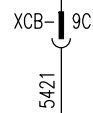

3221

3231

1952

1961

5462

1951

24

AFS

21

[38-6]

[32-2]

[32-3]

[19-5]

[19-6]

[14-6]

[19-5]

[53-9] 132Vcc +AS

[53-9] 132Vcc +AS

-AS

All rights are reserved for this document, even in case of issuance of a patent and registration of another industrial right. Misapplication, in particular reproduction or handing over to third parties is prohibited and actionable under civil and criminal law.

A termini di legge ci riserviamo la proprietà di questo documento con divieto di riproduzione, di consegnarlo o di renderlo comunque noto a ditte concorrenti o a terzi senza nostra autorizzazione.

Mod.					Data	Firma

N.ro Documento RFI:  
 Commessa Lotto Fase Ente Tipo Doc. Opera/Disciplina Progr. Rev.  
 11F28 01 E ZZ DX SE0100 029 B  
 UNITA' FUNZIONALE ALIMENTATORE - ALJ4

Titolo:  
 UNITA' PERIFERICA DI CONTROLLO E AUTOMAZIONE (UPC) INGRESSI DIGITALI (DI)

Scala: =  
 +  
 Foglio 54 Segue 55

189F1 SCOMPARTO PRONTO	189F1 - ANOMALIA SCOMPARTO	189F1 - INTERVENTO RE4LE' DI MASSA (64)	189F1 - DISPOSITIVO DI SEZIONAMENTO SEZIONATO	189F1 - DISPOSITIVO DI SEZIONAMENTO INSERITO	189F2 - SEZIONATORE DI 2' FILA APERTO	SCATTO INT. AUX. CIRCUITO RITENUTA 154	SCATTO INT. AUX. CIRCUITO MOTORE 154	COMUNE
---------------------------	-------------------------------	--	--	---	--	---	---	--------

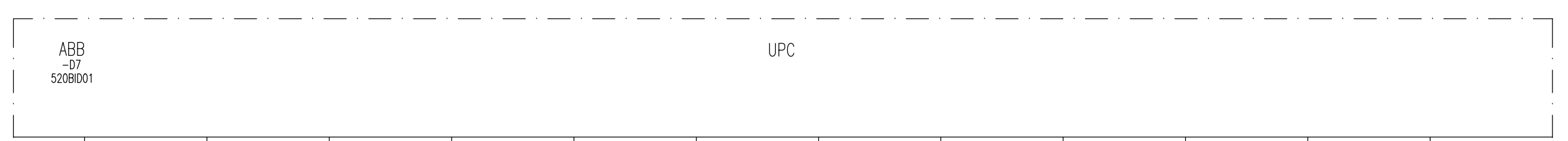

MODULO	-D7	-D7	-D7	-D7	-D7	-D7	-D7	-D7	-D7	-D7
SEGNALE	I01	I02	I03	I04	I05	I06	I07	I08	C1	
MORSETTO	X3-1L	X3-1R	X3-2L	X3-2R	X3-3L	X3-3R	X3-4L	X3-4R	X3-5L	

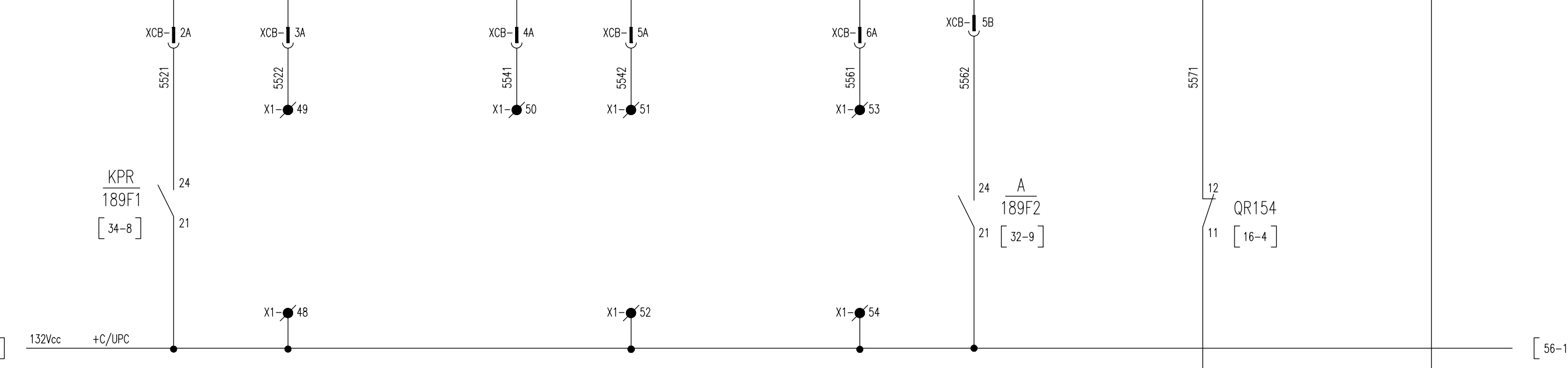

All rights are reserved for this document, even in case of issuance of a patent and registration of another industrial right. Misapplication, in particular reproduction or handing over to third parties, is prohibited and actionable under civil and criminal law.

A termini di legge ci riserviamo la proprietà di questo documento con divieto di riproduzione, di consegnarlo o di renderlo comunque noto a ditte concorrenti o a terzi senza nostra autorizzazione.

Mod.		Data	Firma
		Dis.	
		Contr.	
		Approv.	

N.ro Documento RFI:  
 Commessa: 1728 | Lotto: 01 | Fase: E | Ente: ZZ | Tipo Doc.: DX | Opera/Disciplina: SE0100 | Progr.: 029 | Rev.: B  
 UNITA' FUNZIONALE ALIMENTATORE - ALJ4

**Titolo:**  
 UNITA' PERIFERICA DI CONTROLLO E AUTOMAZIONE (UPC) INGRESSI DIGITALI (DI)

Scala:	=	
	+	
	.....	
Foglio	55	Segue
		56

UNITA PERIFERICA DI CONTROLLO E AUTOMAZIONE UPC

SCATTO INT. AUX. CIRCUITO RITENUTA 189F1	SCATTO INT. AUX. CIRCUITO MOTORE 189F1	SCATTO INT. AUX. CIRCUITO PROVA LINEA	SCATTO INT. AUX. CIRCUITO SEZIONATORE BIPOLARE 189	SCATTO INT. AUX. CIRCUITO ASDE	SCATTO INT. AUX. CIRCUITO UPP	SCATTO INT. AUX. CIRCUITO SEGNALAZIONI LOCALE ±AS	INT. AUX. ALIMENTAZIONE ±C1 APERTO	COMUNE
--	--	---------------------------------------	--	--------------------------------	-------------------------------	---	------------------------------------	--------

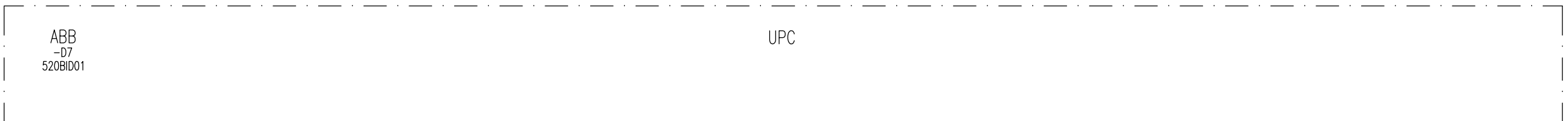

MODULO	-D7	-D7	-D7	-D7	-D7	-D7	-D7	-D7	-D7
SEGNALE	I09	I10	I11	I12	I13	I14	I15	I16	C2
MORSETTO	X3-7L	X3-7R	X3-8L	X3-8R	X3-9L	X3-9R	X3-10L	X3-10R	X3-6L

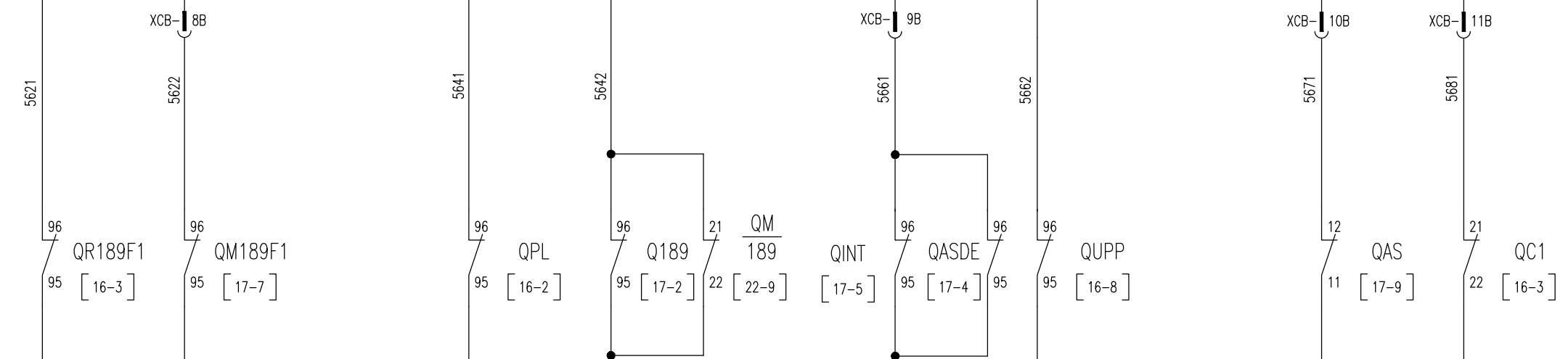

All rights reserved for this document, even in case of issuance of a patent and registration of another industrial right. Misapplication, in particular reproduction or handing over to third parties is prohibited and actionable under civil and criminal law.

A termini di legge ci riserviamo la proprietà di questo documento con divieto di riproduzione, di consegnarlo o di renderlo comunque noto a ditte concorrenti o a terzi senza nostra autorizzazione.

[ 55-9 ]  
[ 55-9 ]

[ 57-1 ]

Mod.		Data		Firma		N.ro Documento RFI:				Titolo:				Scala:	
						Commissa	Lotto	Fase	Ente	Tipo Doc.	Opera/Disciplina	Prog.	Rev.		
						11F28	01	E	ZZ	DX	SE0100	029	B		
						UNITA' FUNZIONALE ALIMENTATORE - ALJ4						UNITA' PERIFERICA DI CONTROLLO E AUTOMAZIONE (UPC) INGRESSI DIGITALI (DI)			
												Foglio	Segue		
												56	57		

UNITA PERIFERICA DI CONTROLLO E AUTOMAZIONE UPC

154 - INTERRUTTORE EXTRARPIDO		189 - SEZIONATORE BIPOLARE		189F1 - SEZIONATORE 1° FILA		ASSERVIMENTO		ALIMENTAZIONE
APERTURA	CHIUSURA	APERTURA	CHIUSURA	APERTURA	CHIUSURA	ESCLUSIONE	INCLUSIONE	

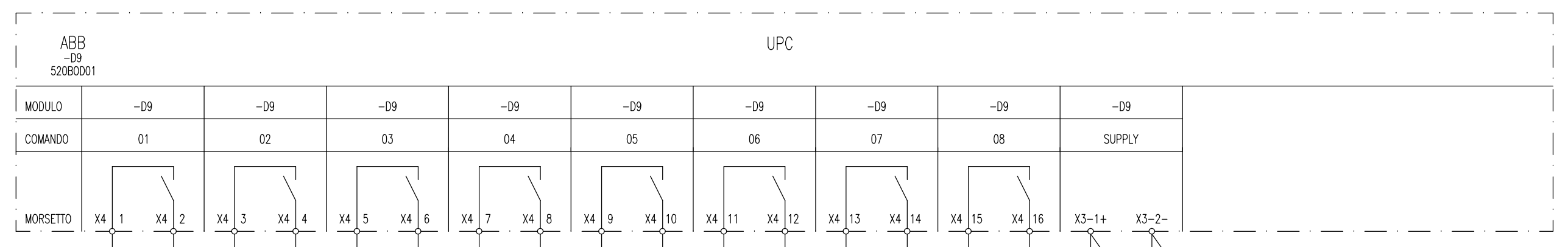

All rights are reserved for this document, even in case of issuance of a patent and registration of another industrial right. Misapplication, in particular reproduction or handing over to third parties is prohibited and actionable under civil and criminal law.

A termini di legge ci riserviamo la proprietà di questo documento con divieto di riproduzione, di consegnarlo o di renderlo comunque noto a ditte concorrenti o a terzi senza nostra autorizzazione.

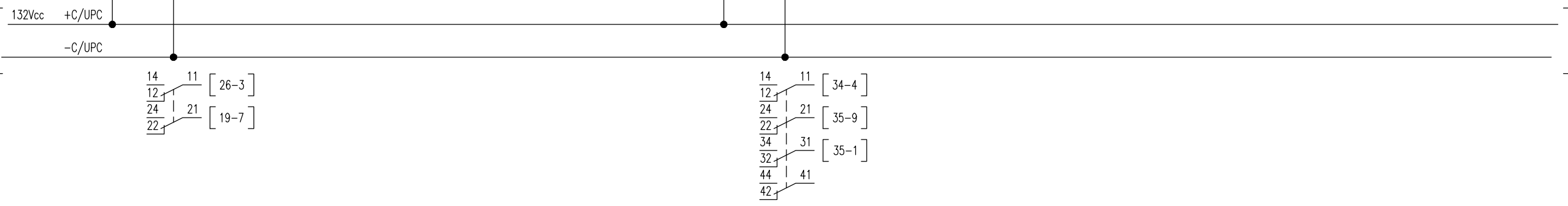

Mod.									

N.ro Documento RFI:  
 Commessa: **1F28** Lotto: **01** Fase: **E** Ente: **ZZ** Tipo Doc.: **DX** Opera/Disciplina: **SE0100** Progr.: **029** Rev.: **B**

UNITA' FUNZIONALE ALIMENTATORE - ALJ4

Titolo: UNITA' PERIFERICA DI CONTROLLO E AUTOMAZIONE (UPC) USCITE DIGITALI (DO)

Scala:	=
	+
Foglio	57
Segue	58

UNITA' PERIFERICA DI CONTROLLO E AUTOMAZIONE UPC

SBLOCCO MANOVRA CARRELLO	REGIME DI FUNZIONAMENTO LOCALE	REGIME DI FUNZIONAMENTO REMOTO	LOGICA DI CONTROLLO REGIME DI MANUTENZIONE	UNITA' FUNZIONALE CORRETTAMENTE FUNZIONANTE	UNITA' FUNZIONALE FUORI SERVIZIO	UNITA' FUNZIONALE ANOMALIA	BLOCCO APERTURA GENERALE INTERVENUTA	ALIMENTAZIONE
--------------------------	--------------------------------	--------------------------------	--	---	----------------------------------	----------------------------	--------------------------------------	---------------

ABB -D10 520B0D01																		
UPC																		
MODULO	-D10	-D10	-D10	-D10	-D10	-D10	-D10	-D10	-D10									
COMANDO	01	02	03	04	05	06	07	08	SUPPLY									
MORSETTO	X4 1	X4 2	X4 3	X4 4	X4 5	X4 6	X4 7	X4 8	X4 9	X4 10	X4 11	X4 12	X4 13	X4 14	X4 15	X4 16	X3-1+	X3-2-

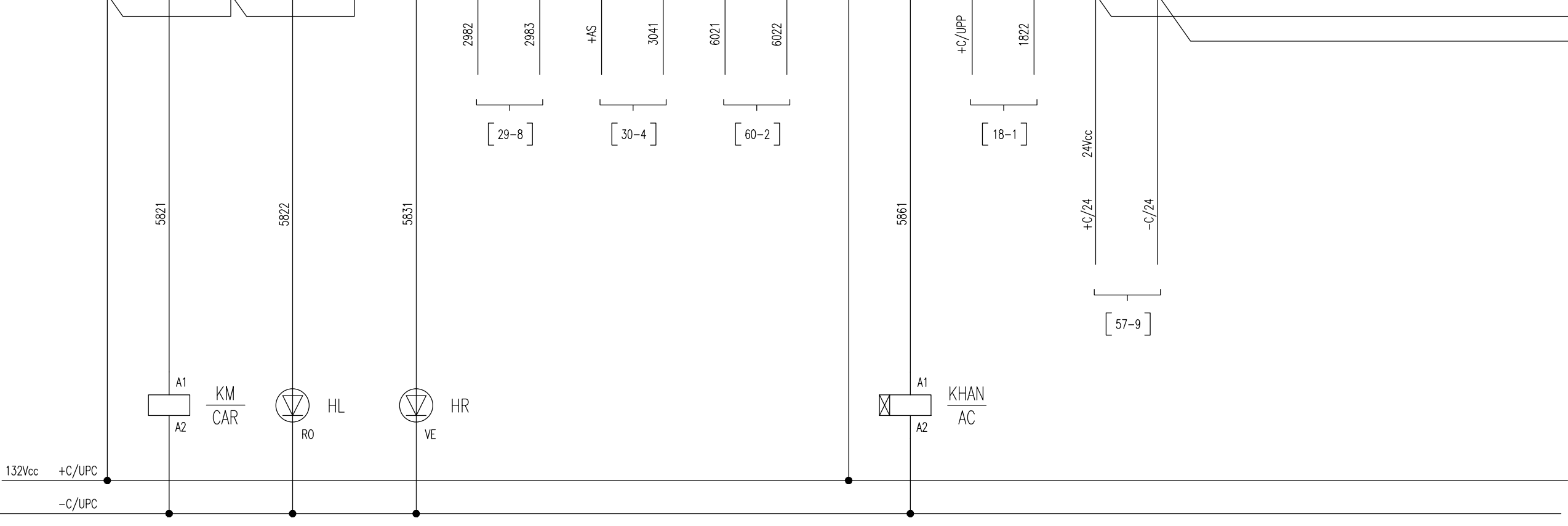

All rights are reserved for this document, even in case of issuance of a patent and registration of another industrial right. Misapplication, in particular reproduction or handing over to third parties is prohibited and actionable under civil and criminal law.

A termini di legge ci riserviamo la proprietà di questo documento con divieto di riproduzione, di consegnarlo o di renderlo comunque noto a ditte concorrenti o a terzi senza nostra autorizzazione.

Mod.									

N.ro Documento RFI:									
Commissa	Lotto	Fase	Ente	Tipo Doc.	Opera/Disciplina	Prog.	Rev.		
11F28	01	E	ZZ	DX	SE0100	029	B		
UNITA' FUNZIONALE ALIMENTATORE - ALJ4									

Titolo: UNITA' PERIFERICA DI CONTROLLO E AUTOMAZIONE (UPC) USCITE DIGITALI (DO)

Scala:	=		
	+		
		Foglio	Segue
		58	59

UNITA PERIFERICA DI CONTROLLO E AUTOMAZIONE UPC

INSERZIONE CONTATTORE PROVA LINEA	154 - CONSENSO CHIUSURA SOGLIA PROVA LINEA	154 - CONSENSO CHIUSURA RESET RELE' C/J	USCITA DISPONIBILE	ASDE - FORZATURA INTERCONNESSIONE	ASDE - RIPRISTINO CORRENTE COPPIA TELEFONICA	ASDE - FORZATURA WATCH-DOG	189 - CONSENSO MANOVRA MANUALE DA REMOTO	ALIMENTAZIONE
--------------------------------------	---	--	-----------------------	--------------------------------------	---	-------------------------------	---	---------------

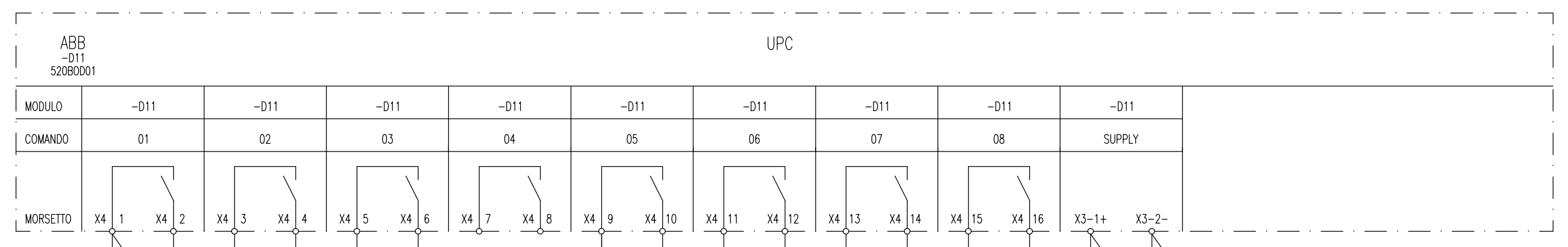

All rights are reserved for this document, even in case of issuance of a patent and registration of another industrial right. Misapplication, in particular reproduction or handing over to third parties is prohibited and actionable under civil and criminal law.

A termini di legge ci riserviamo la proprietà di questo documento con divieto di riproduzione, di consegnarlo o di renderlo comunque noto a ditte concorrenti o a terzi senza nostra autorizzazione.

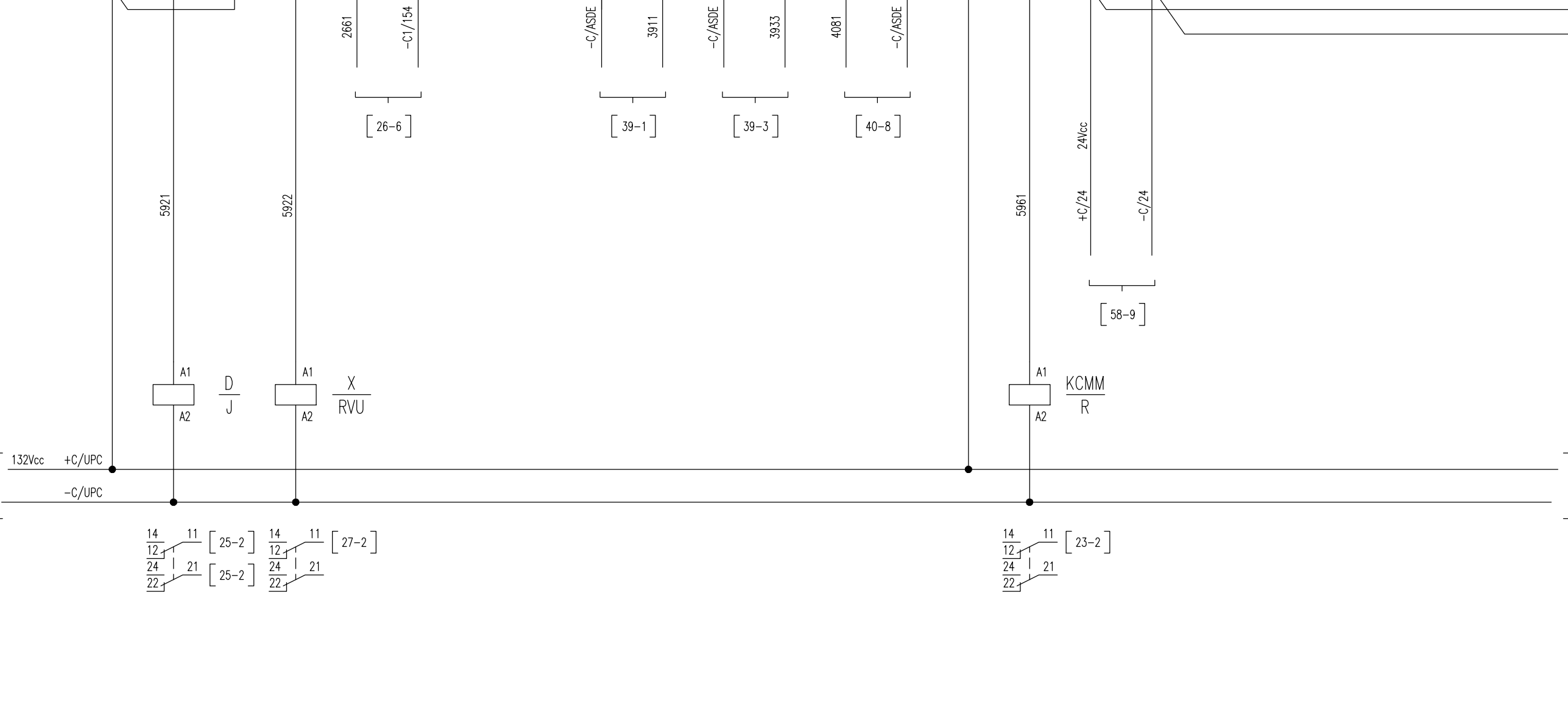

UNITA PERIFERICA DI CONTROLLO E AUTOMAZIONE UPC

FAULT UPC    USCITE DISPONIBILI    CARRELLO PRONTO    RVU - TENSIONE SOTTO SOGLIA    USCITE DISPONIBILI    USCITE DISPONIBILI    USCITE DISPONIBILI    USCITE DISPONIBILI    ALIMENTAZIONE

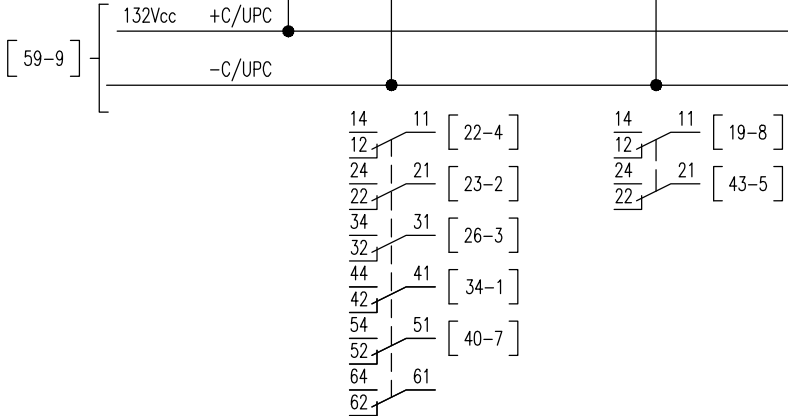
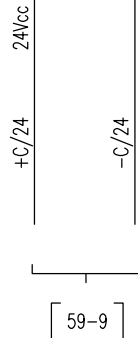
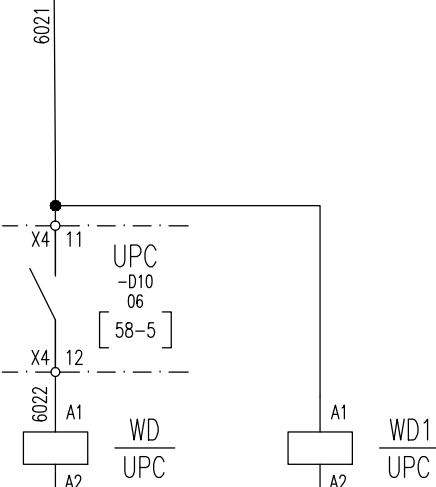
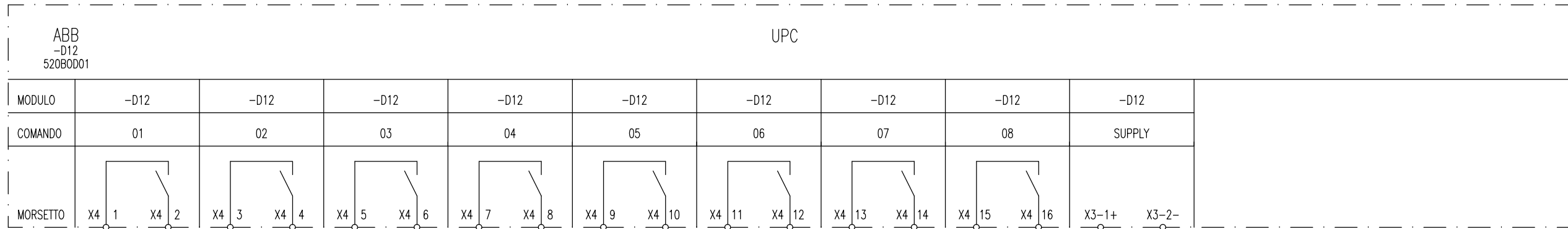

All rights are reserved for this document, even in case of issuance of a patent and registration of another industrial right. Misapplication, in particular reproduction or handing over to third parties, is prohibited and actionable under civil and criminal law.

A termini di legge ci riserviamo la proprietà di questo documento con divieto di riproduzione, di consegnarlo o di renderlo comunque noto a ditte concorrenti o a terzi senza nostra autorizzazione.

Mod.									

N.ro Documento RFI:  
 Commessa: **UF28**    Lotto: **01**    Fase: **E**    Ente: **ZZ**    Tipo Doc.: **DX**    Opera/Disciplina: **SE0100**    Progr.: **029**    Rev.: **B**  
 UNITA' FUNZIONALE ALIMENTATORE - ALJ4

Titolo:  
 UNITA' PERIFERICA DI CONTROLLO E AUTOMAZIONE (UPC) USCITE DIGITALI (DO)

Scala:    =  
 +  
 Foglio 60    Segue 61



ILLUMINAZIONE INTERNA

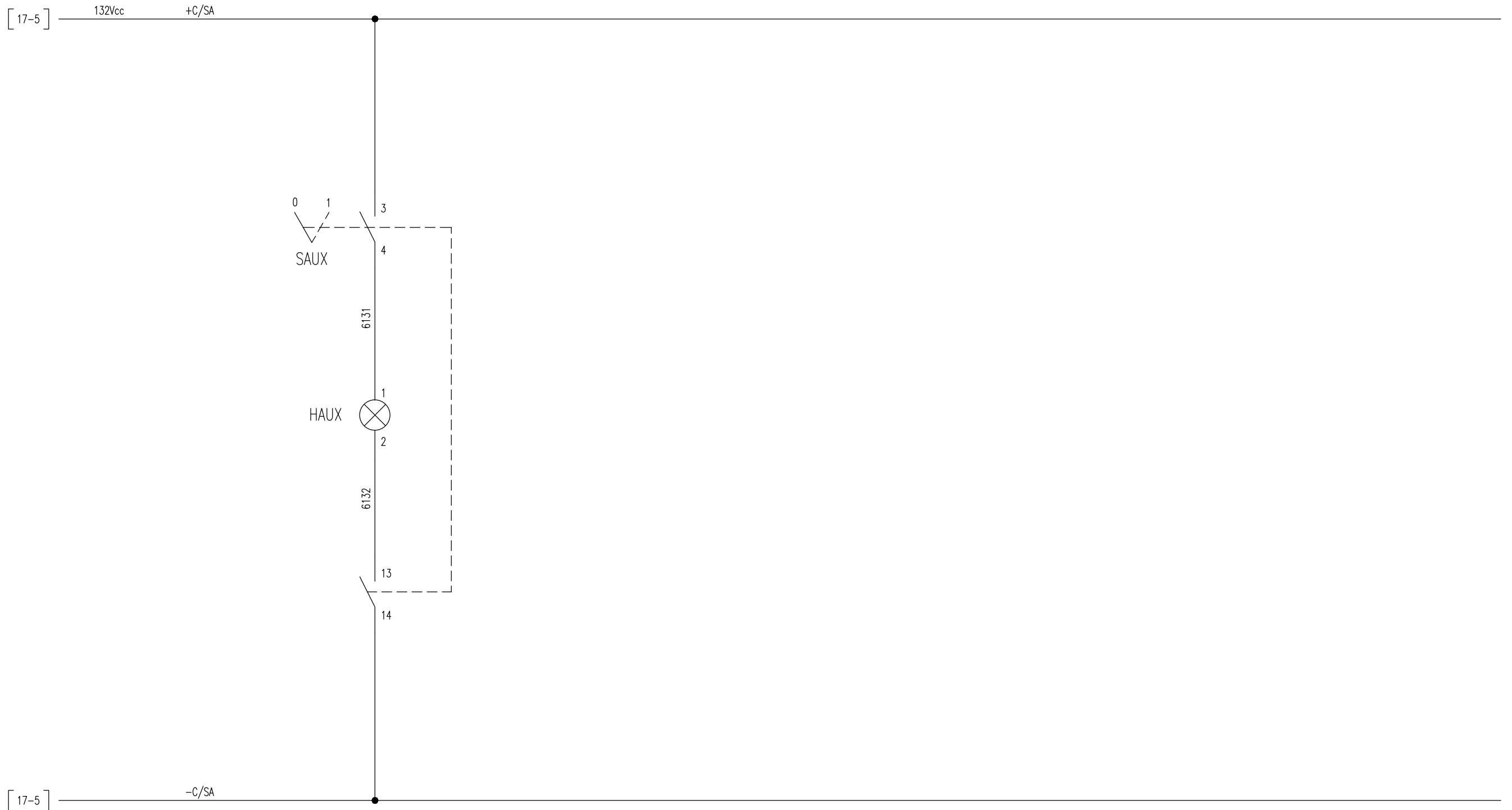

All rights are reserved for this document, even in case of issuance of a patent and registration of another industrial right. Misapplication, in particular reproduction or handing over to third parties is prohibited and actionable under civil and criminal law.

A termini di legge ci riserviamo la proprietà di questo documento con divieto di riproduzione, di consegnarlo o di renderlo comunque noto a ditte concorrenti o a terzi senza nostra autorizzazione.

Mod.		Data	Firma
	Dis.		
	Contr.		
	Approv.		

N.ro Documento RFI:  
 Commessa Lotto Fase Ente Tipo Doc. Opera/Disciplina Progr. Rev.  
 1F28 01 E ZZ DX SE0100 029 B  
 UNITA' FUNZIONALE ALIMENTATORE - ALJ4

Titolo:  
 ILLUMINAZIONE INTERNA

Scala:	=
	+
Foglio	Segue
61	62

CABLAGGIO INTERNO		CONNESSIONE INTERNA		MORSETTIERA X1		CONNESSIONE ESTERNA		CAVO	
N° FILO	TIPO	DESTINAZIONE	TIPO MORS.	ACCESSORI	N° MORS.	TIPO	DESTINAZIONE	N° FILO	
LPB					1		QSAcc / ...		
LPA					2		QSAcc / ...		
LNA					3		QSAcc / ...		
LNB					4		QSAcc / ...		
3562				(*)	5		S / X1-2		
3591		XCA/5D			6		S / X1-6		
3581		XCB/3D			7		S / X1-7		
3572					8		S / X1-3		
3561				(*)	9		S / X1-1		
3541		XCA/3D			10		S / X1-13		
3521					11		S / X1-15		
+AS					12		S / X1-14		
4311					13		QSAcc / XAG-...		
4312					14		DISPONIBILE		
4312					15		DISPONIBILE		
4321					16		QSAcc / XAG-...		
+C/MF1				(*)	17		S / X1-10		
-C/MF1				(*)	18		S / X1-11		
+AS					19		SEZ. 2'FILA APERTO (DISPONIBILE)		
3971					20		ALJ.. / X1-20		
3291					21		SEZ. 2'FILA APERTO (DISPONIBILE)		
3981					22		ALJ.. / X1-22		
+C/INT				○	23		+INT		
+C/INT				○	24		+INT		
+C/INT				○	25		+INT		
-C/INT				○	26		-INT		
-C/INT				○	27		-INT		
-C/INT				○	28		-INT		
-C/INT					29		ALJ.. / X1-31		
3831					30		RR		
3842					31		ALJ.. / X1-30		
+C/INT					32		ICONN		
3771					33		ALJ.. / X1-33		
+C/INT					34		ALJ.. / X1-25		
3821					35		ALJ.. / X1-36		
3843					36		ALJ.. / X1-35		
-C/INT					37		ALJ.. / X1-26		
3953					38		ALJ.. / X1-38		
3954					39		ALJ.. / X1-39		
4021					40		DOPPINO TELEFONICO		
4031					41		DOPPINO TELEFONICO		
3961					42				
-AS					43				
+AS		XCA/10A			44		DISPONIBILE		
1972		XCA/2F			45		DISPONIBILE		
+C/MF1					46				
3481					47				
+C/UPC		XCB/1A			48		DISPONIBILE		
5522		XCB/3A			49		DISPONIBILE		
5541		XCB/4A			50		DISPONIBILE		

CABLAGGIO INTERNO

CABLAGGIO INTERPANNELLARE

- ACCESSORI**
- SEPARATORE
  - S MORSETTO SEZIONABILE
  - //// DISPOSITIVO DI CORTOCIRCUITO
  - PONTICELLO IN FILO
  - PONTICELLO METALLICO

INIZIO INDICAZIONE DESTINAZIONE
 FINE INDICAZIONE DESTINAZIONE

MORSETTI CABUR CBD.4  
 (\*) MORSETTI CABUR CBD.16

All rights are reserved for this document, even in case of issuance of a patent and registration of another industrial right. Misapplication, in particular reproduction or handing over to third parties is prohibited and actionable under civil and criminal law.

A termini di legge ci riserviamo la proprietà di questo documento con divieto di riproduzione, di consegnarlo o di renderlo comunque noto a ditte concorrenti o a terzi senza nostra autorizzazione.

Mod.									

Nro Documento RFI:  
 Commessa Loto Fase Ente Tipo Doc. Opera/Disciplina Progr. Rev.  
**1F28 01 E ZZ DX SE0100 029 B**  
 UNITA' FUNZIONALE ALIMENTATORE - ALJ4

Titolo:  
**MORSETTIERA X1**

Scala: =  
 +  
 Foglio 62 Segue 63

CABLAGGIO INTERNO		CONNESSIONE INTERNA		MORSETTIERA X1	CONNESSIONE ESTERNA		CAVO		
N° FILO	DESTINAZIONE	TIPO MORS.	ACCESSORI	N° MORS.	DESTINAZIONE	N° FILO			
5542	XCB/5A			51	DISPONIBILE				
+C/UPC				52	DISPONIBILE				
5561	XCB/6A			53	DISPONIBILE				
+C/UPC				54	DISPONIBILE				
4611				55	WATCH DOG SWITCH				
4612				56	WATCH DOG SWITCH				
	RISERVA			57	RISERVA				
	RISERVA			58	RISERVA				
1891	XCA/10F			59	DISPONIBILE SONDA T				
1892	XCA/11F			60	DISPONIBILE SONDA T				
1893	XCA/12F			61	DISPONIBILE SONDA T				
	RISERVA			62	RISERVA				
	RISERVA			63	RISERVA				
2611				64	DISPONIBILE				
2612				65	DISPONIBILE				
				≡					

All rights are reserved for this document, even in case of issuance of a patent and registration of another industrial right. Misapplication, in particular reproduction or handing over to third parties is prohibited and actionable under civil and criminal law.

A termini di legge ci riserviamo la proprietà di questo documento con divieto di riproduzione, di consegnarlo o di renderlo comunque noto a ditte concorrenti o a terzi senza nostra autorizzazione.

**ACCESSORI**

- █ SEPARATORE
- S MORSETTO SEZIONABILE
- /// DISPOSITIVO DI CORTOCIRCUITO
- PONTICELLO IN FILO
- PONTICELLO METALLICO

▼ INIZIO INDICAZIONE DESTINAZIONE      ▼ FINE INDICAZIONE DESTINAZIONE

MORSETTI CABUR CBD.4  
 (\*) MORSETTI CABUR CBD.16  
 (\*\*) MORSETTI CABUR CBD.2

Mod.				Data	Firma
				Dis.	
				Contr.	
				Approv.	

N.ro Documento RFI:  
 Commessa Loto Fase Ente Tipo Doc. Opera/Disciplina Progr. Rev.  
 IF28 01 E ZZ DX SEQ100 029 B  
 UNITA' FUNZIONALE ALIMENTATORE - ALJ4

TITOLO: MORSETTIERA X1

Scala: = +

Foglio 63 Segue 64

CABLAGGIO INTERNO

CONNESSIONE INTERNA

MORSETTIERA XD

CONNESSIONE ESTERNA

CAVO

CABLAGGIO INTERNO

A

A

B

B

C

C

D

D

E

E

F

F

All rights are reserved for this document, even in case of issuance of a patent and registration of another industrial right. Misapplication, in particular reproduction or handing over to third parties is prohibited and actionable under civil and criminal law.

A termini di legge ci riserviamo la propriet  di questo documento con divieto di riproduzione, di consegnarlo o di renderlo comunque noto a ditte concorrenti o a terzi senza nostra autorizzazione.

		3772				1	DISPONIBILE (ASDE3)		
		3811				2	DISPONIBILE (ASDE3)		
		3841				3	DISPONIBILE (ASDE3)		
		3941				4	DISPONIBILE (ASDE3)		
		3951				5	DISPONIBILE (ASDE3)		
		3952				6	DISPONIBILE (ASDE3)		
		4141				7	DISPONIBILE (ASDE3)		
		4142				8	DISPONIBILE (ASDE3)		
			RISERVA			9	RISERVA		
		4331	XCA/11E			10	DISPONIBILE		
		4341				11	DISPONIBILE		
		4342	XCA/12E			12	DISPONIBILE		
		4351	XCA/1F			13	DISPONIBILE		

- ACCESSORI**
- SEPARATORE
  - S MORSETTO SEZIONABILE
  - //// DISPOSITIVO DI CORTOCIRCUITO
  - PONTICELLO IN FILO
  - PONTICELLO METALLICO

▴ INIZIO INDICAZIONE DESTINAZIONE     ▾ FINE INDICAZIONE DESTINAZIONE

Mod.				Data	Firma
				Dis.	
				Contr.	
				Approv.	

N.ro Documento RFI:  
 Commessa Lotta Fase Ente Tipo Doc. Opera/Disciplina Progr. Rev.  
**1F28 01 E ZZ DX SE0100 029 B**  
 UNITA' FUNZIONALE ALIMENTATORE - ALJ4

Titolo: MORSETTIERA XD  
 Scala: =  
 +  
 Foglio 64 Segue 65

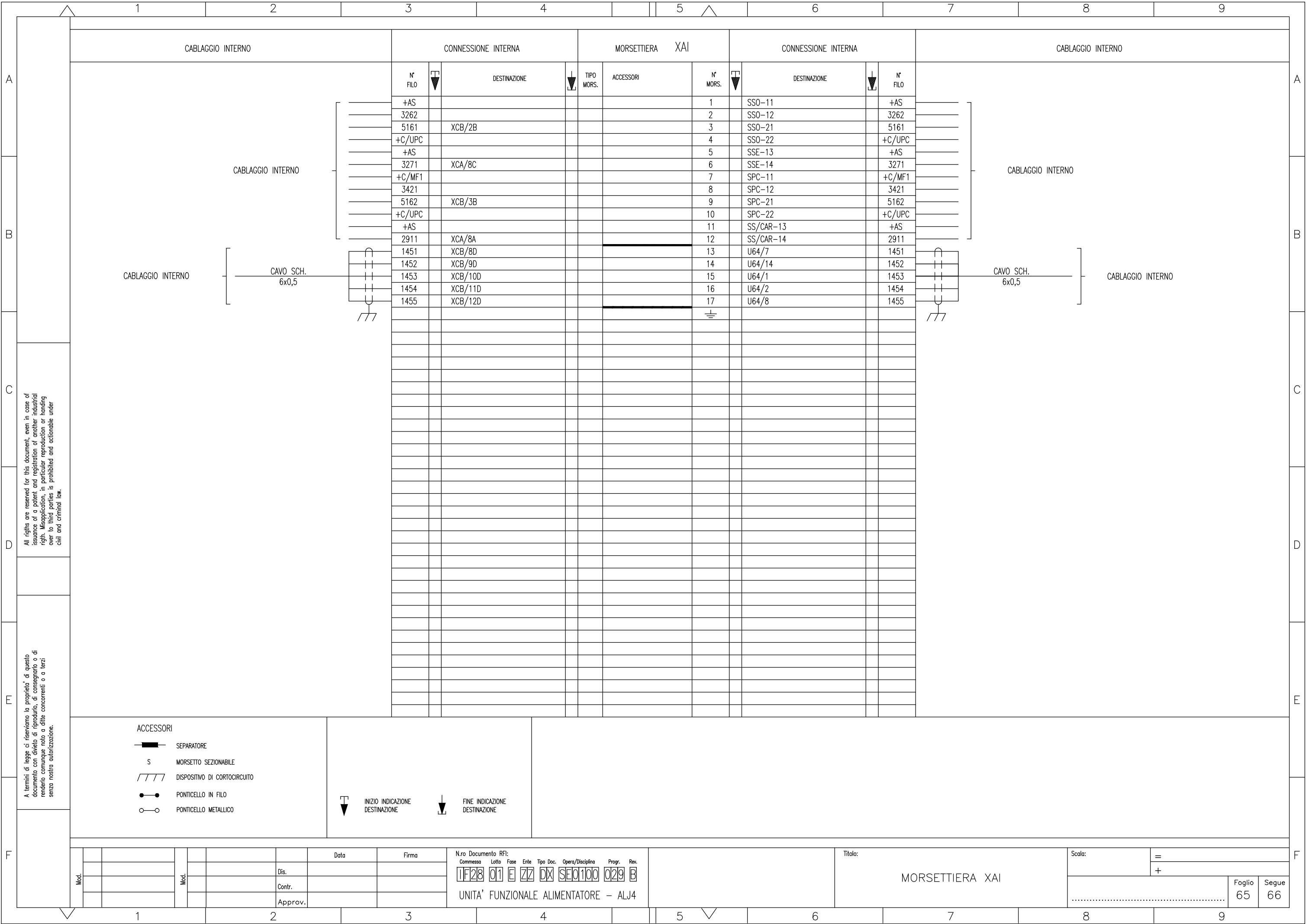

- ACCESSORI**
- SEPARATORE
  - MORSETTO SEZIONABILE
  - DISPOSITIVO DI CORTOCIRCUITO
  - PONTICELLO IN FILO
  - PONTICELLO METALLICO

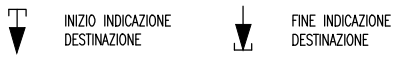

N.ro Documento RFI:

Commessa	Lotto	Fase	Ente	Tipo Doc.	Opera/Disciplina	Progr.	Rev.
UF28	01	E	ZZ	DX	SE0100	029	B

UNITA' FUNZIONALE ALIMENTATORE - ALJ4

Titolo: MORSETTIERA XAI

Scalo: =	
	+
Foglio	Segue
65	66

All rights are reserved for this document, even in case of issuance of a patent and registration of another industrial right. Misapplication, in particular reproduction or handing over to third parties is prohibited and actionable under civil and criminal law.

A termini di legge ci riserviamo la proprietà di questo documento con divieto di riprodurlo, di consegnarlo o di renderlo comunque noto a ditte concorrenti o a terzi senza nostra autorizzazione.

CABLAGGIO INTERNO		CONNESSIONE INTERNA		MORSETTIERA XUPP		CONNESSIONE ESTERNA		CAVO	
N° FILO	TIPO	DESTINAZIONE	TIPO MORS.	ACCESSORI	N° MORS.	DESTINAZIONE	N° FILO		
+AS	▼				1		+AS		
1911	▼				2		1911		
1921	▼				3		1921		
1931	▼				4		1931		
1932	▼				5		1932		

CABLAGGIO INTERNO		CONNESSIONE INTERNA		MORSETTIERA X154		CONNESSIONE ESTERNA		CAVO	
N° FILO	TIPO	DESTINAZIONE	TIPO MORS.	ACCESSORI	N° MORS.	DESTINAZIONE	N° FILO		
+C1/154/1	▼				CT		+C1/154/1		
2762	▼				AT		2762		
2791	▼				TE		2791		

CABLAGGIO INTERNO		CONNESSIONE INTERNA		MORSETTIERA		CONNESSIONE ESTERNA		CAVO	
N° FILO	TIPO	DESTINAZIONE	TIPO MORS.	ACCESSORI	N° MORS.	DESTINAZIONE	N° FILO		

**ACCESSORI**

- SEPARATORE
- MORSETTO SEZIONABILE
- DISPOSITIVO DI CORTOCIRCUITO
- PONTICELLO IN FILO
- PONTICELLO METALLICO

**INDICAZIONE DESTINAZIONE**

- INIZIO INDICAZIONE DESTINAZIONE
- FINE INDICAZIONE DESTINAZIONE

Mod.	Dis.	Firma	Data	N.ro Documento RFI:			Titolo:		Scala:						
				Commissa	Lotto	Fase	Ente	Tipo Doc.	Opera/Disciplina	Progr.	Rev.				
	Contr.			1F28	01	E	ZZ	DX	SE0100	029	B	MORSETTIERA XUPP - X154		Foglio	Segue
	Approv.			UNITA' FUNZIONALE ALIMENTATORE - ALJ4								66	67		

All rights are reserved for this document, even in case of issuance of a patent and registration of another industrial right. Misapplication, in particular reproduction or handing over to third parties is prohibited and actionable under civil and criminal law.

A termini di legge ci riserviamo la proprietà di questo documento con divieto di riproduzione, di consegnarlo o di renderlo comunque noto a ditte concorrenti o a terzi senza nostra autorizzazione.







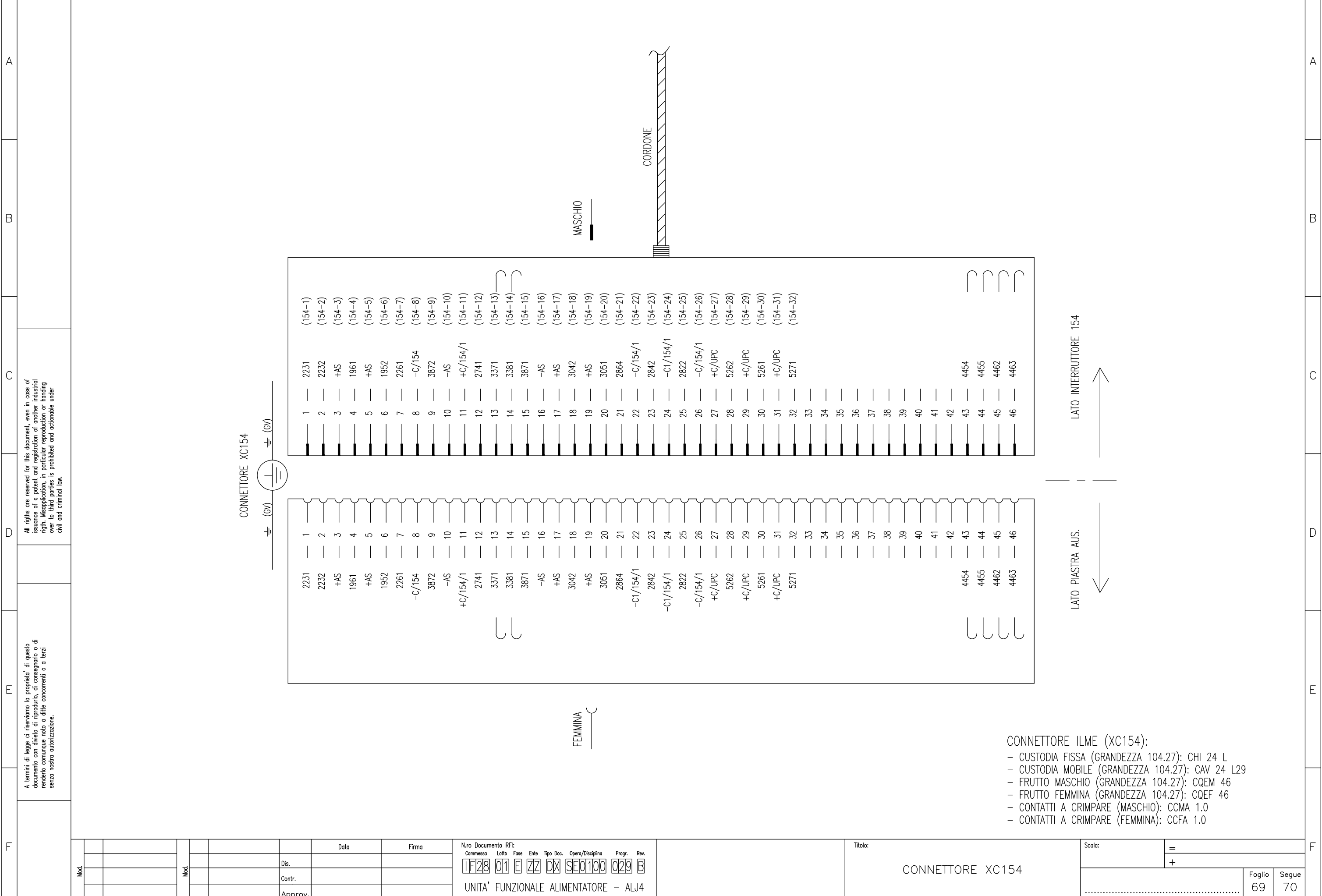

All rights are reserved for this document, even in case of issuance of a patent and registration of another industrial right. Misapplication, in particular reproduction or handing over to third parties is prohibited and actionable under civil and criminal law.

A termini di legge ci riserviamo la proprietà di questo documento con divieto di riproduzione, di consegnarlo o di renderlo comunque noto a ditte concorrenti o a terzi senza nostra autorizzazione.

**CONNETTORE ILME (XC154):**  
 - CUSTODIA FISSA (GRANDEZZA 104.27): CHI 24 L  
 - CUSTODIA MOBILE (GRANDEZZA 104.27): CAV 24 L29  
 - FRUTTO MASCHIO (GRANDEZZA 104.27): CQEM 46  
 - FRUTTO FEMMINA (GRANDEZZA 104.27): CQEF 46  
 - CONTATTI A CRIMPARE (MASCHIO): CCMA 1.0  
 - CONTATTI A CRIMPARE (FEMMINA): CCFA 1.0

Mod.		Data		Firma		Dis.		Contr.		Approv.	
N.ro Documento RFI: Commessa <b>1F28</b> Lotto <b>01</b> Fase <b>E</b> Ente <b>ZZ</b> Tipo Doc. <b>DX</b> Opera/Disciplina <b>SE0100</b> Progr. <b>029</b> Rev. <b>B</b>						Titolo: CONNETTORE XC154					
UNITA' FUNZIONALE ALIMENTATORE - ALJ4						Scala: = +					
						Foglio <b>69</b> Segue <b>70</b>					



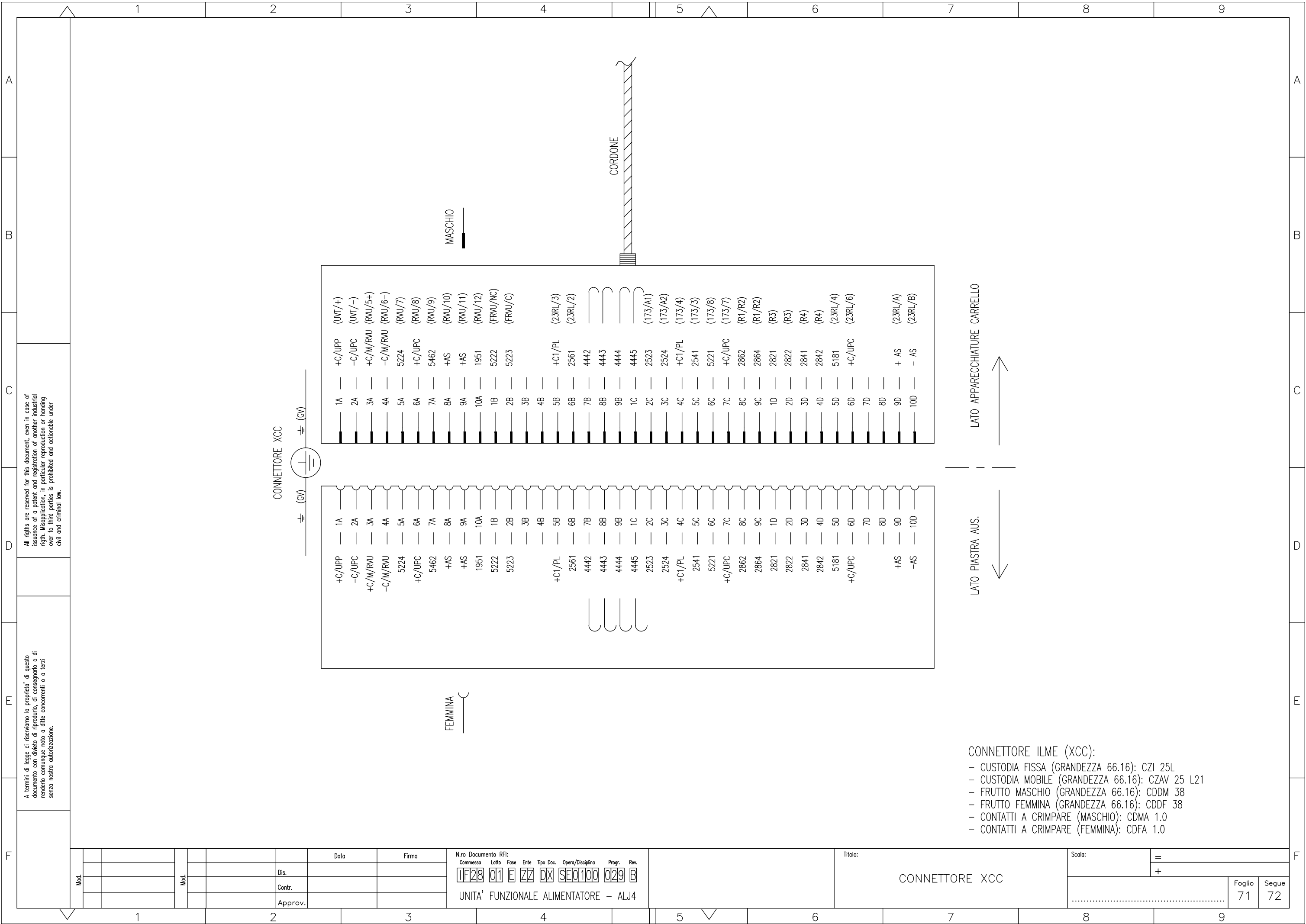

All rights are reserved for this document, even in case of issuance of a patent and registration of another industrial right. Misapplication, in particular reproduction or handing over to third parties is prohibited and actionable under civil and criminal law.

A termini di legge ci riserviamo la proprietà di questo documento con divieto di riproduzione, di consegnarlo o di renderlo comunque noto a ditte concorrenti o a terzi senza nostra autorizzazione.

Mod.					Data	Firma
					Dis.	
					Contr.	
					Approv.	

N.ro Documento RFI:

Commissa	Lotto	Fase	Ente	Tipo Doc.	Opera/Disciplina	Progr.	Rev.
1F28	01	E	ZZ	DX	SEQ100	029	B

UNITA' FUNZIONALE ALIMENTATORE - ALJ4

Titolo:

CONNETTORE XCC

Scala:	=
	+
Foglio	71
Segue	72

- CONNETTORE ILME (XCC):
- CUSTODIA FISSA (GRANDEZZA 66.16): CZI 25L
  - CUSTODIA MOBILE (GRANDEZZA 66.16): CZAV 25 L21
  - FRUTTO MASCHIO (GRANDEZZA 66.16): CDDM 38
  - FRUTTO FEMMINA (GRANDEZZA 66.16): CDDF 38
  - CONTATTI A CRIMPARE (MASCHIO): CDMA 1.0
  - CONTATTI A CRIMPARE (FEMMINA): CDFA 1.0





	SIGLA	Fg.	DESCRIZIONE	TIPO	COSTRUTTORE	Q.tà	NOTA	Pg.	SIGLA	Fg.	DESCRIZIONE	TIPO	COSTRUTTORE	Q.tà	NOTA
73	HSM CAR	30	LAMPADA COLORE BIANCO 132Vcc	LD.BA9S.W130.AC/DC	DOMO	1	/	89	KINC	42	RELE' AUSILIARIO, 4 CONTATTI DA 10A, ALIM. BOBINA 132Vcc COMPLETO DI ZOCCOLO	BIPOKSF10 C132-KB + 48IP20-F1	AMRA	1	/
74	HD	31	BUZZER, 132Vcc	CX22ABPGN130	DOMO	1	/	90	INC	42	SONDA FUMI/INCENDIO COMPOSTA DI CONTATTO DI SEGNALAZ. INTERVENTO, ALIM. AUS. 24Vcc	ECO1002 + ECO1000BREL24L	NOTIFIER	1	/
75	D3-D4-D5	31	DIODO DI SBARRAMENTO	SFR.4 (SF900+SF992)	CABUR	3	/	91							
76	$\frac{E}{RVL} - \frac{D}{RVL}$ $\frac{A}{189F2}$ KSSO KSSE $\frac{I}{ASS}$	32	RELE' AUSILIARIO, 2 CONTATTI DA 10A, ALIM. BOBINA 132Vcc COMPLETO DI ZOCCOLO	POKSF10 C132-KB + 50IP20-F1	AMRA	6	/	92							
77	HRVL HAFS	32	LAMPADA DI SEGNALAZIONE MULTILED, ALIM. 132Vcc COLORE ROSSO	HD16/18.SFT. RR.132Vdc	DOMO	2	/	93	SWL	46	SWITCH 2 PORTE F.O., 6 PORTE RJ45, ALIM. 132Vcc	MOXA PT-508- MM-SC-HV	MOXA	1	/
78	HC SSE	32	LAMPADA DI SEGNALAZIONE MULTILED, ALIM. 132Vcc COLORE VERDE	HD16/18.SFT. GG.132Vdc	DOMO	1	/	94	UPC-ALIM	46	ALIMENTATORE 85-375/24Vcc	560PSU40 R0001	ABB	1	/
79	APX 189F1	34	CONTATTORE CON ALIM. BOBINA 132Vcc (90±150Vcc), 3 CONTATTI DI POTENZA, COMPLETO DI CONTATTI AUS. 2 NA + 3 NC	AF12Z-30-01-23 +CA4-22M	ABB	1	/	95	UPC-PS	46	ALIMENTATORE 24Vcc	520PSD01 R0001	ABB	1	/
80								96	UPC-CPU	46	SCHEDA CPU E COMUNICAZIONE	520CMD01 R0001-CPU	ABB	1	/
81	KPR 189F1	34	RELE' AUSILIARIO, 2 CONTATTI DA 10A, ALIM. BOBINA 132Vcc COMPLETO DI ZOCCOLO	POKSF10 C132-KB + 50IP20-F1	AMRA	1	/	97	UPC-ADD	46	ADATTATORE PER I/O	520ADD01 R0001	ABB	1	/
82								98	UPC-D3	47 48	SCHEDA 16 INGRESSI DIGITALI	520BID01 R0002	ABB	1	/
83	$\frac{A}{189F1} - \frac{C}{189F1}$ $\frac{F}{189F1}$	35	RELE' AUSILIARIO, 2 CONTATTI DA 10A, ALIM. BOBINA 132Vcc COMPLETO DI ZOCCOLO	POKSF10 C132-KB + 50IP20-F1	AMRA	3	/	99	UPC-D4	49 50	SCHEDA 16 INGRESSI DIGITALI	520BID01 R0002	ABB	1	/
84	ASDE3-SE	37	DISPOSITIVO DI ASSERIMENTO ALIM. AUS. 132Vcc	ASDE3	ECM	1	/	100	UPC-D5	51 52	SCHEDA 16 INGRESSI DIGITALI	520BID01 R0002	ABB	1	/
85	AFS	38	RELE' AUSILIARIO, 2 CONTATTI DA 10A, ALIM. BOBINA 132Vcc COMPLETO DI ZOCCOLO	POKSF10 C132-KB + 50IP20-F1	AMRA	1	/	101	UPC-D6	53 54	SCHEDA 16 INGRESSI DIGITALI	520BID01 R0002	ABB	1	/
86	IA	39	RELE' AUSILIARIO, 2 CONTATTI DA 10A, ALIM. BOBINA 132Vcc COMPLETO DI ZOCCOLO	POKSF10 C132-KB + 50IP20-F1	AMRA	1	/	102	UPC-D7	55 56	SCHEDA 16 INGRESSI DIGITALI	520BID01 R0002	ABB	1	/
87								103	UPC-D9	57	SCHEDA 8 USCITE DIGITALI	520BOD01 R0002	ABB	1	/
88	WD ASDE	41	RELE' AUSILIARIO, 4 CONTATTI DA 10A, ALIM. BOBINA 132Vcc COMPLETO DI ZOCCOLO	BIPOKSF10 C132-KB + 48IP20-F1	AMRA	1	/	104	UPC-D10	58	SCHEDA 8 USCITE DIGITALI	520BOD01 R0002	ABB	1	/
								105	UPC-D11	59	SCHEDA 8 USCITE DIGITALI	520BOD01 R0002	ABB	1	/
								106	UPC-D12	60	SCHEDA 8 USCITE DIGITALI	520BOD01 R0002	ABB	1	/

NOTE:

Mod.		Data		Firma		N.ro Documento RFI: Commessa Lotto Fase Ente Tipo Doc. Opera/Disciplina Progr. Rev.			Titolo:		Scala: =	
		Dis.				1F28 01 E ZZ DX SE0100 029 B			ELENCO APPARECCHIATURE		+	
		Contr.				UNITA' FUNZIONALE ALIMENTATORE - ALJ4					Foglio 74	
		Approv.									Segue 75	

SIGLA	Fg.	DESCRIZIONE	TIPO	COSTRUTTORE	Q.tà	NOTA
107 <u>HD</u> RVU	54	LAMPADA DI SEGNALE MULTICOLORI, ALIM. 132Vcc COLORE ROSSO	HD16/18.SFT. RR.132Vdc	DOMO	1	/
108 <u>KAP</u> 154	57	RELE' AUSILIARIO, 2 CONTATTI DA 10A, ALIM. BOBINA 132Vcc COMPLETO DI ZOCCOLO	POKSF10 C132-KB + 50IP20-F1	AMRA	1	/
109 <u>KCH</u> 189F1	57	RELE' AUSILIARIO, 4 CONTATTI DA 10A, ALIM. BOBINA 132Vcc COMPLETO DI ZOCCOLO	BIPOKSF10 C132-KB + 48IP20-F1	AMRA	1	/
110 <u>KHAN</u> AC	58	RELE' TEMPORIZZATORE MULTIFUNZIONE ALIMENTAZIONE AUSILIARIA 132Vcc	CT-MFS.21	ABB	1	/
111 HL	58	LAMPADA DI SEGNALE MULTICOLORI, ALIM. 132Vcc COLORE ROSSO	HD16/18.SFT. RR.132Vdc	DOMO	1	/
112 HR	58	LAMPADA DI SEGNALE MULTICOLORI, ALIM. 132Vcc COLORE VERDE	HD16/18.SFT. GG.132Vdc	DOMO	1	/
113 <u>KM</u> CAR	58	RELE' AUSILIARIO, 2 CONTATTI DA 10A, ALIM. BOBINA 132Vcc COMPLETO DI ZOCCOLO	POKSF10 C132-KB + 50IP20-F1	AMRA	1	/
114 <u>D</u> - <u>KCMM</u> <u>J</u> <u>R</u> <u>X</u> RVU	59	RELE' AUSILIARIO, 2 CONTATTI DA 10A, ALIM. BOBINA 132Vcc COMPLETO DI ZOCCOLO	POKSF10 C132-KB + 50IP20-F1	AMRA	3	/
115 <u>WD</u> UPC	60	RELE' AUSILIARIO, 6 CONTATTI DA 10A, ALIM. BOBINA 132Vcc COMPLETO DI ZOCCOLO	TRIPKSF10 C132-KB + 78IP20-F1	AMRA	1	/
116 <u>WD1</u> UPC	60	RELE' AUSILIARIO, 2 CONTATTI DA 10A, ALIM. BOBINA 132Vcc COMPLETO DI ZOCCOLO	POKSF10 C132-KB + 50IP20-F1	AMRA	1	/
117						
118 SAUX	61	SELETTORIO ON/OFF CON 2 CONTATTI NA IN OFF	P9MSVDON + P9B20VN	GE POWER CONTROL	1	/
119 HAUX	61	LAMPADA DI ILLUMINAZIONE 132V - 60W COMPLETA DI PLAFONIERA	4130122 + PLAF.BAK. OVALE 100W C/GAB	WIMEX OSRAM LEGRAND	1	/
120						
121						
122						
123						
124						

NOTE:

pg.	SIGLA	Fg.	DESCRIZIONE	TIPO	COSTRUTTORE	Q.tà	NOTA
125							
126							
127							
128							
129							
130							
131							
132							
133							
134							
135							
136							
137							
138							
139							
140							
141							
142							

All rights are reserved for this document, even in case of issuance of a patent and registration of another industrial right. Misapplication, in particular reproduction or handing over to third parties is prohibited and actionable under civil and criminal law.

A termini di legge ci riserviamo la proprietà di questo documento con divieto di riproduzione, di consegnarlo o di renderlo comunque noto a ditte concorrenti o a terzi senza nostra autorizzazione.

Mod.									

N.ro Documento RFI:  
Commissa   Lotto   Fase   Ente   Tipo Doc.   Opera/Disciplina   Progr.   Rev.  
**1F28 01 E Z7 DX SE0100 029 B**  
UNITA' FUNZIONALE ALIMENTATORE - ALJ4

Titolo:  
**ELENCO APPARECCHIATURE**

Scala: =	
+	
	Foglio
	75
	Segue
	/