

COMMITTENTE:



DIREZIONE LAVORI:



APPALTATORE:
CONSORZIO:



SOCI:



PROGETTAZIONE:
MANDATARIA:



MANDANTI:



PROGETTO ESECUTIVO

ITINERARIO NAPOLI - BARI RADDOPPIO TRATTA APICE - ORSARA I LOTTO FUNZIONALE APICE - HIRPINIA

SE00 - SOTTOSTAZIONI ELETTRICHE

SE01 - SSE APICE

QUADRI DI COMANDO E CONTROLLO

UNITA' FUNZIONALE ALIMENTATORE ALJ19 - INGOMBRO QUADRO, SCHEMA FUNZIONALE

APPALTATORE	DIRETTORE DELLA PROGETTAZIONE	PROGETTISTA
Consorzio HIRPINIA AV Il Direttore Tecnico Ing. Vincenzo Moriello 10/06/2020	Il Responsabile integrazione fra le varie prestazioni specialistiche Ing. G. Cassani	 Ing. F. Rigoni

COMMESSA LOTTO FASE ENTE TIPO DOC. OPERA/DISCIPLINA PROGR. REV. SCALA:

IF28 01 E ZZ DX SE0100 032 B -

Rev.	Descrizione	Redatto	Data	Verificato	Data	Approvato	Data	Autorizzato Data
A	Emissione per consegna	C. Piccardo	23/12/2019	V. Corsini	23/12/2019	S. Eandi	23/12/2019	Ing. S. Eandi
B	Recepimento istruttoria	C. Piccardo	10/06/2020	V. Corsini	10/06/2020	S. Eandi	10/06/2020	
								10/06/2020

File: IF2801EZZDXSE0100032B.dwg

n.Elabor.: -

INDICE

PAG.	REVISIONE								PAG.	REVISIONE								PAG.	REVISIONE								
	A	B	C	D	E	F	G	H		A	B	C	D	E	F	G	H		A	B	C	D	E	F	G	H	
01	X	X							34	X	X							67	X	X							
02	X	X							35	X	X							68	X	X							
																		69	X	X							
04	X	X							37	X	X							70	X	X							
05	X	X							38	X	X							71	X	X							
06	X	X							39	X	X							72	X	X							
07	X	X							40	X	X							73	X	X							
08	X	X							41	X	X							74	X	X							
09	X	X							42	X	X							75	X	X							
10	X	X							43	X	X																
11	X	X							44	X	X																
13	X	X							46	X	X																
14	X	X							47	X	X																
15	X	X							48	X	X																
16	X	X							49	X	X																
17	X	X							50	X	X																
18	X	X							51	X	X																
19	X	X							52	X	X																
20	X	X							53	X	X																
21	X	X							54	X	X																
22	X	X							55	X	X																
23	X	X							56	X	X																
24	X	X							57	X	X																
25	X	X							58	X	X																
26	X	X							59	X	X																
27	X	X							60	X	X																
28	X	X							61	X	X																
29	X	X							62	X	X																
30	X	X							63	X	X																
31	X	X							64	X	X																
32	X	X							65	X	X																
33	X	X							66	X	X																

UNITA' FUNZIONALE ALIMENTATORE DI TIPO PREFABBRICATO
 CONFORME ALLE SPECIFICHE TECNICHE:

- RFI DMA IM LA STC SSE 400 B
- RFI DMA IM LA STC SSE 401 B

All rights are reserved for this document, even in case of issuance of a patent and registration of another industrial right. Misapplication, in particular reproduction or handing over to third parties is prohibited and actionable under civil and criminal law.

A termini di legge ci riserviamo la proprietà di questo documento con divieto di riproduzione, di consegnarlo o di renderlo comunque noto a ditte concorrenti o a terzi senza nostra autorizzazione.

Mod.		Mod.	
	Data		Firma
	Dis.		
	Contr.		
	Approv.		

N.ro Documento RFI:
 Commessa Lotto Fase Ente Tipo Doc. Opera/Disciplina Progr. Rev.
 1F28 01 E ZZ DX SE0100 032 B
 UNITA' FUNZIONALE ALIMENTATORE - ALJ19

Titolo:		Scala:		=
INDICE REVISIONI				+
	Foglio		Segue	
	02		04	

	1	2	3	4	5	6	7	8	9
A	SIGLA QUADRO							: ALIMENTATORE ALJ	
	NORMA CEI EN 50123-1/6								
	TENSIONE NOMINALE (Un)							: 3000Vcc	
	TENSIONE PERMANENTE MASSIMA (Umax)							: 3600Vcc	
	TENSIONE NON PERMANENTE MASSIMA (Umax)							: 3900Vcc	
	TENSIONE DI ISOLAMENTO DI TARGA (Unm)							: 4,8kVcc	
	SISTEMA ELETTRICO							: CC	
	TENSIONE DI PROVA A FREQUENZA INDUSTRIALE PER I CIRCUITI DI POTENZA (QUADRO) (Ua) - VERSO TERRA E TRA LE FASI							: 18,5kV per 1'	
	TENSIONE DI PROVA A FREQUENZA INDUSTRIALE PER I CIRCUITI DI POTENZA (QUADRO) (Ua) - SULLA DISTANZA DI SEZIONAMENTO							: 48kV per 1'	
	TENSIONE DI PROVA A IMPULSO ATMOSFERICO (QUADRO) (Uni)							: 40kV (1,2/50 μs)	
B	CORRENTE NOMINALE SBARRE PRINCIPALI							: 3150A	
	CORRENTE DI SOVRACCARICO PER 2 ORE SBARRE PRINCIPALI							: 6000A	
	CORRENTE DI SOVRACCARICO PER 5' SBARRE PRINCIPALI							: 7000A	
	CORRENTE NOMINALE SBARRE DELL' ALIMENTATORE							: 3150A	
	CORRENTE DI CORTO CIRCUITO DI BREVE DURATA (I _{ncw})							: 53kA per 250 msec.	
	VALORE DI PICCO DELLA CORRENTE DI CORTO CIRCUITO (I _{ss})							: 75kA	
	CORRENTE DI CORTO CIRCUITO DI BREVE DURATA SBARRA DI TERRA							: 30kA - 250 msec.	
	TENSIONE DI ESERCIZIO CIRCUITI AUSILIARI							: 132Vcc	
	TENSIONE DI PROVA A FREQUENZA INDUSTRIALE PER I CIRCUITI AUSILIARI							: 2kV per 1'	
	GRADI DI PROTEZIONE DEL QUADRO:								
C	DEL TETTO							: (IP) 21	
	DEL FONDO							: (IP) 2XC	
	VERSO L'ESTERNO (SALVO TETTO E FONDO)							: (IP) 3X	
	GRADO DI PROTEZIONE INTERNO (A PORTA APERTA)							: (IP) 3X	
	INGRESSO / USCITA CAVI							: DAL BASSO	
	ACCESSIBILITA'							: FRONTE	
	ESECUZIONE IN CARPENTERIA METALLICA								
	COLORE ESTERNO							: RAL 7030	
	ALTEZZA LUOGO DI INSTALLAZIONE (slm)							: <2000m.	
	TEMPERATURA AMBIENTE MINIMA DI FUNZIONAMENTO min (°C)							: -10	
D	TEMPERATURA AMBIENTE MASSIMA DI FUNZIONAMENTO max. (°C)							: +45	
	TEMPERATURA DI DIMENSIONAMENTO MEDIA GIORNALIERA (°C)							: +35	
	TEMPERATURA DI TRASPORTO E/O STOCCAGGIO (°C)							: -25 ÷ +70	
	UMIDITA'							: <95%	
E									
F									
	1	2	3	4	5	6	7	8	9

All rights are reserved for this document, even in case of issuance of a patent and registration of another industrial right. Misapplication, in particular reproduction or handing over to third parties is prohibited and actionable under civil and criminal law.

A termini di legge ci riserviamo la proprietà di questo documento con divieto di riproduzione, di consegnarlo o di renderlo comunque noto a ditte concorrenti o a terzi senza nostra autorizzazione.

Mod.					Data	Firma
					Dis.	
					Contr.	
					Approv.	

N.ro Documento RFI:						
Commissa	Lotto	Fase	Ente	Tipo Doc.	Opera/Disciplina	Progr. Rev.
1F28	01	E	ZZ	DX	SE0100	032 B
UNITA' FUNZIONALE ALIMENTATORE - ALJ19						

Titolo:	
DESCRIZIONE QUADRO	

Scala:	=
	+
Foglio	Segue
04	05

NOTE

- 1 - CIRCUITI AUSILIARI E DI POTENZA NON ALIMENTATI
- 2 - SCOMPARTO ALIMENTATORE RAPPRESENTATO IN POSIZIONE DI CARRELLO BLOCCATO IN SEZIONATO
SEZIONATORE BIPOLARE APERTO, INTERRUTTORE EXTRARAPIDO APERTO, ASSERVIMENTO ESCLUSO,
PORTELLA VANO SBARRE OMNIBUS CHIUSA, SERRANDE CHIUSE E PORTELLA VANO CAVI DI POTENZA CHIUSA
- 3 - SCOMPARTO SEZIONATORE DI 1° FILA RAPPRESENTATO IN POSIZIONE DI APERTO
- 4 - FINECORSА SI/CAR RAPPRESENTATO IN POSIZIONE DI NON SCHIACCIATO CON CARRELLO
IN POSIZIONE DI SEZIONATO
- 5 - FINECORSА SSO RAPPRESENTATO IN POSIZIONE DI SCHIACCIATO CON PORTELLA
VANO SBARRE OMNIBUS CHIUSA
- 6 - FINECORSА SSE RAPPRESENTATO IN POSIZIONE DI SCHIACCIATO CON SERRANDE CHIUSE
- 7 - FINECORSА SA1, SA2, SA3, SA4, FCA-M RAPPRESENTATI IN POSIZIONE DI SCHIACCIATI
CON SEZIONATORE BIPOLARE IN POSIZIONE DI APERTO
- 8 - FINECORSА SC1, SC2, SC3, SC4, FCC-M RAPPRESENTATI IN POSIZIONE DI NON SCHIACCIATI
CON SEZIONATORE BIPOLARE IN POSIZIONE DI NON CHIUSO
- 9 - FINECORSА SS/CAR RAPPRESENTATO IN POSIZIONE DI NON SCHIACCIATO
CON SERRANDE CHIUSE
- 10 - FINECORSА SL/CAR RAPPRESENTATO IN POSIZIONE DI SCHIACCIATO
CON CARRELLO LIBERO
- 11 - FINECORSА SB/CAR RAPPRESENTATO IN POSIZIONE DI NON SCHIACCIATO
CON CARRELLO NON BLOCCATO
- 12 - FINECORSА SPC RAPPRESENTATO IN POSIZIONE DI SCHIACCIATO
CON PORTELLA VANO CAVI DI POTENZA CHIUSA
- 13 - FINECORSА ME RAPPRESENTATO IN POSIZIONE DI NON SCHIACCIATO
CON MANOVRA ELETTRICA SEZIONATORE BIPOLARE 189 NON ABILITATA
- 14 - SELETTORE 43/RL : CHIAVE ESTRAIBILE IN POSIZIONE "REMOTO" E DIVERSA FRA I VARI SCOMPARTI

SEZIONE CONDUTTORI

- 1 - I CONDUTTORI DERIVATORI SHUNT, SONO DI SEZIONE 2,5mmq (RADOX 9GKW) 25twist/metro
- 2 - I CONDUTTORI VOLTIMETRICHE SISTEMA 3600Vcc SONO DI SEZIONE 6mmq
- 3 - I CONDUTTORI DI ALIMENTAZIONE, COMANDO E SEGNALEZIONE SONO DI SEZIONE 1mmq (COLORE NERO N07G9K/FG17)
- 4 - I CONDUTTORI DEL RACCORDO FLESSIBILE DEL CONNETTORE XC (XCA-XCB), SONO DI SEZIONE 1mmq
PER LE ALIMENTAZIONI, DI SEZIONE 0,75mmq PER COMANDI E SEGNALEZIONI (COLORE NERO N07G9K/FG17)
- 5 - I CONDUTTORI DEL RACCORDO FLESSIBILE DEL CONNETTORE XC154, XC189, XCC SONO DI SEZIONE 1mmq (COLORE NERO N07G9K/FG17)
- 6 - I CAVETTI SCHERMATI SONO DI SEZIONE 0,5mmq

All rights are reserved for this document, even in case of issuance of a patent and registration of another industrial right. Misapplication, in particular reproduction or handing over to third parties is prohibited and actionable under civil and criminal law.

A termini di legge ci riserviamo la proprietà di questo documento con divieto di riproduzione, di consegnarlo o di renderlo comunque noto a ditte concorrenti o a terzi senza nostra autorizzazione.

Mod.					Data	Firma
					Dis.	
					Contr.	
					Approv.	

N.ro Documento RFI:						
Commissa	Lotto	Fase	Ente	Tipo Doc.	Opera/Disciplina	Progr. Rev.
1F28	01	E	ZZ	DX	SE0100	032 B
UNITA' FUNZIONALE ALIMENTATORE - ALJ19						

Titolo:		Scala:		=	
NOTE E SEZIONI CONDUTTORI				+	
Foglio			Segue		
05			06		

COMPOSIZIONE UPC

A
B
C
D
E
F

D7 D6 D5 D4 D3 D2 D1

G1

520BID01	520BID01	520BID01	520BID01	520BID01	520CMD01	520PSD01
----------	----------	----------	----------	----------	----------	----------



D12 D11 D10 D9 D8

520BOD01	520BOD01	520BOD01	520BOD01	520ADD01
----------	----------	----------	----------	----------

All rights are reserved for this document, even in case of issuance of a patent and registration of another industrial right. Misapplication, in particular reproduction or handing over to third parties, is prohibited and actionable under civil and criminal law.

A termini di legge ci riserviamo la proprietà di questo documento con divieto di riprodurlo, di consegnarlo o di renderlo comunque noto a ditte concorrenti o a terzi senza nostra autorizzazione.

Mod.				Data	Firma
				Dis.	
				Contr.	
				Approv.	

N.ro Documento RFI:

Commessa	Lotto	Fase	Ente	Tipo Doc.	Opera/Disciplina	Progr.	Rev.
1F28	01	E	ZZ	DX	SE0100	032	B

UNITA' FUNZIONALE ALIMENTATORE - ALJ19

Titolo:

COMPOSIZIONE UPC

Scala:

=

+

Foglio	Segue
07	08

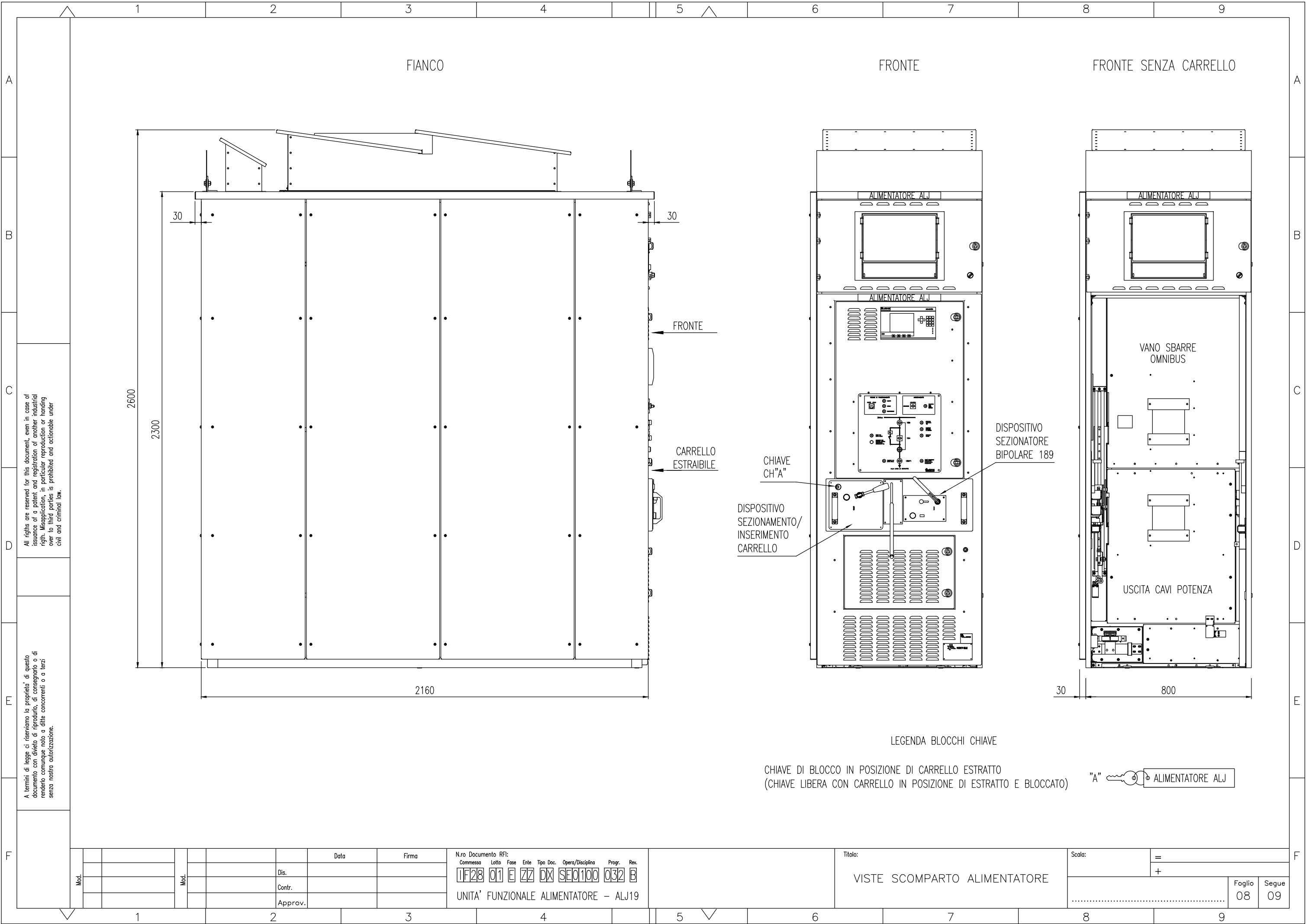

All rights are reserved for this document, even in case of issuance of a patent and registration of another industrial right. Misapplication, in particular reproduction or handing over to third parties is prohibited and actionable under civil and criminal law.

A termini di legge ci riserviamo la proprietà di questo documento con divieto di riproduzione, di consegnarlo o di renderlo comunque noto a ditte concorrenti o a terzi senza nostra autorizzazione.

Mod.				Data	Firma
				Dis.	
				Contr.	
				Approv.	

N.ro Documento RFI:

Commessa	Lotto	Fase	Ente	Tipo Doc.	Opera/Disciplina	Progr.	Rev.
1F28	01	E	ZZ	DX	SE0100	032	B

UNITA' FUNZIONALE ALIMENTATORE - ALJ19

Titolo:
VISTE SCOMPARTO ALIMENTATORE

Scala:	=	
	+	
Foglio	08	Segue
		09

FRONTE

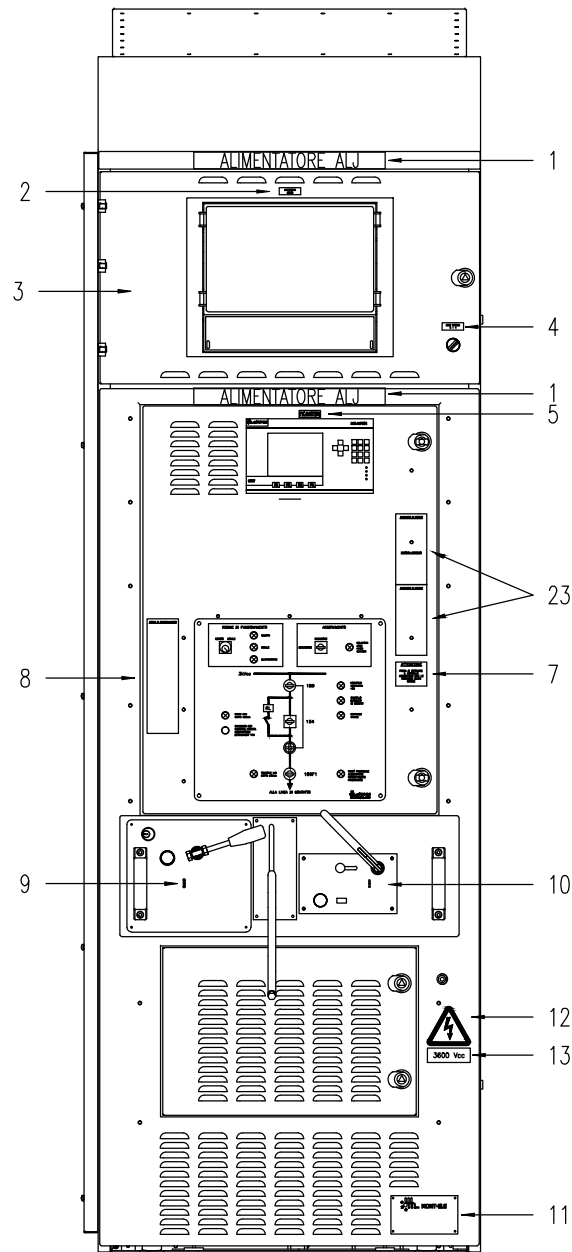

LEGENDA TARGHE

- 1 - ALIMENTATORE ALJ
- 2 - DISPOSITIVO ASDE3
- 3 - RELE' VOLTMETRICO DI LINEA (INTERNA)
- 4 - LUCE INTERNA 0-1
- 5 - RELE' DI PROTEZIONE E DIAGNOSTICA (UPP)
- 6 -
- 7 -
- 8 - TARGA REGIMI DI FUNZIONAMENTO
- 9 - TARGA DISPOSITIVO DI INSERIZIONE/ESTRAZIONE CARRELLO
- 10 - TARGA SEZIONATORE BIPOLARE
- 11 - TARGA MATRICOLA SCOMPARTO



- 12 -
- 13 - 3600 Vcc
- 23 - TARGA PASSAGGIO DI REGIME E MANOVRA CARRELLO

ATTENZIONE
PRIMA DI ESTRARRE
IL CARRELLO
ASSICURARSI CHE LE
SERRANDE SIANO
CHIUSE

FRONTE SENZA CARRELLO

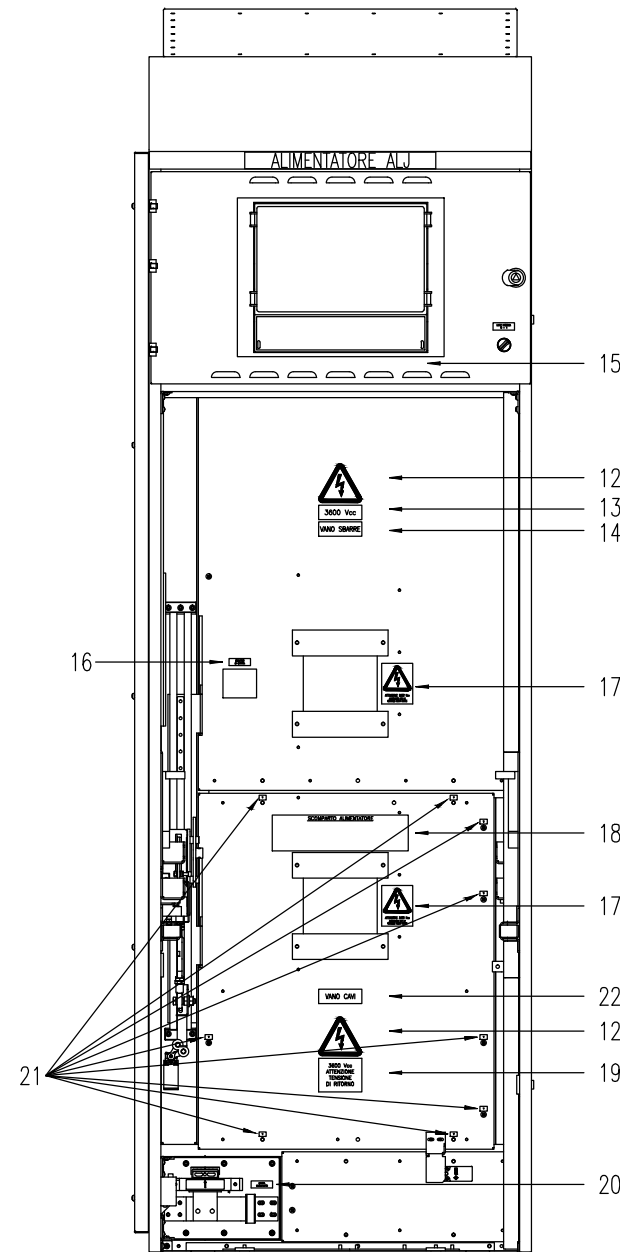

LEGENDA TARGHE

- 12 -
- 13 - 3600 Vcc
- 14 - VANO SBARRE
- 15 - TARGA MATRICOLA SCOMPARTO (RETRO PORTA VANO AUSILIARI)
- 16 - NEGATIVO DI MISURA
- 17 -
- 18 - TARGA MANOVRE ACCESSO VANO CAVI
- 19 - 3600 Vcc ATTENZIONE TENSIONE DI RITORNO
- 20 - MASSA SCOMPARTO
- 21 -
- 22 - VANO CAVI

All rights are reserved for this document, even in case of issuance of a patent and registration of another industrial right. Misapplication, in particular reproduction or handing over to third parties is prohibited and actionable under civil and criminal law.

A termini di legge ci riserviamo la proprietà di questo documento con divieto di riproduzione, di consegnarlo o di renderlo comunque noto a ditte concorrenti o a terzi senza nostra autorizzazione.

Mod.		Data	Firma
Dis.			
Contr.			
Approv.			

N.ro Documento RFI:
 Commessa Lotto Fase Ente Tipo Doc. Opera/Disciplina Progr. Rev.
1F28 01 E ZZ 0X SE0100 032 B
 UNITA' FUNZIONALE ALIMENTATORE - ALJ19

Titolo:
TARGHE SCOMPARTO ALIMENTATORE

Scala:	=			
	+		Foglio	Segue
			09	10

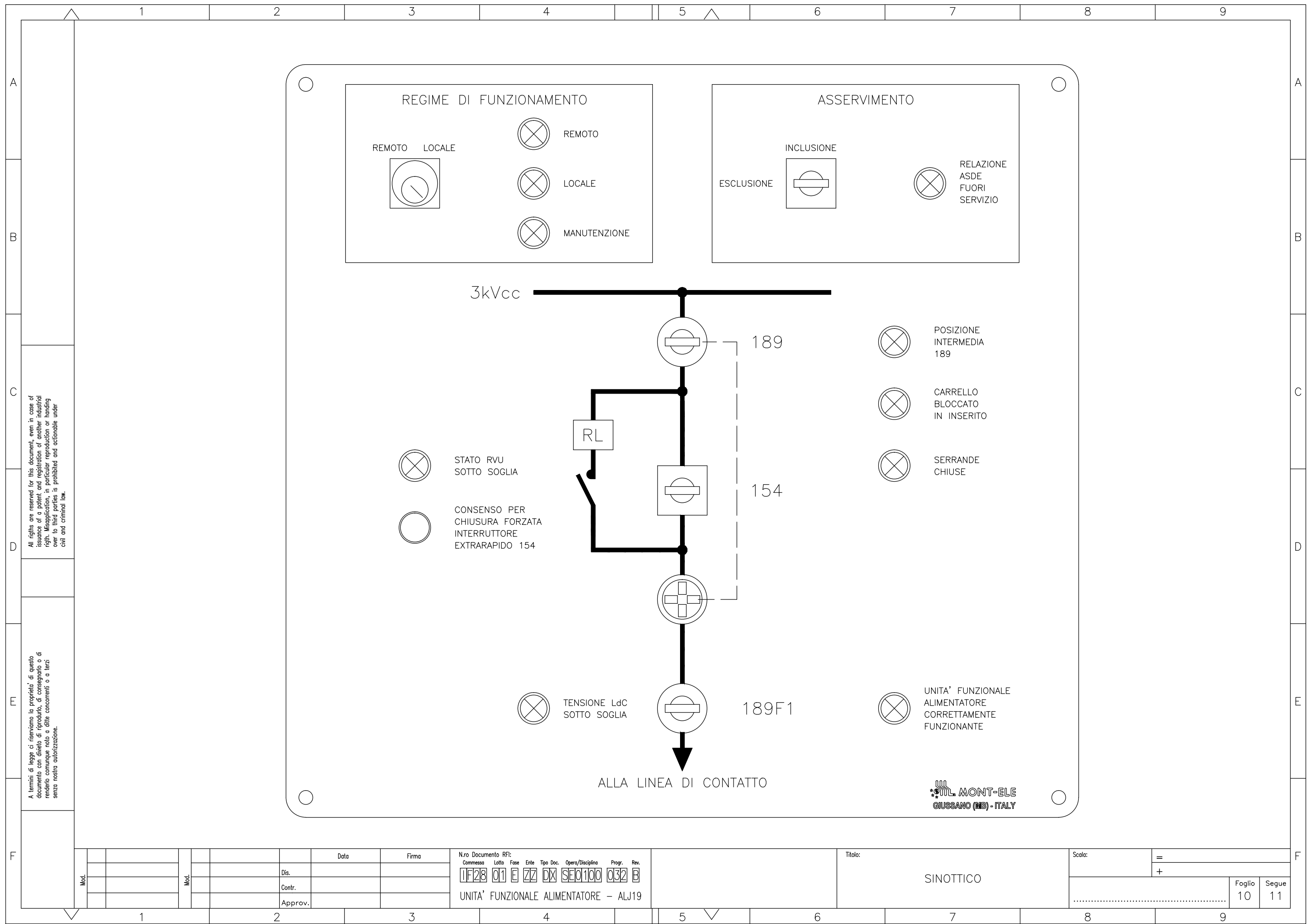

All rights are reserved for this document, even in case of issuance of a patent and registration of another industrial right. Misapplication, in particular reproduction or handing over to third parties is prohibited and actionable under civil and criminal law.

A termini di legge ci riserviamo la proprietà di questo documento con divieto di riproduzione, di consegnarlo o di renderlo comunque noto a ditte concorrenti o a terzi senza nostra autorizzazione.

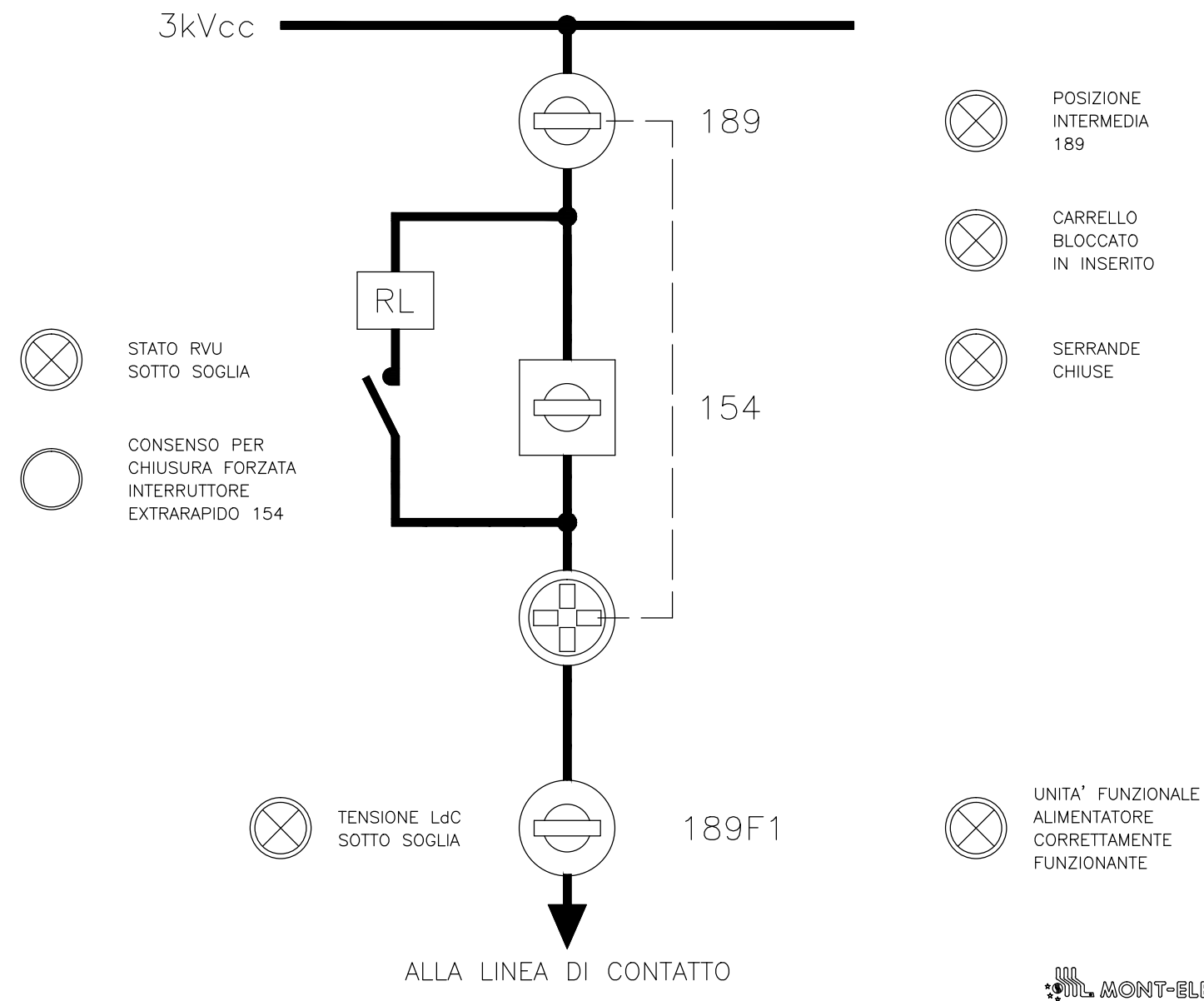
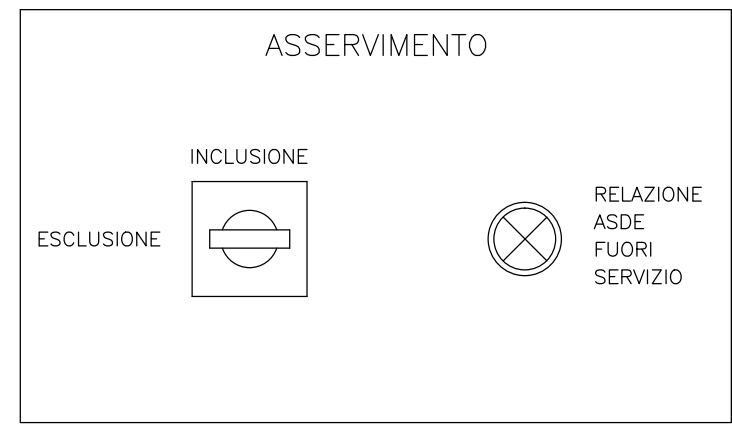
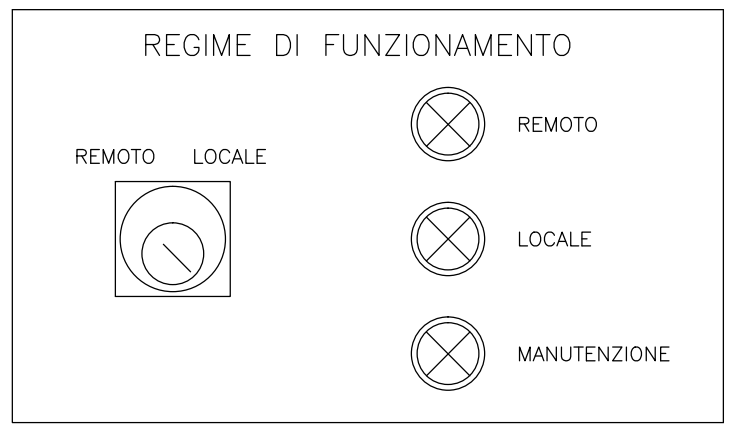

<p>Mod.</p> <table border="1" style="width: 100%; border-collapse: collapse;"> <tr><td style="width: 25px; height: 20px;"></td></tr> <tr><td style="width: 25px; height: 20px;"></td></tr> <tr><td style="width: 25px; height: 20px;"></td></tr> <tr><td style="width: 25px; height: 20px;"></td></tr> </table>					<p>Mod.</p> <table border="1" style="width: 100%; border-collapse: collapse;"> <tr><td style="width: 25px; height: 20px;"></td></tr> <tr><td style="width: 25px; height: 20px;"></td></tr> <tr><td style="width: 25px; height: 20px;"></td></tr> <tr><td style="width: 25px; height: 20px;"></td></tr> </table>					<p style="text-align: center;">Data</p> <p style="text-align: center;">Firma</p>	<p>N.ro Documento RFI:</p> <table border="1" style="width: 100%; border-collapse: collapse; font-size: 8px;"> <tr> <td>Commissa</td> <td>Lotto</td> <td>Fase</td> <td>Ente</td> <td>Tipo Doc.</td> <td>Opera/Disciplina</td> <td>Progr.</td> <td>Rev.</td> </tr> <tr> <td>11F28</td> <td>01</td> <td>E</td> <td>ZZ</td> <td>DX</td> <td>SE0100</td> <td>032</td> <td>B</td> </tr> </table> <p>UNITA' FUNZIONALE ALIMENTATORE - ALJ19</p>	Commissa	Lotto	Fase	Ente	Tipo Doc.	Opera/Disciplina	Progr.	Rev.	11F28	01	E	ZZ	DX	SE0100	032	B	<p style="text-align: center;">TITOLO:</p> <p style="text-align: center; font-size: 12px;">SINOTTICO</p>	<p>Scala: =</p> <p style="text-align: center;">+</p>	<p style="text-align: center;">Foglio</p> <p style="text-align: center; font-size: 18px;">10</p>	<p style="text-align: center;">Segue</p> <p style="text-align: center; font-size: 18px;">11</p>
Commissa	Lotto	Fase	Ente	Tipo Doc.	Opera/Disciplina	Progr.	Rev.																								
11F28	01	E	ZZ	DX	SE0100	032	B																								

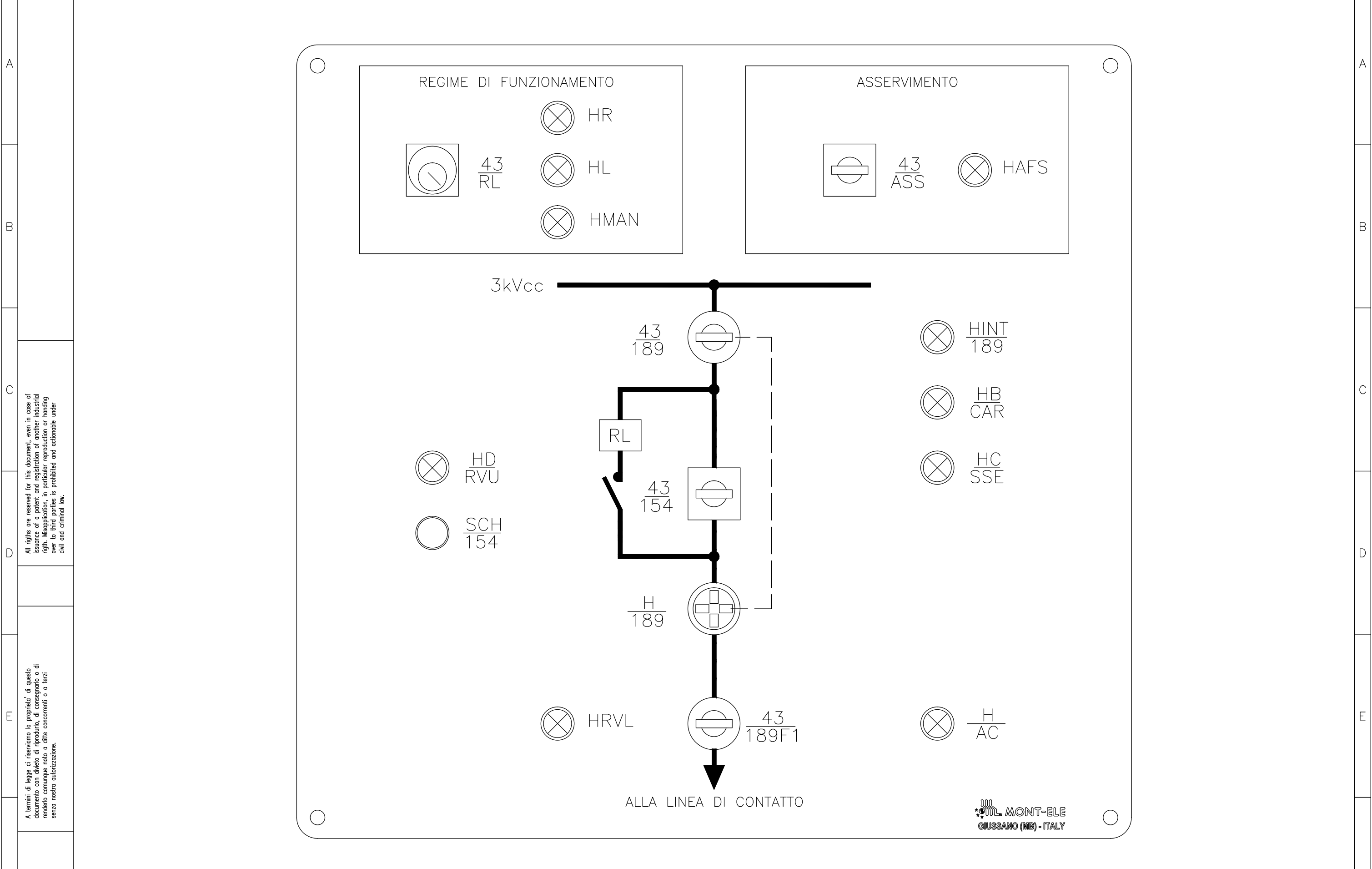

All rights are reserved for this document, even in case of issuance of a patent and registration of another industrial right. Misapplication, in particular reproduction or handing over to third parties, is prohibited and actionable under civil and criminal law.

A termini di legge ci riserviamo la proprietà di questo documento con divieto di riproduzione, di consegnarlo o di renderlo comunque noto a ditte concorrenti o a terzi senza nostra autorizzazione.



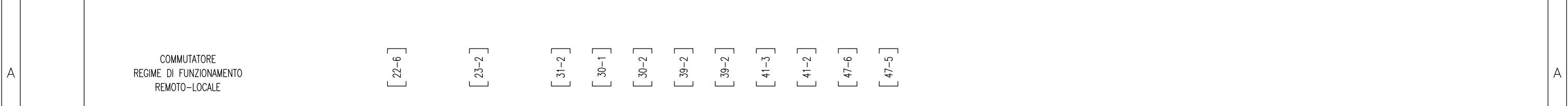

		[22-6]	[23-2]	[31-2]	[30-1]	[30-2]	[39-2]	[39-2]	[41-3]	[41-2]	[47-6]	[47-5]					
CONT.	POS.	2/4	1/3	6/8	5/7	10/12	9/11	14/16	13/15	18/20	17/19	22/24	21/23	26/28	25/27	30/32	29/31
	REMOTO	X		X		X		X		X		X		X		X	
	LOCALE		X		X		X		X		X		X		X		X

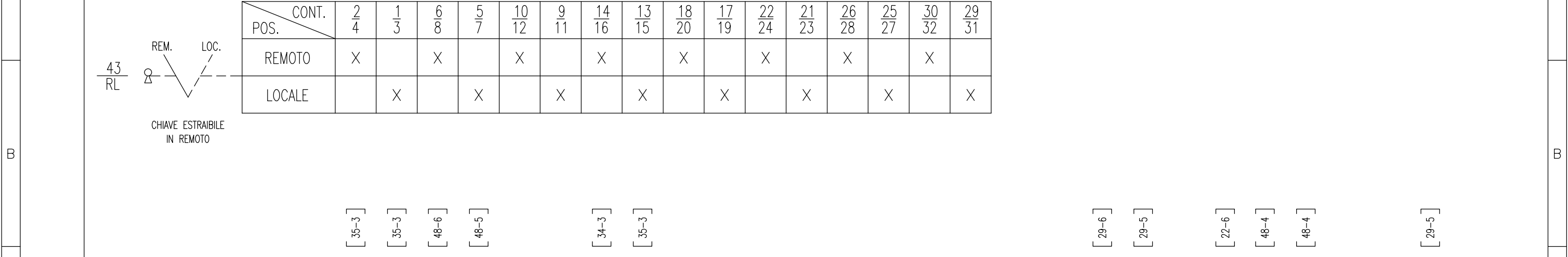

		[35-3]	[35-3]	[48-6]	[48-5]		[34-3]	[35-3]									
CONT.	POS.	2/3	4/3	5/8	6/7	9/12	10/11	13-17/15-18	31/32								
	IC		X	X		X		X									
	C		X					X									
	A	X						X									
	IA	X			X		X										

MANIPOLATORE
SEZIONATORE BIPOLARE
APERTURA-CHIUSURA

		[29-6]	[29-5]		[22-6]	[48-4]	[48-4]										[29-5]
CONT.	POS.	2/3	4/3	5/8	6/7	9/12	10/11	13/16	14/15	31/32							
	IC		X	X		X		X									
	C		X														
	A	X															
	IA	X			X		X		X								

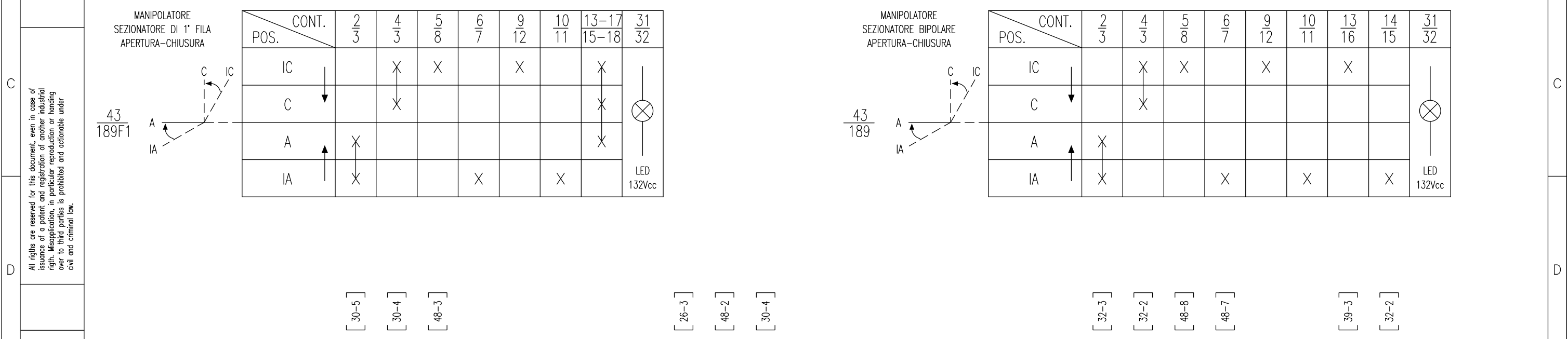

		[30-5]	[30-4]	[48-3]			[26-3]	[48-2]	[30-4]								
CONT.	POS.	2/3	4/3	5/8	6/7	9/12	10/11	29/32	30/31	13-17/15-18	21-25/23-26	31/32					
	IC		X	X		X		X		X	X						
	C		X							X	X						
	A	X								X	X						
	IA	X			X		X		X								

MANIPOLATORE
ASSERVIMENTO
ESCLUSIONE-INCLUSIONE

		[32-3]	[32-2]	[48-8]	[48-7]		[39-3]	[32-2]									
CONT.	POS.	2/3	4/3	5/8	6/7	9/12	10/11	13-17/15-18	31/32								
	II		X	X		X		X									
	I		X					X									
	E	X						X									
	IE	X			X		X										

All rights are reserved for this document, even in case of issuance of a patent and registration of another industrial right. Misapplication, in particular reproduction or handing over to third parties is prohibited and actionable under civil and criminal law.

A termini di legge ci riserviamo la proprietà di questo documento con divieto di riproduzione, di consegnarlo o di renderlo comunque noto a ditte concorrenti o a terzi senza nostra autorizzazione.

Mod.																	

Nro Documento RFI:

Commissa	Lotto	Fase	Ente	Tipo Doc.	Opera/Disciplina	Progr.	Rev.
11F28	01	E	ZZ	DX	SE0100	032	B

UNITA' FUNZIONALE ALIMENTATORE - ALJ19

Titolo: **COMPOSIZIONE SELETTORI**

Scala: =

Foglio	Segue
13	14

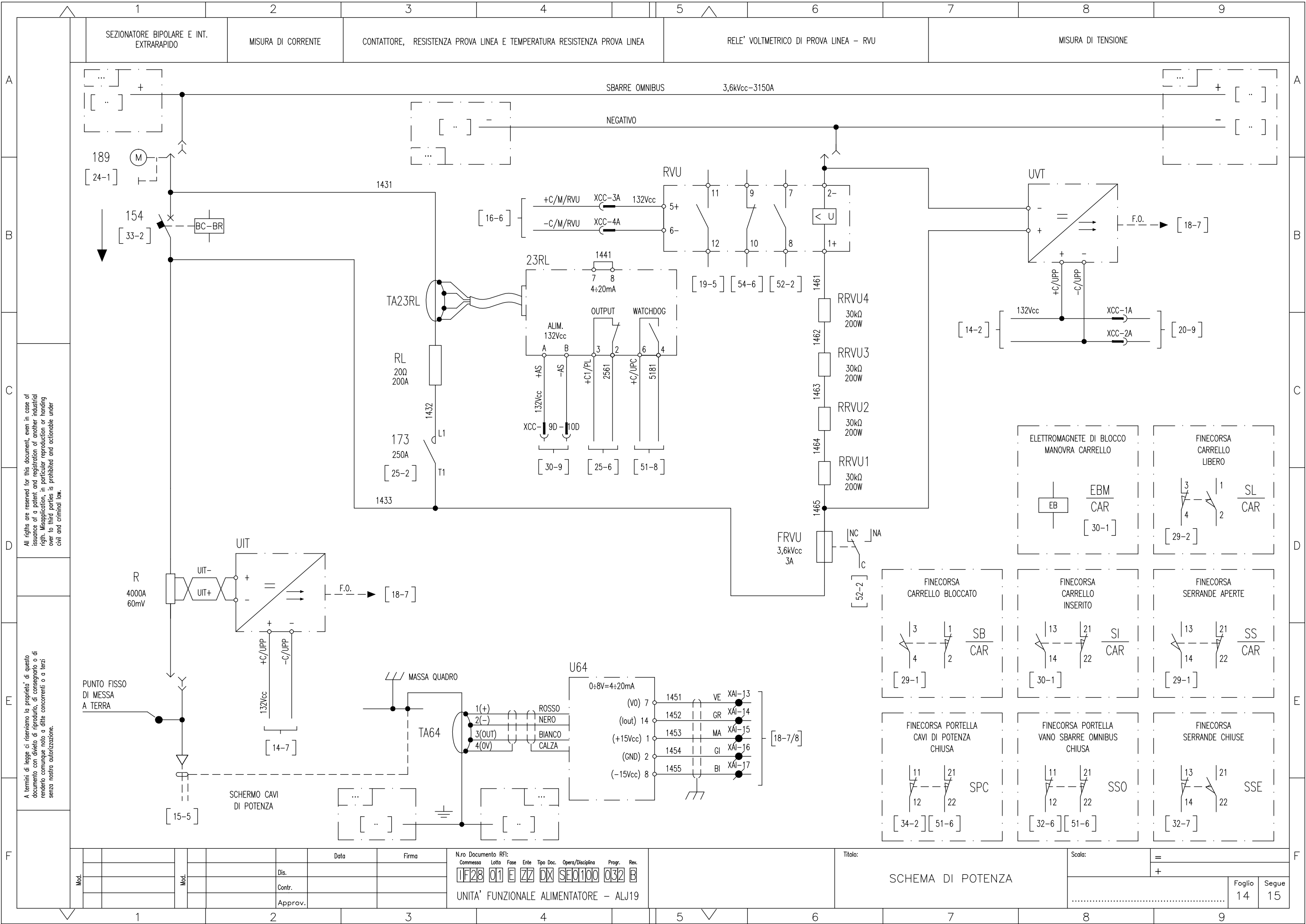

All rights are reserved for this document, even in case of issuance of a patent and registration of another industrial right. Misapplication, in particular reproduction or handing over to third parties is prohibited and actionable under civil and criminal law.

A termini di legge ci riserviamo la proprietà di questo documento con divieto di riproduzione, di consegnarlo o di renderlo comunque noto a ditte concorrenti o a terzi senza nostra autorizzazione.

Mod.									

N.ro Documento RFI:

Commissa	Lotto	Fase	Ente	Tipo Doc.	Opera/Disciplina	Progr.	Rev.
1F28	01	E	ZZ	DX	SE0100	032	B

UNITA' FUNZIONALE ALIMENTATORE - ALJ19

Titolo: SCHEMA DI POTENZA

Scala: =

Foglio 14 Segue 15

SCOMPARTO SEZIONATORE DI 1ª FILA

RELE' VOLTMETRICO DI LINEA

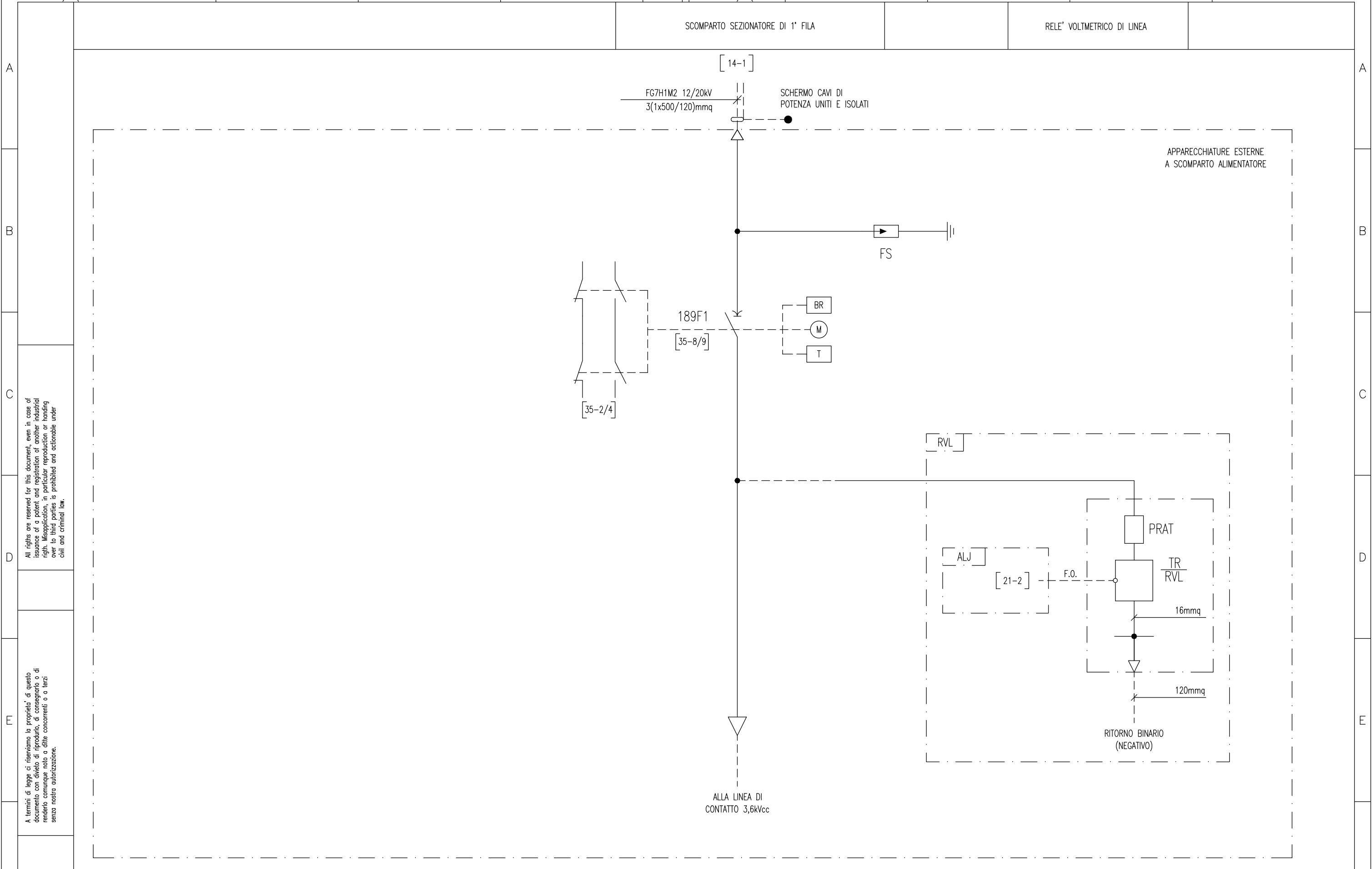

All rights are reserved for this document, even in case of issuance of a patent and registration of another industrial right. Misapplication, in particular reproduction or handing over to third parties is prohibited and actionable under civil and criminal law.

A termini di legge ci riserviamo la proprietà di questo documento con divieto di riproduzione, di consegnarlo o di renderlo comunque noto a ditte concorrenti o a terzi senza nostra autorizzazione.

Mod.		Data	Firma
		Dis.	
		Contr.	
		Approv.	

N.ro Documento RFI:

Commissa	Lotto	Fase	Ente	Tipo Doc.	Opera/Disciplina	Progr.	Rev.
11F28	01	E	ZZ	DX	SE0100	032	B

UNITA' FUNZIONALE ALIMENTATORE - ALJ19

Titolo:
SCHEMA DI POTENZA

Scala:	=	Foglio	15	Segue	16
	+				

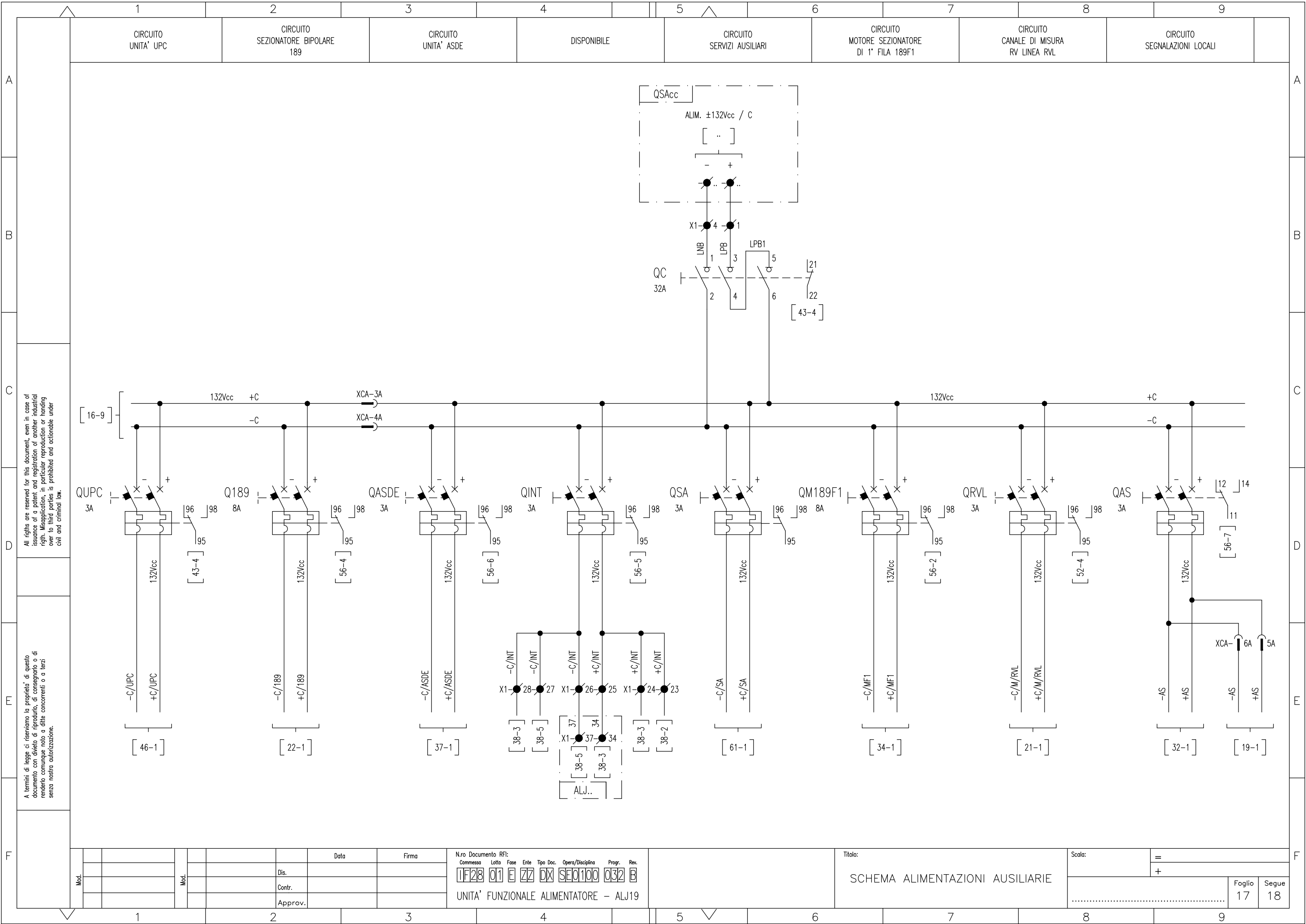

All rights are reserved for this document, even in case of issuance of a patent and registration of another industrial right. Misapplication, in particular reproduction or handing over to third parties is prohibited and actionable under civil and criminal law.

A termini di legge ci riserviamo la proprietà di questo documento con divieto di riproduzione, di consegnarlo o di renderlo comunque noto a ditte concorrenti o a terzi senza nostra autorizzazione.

Mod.						Data	Firma

Nro Documento RFI:

Commissa	Lotto	Fase	Ente	Tipo Doc.	Opera/Disciplina	Progr.	Rev.
1F28	01	E	ZZ	DX	SE0100	032	B

UNITA' FUNZIONALE ALIMENTATORE - ALJ19

Titolo: SCHEMA ALIMENTAZIONI AUSILIARIE

Scala:	=
	+
Foglio	17
Segue	18

CIRCUITO APERTURA GENERALE DI SCOMPARTO

RELE' DI PROTEZIONE E DIAGNOSTICA UPP

ALIMENTAZIONE AUSILIARIA	PORTA SERIALE COLLEGAMENTO CON UPC	PORTA RETE ETHERNET COLLEGAMENTO CON SWITCH	PORTA SERIALE FIBRA OTTICA DISPONIBILE	TENSIONE	CORRENTE	CORRENTE DI GUASTO A TERRA 64	MISURA DI TEMPERATURA ESTERNA (DISPONIBILE)
--------------------------	------------------------------------	---	--	----------	----------	-------------------------------	---

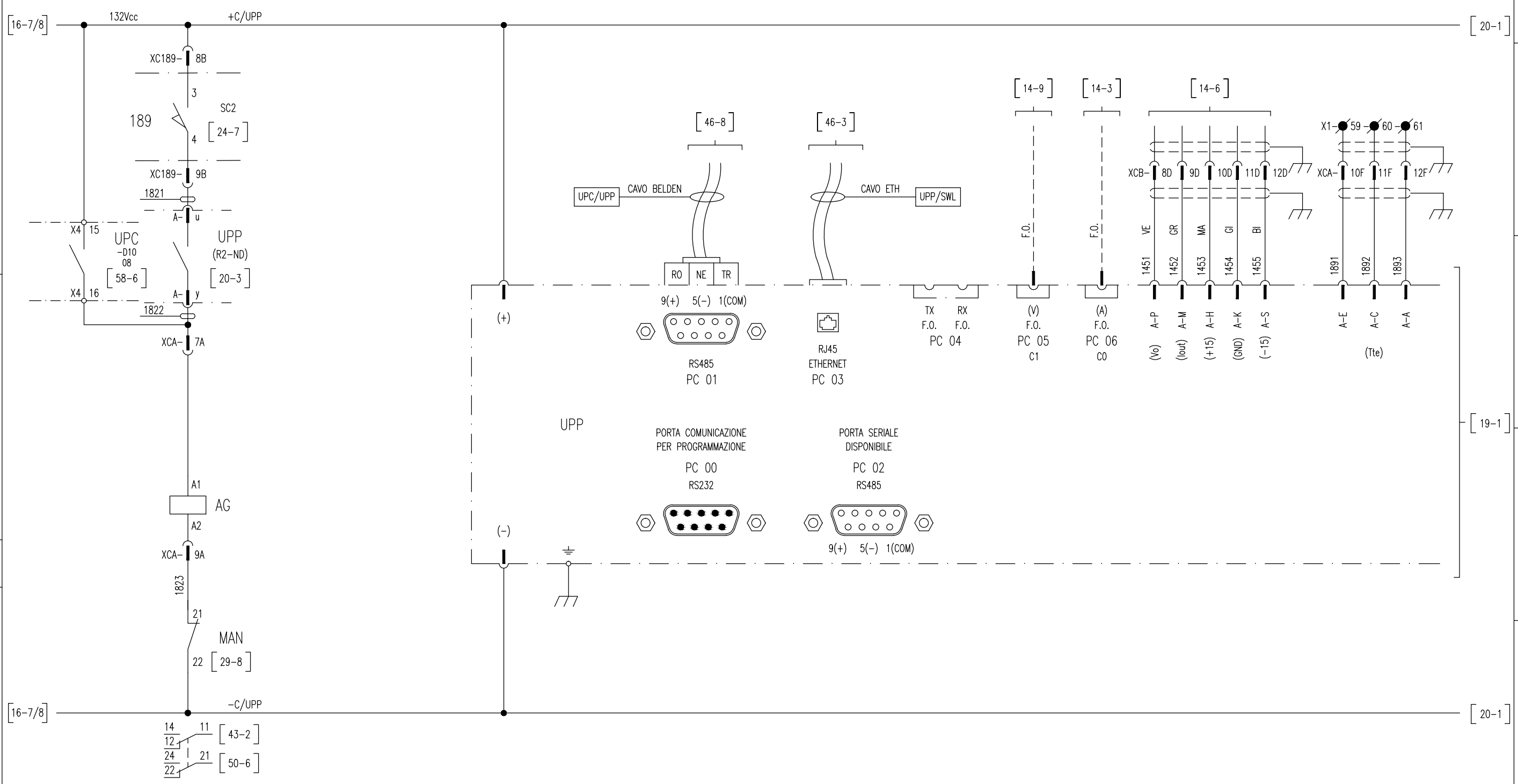

All rights are reserved for this document, even in case of issuance of a patent and registration of another industrial right. Misapplication, in particular reproduction or handing over to third parties is prohibited and actionable under civil and criminal law.

A termini di legge ci riserviamo la proprietà di questo documento con divieto di riproduzione, di consegnarlo o di renderlo comunque noto a ditte concorrenti o a terzi senza nostra autorizzazione.

Mod.	Data	Firma

N.ro Documento RFI:

Commessa	Lotto	Fase	Ente	Tipo Doc.	Opera/Disciplina	Progr.	Rev.
UF28	01	E	ZZ	DX	SE0100	032	B

UNITA' FUNZIONALE ALIMENTATORE - ALJ19

TITOLO: RELE' DI PROTEZIONE E DIAGNOSTICA

Scala:	=	Foglio	18
	+	Segue	19

RELE' DI PROTEZIONE E DIAGNOSTICA UPP (INGRESSI)

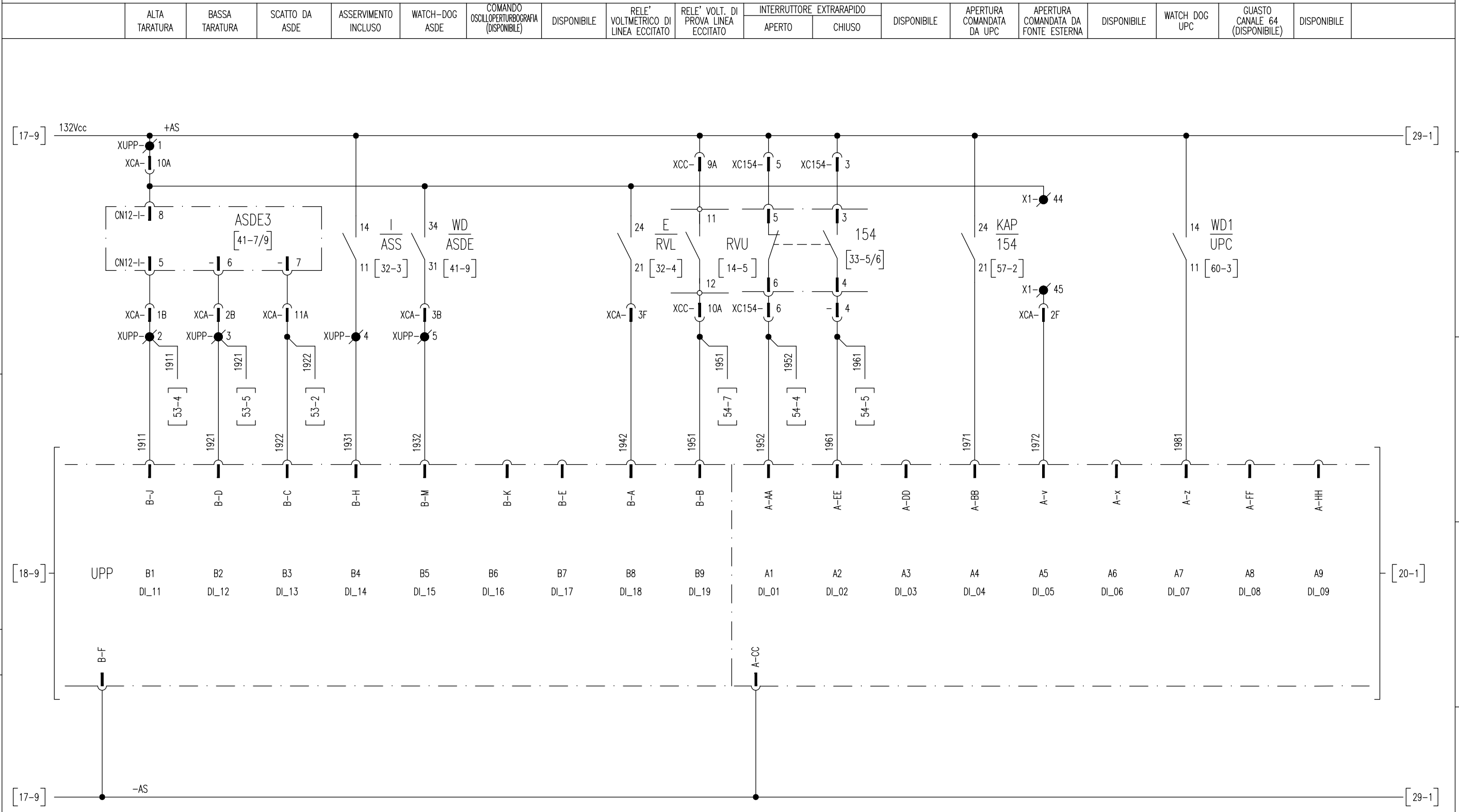

INGRESSI	MORSETTI	ALTA TARATURA		BASSA TARATURA	
WD ASDE	XUPP-1/5	1	0	1	1
ASS. INC.	XUPP-1/4	1	X	0	1
AT	XUPP-1/2	1	X	X	0
BT	XUPP-1/3	0	X	X	1

All rights are reserved for this document, even in case of issuance of a patent and registration of another industrial right. Misapplication, in particular reproduction or handing over to third parties is prohibited and actionable under civil and criminal law.

A termini di legge ci riserviamo la proprietà di questo documento con divieto di riproduzione, di consegnarlo o di renderlo comunque noto a ditte concorrenti o a terzi senza nostra autorizzazione.

Mod.	Data	Firma

N.ro Documento RFI:

Commissa	Lotto	Fase	Ente	Tipo Doc.	Opera/Disciplina	Progr.	Rev.
1128	01	E	ZZ	DX	SE0100	032	B

UNITA' FUNZIONALE ALIMENTATORE - ALJ19

Titolo:		Scala:	
RELE' DI PROTEZIONE E DIAGNOSTICA		=	
		+	
		Foglio	Segue
		19	20

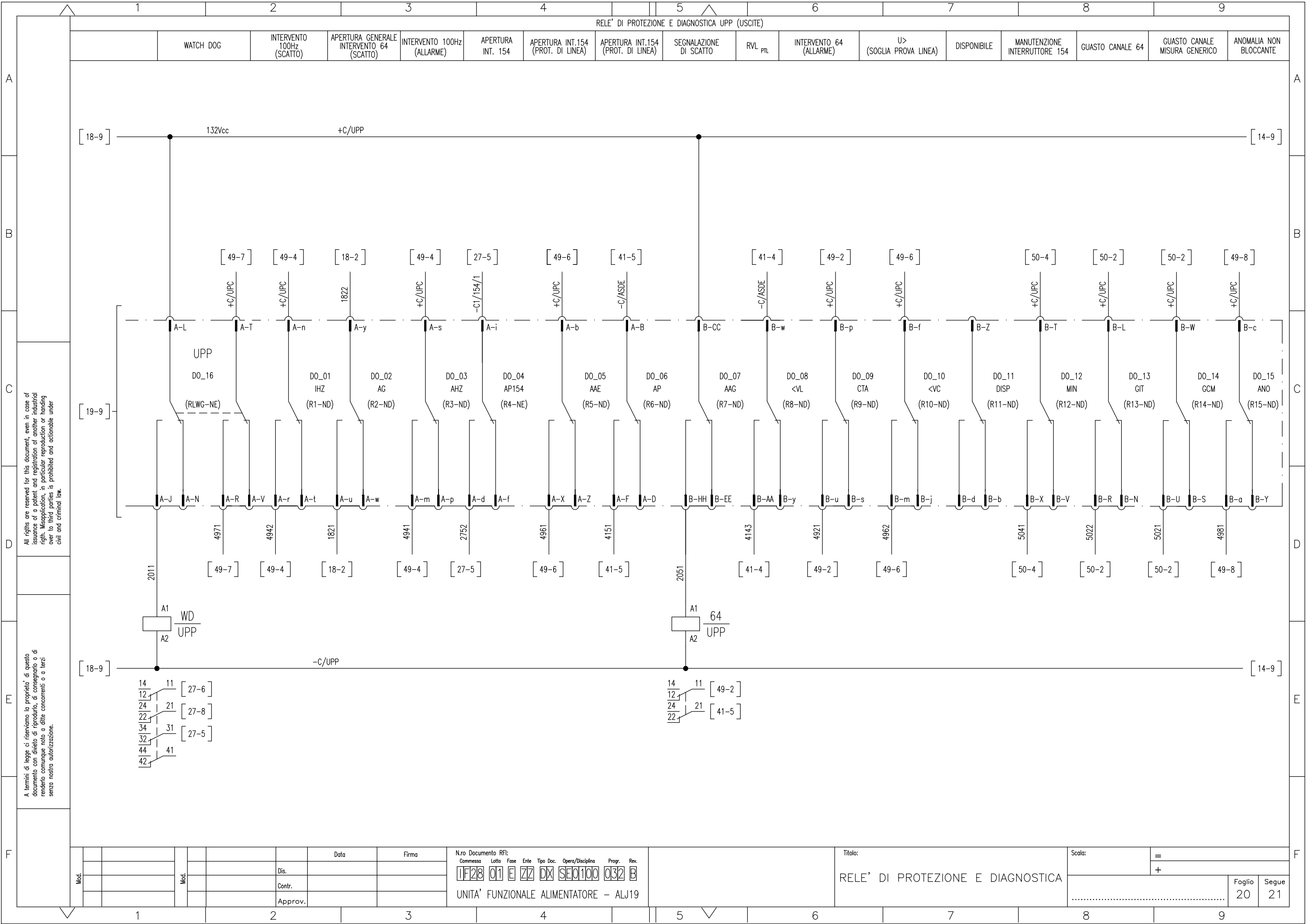

N.ro Documento RFI:
 Commessa Loto Fase Ente Tipo Doc. Opera/Disciplina Progr. Rev.
UF28 01 E ZZ DX SEQ100 032 B
 UNITA' FUNZIONALE ALIMENTATORE - ALJ19

TITOLO:
RELE' DI PROTEZIONE E DIAGNOSTICA

Scala: =
 +
 Foglio 20 Segue 21

Mod.		Data	Firma

RELE' VOLTMETRICO DI LINEA - RVL

ALIMENTAZIONE AUSILIARIA

RV DISECCITATO/ECCITATO

ANOMALIA

USCITE ANALOGICHE (DISPONIBILE)

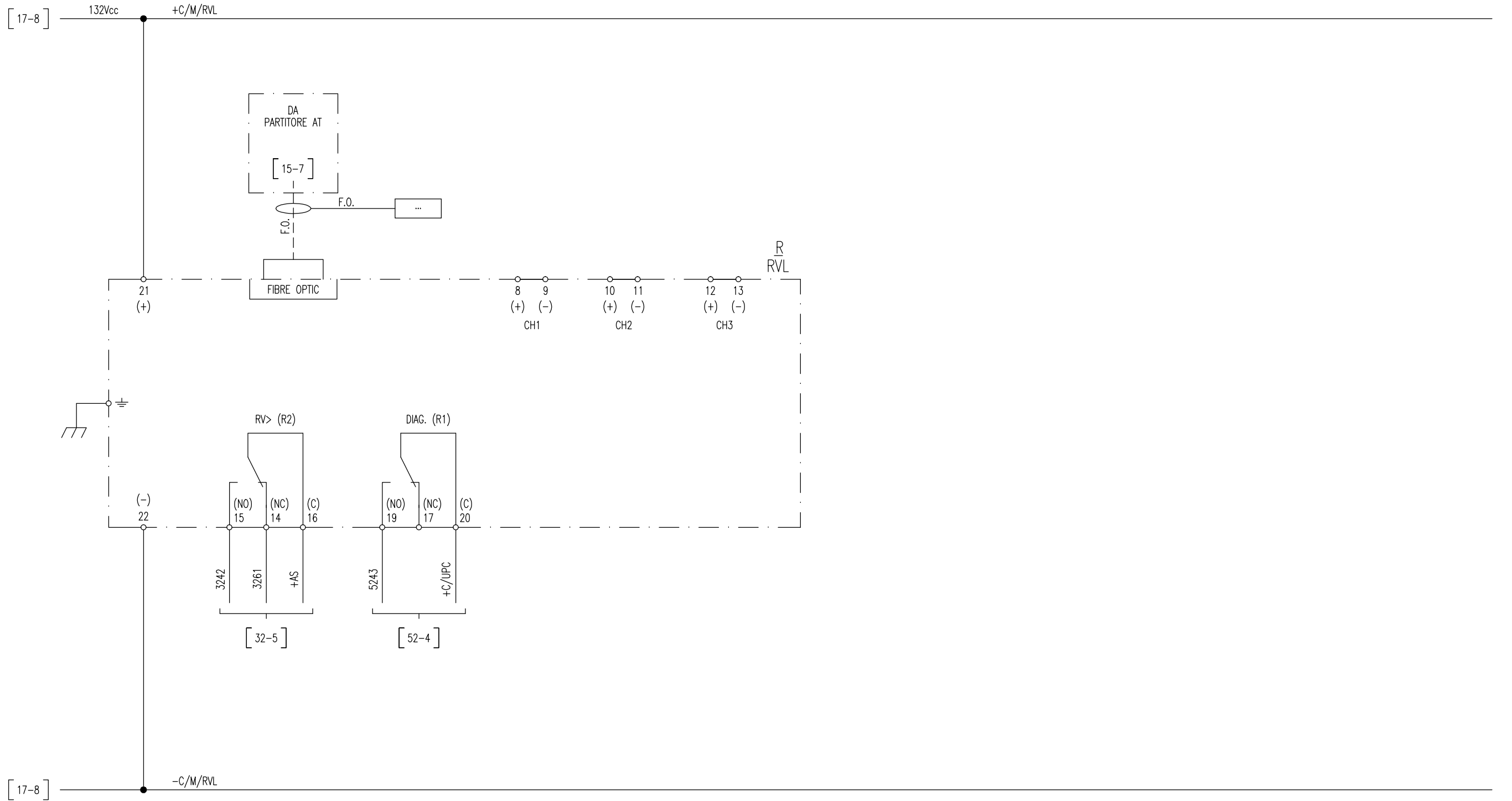

All rights are reserved for this document, even in case of issuance of a patent and registration of another industrial right. Misapplication, in particular reproduction or handing over to third parties is prohibited and actionable under civil and criminal law.

A termini di legge ci riserviamo la proprietà di questo documento con divieto di riproduzione, di consegnarlo o di renderlo comunque noto a ditte concorrenti o a terzi senza nostra autorizzazione.

Mod.									

N.ro Documento RFI:
 Commessa Lotto Fase Ente Tipo Doc. Opera/Disciplina Progr. Rev.
TF28 01 E ZZ DX SEQ100 032 B
 UNITA' FUNZIONALE ALIMENTATORE - ALJ19

Titolo:
RELE' VOLTMETRICO DI LINEA RVL

Scala: =
 +
 Foglio 21 Segue 22

SEZIONATORE BIPOLARE 189

INTERBLOCCHI

AUTORITENUTA

COMANDO DI CHIUSURA / APERTURA

AUTORITENUTA

ALIMENTAZIONE MOTORE

CHIUSURA

APERTURA

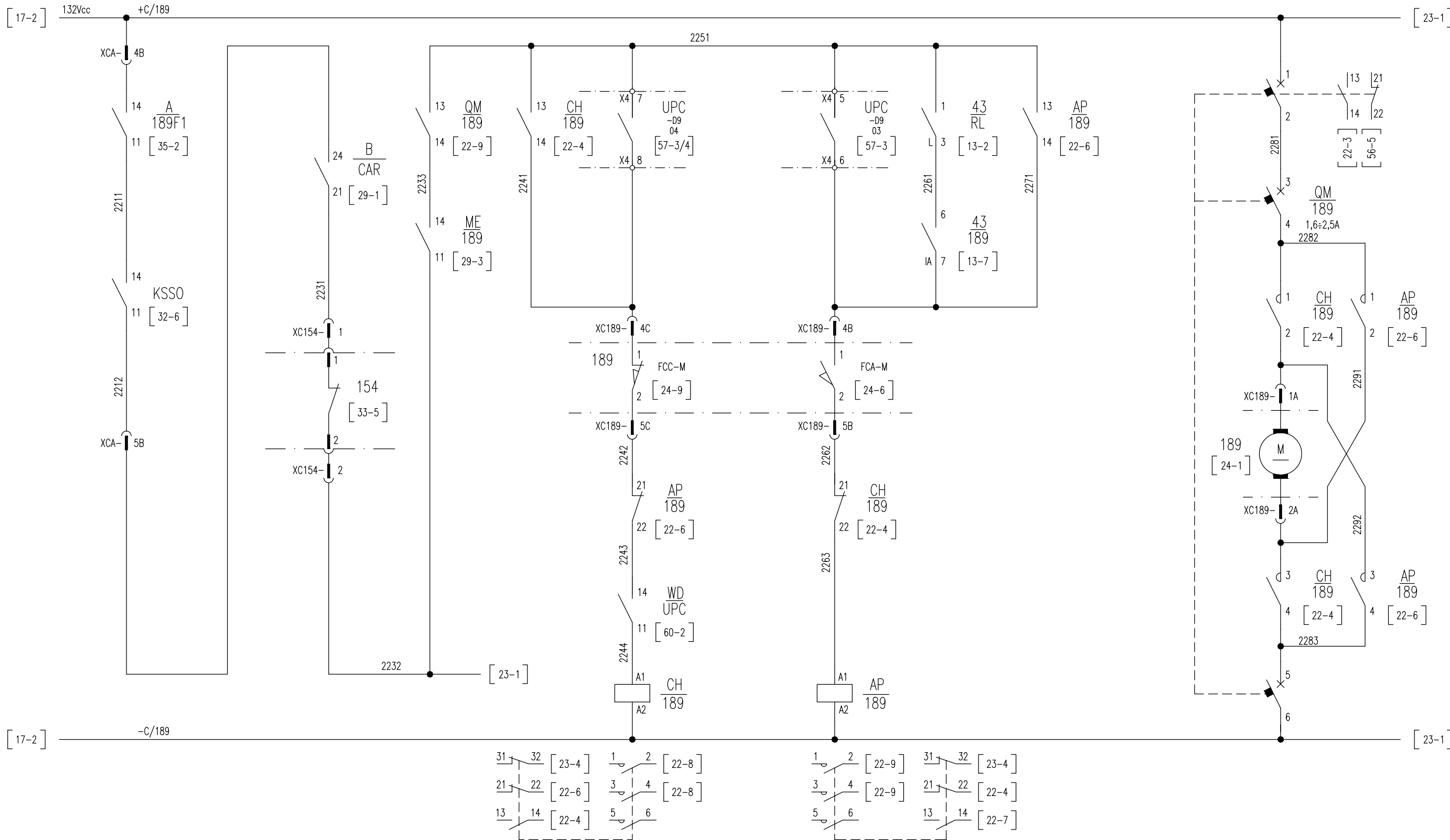

All rights are reserved for this document, even in case of issuance of a patent and registration of another industrial right. Misapplication, in particular reproduction or handing over to third parties is prohibited and actionable under civil and criminal law.

A termini di legge ci riserviamo la proprietà di questo documento con divieto di riproduzione, di consegnarlo o di renderlo comunque noto a ditte concorrenti o a terzi senza nostra autorizzazione.

Mod.	Data	Firma

N.ro Documento RFI:							
Commissa	Lotto	Fase	Ente	Typo Doc.	Opera/Disciplina	Progr.	Rev.
11F28	01	E	ZZ	DX	SE0100	032	B
UNITA' FUNZIONALE ALIMENTATORE - ALJ19							

Titolo:		Scalo:	
COMANDO SEZIONATORE BIPOLARE		=	
		+	
Foglio	Segue		
22	23		

SEZIONATORE BIPOLARE 189

SBLOCCO MANOVRA MANUALE

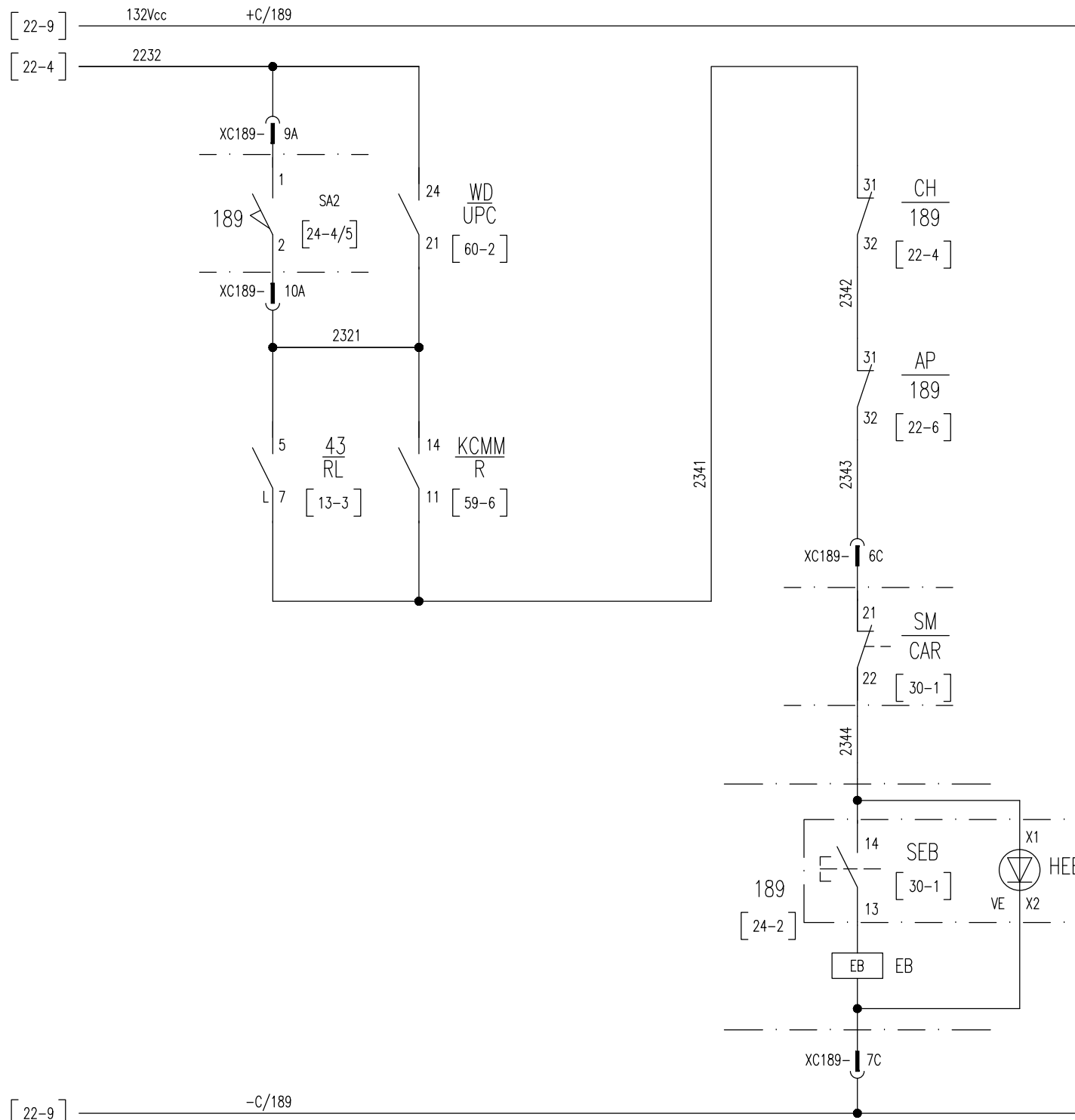

All rights are reserved for this document, even in case of issuance of a patent and registration of another industrial right. Misapplication, in particular reproduction or handing over to third parties is prohibited and actionable under civil and criminal law.

A termini di legge ci riserviamo la proprietà di questo documento con divieto di riproduzione, di consegnarlo o di renderlo comunque noto a ditte concorrenti o a terzi senza nostra autorizzazione.

Mod.	Data	Firma
	Dis.	
	Contr.	
	Approv.	

N.ro Documento RFI:
Commissa Lotto Fase Ente Tipo Doc. Opera/Disciplina Progr. Rev.
11F28 01 E ZZ DX SE0100 032 B
UNITA' FUNZIONALE ALIMENTATORE - ALJ19

Titolo:

COMANDO SEZIONATORE BIPOLARE

Scala:

=
+

Foglio 23
Segue 24

SEZIONATORE BIPOLARE 189

ALIMENTAZIONE
MOTORE ±132V

BOBINA DI SBLOCCO
MANOVRA MANUALE

MANOVRA
MAN - ELETTRICA

APERTO

CHIUSO

All rights are reserved for this document, even in case of issuance of a patent and registration of another industrial right. Misapplication, in particular reproduction or handing over to third parties is prohibited and actionable under civil and criminal law.

A termini di legge ci riserviamo la proprietà di questo documento con divieto di riproduzione, di consegnarlo o di renderlo comunque noto a ditte concorrenti o a terzi senza nostra autorizzazione.

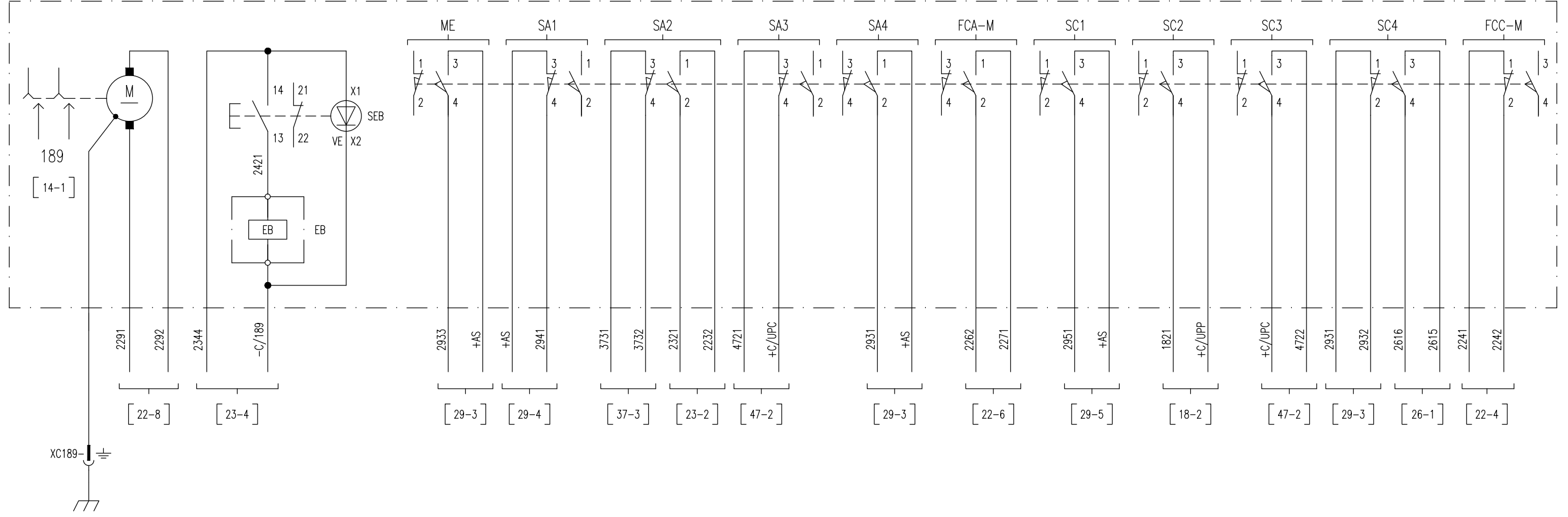

Mod.						Data	Firma
						Dis.	
						Contr.	
						Approv.	

N.ro Documento RFI:

Commissa	Lotto	Fase	Ente	Tipo Doc.	Opera/Disciplina	Progr.	Rev.
UF28	01	E	ZZ	DX	SE0100	032	B

UNITA' FUNZIONALE ALIMENTATORE - ALJ19

Titolo:
CASSA DI MANOVRA
SEZIONATORE BIPOLARE

Scala: =

+	
Foglio 24	Segue 25

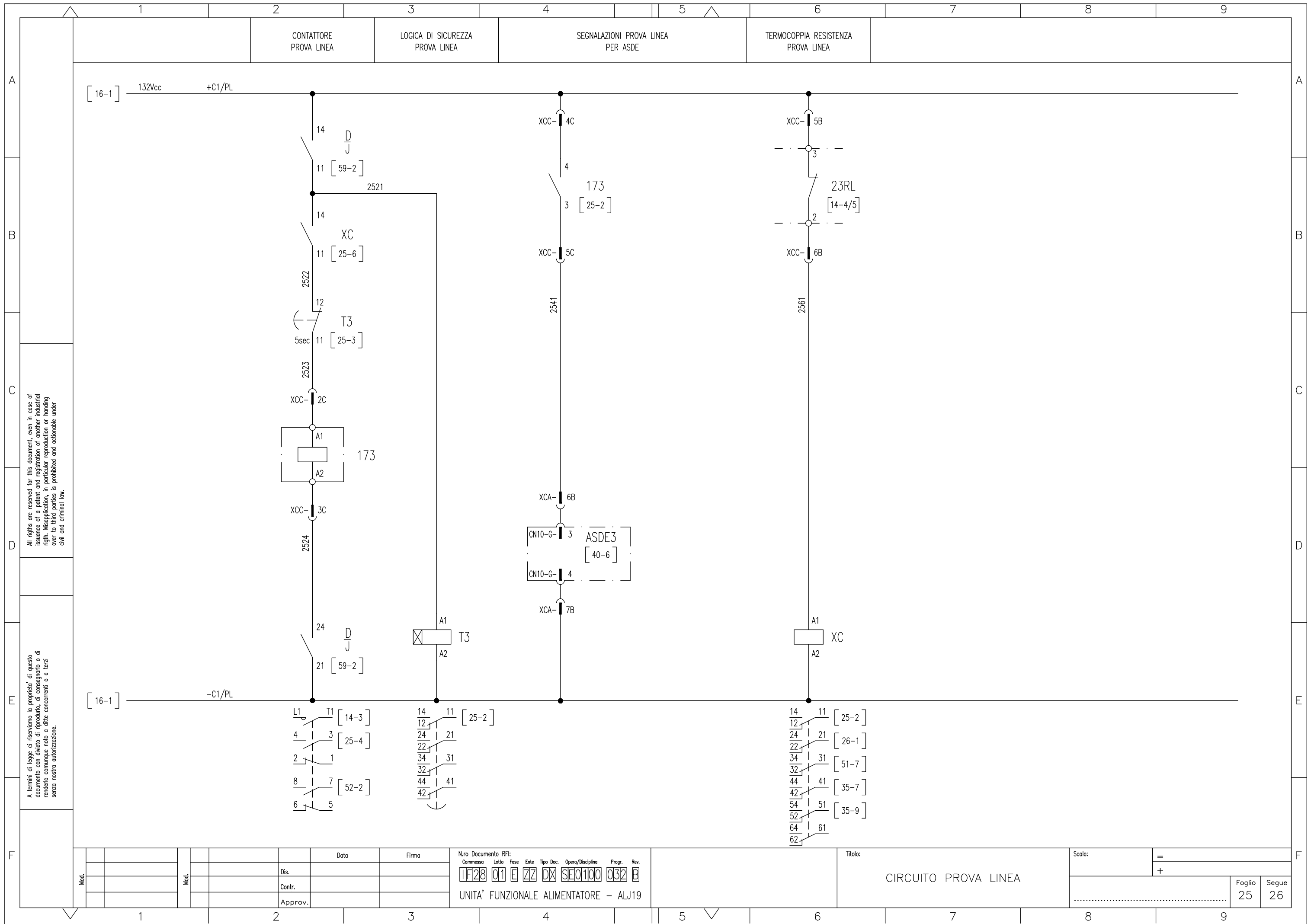

All rights are reserved for this document, even in case of
 issuance of a patent and registration of another industrial
 right. Misapplication, in particular reproduction or handing
 over to third parties is prohibited and actionable under
 civil and criminal law.

A termini di legge ci riserviamo la proprietà di questo
 documento con divieto di riproduzione, di consegnarlo o di
 renderlo comunque noto a ditte concorrenti o a terzi
 senza nostra autorizzazione.

N.ro Documento RFI:
 Commessa Loto Fase Ente Tipo Doc. Opera/Disciplina Progr. Rev.
 11F28 01 E ZZ DX SE0100 032 B
 UNITA' FUNZIONALE ALIMENTATORE - ALJ19

Titolo:
 CIRCUITO PROVA LINEA

Scala: =
 +
 Foglio 25 Segue 26

INTERRUTTORE EXTRARAPIDO 154

APERTURA

CHIUSURA

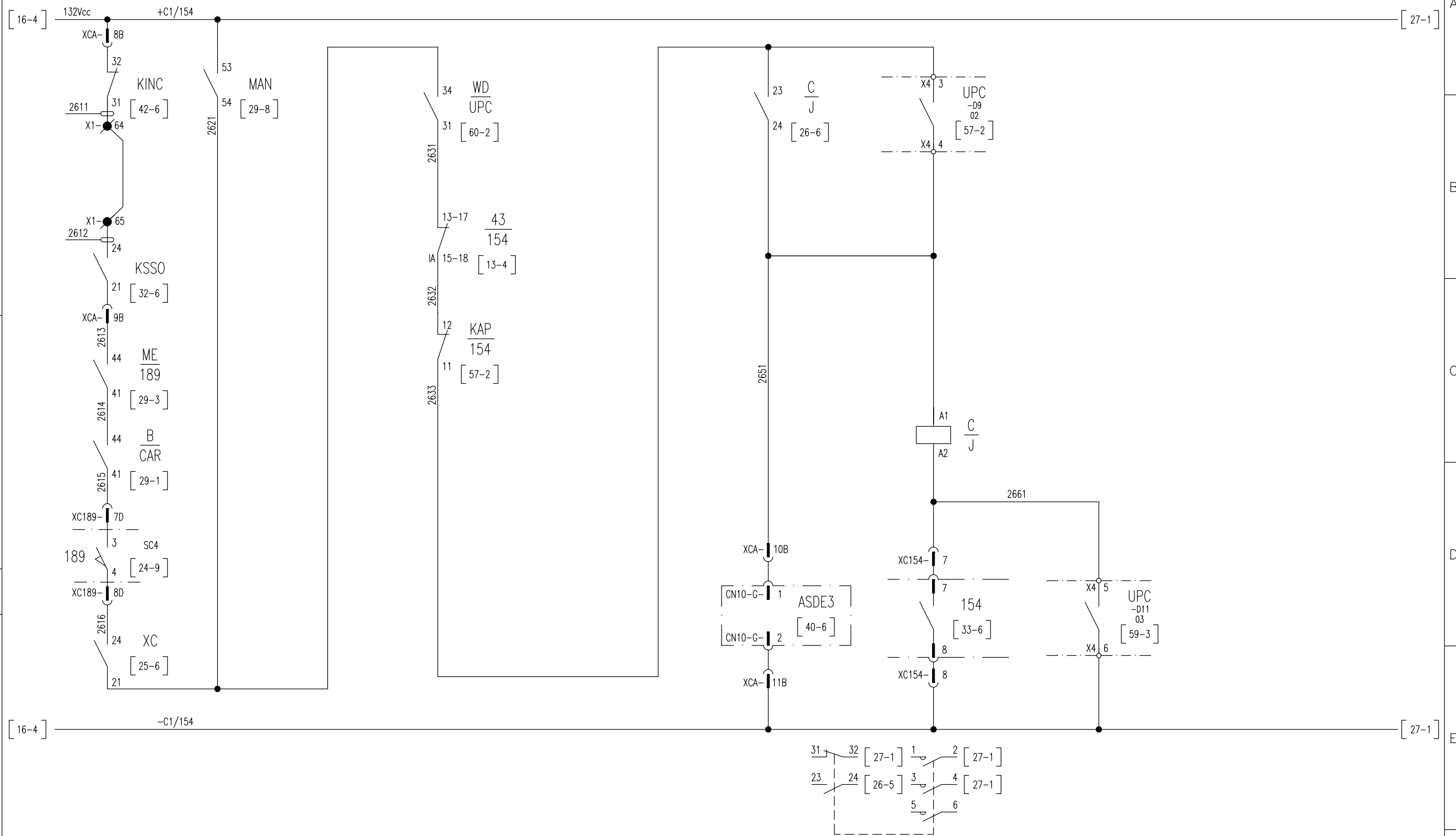

All rights are reserved for this document, even in case of issuance of a patent and registration of another industrial right. Misapplication, in particular reproduction or handing over to third parties is prohibited and actionable under civil and criminal law.

A termini di legge ci riserviamo la proprietà di questo documento con divieto di riproduzione, di consegnarlo o di renderlo comunque noto a ditte concorrenti o a terzi senza nostra autorizzazione.

Mod.					Data	Firma
					Dis.	
					Contr.	
					Approv.	

N.ro Documento RFI:
 Commessa Loto Fase Ente Tipo Doc. Opera/Disciplina Progr. Rev.
11F28 01 E ZZ DX SE0100 032 B
 UNITA' FUNZIONALE ALIMENTATORE - ALJ19

Titolo:
COMANDO PROVA LINEA EXTRARAPIDO

Scala: =
 +
 Foglio 26 Segue 27

INTERRUTTORE EXTRARAPIDO 154

INSERZIONE CIRCUITO DI COMANDO

CONSENSO RELE' PROVA LINEA

CHIUSURA IN MANUTENZIONE

LOGICA DI CHIUSURA E RITENUTA

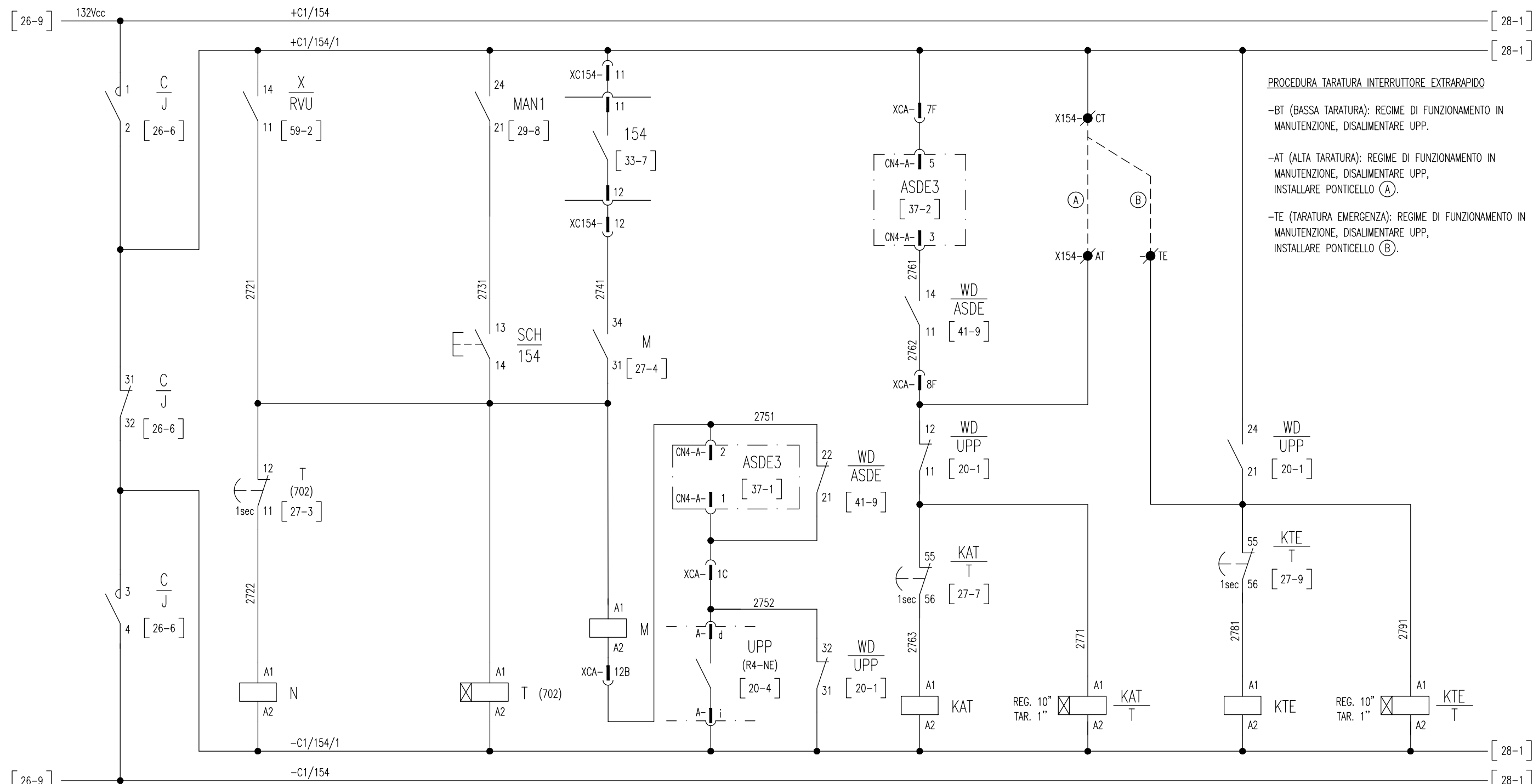

PROCEDURA TARATURA INTERRUTTORE EXTRARAPIDO

- BT (BASSA TARATURA): REGIME DI FUNZIONAMENTO IN MANUTENZIONE, DISALIMENTARE UPP.
- AT (ALTA TARATURA): REGIME DI FUNZIONAMENTO IN MANUTENZIONE, DISALIMENTARE UPP, INSTALLARE PONTICELLO (A).
- TE (TARATURA EMERGENZA): REGIME DI FUNZIONAMENTO IN MANUTENZIONE, DISALIMENTARE UPP, INSTALLARE PONTICELLO (B).

All rights are reserved for this document, even in case of issuance of a patent and registration of another industrial right. Misapplication, in particular reproduction or handing over to third parties is prohibited and actionable under civil and criminal law.

A termini di legge ci riserviamo la proprietà di questo documento con divieto di riproduzione, di consegnarlo o di renderlo comunque noto a ditte concorrenti o a terzi senza nostra autorizzazione.

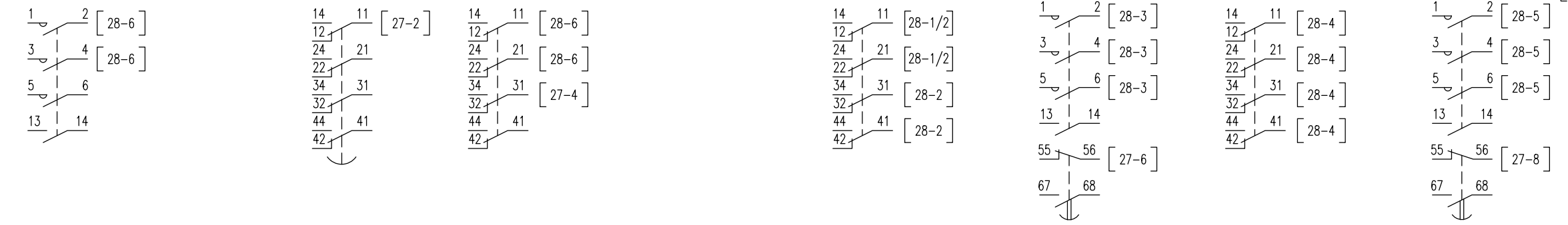

Mod.		Data		Firma		N.ro Documento RFI: Commessa Lotto Fase Ente Tipo Doc. Opera/Disciplina Progr. Rev. 11F28 01 E ZZ DX SEQ100 032 B			Titolo: COMANDO EXTRARAPIDO		Scala: =	
Mod.		Dis.		Contr.		UNITA' FUNZIONALE ALIMENTATORE - ALJ19					Foglio 27	
Mod.		Approv.									Segue 28	

INTERRUTTORE EXTRARAPIDO 154

ALTA
TARATURA

TARATURA
EMERGENZA

BOBINA DI CHIUSURA
E RITENUTA

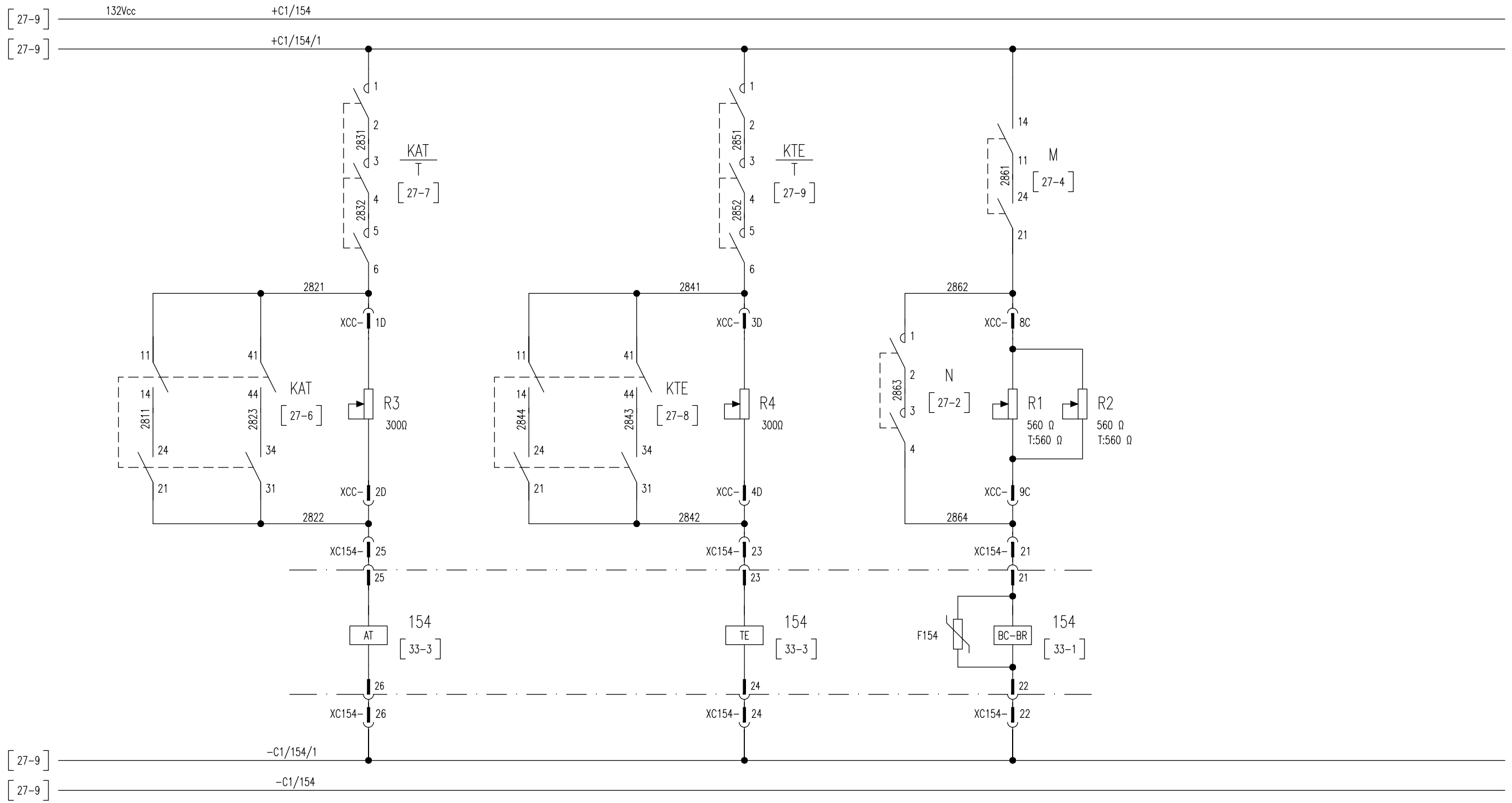

All rights are reserved for this document, even in case of issuance of a patent and registration of another industrial right. Misapplication, in particular reproduction or handing over to third parties is prohibited and actionable under civil and criminal law.

A termini di legge ci riserviamo la proprietà di questo documento con divieto di riproduzione, di consegnarlo o di renderlo comunque noto a ditte concorrenti o a terzi senza nostra autorizzazione.

Mod.	Data	Firma
	Dis.	
	Contr.	
	Approv.	

N.ro Documento RFI:
 Commessa **11F28** Lotto **01** Fase **E** Ente **ZZ** Tipo Doc. **DX** Opera/Disciplina **SE0100** Progr. **032** Rev. **B**
 UNITA' FUNZIONALE ALIMENTATORE - ALJ19

Titolo:
 INTERRUTTORE EXTRARAPIDO

Scala: =
 +
 Foglio **28** Segue **29**

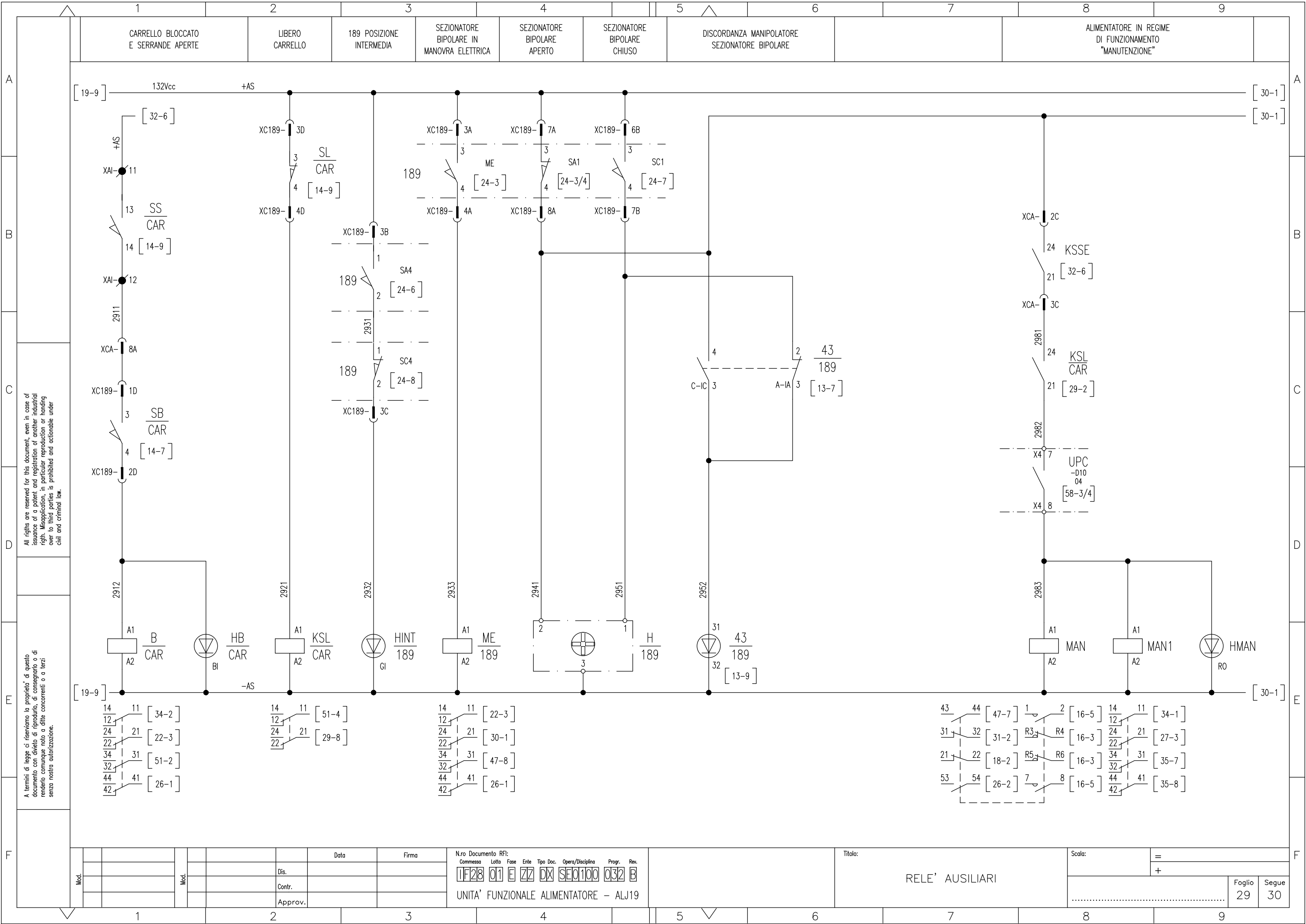

All rights are reserved for this document, even in case of issuance of a patent and registration of another industrial right. Misapplication, in particular reproduction or handing over to third parties is prohibited and actionable under civil and criminal law.

A termini di legge ci riserviamo la proprietà di questo documento con divieto di riprodurlo, di consegnarlo o di renderlo comunque noto a ditte concorrenti o a terzi senza nostra autorizzazione.

Mod.									

N.ro Documento RFI:									
Commessa	Lotto	Fase	Ente	Tipo Doc.	Opera/Disciplina	Progr.	Rev.		
UF28	01	E	ZZ	DX	SE0100	032	B		
UNITA' FUNZIONALE ALIMENTATORE - ALJ19									

Titolo:			RELE' AUSILIARI	
Scala:			=	
			+	
			Foglio	Segue
			29	30

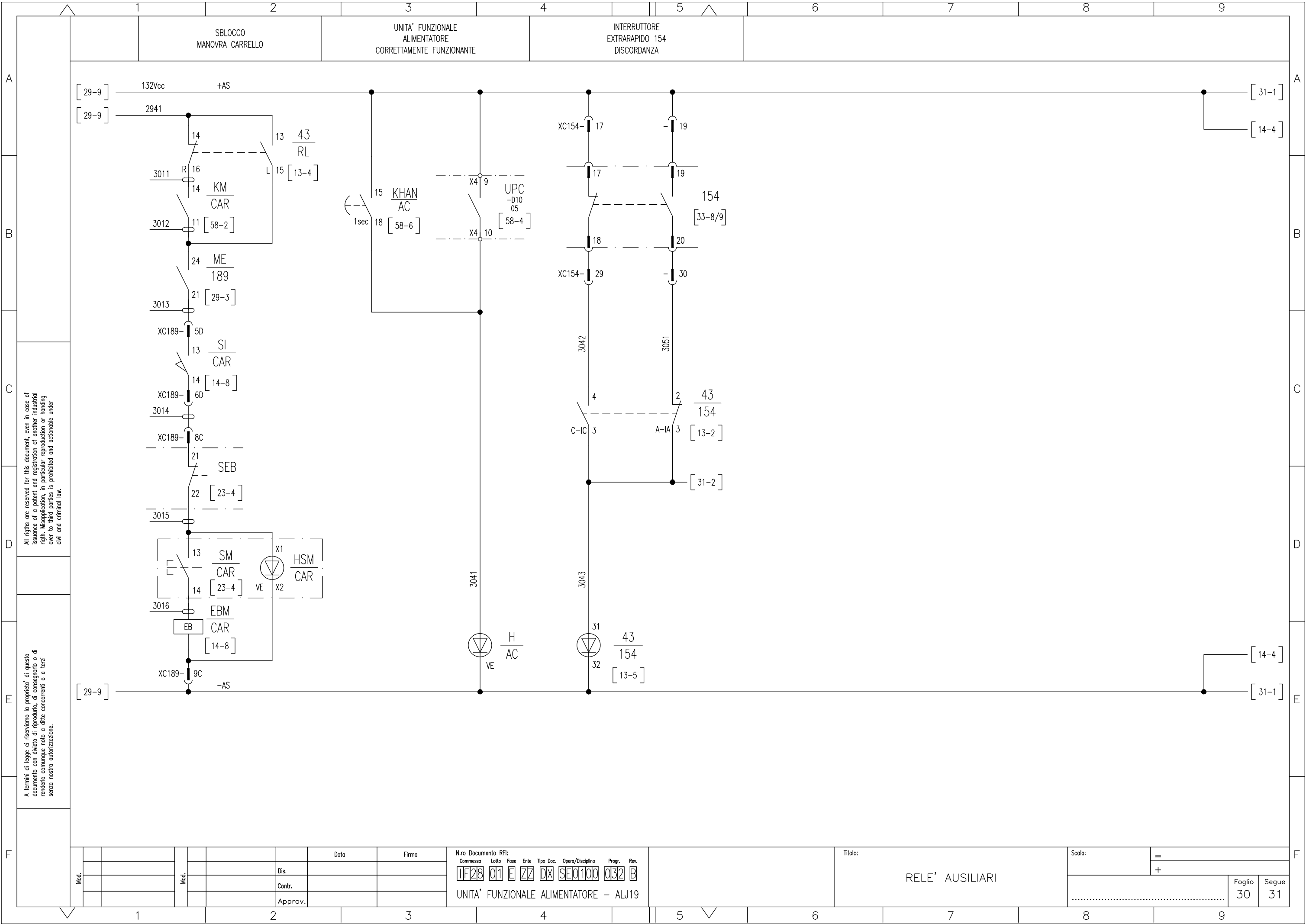

All rights are reserved for this document, even in case of issuance of a patent and registration of another industrial right. Misapplication, in particular reproduction or handing over to third parties is prohibited and actionable under civil and criminal law.

A termini di legge ci riserviamo la proprietà di questo documento con divieto di riprodurlo, di consegnarlo o di renderlo comunque noto a ditte concorrenti o a terzi senza nostra autorizzazione.

Mod.	Data	Firma

N.ro Documento RFI:

Commissa	Lotto	Fase	Ente	Tipo Doc.	Opera/Disciplina	Progr.	Rev.
11F28	01	E	ZZ	DX	SE0100	032	B

UNITA' FUNZIONALE ALIMENTATORE - ALJ19

Titolo: **RELE' AUSILIARI**

Scala:	=
	+
Foglio	30
Segue	31

SEGNALAZIONE ACUSTICA DISCORDANZA

ASSERVIMENTO

INTERRUTTORE
EXTRARAPIDO 154

SEZIONATORE DI
PRIMA FILA 189F1

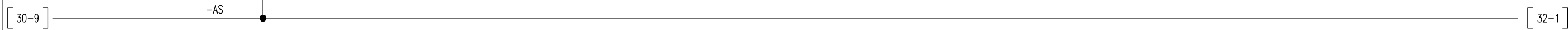
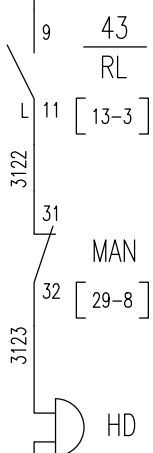
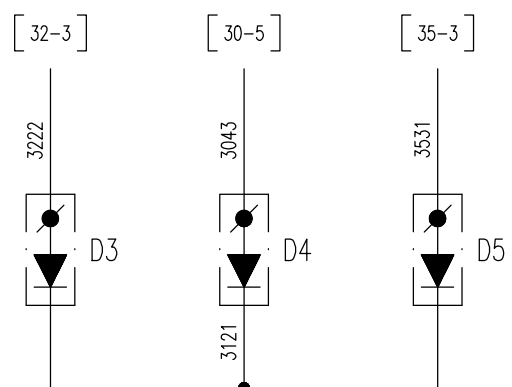
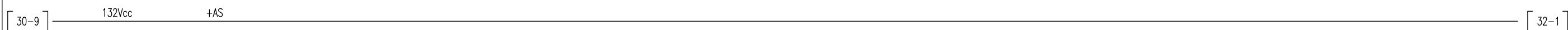

All rights are reserved for this document, even in case of issuance of a patent and registration of another industrial right. Misapplication, in particular reproduction or handing over to third parties is prohibited and actionable under civil and criminal law.

A termini di legge ci riserviamo la proprietà di questo documento con divieto di riproduzione, di consegnarlo o di renderlo comunque noto a ditte concorrenti o a terzi senza nostra autorizzazione.

Mod.		Data	Firma
		Dis.	
		Contr.	
		Approv.	

N.ro Documento RFI:
Commessa Lotto Fase Ente Tipo Doc. Opera/Disciplina Progr. Rev.
TF28 01 E ZZ DX SE0100 032 B
UNITA' FUNZIONALE ALIMENTATORE - ALJ19

Titolo:

RELE' AUSILIARI

Scala:

=

+

Foglio 31 Segue 32

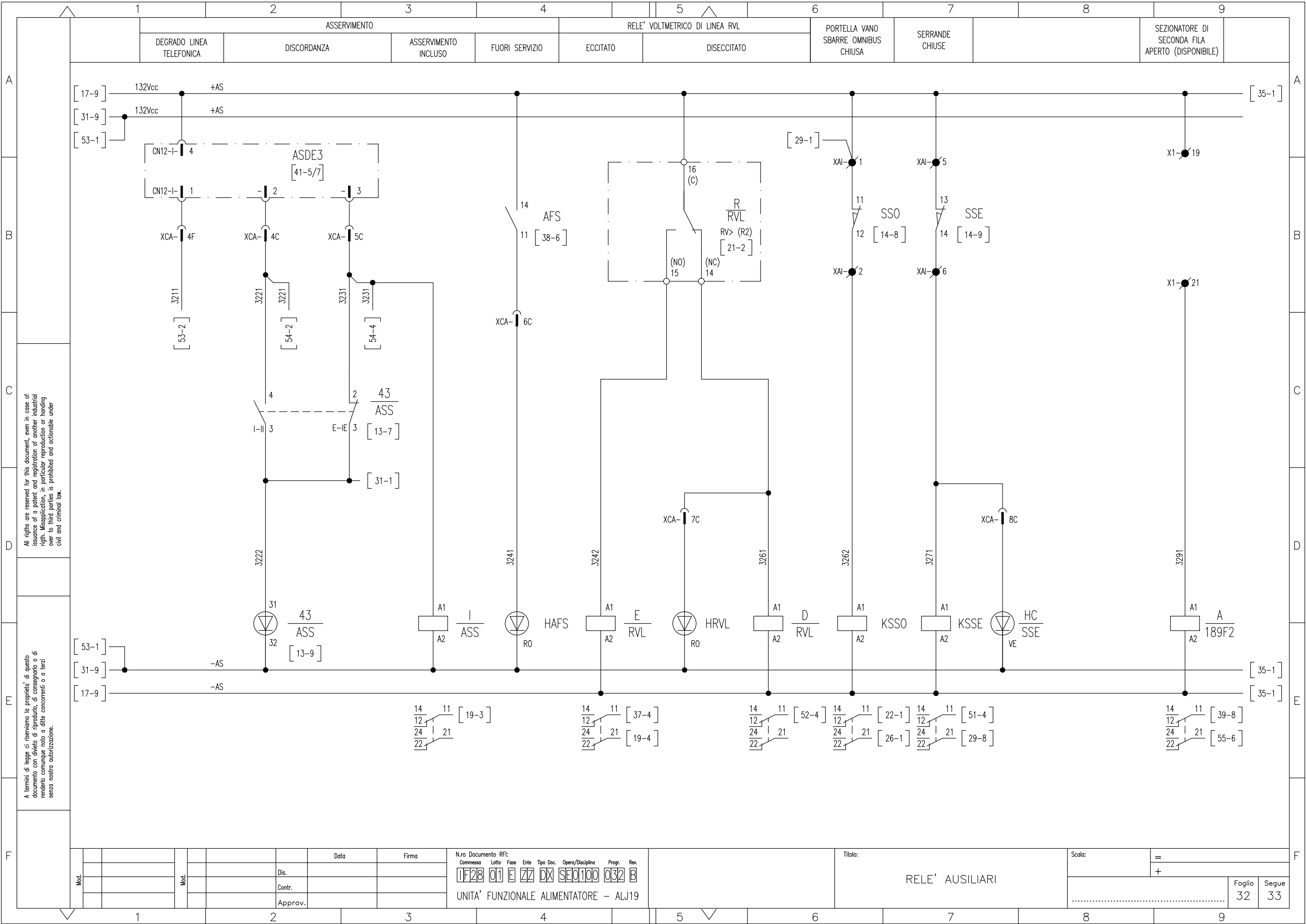

All rights are reserved for this document, even in case of issuance of a patent and registration of another industrial right. Misapplication, in particular reproduction or handing over to third parties is prohibited and actionable under civil and criminal law.

A termini di legge ci riserviamo la proprietà di questo documento con divieto di riproduzione, di consegnarlo o di renderlo comunque noto a ditte concorrenti o a terzi senza nostra autorizzazione.

N.ro Documento RFI:
 Commessa Lotto Fase Ente Tipo Doc. Opera/Disciplina Progr. Rev.
1F28 01 E ZZ DX SEQ100 032 B
 UNITA' FUNZIONALE ALIMENTATORE - ALJ19

Titolo:
RELE' AUSILIARI

Scala: =
 +
 Foglio 32 Segue 33

INTERRUTTORE EXTRARAPIDO 154

BOBINA DI CHIUSURA E RITENUTA CONTATTO DI POTENZA ALTA TARATURA TARATURA EMERGENZA BASSA TARATURA CONTATTI AUSILIARI DI POSIZIONE

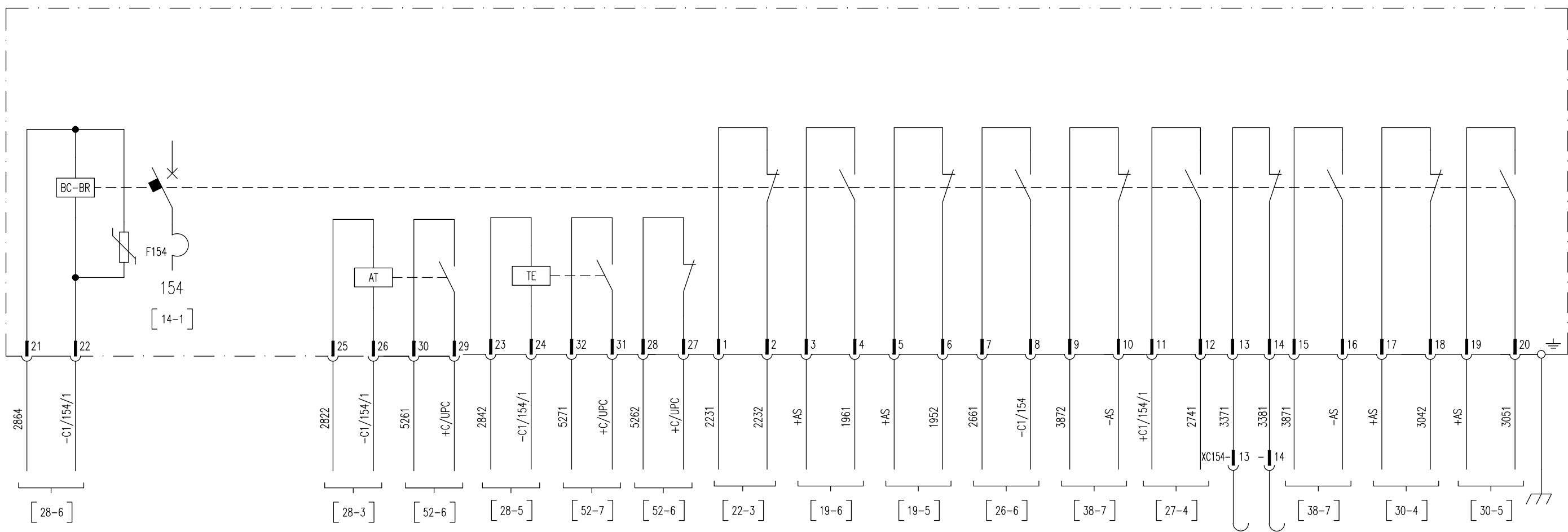

All rights are reserved for this document, even in case of issuance of a patent and registration of another industrial right. Misapplication, in particular reproduction or handing over to third parties is prohibited and actionable under civil and criminal law.

A termini di legge ci riserviamo la proprietà di questo documento con divieto di riproduzione, di consegnarlo o di renderlo comunque noto a ditte concorrenti o a terzi senza nostra autorizzazione.

Mod.	Data	Firma

N.ro Documento RFI:

Commissa	Lotto	Fase	Ente	Tipo Doc.	Opera/Disciplina	Progr.	Rev.
1F28	01	E	ZZ	DX	SE0100	032	B

UNITA' FUNZIONALE ALIMENTATORE - ALJ19

Titolo: INTERRUTTORE EXTRARAPIDO

Scala: =

Foglio	Segue
33	34

INTERBLOCCHI

CONTATTORE DI CHIUSURA E RITENUTA

SCOMPARTO PRONTO

All rights are reserved for this document, even in case of issuance of a patent and registration of another industrial right. Misapplication, in particular reproduction or handing over to third parties is prohibited and actionable under civil and criminal law.

A termini di legge ci riserviamo la proprietà di questo documento con divieto di riproduzione, di consegnarlo o di renderlo comunque noto a ditte concorrenti o a terzi senza nostra autorizzazione.

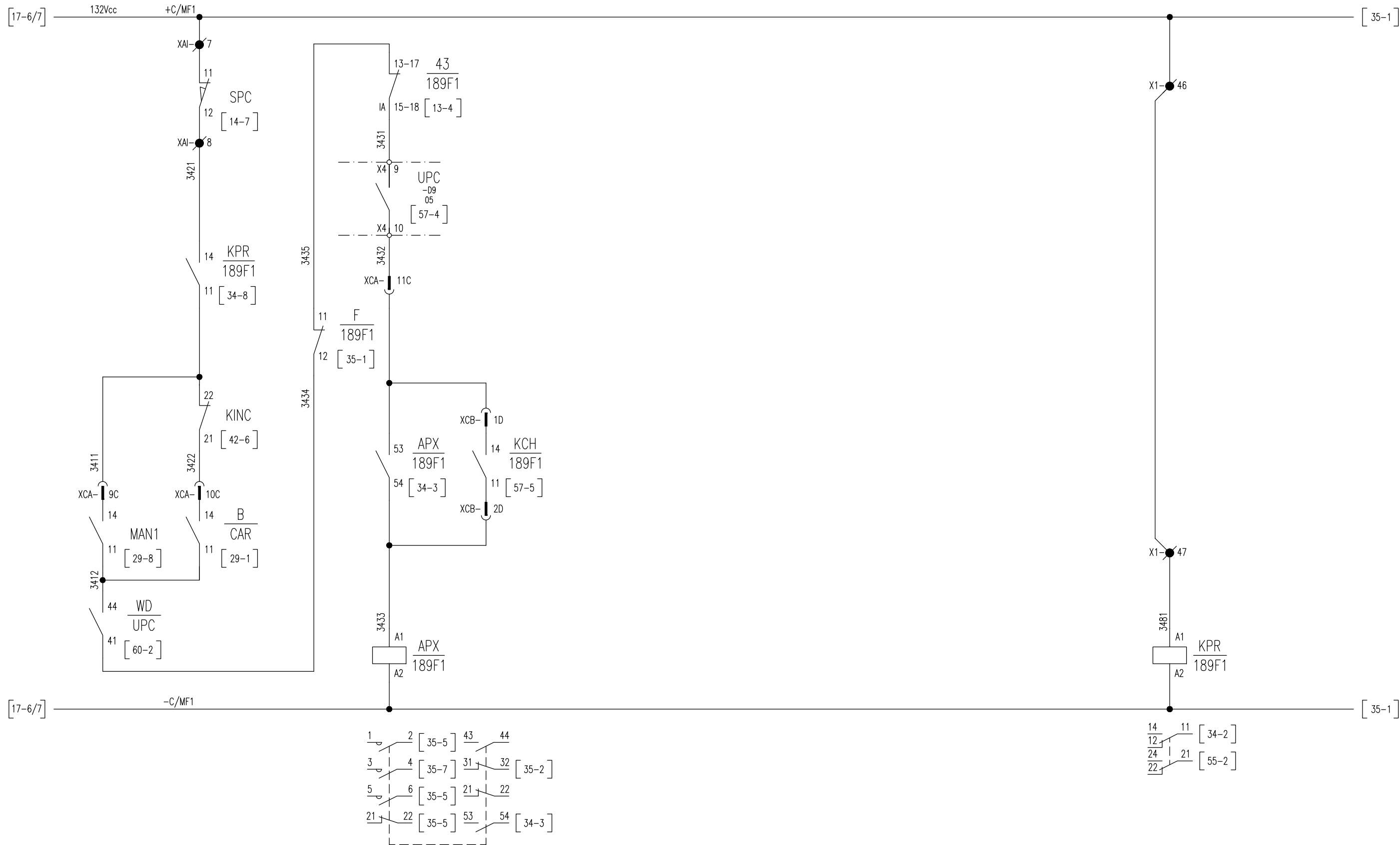

Mod.	Data	Firma

N.ro Documento RFI:

Commissa	Lotto	Fase	Ente	Tipo Doc.	Opera/Disciplina	Progr.	Rev.
1F28	01	E	ZZ	DX	SE0100	032	B

UNITA' FUNZIONALE ALIMENTATORE - ALJ19

Titolo:		Scalo:	
COMANDO SEZIONATORE DI 1° FILA		=	
		+	
		Foglio	Segue
		34	35

SEZIONATORE DI PRIMA FILA 189F1

APERTO

DISCORDANZA

CHIUSO

CIRCUITO DI COMANDO

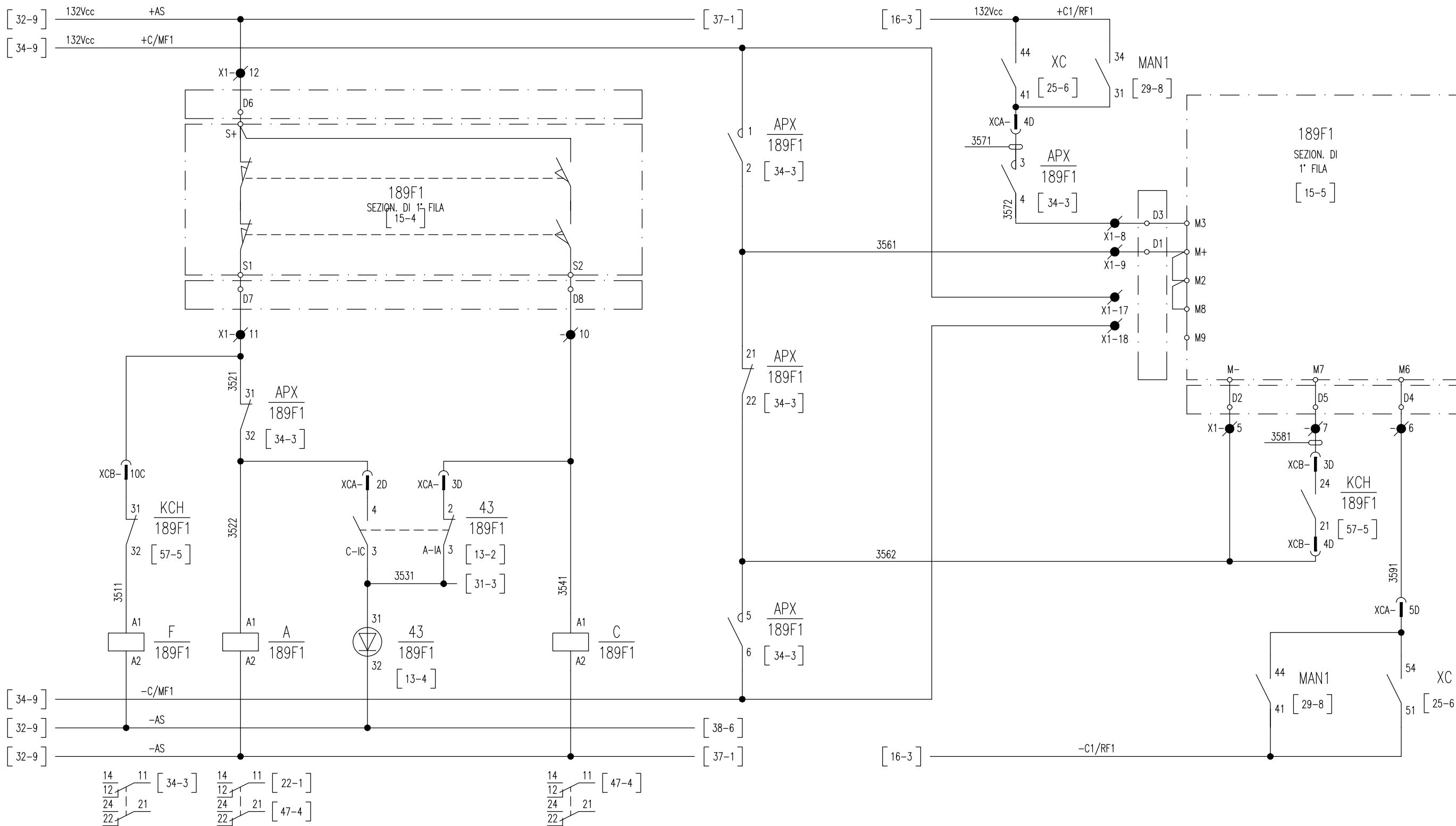

All rights are reserved for this document, even in case of issuance of a patent and registration of another industrial right. Misapplication, in particular reproduction or handing over to third parties is prohibited and actionable under civil and criminal law.

A termini di legge ci riserviamo la proprietà di questo documento con divieto di riprodurlo, di consegnarlo o di renderlo comunque noto a ditte concorrenti o a terzi senza nostra autorizzazione.

Mod.	Mod.				
		Dis.			
		Contr.			
		Approv.			

N.ro Documento RFI:

Commessa	Lotto	Fase	Ente	Tipo Doc.	Opera/Disciplina	Prog.	Rev.
UF28	01	E	ZZ	DX	SEO100	032	B

UNITA' FUNZIONALE ALIMENTATORE - ALJ19

TITOLO: **COMANDO SEZIONATORE DI 1° FILA**

Scala:

Foglio **35** Segue **37**

F

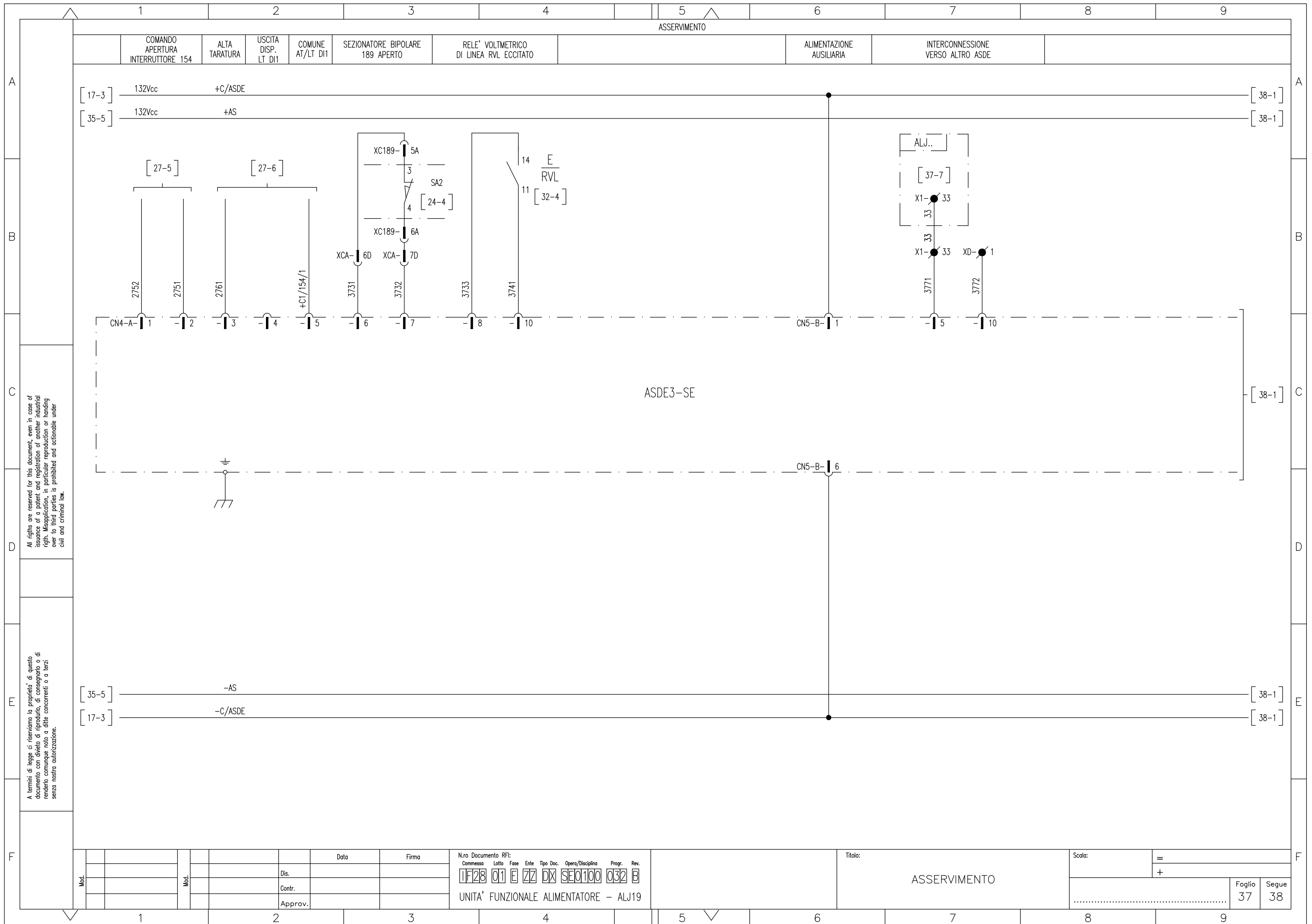

All rights are reserved for this document, even in case of issuance of a patent and registration of another industrial right. Misapplication, in particular reproduction or handing over to third parties is prohibited and actionable under civil and criminal law.

A termini di legge ci riserviamo la proprietà di questo documento con divieto di riproduzione, di consegnarlo o di renderlo comunque noto a ditte concorrenti o a terzi senza nostra autorizzazione.

N.ro Documento RFI:
 Commessa: **1F28** Lotto: **01** Fase: **E** Ente: **ZZ** Tipo Doc.: **DX** Opera/Disciplina: **SE0100** Progr.: **032** Rev.: **B**
 UNITA' FUNZIONALE ALIMENTATORE - ALJ19

Titolo: **ASSERVIMENTO**

Scala: =
 +
 Foglio: **37** Segue: **38**

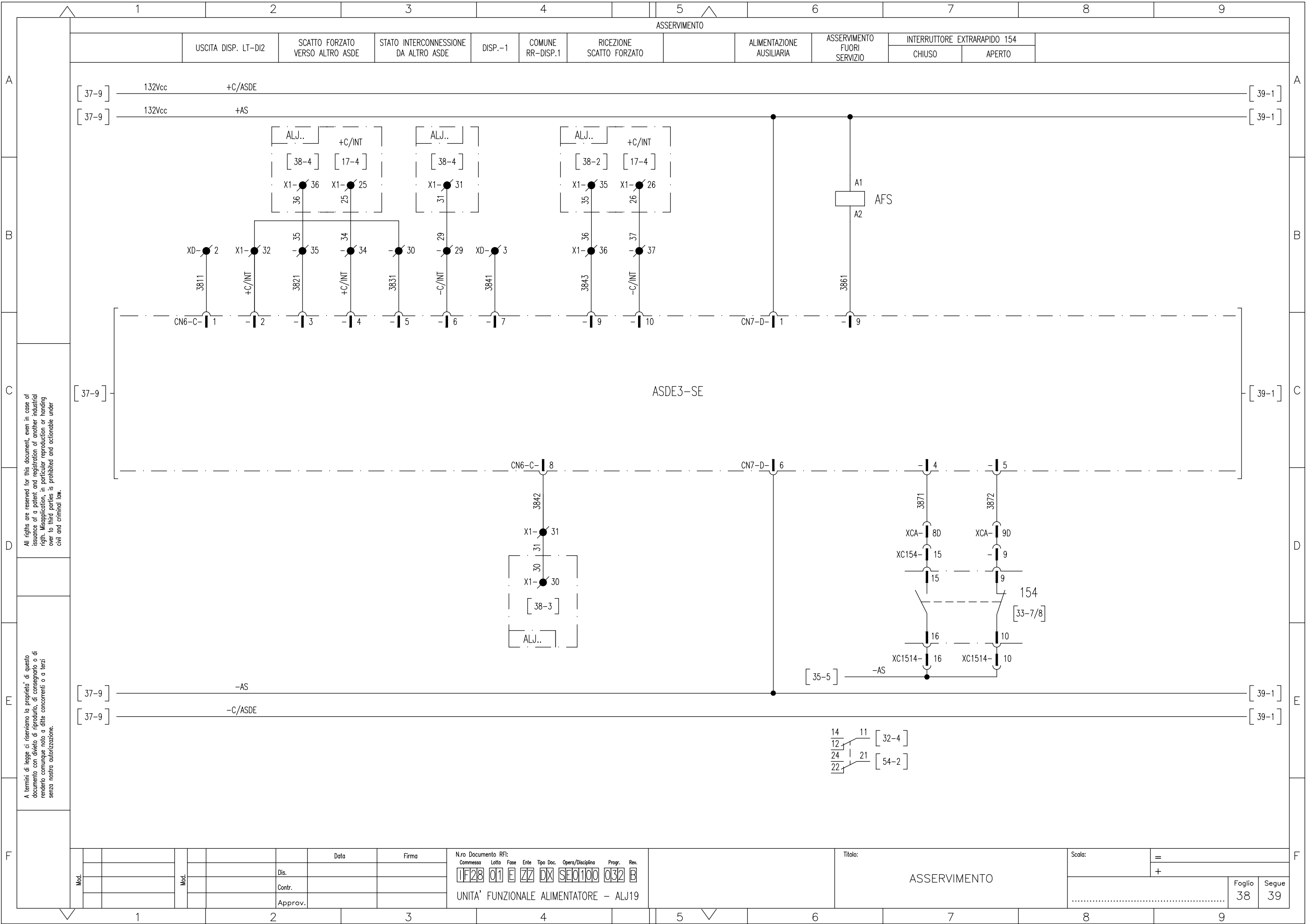

All rights are reserved for this document, even in case of issuance of a patent and registration of another industrial right. Misapplication, in particular reproduction or handing over to third parties is prohibited and actionable under civil and criminal law.

A termini di legge ci riserviamo la proprietà di questo documento con divieto di riproduzione, di consegnarlo o di renderlo comunque noto a ditte concorrenti o a terzi senza nostra autorizzazione.

Mod.		Data	Firma
	Dis.		
	Contr.		
	Approv.		

N.ro Documento RFI:

Commessa	Lotto	Fase	Ente	Tipo Doc.	Opera/Disciplina	Progr.	Rev.
1F28	01	E	ZZ	DX	SE0100	032	B

UNITA' FUNZIONALE ALIMENTATORE - ALJ19

Titolo: ASSERVIMENTO

Scala: =

Foglio	Segue
38	39

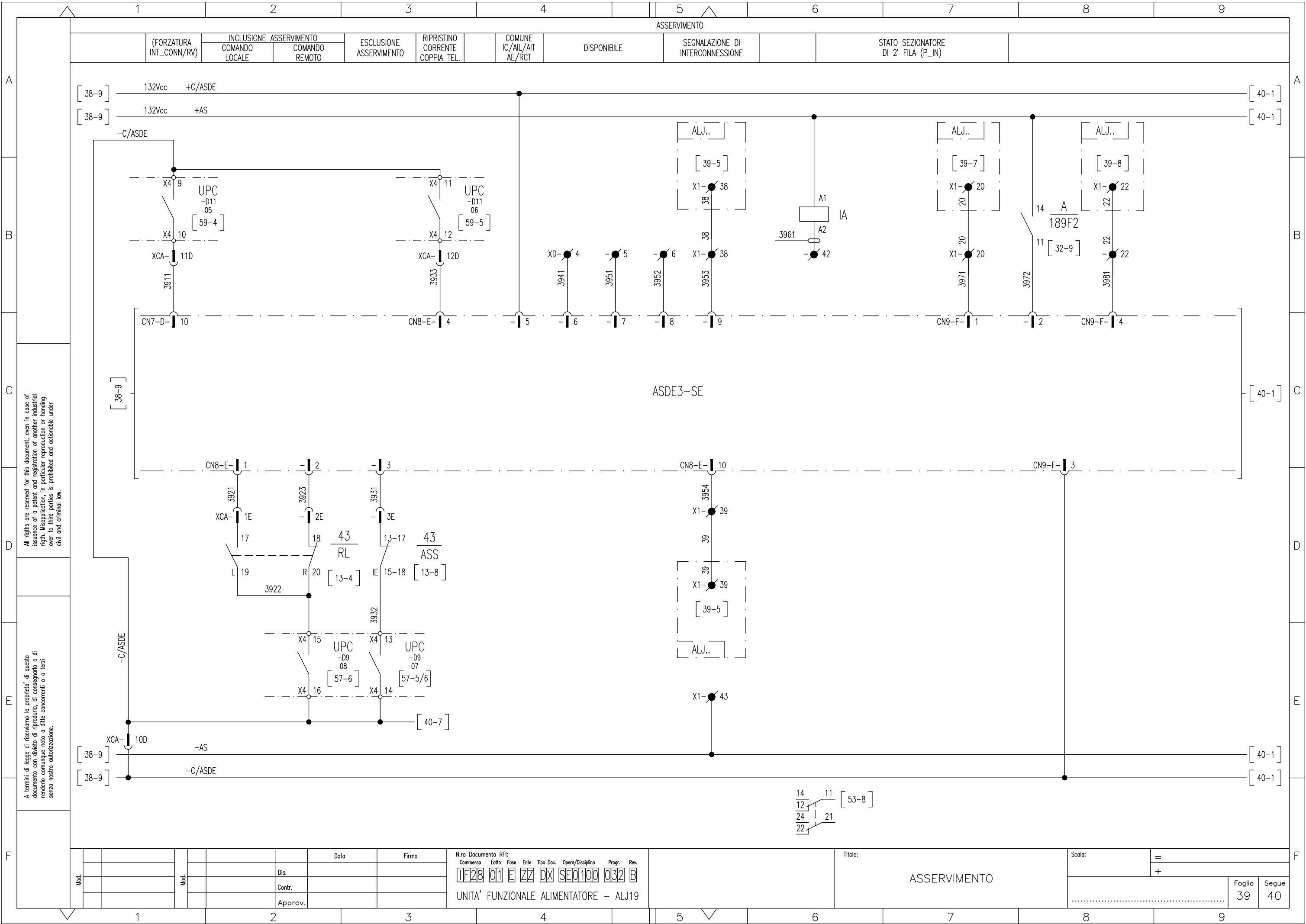

All rights are reserved for this document, even in case of issuance of a patent and registration of another industrial right. Misapplication, in particular reproduction or handing over to third parties is prohibited and actionable under civil and criminal law.

A termini di legge ci riserviamo la proprietà di questo documento con divieto di riproduzione, di consegnarlo o di renderlo comunque noto a ditte concorrenti o a terzi senza nostra autorizzazione.

Mod.	Data	Firma

N.ro Documento RFI:

Commissa	Lotto	Fase	Ente	Tipo Doc.	Opera/Disciplina	Progr.	Rev.
1F28	01	E	ZZ	DX	SE0100	032	B

UNITA' FUNZIONALE ALIMENTATORE - ALJ19

Titolo:		ASSERVIMENTO	
Scala:		=	
		+	
Foglio	Segue		
39	40		

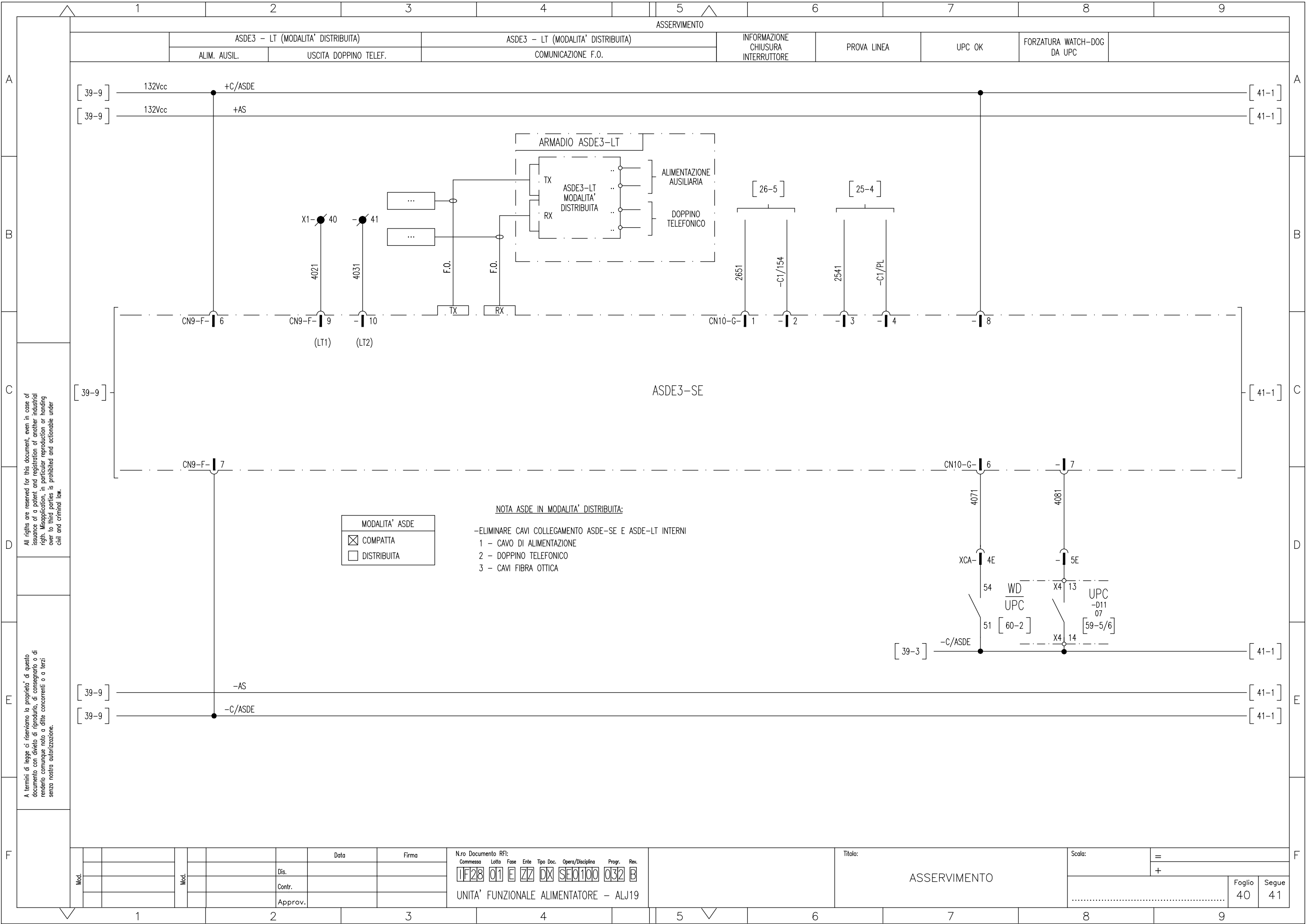

All rights are reserved for this document, even in case of issuance of a patent and registration of another industrial right. Misapplication, in particular reproduction or handing over to third parties is prohibited and actionable under civil and criminal law.

A termini di legge ci riserviamo la proprietà di questo documento con divieto di riproduzione, di consegnarlo o di renderlo comunque noto a ditte concorrenti o a terzi senza nostra autorizzazione.

MODALITA' ASDE	
<input checked="" type="checkbox"/>	COMPATTA
<input type="checkbox"/>	DISTRIBUITA

NOTA ASDE IN MODALITA' DISTRIBUITA:
 -ELIMINARE CAVI COLLEGAMENTO ASDE-SE E ASDE-LT INTERNI
 1 - CAVO DI ALIMENTAZIONE
 2 - DOPPIO TELEFONICO
 3 - CAVI FIBRA OTTICA

Mod.	Data	Firma

N.ro Documento RFI:
 Commessa: **11F28** Lotto: **01** Fase: **E** Ente: **ZZ** Tipo Doc.: **DX** Opera/Disciplina: **SE0100** Progr.: **032** Rev.: **B**
 UNITA' FUNZIONALE ALIMENTATORE - ALJ19

Titolo: **ASSERVIMENTO**

Scala:	=
	+
Foglio	40
Segue	41

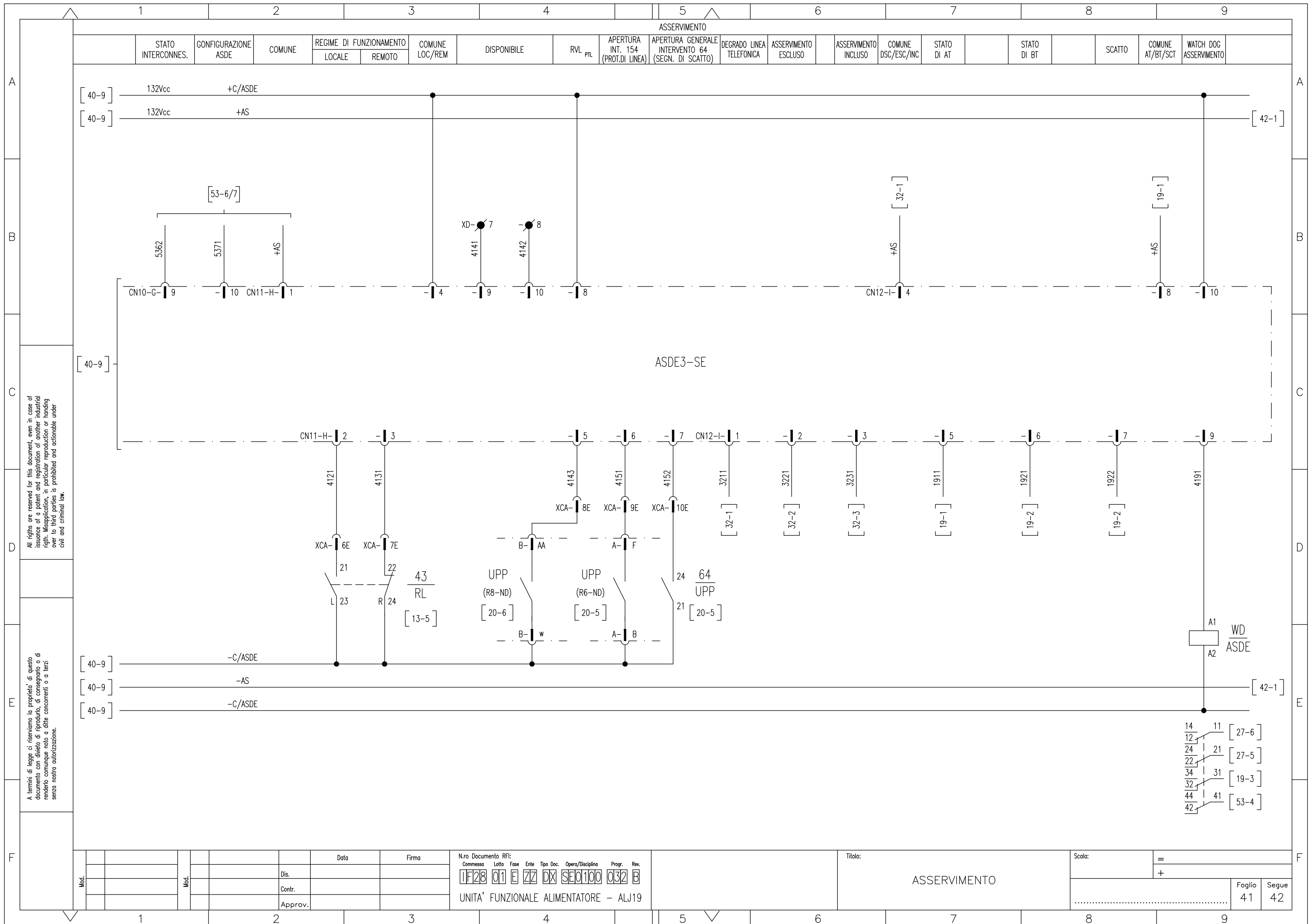

All rights are reserved for this document, even in case of issuance of a patent and registration of another industrial right. Misapplication, in particular reproduction or handing over to third parties is prohibited and actionable under civil and criminal law.

A termini di legge ci riserviamo la proprietà di questo documento con divieto di riproduzione, di consegnarlo o di renderlo comunque noto a ditte concorrenti o a terzi senza nostra autorizzazione.

		Data	Firma
Mod.	Mod.	Dis.	
		Contr.	
		Approv.	

Nro Documento RFI:							
Commissa	Lotto	Fase	Ente	Tipo Doc.	Opera/Disciplina	Progr.	Rev.
1F28	01	E	ZZ	DX	SE0100	032	B
UNITA' FUNZIONALE ALIMENTATORE - ALJ19							

Titolo:
ASSERVIMENTO

Scala:	=
	+
Foglio	41
Segue	42

SONDA PER RILEVAMENTO
FUMI / INCENDIO

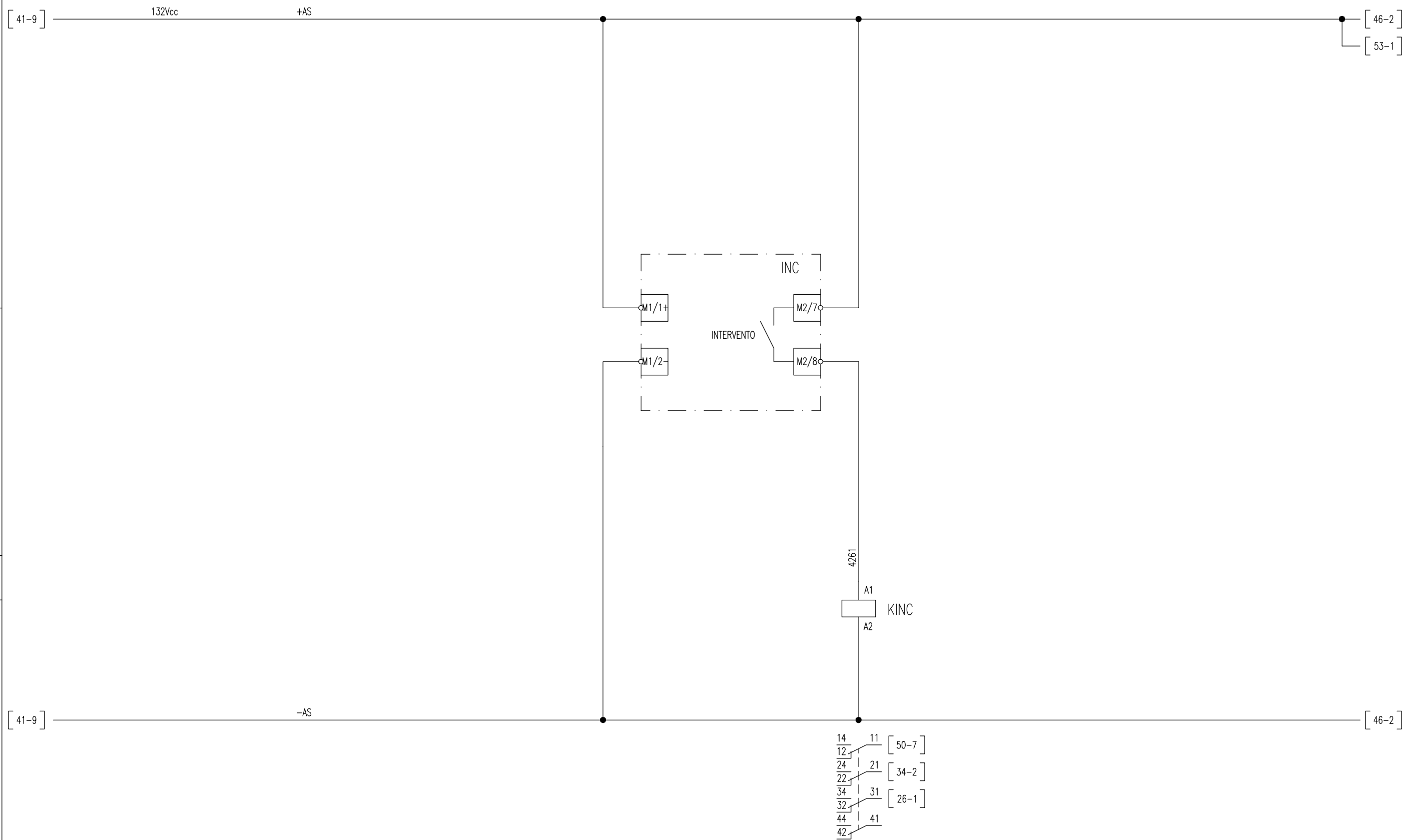

All rights are reserved for this document, even in case of issuance of a patent and registration of another industrial right. Misapplication, in particular reproduction or handing over to third parties is prohibited and actionable under civil and criminal law.

A termini di legge ci riserviamo la proprietà di questo documento con divieto di riproduzione, di consegnarlo o di renderlo comunque noto a ditte concorrenti o a terzi senza nostra autorizzazione.

Mod.		Data	Firma
	Dis.		
	Contr.		
	Approv.		

N.ro Documento RFI:
 Commessa Lotto Fase Ente Tipo Doc. Opera/Disciplina Progr. Rev.
 11F28 01 E ZZ DX SEQ100 032 B
 UNITA' FUNZIONALE ALIMENTATORE - ALJ19

Titolo:
 SONDA RILEVAZIONE FUMI

Scala:	=
	+
Foglio	Segue
42	43

CONTATTI IN USCITA

APERTURA GENERALE
DI SCOMPARTO

INTERRUTTORE AUSILIARIO 132Vcc
ALIMENTAZIONE ±C
APERTO

SCATTO INTERRUTTORE
AUSILIARIO 132Vcc
CIRCUITO UNITA' UPC

WATCHDOG
UPC

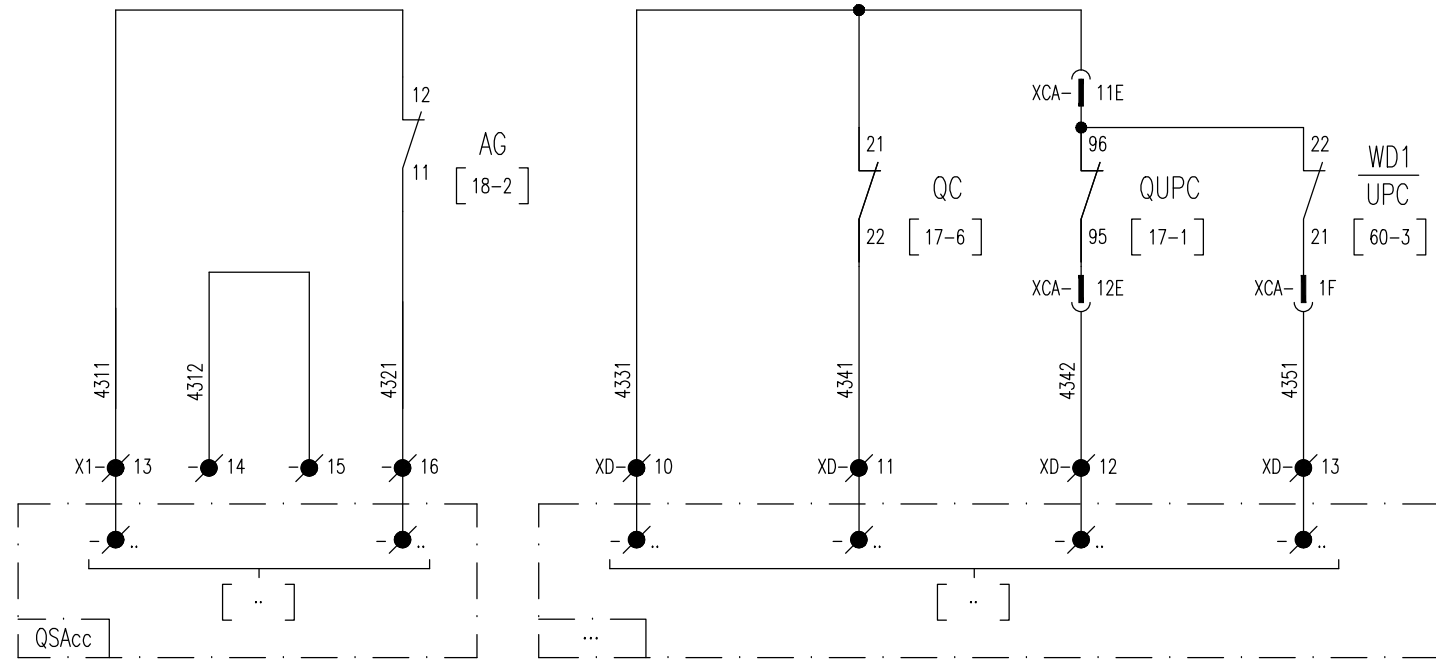

CONTATTI DISPONIBILI

All rights are reserved for this document, even in case of issuance of a patent and registration of another industrial right. Misapplication, in particular reproduction or handing over to third parties is prohibited and actionable under civil and criminal law.

A termini di legge ci riserviamo la proprietà di questo documento con divieto di riproduzione, di consegnarlo o di renderlo comunque noto a ditte concorrenti o a terzi senza nostra autorizzazione.

Mod.					Data	Firma
				Dis.		
				Contr.		
				Approv.		

N.ro Documento RFI:
 Commessa **1F28** Lotto **01** Fase **E** Ente **ZZ** Tipo Doc. **DX** Opera/Disciplina **SE0100** Progr. **032** Rev. **B**
 UNITA' FUNZIONALE ALIMENTATORE - ALJ19

Titolo:		Scalo:	
CONTATTI IN USCITA		=	
		+	
	Foglio	Segue	
	43	44	

CONTATTI DISPONIBILI

CONTATTI CONNETTORE XCA DISPONIBILI

CONTATTI CONNETTORE XCB DISPONIBILI

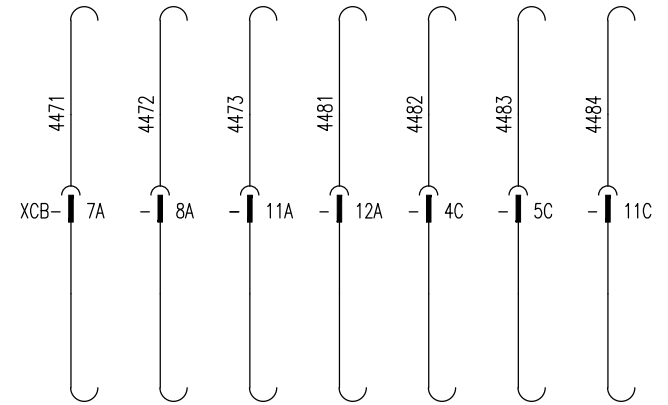
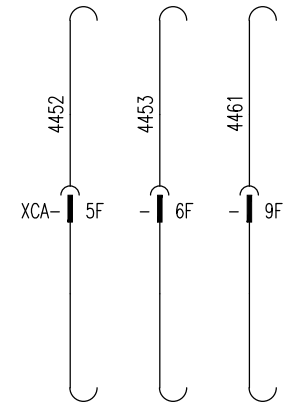

CONTATTI DISPONIBILI

CONTATTI CONNETTORE XC189 DISPONIBILI

CONTATTI CONNETTORE XCC DISPONIBILI

CONTATTI CONNETTORE XC154 DISPONIBILI

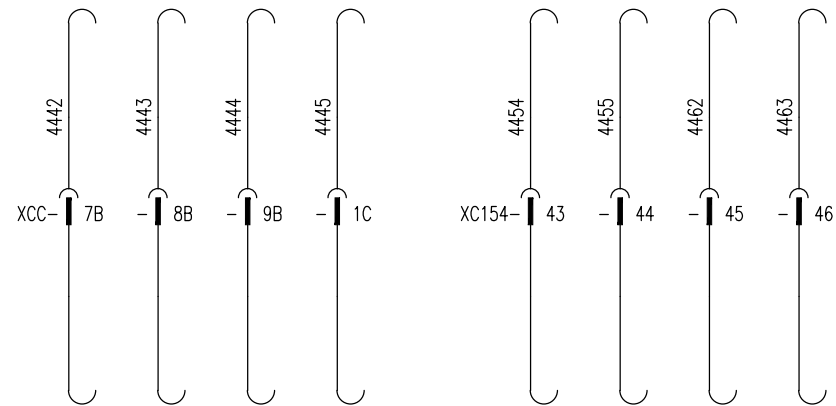
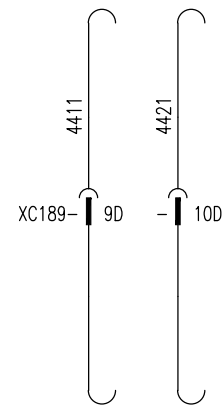

All rights are reserved for this document, even in case of issuance of a patent and registration of another industrial right. Misapplication, in particular reproduction or handing over to third parties is prohibited and actionable under civil and criminal law.

A termini di legge ci riserviamo la proprietà di questo documento con divieto di riproduzione, di consegnarlo o di renderlo comunque noto a ditte concorrenti o a terzi senza nostra autorizzazione.

Mod.				Data	Firma
				Dis.	
				Contr.	
				Approv.	

N.ro Documento RFI:
 Commessa Lotto Fase Ente Tipo Doc. Opera/Disciplina Progr. Rev.
 1F28 01 E ZZ DX SEQ100 032 B
 UNITA' FUNZIONALE ALIMENTATORE - ALJ19

Titolo:
 PIN CONNETTORI DISPONIBILI

Scala:	=	
	+	
	Foglio	Segue
	44	46

UNITA' PERIFERICA DI CONTROLLO E AUTOMAZIONE UPC

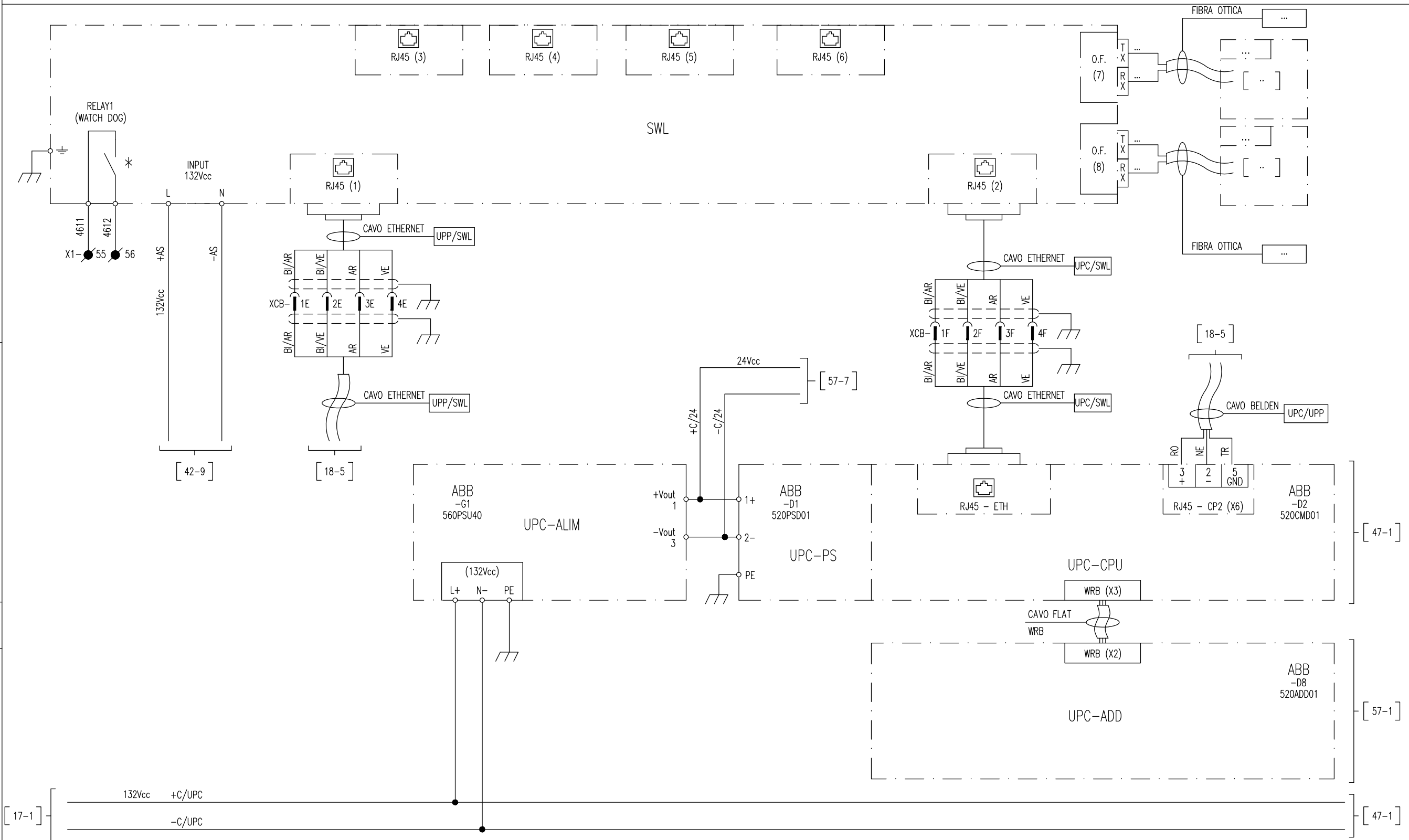

All rights are reserved for this document, even in case of issuance of a patent and registration of another industrial right. Misapplication, in particular reproduction or handing over to third parties is prohibited and actionable under civil and criminal law.

A termini di legge ci riserviamo la proprietà di questo documento con divieto di riproduzione, di consegnarlo o di renderlo comunque noto a ditte concorrenti o a terzi senza nostra autorizzazione.

* ALIMENTAZIONE CONTATTO MASSIMO 30Vcc

Mod.		Data		Firma		N.ro Documento RFI:			Titolo:		Scala:	
		Dis.				Commissa Lotto Fase Ente Tipo Doc. Opera/Disciplina Progr. Rev.			UNITA' PERIFERICA DI CONTROLLO E AUTOMAZIONE (UPC)		=	
		Contr.				11F28 01 E ZZ DX SEQ100 032 B					+	
		Approv.				UNITA' FUNZIONALE ALIMENTATORE - ALJ19					Foglio 46	
											Segue 47	

UNITA PERIFERICA DI CONTROLLO E AUTOMAZIONE UPC

189 - SEZIONATORE BIPOLARE
 APERTO CHIUSO

189F1 - SEZIONATORE DI 1° FILA
 APERTO CHIUSO

SELETTORE REGIME FUNZIONAMENTO
 LOCALE REMOTO

REGIME DI FUNZIONAMENTO MANUTENZIONE
 189 - SEZIONATORE BIPOLARE MANOVRA ELETTRICA
 COMUNE

A

B

C

D

E

F

A

B

C

D

E

F

[46-9]	ABB -D3 520BID01												[48-1]			
	MODULO	-D3		-D3		-D3		-D3		-D3		-D3		-D3	-D3	
	SEGNALE	I01		I02		I03		I04		I05		I06		I07	I08	C1
	MORSETTO	X3-1L		X3-1R		X3-2L		X3-2R		X3-3L		X3-3R		X3-4L	X3-4R	X3-5L

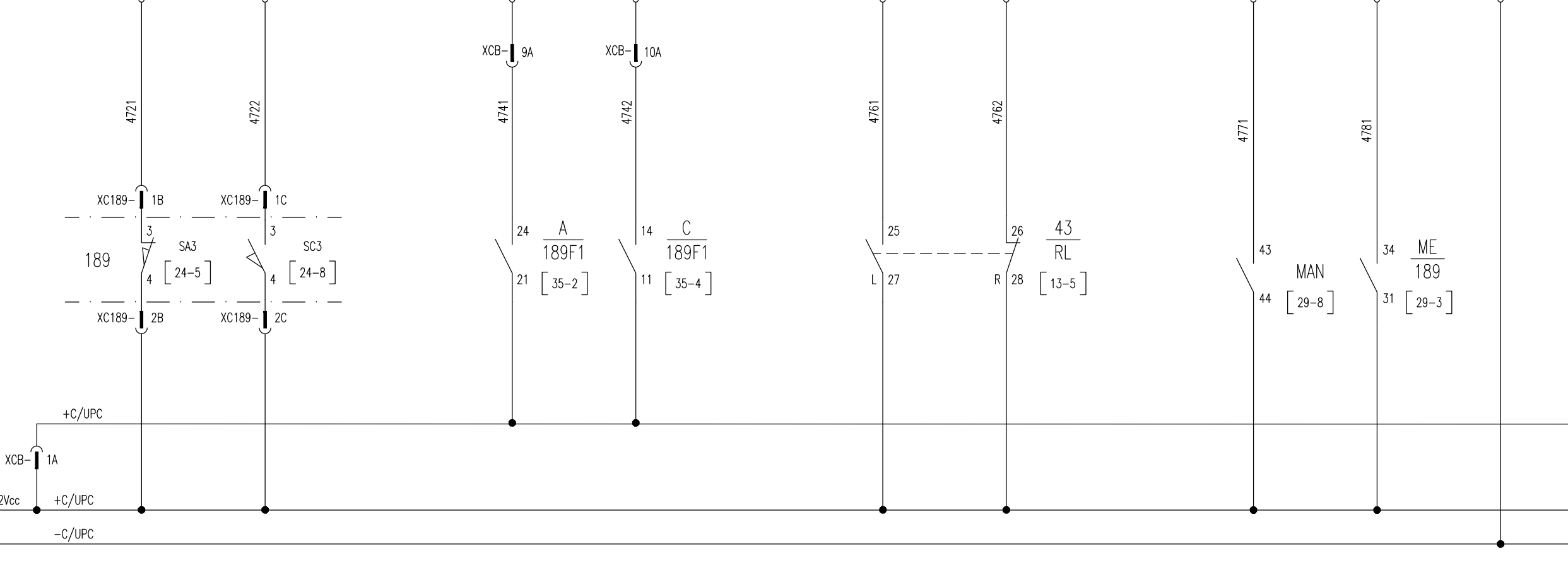

All rights reserved for this document, even in case of issuance of a patent and registration of another industrial right. Misapplication, in particular reproduction or handing over to third parties is prohibited and actionable under civil and criminal law.

A termini di legge ci riserviamo la proprietà di questo documento con divieto di riproduzione, di consegnarlo o di renderlo comunque noto a ditte concorrenti o a terzi senza nostra autorizzazione.

Mod.							

N.ro Documento RFI:
 Commessa Lotta Fase Ente Tipo Doc. Opera/Disciplina Progr. Rev.
 1F28 01 E ZZ DX SEQ100 032 B
 UNITA' FUNZIONALE ALIMENTATORE - ALJ19

Titolo: UNITA' PERIFERICA DI CONTROLLO E AUTOMAZIONE (UPC) INGRESSI DIGITALI (DI)
 Scala: =
 +
 Foglio 47 Segue 48

UNITA' PERIFERICA DI CONTROLLO E AUTOMAZIONE UPC

154 - INTERRUTTORE EXTRARAPIDO

APERTURA

CHISURA

189 - SEZIONATORE BIPOLARE

APERTURA

CHISURA

189F1 - SEZIONATORE DI 1° FILA

APERTURA

CHISURA

ASSERVIMENTO

ESCLUSIONE

INCLUSIONE

COMUNE

A

B

C

D

E

F

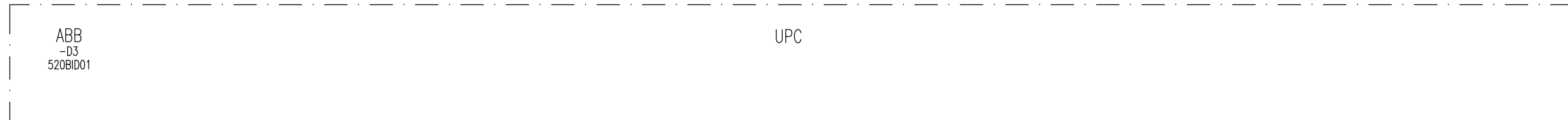

MODULO	-D3	-D3	-D3	-D3	-D3	-D3	-D3	-D3	-D3	-D3
SEGNALE	I09	I10	I11	I12	I13	I14	I15	I16	C2	
MORSETTO	X3-7L	X3-7R	X3-8L	X3-8R	X3-9L	X3-9R	X3-10L	X3-10R	X3-6L	

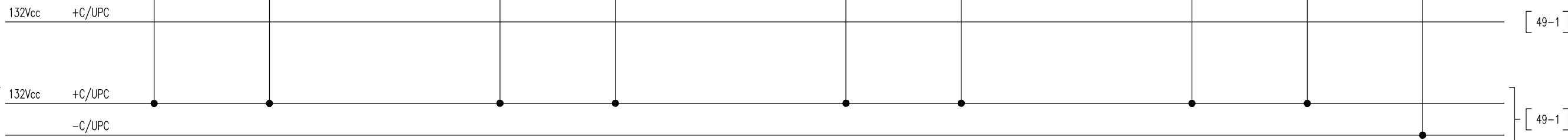
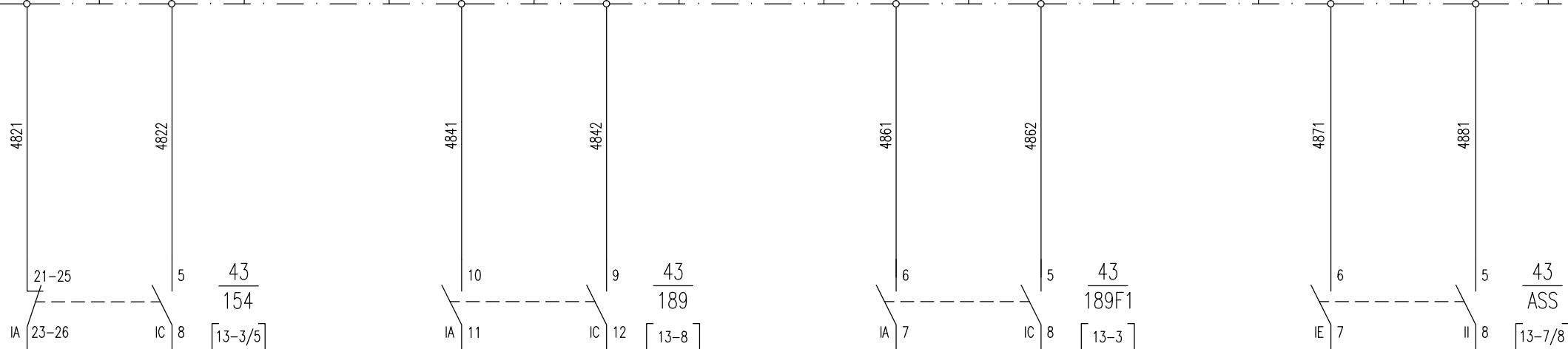

All rights are reserved for this document, even in case of issuance of a patent and registration of another industrial right. Misapplication, in particular reproduction or handing over to third parties is prohibited and actionable under civil and criminal law.

A termini di legge ci riserviamo la propriet  di questo documento con divieto di riproduzione, di consegnarlo o di renderlo comunque noto a ditte concorrenti o a terzi senza nostra autorizzazione.

Mod.						Data	Firma
						Dis.	
						Contr.	
						Approv.	

N.ro Documento RFI:
Commissa Lotto Fase Ente Tipo Doc. Opera/Disciplina Progr. Rev.
11F28 01 E ZZ DX SE0100 032 B
UNITA' FUNZIONALE ALIMENTATORE - ALJ19

Titolo:
UNITA' PERIFERICA DI CONTROLLO E AUTOMAZIONE (UPC) INGRESSI DIGITALI (DI)

Scala: =
+
Foglio 48 Segue 49

UNITA PERIFERICA DI CONTROLLO E AUTOMAZIONE UPC

UPP - INTERVENTO 64 (ALLARME)	UPP - INTERVENTO 64 (SCATTO-APERTURA GENERALE)		UPP - INTERVENTO 100Hz (ALLARME)	UPP - INTERVENTO 100Hz (SCATTO)		UPP - APERTURA 154 PROTEZIONE LINEA	UPP - U> SOGLIA PROVA LINEA		UPP - WATCH-DOG	UPP - ANOMALIA NON BLOCCANTE	COMUNE
-------------------------------	--	--	----------------------------------	---------------------------------	--	-------------------------------------	-----------------------------	--	-----------------	------------------------------	--------

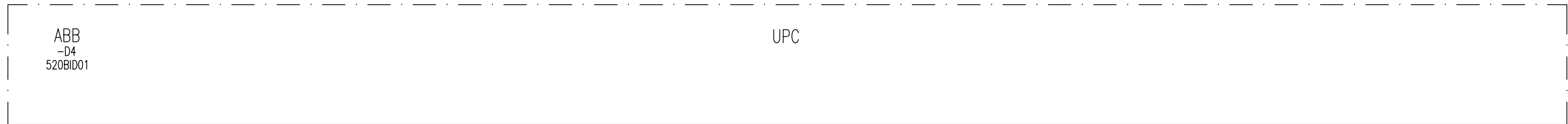

MODULO	-D4	-D4	-D4	-D4	-D4	-D4	-D4	-D4	-D4	-D4	-D4
SEGNALE	I01	I02	I03	I04	I05	I06	I07	I08	C1		
MORSETTO	X3-1L	X3-1R	X3-2L	X3-2R	X3-3L	X3-3R	X3-4L	X3-4R	X3-5L		

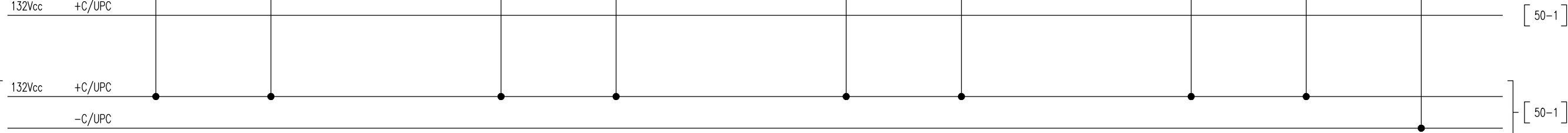
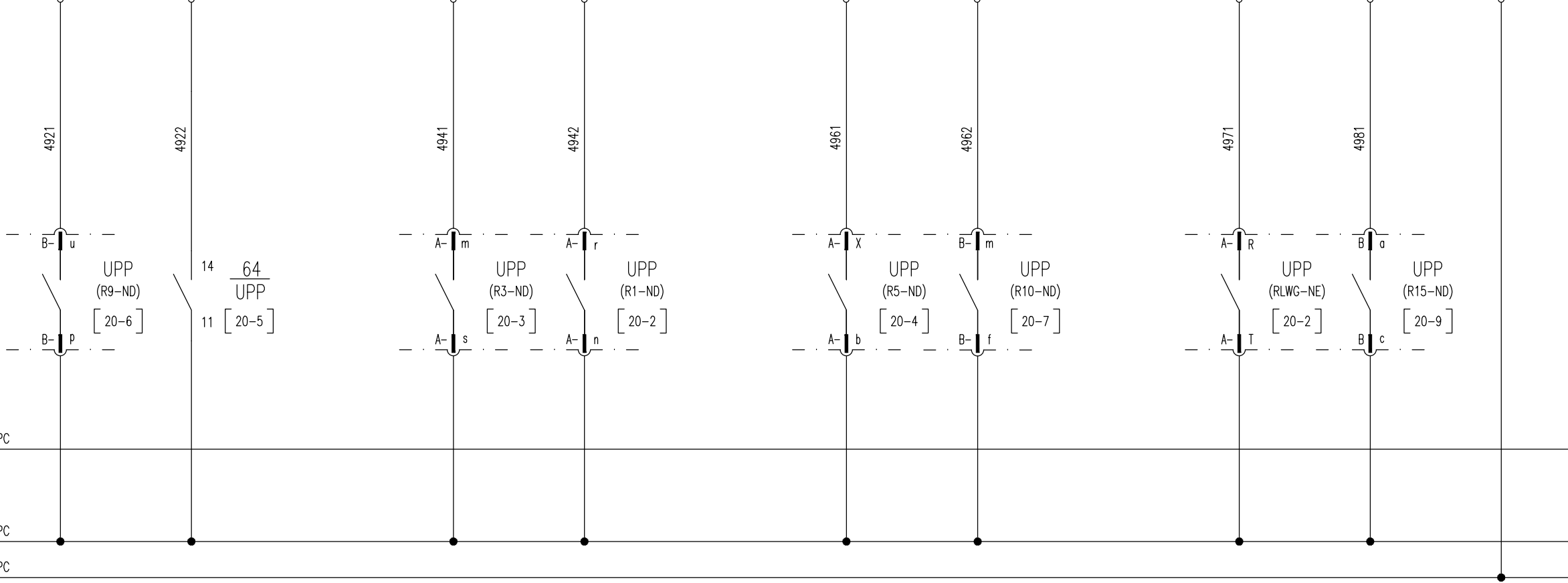

All rights are reserved for this document, even in case of issuance of a patent and registration of another industrial right. Misapplication, in particular reproduction or handing over to third parties is prohibited and actionable under civil and criminal law.

A termini di legge ci riserviamo la proprietà di questo documento con divieto di riproduzione, di consegnarlo o di renderlo comunque noto a ditte concorrenti o a terzi senza nostra autorizzazione.

Mod.	Data	Firma

N.ro Documento RFI:
 Commessa **11F28** Lotto **01** Fase **E** Ente **ZZ** Tipo Doc. **DX** Opera/Disciplina **SE0100** Progr. **032** Rev. **B**
 UNITA' FUNZIONALE ALIMENTATORE - ALJ19

Titolo:
 UNITA' PERIFERICA DI CONTROLLO E AUTOMAZIONE (UPC) INGRESSI DIGITALI (DI)

Scala: =
 +
 Foglio 49 Segue 50

UNITA PERIFERICA DI CONTROLLO E AUTOMAZIONE UPC

UPP - GUASTO CANALE MISURA GENERICO UPP - GUASTO CANALE 64 UPP - MANUTENZIONE INTERRUTTORE 154 INGRESSO DISPONIBILE INGRESSO DISPONIBILE APERTURA GENERALE DI SCOMPARTO RILEVAMENTO FUMI / INCENDIO INGRESSO DISPONIBILE COMUNE

A

A

B

B

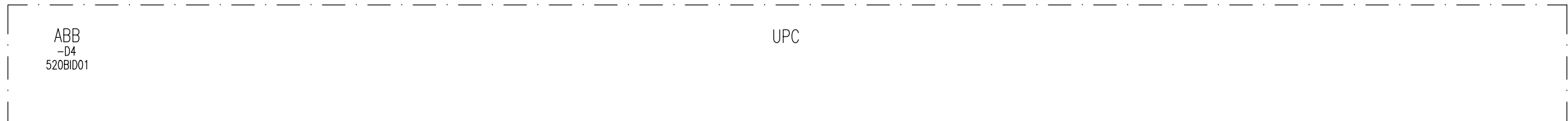

[49-9]

[51-1]

C

C

All rights are reserved for this document, even in case of issuance of a patent and registration of another industrial right. Misapplication, in particular reproduction or handing over to third parties is prohibited and actionable under civil and criminal law.

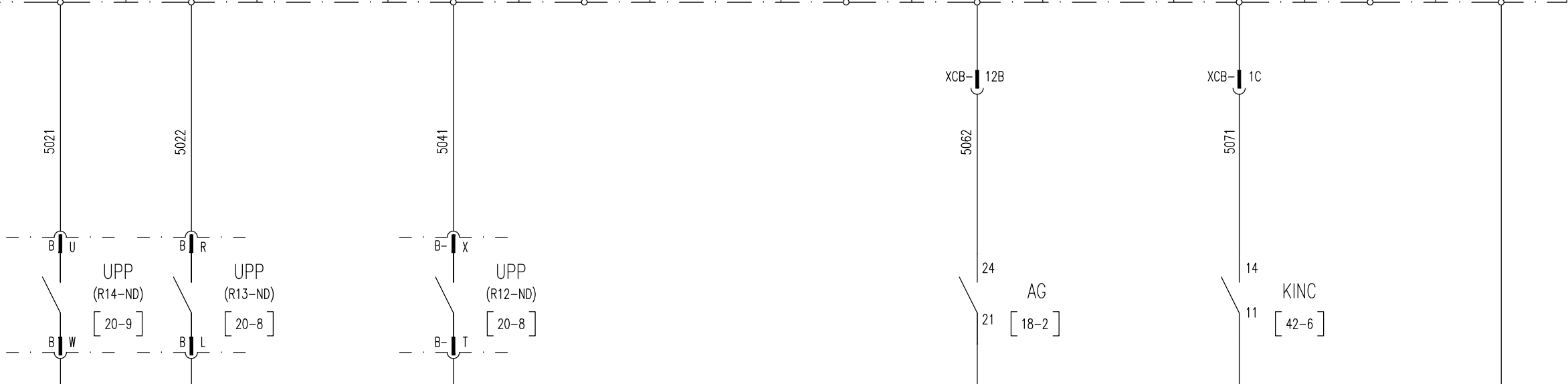

D

D

[49-9]

[51-1]

[49-9]

[51-1]

E

E

A termini di legge ci riserviamo la proprietà di questo documento con divieto di riproduzione, di consegnarlo o di renderlo comunque noto a ditte concorrenti o a terzi senza nostra autorizzazione.

F

F

Mod.		Data	Firma
		Dis.	
		Contr.	
		Approv.	

N.ro Documento RFI:

Commessa	Lotto	Fase	Ente	Tipo Doc.	Opera/Disciplina	Progr.	Rev.
UF28	01	E	ZZ	DX	SE0100	032	B

UNITA' FUNZIONALE ALIMENTATORE - ALJ19

Titolo: UNITA' PERIFERICA DI CONTROLLO E AUTOMAZIONE (UPC) INGRESSI DIGITALI (DI)

Scala:	=	
	+	
	Foglio	Segue
	50	51

UNITA PERIFERICA DI CONTROLLO E AUTOMAZIONE UPC

CONNETTORE AUSILIARI INSERITO	CARRELLO BLOCCATO IN INSERITO E SERRANDE APERTE	CARRELLO LIBERO	SERRANDE CHIUSE	PORTELLA VANO SBARRE OMNIBUS CHIUSA	PORTELLA VANO CAVI DI POTENZA CHIUSA	INTERVENTO DISPOSITIVO TEMPERATURA PROVA LINEA	ANOMALIA DISPOSITIVO TEMPERATURA PROVA LINEA	COMUNE
-------------------------------	---	-----------------	-----------------	-------------------------------------	--------------------------------------	--	--	--------

ABB -D5 520BID01											
UPC											
MODULO	-D5	-D5	-D5	-D5	-D5	-D5	-D5	-D5	-D5	-D5	-D5
SEGNALE	I01	I02	I03	I04	I05	I06	I07	I08	C1		
MORSETTO	X3-1L	X3-1R	X3-2L	X3-2R	X3-3L	X3-3R	X3-4L	X3-4R	X3-5L		

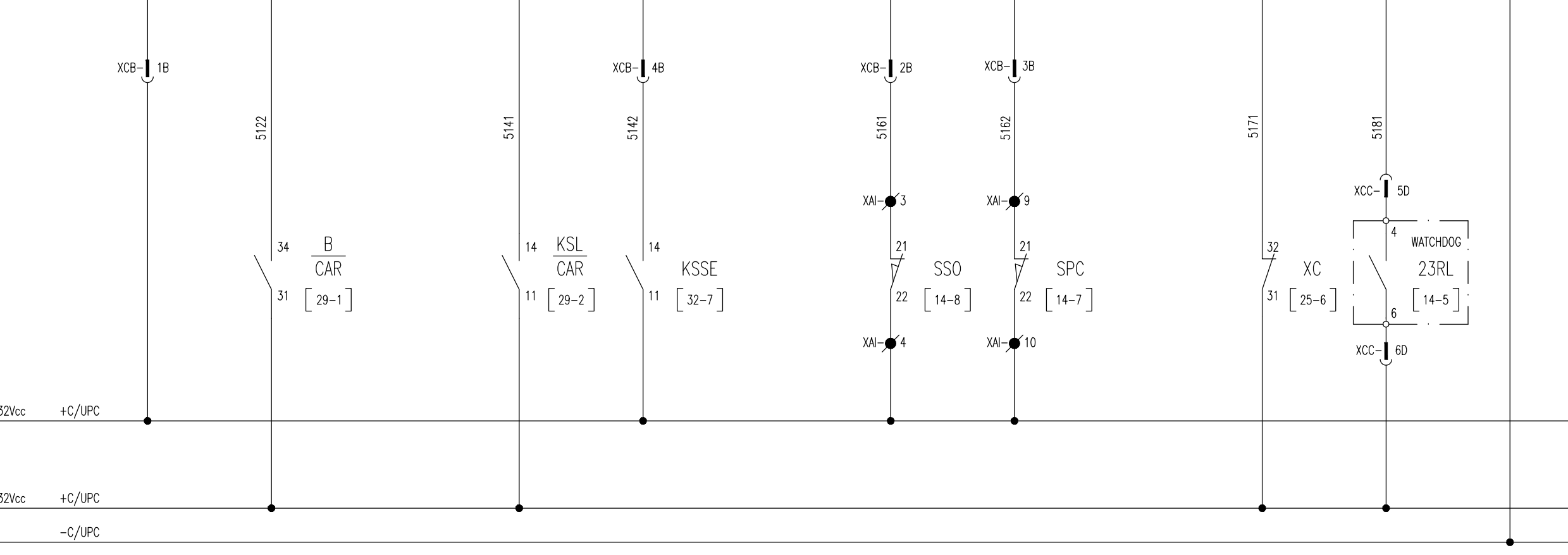

All rights are reserved for this document, even in case of issuance of a patent and registration of another industrial right. Misapplication, in particular reproduction or handing over to third parties is prohibited and actionable under civil and criminal law.

A termini di legge ci riserviamo la proprietà di questo documento con divieto di riproduzione, di consegnarlo o di renderlo comunque noto a ditte concorrenti o a terzi senza nostra autorizzazione.

Mod.		Data	Firma
	Dis.		
	Contr.		
	Approv.		

N.ro Documento RFI:
 Commessa Lotta Fase Ente Tipo Doc. Opera/Disciplina Progr. Rev.
 1F28 01 E Z7 DX SEQ100 032 B
 UNITA' FUNZIONALE ALIMENTATORE - ALJ19

Titolo:
 UNITA' PERIFERICA DI CONTROLLO E AUTOMAZIONE (UPC) INGRESSI DIGITALI (DI)

Scala:	=
	+
Foglio	Segue
51	52

UNITA' PERIFERICA DI CONTROLLO E AUTOMAZIONE UPC

CONTATTORE PROVA LINEA CHIUSO	RVU - RELE' VOLTMETRICO PROVA LINEA ANOMALIA	RVL - RELE' VOLTMETRICO DI LINEA DISECCITATO	RVL - RELE' VOLTMETRICO DI LINEA ANOMALIA	154 - INSERZIONE ALTA TARATURA	154 - INSERZIONE BASSA TARATURA	154 - INSERZIONE TARATURA DI EMERGENZA	154 - WATCH-DOG MC-IRx	COMUNE
-------------------------------	--	--	---	--------------------------------	---------------------------------	--	------------------------	--------

MODULO	-D5	-D5	-D5	-D5	-D5	-D5	-D5	-D5	-D5
SEGNALE	I09	I10	I11	I12	I13	I14	I15	I16	C2
MORSETTO	X3-7L	X3-7R	X3-8L	X3-8R	X3-9L	X3-9R	X3-10L	X3-10R	X3-6L

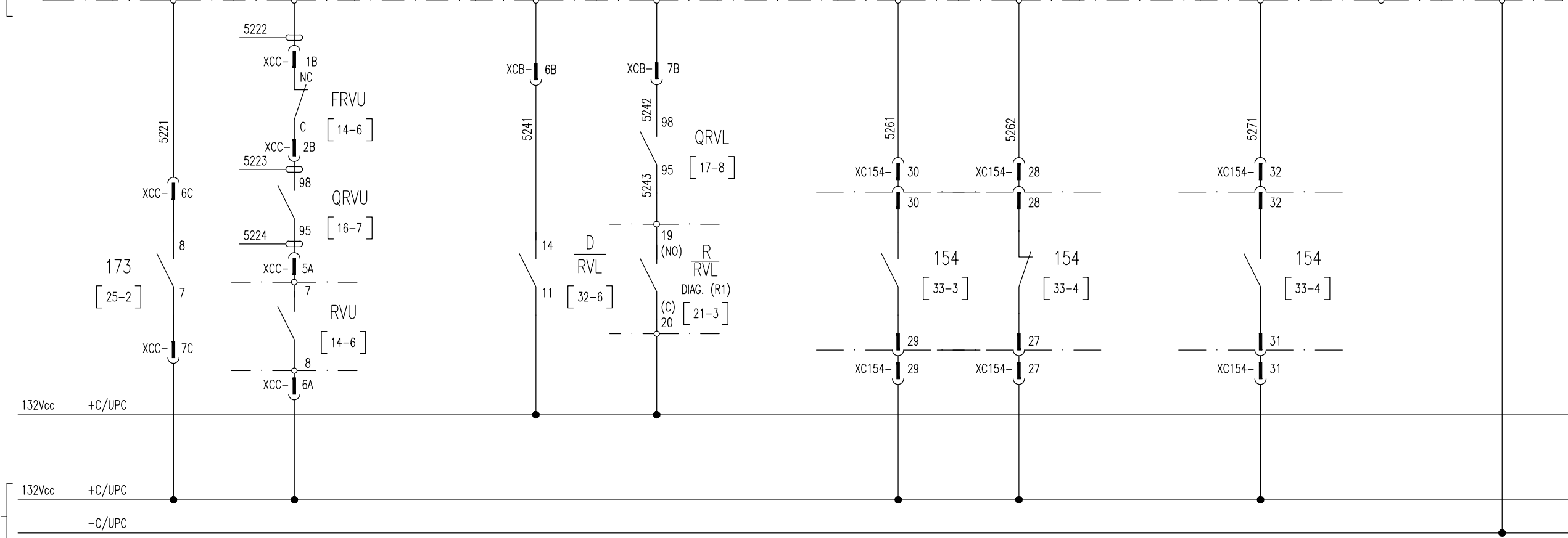

All rights are reserved for this document, even in case of issuance of a patent and registration of another industrial right. Misapplication, in particular reproduction or handing over to third parties is prohibited and actionable under civil and criminal law.

A termini di legge ci riserviamo la proprietà di questo documento con divieto di riproduzione, di consegnarlo o di renderlo comunque noto a ditte concorrenti o a terzi senza nostra autorizzazione.

Mod.	Dis.	Contr.	Approv.

N.ro Documento RFI:
 Commessa: **1F28** | Lotto: **01** | Fase: **E** | Ente: **ZZ** | Tipo Doc.: **DX** | Opera/Disciplina: **SE0100** | Progr.: **032** | Rev.: **B**
 UNITA' FUNZIONALE ALIMENTATORE - ALJ19

Titolo:
 UNITA' PERIFERICA DI CONTROLLO E AUTOMAZIONE (UPC)
 INGRESSI DIGITALI (DI)

Scala:	=		
	+		
Foglio	52	Segue	53

UNITA' PERIFERICA DI CONTROLLO E AUTOMAZIONE UPC

ASDE - DEGRADO LINEA TELEFONICA	ASDE - SCATTO	ASDE - WATCH-DOG	ASDE - ALTA TARATURA	ASDE - BASSA TARATURA	ASDE - STATO INTERCONNESSIONE	ASDE - CONFIGURAZIONE	ASSERVIMENTO INTERCONNESSIONE ATTIVA	COMUNE
---------------------------------	---------------	------------------	----------------------	-----------------------	-------------------------------	-----------------------	--------------------------------------	--------

ABB -D6 520BID01											
UPC											
MODULO	-D6	-D6	-D6	-D6	-D6	-D6	-D6	-D6	-D6	-D6	-D6
SEGNALE	I01	I02	I03	I04	I05	I06	I07	I08	C1		
MORSETTO	X3-1L	X3-1R	X3-2L	X3-2R	X3-3L	X3-3R	X3-4L	X3-4R	X3-5L		

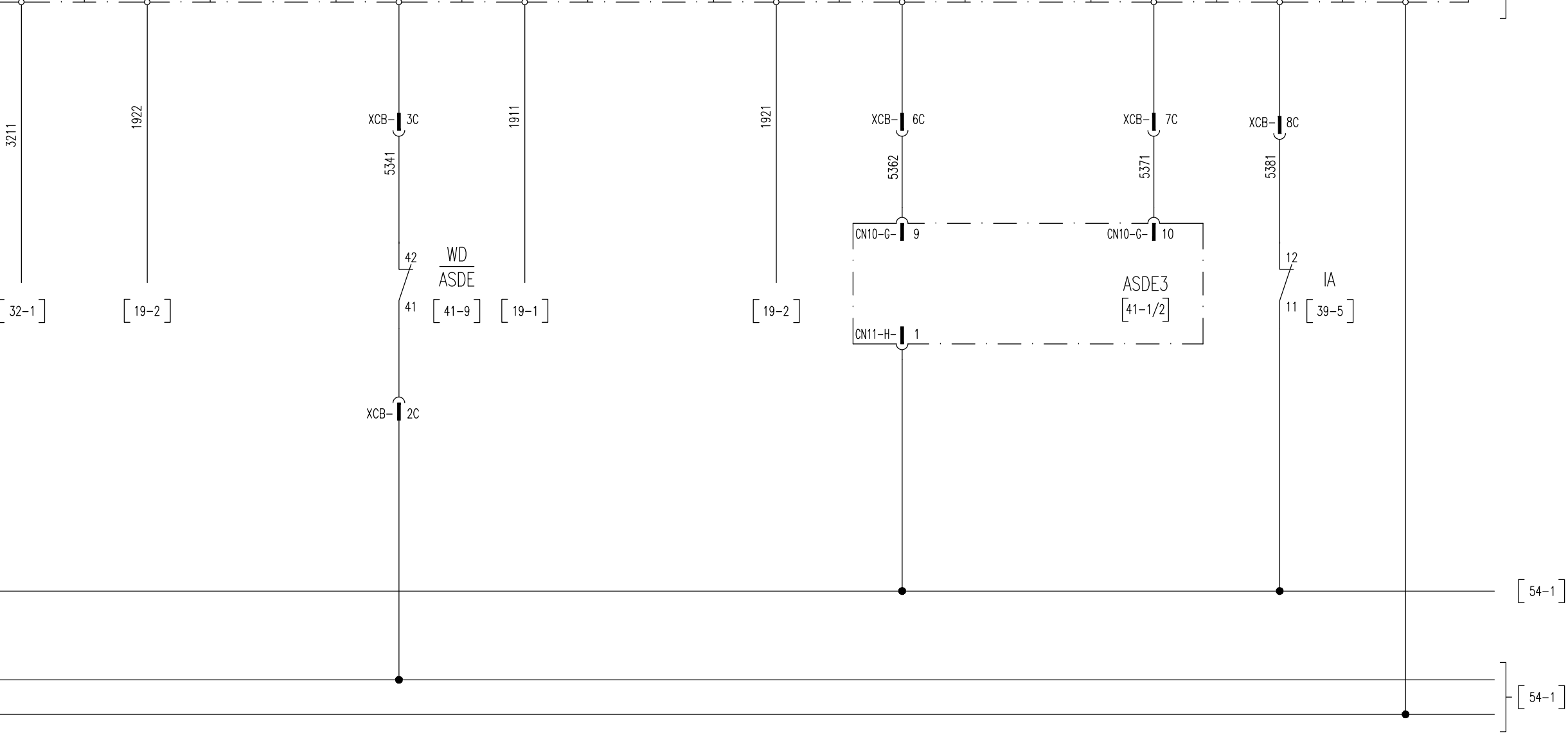

All rights are reserved for this document, even in case of issuance of a patent and registration of another industrial right. Misapplication, in particular reproduction or handing over to third parties is prohibited and actionable under civil and criminal law.

A termini di legge ci riserviamo la proprietà di questo documento con divieto di riproduzione, di consegnarlo o di renderlo comunque noto a ditte concorrenti o a terzi senza nostra autorizzazione.

Mod.									

N.ro Documento RFI:
 Commessa **1F28** Lotta **01** Fase **E** Ente **ZZ** Tipo Doc. **DX** Opera/Disciplina **SE0100** Progr. **032** Rev. **B**
 UNITA' FUNZIONALE ALIMENTATORE - ALJ19

Titolo: UNITA' PERIFERICA DI CONTROLLO E AUTOMAZIONE (UPC) INGRESSI DIGITALI (DI)
 Scala: =
 +
 Foglio 53 Segue 54

UNITA PERIFERICA DI CONTROLLO E AUTOMAZIONE UPC

ASSERVIMENTO FUORI SERVIZIO

ASSERVIMENTO - ESCLUSO

ASSERVIMENTO - INCLUSO

154 - INTERRUTTORE EXTRARAPIDO APERTO

154 - INTERRUTTORE EXTRARAPIDO CHIUSO

RVU - RELE' VOLTMETRICO PROVA LINEA DISECCITATO

RVU - RELE' VOLTMETRICO PROVA LINEA ECCITATO

ALLARME GUASTO POC

COMUNE

	ABB -D6 520BID01												
	UPC												
MODULO	-D6	-D6	-D6		-D6	-D6		-D6	-D6	-D6		-D6	-D6
SEGNALE	I09	I10	I11	I12	I13	I14	I15	I16	C2				
MORSETTO	X3-7L	X3-7R	X3-8L	X3-8R	X3-9L	X3-9R	X3-10L	X3-10R	X3-6L				

XCB-9C

AFS

XCC-7A

RVU

XCC-8A

HD
RVU
RO

132Vcc +AS

132Vcc +AS

-AS

All rights are reserved for this document, even in case of issuance of a patent and registration of another industrial right. Misapplication, in particular reproduction or handing over to third parties is prohibited and actionable under civil and criminal law.

A termini di legge ci riserviamo la proprietà di questo documento con divieto di riproduzione, di consegnarlo o di renderlo comunque noto a ditte concorrenti o a terzi senza nostra autorizzazione.

Mod.						Data	Firma
						Dis.	
						Contr.	
						Approv.	

N.ro Documento RFI:
Commessa Lotto Fase Ente Tipo Doc. Opera/Disciplina Progr. Rev.
11F28 01 E ZZ DX SE0100 032 B
UNITA' FUNZIONALE ALIMENTATORE - ALJ19

Titolo:
UNITA' PERIFERICA DI CONTROLLO E AUTOMAZIONE (UPC)
INGRESSI DIGITALI (DI)

Scala: = +
Foglio 54 Segue 55

1 2 3 4 5 6 7 8 9

UNITA PERIFERICA DI CONTROLLO E AUTOMAZIONE UPC

189F1
SCOMPARTO PRONTO

189F1 - ANOMALIA
SCOMPARTO

189F1 - INTERVENTO
REALE' DI MASSA (64)

189F1 - DISPOSITIVO DI
SEZIONAMENTO SEZIONATO

189F1 - DISPOSITIVO DI
SEZIONAMENTO INSERITO

189F2 - SEZIONATORE DI
2' FILA APERTO

SCATTO INT. AUX.
CIRCUITO RITENUTA 154

SCATTO INT. AUX.
CIRCUITO MOTORE 154

COMUNE

A

B

C

D

E

F

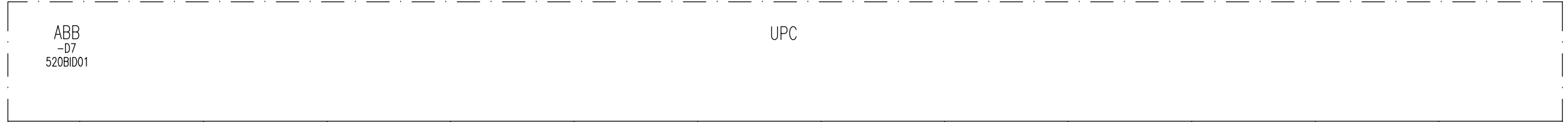

[54-9]

[56-1]

MODULO	-D7	-D7	-		-D7	-D7	-		-D7	-D7	-D7
SEGNALE	I01	I02	-		I03	I04	-		I05	I06	I07 I08 C1
MORSETTO	X3-1L	X3-1R	-		X3-2L	X3-2R	-		X3-3L	X3-3R	X3-4L X3-4R X3-5L

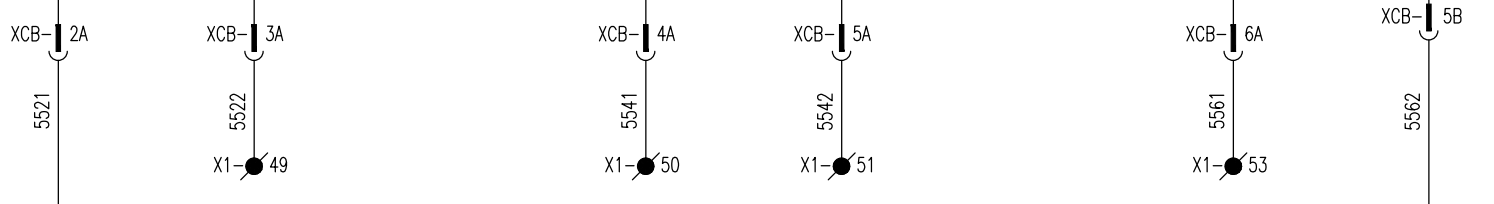

KPR
189F1
[34-8]

A
189F2
[32-9]

QR154
[16-4]

[52-9] 132Vcc +C/UPC

[56-1]

[52-9] 132Vcc +C/UPC
-C/UPC

[56-1]

All rights are reserved for this document, even in case of issuance of a patent and registration of another industrial right. Misapplication, in particular reproduction or handing over to third parties, is prohibited and actionable under civil and criminal law.

A termini di legge ci riserviamo la proprietà di questo documento con divieto di riproduzione, di consegnarlo o di renderlo comunque noto a ditte concorrenti o a terzi senza nostra autorizzazione.

Mod.					Date	Firma
					Dis.	
					Contr.	
					Approv.	

N.ro Documento RFI:
Commessa Lotto Fase Ente Tipo Doc. Opera/Disciplina Progr. Rev.
11F28 01 E Z7 0X SE0100 032 B
UNITA' FUNZIONALE ALIMENTATORE - ALJ19

Titolo:
UNITA' PERIFERICA DI
CONTROLLO E AUTOMAZIONE (UPC)
INGRESSI DIGITALI (DI)

Scala:
=
+
Foglio 55 Segue 56

1 2 3 4 5 6 7 8 9

UNITA' PERIFERICA DI CONTROLLO E AUTOMAZIONE UPC

SCATTO INT. AUX.
CIRCUITO RITENUTA 189F1

SCATTO INT. AUX.
CIRCUITO MOTORE 189F1

SCATTO INT. AUX.
CIRCUITO PROVA LINEA

SCATTO INT. AUX. CIRCUITO
SEZIONATORE BIPOLARE 189

SCATTO INT. AUX.
CIRCUITO ASDE

SCATTO INT. AUX.
CIRCUITO UPP

SCATTO INT. AUX. CIRCUITO
SEGNALAZIONI LOCALE ±AS

INT. AUX. ALIMENTAZIONE
±C1 APERTO

COMUNE

ABB
-D7
520BID01

UPC

MODULO	-D7	-D7	-D7	-D7	-D7	-D7	-D7	-D7	-D7	-D7	-D7
SEGNALE	I09	I10	I11	I12	I13	I14	I15	I16	C2		
MORSETTO	X3-7L	X3-7R	X3-8L	X3-8R	X3-9L	X3-9R	X3-10L	X3-10R	X3-6L		

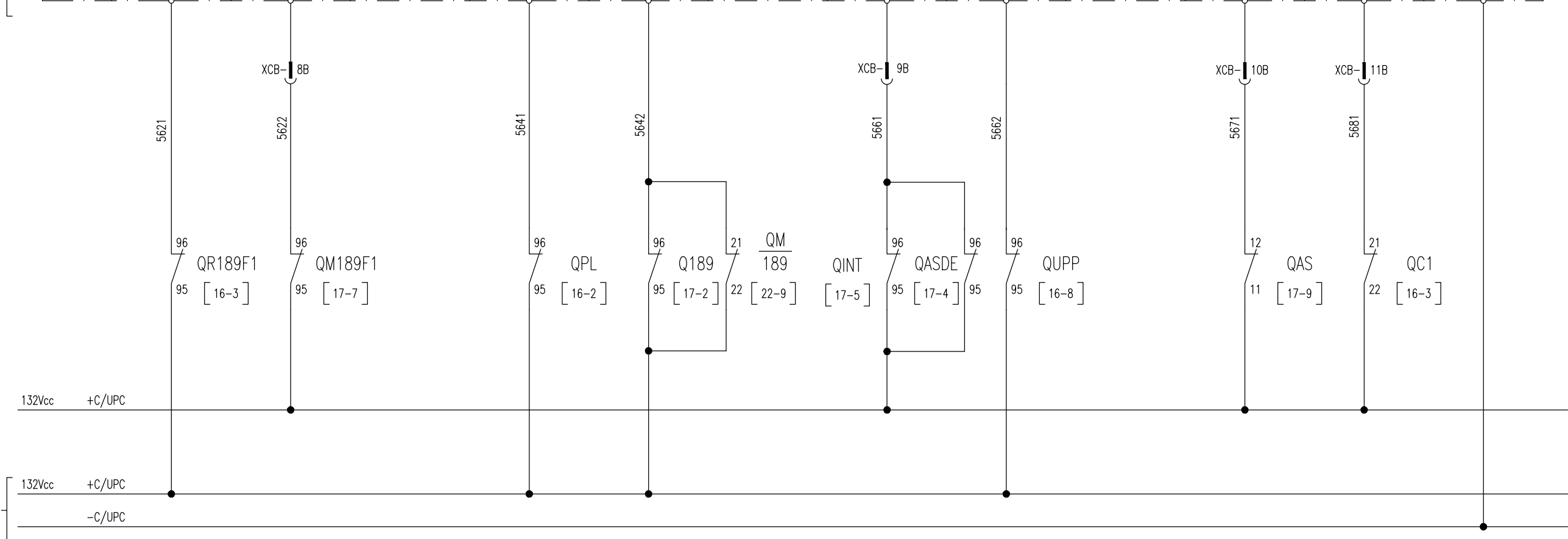

All rights are reserved for this document, even in case of issuance of a patent and registration of another industrial right. Misapplication, in particular reproduction or handing over to third parties is prohibited and actionable under civil and criminal law.

A termini di legge ci riserviamo la proprietà di questo documento con divieto di riproduzione, di consegnarlo o di renderlo comunque noto a ditte concorrenti o a terzi senza nostra autorizzazione.

Mod.										

N.ro Documento RFI:
 Commessa: 1F28 01 E Z7 DX SE0100 032 B
 Lotto: 01 Ente: ZZ Tipo Doc.: DX Opera/Disciplina: SE0100 Progr.: 032 Rev.: B
 UNITA' FUNZIONALE ALIMENTATORE - ALJ19

Titolo:
 UNITA' PERIFERICA DI CONTROLLO E AUTOMAZIONE (UPC) INGRESSI DIGITALI (DI)

Scala: =
 +
 Foglio 56 Segue 57

UNITA PERIFERICA DI CONTROLLO E AUTOMAZIONE UPC

154 - INTERRUTTORE EXTRARPIDO		189 - SEZIONATORE BIPOLARE		189F1 - SEZIONATORE 1' FILA		ASSERVIMENTO		ALIMENTAZIONE
APERTURA	CHIUSURA	APERTURA	CHIUSURA	APERTURA	CHIUSURA	ESCLUSIONE	INCLUSIONE	

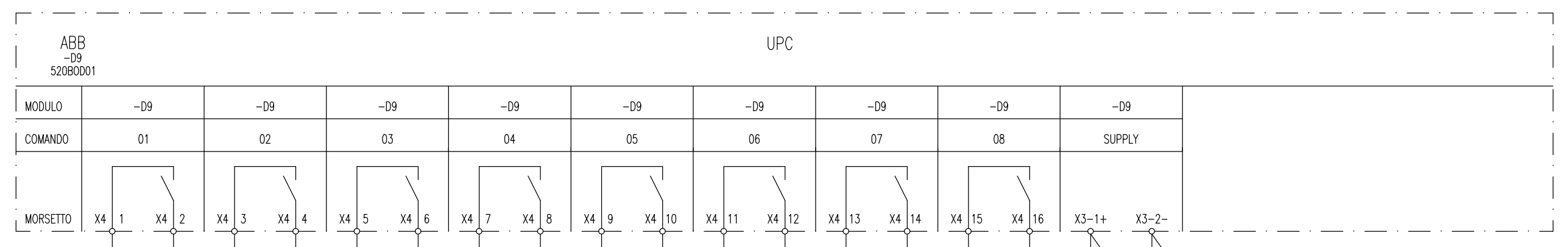

All rights are reserved for this document, even in case of issuance of a patent and registration of another industrial right. Misapplication, in particular reproduction or handing over to third parties is prohibited and actionable under civil and criminal law.

A termini di legge ci riserviamo la proprietà di questo documento con divieto di riproduzione, di consegnarlo o di renderlo comunque noto a ditte concorrenti o a terzi senza nostra autorizzazione.

[46-9]

[58-1]

[58-7]

[46-5]

[56-9]

[58-1]

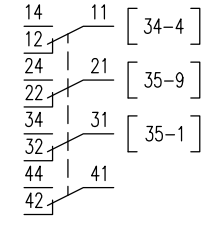
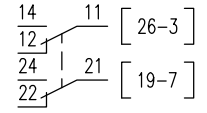

Mod.					Data	Firma

N.ro Documento RFI:

Commissa	Lotto	Fase	Ente	Tipo Doc.	Opera/Disciplina	Progr.	Rev.
1F28	01	E	ZZ	DX	SE0100	032	B

UNITA' FUNZIONALE ALIMENTATORE - ALJ19

Titolo: UNITA' PERIFERICA DI CONTROLLO E AUTOMAZIONE (UPC) USCITE DIGITALI (DO)

Scala:	=	
	+	
Foglio	57	Segue
		58

UNITA PERIFERICA DI CONTROLLO E AUTOMAZIONE UPC

SBLOCCO MANOVRA CARRELLO	REGIME DI FUNZIONAMENTO LOCALE	REGIME DI FUNZIONAMENTO REMOTO	LOGICA DI CONTROLLO REGIME DI MANUTENZIONE	UNITA' FUNZIONALE CORRETTAMENTE FUNZIONANTE	UNITA' FUNZIONALE FUORI SERVIZIO	UNITA' FUNZIONALE ANOMALIA	BLOCCO APERTURA GENERALE INTERVENUTA	ALIMENTAZIONE
--------------------------	--------------------------------	--------------------------------	--	---	----------------------------------	----------------------------	--------------------------------------	---------------

ABB -D10 520B0D01										UPC									
MODULO		-D10		-D10		-D10		-D10		-D10		-D10		-D10		-D10		SUPPLY	
COMANDO		01		02		03		04		05		06		07		08			
MORSETTO		X4 1	X4 2	X4 3	X4 4	X4 5	X4 6	X4 7	X4 8	X4 9	X4 10	X4 11	X4 12	X4 13	X4 14	X4 15	X4 16	X3-1+	X3-2-

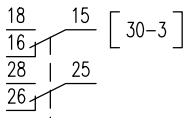
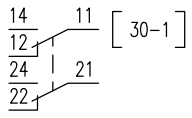
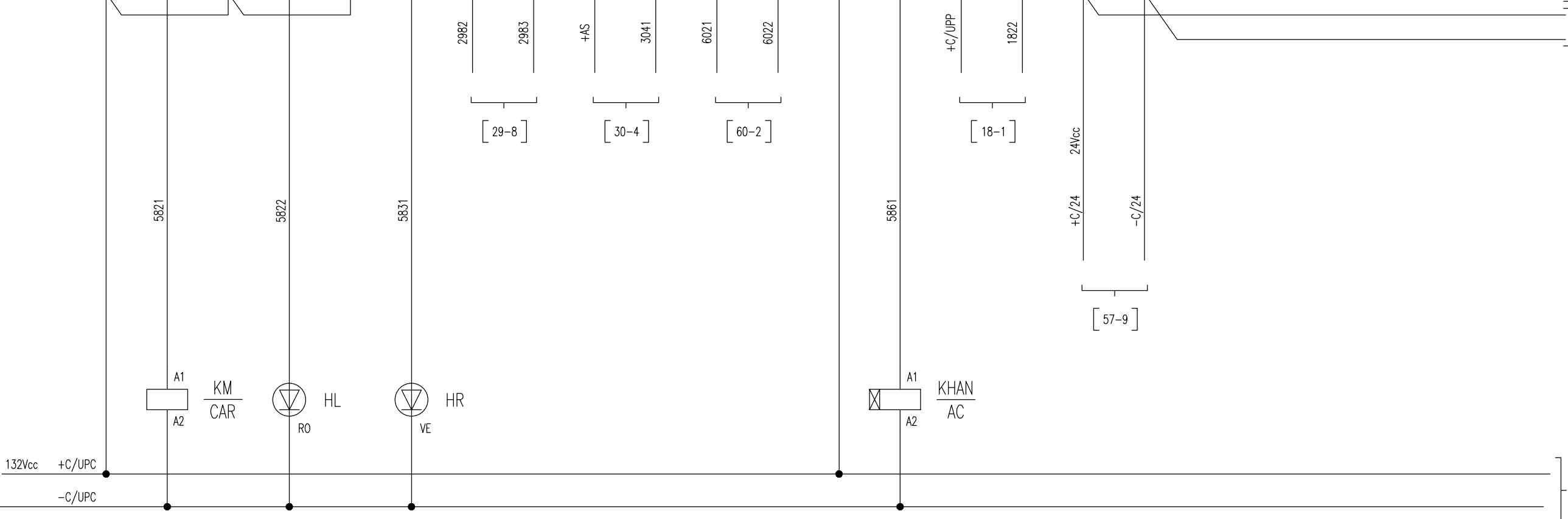

FONDO SCALA=3sec
VALORE=1sec
FUNZIONE= J L

All rights are reserved for this document, even in case of issuance of a patent and registration of another industrial right. Misapplication, in particular reproduction or handing over to third parties is prohibited and actionable under civil and criminal law.

A termini di legge ci riserviamo la proprietà di questo documento con divieto di riproduzione, di consegnarlo o di renderlo comunque noto a ditte concorrenti o a terzi senza nostra autorizzazione.

Mod.		Data	Firma

N.ro Documento RFI:

Commissa	Lotto	Fase	Ente	Tipo Doc.	Opera/Disciplina	Prog.	Rev.
11F28	01	E	ZZ	DX	SE0100	032	B

UNITA' FUNZIONALE ALIMENTATORE - ALJ19

Titolo: UNITA' PERIFERICA DI CONTROLLO E AUTOMAZIONE (UPC) USCITE DIGITALI (DO)

Scala:	=
	+
Foglio	58
Segue	59

UNITA PERIFERICA DI CONTROLLO E AUTOMAZIONE UPC

INSERZIONE CONTATTORE PROVA LINEA	154 - CONSENSO CHIUSURA SOGLIA PROVA LINEA	154 - CONSENSO CHIUSURA RESET RELE' C/J	USCITA DISPONIBILE	ASDE - FORZATURA INTERCONNESSIONE	ASDE - RIPRISTINO CORRENTE COPPIA TELEFONICA	ASDE - FORZATURA WATCH-DOG	189 - CONSENSO MANOVRA MANUALE DA REMOTO	ALIMENTAZIONE
--------------------------------------	---	--	-----------------------	--------------------------------------	---	-------------------------------	---	---------------

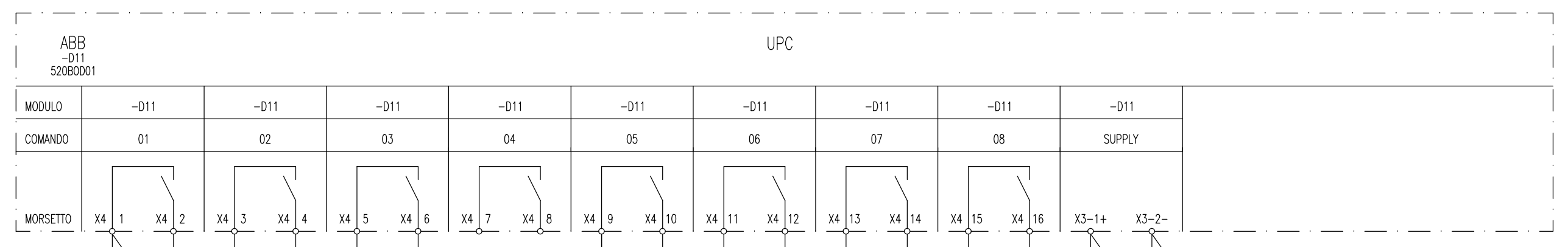

All rights are reserved for this document, even in case of issuance of a patent and registration of another industrial right. Misapplication, in particular reproduction or handing over to third parties is prohibited and actionable under civil and criminal law.

A termini di legge ci riserviamo la proprietà di questo documento con divieto di riproduzione, di consegnarlo o di renderlo comunque noto a ditte concorrenti o a terzi senza nostra autorizzazione.

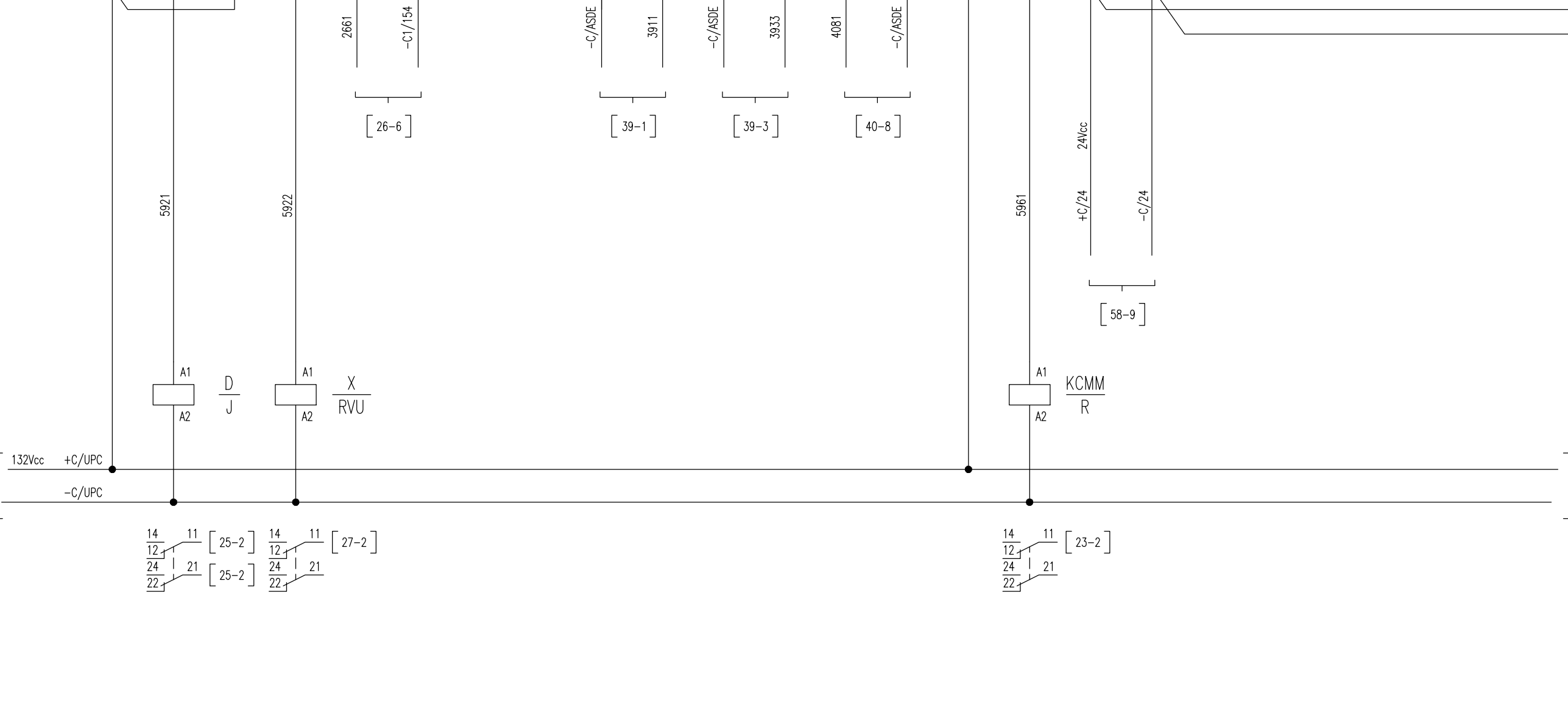

UNITA' PERIFERICA DI CONTROLLO E AUTOMAZIONE UPC

FAULT UPC USCITE DISPONIBILI CARRELLO PRONTO RVU - TENSIONE SOTTO SOGLIA USCITE DISPONIBILI USCITE DISPONIBILI USCITE DISPONIBILI USCITE DISPONIBILI ALIMENTAZIONE

A
B
C
D
E
F
 All rights are reserved for this document, even in case of issuance of a patent and registration of another industrial right. Misapplication, in particular reproduction or handing over to third parties is prohibited and actionable under civil and criminal law.

 A termini di legge ci riserviamo la proprietà di questo documento con divieto di riproduzione, di consegnarlo o di renderlo comunque noto a ditte concorrenti o a terzi senza nostra autorizzazione.

A
B
C
D
E
F

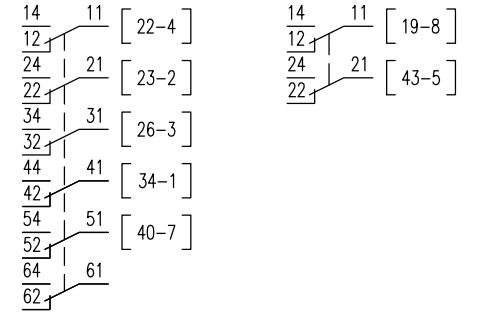
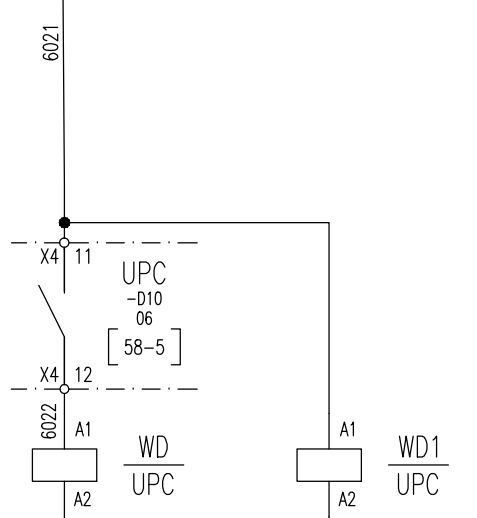
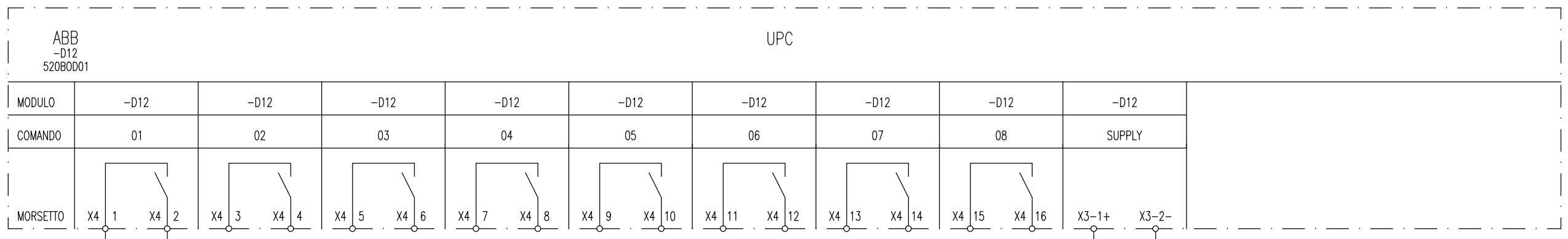

ILLUMINAZIONE INTERNA

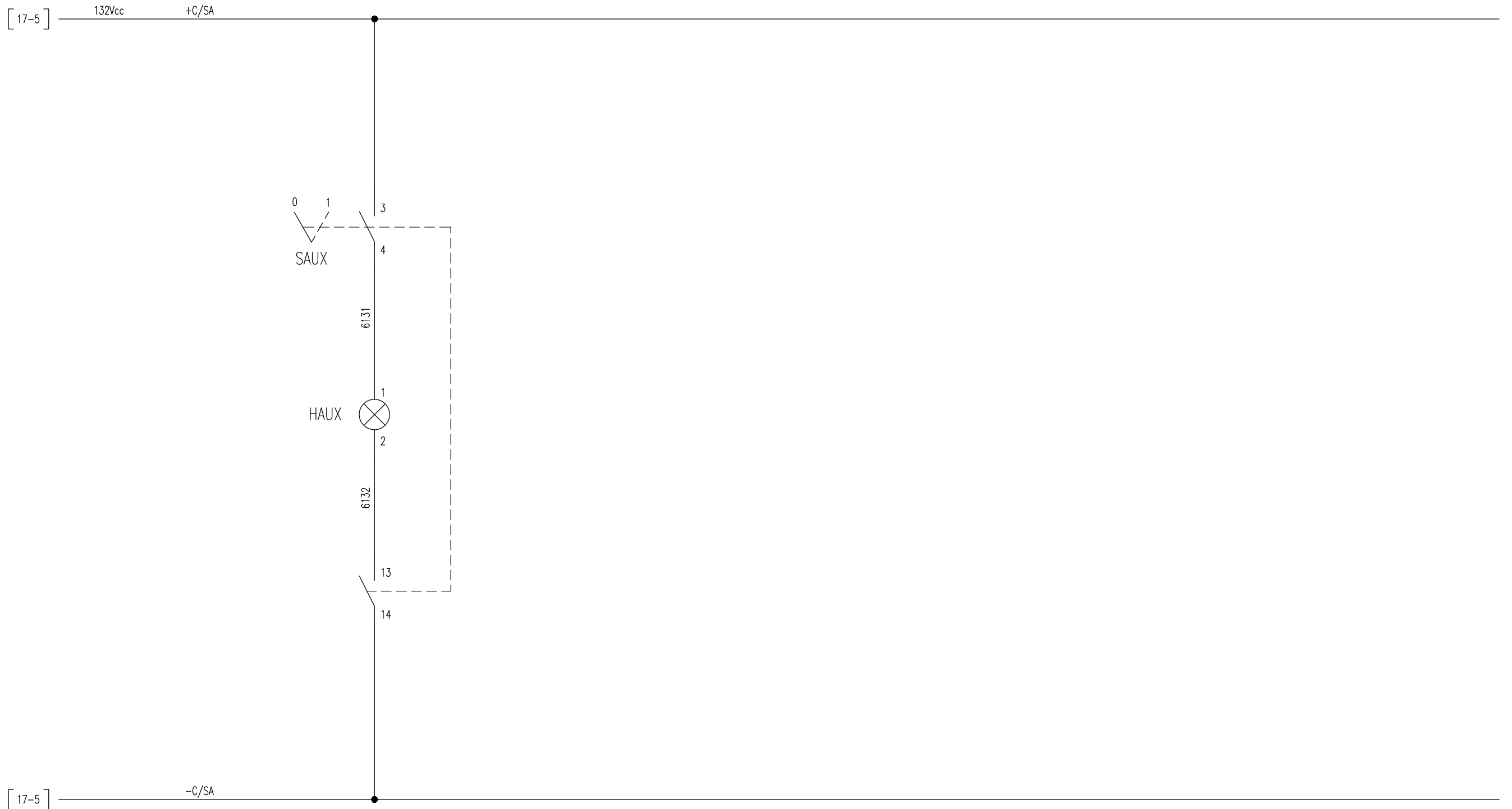

All rights are reserved for this document, even in case of issuance of a patent and registration of another industrial right. Misapplication, in particular reproduction or handing over to third parties is prohibited and actionable under civil and criminal law.

A termini di legge ci riserviamo la proprietà di questo documento con divieto di riproduzione, di consegnarlo o di renderlo comunque noto a ditte concorrenti o a terzi senza nostra autorizzazione.

Mod.				Data	Firma
				Dis.	
				Contr.	
				Approv.	

N.ro Documento RFI:

Commissa	Lotto	Fase	Ente	Tipo Doc.	Opera/Disciplina	Progr.	Rev.
1F28	01	E	ZZ	DX	SE0100	032	B

UNITA' FUNZIONALE ALIMENTATORE - ALJ19

Titolo: ILLUMINAZIONE INTERNA

Scala:	=	
	+	
Foglio	61	Segue
		62

CABLAGGIO INTERNO		CONNESSIONE INTERNA		MORSETTIERA X1		CONNESSIONE ESTERNA		CAVO	
N° FILO	TIPO	DESTINAZIONE	TIPO MORS.	ACCESSORI	N° MORS.	TIPO	DESTINAZIONE	N° FILO	
LPB					1		QSAcc / ...		
LPA					2		QSAcc / ...		
LNA					3		QSAcc / ...		
LNB					4		QSAcc / ...		
3562				(*)	5		S / X1-2		
3591	XCA/5D				6		S / X1-6		
3581	XCB/3D				7		S / X1-7		
3572					8		S / X1-3		
3561				(*)	9		S / X1-1		
3541	XCA/3D				10		S / X1-13		
3521					11		S / X1-15		
+AS					12		S / X1-14		
4311					13		QSAcc / XAG-...		
4312					14		DISPONIBILE		
4312					15		DISPONIBILE		
4321					16		QSAcc / XAG-...		
+C/MF1				(*)	17		S / X1-10		
-C/MF1				(*)	18		S / X1-11		
+AS					19		SEZ. 2'FILA APERTO (DISPONIBILE)		
3971					20		ALJ.. / X1-20		
3291					21		SEZ. 2'FILA APERTO (DISPONIBILE)		
3981					22		ALJ.. / X1-22		
+C/INT				○	23		+INT		
+C/INT				○	24		+INT		
+C/INT				○	25		+INT		
-C/INT				○	26		-INT		
-C/INT				○	27		-INT		
-C/INT				○	28		-INT		
-C/INT					29		ALJ.. / X1-31		
3831					30		RR		
3842					31		ALJ.. / X1-30		
+C/INT					32		ICONN		
3771					33		ALJ.. / X1-33		
+C/INT					34		ALJ.. / X1-25		
3821					35		ALJ.. / X1-36		
3843					36		ALJ.. / X1-35		
-C/INT					37		ALJ.. / X1-26		
3953					38		ALJ.. / X1-38		
3954					39		ALJ.. / X1-39		
4021					40		DOPPINO TELEFONICO		
4031					41		DOPPINO TELEFONICO		
3961					42				
-AS					43				
+AS	XCA/10A				44		DISPONIBILE		
1972	XCA/2F				45		DISPONIBILE		
+C/MF1					46				
3481					47				
+C/UPC	XCB/1A				48		DISPONIBILE		
5522	XCB/3A				49		DISPONIBILE		
5541	XCB/4A				50		DISPONIBILE		

CABLAGGIO INTERNO

CABLAGGIO INTERPANNELLARE

- ACCESSORI**
- SEPARATORE
 - MORSETTO SEZIONABILE
 - DISPOSITIVO DI CORTOCIRCUITO
 - PONTICELLO IN FILO
 - PONTICELLO METALLICO

INIZIO INDICAZIONE DESTINAZIONE

FINE INDICAZIONE DESTINAZIONE

MORSETTI CABUR CBD.4
 (*) MORSETTI CABUR CBD.16

All rights are reserved for this document, even in case of issuance of a patent and registration of another industrial right. Misapplication, in particular reproduction or handing over to third parties is prohibited and actionable under civil and criminal law.

A termini di legge ci riserviamo la proprietà di questo documento con divieto di riproduzione, di consegnarlo o di renderlo comunque noto a ditte concorrenti o a terzi senza nostra autorizzazione.

Mod.				Data	Firma

Nro Documento RFI:

Commissa	Lotto	Fase	Ente	Tipo Doc.	Opera/Disciplina	Progr.	Rev.
1F28	01	E	ZZ	DX	SE0100	032	B

UNITA' FUNZIONALE ALIMENTATORE - ALJ19

TITOLO: MORSETTIERA X1

Scala: =

+

Foglio	Segue
62	63

1	2	3	4	5	6	7	8	9
CABLAGGIO INTERNO		CONNESSIONE INTERNA		MORSETTIERA X1	CONNESSIONE ESTERNA		CAVO	
	N° FILO	DESTINAZIONE	TIPO MORS.	ACCESSORI	N° MORS.	DESTINAZIONE	N° FILO	
CABLAGGIO INTERNO	5542	XCB/5A			51	DISPONIBILE		
	+C/UPC				52	DISPONIBILE		
	5561	XCB/6A			53	DISPONIBILE		
	+C/UPC				54	DISPONIBILE		
	4611				55	WATCH DOG SWITCH		
	4612				56	WATCH DOG SWITCH		
		RISERVA			57	RISERVA		
		RISERVA			58	RISERVA		
	1891	XCA/10F			59	DISPONIBILE SONDA T		
	1892	XCA/11F			60	DISPONIBILE SONDA T		
	1893	XCA/12F			61	DISPONIBILE SONDA T		
		RISERVA			62	RISERVA		
		RISERVA			63	RISERVA		
	2611				64	DISPONIBILE		
	2612				65	DISPONIBILE		

All rights are reserved for this document, even in case of issuance of a patent and registration of another industrial right. Misapplication, in particular reproduction or handing over to third parties is prohibited and actionable under civil and criminal law.

A termini di legge ci riserviamo la proprietà di questo documento con divieto di riproduzione, di consegnarlo o di renderlo comunque noto a ditte concorrenti o a terzi senza nostra autorizzazione.

- ACCESSORI**
- SEPARATORE
 - MORSETTO SEZIONABILE
 - DISPOSITIVO DI CORTOCIRCUITO
 - PONTICELLO IN FILO
 - PONTICELLO METALLICO

- INIZIO INDICAZIONE DESTINAZIONE
- FINE INDICAZIONE DESTINAZIONE

MORSETTI CABUR CBD.4
 (*) MORSETTI CABUR CBD.16
 (**) MORSETTI CABUR CBD.2

Mod.	_____	Data	Firma	N.ro Documento RF:				Titolo: MORSETTIERA X1	Scala: =				
	_____			Commessa	Lotto	Fase	Ente			Tip. Doc.	Opera/Disciplina	Prog.	Rev.
	_____			1F28	01	E	ZZ			DX	SE0100	032	B
	_____	_____		UNITA' FUNZIONALE ALIMENTATORE - ALJ19									
	_____							Foglio	Segue				
	_____							63	64				

CABLAGGIO INTERNO		CONNESSIONE INTERNA		MORSETTIERA XD		CONNESSIONE ESTERNA		CAVO	
N°	TIPO	DESTINAZIONE	TIPO	ACCESSORI	N°	DESTINAZIONE	TIPO	N°	
FILO	MORS.		MORS.		MORS.		MORS.	FILO	
3772					1	DISPONIBILE (ASDE3)			
3811					2	DISPONIBILE (ASDE3)			
3841					3	DISPONIBILE (ASDE3)			
3941					4	DISPONIBILE (ASDE3)			
3951					5	DISPONIBILE (ASDE3)			
3952					6	DISPONIBILE (ASDE3)			
4141					7	DISPONIBILE (ASDE3)			
4142					8	DISPONIBILE (ASDE3)			
		RISERVA			9	RISERVA			
4331		XCA/11E			10	DISPONIBILE			
4341					11	DISPONIBILE			
4342		XCA/12E			12	DISPONIBILE			
4351		XCA/1F			13	DISPONIBILE			

A

B

C

D

E

F

All rights reserved for this document, even in case of issuance of a patent and registration of another industrial right. Misapplication, in particular reproduction or handing over to third parties is prohibited and actionable under civil and criminal law.

A termini di legge ci riserviamo la proprietà di questo documento con divieto di riproduzione, di consegnarlo o di renderlo comunque noto a ditte concorrenti o a terzi senza nostra autorizzazione.

- ACCESSORI**
- ■ — SEPARATORE
 - S MORSETTO SEZIONABILE
 - //// DISPOSITIVO DI CORTOCIRCUITO
 - ● PONTICELLO IN FILO
 - ○ PONTICELLO METALLICO



Mod.				Data	Firma
				Dis.	
				Contr.	
				Approv.	

N.ro Documento RFI:
 Commessa Lotto Fase Ente Tipo Doc. Opera/Disciplina Progr. Rev.
 1F28 01 E ZZ DX SEQ100 032 B
 UNITA' FUNZIONALE ALIMENTATORE - ALJ19

Titolo:
MORSETTIERA XD

Scala: =

Foglio 64 Segue 65

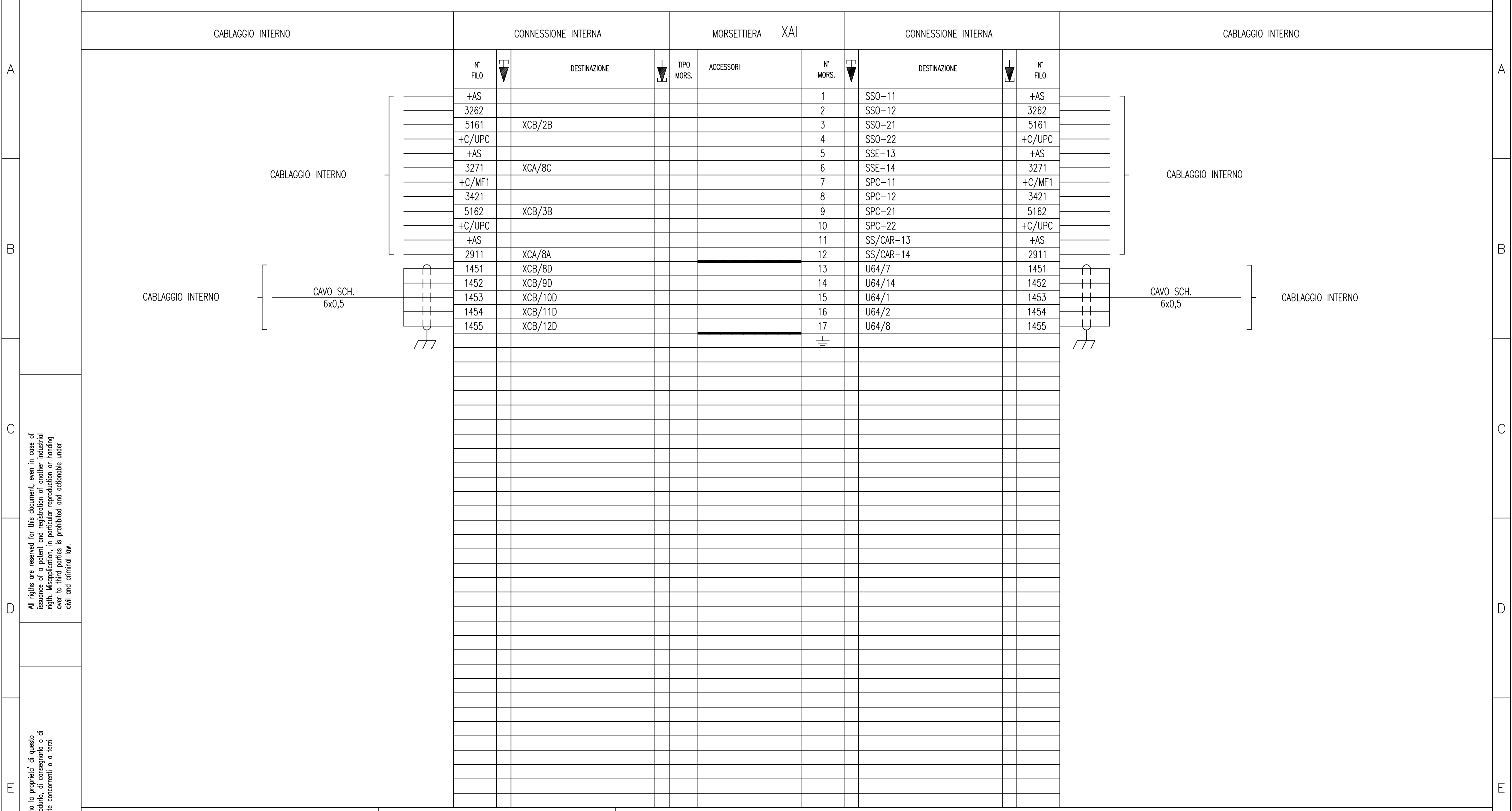

All rights are reserved for this document, even in case of issuance of a patent and registration of another industrial right. Misapplication, in particular reproduction or handing over to third parties is prohibited and actionable under civil and criminal law.

A termini di legge ci riserviamo la proprietà di questo documento con divieto di riproduzione, di consegnarlo o di renderlo comunque noto a ditte concorrenti o a terzi senza nostra autorizzazione.

- ACCESSORI**
- SEPARATORE
 - S MORSETTO SEZIONABILE
 - //// DISPOSITIVO DI CORTOCIRCUITO
 - PONTICELLO IN FILO
 - PONTICELLO METALLICO

INIZIO INDICAZIONE DESTINAZIONE
 FINE INDICAZIONE DESTINAZIONE

Mod.				Data	Firma
				Dis.	
				Contr.	
				Approv.	

N.ro Documento RFI:

Commissa	Lotto	Fase	Ente	Tipo Doc.	Opera/Disciplina	Progr.	Rev.
UF28	01	E	ZZ	DX	SE0100	032	B

UNITA' FUNZIONALE ALIMENTATORE - ALJ19

Titolo: MORSETTIERA XAI

Scala: = +

Foglio	Segue
65	66

CABLAGGIO INTERNO		CONNESSIONE INTERNA			MORSETTIERA XUPP		CONNESSIONE ESTERNA			CAVO	
N° FILO	↓	DESTINAZIONE	↓	TIPO MORS.	ACCESSORI	N° MORS.	↓	DESTINAZIONE	↓	N° FILO	
+AS						1				+AS	
1911						2				1911	
1921						3				1921	
1931						4				1931	
1932						5				1932	
						⏏					

CABLAGGIO INTERNO		CONNESSIONE INTERNA			MORSETTIERA X154		CONNESSIONE ESTERNA			CAVO	
N° FILO	↓	DESTINAZIONE	↓	TIPO MORS.	ACCESSORI	N° MORS.	↓	DESTINAZIONE	↓	N° FILO	
+C1/154/1						CT				+C1/154/1	
2762						AT				2762	
2791						TE				2791	

CABLAGGIO INTERNO		CONNESSIONE INTERNA			MORSETTIERA		CONNESSIONE ESTERNA			CAVO	
N° FILO	↓	DESTINAZIONE	↓	TIPO MORS.	ACCESSORI	N° MORS.	↓	DESTINAZIONE	↓	N° FILO	

- ACCESSORI**
- SEPARATORE
 - MORSETTO SEZIONABILE
 - DISPOSITIVO DI CORTOCIRCUITO
 - PONTICELLO IN FILO
 - PONTICELLO METALLICO
- INIZIO INDICAZIONE DESTINAZIONE FINE INDICAZIONE DESTINAZIONE

All rights are reserved for this document, even in case of issuance of a patent and registration of another industrial right. Misapplication, in particular reproduction or handing over to third parties is prohibited and actionable under civil and criminal law.

A termini di legge ci riserviamo la proprietà di questo documento con divieto di riproduzione, di consegnarlo o di renderlo comunque noto a ditte concorrenti o a terzi senza nostra autorizzazione.

Mod.				Data	Firma

N.ro Documento RF:

Commessa	Lotto	Fase	Ente	Tipo Doc.	Opera/Disciplina	Progr.	Rev.
1F28	01	E	ZZ	DX	SE0100	032	B

UNITA' FUNZIONALE ALIMENTATORE - ALJ19

Titolo: MORSETTIERA XUPP - X154

Scala:	=	
	+	
Foglio	66	Segue
		67

1 2 3 4 5 6 7 8 9

A
B
C
D
E
F

All rights are reserved for this document, even in case of issuance of a patent and registration of another industrial right. Misapplication, in particular reproduction or handing over to third parties is prohibited and actionable under civil and criminal law.

A termini di legge ci riserviamo la proprietà di questo documento con divieto di riproduzione, di consegnarlo o di renderlo comunque noto a ditte concorrenti o a terzi senza nostra autorizzazione.

Mod.				
	Dis.	Data	Firma	
	Contr.			
	Approv.			

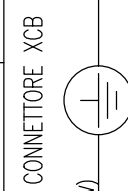

MASCHIO

FEMMINA

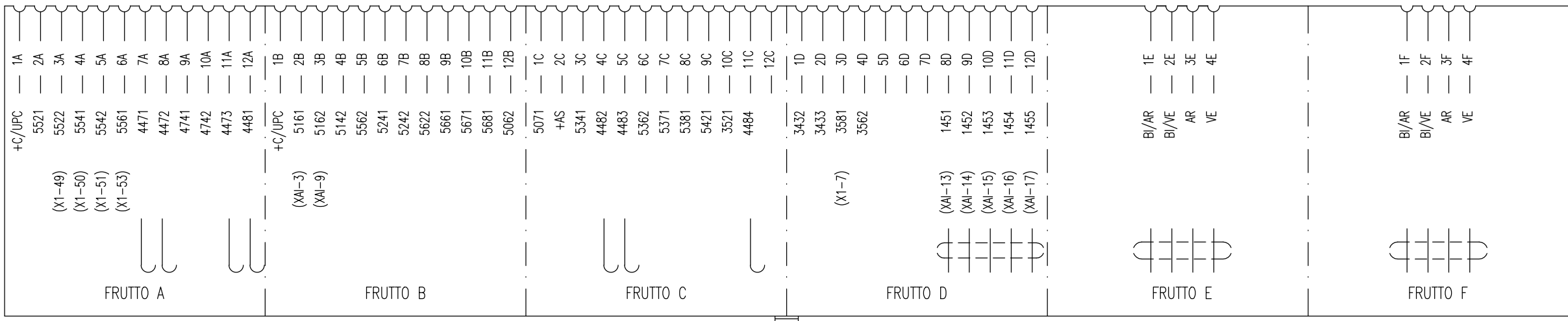
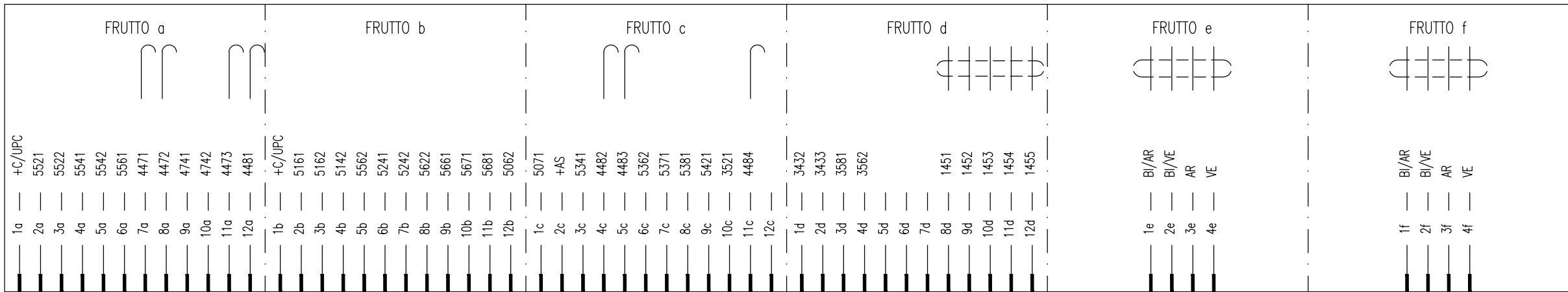
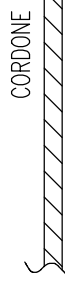

LATO CARRELLO

↑

LATO PARTE FISSA

↓

N.ro Documento RF1:
 Commessa 1F28 Lotto 01 Fase E Ente ZZ DX Opera/Disciplina SE0100 Progr. 032 Rev. B
 UNITA' FUNZIONALE ALIMENTATORE - ALJ19

Titolo:
CONNECTORE XCB

Scala:	=
	+
	Foglio 68
	Segue 69

1 2 3 4 5 6 7 8 9

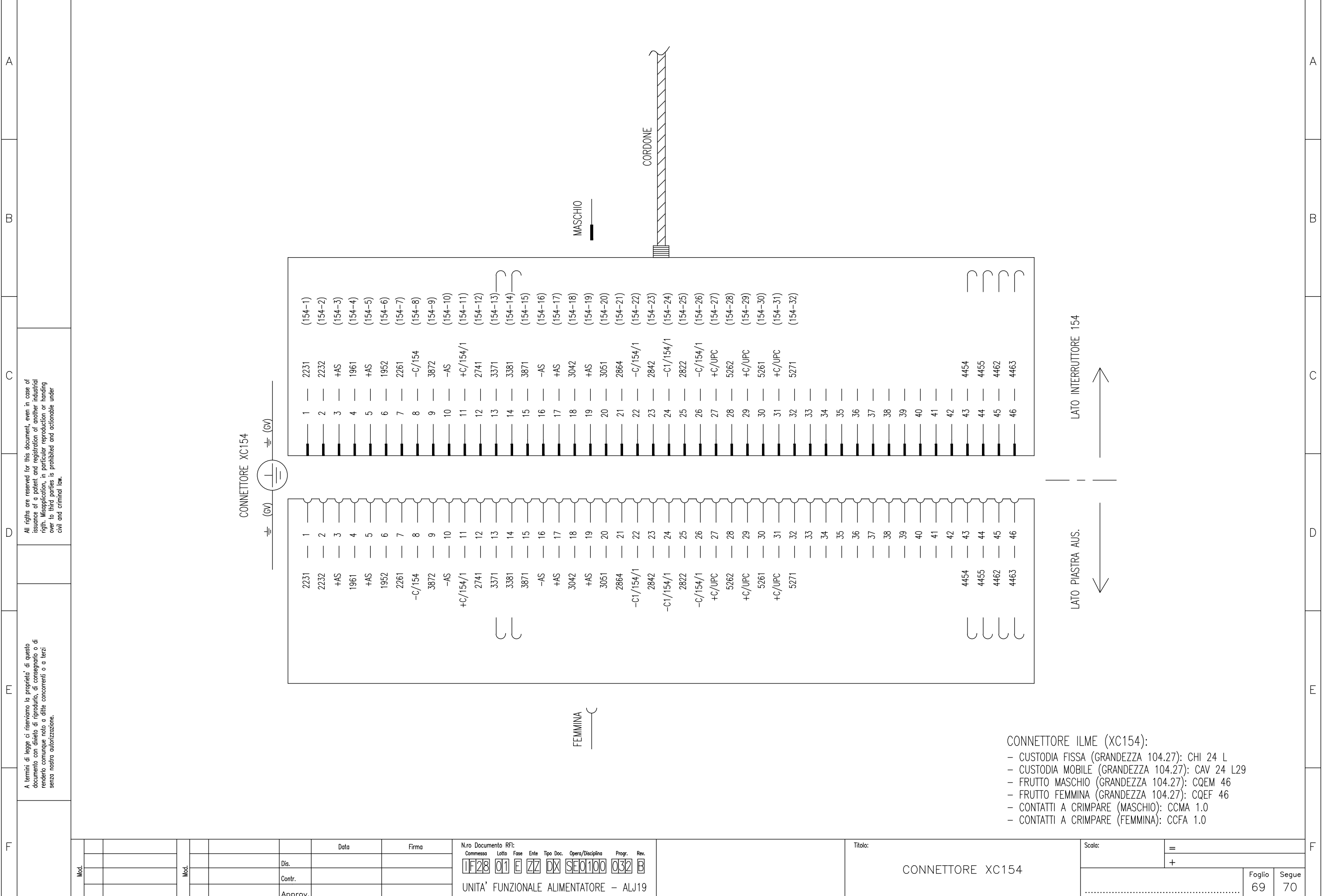

All rights are reserved for this document, even in case of issuance of a patent and registration of another industrial right. Misapplication, in particular reproduction or handing over to third parties is prohibited and actionable under civil and criminal law.

A termini di legge ci riserviamo la proprietà di questo documento con divieto di riproduzione, di consegnarlo o di renderlo comunque noto a ditte concorrenti o a terzi senza nostra autorizzazione.

CONNETTORE ILME (XC154):
 - CUSTODIA FISSA (GRANDEZZA 104.27): CHI 24 L
 - CUSTODIA MOBILE (GRANDEZZA 104.27): CAV 24 L29
 - FRUTTO MASCHIO (GRANDEZZA 104.27): CQEM 46
 - FRUTTO FEMMINA (GRANDEZZA 104.27): CQEF 46
 - CONTATTI A CRIMPARE (MASCHIO): CCMA 1.0
 - CONTATTI A CRIMPARE (FEMMINA): CCFA 1.0

Mod.		Data	Firma	N.ro Documento RFI:				Titolo:	Scala:	=					
				Commissa	Lotto	Fase	Ente				Tipo Doc.	Opera/Disciplina	Progr.	Rev.	
				1F28	01	E	ZZ	DX	SE0100	032	B	CONNETTORE XC154			
				UNITA' FUNZIONALE ALIMENTATORE - ALJ19										Foglio	Segue
													69	70	
		Approv.													

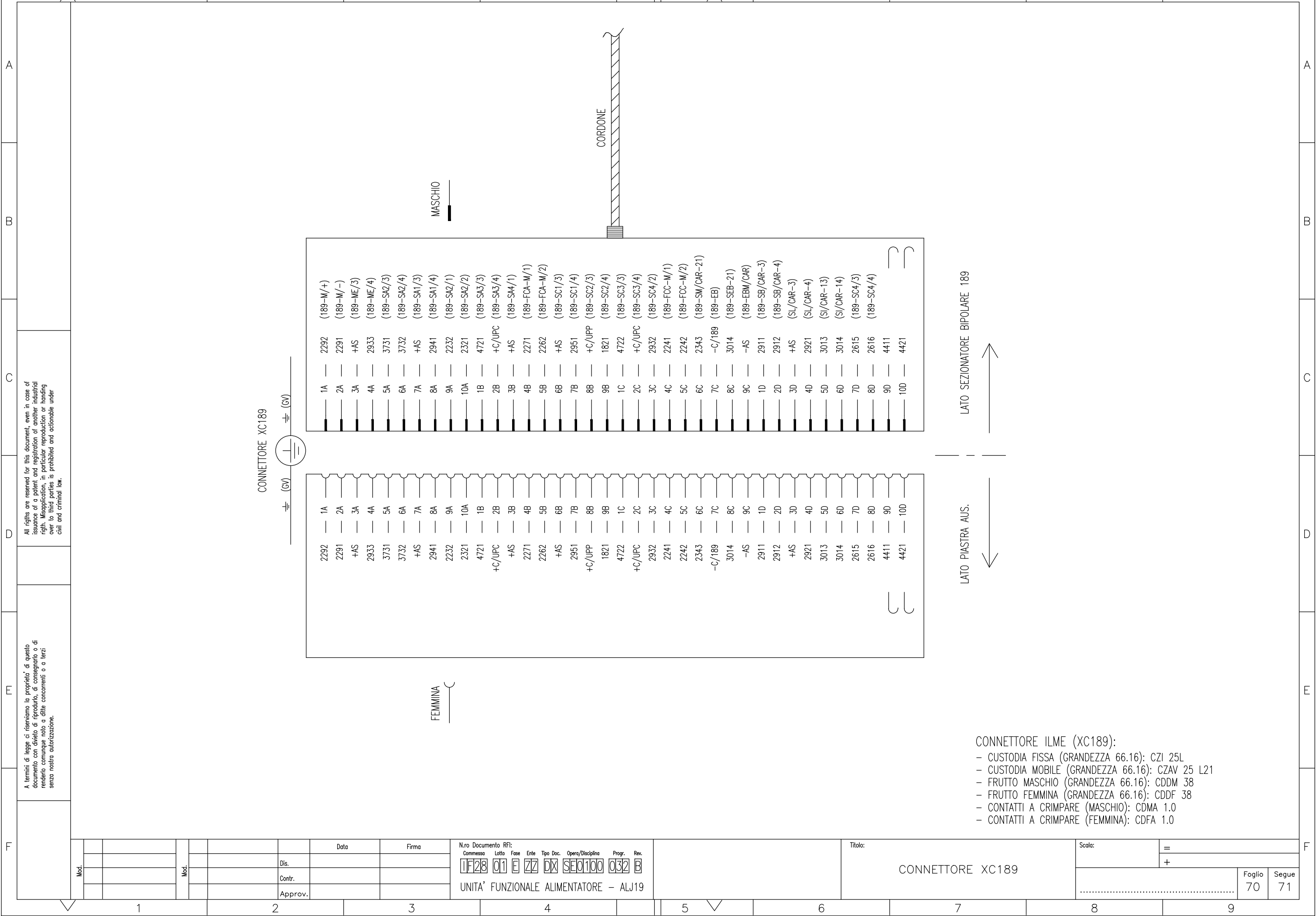

All rights are reserved for this document, even in case of issuance of a patent and registration of another industrial right. Misapplication, in particular reproduction or handing over to third parties is prohibited and actionable under civil and criminal law.

A termini di legge ci riserviamo la proprietà di questo documento con divieto di riprodurlo, di consegnarlo o di renderlo comunque noto a ditte concorrenti o a terzi senza nostra autorizzazione.

- CONNETTORE ILME (XC189):
- CUSTODIA FISSA (GRANDEZZA 66.16): CZI 25L
 - CUSTODIA MOBILE (GRANDEZZA 66.16): CZAV 25 L21
 - FRUTTO MASCHIO (GRANDEZZA 66.16): CDDM 38
 - FRUTTO FEMMINA (GRANDEZZA 66.16): CDDF 38
 - CONTATTI A CRIMPARE (MASCHIO): CDMA 1.0
 - CONTATTI A CRIMPARE (FEMMINA): CDFA 1.0

Mod.		Data		Firma		N.ro Documento RFI:					Titolo:		Scala:			
Mod.		Dis.				Commissa Lotto Fase Ente Tipo Doc. Opera/Disciplina Progr. Rev.					CONNETTORE XC189		=			
		Contr.				UNTA' FUNZIONALE ALIMENTATORE - ALJ19							Foglio 70		Segue 71	
		Approv.														

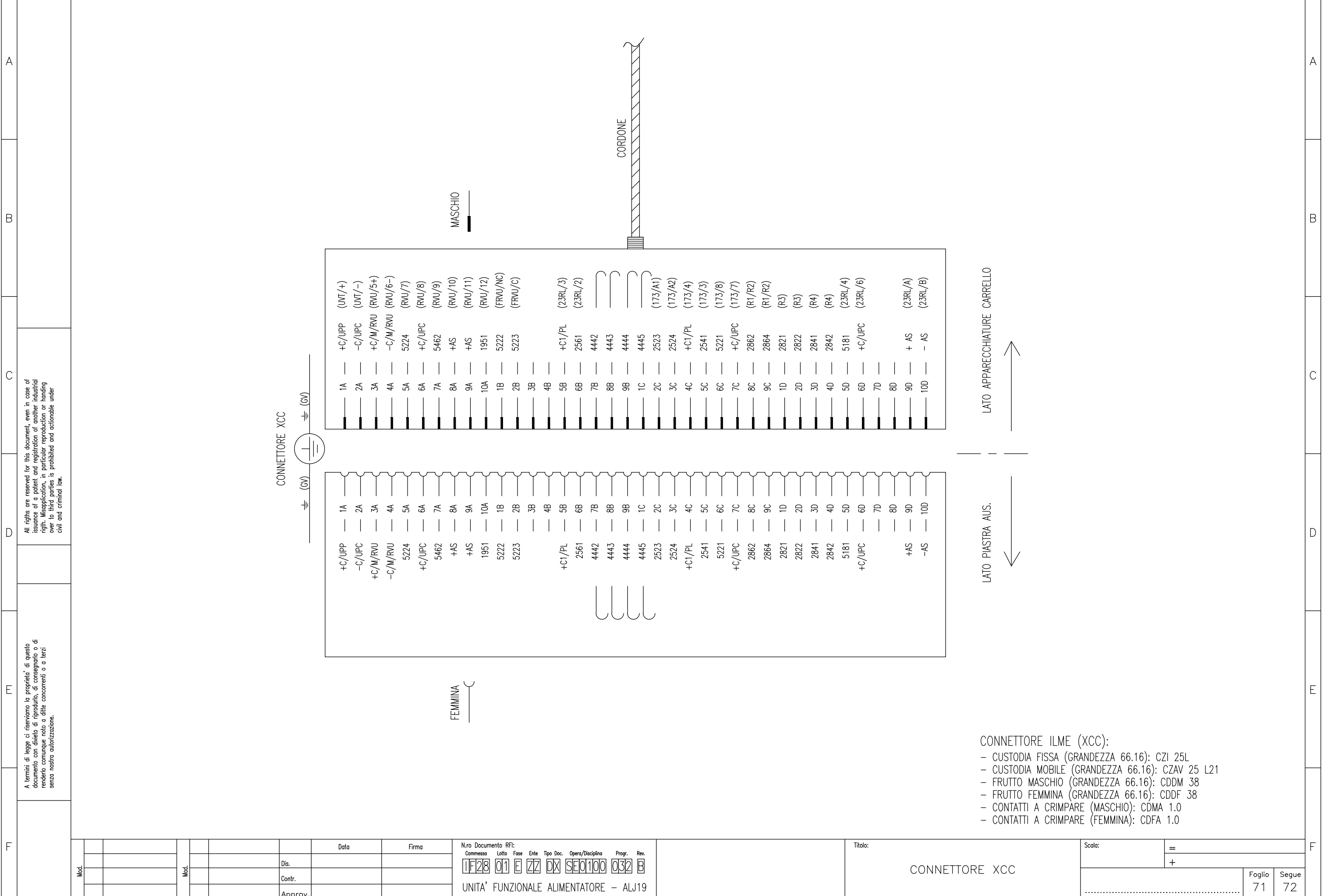

All rights are reserved for this document, even in case of issuance of a patent and registration of another industrial right. Misapplication, in particular reproduction or handing over to third parties is prohibited and actionable under civil and criminal law.

A termini di legge ci riserviamo la proprietà di questo documento con divieto di riproduzione, di consegnarlo o di renderlo comunque noto a ditte concorrenti o a terzi senza nostra autorizzazione.

Mod.				Data	Firma
				Dis.	
				Contr.	
				Approv.	

N.ro Documento RFI:

Commissa	Lotto	Fase	Ente	Tipo Doc.	Opera/Disciplina	Progr.	Rev.
1F28	01	E	ZZ	DX	SEQ100	032	B

UNITA' FUNZIONALE ALIMENTATORE - ALJ19

Titolo: CONNETTORE XCC

Scala:	=	
	+	
Foglio	71	Segue
		72

- CONNETTORE ILME (XCC):
- CUSTODIA FISSA (GRANDEZZA 66.16): CZI 25L
 - CUSTODIA MOBILE (GRANDEZZA 66.16): CZAV 25 L21
 - FRUTTO MASCHIO (GRANDEZZA 66.16): CDDM 38
 - FRUTTO FEMMINA (GRANDEZZA 66.16): CDDF 38
 - CONTATTI A CRIMPARRE (MASCHIO): CDMA 1.0
 - CONTATTI A CRIMPARRE (FEMMINA): CDFA 1.0

1	2	3	4	5	6	7	8	9																																																																																																																																																																																															
A	<table border="1" style="width:100%; border-collapse: collapse;"> <thead> <tr> <th style="width:5%;">1</th><th style="width:5%;">SIGLA</th><th style="width:5%;">Fg.</th><th style="width:45%;">DESCRIZIONE</th><th style="width:10%;">TIPO</th><th style="width:10%;">COSTRUTTORE</th><th style="width:5%;">Q.tà</th><th style="width:5%;">NOTA</th><th style="width:5%;">Q.tà</th><th style="width:5%;">NOTA</th></tr> </thead> <tbody> <tr><td>1</td><td>CH"A"</td><td>09</td><td>BLOCCO A CHIAVE SENZA CONTATTI</td><td>SB11</td><td>AREL</td><td>1</td><td>/</td><td>19</td><td>FRVU FUSIBILE 3600Vcc-3A COMPLETO DI CONTATTO AUS. DI SCATTATO</td></tr> <tr><td>2</td><td>43/RL</td><td>13</td><td>MICROCOMUTATORE A CHIAVE, MOSTRINA QUADRA, 2 POSIZIONI Fisse "REMOTO-LOCALE", CHIAVE ESTRAIBILE IN POSIZIONE "REMOTO"</td><td>FRMC 6 IP20 2/8 CHIAVE</td><td>COMELETRIC</td><td>1</td><td>/</td><td>20</td><td>RVU RELE' VOLTMETRICO DI MIN/MAX TENSIONE, ALIM. AUS. 132Vcc (CAT. FS 794/267)</td></tr> <tr><td>3</td><td></td><td></td><td></td><td></td><td></td><td></td><td></td><td>21</td><td>RRVU1-RRVU2 RRVU3-RRVU4 RESISTENZA 200W-30kOhm COMPLETA DI SUPPORTI</td></tr> <tr><td>4</td><td>43/189</td><td>13</td><td>MICROMANIPOLATORE DI COMANDO SEZIONATORI MOSTRINA TONDA</td><td>FRMM 6 IP20 D/4 LED 130VDC</td><td>COMELETRIC</td><td>1</td><td>/</td><td>22</td><td>EBM CAR ELETTROMAGNETE DI BLOCCO APERTURA MANOVRA CARRELLO, ALIM. BOBINA 132Vcc (10%)</td></tr> <tr><td>5</td><td>43/154</td><td>13</td><td>MICROMANIPOLATORE DI COMANDO INTERRUTTORI MOSTRINA QUADRA</td><td>FRMM 6 IP20 D/8 LED 130VDC</td><td>COMELETRIC</td><td>1</td><td>/</td><td>23</td><td>SSE SS CAR FINECORSO SERRANDE, COMPLETO DI 1 CONTATTO NA + 1 CONTATTO NC</td></tr> <tr><td>6</td><td>43/189F1</td><td>13</td><td>MICROMANIPOLATORE DI COMANDO SEZIONATORI MOSTRINA TONDA</td><td>FRMM 6 IP20 D/5 LED 130VDC</td><td>COMELETRIC</td><td>1</td><td>/</td><td>24</td><td>SSO SPC FINECORSO PORTELLA VANO SBARRE OMNIBUS, PORTELLA CAVI, COMPLETO DI 2 CONTATTI NC CON RISCOINTRIO INSERITO</td></tr> <tr><td>7</td><td>43/ASS</td><td>13</td><td>MICROMANIPOLATORE DI COMANDO INTERRUTTORI MOSTRINA QUADRA</td><td>FRMM 6 IP20 D/5 LED 130VDC</td><td>COMELETRIC</td><td>1</td><td>/</td><td>25</td><td>SI CAR FINECORSO CARRELLO INSERITO, COMPLETO DI 1 CONTATTO NA + 1 CONTATTO NC</td></tr> <tr><td>8</td><td>R</td><td>14</td><td>SHUNT 4000A-60mV - cl.0,5</td><td>SH400060-STD</td><td>RU-DA</td><td>1</td><td>/</td><td>26</td><td>SL CAR - SB CAR MICROINTERRUTTORE COMPLETO DI 1 CONTATTO NA + 1 CONTATTO NC</td></tr> <tr><td>9</td><td>189</td><td>14</td><td>SEZIONATORE BIPOLARE 3,6kV-3000A, COMANDO MANUALE E MOTORIZZATO, ALIM. 132Vcc, CONTATTI AUS. 5 NA + 5 NC</td><td>MSXV-2-72-30-53-HD8</td><td>MONT-ELE</td><td>1</td><td>/</td><td>27</td><td></td></tr> <tr><td>10</td><td>154</td><td>14</td><td>INTERRUTTORE EXTRARAPIDO CON TRIPLA TARATURA UNIPOLARE PER C.C IN ARIA A SOFFIO MAGNETICO, BIDIREZIONALE, ALIM. BOBINA 132Vcc SGANC. (1800A-2500-5000A), CONTATTI AUS. 5NA+5NC</td><td>UR36-64SE 3L</td><td>SECHERON</td><td>1</td><td>/</td><td>28</td><td>QC1 SEZIONATORE TRIPOLARE COMPLETO DI CONTATTO AUSILIARIO</td></tr> <tr><td>11</td><td>RL</td><td>14</td><td>RESISTENZA PROVA TERRA 20Ω - 200A</td><td>T-R20-4000V</td><td>TELEMA</td><td>1</td><td>/</td><td>29</td><td>QR189F1 QRVU QUPP INTERRUTTORE MAGNETOTERMICO BIPOLARE, CURVA K-3A COMPLETO DI CONTATTI DI SEGNALAZIONE (SCATTATO)</td></tr> <tr><td>12</td><td>23RL</td><td>14</td><td>DISPOSITIVO IMMAGINE TERMICA RESISTENZA PROVA LINEA</td><td>ME-TPR2</td><td>MONT-ELE</td><td>1</td><td>/</td><td>30</td><td>QPL INTERRUTTORE MAGNETOTERMICO BIPOLARE, CURVA K-8A COMPLETO DI CONTATTI DI SEGNALAZIONE (SCATTATO)</td></tr> <tr><td>13</td><td>TA23RL</td><td>14</td><td>TA AD EFFETTO HALL</td><td>HTA-200-S</td><td>LEM</td><td>1</td><td>(1)</td><td>31</td><td>QR154 INTERRUTTORE MAGNETOTERMICO BIPOLARE, CURVA K-8A COMPLETO DI CONTATTO DI POSIZIONE</td></tr> <tr><td>14</td><td>UVT</td><td>14</td><td>CONVERTITTORE DI TENSIONE A F.O. INGRESSO DIRETTO 4000V, ALIM. AUS. 132Vcc</td><td>METRO-TV</td><td>MONT-ELE</td><td>1</td><td>/</td><td>32</td><td>QC SEZIONATORE TRIPOLARE COMPLETO DI CONTATTO AUSILIARIO</td></tr> <tr><td>15</td><td>UIT</td><td>14</td><td>CONVERTITTORE DI CORRENTE A F.O. INSERZIONE SU SHUNT 4000A-60mV, ALIM. AUS. 132Vcc</td><td>METRO-TI</td><td>MONT-ELE</td><td>1</td><td>/</td><td>33</td><td>Q189 QM189F1 INTERRUTTORE MAGNETOTERMICO BIPOLARE, CURVA K-8A COMPLETO DI CONTATTI DI SEGNALAZIONE (SCATTATO)</td></tr> <tr><td>16</td><td>173</td><td>14</td><td>CONTATTORE UNIPOLARE 3,6kV-250A, ALIM. BOBINA 132Vcc, CONTATTI AUS. 2 NA + 2 NC (CAT. 794/090)</td><td>TL-1-30-040-V</td><td>TELARC</td><td>1</td><td>/</td><td>34</td><td>QUQC-QASDE QINT-QSA QVVL INTERRUTTORE MAGNETOTERMICO BIPOLARE, CURVA K-3A COMPLETO DI CONTATTI DI SEGNALAZIONE (SCATTATO)</td></tr> <tr><td>17</td><td>TA64</td><td>14</td><td>TA AD EFFETTO HALL</td><td>HAX-500-S</td><td>LEM</td><td>1</td><td>/</td><td>35</td><td>QAS INTERRUTTORE MAGNETOTERMICO BIPOLARE, CURVA K-3A COMPLETO DI CONTATTO DI POSIZIONE</td></tr> <tr><td>18</td><td>U64</td><td>14</td><td>CONVERTITTORE TENSIONE CORRENTE PER TA AD EFFETTO HALL</td><td>VAC084-20</td><td>MONT-ELE</td><td>1</td><td>/</td><td>36</td><td>AG RELE' AUSILIARIO, 2 CONTATTI DA 10A, ALIM. BOBINA 132Vcc COMPLETO DI ZOCCOLO</td></tr> </tbody> </table>								1	SIGLA	Fg.	DESCRIZIONE	TIPO	COSTRUTTORE	Q.tà	NOTA	Q.tà	NOTA	1	CH"A"	09	BLOCCO A CHIAVE SENZA CONTATTI	SB11	AREL	1	/	19	FRVU FUSIBILE 3600Vcc-3A COMPLETO DI CONTATTO AUS. DI SCATTATO	2	43/RL	13	MICROCOMUTATORE A CHIAVE, MOSTRINA QUADRA, 2 POSIZIONI Fisse "REMOTO-LOCALE", CHIAVE ESTRAIBILE IN POSIZIONE "REMOTO"	FRMC 6 IP20 2/8 CHIAVE	COMELETRIC	1	/	20	RVU RELE' VOLTMETRICO DI MIN/MAX TENSIONE, ALIM. AUS. 132Vcc (CAT. FS 794/267)	3								21	RRVU1-RRVU2 RRVU3-RRVU4 RESISTENZA 200W-30kOhm COMPLETA DI SUPPORTI	4	43/189	13	MICROMANIPOLATORE DI COMANDO SEZIONATORI MOSTRINA TONDA	FRMM 6 IP20 D/4 LED 130VDC	COMELETRIC	1	/	22	EBM CAR ELETTROMAGNETE DI BLOCCO APERTURA MANOVRA CARRELLO, ALIM. BOBINA 132Vcc (10%)	5	43/154	13	MICROMANIPOLATORE DI COMANDO INTERRUTTORI MOSTRINA QUADRA	FRMM 6 IP20 D/8 LED 130VDC	COMELETRIC	1	/	23	SSE SS CAR FINECORSO SERRANDE, COMPLETO DI 1 CONTATTO NA + 1 CONTATTO NC	6	43/189F1	13	MICROMANIPOLATORE DI COMANDO SEZIONATORI MOSTRINA TONDA	FRMM 6 IP20 D/5 LED 130VDC	COMELETRIC	1	/	24	SSO SPC FINECORSO PORTELLA VANO SBARRE OMNIBUS, PORTELLA CAVI, COMPLETO DI 2 CONTATTI NC CON RISCOINTRIO INSERITO	7	43/ASS	13	MICROMANIPOLATORE DI COMANDO INTERRUTTORI MOSTRINA QUADRA	FRMM 6 IP20 D/5 LED 130VDC	COMELETRIC	1	/	25	SI CAR FINECORSO CARRELLO INSERITO, COMPLETO DI 1 CONTATTO NA + 1 CONTATTO NC	8	R	14	SHUNT 4000A-60mV - cl.0,5	SH400060-STD	RU-DA	1	/	26	SL CAR - SB CAR MICROINTERRUTTORE COMPLETO DI 1 CONTATTO NA + 1 CONTATTO NC	9	189	14	SEZIONATORE BIPOLARE 3,6kV-3000A, COMANDO MANUALE E MOTORIZZATO, ALIM. 132Vcc, CONTATTI AUS. 5 NA + 5 NC	MSXV-2-72-30-53-HD8	MONT-ELE	1	/	27		10	154	14	INTERRUTTORE EXTRARAPIDO CON TRIPLA TARATURA UNIPOLARE PER C.C IN ARIA A SOFFIO MAGNETICO, BIDIREZIONALE, ALIM. BOBINA 132Vcc SGANC. (1800A-2500-5000A), CONTATTI AUS. 5NA+5NC	UR36-64SE 3L	SECHERON	1	/	28	QC1 SEZIONATORE TRIPOLARE COMPLETO DI CONTATTO AUSILIARIO	11	RL	14	RESISTENZA PROVA TERRA 20Ω - 200A	T-R20-4000V	TELEMA	1	/	29	QR189F1 QRVU QUPP INTERRUTTORE MAGNETOTERMICO BIPOLARE, CURVA K-3A COMPLETO DI CONTATTI DI SEGNALAZIONE (SCATTATO)	12	23RL	14	DISPOSITIVO IMMAGINE TERMICA RESISTENZA PROVA LINEA	ME-TPR2	MONT-ELE	1	/	30	QPL INTERRUTTORE MAGNETOTERMICO BIPOLARE, CURVA K-8A COMPLETO DI CONTATTI DI SEGNALAZIONE (SCATTATO)	13	TA23RL	14	TA AD EFFETTO HALL	HTA-200-S	LEM	1	(1)	31	QR154 INTERRUTTORE MAGNETOTERMICO BIPOLARE, CURVA K-8A COMPLETO DI CONTATTO DI POSIZIONE	14	UVT	14	CONVERTITTORE DI TENSIONE A F.O. INGRESSO DIRETTO 4000V, ALIM. AUS. 132Vcc	METRO-TV	MONT-ELE	1	/	32	QC SEZIONATORE TRIPOLARE COMPLETO DI CONTATTO AUSILIARIO	15	UIT	14	CONVERTITTORE DI CORRENTE A F.O. INSERZIONE SU SHUNT 4000A-60mV, ALIM. AUS. 132Vcc	METRO-TI	MONT-ELE	1	/	33	Q189 QM189F1 INTERRUTTORE MAGNETOTERMICO BIPOLARE, CURVA K-8A COMPLETO DI CONTATTI DI SEGNALAZIONE (SCATTATO)	16	173	14	CONTATTORE UNIPOLARE 3,6kV-250A, ALIM. BOBINA 132Vcc, CONTATTI AUS. 2 NA + 2 NC (CAT. 794/090)	TL-1-30-040-V	TELARC	1	/	34	QUQC-QASDE QINT-QSA QVVL INTERRUTTORE MAGNETOTERMICO BIPOLARE, CURVA K-3A COMPLETO DI CONTATTI DI SEGNALAZIONE (SCATTATO)	17	TA64	14	TA AD EFFETTO HALL	HAX-500-S	LEM	1	/	35	QAS INTERRUTTORE MAGNETOTERMICO BIPOLARE, CURVA K-3A COMPLETO DI CONTATTO DI POSIZIONE	18	U64	14	CONVERTITTORE TENSIONE CORRENTE PER TA AD EFFETTO HALL	VAC084-20	MONT-ELE	1	/	36	AG RELE' AUSILIARIO, 2 CONTATTI DA 10A, ALIM. BOBINA 132Vcc COMPLETO DI ZOCCOLO	A
1	SIGLA	Fg.	DESCRIZIONE	TIPO	COSTRUTTORE	Q.tà	NOTA	Q.tà	NOTA																																																																																																																																																																																														
1	CH"A"	09	BLOCCO A CHIAVE SENZA CONTATTI	SB11	AREL	1	/	19	FRVU FUSIBILE 3600Vcc-3A COMPLETO DI CONTATTO AUS. DI SCATTATO																																																																																																																																																																																														
2	43/RL	13	MICROCOMUTATORE A CHIAVE, MOSTRINA QUADRA, 2 POSIZIONI Fisse "REMOTO-LOCALE", CHIAVE ESTRAIBILE IN POSIZIONE "REMOTO"	FRMC 6 IP20 2/8 CHIAVE	COMELETRIC	1	/	20	RVU RELE' VOLTMETRICO DI MIN/MAX TENSIONE, ALIM. AUS. 132Vcc (CAT. FS 794/267)																																																																																																																																																																																														
3								21	RRVU1-RRVU2 RRVU3-RRVU4 RESISTENZA 200W-30kOhm COMPLETA DI SUPPORTI																																																																																																																																																																																														
4	43/189	13	MICROMANIPOLATORE DI COMANDO SEZIONATORI MOSTRINA TONDA	FRMM 6 IP20 D/4 LED 130VDC	COMELETRIC	1	/	22	EBM CAR ELETTROMAGNETE DI BLOCCO APERTURA MANOVRA CARRELLO, ALIM. BOBINA 132Vcc (10%)																																																																																																																																																																																														
5	43/154	13	MICROMANIPOLATORE DI COMANDO INTERRUTTORI MOSTRINA QUADRA	FRMM 6 IP20 D/8 LED 130VDC	COMELETRIC	1	/	23	SSE SS CAR FINECORSO SERRANDE, COMPLETO DI 1 CONTATTO NA + 1 CONTATTO NC																																																																																																																																																																																														
6	43/189F1	13	MICROMANIPOLATORE DI COMANDO SEZIONATORI MOSTRINA TONDA	FRMM 6 IP20 D/5 LED 130VDC	COMELETRIC	1	/	24	SSO SPC FINECORSO PORTELLA VANO SBARRE OMNIBUS, PORTELLA CAVI, COMPLETO DI 2 CONTATTI NC CON RISCOINTRIO INSERITO																																																																																																																																																																																														
7	43/ASS	13	MICROMANIPOLATORE DI COMANDO INTERRUTTORI MOSTRINA QUADRA	FRMM 6 IP20 D/5 LED 130VDC	COMELETRIC	1	/	25	SI CAR FINECORSO CARRELLO INSERITO, COMPLETO DI 1 CONTATTO NA + 1 CONTATTO NC																																																																																																																																																																																														
8	R	14	SHUNT 4000A-60mV - cl.0,5	SH400060-STD	RU-DA	1	/	26	SL CAR - SB CAR MICROINTERRUTTORE COMPLETO DI 1 CONTATTO NA + 1 CONTATTO NC																																																																																																																																																																																														
9	189	14	SEZIONATORE BIPOLARE 3,6kV-3000A, COMANDO MANUALE E MOTORIZZATO, ALIM. 132Vcc, CONTATTI AUS. 5 NA + 5 NC	MSXV-2-72-30-53-HD8	MONT-ELE	1	/	27																																																																																																																																																																																															
10	154	14	INTERRUTTORE EXTRARAPIDO CON TRIPLA TARATURA UNIPOLARE PER C.C IN ARIA A SOFFIO MAGNETICO, BIDIREZIONALE, ALIM. BOBINA 132Vcc SGANC. (1800A-2500-5000A), CONTATTI AUS. 5NA+5NC	UR36-64SE 3L	SECHERON	1	/	28	QC1 SEZIONATORE TRIPOLARE COMPLETO DI CONTATTO AUSILIARIO																																																																																																																																																																																														
11	RL	14	RESISTENZA PROVA TERRA 20Ω - 200A	T-R20-4000V	TELEMA	1	/	29	QR189F1 QRVU QUPP INTERRUTTORE MAGNETOTERMICO BIPOLARE, CURVA K-3A COMPLETO DI CONTATTI DI SEGNALAZIONE (SCATTATO)																																																																																																																																																																																														
12	23RL	14	DISPOSITIVO IMMAGINE TERMICA RESISTENZA PROVA LINEA	ME-TPR2	MONT-ELE	1	/	30	QPL INTERRUTTORE MAGNETOTERMICO BIPOLARE, CURVA K-8A COMPLETO DI CONTATTI DI SEGNALAZIONE (SCATTATO)																																																																																																																																																																																														
13	TA23RL	14	TA AD EFFETTO HALL	HTA-200-S	LEM	1	(1)	31	QR154 INTERRUTTORE MAGNETOTERMICO BIPOLARE, CURVA K-8A COMPLETO DI CONTATTO DI POSIZIONE																																																																																																																																																																																														
14	UVT	14	CONVERTITTORE DI TENSIONE A F.O. INGRESSO DIRETTO 4000V, ALIM. AUS. 132Vcc	METRO-TV	MONT-ELE	1	/	32	QC SEZIONATORE TRIPOLARE COMPLETO DI CONTATTO AUSILIARIO																																																																																																																																																																																														
15	UIT	14	CONVERTITTORE DI CORRENTE A F.O. INSERZIONE SU SHUNT 4000A-60mV, ALIM. AUS. 132Vcc	METRO-TI	MONT-ELE	1	/	33	Q189 QM189F1 INTERRUTTORE MAGNETOTERMICO BIPOLARE, CURVA K-8A COMPLETO DI CONTATTI DI SEGNALAZIONE (SCATTATO)																																																																																																																																																																																														
16	173	14	CONTATTORE UNIPOLARE 3,6kV-250A, ALIM. BOBINA 132Vcc, CONTATTI AUS. 2 NA + 2 NC (CAT. 794/090)	TL-1-30-040-V	TELARC	1	/	34	QUQC-QASDE QINT-QSA QVVL INTERRUTTORE MAGNETOTERMICO BIPOLARE, CURVA K-3A COMPLETO DI CONTATTI DI SEGNALAZIONE (SCATTATO)																																																																																																																																																																																														
17	TA64	14	TA AD EFFETTO HALL	HAX-500-S	LEM	1	/	35	QAS INTERRUTTORE MAGNETOTERMICO BIPOLARE, CURVA K-3A COMPLETO DI CONTATTO DI POSIZIONE																																																																																																																																																																																														
18	U64	14	CONVERTITTORE TENSIONE CORRENTE PER TA AD EFFETTO HALL	VAC084-20	MONT-ELE	1	/	36	AG RELE' AUSILIARIO, 2 CONTATTI DA 10A, ALIM. BOBINA 132Vcc COMPLETO DI ZOCCOLO																																																																																																																																																																																														
B									B																																																																																																																																																																																														
C									C																																																																																																																																																																																														
D									D																																																																																																																																																																																														
E									E																																																																																																																																																																																														
F									F																																																																																																																																																																																														

All rights are reserved for this document, even in case of issuance of a patent and registration of another industrial right. Misapplication, in particular reproduction or handing over to third parties is prohibited and actionable under civil and criminal law.

A termini di legge ci riserviamo la proprietà di questo documento con divieto di riproduzione, di consegnarlo o di renderlo comunque noto a ditte concorrenti o a terzi senza nostra autorizzazione.

NOTE: (1) FORNITO CON DISPOSITIVO IMMAGINE TERMICA "ME-TPR2"

Mod.	Mod.	Data	Firma	N.ro Documento RFI: Commissa Lotto Fase Ente Tipo Doc. Opera/Disciplina Progr. Rev. 1F28 01 E ZZ 0X SEQ100 032 B	Titolo: ELENCO APPARECCHIATURE	Scala: =	=
		Dis.		UNITA' FUNZIONALE ALIMENTATORE - ALJ19		+	
		Contr.					
		Approv.					

	SIGLA	Fg.	DESCRIZIONE	TIPO	COSTRUTTORE	Q.tà	NOTA
37	UPP	18	RELE' DI PROTEZIONE E DIAGNOSTICA ALIMENTAZIONE AUS. 132Vcc,	ME-MPS21	MONT-ELE	1	/
38	WD UPP	20	RELE' AUSILIARIO, 4 CONTATTI DA 10A, ALIM. BOBINA 132Vcc COMPLETO DI ZOCCOLO	BIPOKSF10 C132-KB + 48IP20-F1	AMRA	1	/
39	64 UPP	20	RELE' AUSILIARIO, 2 CONTATTI DA 10A, ALIM. BOBINA 132Vcc COMPLETO DI ZOCCOLO	POKSF10 C132-KB + 50IP20-F1	AMRA	1	/
40	R RVL	21	RELE' VOLTMETRICO, ALIMENTAZIONE AUSILIARIA 132Vcc	MHIT-363A	MICROELETTRICA SCIENTIFICA	1	(1)
41	QM 189	22	INTERRUTTORE SALVAMOTORE REG 1,6÷2,5A COMPLETO DI CONTATTI AUS. DI SEGNALAZIONE 1 NA + 1 NC	MS325/2,5 +HK11	ABB	1	/
42	CH 189 - AP 189	22	CONTATTORE CON ALIM. BOBINA 132Vcc (90±150Vcc), 3 CONTATTI DI POTENZA, COMPLETO DI CONTATTI AUS. 1 NA + 2 NC	AF12Z-30-10-23 +CA4-01 +CA4-01	ABB	2	/
43	SEB	23	PULSANTE LUMINOSO CON GEMMA VERDE, COMPLETO DI 1 CONTATTO N.A., 1 CONTATTO N.C.	P9MPLVGD + P9B10VN + P9B01VN + P9PDNVO	GE POWER CONTROL	1	/
44	HEB	23	LAMPADA COLORE BIANCO 132Vcc	LD.BA9S.W130.AC/DC	DOMO	1	/
45	EB	23	ELETTROMAGNETE DI BLOCCO, ALIM. BOBINA 132Vcc (10%)	E144 (10%)	SPII	1	/
46	T3	25	RELE' AUSILIARIO RITARDATO ALL'ECCITAZIONE, ALIM. BOBINA 132Vcc E LED DI SEGNALAZIONE, COMPLETO DI ZOCCOLO	TMS4EF10 C132-KD + 48IP20-F1	AMRA	1	/
47	XC	25	RELE' AUSILIARIO, 6 CONTATTI DA 10A, ALIM. BOBINA 132Vcc COMPLETO DI ZOCCOLO	TRIPOKSF10 C132-KB + 78IP20-F1	AMRA	1	/
48							
49							
50	C J	26	CONTATTORE CON ALIM. BOBINA 132Vcc (90±150Vcc), 3 CONTATTI DI POTENZA, COMPLETO DI CONTATTI AUS. 1 NA + 1 NC	AF12Z-30-10-23 +CA4-01 +CA4-10	ABB	1	/
51	M - KAT KTE	27	RELE' MONOSTABILE ALIM. BOBINA 132Vcc 4 CONTATTI SPDT DI COMANDO (cat. 794/957)	OKSFCF10 C132-KA + 48IP20-F2	AMRA	3	/
52	T	27	RELE' AUSILIARIO RITARDATO ALL'ECCITAZIONE, ALIM. BOBINA 132Vcc E LED DI SEGNALAZIONE, COMPLETO DI ZOCCOLO	TMS4EF10 C132-KD + 48IP20-F1	AMRA	1	/
53	SCH 154	27	PULSANTE COLORE NERO, COMPLETO DI 1 BLOCCHETTO CONTATTI 1 NA + 1 NC	XB6AA25B	TELEMECANIQUE	1	/
54	N	27	CONTATTORE CON 3 CONTATTI DI POTENZA, ALIM. BOBINA 132Vcc (90±150Vcc), COMPLETO DI 1 CONTATTO AUS. NA	AF12Z-30-10-23	ABB	1	/

NOTE:
(1) CONTO LAVORO

	SIGLA	Fg.	DESCRIZIONE	TIPO	COSTRUTTORE	Q.tà	NOTA
55	KAT T - KTE T	27	CONTATTORE CON 3 CONTATTI DI POTENZA, ALIM. BOBINA 132Vcc (90±150Vcc), COMPLETO DI 1 CONTATTO AUS. NA, COMPLETO DI TESTINA TEMPORIZZATA RIT. ECCITAZIONE	AF12Z-30-10-23 + TEF4-ON	ABB	2	/
56	R1-R2	28	RESISTENZA LIMITATRICE 0÷560Ω, 100W TARATURA: 560 Ω	T2/100	MC	2	/
57	R3-R4	28	RESISTENZA LIMITATRICE 300 Ω, 160W	T1/160	MC	2	/
58	F154	28	VARISTORE PER INTERRUTTORE EXTRARAPIDO	S20K130 170Vdc-8000A	EPCOS	1	/
59							
60	H 189	29	SEGNALATORE A CROCE MULTILED, ALIM. 132Vcc, MOSTRINA TONDA (ROSSO-VERDE) NEGATIVO COMUNE E DIODO DI BLOCCO	HD16/24.CRT. RG.132Vdc NC PD	DOMO	1	/
61	KSL CAR	29	RELE' AUSILIARIO, 2 CONTATTI DA 10A, ALIM. BOBINA 132Vcc COMPLETO DI ZOCCOLO	POKSF10 C132-KB + 50IP20-F1	AMRA	1	/
62	B CAR - ME 189 MAN1	29	RELE' AUSILIARIO, 4 CONTATTI DA 10A, ALIM. BOBINA 132Vcc COMPLETO DI ZOCCOLO	BIPOKSF10 C132-KB + 48IP20-F1	AMRA	3	/
63	HINT 189	29	LAMPADA DI SEGNALAZIONE MULTILED, ALIM. 132Vcc COLORE GIALLO	HD16/18.SFT. YY.132Vdc	DOMO	1	/
64	HB CAR	29	LAMPADA DI SEGNALAZIONE MULTILED, ALIM. 132Vcc COLORE BIANCO	HD16/18.SFT. WW.132Vdc	DOMO	1	/
65	HMAN	29	LAMPADA DI SEGNALAZIONE MULTILED, ALIM. 132Vcc COLORE ROSSO	HD16/18.SFT. RR.132Vdc	DOMO	1	/
66	MAN	29	CONTATTORE CON 4 CONTATTI DI POTENZA, ALIM. BOBINA 132Vcc (90±150Vcc) COMPLETO DI CONTATTI AUSILIARI 2 NC + 2 NA	AF09Z-22-00-23 +CA4-22M	ABB	1	/
67							
68							
69							
70							
71	H AC	30	LAMPADA DI SEGNALAZIONE MULTILED, ALIM. 132Vcc COLORE VERDE	HD16/18.SFT. GG.132Vdc	DOMO	1	/
72	SM CAR	30	PULSANTE LUMINOSO CON GEMMA VERDE, COMPLETO DI 1 CONTATTO N.A., 1 CONTATTO NC	P9MPLVGD + P9B10VN + P9B01VN + P9PDNVO	GE POWER CONTROL	1	/

All rights are reserved for this document, even in case of issuance of a patent and registration of another industrial right. Misapplication, in particular reproduction or handing over to third parties is prohibited and actionable under civil and criminal law.

A termini di legge ci riserviamo la proprietà di questo documento con divieto di riproduzione, di consegnarlo o di renderlo comunque noto a ditte concorrenti o a terzi senza nostra autorizzazione.

Mod.		Data		Firma		N.ro Documento RFI:			Titolo:			Scala:	
Dis.		Dis.		Dis.		Commissa			ELENCO APPARECCHIATURE			=	
Contr.		Contr.		Contr.		Lotto Fase Ente Tipo Doc. Opera/Disciplina Progr. Rev.						+	
Approv.		Approv.		Approv.								Foglio 73	
						UNITA' FUNZIONALE ALIMENTATORE - ALJ19						Segue 74	

A
 B
 C
 D
 E
 F

	SIGLA	Fg.	DESCRIZIONE	TIPO	COSTRUTTORE	Q.tà	NOTA
73	HSM GAR	30	LAMPADA COLORE BIANCO 132Vcc	LD.BA9S.W130.AC/DC	DOMO	1	/
74	HD	31	BUZZER, 132Vcc	CX22ABPGN130	DOMO	1	/
75	D3-D4-D5	31	DIODO DI SBARRAMENTO	SFR.4 (SF900+SF992)	CABUR	3	/
76	$\frac{E}{RVL} - \frac{D}{RVL}$ $\frac{A}{189F2}$ KSSO KSSE $\frac{I}{ASS}$	32	RELE' AUSILIARIO, 2 CONTATTI DA 10A, ALIM. BOBINA 132Vcc COMPLETO DI ZOCCOLO	POKSF10 C132-KB + 50IP20-F1	AMRA	6	/
77	HRVL HAFS	32	LAMPADA DI SEGNAZIONE MULTILED, ALIM. 132Vcc COLORE ROSSO	HD16/18.SFT. RR.132Vdc	DOMO	2	/
78	HC SSE	32	LAMPADA DI SEGNAZIONE MULTILED, ALIM. 132Vcc COLORE VERDE	HD16/18.SFT. GG.132Vdc	DOMO	1	/
79	APX 189F1	34	CONTATTORE CON ALIM. BOBINA 132Vcc (90±150Vcc), 3 CONTATTI DI POTENZA, COMPLETO DI CONTATTI AUS. 2 NA + 3 NC	AF12Z-30-01-23 +CA4-22M	ABB	1	/
80							
81	KPR 189F1	34	RELE' AUSILIARIO, 2 CONTATTI DA 10A, ALIM. BOBINA 132Vcc COMPLETO DI ZOCCOLO	POKSF10 C132-KB + 50IP20-F1	AMRA	1	/
82							
83	$\frac{A}{189F1} - \frac{C}{189F1}$ $\frac{F}{189F1}$	35	RELE' AUSILIARIO, 2 CONTATTI DA 10A, ALIM. BOBINA 132Vcc COMPLETO DI ZOCCOLO	POKSF10 C132-KB + 50IP20-F1	AMRA	3	/
84	ASDE3-SE	37	DISPOSITIVO DI ASSERVIMENTO ALIM. AUS. 132Vcc	ASDE3	ECM	1	/
85	AFS	38	RELE' AUSILIARIO, 2 CONTATTI DA 10A, ALIM. BOBINA 132Vcc COMPLETO DI ZOCCOLO	POKSF10 C132-KB + 50IP20-F1	AMRA	1	/
86	IA	39	RELE' AUSILIARIO, 2 CONTATTI DA 10A, ALIM. BOBINA 132Vcc COMPLETO DI ZOCCOLO	POKSF10 C132-KB + 50IP20-F1	AMRA	1	/
87							
88	WD ASDE	41	RELE' AUSILIARIO, 4 CONTATTI DA 10A, ALIM. BOBINA 132Vcc COMPLETO DI ZOCCOLO	BIPOKSF10 C132-KB + 48IP20-F1	AMRA	1	/

NOTE:

Pgi	SIGLA	Fg.	DESCRIZIONE	TIPO	COSTRUTTORE	Q.tà	NOTA
89	KINC	42	RELE' AUSILIARIO, 4 CONTATTI DA 10A, ALIM. BOBINA 132Vcc COMPLETO DI ZOCCOLO	BIPOKSF10 C132-KB + 48IP20-F1	AMRA	1	/
90	INC	42	SONDA FUMI/INCENDIO COMPOSTA DI CONTATTO DI SEGNAZ. INTERVENTO, ALIM. AUS. 24Vcc	ECO1002 + ECO1000BREL24L	NOTIFIER	1	/
91							
92							
93	SWL	46	SWITCH 2 PORTE F.O., 6 PORTE RJ45, ALIM. 132Vcc	MOXA PT-508- MM-SC-HV	MOXA	1	/
94	UPC-ALIM	46	ALIMENTATORE 85-375/24Vcc	560PSU40 R0001	ABB	1	/
95	UPC-PS	46	ALIMENTATORE 24Vcc	520PSD01 R0001	ABB	1	/
96	UPC-CPU	46	SCHEDA CPU E COMUNICAZIONE	520CMD01 R0001-CPU	ABB	1	/
97	UPC-ADD	46	ADATTATORE PER I/O	520ADD01 R0001	ABB	1	/
98	UPC-D3	47 48	SCHEDA 16 INGRESSI DIGITALI	520BID01 R0002	ABB	1	/
99	UPC-D4	49 50	SCHEDA 16 INGRESSI DIGITALI	520BID01 R0002	ABB	1	/
100	UPC-D5	51 52	SCHEDA 16 INGRESSI DIGITALI	520BID01 R0002	ABB	1	/
101	UPC-D6	53 54	SCHEDA 16 INGRESSI DIGITALI	520BID01 R0002	ABB	1	/
102	UPC-D7	55 56	SCHEDA 16 INGRESSI DIGITALI	520BID01 R0002	ABB	1	/
103	UPC-D9	57	SCHEDA 8 USCITE DIGITALI	520BOD01 R0002	ABB	1	/
104	UPC-D10	58	SCHEDA 8 USCITE DIGITALI	520BOD01 R0002	ABB	1	/
105	UPC-D11	59	SCHEDA 8 USCITE DIGITALI	520BOD01 R0002	ABB	1	/
106	UPC-D12	60	SCHEDA 8 USCITE DIGITALI	520BOD01 R0002	ABB	1	/

Mod. _____

Data	Firma
Dis.	
Contr.	
Approv.	

N.ro Documento RFI:
 Commessa _____ Lotto _____ Fase _____ Ente _____ Tipo Doc. _____ Opera/Disciplina _____ Progr. _____ Rev. _____
1128 01 E ZZ DX SEQ100 032 B
 UNITA' FUNZIONALE ALIMENTATORE - ALJ19

Titolo: **ELENCO APPARECCHIATURE**

Scala: _____ = _____
 _____ + _____

Foglio **74** Segue **75**

A
 B
 C
 D
 E
 F

1	2		3		4		5		6		7		8		9																																																																																																																																																																																																																																																																																																																		
A																	A																																																																																																																																																																																																																																																																																																																
B																	<table border="1" style="width:100%; border-collapse: collapse;"> <thead> <tr> <th>№</th><th>SIGLA</th><th>Fg.</th><th>DESCRIZIONE</th><th>TIPO</th><th>COSTRUTTORE</th><th>Q.tà</th><th>NOTA</th><th>№</th><th>SIGLA</th><th>Fg.</th><th>DESCRIZIONE</th><th>TIPO</th><th>COSTRUTTORE</th><th>Q.tà</th><th>NOTA</th></tr> </thead> <tbody> <tr><td>107</td><td>HD RVU</td><td>54</td><td>LAMPADA DI SEGNALE MULTILED, ALIM. 132Vcc COLORE ROSSO</td><td>HD16/18.SFT. RR.132Vdc</td><td>DOMO</td><td>1</td><td>/</td><td>125</td><td></td><td></td><td></td><td></td><td></td><td></td><td></td></tr> <tr><td>108</td><td>KAP 154</td><td>57</td><td>RELE' AUSILIARIO, 2 CONTATTI DA 10A, ALIM. BOBINA 132Vcc COMPLETO DI ZOCCOLO</td><td>POKSF10 C132-KB + 50IP20-F1</td><td>AMRA</td><td>1</td><td>/</td><td>126</td><td></td><td></td><td></td><td></td><td></td><td></td><td></td></tr> <tr><td>109</td><td>KCH 189F1</td><td>57</td><td>RELE' AUSILIARIO, 4 CONTATTI DA 10A, ALIM. BOBINA 132Vcc COMPLETO DI ZOCCOLO</td><td>BIPOKSF10 C132-KB + 48IP20-F1</td><td>AMRA</td><td>1</td><td>/</td><td>127</td><td></td><td></td><td></td><td></td><td></td><td></td><td></td></tr> <tr><td>110</td><td>KHAN AC</td><td>58</td><td>RELE' TEMPORIZZATORE MULTIFUNZIONE ALIMENTAZIONE AUSILIARIA 132Vcc</td><td>CT-MFS.21</td><td>ABB</td><td>1</td><td>/</td><td>128</td><td></td><td></td><td></td><td></td><td></td><td></td><td></td></tr> <tr><td>111</td><td>HL</td><td>58</td><td>LAMPADA DI SEGNALE MULTILED, ALIM. 132Vcc COLORE ROSSO</td><td>HD16/18.SFT. RR.132Vdc</td><td>DOMO</td><td>1</td><td>/</td><td>129</td><td></td><td></td><td></td><td></td><td></td><td></td><td></td></tr> <tr><td>112</td><td>HR</td><td>58</td><td>LAMPADA DI SEGNALE MULTILED, ALIM. 132Vcc COLORE VERDE</td><td>HD16/18.SFT. GG.132Vdc</td><td>DOMO</td><td>1</td><td>/</td><td>130</td><td></td><td></td><td></td><td></td><td></td><td></td><td></td></tr> <tr><td>113</td><td>KM CAR</td><td>58</td><td>RELE' AUSILIARIO, 2 CONTATTI DA 10A, ALIM. BOBINA 132Vcc COMPLETO DI ZOCCOLO</td><td>POKSF10 C132-KB + 50IP20-F1</td><td>AMRA</td><td>1</td><td>/</td><td>131</td><td></td><td></td><td></td><td></td><td></td><td></td><td></td></tr> <tr><td>114</td><td>D - KCM J - R</td><td>59</td><td>RELE' AUSILIARIO, 2 CONTATTI DA 10A, ALIM. BOBINA 132Vcc COMPLETO DI ZOCCOLO</td><td>POKSF10 C132-KB + 50IP20-F1</td><td>AMRA</td><td>3</td><td>/</td><td>132</td><td></td><td></td><td></td><td></td><td></td><td></td><td></td></tr> <tr><td>115</td><td>WD UPC</td><td>60</td><td>RELE' AUSILIARIO, 6 CONTATTI DA 10A, ALIM. BOBINA 132Vcc COMPLETO DI ZOCCOLO</td><td>TRIPKSF10 C132-KB + 78IP20-F1</td><td>AMRA</td><td>1</td><td>/</td><td>133</td><td></td><td></td><td></td><td></td><td></td><td></td><td></td></tr> <tr><td>116</td><td>WD1 UPC</td><td>60</td><td>RELE' AUSILIARIO, 2 CONTATTI DA 10A, ALIM. BOBINA 132Vcc COMPLETO DI ZOCCOLO</td><td>POKSF10 C132-KB + 50IP20-F1</td><td>AMRA</td><td>1</td><td>/</td><td>134</td><td></td><td></td><td></td><td></td><td></td><td></td><td></td></tr> <tr><td>117</td><td></td><td></td><td></td><td></td><td></td><td></td><td></td><td>135</td><td></td><td></td><td></td><td></td><td></td><td></td><td></td></tr> <tr><td>118</td><td>SAUX</td><td>61</td><td>SELETORE ON/OFF CON 2 CONTATTI NA IN OFF</td><td>P9MSVDON + P9B20VN</td><td>GE POWER CONTROL</td><td>1</td><td>/</td><td>136</td><td></td><td></td><td></td><td></td><td></td><td></td><td></td></tr> <tr><td>119</td><td>HAUX</td><td>61</td><td>LAMPADA DI ILLUMINAZIONE 132V - 60W COMPLETA DI PLAFONIERA</td><td>4130122 + PLAF.BAK. OVALE 100W C/GAB</td><td>WIMEX OSRAM LEGRAND</td><td>1</td><td>/</td><td>137</td><td></td><td></td><td></td><td></td><td></td><td></td><td></td></tr> <tr><td>120</td><td></td><td></td><td></td><td></td><td></td><td></td><td></td><td>138</td><td></td><td></td><td></td><td></td><td></td><td></td><td></td></tr> <tr><td>121</td><td></td><td></td><td></td><td></td><td></td><td></td><td></td><td>139</td><td></td><td></td><td></td><td></td><td></td><td></td><td></td></tr> <tr><td>122</td><td></td><td></td><td></td><td></td><td></td><td></td><td></td><td>140</td><td></td><td></td><td></td><td></td><td></td><td></td><td></td></tr> <tr><td>123</td><td></td><td></td><td></td><td></td><td></td><td></td><td></td><td>141</td><td></td><td></td><td></td><td></td><td></td><td></td><td></td></tr> <tr><td>124</td><td></td><td></td><td></td><td></td><td></td><td></td><td></td><td>142</td><td></td><td></td><td></td><td></td><td></td><td></td><td></td></tr> </tbody> </table>																№	SIGLA	Fg.	DESCRIZIONE	TIPO	COSTRUTTORE	Q.tà	NOTA	№	SIGLA	Fg.	DESCRIZIONE	TIPO	COSTRUTTORE	Q.tà	NOTA	107	HD RVU	54	LAMPADA DI SEGNALE MULTILED, ALIM. 132Vcc COLORE ROSSO	HD16/18.SFT. RR.132Vdc	DOMO	1	/	125								108	KAP 154	57	RELE' AUSILIARIO, 2 CONTATTI DA 10A, ALIM. BOBINA 132Vcc COMPLETO DI ZOCCOLO	POKSF10 C132-KB + 50IP20-F1	AMRA	1	/	126								109	KCH 189F1	57	RELE' AUSILIARIO, 4 CONTATTI DA 10A, ALIM. BOBINA 132Vcc COMPLETO DI ZOCCOLO	BIPOKSF10 C132-KB + 48IP20-F1	AMRA	1	/	127								110	KHAN AC	58	RELE' TEMPORIZZATORE MULTIFUNZIONE ALIMENTAZIONE AUSILIARIA 132Vcc	CT-MFS.21	ABB	1	/	128								111	HL	58	LAMPADA DI SEGNALE MULTILED, ALIM. 132Vcc COLORE ROSSO	HD16/18.SFT. RR.132Vdc	DOMO	1	/	129								112	HR	58	LAMPADA DI SEGNALE MULTILED, ALIM. 132Vcc COLORE VERDE	HD16/18.SFT. GG.132Vdc	DOMO	1	/	130								113	KM CAR	58	RELE' AUSILIARIO, 2 CONTATTI DA 10A, ALIM. BOBINA 132Vcc COMPLETO DI ZOCCOLO	POKSF10 C132-KB + 50IP20-F1	AMRA	1	/	131								114	D - KCM J - R	59	RELE' AUSILIARIO, 2 CONTATTI DA 10A, ALIM. BOBINA 132Vcc COMPLETO DI ZOCCOLO	POKSF10 C132-KB + 50IP20-F1	AMRA	3	/	132								115	WD UPC	60	RELE' AUSILIARIO, 6 CONTATTI DA 10A, ALIM. BOBINA 132Vcc COMPLETO DI ZOCCOLO	TRIPKSF10 C132-KB + 78IP20-F1	AMRA	1	/	133								116	WD1 UPC	60	RELE' AUSILIARIO, 2 CONTATTI DA 10A, ALIM. BOBINA 132Vcc COMPLETO DI ZOCCOLO	POKSF10 C132-KB + 50IP20-F1	AMRA	1	/	134								117								135								118	SAUX	61	SELETORE ON/OFF CON 2 CONTATTI NA IN OFF	P9MSVDON + P9B20VN	GE POWER CONTROL	1	/	136								119	HAUX	61	LAMPADA DI ILLUMINAZIONE 132V - 60W COMPLETA DI PLAFONIERA	4130122 + PLAF.BAK. OVALE 100W C/GAB	WIMEX OSRAM LEGRAND	1	/	137								120								138								121								139								122								140								123								141								124
№	SIGLA	Fg.	DESCRIZIONE	TIPO	COSTRUTTORE	Q.tà	NOTA	№	SIGLA	Fg.	DESCRIZIONE	TIPO	COSTRUTTORE	Q.tà	NOTA																																																																																																																																																																																																																																																																																																																		
107	HD RVU	54	LAMPADA DI SEGNALE MULTILED, ALIM. 132Vcc COLORE ROSSO	HD16/18.SFT. RR.132Vdc	DOMO	1	/	125																																																																																																																																																																																																																																																																																																																									
108	KAP 154	57	RELE' AUSILIARIO, 2 CONTATTI DA 10A, ALIM. BOBINA 132Vcc COMPLETO DI ZOCCOLO	POKSF10 C132-KB + 50IP20-F1	AMRA	1	/	126																																																																																																																																																																																																																																																																																																																									
109	KCH 189F1	57	RELE' AUSILIARIO, 4 CONTATTI DA 10A, ALIM. BOBINA 132Vcc COMPLETO DI ZOCCOLO	BIPOKSF10 C132-KB + 48IP20-F1	AMRA	1	/	127																																																																																																																																																																																																																																																																																																																									
110	KHAN AC	58	RELE' TEMPORIZZATORE MULTIFUNZIONE ALIMENTAZIONE AUSILIARIA 132Vcc	CT-MFS.21	ABB	1	/	128																																																																																																																																																																																																																																																																																																																									
111	HL	58	LAMPADA DI SEGNALE MULTILED, ALIM. 132Vcc COLORE ROSSO	HD16/18.SFT. RR.132Vdc	DOMO	1	/	129																																																																																																																																																																																																																																																																																																																									
112	HR	58	LAMPADA DI SEGNALE MULTILED, ALIM. 132Vcc COLORE VERDE	HD16/18.SFT. GG.132Vdc	DOMO	1	/	130																																																																																																																																																																																																																																																																																																																									
113	KM CAR	58	RELE' AUSILIARIO, 2 CONTATTI DA 10A, ALIM. BOBINA 132Vcc COMPLETO DI ZOCCOLO	POKSF10 C132-KB + 50IP20-F1	AMRA	1	/	131																																																																																																																																																																																																																																																																																																																									
114	D - KCM J - R	59	RELE' AUSILIARIO, 2 CONTATTI DA 10A, ALIM. BOBINA 132Vcc COMPLETO DI ZOCCOLO	POKSF10 C132-KB + 50IP20-F1	AMRA	3	/	132																																																																																																																																																																																																																																																																																																																									
115	WD UPC	60	RELE' AUSILIARIO, 6 CONTATTI DA 10A, ALIM. BOBINA 132Vcc COMPLETO DI ZOCCOLO	TRIPKSF10 C132-KB + 78IP20-F1	AMRA	1	/	133																																																																																																																																																																																																																																																																																																																									
116	WD1 UPC	60	RELE' AUSILIARIO, 2 CONTATTI DA 10A, ALIM. BOBINA 132Vcc COMPLETO DI ZOCCOLO	POKSF10 C132-KB + 50IP20-F1	AMRA	1	/	134																																																																																																																																																																																																																																																																																																																									
117								135																																																																																																																																																																																																																																																																																																																									
118	SAUX	61	SELETORE ON/OFF CON 2 CONTATTI NA IN OFF	P9MSVDON + P9B20VN	GE POWER CONTROL	1	/	136																																																																																																																																																																																																																																																																																																																									
119	HAUX	61	LAMPADA DI ILLUMINAZIONE 132V - 60W COMPLETA DI PLAFONIERA	4130122 + PLAF.BAK. OVALE 100W C/GAB	WIMEX OSRAM LEGRAND	1	/	137																																																																																																																																																																																																																																																																																																																									
120								138																																																																																																																																																																																																																																																																																																																									
121								139																																																																																																																																																																																																																																																																																																																									
122								140																																																																																																																																																																																																																																																																																																																									
123								141																																																																																																																																																																																																																																																																																																																									
124								142																																																																																																																																																																																																																																																																																																																									
C	<p>All rights are reserved for this document, even in case of issuance of a patent and registration of another industrial right. Misapplication, in particular reproduction or handing over to third parties is prohibited and actionable under civil and criminal law.</p>																C																																																																																																																																																																																																																																																																																																																
D																	<p>A termini di legge ci riserviamo la proprietà di questo documento con divieto di riproduzione, di consegnarlo o di renderlo comunque noto a ditte concorrenti o a terzi senza nostra autorizzazione.</p>																D																																																																																																																																																																																																																																																																																																
E																																	<p>NOTE:</p>																E																																																																																																																																																																																																																																																																																
F																																																	<table border="1" style="width:100%; border-collapse: collapse;"> <tr> <td rowspan="2">Mod.</td><td colspan="2"></td><td>Date</td><td>Firma</td><td>N.ro Documento RFI:</td><td colspan="4"></td><td colspan="2">Titolo:</td><td colspan="2">Scala:</td><td>=</td><td colspan="2"></td></tr> <tr> <td colspan="2"></td><td>Dis.</td><td></td><td>Commissio Lotta Fase Ente Tipo Doc. Opera/Disciplina Progr. Rev.</td><td colspan="2">ELENCO APPARECCHIATURE</td><td colspan="2"></td><td>=</td><td colspan="2"></td></tr> <tr> <td colspan="2"></td><td>Contr.</td><td></td><td><input checked="checked" type="checkbox"/> F28 <input checked="checked" type="checkbox"/> 01 <input checked="checked" type="checkbox"/> E <input checked="checked" type="checkbox"/> ZZ <input checked="checked" type="checkbox"/> DX <input checked="checked" type="checkbox"/> SE0100 <input checked="checked" type="checkbox"/> 032 <input checked="checked" type="checkbox"/> B</td><td colspan="2">UNITA' FUNZIONALE ALIMENTATORE - ALJ19</td><td colspan="2"></td><td colspan="2"></td><td colspan="2"></td><td>Foglio</td><td colspan="2">Segue</td></tr> <tr> <td colspan="2"></td><td>Approv.</td><td></td><td></td><td colspan="2"></td><td colspan="2"></td><td colspan="2"></td><td colspan="2"></td><td>75</td><td colspan="2">/</td></tr> </table>																Mod.			Date	Firma	N.ro Documento RFI:					Titolo:		Scala:		=					Dis.		Commissio Lotta Fase Ente Tipo Doc. Opera/Disciplina Progr. Rev.	ELENCO APPARECCHIATURE				=					Contr.		<input checked="checked" type="checkbox"/> F28 <input checked="checked" type="checkbox"/> 01 <input checked="checked" type="checkbox"/> E <input checked="checked" type="checkbox"/> ZZ <input checked="checked" type="checkbox"/> DX <input checked="checked" type="checkbox"/> SE0100 <input checked="checked" type="checkbox"/> 032 <input checked="checked" type="checkbox"/> B	UNITA' FUNZIONALE ALIMENTATORE - ALJ19								Foglio	Segue				Approv.											75	/		F																																																																																																																																																																																																			
Mod.																																																																				Date	Firma	N.ro Documento RFI:					Titolo:		Scala:		=																																																																																																																																																																																																																																																		
																																																																			Dis.		Commissio Lotta Fase Ente Tipo Doc. Opera/Disciplina Progr. Rev.	ELENCO APPARECCHIATURE				=																																																																																																																																																																																																																																																							
																																																																	Contr.		<input checked="checked" type="checkbox"/> F28 <input checked="checked" type="checkbox"/> 01 <input checked="checked" type="checkbox"/> E <input checked="checked" type="checkbox"/> ZZ <input checked="checked" type="checkbox"/> DX <input checked="checked" type="checkbox"/> SE0100 <input checked="checked" type="checkbox"/> 032 <input checked="checked" type="checkbox"/> B	UNITA' FUNZIONALE ALIMENTATORE - ALJ19								Foglio	Segue																																																																																																																																																																																																																																																				
																																																																	Approv.											75	/																																																																																																																																																																																																																																																				
1																																																																	2		3		4		5		6		7		8		9																																																																																																																																																																																																																																																		