

COMMITTENTE:



DIREZIONE LAVORI:



APPALTATORE:  
CONSORZIO:



SOCI:



PROGETTAZIONE:  
MANDATARIA:



MANDANTI:



### PROGETTO ESECUTIVO

#### ITINERARIO NAPOLI - BARI RADDOPPIO TRATTA APICE - ORSARA I LOTTO FUNZIONALE APICE - HIRPINIA

SE00 - SOTTOSTAZIONI ELETTRICHE

SE01 - SSE APICE

QUADRI DI COMANDO E CONTROLLO

UNITA' FUNZIONALE NEGATIVI E MISURE NM - INGOMBRO QUADRO, SCHEMA FUNZIONALE

APPALTATORE	DIRETTORE DELLA PROGETTAZIONE	PROGETTISTA
Consorzio HIRPINIA AV Il Direttore Tecnico Ing. Vincenzo Moriello 10/06/2020	Il Responsabile integrazione fra le varie prestazioni specialistiche Ing. G. Cassani	 Ing. F. Rigoni

COMMESSA    LOTTO    FASE    ENTE    TIPO DOC.    OPERA/DISCIPLINA    PROGR.    REV.    SCALA:

IF28    01    E    ZZ    DX    SE0100    033    B    -

Rev.	Descrizione	Redatto	Data	Verificato	Data	Approvato	Data	Autorizzato Data
A	Emissione per consegna	C. Piccardo	23/12/2019	V. Corsini	23/12/2019	S. Eandi	23/12/2019	Ing. S. Eandi
B	Recepimento istruttoria	C. Piccardo	10/06/2020	V. Corsini	10/06/2020	S. Eandi	10/06/2020	
								10/06/2020

File: IF2801EZZDXSE0100033B.dwg

n.Elabor.: -

INDICE

PAG.	REVISIONE								PAG.	REVISIONE								PAG.	REVISIONE							
	A	B	C	D	E	F	G	H		A	B	C	D	E	F	G	H		A	B	C	D	E	F	G	H
01	X	X							34	X	X															
02	X	X							35	X	X															
03	X	X							36	X	X															
04	X	X							37	X	X															
05	X	X							38	X	X															
06	X	X							39	X	X															
									40	X	X															
									41	X	X															
09	X	X																								
10	X	X							43	X	X															
11	X	X							44	X	X															
12	X	X							45	X	X															
13	X	X							46	X	X															
14	X	X							47	X	X															
									48	X	X															
16	X	X							49	X	X															
									50	X	X															
18	X	X							51	X	X															
19	X	X																								
20	X	X																								
21	X	X							54	X	X															
22	X	X							55	X	X															
25	X	X																								
26	X	X																								
27	X	X																								
28	X	X																								
29	X	X																								
32	X	X																								
33	X	X																								

UNITA' FUNZIONALE MISURE E NEGATIVI DI TIPO PREFABBRICATO  
 CONFORME ALLE SPECIFICHE TECNICHE:  
 • RFI DMA IM LA STC SSE 400 B  
 • RFI DPRIM STC IFS SS 402 A

All rights are reserved for this document, even in case of issuance of a patent and registration of another industrial right. Misapplication, in particular reproduction or handing over to third parties is prohibited and actionable under civil and criminal law.

A termini di legge ci riserviamo la proprietà di questo documento con divieto di riproduzione, di consegnarlo o di renderlo comunque noto a ditte concorrenti o a terzi senza nostra autorizzazione.

Mod.		Mod.		Data	Firma
				Dis.	
				Contr.	
				Approv.	

N.ro Documento RFI:  
 Commessa Lotta Fase Ente Tipo Doc. Opera/Disciplina Progr. Rev.  
**1F28 01 E ZZ DX SE0100 033 A**  
 UNITA' FUNZIONALE MISURE E NEGATIVI - NM

Titolo: **INDICE REVISIONI**

Scala: =

+ .....

Foglio	02	Segue	03
--------	----	-------	----

A  
B  
C  
D  
E  
F

A  
B  
C  
D  
E  
F

SIGLA QUADRO	: NM
NORMA CEI EN 50123-1/6	
TENSIONE NOMINALE (Un)	: 3000Vcc
TENSIONE PERMANENTE MASSIMA (Umax)	: 3600Vcc
TENSIONE NON PERMANENTE MASSIMA (Umax)	: 3900Vcc
TENSIONE DI ISOLAMENTO DI TARGA (Unm)	: 4,8kVcc
SISTEMA ELETTRICO	: CC
TENSIONE DI PROVA A FREQUENZA INDUSTRIALE PER I CIRCUITI DI POTENZA (QUADRO) (Ua) - VERSO TERRA E TRA LE FASI	: 18,5kV per 1'
TENSIONE DI PROVA A FREQUENZA INDUSTRIALE PER I CIRCUITI DI POTENZA (QUADRO) (Ua) - SULLA DISTANZA DI SEZIONAMENTO	: 48kV per 1'
TENSIONE DI PROVA A IMPULSO ATMOSFERICO (QUADRO) (Uni)	: 40kV (1,2/50µs)
CORRENTE NOMINALE SISTEMA SBARRE PRINCIPALI POSITIVE E NEGATIVE	: 3150A
CORRENTE DI SOVRACCARICO PER 2h SBARRE PRINCIPALI	: 6000A
CORRENTE DI SOVRACCARICO PER 5' SBARRE PRINCIPALI	: 7000A
CORRENTE DI CORTO CIRCUITO DI BREVE DURATA (Incw)	: 53kA per 250 msec.
VALORE DI PICCO DELLA CORRENTE DI CORTO CIRCUITO (Iss)	: 75kA
CORRENTE DI CORTO CIRCUITO DI BREVE DURATA SBARRA DI TERRA	: 30kA - 250 msec.
TENSIONE DI ESERCIZIO CIRCUITI AUSILIARI	: 132Vcc
TENSIONE DI PROVA A FREQUENZA INDUSTRIALE PER I CIRCUITI AUSILIARI	: 2kV per 1'
GRADI DI PROTEZIONE DEL QUADRO:	:
DEL TETTO	: IP 21
DEL FONDO	: IP 2XC
VERSO L'ESTERNO (SALVO TETTO E FONDO)	: IP 3X
GRADO DI PROTEZIONE INTERNO (A PORTA APERTA)	: IP 3X
INGRESSO / USCITA CAVI	: DAL BASSO / DALL'ALTO FRONTE
ACCESSIBILITA'	:
ESECUZIONE IN CARPENTERIA METALLICA	:
COLORE ESTERNO	: RAL 7030
ALTEZZA LUOGO DI INSTALLAZIONE (slm)	: <2000m.
TEMPERATURA AMBIENTE MINIMA DI FUNZIONAMENTO min (°C)	: -10
TEMPERATURA AMBIENTE MASSIMA DI FUNZIONAMENTO max. (°C)	: +45
TEMPERATURA DI DIMENSIONAMENTO MEDIA GIORNALIERA (°C)	: +35
TEMPERATURA DI TRASPORTO E/O STOCCAGGIO (°C)	: -25 ÷ +70
UMIDITA'	: <95%

All rights are reserved for this document, even in case of issuance of a patent and registration of another industrial right. Misapplication, in particular reproduction or handing over to third parties is prohibited and actionable under civil and criminal law.

A termini di legge ci riserviamo la proprietà di questo documento con divieto di riproduzione, di consegna o di renderlo comunque noto a ditte concorrenti o a terzi senza nostra autorizzazione.

Data	Firma	N.ro Documento RFI:					Titolo:		Scala:	
Dis.		Commissa	Lotto	Fase	Ente	Tipo Doc.	Opera/Disciplina	Prog.	Rev.	=
Contr.		11F28	01	E	ZZ	DX	SE0100	033	A	+
Approv.		UNITA' FUNZIONALE MISURE E NEGATIVI - NM					DESCRIZIONE QUADRO		Foglio	Segue
								03	04	

NOTE

- 1 - CIRCUITI AUSILIARI E DI POTENZA NON ALIMENTATI
- 2 - INTERRUTORI CIRCUITI AUSILIARI RAPPRESENTATI IN POSIZIONE DI APERTO (SCATTATO)
- 3 - SCOMPARTO MISURE E NEGATIVI RAPPRESENTATO CON SEZIONATORE 189MT APERTO E A TERRA, CON SEZIONATORE 189SSM APERTO E A TERRA, CON DISPOSITIVO DI CONNESSIONE NEGATIVO-TERRA 189TN INSERITO E CHIUSO A TERRA, CON PANNELLO VANO SBARRE OMNIBUS CHIUSO E PORTA ACCESSO SCOMPARTO APERTA
- 4 - FINECORSO SSA1, SSA2 SEZIONATORI 189MT E 189SSM RAPPRESENTATI IN POSIZIONE DI SCHIACCIATI
- 5 - FINECORSO SSC1, SSC2 SEZIONATORI 189MT E 189SSM RAPPRESENTATI IN POSIZIONE DI NON SCHIACCIATI
- 6 - FINECORSO SSO RAPPRESENTATO IN POSIZIONE DI SCHIACCIATO CON PANNELLO VANO SBARRE OMNIBUS CHIUSO
- 7 - FINECORSO SAS RAPPRESENTATO IN POSIZIONE DI NON SCHIACCIATO CON PORTA DI ACCESSO SCOMPARTO APERTA
- 8 - FINECORSO SI RAPPRESENTATO IN POSIZIONE DI SCHIACCIATO CON CARRELLO 189TN INSERITO
- 9 - SELETTORE 43/RL : CHIAVE ESTRAIBILE IN POSIZIONE "REMOTO" E DIVERSA FRA I VARI SCOMPARTI
- 10 - FINECORSO CHIAVE CH-A RAPPRESENTATO IN POSIZIONE DI SEZIONATORE 189MT APERTO (CHIUSO A TERRA)
- 11 - FINECORSO CHIAVE CH-B RAPPRESENTATO IN POSIZIONE DI SEZIONATORE 189SSM APERTO (CHIUSO A TERRA)

SEZIONE CONDUTTORI

- 1 - I CONDUTTORI DERIVATORI SHUNT SONO DI SEZIONE 2,5mmq (RADOX 9GKW) 25 TWIST / METRO
- 2 - I CONDUTTORI VOLTMETRICHE SISTEMA 3600Vcc SONO DI SEZIONE 2,5-6mmq (RADOX 9GKW)
- 3 - I CONDUTTORI DI ALIMENTAZIONE, COMANDO E SEGNALAZIONE SONO DI SEZIONE 1mmq
- 4 - I CAVETTI SCHERMATI SONO DI SEZIONE 0,5mmq

All rights are reserved for this document, even in case of issuance of a patent and registration of another industrial right. Misapplication, in particular reproduction or handing over to third parties is prohibited and actionable under civil and criminal law.

A termini di legge ci riserviamo la proprietà di questo documento con divieto di riproduzione, di consegnarlo o di renderlo comunque noto a ditte concorrenti o a terzi senza nostra autorizzazione.

Mod.	Mod.	Data	Firma
		Dis.	
		Contr.	
		Approv.	

N.ro Documento RFI:									
Commissa	Lotto	Fase	Ente	Tipo Doc.	Opera/Disciplina	Prog.	Rev.		
11F28	01	E	ZZ	DX	SE0100	033	A		
UNITA' FUNZIONALE MISURE E NEGATIVI - NM									

Titolo:	Scala:	=		
NOTE E SEZIONI CONDUTTORI		+		
			Foglio	Segue
			04	05

1		2		3		4		5		6		7		8		9	
SIMBOLO		DESCRIZIONE		SIMBOLO		DESCRIZIONE		SIMBOLO		DESCRIZIONE		SIMBOLO		DESCRIZIONE		SIMBOLO	
		INTERRUPTORE DI POTENZA				CONTATTO DI POSIZIONE DI CHIUSURA (FINE CORSA)				SCARICATORE DI SOVRATENSIONE							
		SEZIONATORE				CONTATTO DI POSIZIONE DI APERTURA (FINE CORSA)				RESISTENZA							
		INTERRUPTORE DI MANOVRA - SEZIONATORE				SUONERIA				RESISTENZA VARIABILE							
		INTERRUPTORE DI MANOVRA - SEZIONATORE CON FUSIBILE				SIRENA				ELEMENTO RISCALDANTE (SCALDIGLIA)							
		SEZIONATORE CON FUSIBILE INCORPORATO				RONZATORE				VARISTORE							
		INTERRUPTORE DI POTENZA AD APERTURA AUTOMATICA				STRUMENTO INDICATORE (*INSERIRE SIGLA GRANDEZZA ELETTRICA)				FUSIBILE							
		INTERRUPTORE DI POTENZA AD APERTURA AUTOMATICA, FUNZIONANTE PER CORRENTE DIFFERENZIALE				STRUMENTO REGISTRATORE (*INSERIRE SIGLA GRANDEZZA ELETTRICA)				RELE' TERMICO							
		INTERRUPTORE DI POTENZA AD APERTURA AUTOMATICA, FUNZIONANTE PER EFFETTO MAGNETICO				STRUMENTO INTEGRATORE (CONTATORE) (*INSERIRE SIGLA GRANDEZZA ELETTRICA)				RELE' A CARTELLINO							
		INTERRUPTORE DI POTENZA AD APERTURA AUTOMATICA, FUNZIONANTE PER EFFETTO MAGNETOTERMICO				STRUMENTO INDICATORE MULTIFUNZIONE DIGITALE				BOBINA DI COMANDO DI CONTATTORE / RELE'							
		INTERRUPTORE DI POTENZA AD APERTURA AUTOMATICA, MAGNETOTERMICO E DIFFERENZIALE				CONVERTITORE ALTERNATA / CONTINUA				BOBINA DI COMANDO DI RELE' AD AGGANCIO MECCANICO (PASSO-PASSO)							
		CONTATTORE (CONTATTO DI CHIUSURA)				CONVERTITORE SEGNALE OTTICO / CONTINUA				BOBINA DI COMANDO DI RELE' CON RITARDO ALL'ECCITAZIONE							
		CONTATTORE (CONTATTO DI APERTURA)				DIODO				BOBINA DI COMANDO DI RELE' CON RITARDO ALLA DISECCITAZIONE							
		CONTATTO DI CHIUSURA (APERTO A RIPOSO)				LAMPADA DI SEGNALE A LED (RO=ROSSA,BI=BIANCA, VE=VERDE,GI=GIALLA,BL=BLU)				INTERRUPTORE ORARIO							
		CONTATTO DI APERTURA (CHIUSO A RIPOSO)				SEGNALATORE LUMINOSO A CROCE				ELEMENTO FOTOSENSIBILE							
		CONTATTO DI CHIUSURA CON COMANDO A PULSANTE				LAMPADA DI SEGNALE (RO=ROSSA,BI=BIANCA, VE=VERDE,GI=GIALLA,BL=BLU)				VALVOLA SOULE'							
		CONTATTO DI APERTURA CON COMANDO A PULSANTE				TRASFORMATORE A TRE AVVOLGIMENTI				BLOCCO MECCANICO TRA DUE APPARECCHI							
		CONTATTO DI CHIUSURA CHIUSURA RITARDATA ALLA ECCITAZIONE DEL RELE'				TRASFORMATORE A DUE AVVOLGIMENTI (TRASFORMATORE DI TENSIONE TV)				COMANDO A CHIAVE							
		CONTATTO DI APERTURA APERTURA RITARDATA ALLA ECCITAZIONE DEL RELE'				TRASFORMATORE DI CORRENTE TA				SPINA / PRESA							
		CONTATTO DI CHIUSURA APERTURA RITARDATA ALLA DISECCITAZIONE DEL RELE'				TRASFORMATORE TOROIDALE				SPINA / PRESA E/O INDICAZIONE DI APPARECCHIATURA SEZIONABILE							
		CONTATTO DI APERTURA CHIUSURA RITARDATA ALLA DISECCITAZIONE DEL RELE'				SHUNT (DERIVATORE RESISTIVO)				TERRA							
		CONTATTO DI CHIUSURA DI RELE' TERMICO				TRASFORMATORE A DUE AVVOLGIMENTI CON SCHERMO				MASSA							
		CONTATTO DI APERTURA DI RELE' TERMICO				INDUTTANZA / AVVOLGIMENTO				TERMINALE DI APPARECCHIATURE O MORSETTO							
		SELETTORE A DUE POSIZIONI				BATTERIA (ACCUMULATORI)				MORSETTO							
		SELETTORE A TRE POSIZIONI				RADDRIZZATORE				MORSETTO PORTAFUSIBILE							
		CONTATTO DI SCAMBIO				CONDENSATORE				MORSETTO CON SPINA PER CONNETTORE							

All rights are reserved for this document, even in case of issuance of a patent and registration of another industrial right. Misapplication, in particular reproduction or handing over to third parties is prohibited and actionable under civil and criminal law.

A termini di legge ci riserviamo la proprietà di questo documento con divieto di riproduzione, di consegnarlo o di renderlo comunque noto a ditte concorrenti o a terzi senza nostra autorizzazione.

Mod.					Data	Firma

N.ro Documento RF:									
Commissa	Lotto	Fase	Ente	Tipo Doc.	Opera/Disciplina	Prog.	Rev.		
11F28	01	E	ZZ	DX	SE0100	033	A		
UNITA' FUNZIONALE MISURE E NEGATIVI - NM									

Titolo:		Scala:	
LEGENDA SIMBOLI		=	
		+	

Foglio	Segue
05	06

COMPOSIZIONE UPC

D7      D6      D5      D4      D3      D2      D1      G1

520BOD01	520BOD01	520BID01	520BID01	520BID01	520CMD01	520PSD01
----------	----------	----------	----------	----------	----------	----------

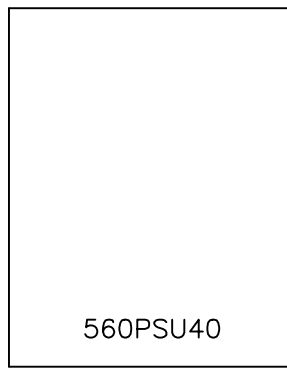

All rights are reserved for this document, even in case of issuance of a patent and registration of another industrial right. Misapplication, in particular reproduction or handing over to third parties is prohibited and actionable under civil and criminal law.

A termini di legge ci riserviamo la proprietà di questo documento con divieto di riproduzione, di consegnarlo o di renderlo comunque noto a ditte concorrenti o a terzi senza nostra autorizzazione.

Mod.		Data	Firma
		Dis.	
		Contr.	
		Approv.	

N.ro Documento RF:

Commissa	Lotto	Fase	Ente	Tipo Doc.	Opera/Disciplina	Progr.	Rev.
1F28	01	E	ZZ	DX	SE0100	033	A

UNITA' FUNZIONALE MISURE E NEGATIVI - NM

Titolo: COMPOSIZIONE UPC

Scala:	=	
	+	
		Foglio 06
		Segue 09

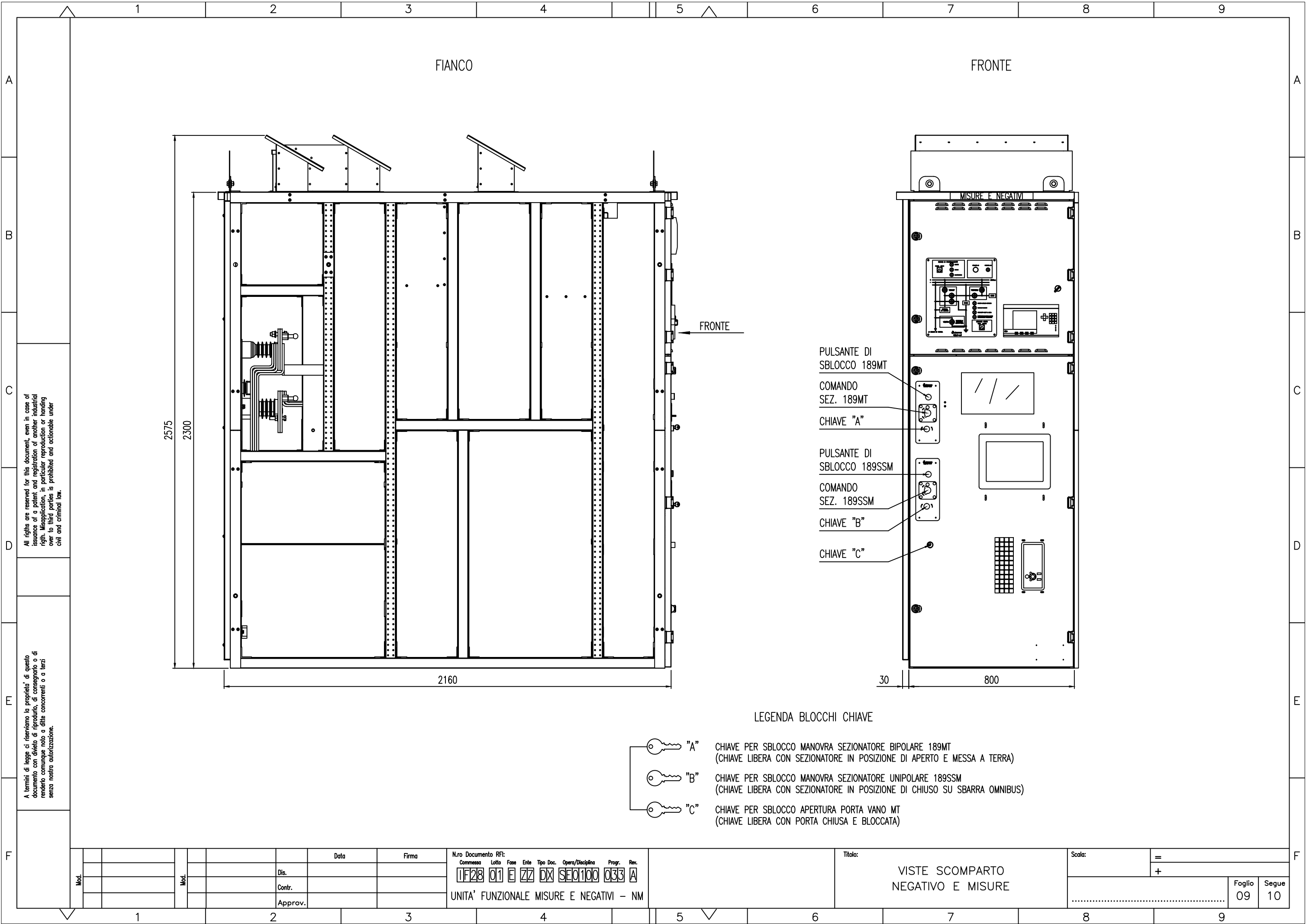



All rights are reserved for this document, even in case of issuance of a patent and registration of another industrial right. Misapplication, in particular reproduction or handing over to third parties is prohibited and actionable under civil and criminal law.

A termini di legge ci riserviamo la proprietà di questo documento con divieto di riproduzione, di consegnarlo o di renderlo comunque noto a ditte concorrenti o a terzi senza nostra autorizzazione.

- PULSANTE DI SBLOCCO 189MT
- COMANDO SEZ. 189MT
- CHIAVE "A"
- PULSANTE DI SBLOCCO 189SSM
- COMANDO SEZ. 189SSM
- CHIAVE "B"
- CHIAVE "C"

LEGENDA BLOCCHI CHIAVE

-  "A" CHIAVE PER SBLOCCO MANOVRA SEZIONATORE BIPOLARE 189MT (CHIAVE LIBERA CON SEZIONATORE IN POSIZIONE DI APERTO E MESSA A TERRA)
-  "B" CHIAVE PER SBLOCCO MANOVRA SEZIONATORE UNIPOLARE 189SSM (CHIAVE LIBERA CON SEZIONATORE IN POSIZIONE DI CHIUSO SU SBARRA OMNIBUS)
-  "C" CHIAVE PER SBLOCCO APERTURA PORTA VANO MT (CHIAVE LIBERA CON PORTA CHIUSA E BLOCCATA)

Mod.	Data	Firma
	Dis.	
	Contr.	
	Approv.	

N.ro Documento RF:

Commissa	Lotto	Fase	Ente	Tipo Doc.	Opera/Disciplina	Prog.	Rev.
1F28	01	E	ZZ	DX	SE0100	033	A

UNITA' FUNZIONALE MISURE E NEGATIVI - NM

Titolo:

VISTE SCOMPARTO NEGATIVO E MISURE

Scala: =

Foglio	Segue
09	10

FRONTE

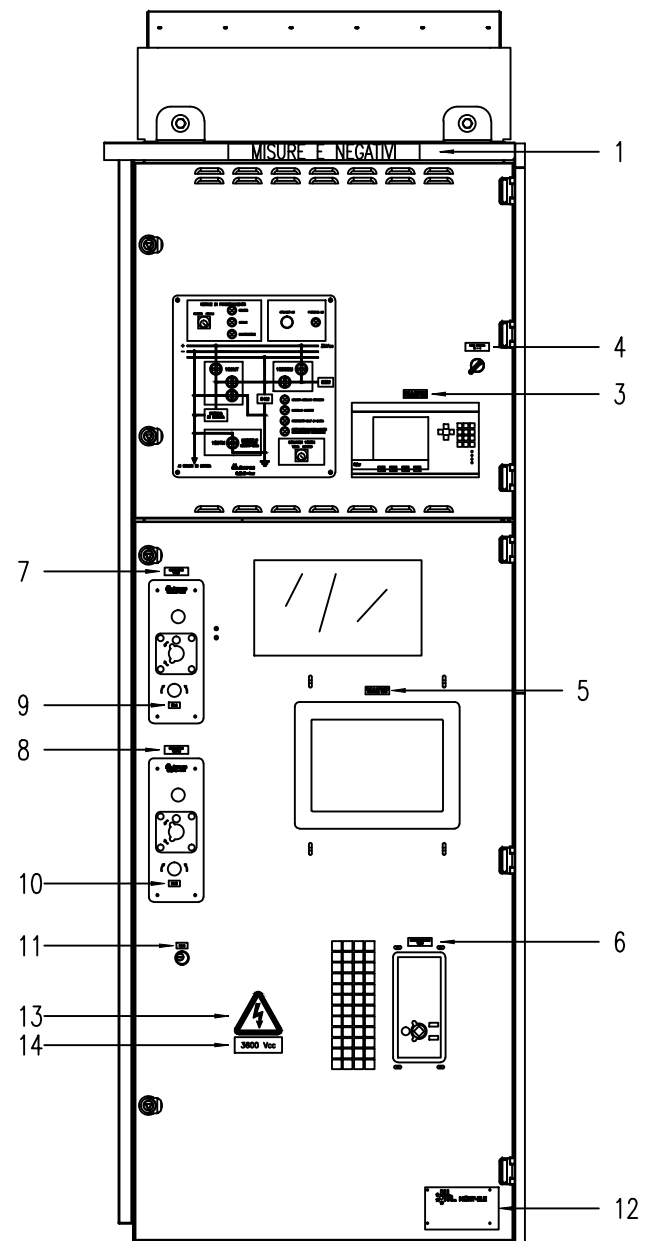

LEGENDA TARGHE

- 1 - MISURE E NEGATIVI
- 2 -
- 3 - RELE' DI PROTEZIONE E DIAGNOSTICA (UPP)
- 4 - LUCE INTERNA 0-1
- 5 - RELE' DI PROTEZIONE CORTOCIRCUITATORE 189TN
- 6 - CORTOCIRCUITATORE 189TN
- 7 - SEZIONATORE 189MT
- 8 - SEZIONATORE 189SSM
- 9 - ChA
- 10 - ChB
- 11 - ChC
- 12 - TARGA MATRICOLA SCOMPARTO
- 13 - 
- 14 - 3600 Vcc

All rights are reserved for this document, even in case of issuance of a patent and registration of another industrial right. Misapplication, in particular reproduction or handing over to third parties is prohibited and actionable under civil and criminal law.

A termini di legge ci riserviamo la proprietà di questo documento con divieto di riproduzione, di consegnarlo o di renderlo comunque noto a ditte concorrenti o a terzi senza nostra autorizzazione.

Mod.	Data	Firma
	Dis.	
	Contr.	
	Approv.	

N.ro Documento RF:  
 Commessa Lotta Fase Ente Tipo Doc. Opera/Disciplina Progr. Rev.  
**11F28 01 E ZZ DX SE0100 033 A**  
 UNITA' FUNZIONALE MISURE E NEGATIVI - NM

Titolo:  
**TARGHE SCOMPARTO  
 NEGATIVO E MISURE**

Scala:	=	
	+	
Foglio	10	Segue 11



A

B

C

D

E

F

A

B

C

D

E

F

All rights are reserved for this document, even in case of issuance of a patent and registration of another industrial right. Misapplication, in particular reproduction or handing over to third parties is prohibited and actionable under civil and criminal law.

A termini di legge ci riserviamo la proprietà di questo documento con divieto di riproduzione, di consegnarlo o di renderlo comunque noto a ditte concorrenti o a terzi senza nostra autorizzazione.

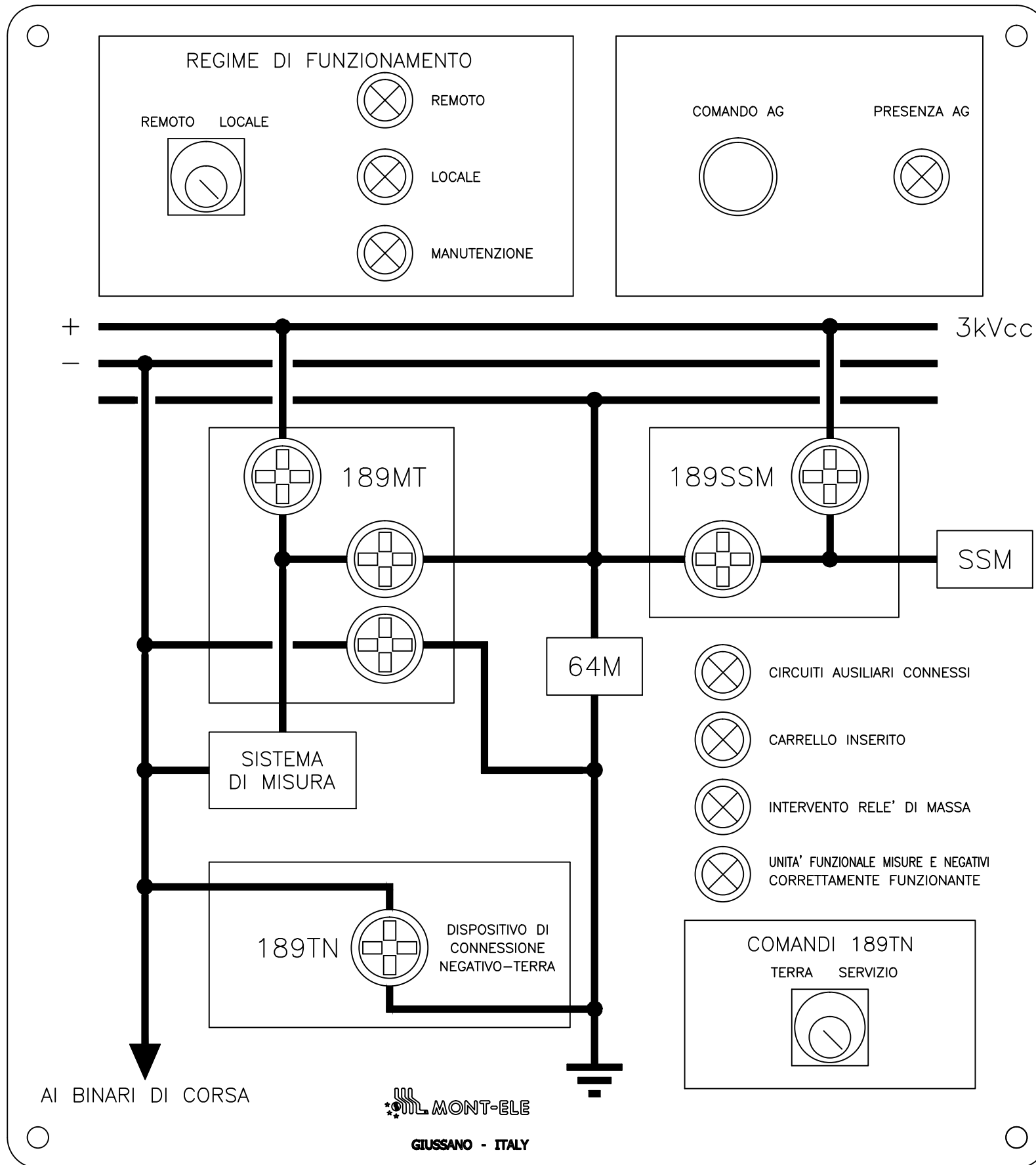

Mod.					Data	Firma
				Dis.		
				Contr.		
				Approv.		

N.ro Documento RF:

Commissa	Lotto	Fase	Ente	Tipo Doc.	Opera/Disciplina	Prog.	Rev.
11F28	01	E	ZZ	DX	SE0100	033	A

UNITA' FUNZIONALE MISURE E NEGATIVI - NM

Titolo:

SINOTTICO

Scala:

=

+

Foglio	Segue
11	12

All rights are reserved for this document, even in case of issuance of a patent and registration of another industrial right. Misapplication, in particular reproduction or handing over to third parties is prohibited and actionable under civil and criminal law.

A termini di legge ci riserviamo la proprietà di questo documento con divieto di riproduzione, di consegnarlo o di renderlo comunque noto a ditte concorrenti o a terzi senza nostra autorizzazione.

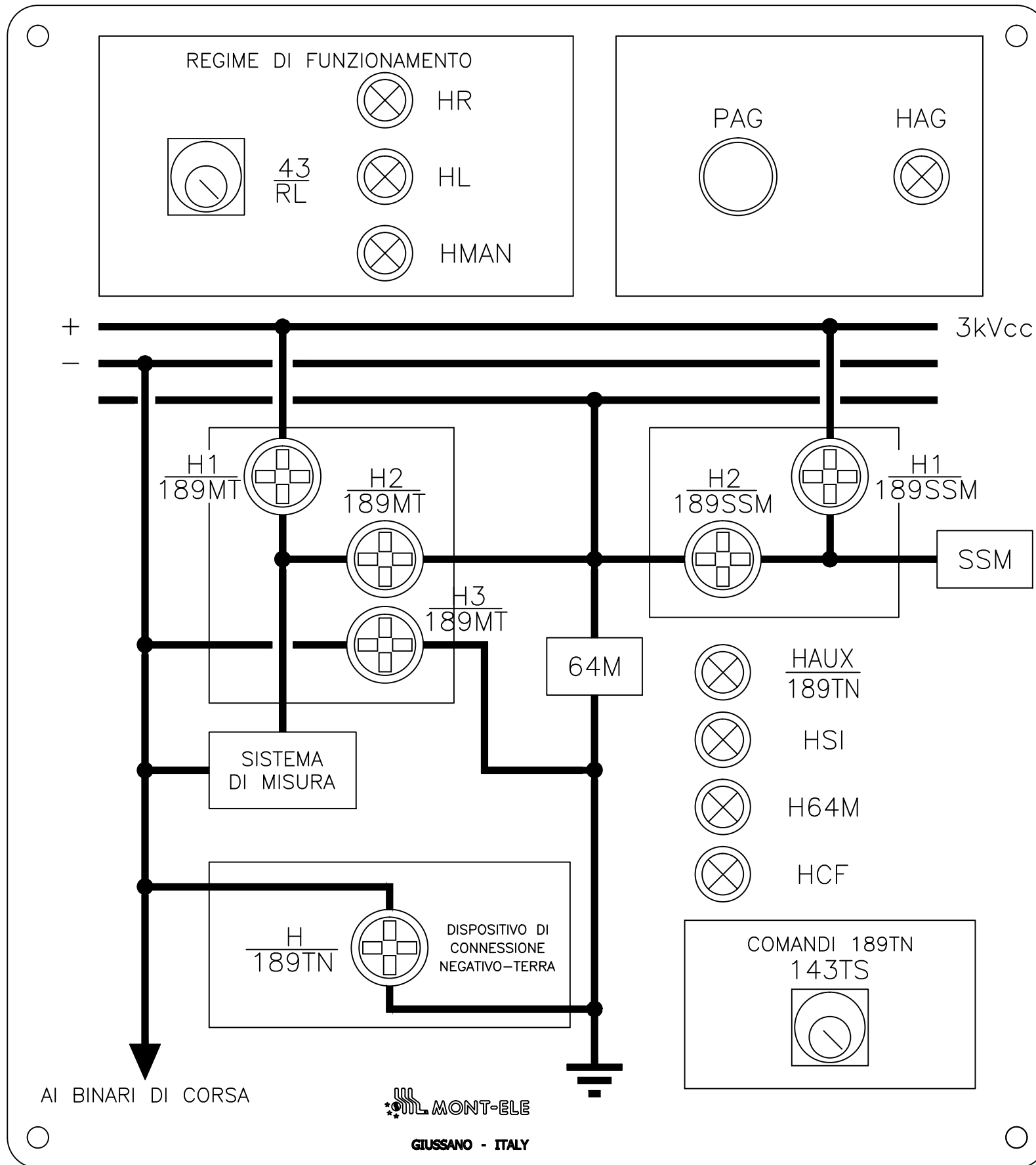

Mod.	Data	Firma
	Dis.	
	Contr.	
	Approv.	

N.ro Documento RF:

Commissa	Lotto	Fase	Ente	Tipo Doc.	Opera/Disciplina	Prog.	Rev.
1F28	01	E	ZZ	DX	SE0100	033	A

UNITA' FUNZIONALE MISURE E NEGATIVI - NM

Titolo:		Scala:	
SIGLE APPARECCHI		=	
		+	
		Foglio	Segue
		12	13

A

B

C

D

E

F

A

B

C

D

E

F

COMMUTATORE  
REGIME DI FUNZIONAMENTO  
REMOTO-LOCALE

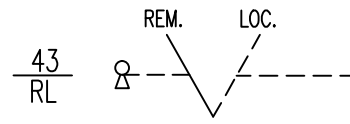

[ 25-1 ]      [ 25-6 ]      [ 36-8 ]      [ 36-7 ]

CONT. \ POS.	$\frac{2}{4}$	$\frac{1}{3}$	$\frac{6}{8}$	$\frac{5}{7}$	$\frac{10}{12}$	$\frac{9}{11}$	$\frac{14}{16}$	$\frac{13}{15}$
REMOTO	X		X		X		X	
LOCALE		X		X		X		X

CHIAVE ESTRAIBILE  
IN REMOTO

COMMUTATORE  
CORTOCIRCUITATORE  
TERRA-SERVIZIO

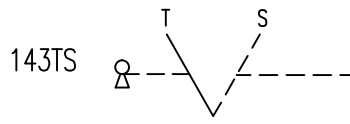

[ 37-2 ]      [ 45-5 ]      [ 45-7 ]

CONT. \ POS.	$\frac{11}{12}$	$\frac{23}{24}$	$\frac{33}{34}$
TERRA	X		
SERVIZIO		X	X

CHIAVE ESTRAIBILE  
IN POSIZIONE DI TERRA

All rights are reserved for this document, even in case of issuance of a patent and registration of another industrial right. Misapplication, in particular reproduction or handing over to third parties is prohibited and actionable under civil and criminal law.

A termini di legge ci riserviamo la proprietà di questo documento con divieto di riproduzione, di consegnarlo o di renderlo comunque noto a ditte concorrenti o a terzi senza nostra autorizzazione.

Mod.					Data	Firma
					Dis.	
					Contr.	
					Approv.	

N.ro Documento RF:  
Commissa    Lotto    Fase    Ente    Tipo Doc.    Opera/Disciplina    Progr.    Rev.  
**1F28 01 E ZZ DX SE0100 033 A**  
 UNITA' FUNZIONALE MISURE E NEGATIVI - NM

Titolo:  
**COMPOSIZIONE SELETTORI**

Scala: =

Foglio	Segue
13	14

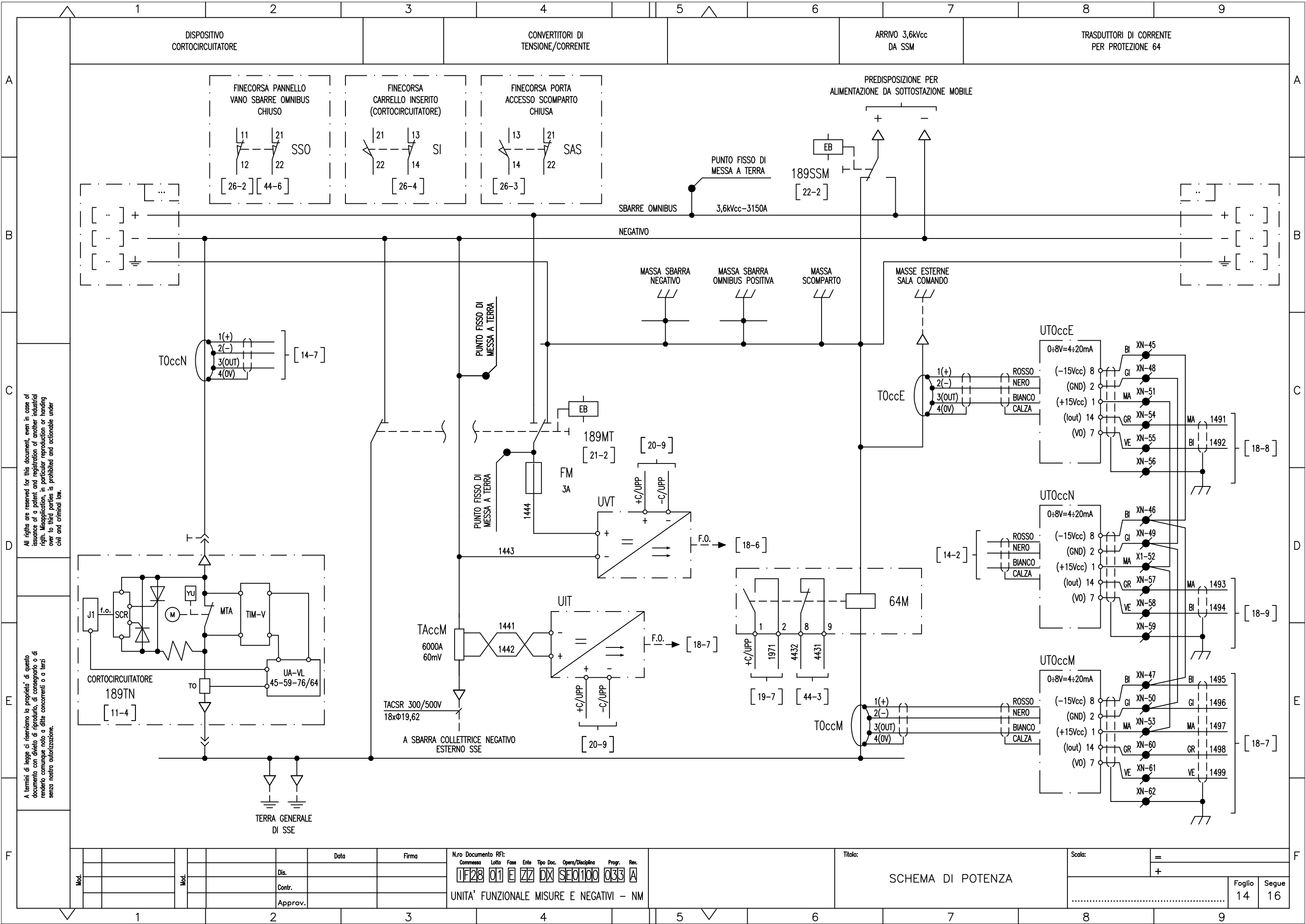

All rights are reserved for this document, even in case of issuance of a patent and registration of another industrial right. Misapplication, in particular reproduction or handing over to third parties is prohibited and actionable under civil and criminal law.

A termini di legge ci riserviamo la proprietà di questo documento con divieto di riproduzione, di consegnarlo o di renderlo comunque noto a ditte concorrenti o a terzi senza nostra autorizzazione.

Mod.	Data	Firma

N.ro Documento RF: **11F28 01 E ZZ DX SE0100 033 A**

Commissa Lotto Fase Ente Tipo Doc. Opera/Disciplina Progr. Rev.

UNITA' FUNZIONALE MISURE E NEGATIVI - NM

Titolo: **SCHEMA DI POTENZA**

Scala: =

Foglio 14 Segue 16

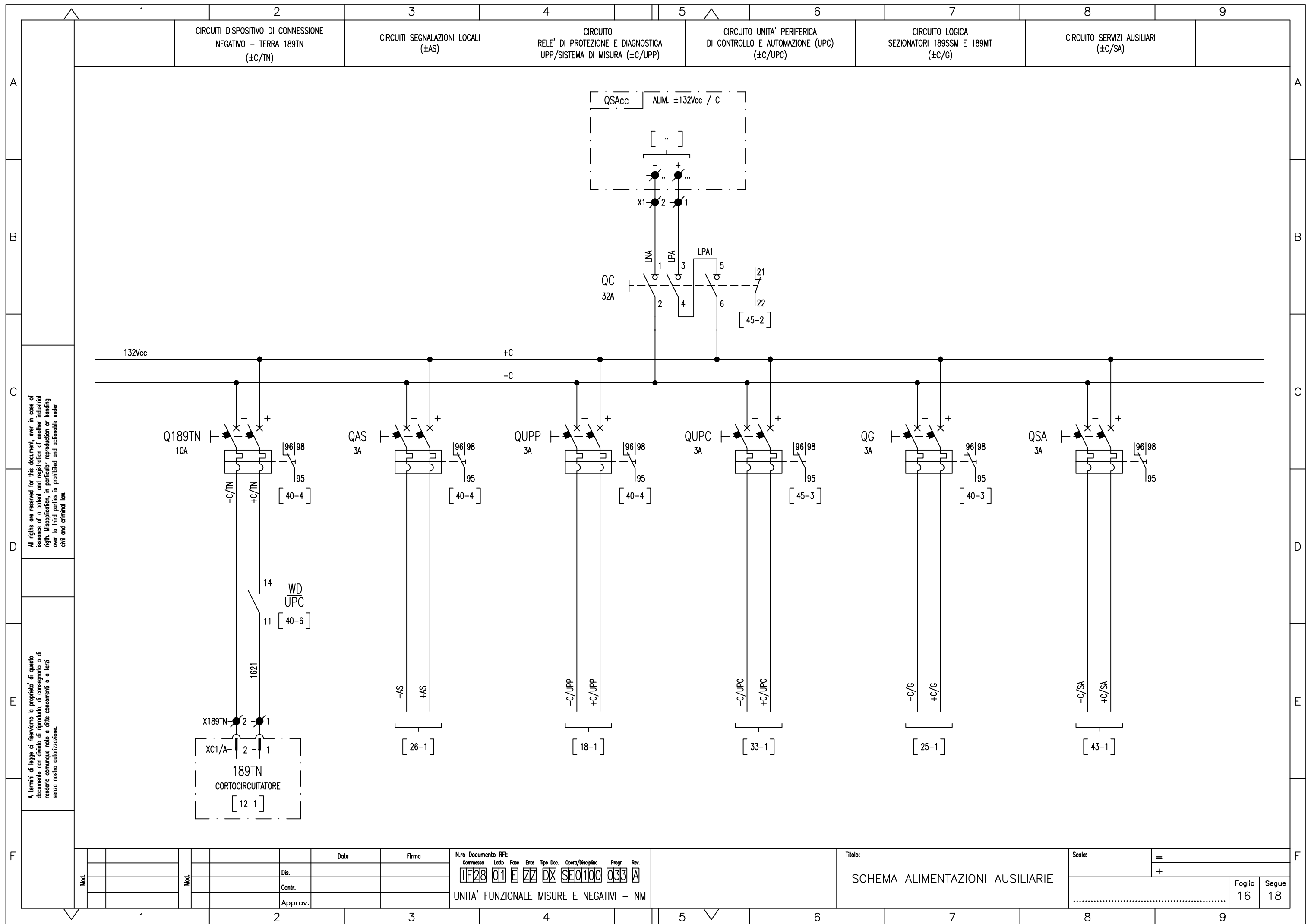

All rights are reserved for this document, even in case of issuance of a patent and registration of another industrial right. Misapplication, in particular reproduction or handing over to third parties is prohibited and actionable under civil and criminal law.

A termini di legge ci riserviamo la proprietà di questo documento con divieto di riproduzione, di consegnarlo o di renderlo comunque noto a ditte concorrenti o a terzi senza nostra autorizzazione.

Mod.	Data	Firma
	Dis.	
	Contr.	
	Approv.	

N.ro Documento RF:

Commessa	Lotto	Fase	Ente	Tipo Doc.	Opera/Disciplina	Prog.	Rev.
1F28	01	E	ZZ	DX	SE0100	033	A

UNITA' FUNZIONALE MISURE E NEGATIVI - NM

Titolo:  
**SCHEMA ALIMENTAZIONI AUSILIARIE**

Scala: =

Foglio	Segue
16	18

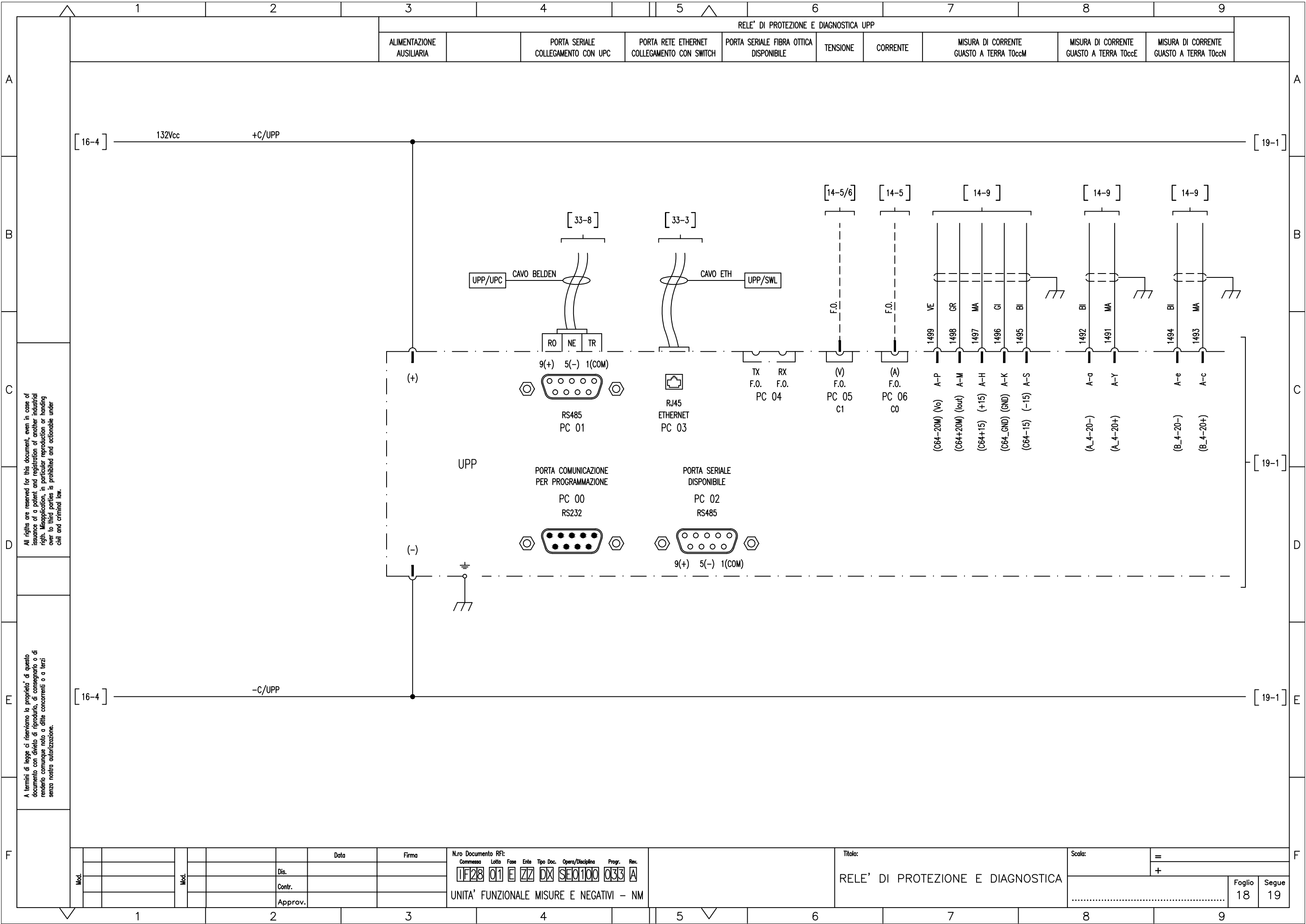

All rights are reserved for this document, even in case of issuance of a patent and registration of another industrial right. Misapplication, in particular reproduction or handing over to third parties is prohibited and actionable under civil and criminal law.

A termini di legge ci riserviamo la proprietà di questo documento con divieto di riproduzione, di consegnarlo o di renderlo comunque noto a ditte concorrenti o a terzi senza nostra autorizzazione.

Mod.	Data	Firma

N.ro Documento RF:

Commissa	Lotto	Fase	Ente	Tipo Doc.	Opera/Disciplina	Progr.	Rev.
TF28	01	E	ZZ	DX	SE0100	033	A

UNITA' FUNZIONALE MISURE E NEGATIVI - NM

Titolo:  
**RELE' DI PROTEZIONE E DIAGNOSTICA**

Scala:    =    +

Foglio	18	Segue	19
--------	----	-------	----

RELE' DI PROTEZIONE E DIAGNOSTICA UPP (INGRESSI)

DISPONIBILE	DISPONIBILE	DISPONIBILE	DISPONIBILE	DISPONIBILE	DISPONIBILE	COMANDO OSCILLOPERTURBOGRAFIA (DISPONIBILE)	DISPONIBILE	DISPONIBILE	DISPONIBILE	DISPONIBILE	DISPONIBILE	DISPONIBILE	FUNZIONE 64M	DISPONIBILE	DISPONIBILE	WATCHDOG UPC	DISPONIBILE	DISPONIBILE
-------------	-------------	-------------	-------------	-------------	-------------	---	-------------	-------------	-------------	-------------	-------------	-------------	--------------	-------------	-------------	--------------	-------------	-------------

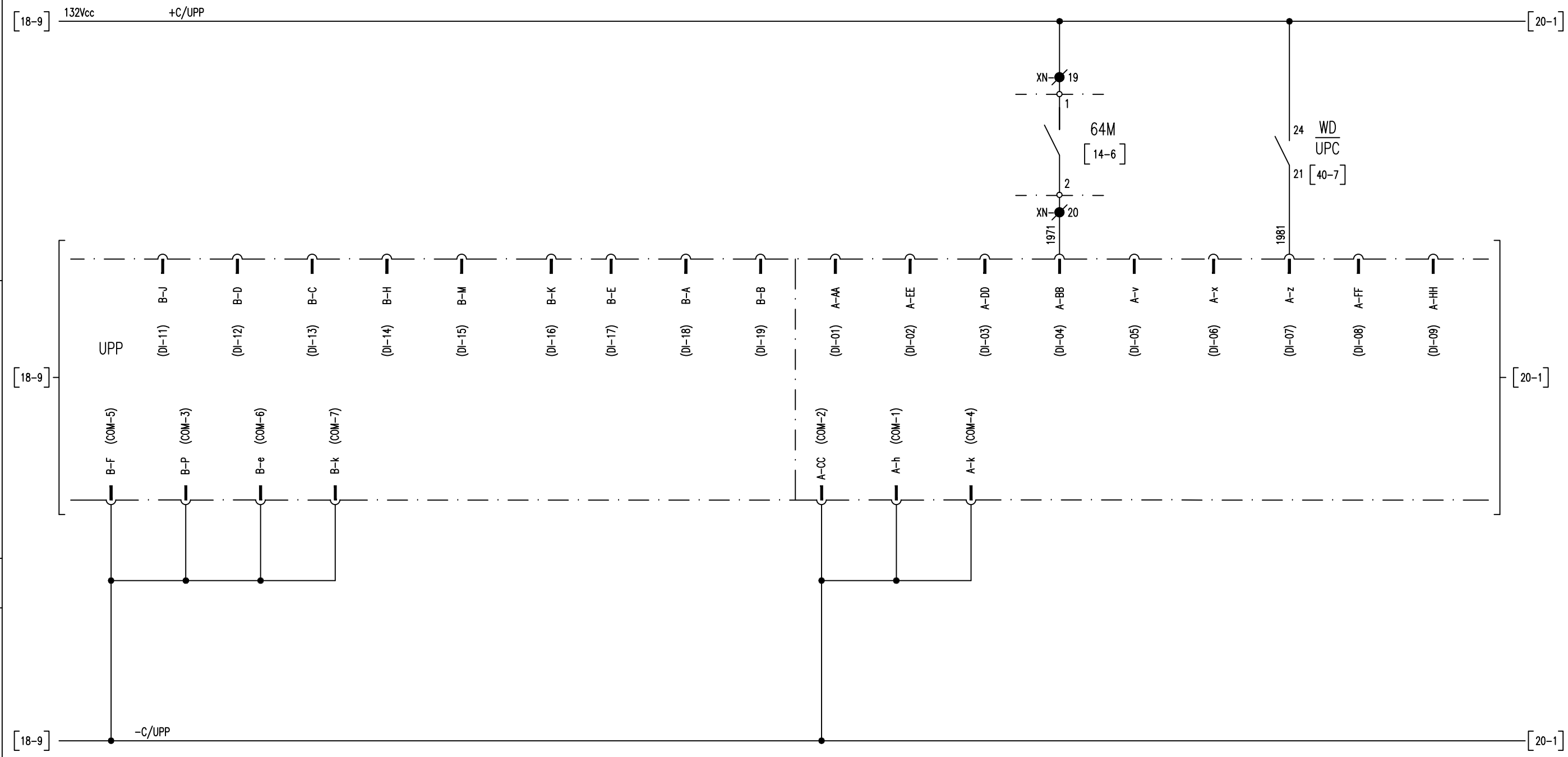

All rights are reserved for this document, even in case of issuance of a patent and registration of another industrial right. Misapplication, in particular reproduction or handing over to third parties is prohibited and actionable under civil and criminal law.

A termini di legge ci riserviamo la proprietà di questo documento con divieto di riproduzione, di consegnarlo o di renderlo comunque noto a ditte concorrenti o a terzi senza nostra autorizzazione.

Mod.																			

N.ro Documento RF:										Titolo:		Scala:	
Commissa	Lotto	Fase	Ente	Tipo Doc.	Opera/Disciplina	Progr.	Rev.						
11F28	01	E	ZZ	DX	SE0100	033	A						
UNITA' FUNZIONALE MISURE E NEGATIVI - NM										RELE' DI PROTEZIONE E DIAGNOSTICA			

Foglio		Segue	
19		20	

RELE' DI PROTEZIONE E DIAGNOSTICA UPP (USCITE)

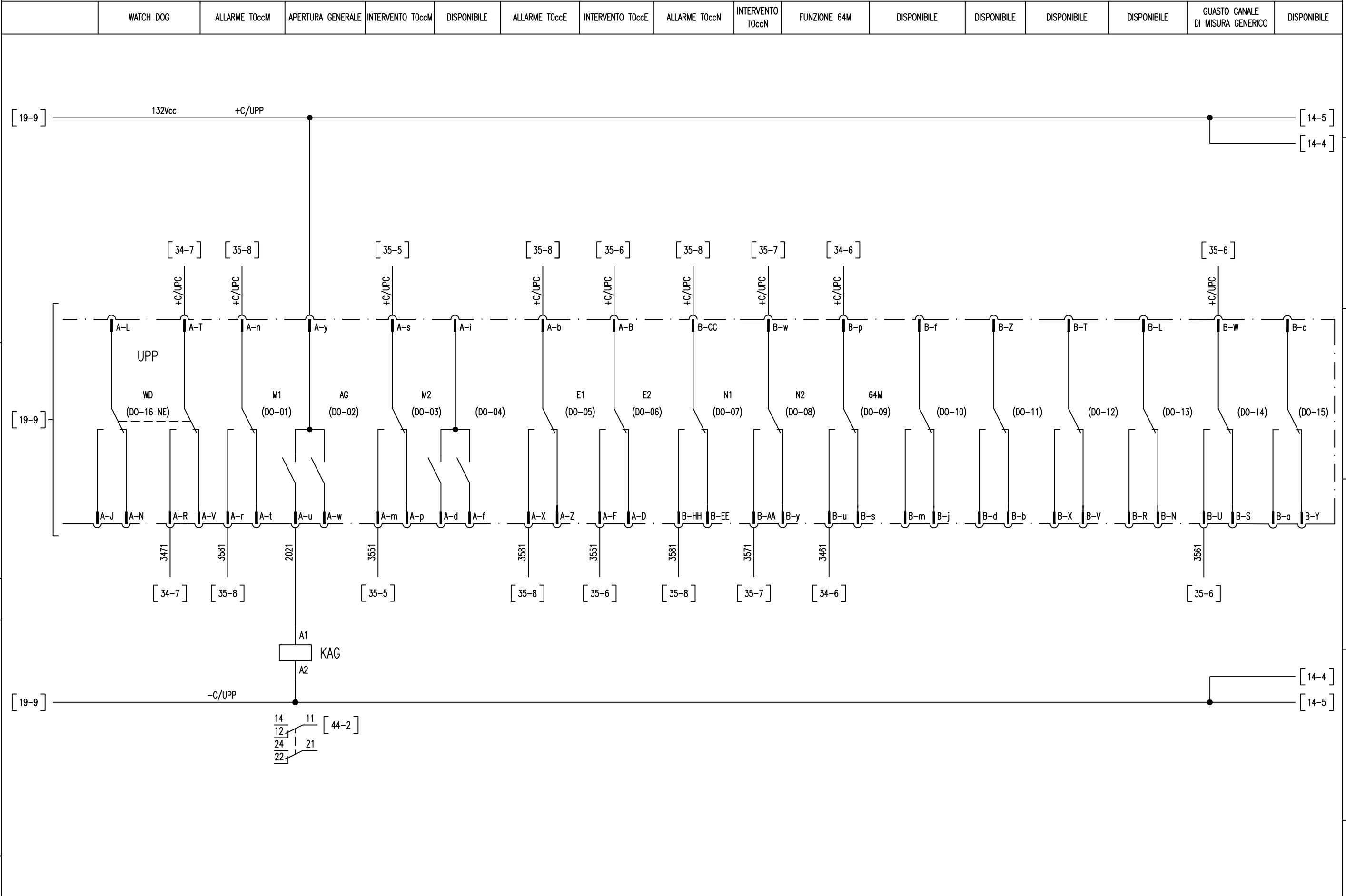

All rights are reserved for this document, even in case of issuance of a patent and registration of another industrial right. Misapplication, in particular reproduction or handing over to third parties is prohibited and actionable under civil and criminal law.

A termini di legge ci riserviamo la proprietà di questo documento con divieto di riproduzione, di consegnarlo o di renderlo comunque noto a ditte concorrenti o a terzi senza nostra autorizzazione.

Mod.		Data		Firma		N.ro Documento RF:				Titolo:		Scala:	
Mod.		Dis.				Commissa Lotto Fase Ente Tipo Doc. Opera/Disciplina Progr. Rev.				=			
		Contr.				IF28 01 E ZZ DX SEQ100 033 A				+			
		Approv.				UNITA' FUNZIONALE MISURE E NEGATIVI - NM				RELE' DI PROTEZIONE E DIAGNOSTICA		Foglio 20	
												Segue 21	



SEZIONATORE 189MT

CONTATTI  
DI POTENZA

PULSANTE DI SBLOCCO  
MANOVRA

APERTO E A TERRA

CHIUSO

CONTATTO POSIZIONE CHIAVE

All rights are reserved for this document, even in case of issuance of a patent and registration of another industrial right. Misapplication, in particular reproduction or handing over to third parties is prohibited and actionable under civil and criminal law.

A termini di legge ci riserviamo la proprietà di questo documento con divieto di riproduzione, di consegnarlo o di renderlo comunque noto a ditte concorrenti o a terzi senza nostra autorizzazione.

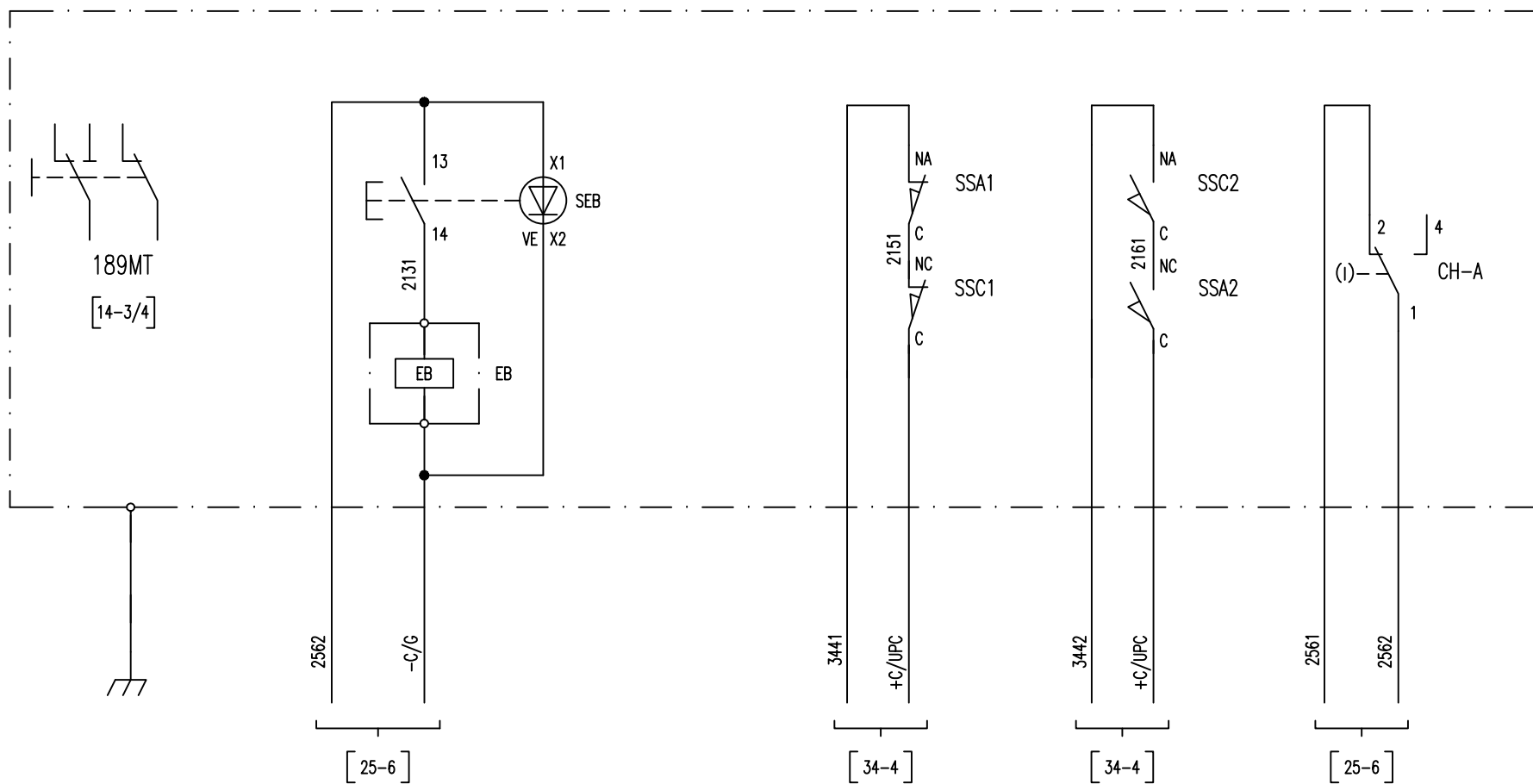

Mod.					Data	Firma
				Dis.		
				Contr.		
				Approv.		

N.ro Documento RF:

Commissa	Lotto	Fase	Ente	Tipo Doc.	Opera/Disciplina	Prog.	Rev.
1F28	01	E	ZZ	DX	SE0100	033	A

UNITA' FUNZIONALE MISURE E NEGATIVI - NM

Titolo:  
CASSA DI MANOVRA  
SEZIONATORE 189MT

Scala:	=	
	+	
Foglio	21	Segue
		22

SEZIONATORE 189SSM

CONTATTI  
DI POTENZA

PULSANTE DI SBLOCCO  
MANOVRA

APERTO E A TERRA

CHIUSO

CONTATTO POSIZIONE CHIAVE

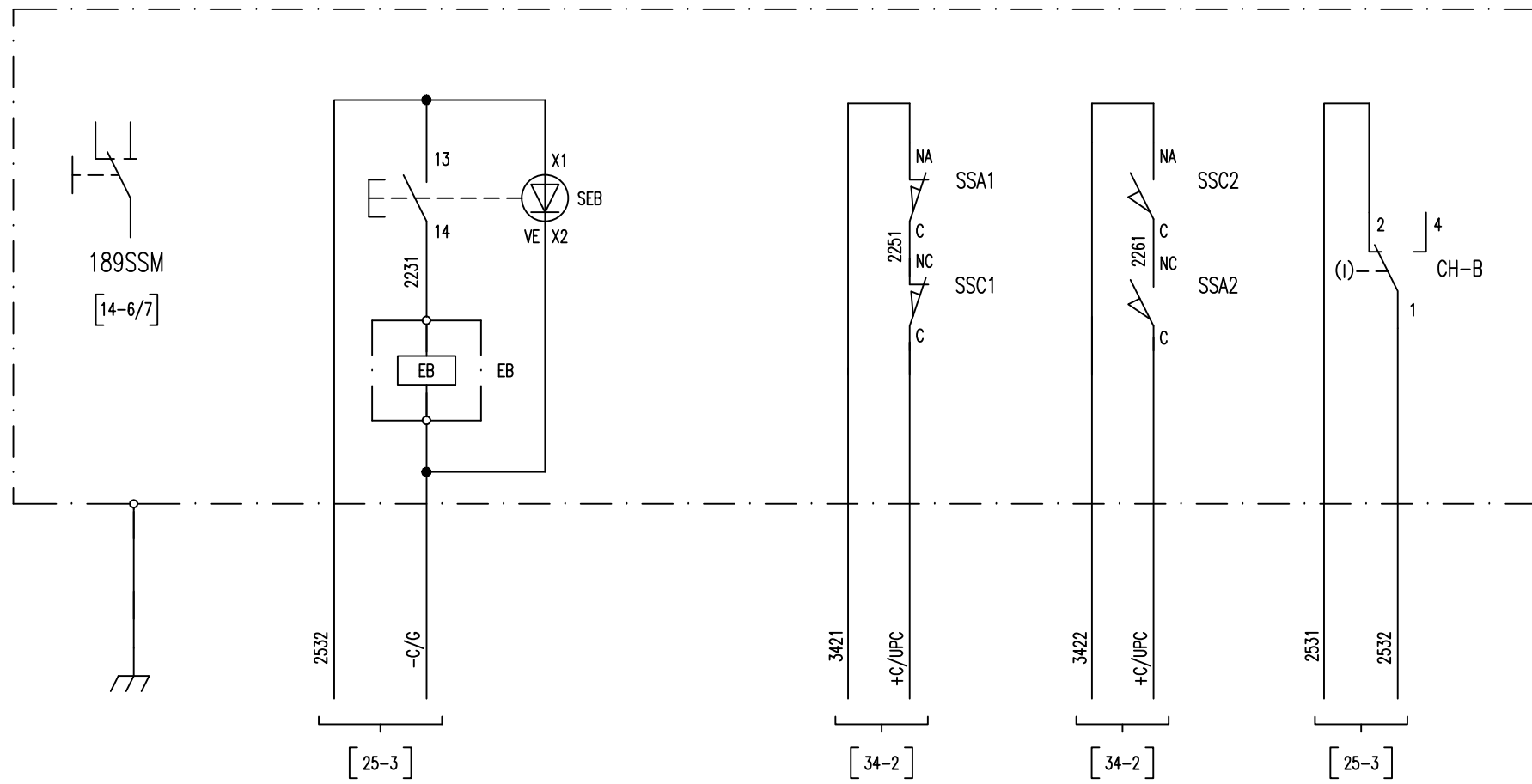

All rights are reserved for this document, even in case of issuance of a patent and registration of another industrial right. Misapplication, in particular reproduction or handing over to third parties is prohibited and actionable under civil and criminal law.

A termini di legge ci riserviamo la proprietà di questo documento con divieto di riproduzione, di consegnarlo o di renderlo comunque noto a ditte concorrenti o a terzi senza nostra autorizzazione.

Mod.		Data	Firma
		Dis.	
		Contr.	
		Approv.	

N.ro Documento RF:

Commissa	Lotto	Fase	Ente	Tipo Doc.	Opera/Disciplina	Prog.	Rev.
11F28	01	E	ZZ	DX	SE0100	033	A

UNITA' FUNZIONALE MISURE E NEGATIVI - NM

Titolo:  
CASSA DI MANOVRA  
SEZIONATORE 189SSM

Scala: =

Foglio	Segue
22	25

SBLOCCO MANOVRA SEZIONATORE 189SSM

SBLOCCO MANOVRA SEZIONATORE 189MT

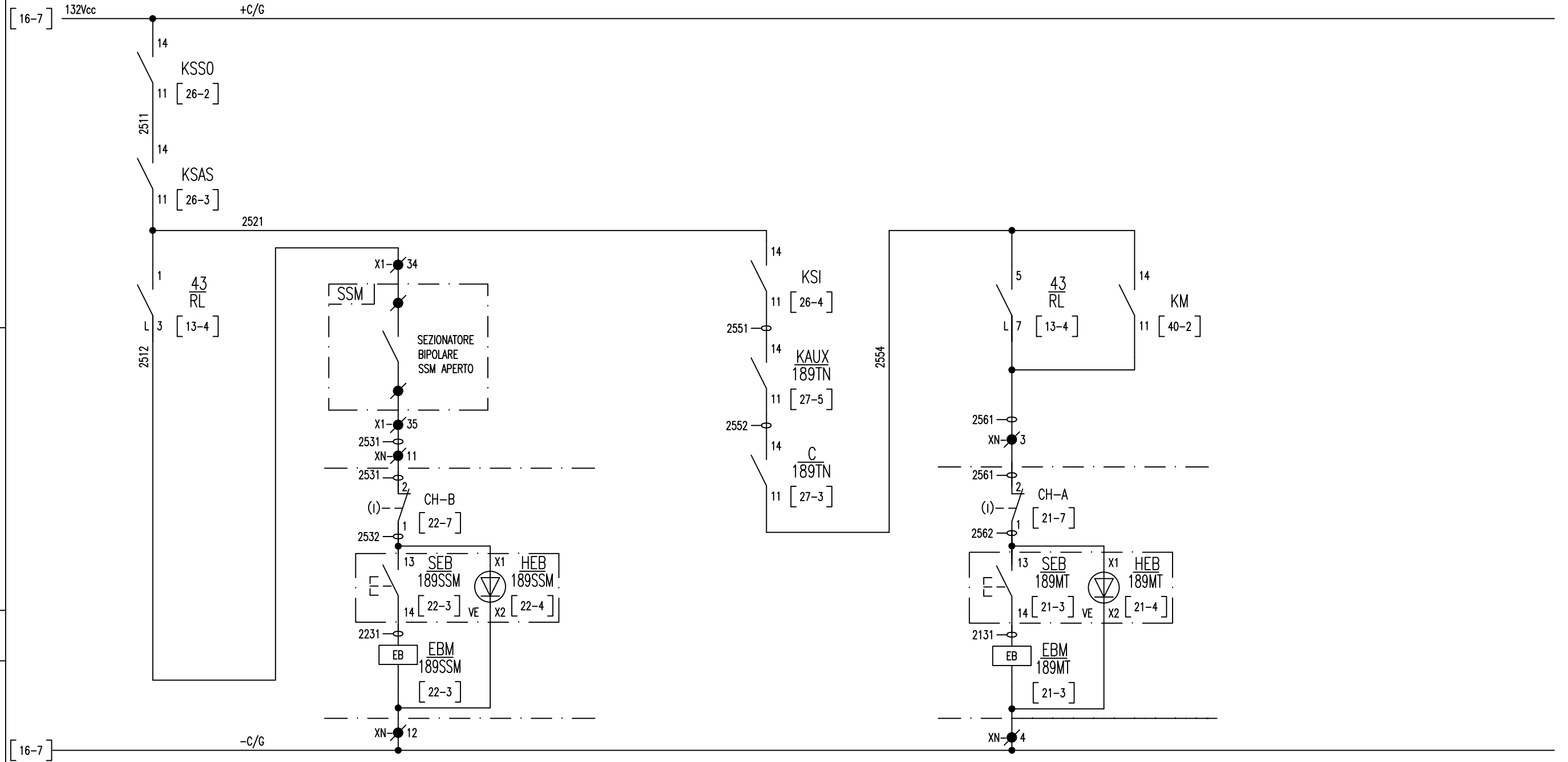

All rights are reserved for this document, even in case of issuance of a patent and registration of another industrial right. Misapplication, in particular reproduction or handing over to third parties is prohibited and actionable under civil and criminal law.

A termini di legge ci riserviamo la proprietà di questo documento con divieto di riprodurlo, di consegnarlo o di renderlo comunque noto a ditte concorrenti o a terzi senza nostra autorizzazione.

Mod.		Data	Firma
		Dis.	
		Contr.	
		Approv.	

N.ro Documento RFI:

Commessa	Lotto	Fase	Ente	Tipo Doc.	Opera/Disciplina	Progr.	Rev.
11F28	01	E	ZZ	DX	SE0100	033	A

UNITA' FUNZIONALE MISURE E NEGATIVI - NM

Titolo:		Scala:	
COMANDI SEZIONATORI 189SSM/189MT		=	
		+	
Foglio	Segue		
25	26		

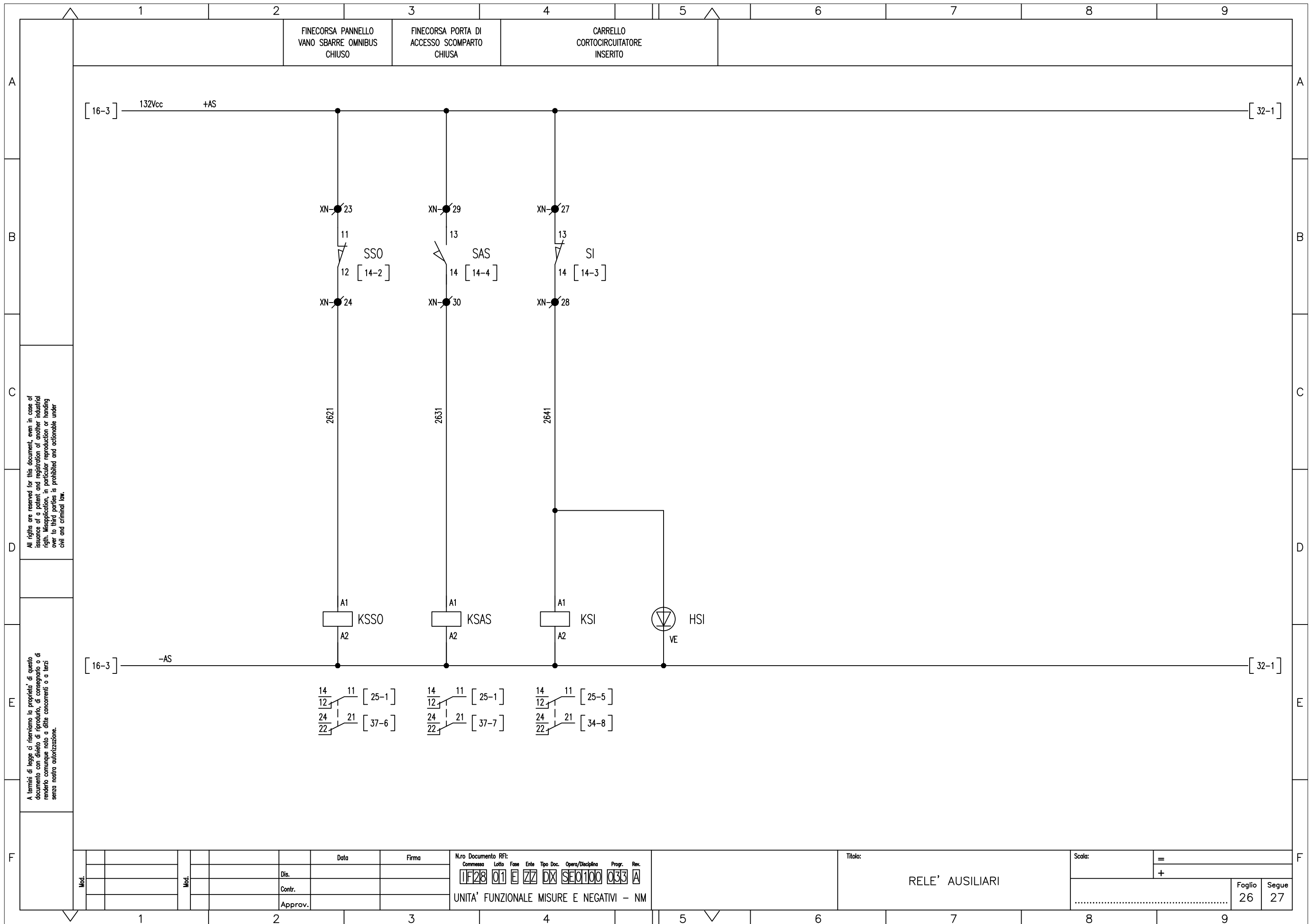

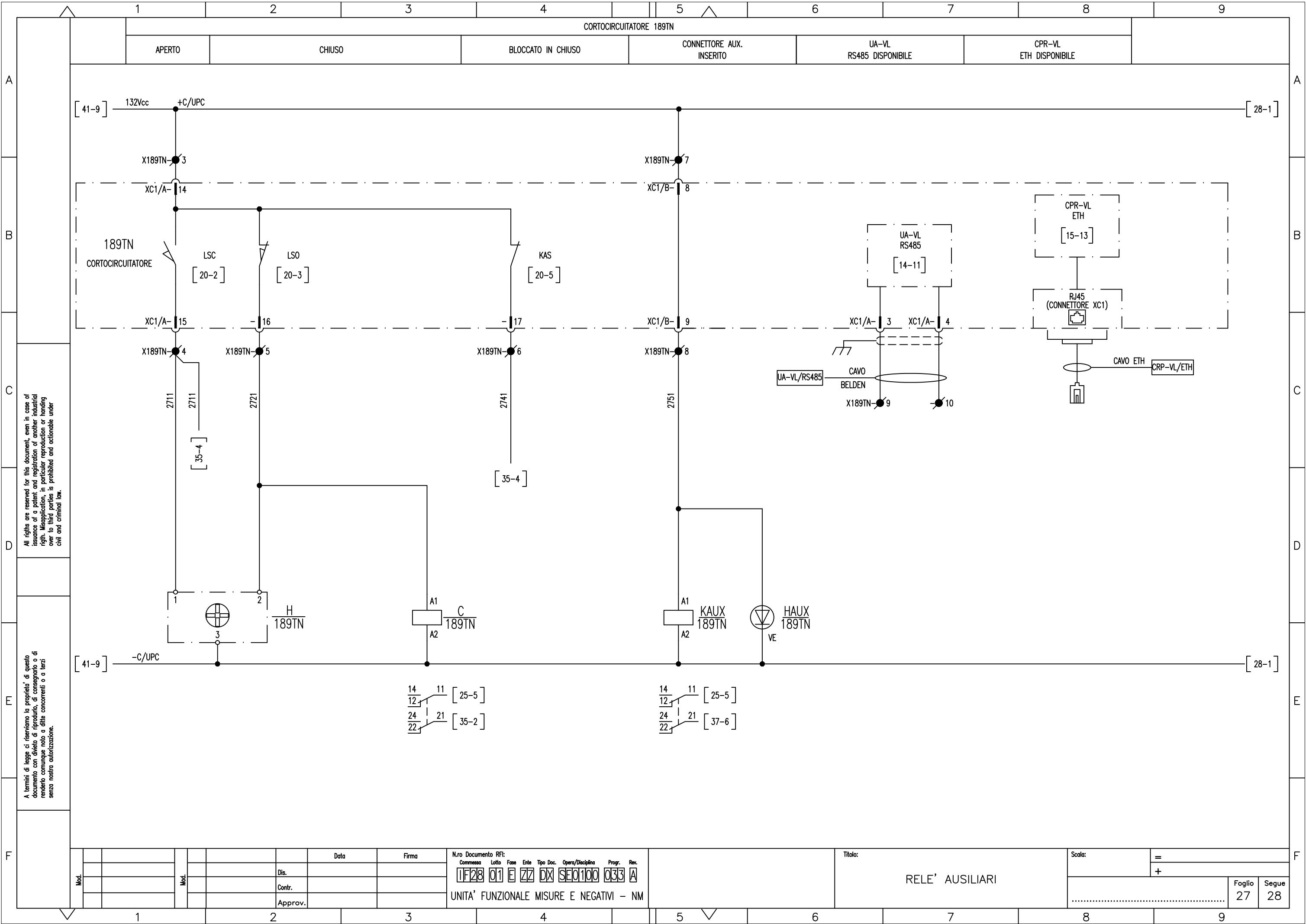

All rights are reserved for this document, even in case of issuance of a patent and registration of another industrial right. Misapplication, in particular reproduction or handing over to third parties is prohibited and actionable under civil and criminal law.

A termini di legge ci riserviamo la proprietà di questo documento con divieto di riproduzione, di consegnarlo o di renderlo comunque noto a ditte concorrenti o a terzi senza nostra autorizzazione.

Mod.	Data	Firma

N.ro Documento RF: \_\_\_\_\_  
 Commessa Lotti Fase Ente Tipo Doc. Opera/Disciplina Progr. Rev.  
**1128 01 E ZZ DX SE0100 033 A**  
 UNITA' FUNZIONALE MISURE E NEGATIVI - NM

Titolo: **RELE' AUSILIARI**

Scala: \_\_\_\_\_  
 = \_\_\_\_\_  
 + \_\_\_\_\_

1 2 3 4 5 6 7 8 9

SEZIONATORE BIPOLARE 189MT

REGIME DI  
FUNZIONAMENTO  
MANUTENZIONE

APERTO CHIUSO APERTO CHIUSO APERTO CHIUSO

A  
B  
C  
D  
E  
F

A  
B  
C  
D  
E  
F

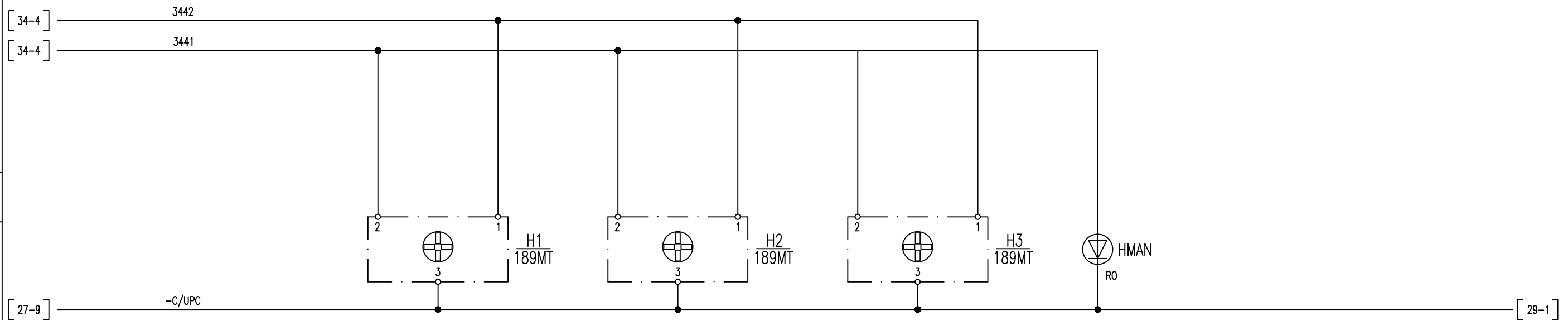
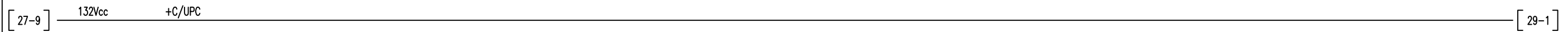

All rights are reserved for this document, even in case of issuance of a patent and registration of another industrial right. Misapplication, in particular reproduction or handing over to third parties is prohibited and actionable under civil and criminal law.

A termini di legge ci riserviamo la proprietà di questo documento con divieto di riproduzione, di consegnarlo o di renderlo comunque noto a ditte concorrenti o a terzi senza nostra autorizzazione.

Mod.	Mod.	Data	Firma
		Dis.	
		Contr.	
		Approv.	

N.ro Documento RF:									
Commissa	Lotto	Fase	Ente	Tipo Doc.	Opera/Disciplina	Progr.	Rev.		
11F28	01	E	ZZ	DX	SE0100	033	A		
UNITA' FUNZIONALE MISURE E NEGATIVI - NM									

Titolo:  
**RELE' AUSILIARI**

Scala:	=	
	+	
		Foglio 28
		Segue 29

1 2 3 4 5 6 7 8 9

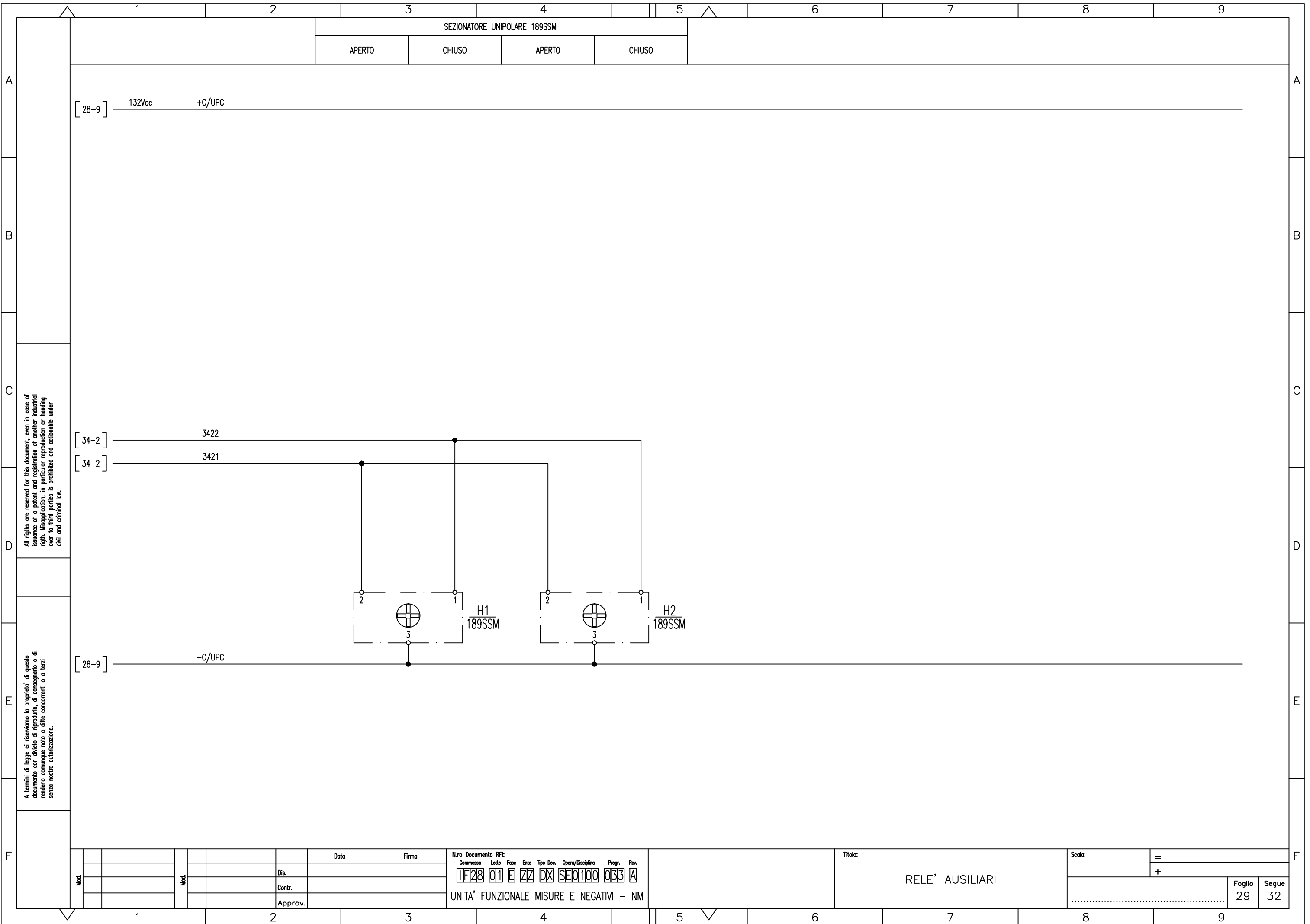

All rights are reserved for this document, even in case of  
 issuance of a patent and registration of another industrial  
 right. Misapplication, in particular reproduction or handing  
 over to third parties is prohibited and actionable under  
 civil and criminal law.

A termini di legge ci riserviamo la proprietà di questo  
 documento con divieto di riproduzione, di consegnarlo o di  
 renderlo comunque noto a ditte concorrenti o a terzi  
 senza nostra autorizzazione.

Mod.					Data	Firma
					Dis.	
					Contr.	
					Approv.	

N.ro Documento RFI:

Commessa	Lotto	Fase	Ente	Tipo Doc.	Opera/Disciplina	Progr.	Rev.
11F28	01	E	ZZ	DX	SE0100	033	A

UNITA' FUNZIONALE MISURE E NEGATIVI - NM

Titolo: RELE' AUSILIARI		Scala: =
		+
Foglio	Segue	
29	32	

SONDA PER RILEVAMENTO  
FUMI / INCENDIO

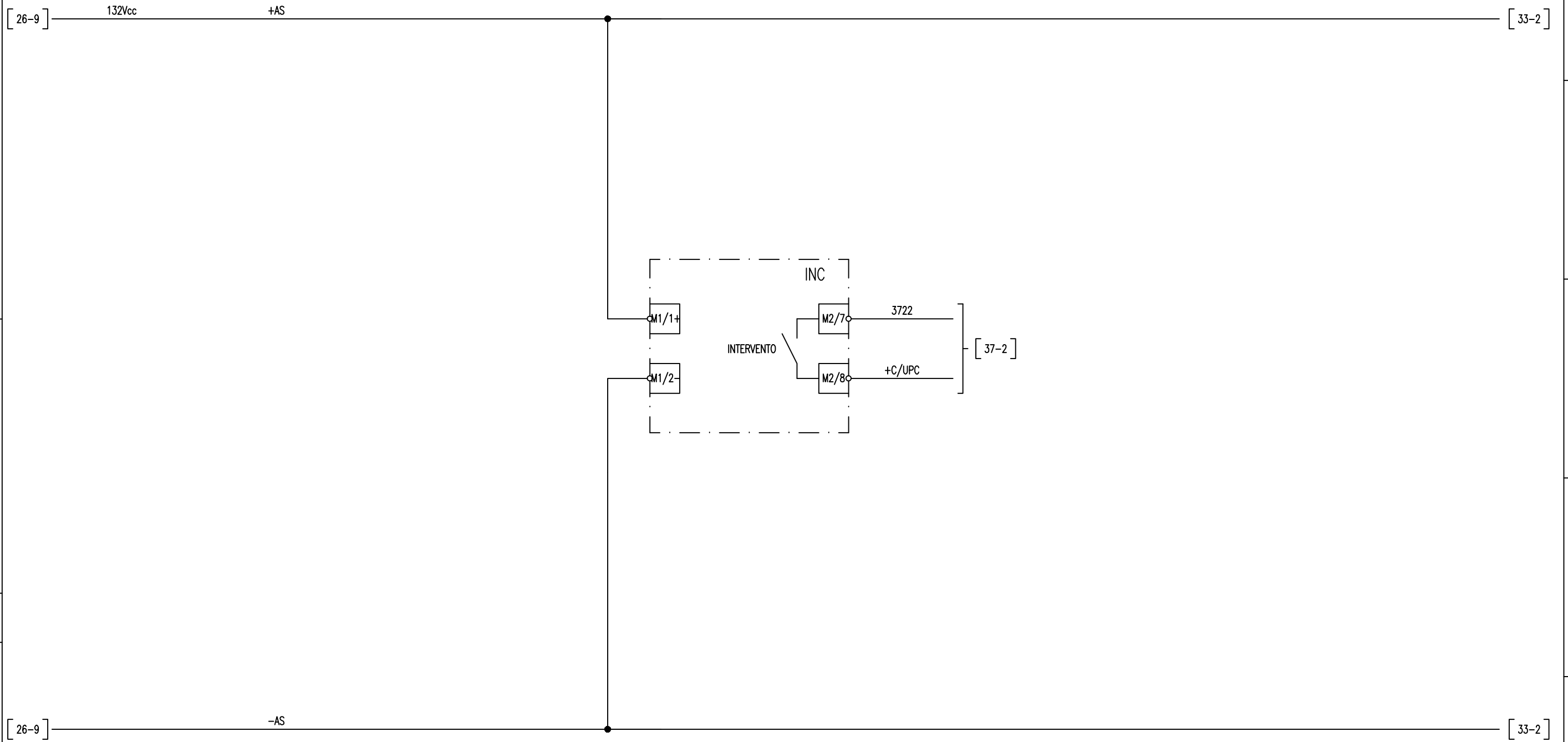

All rights are reserved for this document, even in case of issuance of a patent and registration of another industrial right. Misapplication, in particular reproduction or handing over to third parties is prohibited and actionable under civil and criminal law.

A termini di legge ci riserviamo la proprietà di questo documento con divieto di riproduzione, di consegnarlo o di renderlo comunque noto a ditte concorrenti o a terzi senza nostra autorizzazione.

Mod.	Data	Firma
	Dis.	
	Contr.	
	Approv.	

N.ro Documento RF:  
 Commessa Lotto Fase Ente Tipo Doc. Opera/Disciplina Progr. Rev.  
 1F28 01 E ZZ DX SE0100 033 A  
 UNITA' FUNZIONALE MISURE E NEGATIVI - NM

Titolo:  
 Sonda Rilevazione Fumi

Scala:	=
	+
Foglio	Segue
32	33



UNITA' PERIFERICA DI CONTROLLO E AUTOMAZIONE UPC

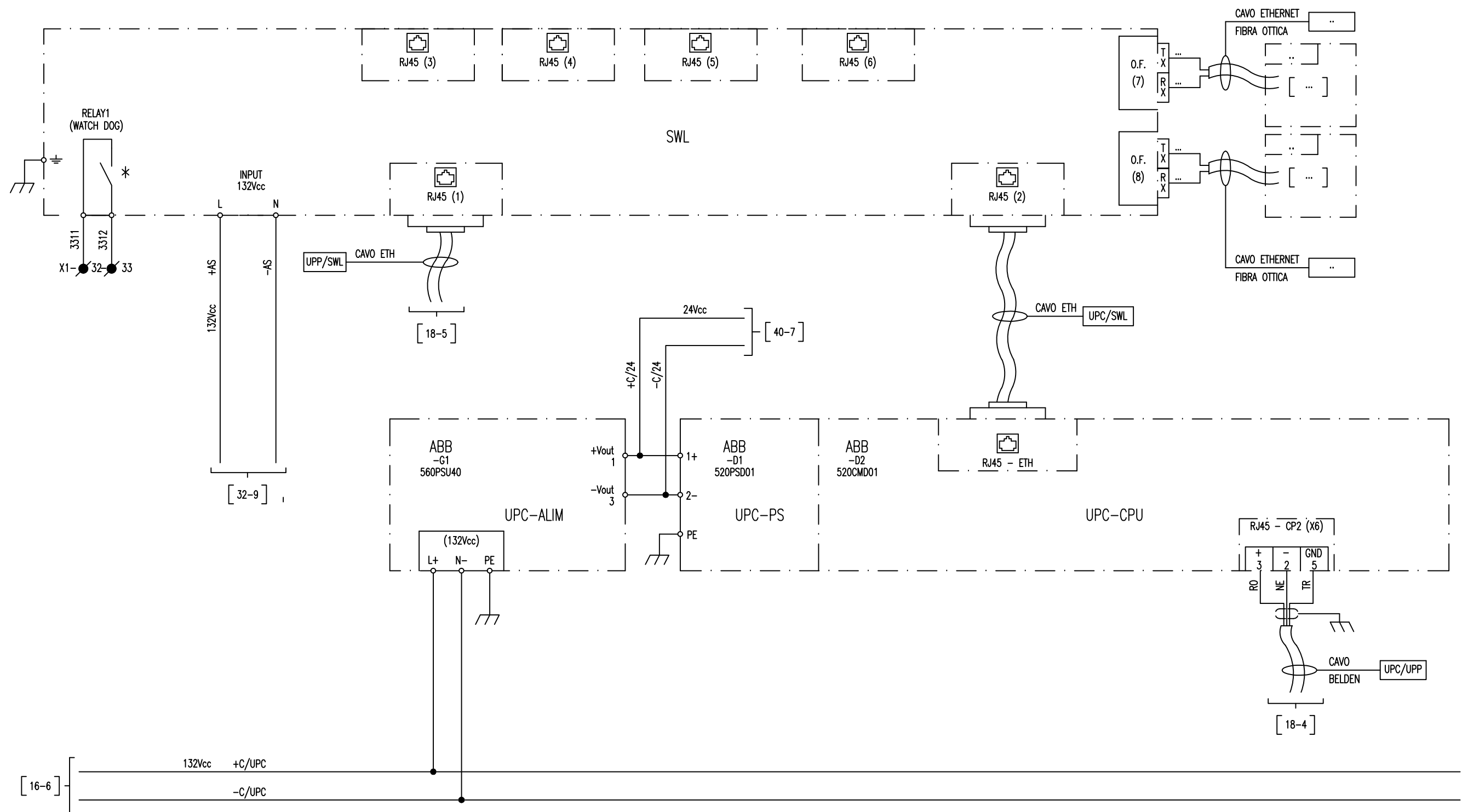

All rights are reserved for this document, even in case of issuance of a patent and registration of another industrial right. Misapplication, in particular reproduction or handing over to third parties is prohibited and actionable under civil and criminal law.

A termini di legge ci riserviamo la proprietà di questo documento con divieto di riproduzione, di consegnarlo o di renderlo comunque noto a ditte concorrenti o a terzi senza nostra autorizzazione.

\* ALIMENTAZIONE CONTATTO MASSIMO 30Vcc

Mod.		Data		Firma		N.ro Documento RF:				Titolo:		Scala:	
		Dis.				Commissa Lotto Fase Ente Tipo Doc. Opera/Disciplina Progr. Rev.						=	
		Contr.				11F28 01 E ZZ DX SE0100 033 A						+	
		Approv.				UNITA' FUNZIONALE MISURE E NEGATIVI - NM				UNITA' PERIFERICA DI CONTROLLO E AUTOMAZIONE (UPC)		Foglio 33 Segue 34	

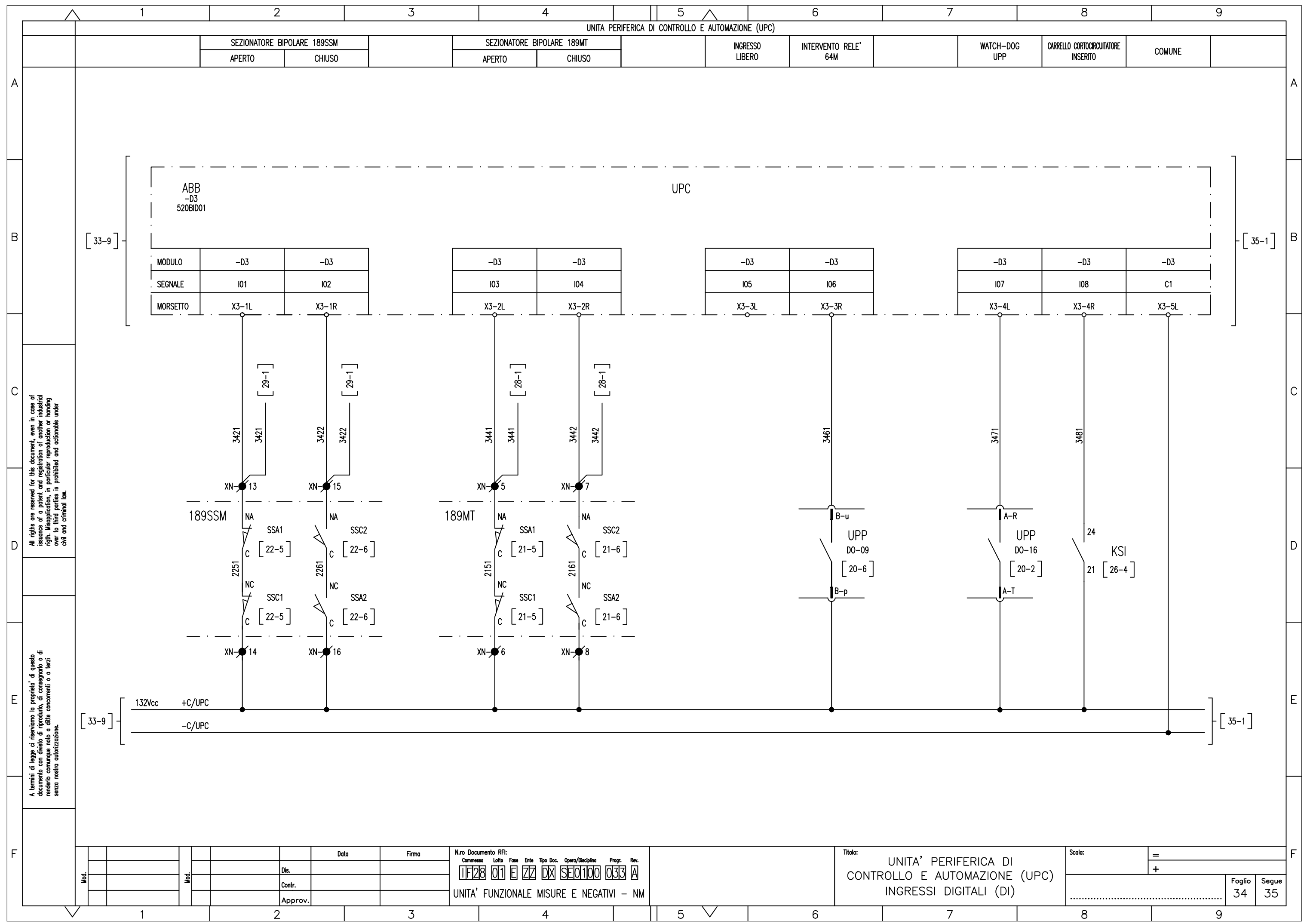

UNITA PERIFERICA DI CONTROLLO E AUTOMAZIONE (UPC)

APERTURA DA PULSANTE AG	189TN CHIUDITORE MTA CHIUSO	189TN CHIUDITORE MTA APERTO	DISPOSITIVO CCR BLOCCATO IN CHIUSO	PROTEZIONE 64 INTERVENTO (TOccE-TOccM)	PROTEZIONE 64 GUASTO CANALE MISURA GENERICO	PROTEZIONE 64 INTERVENTO (TOccN)	PROTEZIONE 64 ALLARME (TOccN-TOccE-TOccM)	COMUNE
-------------------------	-----------------------------	-----------------------------	------------------------------------	--	---	----------------------------------	---	--------

A

B [ 34-9 ] [ 36-1 ]

ABB -D3 520BID01									
MODULO	-D3	-D3	-D3	-D3	-D3	-D3	-D3	-D3	-D3
SEGNALE	I09	I10	I11	I12	I13	I14	I15	I16	C2
MORSETTO	X3-7L	X3-7R	X3-8L	X3-8R	X3-9L	X3-9R	X3-10L	X3-10R	X3-6L

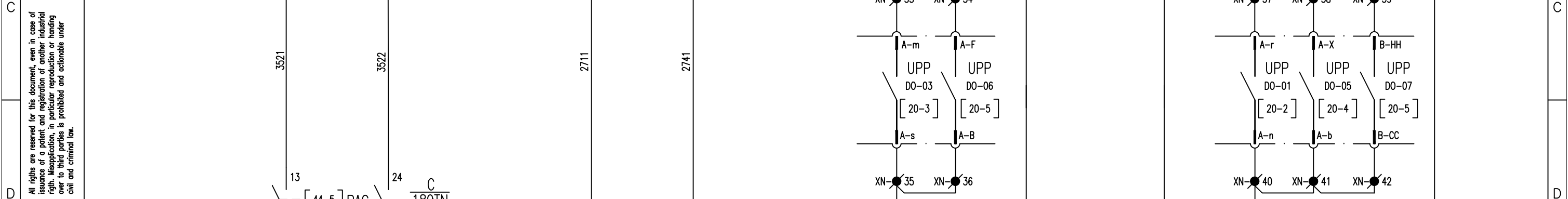

D

E

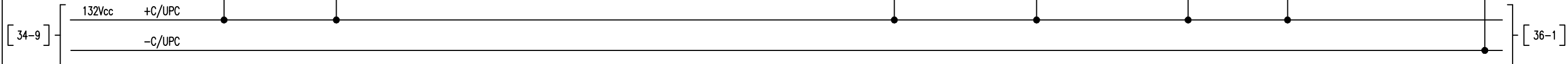

F

Mod.	Mod.	Data	Firma	N.ro Documento RF:	Titolo:				Scala:	
		Dis.		Commissa Lotto Fase Ente Tipo Doc. Opera/Disciplina Progr. Rev.	UNITA' PERIFERICA DI CONTROLLO E AUTOMAZIONE (UPC)				=	
		Contr.		11F28 01 E ZZ DX SE0100 033 A	INGRESSI DIGITALI (DI)				+	
		Approv.		UNITA' FUNZIONALE MISURE E NEGATIVI - NM					Foglio	Segue
									35	36

All rights are reserved for this document, even in case of issuance of a patent and registration of another industrial right. Misapplication, in particular reproduction or handing over to third parties is prohibited and actionable under civil and criminal law.

A termini di legge ci riserviamo la proprietà di questo documento con divieto di riproduzione, di consegnarlo o di renderlo comunque noto a ditte concorrenti o a terzi senza nostra autorizzazione.

UNITA PERIFERICA DI CONTROLLO E AUTOMAZIONE (UPC)

DISPOSITIVO CORTOCIRCUITATORE CCR

REGIME DI FUNZIONAMENTO

DIAGNOSTICA UA - VL

INGRESSO DISPONIBILE

INTERVENTO PROTEZIONE 59

INTERVENTO PROTEZIONE 45

INTERVENTO PROTEZIONE 76

ALLARME GATE J1

LOCALE

REMOTO

COMUNE

A

A

B

B

C

C

D

D

E

E

F

F

All rights are reserved for this document, even in case of issuance of a patent and registration of another industrial right. Misapplication, in particular reproduction or handing over to third parties is prohibited and actionable under civil and criminal law.

A termini di legge ci riserviamo la proprietà di questo documento con divieto di riproduzione, di consegnarlo o di renderlo comunque noto a ditte concorrenti o a terzi senza nostra autorizzazione.

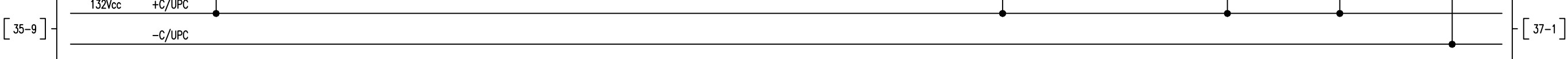
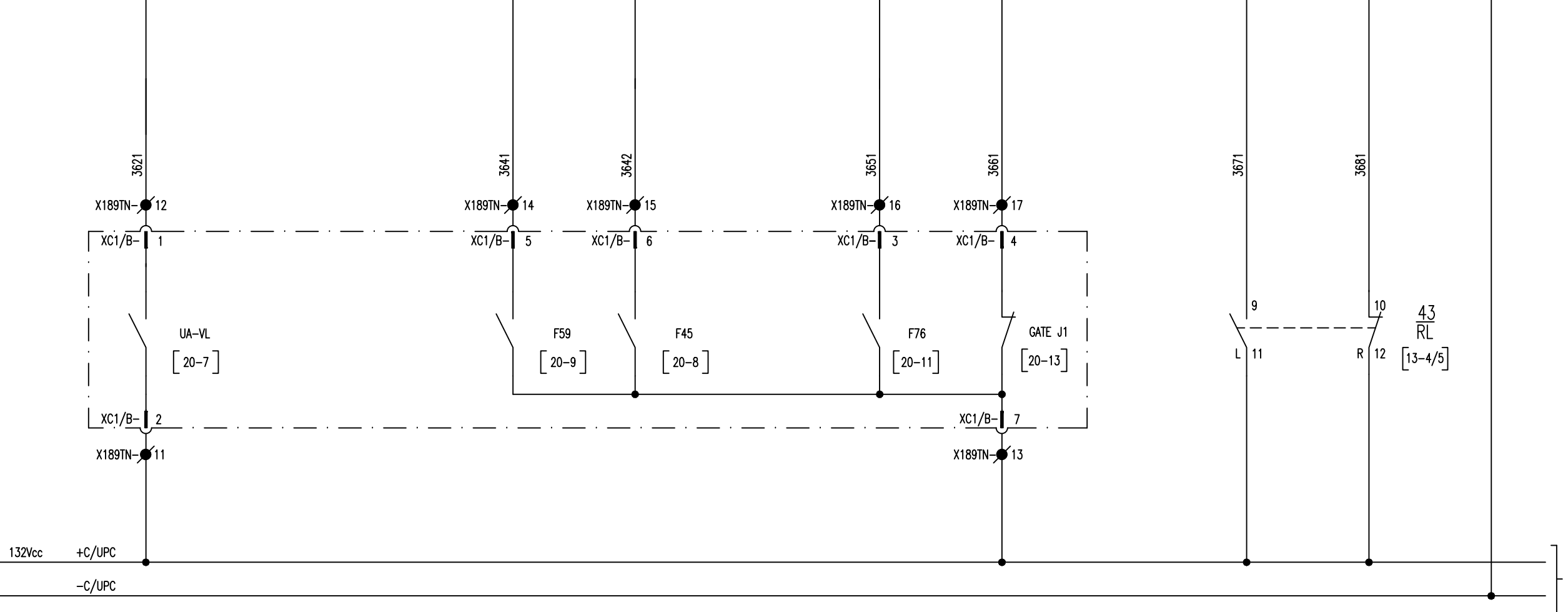
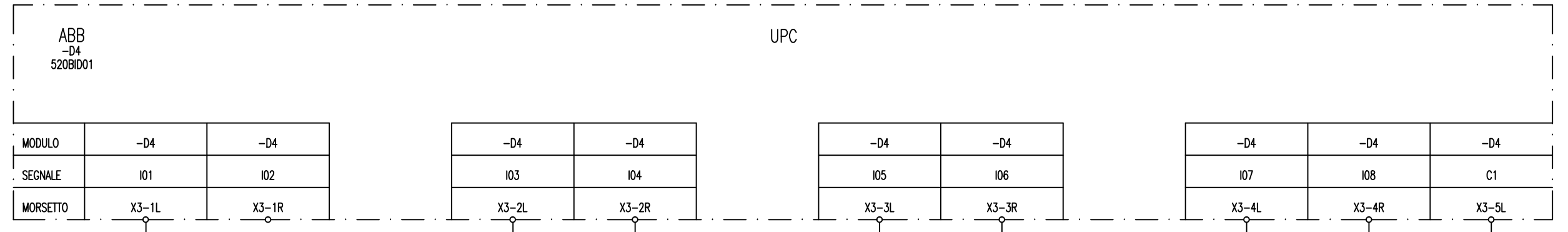

Mod.	Data	Firma
	Dis.	
	Contr.	
	Approv.	

N.ro Documento RF:											
Commissa	Lotto	Fase	Ente	Tipo Doc.	Opera/Disciplina	Prog.	Rev.				
11F28	01	E	ZZ	DX	SE0100	033	A				
UNITA' FUNZIONALE MISURE E NEGATIVI - NM											

Titolo:		Scala:	
UNITA' PERIFERICA DI CONTROLLO E AUTOMAZIONE (UPC)		=	
INGRESSI DIGITALI (DI)		+	
		Foglio	Segue
		36	37

UNITA' PERIFERICA DI CONTROLLO E AUTOMAZIONE (UPC)

SELETTORE A CHIAVE IN POSIZIONE DI TERRA	RILEVAMENTO FUMI/INCENDIO	ALLARME SCATTO PROTEZIONI	INTERVENTO APERTURA GENERALE	CONNETTORE CAVI AUSILIARI INSERITO	SPORTELLINO VANO SBARRE OMNIBUS CHIUSO	PORTA DI ACCESSO SCOMPARTO CHIUSO	SEZIONATORE BIPOLARE SSM APERTO	COMUNE
---	------------------------------	------------------------------	---------------------------------	---------------------------------------	---	--------------------------------------	------------------------------------	--------

A

A

B

B

C

C

D

D

E

E

F

F

All rights are reserved for this document, even in case of issuance of a patent and registration of another industrial right. Misapplication, in particular reproduction or handing over to third parties is prohibited and actionable under civil and criminal law.

A termini di legge ci riserviamo la proprietà di questo documento con divieto di riproduzione, di consegnarlo o di renderlo comunque noto a ditte concorrenti o a terzi senza nostra autorizzazione.

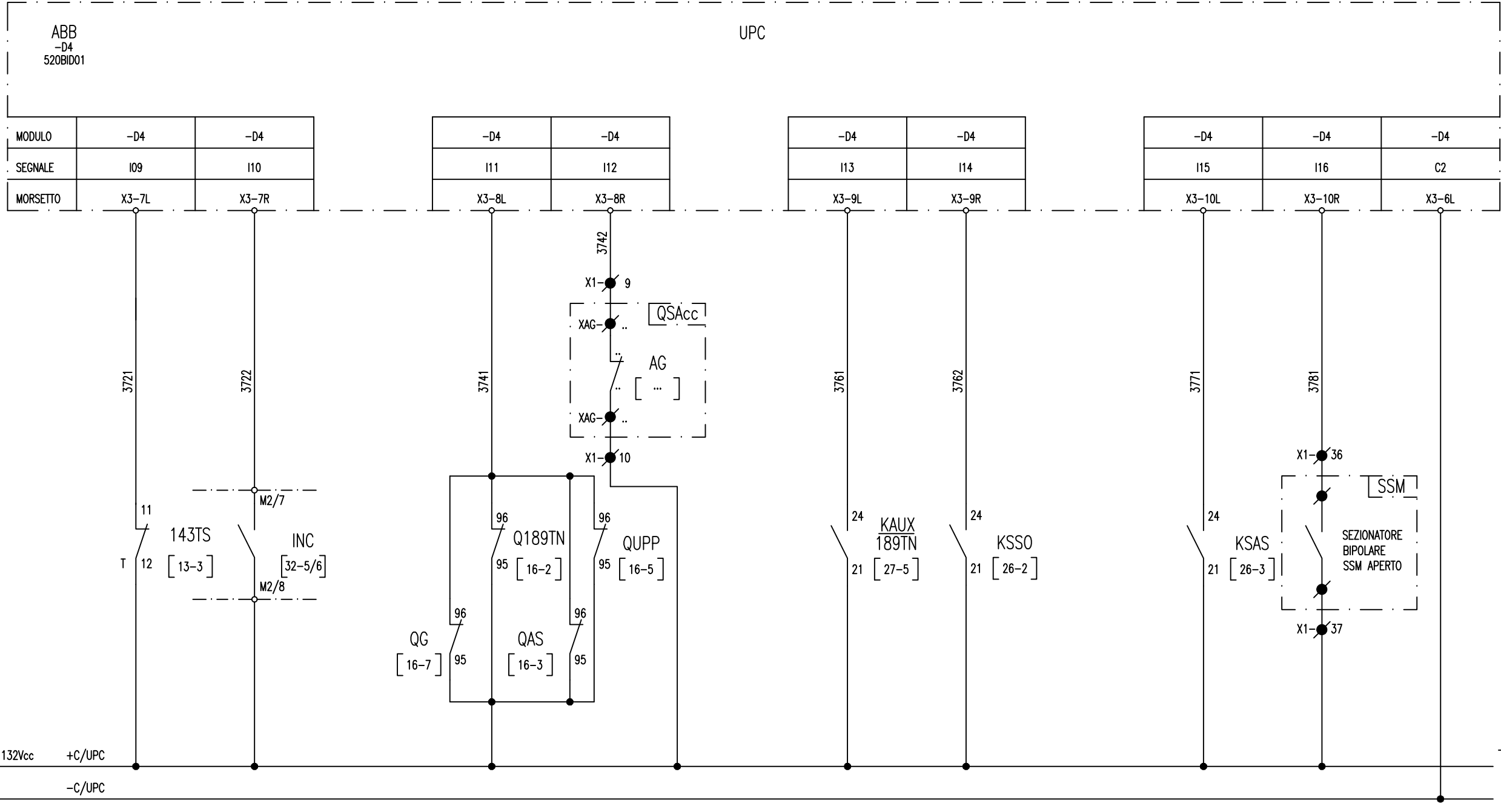

Mod.										

N.ro Documento RF:									
Commissa	Lotto	Fase	Ente	Tipo Doc.	Opera/Disciplina	Progr.	Rev.		
11F28	01	E	ZZ	DX	SEO100	033	A		
UNITA' FUNZIONALE MISURE E NEGATIVI - NM									

TITOLO: UNITA' PERIFERICA DI CONTROLLO E AUTOMAZIONE (UPC) INGRESSI DIGITALI (DI)

Scala:	=	
	+	
Foglio	37	Segue
		38

UNITA PERIFERICA DI CONTROLLO E AUTOMAZIONE (UPC)

	SEZIONATORE AT 300 APERTO (SSM)	SEZIONATORE AT 300 CHIUSO (SSM)		SEZIONATORE AT 300 ANOMALIA (SSM)	SSM NON PRONTA (SEZ. AT APERTO)		SSM INTERRUOTTORE AT 30 APERTO	SSM INTERRUOTTORE AT 30 CHIUSO		SSM IN SERVIZIO	SSM ALLARME DIODI	COMUNE
--	---------------------------------	---------------------------------	--	-----------------------------------	---------------------------------	--	--------------------------------	--------------------------------	--	-----------------	-------------------	--------



ABB -D5 520BID01	MODULO	-D5	-D5		-D5	-D5		-D5	-D5		-D5	-D5	-D5
	SEGNALE	I01	I02		I03	I04		I05	I06		I07	I08	C1
	MORSETTO	X3-1L	X3-1R		X3-2L	X3-2R		X3-3L	X3-3R		X3-4L	X3-4R	X3-5L

All rights are reserved for this document, even in case of issuance of a patent and registration of another industrial right. Misapplication, in particular reproduction or handing over to third parties is prohibited and actionable under civil and criminal law.

A termini di legge ci riserviamo la proprietà di questo documento con divieto di riprodurlo, di consegnarlo o di renderlo comunque noto a ditte concorrenti o a terzi senza nostra autorizzazione.

Mod.		Data		Firma		N.ro Documento RF:		Titolo:		Scala:	
						Commissa Lotto Fase Ente Tipo Doc. Opera/Disciplina Progr. Rev.		UNITA' PERIFERICA DI CONTROLLO E AUTOMAZIONE (UPC) INGRESSI DIGITALI (DI)		=	
						11F28 01 E ZZ DX SE0100 033 A UNITA' FUNZIONALE MISURE E NEGATIVI - NM				+	
										Foglio 38	Segue 39

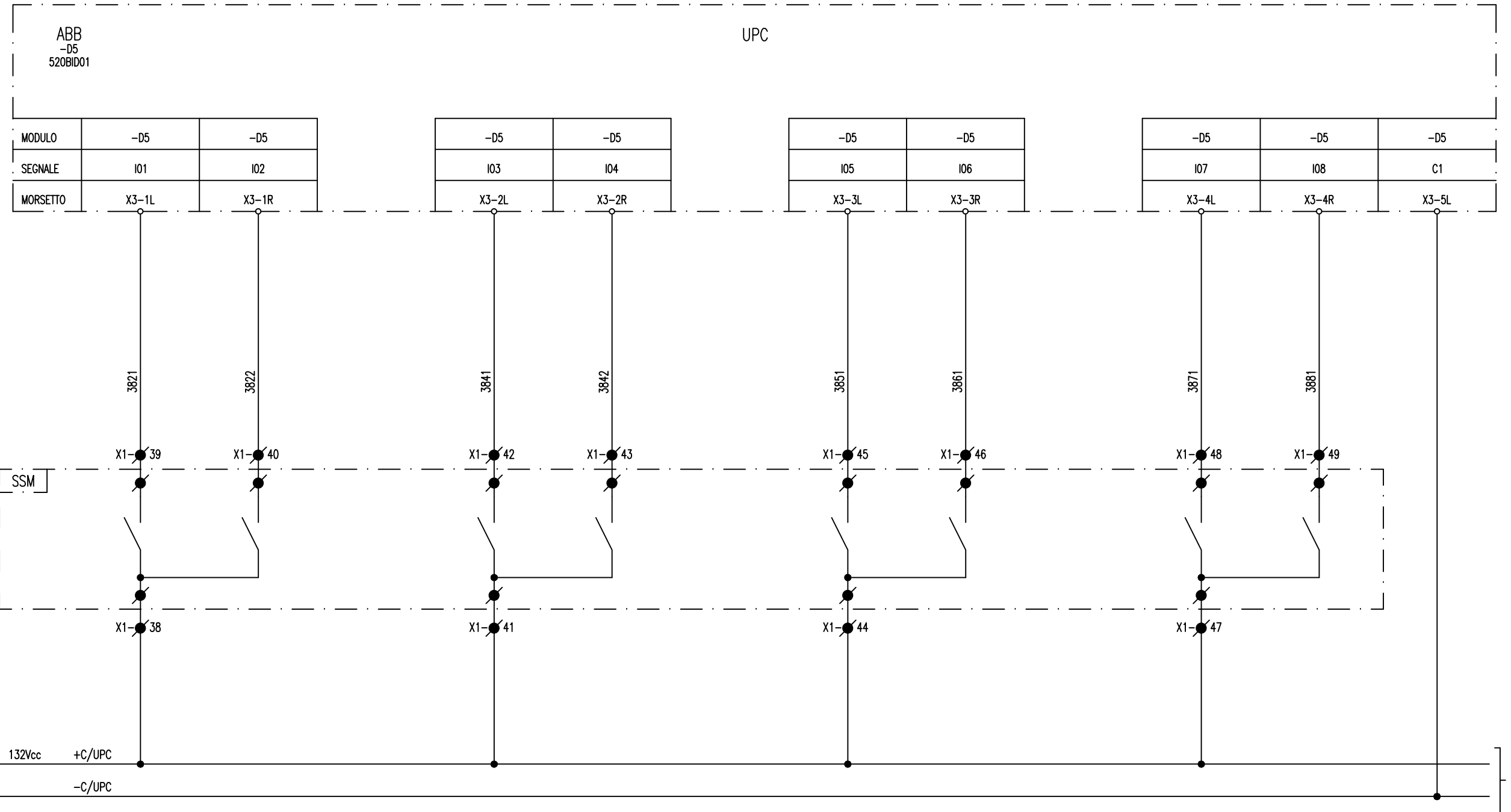
UNITA PERIFERICA DI CONTROLLO E AUTOMAZIONE (UPC)

SSM ALLARME GENERICO

SSM IN BLOCCO

SSM INTERVENTO AG

INGRESSO DISPONIBILE

INGRESSO DISPONIBILE

INGRESSO DISPONIBILE

INGRESSO DISPONIBILE

INGRESSO DISPONIBILE

COMUNE

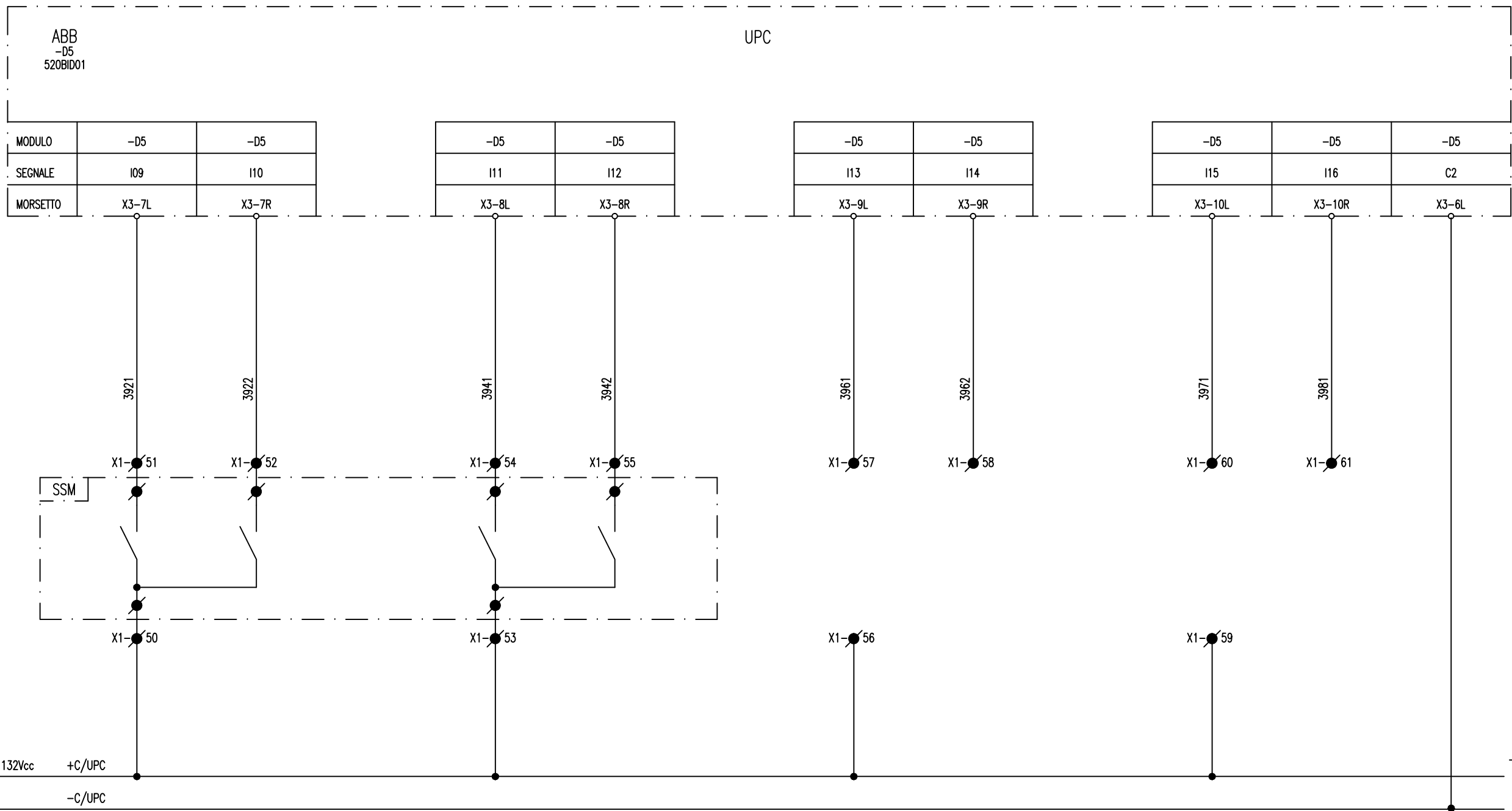

All rights are reserved for this document, even in case of issuance of a patent and registration of another industrial right. Misapplication, in particular reproduction or handing over to third parties is prohibited and actionable under civil and criminal law.

A termini di legge ci riserviamo la proprietà di questo documento con divieto di riproduzione, di consegnarlo o di renderlo comunque noto a ditte concorrenti o a terzi senza nostra autorizzazione.

Mod.		Data		Firma	
		Dis.			
		Contr.			
		Approv.			

N.ro Documento RF:						
Commissa	Lotto	Fase	Ente	Tipo Doc.	Opera/Disciplina	Prog. Rev.
1F28	01	E	ZZ	DX	SE0100	033 A
UNITA' FUNZIONALE MISURE E NEGATIVI - NM						

Titolo: UNITA' PERIFERICA DI CONTROLLO E AUTOMAZIONE (UPC) INGRESSI DIGITALI (DI)

Scala:	=	
	+	
Foglio	39	Segue
		40

UNITA' PERIFERICA DI CONTROLLO E AUTOMAZIONE (UPC)

CORTOCIRCUITATORE 189TN APERTURA (RESET)    COMANDO SBLOCCO 189MT    UNITA' FUNZIONALE CORRETTAMENTE FUNZION.    LAMPADA SEGNALE APERTURA GENERALE    INTERVENTO RELE' DI MASSA 64    REGIME DI FUNZ. LOCALE    REGIME DI FUNZ. REMOTO    FAULT UPC    ALIMENTAZIONE

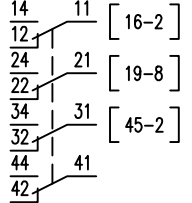
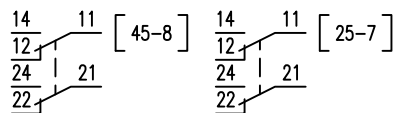
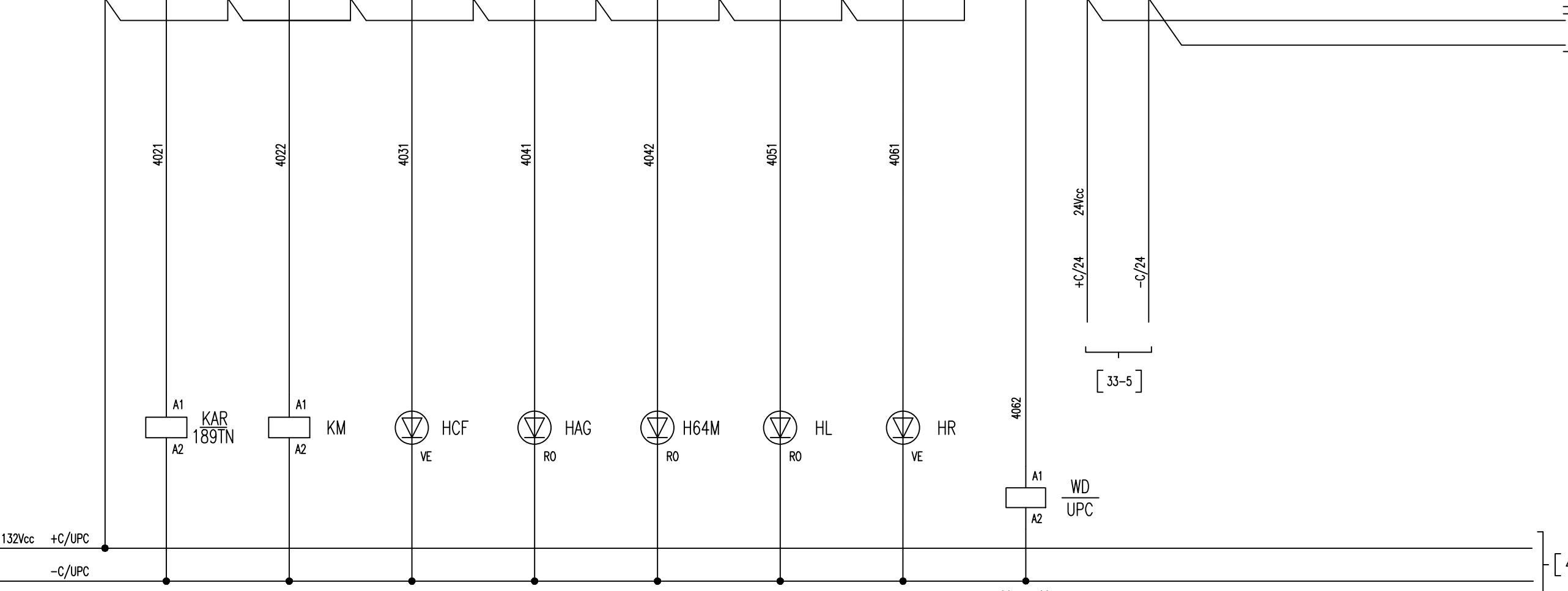
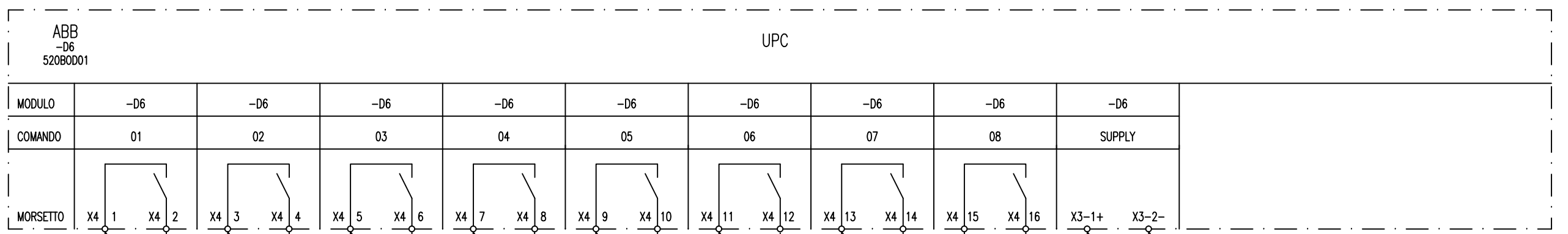

All rights are reserved for this document, even in case of issuance of a patent and registration of another industrial right. Misapplication, in particular reproduction or handing over to third parties is prohibited and actionable under civil and criminal law.

A termini di legge ci riserviamo la proprietà di questo documento con divieto di riproduzione, di consegnarlo o di renderlo comunque noto a ditte concorrenti o a terzi senza nostra autorizzazione.

Mod.									

N.ro Documento RF:									
Commissa	Lotto	Fase	Ente	Tipo Doc.	Opera/Disciplina	Prog.	Rev.		
11F28	01	E	ZZ	DX	SE0100	033	A		
UNITA' FUNZIONALE MISURE E NEGATIVI - NM									

Titolo: UNITA' PERIFERICA DI CONTROLLO E AUTOMAZIONE (UPC) USCITE DIGITALI (DO)

Scala:	=	
	+	
Foglio	40	Segue
		41





ILLUMINAZIONE  
INTERNA

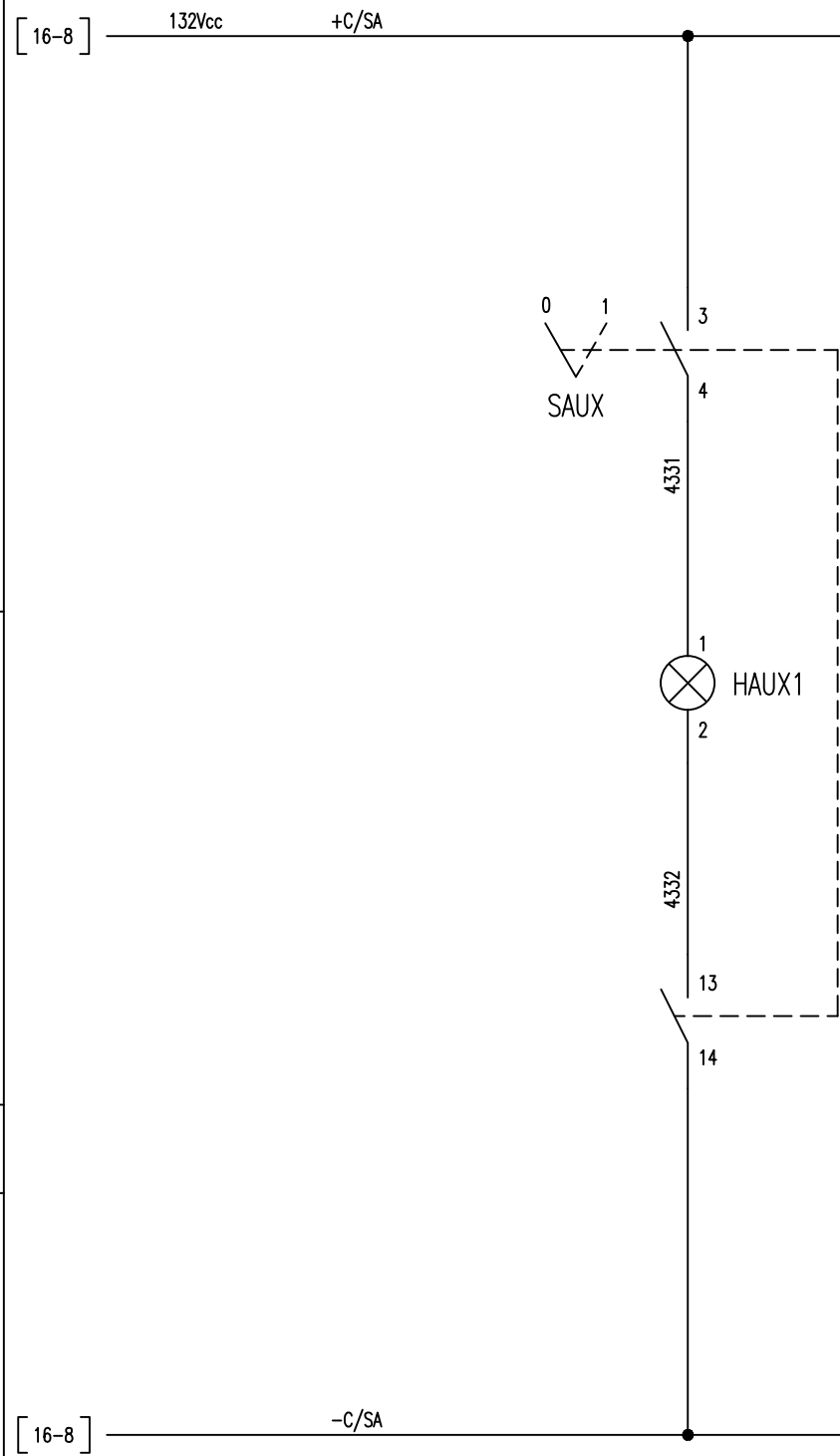

All rights are reserved for this document, even in case of issuance of a patent and registration of another industrial right. Misapplication, in particular reproduction or handing over to third parties is prohibited and actionable under civil and criminal law.

A termini di legge ci riserviamo la proprietà di questo documento con divieto di riproduzione, di consegnarlo o di renderlo comunque noto a ditte concorrenti o a terzi senza nostra autorizzazione.

Mod.	Data	Firma
	Dis.	
	Contr.	
	Approv.	

N.ro Documento RF:

Commessa	Lotto	Fase	Ente	Tipo Doc.	Opera/Disciplina	Progr.	Rev.
1F28	01	E	ZZ	DX	SE0100	033	A

UNITA' FUNZIONALE MISURE E NEGATIVI - NM

Titolo:  
ILLUMINAZIONE INTERNA

Scala: =

Foglio	Segue
43	44

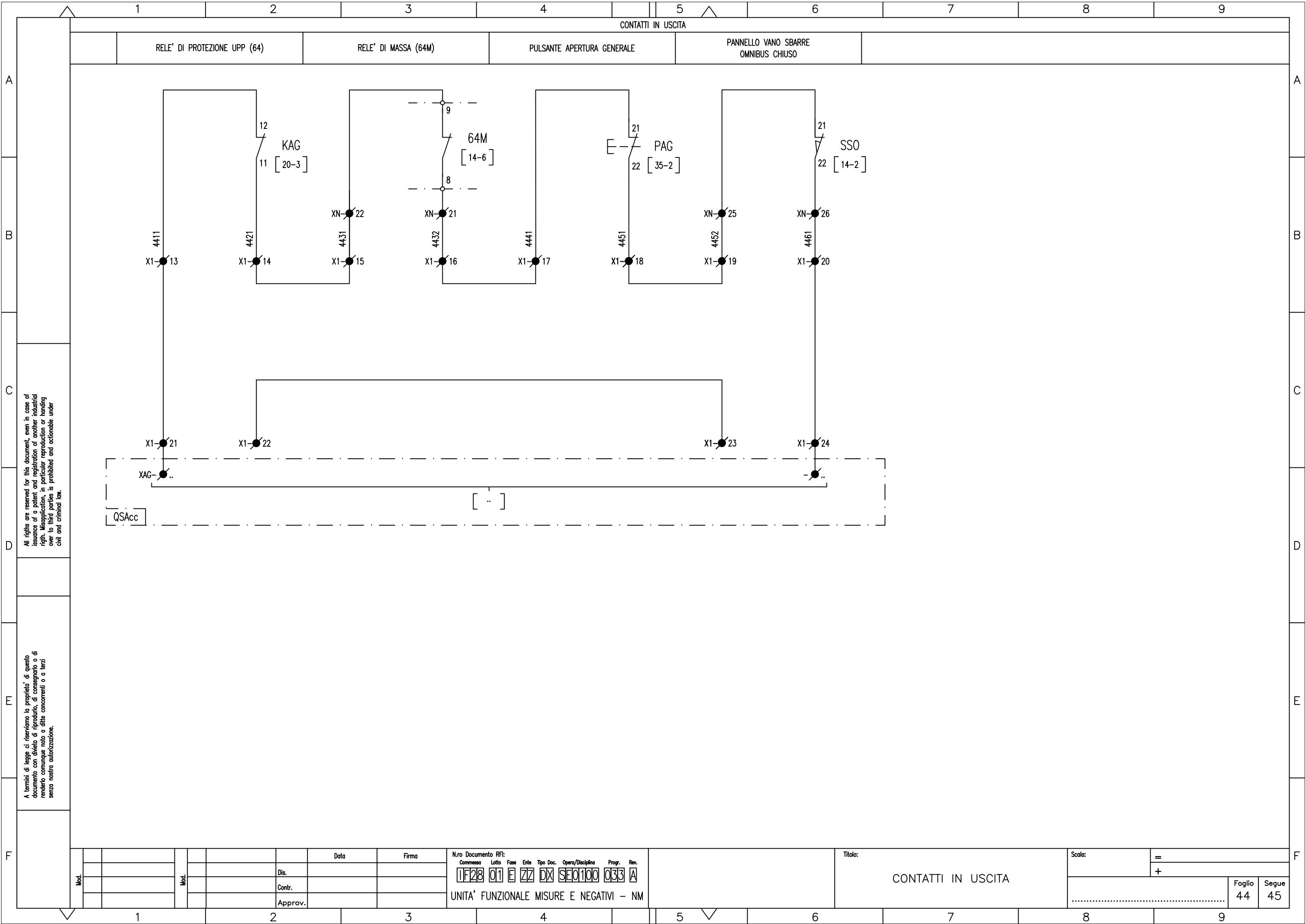

All rights are reserved for this document, even in case of issuance of a patent and registration of another industrial right. Misapplication, in particular reproduction or handing over to third parties is prohibited and actionable under civil and criminal law.

A termini di legge ci riserviamo la proprietà di questo documento con divieto di riproduzione, di consegnarlo o di renderlo comunque noto a ditte concorrenti o a terzi senza nostra autorizzazione.

Mod.					Data	Firma
					Dis.	
					Contr.	
					Approv.	

N.ro Documento RF: \_\_\_\_\_  
 Comessa Lotto Fase Ente Tipo Doc. Opera/Disciplina Progr. Rev.  
**1F28 01 E ZZ DX SE0100 033 A**  
 UNITA' FUNZIONALE MISURE E NEGATIVI - NM

Titolo: **CONTATTI IN USCITA**

Scala:	=	
	+	
		Foglio 44
		Segue 45

CONTATTI IN USCITA

INT. AUS. ARRIVO AL 132Vcc APERTO	SCATTO INT. AUS. 132Vcc CIRCUITO RELE' DI PROTEZIONE	SELETTORE TERRA/SERVIZIO IN POSIZIONE DI TERRA	RIPRISTINO CORTOCIRCUITATORE 189TN
-----------------------------------	--	--	------------------------------------

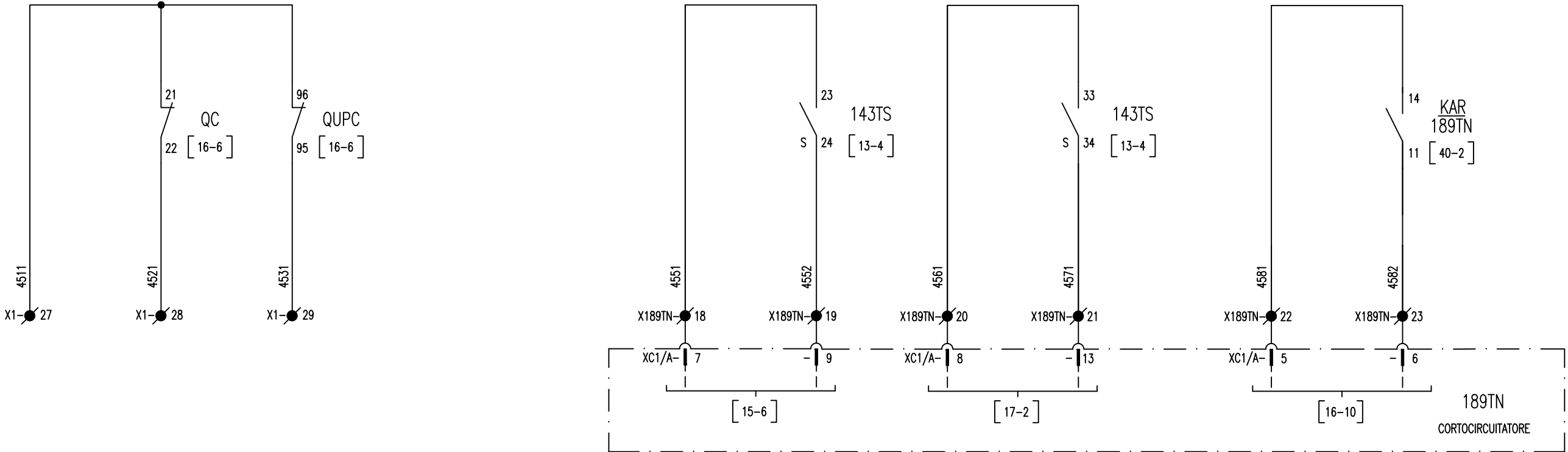

CONTATTI IN USCITA

WATCH-DOG UPC	SEZIONATORE AT 300 APERTURA (SSM)	SEZIONATORE AT 300 CHIUSURA (SSM)	SSM INTERRUTTORE AT 30 APERTURA	SSM INTERRUTTORE AT 30 APERTURA	SSM INTERRUTTORE AT 30 CHIUSURA
---------------	-----------------------------------	-----------------------------------	---------------------------------	---------------------------------	---------------------------------

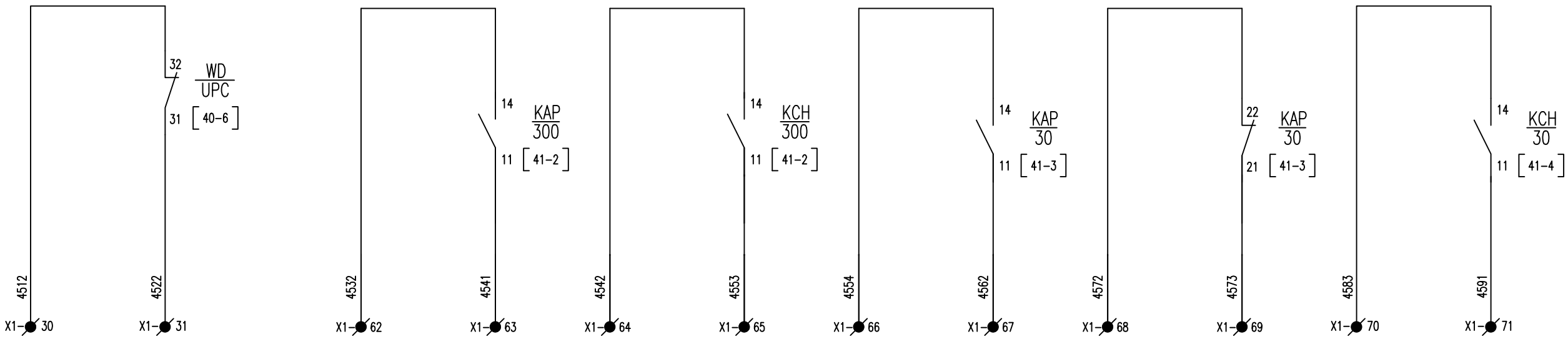

All rights are reserved for this document, even in case of issuance of a patent and registration of another industrial right. Misapplication, in particular reproduction or handing over to third parties is prohibited and actionable under civil and criminal law.

A termini di legge ci riserviamo la proprietà di questo documento con divieto di riproduzione, di consegnarlo o di renderlo comunque noto a ditte concorrenti o a terzi senza nostra autorizzazione.

Mod.																																	
												N.ro Documento RF: Commessa Lotti Fase Ente Tipo Doc. Opera/Disciplina Progr. Rev. 11F28 01 E ZZ DX SEQ100 033 A UNITA' FUNZIONALE MISURE E NEGATIVI - NM												Titolo: CONTATTI IN USCITA				Scala: =		Foglio 45		Segue 46	

		1	2	3	4	5	6	7	8	9	
		CABLAGGIO INTERNO			CONNESSIONE INTERNA		MORSETTIERA X1	CONNESSIONE ESTERNA		CAVO	
		N° FILO	DESTINAZIONE	TIPO MOR.	ACCESSORI	N° MOR.	DESTINAZIONE	N° FILO			
		LPA				1					
		LNA				2					
			RISERVA			3					
			RISERVA			4					
			RISERVA			5					
			RISERVA			6					
			RISERVA			7					
			RISERVA			8					
		3742				9					
		+C/UPC				10					
			RISERVA			11					
			RISERVA			12					
		4411				13					
		4421			○	14					
		4431			○	15					
		4432			○	16					
		4441			○	17					
		4451			○	18					
		4452			○	19					
		4461				20					
		4411				21					
					○	22					
					○	23					
		4461				24					
			RISERVA			25					
			RISERVA			26					
		4511				27					
		4521				28					
		4531				29					
		4512				30					
		4522				31					
		3311				32					
		3312				33					
		2512				34					
		2531				35					
		3781				36					
		+C/UPC				37					
		+C/UPC				38					
		3821				39					
		3822				40					
		+C/UPC				41					
		3841				42					
		3842				43					
		+C/UPC				44					
		3851				45					
		3861				46					
		+C/UPC				47					
		3871				48					
		3881				49					
		+C/UPC				50					

CABLAGGIO IN FILO  
VERSO APPARECCHIATURE  
INTERNE

- ACCESSORI
- SEPARATORE
  - MORSETTO SEZIONABILE
  - DISPOSITIVO DI CORTOCIRCUITO
  - PONTICELLO IN FILO
  - PONTICELLO METALLICO

INIZIO INDICAZIONE DESTINAZIONE

FINE INDICAZIONE DESTINAZIONE

Mod.				Data	Firma
				Dis.	
				Contr.	
				Approv.	

N.ro Documento RF:

Commissa	Lotto	Fase	Ente	Tipo Doc.	Opera/Disciplina	Prog.	Rev.
1F28	01	E	ZZ	DX	SE0100	033	A

UNITA' FUNZIONALE MISURE E NEGATIVI - NM

Titolo: MORSETTIERA X1  
(INTERFACCIA DA CAMPO)

Scala:	=	
	+	
Foglio	46	Segue
		47

All rights are reserved for this document, even in case of issuance of a patent and registration of another industrial right. Misapplication, in particular reproduction or handing over to third parties is prohibited and actionable under civil and criminal law.

A termini di legge ci riserviamo la proprietà di questo documento con divieto di riproduzione, di consegnarlo o di renderlo comunque noto a ditte concorrenti o a terzi senza nostra autorizzazione.

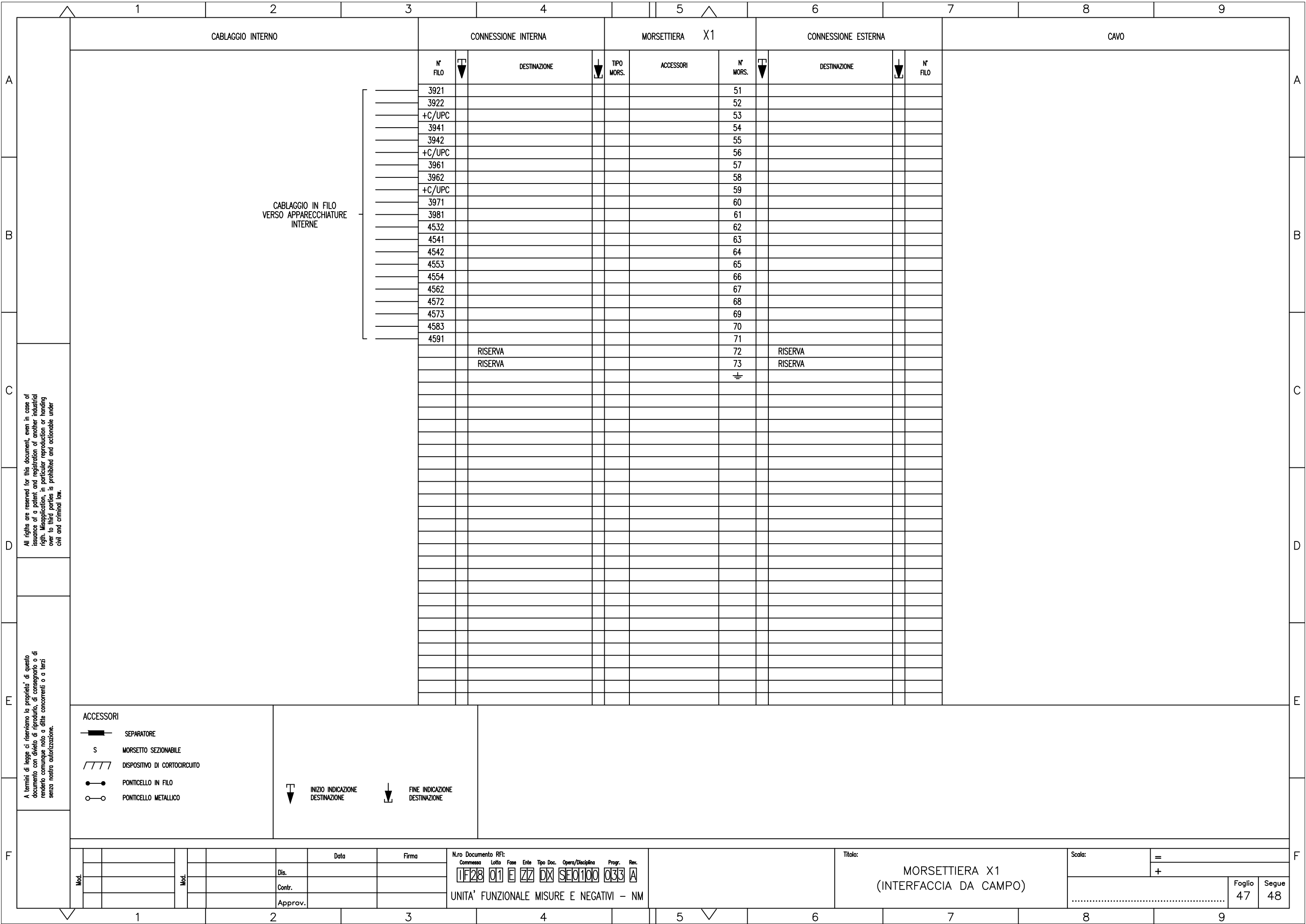

All rights are reserved for this document, even in case of issuance of a patent and registration of another industrial right. Misapplication, in particular reproduction or handing over to third parties is prohibited and actionable under civil and criminal law.

A termini di legge ci riserviamo la proprietà di questo documento con divieto di riproduzione, di consegnarlo o di renderlo comunque noto a ditte concorrenti o a terzi senza nostra autorizzazione.

CABLAGGIO IN FILO  
VERSO APPARECCHIATURE  
INTERNE

N° FILO	DESTINAZIONE	TIPO MORSE.	MORSETTIERA X1		N° MORSE.	DESTINAZIONE	N° FILO
			ACCESSORI				
3921					51		
3922					52		
+C/UPC					53		
3941					54		
3942					55		
+C/UPC					56		
3961					57		
3962					58		
+C/UPC					59		
3971					60		
3981					61		
4532					62		
4541					63		
4542					64		
4553					65		
4554					66		
4562					67		
4572					68		
4573					69		
4583					70		
4591					71		
	RISERVA				72	RISERVA	
	RISERVA				73	RISERVA	
					≡		

**ACCESSORI**

- SEPARATORE
- MORSETTO SEZIONABILE
- DISPOSITIVO DI CORTOCIRCUITO
- PONTICELLO IN FILO
- PONTICELLO METALLICO

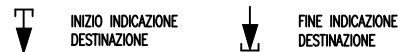

Mod.	Date	Firma
	Dis.	
	Contr.	
	Approv.	

N.ro Documento RF:

Commissa	Lotto	Fase	Ente	Tipo Doc.	Opera/Disciplina	Progr.	Rev.
IF28	01	E	ZZ	DX	SE0100	033	A

UNITA' FUNZIONALE MISURE E NEGATIVI - NM

Titolo: MORSETTIERA X1  
(INTERFACCIA DA CAMPO)

Scala:	=		
	+		
		Foglio	Segue
		47	48

CABLAGGIO INTERNO		CONNESSIONE INTERNA			MORSETTIERA XN	CONNESSIONE INTERNA			CABLAGGIO INTERNO	
N° FILO	DESTINAZIONE	TIPO MORS.	ACCESSORI	N° MORS.	DESTINAZIONE	N° FILO				
	RISERVA	*		1	RISERVA					
	RISERVA	*		2	RISERVA					
2561	189MT/SEB	*		3		2561				
-C/G	189MT/EB	*		4		-C/G				
3441	189MT/SSA1	*		5		3441				
+C/UPC	189MT/SSC1	*		6		+C/UPC				
3442	189MT/SSC2	*		7		3442				
+C/UPC	189MT/SSA2	*		8		+C/UPC				
	RISERVA	*		9	RISERVA					
	RISERVA	*		10	RISERVA					
2531	189SSM/SEB	*		11		2531				
-C/G	189SSM/EB	*		12		-C/G				
3421	189SSM/SSA1	*		13		3421				
+C/UPC	189SSM/SSC1	*		14		+C/UPC				
3422	189SSM/SSC2	*		15		3422				
+C/UPC	189SSM/SSA2	*		16		+C/UPC				
	RISERVA	*		17	RISERVA					
	RISERVA	*		18	RISERVA					
+C/UPP	64M/1	*		19		+C/UPP				
1971	64M/2	*		20		1971				
4432	64M/8	*		21		4432				
4431	64M/9	*		22		4431				
+AS	SS0/11	*		23		+AS				
2621	SS0/12	*		24		2621				
4452	SS0/21	*		25		4452				
4461	SS0/22	*		26		4461				
+AS	SI/13	*		27		+AS				
2641	SI/14	*		28		2641				
+AS	SAS/13	*		29		+AS				
2631	SAS/14	*		30		2631				
	RISERVA	*		31	RISERVA					
	RISERVA	*		32	RISERVA					
3551	UPP - A-m	*	○	33		3551				
	UPP - A-F	*	○	34						
+C/UPC	UPP - A-s	*	○	35		+C/UPC				
	UPP - A-B	*	○	36						
3581	UPP - A-r	*	○	37		3581				
	UPP - A-X	*	○	38						
	UPP - B-HH	*	○	39						
+C/UPC	UPP - A-n	*	○	40		+C/UPC				
	UPP - A-b	*	○	41						
	UPP - B-CC	*	○	42						
	RISERVA	*		43	RISERVA					
	RISERVA	*		44	RISERVA					
1495	UT0ccE - 8 (-15Vcc)	*	○	45						
1495	UT0ccN - 8 (-15Vcc)	*	○	46						
1495	UT0ccM - 8 (-15Vcc)	*	○	47		1495				
1496	UT0ccE - 2 (GND)	*	○	48						
1496	UT0ccN - 2 (GND)	*	○	49						
1496	UT0ccM - 2 (GND)	*	○	50		1496				

CABLAGGIO IN FILO  
VERSO APPARECCHIATURE  
SCOMPARTO

CABLAGGIO IN FILO

All rights are reserved for this document, even in case of issuance of a patent and registration of another industrial right. Misapplication, in particular reproduction or handing over to third parties is prohibited and actionable under civil and criminal law.

A termini di legge ci riserviamo la proprietà di questo documento con divieto di riproduzione, di consegnarlo o di renderlo comunque noto a ditte concorrenti o a terzi senza nostra autorizzazione.

- ACCESSORI**
- SEPARATORE
  - MORSETTO SEZIONABILE
  - DISPOSITIVO DI CORTOCIRCUITO
  - PONTICELLO IN FILO
  - PONTICELLO METALLICO

INIZIO INDICAZIONE DESTINAZIONE     FINE INDICAZIONE DESTINAZIONE

\* MORSETTI CABUR CBD.2

Mod.										

N.ro Documento RF:

Commessa	Lotto	Fase	Ente	Tipo Doc.	Opera/Disciplina	Prog.	Rev.
1F28	01	E	ZZ	DX	SE0100	033	A

UNITA' FUNZIONALE MISURE E NEGATIVI - NM

Titolo: MORSETTIERA XN

Scala: =

Foglio	Segue
48	49

1	2		3	4	5	6	7	8	9																																																																												
CABLAGGIO INTERNO			CONNESSIONE INTERNA		MORSETTIERA XN	CONNESSIONE INTERNA		CABLAGGIO INTERNO																																																																													
			N° FILO	DESTINAZIONE	TIPO MORS.	ACCESSORI	N° MORS.	DESTINAZIONE	N° FILO																																																																												
CABLAGGIO IN FILO VERSO APPARECCHIATURE SCOMPARTO			1497	UT0ccE - 1 (+15Vcc)	*	○	51																																																																														
			1497	UT0ccN - 1 (+15Vcc)	*	○	52																																																																														
			1497	UT0ccM - 1 (+15Vcc)	*	○	53			1497																																																																											
			1491	UT0ccE - 14 (Iout)	*		54			1491																																																																											
			1492	UT0ccE - 7 (V0)	*		55			1492																																																																											
			Sch.	UT0ccE - Sch.	*		56			Sch.																																																																											
			1493	UT0ccN - 14 (Iout)	*		57			1493																																																																											
			1494	UT0ccN - 7 (V0)	*		58			1494																																																																											
			Sch.	UT0ccN - Sch.	*		59			Sch.																																																																											
			1498	UT0ccM - 14 (Iout)	*		60			1498																																																																											
			1499	UT0ccM - 7 (V0)	*		61			1499																																																																											
			Sch.	UT0cc - Sch.	*		62			Sch.																																																																											
									⚡																																																																												
CABLAGGIO IN FILO																																																																																					
<b>ACCESSORI</b> SEPARATORE MORSETTO SEZIONABILE DISPOSITIVO DI CORTOCIRCUITO PONTICELLO IN FILO PONTICELLO METALLICO			INIZIO INDICAZIONE DESTINAZIONE     FINE INDICAZIONE DESTINAZIONE		* MORSETTI CABUR CBD.2																																																																																
<table border="1" style="width:100%; border-collapse: collapse;"> <tr> <td style="width:5%;">Mod.</td> <td style="width:15%;"> </td> <td style="width:15%;"> </td> <td style="width:15%;"> </td> <td style="width:15%;"> </td> <td style="width:15%;"> </td> <td style="width:15%;"> </td> </tr> <tr> <td> </td> <td> </td> <td> </td> <td> </td> <td> </td> <td> </td> <td> </td> </tr> <tr> <td> </td> <td> </td> <td> </td> <td> </td> <td> </td> <td> </td> <td> </td> </tr> <tr> <td> </td> <td> </td> <td> </td> <td> </td> <td> </td> <td> </td> <td> </td> </tr> <tr> <td> </td> <td> </td> <td> </td> <td> </td> <td> </td> <td> </td> <td> </td> </tr> </table>	Mod.																																			<table border="1" style="width:100%; border-collapse: collapse;"> <tr> <td style="width:15%;">Data</td> <td style="width:15%;">Firma</td> </tr> <tr> <td> </td> <td> </td> </tr> <tr> <td> </td> <td> </td> </tr> <tr> <td> </td> <td> </td> </tr> </table>	Data	Firma							<table border="1" style="width:100%; border-collapse: collapse;"> <tr> <td colspan="8">N.ro Documento RF:</td> </tr> <tr> <td style="font-size: 0.7em;">Commissa</td> <td style="font-size: 0.7em;">Lotto</td> <td style="font-size: 0.7em;">Fase</td> <td style="font-size: 0.7em;">Ente</td> <td style="font-size: 0.7em;">Tipo Doc.</td> <td style="font-size: 0.7em;">Opera/Disciplina</td> <td style="font-size: 0.7em;">Prog.</td> <td style="font-size: 0.7em;">Rev.</td> </tr> <tr> <td style="text-align: center;">1F28</td> <td style="text-align: center;">01</td> <td style="text-align: center;">E</td> <td style="text-align: center;">ZZ</td> <td style="text-align: center;">DX</td> <td style="text-align: center;">SE0100</td> <td style="text-align: center;">033</td> <td style="text-align: center;">A</td> </tr> </table>	N.ro Documento RF:								Commissa	Lotto	Fase	Ente	Tipo Doc.	Opera/Disciplina	Prog.	Rev.	1F28	01	E	ZZ	DX	SE0100	033	A	<table border="1" style="width:100%; border-collapse: collapse;"> <tr> <td colspan="2">Titolo:</td> </tr> <tr> <td colspan="2" style="text-align: center;">MORSETTIERA XN</td> </tr> </table>	Titolo:		MORSETTIERA XN		<table border="1" style="width:100%; border-collapse: collapse;"> <tr> <td colspan="2">Scala:</td> </tr> <tr> <td colspan="2" style="text-align: center;">=</td> </tr> <tr> <td colspan="2" style="text-align: center;">+</td> </tr> <tr> <td style="font-size: 0.7em;">Foglio</td> <td style="font-size: 0.7em;">Segue</td> </tr> <tr> <td style="text-align: center;">49</td> <td style="text-align: center;">50</td> </tr> </table>	Scala:		=		+		Foglio	Segue	49	50
Mod.																																																																																					
Data	Firma																																																																																				
N.ro Documento RF:																																																																																					
Commissa	Lotto	Fase	Ente	Tipo Doc.	Opera/Disciplina	Prog.	Rev.																																																																														
1F28	01	E	ZZ	DX	SE0100	033	A																																																																														
Titolo:																																																																																					
MORSETTIERA XN																																																																																					
Scala:																																																																																					
=																																																																																					
+																																																																																					
Foglio	Segue																																																																																				
49	50																																																																																				





All rights are reserved for this document, even in case of issuance of a patent and registration of another industrial right. Misapplication, in particular reproduction or handing over to third parties is prohibited and actionable under civil and criminal law.

A termini di legge ci riserviamo la proprietà di questo documento con divieto di riproduzione, di consegnarlo o di renderlo comunque noto a ditte concorrenti o a terzi senza nostra autorizzazione.

- ACCESSORI**
- SEPARATORE
  - s MORSETTO SEZIONABILE
  - /// DISPOSITIVO DI CORTOCIRCUITO
  - PONTICELLO IN FILO
  - PONTICELLO METALLICO

INIZIO INDICAZIONE DESTINAZIONE    
 FINE INDICAZIONE DESTINAZIONE

\* MORSETTI CABUR CBD.2

Mod.				Data	Firma
				Dis.	
				Contr.	
				Approv.	

N.ro Documento RF:

Commessa	Lotto	Fase	Ente	Tipo Doc.	Opera/Disciplina	Prog.	Rev.
IF28	01	E	ZZ	DX	SE0100	033	A

UNITA' FUNZIONALE MISURE E NEGATIVI - NM

Titolo: MORSETTIERA X189TN

Scala: =

Foglio	Segue
50	51

1 2 3 4 5 6 7 8 9

A B C D E F

All rights are reserved for this document, even in case of issuance of a patent and registration of another industrial right. Misapplication, in particular reproduction or handing over to third parties is prohibited and actionable under civil and criminal law.

A termini di legge ci riserviamo la proprietà di questo documento con divieto di riproduzione, di consegnarlo o di renderlo comunque noto a ditte concorrenti o a terzi senza nostra autorizzazione.

CONNETTORE XC1



MASCHIO

FEMMINA

CORDONE

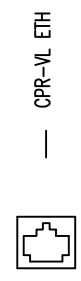
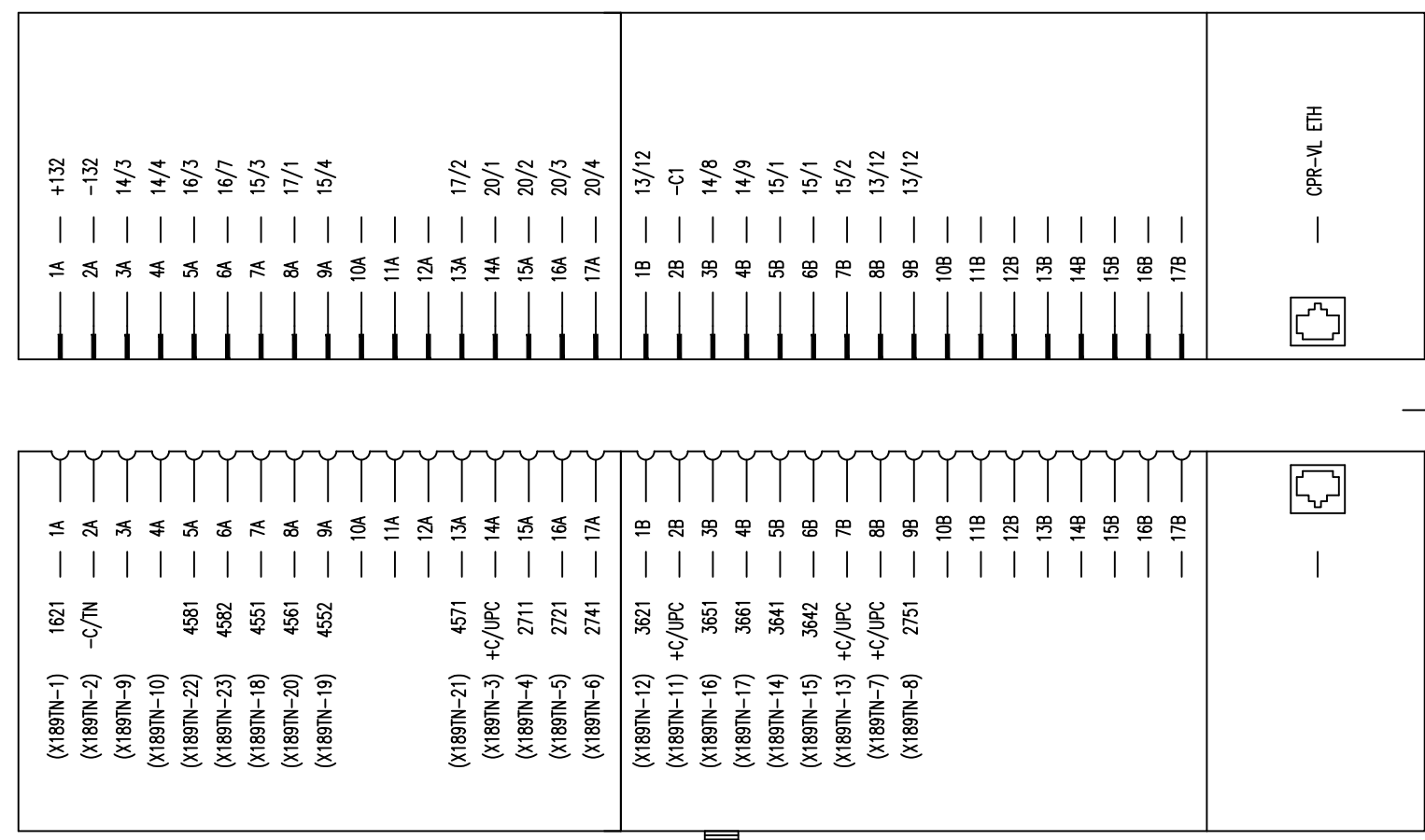

CORTOCIRCUITATORE

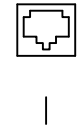

LATO QUADRO NEGATIVO

Mod.			Data	Firma
			Dis.	
			Contr.	
			Approv.	

N.ro Documento RF:

Commissa	Lotto	Fase	Ente	Tipo Doc.	Opera/Disciplina	Progr.	Rev.
IF28	01	E	ZZ	DX	SE0100	033	A

UNITA' FUNZIONALE MISURE E NEGATIVI - NM

Titolo:  
CONNETTORE XC1

Scala:	=	
	+	
	Foglio	Segue
	51	54

1 2 3 4 5 6 7 8 9

Pos.	SIGLA	Fg.	DESCRIZIONE	TIPO	COSTRUTTORE	Q.tà	NOTA	Pos.	SIGLA	Fg.	DESCRIZIONE	TIPO	COSTRUTTORE	Q.tà	NOTA
1	CH "C"	09	SERRATURA DI BLOCCO PORTA	SBP1	AREL	1	/	19	QC	16	SEZIONATORE TRIPOLARE COMPLETO DI CONTATTO AUSILIARIO	OT 40F3 + 0A1G01	ABB	1	/
2	43 RL	13	MICROCOMMUTATORE A CHIAVE, MOSTRINA QUADRA, 2 POSIZIONI FISSE "REMOTO-LOCALE", CHIAVE ESTRAIBILE IN POSIZIONE "REMOTO"	FRMC 6 IP20 2/4 CHIAVE	COMETRIC	1	/	20	QG-QAS QUPP-QUPC QSA	16	INTERRUTTORE MAGNETOTERMICO BIPOLARE, CURVA K-3A COMPLETO DI CONTATTI DI SEGNALAZIONE (SCATTATO)	S202MK3 UC + S2C-S/H6R	ABB	5	/
3	143TS	13	MICROCOMMUTATORE A CHIAVE, 2 POSIZIONI FISSE "TERRA-SERVIZIO", CHIAVE ESTRAIBILE IN POSIZIONE "TERRA", COMPLETO DI CONTATTI AUX.	ZB4BG2 + ZB4BZ101 + ZBE101 + ZBE102	TELEMECANIQUE	1	/	21	Q189TN	16	INTERRUTTORE MAGNETOTERMICO BIPOLARE, CURVA K-10A COMPLETO DI CONTATTI DI SEGNALAZIONE (SCATTATO)	S202MK10 UC + S2C-S/H6R	ABB	1	/
4	189SSM	14	SEZIONATORE UNIPOLARE, COMPLETO DI PULSANTE LUMINOSO E BOBINA DI BLOCCO 132Vcc, COMANDO MANUALE, CONTATTI AUS. 4NA+4NC, CHIAVE DI BLOCCO CON FINECORSO	MSXR-3-4-100-G + MCXR-SX-L-M-C-R	MONT-ELE	1	/	22							
5	189MT	14	SEZIONATORE BIPOLARE, COMPLETO DI PULSANTE LUMINOSO E BOBINA DI BLOCCO 132Vcc, COMANDO MANUALE, CONTATTI AUS. 4NA+4NC, CHIAVE DI BLOCCO CON FINECORSO	MSXR-3-2-56-G-B + MCXR-SX-A-M-C-BD-R	MONT-ELE	1	/	23	UPP	18	RELE' DI PROTEZIONE E DIAGNOSTICA ALIMENTAZIONE AUS. 132Vcc,	TF-RP21NM	TELFER	1	/
6	189TN	14	DISPOSITIVO CORTOCIRCUITATORE, ALIMENTAZIONE AUSILIARIA 132Vcc,	LBR-gn 132Vdc - UFM	COET	1	/	24	KAG	20	RELE' AUSILIARIO, 2 CONTATTI DA 10A, ALIM. BOBINA 132Vcc COMPLETO DI ZOCCOLO	POKSF10 C132-KB + 50IP20-F1	AMRA	1	/
7	TAccM	14	SHUNT 6000A - 60mV	SH600060-STD	RUDA	1	/	25							
8	FM	14	FUSIBILE 3600Vcc-3A	CC35B0DKCV3 GRB600Q3M-4000V	FERRAZ	1	/	26							
9	64M	14	RELE' DI MASSA INSERZIONE DIRETTA SU SBARRE, COMPLETO DI CONTATTI AUSILIARI 1NA+1NC (cat. 794/289) TAR:70A (RIPRISTINABILE)	794/289	ABB	1	/	27							
10	T0ccN T0ccE T0ccM	14	TA AD EFFETTO HALL	HAX-500-S	LEM	3	/	28	HSI	26	LAMPADA DI SEGNALAZIONE MULTILED, ALIM. 132Vcc COLORE VERDE	HD16/18.SFT. GG.132Vdc	DOMO	1	/
11	U0ccN U0ccE U0ccM	14	CONVERTITORE TENSIONE CORRENTE PER TA AD EFFETTO HALL	VACB084-20	MONT-ELE	3	/	29	KSSO KSI-KSAS	26	RELE' AUSILIARIO, 2 CONTATTI DA 10A, ALIM. BOBINA 132Vcc COMPLETO DI ZOCCOLO	POKSF10 C132-KB + 50IP20-F1	AMRA	3	/
12	UVT	14	CONVERTITORE DI TENSIONE A F.O. INGRESSO DIRETTO 4000V, ALIM. AUS. 132Vcc	METRO-TV	MONT-ELE	1	/	30							
13	UIT	14	CONVERTITORE DI CORRENTE A F.O. INSERZIONE SU SHUNT 6000A-60mV, ALIM. AUS. 132Vcc	METRO-TI	MONT-ELE	1	/	31							
14								32	KAU 189TN  C 189TN	27	RELE' AUSILIARIO, 2 CONTATTI DA 10A, ALIM. BOBINA 132Vcc COMPLETO DI ZOCCOLO	POKSF10 C132-KB + 50IP20-F1	AMRA	2	/
16	SSO	14	FINECORSO PANNELLO VANO SBARRE OMNIBUS, COMPLETO DI 2 CONTATTI NC CON RISCOVRO INSERITO	FR993D2	PIZZATO	1	/	33	H 189TN	27	SEGNALATORE A CROCE MULTILED, ALIM. 132Vcc, MOSTRINA TONDA (GIALLO-VERDE) NEGATIVO COMUNE E DIODO DI BLOCCO	HD16/24.CRT. YG.132Vdc NC PD	DOMO	1	/
17	SAS	14	FINECORSO PORTA ACCESSO SCOMPARTO, COMPLETO DI 1 CONTATTO NA E 1 CONTATTO NC	FR693D2	PIZZATO	1	/	34	HAUX 189TN	27	LAMPADA DI SEGNALAZIONE MULTILED, ALIM. 132Vcc COLORE VERDE	HD16/18.SFT. GG.132Vdc	DOMO	1	/
18	SI	14	FINECORSO CARRELLO INSERITO, COMPLETO DI 1 CONTATTO NA E 1 CONTATTO NC	E100-00-EI	ERSCE	1	/	35							

NOTE: ....  
.....  
.....

Mod.		Data		Firma		N.ro Documento RF:				Titolo:		Scala:		=	
						Commissa Lotto Fase Ente Tipo Doc. Opera/Disciplina Progr. Rev.				ELENCO APPARECCHIATURE		+			
						1F28 01 E Z7 DX SE0100 033 A									
						UNITA' FUNZIONALE MISURE E NEGATIVI - NM								Foglio 54 Segue 55	

