

COMMITTENTE:



DIREZIONE LAVORI:



APPALTATORE:  
CONSORZIO:



SOCI:



PROGETTAZIONE:  
MANDATARIA:



MANDANTI:



## PROGETTO ESECUTIVO

### ITINERARIO NAPOLI - BARI RADDOPPIO TRATTA APICE - ORSARA I LOTTO FUNZIONALE APICE - HIRPINIA

SE00 - SOTTOSTAZIONI ELETTRICHE

SE02 - SSE HIRPINIA

QUADRI DI COMANDO E CONTROLLO

QUADRO PROTEZIONE E PARALLELISMO GRUPPO B - QPB

APPALTATORE	DIRETTORE DELLA PROGETTAZIONE	PROGETTISTA
Consorzio HIRPINIA AV Il Direttore Tecnico Ing. Vincenzo Moriello 10/06/2020	Il Responsabile integrazione fra le varie prestazioni specialistiche Ing. G. Cassani	 Ing. F. Rigoni

COMMESSA   LOTTO   FASE   ENTE   TIPO DOC.   OPERA/DISCIPLINA   PROGR.   REV.   SCALA:

IF28   01   E   ZZ   DX   SE0200   034   B   -

Rev.	Descrizione	Redatto	Data	Verificato	Data	Approvato	Data	Autorizzato Data
A	Emissione per consegna	C. Piccardo	21/02/2020	V. Corsini	21/02/2020	S. Eandi	21/02/2020	Ing. S. Eandi
B	Recepimento istruttoria	C. Piccardo	10/06/2020	V. Corsini	10/06/2020	S. Eandi	10/06/2020	
								10/06/2020

File: IF2801EZZDXSE0200034B.dwg

n.Elab.: -



SIGLA QUADRO	:	QPA
NORME CEI EN 61439-2		
TENSIONE NOMINALE DI ISOLAMENTO (Ui)	:	300Vcc
TENSIONE DI ESERCIZIO CIRCUITI AUSILIARI (Ue)	:	132Vcc / 230V-50Hz
TENSIONE DI PROVA A FREQUENZA INDUSTRIALE PER I CIRCUITI	:	2120Vcc (1,5kV-50Hz) per 1'
GRADO DI PROTEZIONE ESTERNO DEL QUADRO	:	IP 31
GRADO DI PROTEZIONE INTERNO (A PORTA APERTA)	:	IP 20
INGRESSO/USCITA CAVI	:	DAL BASSO
ACCESSIBILITA'	:	FRONTE
COLORE ESTERNO	:	RAL 7035
ALTEZZA LUOGO DI INSTALLAZIONE (slm)	:	≤1000m
TEMPERATURA AMBIENTE min (°C)	:	-10
max. (°C)	:	+40
TEMPERATURA DI DIMENSIONAMENTO (°C)	:	+35

All rights are reserved for this document, even in case of issuance of a patent and registration of another industrial right. Misapplication, in particular reproduction or handing over to third parties is prohibited and actionable under civil and criminal law.

A termini di legge ci riserviamo la proprietà di questo documento con divieto di riproduzione, di consegna o di renderlo comunque noto a ditte concorrenti o a terzi senza nostra autorizzazione.

Mod.		Data	Firma
	Dis.	..	..
	Contr.	..	..
	Approv.	..	..

Nro Documento RF:							
Commissa	Lotto	Fase	Ente	Tipo Doc.	Opera/Disciplina	Progr.	Rev.
UF28	01	E	ZZ	DX	SE0200	034	B
Q. Protezione e parallelismo Gr.B - QPB							

Titolo: DESCRIZIONE QUADRO

Scala:	=	
	+	
	Foglio	Segue
	03	04

NOTE

- 1 - CIRCUITI AUSILIARI NON ALIMENTATI.
- 2 - I CONTATTI DI SEGNALAZIONE DEGLI INTERRUTTORI SONO RAPPRESENTATI CON SGANCIATORE MAGNETOTERMICO INTERVENUTO E NON RIARMATO.

All rights are reserved for this document, even in case of issuance of a patent and registration of another industrial right. Misapplication, in particular reproduction or handing over to third parties is prohibited and actionable under civil and criminal law.

A termini di legge ci riserviamo la proprietà di questo documento con divieto di riproduzione, di consegna o di renderlo comunque noto a ditte concorrenti o a terzi senza nostra autorizzazione.

SEZIONE CONDUTTORI

- 1 - I CONDUTTORI DI ALIMENTAZIONE, COMANDO E SEGNALAZIONE SONO DI SEZIONE 1,5mmq (TIPO FS17, COLORE NERO).
- 2 - I CONDUTTORI DI CABLAGGIO DELL'UNITA' UPC SONO DI SEZIONE 1mmq (TIPO FS17, COLORE NERO).
- 3 - I CONDUTTORI DEI CIRCUITI AMPEROMETRICI SONO DI SEZIONE 2,5mmq (TIPO FS17)
- 4 - I CONDUTTORI DEI CIRCUITI VOLTMETRICI SONO DI SEZIONE 1,5mmq (TIPO FS17)

Mod.		Data	Firma
	Dis.	..	..
	Contr.	..	..
	Approv.	..	..

Nro Documento RF:

Commissa	Lotto	Fase	Ente	Tipo Doc.	Opera/Disciplina	Progr.	Rev.
UF28	01	E	ZZ	DX	SE0200	034	B

Q. Protezione e parallelismo Gr.B - QPB

Titolo: NOTE E SEZIONI CONDUTTORI

Scala:	=
	+
Foglio	04
Segue	05



A  
B  
C  
D  
E  
F

All rights are reserved for this document, even in case of issuance of a patent and registration of another industrial right. Misapplication, in particular reproduction or handing over to third parties is prohibited and actionable under civil and criminal law.

A termini di legge ci riserviamo la proprietà di questo documento con divieto di riproduzione, di consegna o di renderlo comunque noto a ditte concorrenti o a terzi senza nostra autorizzazione.

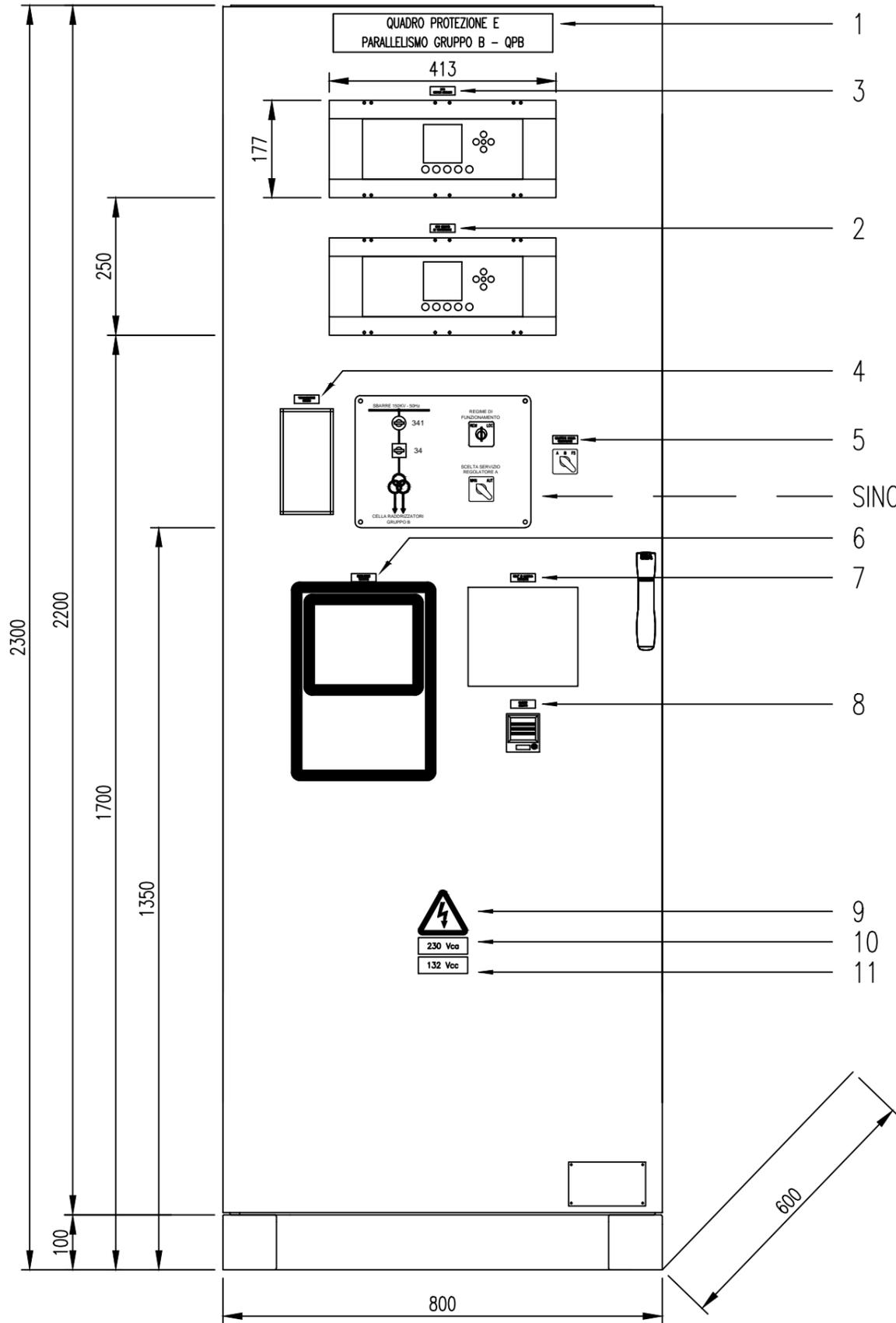

### LEGENDA TARGHE

- 1 - QUADRO PROTEZIONE E PARALLELISMO GRUPPO B - QPB
- 2 - UPC SERVIZI AUSILIARI
- 3 - UPC GRUPPO DI CONVERSIONE
- 4 - VISUALIZZATORE GRADINI
- 5 - SELETORE SCELTA REGOLAZIONE
- 6 - REGOLATORE DI TENSIONE
- 7 - RELE' DI MASSIMA CORRENTE
- 8 - RELE' DI BLOCCO
- 9 - 
- 10 - 230 Vca
- 11 - 132 Vcc

Mod.	Data	Firma
	Dis.	..
	Contr.	..
	Approv.	..

Nro Documento RF:

Commissio	Lotto	Fase	Ente	Tipo Doc.	Opera/Disciplina	Prog.	Rev.
UF28	01	E	ZZ	DX	SE0200	034	E

Q. Protezione e parallelismo Gr.B - QPB

Titolo: VISTE ESTERNO QUADRO

Scala:	=	
	+	
	Foglio	Segue
	07	08



All rights are reserved for this document, even in case of issuance of a patent and registration of another industrial right. Misapplication, in particular reproduction or handing over to third parties is prohibited and actionable under civil and criminal law.

A termini di legge ci riserviamo la proprietà di questo documento con divieto di riproduzione, di consegna o di rendere comunque noto a ditte concorrenti o a terzi senza nostra autorizzazione.

### SINOTTICO SERIGRAFATO

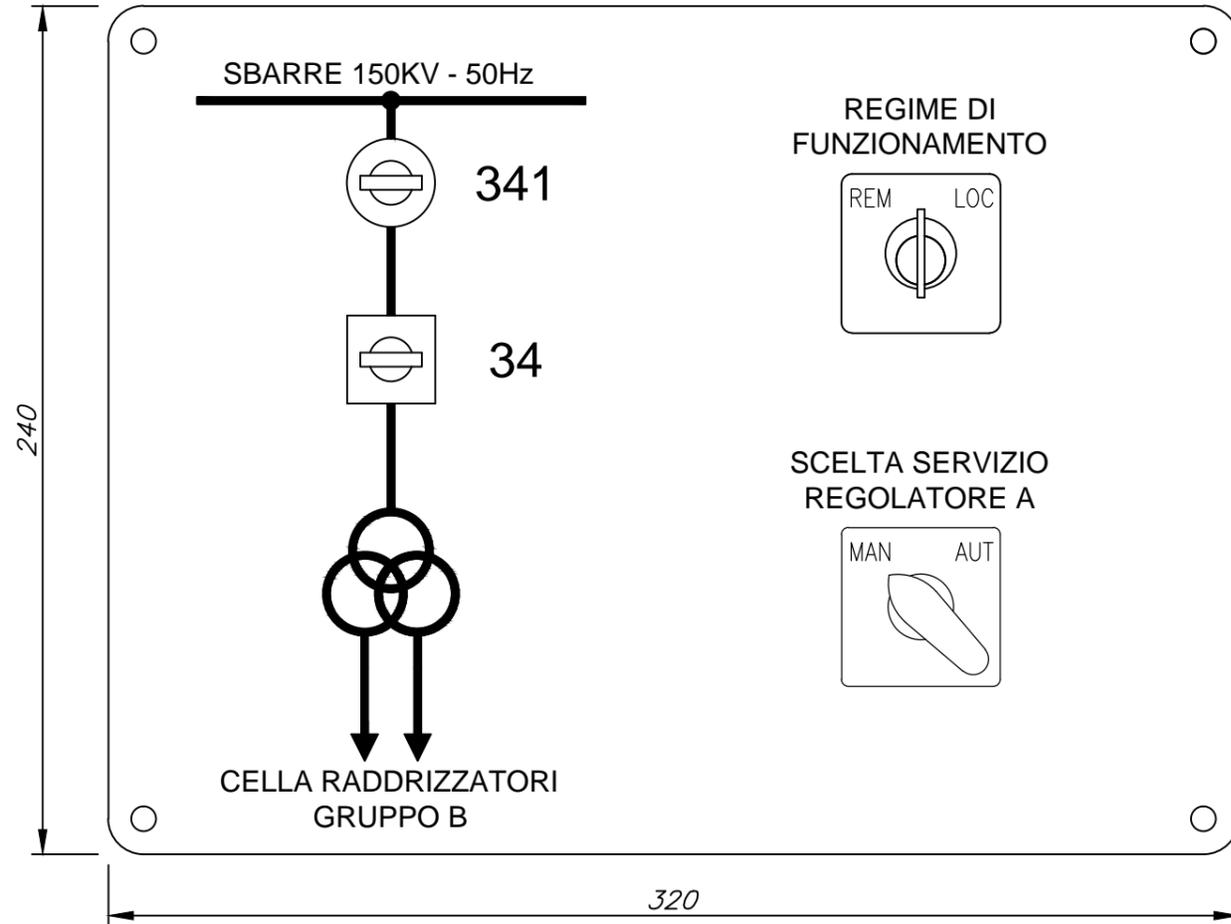

### SIGLE APPARECCHIATURE

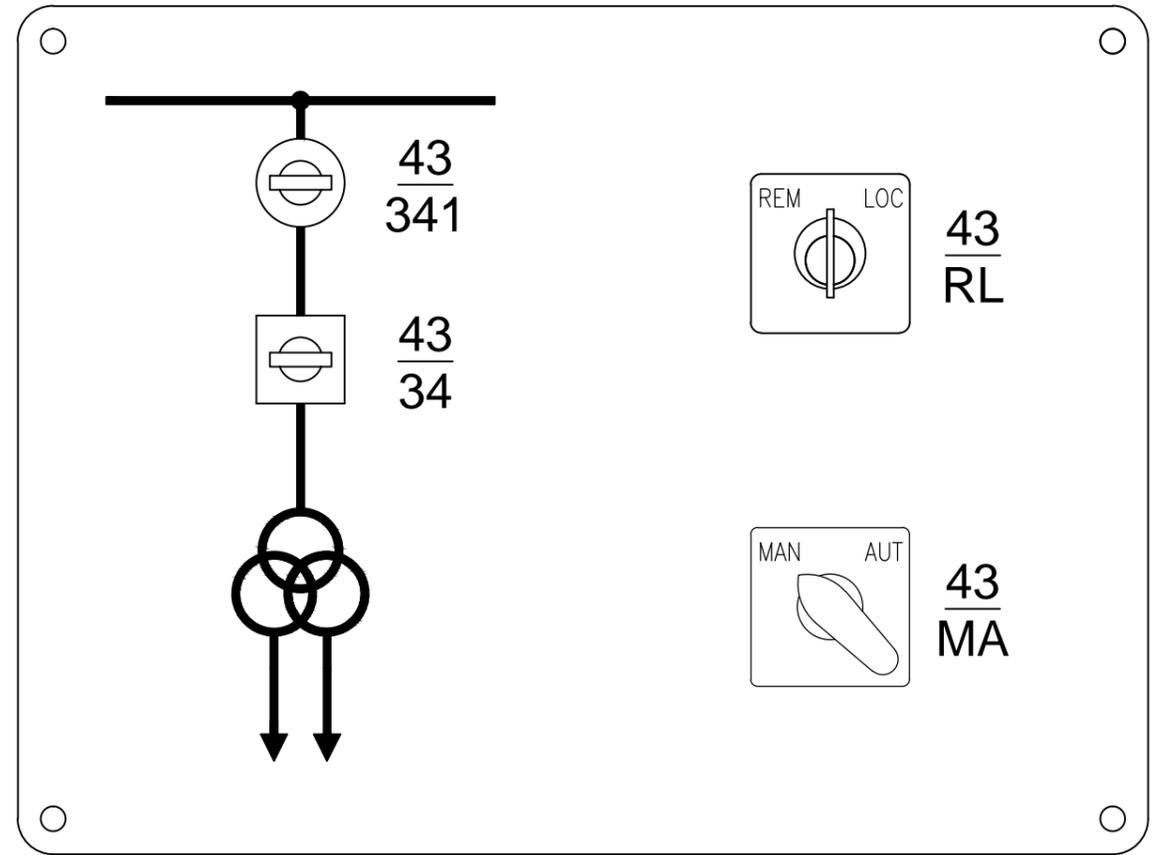

Mod.		Data	Firma
	Dis.	..	..
	Contr.	..	..
	Approv.	..	..

Nro Documento RF:

Commissa	Lotto	Fase	Ente	Tipo Doc.	Opera/Disciplina	Progr.	Rev.
UF28	01	E	ZZ	DX	SE0200	034	B

Q. Protezione e parallelismo Gr.B - QPB

Titolo:

SINOTTICO

Scala: =

+      Foglio 09      Segue 10

All rights are reserved for this document, even in case of issuance of a patent and registration of another industrial right. Misapplication, in particular reproduction or handing over to third parties is prohibited and actionable under civil and criminal law.

A termini di legge ci riserviamo la proprietà di questo documento con divieto di riproduca, di consegnarlo o di renderlo comunque noto a ditte concorrenti o a terzi senza nostra autorizzazione.

COMMUTATORE  
REGIME DI FUNZIONAMENTO  
REMOTO-LOCALE

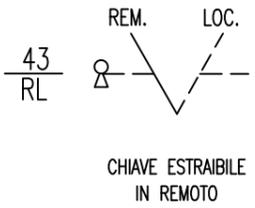

POS. \ CONT.	2/4	1/3	6/8	5/7	10/12	9/11	14/16	13/15	18/20	17/19	22/24	21/23
REMOTO	X		X		X		X		X		X	
LOCALE		X		X		X		X		X		X

[38-2] [38-2] [19-3] [19-3] [20-5] [21-4] [21-4]

MANIPOLATORE  
SEZIONATORE 341 (SGB)  
APERTURA-CHIUSURA

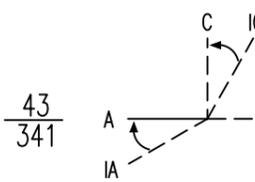

POS. \ CONT.	2/3	4/3	5/8	6/7	9/12	10/11	31/32
IC		X	X		X		LED 132Vcc
C		X					
A	X						
IA	X			X	X		

[29-6] [29-7] [19-5] [19-4] [29-6]

MANIPOLATORE  
INTERRUTTORE 34 (IGA)  
APERTURA-CHIUSURA

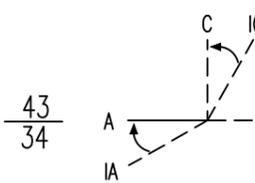

POS. \ CONT.	2/3	4/3	5/8	6/7	9/12	10/11	13-17/15-18	31/32
IC		X	X		X		X	LED 132Vcc
C		X					X	
A	X						X	
IA	X			X		X		

[29-1] [29-2] [21-4] [21-5] [20-7] [29-1]

COMMUTATORE  
SCELTA REGOLAZIONE  
A-B-FS

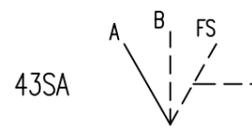

POS. \ CONT.	1/3	2/4	5/7	6/8	9/11	10/12	13/15	14/16	17/19	18/20
A	X			X			X			X
B		X			X			X		
FS			X			X			X	

[32-4] [32-5] [38-6] [38-6] [38-7]

COMMUTATORE  
SCELTA REGOLATORE  
MANUALE-AUTOMATICO



POS. \ CONT.	2/4	1/3	6/8	5/7
MANUALE	X		X	
AUTOMATICO		X		X

[32-3] [32-3] [38-4] [38-4]

Mod.	Dis.	Contr.	Approv.	Data	Firma
	..	..	..	..	..
	..	..	..	..	..
	..	..	..	..	..

Nro Documento RF:  
 Commessa Lotto Fase Ente Tipo Doc. Opera/Disciplina Progr. Rev.  
 11F28 01 E Z7 DX SE0200 034 B  
 Q. Protezione e parallelismo Gr.B - QPB

Titolo:  
 COMPOSIZIONE SELETTORI

Scala:	=	
	+	
		Foglio 10 Segue 11



### COMPOSIZIONE UPC-SA

17	16	15	14	13	12	11	10	9	8	7	6	5	4	3	2	1	0
	Q	P	O	N	M	L	K	J	I	H	G	F	E	D	C	B	A
	DIU211													DOU200		CPU270+COMMUNICATION	BIU241
Scheda N°: 0															0		

All rights are reserved for this document, even in case of issuance of a patent and registration of another industrial right. Misapplication, in particular reproduction or handing over to third parties is prohibited and actionable under civil and criminal law.

A termini di legge ci riserviamo la proprietà di questo documento con divieto di riproduzione, di consegnarlo o di renderlo comunque noto a ditte concorrenti o a terzi senza nostra autorizzazione.

Mod.		Data	Firma
	Dis.	..	..
	Contr.	..	..
	Approv.	..	..

Nro Documento RF:

Commessa	Lotto	Fase	Ente	Tipo Doc.	Opera/Disciplina	Progr.	Rev.
UF28	01	E	ZZ	DX	SE0200	034	B

Q. Protezione e parallelismo Gr.B - QPB

Titolo: **COMPOSIZIONE UPC-SA  
SERVIZI AUSILIARI**

Scala: =

+ .....

Foglio	Segue
12	13

A

B

C

D

E

F

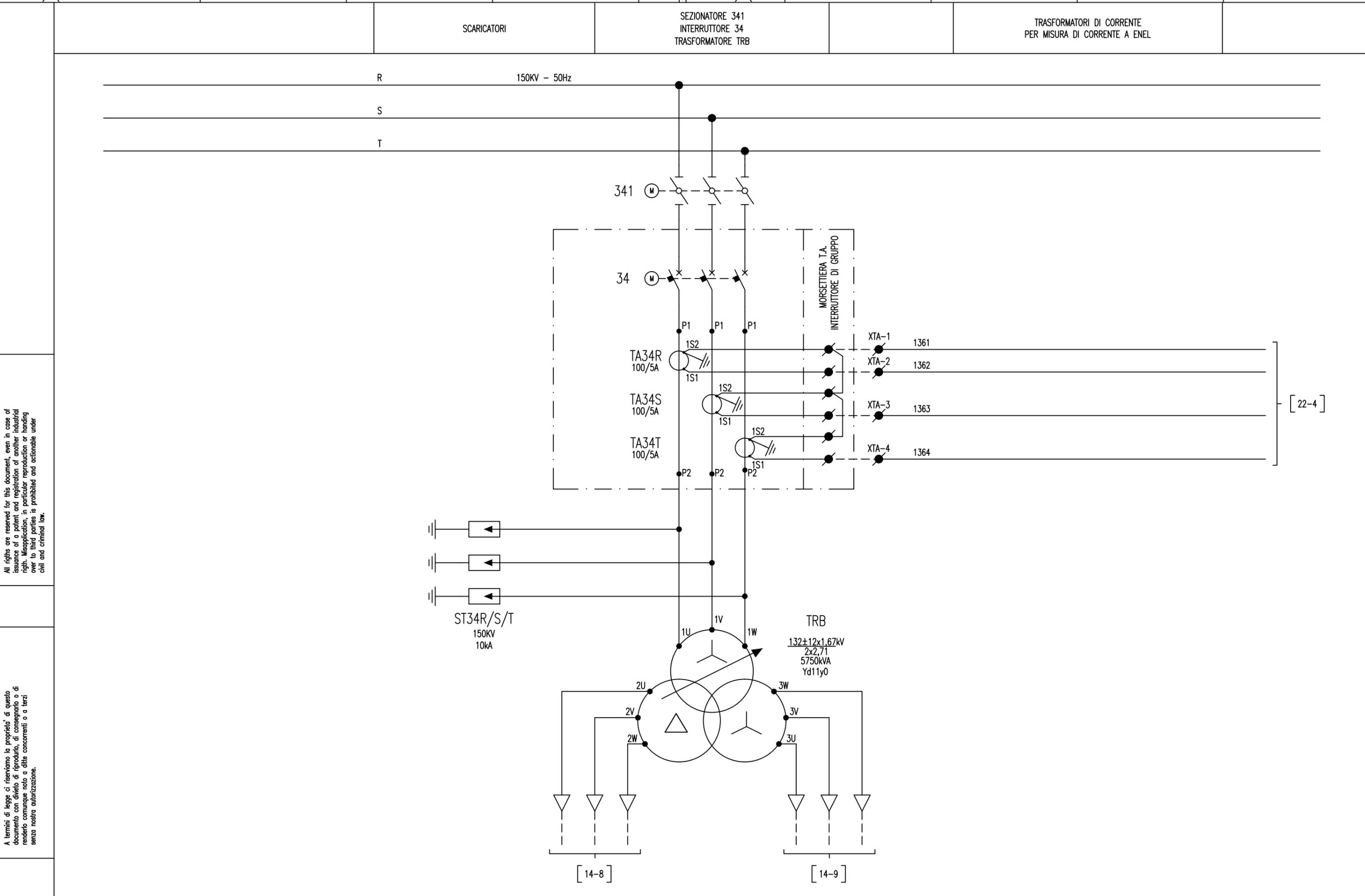

All rights are reserved for this document, even in case of issuance of a patent and registration of another industrial right. Misapplication, in particular reproduction or handing over to third parties is prohibited and actionable under civil and criminal law.

A termini di legge ci riserviamo la proprietà di questo documento con divieto di riproduzione, di consegna o di renderlo comunque noto a ditte concorrenti o a terzi senza nostra autorizzazione.

Mod.	Data	Firma
	Dis.	..
	Contr.	..
	Approv.	..

Nro Documento RF: **UF28 01 E Z7 DX SE0200 034 B**

Commissio Lotto Fase Ente Tipo Doc. Opera/Disciplina Progr. Rev.

Q. Protezione e parallelismo Gr.B - QPB

Titolo: **SCHEMA DI POTENZA**

Scala:	=
	+
	Foglio 13
	Segue 14

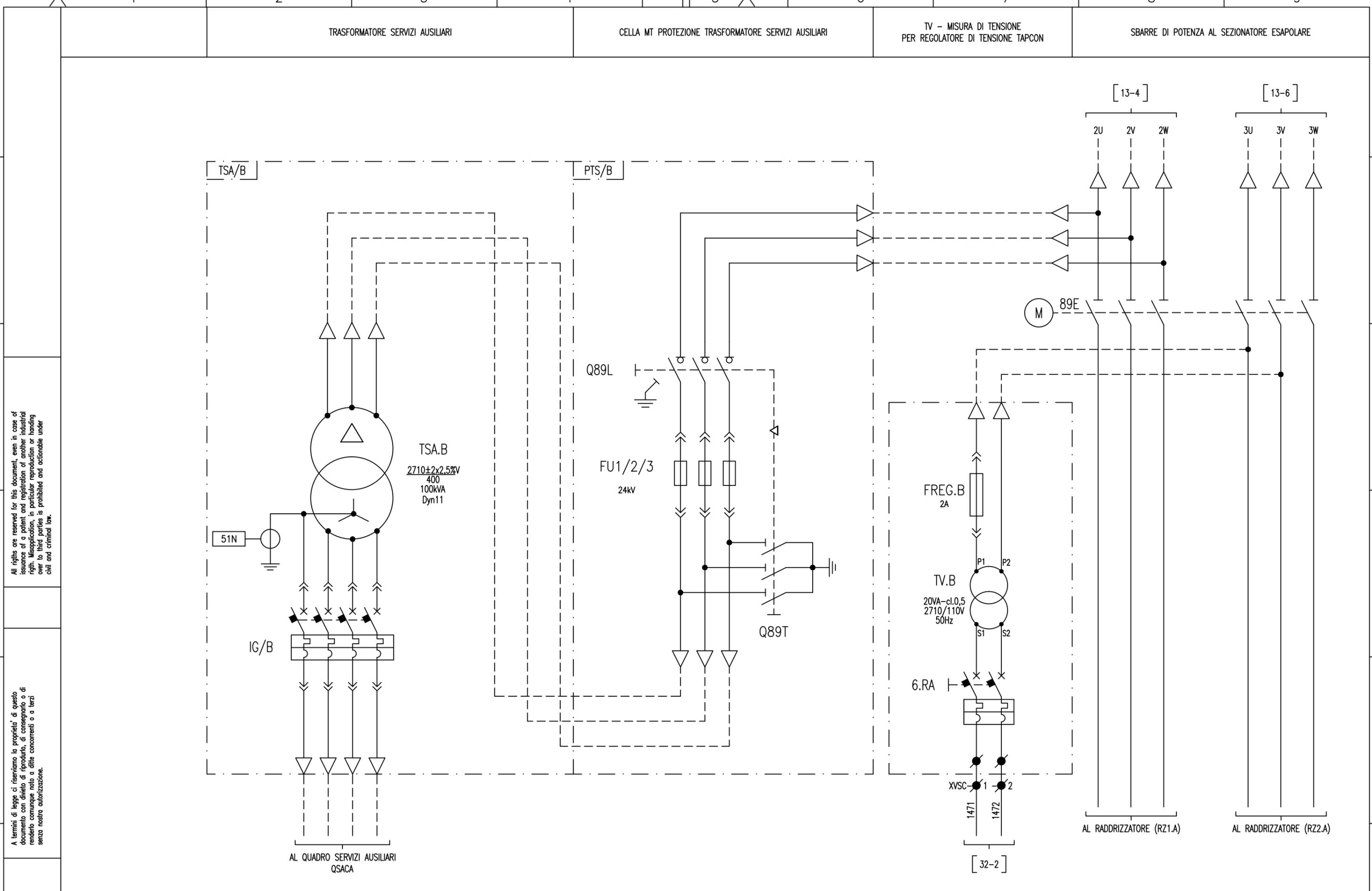

All rights are reserved for this document, even in case of issuance of a patent and registration of another industrial right. Misapplication, in particular reproduction or handing over to third parties is prohibited and actionable under civil and criminal law.

A termini di legge ci riserviamo la proprietà di questo documento con divieto di riproduzione, di consegna o di renderlo comunque noto a ditte concorrenti o a terzi senza nostra autorizzazione.

Mod.	Dis.	Contr.	Approv.	Data	Firma
	..	..	..	..	..
	..	..	..	..	..
	..	..	..	..	..

Nro Documento RF:

Commissa	Lotto	Fase	Ente	Tipo Doc.	Opera/Disciplina	Prog.	Rev.
UF28	01	E	ZZ	DX	SE0200	034	B

Q. Protezione e parallelismo Gr.B - QPB

Titolo: SCHEMA DI POTENZA

Scala:	=	Foglio	14	Segue	15
	+				

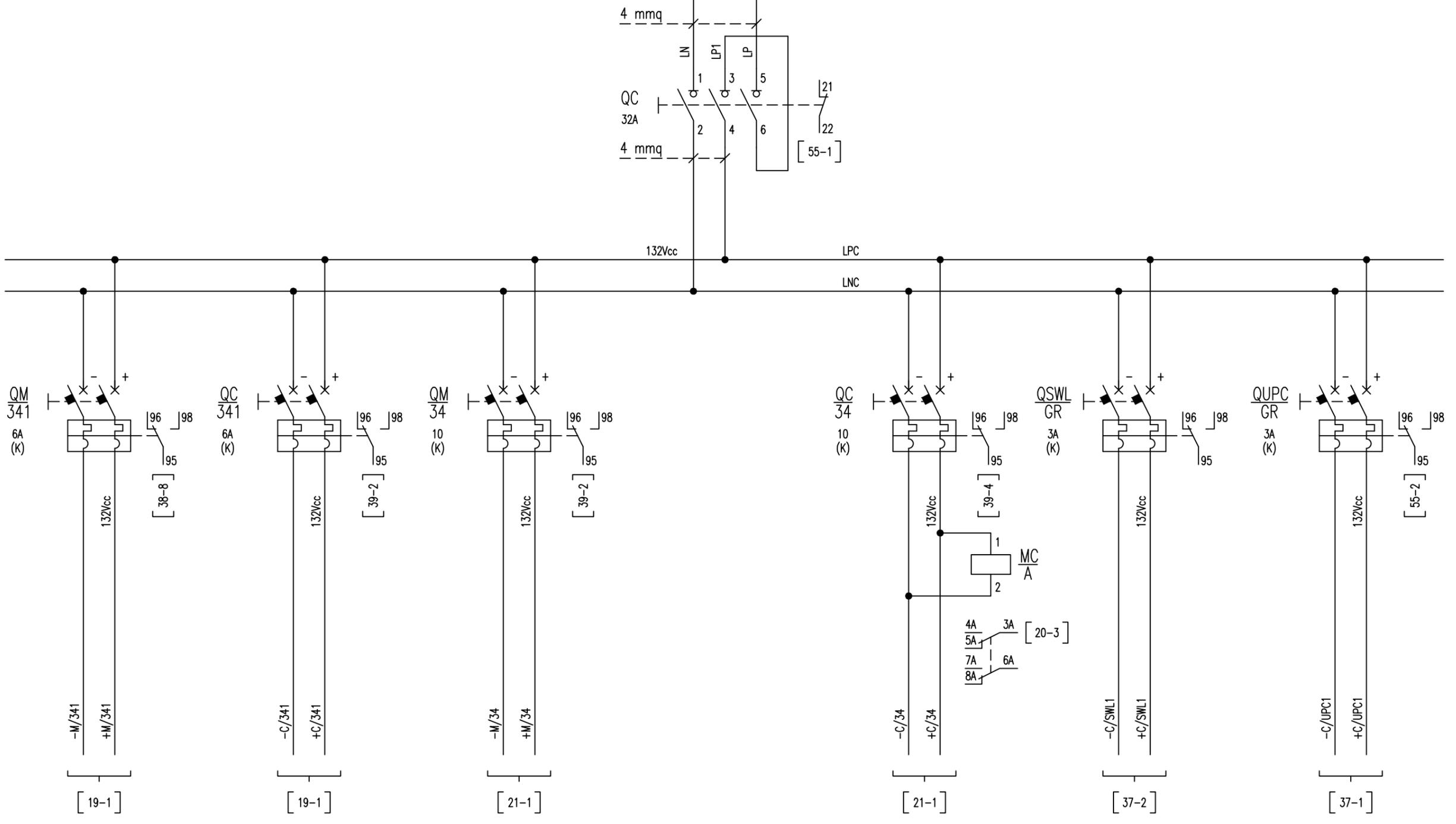
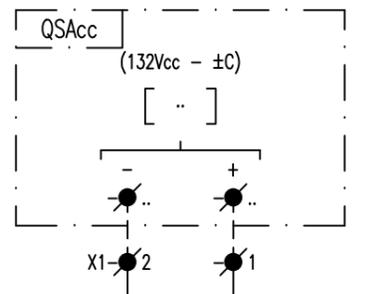

All rights are reserved for this document, even in case of issuance of a patent and registration of another industrial right. Misapplication, in particular reproduction or handing over to third parties is prohibited and actionable under civil and criminal law.

A termini di legge ci riserviamo la proprietà di questo documento con divieto di riproduzione, di consegna o di rendere comunque noto a ditte concorrenti o a terzi senza nostra autorizzazione.

Mod.				Data	Firma
				Dis.	..
				Contr.	..
				Approv.	..

Nro Documento RF:

Commissa	Lotto	Fase	Ente	Tipo Doc.	Opera/Disciplina	Progr.	Rev.
UF28	01	E	ZZ	DX	SE0200	034	B

Q. Protezione e parallelismo Gr.B - QPB

Titolo: ALIMENTAZIONI 132Vcc

Scala: =

+

Foglio	Segue
15	16

ALIMENTAZIONE SWITCH  
SERVIZI AUSILIARI

ALIMENTAZIONE UPC  
SERVIZI AUSILIARI

ALIMENTAZIONE  
RADDRIZZATORE

ALIMENTAZIONE  
AUSILIARI TRASFORMATORE SA

[15-9]

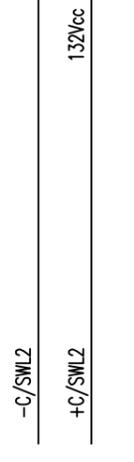
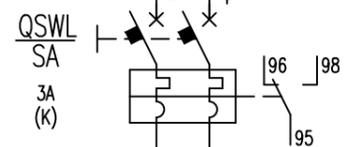

[48-2]

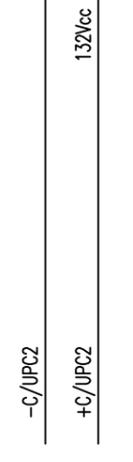
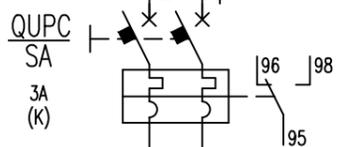

[48-1]

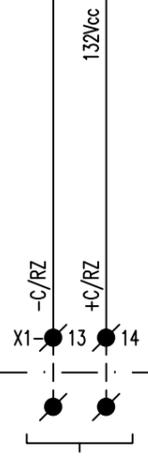
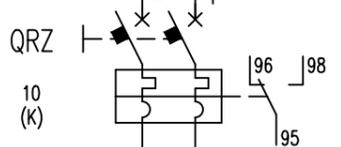

[..]

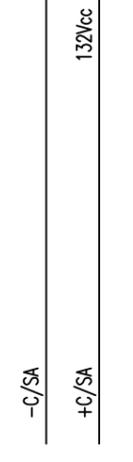
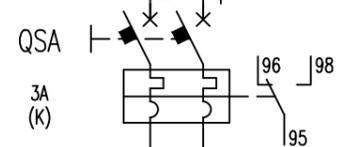

[27-1]

All rights are reserved for this document, even in case of issuance of a patent and registration of another industrial right. Misapplication, in particular reproduction or handing over to third parties is prohibited and actionable under civil and criminal law.

A termini di legge ci riserviamo la proprietà di questo documento con divieto di riproduzio, di consegnarlo o di renderlo comunque noto a ditte concorrenti o a terzi senza nostra autorizzazione.

Mod.					Data	Firma
					Dis.	..
					Contr.	..
					Approv.	..

Nro Documento Rf:

Commissa	Lotto	Fase	Ente	Tipo Doc.	Opera/Disciplina	Progr.	Rev.
UF28	01	E	ZZ	DX	SE0200	034	B

Q. Protezione e parallelismo Gr.B - QPB

Titolo: **ALIMENTAZIONI 132Vcc**

Scala:	=	
	+	
	Foglio	Segue
	16	17

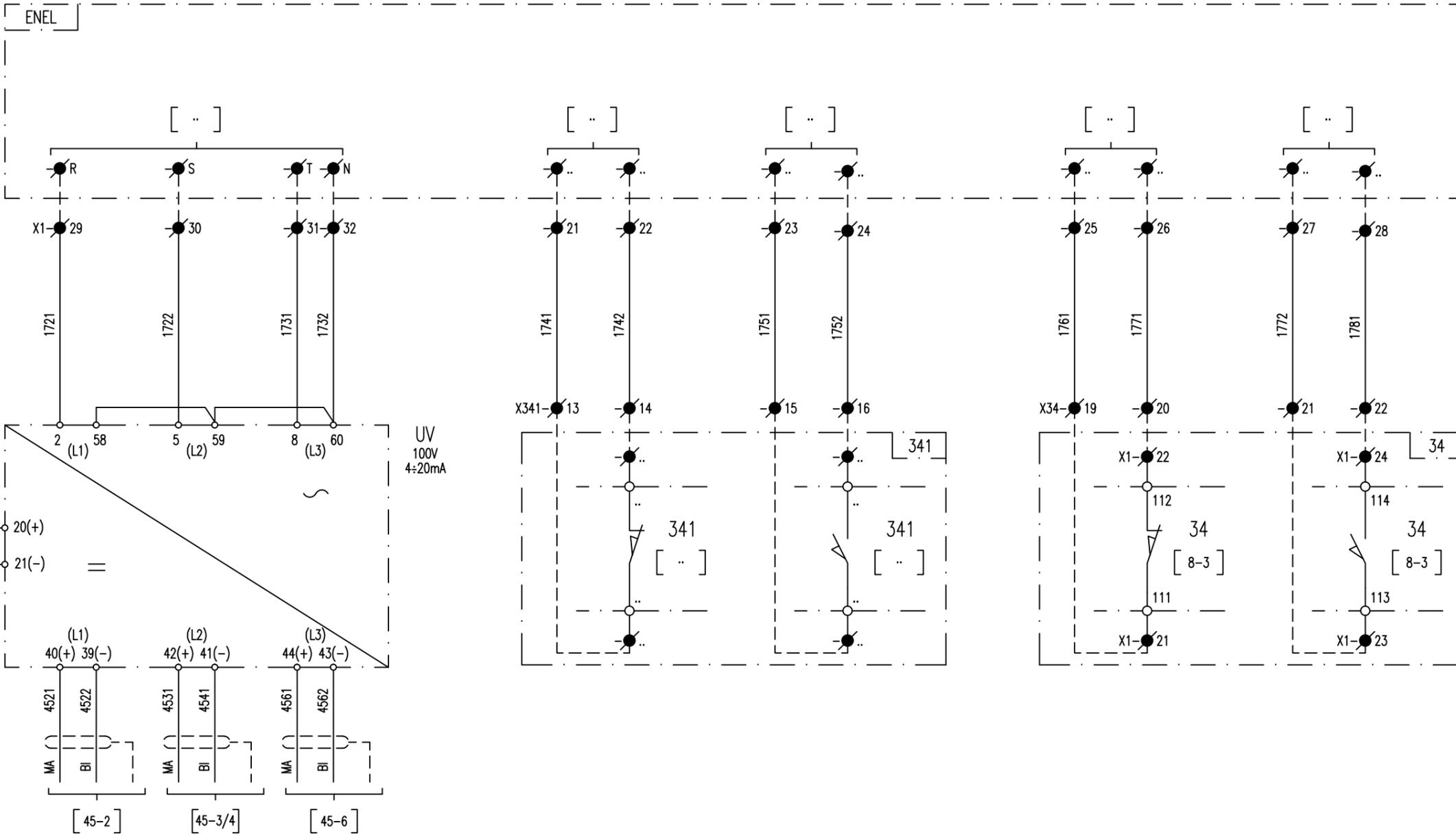

All rights are reserved for this document, even in case of issuance of a patent and registration of another industrial right. Misapplication, in particular reproduction or handing over to third parties is prohibited and actionable under civil and criminal law.

A termini di legge ci riserviamo la proprietà di questo documento con divieto di riproduzione, di consegna o di renderlo comunque noto a ditte concorrenti o a terzi senza nostra autorizzazione.

Mod.						Data	Firma
						Dis.	..
						Contr.	..
						Approv.	..

Nro Documento RFI:  
 Commessa Lotto Fase Ente Tipo Doc. Opera/Disciplina Progr. Rev.  
 11F28 01 E Z7 DX SE0200 034 B  
 Q. Protezione e parallelismo Gr.B - QPB

Titolo:  
 SCAMBIO DI INFORMAZIONI  
 CON ENEL

Scala:	=
	+
	Foglio 17
	Segue 19

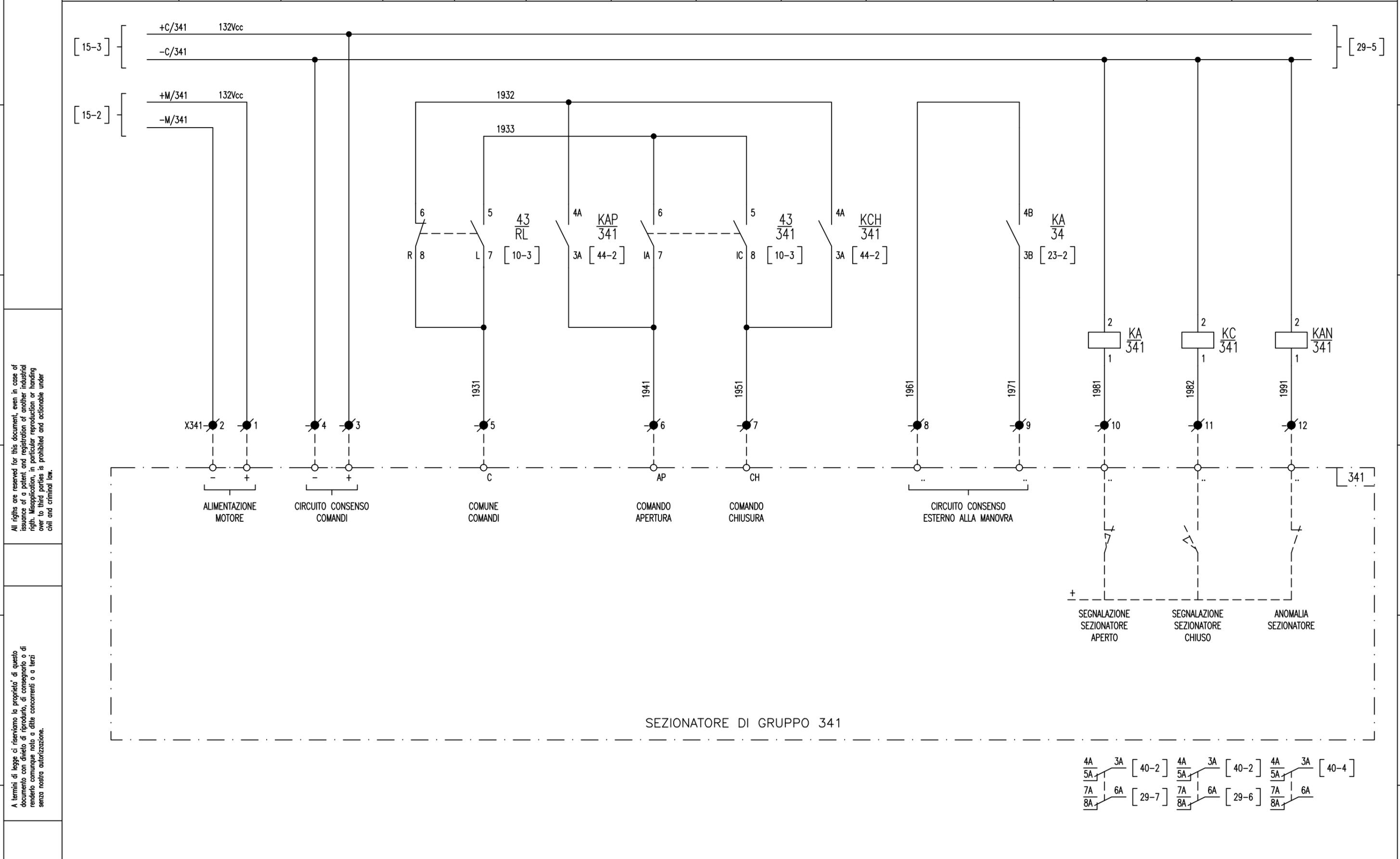

All rights are reserved for this document, even in case of issuance of a patent and registration of another industrial right. Misapplication, in particular reproduction or handing over to third parties is prohibited and actionable under civil and criminal law.

A termini di legge ci riserviamo la proprietà di questo documento con divieto di riproduzione, di consegna o di renderlo comunque noto a ditte concorrenti o a terzi senza nostra autorizzazione.

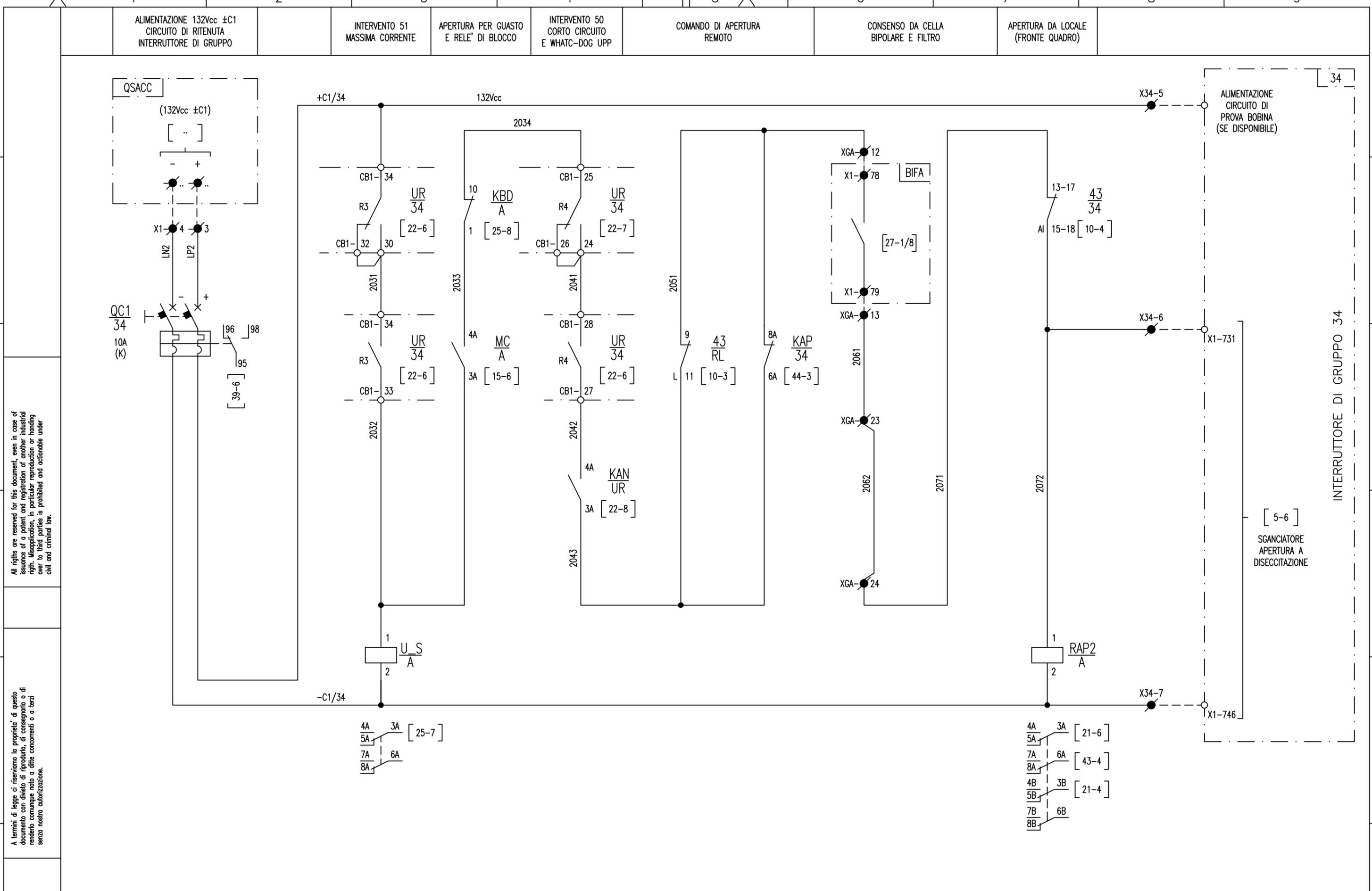

All rights are reserved for this document, even in case of issuance of a patent and registration of another industrial right. Misapplication, in particular reproduction or handing over to third parties is prohibited and actionable under civil and criminal law.

A termini di legge ci riserviamo la proprietà di questo documento con divieto di riproduzione, di consegna o di renderlo comunque noto a ditte concorrenti o a terzi senza nostra autorizzazione.

Mod.	Data	Firma
	Dis.	..
	Contr.	..
	Approv.	..

Nro Documento RF:

Commissa	Lotto	Fase	Ente	Tipo Doc.	Opera/Disciplina	Prog.	Rev.
UF28	01	E	ZZ	DX	SE0200	034	B

Q. Protezione e parallelismo Gr.B - QPB

Titolo: **COMANDO DI APERTURA A DISECCAZIONE**  
**INTERRUTTORE DI GRUPPO AT 34**

Scala:	=
	+
Foglio	20
Segue	21

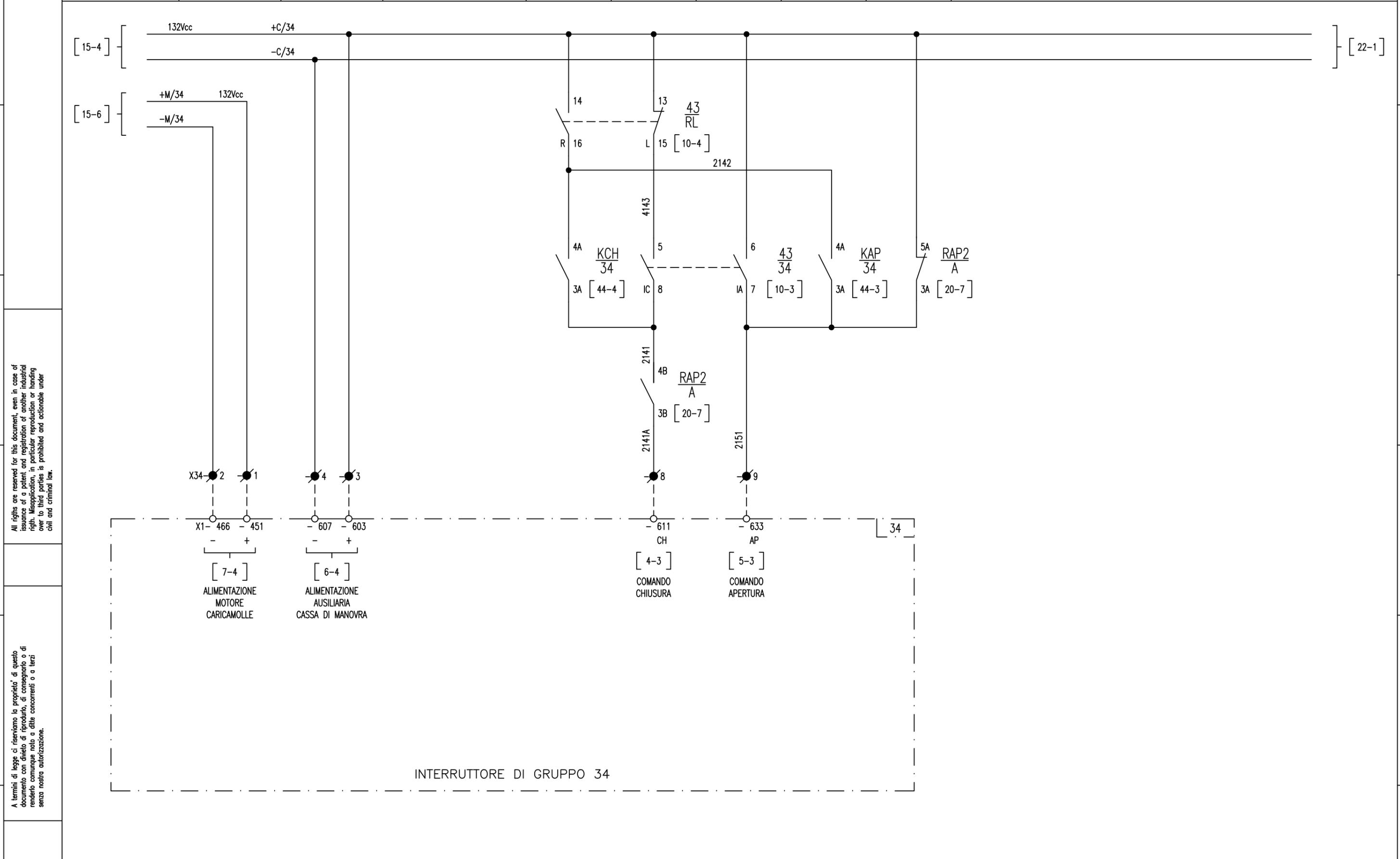

All rights are reserved for this document, even in case of issuance of a patent and registration of another industrial right. Misapplication, in particular reproduction or handing over to third parties is prohibited and actionable under civil and criminal law.

A termini di legge ci riserviamo la proprietà di questo documento con divieto di riproduzione, di consegna o di renderlo comunque noto a ditte concorrenti o a terzi senza nostra autorizzazione.

RELE' DI MASSIMA CORRENTE ULTRARAPIDO INTERRUTTORE DI GRUPPO

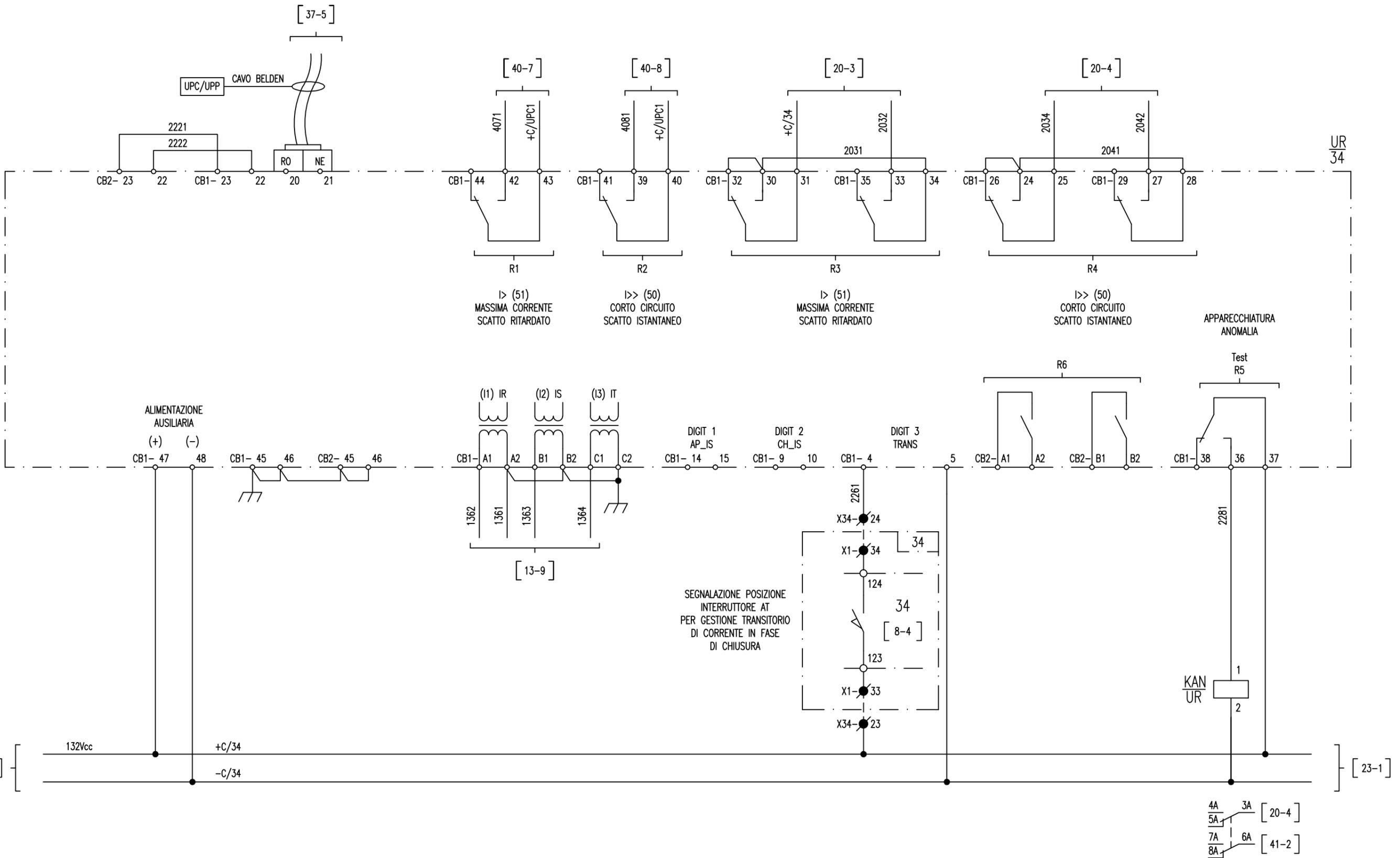

All rights are reserved for this document, even in case of issuance of a patent and registration of another industrial right. Misapplication, in particular reproduction or handing over to third parties is prohibited and actionable under civil and criminal law.

A termini di legge ci riserviamo la proprietà di questo documento con divieto di riproduzione, di consegna o di renderlo comunque noto a ditte concorrenti o a terzi senza nostra autorizzazione.

Mod.	Dis.	Contr.	Approv.	Data	Firma
				..	..
				..	..
				..	..

Nro Documento RF:

Commissa	Lotto	Fase	Ente	Tipo Doc.	Opera/Disciplina	Progr.	Rev.
UF28	01	E	ZZ	DX	SE0200	034	B

Q. Protezione e parallelismo Gr.B - QPB

Titolo: RELE' DI MASSIMA CORRENTE ULTRARAPIDO INTERRUTTORE DI GRUPPO

Scala:	=	Foglio	Segue
	+	22	23

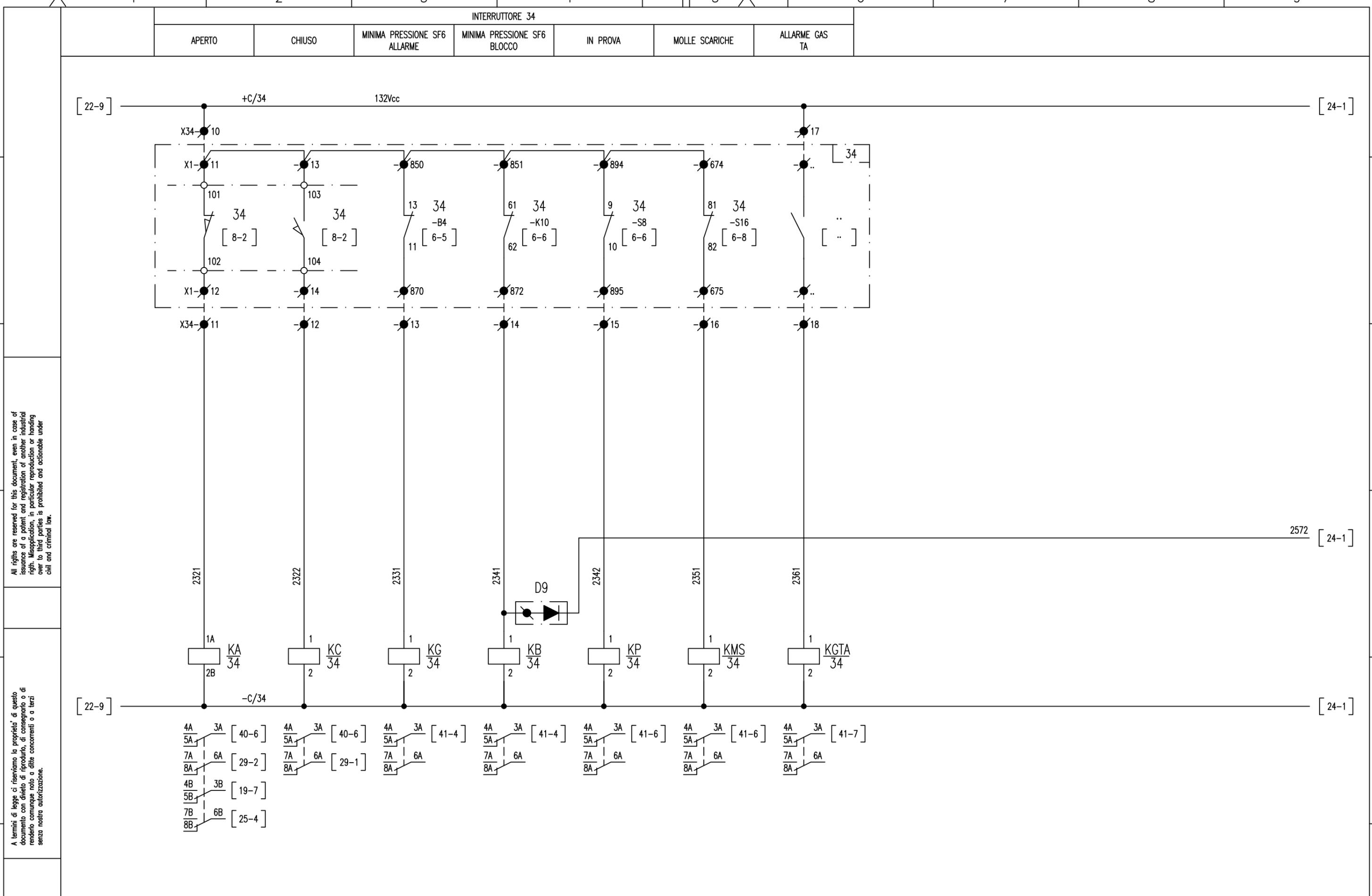

All rights are reserved for this document, even in case of issuance of a patent and registration of another industrial right. Misapplication, in particular reproduction or handing over to third parties is prohibited and actionable under civil and criminal law.

A termini di legge ci riserviamo la proprietà di questo documento con divieto di riproduca, di consegna o di renderlo comunque noto a ditte concorrenti o a terzi senza nostra autorizzazione.

Mod.			Data	Firma
			Dis.	..
			Contr.	..
			Approv.	..

Nro Documento RF: **UF28 01 E Z7 DX SE0200 034 B**

Commissio    Lotto    Fase    Ente    Tipo Doc.    Opera/Disciplina    Progr.    Rev.

Q. Protezione e parallelismo Gr.B - QPB

Titolo: **RELE' AUSILIARI**

Scala:	=								
	+								
								Foglio	Segue
								23	24

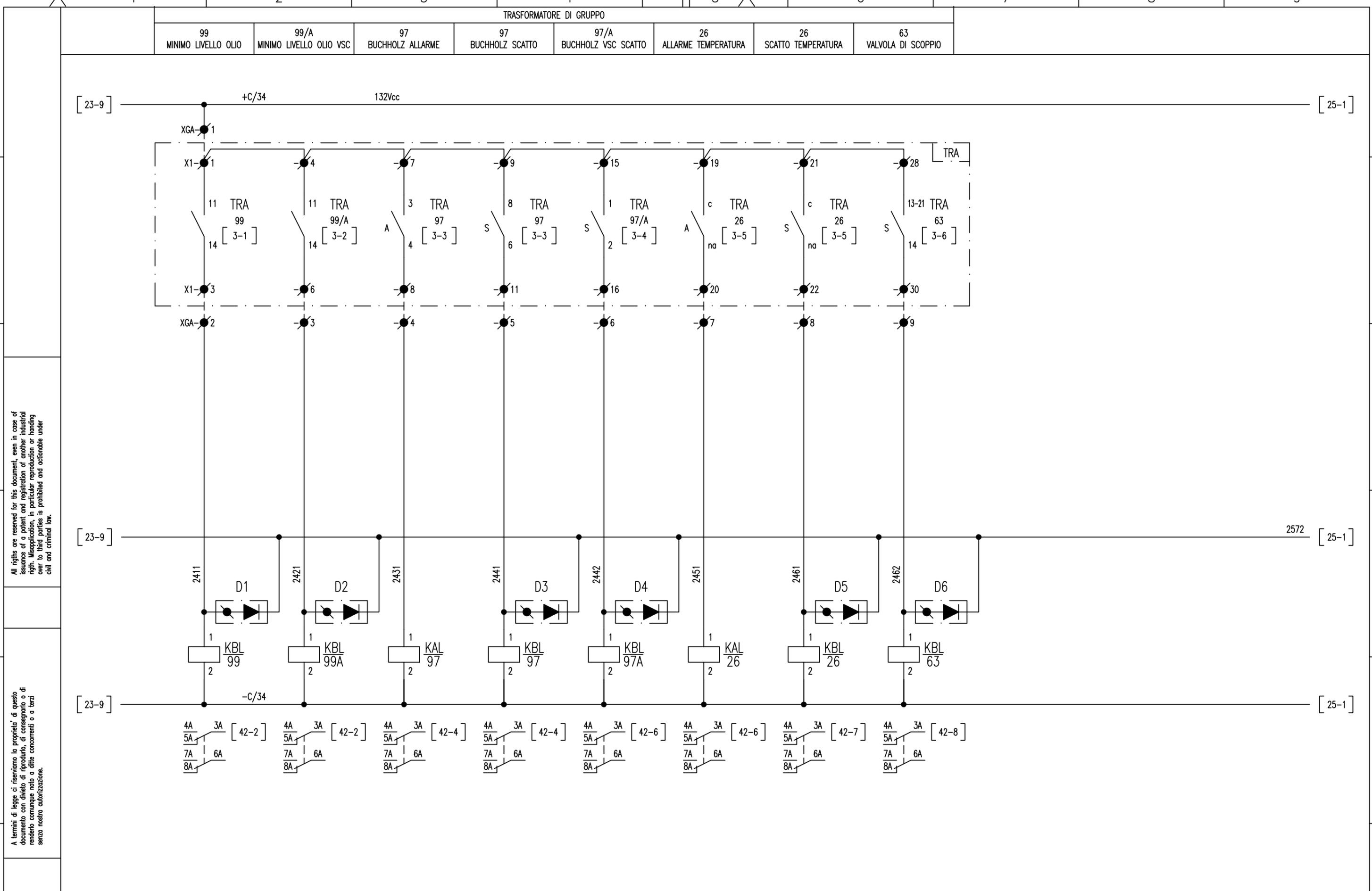

All rights are reserved for this document, even in case of issuance of a patent and registration of another industrial right. Misapplication, in particular reproduction or handing over to third parties is prohibited and actionable under civil and criminal law.

A termini di legge ci riserviamo la proprietà di questo documento con divieto di riproduzio, di consegnarlo o di renderlo comunque noto a ditte concorrenti o a terzi senza nostra autorizzazione.

Mod.		Data	Firma
	Dis.	..	..
	Contr.	..	..
	Approv.	..	..

Nro Documento RF:

Commissa	Lotto	Fase	Ente	Tipo Doc.	Opera/Disciplina	Prog.	Rev.
UF28	01	E	ZZ	DX	SE0200	034	E

Q. Protezione e parallelismo Gr.B - QPB

**RELE' AUSILIARI**

Scala:	=		
	+		
		Foglio	Segue
		24	25

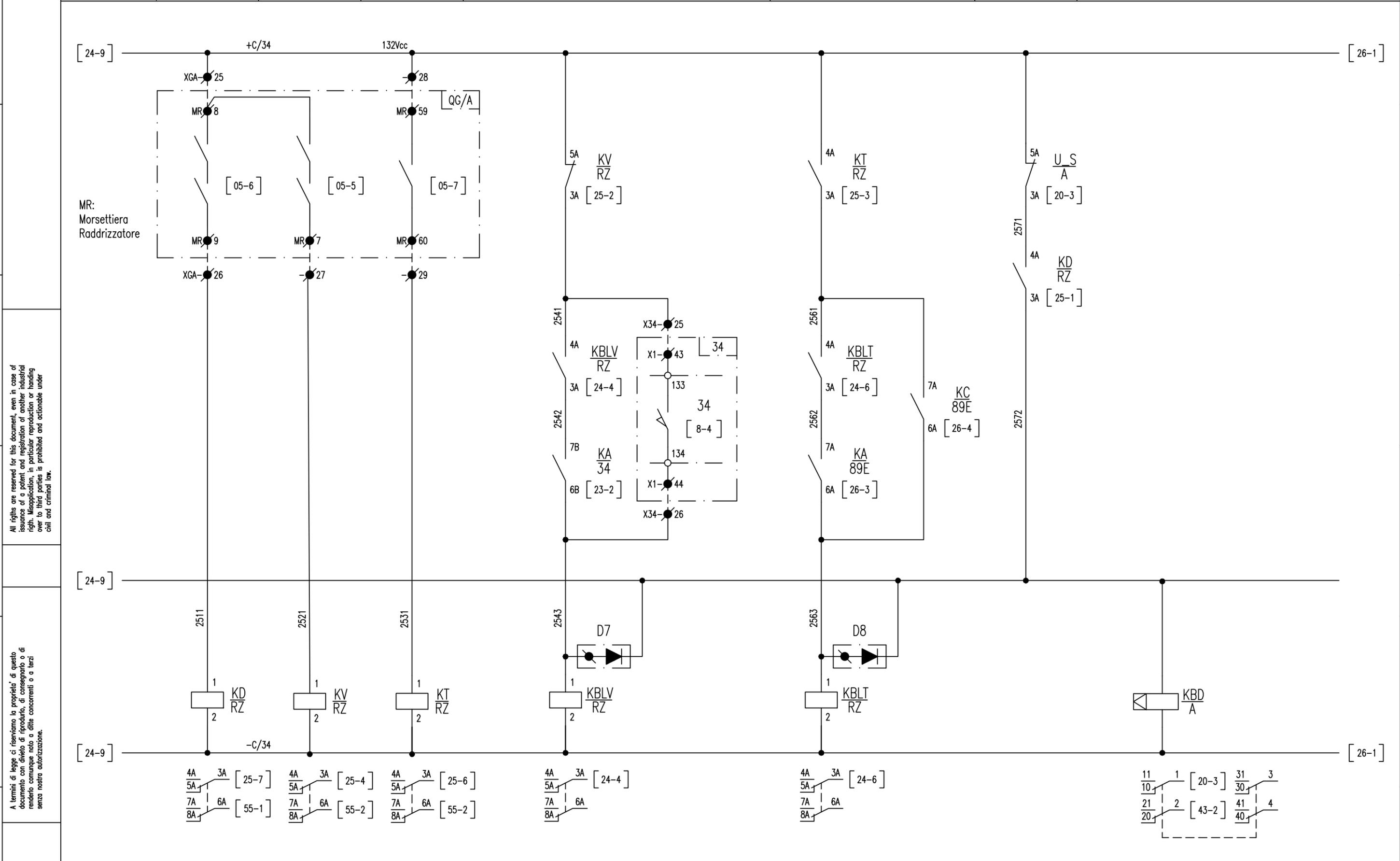

All rights are reserved for this document, even in case of issuance of a patent and registration of another industrial right. Misapplication, in particular reproduction or handing over to third parties is prohibited and actionable under civil and criminal law.

A termini di legge ci riserviamo la proprietà di questo documento con divieto di riproduca, di consegna o di rendere comunque noto a ditte concorrenti o a terzi senza nostra autorizzazione.

Mod.		Data	Firma
	Dis.	..	..
	Contr.	..	..
	Approv.	..	..

Nro Documento RF:

Commissa	Lotto	Fase	Ente	Tipo Doc.	Opera/Disciplina	Prog.	Rev.
UF28	01	E	ZZ	DX	SEO200	034	B

Q. Protezione e parallelismo Gr.B - QPB

Titolo: RELE' AUSILIARI

Scala: =

+ .....

Foglio	Segue
25	26

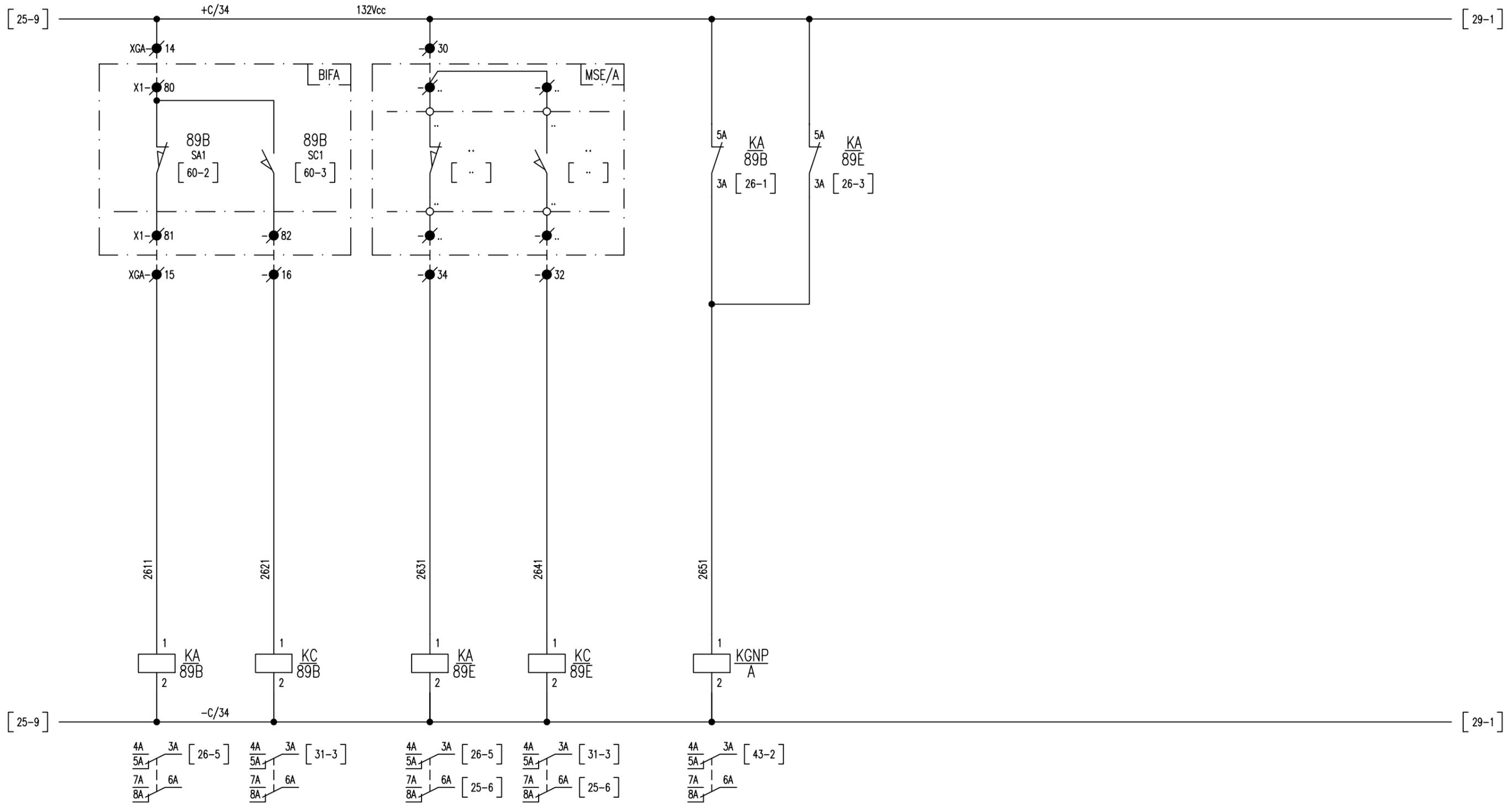

All rights are reserved for this document, even in case of issuance of a patent and registration of another industrial right. Misapplication, in particular reproduction or handing over to third parties is prohibited and actionable under civil and criminal law.

A termini di legge ci riserviamo la proprietà di questo documento con divieto di riproduzione, di consegna o di rendere comunque noto a ditte concorrenti o a terzi senza nostra autorizzazione.

Mod.			Data	Firma
			Dis.	..
			Contr.	..
			Approv.	..

Nro Documento RF:

Commessa	Lotto	Fase	Ente	Tipo Doc.	Opera/Disciplina	Progr.	Rev.
UF28	01	E	ZZ	DX	SE0200	034	B

Q. Protezione e parallelismo Gr.B - QPB

Titolo: **RELE' AUSILIARI**

Scala:	=	
	+	
	Foglio	Segue
	26	27

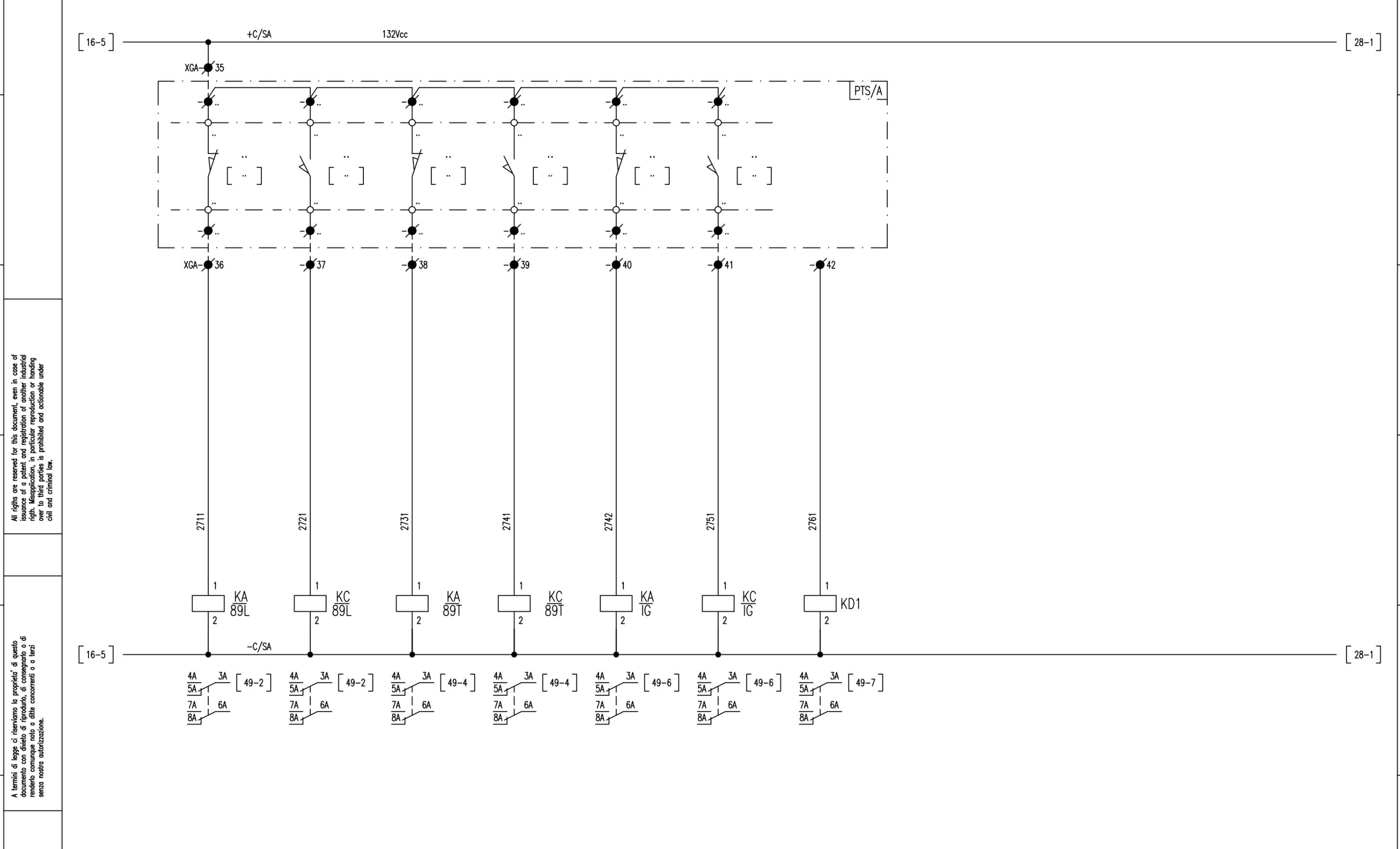

All rights are reserved for this document, even in case of issuance of a patent and registration of another industrial right. Misapplication, in particular reproduction or handing over to third parties is prohibited and actionable under civil and criminal law.

A termini di legge ci riserviamo la proprietà di questo documento con divieto di riproduca, di consegna o di renderlo comunque noto a ditte concorrenti o a terzi senza nostra autorizzazione.

1	ALTA TEMPERATURA TRASFOMATORE S.A. ALLARME	ALTA TEMPERATURA TRASFOMATORE S.A. SCATTO	CENTRALINA TERMOMETRICA TRASFOMATORE S.A. ANOMALIA	DISPONIBILE	DISPONIBILE	INTERVENTO INTERRUITORI AUSILIARI	INTERVENTO FUSIBILI PRIMARI	INTERVENTO PROTEZIONE 51N		
---	--	---	--	-------------	-------------	-----------------------------------	-----------------------------	---------------------------	--	--

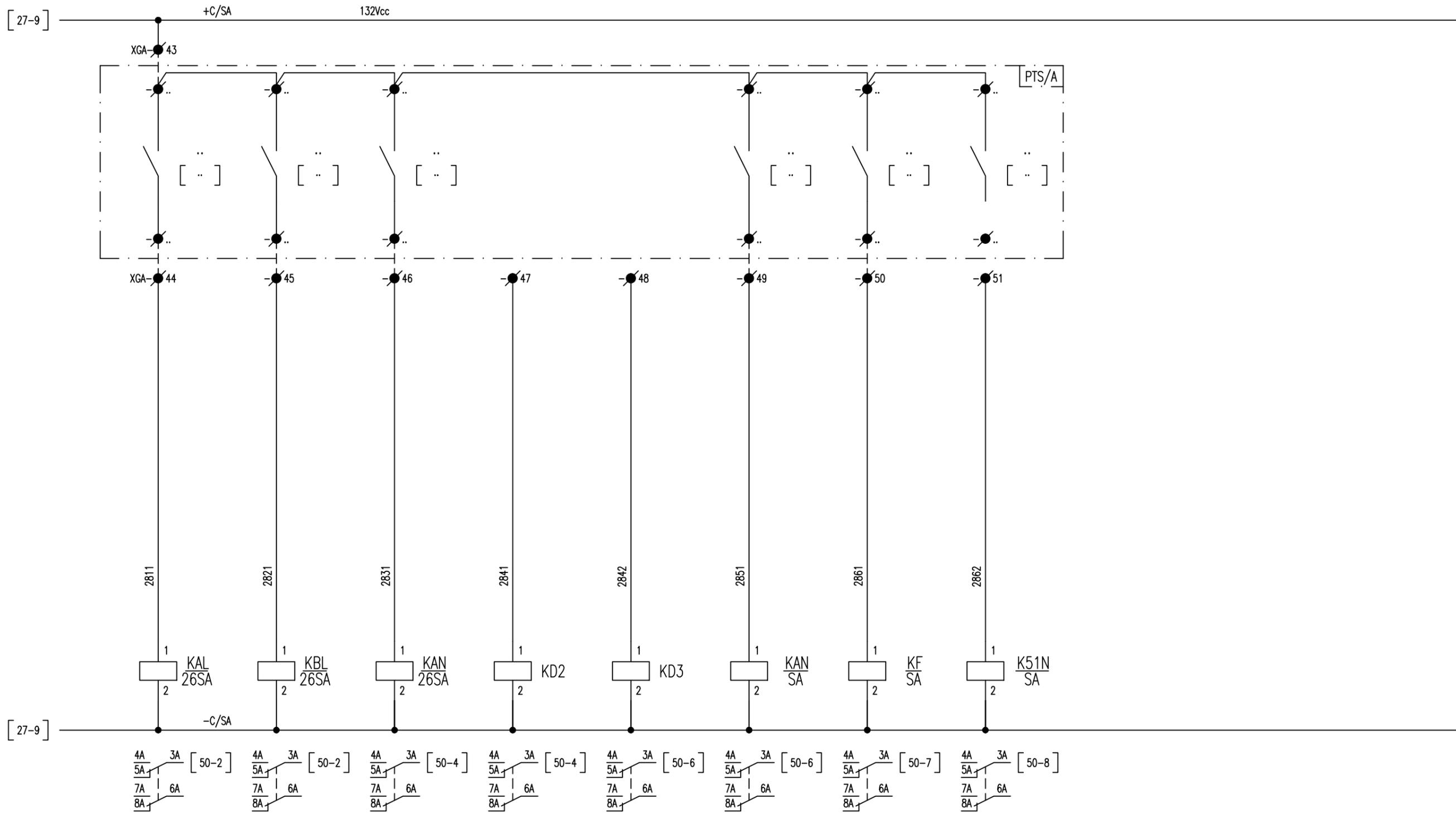

All rights are reserved for this document, even in case of issuance of a patent and registration of another industrial right. Misapplication, in particular reproduction or handing over to third parties is prohibited and actionable under civil and criminal law.

A termini di legge ci riserviamo la proprietà di questo documento con divieto di riprodotto, di consegnarlo o di renderlo comunque noto a ditte concorrenti o a terzi senza nostra autorizzazione.

Mod.				Data	Firma
				..	..
				..	..
				..	..

Nro Documento RF:

Commissa	Lotto	Fase	Ente	Tipo Doc.	Opera/Disciplina	Prog.	Rev.
UF28	01	E	ZZ	DX	SE0200	034	B

Q. Protezione e parallelismo Gr.B - QPB

Titolo: RELE' AUSILIARI

Scala:	=		
	+		
Foglio	28	Segue	29

DISCORDANZA MANIPOLATORE  
INTERRUTTORE 34

DISCORDANZA MANIPOLATORE  
SEZIONATORE 341

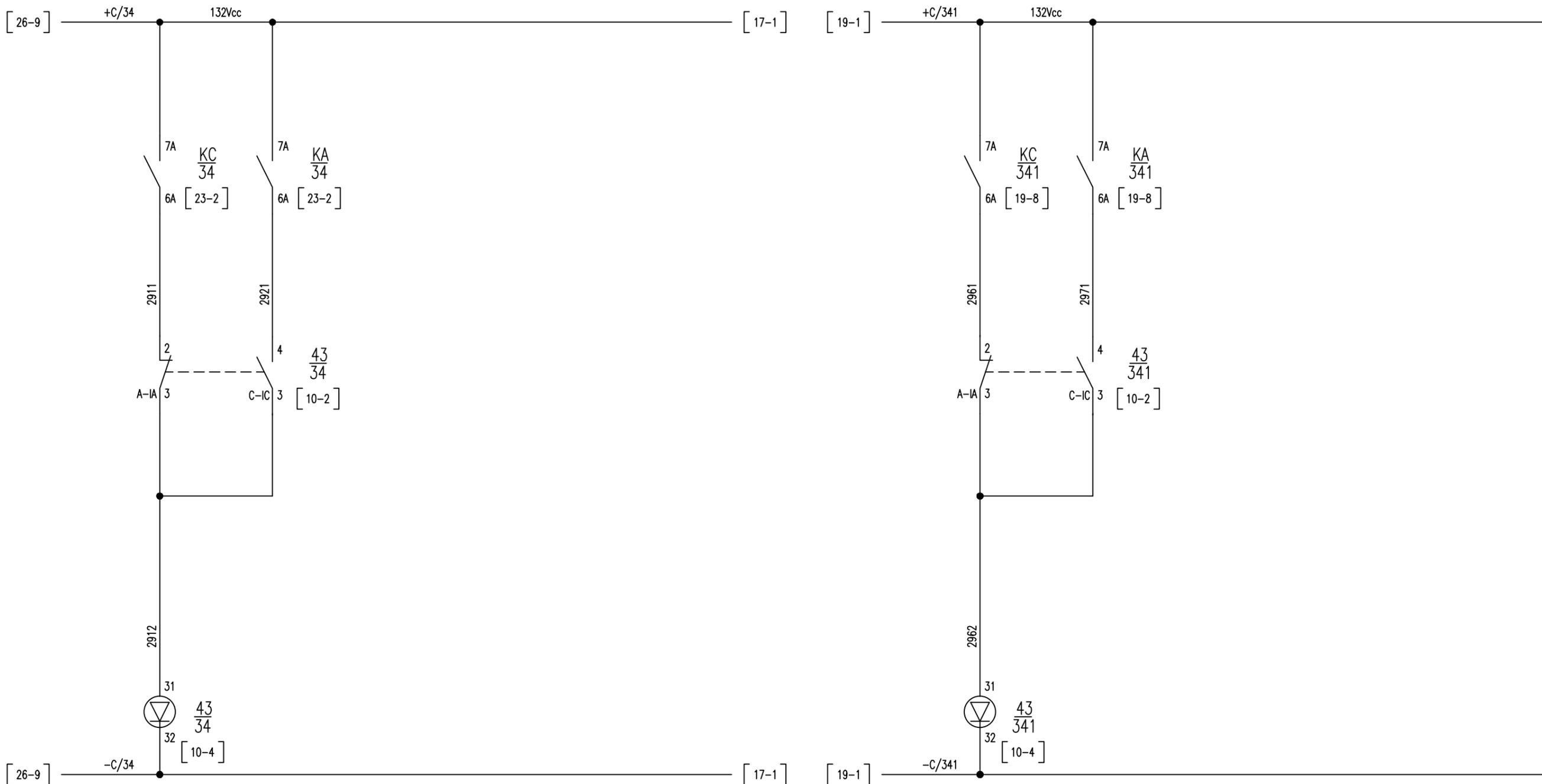

All rights are reserved for this document, even in case of issuance of a patent and registration of another industrial right. Misapplication, in particular reproduction or handing over to third parties is prohibited and actionable under civil and criminal law.

A termini di legge ci riserviamo la proprietà di questo documento con divieto di riproduzione, di consegna o di renderlo comunque noto a ditte concorrenti o a terzi senza nostra autorizzazione.

Mod.	Data	Firma
	Dis.	..
	Contr.	..
	Approv.	..

Nro Documento RF: \_\_\_\_\_

Commessa	Lotto	Fase	Ente	Tipo Doc.	Opera/Disciplina	Progr.	Rev.
UF28	01	E	ZZ	DX	SE0200	034	B

Q. Protezione e parallelismo Gr.B - QPB

Titolo: **RELE' AUSILIARI**

Scala:	=
	+
Foglio	29
Segue	31

ALIMENTAZIONE 132Vcc ±C  
CIRCUITO VARIATORE  
DI TENSIONE

ABILITAZIONE VSC

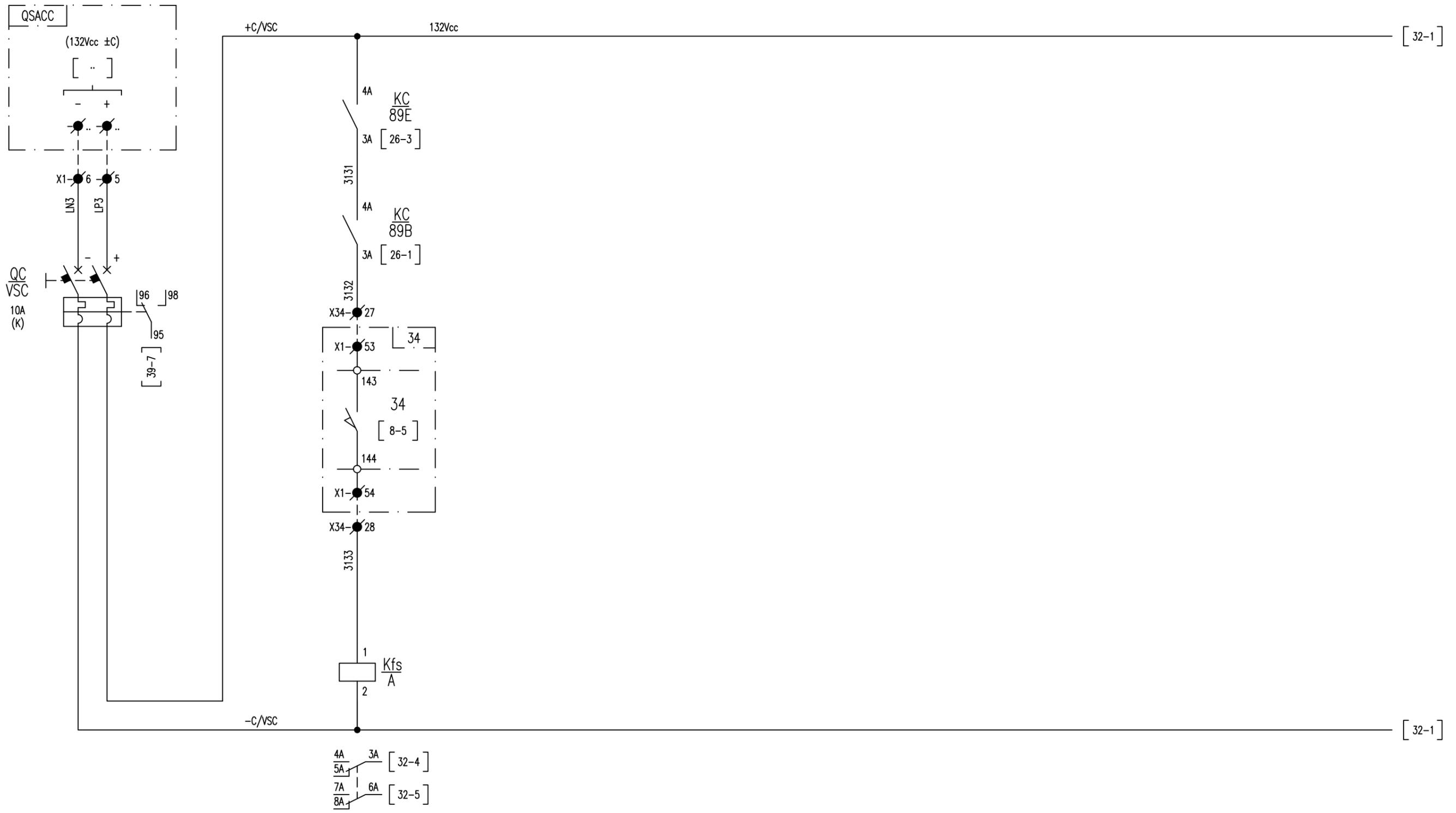

All rights are reserved for this document, even in case of issuance of a patent and registration of another industrial right. Misapplication, in particular reproduction or handing over to third parties is prohibited and actionable under civil and criminal law.

A termini di legge ci riserviamo la proprietà di questo documento con divieto di riproduzione, di consegna o di renderlo comunque noto a ditte concorrenti o a terzi senza nostra autorizzazione.

Mod.		Data	Firma
	Dis.	..	..
	Contr.	..	..
	Approv.	..	..

Nro Documento RF:

Commissa	Lotto	Fase	Ente	Tipo Doc.	Opera/Disciplina	Progr.	Rev.
UF28	01	E	ZZ	DX	SE0200	034	B

Q. Protezione e parallelismo Gr.B - QPB

Titolo: **ABILITAZIONE VSC**

Scala:	=		
	+		
Foglio	31	Segue	32



PARALLELO DISTURBATO  
RITARDO ALLA DISECCITAZIONE

COLLEGAMENTO CONTATTIERE DEI TRASFORMATORI  
VERIFICA CONCORDANZA DEL PARALLELO

PARALLELO DISTURBATO

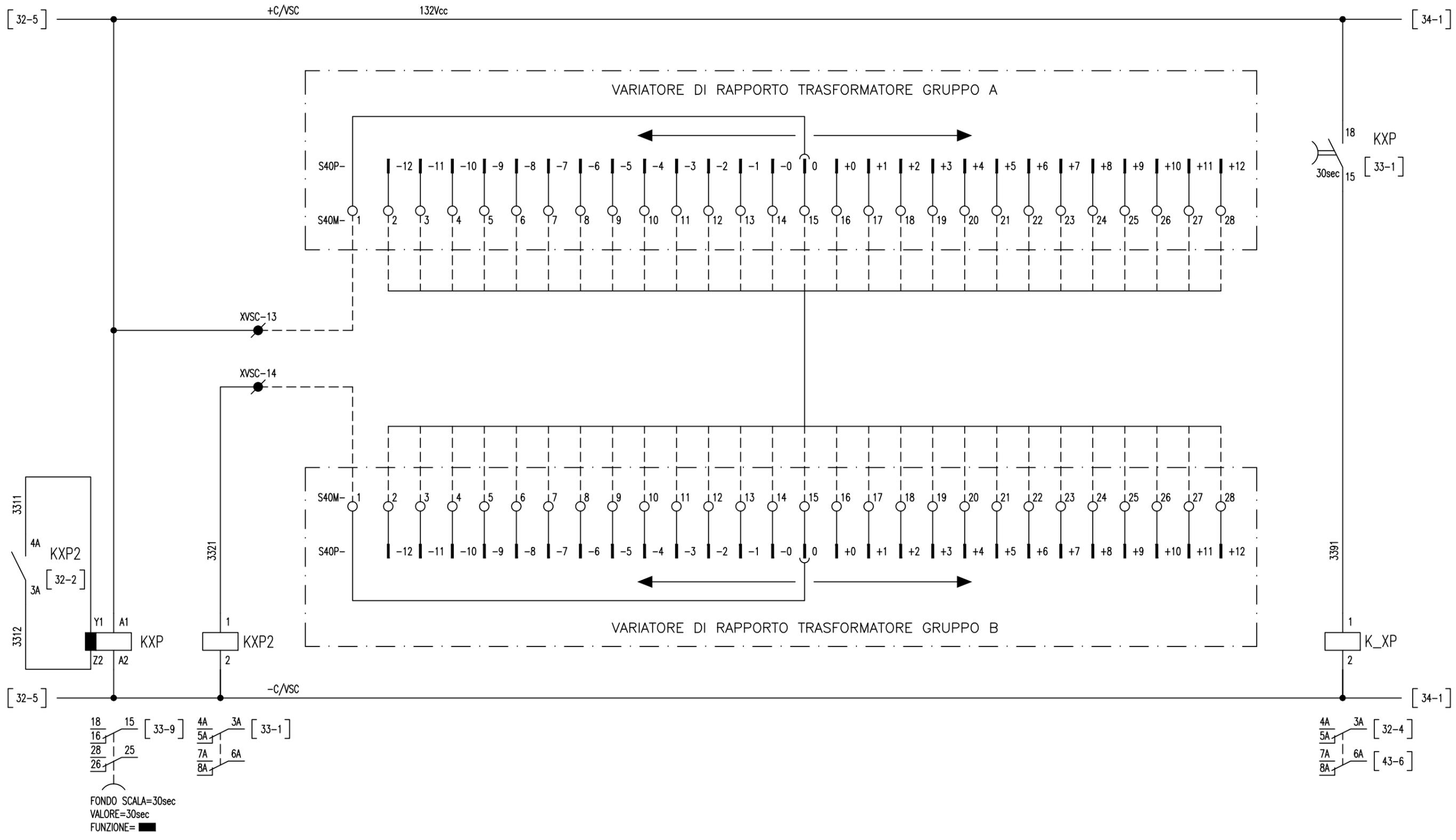

All rights reserved for this document, even in case of issuance of a patent and registration of another industrial right. Misapplication, in particular reproduction or handing over to third parties is prohibited and actionable under civil and criminal law.

A termini di legge ci riserviamo la proprietà di questo documento con divieto di riproduca, di consegna o di rendere comunque noto a ditte concorrenti o a terzi senza nostra autorizzazione.

Mod.		Data	Firma
		Dis.	..
		Contr.	..
		Approv.	..

Nro Documento RF:

Commissa	Lotto	Fase	Ente	Tipo Doc.	Opera/Disciplina	Prog.	Rev.
UF28	01	E	Z7	DX	SE0200	034	B

Q. Protezione e parallelismo Gr.B - QPB

Titolo:  
CIRCUITO PARALLELO DISTURBATO

Scala:	=
	+
Foglio	33
Segue	34

VISUALIZZATORE VARIATORE DI RAPPORTO GRUPPO B

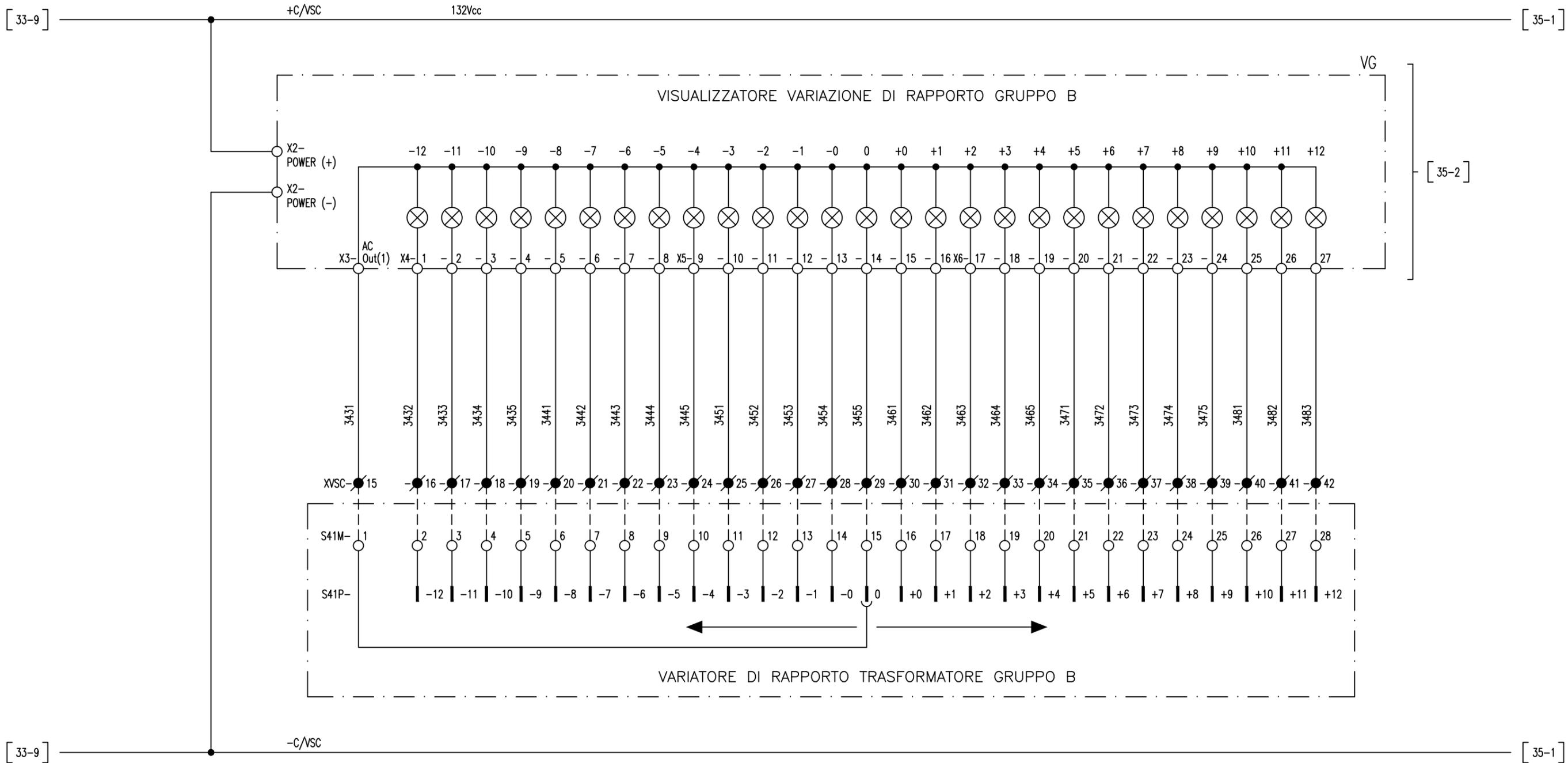

All rights are reserved for this document, even in case of  
 issuance of a patent and registration of another industrial  
 right. Misapplication, in particular reproduction or handing  
 over to third parties is prohibited and actionable under  
 civil and criminal law.

A termini di legge ci riserviamo la proprietà di questo  
 documento con divieto di riproduzione, di consegna o di  
 renderlo comunque noto a ditte concorrenti o a terzi  
 senza nostra autorizzazione.

			Data	Firma
			Dis.	..
			Contr.	..
			Approv.	..

Nro Documento RF:

Commissa	Lotto	Fase	Ente	Tipo Doc.	Opera/Disciplina	Prog.	Rev.
UF28	01	E	Z7	DX	SE0200	034	B

Q. Protezione e parallelismo Gr.B - QPB

Titolo:  
**VISUALIZZAZIONE VARIATORE  
 DI RAPPORTO GRUPPO B**

Scala:	=
	+
Foglio	34
Segue	35



UNITA' PERIFERICA DI CONTROLLO E AUTOMAZIONE - UPC GRUPPO DI CONVERSIONE

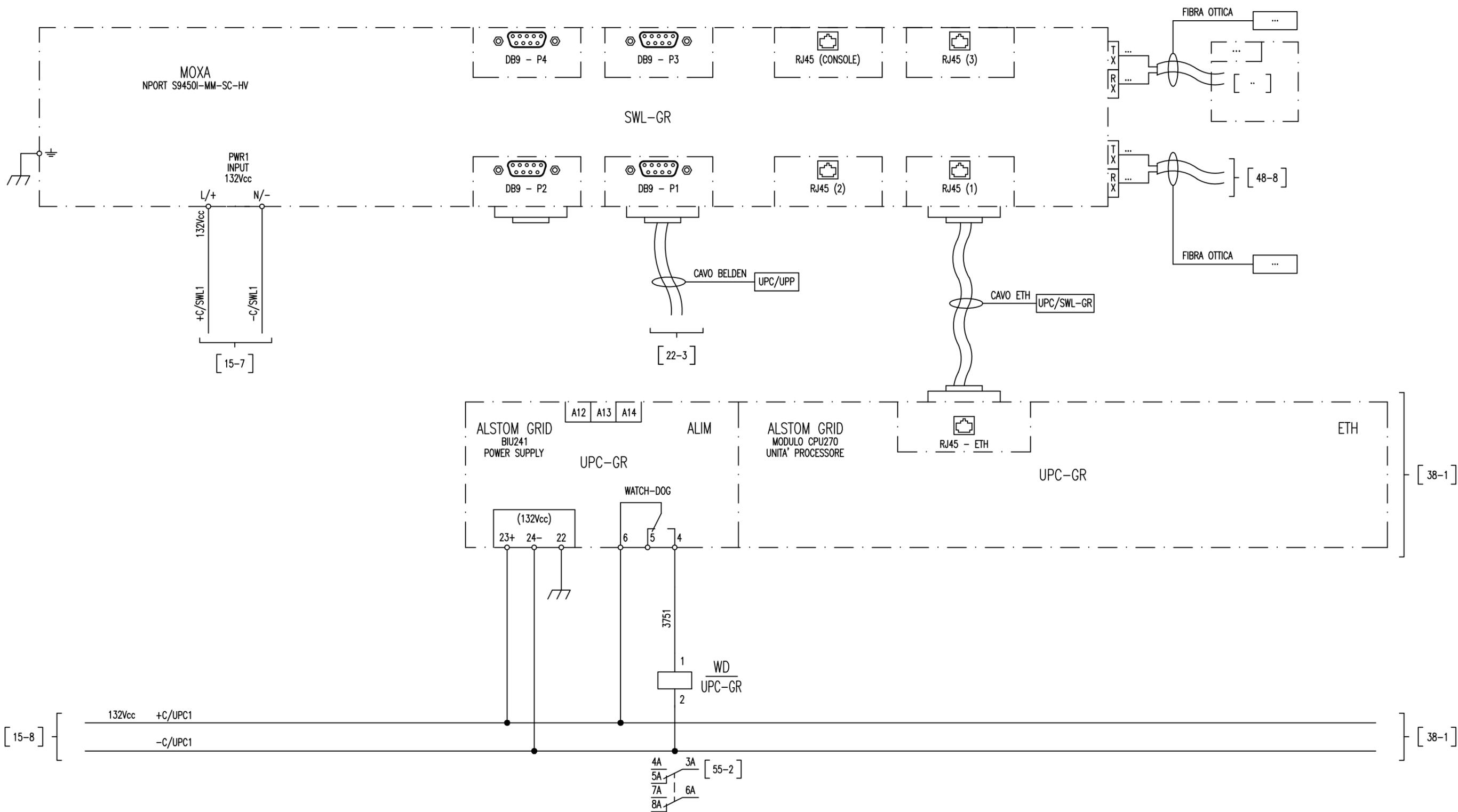

All rights are reserved for this document, even in case of issuance of a patent and registration of another industrial right. Misapplication, in particular reproduction or handing over to third parties is prohibited and actionable under civil and criminal law.

A termini di legge ci riserviamo la proprietà di questo documento con divieto di riproduzione, di consegna o di renderlo comunque noto a ditte concorrenti o a terzi senza nostra autorizzazione.

\* ALIMENTAZIONE CONTATTO MASSIMO 30Vcc

Mod.					Data	Firma	Nro Documento RF: Commessa Lotto Fase Ente Tipo Doc. Opera/Disciplina Progr. Rev. 11F28 01 E Z7 DX SE0200 034 B Q. Protezione e parallelismo Gr.B - QPB	Titolo: UNITA' PERIFERICA DI CONTROLLO E AUTOMAZIONE GRUPPO DI CONVERSIONE (UPC-GR)	Scala:	=	Foglio 37 Segue 38	
					Dis.	..						+
					Contr.	..						
					Approv.	..						

SELETTORE SCELTA SERVIZIO		COMUNE	SELETTORE SCELTA REGOLATORE		COMUNE	SELETTORE SCELTA REGOLAZIONE		COMUNE	SELETTORE SCELTA REGOLAZIONE FS	INTERRUTTORE ALIM. MOTORE SEZIONATORE 341 SCATTATO	COMUNE
REMOTO	LOCALE		MANUALE	AUTOMATICO		A	B				

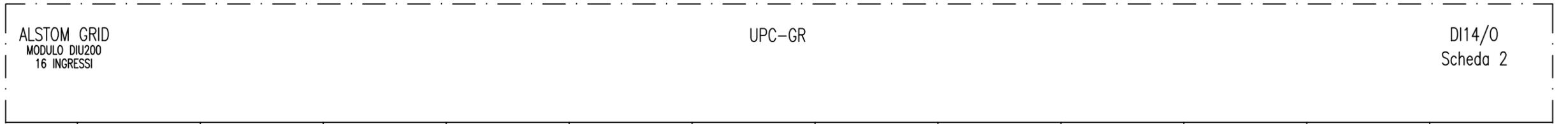

MODULO	14	14	14	14	14	14	14	14	14	14	14	14
SEGNALE	DI1	DI2	COM	DI3	DI4	COM	DI5	DI6	COM	DI7	DI8	COM
MORSETTO	1	2	3	4	5	6	7	8	9	10	11	12

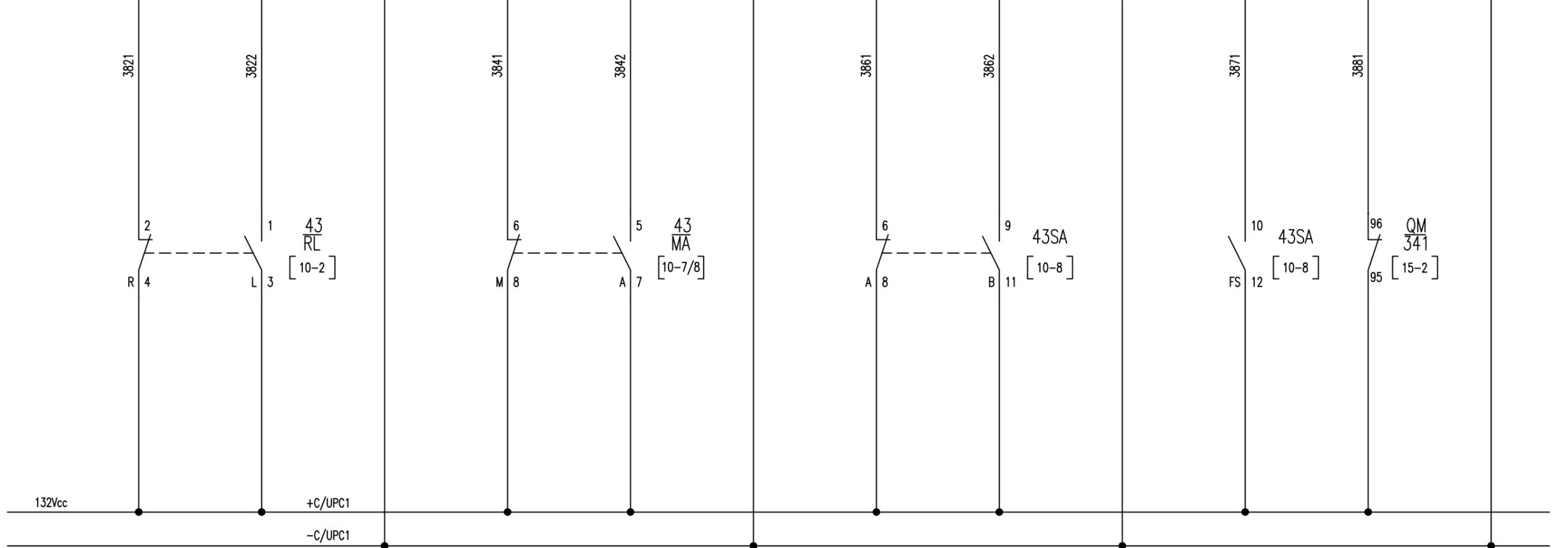

All rights are reserved for this document, even in case of issuance of a patent and registration of another industrial right. Misapplication, in particular reproduction or handing over to third parties is prohibited and actionable under civil and criminal law.

A termini di legge ci riserviamo la proprietà di questo documento con divieto di riproduzione, di consegna o di renderlo comunque noto a ditte concorrenti o a terzi senza nostra autorizzazione.

Mod.	Data	Firma
	Dis.	..
	Contr.	..
	Approv.	..

Nro Documento RF:

Commissa	Lotto	Fase	Ente	Tipo Doc.	Opera/Disciplina	Progr.	Rev.
UF28	01	E	ZZ	DX	SE0200	034	B

Q. Protezione e parallelismo Gr.B - QPB

Titolo:  
UNITA' PERIFERICA DI CONTROLLO  
E AUTOMAZIONE (UPC-GR)  
INGRESSI DIGITALI (DI)

Scala:	=	Foglio	Segue
	+	38	39

INTERRUTTORE ALIM. AUSILIARI SEZ. 341 SCATTATO	INTERRUTTORE ALIM. MOTORE INTERRUTTORE 34 SCATTATO	COMUNE	INTERRUTTORE ALIM. AUSILIARI INT. 34 SCATTATO	INTERRUTTORE ALIM. RADDRIZZATORE SCATTATO	COMUNE	INTERRUTTORE ALIM. SERVIZI AUSILIARI SCATTATO	INTERRUTTORE ALIM. CIRCUITO RITENUTA INT. 34 SCATTATO	COMUNE	INTERRUTTORE ALIM. CIRCUITO COMANDO VSC SCATTATO	INGRESSO DISPONIBILE	COMUNE
--	--	--------	---	---	--------	---	---	--------	--	----------------------	--------



MODULO	14	14	14	14	14	14	14	14	14	14	14	14
SEGNALE	DI9	DI10	COM	DI11	DI12	COM	DI13	DI14	COM	DI15	DI16	COM
MORSETTO	13	14	15	16	17	18	19	20	21	22	23	24

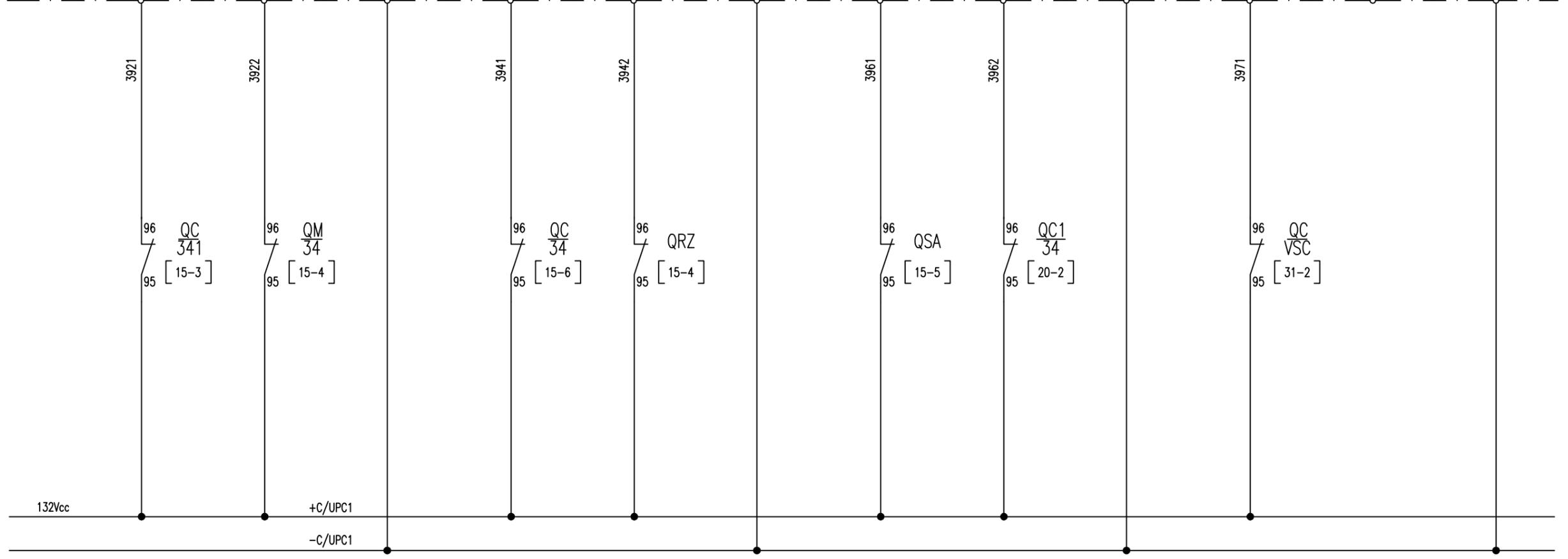

All rights are reserved for this document, even in case of issuance of a patent and registration of another industrial right. Misapplication, in particular reproduction or handing over to third parties is prohibited and actionable under civil and criminal law.

A termini di legge ci riserviamo la proprietà di questo documento con divieto di riproduzione, di consegna o di renderlo comunque noto a ditte concorrenti o a terzi senza nostra autorizzazione.

Mod.					

Nro Documento RF:

Commissa	Lotto	Fase	Ente	Tipo Doc.	Opera/Disciplina	Prog.	Rev.
UF28	01	E	ZZ	DX	SE0200	034	B

Q. Protezione e parallelismo Gr.B - QPB

Titolo:  
 UNITA' PERIFERICA DI CONTROLLO  
 E AUTOMAZIONE (UPC-GR)  
 INGRESSI DIGITALI (DI)

Scala: =

+

Foglio	Segue
39	40

SEZIONATORE 341

APERTO CHIUSO

COMUNE

SEZIONATORE 341 ANOMALIA

INGRESSO DISPONIBILE

COMUNE

INTERRUTTORE 34

APERTO CHIUSO

COMUNE

INTERVENTO 51 MASSIMA CORRENTE

INTERVENTO 50 CORTO CIRCUITO

COMUNE

ALSTOM GRID  
MODULO DIJ200  
16 INGRESSI

UPC-GR

DI15/P  
Scheda 1

MODULO	15	15	15	15	15	15	15	15	15	15	15	15
SEGNALE	DI1	DI2	COM	DI3	DI4	COM	DI5	DI6	COM	DI7	DI8	COM
MORSETTO	1	2	3	4	5	6	7	8	9	10	11	12

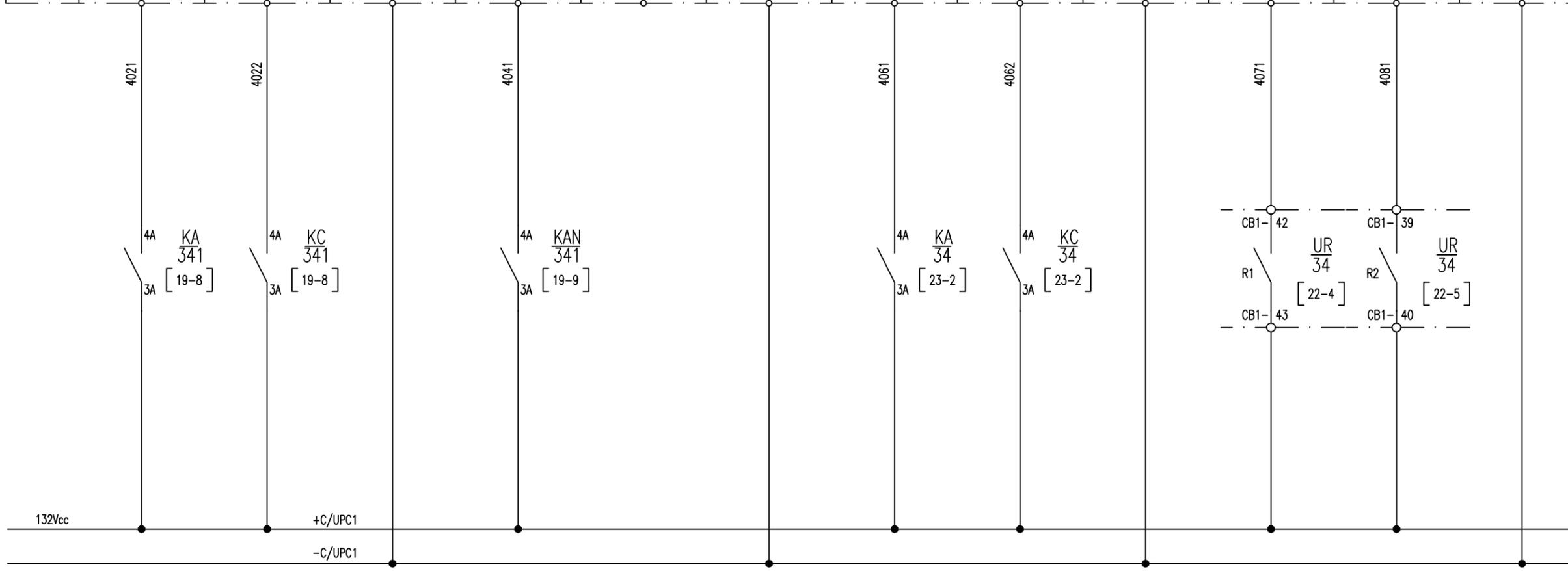

All rights are reserved for this document, even in case of issuance of a patent and registration of another industrial right. Misapplication, in particular reproduction or handing over to third parties is prohibited and actionable under civil and criminal law.

A termini di legge ci riserviamo la proprietà di questo documento con divieto di riproduzione, di consegna o di renderlo comunque noto a ditte concorrenti o a terzi senza nostra autorizzazione.

Mod.										

Nro Documento RF:

Commessa	Lotto	Fase	Ente	Tipo Doc.	Opera/Disciplina	Prog.	Rev.
UF28	01	E	ZZ	DX	SE0200	034	E

Q. Protezione e parallelismo Gr.B - QPB

Titolo:  
UNITA' PERIFERICA DI CONTROLLO  
E AUTOMAZIONE (UPC-GR)  
INGRESSI DIGITALI (DI)

Scala: =

+

Foglio	Segue
40	41

WATCH-DOG UPP	INGRESSO DISPONIBILE	COMUNE	INTERRUTTORE 34 MINIMA PRESSIONE SF6 ALLARME	INTERRUTTORE 34 MINIMA PRESSIONE SF6 BLOCCO	COMUNE	INTERRUTTORE 34 IN PROVA	INTERRUTTORE 34 MOLLE SCARICHE	COMUNE	TA INTERRUTTORE 34 MINIMA PRESSIONE SF6 ALLARME	INGRESSO DISPONIBILE	COMUNE
---------------	----------------------	--------	--	---	--------	--------------------------	--------------------------------	--------	---	----------------------	--------

ALSTOM GRID MODULO DIJ200 16 INGRESSI													UPC-GR		DI15/P Scheda 1	
MODULO	15	15	15	15	15	15	15	15	15	15	15	15	15	15		
SEGNALE	DI9	DI10	COM	DI11	DI12	COM	DI13	DI14	COM	DI15	DI16	COM	COM	COM		
MORSETTO	13	14	15	16	17	18	19	20	21	22	23	24	24	24		

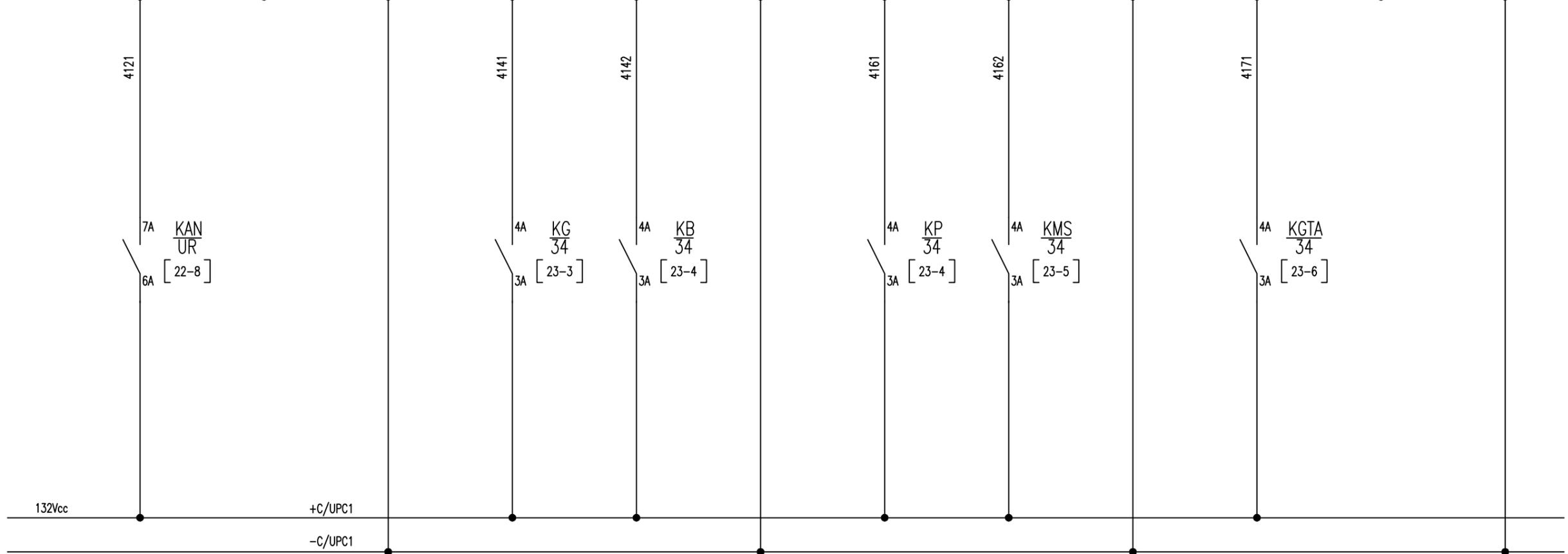

All rights are reserved for this document, even in case of issuance of a patent and registration of another industrial right. Misapplication, in particular reproduction or handing over to third parties is prohibited and actionable under civil and criminal law.

A termini di legge ci riserviamo la proprietà di questo documento con divieto di riproduzione, di consegna o di renderlo comunque noto a ditte concorrenti o a terzi senza nostra autorizzazione.

Mod.	Dis.	Data	Firma
	Contr.	..	..
	Approv.	..	..

Nro Documento RF:

Commissio	Lotto	Fase	Ente	Tipo Doc.	Opera/Disciplina	Prog.	Rev.
UF28	01	E	Z7	DX	SE0200	034	B

Q. Protezione e parallelismo Gr.B - QPB

Titolo:  
UNITA' PERIFERICA DI CONTROLLO  
E AUTOMAZIONE (UPC-GR)  
INGRESSI DIGITALI (DI)

Scala: =

+ .....

Foglio	Segue
41	42

TRASFOMATORE TR 99 MINIMO LIVELLO OLIO	TRASFOMATORE TR 99/A MINIMO LIVELLO OLIO VSC	COMUNE	TRASFOMATORE TR 97 BUCHHOLZ ALLARME	TRASFOMATORE TR 97 BUCHHOLZ SCATTO	COMUNE	TRASFOMATORE TR 97/A BUCHHOLZ VSC SCATTO	TRASFOMATORE TR 26 TEMPERATURA ALLARME	COMUNE	TRASFOMATORE TR 26 TEMPERATURA SCATTO	TRASFOMATORE TR 63 VALVOLA DI SCOPPIO	COMUNE
--	--	--------	-------------------------------------	------------------------------------	--------	--	--	--------	---------------------------------------	---------------------------------------	--------

ALSTOM GRID MODULO DIJ200 16 INGRESSI	UPC-GR										DI16/Q Scheda 0
---	--------	--	--	--	--	--	--	--	--	--	--------------------

MODULO	16	16	16	16	16	16	16	16	16	16	16	16
SEGNALE	DI1	DI2	COM	DI3	DI4	COM	DI5	DI6	COM	DI7	DI8	COM
MORSETTO	1	2	3	4	5	6	7	8	9	10	11	12

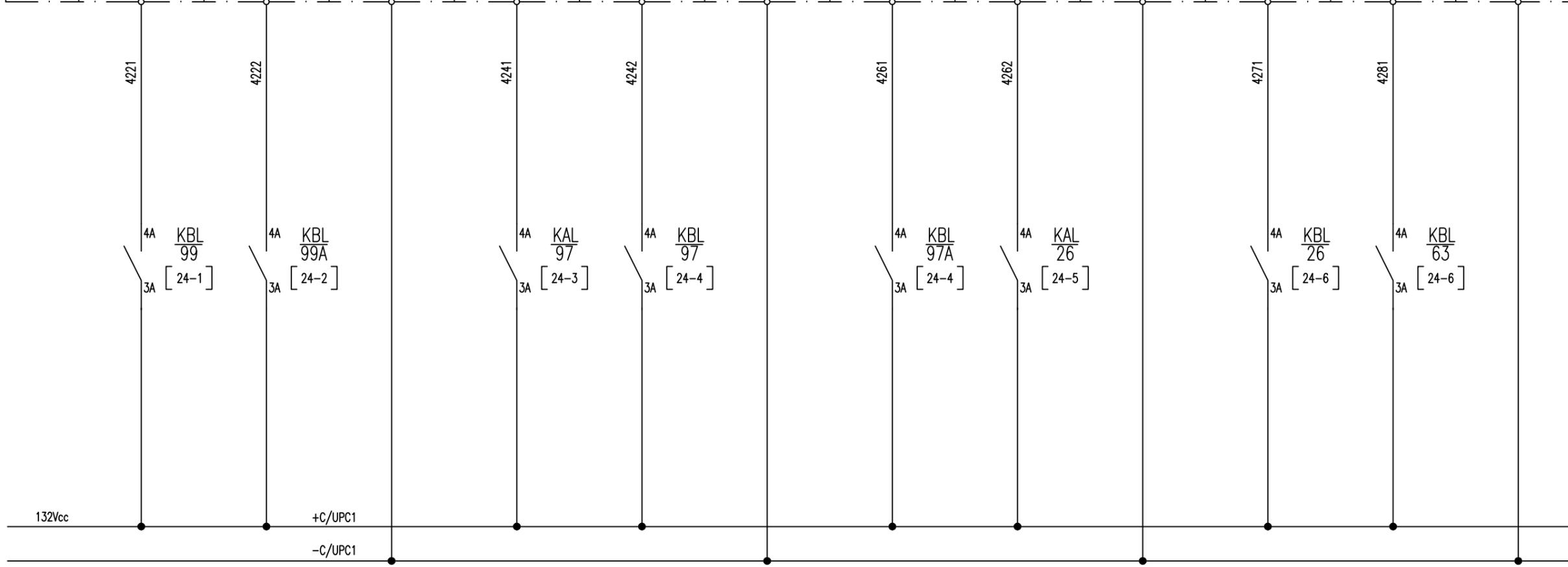

All rights are reserved for this document, even in case of issuance of a patent and registration of another industrial right. Misapplication, in particular reproduction or handing over to third parties is prohibited and actionable under civil and criminal law.

A termini di legge ci riserviamo la proprietà di questo documento con divieto di riproduzione, di consegna o di renderlo comunque noto a ditte concorrenti o a terzi senza nostra autorizzazione.

Mod.			Data	Firma
			Dis.	..
			Contr.	..
			Approv.	..

Nro Documento RF:  
 Commessa 11F28 Lotto 01 Fase E Ente ZZ Tipo Doc. DX Opera/Disciplina SE0200 Progr. 034 Rev. B  
 Q. Protezione e parallelismo Gr.B - QPB

Titolo:  
 UNITA' PERIFERICA DI CONTROLLO  
 E AUTOMAZIONE (UPC-GR)  
 INGRESSI DIGITALI (DI)

Scala:	=	
	+	
	Foglio	Segue
	42	43

UNITA' PERIFERICA DI CONTROLLO E AUTOMAZIONE - UPC-GR

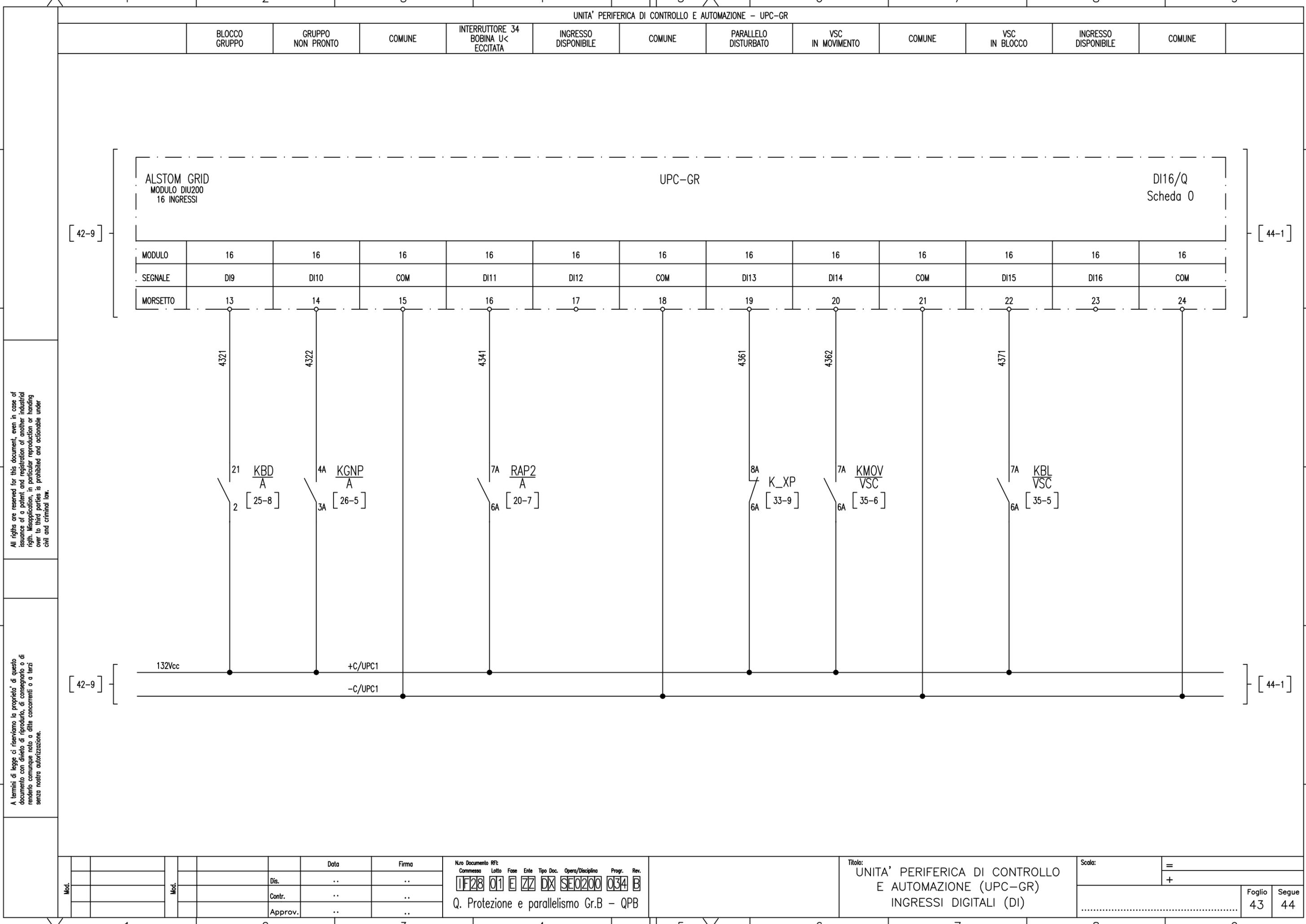

All rights are reserved for this document, even in case of issuance of a patent and registration of another industrial right. Misapplication, in particular reproduction or handing over to third parties is prohibited and actionable under civil and criminal law.

A termini di legge ci riserviamo la proprietà di questo documento con divieto di riproduzione, di consegnarlo o di renderlo comunque noto a ditte concorrenti o a terzi senza nostra autorizzazione.

Mod.				Data	Firma
			Dis.	..	..
			Contr.	..	..
			Approv.	..	..

Nro Documento RF: \_\_\_\_\_  
 Commessa \_\_\_\_\_ Lotto \_\_\_\_\_ Fase \_\_\_\_\_ Ente \_\_\_\_\_ Tipo Doc. \_\_\_\_\_ Opera/Disciplina \_\_\_\_\_ Progr. \_\_\_\_\_ Rev. \_\_\_\_\_  
  
 Q. Protezione e parallelismo Gr.B - QPB

Titolo:  
 UNITA' PERIFERICA DI CONTROLLO E AUTOMAZIONE (UPC-GR)  
 INGRESSI DIGITALI (DI)

Scala:	=	
	+	
	Foglio	Segue
	43	44

	SEZIONATORE 341 APERTURA	SEZIONATORE 341 CHIUSURA	INTERRUTTORE 34 APERTURA	INTERRUTTORE 34 CHIUSURA	RESET GUASTO DIODI	USCITA DISPONIBILE	USCITA DISPONIBILE	USCITA DISPONIBILE	NON CABLATO	USCITA DISPONIBILE	USCITA DISPONIBILE
--	--------------------------	--------------------------	--------------------------	--------------------------	--------------------	--------------------	--------------------	--------------------	-------------	--------------------	--------------------

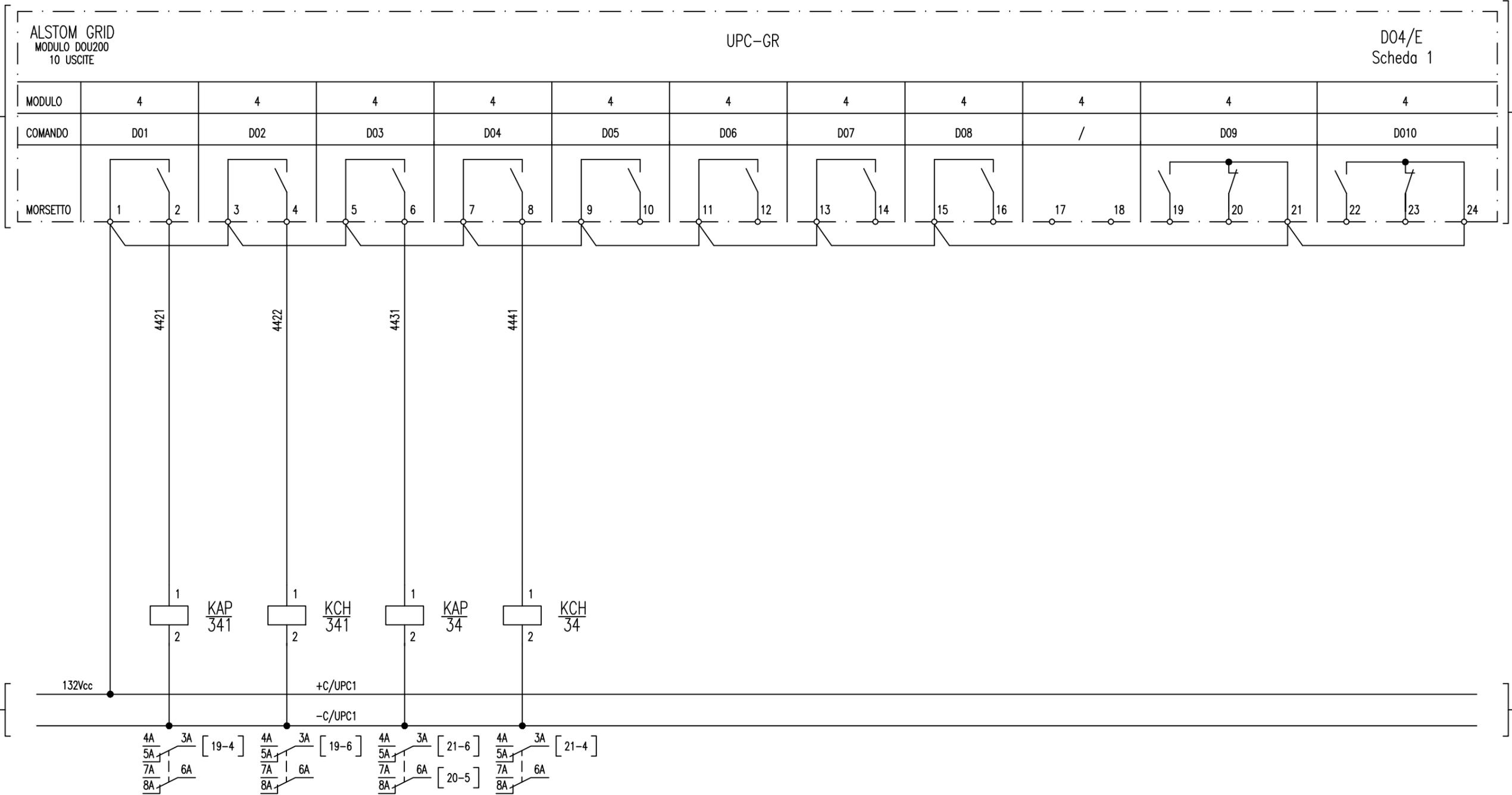

All rights are reserved for this document, even in case of issuance of a patent and registration of another industrial right. Misapplication, in particular reproduction or handing over to third parties is prohibited and actionable under civil and criminal law.

A termini di legge ci riserviamo la proprietà di questo documento con divieto di riproduzione, di consegna o di renderlo comunque noto a ditte concorrenti o a terzi senza nostra autorizzazione.

Mod.				Data	Firma
				Dis.	..
				Contr.	..
				Approv.	..

Nro Documento RF:

Commissa	Lotto	Fase	Ente	Tipo Doc.	Opera/Disciplina	Progr.	Rev.
UF28	01	E	ZZ	DX	SEO200	034	B

Q. Protezione e parallelismo Gr.B - QPB

Titolo:  
UNITA' PERIFERICA DI CONTROLLO  
E AUTOMAZIONE (UPC-GR)  
USCITE DIGITALI (DO)

Scala:	=	
	+	
Foglio	44	Segue
		45



UNITA' PERIFERICA DI CONTROLLO E AUTOMAZIONE - UPC-GR

INGRESSO  
DISPONIBILE

INGRESSO  
DISPONIBILE

NON CABLATO

GROUND

INGRESSO  
DISPONIBILE

INGRESSO  
DISPONIBILE

NON CABLATO

GROUND

ALSTOM GRID  
MODULO AIU211  
8 INGRESSI

UPC-GR

AI3/D  
Scheda 0

[ 45-9 ]

MODULO	3	3	3	3	3	3	3	3	3	3	3	3
SEGNALE	AI7		AI3		/	GND	AI8		AI4		/	GND
MORSETTO	13 (+)	14 (-)	15 (+)	16 (-)	17	18	19 (+)	20 (-)	21 (+)	22 (-)	23	24

4651



4691



[ 45-9 ]

132Vcc

+C/UPC1

-C/UPC1

All rights are reserved for this document, even in case of issuance of a patent and registration of another industrial right. Misapplication, in particular reproduction or handing over to third parties is prohibited and actionable under civil and criminal law.

A termini di legge ci riserviamo la proprietà di questo documento con divieto di riproduzione, di consegna o di renderlo comunque noto a ditte concorrenti o a terzi senza nostra autorizzazione.

Mod.				Data	Firma
				Dis.	..
				Contr.	..
				Approv.	..

Nro Documento RF:

Commessa	Lotto	Fase	Ente	Tipo Doc.	Opera/Disciplina	Progr.	Rev.
UF28	01	E	ZZ	DX	SE0200	034	B

Q. Protezione e parallelismo Gr.B - QPB

Titolo:  
UNITA' PERIFERICA DI CONTROLLO  
E AUTOMAZIONE (UPC-GR)  
INGRESSI ANALOGICI (AI)

Scala:	=	
	+	
	Foglio	Segue
	46	48





TRASFORMATORE SA TEMPERATURA ALLARME	TRASFORMATORE SA TEMPERATURA SCATTO	COMUNE	TRASFORMATORE SA CENTRALINA TERMOMETRICA ANOMALIA	INGRESSO DISPONIBILE	COMUNE	INGRESSO DISPONIBILE	CELLA MT SA INTERRUTTORI AUSILIARI SCATTATI	COMUNE	CELLA MT SA INTERVENTO FUSIBILI PRIMARI	CELLA MT SA INTERVENTO PROTEZIONE 51N	COMUNE
--------------------------------------	-------------------------------------	--------	---	----------------------	--------	----------------------	---	--------	---	---------------------------------------	--------



MODULO	16	16	16	16	16	16	16	16	16	16	16	16
SEGNALE	DI9	DI10	COM	DI11	DI12	COM	DI13	DI14	COM	DI15	DI16	COM
MORSETTO	13	14	15	16	17	18	19	20	21	22	23	24

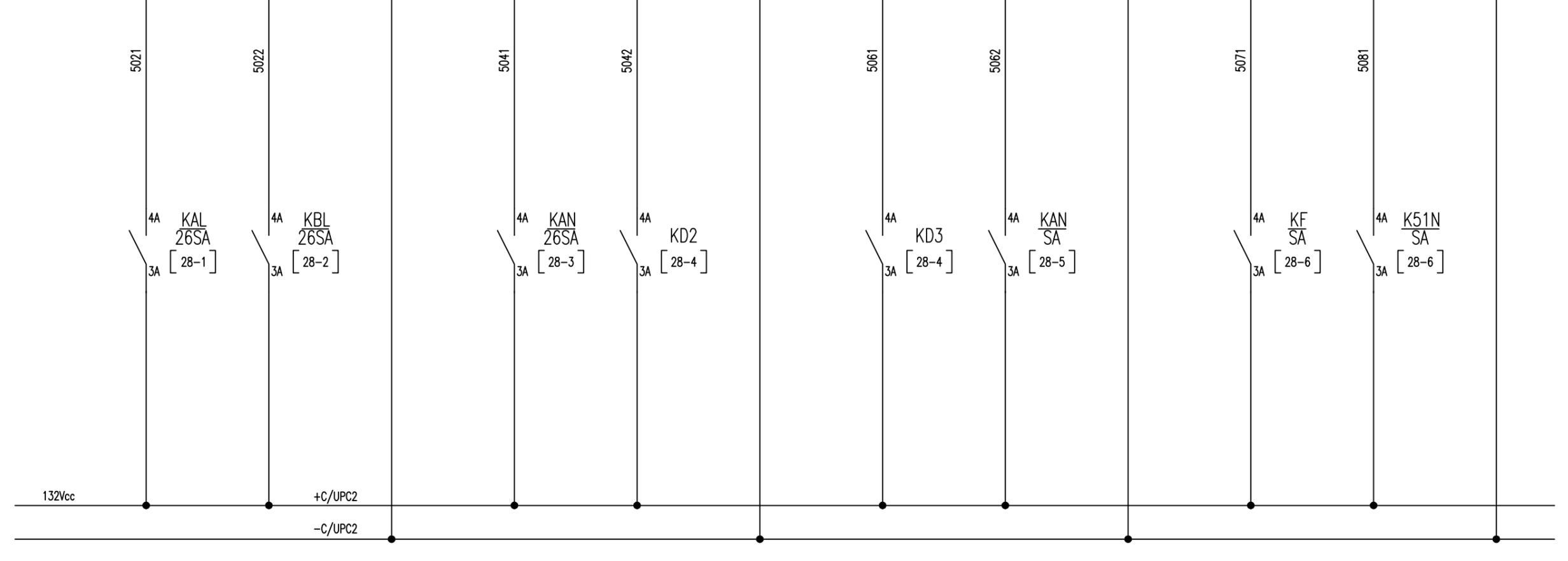

All rights reserved for this document, even in case of issuance of a patent and registration of another industrial right. Misapplication, in particular reproduction or handing over to third parties is prohibited and actionable under civil and criminal law.

A termini di legge ci riserviamo la proprietà di questo documento con divieto di riproduzione, di assegnarlo o di renderlo comunque noto a ditte concorrenti o a terzi senza nostra autorizzazione.

Mod.						
	Dis.	..	..			
	Contr.	..	..			
	Approv.	..	..			
				Data	Firma	

Nro Documento RF:   
 Commessa Lotto Fase Ente Tipo Doc. Opera/Disciplina Progr. Rev.   
**UF28 01 E Z7 DX SE0200 034 B**   
 Q. Protezione e parallelismo Gr.B - QPB

Titolo: **UNITA' PERIFERICA DI CONTROLLO E AUTOMAZIONE (UPC-SA) INGRESSI DIGITALI (DI)**

Scala:	=
	+
Foglio	50
Segue	51

USCITA DISPONIBILE USCITA DISPONIBILE USCITA DISPONIBILE USCITA DISPONIBILE USCITA DISPONIBILE USCITA DISPONIBILE USCITA DISPONIBILE USCITA DISPONIBILE USCITA DISPONIBILE NON CABLATO USCITA DISPONIBILE USCITA DISPONIBILE

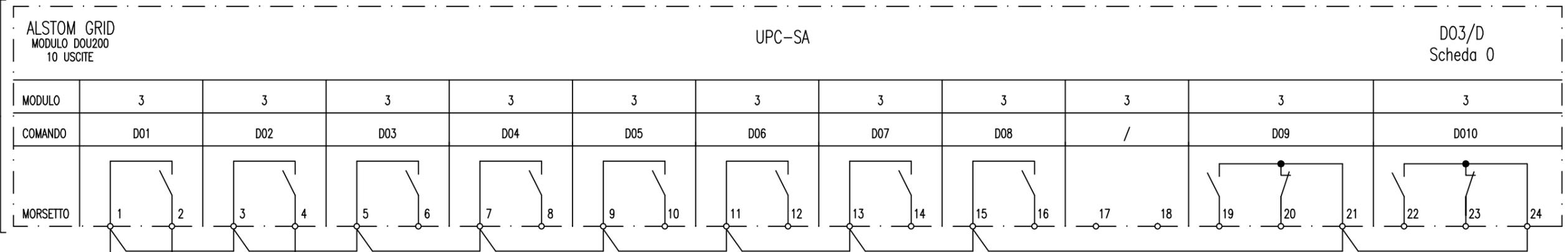

[ 50-9 ]

[ 50-9 ]

All rights are reserved for this document, even in case of issuance of a patent and registration of another industrial right. Misapplication, in particular reproduction or handing over to third parties is prohibited and actionable under civil and criminal law.

A termini di legge ci riserviamo la proprietà di questo documento con divieto di riproduzione, di consegna o di renderlo comunque noto a ditte concorrenti o a terzi senza nostra autorizzazione.

Mod.					

Nro Documento RF:							
Commissa	Lotto	Fase	Ente	Tipo Doc.	Opera/Disciplina	Progr.	Rev.
UF28	01	E	ZZ	DX	SE0200	034	B
Q. Protezione e parallelismo Gr.B - QPB							

Titolo:  
UNITA' PERIFERICA DI CONTROLLO  
E AUTOMAZIONE (UPC-SA)  
INGRESSI DIGITALI (DI)

Scala:	=	
	+	
	Foglio	Segue
	51	55

SEZIONATORE QC APERTO	INTERRUTTORE ALIM. QUPC-GR SCATTATO	WATCH-DOG UPC-GR	INTERRUTTORE ALIM. QUPC-SA SCATTATO	WATCH-DOG UPC-SA
-----------------------	-------------------------------------	------------------	-------------------------------------	------------------

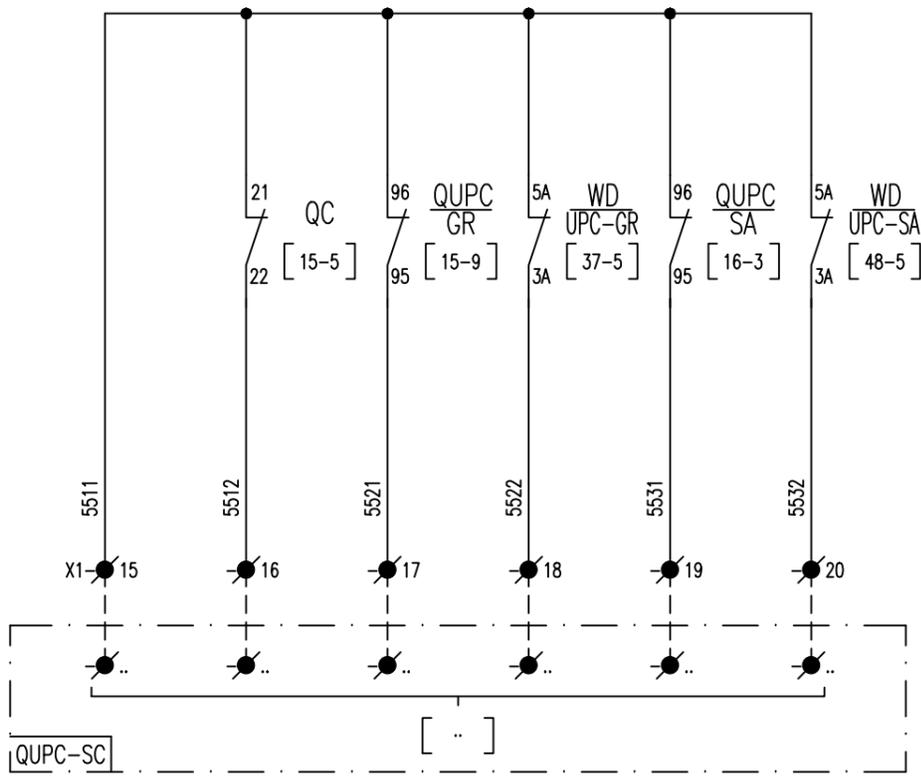

RADDRIZZATORE			USCITA UPC-SA DISPONIBILE	USCITA UPC-SA DISPONIBILE
GUASTO DIODI	MANCANZA TENSIONE AUSILIARIA	ALTA TEMPERATURA		

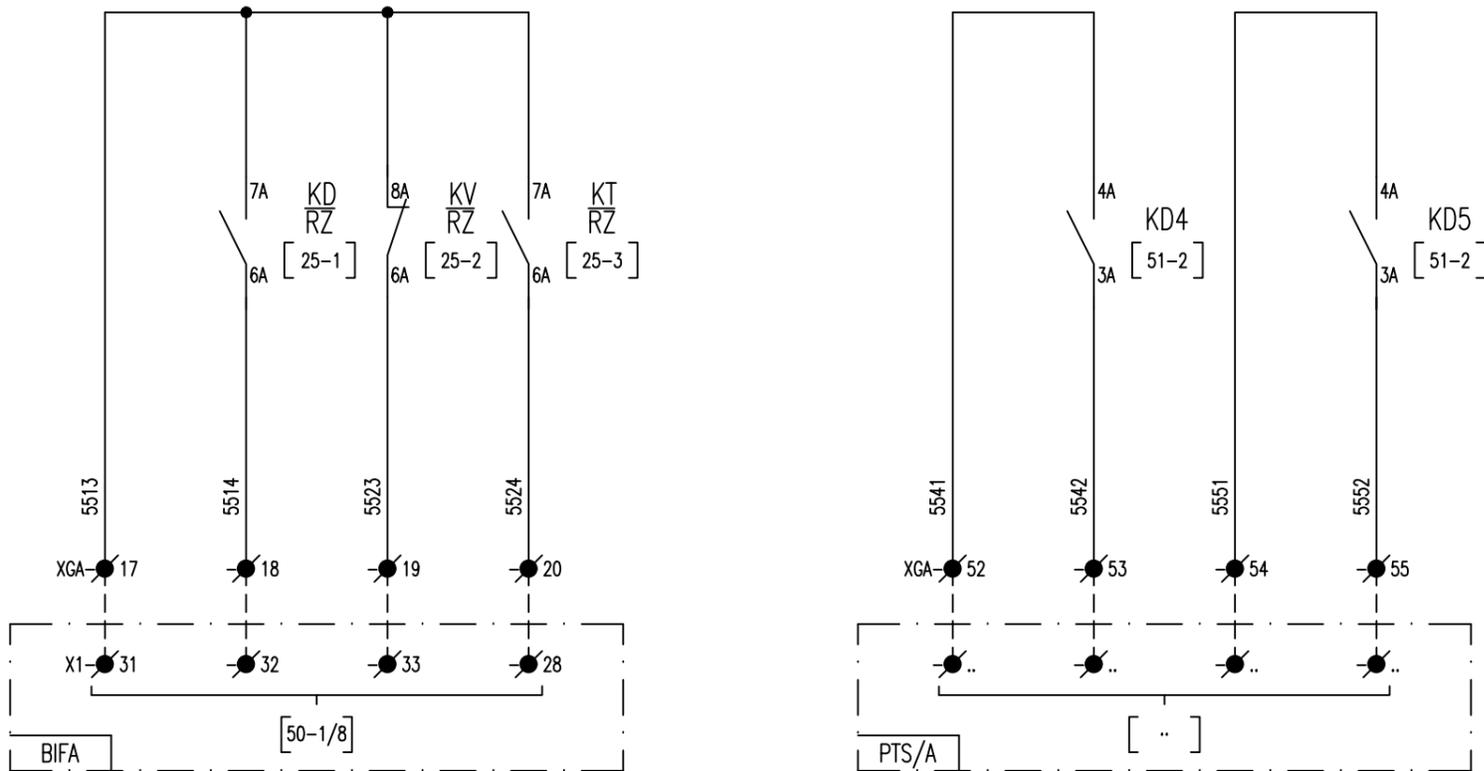

All rights are reserved for this document, even in case of issuance of a patent and registration of another industrial right. Misapplication, in particular reproduction or handing over to third parties is prohibited and actionable under civil and criminal law.

A termini di legge ci riserviamo la proprietà di questo documento con divieto di riproduzione, di consegna o di renderlo comunque noto a ditte concorrenti o a terzi senza nostra autorizzazione.

Mod.				Data	Firma
			Dis.	..	..
			Contr.	..	..
			Approv.	..	..

Nro Documento RF:

Commissa	Lotto	Fase	Ente	Tipo Doc.	Opera/Disciplina	Progr.	Rev.
UF28	01	E	ZZ	DX	SE0200	034	B

Q. Protezione e parallelismo Gr.B - QPB

Titolo: CONTATI IN USCITA

Scala:	=		
	+		
		Foglio	Segue
		55	56

ALIMENTAZIONE  
230V-50Hz

ILLUMINAZIONE INENEL E SCALDIGLIA

ALIMENTAZIONE  
230V-50Hz

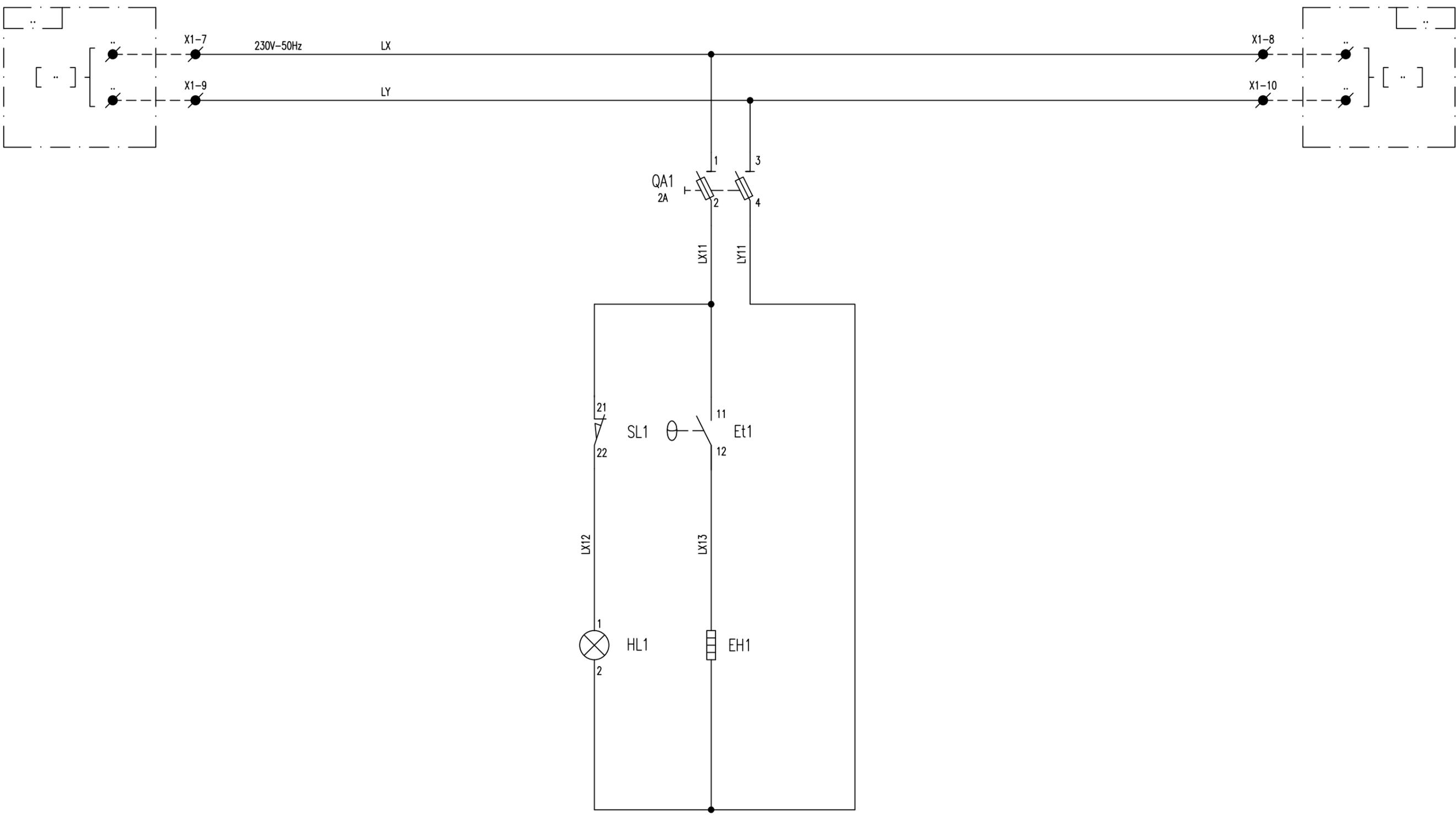

All rights are reserved for this document, even in case of issuance of a patent and registration of another industrial right. Misapplication, in particular reproduction or handing over to third parties is prohibited and actionable under civil and criminal law.

A termini di legge ci riserviamo la proprietà di questo documento con divieto di riproduzione, di consegna o di renderlo comunque noto a ditte concorrenti o a terzi senza nostra autorizzazione.

Mod.				Data	Firma
				Dis.	..
				Contr.	..
				Approv.	..

Nro Documento RF: **UF28 01 E Z7 DX SE0200 034 E**

Commissa Lotto Fase Ente Tipo Doc. Opera/Disciplina Progr. Rev.

Q. Protezione e parallelismo Gr.B - QPB

Titolo:  
**ILLUMINAZIONE INENEL  
E SCALDIGLIE**

Scala:	=	
	+	
		Foglio 56 / Segue /