

COMMITTENTE:



DIREZIONE LAVORI:



APPALTATORE:
CONSORZIO:



SOCI:



PROGETTAZIONE:
MANDATARIA:



MANDANTI:



PROGETTO ESECUTIVO

ITINERARIO NAPOLI - BARI RADDOPPIO TRATTA APICE - ORSARA I LOTTO FUNZIONALE APICE - HIRPINIA

SE00 - SOTTOSTAZIONI ELETTRICHE

SE02 - SSE HIRPINIA

QUADRI DI COMANDO E CONTROLLO

UNITA' FUNZIONALE ALIMENTATORE - ALJ3 INGOMBRO QUADRO, SCHEMA FUNZIONALE

APPALTATORE Consorzio HIRPINIA AV Il Direttore Tecnico Ing. Vincenzo Moriello 10/06/2020	DIRETTORE DELLA PROGETTAZIONE Il Responsabile integrazione fra le varie prestazioni specialistiche Ing. G. Cassani	PROGETTISTA Ing. F. Rigoni
--	---	-----------------------------------

COMMESSA LOTTO FASE ENTE TIPO DOC. OPERA/DISCIPLINA PROGR. REV. SCALA:

IF28 01 E ZZ DX SE0200 038 B -

Rev.	Descrizione	Redatto	Data	Verificato	Data	Approvato	Data	Autorizzato Data
A	Emissione per consegna	C. Piccardo	21/02/2020	V. Corsini	21/02/2020	S. Eandi	21/02/2020	Ing. S. Eandi
B	Recepimento istruttoria	C. Piccardo	10/06/2020	V. Corsini	10/06/2020	S. Eandi	10/06/2020	
								10/06/2020

File: IF2801EZZDXSE0200038B.dwg

n.Elabor.: -

INDICE

PAG.	REVISIONE								PAG.	REVISIONE								PAG.	REVISIONE								
	A	B	C	D	E	F	G	H		A	B	C	D	E	F	G	H		A	B	C	D	E	F	G	H	
01	X	X							34	X	X							67	X	X							
02	X	X							35	X	X							68	X	X							
																		69	X	X							
04	X	X							37	X	X							70	X	X							
05	X	X							38	X	X							71	X	X							
06	X	X							39	X	X							72	X	X							
07	X	X							40	X	X							73	X	X							
08	X	X							41	X	X							74	X	X							
09	X	X							42	X	X							75	X	X							
10	X	X							43	X	X																
11	X	X							44	X	X																
13	X	X							46	X	X																
14	X	X							47	X	X																
15	X	X							48	X	X																
16	X	X							49	X	X																
17	X	X							50	X	X																
18	X	X							51	X	X																
19	X	X							52	X	X																
20	X	X							53	X	X																
21	X	X							54	X	X																
22	X	X							55	X	X																
23	X	X							56	X	X																
24	X	X							57	X	X																
25	X	X							58	X	X																
26	X	X							59	X	X																
27	X	X							60	X	X																
28	X	X							61	X	X																
29	X	X							62	X	X																
30	X	X							63	X	X																
31	X	X							64	X	X																
32	X	X							65	X	X																
33	X	X							66	X	X																

UNITA' FUNZIONALE ALIMENTATORE DI TIPO PREFABBRICATO
 CONFORME ALLE SPECIFICHE TECNICHE:

- RFI DMA IM LA STC SSE 400 B
- RFI DMA IM LA STC SSE 401 B

All rights are reserved for this document, even in case of issuance of a patent and registration of another industrial right. Misapplication, in particular reproduction or handing over to third parties is prohibited and actionable under civil and criminal law.

A termini di legge ci riserviamo la proprietà di questo documento con divieto di riproduzione, di consegnarlo o di renderlo comunque noto a ditte concorrenti o a terzi senza nostra autorizzazione.

Mod.			Data	Firma
			Dis.	
			Contr.	
			Approv.	

N.ro Documento RFI:
 Commessa Lotto Fase Ente Tipo Doc. Opera/Disciplina Progr. Rev.
1F28 01 E ZZ DX SE0200 038 B
 UNITA' FUNZIONALE ALIMENTATORE - ALJ3

Titolo:	INDICE REVISIONI	
Scala:	=	
	+	
Foglio	02	Segue 04

SIGLA QUADRO	: ALIMENTATORE ALJ
NORMA CEI EN 50123-1/6	
TENSIONE NOMINALE (Un)	: 3000Vcc
TENSIONE PERMANENTE MASSIMA (Umax)	: 3600Vcc
TENSIONE NON PERMANENTE MASSIMA (Umax)	: 3900Vcc
TENSIONE DI ISOLAMENTO DI TARGA (Unm)	: 4,8kVcc
SISTEMA ELETTRICO	: CC
TENSIONE DI PROVA A FREQUENZA INDUSTRIALE PER I CIRCUITI DI POTENZA (QUADRO) (Ua) - VERSO TERRA E TRA LE FASI	: 18,5kV per 1'
TENSIONE DI PROVA A FREQUENZA INDUSTRIALE PER I CIRCUITI DI POTENZA (QUADRO) (Ua) - SULLA DISTANZA DI SEZIONAMENTO	: 48kV per 1'
TENSIONE DI PROVA A IMPULSO ATMOSFERICO (QUADRO) (Uni)	: 40kV (1,2/50 µs)
CORRENTE NOMINALE SBARRE PRINCIPALI	: 3150A
CORRENTE DI SOVRACCARICO PER 2 ORE SBARRE PRINCIPALI	: 6000A
CORRENTE DI SOVRACCARICO PER 5' SBARRE PRINCIPALI	: 7000A
CORRENTE NOMINALE SBARRE DELL' ALIMENTATORE	: 3150A
CORRENTE DI CORTO CIRCUITO DI BREVE DURATA (I _{ncw})	: 53kA per 250 msec.
VALORE DI PICCO DELLA CORRENTE DI CORTO CIRCUITO (I _{ss})	: 75kA
CORRENTE DI CORTO CIRCUITO DI BREVE DURATA SBARRA DI TERRA	: 30kA - 250 msec.
TENSIONE DI ESERCIZIO CIRCUITI AUSILIARI	: 132Vcc
TENSIONE DI PROVA A FREQUENZA INDUSTRIALE PER I CIRCUITI AUSILIARI	: 2kV per 1'
GRADI DI PROTEZIONE DEL QUADRO:	
DEL TETTO	: (IP) 21
DEL FONDO	: (IP) 2XC
VERSO L'ESTERNO (SALVO TETTO E FONDO)	: (IP) 3X
GRADO DI PROTEZIONE INTERNO (A PORTA APERTA)	: (IP) 3X
INGRESSO / USCITA CAVI	: DAL BASSO
ACCESSIBILITA'	: FRONTE
ESECUZIONE IN CARPENTERIA METALLICA	
COLORE ESTERNO	: RAL 7030
ALTEZZA LUOGO DI INSTALLAZIONE (slm)	: <2000m.
TEMPERATURA AMBIENTE MINIMA DI FUNZIONAMENTO min (°C)	: -10
TEMPERATURA AMBIENTE MASSIMA DI FUNZIONAMENTO max. (°C)	: +45
TEMPERATURA DI DIMENSIONAMENTO MEDIA GIORNALIERA (°C)	: +35
TEMPERATURA DI TRASPORTO E/O STOCCAGGIO (°C)	: -25 ÷ +70
UMIDITA'	: <95%

All rights are reserved for this document, even in case of issuance of a patent and registration of another industrial right. Misapplication, in particular reproduction or handing over to third parties is prohibited and actionable under civil and criminal law.

A termini di legge ci riserviamo la proprietà di questo documento con divieto di riproduzione, di consegnarlo o di renderlo comunque noto a ditte concorrenti o a terzi senza nostra autorizzazione.

Mod.	Mod.		Date	Firma	N.ro Documento RFI:					Titolo:		Scala:		
			Dis.		Commissa	Lotto	Fase	Ente	Tipo Doc.	Opera/Disciplina	Progr.	Rev.	=	
			Contr.		11F28	01	E	ZZ	DX	SE0200	038	B	+	
		Approv.			UNITA' FUNZIONALE ALIMENTATORE - ALJ3					DESCRIZIONE QUADRO		Foglio	Segue	
												04	05	

NOTE

- 1 – CIRCUITI AUSILIARI E DI POTENZA NON ALIMENTATI
- 2 – SCOMPARTO ALIMENTATORE RAPPRESENTATO IN POSIZIONE DI CARRELLO BLOCCATO IN SEZIONATO
SEZIONATORE BIPOLARE APERTO, INTERRUTTORE EXTRARAPIDO APERTO, ASSERVIMENTO ESCLUSO,
PORTELLA VANO SBARRE OMNIBUS CHIUSA, SERRANDE CHIUSE E PORTELLA VANO CAVI DI POTENZA CHIUSA
- 3 – SCOMPARTO SEZIONATORE DI 1° FILA RAPPRESENTATO IN POSIZIONE DI APERTO
- 4 – FINECORSO SI/CAR RAPPRESENTATO IN POSIZIONE DI NON SCHIACCIATO CON CARRELLO
IN POSIZIONE DI SEZIONATO
- 5 – FINECORSO SSO RAPPRESENTATO IN POSIZIONE DI SCHIACCIATO CON PORTELLA
VANO SBARRE OMNIBUS CHIUSA
- 6 – FINECORSO SSE RAPPRESENTATO IN POSIZIONE DI SCHIACCIATO CON SERRANDE CHIUSE
- 7 – FINECORSO SA1, SA2, SA3, SA4, FCA-M RAPPRESENTATI IN POSIZIONE DI SCHIACCIATI
CON SEZIONATORE BIPOLARE IN POSIZIONE DI APERTO
- 8 – FINECORSO SC1, SC2, SC3, SC4, FCC-M RAPPRESENTATI IN POSIZIONE DI NON SCHIACCIATI
CON SEZIONATORE BIPOLARE IN POSIZIONE DI NON CHIUSO
- 9 – FINECORSO SS/CAR RAPPRESENTATO IN POSIZIONE DI NON SCHIACCIATO
CON SERRANDE CHIUSE
- 10 – FINECORSO SL/CAR RAPPRESENTATO IN POSIZIONE DI SCHIACCIATO
CON CARRELLO LIBERO
- 11 – FINECORSO SB/CAR RAPPRESENTATO IN POSIZIONE DI NON SCHIACCIATO
CON CARRELLO NON BLOCCATO
- 12 – FINECORSO SPC RAPPRESENTATO IN POSIZIONE DI SCHIACCIATO
CON PORTELLA VANO CAVI DI POTENZA CHIUSA
- 13 – FINECORSO ME RAPPRESENTATO IN POSIZIONE DI NON SCHIACCIATO
CON MANOVRA ELETTRICA SEZIONATORE BIPOLARE 189 NON ABILITATA
- 14 – SELETTORE 43/RL : CHIAVE ESTRAIBILE IN POSIZIONE "REMOTO" E DIVERSA FRA I VARI SCOMPARTI

SEZIONE CONDUTTORI

- 1 – I CONDUTTORI DERIVATORI SHUNT, SONO DI SEZIONE 2,5mmq (RADOX 9GKW) 25twist/metro
- 2 – I CONDUTTORI VOLTIMETRICHE SISTEMA 3600Vcc SONO DI SEZIONE 6mmq
- 3 – I CONDUTTORI DI ALIMENTAZIONE, COMANDO E SEGNALAZIONE SONO DI SEZIONE 1mmq (COLORE NERO N07G9K/FG17)
- 4 – I CONDUTTORI DEL RACCORDO FLESSIBILE DEL CONNETTORE XC (XCA-XCB), SONO DI SEZIONE 1mmq
PER LE ALIMENTAZIONI, DI SEZIONE 0,75mmq PER COMANDI E SEGNALAZIONI (COLORE NERO N07G9K/FG17)
- 5 – I CONDUTTORI DEL RACCORDO FLESSIBILE DEL CONNETTORE XC154, XC189, XCC SONO DI SEZIONE 1mmq (COLORE NERO N07G9K/FG17)
- 6 – I CAVETTI SCHERMATI SONO DI SEZIONE 0,5mmq

All rights are reserved for this document, even in case of
issuance of a patent and registration of another industrial
right. Misapplication, in particular reproduction or handing
over to third parties is prohibited and actionable under
civil and criminal law.

A termini di legge ci riserviamo la proprietà di questo
documento con divieto di riproduzione, di consegnarlo o di
renderlo comunque noto a ditte concorrenti o a terzi
senza nostra autorizzazione.

Mod.		Mod.		Data		Firma		N.ro Documento RFI:				Titolo:		Scala:		
				Dis.				Commessa	Lotto	Fase	Ente	Tipo Doc.	Opera/Disciplina	Progr.	Rev.	=
				Contr.				1F28	01	E	ZZ	DX	SE0200	038	B	+
				Approv.				UNITA' FUNZIONALE ALIMENTATORE - ALJ3				NOTE E SEZIONI CONDUTTORI		Foglio 05		Segue 06

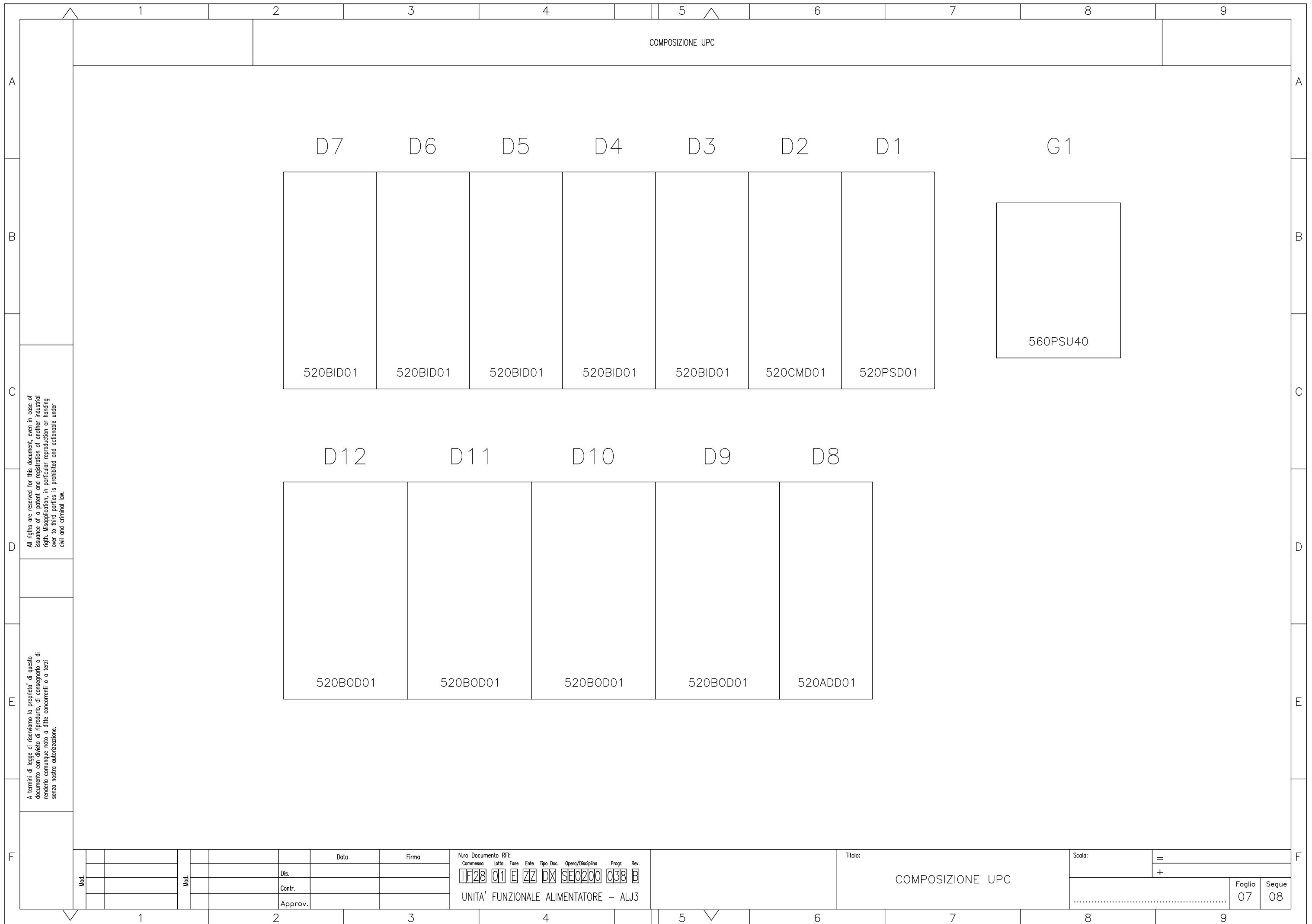

COMPOSIZIONE UPC

D7 D6 D5 D4 D3 D2 D1 G1

520BID01	520BID01	520BID01	520BID01	520BID01	520CMD01	520PSD01

560PSU40

D12 D11 D10 D9 D8

520BOD01	520BOD01	520BOD01	520BOD01	520ADD01

All rights are reserved for this document, even in case of issuance of a patent and registration of another industrial right. Misapplication, in particular reproduction or handing over to third parties is prohibited and actionable under civil and criminal law.

A termini di legge ci riserviamo la proprietà di questo documento con divieto di riproduzione, di consegnarlo o di renderlo comunque noto a ditte concorrenti o a terzi senza nostra autorizzazione.

Mod.				Data	Firma	N.ro Documento RFI:				Titolo:				Scala:	
				Dis.		Commissa	Lotto	Fase	Ente	Tipo Doc.	Opera/Disciplina	Progr.	Rev.	=	
				Contr.		1F28	01	E	ZZ	DX	SE0200	038	B	+	
				Approv.		UNITA' FUNZIONALE ALIMENTATORE - ALJ3				COMPOSIZIONE UPC				Foglio	Segue
														07	08

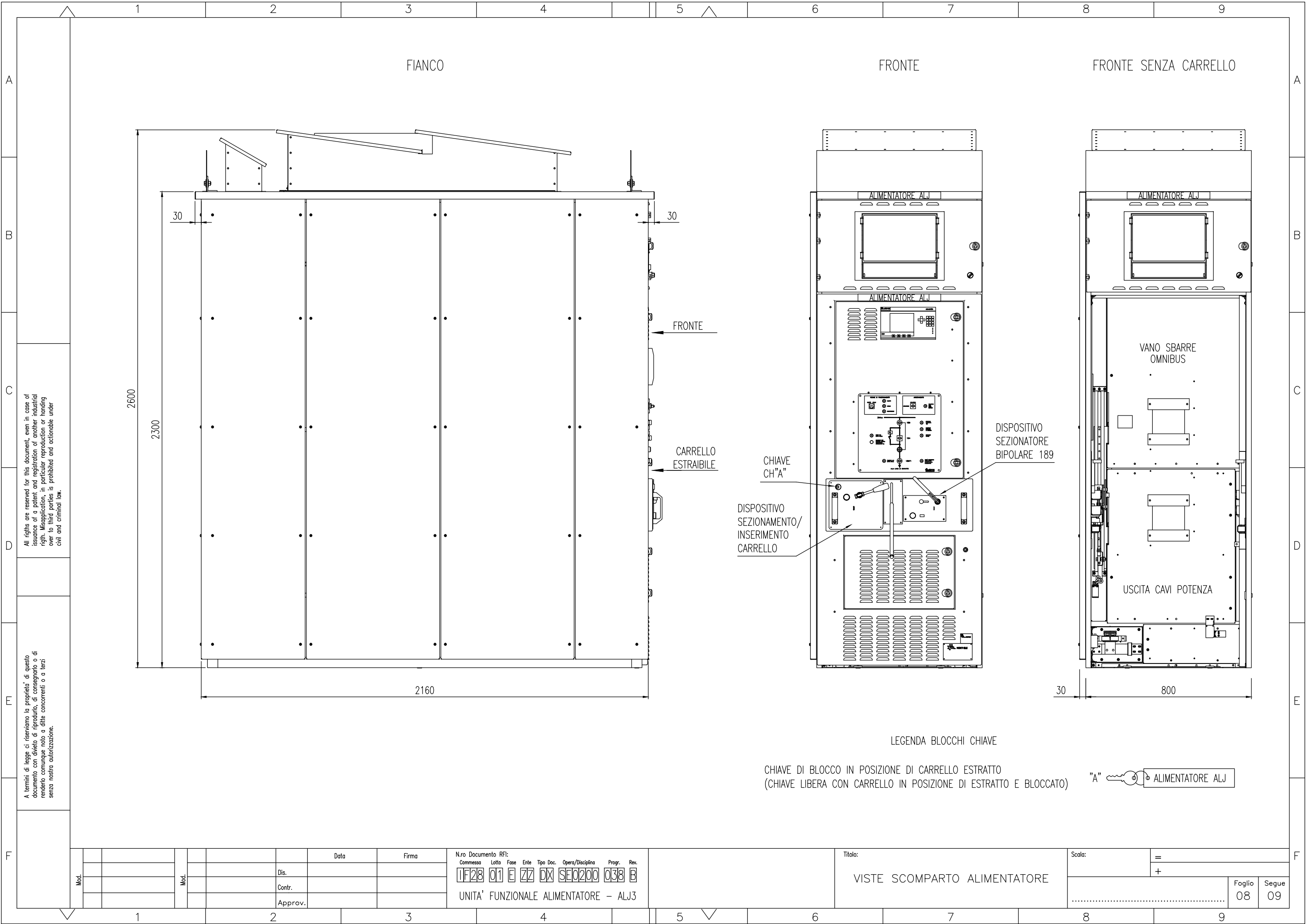

All rights are reserved for this document, even in case of issuance of a patent and registration of another industrial right. Misapplication, in particular reproduction or handing over to third parties is prohibited and actionable under civil and criminal law.

A termini di legge ci riserviamo la proprietà di questo documento con divieto di riproduzione, di consegnarlo o di renderlo comunque noto a ditte concorrenti o a terzi senza nostra autorizzazione.

LEGENDA BLOCCHI CHIAVE

CHIAVE DI BLOCCO IN POSIZIONE DI CARRELLO ESTRATTO
 (CHIAVE LIBERA CON CARRELLO IN POSIZIONE DI ESTRATTO E BLOCCATO)



Mod.	Data	Firma
	Dis.	
	Contr.	
	Approv.	

N.ro Documento RFI:
 Commessa Lotto Fase Ente Tipo Doc. Opera/Disciplina Progr. Rev.
1F28 01 E ZZ DX SE0200 038 B
 UNITA' FUNZIONALE ALIMENTATORE - ALJ3

Titolo:
 VISTE SCOMPARTO ALIMENTATORE

Scala:	=	
	+	
		Foglio 08
		Segue 09

FRONTE

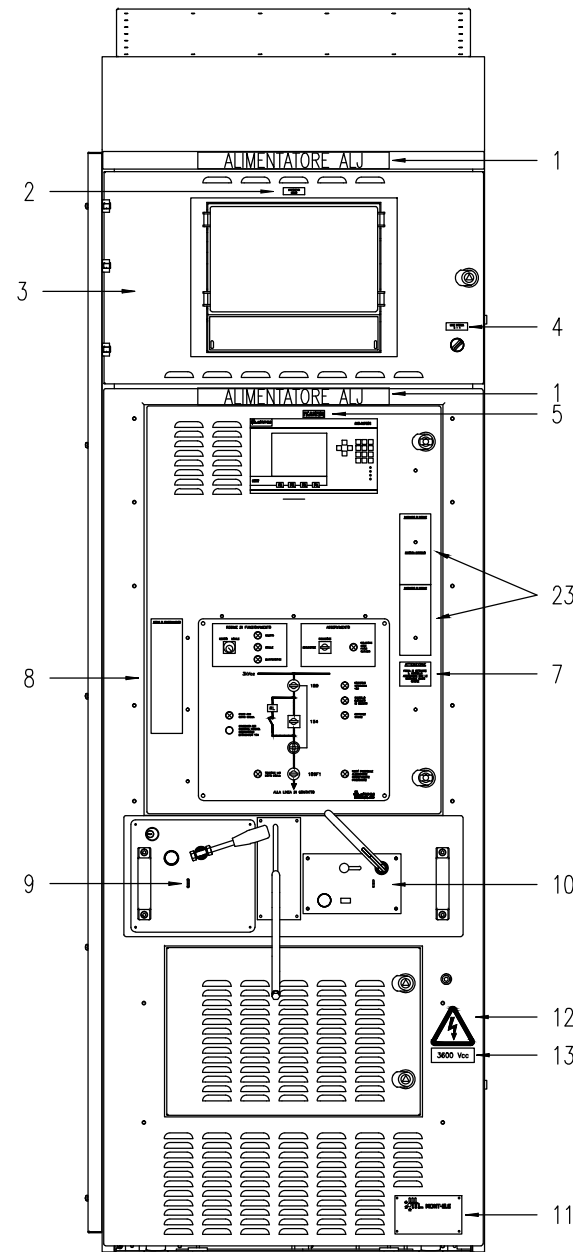

LEGENDA TARGHE

- 1 - ALIMENTATORE ALJ
- 2 - DISPOSITIVO ASDE3
- 3 - RELE' VOLTMETRICO DI LINEA (INTERNA)
- 4 - LUCE INTERNA 0-1
- 5 - RELE' DI PROTEZIONE E DIAGNOSTICA (UPP)
- 6 -
- 7 -
- 8 - TARGA REGIMI DI FUNZIONAMENTO
- 9 - TARGA DISPOSITIVO DI INSERZIONE/ESTRAZIONE CARRELLO
- 10 - TARGA SEZIONATORE BIPOLARE
- 11 - TARGA MATRICOLA SCOMPARTO



- 12 -
- 13 - 3600 Vcc
- 23 - TARGA PASSAGGIO DI REGIME E MANOVRA CARRELLO

ATTENZIONE
PRIMA DI ESTRARRE
IL CARRELLO
ASSICURARSI CHE LE
SERRANDE SIANO
CHIUSE

FRONTE SENZA CARRELLO

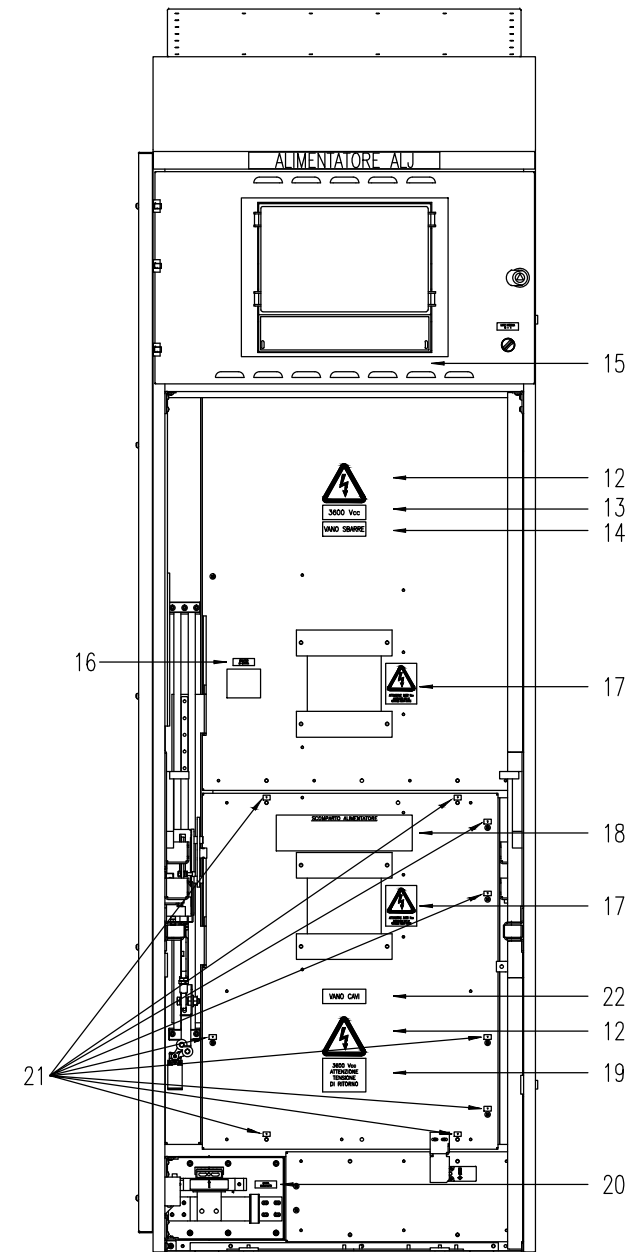

LEGENDA TARGHE

- 12 -
- 13 - 3600 Vcc
- 14 - VANO SBARRE
- 15 - TARGA MATRICOLA SCOMPARTO (RETRO PORTA VANO AUSILIARI)
- 16 - NEGATIVO DI MISURA
- 17 -
- 18 - TARGA MANOVRE ACCESSO VANO CAVI
- 19 - 3600 Vcc ATTENZIONE TENSIONE DI RITORNO
- 20 - MASSA SCOMPARTO
- 21 -
- 22 - VANO CAVI

All rights are reserved for this document, even in case of issuance of a patent and registration of another industrial right. Misapplication, in particular reproduction or handing over to third parties is prohibited and actionable under civil and criminal law.

A termini di legge ci riserviamo la proprietà di questo documento con divieto di riproduzione, di consegnarlo o di renderlo comunque noto a ditte concorrenti o a terzi senza nostra autorizzazione.

Mod.				Data	Firma
			Dis.		
			Contr.		
			Approv.		

N.ro Documento RFI:

Commissa	Lotto	Fase	Ente	Tipo Doc.	Opera/Disciplina	Progr.	Rev.
1F28	01	E	ZZ	DX	SE0200	038	B

UNITA' FUNZIONALE ALIMENTATORE - ALJ3

Titolo: TARGHE SCOMPARTO ALIMENTATORE

Scala:	=		
	+		
Foglio	09	Segue	10

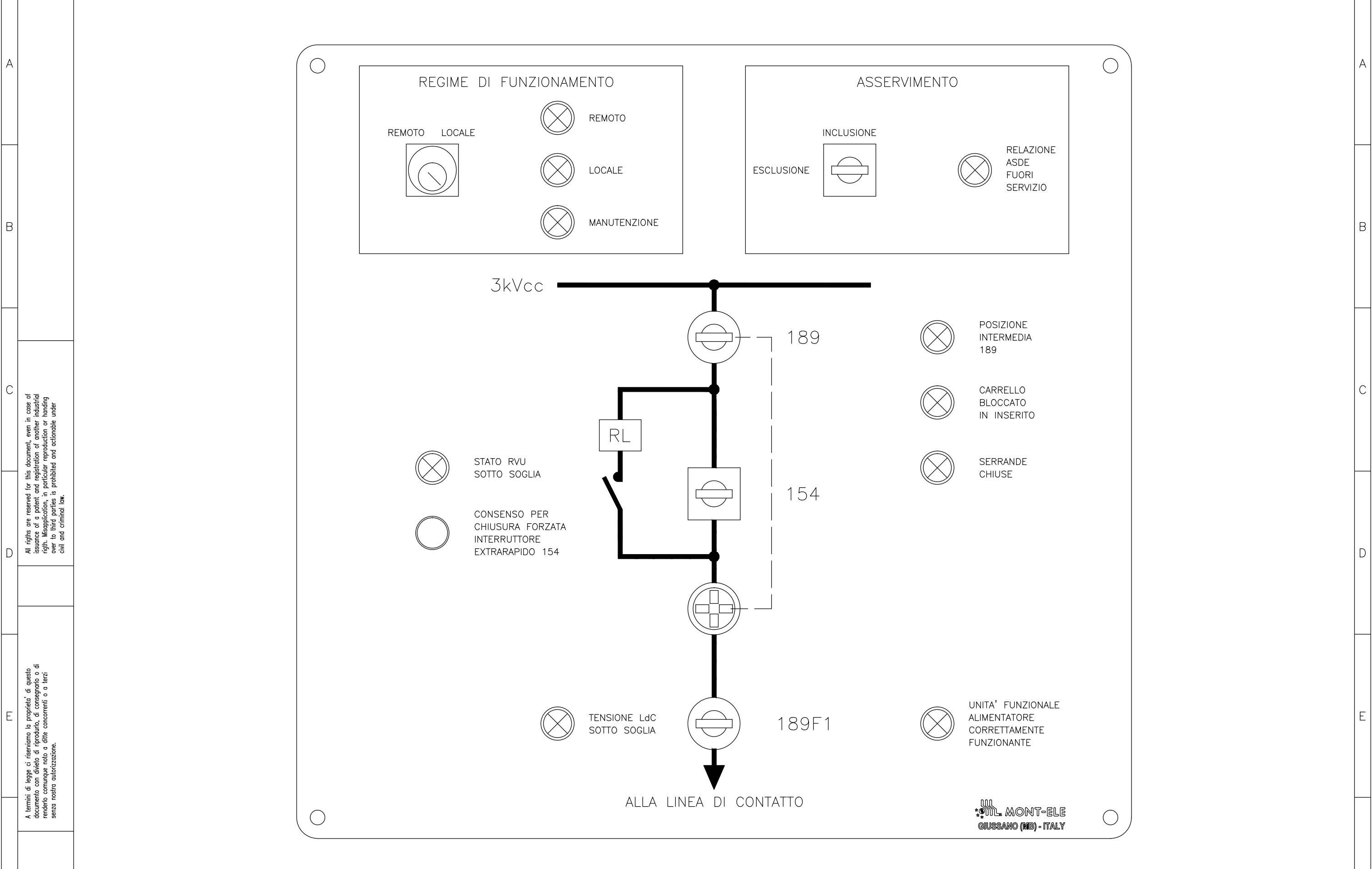

All rights are reserved for this document, even in case of issuance of a patent and registration of another industrial right. Misapplication, in particular reproduction or handing over to third parties is prohibited and actionable under civil and criminal law.

A termini di legge ci riserviamo la proprietà di questo documento con divieto di riproduzione, di consegnarlo o di renderlo comunque noto a ditte concorrenti o a terzi senza nostra autorizzazione.

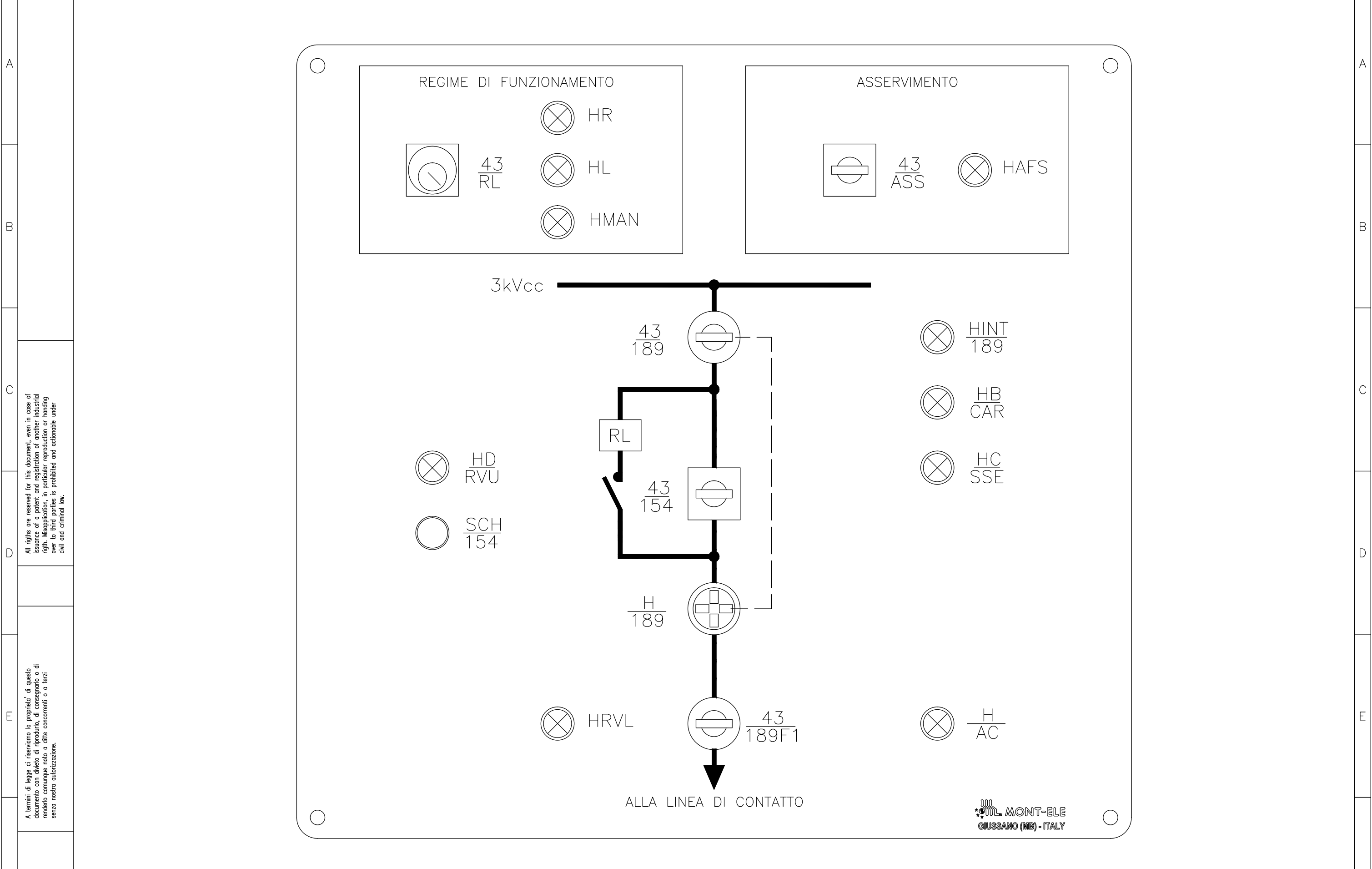

All rights are reserved for this document, even in case of issuance of a patent and registration of another industrial right. Misapplication, in particular reproduction or handing over to third parties is prohibited and actionable under civil and criminal law.

A termini di legge ci riserviamo la proprietà di questo documento con divieto di riproduzione, di consegnarlo o di renderlo comunque noto a ditte concorrenti o a terzi senza nostra autorizzazione.

Mod.	Data	Firma
	Dis.	
	Contr.	
	Approv.	

N.ro Documento RFI:

Commissa	Lotto	Fase	Ente	Tipo Doc.	Opera/Disciplina	Progr.	Rev.
11F28	01	E	ZZ	DX	SE0200	038	B

UNITA' FUNZIONALE ALIMENTATORE - ALJ3

Titolo:
SIGLE APPARECCHIATURE SINOTTICO

Scala: =

Foglio	Segue
11	13

All rights are reserved for this document, even in case of issuance of a patent and registration of another industrial right. Misapplication, in particular reproduction or handing over to third parties is prohibited and actionable under civil and criminal law.

A termini di legge ci riserviamo la proprietà di questo documento con divieto di riproduzione, di consegnarlo o di renderlo comunque noto a ditte concorrenti o a terzi senza nostra autorizzazione.

COMMUTATORE
REGIME DI FUNZIONAMENTO
REMOTO-LOCALE

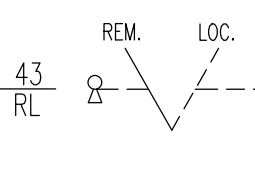

POS. \ CONT.	2 4	1 3	6 8	5 7	10 12	9 11	14 16	13 15	18 20	17 19	22 24	21 23	26 28	25 27	30 32	29 31
REMOTO	X		X		X		X		X		X		X		X	
LOCALE		X		X		X		X		X		X		X		X

[22-6] [23-2] [31-2] [30-1] [30-2] [39-2] [39-2] [41-3] [41-2] [47-6] [47-5]

MANIPOLATORE
SEZIONATORE DI 1' FILA
APERTURA-CHIUSURA

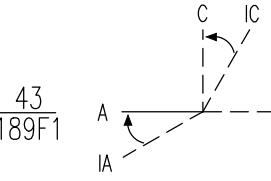

POS. \ CONT.	2 3	4 3	5 8	6 7	9 12	10 11	13-17 15-18	31 32
IC		X	X		X		X	
C		X					X	
A	X						X	
IA	X			X		X		LED 132Vcc

[35-3] [35-3] [48-6] [48-5] [34-3] [35-3]

MANIPOLATORE
SEZIONATORE BIPOLARE
APERTURA-CHIUSURA

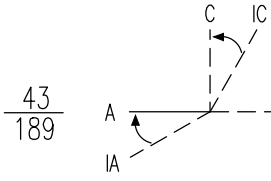

POS. \ CONT.	2 3	4 3	5 8	6 7	9 12	10 11	13 16	14 15	31 32
IC		X	X		X		X		
C		X							
A	X								
IA	X			X		X	X	X	LED 132Vcc

[29-6] [29-5] [22-6] [48-4] [48-4] [29-5]

MANIPOLATORE
INTERRUTTORE EXTRARAPIDO
APERTURA-CHIUSURA

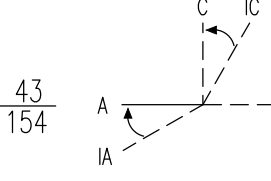

POS. \ CONT.	2 3	4 3	5 8	6 7	9 12	10 11	29 32	30 31	13-17 15-18	21-25 23-26	31 32
IC		X	X		X		X		X	X	
C		X							X	X	
A	X								X	X	
IA	X			X		X	X				LED 132Vcc

[30-5] [30-4] [48-3] [26-3] [48-2] [30-4]

MANIPOLATORE
ASSERVIMENTO
ESCLUSIONE-INCLUSIONE

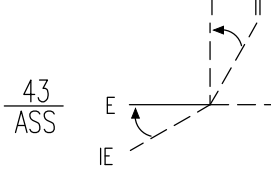

POS. \ CONT.	2 3	4 3	5 8	6 7	9 12	10 11	13-17 15-18	31 32
II		X	X		X		X	
I		X					X	
E	X						X	
IE	X			X		X		LED 132Vcc

[32-3] [32-2] [48-8] [48-7] [39-3] [32-2]

Mod.								
Date								
Firma								
Dis.								
Contr.								
Approv.								

Nro Documento RFI:
Commissa Lotto Fase Ente Tipo Doc. Opera/Disciplina Progr. Rev.
11F28 01 E ZZ DX SE0200 038 B
UNITA' FUNZIONALE ALIMENTATORE - ALJ3

Titolo:
COMPOSIZIONE SELETTORI

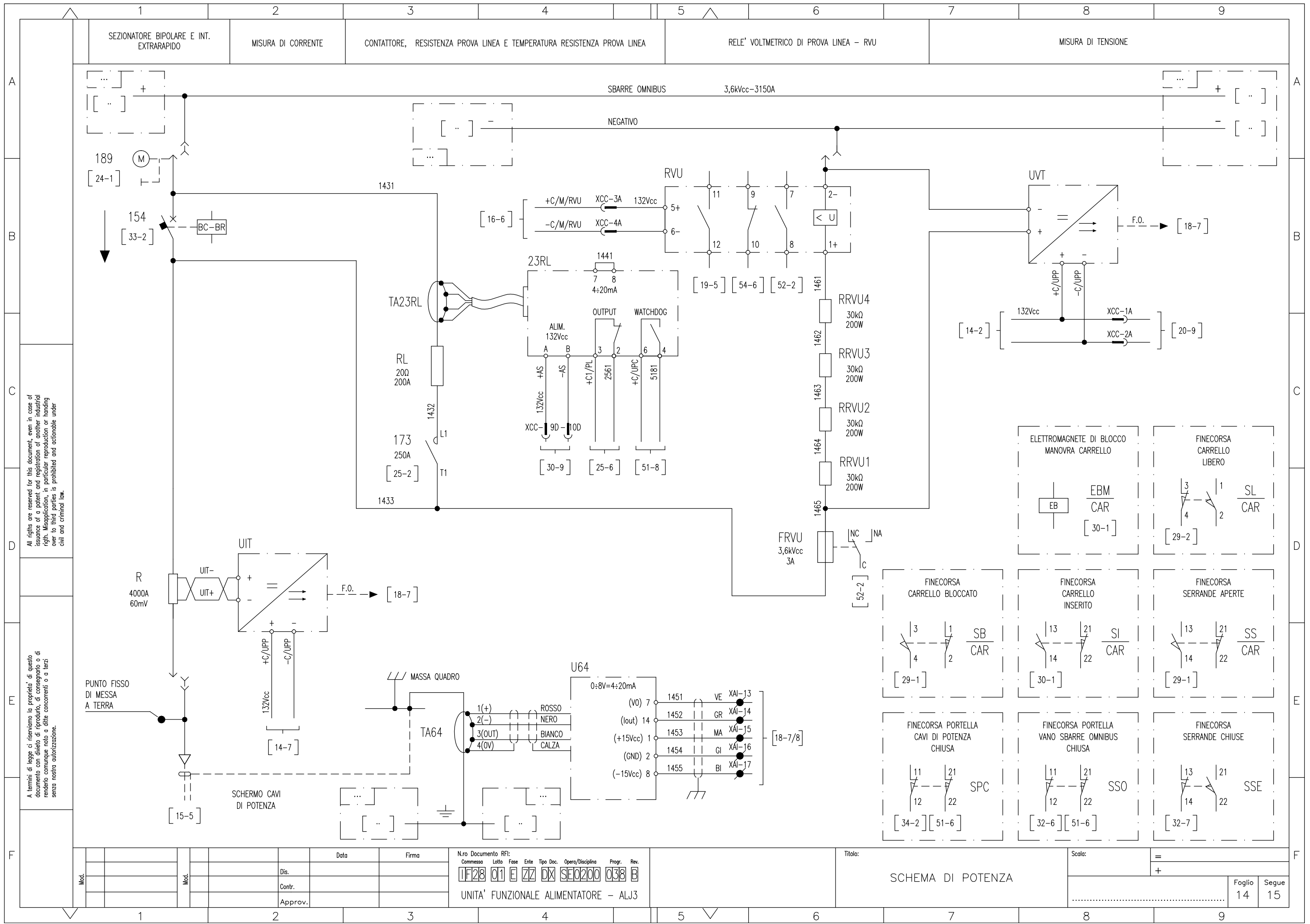

All rights are reserved for this document, even in case of issuance of a patent and registration of another industrial right. Misapplication, in particular reproduction or handing over to third parties is prohibited and actionable under civil and criminal law.

A termini di legge ci riserviamo la proprietà di questo documento con divieto di riproduzione, di consegnarlo o di renderlo comunque noto a ditte concorrenti o a terzi senza nostra autorizzazione.

Mod.	Data	Firma

N.ro Documento RFI:
Commissa Lotta Fase Ente Tipo Doc. Opera/Disciplina Progr. Rev.
11F28 01 E ZZ DX SE0200 038 B
UNITA' FUNZIONALE ALIMENTATORE - ALJ3

Titolo:
SCHEMA DI POTENZA

Scala:
= +
Foglio 14 Segue 15

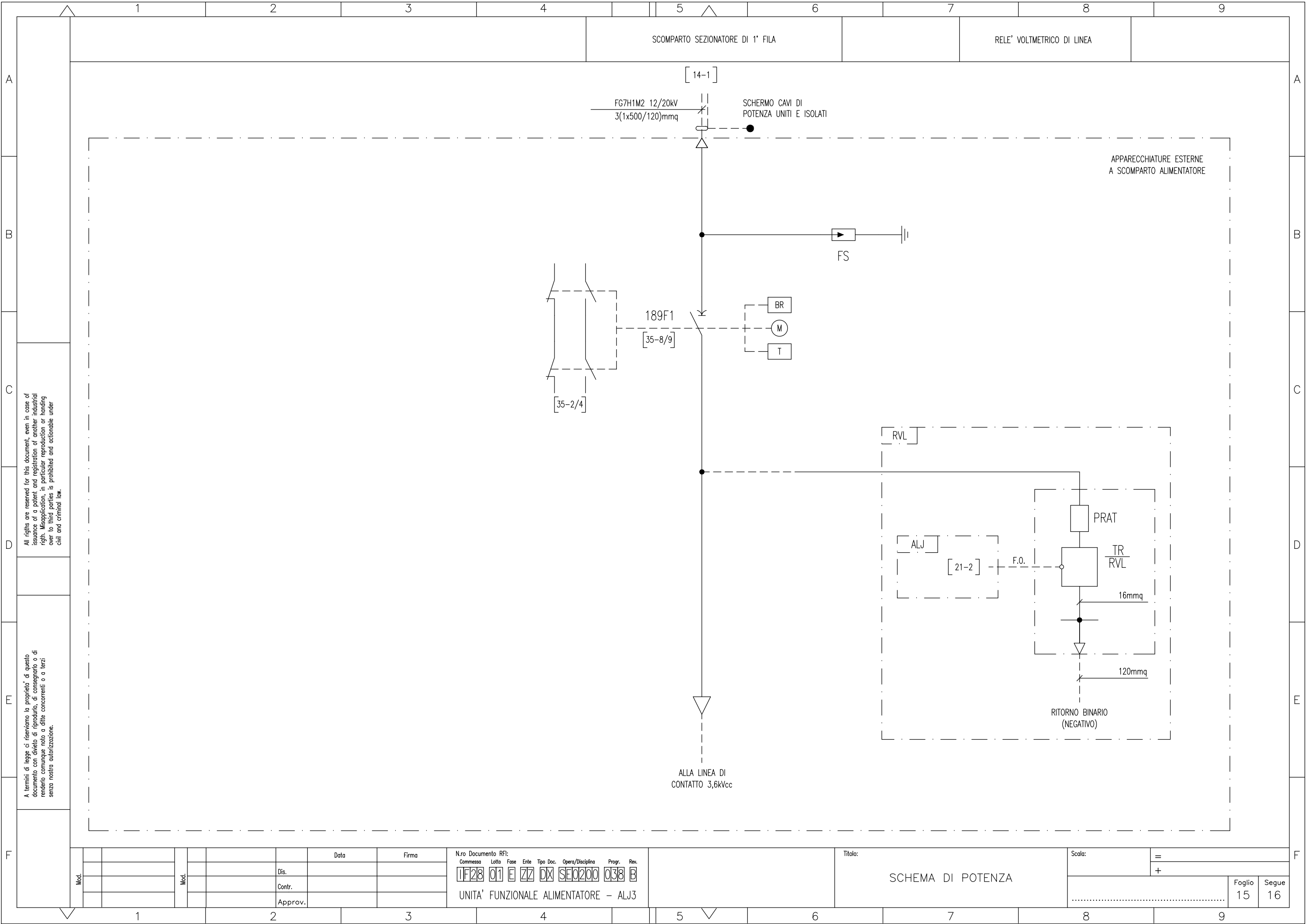

All rights are reserved for this document, even in case of issuance of a patent and registration of another industrial right. Misapplication, in particular reproduction or handing over to third parties is prohibited and actionable under civil and criminal law.

A termini di legge ci riserviamo la proprietà di questo documento con divieto di riproduzione, di consegnarlo o di renderlo comunque noto a ditte concorrenti o a terzi senza nostra autorizzazione.

Mod.	Date	Firma
	Dis.	
	Contr.	
	Approv.	

N.ro Documento RFI:
 Commessa: **11F28** Lotto: **01** Fase: **E** Ente: **ZZ** Tipo Doc.: **DX** Opera/Disciplina: **SE0200** Progr.: **038** Rev.: **B**
 UNITA' FUNZIONALE ALIMENTATORE - ALJ3

Titolo: **SCHEMA DI POTENZA**

Scala:	=
	+
Foglio	15
Segue	16

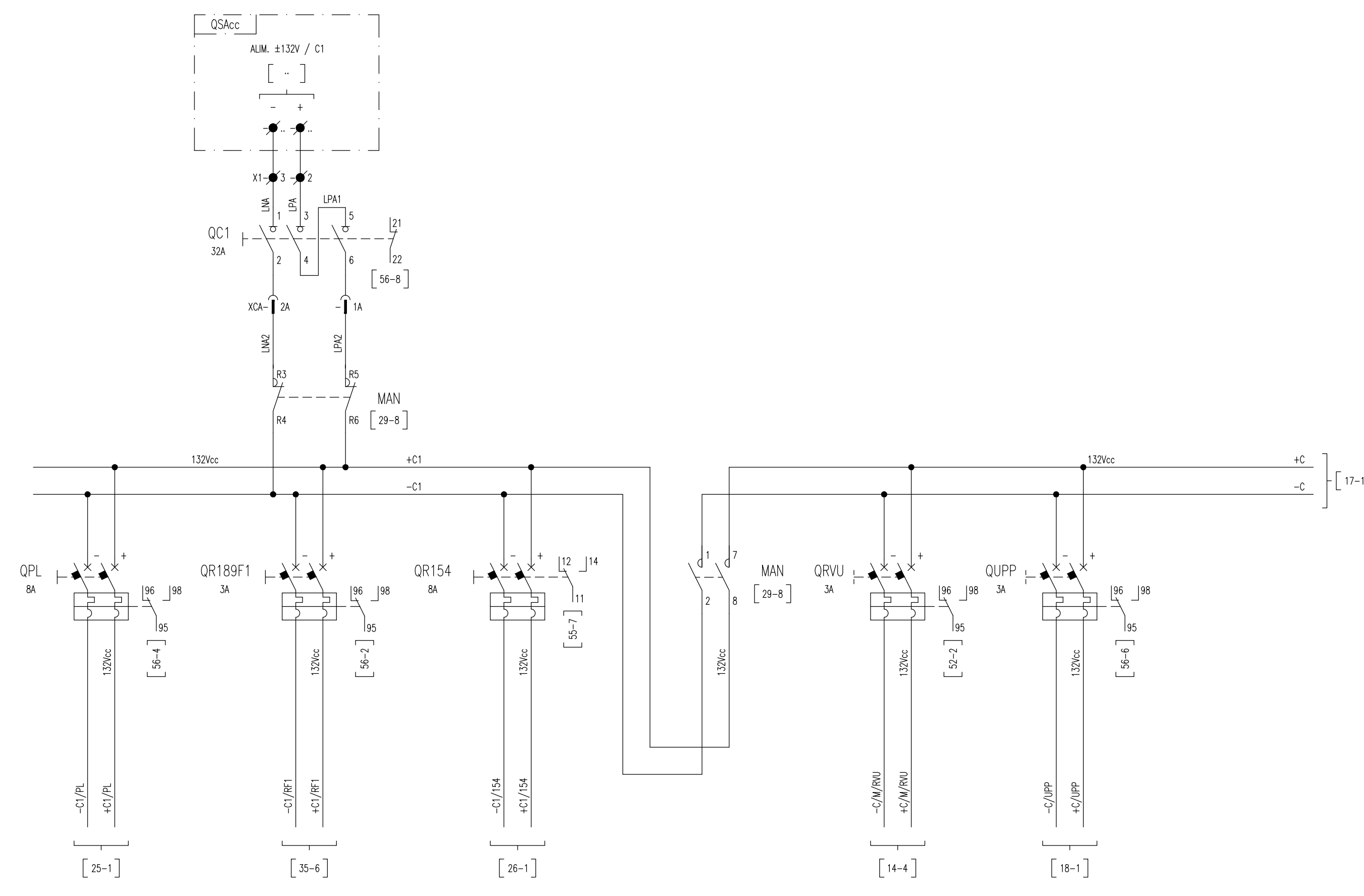

All rights are reserved for this document, even in case of issuance of a patent and registration of another industrial right. Misapplication, in particular reproduction or handing over to third parties is prohibited and actionable under civil and criminal law.

A termini di legge ci riserviamo la proprietà di questo documento con divieto di riproduzione, di consegnarlo o di renderlo comunque noto a ditte concorrenti o a terzi senza nostra autorizzazione.

Mod.		Data	Firma

Nro Documento RFI:
 Commessa Lotto Fase Ente Tipo Doc. Opera/Disciplina Progr. Rev.
11F28 **01** **E** **ZZ** **DX** **SE0200** **038** **B**
 UNITA' FUNZIONALE ALIMENTATORE - ALJ3

Titolo: **SCHEMA ALIMENTAZIONI AUSILIARIE**
 Scala: = +
 Foglio 16 Segue 17

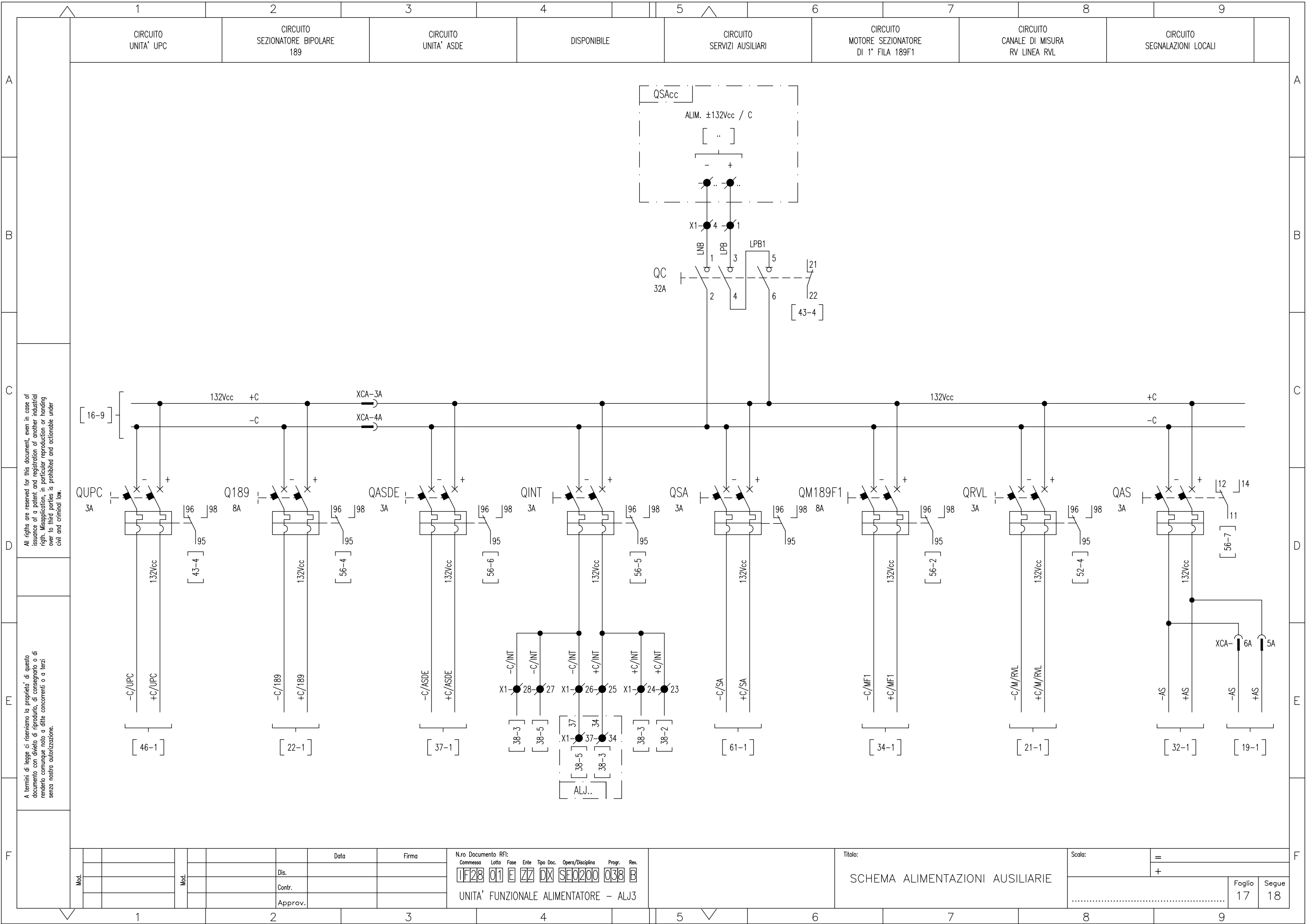

A
 B
 C
 D
 E
 F

All rights are reserved for this document, even in case of
 issuance of a patent and registration of another industrial
 right. Misapplication, in particular reproduction or handing
 over to third parties is prohibited and actionable under
 civil and criminal law.

A termini di legge ci riserviamo la proprietà di questo
 documento con divieto di riproduzione, di consegna o di
 renderlo comunque noto a ditte concorrenti o a terzi
 senza nostra autorizzazione.

A
 B
 C
 D
 E
 F

Mod.		Data		Firma	

Nro Documento RFI:
 Commessa Lotta Fase Ente Tipo Doc. Opera/Disciplina Progr. Rev.
 1F28 01 E ZZ DX SE0200 038 B
 UNITA' FUNZIONALE ALIMENTATORE - ALJ3

Titolo:
SCHEMA ALIMENTAZIONI AUSILIARIE

Scala:	=
	+
Foglio	17
Segue	18

RELE' DI PROTEZIONE E DIAGNOSTICA UPP (INGRESSI)

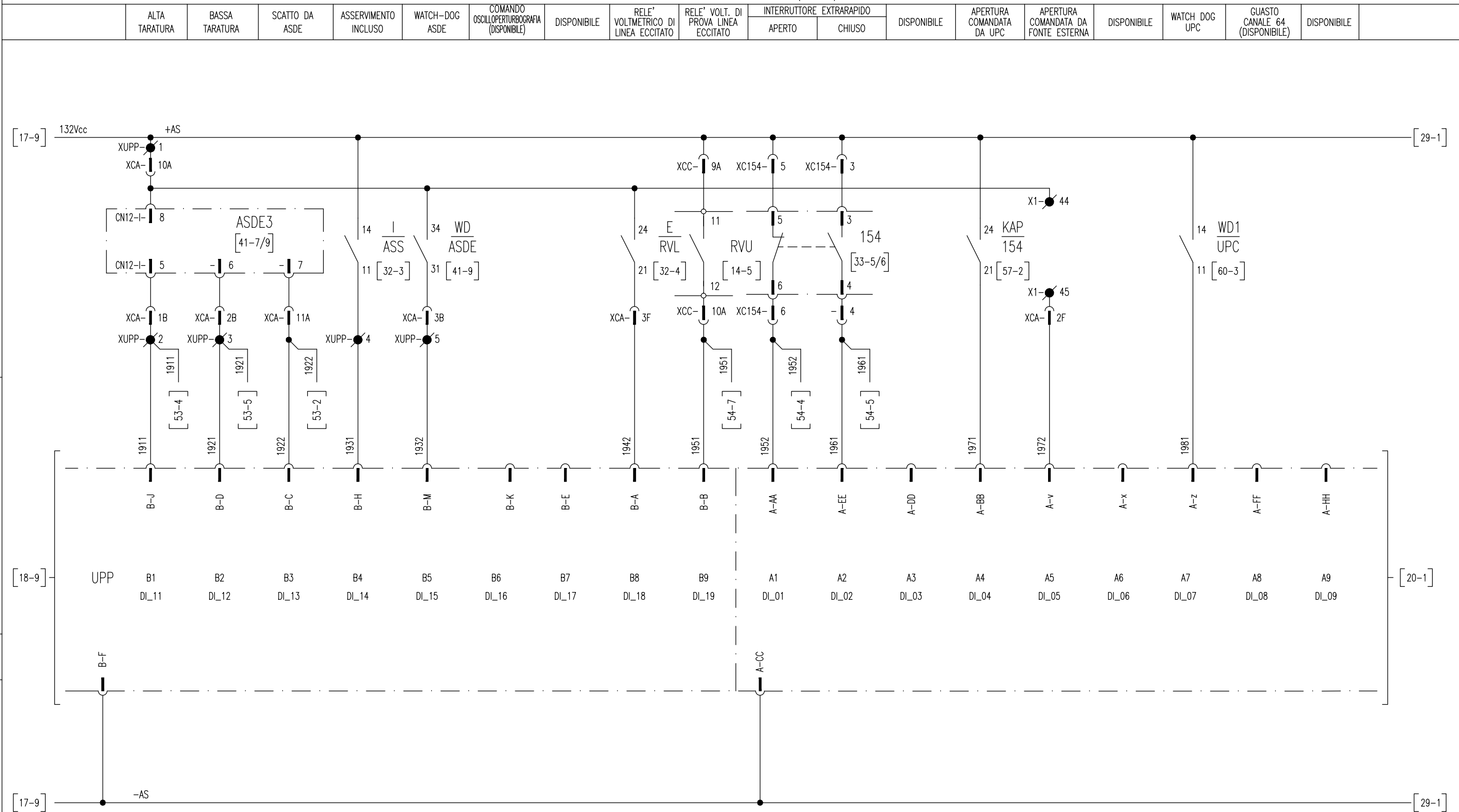

All rights are reserved for this document, even in case of issuance of a patent and registration of another industrial right. Misapplication, in particular reproduction or handing over to third parties is prohibited and actionable under civil and criminal law.

A termini di legge ci riserviamo la proprietà di questo documento con divieto di riproduzione, di consegnarlo o di renderlo comunque noto a ditte concorrenti o a terzi senza nostra autorizzazione.

INGRESSI	MORSETTI	ALTA TARATURA	BASSA TARATURA		
WD ASDE	XUPP-1/5	1	0	1	1
ASS. INC.	XUPP-1/4	1	X	0	1
AT	XUPP-1/2	1	X	X	0
BT	XUPP-1/3	0	X	X	1

Mod.	Data	Firma

N.ro Documento RFI:
 Commessa: **11F28** Lotto: **01** Fase: **E** Ente: **ZZ** Tipo Doc.: **DX** Opera/Disciplina: **SE0200** Progr.: **038** Rev.: **B**
 UNITA' FUNZIONALE ALIMENTATORE - ALJ3

Titolo: **RELE' DI PROTEZIONE E DIAGNOSTICA**

Scala:	=	
	+	
Foglio	19	Segue 20

RELE' DI PROTEZIONE E DIAGNOSTICA UPP (USCITE)

- WATCH DOG
- INTERVENTO 100Hz (SCATTO)
- APERTURA GENERALE INTERVENTO 64 (SCATTO)
- INTERVENTO 100Hz (ALLARME)
- APERTURA INT. 154
- APERTURA INT.154 (PROT. DI LINEA)
- APERTURA INT.154 (PROT. DI LINEA)
- SEGNALAZIONE DI SCATTO
- RVL_{PTL}
- INTERVENTO 64 (ALLARME)
- U> (SOGLIA PROVA LINEA)
- DISPONIBILE
- MANUTENZIONE INTERRUTTORE 154
- GUASTO CANALE 64
- GUASTO CANALE MISURA GENERIC
- ANOMALIA NON BLOCCANTE

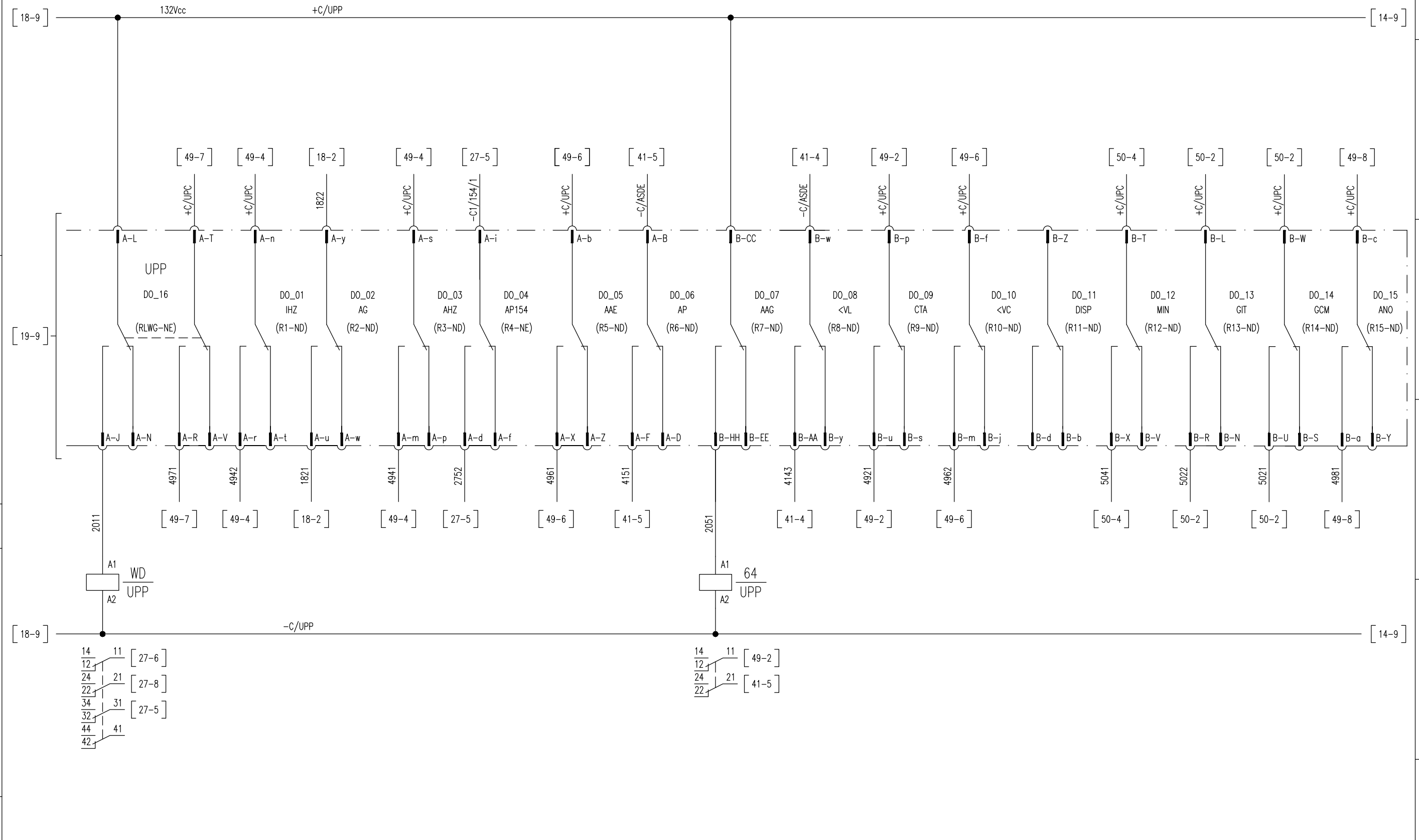

All rights are reserved for this document, even in case of issuance of a patent and registration of another industrial right. Misapplication, in particular reproduction or handing over to third parties is prohibited and actionable under civil and criminal law.

A termini di legge ci riserviamo la proprietà di questo documento con divieto di riproduzione, di consegnarlo o di renderlo comunque noto a ditte concorrenti o a terzi senza nostra autorizzazione.

Mod.			Data	Firma	N.ro Documento RFI: Commessa Loto Fase Ente Tipo Doc. Opera/Disciplina Progr. Rev. UF28 01 E ZZ DX SE0200 038 B	Titolo: RELE' DI PROTEZIONE E DIAGNOSTICA	Scala: = +	
			Dis.		UNITA' FUNZIONALE ALIMENTATORE - ALJ3			
			Contr.				Foglio	Segue
			Approv.			20	21	

RELE' VOLTMETRICO DI LINEA - RVL

ALIMENTAZIONE AUSILIARIA

RV DISECCITATO/ECCITATO

ANOMALIA

USCITE ANALOGICHE (DISPONIBILE)

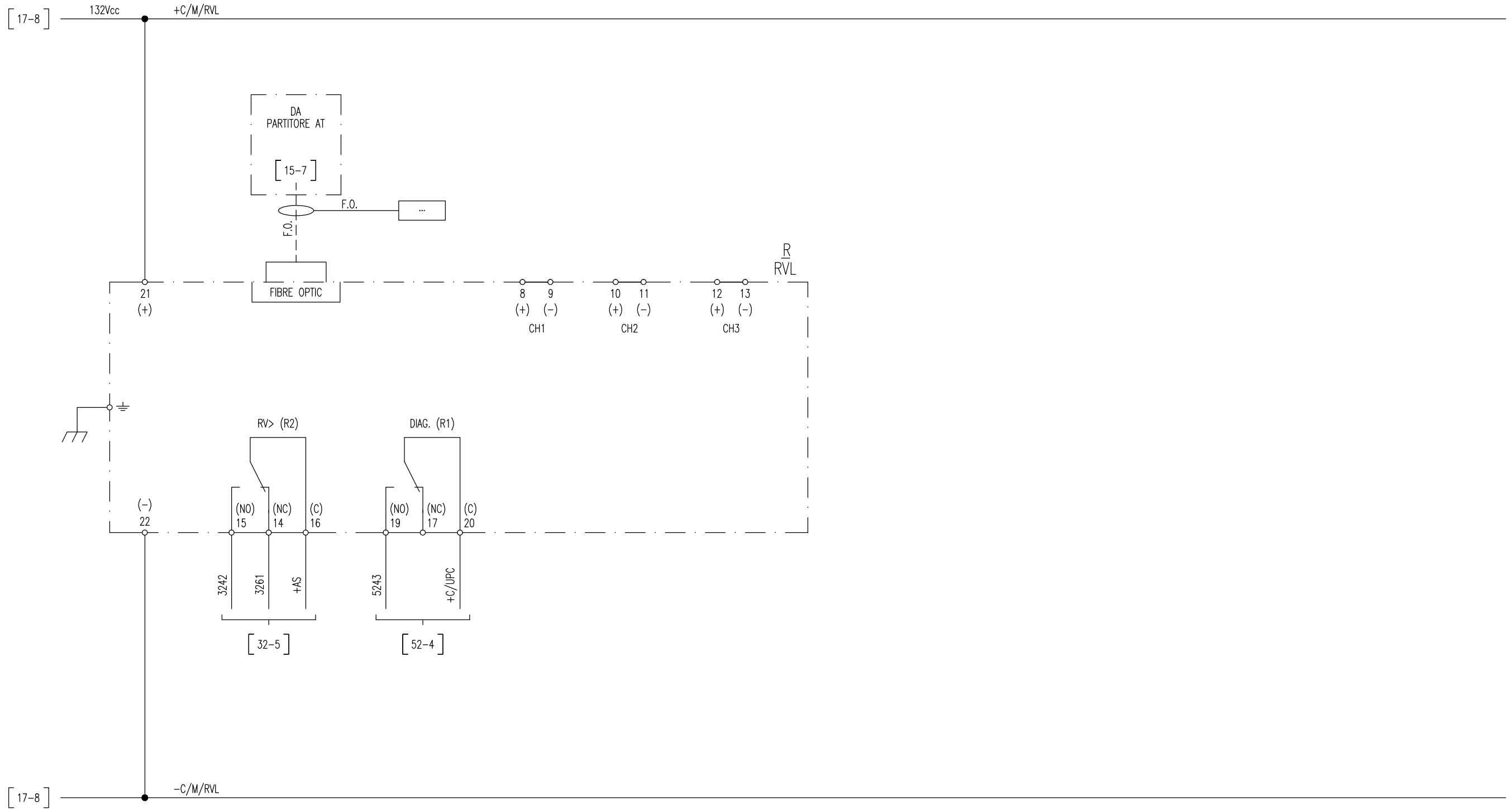

All rights are reserved for this document, even in case of issuance of a patent and registration of another industrial right. Misapplication, in particular reproduction or handing over to third parties is prohibited and actionable under civil and criminal law.

A termini di legge ci riserviamo la proprietà di questo documento con divieto di riproduzione, di consegnarlo o di renderlo comunque noto a ditte concorrenti o a terzi senza nostra autorizzazione.

Mod.	Data	Firma
	Dis.	
	Contr.	
	Approv.	

N.ro Documento RFI:
 Commessa Lotto Fase Ente Tipo Doc. Opera/Disciplina Progr. Rev.
1F28 01 E ZZ DX SE0200 038 B
 UNITA' FUNZIONALE ALIMENTATORE - ALJ3

Titolo:
 RELE' VOLTMETRICO DI LINEA RVL

Scala:	=
	+
Foglio	Segue
21	22

SEZIONATORE BIPOLARE 189

INTERBLOCCHI

AUTORITENUTA

COMANDO DI CHIUSURA / APERTURA

AUTORITENUTA

ALIMENTAZIONE MOTORE

CHIUSURA

APERTURA

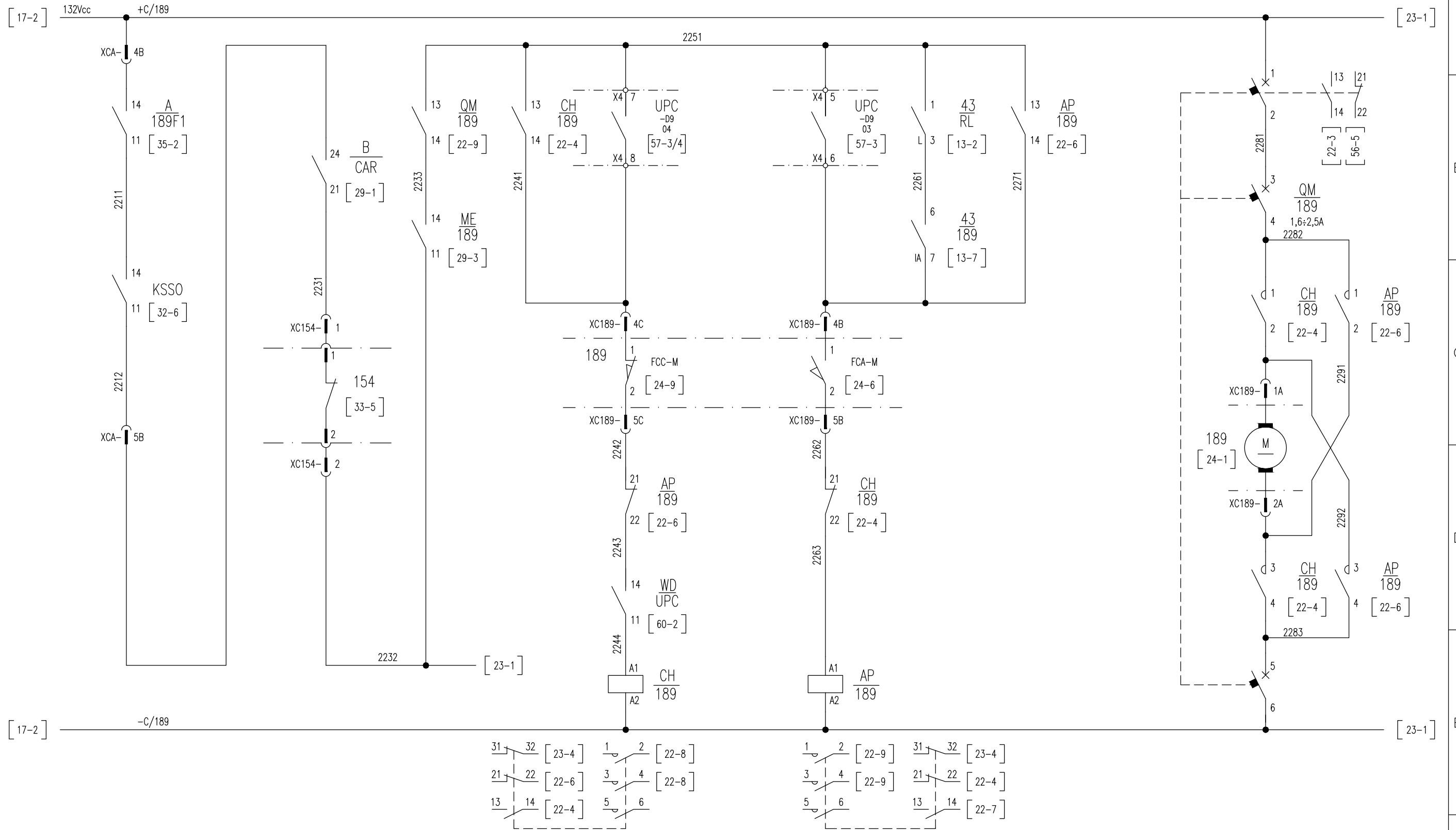

All rights are reserved for this document, even in case of issuance of a patent and registration of another industrial right. Misapplication, in particular reproduction or handing over to third parties is prohibited and actionable under civil and criminal law.

A termini di legge ci riserviamo la proprietà di questo documento con divieto di riproduzione, di consegnarlo o di renderlo comunque noto a ditte concorrenti o a terzi senza nostra autorizzazione.

Mod.	Data	Firma

N.ro Documento RFI:

Commissa	Lotto	Fase	Ente	Tipo Doc.	Opera/Disciplina	Progr.	Rev.
11F28	01	E	ZZ	DX	SE0200	038	B

UNITA' FUNZIONALE ALIMENTATORE - ALJ3

Titolo:		Scalo:	
COMANDO SEZIONATORE BIPOLARE		=	
		+	
Foglio	Segue	Foglio	Segue
22	23		

SEZIONATORE BIPOLARE 189

SBLOCCO MANOVRA MANUALE

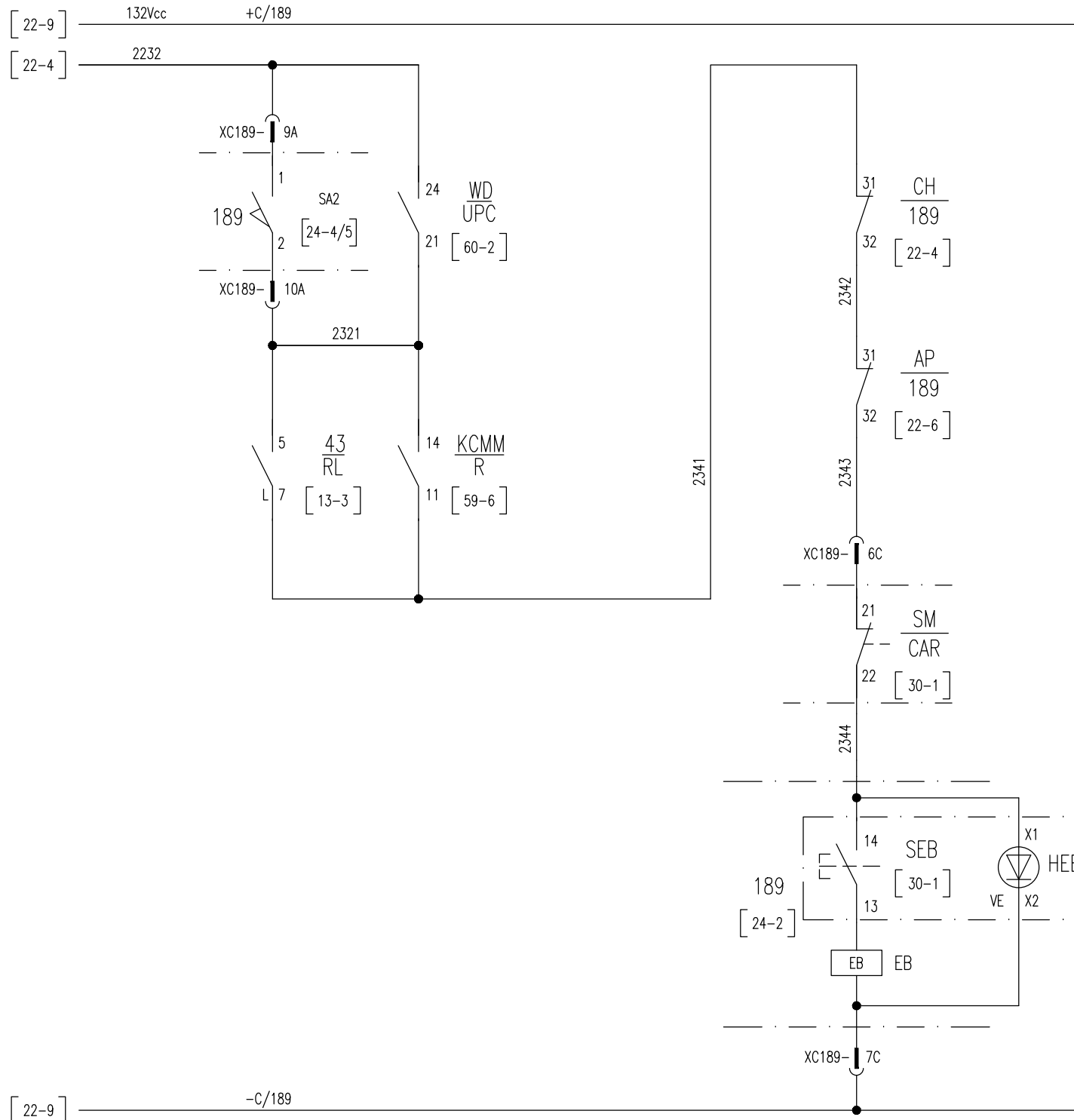

All rights are reserved for this document, even in case of issuance of a patent and registration of another industrial right. Misapplication, in particular reproduction or handing over to third parties is prohibited and actionable under civil and criminal law.

A termini di legge ci riserviamo la proprietà di questo documento con divieto di riproduzione, di consegnarlo o di renderlo comunque noto a ditte concorrenti o a terzi senza nostra autorizzazione.

Mod.			Data	Firma
			Dis.	
			Contr.	
			Approv.	

N.ro Documento RFI:
Commissa Lotto Fase Ente Tipo Doc. Opera/Disciplina Progr. Rev.
11F28 01 E ZZ DX SE0200 038 B
UNITA' FUNZIONALE ALIMENTATORE - ALJ3

Titolo:
COMANDO SEZIONATORE BIPOLARE

Scala:	=
	+
Foglio	Segue
23	24

SEZIONATORE BIPOLARE 189

ALIMENTAZIONE
MOTORE ±132V

BOBINA DI SBLOCCO
MANOVRA MANUALE

MANOVRA
MAN - ELETTRICA

APERTO

CHIUSO

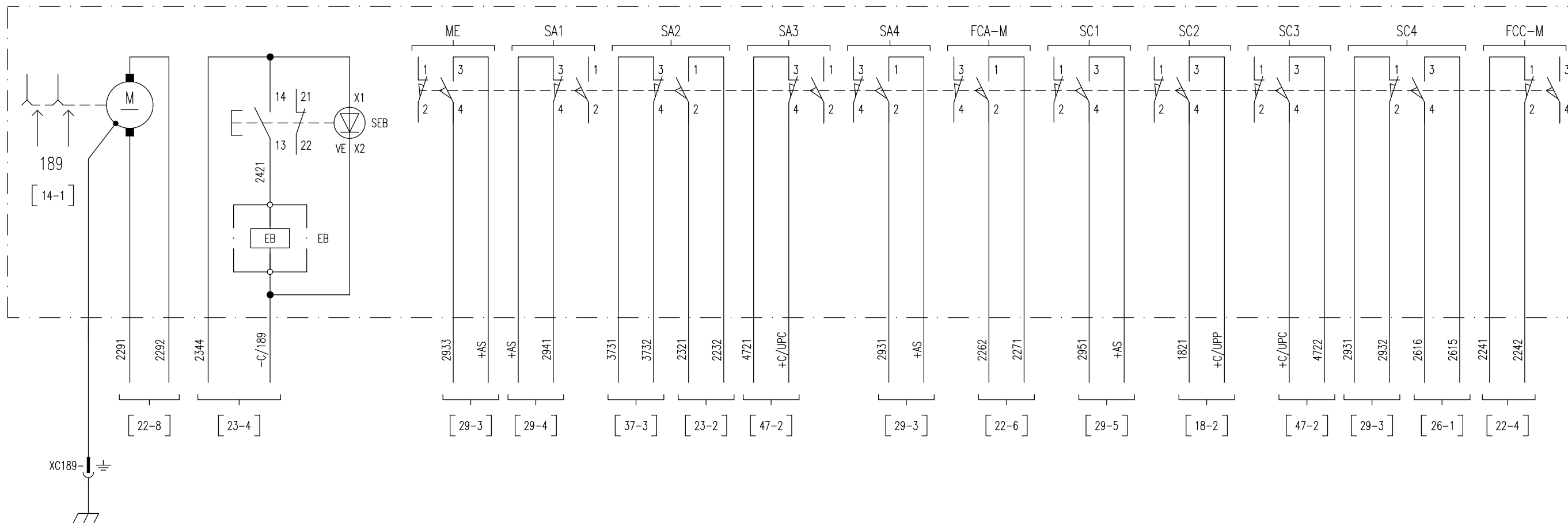

All rights are reserved for this document, even in case of issuance of a patent and registration of another industrial right. Misapplication, in particular reproduction or handing over to third parties is prohibited and actionable under civil and criminal law.

A termini di legge ci riserviamo la proprietà di questo documento con divieto di riproduzione, di consegnarlo o di renderlo comunque noto a ditte concorrenti o a terzi senza nostra autorizzazione.

Mod.					Data	Firma
					Dis.	
					Contr.	
					Approv.	

N.ro Documento RFI:

Commissa	Lotto	Fase	Ente	Tipo Doc.	Opera/Disciplina	Progr.	Rev.
UF28	01	E	ZZ	DX	SE0200	038	B

UNITA' FUNZIONALE ALIMENTATORE - ALJ3

Titolo:
CASSA DI MANOVRA
SEZIONATORE BIPOLARE

Scala:	=	
	+	
Foglio	24	Segue
		25

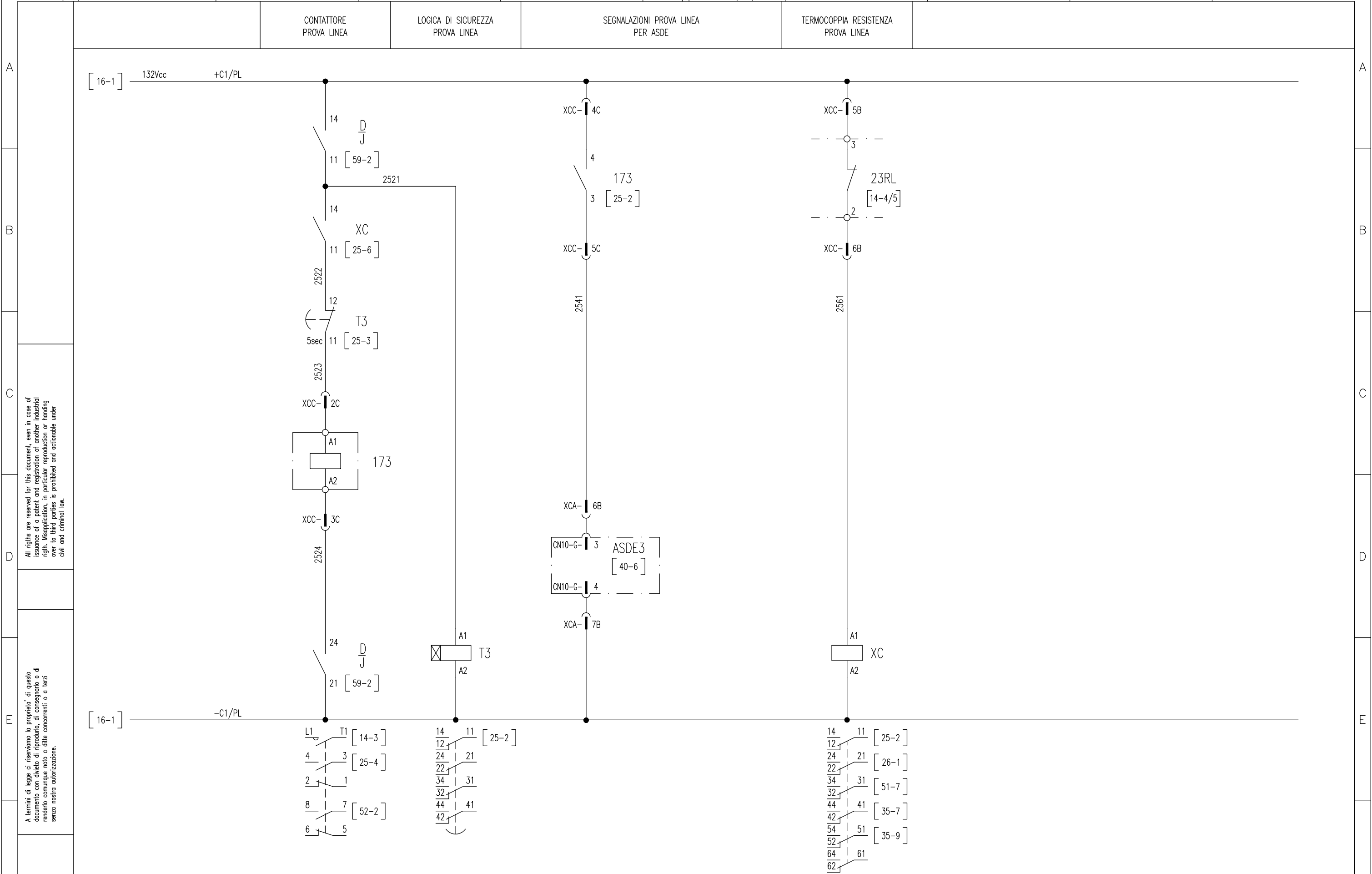

All rights are reserved for this document, even in case of issuance of a patent and registration of another industrial right. Misapplication, in particular reproduction or handing over to third parties, is prohibited and actionable under civil and criminal law.

A termini di legge ci riserviamo la proprietà di questo documento con divieto di riprodurlo, di consegnarlo o di renderlo comunque noto a ditte concorrenti o a terzi senza nostra autorizzazione.

Mod.				Data	Firma
		Dis.			
		Contr.			
		Approv.			

N.ro Documento RFI:

Commissa	Lotto	Fase	Ente	Tipo Doc.	Opera/Disciplina	Progr.	Rev.
11F28	01	E	ZZ	DX	SE0200	038	B

UNITA' FUNZIONALE ALIMENTATORE - ALJ3

Titolo: **CIRCUITO PROVA LINEA**

Scala: =

Foglio	Segue
25	26

APERTURA

CHIUSURA

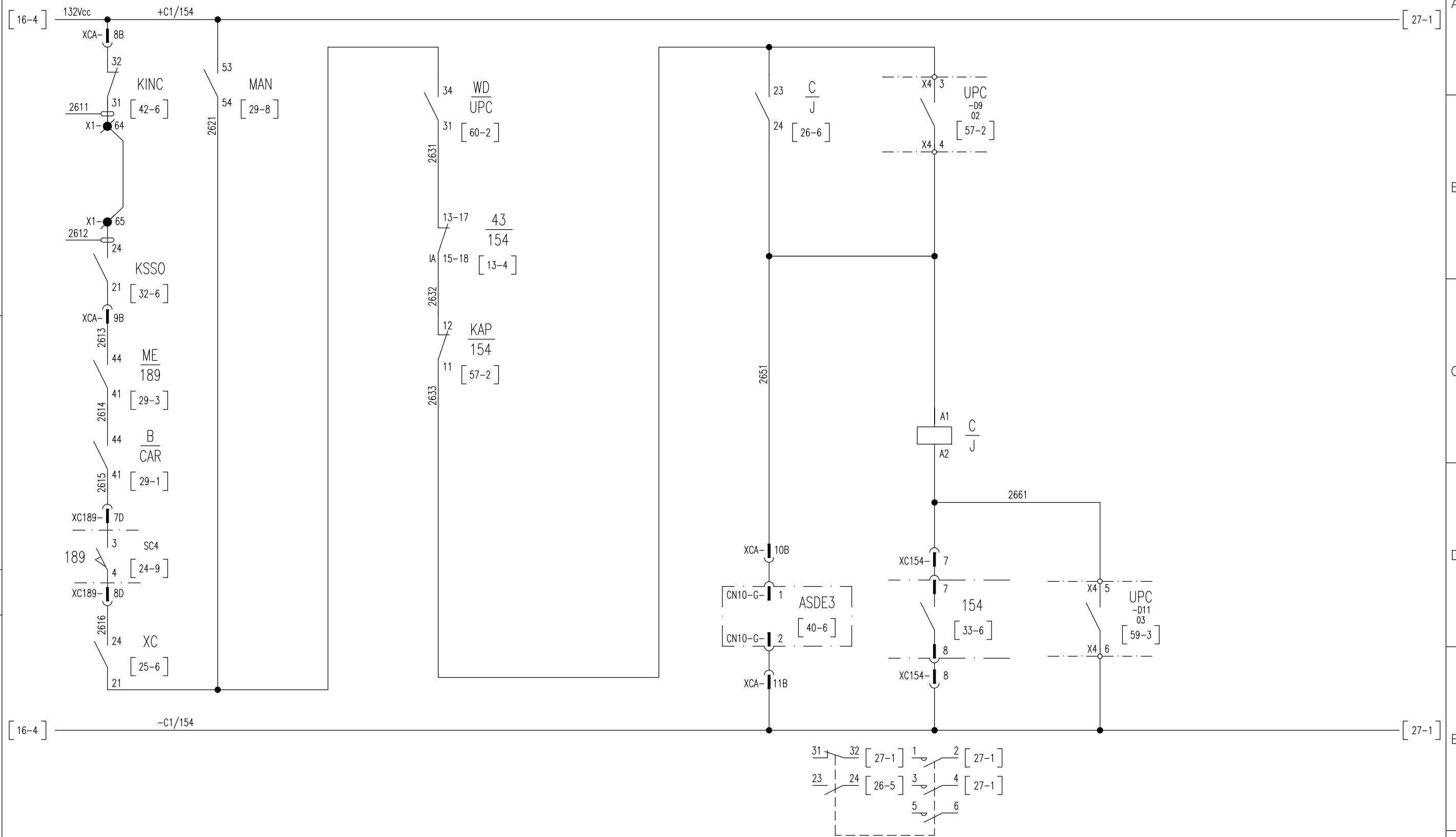

All rights are reserved for this document, even in case of issuance of a patent and registration of another industrial right. Misapplication, in particular reproduction or handing over to third parties is prohibited and actionable under civil and criminal law.

A termini di legge ci riserviamo la proprietà di questo documento con divieto di riproduzione, di consegnarlo o di renderlo comunque noto a ditte concorrenti o a terzi senza nostra autorizzazione.

Mod.					Data	Firma
					Dis.	
					Contr.	
					Approv.	

N.ro Documento RFI:
 Commessa Loto Fase Ente Tipo Doc. Opera/Disciplina Progr. Rev.
1F28 01 E ZZ DX SE0200 038 B
 UNITA' FUNZIONALE ALIMENTATORE - ALJ3

Titolo:
 COMANDO PROVA LINEA EXTRARAPIDO

Scala:	=	
	+	
	Foglio	Segue
	26	27

INTERRUTTORE EXTRARAPIDO 154

INSERZIONE CIRCUITO DI COMANDO

CONSENSO RELE' PROVA LINEA

CHIUSURA IN MANUTENZIONE

LOGICA DI CHIUSURA E RITENUTA

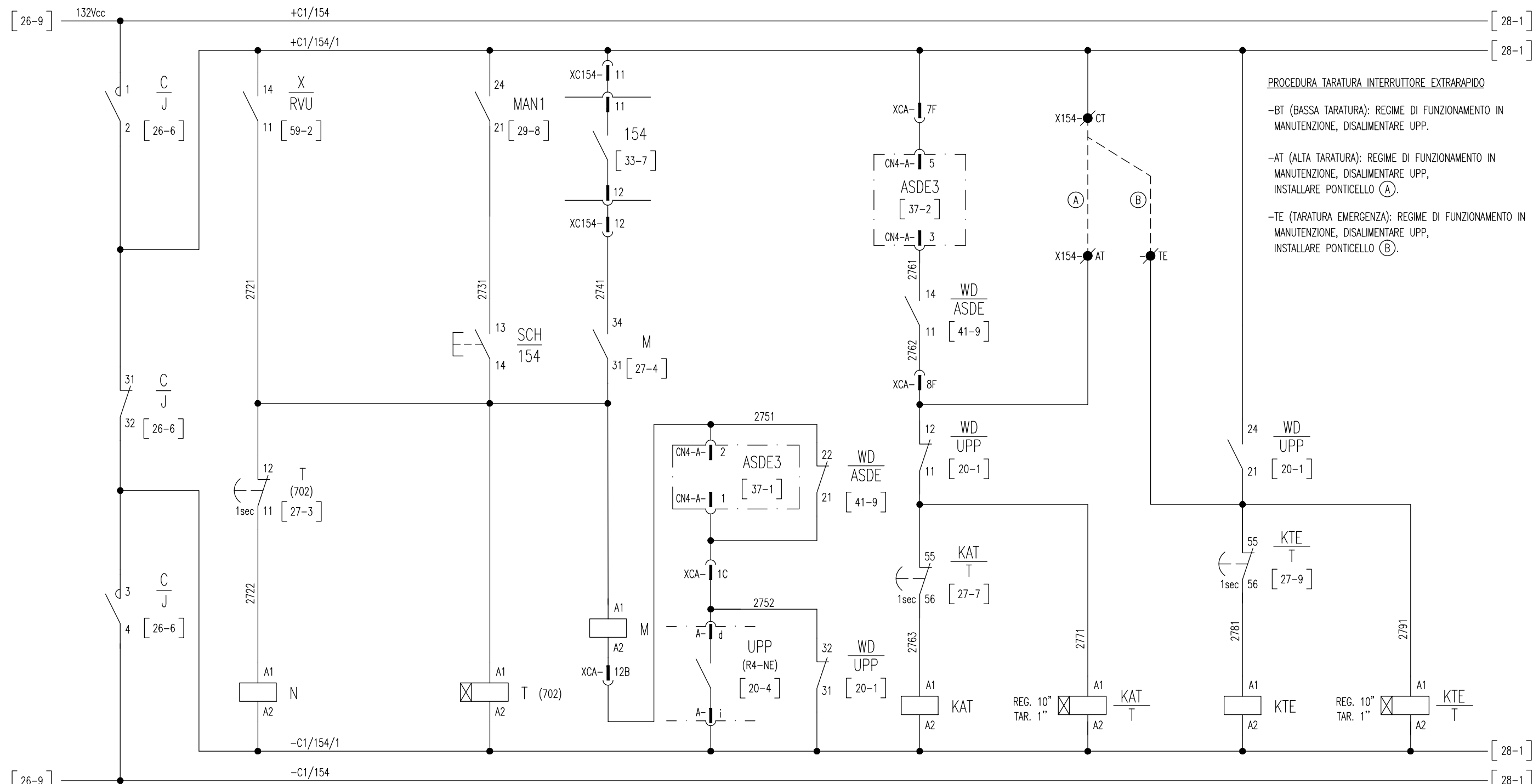

PROCEDURA TARATURA INTERRUTTORE EXTRARAPIDO

- BT (BASSA TARATURA): REGIME DI FUNZIONAMENTO IN MANUTENZIONE, DISALIMENTARE UPP.
- AT (ALTA TARATURA): REGIME DI FUNZIONAMENTO IN MANUTENZIONE, DISALIMENTARE UPP, INSTALLARE PONTICELLO (A).
- TE (TARATURA EMERGENZA): REGIME DI FUNZIONAMENTO IN MANUTENZIONE, DISALIMENTARE UPP, INSTALLARE PONTICELLO (B).

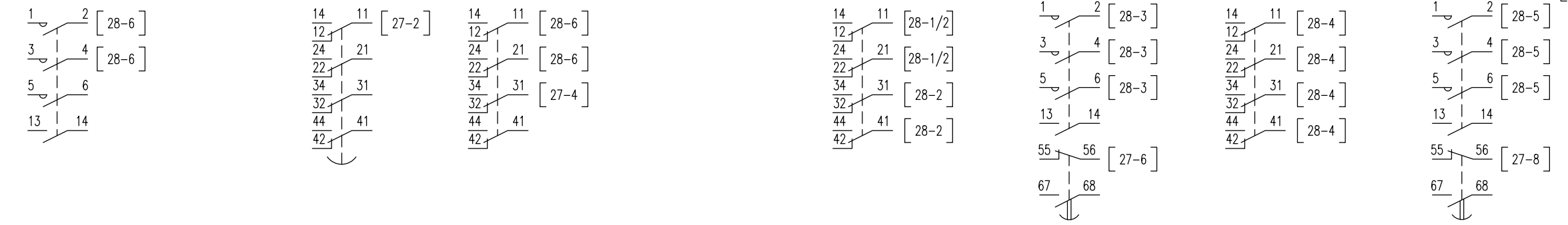

All rights are reserved for this document, even in case of issuance of a patent and registration of another industrial right. Misapplication, in particular reproduction or handing over to third parties is prohibited and actionable under civil and criminal law.

A termini di legge ci riserviamo la proprietà di questo documento con divieto di riproduzione, di consegnarlo o di renderlo comunque noto a ditte concorrenti o a terzi senza nostra autorizzazione.

Mod.										

Nro Documento RFI:

Commissa	Lotto	Fase	Ente	Tipo Doc.	Opera/Disciplina	Progr.	Rev.
1F28	01	E	ZZ	DX	SE0200	038	B

UNITA' FUNZIONALE ALIMENTATORE - ALJ3

Titolo: **COMANDO EXTRARAPIDO**

Scala: =

Foglio	Segue
27	28

INTERRUTTORE EXTRARAPIDO 154

ALTA
TARATURA

TARATURA
EMERGENZA

BOBINA DI CHIUSURA
E RITENUTA

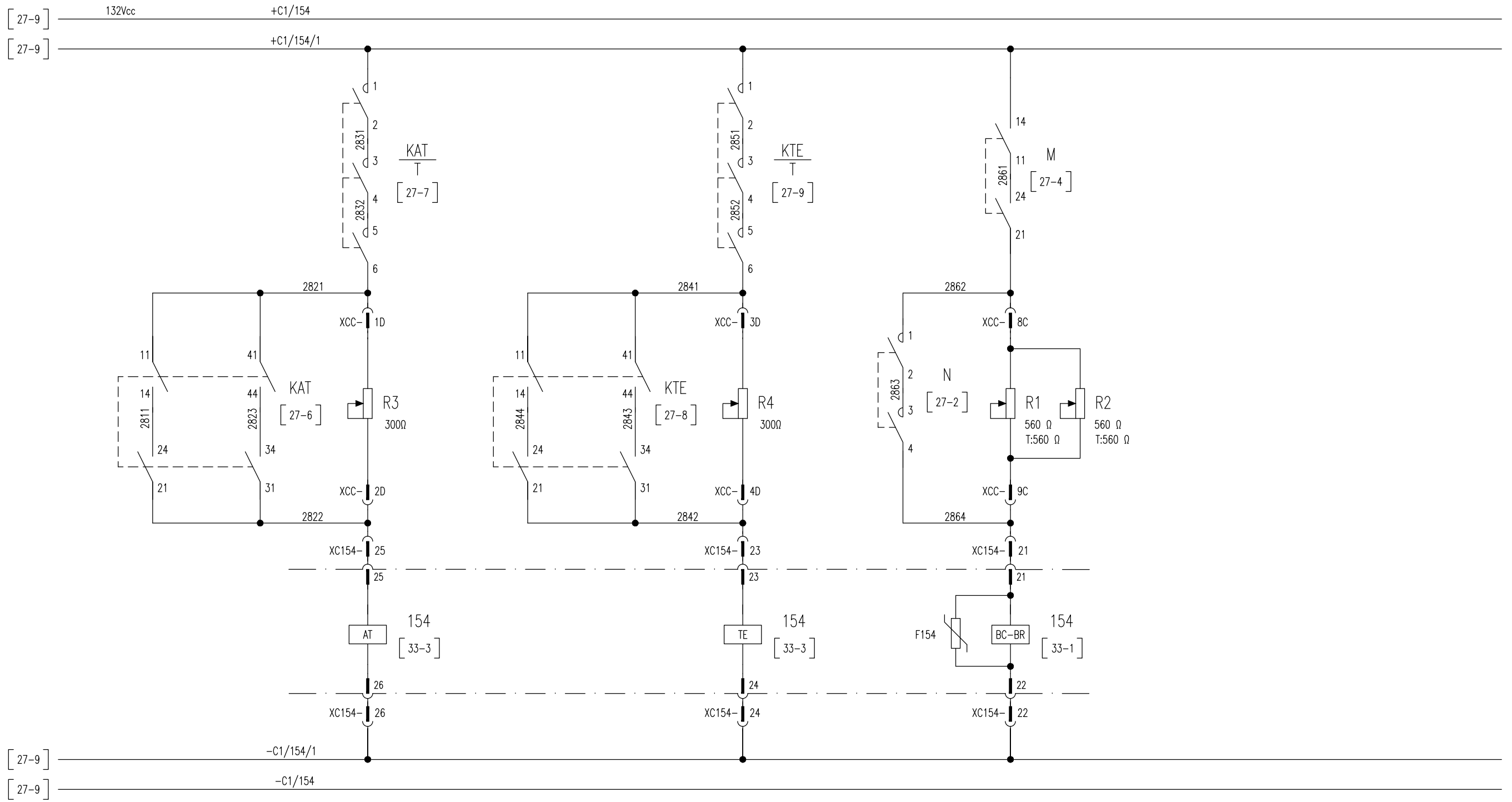

All rights are reserved for this document, even in case of issuance of a patent and registration of another industrial right. Misapplication, in particular reproduction or handing over to third parties is prohibited and actionable under civil and criminal law.

A termini di legge ci riserviamo la proprietà di questo documento con divieto di riproduzione, di consegnarlo o di renderlo comunque noto a ditte concorrenti o a terzi senza nostra autorizzazione.

Mod.	Data	Firma

N.ro Documento RFI:
 Commessa Lotto Fase Ente Tipo Doc. Opera/Disciplina Progr. Rev.
 11F28 01 E ZZ DX SE0200 038 B
 UNITA' FUNZIONALE ALIMENTATORE - ALJ3

Titolo:

INTERRUTTORE EXTRARAPIDO

Scala:

=
+

Foglio 28 Segue 29

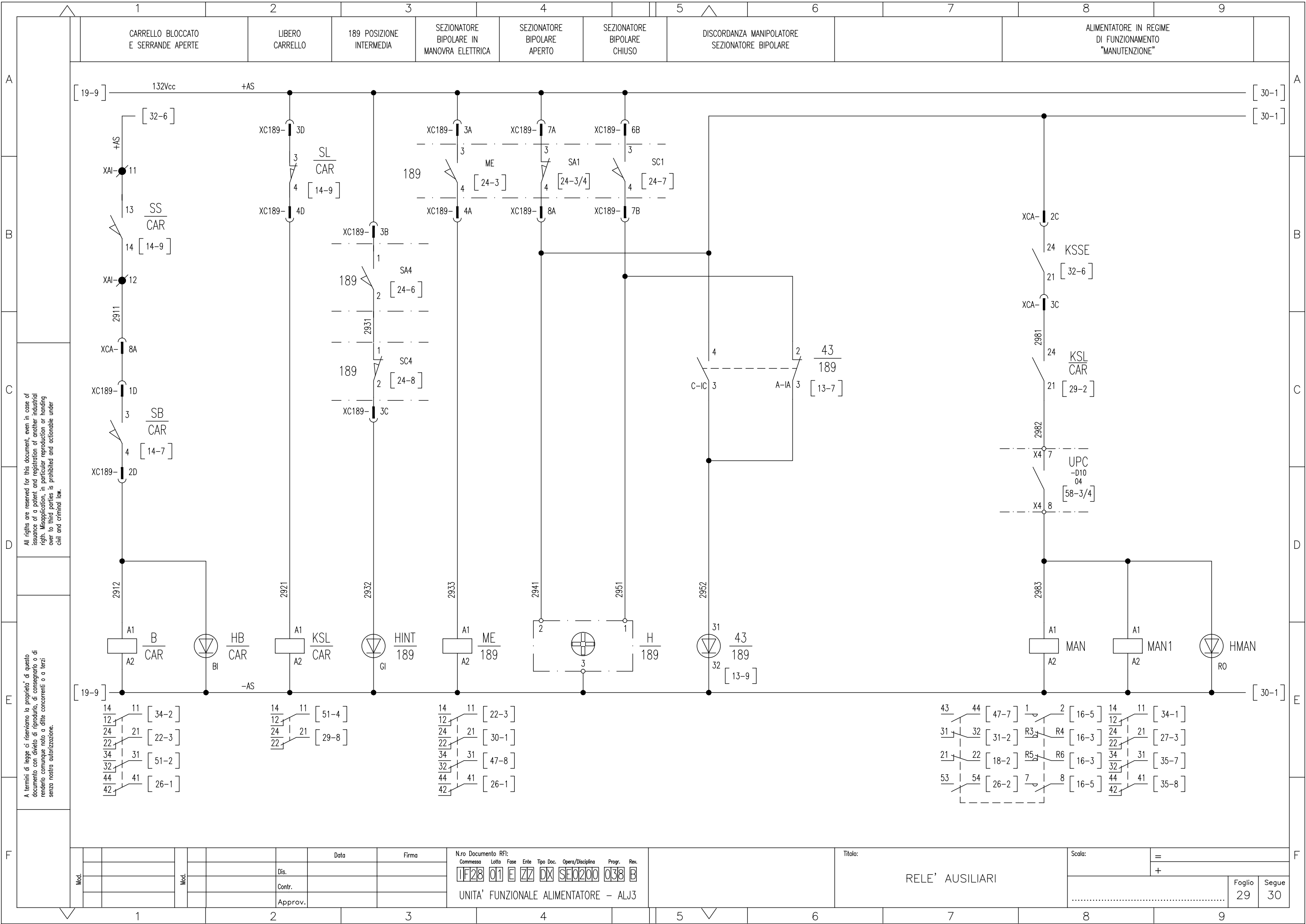

All rights are reserved for this document, even in case of issuance of a patent and registration of another industrial right. Misapplication, in particular reproduction or handing over to third parties is prohibited and actionable under civil and criminal law.

A termini di legge ci riserviamo la proprietà di questo documento con divieto di riprodurlo, di consegnarlo o di renderlo comunque noto a ditte concorrenti o a terzi senza nostra autorizzazione.

Mod.				Data	Firma
				Dis.	
				Contr.	
				Approv.	

N.ro Documento RFI:

Commessa	Lotto	Fase	Ente	Tipo Doc.	Opera/Disciplina	Progr.	Rev.
UF28	01	E	ZZ	DX	SE0200	038	B

UNITA' FUNZIONALE ALIMENTATORE - ALJ3

Titolo: **RELE' AUSILIARI**

Scala: =
+

Foglio 29
Segue 30

1	2	3	4	5	6	7	8	9
SBLOCCO MANOVRA CARRELLO		UNITA' FUNZIONALE ALIMENTATORE CORRETTAMENTE FUNZIONANTE		INTERRUTTORE EXTRARAPIDO 154 DISCORDANZA				

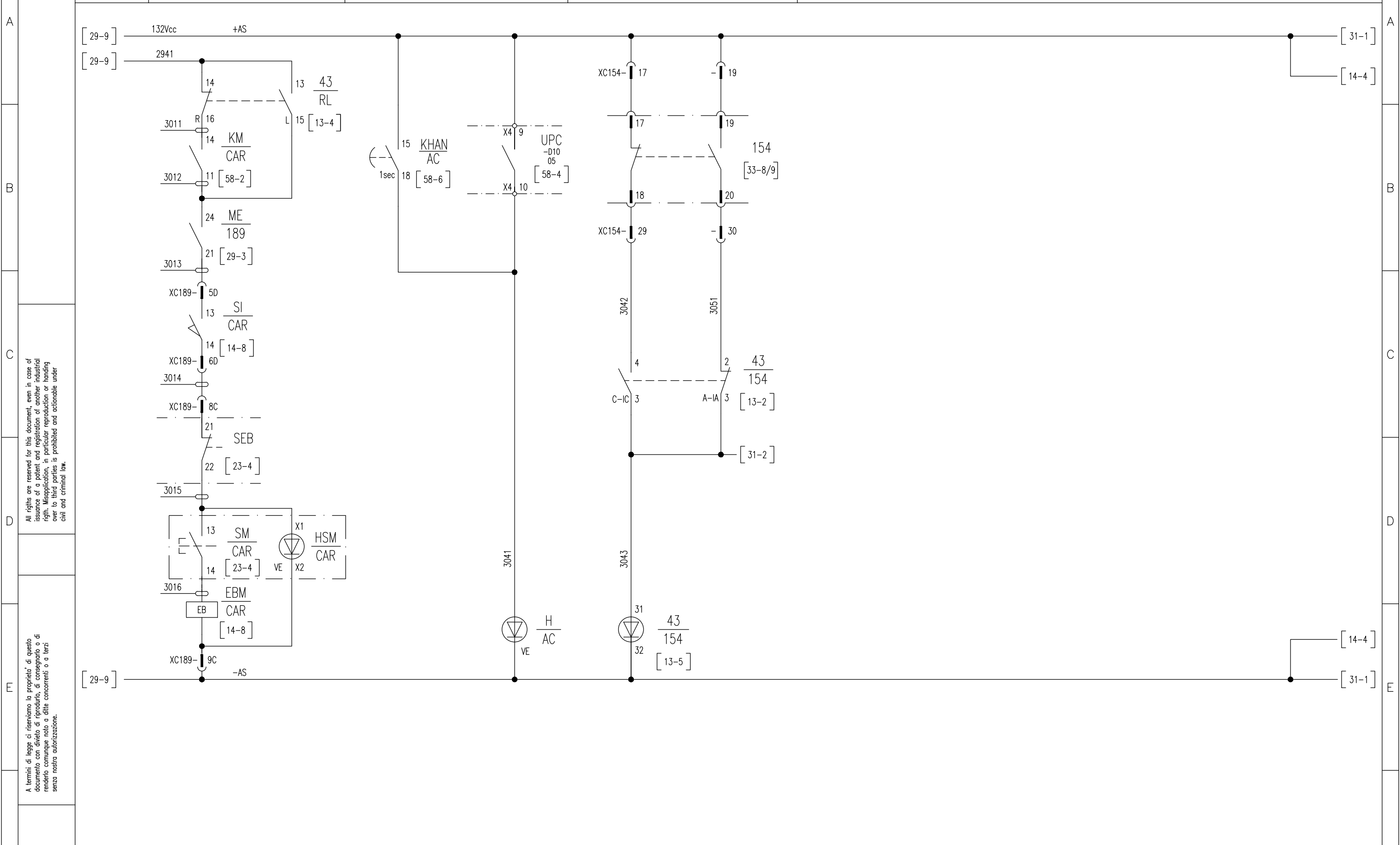

All rights are reserved for this document, even in case of issuance of a patent and registration of another industrial right. Misapplication, in particular reproduction or handing over to third parties is prohibited and actionable under civil and criminal law.

A termini di legge ci riserviamo la proprietà di questo documento con divieto di riproduzione, di consegnarlo o di renderlo comunque noto a ditte concorrenti o a terzi senza nostra autorizzazione.

Mod.										

N.ro Documento RFI:									
Commissa	Lotto	Fase	Ente	Tipo Doc.	Opera/Disciplina	Progr.	Rev.		
11F28	01	E	ZZ	DX	SE0200	038	B		
UNITA' FUNZIONALE ALIMENTATORE - ALJ3									

Titolo:
RELE' AUSILIARI

Scala:									

SEGNALAZIONE ACUSTICA DISCORDANZA
 ASSERVIMENTO INTERRUTTORE EXTRARAPIDO 154 SEZIONATORE DI PRIMA FILA 189F1

[30-9] — 132Vcc +AS — [32-1]

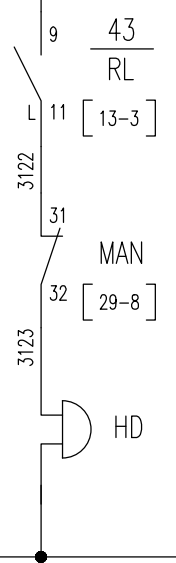
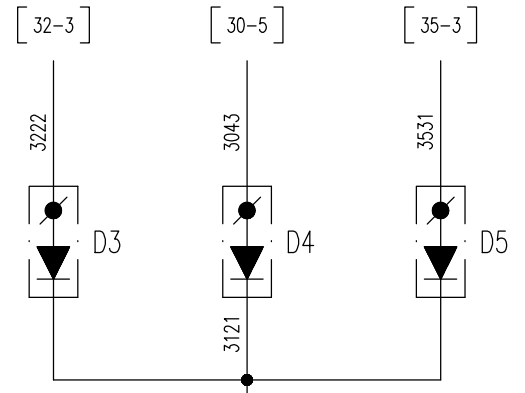

[30-9] — -AS — [32-1]

All rights are reserved for this document, even in case of issuance of a patent and registration of another industrial right. Misapplication, in particular reproduction or handing over to third parties is prohibited and actionable under civil and criminal law.

A termini di legge ci riserviamo la proprietà di questo documento con divieto di riproduzione, di consegnarlo o di renderlo comunque noto a ditte concorrenti o a terzi senza nostra autorizzazione.

Mod.					Data	Firma
					Dis.	
					Contr.	
					Approv.	

N.ro Documento RFI:
 Commessa Lotto Fase Ente Tipo Doc. Opera/Disciplina Progr. Rev.
TF28 01 E ZZ DX SE0200 038 B
 UNITA' FUNZIONALE ALIMENTATORE - ALJ3

Titolo:
RELE' AUSILIARI

Scala: =
 +

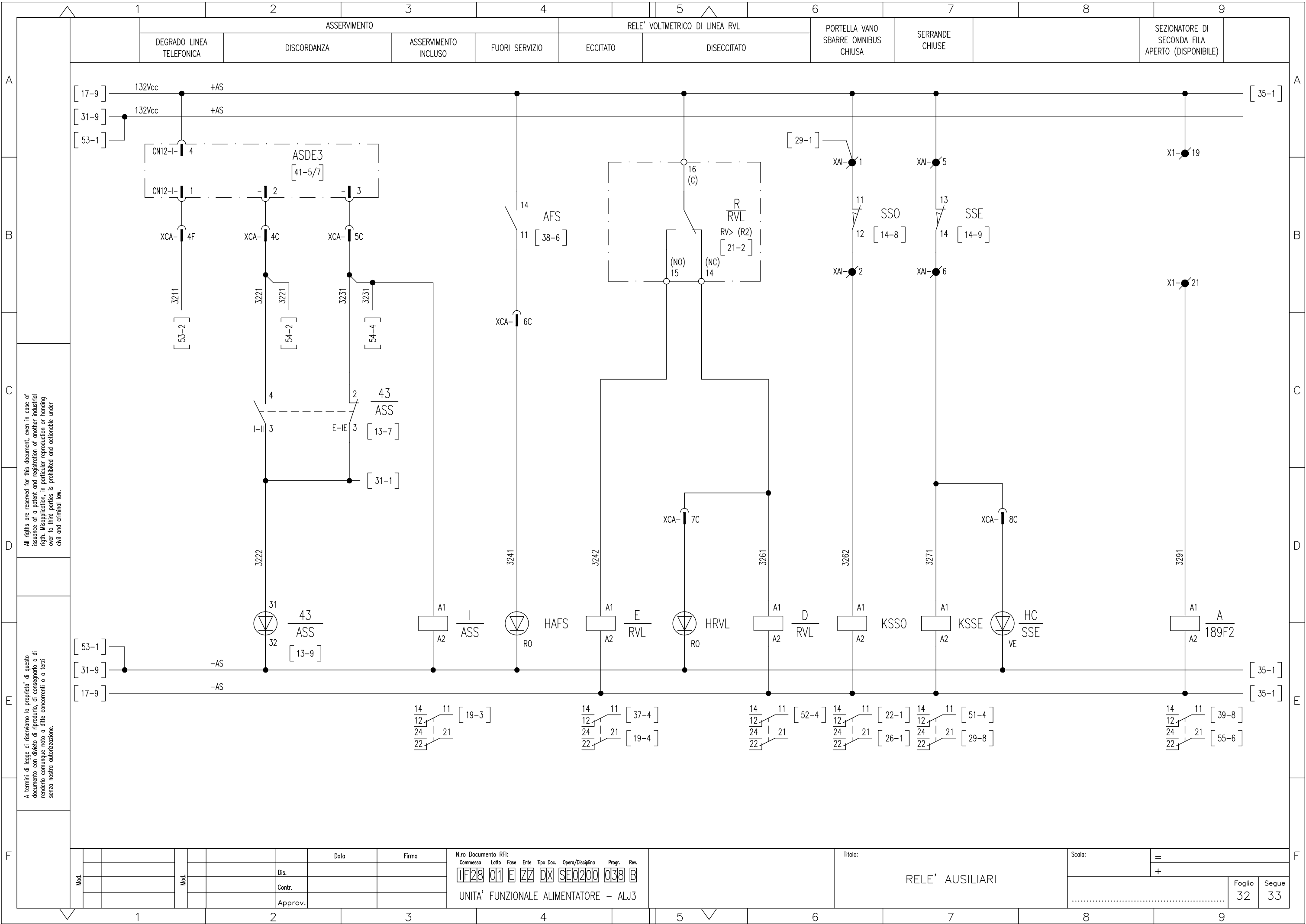

All rights are reserved for this document, even in case of issuance of a patent and registration of another industrial right. Misapplication, in particular reproduction or handing over to third parties is prohibited and actionable under civil and criminal law.

A termini di legge ci riserviamo la proprietà di questo documento con divieto di riproduzione, di consegnarlo o di renderlo comunque noto a ditte concorrenti o a terzi senza nostra autorizzazione.

Mod.					

N.ro Documento RFI:

Commissa	Lotto	Fase	Ente	Tipo Doc.	Opera/Disciplina	Progr.	Rev.
1F28	01	E	ZZ	DX	SE0200	038	B

UNITA' FUNZIONALE ALIMENTATORE - ALJ3

Titolo: RELE' AUSILIARI

Scala: =

Foglio	Segue
32	33

INTERRUTTORE EXTRARAPIDO 154

BOBINA DI CHIUSURA E RITENUTA CONTATTO DI POTENZA ALTA TARATURA TARATURA EMERGENZA BASSA TARATURA CONTATTI AUSILIARI DI POSIZIONE

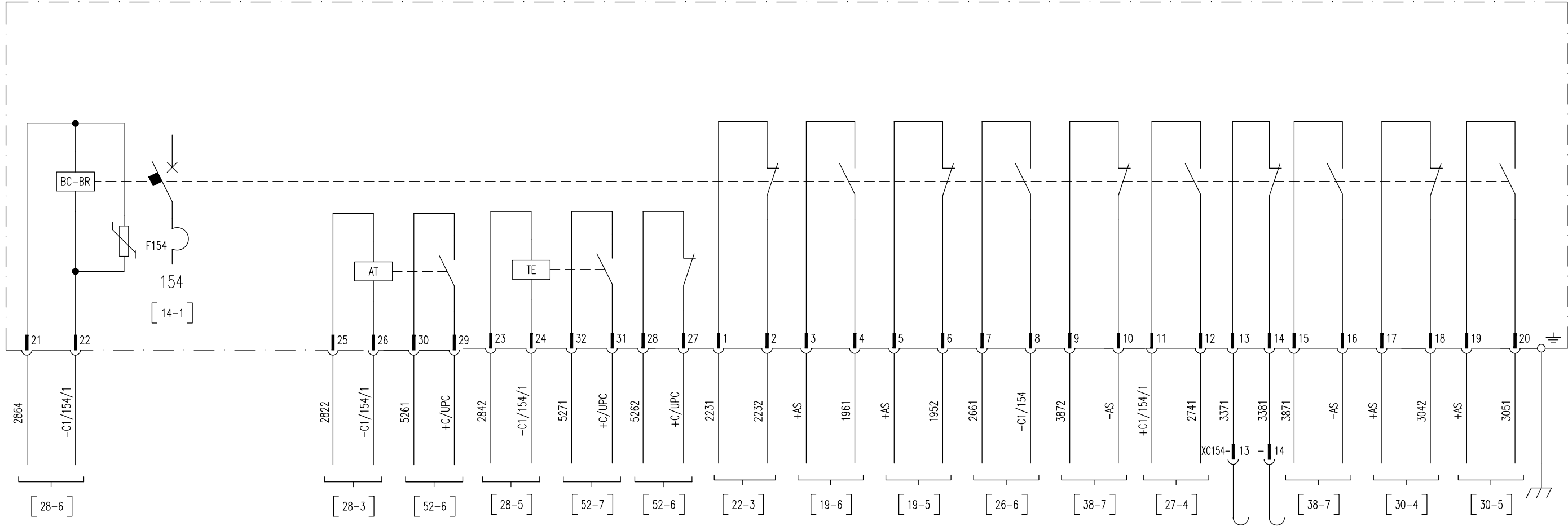

All rights are reserved for this document, even in case of issuance of a patent and registration of another industrial right. Misapplication, in particular reproduction or handing over to third parties is prohibited and actionable under civil and criminal law.

A termini di legge ci riserviamo la proprietà di questo documento con divieto di riproduzione, di consegnarlo o di renderlo comunque noto a ditte concorrenti o a terzi senza nostra autorizzazione.

Mod.				Data	Firma
				Dis.	
				Contr.	
				Approv.	

N.ro Documento RFI:

Commissa	Lotto	Fase	Ente	Tipo Doc.	Opera/Disciplina	Progr.	Rev.
1F28	01	E	ZZ	DX	SE0200	038	B

UNITA' FUNZIONALE ALIMENTATORE - ALJ3

Titolo:
INTERRUTTORE EXTRARAPIDO

Scala: =

Foglio	Segue
33	34

SEZIONATORE DI PRIMA FILA 189F1

INTERBLOCCHI

CONTATTORE DI CHIUSURA
E RITENUTA

SCOMPARTO
PRONTO

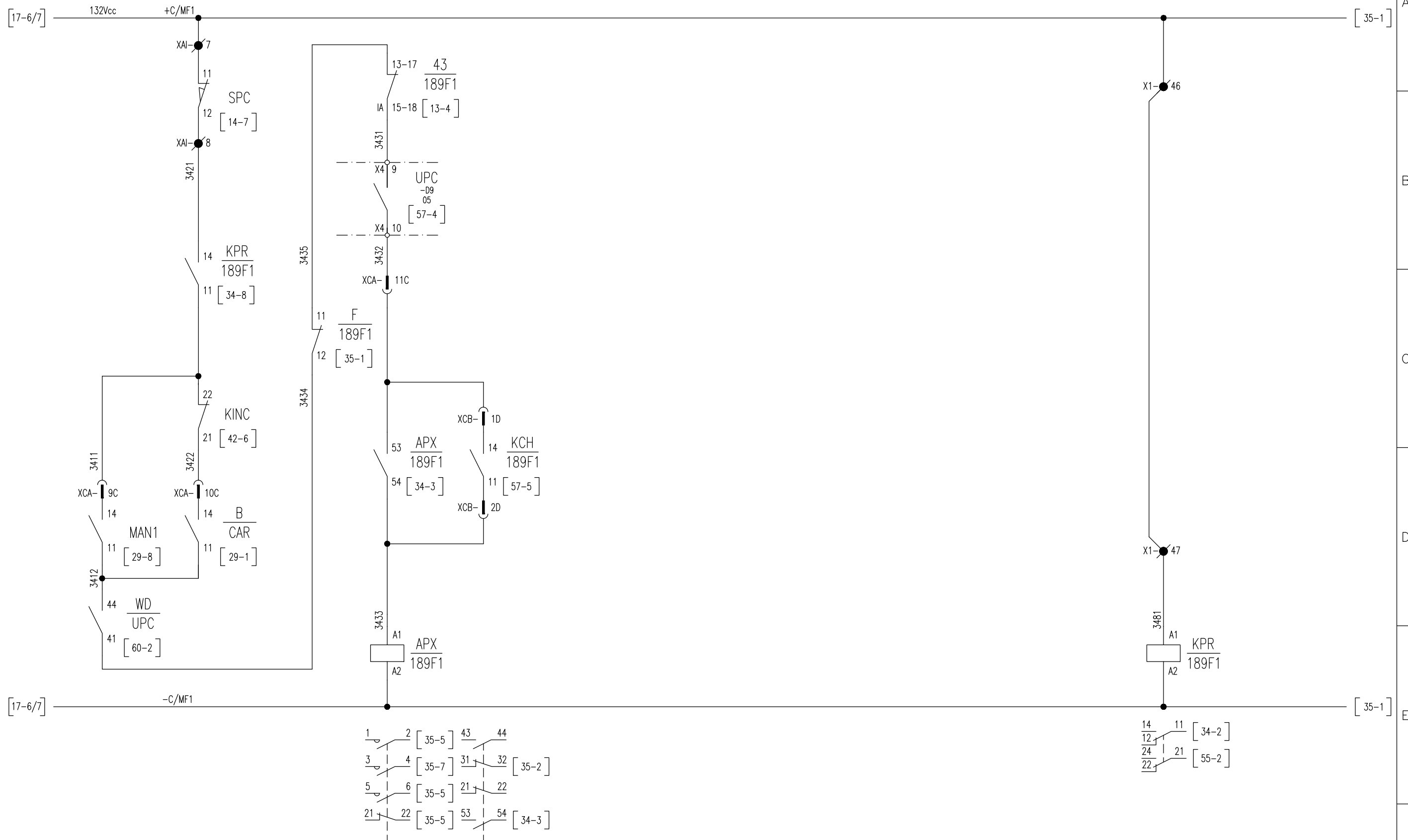

All rights are reserved for this document, even in case of issuance of a patent and registration of another industrial right. Misapplication, in particular reproduction or handing over to third parties is prohibited and actionable under civil and criminal law.

A termini di legge ci riserviamo la proprietà di questo documento con divieto di riproduzione, di consegnarlo o di renderlo comunque noto a ditte concorrenti o a terzi senza nostra autorizzazione.

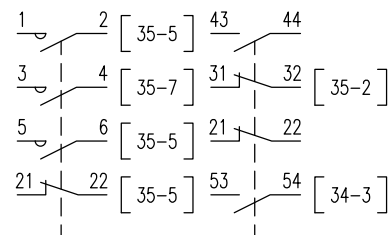

Mod.	Mod.	Data	Firma	N.ro Documento RFI: Commissa Lotto Fase Ente Tipo Doc. Opera/Disciplina Progr. Rev.	Titolo: COMANDO SEZIONATORE DI 1° FILA	Scala:	=	Foglio 34 Segue 35
		Dis.		1128 01 E ZZ DX SE0200 038 B		+		
		Contr.		UNITA' FUNZIONALE ALIMENTATORE - ALJ3				
		Approv.						

ASSERVIMENTO						INTERRUTTORE EXTRARAPIDO 154			
USCITA DISP. LT-DI2	SCATTO FORZATO VERSO ALTRO ASDE	STATO INTERCONNESSIONE DA ALTRO ASDE	DISP.-1	COMUNE RR-DISP.1	RICEZIONE SCATTO FORZATO	ALIMENTAZIONE AUSILIARIA	ASSERVIMENTO FUORI SERVIZIO	CHIUSO	APERTO

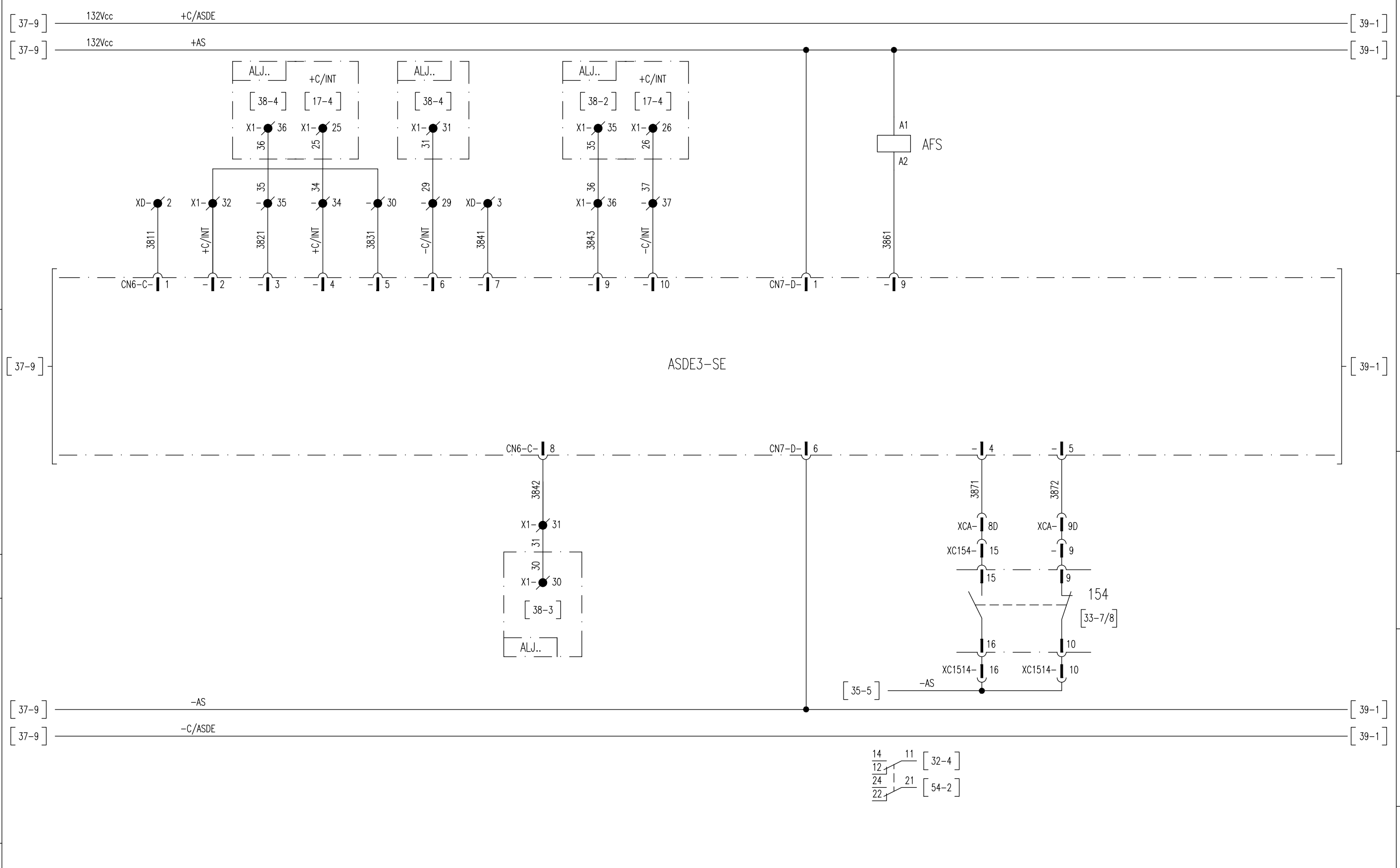

All rights are reserved for this document, even in case of issuance of a patent and registration of another industrial right. Misapplication, in particular reproduction or handing over to third parties is prohibited and actionable under civil and criminal law.

A termini di legge ci riserviamo la proprietà di questo documento con divieto di riproduzione, di consegnarlo o di renderlo comunque noto a ditte concorrenti o a terzi senza nostra autorizzazione.

Mod.									

N.ro Documento RFI:

Commessa	Lotto	Fase	Ente	Tipo Doc.	Opera/Disciplina	Progr.	Rev.
1F28	01	E	ZZ	DX	SE0200	038	B

UNITA' FUNZIONALE ALIMENTATORE - ALJ3

TITOLO:

ASSERVIMENTO

Scala: =

Foglio 38 Segue 39

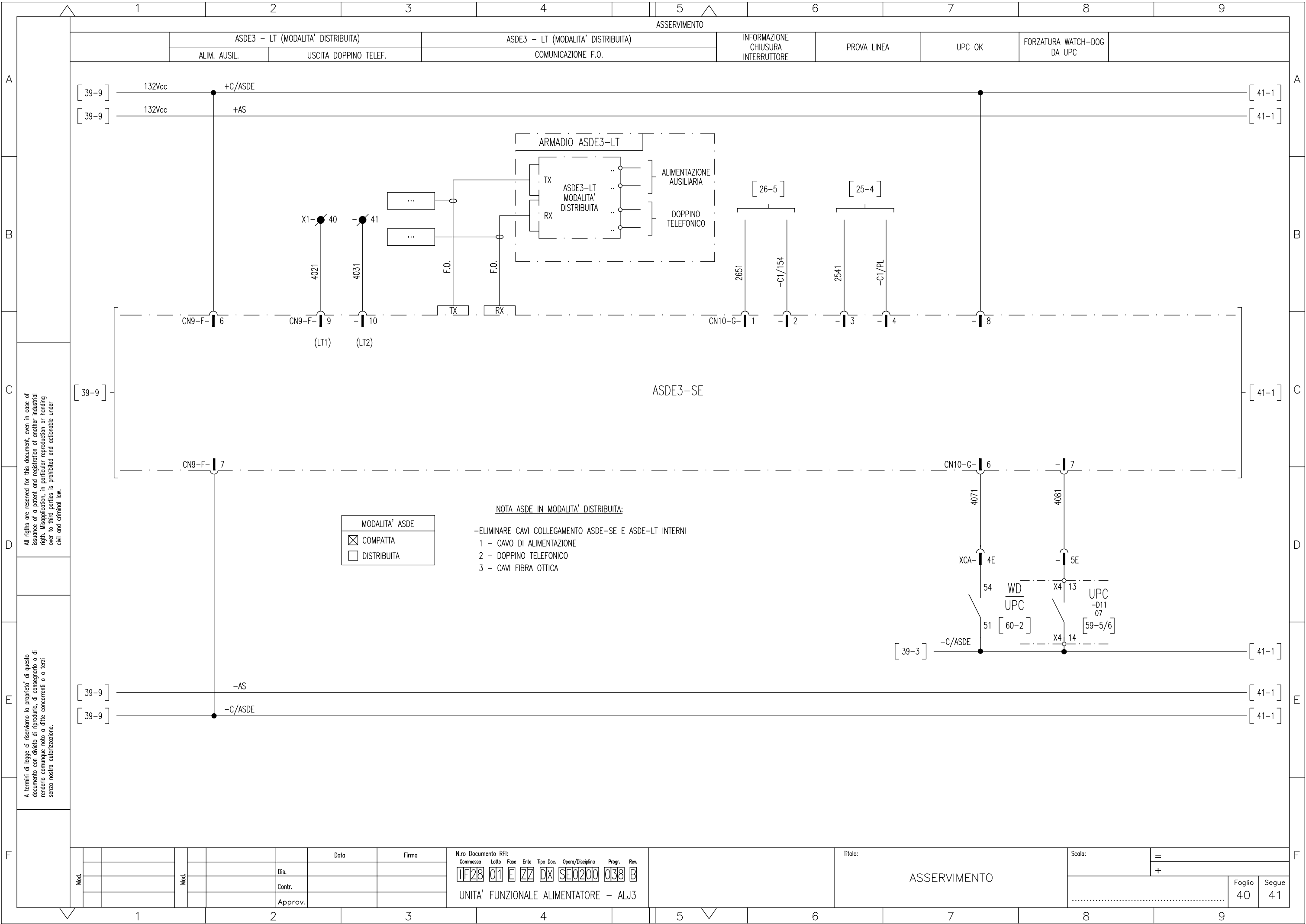

All rights are reserved for this document, even in case of issuance of a patent and registration of another industrial right. Misapplication, in particular reproduction or handing over to third parties is prohibited and actionable under civil and criminal law.

A termini di legge ci riserviamo la proprietà di questo documento con divieto di riproduzione, di consegnarlo o di renderlo comunque noto a ditte concorrenti o a terzi senza nostra autorizzazione.

MODALITA' ASDE	
<input checked="" type="checkbox"/>	COMPATTA
<input type="checkbox"/>	DISTRIBUITA

NOTA ASDE IN MODALITA' DISTRIBUITA:
 -ELIMINARE CAVI COLLEGAMENTO ASDE-SE E ASDE-LT INTERNI
 1 - CAVO DI ALIMENTAZIONE
 2 - DOPPIO TELEFONICO
 3 - CAVI FIBRA OTTICA

Mod.	Data	Firma

N.ro Documento RFI:
 Commessa: **11F28** Lotto: **01** Fase: **E** Ente: **ZZ** Tipo Doc.: **DX** Opera/Disciplina: **SE0200** Progr.: **038** Rev.: **B**
 UNITA' FUNZIONALE ALIMENTATORE - ALJ3

Titolo: **ASSERVIMENTO**

Scala:	=
	+
Foglio	40
Segue	41

1

2

3

4

5

6

7

8

9

CONTATTI DISPONIBILI

CONTATTI CONNETTORE XCA DISPONIBILI

CONTATTI CONNETTORE XCB DISPONIBILI

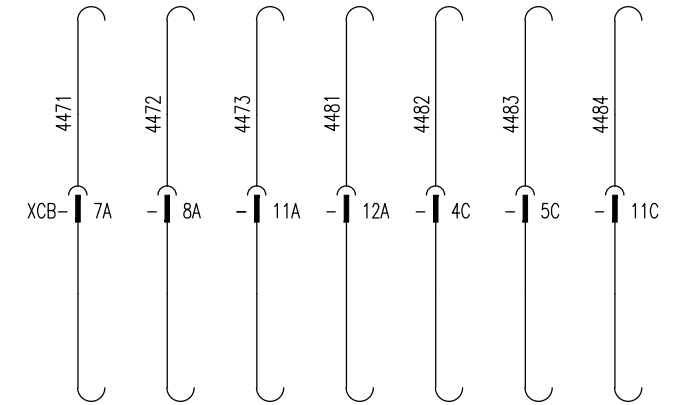
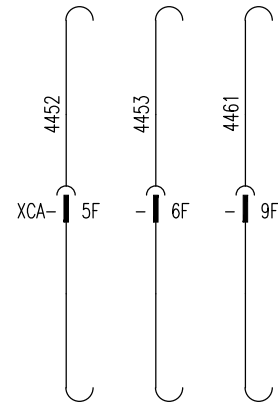

CONTATTI DISPONIBILI

CONTATTI CONNETTORE XC189 DISPONIBILI

CONTATTI CONNETTORE XCC DISPONIBILI

CONTATTI CONNETTORE XC154 DISPONIBILI

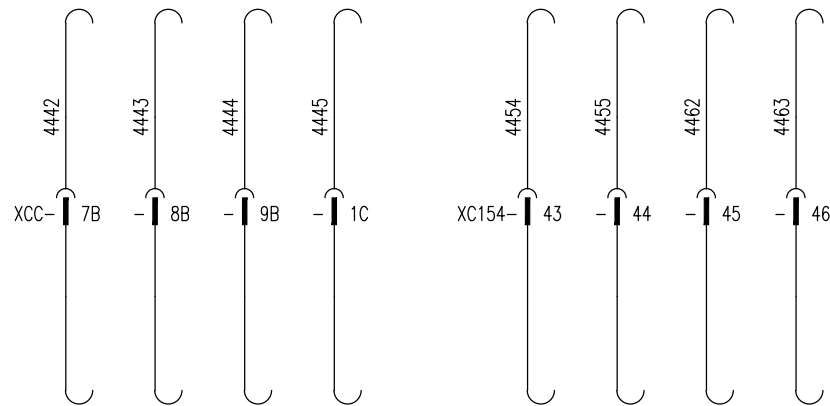
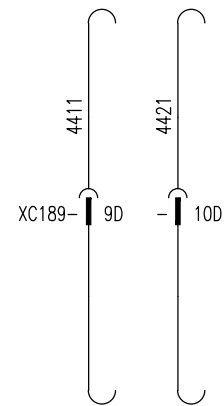

All rights are reserved for this document, even in case of issuance of a patent and registration of another industrial right. Misapplication, in particular reproduction or handing over to third parties is prohibited and actionable under civil and criminal law.

A termini di legge ci riserviamo la proprietà di questo documento con divieto di riproduzione, di consegnarlo o di renderlo comunque noto a ditte concorrenti o a terzi senza nostra autorizzazione.

Mod.		Data	Firma
	Dis.		
	Contr.		
	Approv.		

N.ro Documento RFI:
 Commessa Lotto Fase Ente Tipo Doc. Opera/Disciplina Progr. Rev.
1F28 01 E ZZ DX SE0200 038 B
 UNITA' FUNZIONALE ALIMENTATORE - ALJ3

Titolo:

PIN CONNETTORI DISPONIBILI

Scala:

=
+

Foglio	Segue
44	46

1

2

3

4

5

6

7

8

9

UNITA' PERIFERICA DI CONTROLLO E AUTOMAZIONE UPC

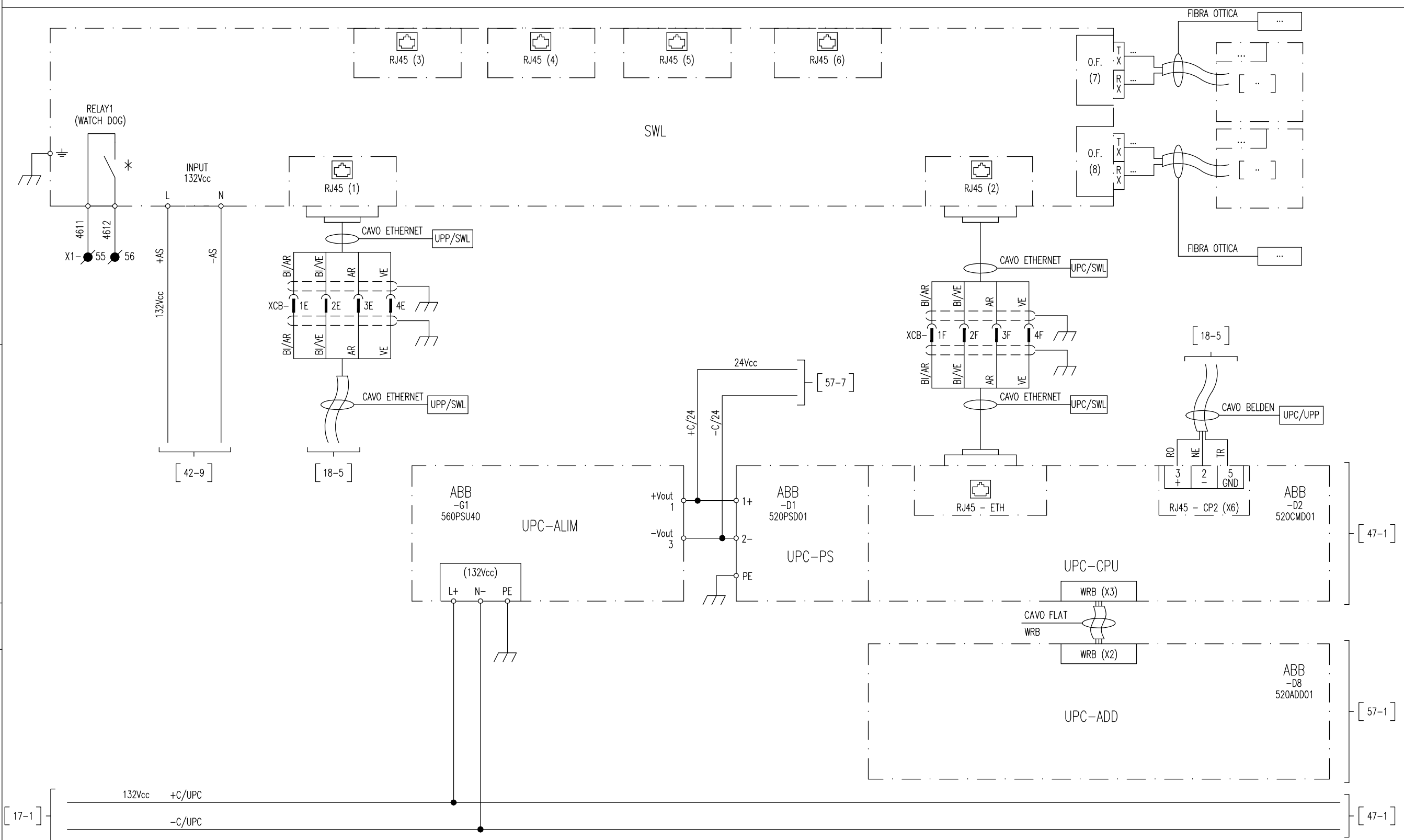

All rights are reserved for this document, even in case of issuance of a patent and registration of another industrial right. Misapplication, in particular reproduction or handing over to third parties is prohibited and actionable under civil and criminal law.

A termini di legge ci riserviamo la proprietà di questo documento con divieto di riproduzione, di consegnarlo o di renderlo comunque noto a ditte concorrenti o a terzi senza nostra autorizzazione.

* ALIMENTAZIONE CONTATTO MASSIMO 30Vcc

Mod.		Data		Firma		N.ro Documento RFI:			Titolo:		Scala:	
		Dis.				Commissa Lotto Fase Ente Tipo Doc. Opera/Disciplina Progr. Rev.			UNITA' PERIFERICA DI CONTROLLO E AUTOMAZIONE (UPC)		=	
		Contr.				1F28 01 E ZZ DX SE0200 038 B					+	
		Approv.				UNITA' FUNZIONALE ALIMENTATORE - ALJ3					Foglio 46	
											Segue 47	

UNITA PERIFERICA DI CONTROLLO E AUTOMAZIONE UPC

189 - SEZIONATORE BIPOLARE		189F1 - SEZIONATORE DI 1° FILA		SELETTORE REGIME FUNZIONAMENTO		REGIME DI FUNZIONAMENTO	189 - SEZIONATORE BIPOLARE	COMUNE
APERTO	CHIUSO	APERTO	CHIUSO	LOCALE	REMOTO	MANUTENZIONE	MANOVRA ELETTRICA	

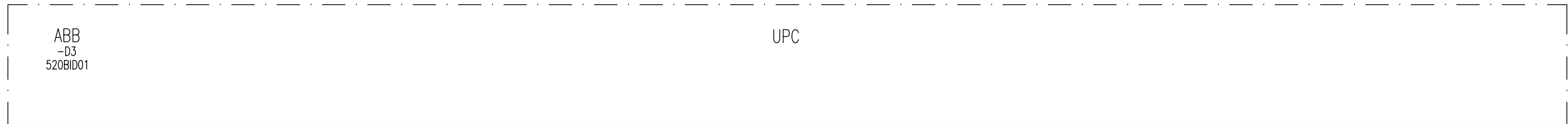

MODULO	-D3	-D3	-D3	-D3	-D3	-D3	-D3	-D3	-D3
SEGNALE	I01	I02	I03	I04	I05	I06	I07	I08	C1
MORSETTO	X3-1L	X3-1R	X3-2L	X3-2R	X3-3L	X3-3R	X3-4L	X3-4R	X3-5L

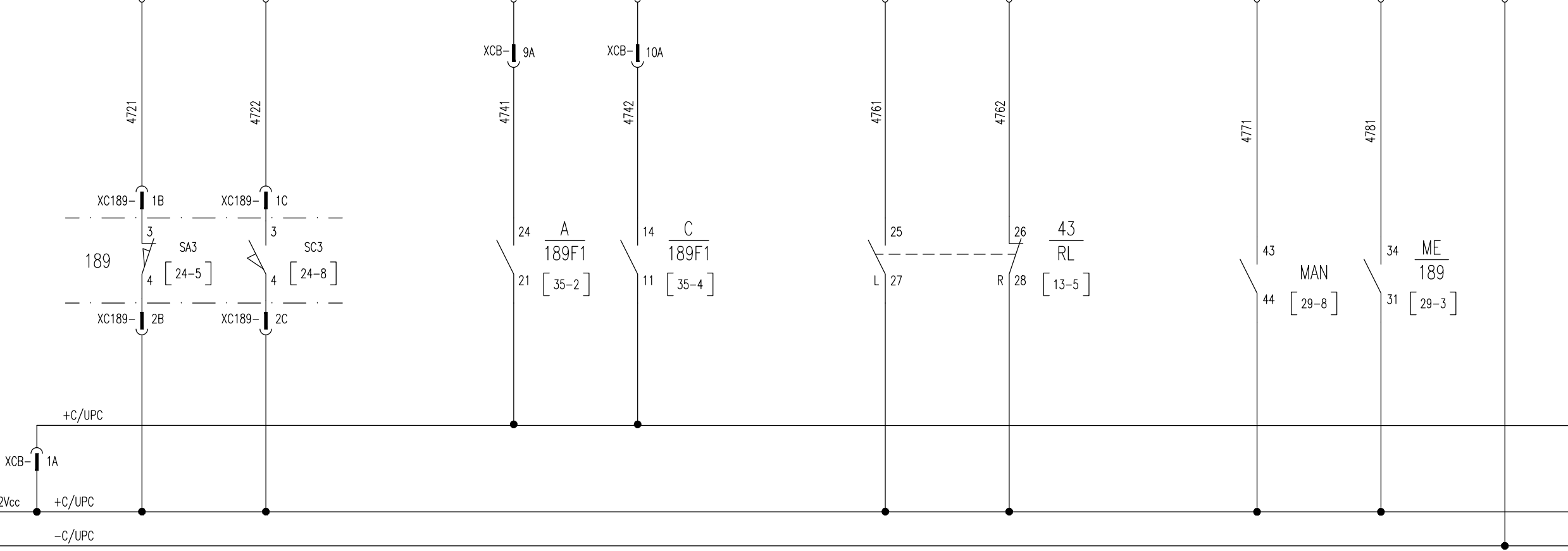

All rights are reserved for this document, even in case of issuance of a patent and registration of another industrial right. Misapplication, in particular reproduction or handing over to third parties is prohibited and actionable under civil and criminal law.

A termini di legge ci riserviamo la proprietà di questo documento con divieto di riproduzione, di consegnarlo o di renderlo comunque noto a ditte concorrenti o a terzi senza nostra autorizzazione.

Mod.									

N.ro Documento RFI:									
Commissa	Lotto	Fase	Ente	Tipo Doc.	Opera/Disciplina	Progr.	Rev.		
11F28	01	E	ZZ	DX	SE0200	038	B		
UNITA' FUNZIONALE ALIMENTATORE - ALJ3									

Titolo:
UNITA' PERIFERICA DI CONTROLLO E AUTOMAZIONE (UPC)
INGRESSI DIGITALI (DI)

Scala:	=	
	+	
Foglio	47	Segue
		48

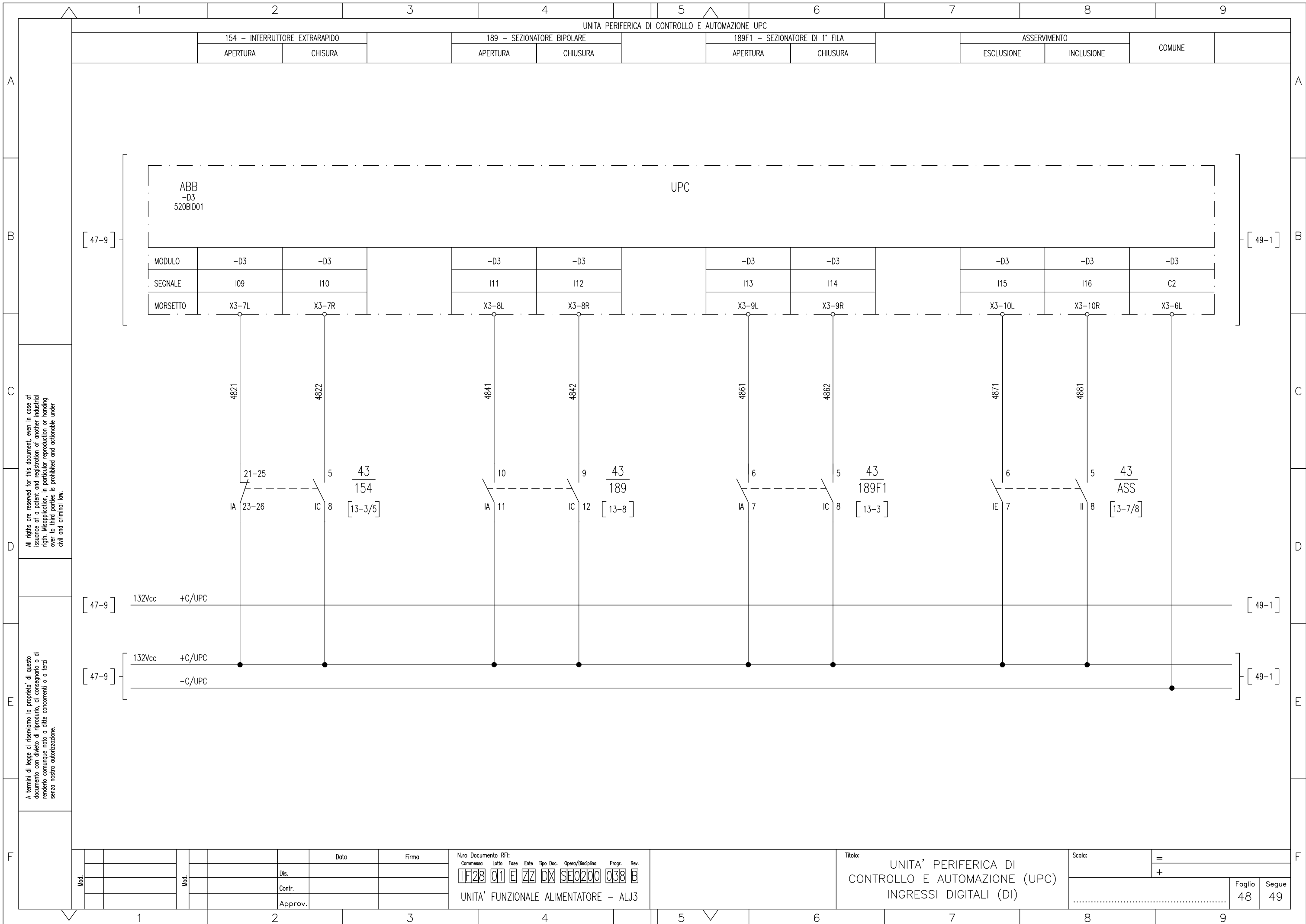

All rights are reserved for this document, even in case of issuance of a patent and registration of another industrial right. Misapplication, in particular reproduction or handing over to third parties is prohibited and actionable under civil and criminal law.

A termini di legge ci riserviamo la proprietà di questo documento con divieto di riproduzione, di consegnarlo o di renderlo comunque noto a ditte concorrenti o a terzi senza nostra autorizzazione.

Mod.	Data	Firma

N.ro Documento RFI:
Commissa Lotto Fase Ente Tipo Doc. Opera/Disciplina Progr. Rev.
11F28 01 E ZZ DX SE0200 038 B
 UNITA' FUNZIONALE ALIMENTATORE - ALJ3

Titolo:
UNITA' PERIFERICA DI CONTROLLO E AUTOMAZIONE (UPC) INGRESSI DIGITALI (DI)

Scala:	=		
	+		
		Foglio 48	Segue 49

UNITA PERIFERICA DI CONTROLLO E AUTOMAZIONE UPC

UPP - INTERVENTO 64 (ALLARME)		UPP - INTERVENTO 64 (SCATTO-APERTURA GENERALE)		UPP - INTERVENTO 100Hz (ALLARME)		UPP - INTERVENTO 100Hz (SCATTO)		UPP - APERTURA 154 PROTEZIONE LINEA		UPP - U> SOGLIA PROVA LINEA		UPP - WATCH-DOG		UPP - ANOMALIA NON BLOCCANTE		COMUNE	
-------------------------------	--	--	--	----------------------------------	--	---------------------------------	--	-------------------------------------	--	-----------------------------	--	-----------------	--	------------------------------	--	--------	--

ABB -D4 520BID01																		
UPC																		
MODULO	-D4		-D4		-D4		-D4		-D4		-D4		-D4		-D4			
SEGNALE	I01		I02		I03		I04		I05		I06		I07		I08		C1	
MORSETTO	X3-1L		X3-1R		X3-2L		X3-2R		X3-3L		X3-3R		X3-4L		X3-4R		X3-5L	

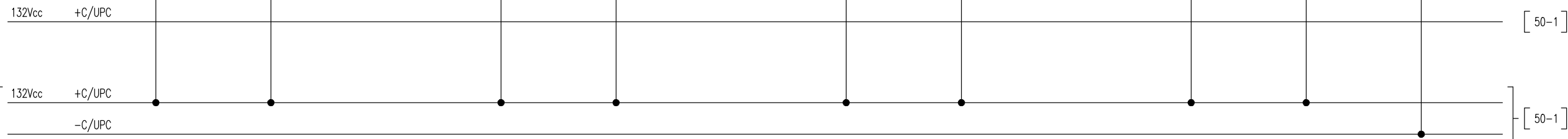
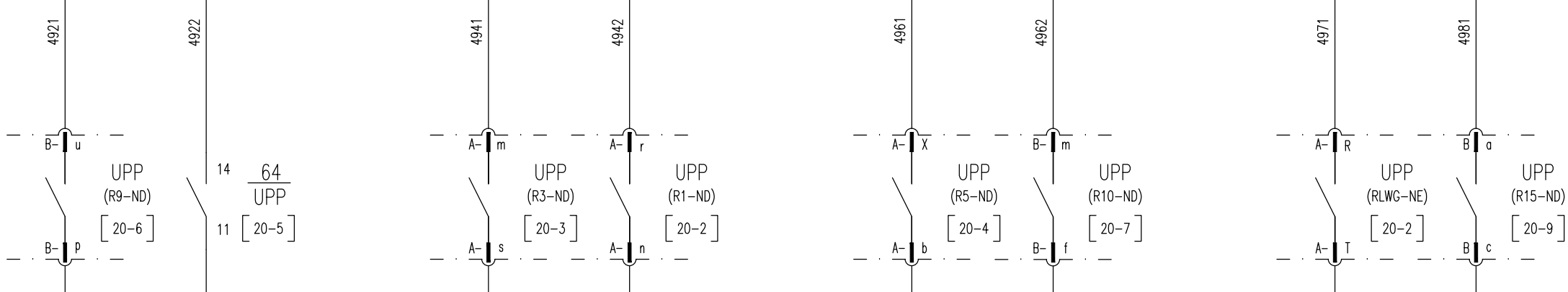

All rights are reserved for this document, even in case of issuance of a patent and registration of another industrial right. Misapplication, in particular reproduction or handing over to third parties is prohibited and actionable under civil and criminal law.

A termini di legge ci riserviamo la proprietà di questo documento con divieto di riproduzione, di consegnarlo o di renderlo comunque noto a ditte concorrenti o a terzi senza nostra autorizzazione.

Mod.																					
	Data																		Firma		
Mod.	Dis.																				
	Contr.																				
	Approv.																				

N.ro Documento RFI:
 Commessa **1F28** Lotto **01** Fase **E** Ente **ZZ** Tipo Doc. **DX** Opera/Disciplina **SE0200** Progr. **038** Rev. **B**
 UNITA' FUNZIONALE ALIMENTATORE - ALJ3

Titolo:
 UNITA' PERIFERICA DI CONTROLLO E AUTOMAZIONE (UPC)
 INGRESSI DIGITALI (DI)

Scala: =
 +
 Foglio **49** Segue **50**

UNITA' PERIFERICA DI CONTROLLO E AUTOMAZIONE UPC

UPP - GUASTO CANALE MISURA GENERICO

UPP - GUASTO CANALE 64

UPP - MANUTENZIONE INTERRUPTORE 154

INGRESSO DISPONIBILE

INGRESSO DISPONIBILE

APERTURA GENERALE DI SCOMPARTO

RILEVAMENTO FUMI / INCENDIO

INGRESSO DISPONIBILE

COMUNE

UPC												
MODULO	-D4	-D4		-D4	-D4		-D4	-D4		-D4	-D4	-D4
SEGNALE	I09	I10		I11	I12		I13	I14		I15	I16	C2
MORSETTO	X3-7L	X3-7R		X3-8L	X3-8R		X3-9L	X3-9R		X3-10L	X3-10R	X3-6L

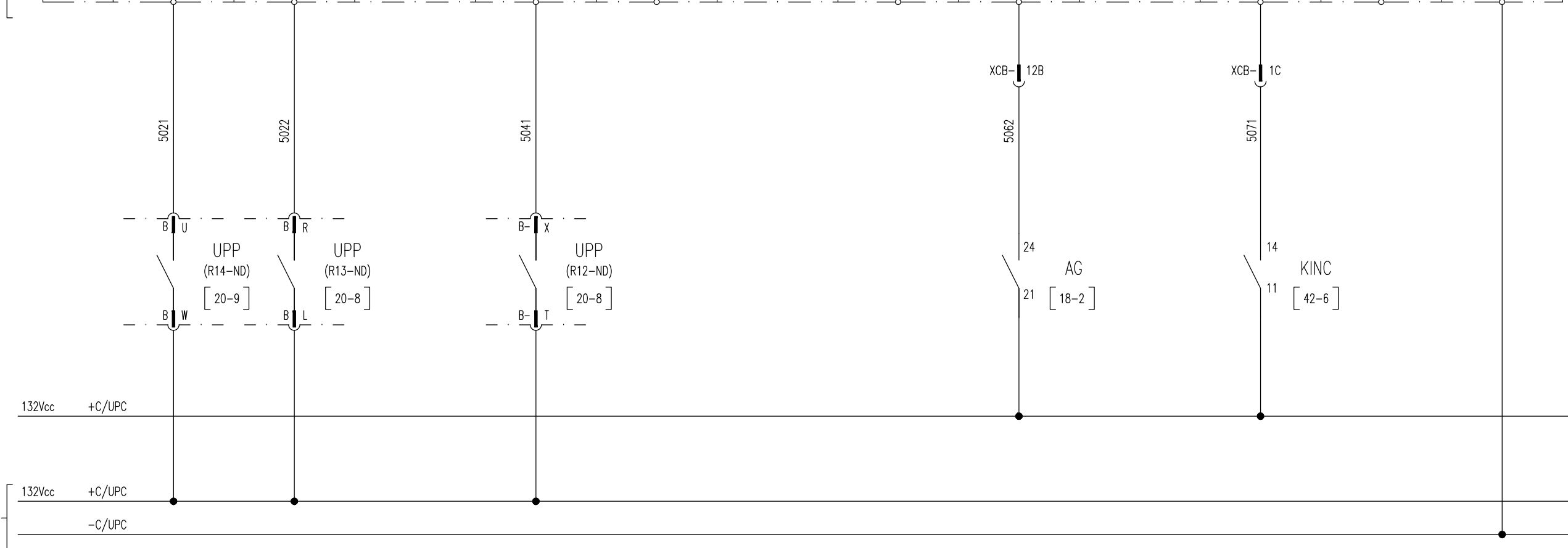

All rights are reserved for this document, even in case of issuance of a patent and registration of another industrial right. Misapplication, in particular reproduction or handing over to third parties is prohibited and actionable under civil and criminal law.

A termini di legge ci riserviamo la proprietà di questo documento con divieto di riproduzione, di consegnarlo o di renderlo comunque noto a ditte concorrenti o a terzi senza nostra autorizzazione.

Mod.	Data	Firma
	Dis.	
	Contr.	
	Approv.	

N.ro Documento RFI:
 Commessa **UF28** Lotto **01** Fase **E** Ente **ZZ** Tipo Doc. **DX** Opera/Disciplina **SE0200** Progr. **038** Rev. **B**
 UNITA' FUNZIONALE ALIMENTATORE - ALJ3

Titolo:
UNITA' PERIFERICA DI CONTROLLO E AUTOMAZIONE (UPC) INGRESSI DIGITALI (DI)

Scala:	=
	+
Foglio	50
Segue	51

UNITA PERIFERICA DI CONTROLLO E AUTOMAZIONE UPC

CONNETTORE AUSILIARI
INSERTITO

CARRELLO BLOCCATO
IN INSERTITO
E SERRANDE APERTE

CARRELLO
LIBERO

SERRANDE CHIUSE

PORTELLA VANO
SBARRE OMNIBUS
CHIUSA

PORTELLA VANO CAVI
DI POTENZA CHIUSA

INTERVENTO DISPOSITIVO
TEMPERATURA PROVA LINEA

ANOMALIA DISPOSITIVO
TEMPERATURA PROVA LINEA

COMUNE

ABB -D5 520BID01											
UPC											
MODULO	-D5	-D5	-D5	-D5	-D5	-D5	-D5	-D5	-D5	-D5	-D5
SEGNALE	I01	I02	I03	I04	I05	I06	I07	I08	C1		
MORSETTO	X3-1L	X3-1R	X3-2L	X3-2R	X3-3L	X3-3R	X3-4L	X3-4R	X3-5L		

XCB- 1B

XCB- 4B

XCB- 2B

XCB- 3B

5122

5141

5142

5161

5162

5171

5181

34 $\frac{B}{CAR}$
31 [29-1]

14 $\frac{KSL}{CAR}$
11 [29-2]

14 KSSE
11 [32-7]

21 SSO
22 [14-8]

21 SPC
22 [14-7]

32 XC
31 [25-6]

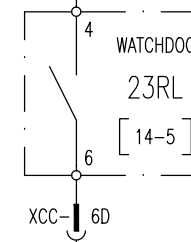

[50-9] 132Vcc +C/UPC

[50-9] 132Vcc +C/UPC

[50-9] -C/UPC

All rights are reserved for this document, even in case of issuance of a patent and registration of another industrial right. Misapplication, in particular reproduction or handing over to third parties is prohibited and actionable under civil and criminal law.

A termini di legge ci riserviamo la proprietà di questo documento con divieto di riproduzione, di consegnarlo o di renderlo comunque noto a ditte concorrenti o a terzi senza nostra autorizzazione.

Mod.		Data	Firma
		Dis.	
		Contr.	
		Approv.	

N.ro Documento RFI:
Commessa Lotto Fase Ente Tipo Doc. Opera/Disciplina Progr. Rev.
11F28 01 E Z7 DX SE0200 038 B
UNITA' FUNZIONALE ALIMENTATORE - ALJ3

Titolo:
UNITA' PERIFERICA DI
CONTROLLO E AUTOMAZIONE (UPC)
INGRESSI DIGITALI (DI)

Scala:	=	
	+	
Foglio	51	Segue
		52

CONTATTORE PROVA LINEA CHIURO

RVU - RELE' VOLTMETRICO PROVA LINEA ANOMALIA

RVL - RELE' VOLTMETRICO DI LINEA DISECCITATO

RVL - RELE' VOLTMETRICO DI LINEA ANOMALIA

154 - INSERZIONE ALTA TARATURA

154 - INSERZIONE BASSA TARATURA

154 - INSERZIONE TARATURA DI EMERGENZA

154 - WATCH-DOG MC-IRx

COMUNE

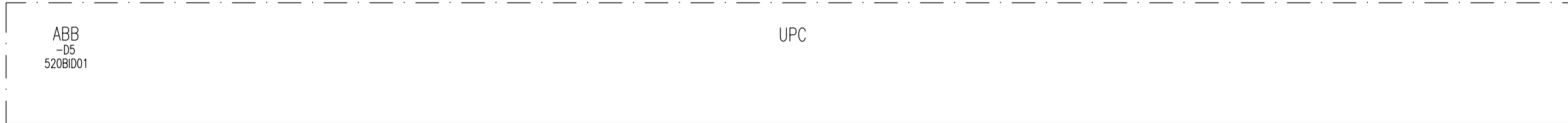

MODULO	-D5	-D5	-D5	-D5	-D5	-D5	-D5	-D5	-D5	-D5
SEGNALE	I09	I10	I11	I12	I13	I14	I15	I16	C2	
MORSETTO	X3-7L	X3-7R	X3-8L	X3-8R	X3-9L	X3-9R	X3-10L	X3-10R	X3-6L	

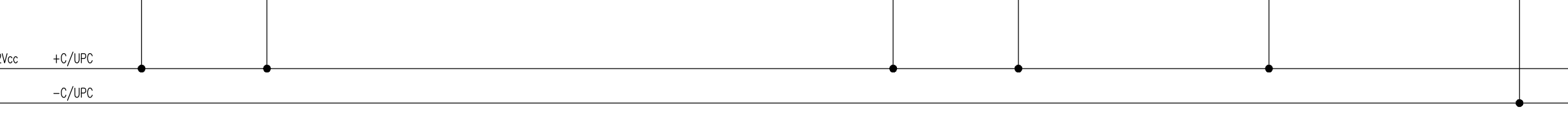
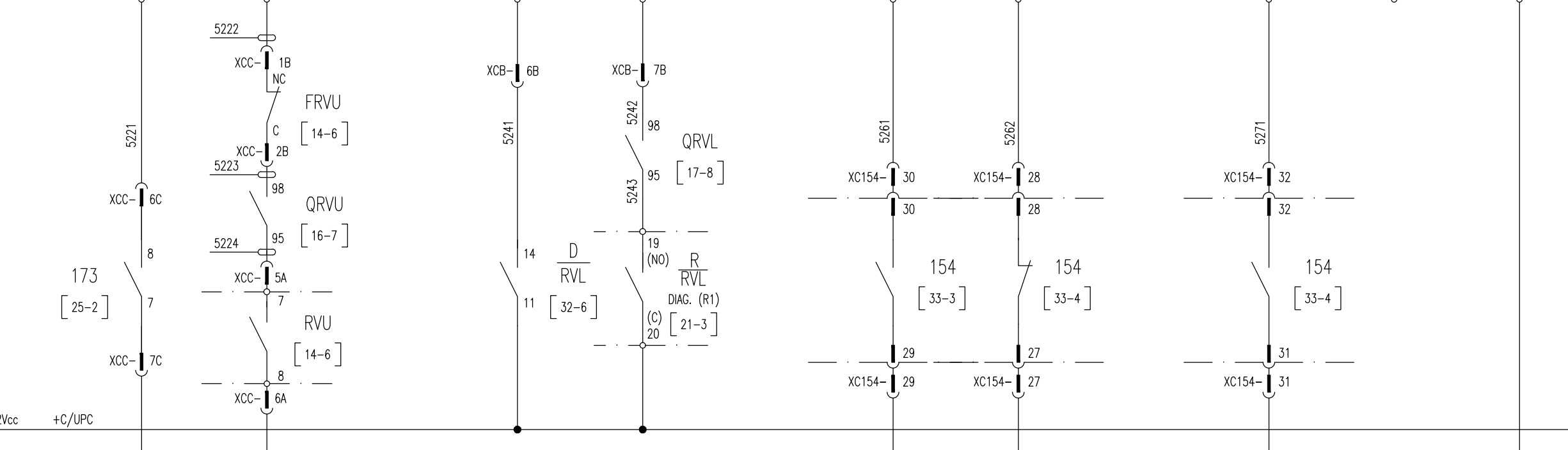

All rights are reserved for this document, even in case of issuance of a patent and registration of another industrial right. Misapplication, in particular reproduction or handing over to third parties is prohibited and actionable under civil and criminal law.

A termini di legge ci riserviamo la proprietA' di questo documento con divieto di riproduzione, di consegnarlo o di renderlo comunque noto a ditte concorrenti o a terzi senza nostra autorizzazione.

Mod.		Date	Firma

N.ro Documento RFI:

Commissa	Lotto	Fase	Ente	Tipo Doc.	Opera/Disciplina	Progr.	Rev.
1F28	01	E	ZZ	DX	SE0200	038	B

UNITA' FUNZIONALE ALIMENTATORE - ALJ3

Titolo:
UNITA' PERIFERICA DI CONTROLLO E AUTOMAZIONE (UPC)
INGRESSI DIGITALI (DI)

Scala: =

Foglio	Segue
52	53

UNITA PERIFERICA DI CONTROLLO E AUTOMAZIONE UPC

ASDE - DEGRADO LINEA TELEFONICA

ASDE - SCATTO

ASDE - WATCH-DOG

ASDE - ALTA TARATURA

ASDE - BASSA TARATURA

ASDE - STATO INTERCONNESSIONE

ASDE - CONFIGURAZIONE

ASSERVIMENTO INTERCONNESSIONE ATTIVA

COMUNE

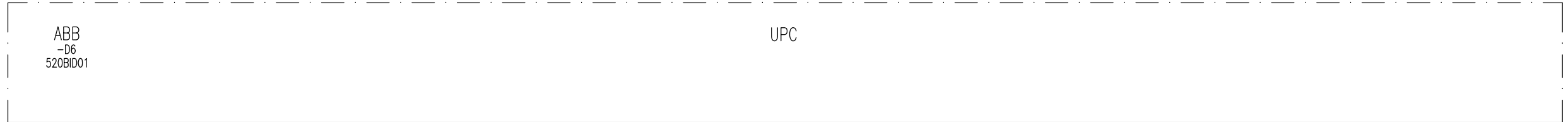

MODULO	-D6	-D6	-D6	-D6	-D6	-D6	-D6	-D6	-D6	-D6
SEGNALE	I01	I02	I03	I04	I05	I06	I07	I08	C1	
MORSETTO	X3-1L	X3-1R	X3-2L	X3-2R	X3-3L	X3-3R	X3-4L	X3-4R	X3-5L	

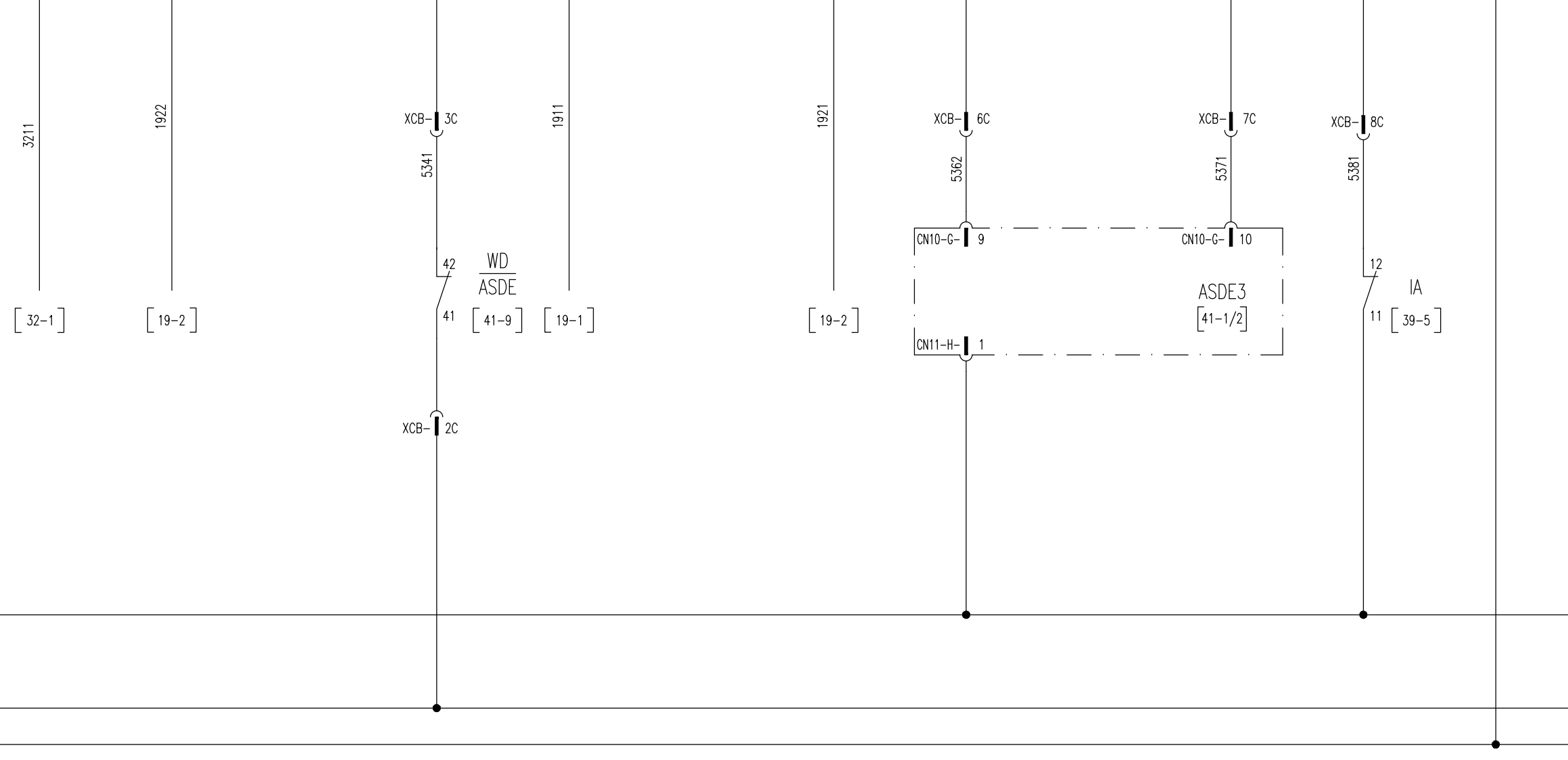

All rights are reserved for this document, even in case of issuance of a patent and registration of another industrial right. Misapplication, in particular reproduction or handing over to third parties is prohibited and actionable under civil and criminal law.

A termini di legge ci riserviamo la proprietà di questo documento con divieto di riproduzione, di consegnarlo o di renderlo comunque noto a ditte concorrenti o a terzi senza nostra autorizzazione.

Mod.	Data	Firma

N.ro Documento RFI:

Commessa	Lotto	Fase	Ente	Tipo Doc.	Opera/Disciplina	Progr.	Rev.
1F28	01	E	ZZ	DX	SE0200	038	B

UNITA' FUNZIONALE ALIMENTATORE - ALJ3

Titolo: UNITA' PERIFERICA DI CONTROLLO E AUTOMAZIONE (UPC) INGRESSI DIGITALI (DI)

Scala: =

Foglio	Segue
53	54

UNITA PERIFERICA DI CONTROLLO E AUTOMAZIONE UPC

ASSERVIMENTO FUORI SERVIZIO

ASSERVIMENTO - ESCLUSO

ASSERVIMENTO - INCLUSO

154 - INTERRUTTORE EXTRARAPIDO APERTO

154 - INTERRUTTORE EXTRARAPIDO CHIUSO

RVU - RELE' VOLTMETRICO PROVA LINEA DISECCITATO

RVU - RELE' VOLTMETRICO PROVA LINEA ECCITATO

ALLARME GUASTO POC

COMUNE

	UPC																
MODULO	-D6	-D6					-D6	-D6					-D6	-D6	-D6		
SEGNALE	I09	I10					I11	I12					I13	I14	I15	I16	C2
MORSETTO	X3-7L	X3-7R					X3-8L	X3-8R					X3-9L	X3-9R	X3-10L	X3-10R	X3-6L

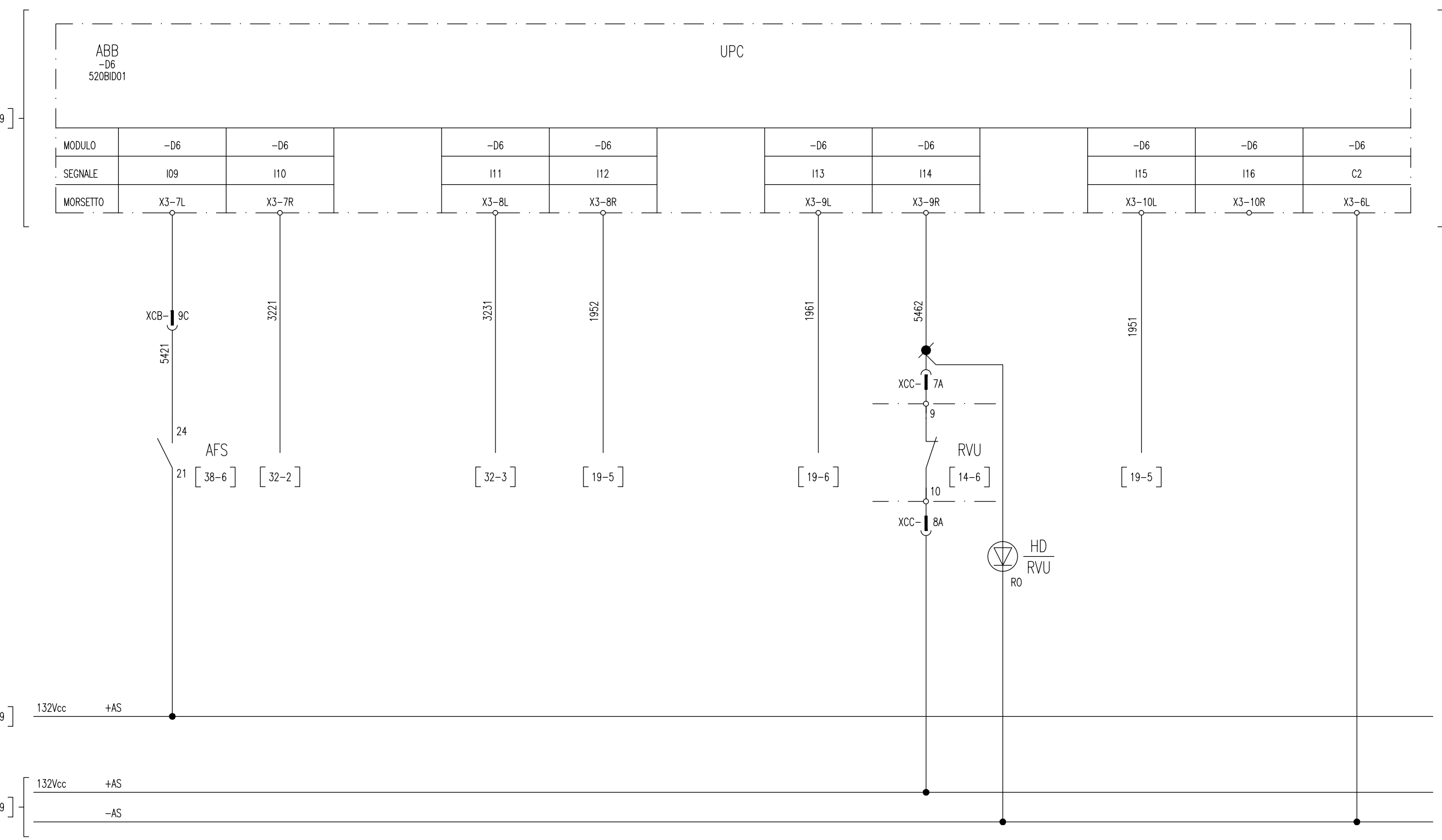

All rights are reserved for this document, even in case of issuance of a patent and registration of another industrial right. Misapplication, in particular reproduction or handing over to third parties is prohibited and actionable under civil and criminal law.

A termini di legge ci riserviamo la proprietà di questo documento con divieto di riproduzione, di consegnarlo o di renderlo comunque noto a ditte concorrenti o a terzi senza nostra autorizzazione.

Mod.		Data		Firma	
		Dis.			
		Contr.			
		Approv.			

N.ro Documento RFI:

Commissa	Lotto	Fase	Ente	Tipo Doc.	Opera/Disciplina	Progr.	Rev.
17F28	01	E	ZZ	DX	SE0200	038	B

UNITA' FUNZIONALE ALIMENTATORE - ALJ3

Titolo: UNITA' PERIFERICA DI CONTROLLO E AUTOMAZIONE (UPC) INGRESSI DIGITALI (DI)

Scala: = +

Foglio	Segue
54	55

UNITA PERIFERICA DI CONTROLLO E AUTOMAZIONE UPC

189F1 SCOMPARTO PRONTO	189F1 - ANOMALIA SCOMPARTO	189F1 - INTERVENTO RE4LE' DI MASSA (64)	189F1 - DISPOSITIVO DI SEZIONAMENTO SEZIONATO	189F1 - DISPOSITIVO DI SEZIONAMENTO INSERITO	189F2 - SEZIONATORE DI 2' FILA APERTO	SCATTO INT. AUX. CIRCUITO RITENUTA 154	SCATTO INT. AUX. CIRCUITO MOTORE 154	COMUNE
---------------------------	-------------------------------	--	--	---	--	---	---	--------

ABB -D7 520BID01											
UPC											
MODULO	-D7	-D7	-D7	-D7	-D7	-D7	-D7	-D7	-D7	-D7	-D7
SEGNALE	I01	I02	I03	I04	I05	I06	I07	I08	C1		
MORSETTO	X3-1L	X3-1R	X3-2L	X3-2R	X3-3L	X3-3R	X3-4L	X3-4R	X3-5L		

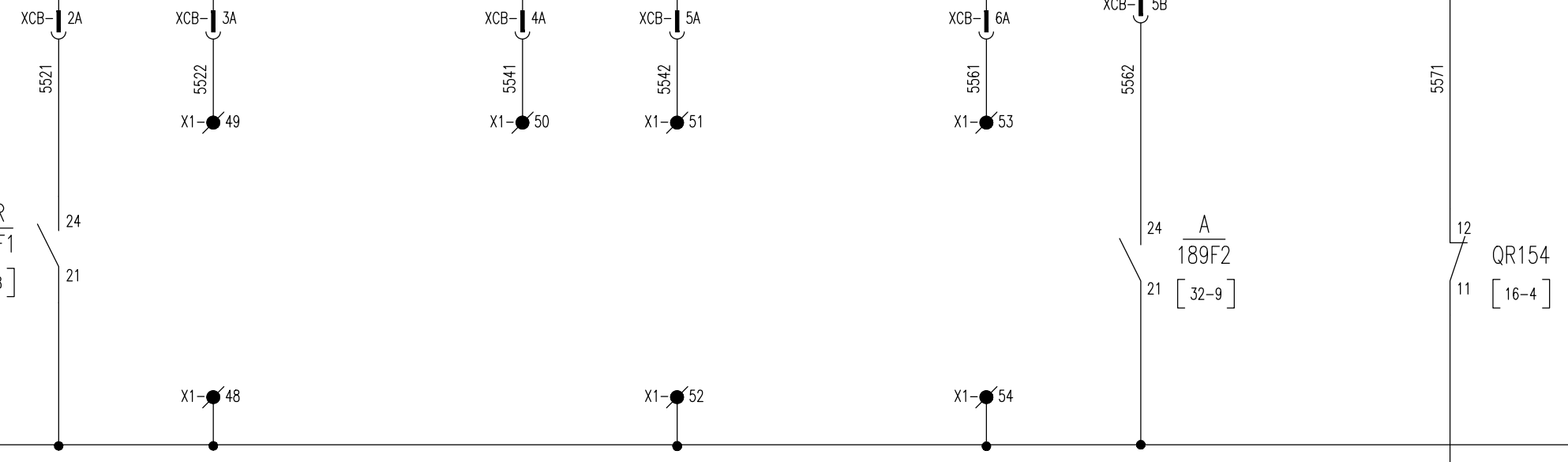

All rights are reserved for this document, even in case of issuance of a patent and registration of another industrial right. Misapplication, in particular reproduction or handing over to third parties is prohibited and actionable under civil and criminal law.

A termini di legge ci riserviamo la proprietà di questo documento con divieto di riprodurlo, di consegnarlo o di renderlo comunque noto a ditte concorrenti o a terzi senza nostra autorizzazione.

Mod.					Data	Firma
				Dis.		
				Contr.		
				Approv.		

N.ro Documento RFI:						
Commissa	Lotto	Fase	Ente	Tipo Doc.	Opera/Disciplina	Progr. Rev.
11F28	01	E	ZZ	DX	SE0200	038 B
UNITA' FUNZIONALE ALIMENTATORE - ALJ3						

Titolo: UNITA' PERIFERICA DI CONTROLLO E AUTOMAZIONE (UPC) INGRESSI DIGITALI (DI)

Scala:	=	
	+	
	Foglio	Segue
	55	56

UNITA PERIFERICA DI CONTROLLO E AUTOMAZIONE UPC

SCATTO INT. AUX. CIRCUITO RITENUTA 189F1	SCATTO INT. AUX. CIRCUITO MOTORE 189F1	SCATTO INT. AUX. CIRCUITO PROVA LINEA	SCATTO INT. AUX. CIRCUITO SEZIONATORE BIPOLARE 189	SCATTO INT. AUX. CIRCUITO ASDE	SCATTO INT. AUX. CIRCUITO UPP	SCATTO INT. AUX. CIRCUITO SEGNALAZIONI LOCALE ±AS	INT. AUX. ALIMENTAZIONE ±C1 APERTO	COMUNE
--	--	---------------------------------------	--	--------------------------------	-------------------------------	---	------------------------------------	--------

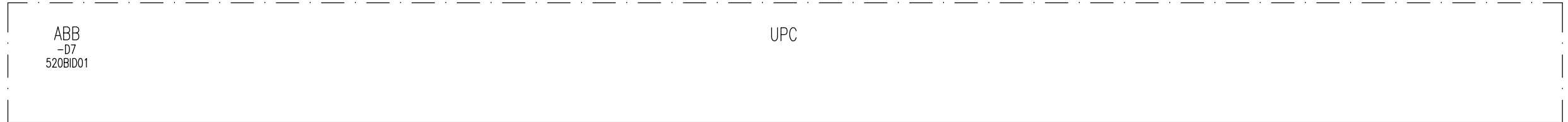

MODULO	-D7	-D7	-D7	-D7	-D7	-D7	-D7	-D7	-D7	-D7
SEGNALE	I09	I10	I11	I12	I13	I14	I15	I16	C2	
MORSETTO	X3-7L	X3-7R	X3-8L	X3-8R	X3-9L	X3-9R	X3-10L	X3-10R	X3-6L	

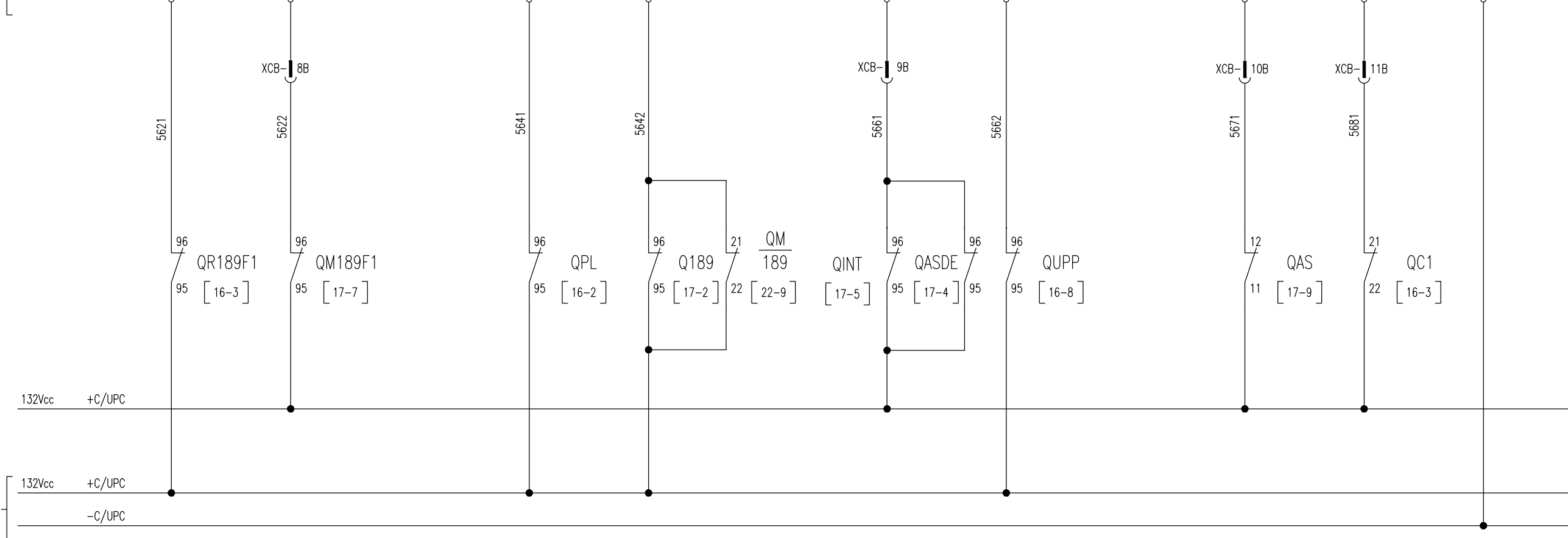

All rights are reserved for this document, even in case of issuance of a patent and registration of another industrial right. Misapplication, in particular reproduction or handing over to third parties is prohibited and actionable under civil and criminal law.

A termini di legge ci riserviamo la proprietà di questo documento con divieto di riproduzione, di consegnarlo o di renderlo comunque noto a ditte concorrenti o a terzi senza nostra autorizzazione.

Mod.										

N.ro Documento RFI:										
Commissa	Lotto	Fase	Ente	Tipo Doc.	Opera/Disciplina	Prog.	Rev.			
11F28	01	E	ZZ	DX	SE0200	038	B			
UNITA' FUNZIONALE ALIMENTATORE - ALJ3										

Titolo:
UNITA' PERIFERICA DI CONTROLLO E AUTOMAZIONE (UPC) INGRESSI DIGITALI (DI)

Scala:	=		
	+		
		Foglio	Segue
		56	57

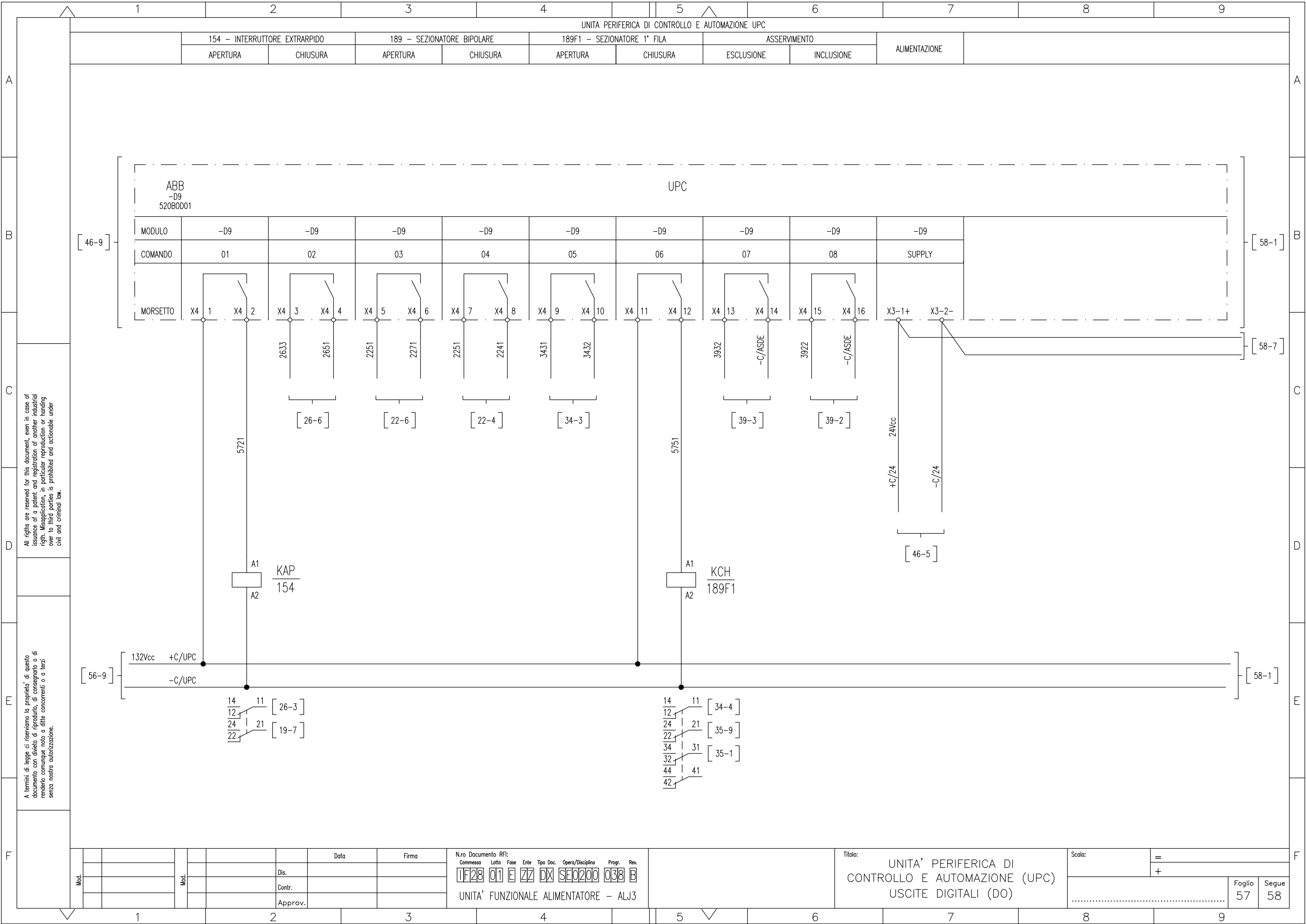

All rights are reserved for this document, even in case of issuance of a patent and registration of another industrial right. Misapplication, in particular reproduction or handing over to third parties is prohibited and actionable under civil and criminal law.

A termini di legge ci riserviamo la proprietà di questo documento con divieto di riproduzione, di consegnarlo o di renderlo comunque noto a ditte concorrenti o a terzi senza nostra autorizzazione.

Mod.										

N.ro Documento RFI:

Commissa	Lotto	Fase	Ente	Tipo Doc.	Opera/Disciplina	Prog.	Rev.
1F28	01	E	ZZ	DX	SE0200	038	B

UNITA' FUNZIONALE ALIMENTATORE - ALJ3

TITOLO:

UNITA' PERIFERICA DI CONTROLLO E AUTOMAZIONE (UPC) USCITE DIGITALI (DO)

Scala:	=	
	+	
Foglio	57	Segue
		58

UNITA' PERIFERICA DI CONTROLLO E AUTOMAZIONE UPC

SBLOCCO MANOVRA CARRELLO	REGIME DI FUNZIONAMENTO LOCALE	REGIME DI FUNZIONAMENTO REMOTO	LOGICA DI CONTROLLO REGIME DI MANUTENZIONE	UNITA' FUNZIONALE CORRETTAMENTE FUNZIONANTE	UNITA' FUNZIONALE FUORI SERVIZIO	UNITA' FUNZIONALE ANOMALIA	BLOCCO APERTURA GENERALE INTERVENUTA	ALIMENTAZIONE
--------------------------	--------------------------------	--------------------------------	--	---	----------------------------------	----------------------------	--------------------------------------	---------------

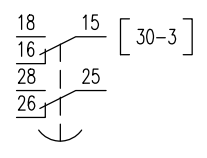
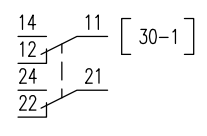
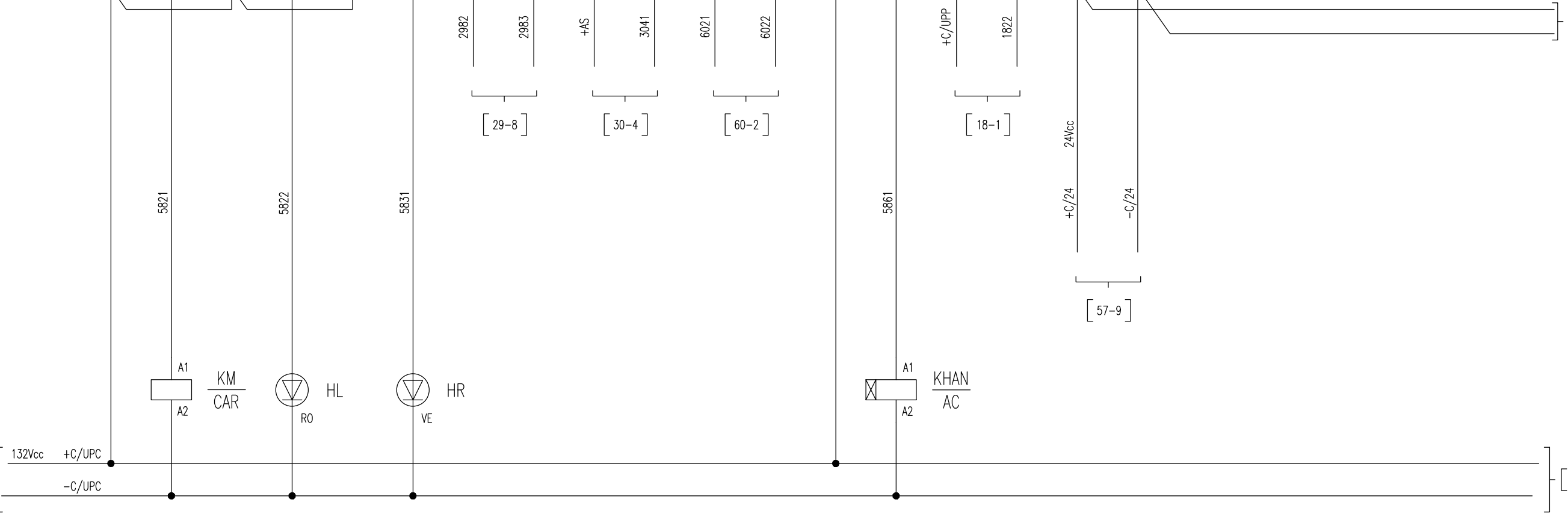
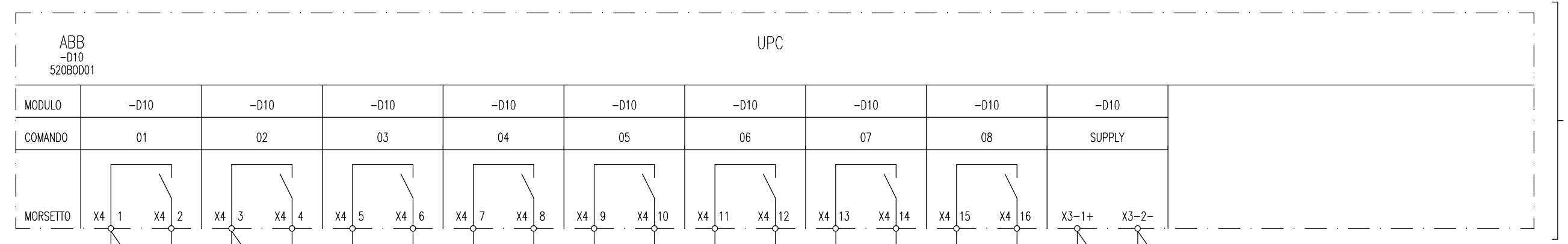

FONDO SCALA=3sec
VALORE=1sec
FUNZIONE= J L

All rights are reserved for this document, even in case of issuance of a patent and registration of another industrial right. Misapplication, in particular reproduction or handing over to third parties is prohibited and actionable under civil and criminal law.

A termini di legge ci riserviamo la proprietà di questo documento con divieto di riproduzione, di consegnarlo o di renderlo comunque noto a ditte concorrenti o a terzi senza nostra autorizzazione.

Mod.									

Nro Documento RFI:									
Commissa	Lotto	Fase	Ente	Tipo Doc.	Opera/Disciplina	Progr.	Rev.		
11F28	01	E	ZZ	DX	SE0200	038	B		
UNITA' FUNZIONALE ALIMENTATORE - ALJ3									

Titolo:	
UNITA' PERIFERICA DI CONTROLLO E AUTOMAZIONE (UPC) USCITE DIGITALI (DO)	

Scala:	=
	+
Foglio	58
Segue	59

UNITA PERIFERICA DI CONTROLLO E AUTOMAZIONE UPC

INSERZIONE CONTATTORE PROVA LINEA	154 - CONSENSO CHIUSURA SOGLIA PROVA LINEA	154 - CONSENSO CHIUSURA RESET RELE' C/J	USCITA DISPONIBILE	ASDE - FORZATURA INTERCONNESSIONE	ASDE - RIPRISTINO CORRENTE COPPIA TELEFONICA	ASDE - FORZATURA WATCH-DOG	189 - CONSENSO MANOVRA MANUALE DA REMOTO	ALIMENTAZIONE
--------------------------------------	---	--	-----------------------	--------------------------------------	---	-------------------------------	---	---------------

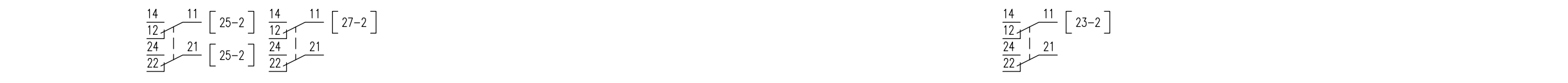
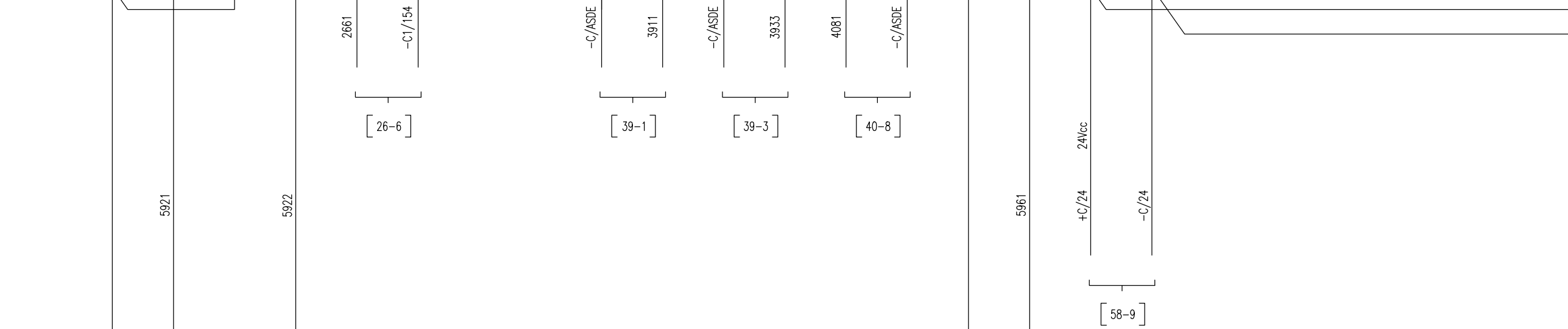
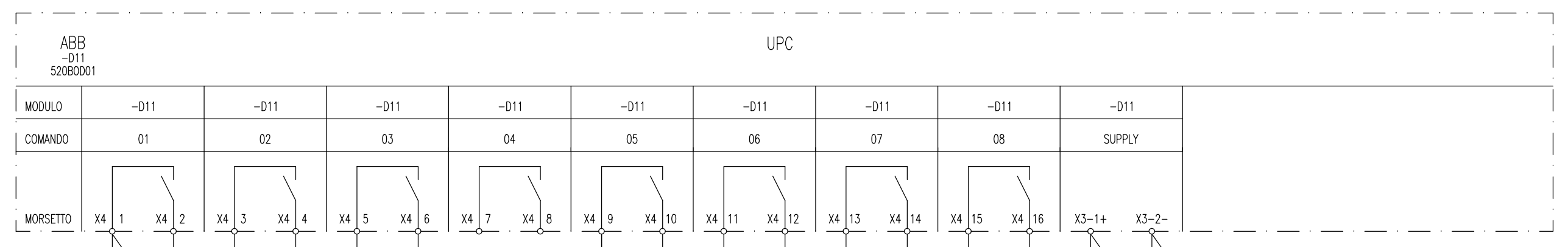

All rights are reserved for this document, even in case of issuance of a patent and registration of another industrial right. Misapplication, in particular reproduction or handing over to third parties is prohibited and actionable under civil and criminal law.

A termini di legge ci riserviamo la proprietà di questo documento con divieto di riproduzione, di consegnarlo o di renderlo comunque noto a ditte concorrenti o a terzi senza nostra autorizzazione.

Mod.					Data	Firma
				Dis.		
				Contr.		
				Approv.		

N.ro Documento RFI:

Commessa	Lotto	Fase	Ente	Tipo Doc.	Opera/Disciplina	Progr.	Rev.
1F28	01	E	ZZ	DX	SE0200	038	B

UNITA' FUNZIONALE ALIMENTATORE - ALJ3

Titolo: UNITA' PERIFERICA DI CONTROLLO E AUTOMAZIONE (UPC) USCITE DIGITALI (DO)

Scala: =

Foglio	Segue
59	60

UNITA PERIFERICA DI CONTROLLO E AUTOMAZIONE UPC

FAULT UPC USCITE DISPONIBILI CARRELLO PRONTO RVU - TENSIONE SOTTO SOGLIA USCITE DISPONIBILI USCITE DISPONIBILI USCITE DISPONIBILI USCITE DISPONIBILI ALIMENTAZIONE

ABB
-D12
520B0D01

UPC

MODULO	-D12	-D12	-D12	-D12	-D12	-D12	-D12	-D12	-D12
COMANDO	01	02	03	04	05	06	07	08	SUPPLY
MORSETTO	X4 1	X4 2	X4 3	X4 4	X4 5	X4 6	X4 7	X4 8	X4 9

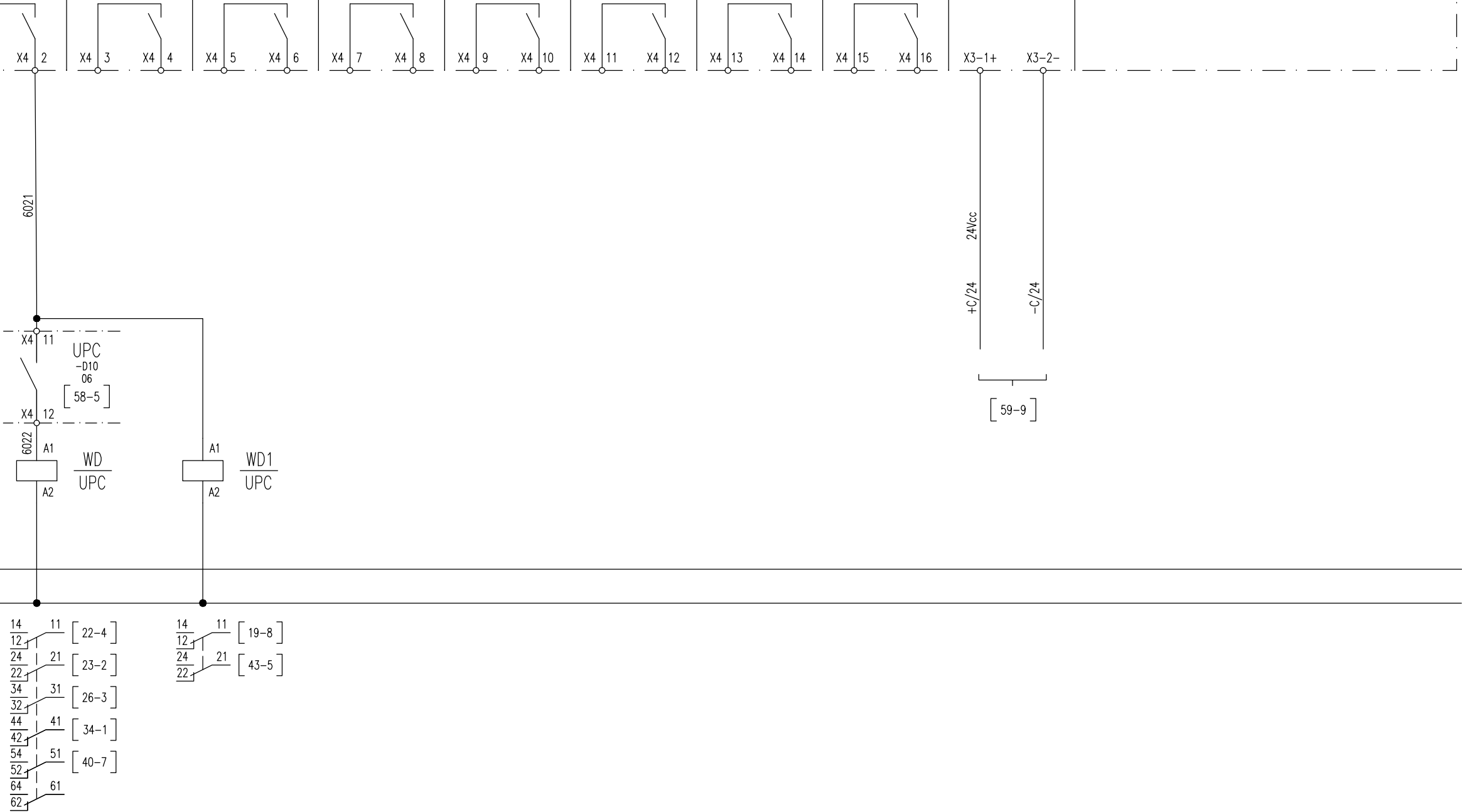

All rights are reserved for this document, even in case of issuance of a patent and registration of another industrial right. Misapplication, in particular reproduction or handing over to third parties, is prohibited and actionable under civil and criminal law.

A termini di legge ci riserviamo la proprietà di questo documento con divieto di riproduzione, di consegnarlo o di renderlo comunque noto a ditte concorrenti o a terzi senza nostra autorizzazione.

Mod.	Mod.	Data	Firma
		Dis.	
		Contr.	
		Approv.	

N.ro Documento RFI:
Commissa Lotto Fase Ente Tipo Doc. Opera/Disciplina Progr. Rev.
11F28 01 E Z7 DX SE0200 038 B
UNITA' FUNZIONALE ALIMENTATORE - ALJ3

Titolo:
UNITA' PERIFERICA DI CONTROLLO E AUTOMAZIONE (UPC) USCITE DIGITALI (DO)

Scala:	=	Foglio	Segue
	+	60	61

ILLUMINAZIONE INTERNA

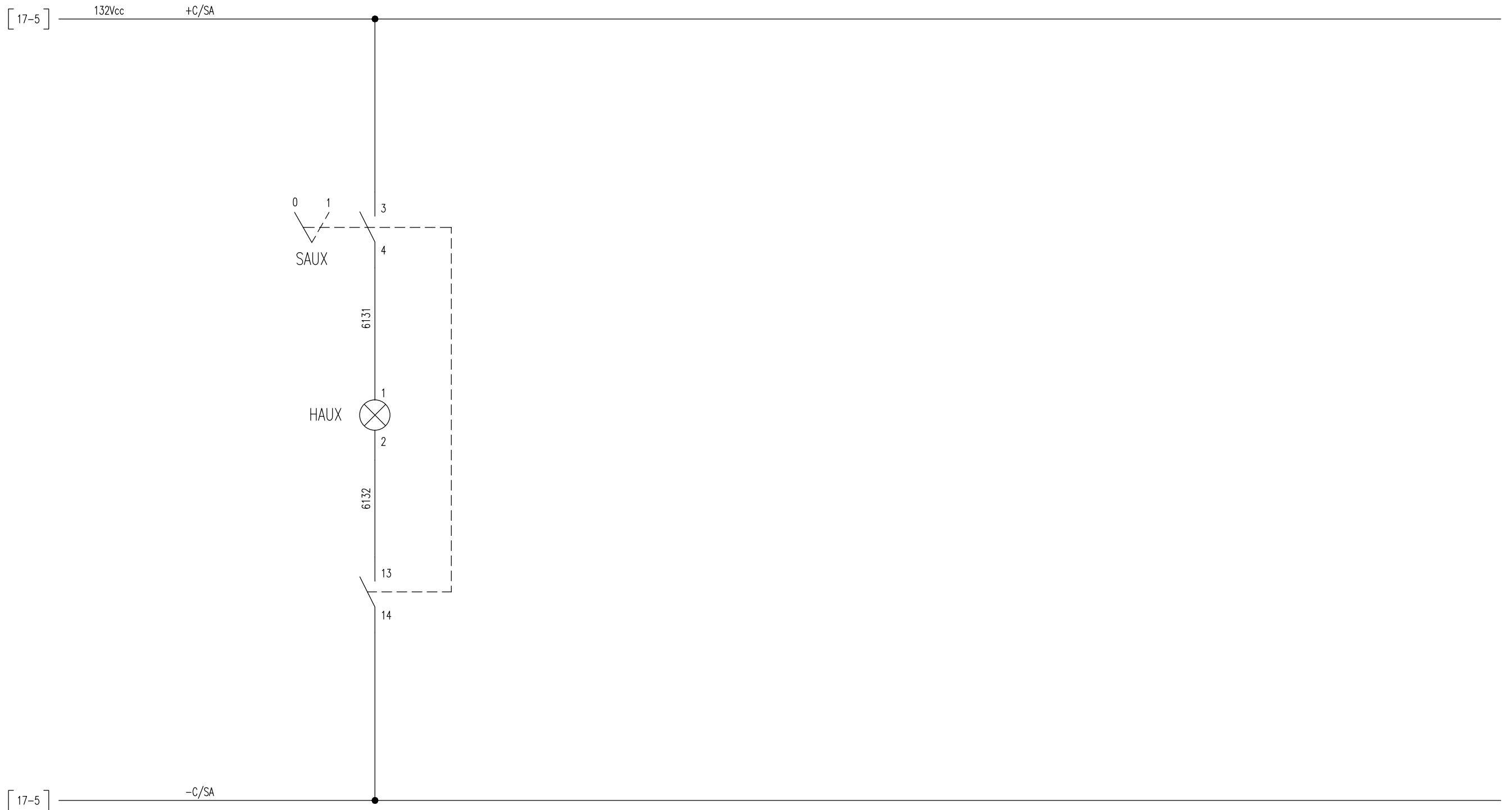

All rights are reserved for this document, even in case of issuance of a patent and registration of another industrial right. Misapplication, in particular reproduction or handing over to third parties is prohibited and actionable under civil and criminal law.

A termini di legge ci riserviamo la proprietà di questo documento con divieto di riproduzione, di consegnarlo o di renderlo comunque noto a ditte concorrenti o a terzi senza nostra autorizzazione.

Mod.					Data	Firma
				Dis.		
				Contr.		
				Approv.		

N.ro Documento RFI:
 Commessa Loto Fase Ente Tipo Doc. Opera/Disciplina Progr. Rev.
 1F28 01 E ZZ DX SE0200 038 B
 UNITA' FUNZIONALE ALIMENTATORE - ALJ3

Titolo: ILLUMINAZIONE INTERNA
 Scala: =
 +
 Foglio 61 Segue 62

CABLAGGIO INTERNO		CONNESSIONE INTERNA		MORSETTIERA X1		CONNESSIONE ESTERNA		CAVO	
N° FILO	TIPO	DESTINAZIONE	TIPO MORS.	ACCESSORI	N° MORS.	TIPO	DESTINAZIONE	N° FILO	
LPB					1		QSAcc / ...		
LPA					2		QSAcc / ...		
LNA					3		QSAcc / ...		
LNB					4		QSAcc / ...		
3562				(*)	5		S / X1-2		
3591		XCA/5D			6		S / X1-6		
3581		XCB/3D			7		S / X1-7		
3572					8		S / X1-3		
3561				(*)	9		S / X1-1		
3541		XCA/3D			10		S / X1-13		
3521					11		S / X1-15		
+AS					12		S / X1-14		
4311					13		QSAcc / XAG-...		
4312					14		DISPONIBILE		
4312					15		DISPONIBILE		
4321					16		QSAcc / XAG-...		
+C/MF1				(*)	17		S / X1-10		
-C/MF1				(*)	18		S / X1-11		
+AS					19		SEZ. 2'FILA APERTO (DISPONIBILE)		
3971					20		ALJ.. / X1-20		
3291					21		SEZ. 2'FILA APERTO (DISPONIBILE)		
3981					22		ALJ.. / X1-22		
+C/INT				○	23		+INT		
+C/INT				○	24		+INT		
+C/INT				○	25		+INT		
-C/INT				○	26		-INT		
-C/INT				○	27		-INT		
-C/INT				○	28		-INT		
-C/INT					29		ALJ.. / X1-31		
3831					30		RR		
3842					31		ALJ.. / X1-30		
+C/INT					32		ICONN		
3771					33		ALJ.. / X1-33		
+C/INT					34		ALJ.. / X1-25		
3821					35		ALJ.. / X1-36		
3843					36		ALJ.. / X1-35		
-C/INT					37		ALJ.. / X1-26		
3953					38		ALJ.. / X1-38		
3954					39		ALJ.. / X1-39		
4021					40		DOPPINO TELEFONICO		
4031					41		DOPPINO TELEFONICO		
3961					42				
-AS					43				
+AS		XCA/10A			44		DISPONIBILE		
1972		XCA/2F			45		DISPONIBILE		
+C/MF1					46				
3481					47				
+C/UPC		XCB/1A			48		DISPONIBILE		
5522		XCB/3A			49		DISPONIBILE		
5541		XCB/4A			50		DISPONIBILE		

CABLAGGIO INTERNO

CABLAGGIO INTERPANNELLARE

- ACCESSORI**
- SEPARATORE
 - S MORSETTO SEZIONABILE
 - //// DISPOSITIVO DI CORTOCIRCUITO
 - PONTICELLO IN FILO
 - PONTICELLO METALLICO

INIZIO INDICAZIONE DESTINAZIONE
 FINE INDICAZIONE DESTINAZIONE

MORSETTI CABUR CBD.4
(* MORSETTI CABUR CBD.16)

All rights are reserved for this document, even in case of issuance of a patent and registration of another industrial right. Misapplication, in particular reproduction or handing over to third parties is prohibited and actionable under civil and criminal law.

A termini di legge ci riserviamo la proprietà di questo documento con divieto di riproduzione, di consegnarlo o di renderlo comunque noto a ditte concorrenti o a terzi senza nostra autorizzazione.

Mod.									

Nro Documento RFI:
 Commessa **1F28** Lotto **01** Fase **E** Ente **ZZ** Tipo Doc. **DX** Opera/Disciplina **SE0200** Progr. **038** Rev. **B**
 UNITA' FUNZIONALE ALIMENTATORE - ALJ3

Titolo: MORSETTIERA X1

Scala: =
+
Foglio 62 Segue 63

N° FILO	DESTINAZIONE	TIPO MORS.	MORSETTIERA X1		N° MORS.	DESTINAZIONE	N° FILO
			CONNESSIONE INTERNA	CONNESSIONE ESTERNA			
5542	XCB/5A				51	DISPONIBILE	
+C/UPC					52	DISPONIBILE	
5561	XCB/6A				53	DISPONIBILE	
+C/UPC					54	DISPONIBILE	
4611					55	WATCH DOG SWITCH	
4612					56	WATCH DOG SWITCH	
	RISERVA				57	RISERVA	
	RISERVA				58	RISERVA	
1891	XCA/10F				59	DISPONIBILE SONDA T	
1892	XCA/11F				60	DISPONIBILE SONDA T	
1893	XCA/12F				61	DISPONIBILE SONDA T	
	RISERVA				62	RISERVA	
	RISERVA				63	RISERVA	
2611					64	DISPONIBILE	
2612					65	DISPONIBILE	

All rights are reserved for this document, even in case of issuance of a patent and registration of another industrial right. Misapplication, in particular reproduction or handing over to third parties is prohibited and actionable under civil and criminal law.

A termini di legge ci riserviamo la propriet  di questo documento con divieto di riproduzione, di consegnarlo o di renderlo comunque noto a ditte concorrenti o a terzi senza nostra autorizzazione.

- ACCESSORI**
- SEPARATORE
 - S MORSETTO SEZIONABILE
 - /// DISPOSITIVO DI CORTOCIRCUITO
 - PONTICELLO IN FILO
 - PONTICELLO METALLICO



MORSETTI CABUR CBD.4
 (*) MORSETTI CABUR CBD.16
 (**) MORSETTI CABUR CBD.2

Mod.				Data		Firma
				Dis.		
				Contr.		
				Approv.		

Nro Documento RF:

Commessa	Lotto	Fase	Ente	Tipo Doc.	Opera/Disciplina	Progr.	Rev.
1F28	01	E	ZZ	DX	SE0200	038	B

UNITA' FUNZIONALE ALIMENTATORE - ALJ3

Titolo: MORSETTIERA X1

Scala: =

Foglio	Segue
63	64

1 2 3 4 5 6 7 8 9

CABLAGGIO INTERNO		CONNESSIONE INTERNA		MORSETTIERA XD		CONNESSIONE ESTERNA		CAVO	
N° FILO	↓	DESTINAZIONE	↓	TIPO MORS.	ACCESSORI	N° MORS.	↓	DESTINAZIONE	N° FILO
						1		DISPONIBILE (ASDE3)	
						2		DISPONIBILE (ASDE3)	
						3		DISPONIBILE (ASDE3)	
						4		DISPONIBILE (ASDE3)	
						5		DISPONIBILE (ASDE3)	
						6		DISPONIBILE (ASDE3)	
						7		DISPONIBILE (ASDE3)	
						8		DISPONIBILE (ASDE3)	
		RISERVA				9		RISERVA	
		XCA/11E				10		DISPONIBILE	
		XCA/12E				11		DISPONIBILE	
		XCA/1F				12		DISPONIBILE	
						13		DISPONIBILE	

All rights are reserved for this document, even in case of issuance of a patent and registration of another industrial right. Misapplication, in particular reproduction or handing over to third parties is prohibited and actionable under civil and criminal law.

A termini di legge ci riserviamo la proprietà di questo documento con divieto di riproduzione, di consegnarlo o di renderlo comunque noto a ditte concorrenti o a terzi senza nostra autorizzazione.

- ACCESSORI**
- SEPARATORE
 - MORSETTO SEZIONABILE
 - DISPOSITIVO DI CORTOCIRCUITO
 - PONTICELLO IN FILO
 - PONTICELLO METALLICO
- INIZIO INDICAZIONE DESTINAZIONE
 FINE INDICAZIONE DESTINAZIONE

Mod.		Mod.		Data	Firma	N.ro Documento RFI: Commessa Lotta Fase Ente Tipo Doc. Opera/Disciplina Progr. Rev. 1F28 01 E ZZ DX SE0200 038 B				Titolo: MORSETTIERA XD		Scala:	=	+
				Dis.		UNITA' FUNZIONALE ALIMENTATORE - ALJ3				Foglio 64		Segue 65		
				Contr.										
				Approv.										

1 2 3 4 5 6 7 8 9

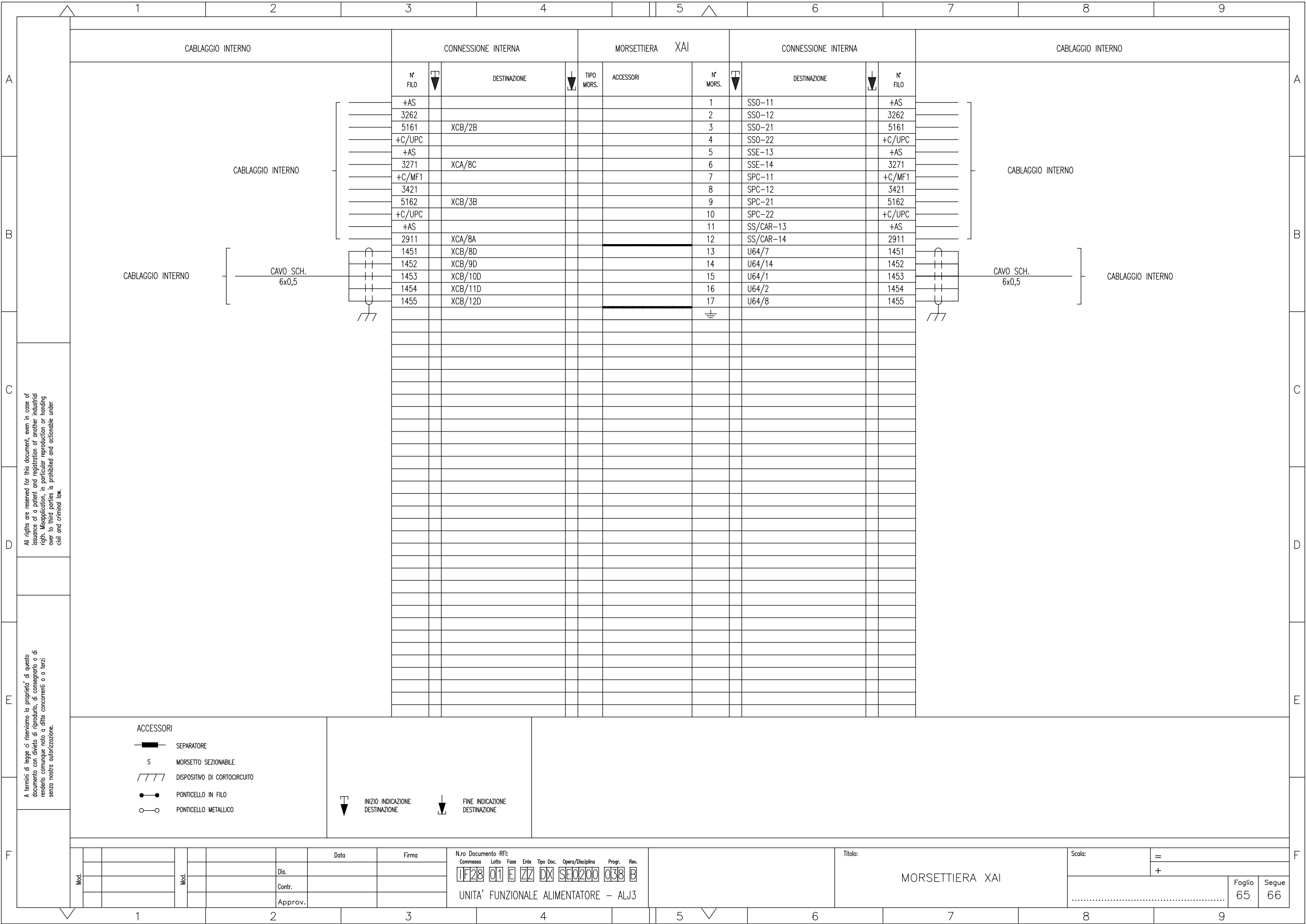

All rights are reserved for this document, even in case of issuance of a patent and registration of another industrial right. Misapplication, in particular reproduction or handing over to third parties is prohibited and actionable under civil and criminal law.

A termini di legge ci riserviamo la proprietà di questo documento con divieto di riproduzione, di consegnarlo o di renderlo comunque noto a ditte concorrenti o a terzi senza nostra autorizzazione.

- ACCESSORI**
- SEPARATORE
 - MORSETTO SEZIONABILE
 - DISPOSITIVO DI CORTOCIRCUITO
 - PONTICELLO IN FILO
 - PONTICELLO METALLICO

INIZIO INDICAZIONE DESTINAZIONE
 FINE INDICAZIONE DESTINAZIONE

Mod.														

N.ro Documento RFI:

Commissa	Lotto	Fase	Ente	Tipo Doc.	Opera/Disciplina	Progr.	Rev.
11F28	01	E	ZZ	DX	SE0200	038	B

UNITA' FUNZIONALE ALIMENTATORE - ALJ3

Titolo: MORSETTIERA XAI

Scala: =

.....





Foglio	Segue
65	66



CABLAGGIO INTERNO		CONNESSIONE INTERNA			MORSETTIERA XUPP		CONNESSIONE ESTERNA			CAVO	
N° FILO	↓	DESTINAZIONE	↓	TIPO MORS.	ACCESSORI	N° MORS.	↓	DESTINAZIONE	↓	N° FILO	
+AS						1				+AS	
1911						2				1911	
1921						3				1921	
1931						4				1931	
1932						5				1932	
						≡					

CABLAGGIO INTERNO		CONNESSIONE INTERNA			MORSETTIERA X154		CONNESSIONE ESTERNA			CAVO	
N° FILO	↓	DESTINAZIONE	↓	TIPO MORS.	ACCESSORI	N° MORS.	↓	DESTINAZIONE	↓	N° FILO	
+C1/154/1						CT				+C1/154/1	
2762						AT				2762	
2791						TE				2791	

CABLAGGIO INTERNO		CONNESSIONE INTERNA			MORSETTIERA		CONNESSIONE ESTERNA			CAVO	
N° FILO	↓	DESTINAZIONE	↓	TIPO MORS.	ACCESSORI	N° MORS.	↓	DESTINAZIONE	↓	N° FILO	

ACCESSORI

-  SEPARATORE
-  MORSETTO SEZIONABILE
-  DISPOSITIVO DI CORTOCIRCUITO
-  PONTICELLO IN FILO
-  PONTICELLO METALLICO

 INIZIO INDICAZIONE DESTINAZIONE
  FINE INDICAZIONE DESTINAZIONE

All rights are reserved for this document, even in case of issuance of a patent and registration of another industrial right. Misapplication, in particular reproduction or handing over to third parties is prohibited and actionable under civil and criminal law.

A termini di legge ci riserviamo la proprietà di questo documento con divieto di riproduzione, di consegnarlo o di renderlo comunque noto a ditte concorrenti o a terzi senza nostra autorizzazione.

Mod.			Data	Firma	N.ro Documento RFI: Commissa Lotto Fase Ente Tipo Doc. Opera/Disciplina Progr. Rev. 1F28 01 E ZZ DX SE0200 038 B	Titolo: MORSETTIERA XUPP - X154	Scala: =	
			Dis.		UNITA' FUNZIONALE ALIMENTATORE - ALJ3			Foglio 66
			Contr.					Segue 67
			Approv.					

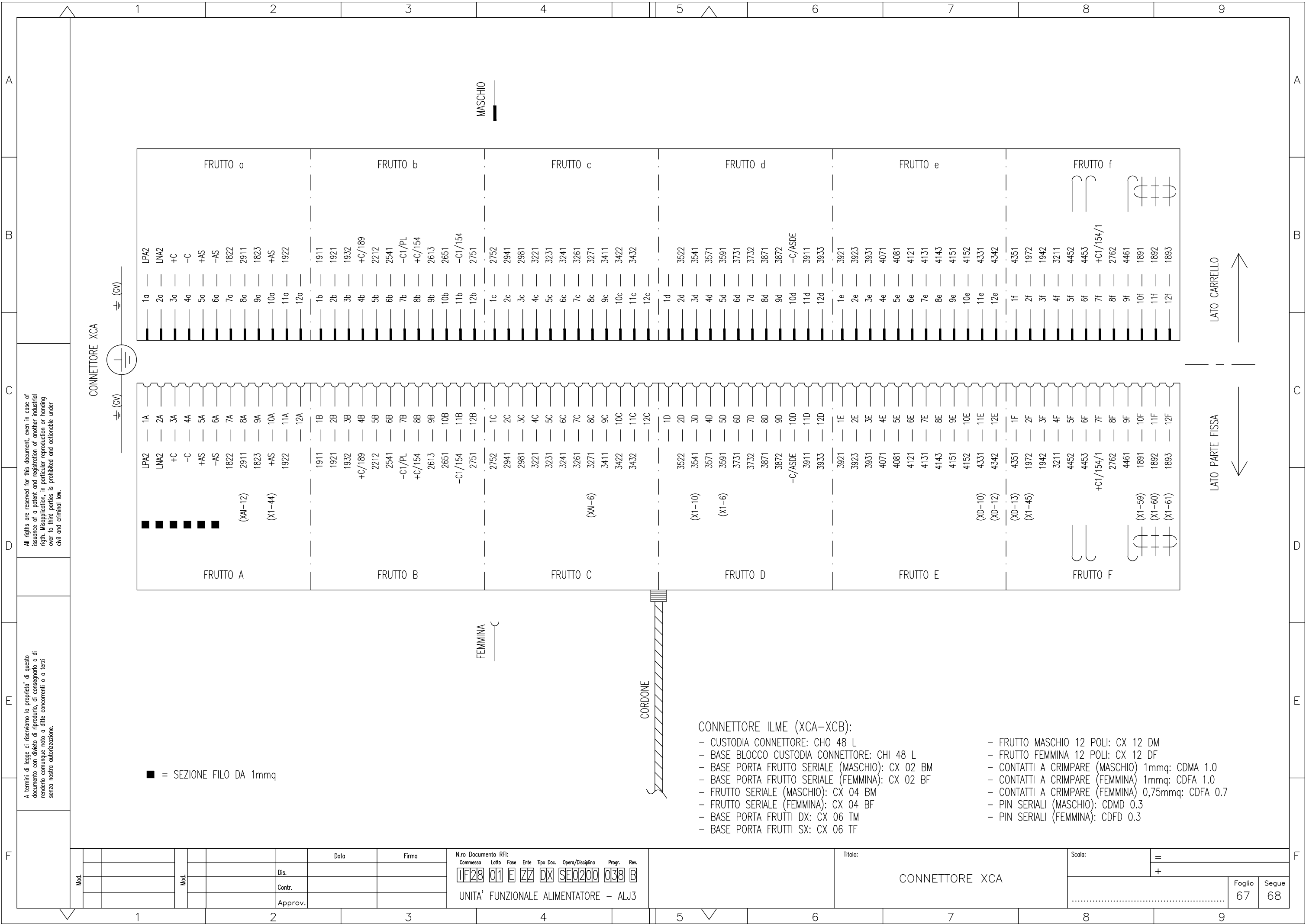

All rights are reserved for this document, even in case of issuance of a patent and registration of another industrial right. Misapplication, in particular reproduction or handing over to third parties is prohibited and actionable under civil and criminal law.

A termini di legge ci riserviamo la proprietà di questo documento con divieto di riproduzione, di consegnarlo o di renderlo comunque noto a ditte concorrenti o a terzi senza nostra autorizzazione.

- CONNETTORE ILME (XCA-XCB):**
- CUSTODIA CONNETTORE: CHO 48 L
 - BASE BLOCCO CUSTODIA CONNETTORE: CHI 48 L
 - BASE PORTA FRUTTO SERIALE (MASCCHIO): CX 02 BM
 - BASE PORTA FRUTTO SERIALE (FEMMINA): CX 02 BF
 - FRUTTO SERIALE (MASCCHIO): CX 04 BM
 - FRUTTO SERIALE (FEMMINA): CX 04 BF
 - BASE PORTA FRUTTI DX: CX 06 TM
 - BASE PORTA FRUTTI SX: CX 06 TF
 - FRUTTO MASCCHIO 12 POLI: CX 12 DM
 - FRUTTO FEMMINA 12 POLI: CX 12 DF
 - CONTATTI A CRIMPARE (MASCCHIO) 1mmq: CDMA 1.0
 - CONTATTI A CRIMPARE (FEMMINA) 1mmq: CDFA 1.0
 - CONTATTI A CRIMPARE (FEMMINA) 0,75mmq: CDFA 0.7
 - PIN SERIALI (MASCCHIO): CDMD 0.3
 - PIN SERIALI (FEMMINA): CDFD 0.3

Mod.		Data		Firma		N.ro Documento RFI:				Titolo:		Scala:			
						Commissa	Lotto	Fase	Ente	Tipo Doc.	Opera/Disciplina	Progr.	Rev.		
						11F28	01	E	ZZ	DX	SE0200	038	B	CONNETTORE XCA	
UNITA' FUNZIONALE ALIMENTATORE - ALJ3															
		Dis.													
		Contr.													
		Approv.													
												Foglio		Segue	
												67		68	

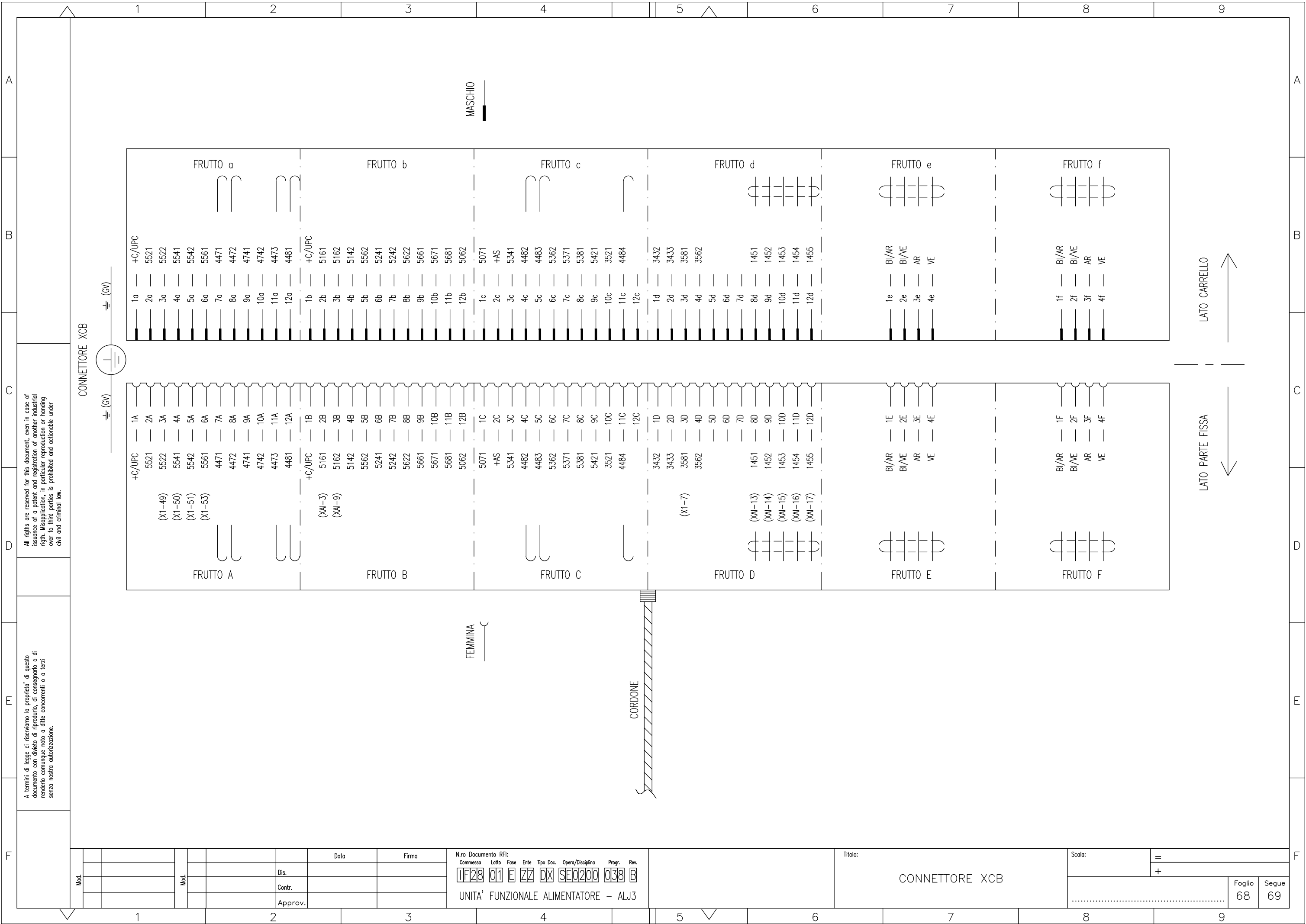

All rights reserved for this document, even in case of issuance of a patent and registration of another industrial right. Misapplication, in particular reproduction or handing over to third parties is prohibited and actionable under civil and criminal law.

A termini di legge ci riserviamo la proprietà di questo documento con divieto di riproduzione, di consegnarlo o di renderlo comunque noto a ditte concorrenti o a terzi senza nostra autorizzazione.

CONNETTORE XCB

Mod.

Mod.

Dis.	
Contr.	
Approv.	

Data

Firma

N.ro Documento RFI:

Commissa	Lotto	Fase	Ente	Tipo Doc.	Opera/Disciplina	Progr.	Rev.
1F28	01	E	ZZ	DX	SE0200	038	B

UNITA' FUNZIONALE ALIMENTATORE - ALJ3

Titolo:

CONNETTORE XCB

Scala:

=

+

Foglio
68

Segue
69

All rights are reserved for this document, even in case of issuance of a patent and registration of another industrial right. Misapplication, in particular reproduction or handing over to third parties is prohibited and actionable under civil and criminal law.

A termini di legge ci riserviamo la proprietà di questo documento con divieto di riproduzione, di consegnarlo o di renderlo comunque noto a ditte concorrenti o a terzi senza nostra autorizzazione.

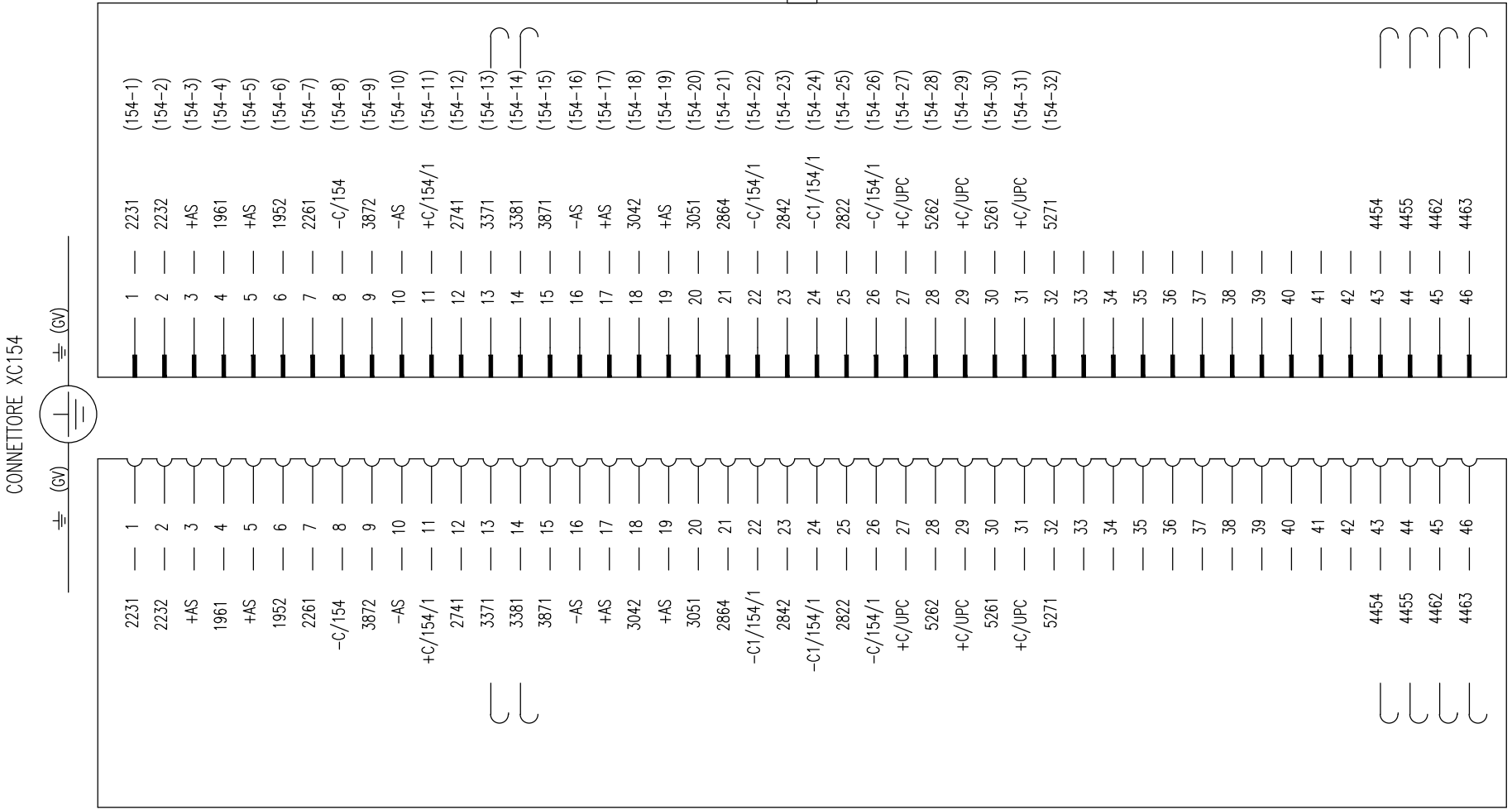

- CONNETTORE ILME (XC154):**
- CUSTODIA FISSA (GRANDEZZA 104.27): CHI 24 L
 - CUSTODIA MOBILE (GRANDEZZA 104.27): CAV 24 L29
 - FRUTTO MASCHIO (GRANDEZZA 104.27): CQEM 46
 - FRUTTO FEMMINA (GRANDEZZA 104.27): CQEF 46
 - CONTATTI A CRIMPARE (MASCHIO): CCMA 1.0
 - CONTATTI A CRIMPARE (FEMMINA): CCFA 1.0

Mod.	Data	Firma

N.ro Documento RFI:							
Commissa	Lotto	Fase	Ente	Tipo Doc.	Opera/Disciplina	Progr.	Rev.
1F28	01	E	ZZ	DX	SE0200	038	B
UNITA' FUNZIONALE ALIMENTATORE - ALJ3							

Titolo:	
CONNETTORE XC154	

Scala:	=
	+
Foglio	Segue
69	70

All rights are reserved for this document, even in case of issuance of a patent and registration of another industrial right. Misapplication, in particular reproduction or handing over to third parties is prohibited and actionable under civil and criminal law.

A termini di legge ci riserviamo la proprietà di questo documento con divieto di riprodurlo, di consegnarlo o di renderlo comunque noto a ditte concorrenti o a terzi senza nostra autorizzazione.

Mod.			Data	Firma
Mod.				
			Dis.	
			Contr.	
			Approv.	

N.ro Documento RFI:
 Commessa UF28 Lotto 01 Fase E Ente ZZ Tipo Doc. DX Opera/Disciplina SE0200 Progr. 038 Rev. B
 UNITA' FUNZIONALE ALIMENTATORE - ALJ3

Titolo:

CONNETTORE XC189

Scala:
=

Foglio 70 Segue 71

CONNETTORE XC189

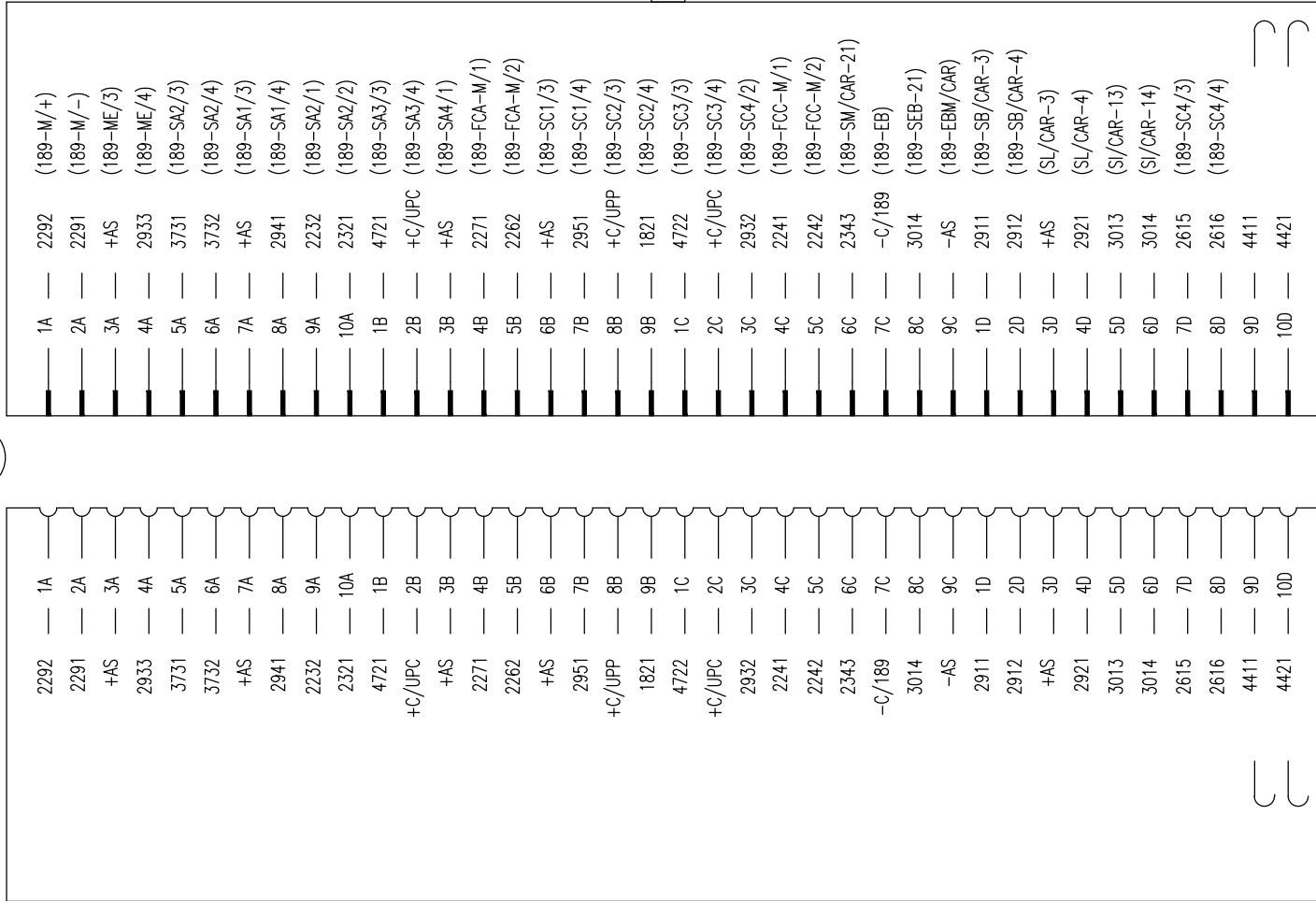
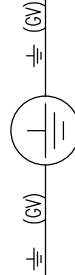

FEMMINA

MASCHIO

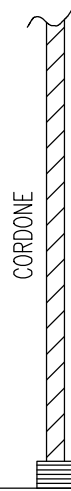

LATO SEZIONATORE BIPOLARE 189

LATO PIASTRA AUS.

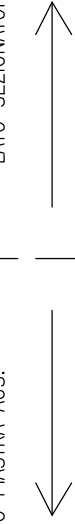

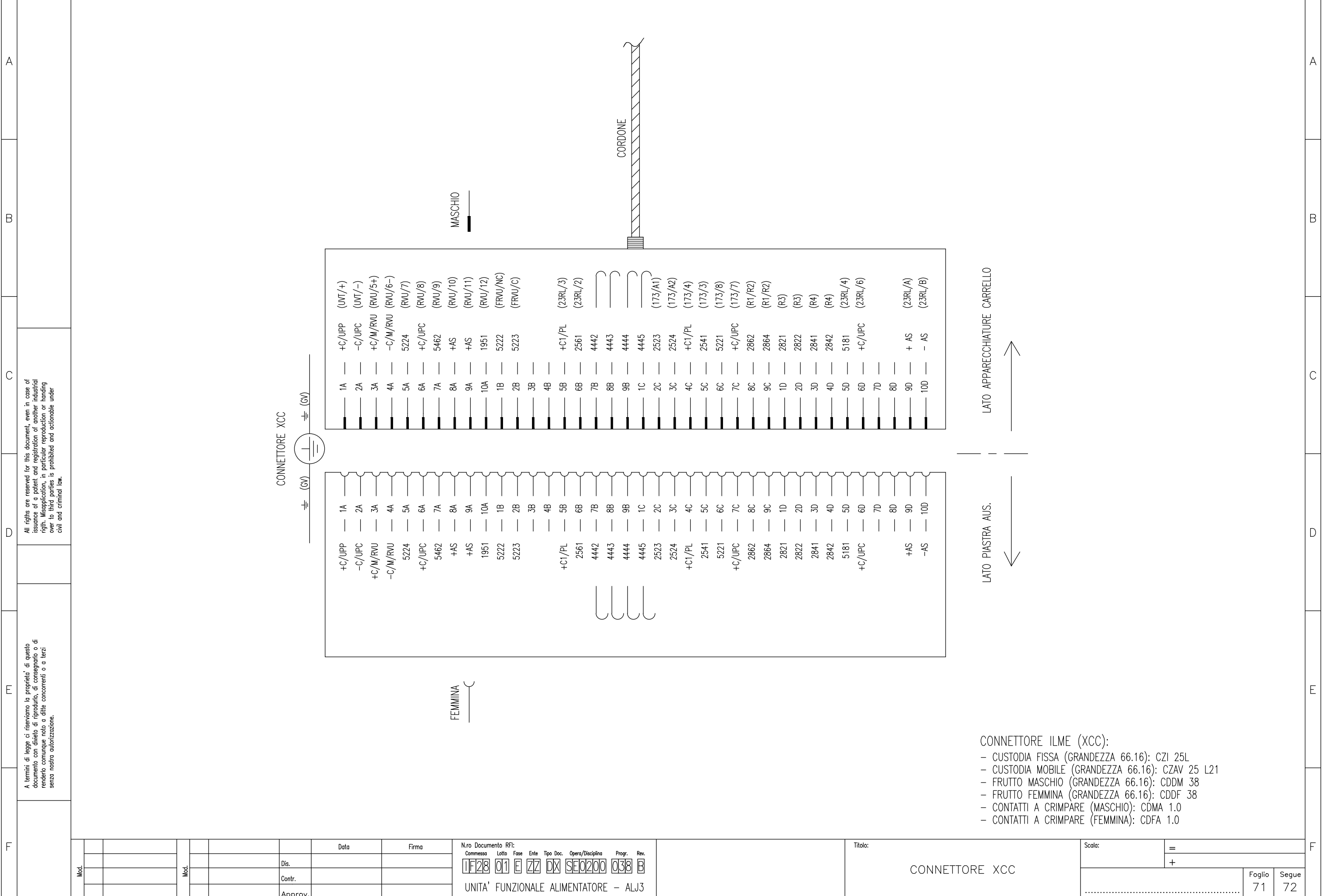

All rights are reserved for this document, even in case of issuance of a patent and registration of another industrial right. Misapplication, in particular reproduction or handing over to third parties is prohibited and actionable under civil and criminal law.

A termini di legge ci riserviamo la proprietà di questo documento con divieto di riproduzione, di consegnarlo o di renderlo comunque noto a ditte concorrenti o a terzi senza nostra autorizzazione.

- CONNETTORE ILME (XCC):**
- CUSTODIA FISSA (GRANDEZZA 66.16): CZI 25L
 - CUSTODIA MOBILE (GRANDEZZA 66.16): CZAV 25 L21
 - FRUTTO MASCHIO (GRANDEZZA 66.16): CDDM 38
 - FRUTTO FEMMINA (GRANDEZZA 66.16): CDDF 38
 - CONTATTI A CRIMPARRE (MASCHIO): CDMA 1.0
 - CONTATTI A CRIMPARRE (FEMMINA): CDFA 1.0

Mod.		Data		Firma		N.ro Documento RFI: Commessa 1F28 Lotto 01 Fase E Ente ZZ Tipo Doc. DX Opera/Disciplina SE0200 Progr. 038 Rev. B	Titolo:	Scalo:	
		Dis.				UNITA' FUNZIONALE ALIMENTATORE - ALJ3	CONNETTORE XCC	=	
		Contr.						+	
		Approv.							Foglio 71 Segue 72

SIGLA	Fg.	DESCRIZIONE	TIPO	COSTRUTTORE	Q.tà	NOTA
CH"A"	09	BLOCCO A CHIAVE SENZA CONTATTI	SB11	AREL	1	/
43 RL	13	MICROCOMMUTATORE A CHIAVE, MOSTRINA QUADRA, 2 POSIZIONI Fisse "REMOTO-LOCALE", CHIAVE ESTRAIBILE IN POSIZIONE "REMOTO"	FRMC 6 IP20 2/8 CHIAVE	COMELETRIC	1	/
43 189	13	MICROMANIPOLATORE DI COMANDO SEZIONATORI MOSTRINA TONDA	FRMM 6 IP20 D/4 LED 130VDC	COMELETRIC	1	/
43 154	13	MICROMANIPOLATORE DI COMANDO INTERRUPTORI MOSTRINA QUADRA	FRMM 6 IP20 D/8 LED 130VDC	COMELETRIC	1	/
43 189F1	13	MICROMANIPOLATORE DI COMANDO SEZIONATORI MOSTRINA TONDA	FRMM 6 IP20 D/5 LED 130VDC	COMELETRIC	1	/
43 ASS	13	MICROMANIPOLATORE DI COMANDO INTERRUPTORI MOSTRINA QUADRA	FRMM 6 IP20 D/5 LED 130VDC	COMELETRIC	1	/
R	14	SHUNT 4000A-60mV - c.l.0,5	SH400060-STD	RU-DA	1	/
189	14	SEZIONATORE BIPOLARE 3,6kV-3000A, COMANDO MANUALE E MOTORIZZATO, ALIM. 132Vcc, CONTATTI AUS. 5 NA + 5 NC	MSXV-2-72-30-53-HD8	MONT-ELE	1	/
154	14	INTERRUPTORE EXTRARAPIDO CON TRIPLA TARATURA UNIPOLARE PER C.C IN ARIA A SOFFIO MAGNETICO, BIDIREZIONALE, ALIM. BOBINA 132Vcc SGANC. (1800A-2500-5000A), CONTATTI AUS. 5NA+5NC	UR36-64SE 3L	SECHERON	1	/
RL	14	RESISTENZA PROVA TERRA 20 Ω - 200A	T-R20-4000V	TELEMA	1	/
23RL	14	DISPOSITIVO IMMAGINE TERMICA RESISTENZA PROVA LINEA	ME-TPR2	MONT-ELE	1	/
TA23RL	14	TA AD EFFETTO HALL	HTA-200-S	LEM	1	(1)
UVT	14	CONVERTITORE DI TENSIONE A F.O. INGRESSO DIRETTO 4000V, ALIM. AUS. 132Vcc	METRO-TV	MONT-ELE	1	/
UIT	14	CONVERTITORE DI CORRENTE A F.O. INSERZIONE SU SHUNT 4000A-60mV, ALIM. AUS. 132Vcc	METRO-TI	MONT-ELE	1	/
173	14	CONTATTORE UNIPOLARE 3,6kV-250A, ALIM. BOBINA 132Vcc, CONTATTI AUS. 2 NA + 2 NC (CAT. 794/090)	TL-1-30-040-V	TELARC	1	/
TA64	14	TA AD EFFETTO HALL	HAX-500-S	LEM	1	/
U64	14	CONVERTITORE TENSIONE CORRENTE PER TA AD EFFETTO HALL	VAC084-20	MONT-ELE	1	/

NOTE: (1) FORNITO CON DISPOSITIVO IMMAGINE TERMICA "ME-TPR2"

SIGLA	Fg.	DESCRIZIONE	TIPO	COSTRUTTORE	Q.tà	NOTA
FRVU	14	FUSIBILE 3600Vcc-3A COMPLETO DI CONTATTO AUS. DI SCATTATO	CC35B0DKCV3 GRB600Q3M-4000V +MC2R3E1-5NBS	FERRAZ	1	/
RVU	14	RELE' VOLTMETRICO DI MIN/MAX TENSIONE, ALIM. AUS. 132Vcc (CAT. FS 794/267)	MAVF1X	AMRA	1	/
RRVU1-RRVU2 RRVU3-RRVU4	14	RESISTENZA 200W-30kOhm COMPLETA DI SUPPORTI	RS022030KJ0	FAIRFIELD	4	/
EBM CAR	14	ELETTROMAGNETE DI BLOCCO APERTURA MANOVRA CARRELLO, ALIM. BOBINA 132Vcc (10%)	E144 (10%)	SPII	1	/
SSE SS CAR	14	FINECORSO SERRANDE, COMPLETO DI 1 CONTATTO NA + 1 CONTATTO NC	E100-00-EI	ERSCE	2	/
SSO SPC	14	FINECORSO PORTELLA VANO SBARRE OMNIBUS, PORTELLA CAVI, COMPLETO DI 2 CONTATTI NC CON RISCOントRO INSERITO	FR993D2	PIZZATO	2	/
SI CAR	14	FINECORSO CARRELLO INSERITO, COMPLETO DI 1 CONTATTO NA + 1 CONTATTO NC	E100-00-EI	ERSCE	1	/
SL CAR - SB CAR	14	MICROINTERRUPTORE COMPLETO DI 1 CONTATTO NA + 1 CONTATTO NC	83240003	CROUZET	2	/
QC1	16	SEZIONATORE TRIPOLARE COMPLETO DI CONTATTO AUSILIARIO	OT 40F3 + OA1G01	ABB	1	/
QR189F1 QVU QUPP	16	INTERRUPTORE MAGNETOTERMICO BIPOLARE, CURVA K-3A COMPLETO DI CONTATTI DI SEGNALAZIONE (SCATTATO)	S202MK3 UC + S2C-S/H6R	ABB	3	/
QPL	16	INTERRUPTORE MAGNETOTERMICO BIPOLARE, CURVA K-8A COMPLETO DI CONTATTI DI SEGNALAZIONE (SCATTATO)	S202MK8 UC + S2C-S/H6R	ABB	1	/
QR154	16	INTERRUPTORE MAGNETOTERMICO BIPOLARE, CURVA K-8A COMPLETO DI CONTATTO DI POSIZIONE	S202MK8 UC + S2C-S/H6R	ABB	1	/
QC	17	SEZIONATORE TRIPOLARE COMPLETO DI CONTATTO AUSILIARIO	OT 40F3 + OA1G01	ABB	1	/
Q189 QM189F1	17	INTERRUPTORE MAGNETOTERMICO BIPOLARE, CURVA K-8A COMPLETO DI CONTATTI DI SEGNALAZIONE (SCATTATO)	S202MK8 UC + S2C-S/H6R	ABB	2	/
QUPC-QASDE QINT-QSA QVU	17	INTERRUPTORE MAGNETOTERMICO BIPOLARE, CURVA K-3A COMPLETO DI CONTATTI DI SEGNALAZIONE (SCATTATO)	S202MK3 UC + S2C-S/H6R	ABB	5	/
QAS	17	INTERRUPTORE MAGNETOTERMICO BIPOLARE, CURVA K-3A COMPLETO DI CONTATTO DI POSIZIONE	S202MK3 UC + S2C-S/H6R	ABB	1	/
AG	18	RELE' AUSILIARIO, 2 CONTATTI DA 10A, ALIM. BOBINA 132Vcc COMPLETO DI ZOCCOLO	POKSF10 C132-KB + 50IP20-F1	AMRA	1	/

All rights reserved for this document, even in case of
issuance of a patent and registration of another industrial
right. Misapplication, in particular reproduction or handing
over to third parties is prohibited and actionable under
civil and criminal law.

A termini di legge ci riserviamo la proprietà di questo
documento con divieto di riproduzione, di consegnarlo o di
renderlo comunque noto a ditte concorrenti o a terzi
senza nostra autorizzazione.

Mod.	Mod.	Data		Firma		N.ro Documento RFI:	Titolo:			Scala:	
		Dis.				Commissa	ELENCO APPARECCHIATURE			=	
		Contr.				Lotto				+	
		Approv.				Fase					
						Ente					
						Tipo Doc.					
						Opera/Disciplina					
						Progr.					
						Rev.					
							UNITA' FUNZIONALE ALIMENTATORE - ALJ3			Foglio	Segue
										72	73

	SIGLA	Fg.	DESCRIZIONE	TIPO	COSTRUTTORE	Q.tà	NOTA
37	UPP	18	RELE' DI PROTEZIONE E DIAGNOSTICA ALIMENTAZIONE AUS. 132Vcc,	ME-MPS21	MONT-ELE	1	/
38	WD UPP	20	RELE' AUSILIARIO, 4 CONTATTI DA 10A, ALIM. BOBINA 132Vcc COMPLETO DI ZOCCOLO	BIPOKSF10 C132-KB + 48IP20-F1	AMRA	1	/
39	64 UPP	20	RELE' AUSILIARIO, 2 CONTATTI DA 10A, ALIM. BOBINA 132Vcc COMPLETO DI ZOCCOLO	POKSF10 C132-KB + 50IP20-F1	AMRA	1	/
40	R RVL	21	RELE' VOLTMETRICO, ALIMENTAZIONE AUSILIARIA 132Vcc	MHIT-363A	MICROELETTRICA SCIENTIFICA	1	(1)
41	QM 189	22	INTERRUTTORE SALVAMOTORE REG 1,6÷2,5A COMPLETO DI CONTATTI AUS. DI SEGNALAZIONE 1 NA + 1 NC	MS325/2,5 +HK11	ABB	1	/
42	CH 189 - AP 189	22	CONTATTORE CON ALIM. BOBINA 132Vcc (90÷150Vcc), 3 CONTATTI DI POTENZA, COMPLETO DI CONTATTI AUS. 1 NA + 2 NC	AF12Z-30-10-23 +CA4-01 +CA4-01	ABB	2	/
43	SEB	23	PULSANTE LUMINOSO CON GEMMA VERDE, COMPLETO DI 1 CONTATTO N.A., 1 CONTATTO N.C.	P9MPLVGD + P9B10VN + P9B01VN + P9PDNVO	GE POWER CONTROL	1	/
44	HEB	23	LAMPADA COLORE BIANCO 132Vcc	LD.BA9S.W130.AC/DC	DOMO	1	/
45	EB	23	ELETTROMAGNETE DI BLOCCO, ALIM. BOBINA 132Vcc (10%)	E144 (10%)	SPII	1	/
46	T3	25	RELE' AUSILIARIO RITARDATO ALL'ECCITAZIONE, ALIM. BOBINA 132Vcc E LED DI SEGNALAZIONE, COMPLETO DI ZOCCOLO	TMS4EF10 C132-KD + 48IP20-F1	AMRA	1	/
47	XC	25	RELE' AUSILIARIO, 6 CONTATTI DA 10A, ALIM. BOBINA 132Vcc COMPLETO DI ZOCCOLO	TRIPOKSF10 C132-KB + 78IP20-F1	AMRA	1	/
48							
49							
50	C J	26	CONTATTORE CON ALIM. BOBINA 132Vcc (90÷150Vcc), 3 CONTATTI DI POTENZA, COMPLETO DI CONTATTI AUS. 1 NA + 1 NC	AF12Z-30-10-23 +CA4-01 +CA4-10	ABB	1	/
51	M - KAT KTE	27	RELE' MONOSTABILE ALIM. BOBINA 132Vcc 4 CONTATTI SPDT DI COMANDO (cat. 794/957)	OKSFCF10 C132-KA + 48IP20-F2	AMRA	3	/
52	T	27	RELE' AUSILIARIO RITARDATO ALL'ECCITAZIONE, ALIM. BOBINA 132Vcc E LED DI SEGNALAZIONE, COMPLETO DI ZOCCOLO	TMS4EF10 C132-KD + 48IP20-F1	AMRA	1	/
53	SCH 154	27	PULSANTE COLORE NERO, COMPLETO DI 1 BLOCCHETTO CONTATTI 1 NA + 1 NC	XB6AA25B	TELEMECANIQUE	1	/
54	N	27	CONTATTORE CON 3 CONTATTI DI POTENZA, ALIM. BOBINA 132Vcc (90÷150Vcc), COMPLETO DI 1 CONTATTO AUS. NA	AF12Z-30-10-23	ABB	1	/

NOTE:
(1) CONTO LAVORO

	SIGLA	Fg.	DESCRIZIONE	TIPO	COSTRUTTORE	Q.tà	NOTA
55	KAT T - KTE T	27	CONTATTORE CON 3 CONTATTI DI POTENZA, ALIM. BOBINA 132Vcc (90÷150Vcc), COMPLETO DI 1 CONTATTO AUS. NA, COMPLETO DI TESTINA TEMPORIZZATA RIT. ECCITAZIONE	AF12Z-30-10-23 + TEF4-ON	ABB	2	/
56	R1-R2	28	RESISTENZA LIMITATRICE 0÷560Ω, 100W TARATURA: 560 Ω	T2/100	MC	2	/
57	R3-R4	28	RESISTENZA LIMITATRICE 300 Ω, 160W	T1/160	MC	2	/
58	F154	28	VARISTORE PER INTERRUTTORE EXTRARAPIDO	S20K130 170Vdc-8000A	EPCOS	1	/
59							
60	H 189	29	SEGNALATORE A CROCE MULTILED, ALIM. 132Vcc, MOSTRINA TONDA (ROSSO-VERDE) NEGATIVO COMUNE E DIODO DI BLOCCO	HD16/24.CRT. RG.132Vdc NC PD	DOMO	1	/
61	KSL CAR	29	RELE' AUSILIARIO, 2 CONTATTI DA 10A, ALIM. BOBINA 132Vcc COMPLETO DI ZOCCOLO	POKSF10 C132-KB + 50IP20-F1	AMRA	1	/
62	B CAR - ME 189 MAN1	29	RELE' AUSILIARIO, 4 CONTATTI DA 10A, ALIM. BOBINA 132Vcc COMPLETO DI ZOCCOLO	BIPOKSF10 C132-KB + 48IP20-F1	AMRA	3	/
63	HINT 189	29	LAMPADA DI SEGNALAZIONE MULTILED, ALIM. 132Vcc COLORE GIALLO	HD16/18.SFT. YY.132Vdc	DOMO	1	/
64	HB CAR	29	LAMPADA DI SEGNALAZIONE MULTILED, ALIM. 132Vcc COLORE BIANCO	HD16/18.SFT. WW.132Vdc	DOMO	1	/
65	HMAN	29	LAMPADA DI SEGNALAZIONE MULTILED, ALIM. 132Vcc COLORE ROSSO	HD16/18.SFT. RR.132Vdc	DOMO	1	/
66	MAN	29	CONTATTORE CON 4 CONTATTI DI POTENZA, ALIM. BOBINA 132Vcc (90÷150Vcc) COMPLETO DI CONTATTI AUSILIARI 2 NC + 2 NA	AF09Z-22-00-23 +CA4-22M	ABB	1	/
67							
68							
69							
70							
71	H AC	30	LAMPADA DI SEGNALAZIONE MULTILED, ALIM. 132Vcc COLORE VERDE	HD16/18.SFT. GG.132Vdc	DOMO	1	/
72	SM CAR	30	PULSANTE LUMINOSO CON GEMMA VERDE, COMPLETO DI 1 CONTATTO N.A., 1 CONTATTO NC	P9MPLVGD + P9B10VN + P9B01VN + P9PDNVO	GE POWER CONTROL	1	/

All rights are reserved for this document, even in case of issuance of a patent and registration of another industrial right. Misapplication, in particular reproduction or handing over to third parties is prohibited and actionable under civil and criminal law.

A termini di legge ci riserviamo la proprietà di questo documento con divieto di riproduzione, di consegnarlo o di renderlo comunque noto a ditte concorrenti o a terzi senza nostra autorizzazione.

Mod.											
			Data	Firma	N.ro Documento RFI: Commessa Lotti Fase Ente Tipo Doc. Opera/Disciplina Progr. Rev.				Titolo:		Scala: =
			Dis.						ELENCO APPARECCHIATURE		+ =
			Contr.		UNITA' FUNZIONALE ALIMENTATORE - ALJ3						
			Approv.								Foglio 73
											Segue 74

1	2	3	4		5	6	7	8	9	
A	SIGLA	Fg.	DESCRIZIONE	TIPO	COSTRUTTORE	Q.tà	NOTA	A		
	73	HSM GAR	30	LAMPADA COLORE BIANCO 132Vcc	LD.BA9S.W130.AC/DC	DOMO	1 /			
	74	HD	31	BUZZER, 132Vcc	CX22ABPGN130	DOMO	1 /			
	75	D3-D4-D5	31	DIODO DI SBARRAMENTO	SFR.4 (SF900+SF992)	CABUR	3 /			
	B	76	$\frac{E}{RVL} - \frac{D}{RVL}$ $\frac{A}{189F2}$ KSSO KSSE $\frac{I}{ASS}$	32	RELE' AUSILIARIO, 2 CONTATTI DA 10A, ALIM. BOBINA 132Vcc COMPLETO DI ZOCCOLO	POKSF10 C132-KB + 50IP20-F1	AMRA		6 /	
		77	HRVL HAFS	32	LAMPADA DI SEGNALAZIONE MULTILED, ALIM. 132Vcc COLORE ROSSO	HD16/18.SFT. RR.132Vdc	DOMO		2 /	
		78	HC SSE	32	LAMPADA DI SEGNALAZIONE MULTILED, ALIM. 132Vcc COLORE VERDE	HD16/18.SFT. GG.132Vdc	DOMO		1 /	
	C	79	APX 189F1	34	CONTATTORE CON ALIM. BOBINA 132Vcc (90±150Vcc), 3 CONTATTI DI POTENZA, COMPLETO DI CONTATTI AUS. 2 NA + 3 NC	AF12Z-30-01-23 +CA4-22M	ABB		1 /	
		80								
		81	KPR 189F1	34	RELE' AUSILIARIO, 2 CONTATTI DA 10A, ALIM. BOBINA 132Vcc COMPLETO DI ZOCCOLO	POKSF10 C132-KB + 50IP20-F1	AMRA		1 /	
		82								
	D	83	$\frac{A}{189F1} - \frac{C}{189F1}$ $\frac{F}{189F1}$	35	RELE' AUSILIARIO, 2 CONTATTI DA 10A, ALIM. BOBINA 132Vcc COMPLETO DI ZOCCOLO	POKSF10 C132-KB + 50IP20-F1	AMRA		3 /	
84		ASDE3-SE	37	DISPOSITIVO DI ASSERIMENTO ALIM. AUS. 132Vcc	ASDE3	ECM	1 /			
85		AFS	38	RELE' AUSILIARIO, 2 CONTATTI DA 10A, ALIM. BOBINA 132Vcc COMPLETO DI ZOCCOLO	POKSF10 C132-KB + 50IP20-F1	AMRA	1 /			
86		IA	39	RELE' AUSILIARIO, 2 CONTATTI DA 10A, ALIM. BOBINA 132Vcc COMPLETO DI ZOCCOLO	POKSF10 C132-KB + 50IP20-F1	AMRA	1 /			
E	87									
	88	WD ASDE	41	RELE' AUSILIARIO, 4 CONTATTI DA 10A, ALIM. BOBINA 132Vcc COMPLETO DI ZOCCOLO	BIPOKSF10 C132-KB + 48IP20-F1	AMRA	1 /			
NOTE:										
F	Mod.				Data		Firma		F	
					Dis.					
			Nro Documento RFI:			Titolo:			Scala:	
			Commissa Lotto Fase Ente Tipo Doc. Opera/Disciplina Progr. Rev.			ELENCO APPARECCHIATURE			=	
			 UNITA' FUNZIONALE ALIMENTATORE - ALJ3						+ Foglio 74 Segue 75	
1	2	3	4		5	6	7	8	9	

All rights are reserved for this document, even in case of issuance of a patent and registration of another industrial right. Misapplication, in particular reproduction or handing over to third parties is prohibited and actionable under civil and criminal law.

A termini di legge ci riserviamo la proprietà di questo documento con divieto di riproduzione, di consegnarlo o di renderlo comunque noto a ditte concorrenti o a terzi senza nostra autorizzazione.

		1	2	3	4	5	6	7	8	9					
<p style="font-size: small;">All rights are reserved for this document, even in case of issuance of a patent and registration of another industrial right. Misapplication, in particular reproduction or handing over to third parties is prohibited and actionable under civil and criminal law.</p>	A														
	<p style="font-size: small;">A termini di legge ci riserviamo la proprietà di questo documento con divieto di riprodurre, di consegnarlo o di renderlo comunque noto a ditte concorrenti o a terzi senza nostra autorizzazione.</p>	B													
			C												
			D												
				E											
					F										

NOTE:

Mod.					Data	Firma	N.ro Documento RFI: Commessa Lotto Fase Ente Tipo Doc. Opera/Disciplina Progr. Rev. 1728 01 E ZZ DX SE0200 038 B					Titolo:	ELENCO APPARECCHIATURE			Scala:	=
					Dis.		UNITA' FUNZIONALE ALIMENTATORE - ALJ3								+		
					Contr.												
					Approv.										Foglio 75 / Segue /		