

COMMITTENTE:



DIREZIONE LAVORI:



APPALTATORE:
CONSORZIO:



SOCI:



PROGETTAZIONE:
MANDATARIA:



MANDANTI:



PROGETTO ESECUTIVO

ITINERARIO NAPOLI - BARI RADDOPPIO TRATTA APICE - ORSARA I LOTTO FUNZIONALE APICE - HIRPINIA

SE00 - SOTTOSTAZIONI ELETTRICHE

SE02 - SSE HIRPINIA

QUADRI DI COMANDO E CONTROLLO

UNITA' FUNZIONALE ALIMENTATORE - ALJ9 INGOMBRO QUADRO, SCHEMA FUNZIONALE

APPALTATORE	DIRETTORE DELLA PROGETTAZIONE	PROGETTISTA
Consorzio HIRPINIA AV Il Direttore Tecnico Ing. Vincenzo Moriello 10/06/2020	Il Responsabile integrazione fra le varie prestazioni specialistiche Ing. G. Cassani	 Ing. F. Rigoni

COMMESSA LOTTO FASE ENTE TIPO DOC. OPERA/DISCIPLINA PROGR. REV. SCALA:

IF28 01 E ZZ DX SE0200 040 B -

Rev.	Descrizione	Redatto	Data	Verificato	Data	Approvato	Data	Autorizzato Data
A	Emissione per consegna	C. Piccardo	21/02/2020	V. Corsini	21/02/2020	S. Eandi	21/02/2020	Ing. S. Eandi
B	Recepimento istruttoria	C. Piccardo	10/06/2020	V. Corsini	10/06/2020	S. Eandi	10/06/2020	
								10/06/2020

File: IF2801EZZDXSE0200040B.dwg

n.Elabor.: -

		1	2	3	4	5	6	7	8	9																							
A	INDICE										A																						
	PAG.	REVISIONE							PAG.	REVISIONE							PAG.	REVISIONE															
		A	B	C	D	E	F	G		H		A	B	C	D	E		F	G	H	A	B	C	D	E	F	G	H					
B	01	X	X								34	X	X									67	X	X									
B	02	X	X								35	X	X										68	X	X								
C																							69	X	X								
C	04	X	X								37	X	X										70	X	X								
D	05	X	X								38	X	X										71	X	X								
D	06	X	X								39	X	X										72	X	X								
D	07	X	X								40	X	X										73	X	X								
D	08	X	X								41	X	X										74	X	X								
E	09	X	X								42	X	X										75	X	X								
E	10	X	X								43	X	X																				
F	11	X	X								44	X	X																				
	13	X	X								46	X	X																				
	14	X	X								47	X	X																				
	15	X	X								48	X	X																				
	16	X	X								49	X	X																				
	17	X	X								50	X	X																				
	18	X	X								51	X	X																				
	19	X	X								52	X	X																				
	20	X	X								53	X	X																				
	21	X	X								54	X	X																				
	22	X	X								55	X	X																				
	23	X	X								56	X	X																				
	24	X	X								57	X	X																				
	25	X	X								58	X	X																				
	26	X	X								59	X	X																				
	27	X	X								60	X	X																				
	28	X	X								61	X	X																				
	29	X	X								62	X	X																				
	30	X	X								63	X	X																				
	31	X	X								64	X	X																				
	32	X	X								65	X	X																				
	33	X	X								66	X	X																				
F	Mod.		Data		Firma		N.ro Documento RFI:												Titolo:		Scala:		Foglio	Segue									
			Dis.	Contr.	Approv.	Commissa	Lotto	Fase	Ente	Tipo Doc.	Opera/Disciplina	Progr.	Rev.	INDICE REVISIONI						=		02			04								

UNITA' FUNZIONALE ALIMENTATORE DI TIPO PREFABBRICATO
 CONFORME ALLE SPECIFICHE TECNICHE:
 • RFI DMA IM LA STC SSE 400 B
 • RFI DMA IM LA STC SSE 401 B

A	SIGLA QUADRO		: ALIMENTATORE ALJ
	NORMA CEI EN 50123-1/6		
	TENSIONE NOMINALE (Un)		: 3000Vcc
	TENSIONE PERMANENTE MASSIMA (Umax)		: 3600Vcc
	TENSIONE NON PERMANENTE MASSIMA (Umax)		: 3900Vcc
	TENSIONE DI ISOLAMENTO DI TARGA (Unm)		: 4,8kVcc
	SISTEMA ELETTRICO		: CC
	TENSIONE DI PROVA A FREQUENZA INDUSTRIALE PER I CIRCUITI DI POTENZA (QUADRO) (Ua) - VERSO TERRA E TRA LE FASI		: 18,5kV per 1'
	TENSIONE DI PROVA A FREQUENZA INDUSTRIALE PER I CIRCUITI DI POTENZA (QUADRO) (Ua) - SULLA DISTANZA DI SEZIONAMENTO		: 48kV per 1'
	TENSIONE DI PROVA A IMPULSO ATMOSFERICO (QUADRO) (Uni)		: 40kV (1,2/50 μs)
B	CORRENTE NOMINALE SBARRE PRINCIPALI		: 3150A
	CORRENTE DI SOVRACCARICO PER 2 ORE SBARRE PRINCIPALI		: 6000A
	CORRENTE DI SOVRACCARICO PER 5' SBARRE PRINCIPALI		: 7000A
	CORRENTE NOMINALE SBARRE DELL' ALIMENTATORE		: 3150A
	CORRENTE DI CORTO CIRCUITO DI BREVE DURATA (I _{ncw})		: 53kA per 250 msec.
	VALORE DI PICCO DELLA CORRENTE DI CORTO CIRCUITO (I _{ss})		: 75kA
	CORRENTE DI CORTO CIRCUITO DI BREVE DURATA SBARRA DI TERRA		: 30kA - 250 msec.
	TENSIONE DI ESERCIZIO CIRCUITI AUSILIARI		: 132Vcc
	TENSIONE DI PROVA A FREQUENZA INDUSTRIALE PER I CIRCUITI AUSILIARI		: 2kV per 1'
	GRADI DI PROTEZIONE DEL QUADRO:		
C	DEL TETTO		: (IP) 21
	DEL FONDO		: (IP) 2XC
	VERSO L'ESTERNO (SALVO TETTO E FONDO)		: (IP) 3X
	GRADO DI PROTEZIONE INTERNO (A PORTA APERTA)		: (IP) 3X
	INGRESSO / USCITA CAVI		: DAL BASSO
	ACCESSIBILITA'		: FRONTE
	ESECUZIONE IN CARPENTERIA METALLICA		
	COLORE ESTERNO		: RAL 7030
	ALTEZZA LUOGO DI INSTALLAZIONE (slm)		: <2000m.
	TEMPERATURA AMBIENTE MINIMA DI FUNZIONAMENTO min (°C)		: -10
D	TEMPERATURA AMBIENTE MASSIMA DI FUNZIONAMENTO max. (°C)		: +45
	TEMPERATURA DI DIMENSIONAMENTO MEDIA GIORNALIERA (°C)		: +35
	TEMPERATURA DI TRASPORTO E/O STOCCAGGIO (°C)		: -25 ÷ +70
	UMIDITA'		: <95%
	Mod.		
	Mod.		
	Data		
	Firma		
	Dis.		
	Contr.		
Approv.			
N.ro Documento RFI:			
Commissa Lotto Fase Ente Tipo Doc. Opera/Disciplina Progr. Rev.			
11F28 01 E ZZ DX SE0200 040 B			
UNITA' FUNZIONALE ALIMENTATORE - ALJ9			
Titolo:		DESCRIZIONE QUADRO	
Scala:		=	
		+	
		Foglio 04	
		Segue 05	

NOTE

- 1 - CIRCUITI AUSILIARI E DI POTENZA NON ALIMENTATI
- 2 - SCOMPARTO ALIMENTATORE RAPPRESENTATO IN POSIZIONE DI CARRELLO BLOCCATO IN SEZIONATO
SEZIONATORE BIPOLARE APERTO, INTERRUTTORE EXTRARAPIDO APERTO, ASSERVIMENTO ESCLUSO,
PORTELLA VANO SBARRE OMNIBUS CHIUSA, SERRANDE CHIUSE E PORTELLA VANO CAVI DI POTENZA CHIUSA
- 3 - SCOMPARTO SEZIONATORE DI 1° FILA RAPPRESENTATO IN POSIZIONE DI APERTO
- 4 - FINECORSА SI/CAR RAPPRESENTATO IN POSIZIONE DI NON SCHIACCIATO CON CARRELLO
IN POSIZIONE DI SEZIONATO
- 5 - FINECORSА SSO RAPPRESENTATO IN POSIZIONE DI SCHIACCIATO CON PORTELLA
VANO SBARRE OMNIBUS CHIUSA
- 6 - FINECORSА SSE RAPPRESENTATO IN POSIZIONE DI SCHIACCIATO CON SERRANDE CHIUSE
- 7 - FINECORSА SA1, SA2, SA3, SA4, FCA-M RAPPRESENTATI IN POSIZIONE DI SCHIACCIATI
CON SEZIONATORE BIPOLARE IN POSIZIONE DI APERTO
- 8 - FINECORSА SC1, SC2, SC3, SC4, FCC-M RAPPRESENTATI IN POSIZIONE DI NON SCHIACCIATI
CON SEZIONATORE BIPOLARE IN POSIZIONE DI NON CHIUSO
- 9 - FINECORSА SS/CAR RAPPRESENTATO IN POSIZIONE DI NON SCHIACCIATO
CON SERRANDE CHIUSE
- 10 - FINECORSА SL/CAR RAPPRESENTATO IN POSIZIONE DI SCHIACCIATO
CON CARRELLO LIBERO
- 11 - FINECORSА SB/CAR RAPPRESENTATO IN POSIZIONE DI NON SCHIACCIATO
CON CARRELLO NON BLOCCATO
- 12 - FINECORSА SPC RAPPRESENTATO IN POSIZIONE DI SCHIACCIATO
CON PORTELLA VANO CAVI DI POTENZA CHIUSA
- 13 - FINECORSА ME RAPPRESENTATO IN POSIZIONE DI NON SCHIACCIATO
CON MANOVRA ELETTRICA SEZIONATORE BIPOLARE 189 NON ABILITATA
- 14 - SELETTORE 43/RL : CHIAVE ESTRAIBILE IN POSIZIONE "REMOTO" E DIVERSA FRA I VARI SCOMPARTI

SEZIONE CONDUTTORI

- 1 - I CONDUTTORI DERIVATORI SHUNT, SONO DI SEZIONE 2,5mmq (RADOX 9GKW) 25twist/metro
- 2 - I CONDUTTORI VOLTIMETRICHE SISTEMA 3600Vcc SONO DI SEZIONE 6mmq
- 3 - I CONDUTTORI DI ALIMENTAZIONE, COMANDO E SEGNALAZIONE SONO DI SEZIONE 1mmq (COLORE NERO N07G9K/FG17)
- 4 - I CONDUTTORI DEL RACCORDO FLESSIBILE DEL CONNETTORE XC (XCA-XCB), SONO DI SEZIONE 1mmq
PER LE ALIMENTAZIONI, DI SEZIONE 0,75mmq PER COMANDI E SEGNALAZIONI (COLORE NERO N07G9K/FG17)
- 5 - I CONDUTTORI DEL RACCORDO FLESSIBILE DEL CONNETTORE XC154, XC189, XCC SONO DI SEZIONE 1mmq (COLORE NERO N07G9K/FG17)
- 6 - I CAVETTI SCHERMATI SONO DI SEZIONE 0,5mmq

All rights are reserved for this document, even in case of issuance of a patent and registration of another industrial right. Misapplication, in particular reproduction or handing over to third parties is prohibited and actionable under civil and criminal law.

A termini di legge ci riserviamo la proprietà di questo documento con divieto di riproduzione, di consegnarlo o di renderlo comunque noto a ditte concorrenti o a terzi senza nostra autorizzazione.

			Data	Firma
Mod.		Mod.	Dis.	
			Contr.	
			Approv.	

Nro Documento RFI:

Commissa	Lotto	Fase	Ente	Tipo Doc.	Opera/Disciplina	Progr.	Rev.
1F28	01	E	ZZ	DX	SE0200	040	B

UNITA' FUNZIONALE ALIMENTATORE - ALJ9

Titolo:	Scala:	=	+
NOTE E SEZIONI CONDUTTORI			
	Foglio	Segue	
	05	06	

1		2		3		4		5		6		7		8		9			
SIMBOLO		DESCRIZIONE		SIMBOLO		DESCRIZIONE		SIMBOLO		DESCRIZIONE		SIMBOLO		DESCRIZIONE		SIMBOLO			
		INTERRUTTORE DI POTENZA				CONTATTO DI POSIZIONE DI CHIUSURA (FINE CORSA)				SCARICATORE DI SOVRATENSIONE				RESISTENZA				RESISTENZA VARIABILE	
		SEZIONATORE				CONTATTO DI POSIZIONE DI APERTURA (FINE CORSA)				SUONERIA				ELEMENTO RISCALDANTE (SCALDIGLIA)				VARISTORE	
		INTERRUTTORE DI MANOVRA - SEZIONATORE				SIRENA				RONZATORE				FUSIBILE				RELE' TERMICO	
		INTERRUTTORE DI MANOVRA - SEZIONATORE CON FUSIBILE				SIRENA				RELE' A CARTELLINO				BOBINA DI COMANDO DI CONTATTORE / RELE'				BOBINA DI COMANDO DI RELE' AD AGGANCIO MECCANICO (PASSO-PASSO)	
		SEZIONATORE CON FUSIBILE INCORPORATO				RONZATORE				STRUMENTO INDICATORE MULTIFUNZIONE DIGITALE				BOBINA DI COMANDO DI RELE' AD AGGANCIO MECCANICO (PASSO-PASSO)				BOBINA DI COMANDO DI RELE' CON RITARDO ALL'ECCITAZIONE	
		INTERRUTTORE DI POTENZA AD APERTURA AUTOMATICA				STRUMENTO INDICATORE (*INSERIRE SIGLA GRANDEZZA ELETTRICA)				RELE' A CARTELLINO				BOBINA DI COMANDO DI RELE' AD AGGANCIO MECCANICO (PASSO-PASSO)				BOBINA DI COMANDO DI RELE' CON RITARDO ALLA DISECCITAZIONE	
		INTERRUTTORE DI POTENZA AD APERTURA AUTOMATICA, FUNZIONANTE PER CORRENTE DIFFERENZIALE				STRUMENTO REGISTRATORE (*INSERIRE SIGLA GRANDEZZA ELETTRICA)				RELE' A CARTELLINO				BOBINA DI COMANDO DI RELE' AD AGGANCIO MECCANICO (PASSO-PASSO)				BOBINA DI COMANDO DI RELE' CON RITARDO ALLA DISECCITAZIONE	
		INTERRUTTORE DI POTENZA AD APERTURA AUTOMATICA, FUNZIONANTE PER EFFETTO MAGNETICO				STRUMENTO INTEGRATORE (CONTATORE) (*INSERIRE SIGLA GRANDEZZA ELETTRICA)				RELE' A CARTELLINO				BOBINA DI COMANDO DI RELE' AD AGGANCIO MECCANICO (PASSO-PASSO)				BOBINA DI COMANDO DI RELE' CON RITARDO ALLA DISECCITAZIONE	
		INTERRUTTORE DI POTENZA AD APERTURA AUTOMATICA, FUNZIONANTE PER EFFETTO MAGNETOTERMICO				STRUMENTO INDICATORE MULTIFUNZIONE DIGITALE				RELE' A CARTELLINO				BOBINA DI COMANDO DI RELE' AD AGGANCIO MECCANICO (PASSO-PASSO)				BOBINA DI COMANDO DI RELE' CON RITARDO ALLA DISECCITAZIONE	
		INTERRUTTORE DI POTENZA AD APERTURA AUTOMATICA, MAGNETOTERMICO E DIFFERENZIALE				CONVERTITORE ALTERNATA / CONTINUA				RELE' A CARTELLINO				BOBINA DI COMANDO DI RELE' AD AGGANCIO MECCANICO (PASSO-PASSO)				BOBINA DI COMANDO DI RELE' CON RITARDO ALLA DISECCITAZIONE	
		CONTATTORE (CONTATTO DI CHIUSURA)				CONVERTITORE SEGNALE OTTICO / CONTINUA				DIODO				LAMPADA DI SEGNALE A LED (RO=ROSSA,BI=BIANCA, VE=VERDE,GI=GIALLA,BL=BLU)				INTERRUTTORE ORARIO	
		CONTATTORE (CONTATTO DI APERTURA)				LAMPADA DI SEGNALE A LED (RO=ROSSA,BI=BIANCA, VE=VERDE,GI=GIALLA,BL=BLU)				SEGNALATORE LUMINOSO A CROCE				ELEMENTO FOTOSENSIBILE				VALVOLA SOULE'	
		CONTATTO DI CHIUSURA (APERTO A RIPOSO)				TRASFORMATORE A TRE AVVOLGIMENTI				LAMPADA DI SEGNALE (RO=ROSSA,BI=BIANCA, VE=VERDE,GI=GIALLA,BL=BLU)				BLOCCO MECCANICO TRA DUE APPARECCHI				COMANDO A CHIAVE	
		CONTATTO DI APERTURA (CHIUSO A RIPOSO)				TRASFORMATORE A DUE AVVOLGIMENTI (TRASFORMATORE DI TENSIONE TV)				TRASFORMATORE DI CORRENTE TA				SPINA / PRESA				TRASFORMATORE TOROIDALE	
		CONTATTO DI CHIUSURA CON COMANDO A PULSANTE				TRASFORMATORE A DUE AVVOLGIMENTI CON SCHERMO				SHUNT (DERIVATORE RESISTIVO)				TERRA				TRASFORMATORE A DUE AVVOLGIMENTI CON SCHERMO	
		CONTATTO DI APERTURA CON COMANDO A PULSANTE				INDUTTANZA / AVVOLGIMENTO				BATTERIA (ACCUMULATORI)				TERMINALE DI APPARECCHIATURE O MORSETTO				INDUTTANZA / AVVOLGIMENTO	
		CONTATTO DI CHIUSURA CHIUSURA RITARDATA ALLA ECCITAZIONE DEL RELE'				BATTERIA (ACCUMULATORI)				RADDRIZZATORE				MORSETTO PORTAFUSIBILE				RADDRIZZATORE	
		CONTATTO DI APERTURA APERTURA RITARDATA ALLA ECCITAZIONE DEL RELE'				RADDRIZZATORE				CONDENSATORE				MORSETTO CON SPINA PER CONNETTORE				CONDENSATORE	
		CONTATTO DI CHIUSURA APERTURA RITARDATA ALLA DISECCITAZIONE DEL RELE'				CONDENSATORE													
		CONTATTO DI APERTURA CHIUSURA RITARDATA ALLA DISECCITAZIONE DEL RELE'																	
		CONTATTO DI CHIUSURA DI RELE' TERMICO																	
		CONTATTO DI APERTURA DI RELE' TERMICO																	
		SELETTORE A DUE POSIZIONI																	
		SELETTORE A TRE POSIZIONI																	
		CONTATTO DI SCAMBIO																	

All rights are reserved for this document, even in case of issuance of a patent and registration of another industrial right. Misapplication, in particular reproduction or handing over to third parties is prohibited and actionable under civil and criminal law.

A termini di legge ci riserviamo la proprietà di questo documento con divieto di riproduzione, di consegnarlo o di renderlo comunque noto a ditte concorrenti o a terzi senza nostra autorizzazione.

Mod.									

N.ro Documento RFI:
 Commessa: 1F28 | Lotto: 01 | Fase: E | Ente: ZZ | Tipo Doc.: DX | Opera/Disciplina: SE0200 | Progr.: 040 | Rev.: B
 UNITA' FUNZIONALE ALIMENTATORE - ALJ9

Titolo: LEGENDA SIMBOLI

Scala: = +

Foglio 06 Segue 07

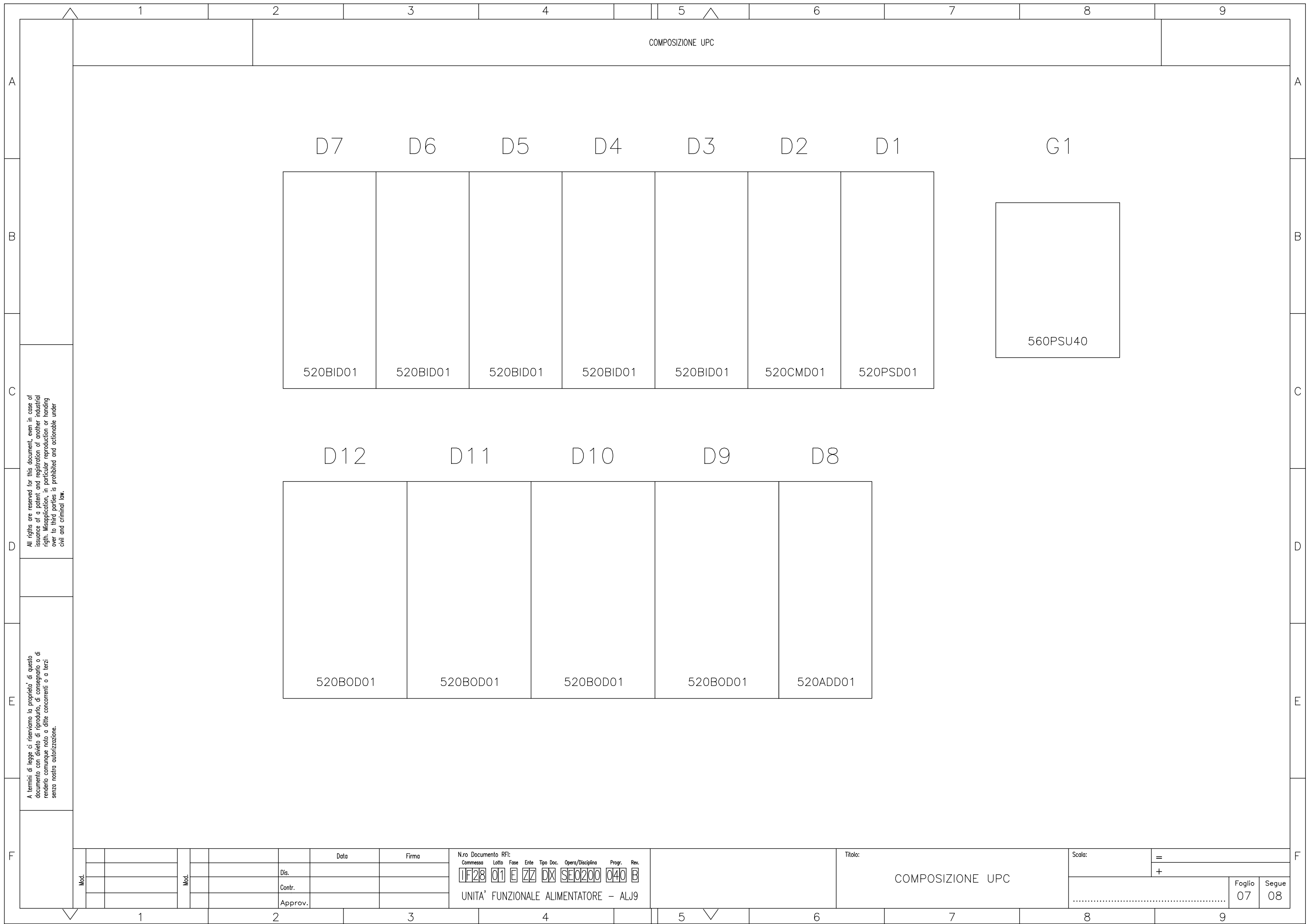

COMPOSIZIONE UPC

D7 D6 D5 D4 D3 D2 D1

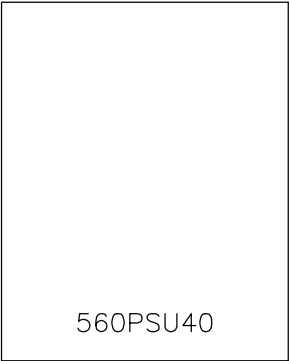

D12 D11 D10 D9 D8

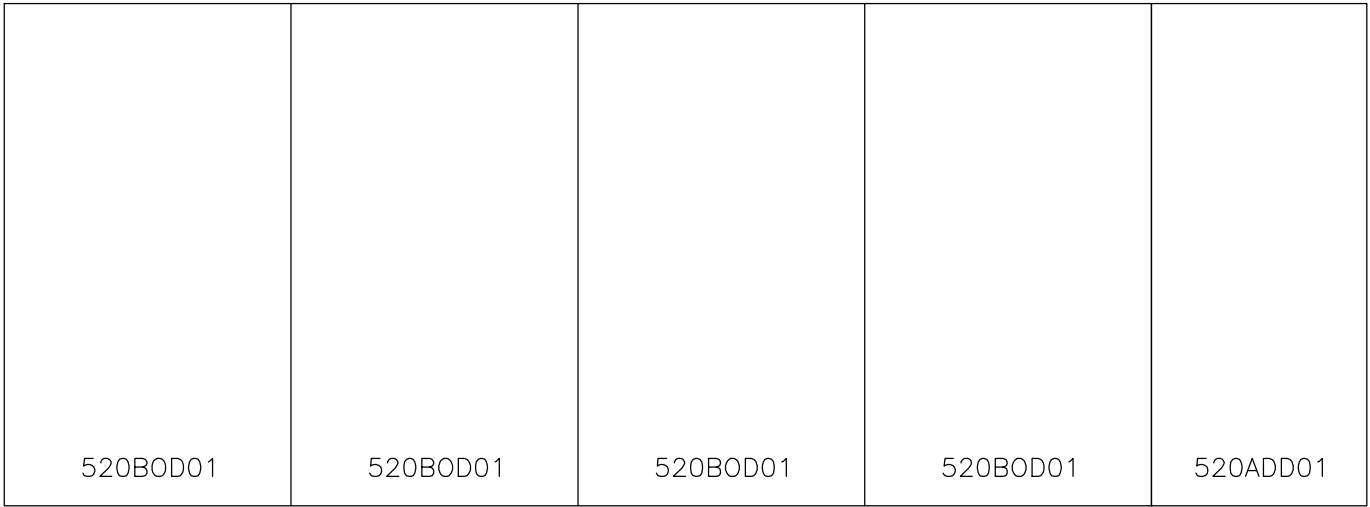

All rights are reserved for this document, even in case of issuance of a patent and registration of another industrial right. Misapplication, in particular reproduction or handing over to third parties is prohibited and actionable under civil and criminal law.

A termini di legge ci riserviamo la proprietà di questo documento con divieto di riproduzione, di consegnarlo o di renderlo comunque noto a ditte concorrenti o a terzi senza nostra autorizzazione.

Mod.	Mod.	Data	Firma	N.ro Documento RFI: Commessa Lotto Fase Ente Tipo Doc. Opera/Disciplina Progr. Rev. 1F28 01 E ZZ DX SE0200 040 B	Titolo: COMPOSIZIONE UPC	Scala: =	+	Foglio 07	Segue 08
				UNITA' FUNZIONALE ALIMENTATORE - ALJ9					

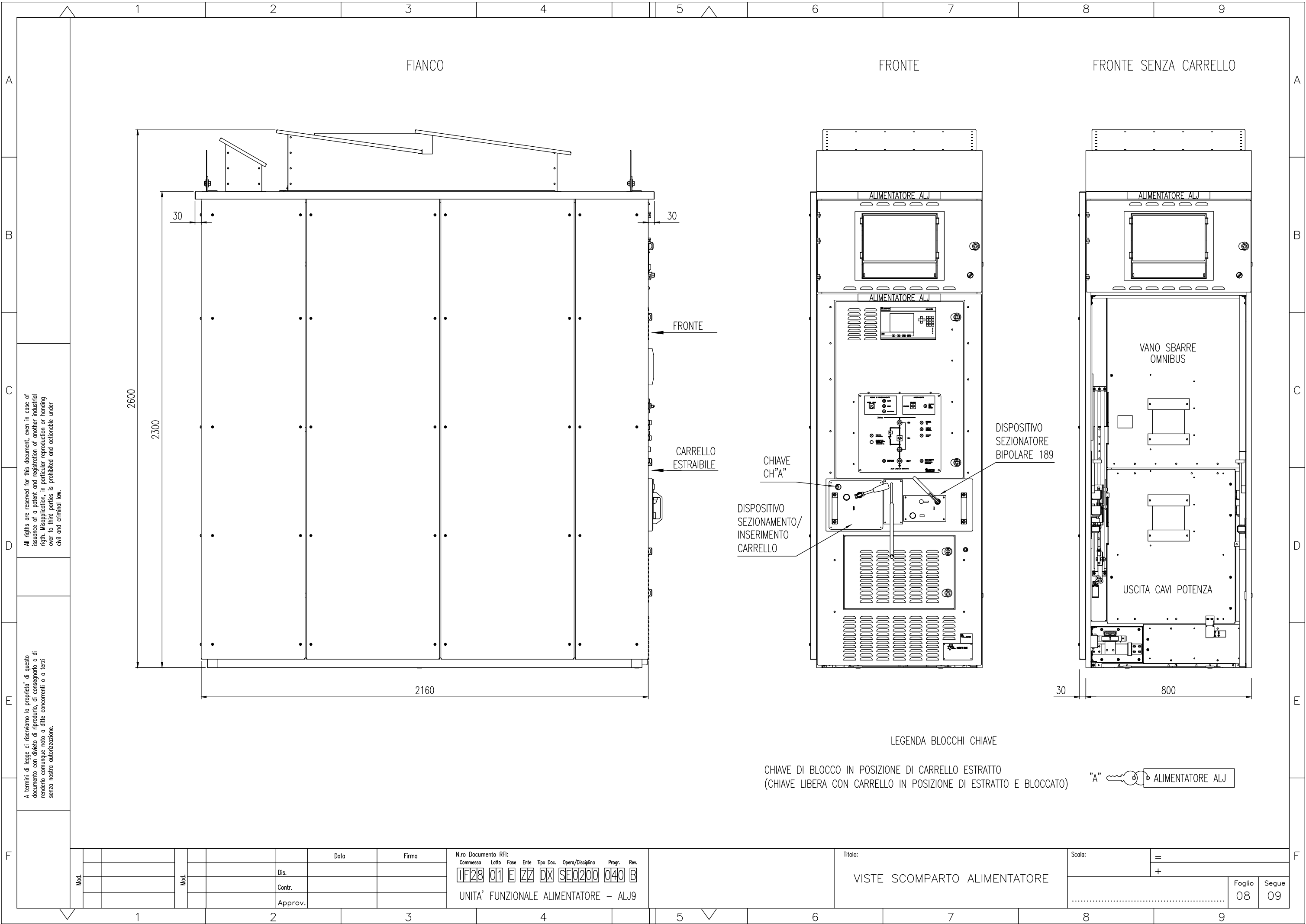

All rights are reserved for this document, even in case of issuance of a patent and registration of another industrial right. Misapplication, in particular reproduction or handing over to third parties is prohibited and actionable under civil and criminal law.

A termini di legge ci riserviamo la proprietà di questo documento con divieto di riproduzione, di consegnarlo o di renderlo comunque noto a ditte concorrenti o a terzi senza nostra autorizzazione.

Mod.		Data	Firma
	Dis.		
	Contr.		
	Approv.		

N.ro Documento RFI:
 Commessa **1F28** Lotto **01** Fase **E** Ente **ZZ** Tipo Doc. **DX** Opera/Disciplina **SE0200** Progr. **040** Rev. **B**
 UNITA' FUNZIONALE ALIMENTATORE - ALJ9

Titolo:
VISTE SCOMPARTO ALIMENTATORE

Scala:	=	
	+	
Foglio	08	Segue 09

DISPOSITIVO SEZIONAMENTO/INSERIMENTO CARRELLO
 CHIAVE CH "A"
 DISPOSITIVO SEZIONATORE BIPOLARE 189

LEGENDA BLOCCHI CHIAVE

CHIAVE DI BLOCCO IN POSIZIONE DI CARRELLO ESTRATTO
 (CHIAVE LIBERA CON CARRELLO IN POSIZIONE DI ESTRATTO E BLOCCATO)



FRONTE

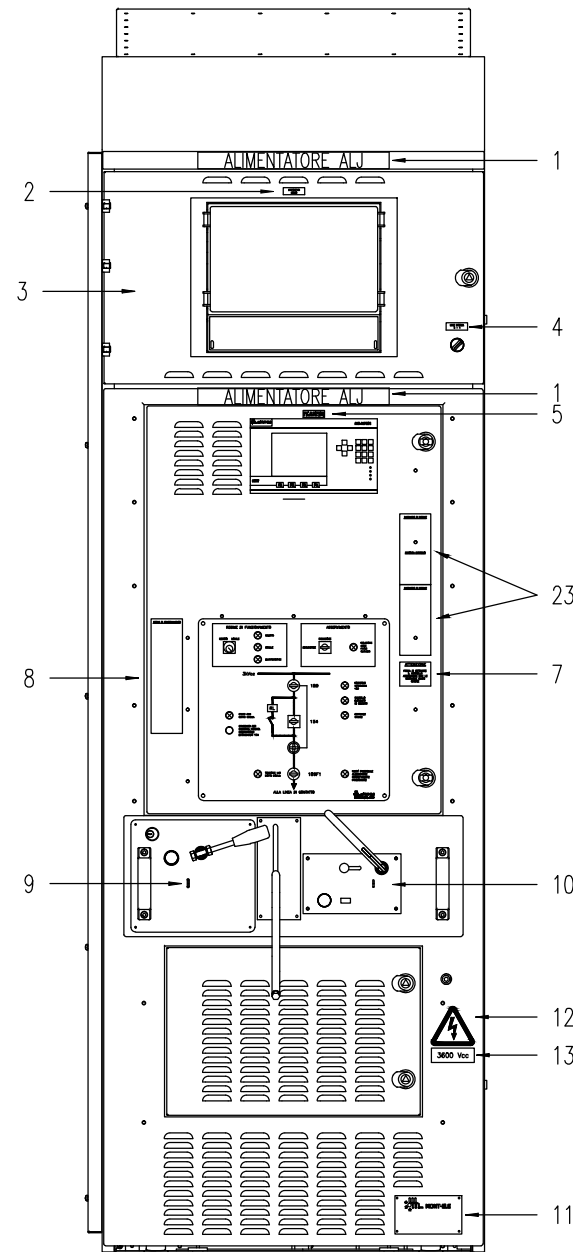

LEGENDA TARGHE

- 1 - ALIMENTATORE ALJ
- 2 - DISPOSITIVO ASDE3
- 3 - RELE' VOLTMETRICO DI LINEA (INTERNA)
- 4 - LUCE INTERNA 0-1
- 5 - RELE' DI PROTEZIONE E DIAGNOSTICA (UPP)
- 6 -
- 7 -
- 8 - TARGA REGIMI DI FUNZIONAMENTO
- 9 - TARGA DISPOSITIVO DI INSERIZIONE/ESTRAZIONE CARRELLO
- 10 - TARGA SEZIONATORE BIPOLARE
- 11 - TARGA MATRICOLA SCOMPARTO



- 12 -
- 13 - 3600 Vcc
- 23 - TARGA PASSAGGIO DI REGIME E MANOVRA CARRELLO

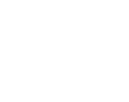

FRONTE SENZA CARRELLO

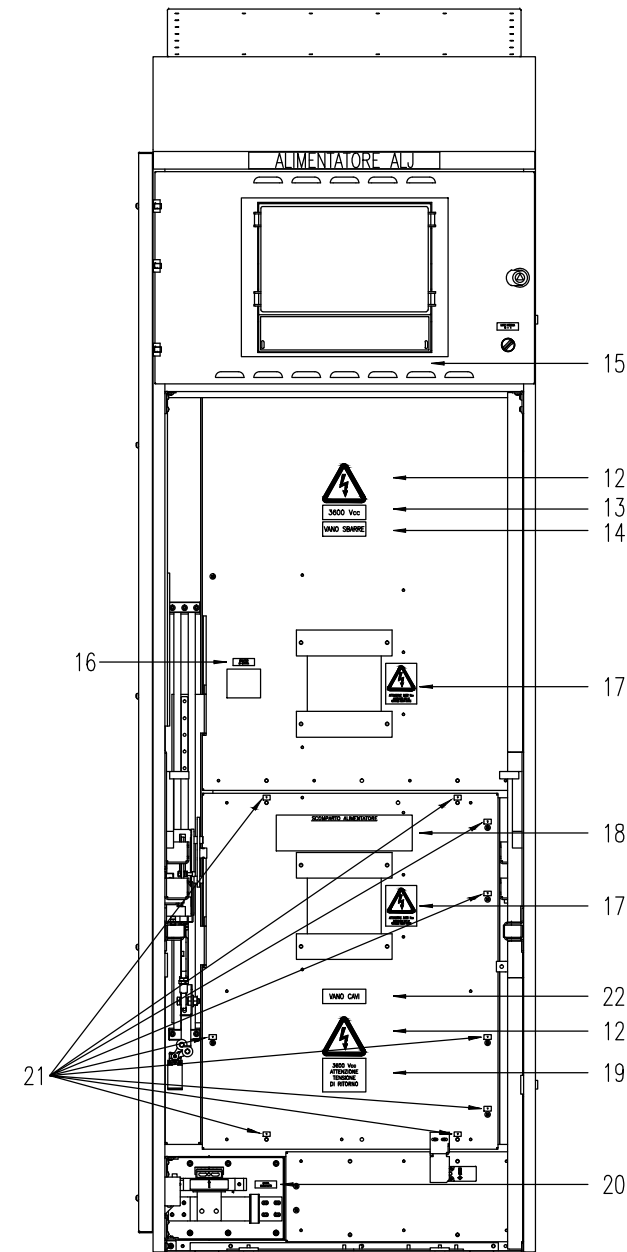

LEGENDA TARGHE

- 12 -
- 13 - 3600 Vcc
- 14 - VANO SBARRE
- 15 - TARGA MATRICOLA SCOMPARTO (RETRO PORTA VANO AUSILIARI)
- 16 - NEGATIVO DI MISURA
- 17 -
- 18 - TARGA MANOVRE ACCESSO VANO CAVI
- 19 - 3600 Vcc ATTENZIONE TENSIONE DI RITORNO
- 20 - MASSA SCOMPARTO
- 21 -
- 22 - VANO CAVI

All rights are reserved for this document, even in case of issuance of a patent and registration of another industrial right. Misapplication, in particular reproduction or handing over to third parties is prohibited and actionable under civil and criminal law.

A termini di legge ci riserviamo la proprietà di questo documento con divieto di riproduzione, di consegnarlo o di renderlo comunque noto a ditte concorrenti o a terzi senza nostra autorizzazione.

Mod.		Data	Firma

N.ro Documento RFI:

Commissa	Lotto	Fase	Ente	Tipo Doc.	Opera/Disciplina	Progr.	Rev.
1F28	01	E	ZZ	DX	SE0200	040	B

UNITA' FUNZIONALE ALIMENTATORE - ALJ9

Titolo:	
TARGHE SCOMPARTO ALIMENTATORE	

Scala:	=
	+

Foglio	Segue
09	10

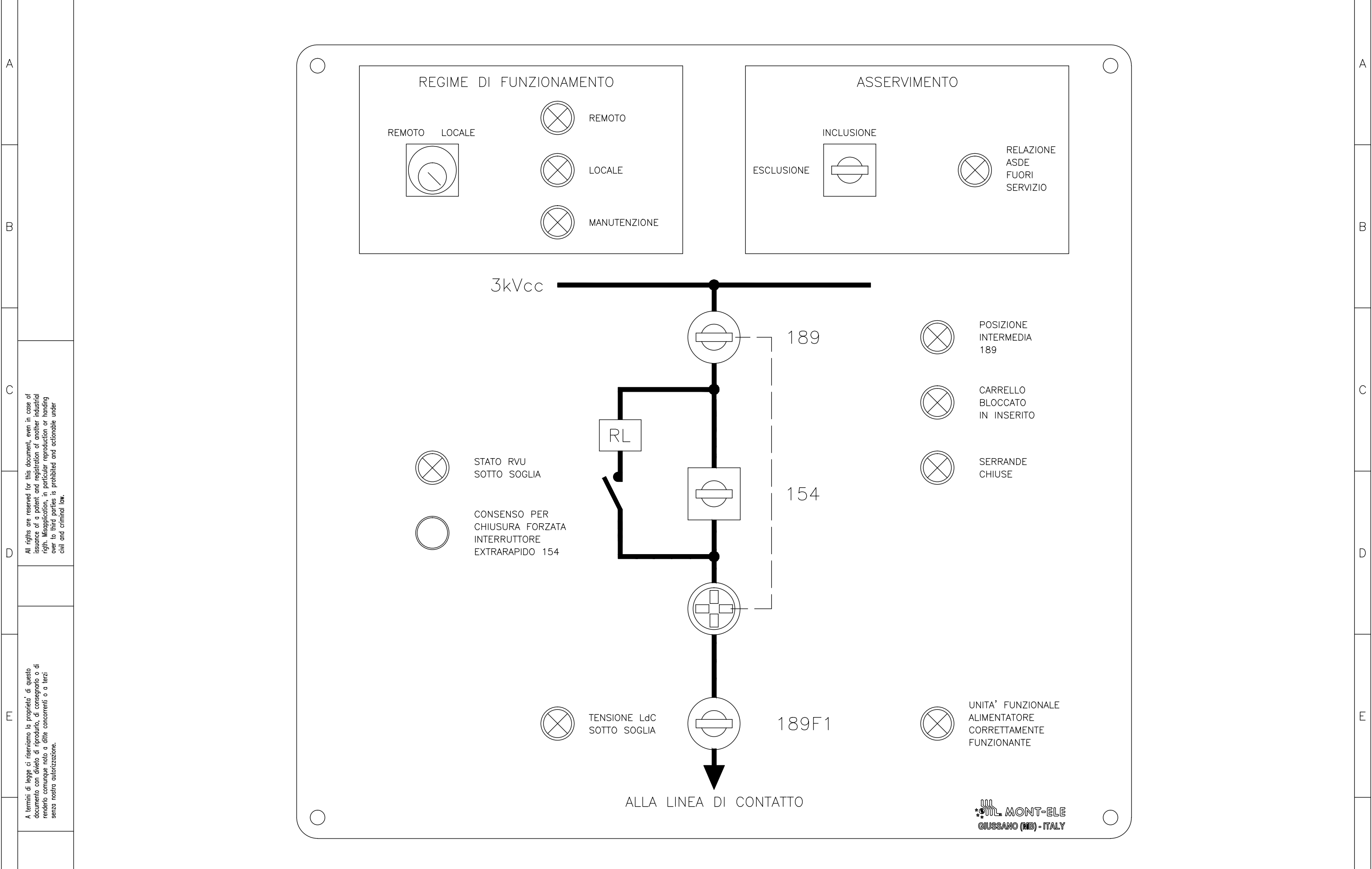

All rights are reserved for this document, even in case of issuance of a patent and registration of another industrial right. Misapplication, in particular reproduction or handing over to third parties is prohibited and actionable under civil and criminal law.

A termini di legge ci riserviamo la proprietà di questo documento con divieto di riproduzione, di consegnarlo o di renderlo comunque noto a ditte concorrenti o a terzi senza nostra autorizzazione.

Mod.				Data	Firma
				Dis.	
				Contr.	
				Approv.	

N.ro Documento RFI:

Commissa	Lotto	Fase	Ente	Tipo Doc.	Opera/Disciplina	Progr.	Rev.
1F28	01	E	ZZ	DX	SE0200	040	B

UNITA' FUNZIONALE ALIMENTATORE - ALJ9

Titolo: SINOTTICO

Scala: =

	Foglio 10	Segue 11

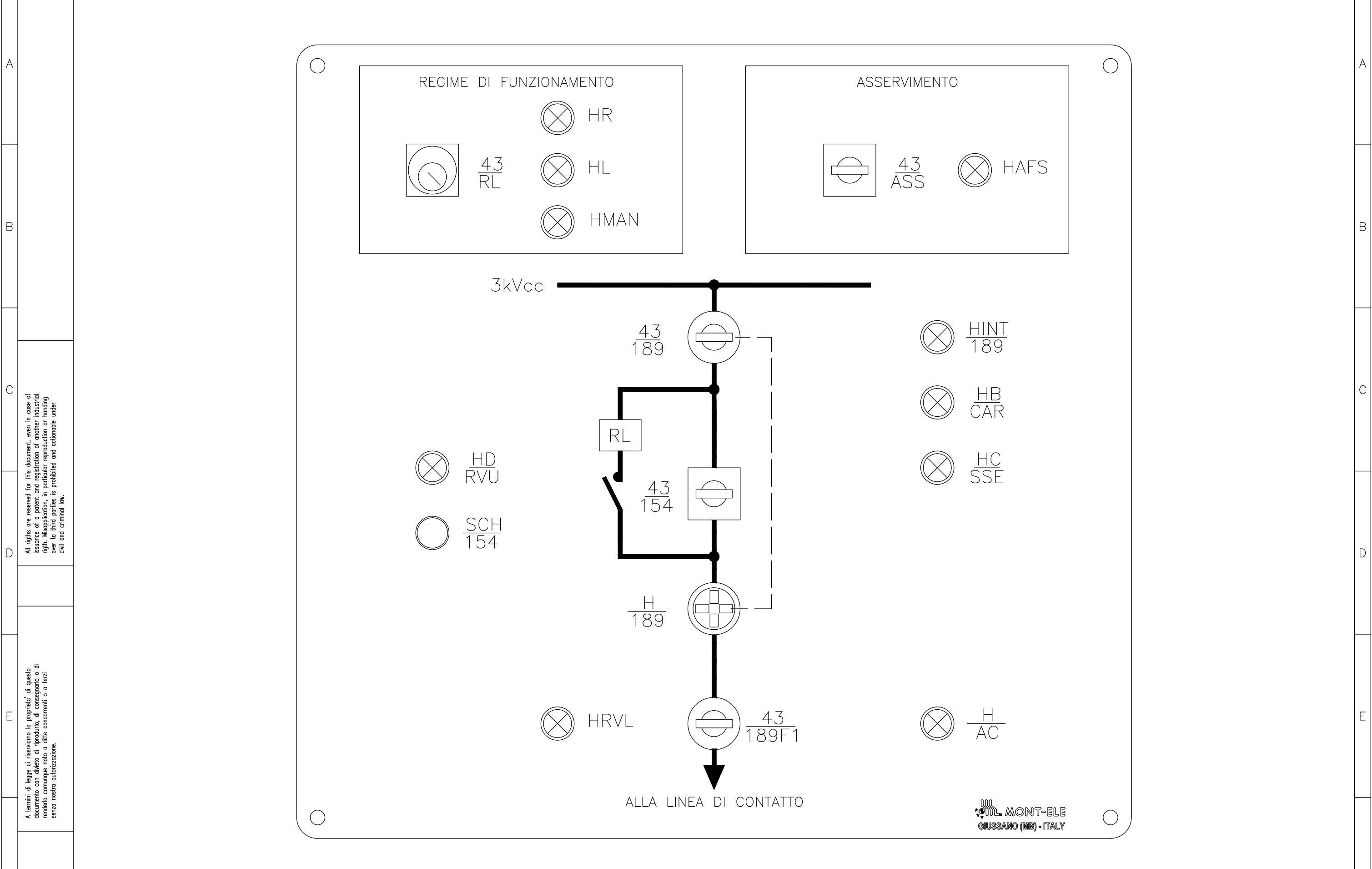

All rights are reserved for this document, even in case of issuance of a patent and registration of another industrial right. Misapplication, in particular reproduction or handing over to third parties is prohibited and actionable under civil and criminal law.

A termini di legge ci riserviamo la proprietà di questo documento con divieto di riproduzione, di consegnarlo o di renderlo comunque noto a ditte concorrenti o a terzi senza nostra autorizzazione.

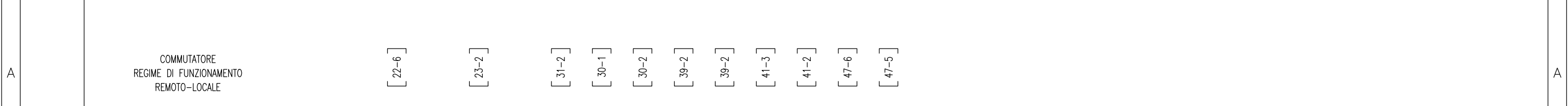

		[22-6]	[23-2]	[31-2]	[30-1]	[30-2]	[39-2]	[39-2]	[41-3]	[41-2]	[47-6]	[47-5]				
CONT. POS.	2/4	1/3	6/8	5/7	10/12	9/11	14/16	13/15	18/20	17/19	22/24	21/23	26/28	25/27	30/32	29/31
REMOTO	X		X		X		X		X		X		X		X	
LOCALE		X		X		X		X		X		X		X		X

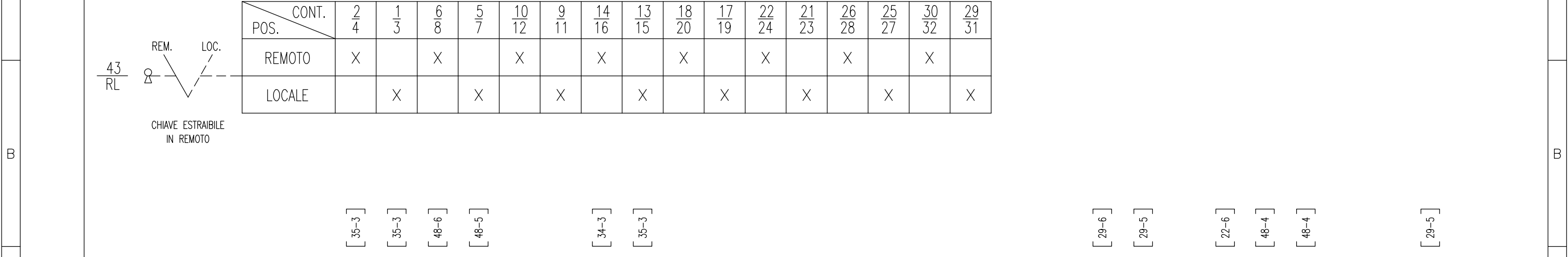

		[35-3]	[35-3]	[48-6]	[48-5]		[34-3]	[35-3]								
CONT. POS.	2/3	4/3	5/8	6/7	9/12	10/11	13-17/15-18	31/32								
IC		X	X		X		X									
C		X					X									
A	X						X									
IA	X			X		X										

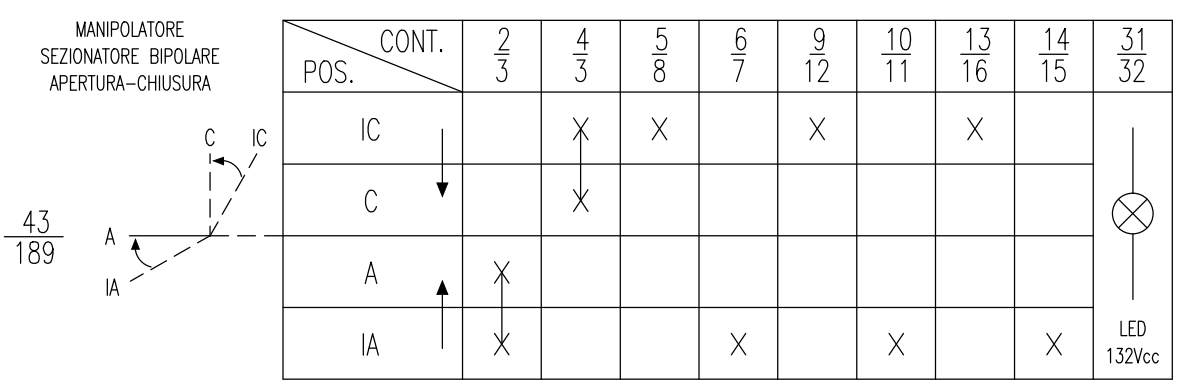

		[29-6]	[29-5]		[22-6]	[48-4]	[48-4]									[29-5]
CONT. POS.	2/3	4/3	5/8	6/7	9/12	10/11	13/16	14/15	31/32							
IC		X	X		X		X									
C		X														
A	X															
IA	X			X		X		X								

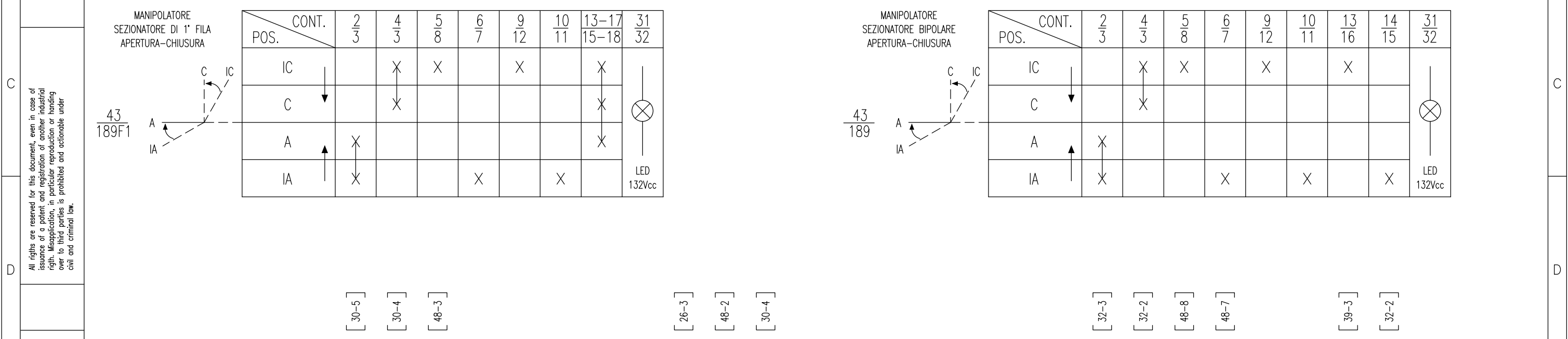

		[30-5]	[30-4]	[48-3]			[26-3]	[48-2]	[30-4]							
CONT. POS.	2/3	4/3	5/8	6/7	9/12	10/11	29/32	30/31	13-17/15-18	21-25/23-26	31/32					
IC		X	X		X		X		X	X						
C		X							X	X						
A	X								X	X						
IA	X			X		X		X								

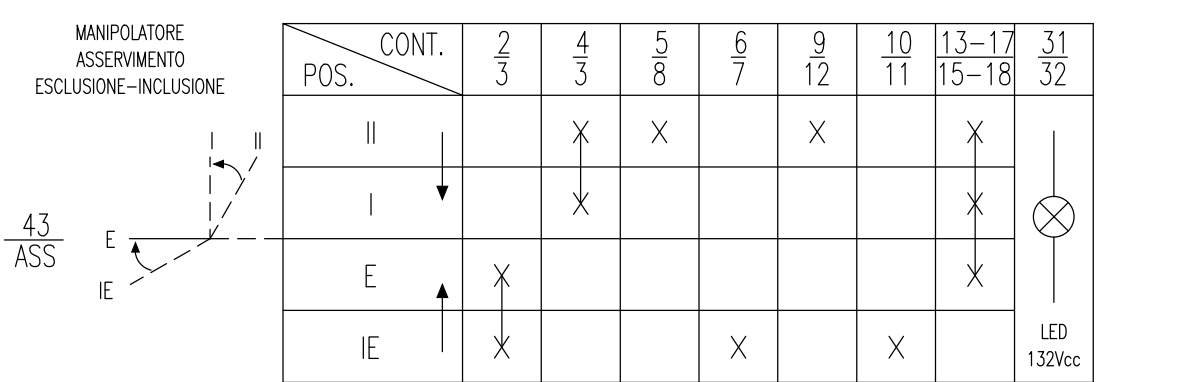

		[32-3]	[32-2]	[48-8]	[48-7]		[39-3]	[32-2]								
CONT. POS.	2/3	4/3	5/8	6/7	9/12	10/11	13-17/15-18	31/32								
II		X	X		X		X									
I		X					X									
E	X															
IE	X			X		X										

All rights are reserved for this document, even in case of issuance of a patent and registration of another industrial right. Misapplication, in particular reproduction or handing over to third parties is prohibited and actionable under civil and criminal law.

A termini di legge ci riserviamo la proprietà di questo documento con divieto di riproduzione, di consegnarlo o di renderlo comunque noto a ditte concorrenti o a terzi senza nostra autorizzazione.

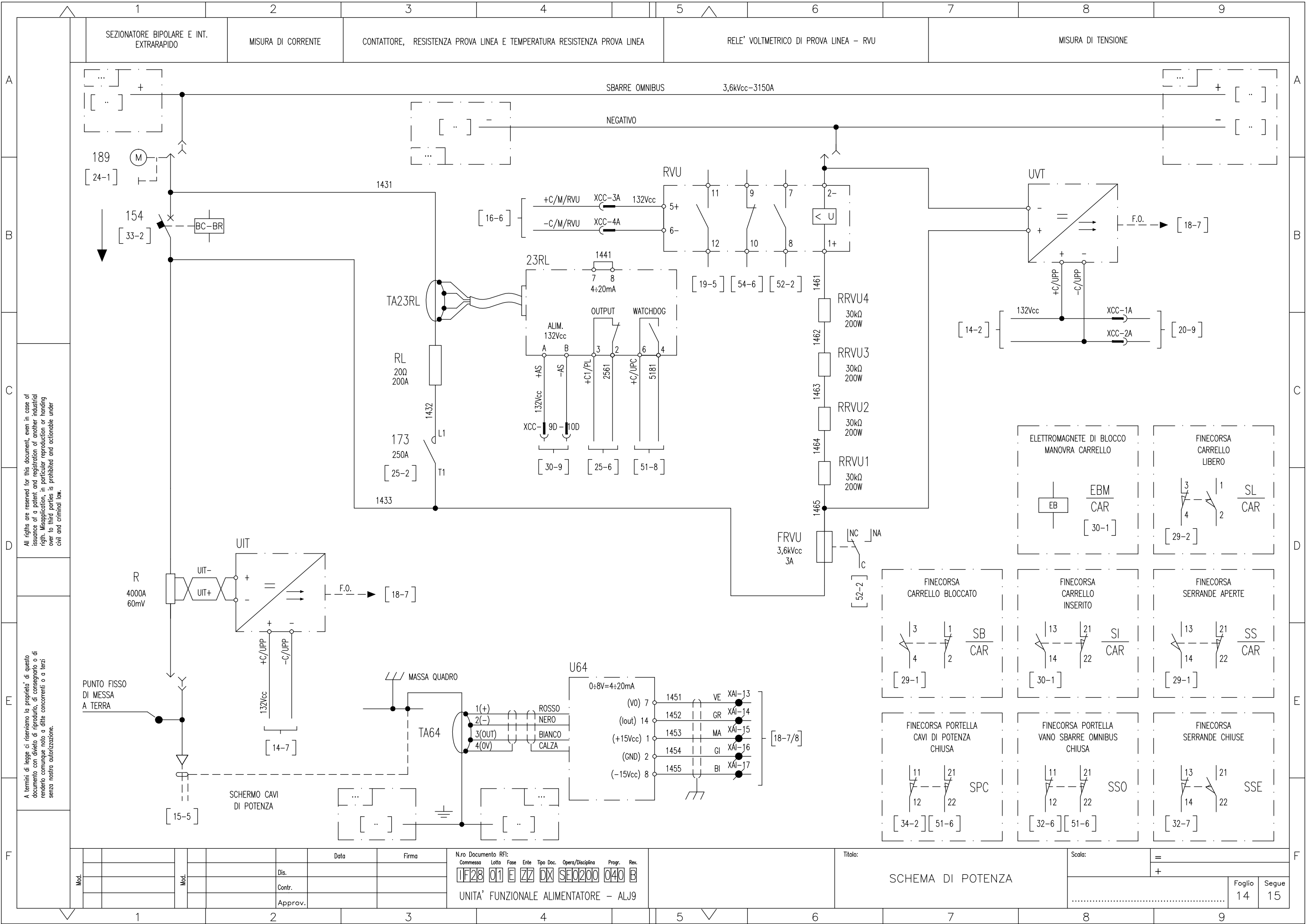

All rights are reserved for this document, even in case of issuance of a patent and registration of another industrial right. Misapplication, in particular reproduction or handing over to third parties is prohibited and actionable under civil and criminal law.

A termini di legge ci riserviamo la proprietà di questo documento con divieto di riproduzione, di consegnarlo o di renderlo comunque noto a ditte concorrenti o a terzi senza nostra autorizzazione.

Mod.									

N.ro Documento RFI:

Commissa	Lotto	Fase	Ente	Tipo Doc.	Opera/Disciplina	Progr.	Rev.
1F28	01	E	ZZ	DX	SE0200	040	B

UNITA' FUNZIONALE ALIMENTATORE - ALJ9

Titolo: SCHEMA DI POTENZA

Scala: =

Foglio	Segue
14	15

SCOMPARTO SEZIONATORE DI 1° FILA

RELE' VOLTMETRICO DI LINEA

A
B
C
D
E
F

A
B
C
D
E
F

All rights are reserved for this document, even in case of issuance of a patent and registration of another industrial right. Misapplication, in particular reproduction or handing over to third parties is prohibited and actionable under civil and criminal law.

A termini di legge ci riserviamo la proprietà di questo documento con divieto di riprodurlo, di consegnarlo o di renderlo comunque noto a ditte concorrenti o a terzi senza nostra autorizzazione.

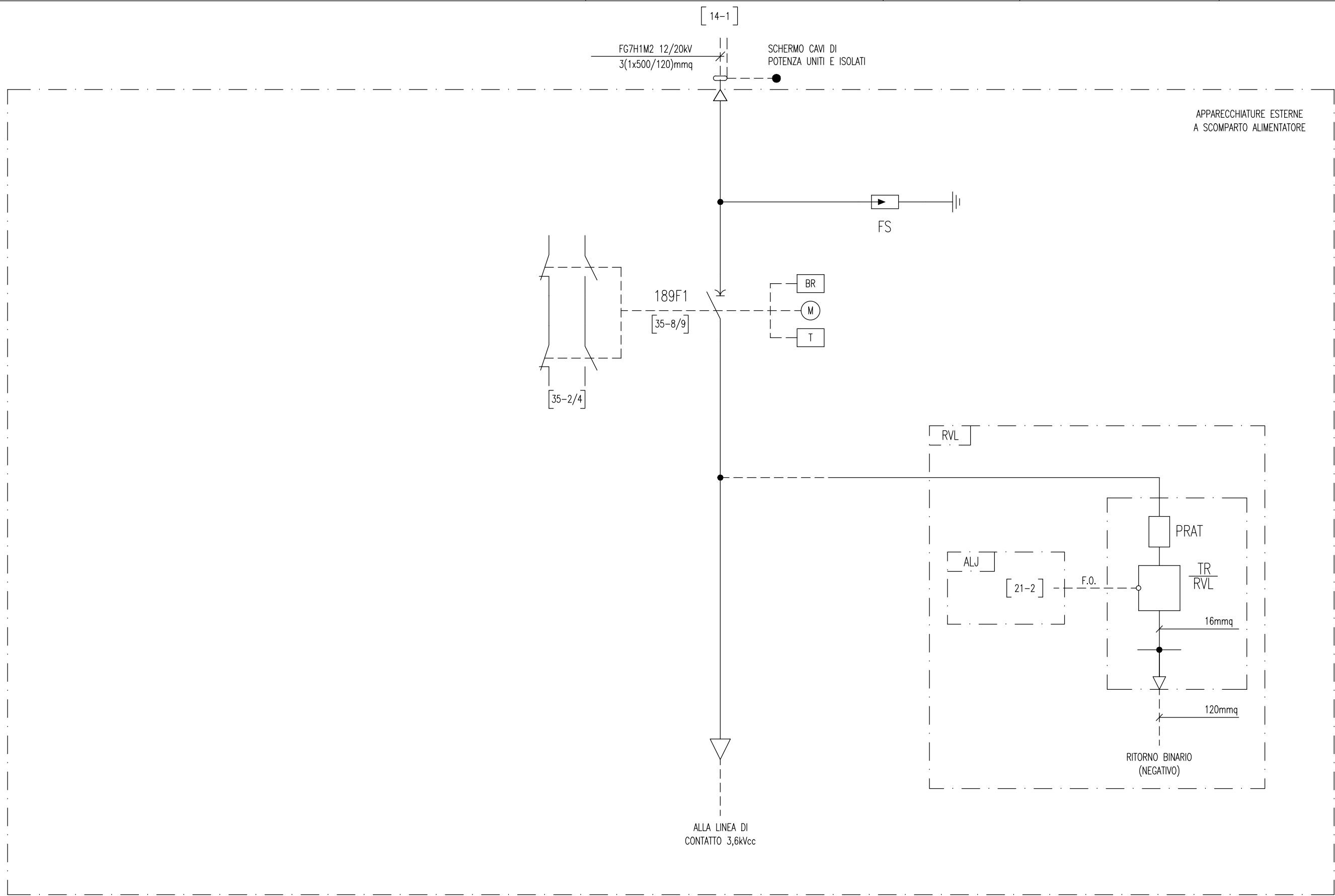

APPARECCHIATURE ESTERNE
A SCOMPARTO ALIMENTATORE

ALLA LINEA DI
CONTATTO 3,6kVcc

Mod.					Data	Firma
					Dis.	
					Contr.	
					Approv.	

N.ro Documento RFI:
 Commessa Lotta Fase Ente Tipo Doc. Opera/Disciplina Progr. Rev.
 11F28 01 E ZZ DX SE0200 040 B
 UNITA' FUNZIONALE ALIMENTATORE - ALJ9

Titolo:
 SCHEMA DI POTENZA

Scala:	=
	+
Foglio	15
Segue	16

CIRCUITO PROVA LINEA CIRCUITO DI RITENUTA SEZIONATORE DI 1° FILA 189F1 CIRCUITO DI RITENUTA INTERRUTTORE EXTRARAPIDO 154 ALIMENTAZIONE ±132V / C REGIME DI FUNZIONAMENTO IN MANUTENZIONE RELE' DI TENSIONE RVU PROVA LINEA CIRCUITO UNITA' UPP E CANALE DI MISURA CIRCUITO MOTORE INTERRUTTORE EXTRARAPIDO 154

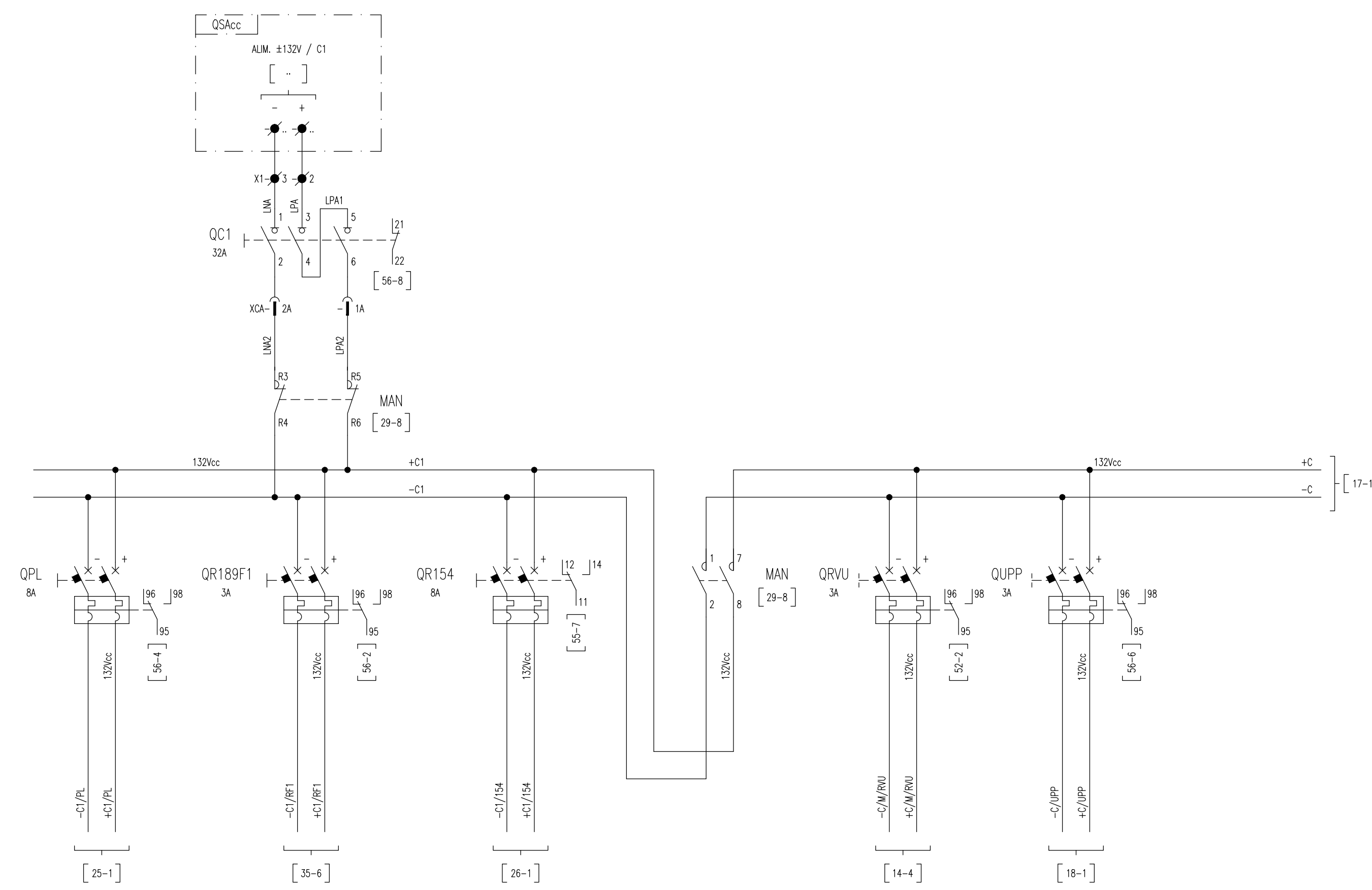

All rights are reserved for this document, even in case of issuance of a patent and registration of another industrial right. Misapplication, in particular reproduction or handing over to third parties is prohibited and actionable under civil and criminal law.

A termini di legge ci riserviamo la proprietà di questo documento con divieto di riproduzione, di consegnarlo o di renderlo comunque noto a ditte concorrenti o a terzi senza nostra autorizzazione.

Mod.									

Nro Documento RFI:
 Commessa: 1F28 Lotto: 01 Fase: E Ente: ZZ Tipo Doc.: DX Opera/Disciplina: SE0200 Progr.: 040 Rev.: B
 UNITA' FUNZIONALE ALIMENTATORE - ALJ9

Titolo:
 SCHEMA ALIMENTAZIONI AUSILIARIE

Scala: =
 +
 Foglio 16 Segue 17

1 2 3 4 5 6 7 8 9

CIRCUITO UNITA' UPC CIRCUITO SEZIONATORE BIPOLARE 189 CIRCUITO UNITA' ASDE DISPONIBILE CIRCUITO SERVIZI AUSILIARI CIRCUITO MOTORE SEZIONATORE DI 1' FILA 189F1 CIRCUITO CANALE DI MISURA RV LINEA RVL CIRCUITO SEGNALAZIONI LOCALI

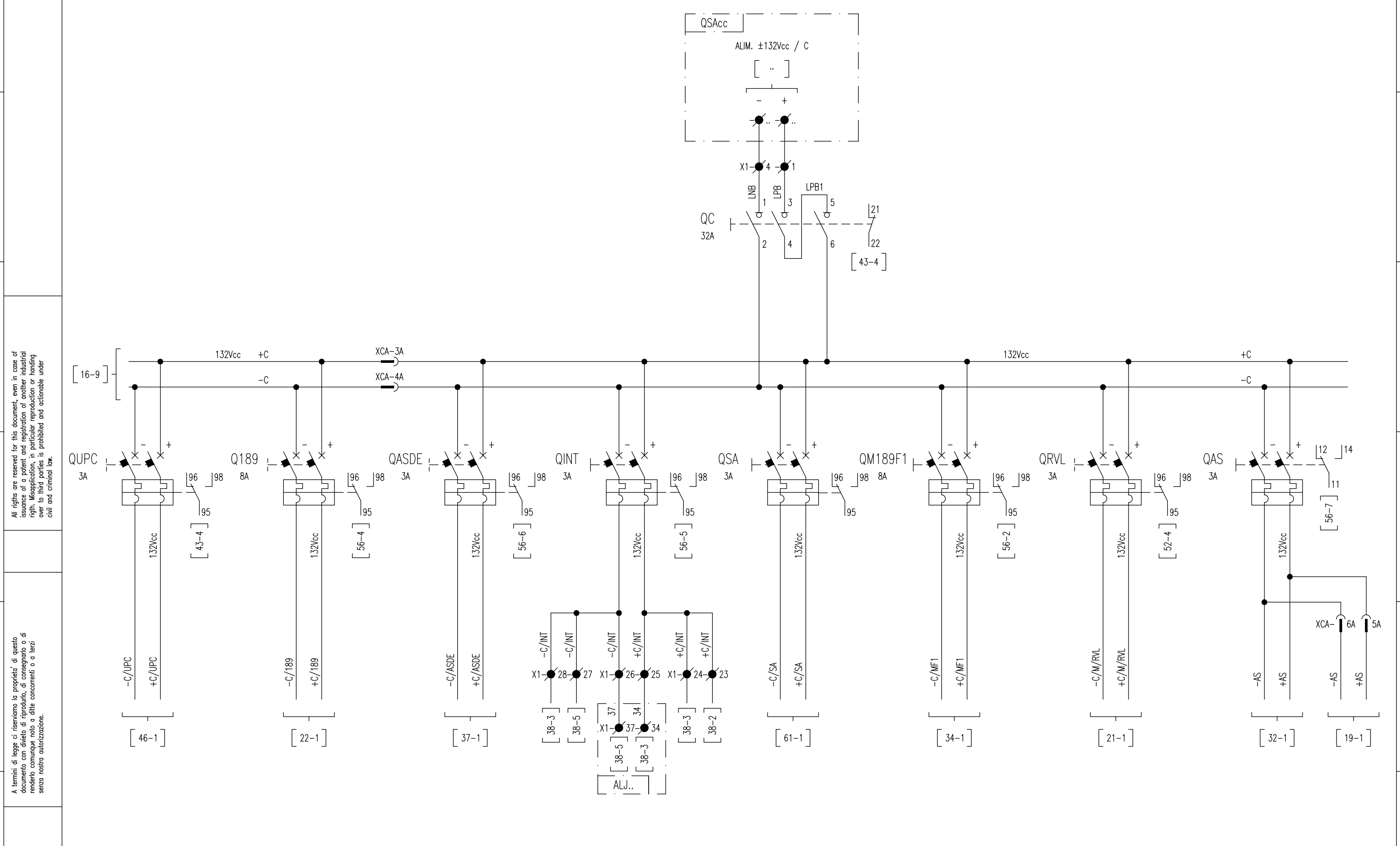

All rights are reserved for this document, even in case of issuance of a patent and registration of another industrial right. Misapplication, in particular reproduction or handing over to third parties is prohibited and actionable under civil and criminal law.

A termini di legge ci riserviamo la proprietà di questo documento con divieto di riproduzione, di consegnarlo o di renderlo comunque noto a ditte concorrenti o a terzi senza nostra autorizzazione.

Mod.				Data	Firma
			Dis.		
			Contr.		
			Approv.		

Nro Documento RFI:

Commissa	Lotto	Fase	Ente	Tipo Doc.	Opera/Disciplina	Progr.	Rev.
1F28	01	E	ZZ	DX	SE0200	040	B

UNITA' FUNZIONALE ALIMENTATORE - ALJ9

Titolo:

SCHEMA ALIMENTAZIONI AUSILIARIE

Scala: =

Foglio 17 Segue 18

1 2 3 4 5 6 7 8 9

CIRCUITO APERTURA GENERALE DI SCOMPARTO

RELE' DI PROTEZIONE E DIAGNOSTICA UPP

ALIMENTAZIONE AUSILIARIA

PORTA SERIALE COLLEGAMENTO CON UPC

PORTA RETE ETHERNET COLLEGAMENTO CON SWITCH

PORTA SERIALE FIBRA OTTICA DISPONIBILE

TENSIONE

CORRENTE

CORRENTE DI GUASTO A TERRA 64

MISURA DI TEMPERATURA ESTERNA (DISPONIBILE)

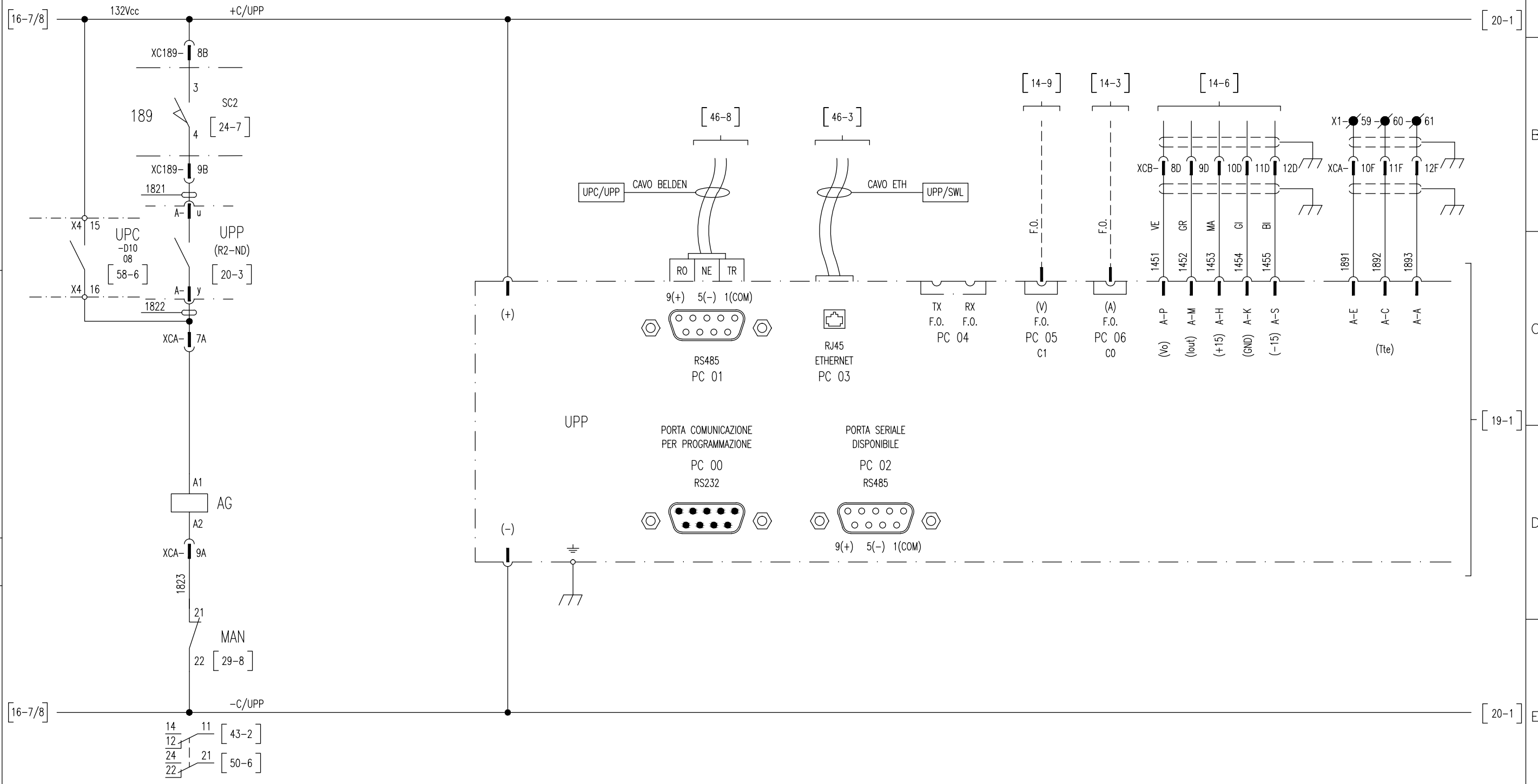

All rights are reserved for this document, even in case of issuance of a patent and registration of another industrial right. Misapplication, in particular reproduction or handing over to third parties is prohibited and actionable under civil and criminal law.

A termini di legge ci riserviamo la proprietà di questo documento con divieto di riproduzione, di consegnarlo o di renderlo comunque noto a ditte concorrenti o a terzi senza nostra autorizzazione.

Mod.		Data	Firma

N.ro Documento RFI:

Commessa	Lotto	Fase	Ente	Tipo Doc.	Opera/Disciplina	Progr.	Rev.
UF28	01	E	ZZ	DX	SE0200	040	B

UNITA' FUNZIONALE ALIMENTATORE - ALJ9

TITOLO:
RELE' DI PROTEZIONE E DIAGNOSTICA

Scala: =

Foglio 18 Segue 19

RELE' DI PROTEZIONE E DIAGNOSTICA UPP (INGRESSI)

	ALTA TARATURA	BASSA TARATURA	SCATTO DA ASDE	ASSERIMENTO INCLUSO	WATCH-DOG ASDE	COMANDO OSCILLOPERTURBOGRAFIA (DISPONIBILE)	DISPONIBILE	RELE' VOLTMETRICO DI LINEA ECCITATO	RELE' VOLT. DI PROVA LINEA ECCITATO	INTERRUTTORE EXTRARAPIDO		DISPONIBILE	APERTURA COMANDATA DA UPC	APERTURA COMANDATA DA FONTE ESTERNA	DISPONIBILE	WATCH DOG UPC	GUASTO CANALE 64 (DISPONIBILE)	DISPONIBILE
										APERTO	CHIUSO							

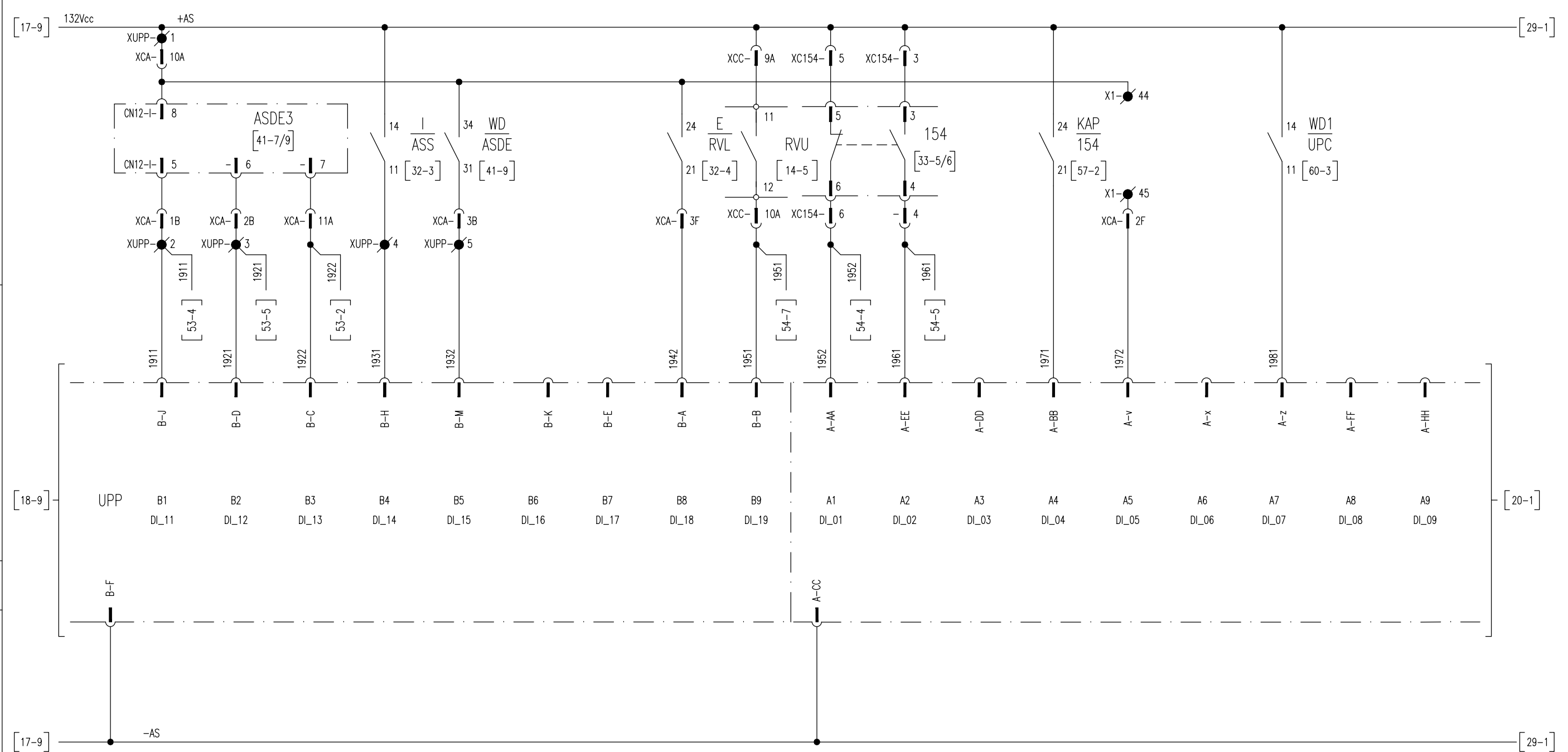

All rights are reserved for this document, even in case of issuance of a patent and registration of another industrial right. Misapplication, in particular reproduction or handing over to third parties is prohibited and actionable under civil and criminal law.

A termini di legge ci riserviamo la proprietà di questo documento con divieto di riproduzione, di consegnarlo o di renderlo comunque noto a ditte concorrenti o a terzi senza nostra autorizzazione.

INGRESSI	MORSETTI	ALTA TARATURA	BASSA TARATURA		
WD ASDE	XUPP-1/5	1	0	1	1
ASS. INC.	XUPP-1/4	1	X	0	1
AT	XUPP-1/2	1	X	X	0
BT	XUPP-1/3	0	X	X	1

Mod.																			

N.ro Documento RFI:
 Commessa Lotto Fase Ente Tipo Doc. Opera/Disciplina Progr. Rev.
UF28 01 E ZZ DX SE0200 040 B
 UNITA' FUNZIONALE ALIMENTATORE - ALJ9

Titolo:
RELE' DI PROTEZIONE E DIAGNOSTICA

Scala: =
 +
 Foglio 19 Segue 20

RELE' DI PROTEZIONE E DIAGNOSTICA UPP (USCITE)

WATCH DOG	INTERVENTO 100Hz (SCATTO)	APERTURA GENERALE INTERVENTO 64 (SCATTO)	INTERVENTO 100Hz (ALLARME)	APERTURA INT. 154	APERTURA INT.154 (PROT. DI LINEA)	APERTURA INT.154 (PROT. DI LINEA)	SEGNALE DI SCATTO	RVL PTL	INTERVENTO 64 (ALLARME)	U> (SOGLIA PROVA LINEA)	DISPONIBILE	MANUTENZIONE INTERRUTTORE 154	GUASTO CANALE 64	GUASTO CANALE MISURA GENERICO	ANOMALIA NON BLOCCANTE
-----------	---------------------------	--	----------------------------	-------------------	-----------------------------------	-----------------------------------	-------------------	---------	-------------------------	-------------------------	-------------	-------------------------------	------------------	-------------------------------	------------------------

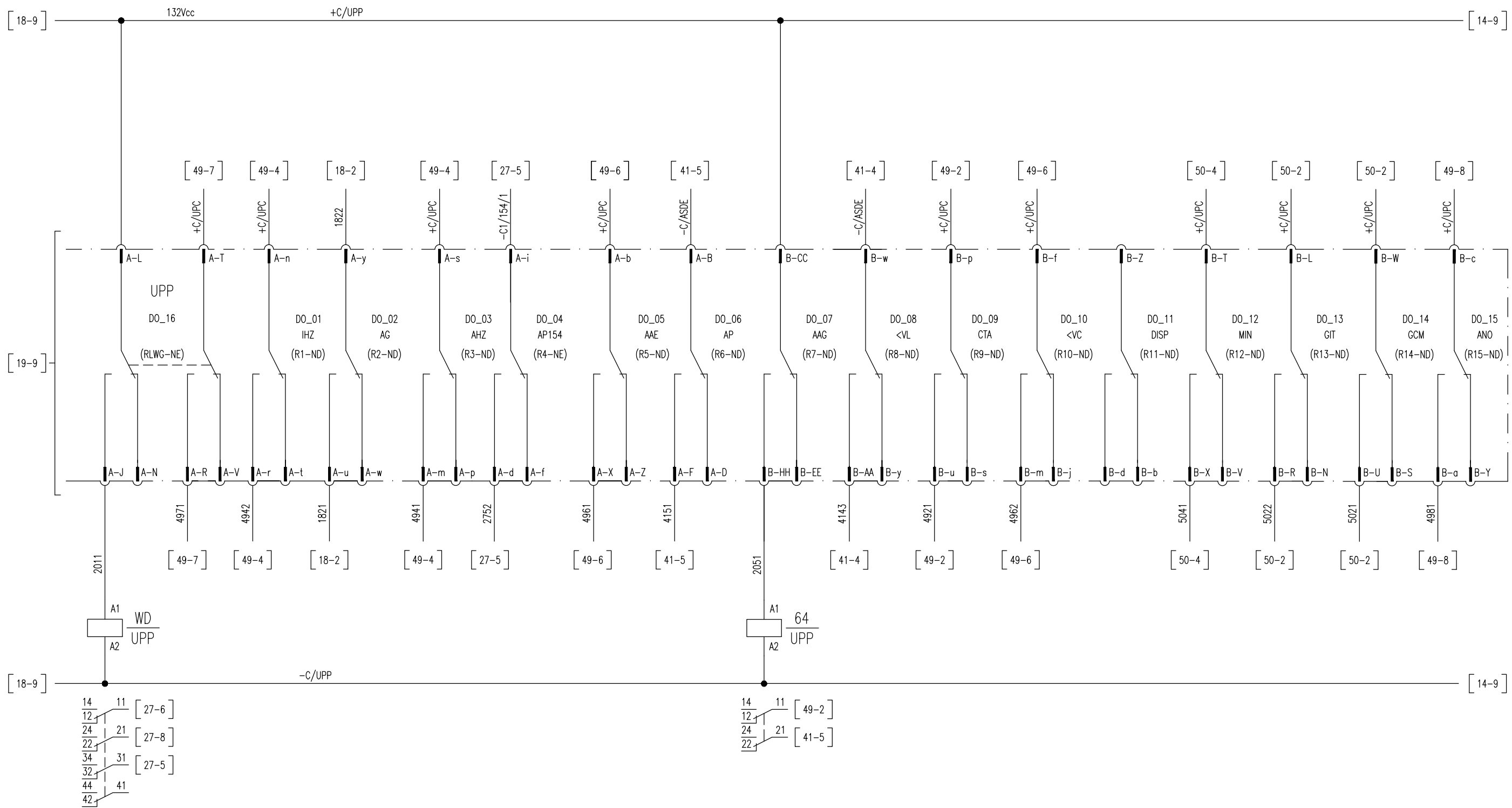

All rights are reserved for this document, even in case of issuance of a patent and registration of another industrial right. Misapplication, in particular reproduction or handing over to third parties is prohibited and actionable under civil and criminal law.

A termini di legge ci riserviamo la proprietà di questo documento con divieto di riproduzione, di consegnarlo o di renderlo comunque noto a ditte concorrenti o a terzi senza nostra autorizzazione.

Mod.	Mod.	Data	Firma	N.ro Documento RFI: Commissa Loto Fase Ente Tipo Doc. Opera/Disciplina Progr. Rev. 1128 01 E ZZ DX SE0200 040 B	Titolo: RELE' DI PROTEZIONE E DIAGNOSTICA	Scala: =	Foglio 20	Segue 21
		Dis.		UNITA' FUNZIONALE ALIMENTATORE - ALJ9				
		Contr.						
		Approv.						

RELE' VOLTMETRICO DI LINEA - RVL

ALIMENTAZIONE AUSILIARIA

RV DISECCITATO/ECCITATO

ANOMALIA

USCITE ANALOGICHE (DISPONIBILE)

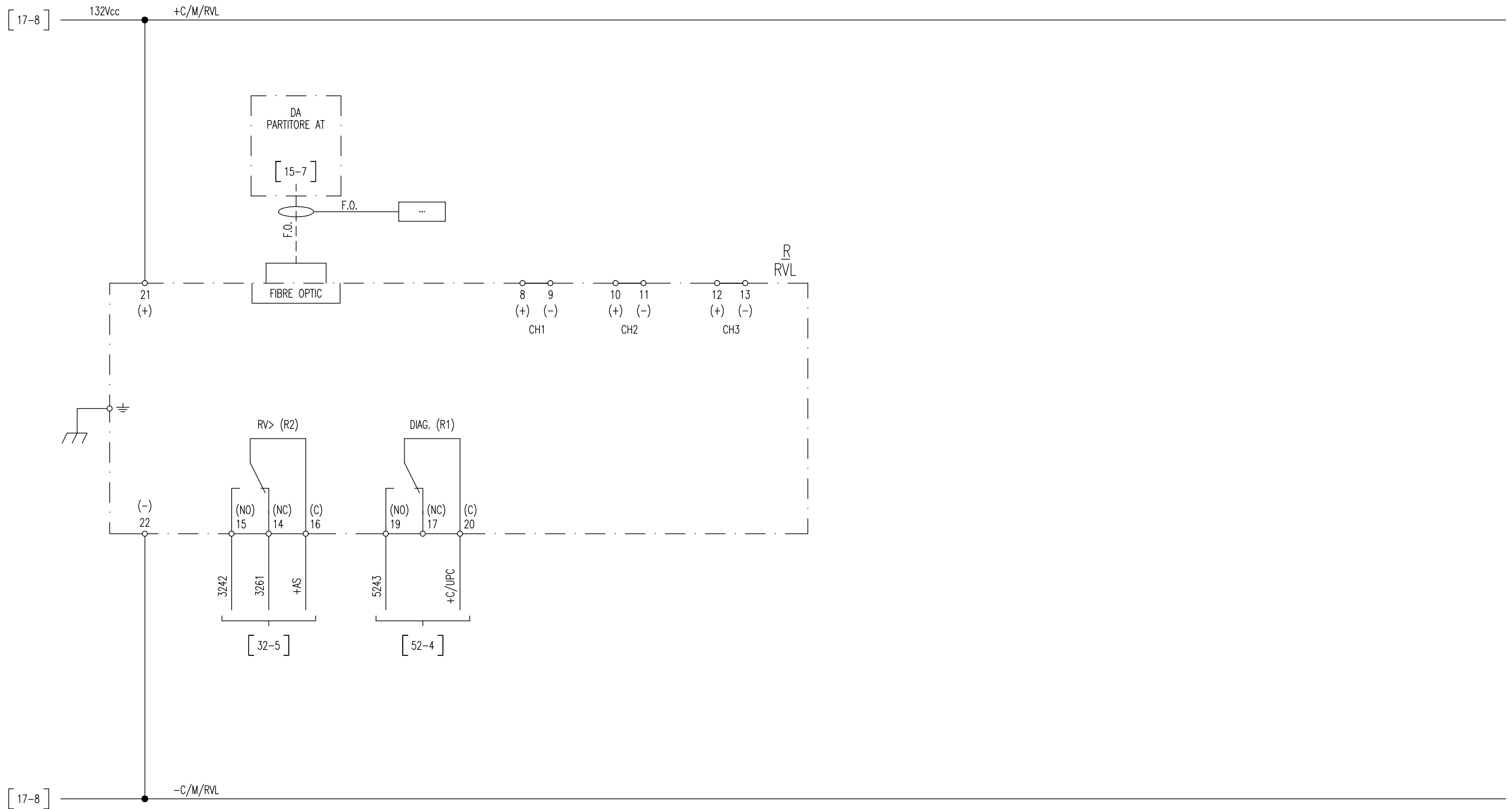

All rights are reserved for this document, even in case of issuance of a patent and registration of another industrial right. Misapplication, in particular reproduction or handing over to third parties is prohibited and actionable under civil and criminal law.

A termini di legge ci riserviamo la propriet  di questo documento con divieto di riproduzione, di consegnarlo o di renderlo comunque noto a ditte concorrenti o a terzi senza nostra autorizzazione.

Mod.	Data	Firma

N.ro Documento RFI:
 Commessa **TF28** Lotto **01** Fase **E** Ente **ZZ** Tipo Doc. **DX** Opera/Disciplina **SE0200** Progr. **040** Rev. **B**
 UNITA' FUNZIONALE ALIMENTATORE - ALJ9

Titolo:
 RELE' VOLTMETRICO DI LINEA RVL

Scala:	=
	+
Foglio	21
Segue	22

All rights are reserved for this document, even in case of issuance of a patent and registration of another industrial right. Misapplication, in particular reproduction or handing over to third parties is prohibited and actionable under civil and criminal law.

A termini di legge ci riserviamo la proprietà di questo documento con divieto di riproduzione, di consegnarlo o di renderlo comunque noto a ditte concorrenti o a terzi senza nostra autorizzazione.

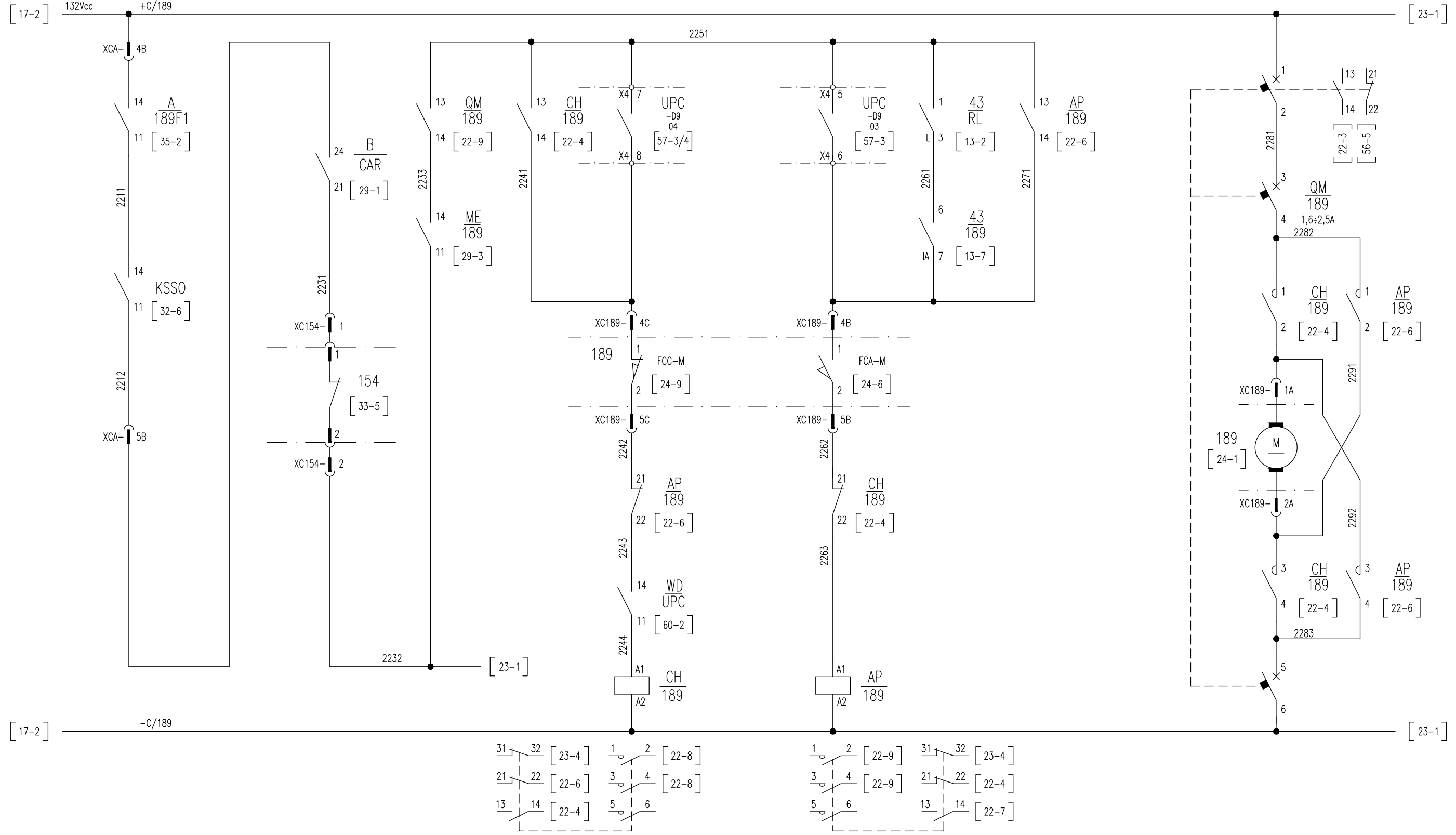

Mod.	Dis.	Contr.	Approv.	Data	Firma

N.ro Documento RFI:
 Commessa **11F28** Lotta **01** Fase **E** Ente **ZZ** Tipo Doc. **DX** Opera/Disciplina **SE0200** Progr. **040** Rev. **B**
 UNITA' FUNZIONALE ALIMENTATORE - ALJ9

Titolo:
COMANDO SEZIONATORE BIPOLARE

Scala:	=	Foglio	Segue
	+	22	23

SEZIONATORE BIPOLARE 189

SBLOCCO MANOVRA MANUALE

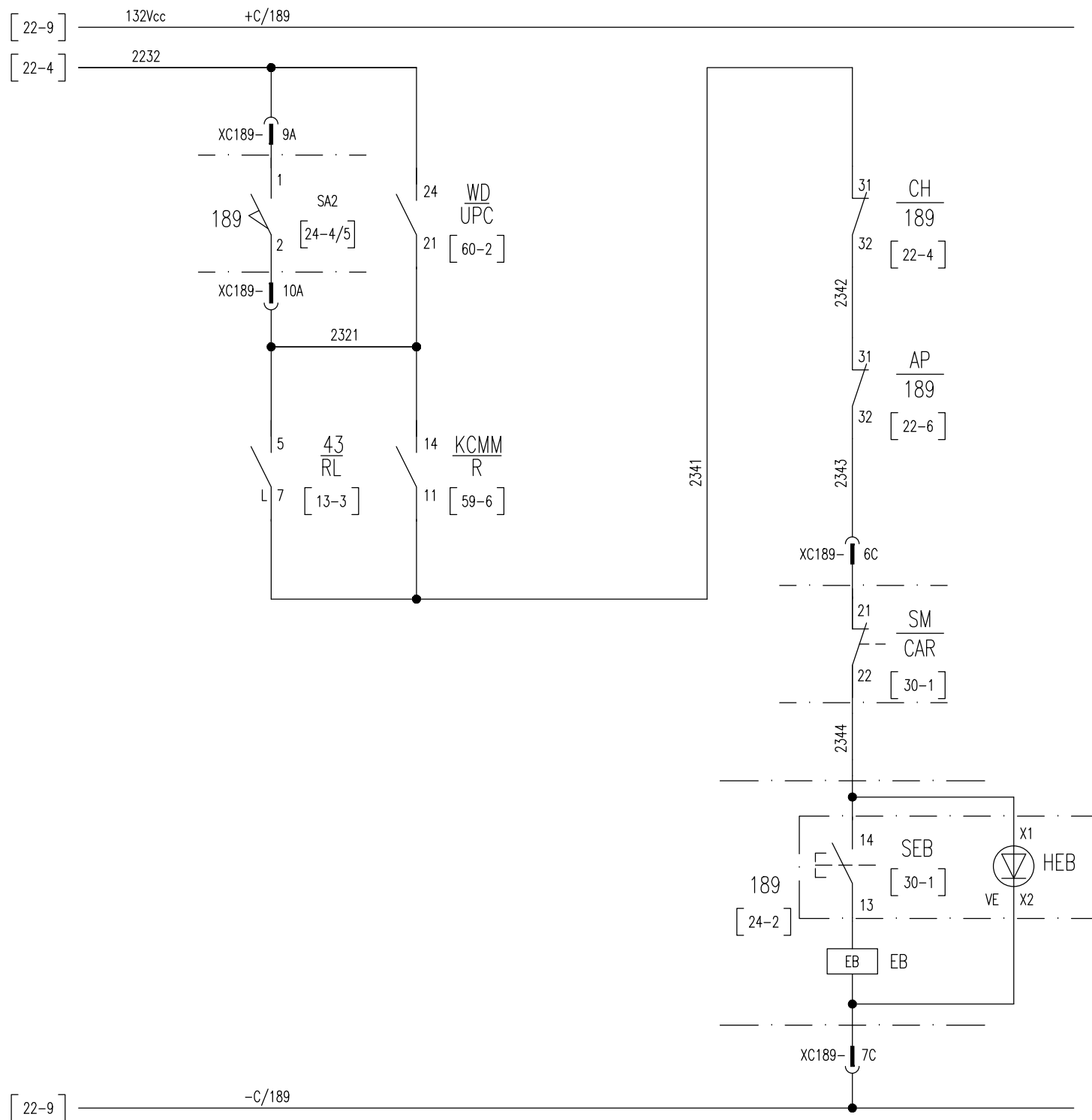

All rights are reserved for this document, even in case of issuance of a patent and registration of another industrial right. Misapplication, in particular reproduction or handing over to third parties is prohibited and actionable under civil and criminal law.

A termini di legge ci riserviamo la proprietà di questo documento con divieto di riproduzione, di consegnarlo o di renderlo comunque noto a ditte concorrenti o a terzi senza nostra autorizzazione.

Mod.		Date	Firma
		Dis.	
		Contr.	
		Approv.	

N.ro Documento RFI:
 Commessa Lotto Fase Ente Tipo Doc. Opera/Disciplina Progr. Rev.
11F28 01 E ZZ DX SE0200 040 B
 UNITA' FUNZIONALE ALIMENTATORE - ALJ9

Titolo:
COMANDO SEZIONATORE BIPOLARE

Scala:	=
	+
Foglio	Segue
23	24

SEZIONATORE BIPOLARE 189

ALIMENTAZIONE
MOTORE ±132V

BOBINA DI SBLOCCO
MANOVRA MANUALE

MANOVRA
MAN - ELETTRICA

APERTO

CHIUSO

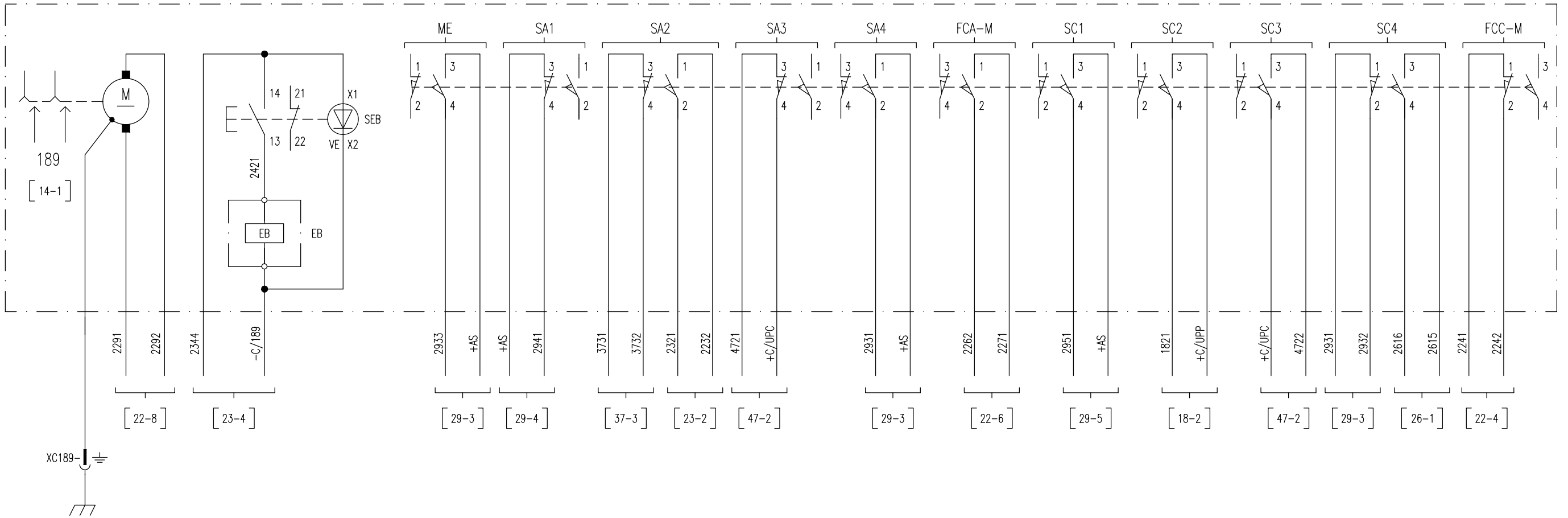

All rights are reserved for this document, even in case of issuance of a patent and registration of another industrial right. Misapplication, in particular reproduction or handing over to third parties is prohibited and actionable under civil and criminal law.

A termini di legge ci riserviamo la proprietà di questo documento con divieto di riproduzione, di consegnarlo o di renderlo comunque noto a ditte concorrenti o a terzi senza nostra autorizzazione.

Mod.				Data	Firma
				Dis.	
				Contr.	
				Approv.	

N.ro Documento RFI:
 Commessa: 11F28 01 E ZZ DX SE0200 040 B
 Lotta: 01 E ZZ DX SE0200 040 B
 Fase: 01 E ZZ DX SE0200 040 B
 Ente: ZZ DX SE0200 040 B
 Tipo Doc.: SE0200 040 B
 Opera/Disciplina: SE0200 040 B
 Progr.: SE0200 040 B
 Rev.: SE0200 040 B
 UNITA' FUNZIONALE ALIMENTATORE - ALJ9

Titolo:
 CASSA DI MANOVRA
 SEZIONATORE BIPOLARE

Scala:	=	
	+	
		Foglio 24
		Segue 25

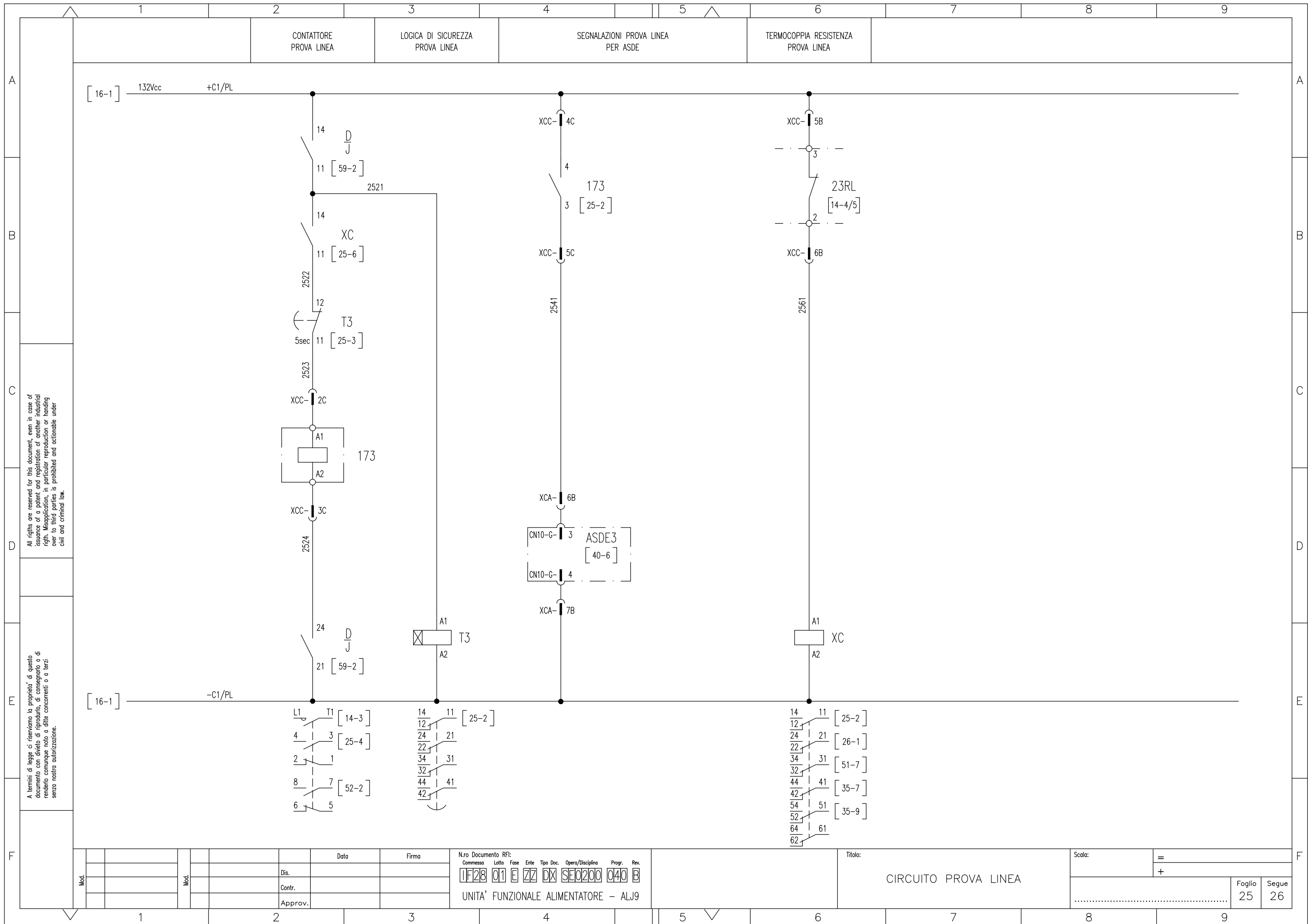

All rights are reserved for this document, even in case of issuance of a patent and registration of another industrial right. Misapplication, in particular reproduction or handing over to third parties is prohibited and actionable under civil and criminal law.

A termini di legge ci riserviamo la proprietà di questo documento con divieto di riprodurlo, di consegnarlo o di renderlo comunque noto a ditte concorrenti o a terzi senza nostra autorizzazione.

N.ro Documento RFI:
Commessa Loto Fase Ente Tipo Doc. Opera/Disciplina Progr. Rev.
IF28 01 E ZZ DX SE0200 040 B
UNITA' FUNZIONALE ALIMENTATORE - ALJ9

Titolo: CIRCUITO PROVA LINEA
Scala: =
+
Foglio 25 Segue 26

INTERRUTTORE EXTRARAPIDO 154

APERTURA

CHIUSURA

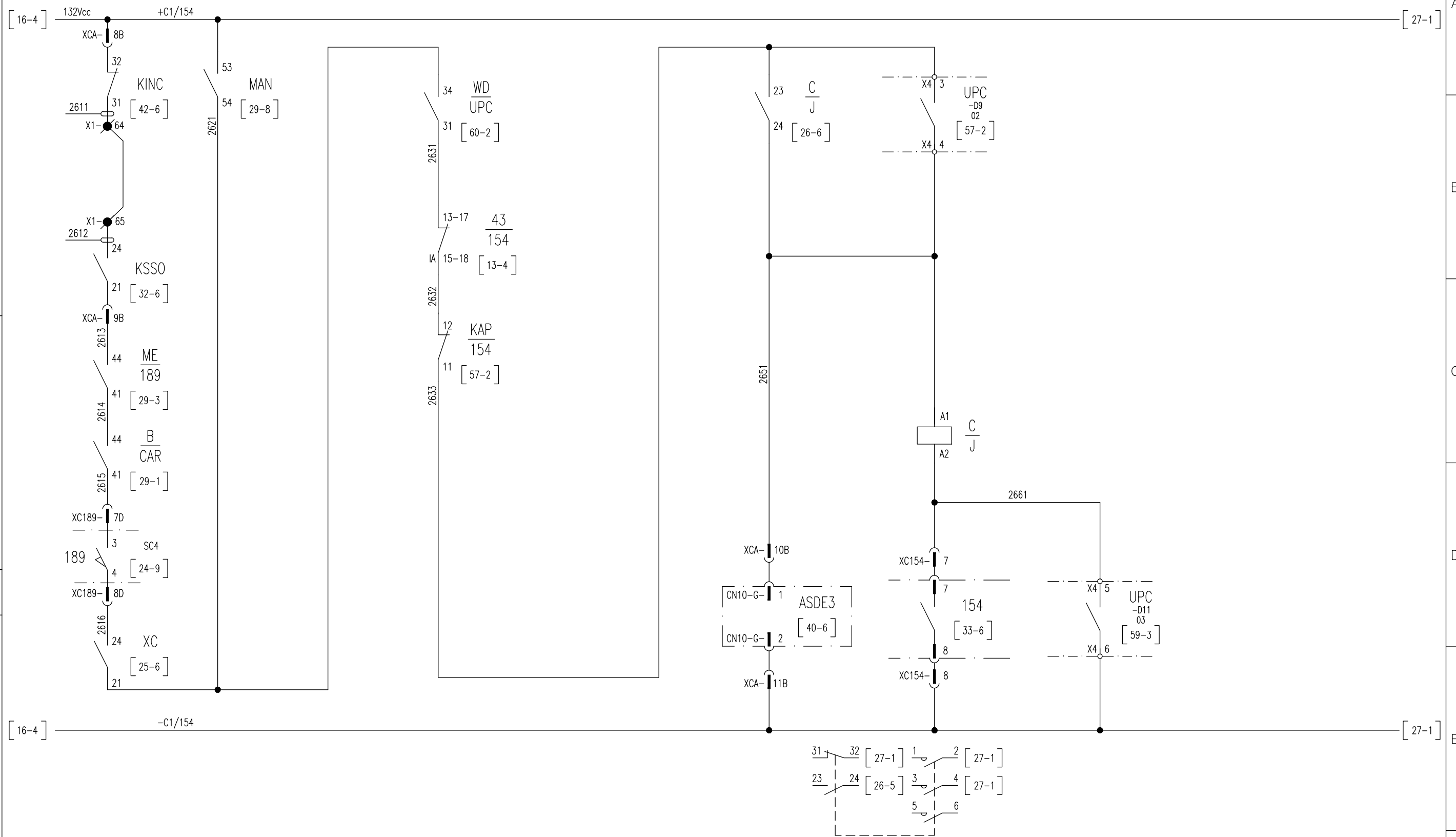

All rights are reserved for this document, even in case of issuance of a patent and registration of another industrial right. Misapplication, in particular reproduction or handing over to third parties is prohibited and actionable under civil and criminal law.

A termini di legge ci riserviamo la proprietà di questo documento con divieto di riproduzione, di consegnarlo o di renderlo comunque noto a ditte concorrenti o a terzi senza nostra autorizzazione.

Mod.	Data	Firma
	Dis.	
	Contr.	
	Approv.	

N.ro Documento RFI:
 Commessa Loto Fase Ente Tipo Doc. Opera/Disciplina Progr. Rev.
11F28 01 E ZZ DX SE0200 040 B
 UNITA' FUNZIONALE ALIMENTATORE - ALJ9

Titolo:
COMANDO PROVA LINEA EXTRARAPIDO

Scala:	=
	+
Foglio	Segue
26	27

INTERRUTTORE EXTRARAPIDO 154

INSERZIONE CIRCUITO DI COMANDO

CONSENSO RELE' PROVA LINEA

CHIUSURA IN MANUTENZIONE

LOGICA DI CHIUSURA E RITENUTA

PROCEDURA TARATURA INTERRUTTORE EXTRARAPIDO

- BT (BASSA TARATURA): REGIME DI FUNZIONAMENTO IN MANUTENZIONE, DISALIMENTARE UPP.
- AT (ALTA TARATURA): REGIME DI FUNZIONAMENTO IN MANUTENZIONE, DISALIMENTARE UPP, INSTALLARE PONTICELLO (A).
- TE (TARATURA EMERGENZA): REGIME DI FUNZIONAMENTO IN MANUTENZIONE, DISALIMENTARE UPP, INSTALLARE PONTICELLO (B).

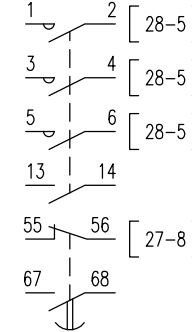
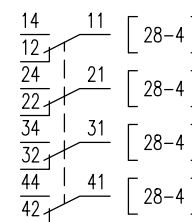
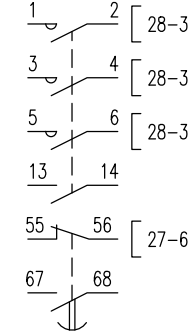
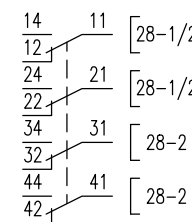
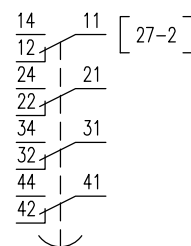
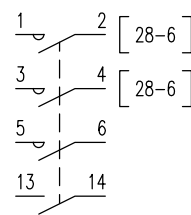
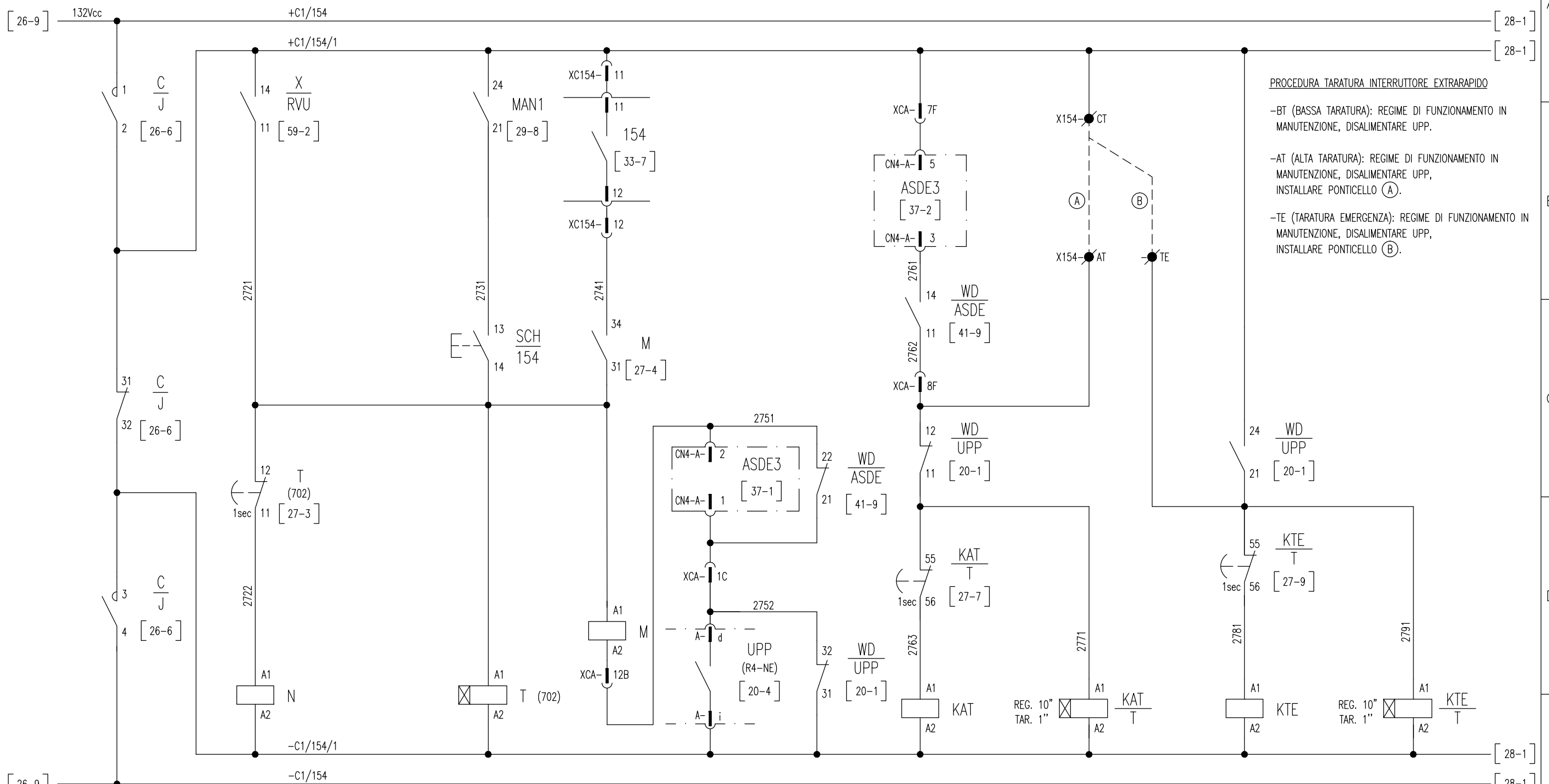

All rights are reserved for this document, even in case of issuance of a patent and registration of another industrial right. Misapplication, in particular reproduction or handing over to third parties is prohibited and actionable under civil and criminal law.

A termini di legge ci riserviamo la proprietà di questo documento con divieto di riproduzione, di consegnarlo o di renderlo comunque noto a ditte concorrenti o a terzi senza nostra autorizzazione.

Mod.									

N.ro Documento RFI:

Commessa	Lotto	Fase	Ente	Tipo Doc.	Opera/Disciplina	Progr.	Rev.
1F28	01	E	ZZ	DX	SEO200	040	B

UNITA' FUNZIONALE ALIMENTATORE - ALJ9

Titolo:		Scalo:	
COMANDO EXTRARAPIDO		=	
		+	
		Foglio	Segue
		27	28

INTERRUTTORE EXTRARAPIDO 154

ALTA
TARATURA

TARATURA
EMERGENZA

BOBINA DI CHIUSURA
E RITENUTA

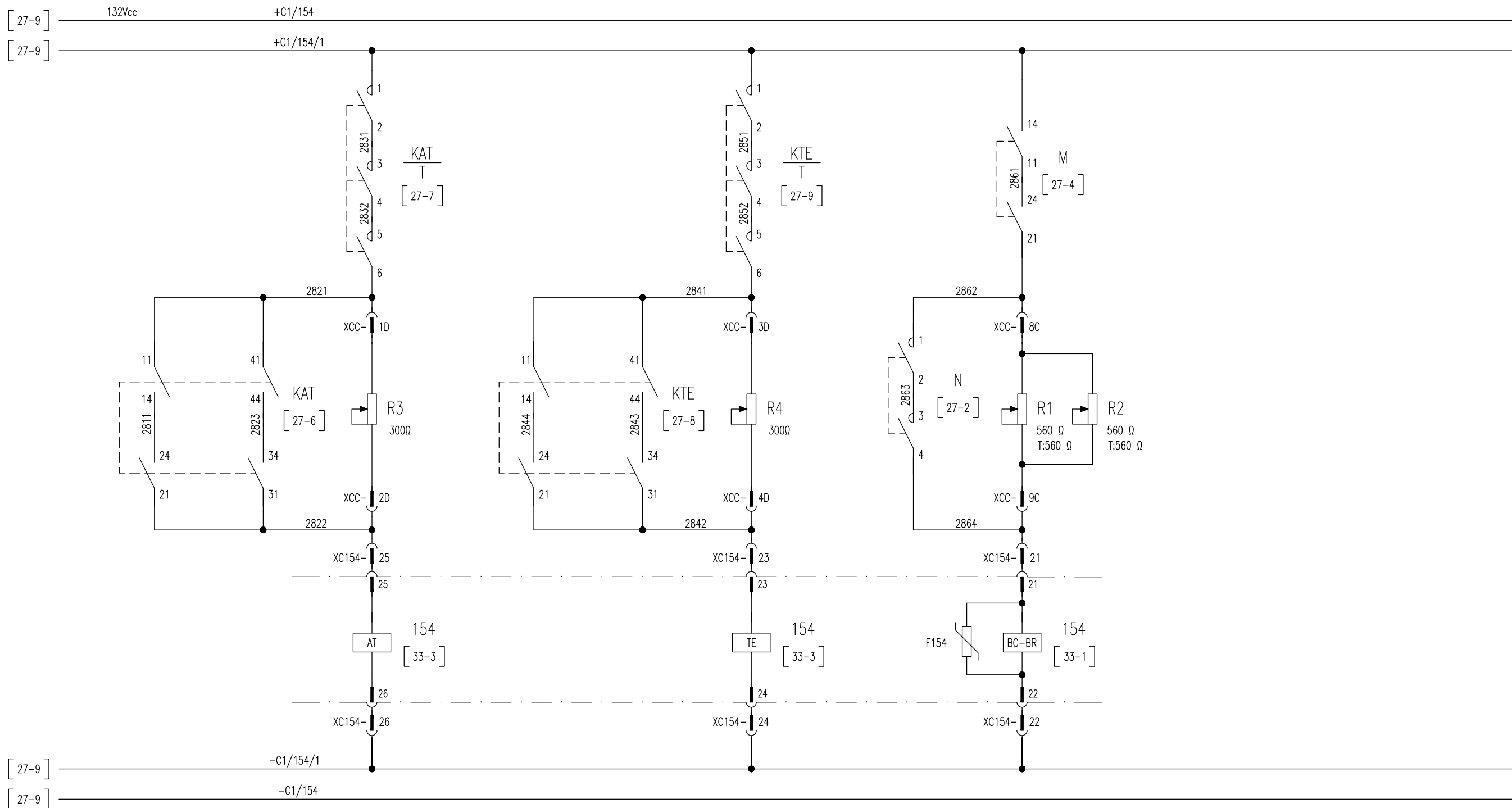

All rights are reserved for this document, even in case of issuance of a patent and registration of another industrial right. Misapplication, in particular reproduction or handing over to third parties is prohibited and actionable under civil and criminal law.

A termini di legge ci riserviamo la proprietà di questo documento con divieto di riprodurlo, di consegnarlo o di renderlo comunque noto a ditte concorrenti o a terzi senza nostra autorizzazione.

Mod.			Data	Firma
		Dis.		
		Contr.		
		Approv.		

N.ro Documento RFI:
 Commessa **17F28** Lotto **01** Fase **E** Ente **ZZ** Tipo Doc. **DX** Opera/Disciplina **SE0200** Progr. **040** Rev. **B**
 UNITA' FUNZIONALE ALIMENTATORE - ALJ9

Titolo:

INTERRUTTORE EXTRARAPIDO

Scala:

=
+

Foglio 28	Segue 29
--------------	-------------

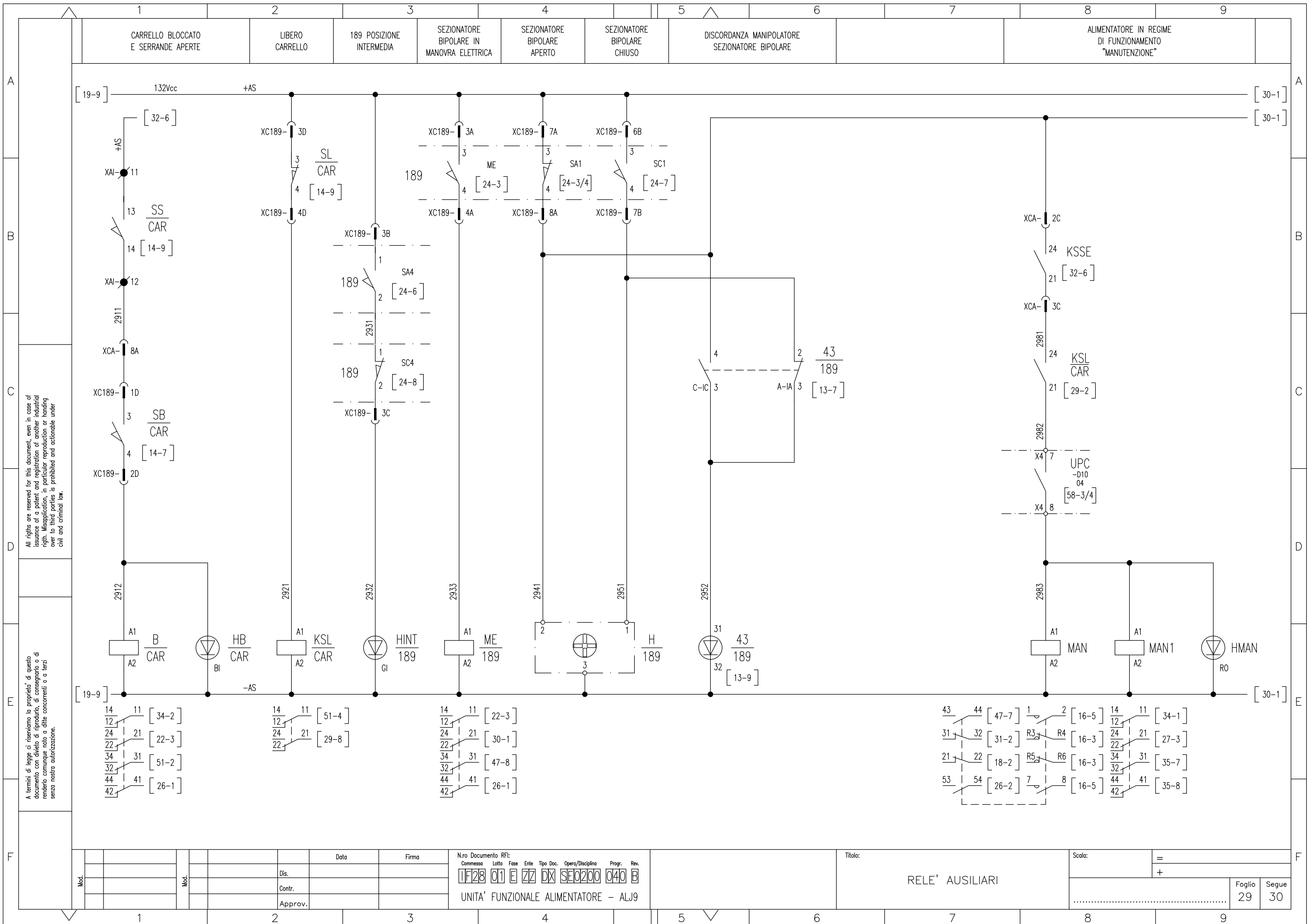

All rights are reserved for this document, even in case of issuance of a patent and registration of another industrial right. Misapplication, in particular reproduction or handing over to third parties is prohibited and actionable under civil and criminal law.

A termini di legge ci riserviamo la proprietà di questo documento con divieto di riproduzione, di consegnarlo o di renderlo comunque noto a ditte concorrenti o a terzi senza nostra autorizzazione.

Mod.									

N.ro Documento RFI:						
Commissa	Lotto	Fase	Ente	Tipo Doc.	Opera/Disciplina	Prog. Rev.
UF28	01	E	ZZ	DX	SE0200	040 B
UNITA' FUNZIONALE ALIMENTATORE - ALJ9						

Titolo:	
RELE' AUSILIARI	

Scala:	=
	+
Foglio	29
Segue	30

SEGNALAZIONE ACUSTICA DISCORDANZA

ASSERVIMENTO INTERRUTTORE EXTRARAPIDO 154 SEZIONATORE DI PRIMA FILA 189F1

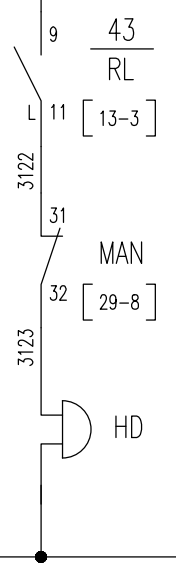
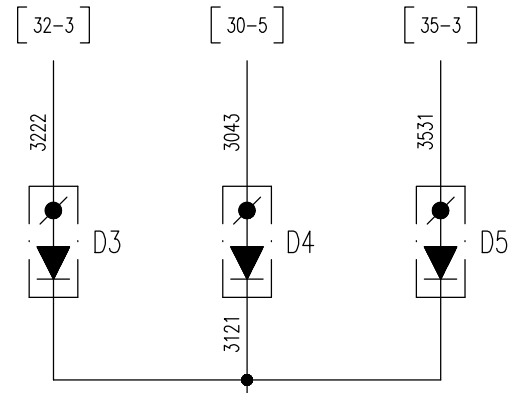

All rights are reserved for this document, even in case of issuance of a patent and registration of another industrial right. Misapplication, in particular reproduction or handing over to third parties is prohibited and actionable under civil and criminal law.

A termini di legge ci riserviamo la proprietà di questo documento con divieto di riproduzione, di consegnarlo o di renderlo comunque noto a ditte concorrenti o a terzi senza nostra autorizzazione.

					Data	Firma
Mod.					Dis.	
					Contr.	
					Approv.	

N.ro Documento RFI:
 Commessa Loto Fase Ente Tipo Doc. Opera/Disciplina Progr. Rev.
 1F28 01 E ZZ DX SE0200 040 B
 UNITA' FUNZIONALE ALIMENTATORE - ALJ9

Titolo:
 RELE' AUSILIARI

Scala:
 =
 +
 Foglio 31 Segue 32

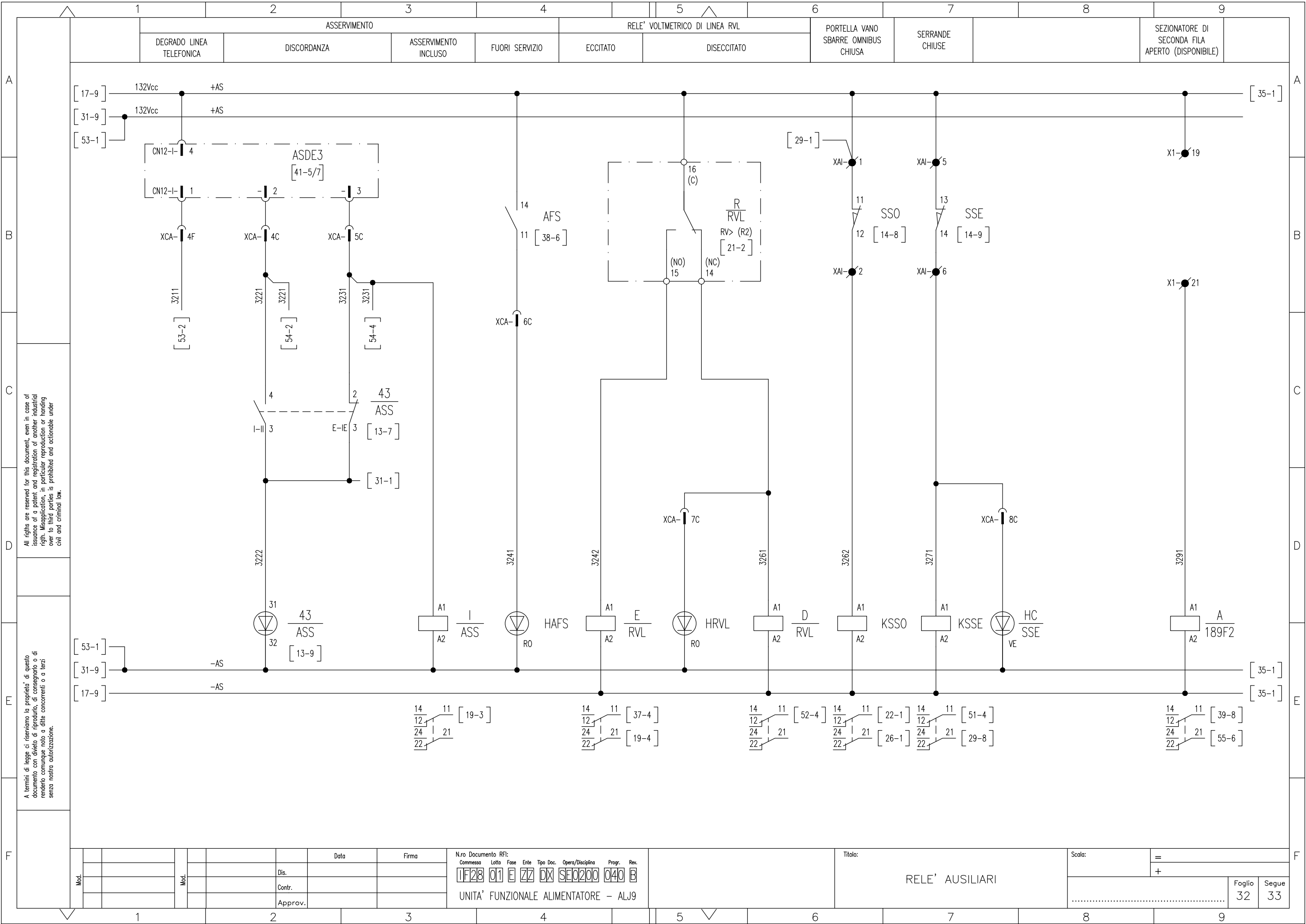

All rights are reserved for this document, even in case of issuance of a patent and registration of another industrial right. Misapplication, in particular reproduction or handing over to third parties is prohibited and actionable under civil and criminal law.

A termini di legge ci riserviamo la proprietà di questo documento con divieto di riproduzione, di consegnarlo o di renderlo comunque noto a ditte concorrenti o a terzi senza nostra autorizzazione.

Mod.									

N.ro Documento RFI:
 Commessa: **1F28** Lotto: **01** Fase: **E** Ente: **ZZ** Tipo Doc.: **DX** Opera/Disciplina: **SE0200** Progr.: **040** Rev.: **B**
 UNITA' FUNZIONALE ALIMENTATORE - ALJ9

Titolo: **RELE' AUSILIARI**

Scala: =

Foglio	Segue
32	33

INTERRUTTORE EXTRARAPIDO 154

BOBINA DI CHIUSURA E RITENUTA CONTATTO DI POTENZA ALTA TARATURA TARATURA EMERGENZA BASSA TARATURA CONTATTI AUSILIARI DI POSIZIONE

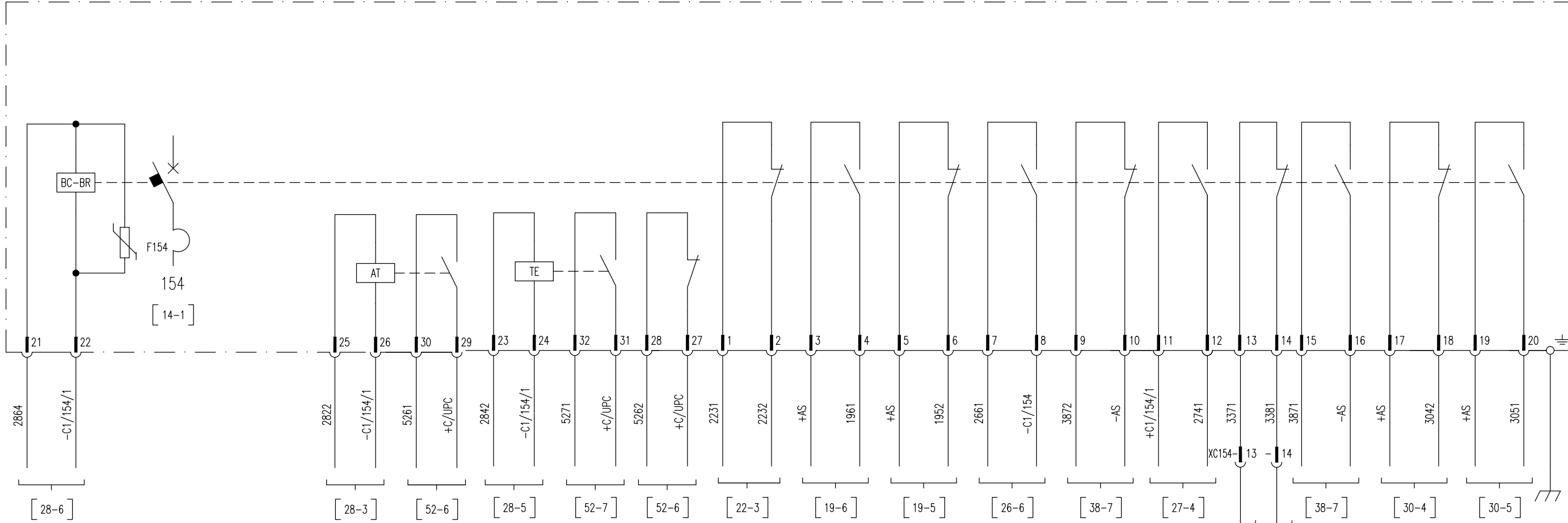

All rights are reserved for this document, even in case of issuance of a patent and registration of another industrial right. Misapplication, in particular reproduction or handing over to third parties is prohibited and actionable under civil and criminal law.

A termini di legge ci riserviamo la proprietà di questo documento con divieto di riproduzione, di consegnarlo o di renderlo comunque noto a ditte concorrenti o a terzi senza nostra autorizzazione.

Mod.	Mod.	Data	Firma

N.ro Documento RFI:
 Commessa: 1F28 Lotto: 01 Fase: E Ente: ZZ Tipo Doc.: DX Opera/Disciplina: SE0200 Progr.: 040 Rev.: B
 UNITA' FUNZIONALE ALIMENTATORE - ALJ9

Titolo: INTERRUTTORE EXTRARAPIDO

Scala: =

Foglio 33 Segue 34

SEZIONATORE DI PRIMA FILA 189F1

INTERBLOCCHI

CONTATORE DI CHIUSURA E RITENUTA

SCOMPARTO PRONTO

A
B
C
D
E
F

A
B
C
D
E
F

All rights are reserved for this document, even in case of issuance of a patent and registration of another industrial right. Misapplication, in particular reproduction or handing over to third parties is prohibited and actionable under civil and criminal law.

A termini di legge ci riserviamo la proprietà di questo documento con divieto di riproduzione, di consegnarlo o di renderlo comunque noto a ditte concorrenti o a terzi senza nostra autorizzazione.

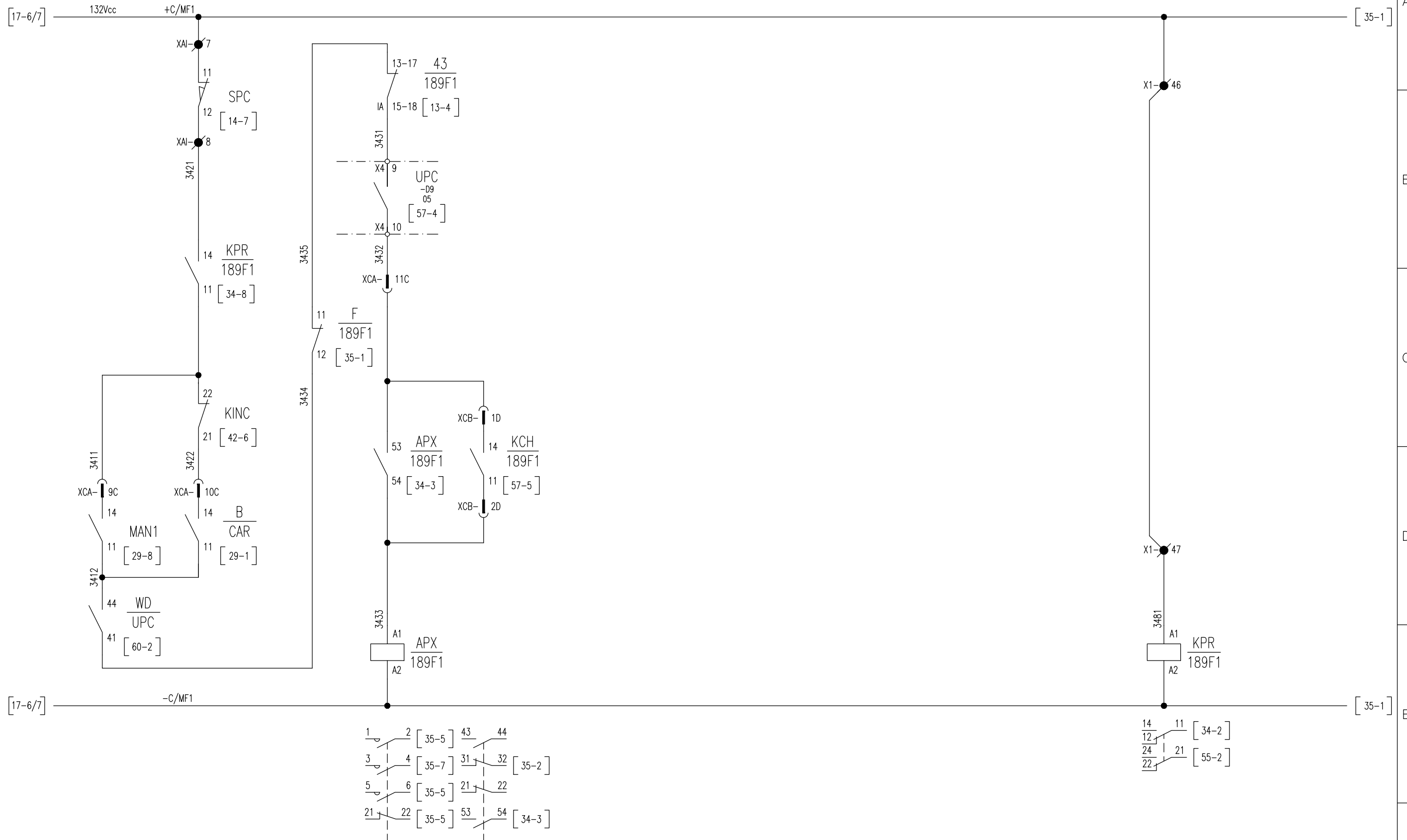

Mod.		Mod.		Data		Firma		N.ro Documento RFI:		Titolo:		Scala:	
				Dis.				Commissa Lotto Fase Ente Tipo Doc. Opera/Disciplina Progr. Rev.		COMANDO SEZIONATORE DI 1° FILA		=	
				Contr.				11F28 01 E ZZ DX SE0200 040 B UNITA' FUNZIONALE ALIMENTATORE - ALJ9				+	
		Approv.										Foglio 34 Segue 35	

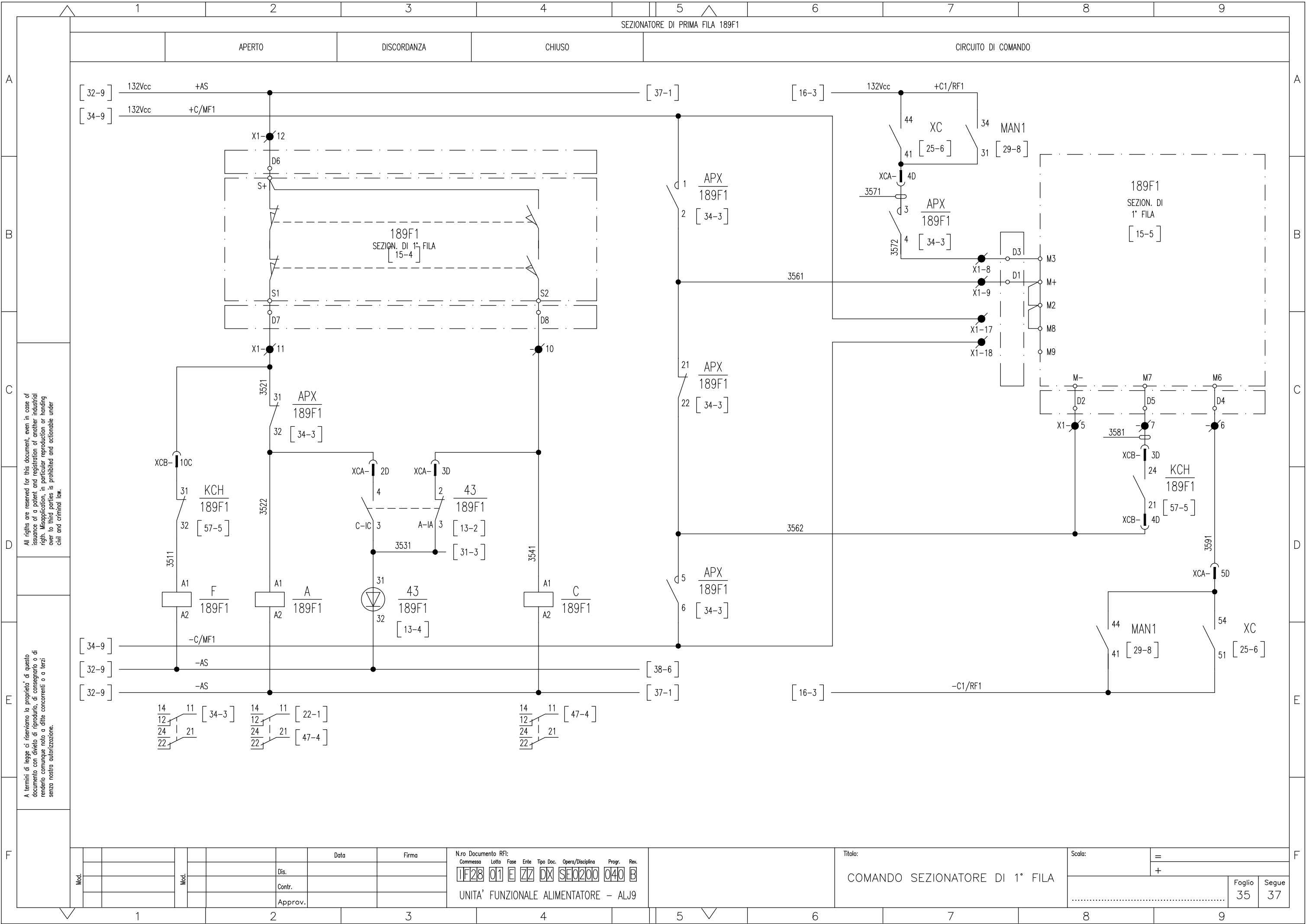

All rights are reserved for this document, even in case of issuance of a patent and registration of another industrial right. Misapplication, in particular reproduction or handing over to third parties is prohibited and actionable under civil and criminal law.

A termini di legge ci riserviamo la proprietà di questo documento con divieto di riproduzione, di consegnarlo o di renderlo comunque noto a ditte concorrenti o a terzi senza nostra autorizzazione.

Mod.	Data	Firma

N.ro Documento RFI:

Commissa	Lotto	Fase	Ente	Tipo Doc.	Opera/Disciplina	Progr.	Rev.
UF28	01	E	ZZ	DX	SE0200	040	B

UNITA' FUNZIONALE ALIMENTATORE - ALJ9

Titolo: **COMANDO SEZIONATORE DI 1ª FILA**

Scala: =

+

Foglio	Segue
35	37

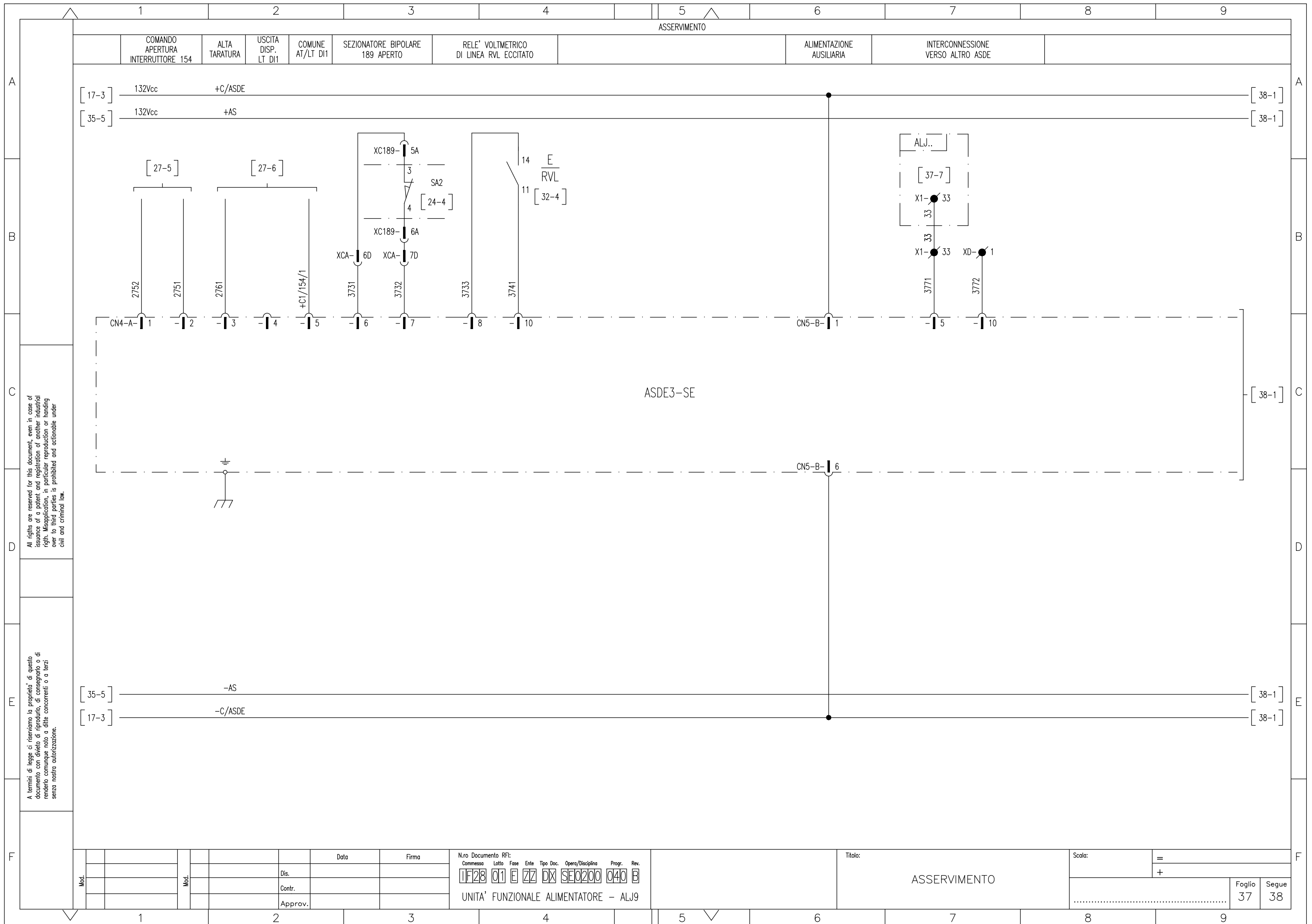

All rights are reserved for this document, even in case of issuance of a patent and registration of another industrial right. Misapplication, in particular reproduction or handing over to third parties is prohibited and actionable under civil and criminal law.

A termini di legge ci riserviamo la proprietà di questo documento con divieto di riproduzione, di consegnarlo o di renderlo comunque noto a ditte concorrenti o a terzi senza nostra autorizzazione.

Mod.	Data	Firma
	Dis.	
	Contr.	
	Approv.	

N.ro Documento RFI:
 Commessa Lotto Fase Ente Tipo Doc. Opera/Disciplina Progr. Rev.
 11F28 01 E ZZ DX SE0200 040 B
 UNITA' FUNZIONALE ALIMENTATORE - ALJ9

Titolo: ASSERVIMENTO
 Scala: =
 +
 Foglio 37 Segue 38

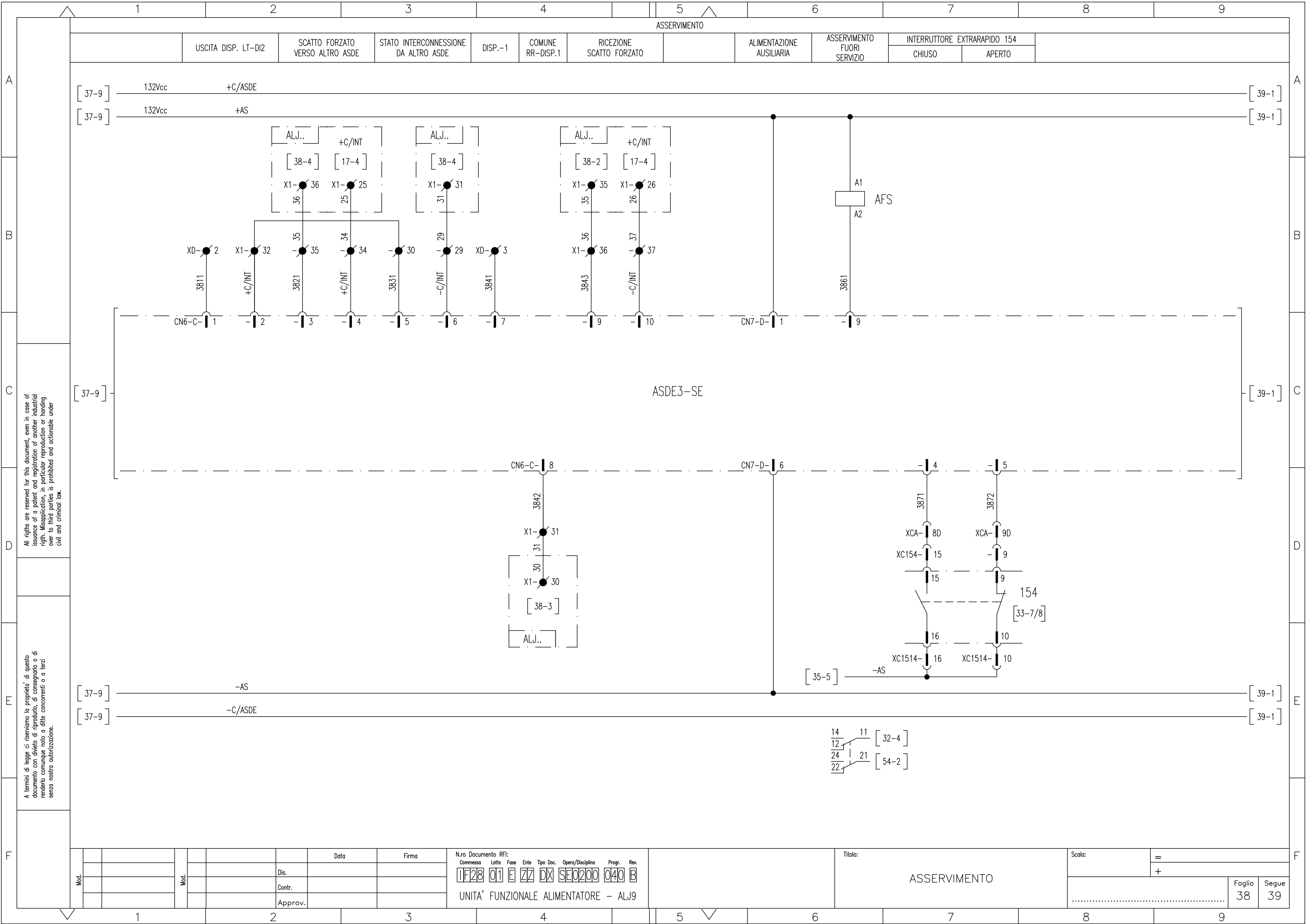

All rights are reserved for this document, even in case of issuance of a patent and registration of another industrial right. Misapplication, in particular reproduction or handing over to third parties is prohibited and actionable under civil and criminal law.

A termini di legge ci riserviamo la proprietà di questo documento con divieto di riproduzione, di consegnarlo o di renderlo comunque noto a ditte concorrenti o a terzi senza nostra autorizzazione.

Mod.					Data	Firma
					Dis.	
					Contr.	
					Approv.	

N.ro Documento RFI:
 Commessa **1F28** Lotto **01** Fase **E** Ente **ZZ** Tipo Doc. **DX** Opera/Disciplina **SE0200** Progr. **040** Rev. **B**
 UNITA' FUNZIONALE ALIMENTATORE - ALJ9

Titolo: **ASSERVIMENTO**

Scala: =
 +
 Foglio **38** Segue **39**

(FORZATURA INT_CONN/RV)		INCLUSIONE ASSERVIMENTO		ESCLUSIONE ASSERVIMENTO	RIPRISTINO CORRENTE COPPIA TEL.	COMUNE IC/AIL/AIT AE/RCT	DISPONIBILE	SEGNALAZIONE DI INTERCONNESSIONE	STATO SEZIONATORE DI 2' FILA (P_IN)	
		COMANDO LOCALE	COMANDO REMOTO							

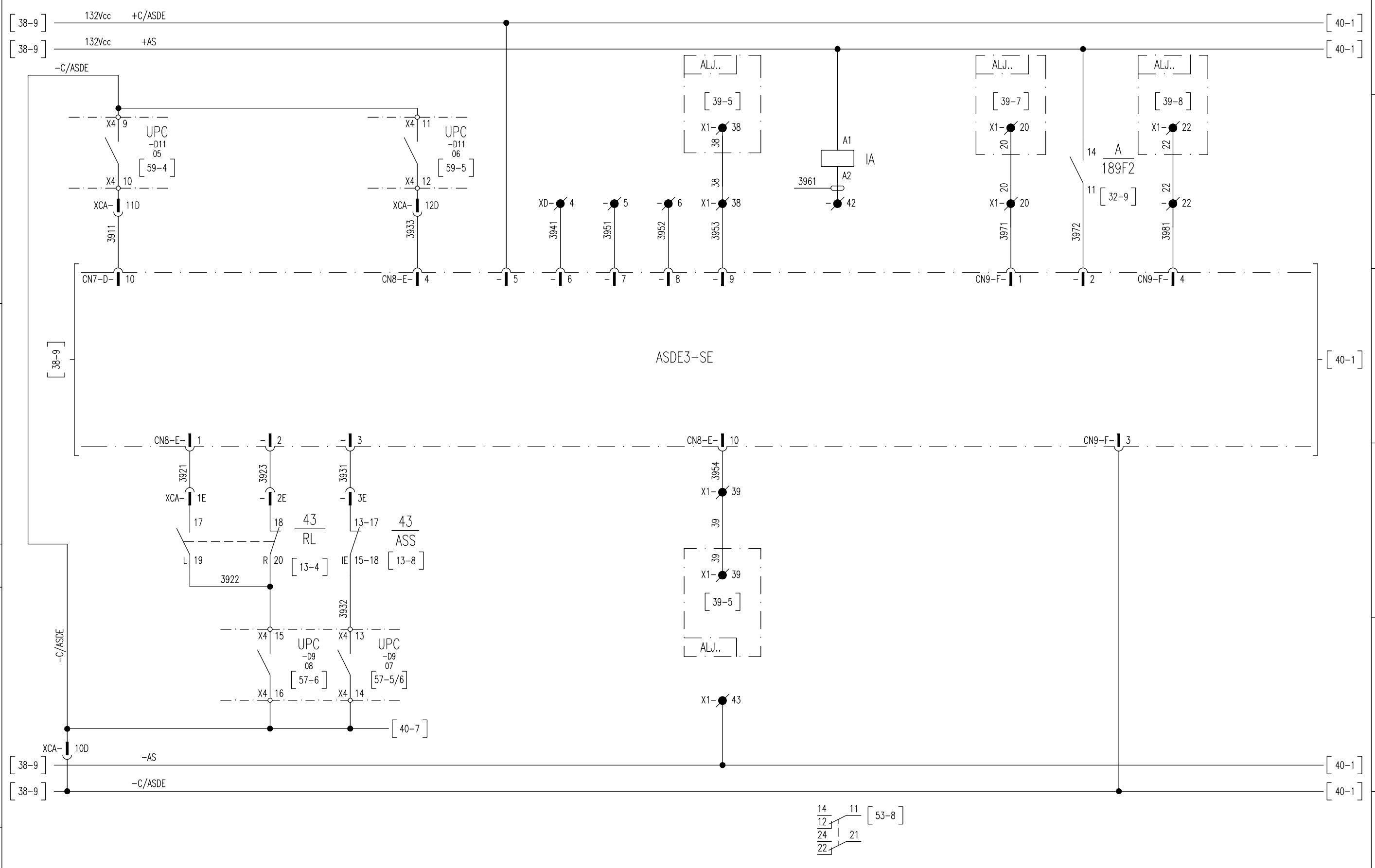

All rights are reserved for this document, even in case of issuance of a patent and registration of another industrial right. Misapplication, in particular reproduction or handing over to third parties is prohibited and actionable under civil and criminal law.

A termini di legge ci riserviamo la proprietà di questo documento con divieto di riproduzione, di consegnarlo o di renderlo comunque noto a ditte concorrenti o a terzi senza nostra autorizzazione.

Mod.										

N.ro Documento RFI:

Commissa	Lotto	Fase	Ente	Tipo Doc.	Opera/Disciplina	Progr.	Rev.
1F28	01	E	ZZ	DX	SE0200	040	B

UNITA' FUNZIONALE ALIMENTATORE - ALJ9

Titolo: ASSERVIMENTO

Scala:	=		
	+		
		Foglio	Segue
		39	40

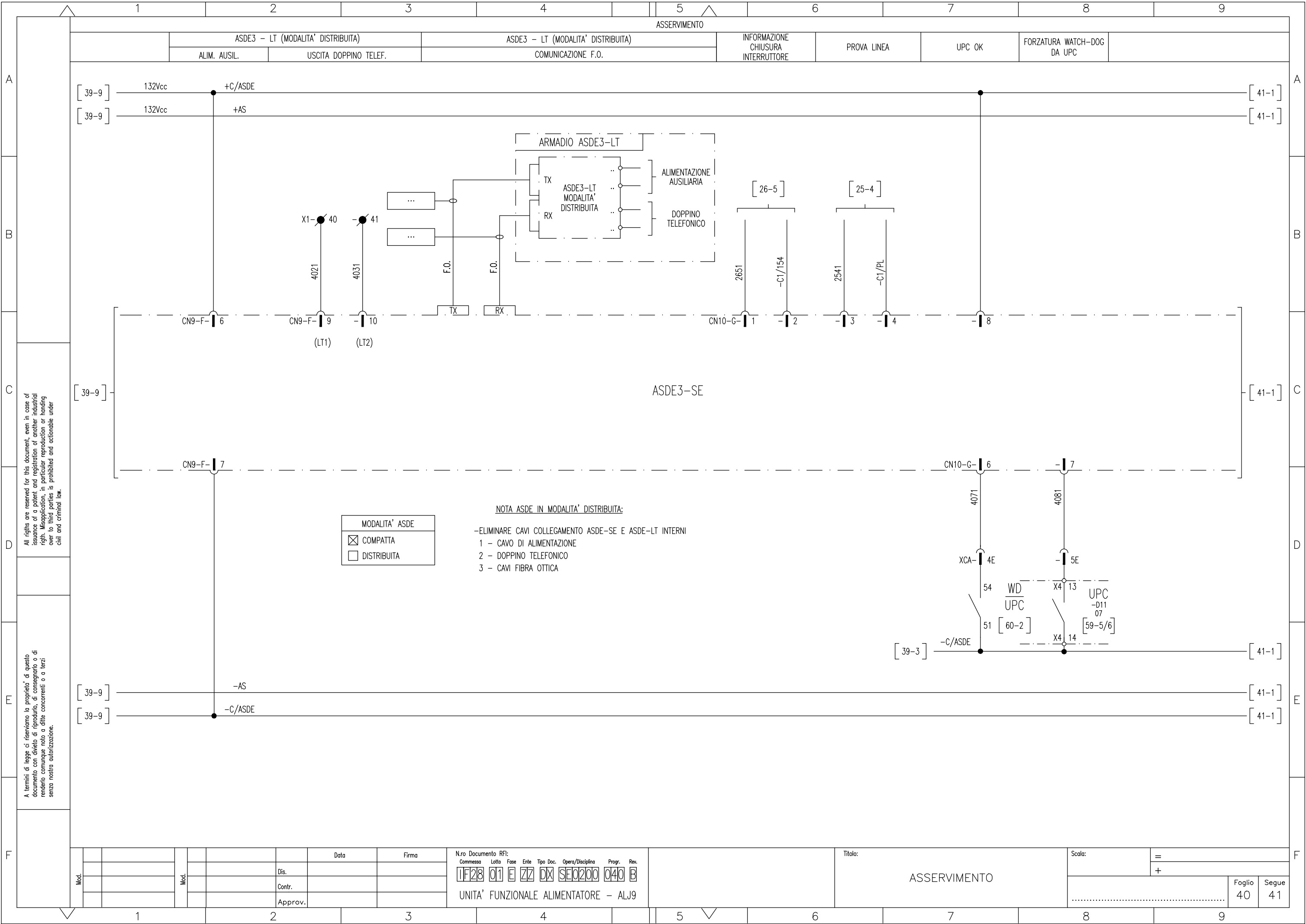

All rights are reserved for this document, even in case of issuance of a patent and registration of another industrial right. Misapplication, in particular reproduction or handing over to third parties is prohibited and actionable under civil and criminal law.

A termini di legge ci riserviamo la proprietà di questo documento con divieto di riproduzione, di consegnarlo o di renderlo comunque noto a ditte concorrenti o a terzi senza nostra autorizzazione.

MODALITA' ASDE	
<input checked="" type="checkbox"/>	COMPATTA
<input type="checkbox"/>	DISTRIBUITA

NOTA ASDE IN MODALITA' DISTRIBUITA:
 -ELIMINARE CAVI COLLEGAMENTO ASDE-SE E ASDE-LT INTERNI
 1 - CAVO DI ALIMENTAZIONE
 2 - DOPPIO TELEFONICO
 3 - CAVI FIBRA OTTICA

Mod.	Data	Firma

N.ro Documento RFI:
 Commessa: **11F28** Lotto: **01** Fase: **E** Ente: **ZZ** Tipo Doc.: **DX** Opera/Disciplina: **SE0200** Progr.: **040** Rev.: **B**
 UNITA' FUNZIONALE ALIMENTATORE - ALJ9

Titolo: **ASSERVIMENTO**

Scala:	=
	+
Foglio	40
Segue	41

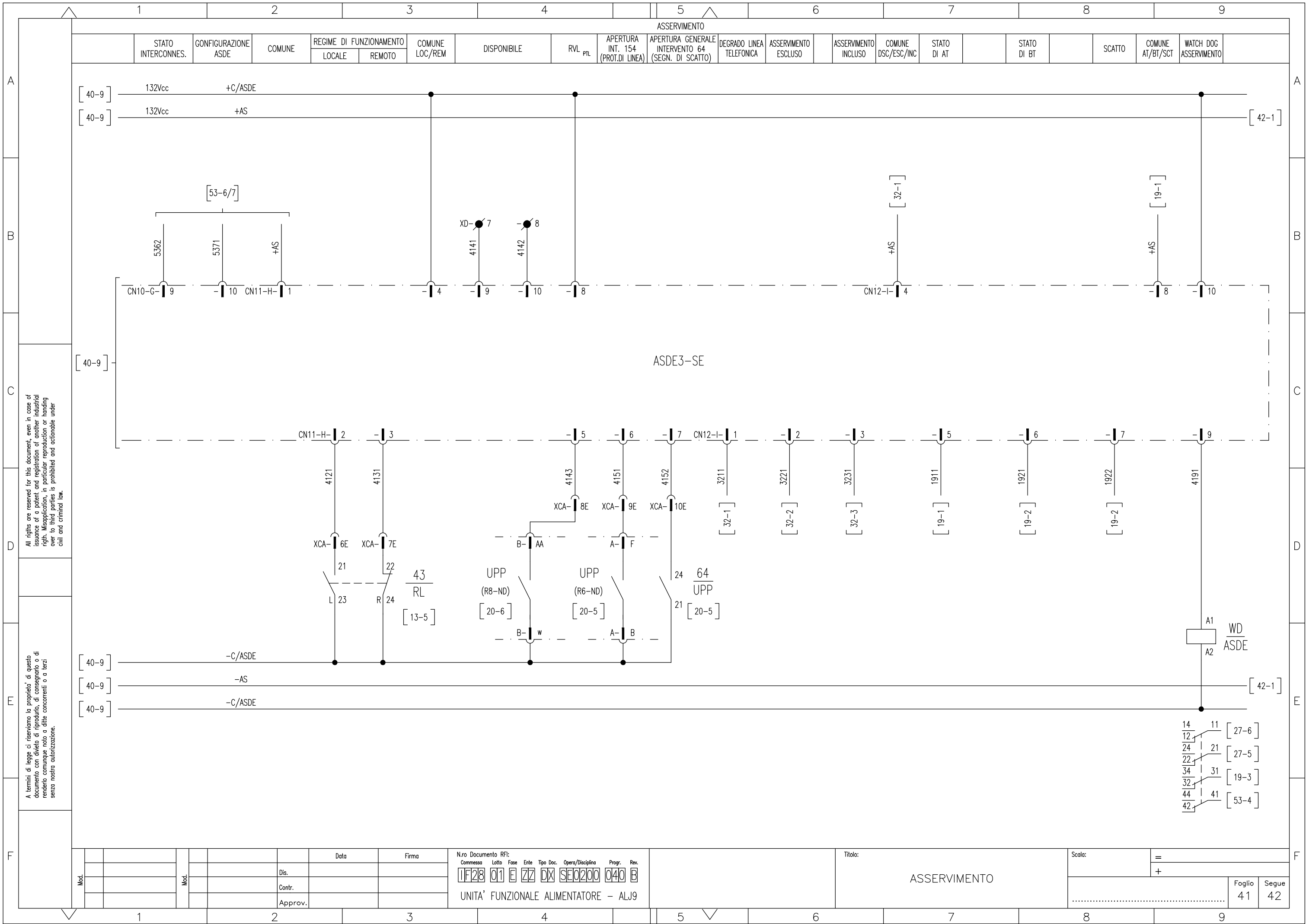

All rights are reserved for this document, even in case of issuance of a patent and registration of another industrial right. Misapplication, in particular reproduction or handing over to third parties is prohibited and actionable under civil and criminal law.

A termini di legge ci riserviamo la proprietà di questo documento con divieto di riproduzione, di consegnarlo o di renderlo comunque noto a ditte concorrenti o a terzi senza nostra autorizzazione.

Mod.		Data	Firma
	Dis.		
	Contr.		
	Approv.		

N.ro Documento RFI:

Commissa	Lotto	Fase	Ente	Tipo Doc.	Opera/Disciplina	Progr.	Rev.
1F28	01	E	ZZ	DX	SE0200	040	B

UNITA' FUNZIONALE ALIMENTATORE - ALJ9

Titolo: ASSERIMENTO

Scala: = +

Foglio	Segue
41	42

SONDA PER RILEVAMENTO FUMI / INCENDIO

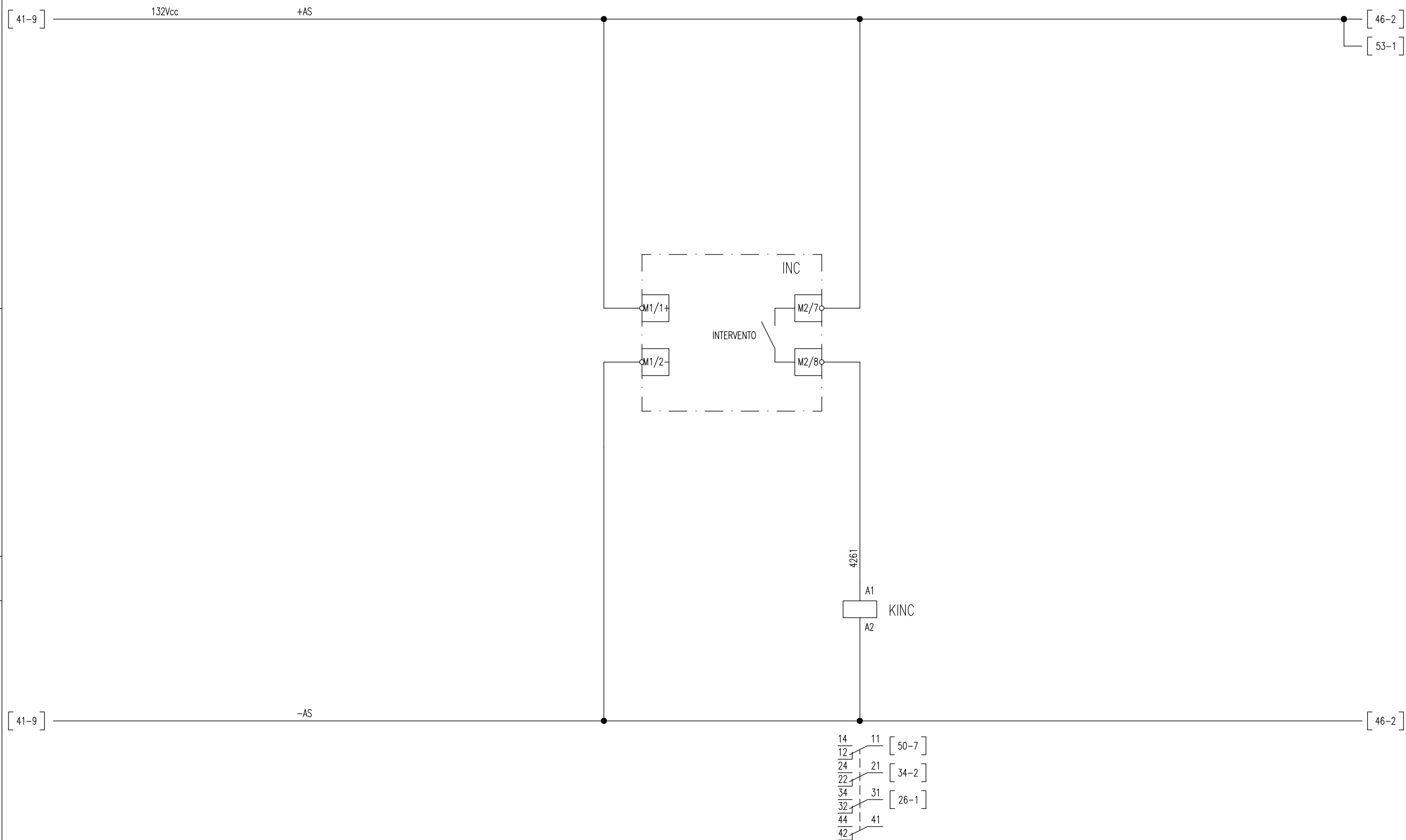

All rights are reserved for this document, even in case of issuance of a patent and registration of another industrial right. Misapplication, in particular reproduction or handing over to third parties is prohibited and actionable under civil and criminal law.

A termini di legge ci riserviamo la proprietà di questo documento con divieto di riproduzione, di consegnarlo o di renderlo comunque noto a ditte concorrenti o a terzi senza nostra autorizzazione.

Mod.		Data	Firma
	Dis.		
	Contr.		
	Approv.		

N.ro Documento RFI:
 Commessa **1F28** Lotto **01** Fase **E** Ente **ZZ** Tipo Doc. **DX** Opera/Disciplina **SE0200** Progr. **040** Rev. **B**
 UNITA' FUNZIONALE ALIMENTATORE - ALJ9

Titolo:
 SONDA RILEVAZIONE FUMI

Scala:	=
	+
Foglio	Segue
42	43

CONTATTI IN USCITA

APERTURA GENERALE
DI SCOMPARTO

INTERRUTTORE AUSILIARIO 132Vcc
ALIMENTAZIONE ±C
APERTO

SCATTO INTERRUTTORE
AUSILIARIO 132Vcc
CIRCUITO UNITA' UPC

WATCHDOG
UPC

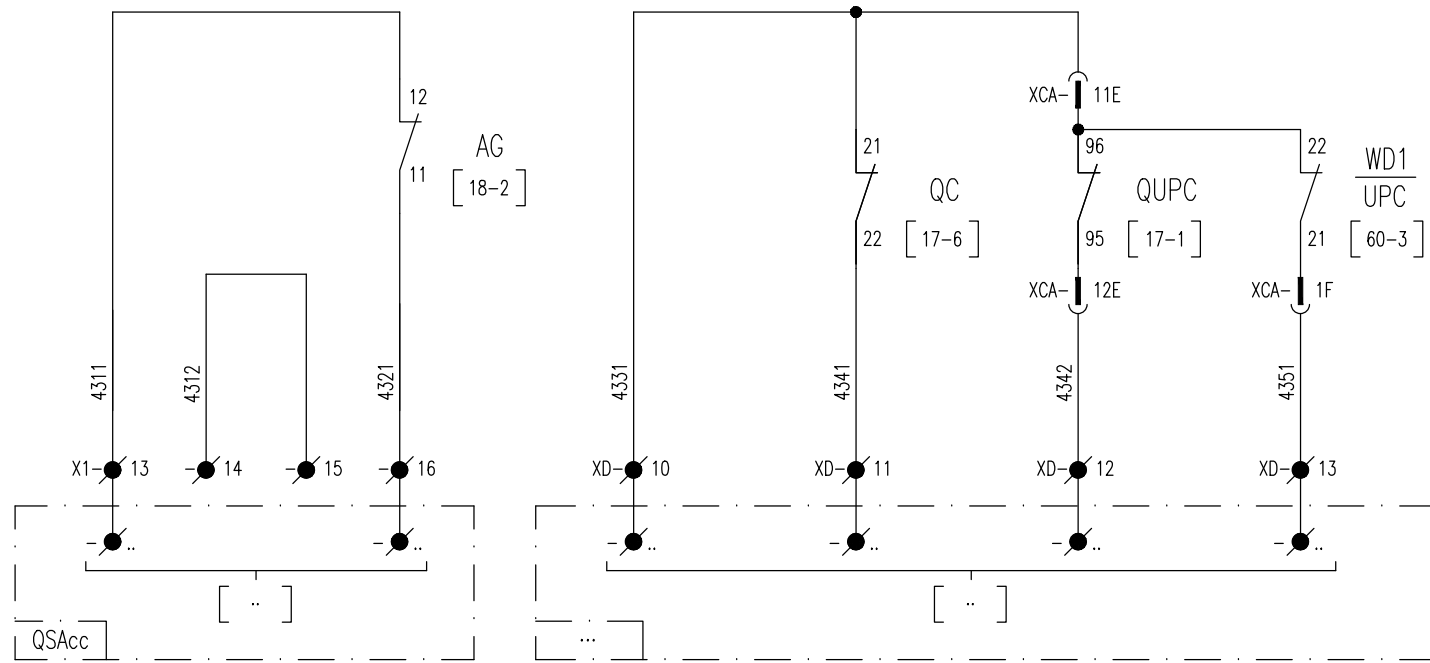

CONTATTI DISPONIBILI

All rights are reserved for this document, even in case of issuance of a patent and registration of another industrial right. Misapplication, in particular reproduction or handing over to third parties is prohibited and actionable under civil and criminal law.

A termini di legge ci riserviamo la proprietà di questo documento con divieto di riproduzione, di consegnarlo o di renderlo comunque noto a ditte concorrenti o a terzi senza nostra autorizzazione.

Mod.					Data	Firma
					Dis.	
					Contr.	
					Approv.	

N.ro Documento RFI:
 Commessa: 1F28 01 E ZZ DX SE0200 040 B
 UNITA' FUNZIONALE ALIMENTATORE - ALJ9

Titolo:

CONTATTI IN USCITA

Scala:

=
+

Foglio	Segue
43	44

CONTATTI DISPONIBILI

CONTATTI CONNETTORE XCA DISPONIBILI

CONTATTI CONNETTORE XCB DISPONIBILI

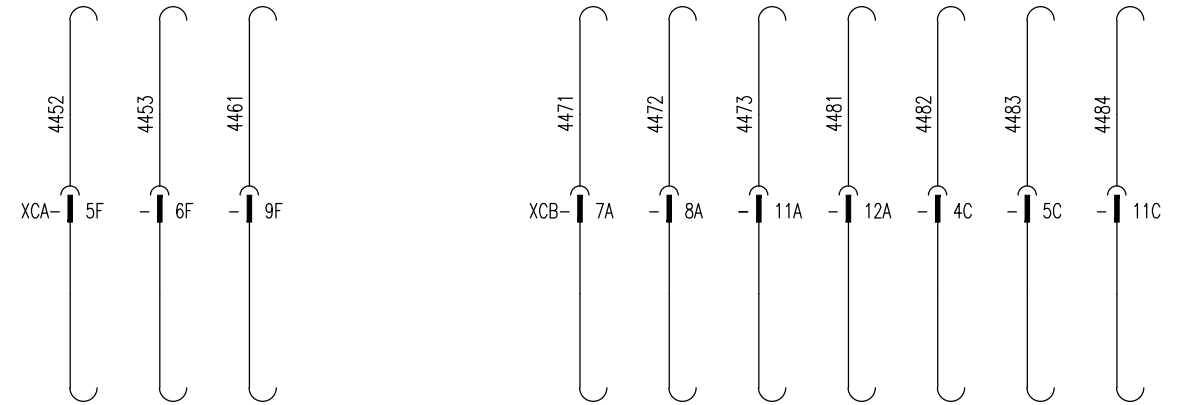

CONTATTI DISPONIBILI

CONTATTI CONNETTORE XC189 DISPONIBILI

CONTATTI CONNETTORE XCC DISPONIBILI

CONTATTI CONNETTORE XC154 DISPONIBILI

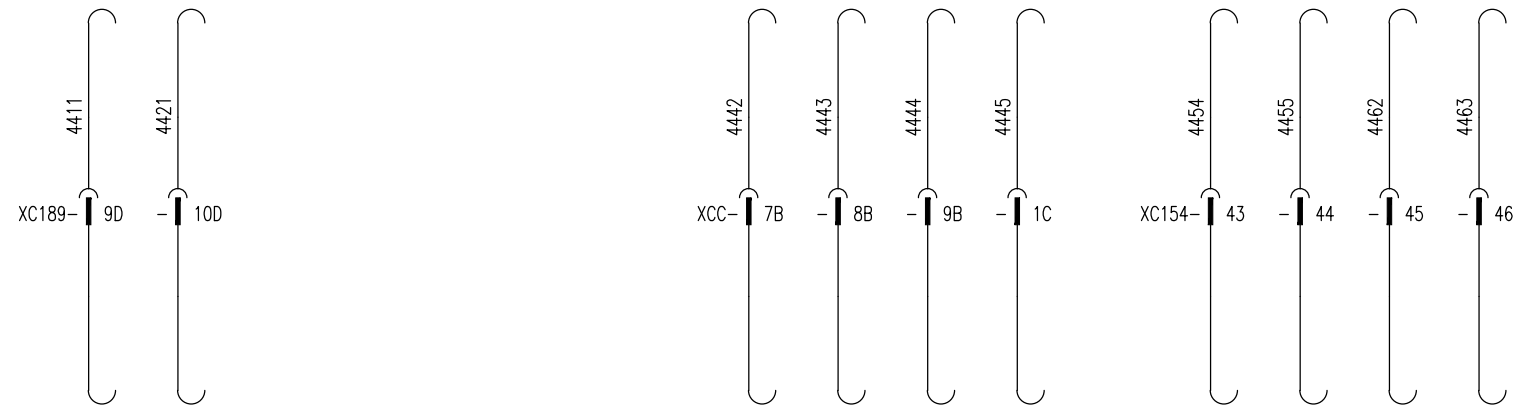

All rights are reserved for this document, even in case of issuance of a patent and registration of another industrial right. Misapplication, in particular reproduction or handing over to third parties is prohibited and actionable under civil and criminal law.

A termini di legge ci riserviamo la proprietà di questo documento con divieto di riproduzione, di consegnarlo o di renderlo comunque noto a ditte concorrenti o a terzi senza nostra autorizzazione.

Mod.					Data	Firma
				Dis.		
				Contr.		
				Approv.		

N.ro Documento RFI:
 Commessa Loto Fase Ente Tipo Doc. Opera/Disciplina Progr. Rev.
 1F28 01 E ZZ DX SE0200 040 B
 UNITA' FUNZIONALE ALIMENTATORE - ALJ9

Titolo:
 PIN CONNETTORI DISPONIBILI

Scala: =
 +
 Foglio 44 Segue 46

UNITA' PERIFERICA DI CONTROLLO E AUTOMAZIONE UPC

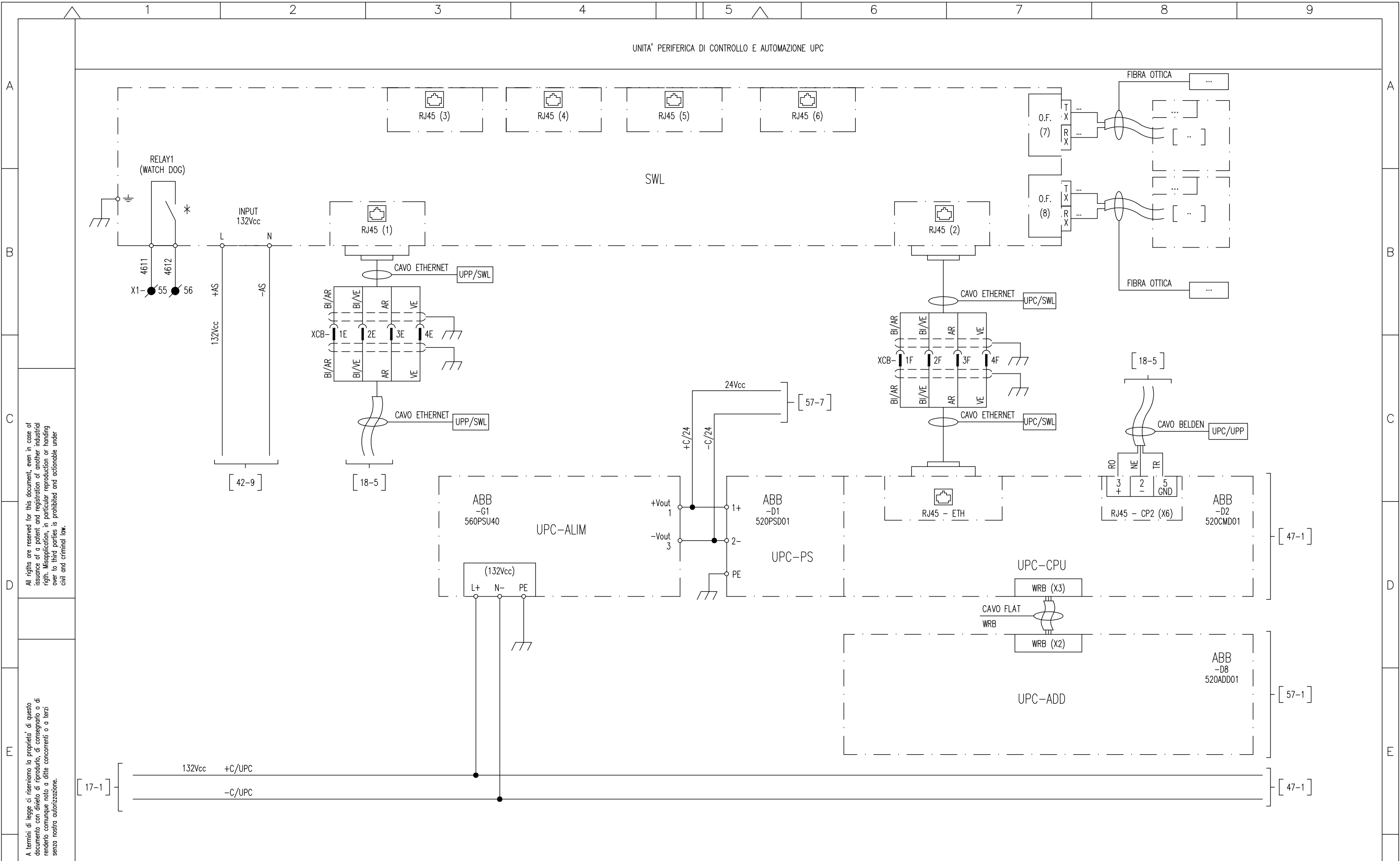

All rights are reserved for this document, even in case of issuance of a patent and registration of another industrial right. Misapplication, in particular reproduction or handing over to third parties is prohibited and actionable under civil and criminal law.

A termini di legge ci riserviamo la proprietà di questo documento con divieto di riproduzione, di consegnarlo o di renderlo comunque noto a ditte concorrenti o a terzi senza nostra autorizzazione.

* ALIMENTAZIONE CONTATTO MASSIMO 30Vcc

Mod.		Data		Firma		N.ro Documento RFI:			Titolo:		Scala:	
		Dis.				Commissa Lotto Fase Ente Tipo Doc. Opera/Disciplina Progr. Rev.			UNITA' PERIFERICA DI CONTROLLO E AUTOMAZIONE (UPC)		=	
		Contr.				1F28 01 E ZZ DX SE0200 040 B					+	
		Approv.				UNITA' FUNZIONALE ALIMENTATORE - ALJ9					Foglio 46	
											Segue 47	

UNITA PERIFERICA DI CONTROLLO E AUTOMAZIONE UPC

189 - SEZIONATORE BIPOLARE		189F1 - SEZIONATORE DI 1° FILA		SELETTORE REGIME FUNZIONAMENTO		REGIME DI FUNZIONAMENTO MANUTENZIONE	189 - SEZIONATORE BIPOLARE MANOVRA ELETTRICA	COMUNE
APERTO	CHIUSO	APERTO	CHIUSO	LOCALE	REMOTO			

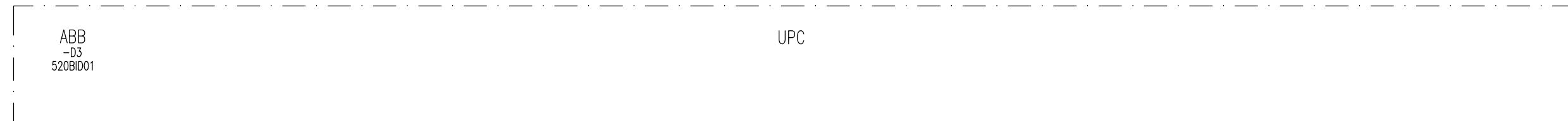

MODULO	-D3	-D3	-D3	-D3	-D3	-D3	-D3	-D3	-D3
SEGNALE	I01	I02	I03	I04	I05	I06	I07	I08	C1
MORSETTO	X3-1L	X3-1R	X3-2L	X3-2R	X3-3L	X3-3R	X3-4L	X3-4R	X3-5L

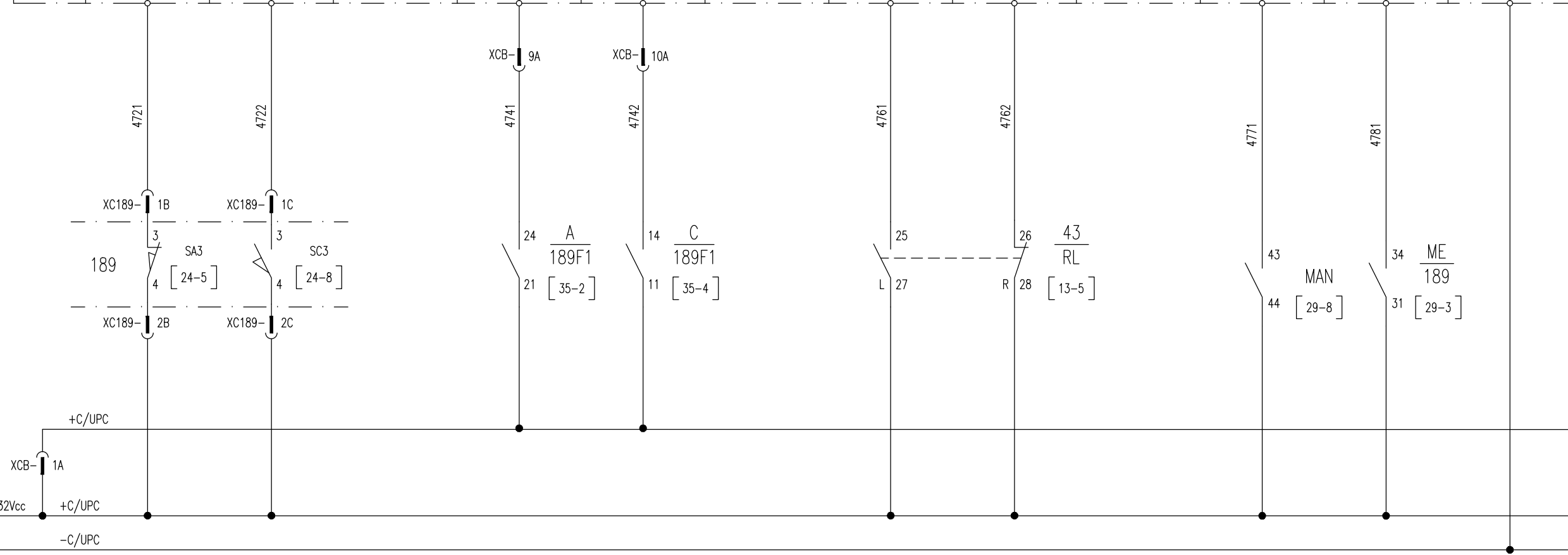

All rights are reserved for this document, even in case of issuance of a patent and registration of another industrial right. Misapplication, in particular reproduction or handing over to third parties is prohibited and actionable under civil and criminal law.

A termini di legge ci riserviamo la proprietà di questo documento con divieto di riproduzione, di consegnarlo o di renderlo comunque noto a ditte concorrenti o a terzi senza nostra autorizzazione.

Mod.		Data	Firma
		Dis.	
		Contr.	
		Approv.	

N.ro Documento RFI:

Commissa	Lotto	Fase	Ente	Tipo Doc.	Opera/Disciplina	Progr.	Rev.
1F28	01	E	ZZ	DX	SE0200	040	B

UNITA' FUNZIONALE ALIMENTATORE - ALJ9

Titolo:
UNITA' PERIFERICA DI CONTROLLO E AUTOMAZIONE (UPC) INGRESSI DIGITALI (DI)

Scala: =

Foglio	Segue
47	48

UNITA PERIFERICA DI CONTROLLO E AUTOMAZIONE UPC

154 - INTERRUTTORE EXTRARAPIDO

189 - SEZIONATORE BIPOLARE

189F1 - SEZIONATORE DI 1° FILA

ASSERVIMENTO

COMUNE

APERTURA

CHISURA

APERTURA

CHISURA

APERTURA

CHISURA

ESCLUSIONE

INCLUSIONE

All rights are reserved for this document, even in case of issuance of a patent and registration of another industrial right. Misapplication, in particular reproduction or handing over to third parties is prohibited and actionable under civil and criminal law.

A termini di legge ci riserviamo la proprietà di questo documento con divieto di riproduzione, di consegnarlo o di renderlo comunque noto a ditte concorrenti o a terzi senza nostra autorizzazione.

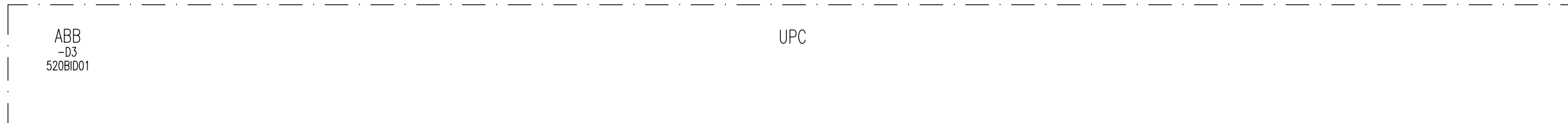

MODULO	-D3	-D3	-D3	-D3	-D3	-D3	-D3	-D3	-D3	-D3
SEGNALE	I09	I10	I11	I12	I13	I14	I15	I16	C2	
MORSETTO	X3-7L	X3-7R	X3-8L	X3-8R	X3-9L	X3-9R	X3-10L	X3-10R	X3-6L	

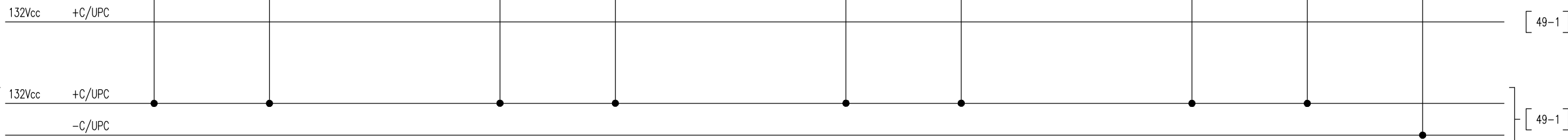
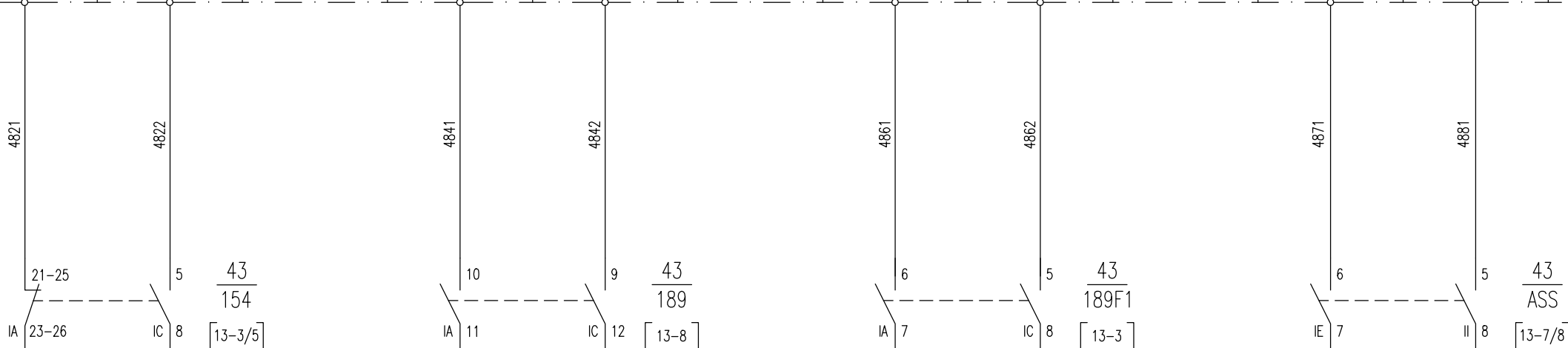

Mod.		Data		Firma		N.ro Documento RFI:				Titolo:		Scala:	
						Commissa Lotto Fase Ente Tipo Doc. Opera/Disciplina Progr. Rev.				UNITA' PERIFERICA DI CONTROLLO E AUTOMAZIONE (UPC) INGRESSI DIGITALI (DI)		=	
						11F28 01 E ZZ DX SE0200 040 B UNITA' FUNZIONALE ALIMENTATORE - ALJ9						Foglio 48 Segue 49	
		Dis.											
		Contr.											
		Approv.											

UNITA PERIFERICA DI CONTROLLO E AUTOMAZIONE UPC

UPP - INTERVENTO 64 (ALLARME)

UPP - INTERVENTO 64 (SCATTO-APERTURA GENERALE)

UPP - INTERVENTO 100Hz (ALLARME)

UPP - INTERVENTO 100Hz (SCATTO)

UPP - APERTURA 154 PROTEZIONE LINEA

UPP - U> SOGLIA PROVA LINEA

UPP - WATCH-DOG

UPP - ANOMALIA NON BLOCCANTE

COMUNE

ABB -D4 520BID01											
UPC											
MODULO	-D4	-D4	-D4	-D4	-D4	-D4	-D4	-D4	-D4	-D4	-D4
SEGNALE	I01	I02	I03	I04	I05	I06	I07	I08	C1		
MORSETTO	X3-1L	X3-1R	X3-2L	X3-2R	X3-3L	X3-3R	X3-4L	X3-4R	X3-5L		

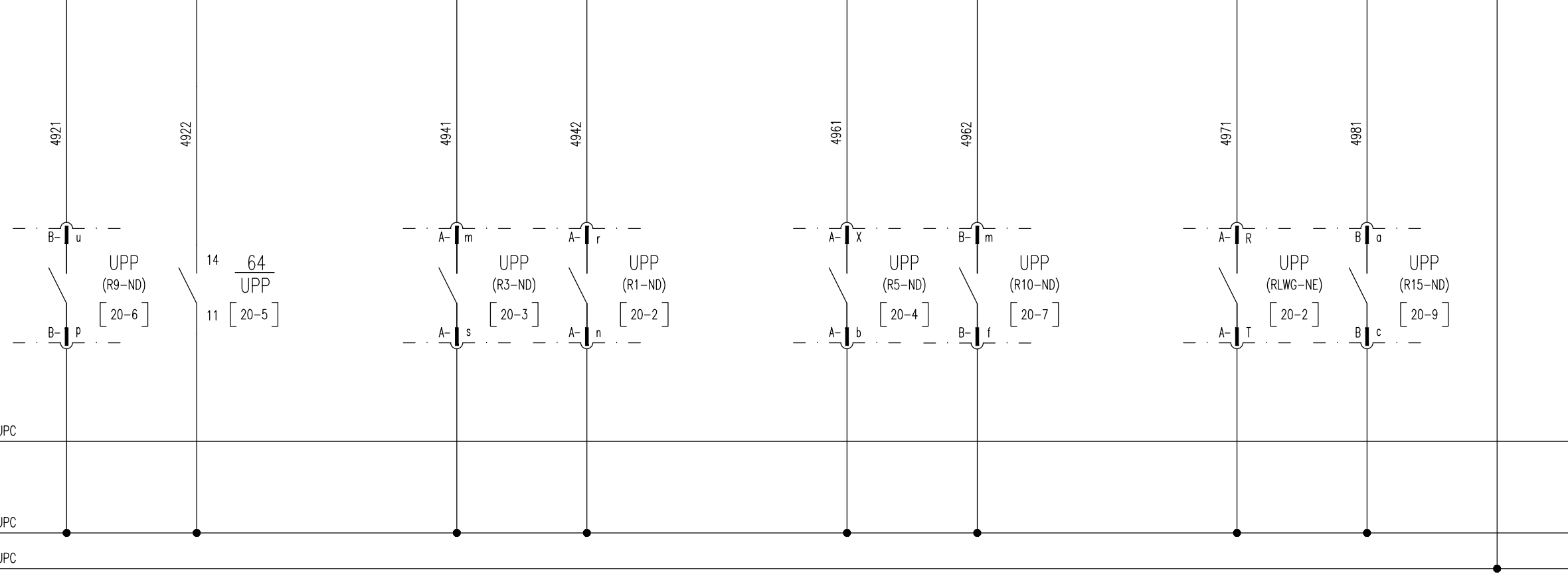

All rights are reserved for this document, even in case of issuance of a patent and registration of another industrial right. Misapplication, in particular reproduction or handing over to third parties is prohibited and actionable under civil and criminal law.

A termini di legge ci riserviamo la proprietà di questo documento con divieto di riproduzione, di consegnarlo o di renderlo comunque noto a ditte concorrenti o a terzi senza nostra autorizzazione.

Mod.					Data	Firma
				Dis.		
				Contr.		
				Approv.		

N.ro Documento RFI:

Commissa	Lotto	Fase	Ente	Tipo Doc.	Opera/Disciplina	Progr.	Rev.
1F28	01	E	ZZ	DX	SE0200	040	B

UNITA' FUNZIONALE ALIMENTATORE - ALJ9

Titolo:
UNITA' PERIFERICA DI CONTROLLO E AUTOMAZIONE (UPC)
INGRESSI DIGITALI (DI)

Scala: =

Foglio	Segue
49	50

UNITA PERIFERICA DI CONTROLLO E AUTOMAZIONE UPC

1	2	3	4	5	6	7	8	9	
	UPP - GUASTO CANALE MISURA GENERICO	UPP - GUASTO CANALE 64	UPP - MANUTENZIONE INTERRUTTORE 154	INGRESSO DISPONIBILE	INGRESSO DISPONIBILE	APERTURA GENERALE DI SCOMPARTO	RILEVAMENTO FUMI / INCENDIO	INGRESSO DISPONIBILE	COMUNE

ABB -D4 520BID01											
UPC											
MODULO	-D4	-D4	-D4	-D4	-D4	-D4	-D4	-D4	-D4	-D4	-D4
SEGNALE	I09	I10	I11	I12	I13	I14	I15	I16	C2		
MORSETTO	X3-7L	X3-7R	X3-8L	X3-8R	X3-9L	X3-9R	X3-10L	X3-10R	X3-6L		

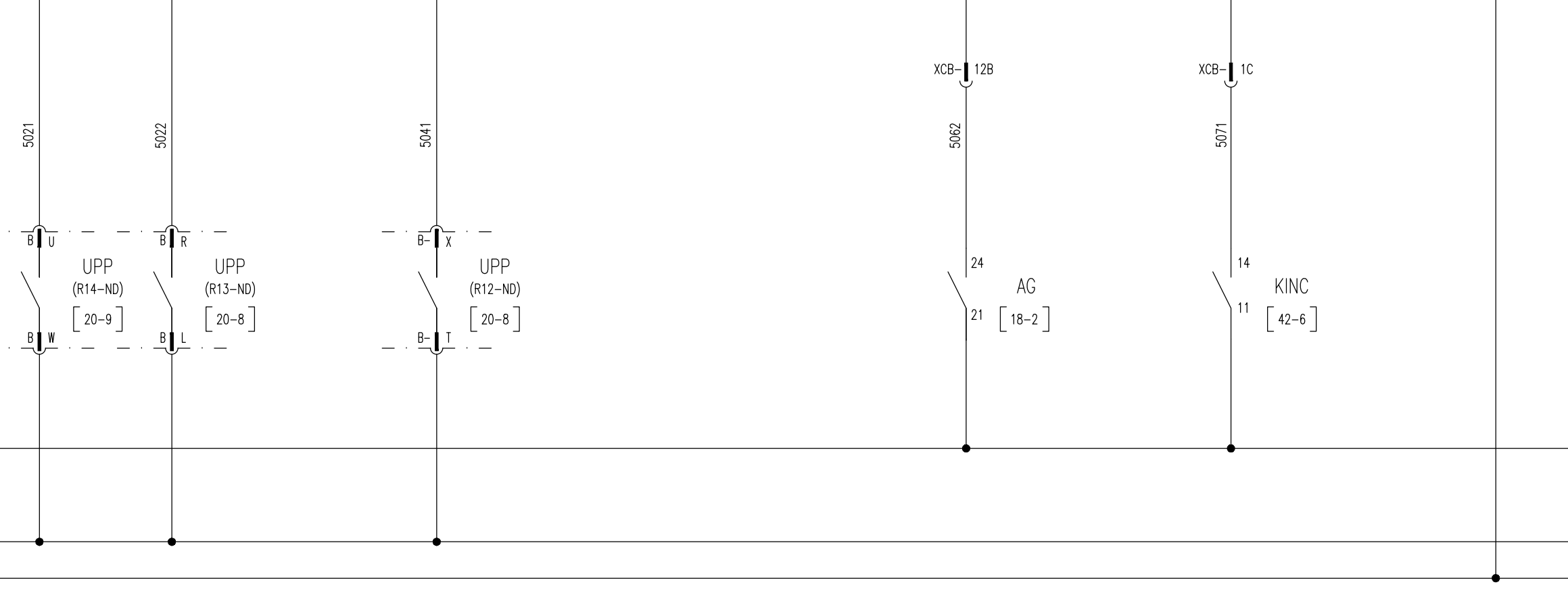

All rights are reserved for this document, even in case of issuance of a patent and registration of another industrial right. Misapplication, in particular reproduction or handing over to third parties is prohibited and actionable under civil and criminal law.

A termini di legge ci riserviamo la proprietà di questo documento con divieto di riproduzione, di consegnarlo o di renderlo comunque noto a ditte concorrenti o a terzi senza nostra autorizzazione.

Mod.					

N.ro Documento RFI:
 Comessa Lotto Fase Ente Tipo Doc. Opera/Disciplina Progr. Rev.
 11F28 01 E ZZ DX SE0200 040 B
 UNITA' FUNZIONALE ALIMENTATORE - ALJ9

Titolo:
 UNITA' PERIFERICA DI CONTROLLO E AUTOMAZIONE (UPC)
 INGRESSI DIGITALI (DI)

Scala:
 =
 +
 Foglio 50 Segue 51

UNITA PERIFERICA DI CONTROLLO E AUTOMAZIONE UPC

CONNETTORE AUSILIARI INSERITO	CARRELLO BLOCCATO IN INSERITO E SERRANDE APERTE	CARRELLO LIBERO	SERRANDE CHIUSE	PORTELLA VANO SBARRE OMNIBUS CHIUSA	PORTELLA VANO CAVI DI POTENZA CHIUSA	INTERVENTO DISPOSITIVO TEMPERATURA PROVA LINEA	ANOMALIA DISPOSITIVO TEMPERATURA PROVA LINEA	COMUNE
-------------------------------	---	-----------------	-----------------	-------------------------------------	--------------------------------------	--	--	--------

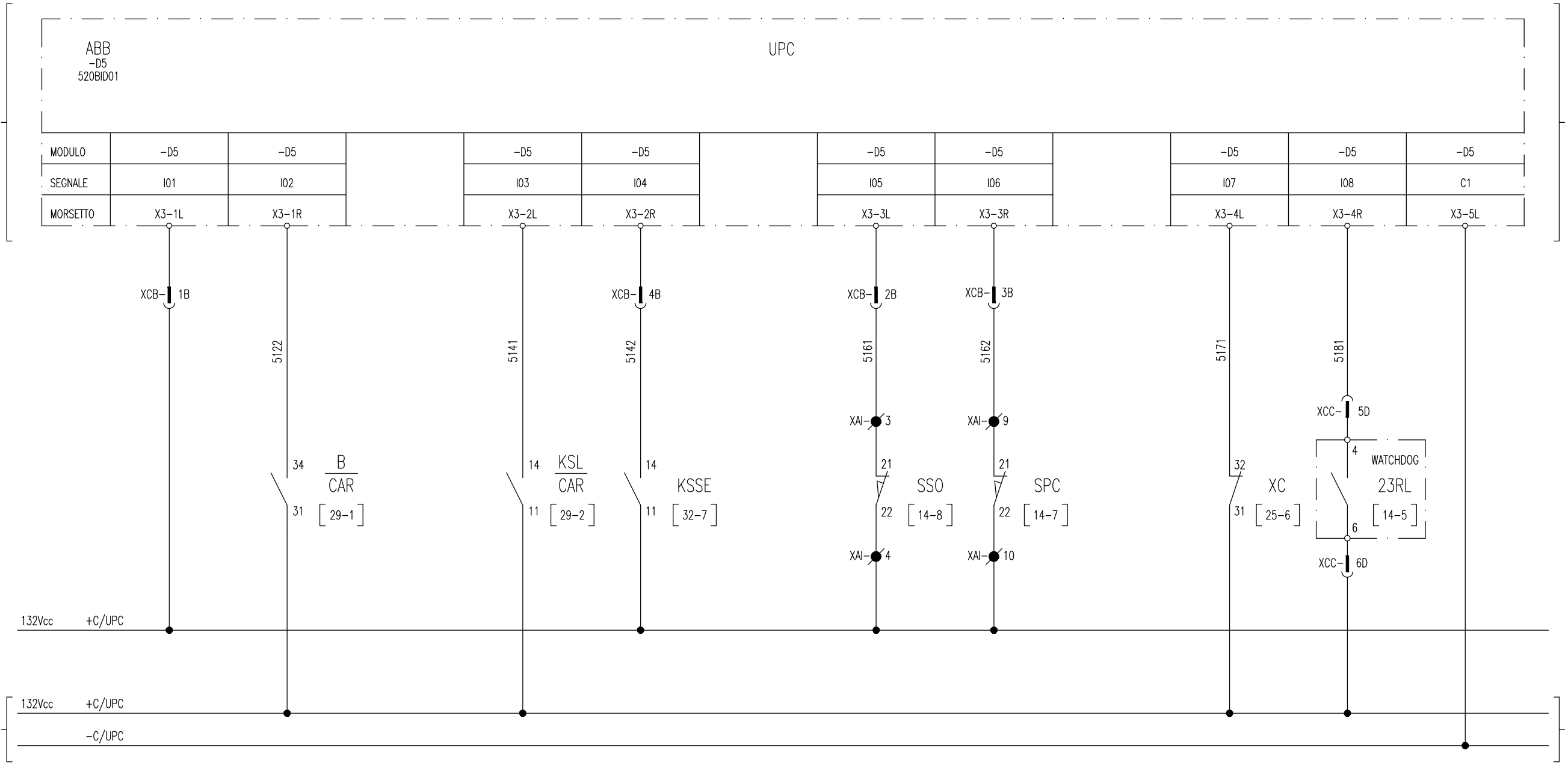

All rights are reserved for this document, even in case of issuance of a patent and registration of another industrial right. Misapplication, in particular reproduction or handing over to third parties is prohibited and actionable under civil and criminal law.

A termini di legge ci riserviamo la proprietà di questo documento con divieto di riproduzione, di consegnarlo o di renderlo comunque noto a ditte concorrenti o a terzi senza nostra autorizzazione.

Mod.							

N.ro Documento RFI:
 Commessa **1F28** Lotto **01** Fase **E** Ente **ZZ** Tipo Doc. **DX** Opera/Disciplina **SE0200** Progr. **040** Rev. **B**

UNITA' FUNZIONALE ALIMENTATORE - ALJ9

Data				Firma			

Titolo: UNITA' PERIFERICA DI CONTROLLO E AUTOMAZIONE (UPC) INGRESSI DIGITALI (DI)

Scala: =

+ =

Foglio	Segue
51	52

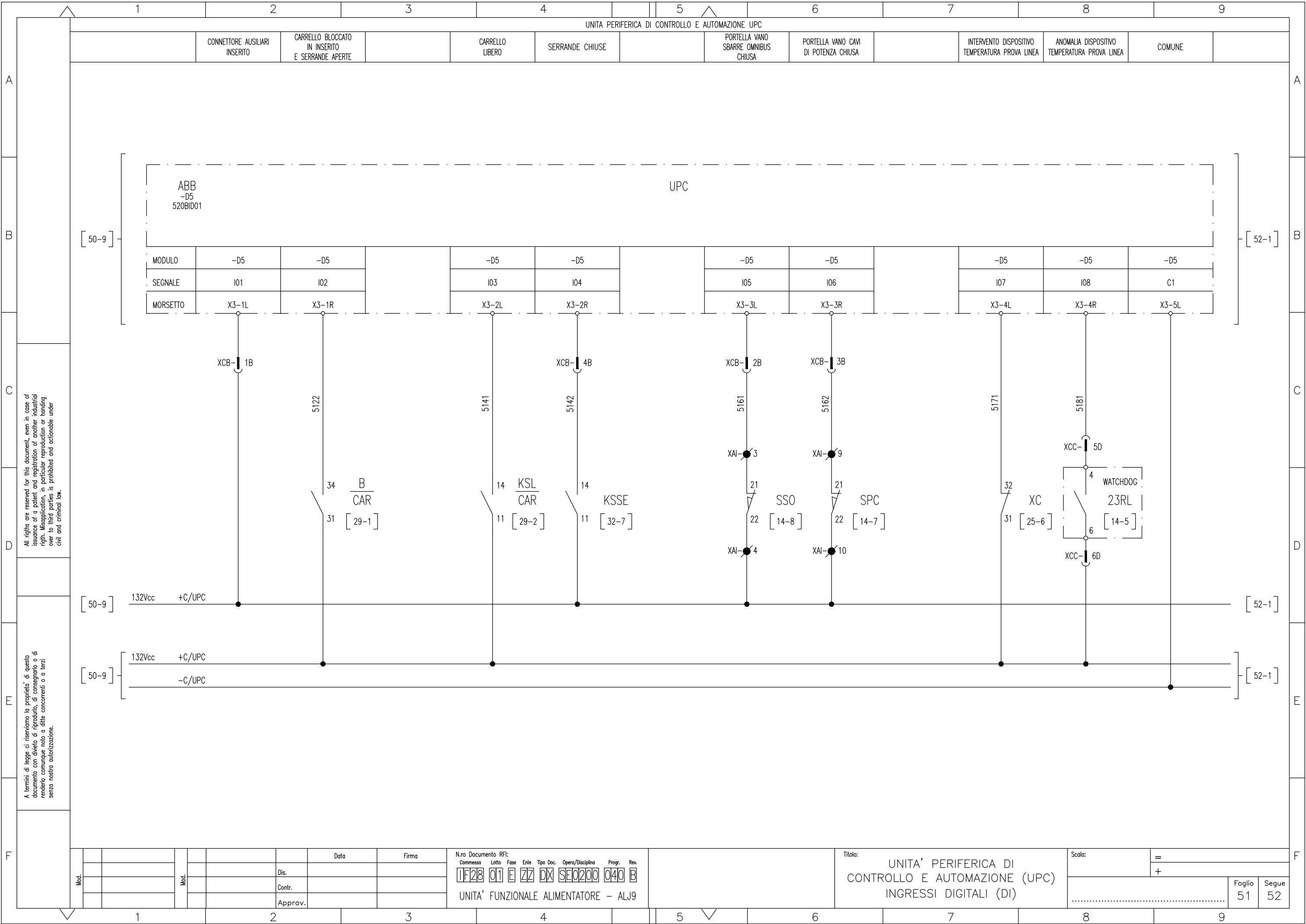

1 2 3 4 5 6 7 8 9

UNITA PERIFERICA DI CONTROLLO E AUTOMAZIONE UPC

CONTATTORE PROVA LINEA
CHIUSO

RVU - RELE' VOLTMETRICO
PROVA LINEA ANOMALIA

RVL - RELE' VOLTMETRICO
DI LINEA DISECCITATO

RVL - RELE' VOLTMETRICO DI
LINEA ANOMALIA

154 - INSEZIONE
ALTA TARATURA

154 - INSEZIONE
BASSA TARATURA

154 - INSEZIONE
TARATURA DI EMERGENZA

154 - WATCH-DOG
MC-IRx

COMUNE

A

A

B

B

C

C

D

D

E

E

F

F

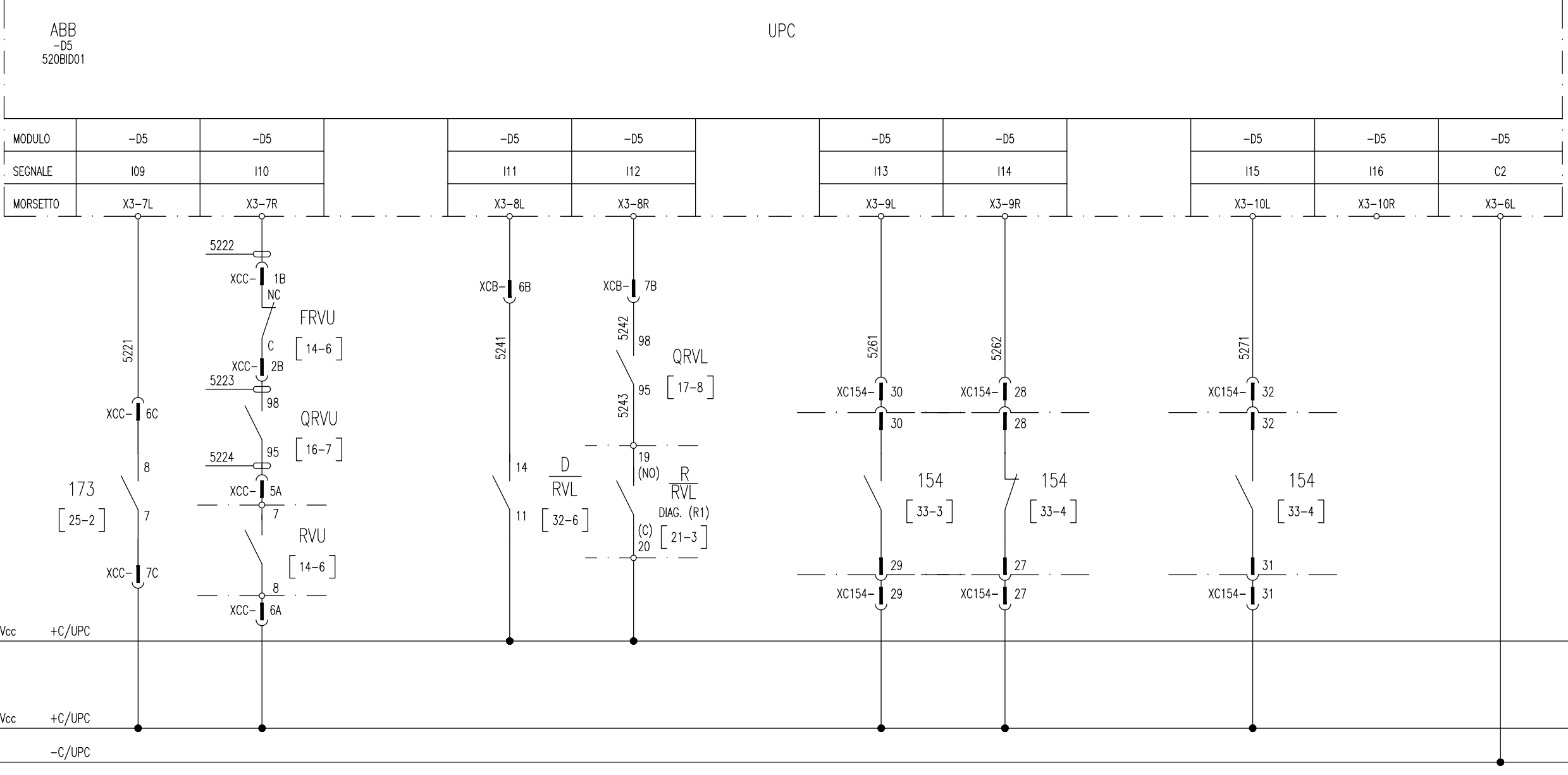

All rights are reserved for this document, even in case of issuance of a patent and registration of another industrial right. Misapplication, in particular reproduction or handing over to third parties is prohibited and actionable under civil and criminal law.

A termini di legge ci riserviamo la proprietà di questo documento con divieto di riproduzione, di consegnarlo o di renderlo comunque noto a ditte concorrenti o a terzi senza nostra autorizzazione.

Mod.		Date	Firma
		Dis.	
		Contr.	
		Approv.	

N.ro Documento RFI:
Commissa Lotto Fase Ente Tipo Doc. Opera/Disciplina Progr. Rev.
1128 01 E ZZ DX SE0200 040 B
UNITA' FUNZIONALE ALIMENTATORE - ALJ9

Titolo:
UNITA' PERIFERICA DI
CONTROLLO E AUTOMAZIONE (UPC)
INGRESSI DIGITALI (DI)

Scala: =
+
Foglio 52 Segue 53

1 2 3 4 5 6 7 8 9

UNITA PERIFERICA DI CONTROLLO E AUTOMAZIONE UPC

ASDE - DEGRADO LINEA TELEFONICA

ASDE - SCATTO

ASDE - WATCH-DOG

ASDE - ALTA TARATURA

ASDE - BASSA TARATURA

ASDE - STATO INTERCONNESSIONE

ASDE - CONFIGURAZIONE

ASSERVIMENTO INTERCONNESSIONE ATTIVA

COMUNE

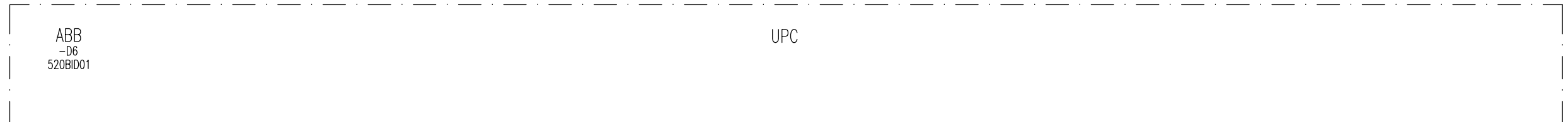

MODULO	-D6	-D6	-D6	-D6	-D6	-D6	-D6	-D6	-D6	-D6	-D6
SEGNALE	I01	I02	I03	I04	I05	I06	I07	I08	C1		
MORSETTO	X3-1L	X3-1R	X3-2L	X3-2R	X3-3L	X3-3R	X3-4L	X3-4R	X3-5L		

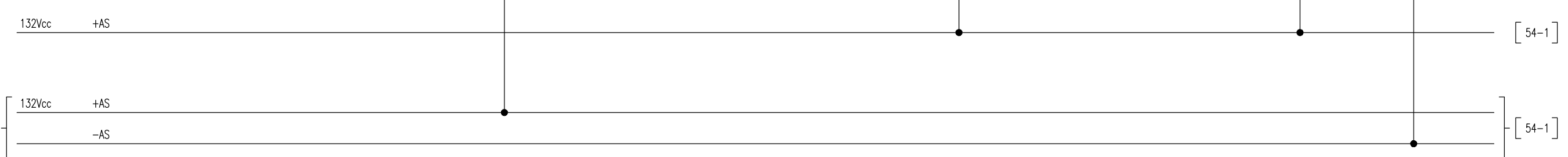
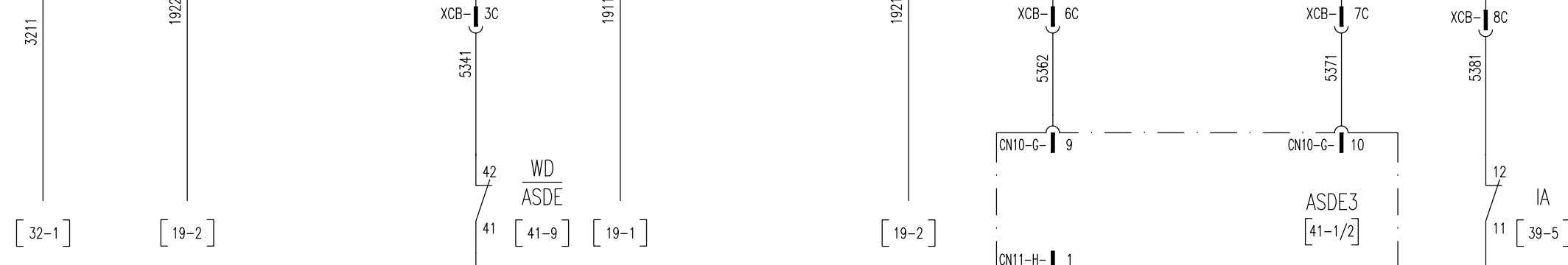

All rights are reserved for this document, even in case of issuance of a patent and registration of another industrial right. Misapplication, in particular reproduction or handing over to third parties is prohibited and actionable under civil and criminal law.

A termini di legge ci riserviamo la proprietà di questo documento con divieto di riproduzione, di consegnarlo o di renderlo comunque noto a ditte concorrenti o a terzi senza nostra autorizzazione.

					Data	Firma
Mod.						
					Dis.	
					Contr.	
					Approv.	

N.ro Documento RFI:
 Commessa **11F28** Lotto **01** Fase **E** Ente **ZZ** Tipo Doc. **DX** Opera/Disciplina **SE0200** Progr. **040** Rev. **B**
 UNITA' FUNZIONALE ALIMENTATORE - ALJ9

Titolo:
 UNITA' PERIFERICA DI CONTROLLO E AUTOMAZIONE (UPC) INGRESSI DIGITALI (DI)

Scala: =
 +
 Foglio 53 Segue 54

UNITA PERIFERICA DI CONTROLLO E AUTOMAZIONE UPC

ASSERVIMENTO FUORI SERVIZIO ASSERVIMENTO - ESCLUSO ASSERVIMENTO - INCLUSO 154 - INTERRUTTORE EXTRARAPIDO APERTO 154 - INTERRUTTORE EXTRARAPIDO CHIUSO RVU - RELE' VOLTMETRICO PROVA LINEA DISECCITATO RVU - RELE' VOLTMETRICO PROVA LINEA ECCITATO ALLARME GUASTO POC COMUNE

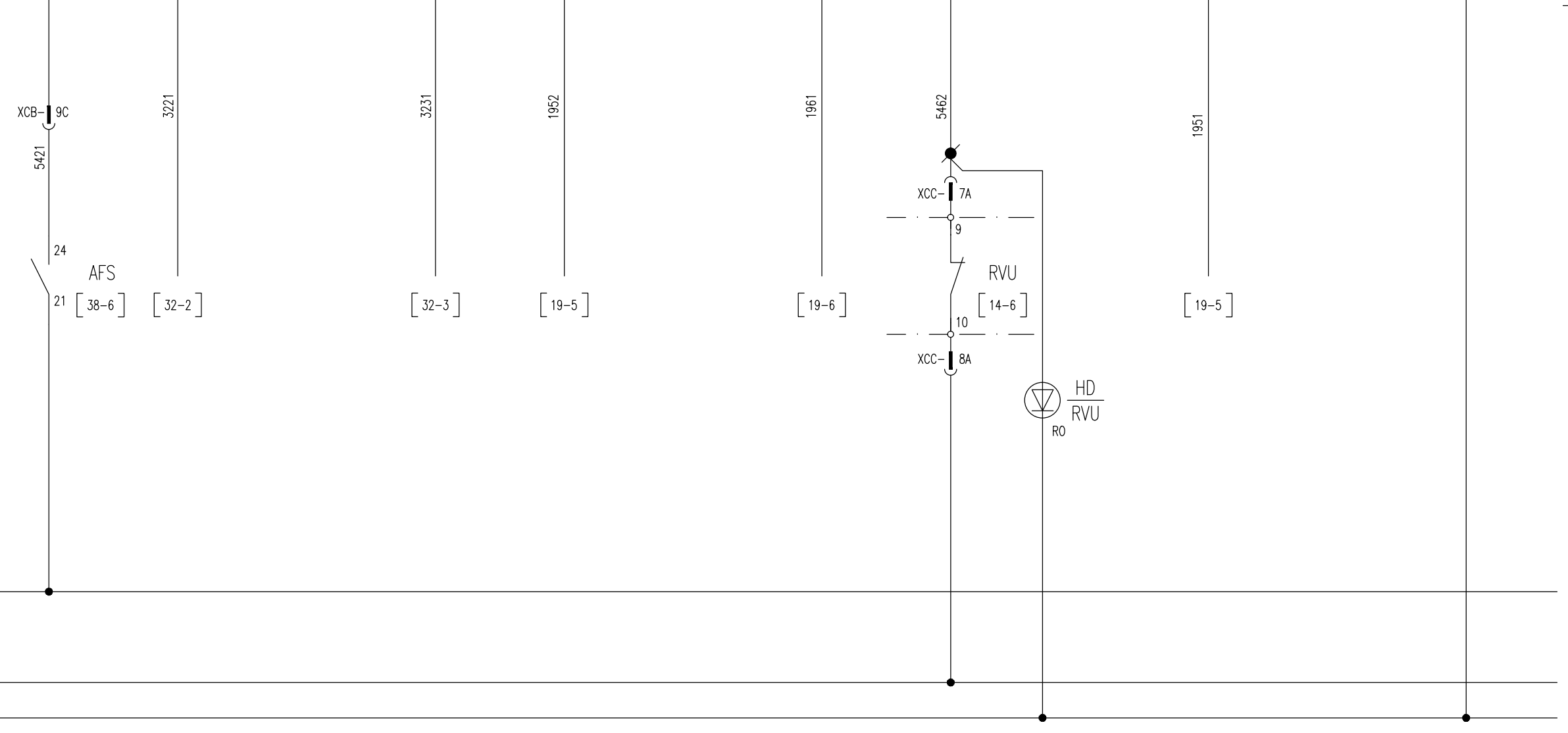
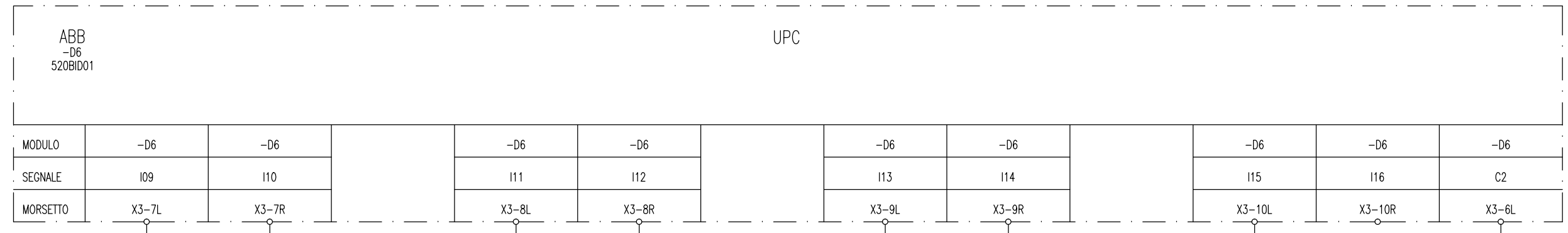

All rights are reserved for this document, even in case of issuance of a patent and registration of another industrial right. Misapplication, in particular reproduction or handing over to third parties is prohibited and actionable under civil and criminal law.

A termini di legge ci riserviamo la proprietà di questo documento con divieto di riproduzione, di consegnarlo o di renderlo comunque noto a ditte concorrenti o a terzi senza nostra autorizzazione.

Mod.									

N.ro Documento RFI:
Commessa Lotto Fase Ente Tipo Doc. Opera/Disciplina Progr. Rev.
11F28 01 E ZZ DX SE0200 040 B

UNITA' FUNZIONALE ALIMENTATORE - ALJ9

Titolo: UNITA' PERIFERICA DI CONTROLLO E AUTOMAZIONE (UPC) INGRESSI DIGITALI (DI)

Scala: = +

Foglio 54 Segue 55

UNITA PERIFERICA DI CONTROLLO E AUTOMAZIONE UPC

189F1 SCOMPARTO PRONTO	189F1 - ANOMALIA SCOMPARTO	189F1 - INTERVENTO RE4LE' DI MASSA (64)	189F1 - DISPOSITIVO DI SEZIONAMENTO SEZIONATO	189F1 - DISPOSITIVO DI SEZIONAMENTO INSERITO	189F2 - SEZIONATORE DI 2' FILA APERTO	SCATTO INT. AUX. CIRCUITO RITENUTA 154	SCATTO INT. AUX. CIRCUITO MOTORE 154	COMUNE
---------------------------	-------------------------------	--	--	---	--	---	---	--------

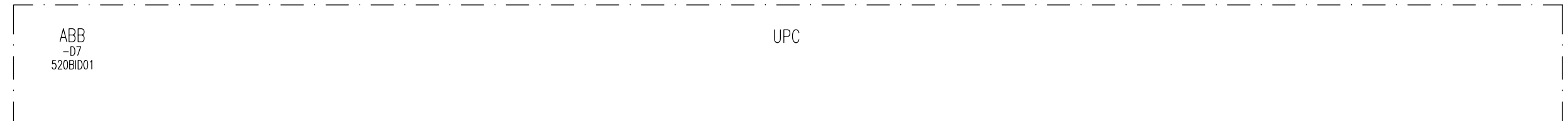

MODULO	-D7	-D7	-D7	-D7	-D7	-D7	-D7	-D7	-D7	-D7
SEGNALE	I01	I02	I03	I04	I05	I06	I07	I08	C1	
MORSETTO	X3-1L	X3-1R	X3-2L	X3-2R	X3-3L	X3-3R	X3-4L	X3-4R	X3-5L	

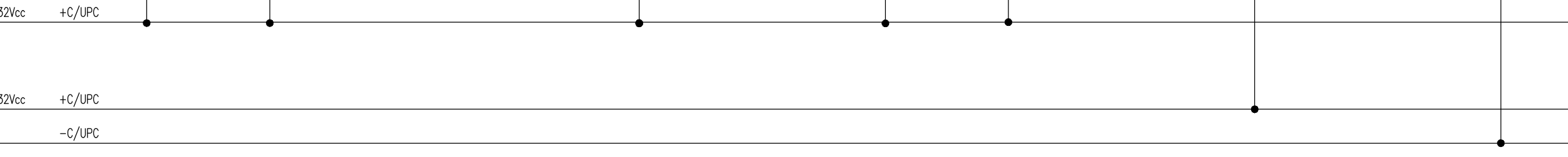
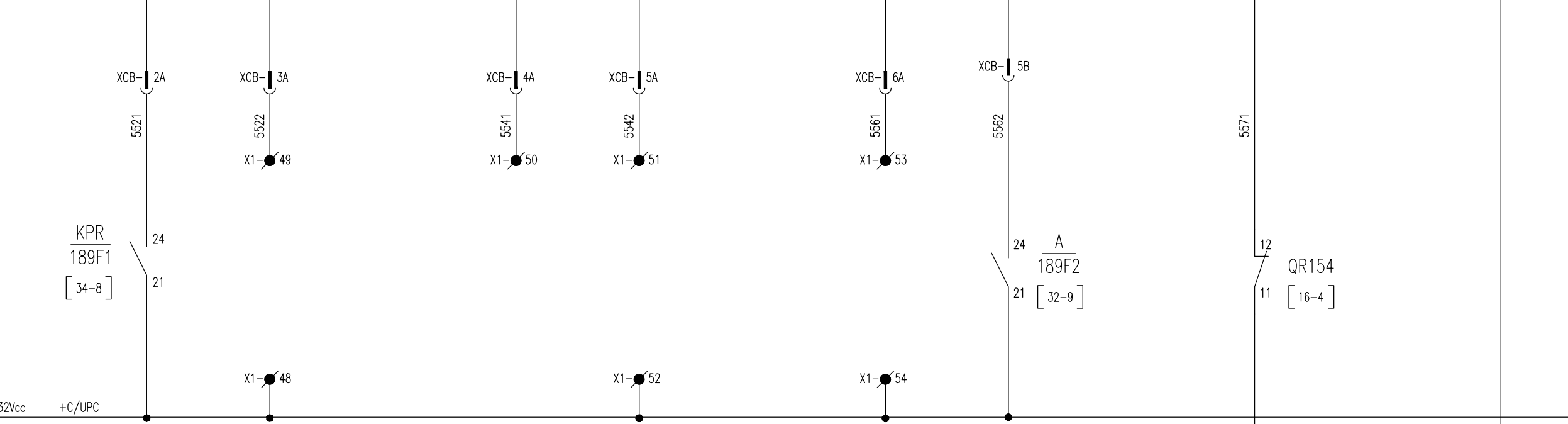

All rights are reserved for this document, even in case of issuance of a patent and registration of another industrial right. Misapplication, in particular reproduction or handing over to third parties is prohibited and actionable under civil and criminal law.

A termini di legge ci riserviamo la proprietà di questo documento con divieto di riproduzione, di consegnarlo o di renderlo comunque noto a ditte concorrenti o a terzi senza nostra autorizzazione.

Mod.	Mod.	Date	Firma	N.ro Documento RFI: Commissa Lotto Fase Ente Tipo Doc. Opera/Disciplina Progr. Rev. 11F28 01 E ZZ DX SE0200 040 B				Titolo: UNITA' PERIFERICA DI CONTROLLO E AUTOMAZIONE (UPC) INGRESSI DIGITALI (DI)		Scala:	=	
		Dis.		UNITA' FUNZIONALE ALIMENTATORE - ALJ9							+	
		Contr.										Foglio 55
		Approv.										Segue 56

UNITA PERIFERICA DI CONTROLLO E AUTOMAZIONE UPC

SCATTO INT. AUX.
CIRCUITO RITENUTA 189F1

SCATTO INT. AUX.
CIRCUITO MOTORE 189F1

SCATTO INT. AUX.
CIRCUITO PROVA LINEA

SCATTO INT. AUX. CIRCUITO
SEZIONATORE BIPOLARE 189

SCATTO INT. AUX.
CIRCUITO ASDE

SCATTO INT. AUX.
CIRCUITO UPP

SCATTO INT. AUX. CIRCUITO
SEGNALAZIONI LOCALE ±AS

INT. AUX. ALIMENTAZIONE
±C1 APERTO

COMUNE

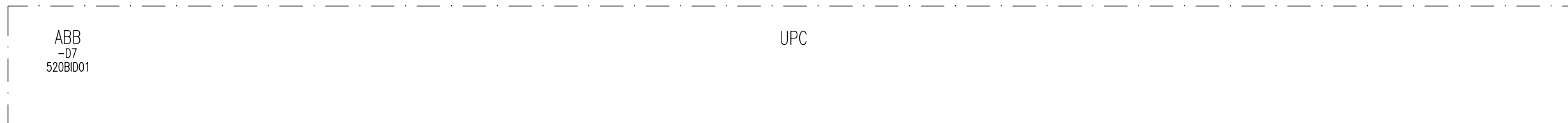

MODULO	-D7	-D7	-D7	-D7	-D7	-D7	-D7	-D7	-D7	-D7
SEGNALE	I09	I10	I11	I12	I13	I14	I15	I16	C2	
MORSETTO	X3-7L	X3-7R	X3-8L	X3-8R	X3-9L	X3-9R	X3-10L	X3-10R	X3-6L	

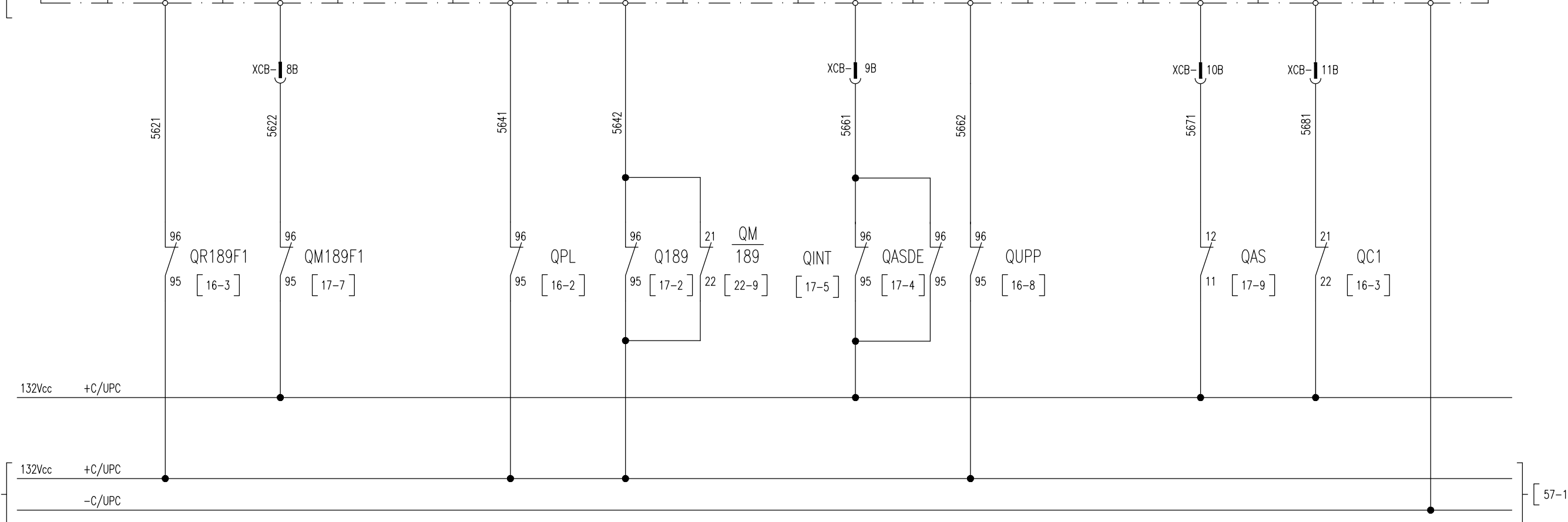

All rights are reserved for this document, even in case of issuance of a patent and registration of another industrial right. Misapplication, in particular reproduction or handing over to third parties is prohibited and actionable under civil and criminal law.

A termini di legge ci riserviamo la proprietà di questo documento con divieto di riproduzione, di consegnarlo o di renderlo comunque noto a ditte concorrenti o a terzi senza nostra autorizzazione.

Mod.										

N.ro Documento RFI:

Commissa	Lotto	Fase	Ente	Tipo Doc.	Opera/Disciplina	Prog.	Rev.
11F28	01	E	ZZ	DX	SE0200	040	B

UNITA' FUNZIONALE ALIMENTATORE - ALJ9

Titolo: UNITA' PERIFERICA DI CONTROLLO E AUTOMAZIONE (UPC) INGRESSI DIGITALI (DI)

Scala: =

Foglio	Segue
56	57

1 2 3 4 5 6 7 8 9

UNITA PERIFERICA DI CONTROLLO E AUTOMAZIONE UPC

154 - INTERRUTTORE EXTRARPIDO		189 - SEZIONATORE BIPOLARE		189F1 - SEZIONATORE 1' FILA		ASSERVIMENTO		ALIMENTAZIONE
APERTURA	CHIUSURA	APERTURA	CHIUSURA	APERTURA	CHIUSURA	ESCLUSIONE	INCLUSIONE	

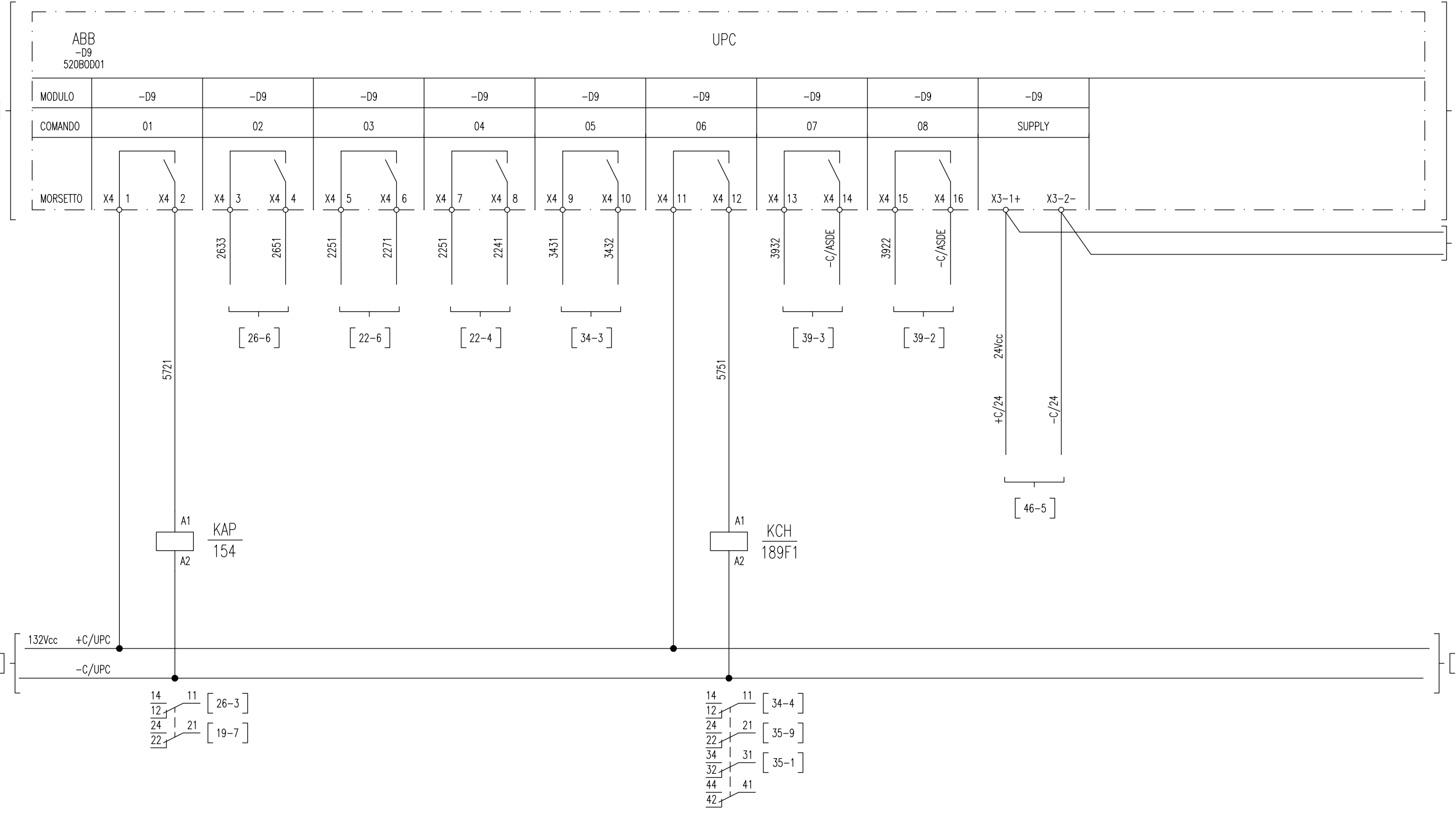

All rights are reserved for this document, even in case of issuance of a patent and registration of another industrial right. Misapplication, in particular reproduction or handing over to third parties is prohibited and actionable under civil and criminal law.

A termini di legge ci riserviamo la proprietà di questo documento con divieto di riproduzione, di consegnarlo o di renderlo comunque noto a ditte concorrenti o a terzi senza nostra autorizzazione.

Mod.	Data	Firma

N.ro Documento RFI:
 Commessa Loto Fase Ente Tipo Doc. Opera/Disciplina Progr. Rev.
TF28 01 E ZZ DX SE0200 040 B
 UNITA' FUNZIONALE ALIMENTATORE - ALJ9

Titolo:
UNITA' PERIFERICA DI CONTROLLO E AUTOMAZIONE (UPC) USCITE DIGITALI (DO)

1 2 3 4 5 6 7 8 9

UNITA' PERIFERICA DI CONTROLLO E AUTOMAZIONE UPC

	SBLOCCO MANOVRA CARRELLO	REGIME DI FUNZIONAMENTO LOCALE	REGIME DI FUNZIONAMENTO REMOTO	LOGICA DI CONTROLLO REGIME DI MANUTENZIONE	UNITA' FUNZIONALE CORRETTAMENTE FUNZIONANTE	UNITA' FUNZIONALE FUORI SERVIZIO	UNITA' FUNZIONALE ANOMALIA	BLOCCO APERTURA GENERALE INTERVENUTA	ALIMENTAZIONE	
--	--------------------------	--------------------------------	--------------------------------	--	---	----------------------------------	----------------------------	--------------------------------------	---------------	--

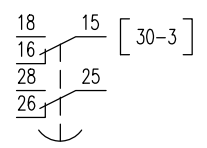
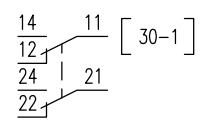
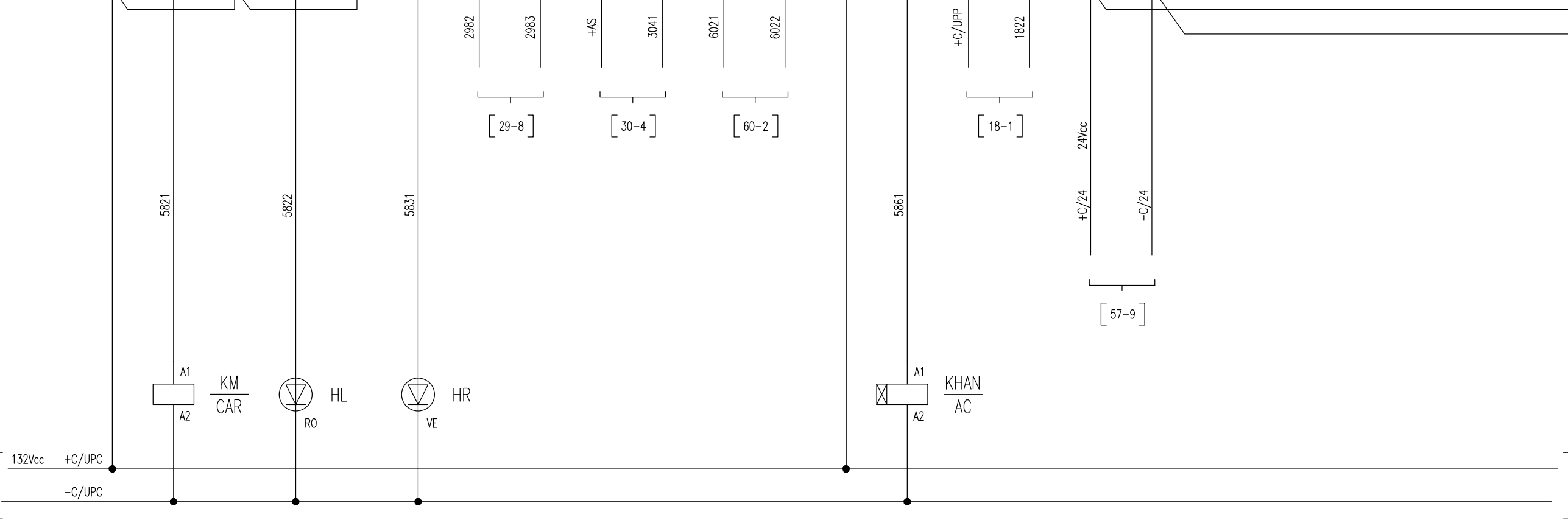
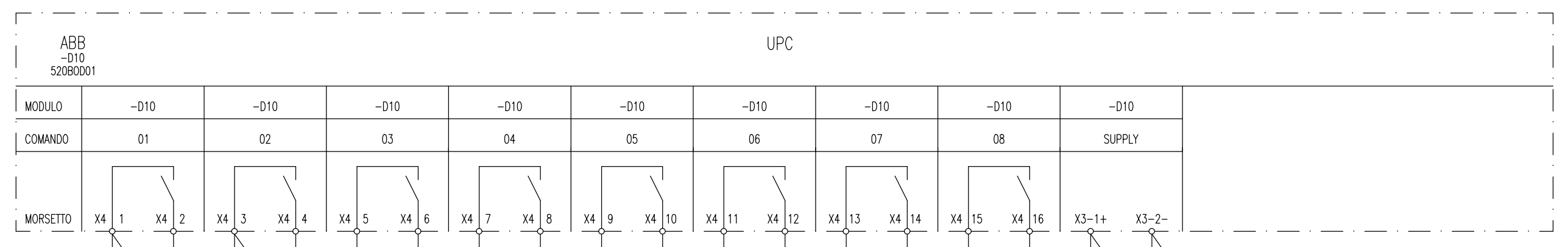

FONDO SCALA=3sec
VALORE=1sec
FUNZIONE= J L

All rights are reserved for this document, even in case of issuance of a patent and registration of another industrial right. Misapplication, in particular reproduction or handing over to third parties is prohibited and actionable under civil and criminal law.

A termini di legge ci riserviamo la proprietà di questo documento con divieto di riproduzione, di consegnarlo o di renderlo comunque noto a ditte concorrenti o a terzi senza nostra autorizzazione.

Mod.					Data	Firma
				Dis.		
				Contr.		
				Approv.		

N.ro Documento RFI:

Commissa	Lotto	Fase	Ente	Tipo Doc.	Opera/Disciplina	Progr.	Rev.
11F28	01	E	ZZ	DX	SE0200	040	B

UNITA' FUNZIONALE ALIMENTATORE - ALJ9

Titolo: UNITA' PERIFERICA DI CONTROLLO E AUTOMAZIONE (UPC) USCITE DIGITALI (DO)

Scala:	=	
	+	
Foglio	58	Segue
		59

UNITA' PERIFERICA DI CONTROLLO E AUTOMAZIONE UPC

INSERZIONE CONTATTORE PROVA LINEA	154 - CONSENSO CHIUSURA SOGLIA PROVA LINEA	154 - CONSENSO CHIUSURA RESET RELE' C/J	USCITA DISPONIBILE	ASDE - FORZATURA INTERCONNESSIONE	ASDE - RIPRISTINO CORRENTE COPPIA TELEFONICA	ASDE - FORZATURA WATCH-DOG	189 - CONSENSO MANOVRA MANUALE DA REMOTO	ALIMENTAZIONE
--------------------------------------	---	--	-----------------------	--------------------------------------	---	-------------------------------	---	---------------

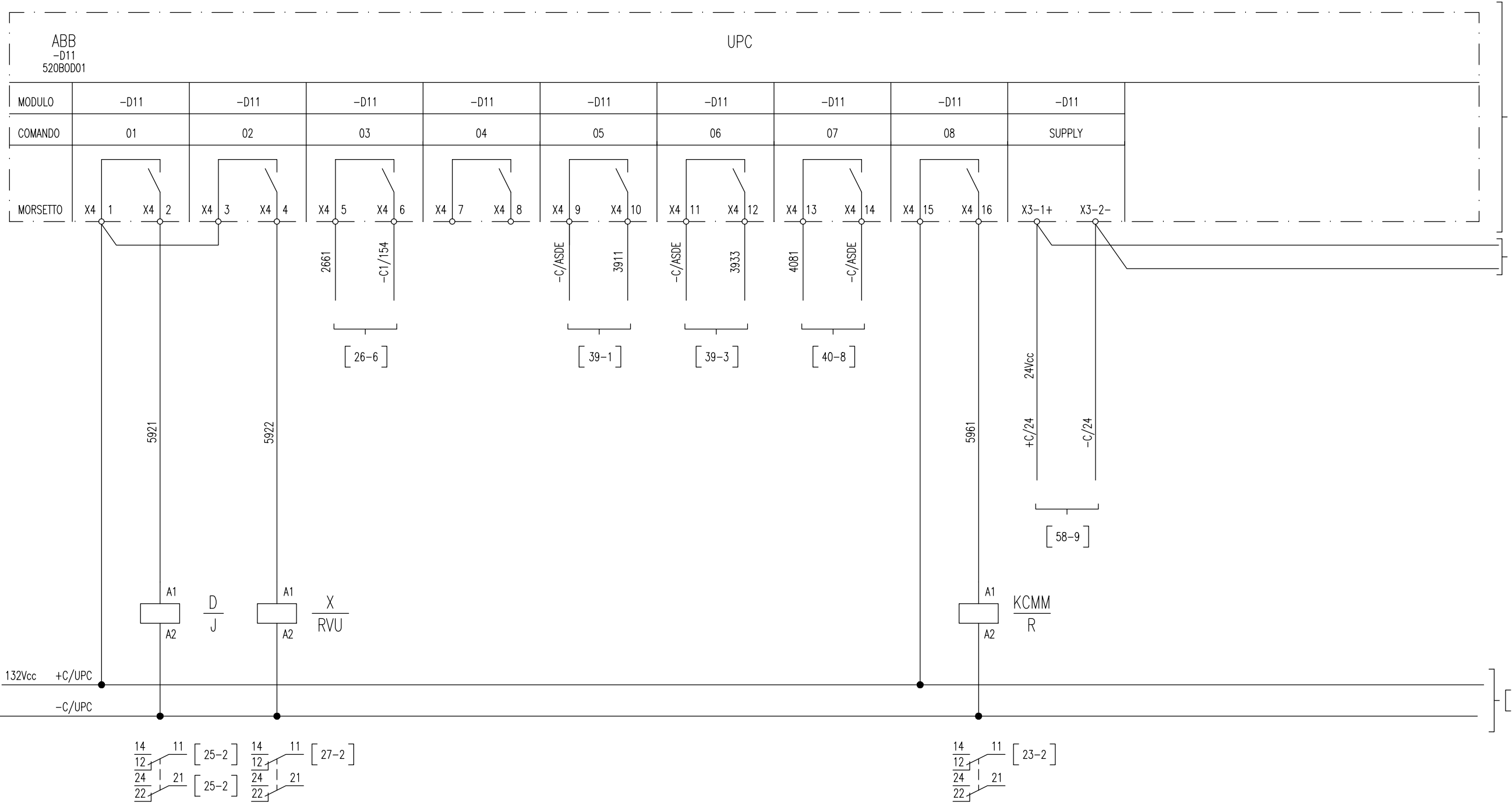

All rights are reserved for this document, even in case of issuance of a patent and registration of another industrial right. Misapplication, in particular reproduction or handing over to third parties is prohibited and actionable under civil and criminal law.

A termini di legge ci riserviamo la proprietà di questo documento con divieto di riproduzione, di consegnarlo o di renderlo comunque noto a ditte concorrenti o a terzi senza nostra autorizzazione.

Mod.				Data	Firma

N.ro Documento RFI:
 Commessa Loto Fase Ente Tipo Doc. Opera/Disciplina Progr. Rev.
TF28 01 E ZZ DX SE0200 040 B
 UNITA' FUNZIONALE ALIMENTATORE - ALJ9

Titolo:
 UNITA' PERIFERICA DI CONTROLLO E AUTOMAZIONE (UPC)
 USCITE DIGITALI (DO)

Scala:	=
	+
Foglio	Segue
59	60

UNITA PERIFERICA DI CONTROLLO E AUTOMAZIONE UPC

FAULT UPC USCITE DISPONIBILI CARRELLO PRONTO RVU - TENSIONE SOTTO SOGLIA USCITE DISPONIBILI USCITE DISPONIBILI USCITE DISPONIBILI USCITE DISPONIBILI ALIMENTAZIONE

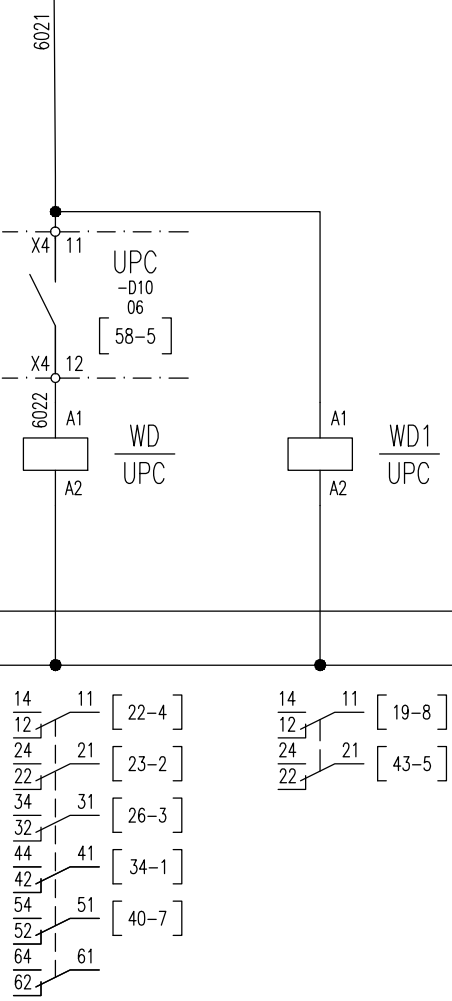
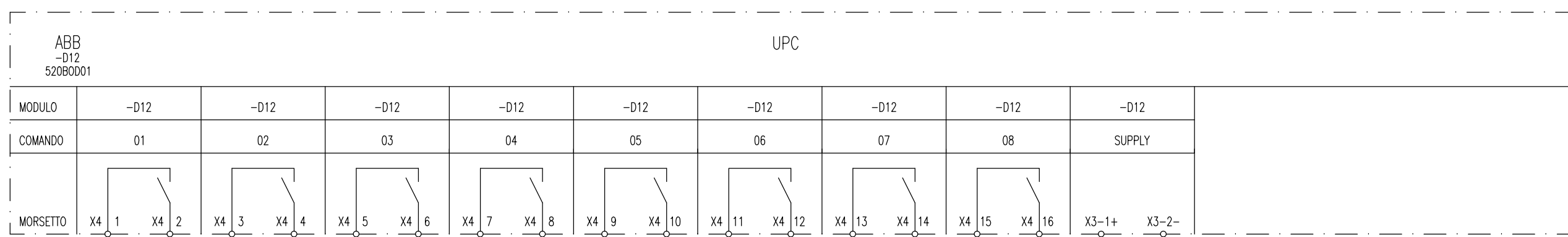

All rights are reserved for this document, even in case of issuance of a patent and registration of another industrial right. Misapplication, in particular reproduction or handing over to third parties is prohibited and actionable under civil and criminal law.

A termini di legge ci riserviamo la proprietà di questo documento con divieto di riproduzione, di consegnarlo o di renderlo comunque noto a ditte concorrenti o a terzi senza nostra autorizzazione.

ILLUMINAZIONE
INTERNA

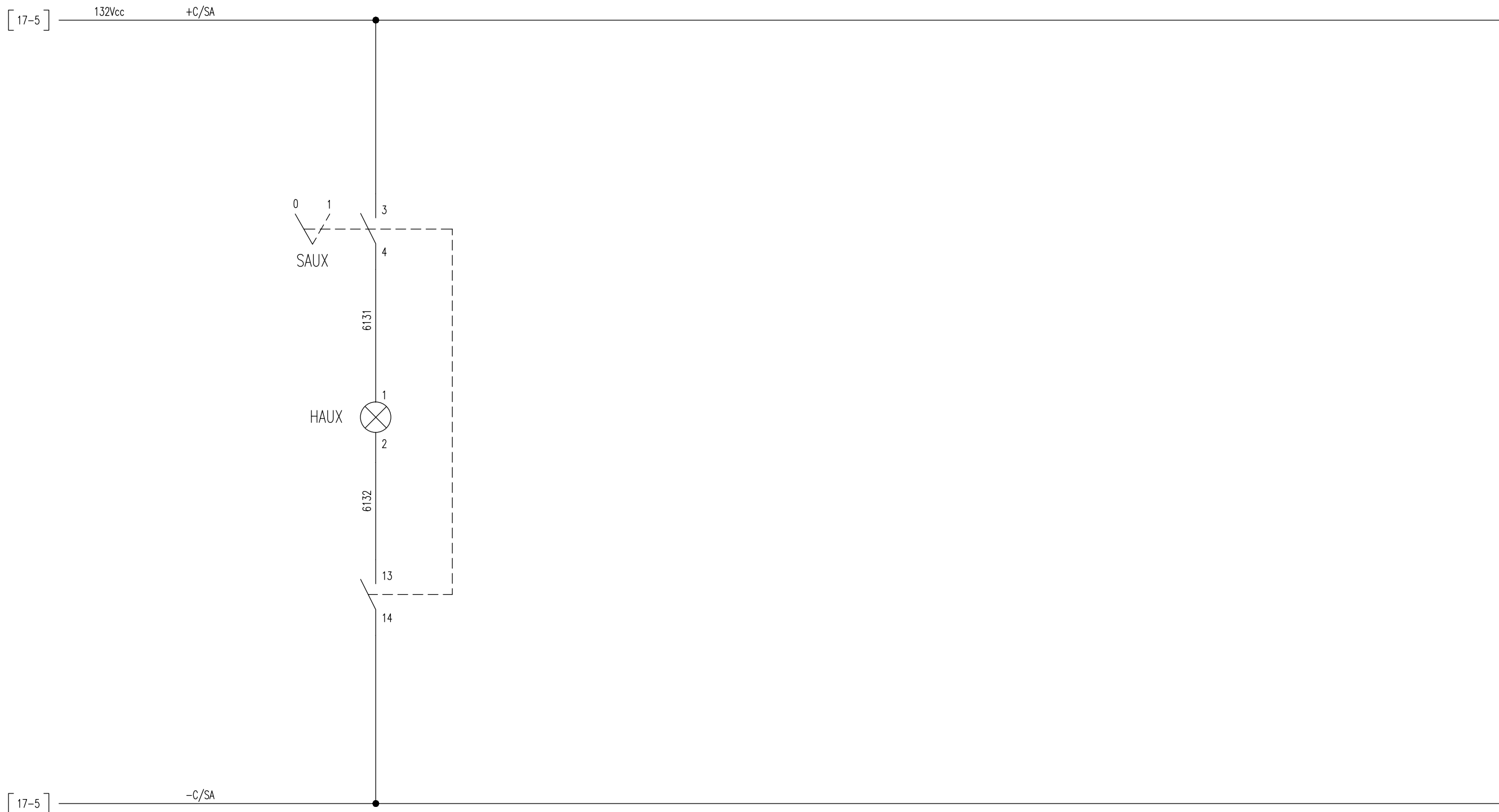

All rights are reserved for this document, even in case of issuance of a patent and registration of another industrial right. Misapplication, in particular reproduction or handing over to third parties is prohibited and actionable under civil and criminal law.

A termini di legge ci riserviamo la proprietà di questo documento con divieto di riproduzione, di consegnarlo o di renderlo comunque noto a ditte concorrenti o a terzi senza nostra autorizzazione.

Mod.				Data	Firma
				Dis.	
				Contr.	
				Approv.	

N.ro Documento RFI:
 Commessa: 1F28 Lotto: 01 Fase: E Ente: ZZ Tipo Doc.: DX Opera/Disciplina: SE0200 Progr.: 040 Rev.: B
 UNITA' FUNZIONALE ALIMENTATORE - ALJ9

Titolo:
 ILLUMINAZIONE INTERNA

Scala:	=
	+
Foglio	Segue
61	62

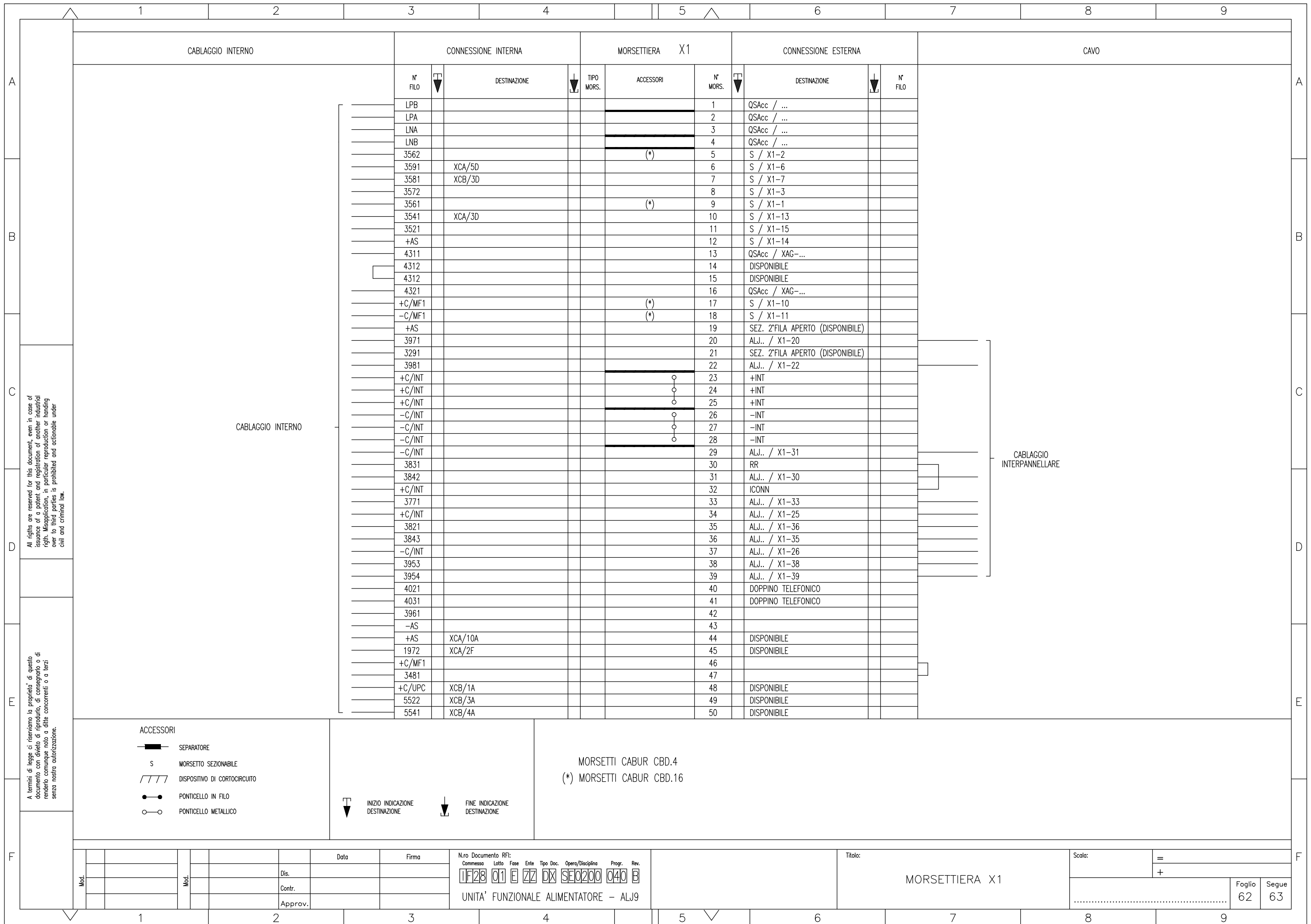

All rights are reserved for this document, even in case of issuance of a patent and registration of another industrial right. Misapplication, in particular reproduction or handing over to third parties is prohibited and actionable under civil and criminal law.

A termini di legge ci riserviamo la proprietà di questo documento con divieto di riproduzione, di consegnarlo o di renderlo comunque noto a ditte concorrenti o a terzi senza nostra autorizzazione.

CABLAGGIO INTERNO			CONNESSIONE INTERNA		MORSETTIERA X1		CONNESSIONE ESTERNA		CAVO	
N° FILO	DESTINAZIONE	TIPO MORS.	ACCESSORI	N° MORS.	DESTINAZIONE	N° FILO				
5542	XCB/5A			51	DISPONIBILE					
+C/UPC				52	DISPONIBILE					
5561	XCB/6A			53	DISPONIBILE					
+C/UPC				54	DISPONIBILE					
4611				55	WATCH DOG SWITCH					
4612				56	WATCH DOG SWITCH					
	RISERVA			57	RISERVA					
	RISERVA			58	RISERVA					
1891	XCA/10F			59	DISPONIBILE SONDA T'					
1892	XCA/11F			60	DISPONIBILE SONDA T'					
1893	XCA/12F			61	DISPONIBILE SONDA T'					
	RISERVA			62	RISERVA					
	RISERVA			63	RISERVA					
2611				64	DISPONIBILE					
2612				65	DISPONIBILE					

CABLAGGIO INTERNO

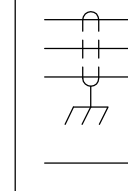

All rights are reserved for this document, even in case of issuance of a patent and registration of another industrial right. Misapplication, in particular reproduction or handing over to third parties is prohibited and actionable under civil and criminal law.

A termini di legge ci riserviamo la proprietà di questo documento con divieto di riproduzione, di consegnarlo o di renderlo comunque noto a ditte concorrenti o a terzi senza nostra autorizzazione.

- ACCESSORI
- SEPARATORE
 - MORSETTO SEZIONABILE
 - DISPOSITIVO DI CORTOCIRCUITO
 - PONTICELLO IN FILO
 - PONTICELLO METALLICO

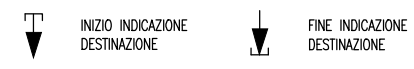

MORSETTI CABUR CBD.4
 (*) MORSETTI CABUR CBD.16
 (**) MORSETTI CABUR CBD.2

Mod.		Data	Firma	N.ro Documento RFI: Commissa Loto Fase Ente Tipo Doc. Opera/Disciplina Progr. Rev. 1F28 01 E ZZ DX SE0200 040 B	Titolo: MORSETTIERA X1		Scala: =	Foglio 63	Segue 64
	Dis.			UNITA' FUNZIONALE ALIMENTATORE - ALJ9					
	Contr.								
	Approv.								

CABLAGGIO INTERNO	N° FILO	∇	DESTINAZIONE	∇	TIPO MORS.	ACCESSORI	N° MORS.	∇	DESTINAZIONE	∇	N° FILO	
CABLAGGIO INTERNO	3772						1		DISPONIBILE (ASDE3)			
	3811						2		DISPONIBILE (ASDE3)			
	3841						3		DISPONIBILE (ASDE3)			
	3941						4		DISPONIBILE (ASDE3)			
	3951						5		DISPONIBILE (ASDE3)			
	3952						6		DISPONIBILE (ASDE3)			
	4141						7		DISPONIBILE (ASDE3)			
	4142						8		DISPONIBILE (ASDE3)			
				RISERVA				9		RISERVA		
	4331			XCA/11E				10		DISPONIBILE		
	4341							11		DISPONIBILE		
	4342			XCA/12E				12		DISPONIBILE		
	4351			XCA/1F				13		DISPONIBILE		

All rights are reserved for this document, even in case of issuance of a patent and registration of another industrial right. Misapplication, in particular reproduction or handing over to third parties is prohibited and actionable under civil and criminal law.

A termini di legge ci riserviamo la proprietà di questo documento con divieto di riproduzione, di consegnarlo o di renderlo comunque noto a ditte concorrenti o a terzi senza nostra autorizzazione.

- ACCESSORI**
- SEPARATORE
 - MORSETTO SEZIONABILE
 - DISPOSITIVO DI CORTOCIRCUITO
 - PONTICELLO IN FILO
 - PONTICELLO METALLICO
 - INIZIO INDICAZIONE DESTINAZIONE
 - FINE INDICAZIONE DESTINAZIONE

Mod.	Data	Firma
	Dis.	
	Contr.	
	Approv.	

Nro Documento RF: _____
 Commessa Lotto Fase Ente Tipo Doc. Opera/Disciplina Progr. Rev.
 11F28 01 E ZZ DX SE0200 040 B
 UNITA' FUNZIONALE ALIMENTATORE - ALJ9

Titolo: MORSETTIERA XD

CABLAGGIO INTERNO		CONNESSIONE INTERNA			MORSETTIERA XAI	CONNESSIONE INTERNA			CABLAGGIO INTERNO	
		N° FILO	DESTINAZIONE	TIPO MORS.	ACCESSORI	N° MORS.	DESTINAZIONE	N° FILO		
CABLAGGIO INTERNO	CAVO SCH. 6x0,5	+AS				1	SSO-11	+AS	CABLAGGIO INTERNO	CAVO SCH. 6x0,5
		3262				2	SSO-12	3262		
		5161	XCB/2B			3	SSO-21	5161		
		+C/UPC				4	SSO-22	+C/UPC		
		+AS				5	SSE-13	+AS		
		3271	XCA/8C			6	SSE-14	3271		
		+C/MF1				7	SPC-11	+C/MF1		
		3421				8	SPC-12	3421		
		5162	XCB/3B			9	SPC-21	5162		
		+C/UPC				10	SPC-22	+C/UPC		
		+AS				11	SS/CAR-13	+AS		
		2911	XCA/8A			12	SS/CAR-14	2911		
		1451	XCB/8D			13	U64/7	1451		
		1452	XCB/9D			14	U64/14	1452		
		1453	XCB/10D			15	U64/1	1453		
		1454	XCB/11D			16	U64/2	1454		
		1455	XCB/12D			17	U64/8	1455		

All rights are reserved for this document, even in case of issuance of a patent and registration of another industrial right. Misapplication, in particular reproduction or handing over to third parties is prohibited and actionable under civil and criminal law.

A termini di legge ci riserviamo la proprietà di questo documento con divieto di riprodurlo, di consegnarlo o di renderlo comunque noto a ditte concorrenti o a terzi senza nostra autorizzazione.

- ACCESSORI
- SEPARATORE
 - S MORSETTO SEZIONABILE
 - /// DISPOSITIVO DI CORTOCIRCUITO
 - PONTICELLO IN FILO
 - PONTICELLO METALLICO



Mod.	Data	Firma

N.ro Documento RFI:

Commessa	Lotto	Fase	Ente	Tipo Doc.	Opera/Disciplina	Progr.	Rev.
UF28	01	E	ZZ	DX	SE0200	040	B

UNITA' FUNZIONALE ALIMENTATORE - ALJ9

Titolo: MORSETTIERA XAI

Scala: =

Foglio	Segue
65	66

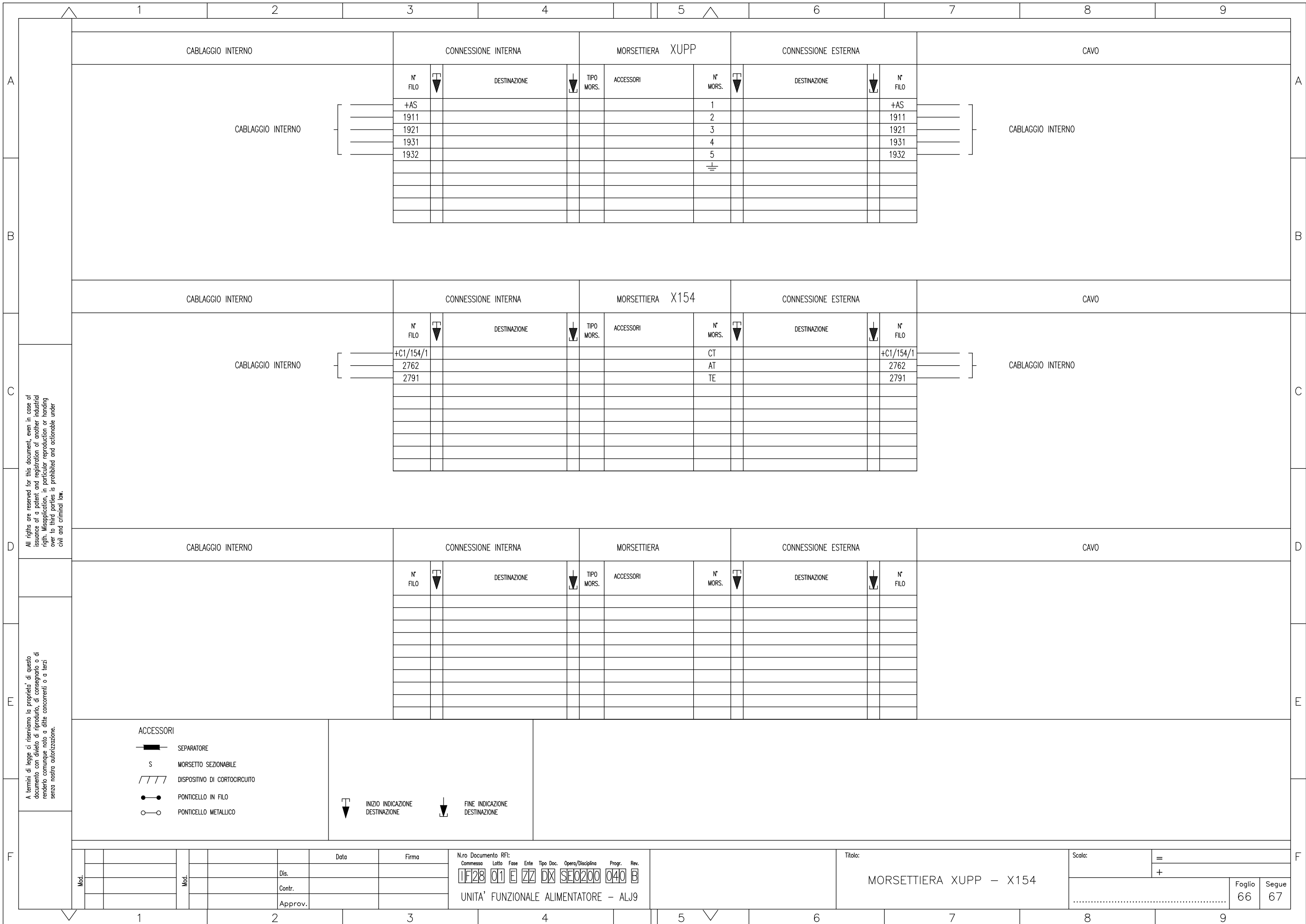

All rights are reserved for this document, even in case of issuance of a patent and registration of another industrial right. Misapplication, in particular reproduction or handing over to third parties is prohibited and actionable under civil and criminal law.

A termini di legge ci riserviamo la proprietà di questo documento con divieto di riproduzione, di consegnarlo o di renderlo comunque noto a ditte concorrenti o a terzi senza nostra autorizzazione.

CABLAGGIO INTERNO		CONNESSIONE INTERNA			MORSETTIERA XUPP		CONNESSIONE ESTERNA			CAVO	
CABLAGGIO INTERNO		N° FILO	DESTINAZIONE	TIPO MORS.	ACCESSORI	N° MORS.	DESTINAZIONE	N° FILO	CABLAGGIO INTERNO		
+		+AS				1		+AS	+		
		1911				2		1911			
		1921				3		1921			
		1931				4		1931			
		1932				5		1932			
						⏏					

CABLAGGIO INTERNO		CONNESSIONE INTERNA			MORSETTIERA X154		CONNESSIONE ESTERNA			CAVO	
CABLAGGIO INTERNO		N° FILO	DESTINAZIONE	TIPO MORS.	ACCESSORI	N° MORS.	DESTINAZIONE	N° FILO	CABLAGGIO INTERNO		
+		+C1/154/1				CT		+C1/154/1	+		
		2762				AT		2762			
		2791				TE		2791			

CABLAGGIO INTERNO		CONNESSIONE INTERNA			MORSETTIERA		CONNESSIONE ESTERNA			CAVO	
CABLAGGIO INTERNO		N° FILO	DESTINAZIONE	TIPO MORS.	ACCESSORI	N° MORS.	DESTINAZIONE	N° FILO	CABLAGGIO INTERNO		

- ACCESSORI**
- SEPARATORE
 - S MORSETTO SEZIONABILE
 - DISPOSITIVO DI CORTOCIRCUITO
 - PONTICELLO IN FILO
 - PONTICELLO METALLICO
- INIZIO INDICAZIONE DESTINAZIONE
 FINE INDICAZIONE DESTINAZIONE

Mod.		Data		Firma		N.ro Documento RF:				Titolo:		Scala:	
		Dis.				Commissa Lotto Fase Ente Tipo Doc. Opera/Disciplina Progr. Rev.				MORSETTIERA XUPP - X154		=	
		Contr.				1F28 01 E ZZ DX SE0200 040 B						+	
		Approv.				UNITA' FUNZIONALE ALIMENTATORE - ALJ9						Foglio 66	
												Segue 67	

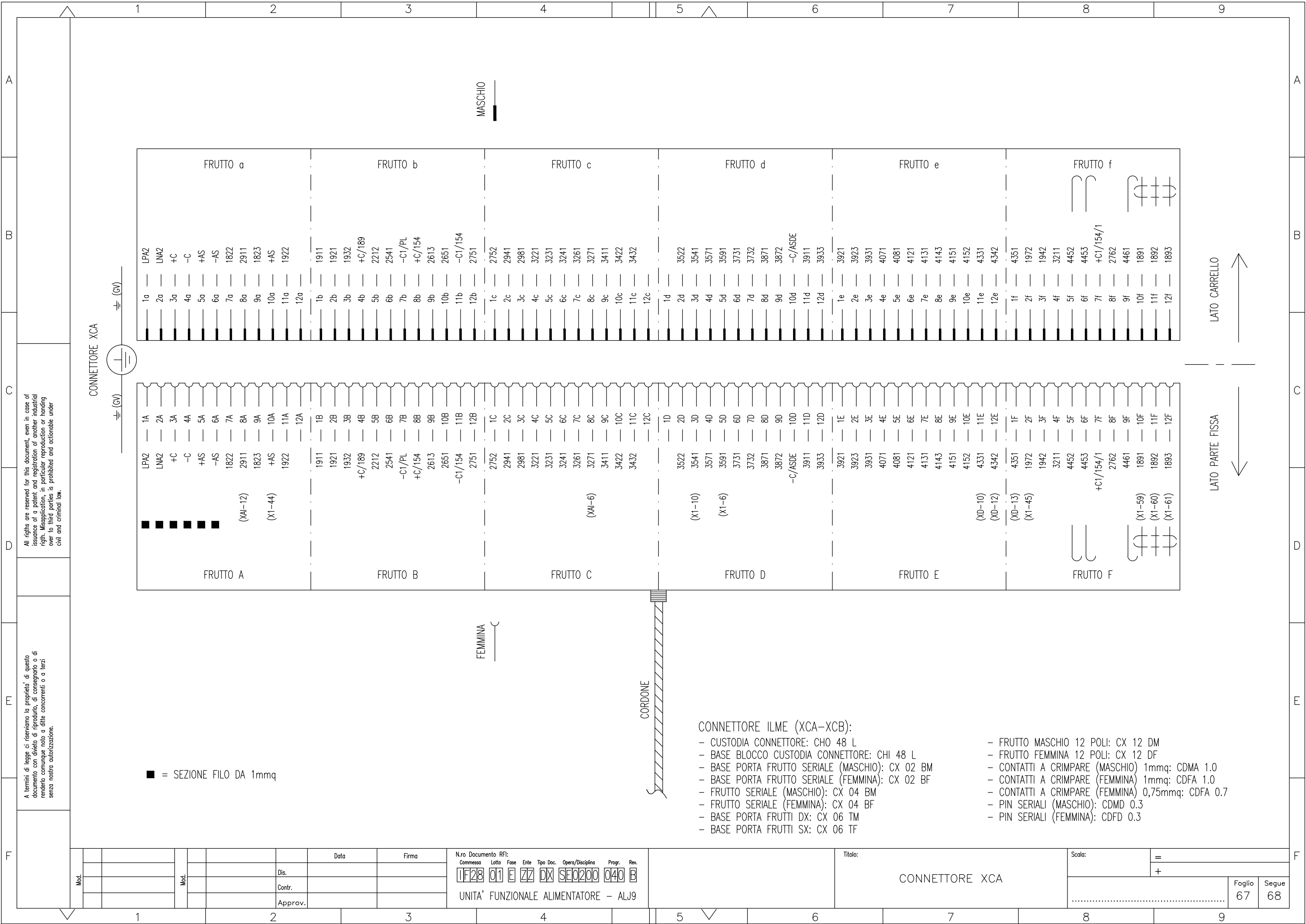

All rights are reserved for this document, even in case of issuance of a patent and registration of another industrial right. Misapplication, in particular reproduction or handing over to third parties is prohibited and actionable under civil and criminal law.

A termini di legge ci riserviamo la proprietà di questo documento con divieto di riproduzione, di consegnarlo o di renderlo comunque noto a ditte concorrenti o a terzi senza nostra autorizzazione.

■ = SEZIONE FILO DA 1mmq

- CONNETTORE ILME (XCA-XCB):
- CUSTODIA CONNETTORE: CHO 48 L
 - BASE BLOCCO CUSTODIA CONNETTORE: CHI 48 L
 - BASE PORTA FRUTTO SERIALE (MASCHIO): CX 02 BM
 - BASE PORTA FRUTTO SERIALE (FEMMINA): CX 02 BF
 - FRUTTO SERIALE (MASCHIO): CX 04 BM
 - FRUTTO SERIALE (FEMMINA): CX 04 BF
 - BASE PORTA FRUTTI DX: CX 06 TM
 - BASE PORTA FRUTTI SX: CX 06 TF
 - FRUTTO MASCHIO 12 POLI: CX 12 DM
 - FRUTTO FEMMINA 12 POLI: CX 12 DF
 - CONTATTI A CRIMPARE (MASCHIO) 1mmq: CDMA 1.0
 - CONTATTI A CRIMPARE (FEMMINA) 1mmq: CDFA 1.0
 - CONTATTI A CRIMPARE (FEMMINA) 0,75mmq: CDFA 0.7
 - PIN SERIALI (MASCHIO): CDMD 0.3
 - PIN SERIALI (FEMMINA): CDFD 0.3

Mod.		Data		Firma		N.ro Documento RFI:				Titolo:		Scala:	
		Dis.				Commissa Lotto Fase Ente Tipo Doc. Opera/Disciplina Progr. Rev.				CONNETTORE XCA		=	
		Contr.				11F28 01 E ZZ DX SE0200 040 B						+	
		Approv.				UNITA' FUNZIONALE ALIMENTATORE - ALJ9						Foglio 67	
												Segue 68	

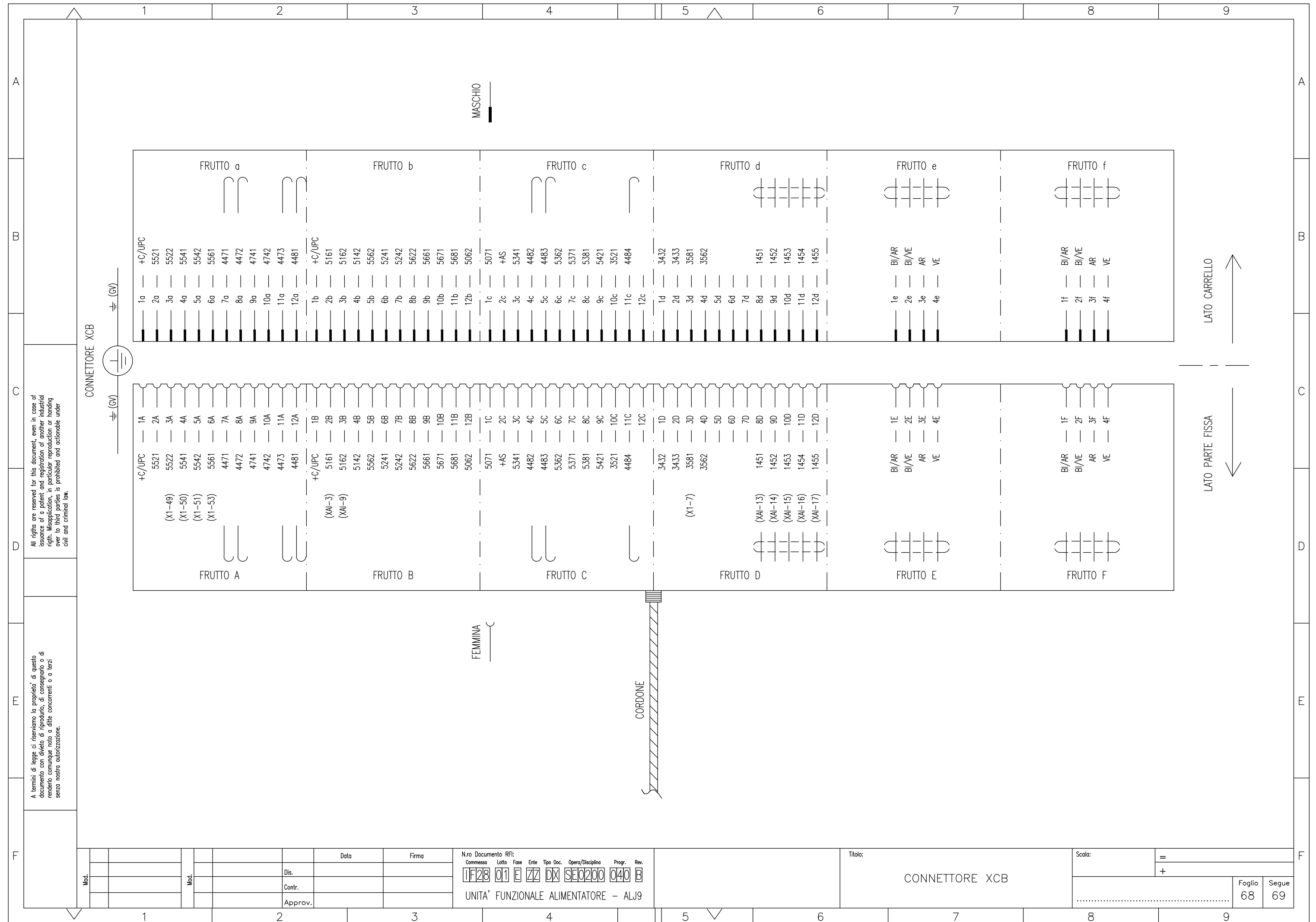

All rights are reserved for this document, even in case of issuance of a patent and registration of another industrial right. Misapplication, in particular reproduction or handing over to third parties is prohibited and actionable under civil and criminal law.

A termini di legge ci riserviamo la proprietà di questo documento con divieto di riproduzione, di consegnarlo o di renderlo comunque noto a ditte concorrenti o a terzi senza nostra autorizzazione.

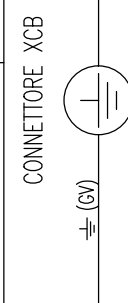

Mod.	Dis.	Data	Firma

Nro Documento RFI:

Commissa	Lotto	Fase	Ente	Tipo Doc.	Opera/Disciplina	Progr.	Rev.
IF28	01	E	ZZ	DX	SE0200	040	B

UNITA' FUNZIONALE ALIMENTATORE - ALJ9

Titolo:

CONNETTORE XCB

Scala:		Foglio	Segue
=		68	69
+			

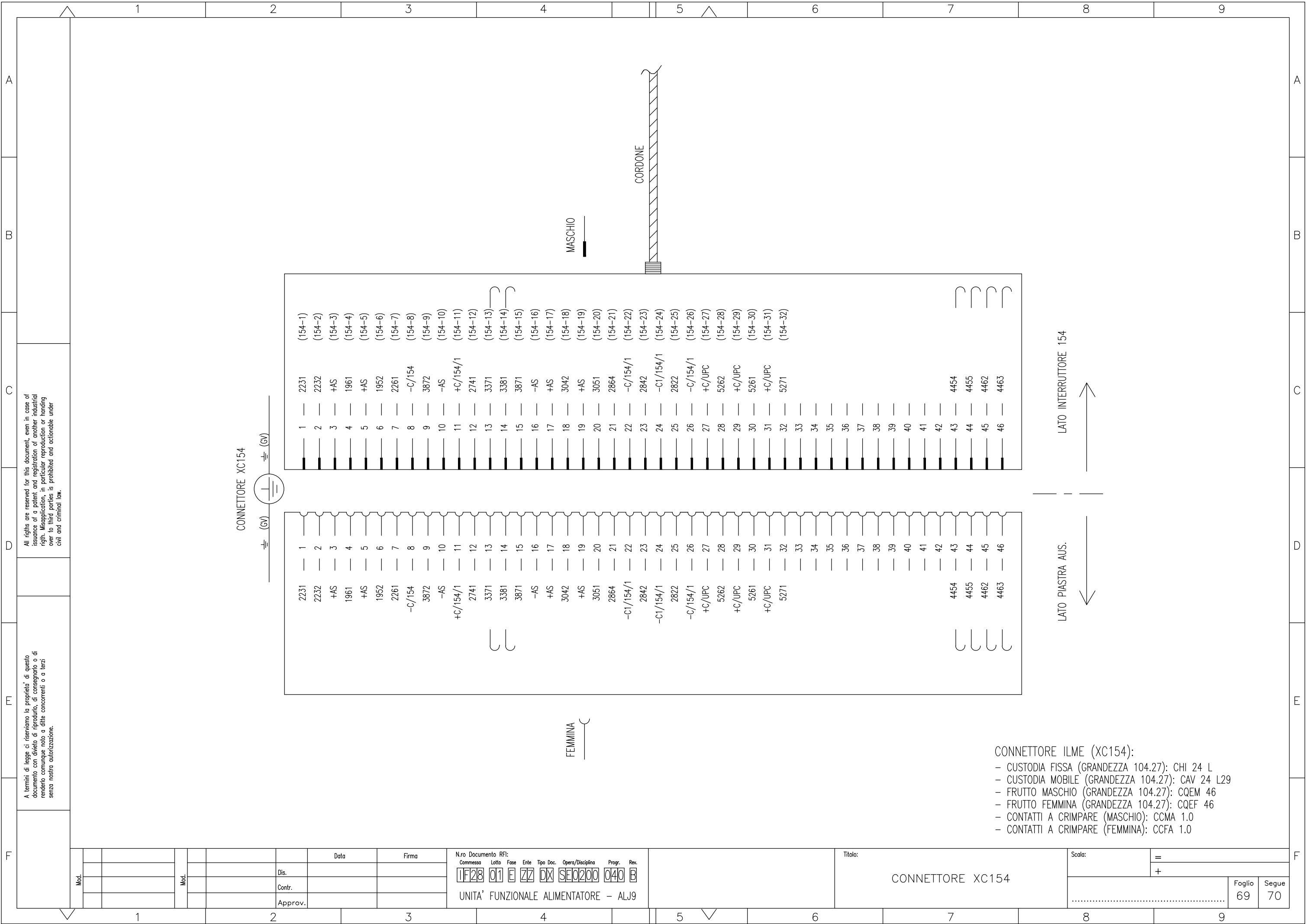

All rights are reserved for this document, even in case of issuance of a patent and registration of another industrial right. Misapplication, in particular reproduction or handing over to third parties is prohibited and actionable under civil and criminal law.

A termini di legge ci riserviamo la proprietà di questo documento con divieto di riproduzione, di consegnarlo o di renderlo comunque noto a ditte concorrenti o a terzi senza nostra autorizzazione.

Mod.										

N.ro Documento RFI:									
Commissa	Lotto	Fase	Ente	Tipo Doc.	Opera/Disciplina	Progr.	Rev.		
1F28	01	E	ZZ	DX	SE0200	040	B		
UNITA' FUNZIONALE ALIMENTATORE - ALJ9									

Titolo: CONNETTORE XC154

Scala:	=	
	+	
Foglio	69	Segue
		70

- CONNETTORE ILME (XC154):
- CUSTODIA FISSA (GRANDEZZA 104.27): CHI 24 L
 - CUSTODIA MOBILE (GRANDEZZA 104.27): CAV 24 L29
 - FRUTTO MASCHIO (GRANDEZZA 104.27): CQEM 46
 - FRUTTO FEMMINA (GRANDEZZA 104.27): CQEF 46
 - CONTATTI A CRIMPARE (MASCHIO): CCMA 1.0
 - CONTATTI A CRIMPARE (FEMMINA): CCFA 1.0

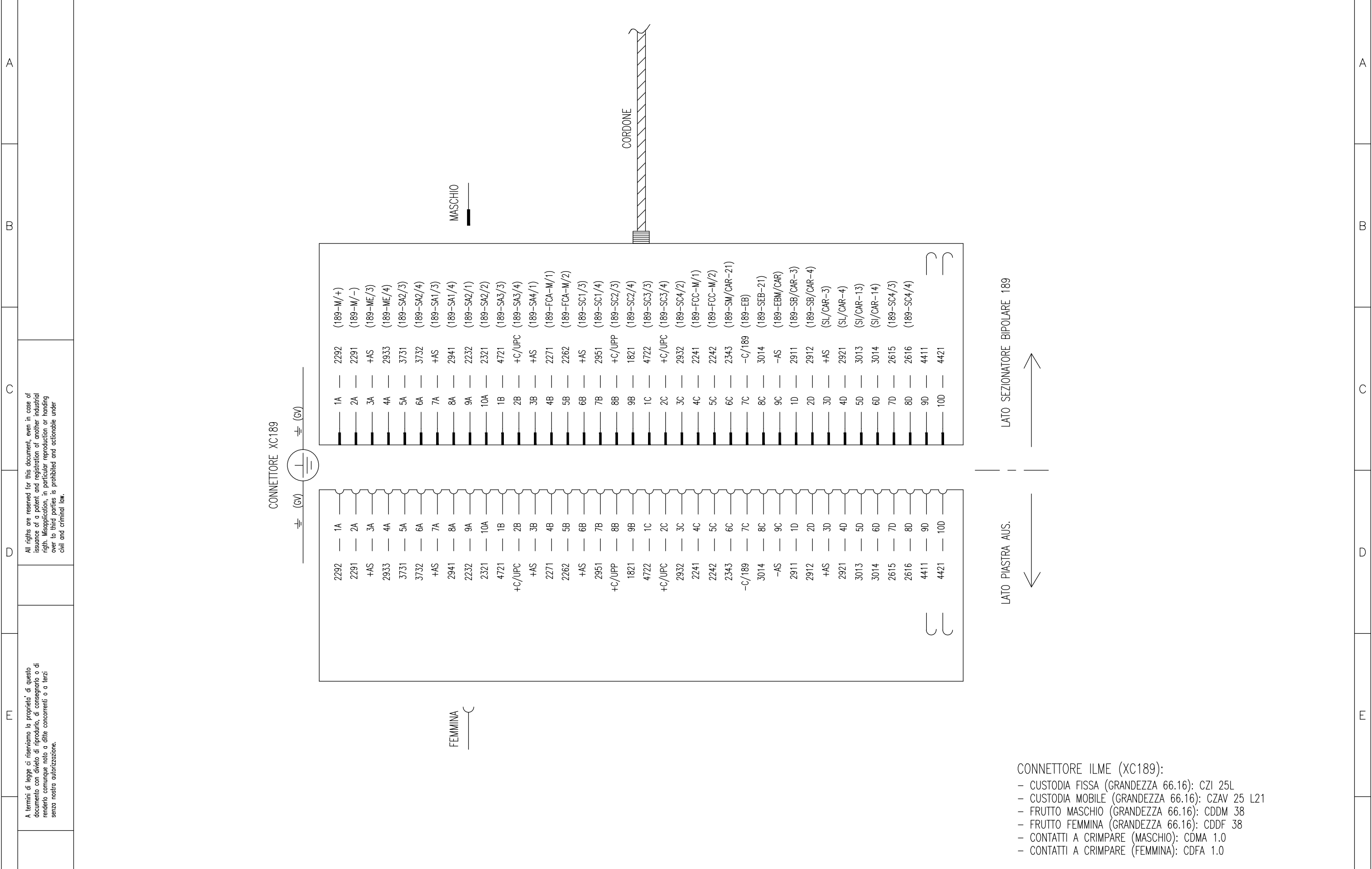

All rights are reserved for this document, even in case of issuance of a patent and registration of another industrial right. Misapplication, in particular reproduction or handing over to third parties is prohibited and actionable under civil and criminal law.

A termini di legge ci riserviamo la proprietà di questo documento con divieto di riprodurlo, di consegnarlo o di renderlo comunque noto a ditte concorrenti o a terzi senza nostra autorizzazione.

- CONNETTORE ILME (XC189):
- CUSTODIA FISSA (GRANDEZZA 66.16): CZI 25L
 - CUSTODIA MOBILE (GRANDEZZA 66.16): CZAV 25 L21
 - FRUTTO MASCHIO (GRANDEZZA 66.16): CDDM 38
 - FRUTTO FEMMINA (GRANDEZZA 66.16): CDDF 38
 - CONTATTI A CRIMPARE (MASCHIO): CDMA 1.0
 - CONTATTI A CRIMPARE (FEMMINA): CDFA 1.0

All rights are reserved for this document, even in case of issuance of a patent and registration of another industrial right. Misapplication, in particular reproduction or handing over to third parties is prohibited and actionable under civil and criminal law.

A termini di legge ci riserviamo la proprietà di questo documento con divieto di riproduzione, di consegnarlo o di renderlo comunque noto a ditte concorrenti o a terzi senza nostra autorizzazione.

CONNETTORE XCC

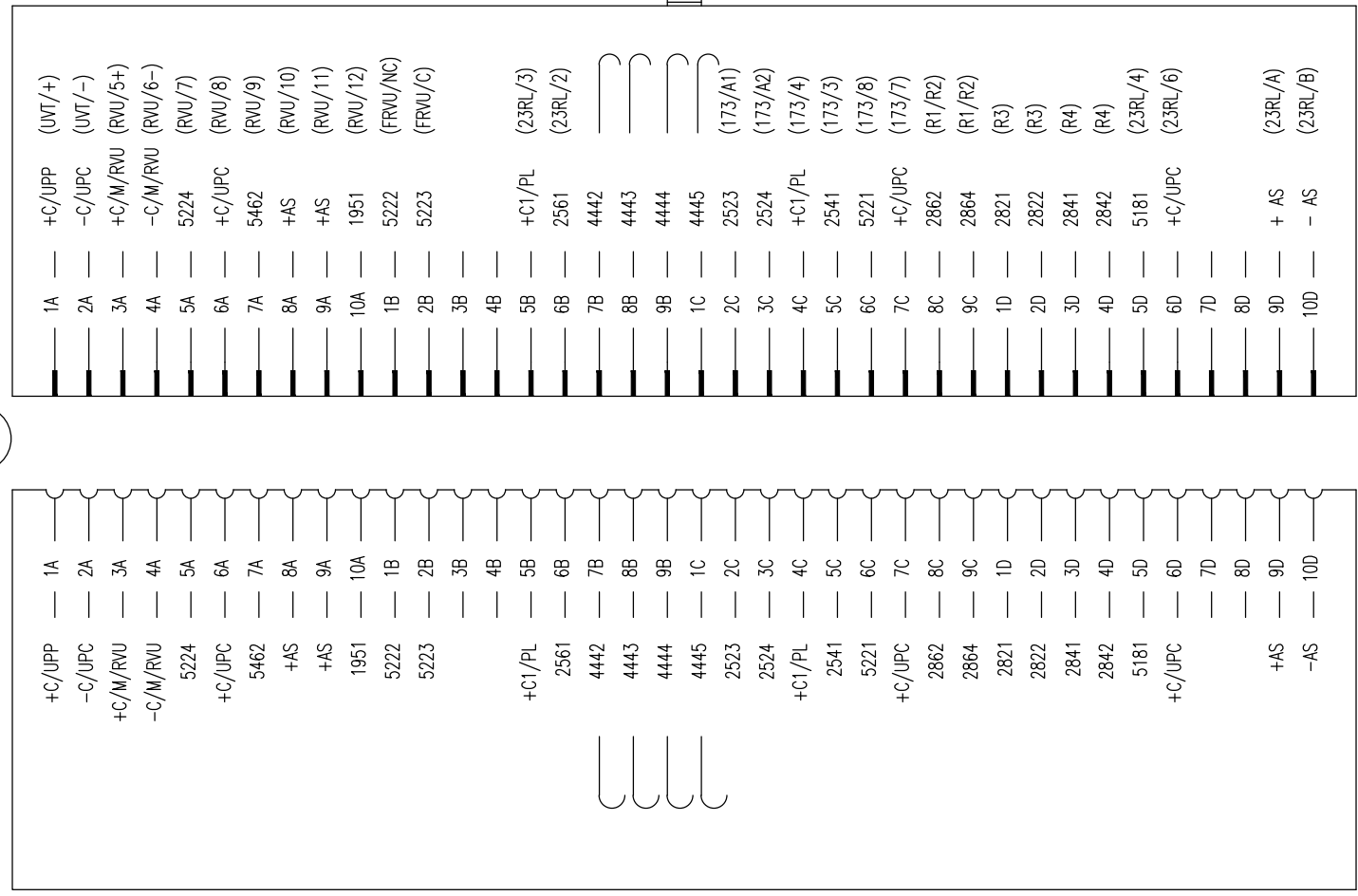
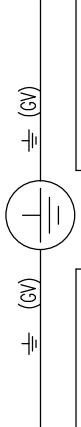

LATO APPARECCHIATURE CARRELLO

LATO PIASTRA AUS.

- CONNETTORE ILME (XCC):
- CUSTODIA FISSA (GRANDEZZA 66.16): CZI 25L
 - CUSTODIA MOBILE (GRANDEZZA 66.16): CZAV 25 L21
 - FRUTTO MASCHIO (GRANDEZZA 66.16): CDDM 38
 - FRUTTO FEMMINA (GRANDEZZA 66.16): CDDF 38
 - CONTATTI A CRIMPARRE (MASCHIO): CDMA 1.0
 - CONTATTI A CRIMPARRE (FEMMINA): CDFA 1.0

Mod.		Data	Firma

N.ro Documento RFI:

Commissa	Lotto	Fase	Ente	Tipo Doc.	Opera/Disciplina	Progr.	Rev.
1F28	01	E	ZZ	DX	SE0200	040	B

UNITA' FUNZIONALE ALIMENTATORE - ALJ9

Titolo: CONNETTORE XCC

Scala:	=
	+
Foglio	71
Segue	72

		1	2	3	4	5	6	7	8	9												
A	B	C	D	E	F	<p>All rights are reserved for this document, even in case of issuance of a patent and registration of another industrial right. Misapplication, in particular reproduction or handing over to third parties is prohibited and actionable under civil and criminal law.</p> <p>A termini di legge ci riserviamo la proprietà di questo documento con divieto di riproduzione, di consegnarlo o di renderlo comunque noto a ditte concorrenti o a terzi senza nostra autorizzazione.</p>	SIGLA	Fg.	DESCRIZIONE	TIPO	COSTRUTTORE	Q.tà	NOTA	Q.tà	NOTA							
							1	CH"A"	09	BLOCCO A CHIAVE SENZA CONTATTI	SB11	AREL	1	/	19	FRVU	14	FUSIBILE 3600Vcc-3A COMPLETO DI CONTATTO AUS. DI SCATTATO	CC35B0DKCV3 GRB600Q3M-4000V +MC2R3E1-5NBS	FERRAZ	1	/
							2	43/RL	13	MICROCOMMUTATORE A CHIAVE, MOSTRINA QUADRA, 2 POSIZIONI FISSE "REMOTO-LOCALE", CHIAVE ESTRAIBILE IN POSIZIONE "REMOTO"	FRMC 6 IP20 2/8 CHIAVE	COMELETRIC	1	/	20	RVU	14	RELE' VOLTMETRICO DI MIN/MAX TENSIONE, ALIM. AUS. 132Vcc (CAT. FS 794/267)	MAVF1X	AMRA	1	/
							3								21	RRVU1-RRVU2 RRVU3-RRVU4	14	RESISTENZA 200W-30kOhm COMPLETA DI SUPPORTI	RS022030KJ0	FAIRFIELD	4	/
							4	43/189	13	MICROMANIPOLATORE DI COMANDO SEZIONATORI MOSTRINA TONDA	FRMM 6 IP20 D/4 LED 130VDC	COMELETRIC	1	/	22	EBM CAR	14	ELETTROMAGNETE DI BLOCCO APERTURA MANOVRA CARRELLO, ALIM. BOBINA 132Vcc (10%)	E144 (10%)	SPII	1	/
							5	43/154	13	MICROMANIPOLATORE DI COMANDO INTERRUPTORI MOSTRINA QUADRA	FRMM 6 IP20 D/8 LED 130VDC	COMELETRIC	1	/	23	SSE SS CAR	14	FINECORSO SERRANDE, COMPLETO DI 1 CONTATTO NA + 1 CONTATTO NC	E100-00-EI	ERSCE	2	/
							6	43/189F1	13	MICROMANIPOLATORE DI COMANDO SEZIONATORI MOSTRINA TONDA	FRMM 6 IP20 D/5 LED 130VDC	COMELETRIC	1	/	24	SSO SPC	14	FINECORSO PORTELLA VANO SBARRE OMNIBUS, PORTELLA CAVI, COMPLETO DI 2 CONTATTI NC CON RISCOントRO INSERITO	FR993D2	PIZZATO	2	/
							7	43/ASS	13	MICROMANIPOLATORE DI COMANDO INTERRUPTORI MOSTRINA QUADRA	FRMM 6 IP20 D/5 LED 130VDC	COMELETRIC	1	/	25	SI CAR	14	FINECORSO CARRELLO INSERITO, COMPLETO DI 1 CONTATTO NA + 1 CONTATTO NC	E100-00-EI	ERSCE	1	/
							8	R	14	SHUNT 4000A-60mV - cl.0,5	SH400060-STD	RU-DA	1	/	26	SL CAR - SB CAR	14	MICROINTERRUPTORE COMPLETO DI 1 CONTATTO NA + 1 CONTATTO NC	83240003	CROUZET	2	/
							9	189	14	SEZIONATORE BIPOLARE 3,6kV-3000A, COMANDO MANUALE E MOTORIZZATO, ALIM. 132Vcc, CONTATTI AUS. 5 NA + 5 NC	MSXV-2-72-30-53-HD8	MONT-ELE	1	/	27							
							10	154	14	INTERRUPTORE EXTRARAPIDO CON TRIPLA TARATURA UNIPOLARE PER C.C IN ARIA A SOFFIO MAGNETICO, BIDIREZIONALE, ALIM. BOBINA 132Vcc SGANC. (1800A-2500-5000A), CONTATTI AUS. 5NA+5NC	UR36-64SE 3L	SECHERON	1	/	28	QC1	16	SEZIONATORE TRIPOLARE COMPLETO DI CONTATTO AUSILIARIO	OT 40F3 + OA1G01	ABB	1	/
							11	RL	14	RESISTENZA PROVA TERRA 20Ω - 200A	T-R20-4000V	TELEMA	1	/	29	QR189F1 QRVU QUPP	16	INTERRUPTORE MAGNETOTERMICO BIPOLARE, CURVA K-3A COMPLETO DI CONTATTI DI SEGNALAZIONE (SCATTATO)	S202MK3 UC + S2C-S/H6R	ABB	3	/
							12	23RL	14	DISPOSITIVO IMMAGINE TERMICA RESISTENZA PROVA LINEA	ME-TPR2	MONT-ELE	1	/	30	QPL	16	INTERRUPTORE MAGNETOTERMICO BIPOLARE, CURVA K-8A COMPLETO DI CONTATTI DI SEGNALAZIONE (SCATTATO)	S202MK8 UC + S2C-S/H6R	ABB	1	/
							13	TA23RL	14	TA AD EFFETTO HALL	HTA-200-S	LEM	1	(1)	31	QR154	16	INTERRUPTORE MAGNETOTERMICO BIPOLARE, CURVA K-8A COMPLETO DI CONTATTO DI POSIZIONE	S202MK8 UC + S2C-S/H6R	ABB	1	/
							14	UVT	14	CONVERTITORE DI TENSIONE A F.O. INGRESSO DIRETTO 4000V, ALIM. AUS. 132Vcc	METRO-TV	MONT-ELE	1	/	32	QC	17	SEZIONATORE TRIPOLARE COMPLETO DI CONTATTO AUSILIARIO	OT 40F3 + OA1G01	ABB	1	/
							15	UIT	14	CONVERTITORE DI CORRENTE A F.O. INSERIZIONE SU SHUNT 4000A-60mV, ALIM. AUS. 132Vcc	METRO-TI	MONT-ELE	1	/	33	Q189 QM189F1	17	INTERRUPTORE MAGNETOTERMICO BIPOLARE, CURVA K-8A COMPLETO DI CONTATTI DI SEGNALAZIONE (SCATTATO)	S202MK8 UC + S2C-S/H6R	ABB	2	/
							16	173	14	CONTATTORE UNIPOLARE 3,6kV-250A, ALIM. BOBINA 132Vcc, CONTATTI AUS. 2 NA + 2 NC (CAT. 794/090)	TL-1-30-040-V	TELARC	1	/	34	QUPC-QASDE QINT-QSA QRVL	17	INTERRUPTORE MAGNETOTERMICO BIPOLARE, CURVA K-3A COMPLETO DI CONTATTI DI SEGNALAZIONE (SCATTATO)	S202MK3 UC + S2C-S/H6R	ABB	5	/
							17	TA64	14	TA AD EFFETTO HALL	HAX-500-S	LEM	1	/	35	QAS	17	INTERRUPTORE MAGNETOTERMICO BIPOLARE, CURVA K-3A COMPLETO DI CONTATTO DI POSIZIONE	S202MK3 UC + S2C-S/H6R	ABB	1	/
18	U64	14	CONVERTITORE TENSIONE CORRENTE PER TA AD EFFETTO HALL	VAC084-20	MONT-ELE	1	/	36	AG	18	RELE' AUSILIARIO, 2 CONTATTI DA 10A, ALIM. BOBINA 132Vcc COMPLETO DI ZOCCOLO	POKSF10 C132-KB + 50IP20-F1	AMRA	1	/							
NOTE: (1) FORNITO CON DISPOSITIVO IMMAGINE TERMICA "ME-TPR2"																						
Mod.		Data		Firma		N.ro Documento RFI:			Titolo:			Scala:										
						Commissa Lotto Fase Ente Tipo Doc. Opera/Disciplina Progr. Rev.			ELENCO APPARECCHIATURE			=										
						1F28 01 E ZZ 0X SE0200 040 B						+										
						UNITA' FUNZIONALE ALIMENTATORE - ALJ9								Foglio 72 Segue 73								

Q.tà	NOTA	TIPO	DESCRIZIONE	Fg.	SIGLA	Q.tà	NOTA	TIPO	DESCRIZIONE	Fg.	SIGLA
1	/	ME-MPS21	RELE' DI PROTEZIONE E DIAGNOSTICA ALIMENTAZIONE AUS. 132Vcc,	18	UPP	37			CONTATTORE CON 3 CONTATTI DI POTENZA, ALIM. BOBINA 132Vcc (90±150Vcc), COMPLETO DI 1 CONTATTO AUS. NA, COMPLETO DI TESTINA TEMPORIZZATA RIT. ECCITAZIONE	27	KAT - KTE
1	/	BIPOKSF10 C132-KB + 48IP20-F1	RELE' AUSILIARIO, 4 CONTATTI DA 10A, ALIM. BOBINA 132Vcc COMPLETO DI ZOCCOLO	20	WD UPP	38			RESISTENZA LIMITATRICE 0:560Ω, 100W TARATURA: 560 Ω	28	R1-R2
1	/	POKSF10 C132-KB + 50IP20-F1	RELE' AUSILIARIO, 2 CONTATTI DA 10A, ALIM. BOBINA 132Vcc COMPLETO DI ZOCCOLO	20	64 UPP	39			RESISTENZA LIMITATRICE 300 Ω, 160W	28	R3-R4
1	(1)	MHIT-363A	RELE' VOLTMETRICO, ALIMENTAZIONE AUSILIARIA 132Vcc	21	R RVL	40			VARISTORE PER INTERRUTTORE EXTRARAPIDO	28	F154
1	/	MS325/2,5 +HK11	INTERRUTTORE SALVAMOTORE REG 1,6±2,5A COMPLETO DI CONTATTI AUS. DI SEGNALAZIONE 1 NA + 1 NC	22	QM 189	41					
2	/	ABB AF12Z-30-10-23 +CA4-01 +CA4-01	CONTATTORE CON ALIM. BOBINA 132Vcc (90±150Vcc), 3 CONTATTI DI POTENZA, COMPLETO DI CONTATTI AUS. 1 NA + 2 NC	22	CH 189 - AP 189	42			SEGNALATORE A CROCE MULTILED, ALIM. 132Vcc, MOSTRINA TONDA (ROSSO-VERDE) NEGATIVO COMUNE E DIODO DI BLOCCO	29	H 189
1	/	GE POWER CONTROL P9MPLVGD + P9B10VN + P9B01VN + P9PDNVO	PULSANTE LUMINOSO CON GEMMA VERDE, COMPLETO DI 1 CONTATTO N.A., 1 CONTATTO N.C.	23	SEB	43			RELE' AUSILIARIO, 2 CONTATTI DA 10A, ALIM. BOBINA 132Vcc COMPLETO DI ZOCCOLO	29	KSL CAR
1	/	DOMO LD.BA9S.W130.AC/DC	LAMPADA COLORE BIANCO 132Vcc	23	HEB	44			RELE' AUSILIARIO, 4 CONTATTI DA 10A, ALIM. BOBINA 132Vcc COMPLETO DI ZOCCOLO	29	B CAR - ME 189 MAN1
1	/	SPII E144 (10%)	ELETTROMAGNETE DI BLOCCO, ALIM. BOBINA 132Vcc (10%)	23	EB	45			LAMPADA DI SEGNALAZIONE MULTILED, ALIM. 132Vcc COLORE GIALLO	29	HINT 189
1	/	AMRA TMS4EF10 C132-KD + 48IP20-F1	RELE' AUSILIARIO RITARDATO ALL'ECCITAZIONE, ALIM. BOBINA 132Vcc E LED DI SEGNALAZIONE, COMPLETO DI ZOCCOLO	25	T3	46			LAMPADA DI SEGNALAZIONE MULTILED, ALIM. 132Vcc COLORE BIANCO	29	HB CAR
1	/	AMRA TRIPOKSF10 C132-KB + 78IP20-F1	RELE' AUSILIARIO, 6 CONTATTI DA 10A, ALIM. BOBINA 132Vcc COMPLETO DI ZOCCOLO	25	XC	47			LAMPADA DI SEGNALAZIONE MULTILED, ALIM. 132Vcc COLORE ROSSO	29	HMAN
						48					
						49					
1	/	ABB AF12Z-30-10-23 +CA4-01 +CA4-10	CONTATTORE CON ALIM. BOBINA 132Vcc (90±150Vcc), 3 CONTATTI DI POTENZA, COMPLETO DI CONTATTI AUS. 1 NA + 1 NC	26	C J	50			CONTATTORE CON 4 CONTATTI DI POTENZA, ALIM. BOBINA 132Vcc (90±150Vcc) COMPLETO DI CONTATTI AUSILIARI 2 NC + 2 NA	29	MAN
3	/	AMRA OKSFCF10 C132-KA + 48IP20-F2	RELE' MONOSTABILE ALIM. BOBINA 132Vcc 4 CONTATTI SPDT DI COMANDO (cat. 794/957)	27	M - KAT KTE	51					
1	/	AMRA TMS4EF10 C132-KD + 48IP20-F1	RELE' AUSILIARIO RITARDATO ALL'ECCITAZIONE, ALIM. BOBINA 132Vcc E LED DI SEGNALAZIONE, COMPLETO DI ZOCCOLO	27	T	52					
1	/	TELEMECANIQUE XB6AA25B	PULSANTE COLORE NERO, COMPLETO DI 1 BLOCCHETTO CONTATTI 1 NA + 1 NC	27	SCH 154	53			LAMPADA DI SEGNALAZIONE MULTILED, ALIM. 132Vcc COLORE VERDE	30	H AC
1	/	ABB AF12Z-30-10-23	CONTATTORE CON 3 CONTATTI DI POTENZA, ALIM. BOBINA 132Vcc (90±150Vcc), COMPLETO DI 1 CONTATTO AUS. NA	27	N	54			PULSANTE LUMINOSO CON GEMMA VERDE, COMPLETO DI 1 CONTATTO N.A., 1 CONTATTO NC	30	SM CAR

NOTE: (1) CONTO LAVORO

Mod.		Data		Firma		N.ro Documento RFI:				Titolo:		Scala:	
						Commissa Lotto Fase Ente Tipo Doc. Opera/Disciplina Progr. Rev.				ELENCO APPARECCHIATURE		=	
						1F28 01 E ZZ 0X SE0200 040 B						+	
						UNITA' FUNZIONALE ALIMENTATORE - ALJ9						Foglio 73	
												Segue 74	

Pos.	SIGLA	Fg.	DESCRIZIONE	TIPO	COSTRUTTORE	Q.tà	NOTA
73	HSM GAR	30	LAMPADA COLORE BIANCO 132Vcc	LD.BA9S.W130.AC/DC	DOMO	1	/
74	HD	31	BUZZER, 132Vcc	CX22ABPGN130	DOMO	1	/
75	D3-D4-D5	31	DIODO DI SBARRAMENTO	SFR.4 (SF900+SF992)	CABUR	3	/
76	$\frac{E}{RVL} - \frac{D}{RVL}$ $\frac{A}{189F2}$ KSSO KSSE $\frac{I}{ASS}$	32	RELE' AUSILIARIO, 2 CONTATTI DA 10A, ALIM. BOBINA 132Vcc COMPLETO DI ZOCCOLO	POKSF10 C132-KB + 50IP20-F1	AMRA	6	/
77	HRVL HAFS	32	LAMPADA DI SEGNALEZIONE MULTILED, ALIM. 132Vcc COLORE ROSSO	HD16/18.SFT. RR.132Vdc	DOMO	2	/
78	HC SSE	32	LAMPADA DI SEGNALEZIONE MULTILED, ALIM. 132Vcc COLORE VERDE	HD16/18.SFT. GG.132Vdc	DOMO	1	/
79	APX 189F1	34	CONTATTORE CON ALIM. BOBINA 132Vcc (90±150Vcc), 3 CONTATTI DI POTENZA, COMPLETO DI CONTATTI AUS. 2 NA + 3 NC	AF12Z-30-01-23 +CA4-22M	ABB	1	/
80							
81	KPR 189F1	34	RELE' AUSILIARIO, 2 CONTATTI DA 10A, ALIM. BOBINA 132Vcc COMPLETO DI ZOCCOLO	POKSF10 C132-KB + 50IP20-F1	AMRA	1	/
82							
83	$\frac{A}{189F1} - \frac{C}{189F1}$ $\frac{F}{189F1}$	35	RELE' AUSILIARIO, 2 CONTATTI DA 10A, ALIM. BOBINA 132Vcc COMPLETO DI ZOCCOLO	POKSF10 C132-KB + 50IP20-F1	AMRA	3	/
84	ASDE3-SE	37	DISPOSITIVO DI ASSERIMENTO ALIM. AUS. 132Vcc	ASDE3	ECM	1	/
85	AFS	38	RELE' AUSILIARIO, 2 CONTATTI DA 10A, ALIM. BOBINA 132Vcc COMPLETO DI ZOCCOLO	POKSF10 C132-KB + 50IP20-F1	AMRA	1	/
86	IA	39	RELE' AUSILIARIO, 2 CONTATTI DA 10A, ALIM. BOBINA 132Vcc COMPLETO DI ZOCCOLO	POKSF10 C132-KB + 50IP20-F1	AMRA	1	/
87							
88	WD ASDE	41	RELE' AUSILIARIO, 4 CONTATTI DA 10A, ALIM. BOBINA 132Vcc COMPLETO DI ZOCCOLO	BIPOKSF10 C132-KB + 48IP20-F1	AMRA	1	/

NOTE:

A
B
C
D
E
F

	SIGLA	Fg.	DESCRIZIONE	TIPO	COSTRUTTORE	Q.tà	NOTA
107	HD RVU	54	LAMPADA DI SEGNALE MULTILE, ALIM. 132Vcc COLORE ROSSO	HD16/18.SFT. RR.132Vdc	DOMO	1	/
108	KAP 154	57	RELE' AUSILIARIO, 2 CONTATTI DA 10A, ALIM. BOBINA 132Vcc COMPLETO DI ZOCCOLO	POKSF10 C132-KB + 50IP20-F1	AMRA	1	/
109	KCH 189F1	57	RELE' AUSILIARIO, 4 CONTATTI DA 10A, ALIM. BOBINA 132Vcc COMPLETO DI ZOCCOLO	BIPOKSF10 C132-KB + 48IP20-F1	AMRA	1	/
110	KHAN AC	58	RELE' TEMPORIZZATORE MULTIFUNZIONE ALIMENTAZIONE AUSILIARIA 132Vcc	CT-MFS.21	ABB	1	/
111	HL	58	LAMPADA DI SEGNALE MULTILE, ALIM. 132Vcc COLORE ROSSO	HD16/18.SFT. RR.132Vdc	DOMO	1	/
112	HR	58	LAMPADA DI SEGNALE MULTILE, ALIM. 132Vcc COLORE VERDE	HD16/18.SFT. GG.132Vdc	DOMO	1	/
113	KM CAR	58	RELE' AUSILIARIO, 2 CONTATTI DA 10A, ALIM. BOBINA 132Vcc COMPLETO DI ZOCCOLO	POKSF10 C132-KB + 50IP20-F1	AMRA	1	/
114	D - KCMM J - R X RVU	59	RELE' AUSILIARIO, 2 CONTATTI DA 10A, ALIM. BOBINA 132Vcc COMPLETO DI ZOCCOLO	POKSF10 C132-KB + 50IP20-F1	AMRA	3	/
115	WD UPC	60	RELE' AUSILIARIO, 6 CONTATTI DA 10A, ALIM. BOBINA 132Vcc COMPLETO DI ZOCCOLO	TRIPKSF10 C132-KB + 78IP20-F1	AMRA	1	/
116	WD1 UPC	60	RELE' AUSILIARIO, 2 CONTATTI DA 10A, ALIM. BOBINA 132Vcc COMPLETO DI ZOCCOLO	POKSF10 C132-KB + 50IP20-F1	AMRA	1	/
117							
118	SAUX	61	SELETTORE ON/OFF CON 2 CONTATTI NA IN OFF	P9MSVDON + P9B20VN	GE POWER CONTROL	1	/
119	HAUX	61	LAMPADA DI ILLUMINAZIONE 132V - 60W COMPLETA DI PLAFONIERA	4130122 + PLAF.BAK. OVALE 100W C/GAB	WIMEX OSRAM LEGRAND	1	/
120							
121							
122							
123							
124							

NOTE:

pg.	SIGLA	Fg.	DESCRIZIONE	TIPO	COSTRUTTORE	Q.tà	NOTA
125							
126							
127							
128							
129							
130							
131							
132							
133							
134							
135							
136							
137							
138							
139							
140							
141							
142							

All rights are reserved for this document, even in case of issuance of a patent and registration of another industrial right. Misapplication, in particular reproduction or handing over to third parties is prohibited and actionable under civil and criminal law.

A termini di legge ci riserviamo la proprietà di questo documento con divieto di riproduzione, di consegnarlo o di renderlo comunque noto a ditte concorrenti o a terzi senza nostra autorizzazione.

Mod.									

N.ro Documento RFI:

Commissa	Lotto	Fase	Ente	Tipo Doc.	Opera/Disciplina	Progr.	Rev.
11F28	01	E	ZZ	DX	SE0200	040	B

UNITA' FUNZIONALE ALIMENTATORE - ALJ9

Titolo: ELENCO APPARECCHIATURE

Scala: =

+

Foglio	Segue
75	/