

COMMITTENTE:



DIREZIONE LAVORI:



APPALTATORE:
CONSORZIO:



SOCI:



PROGETTAZIONE:
MANDATARIA:



MANDANTI:



PROGETTO ESECUTIVO

ITINERARIO NAPOLI - BARI RADDOPPIO TRATTA APICE - ORSARA I LOTTO FUNZIONALE APICE - HIRPINIA

SE00 - SOTTOSTAZIONI ELETTRICHE

SE02 - SSE HIRPINIA

QUADRI DI COMANDO E CONTROLLO

UNITA' FUNZIONALE ALIMENTATORE - ALJ10 INGOMBRO QUADRO, SCHEMA FUNZIONALE

APPALTATORE	DIRETTORE DELLA PROGETTAZIONE	PROGETTISTA
Consorzio HIRPINIA AV Il Direttore Tecnico Ing. Vincenzo Moriello 10/06/2020	Il Responsabile integrazione fra le varie prestazioni specialistiche Ing. G. Cassani	 Ing. F. Rigoni

COMMESSA LOTTO FASE ENTE TIPO DOC. OPERA/DISCIPLINA PROGR. REV. SCALA:

IF28 01 E ZZ DX SE0200 041 B -

Rev.	Descrizione	Redatto	Data	Verificato	Data	Approvato	Data	Autorizzato Data
A	Emissione per consegna	C. Piccardo	21/02/2020	V. Corsini	21/02/2020	S. Eandi	21/02/2020	Ing. S. Eandi
B	Recepimento istruttoria	C. Piccardo	10/06/2020	V. Corsini	10/06/2020	S. Eandi	10/06/2020	
								10/06/2020

File: IF2801EZZDXSE0200041B.dwg

n.Elabor.: -

INDICE

PAG.	REVISIONE								PAG.	REVISIONE								PAG.	REVISIONE							
	A	B	C	D	E	F	G	H		A	B	C	D	E	F	G	H		A	B	C	D	E	F	G	H
01	X	X							34	X	X							67	X	X						
02	X	X							35	X	X							68	X	X						
																		69	X	X						
04	X	X							37	X	X							70	X	X						
05	X	X							38	X	X							71	X	X						
06	X	X							39	X	X							72	X	X						
07	X	X							40	X	X							73	X	X						
08	X	X							41	X	X							74	X	X						
09	X	X							42	X	X							75	X	X						
10	X	X							43	X	X															
11	X	X							44	X	X															
13	X	X							46	X	X															
14	X	X							47	X	X															
15	X	X							48	X	X															
16	X	X							49	X	X															
17	X	X							50	X	X															
18	X	X							51	X	X															
19	X	X							52	X	X															
20	X	X							53	X	X															
21	X	X							54	X	X															
22	X	X							55	X	X															
23	X	X							56	X	X															
24	X	X							57	X	X															
25	X	X							58	X	X															
26	X	X							59	X	X															
27	X	X							60	X	X															
28	X	X							61	X	X															
29	X	X							62	X	X															
30	X	X							63	X	X															
31	X	X							64	X	X															
32	X	X							65	X	X															
33	X	X							66	X	X															

UNITA' FUNZIONALE ALIMENTATORE DI TIPO PREFABBRICATO
 CONFORME ALLE SPECIFICHE TECNICHE:
 • RFI DMA IM LA STC SSE 400 B
 • RFI DMA IM LA STC SSE 401 B

All rights are reserved for this document, even in case of issuance of a patent and registration of another industrial right. Misapplication, in particular reproduction or handing over to third parties is prohibited and actionable under civil and criminal law.

A termini di legge ci riserviamo la proprietà di questo documento con divieto di riproduzione, di consegnarlo o di renderlo comunque noto a ditte concorrenti o a terzi senza nostra autorizzazione.

Mod.	Mod.	Data	Firma
Dis.			
Contr.			
Approv.			

N.ro Documento RFI:
 Commessa **1F28** Lotto **01** Fase **E** Ente **ZZ** Tipo Doc. **DX** Opera/Disciplina **SE0200** Progr. **041** Rev. **B**
 UNITA' FUNZIONALE ALIMENTATORE - ALJ10

Titolo: INDICE REVISIONI	Scala: =		
	+		
		Foglio 02	Segue 04

A

B

C

D

E

F

A

B

C

D

E

F

A
B
C
D
E
F

All rights are reserved for this document, even in case of issuance of a patent and registration of another industrial right. Misapplication, in particular reproduction or handing over to third parties is prohibited and actionable under civil and criminal law.

A termini di legge ci riserviamo la proprietà di questo documento con divieto di riproduzione, di consegnarlo o di renderlo comunque noto a ditte concorrenti o a terzi senza nostra autorizzazione.

SIGLA QUADRO	: ALIMENTATORE ALJ
NORMA CEI EN 50123-1/6	
TENSIONE NOMINALE (Un)	: 3000Vcc
TENSIONE PERMANENTE MASSIMA (Umax)	: 3600Vcc
TENSIONE NON PERMANENTE MASSIMA (Umax)	: 3900Vcc
TENSIONE DI ISOLAMENTO DI TARGA (Unm)	: 4,8kVcc
SISTEMA ELETTRICO	: CC
TENSIONE DI PROVA A FREQUENZA INDUSTRIALE PER I CIRCUITI DI POTENZA (QUADRO) (Ua) - VERSO TERRA E TRA LE FASI	: 18,5kV per 1'
TENSIONE DI PROVA A FREQUENZA INDUSTRIALE PER I CIRCUITI DI POTENZA (QUADRO) (Ua) - SULLA DISTANZA DI SEZIONAMENTO	: 48kV per 1'
TENSIONE DI PROVA A IMPULSO ATMOSFERICO (QUADRO) (Uni)	: 40kV (1,2/50 µs)
CORRENTE NOMINALE SBARRE PRINCIPALI	: 3150A
CORRENTE DI SOVRACCARICO PER 2 ORE SBARRE PRINCIPALI	: 6000A
CORRENTE DI SOVRACCARICO PER 5' SBARRE PRICIPALI	: 7000A
CORRENTE NOMINALE SBARRE DELL' ALIMENTATORE	: 3150A
CORRENTE DI CORTO CIRCUITO DI BREVE DURATA (I _{ncw})	: 53kA per 250 msec.
VALORE DI PICCO DELLA CORRENTE DI CORTO CIRCUITO (I _{ss})	: 75kA
CORRENTE DI CORTO CIRCUITO DI BREVE DURATA SBARRA DI TERRA	: 30kA - 250 msec.
TENSIONE DI ESERCIZIO CIRCUITI AUSILIARI	: 132Vcc
TENSIONE DI PROVA A FREQUENZA INDUSTRIALE PER I CIRCUITI AUSILIARI	: 2kV per 1'
GRADI DI PROTEZIONE DEL QUADRO:	
DEL TETTO	: (IP) 21
DEL FONDO	: (IP) 2XC
VERSO L'ESTERNO (SALVO TETTO E FONDO)	: (IP) 3X
GRADO DI PROTEZIONE INTERNO (A PORTA APERTA)	: (IP) 3X
INGRESSO / USCITA CAVI	: DAL BASSO
ACCESSIBILITA'	: FRONTE
ESECUZIONE IN CARPENTERIA METALLICA	
COLORE ESTERNO	: RAL 7030
ALTEZZA LUOGO DI INSTALLAZIONE (slm)	: <2000m.
TEMPERATURA AMBIENTE MINIMA DI FUNZIONAMENTO min (°C)	: -10
TEMPERATURA AMBIENTE MASSIMA DI FUNZIONAMENTO max. (°C)	: +45
TEMPERATURA DI DIMENSIONAMENTO MEDIA GIORNALIERA (°C)	: +35
TEMPERATURA DI TRASPORTO E/O STOCCAGGIO (°C)	: -25 ÷ +70
UMIDITA'	: <95%

N.ro Documento RFI: _____
 Commessa Loto Fase Ente Tipo Doc. Opera/Disciplina Progr. Rev.
11F28 01 E ZZ DX SE0200 041 B
 UNITA' FUNZIONALE ALIMENTATORE - ALJ10
 Titolo: DESCRIZIONE QUADRO
 Scala: =
 +
 Foglio 04 Segue 05

NOTE

- 1 - CIRCUITI AUSILIARI E DI POTENZA NON ALIMENTATI
- 2 - SCOMPARTO ALIMENTATORE RAPPRESENTATO IN POSIZIONE DI CARRELLO BLOCCATO IN SEZIONATO
SEZIONATORE BIPOLARE APERTO, INTERRUTTORE EXTRARAPIDO APERTO, ASSERVIMENTO ESCLUSO,
PORTELLA VANO SBARRE OMNIBUS CHIUSA, SERRANDE CHIUSE E PORTELLA VANO CAVI DI POTENZA CHIUSA
- 3 - SCOMPARTO SEZIONATORE DI 1° FILA RAPPRESENTATO IN POSIZIONE DI APERTO
- 4 - FINECORSА SI/CAR RAPPRESENTATO IN POSIZIONE DI NON SCHIACCIATO CON CARRELLO
IN POSIZIONE DI SEZIONATO
- 5 - FINECORSА SSO RAPPRESENTATO IN POSIZIONE DI SCHIACCIATO CON PORTELLA
VANO SBARRE OMNIBUS CHIUSA
- 6 - FINECORSА SSE RAPPRESENTATO IN POSIZIONE DI SCHIACCIATO CON SERRANDE CHIUSE
- 7 - FINECORSА SA1, SA2, SA3, SA4, FCA-M RAPPRESENTATI IN POSIZIONE DI SCHIACCIATI
CON SEZIONATORE BIPOLARE IN POSIZIONE DI APERTO
- 8 - FINECORSА SC1, SC2, SC3, SC4, FCC-M RAPPRESENTATI IN POSIZIONE DI NON SCHIACCIATI
CON SEZIONATORE BIPOLARE IN POSIZIONE DI NON CHIUSO
- 9 - FINECORSА SS/CAR RAPPRESENTATO IN POSIZIONE DI NON SCHIACCIATO
CON SERRANDE CHIUSE
- 10 - FINECORSА SL/CAR RAPPRESENTATO IN POSIZIONE DI SCHIACCIATO
CON CARRELLO LIBERO
- 11 - FINECORSА SB/CAR RAPPRESENTATO IN POSIZIONE DI NON SCHIACCIATO
CON CARRELLO NON BLOCCATO
- 12 - FINECORSА SPC RAPPRESENTATO IN POSIZIONE DI SCHIACCIATO
CON PORTELLA VANO CAVI DI POTENZA CHIUSA
- 13 - FINECORSА ME RAPPRESENTATO IN POSIZIONE DI NON SCHIACCIATO
CON MANOVRA ELETTRICA SEZIONATORE BIPOLARE 189 NON ABILITATA
- 14 - SELETTORE 43/RL : CHIAVE ESTRAIBILE IN POSIZIONE "REMOTO" E DIVERSA FRA I VARI SCOMPARTI

SEZIONE CONDUTTORI

- 1 - I CONDUTTORI DERIVATORI SHUNT, SONO DI SEZIONE 2,5mmq (RADOX 9GKW) 25twist/metro
- 2 - I CONDUTTORI VOLTIMETRICHE SISTEMA 3600Vcc SONO DI SEZIONE 6mmq
- 3 - I CONDUTTORI DI ALIMENTAZIONE, COMANDO E SEGNALAZIONE SONO DI SEZIONE 1mmq (COLORE NERO N07G9K/FG17)
- 4 - I CONDUTTORI DEL RACCORDO FLESSIBILE DEL CONNETTORE XC (XCA-XCB), SONO DI SEZIONE 1mmq
PER LE ALIMENTAZIONI, DI SEZIONE 0,75mmq PER COMANDI E SEGNALAZIONI (COLORE NERO N07G9K/FG17)
- 5 - I CONDUTTORI DEL RACCORDO FLESSIBILE DEL CONNETTORE XC154, XC189, XCC SONO DI SEZIONE 1mmq (COLORE NERO N07G9K/FG17)
- 6 - I CAVETTI SCHERMATI SONO DI SEZIONE 0,5mmq

All rights are reserved for this document, even in case of issuance of a patent and registration of another industrial right. Misapplication, in particular reproduction or handing over to third parties is prohibited and actionable under civil and criminal law.

A termini di legge ci riserviamo la proprietà di questo documento con divieto di riproduzione, di consegnarlo o di renderlo comunque noto a ditte concorrenti o a terzi senza nostra autorizzazione.

Mod.							Nro Documento RFI: Commessa Lotto Fase Ente Tipo Doc. Opera/Disciplina Progr. Rev.	Titolo: NOTE E SEZIONI CONDUTTORI	Scala:				
												Foglio	Segue
							UNITA' FUNZIONALE ALIMENTATORE - ALJ10			05	06		

	1	2	3	4	5	6	7	8	9
	SIMBOLO	DESCRIZIONE	SIMBOLO	DESCRIZIONE	SIMBOLO	DESCRIZIONE	SIMBOLO	DESCRIZIONE	
A		INTERRUTTORE DI POTENZA		CONTATTO DI POSIZIONE DI CHIUSURA (FINE CORSA)		SCARICATORE DI SOVRATENSIONE			
		SEZIONATORE		CONTATTO DI POSIZIONE DI APERTURA (FINE CORSA)		RESISTENZA			
		INTERRUTTORE DI MANOVRA - SEZIONATORE		SUONERIA		RESISTENZA VARIABILE			
B		INTERRUTTORE DI MANOVRA - SEZIONATORE CON FUSIBILE		SIRENA		ELEMENTO RISCALDANTE (SCALDIGLIA)			
		SEZIONATORE CON FUSIBILE INCORPORATO		RONZATORE		VARISTORE			
		INTERRUTTORE DI POTENZA AD APERTURA AUTOMATICA		STRUMENTO INDICATORE (*INSERIRE SIGLA GRANDEZZA ELETTRICA)		FUSIBILE			
C		INTERRUTTORE DI POTENZA AD APERTURA AUTOMATICA, FUNZIONANTE PER CORRENTE DIFFERENZIALE		STRUMENTO REGISTRATORE (*INSERIRE SIGLA GRANDEZZA ELETTRICA)		RELE' TERMICO			
		INTERRUTTORE DI POTENZA AD APERTURA AUTOMATICA, FUNZIONANTE PER EFFETTO MAGNETICO		STRUMENTO INTEGRATORE (CONTATORE) (*INSERIRE SIGLA GRANDEZZA ELETTRICA)		RELE' A CARTELLINO			
		INTERRUTTORE DI POTENZA AD APERTURA AUTOMATICA, FUNZIONANTE PER EFFETTO MAGNETOTERMICO		STRUMENTO INDICATORE MULTIFUNZIONE DIGITALE		BOBINA DI COMANDO DI CONTATTORE / RELE'			
D		INTERRUTTORE DI POTENZA AD APERTURA AUTOMATICA, MAGNETOTERMICO E DIFFERENZIALE		CONVERTITORE ALTERNATA / CONTINUA		BOBINA DI COMANDO DI RELE' AD AGGANCIO MECCANICO (PASSO-PASSO)			
		CONTATTORE (CONTATTO DI CHIUSURA)		CONVERTITORE SEGNALE OTTICO / CONTINUA		BOBINA DI COMANDO DI RELE' CON RITARDO ALL'ECCITAZIONE			
		CONTATTORE (CONTATTO DI APERTURA)		DIODO		BOBINA DI COMANDO DI RELE' CON RITARDO ALLA DISECCITAZIONE			
E		CONTATTO DI CHIUSURA (APERTO A RIPOSO)		LAMPADA DI SEGNALE A LED (RO=ROSSA,BI=BIANCA, VE=VERDE,GI=GIALLA,BL=BLU)		INTERRUTTORE ORARIO			
		CONTATTO DI APERTURA (CHIUSO A RIPOSO)		SEGNALATORE LUMINOSO A CROCE		ELEMENTO FOTOSENSIBILE			
		CONTATTO DI CHIUSURA CON COMANDO A PULSANTE		LAMPADA DI SEGNALE (RO=ROSSA,BI=BIANCA, VE=VERDE,GI=GIALLA,BL=BLU)		VALVOLA SOULE'			
F		CONTATTO DI APERTURA CON COMANDO A PULSANTE		TRASFORMATORE A TRE AVVOLGIMENTI		BLOCCO MECCANICO TRA DUE APPARECCHI			
		CONTATTO DI CHIUSURA CHIUSURA RITARDATA ALLA ECCITAZIONE DEL RELE'		TRASFORMATORE A DUE AVVOLGIMENTI (TRASFORMATORE DI TENSIONE TV)		COMANDO A CHIAVE			
		CONTATTO DI APERTURA APERTURA RITARDATA ALLA ECCITAZIONE DEL RELE'		TRASFORMATORE DI CORRENTE TA		SPINA / PRESA			
G		CONTATTO DI CHIUSURA APERTURA RITARDATA ALLA DISECCITAZIONE DEL RELE'		TRASFORMATORE TOROIDALE		SPINA / PRESA E/O INDICAZIONE DI APPARECCHIATURA SEZIONABILE			
		CONTATTO DI APERTURA CHIUSURA RITARDATA ALLA DISECCITAZIONE DEL RELE'		SHUNT (DERIVATORE RESISTIVO)		TERRA			
		CONTATTO DI CHIUSURA DI RELE' TERMICO		TRASFORMATORE A DUE AVVOLGIMENTI CON SCHERMO		MASSA			
H		CONTATTO DI APERTURA DI RELE' TERMICO		INDUTTANZA / AVVOLGIMENTO		TERMINALE DI APPARECCHIATURE O MORSETTO			
		SELETTORE A DUE POSIZIONI		BATTERIA (ACCUMULATORI)		MORSETTO			
		SELETTORE A TRE POSIZIONI		RADDRIZZATORE		MORSETTO PORTAFUSIBILE			
I		CONTATTO DI SCAMBIO		CONDENSATORE		MORSETTO CON SPINA PER CONNETTORE			

All rights are reserved for this document, even in case of issuance of a patent and registration of another industrial right. Misapplication, in particular reproduction or handing over to third parties is prohibited and actionable under civil and criminal law.

A termini di legge ci riserviamo la proprietà di questo documento con divieto di riproduzione, di consegnarlo o di renderlo comunque noto a ditte concorrenti o a terzi senza nostra autorizzazione.

Mod.									

Nro Documento RFI:
 Commessa Lotto Fase Ente Tipo Doc. Opera/Disciplina Progr. Rev.
 11F28 01 E ZZ DX SE0200 041 B
 UNITA' FUNZIONALE ALIMENTATORE - ALJ10

TITOLO: LEGENDA SIMBOLI

Scala:	=		
	+		
		Foglio	Segue
		06	07

COMPOSIZIONE UPC

A

A

B

B

C

C

D

D

E

E

F

F

D7 D6 D5 D4 D3 D2 D1 G1

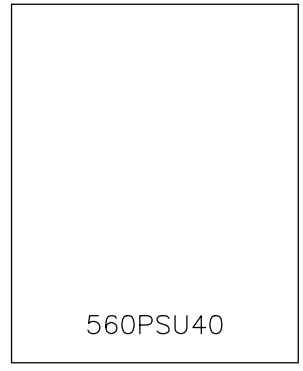
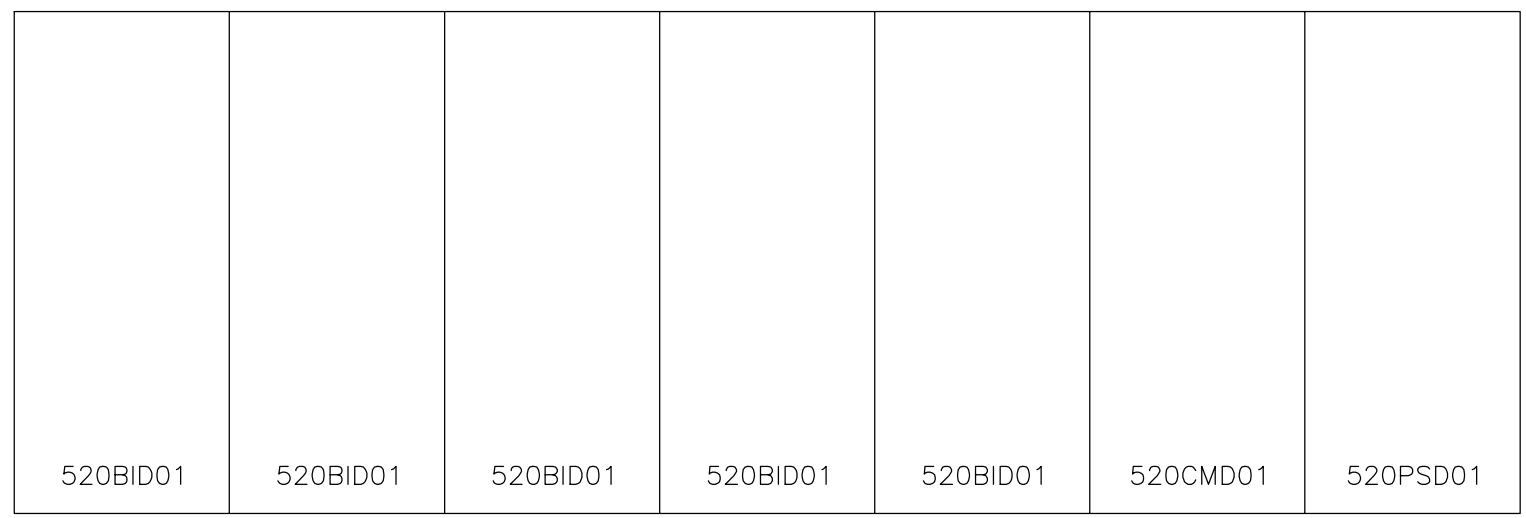

D12 D11 D10 D9 D8

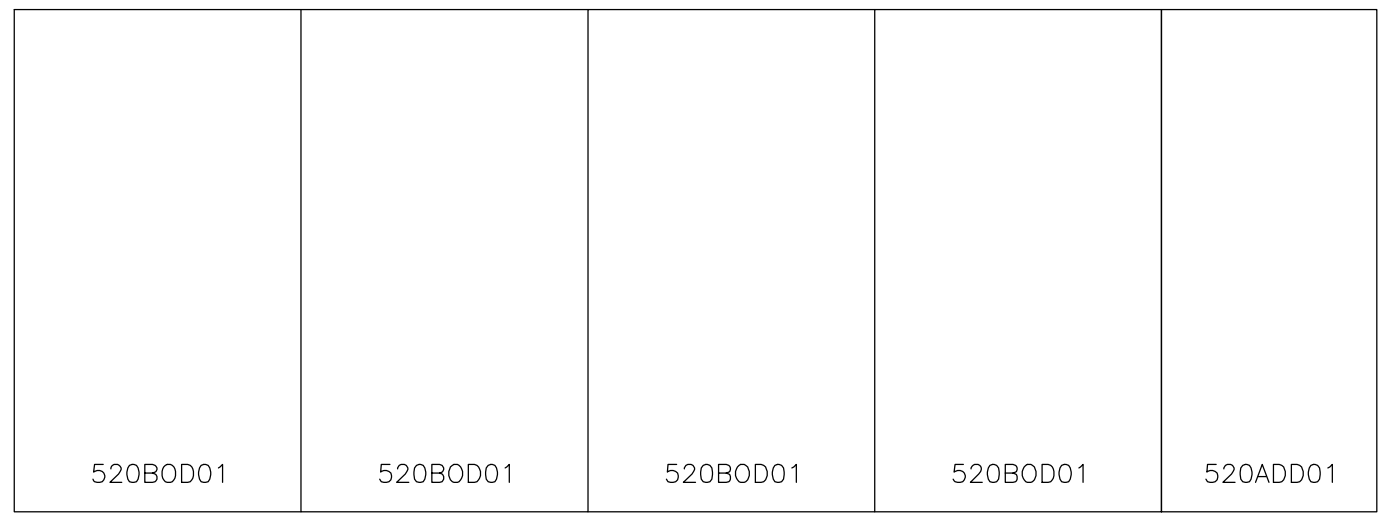

All rights are reserved for this document, even in case of issuance of a patent and registration of another industrial right. Misapplication, in particular reproduction or handing over to third parties is prohibited and actionable under civil and criminal law.

A termini di legge ci riserviamo la propriet  di questo documento con divieto di riproduzione, di consegnarlo o di renderlo comunque noto a ditte concorrenti o a terzi senza nostra autorizzazione.

Mod.					Data	Firma
					Dis.	
					Contr.	
					Approv.	

N.ro Documento RFI: _____

Commissa	Lotto	Fase	Ente	Tipo Doc.	Opera/Disciplina	Progr.	Rev.
1F28	01	E	ZZ	DX	SE0200	041	B

UNITA' FUNZIONALE ALIMENTATORE - ALJ10

Titolo: **COMPOSIZIONE UPC**

Scala: _____ = _____

Foglio	Segue
07	08

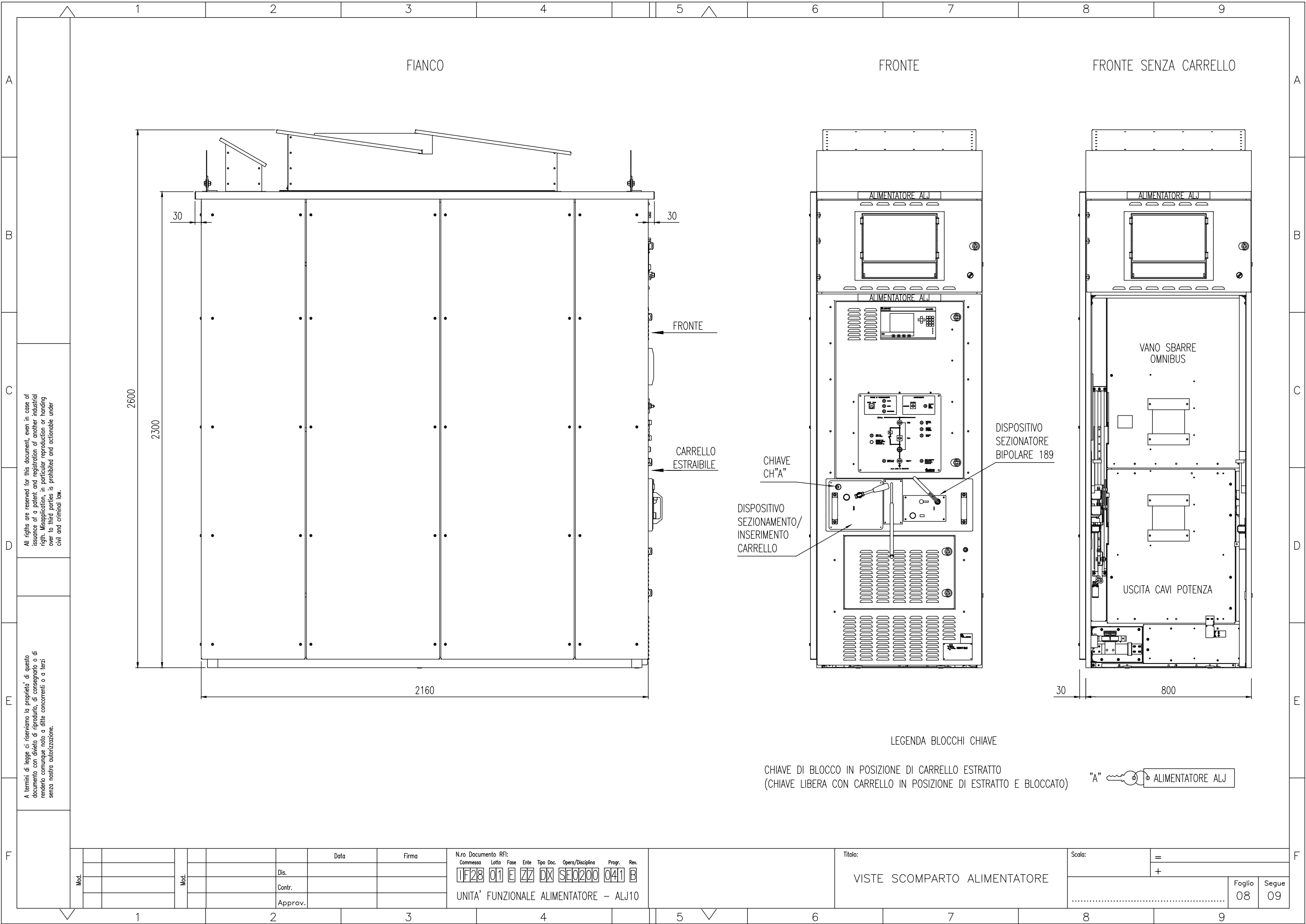

All rights are reserved for this document, even in case of issuance of a patent and registration of another industrial right. Misapplication, in particular reproduction or handing over to third parties is prohibited and actionable under civil and criminal law.

A termini di legge ci riserviamo la proprietà di questo documento con divieto di riproduzione, di consegnarlo o di renderlo comunque noto a ditte concorrenti o a terzi senza nostra autorizzazione.

LEGENDA BLOCCHI CHIAVE

CHIAVE DI BLOCCO IN POSIZIONE DI CARRELLO ESTRATTO
(CHIAVE LIBERA CON CARRELLO IN POSIZIONE DI ESTRATTO E BLOCCATO)



Mod.		Data	Firma
	Dis.		
	Contr.		
	Approv.		

N.ro Documento RFI:							
Commessa	Lotto	Fase	Ente	Tipo Doc.	Opera/Disciplina	Progr.	Rev.
1F28	01	E	ZZ	DX	SE0200	041	B
UNITA' FUNZIONALE ALIMENTATORE - ALJ10							

Titolo:	
VISTE SCOMPARTO ALIMENTATORE	

Scala:		=
		+
Foglio	Segue	
08	09	

FRONTE

FRONTE SENZA CARRELLO

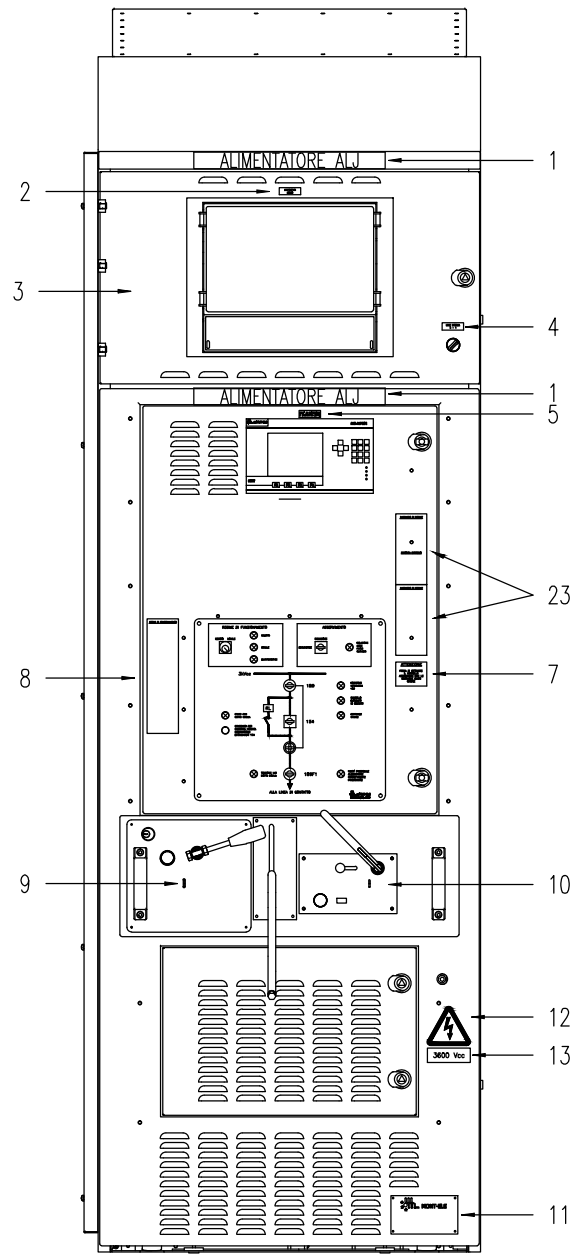

LEGENDA TARGHE

- 1 - ALIMENTATORE ALJ
- 2 - DISPOSITIVO ASDE3
- 3 - RELE' VOLTMETRICO DI LINEA (INTERNA)
- 4 - LUCE INTERNA 0-1
- 5 - RELE' DI PROTEZIONE E DIAGNOSTICA (UPP)
- 6 -
- 7 -
- 8 - TARGA REGIMI DI FUNZIONAMENTO
- 9 - TARGA DISPOSITIVO DI INSERIZIONE/ESTRAZIONE CARRELLO
- 10 - TARGA SEZIONATORE BIPOLARE
- 11 - TARGA MATRICOLA SCOMPARTO
- 12 - 
- 13 - 3600 Vcc
- 23 - TARGA PASSAGGIO DI REGIME E MANOVRA CARRELLO

ATTENZIONE
PRIMA DI ESTRARRE IL CARRELLO ASSICURARSI CHE LE SERRANDE SIANO CHIUSE

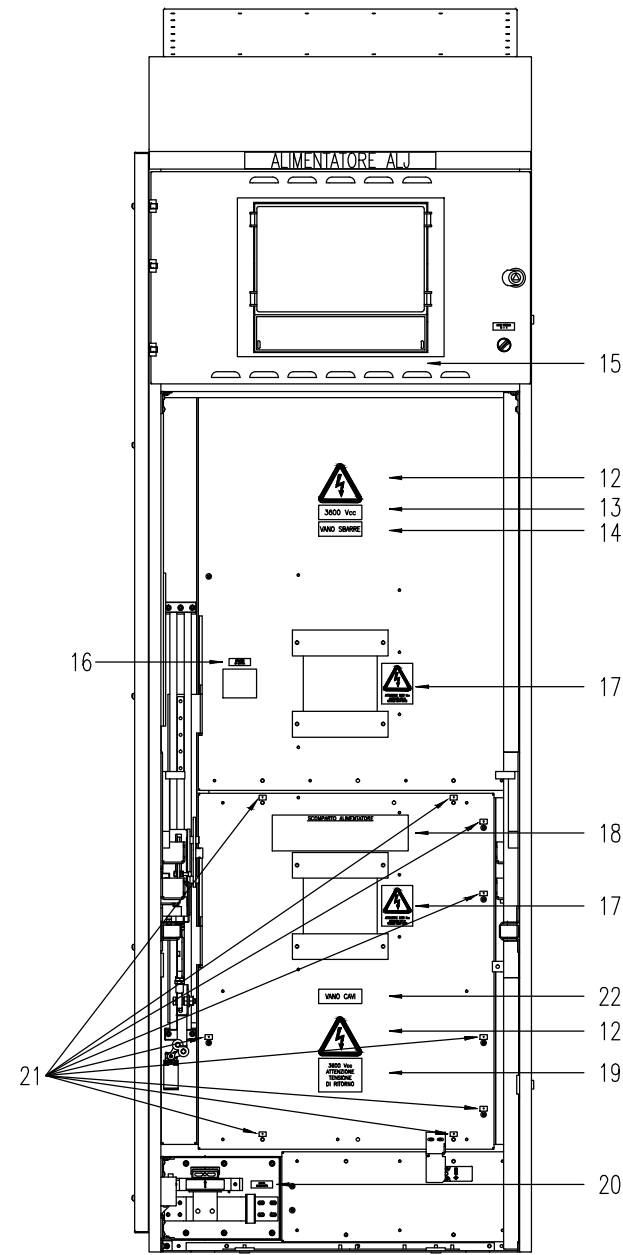

LEGENDA TARGHE

- 12 -  3600 Vcc VANO SBARRE
- 13 - 3600 Vcc
- 14 - VANO SBARRE
- 15 - TARGA MATRICOLA SCOMPARTO (RETRO PORTA VANO AUSILIARI)
- 16 - NEGATIVO DI MISURA
- 17 -  ATTENZIONE 3600 Vcc ASSICURARSI CHE LE SERRANDE SIANO CHIUSE
- 18 - TARGA MANOVRE ACCESSO VANO CAVI
- 19 - 3600 Vcc ATTENZIONE TENSIONE DI RITORNO
- 20 - MASSA SCOMPARTO
- 21 - 
- 22 - VANO CAVI

All rights are reserved for this document, even in case of issuance of a patent and registration of another industrial right. Misapplication, in particular reproduction or handing over to third parties is prohibited and actionable under civil and criminal law.

A termini di legge ci riserviamo la proprietà di questo documento con divieto di riproduzione, di consegnarlo o di renderlo comunque noto a ditte concorrenti o a terzi senza nostra autorizzazione.

Mod.				Data	Firma
			Dis.		
			Contr.		
			Approv.		

N.ro Documento RFI:

Commissa	Lotto	Fase	Ente	Tipo Doc.	Opera/Disciplina	Progr.	Rev.
1F28	01	E	ZZ	DX	SE0200	041	B

UNITA' FUNZIONALE ALIMENTATORE - ALJ10

Titolo: TARGHE SCOMPARTO ALIMENTATORE

Scala: =

Foglio	Segue
09	10

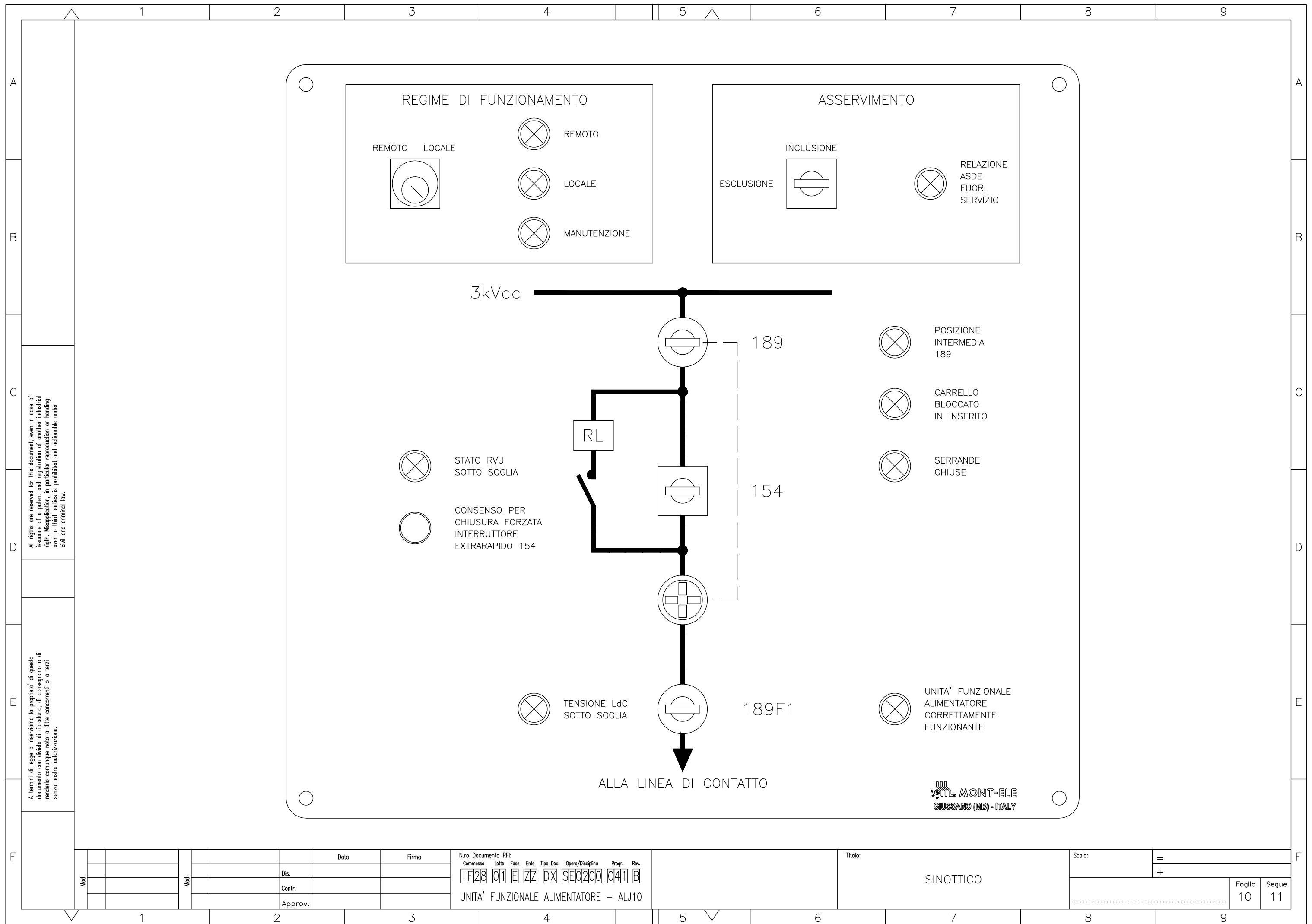

All rights are reserved for this document, even in case of issuance of a patent and registration of another industrial right. Misapplication, in particular reproduction or handing over to third parties is prohibited and actionable under civil and criminal law.

A termini di legge ci riserviamo la proprietà di questo documento con divieto di riproduzione, di consegnarlo o di renderlo comunque noto a ditte concorrenti o a terzi senza nostra autorizzazione.

Mod.	Data	Firma
	Dis.	
	Contr.	
	Approv.	

N.ro Documento RFI:

Commissa	Lotto	Fase	Ente	Tipo Doc.	Opera/Disciplina	Progr.	Rev.
1F28	01	E	ZZ	DX	SE0200	041	B

UNITA' FUNZIONALE ALIMENTATORE - ALJ10

Titolo: SINOTTICO

Scala: =

Foglio	Segue
10	11

MONT-ELE
GIUSSANO (MB) - ITALY

A

B

C

D

E

F

A

B

C

D

E

F

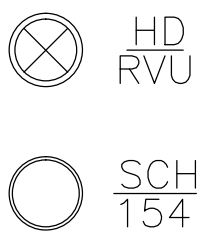
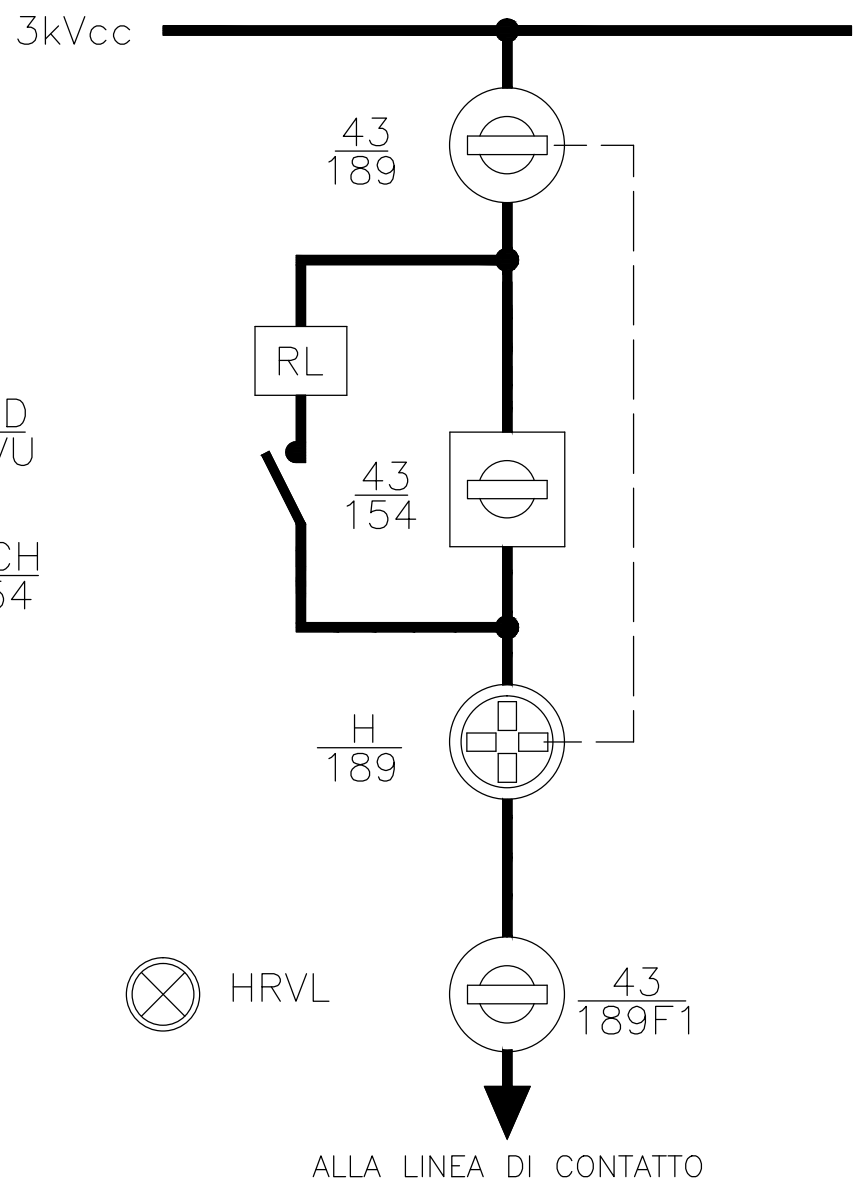
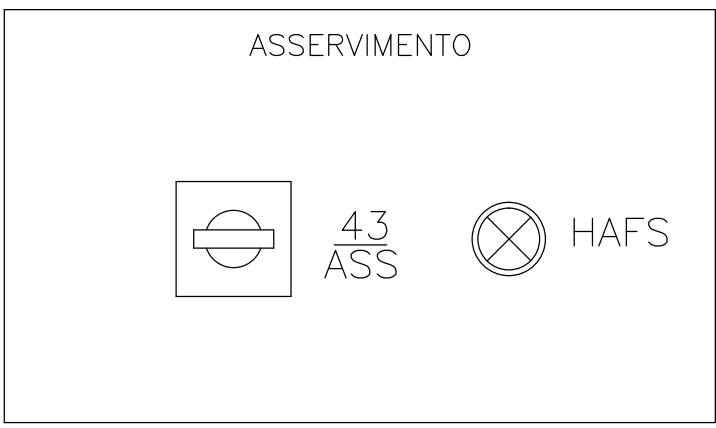
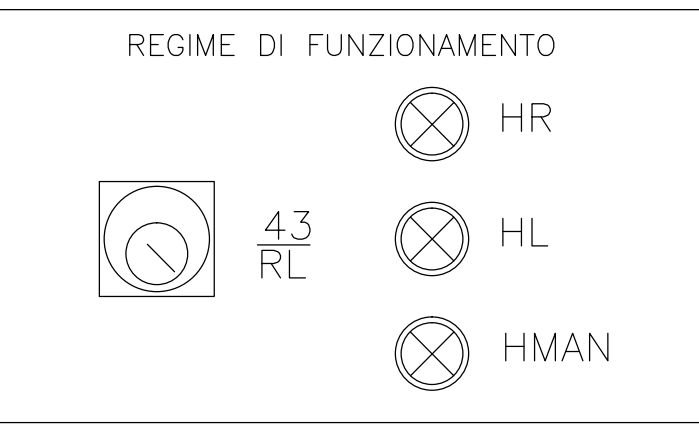

All rights are reserved for this document, even in case of issuance of a patent and registration of another industrial right. Misapplication, in particular reproduction or handing over to third parties, is prohibited and actionable under civil and criminal law.

A termini di legge ci riserviamo la proprietà di questo documento con divieto di riproduzione, di consegnarlo o di renderlo comunque noto a ditte concorrenti o a terzi senza nostra autorizzazione.

Mod.	Data	Firma
	Dis.	
	Contr.	
	Approv.	

N.ro Documento RFI:

Commissa	Lotto	Fase	Ente	Tipo Doc.	Opera/Disciplina	Progr.	Rev.
11F28	01	E	ZZ	DX	SE0200	041	B

UNITA' FUNZIONALE ALIMENTATORE - ALJ10

Titolo: SIGLE APPARECCHIATURE SINOTTICO

Scala: =

Foglio	Segue
11	13

MONT-ELE
GIUSSANO (MB) - ITALY

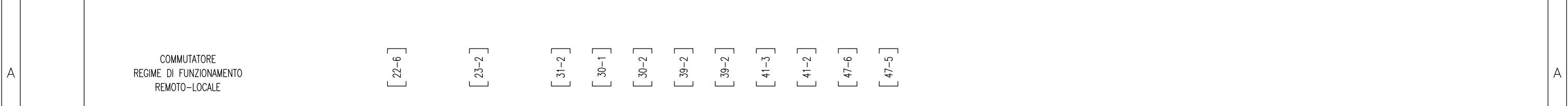

		[22-6]	[23-2]	[31-2]	[30-1]	[30-2]	[39-2]	[39-2]	[41-3]	[41-2]	[47-6]	[47-5]				
CONT.	2/4	1/3	6/8	5/7	10/12	9/11	14/16	13/15	18/20	17/19	22/24	21/23	26/28	25/27	30/32	29/31
POS.																
REMOTO	X		X		X		X		X		X		X		X	
LOCALE		X		X		X		X		X		X		X		X

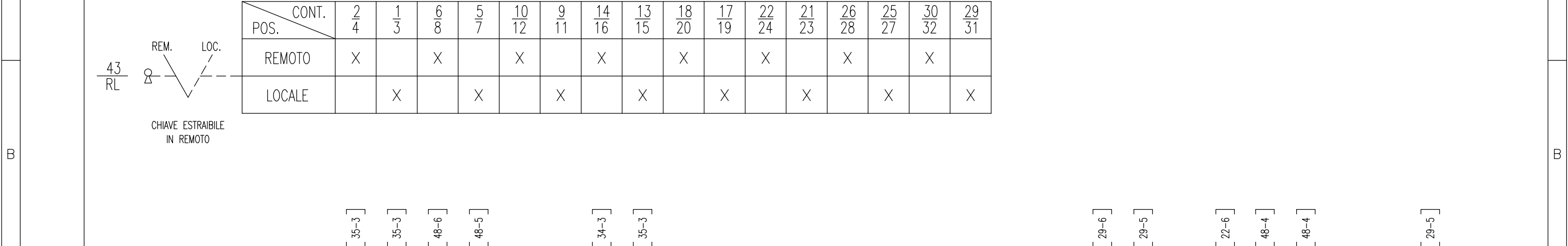

		[35-3]	[35-3]	[48-6]	[48-5]		[34-3]	[35-3]	
CONT.	2/3	4/3	5/8	6/7	9/12	10/11	13-17/15-18	31/32	
POS.									
IC		X	X		X		X		
C		X					X		
A	X						X		
IA	X			X		X			

43
189

MANIPOLATORE
SEZIONATORE BIPOLARE
APERTURA-CHIUSURA

IC
C
A
IA

LED
132Vcc

		[29-6]	[29-5]		[22-6]	[48-4]	[48-4]		[29-5]
CONT.	2/3	4/3	5/8	6/7	9/12	10/11	13/16	14/15	31/32
POS.									
IC		X	X		X		X		
C		X							
A	X								
IA	X			X		X		X	

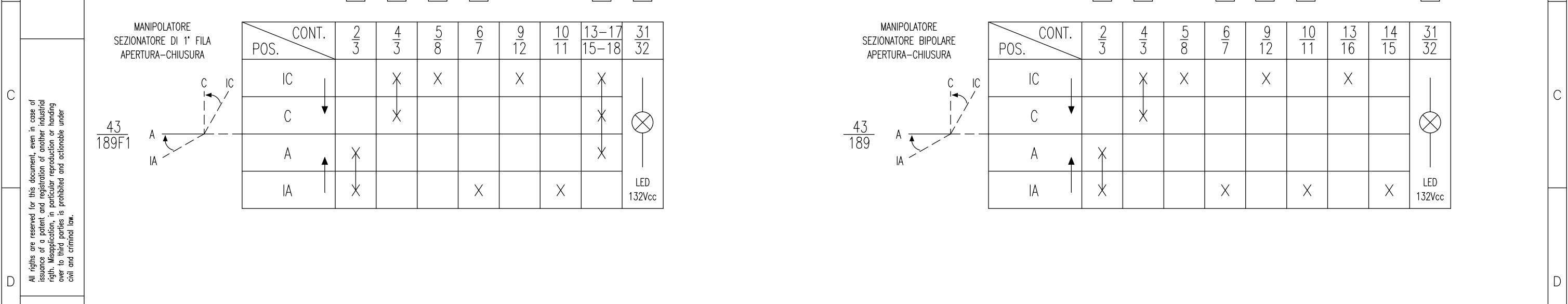

		[30-5]	[30-4]	[48-3]		[26-3]	[48-2]	[30-4]			
CONT.	2/3	4/3	5/8	6/7	9/12	10/11	29/32	30/31	13-17/15-18	21-25/23-26	31/32
POS.											
IC		X	X		X		X		X	X	
C		X							X	X	X
A	X								X	X	
IA	X			X		X		X			LED 132Vcc

43
ASS

MANIPOLATORE
ASSERVIMENTO
ESCLUSIONE-INCLUSIONE

II
I
E
IE

LED
132Vcc

		[32-3]	[32-2]	[48-8]	[48-7]		[39-3]	[32-2]	
CONT.	2/3	4/3	5/8	6/7	9/12	10/11	13-17/15-18	31/32	
POS.									
II		X	X		X		X		
I		X					X		
E	X								
IE	X			X		X			

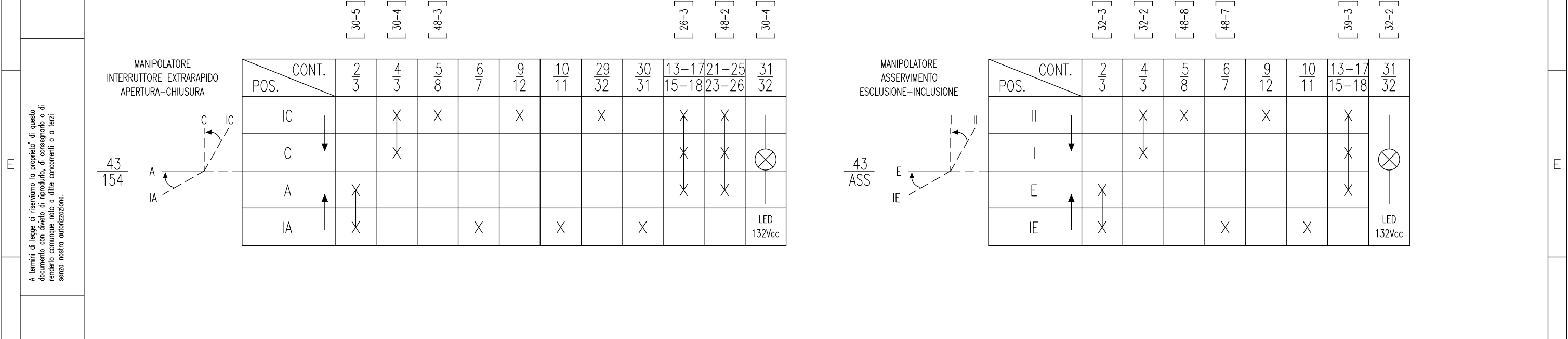

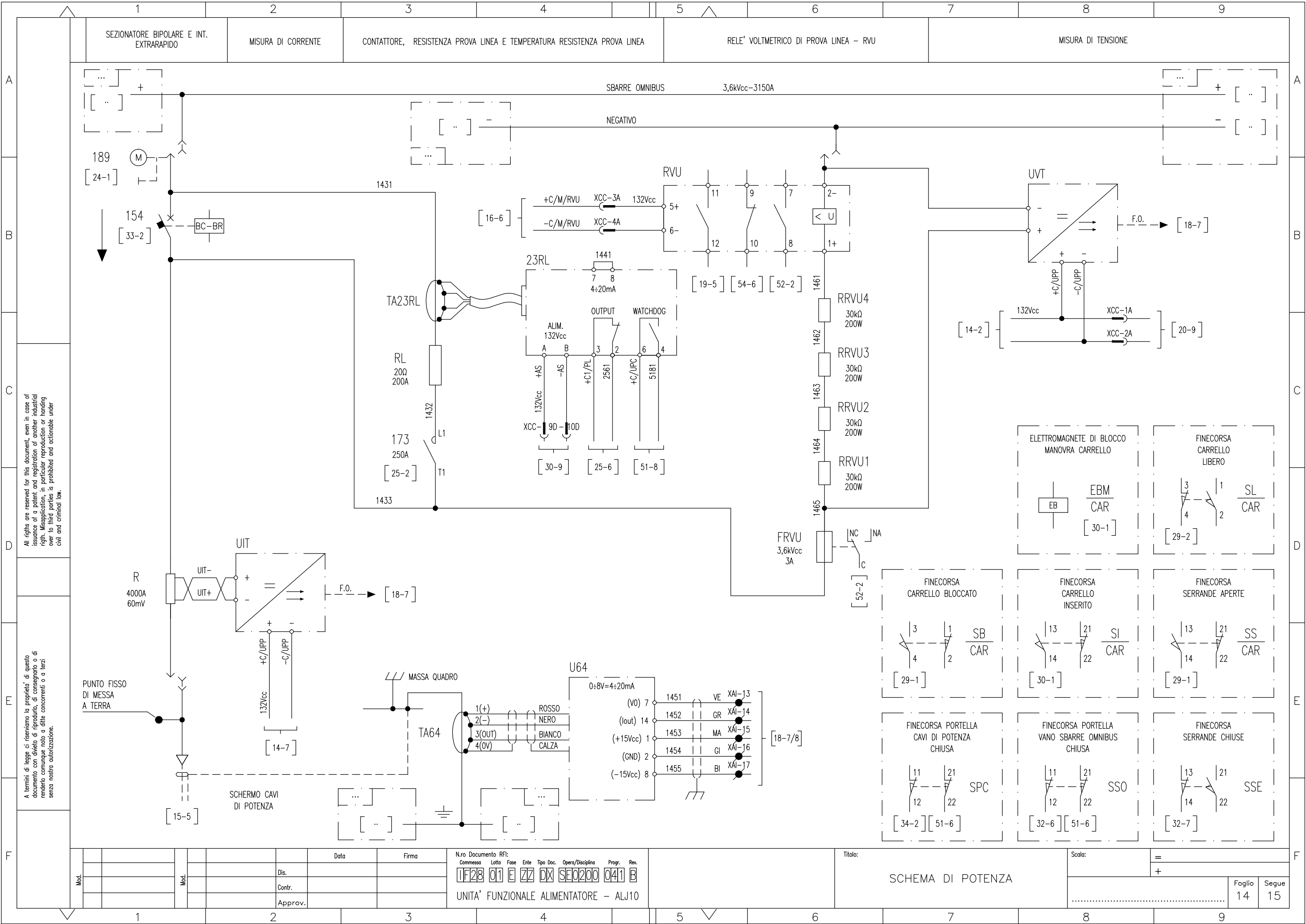

All rights are reserved for this document, even in case of issuance of a patent and registration of another industrial right. Misapplication, in particular reproduction or handing over to third parties is prohibited and actionable under civil and criminal law.

A termini di legge ci riserviamo la proprietà di questo documento con divieto di riproduzione, di consegnarlo o di renderlo comunque noto a ditte concorrenti o a terzi senza nostra autorizzazione.

Mod.									

N.ro Documento RFI:

Commissa	Lotto	Fase	Ente	Tipo Doc.	Opera/Disciplina	Progr.	Rev.
1F28	01	E	ZZ	DX	SE0200	041	B

UNITA' FUNZIONALE ALIMENTATORE - ALJ10

Titolo: SCHEMA DI POTENZA

Scala: =

Foglio	Segue
14	15

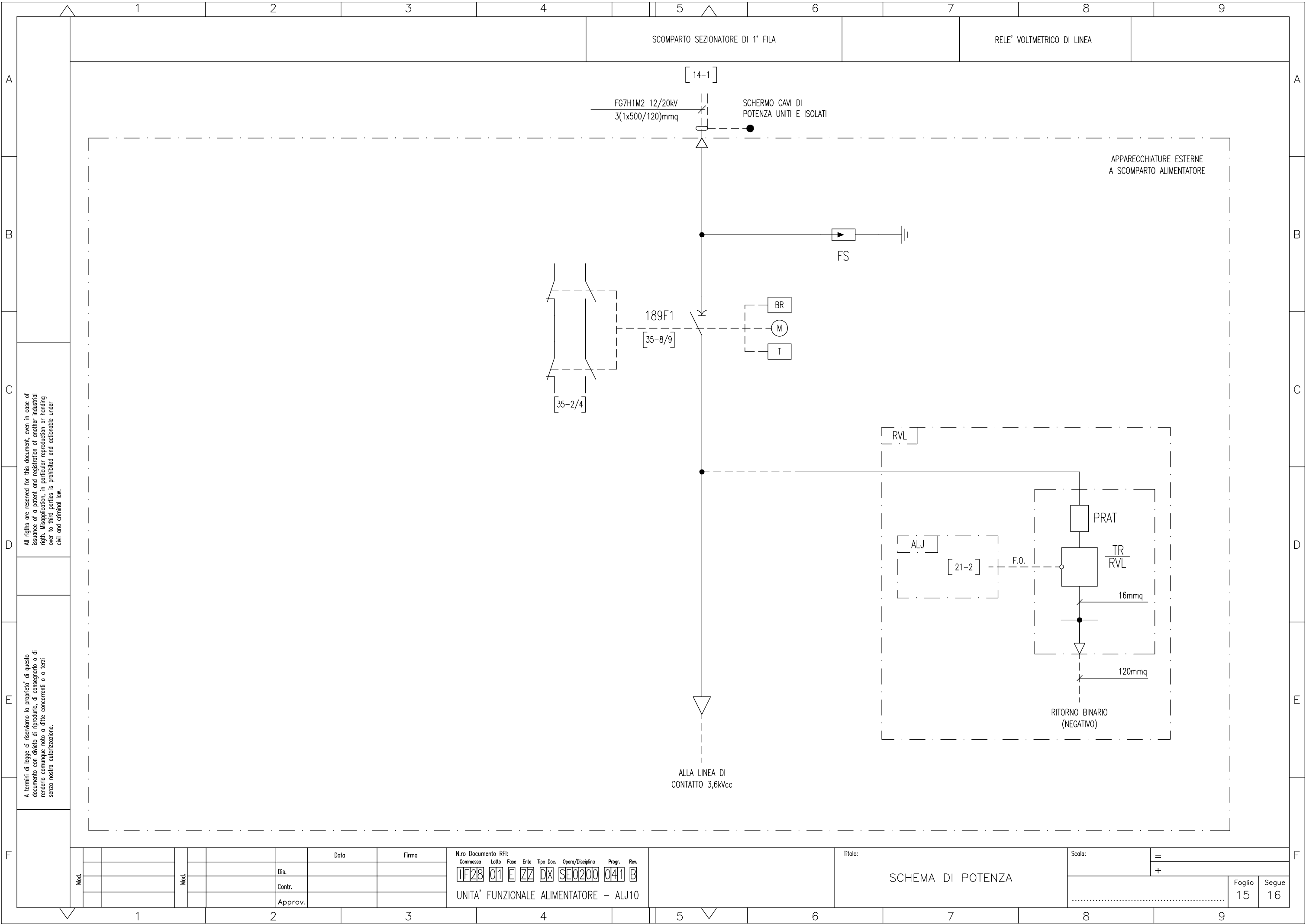

All rights are reserved for this document, even in case of issuance of a patent and registration of another industrial right. Misapplication, in particular reproduction or handing over to third parties is prohibited and actionable under civil and criminal law.

A termini di legge ci riserviamo la proprietà di questo documento con divieto di riproduzione, di consegnarlo o di renderlo comunque noto a ditte concorrenti o a terzi senza nostra autorizzazione.

Mod.	Data	Firma
	Dis.	
	Contr.	
	Approv.	

N.ro Documento RFI:

Commissa	Lotto	Fase	Ente	Tipo Doc.	Opera/Disciplina	Progr.	Rev.
11F28	01	E	ZZ	DX	SE0200	041	B

UNITA' FUNZIONALE ALIMENTATORE - ALJ10

Titolo: SCHEMA DI POTENZA

Scala: =

Foglio	Segue
15	16

1 2 3 4 5 6 7 8 9

CIRCUITO PROVA LINEA CIRCUITO DI RITENUTA SEZIONATORE DI 1^a FILA 189F1 CIRCUITO DI RITENUTA INTERRUTTORE EXTRARAPIDO 154 ALIMENTAZIONE ±132V / C REGIME DI FUNZIONAMENTO IN MANUTENZIONE RELE' DI TENSIONE RVU PROVA LINEA CIRCUITO UNITA' UPP E CANALE DI MISURA CIRCUITO MOTORE INTERRUTTORE EXTRARAPIDO 154

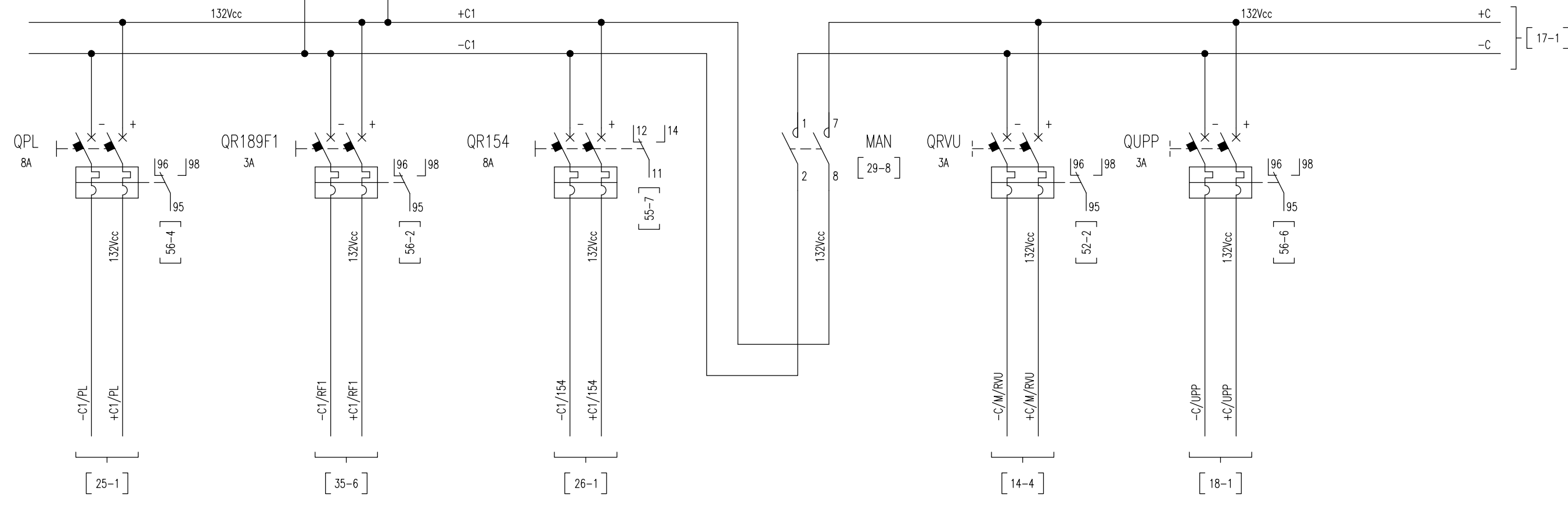
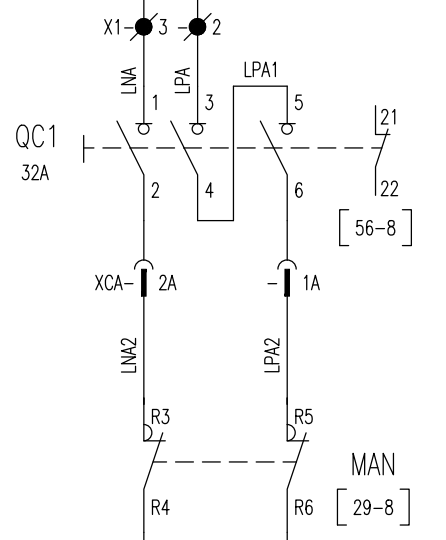
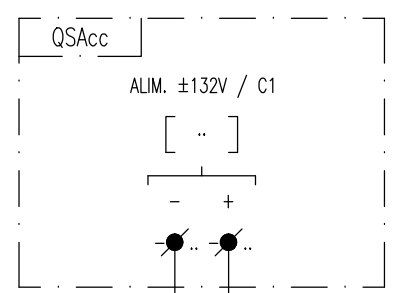

All rights are reserved for this document, even in case of issuance of a patent and registration of another industrial right. Misapplication, in particular reproduction or handing over to third parties is prohibited and actionable under civil and criminal law.

A termini di legge ci riserviamo la proprietà di questo documento con divieto di riproduzione, di consegnarlo o di renderlo comunque noto a ditte concorrenti o a terzi senza nostra autorizzazione.

Mod.									

Nro Documento RFI:									
Commissa	Lotto	Fase	Ente	Tipo Doc.	Opera/Disciplina	Progr.	Rev.		
1F28	01	E	ZZ	DX	SE0200	041	B		
UNITA' FUNZIONALE ALIMENTATORE - ALJ10									

TITOLO: SCHEMA ALIMENTAZIONI AUSILIARIE

Scala:	=	
	+	
Foglio	16	Segue
		17

1 2 3 4 5 6 7 8 9

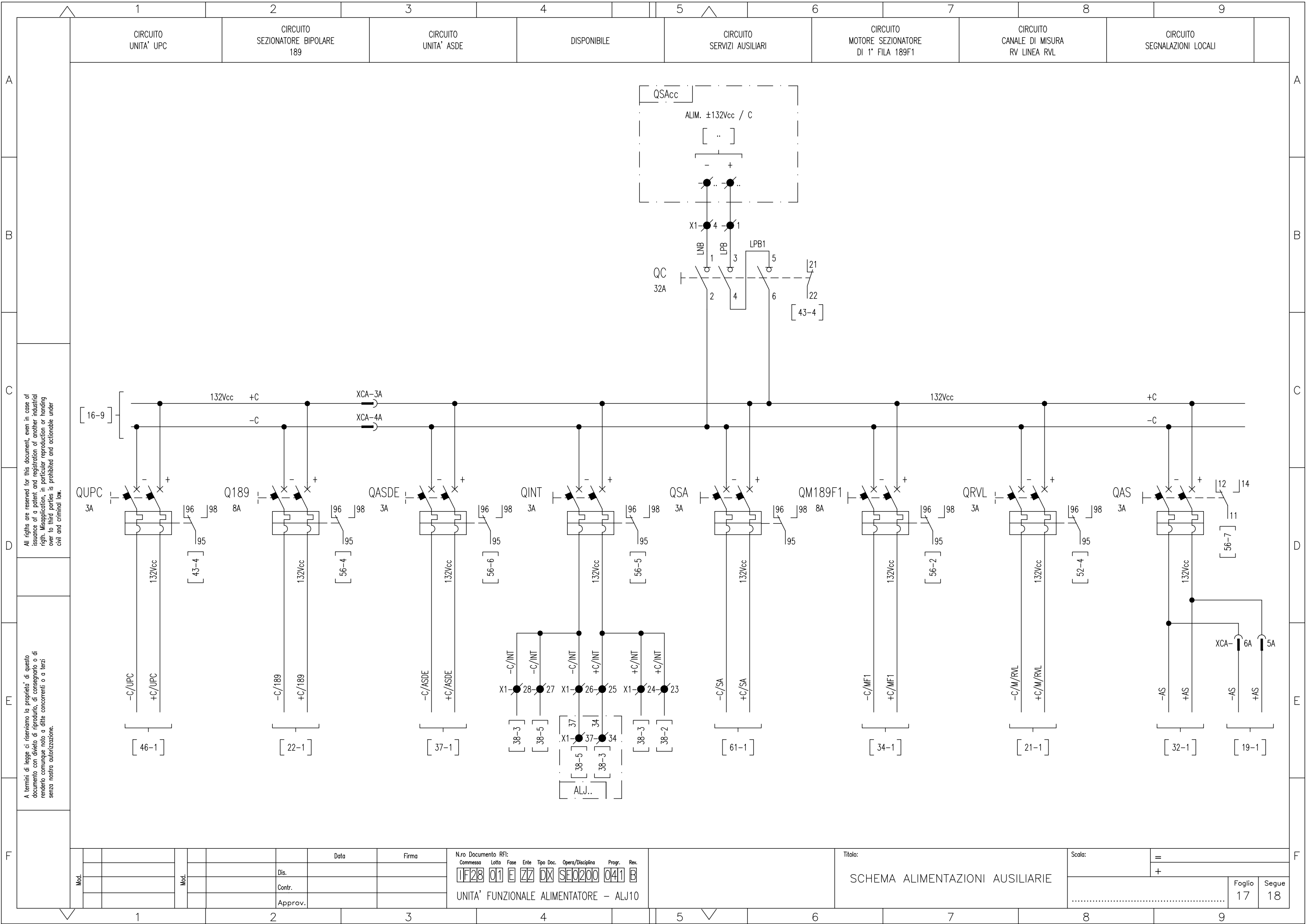

All rights are reserved for this document, even in case of issuance of a patent and registration of another industrial right. Misapplication, in particular reproduction or handing over to third parties is prohibited and actionable under civil and criminal law.

A termini di legge ci riserviamo la proprietà di questo documento con divieto di riproduzione, di consegnarlo o di renderlo comunque noto a ditte concorrenti o a terzi senza nostra autorizzazione.

Mod.		Data	Firma
	Dis.		
	Contr.		
	Approv.		

N.ro Documento RFI:
 Commessa Lotta Fase Ente Tipo Doc. Opera/Disciplina Progr. Rev.
11F28 01 E ZZ DX SE0200 041 B
 UNITA' FUNZIONALE ALIMENTATORE - ALJ10

Titolo:
SCHEMA ALIMENTAZIONI AUSILIARIE

Scala: =
 +

Foglio 17
 Segue 18

CIRCUITO
APERTURA GENERALE DI SCOMPARTO

RELE' DI PROTEZIONE E DIAGNOSTICA UPP

ALIMENTAZIONE
AUSILIARIA

PORTA SERIALE
COLLEGAMENTO CON UPC

PORTA RETE ETHERNET
COLLEGAMENTO CON SWITCH

PORTA SERIALE FIBRA OTTICA
DISPONIBILE

TENSIONE

CORRENTE

CORRENTE DI GUASTO A TERRA 64

MISURA DI TEMPERATURA ESTERNA
(DISPONIBILE)

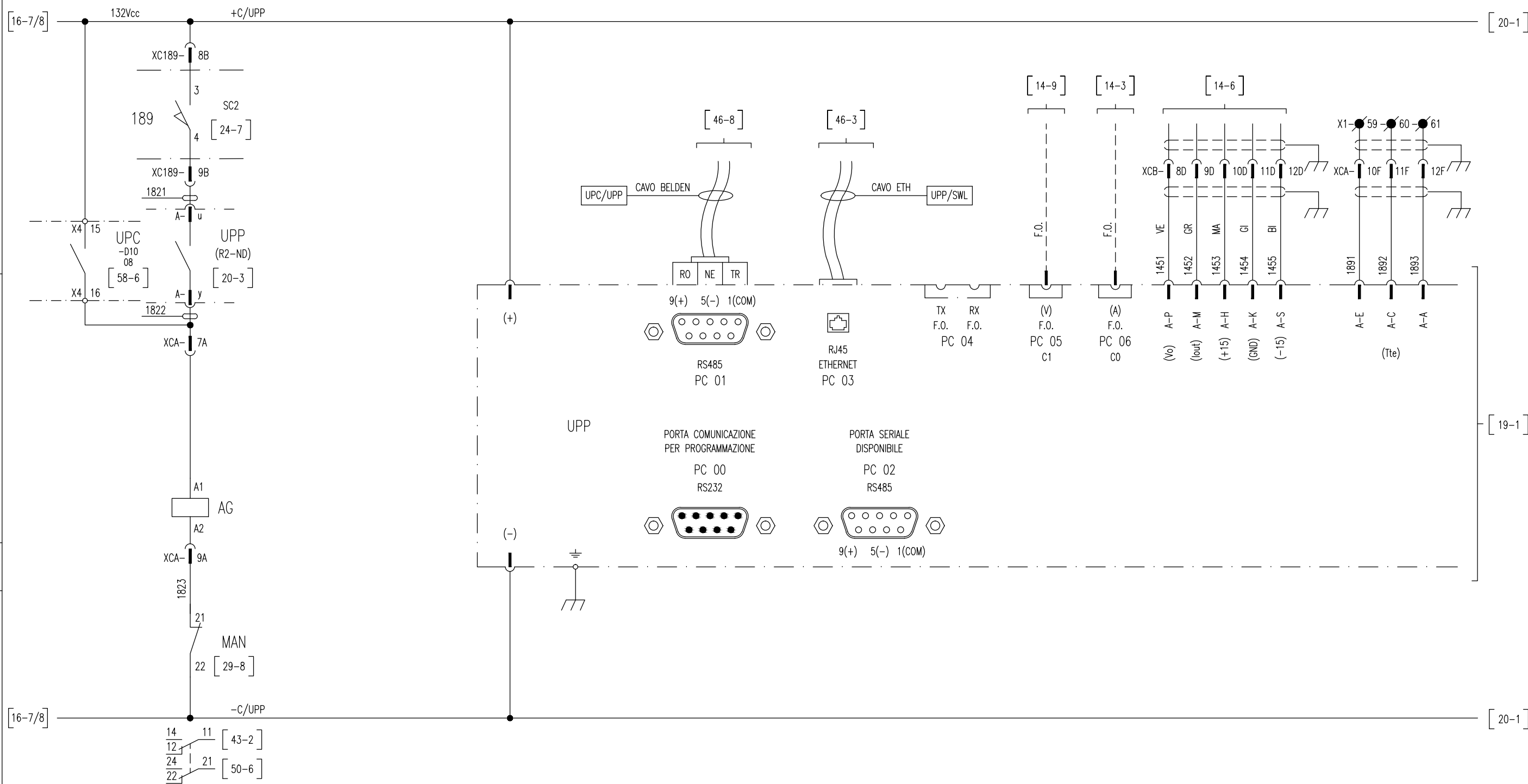

All rights are reserved for this document, even in case of
issuance of a patent and registration of another industrial
right. Misapplication, in particular reproduction or handing
over to third parties is prohibited and actionable under
civil and criminal law.

A termini di legge ci riserviamo la proprietà di questo
documento con divieto di riproduzione, di consegnarlo o di
renderlo comunque noto a ditte concorrenti o a terzi
senza nostra autorizzazione.

Mod.	Data	Firma

N.ro Documento RFI:

Commessa	Lotto	Fase	Ente	Tipo Doc.	Opera/Disciplina	Progr.	Rev.
UF28	01	E	ZZ	DX	SE0200	041	B

UNITA' FUNZIONALE ALIMENTATORE - ALJ10

TITOLO: RELE' DI PROTEZIONE E DIAGNOSTICA

Scala:	=
	+
Foglio	18
Segue	19

RELE' DI PROTEZIONE E DIAGNOSTICA UPP (INGRESSI)

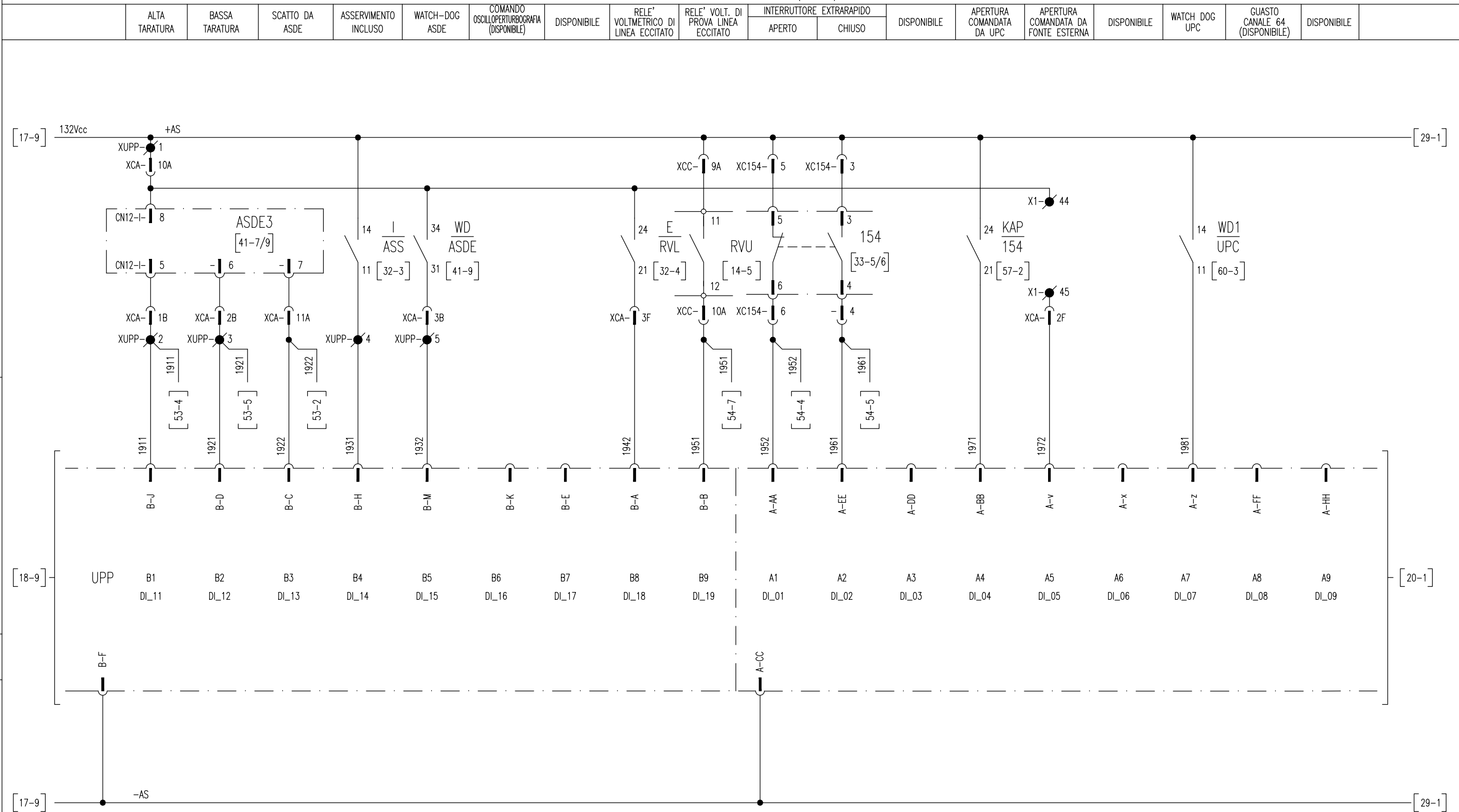

All rights are reserved for this document, even in case of issuance of a patent and registration of another industrial right. Misapplication, in particular reproduction or handing over to third parties is prohibited and actionable under civil and criminal law.

A termini di legge ci riserviamo la proprietà di questo documento con divieto di riproduzione, di consegnarlo o di renderlo comunque noto a ditte concorrenti o a terzi senza nostra autorizzazione.

INGRESSI	MORSETTI	ALTA TARATURA	BASSA TARATURA		
WD ASDE	XUPP-1/5	1	0	1	1
ASS. INC.	XUPP-1/4	1	X	0	1
AT	XUPP-1/2	1	X	X	0
BT	XUPP-1/3	0	X	X	1

Mod.	Data	Firma

N.ro Documento RFI:
 Commessa **11F28** Lotto **01** Fase **E** Ente **ZZ** Tipo Doc. **DX** Opera/Disciplina **SE0200** Progr. **041** Rev. **B**
 UNITA' FUNZIONALE ALIMENTATORE - ALJ10

Titolo: **RELE' DI PROTEZIONE E DIAGNOSTICA**

Scala:	=	
	+	
Foglio	19	Segue 20

RELE' DI PROTEZIONE E DIAGNOSTICA UPP (USCITE)

WATCH DOG	INTERVENTO 100Hz (SCATTO)	APERTURA GENERALE INTERVENTO 64 (SCATTO)	INTERVENTO 100Hz (ALLARME)	APERTURA INT. 154	APERTURA INT.154 (PROT. DI LINEA)	APERTURA INT.154 (PROT. DI LINEA)	SEGNALAZIONE DI SCATTO	RVL PTL	INTERVENTO 64 (ALLARME)	U> (SOGLIA PROVA LINEA)	DISPONIBILE	MANUTENZIONE INTERRUTTORE 154	GUASTO CANALE 64	GUASTO CANALE MISURA GENERICO	ANOMALIA NON BLOCCANTE
-----------	---------------------------	--	----------------------------	-------------------	-----------------------------------	-----------------------------------	------------------------	---------	-------------------------	-------------------------	-------------	-------------------------------	------------------	-------------------------------	------------------------

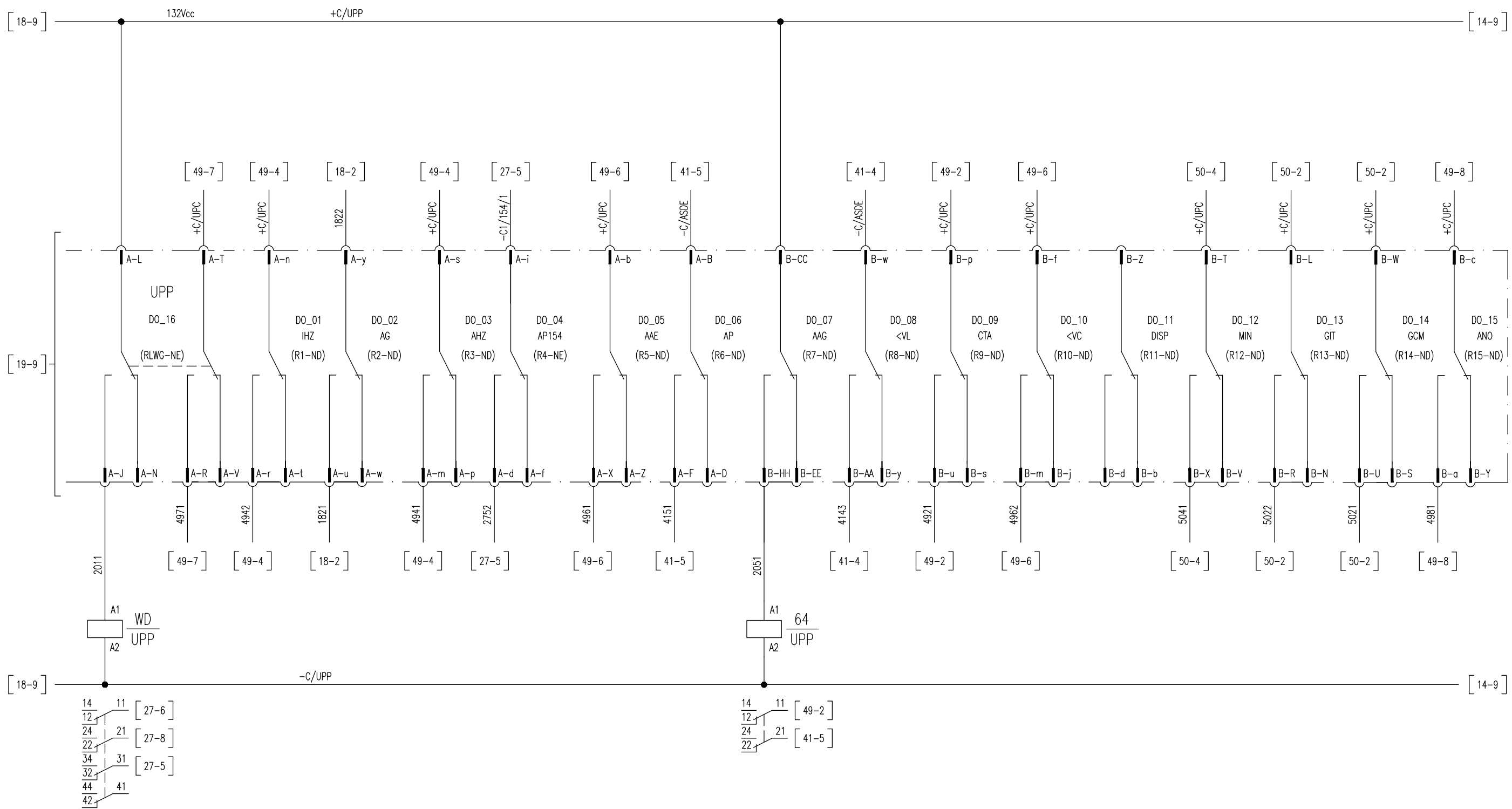

All rights are reserved for this document, even in case of issuance of a patent and registration of another industrial right. Misapplication, in particular reproduction or handing over to third parties is prohibited and actionable under civil and criminal law.

A termini di legge ci riserviamo la proprietà di questo documento con divieto di riproduzione, di consegnarlo o di renderlo comunque noto a ditte concorrenti o a terzi senza nostra autorizzazione.

Mod.	Mod.	Data	Firma	N.ro Documento RFI: Commissa Lotta Fase Ente Tipo Doc. Opera/Disciplina Progr. Rev. 11F28 01 E ZZ DX SE0200 041 B	Titolo: RELE' DI PROTEZIONE E DIAGNOSTICA	Scala: =	Foglio 20	Segue 21
		Dis.		UNITA' FUNZIONALE ALIMENTATORE - ALJ10		+		
		Contr.						
		Approv.						

RELE' VOLTMETRICO DI LINEA - RVL

ALIMENTAZIONE AUSILIARIA	RV DISECCITATO/ECCITATO	ANOMALIA	USCITE ANALOGICHE (DISPONIBILE)
--------------------------	-------------------------	----------	---------------------------------

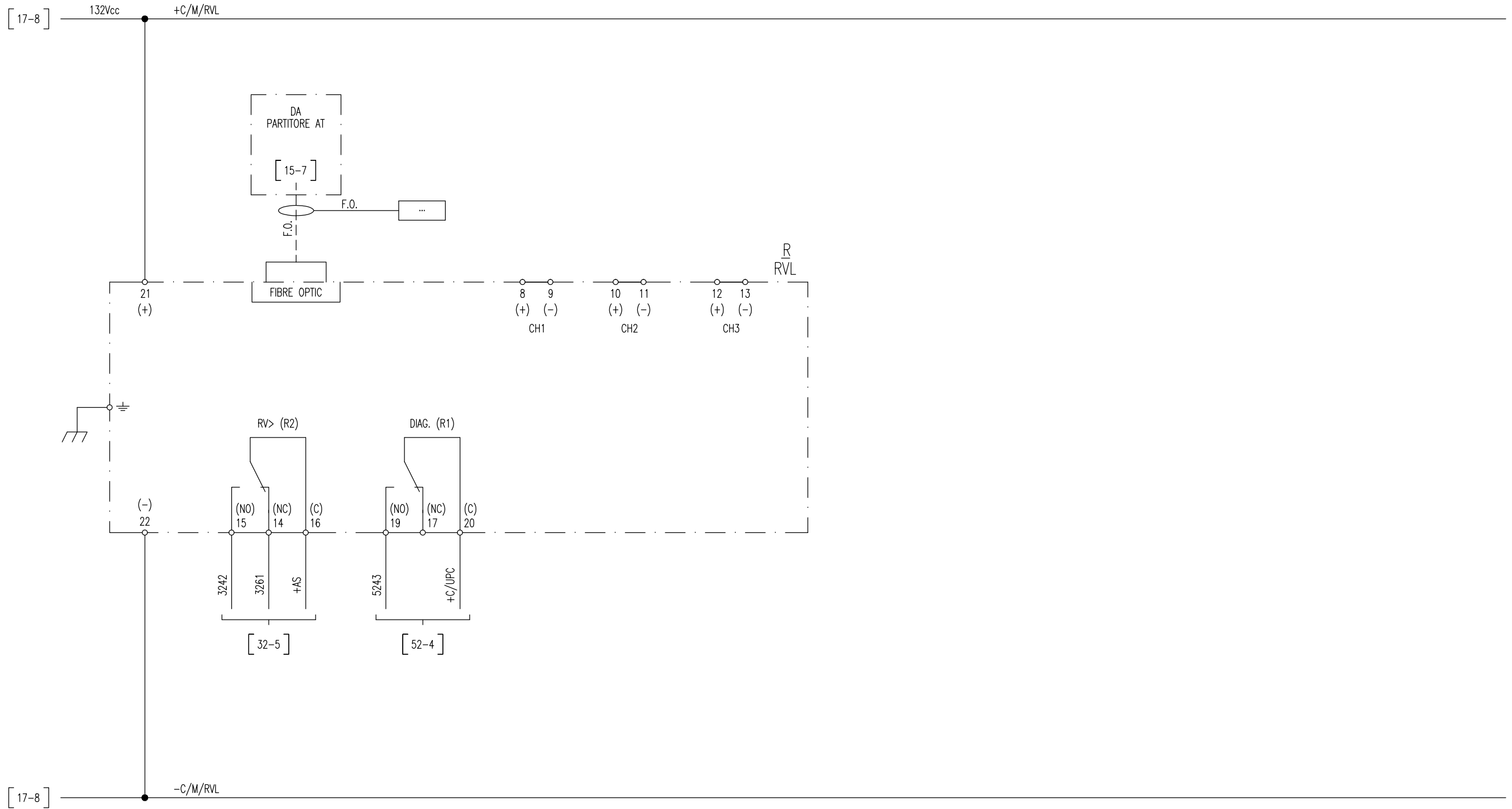

All rights are reserved for this document, even in case of issuance of a patent and registration of another industrial right. Misapplication, in particular reproduction or handing over to third parties is prohibited and actionable under civil and criminal law.

A termini di legge ci riserviamo la proprietà di questo documento con divieto di riproduzione, di consegnarlo o di renderlo comunque noto a ditte concorrenti o a terzi senza nostra autorizzazione.

Mod.										

N.ro Documento RFI:
 Commessa Lotto Fase Ente Tipo Doc. Opera/Disciplina Progr. Rev.
 1F28 01 E ZZ DX SE0200 041 B
 UNITA' FUNZIONALE ALIMENTATORE - ALJ10

Titolo: RELE' VOLTMETRICO DI LINEA RVL
 Scala: =
 +
 Foglio 21 Segue 22

SEZIONATORE BIPOLARE 189

INTERBLOCCHI

AUTORITENUTA

COMANDO DI CHIUSURA / APERTURA

AUTORITENUTA

ALIMENTAZIONE MOTORE

CHIUSURA

APERTURA

All rights are reserved for this document, even in case of issuance of a patent and registration of another industrial right. Misapplication, in particular reproduction or handing over to third parties is prohibited and actionable under civil and criminal law.

A termini di legge ci riserviamo la proprietà di questo documento con divieto di riproduzione, di consegnarlo o di renderlo comunque noto a ditte concorrenti o a terzi senza nostra autorizzazione.

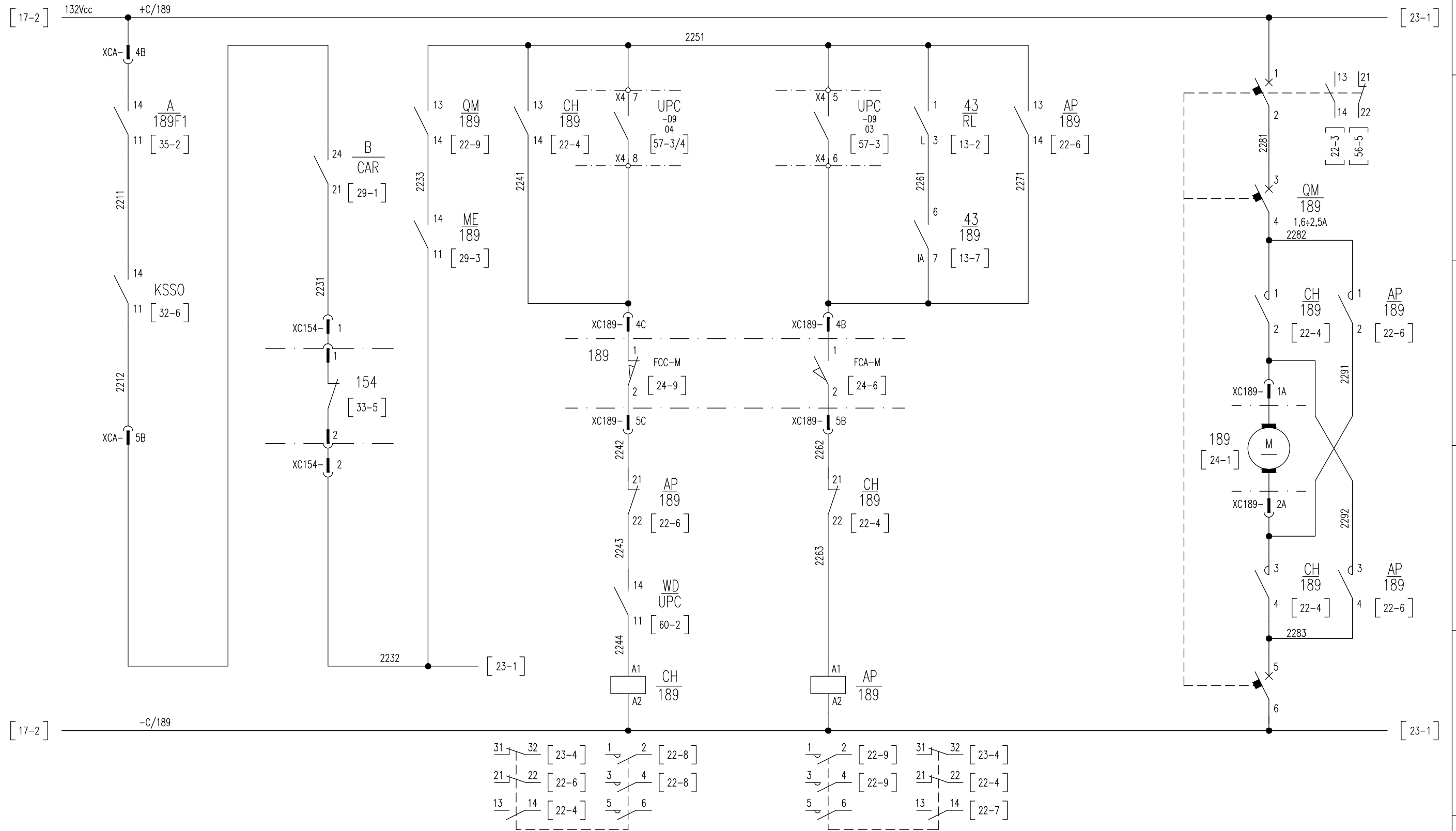

Mod.	Data	Firma
	Dis.	
	Contr.	
	Approv.	

N.ro Documento RFI:
 Commessa Lotto Fase Ente Tipo Doc. Opera/Disciplina Progr. Rev.
11F28 01 E ZZ DX SE0200 041 B
 UNITA' FUNZIONALE ALIMENTATORE - ALJ10

Titolo:
COMANDO SEZIONATORE BIPOLARE

Scala: =

Foglio	Segue
22	23

SEZIONATORE BIPOLARE 189

SBLOCCO MANOVRA MANUALE

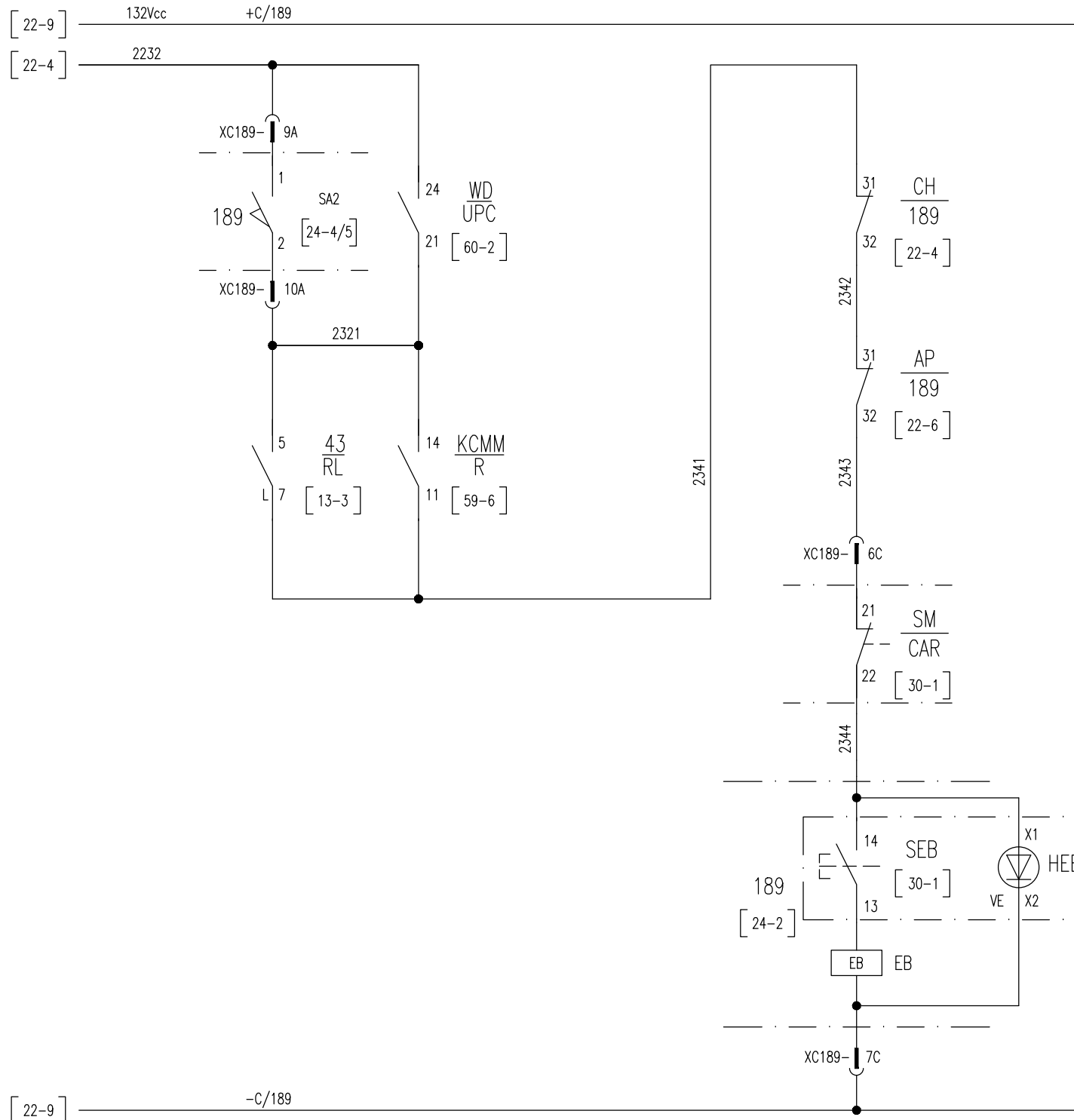

All rights are reserved for this document, even in case of issuance of a patent and registration of another industrial right. Misapplication, in particular reproduction or handing over to third parties is prohibited and actionable under civil and criminal law.

A termini di legge ci riserviamo la proprietà di questo documento con divieto di riproduzione, di consegnarlo o di renderlo comunque noto a ditte concorrenti o a terzi senza nostra autorizzazione.

Mod.	Data	Firma
	Dis.	
	Contr.	
	Approv.	

N.ro Documento RFI:
 Commessa **11F28** Lotto **01** Fase **E** Ente **ZZ** Tipo Doc. **DX** Opera/Disciplina **SE0200** Progr. **041** Rev. **B**
 UNITA' FUNZIONALE ALIMENTATORE - ALJ10

Titolo:
 COMANDO SEZIONATORE BIPOLARE

Scala:	=
	+
Foglio	23
Segue	24

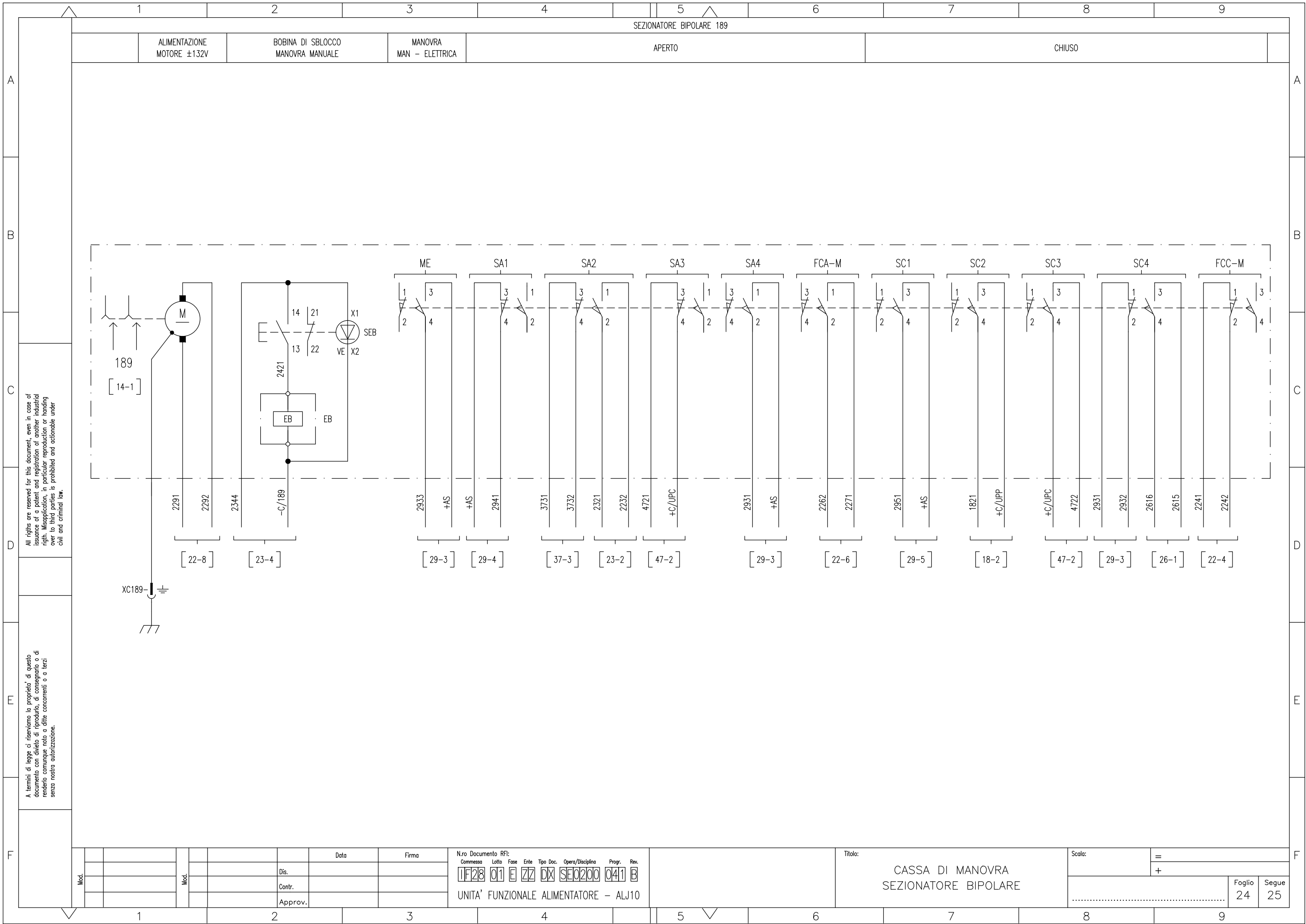

All rights are reserved for this document, even in case of issuance of a patent and registration of another industrial right. Misapplication, in particular reproduction or handing over to third parties is prohibited and actionable under civil and criminal law.

A termini di legge ci riserviamo la proprietà di questo documento con divieto di riprodurlo, di consegnarlo o di renderlo comunque noto a ditte concorrenti o a terzi senza nostra autorizzazione.

Mod.				Data	Firma
				Dis.	
				Contr.	
				Approv.	

N.ro Documento RFI:
 Commessa **11F28** Lotta **01** Fase **E** Ente **ZZ** Tipo Doc. **DX** Opera/Disciplina **SE0200** Progr. **041** Rev. **B**
UNITA' FUNZIONALE ALIMENTATORE - ALJ10

Titolo: **CASSA DI MANOVRA SEZIONATORE BIPOLORE**
 Scala: =
 +
 Foglio **24** Segue **25**

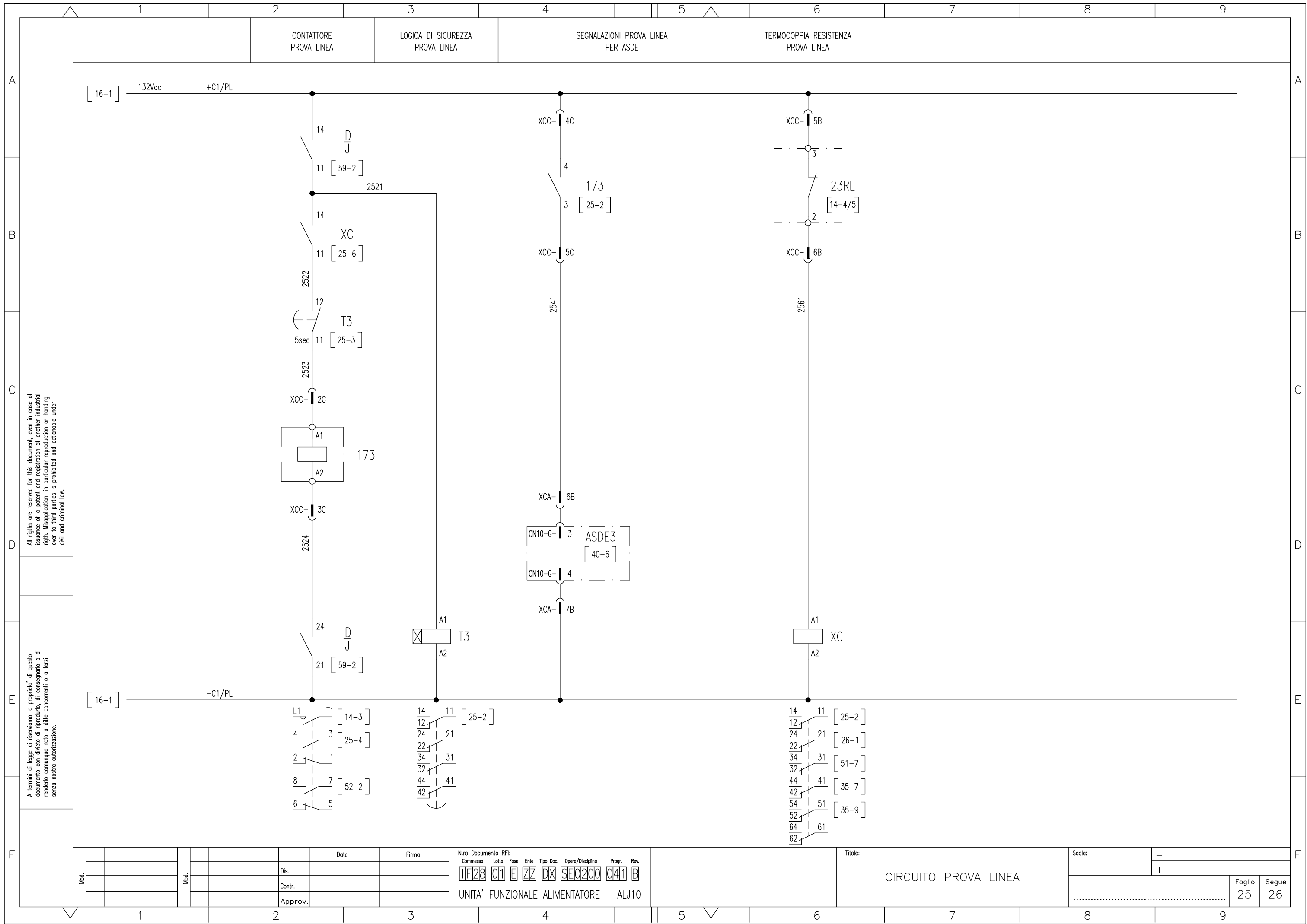

All rights are reserved for this document, even in case of issuance of a patent and registration of another industrial right. Misapplication, in particular reproduction or handing over to third parties, is prohibited and actionable under civil and criminal law.

A termini di legge ci riserviamo la proprietà di questo documento con divieto di riproduzione, di consegnarlo o di renderlo comunque noto a ditte concorrenti o a terzi senza nostra autorizzazione.

Mod.		Data	Firma

N.ro Documento RFI:							
Commessa	Lotto	Fase	Ente	Tipo Doc.	Opera/Disciplina	Progr.	Rev.
1128	01	E	ZZ	DX	SE0200	041	B
UNITA' FUNZIONALE ALIMENTATORE - ALJ10							

Titolo:		CIRCUITO PROVA LINEA	
Scala:		=	
		+	
Foglio	Segue		
25	26		

INTERRUTTORE EXTRARAPIDO 154

APERTURA

CHIUSURA

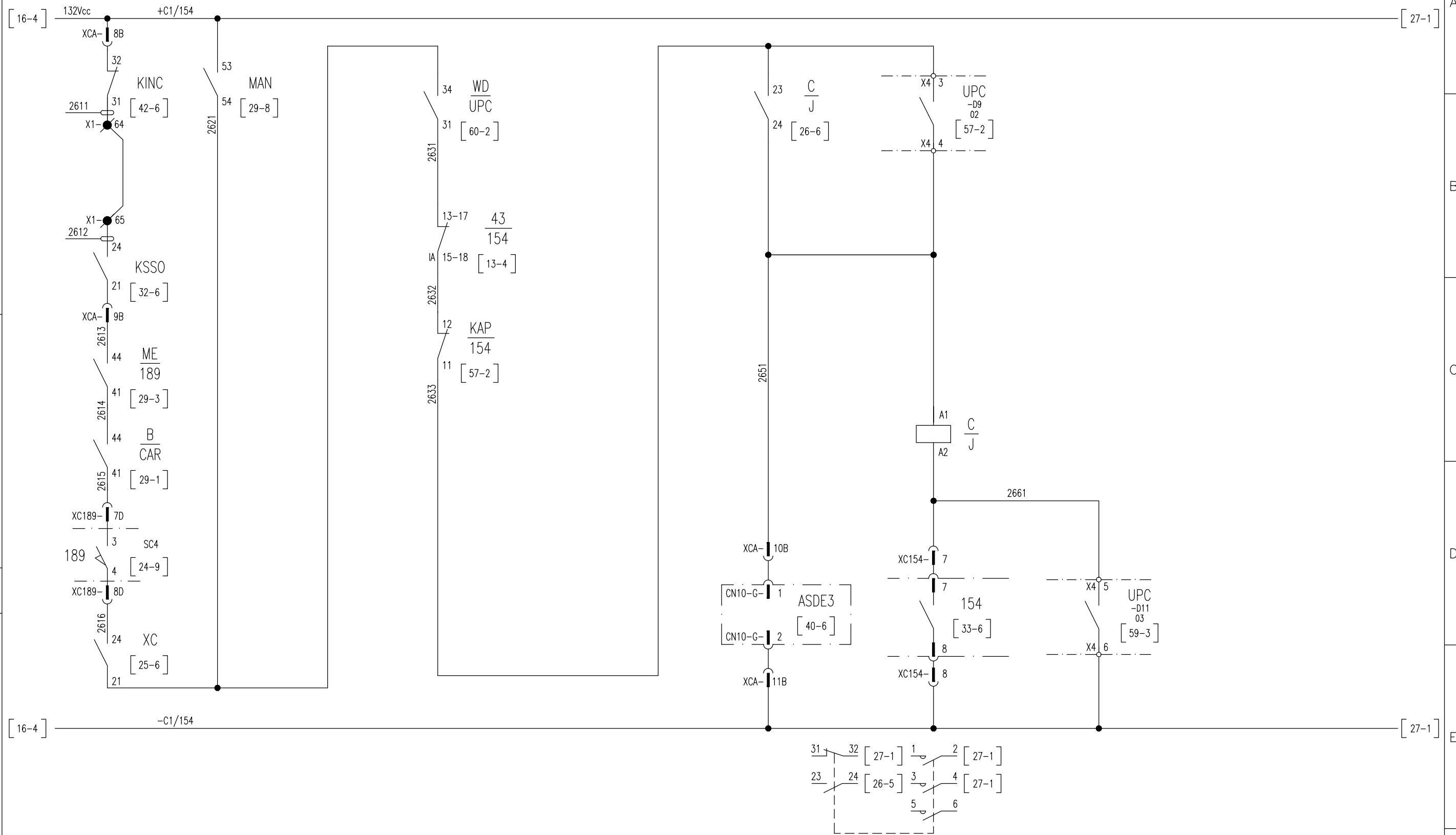

All rights are reserved for this document, even in case of issuance of a patent and registration of another industrial right. Misapplication, in particular reproduction or handing over to third parties is prohibited and actionable under civil and criminal law.

A termini di legge ci riserviamo la proprietà di questo documento con divieto di riproduzione, di consegnarlo o di renderlo comunque noto a ditte concorrenti o a terzi senza nostra autorizzazione.

Mod.	Data	Firma

N.ro Documento RFI:

Commissa	Lotto	Fase	Ente	Tipo Doc.	Opera/Disciplina	Progr.	Rev.
1F28	01	E	ZZ	DX	SE0200	041	B

UNITA' FUNZIONALE ALIMENTATORE - ALJ10

Titolo: COMANDO PROVA LINEA EXTRARAPIDO

Scala: =

Foglio	Segue
26	27

INTERRUTTORE EXTRARAPIDO 154

INSERZIONE CIRCUITO DI COMANDO

CONSENSO RELE' PROVA LINEA

CHIUSURA IN MANUTENZIONE

LOGICA DI CHIUSURA E RITENUTA

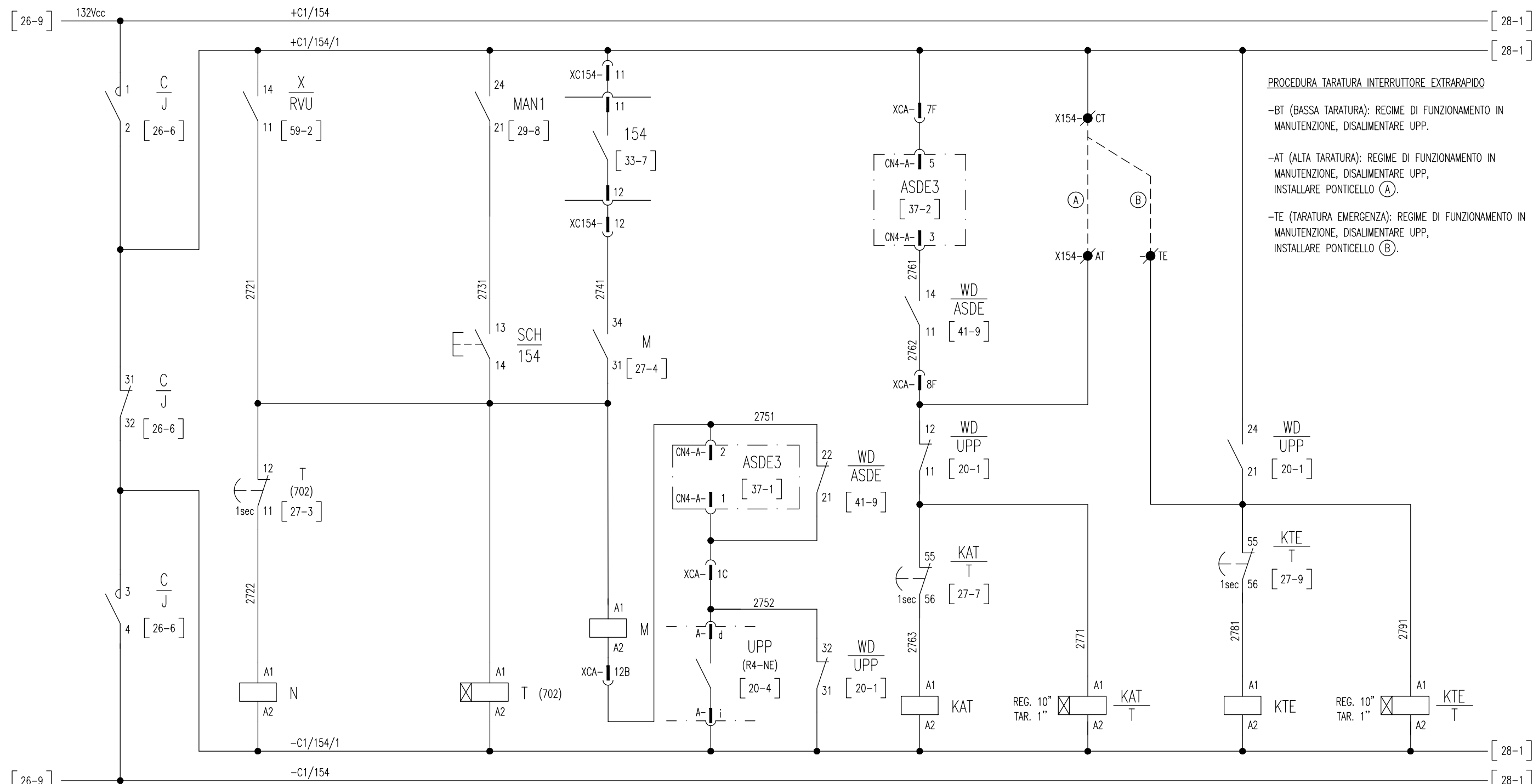

PROCEDURA TARATURA INTERRUTTORE EXTRARAPIDO

- BT (BASSA TARATURA): REGIME DI FUNZIONAMENTO IN MANUTENZIONE, DISALIMENTARE UPP.
- AT (ALTA TARATURA): REGIME DI FUNZIONAMENTO IN MANUTENZIONE, DISALIMENTARE UPP, INSTALLARE PONTICELLO (A).
- TE (TARATURA EMERGENZA): REGIME DI FUNZIONAMENTO IN MANUTENZIONE, DISALIMENTARE UPP, INSTALLARE PONTICELLO (B).

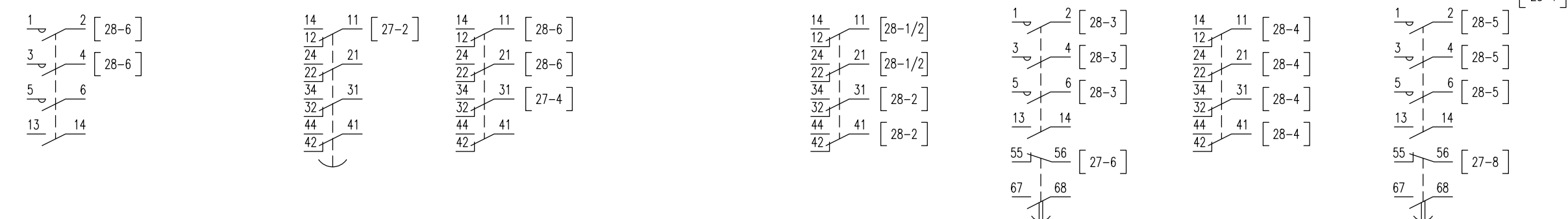

All rights are reserved for this document, even in case of issuance of a patent and registration of another industrial right. Misapplication, in particular reproduction or handing over to third parties is prohibited and actionable under civil and criminal law.

A termini di legge ci riserviamo la proprietà di questo documento con divieto di riproduzione, di consegnarlo o di renderlo comunque noto a ditte concorrenti o a terzi senza nostra autorizzazione.

Mod.									

Nro Documento RFI:

Commessa	Lotto	Fase	Ente	Tipo Doc.	Opera/Disciplina	Progr.	Rev.
1F28	01	E	ZZ	DX	SE0200	041	B

UNITA' FUNZIONALE ALIMENTATORE - ALJ10

Titolo: **COMANDO EXTRARAPIDO**

Scala: =

Foglio	Segue
27	28

INTERRUTTORE EXTRARAPIDO 154

ALTA
TARATURA

TARATURA
EMERGENZA

BOBINA DI CHIUSURA
E RITENUTA

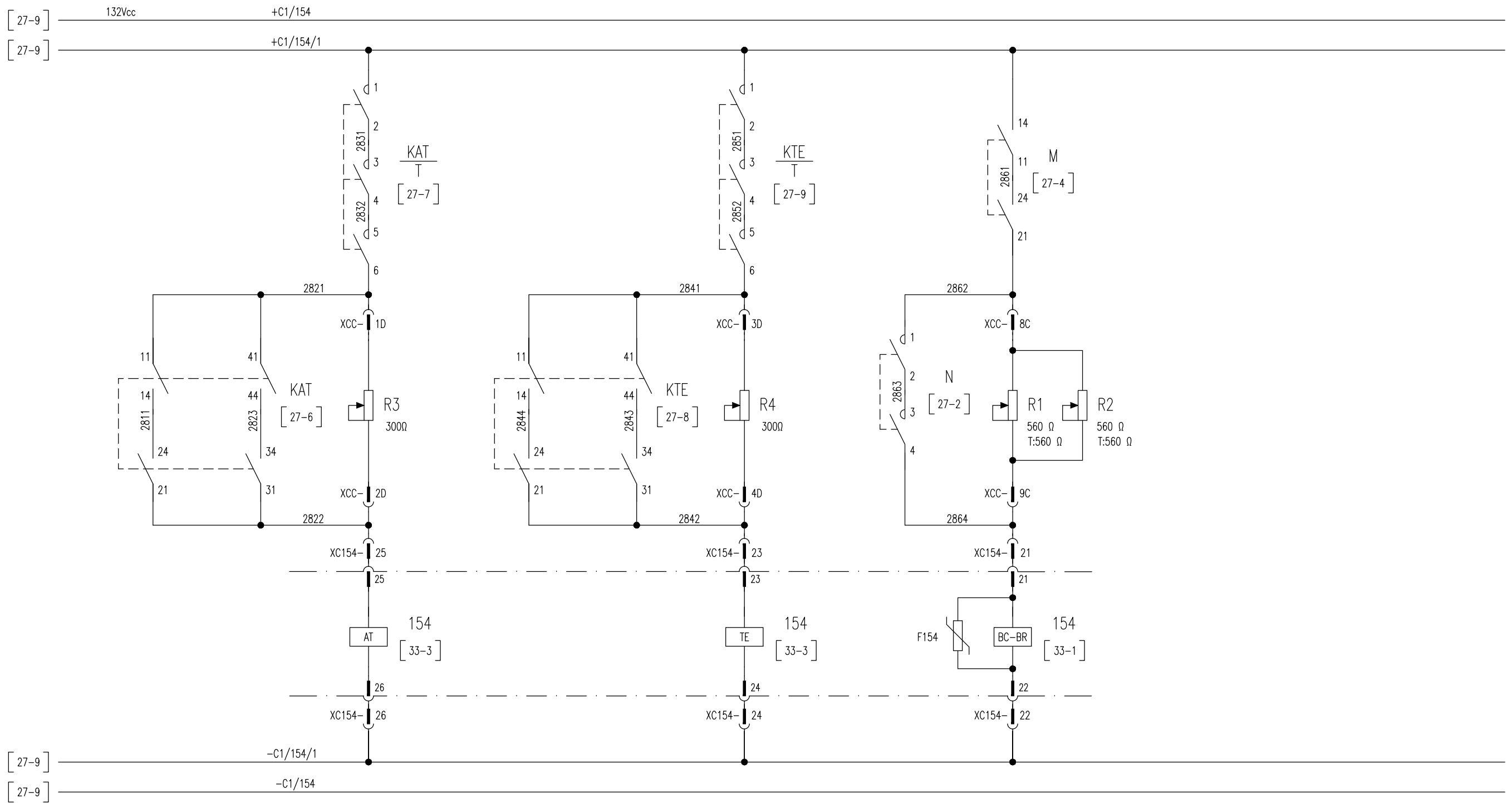

All rights are reserved for this document, even in case of issuance of a patent and registration of another industrial right. Misapplication, in particular reproduction or handing over to third parties is prohibited and actionable under civil and criminal law.

A termini di legge ci riserviamo la proprietà di questo documento con divieto di riproduzione, di consegnarlo o di renderlo comunque noto a ditte concorrenti o a terzi senza nostra autorizzazione.

Mod.			Data	Firma
			Dis.	
			Contr.	
			Approv.	

N.ro Documento RFI:
 Comessa Lotto Fase Ente Tipo Doc. Opera/Disciplina Progr. Rev.
UF28 01 E ZZ DX SE0200 041 B
 UNITA' FUNZIONALE ALIMENTATORE - ALJ10

Titolo:
INTERRUTTORE EXTRARAPIDO

Scala: =

Foglio	Segue
28	29

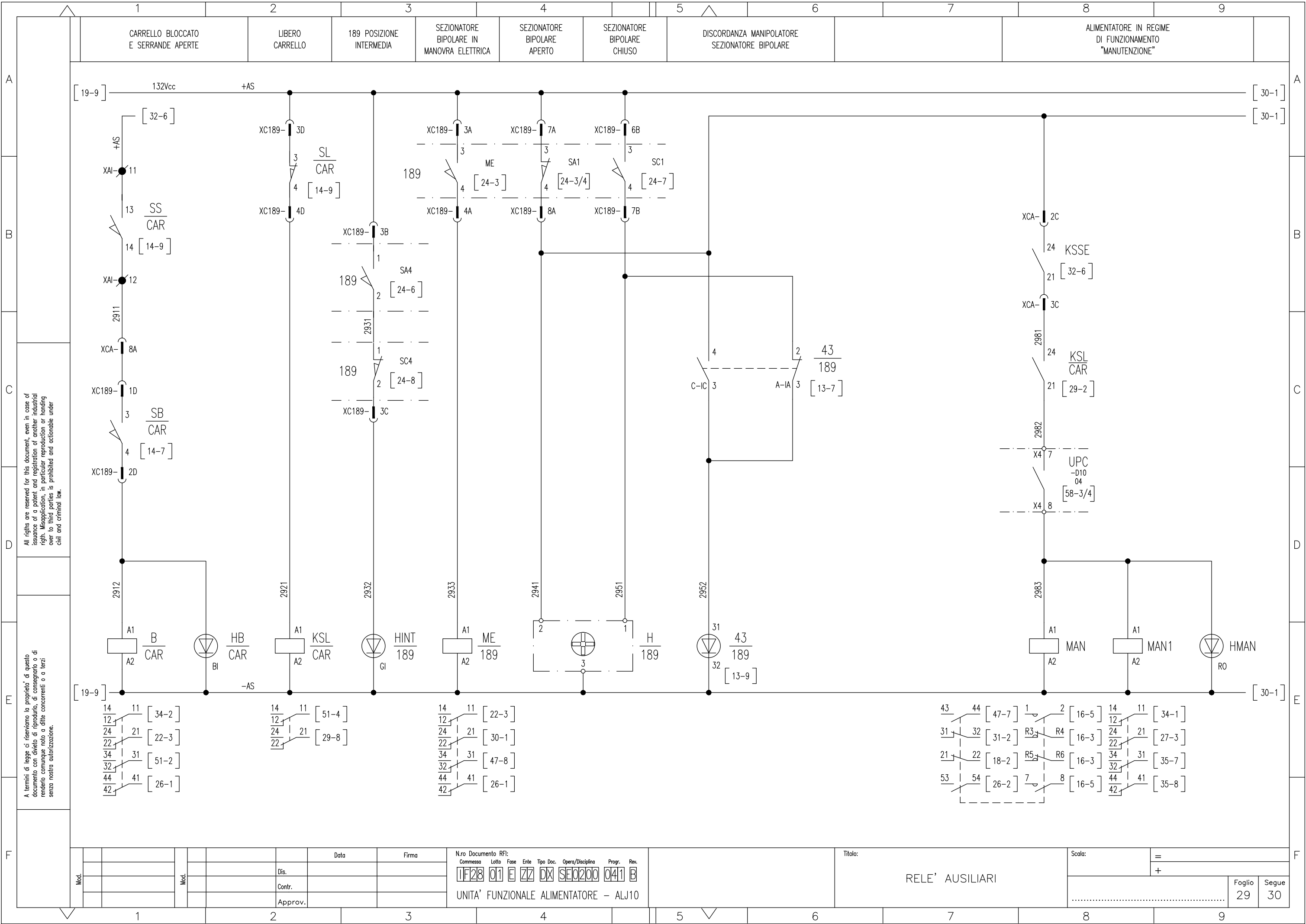

All rights are reserved for this document, even in case of issuance of a patent and registration of another industrial right. Misapplication, in particular reproduction or handing over to third parties is prohibited and actionable under civil and criminal law.

A termini di legge ci riserviamo la proprietà di questo documento con divieto di riproduzione, di consegnarlo o di renderlo comunque noto a ditte concorrenti o a terzi senza nostra autorizzazione.

Mod.		Data	Firma
	Dis.		
	Contr.		
	Approv.		

N.ro Documento RFI:
 Commessa **UF28** Lotto **01** Fase **E** Ente **ZZ** Tipo Doc. **DX** Opera/Disciplina **SE0200** Progr. **041** Rev. **B**
 UNITA' FUNZIONALE ALIMENTATORE - ALJ10

Titolo: **RELE' AUSILIARI**

Scala: =
 +

Foglio **29** Segue **30**

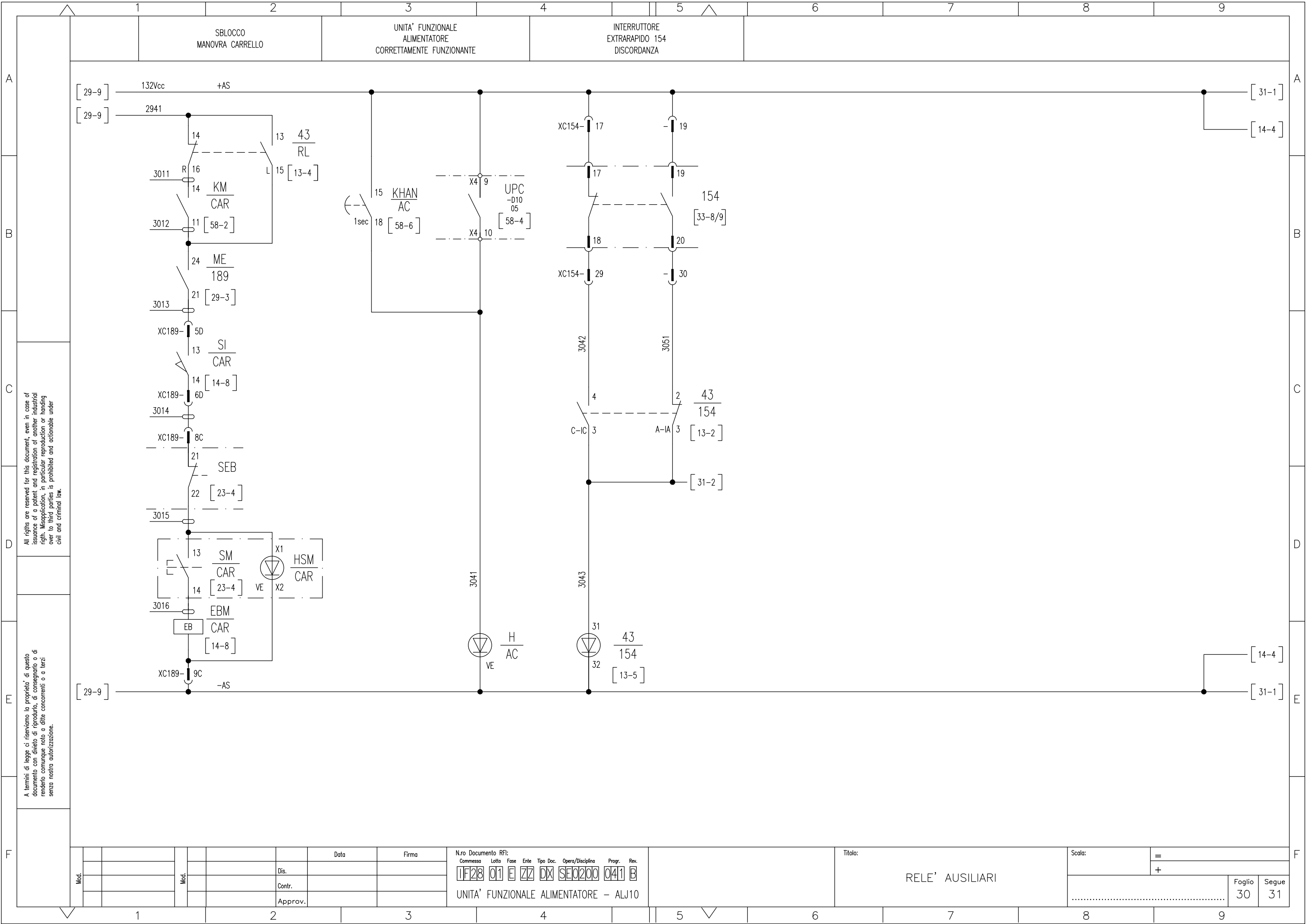

All rights are reserved for this document, even in case of issuance of a patent and registration of another industrial right. Misapplication, in particular reproduction or handing over to third parties is prohibited and actionable under civil and criminal law.

A termini di legge ci riserviamo la proprietà di questo documento con divieto di riproduzione, di consegnarlo o di renderlo comunque noto a ditte concorrenti o a terzi senza nostra autorizzazione.

Mod.								

N.ro Documento RFI:							
Commessa	Lotto	Fase	Ente	Tipo Doc.	Opera/Disciplina	Prog.	Rev.
IF28	01	E	ZZ	DX	SE0200	041	B
UNITA' FUNZIONALE ALIMENTATORE - ALJ10							

Titolo:	
RELE' AUSILIARI	

Scala:	=
	+

Foglio	Segue
30	31

SEGNALAZIONE ACUSTICA DISCORDANZA

ASSERVIMENTO INTERRUTTORE EXTRARAPIDO 154 SEZIONATORE DI PRIMA FILA 189F1

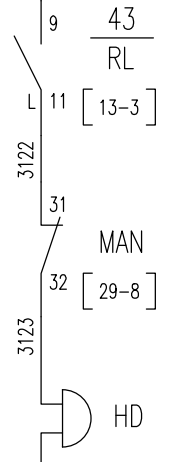
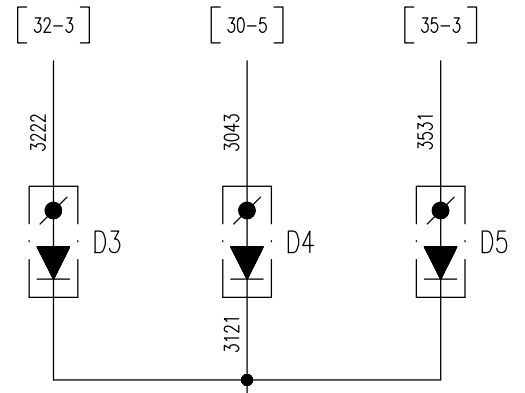

All rights are reserved for this document, even in case of issuance of a patent and registration of another industrial right. Misapplication, in particular reproduction or handing over to third parties is prohibited and actionable under civil and criminal law.

A termini di legge ci riserviamo la proprietà di questo documento con divieto di riproduzione, di consegnarlo o di renderlo comunque noto a ditte concorrenti o a terzi senza nostra autorizzazione.

Mod.									

N.ro Documento RFI:

Commissa	Lotto	Fase	Ente	Tipo Doc.	Opera/Disciplina	Progr.	Rev.
1F28	01	E	ZZ	DX	SE0200	041	B

UNITA' FUNZIONALE ALIMENTATORE - ALJ10

Titolo: RELE' AUSILIARI

Scala:	=	
	+	
Foglio	31	Segue
		32

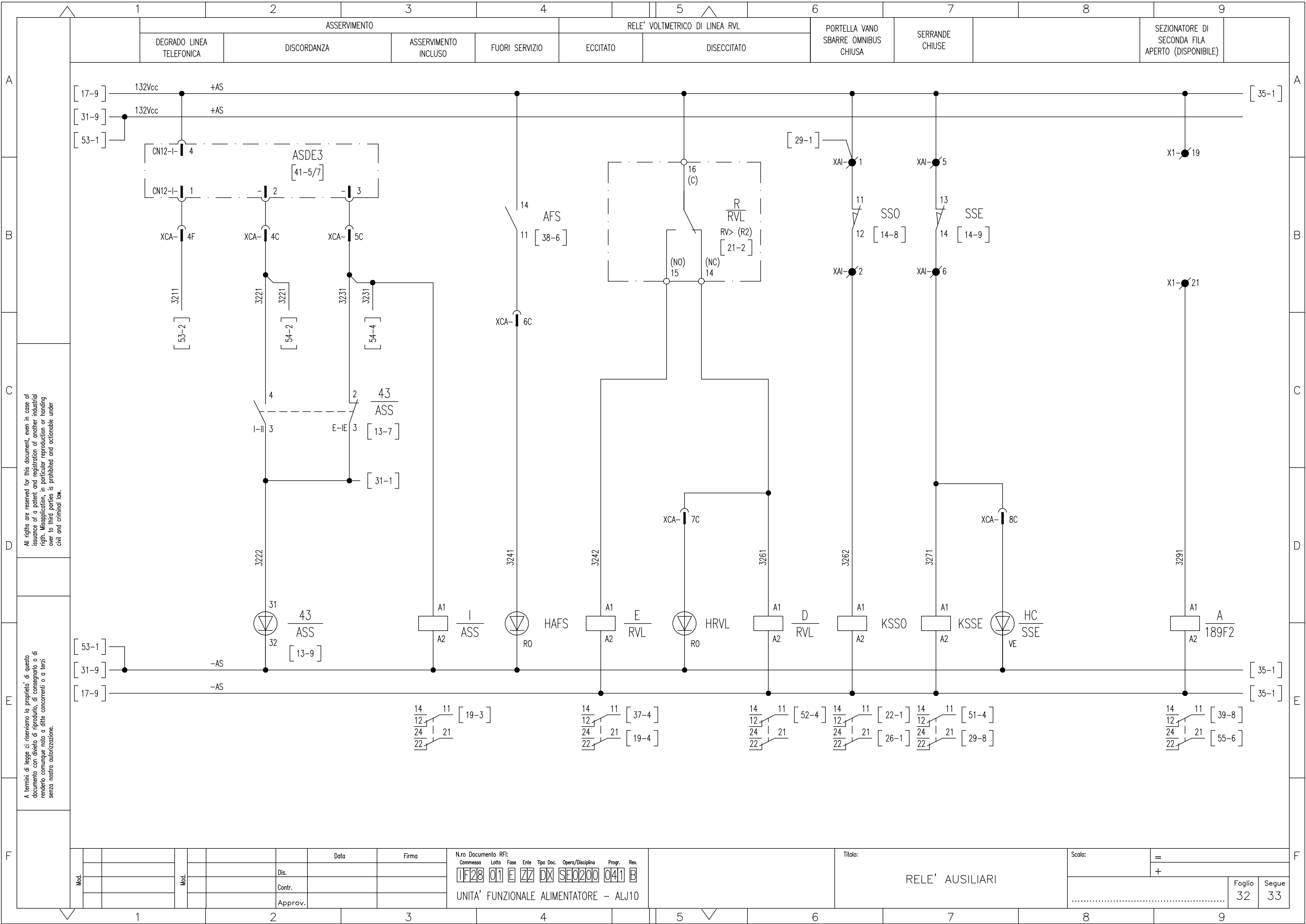

All rights are reserved for this document, even in case of issuance of a patent and registration of another industrial right. Misapplication, in particular reproduction or handing over to third parties is prohibited and actionable under civil and criminal law.

A termini di legge ci riserviamo la proprietà di questo documento con divieto di riproduzione, di consegnarlo o di renderlo comunque noto a ditte concorrenti o a terzi senza nostra autorizzazione.

Mod.									

N.ro Documento RFI:
 Commessa Lotto Fase Ente Tipo Doc. Opera/Disciplina Progr. Rev.
1F28 01 E ZZ DX SE0200 041 B
 UNITA' FUNZIONALE ALIMENTATORE - ALJ10

Titolo:
RELE' AUSILIARI

Scala:
 =
 +
 Foglio 32 Segue 33

INTERRUTTORE EXTRARAPIDO 154

BOBINA DI CHIUSURA E RITENUTA CONTATTO DI POTENZA ALTA TARATURA TARATURA EMERGENZA BASSA TARATURA CONTATTI AUSILIARI DI POSIZIONE

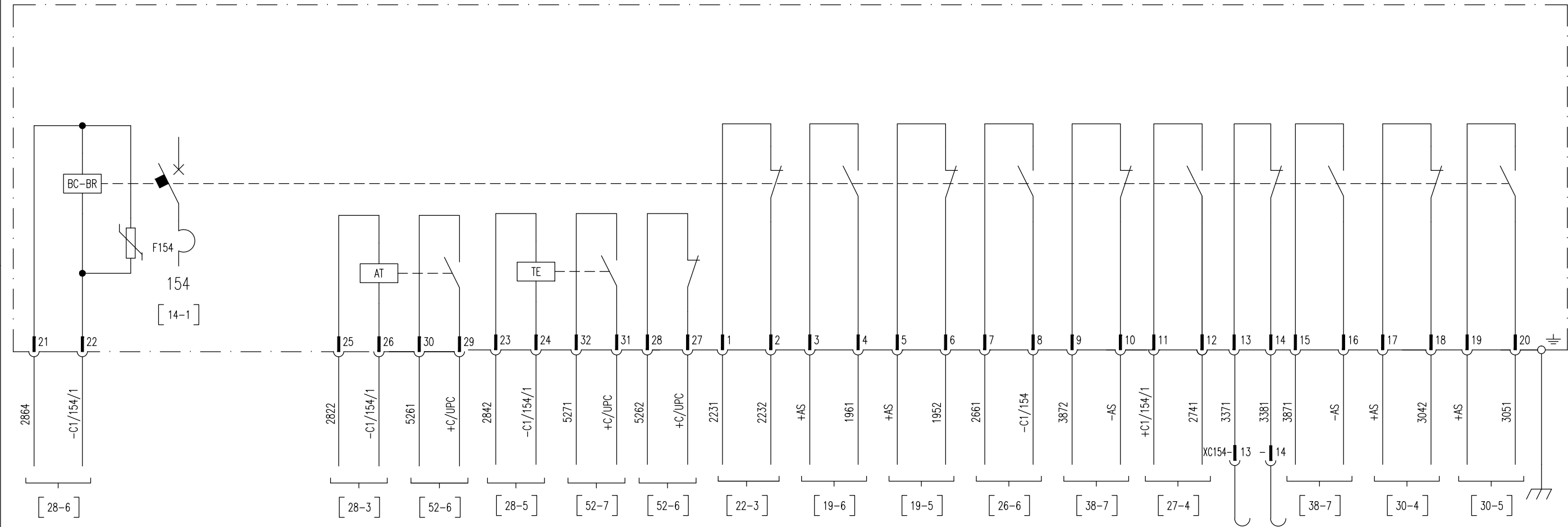

All rights are reserved for this document, even in case of issuance of a patent and registration of another industrial right. Misapplication, in particular reproduction or handing over to third parties is prohibited and actionable under civil and criminal law.

A termini di legge ci riserviamo la proprietà di questo documento con divieto di riproduzione, di consegnarlo o di renderlo comunque noto a ditte concorrenti o a terzi senza nostra autorizzazione.

Mod.			Data	Firma
			Dis.	
			Contr.	
			Approv.	

N.ro Documento RFI:
 Commessa Lotto Fase Ente Tipo Doc. Opera/Disciplina Progr. Rev.
1F28 01 E ZZ DX SE0200 041 B
 UNITA' FUNZIONALE ALIMENTATORE - ALJ10

Titolo:
INTERRUTTORE EXTRARAPIDO

Scala:	=
	+
Foglio	33
Segue	34

SEZIONATORE DI PRIMA FILA 189F1

INTERBLOCCHI

CONTATTORE DI CHIUSURA E RITENUTA

SCOMPARTO PRONTO

A
B
C
D
E
F

A
B
C
D
E
F

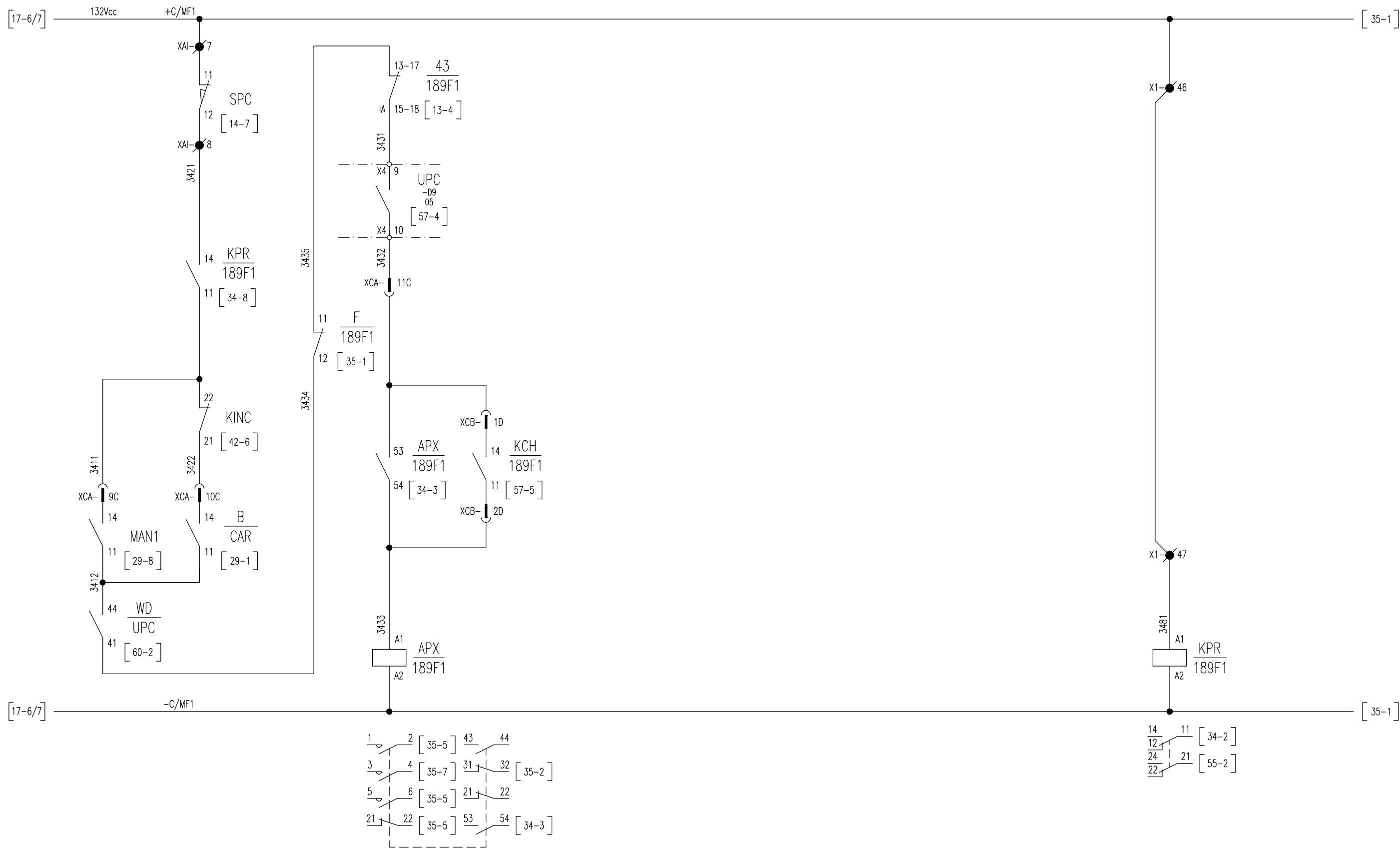

All rights are reserved for this document, even in case of issuance of a patent and registration of another industrial right. Misapplication, in particular reproduction or handing over to third parties is prohibited and actionable under civil and criminal law.

A termini di legge ci riserviamo la proprietà di questo documento con divieto di riproduzione, di consegnarlo o di renderlo comunque noto a ditte concorrenti o a terzi senza nostra autorizzazione.

Mod.	Data	Firma

N.ro Documento RFI:
 Commessa: 11F28 01 E ZZ DX SE0200 041 B
 Lotto: 01 E ZZ DX
 Fase: 01
 Ente: ZZ
 Tipo Doc.: DX
 Opera/Disciplina: SE0200
 Progr.: 041
 Rev.: B

UNITA' FUNZIONALE ALIMENTATORE - ALJ10

Titolo:
COMANDO SEZIONATORE DI 1° FILA

Scala:	=		
	+		
		Foglio	Segue
		34	35

SEZIONATORE DI PRIMA FILA 189F1

APERTO

DISCORDANZA

CHIUSO

CIRCUITO DI COMANDO

All rights are reserved for this document, even in case of issuance of a patent and registration of another industrial right. Misapplication, in particular reproduction or handing over to third parties is prohibited and actionable under civil and criminal law.

A termini di legge ci riserviamo la proprietà di questo documento con divieto di riproduzione, di consegnarlo o di renderlo comunque noto a ditte concorrenti o a terzi senza nostra autorizzazione.

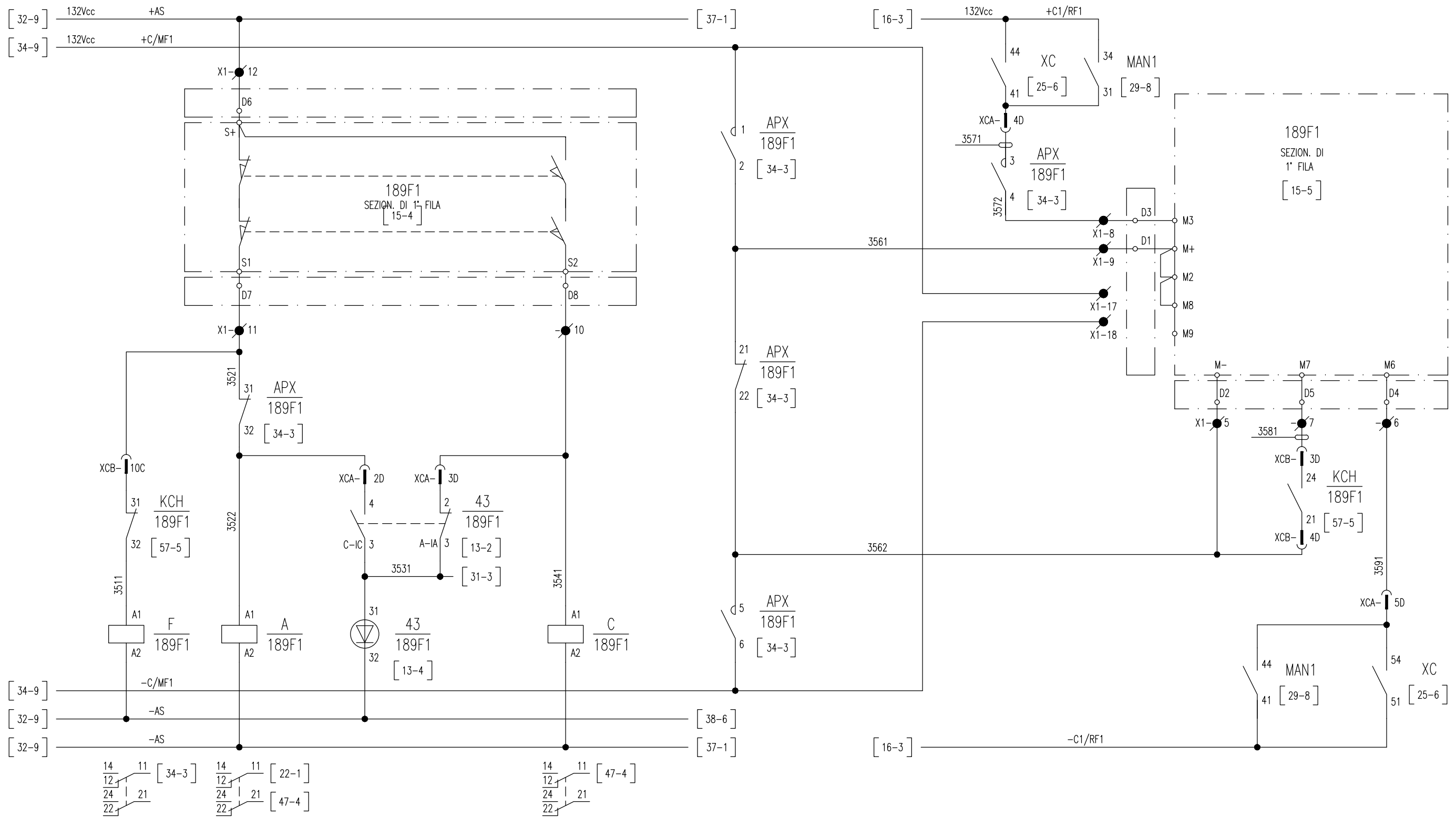

Mod.									

N.ro Documento RFI:

Commissa	Lotto	Fase	Ente	Tipo Doc.	Opera/Disciplina	Progr.	Rev.
UF28	01	E	ZZ	DX	SE0200	041	B

UNITA' FUNZIONALE ALIMENTATORE - ALJ10

Titolo:
COMANDO SEZIONATORE DI 1° FILA

Scala: =

Foglio	Segue
35	37

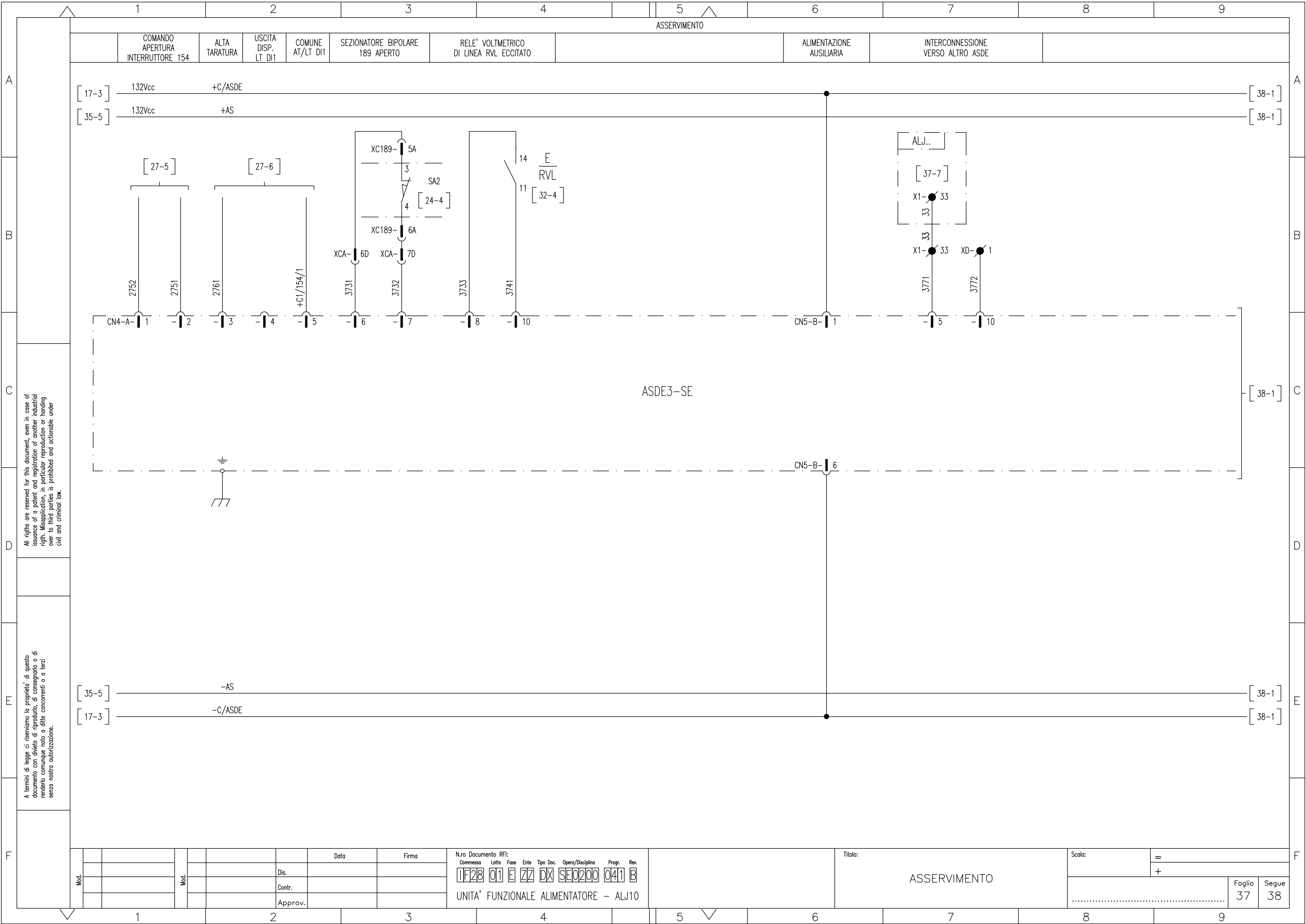

All rights are reserved for this document, even in case of issuance of a patent and registration of another industrial right. Misapplication, in particular reproduction or handing over to third parties is prohibited and actionable under civil and criminal law.

A termini di legge ci riserviamo la proprietà di questo documento con divieto di riproduzione, di consegnarlo o di renderlo comunque noto a ditte concorrenti o a terzi senza nostra autorizzazione.

Mod.	Data	Firma
	Dis.	
	Contr.	
	Approv.	

N.ro Documento RFI:
 Commessa Lotto Fase Ente Tipo Doc. Opera/Disciplina Progr. Rev.
11F28 01 E ZZ DX SE0200 041 B
 UNITA' FUNZIONALE ALIMENTATORE - ALJ10

Titolo: ASSERVIMENTO
 Scala: =
 +
 Foglio 37 Segue 38

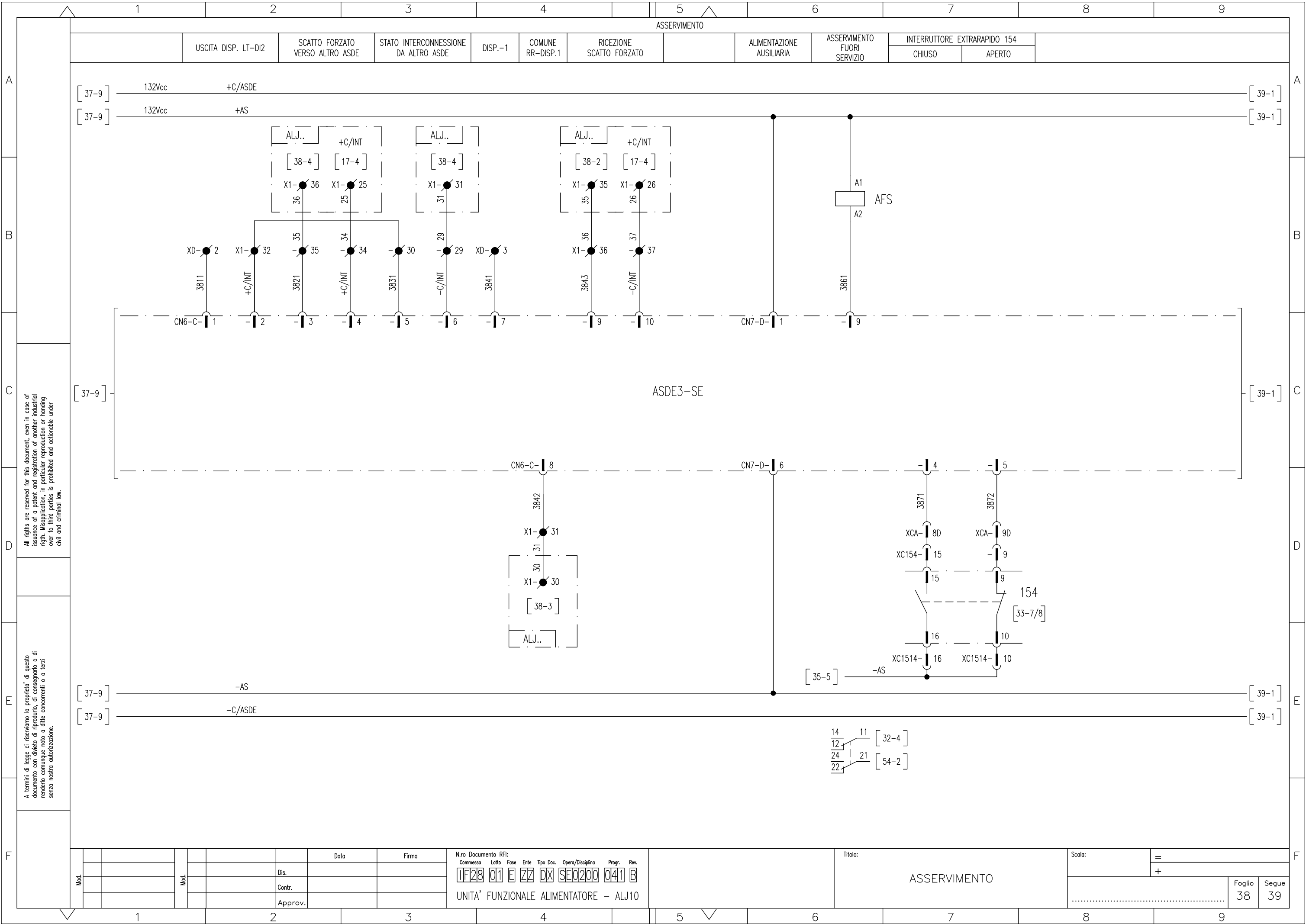

All rights are reserved for this document, even in case of issuance of a patent and registration of another industrial right. Misapplication, in particular reproduction or handing over to third parties is prohibited and actionable under civil and criminal law.

A termini di legge ci riserviamo la proprietà di questo documento con divieto di riproduzione, di consegnarlo o di renderlo comunque noto a ditte concorrenti o a terzi senza nostra autorizzazione.

Mod.	Data	Firma

N.ro Documento RFI:
 Commessa: 11F28 01 E ZZ DX SE0200 041 B
 Lotta: 01
 Fase: E
 Ente: ZZ
 Tipo Doc.: DX
 Opera/Disciplina: SE0200
 Progr.: 041
 Rev.: B
 UNITA' FUNZIONALE ALIMENTATORE - ALJ10

Titolo: ASSERVIMENTO
 Scala: =
 +
 Foglio 38
 Segue 39

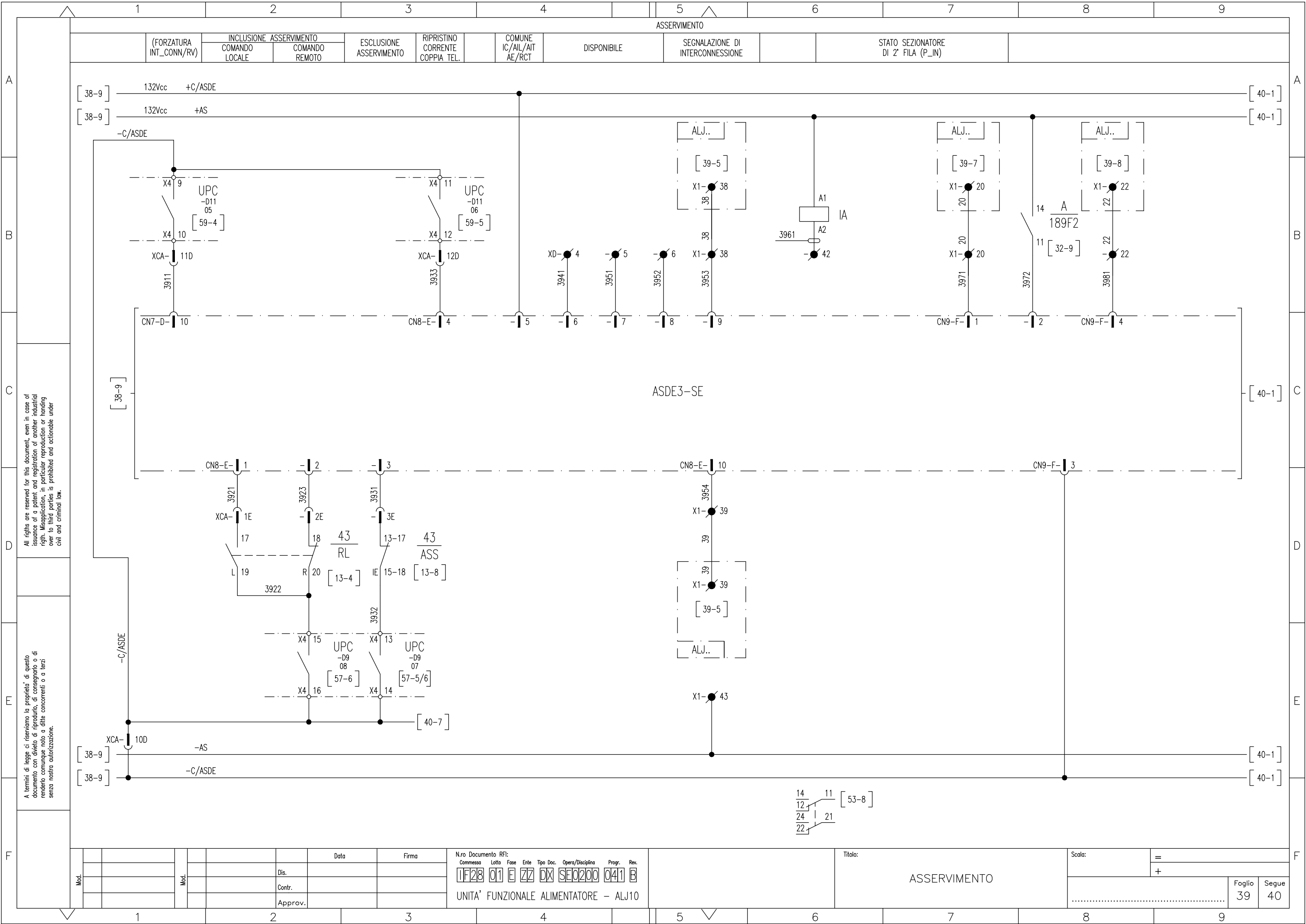

All rights are reserved for this document, even in case of issuance of a patent and registration of another industrial right. Misapplication, in particular reproduction or handing over to third parties is prohibited and actionable under civil and criminal law.

A termini di legge ci riserviamo la proprietà di questo documento con divieto di riproduzione, di consegnarlo o di renderlo comunque noto a ditte concorrenti o a terzi senza nostra autorizzazione.

Mod.		Data	Firma
	Dis.		
	Contr.		
	Approv.		

N.ro Documento RFI:

Commissa	Lotto	Fase	Ente	Tipo Doc.	Opera/Disciplina	Progr.	Rev.
1F28	01	E	ZZ	0X	SE0200	041	B

UNITA' FUNZIONALE ALIMENTATORE - ALJ10

Titolo:		ASSERVIMENTO	
Scala:		=	
		+	
		Foglio	Segue
		39	40

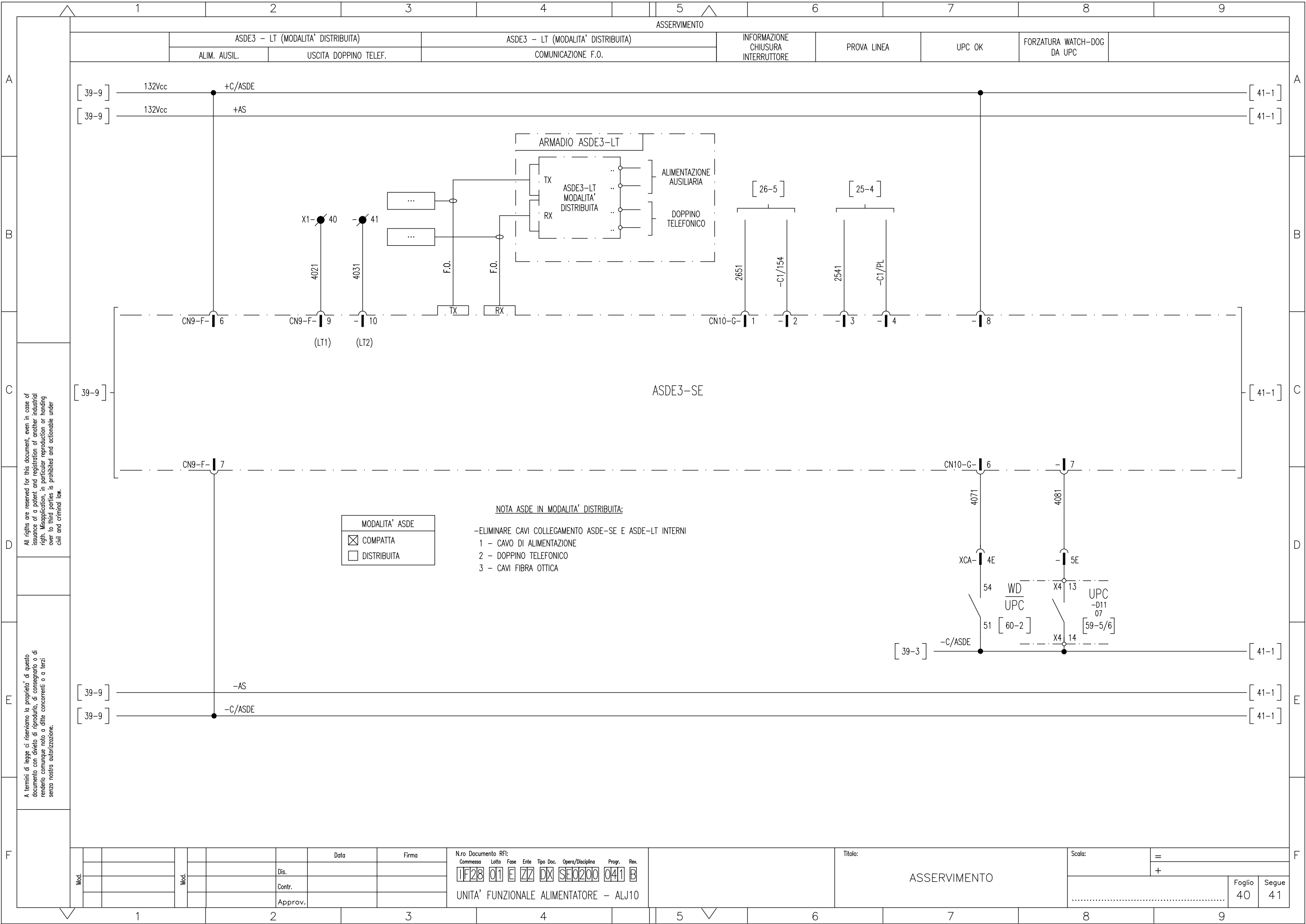

All rights are reserved for this document, even in case of issuance of a patent and registration of another industrial right. Misapplication, in particular reproduction or handing over to third parties is prohibited and actionable under civil and criminal law.

A termini di legge ci riserviamo la proprietà di questo documento con divieto di riproduzione, di consegnarlo o di renderlo comunque noto a ditte concorrenti o a terzi senza nostra autorizzazione.

MODALITA' ASDE	
<input checked="" type="checkbox"/>	COMPATTA
<input type="checkbox"/>	DISTRIBUITA

NOTA ASDE IN MODALITA' DISTRIBUITA:
 -ELIMINARE CAVI COLLEGAMENTO ASDE-SE E ASDE-LT INTERNI
 1 - CAVO DI ALIMENTAZIONE
 2 - DOPPIO TELEFONICO
 3 - CAVI FIBRA OTTICA

Mod.	Data	Firma

N.ro Documento RFI:
 Commessa: **RF28** Lotto: **01** Fase: **E** Ente: **ZZ** Tipo Doc.: **0X** Opera/Disciplina: **SE0200** Progr.: **041** Rev.: **B**
 UNITA' FUNZIONALE ALIMENTATORE - ALJ10

Titolo: **ASSERVIMENTO**

Scala: = +
 Foglio **40** Segue **41**

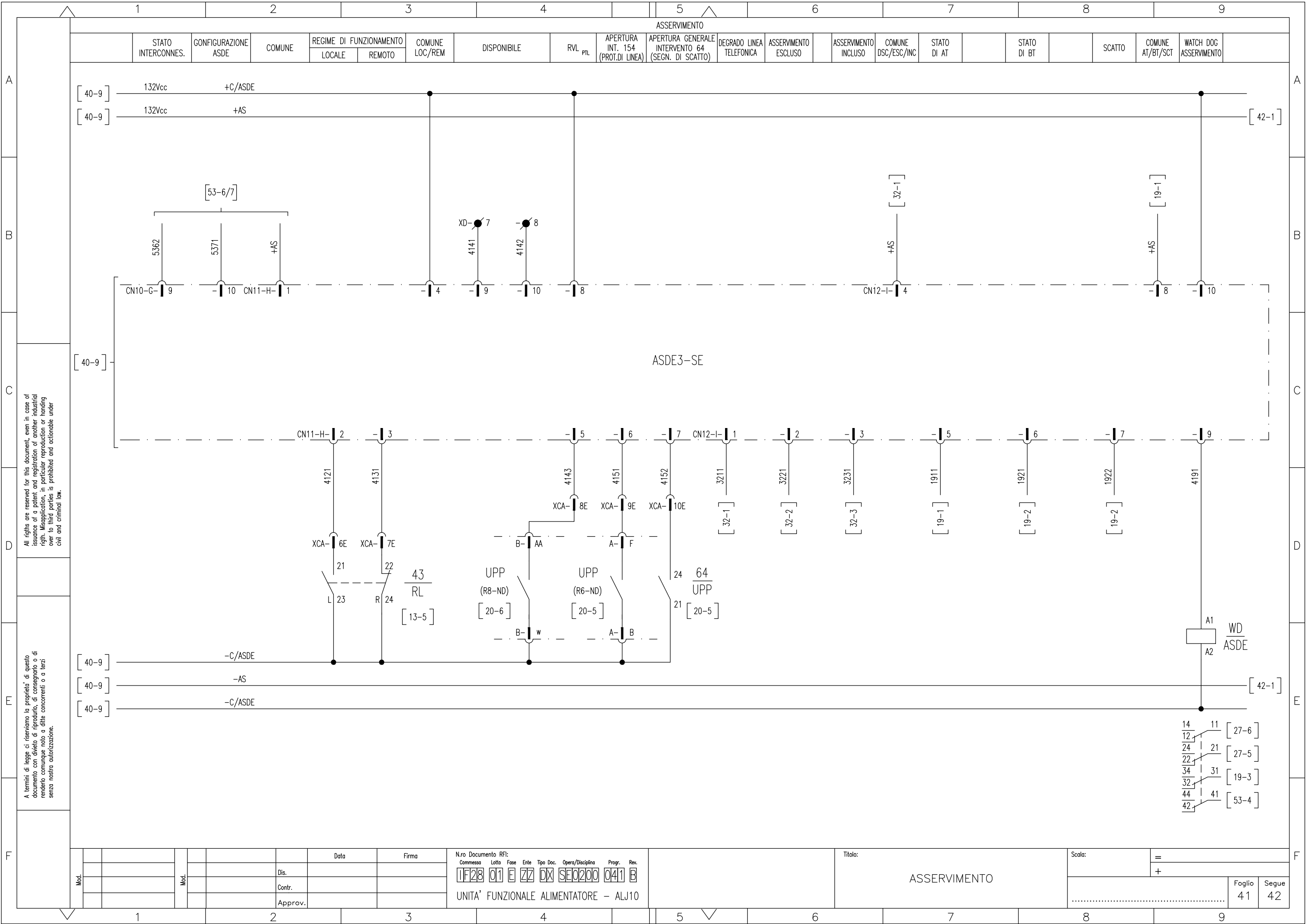

All rights are reserved for this document, even in case of issuance of a patent and registration of another industrial right. Misapplication, in particular reproduction or handing over to third parties is prohibited and actionable under civil and criminal law.

A termini di legge ci riserviamo la proprietà di questo documento con divieto di riproduzione, di consegnarlo o di renderlo comunque noto a ditte concorrenti o a terzi senza nostra autorizzazione.

Mod.	Data	Firma
	Dis.	
	Contr.	
	Approv.	

N.ro Documento RFI:

Commissa	Lotto	Fase	Ente	Tipo Doc.	Opera/Disciplina	Progr.	Rev.
1F28	01	E	ZZ	DX	SE0200	041	B

UNITA' FUNZIONALE ALIMENTATORE - ALJ10

Titolo: ASSERVIMENTO

Scala: =

+ =

Foglio	Segue
41	42

SONDA PER RILEVAMENTO
FUMI / INCENDIO

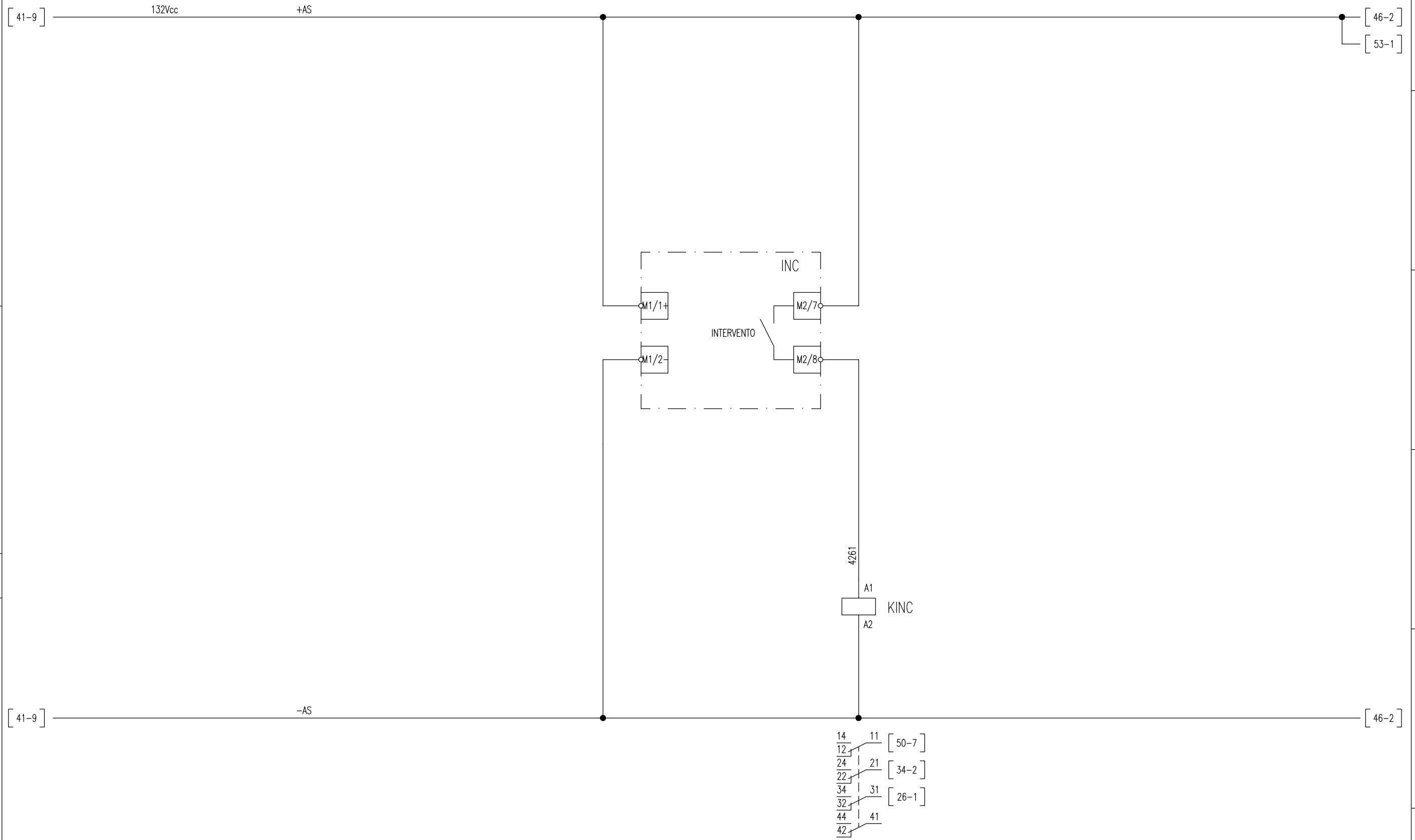

All rights are reserved for this document, even in case of issuance of a patent and registration of another industrial right. Misapplication, in particular reproduction or handing over to third parties is prohibited and actionable under civil and criminal law.

A termini di legge ci riserviamo la proprietà di questo documento con divieto di riproduzione, di consegnarlo o di renderlo comunque noto a ditte concorrenti o a terzi senza nostra autorizzazione.

Mod.					Data	Firma
					Dis.	
					Contr.	
					Approv.	

N.ro Documento RFI:
 Commessa Lotto Fase Ente Tipo Doc. Opera/Disciplina Progr. Rev.
 1F28 01 E ZZ DX SE0200 041 B
 UNITA' FUNZIONALE ALIMENTATORE - ALJ10

Titolo:
 SONDA RILEVAZIONE FUMI

Scala:	=
	+
Foglio	Segue
42	43

CONTATTI IN USCITA

APERTURA GENERALE
DI SCOMPARTO

INTERRUTTORE AUSILIARIO 132Vcc
ALIMENTAZIONE ±C
APERTO

SCATTO INTERRUTTORE
AUSILIARIO 132Vcc
CIRCUITO UNITA' UPC

WATCHDOG
UPC

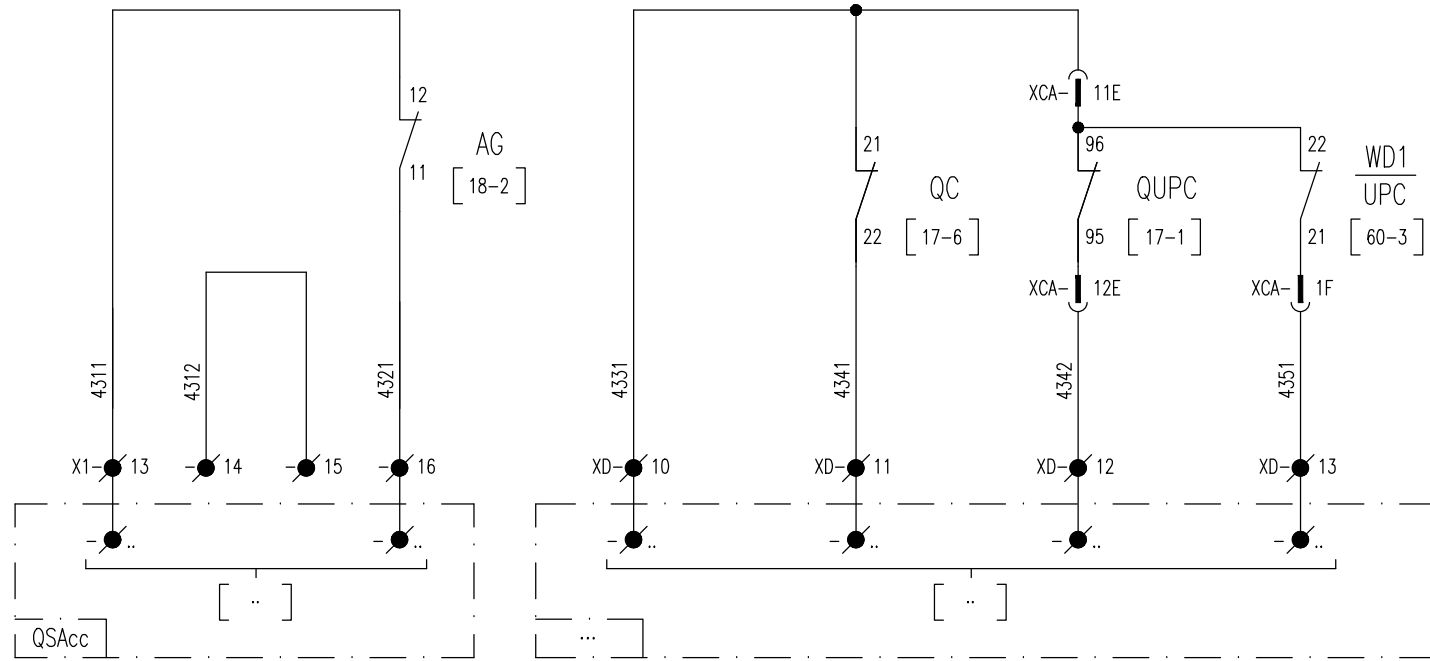

CONTATTI DISPONIBILI

All rights are reserved for this document, even in case of issuance of a patent and registration of another industrial right. Misapplication, in particular reproduction or handing over to third parties is prohibited and actionable under civil and criminal law.

A termini di legge ci riserviamo la propriet  di questo documento con divieto di riproduzione, di consegnarlo o di renderlo comunque noto a ditte concorrenti o a terzi senza nostra autorizzazione.

Mod.					Data	Firma
					Dis.	
					Contr.	
					Approv.	

N.ro Documento RFI:
 Commessa Loto Fase Ente Tipo Doc. Opera/Disciplina Progr. Rev.
1F28 01 E ZZ DX SE0200 041 B
 UNITA' FUNZIONALE ALIMENTATORE - ALJ10

Titolo:

CONTATTI IN USCITA

Scala:

=
+

CONTATTI DISPONIBILI

CONTATTI CONNETTORE XCA DISPONIBILI

CONTATTI CONNETTORE XCB DISPONIBILI

A
B
C
D
E
F

A
B
C
D
E
F

All rights are reserved for this document, even in case of issuance of a patent and registration of another industrial right. Misapplication, in particular reproduction or handing over to third parties is prohibited and actionable under civil and criminal law.

A termini di legge ci riserviamo la proprietà di questo documento con divieto di riproduzione, di consegnarlo o di renderlo comunque noto a ditte concorrenti o a terzi senza nostra autorizzazione.

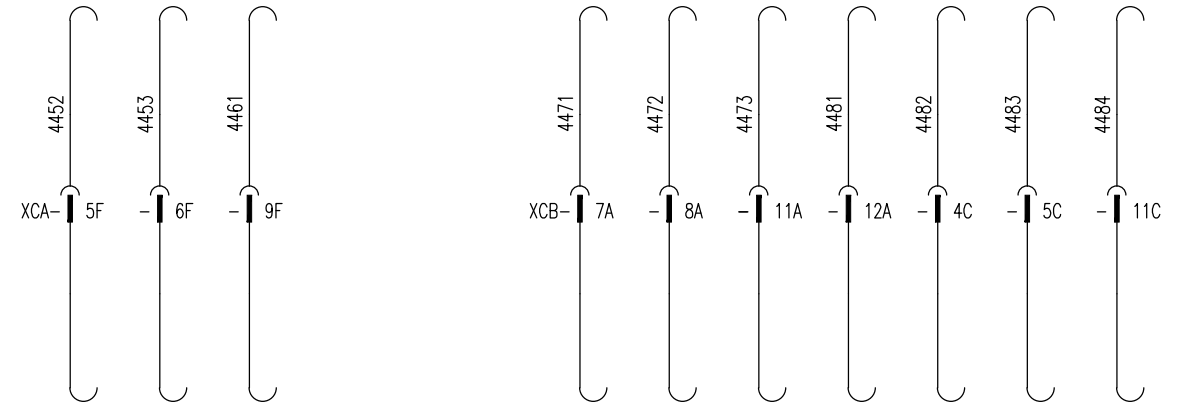

CONTATTI DISPONIBILI

CONTATTI CONNETTORE XC189 DISPONIBILI

CONTATTI CONNETTORE XCC DISPONIBILI

CONTATTI CONNETTORE XC154 DISPONIBILI

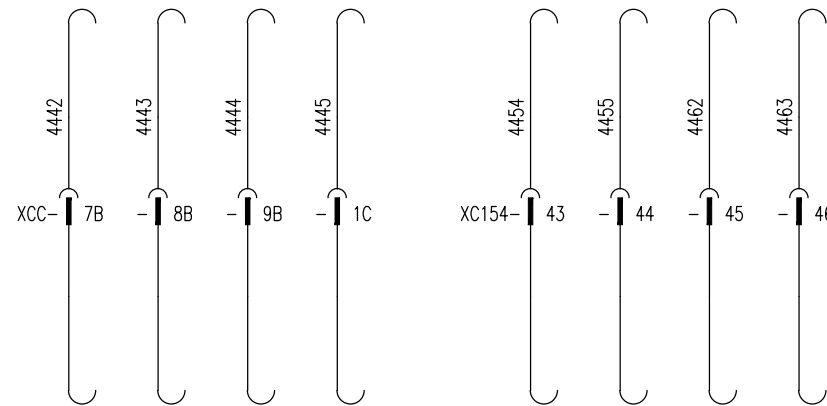
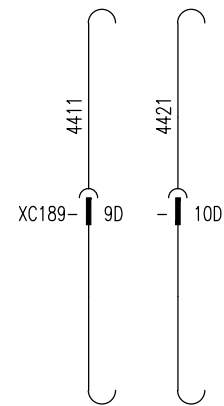

Mod.					Data	Firma
					Dis.	
					Contr.	
					Approv.	

N.ro Documento RFI:
 Commessa Lotto Fase Ente Tipo Doc. Opera/Disciplina Progr. Rev.
1F28 01 E ZZ DX SE0200 041 B
 UNITA' FUNZIONALE ALIMENTATORE - ALJ10

Titolo:
PIN CONNETTORI DISPONIBILI

Scala:	=	
	+	
Foglio	44	Segue
		46

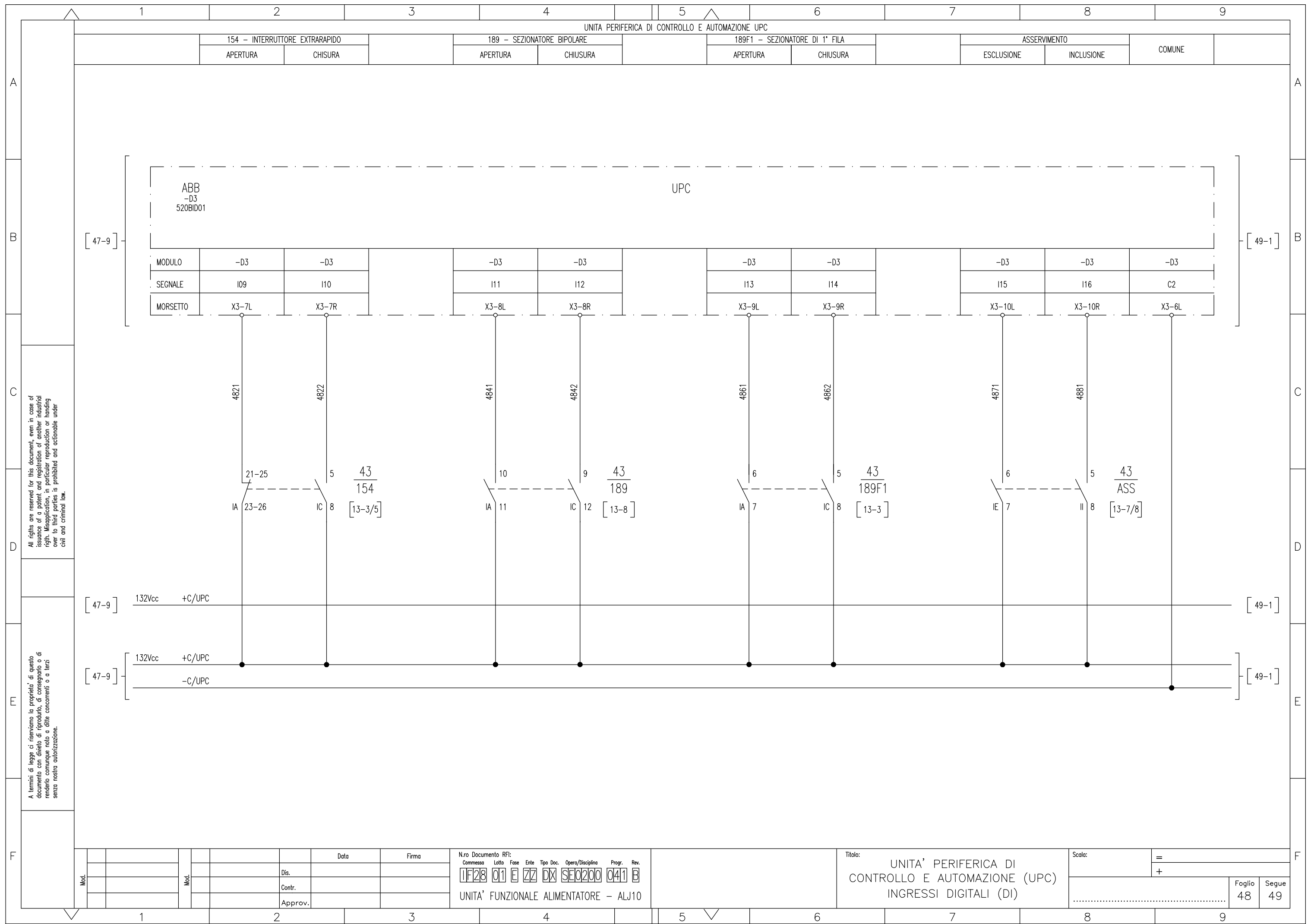

All rights are reserved for this document, even in case of issuance of a patent and registration of another industrial right. Misapplication, in particular reproduction or handing over to third parties is prohibited and actionable under civil and criminal law.

A termini di legge ci riserviamo la proprietà di questo documento con divieto di riproduzione, di consegnarlo o di renderlo comunque noto a ditte concorrenti o a terzi senza nostra autorizzazione.

Mod.	Data	Firma
	Dis.	
	Contr.	
	Approv.	

N.ro Documento RFI:

Commissa	Lotto	Fase	Ente	Tipo Doc.	Opera/Disciplina	Progr.	Rev.
11F28	01	E	ZZ	DX	SE0200	041	B

UNITA' FUNZIONALE ALIMENTATORE - ALJ10

Titolo:

UNITA' PERIFERICA DI
CONTROLLO E AUTOMAZIONE (UPC)
INGRESSI DIGITALI (DI)

Scala: =

Foglio	Segue
48	49

UNITA PERIFERICA DI CONTROLLO E AUTOMAZIONE UPC

UPP - INTERVENTO 64 (ALLARME)	UPP - INTERVENTO 64 (SCATTO-APERTURA GENERALE)	UPP - INTERVENTO 100Hz (ALLARME)	UPP - INTERVENTO 100Hz (SCATTO)	UPP - APERTURA 154 PROTEZIONE LINEA	UPP - U> SOGLIA PROVA LINEA	UPP - WATCH-DOG	UPP - ANOMALIA NON BLOCCANTE	COMUNE
-------------------------------	--	----------------------------------	---------------------------------	-------------------------------------	-----------------------------	-----------------	------------------------------	--------

MODULO	-D4	-D4	-D4	-D4	-D4	-D4	-D4	-D4	-D4	-D4
SEGNALE	I01	I02	I03	I04	I05	I06	I07	I08	C1	
MORSETTO	X3-1L	X3-1R	X3-2L	X3-2R	X3-3L	X3-3R	X3-4L	X3-4R	X3-5L	

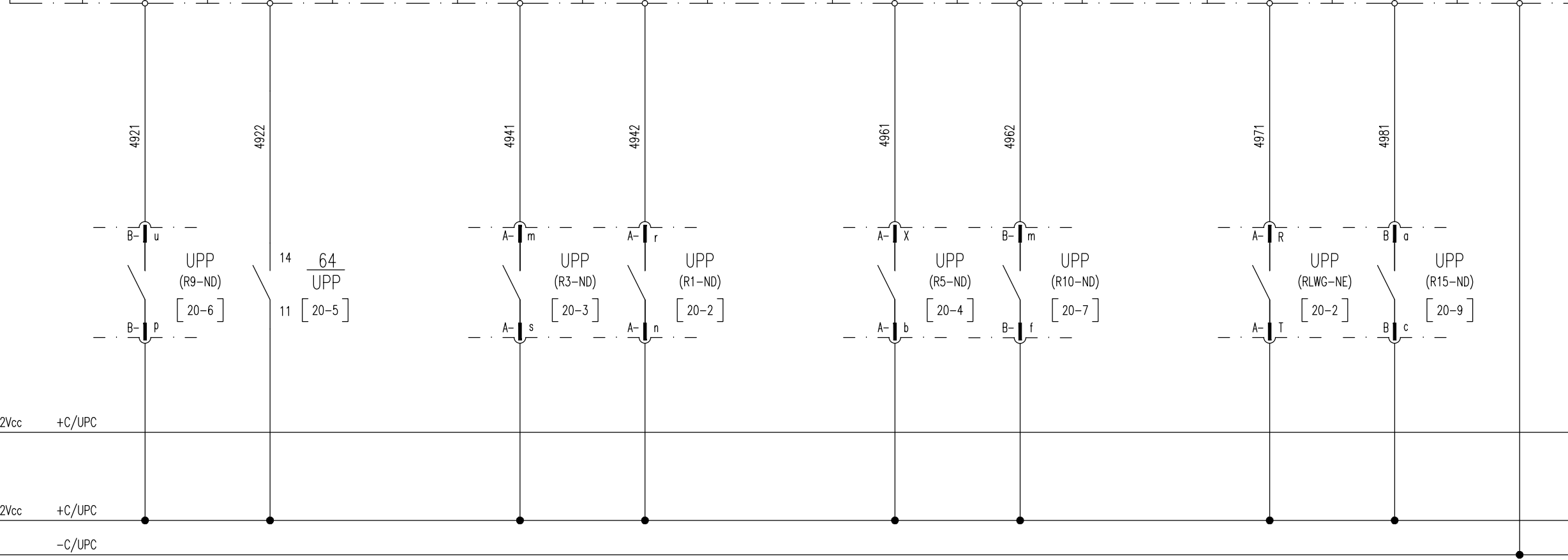

All rights are reserved for this document, even in case of issuance of a patent and registration of another industrial right. Misapplication, in particular reproduction or handing over to third parties is prohibited and actionable under civil and criminal law.

A termini di legge ci riserviamo la proprietà di questo documento con divieto di riproduzione, di consegnarlo o di renderlo comunque noto a ditte concorrenti o a terzi senza nostra autorizzazione.

Mod.	Mod.	Data	Firma
		Dis.	
		Contr.	
		Approv.	

N.ro Documento RFI:

Commissa	Lotto	Fase	Ente	Tipo Doc.	Opera/Disciplina	Progr.	Rev.
1128	01	E	ZZ	DX	SE0200	041	B

UNITA' FUNZIONALE ALIMENTATORE - ALJ10

Titolo: UNITA' PERIFERICA DI CONTROLLO E AUTOMAZIONE (UPC) INGRESSI DIGITALI (DI)

Scala: =

	Foglio	Segue
	49	50

UNITA PERIFERICA DI CONTROLLO E AUTOMAZIONE UPC

UPP - GUASTO CANALE MISURA GENERICO

UPP - GUASTO CANALE 64

UPP - MANUTENZIONE INTERRUPTORE 154

INGRESSO DISPONIBILE

INGRESSO DISPONIBILE

APERTURA GENERALE DI SCOMPARTO

RILEVAMENTO FUMI / INCENDIO

INGRESSO DISPONIBILE

COMUNE

ABB -D4 520BID01											
UPC											
MODULO	-D4	-D4	-D4	-D4	-D4	-D4	-D4	-D4	-D4	-D4	-D4
SEGNALE	I09	I10	I11	I12	I13	I14	I15	I16	C2		
MORSETTO	X3-7L	X3-7R	X3-8L	X3-8R	X3-9L	X3-9R	X3-10L	X3-10R	X3-6L		

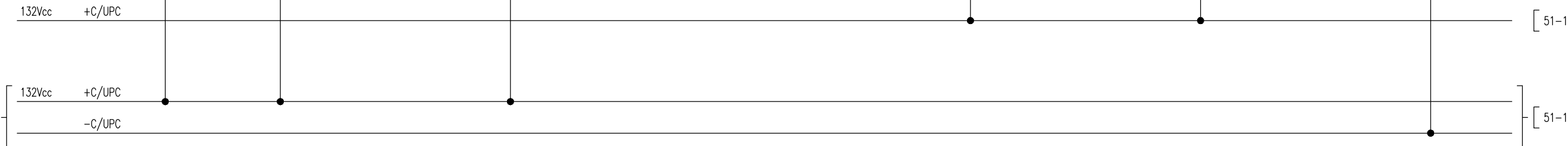
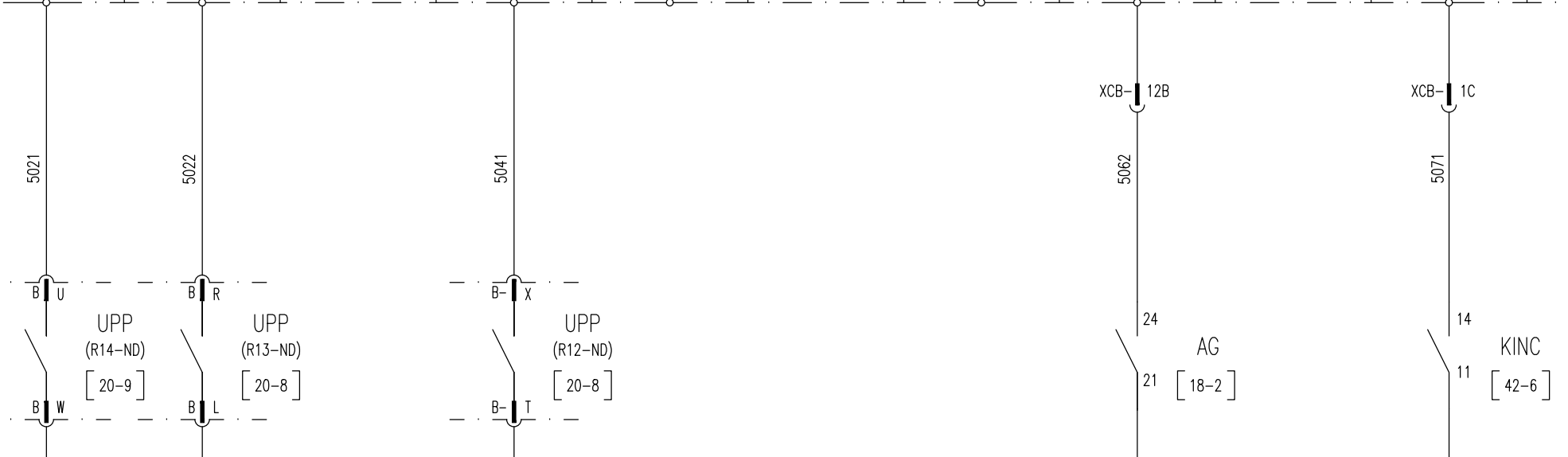

All rights are reserved for this document, even in case of issuance of a patent and registration of another industrial right. Misapplication, in particular reproduction or handing over to third parties is prohibited and actionable under civil and criminal law.

A termini di legge ci riserviamo la proprietà di questo documento con divieto di riproduzione, di consegnarlo o di renderlo comunque noto a ditte concorrenti o a terzi senza nostra autorizzazione.

Mod.											

N.ro Documento RFI:
 Commessa: **11F28** Lotto: **01** Fase: **E** Ente: **ZZ** Tipo Doc.: **DX** Opera/Disciplina: **SE0200** Progr.: **041** Rev.: **B**
 UNITA' FUNZIONALE ALIMENTATORE - ALJ10

Titolo:
 UNITA' PERIFERICA DI CONTROLLO E AUTOMAZIONE (UPC) INGRESSI DIGITALI (DI)

Scala:	=	
	+	
Foglio	50	Segue
		51

1

2

3

4

5

6

7

8

9

UNITA' PERIFERICA DI CONTROLLO E AUTOMAZIONE UPC

CONTATTORE PROVA LINEA CHIUSO

RVU - RELE' VOLTMETRICO PROVA LINEA ANOMALIA

RVL - RELE' VOLTMETRICO DI LINEA DISECCITATO

RVL - RELE' VOLTMETRICO DI LINEA ANOMALIA

154 - INSERZIONE ALTA TARATURA

154 - INSERZIONE BASSA TARATURA

154 - INSERZIONE TARATURA DI EMERGENZA

154 - WATCH-DOG MC-IRx

COMUNE

ABB
-D5
520BID01

UPC

MODULO	-D5	-D5	-D5	-D5	-D5	-D5	-D5	-D5	-D5
SEGNALE	I09	I10	I11	I12	I13	I14	I15	I16	C2
MORSETTO	X3-7L	X3-7R	X3-8L	X3-8R	X3-9L	X3-9R	X3-10L	X3-10R	X3-6L

All rights are reserved for this document, even in case of issuance of a patent and registration of another industrial right. Misapplication, in particular reproduction or handing over to third parties is prohibited and actionable under civil and criminal law.

A termini di legge ci riserviamo la proprietà di questo documento con divieto di riproduzione, di consegnarlo o di renderlo comunque noto a ditte concorrenti o a terzi senza nostra autorizzazione.

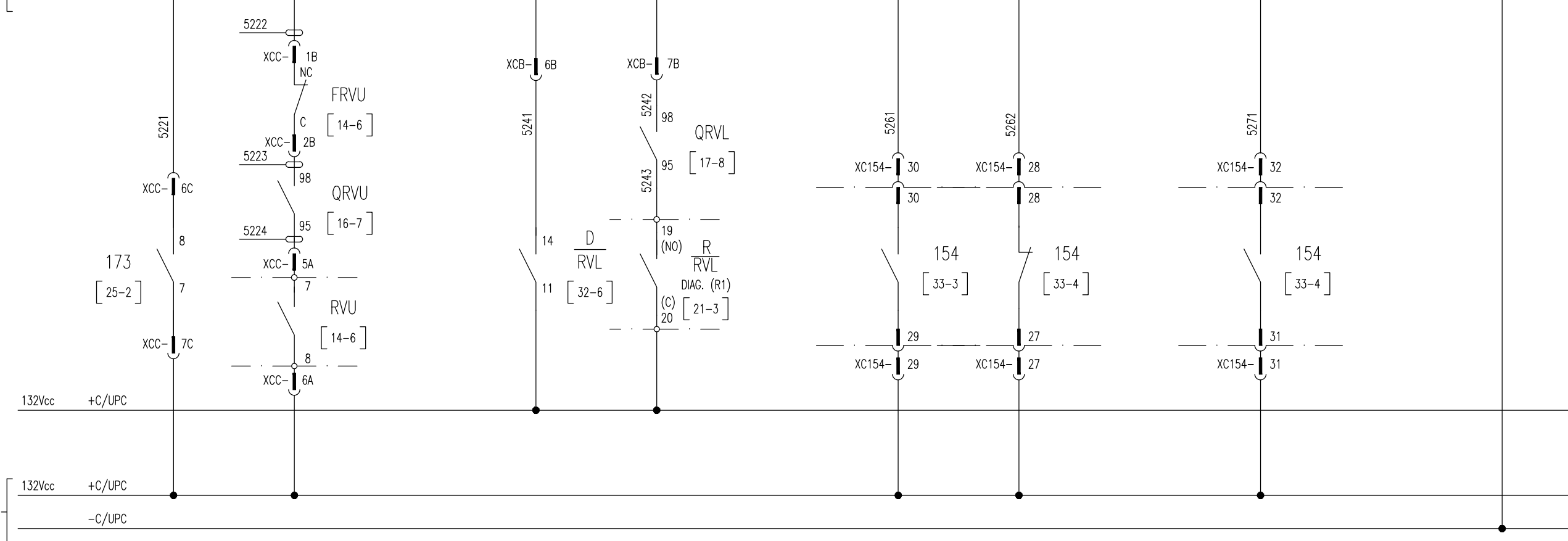

Mod.	Data	Firma

N.ro Documento RFI:

Commissa	Lotto	Fase	Ente	Tipo Doc.	Opera/Disciplina	Progr.	Rev.
1F28	01	E	ZZ	DX	SE0200	041	B

UNITA' FUNZIONALE ALIMENTATORE - ALJ10

Titolo: UNITA' PERIFERICA DI CONTROLLO E AUTOMAZIONE (UPC) INGRESSI DIGITALI (DI)

Scala: =

Foglio	Segue
52	53

1

2

3

4

5

6

7

8

9

ASDE - DEGRADO LINEA TELEFONICA

ASDE - SCATTO

ASDE - WATCH-DOG

ASDE - ALTA TARATURA

ASDE - BASSA TARATURA

ASDE - STATO INTERCONNESSIONE

ASDE - CONFIGURAZIONE

ASSERVIMENTO INTERCONNESSIONE ATTIVA

COMUNE

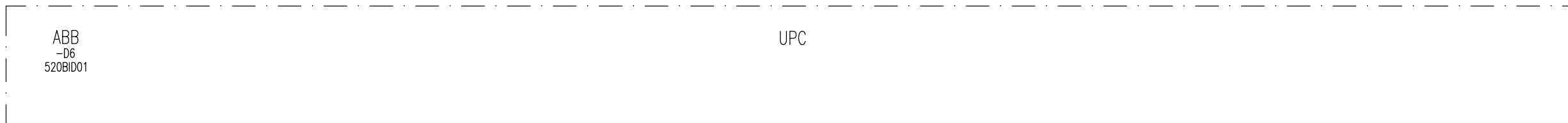

MODULO	-D6	-D6	-D6	-D6	-D6	-D6	-D6	-D6	-D6	-D6
SEGNALE	I01	I02	I03	I04	I05	I06	I07	I08	C1	
MORSETTO	X3-1L	X3-1R	X3-2L	X3-2R	X3-3L	X3-3R	X3-4L	X3-4R	X3-5L	

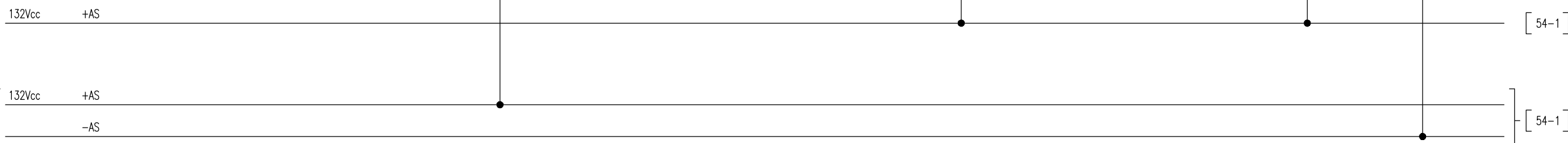
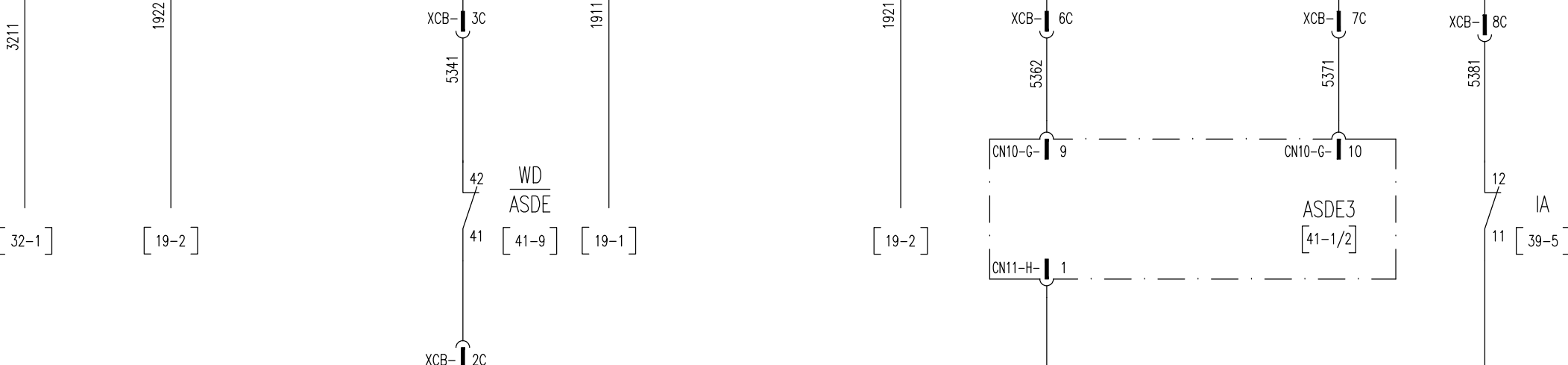

All rights are reserved for this document, even in case of issuance of a patent and registration of another industrial right. Misapplication, in particular reproduction or handing over to third parties is prohibited and actionable under civil and criminal law.

A termini di legge ci riserviamo la proprietà di questo documento con divieto di riproduzione, di consegnarlo o di renderlo comunque noto a ditte concorrenti o a terzi senza nostra autorizzazione.

Mod.		Data		Firma	
Dis.		Contr.		Approv.	

N.ro Documento RFI:
 Commessa: 1F28 01 E ZZ DX SE0200 041 B
 Lotta: 01
 Fase: E
 Ente: ZZ
 Tipo Doc.: DX
 Opera/Disciplina: SE0200
 Progr.: 041
 Rev.: B
 UNITA' FUNZIONALE ALIMENTATORE - ALJ10

Titolo: UNITA' PERIFERICA DI CONTROLLO E AUTOMAZIONE (UPC) INGRESSI DIGITALI (DI)
 Scala: = +
 Foglio 53 Segue 54

UNITA PERIFERICA DI CONTROLLO E AUTOMAZIONE UPC

ASSERVIMENTO FUORI SERVIZIO

ASSERVIMENTO - ESCLUSO

ASSERVIMENTO - INCLUSO

154 - INTERRUTTORE EXTRARAPIDO APERTO

154 - INTERRUTTORE EXTRARAPIDO CHIUSO

RVU - RELE' VOLTMETRICO PROVA LINEA DISECCITATO

RVU - RELE' VOLTMETRICO PROVA LINEA ECCITATO

ALLARME GUASTO POC

COMUNE

	ABB -D6 520BID01														
	UPC														
MODULO	-D6	-D6			-D6	-D6			-D6	-D6			-D6	-D6	-D6
SEGNALE	I09	I10			I11	I12			I13	I14			I15	I16	C2
MORSETTO	X3-7L	X3-7R			X3-8L	X3-8R			X3-9L	X3-9R			X3-10L	X3-10R	X3-6L

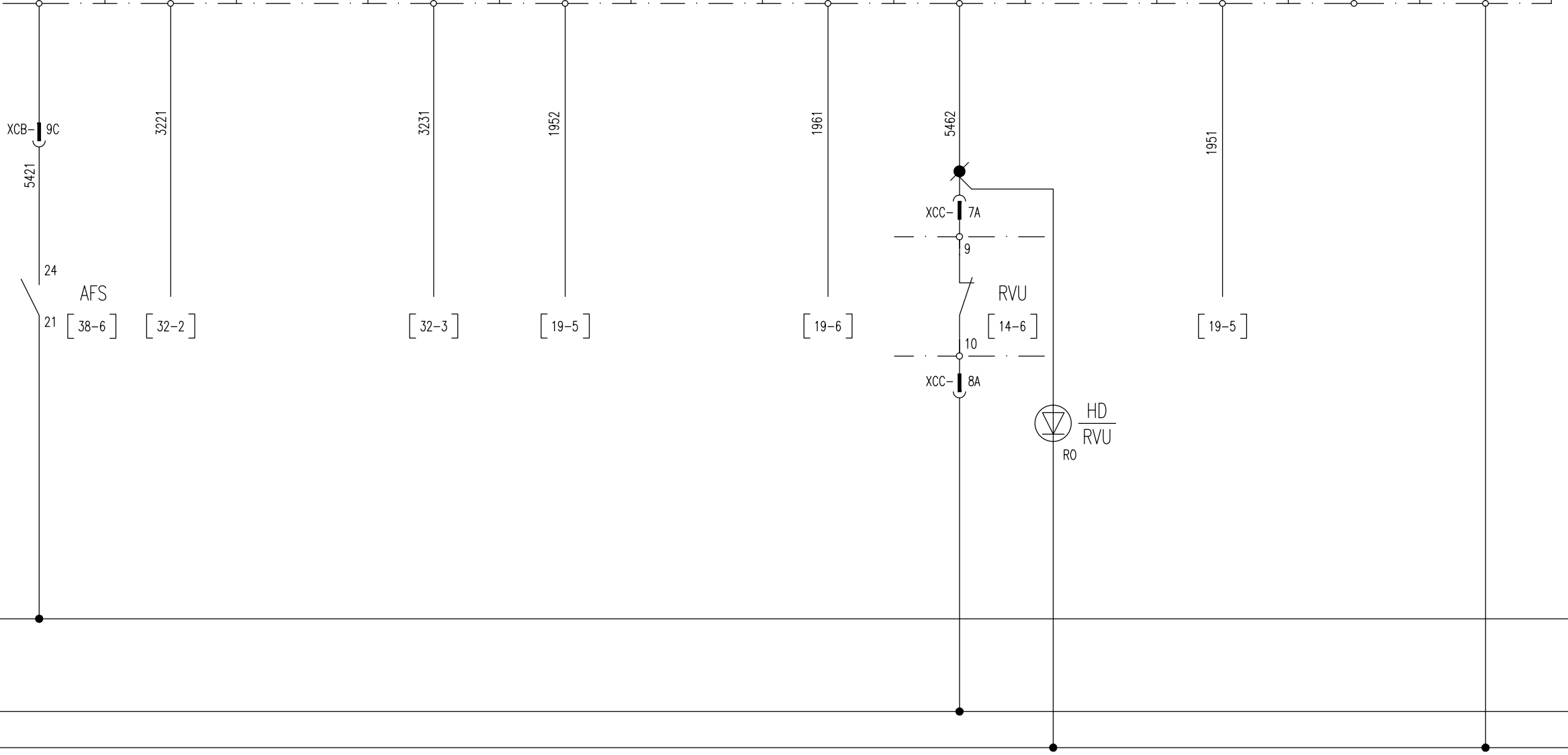

All rights are reserved for this document, even in case of issuance of a patent and registration of another industrial right. Misapplication, in particular reproduction or handing over to third parties is prohibited and actionable under civil and criminal law.

A termini di legge ci riserviamo la proprietà di questo documento con divieto di riproduzione, di consegnarlo o di renderlo comunque noto a ditte concorrenti o a terzi senza nostra autorizzazione.

Mod.						Data	Firma

N.ro Documento RFI:

Commessa	Lotto	Fase	Ente	Tipo Doc.	Opera/Disciplina	Progr.	Rev.
1F28	01	E	ZZ	DX	SE0200	041	B

UNITA' FUNZIONALE ALIMENTATORE - ALJ10

Titolo: UNITA' PERIFERICA DI CONTROLLO E AUTOMAZIONE (UPC) INGRESSI DIGITALI (DI)

Scala:	=		
	+		
		Foglio	Segue
		54	55

UNITA PERIFERICA DI CONTROLLO E AUTOMAZIONE UPC

189F1
SCOMPARTO PRONTO

189F1 - ANOMALIA
SCOMPARTO

189F1 - INTERVENTO
RE4LE' DI MASSA (64)

189F1 - DISPOSITIVO DI
SEZIONAMENTO SEZIONATO

189F1 - DISPOSITIVO DI
SEZIONAMENTO INSERITO

189F2 - SEZIONATORE DI
2' FILA APERTO

SCATTO INT. AUX.
CIRCUITO RITENUTA 154

SCATTO INT. AUX.
CIRCUITO MOTORE 154

COMUNE

ABB
-D7
520BID01

UPC

MODULO	-D7	-D7	-D7	-D7	-D7	-D7	-D7	-D7	-D7	-D7
SEGNALE	I01	I02	I03	I04	I05	I06	I07	I08	C1	
MORSETTO	X3-1L	X3-1R	X3-2L	X3-2R	X3-3L	X3-3R	X3-4L	X3-4R	X3-5L	

XCB- 2A

XCB- 3A

XCB- 4A

XCB- 5A

XCB- 6A

XCB- 5B

5521

5522

5541

5542

5561

5562

5571

KPR
189F1
[34-8]

24

21

24

21

A
189F2
[32-9]

12

11

QR154
[16-4]

X1- 48

X1- 52

X1- 54

[52-9] 132Vcc +C/UPC

[56-1]

[52-9] 132Vcc +C/UPC

[52-9] -C/UPC

[56-1]

All rights are reserved for this document, even in case of issuance of a patent and registration of another industrial right. Misapplication, in particular reproduction or handing over to third parties is prohibited and actionable under civil and criminal law.

A termini di legge ci riserviamo la proprietà di questo documento con divieto di riproduzione, di consegnarlo o di renderlo comunque noto a ditte concorrenti o a terzi senza nostra autorizzazione.

Mod.	Date	Firma
	Dis.	
	Contr.	
	Approv.	

N.ro Documento RFI:
 Commessa Lotto Fase Ente Tipo Doc. Opera/Disciplina Progr. Rev.
11F28 01 E ZZ DX SE0200 041 B
 UNITA' FUNZIONALE ALIMENTATORE - ALJ10

Titolo:
UNITA' PERIFERICA DI CONTROLLO E AUTOMAZIONE (UPC) INGRESSI DIGITALI (DI)

Scala:	=	
	+	
Foglio	55	Segue
		56

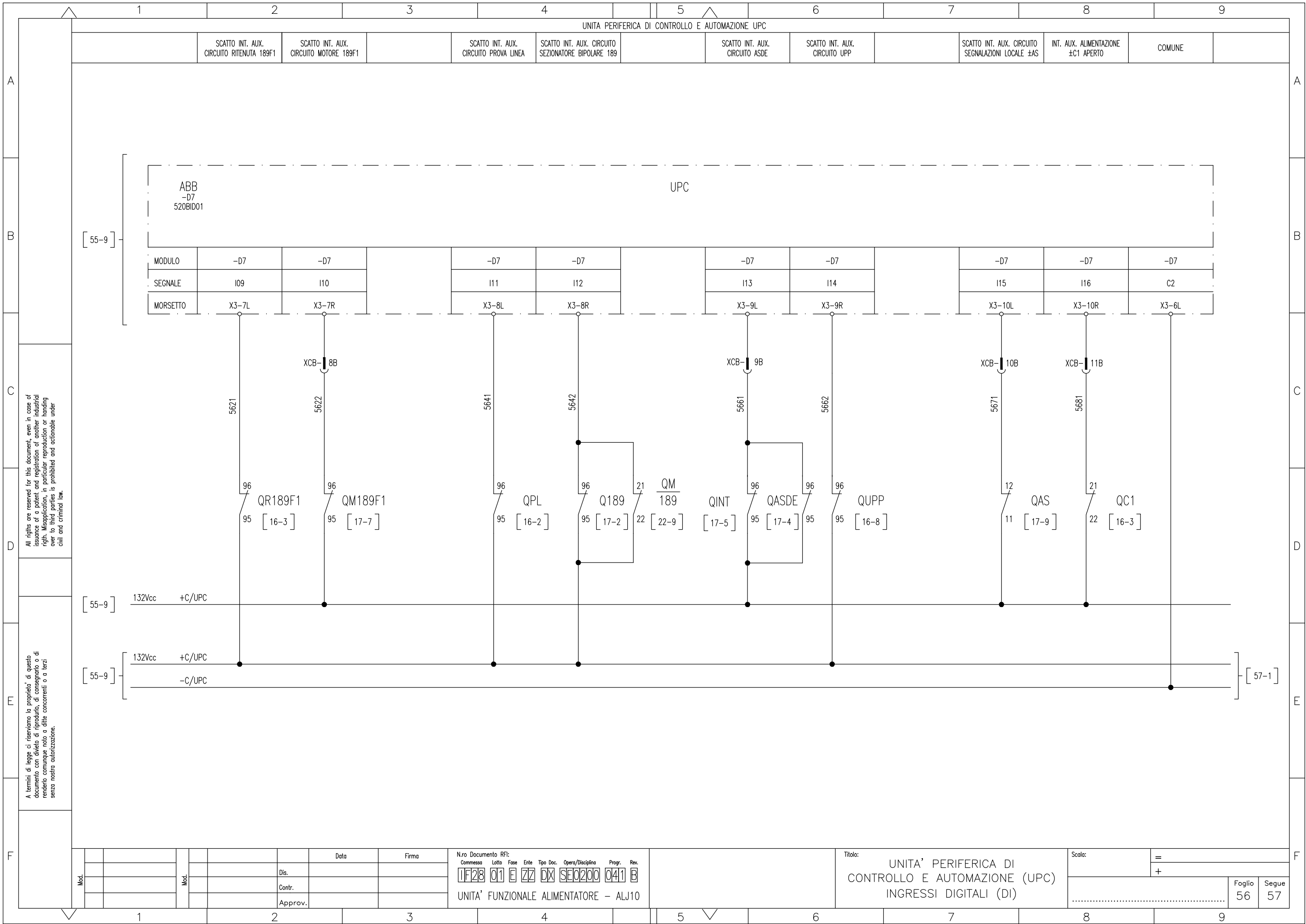

All rights are reserved for this document, even in case of issuance of a patent and registration of another industrial right. Misapplication, in particular reproduction or handing over to third parties is prohibited and actionable under civil and criminal law.

A termini di legge ci riserviamo la proprietà di questo documento con divieto di riproduzione, di consegnarlo o di renderlo comunque noto a ditte concorrenti o a terzi senza nostra autorizzazione.

Mod.	Mod.	Data	Firma	N.ro Documento RFI: Commissa Lotto Fase Ente Tipo Doc. Opera/Disciplina Progr. Rev. 11F28 01 E ZZ DX SE0200 041 B	Titolo: UNITA' PERIFERICA DI CONTROLLO E AUTOMAZIONE (UPC) INGRESSI DIGITALI (DI)	Scala: =	Foglio 56	Segue 57
				UNITA' FUNZIONALE ALIMENTATORE - ALJ10				

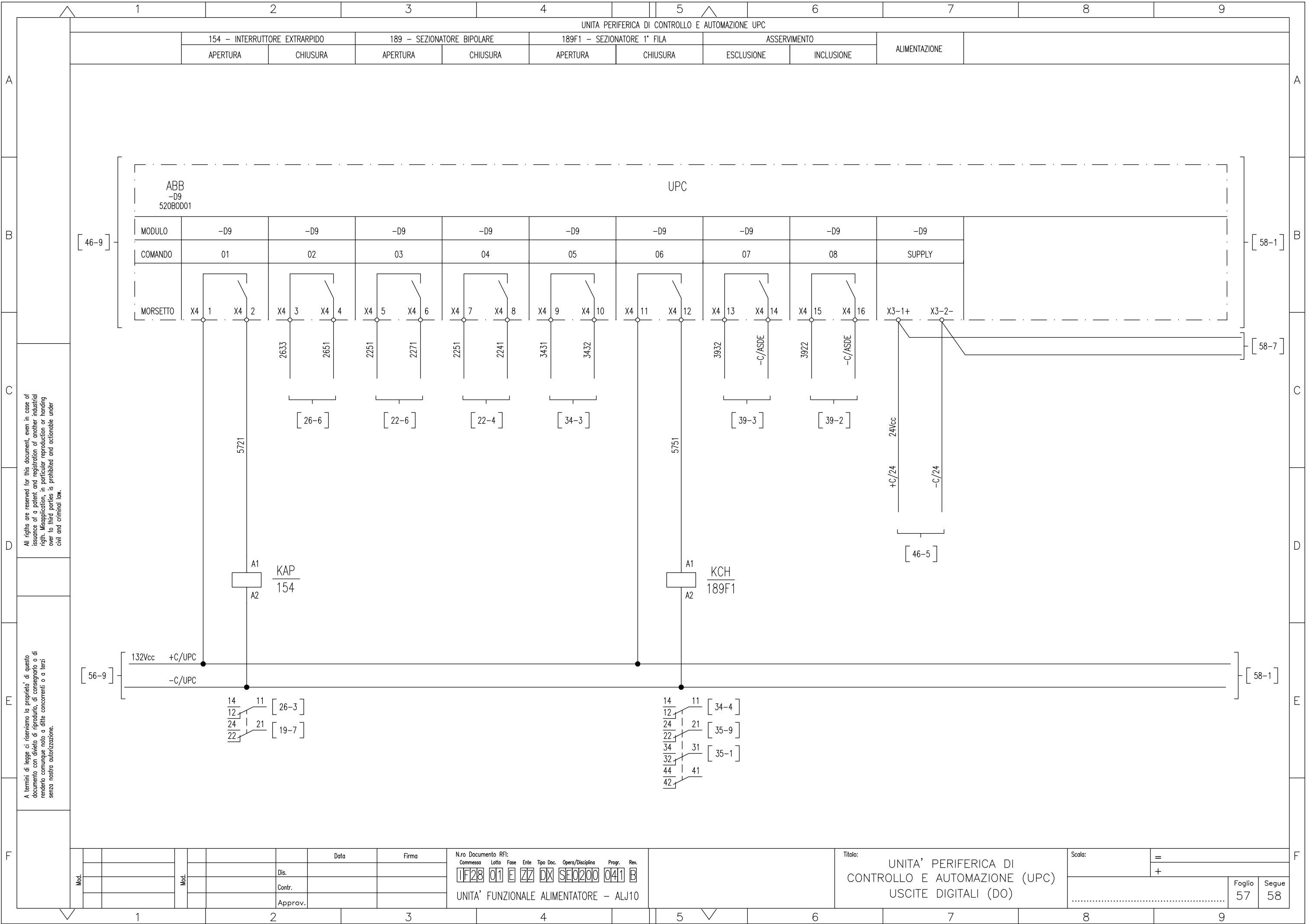

All rights are reserved for this document, even in case of issuance of a patent and registration of another industrial right. Misapplication, in particular reproduction or handing over to third parties is prohibited and actionable under civil and criminal law.

A termini di legge ci riserviamo la proprietà di questo documento con divieto di riproduzione, di consegnarlo o di renderlo comunque noto a ditte concorrenti o a terzi senza nostra autorizzazione.

Mod.									

N.ro Documento RFI:									
Commessa	Lotto	Fase	Ente	Tipo Doc.	Opera/Disciplina	Prog.	Rev.		
1F28	01	E	ZZ	DX	SE0200	041	B		
UNITA' FUNZIONALE ALIMENTATORE - ALJ10									

Titolo: UNITA' PERIFERICA DI CONTROLLO E AUTOMAZIONE (UPC) USCITE DIGITALI (DO)

Scala:	=	
	+	
		Foglio 57
		Segue 58

UNITA' PERIFERICA DI CONTROLLO E AUTOMAZIONE UPC

SBLOCCO MANOVRA CARRELLO	REGIME DI FUNZIONAMENTO LOCALE	REGIME DI FUNZIONAMENTO REMOTO	LOGICA DI CONTROLLO REGIME DI MANUTENZIONE	UNITA' FUNZIONALE CORRETTAMENTE FUNZIONANTE	UNITA' FUNZIONALE FUORI SERVIZIO	UNITA' FUNZIONALE ANOMALIA	BLOCCO APERTURA GENERALE INTERVENUTA	ALIMENTAZIONE
--------------------------	--------------------------------	--------------------------------	--	---	----------------------------------	----------------------------	--------------------------------------	---------------

ABB -D10 520B0D01										
UPC										
MODULO	-D10	-D10	-D10	-D10	-D10	-D10	-D10	-D10	-D10	
COMANDO	01	02	03	04	05	06	07	08	SUPPLY	
MORSETTO	X4 1	X4 2	X4 3	X4 4	X4 5	X4 6	X4 7	X4 8	X4 9	X4 10
	X4 11	X4 12	X4 13	X4 14	X4 15	X4 16	X3-1+	X3-2-		

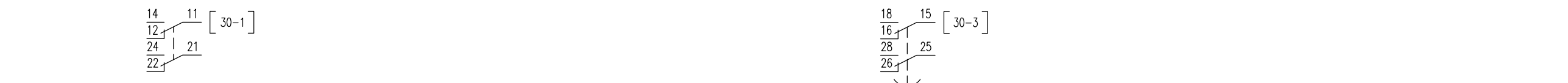
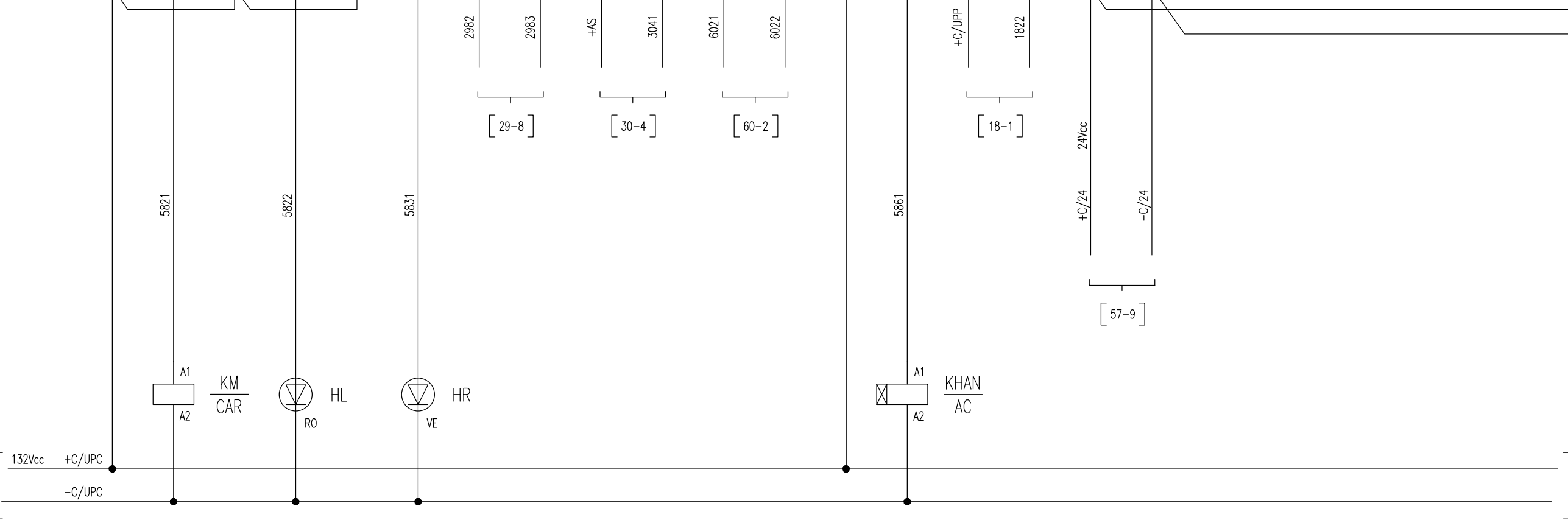

FONDO SCALA=3sec
VALORE=1sec
FUNZIONE= J L

All rights are reserved for this document, even in case of issuance of a patent and registration of another industrial right. Misapplication, in particular reproduction or handing over to third parties is prohibited and actionable under civil and criminal law.

A termini di legge ci riserviamo la proprietà di questo documento con divieto di riproduzione, di consegnarlo o di renderlo comunque noto a ditte concorrenti o a terzi senza nostra autorizzazione.

Mod.									

Nro Documento RFI:									
Commissa	Lotto	Fase	Ente	Tipo Doc.	Opera/Disciplina	Prog.	Rev.		
11F28	01	E	ZZ	DX	SE0200	041	B		
UNITA' FUNZIONALE ALIMENTATORE - ALJ10									

Titolo:
UNITA' PERIFERICA DI CONTROLLO E AUTOMAZIONE (UPC) USCITE DIGITALI (DO)

Scala:	=	
	+	
Foglio	58	Segue
		59

UNITA PERIFERICA DI CONTROLLO E AUTOMAZIONE UPC

INSERZIONE CONTATTORE PROVA LINEA	154 - CONSENSO CHIUSURA SOGLIA PROVA LINEA	154 - CONSENSO CHIUSURA RESET RELE' C/J	USCITA DISPONIBILE	ASDE - FORZATURA INTERCONNESSIONE	ASDE - RIPRISTINO CORRENTE COPPIA TELEFONICA	ASDE - FORZATURA WATCH-DOG	189 - CONSENSO MANOVRA MANUALE DA REMOTO	ALIMENTAZIONE
-----------------------------------	--	---	--------------------	-----------------------------------	--	----------------------------	--	---------------

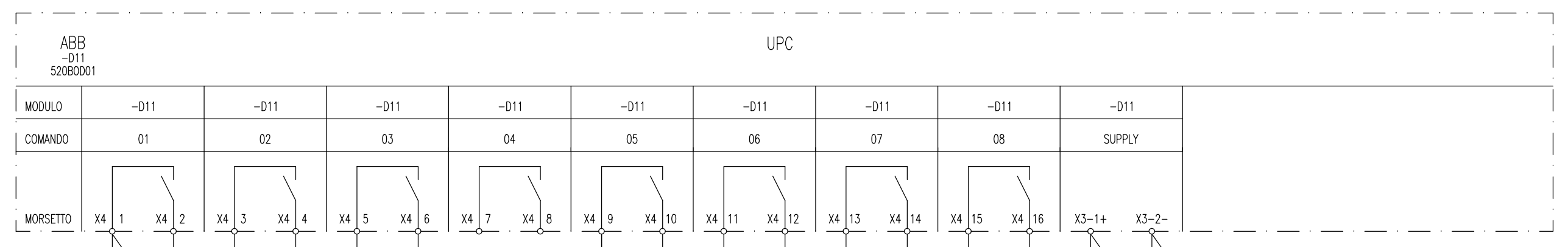

All rights are reserved for this document, even in case of issuance of a patent and registration of another industrial right. Misapplication, in particular reproduction or handing over to third parties is prohibited and actionable under civil and criminal law.

A termini di legge ci riserviamo la proprietà di questo documento con divieto di riproduzione, di consegnarlo o di renderlo comunque noto a ditte concorrenti o a terzi senza nostra autorizzazione.

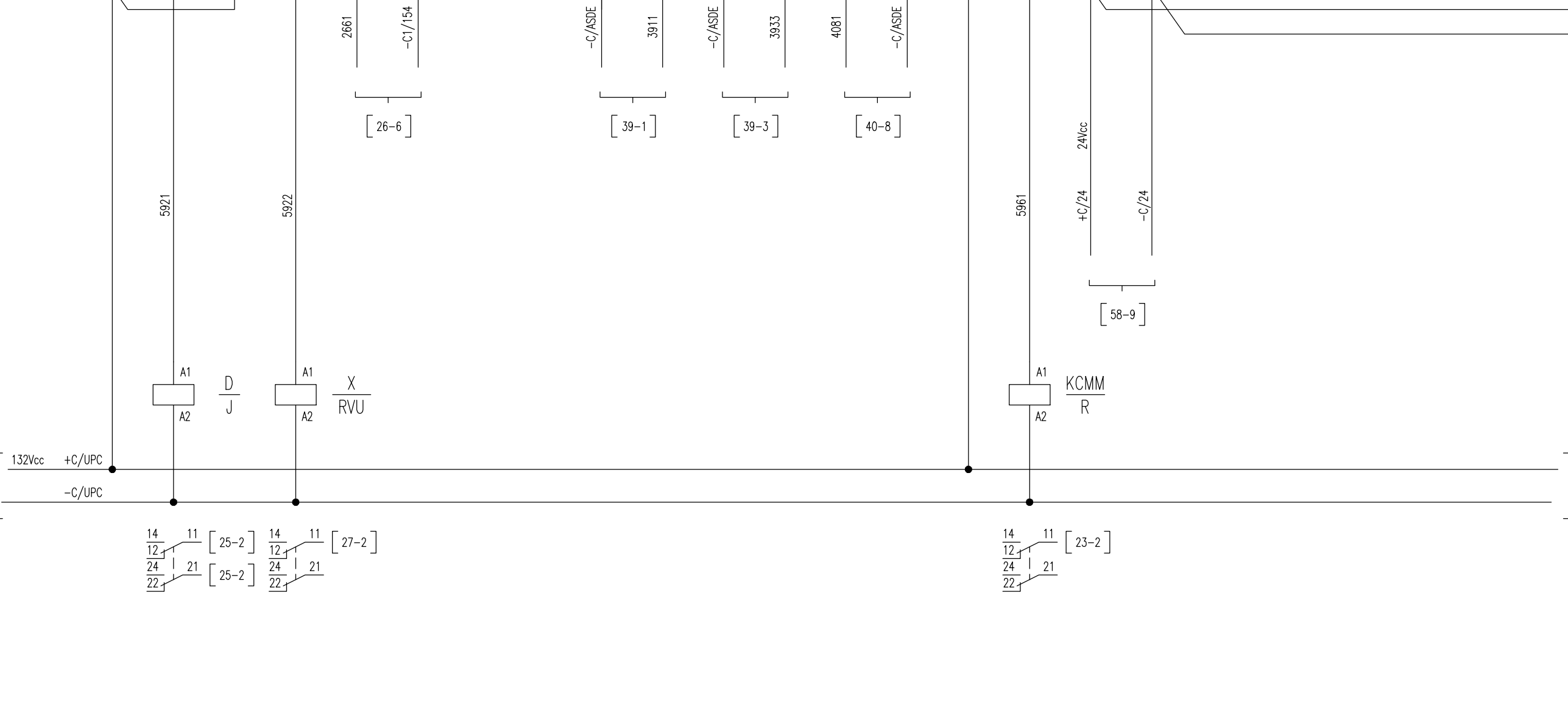

FAULT UPC	USCITE DISPONIBILI	CARRELLO PRONTO	RVU – TENSIONE SOTTO SOGLIA	USCITE DISPONIBILI	USCITE DISPONIBILI	USCITE DISPONIBILI	USCITE DISPONIBILI	ALIMENTAZIONE
-----------	--------------------	-----------------	-----------------------------	--------------------	--------------------	--------------------	--------------------	---------------

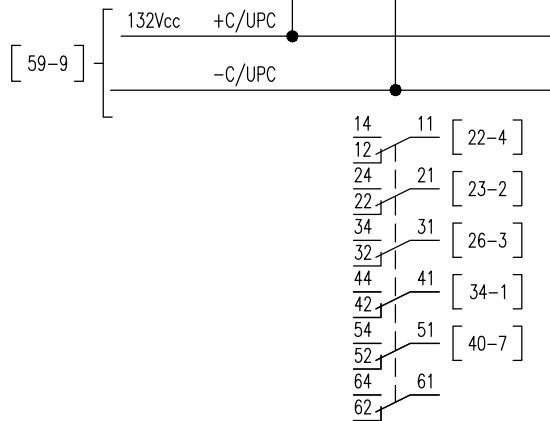
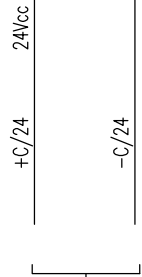
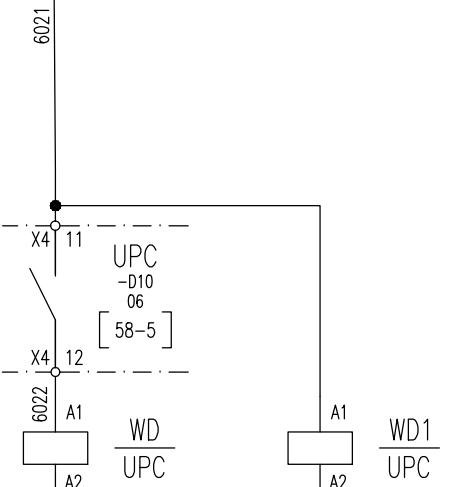
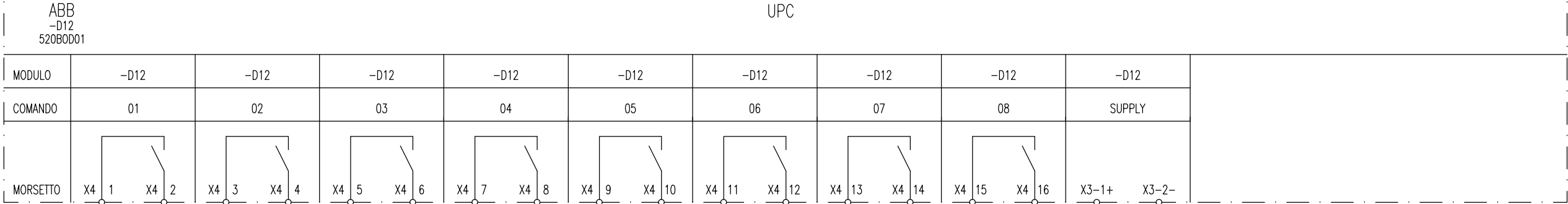

All rights are reserved for this document, even in case of issuance of a patent and registration of another industrial right. Misapplication, in particular reproduction or handing over to third parties is prohibited and actionable under civil and criminal law.

A termini di legge ci riserviamo la proprietà di questo documento con divieto di riproduzione, di consegnarlo o di renderlo comunque noto a ditte concorrenti o a terzi senza nostra autorizzazione.

Mod.				Date	Firma
				Dis.	
				Contr.	
				Approv.	

N.ro Documento RFI:

Commissa	Lotto	Fase	Ente	Tipo Doc.	Opera/Disciplina	Progr.	Rev.
11F28	01	E	ZZ	DX	SE0200	041	B

UNITA' FUNZIONALE ALIMENTATORE - ALJ10

Titolo: UNITA' PERIFERICA DI CONTROLLO E AUTOMAZIONE (UPC) USCITE DIGITALI (DO)

Scala:	=
	+
Foglio	60
Segue	61

ILLUMINAZIONE INTERNA

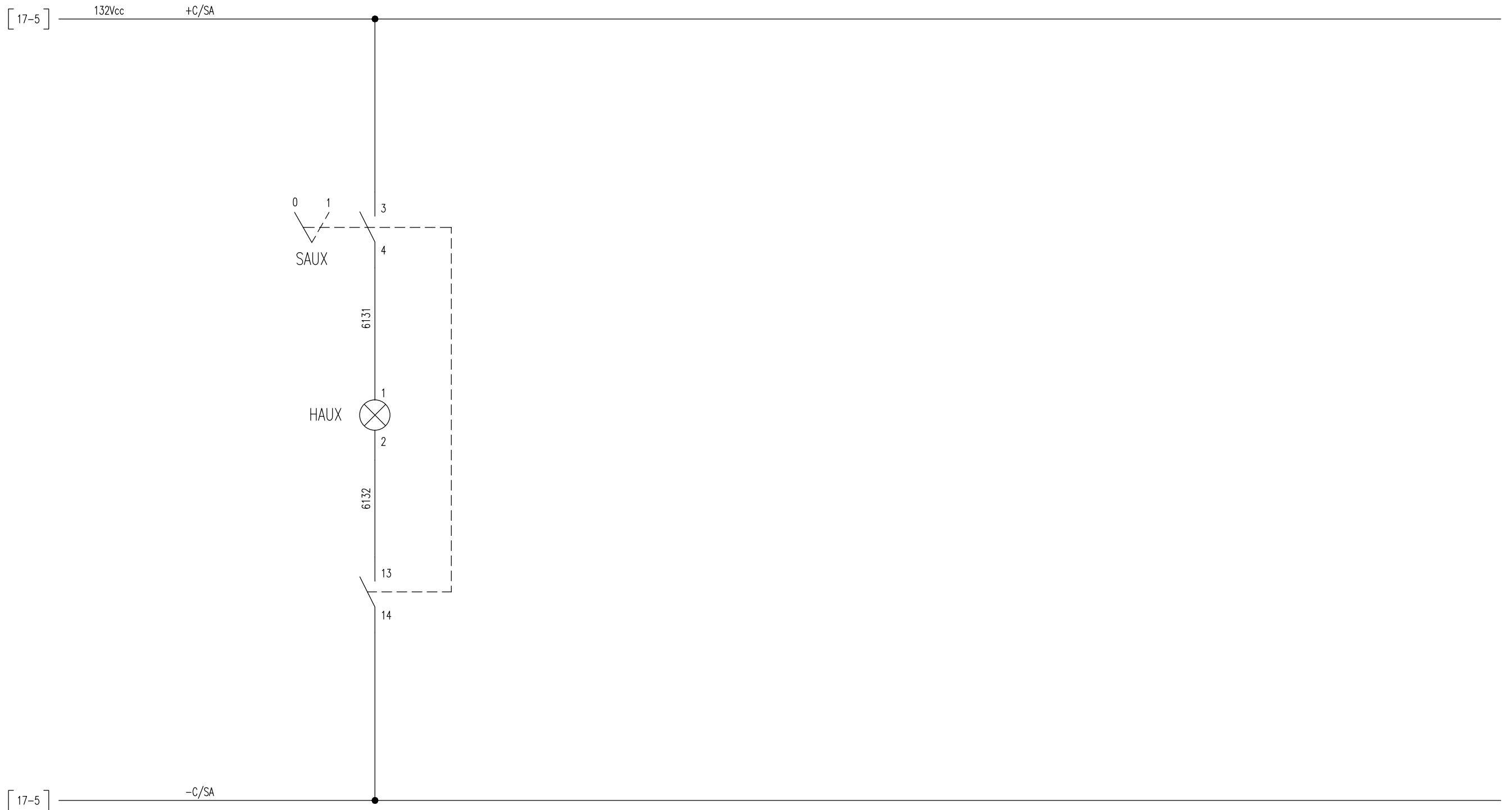

All rights are reserved for this document, even in case of issuance of a patent and registration of another industrial right. Misapplication, in particular reproduction or handing over to third parties is prohibited and actionable under civil and criminal law.

A termini di legge ci riserviamo la proprietà di questo documento con divieto di riproduzione, di consegnarlo o di renderlo comunque noto a ditte concorrenti o a terzi senza nostra autorizzazione.

Mod.					Data	Firma
					Dis.	
					Contr.	
					Approv.	

N.ro Documento RFI:
 Commessa Lotto Fase Ente Tipo Doc. Opera/Disciplina Progr. Rev.
TF28 01 E ZZ DX SE0200 041 B
 UNITA' FUNZIONALE ALIMENTATORE - ALJ10

Titolo:
 ILLUMINAZIONE INTERNA

Scala:	=	
	+	
Foglio	61	Segue 62

CABLAGGIO INTERNO		CONNESSIONE INTERNA		MORSETTIERA X1		CONNESSIONE ESTERNA		CAVO	
N° FILO	TIPO	DESTINAZIONE	TIPO MORSE.	ACCESSORI	N° MORSE.	TIPO	DESTINAZIONE	N° FILO	
LPB					1		QSAcc / ...		
LPA					2		QSAcc / ...		
LNA					3		QSAcc / ...		
LNB					4		QSAcc / ...		
3562				(*)	5		S / X1-2		
3591		XCA/5D			6		S / X1-6		
3581		XCB/3D			7		S / X1-7		
3572					8		S / X1-3		
3561				(*)	9		S / X1-1		
3541		XCA/3D			10		S / X1-13		
3521					11		S / X1-15		
+AS					12		S / X1-14		
4311					13		QSAcc / XAG-...		
4312					14		DISPONIBILE		
4312					15		DISPONIBILE		
4321					16		QSAcc / XAG-...		
+C/MF1				(*)	17		S / X1-10		
-C/MF1				(*)	18		S / X1-11		
+AS					19		SEZ. 2'FILA APERTO (DISPONIBILE)		
3971					20		ALJ.. / X1-20		
3291					21		SEZ. 2'FILA APERTO (DISPONIBILE)		
3981					22		ALJ.. / X1-22		
+C/INT				○	23		+INT		
+C/INT				○	24		+INT		
+C/INT				○	25		+INT		
-C/INT				○	26		-INT		
-C/INT				○	27		-INT		
-C/INT				○	28		-INT		
-C/INT					29		ALJ.. / X1-31		
3831					30		RR		
3842					31		ALJ.. / X1-30		
+C/INT					32		ICONN		
3771					33		ALJ.. / X1-33		
+C/INT					34		ALJ.. / X1-25		
3821					35		ALJ.. / X1-36		
3843					36		ALJ.. / X1-35		
-C/INT					37		ALJ.. / X1-26		
3953					38		ALJ.. / X1-38		
3954					39		ALJ.. / X1-39		
4021					40		DOPPINO TELEFONICO		
4031					41		DOPPINO TELEFONICO		
3961					42				
-AS					43				
+AS		XCA/10A			44		DISPONIBILE		
1972		XCA/2F			45		DISPONIBILE		
+C/MF1					46				
3481					47				
+C/UPC		XCB/1A			48		DISPONIBILE		
5522		XCB/3A			49		DISPONIBILE		
5541		XCB/4A			50		DISPONIBILE		

CABLAGGIO INTERNO

CABLAGGIO INTERPANNELLARE

- ACCESSORI**
- SEPARATORE
 - MORSETTO SEZIONABILE
 - DISPOSITIVO DI CORTOCIRCUITO
 - PONTICELLO IN FILO
 - PONTICELLO METALLICO

INIZIO INDICAZIONE DESTINAZIONE FINE INDICAZIONE DESTINAZIONE

MORSETTI CABUR CBD.4
(* MORSETTI CABUR CBD.16)

All rights are reserved for this document, even in case of issuance of a patent and registration of another industrial right. Misapplication, in particular reproduction or handing over to third parties is prohibited and actionable under civil and criminal law.

A termini di legge ci riserviamo la proprietà di questo documento con divieto di riproduzione, di consegnarlo o di renderlo comunque noto a ditte concorrenti o a terzi senza nostra autorizzazione.

Mod.									

Nro Documento RFI:
Commissa Loto Fase Ente Tipo Doc. Opera/Disciplina Progr. Rev.
1F28 01 E ZZ DX SE0200 041 B
UNITA' FUNZIONALE ALIMENTATORE - ALJ10

Titolo:
MORSETTIERA X1

Scala: =
+
Foglio 62 Segue 63

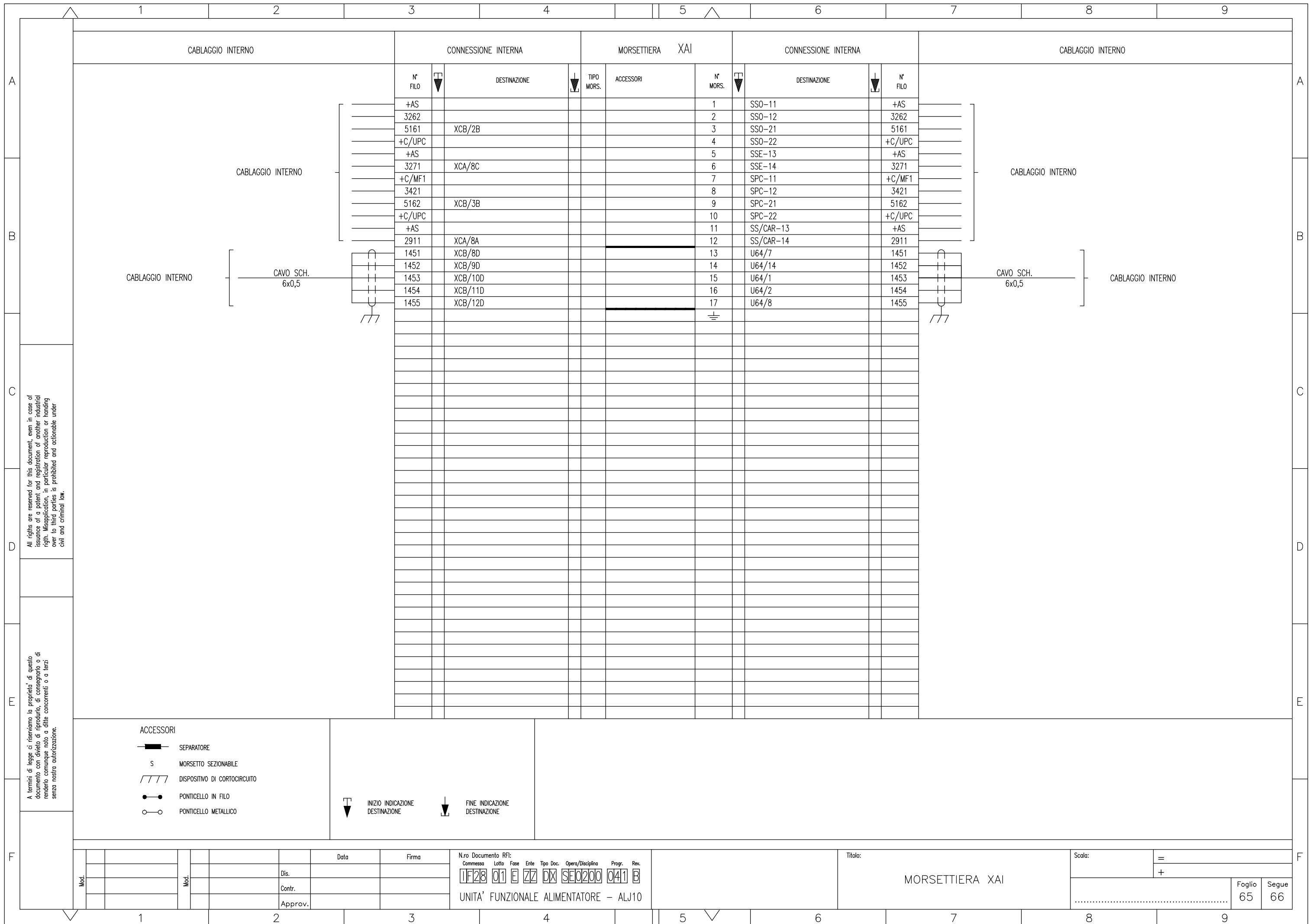

All rights are reserved for this document, even in case of issuance of a patent and registration of another industrial right. Misapplication, in particular reproduction or handing over to third parties is prohibited and actionable under civil and criminal law.

A termini di legge ci riserviamo la proprietà di questo documento con divieto di riprodurlo, di consegnarlo o di renderlo comunque noto a ditte concorrenti o a terzi senza nostra autorizzazione.

ACCESSORI

- SEPARATORE
- MORSETTO SEZIONABILE
- DISPOSITIVO DI CORTOCIRCUITO
- PONTICELLO IN FILO
- PONTICELLO METALLICO

INIZIO INDICAZIONE DESTINAZIONE

FINE INDICAZIONE DESTINAZIONE

Mod.		Data	Firma
		Dis.	
		Contr.	
		Approv.	

N.ro Documento RFI:
Commissa Lotta Fase Ente Tipo Doc. Opera/Disciplina Progr. Rev.
11F28 01 E ZZ DX SE0200 041 B

UNITA' FUNZIONALE ALIMENTATORE - ALJ10

Titolo:

MORSETTIERA XAI

Scala:

=

+

1	2	3	4	5	6	7	8	9	
A	CABLAGGIO INTERNO		CONNESSIONE INTERNA		MORSETTIERA XUPP		CONNESSIONE ESTERNA		CAVO
B	CABLAGGIO INTERNO		CONNESSIONE INTERNA		MORSETTIERA X154		CONNESSIONE ESTERNA		CAVO
C	CABLAGGIO INTERNO		CONNESSIONE INTERNA		MORSETTIERA		CONNESSIONE ESTERNA		CAVO
D	CABLAGGIO INTERNO		CONNESSIONE INTERNA		MORSETTIERA		CONNESSIONE ESTERNA		CAVO
E	CABLAGGIO INTERNO		CONNESSIONE INTERNA		MORSETTIERA		CONNESSIONE ESTERNA		CAVO
F	CABLAGGIO INTERNO		CONNESSIONE INTERNA		MORSETTIERA		CONNESSIONE ESTERNA		CAVO

All rights are reserved for this document, even in case of issuance of a patent and registration of another industrial right. Misapplication, in particular reproduction or handing over to third parties is prohibited and actionable under civil and criminal law.

A termini di legge ci riserviamo la proprietà di questo documento con divieto di riproduzione, di consegnarlo o di renderlo comunque noto a ditte concorrenti o a terzi senza nostra autorizzazione.

- ACCESSORI**
- SEPARATORE
 - MORSETTO SEZIONABILE
 - DISPOSITIVO DI CORTOCIRCUITO
 - PONTICELLO IN FILO
 - PONTICELLO METALLICO

INIZIO INDICAZIONE DESTINAZIONE
 FINE INDICAZIONE DESTINAZIONE

Mod.					
				Data	Firma
				Dis.	
				Contr.	
				Approv.	

N.ro Documento RFI:

Commissa	Lotto	Fase	Ente	Tipo Doc.	Opera/Disciplina	Progr.	Rev.
1F28	01	E	ZZ	DX	SE0200	041	B

UNITA' FUNZIONALE ALIMENTATORE - ALJ10

Titolo: MORSETTIERA XUPP - X154

Scala:	=		
	+		
		Foglio	Segue
		66	67

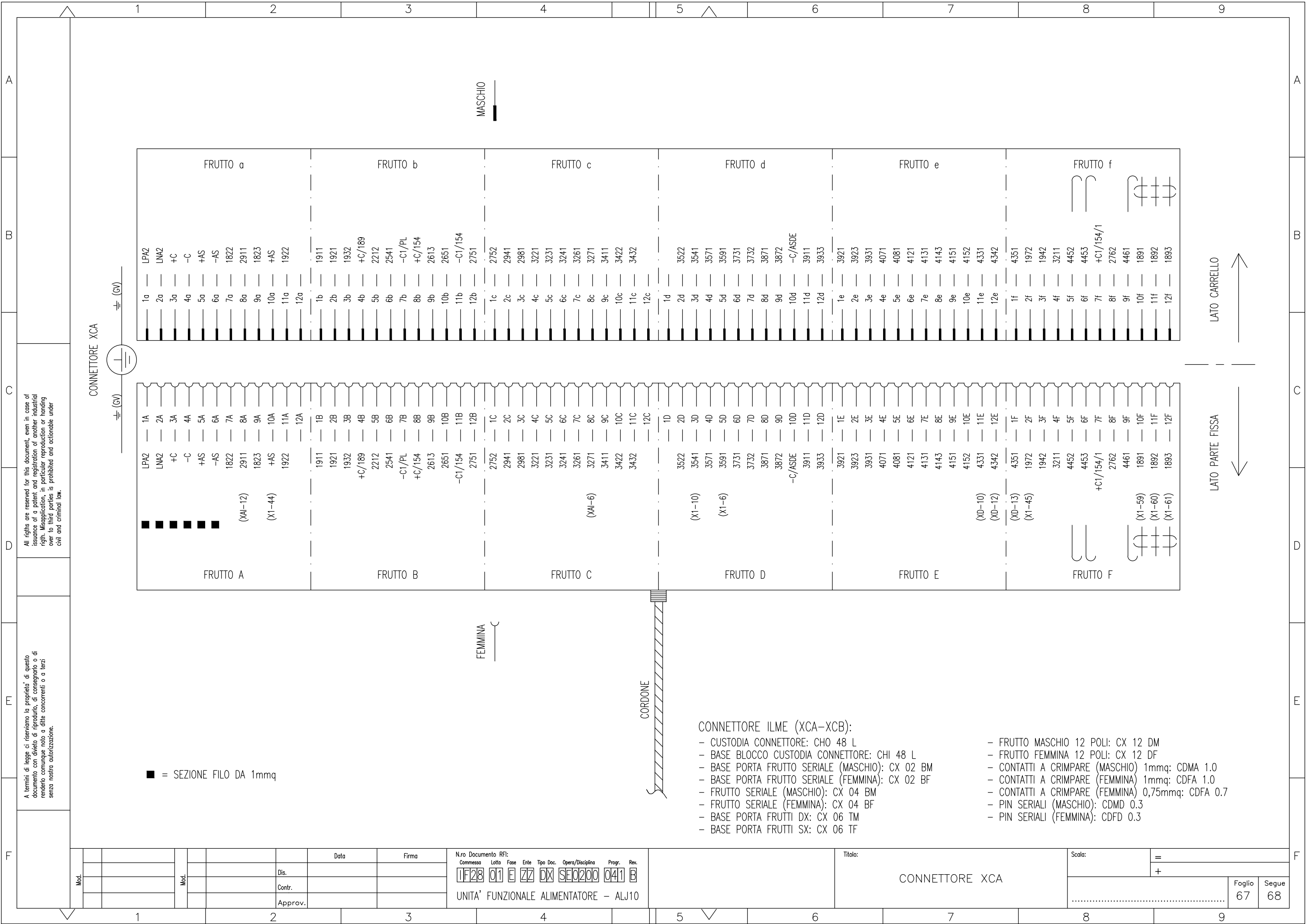

All rights are reserved for this document, even in case of issuance of a patent and registration of another industrial right. Misapplication, in particular reproduction or handing over to third parties is prohibited and actionable under civil and criminal law.

A termini di legge ci riserviamo la proprietà di questo documento con divieto di riproduzione, di consegnarlo o di renderlo comunque noto a ditte concorrenti o a terzi senza nostra autorizzazione.

■ = SEZIONE FILO DA 1mmq

- CONNETTORE ILME (XCA-XCB):
- CUSTODIA CONNETTORE: CHO 48 L
 - BASE BLOCCO CUSTODIA CONNETTORE: CHI 48 L
 - BASE PORTA FRUTTO SERIALE (MASCIO): CX 02 BM
 - BASE PORTA FRUTTO SERIALE (FEMMINA): CX 02 BF
 - FRUTTO SERIALE (MASCIO): CX 04 BM
 - FRUTTO SERIALE (FEMMINA): CX 04 BF
 - BASE PORTA FRUTTI DX: CX 06 TM
 - BASE PORTA FRUTTI SX: CX 06 TF
 - FRUTTO MASCIO 12 POLI: CX 12 DM
 - FRUTTO FEMMINA 12 POLI: CX 12 DF
 - CONTATTI A CRIMPARE (MASCIO) 1mmq: CDMA 1.0
 - CONTATTI A CRIMPARE (FEMMINA) 1mmq: CDFA 1.0
 - CONTATTI A CRIMPARE (FEMMINA) 0,75mmq: CDFA 0.7
 - PIN SERIALI (MASCIO): CDMD 0.3
 - PIN SERIALI (FEMMINA): CDFD 0.3

Mod.		Data		Firma		N.ro Documento RFI:		Titolo:		Scala:					
						Commissa	Lotto	Fase	Ente	Tipo Doc.	Opera/Disciplina	Progr.	Rev.		
						11F28	01	E	ZZ	DX	SE0200	041	B	CONNETTORE XCA	
UNITA' FUNZIONALE ALIMENTATORE - ALJ10												Foglio		Segue	
												67		68	

All rights reserved for this document, even in case of issuance of a patent and registration of another industrial right. Misapplication, in particular reproduction or handing over to third parties is prohibited and actionable under civil and criminal law.

A termini di legge ci riserviamo la proprietà di questo documento con divieto di riproduzione, di consegnarlo o di renderlo comunque noto a ditte concorrenti o a terzi senza nostra autorizzazione.

1 2 3 4 5 6 7 8 9

A

B

C

D

E

F

A

B

C

D

E

F

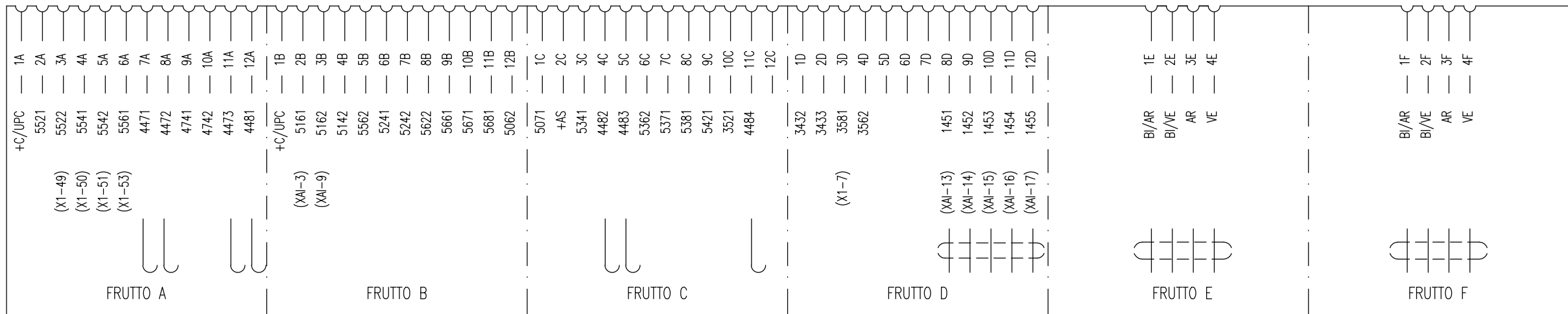
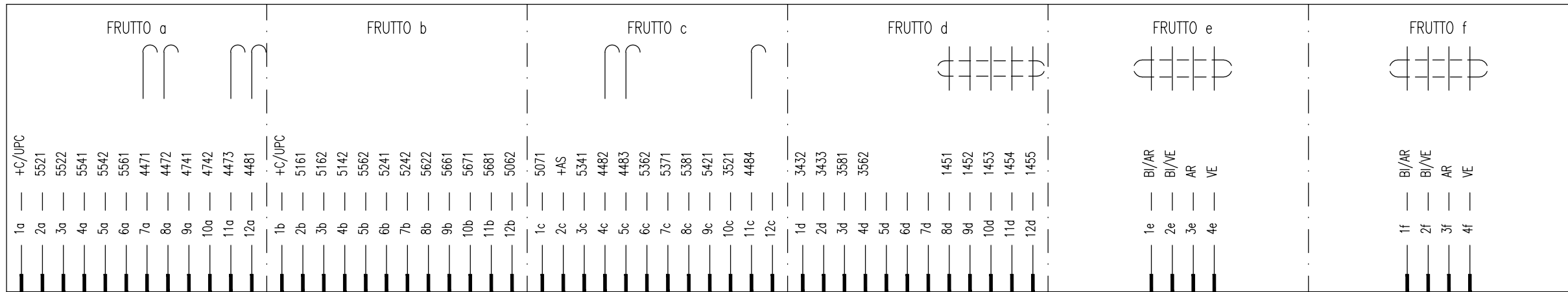

CONNETTORE XCB



LATO CARRELLO

LATO PARTE FISSA

Mod.	Dis.	Data	Firma	N.ro Documento RFI: Commessa Lotto Fase Ente Tipo Doc. Opera/Disciplina Progr. Rev.	Titolo: CONNETTORE XCB	Scala:	=
Mod.	Contr.			11F28 01 E ZZ DX SE0200 041 B		+	
	Approv.			UNITA' FUNZIONALE ALIMENTATORE - ALJ10		Foglio	Segue
						68	69

1 2 3 4 5 6 7 8 9

1 2 3 4 5 6 7 8 9

A

B

C

D

E

F

A

B

C

D

E

F

All rights are reserved for this document, even in case of issuance of a patent and registration of another industrial right. Misapplication, in particular reproduction or handing over to third parties is prohibited and actionable under civil and criminal law.

A termini di legge ci riserviamo la proprietà di questo documento con divieto di riproduzione, di consegnarlo o di renderlo comunque noto a ditte concorrenti o a terzi senza nostra autorizzazione.

Mod.														

CONNETTORE XC154

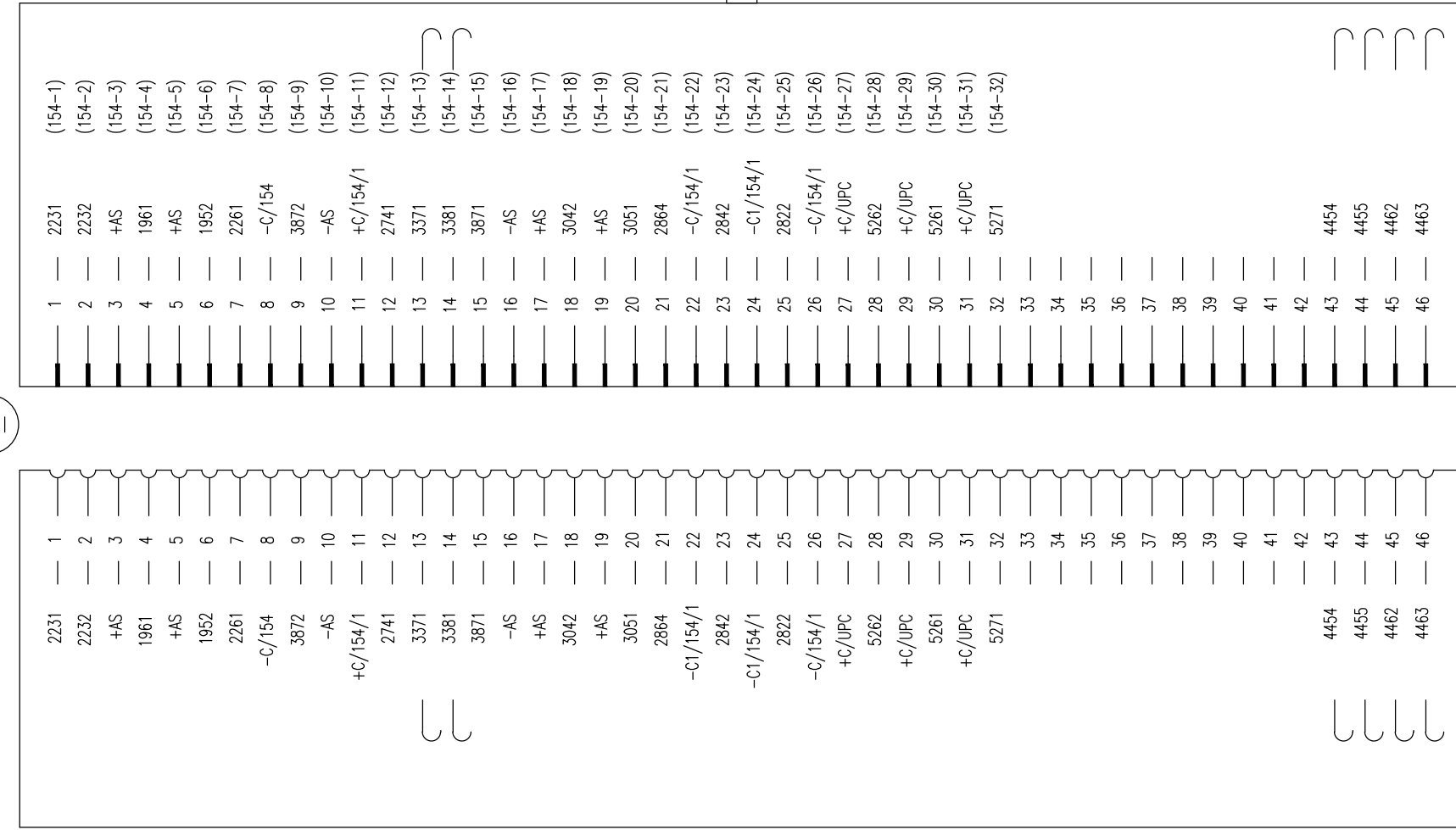
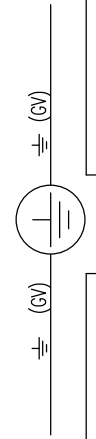

LATO PIASTRA AUS.

 LATO INTERRUTTORE 154

- CONNETTORE ILME (XC154):
- CUSTODIA FISSA (GRANDEZZA 104.27): CHI 24 L
 - CUSTODIA MOBILE (GRANDEZZA 104.27): CAV 24 L29
 - FRUTTO MASCHIO (GRANDEZZA 104.27): CQEM 46
 - FRUTTO FEMMINA (GRANDEZZA 104.27): CQEF 46
 - CONTATTI A CRIMPARE (MASCHIO): CCMA 1.0
 - CONTATTI A CRIMPARE (FEMMINA): CCFA 1.0

Nro Documento RFI:
 Commessa Lotto Fase Ente Tipo Doc. Opera/Disciplina Progr. Rev.
 IF28 01 E ZZ DX SE0200 041 B
 UNITA' FUNZIONALE ALIMENTATORE - ALJ10

Titolo:
 CONNETTORE XC154

Scala: =
 +
 Foglio 69 Segue 70

1 2 3 4 5 6 7 8 9

All rights are reserved for this document, even in case of issuance of a patent and registration of another industrial right. Misapplication, in particular reproduction or handing over to third parties is prohibited and actionable under civil and criminal law.

A termini di legge ci riserviamo la proprietà di questo documento con divieto di riprodurlo, di consegnarlo o di renderlo comunque noto a ditte concorrenti o a terzi senza nostra autorizzazione.

Mod.				Data	Firma
				Dis.	
				Contr.	
				Approv.	

N.ro Documento RFI:					
Commissa	Lotto	Fase	Ente	Tipo Doc.	Opera/Disciplina
11F28	01	E	ZZ	DX	SE0200
					041 B
UNITA' FUNZIONALE ALIMENTATORE - ALJ10					

Titolo:

CONNETTORE XC189

Scala:

=
+

Foglio	Segue
70	71

CONNETTORE ILME (XC189):

- CUSTODIA FISSA (GRANDEZZA 66.16): CZI 25L
- CUSTODIA MOBILE (GRANDEZZA 66.16): CZAV 25 L21
- FRUTTO MASCHIO (GRANDEZZA 66.16): CDDM 38
- FRUTTO FEMMINA (GRANDEZZA 66.16): CDDF 38
- CONTATTI A CRIMPARE (MASCHIO): CDMA 1.0
- CONTATTI A CRIMPARE (FEMMINA): CDFA 1.0

CONNETTORE XC189

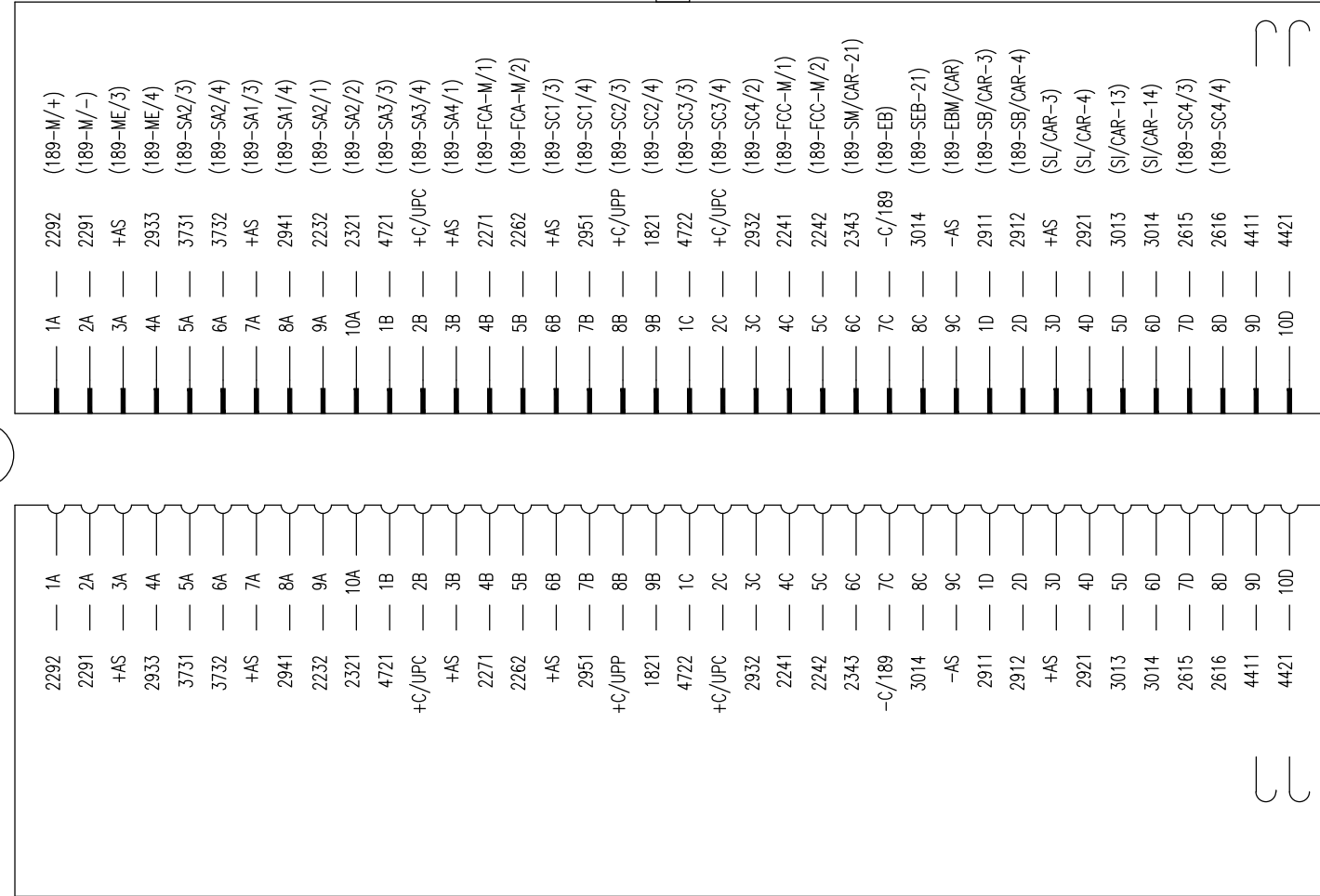

LATO SEZIONATORE BIPOLARE 189

LATO PIASTRA AUS.

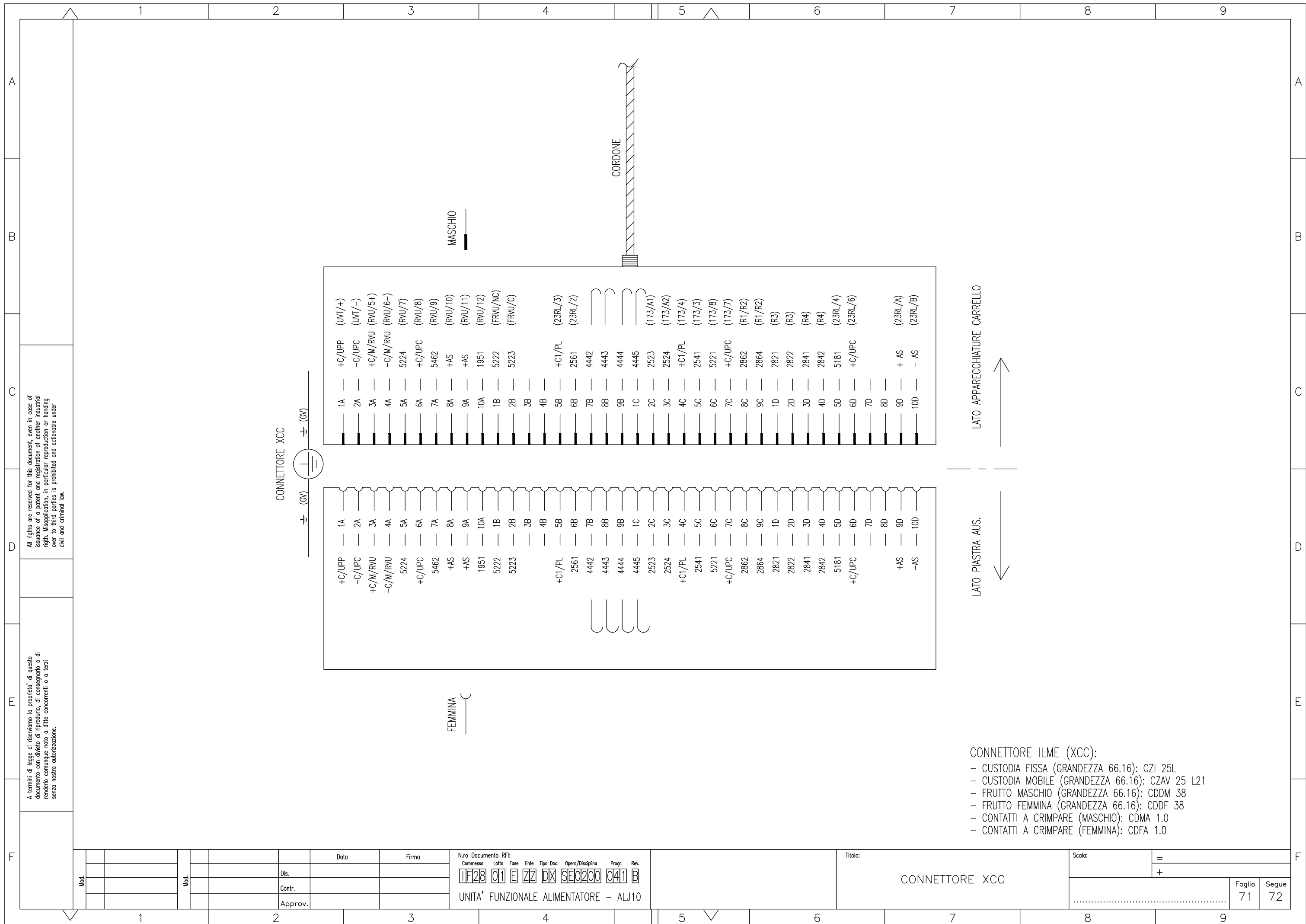

All rights are reserved for this document, even in case of issuance of a patent and registration of another industrial right. Misapplication, in particular reproduction or handing over to third parties is prohibited and actionable under civil and criminal law.

A termini di legge ci riserviamo la proprietà di questo documento con divieto di riproduzione, di consegnarlo o di renderlo comunque noto a ditte concorrenti o a terzi senza nostra autorizzazione.

Mod.		Data	Firma
	Dis.		
	Contr.		
	Approv.		

N.ro Documento RF:							
Commissa	Lotto	Fase	Ente	Tipo Doc.	Opera/Disciplina	Progr.	Rev.
1F28	01	E	ZZ	DX	SE0200	041	B
UNITA' FUNZIONALE ALIMENTATORE - ALJ10							

Titolo:

CONNETTORE XCC

Scala:	=	
	+	
		Foglio 71
		Segue 72

- CONNETTORE ILME (XCC):**
- CUSTODIA FISSA (GRANDEZZA 66.16): CZI 25L
 - CUSTODIA MOBILE (GRANDEZZA 66.16): CZAV 25 L21
 - FRUTTO MASCHIO (GRANDEZZA 66.16): CDDM 38
 - FRUTTO FEMMINA (GRANDEZZA 66.16): CDDF 38
 - CONTATTI A CRIMPARE (MASCHIO): CDMA 1.0
 - CONTATTI A CRIMPARE (FEMMINA): CDFA 1.0

SIGLA	Fg.	DESCRIZIONE	TIPO	CONSTRUTTORE	Q.tà	NOTA
CH"A"	09	BLOCCO A CHIAVE SENZA CONTATTI	SB11	AREL	1	/
43/RL	13	MICROCOMMUTATORE A CHIAVE, MOSTRINA QUADRA, 2 POSIZIONI FISSI "REMOTO-LOCALE", CHIAVE ESTRAIBILE IN POSIZIONE "REMOTO"	FRMC 6 IP20 2/8 CHIAVE	COMELETRIC	1	/
43/189	13	MICROMANIPOLATORE DI COMANDO SEZIONATORI MOSTRINA TONDA	FRMM 6 IP20 D/4 LED 130VDC	COMELETRIC	1	/
43/154	13	MICROMANIPOLATORE DI COMANDO INTERRUPTORI MOSTRINA QUADRA	FRMM 6 IP20 D/8 LED 130VDC	COMELETRIC	1	/
43/189F1	13	MICROMANIPOLATORE DI COMANDO SEZIONATORI MOSTRINA TONDA	FRMM 6 IP20 D/5 LED 130VDC	COMELETRIC	1	/
43/ASS	13	MICROMANIPOLATORE DI COMANDO INTERRUPTORI MOSTRINA QUADRA	FRMM 6 IP20 D/5 LED 130VDC	COMELETRIC	1	/
R	14	SHUNT 4000A-60mV - cl.0,5	SH400060-STD	RU-DA	1	/
189	14	SEZIONATORE BIPOLARE 3,6kV-3000A, COMANDO MANUALE E MOTORIZZATO, ALIM. 132Vcc, CONTATTI AUS. 5 NA + 5 NC	MSXV-2-72-30-53-HD8	MONT-ELE	1	/
154	14	INTERRUPTORE EXTRARAPIDO CON TRIPLA TARATURA UNIPOLARE PER C.C IN ARIA A SOFFIO MAGNETICO, BIDIREZIONALE, ALIM. BOBINA 132Vcc SGANC. (1800A-2500-5000A), CONTATTI AUS. 5NA+5NC	UR36-64SE 3L	SECHERON	1	/
RL	14	RESISTENZA PROVA TERRA 20Ω - 200A	T-R20-4000V	TELEMA	1	/
23RL	14	DISPOSITIVO IMMAGINE TERMICA RESISTENZA PROVA LINEA	ME-TPR2	MONT-ELE	1	/
TA23RL	14	TA AD EFFETTO HALL	HTA-200-S	LEM	1	(1)
UVT	14	CONVERTITORE DI TENSIONE A F.O. INGRESSO DIRETTO 4000V, ALIM. AUS. 132Vcc	METRO-TV	MONT-ELE	1	/
UIT	14	CONVERTITORE DI CORRENTE A F.O. INSERZIONE SU SHUNT 4000A-60mV, ALIM. AUS. 132Vcc	METRO-TI	MONT-ELE	1	/
173	14	CONTATTORE UNIPOLARE 3,6kV-250A, ALIM. BOBINA 132Vcc, CONTATTI AUS. 2 NA + 2 NC (CAT. 794/090)	TL-1-30-040-V	TELARC	1	/
TA64	14	TA AD EFFETTO HALL	HAX-500-S	LEM	1	/
U64	14	CONVERTITORE TENSIONE CORRENTE PER TA AD EFFETTO HALL	VAC084-20	MONT-ELE	1	/

NOTE: (1) FORNITO CON DISPOSITIVO IMMAGINE TERMICA "ME-TPR2"

SIGLA	Fg.	DESCRIZIONE	TIPO	CONSTRUTTORE	Q.tà	NOTA
FRVU	14	FUSIBILE 3600Vcc-3A COMPLETO DI CONTATTO AUS. DI SCATTATO	CC35B0DKCV3 GRB600Q3M-4000V +MC2R3E1-5NBS	FERRAZ	1	/
RVU	14	RELE' VOLTMETRICO DI MIN/MAX TENSIONE, ALIM. AUS. 132Vcc (CAT. FS 794/267)	MAVF1X	AMRA	1	/
RRVU1-RRVU2 RRVU3-RRVU4	14	RESISTENZA 200W-30kOhm COMPLETA DI SUPPORTI	RS022030KQJ0	FAIRFIELD	4	/
EBM CAR	14	ELETTROMAGNETE DI BLOCCO APERTURA MANOVRA CARRELLO, ALIM. BOBINA 132Vcc (10%)	E144 (10%)	SPII	1	/
SSE SS CAR	14	FINECORSO SERRANDE, COMPLETO DI 1 CONTATTO NA + 1 CONTATTO NC	E100-00-EI	ERSCE	2	/
SSO SPC	14	FINECORSO PORTELLA VANO SBARRE OMNIBUS, PORTELLA CAVI, COMPLETO DI 2 CONTATTI NC CON RISCOSTRO INSERITO	FR993D2	PIZZATO	2	/
SI CAR	14	FINECORSO CARRELLO INSERITO, COMPLETO DI 1 CONTATTO NA + 1 CONTATTO NC	E100-00-EI	ERSCE	1	/
SL CAR - SB CAR	14	MICROINTERRUPTORE COMPLETO DI 1 CONTATTO NA + 1 CONTATTO NC	83240003	CROUZET	2	/
QC1	16	SEZIONATORE TRIPOLARE COMPLETO DI CONTATTO AUSILIARIO	OT 40F3 + OA1G01	ABB	1	/
QR189F1 QRVU QUPP	16	INTERRUPTORE MAGNETOTERMICO BIPOLARE, CURVA K-3A COMPLETO DI CONTATTI DI SEGNALAZIONE (SCATTATO)	S202MK3 UC + S2C-S/H6R	ABB	3	/
QPL	16	INTERRUPTORE MAGNETOTERMICO BIPOLARE, CURVA K-8A COMPLETO DI CONTATTI DI SEGNALAZIONE (SCATTATO)	S202MK8 UC + S2C-S/H6R	ABB	1	/
QR154	16	INTERRUPTORE MAGNETOTERMICO BIPOLARE, CURVA K-8A COMPLETO DI CONTATTO DI POSIZIONE	S202MK8 UC + S2C-S/H6R	ABB	1	/
QC	17	SEZIONATORE TRIPOLARE COMPLETO DI CONTATTO AUSILIARIO	OT 40F3 + OA1G01	ABB	1	/
Q189 QM189F1	17	INTERRUPTORE MAGNETOTERMICO BIPOLARE, CURVA K-8A COMPLETO DI CONTATTI DI SEGNALAZIONE (SCATTATO)	S202MK8 UC + S2C-S/H6R	ABB	2	/
QUPC-QASDE QINT-QSA QVVL	17	INTERRUPTORE MAGNETOTERMICO BIPOLARE, CURVA K-3A COMPLETO DI CONTATTI DI SEGNALAZIONE (SCATTATO)	S202MK3 UC + S2C-S/H6R	ABB	5	/
QAS	17	INTERRUPTORE MAGNETOTERMICO BIPOLARE, CURVA K-3A COMPLETO DI CONTATTO DI POSIZIONE	S202MK3 UC + S2C-S/H6R	ABB	1	/
AG	18	RELE' AUSILIARIO, 2 CONTATTI DA 10A, ALIM. BOBINA 132Vcc COMPLETO DI ZOCCOLO	POKSF10 C132-KB + 50IP20-F1	AMRA	1	/

All rights are reserved for this document, even in case of issuance of a patent and registration of another industrial right. Misapplication, in particular reproduction or handing over to third parties is prohibited and actionable under civil and criminal law.

A termini di legge ci riserviamo la proprietà di questo documento con divieto di riproduzione, di consegnarlo o di renderlo comunque noto a ditte concorrenti o a terzi senza nostra autorizzazione.

Mod.														

Nro Documento RFI:	Commissa	Lotto	Fase	Ente	Tipo Doc.	Opera/Disciplina	Progr.	Rev.	Titolo:		Scala: =		
1128	01	E	ZZ	DX	SE0200	041	B		ELENCO APPARECCHIATURE		+ Foglio 72 Segue 73		
UNITA' FUNZIONALE ALIMENTATORE - ALJ10													

A
 B
 C
 D
 E
 F

SIGLA	Fg.	DESCRIZIONE	TIPO	COSTRUTTORE	Q.tà	NOTA
37	UPP 18	RELE' DI PROTEZIONE E DIAGNOSTICA ALIMENTAZIONE AUS. 132Vcc,	ME-MPS21	MONT-ELE	1	/
38	WD UPP 20	RELE' AUSILIARIO, 4 CONTATTI DA 10A, ALIM. BOBINA 132Vcc COMPLETO DI ZOCCOLO	BIPOKSF10 C132-KB + 48IP20-F1	AMRA	1	/
39	64 UPP 20	RELE' AUSILIARIO, 2 CONTATTI DA 10A, ALIM. BOBINA 132Vcc COMPLETO DI ZOCCOLO	POKSF10 C132-KB + 50IP20-F1	AMRA	1	/
40	R RVL 21	RELE' VOLTMETRICO, ALIMENTAZIONE AUSILIARIA 132Vcc	MHIT-363A	MICROELETTRICA SCIENTIFICA	1	(1)
41	QM 189 22	INTERRUTTORE SALVAMOTORE REG 1,6÷2,5A COMPLETO DI CONTATTI AUS. DI SEGNALAZIONE 1 NA + 1 NC	MS325/2,5 +HK11	ABB	1	/
42	CH 189 - AP 189 22	CONTATTORE CON ALIM. BOBINA 132Vcc (90÷150Vcc), 3 CONTATTI DI POTENZA, COMPLETO DI CONTATTI AUS. 1 NA + 2 NC	AF12Z-30-10-23 +CA4-01 +CA4-01	ABB	2	/
43	SEB 23	PULSANTE LUMINOSO CON GEMMA VERDE, COMPLETO DI 1 CONTATTO N.A., 1 CONTATTO N.C.	P9MPLVGD + P9B10VN + P9B01VN + P9PDNVO	GE POWER CONTROL	1	/
44	HEB 23	LAMPADA COLORE BIANCO 132Vcc	LD.BA9S.W130.AC/DC	DOMO	1	/
45	EB 23	ELETTROMAGNETE DI BLOCCO, ALIM. BOBINA 132Vcc (10%)	E144 (10%)	SPII	1	/
46	T3 25	RELE' AUSILIARIO RITARDATO ALL'ECCITAZIONE, ALIM. BOBINA 132Vcc E LED DI SEGNALAZIONE, COMPLETO DI ZOCCOLO	TMS4EF10 C132-KD + 48IP20-F1	AMRA	1	/
47	XC 25	RELE' AUSILIARIO, 6 CONTATTI DA 10A, ALIM. BOBINA 132Vcc COMPLETO DI ZOCCOLO	TRIPOKSF10 C132-KB + 78IP20-F1	AMRA	1	/
48						
49						
50	C J 26	CONTATTORE CON ALIM. BOBINA 132Vcc (90÷150Vcc), 3 CONTATTI DI POTENZA, COMPLETO DI CONTATTI AUS. 1 NA + 1 NC	AF12Z-30-10-23 +CA4-01 +CA4-10	ABB	1	/
51	M - KAT KTE 27	RELE' MONOSTABILE ALIM. BOBINA 132Vcc 4 CONTATTI SPDT DI COMANDO (cat. 794/957)	OKSFCF10 C132-KA + 48IP20-F2	AMRA	3	/
52	T 27	RELE' AUSILIARIO RITARDATO ALL'ECCITAZIONE, ALIM. BOBINA 132Vcc E LED DI SEGNALAZIONE, COMPLETO DI ZOCCOLO	TMS4EF10 C132-KD + 48IP20-F1	AMRA	1	/
53	SCH 154 27	PULSANTE COLORE NERO, COMPLETO DI 1 BLOCCHETTO CONTATTI 1 NA + 1 NC	XB6AA25B	TELEMECANIQUE	1	/
54	N 27	CONTATTORE CON 3 CONTATTI DI POTENZA, ALIM. BOBINA 132Vcc (90÷150Vcc), COMPLETO DI 1 CONTATTO AUS. NA	AF12Z-30-10-23	ABB	1	/

NOTE:
(1) CONTO LAVORO

SIGLA	Fg.	DESCRIZIONE	TIPO	COSTRUTTORE	Q.tà	NOTA
55	KAT - KTE T T 27	CONTATTORE CON 3 CONTATTI DI POTENZA, ALIM. BOBINA 132Vcc (90÷150Vcc), COMPLETO DI 1 CONTATTO AUS. NA, COMPLETO DI TESTINA TEMPORIZZATA RIT. ECCITAZIONE	AF12Z-30-10-23 + TEF4-ON	ABB	2	/
56	R1-R2 28	RESISTENZA LIMITATRICE 0÷560Ω, 100W TARATURA: 560 Ω	T2/100	MC	2	/
57	R3-R4 28	RESISTENZA LIMITATRICE 300 Ω, 160W	T1/160	MC	2	/
58	F154 28	VARISTORE PER INTERRUTTORE EXTRARAPIDO	S20K130 170Vdc-8000A	EPCOS	1	/
59						
60	H 189 29	SEGNALATORE A CROCE MULTILED, ALIM. 132Vcc, MOSTRINA TONDA (ROSSO-VERDE) NEGATIVO COMUNE E DIODO DI BLOCCO	HD16/24.CRT. RG.132Vdc NC PD	DOMO	1	/
61	KSL CAR 29	RELE' AUSILIARIO, 2 CONTATTI DA 10A, ALIM. BOBINA 132Vcc COMPLETO DI ZOCCOLO	POKSF10 C132-KB + 50IP20-F1	AMRA	1	/
62	B - ME CAR 189 MAN1 29	RELE' AUSILIARIO, 4 CONTATTI DA 10A, ALIM. BOBINA 132Vcc COMPLETO DI ZOCCOLO	BIPOKSF10 C132-KB + 48IP20-F1	AMRA	3	/
63	HINT 189 29	LAMPADA DI SEGNALAZIONE MULTILED, ALIM. 132Vcc COLORE GIALLO	HD16/18.SFT. YY.132Vdc	DOMO	1	/
64	HB CAR 29	LAMPADA DI SEGNALAZIONE MULTILED, ALIM. 132Vcc COLORE BIANCO	HD16/18.SFT. WW.132Vdc	DOMO	1	/
65	HMAN 29	LAMPADA DI SEGNALAZIONE MULTILED, ALIM. 132Vcc COLORE ROSSO	HD16/18.SFT. RR.132Vdc	DOMO	1	/
66	MAN 29	CONTATTORE CON 4 CONTATTI DI POTENZA, ALIM. BOBINA 132Vcc (90÷150Vcc) COMPLETO DI CONTATTI AUSILIARI 2 NC + 2 NA	AF09Z-22-00-23 +CA4-22M	ABB	1	/
67						
68						
69						
70						
71	H AC 30	LAMPADA DI SEGNALAZIONE MULTILED, ALIM. 132Vcc COLORE VERDE	HD16/18.SFT. GG.132Vdc	DOMO	1	/
72	SM CAR 30	PULSANTE LUMINOSO CON GEMMA VERDE, COMPLETO DI 1 CONTATTO N.A., 1 CONTATTO NC	P9MPLVGD + P9B10VN + P9B01VN + P9PDNVO	GE POWER CONTROL	1	/

A
 B
 C
 D
 E
 F

Mod.		Data	Firma	N.ro Documento RFI: Commessa Lotto Fase Ente Tipo Doc. Opera/Disciplina Progr. Rev. IF28 01 E ZZ DX SE0200 041 B	TITOLO: ELENCO APPARECCHIATURE	Scala: =	Foglio 73	Segue 74
				UNITA' FUNZIONALE ALIMENTATORE - ALJ10				

	SIGLA	Fg.	DESCRIZIONE	TIPO	COSTRUTTORE	Q.tà	NOTA	Pg.	SIGLA	Fg.	DESCRIZIONE	TIPO	COSTRUTTORE	Q.tà	NOTA
73	HSM GAR	30	LAMPADA COLORE BIANCO 132Vcc	LD.BA9S.W130.AC/DC	DOMO	1	/	89	KINC	42	RELE' AUSILIARIO, 4 CONTATTI DA 10A, ALIM. BOBINA 132Vcc COMPLETO DI ZOCCOLO	BIPOKSF10 C132-KB + 48IP20-F1	AMRA	1	/
74	HD	31	BUZZER, 132Vcc	CX22ABPGN130	DOMO	1	/	90	INC	42	SONDA FUMI/INCENDIO COMPOSTA DI CONTATTO DI SEGNALAZ. INTERVENTO, ALIM. AUS. 24Vcc	ECO1002 + ECO1000BREL24L	NOTIFIER	1	/
75	D3-D4-D5	31	DIODO DI SBARRAMENTO	SFR.4 (SF900+SF992)	CABUR	3	/	91							
76	$\frac{E}{RVL} - \frac{D}{RVL}$ $\frac{A}{189F2}$ KSSO KSSE $\frac{I}{ASS}$	32	RELE' AUSILIARIO, 2 CONTATTI DA 10A, ALIM. BOBINA 132Vcc COMPLETO DI ZOCCOLO	POKSF10 C132-KB + 50IP20-F1	AMRA	6	/	92							
77	HRVL HAFS	32	LAMPADA DI SEGNALAZIONE MULTILED, ALIM. 132Vcc COLORE ROSSO	HD16/18.SFT. RR.132Vdc	DOMO	2	/	93	SWL	46	SWITCH 2 PORTE F.O., 6 PORTE RJ45, ALIM. 132Vcc	MOXA PT-508- MM-SC-HV	MOXA	1	/
78	HC SSE	32	LAMPADA DI SEGNALAZIONE MULTILED, ALIM. 132Vcc COLORE VERDE	HD16/18.SFT. GG.132Vdc	DOMO	1	/	94	UPC-ALIM	46	ALIMENTATORE 85-375/24Vcc	560PSU40 R0001	ABB	1	/
79	APX 189F1	34	CONTATTORE CON ALIM. BOBINA 132Vcc (90±150Vcc), 3 CONTATTI DI POTENZA, COMPLETO DI CONTATTI AUS. 2 NA + 3 NC	AF12Z-30-01-23 +CA4-22M	ABB	1	/	95	UPC-PS	46	ALIMENTATORE 24Vcc	520PSD01 R0001	ABB	1	/
80								96	UPC-CPU	46	SCHEDA CPU E COMUNICAZIONE	520CMD01 R0001-CPU	ABB	1	/
81	KPR 189F1	34	RELE' AUSILIARIO, 2 CONTATTI DA 10A, ALIM. BOBINA 132Vcc COMPLETO DI ZOCCOLO	POKSF10 C132-KB + 50IP20-F1	AMRA	1	/	97	UPC-ADD	46	ADATTATORE PER I/O	520ADD01 R0001	ABB	1	/
82								98	UPC-D3	47 48	SCHEDA 16 INGRESSI DIGITALI	520BID01 R0002	ABB	1	/
83	$\frac{A}{189F1} - \frac{C}{189F1}$ $\frac{F}{189F1}$	35	RELE' AUSILIARIO, 2 CONTATTI DA 10A, ALIM. BOBINA 132Vcc COMPLETO DI ZOCCOLO	POKSF10 C132-KB + 50IP20-F1	AMRA	3	/	99	UPC-D4	49 50	SCHEDA 16 INGRESSI DIGITALI	520BID01 R0002	ABB	1	/
84	ASDE3-SE	37	DISPOSITIVO DI ASSERVIMENTO ALIM. AUS. 132Vcc	ASDE3	ECM	1	/	100	UPC-D5	51 52	SCHEDA 16 INGRESSI DIGITALI	520BID01 R0002	ABB	1	/
85	AFS	38	RELE' AUSILIARIO, 2 CONTATTI DA 10A, ALIM. BOBINA 132Vcc COMPLETO DI ZOCCOLO	POKSF10 C132-KB + 50IP20-F1	AMRA	1	/	101	UPC-D6	53 54	SCHEDA 16 INGRESSI DIGITALI	520BID01 R0002	ABB	1	/
86	IA	39	RELE' AUSILIARIO, 2 CONTATTI DA 10A, ALIM. BOBINA 132Vcc COMPLETO DI ZOCCOLO	POKSF10 C132-KB + 50IP20-F1	AMRA	1	/	102	UPC-D7	55 56	SCHEDA 16 INGRESSI DIGITALI	520BID01 R0002	ABB	1	/
87								103	UPC-D9	57	SCHEDA 8 USCITE DIGITALI	520BOD01 R0002	ABB	1	/
88	WD ASDE	41	RELE' AUSILIARIO, 4 CONTATTI DA 10A, ALIM. BOBINA 132Vcc COMPLETO DI ZOCCOLO	BIPOKSF10 C132-KB + 48IP20-F1	AMRA	1	/	104	UPC-D10	58	SCHEDA 8 USCITE DIGITALI	520BOD01 R0002	ABB	1	/
								105	UPC-D11	59	SCHEDA 8 USCITE DIGITALI	520BOD01 R0002	ABB	1	/
								106	UPC-D12	60	SCHEDA 8 USCITE DIGITALI	520BOD01 R0002	ABB	1	/

NOTE:

Mod.		Data		Firma		N.ro Documento RFI:				Titolo:		Scala:	
		Dis.				Commissa Lotto Fase Ente Tipo Doc. Opera/Disciplina Progr. Rev.				ELENCO APPARECCHIATURE		=	
		Contr.				1F28 01 E ZZ DX SE0200 041 B						+	
		Approv.				UNITA' FUNZIONALE ALIMENTATORE - ALJ10						Foglio 74 Segue 75	

	1	2	3	4	5	6	7	8	9																																																																																																																																																																																																																																																																																																	
A	B	C	D	E	F																																																																																																																																																																																																																																																																																																					
						<table border="1"> <thead> <tr> <th>SIGLA</th> <th>Fg.</th> <th>DESCRIZIONE</th> <th>TIPO</th> <th>COSTRUTTORE</th> <th>Q.tà</th> <th>NOTA</th> </tr> </thead> <tbody> <tr> <td>107</td> <td>HD RVU</td> <td>54</td> <td>LAMPADA DI SEGNALE MULTILED, ALIM. 132Vcc COLORE ROSSO</td> <td>HD16/18.SFT. RR.132Vdc</td> <td>DOMO</td> <td>1 /</td> </tr> <tr> <td>108</td> <td>KAP 154</td> <td>57</td> <td>RELE' AUSILIARIO, 2 CONTATTI DA 10A, ALIM. BOBINA 132Vcc COMPLETO DI ZOCCOLO</td> <td>POKSF10 C132-KB + 50IP20-F1</td> <td>AMRA</td> <td>1 /</td> </tr> <tr> <td>109</td> <td>KCH 189F1</td> <td>57</td> <td>RELE' AUSILIARIO, 4 CONTATTI DA 10A, ALIM. BOBINA 132Vcc COMPLETO DI ZOCCOLO</td> <td>BIPOKSF10 C132-KB + 48IP20-F1</td> <td>AMRA</td> <td>1 /</td> </tr> <tr> <td>110</td> <td>KHAN AC</td> <td>58</td> <td>RELE' TEMPORIZZATORE MULTIFUNZIONE ALIMENTAZIONE AUSILIARIA 132Vcc</td> <td>CT-MFS.21</td> <td>ABB</td> <td>1 /</td> </tr> <tr> <td>111</td> <td>HL</td> <td>58</td> <td>LAMPADA DI SEGNALE MULTILED, ALIM. 132Vcc COLORE ROSSO</td> <td>HD16/18.SFT. RR.132Vdc</td> <td>DOMO</td> <td>1 /</td> </tr> <tr> <td>112</td> <td>HR</td> <td>58</td> <td>LAMPADA DI SEGNALE MULTILED, ALIM. 132Vcc COLORE VERDE</td> <td>HD16/18.SFT. GG.132Vdc</td> <td>DOMO</td> <td>1 /</td> </tr> <tr> <td>113</td> <td>KM CAR</td> <td>58</td> <td>RELE' AUSILIARIO, 2 CONTATTI DA 10A, ALIM. BOBINA 132Vcc COMPLETO DI ZOCCOLO</td> <td>POKSF10 C132-KB + 50IP20-F1</td> <td>AMRA</td> <td>1 /</td> </tr> <tr> <td>114</td> <td>D J X RVU</td> <td>KCMM R 59</td> <td>RELE' AUSILIARIO, 2 CONTATTI DA 10A, ALIM. BOBINA 132Vcc COMPLETO DI ZOCCOLO</td> <td>POKSF10 C132-KB + 50IP20-F1</td> <td>AMRA</td> <td>3 /</td> </tr> <tr> <td>115</td> <td>WD UPC</td> <td>60</td> <td>RELE' AUSILIARIO, 6 CONTATTI DA 10A, ALIM. BOBINA 132Vcc COMPLETO DI ZOCCOLO</td> <td>TRIPKSF10 C132-KB + 78IP20-F1</td> <td>AMRA</td> <td>1 /</td> </tr> <tr> <td>116</td> <td>WD1 UPC</td> <td>60</td> <td>RELE' AUSILIARIO, 2 CONTATTI DA 10A, ALIM. BOBINA 132Vcc COMPLETO DI ZOCCOLO</td> <td>POKSF10 C132-KB + 50IP20-F1</td> <td>AMRA</td> <td>1 /</td> </tr> <tr> <td>117</td> <td></td> <td></td> <td></td> <td></td> <td></td> <td></td> </tr> <tr> <td>118</td> <td>SAUX</td> <td>61</td> <td>SELETTORE ON/OFF CON 2 CONTATTI NA IN OFF</td> <td>P9MSVDON + P9B20VN</td> <td>GE POWER CONTROL</td> <td>1 /</td> </tr> <tr> <td>119</td> <td>HAUX</td> <td>61</td> <td>LAMPADA DI ILLUMINAZIONE 132V - 60W COMPLETA DI PLAFONIERA</td> <td>4130122 + PLAF.BAK. OVALE 100W C/GAB</td> <td>WIMEX OSRAM LEGRAND</td> <td>1 /</td> </tr> <tr> <td>120</td> <td></td> <td></td> <td></td> <td></td> <td></td> <td></td> </tr> <tr> <td>121</td> <td></td> <td></td> <td></td> <td></td> <td></td> <td></td> </tr> <tr> <td>122</td> <td></td> <td></td> <td></td> <td></td> <td></td> <td></td> </tr> <tr> <td>123</td> <td></td> <td></td> <td></td> <td></td> <td></td> <td></td> </tr> <tr> <td>124</td> <td></td> <td></td> <td></td> <td></td> <td></td> <td></td> </tr> </tbody> </table>				SIGLA	Fg.	DESCRIZIONE	TIPO	COSTRUTTORE	Q.tà	NOTA	107	HD RVU	54	LAMPADA DI SEGNALE MULTILED, ALIM. 132Vcc COLORE ROSSO	HD16/18.SFT. RR.132Vdc	DOMO	1 /	108	KAP 154	57	RELE' AUSILIARIO, 2 CONTATTI DA 10A, ALIM. BOBINA 132Vcc COMPLETO DI ZOCCOLO	POKSF10 C132-KB + 50IP20-F1	AMRA	1 /	109	KCH 189F1	57	RELE' AUSILIARIO, 4 CONTATTI DA 10A, ALIM. BOBINA 132Vcc COMPLETO DI ZOCCOLO	BIPOKSF10 C132-KB + 48IP20-F1	AMRA	1 /	110	KHAN AC	58	RELE' TEMPORIZZATORE MULTIFUNZIONE ALIMENTAZIONE AUSILIARIA 132Vcc	CT-MFS.21	ABB	1 /	111	HL	58	LAMPADA DI SEGNALE MULTILED, ALIM. 132Vcc COLORE ROSSO	HD16/18.SFT. RR.132Vdc	DOMO	1 /	112	HR	58	LAMPADA DI SEGNALE MULTILED, ALIM. 132Vcc COLORE VERDE	HD16/18.SFT. GG.132Vdc	DOMO	1 /	113	KM CAR	58	RELE' AUSILIARIO, 2 CONTATTI DA 10A, ALIM. BOBINA 132Vcc COMPLETO DI ZOCCOLO	POKSF10 C132-KB + 50IP20-F1	AMRA	1 /	114	D J X RVU	KCMM R 59	RELE' AUSILIARIO, 2 CONTATTI DA 10A, ALIM. BOBINA 132Vcc COMPLETO DI ZOCCOLO	POKSF10 C132-KB + 50IP20-F1	AMRA	3 /	115	WD UPC	60	RELE' AUSILIARIO, 6 CONTATTI DA 10A, ALIM. BOBINA 132Vcc COMPLETO DI ZOCCOLO	TRIPKSF10 C132-KB + 78IP20-F1	AMRA	1 /	116	WD1 UPC	60	RELE' AUSILIARIO, 2 CONTATTI DA 10A, ALIM. BOBINA 132Vcc COMPLETO DI ZOCCOLO	POKSF10 C132-KB + 50IP20-F1	AMRA	1 /	117							118	SAUX	61	SELETTORE ON/OFF CON 2 CONTATTI NA IN OFF	P9MSVDON + P9B20VN	GE POWER CONTROL	1 /	119	HAUX	61	LAMPADA DI ILLUMINAZIONE 132V - 60W COMPLETA DI PLAFONIERA	4130122 + PLAF.BAK. OVALE 100W C/GAB	WIMEX OSRAM LEGRAND	1 /	120							121							122							123							124							<table border="1"> <thead> <tr> <th>pg.</th> <th>SIGLA</th> <th>Fg.</th> <th>DESCRIZIONE</th> <th>TIPO</th> <th>COSTRUTTORE</th> <th>Q.tà</th> <th>NOTA</th> </tr> </thead> <tbody> <tr><td>125</td><td></td><td></td><td></td><td></td><td></td><td></td><td></td></tr> <tr><td>126</td><td></td><td></td><td></td><td></td><td></td><td></td><td></td></tr> <tr><td>127</td><td></td><td></td><td></td><td></td><td></td><td></td><td></td></tr> <tr><td>128</td><td></td><td></td><td></td><td></td><td></td><td></td><td></td></tr> <tr><td>129</td><td></td><td></td><td></td><td></td><td></td><td></td><td></td></tr> <tr><td>130</td><td></td><td></td><td></td><td></td><td></td><td></td><td></td></tr> <tr><td>131</td><td></td><td></td><td></td><td></td><td></td><td></td><td></td></tr> <tr><td>132</td><td></td><td></td><td></td><td></td><td></td><td></td><td></td></tr> <tr><td>133</td><td></td><td></td><td></td><td></td><td></td><td></td><td></td></tr> <tr><td>134</td><td></td><td></td><td></td><td></td><td></td><td></td><td></td></tr> <tr><td>135</td><td></td><td></td><td></td><td></td><td></td><td></td><td></td></tr> <tr><td>136</td><td></td><td></td><td></td><td></td><td></td><td></td><td></td></tr> <tr><td>137</td><td></td><td></td><td></td><td></td><td></td><td></td><td></td></tr> <tr><td>138</td><td></td><td></td><td></td><td></td><td></td><td></td><td></td></tr> <tr><td>139</td><td></td><td></td><td></td><td></td><td></td><td></td><td></td></tr> <tr><td>140</td><td></td><td></td><td></td><td></td><td></td><td></td><td></td></tr> <tr><td>141</td><td></td><td></td><td></td><td></td><td></td><td></td><td></td></tr> <tr><td>142</td><td></td><td></td><td></td><td></td><td></td><td></td><td></td></tr> </tbody> </table>				pg.	SIGLA	Fg.	DESCRIZIONE	TIPO	COSTRUTTORE	Q.tà	NOTA	125								126								127								128								129								130								131								132								133								134								135								136								137								138								139								140								141								142							
						SIGLA	Fg.	DESCRIZIONE	TIPO	COSTRUTTORE	Q.tà	NOTA																																																																																																																																																																																																																																																																																														
						107	HD RVU	54	LAMPADA DI SEGNALE MULTILED, ALIM. 132Vcc COLORE ROSSO	HD16/18.SFT. RR.132Vdc	DOMO	1 /																																																																																																																																																																																																																																																																																														
						108	KAP 154	57	RELE' AUSILIARIO, 2 CONTATTI DA 10A, ALIM. BOBINA 132Vcc COMPLETO DI ZOCCOLO	POKSF10 C132-KB + 50IP20-F1	AMRA	1 /																																																																																																																																																																																																																																																																																														
						109	KCH 189F1	57	RELE' AUSILIARIO, 4 CONTATTI DA 10A, ALIM. BOBINA 132Vcc COMPLETO DI ZOCCOLO	BIPOKSF10 C132-KB + 48IP20-F1	AMRA	1 /																																																																																																																																																																																																																																																																																														
						110	KHAN AC	58	RELE' TEMPORIZZATORE MULTIFUNZIONE ALIMENTAZIONE AUSILIARIA 132Vcc	CT-MFS.21	ABB	1 /																																																																																																																																																																																																																																																																																														
						111	HL	58	LAMPADA DI SEGNALE MULTILED, ALIM. 132Vcc COLORE ROSSO	HD16/18.SFT. RR.132Vdc	DOMO	1 /																																																																																																																																																																																																																																																																																														
						112	HR	58	LAMPADA DI SEGNALE MULTILED, ALIM. 132Vcc COLORE VERDE	HD16/18.SFT. GG.132Vdc	DOMO	1 /																																																																																																																																																																																																																																																																																														
						113	KM CAR	58	RELE' AUSILIARIO, 2 CONTATTI DA 10A, ALIM. BOBINA 132Vcc COMPLETO DI ZOCCOLO	POKSF10 C132-KB + 50IP20-F1	AMRA	1 /																																																																																																																																																																																																																																																																																														
						114	D J X RVU	KCMM R 59	RELE' AUSILIARIO, 2 CONTATTI DA 10A, ALIM. BOBINA 132Vcc COMPLETO DI ZOCCOLO	POKSF10 C132-KB + 50IP20-F1	AMRA	3 /																																																																																																																																																																																																																																																																																														
						115	WD UPC	60	RELE' AUSILIARIO, 6 CONTATTI DA 10A, ALIM. BOBINA 132Vcc COMPLETO DI ZOCCOLO	TRIPKSF10 C132-KB + 78IP20-F1	AMRA	1 /																																																																																																																																																																																																																																																																																														
						116	WD1 UPC	60	RELE' AUSILIARIO, 2 CONTATTI DA 10A, ALIM. BOBINA 132Vcc COMPLETO DI ZOCCOLO	POKSF10 C132-KB + 50IP20-F1	AMRA	1 /																																																																																																																																																																																																																																																																																														
						117																																																																																																																																																																																																																																																																																																				
118	SAUX	61	SELETTORE ON/OFF CON 2 CONTATTI NA IN OFF	P9MSVDON + P9B20VN	GE POWER CONTROL	1 /																																																																																																																																																																																																																																																																																																				
119	HAUX	61	LAMPADA DI ILLUMINAZIONE 132V - 60W COMPLETA DI PLAFONIERA	4130122 + PLAF.BAK. OVALE 100W C/GAB	WIMEX OSRAM LEGRAND	1 /																																																																																																																																																																																																																																																																																																				
120																																																																																																																																																																																																																																																																																																										
121																																																																																																																																																																																																																																																																																																										
122																																																																																																																																																																																																																																																																																																										
123																																																																																																																																																																																																																																																																																																										
124																																																																																																																																																																																																																																																																																																										
pg.	SIGLA	Fg.	DESCRIZIONE	TIPO	COSTRUTTORE	Q.tà	NOTA																																																																																																																																																																																																																																																																																																			
125																																																																																																																																																																																																																																																																																																										
126																																																																																																																																																																																																																																																																																																										
127																																																																																																																																																																																																																																																																																																										
128																																																																																																																																																																																																																																																																																																										
129																																																																																																																																																																																																																																																																																																										
130																																																																																																																																																																																																																																																																																																										
131																																																																																																																																																																																																																																																																																																										
132																																																																																																																																																																																																																																																																																																										
133																																																																																																																																																																																																																																																																																																										
134																																																																																																																																																																																																																																																																																																										
135																																																																																																																																																																																																																																																																																																										
136																																																																																																																																																																																																																																																																																																										
137																																																																																																																																																																																																																																																																																																										
138																																																																																																																																																																																																																																																																																																										
139																																																																																																																																																																																																																																																																																																										
140																																																																																																																																																																																																																																																																																																										
141																																																																																																																																																																																																																																																																																																										
142																																																																																																																																																																																																																																																																																																										
NOTE:																																																																																																																																																																																																																																																																																																										
<table border="1"> <tr> <td rowspan="4">Mod.</td> <td colspan="2">Data</td> <td colspan="2">Firma</td> <td colspan="4">N.ro Documento RFI:</td> <td colspan="2">Titolo:</td> <td colspan="2">Scala:</td> </tr> <tr> <td colspan="2">Dis.</td> <td colspan="2"></td> <td>Commissa</td> <td>Lotto</td> <td>Fase</td> <td>Ente</td> <td>Tipo Doc.</td> <td>Opera/Disciplina</td> <td>Progr.</td> <td>Rev.</td> <td>=</td> </tr> <tr> <td colspan="2">Contr.</td> <td colspan="2"></td> <td>11F28</td> <td>01</td> <td>E</td> <td>ZZ</td> <td>DX</td> <td>SE0200</td> <td>041</td> <td>B</td> <td>+</td> </tr> <tr> <td colspan="2">Approv.</td> <td colspan="2"></td> <td colspan="4">UNITA' FUNZIONALE ALIMENTATORE - ALJ10</td> <td colspan="2">ELENCO APPARECCHIATURE</td> <td colspan="2">Foglio 75 / Segue /</td> </tr> </table>										Mod.	Data		Firma		N.ro Documento RFI:				Titolo:		Scala:		Dis.				Commissa	Lotto	Fase	Ente	Tipo Doc.	Opera/Disciplina	Progr.	Rev.	=	Contr.				11F28	01	E	ZZ	DX	SE0200	041	B	+	Approv.				UNITA' FUNZIONALE ALIMENTATORE - ALJ10				ELENCO APPARECCHIATURE		Foglio 75 / Segue /																																																																																																																																																																																																																																															
Mod.	Data		Firma		N.ro Documento RFI:				Titolo:		Scala:																																																																																																																																																																																																																																																																																															
	Dis.				Commissa	Lotto	Fase	Ente	Tipo Doc.		Opera/Disciplina	Progr.	Rev.	=																																																																																																																																																																																																																																																																																												
	Contr.				11F28	01	E	ZZ	DX		SE0200	041	B	+																																																																																																																																																																																																																																																																																												
	Approv.				UNITA' FUNZIONALE ALIMENTATORE - ALJ10				ELENCO APPARECCHIATURE		Foglio 75 / Segue /																																																																																																																																																																																																																																																																																															