

COMMITTENTE:



DIREZIONE LAVORI:



APPALTATORE:
CONSORZIO:



SOCI:



PROGETTAZIONE:
MANDATARIA:



MANDANTI:



PROGETTO ESECUTIVO

ITINERARIO NAPOLI - BARI RADDOPPIO TRATTA APICE - ORSARA I LOTTO FUNZIONALE APICE - HIRPINIA

SE00 - SOTTOSTAZIONI ELETTRICHE

SE02 - SSE HIRPINIA

QUADRI DI COMANDO E CONTROLLO

UNITA' FUNZIONALE MISURE E NEGATIVI - NM INGOMBRO QUADRO, SCHEMA FUNZIONALE

APPALTATORE	DIRETTORE DELLA PROGETTAZIONE	PROGETTISTA
Consorzio HIRPINIA AV Il Direttore Tecnico Ing. Vincenzo Moriello 10/06/2020	Il Responsabile integrazione fra le varie prestazioni specialistiche Ing. G. Cassani	 Ing. F. Rigoni

COMMESSA LOTTO FASE ENTE TIPO DOC. OPERA/DISCIPLINA PROGR. REV. SCALA:

IF28 01 E ZZ DX SE0200 042 B -

Rev.	Descrizione	Redatto	Data	Verificato	Data	Approvato	Data	Autorizzato Data
A	Emissione per consegna	C. Piccardo	21/02/2020	V. Corsini	21/02/2020	S. Eandi	21/02/2020	Ing. S. Eandi
B	Recepimento istruttoria	C. Piccardo	10/06/2020	V. Corsini	10/06/2020	S. Eandi	10/06/2020	
								10/06/2020

File: IF2801EZZDXSE0200042B.dwg

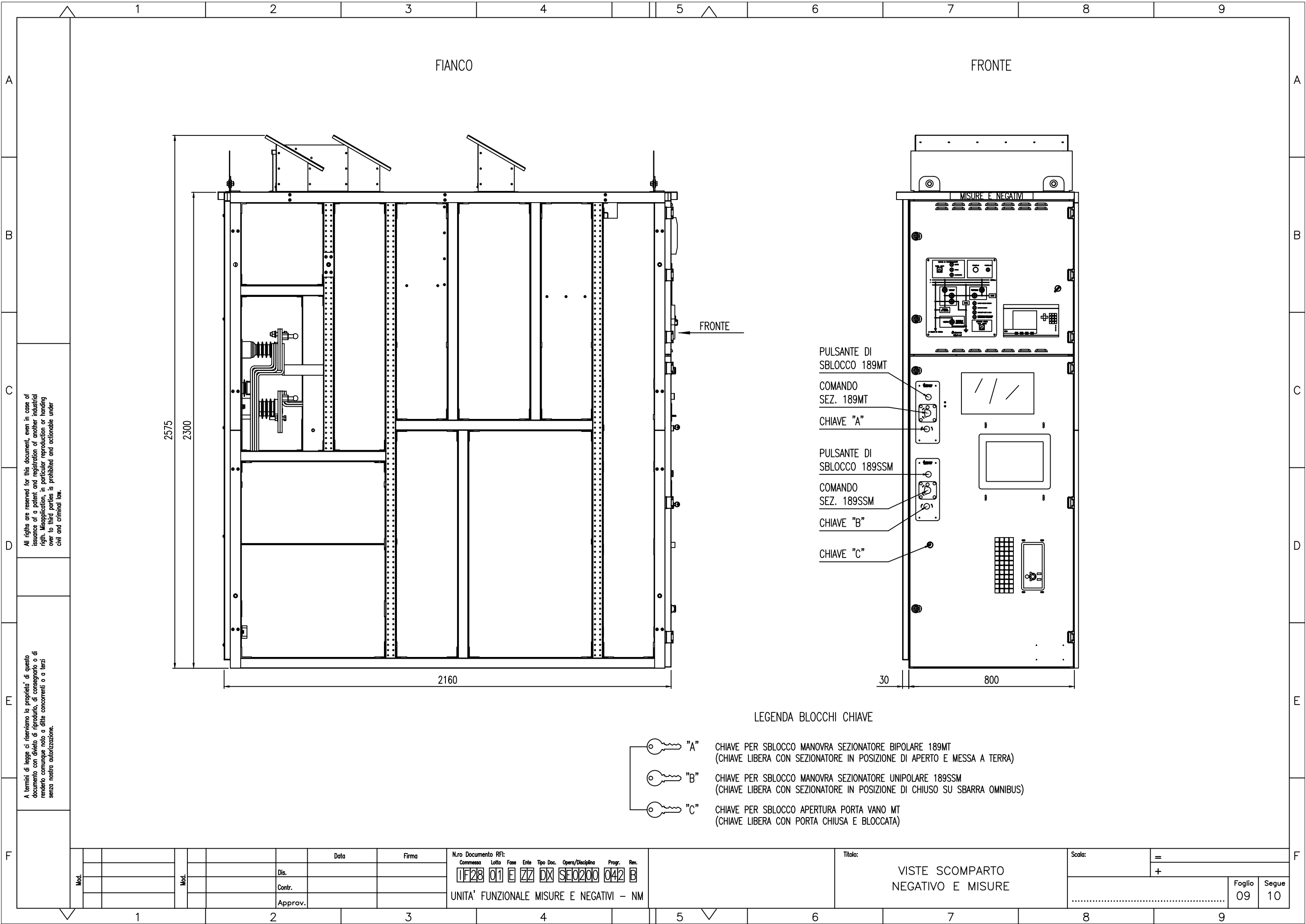

n.Elabor.: -



All rights are reserved for this document, even in case of issuance of a patent and registration of another industrial right. Misapplication, in particular reproduction or handing over to third parties is prohibited and actionable under civil and criminal law.

A termini di legge ci riserviamo la proprietà di questo documento con divieto di riproduzione, di consegnarlo o di renderlo comunque noto a ditte concorrenti o a terzi senza nostra autorizzazione.

LEGENDA BLOCCHI CHIAVE

-  "A" CHIAVE PER SBLOCCO MANOVRA SEZIONATORE BIPOLARE 189MT (CHIAVE LIBERA CON SEZIONATORE IN POSIZIONE DI APERTO E MESSA A TERRA)
-  "B" CHIAVE PER SBLOCCO MANOVRA SEZIONATORE UNIPOLARE 189SSM (CHIAVE LIBERA CON SEZIONATORE IN POSIZIONE DI CHIUSO SU SBARRA OMNIBUS)
-  "C" CHIAVE PER SBLOCCO APERTURA PORTA VANO MT (CHIAVE LIBERA CON PORTA CHIUSA E BLOCCATA)

Mod.	Data	Firma
	Dis.	
	Contr.	
	Approv.	

N.ro Documento RF:

Commissa	Lotto	Fase	Ente	Tipo Doc.	Opera/Disciplina	Prog.	Rev.
1F28	01	E	ZZ	DX	SE0200	042	B

UNITA' FUNZIONALE MISURE E NEGATIVI - NM

Titolo:

VISTE SCOMPARTO
NEGATIVO E MISURE

Scala: =

+

Foglio	Segue
09	10

A

B

C

D

E

F

All rights are reserved for this document, even in case of issuance of a patent and registration of another industrial right. Misapplication, in particular reproduction or handing over to third parties is prohibited and actionable under civil and criminal law.

A termini di legge ci riserviamo la proprietà di questo documento con divieto di riproduzione, di consegnarlo o di renderlo comunque noto a ditte concorrenti o a terzi senza nostra autorizzazione.

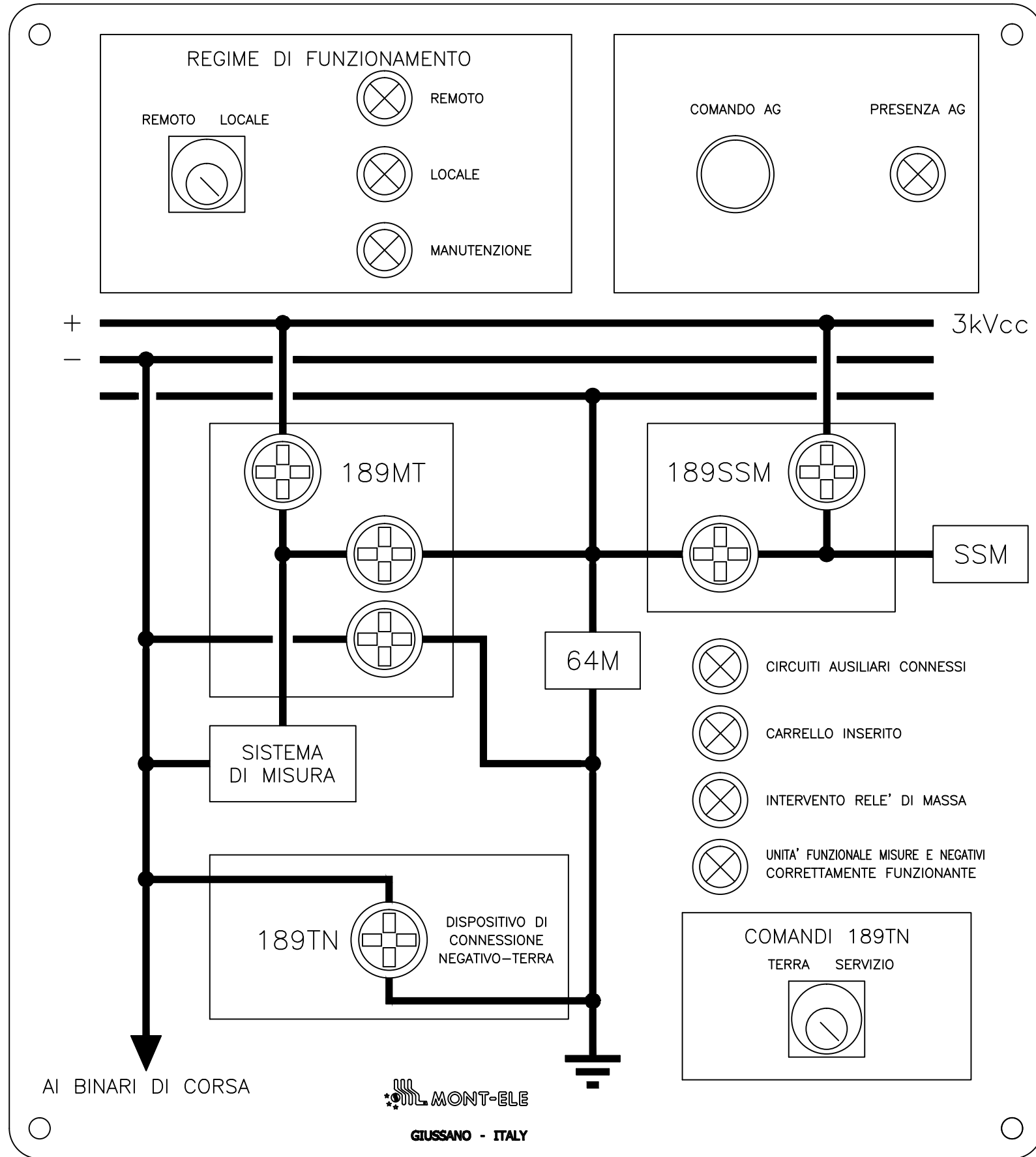

A

B

C

D

E

F

Mod.				Data	Firma	N.ro Documento RF:	Titolo:				Scala:	=
				Dis.		Commissa	SINOTTICO				+	
				Contr.		11F28 01 E ZZ DX SE0200 042 B						
				Approv.		UNITA' FUNZIONALE MISURE E NEGATIVI - NM					Foglio	
											11	
											Segue	
											12	

All rights are reserved for this document, even in case of issuance of a patent and registration of another industrial right. Misapplication, in particular reproduction or handing over to third parties is prohibited and actionable under civil and criminal law.

A termini di legge ci riserviamo la proprietà di questo documento con divieto di riproduzione, di consegnarlo o di renderlo comunque noto a ditte concorrenti o a terzi senza nostra autorizzazione.

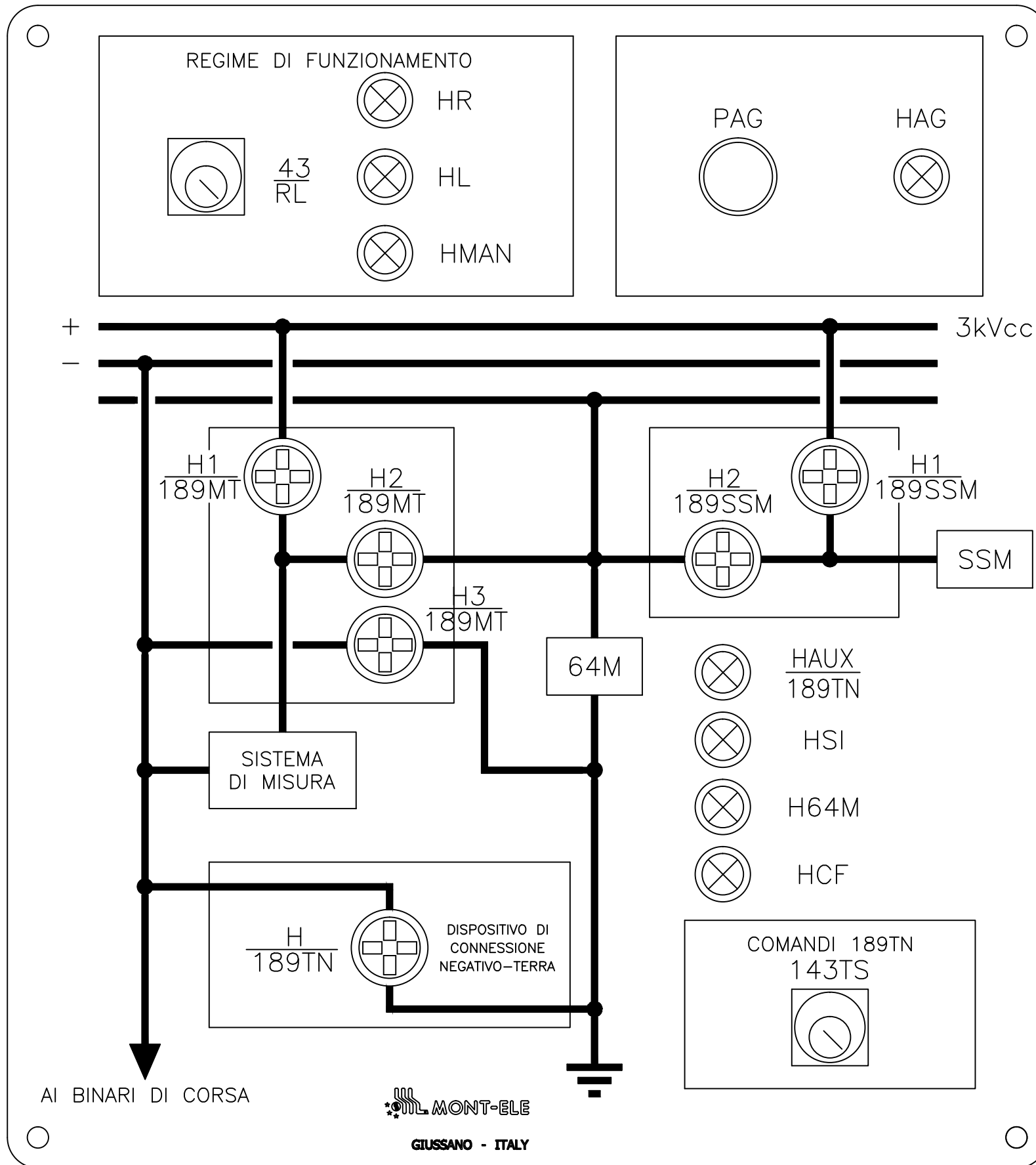

Mod.	Data	Firma

N.ro Documento RF:

Commissa	Lotto	Fase	Ente	Tipo Doc.	Opera/Disciplina	Prog.	Rev.
11F28	01	E	ZZ	DX	SE0200	042	B

UNITA' FUNZIONALE MISURE E NEGATIVI - NM

Titolo:

SIGLE APPARECCHI

Scala:

=	
+	
Foglio	Segue
12	13

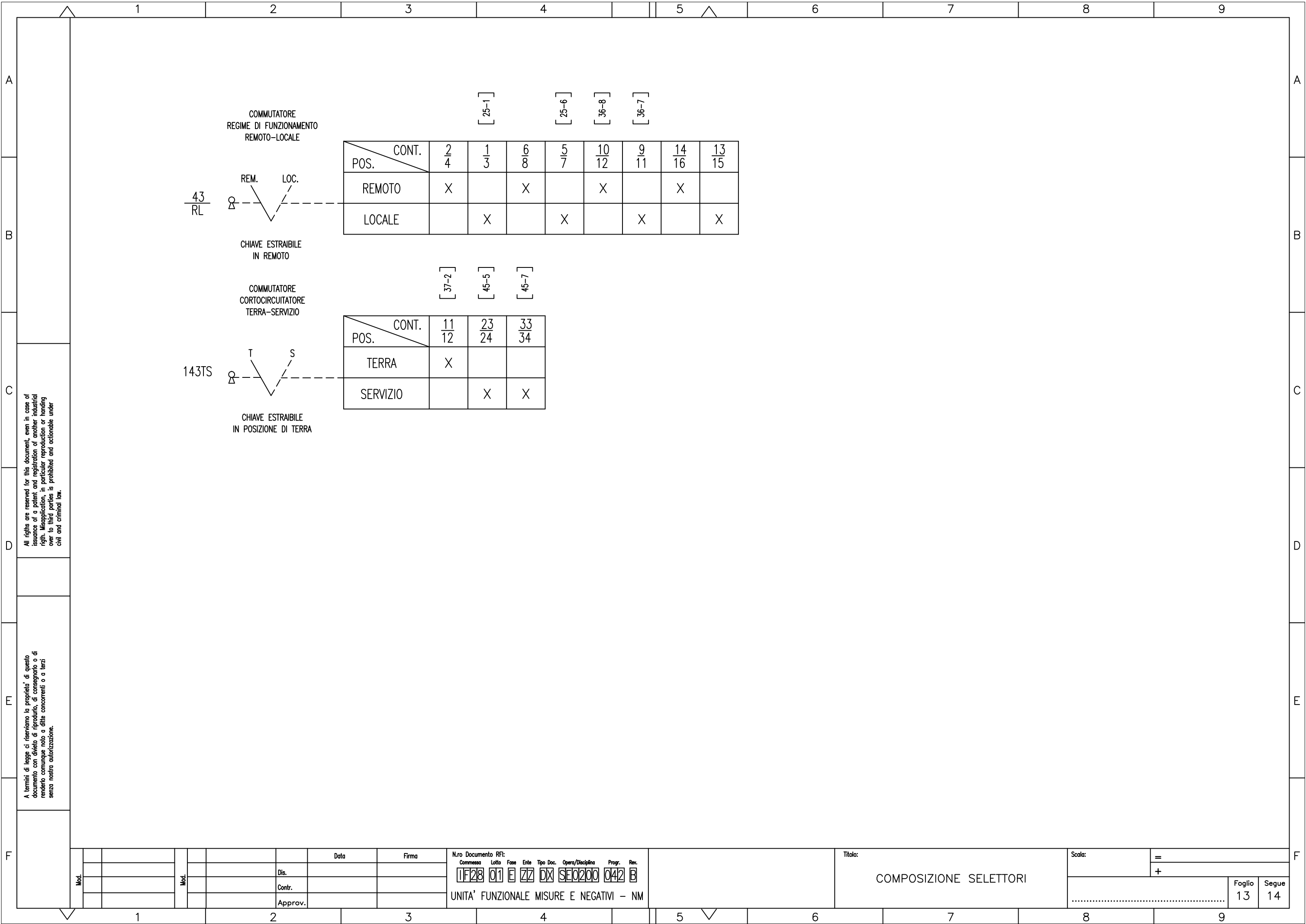

All rights are reserved for this document, even in case of issuance of a patent and registration of another industrial right. Misapplication, in particular reproduction or handing over to third parties is prohibited and actionable under civil and criminal law.

A termini di legge ci riserviamo la proprietà di questo documento con divieto di riproduzione, di consegnarlo o di renderlo comunque noto a ditte concorrenti o a terzi senza nostra autorizzazione.

Mod.					Data	Firma
				Dis.		
				Contr.		
				Approv.		

N.ro Documento RF:

Commissa	Lotto	Fase	Ente	Tipo Doc.	Opera/Disciplina	Progr.	Rev.
IF28	01	E	ZZ	DX	SE0200	042	B

UNITA' FUNZIONALE MISURE E NEGATIVI - NM

Titolo:

COMPOSIZIONE SELETTORI

Scala:	=	
	+	
		Foglio
		13
		Segue
		14

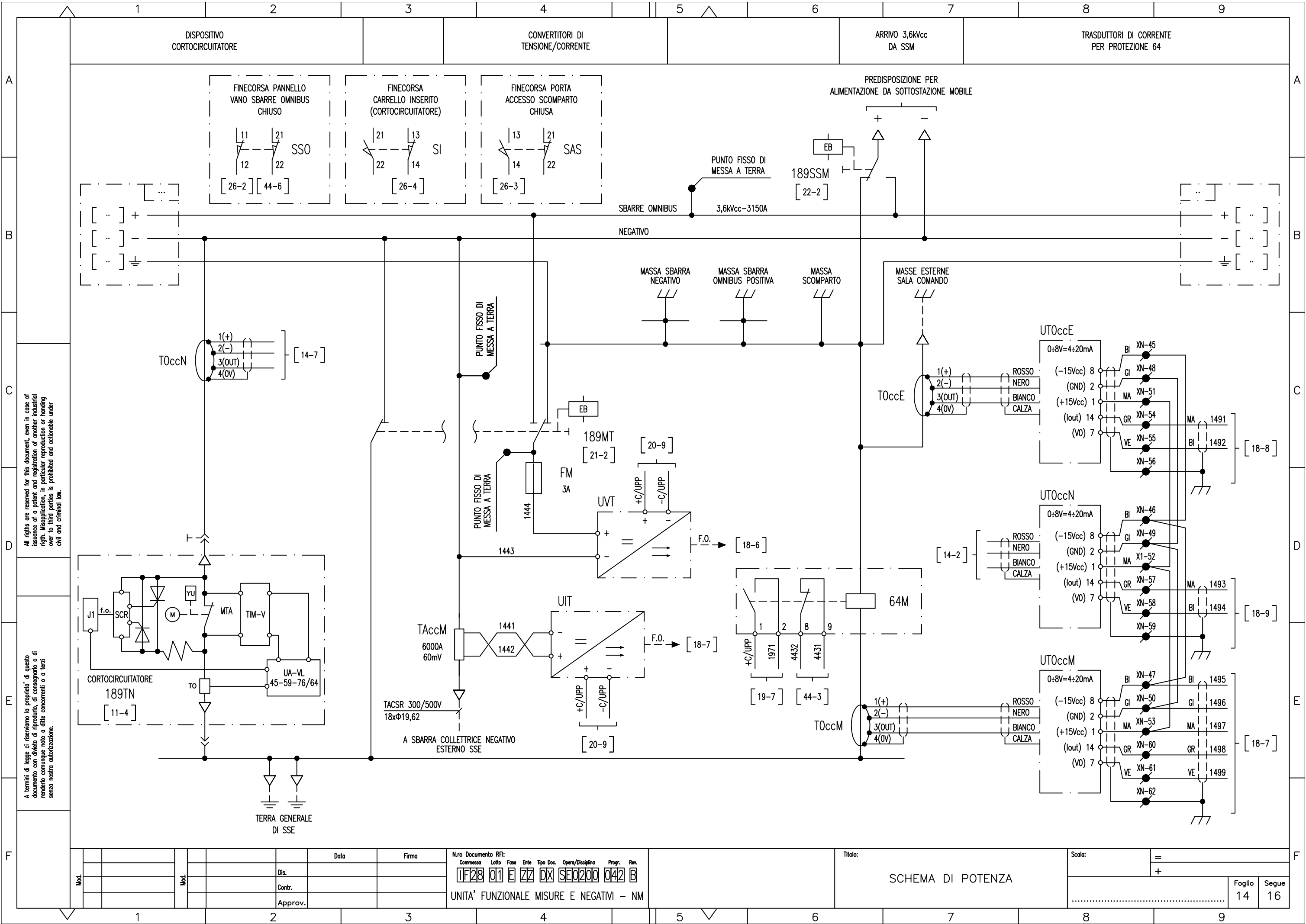

All rights are reserved for this document, even in case of issuance of a patent and registration of another industrial right. Misapplication, in particular reproduction or handing over to third parties is prohibited and actionable under civil and criminal law.

A termini di legge ci riserviamo la proprietà di questo documento con divieto di riproduzione, di consegnarlo o di renderlo comunque noto a ditte concorrenti o a terzi senza nostra autorizzazione.

Mod.																				

N.ro Documento RF:												
Commissa	Lotto	Fase	Ente	Tipo Doc.	Opera/Disciplina	Progr.	Rev.					
1F28	01	E	ZZ	DX	SE0200	042	B					
UNITA' FUNZIONALE MISURE E NEGATIVI - NM												

Titolo: SCHEMA DI POTENZA

Scala:	=	
	+	
Foglio	14	Segue 16

CIRCUITI DISPOSITIVO DI CONNESSIONE
NEGATIVO - TERRA 189TN
(±C/TN)

CIRCUITI SEGNALAZIONI LOCALI
(±AS)

CIRCUITO
RELE' DI PROTEZIONE E DIAGNOSTICA
UPP/SISTEMA DI MISURA (±C/UPP)

CIRCUITO UNITA' PERIFERICA
DI CONTROLLO E AUTOMAZIONE (UPC)
(±C/UPC)

CIRCUITO LOGICA
SEZIONATORI 189SSM E 189MT
(±C/G)

CIRCUITO SERVIZI AUSILIARI
(±C/SA)

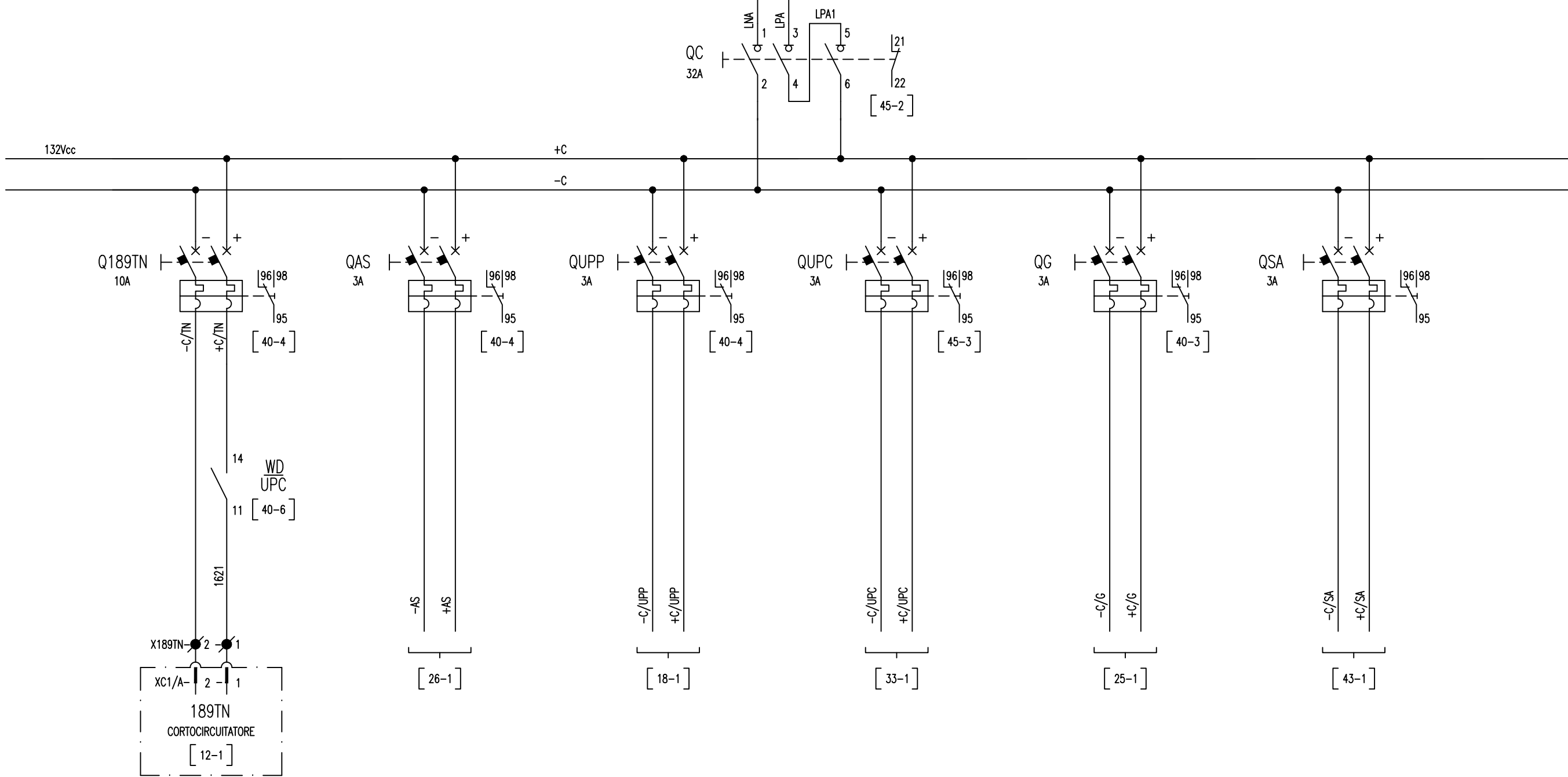
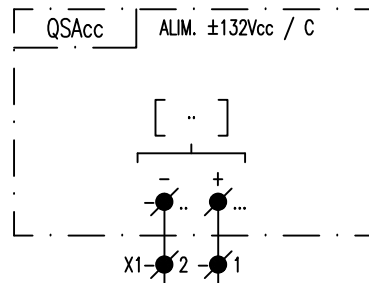

All rights are reserved for this document, even in case of issuance of a patent and registration of another industrial right. Misapplication, in particular reproduction or handing over to third parties is prohibited and actionable under civil and criminal law.

A termini di legge ci riserviamo la proprietà di questo documento con divieto di riproduzione, di consegnarlo o di renderlo comunque noto a ditte concorrenti o a terzi senza nostra autorizzazione.

				Data	Firma	N.ro Documento Rf: Commessa 11F28 01 E ZZ DX SE0200 042 B				Titolo: SCHEMA ALIMENTAZIONI AUSILIARIE	Scala: =	
		Dis.										Foglio 16
		Contr.										Segue 18
		Approv.				UNITA' FUNZIONALE MISURE E NEGATIVI - NM						

RELE' DI PROTEZIONE E DIAGNOSTICA UPP

ALIMENTAZIONE AUSILIARIA	PORTA SERIALE COLLEGAMENTO CON UPC	PORTA RETE ETHERNET COLLEGAMENTO CON SWITCH	PORTA SERIALE FIBRA OTTICA DISPONIBILE	TENSIONE	CORRENTE	MISURA DI CORRENTE GUASTO A TERRA TOccM	MISURA DI CORRENTE GUASTO A TERRA TOccE	MISURA DI CORRENTE GUASTO A TERRA TOccN
--------------------------	------------------------------------	---	--	----------	----------	---	---	---

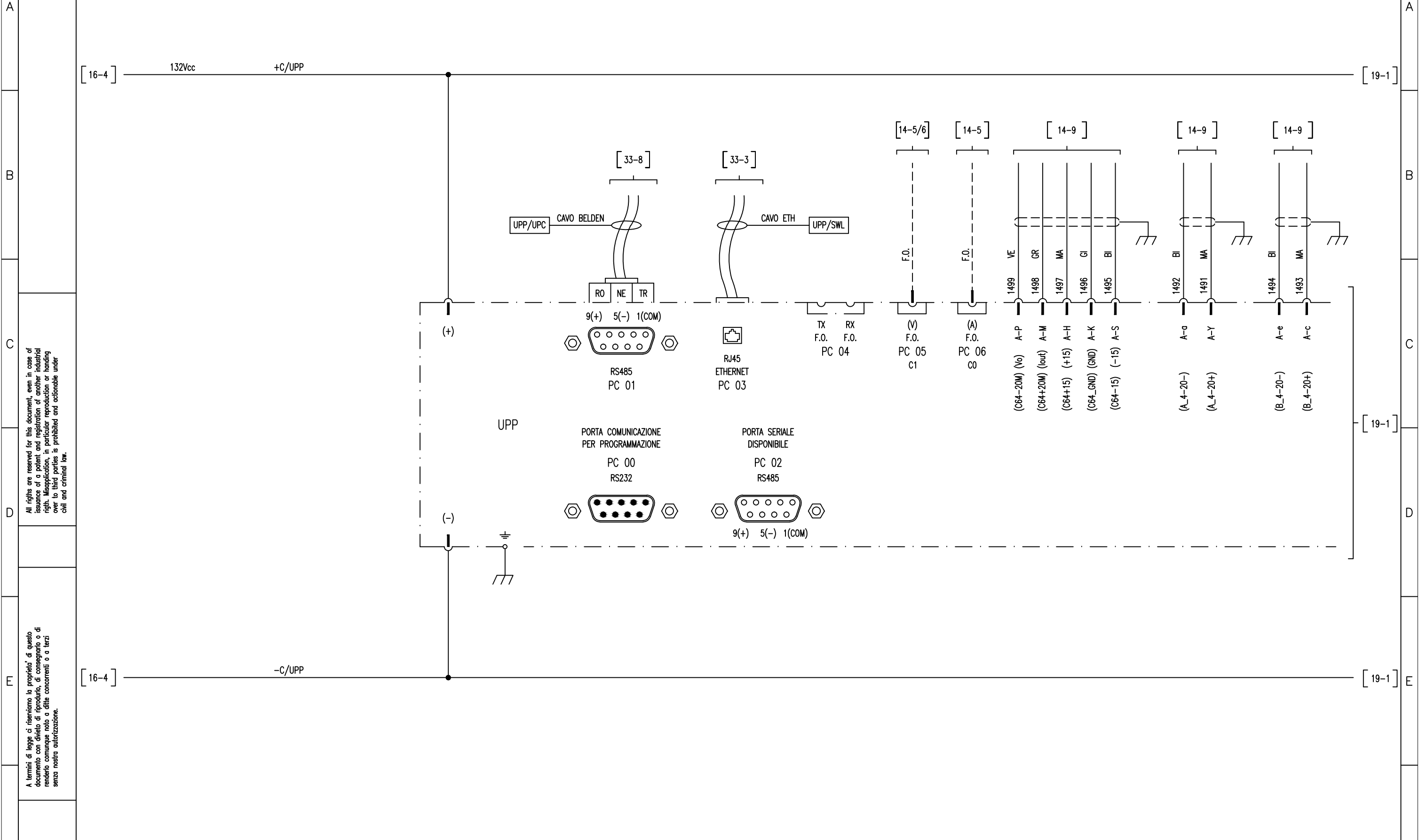

All rights are reserved for this document, even in case of issuance of a patent and registration of another industrial right. Misapplication, in particular reproduction or handing over to third parties is prohibited and actionable under civil and criminal law.

A termini di legge ci riserviamo la proprietà di questo documento con divieto di riproduzione, di consegnarlo o di renderlo comunque noto a ditte concorrenti o a terzi senza nostra autorizzazione.

Mod.											

N.ro Documento RF:	
Commissa	01 E Z Z D X
Lotto	SE0200
Fase	042
Ente	B
UNITA' FUNZIONALE MISURE E NEGATIVI - NM	

Titolo: RELE' DI PROTEZIONE E DIAGNOSTICA

Scala: =

+

Foglio 18 Segue 19

RELE' DI PROTEZIONE E DIAGNOSTICA UPP (INGRESSI)

	DISPONIBILE	DISPONIBILE	DISPONIBILE	DISPONIBILE	DISPONIBILE	COMANDO OSCILLOPERTURBOGRAFIA (DISPONIBILE)	DISPONIBILE	DISPONIBILE	DISPONIBILE	DISPONIBILE	DISPONIBILE	DISPONIBILE	FUNZIONE 64M	DISPONIBILE	DISPONIBILE	WATCHDOG UPC	DISPONIBILE	DISPONIBILE	
--	-------------	-------------	-------------	-------------	-------------	---	-------------	-------------	-------------	-------------	-------------	-------------	-----------------	-------------	-------------	-----------------	-------------	-------------	--

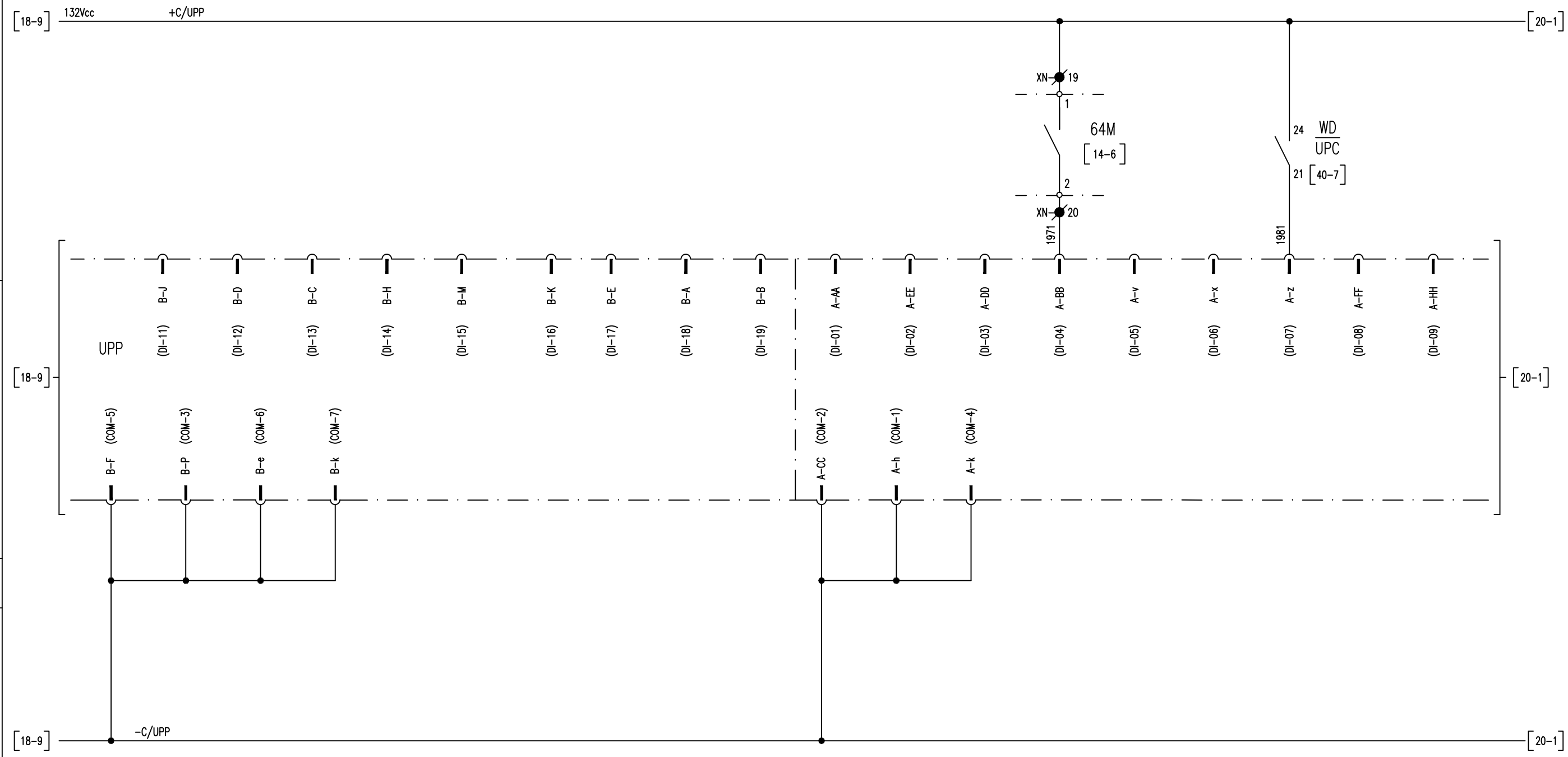

All rights are reserved for this document, even in case of issuance of a patent and registration of another industrial right. Misapplication, in particular reproduction or handing over to third parties is prohibited and actionable under civil and criminal law.

A termini di legge ci riserviamo la proprietà di questo documento con divieto di riprodurlo, di consegnarlo o di renderlo comunque noto a ditte concorrenti o a terzi senza nostra autorizzazione.

Mod.			Data	Firma
			Dis.	
			Contr.	
			Approv.	

N.ro Documento RF:							
Commissa	Lotto	Fase	Ente	Tipo Doc.	Opera/Disciplina	Progr.	Rev.
11F28	01	E	ZZ	DX	SE0200	042	B
UNITA' FUNZIONALE MISURE E NEGATIVI - NM							

Titolo:
RELE' DI PROTEZIONE E DIAGNOSTICA

Scala:	=	
	+	
Foglio	19	Segue
		20

RELE' DI PROTEZIONE E DIAGNOSTICA UPP (USCITE)

WATCH DOG	ALLARME T0ccM	APERTURA GENERALE	INTERVENTO T0ccM	DISPONIBILE	ALLARME T0ccE	INTERVENTO T0ccE	ALLARME T0ccN	INTERVENTO T0ccN	FUNZIONE 64M	DISPONIBILE	DISPONIBILE	DISPONIBILE	DISPONIBILE	DISPONIBILE	GUASTO CANALE DI MISURA GENERICO	DISPONIBILE
-----------	---------------	-------------------	------------------	-------------	---------------	------------------	---------------	------------------	--------------	-------------	-------------	-------------	-------------	-------------	----------------------------------	-------------

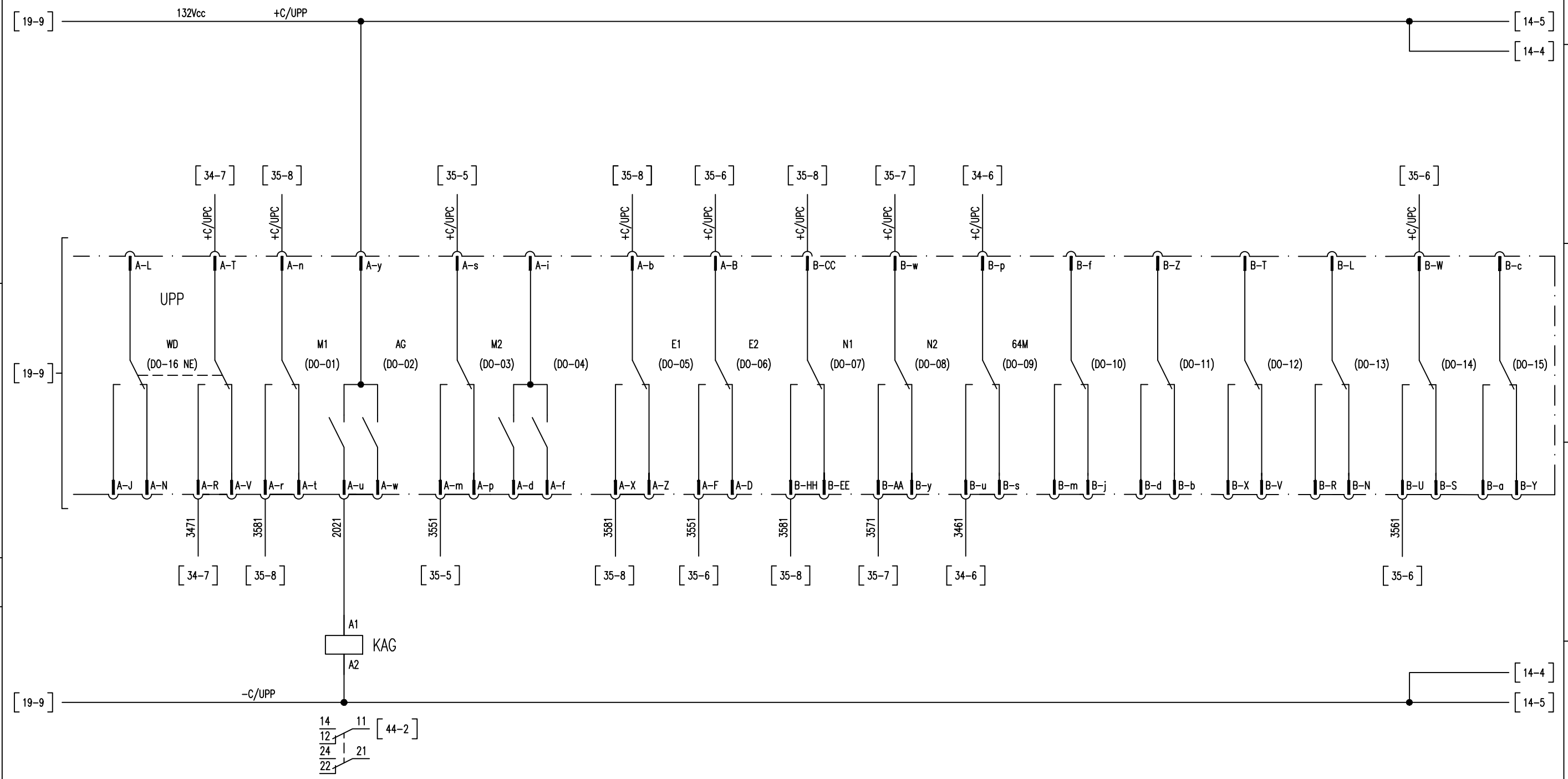

All rights are reserved for this document, even in case of issuance of a patent and registration of another industrial right. Misapplication, in particular reproduction or handing over to third parties is prohibited and actionable under civil and criminal law.

A termini di legge ci riserviamo la proprietà di questo documento con divieto di riproduzione, di consegnarlo o di renderlo comunque noto a ditte concorrenti o a terzi senza nostra autorizzazione.

Mod.		Mod.		Data		Firma		N.ro Documento RF:				Titolo:		Scala:	
				Dis.				Commissa Lotto Fase Ente Tipo Doc. Opera/Disciplina Progr. Rev.				=			
				Contr.				11F28 01 E ZZ DX SE0200 042 B				+			
				Approv.				UNITA' FUNZIONALE MISURE E NEGATIVI - NM				RELE' DI PROTEZIONE E DIAGNOSTICA			
												Foglio		Segue	
												20		21	

SEZIONATORE 189MT

CONTATTI
DI POTENZA

PULSANTE DI SBLOCCO
MANOVRA

APERTO E A TERRA

CHIUSO

CONTATTO POSIZIONE CHIAVE

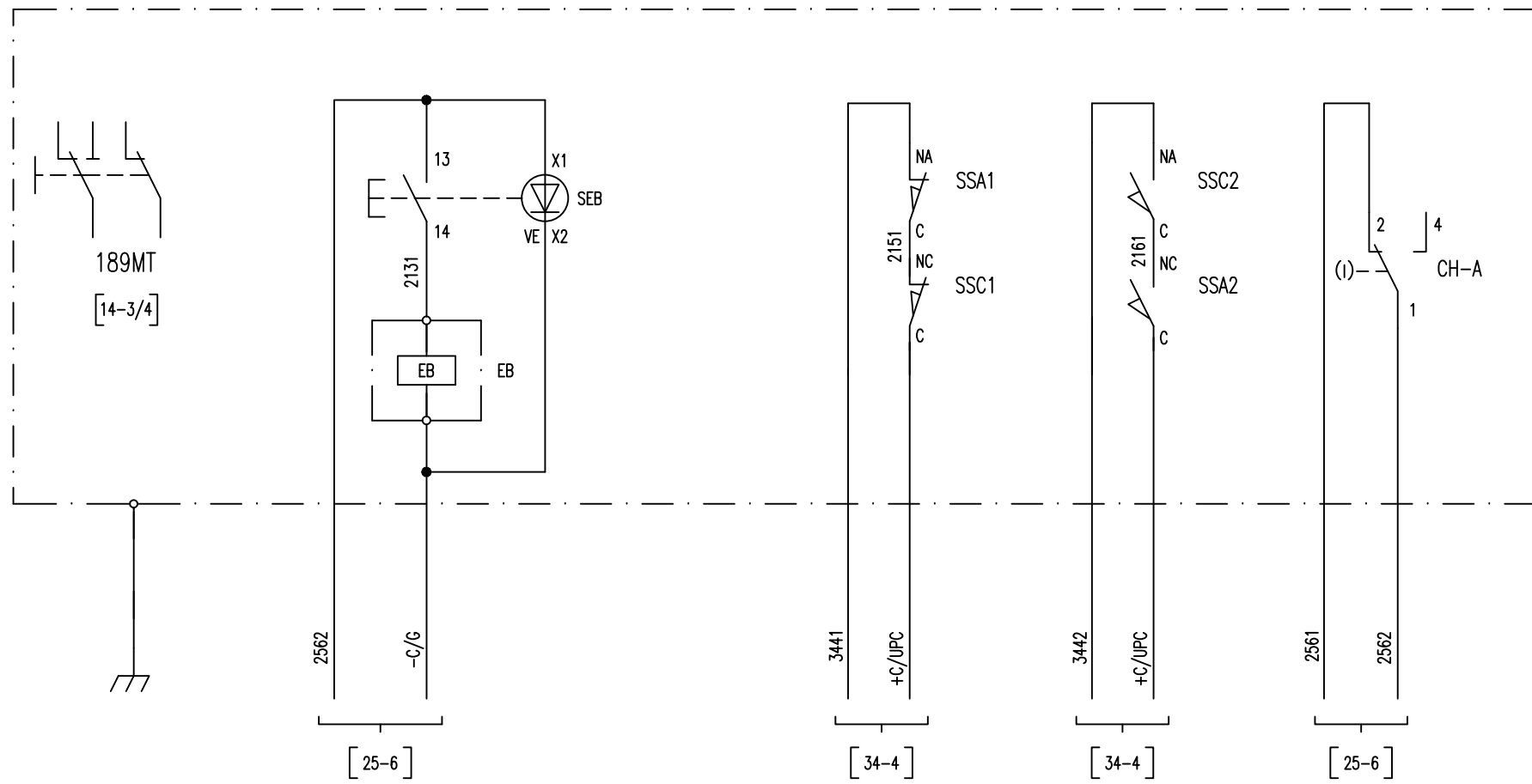

All rights are reserved for this document, even in case of issuance of a patent and registration of another industrial right. Misapplication, in particular reproduction or handing over to third parties is prohibited and actionable under civil and criminal law.

A termini di legge ci riserviamo la proprietà di questo documento con divieto di riproduzione, di consegnarlo o di renderlo comunque noto a ditte concorrenti o a terzi senza nostra autorizzazione.

Mod.		Data	Firma
		Dis.	
		Contr.	
		Approv.	

N.ro Documento RF:
 Commessa Lotta Fase Ente Tipo Doc. Opera/Disciplina Progr. Rev.
11F28 01 E ZZ DX SE0200 042 B
 UNITA' FUNZIONALE MISURE E NEGATIVI - NM

Titolo:
 CASSA DI MANOVRA
 SEZIONATORE 189MT

Scala:	=
	+
Foglio	Segue
21	22

SEZIONATORE 189SSM

CONTATTI
DI POTENZA

PULSANTE DI SBLOCCO
MANOVRA

APERTO E A TERRA

CHIUSO

CONTATTO POSIZIONE CHIAVE

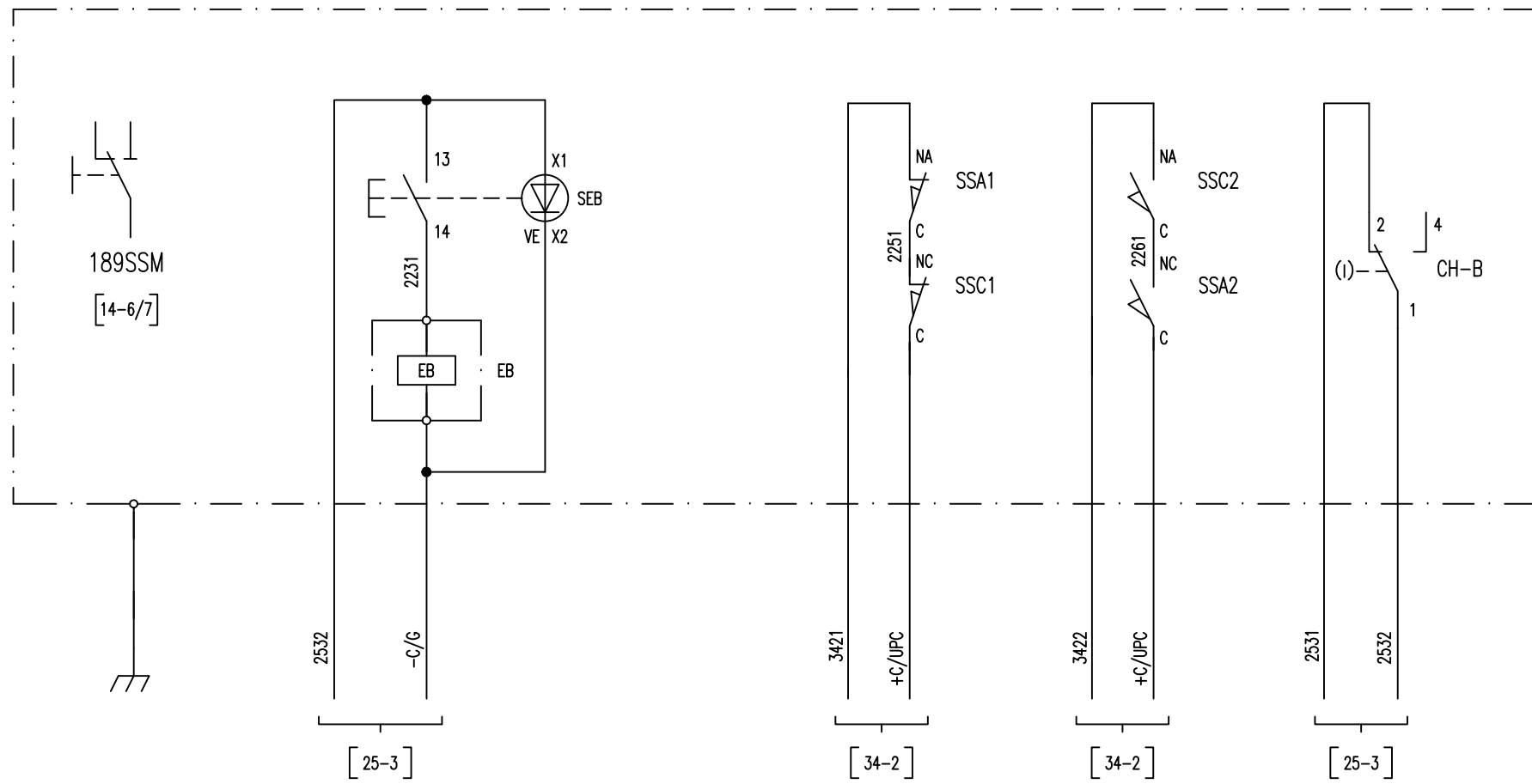

All rights are reserved for this document, even in case of issuance of a patent and registration of another industrial right. Misapplication, in particular reproduction or handing over to third parties is prohibited and actionable under civil and criminal law.

A termini di legge ci riserviamo la proprietà di questo documento con divieto di riproduzione, di consegnarlo o di renderlo comunque noto a ditte concorrenti o a terzi senza nostra autorizzazione.

Mod.	Data	Firma
	Dis.	
	Contr.	
	Approv.	

N.ro Documento RF:
 Commessa Lotta Fase Ente Tipo Doc. Opera/Disciplina Progr. Rev.
 11F28 01 E ZZ DX SE0200 042 B
 UNITA' FUNZIONALE MISURE E NEGATIVI - NM

Titolo:
 CASSA DI MANOVRA
 SEZIONATORE 189SSM

Scala:	=
	+
Foglio	Segue
22	25

SBLOCCO MANOVRA SEZIONATORE 189SSM

SBLOCCO MANOVRA SEZIONATORE 189MT

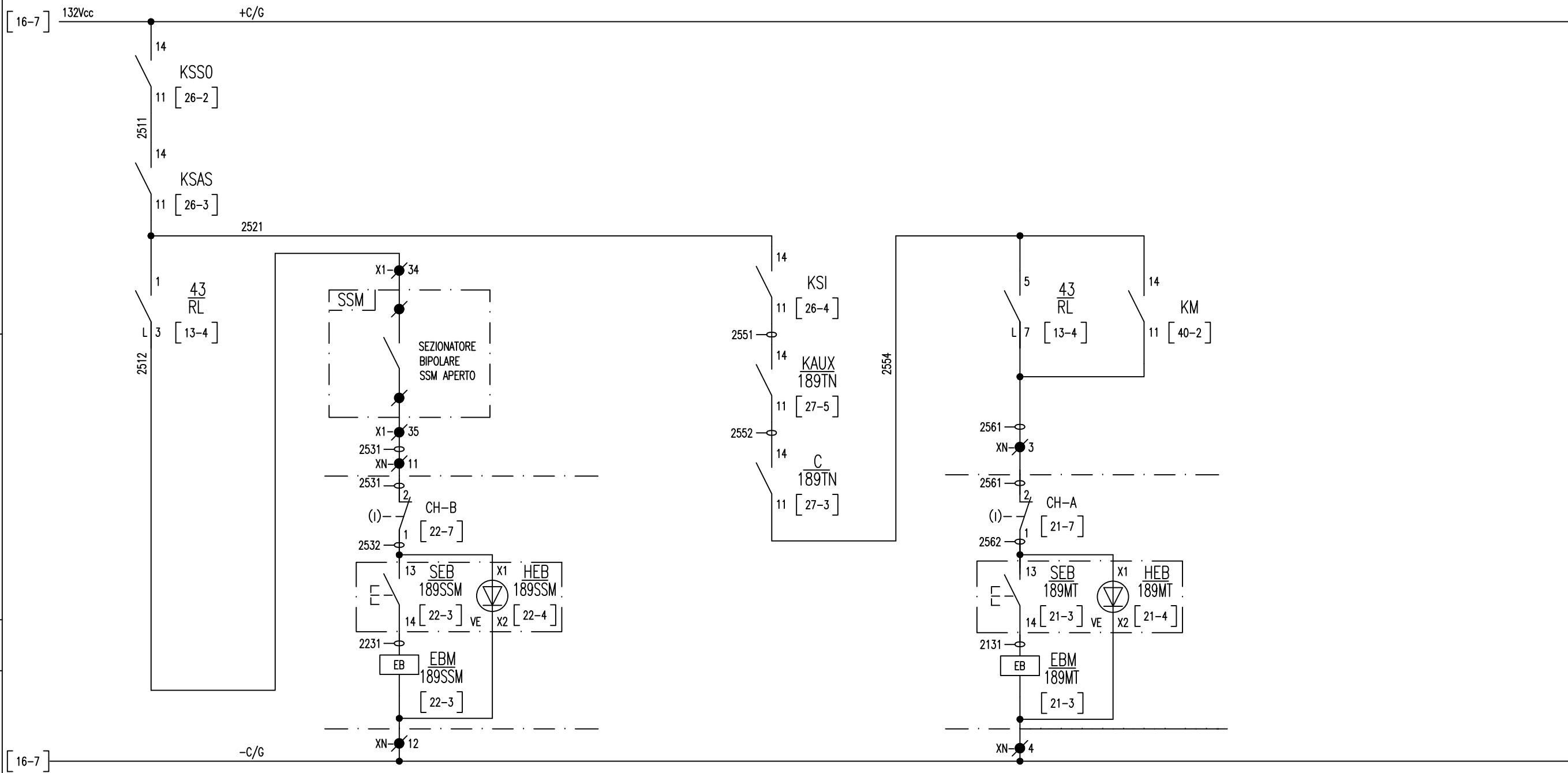

All rights are reserved for this document, even in case of issuance of a patent and registration of another industrial right. Misapplication, in particular reproduction or handing over to third parties is prohibited and actionable under civil and criminal law.

A termini di legge ci riserviamo la proprietà di questo documento con divieto di riprodurlo, di consegnarlo o di renderlo comunque noto a ditte concorrenti o a terzi senza nostra autorizzazione.

Mod.	Data	Firma

N.ro Documento RFI: **11F28 01 E ZZ DX SE0200 042 B**

UNITA' FUNZIONALE MISURE E NEGATIVI - NM

Titolo: COMANDI SEZIONATORI 189SSM/189MT

Scala: =	Foglio 25	Segue 26
+		

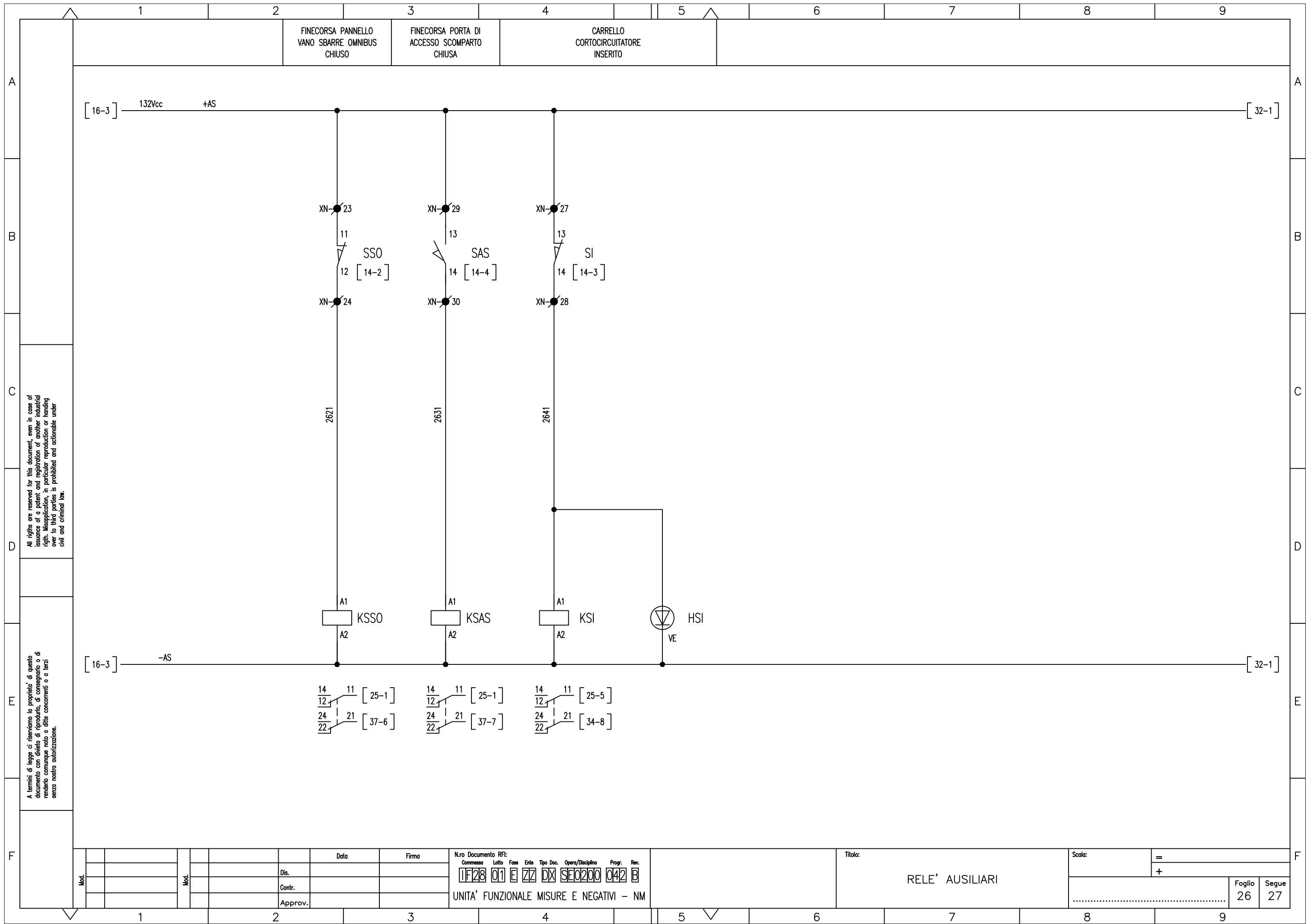

All rights are reserved for this document, even in case of issuance of a patent and registration of another industrial right. Misapplication, in particular reproduction or handing over to third parties is prohibited and actionable under civil and criminal law.

A termini di legge ci riserviamo la proprietà di questo documento con divieto di riproduzione, di consegnarlo o di renderlo comunque noto a ditte concorrenti o a terzi senza nostra autorizzazione.

Mod.		Date	Firma
	Dis.		
	Contr.		
	Approv.		

N.ro Documento RF:

Commissa	Lotto	Fase	Ente	Tipo Doc.	Opera/Disciplina	Prog.	Rev.
IF28	01	E	ZZ	DX	SE0200	042	B

UNITA' FUNZIONALE MISURE E NEGATIVI - NM

Titolo: **RELE' AUSILIARI**

Scala:	=	
	+	
Foglio	26	Segue
		27

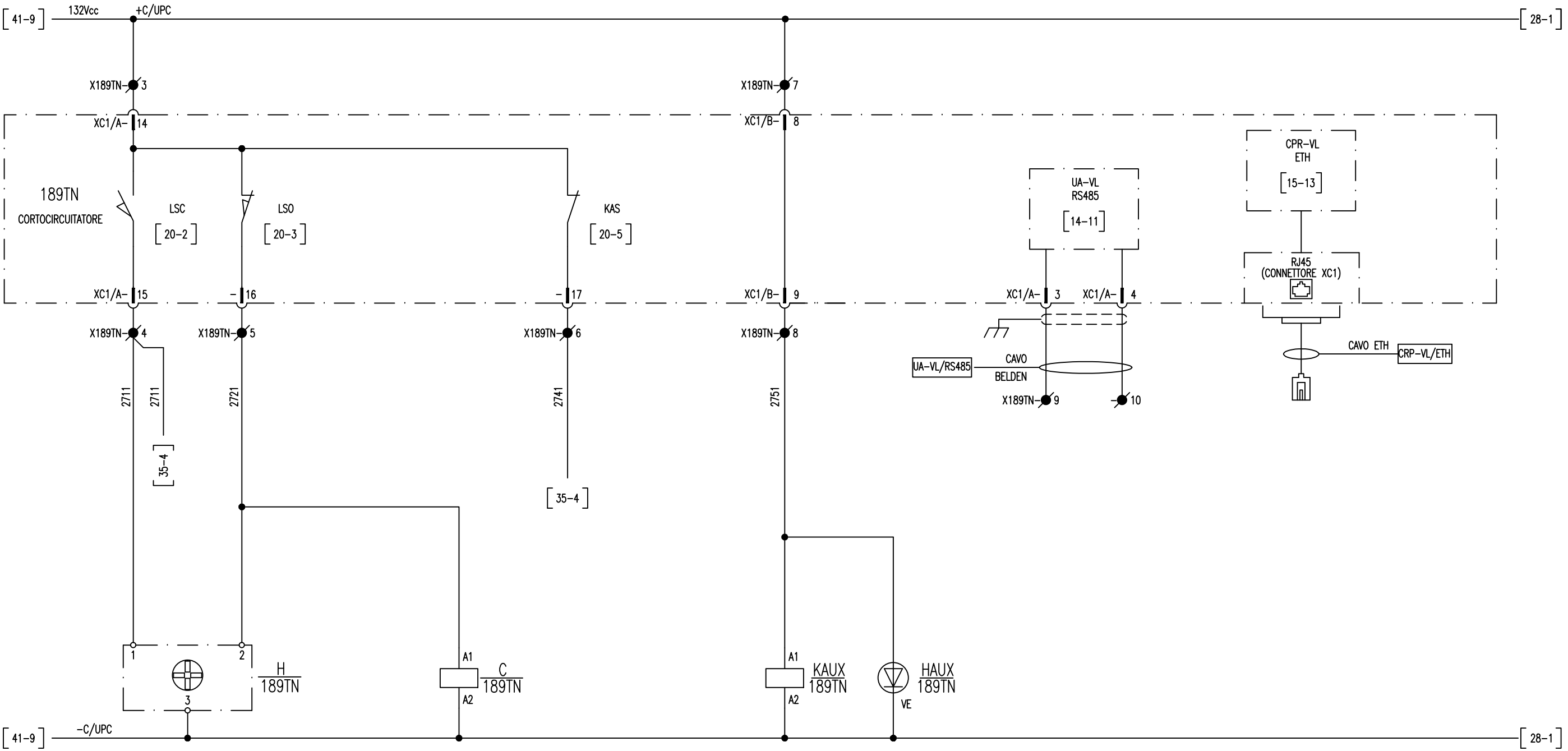

All rights are reserved for this document, even in case of issuance of a patent and registration of another industrial right. Misapplication, in particular reproduction or handing over to third parties is prohibited and actionable under civil and criminal law.

A termini di legge ci riserviamo la proprietà di questo documento con divieto di riproduzione, di consegnarlo o di renderlo comunque noto a ditte concorrenti o a terzi senza nostra autorizzazione.

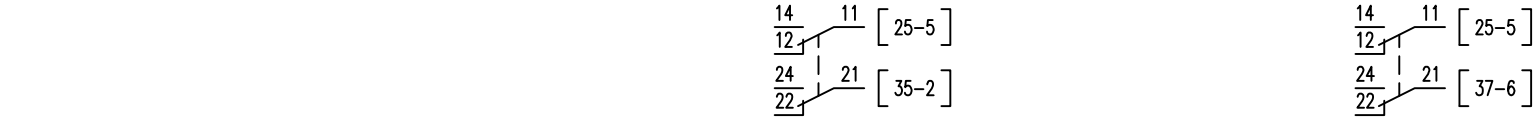

				Data	Firma
				Dis.	
				Contr.	
				Approv.	

N.ro Documento RF:

Commissa	Lotto	Fase	Ente	Tipo Doc.	Opera/Disciplina	Prog.	Rev.
1128	01	E	ZZ	DX	SE0200	042	B

UNITA' FUNZIONALE MISURE E NEGATIVI - NM

Titolo: RELE' AUSILIARI

Scala:	=	
	+	
		Foglio 27
		Segue 28

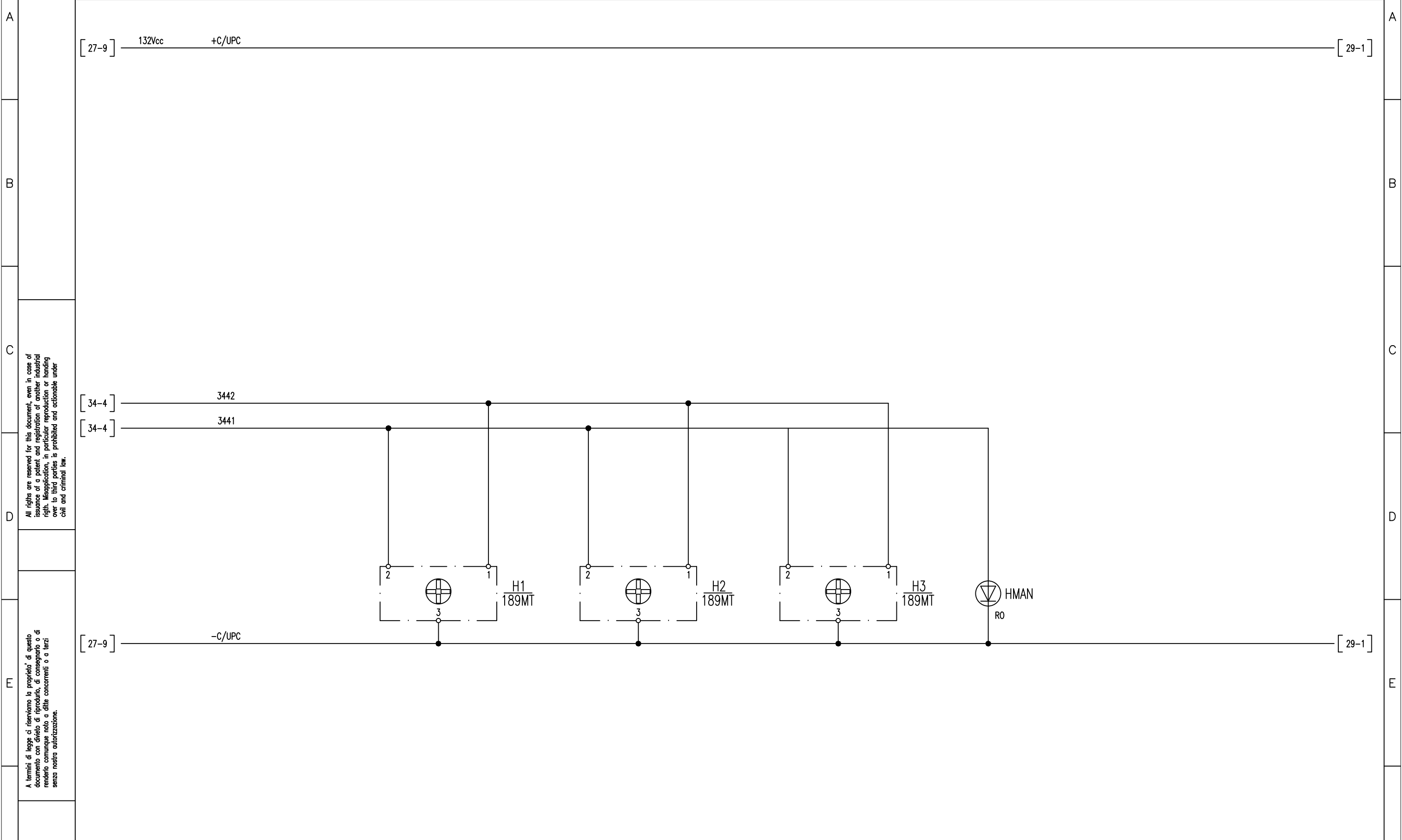

All rights are reserved for this document, even in case of issuance of a patent and registration of another industrial right. Misapplication, in particular reproduction or handing over to third parties is prohibited and actionable under civil and criminal law.

A termini di legge ci riserviamo la proprietà di questo documento con divieto di riprodurlo, di consegnarlo o di renderlo comunque noto a ditte concorrenti o a terzi senza nostra autorizzazione.

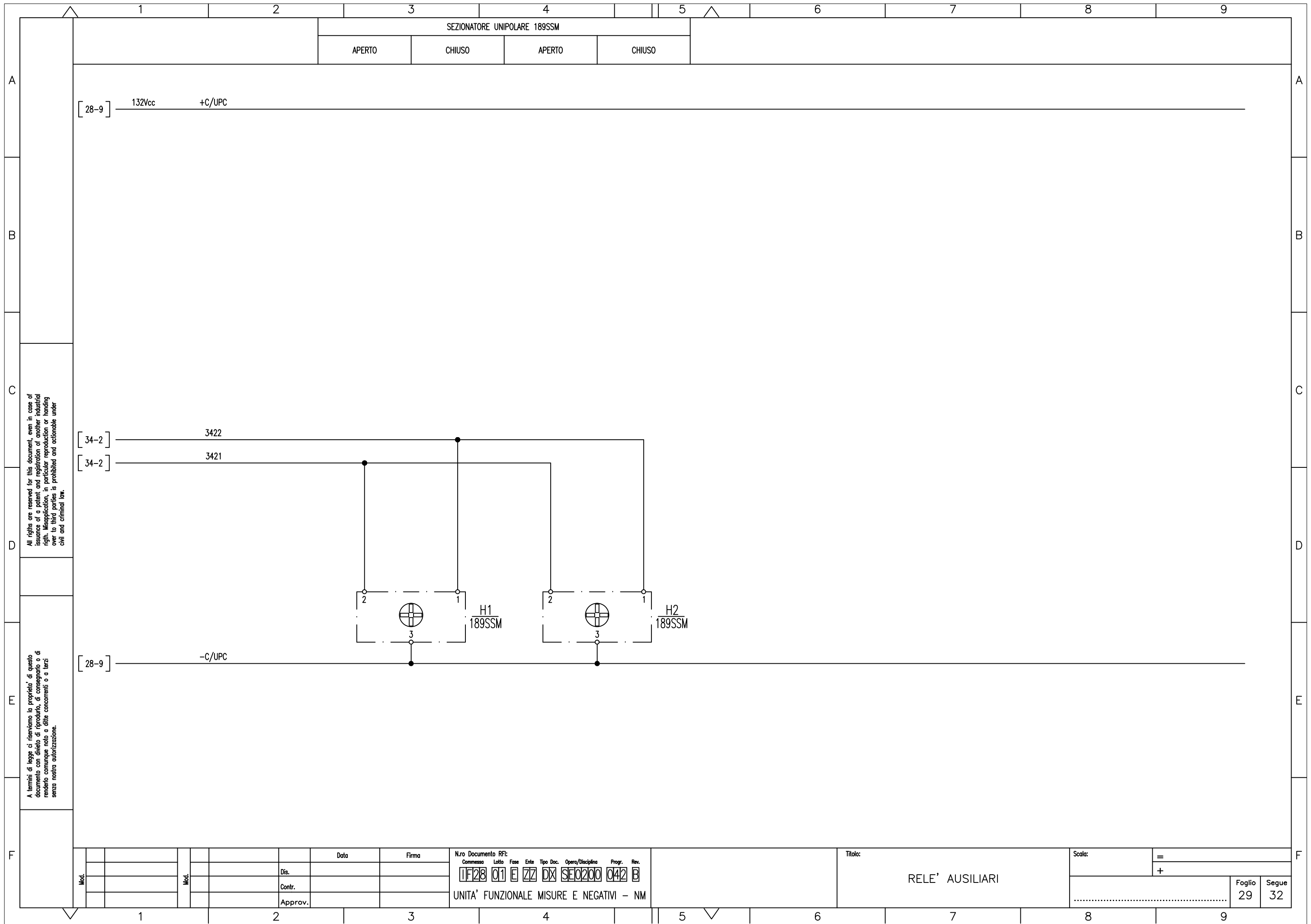

All rights are reserved for this document, even in case of
 issuance of a patent and registration of another industrial
 right. Misapplication, in particular reproduction or handing
 over to third parties is prohibited and actionable under
 civil and criminal law.

A termini di legge ci riserviamo la proprietà di questo
 documento con divieto di riprodurlo, di consegnarlo o di
 renderlo comunque noto a ditte concorrenti o a terzi
 senza nostra autorizzazione.

Mod.					Data	Firma
					Dis.	
					Contr.	
					Approv.	

N.ro Documento RFI:							
Commessa	Lotto	Fase	Ente	Tipo Doc.	Opera/Disciplina	Progr.	Rev.
11F28	01	E	ZZ	DX	SE0200	042	B
UNITA' FUNZIONALE MISURE E NEGATIVI - NM							

Titolo:		RELE' AUSILIARI	
Scala:		=	
		+	
Foglio	Segue	29	32

SONDA PER RILEVAMENTO
FUMI / INCENDIO

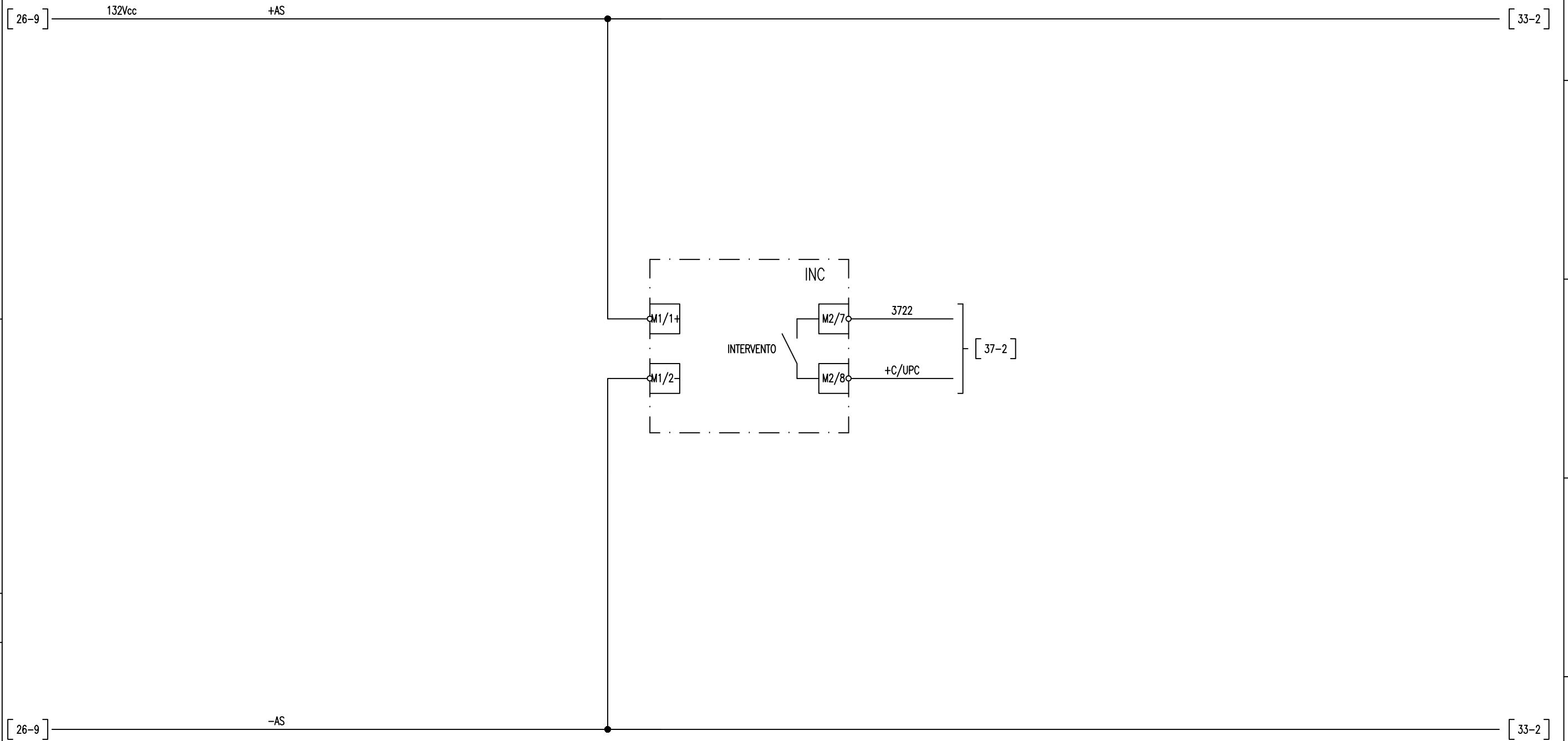

All rights are reserved for this document, even in case of issuance of a patent and registration of another industrial right. Misapplication, in particular reproduction or handing over to third parties is prohibited and actionable under civil and criminal law.

A termini di legge ci riserviamo la proprietà di questo documento con divieto di riproduzione, di consegnarlo o di renderlo comunque noto a ditte concorrenti o a terzi senza nostra autorizzazione.

Mod.	Data	Firma
	Dis.	
	Contr.	
	Approv.	

N.ro Documento RF:
 Commessa Lotto Fase Ente Tipo Doc. Opera/Disciplina Progr. Rev.
 11F28 01 E ZZ DX SE0200 042 B
 UNITA' FUNZIONALE MISURE E NEGATIVI - NM

Titolo:
 SONDA RILEVAZIONE FUMI

Scala:	=
	+
Foglio	Segue
32	33

UNITA' PERIFERICA DI CONTROLLO E AUTOMAZIONE UPC

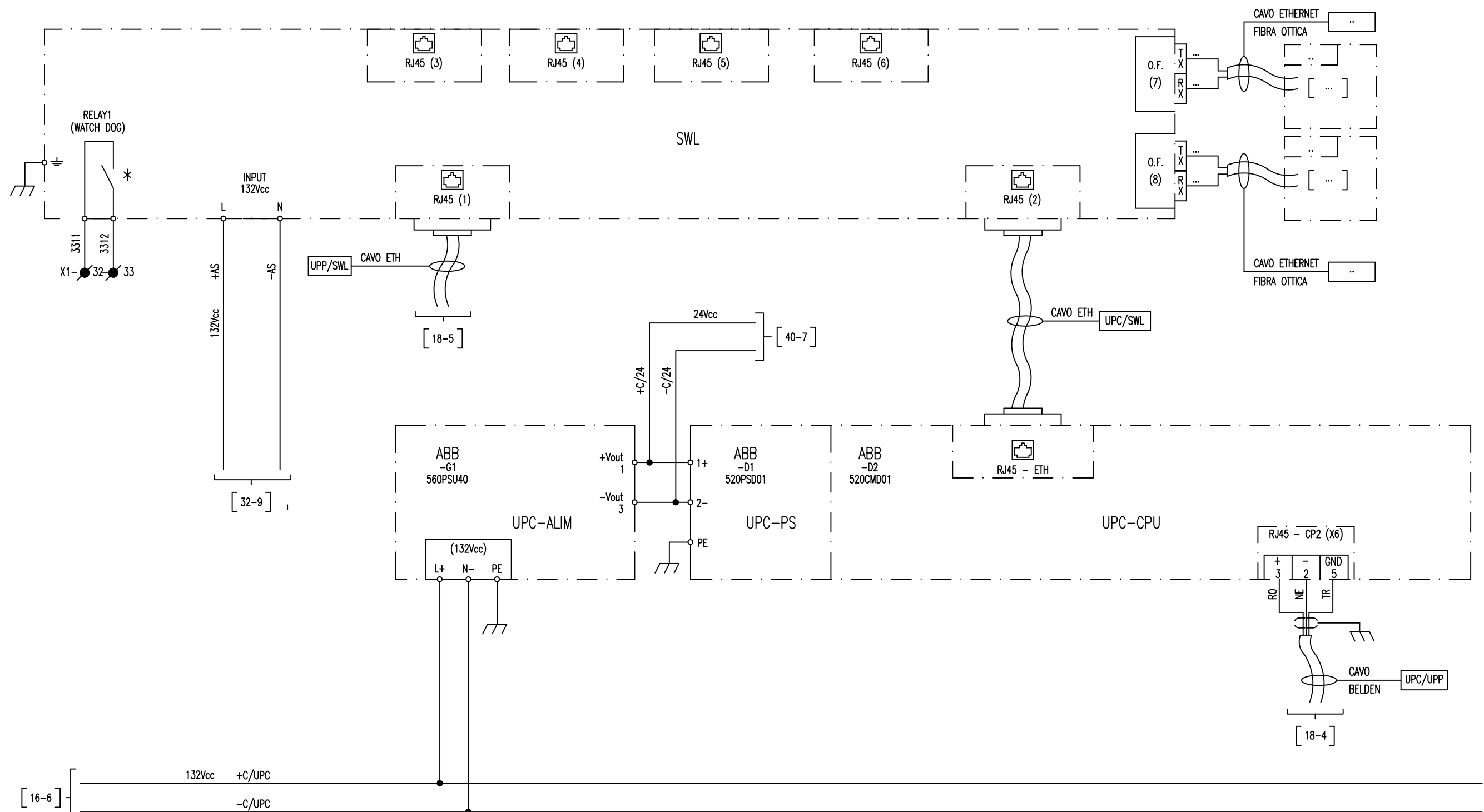

All rights are reserved for this document, even in case of issuance of a patent and registration of another industrial right. Misapplication, in particular reproduction or handing over to third parties is prohibited and actionable under civil and criminal law.

A termini di legge ci riserviamo la proprietà di questo documento con divieto di riproduzione, di consegnarlo o di renderlo comunque noto a ditte concorrenti o a terzi senza nostra autorizzazione.

* ALIMENTAZIONE CONTATTO MASSIMO 30Vcc

Mod.		Data	Firma	N.ro Documento RF:				Titolo:			Scala:	
		Dis.		Commissa	Lotto	Fase	Ente	UNITA' PERIFERICA DI CONTROLLO E AUTOMAZIONE (UPC)			=	
		Contr.		11F28	01	E	ZZ	DX	SE0200	042	B	+
		Approv.		UNITA' FUNZIONALE MISURE E NEGATIVI - NM							Foglio 33	Segue 34

UNITA PERIFERICA DI CONTROLLO E AUTOMAZIONE (UPC)

SEZIONATORE BIPOLARE 189SSM

APERTO CHIUSO

SEZIONATORE BIPOLARE 189MT

APERTO CHIUSO

INGRESSO LIBERO

INTERVENTO RELE' 64M

WATCH-DOG UPP

CARRELLO CORTOCIRCUITATORE INSERITO

COMUNE

ABB
-D3
520BID01

UPC

MODULO	-D3	-D3	-D3	-D3	-D3	-D3	-D3	-D3
SEGNALE	I01	I02	I03	I04	I05	I06	I07	I08
MORSETTO	X3-1L	X3-1R	X3-2L	X3-2R	X3-3L	X3-3R	X3-4L	X3-4R
							X3-5L	

All rights are reserved for this document, even in case of issuance of a patent and registration of another industrial right. Misapplication, in particular reproduction or handing over to third parties is prohibited and actionable under civil and criminal law.

A termini di legge ci riserviamo la proprietà di questo documento con divieto di riproduzione, di consegnarlo o di renderlo comunque noto a ditte concorrenti o a terzi senza nostra autorizzazione.

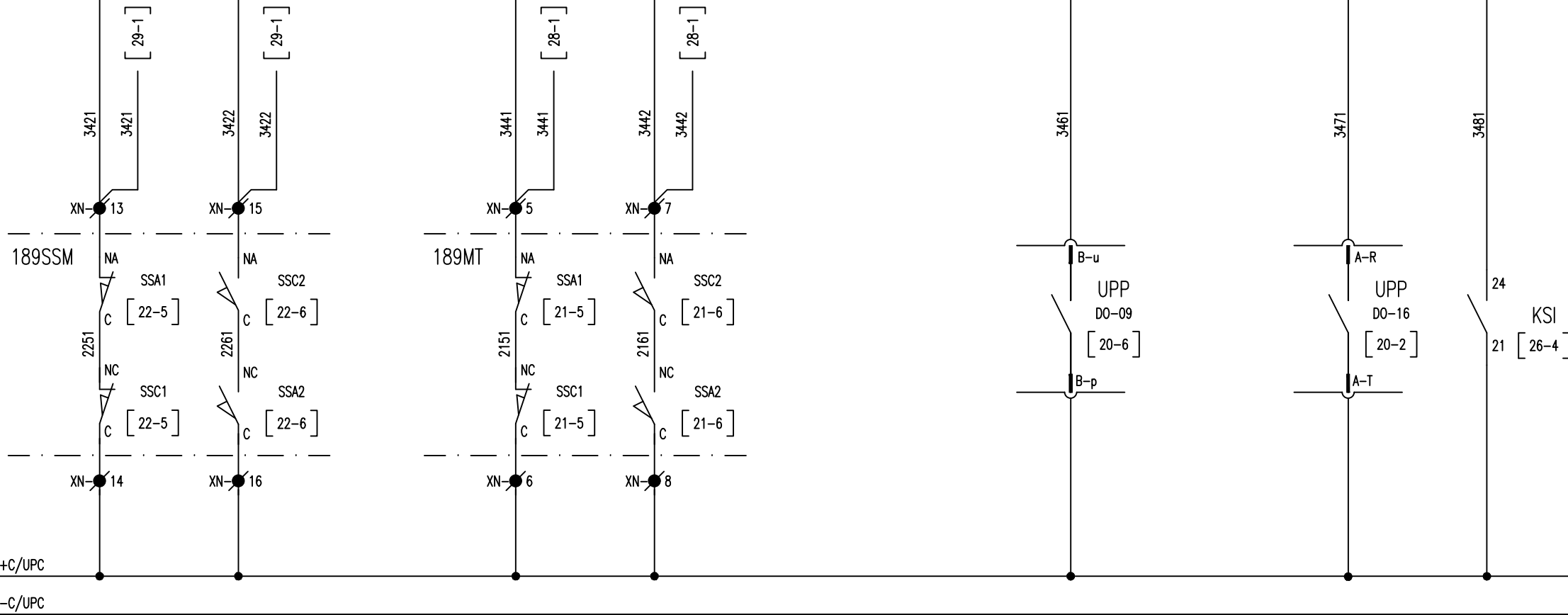

Mod.							Data	Firma
							Dis.	
							Contr.	
							Approv.	

N.ro Documento RFI:

Commessa	Lotto	Fase	Ente	Tipo Doc.	Opera/Disciplina	Progr.	Rev.
1F28	01	E	ZZ	DX	SE0200	042	B

UNITA' FUNZIONALE MISURE E NEGATIVI - NM

TITOLO:

UNITA' PERIFERICA DI CONTROLLO E AUTOMAZIONE (UPC) INGRESSI DIGITALI (DI)

Scala: =

+

Foglio	Segue
34	35

UNITA PERIFERICA DI CONTROLLO E AUTOMAZIONE (UPC)

APERTURA DA PULSANTE AG	189TN CHIUDITORE MTA CHIUSO	189TN CHIUDITORE MTA APERTO	DISPOSITIVO CCR BLOCCATO IN CHIUSO	PROTEZIONE 64 INTERVENTO (TOccE-TOccM)	PROTEZIONE 64 GUASTO CANALE MISURA GENERICO	PROTEZIONE 64 INTERVENTO (TOccN)	PROTEZIONE 64 ALLARME (TOccN-TOccE-TOccM)	COMUNE
-------------------------	-----------------------------	-----------------------------	------------------------------------	--	---	----------------------------------	---	--------

A

B [34-9] [36-1]

ABB -D3 520BID01										
MODULO	-D3	-D3	-D3	-D3	-D3	-D3	-D3	-D3	-D3	-D3
SEGNALE	I09	I10	I11	I12	I13	I14	I15	I16	C2	
MORSETTO	X3-7L	X3-7R	X3-8L	X3-8R	X3-9L	X3-9R	X3-10L	X3-10R	X3-6L	

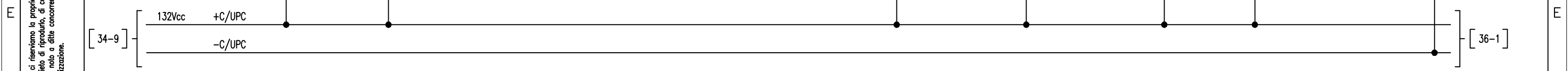
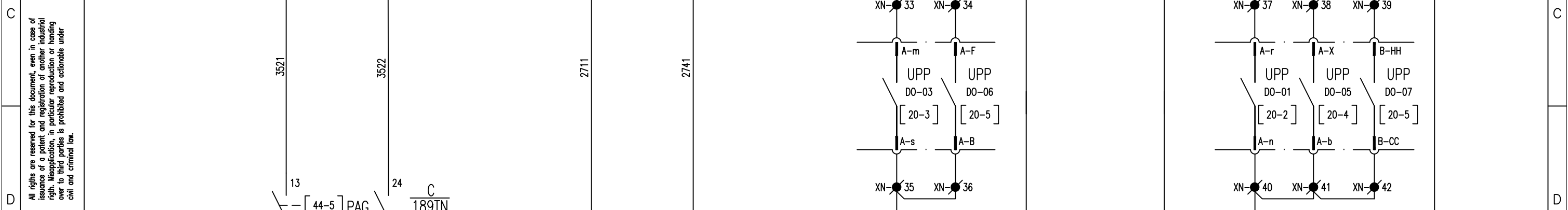

F

Mod.	Mod.	Data	Firma	N.ro Documento RF:	Titolo:				Scala:	
		Dis.		Commissa Lotto Fase Ente Tipo Doc. Opera/Disciplina Progr. Rev.	UNITA' PERIFERICA DI CONTROLLO E AUTOMAZIONE (UPC)				=	
		Contr.		11F28 01 E ZZ DX SE0200 042 B	INGRESSI DIGITALI (DI)				+	
		Approv.		UNITA' FUNZIONALE MISURE E NEGATIVI - NM					Foglio 35	
									Segue 36	

All rights are reserved for this document, even in case of issuance of a patent and registration of another industrial right. Misapplication, in particular reproduction or handing over to third parties is prohibited and actionable under civil and criminal law.

A termini di legge ci riserviamo la proprietà di questo documento con divieto di riproduzione, di consegnarlo o di renderlo comunque noto a ditte concorrenti o a terzi senza nostra autorizzazione.

UNITA PERIFERICA DI CONTROLLO E AUTOMAZIONE (UPC)

DISPOSITIVO CORTOCIRCUITATORE CCR

REGIME DI FUNZIONAMENTO

DIAGNOSTICA UA - VL

INGRESSO DISPONIBILE

INTERVENTO PROTEZIONE 59

INTERVENTO PROTEZIONE 45

INTERVENTO PROTEZIONE 76

ALLARME GATE J1

LOCALE

REMOTO

COMUNE

ABB -D4 520BID01										
MODULO	-D4	-D4						-D4	-D4	-D4
SEGNALE	I01	I02						I07	I08	C1
MORSETTO	X3-1L	X3-1R						X3-4L	X3-4R	X3-5L

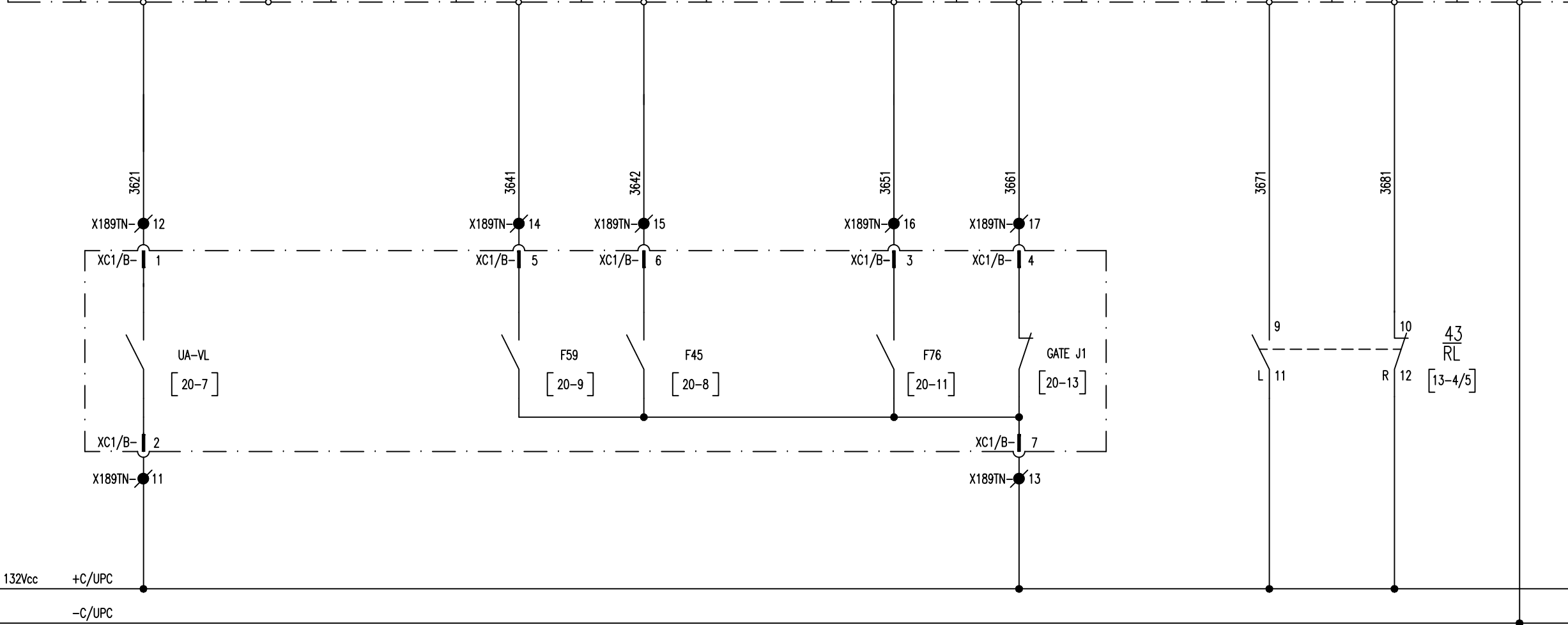

All rights are reserved for this document, even in case of issuance of a patent and registration of another industrial right. Misapplication, in particular reproduction or handing over to third parties is prohibited and actionable under civil and criminal law.

A termini di legge ci riserviamo la proprietà di questo documento con divieto di riproduzione, di consegnarlo o di renderlo comunque noto a ditte concorrenti o a terzi senza nostra autorizzazione.

Mod.	Data	Firma
	Dis.	
	Contr.	
	Approv.	

N.ro Documento RF:							
Commissa	Lotto	Fase	Ente	Tipo Doc.	Opera/Disciplina	Prog.	Rev.
11F28	01	E	ZZ	DX	SE0200	042	B

UNITA' FUNZIONALE MISURE E NEGATIVI - NM

Titolo: UNITA' PERIFERICA DI CONTROLLO E AUTOMAZIONE (UPC) INGRESSI DIGITALI (DI)

Scala:	=	
	+	
Foglio	36	Segue
		37

UNITA PERIFERICA DI CONTROLLO E AUTOMAZIONE (UPC)

SELETTORE A CHIAVE IN POSIZIONE DI TERRA RILEVAMENTO FUMI/INCENDIO ALLARME SCATTO PROTEZIONI INTERVENTO APERTURA GENERALE CONNETTORE CAVI AUSILIARI INSERITO SPORTELLINO VANO SBARRE OMNIBUS CHIUSO PORTA DI ACCESSO SCOMPARTO CHIUSO SEZIONATORE BIPOLARE SSM APERTO COMUNE

A

A

B

B

C

C

D

D

E

E

F

F

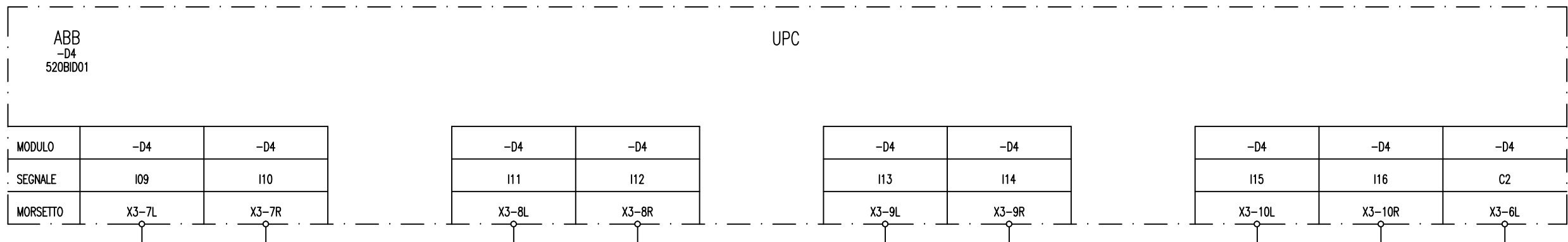

All rights are reserved for this document, even in case of issuance of a patent and registration of another industrial right. Misapplication, in particular reproduction or handing over to third parties is prohibited and actionable under civil and criminal law.

A termini di legge ci riserviamo la proprietà di questo documento con divieto di riprodurre, di consegnarlo o di renderlo comunque noto a ditte concorrenti o a terzi senza nostra autorizzazione.

132Vcc +C/UPC
-C/UPC

Mod.	Mod.	Dis.	Contr.	Approv.	Data	Firma

N.ro Documento RFI:

Commissa	Lotto	Fase	Ente	Tipo Doc.	Opera/Disciplina	Prog.	Rev.
11F28	01	E	ZZ	DX	SE0200	042	B

UNITA' FUNZIONALE MISURE E NEGATIVI - NM

Titolo: UNITA' PERIFERICA DI CONTROLLO E AUTOMAZIONE (UPC) INGRESSI DIGITALI (DI)

Scala: =

Foglio	Segue
37	38

UNITA PERIFERICA DI CONTROLLO E AUTOMAZIONE (UPC)

SEZIONATORE AT 300 APERTO (SSM)	SEZIONATORE AT 300 CHIUSO (SSM)	SEZIONATORE AT 300 ANOMALIA (SSM)	SSM NON PRONTA (SEZ. AT APERTO)	SSM INTERRUOTTORE AT 30 APERTO	SSM INTERRUOTTORE AT 30 CHIUSO	SSM IN SERVIZIO	SSM ALLARME DIODI	COMUNE
---------------------------------	---------------------------------	-----------------------------------	---------------------------------	--------------------------------	--------------------------------	-----------------	-------------------	--------

A

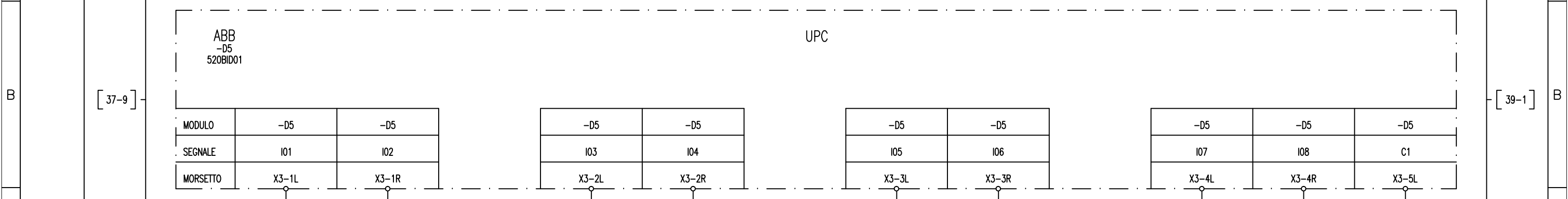

B

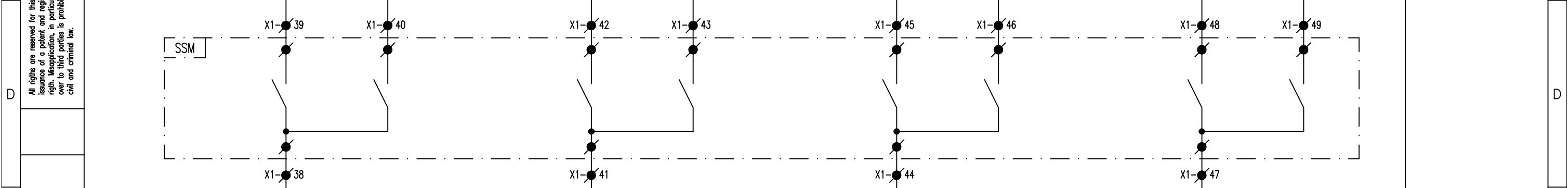

C

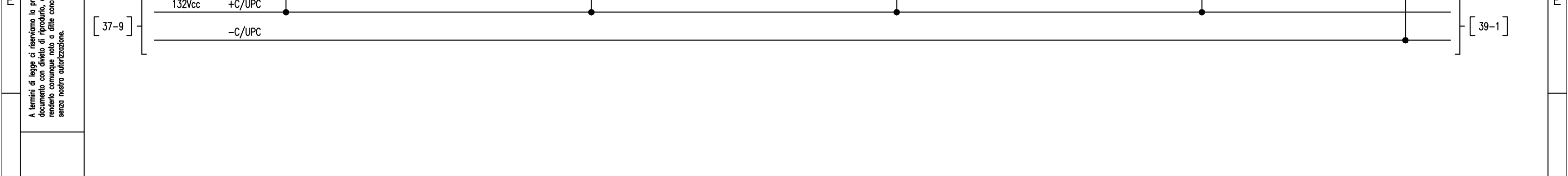

D

All rights are reserved for this document, even in case of issuance of a patent and registration of another industrial right. Misapplication, in particular reproduction or handing over to third parties is prohibited and actionable under civil and criminal law.

A termini di legge ci riserviamo la proprietà di questo documento con divieto di riprodurre, di consegnarlo o di renderlo comunque noto a ditte concorrenti o a terzi senza nostra autorizzazione.

UNITA PERIFERICA DI CONTROLLO E AUTOMAZIONE (UPC)

SSM ALLARME GENERICO	SSM IN BLOCCO		SSM INTERVENTO AG	INGRESSO DISPONIBILE		INGRESSO DISPONIBILE	INGRESSO DISPONIBILE		INGRESSO DISPONIBILE	INGRESSO DISPONIBILE	COMUNE	
----------------------	---------------	--	-------------------	----------------------	--	----------------------	----------------------	--	----------------------	----------------------	--------	--

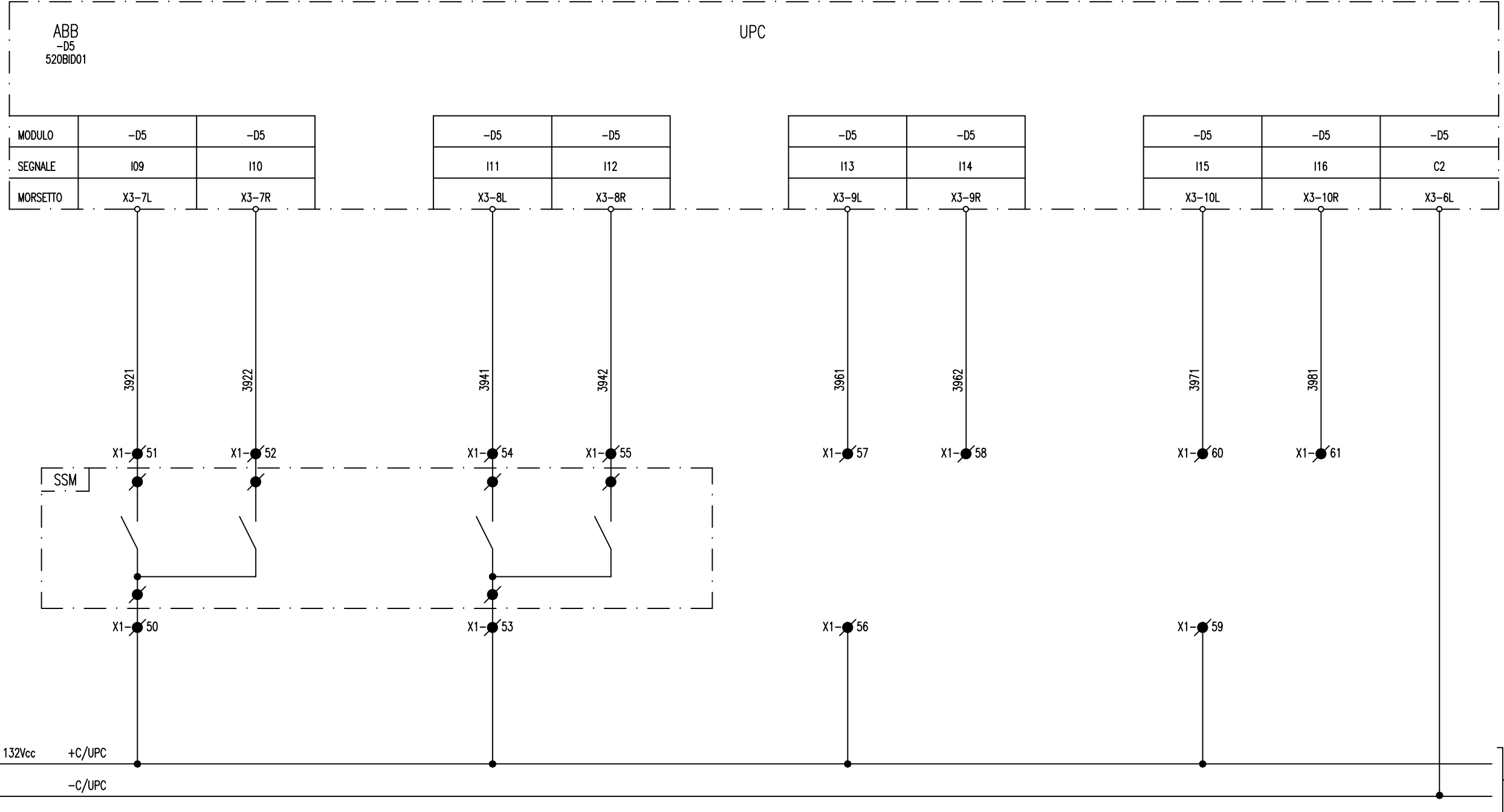

All rights are reserved for this document, even in case of issuance of a patent and registration of another industrial right. Misapplication, in particular reproduction or handing over to third parties is prohibited and actionable under civil and criminal law.

A termini di legge ci riserviamo la proprietà di questo documento con divieto di riproduzione, di consegna o di renderlo comunque noto a ditte concorrenti o a terzi senza nostra autorizzazione.

					Data	Firma						
					Dis.							
					Contr.							
					Approv.							

N.ro Documento RF:
 Commessa Lotto Fase Ente Tipo Doc. Opera/Disciplina Progr. Rev.
11F28 01 E Z7 DX SE0200 042 B
 UNITA' FUNZIONALE MISURE E NEGATIVI - NM

Titolo:
UNITA' PERIFERICA DI CONTROLLO E AUTOMAZIONE (UPC) INGRESSI DIGITALI (DI)

Scala: = _____
 + _____
 Foglio **39** Segue **40**

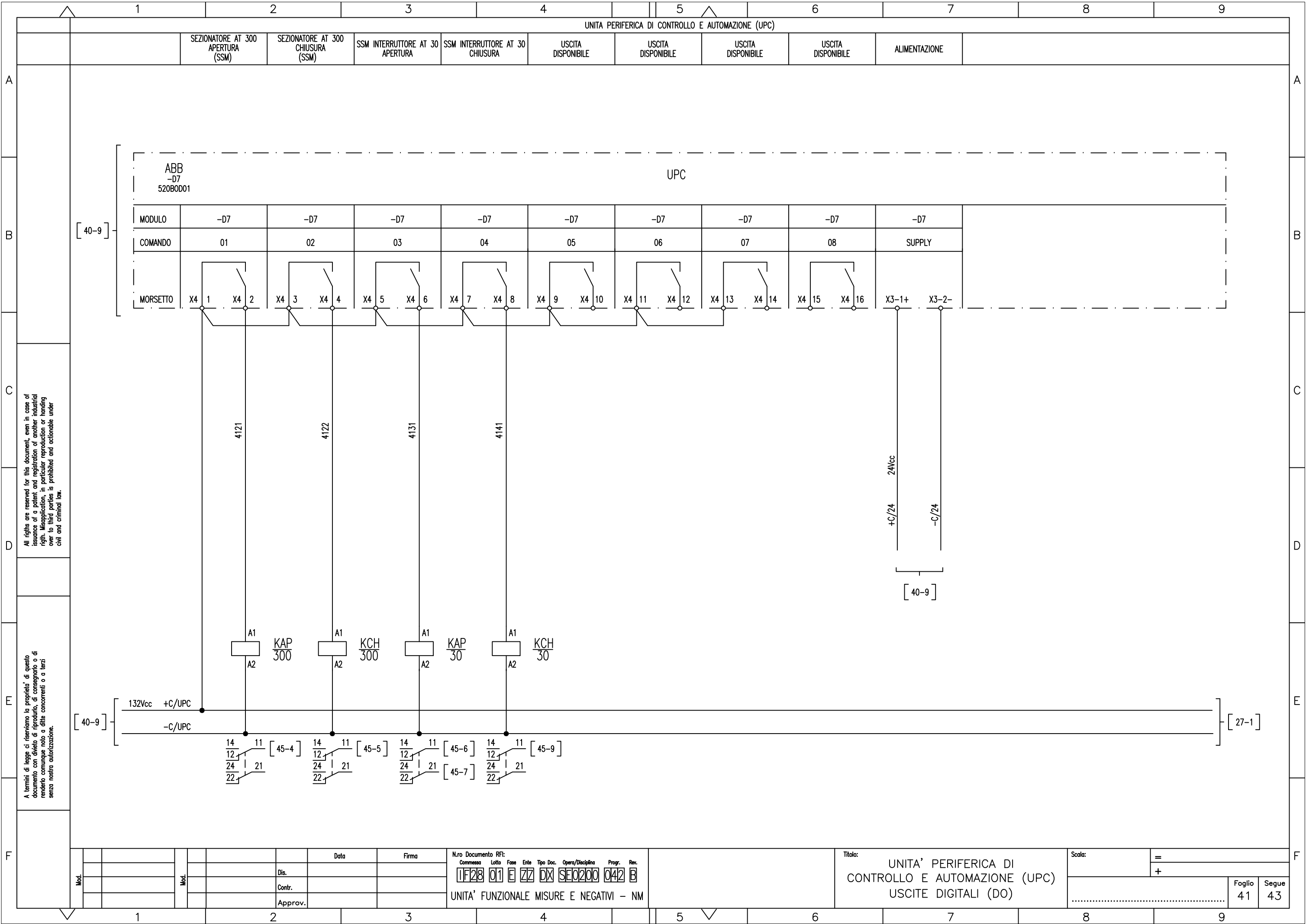

All rights are reserved for this document, even in case of issuance of a patent and registration of another industrial right. Misapplication, in particular reproduction or handing over to third parties is prohibited and actionable under civil and criminal law.

A termini di legge ci riserviamo la proprietà di questo documento con divieto di riproduzione, di consegnarlo o di renderlo comunque noto a ditte concorrenti o a terzi senza nostra autorizzazione.

[40-9]

[40-9]

[27-1]

+C/24 24Vcc
-C/24
[40-9]

SEZIONATORE AT 300 APERTURA (SSM) SEZIONATORE AT 300 CHIUSURA (SSM) SSM INTERRUTTORE AT 30 APERTURA SSM INTERRUTTORE AT 30 CHIUSURA USCITA DISPONIBILE USCITA DISPONIBILE USCITA DISPONIBILE USCITA DISPONIBILE ALIMENTAZIONE

1 2 3 4 5 6 7 8 9

UNITA PERIFERICA DI CONTROLLO E AUTOMAZIONE (UPC)

ABB
-D7
520B001

UPC

MODULO	-D7	-D7	-D7	-D7	-D7	-D7	-D7	-D7	-D7	-D7	SUPPLY
COMANDO	01	02	03	04	05	06	07	08			

MORSETTO X4 1 X4 2 X4 3 X4 4 X4 5 X4 6 X4 7 X4 8 X4 9 X4 10 X4 11 X4 12 X4 13 X4 14 X4 15 X4 16 X3-1+ X3-2-

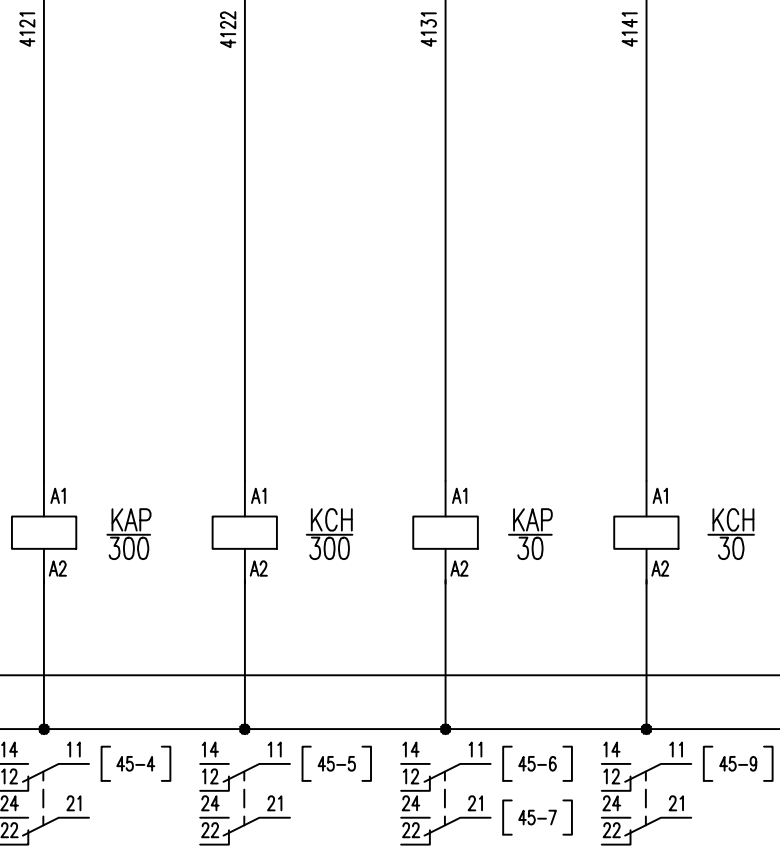

Mod.	Mod.	Data	Firma	N.ro Documento RF:	Titolo:				Scala:		
		Dis.		Commissa Lotto Fase Ente Tipo Doc. Opera/Disciplina Progr. Rev.	UNITA' PERIFERICA DI CONTROLLO E AUTOMAZIONE (UPC) USCITE DIGITALI (DO)				=		
		Contr.		11F28 01 E ZZ DX SE0200 042 B					+	Foglio	Segue
		Approv.		UNITA' FUNZIONALE MISURE E NEGATIVI - NM						41	43

1 2 3 4 5 6 7 8 9

ILLUMINAZIONE INTERNA

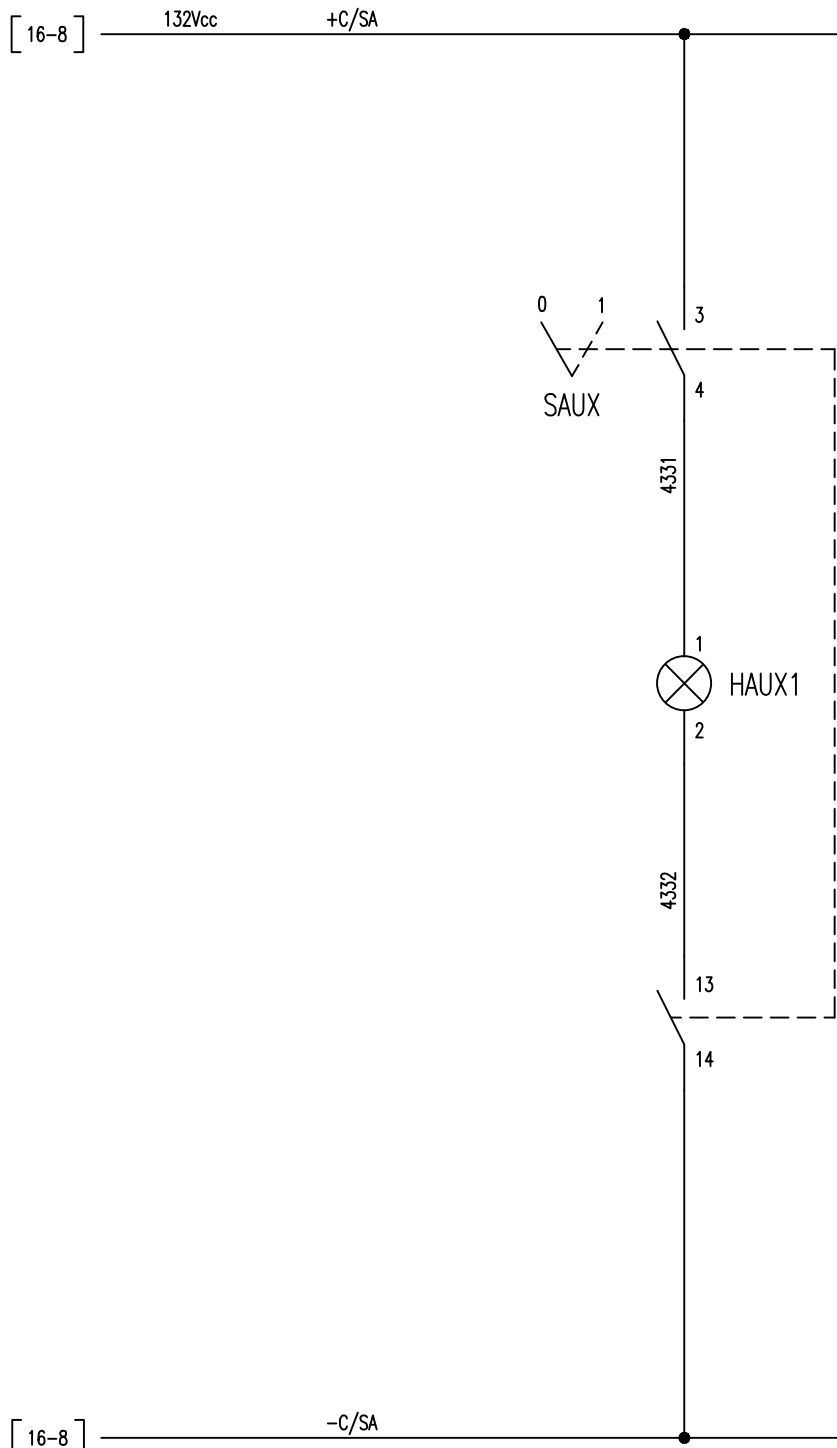

All rights are reserved for this document, even in case of issuance of a patent and registration of another industrial right. Misapplication, in particular reproduction or handing over to third parties is prohibited and actionable under civil and criminal law.

A termini di legge ci riserviamo la proprietà di questo documento con divieto di riproduzione, di consegnarlo o di renderlo comunque noto a ditte concorrenti o a terzi senza nostra autorizzazione.

Mod.		Data	Firma
		Dis.	
		Contr.	
		Approv.	

N.ro Documento RF:

Commessa	Lotto	Fase	Ente	Tipo Doc.	Opera/Disciplina	Progr.	Rev.
1F28	01	E	ZZ	DX	SE0200	042	B

UNITA' FUNZIONALE MISURE E NEGATIVI - NM

Titolo:		Scala:	
ILLUMINAZIONE INTERNA		=	
		+	
		Foglio	Segue
		43	44

CONTATTI IN USCITA

RELE' DI PROTEZIONE UPP (64)

RELE' DI MASSA (64M)

PULSANTE APERTURA GENERALE

PANNELLO VANO SBARRE
OMNIBUS CHIUSO

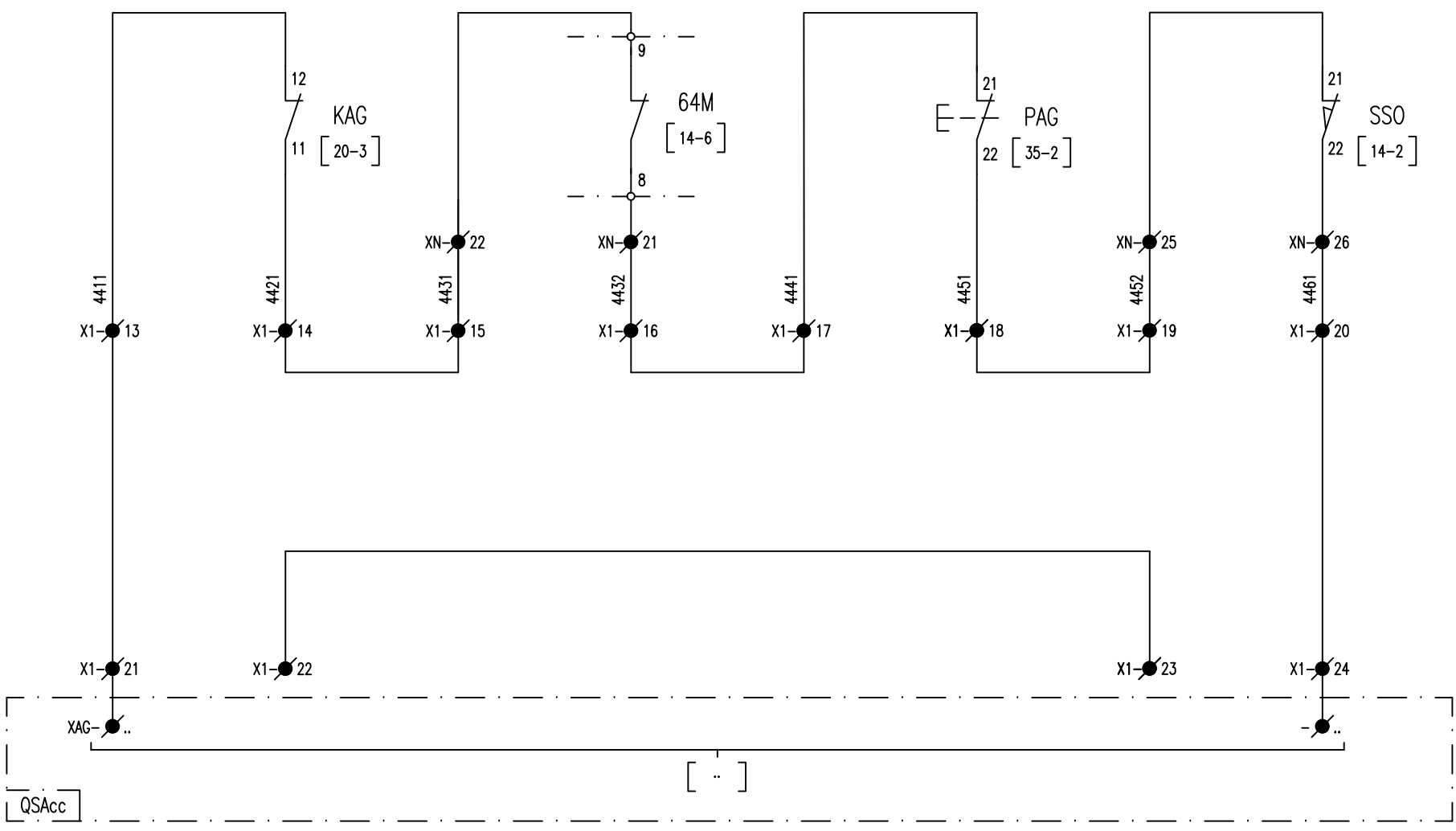

All rights are reserved for this document, even in case of issuance of a patent and registration of another industrial right. Misapplication, in particular reproduction or handing over to third parties is prohibited and actionable under civil and criminal law.

A termini di legge ci riserviamo la proprietà di questo documento con divieto di riproduzione, di consegnarlo o di renderlo comunque noto a ditte concorrenti o a terzi senza nostra autorizzazione.

Mod.				Data	Firma
				Dis.	
				Contr.	
				Approv.	

N.ro Documento RF:

Commissa	Lotto	Fase	Ente	Tipo Doc.	Opera/Disciplina	Prog.	Rev.
1F28	01	E	ZZ	DX	SE0200	042	B

UNITA' FUNZIONALE MISURE E NEGATIVI - NM

Titolo:

CONTATTI IN USCITA

Scala:

=

+

CONTATTI IN USCITA

INT. AUS. ARRIVO AL. 132Vcc APERTO

SCATTO INT. AUS. 132Vcc CIRCUITO RELE' DI PROTEZIONE

SELETORE TERRA/SERVIZIO IN POSIZIONE DI TERRA

RIPRISTINO CORTOCIRCUITATORE 189TN

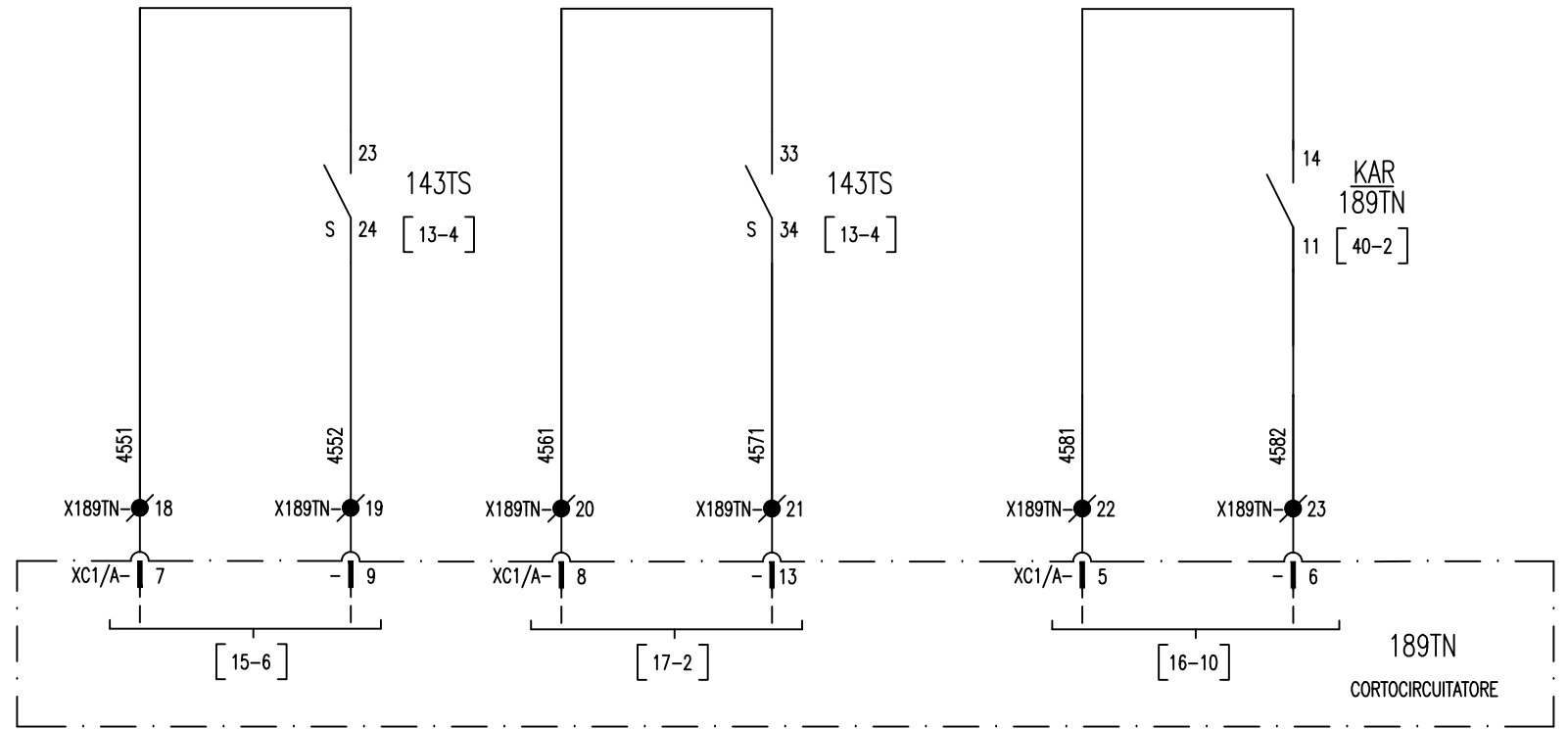
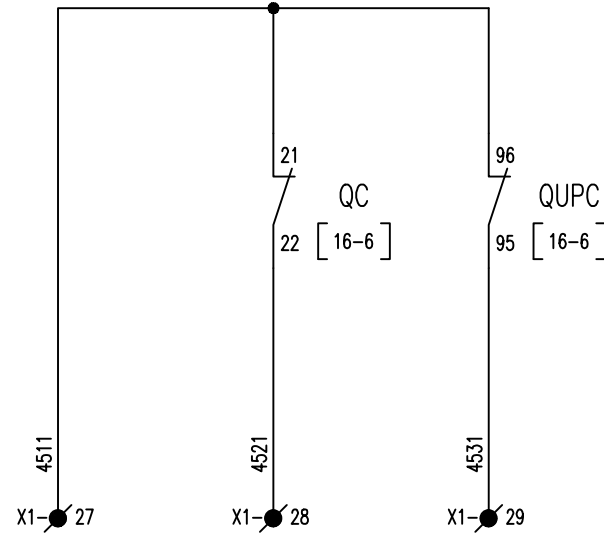

CONTATTI IN USCITA

WATCH-DOG UPC

SEZIONATORE AT 300 APERTURA (SSM)

SEZIONATORE AT 300 CHIUSURA (SSM)

SSM INTERRUOTTORE AT 30 APERTURA

SSM INTERRUOTTORE AT 30 APERTURA

SSM INTERRUOTTORE AT 30 CHIUSURA

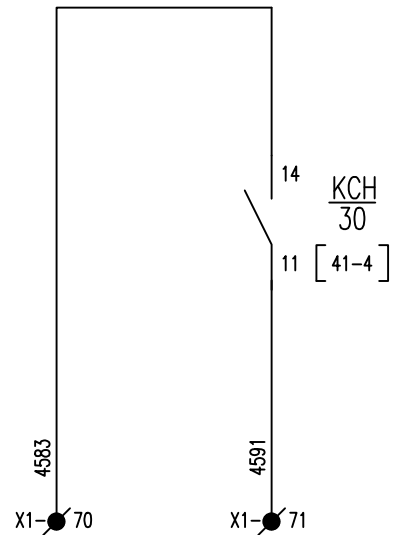
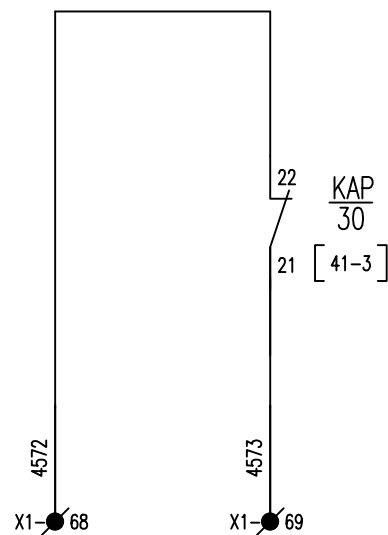
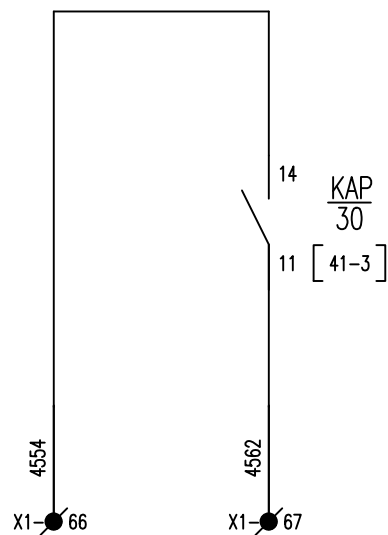
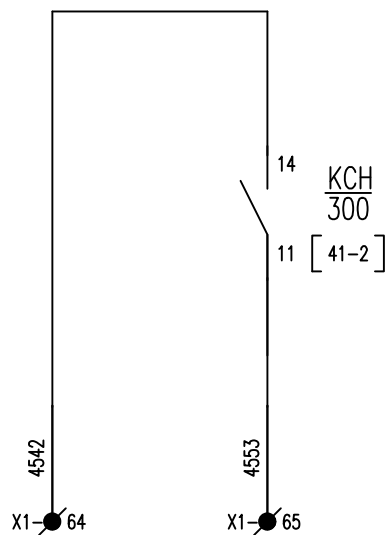
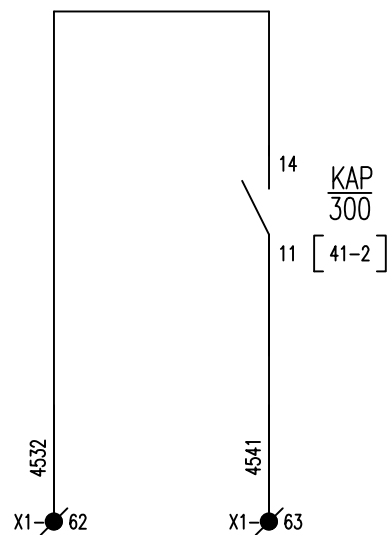
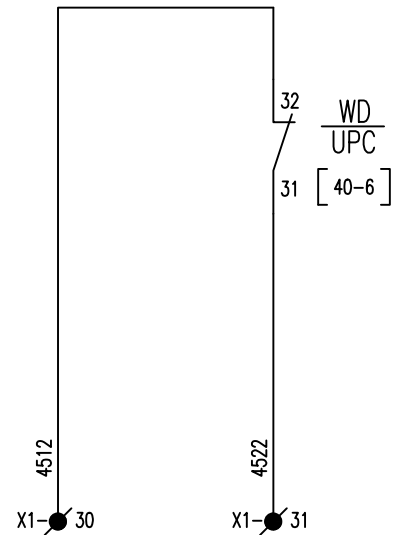

All rights reserved for this document, even in case of issuance of a patent and registration of another industrial right. Misapplication, in particular reproduction or handing over to third parties is prohibited and actionable under civil and criminal law.

A termini di legge ci riserviamo la propriet  di questo documento con divieto di riproduzione, di assegnario o di renderlo comunque noto a ditte concorrenti o a terzi senza nostra autorizzazione.

Mod.				Data	Firma
				Dis.	
				Contr.	
				Approv.	

N.ro Documento RF: [1F28] [01] [E] [ZZ] [DX] [SE0200] [042] [B]
 UNITA' FUNZIONALE MISURE E NEGATIVI - NM

Titolo:

CONTATTI IN USCITA

Scala:

=

+

Foglio 45

Segue 46

	1	2	3	4	5	6	7	8	9
	CABLAGGIO INTERNO		CONNESSIONE INTERNA		MORSETTIERA X1	CONNESSIONE ESTERNA		CAVO	
A									A
B									B
C									C
D									D
E									E
F									F

CABLAGGIO IN FILO
VERSO APPARECCHIATURE
INTERNE

All rights reserved for this document, even in case of issuance of a patent and registration of another industrial right. Misapplication, in particular reproduction or handing over to third parties is prohibited and actionable under civil and criminal law.

A termini di legge ci riserviamo la proprietà di questo documento con divieto di riproduzione, di consegnarlo o di renderlo comunque noto a ditte concorrenti o a terzi senza nostra autorizzazione.

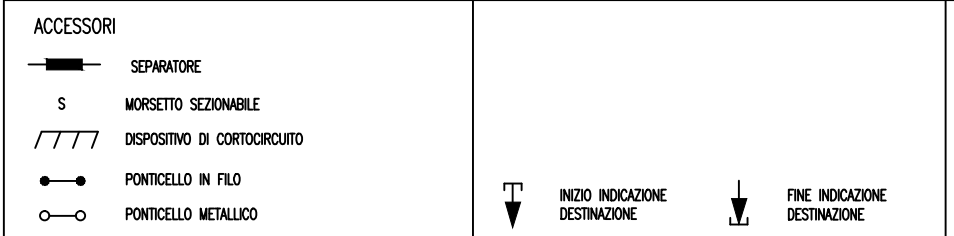

Mod.										

N.ro Documento RF:

Commissa	Lotto	Fase	Ente	Tipo Doc.	Opera/Disciplina	Progr.	Rev.
11F28	01	E	ZZ	DX	SE0200	042	B

UNITA' FUNZIONALE MISURE E NEGATIVI - NM

Titolo:

MORSETTIERA X1
(INTERFACCIA DA CAMPO)

Scala:

=

+

Foglio	Segue
46	47

CABLAGGIO INTERNO CONNESSIONE INTERNA MORSETTIERA X1 CONNESSIONE ESTERNA CAVO

N° FILO	DESTINAZIONE	TIPO MORS.	ACCESSORI	N° MORS.	DESTINAZIONE	N° FILO
3921				51		
3922				52		
+C/UPC				53		
3941				54		
3942				55		
+C/UPC				56		
3961				57		
3962				58		
+C/UPC				59		
3971				60		
3981				61		
4532				62		
4541				63		
4542				64		
4553				65		
4554				66		
4562				67		
4572				68		
4573				69		
4583				70		
4591				71		
	RISERVA			72	RISERVA	
	RISERVA			73	RISERVA	
				≡		

CABLAGGIO IN FILO
VERSO APPARECCHIATURE
INTERNE

All rights are reserved for this document, even in case of issuance of a patent and registration of another industrial right. Misapplication, in particular reproduction or handing over to third parties is prohibited and actionable under civil and criminal law.

A termini di legge ci riserviamo la proprietà di questo documento con divieto di riproduzione, di consegnarlo o di renderlo comunque noto a ditte concorrenti o a terzi senza nostra autorizzazione.

ACCESSORI

- SEPARATORE
- MORSETTO SEZIONABILE
- DISPOSITIVO DI CORTOCIRCUITO
- PONTICELLO IN FILO
- PONTICELLO METALLICO

INIZIO INDICAZIONE DESTINAZIONE FINE INDICAZIONE DESTINAZIONE

Mod.				Data	Firma
				Dis.	
				Contr.	
				Approv.	

N.ro Documento RF:

Commissa	Lotto	Fase	Ente	Tipo Doc.	Opera/Disciplina	Progr.	Rev.
1F28	01	E	ZZ	DX	SE0200	042	B

UNITA' FUNZIONALE MISURE E NEGATIVI - NM

Titolo: MORSETTIERA X1
(INTERFACCIA DA CAMPO)

Scala:	=	
	+	
Foglio	47	Segue
		48

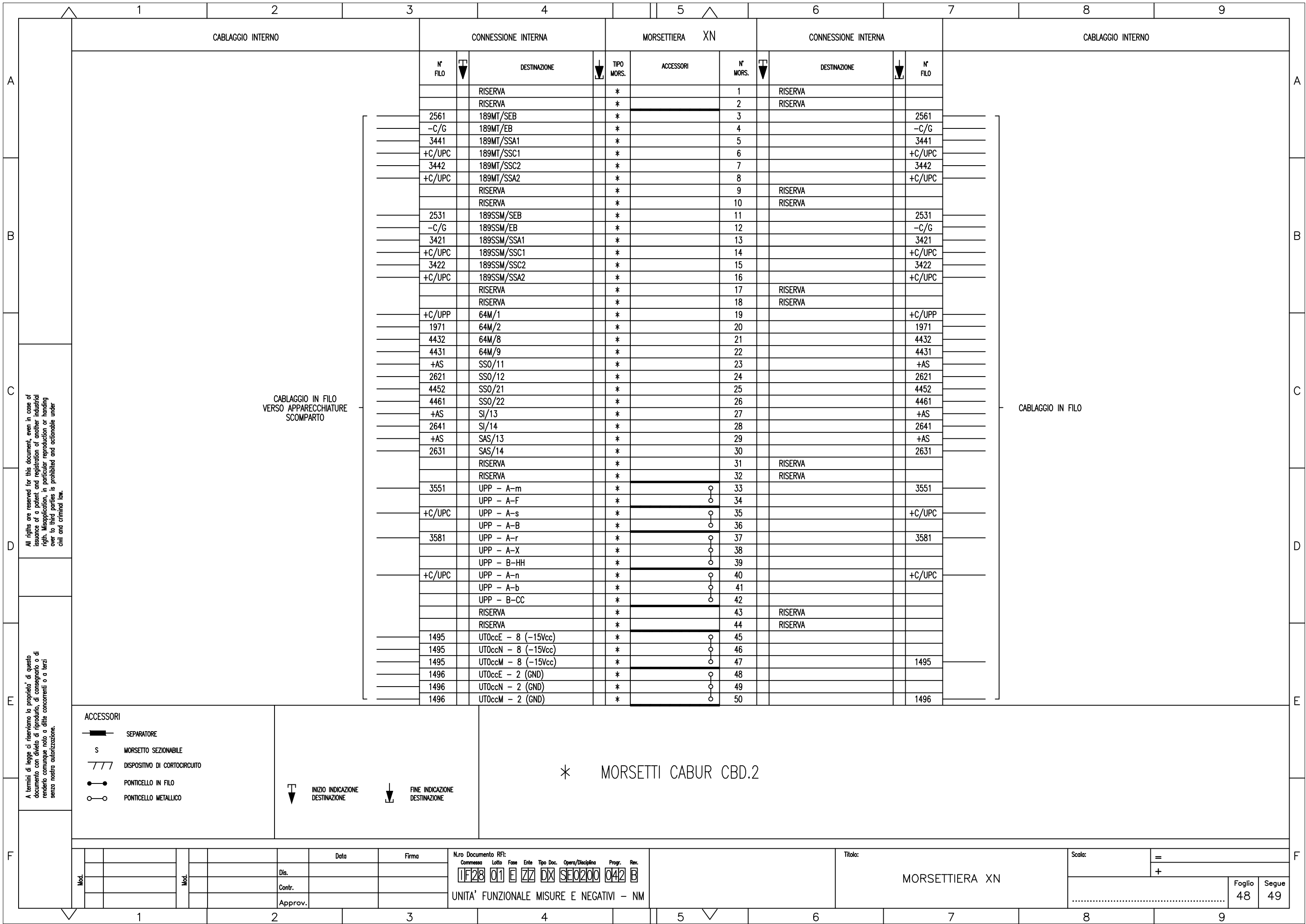

CABLAGGIO INTERNO

CONNESSIONE INTERNA

MORSETTIERA XN

CONNESSIONE INTERNA

CABLAGGIO INTERNO

N° FILO	DESTINAZIONE	TIPO MORS.	ACCESSORI	N° MORS.	DESTINAZIONE	N° FILO
	RISERVA	*		1	RISERVA	
	RISERVA	*		2	RISERVA	
2561	189MT/SEB	*		3		2561
-C/G	189MT/EB	*		4		-C/G
3441	189MT/SSA1	*		5		3441
+C/UPC	189MT/SSC1	*		6		+C/UPC
3442	189MT/SSC2	*		7		3442
+C/UPC	189MT/SSA2	*		8		+C/UPC
	RISERVA	*		9	RISERVA	
	RISERVA	*		10	RISERVA	
2531	189SSM/SEB	*		11		2531
-C/G	189SSM/EB	*		12		-C/G
3421	189SSM/SSA1	*		13		3421
+C/UPC	189SSM/SSC1	*		14		+C/UPC
3422	189SSM/SSC2	*		15		3422
+C/UPC	189SSM/SSA2	*		16		+C/UPC
	RISERVA	*		17	RISERVA	
	RISERVA	*		18	RISERVA	
+C/UPP	64M/1	*		19		+C/UPP
1971	64M/2	*		20		1971
4432	64M/8	*		21		4432
4431	64M/9	*		22		4431
+AS	SS0/11	*		23		+AS
2621	SS0/12	*		24		2621
4452	SS0/21	*		25		4452
4461	SS0/22	*		26		4461
+AS	SI/13	*		27		+AS
2641	SI/14	*		28		2641
+AS	SAS/13	*		29		+AS
2631	SAS/14	*		30		2631
	RISERVA	*		31	RISERVA	
	RISERVA	*		32	RISERVA	
3551	UPP - A-m	*	○	33		3551
	UPP - A-F	*	○	34		
+C/UPC	UPP - A-s	*	○	35		+C/UPC
	UPP - A-B	*	○	36		
3581	UPP - A-r	*	○	37		3581
	UPP - A-X	*	○	38		
	UPP - B-HH	*	○	39		
+C/UPC	UPP - A-n	*	○	40		+C/UPC
	UPP - A-b	*	○	41		
	UPP - B-CC	*	○	42		
	RISERVA	*		43	RISERVA	
	RISERVA	*		44	RISERVA	
1495	UT0ccE - 8 (-15Vcc)	*	○	45		
1495	UT0ccN - 8 (-15Vcc)	*	○	46		
1495	UT0ccM - 8 (-15Vcc)	*	○	47		1495
1496	UT0ccE - 2 (GND)	*	○	48		
1496	UT0ccN - 2 (GND)	*	○	49		
1496	UT0ccM - 2 (GND)	*	○	50		1496

CABLAGGIO IN FILO
VERSO APPARECCHIATURE
SCOMPARTO

CABLAGGIO IN FILO

ACCESSORI

- SEPARATORE
- s MORSETTO SEZIONABILE
- /// DISPOSITIVO DI CORTOCIRCUITO
- PONTICELLO IN FILO
- PONTICELLO METALLICO

INIZIO INDICAZIONE DESTINAZIONE FINE INDICAZIONE DESTINAZIONE

* MORSETTI CABUR CBD.2

Mod.	Mod.	Data	Firma
		Dis.	
		Contr.	
		Approv.	

N.ro Documento RFI:
Commissa Lotto Fase Ente Tipo Doc. Opera/Disciplina Progr. Rev.
11F28 01 E ZZ DX SE0200 042 B
UNITA' FUNZIONALE MISURE E NEGATIVI - NM

Titolo:
MORSETTIERA XN

Scala: =

Foglio	Segue
48	49

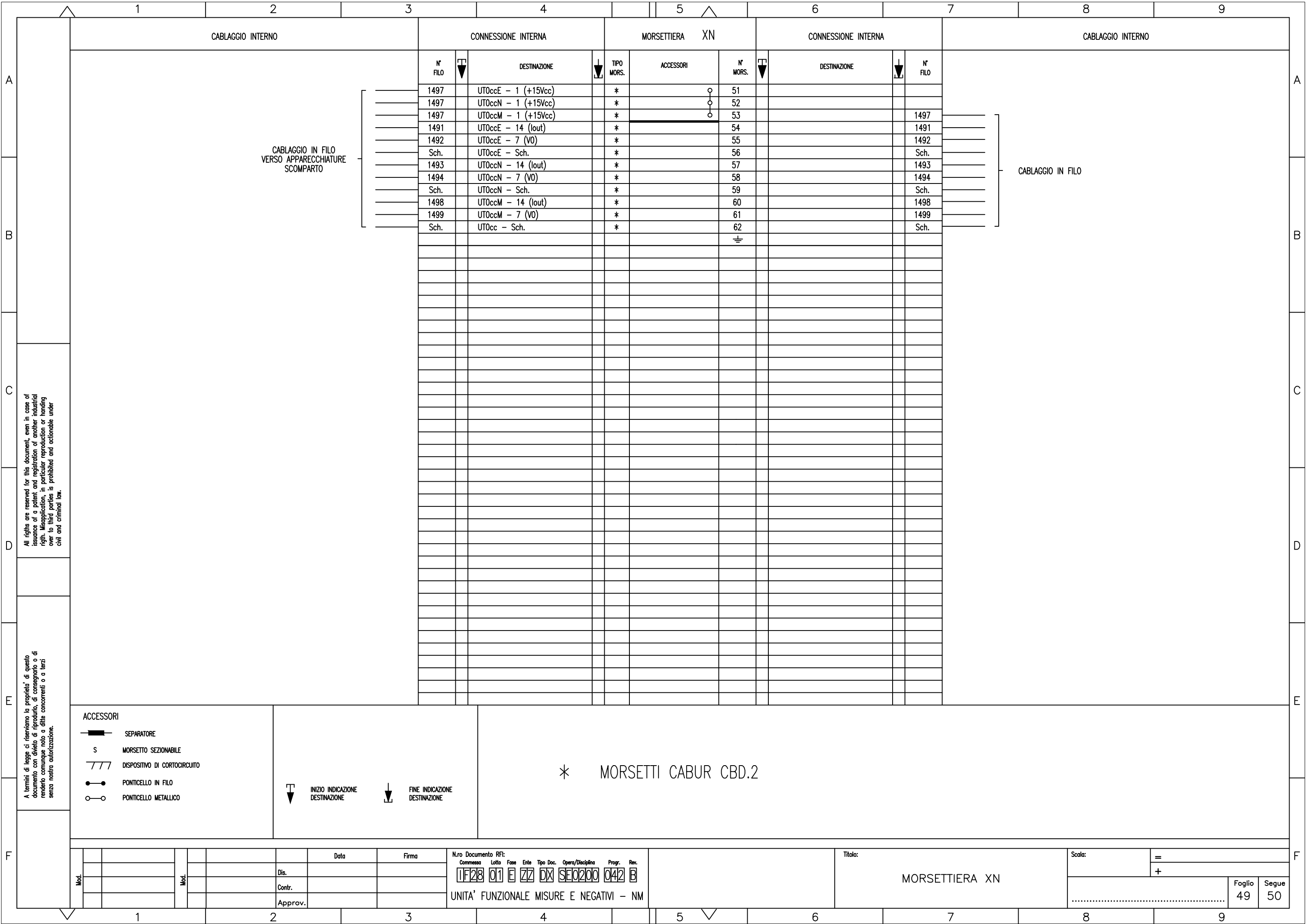

CABLAGGIO INTERNO

CONNESSIONE INTERNA

MORSETTIERA XN

CONNESSIONE INTERNA

CABLAGGIO INTERNO

CABLAGGIO IN FILO
VERSO APPARECCHIATURE
SCOMPARTO

CABLAGGIO IN FILO

N° FILO	↓	DESTINAZIONE	↓	TIPO MORS.	ACCESSORI	N° MORS.	↓	DESTINAZIONE	↓	N° FILO
1497		UT0ccE - 1 (+15Vcc)		*		51				
1497		UT0ccN - 1 (+15Vcc)		*		52				
1497		UT0ccM - 1 (+15Vcc)		*		53				1497
1491		UT0ccE - 14 (Iout)		*		54				1491
1492		UT0ccE - 7 (V0)		*		55				1492
Sch.		UT0ccE - Sch.		*		56				Sch.
1493		UT0ccN - 14 (Iout)		*		57				1493
1494		UT0ccN - 7 (V0)		*		58				1494
Sch.		UT0ccN - Sch.		*		59				Sch.
1498		UT0ccM - 14 (Iout)		*		60				1498
1499		UT0ccM - 7 (V0)		*		61				1499
Sch.		UT0cc - Sch.		*		62				Sch.

All rights are reserved for this document, even in case of issuance of a patent and registration of another industrial right. Misapplication, in particular reproduction or handing over to third parties is prohibited and actionable under civil and criminal law.

A termini di legge ci riserviamo la proprietà di questo documento con divieto di riproduzione, di consegnarlo o di renderlo comunque noto a ditte concorrenti o a terzi senza nostra autorizzazione.

ACCESSORI

- SEPARATORE
- MORSETTO SEZIONABILE
- DISPOSITIVO DI CORTOCIRCUITO
- PONTICELLO IN FILO
- PONTICELLO METALLICO

↓ INIZIO INDICAZIONE DESTINAZIONE

↓ FINE INDICAZIONE DESTINAZIONE

* MORSETTI CABUR CBD.2

Mod.																				

N.ro Documento RFI:
Commissa Lotto Fase Ente Tipo Doc. Opera/Disciplina Progr. Rev.
IF28 01 E ZZ DX SE0200 042 B
UNITA' FUNZIONALE MISURE E NEGATIVI - NM

Titolo:
MORSETTIERA XN

Scala:	=		
	+		
		Foglio	Segue
		49	50



All rights are reserved for this document, even in case of issuance of a patent and registration of another industrial right. Misapplication, in particular reproduction or handing over to third parties is prohibited and actionable under civil and criminal law.

A termini di legge ci riserviamo la proprietà di questo documento con divieto di riproduzione, di consegnarlo o di renderlo comunque noto a ditte concorrenti o a terzi senza nostra autorizzazione.

- ACCESSORI**
- SEPARATORE
 - MORSETTO SEZIONABILE
 - DISPOSITIVO DI CORTOCIRCUITO
 - PONTICELLO IN FILO
 - PONTICELLO METALLICO

INIZIO INDICAZIONE DESTINAZIONE FINE INDICAZIONE DESTINAZIONE

* MORSETTI CABUR CBD.2

				Data	Firma				
				Dis.					
				Contr.					
				Approv.					

N.ro Documento RF:

Commissa	Lotto	Fase	Ente	Tipo Doc.	Opera/Disciplina	Prog.	Rev.
11F28	01	E	ZZ	DX	SE0200	042	B

UNITA' FUNZIONALE MISURE E NEGATIVI - NM

Titolo: MORSETTIERA X189TN

Scala: =

	Foglio	Segue
50	51	

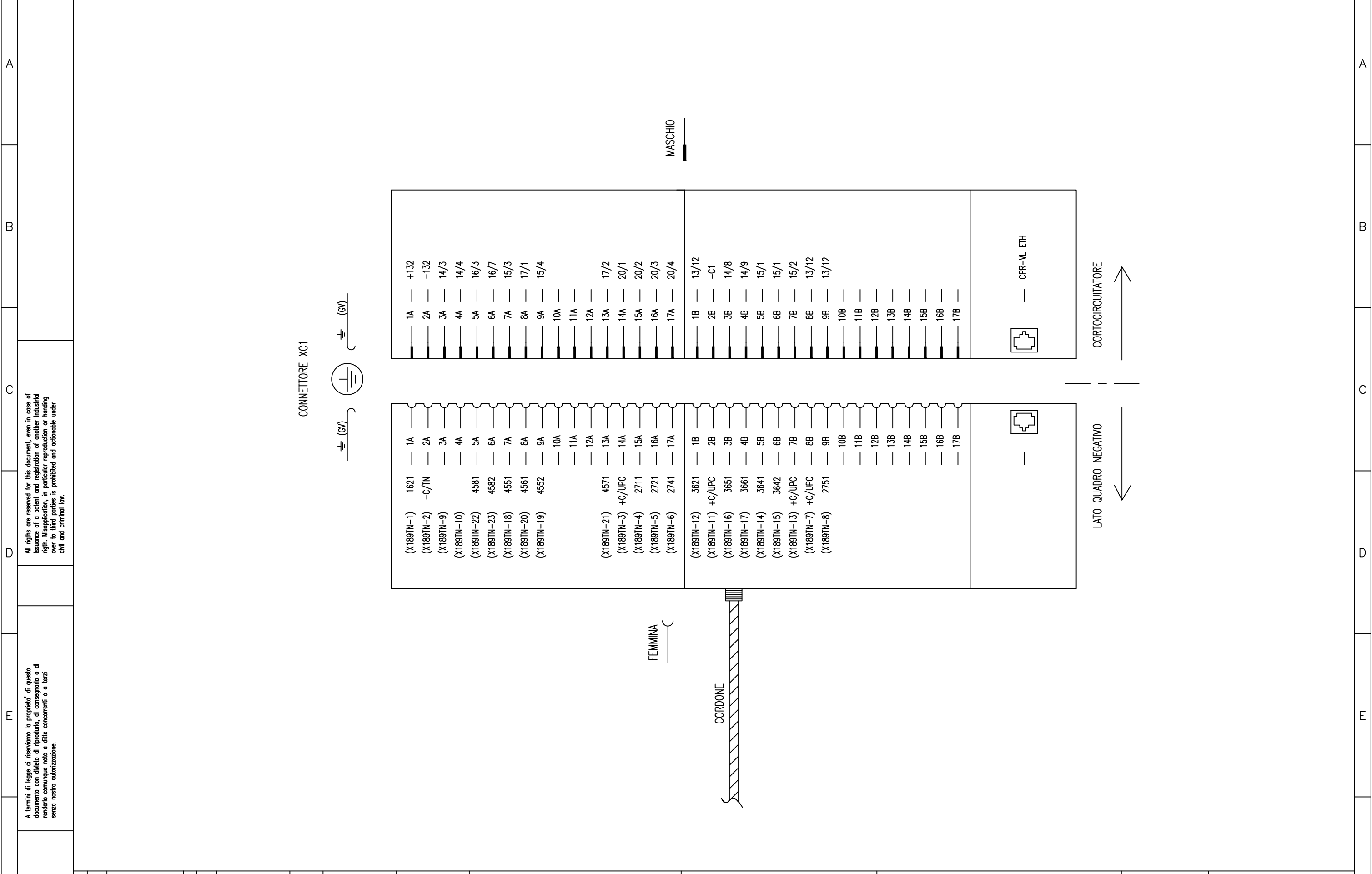

All rights are reserved for this document, even in case of issuance of a patent and registration of another industrial right. Misapplication, in particular reproduction or handing over to third parties is prohibited and actionable under civil and criminal law.

A termini di legge ci riserviamo la proprietà di questo documento con divieto di riproduzione, di consegnarlo o di renderlo comunque noto a ditte concorrenti o a terzi senza nostra autorizzazione.

Pos.	SIGLA	Fg.	DESCRIZIONE	TIPO	COSTRUTTORE	Q.tà	NOTA	Pos.	SIGLA	Fg.	DESCRIZIONE	TIPO	COSTRUTTORE	Q.tà	NOTA
1	CH "C"	09	SERRATURA DI BLOCCO PORTA	SBP1	AREL	1	/	19	QC	16	SEZIONATORE TRIPOLARE COMPLETO DI CONTATTO AUSILIARIO	OT 40F3 + 0A1G01	ABB	1	/
2	43 RL	13	MICROCOMMUTATORE A CHIAVE, MOSTRINA QUADRA, 2 POSIZIONI Fisse "REMOTO-LOCALE", CHIAVE ESTRAIBILE IN POSIZIONE "REMOTO"	FRMC 6 IP20 2/4 CHIAVE	COMETRIC	1	/	20	QG-QAS QUPP-QUPC QSA	16	INTERRUTTORE MAGNETOTERMICO BIPOLARE, CURVA K-3A COMPLETO DI CONTATTI DI SEGNALAZIONE (SCATTATO)	S202MK3 UC + S2C-S/H6R	ABB	5	/
3	143TS	13	MICROCOMMUTATORE A CHIAVE, 2 POSIZIONI Fisse "TERRA-SERVIZIO", CHIAVE ESTRAIBILE IN POSIZIONE "TERRA", COMPLETO DI CONTATTI AUX.	ZB4BG2 + ZB4BZ101 + ZBE101 + ZBE102	TELEMECANIQUE	1	/	21	Q189TN	16	INTERRUTTORE MAGNETOTERMICO BIPOLARE, CURVA K-10A COMPLETO DI CONTATTI DI SEGNALAZIONE (SCATTATO)	S202MK10 UC + S2C-S/H6R	ABB	1	/
4	189SSM	14	SEZIONATORE UNIPOLARE, COMPLETO DI PULSANTE LUMINOSO E BOBINA DI BLOCCO 132Vcc, COMANDO MANUALE, CONTATTI AUS. 4NA+4NC, CHIAVE DI BLOCCO CON FINECORSO	MSXR-3-4-100-G + MCXR-SX-L-M-C-R	MONT-ELE	1	/	22							
5	189MT	14	SEZIONATORE BIPOLARE, COMPLETO DI PULSANTE LUMINOSO E BOBINA DI BLOCCO 132Vcc, COMANDO MANUALE, CONTATTI AUS. 4NA+4NC, CHIAVE DI BLOCCO CON FINECORSO	MSXR-3-2-56-G-B + MCXR-SX-A-M-C-BD-R	MONT-ELE	1	/	23	UPP	18	RELE' DI PROTEZIONE E DIAGNOSTICA ALIMENTAZIONE AUS. 132Vcc,	TF-RP21NM	TELFER	1	/
6	189TN	14	DISPOSITIVO CORTOCIRCUITATORE, ALIMENTAZIONE AUSILIARIA 132Vcc,	LBR-gn 132Vdc - UFM	COET	1	/	24	KAG	20	RELE' AUSILIARIO, 2 CONTATTI DA 10A, ALIM. BOBINA 132Vcc COMPLETO DI ZOCCOLO	POKSF10 C132-KB + 50IP20-F1	AMRA	1	/
7	TAccM	14	SHUNT 6000A - 60mV	SH600060-STD	RUDA	1	/	25							
8	FM	14	FUSIBILE 3600Vcc-3A	CC35B0DKCV3 GRB600Q3M-4000V	FERRAZ	1	/	26							
9	64M	14	RELE' DI MASSA INSERZIONE DIRETTA SU SBARRE, COMPLETO DI CONTATTI AUSILIARI 1NA+1NC (cat. 794/289) TAR:70A (RIPRISTINABILE)	794/289	ABB	1	/	27							
10	T0ccN T0ccE T0ccM	14	TA AD EFFETTO HALL	HAX-500-S	LEM	3	/	28	HSI	26	LAMPADA DI SEGNALAZIONE MULTILED, ALIM. 132Vcc COLORE VERDE	HD16/18.SFT. GG.132Vdc	DOMO	1	/
11	U0ccN U0ccE U0ccM	14	CONVERTITORE TENSIONE CORRENTE PER TA AD EFFETTO HALL	VACB084-20	MONT-ELE	3	/	29	KSSO KSI-KSAS	26	RELE' AUSILIARIO, 2 CONTATTI DA 10A, ALIM. BOBINA 132Vcc COMPLETO DI ZOCCOLO	POKSF10 C132-KB + 50IP20-F1	AMRA	3	/
12	UVT	14	CONVERTITORE DI TENSIONE A F.O. INGRESSO DIRETTO 4000V, ALIM. AUS. 132Vcc	METRO-TV	MONT-ELE	1	/	30							
13	UIT	14	CONVERTITORE DI CORRENTE A F.O. INSERZIONE SU SHUNT 6000A-60mV, ALIM. AUS. 132Vcc	METRO-TI	MONT-ELE	1	/	31							
14								32	KAU 189TN C 189TN	27	RELE' AUSILIARIO, 2 CONTATTI DA 10A, ALIM. BOBINA 132Vcc COMPLETO DI ZOCCOLO	POKSF10 C132-KB + 50IP20-F1	AMRA	2	/
16	SSO	14	FINECORSO PANNELLO VANO SBARRE OMNIBUS, COMPLETO DI 2 CONTATTI NC CON RISCOVRO INSERITO	FR993D2	PIZZATO	1	/	33	H 189TN	27	SEGNALATORE A CROCE MULTILED, ALIM. 132Vcc, MOSTRINA TONDA (GIALLO-VERDE) NEGATIVO COMUNE E DIODO DI BLOCCO	HD16/24.CRT. YG.132Vdc NC PD	DOMO	1	/
17	SAS	14	FINECORSO PORTA ACCESSO SCOMPARTO, COMPLETO DI 1 CONTATTO NA E 1 CONTATTO NC	FR693D2	PIZZATO	1	/	34	HAUX 189TN	27	LAMPADA DI SEGNALAZIONE MULTILED, ALIM. 132Vcc COLORE VERDE	HD16/18.SFT. GG.132Vdc	DOMO	1	/
18	SI	14	FINECORSO CARRELLO INSERITO, COMPLETO DI 1 CONTATTO NA E 1 CONTATTO NC	E100-00-EI	ERSCE	1	/	35							

NOTE:
.....
.....

Mod.		Data		Firma		N.ro Documento RF:				Titolo:		Scala:		=	
						Commissa Lotto Fase Ente Tipo Doc. Opera/Disciplina Progr. Rev.									
						<input checked="" type="checkbox"/> F28 <input checked="" type="checkbox"/> 01 <input checked="" type="checkbox"/> E <input checked="" type="checkbox"/> Z7 <input checked="" type="checkbox"/> DX <input checked="" type="checkbox"/> SE0200 <input checked="" type="checkbox"/> 042 <input checked="" type="checkbox"/> B				ELENCO APPARECCHIATURE					
UNITA' FUNZIONALE MISURE E NEGATIVI - NM														Foglio 54 Segue 55	

A	36	HMAN	28	LAMPADA DI SEGNALAZIONE MULTILED, ALIM. 132Vcc COLORE ROSSO			HD16/18.SFT. RR.132Vdc	DOMO	1	/	54	KAR 189TN	40	RELE' AUSILIARIO, 2 CONTATTI DA 10A, ALIM. BOBINA 132Vcc COMPLETO DI ZOCCOLO			POKSF10 C132-KB + 50IP20-F1	AMRA	2	/	B	
		37	H2 189MT	H3 189MT	28	SEGNALATORE A CROCE MULTILED, ALIM. 132Vcc, MOSTRINA TONDA (GIALLO-VERDE) NEGATIVO COMUNE E DIODO DI BLOCCO			HD16/24.CRT. YG.132Vdc NC PD	DOMO		2	/	KM								
B	38	H1 189MT	28	SEGNALATORE A CROCE MULTILED, ALIM. 132Vcc, MOSTRINA TONDA (ROSSO-VERDE) NEGATIVO COMUNE E DIODO DI BLOCCO			HD16/24.CRT. RG.132Vdc NC PD	DOMO	1	/	56	HCF HR	40	LAMPADA DI SEGNALAZIONE MULTILED, ALIM. 132Vcc COLORE VERDE			HD16/18.SFT. GG.132Vdc	DOMO	2	/	C	
		39																				
C	40	H2 189SSM	29	SEGNALATORE A CROCE MULTILED, ALIM. 132Vcc, MOSTRINA TONDA (GIALLO-VERDE) NEGATIVO COMUNE E DIODO DI BLOCCO			HD16/24.CRT. YG.132Vdc NC PD	DOMO	1	/	56	HAG HL H64M	40	LAMPADA DI SEGNALAZIONE MULTILED, ALIM. 132Vcc COLORE ROSSO			HD16/18.SFT. RR.132Vdc	DOMO	3	/	D	
		41	H1 189SSM	29	SEGNALATORE A CROCE MULTILED, ALIM. 132Vcc, MOSTRINA TONDA (ROSSO-VERDE) NEGATIVO COMUNE E DIODO DI BLOCCO			HD16/24.CRT. RG.132Vdc NC PD	DOMO	1		/	WD UPC	40	RELE' AUSILIARIO, 4 CONTATTI DA 10A, ALIM. BOBINA 132Vcc COMPLETO DI ZOCCOLO			BIPOKSF10 C132-KB + 48IP20-F1	AMRA	1		/
D	42	INC	32	SONDA FUMI/INCENDIO COMPOSTA DI CONTATTO DI SEGNALAZ. INTERVENTO, ALIM. AUS. 24Vcc			ECO1002 + ECO1000BREL24L	NOTIFIER	1	/	58	KAP 300	KCH 300	41	RELE' AUSILIARIO, 2 CONTATTI DA 10A, ALIM. BOBINA 132Vcc COMPLETO DI ZOCCOLO			POKSF10 C132-KB + 50IP20-F1	AMRA	4	/	E
		43																				
E	44										59											F
		45	SWL	33	SWITCH 2 PORTE F.O., 6 PORTE RJ45, ALIM. 132Vcc			MOXA PT-508- MM-SC-HV	MOXA	1		/	KAP 300	KCH 300	30	30						
F	46	UPC-ALIM	33	ALIMENTATORE 85-375/24Vcc			560PSU40 R0001	ABB	1	/	60	SAUX	43	SELETTORE ON/OFF CON 2 CONTATTI NA IN OFF			P9MSVDON + P9B20VN	GE POWER CONTROL	1	/	A	
		47	UPC-PS	33	ALIMENTATORE 24Vcc			520PSD01 R0001	ABB	1		/	HAUX1	43	LAMPADA DI ILLUMINAZIONE 132V - 60W COMPLETA DI PLAFONIERA			4130122 + PLAF.BAK. OVALE 100W C/GAB	WIMEX OSRAM LEGRAND	1		/
A	48	UPC-CPU	33	SCHEDA CPU E COMUNICAZIONE			520CMD01 R0001-CPU	ABB	1	/	61	PAG	44	PULSANTE DI COLORE ROSSO, COMPLETO DI 1 CONTATTO N.A., 1 CONTATTO N.C.			P9MPNRG + P9B10VN + P9B01VN	GE POWER CONTROL	1	/	B	
		49	UPC-D3	34 35	SCHEDA 16 INGRESSI DIGITALI			520BID01 R0002	ABB	1		/	62									
B	50	UPC-D4	36 37	SCHEDA 16 INGRESSI DIGITALI			520BID01 R0002	ABB	1	/	63											C
		51	UPC-D5	38 39	SCHEDA 16 INGRESSI DIGITALI			520BID01 R0002	ABB	1		/	64									
C	52	UPC-D6	40	SCHEDA 8 USCITE DIGITALI			520BOD01 R1002	ABB	1	/	65											D
		53	UPC-D7	41	SCHEDA 8 USCITE DIGITALI			520BOD01 R1002	ABB	1		/	66									
D	54										67											E
		55																				
E	56										68											F
		57																				
F	58										69											A
		59																				
A	60										70											B
		61																				
B	62										71											C
		63																				
C	64										72											D
		65																				
D	66										73											E
		67																				
E	68										74											F
		69																				
F	69										75											A
		70																				
A	70										76											B
		71																				
B	71										77											C
		72																				
C	72										78											D
		73																				
D	73										79											E
		74																				
E	74										80											F
		75																				
F	75										81											A
		76																				

All rights are reserved for this document, even in case of issuance of a patent and registration of another industrial right. Misapplication, in particular reproduction or handing over to third parties is prohibited and actionable under civil and criminal law.

A termini di legge ci riserviamo la proprietà di questo documento con divieto di riproduzione, di consegnarlo o di renderlo comunque noto a ditte concorrenti o a terzi senza nostra autorizzazione.

NOTE:

Mod.				Data	Firma	N.ro Documento RF:	Titolo:						Scala:	=	Foglio		Segue		
						Commessa	ELENCO APPARECCHIATURE								55	/			
						Lotto													
						Fase													
						Ente													
						Tipo Doc.													
						Opera/Disciplina													
						Prog.													
						Rev.													
						UNITA' FUNZIONALE MISURE E NEGATIVI - NM													