

COMMITTENTE:



DIREZIONE LAVORI:



APPALTATORE:

CONSORZIO:



SOCI:



PROGETTAZIONE:

MANDATARIA:



MANDANTI:



PROGETTO ESECUTIVO

ITINERARIO NAPOLI - BARI RADDOPPIO TRATTA APICE - ORSARA I LOTTO FUNZIONALE APICE - HIRPINIA

GALLERIA ROCCHETTA. USCITA DI EMERGENZA PEDONALE F5 pk 11+075
E CUNICOLO PEDONALE pk 12+000
Relazione tecnica e di calcolo della galleria artificiale e portale

APPALTATORE	DIRETTORE DELLA PROGETTAZIONE	PROGETTISTA
Consorzio HIRPINIA AV Il Direttore Tecnico Ing. Vincenzo Moriello 21/02/2020	Il Responsabile integrazione fra le varie prestazioni specialistiche Ing. G. Cassani	 Ing. G. Cassani

COMMESSA	LOTTO	FASE	ENTE	TIPO DOC.	OPERA/DISCIPLINA	PROGR.	REV.	SCALA:
IF28	01	E	ZZ	RH	GA1100	001	B	-

Rev.	Descrizione	Redatto	Data	Verificato	Data	Approvato	Data	Autorizzato Data
A	Emissione per consegna	A.Zimbaldi	21/02/2020	B. Spigarelli	21/02/2020	M. Gatti	21/02/2020	Ing. G. Cassani
B	Emissione per consegna	A.Zimbaldi	10/06/2020	B. Spigarelli	10/06/2020	M. Gatti	10/06/2020	
								10/06/2020

File: IF2801EZZRHGA1100001B

-

APPALTATORE: <u>Consorzio</u> <u>Soci</u> HIRPINIA AV SALINI IMPREGILO S.P.A. ASTALDI S.P.A.	ITINERARIO NAPOLI – BARI RADDOPPIO TRATTA APICE – ORSARA I LOTTO FUNZIONALE APICE – HIRPINIA					
PROGETTAZIONE: <u>Mandatario</u> <u>Mandanti</u> ROCKSOIL S.P.A. NET ENGINEERING S.P.A. ALPINA S.P.A.						
PROGETTO ESECUTIVO Relazione tecnica e di calcolo della galleria artificiale e portale	COMMESSA IF28	LOTTO 01	CODIFICA E ZZ RH	DOCUMENTO GA1100 001	REV. B	FOGLIO 2 di 119

Indice

1	PREMESSA	3
2	SCOPO E CONTENUTI DEL DOCUMENTO.....	3
3	NORMATIVA DI RIFERIMENTO.....	3
3.1	LEGGI E NORMATIVE COGENTI	3
3.2	NORMATIVE NON COGENTI E RACCOMANDAZIONI	3
3.3	PRESCRIZIONI E SPECIFICHE TECNICHE (RFI, ITF).....	3
4	DOCUMENTI DI RIFERIMENTO.....	4
4.1	DOCUMENTI REFERENZIATI.....	4
5	DOCUMENTI PRODOTTI A SUPPORTO.....	4
6	ALLEGATI	4
7	CARATTERISTICHE GEOMETRICHE E MODELLAZIONE (SEZIONI DI CALCOLO)	5
8	CARATTERISTICHE DEI MATERIALI STRUTTURALI	8
9	CRITERI DI VERIFICA DELLE OPERE.....	9
9.1	AZIONI.....	9
10	ANALISI E VERIFICHE STRUTTURALI.....	10
10.1	APPROCCI PROGETTUALI E METODI DI VERIFICA.....	10
10.2	CARICHI ELEMENTARI	13
10.3	PARAMETRI GEOTECNICI DI CALCOLO	14
10.4	MESH DI CALCOLO E CARICHI APPLICATI	15
10.4.1	CONCIO D'ATTACCO (SEZIONE 1)	15
10.4.2	GALLERIA ARTIFICIALE (SEZIONE 2)	27
10.4.3	PORTALE (SEZIONE 3).....	39
10.5	RISULTATI DELLE ANALISI STRUTTURALI	51
10.5.1	RISULTATI DELLE VERIFICHE SLU-SLV	51
10.5.2	RISULTATI DELLE VERIFICHE SLE	111

APPALTATORE: <u>Consorzio</u> <u>Soci</u> HIRPINIA AV SALINI IMPREGILO S.P.A. ASTALDI S.P.A.	ITINERARIO NAPOLI – BARI RADDOPPIO TRATTA APICE – ORSARA I LOTTO FUNZIONALE APICE – HIRPINIA					
PROGETTAZIONE: <u>Mandatario</u> <u>Mandanti</u> ROCKSOIL S.P.A. NET ENGINEERING S.P.A. ALPINA S.P.A.						
PROGETTO ESECUTIVO Relazione tecnica e di calcolo della galleria artificiale e portale	COMMESSA IF28	LOTTO 01	CODIFICA E ZZ RH	DOCUMENTO GA1100 001	REV. B	FOGLIO 3 di 119

1 PREMESSA

Il presente documento è parte integrante del progetto definitivo della galleria Rocchetta, inclusa nel raddoppio ferroviario della tratta compresa tra Apice ed Orsara, sulla linea Caserta – Foggia, itinerario Napoli – Bari.

La galleria Rocchetta risulta ubicata fra le progressive km 10+075.00 (inizio imbocco lato Bari) e km 16+622.50 (imbocco lato Napoli) per una lunghezza totale di 6547.50 m, con una lunghezza coperta pari a 6518.10. Il tratto in naturale è compreso fra le progressive km 10+110.00 e km 16+565.00 ed è caratterizzato da una lunghezza di 6455.00 m.

In particolare è oggetto della relazione la descrizione e verifica delle opere civili e delle modalità di esecuzione dell'imbocco dell'uscita di emergenza pedonale F5.

2 SCOPO E CONTENUTI DEL DOCUMENTO

Nella presente relazione si affrontano le problematiche progettuali connesse alla realizzazione delle opere di imbocco dell'uscita di emergenza pedonale F5 della galleria Rocchetta facente parte della linea ferroviaria Napoli-Bari. Per l'inquadramento generale delle opere in sotterraneo si rimanda al documento IF28.0.1.E.ZZ.RG.GN.00.0.0.001 "Relazione tecnica generale".

3 NORMATIVA DI RIFERIMENTO

3.1 LEGGI E NORMATIVE COGENTI

Decreto Ministero delle Infrastrutture e Trasporti 14/01/2008, "Approvazione delle nuove norme tecniche per le costruzioni";

C.S.LL.PP., Circolare n°617 del 02/02/2009, "Istruzioni per l'applicazione delle "nuove norme tecniche per le costruzioni" di cui al DM 14/01/2008".

3.2 NORMATIVE NON COGENTI E RACCOMANDAZIONI

UNI EN 14487-1:2006, "Calcestruzzo proiettato – parte 1: definizioni, specificazioni e conformità";

UNI EN 14487-2:2006, "Calcestruzzo proiettato – parte 2: esecuzione";

UNI EN 206-1 2006, "Calcestruzzo – parte 1: specificazione, prestazione, produzione e conformità".

3.3 PRESCRIZIONI E SPECIFICHE TECNICHE (RFI, ITF)

RFI, doc S.OC.S.3870 "Sagome. Profili minimi degli ostacoli" datato Lug 1990;

RFI, doc RFIDINICMAGAGN00001B "Manuale Progettazione Gallerie" datato Dic 2003;

ITALFERR, "Manuale di progettazione" ver.06, datato Gen 2006;

ITALFERR, doc XXXX00EIFMA000000001A "Linee guida per la progettazione esecutiva delle gallerie naturali" datato Ott 1996.

APPALTATORE: <u>Consorzio</u> <u>Soci</u> HIRPINIA AV SALINI IMPREGILO S.P.A. ASTALDI S.P.A.	ITINERARIO NAPOLI – BARI RADDOPPIO TRATTA APICE – ORSARA I LOTTO FUNZIONALE APICE – HIRPINIA					
PROGETTAZIONE: <u>Mandatario</u> <u>Mandanti</u> ROCKSOIL S.P.A. NET ENGINEERING S.P.A. ALPINA S.P.A.						
PROGETTO ESECUTIVO Relazione tecnica e di calcolo della galleria artificiale e portale	COMMESSA IF28	LOTTO 01	CODIFICA E ZZ RH	DOCUMENTO GA1100 001	REV. B	FOGLIO 4 di 119

4 DOCUMENTI DI RIFERIMENTO

4.1 DOCUMENTI REFERENZIATI

Sono stati utilizzati come input per il presente documento i seguenti elaborati:

IF28.0.1.E.ZZ.RG.GN.00.0.0.001 “Relazione tecnica delle opere in sotterraneo”

IF28.0.1.E.ZZ.RG.GA.11.0.0.001.A “Relazione tecnica generale”

5 DOCUMENTI PRODOTTI A SUPPORTO

I contenuti della presente relazione sono utilmente completati e arricchiti dai seguenti elaborati di progetto:

IF28.0.1.E.ZZ.BB.GA.11.0.0.040.B Carpenteria Tav 1/2

IF28.0.1.E.ZZ.BB.GA.11.0.0.050.B Carpenteria Tav 2/2

IF28.0.1.E.ZZ.BZ.GA.11.0.0.020.B Particolari costruttivi e impermeabilizzazione

IF28.0.1.E.ZZ.LA.GA.11.0.0.002.B Planimetria

IF28.0.1.E.ZZ.FA.GA.11.0.0.002.B Profilo longitudinale

IF28.0.1.E.ZZ.WA.GA.11.0.0.003.B Sezioni trasversali

6 ALLEGATI

Il documento è corredato dai seguenti allegati:

[Modello SAP Concio d’attacco. Sez 1 - Allegato 1];

[Modello SAP Galleria artificiale. Sez 2 - Allegato 2];

[Modello SAP Portale. Sez 3 - Allegato 3]

APPALTATORE: Consorzio Soci HIRPINIA AV SALINI IMPREGIO S.P.A. ASTALDI S.P.A.	ITINERARIO NAPOLI – BARI RADDOPPIO TRATTA APICE – ORSARA I LOTTO FUNZIONALE APICE – HIRPINIA					
PROGETTAZIONE: Mandatario Mandanti ROCKSOIL S.P.A. NET ENGINEERING S.P.A. ALPINA S.P.A.						
PROGETTO ESECUTIVO Relazione tecnica e di calcolo della galleria artificiale e portale	COMMESSA IF28	LOTTO 01	CODIFICA E ZZ RH	DOCUMENTO GA1100 001	REV. B	FOGLIO 5 di 119

7 CARATTERISTICHE GEOMETRICHE E MODELLAZIONE (SEZIONI DI CALCOLO)

Vengono analizzate 3 sezioni di calcolo rappresentative delle diverse parti della galleria artificiale: la sezione 1 in corrispondenza del concio d'attacco sotto la dima, la sezione 2 per la galleria artificiale, e la sezione 3 sul portale d'imbocco.

Per la verifica della galleria artificiale è stata presa in considerazione la sezione caratterizzata dalla massima altezza di ritombamento.

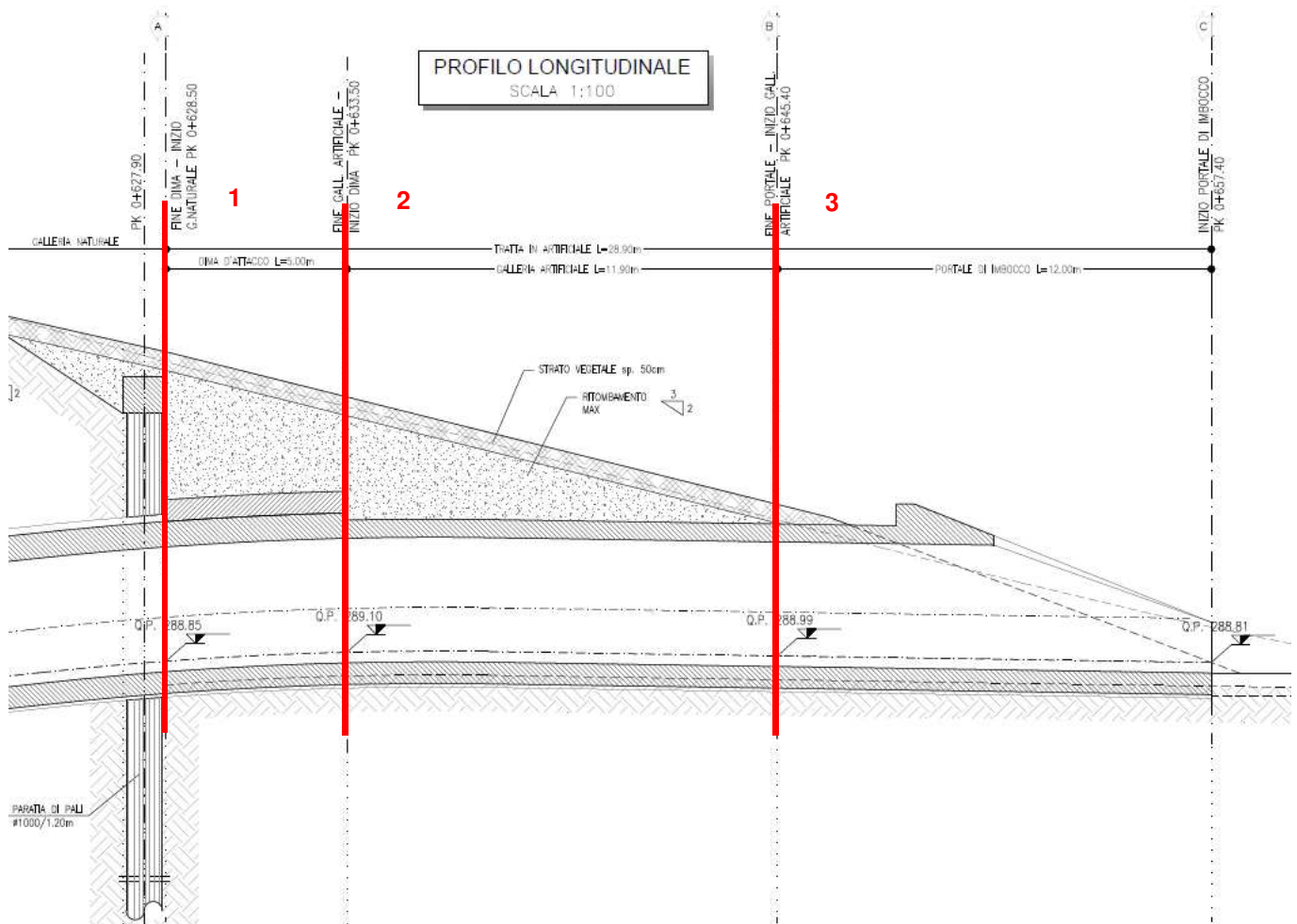

Vengono riportati gli spessori del rivestimento definitivo in c.a. per le diverse parti costituenti le sezioni di calcolo analizzate:

CONCIO (Sezione 1)

- Calotta = 70 cm
- Reni = 70cm
- Piedritti = 70 cm
- Attacco muretta-piedritto = 80 cm
- Arco rovescio= 60 cm

APPALTATORE: Consorzio Soci HIRPINIA AV SALINI IMPREGIO S.P.A. ASTALDI S.P.A	ITINERARIO NAPOLI – BARI RADDOPPIO TRATTA APICE – ORSARA I LOTTO FUNZIONALE APICE – HIRPINIA					
PROGETTAZIONE: Mandataria Mandanti ROCKSOIL S.P.A NET ENGINEERING S.P.A. ALPINA S.P.A.						
PROGETTO ESECUTIVO Relazione tecnica e di calcolo della galleria artificiale e portale	COMMESSA IF28	LOTTO 01	CODIFICA E ZZ RH	DOCUMENTO GA1100 001	REV. B	FOGLIO 6 di 119

GALLERIA ARTIFICIALE (Sezione 2)

- Calotta = 50 cm
- Reni = 80 cm
- Piedritti = 60 cm
- Attacco muretta-piedritto = 80 cm
- Arco rovescio= 60 cm

PORTALE (Sezione 3)

- Calotta = 50 cm
- Reni = 55 cm
- Piedritti = 50 cm
- Attacco muretta-piedritto = 60 cm
- Arco rovescio= 60 cm

Per ogni elemento della sezione 1 del concio d'attacco si è considerata la specifica altezze di ricoprimento, di cui si riporta il valore per 3 punti significativi:

Tabella 1 – Altezze di ricoprimento

ALTEZZE DI RICOPRIMENTO	(m)
H1 – base muretta	9.3
H2 – piano dei centri	7.3
H3 – chiave calotta	5.3



Figura 1 – Sezione con le relative altezze di ritombamento

APPALTATORE: Conorzio Soci HIRPINIA AV SALINI IMPREGILO S.P.A. ASTALDI S.P.A	ITINERARIO NAPOLI – BARI					
PROGETTAZIONE: Mandatara Mandanti ROCKSOIL S.P.A NET ENGINEERING S.P.A. ALPINA S.P.A.	RADDOPPIO TRATTA APICE – ORSARA I LOTTO FUNZIONALE APICE – HIRPINIA					
PROGETTO ESECUTIVO Relazione tecnica e di calcolo della galleria artificiale e portale	COMMESSA IF28	LOTTO 01	CODIFICA E ZZ RH	DOCUMENTO GA1100 001	REV. B	FOGLIO 7 di 119

Per ogni elemento della sezione 2 della galleri artificiale si è considerata la specifica altezze di ricoprimento, di cui si riporta il valore per 3 punti significativi:

Tabella 2 – Altezze di ricoprimento

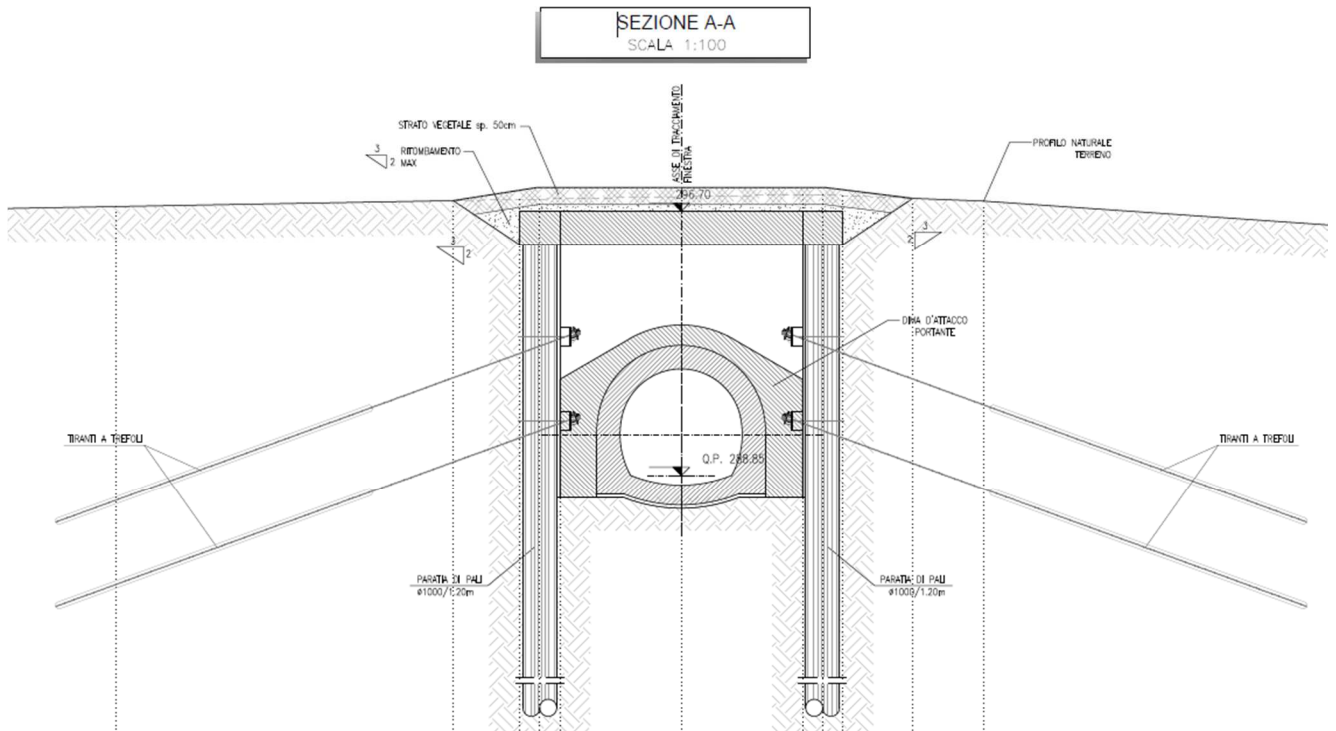
ALTEZZE DI RICOPRIMENTO	(m)
H1 – base muretta	7.75
H2 – piano dei centri	5.75
H3 – chiave calotta	3.75

Per ogni elemento della sezione 3 del portale si è considerata la specifica altezze di ricoprimento, di cui si riporta il valore per 3 punti significativi:

Tabella 3 – Altezze di ricoprimento

ALTEZZE DI RICOPRIMENTO	(m)
H1 – base muretta	5.2
H2 – piano dei centri	3.2
H3 – chiave calotta	1.2



Figura 2– Sezione con le relative altezze di ritombamento

Per la verifica strutturale è stato implementato un modello agli elementi finti mediante il programma SAP2000. Si è considerata una sezione di galleria di lunghezza unitaria, definendo per la struttura un modello costituito da conci monodimensionali (elementi beam). Gli spessori delle diverse aste sono variabili secondo l'elemento strutturale considerato (calotta, piedritti e arco rovescio). Nel modello di calcolo è stata implementata la sezione di calcolo corrispondente alle condizioni più gravose sia in termini di copertura, sia in termini di caratteristiche geologiche – geotecniche.

APPALTATORE: <u>Consorzio</u> <u>Soci</u> HIRPINIA AV SALINI IMPREGILO S.P.A. ASTALDI S.P.A.	ITINERARIO NAPOLI – BARI RADDOPPIO TRATTA APICE – ORSARA I LOTTO FUNZIONALE APICE – HIRPINIA					
PROGETTAZIONE: <u>Mandatario</u> <u>Mandanti</u> ROCKSOIL S.P.A. NET ENGINEERING S.P.A. ALPINA S.P.A.						
PROGETTO ESECUTIVO Relazione tecnica e di calcolo della galleria artificiale e portale	COMMESSA IF28	LOTTO 01	CODIFICA E ZZ RH	DOCUMENTO GA1100 001	REV. B	FOGLIO 8 di 119

8 CARATTERISTICHE DEI MATERIALI STRUTTURALI

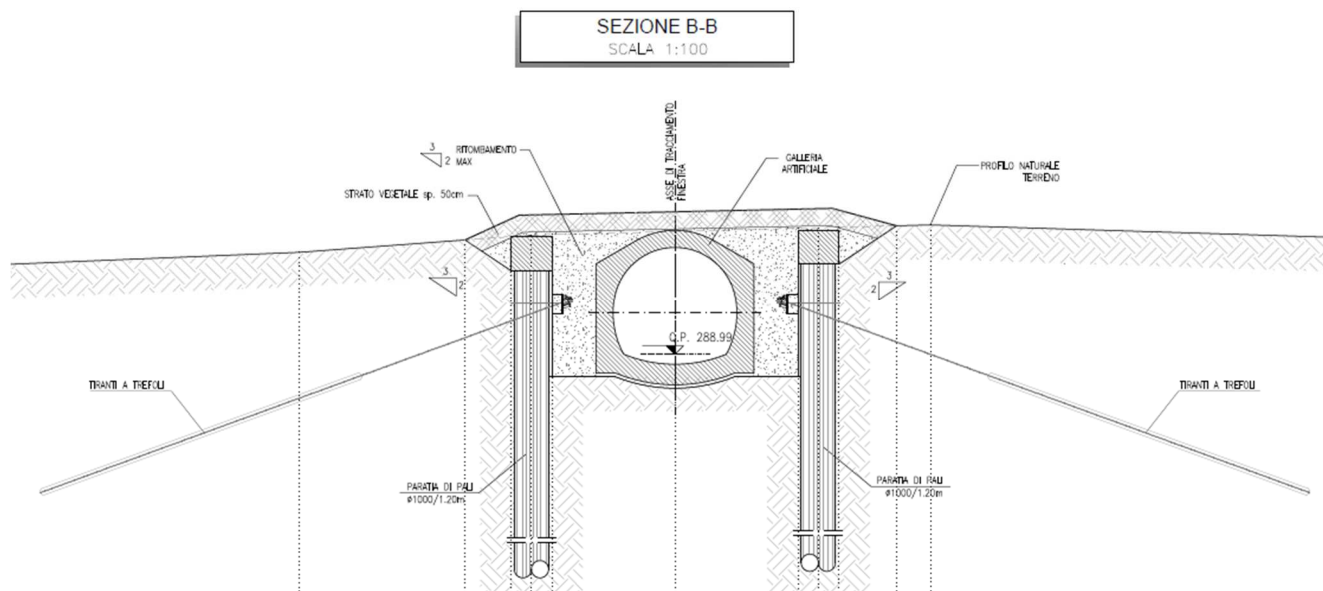
Si riportano di seguito le principali caratteristiche dei diversi materiali impiegati nelle opere in progetto, con l'indicazione dei valori di resistenza e deformabilità adottati nelle verifiche, nel rispetto delle indicazioni del DM 14/01/2008 e della "Specificazione per la progettazione geotecnica delle opere civili ferroviarie" RFI DTC INC CS SP IFS 001 A.

Nelle verifiche di resistenza, a favore di sicurezza, viene sempre considerato un calcestruzzo di classe di resistenza C25/30.

Per la completa e puntuale definizione delle caratteristiche dei materiali previsti per la realizzazione dell'opera si rimanda all'elaborato specifico.

Galleria artificiale

Calcestruzzo armato	
Classe di resistenza	C28/35 (nei calcoli C25/30)
Resistenza di progetto a compressione a 28 giorni	$f_{cd} = 0.85 f_{ck}/1.5 = 14.17 \text{ MPa}$
Modulo elastico a 28 giorni	$E_{cm} = 22000(f_{cm}/10)^{0.3} = 31475.8 \text{ MPa}$
Tensione massima di compressione in esercizio	Vedi § 4.1.2.2.5.1 Del DM 14/01/2008

Acciaio per barre di armatura	
Tipo	B 450 C
Resistenza di progetto	$f_{yd} = f_{yk}/\gamma_s = 450/1.15 = 391.3 \text{ MPa}$
Tensione massima in condizioni di esercizio	$\sigma_{lim} = 0.80 f_{yk} = 337.5 \text{ MPa}$
Verifica indiretta per il controllo della fessurazione	tabelle C4.1.II e C4.1.III della Circolare 617 /09

APPALTATORE: <u>Consorzio</u> <u>Soci</u> HIRPINIA AV SALINI IMPREGILO S.P.A. ASTALDI S.P.A.	ITINERARIO NAPOLI – BARI RADDOPPIO TRATTA APICE – ORSARA I LOTTO FUNZIONALE APICE – HIRPINIA					
PROGETTAZIONE: <u>Mandatario</u> <u>Mandanti</u> ROCKSOIL S.P.A. NET ENGINEERING S.P.A. ALPINA S.P.A.						
PROGETTO ESECUTIVO Relazione tecnica e di calcolo della galleria artificiale e portale	COMMESSA IF28	LOTTO 01	CODIFICA E ZZ RH	DOCUMENTO GA1100 001	REV. B	FOGLIO 9 di 119

9 CRITERI DI VERIFICA DELLE OPERE

Le verifiche sono state condotte in accordo con le prescrizioni e le indicazioni del DM 14/01/2008 e della Circolare n.617/09.

9.1 AZIONI

Per le gallerie artificiali si individuano le seguenti azioni:

azioni permanenti strutturali: peso proprio della struttura (P.P), spinte del terreno sui fianchi della galleria (SP_{sx} e SP_{dx}), carico verticale P.cop (rappresentato dal terreno di ricoprimento), spinte risultanti dalla pressione dell'acqua (P.w) in presenza di falda;

azioni variabili: carico variabile Q₁ pari a 20 kN/m² (legato ai mezzi di cantiere), spinte sui fianchi della galleria (SQ_{1sx} e SQ_{1dx}) generate dal carico Q₁.

azione sismica: l'accelerazione orizzontale massima attesa al suolo è definita nel paragrafo. I carichi considerati sono: incremento di spinta del terreno sui fianchi della galleria ($\pm\Delta S_h$), variazione del peso del terreno di ritombamento ($\pm\Delta S_v$), effetti inerziali della struttura della galleria nelle direzioni orizzontale e verticale (I_h e I_v).

Sulla base della definizione dei carichi di cui sopra, in accordo a quanto prescritto dal DM 14/01/2008, sono state individuate le combinazioni di carico per le verifiche di stati limite ultimi e di esercizio in condizioni statiche e in condizioni sismiche:

- combinazione fondamentale (SLU)
- combinazione caratteristica (SLE): il coefficiente di combinazione per il carico variabile Q₁ è pari a 1
- combinazione frequente (SLE): il coefficiente di combinazione per il carico variabile Q₁ è pari a 0.8
- combinazione quasi permanente (SLE): il coefficiente di combinazione per il carico variabile Q₁ è pari a 0
- combinazione sismica (SLV, SLD): il coefficiente di combinazione per il carico variabile Q₁ è pari a 0.2.

APPALTATORE: Consorzio Soci HIRPINIA AV SALINI IMPREGIO S.P.A. ASTALDI S.P.A.	ITINERARIO NAPOLI – BARI					
PROGETTAZIONE: Mandatario Mandanti ROCKSOIL S.P.A. NET ENGINEERING S.P.A. ALPINA S.P.A.	RADDOPPIO TRATTA APICE – ORSARA I LOTTO FUNZIONALE APICE – HIRPINIA					
PROGETTO ESECUTIVO Relazione tecnica e di calcolo della galleria artificiale e portale	COMMESSA IF28	LOTTO 01	CODIFICA E ZZ RH	DOCUMENTO GA1100 001	REV. B	FOGLIO 10 di 119

10 ANALISI E VERIFICHE STRUTTURALI

10.1 APPROCCI PROGETTUALI E METODI DI VERIFICA

Le verifiche delle gallerie artificiali sono state condotte nei riguardi dei seguenti stati limite:

stati limite ultimi (SLU):

- instabilità globale dell'insieme terreno-opera;
- raggiungimento della resistenza strutturale

stati limite di esercizio in condizioni statiche (SLE):

- controllo dello stato tensionale e fessurativo degli elementi strutturali.

Le verifiche in condizioni sismiche sono state condotte con riferimento allo stato limite ultimo di salvaguardia della vita (SLV) e allo stato limite di danno (SLD). Per tali verifiche i coefficienti parziali sulle azioni sono pari all'unità.

Tabella 4 – Sezione 3. Coefficienti di combinazione allo stato limite ultimo in condizioni statiche

SLU							
Carico	SLU1	SLU2	SLU3	SLU4	SLU5	SLU6	SLU7
<i>P.P.</i>	1.3	1.3	1.0	1.3	1.0	1.3	1.0
<i>P.cop</i>	1.3	1.3	1.0	1.3	1.0	1.3	1.0
<i>SP.sx</i>	1.3	1.0	1.3	1.3	1.3	1.0	1.0
<i>SP.dx</i>	1.3	1.0	1.3	1.0	1.0	1.3	1.3
<i>V</i>	1.5	1.5	0.0	1.5	0.0	1.5	0.0
<i>SV.sx</i>	1.5	0.0	1.5	1.5	1.5	0.0	0.0
<i>SV.dx</i>	1.5	0.0	1.5	0.0	0.0	1.5	1.5

Tabella 5 – Coefficienti di combinazione allo stato limite di esercizio in condizioni statiche

SLE-C		SLE-F			SLE-QP		
Carico	SLE-C	Carico	SLE-F-1	SLE-F-2	SLE-F-3	Carico	SLE-QP
<i>P.P.</i>	1.0	<i>P.P.</i>	1.0	1.0	1.0	<i>P.P.</i>	1.0
<i>P.cop</i>	1.0	<i>P.cop</i>	1.0	1.0	1.0	<i>P.cop</i>	1.0
<i>SP.sx</i>	1.0	<i>SP.sx</i>	1.0	1.0	1.0	<i>SP.sx</i>	1.0
<i>SP.dx</i>	1.0	<i>SP.dx</i>	1.0	1.0	1.0	<i>SP.dx</i>	1.0
<i>V</i>	1.0	<i>V</i>	0.8	0.0	0.0	<i>V</i>	0.0
<i>SV.sx</i>	1.0	<i>SV.sx</i>	0.0	0.8	0.0	<i>SV.sx</i>	0.0
<i>SV.dx</i>	1.0	<i>SV.dx</i>	0.0	0.0	0.8	<i>SV.dx</i>	0.0
$\Delta S.h$	0.0	$\Delta S.h$	0.0	0.0	0.0	$\Delta S.h$	0.0
$\Delta S.v$	0.0	$\Delta S.v$	0.0	0.0	0.0	$\Delta S.v$	0.0
<i>I.h</i>	0.0	<i>I.h</i>	0.0	0.0	0.0	<i>I.h</i>	0.0
<i>I.v</i>	0.0	<i>I.v</i>	0.0	0.0	0.0	<i>I.v</i>	0.0

APPALTATORE: Conorzio Soci HIRPINIA AV SALINI IMPREGILO S.P.A. ASTALDI S.P.A.	ITINERARIO NAPOLI – BARI					
PROGETTAZIONE: Mandatara Mandanti ROCKSOIL S.P.A. NET ENGINEERING S.P.A. ALPINA S.P.A.	RADDOPPIO TRATTA APICE – ORSARA I LOTTO FUNZIONALE APICE – HIRPINIA					
PROGETTO ESECUTIVO Relazione tecnica e di calcolo della galleria artificiale e portale	COMMESSA IF28	LOTTO 01	CODIFICA E ZZ RH	DOCUMENTO GA1100 001	REV. B	FOGLIO 11 di 119

Tabella 6 – Coefficienti di combinazione allo stato limite ultimo in condizioni sismiche

Carico	SLV/SLD															
	SLV1	SLV2	SLV3	SLV4	SLV5	SLV6	SLV7	SLV8	SLV9	SLV10	SLV11	SLV12	SLV13	SLV14	SLV15	SLV16
P.P.	1.0	1.0	1.0	1.0	1.0	1.0	1.0	1.0	1.0	1.0	1.0	1.0	1.0	1.0	1.0	1.0
P.cop	1.0	1.0	1.0	1.0	1.0	1.0	1.0	1.0	1.0	1.0	1.0	1.0	1.0	1.0	1.0	1.0
SP.sx	1.0	1.0	1.0	1.0	1.0	1.0	1.0	1.0	1.0	1.0	1.0	1.0	1.0	1.0	1.0	1.0
SP.dx	1.0	1.0	1.0	1.0	1.0	1.0	1.0	1.0	1.0	1.0	1.0	1.0	1.0	1.0	1.0	1.0
V	0.2	0.2	0.2	0.2	0.2	0.2	0.2	0.2	0.2	0.2	0.2	0.2	0.2	0.2	0.2	0.2
SV.sx	0.2	0.2	0.2	0.2	0.2	0.2	0.2	0.2	0.2	0.2	0.2	0.2	0.2	0.2	0.2	0.2
SV.dx	0.2	0.2	0.2	0.2	0.2	0.2	0.2	0.2	0.2	0.2	0.2	0.2	0.2	0.2	0.2	0.2
ΔS.h	1.0	-1.0	1.0	-1.0	0.3	-0.3	0.3	-0.3	1.0	-1.0	1.0	-1.0	0.3	-0.3	0.3	-0.3
ΔS.v	-0.3	-0.3	0.3	0.3	-1.0	-1.0	1.0	1.0	-0.3	-0.3	0.3	0.3	-1.0	-1.0	1.0	1.0
I.h	1.0	-1.0	1.0	-1.0	0.3	-0.3	0.3	-0.3	-1.0	1.0	-1.0	1.0	-0.3	0.3	-0.3	0.3
I.v	-0.3	-0.3	0.3	0.3	-1.0	-1.0	1.0	1.0	0.3	0.3	-0.3	-0.3	1.0	1.0	-1.0	-1.0

Per la verifica agli stati limite in condizioni sismiche (SLV e SLD) si è adottato il metodo pseudostatico, calcolando i coefficienti sismici orizzontale e verticale in analogia con quanto indicato dalla normativa (DM 14/1/2008) per i muri di sostegno:

$$k_h = \beta_m \cdot \left(\frac{a_{max}}{g} \right)$$

$$k_v = \pm \frac{1}{2} \cdot k_h$$

dove:

- a_{max} è l'accelerazione orizzontale massima attesa al sito;
- β_m è il coefficiente di riduzione dell'accelerazione massima assunto pari a 1.

Per tenere conto dei fattori locali del sito, l'accelerazione orizzontale massima attesa al sito è valutata con la relazione (DM 14/01/2008):

$$a_{max} = S_s \cdot S_T \cdot \left(\frac{a_g}{g} \right)$$

dove:

- a_g è l'accelerazione orizzontale massima attesa su sito di riferimento rigido;
- S_s è il fattore di amplificazione stratigrafica del terreno, funzione della categoria del sottosuolo di fondazione e dei parametri sismici F_0 e a_g/g (Tabella 32V del DM 14/01/2008);
- S_T è il fattore di amplificazione che tiene conto delle condizioni topografiche, il cui valore dipende dalla categoria topografica e dall'ubicazione dell'opera (Tabella 32VI del DM 14/01/2008).

Per la galleria artificiale si definisce una vita nominale V_N pari a 75 anni e una classe d'uso III a cui corrisponde il coefficiente C_u pari a 15 (§ 242, DM 14/01/2008) Di conseguenza il periodo di riferimento per la definizione dell'azione sismica risulta pari a $V_R = V_N \cdot C_u = 1125$ anni.

I valori delle grandezze necessarie per la definizione dell'azione sismica per le opere d'imbocco sono riassunti nella seguente tabella:

APPALTATORE: <u>Consorzio</u> <u>Soci</u> HIRPINIA AV SALINI IMPREGIO S.P.A. ASTALDI S.P.A.	ITINERARIO NAPOLI – BARI RADDOPPIO TRATTA APICE – ORSARA I LOTTO FUNZIONALE APICE – HIRPINIA					
PROGETTAZIONE: <u>Mandatario</u> <u>Mandanti</u> ROCKSOIL S.P.A. NET ENGINEERING S.P.A. ALPINA S.P.A.						
PROGETTO ESECUTIVO Relazione tecnica e di calcolo della galleria artificiale e portale	COMMESSA IF28	LOTTO 01	CODIFICA E ZZ RH	DOCUMENTO GA1100 001	REV. B	FOGLIO 12 di 119

Tabella 7 – Parametri per la definizione dell'azione sismica di progetto

	Imbocco F5
Coord geografiche	41° 07' 24.9" N 14° 59' 53.3" E
Stato limite	SLV
T _R	1068
a _g /g	0.381
F ₀	2.281
Categoria sottosuolo	B
S _s	1.05
Categoria topografica	T1
S _T	1.0
a _{max} /g	0.4*

*Si considera a_{max}/g=0.57 come sulla finestra F1 per uniformità.

Per il calcolo delle sollecitazioni si è adottato il metodo delle reazioni iperstatiche attraverso una modellazione numerica ad elementi finiti monodimensionali. Si considera una sezione di galleria di lunghezza unitaria definendo per la struttura un modello costituito da conci monodimensionali (elementi beam). Gli spessori delle diverse aste sono variabili secondo l'elemento strutturale considerato (calotta, piedritto, arco rovescio). L'interazione tra il terreno e la struttura è simulata attraverso elementi elastici radiali: la rigidezza di tali supporti è calcolata secondo le seguenti formulazioni:

$$k = \frac{E'}{R_{eq} \cdot (1+\nu)} \cdot i \quad (\text{formula di Galerkin - per i tratti curvilinei di calotta e di arco rovescio})$$

$$k = \frac{E'}{B \cdot (1-\nu^2)} \cdot i \quad (\text{formula di Boussinesq - per i tratti rettilinei dei piedritti})$$

dove:

- R_{eq} è il raggio di curvatura equivalente dell'anello;
- B è la lunghezza del tratto rettilineo di carpenteria;
- i è l'interasse tra le bielle;
- ν ed E' il coefficiente di Poisson ed il modulo elastico del mezzo al contorno rispettivamente;

Il modulo elastico da assegnare all'elemento è calcolabile attraverso la seguente relazione: $E = K \cdot i$.

APPALTATORE: Conorzio Soci HIRPINIA AV SALINI IMPREGILO S.P.A. ASTALDI S.P.A.	ITINERARIO NAPOLI – BARI					
PROGETTAZIONE: Mandatara Mandanti ROCKSOIL S.P.A. NET ENGINEERING S.P.A. ALPINA S.P.A.	RADDOPPIO TRATTA APICE – ORSARA I LOTTO FUNZIONALE APICE – HIRPINIA					
PROGETTO ESECUTIVO Relazione tecnica e di calcolo della galleria artificiale e portale	COMMESSA IF28	LOTTO 01	CODIFICA E ZZ RH	DOCUMENTO GA1100 001	REV. B	FOGLIO 13 di 119

10.2 CARICHI ELEMENTARI

Nelle tabelle sottostanti si riportano i valori dei carichi elementari rappresentativi di ogni tipologia di carico applicato senza considerare l'effettiva altezza di ritombamento per cui devono essere moltiplicati.

Tabella 8 – Carichi elementari depurati dell'effettiva altezza di ritombamento allo stato limite d'esercizio

CARICHI ELEMENTARI	SLE : combinazioni per SAP2000				
	CARATT.	FREQUENTE			QUASI P.
	SLE - C	SLE-F1	SLE-F2	SLE-F3	SLE - QP
PP	1.0	1.0	1.0	1.0	1.0
Pcop	20.0	20.0	20.0	20.0	20.0
SP.sx	9.1	9.1	9.1	9.1	9.1
SP.dx	10.9	10.9	10.9	10.9	10.9
Qd_sx	20.0	16.0	0.0	0.0	0.0
Qd_dx	20.0	16.0	0.0	0.0	0.0
SQ.sx	9.1	0.0	7.3	0.0	0.0
SQ.dx	10.9	0.0	0.0	8.7	0.0

Tabella 9 – Carichi elementari depurati dell'effettiva altezza di ritombamento allo stato limite ultimo

CARICHI ELEMENTARI	SLU : Combinazioni per SAP2000						
	SLU-1	SLU-2	SLU-3	SLU-4	SLU-5	SLU-6	SLU-7
PP	1.3	1.3	1.0	1.3	1.0	1.3	1.0
Pcop	26.0	26.0	20.0	26.0	20.0	26.0	20.0
SP.sx	11.9	9.1	11.9	11.9	11.9	9.1	9.1
SP.dx	14.1	10.9	14.1	10.9	10.9	14.1	14.1
Qd_sx	30.0	30.0	0.0	30.0	0.0	30.0	0.0
Qd_dx	30.0	30.0	0.0	30.0	0.0	30.0	0.0
SQ.sx	13.7	0.0	13.7	13.7	13.7	0.0	0.0
SQ.dx	16.3	0.0	16.3	0.0	0.0	16.3	16.3

Tabella 10 – Carichi elementari depurati dell'effettiva altezza di ritombamento allo stato limite di salvaguardia della vita

CARICHI ELEMENTARI	SLV : combinazioni per SAP2000															
	SLV - 1	SLV - 2	SLV - 3	SLV - 4	SLV - 5	SLV - 6	SLV - 7	SLV - 8	SLV - 9	SLV - 10	SLV - 11	SLV - 12	SLV - 13	SLV - 14	SLV - 15	SLV - 16
PP	1.0	1.0	1.0	1.0	1.0	1.0	1.0	1.0	1.0	1.0	1.0	1.0	1.0	1.0	1.0	1.0
Pcop	20.0	20.0	20.0	20.0	20.0	20.0	20.0	20.0	20.0	20.0	20.0	20.0	20.0	20.0	20.0	20.0
SP.sx	9.1	9.1	9.1	9.1	9.1	9.1	9.1	9.1	9.1	9.1	9.1	9.1	9.1	9.1	9.1	9.1
SP.dx	10.9	10.9	10.9	10.9	10.9	10.9	10.9	10.9	10.9	10.9	10.9	10.9	10.9	10.9	10.9	10.9
Qd_sx	4.0	4.0	4.0	4.0	4.0	4.0	4.0	4.0	4.0	4.0	4.0	4.0	4.0	4.0	4.0	4.0
Qd_dx	4.0	4.0	4.0	4.0	4.0	4.0	4.0	4.0	4.0	4.0	4.0	4.0	4.0	4.0	4.0	4.0
SQ.sx	1.8	1.8	1.8	1.8	1.8	1.8	1.8	1.8	1.8	1.8	1.8	1.8	1.8	1.8	1.8	1.8
SQ.dx	2.2	2.2	2.2	2.2	2.2	2.2	2.2	2.2	2.2	2.2	2.2	2.2	2.2	2.2	2.2	2.2
ΔS.h sx	1.0	0.0	1.0	0.0	0.3	0.0	0.3	0.0	1.0	0.0	1.0	0.0	0.3	0.0	0.3	0.0
ΔS.h dx	0.0	1.0	0.0	1.0	0.0	0.3	0.0	0.3	0.0	1.0	0.0	1.0	0.0	0.3	0.0	0.3
ΔS.v	-0.3	0.3	0.3	0.3	-1.0	-1.0	1.0	1.0	-0.3	-0.3	0.3	0.3	-1.0	-1.0	1.0	1.0
l.h	1.0	-1.0	1.0	-1.0	0.3	-0.3	0.3	-0.3	-1.0	1.0	-1.0	1.0	-0.3	0.3	-0.3	0.3
l.v	-0.3	-0.3	0.3	0.3	-1.0	-1.0	1.0	1.0	0.3	0.3	-0.3	-0.3	1.0	1.0	-1.0	-1.0

APPALTATORE: Consorzio Soci HIRPINIA AV SALINI IMPREGIO S.P.A. ASTALDI S.P.A.	ITINERARIO NAPOLI – BARI					
PROGETTAZIONE: Mandatara Mandanti ROCKSOIL S.P.A. NET ENGINEERING S.P.A. ALPINA S.P.A.	RADDOPPIO TRATTA APICE – ORSARA I LOTTO FUNZIONALE APICE – HIRPINIA					
PROGETTO ESECUTIVO Relazione tecnica e di calcolo della galleria artificiale e portale	COMMESSA IF28	LOTTO 01	CODIFICA E ZZ RH	DOCUMENTO GA1100 001	REV. B	FOGLIO 14 di 119

10.3 PARAMETRI GEOTECNICI DI CALCOLO

Al materiale di ritombamento sono state assegnate le caratteristiche meccaniche riportate nella seguente tabella:

Parametri	
Peso di volume γ (kN/m ³)	20
Coesione efficace c' (kPa)	0
Angolo di resistenza al taglio ϕ' (°)	30
Coefficiente di spinta a riposo K_0	0.5
Modulo elastico (MPa)	50

Tabella 11 – Riepilogo parametri geotecnici del terreno e calcolo della rigidità associata alle molle

CONCIO

Rigidità molle per elementi curvi (Formula di Galerkin)

Elemento	R	K
[-]	[m]	[kN/m ³]
AR	3,34	11515
Calotta	3,10	12407

$$K_n = \frac{E}{(1 + \nu) \times R}$$

Rigidità molle per elementi Lineari (Formula Di Boussinesq)

Elemento	B	K
[-]	[m]	[kN/m ³]
Sommità piedritto	2,85	19279
Base piedritto	1,00	54945

$$k_n = \frac{E}{B \cdot (1 - \nu^2)}$$

GALLERIA ARTIFICIALE

Rigidità molle per elementi curvi (Formula di Galerkin)

Elemento	R	K
[-]	[m]	[kN/m ³]
AR	3,34	11515
Calotta	3,64	10566

$$K_n = \frac{E}{(1 + \nu) \times R}$$

Rigidità molle per elementi Lineari (Formula Di Boussinesq)

Elemento	B	K
[-]	[m]	[kN/m ³]
Sommità piedritto	2,70	20350
Base piedritto	0,84	65411

$$k_n = \frac{E}{B \cdot (1 - \nu^2)}$$

PORTALE

Rigidità molle per elementi curvi (Formula di Galerkin)

Elemento	R	K
[-]	[m]	[kN/m ³]
AR	3,12	12327
Calotta	3,34	11515

$$K_n = \frac{E}{(1 + \nu) \times R}$$

Rigidità molle per elementi Lineari (Formula Di Boussinesq)

Elemento	B	K
[-]	[m]	[kN/m ³]
Sommità piedritto	2,82	19484
Base piedritto	0,81	67833

$$k_n = \frac{E}{B \cdot (1 - \nu^2)}$$

APPALTATORE: <u>Consorzio</u> <u>Soci</u> HIRPINIA AV SALINI IMPREGILO S.P.A. ASTALDI S.P.A.	ITINERARIO NAPOLI – BARI RADDOPPIO TRATTA APICE – ORSARA I LOTTO FUNZIONALE APICE – HIRPINIA					
PROGETTAZIONE: <u>Mandatario</u> <u>Mandanti</u> ROCKSOIL S.P.A. NET ENGINEERING S.P.A. ALPINA S.P.A.						
PROGETTO ESECUTIVO Relazione tecnica e di calcolo della galleria artificiale e portale	COMMESSA IF28	LOTTO 01	CODIFICA E ZZ RH	DOCUMENTO GA1100 001	REV. B	FOGLIO 15 di 119

10.4 MESH DI CALCOLO E CARICHI APPLICATI

Nel presente paragrafo si riportano alcune immagini del modello di calcolo finalizzate a rappresentare la schematizzazione ad elementi finiti (nodi-elementi) adottata. Inoltre sono presentate le geometrie dei modelli di calcolo e sono rappresentati i carichi applicati.

10.4.1 CONCIO D'ATTACCO (Sezione 1)



Figura 3 – Numerazione elementi beam

APPALTATORE: <u>Consorzio</u> <u>Soci</u> HIRPINIA AV SALINI IMPREGILO S.P.A. ASTALDI S.P.A.	ITINERARIO NAPOLI – BARI RADDOPPIO TRATTA APICE – ORSARA I LOTTO FUNZIONALE APICE – HIRPINIA					
PROGETTAZIONE: <u>Mandatario</u> <u>Mandanti</u> ROCKSOIL S.P.A. NET ENGINEERING S.P.A. ALPINA S.P.A.						
PROGETTO ESECUTIVO Relazione tecnica e di calcolo della galleria artificiale e portale	COMMESSA IF28	LOTTO 01	CODIFICA E ZZ RH	DOCUMENTO GA1100 001	REV. B	FOGLIO 16 di 119

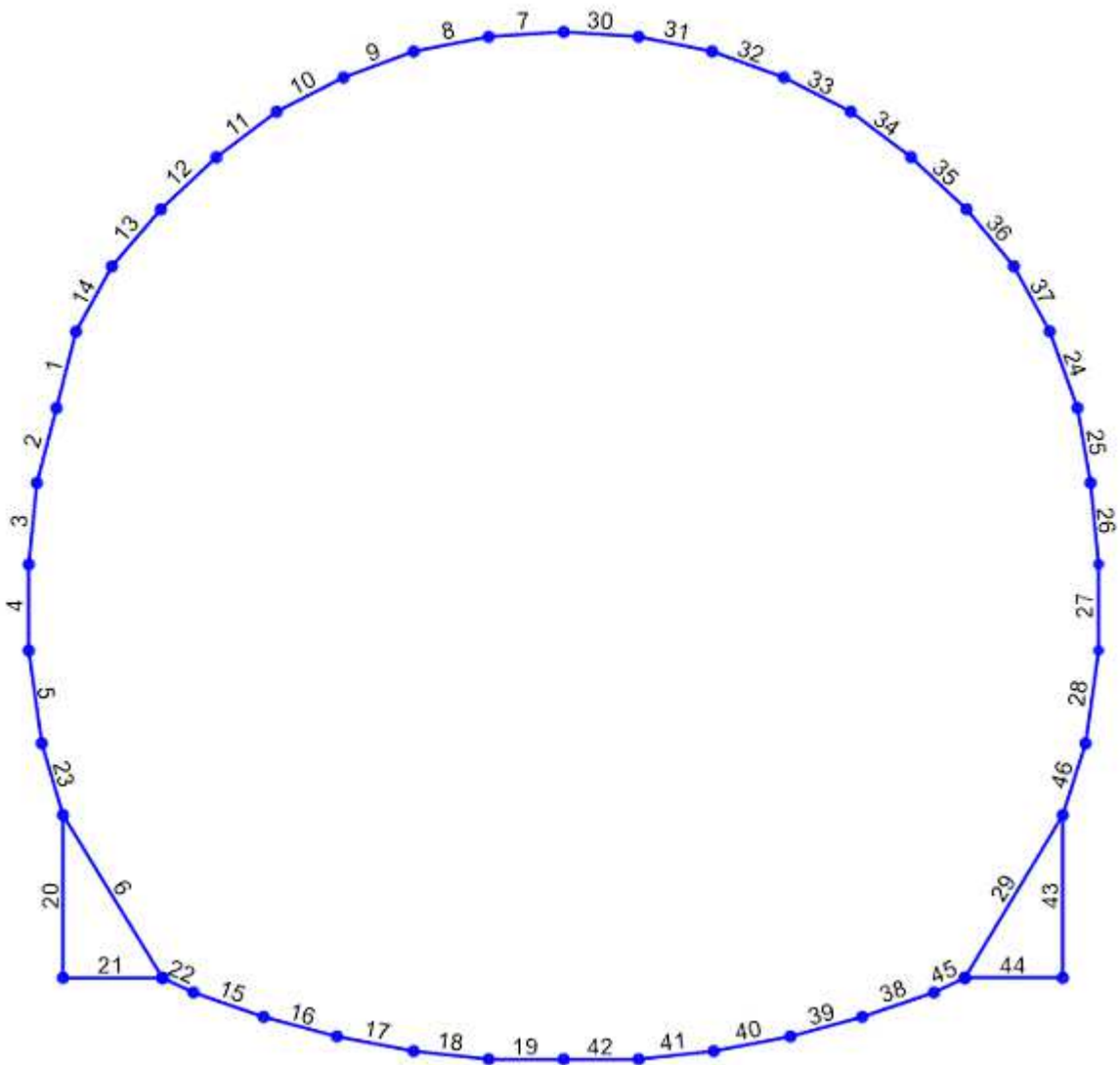

Figura 4 – Modello strutturale con evidenziati gli spessori degli elementi beam

APPALTATORE: <u>Consorzio</u> <u>Soci</u> HIRPINIA AV SALINI IMPREGILO S.P.A. ASTALDI S.P.A	ITINERARIO NAPOLI – BARI RADDOPPIO TRATTA APICE – ORSARA I LOTTO FUNZIONALE APICE – HIRPINIA																	
PROGETTAZIONE: <u>Mandatario</u> <u>Mandanti</u> ROCKSOIL S.P.A NET ENGINEERING S.P.A. ALPINA S.P.A.	<table border="1" style="width: 100%; border-collapse: collapse;"> <tr> <td style="width: 16.6%;">COMMESSA</td> <td style="width: 16.6%;">LOTTO</td> <td style="width: 16.6%;">CODIFICA</td> <td style="width: 16.6%;">DOCUMENTO</td> <td style="width: 16.6%;">REV.</td> <td style="width: 16.6%;">FOGLIO</td> </tr> <tr> <td>IF28</td> <td>01</td> <td>E ZZ RH</td> <td>GA1100 001</td> <td>B</td> <td>17 di 119</td> </tr> </table>						COMMESSA	LOTTO	CODIFICA	DOCUMENTO	REV.	FOGLIO	IF28	01	E ZZ RH	GA1100 001	B	17 di 119
COMMESSA	LOTTO	CODIFICA	DOCUMENTO	REV.	FOGLIO													
IF28	01	E ZZ RH	GA1100 001	B	17 di 119													
PROGETTO ESECUTIVO Relazione tecnica e di calcolo della galleria artificiale e portale																		

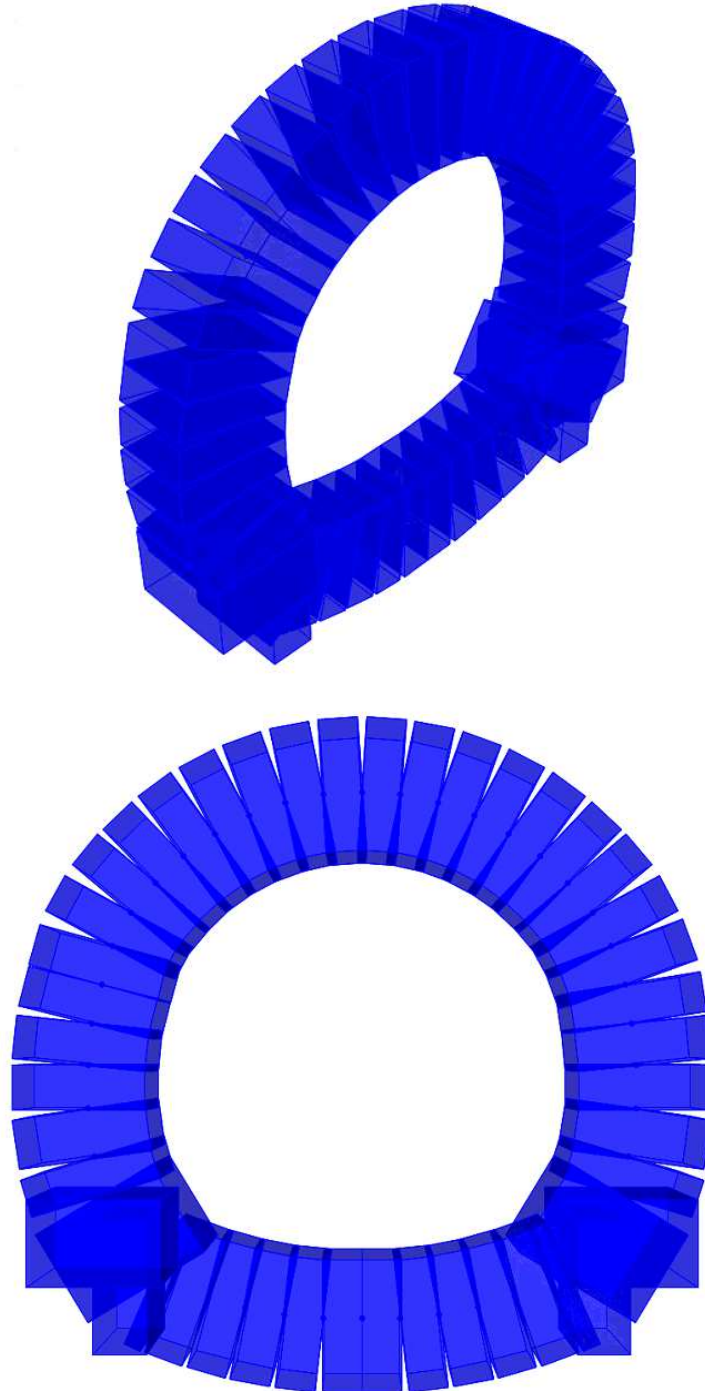

Figura 5 – Carico di ricoprimento P_{cop} ($\gamma_{rit} \cdot H_{rit}$)

APPALTATORE: <u>Consorzio</u> <u>Soci</u> HIRPINIA AV SALINI IMPREGILO S.P.A. ASTALDI S.P.A	ITINERARIO NAPOLI – BARI RADDOPPIO TRATTA APICE – ORSARA I LOTTO FUNZIONALE APICE – HIRPINIA					
PROGETTAZIONE: <u>Mandatario</u> <u>Mandanti</u> ROCKSOIL S.P.A NET ENGINEERING S.P.A. ALPINA S.P.A.						
PROGETTO ESECUTIVO Relazione tecnica e di calcolo della galleria artificiale e portale	COMMESSA IF28	LOTTO 01	CODIFICA E ZZ RH	DOCUMENTO GA1100 001	REV. B	FOGLIO 18 di 119

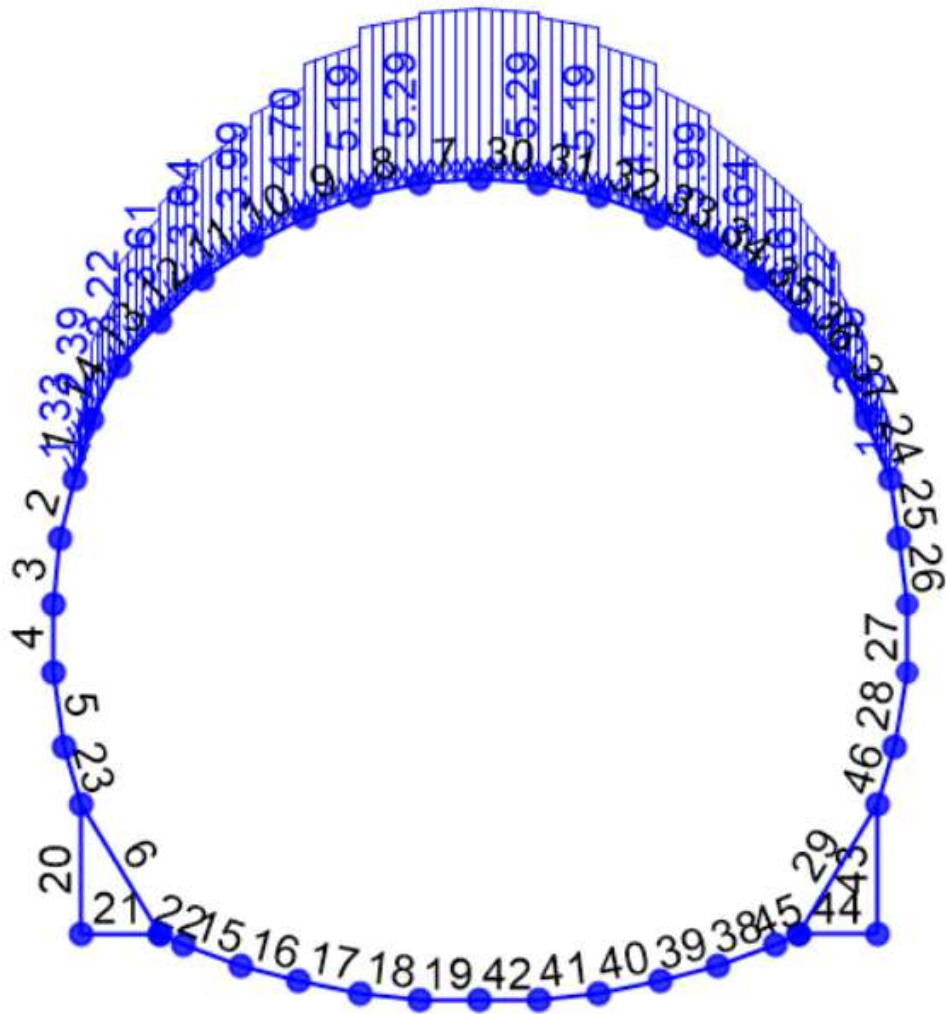

Figura 6 – Carico dovuto alla spinta orizzontale sinistra SP.sx ($K_{osn} \cdot \gamma_{rit} \cdot H_{rit}$)

APPALTATORE: Consorzio Soci HIRPINIA AV SALINI IMPREGILO S.P.A. ASTALDI S.P.A	ITINERARIO NAPOLI – BARI RADDOPPIO TRATTA APICE – ORSARA I LOTTO FUNZIONALE APICE – HIRPINIA					
PROGETTAZIONE: Mandataria Mandanti ROCKSOIL S.P.A NET ENGINEERING S.P.A. ALPINA S.P.A.						
PROGETTO ESECUTIVO Relazione tecnica e di calcolo della galleria artificiale e portale	COMMESSA IF28	LOTTO 01	CODIFICA E ZZ RH	DOCUMENTO GA1100 001	REV. B	FOGLIO 19 di 119

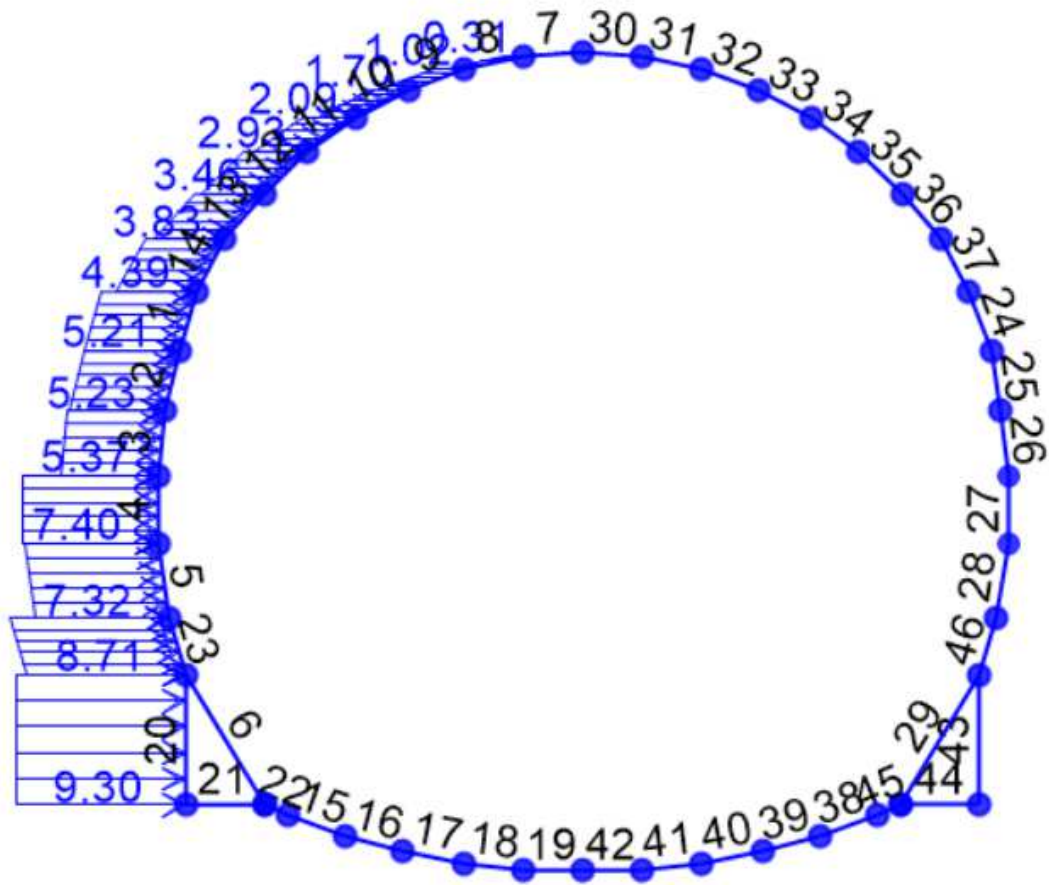

Figura 7 – Carico dovuto alla spinta orizzontale destra SP.dx ($K_{odx} * \gamma_{rit} * H_{rit}$)

APPALTATORE: <u>Consorzio</u> <u>Soci</u> HIRPINIA AV SALINI IMPREGILO S.P.A. ASTALDI S.P.A	ITINERARIO NAPOLI – BARI RADDOPPIO TRATTA APICE – ORSARA I LOTTO FUNZIONALE APICE – HIRPINIA																	
PROGETTAZIONE: <u>Mandatario</u> <u>Mandanti</u> ROCKSOIL S.P.A NET ENGINEERING S.P.A. ALPINA S.P.A.	<table border="1" style="width: 100%; border-collapse: collapse;"> <tr> <td style="width: 16.6%;">COMMESSA</td> <td style="width: 16.6%;">LOTTO</td> <td style="width: 16.6%;">CODIFICA</td> <td style="width: 16.6%;">DOCUMENTO</td> <td style="width: 16.6%;">REV.</td> <td style="width: 16.6%;">FOGLIO</td> </tr> <tr> <td>IF28</td> <td>01</td> <td>E ZZ RH</td> <td>GA1100 001</td> <td>B</td> <td>20 di 119</td> </tr> </table>						COMMESSA	LOTTO	CODIFICA	DOCUMENTO	REV.	FOGLIO	IF28	01	E ZZ RH	GA1100 001	B	20 di 119
COMMESSA	LOTTO	CODIFICA	DOCUMENTO	REV.	FOGLIO													
IF28	01	E ZZ RH	GA1100 001	B	20 di 119													
PROGETTO ESECUTIVO Relazione tecnica e di calcolo della galleria artificiale e portale																		

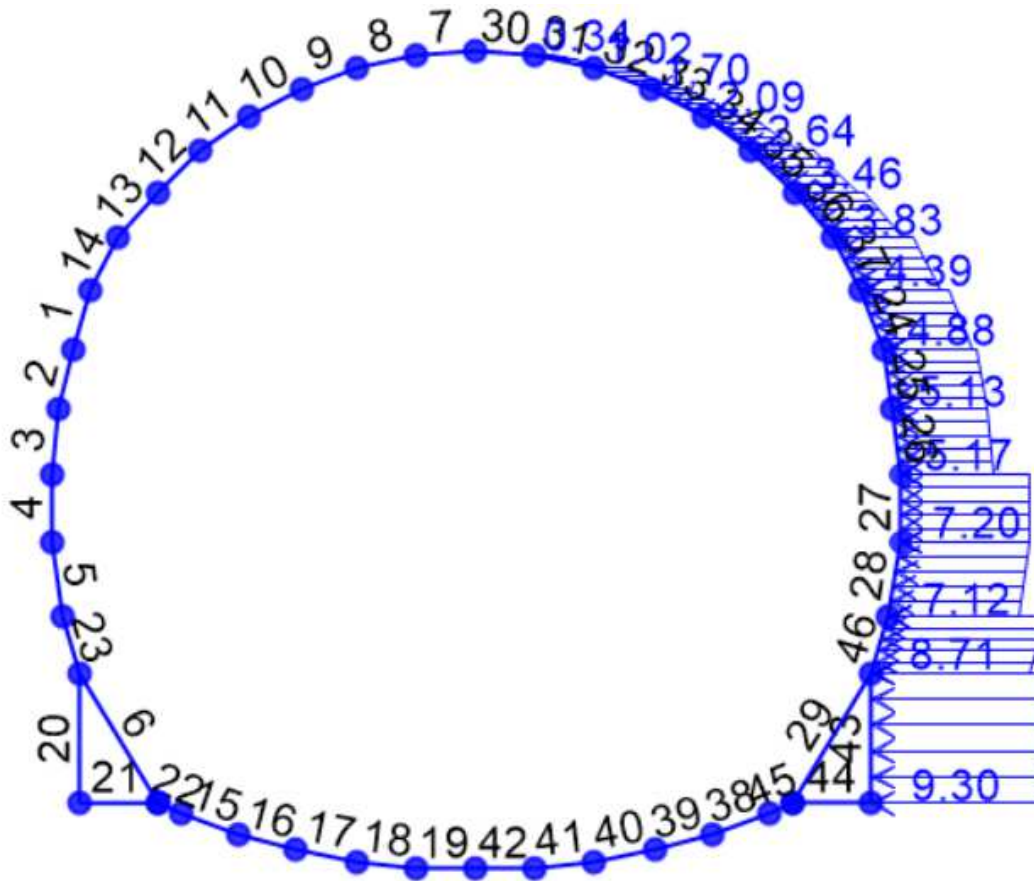

Figura 8 – Carico variabile Q_d sx applicato in copertura sul lato sinistro

APPALTATORE: <u>Consorzio</u> <u>Soci</u> HIRPINIA AV SALINI IMPREGILO S.P.A. ASTALDI S.P.A	ITINERARIO NAPOLI – BARI RADDOPPIO TRATTA APICE – ORSARA I LOTTO FUNZIONALE APICE – HIRPINIA																	
PROGETTAZIONE: <u>Mandatario</u> <u>Mandanti</u> ROCKSOIL S.P.A NET ENGINEERING S.P.A. ALPINA S.P.A.	<table border="1" style="width: 100%; border-collapse: collapse;"> <tr> <td style="width: 16.6%;">COMMESSA</td> <td style="width: 16.6%;">LOTTO</td> <td style="width: 16.6%;">CODIFICA</td> <td style="width: 16.6%;">DOCUMENTO</td> <td style="width: 16.6%;">REV.</td> <td style="width: 16.6%;">FOGLIO</td> </tr> <tr> <td>IF28</td> <td>01</td> <td>E ZZ RH</td> <td>GA1100 001</td> <td>B</td> <td>21 di 119</td> </tr> </table>						COMMESSA	LOTTO	CODIFICA	DOCUMENTO	REV.	FOGLIO	IF28	01	E ZZ RH	GA1100 001	B	21 di 119
COMMESSA	LOTTO	CODIFICA	DOCUMENTO	REV.	FOGLIO													
IF28	01	E ZZ RH	GA1100 001	B	21 di 119													
PROGETTO ESECUTIVO Relazione tecnica e di calcolo della galleria artificiale e portale																		

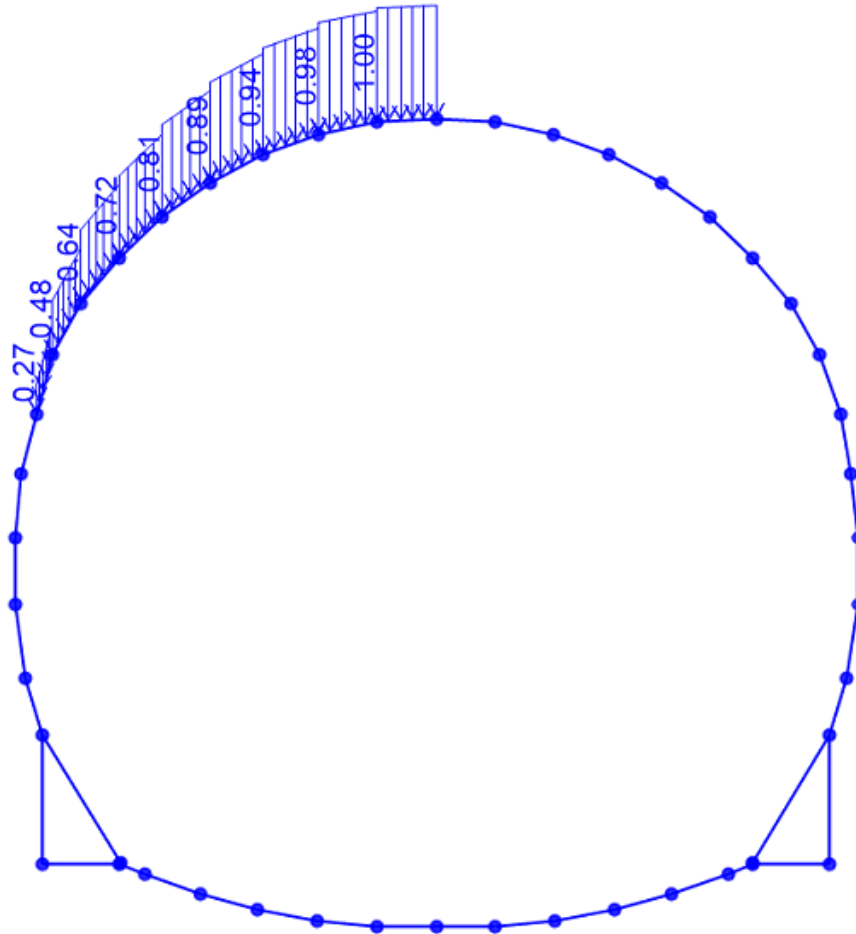

Figura 9 – Carico variabile $Q_{d,dx}$ applicato in copertura sul lato destro

APPALTATORE: Consorzio Soci HIRPINIA AV SALINI IMPREGILO S.P.A. ASTALDI S.P.A	ITINERARIO NAPOLI – BARI RADDOPPIO TRATTA APICE – ORSARA I LOTTO FUNZIONALE APICE – HIRPINIA					
PROGETTAZIONE: Mandataria Mandanti ROCKSOIL S.P.A NET ENGINEERING S.P.A. ALPINA S.P.A.						
PROGETTO ESECUTIVO Relazione tecnica e di calcolo della galleria artificiale e portale	COMMESSA IF28	LOTTO 01	CODIFICA E ZZ RH	DOCUMENTO GA1100 001	REV. B	FOGLIO 22 di 119

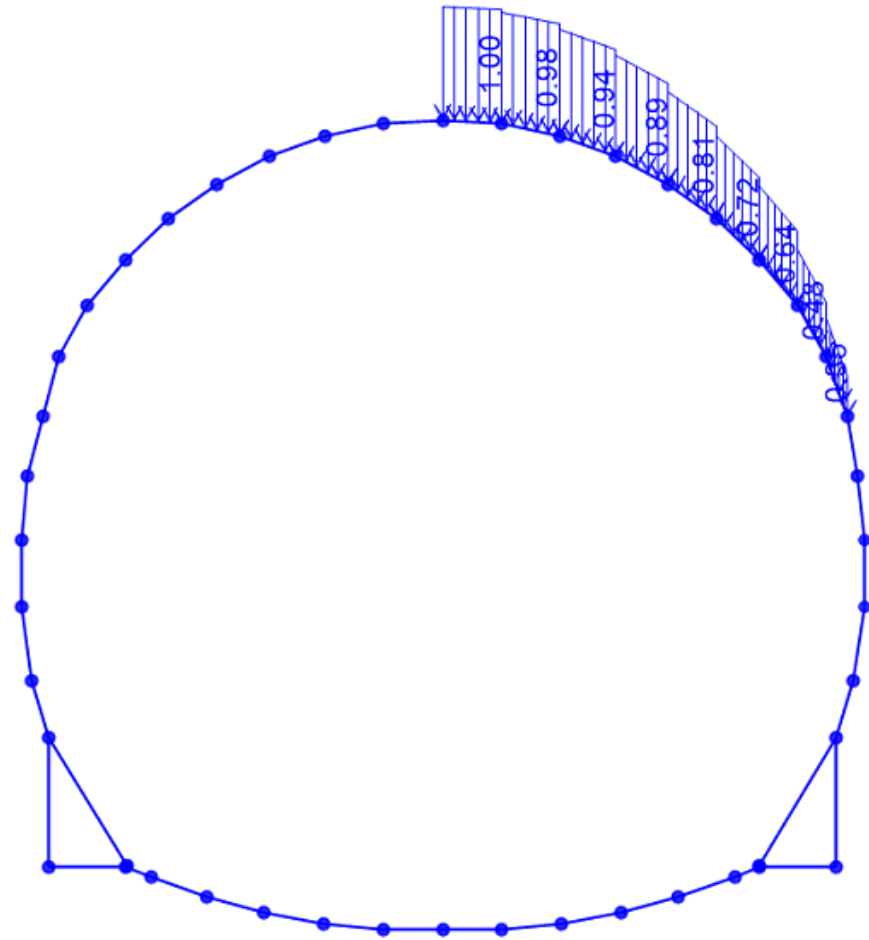

Figura 10 – Sovraccarico laterale SQ.sx sul lato sinistro, dovuto al carico variabile in copertura (20 kN/m * k_{0-sn})

APPALTATORE: <u>Consorzio</u> <u>Soci</u> HIRPINIA AV SALINI IMPREGILO S.P.A. ASTALDI S.P.A.	ITINERARIO NAPOLI – BARI RADDOPPIO TRATTA APICE – ORSARA I LOTTO FUNZIONALE APICE – HIRPINIA					
PROGETTAZIONE: <u>Mandatario</u> <u>Mandanti</u> ROCKSOIL S.P.A. NET ENGINEERING S.P.A. ALPINA S.P.A.						
PROGETTO ESECUTIVO Relazione tecnica e di calcolo della galleria artificiale e portale	COMMESSA IF28	LOTTO 01	CODIFICA E ZZ RH	DOCUMENTO GA1100 001	REV. B	FOGLIO 23 di 119

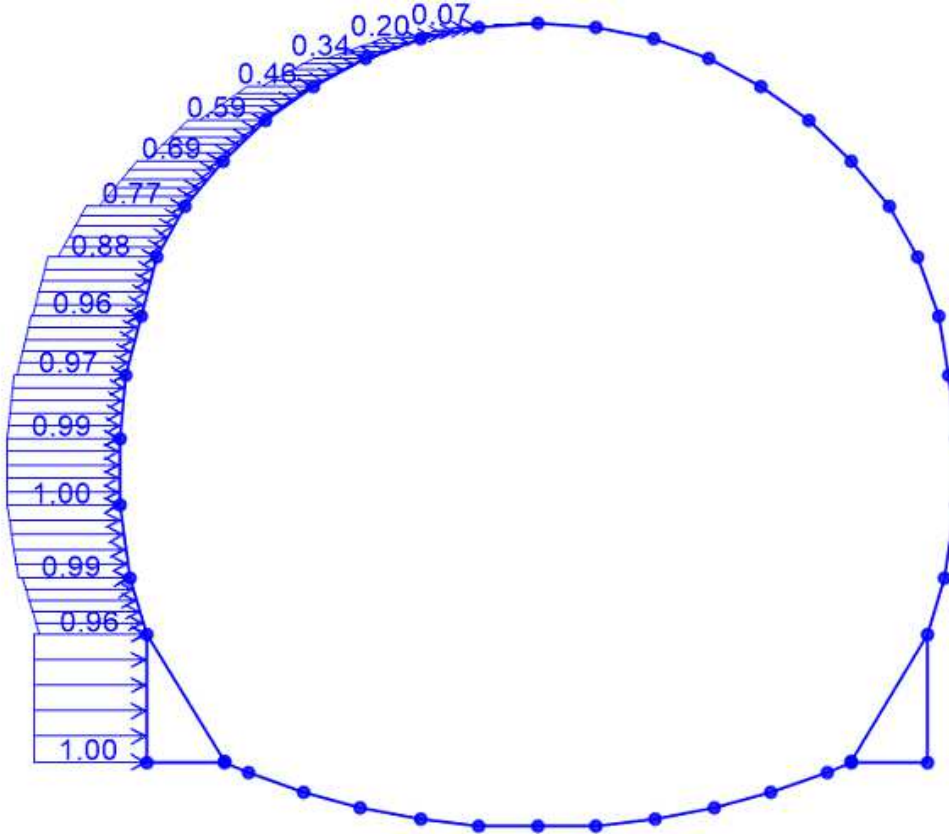

Figura 11 – Sovraccarico laterale SQ.dx sul lato destro, dovuto al carico variabile in copertura (20 kN/m * k_{0-dx})

Azione sismica orizzontale: l'incremento di spinta del terreno sui fianchi della galleria ($\pm \Delta S_H$) può valutarsi secondo la teoria di Wood, per cui la risultante dell'azione sismica orizzontale può calcolarsi secondo la formula:

$$\Delta S_H = \left(\frac{a_{max}}{g} \right) \cdot \gamma \cdot \frac{H r_{it}^2}{H} = \left(\frac{a_{max}}{g} \right) \cdot \gamma \cdot \frac{H r_{it}^2}{H} = 0.572 \cdot 20 \cdot \frac{9.3^2}{4.7} = 210 kPa$$

APPALTATORE: <u>Consorzio</u> <u>Soci</u> HIRPINIA AV SALINI IMPREGILO S.P.A. ASTALDI S.P.A	ITINERARIO NAPOLI – BARI RADDOPPIO TRATTA APICE – ORSARA I LOTTO FUNZIONALE APICE – HIRPINIA																	
PROGETTAZIONE: <u>Mandatario</u> <u>Mandanti</u> ROCKSOIL S.P.A NET ENGINEERING S.P.A. ALPINA S.P.A.	<table border="1" style="width: 100%; border-collapse: collapse;"> <tr> <td style="width: 15%;">COMMESSA</td> <td style="width: 10%;">LOTTO</td> <td style="width: 15%;">CODIFICA</td> <td style="width: 15%;">DOCUMENTO</td> <td style="width: 10%;">REV.</td> <td style="width: 35%;">FOGLIO</td> </tr> <tr> <td>IF28</td> <td>01</td> <td>E ZZ RH</td> <td>GA1100 001</td> <td>B</td> <td>24 di 119</td> </tr> </table>						COMMESSA	LOTTO	CODIFICA	DOCUMENTO	REV.	FOGLIO	IF28	01	E ZZ RH	GA1100 001	B	24 di 119
COMMESSA	LOTTO	CODIFICA	DOCUMENTO	REV.	FOGLIO													
IF28	01	E ZZ RH	GA1100 001	B	24 di 119													
PROGETTO ESECUTIVO Relazione tecnica e di calcolo della galleria artificiale e portale																		

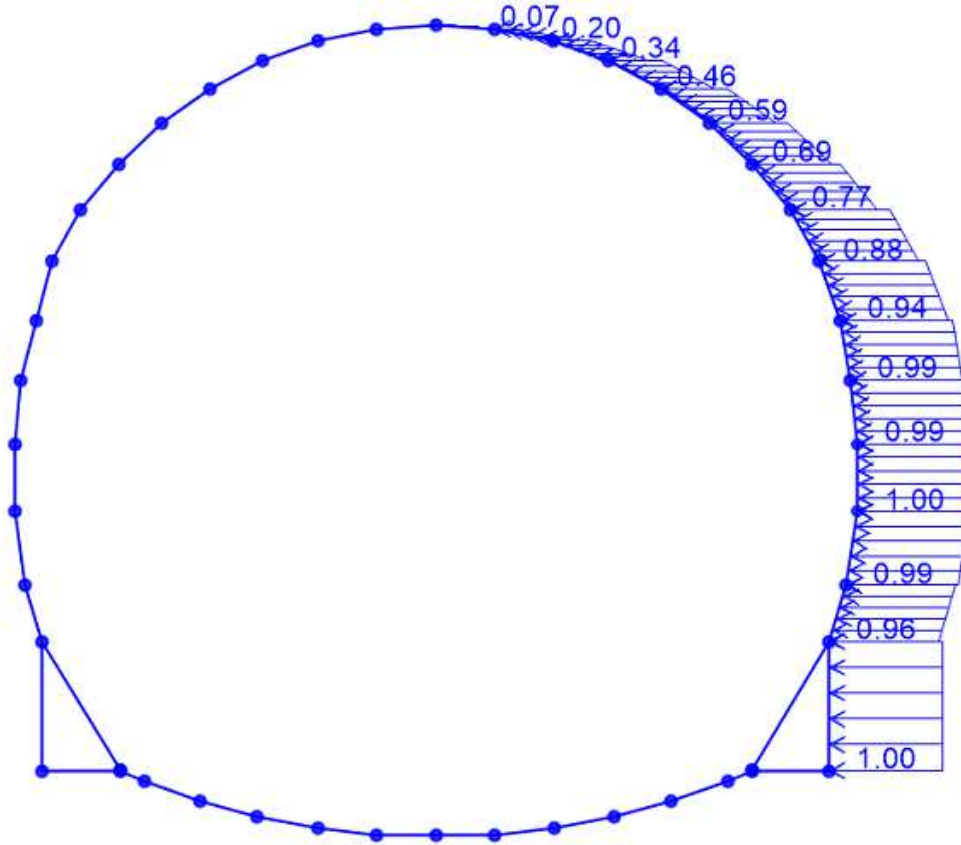

Figura 12 – Carico applicato: spinta sismica orizzontale lato sinistro

APPALTATORE: Consorzio Soci HIRPINIA AV SALINI IMPREGILO S.P.A. ASTALDI S.P.A	ITINERARIO NAPOLI – BARI RADDOPPIO TRATTA APICE – ORSARA I LOTTO FUNZIONALE APICE – HIRPINIA					
PROGETTAZIONE: Mandataria Mandanti ROCKSOIL S.P.A NET ENGINEERING S.P.A. ALPINA S.P.A.	COMMESSA IF28	LOTTO 01	CODIFICA E ZZ RH	DOCUMENTO GA1100 001	REV. B	FOGLIO 25 di 119
PROGETTO ESECUTIVO Relazione tecnica e di calcolo della galleria artificiale e portale						

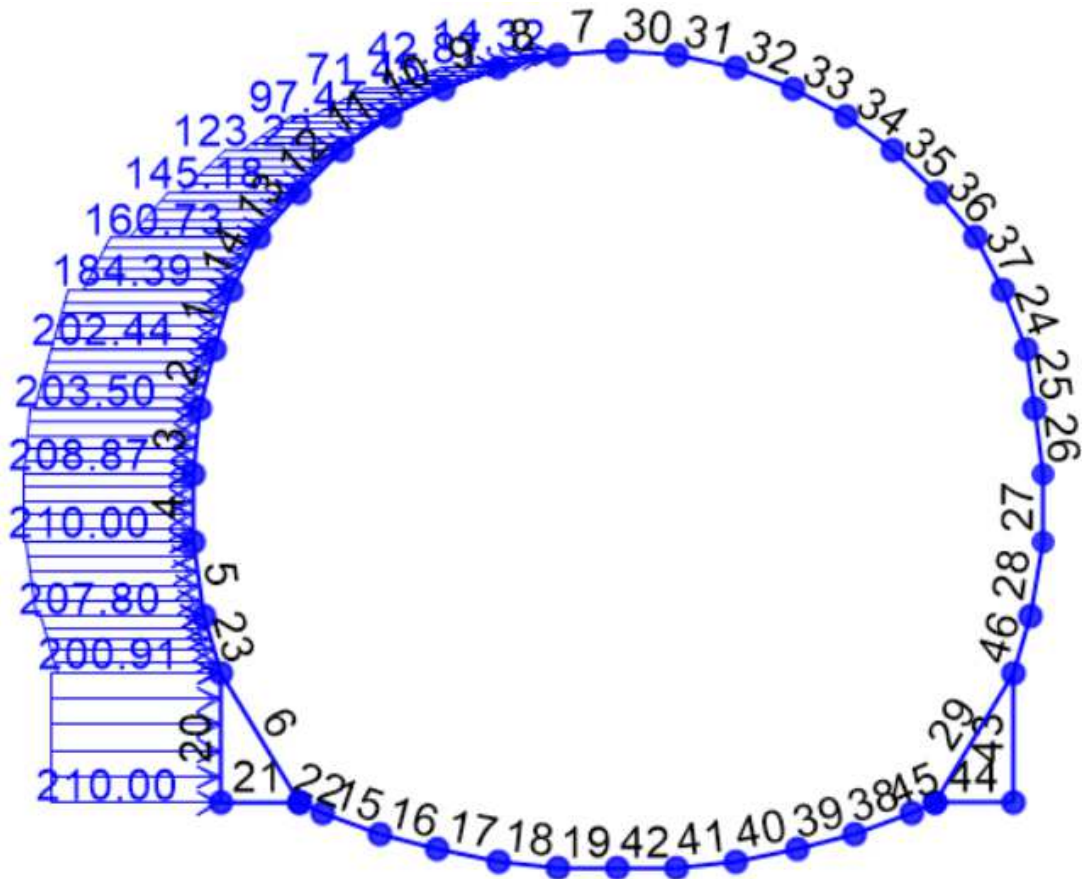

Figura 13 – Carico applicato: spinta sismica orizzontale lato destro

Azione sismica verticale: l'incremento di spinta ($\pm \Delta S_v$) può valutarsi secondo la teoria di Wood, per cui la risultante dell'azione sismica verticale può calcolarsi secondo:

$$\Delta S_v = 0.5 \cdot \left(\frac{a_{max}}{g} \right) \cdot \gamma \cdot H_{rit}$$

in cui si usa l'altezza variabile del carico di ricoprimento al di sopra della calotta.

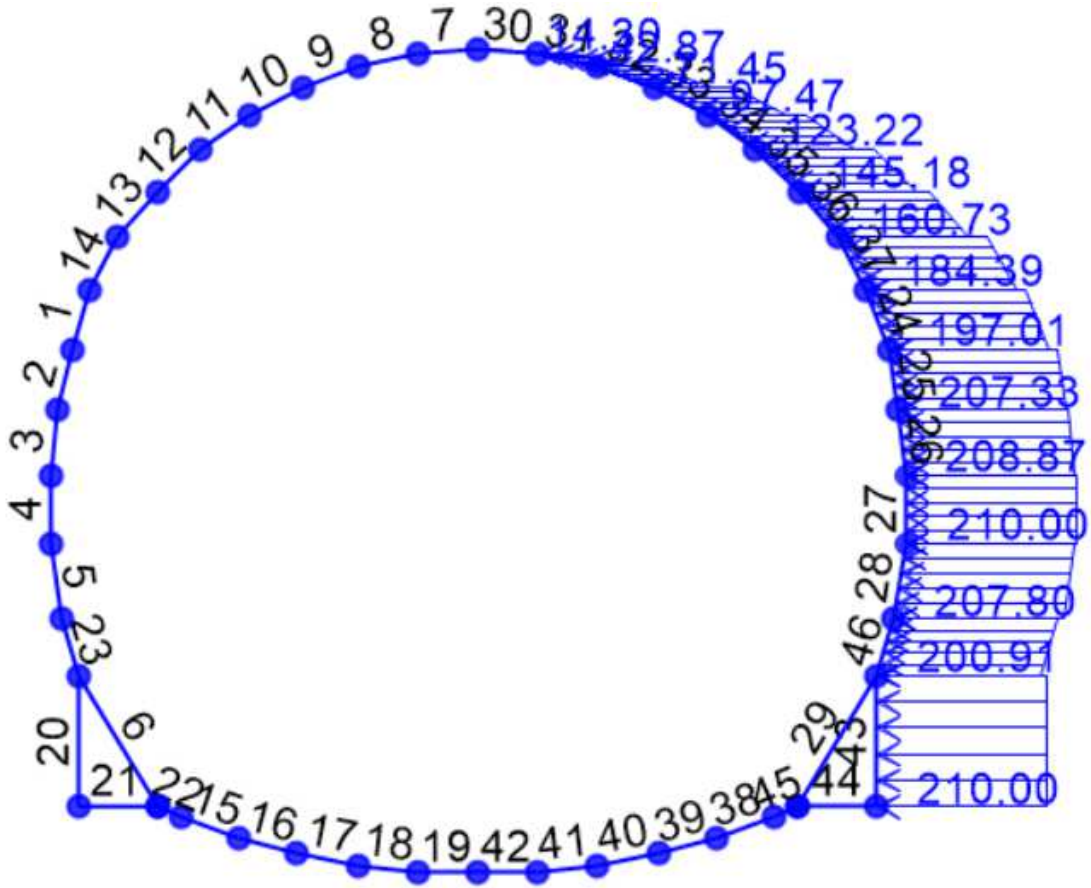
APPALTATORE: <u>Consorzio</u> <u>Soci</u> HIRPINIA AV SALINI IMPREGILO S.P.A. ASTALDI S.P.A	ITINERARIO NAPOLI – BARI RADDOPPIO TRATTA APICE – ORSARA I LOTTO FUNZIONALE APICE – HIRPINIA																	
PROGETTAZIONE: <u>Mandatario</u> <u>Mandanti</u> ROCKSOIL S.P.A NET ENGINEERING S.P.A. ALPINA S.P.A.	<table border="1" style="width: 100%; border-collapse: collapse;"> <tr> <td style="width: 16.6%;">COMMESSA</td> <td style="width: 16.6%;">LOTTO</td> <td style="width: 16.6%;">CODIFICA</td> <td style="width: 16.6%;">DOCUMENTO</td> <td style="width: 16.6%;">REV.</td> <td style="width: 16.6%;">FOGLIO</td> </tr> <tr> <td>IF28</td> <td>01</td> <td>E ZZ RH</td> <td>GA1100 001</td> <td>B</td> <td>26 di 119</td> </tr> </table>						COMMESSA	LOTTO	CODIFICA	DOCUMENTO	REV.	FOGLIO	IF28	01	E ZZ RH	GA1100 001	B	26 di 119
COMMESSA	LOTTO	CODIFICA	DOCUMENTO	REV.	FOGLIO													
IF28	01	E ZZ RH	GA1100 001	B	26 di 119													
PROGETTO ESECUTIVO Relazione tecnica e di calcolo della galleria artificiale e portale																		



Figura 14 – Carico applicato spinta sismica verticale

APPALTATORE: <u>Consorzio</u> <u>Soci</u> HIRPINIA AV SALINI IMPREGILO S.P.A. ASTALDI S.P.A	ITINERARIO NAPOLI – BARI RADDOPPIO TRATTA APICE – ORSARA I LOTTO FUNZIONALE APICE – HIRPINIA																	
PROGETTAZIONE: <u>Mandatario</u> <u>Mandanti</u> ROCKSOIL S.P.A NET ENGINEERING S.P.A. ALPINA S.P.A.	<table border="1" style="width: 100%; border-collapse: collapse;"> <tr> <td style="width: 16.6%;">COMMESSA</td> <td style="width: 16.6%;">LOTTO</td> <td style="width: 16.6%;">CODIFICA</td> <td style="width: 16.6%;">DOCUMENTO</td> <td style="width: 16.6%;">REV.</td> <td style="width: 16.6%;">FOGLIO</td> </tr> <tr> <td>IF28</td> <td>01</td> <td>E ZZ RH</td> <td>GA1100 001</td> <td>B</td> <td>27 di 119</td> </tr> </table>						COMMESSA	LOTTO	CODIFICA	DOCUMENTO	REV.	FOGLIO	IF28	01	E ZZ RH	GA1100 001	B	27 di 119
COMMESSA	LOTTO	CODIFICA	DOCUMENTO	REV.	FOGLIO													
IF28	01	E ZZ RH	GA1100 001	B	27 di 119													
PROGETTO ESECUTIVO Relazione tecnica e di calcolo della galleria artificiale e portale																		

10.4.2 GALLERIA ARTIFICIALE (Sezione 2)

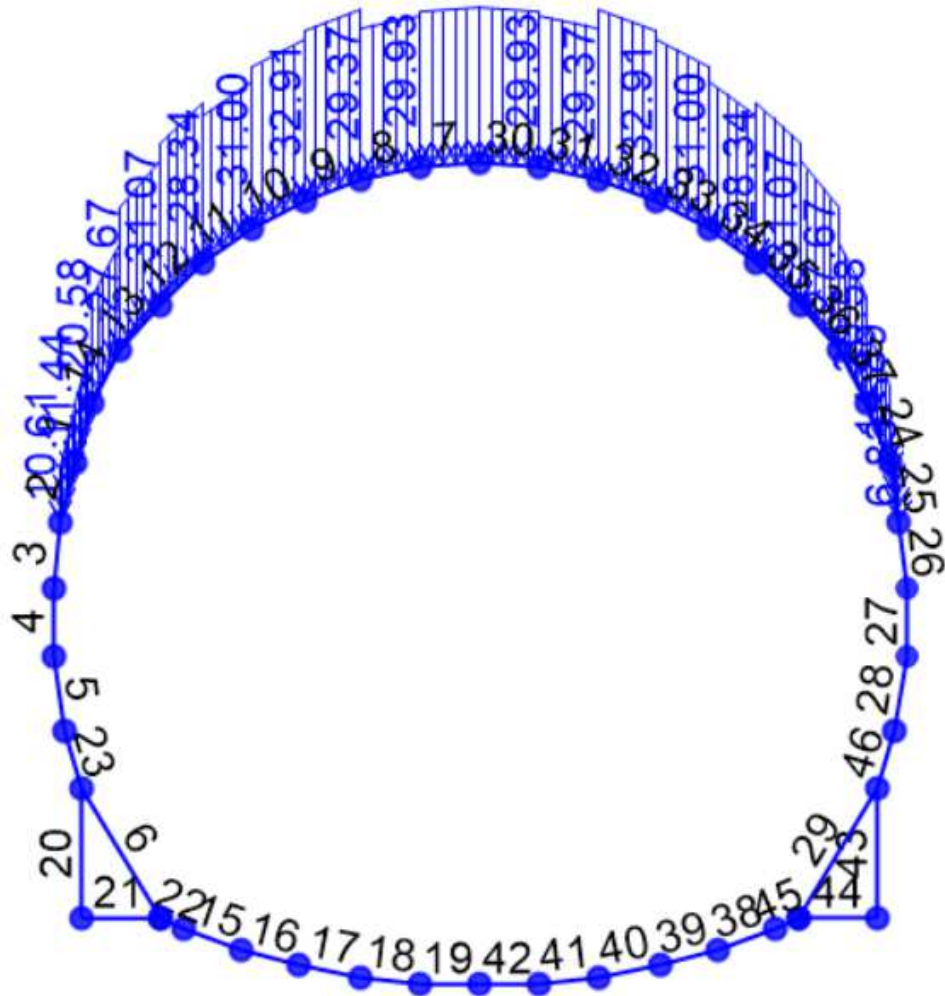

Figura 15 – Numerazione elementi beam

APPALTATORE: <u>Consorzio</u> <u>Soci</u> HIRPINIA AV SALINI IMPREGILO S.P.A. ASTALDI S.P.A	ITINERARIO NAPOLI – BARI RADDOPPIO TRATTA APICE – ORSARA I LOTTO FUNZIONALE APICE – HIRPINIA																	
PROGETTAZIONE: <u>Mandatario</u> <u>Mandanti</u> ROCKSOIL S.P.A NET ENGINEERING S.P.A. ALPINA S.P.A.	<table border="1" style="width: 100%; border-collapse: collapse;"> <thead> <tr> <th style="text-align: left;">COMMESSA</th> <th style="text-align: left;">LOTTO</th> <th style="text-align: left;">CODIFICA</th> <th style="text-align: left;">DOCUMENTO</th> <th style="text-align: left;">REV.</th> <th style="text-align: left;">FOGLIO</th> </tr> </thead> <tbody> <tr> <td>IF28</td> <td>01</td> <td>E ZZ RH</td> <td>GA1100 001</td> <td>B</td> <td>28 di 119</td> </tr> </tbody> </table>						COMMESSA	LOTTO	CODIFICA	DOCUMENTO	REV.	FOGLIO	IF28	01	E ZZ RH	GA1100 001	B	28 di 119
COMMESSA	LOTTO	CODIFICA	DOCUMENTO	REV.	FOGLIO													
IF28	01	E ZZ RH	GA1100 001	B	28 di 119													
PROGETTO ESECUTIVO Relazione tecnica e di calcolo della galleria artificiale e portale																		

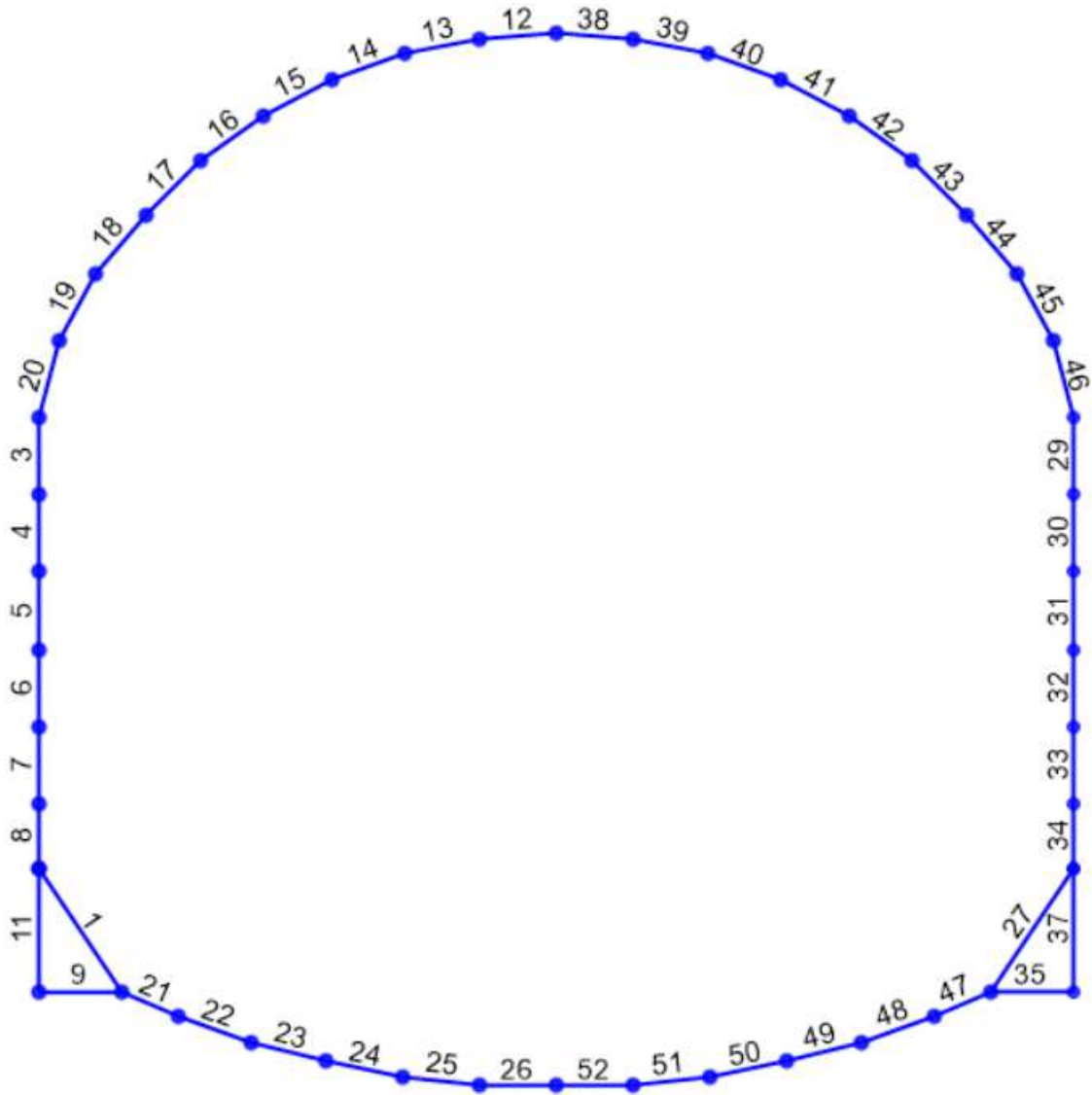

Figura 16 – Modello strutturale con evidenziati gli spessori degli elementi beam

APPALTATORE: Consorzio Soci HIRPINIA AV SALINI IMPREGILO S.P.A. ASTALDI S.P.A	ITINERARIO NAPOLI – BARI RADDOPPIO TRATTA APICE – ORSARA I LOTTO FUNZIONALE APICE – HIRPINIA					
PROGETTAZIONE: Mandataria Mandanti ROCKSOIL S.P.A NET ENGINEERING S.P.A. ALPINA S.P.A.						
PROGETTO ESECUTIVO Relazione tecnica e di calcolo della galleria artificiale e portale	COMMESSA IF28	LOTTO 01	CODIFICA E ZZ RH	DOCUMENTO GA1100 001	REV. B	FOGLIO 29 di 119

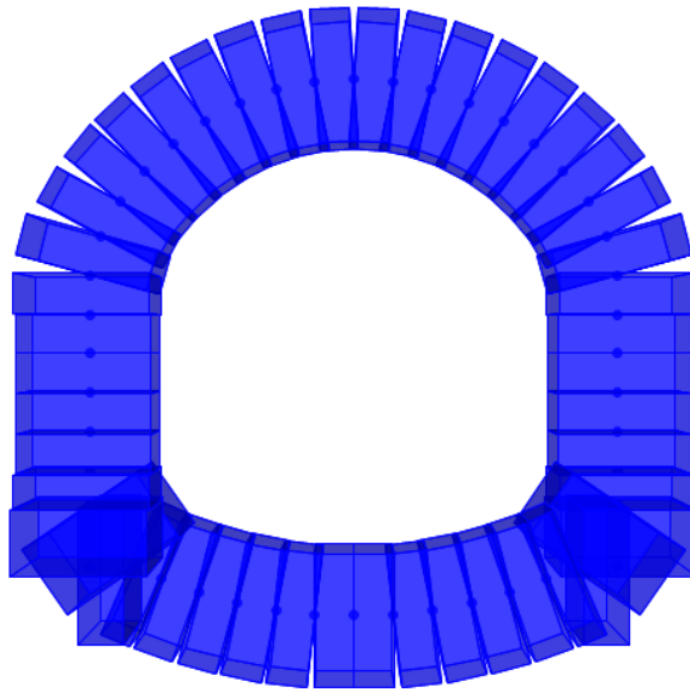
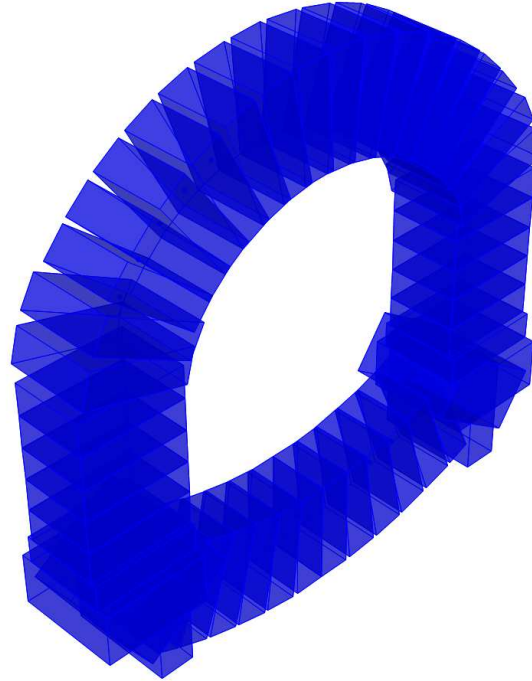

Figura 17 – Carico di ricoprimento $P_{cop} (\gamma_{rit} * H_{rit})$

APPALTATORE: <u>Consorzio</u> <u>Soci</u> HIRPINIA AV SALINI IMPREGILO S.P.A. ASTALDI S.P.A	ITINERARIO NAPOLI – BARI RADDOPPIO TRATTA APICE – ORSARA I LOTTO FUNZIONALE APICE – HIRPINIA											
PROGETTAZIONE: <u>Mandatario</u> <u>Mandanti</u> ROCKSOIL S.P.A NET ENGINEERING S.P.A. ALPINA S.P.A.	<table border="1" style="width: 100%; border-collapse: collapse;"> <tr> <td data-bbox="738 304 868 347">COMMESSA IF28</td> <td data-bbox="871 304 970 347">LOTTO 01</td> <td data-bbox="973 304 1114 347">CODIFICA E ZZ RH</td> <td data-bbox="1117 304 1300 347">DOCUMENTO GA1100 001</td> <td data-bbox="1303 304 1385 347">REV. B</td> <td data-bbox="1388 304 1474 347">FOGLIO 30 di 119</td> </tr> </table>						COMMESSA IF28	LOTTO 01	CODIFICA E ZZ RH	DOCUMENTO GA1100 001	REV. B	FOGLIO 30 di 119
COMMESSA IF28	LOTTO 01	CODIFICA E ZZ RH	DOCUMENTO GA1100 001	REV. B	FOGLIO 30 di 119							
PROGETTO ESECUTIVO Relazione tecnica e di calcolo della galleria artificiale e portale												

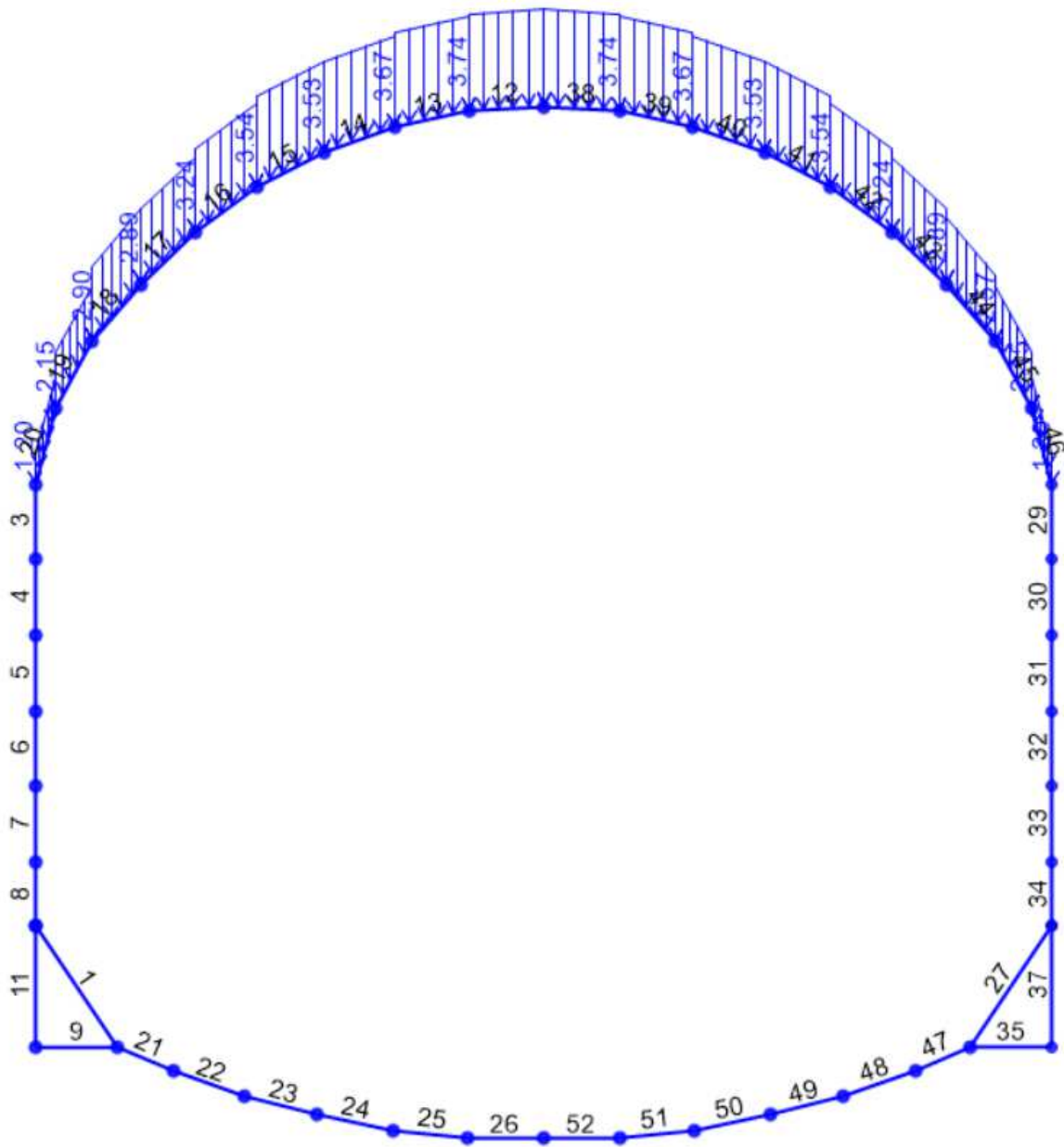

Figura 18 – Carico dovuto alla spinta orizzontale sinistra $SP.sx (K_{osn} \cdot \gamma_{rit} \cdot H_{rit})$

APPALTATORE: Consorzio Soci HIRPINIA AV SALINI IMPREGILO S.P.A. ASTALDI S.P.A	ITINERARIO NAPOLI – BARI RADDOPPIO TRATTA APICE – ORSARA I LOTTO FUNZIONALE APICE – HIRPINIA					
PROGETTAZIONE: Mandataria Mandanti ROCKSOIL S.P.A NET ENGINEERING S.P.A. ALPINA S.P.A.						
PROGETTO ESECUTIVO Relazione tecnica e di calcolo della galleria artificiale e portale	COMMESSA IF28	LOTTO 01	CODIFICA E ZZ RH	DOCUMENTO GA1100 001	REV. B	FOGLIO 31 di 119

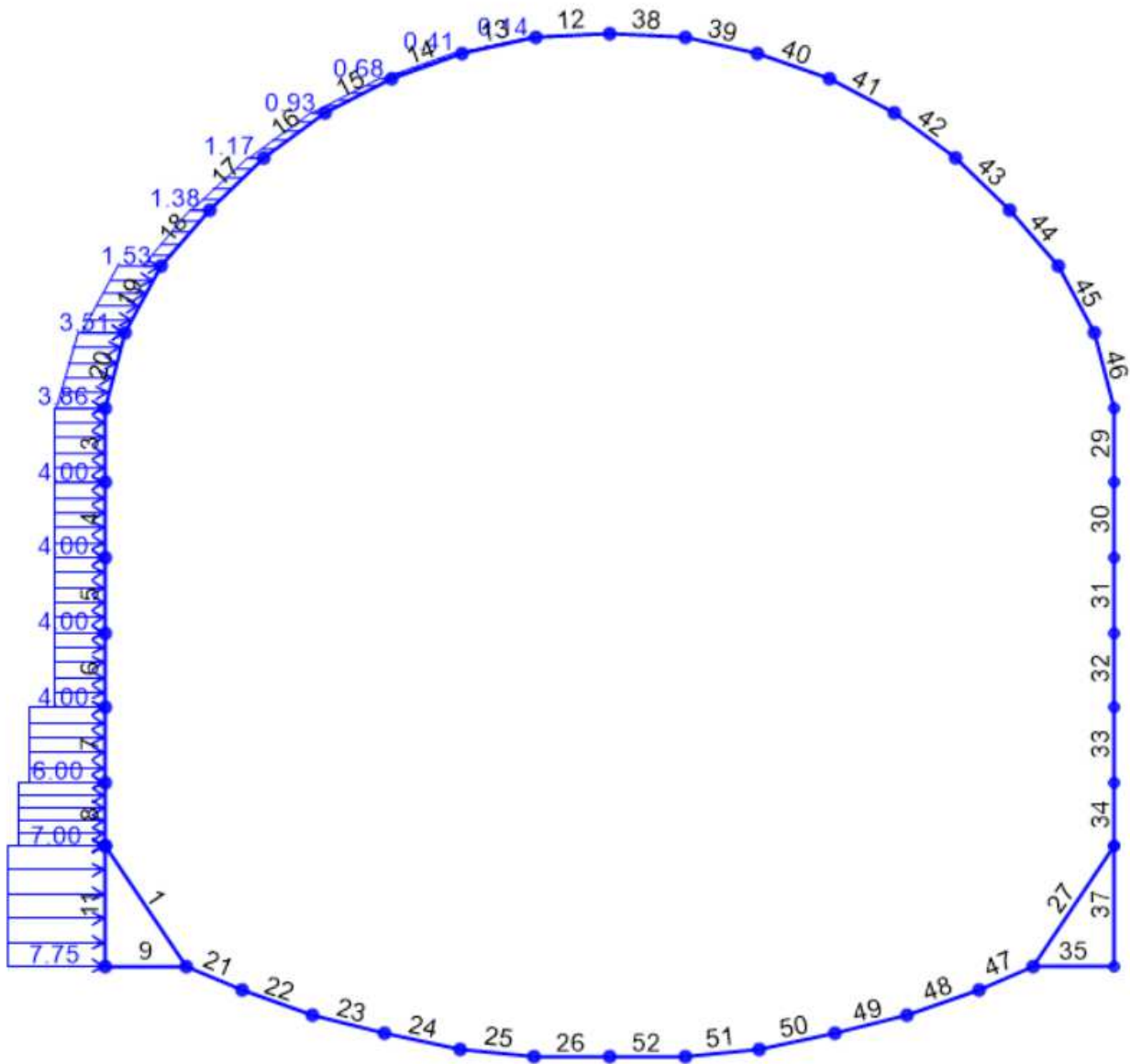

Figura 19 – Carico dovuto alla spinta orizzontale destra SP.dx ($K_{odx} * \gamma_{rit} * H_{rit}$)

APPALTATORE: Consorzio Soci HIRPINIA AV SALINI IMPREGILO S.P.A. ASTALDI S.P.A	ITINERARIO NAPOLI – BARI RADDOPPIO TRATTA APICE – ORSARA I LOTTO FUNZIONALE APICE – HIRPINIA					
PROGETTAZIONE: Mandataria Mandanti ROCKSOIL S.P.A NET ENGINEERING S.P.A. ALPINA S.P.A.	COMMESSA IF28	LOTTO 01	CODIFICA E ZZ RH	DOCUMENTO GA1100 001	REV. B	FOGLIO 32 di 119
PROGETTO ESECUTIVO Relazione tecnica e di calcolo della galleria artificiale e portale						

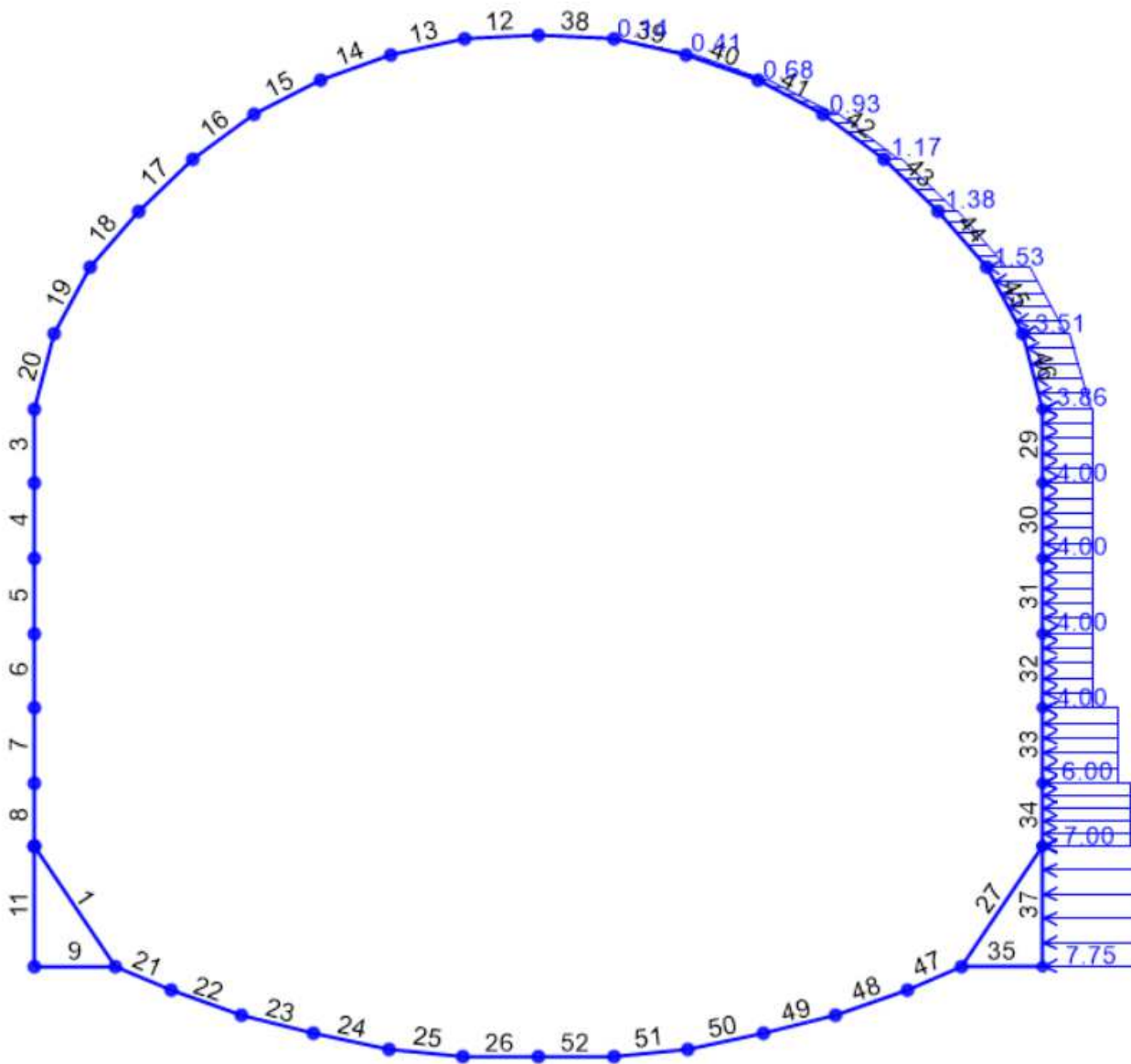

Figura 20 – Carico variabile Q_{d_sx} applicato in copertura sul lato sinistro

APPALTATORE: Consorzio Soci HIRPINIA AV SALINI IMPREGILO S.P.A. ASTALDI S.P.A	ITINERARIO NAPOLI – BARI RADDOPPIO TRATTA APICE – ORSARA I LOTTO FUNZIONALE APICE – HIRPINIA					
PROGETTAZIONE: Mandataria Mandanti ROCKSOIL S.P.A NET ENGINEERING S.P.A. ALPINA S.P.A.						
PROGETTO ESECUTIVO Relazione tecnica e di calcolo della galleria artificiale e portale	COMMESSA IF28	LOTTO 01	CODIFICA E ZZ RH	DOCUMENTO GA1100 001	REV. B	FOGLIO 33 di 119

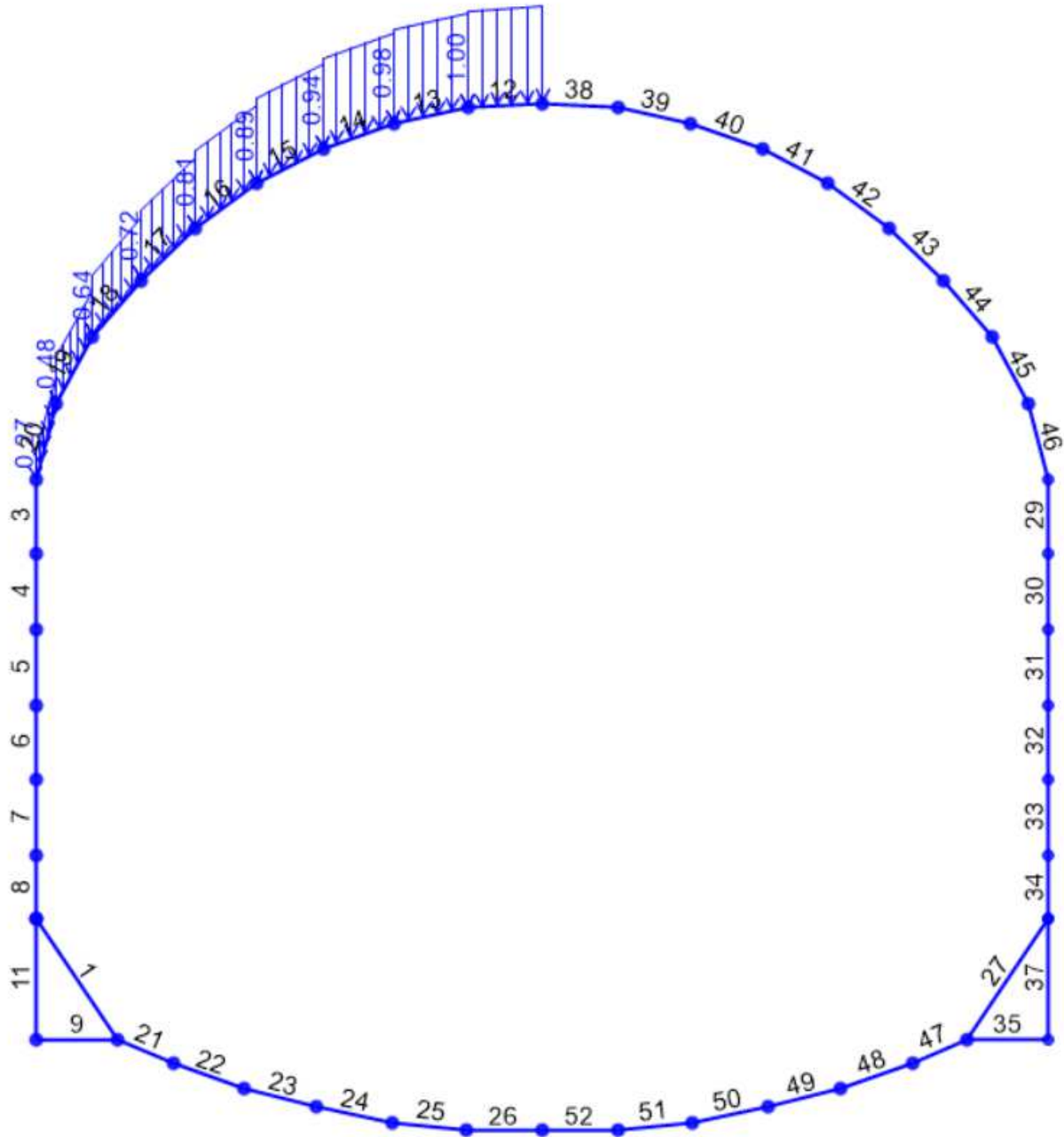

Figura 21 – Carico variabile Q_{d_dx} applicato in copertura sul lato destro

APPALTATORE: Consorzio Soci HIRPINIA AV SALINI IMPREGIO S.P.A. ASTALDI S.P.A	ITINERARIO NAPOLI – BARI RADDOPPIO TRATTA APICE – ORSARA I LOTTO FUNZIONALE APICE – HIRPINIA																	
PROGETTAZIONE: Mandataria Mandanti ROCKSOIL S.P.A NET ENGINEERING S.P.A. ALPINA S.P.A.	<table border="1" style="width: 100%; border-collapse: collapse;"> <tr> <td style="width: 16.6%;">COMMESSA</td> <td style="width: 16.6%;">LOTTO</td> <td style="width: 16.6%;">CODIFICA</td> <td style="width: 16.6%;">DOCUMENTO</td> <td style="width: 16.6%;">REV.</td> <td style="width: 16.6%;">FOGLIO</td> </tr> <tr> <td>IF28</td> <td>01</td> <td>E ZZ RH</td> <td>GA1100 001</td> <td>B</td> <td>34 di 119</td> </tr> </table>						COMMESSA	LOTTO	CODIFICA	DOCUMENTO	REV.	FOGLIO	IF28	01	E ZZ RH	GA1100 001	B	34 di 119
COMMESSA	LOTTO	CODIFICA	DOCUMENTO	REV.	FOGLIO													
IF28	01	E ZZ RH	GA1100 001	B	34 di 119													
PROGETTO ESECUTIVO Relazione tecnica e di calcolo della galleria artificiale e portale																		

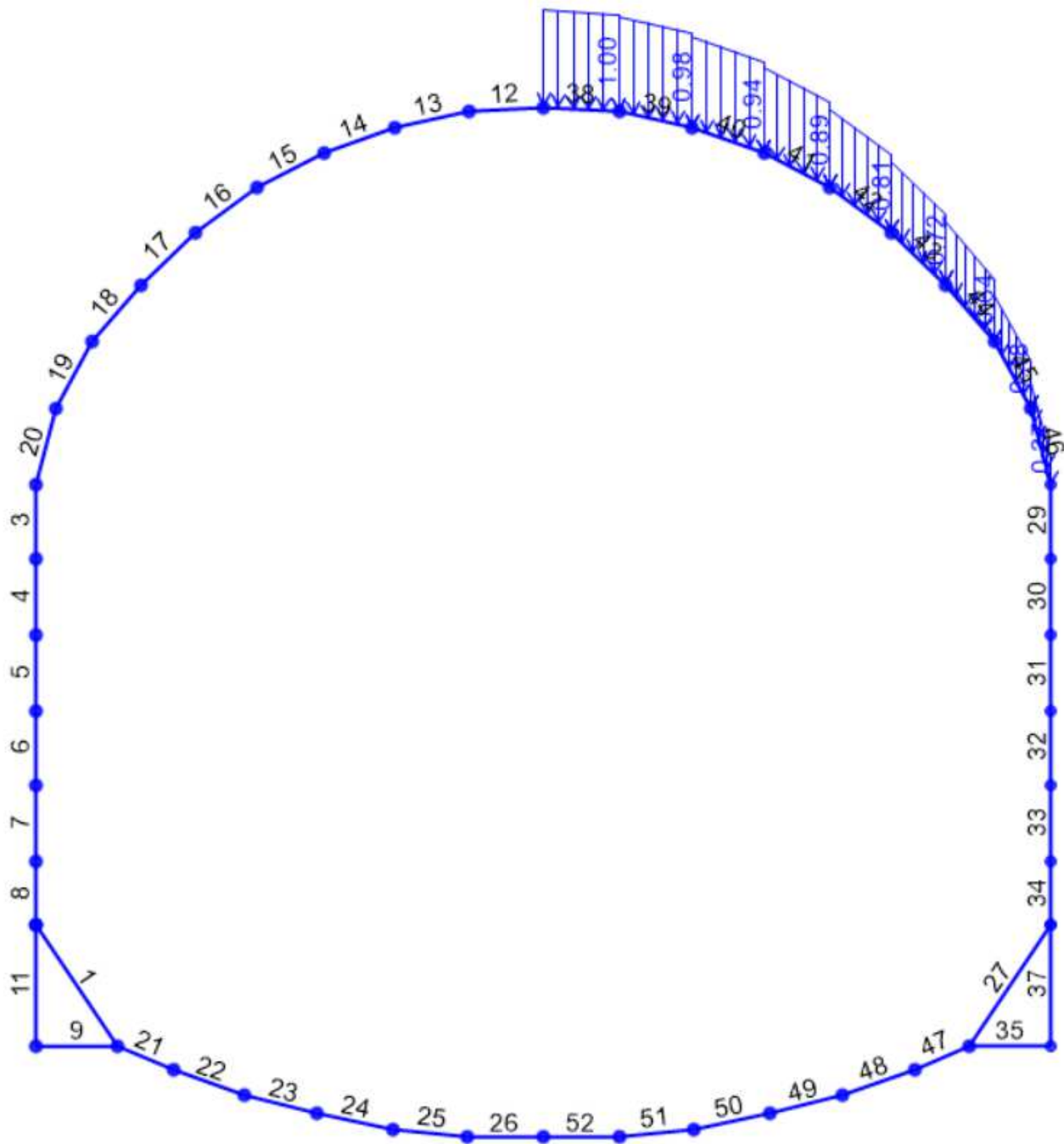

Figura 22 – Sovraccarico laterale SQ.sx sul lato sinistro, dovuto al carico variabile in copertura ($20 \text{ kN/m} \cdot k_{0\text{-sn}}$)

APPALTATORE: Consorzio Soci HIRPINIA AV SALINI IMPREGILO S.P.A. ASTALDI S.P.A	ITINERARIO NAPOLI – BARI RADDOPPIO TRATTA APICE – ORSARA I LOTTO FUNZIONALE APICE – HIRPINIA					
PROGETTAZIONE: Mandataria Mandanti ROCKSOIL S.P.A NET ENGINEERING S.P.A. ALPINA S.P.A.						
PROGETTO ESECUTIVO Relazione tecnica e di calcolo della galleria artificiale e portale	COMMESSA IF28	LOTTO 01	CODIFICA E ZZ RH	DOCUMENTO GA1100 001	REV. B	FOGLIO 35 di 119

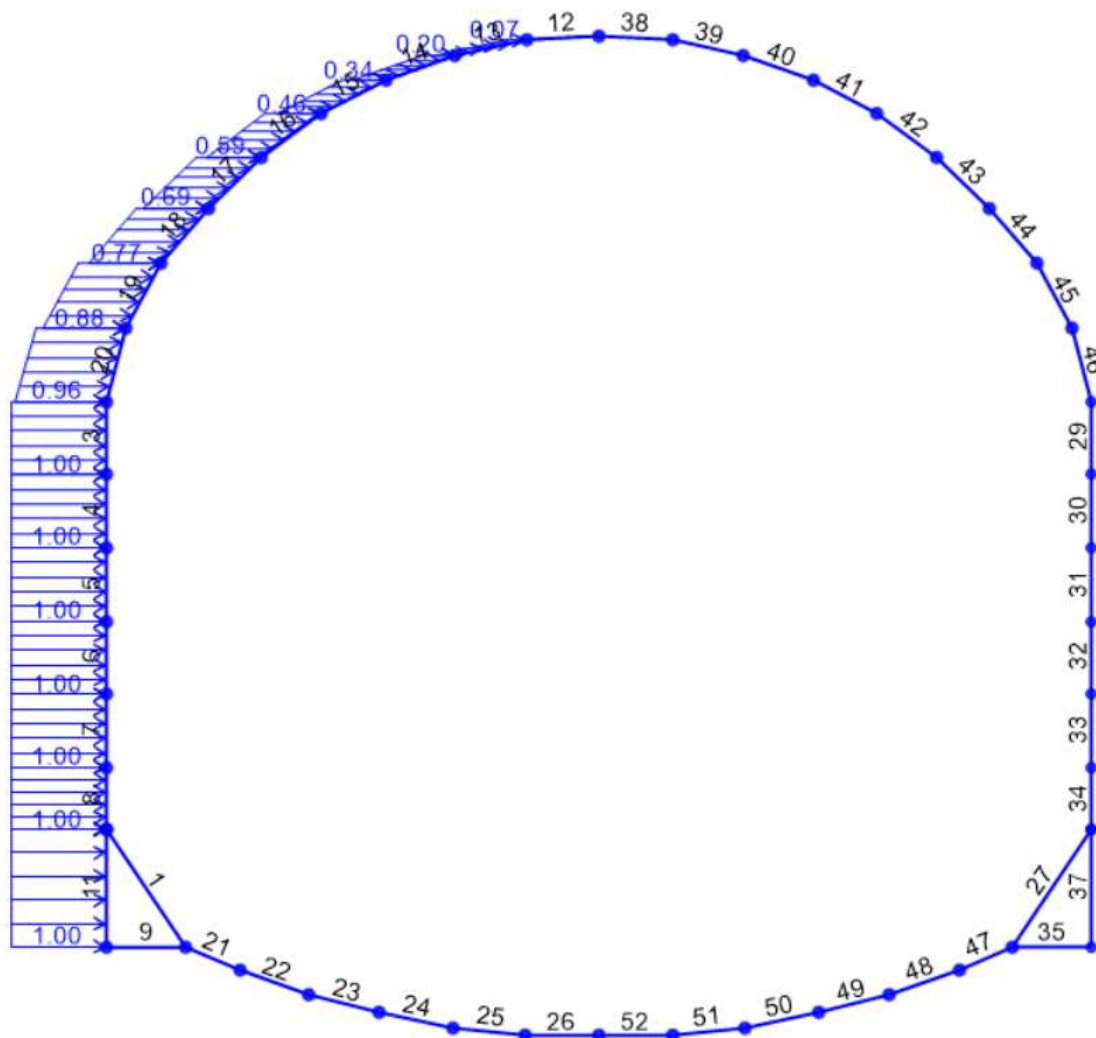

Figura 23 – Sovraccarico laterale SQ.dx sul lato destro, dovuto al carico variabile in copertura (20 kN/m * k_{0-dx})

Azione sismica orizzontale: l'incremento di spinta del terreno sui fianchi della galleria ($\pm \Delta S_H$) può valutarsi secondo la teoria di Wood, per cui la risultante dell'azione sismica orizzontale può calcolarsi secondo la formula:

$$\Delta S_H = \left(\frac{a_{max}}{g}\right) \cdot \gamma \cdot \frac{H_{rit}^2}{H} = \left(\frac{a_{max}}{g}\right) \cdot \gamma \cdot \frac{H_{rit}^2}{H} = 0.572 \cdot 20 \cdot \frac{7.75^2}{4.55} = 151 kPa$$

APPALTATORE: Consorzio Soci HIRPINIA AV SALINI IMPREGILO S.P.A. ASTALDI S.P.A	ITINERARIO NAPOLI – BARI RADDOPPIO TRATTA APICE – ORSARA I LOTTO FUNZIONALE APICE – HIRPINIA																	
PROGETTAZIONE: Mandataria Mandanti ROCKSOIL S.P.A NET ENGINEERING S.P.A. ALPINA S.P.A.	<table border="1" style="width: 100%; border-collapse: collapse;"> <tr> <td style="width: 16.6%;">COMMESSA</td> <td style="width: 16.6%;">LOTTO</td> <td style="width: 16.6%;">CODIFICA</td> <td style="width: 16.6%;">DOCUMENTO</td> <td style="width: 16.6%;">REV.</td> <td style="width: 16.6%;">FOGLIO</td> </tr> <tr> <td>IF28</td> <td>01</td> <td>E ZZ RH</td> <td>GA1100 001</td> <td>B</td> <td>36 di 119</td> </tr> </table>						COMMESSA	LOTTO	CODIFICA	DOCUMENTO	REV.	FOGLIO	IF28	01	E ZZ RH	GA1100 001	B	36 di 119
COMMESSA	LOTTO	CODIFICA	DOCUMENTO	REV.	FOGLIO													
IF28	01	E ZZ RH	GA1100 001	B	36 di 119													
PROGETTO ESECUTIVO Relazione tecnica e di calcolo della galleria artificiale e portale																		

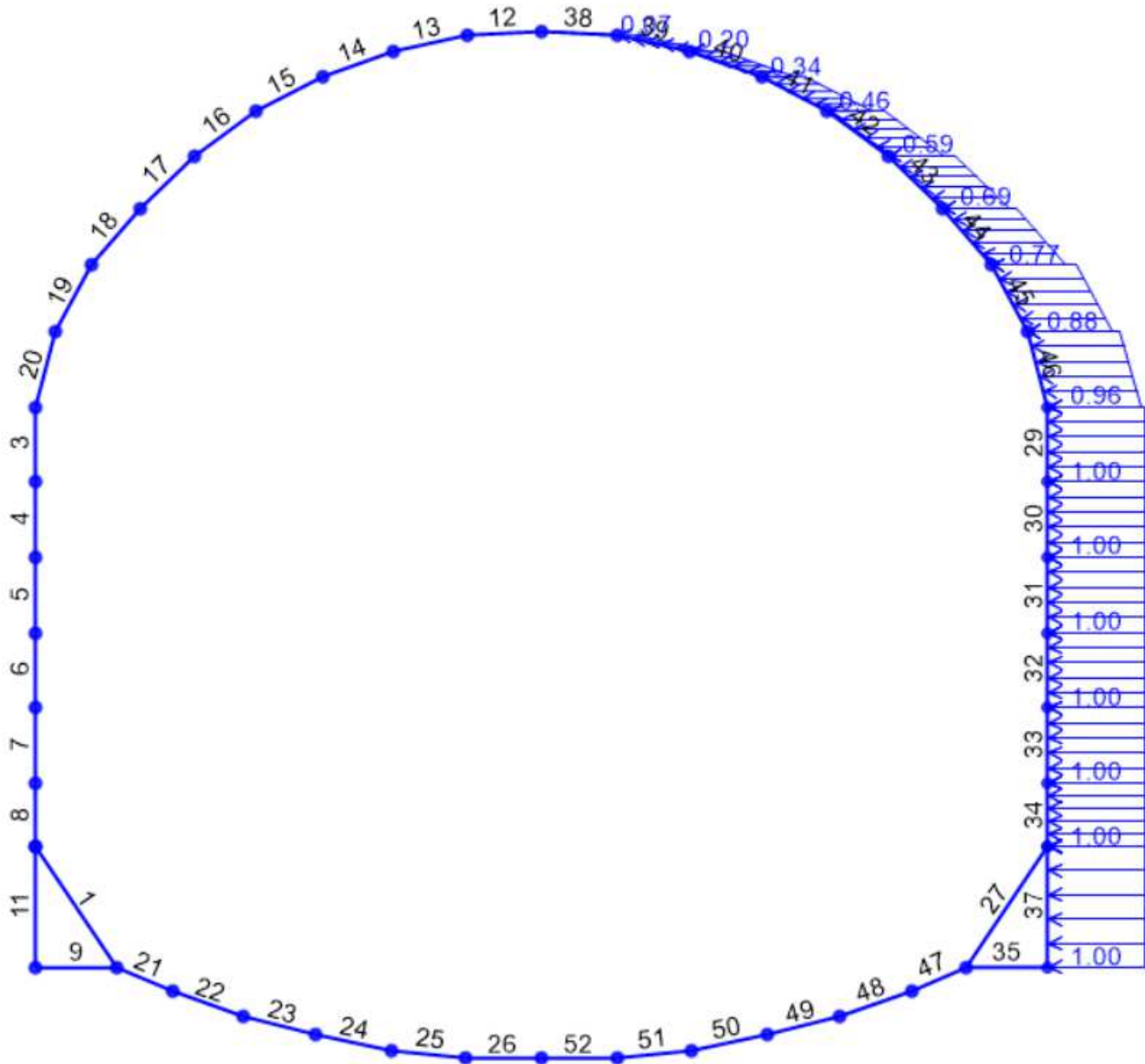

Figura 24 – Carico applicato: spinta sismica orizzontale lato sinistro

APPALTATORE: Consorzio Soci HIRPINIA AV SALINI IMPREGILO S.P.A. ASTALDI S.P.A	ITINERARIO NAPOLI – BARI RADDOPPIO TRATTA APICE – ORSARA I LOTTO FUNZIONALE APICE – HIRPINIA					
PROGETTAZIONE: Mandataria Mandanti ROCKSOIL S.P.A NET ENGINEERING S.P.A. ALPINA S.P.A.	COMMESSA IF28	LOTTO 01	CODIFICA E ZZ RH	DOCUMENTO GA1100 001	REV. B	FOGLIO 37 di 119
PROGETTO ESECUTIVO Relazione tecnica e di calcolo della galleria artificiale e portale						

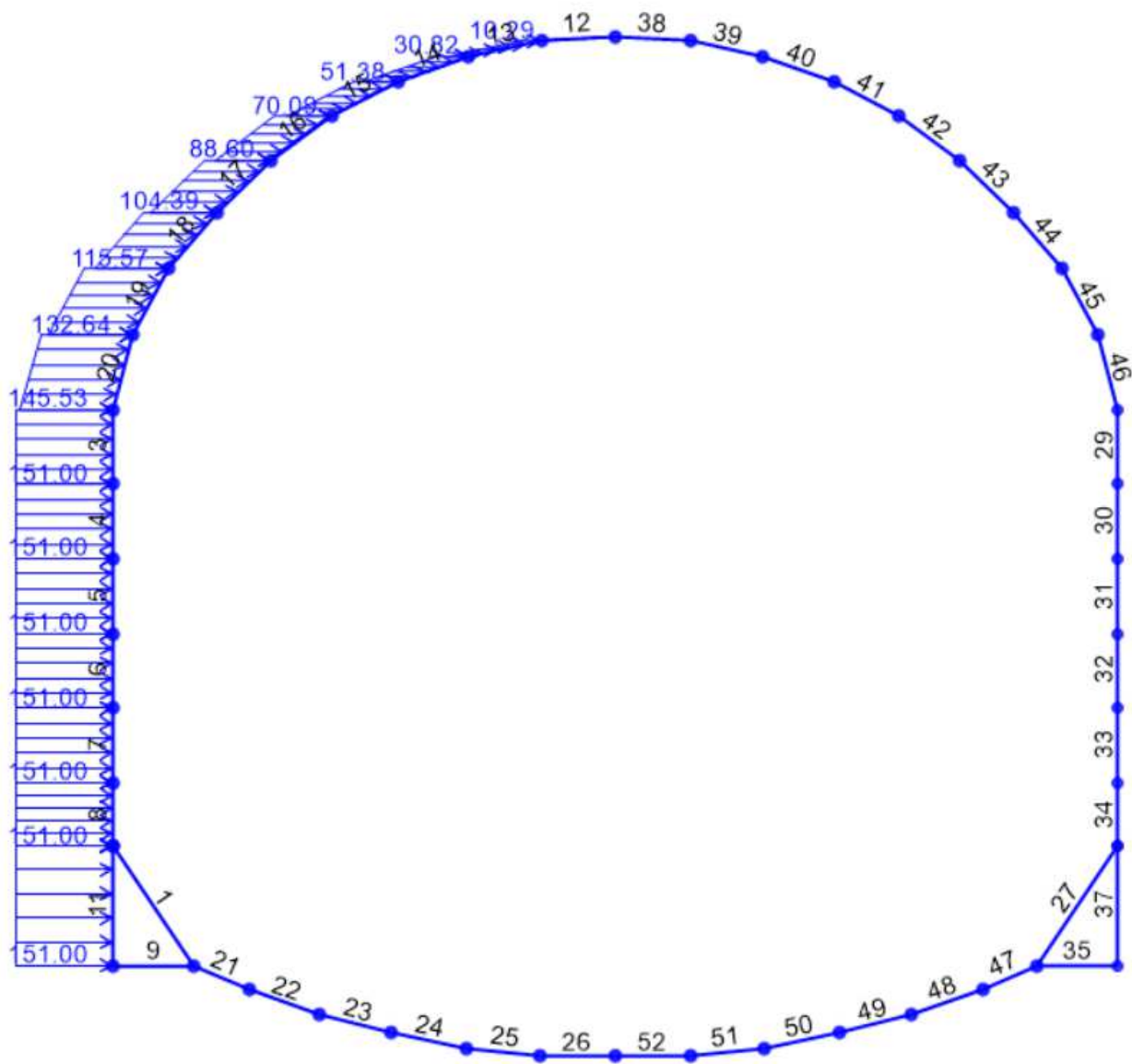

Figura 25 – Carico applicato: spinta sismica orizzontale lato destro

Azione sismica verticale: l'incremento di spinta ($\pm \Delta S_v$) può valutarsi secondo la teoria di Wood, per cui la risultante dell'azione sismica verticale può calcolarsi secondo:

$$\Delta S_v = 0.5 \cdot \left(\frac{a_{max}}{g} \right) \cdot \gamma \cdot H_{rit}$$

in cui si usa l'altezza variabile del carico di ricoprimento al di sopra della calotta.

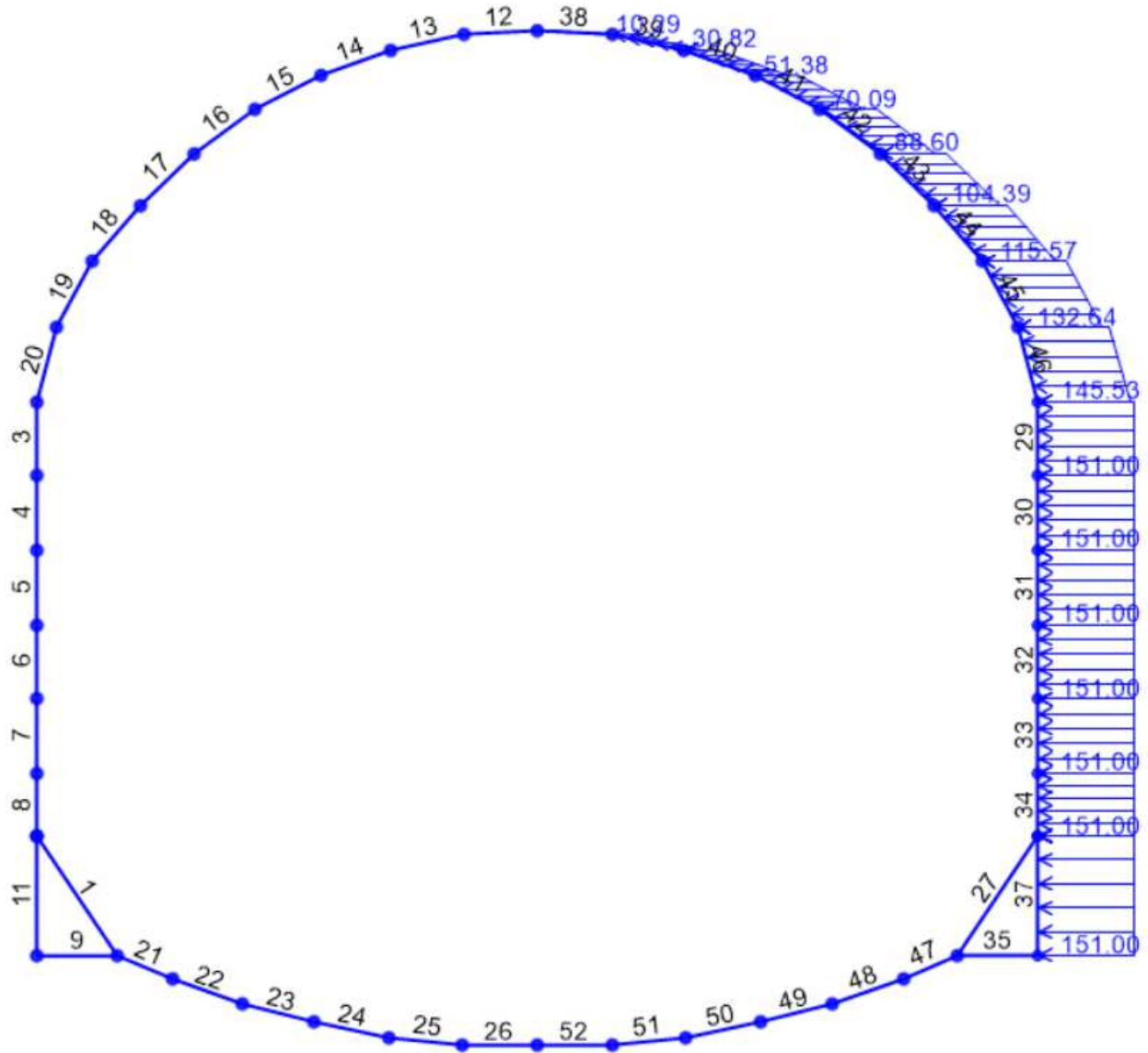
APPALTATORE: Consorzio Soci HIRPINIA AV SALINI IMPREGILO S.P.A. ASTALDI S.P.A	ITINERARIO NAPOLI – BARI RADDOPPIO TRATTA APICE – ORSARA I LOTTO FUNZIONALE APICE – HIRPINIA					
PROGETTAZIONE: Mandataria Mandanti ROCKSOIL S.P.A NET ENGINEERING S.P.A. ALPINA S.P.A.	COMMESSA IF28	LOTTO 01	CODIFICA E ZZ RH	DOCUMENTO GA1100 001	REV. B	FOGLIO 38 di 119
PROGETTO ESECUTIVO Relazione tecnica e di calcolo della galleria artificiale e portale						



Figura 26 – Carico applicato spinta sismica verticale

APPALTATORE: <u>Consorzio</u> <u>Soci</u> HIRPINIA AV SALINI IMPREGILO S.P.A. ASTALDI S.P.A	ITINERARIO NAPOLI – BARI RADDOPPIO TRATTA APICE – ORSARA I LOTTO FUNZIONALE APICE – HIRPINIA					
PROGETTAZIONE: <u>Mandatario</u> <u>Mandanti</u> ROCKSOIL S.P.A NET ENGINEERING S.P.A. ALPINA S.P.A.						
PROGETTO ESECUTIVO Relazione tecnica e di calcolo della galleria artificiale e portale	COMMESSA IF28	LOTTO 01	CODIFICA E ZZ RH	DOCUMENTO GA1100 001	REV. B	FOGLIO 39 di 119

10.4.3 PORTALE (Sezione 3)

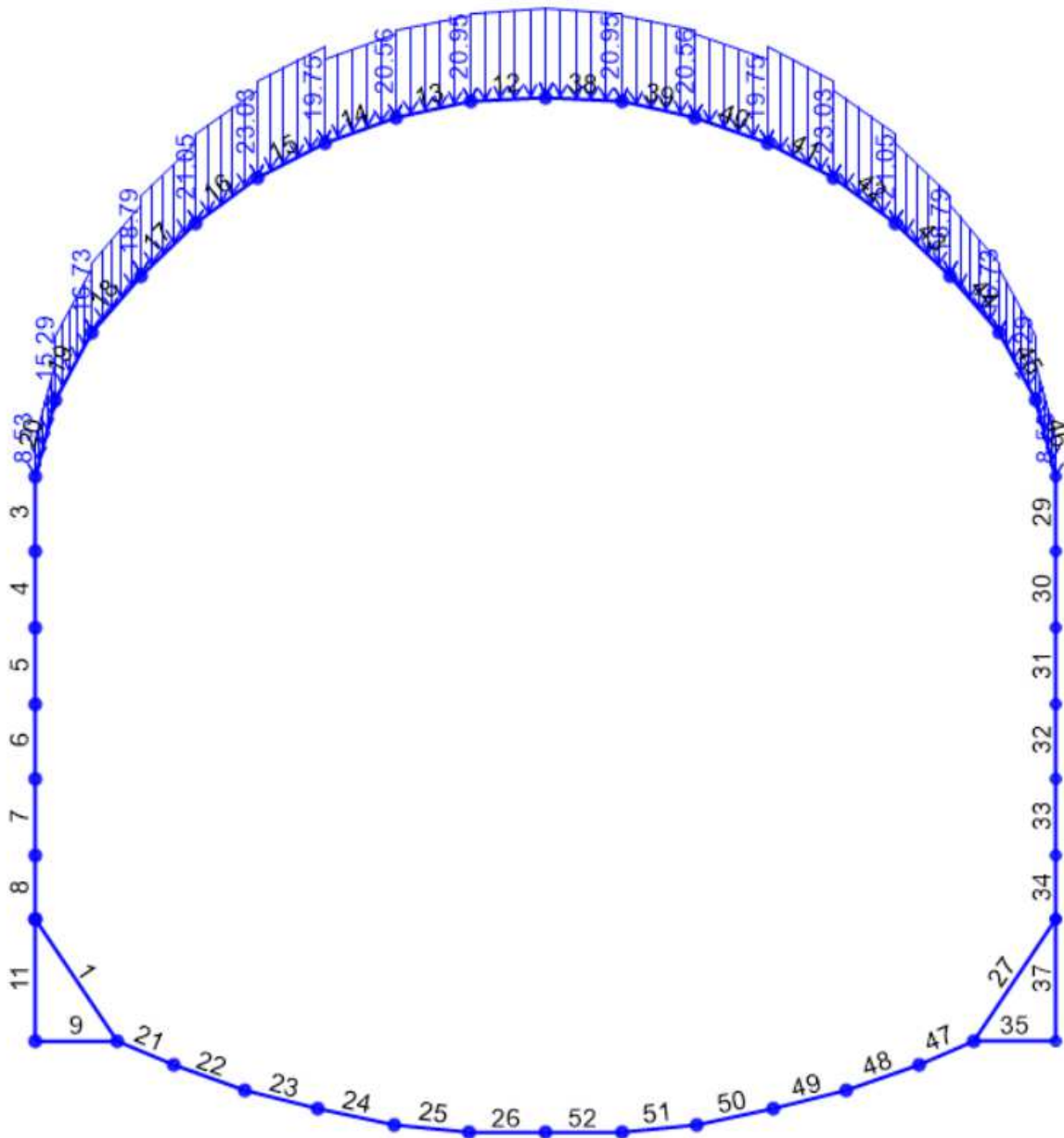

Figura 27 – Numerazione nodi e numerazione elementi beam

APPALTATORE: <u>Consorzio</u> <u>Soci</u> HIRPINIA AV SALINI IMPREGILO S.P.A. ASTALDI S.P.A.	ITINERARIO NAPOLI – BARI RADDOPPIO TRATTA APICE – ORSARA I LOTTO FUNZIONALE APICE – HIRPINIA					
PROGETTAZIONE: <u>Mandatario</u> <u>Mandanti</u> ROCKSOIL S.P.A. NET ENGINEERING S.P.A. ALPINA S.P.A.						
PROGETTO ESECUTIVO Relazione tecnica e di calcolo della galleria artificiale e portale	COMMESSA IF28	LOTTO 01	CODIFICA E ZZ RH	DOCUMENTO GA1100 001	REV. B	FOGLIO 40 di 119

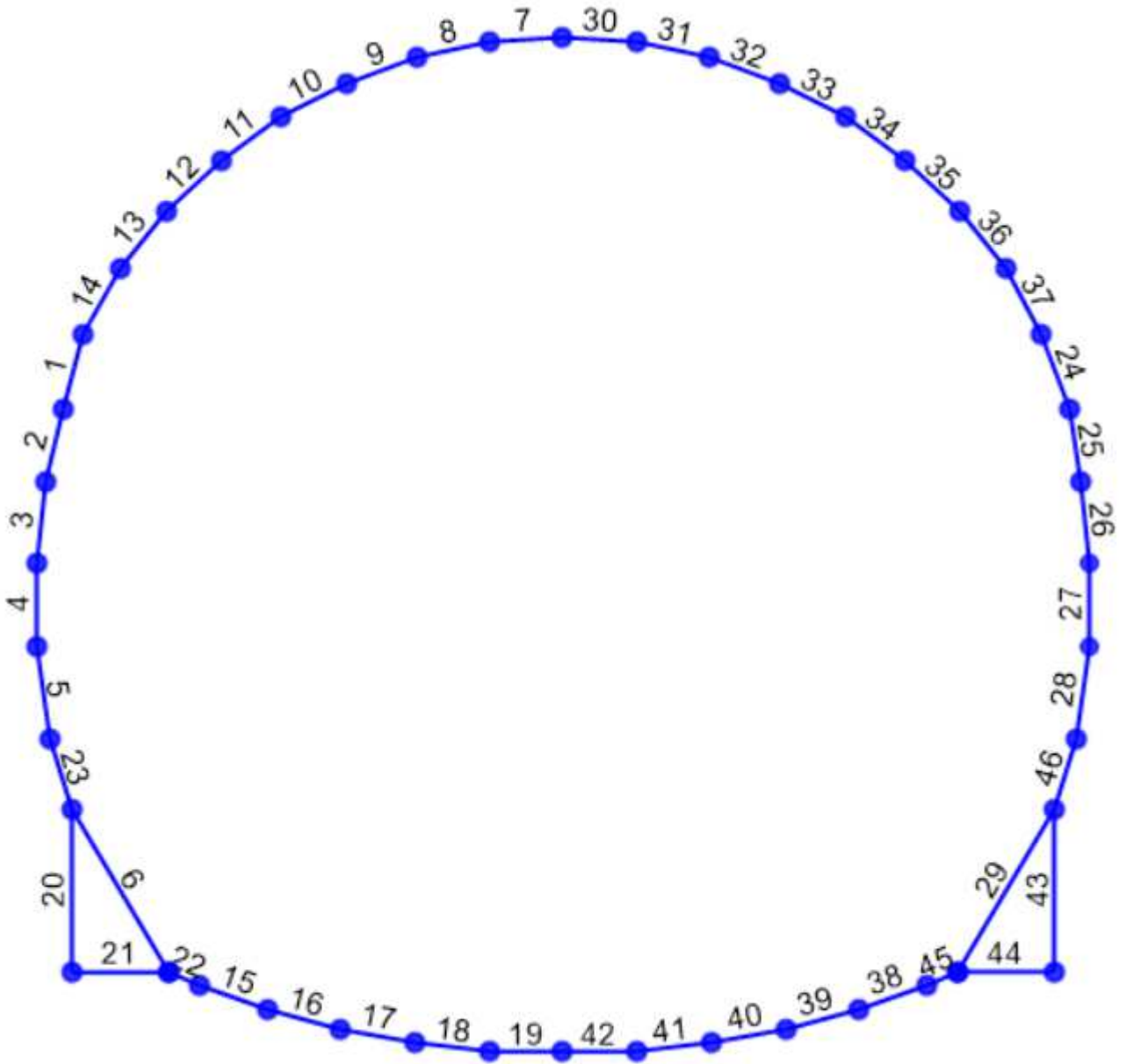

Figura 28 – Modello strutturale con evidenziati gli spessori degli elementi beam

APPALTATORE: Consorzio Soci HIRPINIA AV SALINI IMPREGILO S.P.A. ASTALDI S.P.A	ITINERARIO NAPOLI – BARI RADDOPPIO TRATTA APICE – ORSARA I LOTTO FUNZIONALE APICE – HIRPINIA					
PROGETTAZIONE: Mandataria Mandanti ROCKSOIL S.P.A NET ENGINEERING S.P.A. ALPINA S.P.A.						
PROGETTO ESECUTIVO Relazione tecnica e di calcolo della galleria artificiale e portale	COMMESSA IF28	LOTTO 01	CODIFICA E ZZ RH	DOCUMENTO GA1100 001	REV. B	FOGLIO 41 di 119

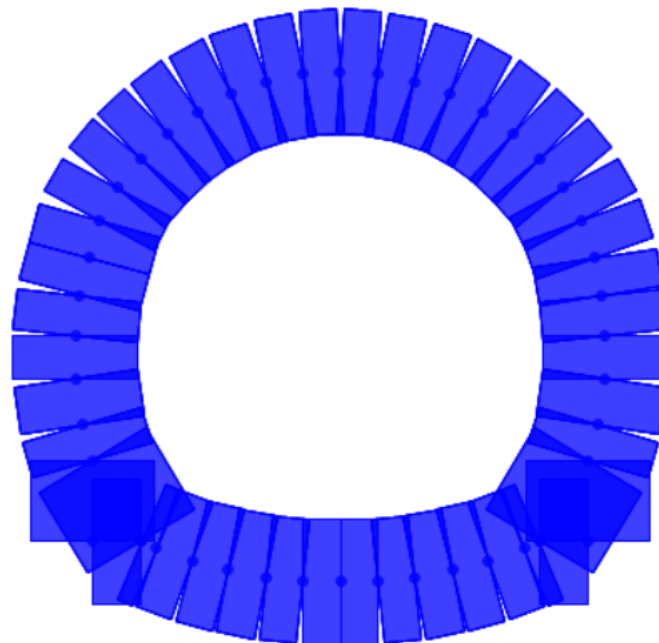
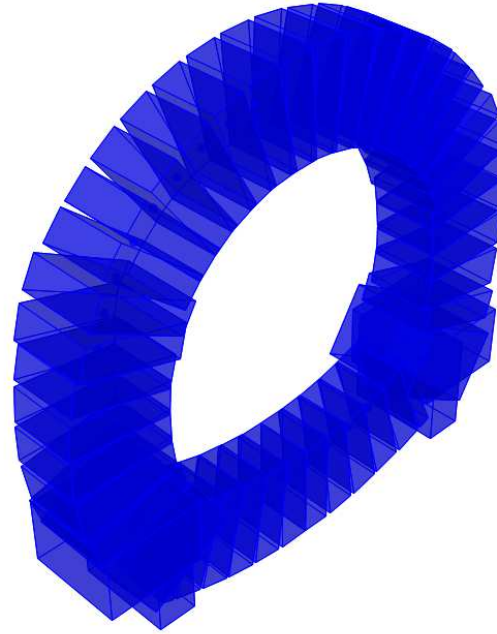

Figura 29 – Carico di ricoprimento $P_{cop} (\gamma_{rit} * H_{rit})$

APPALTATORE: Consorzio Soci HIRPINIA AV SALINI IMPREGILO S.P.A. ASTALDI S.P.A	ITINERARIO NAPOLI – BARI RADDOPPIO TRATTA APICE – ORSARA I LOTTO FUNZIONALE APICE – HIRPINIA					
PROGETTAZIONE: Mandataria Mandanti ROCKSOIL S.P.A NET ENGINEERING S.P.A. ALPINA S.P.A.	COMMESSA IF28	LOTTO 01	CODIFICA E ZZ RH	DOCUMENTO GA1100 001	REV. B	FOGLIO 42 di 119
PROGETTO ESECUTIVO Relazione tecnica e di calcolo della galleria artificiale e portale						

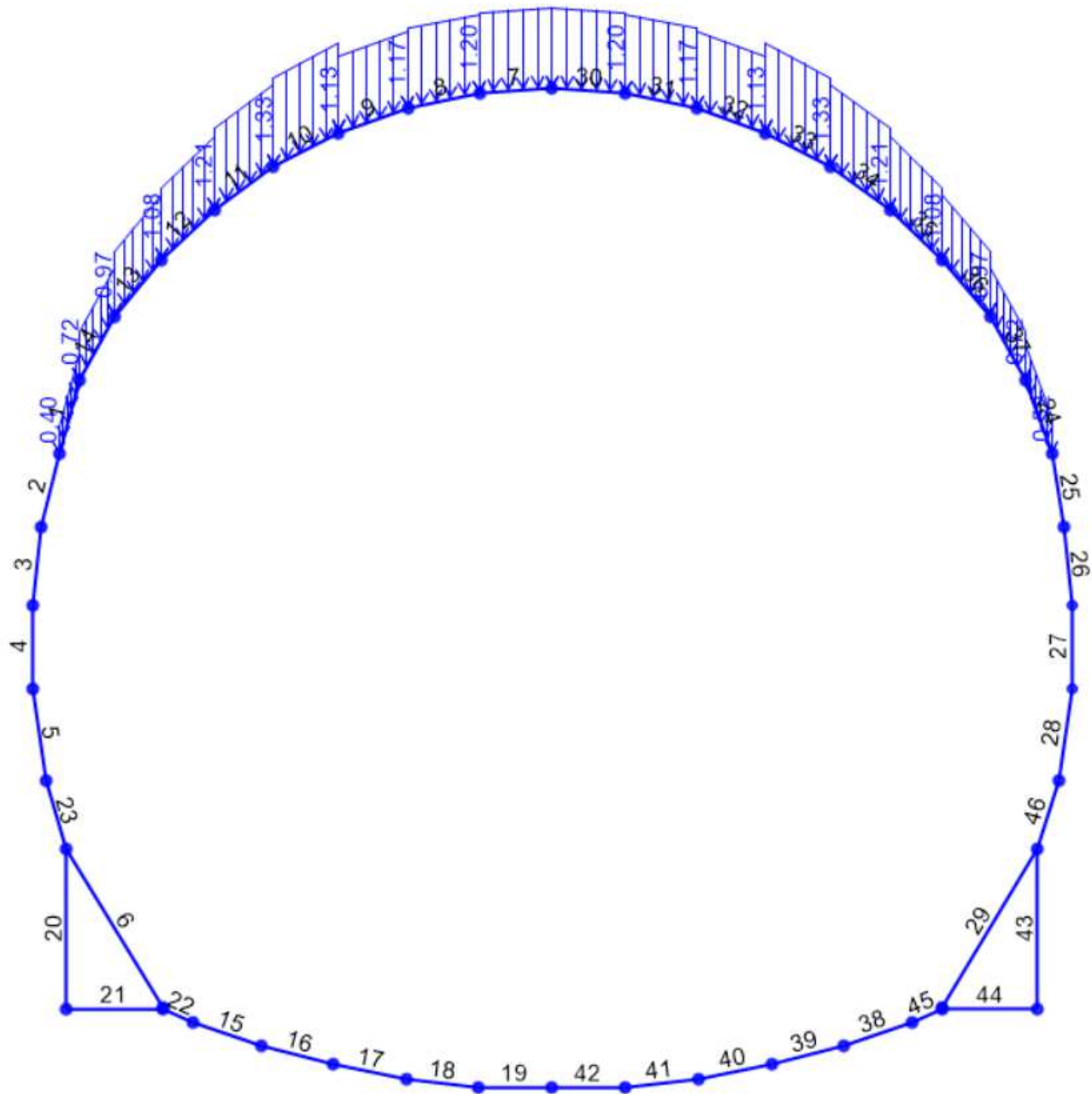

Figura 30 – Carico dovuto alla spinta orizzontale sinistra SP.sx ($K_{osn} * \gamma_{rit} * H_{rit}$)

APPALTATORE: Consorzio Soci HIRPINIA AV SALINI IMPREGILO S.P.A. ASTALDI S.P.A	ITINERARIO NAPOLI – BARI RADDOPPIO TRATTA APICE – ORSARA I LOTTO FUNZIONALE APICE – HIRPINIA					
PROGETTAZIONE: Mandataria Mandanti ROCKSOIL S.P.A NET ENGINEERING S.P.A. ALPINA S.P.A.	COMMESSA IF28	LOTTO 01	CODIFICA E ZZ RH	DOCUMENTO GA1100 001	REV. B	FOGLIO 43 di 119
PROGETTO ESECUTIVO Relazione tecnica e di calcolo della galleria artificiale e portale						

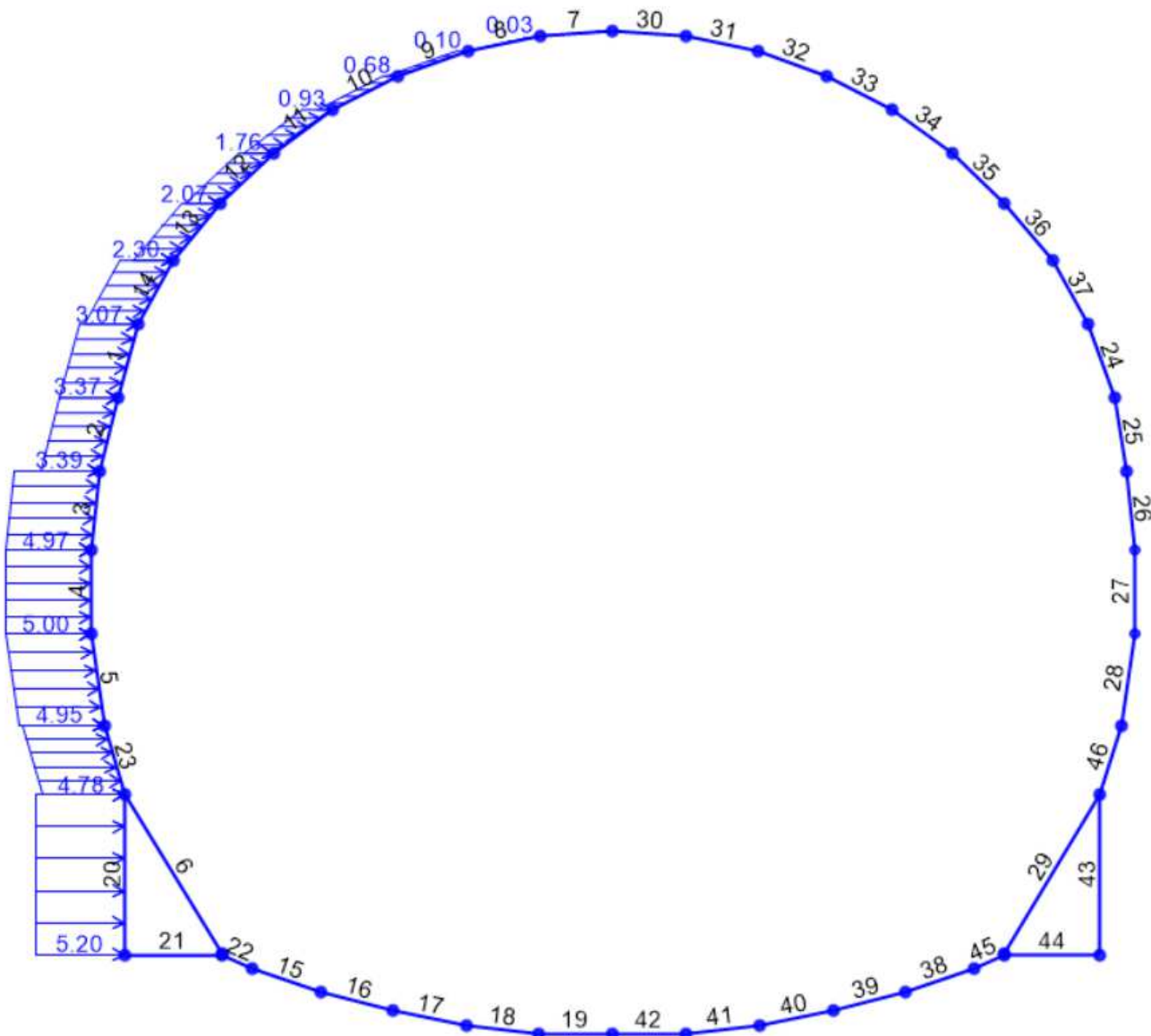

Figura 31 – Carico dovuto alla spinta orizzontale destra $SP.dx (K_{odx} * \gamma_{rit} * H_{rit})$

APPALTATORE: Consorzio Soci HIRPINIA AV SALINI IMPREGILO S.P.A. ASTALDI S.P.A	ITINERARIO NAPOLI – BARI RADDOPPIO TRATTA APICE – ORSARA I LOTTO FUNZIONALE APICE – HIRPINIA					
PROGETTAZIONE: Mandataria Mandanti ROCKSOIL S.P.A NET ENGINEERING S.P.A. ALPINA S.P.A.						
PROGETTO ESECUTIVO Relazione tecnica e di calcolo della galleria artificiale e portale	COMMESSA IF28	LOTTO 01	CODIFICA E ZZ RH	DOCUMENTO GA1100 001	REV. B	FOGLIO 44 di 119

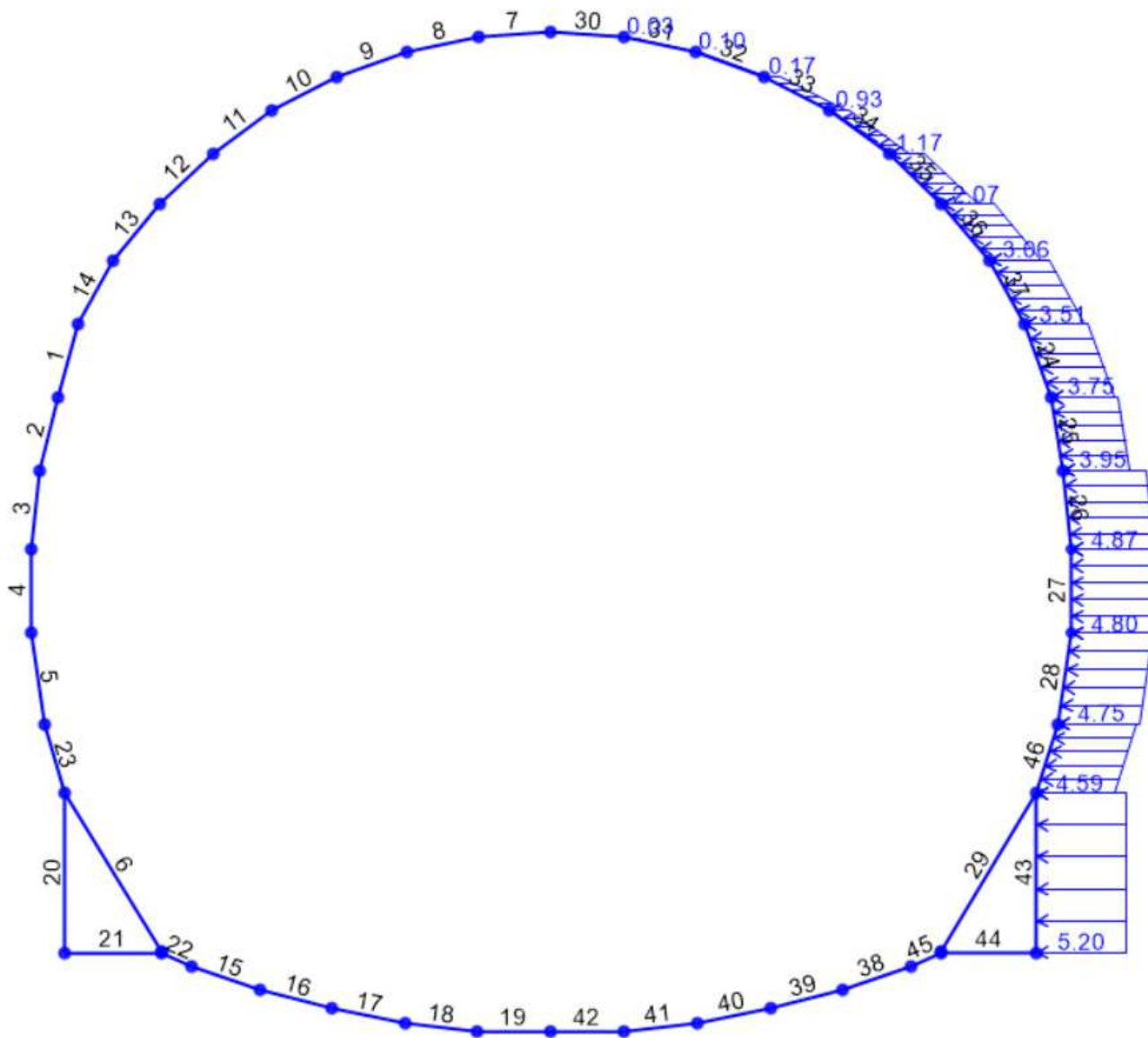

Figura 32 – Carico variabile Q_{d_sx} applicato in copertura sul lato sinistro

APPALTATORE: <u>Consorzio</u> <u>Soci</u> HIRPINIA AV SALINI IMPREGILO S.P.A. ASTALDI S.P.A	ITINERARIO NAPOLI – BARI					
PROGETTAZIONE: <u>Mandataria</u> <u>Mandanti</u> ROCKSOIL S.P.A NET ENGINEERING S.P.A. ALPINA S.P.A.	RADDOPPIO TRATTA APICE – ORSARA I LOTTO FUNZIONALE APICE – HIRPINIA					
PROGETTO ESECUTIVO Relazione tecnica e di calcolo della galleria artificiale e portale	COMMESSA IF28	LOTTO 01	CODIFICA E ZZ RH	DOCUMENTO GA1100 001	REV. B	FOGLIO 45 di 119

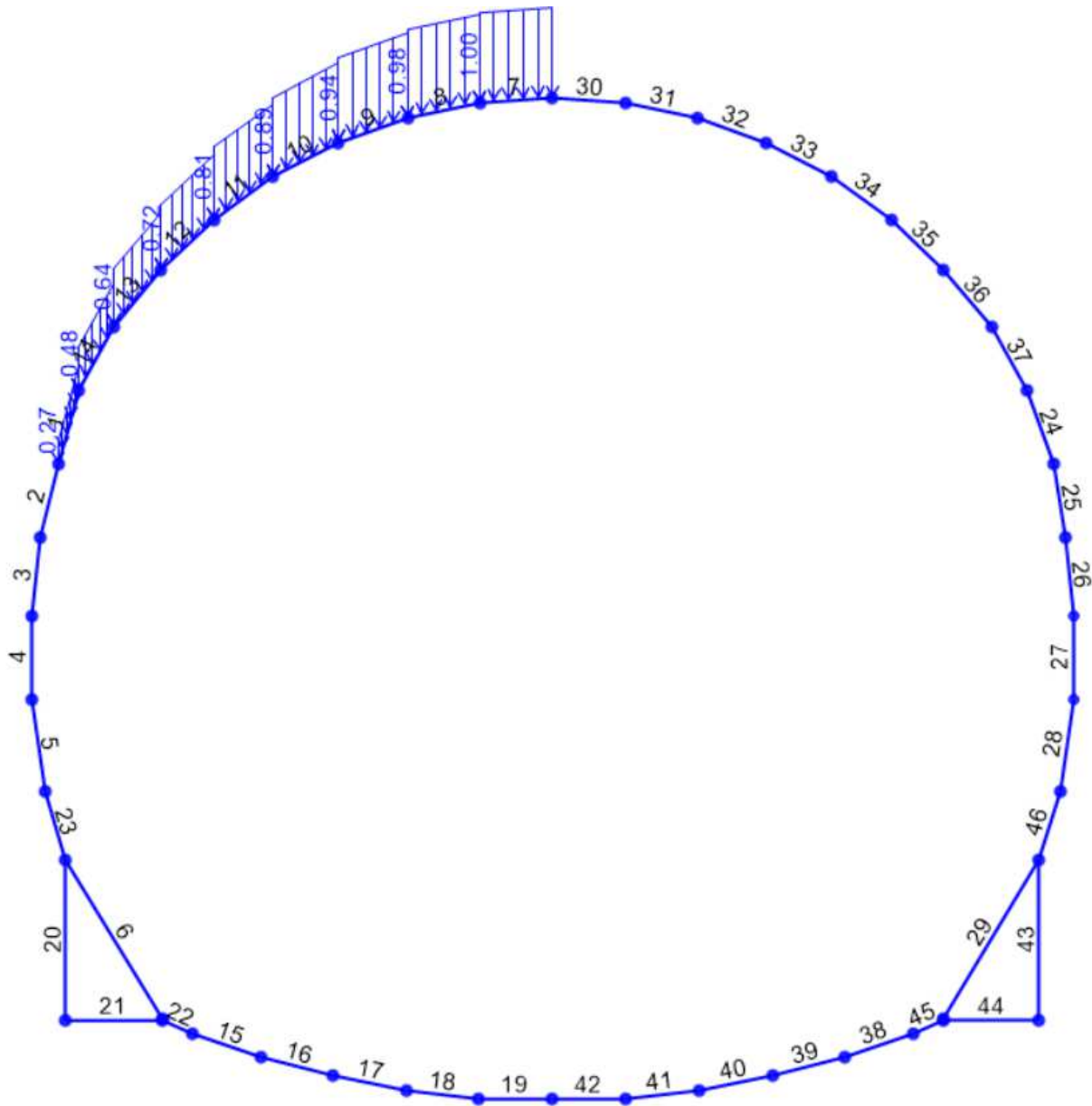

Figura 33 – Carico variabile $Q_{d,dx}$ applicato in copertura sul lato destro

APPALTATORE: Consorzio Soci HIRPINIA AV SALINI IMPREGILO S.P.A. ASTALDI S.P.A	ITINERARIO NAPOLI – BARI RADDOPPIO TRATTA APICE – ORSARA I LOTTO FUNZIONALE APICE – HIRPINIA					
PROGETTAZIONE: Mandataria Mandanti ROCKSOIL S.P.A NET ENGINEERING S.P.A. ALPINA S.P.A.	COMMESSA IF28	LOTTO 01	CODIFICA E ZZ RH	DOCUMENTO GA1100 001	REV. B	FOGLIO 46 di 119
PROGETTO ESECUTIVO Relazione tecnica e di calcolo della galleria artificiale e portale						

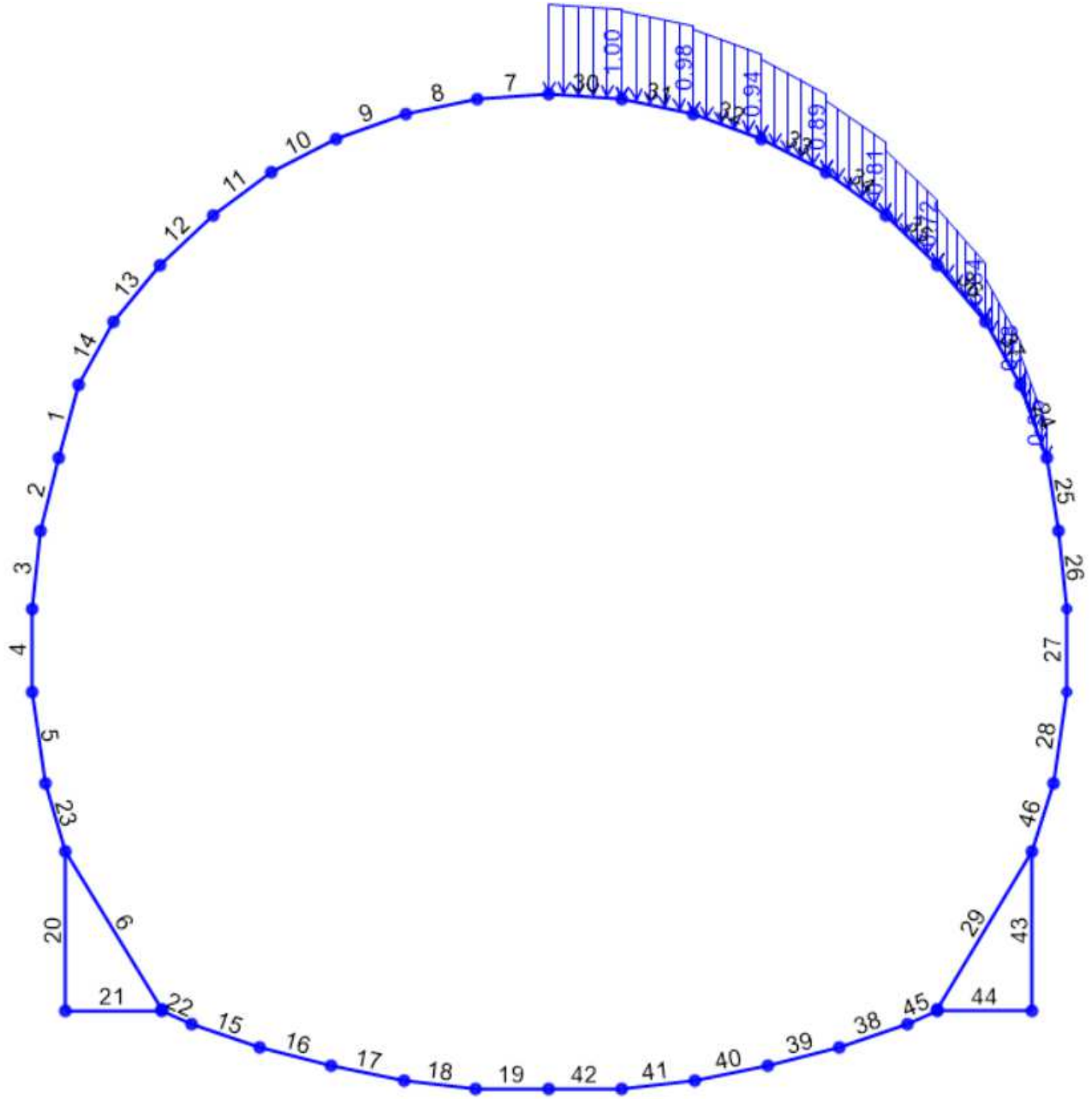

Figura 34 - Sovraccarico laterale SQ.sx sul lato sinistro, dovuto al carico variabile in copertura ($20 \text{ kN/m} \cdot k_{0-sn}$)

APPALTATORE: Consorzio Soci HIRPINIA AV SALINI IMPREGILO S.P.A. ASTALDI S.P.A	ITINERARIO NAPOLI – BARI RADDOPPIO TRATTA APICE – ORSARA I LOTTO FUNZIONALE APICE – HIRPINIA					
PROGETTAZIONE: Mandataria Mandanti ROCKSOIL S.P.A NET ENGINEERING S.P.A. ALPINA S.P.A.						
PROGETTO ESECUTIVO Relazione tecnica e di calcolo della galleria artificiale e portale	COMMESSA IF28	LOTTO 01	CODIFICA E ZZ RH	DOCUMENTO GA1100 001	REV. B	FOGLIO 47 di 119

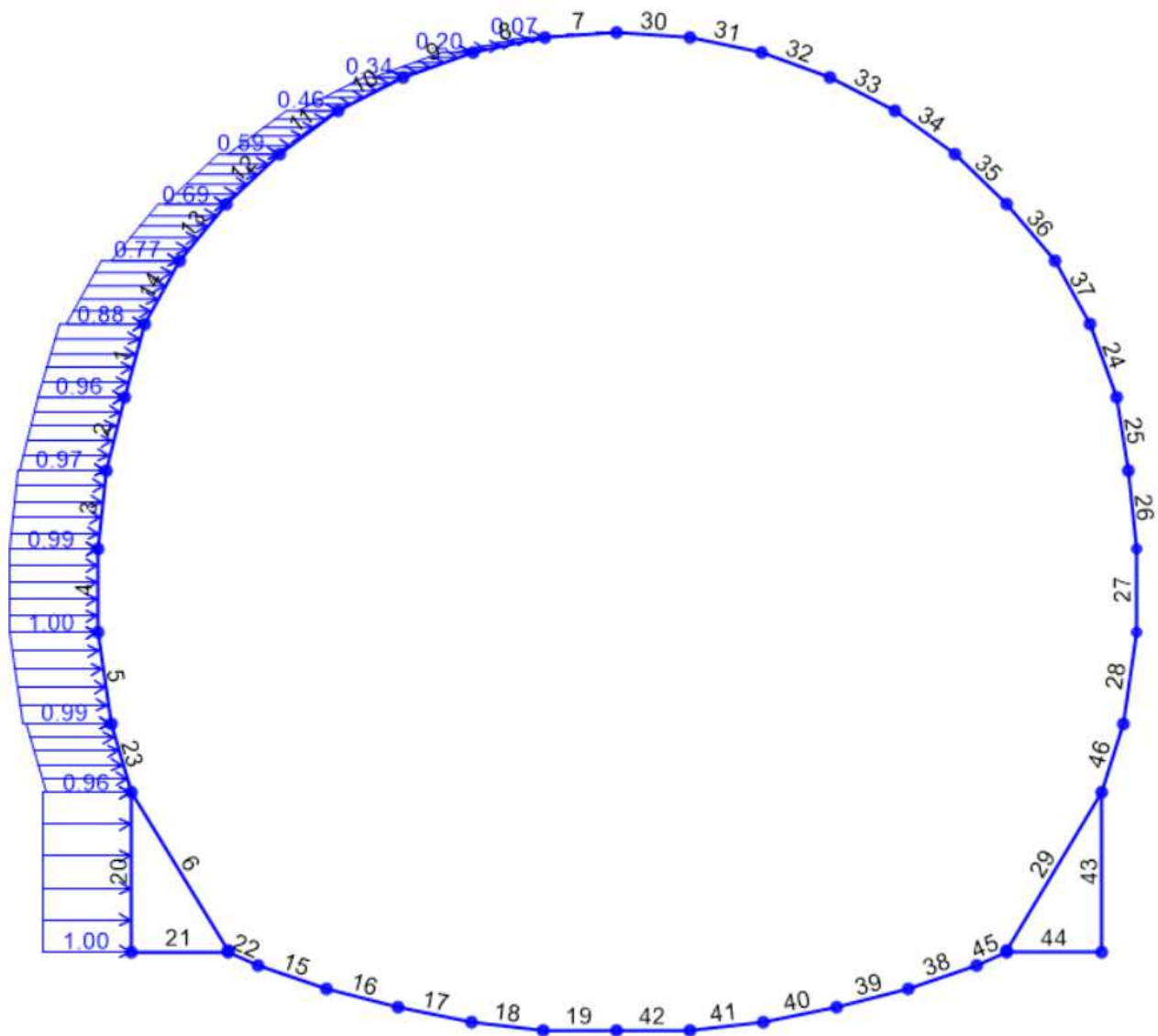

Figura 35 – Sovraccarico laterale SQ.dx sul lato destro, dovuto al carico variabile in copertura ($20 \text{ kN/m} \cdot k_{0-dx}$)

APPALTATORE: Consorzio Soci HIRPINIA AV SALINI IMPREGILO S.P.A. ASTALDI S.P.A.	ITINERARIO NAPOLI – BARI RADDOPPIO TRATTA APICE – ORSARA I LOTTO FUNZIONALE APICE – HIRPINIA					
PROGETTAZIONE: Mandataria Mandanti ROCKSOIL S.P.A NET ENGINEERING S.P.A. ALPINA S.P.A.	COMMESSA IF28	LOTTO 01	CODIFICA E ZZ RH	DOCUMENTO GA1100 001	REV. B	FOGLIO 48 di 119
PROGETTO ESECUTIVO Relazione tecnica e di calcolo della galleria artificiale e portale						

Azione sismica orizzontale: l'incremento di spinta del terreno sui fianchi della galleria ($\pm \Delta S_H$) può valutarsi secondo la teoria di Wood, per cui la risultante dell'azione sismica orizzontale può calcolarsi secondo la formula:

$$\Delta S_H = \left(\frac{a_{max}}{g}\right) \cdot \gamma \cdot \frac{H_{rit}^2}{H} = \left(\frac{a_{max}}{g}\right) \cdot \gamma \cdot \frac{H_{rit}^2}{H} = 0.572 \cdot 20 \cdot \frac{5.2^2}{4.3} = 72 \text{ kPa}$$

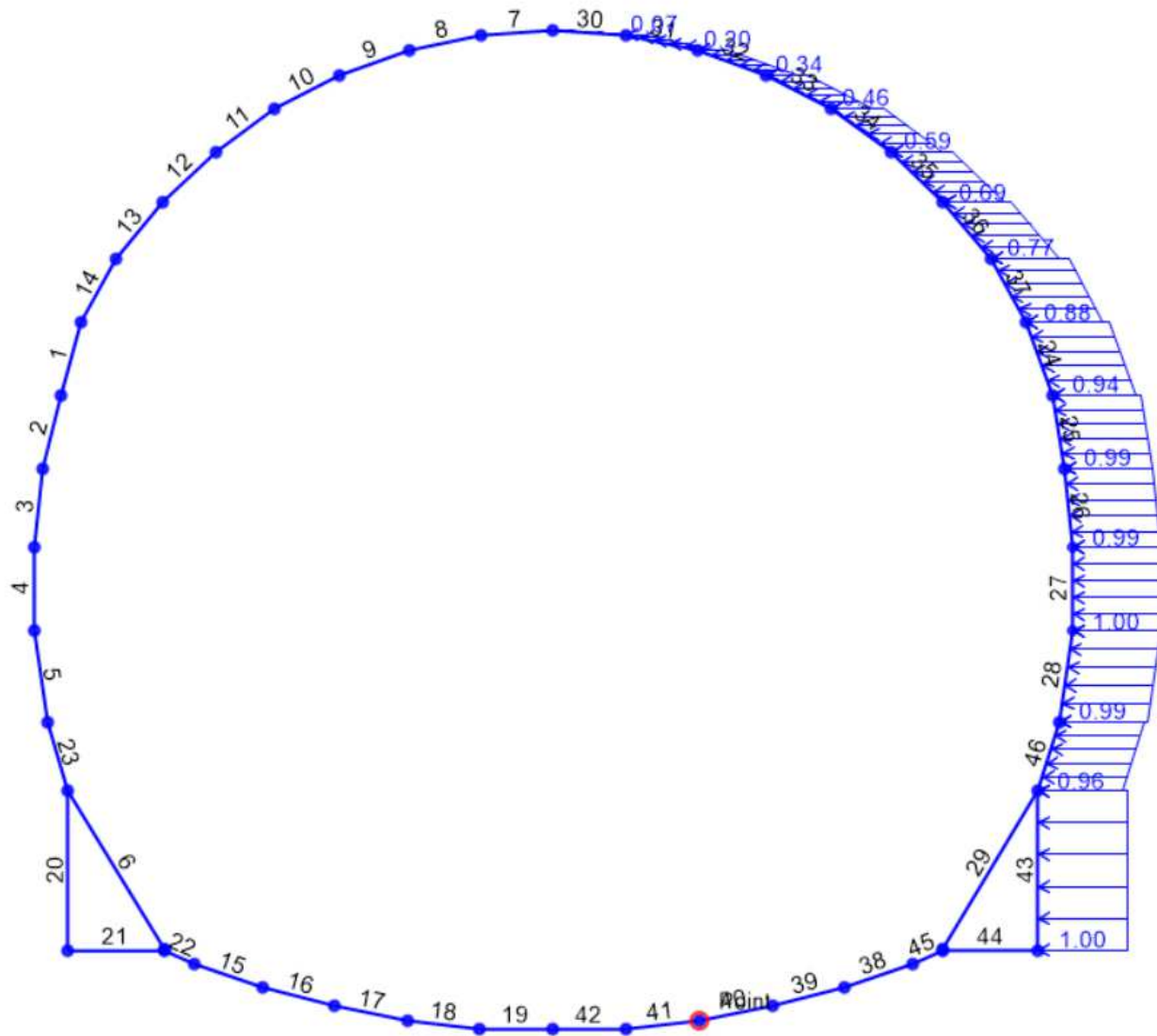

Figura 36 – Carico applicato: spinta sismica orizzontale lato sinistro

APPALTATORE: Consorzio Soci HIRPINIA AV SALINI IMPREGILO S.P.A. ASTALDI S.P.A	ITINERARIO NAPOLI – BARI RADDOPPIO TRATTA APICE – ORSARA I LOTTO FUNZIONALE APICE – HIRPINIA																	
PROGETTAZIONE: Mandataria Mandanti ROCKSOIL S.P.A NET ENGINEERING S.P.A. ALPINA S.P.A.	<table border="1" style="width: 100%; border-collapse: collapse;"> <tr> <td style="width: 16.6%;">COMMESSA</td> <td style="width: 16.6%;">LOTTO</td> <td style="width: 16.6%;">CODIFICA</td> <td style="width: 16.6%;">DOCUMENTO</td> <td style="width: 16.6%;">REV.</td> <td style="width: 16.6%;">FOGLIO</td> </tr> <tr> <td>IF28</td> <td>01</td> <td>E ZZ RH</td> <td>GA1100 001</td> <td>B</td> <td>49 di 119</td> </tr> </table>						COMMESSA	LOTTO	CODIFICA	DOCUMENTO	REV.	FOGLIO	IF28	01	E ZZ RH	GA1100 001	B	49 di 119
COMMESSA	LOTTO	CODIFICA	DOCUMENTO	REV.	FOGLIO													
IF28	01	E ZZ RH	GA1100 001	B	49 di 119													
PROGETTO ESECUTIVO Relazione tecnica e di calcolo della galleria artificiale e portale																		

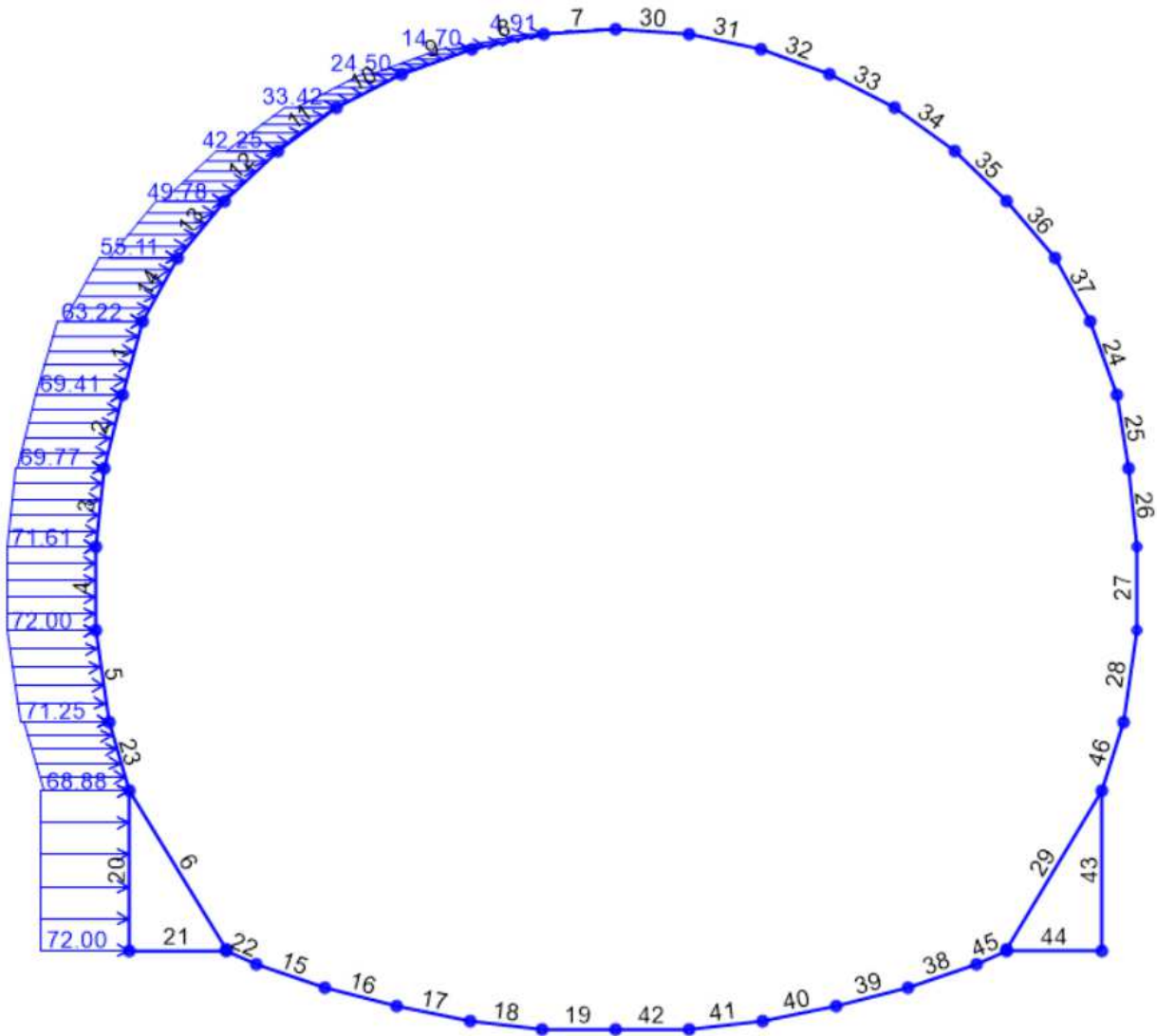

Figura 37 – Carico applicato: spinta sismica orizzontale lato destro

APPALTATORE: Consorzio Soci HIRPINIA AV SALINI IMPREGILO S.P.A. ASTALDI S.P.A	ITINERARIO NAPOLI – BARI RADDOPPIO TRATTA APICE – ORSARA I LOTTO FUNZIONALE APICE – HIRPINIA					
PROGETTAZIONE: Mandataria Mandanti ROCKSOIL S.P.A NET ENGINEERING S.P.A. ALPINA S.P.A.						
PROGETTO ESECUTIVO Relazione tecnica e di calcolo della galleria artificiale e portale	COMMESSA IF28	LOTTO 01	CODIFICA E ZZ RH	DOCUMENTO GA1100 001	REV. B	FOGLIO 50 di 119

Azione sismica verticale: l'incremento di spinta ($\pm \Delta S_v$) può valutarsi secondo la teoria di Wood, per cui la risultante dell'azione sismica verticale può calcolarsi secondo:

$$\Delta S_v = 0.5 \cdot \left(\frac{a_{max}}{g} \right) \cdot \gamma \cdot H_{rit}$$

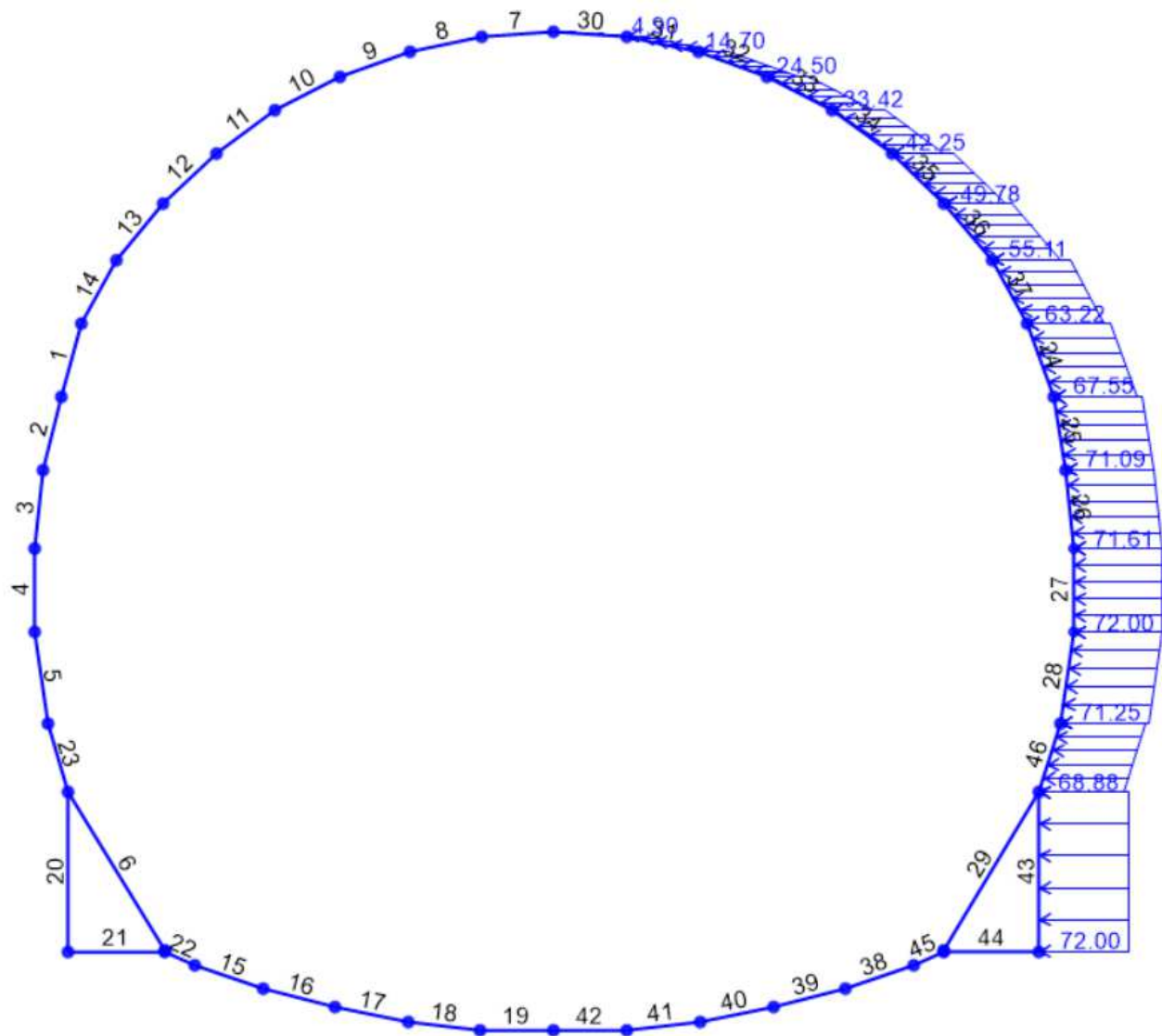
in cui si usa l'altezza variabile del carico di ricoprimento al di sopra della calotta.



Figura 38– Carico applicato spinta sismica verticale

APPALTATORE: Conorzio Soci HIRPINIA AV SALINI IMPREGILO S.P.A. ASTALDI S.P.A.	ITINERARIO NAPOLI – BARI					
PROGETTAZIONE: Mandatara Mandanti ROCKSOIL S.P.A. NET ENGINEERING S.P.A. ALPINA S.P.A.	RADDOPPIO TRATTA APICE – ORSARA I LOTTO FUNZIONALE APICE – HIRPINIA					
PROGETTO ESECUTIVO Relazione tecnica e di calcolo della galleria artificiale e portale	COMMESSA IF28	LOTTO 01	CODIFICA E ZZ RH	DOCUMENTO GA1100 001	REV. B	FOGLIO 51 di 119

10.5 RISULTATI DELLE ANALISI STRUTTURALI

Nel presente paragrafo sono analizzati e commentati i risultati ottenuti dall'analisi numerica condotta, in termini di verifiche SLU, SLV e SLE. Le figure e tabelle seguenti mostrano le combinazioni più gravose per ciascun elemento strutturale.

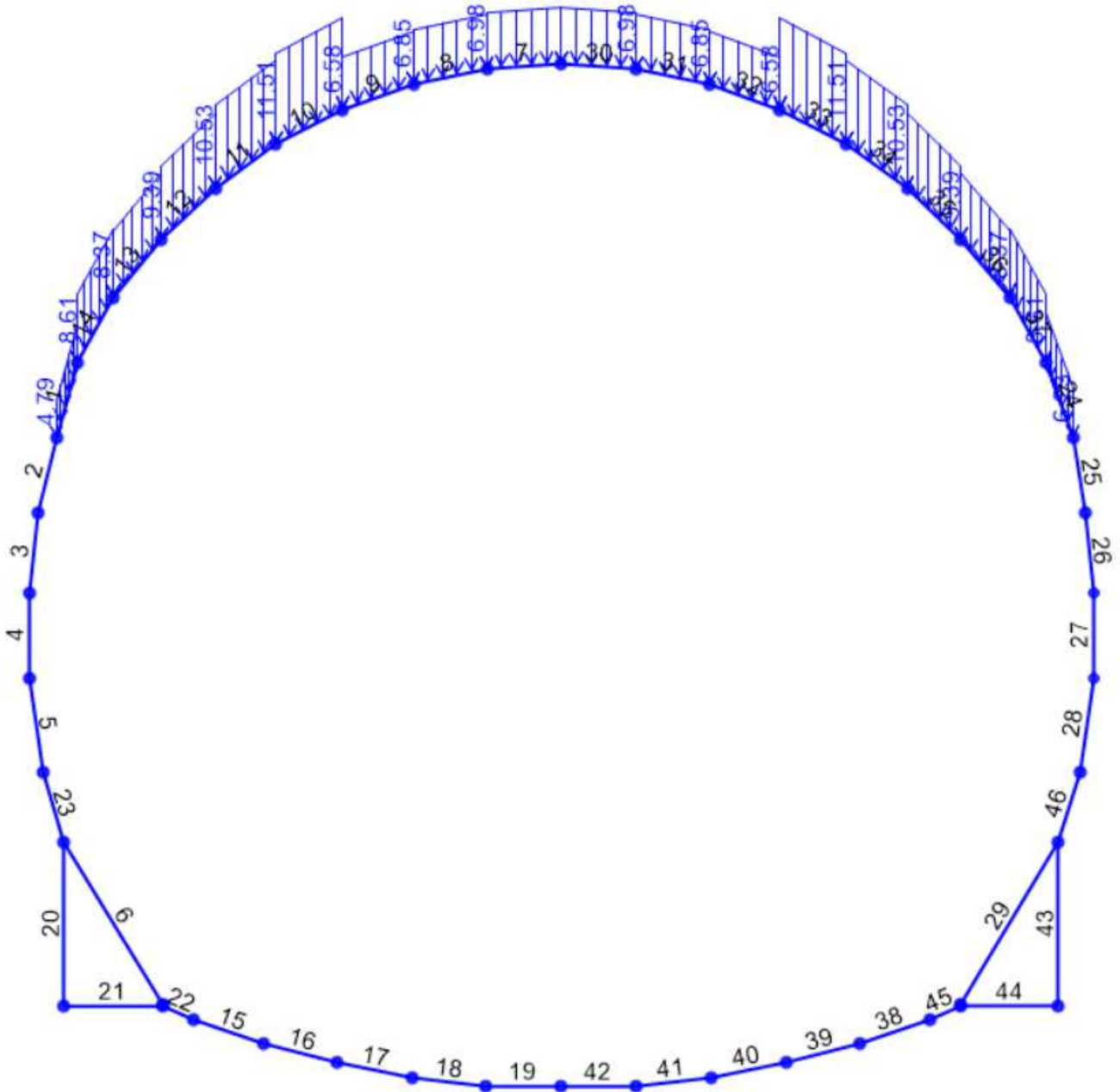
10.5.1 Risultati delle verifiche slu-slv

10.5.1.1 CONCIO D'ATTACCO (SEZIONE 1)

Si riportano di seguito i risultati delle analisi di calcolo rappresentati dagli involuipi delle azioni interne calcolate:



Figura 39 – Diagramma di involuppo del Momento flettente (condizioni statiche SLU)

APPALTATORE: Consorzio Soci HIRPINIA AV SALINI IMPREGILO S.P.A. ASTALDI S.P.A.	ITINERARIO NAPOLI – BARI RADDOPPIO TRATTA APICE – ORSARA I LOTTO FUNZIONALE APICE – HIRPINIA					
PROGETTAZIONE: Mandataria Mandanti ROCKSOIL S.P.A NET ENGINEERING S.P.A. ALPINA S.P.A.						
PROGETTO ESECUTIVO Relazione tecnica e di calcolo della galleria artificiale e portale	COMMESSA IF28	LOTTO 01	CODIFICA E ZZ RH	DOCUMENTO GA1100 001	REV. B	FOGLIO 52 di 119

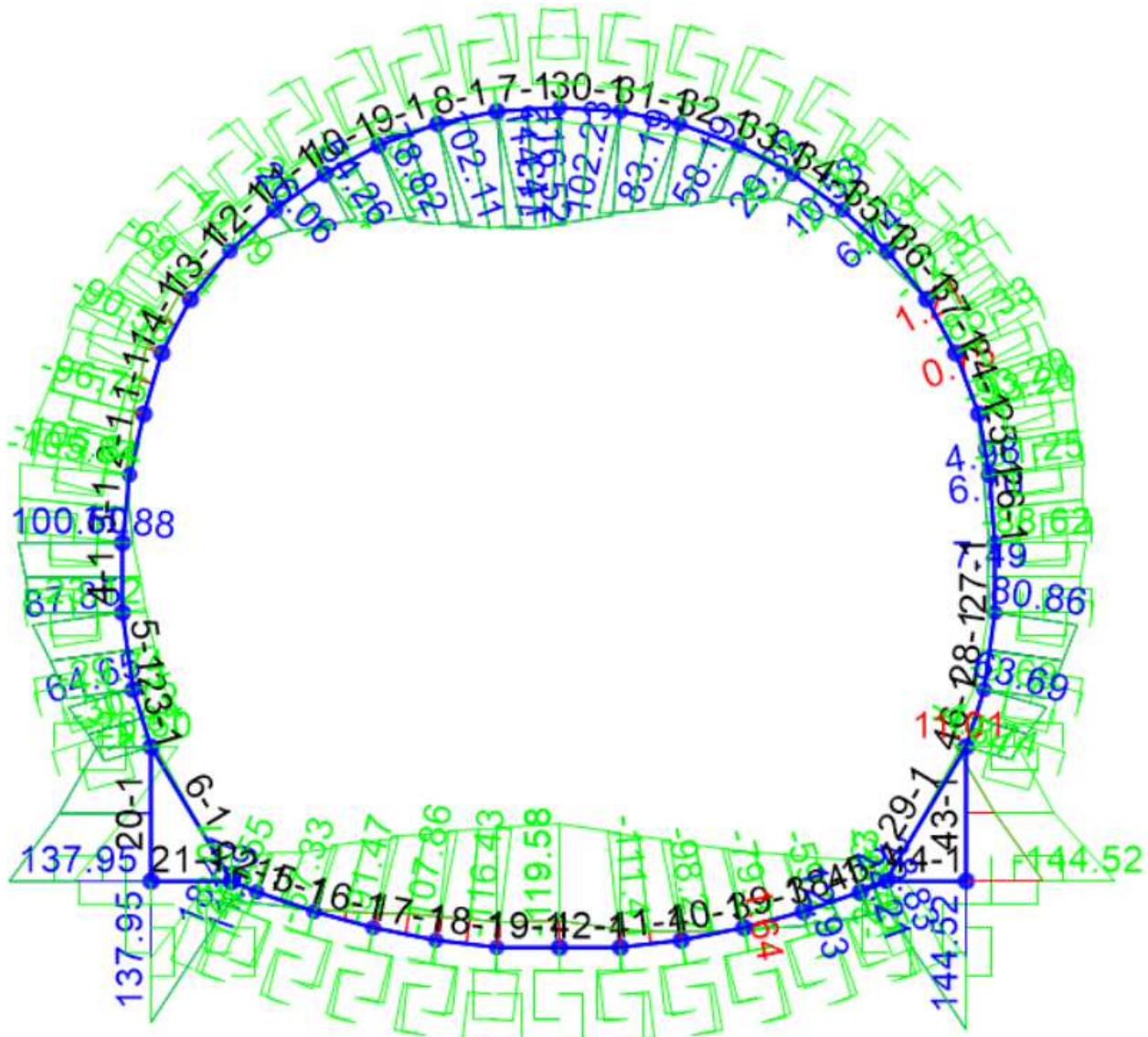

Figura 40 – Diagramma di involuppo del Taglio (condizioni statiche SLU)

APPALTATORE: Consorzio Soci HIRPINIA AV SALINI IMPREGILO S.P.A. ASTALDI S.P.A.	ITINERARIO NAPOLI – BARI RADDOPPIO TRATTA APICE – ORSARA I LOTTO FUNZIONALE APICE – HIRPINIA					
PROGETTAZIONE: Mandataria Mandanti ROCKSOIL S.P.A. NET ENGINEERING S.P.A. ALPINA S.P.A.	COMMESSA	LOTTO	CODIFICA	DOCUMENTO	REV.	FOGLIO
PROGETTO ESECUTIVO Relazione tecnica e di calcolo della galleria artificiale e portale	IF28	01	E ZZ RH	GA1100 001	B	53 di 119

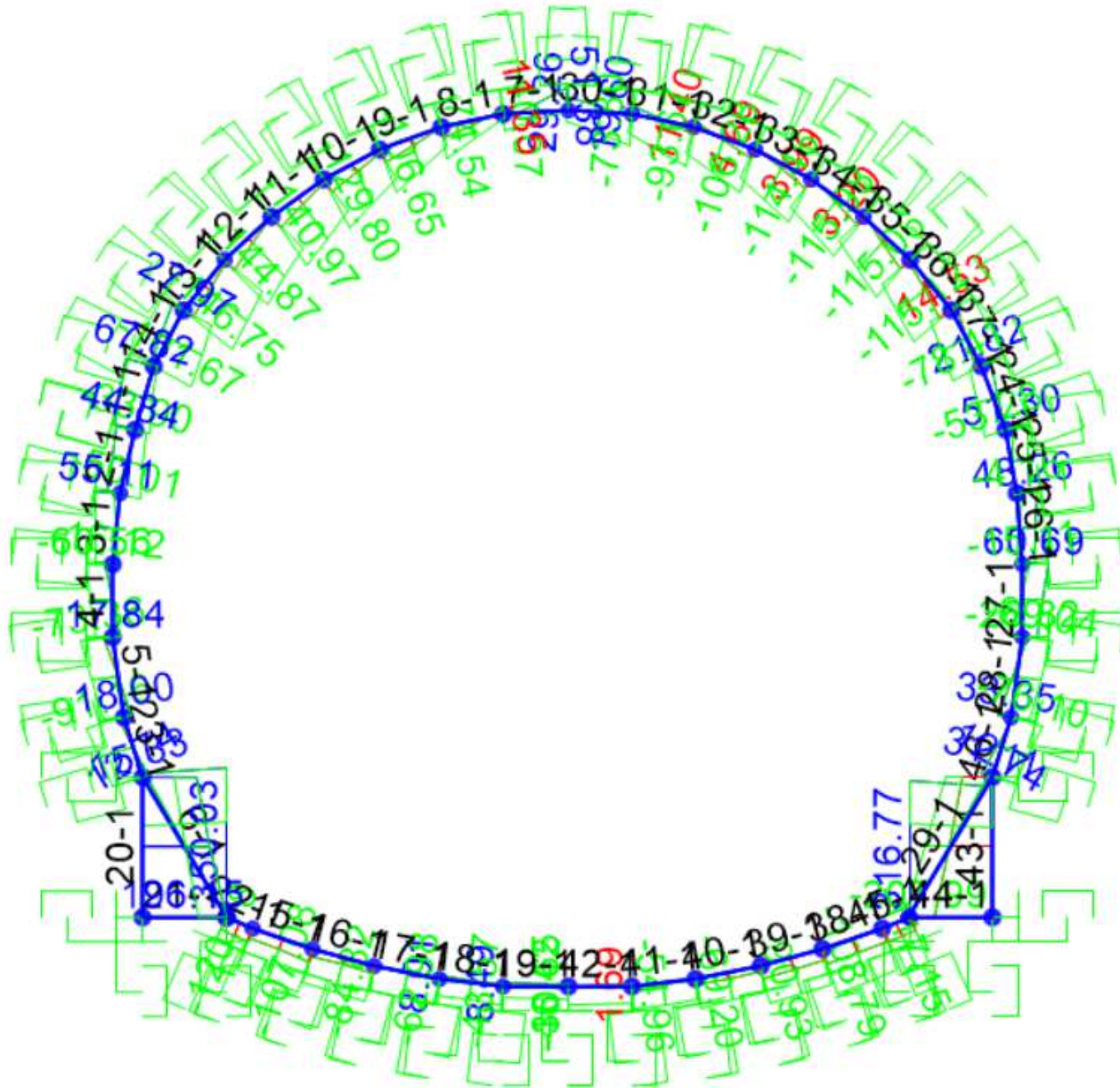

Figura 41 – Diagramma di involuppo dell'Azione assiale (condizioni statiche SLU)

APPALTATORE: Consorzio Soci HIRPINIA AV SALINI IMPREGILO S.P.A. ASTALDI S.P.A	ITINERARIO NAPOLI – BARI RADDOPPIO TRATTA APICE – ORSARA I LOTTO FUNZIONALE APICE – HIRPINIA					
PROGETTAZIONE: Mandataria Mandanti ROCKSOIL S.P.A NET ENGINEERING S.P.A. ALPINA S.P.A.						
PROGETTO ESECUTIVO Relazione tecnica e di calcolo della galleria artificiale e portale	COMMESSA IF28	LOTTO 01	CODIFICA E ZZ RH	DOCUMENTO GA1100 001	REV. B	FOGLIO 54 di 119

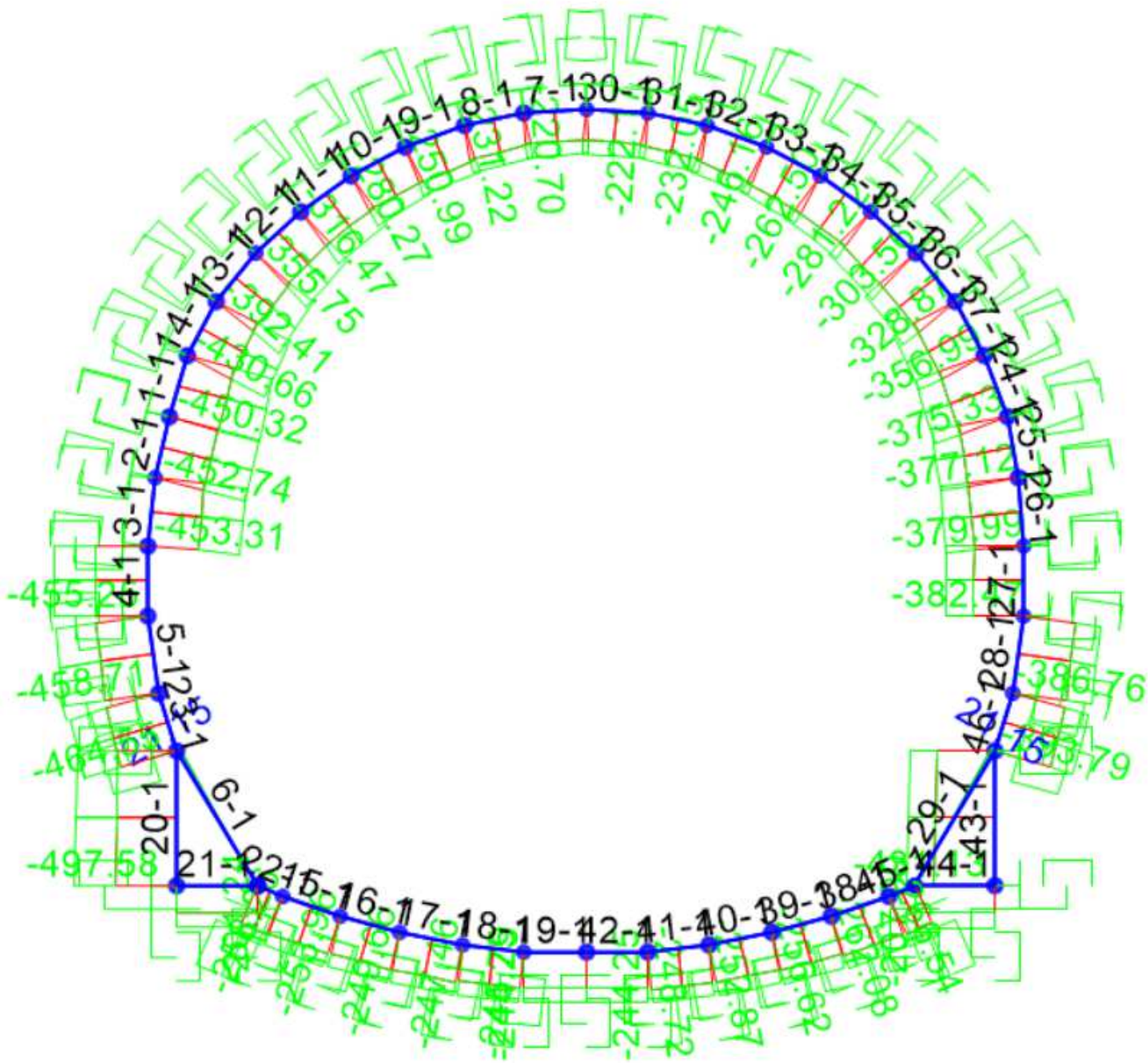

Figura 42 – Diagramma di involuppo del Momento flettente (condizioni sismiche SLV)

APPALTATORE: Consorzio Soci HIRPINIA AV SALINI IMPREGILO S.P.A. ASTALDI S.P.A	ITINERARIO NAPOLI – BARI RADDOPPIO TRATTA APICE – ORSARA I LOTTO FUNZIONALE APICE – HIRPINIA					
PROGETTAZIONE: Mandataria Mandanti ROCKSOIL S.P.A NET ENGINEERING S.P.A. ALPINA S.P.A.						
PROGETTO ESECUTIVO Relazione tecnica e di calcolo della galleria artificiale e portale	COMMESSA IF28	LOTTO 01	CODIFICA E ZZ RH	DOCUMENTO GA1100 001	REV. B	FOGLIO 55 di 119

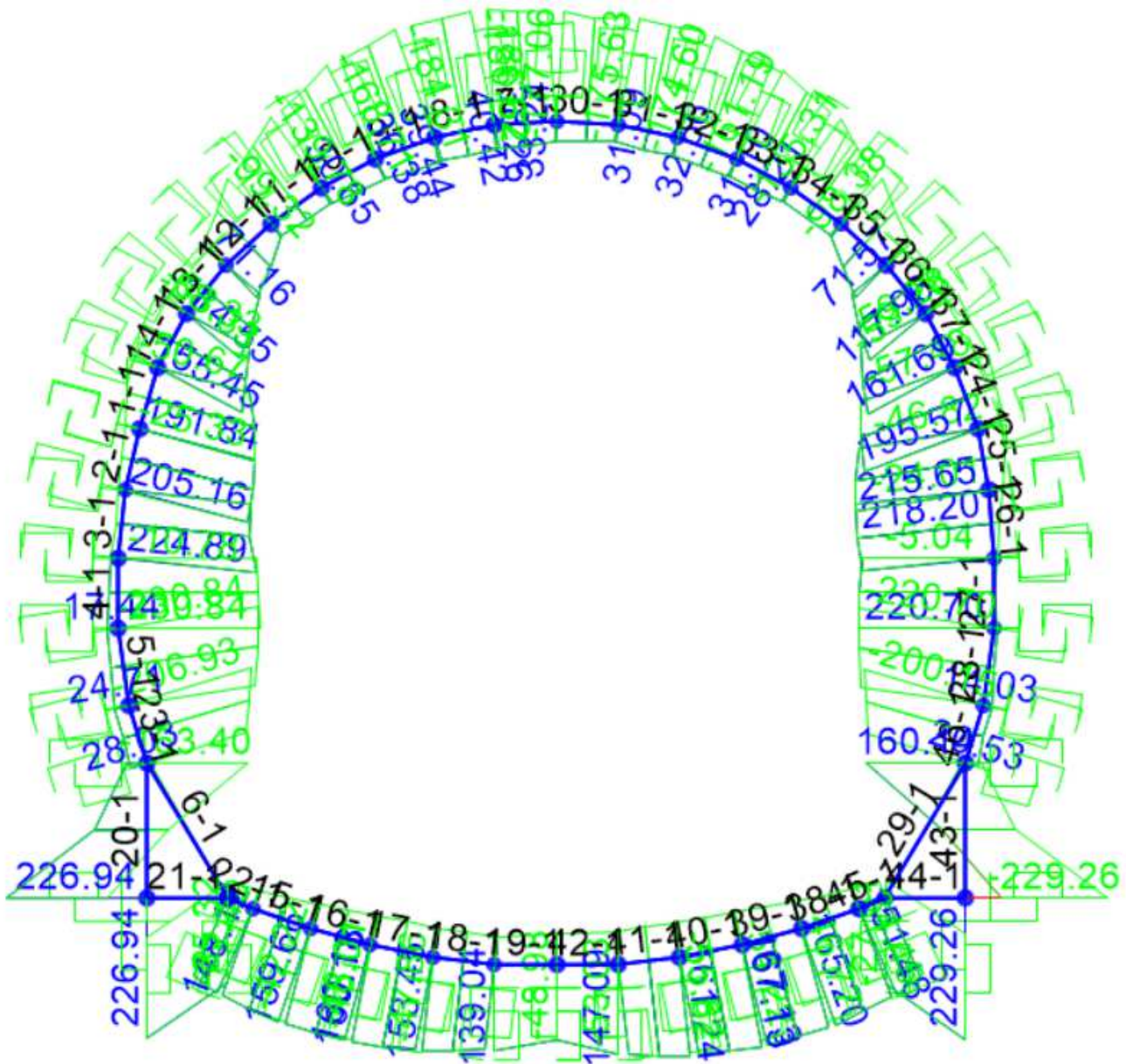

Figura 43 – Diagramma di involuppo del Taglio (condizioni sismiche SLV)

APPALTATORE: Consorzio Soci HIRPINIA AV SALINI IMPREGILO S.P.A. ASTALDI S.P.A	ITINERARIO NAPOLI – BARI RADDOPPIO TRATTA APICE – ORSARA I LOTTO FUNZIONALE APICE – HIRPINIA					
PROGETTAZIONE: Mandataria Mandanti ROCKSOIL S.P.A NET ENGINEERING S.P.A. ALPINA S.P.A.	COMMESSA IF28	LOTTO 01	CODIFICA E ZZ RH	DOCUMENTO GA1100 001	REV. B	FOGLIO 56 di 119
PROGETTO ESECUTIVO Relazione tecnica e di calcolo della galleria artificiale e portale						

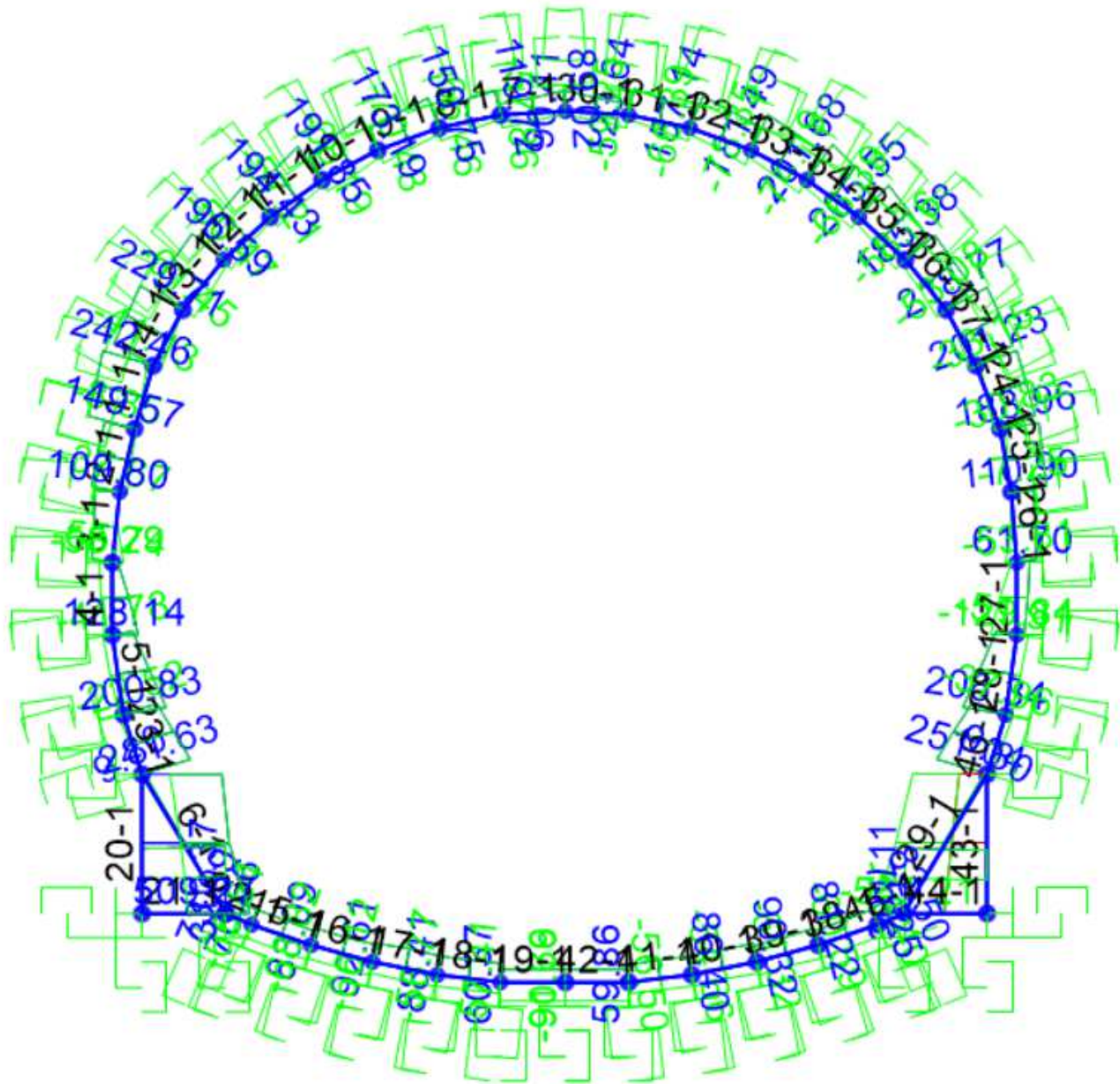

Figura 44 – Diagramma di involuppo dell'azione assiale (condizioni sismiche SLV)

APPALTATORE: <u>Consorzio</u> <u>Soci</u> HIRPINIA AV SALINI IMPREGILO S.P.A. ASTALDI S.P.A.	ITINERARIO NAPOLI – BARI RADDOPPIO TRATTA APICE – ORSARA I LOTTO FUNZIONALE APICE – HIRPINIA					
PROGETTAZIONE: <u>Mandatario</u> <u>Mandanti</u> ROCKSOIL S.P.A. NET ENGINEERING S.P.A. ALPINA S.P.A.						
PROGETTO ESECUTIVO Relazione tecnica e di calcolo della galleria artificiale e portale	COMMESSA IF28	LOTTO 01	CODIFICA E ZZ RH	DOCUMENTO GA1100 001	REV. B	FOGLIO 57 di 119

Tabella 12 – Sollecitazioni e armature delle sezioni di riferimento

COMBO	ELEMENTI STRUTTURALI	FRAMES	H	Md	Nd	Vd	AS	A'S
[-]	[-]	[-]	[m]	[kNm/m]	[kN/m]	[kN/m]	[-]	[-]
SLU	CALOTTA	7	0,70	116,5	-151,8	51,4	5φ16	5φ16
SLV	CALOTTA	7		-186,6	-231,4	89,0	5φ16	5φ16
SLU	RENI	1	0,70	-96,8	-450,3	67,8	5φ16	5φ16
SLV	RENI	1		191,8	-171,2	242,5	5φ16	5φ16
SLU	PIEDRITTO	3	0,70	-105,8	-448,0	55,1	5φ16	5φ16
SLV	PIEDRITTO	3		224,9	-163,4	109,8	5φ16	5φ16
SLU	ATTACCO PIEDRITTO-MUR.	23	0,80	64,6	-263,3	-91,2	5φ16	5φ16
SLV	ATTACCO PIEDRITTO-MUR.	23		-206,9	-483,0	241,6	5φ16	5φ16
SLU	ATTACCO PIEDRITTO-ARCO ROV	22	0,60	-40,5	-258,3	-120,8	5φ16	5φ16
SLV	ATTACCO PIEDRITTO- ARCO ROV.	22		148,1	-260,5	74,0	5φ16	5φ16
SLU	ARCO ROVESCIO	19	0,60	-119,6	-244,2	-30,7	5φ16	5φ16
SLV	ARCO ROVESCIO	19		139,0	-545,8	-90,7	5φ16	5φ16

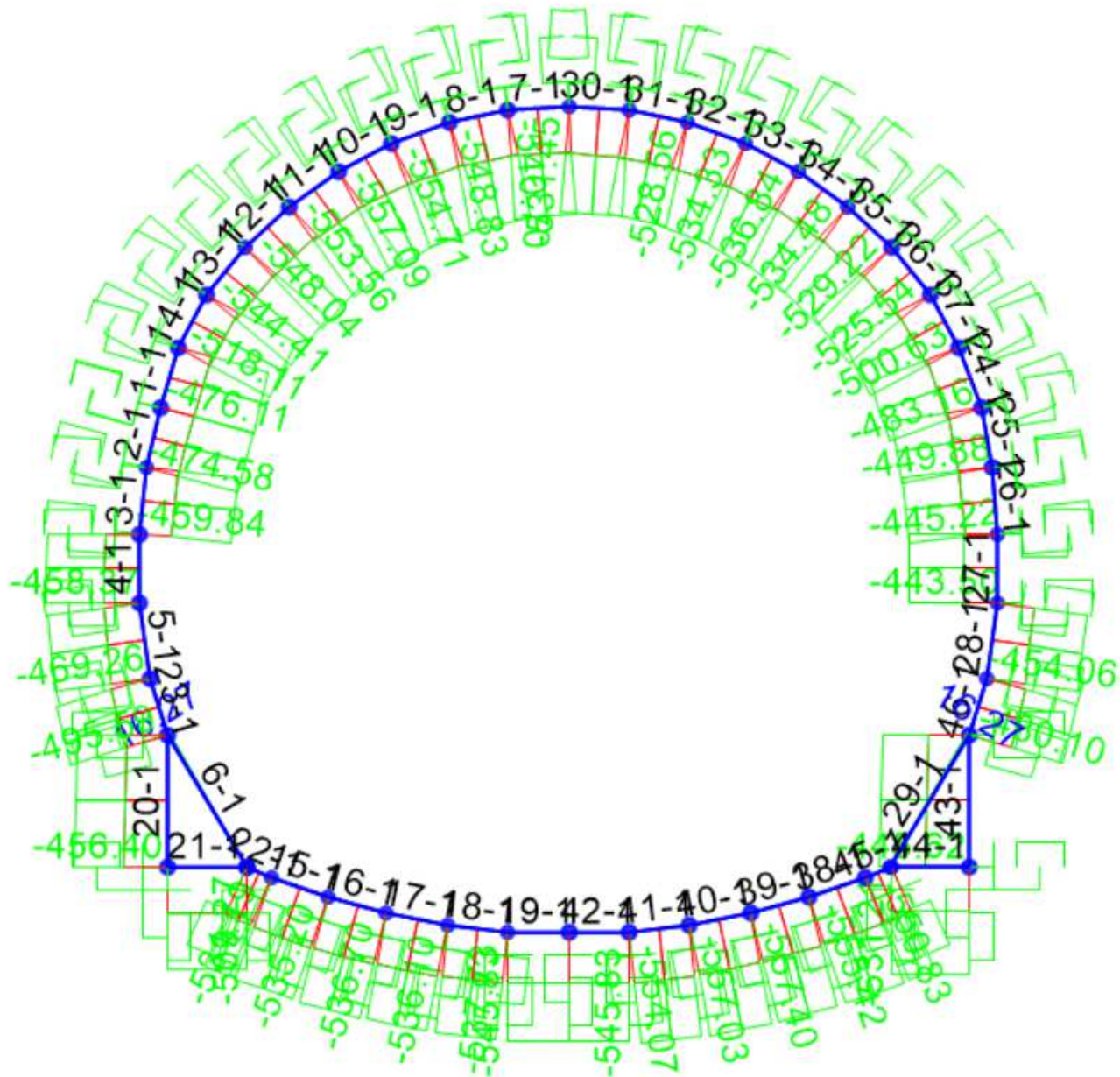
In tutte le sezioni sono previsti ripartitori $\Phi 12/30$ intradosso ed estradosso e spilli $\Phi 12$ maglia 40x60. L'incidenza è di 60Kg/m^3 in calotta ed arco rovescio.

Le verifiche a presso-flessione agli SLU e SLV , relative agli spessori dei rivestimenti in esame descritti precedentemente, riportano come tutti i punti siano all'interno del dominio di resistenza M-N. Le verifiche risultano quindi soddisfatte.

APPALTATORE: Consorzio Soci HIRPINIA AV SALINI IMPREGIO S.P.A. ASTALDI S.P.A.	ITINERARIO NAPOLI – BARI RADDOPPIO TRATTA APICE – ORSARA I LOTTO FUNZIONALE APICE – HIRPINIA					
PROGETTAZIONE: Mandataria Mandanti ROCKSOIL S.P.A NET ENGINEERING S.P.A. ALPINA S.P.A.	COMMESSA IF28	LOTTO 01	CODIFICA E ZZ RH	DOCUMENTO GA1100 001	REV. B	FOGLIO 58 di 119
PROGETTO ESECUTIVO Relazione tecnica e di calcolo della galleria artificiale e portale						



Figura 45 – Domini M-N – SLU

APPALTATORE: Consorzio Soci HIRPINIA AV SALINI IMPREGILO S.P.A. ASTALDI S.P.A.	ITINERARIO NAPOLI – BARI					
PROGETTAZIONE: Mandatario Mandanti ROCKSOIL S.P.A. NET ENGINEERING S.P.A. ALPINA S.P.A.	RADDOPPIO TRATTA APICE – ORSARA I LOTTO FUNZIONALE APICE – HIRPINIA					
PROGETTO ESECUTIVO Relazione tecnica e di calcolo della galleria artificiale e portale	COMMESSA IF28	LOTTO 01	CODIFICA E ZZ RH	DOCUMENTO GA1100 001	REV. B	FOGLIO 59 di 119

Verifica a taglio

Tabella 13 – Verifica a taglio – SLU – CALOTTA

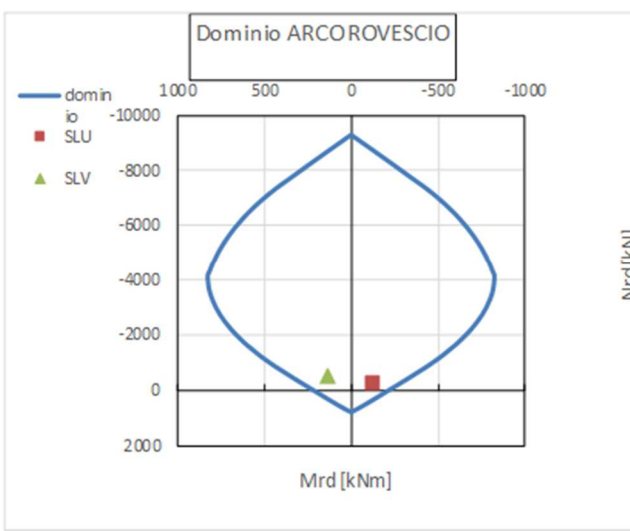
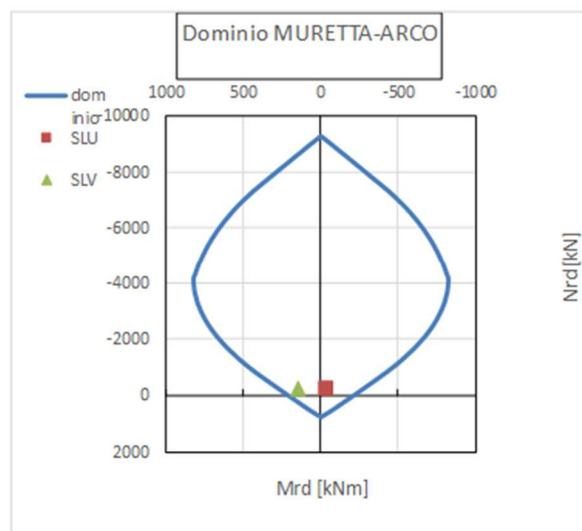
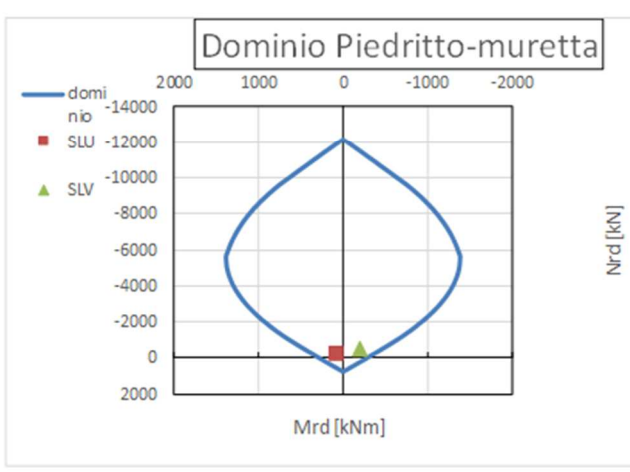
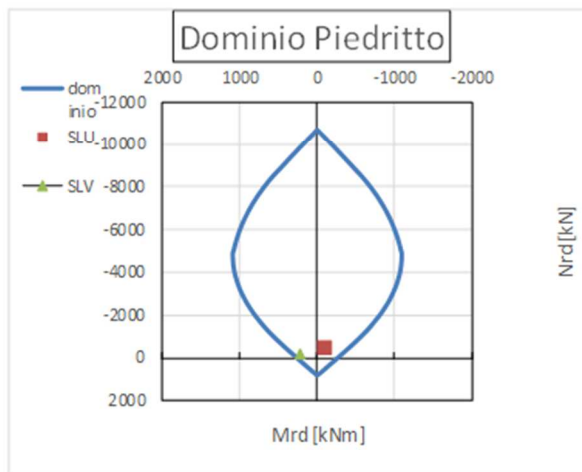
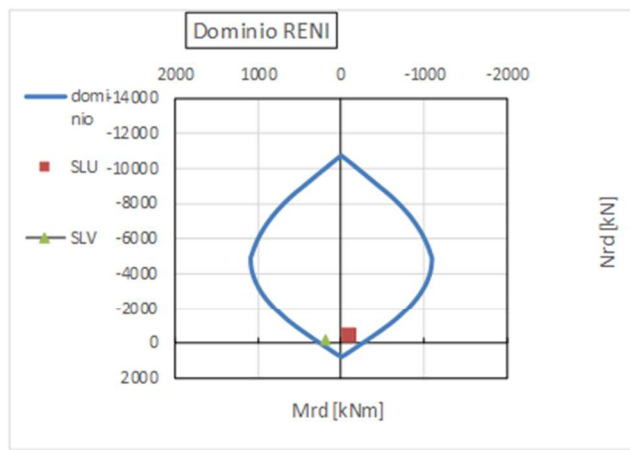
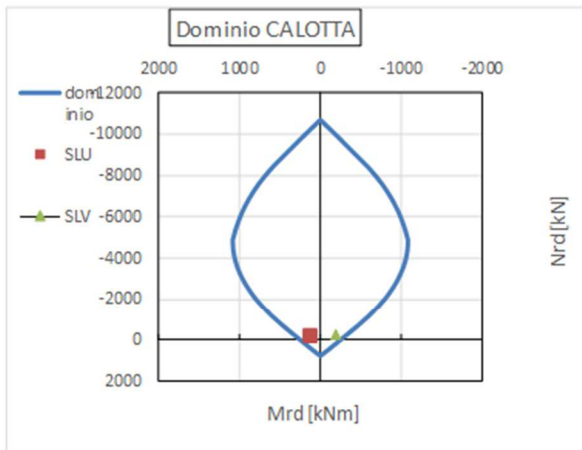
Verifica Taglio -NT2008		
Sollecitazioni		
V_{Ed-SLU}	51,379	[kN]
N_{Ed-SLU}	151,753	[kN]
Proprietà materiali strutturali		
Calcestruzzo		
f_{ck} (resistenza caratteristica cls)	25,0	[MPa]
f_{cd} (resistenza di progetto cls)	14,2	[MPa]
Acciaio		
f_{yk} (resistenza caratteristica acciaio)	450,0	[MPa]
f_{yd} (resistenza di progetto acciaio)	391,3	[MPa]
Geometria sezione di verifica		
b_w (larghezza minima sezione in zona tesa)	1000	[mm]
h (altezza sezione)	700	[mm]
Armatura longitudinale		
n_s (numero di barre long. in zona tesa)	5	[-]
Φ_s (diametro barre long.)	16	[mm]
c (ricoprimento A_s)	52	[mm]
d (altezza utile sezione) = $h - c - \Phi_s / 2$	640	[mm]
A_s (area dell'armatura long. tesa)	1005	[mm ²]
ρ_l (percentuale geometrica di armatura long. tesa)	0,00157	[-]
σ_{cp} (tensione di compressione) = N_{Ed}/A_c	0,22	[MPa]
Verifica sezione non armata a taglio		
$\{0.18 \cdot k \cdot (100 \cdot \rho_l \cdot f_{ck})^{1/3} / \gamma_c + 0.15 \cdot \sigma_{cp}\} \cdot b_w \cdot d$	209,7	[kN]
$(v_{min} + 0.15 \cdot \sigma_{cp}) \cdot b_w \cdot d$	238,8	[kN]
$V_{Rd,0}$	238,8	[kN]
$V_{Ed}/V_{Rd,0} \leq 1$	0,22	[-]

APPALTATORE: Consorzio Soci HIRPINIA AV SALINI IMPREGILO S.P.A. ASTALDI S.P.A.	ITINERARIO NAPOLI – BARI					
PROGETTAZIONE: Mandatario Mandanti ROCKSOIL S.P.A. NET ENGINEERING S.P.A. ALPINA S.P.A.	RADDOPPIO TRATTA APICE – ORSARA I LOTTO FUNZIONALE APICE – HIRPINIA					
PROGETTO ESECUTIVO Relazione tecnica e di calcolo della galleria artificiale e portale	COMMESSA IF28	LOTTO 01	CODIFICA E ZZ RH	DOCUMENTO GA1100 001	REV. B	FOGLIO 60 di 119

Tabella 14 – Verifica a taglio – SLU – RENI

Verifica Taglio -NT2008		
Sollecitazioni		
V_{Ed-SLU}	67,821	[kN]
N_{Ed-SLU}	450,323	[kN]
Proprietà materiali strutturali		
Calcestruzzo		
f_{ck} (resistenza caratteristica cls)	25,0	[MPa]
f_{cd} (resistenza di progetto cls)	14,2	[MPa]
Acciaio		
f_{yk} (resistenza caratteristica acciaio)	450,0	[MPa]
f_{yd} (resistenza di progetto acciaio)	391,3	[MPa]
Geometria sezione di verifica		
b_w (larghezza minima sezione in zona tesa)	1000	[mm]
h (altezza sezione)	700	[mm]
Armatura longitudinale		
n_s (numero di barre long. in zona tesa)	5	[-]
Φ_s (diametro barre long.)	16	[mm]
c (ricoprimento A_s)	52	[mm]
d (altezza utile sezione) = $h - c - \Phi_s / 2$	640	[mm]
A_s (area dell'armatura long. tesa)	1005	[mm ²]
ρ_l (percentuale geometrica di armatura long. tesa)	0,00157	[-]
σ_{cp} (tensione di compressione) = N_{Ed}/A_c	0,64	[MPa]
Verifica sezione non armata a taglio		
$\{0.18 \cdot k \cdot (100 \cdot \rho_l \cdot f_{ck})^{1/3} / \gamma_c + 0.15 \cdot \sigma_{cp}\} \cdot b_w \cdot d$	250,7	[kN]
$(v_{min} + 0.15 \cdot \sigma_{cp}) \cdot b_w \cdot d$	279,8	[kN]
$V_{Rd,0}$	279,8	[kN]
$V_{Ed}/V_{Rd,0} \leq 1$	0,24	[-]

APPALTATORE: Consorzio Soci HIRPINIA AV SALINI IMPREGILO S.P.A. ASTALDI S.P.A.	ITINERARIO NAPOLI – BARI					
PROGETTAZIONE: Mandatario Mandanti ROCKSOIL S.P.A. NET ENGINEERING S.P.A. ALPINA S.P.A.	RADDOPPIO TRATTA APICE – ORSARA I LOTTO FUNZIONALE APICE – HIRPINIA					
PROGETTO ESECUTIVO Relazione tecnica e di calcolo della galleria artificiale e portale	COMMESSA IF28	LOTTO 01	CODIFICA E ZZ RH	DOCUMENTO GA1100 001	REV. B	FOGLIO 61 di 119

Tabella 15 – Verifica a taglio – SLU – PIEDRITTO

Verifica Taglio -NT2008		
Sollecitazioni		
V_{Ed-SLU}	55,113	[kN]
N_{Ed-SLU}	448,006	[kN]
Proprietà materiali strutturali		
Calcestruzzo		
f_{ck} (resistenza caratteristica cls)	25,0	[MPa]
f_{cd} (resistenza di progetto cls)	14,2	[MPa]
Acciaio		
f_{yk} (resistenza caratteristica acciaio)	450,0	[MPa]
f_{yd} (resistenza di progetto acciaio)	391,3	[MPa]
Geometria sezione di verifica		
b_w (larghezza minima sezione in zona tesa)	1000	[mm]
h (altezza sezione)	700	[mm]
Armatura longitudinale		
n_s (numero di barre long. in zona tesa)	5	[-]
Φ_s (diametro barre long.)	16	[mm]
c (ricoprimento A_s)	52	[mm]
d (altezza utile sezione) = $h - c - \Phi_s / 2$	640	[mm]
A_s (area dell'armatura long. tesa)	1005	[mm ²]
ρ_l (percentuale geometrica di armatura long. tesa)	0,00157	[-]
σ_{cp} (tensione di compressione) = N_{Ed}/A_c	0,64	[MPa]
Verifica sezione non armata a taglio		
$\{0.18 \cdot k \cdot (100 \cdot \rho_l \cdot f_{ck})^{1/3} / \gamma_c + 0.15 \cdot \sigma_{cp}\} \cdot b_w \cdot d$	250,3	[kN]
$(v_{min} + 0.15 \cdot \sigma_{cp}) \cdot b_w \cdot d$	279,5	[kN]
$V_{Rd,0}$	279,5	[kN]
$V_{Ed}/V_{Rd,0} \leq 1$	0,20	[-]

APPALTATORE: Consorzio Soci HIRPINIA AV SALINI IMPREGILO S.P.A. ASTALDI S.P.A.	ITINERARIO NAPOLI – BARI					
PROGETTAZIONE: Mandatario Mandanti ROCKSOIL S.P.A. NET ENGINEERING S.P.A. ALPINA S.P.A.	RADDOPPIO TRATTA APICE – ORSARA I LOTTO FUNZIONALE APICE – HIRPINIA					
PROGETTO ESECUTIVO Relazione tecnica e di calcolo della galleria artificiale e portale	COMMESSA IF28	LOTTO 01	CODIFICA E ZZ RH	DOCUMENTO GA1100 001	REV. B	FOGLIO 62 di 119

Tabella 16 – Verifica a taglio – SLU – Attacco muretta-piedritto

Verifica Taglio -NT2008		
Sollecitazioni		
V_{Ed-SLU}	91,162	[kN]
N_{Ed-SLU}	263,25	[kN]
Proprietà materiali strutturali		
Calcestruzzo		
f_{ck} (resistenza caratteristica cls)	25,0	[MPa]
f_{cd} (resistenza di progetto cls)	14,2	[MPa]
Acciaio		
f_{yk} (resistenza caratteristica acciaio)	450,0	[MPa]
f_{yd} (resistenza di progetto acciaio)	391,3	[MPa]
Geometria sezione di verifica		
b_w (larghezza minima sezione in zona tesa)	1000	[mm]
h (altezza sezione)	800	[mm]
Armatura longitudinale		
n_s (numero di barre long. in zona tesa)	5	[-]
Φ_s (diametro barre long.)	16	[mm]
c (ricoprimento A_s)	52	[mm]
d (altezza utile sezione) = $h - c - \Phi_s / 2$	740	[mm]
A_s (area dell'armatura long. tesa)	1005	[mm ²]
ρ_l (percentuale geometrica di armatura long. tesa)	0,00136	[-]
σ_{cp} (tensione di compressione) = N_{Ed}/A_c	0,33	[MPa]
Verifica sezione non armata a taglio		
$\{0.18 \cdot k \cdot (100 \cdot \rho_l \cdot f_{ck})^{1/3} / \gamma_c + 0.15 \cdot \sigma_{cp}\} \cdot b_w \cdot d$	239,4	[kN]
$(v_{min} + 0.15 \cdot \sigma_{cp}) \cdot b_w \cdot d$	279,2	[kN]
$V_{Rd,0}$	279,2	[kN]
$V_{Ed}/V_{Rd,0} \leq 1$	0,33	[-]

APPALTATORE: Consorzio Soci HIRPINIA AV SALINI IMPREGILO S.P.A. ASTALDI S.P.A.	ITINERARIO NAPOLI – BARI					
PROGETTAZIONE: Mandatario Mandanti ROCKSOIL S.P.A. NET ENGINEERING S.P.A. ALPINA S.P.A.	RADDOPPIO TRATTA APICE – ORSARA I LOTTO FUNZIONALE APICE – HIRPINIA					
PROGETTO ESECUTIVO Relazione tecnica e di calcolo della galleria artificiale e portale	COMMESSA IF28	LOTTO 01	CODIFICA E ZZ RH	DOCUMENTO GA1100 001	REV. B	FOGLIO 63 di 119

Tabella 17 – Verifica a taglio – SLU – Attacco muretta-arco rovescio

Verifica Taglio -NT2008		
Sollecitazioni		
V_{Ed-SLU}	120,784	[kN]
N_{Ed-SLU}	258,261	[kN]
Proprietà materiali strutturali		
Calcestruzzo		
f_{ck} (resistenza caratteristica cls)	25,0	[MPa]
f_{cd} (resistenza di progetto cls)	14,2	[MPa]
Acciaio		
f_{yk} (resistenza caratteristica acciaio)	450,0	[MPa]
f_{yd} (resistenza di progetto acciaio)	391,3	[MPa]
Geometria sezione di verifica		
b_w (larghezza minima sezione in zona tesa)	1000	[mm]
h (altezza sezione)	600	[mm]
Armatura longitudinale		
n_s (numero di barre long. in zona tesa)	5	[-]
Φ_s (diametro barre long.)	16	[mm]
c (ricoprimento A_s)	52	[mm]
d (altezza utile sezione) = $h - c - \Phi_s / 2$	540	[mm]
A_s (area dell'armatura long. tesa)	1005	[mm ²]
ρ_l (percentuale geometrica di armatura long. tesa)	0,00186	[-]
σ_{cp} (tensione di compressione) = N_{Ed}/A_c	0,43	[MPa]
Verifica sezione non armata a taglio		
$\{0.18 \cdot k \cdot (100 \cdot \rho_l \cdot f_{ck})^{1/3} / \gamma_c + 0.15 \cdot \sigma_{cp}\} \cdot b_w \cdot d$	208,9	[kN]
$(v_{min} + 0.15 \cdot \sigma_{cp}) \cdot b_w \cdot d$	227,7	[kN]
$V_{Rd,0}$	227,7	[kN]
$V_{Ed}/V_{Rd,0} \leq 1$	0,53	[-]

APPALTATORE: Consorzio Soci HIRPINIA AV SALINI IMPREGILO S.P.A. ASTALDI S.P.A.	ITINERARIO NAPOLI – BARI					
PROGETTAZIONE: Mandatario Mandanti ROCKSOIL S.P.A. NET ENGINEERING S.P.A. ALPINA S.P.A.	RADDOPPIO TRATTA APICE – ORSARA I LOTTO FUNZIONALE APICE – HIRPINIA					
PROGETTO ESECUTIVO Relazione tecnica e di calcolo della galleria artificiale e portale	COMMESSA IF28	LOTTO 01	CODIFICA E ZZ RH	DOCUMENTO GA1100 001	REV. B	FOGLIO 64 di 119

Tabella 18 – Verifica a taglio – SLU – Arco rovescio

Verifica Taglio -NT2008		
Sollecitazioni		
V_{Ed-SLU}	30,7	[kN]
N_{Ed-SLU}	244,2	[kN]
Proprietà materiali strutturali		
Calcestruzzo		
f_{ck} (resistenza caratteristica cls)	25,0	[MPa]
f_{cd} (resistenza di progetto cls)	14,2	[MPa]
Acciaio		
f_{yk} (resistenza caratteristica acciaio)	450,0	[MPa]
f_{yd} (resistenza di progetto acciaio)	391,3	[MPa]
Geometria sezione di verifica		
b_w (larghezza minima sezione in zona tesa)	1000	[mm]
h (altezza sezione)	600	[mm]
Armatura longitudinale		
n_s (numero di barre long. in zona tesa)	5	[-]
Φ_s (diametro barre long.)	16	[mm]
c (ricoprimento A_s)	52	[mm]
d (altezza utile sezione) = $h - c - \Phi_s / 2$	540	[mm]
A_s (area dell'armatura long. tesa)	1005	[mm ²]
ρ_l (percentuale geometrica di armatura long. tesa)	0,00186	[-]
σ_{cp} (tensione di compressione) = N_{Ed}/A_c	0,41	[MPa]
Verifica sezione non armata a taglio		
$\{0.18 \cdot k \cdot (100 \cdot \rho_l \cdot f_{ck})^{1/3} / \gamma_c + 0.15 \cdot \sigma_{cp}\} \cdot b_w \cdot d$	207,0	[kN]
$(v_{min} + 0.15 \cdot \sigma_{cp}) \cdot b_w \cdot d$	225,8	[kN]
$V_{Rd,0}$	225,8	[kN]
$V_{Ed}/V_{Rd,0} \leq 1$	0,14	[-]

APPALTATORE: Consorzio Soci HIRPINIA AV SALINI IMPREGILO S.P.A. ASTALDI S.P.A.	ITINERARIO NAPOLI – BARI					
PROGETTAZIONE: Mandatario Mandanti ROCKSOIL S.P.A. NET ENGINEERING S.P.A. ALPINA S.P.A.	RADDOPPIO TRATTA APICE – ORSARA I LOTTO FUNZIONALE APICE – HIRPINIA					
PROGETTO ESECUTIVO Relazione tecnica e di calcolo della galleria artificiale e portale	COMMESSA IF28	LOTTO 01	CODIFICA E ZZ RH	DOCUMENTO GA1100 001	REV. B	FOGLIO 65 di 119

Tabella 19 – Verifica a taglio – SLV - Calotta

Verifica Taglio -NT2008		
Sollecitazioni		
V_{Ed-SLU}	89,02	[kN]
N_{Ed-SLU}	231,4	[kN]
Proprietà materiali strutturali		
Calcestruzzo		
f_{ck} (resistenza caratteristica cls)	25,0	[MPa]
f_{cd} (resistenza di progetto cls)	14,2	[MPa]
Acciaio		
f_{yk} (resistenza caratteristica acciaio)	450,0	[MPa]
f_{yd} (resistenza di progetto acciaio)	391,3	[MPa]
Geometria sezione di verifica		
b_w (larghezza minima sezione in zona tesa)	1000	[mm]
h (altezza sezione)	700	[mm]
Armatura longitudinale		
n_s (numero di barre long. in zona tesa)	5	[-]
Φ_s (diametro barre long.)	16	[mm]
c (ricoprimento A_s)	52	[mm]
d (altezza utile sezione) = $h - c - \Phi_s / 2$	640	[mm]
A_s (area dell'armatura long. tesa)	1005	[mm ²]
ρ_l (percentuale geometrica di armatura long. tesa)	0,00157	[-]
σ_{cp} (tensione di compressione) = N_{Ed}/A_c	0,33	[MPa]
Verifica sezione non armata a taglio		
$\{0.18 \cdot k \cdot (100 \cdot \rho_l \cdot f_{ck})^{1/3} / \gamma_c + 0.15 \cdot \sigma_{cp}\} \cdot b_w \cdot d$	220,6	[kN]
$(v_{min} + 0.15 \cdot \sigma_{cp}) \cdot b_w \cdot d$	249,8	[kN]
$V_{Rd,0}$	249,8	[kN]
$V_{Ed}/V_{Rd,0} \leq 1$	0,36	[-]

APPALTATORE: Consorzio Soci HIRPINIA AV SALINI IMPREGILO S.P.A. ASTALDI S.P.A.	ITINERARIO NAPOLI – BARI					
PROGETTAZIONE: Mandatario Mandanti ROCKSOIL S.P.A. NET ENGINEERING S.P.A. ALPINA S.P.A.	RADDOPPIO TRATTA APICE – ORSARA I LOTTO FUNZIONALE APICE – HIRPINIA					
PROGETTO ESECUTIVO Relazione tecnica e di calcolo della galleria artificiale e portale	COMMESSA IF28	LOTTO 01	CODIFICA E ZZ RH	DOCUMENTO GA1100 001	REV. B	FOGLIO 66 di 119

Tabella 20 – Verifica a taglio – SLV - Reni

Verifica Taglio -NT2008		
Sollecitazioni		
V_{Ed-SLU}	242,46	[kN]
N_{Ed-SLU}	171,23	[kN]
Proprietà materiali strutturali		
Calcestruzzo		
f_{ck} (resistenza caratteristica cls)	25,0	[MPa]
f_{cd} (resistenza di progetto cls)	14,2	[MPa]
Acciaio		
f_{yk} (resistenza caratteristica acciaio)	450,0	[MPa]
f_{yd} (resistenza di progetto acciaio)	391,3	[MPa]
Geometria sezione di verifica		
b_w (larghezza minima sezione in zona tesa)	1000	[mm]
h (altezza sezione)	700	[mm]
Armatura longitudinale		
n_s (numero di barre long. in zona tesa)	5	[-]
Φ_s (diametro barre long.)	16	[mm]
c (ricoprimento A_s)	52	[mm]
d (altezza utile sezione) = $h-c-\Phi_s/2$	640	[mm]
A_s (area dell'armatura long. tesa)	1005	[mm ²]
ρ_l (percentuale geometrica di armatura long. tesa)	0,00157	[-]
σ_{cp} (tensione di compressione) = N_{Ed}/A_c	0,24	[MPa]
Verifica sezione non armata a taglio		
$\{0.18 \cdot k \cdot (100 \cdot \rho_l \cdot f_{ck})^{1/3} / \gamma_c + 0.15 \cdot \sigma_{cp}\} \cdot b_w \cdot d$	213,9	[kN]
$(v_{min} + 0.15 \cdot \sigma_{cp}) \cdot b_w \cdot d$	243,1	[kN]
$V_{Rd,0}$	243,1	[kN]
$V_{Ed}/V_{Rd,0} \leq 1$	1,00	[-]

APPALTATORE: Consorzio Soci HIRPINIA AV SALINI IMPREGILO S.P.A. ASTALDI S.P.A.	ITINERARIO NAPOLI – BARI					
PROGETTAZIONE: Mandatario Mandanti ROCKSOIL S.P.A. NET ENGINEERING S.P.A. ALPINA S.P.A.	RADDOPPIO TRATTA APICE – ORSARA I LOTTO FUNZIONALE APICE – HIRPINIA					
PROGETTO ESECUTIVO Relazione tecnica e di calcolo della galleria artificiale e portale	COMMESSA IF28	LOTTO 01	CODIFICA E ZZ RH	DOCUMENTO GA1100 001	REV. B	FOGLIO 67 di 119

Tabella 21 – Verifica a taglio - SLV - Piedritto

Verifica Taglio -NT2008		
Sollecitazioni		
V_{Ed-SLU}	109,80	[kN]
N_{Ed-SLU}	163,4	[kN]
Proprietà materiali strutturali		
Calcestruzzo		
f_{ck} (resistenza caratteristica cls)	25,0	[MPa]
f_{cd} (resistenza di progetto cls)	14,2	[MPa]
Acciaio		
f_{yk} (resistenza caratteristica acciaio)	450,0	[MPa]
f_{yd} (resistenza di progetto acciaio)	391,3	[MPa]
Geometria sezione di verifica		
b_w (larghezza minima sezione in zona tesa)	1000	[mm]
h (altezza sezione)	700	[mm]
Armatura longitudinale		
n_s (numero di barre long. in zona tesa)	5	[-]
Φ_s (diametro barre long.)	16	[mm]
c (ricoprimento A_s)	52	[mm]
d (altezza utile sezione) = $h - c - \Phi_s / 2$	640	[mm]
A_s (area dell'armatura long. tesa)	1005	[mm ²]
ρ_l (percentuale geometrica di armatura long. tesa)	0,00157	[-]
σ_{cp} (tensione di compressione) = N_{Ed}/A_c	0,23	[MPa]
Verifica sezione non armata a taglio		
$\{0.18 \cdot k \cdot (100 \cdot \rho_l \cdot f_{ck})^{1/3} / \gamma_c + 0.15 \cdot \sigma_{cp}\} \cdot b_w \cdot d$	211,3	[kN]
$(v_{min} + 0.15 \cdot \sigma_{cp}) \cdot b_w \cdot d$	240,4	[kN]
$V_{Rd,0}$	240,4	[kN]
$V_{Ed}/V_{Rd,0} \leq 1$	0,46	[-]

APPALTATORE: Consorzio Soci HIRPINIA AV SALINI IMPREGILO S.P.A. ASTALDI S.P.A.	ITINERARIO NAPOLI – BARI					
PROGETTAZIONE: Mandatario Mandanti ROCKSOIL S.P.A. NET ENGINEERING S.P.A. ALPINA S.P.A.	RADDOPPIO TRATTA APICE – ORSARA I LOTTO FUNZIONALE APICE – HIRPINIA					
PROGETTO ESECUTIVO Relazione tecnica e di calcolo della galleria artificiale e portale	COMMESSA IF28	LOTTO 01	CODIFICA E ZZ RH	DOCUMENTO GA1100 001	REV. B	FOGLIO 68 di 119

Tabella 22 – Verifica a taglio – SLV – Attacco piedritto-muretta

Verifica Taglio -NT2008		
Sollecitazioni		
V_{Ed-SLU}	241,63	[kN]
N_{Ed-SLU}	483,0	[kN]
Proprietà materiali strutturali		
Calcestruzzo		
f_{ck} (resistenza caratteristica cls)	25,0	[MPa]
f_{cd} (resistenza di progetto cls)	14,2	[MPa]
Acciaio		
f_{yk} (resistenza caratteristica acciaio)	450,0	[MPa]
f_{yd} (resistenza di progetto acciaio)	391,3	[MPa]
Geometria sezione di verifica		
b_w (larghezza minima sezione in zona tesa)	1000	[mm]
h (altezza sezione)	800	[mm]
Armatura longitudinale		
n_s (numero di barre long. in zona tesa)	5	[-]
Φ_s (diametro barre long.)	16	[mm]
c (ricoprimento A_s)	52	[mm]
d (altezza utile sezione) = $h - c - \Phi_s / 2$	740	[mm]
A_s (area dell'armatura long. tesa)	1005	[mm ²]
ρ_l (percentuale geometrica di armatura long. tesa)	0,00136	[-]
σ_{cp} (tensione di compressione) = N_{Ed}/A_c	0,60	[MPa]
Verifica sezione non armata a taglio		
$\{0.18 \cdot k \cdot (100 \cdot \rho_l \cdot f_{ck})^{1/3} / \gamma_c + 0.15 \cdot \sigma_{cp}\} \cdot b_w \cdot d$	269,9	[kN]
$(v_{min} + 0.15 \cdot \sigma_{cp}) \cdot b_w \cdot d$	309,7	[kN]
$V_{Rd,0}$	309,7	[kN]
$V_{Ed}/V_{Rd,0} \leq 1$	0,78	[-]

APPALTATORE: Consorzio Soci HIRPINIA AV SALINI IMPREGILO S.P.A. ASTALDI S.P.A.	ITINERARIO NAPOLI – BARI					
PROGETTAZIONE: Mandatario Mandanti ROCKSOIL S.P.A. NET ENGINEERING S.P.A. ALPINA S.P.A.	RADDOPPIO TRATTA APICE – ORSARA I LOTTO FUNZIONALE APICE – HIRPINIA					
PROGETTO ESECUTIVO Relazione tecnica e di calcolo della galleria artificiale e portale	COMMESSA IF28	LOTTO 01	CODIFICA E ZZ RH	DOCUMENTO GA1100 001	REV. B	FOGLIO 69 di 119

Tabella 23 – Verifica a taglio – SLV – Attacco muretta – arco rovescio

Verifica Taglio -NT2008		
Sollecitazioni		
V_{Ed-SLU}	73,99	[kN]
N_{Ed-SLU}	260,5	[kN]
Proprietà materiali strutturali		
Calcestruzzo		
f_{ck} (resistenza caratteristica cls)	25,0	[MPa]
f_{cd} (resistenza di progetto cls)	14,2	[MPa]
Acciaio		
f_{yk} (resistenza caratteristica acciaio)	450,0	[MPa]
f_{yd} (resistenza di progetto acciaio)	391,3	[MPa]
Geometria sezione di verifica		
b_w (larghezza minima sezione in zona tesa)	1000	[mm]
h (altezza sezione)	600	[mm]
Armatura longitudinale		
n_s (numero di barre long. in zona tesa)	5	[-]
Φ_s (diametro barre long.)	16	[mm]
c (ricoprimento A_s)	52	[mm]
d (altezza utile sezione) = $h - c - \Phi_s / 2$	540	[mm]
A_s (area dell'armatura long. tesa)	1005	[mm ²]
ρ_l (percentuale geometrica di armatura long. tesa)	0,00186	[-]
σ_{cp} (tensione di compressione) = N_{Ed}/A_c	0,43	[MPa]
Verifica sezione non armata a taglio		
$\{0.18 \cdot k \cdot (100 \cdot \rho_l \cdot f_{ck})^{1/3} / \gamma_c + 0.15 \cdot \sigma_{cp}\} \cdot b_w \cdot d$	209,2	[kN]
$(v_{min} + 0.15 \cdot \sigma_{cp}) \cdot b_w \cdot d$	228,0	[kN]
$V_{Rd,0}$	228,0	[kN]
$V_{Ed}/V_{Rd,0} \leq 1$	0,32	[-]

APPALTATORE: Consorzio Soci HIRPINIA AV SALINI IMPREGILO S.P.A. ASTALDI S.P.A.	ITINERARIO NAPOLI – BARI					
PROGETTAZIONE: Mandatario Mandanti ROCKSOIL S.P.A. NET ENGINEERING S.P.A. ALPINA S.P.A.	RADDOPPIO TRATTA APICE – ORSARA I LOTTO FUNZIONALE APICE – HIRPINIA					
PROGETTO ESECUTIVO Relazione tecnica e di calcolo della galleria artificiale e portale	COMMESSA IF28	LOTTO 01	CODIFICA E ZZ RH	DOCUMENTO GA1100 001	REV. B	FOGLIO 70 di 119

Tabella 24 – Verifica a taglio – SLV – Arco Rovescio

Verifica Taglio -NT2008		
Sollecitazioni		
V_{Ed-SLU}	90,66	[kN]
N_{Ed-SLU}	545,8	[kN]
Proprietà materiali strutturali		
Calcestruzzo		
f_{ck} (resistenza caratteristica cls)	25,0	[MPa]
f_{cd} (resistenza di progetto cls)	14,2	[MPa]
Acciaio		
f_{yk} (resistenza caratteristica acciaio)	450,0	[MPa]
f_{yd} (resistenza di progetto acciaio)	391,3	[MPa]
Geometria sezione di verifica		
b_w (larghezza minima sezione in zona tesa)	1000	[mm]
h (altezza sezione)	600	[mm]
Armatura longitudinale		
n_s (numero di barre long. in zona tesa)	5	[-]
Φ_s (diametro barre long.)	16	[mm]
c (ricoprimento A_s)	52	[mm]
d (altezza utile sezione) = $h - c - \Phi_s / 2$	540	[mm]
A_s (area dell'armatura long. tesa)	1005	[mm ²]
ρ_l (percentuale geometrica di armatura long. tesa)	0,00186	[-]
σ_{cp} (tensione di compressione) = N_{Ed}/A_c	0,91	[MPa]
Verifica sezione non armata a taglio		
$\{0.18 \cdot k \cdot (100 \cdot \rho_l \cdot f_{ck})^{1/3} / \gamma_c + 0.15 \cdot \sigma_{cp}\} \cdot b_w \cdot d$	247,7	[kN]
$(v_{min} + 0.15 \cdot \sigma_{cp}) \cdot b_w \cdot d$	266,5	[kN]
$V_{Rd,0}$	266,5	[kN]
$V_{Ed}/V_{Rd,0} \leq 1$	0,34	[-]

APPALTATORE: Consorzio Soci HIRPINIA AV SALINI IMPREGILO S.P.A. ASTALDI S.P.A	ITINERARIO NAPOLI – BARI RADDOPPIO TRATTA APICE – ORSARA I LOTTO FUNZIONALE APICE – HIRPINIA					
PROGETTAZIONE: Mandataria Mandanti ROCKSOIL S.P.A NET ENGINEERING S.P.A. ALPINA S.P.A.						
PROGETTO ESECUTIVO Relazione tecnica e di calcolo della galleria artificiale e portale	COMMESSA IF28	LOTTO 01	CODIFICA E ZZ RH	DOCUMENTO GA1100 001	REV. B	FOGLIO 71 di 119

10.5.1.2 GALLERIA ARTIFICIALE (SEZIONE 2)

Si riportano di seguito i risultati delle analisi di calcolo rappresentati dagli involuipi delle azioni interne calcolate:



Figura 46 – Diagramma di involuppo del Momento flettente (condizioni statiche SLU)

APPALTATORE: Consorzio Soci HIRPINIA AV SALINI IMPREGILO S.P.A. ASTALDI S.P.A.	ITINERARIO NAPOLI – BARI RADDOPPIO TRATTA APICE – ORSARA I LOTTO FUNZIONALE APICE – HIRPINIA					
PROGETTAZIONE: Mandataria Mandanti ROCKSOIL S.P.A. NET ENGINEERING S.P.A. ALPINA S.P.A.	COMMESSA	LOTTO	CODIFICA	DOCUMENTO	REV.	FOGLIO
PROGETTO ESECUTIVO Relazione tecnica e di calcolo della galleria artificiale e portale	IF28	01	E ZZ RH	GA1100 001	B	72 di 119

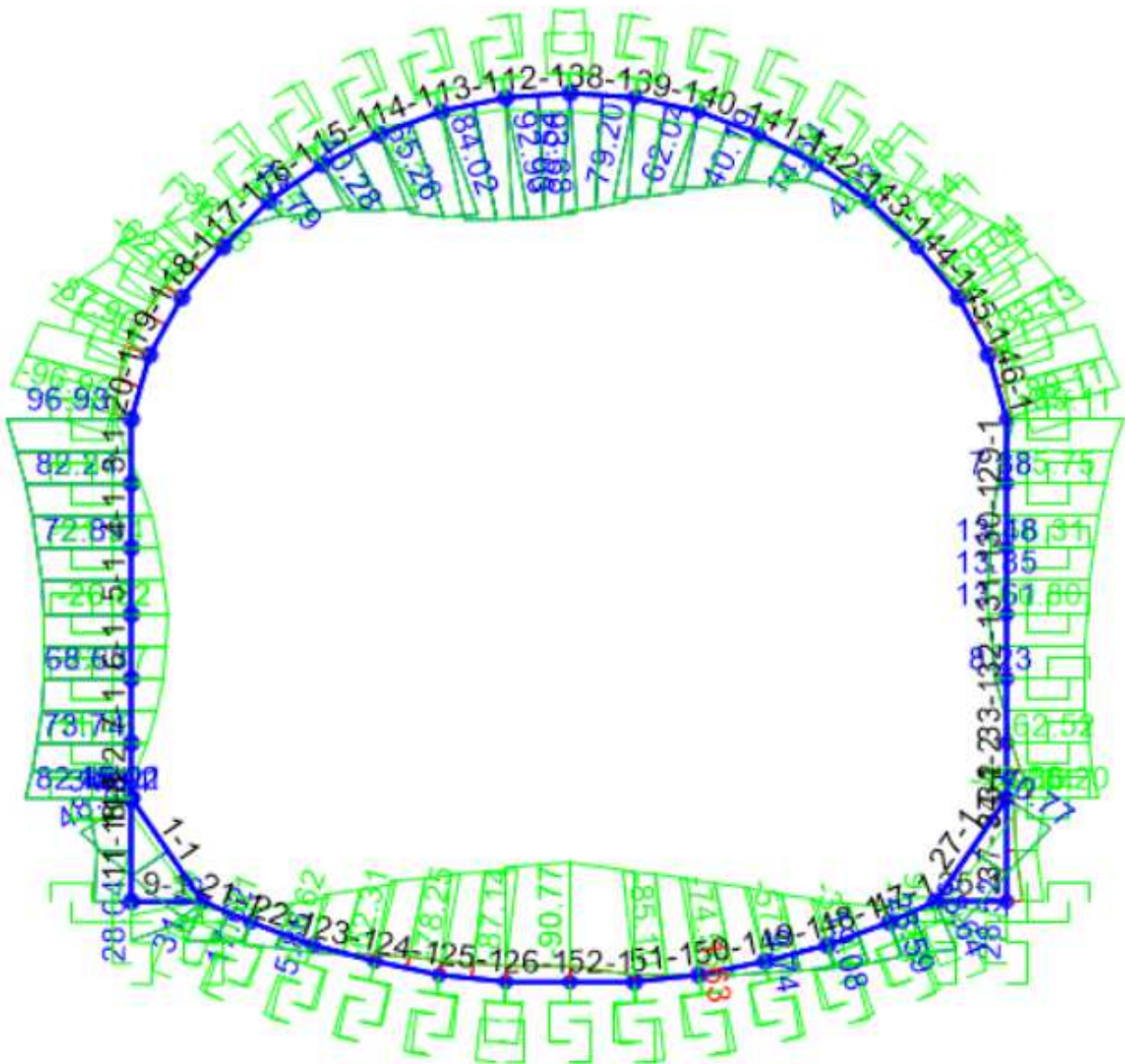

Figura 47 – Diagramma di involuppo del Taglio (condizioni statiche SLU)

APPALTATORE: Consorzio Soci HIRPINIA AV SALINI IMPREGILO S.P.A. ASTALDI S.P.A	ITINERARIO NAPOLI – BARI RADDOPPIO TRATTA APICE – ORSARA I LOTTO FUNZIONALE APICE – HIRPINIA					
PROGETTAZIONE: Mandataria Mandanti ROCKSOIL S.P.A NET ENGINEERING S.P.A. ALPINA S.P.A.						
PROGETTO ESECUTIVO Relazione tecnica e di calcolo della galleria artificiale e portale	COMMESSA IF28	LOTTO 01	CODIFICA E ZZ RH	DOCUMENTO GA1100 001	REV. B	FOGLIO 73 di 119

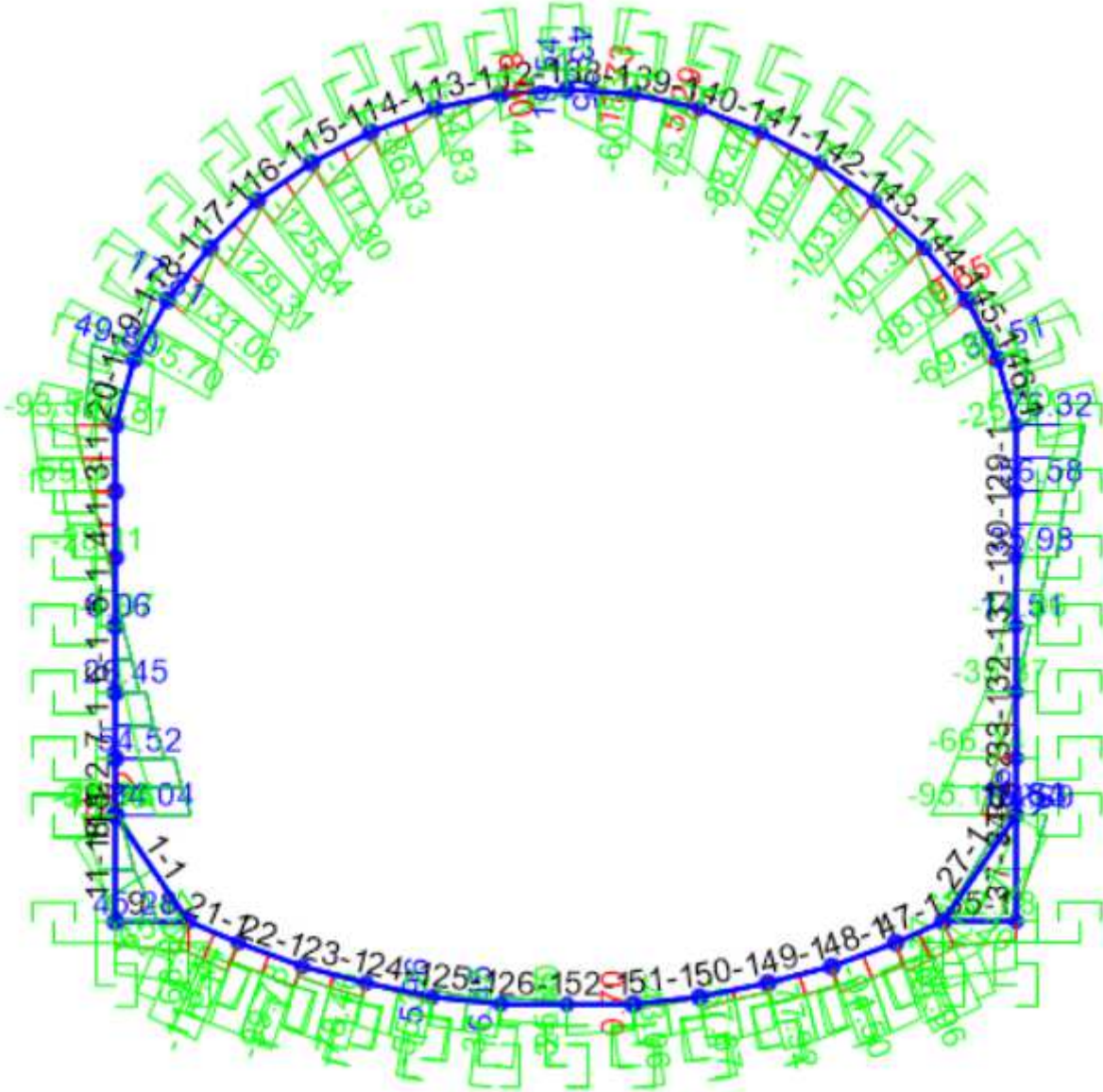

Figura 48 – Diagramma di involuppo dell'Azione assiale (condizioni statiche SLU)

APPALDATORE: Consorzio Soci HIRPINIA AV SALINI IMPREGILO S.P.A. ASTALDI S.P.A	ITINERARIO NAPOLI – BARI RADDOPPIO TRATTA APICE – ORSARA I LOTTO FUNZIONALE APICE – HIRPINIA					
PROGETTAZIONE: Mandataria Mandanti ROCKSOIL S.P.A NET ENGINEERING S.P.A. ALPINA S.P.A.	COMMESSA	LOTTO	CODIFICA	DOCUMENTO	REV.	FOGLIO
PROGETTO ESECUTIVO Relazione tecnica e di calcolo della galleria artificiale e portale	IF28	01	E ZZ RH	GA1100 001	B	74 di 119

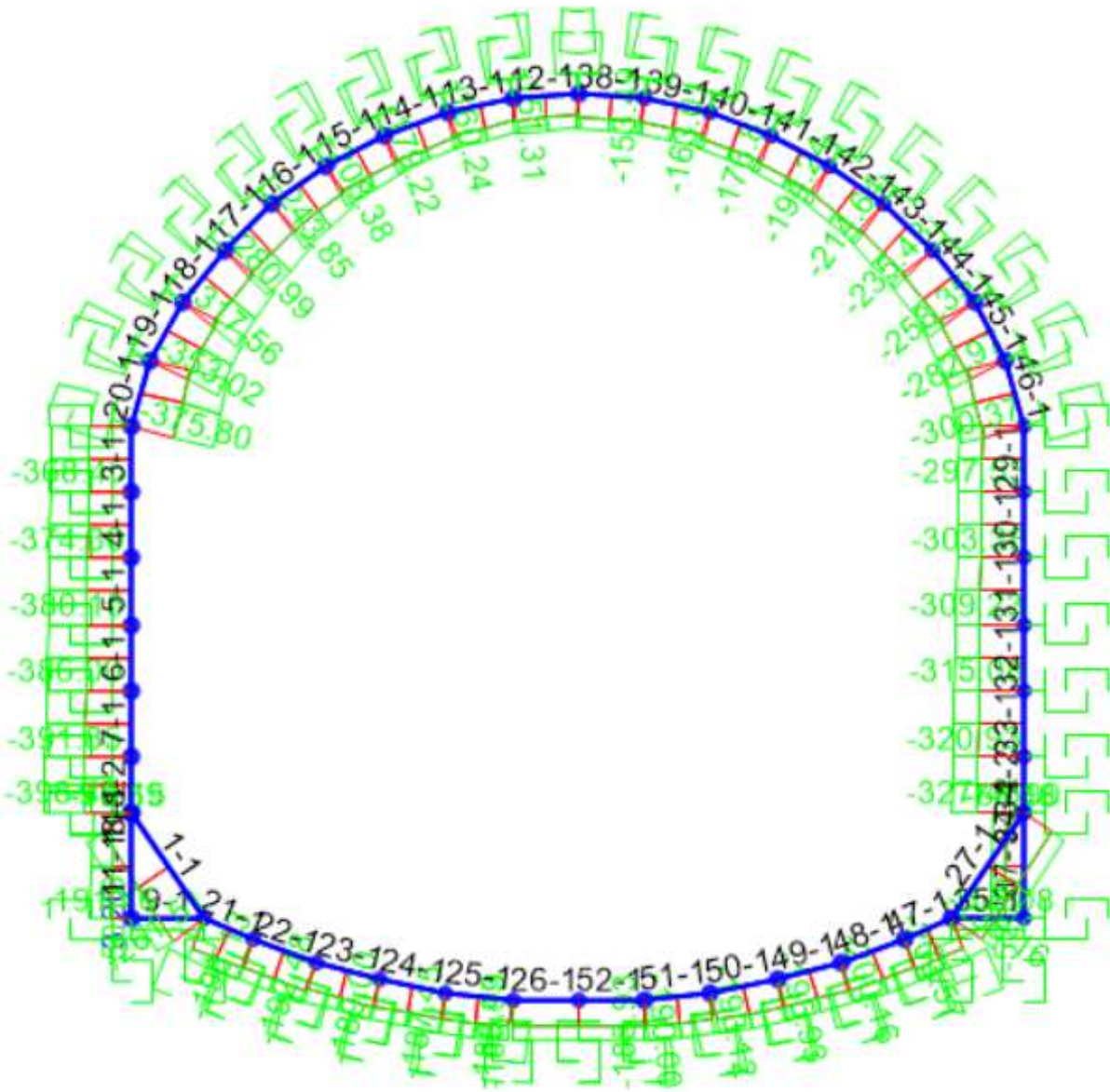

Figura 49 – Diagramma di involuppo del Momento flettente (condizioni sismiche SLV)

APPALTATORE: Consorzio Soci HIRPINIA AV SALINI IMPREGILO S.P.A. ASTALDI S.P.A	ITINERARIO NAPOLI – BARI RADDOPPIO TRATTA APICE – ORSARA I LOTTO FUNZIONALE APICE – HIRPINIA					
PROGETTAZIONE: Mandataria Mandanti ROCKSOIL S.P.A NET ENGINEERING S.P.A. ALPINA S.P.A.	COMMESSA IF28	LOTTO 01	CODIFICA E ZZ RH	DOCUMENTO GA1100 001	REV. B	FOGLIO 75 di 119
PROGETTO ESECUTIVO Relazione tecnica e di calcolo della galleria artificiale e portale						

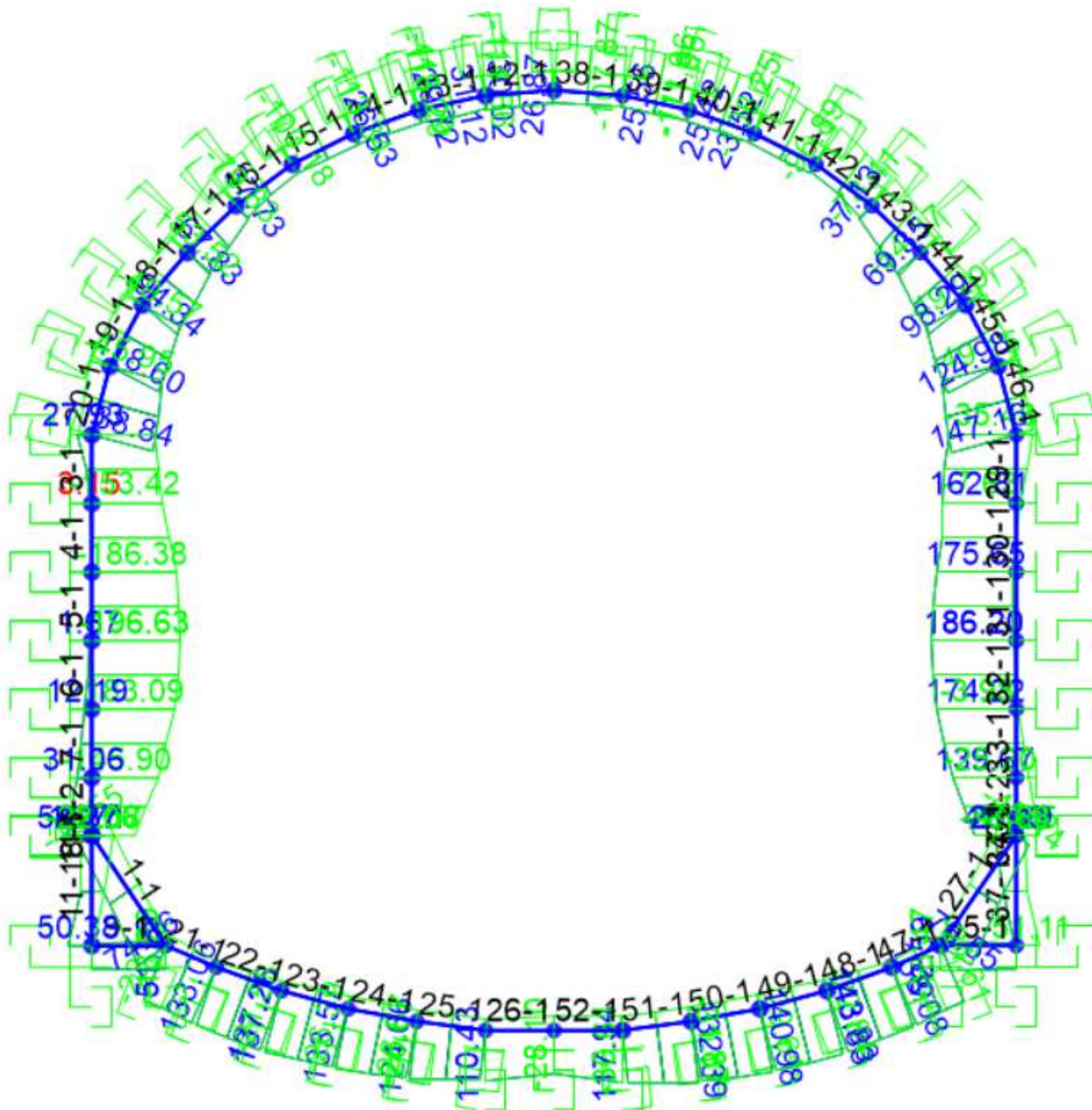

Figura 50 – Diagramma di involuppo del Taglio (condizioni sismiche SLV)

APPALTATORE: Consorzio Soci HIRPINIA AV SALINI IMPREGILO S.P.A. ASTALDI S.P.A	ITINERARIO NAPOLI – BARI RADDOPPIO TRATTA APICE – ORSARA I LOTTO FUNZIONALE APICE – HIRPINIA					
PROGETTAZIONE: Mandataria Mandanti ROCKSOIL S.P.A NET ENGINEERING S.P.A. ALPINA S.P.A.	COMMESSA IF28	LOTTO 01	CODIFICA E ZZ RH	DOCUMENTO GA1100 001	REV. B	FOGLIO 76 di 119
PROGETTO ESECUTIVO Relazione tecnica e di calcolo della galleria artificiale e portale						

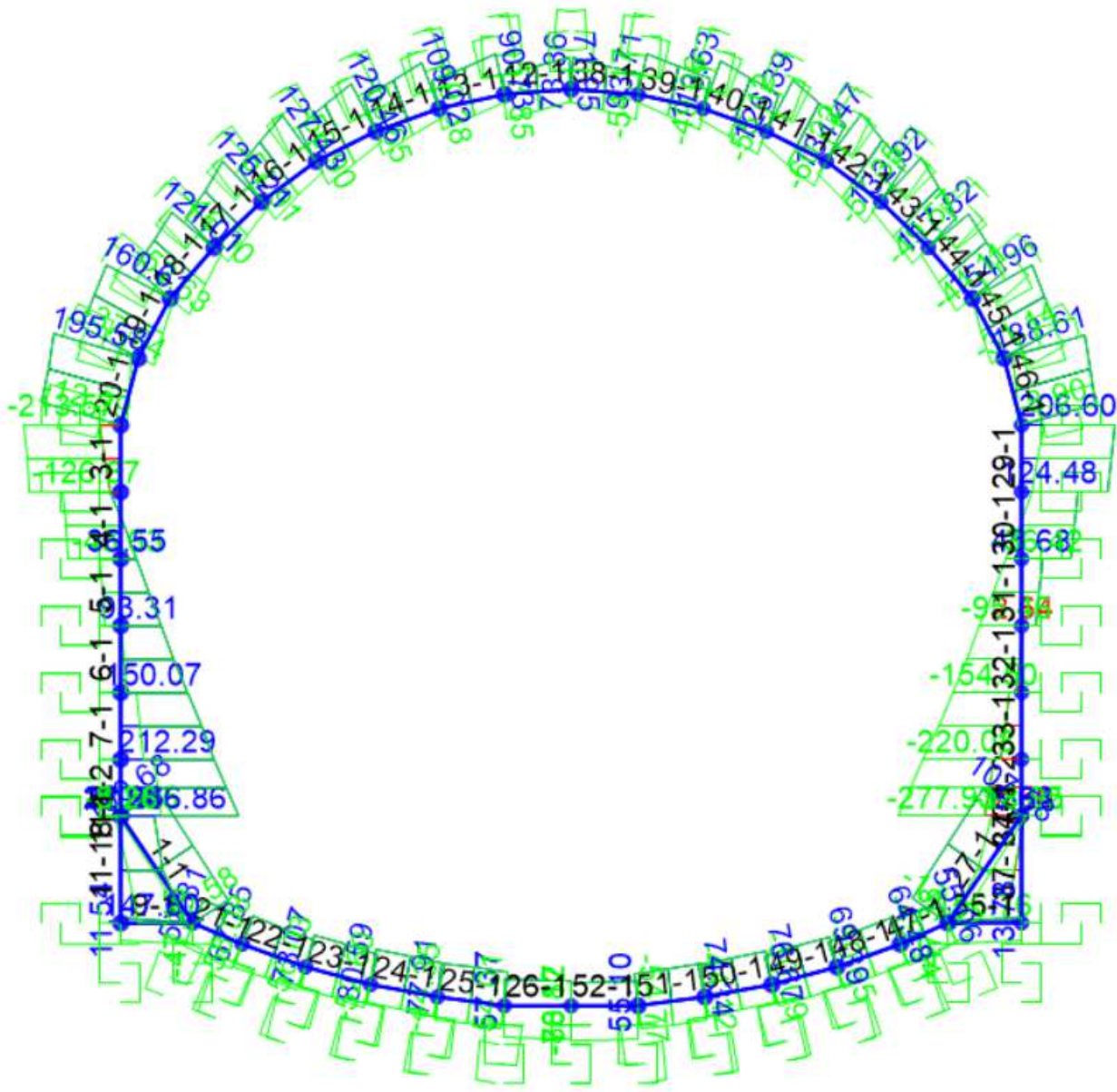

Figura 51 – Diagramma di involuppo dell'azione assiale (condizioni sismiche SLV)

APPALTATORE: <u>Consorzio</u> <u>Soci</u> HIRPINIA AV SALINI IMPREGILO S.P.A. ASTALDI S.P.A	ITINERARIO NAPOLI – BARI RADDOPPIO TRATTA APICE – ORSARA I LOTTO FUNZIONALE APICE – HIRPINIA					
PROGETTAZIONE: <u>Mandatario</u> <u>Mandanti</u> ROCKSOIL S.P.A NET ENGINEERING S.P.A. ALPINA S.P.A.						
PROGETTO ESECUTIVO Relazione tecnica e di calcolo della galleria artificiale e portale	COMMESSA IF28	LOTTO 01	CODIFICA E ZZ RH	DOCUMENTO GA1100 001	REV. B	FOGLIO 77 di 119

Tabella 25 – Sollecitazioni e armature delle sezioni di riferimento

COMBO	ELEMENTI STRUTTURALI	FRAMES	H	Md	Nd	Vd	AS	A'S
[-]	[-]	[-]	[m]	[kNm/m]	[kN/m]	[kN/m]	[-]	[-]
SLU	CALOTTA	12	0,50	93,7	-95,5	43,8	5φ16	5φ16
SLV	CALOTTA	12		-114,9	-152,2	71,9	5φ16	5φ16
SLU	RENI	20	0,80	-96,9	-375,8	49,8	5φ16	5φ16
SLV	RENI	20		138,8	-147,1	195,6	5φ16	5φ16
SLU	PIEDRITTO	5	0,60	72,9	-201,5	-28,1	5φ16	5φ16
SLV	PIEDRITTO	5		-196,6	-155,0	93,3	5φ16	5φ16
SLU	ATTACCO PIEDRITTO-MUR.	8	0,80	82,5	-220,0	84,0	5φ16	5φ16
SLV	ATTACCO PIEDRITTO-MUR.	8		-145,9	-326,6	266,9	5φ16	5φ16
SLU	ATTACCO PIEDRITTO-ARCO ROV.	21	0,60	31,2	-139,8	-118,4	5φ16	5φ16
SLV	ATTACCO PIEDRITTO- ARCO ROV.	21		133,1	-194,6	-58,1	5φ16	5φ16
SLU	ARCO ROVESCIO	26	0,60	-90,8	-185,9	-25,4	5φ16	5φ16
SLV	ARCO ROVESCIO	26		110,4	-405,7	-78,2	5φ16	5φ16

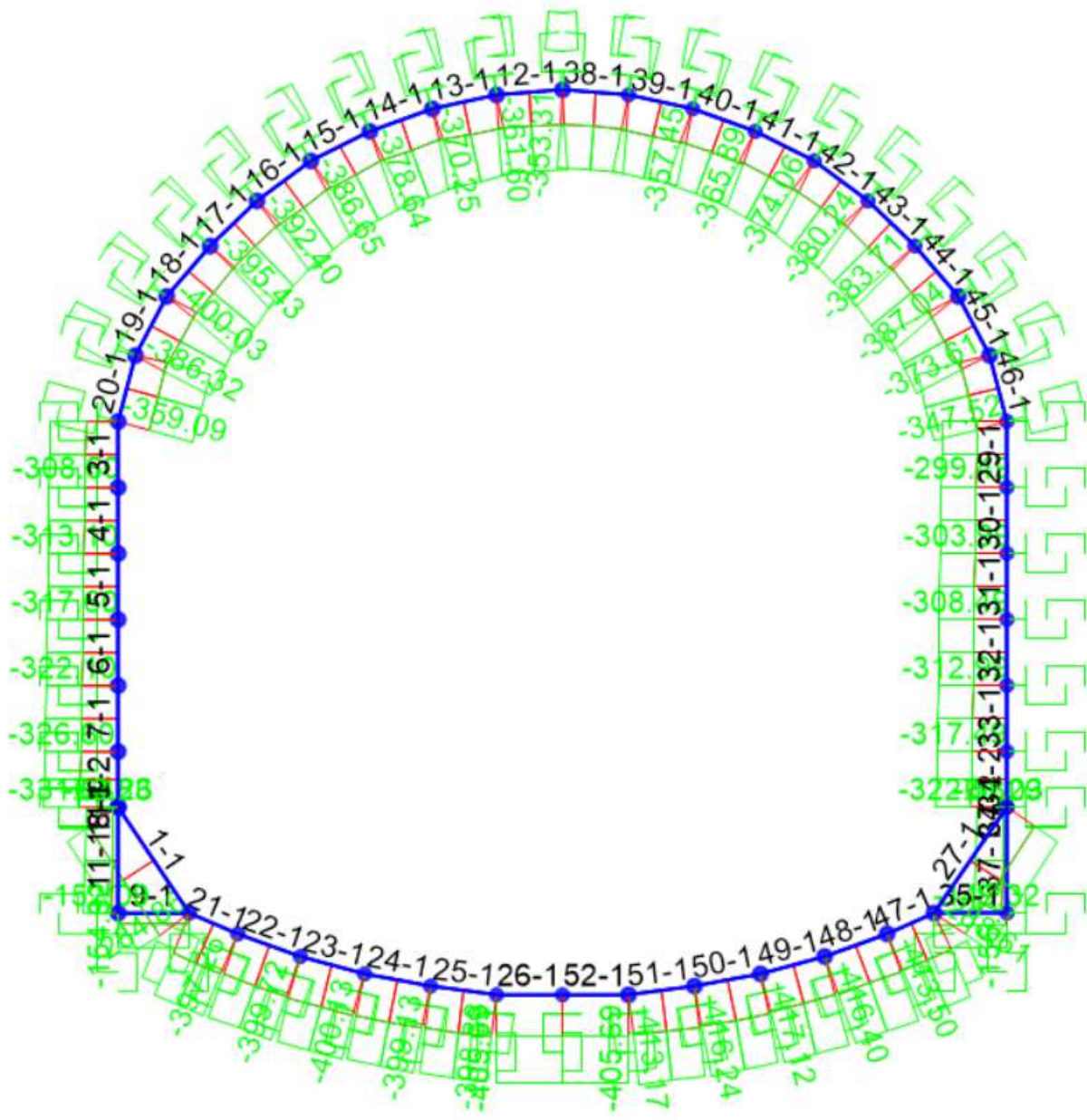
In tutte le sezioni sono previsti ripartitori $\Phi 12/30$ intradosso ed estradosso e spilli $\Phi 12$ maglia 40×60 .
L'incidenza è di 60Kg/m^3 in calotta ed arco rovescio.

Le verifiche a presso-flessione agli SLU e SLV , relative agli spessori dei rivestimenti in esame descritti precedentemente, riportano come tutti i punti siano all'interno del dominio di resistenza M-N. Le verifiche risultano quindi soddisfatte.

APPALTATORE: Consorzio Soci HIRPINIA AV SALINI IMPREGIO S.P.A. ASTALDI S.P.A.		ITINERARIO NAPOLI – BARI RADDOPPIO TRATTA APICE – ORSARA I LOTTO FUNZIONALE APICE – HIRPINIA					
PROGETTAZIONE: Mandataria Mandanti ROCKSOIL S.P.A NET ENGINEERING S.P.A. ALPINA S.P.A.		COMMESSA	LOTTO	CODIFICA	DOCUMENTO	REV.	FOGLIO
PROGETTO ESECUTIVO Relazione tecnica e di calcolo della galleria artificiale e portale		IF28	01	E ZZ RH	GA1100 001	B	78 di 119



Figura 52 – Domini M-N – SLU

APPALTATORE: Consorzio Soci HIRPINIA AV SALINI IMPREGILO S.P.A. ASTALDI S.P.A.	ITINERARIO NAPOLI – BARI					
PROGETTAZIONE: Mandatario Mandanti ROCKSOIL S.P.A. NET ENGINEERING S.P.A. ALPINA S.P.A.	RADDOPPIO TRATTA APICE – ORSARA I LOTTO FUNZIONALE APICE – HIRPINIA					
PROGETTO ESECUTIVO Relazione tecnica e di calcolo della galleria artificiale e portale	COMMESSA IF28	LOTTO 01	CODIFICA E ZZ RH	DOCUMENTO GA1100 001	REV. B	FOGLIO 79 di 119

Verifica a taglio

Tabella 26 – Verifica a taglio – SLU – CALOTTA

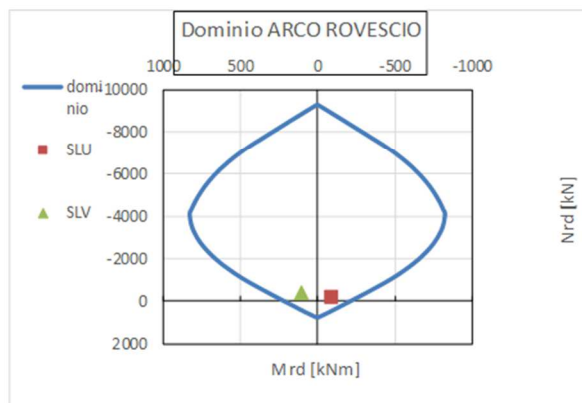
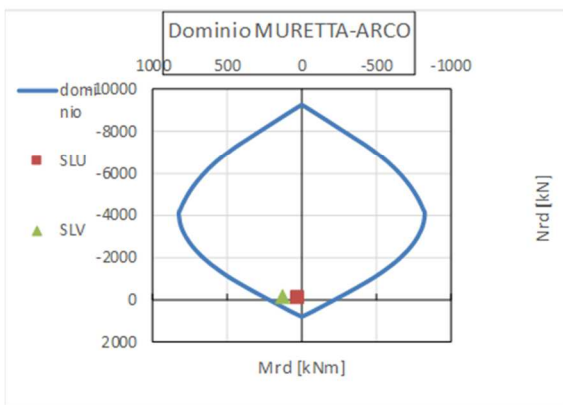
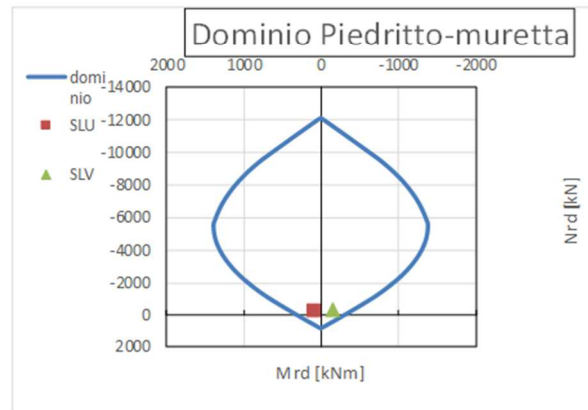
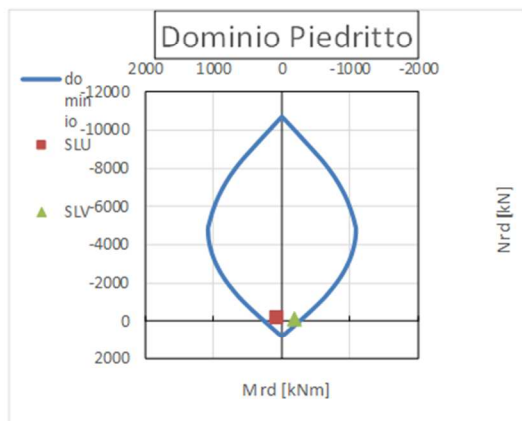
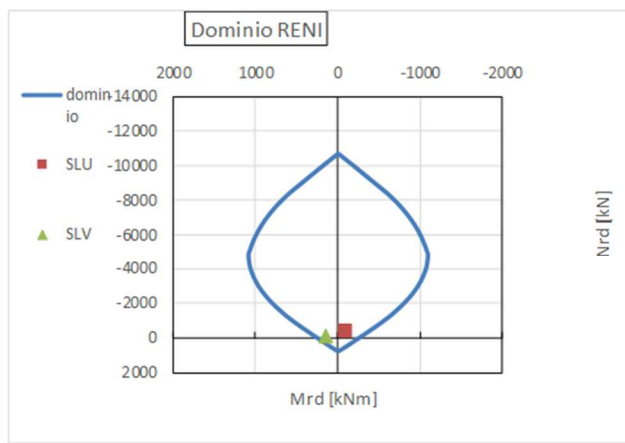
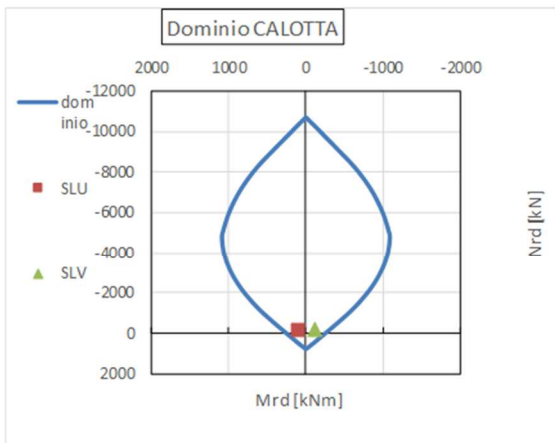
Verifica Taglio -NT2008		
Sollecitazioni		
V_{Ed-SLU}	43,755	[kN]
N_{Ed-SLU}	95,546	[kN]
Proprietà materiali strutturali		
Calcestruzzo		
f_{ck} (resistenza caratteristica cls)	25,0	[MPa]
f_{cd} (resistenza di progetto cls)	14,2	[MPa]
Acciaio		
f_{yk} (resistenza caratteristica acciaio)	450,0	[MPa]
f_{yd} (resistenza di progetto acciaio)	391,3	[MPa]
Geometria sezione di verifica		
b_w (larghezza minima sezione in zona tesa)	1000	[mm]
h (altezza sezione)	500	[mm]
Armatura longitudinale		
n_s (numero di barre long. in zona tesa)	5	[-]
Φ_s (diametro barre long.)	16	[mm]
c (ricoprimento A_s)	52	[mm]
d (altezza utile sezione) = $h - c - \Phi_s / 2$	440	[mm]
A_s (area dell'armatura long. tesa)	1005	[mm ²]
ρ_l (percentuale geometrica di armatura long. tesa)	0,00228	[-]
σ_{cp} (tensione di compressione) = N_{Ed}/A_c	0,19	[MPa]
Verifica sezione non armata a taglio		
$\{0.18 \cdot k \cdot (100 \cdot \rho_l \cdot f_{ck})^{1/3} / \gamma_c + 0.15 \cdot \sigma_{cp}\} \cdot b_w \cdot d$	170,6	[kN]
$(v_{min} + 0.15 \cdot \sigma_{cp}) \cdot b_w \cdot d$	179,4	[kN]
$V_{Rd,0}$	179,4	[kN]
$V_{Ed}/V_{Rd,0} \leq 1$	0,24	[-]

APPALTATORE: Consorzio Soci HIRPINIA AV SALINI IMPREGILO S.P.A. ASTALDI S.P.A.	ITINERARIO NAPOLI – BARI					
PROGETTAZIONE: Mandatario Mandanti ROCKSOIL S.P.A. NET ENGINEERING S.P.A. ALPINA S.P.A.	RADDOPPIO TRATTA APICE – ORSARA I LOTTO FUNZIONALE APICE – HIRPINIA					
PROGETTO ESECUTIVO Relazione tecnica e di calcolo della galleria artificiale e portale	COMMESSA IF28	LOTTO 01	CODIFICA E ZZ RH	DOCUMENTO GA1100 001	REV. B	FOGLIO 80 di 119

Tabella 27 – Verifica a taglio – SLU – RENI

Verifica Taglio -NT2008		
Sollecitazioni		
V_{Ed-SLU}	49,8	[kN]
N_{Ed-SLU}	375,8	[kN]
Proprietà materiali strutturali		
Calcestruzzo		
f_{ck} (resistenza caratteristica cls)	25,0	[MPa]
f_{cd} (resistenza di progetto cls)	14,2	[MPa]
Acciaio		
f_{yk} (resistenza caratteristica acciaio)	450,0	[MPa]
f_{yd} (resistenza di progetto acciaio)	391,3	[MPa]
Geometria sezione di verifica		
b_w (larghezza minima sezione in zona tesa)	1000	[mm]
h (altezza sezione)	800	[mm]
Armatura longitudinale		
n_s (numero di barre long. in zona tesa)	5	[-]
Φ_s (diametro barre long.)	16	[mm]
c (ricoprimento A_s)	52	[mm]
d (altezza utile sezione) = $h - c - \Phi_s / 2$	740	[mm]
A_s (area dell'armatura long. tesa)	1005	[mm ²]
ρ_l (percentuale geometrica di armatura long. tesa)	0,00136	[-]
σ_{cp} (tensione di compressione) = N_{Ed}/A_c	0,47	[MPa]
Verifica sezione non armata a taglio		
$\{0.18 \cdot k \cdot (100 \cdot \rho_l \cdot f_{ck})^{1/3} / \gamma_c + 0.15 \cdot \sigma_{cp}\} \cdot b_w \cdot d$	255,0	[kN]
$(v_{min} + 0.15 \cdot \sigma_{cp}) \cdot b_w \cdot d$	294,8	[kN]
$V_{Rd,0}$	294,8	[kN]
$V_{Ed}/V_{Rd,0} \leq 1$	0,17	[-]

APPALTATORE: Consorzio Soci HIRPINIA AV SALINI IMPREGILO S.P.A. ASTALDI S.P.A.	ITINERARIO NAPOLI – BARI					
PROGETTAZIONE: Mandatario Mandanti ROCKSOIL S.P.A. NET ENGINEERING S.P.A. ALPINA S.P.A.	RADDOPPIO TRATTA APICE – ORSARA I LOTTO FUNZIONALE APICE – HIRPINIA					
PROGETTO ESECUTIVO Relazione tecnica e di calcolo della galleria artificiale e portale	COMMESSA IF28	LOTTO 01	CODIFICA E ZZ RH	DOCUMENTO GA1100 001	REV. B	FOGLIO 81 di 119

Tabella 28 – Verifica a taglio – SLU – PIEDRITTO

Verifica Taglio -NT2008		
Sollecitazioni		
V_{Ed-SLU}	28,111	[kN]
N_{Ed-SLU}	201,496	[kN]
Proprietà materiali strutturali		
Calcestruzzo		
f_{ck} (resistenza caratteristica cls)	25,0	[MPa]
f_{cd} (resistenza di progetto cls)	14,2	[MPa]
Acciaio		
f_{yk} (resistenza caratteristica acciaio)	450,0	[MPa]
f_{yd} (resistenza di progetto acciaio)	391,3	[MPa]
Geometria sezione di verifica		
b_w (larghezza minima sezione in zona tesa)	1000	[mm]
h (altezza sezione)	600	[mm]
Armatura longitudinale		
n_s (numero di barre long. in zona tesa)	5	[-]
Φ_s (diametro barre long.)	16	[mm]
c (ricoprimento A_s)	52	[mm]
d (altezza utile sezione) = $h - c - \Phi_s / 2$	540	[mm]
A_s (area dell'armatura long. tesa)	1005	[mm ²]
ρ_l (percentuale geometrica di armatura long. tesa)	0,00186	[-]
σ_{cp} (tensione di compressione) = N_{Ed}/A_c	0,34	[MPa]
Verifica sezione non armata a taglio		
$\{0.18 \cdot k \cdot (100 \cdot \rho_l \cdot f_{ck})^{1/3} / \gamma_c + 0.15 \cdot \sigma_{cp}\} \cdot b_w \cdot d$	201,2	[kN]
$(v_{min} + 0.15 \cdot \sigma_{cp}) \cdot b_w \cdot d$	220,0	[kN]
$V_{Rd,0}$	220,0	[kN]
$V_{Ed}/V_{Rd,0} \leq 1$	0,13	[-]

APPALTATORE: Consorzio Soci HIRPINIA AV SALINI IMPREGILO S.P.A. ASTALDI S.P.A.	ITINERARIO NAPOLI – BARI					
PROGETTAZIONE: Mandatario Mandanti ROCKSOIL S.P.A. NET ENGINEERING S.P.A. ALPINA S.P.A.	RADDOPPIO TRATTA APICE – ORSARA I LOTTO FUNZIONALE APICE – HIRPINIA					
PROGETTO ESECUTIVO Relazione tecnica e di calcolo della galleria artificiale e portale	COMMESSA IF28	LOTTO 01	CODIFICA E ZZ RH	DOCUMENTO GA1100 001	REV. B	FOGLIO 82 di 119

Tabella 29 – Verifica a taglio – SLU – Attacco muretta-piedritto

Verifica Taglio -NT2008		
Sollecitazioni		
V_{Ed-SLU}	84,037	[kN]
N_{Ed-SLU}	220,032	[kN]
Proprietà materiali strutturali		
Calcestruzzo		
f_{ck} (resistenza caratteristica cls)	25,0	[MPa]
f_{cd} (resistenza di progetto cls)	14,2	[MPa]
Acciaio		
f_{yk} (resistenza caratteristica acciaio)	450,0	[MPa]
f_{yd} (resistenza di progetto acciaio)	391,3	[MPa]
Geometria sezione di verifica		
b_w (larghezza minima sezione in zona tesa)	1000	[mm]
h (altezza sezione)	800	[mm]
Armatura longitudinale		
n_s (numero di barre long. in zona tesa)	5	[-]
Φ_s (diametro barre long.)	16	[mm]
c (ricoprimento A_s)	52	[mm]
d (altezza utile sezione) = $h - c - \Phi_s / 2$	740	[mm]
A_s (area dell'armatura long. tesa)	1005	[mm ²]
ρ_l (percentuale geometrica di armatura long. tesa)	0,00136	[-]
σ_{cp} (tensione di compressione) = N_{Ed}/A_c	0,28	[MPa]
Verifica sezione non armata a taglio		
$\{0.18 \cdot k \cdot (100 \cdot \rho_l \cdot f_{ck})^{1/3} / \gamma_c + 0.15 \cdot \sigma_{cp}\} \cdot b_w \cdot d$	233,4	[kN]
$(v_{min} + 0.15 \cdot \sigma_{cp}) \cdot b_w \cdot d$	273,2	[kN]
$V_{Rd,0}$	273,2	[kN]
$V_{Ed}/V_{Rd,0} \leq 1$	0,31	[-]

APPALTATORE: Conorzio Soci HIRPINIA AV SALINI IMPREGILO S.P.A. ASTALDI S.P.A.	ITINERARIO NAPOLI – BARI					
PROGETTAZIONE: Mandatara Mandanti ROCKSOIL S.P.A. NET ENGINEERING S.P.A. ALPINA S.P.A.	RADDOPPIO TRATTA APICE – ORSARA I LOTTO FUNZIONALE APICE – HIRPINIA					
PROGETTO ESECUTIVO Relazione tecnica e di calcolo della galleria artificiale e portale	COMMESSA IF28	LOTTO 01	CODIFICA E ZZ RH	DOCUMENTO GA1100 001	REV. B	FOGLIO 83 di 119

Tabella 30 – Verifica a taglio – SLU – Attacco muretta-arco rovescio

Verifica Taglio -NT2008		
Sollecitazioni		
V_{Ed-SLU}	118,444	[kN]
N_{Ed-SLU}	139,772	[kN]
Proprietà materiali strutturali		
Calcestruzzo		
f_{ck} (resistenza caratteristica cls)	25,0	[MPa]
f_{cd} (resistenza di progetto cls)	14,2	[MPa]
Acciaio		
f_{yk} (resistenza caratteristica acciaio)	450,0	[MPa]
f_{yd} (resistenza di progetto acciaio)	391,3	[MPa]
Geometria sezione di verifica		
b_w (larghezza minima sezione in zona tesa)	1000	[mm]
h (altezza sezione)	600	[mm]
Armatura longitudinale		
n_s (numero di barre long. in zona tesa)	5	[-]
Φ_s (diametro barre long.)	16	[mm]
c (ricoprimento A_s)	52	[mm]
d (altezza utile sezione) = $h - c - \Phi_s / 2$	540	[mm]
A_s (area dell'armatura long. tesa)	1005	[mm ²]
ρ_l (percentuale geometrica di armatura long. tesa)	0,00186	[-]
σ_{cp} (tensione di compressione) = N_{Ed}/A_c	0,23	[MPa]
Verifica sezione non armata a taglio		
$\{0.18 \cdot k \cdot (100 \cdot \rho_l \cdot f_{ck})^{1/3} / \gamma_c + 0.15 \cdot \sigma_{cp}\} \cdot b_w \cdot d$	192,9	[kN]
$(v_{min} + 0.15 \cdot \sigma_{cp}) \cdot b_w \cdot d$	211,7	[kN]
$V_{Rd,0}$	211,7	[kN]
$V_{Ed}/V_{Rd,0} \leq 1$	0,56	[-]

APPALTATORE: Consorzio Soci HIRPINIA AV SALINI IMPREGILO S.P.A. ASTALDI S.P.A.	ITINERARIO NAPOLI – BARI					
PROGETTAZIONE: Mandataria Mandanti ROCKSOIL S.P.A. NET ENGINEERING S.P.A. ALPINA S.P.A.	RADDOPPIO TRATTA APICE – ORSARA I LOTTO FUNZIONALE APICE – HIRPINIA					
PROGETTO ESECUTIVO Relazione tecnica e di calcolo della galleria artificiale e portale	COMMESSA IF28	LOTTO 01	CODIFICA E ZZ RH	DOCUMENTO GA1100 001	REV. B	FOGLIO 84 di 119

Tabella 31 – Verifica a taglio – SLU – Arco rovescio

Proprietà materiali strutturali		
Calcestruzzo		
f_{ck} (resistenza caratteristica cls)	25,0	[MPa]
f_{cd} (resistenza di progetto cls)	14,2	[MPa]
Acciaio		
f_{yk} (resistenza caratteristica acciaio)	450,0	[MPa]
f_{yd} (resistenza di progetto acciaio)	391,3	[MPa]
Geometria sezione di verifica		
b_w (larghezza minima sezione in zona tesa)	1000	[mm]
h (altezza sezione)	600	[mm]
Armatura longitudinale		
n_s (numero di barre long. in zona tesa)	5	[-]
Φ_s (diametro barre long.)	16	[mm]
c (ricoprimento A_s)	52	[mm]
d (altezza utile sezione) = $h - c - \Phi_s/2$	540	[mm]
A_s (area dell'armatura long. tesa)	1005	[mm ²]
ρ_l (percentuale geometrica di armatura long. tesa)	0,00186	[-]
σ_{cp} (tensione di compressione) = N_{Ed}/A_c	0,31	[MPa]
Verifica sezione non armata a taglio		
$\{0.18 \cdot k \cdot (100 \cdot \rho_l \cdot f_{ck})^{1/3} / \gamma_c + 0.15 \cdot \sigma_{cp}\} \cdot b_w \cdot d$	199,1	[kN]
$(V_{min} + 0.15 \cdot \sigma_{cp}) \cdot b_w \cdot d$	217,9	[kN]
$V_{Rd,0}$	217,9	[kN]
$V_{Ed}/V_{Rd,0} \leq 1$	0,12	[-]

APPALTATORE: Consorzio Soci HIRPINIA AV SALINI IMPREGILO S.P.A. ASTALDI S.P.A.	ITINERARIO NAPOLI – BARI					
PROGETTAZIONE: Mandatario Mandanti ROCKSOIL S.P.A. NET ENGINEERING S.P.A. ALPINA S.P.A.	RADDOPPIO TRATTA APICE – ORSARA I LOTTO FUNZIONALE APICE – HIRPINIA					
PROGETTO ESECUTIVO Relazione tecnica e di calcolo della galleria artificiale e portale	COMMESSA IF28	LOTTO 01	CODIFICA E ZZ RH	DOCUMENTO GA1100 001	REV. B	FOGLIO 85 di 119

Tabella 32 – Verifica a taglio – SLV – Calotta

Verifica Taglio -NT2008		
Sollecitazioni		
V_{Ed-SLU}	71,95	[kN]
N_{Ed-SLU}	152,2	[kN]
Proprietà materiali strutturali		
Calcestruzzo		
f_{ck} (resistenza caratteristica cls)	25,0	[MPa]
f_{cd} (resistenza di progetto cls)	14,2	[MPa]
Acciaio		
f_{yk} (resistenza caratteristica acciaio)	450,0	[MPa]
f_{yd} (resistenza di progetto acciaio)	391,3	[MPa]
Geometria sezione di verifica		
b_w (larghezza minima sezione in zona tesa)	1000	[mm]
h (altezza sezione)	500	[mm]
Armatura longitudinale		
n_s (numero di barre long. in zona tesa)	5	[-]
Φ_s (diametro barre long.)	16	[mm]
c (ricoprimento A_s)	52	[mm]
d (altezza utile sezione) = $h - c - \Phi_s / 2$	440	[mm]
A_s (area dell'armatura long. tesa)	1005	[mm ²]
ρ_l (percentuale geometrica di armatura long. tesa)	0,00228	[-]
σ_{cp} (tensione di compressione) = N_{Ed}/A_c	0,30	[MPa]
Verifica sezione non armata a taglio		
$\{0.18 \cdot k \cdot (100 \cdot \rho_l \cdot f_{ck})^{1/3} / \gamma_c + 0.15 \cdot \sigma_{cp}\} \cdot b_w \cdot d$	178,1	[kN]
$(v_{min} + 0.15 \cdot \sigma_{cp}) \cdot b_w \cdot d$	186,9	[kN]
$V_{Rd,0}$	186,9	[kN]
$V_{Ed}/V_{Rd,0} \leq 1$	0,38	[-]

APPALTATORE: Consorzio Soci HIRPINIA AV SALINI IMPREGILO S.P.A. ASTALDI S.P.A.	ITINERARIO NAPOLI – BARI					
PROGETTAZIONE: Mandatario Mandanti ROCKSOIL S.P.A. NET ENGINEERING S.P.A. ALPINA S.P.A.	RADDOPPIO TRATTA APICE – ORSARA I LOTTO FUNZIONALE APICE – HIRPINIA					
PROGETTO ESECUTIVO Relazione tecnica e di calcolo della galleria artificiale e portale	COMMESSA IF28	LOTTO 01	CODIFICA E ZZ RH	DOCUMENTO GA1100 001	REV. B	FOGLIO 86 di 119

Tabella 33 – Verifica a taglio – SLV - Reni

Verifica Taglio -NT2008		
Sollecitazioni		
V_{Ed-SLU}	195,58	[kN]
N_{Ed-SLU}	147,07	[kN]
Proprietà materiali strutturali		
Calcestruzzo		
f_{ck} (resistenza caratteristica cls)	25,0	[MPa]
f_{cd} (resistenza di progetto cls)	14,2	[MPa]
Acciaio		
f_{yk} (resistenza caratteristica acciaio)	450,0	[MPa]
f_{yd} (resistenza di progetto acciaio)	391,3	[MPa]
Geometria sezione di verifica		
b_w (larghezza minima sezione in zona tesa)	1000	[mm]
h (altezza sezione)	800	[mm]
Armatura longitudinale		
n_s (numero di barre long. in zona tesa)	5	[-]
Φ_s (diametro barre long.)	16	[mm]
c (ricoprimento A_s)	52	[mm]
d (altezza utile sezione) = $h - c - \Phi_s / 2$	740	[mm]
A_s (area dell'armatura long. tesa)	1005	[mm ²]
ρ_l (percentuale geometrica di armatura long. tesa)	0,00136	[-]
σ_{cp} (tensione di compressione) = N_{Ed}/A_c	0,18	[MPa]
Verifica sezione non armata a taglio		
$\{0.18 \cdot k \cdot (100 \cdot \rho_l \cdot f_{ck})^{1/3} / \gamma_c + 0.15 \cdot \sigma_{cp}\} \cdot b_w \cdot d$	223,3	[kN]
$(v_{min} + 0.15 \cdot \sigma_{cp}) \cdot b_w \cdot d$	263,1	[kN]
$V_{Rd,0}$	263,1	[kN]
$V_{Ed}/V_{Rd,0} \leq 1$	0,74	[-]

APPALTATORE: Consorzio Soci HIRPINIA AV SALINI IMPREGIO S.P.A. ASTALDI S.P.A.	ITINERARIO NAPOLI – BARI					
PROGETTAZIONE: Mandatario Mandanti ROCKSOIL S.P.A. NET ENGINEERING S.P.A. ALPINA S.P.A.	RADDOPPIO TRATTA APICE – ORSARA I LOTTO FUNZIONALE APICE – HIRPINIA					
PROGETTO ESECUTIVO Relazione tecnica e di calcolo della galleria artificiale e portale	COMMESSA IF28	LOTTO 01	CODIFICA E ZZ RH	DOCUMENTO GA1100 001	REV. B	FOGLIO 87 di 119

Tabella 34 – Verifica a taglio - SLV - Piedritto

Verifica Taglio -NT2008		
Sollecitazioni		
V_{Ed-SLU}	93,31	[kN]
N_{Ed-SLU}	155,0	[kN]
Proprietà materiali strutturali		
Calcestruzzo		
f_{ck} (resistenza caratteristica cls)	25,0	[MPa]
f_{cd} (resistenza di progetto cls)	14,2	[MPa]
Acciaio		
f_{yk} (resistenza caratteristica acciaio)	450,0	[MPa]
f_{yd} (resistenza di progetto acciaio)	391,3	[MPa]
Geometria sezione di verifica		
b_w (larghezza minima sezione in zona tesa)	1000	[mm]
h (altezza sezione)	600	[mm]
Armatura longitudinale		
n_s (numero di barre long. in zona tesa)	5	[-]
Φ_s (diametro barre long.)	16	[mm]
c (ricoprimento A_s)	52	[mm]
d (altezza utile sezione) = $h - c - \Phi_s / 2$	540	[mm]
A_s (area dell'armatura long. tesa)	1005	[mm ²]
ρ_l (percentuale geometrica di armatura long. tesa)	0,00186	[-]
σ_{cp} (tensione di compressione) = N_{Ed}/A_c	0,26	[MPa]
Verifica sezione non armata a taglio		
$\{0.18 \cdot k \cdot (100 \cdot \rho_l \cdot f_{ck})^{1/3} / \gamma_c + 0.15 \cdot \sigma_{cp}\} \cdot b_w \cdot d$	195,0	[kN]
$(v_{min} + 0.15 \cdot \sigma_{cp}) \cdot b_w \cdot d$	213,7	[kN]
$V_{Rd,0}$	213,7	[kN]
$V_{Ed}/V_{Rd,0} \leq 1$	0,44	[-]

APPALTATORE: Consorzio Soci HIRPINIA AV SALINI IMPREGILO S.P.A. ASTALDI S.P.A.	ITINERARIO NAPOLI – BARI					
PROGETTAZIONE: Mandatario Mandanti ROCKSOIL S.P.A. NET ENGINEERING S.P.A. ALPINA S.P.A.	RADDOPPIO TRATTA APICE – ORSARA I LOTTO FUNZIONALE APICE – HIRPINIA					
PROGETTO ESECUTIVO Relazione tecnica e di calcolo della galleria artificiale e portale	COMMESSA IF28	LOTTO 01	CODIFICA E ZZ RH	DOCUMENTO GA1100 001	REV. B	FOGLIO 88 di 119

Tabella 35 – Verifica a taglio – SLV – Attacco piedritto-muretta

Verifica Taglio -NT2008		
Sollecitazioni		
V_{Ed-SLU}	266,86	[kN]
N_{Ed-SLU}	326,6	[kN]
Proprietà materiali strutturali		
Calcestruzzo		
f_{ck} (resistenza caratteristica cls)	25,0	[MPa]
f_{cd} (resistenza di progetto cls)	14,2	[MPa]
Acciaio		
f_{yk} (resistenza caratteristica acciaio)	450,0	[MPa]
f_{yd} (resistenza di progetto acciaio)	391,3	[MPa]
Geometria sezione di verifica		
b_w (larghezza minima sezione in zona tesa)	1000	[mm]
h (altezza sezione)	800	[mm]
Armatura longitudinale		
n_s (numero di barre long. in zona tesa)	5	[-]
Φ_s (diametro barre long.)	16	[mm]
c (ricoprimento A_s)	52	[mm]
d (altezza utile sezione) = $h - c - \Phi_s / 2$	740	[mm]
A_s (area dell'armatura long. tesa)	1005	[mm ²]
ρ_l (percentuale geometrica di armatura long. tesa)	0,00136	[-]
σ_{cp} (tensione di compressione) = N_{Ed}/A_c	0,41	[MPa]
Verifica sezione non armata a taglio		
$\{0.18 \cdot k \cdot (100 \cdot \rho_l \cdot f_{ck})^{1/3} / \gamma_c + 0.15 \cdot \sigma_{cp}\} \cdot b_w \cdot d$	248,2	[kN]
$(v_{min} + 0.15 \cdot \sigma_{cp}) \cdot b_w \cdot d$	288,0	[kN]
$V_{Rd,0}$	288,0	[kN]
$V_{Ed}/V_{Rd,0} \leq 1$	0,93	[-]

APPALTATORE: Consorzio Soci HIRPINIA AV SALINI IMPREGILO S.P.A. ASTALDI S.P.A.	ITINERARIO NAPOLI – BARI					
PROGETTAZIONE: Mandatario Mandanti ROCKSOIL S.P.A. NET ENGINEERING S.P.A. ALPINA S.P.A.	RADDOPPIO TRATTA APICE – ORSARA I LOTTO FUNZIONALE APICE – HIRPINIA					
PROGETTO ESECUTIVO Relazione tecnica e di calcolo della galleria artificiale e portale	COMMESSA IF28	LOTTO 01	CODIFICA E ZZ RH	DOCUMENTO GA1100 001	REV. B	FOGLIO 89 di 119

Tabella 36 – Verifica a taglio – SLV – Attacco muretta – arco rovescio

Verifica Taglio -NT2008		
Sollecitazioni		
V_{Ed-SLU}	58,08	[kN]
N_{Ed-SLU}	194,6	[kN]
Proprietà materiali strutturali		
Calcestruzzo		
f_{ck} (resistenza caratteristica cls)	25,0	[MPa]
f_{cd} (resistenza di progetto cls)	14,2	[MPa]
Acciaio		
f_{yk} (resistenza caratteristica acciaio)	450,0	[MPa]
f_{yd} (resistenza di progetto acciaio)	391,3	[MPa]
Geometria sezione di verifica		
b_w (larghezza minima sezione in zona tesa)	1000	[mm]
h (altezza sezione)	600	[mm]
Armatura longitudinale		
n_s (numero di barre long. in zona tesa)	5	[-]
Φ_s (diametro barre long.)	16	[mm]
c (ricoprimento A_s)	52	[mm]
d (altezza utile sezione) = $h - c - \Phi_s / 2$	540	[mm]
A_s (area dell'armatura long. tesa)	1005	[mm ²]
ρ_l (percentuale geometrica di armatura long. tesa)	0,00186	[-]
σ_{cp} (tensione di compressione) = N_{Ed}/A_c	0,32	[MPa]
Verifica sezione non armata a taglio		
$\{0.18 \cdot k \cdot (100 \cdot \rho_l \cdot f_{ck})^{1/3} / \gamma_c + 0.15 \cdot \sigma_{cp}\} \cdot b_w \cdot d$	200,3	[kN]
$(v_{min} + 0.15 \cdot \sigma_{cp}) \cdot b_w \cdot d$	219,1	[kN]
$V_{Rd,0}$	219,1	[kN]
$V_{Ed}/V_{Rd,0} \leq 1$	0,27	[-]

APPALTATORE: Consorzio Soci HIRPINIA AV SALINI IMPREGILO S.P.A. ASTALDI S.P.A.	ITINERARIO NAPOLI – BARI					
PROGETTAZIONE: Mandatario Mandanti ROCKSOIL S.P.A. NET ENGINEERING S.P.A. ALPINA S.P.A.	RADDOPPIO TRATTA APICE – ORSARA I LOTTO FUNZIONALE APICE – HIRPINIA					
PROGETTO ESECUTIVO Relazione tecnica e di calcolo della galleria artificiale e portale	COMMESSA IF28	LOTTO 01	CODIFICA E ZZ RH	DOCUMENTO GA1100 001	REV. B	FOGLIO 90 di 119

Tabella 37 – Verifica a taglio – SLV – Arco Rovescio

Verifica Taglio -NT2008		
Sollecitazioni		
V_{Ed-SLU}	78,17	[kN]
N_{Ed-SLU}	405,7	[kN]
Proprietà materiali strutturali		
Calcestruzzo		
f_{ck} (resistenza caratteristica cls)	25,0	[MPa]
f_{cd} (resistenza di progetto cls)	14,2	[MPa]
Acciaio		
f_{yk} (resistenza caratteristica acciaio)	450,0	[MPa]
f_{yd} (resistenza di progetto acciaio)	391,3	[MPa]
Geometria sezione di verifica		
b_w (larghezza minima sezione in zona tesa)	1000	[mm]
h (altezza sezione)	600	[mm]
Armatura longitudinale		
n_s (numero di barre long. in zona tesa)	5	[-]
Φ_s (diametro barre long.)	16	[mm]
c (ricoprimento A_s)	52	[mm]
d (altezza utile sezione) = $h - c - \Phi_s / 2$	540	[mm]
A_s (area dell'armatura long. tesa)	1005	[mm ²]
ρ_l (percentuale geometrica di armatura long. tesa)	0,00186	[-]
σ_{cp} (tensione di compressione) = N_{Ed}/A_c	0,68	[MPa]
Verifica sezione non armata a taglio		
$\{0.18 \cdot k \cdot (100 \cdot \rho_l \cdot f_{ck})^{1/3} / \gamma_c + 0.15 \cdot \sigma_{cp}\} \cdot b_w \cdot d$	228,8	[kN]
$(v_{min} + 0.15 \cdot \sigma_{cp}) \cdot b_w \cdot d$	247,6	[kN]
$V_{Rd,0}$	247,6	[kN]
$V_{Ed}/V_{Rd,0} \leq 1$	0,32	[-]

APPALTATORE: Consorzio Soci HIRPINIA AV SALINI IMPREGILO S.P.A. ASTALDI S.P.A.	ITINERARIO NAPOLI – BARI RADDOPPIO TRATTA APICE – ORSARA I LOTTO FUNZIONALE APICE – HIRPINIA					
PROGETTAZIONE: Mandataria Mandanti ROCKSOIL S.P.A. NET ENGINEERING S.P.A. ALPINA S.P.A.						
PROGETTO ESECUTIVO Relazione tecnica e di calcolo della galleria artificiale e portale	COMMESSA IF28	LOTTO 01	CODIFICA E ZZ RH	DOCUMENTO GA1100 001	REV. B	FOGLIO 91 di 119

10.5.1.3 PORTALE (SEZIONE 3)

Si riportano di seguito i risultati delle analisi di calcolo rappresentati dagli involuipi delle azioni interne calcolate:



Figura 53 – Diagramma di involuppo del Momento flettente (condizioni statiche SLU)

APPALTATORE: Consorzio Soci HIRPINIA AV SALINI IMPREGILO S.P.A. ASTALDI S.P.A	ITINERARIO NAPOLI – BARI RADDOPPIO TRATTA APICE – ORSARA I LOTTO FUNZIONALE APICE – HIRPINIA					
PROGETTAZIONE: Mandataria Mandanti ROCKSOIL S.P.A NET ENGINEERING S.P.A. ALPINA S.P.A.	COMMESSA IF28	LOTTO 01	CODIFICA E ZZ RH	DOCUMENTO GA1100 001	REV. B	FOGLIO 92 di 119
PROGETTO ESECUTIVO Relazione tecnica e di calcolo della galleria artificiale e portale						

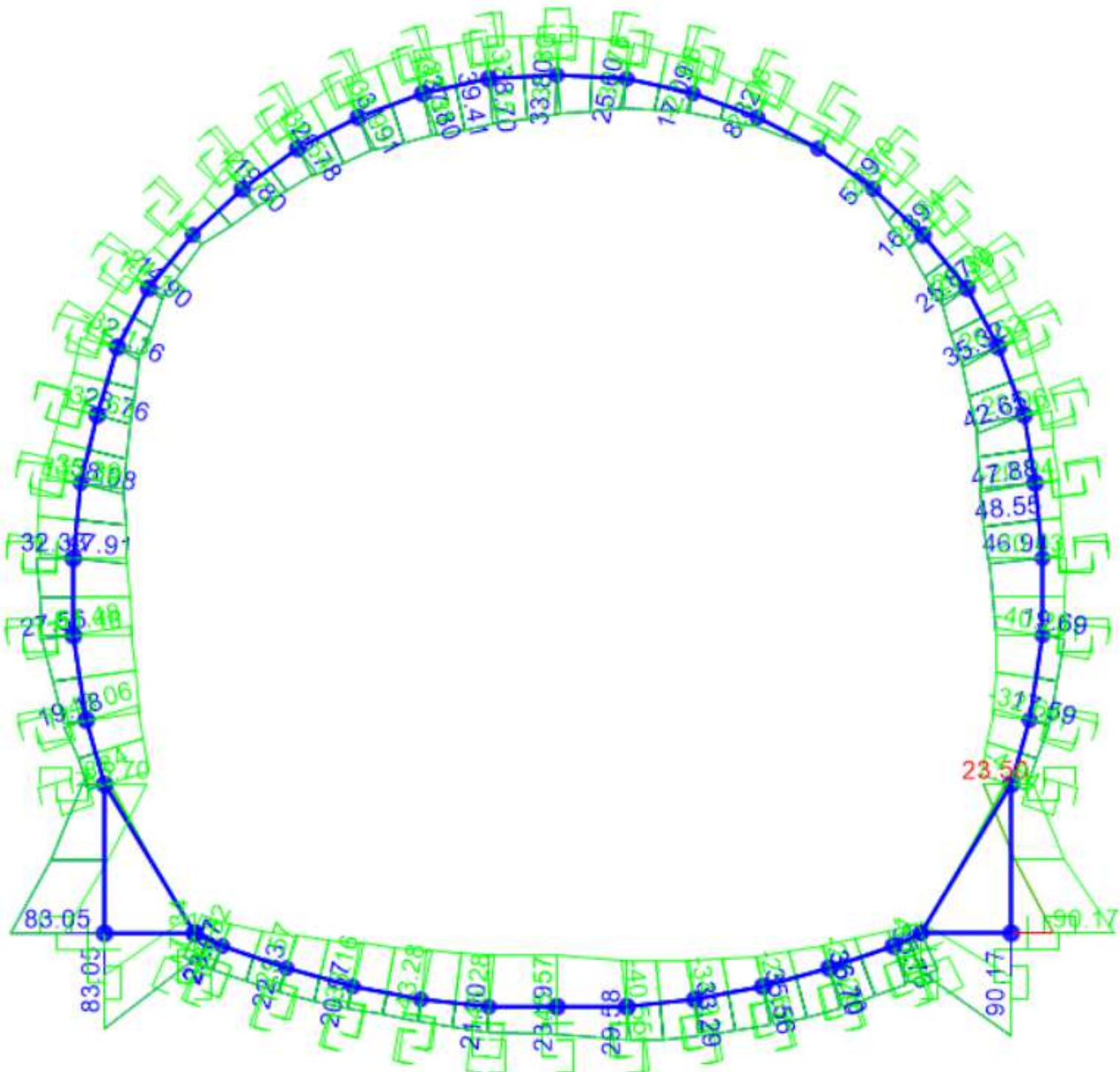

Figura 54 – Diagramma di involuppo del Taglio (condizioni statiche SLU)

APPALTATORE: Consorzio Soci HIRPINIA AV SALINI IMPREGILO S.P.A. ASTALDI S.P.A	ITINERARIO NAPOLI – BARI RADDOPPIO TRATTA APICE – ORSARA I LOTTO FUNZIONALE APICE – HIRPINIA					
PROGETTAZIONE: Mandataria Mandanti ROCKSOIL S.P.A NET ENGINEERING S.P.A. ALPINA S.P.A.						
PROGETTO ESECUTIVO Relazione tecnica e di calcolo della galleria artificiale e portale	COMMESSA IF28	LOTTO 01	CODIFICA E ZZ RH	DOCUMENTO GA1100 001	REV. B	FOGLIO 93 di 119

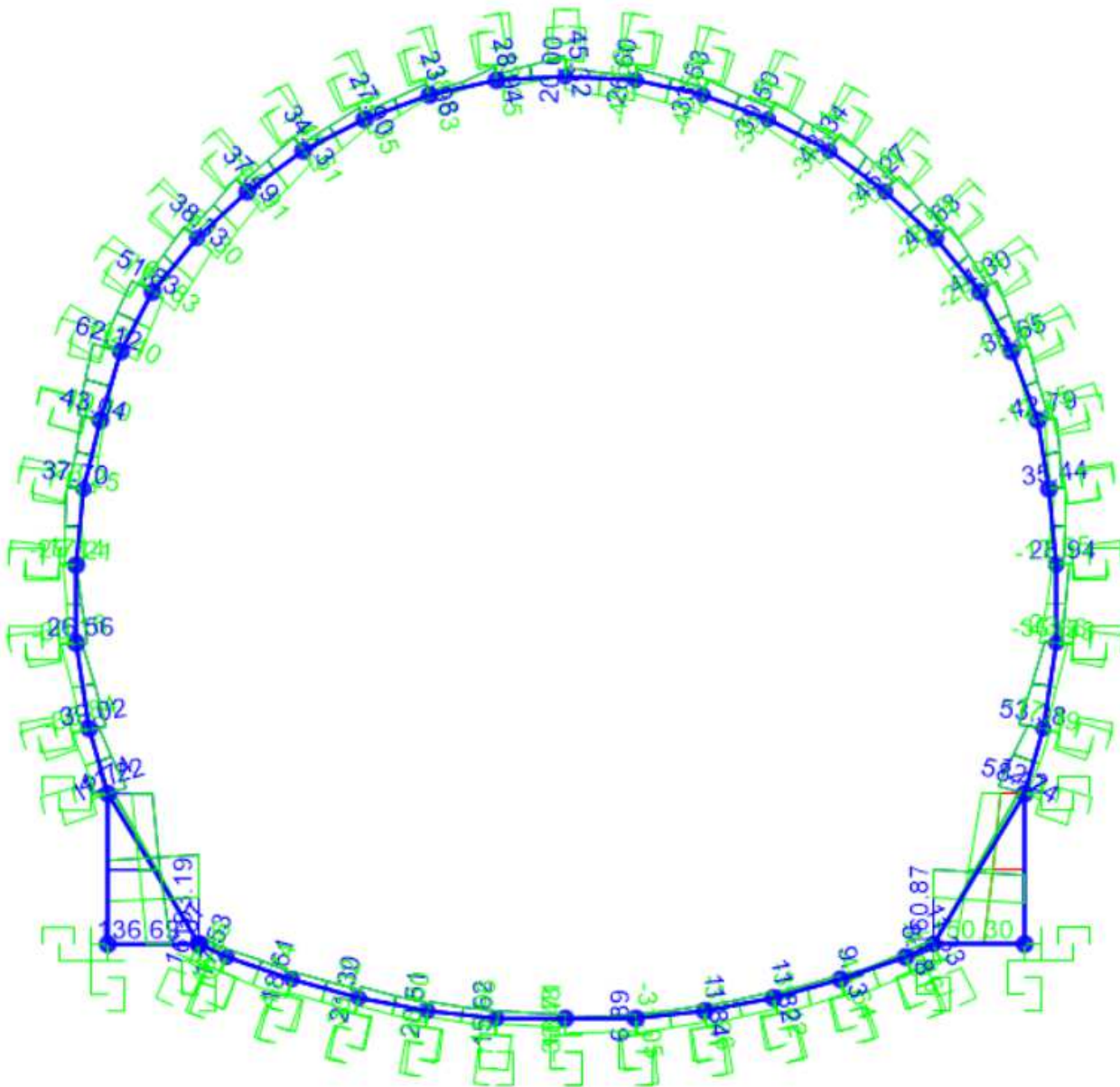

Figura 55 – Diagramma di involuppo dell'Azion assiale (condizioni statiche SLU)

APPALTATORE: Consorzio Soci HIRPINIA AV SALINI IMPREGILO S.P.A. ASTALDI S.P.A	ITINERARIO NAPOLI – BARI RADDOPPIO TRATTA APICE – ORSARA I LOTTO FUNZIONALE APICE – HIRPINIA					
PROGETTAZIONE: Mandataria Mandanti ROCKSOIL S.P.A NET ENGINEERING S.P.A. ALPINA S.P.A.						
PROGETTO ESECUTIVO Relazione tecnica e di calcolo della galleria artificiale e portale	COMMESSA IF28	LOTTO 01	CODIFICA E ZZ RH	DOCUMENTO GA1100 001	REV. B	FOGLIO 94 di 119

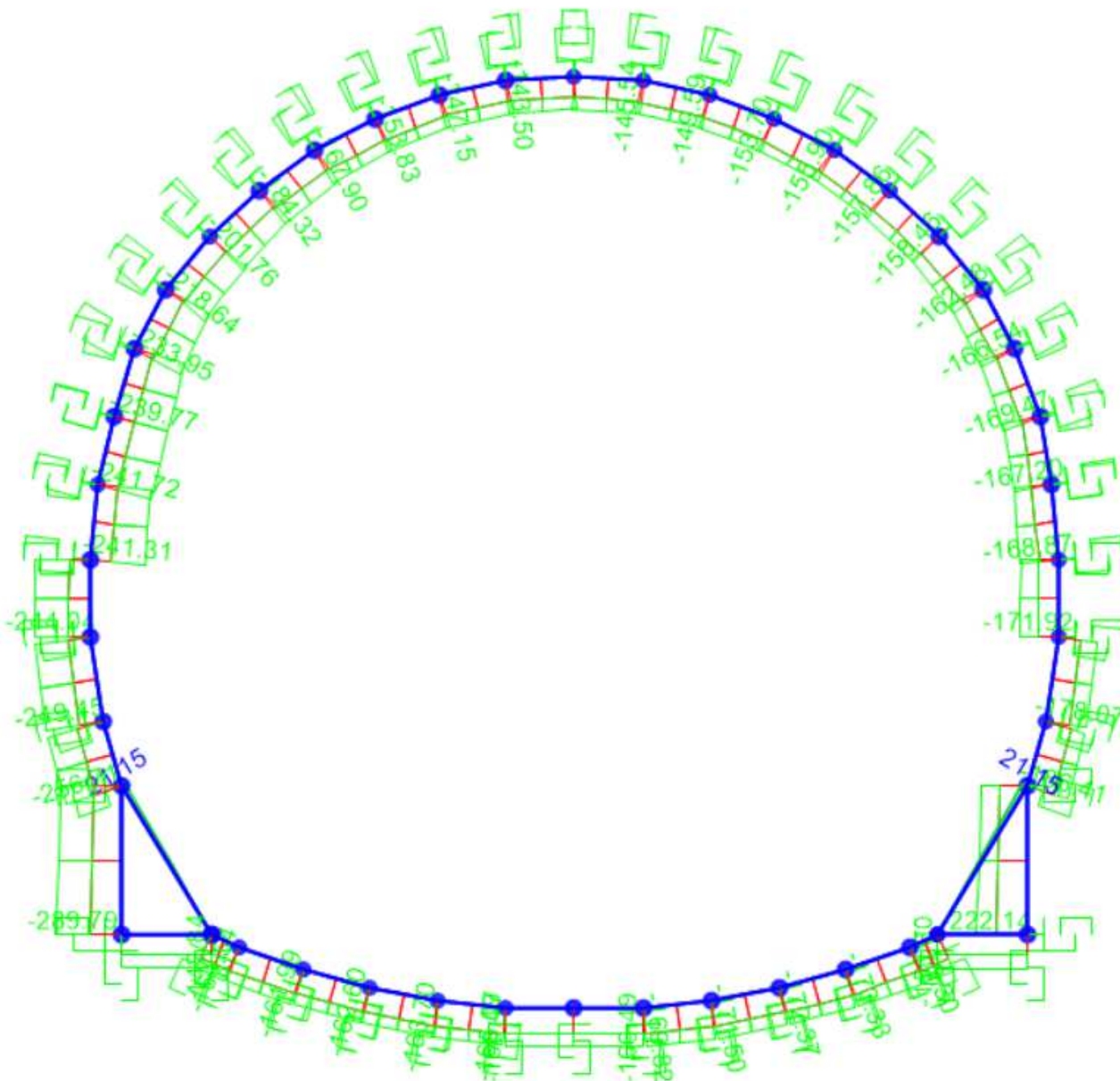

Figura 56 – Diagramma di involuppo del Momento flettente (condizioni sismiche SLV)

APPALTATORE: <u>Consorzio</u> <u>Soci</u> HIRPINIA AV SALINI IMPREGILO S.P.A. ASTALDI S.P.A	ITINERARIO NAPOLI – BARI RADDOPPIO TRATTA APICE – ORSARA I LOTTO FUNZIONALE APICE – HIRPINIA					
PROGETTAZIONE: <u>Mandatario</u> <u>Mandanti</u> ROCKSOIL S.P.A NET ENGINEERING S.P.A. ALPINA S.P.A.						
PROGETTO ESECUTIVO Relazione tecnica e di calcolo della galleria artificiale e portale	COMMESSA IF28	LOTTO 01	CODIFICA E ZZ RH	DOCUMENTO GA1100 001	REV. B	FOGLIO 97 di 119

Tabella 38 – Sollecitazioni e armature delle sezioni di riferimento

COMBO	ELEMENTI STRUTTURALI	FRAMES	H	Md	Nd	Vd	AS	A'S
[-]	[-]	[-]	[m]	[kNm/m]	[kN/m]	[kN/m]	[-]	[-]
SLU	CALOTTA	7	0,70	38,7	-89,6	45,3	5φ16	5φ16
SLV	CALOTTA	7		-83,4	-109,2	36,7	5φ16	5φ16
SLU	RENI	1	0,70	-32,6	-239,8	62,1	5φ16	5φ16
SLV	RENI	1		83,6	-75,2	106,6	5φ16	5φ16
SLU	PIEDRITTO	3	0,70	47,9	-89,6	37,7	5φ16	5φ16
SLV	PIEDRITTO	3		97,8	-73,6	54,7	5φ16	5φ16
SLU	ATTACCO PIEDRITTO-MUR.	23	0,80	-48,1	-247,5	41,2	5φ16	5φ16
SLV	ATTACCO PIEDRITTO-MUR.	23		-92,9	-185,0	105,7	5φ16	5φ16
SLU	ATTACCO PIEDRITTO-ARCO ROV	22	0,60	23,1	-114,5	-46,9	5φ16	5φ16
SLV	ATTACCO PIEDRITTO- ARCO ROV.	22		66,4	-128,5	45,3	5φ16	5φ16
SLU	ARCO ROVESCIO	19	0,60	-45,6	-166,5	-18,7	5φ16	5φ16
SLV	ARCO ROVESCIO	19		64,9	-242,8	-37,8	5φ16	5φ16

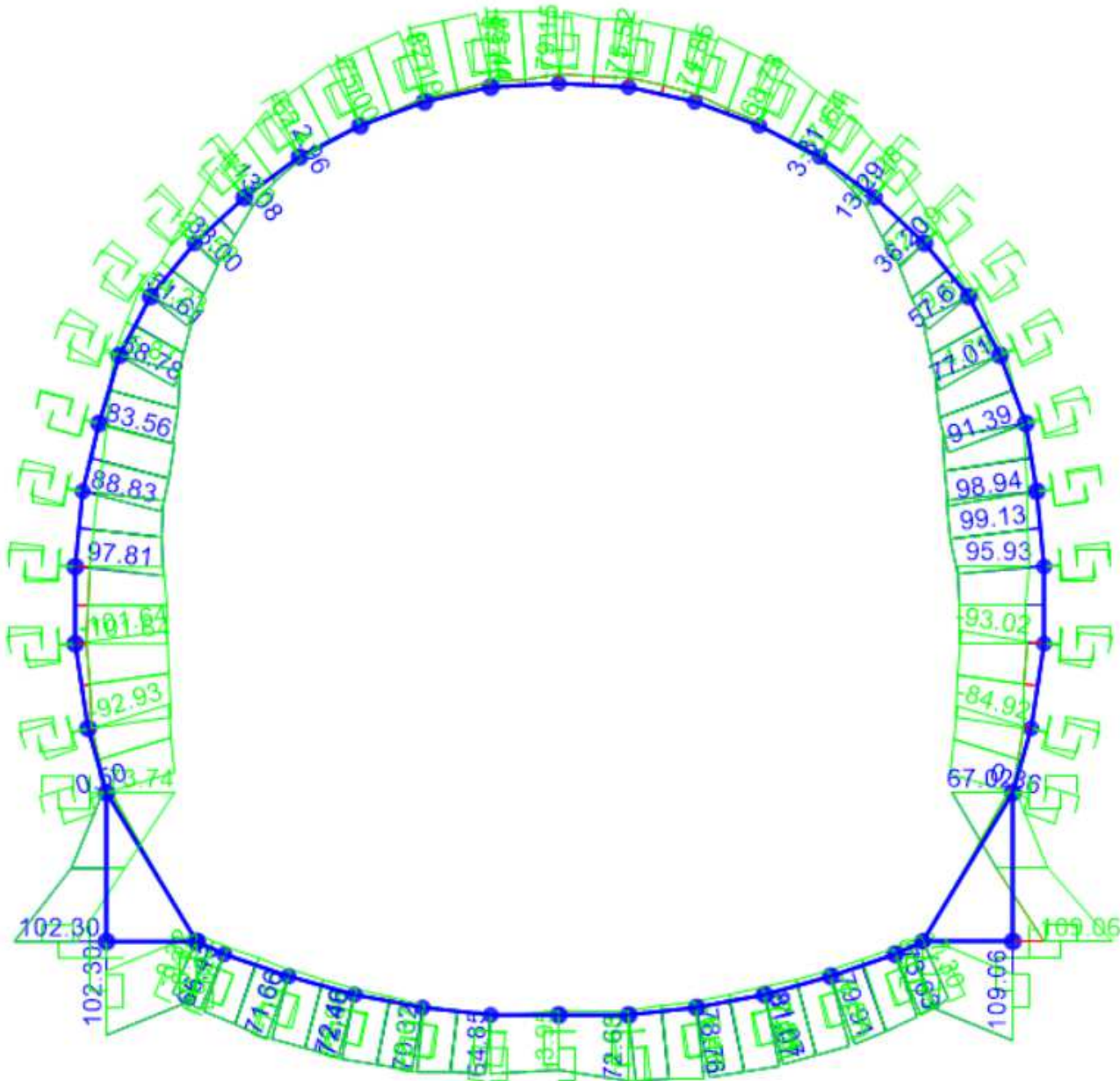
In tutte le sezioni sono previsti ripartitori $\Phi 12/30$ intradosso ed estradosso e spilli $\Phi 12$ maglia 40x60.

L'incidenza è di 60Kg/m^3 in calotta ed arco rovescio.

Le verifiche a presso-flessione agli SLU e SLV , relative agli spessori dei rivestimenti in esame descritti precedentemente, riportano come tutti i punti siano all'interno del dominio di resistenza M-N. Le verifiche risultano quindi soddisfatte.

APPALTATORE: Consorzio Soci HIRPINIA AV SALINI IMPREGIO S.P.A. ASTALDI S.P.A		ITINERARIO NAPOLI – BARI RADDOPPIO TRATTA APICE – ORSARA I LOTTO FUNZIONALE APICE – HIRPINIA					
PROGETTAZIONE: Mandataria Mandanti ROCKSOIL S.P.A NET ENGINEERING S.P.A. ALPINA S.P.A.							
PROGETTO ESECUTIVO Relazione tecnica e di calcolo della galleria artificiale e portale		COMMESSA IF28	LOTTO 01	CODIFICA E ZZ RH	DOCUMENTO GA1100 001	REV. B	FOGLIO 98 di 119



Figura 59 – Domini M-N – SLU

APPALTATORE: Conorzio Soci HIRPINIA AV SALINI IMPREGILO S.P.A. ASTALDI S.P.A.	ITINERARIO NAPOLI – BARI					
PROGETTAZIONE: Mandatara Mandanti ROCKSOIL S.P.A. NET ENGINEERING S.P.A. ALPINA S.P.A.	RADDOPPIO TRATTA APICE – ORSARA I LOTTO FUNZIONALE APICE – HIRPINIA					
PROGETTO ESECUTIVO Relazione tecnica e di calcolo della galleria artificiale e portale	COMMESSA IF28	LOTTO 01	CODIFICA E ZZ RH	DOCUMENTO GA1100 001	REV. B	FOGLIO 99 di 119

Verifica a taglio

Tabella 39 – Verifica a taglio – SLU – CALOTTA

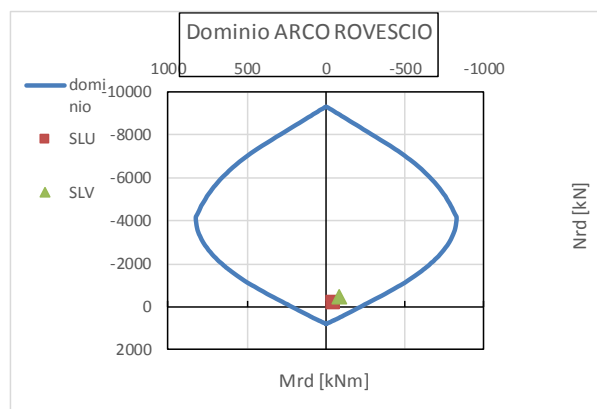
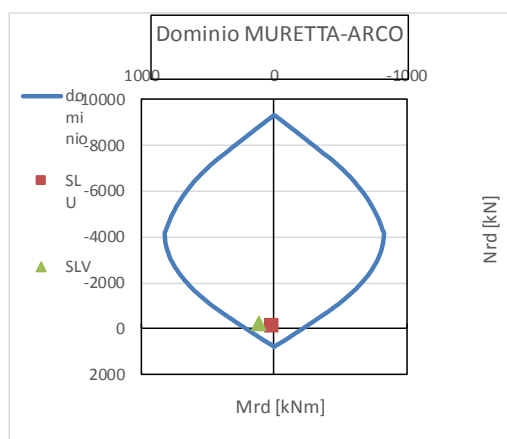
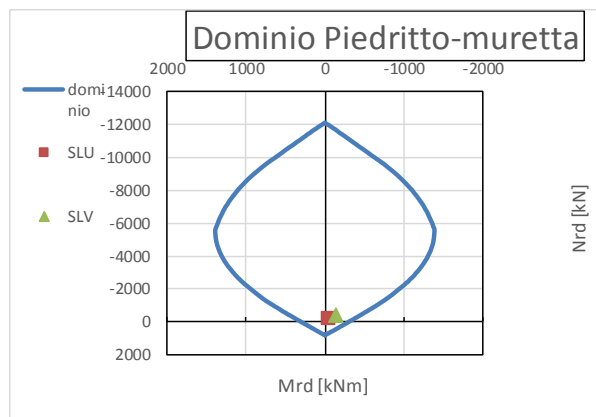
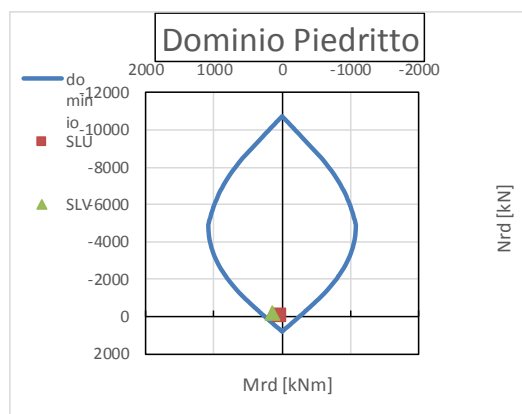
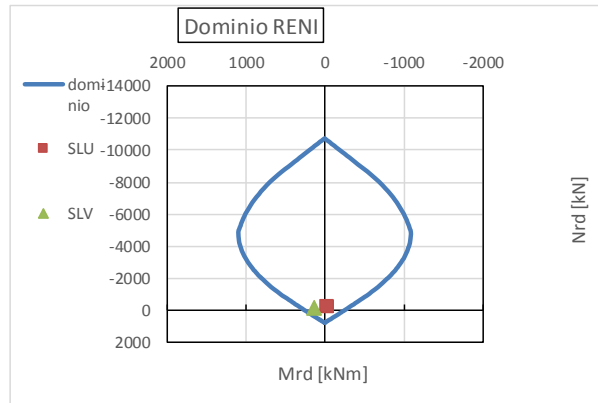
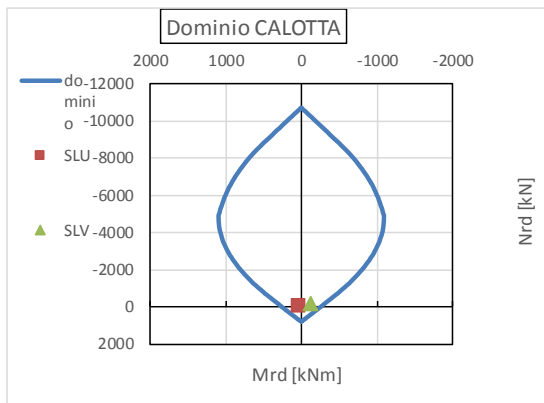
Verifica Taglio -NT2008		
Sollecitazioni		
V_{Ed-SLU}	45,32	[kN]
N_{Ed-SLU}	89,576	[kN]
Proprietà materiali strutturali		
Calcestruzzo		
f_{ck} (resistenza caratteristica cls)	25,0	[MPa]
f_{cd} (resistenza di progetto cls)	14,2	[MPa]
Acciaio		
f_{yk} (resistenza caratteristica acciaio)	450,0	[MPa]
f_{yd} (resistenza di progetto acciaio)	391,3	[MPa]
Geometria sezione di verifica		
b_w (larghezza minima sezione in zona tesa)	1000	[mm]
h (altezza sezione)	500	[mm]
Armatura longitudinale		
n_s (numero di barre long. in zona tesa)	5	[-]
Φ_s (diametro barre long.)	16	[mm]
c (ricoprimento A_s)	52	[mm]
d (altezza utile sezione) = $h - c - \Phi_s / 2$	440	[mm]
A_s (area dell'armatura long. tesa)	1005	[mm ²]
ρ_l (percentuale geometrica di armatura long. tesa)	0,00228	[-]
σ_{cp} (tensione di compressione) = N_{Ed}/A_c	0,18	[MPa]
Verifica sezione non armata a taglio		
$\{0.18 \cdot k \cdot (100 \cdot \rho_l \cdot f_{ck})^{1/3} / \gamma_c + 0.15 \cdot \sigma_{cp}\} \cdot b_w \cdot d$	169,8	[kN]
$(v_{min} + 0.15 \cdot \sigma_{cp}) \cdot b_w \cdot d$	178,6	[kN]
$V_{Rd,0}$	178,6	[kN]
$V_{Ed}/V_{Rd,0} \leq 1$	0,25	[-]

APPALTATORE: <u>Consorzio</u> <u>Soci</u> HIRPINIA AV SALINI IMPREGILO S.P.A. ASTALDI S.P.A.	ITINERARIO NAPOLI – BARI RADDOPPIO TRATTA APICE – ORSARA I LOTTO FUNZIONALE APICE – HIRPINIA					
PROGETTAZIONE: <u>Mandatario</u> <u>Mandanti</u> ROCKSOIL S.P.A. NET ENGINEERING S.P.A. ALPINA S.P.A.						
PROGETTO ESECUTIVO Relazione tecnica e di calcolo della galleria artificiale e portale	COMMESSA IF28	LOTTO 01	CODIFICA E ZZ RH	DOCUMENTO GA1100 001	REV. B	FOGLIO 100 di 119

Tabella 40 – Verifica a taglio – SLU – RENI

Verifica Taglio -NT2008		
Sollecitazioni		
V_{Ed-SLU}	62,125	[kN]
N_{Ed-SLU}	239,767	[kN]
Proprietà materiali strutturali		
Calcestruzzo		
f_{ck} (resistenza caratteristica cls)	25,0	[MPa]
f_{cd} (resistenza di progetto cls)	14,2	[MPa]
Acciaio		
f_{yk} (resistenza caratteristica acciaio)	450,0	[MPa]
f_{yd} (resistenza di progetto acciaio)	391,3	[MPa]
Geometria sezione di verifica		
b_w (larghezza minima sezione in zona tesa)	1000	[mm]
h (altezza sezione)	550	[mm]
Armatura longitudinale		
n_s (numero di barre long. in zona tesa)	5	[-]
Φ_s (diametro barre long.)	16	[mm]
c (ricoprimento A_s)	52	[mm]
d (altezza utile sezione) = $h - c - \Phi_s / 2$	490	[mm]
A_s (area dell'armatura long. tesa)	1005	[mm ²]
ρ_l (percentuale geometrica di armatura long. tesa)	0,00205	[-]
σ_{cp} (tensione di compressione) = N_{Ed}/A_c	0,44	[MPa]
Verifica sezione non armata a taglio		
$\{0.18 \cdot k \cdot (100 \cdot \rho_l \cdot f_{ck})^{1/3} / \gamma_c + 0.15 \cdot \sigma_{cp}\} \cdot b_w \cdot d$	198,2	[kN]
$(v_{min} + 0.15 \cdot \sigma_{cp}) \cdot b_w \cdot d$	212,0	[kN]
$V_{Rd,0}$	212,0	[kN]
$V_{Ed}/V_{Rd,0} \leq 1$	0,29	[-]

APPALTATORE: Consorzio Soci HIRPINIA AV SALINI IMPREGILO S.P.A. ASTALDI S.P.A.	ITINERARIO NAPOLI – BARI					
PROGETTAZIONE: Mandatario Mandanti ROCKSOIL S.P.A. NET ENGINEERING S.P.A. ALPINA S.P.A.	RADDOPPIO TRATTA APICE – ORSARA I LOTTO FUNZIONALE APICE – HIRPINIA					
PROGETTO ESECUTIVO Relazione tecnica e di calcolo della galleria artificiale e portale	COMMESSA IF28	LOTTO 01	CODIFICA E ZZ RH	DOCUMENTO GA1100 001	REV. B	FOGLIO 101 di 119

Tabella 41 – Verifica a taglio – SLU – PIEDRITTO

Verifica Taglio -NT2008		
Sollecitazioni		
V_{Ed-SLU}	37,699	[kN]
N_{Ed-SLU}	89,555	[kN]
Proprietà materiali strutturali		
Calcestruzzo		
f_{ck} (resistenza caratteristica cls)	25,0	[MPa]
f_{cd} (resistenza di progetto cls)	14,2	[MPa]
Acciaio		
f_{yk} (resistenza caratteristica acciaio)	450,0	[MPa]
f_{yd} (resistenza di progetto acciaio)	391,3	[MPa]
Geometria sezione di verifica		
b_w (larghezza minima sezione in zona tesa)	1000	[mm]
h (altezza sezione)	500	[mm]
Armatura longitudinale		
n_s (numero di barre long. in zona tesa)	5	[-]
Φ_s (diametro barre long.)	16	[mm]
c (ricoprimento A_s)	52	[mm]
d (altezza utile sezione) = $h - c - \Phi_s / 2$	440	[mm]
A_s (area dell'armatura long. tesa)	1005	[mm ²]
ρ_l (percentuale geometrica di armatura long. tesa)	0,00228	[-]
σ_{cp} (tensione di compressione) = N_{Ed}/A_c	0,18	[MPa]
Verifica sezione non armata a taglio		
$\{0.18 \cdot k \cdot (100 \cdot \rho_l \cdot f_{ck})^{1/3} / \gamma_c + 0.15 \cdot \sigma_{cp}\} \cdot b_w \cdot d$	169,8	[kN]
$(v_{min} + 0.15 \cdot \sigma_{cp}) \cdot b_w \cdot d$	178,6	[kN]
$V_{Rd,0}$	178,6	[kN]
$V_{Ed}/V_{Rd,0} \leq 1$	0,21	[-]

APPALTATORE: Consorzio Soci HIRPINIA AV SALINI IMPREGILO S.P.A. ASTALDI S.P.A.	ITINERARIO NAPOLI – BARI					
PROGETTAZIONE: Mandatario Mandanti ROCKSOIL S.P.A. NET ENGINEERING S.P.A. ALPINA S.P.A.	RADDOPPIO TRATTA APICE – ORSARA I LOTTO FUNZIONALE APICE – HIRPINIA					
PROGETTO ESECUTIVO Relazione tecnica e di calcolo della galleria artificiale e portale	COMMESSA IF28	LOTTO 01	CODIFICA E ZZ RH	DOCUMENTO GA1100 001	REV. B	FOGLIO 102 di 119

Tabella 42 – Verifica a taglio – SLU – Attacco muretta-piedritto

Verifica Taglio -NT2008		
Sollecitazioni		
V_{Ed-SLU}	41,217	[kN]
N_{Ed-SLU}	247,451	[kN]
Proprietà materiali strutturali		
Calcestruzzo		
f_{ck} (resistenza caratteristica cls)	25,0	[MPa]
f_{cd} (resistenza di progetto cls)	14,2	[MPa]
Acciaio		
f_{yk} (resistenza caratteristica acciaio)	450,0	[MPa]
f_{yd} (resistenza di progetto acciaio)	391,3	[MPa]
Geometria sezione di verifica		
b_w (larghezza minima sezione in zona tesa)	1000	[mm]
h (altezza sezione)	600	[mm]
Armatura longitudinale		
n_s (numero di barre long. in zona tesa)	5	[-]
Φ_s (diametro barre long.)	16	[mm]
c (ricoprimento A_s)	52	[mm]
d (altezza utile sezione) = $h - c - \Phi_s/2$	540	[mm]
A_s (area dell'armatura long. tesa)	1005	[mm ²]
ρ_l (percentuale geometrica di armatura long. tesa)	0,00186	[-]
σ_{cp} (tensione di compressione) = N_{Ed}/A_c	0,41	[MPa]
Verifica sezione non armata a taglio		
$\{0.18 \cdot k \cdot (100 \cdot \rho_l \cdot f_{ck})^{1/3} / \gamma_c + 0.15 \cdot \sigma_{cp}\} \cdot b_w \cdot d$	207,4	[kN]
$(v_{min} + 0.15 \cdot \sigma_{cp}) \cdot b_w \cdot d$	226,2	[kN]
$V_{Rd,0}$	226,2	[kN]
$V_{Ed}/V_{Rd,0} \leq 1$	0,18	[-]

APPALTATORE: <u>Consorzio</u> <u>Soci</u> HIRPINIA AV SALINI IMPREGIO S.P.A. ASTALDI S.P.A.	ITINERARIO NAPOLI – BARI					
PROGETTAZIONE: <u>Mandatario</u> <u>Mandanti</u> ROCKSOIL S.P.A. NET ENGINEERING S.P.A. ALPINA S.P.A.	RADDOPPIO TRATTA APICE – ORSARA I LOTTO FUNZIONALE APICE – HIRPINIA					
PROGETTO ESECUTIVO Relazione tecnica e di calcolo della galleria artificiale e portale	COMMESSA IF28	LOTTO 01	CODIFICA E ZZ RH	DOCUMENTO GA1100 001	REV. B	FOGLIO 103 di 119

Tabella 43 – Verifica a taglio – SLU – Attacco muretta-arco rovescio

Verifica Taglio -NT2008		
Sollecitazioni		
V_{Ed-SLU}	46,858	[kN]
N_{Ed-SLU}	114,468	[kN]
Proprietà materiali strutturali		
Calcestruzzo		
f_{ck} (resistenza caratteristica cls)	25,0	[MPa]
f_{cd} (resistenza di progetto cls)	14,2	[MPa]
Acciaio		
f_{yk} (resistenza caratteristica acciaio)	450,0	[MPa]
f_{yd} (resistenza di progetto acciaio)	391,3	[MPa]
Geometria sezione di verifica		
b_w (larghezza minima sezione in zona tesa)	1000	[mm]
h (altezza sezione)	600	[mm]
Armatura longitudinale		
n_s (numero di barre long. in zona tesa)	5	[-]
Φ_s (diametro barre long.)	16	[mm]
c (ricoprimento A_s)	52	[mm]
d (altezza utile sezione) = $h - c - \Phi_s / 2$	540	[mm]
A_s (area dell'armatura long. tesa)	1005	[mm ²]
ρ_l (percentuale geometrica di armatura long. tesa)	0,00186	[-]
σ_{cp} (tensione di compressione) = N_{Ed}/A_c	0,19	[MPa]
Verifica sezione non armata a taglio		
$\{0.18 \cdot k \cdot (100 \cdot \rho_l \cdot f_{ck})^{1/3} / \gamma_c + 0.15 \cdot \sigma_{cp}\} \cdot b_w \cdot d$	189,5	[kN]
$(v_{min} + 0.15 \cdot \sigma_{cp}) \cdot b_w \cdot d$	208,2	[kN]
$V_{Rd,0}$	208,2	[kN]
$V_{Ed}/V_{Rd,0} \leq 1$	0,23	[-]

APPALTATORE: Conorzio Soci HIRPINIA AV SALINI IMPREGILO S.P.A. ASTALDI S.P.A.	ITINERARIO NAPOLI – BARI					
PROGETTAZIONE: Mandatara Mandanti ROCKSOIL S.P.A. NET ENGINEERING S.P.A. ALPINA S.P.A.	RADDOPPIO TRATTA APICE – ORSARA I LOTTO FUNZIONALE APICE – HIRPINIA					
PROGETTO ESECUTIVO Relazione tecnica e di calcolo della galleria artificiale e portale	COMMESSA IF28	LOTTO 01	CODIFICA E ZZ RH	DOCUMENTO GA1100 001	REV. B	FOGLIO 104 di 119

Tabella 44 – Verifica a taglio – SLU – Arco rovescio

Verifica Taglio -NT2008		
Sollecitazioni		
V_{Ed-SLU}	18,7	[kN]
N_{Ed-SLU}	166,5	[kN]
Proprietà materiali strutturali		
Calcestruzzo		
f_{ck} (resistenza caratteristica cls)	25,0	[MPa]
f_{cd} (resistenza di progetto cls)	14,2	[MPa]
Acciaio		
f_{yk} (resistenza caratteristica acciaio)	450,0	[MPa]
f_{yd} (resistenza di progetto acciaio)	391,3	[MPa]
Geometria sezione di verifica		
b_w (larghezza minima sezione in zona tesa)	1000	[mm]
h (altezza sezione)	600	[mm]
Armatura longitudinale		
n_s (numero di barre long. in zona tesa)	5	[-]
Φ_s (diametro barre long.)	16	[mm]
c (ricoprimento A_s)	52	[mm]
d (altezza utile sezione) = $h - c - \Phi_s / 2$	540	[mm]
A_s (area dell'armatura long. tesa)	1005	[mm ²]
ρ_l (percentuale geometrica di armatura long. tesa)	0,00186	[-]
σ_{cp} (tensione di compressione) = N_{Ed}/A_c	0,28	[MPa]
Verifica sezione non armata a taglio		
$\{0.18 \cdot k \cdot (100 \cdot \rho_l \cdot f_{ck})^{1/3} / \gamma_c + 0.15 \cdot \sigma_{cp}\} \cdot b_w \cdot d$	196,5	[kN]
$(v_{min} + 0.15 \cdot \sigma_{cp}) \cdot b_w \cdot d$	215,3	[kN]
$V_{Rd,0}$	215,3	[kN]
$V_{Ed}/V_{Rd,0} \leq 1$	0,09	[-]

APPALTATORE: Consorzio Soci HIRPINIA AV SALINI IMPREGILO S.P.A. ASTALDI S.P.A.	ITINERARIO NAPOLI – BARI					
PROGETTAZIONE: Mandatario Mandanti ROCKSOIL S.P.A. NET ENGINEERING S.P.A. ALPINA S.P.A.	RADDOPPIO TRATTA APICE – ORSARA I LOTTO FUNZIONALE APICE – HIRPINIA					
PROGETTO ESECUTIVO Relazione tecnica e di calcolo della galleria artificiale e portale	COMMESSA IF28	LOTTO 01	CODIFICA E ZZ RH	DOCUMENTO GA1100 001	REV. B	FOGLIO 105 di 119

Tabella 45 – Verifica a taglio – SLV - Calotta

Verifica Taglio -NT2008		
Sollecitazioni		
V_{Ed-SLU}	36,70	[kN]
N_{Ed-SLU}	109,2	[kN]
Proprietà materiali strutturali		
Calcestruzzo		
f_{ck} (resistenza caratteristica cls)	25,0	[MPa]
f_{cd} (resistenza di progetto cls)	14,2	[MPa]
Acciaio		
f_{yk} (resistenza caratteristica acciaio)	450,0	[MPa]
f_{yd} (resistenza di progetto acciaio)	391,3	[MPa]
Geometria sezione di verifica		
b_w (larghezza minima sezione in zona tesa)	1000	[mm]
h (altezza sezione)	500	[mm]
Armatura longitudinale		
n_s (numero di barre long. in zona tesa)	5	[-]
Φ_s (diametro barre long.)	16	[mm]
c (ricoprimento A_s)	52	[mm]
d (altezza utile sezione) = $h - c - \Phi_s / 2$	440	[mm]
A_s (area dell'armatura long. tesa)	1005	[mm ²]
ρ_l (percentuale geometrica di armatura long. tesa)	0,00228	[-]
σ_{cp} (tensione di compressione) = N_{Ed}/A_c	0,22	[MPa]
Verifica sezione non armata a taglio		
$\{0.18 \cdot k \cdot (100 \cdot \rho_l \cdot f_{ck})^{1/3} / \gamma_c + 0.15 \cdot \sigma_{cp}\} \cdot b_w \cdot d$	172,4	[kN]
$(v_{min} + 0.15 \cdot \sigma_{cp}) \cdot b_w \cdot d$	181,2	[kN]
$V_{Rd,0}$	181,2	[kN]
$V_{Ed}/V_{Rd,0} \leq 1$	0,20	[-]

APPALTATORE: Consorzio Soci HIRPINIA AV SALINI IMPREGILO S.P.A. ASTALDI S.P.A.	ITINERARIO NAPOLI – BARI					
PROGETTAZIONE: Mandatario Mandanti ROCKSOIL S.P.A. NET ENGINEERING S.P.A. ALPINA S.P.A.	RADDOPPIO TRATTA APICE – ORSARA I LOTTO FUNZIONALE APICE – HIRPINIA					
PROGETTO ESECUTIVO Relazione tecnica e di calcolo della galleria artificiale e portale	COMMESSA IF28	LOTTO 01	CODIFICA E ZZ RH	DOCUMENTO GA1100 001	REV. B	FOGLIO 106 di 119

Tabella 46 – Verifica a taglio – SLV - Reni

Verifica Taglio -NT2008		
Sollecitazioni		
V_{Ed-SLU}	106,64	[kN]
N_{Ed-SLU}	75,16	[kN]
Proprietà materiali strutturali		
Calcestruzzo		
f_{ck} (resistenza caratteristica cls)	25,0	[MPa]
f_{cd} (resistenza di progetto cls)	14,2	[MPa]
Acciaio		
f_{yk} (resistenza caratteristica acciaio)	450,0	[MPa]
f_{yd} (resistenza di progetto acciaio)	391,3	[MPa]
Geometria sezione di verifica		
b_w (larghezza minima sezione in zona tesa)	1000	[mm]
h (altezza sezione)	550	[mm]
Armatura longitudinale		
n_s (numero di barre long. in zona tesa)	5	[-]
Φ_s (diametro barre long.)	16	[mm]
c (ricoprimento A_s)	52	[mm]
d (altezza utile sezione) = $h - c - \Phi_s / 2$	490	[mm]
A_s (area dell'armatura long. tesa)	1005	[mm ²]
ρ_l (percentuale geometrica di armatura long. tesa)	0,00205	[-]
σ_{cp} (tensione di compressione) = N_{Ed}/A_c	0,14	[MPa]
Verifica sezione non armata a taglio		
$\{0.18 \cdot k \cdot (100 \cdot \rho_l \cdot f_{ck})^{1/3} / \gamma_c + 0.15 \cdot \sigma_{cp}\} \cdot b_w \cdot d$	176,2	[kN]
$(v_{min} + 0.15 \cdot \sigma_{cp}) \cdot b_w \cdot d$	190,0	[kN]
$V_{Rd,0}$	190,0	[kN]
$V_{Ed}/V_{Rd,0} \leq 1$	0,56	[-]

APPALTATORE: Consorzio Soci HIRPINIA AV SALINI IMPREGILO S.P.A. ASTALDI S.P.A.	ITINERARIO NAPOLI – BARI					
PROGETTAZIONE: Mandatario Mandanti ROCKSOIL S.P.A. NET ENGINEERING S.P.A. ALPINA S.P.A.	RADDOPPIO TRATTA APICE – ORSARA I LOTTO FUNZIONALE APICE – HIRPINIA					
PROGETTO ESECUTIVO Relazione tecnica e di calcolo della galleria artificiale e portale	COMMESSA IF28	LOTTO 01	CODIFICA E ZZ RH	DOCUMENTO GA1100 001	REV. B	FOGLIO 107 di 119

Tabella 47 – Verifica a taglio - SLV – Piedritto

Verifica Taglio -NT2008		
Sollecitazioni		
V_{Ed-SLU}	54,73	[kN]
N_{Ed-SLU}	73,6	[kN]
Proprietà materiali strutturali		
Calcestruzzo		
f_{ck} (resistenza caratteristica cls)	25,0	[MPa]
f_{cd} (resistenza di progetto cls)	14,2	[MPa]
Acciaio		
f_{yk} (resistenza caratteristica acciaio)	450,0	[MPa]
f_{yd} (resistenza di progetto acciaio)	391,3	[MPa]
Geometria sezione di verifica		
b_w (larghezza minima sezione in zona tesa)	1000	[mm]
h (altezza sezione)	500	[mm]
Armatura longitudinale		
n_s (numero di barre long. in zona tesa)	5	[-]
Φ_s (diametro barre long.)	16	[mm]
c (ricoprimento A_s)	52	[mm]
d (altezza utile sezione) = $h - c - \Phi_s / 2$	440	[mm]
A_s (area dell'armatura long. tesa)	1005	[mm ²]
ρ_l (percentuale geometrica di armatura long. tesa)	0,00228	[-]
σ_{cp} (tensione di compressione) = N_{Ed}/A_c	0,15	[MPa]
Verifica sezione non armata a taglio		
$\{0.18 \cdot k \cdot (100 \cdot \rho_l \cdot f_{ck})^{1/3} / \gamma_c + 0.15 \cdot \sigma_{cp}\} \cdot b_w \cdot d$	167,7	[kN]
$(v_{min} + 0.15 \cdot \sigma_{cp}) \cdot b_w \cdot d$	176,5	[kN]
$V_{Rd,0}$	176,5	[kN]
$V_{Ed}/V_{Rd,0} \leq 1$	0,31	[-]

APPALTATORE: Consorzio Soci HIRPINIA AV SALINI IMPREGILO S.P.A. ASTALDI S.P.A.	ITINERARIO NAPOLI – BARI					
PROGETTAZIONE: Mandatario Mandanti ROCKSOIL S.P.A. NET ENGINEERING S.P.A. ALPINA S.P.A.	RADDOPPIO TRATTA APICE – ORSARA I LOTTO FUNZIONALE APICE – HIRPINIA					
PROGETTO ESECUTIVO Relazione tecnica e di calcolo della galleria artificiale e portale	COMMESSA IF28	LOTTO 01	CODIFICA E ZZ RH	DOCUMENTO GA1100 001	REV. B	FOGLIO 108 di 119

Tabella 48 – Verifica a taglio – SLV – Attacco piedritto-muretta

Verifica Taglio -NT2008		
Sollecitazioni		
V_{Ed-SLU}	105,70	[kN]
N_{Ed-SLU}	185,0	[kN]
Proprietà materiali strutturali		
Calcestruzzo		
f_{ck} (resistenza caratteristica cls)	25,0	[MPa]
f_{cd} (resistenza di progetto cls)	14,2	[MPa]
Acciaio		
f_{yk} (resistenza caratteristica acciaio)	450,0	[MPa]
f_{yd} (resistenza di progetto acciaio)	391,3	[MPa]
Geometria sezione di verifica		
b_w (larghezza minima sezione in zona tesa)	1000	[mm]
h (altezza sezione)	600	[mm]
Armatura longitudinale		
n_s (numero di barre long. in zona tesa)	5	[-]
Φ_s (diametro barre long.)	16	[mm]
c (ricoprimento A_s)	52	[mm]
d (altezza utile sezione) = $h - c - \Phi_s / 2$	540	[mm]
A_s (area dell'armatura long. tesa)	1005	[mm ²]
ρ_l (percentuale geometrica di armatura long. tesa)	0,00186	[-]
σ_{cp} (tensione di compressione) = N_{Ed}/A_c	0,31	[MPa]
Verifica sezione non armata a taglio		
$\{0.18 \cdot k \cdot (100 \cdot \rho_l \cdot f_{ck})^{1/3} / \gamma_c + 0.15 \cdot \sigma_{cp}\} \cdot b_w \cdot d$	199,0	[kN]
$(v_{min} + 0.15 \cdot \sigma_{cp}) \cdot b_w \cdot d$	217,8	[kN]
$V_{Rd,0}$	217,8	[kN]
$V_{Ed}/V_{Rd,0} \leq 1$	0,49	[-]

APPALTATORE: Consorzio Soci HIRPINIA AV SALINI IMPREGILO S.P.A. ASTALDI S.P.A.	ITINERARIO NAPOLI – BARI					
PROGETTAZIONE: Mandatario Mandanti ROCKSOIL S.P.A. NET ENGINEERING S.P.A. ALPINA S.P.A.	RADDOPPIO TRATTA APICE – ORSARA I LOTTO FUNZIONALE APICE – HIRPINIA					
PROGETTO ESECUTIVO Relazione tecnica e di calcolo della galleria artificiale e portale	COMMESSA IF28	LOTTO 01	CODIFICA E ZZ RH	DOCUMENTO GA1100 001	REV. B	FOGLIO 109 di 119

Tabella 49 – Verifica a taglio – SLV – Attacco muretta – arco rovescio

Verifica Taglio -NT2008		
Sollecitazioni		
V_{Ed-SLU}	45,33	[kN]
N_{Ed-SLU}	128,5	[kN]
Proprietà materiali strutturali		
Calcestruzzo		
f_{ck} (resistenza caratteristica cls)	25,0	[MPa]
f_{cd} (resistenza di progetto cls)	14,2	[MPa]
Acciaio		
f_{yk} (resistenza caratteristica acciaio)	450,0	[MPa]
f_{yd} (resistenza di progetto acciaio)	391,3	[MPa]
Geometria sezione di verifica		
b_w (larghezza minima sezione in zona tesa)	1000	[mm]
h (altezza sezione)	600	[mm]
Armatura longitudinale		
n_s (numero di barre long. in zona tesa)	5	[-]
Φ_s (diametro barre long.)	16	[mm]
c (ricoprimento A_s)	52	[mm]
d (altezza utile sezione) = $h - c - \Phi_s / 2$	540	[mm]
A_s (area dell'armatura long. tesa)	1005	[mm ²]
ρ_l (percentuale geometrica di armatura long. tesa)	0,00186	[-]
σ_{cp} (tensione di compressione) = N_{Ed}/A_c	0,21	[MPa]
Verifica sezione non armata a taglio		
$\{0.18 \cdot k \cdot (100 \cdot \rho_l \cdot f_{ck})^{1/3} / \gamma_c + 0.15 \cdot \sigma_{cp}\} \cdot b_w \cdot d$	191,4	[kN]
$(v_{min} + 0.15 \cdot \sigma_{cp}) \cdot b_w \cdot d$	210,1	[kN]
$V_{Rd,0}$	210,1	[kN]
$V_{Ed}/V_{Rd,0} \leq 1$	0,22	[-]

APPALTATORE: Consorzio Soci HIRPINIA AV SALINI IMPREGILO S.P.A. ASTALDI S.P.A.	ITINERARIO NAPOLI – BARI					
PROGETTAZIONE: Mandatario Mandanti ROCKSOIL S.P.A. NET ENGINEERING S.P.A. ALPINA S.P.A.	RADDOPPIO TRATTA APICE – ORSARA I LOTTO FUNZIONALE APICE – HIRPINIA					
PROGETTO ESECUTIVO Relazione tecnica e di calcolo della galleria artificiale e portale	COMMESSA IF28	LOTTO 01	CODIFICA E ZZ RH	DOCUMENTO GA1100 001	REV. B	FOGLIO 110 di 119

Tabella 50 – Verifica a taglio – SLV – Arco Rovescio

Verifica Taglio -NT2008		
Sollecitazioni		
V_{Ed-SLU}	37,85	[kN]
N_{Ed-SLU}	242,8	[kN]
Proprietà materiali strutturali		
Calcestruzzo		
f_{ck} (resistenza caratteristica cls)	25,0	[MPa]
f_{cd} (resistenza di progetto cls)	14,2	[MPa]
Acciaio		
f_{yk} (resistenza caratteristica acciaio)	450,0	[MPa]
f_{yd} (resistenza di progetto acciaio)	391,3	[MPa]
Geometria sezione di verifica		
b_w (larghezza minima sezione in zona tesa)	1000	[mm]
h (altezza sezione)	600	[mm]
Armatura longitudinale		
n_s (numero di barre long. in zona tesa)	5	[-]
Φ_s (diametro barre long.)	16	[mm]
c (ricoprimento A_s)	52	[mm]
d (altezza utile sezione) = $h - c - \Phi_s / 2$	540	[mm]
A_s (area dell'armatura long. tesa)	1005	[mm ²]
ρ_l (percentuale geometrica di armatura long. tesa)	0,00186	[-]
σ_{cp} (tensione di compressione) = N_{Ed}/A_c	0,40	[MPa]
Verifica sezione non armata a taglio		
$\{0.18 \cdot k \cdot (100 \cdot \rho_l \cdot f_{ck})^{1/3} / \gamma_c + 0.15 \cdot \sigma_{cp}\} \cdot b_w \cdot d$	206,8	[kN]
$(v_{min} + 0.15 \cdot \sigma_{cp}) \cdot b_w \cdot d$	225,6	[kN]
$V_{Rd,0}$	225,6	[kN]
$V_{Ed}/V_{Rd,0} \leq 1$	0,17	[-]

APPALTATORE: Conorzio Soci HIRPINIA AV SALINI IMPREGIO S.P.A. ASTALDI S.P.A.	ITINERARIO NAPOLI – BARI					
PROGETTAZIONE: Mandatara Mandanti ROCKSOIL S.P.A. NET ENGINEERING S.P.A. ALPINA S.P.A.	RADDOPPIO TRATTA APICE – ORSARA I LOTTO FUNZIONALE APICE – HIRPINIA					
PROGETTO ESECUTIVO Relazione tecnica e di calcolo della galleria artificiale e portale	COMMESSA IF28	LOTTO 01	CODIFICA E ZZ RH	DOCUMENTO GA1100 001	REV. B	FOGLIO 111 di 119

10.5.2 Risultati delle verifiche sle

Si riportano di seguito i risultati delle analisi di calcolo rappresentati dagli involuipi delle azioni interne calcolate:
- diagrammi di involuppo delle combinazioni di carico statiche.

10.5.2.1 CONCIO D'ATTACCO (SEZIONE 1)



Figura 60 – Diagramma di involuppo del Momento flettente (INVILUPPO SLE-F)

APPALTATORE: Consorzio Soci HIRPINIA AV SALINI IMPREGILO S.P.A. ASTALDI S.P.A.	ITINERARIO NAPOLI – BARI					
PROGETTAZIONE: Mandatara Mandanti ROCKSOIL S.P.A. NET ENGINEERING S.P.A. ALPINA S.P.A.	RADDOPPIO TRATTA APICE – ORSARA I LOTTO FUNZIONALE APICE – HIRPINIA					
PROGETTO ESECUTIVO Relazione tecnica e di calcolo della galleria artificiale e portale	COMMESSA IF28	LOTTO 01	CODIFICA E ZZ RH	DOCUMENTO GA1100 001	REV. B	FOGLIO 112 di 119

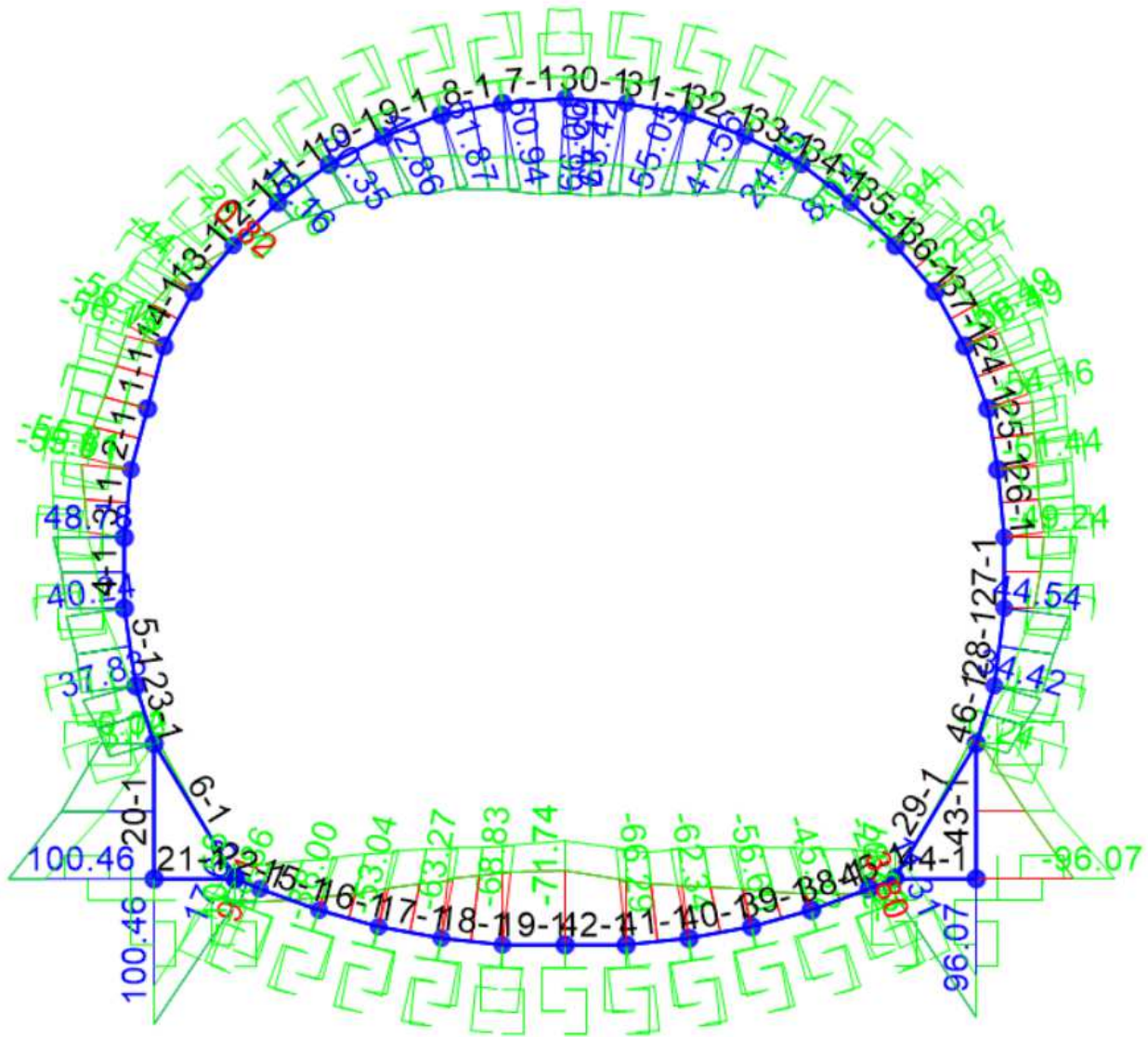

Figura 61 – Diagramma di involuppo dell’Azione assiale (INVILUPPO SLE-F)

Le verifiche risultano soddisfatte. In particolare si riportano i valori relativi alle condizioni maggiormente rappresentative per ogni componente strutturale dell’opera.

Calotta

Tabella 51 – Verifiche statiche SLE – limitazione tensioni e fessurazione

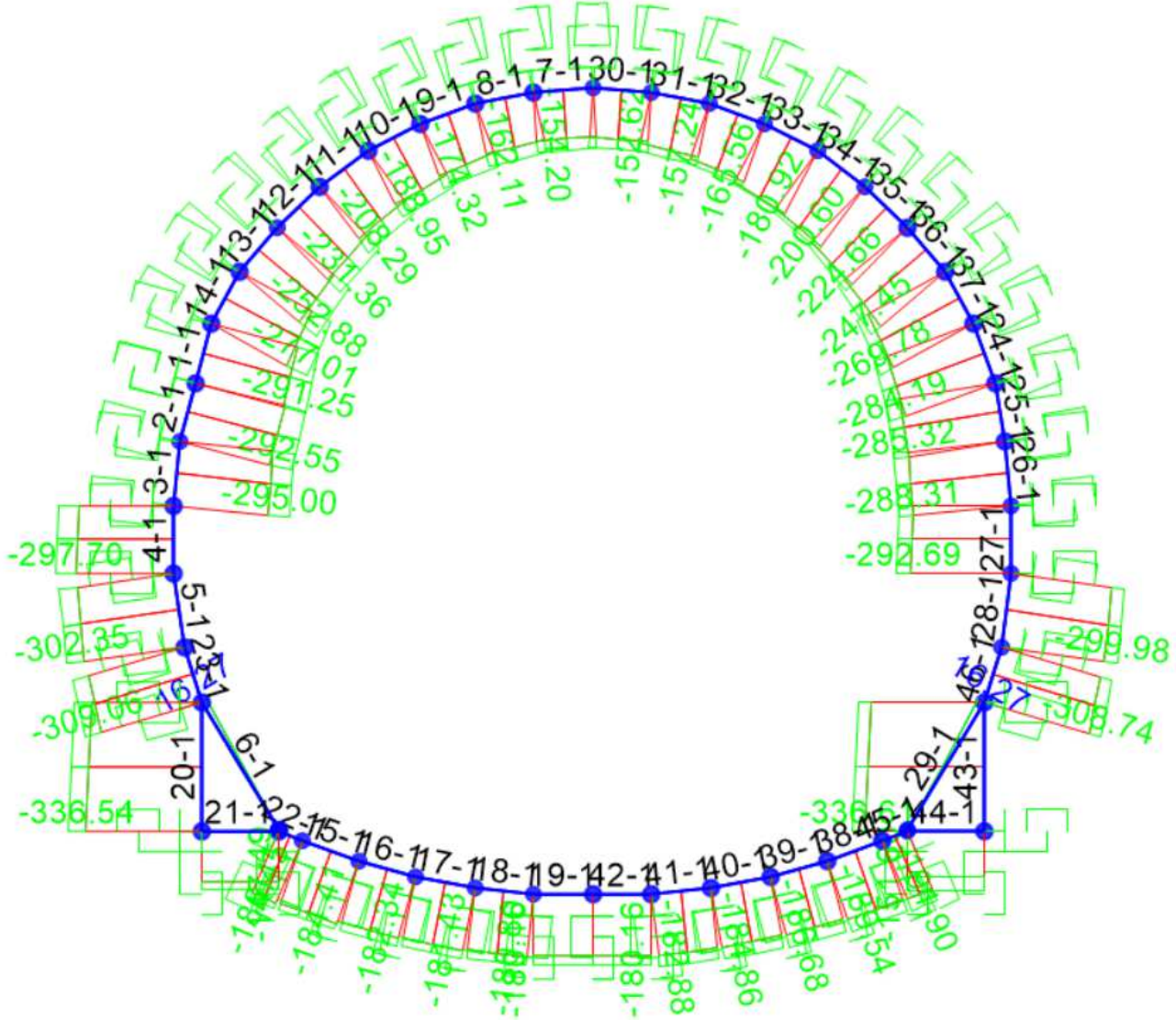
M_{Ek}	N_{Ek}	σ_c	σ_s	w_k
[kNm]	[kN]	[MPa]	[MPa]	[mm]
58,7	-166,9	1,29	-26,48	0,020
64,1	-111,5	1,53	-54,13	0,040
65,5	-154,2	1,50	-39,95	0,029

APPALTATORE: Consorzio Soci HIRPINIA AV SALINI IMPREGILO S.P.A. ASTALDI S.P.A.	ITINERARIO NAPOLI – BARI					
PROGETTAZIONE: Mandatara Mandanti ROCKSOIL S.P.A. NET ENGINEERING S.P.A. ALPINA S.P.A.	RADDOPPIO TRATTA APICE – ORSARA I LOTTO FUNZIONALE APICE – HIRPINIA					
PROGETTO ESECUTIVO Relazione tecnica e di calcolo della galleria artificiale e portale	COMMESSA IF28	LOTTO 01	CODIFICA E ZZ RH	DOCUMENTO GA1100 001	REV. B	FOGLIO 113 di 119

Reni

Tabella 52 - Verifiche statiche SLE – limitazione tensioni e fessurazione

M_{Ek}	N_{Ek}	σ_c	σ_s	W_k
[kNm]	[kN]	[MPa]	[MPa]	[mm]
38,9	-287,7	0,82	-0,42	0.001
38,9	-235,4	0,75	-0,65	0.001
56,1	-291,2	1,08	-4,04	0.002

Piedritto

Tabella 53 – Verifiche statiche SLE – limitazione tensioni e fessurazione

M_{Ek}	N_{Ek}	σ_c	σ_s	W_k
[kNm]	[kN]	[MPa]	[MPa]	[mm]
42,4	-291,2	0,86	-0,08	0,002
48,0	-242,9	0,92	-3,79	0,002
55,8	-295,0	1,08	-3,72	0,002

Attacco piedritto-muretta

Tabella 54 – Verifiche statiche SLE – limitazione tensioni e fessurazione

M_{Ek}	N_{Ek}	σ_c	σ_s	W_k
[kNm]	[kN]	[MPa]	[MPa]	[mm]
30,7	-316,0	0,64	-2,27	0.001
43,1	-266,9	0,68	-0,03	0.001
37,8	-309,1	0,69	-1,36	0.002

Attacco muretta-arco rovescio

Tabella 55 – Verifiche statiche SLE – limitazione tensioni e fessurazione

M_{Ek}	N_{Ek}	σ_c	σ_s	W_k
[kNm]	[kN]	[MPa]	[MPa]	[mm]
7,6	-202,6	0,43	-3,37	0.02
12,2	-157,3	0,43	-1,47	0.02
18,9	-186,4	0,57	-0,94	0.003

Arco rovescio

Tabella 56 – Verifiche statiche SLE – limitazione tensioni e fessurazione

M_{Ek}	N_{Ek}	σ_c	σ_s	W_k
[kNm]	[kN]	[MPa]	[MPa]	[mm]
66,1	-188,1	1,77	-33,01	0,019
68,1	-141,0	1,86	-46,28	0,027
71,7	-180,2	1,94	-41,18	0,024

APPALTATORE: Consorzio Soci HIRPINIA AV SALINI IMPREGILO S.P.A. ASTALDI S.P.A.	ITINERARIO NAPOLI – BARI RADDOPPIO TRATTA APICE – ORSARA I LOTTO FUNZIONALE APICE – HIRPINIA					
PROGETTAZIONE: Mandataria Mandanti ROCKSOIL S.P.A NET ENGINEERING S.P.A. ALPINA S.P.A.						
PROGETTO ESECUTIVO Relazione tecnica e di calcolo della galleria artificiale e portale	COMMESSA IF28	LOTTO 01	CODIFICA E ZZ RH	DOCUMENTO GA1100 001	REV. B	FOGLIO 114 di 119

10.5.2.2 GALLERIA ARTIFICIALE (SEZIONE 2)



Figura 62 – Diagramma di involuppo del Momento flettente (INVILUPPO SLE-F)

APPALTATORE: Conorzio Soci HIRPINIA AV SALINI IMPREGILO S.P.A. ASTALDI S.P.A	ITINERARIO NAPOLI – BARI					
PROGETTAZIONE: Mandatara Mandanti ROCKSOIL S.P.A NET ENGINEERING S.P.A. ALPINA S.P.A.	RADDOPPIO TRATTA APICE – ORSARA I LOTTO FUNZIONALE APICE – HIRPINIA					
PROGETTO ESECUTIVO Relazione tecnica e di calcolo della galleria artificiale e portale	COMMESSA IF28	LOTTO 01	CODIFICA E ZZ RH	DOCUMENTO GA1100 001	REV. B	FOGLIO 115 di 119

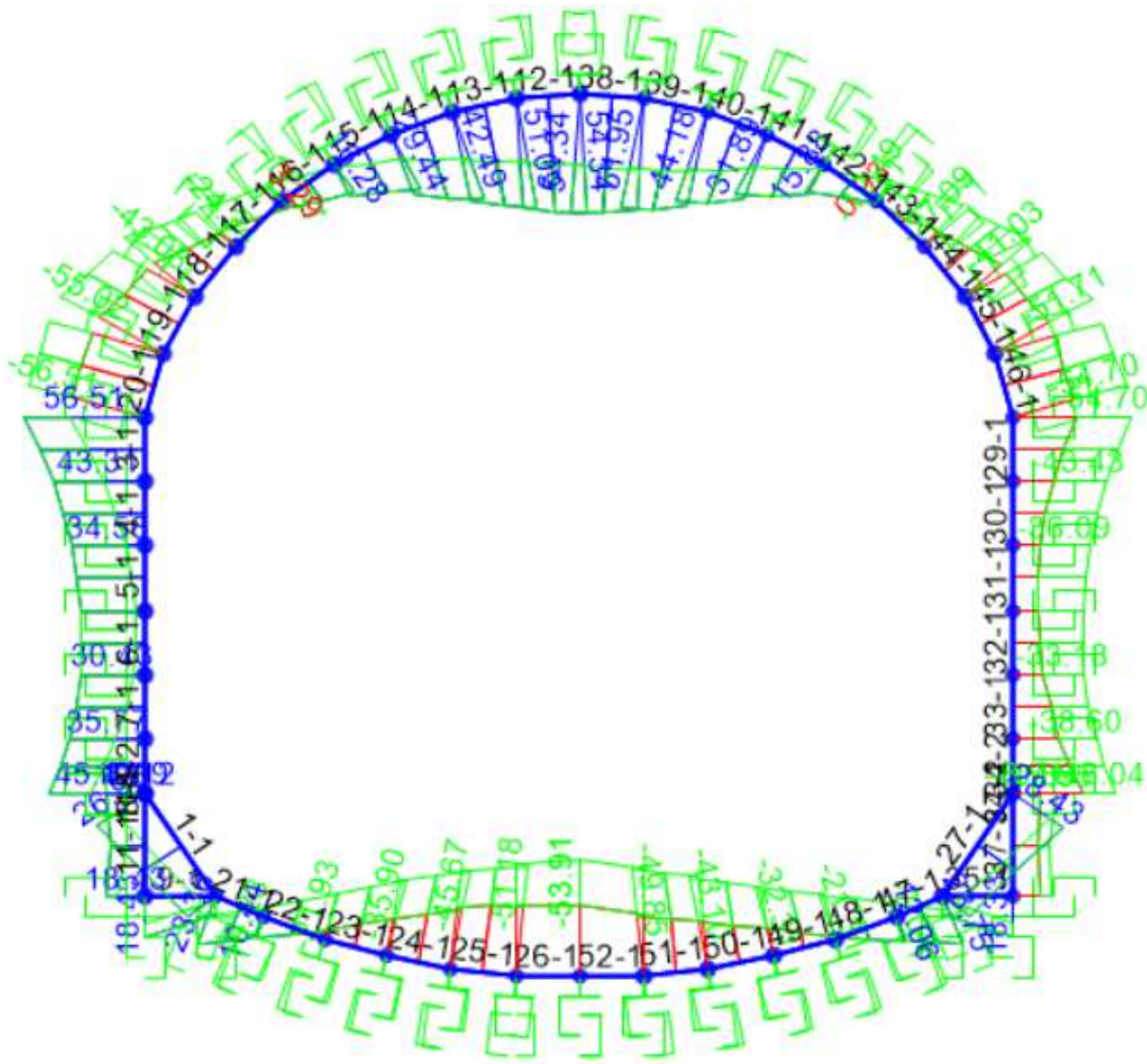

Figura 63 – Diagramma di involuppo dell'azione assiale (INVILUPPO SLE-F)

Le verifiche risultano soddisfatte. In particolare si riportano i valori relativi alle condizioni maggiormente rappresentative per ogni componente strutturale dell'opera.

Calotta

Tabella 57 – Verifiche statiche SLE – limitazione tensioni e fessurazione

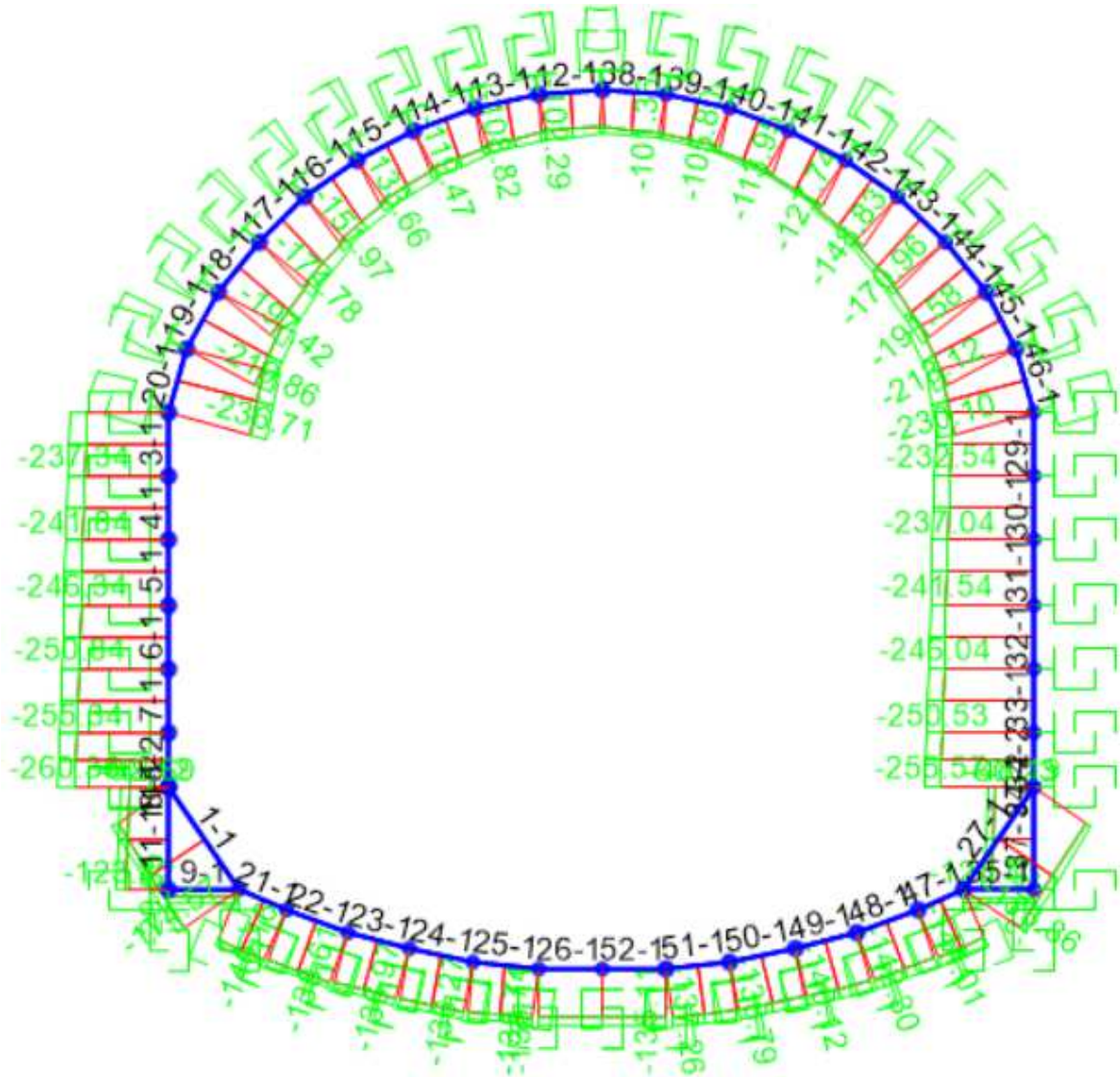
M_{Ek}	N_{Ek}	σ_c	σ_s	w_k
[kNm]	[kN]	[MPa]	[MPa]	[mm]
47,8	-112,5	2,06	-62,48	0,046
47,5	-73,0	2,08	-78,85	0,058
54,3	-102,3	2,37	-81,96	0,060

APPALTATORE: Consorzio Soci HIRPINIA AV SALINI IMPREGILO S.P.A. ASTALDI S.P.A.	ITINERARIO NAPOLI – BARI					
PROGETTAZIONE: Mandatara Mandanti ROCKSOIL S.P.A. NET ENGINEERING S.P.A. ALPINA S.P.A.	RADDOPPIO TRATTA APICE – ORSARA I LOTTO FUNZIONALE APICE – HIRPINIA					
PROGETTO ESECUTIVO Relazione tecnica e di calcolo della galleria artificiale e portale	COMMESSA IF28	LOTTO 01	CODIFICA E ZZ RH	DOCUMENTO GA1100 001	REV. B	FOGLIO 116 di 119

Reni

Tabella 58 - Verifiche statiche SLE – limitazione tensioni e fessurazione

M_{Ek}	N_{Ek}	σ_c	σ_s	w_k
[kNm]	[kN]	[MPa]	[MPa]	[mm]
47,0	-240,4	0,69	-0,87	0.001
46,3	-196,1	0,69	-3,55	0,002
56,5	-236,7	0,84	-4,48	0,002

Piedritto

Tabella 59 – Verifiche statiche SLE – limitazione tensioni e fessurazione

M_{Ek}	N_{Ek}	σ_c	σ_s	w_k
[kNm]	[kN]	[MPa]	[MPa]	[mm]
26,7	-250,5	0,79	-1,01	0.001
32,2	-208,9	0,81	-0,97	0.001
34,6	-246,3	0,90	-0,52	0.001

Attacco piedritto-muretta

Tabella 60 – Verifiche statiche SLE – limitazione tensioni e fessurazione

M_{Ek}	N_{Ek}	σ_c	σ_s	w_k
[kNm]	[kN]	[MPa]	[MPa]	[mm]
46,5	-264,6	0,71	-0,39	0.001
44,9	-223,0	0,65	-0,96	0.001
45,2	-260,4	0,69	-0,32	0.001

Attacco muretta-arco rovescio

Tabella 61 – Verifiche statiche SLE – limitazione tensioni e fessurazione

M_{Ek}	N_{Ek}	σ_c	σ_s	w_k
[kNm]	[kN]	[MPa]	[MPa]	[mm]
20,4	-149,0	0,54	-0,22	0.001
17,5	-112,3	0,44	-0,55	0.001
23,4	-140,2	0,61	-2,14	0.001

Arco rovescio

Tabella 62 – Verifiche statiche SLE – limitazione tensioni e fessurazione

M_{Ek}	N_{Ek}	σ_c	σ_s	w_k
[kNm]	[kN]	[MPa]	[MPa]	[mm]
47,8	-137,7	1,28	-23,54	0,014
47,8	-101,5	1,30	-31,79	0,019
53,9	-135,1	1,46	-31,00	0,018

APPALTATORE: Consorzio Soci HIRPINIA AV SALINI IMPREGILO S.P.A. ASTALDI S.P.A.	ITINERARIO NAPOLI – BARI RADDOPPIO TRATTA APICE – ORSARA I LOTTO FUNZIONALE APICE – HIRPINIA					
PROGETTAZIONE: Mandataria Mandanti ROCKSOIL S.P.A NET ENGINEERING S.P.A. ALPINA S.P.A.	COMMESSA	LOTTO	CODIFICA	DOCUMENTO	REV.	FOGLIO
PROGETTO ESECUTIVO Relazione tecnica e di calcolo della galleria artificiale e portale	IF28	01	E ZZ RH	GA1100 001	B	117 di 119

10.5.2.3 PORTALE (SEZIONE 3)



Figura 64 – Diagramma di involuppo del Momento flettente (INVILUPPO SLE-F)

APPALTATORE: Consorzio Soci HIRPINIA AV SALINI IMPREGILO S.P.A. ASTALDI S.P.A	ITINERARIO NAPOLI – BARI RADDOPPIO TRATTA APICE – ORSARA I LOTTO FUNZIONALE APICE – HIRPINIA					
PROGETTAZIONE: Mandataria Mandanti ROCKSOIL S.P.A NET ENGINEERING S.P.A. ALPINA S.P.A.						
PROGETTO ESECUTIVO Relazione tecnica e di calcolo della galleria artificiale e portale	COMMESSA IF28	LOTTO 01	CODIFICA E ZZ RH	DOCUMENTO GA1100 001	REV. B	FOGLIO 118 di 119

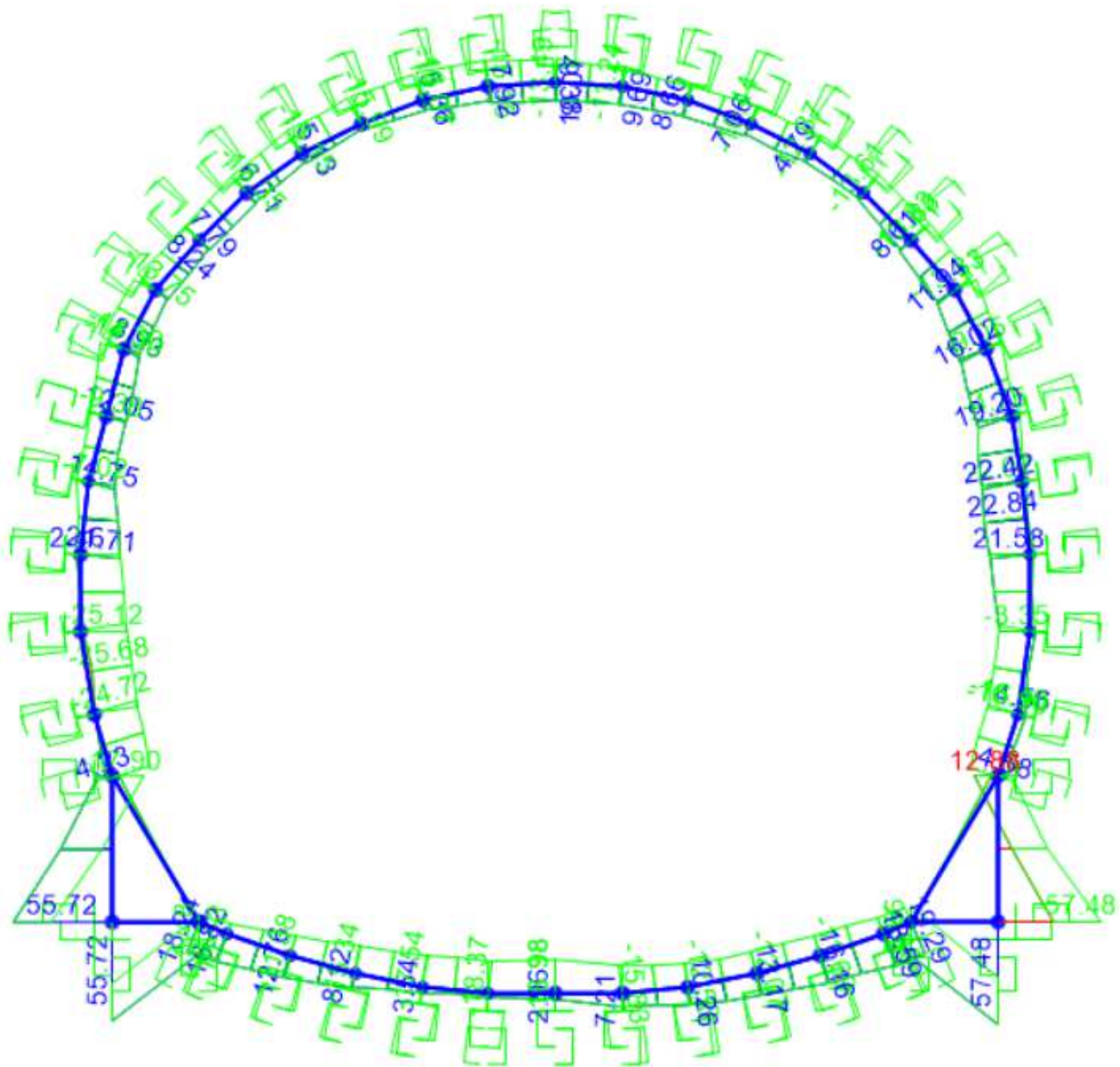

Figura 65 – Diagramma di involuppo dell'azione assiale (INVILUPPO SLE-F)

Le verifiche risultano soddisfatte. In particolare si riportano i valori relativi alle condizioni maggiormente rappresentative per ogni componente strutturale dell'opera.

Calotta

Tabella 63 – Verifiche statiche SLE – limitazione tensioni e fessurazione

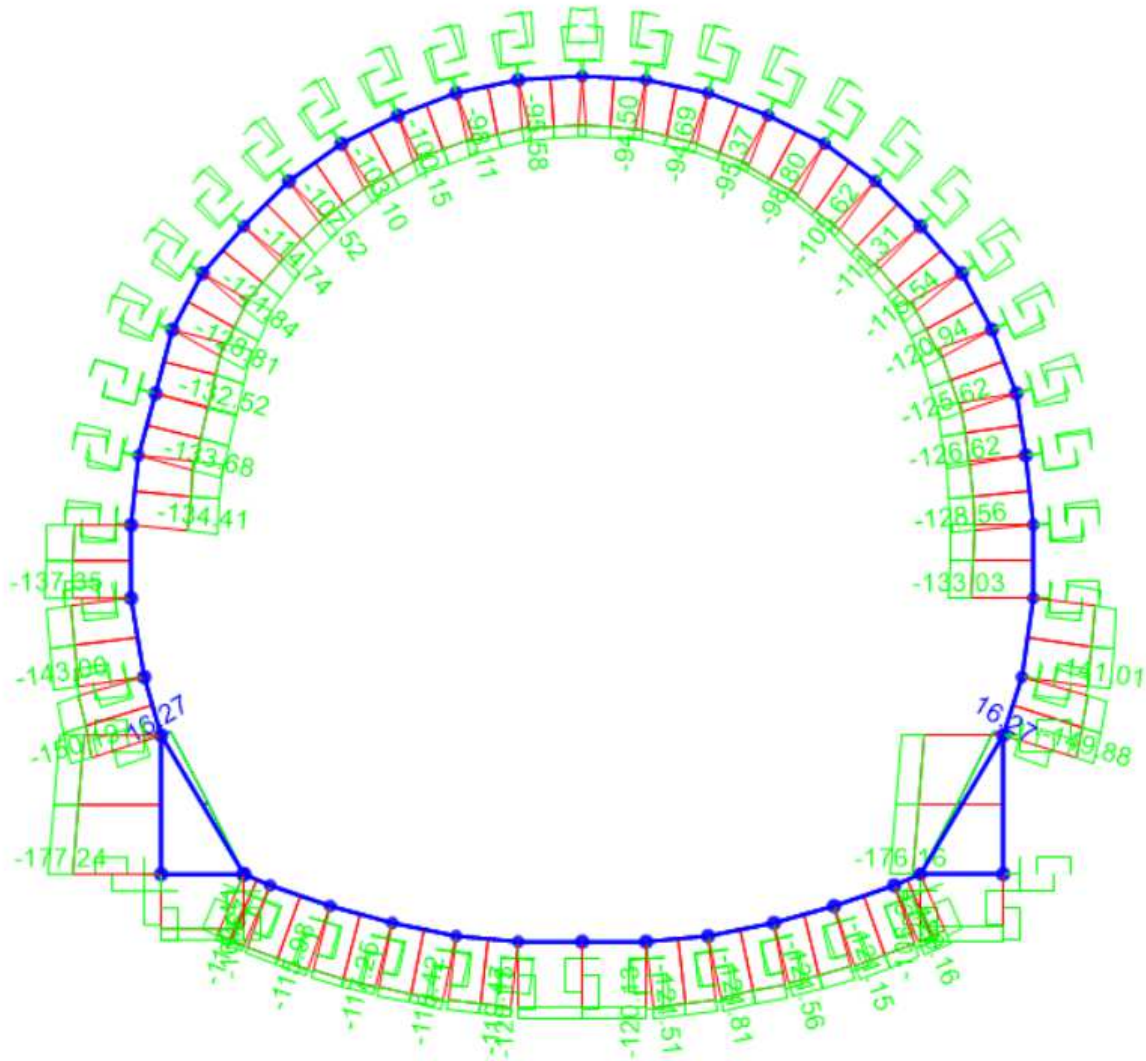
M_{Ek}	N_{Ek}	σ_c	σ_s	w_k
[kNm]	[kN]	[MPa]	[MPa]	[mm]
3,6	-106,6	0,28	-2,08	0.001
5,5	-63,6	0,24	-0,38	0.001
15,1	-95,6	0,57	-3,33	0,002

APPALTATORE: Conorzio Soci HIRPINIA AV SALINI IMPREGILO S.P.A. ASTALDI S.P.A	ITINERARIO NAPOLI – BARI					
PROGETTAZIONE: Mandatara Mandanti ROCKSOIL S.P.A NET ENGINEERING S.P.A. ALPINA S.P.A.	RADDOPPIO TRATTA APICE – ORSARA I LOTTO FUNZIONALE APICE – HIRPINIA					
PROGETTO ESECUTIVO Relazione tecnica e di calcolo della galleria artificiale e portale	COMMESSA IF28	LOTTO 01	CODIFICA E ZZ RH	DOCUMENTO GA1100 001	REV. B	FOGLIO 119 di 119

Reni

Tabella 64 - Verifiche statiche SLE – limitazione tensioni e fessurazione

M_{Ek}	N_{Ek}	σ_c	σ_s	W_k
[kNm]	[kN]	[MPa]	[MPa]	[mm]
3,8	-133,6	0,29	-2,61	0.01
3,7	-87,7	0,21	-1,46	0.024
14,3	-132,5	0,48	-0,35	0.11

Piedritto

Tabella 65 – Verifiche statiche SLE – limitazione tensioni e fessurazione

M_{Ek}	N_{Ek}	σ_c	σ_s	W_k
[kNm]	[kN]	[MPa]	[MPa]	[mm]
6,0	-134,7	-0,38	-2,26	0.010
3,2	-91,7	-0,24	-1,77	0.010
21,7	-134,4	-0,79	-4,32	0,002

Attacco piedritto-muretta

Tabella 66 – Verifiche statiche SLE – limitazione tensioni e fessurazione

M_{Ek}	N_{Ek}	σ_c	σ_s	W_k
[kNm]	[kN]	[MPa]	[MPa]	[mm]
1,5	-158,8	0,27	-3,45	0.010
6,4	-114,4	0,27	-1,52	0.010
24,7	-150,2	0,64	-2,16	0.010

Attacco muretta-arco rovescio

Tabella 67 – Verifiche statiche SLE – limitazione tensioni e fessurazione

M_{Ek}	N_{Ek}	σ_c	σ_s	W_k
[kNm]	[kN]	[MPa]	[MPa]	[mm]
10,2	-125,7	0,35	-1,10	0.010
12,3	-91,3	0,33	-0,10	0.010
18,2	-114,6	0,45	-0,63	0.010

Arco rovescio

Tabella 68 – Verifiche statiche SLE – limitazione tensioni e fessurazione

M_{Ek}	N_{Ek}	σ_c	σ_s	W_k
[kNm]	[kN]	[MPa]	[MPa]	[mm]
13,4	-123,8	0,39	-0,46	0.010
12,9	-89,0	0,33	-0,26	0.010
19,0	-120,1	0,47	-0,64	0.010

Table: Case - Static 1 - Load Assignments

Table: Case - Static 1 - Load Assignments

Case	LoadType	LoadName	LoadSF
DEAD	Load pattern	DEAD	1.000000
P.copertura	Load pattern	P.copertura	1.000000
SP.sx	Load pattern	SP.sx	1.000000
SP.dx	Load pattern	SP.dx	1.000000
Qd_sx	Load pattern	Qd_sx	1.000000
Qd_dx	Load pattern	Qd_dx	1.000000
Sq.sx	Load pattern	Sq.sx	1.000000
Sq.dx	Load pattern	Sq.dx	1.000000
SLE-C	Load pattern	DEAD	1.000000
SLE-C	Load pattern	P.copertura	20.000000
SLE-C	Load pattern	SP.dx	9.100000
SLE-C	Load pattern	SP.sx	10.900000
SLE-C	Load pattern	Qd_dx	20.000000
SLE-C	Load pattern	Qd_sx	20.000000
SLE-C	Load pattern	Sq.dx	9.100000
SLE-C	Load pattern	Sq.sx	10.900000
SLE-F1	Load pattern	DEAD	1.000000
SLE-F1	Load pattern	P.copertura	20.000000
SLE-F1	Load pattern	SP.sx	9.100000
SLE-F1	Load pattern	SP.dx	10.900000
SLE-F1	Load pattern	Qd_sx	16.000000
SLE-F1	Load pattern	Qd_dx	16.000000
SLE-F1	Load pattern	Sq.sx	0.000000
SLE-F1	Load pattern	Sq.dx	0.000000
SLE-F2	Load pattern	DEAD	1.000000
SLE-F2	Load pattern	P.copertura	20.000000
SLE-F2	Load pattern	SP.sx	9.100000
SLE-F2	Load pattern	Sq.dx	10.900000
SLE-F2	Load pattern	Qd_sx	0.000000
SLE-F2	Load pattern	Qd_dx	0.000000
SLE-F2	Load pattern	Sq.sx	7.300000
SLE-F2	Load pattern	Sq.dx	0.000000
SLE-F3	Load pattern	DEAD	1.000000
SLE-F3	Load pattern	P.copertura	20.000000
SLE-F3	Load pattern	SP.sx	9.100000
SLE-F3	Load pattern	SP.dx	10.900000
SLE-F3	Load pattern	Qd_sx	0.000000
SLE-F3	Load pattern	SP.dx	0.000000
SLE-F3	Load pattern	Sq.sx	0.000000
SLE-F3	Load pattern	Sq.dx	8.700000
SLE-QP	Load pattern	DEAD	1.000000
SLE-QP	Load pattern	P.copertura	20.000000
SLE-QP	Load pattern	SP.sx	9.100000
SLE-QP	Load pattern	Sq.dx	10.900000
SLE-QP	Load pattern	Qd_sx	0.000000
SLE-QP	Load pattern	Qd_dx	0.000000
SLE-QP	Load pattern	Sq.sx	0.000000
SLE-QP	Load pattern	Sq.dx	0.000000
SLU-1	Load pattern	DEAD	1.300000
SLU-1	Load pattern	P.copertura	26.000000
SLU-1	Load pattern	SP.sx	11.900000
SLU-1	Load pattern	SP.dx	14.100000
SLU-1	Load pattern	Qd_sx	30.000000
SLU-1	Load pattern	Qd_sx	30.000000

Table: Case - Static 1 - Load Assignments

Case	LoadType	LoadName	LoadSF
SLU-1	Load pattern	Sq.sx	13.700000
SLU-1	Load pattern	Sq.dx	16.300000
SLU-2	Load pattern	DEAD	1.300000
SLU-2	Load pattern	P.copertura	26.000000
SLU-2	Load pattern	SP.sx	9.100000
SLU-2	Load pattern	SP.dx	10.900000
SLU-2	Load pattern	Qd_sx	30.000000
SLU-2	Load pattern	Qd_sx	30.000000
SLU-2	Load pattern	Sq.sx	0.000000
SLU-2	Load pattern	Sq.dx	0.000000
SLU-3	Load pattern	DEAD	1.000000
SLU-3	Load pattern	P.copertura	20.000000
SLU-3	Load pattern	SP.sx	11.900000
SLU-3	Load pattern	SP.dx	14.100000
SLU-3	Load pattern	Qd_sx	0.000000
SLU-3	Load pattern	Qd_sx	0.000000
SLU-3	Load pattern	Sq.sx	13.700000
SLU-3	Load pattern	Sq.dx	16.300000
SLU-4	Load pattern	DEAD	1.300000
SLU-4	Load pattern	P.copertura	26.000000
SLU-4	Load pattern	SP.sx	11.900000
SLU-4	Load pattern	SP.dx	10.900000
SLU-4	Load pattern	Qd_sx	30.000000
SLU-4	Load pattern	Qd_sx	30.000000
SLU-4	Load pattern	Sq.sx	13.700000
SLU-4	Load pattern	Sq.dx	0.000000
SLU-5	Load pattern	DEAD	1.000000
SLU-5	Load pattern	P.copertura	20.000000
SLU-5	Load pattern	SP.sx	11.900000
SLU-5	Load pattern	SP.dx	10.900000
SLU-5	Load pattern	Qd_sx	0.000000
SLU-5	Load pattern	Qd_sx	0.000000
SLU-5	Load pattern	Sq.sx	13.700000
SLU-5	Load pattern	Sq.dx	0.000000
SLU-6	Load pattern	DEAD	1.300000
SLU-6	Load pattern	P.copertura	26.000000
SLU-6	Load pattern	SP.sx	9.100000
SLU-6	Load pattern	SP.dx	14.400000
SLU-6	Load pattern	Qd_sx	30.000000
SLU-6	Load pattern	Qd_sx	30.000000
SLU-6	Load pattern	Sq.sx	0.000000
SLU-6	Load pattern	Sq.dx	16.300000
SLU-7	Load pattern	DEAD	1.000000
SLU-7	Load pattern	P.copertura	20.000000
SLU-7	Load pattern	SP.sx	9.100000
SLU-7	Load pattern	SP.dx	14.100000
SLU-7	Load pattern	Qd_sx	0.000000
SLU-7	Load pattern	Qd_sx	0.000000
SLU-7	Load pattern	Sq.sx	0.000000
SLU-7	Load pattern	Sq.dx	16.300000
Delta Sh sn	Load pattern	Delta Sh sn	1.000000
Delta Sh dx	Load pattern	Delta Sh dx	1.000000
Delta SV	Load pattern	Delta SV	1.000000
I.h	Load pattern	I.h	1.000000
I.v	Load pattern	I.v	1.000000
SLV 1	Load pattern	DEAD	1.000000
SLV 1	Load pattern	P.copertura	20.000000
SLV 1	Load pattern	SP.sx	9.100000
SLV 1	Load pattern	SP.dx	10.900000

Table: Case - Static 1 - Load Assignments

Case	LoadType	LoadName	LoadSF
SLV 1	Load pattern	Qd_sx	4.000000
SLV 1	Load pattern	Qd_dx	4.000000
SLV 1	Load pattern	Sq_sx	1.800000
SLV 1	Load pattern	Sq_dx	2.200000
SLV 1	Load pattern	Delta Sh sn	1.000000
SLV 1	Load pattern	Delta Sh dx	0.000000
SLV 1	Load pattern	Delta SV	-0.300000
SLV 1	Load pattern	I.h	1.000000
SLV 1	Load pattern	I.v	-0.300000
SLV 2	Load pattern	DEAD	1.000000
SLV 2	Load pattern	P.copertura	20.000000
SLV 2	Load pattern	SP.sx	9.100000
SLV 2	Load pattern	SP.dx	10.900000
SLV 2	Load pattern	Qd_sx	4.000000
SLV 2	Load pattern	Qd_dx	4.000000
SLV 2	Load pattern	Sq_sx	1.800000
SLV 2	Load pattern	Sq_dx	2.200000
SLV 2	Load pattern	Delta Sh sn	1.000000
SLV 2	Load pattern	Delta Sh dx	0.000000
SLV 2	Load pattern	Delta SV	0.300000
SLV 2	Load pattern	I.h	-1.000000
SLV 2	Load pattern	I.v	-0.300000
SLV 3	Load pattern	DEAD	1.000000
SLV 3	Load pattern	P.copertura	20.000000
SLV 3	Load pattern	SP.sx	9.100000
SLV 3	Load pattern	SP.dx	10.900000
SLV 3	Load pattern	Qd_sx	4.000000
SLV 3	Load pattern	Qd_dx	4.000000
SLV 3	Load pattern	Sq_sx	1.800000
SLV 3	Load pattern	Sq_dx	2.200000
SLV 3	Load pattern	Delta Sh sn	1.000000
SLV 3	Load pattern	Delta Sh dx	0.000000
SLV 3	Load pattern	Delta SV	0.300000
SLV 3	Load pattern	I.h	1.000000
SLV 3	Load pattern	I.v	0.300000
SLV 4	Load pattern	DEAD	1.000000
SLV 4	Load pattern	P.copertura	20.000000
SLV 4	Load pattern	SP.sx	9.100000
SLV 4	Load pattern	SP.dx	10.900000
SLV 4	Load pattern	Qd_sx	4.000000
SLV 4	Load pattern	Qd_dx	4.000000
SLV 4	Load pattern	Sq_sx	1.800000
SLV 4	Load pattern	Sq_dx	2.200000
SLV 4	Load pattern	Delta Sh sn	0.000000
SLV 4	Load pattern	Delta Sh dx	1.000000
SLV 4	Load pattern	Delta SV	0.300000
SLV 4	Load pattern	I.h	-1.000000
SLV 4	Load pattern	I.v	-0.300000
SLV 5	Load pattern	DEAD	1.000000
SLV 5	Load pattern	P.copertura	20.000000
SLV 5	Load pattern	SP.sx	9.100000
SLV 5	Load pattern	SP.dx	10.900000
SLV 5	Load pattern	Qd_sx	4.000000
SLV 5	Load pattern	Qd_dx	4.000000
SLV 5	Load pattern	Sq_sx	1.800000
SLV 5	Load pattern	Sq_dx	2.200000
SLV 5	Load pattern	Delta Sh sn	0.300000
SLV 5	Load pattern	Delta Sh dx	0.000000
SLV 5	Load pattern	Delta SV	-1.000000

Table: Case - Static 1 - Load Assignments

Case	LoadType	LoadName	LoadSF
SLV 5	Load pattern	I.h	0.300000
SLV 5	Load pattern	I.v	-1.000000
SLV 6	Load pattern	DEAD	1.000000
SLV 6	Load pattern	P.copertura	20.000000
SLV 6	Load pattern	SP.sx	9.100000
SLV 6	Load pattern	SP.dx	10.900000
SLV 6	Load pattern	Qd_sx	4.000000
SLV 6	Load pattern	Qd_dx	4.000000
SLV 6	Load pattern	Sq.sx	1.800000
SLV 6	Load pattern	Sq.dx	2.200000
SLV 6	Load pattern	Delta Sh sn	0.000000
SLV 6	Load pattern	Delta Sh dx	0.300000
SLV 6	Load pattern	Delta SV	-1.000000
SLV 6	Load pattern	I.h	-0.300000
SLV 6	Load pattern	I.v	-1.000000
SLV 7	Load pattern	DEAD	1.000000
SLV 7	Load pattern	P.copertura	20.000000
SLV 7	Load pattern	SP.sx	9.100000
SLV 7	Load pattern	SP.dx	10.900000
SLV 7	Load pattern	Qd_sx	4.000000
SLV 7	Load pattern	Qd_dx	4.000000
SLV 7	Load pattern	Sq.sx	1.800000
SLV 7	Load pattern	Sq.dx	2.200000
SLV 7	Load pattern	Delta Sh sn	0.300000
SLV 7	Load pattern	Delta Sh dx	0.000000
SLV 7	Load pattern	Delta SV	1.000000
SLV 7	Load pattern	I.h	0.300000
SLV 7	Load pattern	I.v	1.000000
SLV 8	Load pattern	DEAD	1.000000
SLV 8	Load pattern	P.copertura	20.000000
SLV 8	Load pattern	SP.sx	9.100000
SLV 8	Load pattern	SP.dx	10.900000
SLV 8	Load pattern	Qd_sx	4.000000
SLV 8	Load pattern	Qd_dx	4.000000
SLV 8	Load pattern	Sq.sx	1.800000
SLV 8	Load pattern	Sq.dx	2.200000
SLV 8	Load pattern	Delta Sh sn	0.000000
SLV 8	Load pattern	Delta Sh dx	0.300000
SLV 8	Load pattern	Delta SV	1.000000
SLV 8	Load pattern	I.h	-0.300000
SLV 8	Load pattern	I.v	1.000000
SLV 9	Load pattern	DEAD	1.000000
SLV 9	Load pattern	P.copertura	20.000000
SLV 9	Load pattern	SP.sx	9.100000
SLV 9	Load pattern	SP.dx	10.900000
SLV 9	Load pattern	Qd_sx	4.000000
SLV 9	Load pattern	Qd_dx	4.000000
SLV 9	Load pattern	Sq.sx	1.800000
SLV 9	Load pattern	Sq.dx	2.200000
SLV 9	Load pattern	Delta Sh sn	1.000000
SLV 9	Load pattern	Delta Sh dx	0.000000
SLV 9	Load pattern	Delta SV	-0.300000
SLV 9	Load pattern	I.h	1.000000
SLV 9	Load pattern	I.v	0.300000
SLV 10	Load pattern	DEAD	1.000000
SLV 10	Load pattern	P.copertura	20.000000
SLV 10	Load pattern	SP.sx	9.100000
SLV 10	Load pattern	SP.dx	10.900000
SLV 10	Load pattern	Qd_sx	4.000000

Table: Case - Static 1 - Load Assignments

Case	LoadType	LoadName	LoadSF
SLV 10	Load pattern	Qd_dx	4.000000
SLV 10	Load pattern	Sq.sx	1.800000
SLV 10	Load pattern	Sq.dx	2.200000
SLV 10	Load pattern	Delta Sh sn	0.000000
SLV 10	Load pattern	Delta Sh dx	1.000000
SLV 10	Load pattern	Delta SV	-0.300000
SLV 10	Load pattern	I.h	1.000000
SLV 10	Load pattern	I.v	0.300000
SLV 11	Load pattern	DEAD	1.000000
SLV 11	Load pattern	P.copertura	20.000000
SLV 11	Load pattern	SP.sx	9.100000
SLV 11	Load pattern	SP.dx	10.900000
SLV 11	Load pattern	Qd_sx	4.000000
SLV 11	Load pattern	Qd_dx	4.000000
SLV 11	Load pattern	Sq.sx	1.800000
SLV 11	Load pattern	Sq.dx	2.200000
SLV 11	Load pattern	Delta Sh sn	1.000000
SLV 11	Load pattern	Delta Sh dx	0.000000
SLV 11	Load pattern	Delta SV	0.300000
SLV 11	Load pattern	I.h	-1.000000
SLV 11	Load pattern	I.v	-0.300000
SLV 12	Load pattern	DEAD	1.000000
SLV 12	Load pattern	P.copertura	20.000000
SLV 12	Load pattern	SP.sx	9.100000
SLV 12	Load pattern	SP.dx	10.900000
SLV 12	Load pattern	Qd_sx	4.000000
SLV 12	Load pattern	Qd_dx	4.000000
SLV 12	Load pattern	Sq.sx	1.800000
SLV 12	Load pattern	Sq.dx	2.200000
SLV 12	Load pattern	Delta Sh sn	0.000000
SLV 12	Load pattern	Delta Sh dx	1.000000
SLV 12	Load pattern	Delta SV	0.300000
SLV 12	Load pattern	I.h	1.000000
SLV 12	Load pattern	I.v	-0.300000
SLV 13	Load pattern	DEAD	1.000000
SLV 13	Load pattern	P.copertura	20.000000
SLV 13	Load pattern	SP.sx	9.100000
SLV 13	Load pattern	SP.dx	10.900000
SLV 13	Load pattern	Qd_sx	4.000000
SLV 13	Load pattern	Qd_dx	4.000000
SLV 13	Load pattern	Sq.sx	1.800000
SLV 13	Load pattern	Sq.dx	2.200000
SLV 13	Load pattern	Delta Sh sn	0.300000
SLV 13	Load pattern	Delta Sh dx	0.000000
SLV 13	Load pattern	Delta SV	-1.000000
SLV 13	Load pattern	I.h	-0.300000
SLV 13	Load pattern	I.v	1.000000
SLV 14	Load pattern	DEAD	1.000000
SLV 14	Load pattern	P.copertura	20.000000
SLV 14	Load pattern	SP.sx	9.100000
SLV 14	Load pattern	SP.dx	10.900000
SLV 14	Load pattern	Qd_sx	4.000000
SLV 14	Load pattern	Qd_dx	4.000000
SLV 14	Load pattern	Sq.sx	1.800000
SLV 14	Load pattern	Sq.dx	2.200000
SLV 14	Load pattern	Delta Sh sn	0.000000
SLV 14	Load pattern	Delta Sh dx	0.300000
SLV 14	Load pattern	Delta SV	-1.000000
SLV 14	Load pattern	I.h	0.300000

Table: Case - Static 1 - Load Assignments

Case	LoadType	LoadName	LoadSF
SLV 14	Load pattern	I.v	1.000000
SLV 15	Load pattern	DEAD	1.000000
SLV 15	Load pattern	P.copertura	20.000000
SLV 15	Load pattern	SP.sx	9.100000
SLV 15	Load pattern	SP.dx	10.900000
SLV 15	Load pattern	Qd_sx	4.000000
SLV 15	Load pattern	Qd_dx	4.000000
SLV 15	Load pattern	Sq.sx	1.800000
SLV 15	Load pattern	Sq.dx	2.200000
SLV 15	Load pattern	Delta Sh sn	0.300000
SLV 15	Load pattern	Delta Sh dx	0.000000
SLV 15	Load pattern	Delta SV	1.000000
SLV 15	Load pattern	I.h	-0.300000
SLV 15	Load pattern	I.v	-1.000000
SLV 16	Load pattern	DEAD	1.000000
SLV 16	Load pattern	P.copertura	20.000000
SLV 16	Load pattern	SP.sx	9.100000
SLV 16	Load pattern	SP.dx	10.900000
SLV 16	Load pattern	Qd_sx	4.000000
SLV 16	Load pattern	Qd_dx	4.000000
SLV 16	Load pattern	Sq.sx	1.800000
SLV 16	Load pattern	Sq.dx	2.200000
SLV 16	Load pattern	Delta Sh sn	0.000000
SLV 16	Load pattern	Delta Sh dx	0.300000
SLV 16	Load pattern	Delta SV	1.000000
SLV 16	Load pattern	I.h	0.300000
SLV 16	Load pattern	I.v	-1.000000

Table: Case - Static 2 - Nonlinear Load Application

Table: Case - Static 2 - Nonlinear Load Application

Case	LoadApp	MonitorDOF	MonitorJt
DEAD	Full Load	U1	9
P.P.	Full Load	U1	9
P.copertura	Full Load	U1	9
SP.sx	Full Load	U1	9
SP.dx	Full Load	U1	9
Qd_sx	Full Load	U1	9
Qd_dx	Full Load	U1	9
Sq.sx	Full Load	U1	9
Sq.dx	Full Load	U1	9
SLE-C	Full Load	U1	9
SLE-F1	Full Load	U1	9
SLE-F2	Full Load	U1	9
SLE-F3	Full Load	U1	9
SLE-QP	Full Load	U1	9
SLU-1	Full Load	U1	9
SLU-2	Full Load	U1	9
SLU-3	Full Load	U1	9
SLU-4	Full Load	U1	9
SLU-5	Full Load	U1	9
SLU-6	Full Load	U1	9
SLU-7	Full Load	U1	9
Delta Sh sn	Full Load	U1	9
Delta Sh dx	Full Load	U1	9
Delta SV	Full Load	U1	9
I.h	Full Load	U1	9

Table: Case - Static 2 - Nonlinear Load Application

Case	LoadApp	MonitorDOF	MonitorJt
I.v	Full Load	U1	9
SLV 1	Full Load	U1	9
SLV 2	Full Load	U1	9
SLV 3	Full Load	U1	9
SLV 4	Full Load	U1	9
SLV 5	Full Load	U1	9
SLV 6	Full Load	U1	9
SLV 7	Full Load	U1	9
SLV 8	Full Load	U1	9
SLV 9	Full Load	U1	9
SLV 10	Full Load	U1	9
SLV 11	Full Load	U1	9
SLV 12	Full Load	U1	9
SLV 13	Full Load	U1	9
SLV 14	Full Load	U1	9
SLV 15	Full Load	U1	9
SLV 16	Full Load	U1	9

Table: Connectivity - Frame, Part 1 of 2

Table: Connectivity - Frame, Part 1 of 2

Frame	JointI	JointJ	IsCurved	Length m	CentroidX m	CentroidY m	CentroidZ m
1	2	1	No	0.31141	46.04141	0.00000	110.50372
2	3	2	No	0.30749	45.96205	0.00000	110.20463
3	4	3	No	0.32617	45.90722	0.00000	109.89344
4	5	4	No	0.34316	45.89034	0.00000	109.55965
5	6	5	No	0.37734	45.91756	0.00000	109.20137
6	8	7	No	0.75983	46.22689	0.00000	108.40632
7	10	9	No	0.30000	47.86956	0.00000	111.84202
8	11	10	No	0.30000	47.57306	0.00000	111.80118
9	12	11	No	0.30000	47.28517	0.00000	111.71952
10	13	12	No	0.29993	47.01129	0.00000	111.59887
11	14	13	No	0.29989	46.75704	0.00000	111.44128
12	15	14	No	0.29986	46.52728	0.00000	111.24965
13	16	15	No	0.29984	46.32247	0.00000	111.03125
14	1	16	No	0.29917	46.15440	0.00000	110.78516
15	18	17	No	0.30000	46.68705	0.00000	107.97562
16	19	18	No	0.30000	46.97345	0.00000	107.88713
17	20	19	No	0.30866	47.26987	0.00000	107.81893
18	21	20	No	0.30000	47.57037	0.00000	107.77238
19	22	21	No	0.30000	47.86942	0.00000	107.75553
20	23	7	No	0.65292	46.03084	0.00000	108.40528
21	23	24	No	0.39127	46.22647	0.00000	108.07881
22	17	24	No	0.13449	46.48387	0.00000	108.05221
23	7	6	No	0.29574	45.98781	0.00000	108.87321
24	26	25	No	0.31998	50.01141	0.00000	110.50372
25	27	26	No	0.30181	50.09077	0.00000	110.20463
26	28	27	No	0.32617	50.13161	0.00000	109.89344
27	29	28	No	0.34316	50.14849	0.00000	109.55965
28	30	29	No	0.37734	50.12127	0.00000	109.20137
29	32	31	No	0.75983	49.81194	0.00000	108.40632
30	33	9	No	0.30042	48.16907	0.00000	111.84202
31	34	33	No	0.30000	48.46577	0.00000	111.80118
32	35	34	No	0.30000	48.75366	0.00000	111.71952
33	36	35	No	0.29993	49.02754	0.00000	111.59887
34	37	36	No	0.29989	49.28180	0.00000	111.44128
35	38	37	No	0.29986	49.51155	0.00000	111.24965

Table: Connectivity - Frame, Part 1 of 2

Frame	JointI	JointJ	IsCurved	Length m	CentroidX m	CentroidY m	CentroidZ m
36	39	38	No	0.29984	49.71637	0.00000	111.03125
37	25	39	No	0.29917	49.88444	0.00000	110.78516
38	41	40	No	0.30000	49.35179	0.00000	107.97562
39	42	41	No	0.30000	49.06538	0.00000	107.88713
40	43	42	No	0.30866	48.76896	0.00000	107.81893
41	44	43	No	0.30000	48.46847	0.00000	107.77238
42	22	44	No	0.30000	48.16942	0.00000	107.75553
43	45	31	No	0.65292	50.00799	0.00000	108.40528
44	45	46	No	0.39127	49.81236	0.00000	108.07881
45	40	46	No	0.13449	49.55497	0.00000	108.05221
46	31	30	No	0.29574	50.05102	0.00000	108.87321

Table: Connectivity - Frame, Part 2 of 2

Table: Connectivity - Frame, Part 2 of 2

Frame	GUID
1	
2	
3	
4	
5	
6	
7	
8	
9	
10	
11	
12	
13	
14	
15	
16	
17	
18	
19	
20	
21	
22	
23	
24	
25	
26	
27	
28	
29	
30	
31	
32	
33	
34	
35	
36	
37	
38	
39	
40	
41	

Table: Connectivity - Frame, Part 2 of 2

Frame	GUID
42	
43	
44	
45	
46	

Table: Element Forces - Frames, Part 1 of 4

Table: Element Forces - Frames, Part 1 of 4

Frame	Station m	OutputCase	CaseType	StepType	P KN	V2 KN	V3 KN	T KN-m
1	0.00000	SLE-C	NonStatic	Max	-287.701	-9.261	0.000	0.0000
1	0.15570	SLE-C	NonStatic	Max	-283.220	2.837	0.000	0.0000
1	0.31141	SLE-C	NonStatic	Max	-278.739	14.935	0.000	0.0000
1	0.00000	SLE-C	NonStatic	Min	-287.701	-9.261	0.000	0.0000
1	0.15570	SLE-C	NonStatic	Min	-283.220	2.837	0.000	0.0000
1	0.31141	SLE-C	NonStatic	Min	-278.739	14.935	0.000	0.0000
1	0.00000	SLE-F1	NonStatic	Max	-291.247	-3.048	0.000	0.0000
1	0.15570	SLE-F1	NonStatic	Max	-286.103	6.022	0.000	0.0000
1	0.31141	SLE-F1	NonStatic	Max	-280.958	15.093	0.000	0.0000
1	0.00000	SLE-F1	NonStatic	Min	-291.247	-3.048	0.000	0.0000
1	0.15570	SLE-F1	NonStatic	Min	-286.103	6.022	0.000	0.0000
1	0.31141	SLE-F1	NonStatic	Min	-280.958	15.093	0.000	0.0000
1	0.00000	SLE-F2	NonStatic	Max	-233.784	-18.065	0.000	0.0000
1	0.15570	SLE-F2	NonStatic	Max	-229.570	-8.115	0.000	0.0000
1	0.31141	SLE-F2	NonStatic	Max	-225.355	1.836	0.000	0.0000
1	0.00000	SLE-F2	NonStatic	Min	-233.784	-18.065	0.000	0.0000
1	0.15570	SLE-F2	NonStatic	Min	-229.570	-8.115	0.000	0.0000
1	0.31141	SLE-F2	NonStatic	Min	-225.355	1.836	0.000	0.0000
1	0.00000	SLE-F3	NonStatic	Max	-266.528	13.378	0.000	0.0000
1	0.15570	SLE-F3	NonStatic	Max	-262.023	22.272	0.000	0.0000
1	0.31141	SLE-F3	NonStatic	Max	-257.517	31.167	0.000	0.0000
1	0.00000	SLE-F3	NonStatic	Min	-266.528	13.378	0.000	0.0000
1	0.15570	SLE-F3	NonStatic	Min	-262.023	22.272	0.000	0.0000
1	0.31141	SLE-F3	NonStatic	Min	-257.517	31.167	0.000	0.0000
1	0.00000	SLE-QP	NonStatic	Max	-235.396	-20.928	0.000	0.0000
1	0.15570	SLE-QP	NonStatic	Max	-230.891	-12.033	0.000	0.0000
1	0.31141	SLE-QP	NonStatic	Max	-226.385	-3.139	0.000	0.0000
1	0.00000	SLE-QP	NonStatic	Min	-235.396	-20.928	0.000	0.0000
1	0.15570	SLE-QP	NonStatic	Min	-230.891	-12.033	0.000	0.0000
1	0.31141	SLE-QP	NonStatic	Min	-226.385	-3.139	0.000	0.0000
1	0.00000	SLU-1	NonStatic	Max	-431.134	-5.368	0.000	0.0000
1	0.15570	SLU-1	NonStatic	Max	-423.443	8.893	0.000	0.0000
1	0.31141	SLU-1	NonStatic	Max	-415.752	23.153	0.000	0.0000
1	0.00000	SLU-1	NonStatic	Min	-431.134	-5.368	0.000	0.0000
1	0.15570	SLU-1	NonStatic	Min	-423.443	8.893	0.000	0.0000
1	0.31141	SLU-1	NonStatic	Min	-415.752	23.153	0.000	0.0000
1	0.00000	SLU-2	NonStatic	Max	-422.241	-29.943	0.000	0.0000
1	0.15570	SLU-2	NonStatic	Max	-413.400	-19.852	0.000	0.0000
1	0.31141	SLU-2	NonStatic	Max	-404.559	-9.762	0.000	0.0000
1	0.00000	SLU-2	NonStatic	Min	-422.241	-29.943	0.000	0.0000
1	0.15570	SLU-2	NonStatic	Min	-413.400	-19.852	0.000	0.0000
1	0.31141	SLU-2	NonStatic	Min	-404.559	-9.762	0.000	0.0000
1	0.00000	SLU-3	NonStatic	Max	-268.180	27.518	0.000	0.0000
1	0.15570	SLU-3	NonStatic	Max	-264.824	40.582	0.000	0.0000
1	0.31141	SLU-3	NonStatic	Max	-261.469	53.646	0.000	0.0000
1	0.00000	SLU-3	NonStatic	Min	-268.180	27.518	0.000	0.0000
1	0.15570	SLU-3	NonStatic	Min	-264.824	40.582	0.000	0.0000

Table: Element Forces - Frames, Part 1 of 4

Frame	Station m	OutputCase	CaseType	StepType	P KN	V2 KN	V3 KN	T KN-m
1	0.31141	SLU-3	NonStatic	Min	-261.469	53.646	0.000	0.0000
1	0.00000	SLU-4	NonStatic	Max	-406.587	-33.901	0.000	0.0000
1	0.15570	SLU-4	NonStatic	Max	-398.896	-19.640	0.000	0.0000
1	0.31141	SLU-4	NonStatic	Max	-391.205	-5.380	0.000	0.0000
1	0.00000	SLU-4	NonStatic	Min	-406.587	-33.901	0.000	0.0000
1	0.15570	SLU-4	NonStatic	Min	-398.896	-19.640	0.000	0.0000
1	0.31141	SLU-4	NonStatic	Min	-391.205	-5.380	0.000	0.0000
1	0.00000	SLU-5	NonStatic	Max	-244.795	0.526	0.000	0.0000
1	0.15570	SLU-5	NonStatic	Max	-241.439	13.590	0.000	0.0000
1	0.31141	SLU-5	NonStatic	Max	-238.084	26.654	0.000	0.0000
1	0.00000	SLU-5	NonStatic	Min	-244.795	0.526	0.000	0.0000
1	0.15570	SLU-5	NonStatic	Min	-241.439	13.590	0.000	0.0000
1	0.31141	SLU-5	NonStatic	Min	-238.084	26.654	0.000	0.0000
1	0.00000	SLU-6	NonStatic	Max	-450.323	16.866	0.000	0.0000
1	0.15570	SLU-6	NonStatic	Max	-441.482	26.956	0.000	0.0000
1	0.31141	SLU-6	NonStatic	Max	-432.641	37.046	0.000	0.0000
1	0.00000	SLU-6	NonStatic	Min	-450.323	16.866	0.000	0.0000
1	0.15570	SLU-6	NonStatic	Min	-441.482	26.956	0.000	0.0000
1	0.31141	SLU-6	NonStatic	Min	-432.641	37.046	0.000	0.0000
1	0.00000	SLU-7	NonStatic	Max	-285.960	50.032	0.000	0.0000
1	0.15570	SLU-7	NonStatic	Max	-281.454	58.926	0.000	0.0000
1	0.31141	SLU-7	NonStatic	Max	-276.948	67.821	0.000	0.0000
1	0.00000	SLU-7	NonStatic	Min	-285.960	50.032	0.000	0.0000
1	0.15570	SLU-7	NonStatic	Min	-281.454	58.926	0.000	0.0000
1	0.31141	SLU-7	NonStatic	Min	-276.948	67.821	0.000	0.0000
1	0.00000	SLV 1	NonStatic	Max	-208.473	77.407	0.000	0.0000
1	0.15570	SLV 1	NonStatic	Max	-212.776	116.849	0.000	0.0000
1	0.31141	SLV 1	NonStatic	Max	-217.080	156.291	0.000	0.0000
1	0.00000	SLV 1	NonStatic	Min	-208.473	77.407	0.000	0.0000
1	0.15570	SLV 1	NonStatic	Min	-212.776	116.849	0.000	0.0000
1	0.31141	SLV 1	NonStatic	Min	-217.080	156.291	0.000	0.0000
1	0.00000	SLV 2	NonStatic	Max	-247.838	67.070	0.000	0.0000
1	0.15570	SLV 2	NonStatic	Max	-251.112	106.796	0.000	0.0000
1	0.31141	SLV 2	NonStatic	Max	-254.385	146.522	0.000	0.0000
1	0.00000	SLV 2	NonStatic	Min	-247.838	67.070	0.000	0.0000
1	0.15570	SLV 2	NonStatic	Min	-251.112	106.796	0.000	0.0000
1	0.31141	SLV 2	NonStatic	Min	-254.385	146.522	0.000	0.0000
1	0.00000	SLV 3	NonStatic	Max	-247.838	67.070	0.000	0.0000
1	0.15570	SLV 3	NonStatic	Max	-251.112	106.796	0.000	0.0000
1	0.31141	SLV 3	NonStatic	Max	-254.385	146.522	0.000	0.0000
1	0.00000	SLV 3	NonStatic	Min	-247.838	67.070	0.000	0.0000
1	0.15570	SLV 3	NonStatic	Min	-251.112	106.796	0.000	0.0000
1	0.31141	SLV 3	NonStatic	Min	-254.385	146.522	0.000	0.0000
1	0.00000	SLV 4	NonStatic	Max	-476.106	221.097	0.000	0.0000
1	0.15570	SLV 4	NonStatic	Max	-470.998	230.438	0.000	0.0000
1	0.31141	SLV 4	NonStatic	Max	-465.889	239.779	0.000	0.0000
1	0.00000	SLV 4	NonStatic	Min	-476.106	221.097	0.000	0.0000
1	0.15570	SLV 4	NonStatic	Min	-470.998	230.438	0.000	0.0000
1	0.31141	SLV 4	NonStatic	Min	-465.889	239.779	0.000	0.0000
1	0.00000	SLV 5	NonStatic	Max	-171.227	23.022	0.000	0.0000
1	0.15570	SLV 5	NonStatic	Max	-170.864	40.863	0.000	0.0000
1	0.31141	SLV 5	NonStatic	Max	-170.502	58.704	0.000	0.0000
1	0.00000	SLV 5	NonStatic	Min	-171.227	23.022	0.000	0.0000
1	0.15570	SLV 5	NonStatic	Min	-170.864	40.863	0.000	0.0000
1	0.31141	SLV 5	NonStatic	Min	-170.502	58.704	0.000	0.0000
1	0.00000	SLV 6	NonStatic	Max	-247.991	94.542	0.000	0.0000
1	0.15570	SLV 6	NonStatic	Max	-245.113	103.268	0.000	0.0000
1	0.31141	SLV 6	NonStatic	Max	-242.236	111.993	0.000	0.0000
1	0.00000	SLV 6	NonStatic	Min	-247.991	94.542	0.000	0.0000

Table: Element Forces - Frames, Part 1 of 4

Frame	Station m	OutputCase	CaseType	StepType	P KN	V2 KN	V3 KN	T KN-m
1	0.15570	SLV 6	NonStatic	Min	-245.113	103.268	0.000	0.0000
1	0.31141	SLV 6	NonStatic	Min	-242.236	111.993	0.000	0.0000
1	0.00000	SLV 7	NonStatic	Max	-310.934	-8.850	0.000	0.0000
1	0.15570	SLV 7	NonStatic	Max	-307.139	9.938	0.000	0.0000
1	0.31141	SLV 7	NonStatic	Max	-303.344	28.726	0.000	0.0000
1	0.00000	SLV 7	NonStatic	Min	-310.934	-8.850	0.000	0.0000
1	0.15570	SLV 7	NonStatic	Min	-307.139	9.938	0.000	0.0000
1	0.31141	SLV 7	NonStatic	Min	-303.344	28.726	0.000	0.0000
1	0.00000	SLV 8	NonStatic	Max	-391.059	71.706	0.000	0.0000
1	0.15570	SLV 8	NonStatic	Max	-384.749	81.378	0.000	0.0000
1	0.31141	SLV 8	NonStatic	Max	-378.439	91.050	0.000	0.0000
1	0.00000	SLV 8	NonStatic	Min	-391.059	71.706	0.000	0.0000
1	0.15570	SLV 8	NonStatic	Min	-384.749	81.378	0.000	0.0000
1	0.31141	SLV 8	NonStatic	Min	-378.439	91.050	0.000	0.0000
1	0.00000	SLV 9	NonStatic	Max	-208.473	77.407	0.000	0.0000
1	0.15570	SLV 9	NonStatic	Max	-212.776	116.849	0.000	0.0000
1	0.31141	SLV 9	NonStatic	Max	-217.080	156.291	0.000	0.0000
1	0.00000	SLV 9	NonStatic	Min	-208.473	77.407	0.000	0.0000
1	0.15570	SLV 9	NonStatic	Min	-212.776	116.849	0.000	0.0000
1	0.31141	SLV 9	NonStatic	Min	-217.080	156.291	0.000	0.0000
1	0.00000	SLV 10	NonStatic	Max	-435.445	224.342	0.000	0.0000
1	0.15570	SLV 10	NonStatic	Max	-431.366	233.399	0.000	0.0000
1	0.31141	SLV 10	NonStatic	Max	-427.287	242.455	0.000	0.0000
1	0.00000	SLV 10	NonStatic	Min	-435.445	224.342	0.000	0.0000
1	0.15570	SLV 10	NonStatic	Min	-431.366	233.399	0.000	0.0000
1	0.31141	SLV 10	NonStatic	Min	-427.287	242.455	0.000	0.0000
1	0.00000	SLV 11	NonStatic	Max	-247.838	67.070	0.000	0.0000
1	0.15570	SLV 11	NonStatic	Max	-251.112	106.796	0.000	0.0000
1	0.31141	SLV 11	NonStatic	Max	-254.385	146.522	0.000	0.0000
1	0.00000	SLV 11	NonStatic	Min	-247.838	67.070	0.000	0.0000
1	0.15570	SLV 11	NonStatic	Min	-251.112	106.796	0.000	0.0000
1	0.31141	SLV 11	NonStatic	Min	-254.385	146.522	0.000	0.0000
1	0.00000	SLV 12	NonStatic	Max	-476.106	221.097	0.000	0.0000
1	0.15570	SLV 12	NonStatic	Max	-470.998	230.438	0.000	0.0000
1	0.31141	SLV 12	NonStatic	Max	-465.889	239.779	0.000	0.0000
1	0.00000	SLV 12	NonStatic	Min	-476.106	221.097	0.000	0.0000
1	0.15570	SLV 12	NonStatic	Min	-470.998	230.438	0.000	0.0000
1	0.31141	SLV 12	NonStatic	Min	-465.889	239.779	0.000	0.0000
1	0.00000	SLV 13	NonStatic	Max	-171.227	23.022	0.000	0.0000
1	0.15570	SLV 13	NonStatic	Max	-170.864	40.863	0.000	0.0000
1	0.31141	SLV 13	NonStatic	Max	-170.502	58.704	0.000	0.0000
1	0.00000	SLV 13	NonStatic	Min	-171.227	23.022	0.000	0.0000
1	0.15570	SLV 13	NonStatic	Min	-170.864	40.863	0.000	0.0000
1	0.31141	SLV 13	NonStatic	Min	-170.502	58.704	0.000	0.0000
1	0.00000	SLV 14	NonStatic	Max	-247.991	94.542	0.000	0.0000
1	0.15570	SLV 14	NonStatic	Max	-245.113	103.268	0.000	0.0000
1	0.31141	SLV 14	NonStatic	Max	-242.236	111.993	0.000	0.0000
1	0.00000	SLV 14	NonStatic	Min	-247.991	94.542	0.000	0.0000
1	0.15570	SLV 14	NonStatic	Min	-245.113	103.268	0.000	0.0000
1	0.31141	SLV 14	NonStatic	Min	-242.236	111.993	0.000	0.0000
1	0.00000	SLV 15	NonStatic	Max	-310.934	-8.850	0.000	0.0000
1	0.15570	SLV 15	NonStatic	Max	-307.139	9.938	0.000	0.0000
1	0.31141	SLV 15	NonStatic	Max	-303.344	28.726	0.000	0.0000
1	0.00000	SLV 15	NonStatic	Min	-310.934	-8.850	0.000	0.0000
1	0.15570	SLV 15	NonStatic	Min	-307.139	9.938	0.000	0.0000
1	0.31141	SLV 15	NonStatic	Min	-303.344	28.726	0.000	0.0000
1	0.00000	SLV 16	NonStatic	Max	-391.059	71.706	0.000	0.0000
1	0.15570	SLV 16	NonStatic	Max	-384.749	81.378	0.000	0.0000
1	0.31141	SLV 16	NonStatic	Max	-378.439	91.050	0.000	0.0000

Table: Element Forces - Frames, Part 1 of 4

Frame	Station m	OutputCase	CaseType	StepType	P KN	V2 KN	V3 KN	T KN-m
1	0.00000	SLV 16	NonStatic	Min	-391.059	71.706	0.000	0.0000
1	0.15570	SLV 16	NonStatic	Min	-384.749	81.378	0.000	0.0000
1	0.31141	SLV 16	NonStatic	Min	-378.439	91.050	0.000	0.0000
2	0.00000	SLE-C	NonStatic	Max	-287.612	-24.974	0.000	0.0000
2	0.15375	SLE-C	NonStatic	Max	-287.720	-14.277	0.000	0.0000
2	0.30749	SLE-C	NonStatic	Max	-287.828	-3.579	0.000	0.0000
2	0.00000	SLE-C	NonStatic	Min	-287.612	-24.974	0.000	0.0000
2	0.15375	SLE-C	NonStatic	Min	-287.720	-14.277	0.000	0.0000
2	0.30749	SLE-C	NonStatic	Min	-287.828	-3.579	0.000	0.0000
2	0.00000	SLE-F1	NonStatic	Max	-292.551	-12.739	0.000	0.0000
2	0.15375	SLE-F1	NonStatic	Max	-291.901	-5.018	0.000	0.0000
2	0.30749	SLE-F1	NonStatic	Max	-291.251	2.703	0.000	0.0000
2	0.00000	SLE-F1	NonStatic	Min	-292.551	-12.739	0.000	0.0000
2	0.15375	SLE-F1	NonStatic	Min	-291.901	-5.018	0.000	0.0000
2	0.30749	SLE-F1	NonStatic	Min	-291.251	2.703	0.000	0.0000
2	0.00000	SLE-F2	NonStatic	Max	-234.859	-30.995	0.000	0.0000
2	0.15375	SLE-F2	NonStatic	Max	-234.477	-22.221	0.000	0.0000
2	0.30749	SLE-F2	NonStatic	Max	-234.095	-13.446	0.000	0.0000
2	0.00000	SLE-F2	NonStatic	Min	-234.859	-30.995	0.000	0.0000
2	0.15375	SLE-F2	NonStatic	Min	-234.477	-22.221	0.000	0.0000
2	0.30749	SLE-F2	NonStatic	Min	-234.095	-13.446	0.000	0.0000
2	0.00000	SLE-F3	NonStatic	Max	-267.513	3.196	0.000	0.0000
2	0.15375	SLE-F3	NonStatic	Max	-266.862	10.917	0.000	0.0000
2	0.30749	SLE-F3	NonStatic	Max	-266.212	18.638	0.000	0.0000
2	0.00000	SLE-F3	NonStatic	Min	-267.513	3.196	0.000	0.0000
2	0.15375	SLE-F3	NonStatic	Min	-266.862	10.917	0.000	0.0000
2	0.30749	SLE-F3	NonStatic	Min	-266.212	18.638	0.000	0.0000
2	0.00000	SLE-QP	NonStatic	Max	-237.064	-31.717	0.000	0.0000
2	0.15375	SLE-QP	NonStatic	Max	-236.414	-23.997	0.000	0.0000
2	0.30749	SLE-QP	NonStatic	Max	-235.764	-16.276	0.000	0.0000
2	0.00000	SLE-QP	NonStatic	Min	-237.064	-31.717	0.000	0.0000
2	0.15375	SLE-QP	NonStatic	Min	-236.414	-23.997	0.000	0.0000
2	0.30749	SLE-QP	NonStatic	Min	-235.764	-16.276	0.000	0.0000
2	0.00000	SLU-1	NonStatic	Max	-431.810	-20.993	0.000	0.0000
2	0.15375	SLU-1	NonStatic	Max	-431.483	-8.924	0.000	0.0000
2	0.30749	SLU-1	NonStatic	Max	-431.155	3.146	0.000	0.0000
2	0.00000	SLU-1	NonStatic	Min	-431.810	-20.993	0.000	0.0000
2	0.15375	SLU-1	NonStatic	Min	-431.483	-8.924	0.000	0.0000
2	0.30749	SLU-1	NonStatic	Min	-431.155	3.146	0.000	0.0000
2	0.00000	SLU-2	NonStatic	Max	-425.525	-37.417	0.000	0.0000
2	0.15375	SLU-2	NonStatic	Max	-424.138	-29.509	0.000	0.0000
2	0.30749	SLU-2	NonStatic	Max	-422.750	-21.600	0.000	0.0000
2	0.00000	SLU-2	NonStatic	Min	-425.525	-37.417	0.000	0.0000
2	0.15375	SLU-2	NonStatic	Min	-424.138	-29.509	0.000	0.0000
2	0.30749	SLU-2	NonStatic	Min	-422.750	-21.600	0.000	0.0000
2	0.00000	SLU-3	NonStatic	Max	-266.765	9.044	0.000	0.0000
2	0.15375	SLU-3	NonStatic	Max	-267.174	20.925	0.000	0.0000
2	0.30749	SLU-3	NonStatic	Max	-267.584	32.807	0.000	0.0000
2	0.00000	SLU-3	NonStatic	Min	-266.765	9.044	0.000	0.0000
2	0.15375	SLU-3	NonStatic	Min	-267.174	20.925	0.000	0.0000
2	0.30749	SLU-3	NonStatic	Min	-267.584	32.807	0.000	0.0000
2	0.00000	SLU-4	NonStatic	Max	-407.832	-50.005	0.000	0.0000
2	0.15375	SLU-4	NonStatic	Max	-407.504	-37.936	0.000	0.0000
2	0.30749	SLU-4	NonStatic	Max	-407.177	-25.866	0.000	0.0000
2	0.00000	SLU-4	NonStatic	Min	-407.832	-50.005	0.000	0.0000
2	0.15375	SLU-4	NonStatic	Min	-407.504	-37.936	0.000	0.0000
2	0.30749	SLU-4	NonStatic	Min	-407.177	-25.866	0.000	0.0000
2	0.00000	SLU-5	NonStatic	Max	-243.917	-18.405	0.000	0.0000
2	0.15375	SLU-5	NonStatic	Max	-244.327	-6.523	0.000	0.0000

Table: Element Forces - Frames, Part 1 of 4

Frame	Station m	OutputCase	CaseType	StepType	P KN	V2 KN	V3 KN	T KN-m
2	0.30749	SLU-5	NonStatic	Max	-244.737	5.359	0.000	0.0000
2	0.00000	SLU-5	NonStatic	Min	-243.917	-18.405	0.000	0.0000
2	0.15375	SLU-5	NonStatic	Min	-244.327	-6.523	0.000	0.0000
2	0.30749	SLU-5	NonStatic	Min	-244.737	5.359	0.000	0.0000
2	0.00000	SLU-6	NonStatic	Max	-452.740	2.649	0.000	0.0000
2	0.15375	SLU-6	NonStatic	Max	-451.353	10.558	0.000	0.0000
2	0.30749	SLU-6	NonStatic	Max	-449.966	18.466	0.000	0.0000
2	0.00000	SLU-6	NonStatic	Min	-452.740	2.649	0.000	0.0000
2	0.15375	SLU-6	NonStatic	Min	-451.353	10.558	0.000	0.0000
2	0.30749	SLU-6	NonStatic	Min	-449.966	18.466	0.000	0.0000
2	0.00000	SLU-7	NonStatic	Max	-286.319	29.398	0.000	0.0000
2	0.15375	SLU-7	NonStatic	Max	-285.668	37.119	0.000	0.0000
2	0.30749	SLU-7	NonStatic	Max	-285.018	44.839	0.000	0.0000
2	0.00000	SLU-7	NonStatic	Min	-286.319	29.398	0.000	0.0000
2	0.15375	SLU-7	NonStatic	Min	-285.668	37.119	0.000	0.0000
2	0.30749	SLU-7	NonStatic	Min	-285.018	44.839	0.000	0.0000
2	0.00000	SLV 1	NonStatic	Max	-191.676	5.149	0.000	0.0000
2	0.15375	SLV 1	NonStatic	Max	-199.290	43.329	0.000	0.0000
2	0.30749	SLV 1	NonStatic	Max	-206.904	81.508	0.000	0.0000
2	0.00000	SLV 1	NonStatic	Min	-191.676	5.149	0.000	0.0000
2	0.15375	SLV 1	NonStatic	Min	-199.290	43.329	0.000	0.0000
2	0.30749	SLV 1	NonStatic	Min	-206.904	81.508	0.000	0.0000
2	0.00000	SLV 2	NonStatic	Max	-233.136	-4.892	0.000	0.0000
2	0.15375	SLV 2	NonStatic	Max	-239.800	33.529	0.000	0.0000
2	0.30749	SLV 2	NonStatic	Max	-246.465	71.950	0.000	0.0000
2	0.00000	SLV 2	NonStatic	Min	-233.136	-4.892	0.000	0.0000
2	0.15375	SLV 2	NonStatic	Min	-239.800	33.529	0.000	0.0000
2	0.30749	SLV 2	NonStatic	Min	-246.465	71.950	0.000	0.0000
2	0.00000	SLV 3	NonStatic	Max	-233.136	-4.892	0.000	0.0000
2	0.15375	SLV 3	NonStatic	Max	-239.800	33.529	0.000	0.0000
2	0.30749	SLV 3	NonStatic	Max	-246.465	71.950	0.000	0.0000
2	0.00000	SLV 3	NonStatic	Min	-233.136	-4.892	0.000	0.0000
2	0.15375	SLV 3	NonStatic	Min	-239.800	33.529	0.000	0.0000
2	0.30749	SLV 3	NonStatic	Min	-246.465	71.950	0.000	0.0000
2	0.00000	SLV 4	NonStatic	Max	-474.576	131.514	0.000	0.0000
2	0.15375	SLV 4	NonStatic	Max	-473.518	139.616	0.000	0.0000
2	0.30749	SLV 4	NonStatic	Max	-472.459	147.717	0.000	0.0000
2	0.00000	SLV 4	NonStatic	Min	-474.576	131.514	0.000	0.0000
2	0.15375	SLV 4	NonStatic	Min	-473.518	139.616	0.000	0.0000
2	0.30749	SLV 4	NonStatic	Min	-472.459	147.717	0.000	0.0000
2	0.00000	SLV 5	NonStatic	Max	-164.110	-6.949	0.000	0.0000
2	0.15375	SLV 5	NonStatic	Max	-167.425	9.724	0.000	0.0000
2	0.30749	SLV 5	NonStatic	Max	-170.739	26.398	0.000	0.0000
2	0.00000	SLV 5	NonStatic	Min	-164.110	-6.949	0.000	0.0000
2	0.15375	SLV 5	NonStatic	Min	-167.425	9.724	0.000	0.0000
2	0.30749	SLV 5	NonStatic	Min	-170.739	26.398	0.000	0.0000
2	0.00000	SLV 6	NonStatic	Max	-244.322	59.457	0.000	0.0000
2	0.15375	SLV 6	NonStatic	Max	-245.319	67.035	0.000	0.0000
2	0.30749	SLV 6	NonStatic	Max	-246.317	74.612	0.000	0.0000
2	0.00000	SLV 6	NonStatic	Min	-244.322	59.457	0.000	0.0000
2	0.15375	SLV 6	NonStatic	Min	-245.319	67.035	0.000	0.0000
2	0.30749	SLV 6	NonStatic	Min	-246.317	74.612	0.000	0.0000
2	0.00000	SLV 7	NonStatic	Max	-310.745	-37.668	0.000	0.0000
2	0.15375	SLV 7	NonStatic	Max	-310.897	-20.188	0.000	0.0000
2	0.30749	SLV 7	NonStatic	Max	-311.048	-2.709	0.000	0.0000
2	0.00000	SLV 7	NonStatic	Min	-310.745	-37.668	0.000	0.0000
2	0.15375	SLV 7	NonStatic	Min	-310.897	-20.188	0.000	0.0000
2	0.30749	SLV 7	NonStatic	Min	-311.048	-2.709	0.000	0.0000
2	0.00000	SLV 8	NonStatic	Max	-394.095	41.969	0.000	0.0000

Table: Element Forces - Frames, Part 1 of 4

Frame	Station m	OutputCase	CaseType	StepType	P KN	V2 KN	V3 KN	T KN-m
2	0.15375	SLV 8	NonStatic	Max	-391.930	50.352	0.000	0.0000
2	0.30749	SLV 8	NonStatic	Max	-389.764	58.736	0.000	0.0000
2	0.00000	SLV 8	NonStatic	Min	-394.095	41.969	0.000	0.0000
2	0.15375	SLV 8	NonStatic	Min	-391.930	50.352	0.000	0.0000
2	0.30749	SLV 8	NonStatic	Min	-389.764	58.736	0.000	0.0000
2	0.00000	SLV 9	NonStatic	Max	-191.676	5.149	0.000	0.0000
2	0.15375	SLV 9	NonStatic	Max	-199.290	43.329	0.000	0.0000
2	0.30749	SLV 9	NonStatic	Max	-206.904	81.508	0.000	0.0000
2	0.00000	SLV 9	NonStatic	Min	-191.676	5.149	0.000	0.0000
2	0.15375	SLV 9	NonStatic	Min	-199.290	43.329	0.000	0.0000
2	0.30749	SLV 9	NonStatic	Min	-206.904	81.508	0.000	0.0000
2	0.00000	SLV 10	NonStatic	Max	-431.967	133.853	0.000	0.0000
2	0.15375	SLV 10	NonStatic	Max	-431.857	141.713	0.000	0.0000
2	0.30749	SLV 10	NonStatic	Max	-431.748	149.572	0.000	0.0000
2	0.00000	SLV 10	NonStatic	Min	-431.967	133.853	0.000	0.0000
2	0.15375	SLV 10	NonStatic	Min	-431.857	141.713	0.000	0.0000
2	0.30749	SLV 10	NonStatic	Min	-431.748	149.572	0.000	0.0000
2	0.00000	SLV 11	NonStatic	Max	-233.136	-4.892	0.000	0.0000
2	0.15375	SLV 11	NonStatic	Max	-239.800	33.529	0.000	0.0000
2	0.30749	SLV 11	NonStatic	Max	-246.465	71.950	0.000	0.0000
2	0.00000	SLV 11	NonStatic	Min	-233.136	-4.892	0.000	0.0000
2	0.15375	SLV 11	NonStatic	Min	-239.800	33.529	0.000	0.0000
2	0.30749	SLV 11	NonStatic	Min	-246.465	71.950	0.000	0.0000
2	0.00000	SLV 12	NonStatic	Max	-474.576	131.514	0.000	0.0000
2	0.15375	SLV 12	NonStatic	Max	-473.518	139.616	0.000	0.0000
2	0.30749	SLV 12	NonStatic	Max	-472.459	147.717	0.000	0.0000
2	0.00000	SLV 12	NonStatic	Min	-474.576	131.514	0.000	0.0000
2	0.15375	SLV 12	NonStatic	Min	-473.518	139.616	0.000	0.0000
2	0.30749	SLV 12	NonStatic	Min	-472.459	147.717	0.000	0.0000
2	0.00000	SLV 13	NonStatic	Max	-164.110	-6.949	0.000	0.0000
2	0.15375	SLV 13	NonStatic	Max	-167.425	9.724	0.000	0.0000
2	0.30749	SLV 13	NonStatic	Max	-170.739	26.398	0.000	0.0000
2	0.00000	SLV 13	NonStatic	Min	-164.110	-6.949	0.000	0.0000
2	0.15375	SLV 13	NonStatic	Min	-167.425	9.724	0.000	0.0000
2	0.30749	SLV 13	NonStatic	Min	-170.739	26.398	0.000	0.0000
2	0.00000	SLV 14	NonStatic	Max	-244.322	59.457	0.000	0.0000
2	0.15375	SLV 14	NonStatic	Max	-245.319	67.035	0.000	0.0000
2	0.30749	SLV 14	NonStatic	Max	-246.317	74.612	0.000	0.0000
2	0.00000	SLV 14	NonStatic	Min	-244.322	59.457	0.000	0.0000
2	0.15375	SLV 14	NonStatic	Min	-245.319	67.035	0.000	0.0000
2	0.30749	SLV 14	NonStatic	Min	-246.317	74.612	0.000	0.0000
2	0.00000	SLV 15	NonStatic	Max	-310.745	-37.668	0.000	0.0000
2	0.15375	SLV 15	NonStatic	Max	-310.897	-20.188	0.000	0.0000
2	0.30749	SLV 15	NonStatic	Max	-311.048	-2.709	0.000	0.0000
2	0.00000	SLV 15	NonStatic	Min	-310.745	-37.668	0.000	0.0000
2	0.15375	SLV 15	NonStatic	Min	-310.897	-20.188	0.000	0.0000
2	0.30749	SLV 15	NonStatic	Min	-311.048	-2.709	0.000	0.0000
2	0.00000	SLV 16	NonStatic	Max	-394.095	41.969	0.000	0.0000
2	0.15375	SLV 16	NonStatic	Max	-391.930	50.352	0.000	0.0000
2	0.30749	SLV 16	NonStatic	Max	-389.764	58.736	0.000	0.0000
2	0.00000	SLV 16	NonStatic	Min	-394.095	41.969	0.000	0.0000
2	0.15375	SLV 16	NonStatic	Min	-391.930	50.352	0.000	0.0000
2	0.30749	SLV 16	NonStatic	Min	-389.764	58.736	0.000	0.0000
3	0.00000	SLE-C	NonStatic	Max	-291.198	-6.004	0.000	0.0000
3	0.16308	SLE-C	NonStatic	Max	-289.694	5.529	0.000	0.0000
3	0.32617	SLE-C	NonStatic	Max	-288.189	17.062	0.000	0.0000
3	0.00000	SLE-C	NonStatic	Min	-291.198	-6.004	0.000	0.0000
3	0.16308	SLE-C	NonStatic	Min	-289.694	5.529	0.000	0.0000
3	0.32617	SLE-C	NonStatic	Min	-288.189	17.062	0.000	0.0000

Table: Element Forces - Frames, Part 1 of 4

Frame	Station m	OutputCase	CaseType	StepType	P KN	V2 KN	V3 KN	T KN-m
3	0.00000	SLE-F1	NonStatic	Max	-295.001	13.374	0.000	0.0000
3	0.16308	SLE-F1	NonStatic	Max	-293.150	21.581	0.000	0.0000
3	0.32617	SLE-F1	NonStatic	Max	-291.299	29.787	0.000	0.0000
3	0.00000	SLE-F1	NonStatic	Min	-295.001	13.374	0.000	0.0000
3	0.16308	SLE-F1	NonStatic	Min	-293.150	21.581	0.000	0.0000
3	0.32617	SLE-F1	NonStatic	Min	-291.299	29.787	0.000	0.0000
3	0.00000	SLE-F2	NonStatic	Max	-240.326	-15.325	0.000	0.0000
3	0.16308	SLE-F2	NonStatic	Max	-238.598	-5.941	0.000	0.0000
3	0.32617	SLE-F2	NonStatic	Max	-236.870	3.443	0.000	0.0000
3	0.00000	SLE-F2	NonStatic	Min	-240.326	-15.325	0.000	0.0000
3	0.16308	SLE-F2	NonStatic	Min	-238.598	-5.941	0.000	0.0000
3	0.32617	SLE-F2	NonStatic	Min	-236.870	3.443	0.000	0.0000
3	0.00000	SLE-F3	NonStatic	Max	-267.913	22.788	0.000	0.0000
3	0.16308	SLE-F3	NonStatic	Max	-266.063	30.995	0.000	0.0000
3	0.32617	SLE-F3	NonStatic	Max	-264.212	39.201	0.000	0.0000
3	0.00000	SLE-F3	NonStatic	Min	-267.913	22.788	0.000	0.0000
3	0.16308	SLE-F3	NonStatic	Min	-266.063	30.995	0.000	0.0000
3	0.32617	SLE-F3	NonStatic	Min	-264.212	39.201	0.000	0.0000
3	0.00000	SLE-QP	NonStatic	Max	-242.858	-13.364	0.000	0.0000
3	0.16308	SLE-QP	NonStatic	Max	-241.008	-5.157	0.000	0.0000
3	0.32617	SLE-QP	NonStatic	Max	-239.157	3.049	0.000	0.0000
3	0.00000	SLE-QP	NonStatic	Min	-242.858	-13.364	0.000	0.0000
3	0.16308	SLE-QP	NonStatic	Min	-241.008	-5.157	0.000	0.0000
3	0.32617	SLE-QP	NonStatic	Min	-239.157	3.049	0.000	0.0000
3	0.00000	SLU-1	NonStatic	Max	-434.620	14.707	0.000	0.0000
3	0.16308	SLU-1	NonStatic	Max	-432.450	27.647	0.000	0.0000
3	0.32617	SLU-1	NonStatic	Max	-430.281	40.586	0.000	0.0000
3	0.00000	SLU-1	NonStatic	Min	-434.620	14.707	0.000	0.0000
3	0.16308	SLU-1	NonStatic	Min	-432.450	27.647	0.000	0.0000
3	0.32617	SLU-1	NonStatic	Min	-430.281	40.586	0.000	0.0000
3	0.00000	SLU-2	NonStatic	Max	-431.754	8.061	0.000	0.0000
3	0.16308	SLU-2	NonStatic	Max	-429.101	16.351	0.000	0.0000
3	0.32617	SLU-2	NonStatic	Max	-426.448	24.641	0.000	0.0000
3	0.00000	SLU-2	NonStatic	Min	-431.754	8.061	0.000	0.0000
3	0.16308	SLU-2	NonStatic	Min	-429.101	16.351	0.000	0.0000
3	0.32617	SLU-2	NonStatic	Min	-426.448	24.641	0.000	0.0000
3	0.00000	SLU-3	NonStatic	Max	-265.356	20.421	0.000	0.0000
3	0.16308	SLU-3	NonStatic	Max	-263.989	33.277	0.000	0.0000
3	0.32617	SLU-3	NonStatic	Max	-262.623	46.133	0.000	0.0000
3	0.00000	SLU-3	NonStatic	Min	-265.356	20.421	0.000	0.0000
3	0.16308	SLU-3	NonStatic	Min	-263.989	33.277	0.000	0.0000
3	0.32617	SLU-3	NonStatic	Min	-262.623	46.133	0.000	0.0000
3	0.00000	SLU-4	NonStatic	Max	-415.109	-16.123	0.000	0.0000
3	0.16308	SLU-4	NonStatic	Max	-412.939	-3.183	0.000	0.0000
3	0.32617	SLU-4	NonStatic	Max	-410.770	9.757	0.000	0.0000
3	0.00000	SLU-4	NonStatic	Min	-415.109	-16.123	0.000	0.0000
3	0.16308	SLU-4	NonStatic	Min	-412.939	-3.183	0.000	0.0000
3	0.32617	SLU-4	NonStatic	Min	-410.770	9.757	0.000	0.0000
3	0.00000	SLU-5	NonStatic	Max	-246.738	-8.496	0.000	0.0000
3	0.16308	SLU-5	NonStatic	Max	-245.371	4.360	0.000	0.0000
3	0.32617	SLU-5	NonStatic	Max	-244.004	17.216	0.000	0.0000
3	0.00000	SLU-5	NonStatic	Min	-246.738	-8.496	0.000	0.0000
3	0.16308	SLU-5	NonStatic	Min	-245.371	4.360	0.000	0.0000
3	0.32617	SLU-5	NonStatic	Min	-244.004	17.216	0.000	0.0000
3	0.00000	SLU-6	NonStatic	Max	-453.312	38.245	0.000	0.0000
3	0.16308	SLU-6	NonStatic	Max	-450.659	46.535	0.000	0.0000
3	0.32617	SLU-6	NonStatic	Max	-448.006	54.825	0.000	0.0000
3	0.00000	SLU-6	NonStatic	Min	-453.312	38.245	0.000	0.0000
3	0.16308	SLU-6	NonStatic	Min	-450.659	46.535	0.000	0.0000

Table: Element Forces - Frames, Part 1 of 4

Frame	Station m	OutputCase	CaseType	StepType	P KN	V2 KN	V3 KN	T KN-m
3	0.32617	SLU-6	NonStatic	Min	-448.006	54.825	0.000	0.0000
3	0.00000	SLU-7	NonStatic	Max	-283.495	38.700	0.000	0.0000
3	0.16308	SLU-7	NonStatic	Max	-281.644	46.906	0.000	0.0000
3	0.32617	SLU-7	NonStatic	Max	-279.794	55.113	0.000	0.0000
3	0.00000	SLU-7	NonStatic	Min	-283.495	38.700	0.000	0.0000
3	0.16308	SLU-7	NonStatic	Min	-281.644	46.906	0.000	0.0000
3	0.32617	SLU-7	NonStatic	Min	-279.794	55.113	0.000	0.0000
3	0.00000	SLV 1	NonStatic	Max	-185.486	-51.822	0.000	0.0000
3	0.16308	SLV 1	NonStatic	Max	-187.191	-9.444	0.000	0.0000
3	0.32617	SLV 1	NonStatic	Max	-188.896	32.933	0.000	0.0000
3	0.00000	SLV 1	NonStatic	Min	-185.486	-51.822	0.000	0.0000
3	0.16308	SLV 1	NonStatic	Min	-187.191	-9.444	0.000	0.0000
3	0.32617	SLV 1	NonStatic	Min	-188.896	32.933	0.000	0.0000
3	0.00000	SLV 2	NonStatic	Max	-227.965	-55.735	0.000	0.0000
3	0.16308	SLV 2	NonStatic	Max	-229.669	-13.358	0.000	0.0000
3	0.32617	SLV 2	NonStatic	Max	-231.374	29.020	0.000	0.0000
3	0.00000	SLV 2	NonStatic	Min	-227.965	-55.735	0.000	0.0000
3	0.16308	SLV 2	NonStatic	Min	-229.669	-13.358	0.000	0.0000
3	0.32617	SLV 2	NonStatic	Min	-231.374	29.020	0.000	0.0000
3	0.00000	SLV 3	NonStatic	Max	-227.965	-55.735	0.000	0.0000
3	0.16308	SLV 3	NonStatic	Max	-229.669	-13.358	0.000	0.0000
3	0.32617	SLV 3	NonStatic	Max	-231.374	29.020	0.000	0.0000
3	0.00000	SLV 3	NonStatic	Min	-227.965	-55.735	0.000	0.0000
3	0.16308	SLV 3	NonStatic	Min	-229.669	-13.358	0.000	0.0000
3	0.32617	SLV 3	NonStatic	Min	-231.374	29.020	0.000	0.0000
3	0.00000	SLV 4	NonStatic	Max	-459.836	92.803	0.000	0.0000
3	0.16308	SLV 4	NonStatic	Max	-458.015	101.300	0.000	0.0000
3	0.32617	SLV 4	NonStatic	Max	-456.195	109.796	0.000	0.0000
3	0.00000	SLV 4	NonStatic	Min	-459.836	92.803	0.000	0.0000
3	0.16308	SLV 4	NonStatic	Min	-458.015	101.300	0.000	0.0000
3	0.32617	SLV 4	NonStatic	Min	-456.195	109.796	0.000	0.0000
3	0.00000	SLV 5	NonStatic	Max	-164.905	-20.363	0.000	0.0000
3	0.16308	SLV 5	NonStatic	Max	-164.142	-1.702	0.000	0.0000
3	0.32617	SLV 5	NonStatic	Max	-163.380	16.959	0.000	0.0000
3	0.00000	SLV 5	NonStatic	Min	-164.905	-20.363	0.000	0.0000
3	0.16308	SLV 5	NonStatic	Min	-164.142	-1.702	0.000	0.0000
3	0.32617	SLV 5	NonStatic	Min	-163.380	16.959	0.000	0.0000
3	0.00000	SLV 6	NonStatic	Max	-238.471	48.507	0.000	0.0000
3	0.16308	SLV 6	NonStatic	Max	-236.651	57.003	0.000	0.0000
3	0.32617	SLV 6	NonStatic	Max	-234.830	65.500	0.000	0.0000
3	0.00000	SLV 6	NonStatic	Min	-238.471	48.507	0.000	0.0000
3	0.16308	SLV 6	NonStatic	Min	-236.651	57.003	0.000	0.0000
3	0.32617	SLV 6	NonStatic	Min	-234.830	65.500	0.000	0.0000
3	0.00000	SLV 7	NonStatic	Max	-314.447	-29.459	0.000	0.0000
3	0.16308	SLV 7	NonStatic	Max	-313.684	-10.798	0.000	0.0000
3	0.32617	SLV 7	NonStatic	Max	-312.921	7.863	0.000	0.0000
3	0.00000	SLV 7	NonStatic	Min	-314.447	-29.459	0.000	0.0000
3	0.16308	SLV 7	NonStatic	Min	-313.684	-10.798	0.000	0.0000
3	0.32617	SLV 7	NonStatic	Min	-312.921	7.863	0.000	0.0000
3	0.00000	SLV 8	NonStatic	Max	-388.911	55.212	0.000	0.0000
3	0.16308	SLV 8	NonStatic	Max	-387.091	63.709	0.000	0.0000
3	0.32617	SLV 8	NonStatic	Max	-385.271	72.206	0.000	0.0000
3	0.00000	SLV 8	NonStatic	Min	-388.911	55.212	0.000	0.0000
3	0.16308	SLV 8	NonStatic	Min	-387.091	63.709	0.000	0.0000
3	0.32617	SLV 8	NonStatic	Min	-385.271	72.206	0.000	0.0000
3	0.00000	SLV 9	NonStatic	Max	-185.486	-51.822	0.000	0.0000
3	0.16308	SLV 9	NonStatic	Max	-187.191	-9.444	0.000	0.0000
3	0.32617	SLV 9	NonStatic	Max	-188.896	32.933	0.000	0.0000
3	0.00000	SLV 9	NonStatic	Min	-185.486	-51.822	0.000	0.0000

Table: Element Forces - Frames, Part 1 of 4

Frame	Station m	OutputCase	CaseType	StepType	P KN	V2 KN	V3 KN	T KN-m
3	0.16308	SLV 9	NonStatic	Min	-187.191	-9.444	0.000	0.0000
3	0.32617	SLV 9	NonStatic	Min	-188.896	32.933	0.000	0.0000
3	0.00000	SLV 10	NonStatic	Max	-417.378	88.885	0.000	0.0000
3	0.16308	SLV 10	NonStatic	Max	-415.558	97.381	0.000	0.0000
3	0.32617	SLV 10	NonStatic	Max	-413.738	105.878	0.000	0.0000
3	0.00000	SLV 10	NonStatic	Min	-417.378	88.885	0.000	0.0000
3	0.16308	SLV 10	NonStatic	Min	-415.558	97.381	0.000	0.0000
3	0.32617	SLV 10	NonStatic	Min	-413.738	105.878	0.000	0.0000
3	0.00000	SLV 11	NonStatic	Max	-227.965	-55.735	0.000	0.0000
3	0.16308	SLV 11	NonStatic	Max	-229.669	-13.358	0.000	0.0000
3	0.32617	SLV 11	NonStatic	Max	-231.374	29.020	0.000	0.0000
3	0.00000	SLV 11	NonStatic	Min	-227.965	-55.735	0.000	0.0000
3	0.16308	SLV 11	NonStatic	Min	-229.669	-13.358	0.000	0.0000
3	0.32617	SLV 11	NonStatic	Min	-231.374	29.020	0.000	0.0000
3	0.00000	SLV 12	NonStatic	Max	-459.836	92.803	0.000	0.0000
3	0.16308	SLV 12	NonStatic	Max	-458.015	101.300	0.000	0.0000
3	0.32617	SLV 12	NonStatic	Max	-456.195	109.796	0.000	0.0000
3	0.00000	SLV 12	NonStatic	Min	-459.836	92.803	0.000	0.0000
3	0.16308	SLV 12	NonStatic	Min	-458.015	101.300	0.000	0.0000
3	0.32617	SLV 12	NonStatic	Min	-456.195	109.796	0.000	0.0000
3	0.00000	SLV 13	NonStatic	Max	-164.905	-20.363	0.000	0.0000
3	0.16308	SLV 13	NonStatic	Max	-164.142	-1.702	0.000	0.0000
3	0.32617	SLV 13	NonStatic	Max	-163.380	16.959	0.000	0.0000
3	0.00000	SLV 13	NonStatic	Min	-164.905	-20.363	0.000	0.0000
3	0.16308	SLV 13	NonStatic	Min	-164.142	-1.702	0.000	0.0000
3	0.32617	SLV 13	NonStatic	Min	-163.380	16.959	0.000	0.0000
3	0.00000	SLV 14	NonStatic	Max	-238.471	48.507	0.000	0.0000
3	0.16308	SLV 14	NonStatic	Max	-236.651	57.003	0.000	0.0000
3	0.32617	SLV 14	NonStatic	Max	-234.830	65.500	0.000	0.0000
3	0.00000	SLV 14	NonStatic	Min	-238.471	48.507	0.000	0.0000
3	0.16308	SLV 14	NonStatic	Min	-236.651	57.003	0.000	0.0000
3	0.32617	SLV 14	NonStatic	Min	-234.830	65.500	0.000	0.0000
3	0.00000	SLV 15	NonStatic	Max	-314.447	-29.459	0.000	0.0000
3	0.16308	SLV 15	NonStatic	Max	-313.684	-10.798	0.000	0.0000
3	0.32617	SLV 15	NonStatic	Max	-312.921	7.863	0.000	0.0000
3	0.00000	SLV 15	NonStatic	Min	-314.447	-29.459	0.000	0.0000
3	0.16308	SLV 15	NonStatic	Min	-313.684	-10.798	0.000	0.0000
3	0.32617	SLV 15	NonStatic	Min	-312.921	7.863	0.000	0.0000
3	0.00000	SLV 16	NonStatic	Max	-388.911	55.212	0.000	0.0000
3	0.16308	SLV 16	NonStatic	Max	-387.091	63.709	0.000	0.0000
3	0.32617	SLV 16	NonStatic	Max	-385.271	72.206	0.000	0.0000
3	0.00000	SLV 16	NonStatic	Min	-388.911	55.212	0.000	0.0000
3	0.16308	SLV 16	NonStatic	Min	-387.091	63.709	0.000	0.0000
3	0.32617	SLV 16	NonStatic	Min	-385.271	72.206	0.000	0.0000
4	0.00000	SLE-C	NonStatic	Max	-295.916	7.256	0.000	0.0000
4	0.17158	SLE-C	NonStatic	Max	-293.086	-8.453	0.000	0.0000
4	0.34316	SLE-C	NonStatic	Max	-290.256	-24.163	0.000	0.0000
4	0.00000	SLE-C	NonStatic	Min	-295.916	7.256	0.000	0.0000
4	0.17158	SLE-C	NonStatic	Min	-293.086	-8.453	0.000	0.0000
4	0.34316	SLE-C	NonStatic	Min	-290.256	-24.163	0.000	0.0000
4	0.00000	SLE-F1	NonStatic	Max	-297.700	-17.303	0.000	0.0000
4	0.17158	SLE-F1	NonStatic	Max	-294.870	-28.857	0.000	0.0000
4	0.34316	SLE-F1	NonStatic	Max	-292.040	-40.411	0.000	0.0000
4	0.00000	SLE-F1	NonStatic	Min	-297.700	-17.303	0.000	0.0000
4	0.17158	SLE-F1	NonStatic	Min	-294.870	-28.857	0.000	0.0000
4	0.34316	SLE-F1	NonStatic	Min	-292.040	-40.411	0.000	0.0000
4	0.00000	SLE-F2	NonStatic	Max	-246.282	15.986	0.000	0.0000
4	0.17158	SLE-F2	NonStatic	Max	-243.452	3.179	0.000	0.0000
4	0.34316	SLE-F2	NonStatic	Max	-240.622	-9.628	0.000	0.0000

Table: Element Forces - Frames, Part 1 of 4

Frame	Station m	OutputCase	CaseType	StepType	P KN	V2 KN	V3 KN	T KN-m
4	0.00000	SLE-F2	NonStatic	Min	-246.282	15.986	0.000	0.0000
4	0.17158	SLE-F2	NonStatic	Min	-243.452	3.179	0.000	0.0000
4	0.34316	SLE-F2	NonStatic	Min	-240.622	-9.628	0.000	0.0000
4	0.00000	SLE-F3	NonStatic	Max	-270.052	-18.746	0.000	0.0000
4	0.17158	SLE-F3	NonStatic	Max	-267.222	-30.300	0.000	0.0000
4	0.34316	SLE-F3	NonStatic	Max	-264.392	-41.855	0.000	0.0000
4	0.00000	SLE-F3	NonStatic	Min	-270.052	-18.746	0.000	0.0000
4	0.17158	SLE-F3	NonStatic	Min	-267.222	-30.300	0.000	0.0000
4	0.34316	SLE-F3	NonStatic	Min	-264.392	-41.855	0.000	0.0000
4	0.00000	SLE-QP	NonStatic	Max	-248.597	11.267	0.000	0.0000
4	0.17158	SLE-QP	NonStatic	Max	-245.767	-0.287	0.000	0.0000
4	0.34316	SLE-QP	NonStatic	Max	-242.937	-11.841	0.000	0.0000
4	0.00000	SLE-QP	NonStatic	Min	-248.597	11.267	0.000	0.0000
4	0.17158	SLE-QP	NonStatic	Min	-245.767	-0.287	0.000	0.0000
4	0.34316	SLE-QP	NonStatic	Min	-242.937	-11.841	0.000	0.0000
4	0.00000	SLU-1	NonStatic	Max	-438.176	-18.633	0.000	0.0000
4	0.17158	SLU-1	NonStatic	Max	-434.497	-36.093	0.000	0.0000
4	0.34316	SLU-1	NonStatic	Max	-430.818	-53.553	0.000	0.0000
4	0.00000	SLU-1	NonStatic	Min	-438.176	-18.633	0.000	0.0000
4	0.17158	SLU-1	NonStatic	Min	-434.497	-36.093	0.000	0.0000
4	0.34316	SLU-1	NonStatic	Min	-430.818	-53.553	0.000	0.0000
4	0.00000	SLU-2	NonStatic	Max	-435.960	-25.310	0.000	0.0000
4	0.17158	SLU-2	NonStatic	Max	-432.281	-36.864	0.000	0.0000
4	0.34316	SLU-2	NonStatic	Max	-428.602	-48.418	0.000	0.0000
4	0.00000	SLU-2	NonStatic	Min	-435.960	-25.310	0.000	0.0000
4	0.17158	SLU-2	NonStatic	Min	-432.281	-36.864	0.000	0.0000
4	0.34316	SLU-2	NonStatic	Min	-428.602	-48.418	0.000	0.0000
4	0.00000	SLU-3	NonStatic	Max	-267.631	-6.804	0.000	0.0000
4	0.17158	SLU-3	NonStatic	Max	-264.801	-24.264	0.000	0.0000
4	0.34316	SLU-3	NonStatic	Max	-261.971	-41.724	0.000	0.0000
4	0.00000	SLU-3	NonStatic	Min	-267.631	-6.804	0.000	0.0000
4	0.17158	SLU-3	NonStatic	Min	-264.801	-24.264	0.000	0.0000
4	0.34316	SLU-3	NonStatic	Min	-261.971	-41.724	0.000	0.0000
4	0.00000	SLU-4	NonStatic	Max	-421.907	7.997	0.000	0.0000
4	0.17158	SLU-4	NonStatic	Max	-418.228	-9.463	0.000	0.0000
4	0.34316	SLU-4	NonStatic	Max	-414.549	-26.923	0.000	0.0000
4	0.00000	SLU-4	NonStatic	Min	-421.907	7.997	0.000	0.0000
4	0.17158	SLU-4	NonStatic	Min	-418.228	-9.463	0.000	0.0000
4	0.34316	SLU-4	NonStatic	Min	-414.549	-26.923	0.000	0.0000
4	0.00000	SLU-5	NonStatic	Max	-251.952	17.836	0.000	0.0000
4	0.17158	SLU-5	NonStatic	Max	-249.122	0.376	0.000	0.0000
4	0.34316	SLU-5	NonStatic	Max	-246.292	-17.084	0.000	0.0000
4	0.00000	SLU-5	NonStatic	Min	-251.952	17.836	0.000	0.0000
4	0.17158	SLU-5	NonStatic	Min	-249.122	0.376	0.000	0.0000
4	0.34316	SLU-5	NonStatic	Min	-246.292	-17.084	0.000	0.0000
4	0.00000	SLU-6	NonStatic	Max	-455.246	-37.453	0.000	0.0000
4	0.17158	SLU-6	NonStatic	Max	-451.567	-49.007	0.000	0.0000
4	0.34316	SLU-6	NonStatic	Max	-447.888	-60.562	0.000	0.0000
4	0.00000	SLU-6	NonStatic	Min	-455.246	-37.453	0.000	0.0000
4	0.17158	SLU-6	NonStatic	Min	-451.567	-49.007	0.000	0.0000
4	0.34316	SLU-6	NonStatic	Min	-447.888	-60.562	0.000	0.0000
4	0.00000	SLU-7	NonStatic	Max	-284.652	-21.204	0.000	0.0000
4	0.17158	SLU-7	NonStatic	Max	-281.822	-32.759	0.000	0.0000
4	0.34316	SLU-7	NonStatic	Max	-278.992	-44.313	0.000	0.0000
4	0.00000	SLU-7	NonStatic	Min	-284.652	-21.204	0.000	0.0000
4	0.17158	SLU-7	NonStatic	Min	-281.822	-32.759	0.000	0.0000
4	0.34316	SLU-7	NonStatic	Min	-278.992	-44.313	0.000	0.0000
4	0.00000	SLV 1	NonStatic	Max	-195.514	128.138	0.000	0.0000
4	0.17158	SLV 1	NonStatic	Max	-192.684	80.243	0.000	0.0000

Table: Element Forces - Frames, Part 1 of 4

Frame	Station m	OutputCase	CaseType	StepType	P KN	V2 KN	V3 KN	T KN-m
4	0.34316	SLV 1	NonStatic	Max	-189.853	32.348	0.000	0.0000
4	0.00000	SLV 1	NonStatic	Min	-195.514	128.138	0.000	0.0000
4	0.17158	SLV 1	NonStatic	Min	-192.684	80.243	0.000	0.0000
4	0.34316	SLV 1	NonStatic	Min	-189.853	32.348	0.000	0.0000
4	0.00000	SLV 2	NonStatic	Max	-238.169	127.634	0.000	0.0000
4	0.17158	SLV 2	NonStatic	Max	-235.339	79.739	0.000	0.0000
4	0.34316	SLV 2	NonStatic	Max	-232.509	31.844	0.000	0.0000
4	0.00000	SLV 2	NonStatic	Min	-238.169	127.634	0.000	0.0000
4	0.17158	SLV 2	NonStatic	Min	-235.339	79.739	0.000	0.0000
4	0.34316	SLV 2	NonStatic	Min	-232.509	31.844	0.000	0.0000
4	0.00000	SLV 3	NonStatic	Max	-238.169	127.634	0.000	0.0000
4	0.17158	SLV 3	NonStatic	Max	-235.339	79.739	0.000	0.0000
4	0.34316	SLV 3	NonStatic	Max	-232.509	31.844	0.000	0.0000
4	0.00000	SLV 3	NonStatic	Min	-238.169	127.634	0.000	0.0000
4	0.17158	SLV 3	NonStatic	Min	-235.339	79.739	0.000	0.0000
4	0.34316	SLV 3	NonStatic	Min	-232.509	31.844	0.000	0.0000
4	0.00000	SLV 4	NonStatic	Max	-458.369	-12.975	0.000	0.0000
4	0.17158	SLV 4	NonStatic	Max	-455.539	-24.838	0.000	0.0000
4	0.34316	SLV 4	NonStatic	Max	-452.709	-36.701	0.000	0.0000
4	0.00000	SLV 4	NonStatic	Min	-458.369	-12.975	0.000	0.0000
4	0.17158	SLV 4	NonStatic	Min	-455.539	-24.838	0.000	0.0000
4	0.34316	SLV 4	NonStatic	Min	-452.709	-36.701	0.000	0.0000
4	0.00000	SLV 5	NonStatic	Max	-171.787	48.533	0.000	0.0000
4	0.17158	SLV 5	NonStatic	Max	-168.957	25.860	0.000	0.0000
4	0.34316	SLV 5	NonStatic	Max	-166.127	3.188	0.000	0.0000
4	0.00000	SLV 5	NonStatic	Min	-171.787	48.533	0.000	0.0000
4	0.17158	SLV 5	NonStatic	Min	-168.957	25.860	0.000	0.0000
4	0.34316	SLV 5	NonStatic	Min	-166.127	3.188	0.000	0.0000
4	0.00000	SLV 6	NonStatic	Max	-239.513	-12.920	0.000	0.0000
4	0.17158	SLV 6	NonStatic	Max	-236.683	-24.783	0.000	0.0000
4	0.34316	SLV 6	NonStatic	Max	-233.853	-36.646	0.000	0.0000
4	0.00000	SLV 6	NonStatic	Min	-239.513	-12.920	0.000	0.0000
4	0.17158	SLV 6	NonStatic	Min	-236.683	-24.783	0.000	0.0000
4	0.34316	SLV 6	NonStatic	Min	-233.853	-36.646	0.000	0.0000
4	0.00000	SLV 7	NonStatic	Max	-321.467	42.104	0.000	0.0000
4	0.17158	SLV 7	NonStatic	Max	-318.637	19.432	0.000	0.0000
4	0.34316	SLV 7	NonStatic	Max	-315.807	-3.241	0.000	0.0000
4	0.00000	SLV 7	NonStatic	Min	-321.467	42.104	0.000	0.0000
4	0.17158	SLV 7	NonStatic	Min	-318.637	19.432	0.000	0.0000
4	0.34316	SLV 7	NonStatic	Min	-315.807	-3.241	0.000	0.0000
4	0.00000	SLV 8	NonStatic	Max	-388.415	-34.562	0.000	0.0000
4	0.17158	SLV 8	NonStatic	Max	-385.585	-46.425	0.000	0.0000
4	0.34316	SLV 8	NonStatic	Max	-382.754	-58.288	0.000	0.0000
4	0.00000	SLV 8	NonStatic	Min	-388.415	-34.562	0.000	0.0000
4	0.17158	SLV 8	NonStatic	Min	-385.585	-46.425	0.000	0.0000
4	0.34316	SLV 8	NonStatic	Min	-382.754	-58.288	0.000	0.0000
4	0.00000	SLV 9	NonStatic	Max	-195.514	128.138	0.000	0.0000
4	0.17158	SLV 9	NonStatic	Max	-192.684	80.243	0.000	0.0000
4	0.34316	SLV 9	NonStatic	Max	-189.853	32.348	0.000	0.0000
4	0.00000	SLV 9	NonStatic	Min	-195.514	128.138	0.000	0.0000
4	0.17158	SLV 9	NonStatic	Min	-192.684	80.243	0.000	0.0000
4	0.34316	SLV 9	NonStatic	Min	-189.853	32.348	0.000	0.0000
4	0.00000	SLV 10	NonStatic	Max	-416.524	-5.485	0.000	0.0000
4	0.17158	SLV 10	NonStatic	Max	-413.694	-17.348	0.000	0.0000
4	0.34316	SLV 10	NonStatic	Max	-410.864	-29.211	0.000	0.0000
4	0.00000	SLV 10	NonStatic	Min	-416.524	-5.485	0.000	0.0000
4	0.17158	SLV 10	NonStatic	Min	-413.694	-17.348	0.000	0.0000
4	0.34316	SLV 10	NonStatic	Min	-410.864	-29.211	0.000	0.0000
4	0.00000	SLV 11	NonStatic	Max	-238.169	127.634	0.000	0.0000

Table: Element Forces - Frames, Part 1 of 4

Frame	Station m	OutputCase	CaseType	StepType	P KN	V2 KN	V3 KN	T KN-m
4	0.17158	SLV 11	NonStatic	Max	-235.339	79.739	0.000	0.0000
4	0.34316	SLV 11	NonStatic	Max	-232.509	31.844	0.000	0.0000
4	0.00000	SLV 11	NonStatic	Min	-238.169	127.634	0.000	0.0000
4	0.17158	SLV 11	NonStatic	Min	-235.339	79.739	0.000	0.0000
4	0.34316	SLV 11	NonStatic	Min	-232.509	31.844	0.000	0.0000
4	0.00000	SLV 12	NonStatic	Max	-458.369	-12.975	0.000	0.0000
4	0.17158	SLV 12	NonStatic	Max	-455.539	-24.838	0.000	0.0000
4	0.34316	SLV 12	NonStatic	Max	-452.709	-36.701	0.000	0.0000
4	0.00000	SLV 12	NonStatic	Min	-458.369	-12.975	0.000	0.0000
4	0.17158	SLV 12	NonStatic	Min	-455.539	-24.838	0.000	0.0000
4	0.34316	SLV 12	NonStatic	Min	-452.709	-36.701	0.000	0.0000
4	0.00000	SLV 13	NonStatic	Max	-171.787	48.533	0.000	0.0000
4	0.17158	SLV 13	NonStatic	Max	-168.957	25.860	0.000	0.0000
4	0.34316	SLV 13	NonStatic	Max	-166.127	3.188	0.000	0.0000
4	0.00000	SLV 13	NonStatic	Min	-171.787	48.533	0.000	0.0000
4	0.17158	SLV 13	NonStatic	Min	-168.957	25.860	0.000	0.0000
4	0.34316	SLV 13	NonStatic	Min	-166.127	3.188	0.000	0.0000
4	0.00000	SLV 14	NonStatic	Max	-239.513	-12.920	0.000	0.0000
4	0.17158	SLV 14	NonStatic	Max	-236.683	-24.783	0.000	0.0000
4	0.34316	SLV 14	NonStatic	Max	-233.853	-36.646	0.000	0.0000
4	0.00000	SLV 14	NonStatic	Min	-239.513	-12.920	0.000	0.0000
4	0.17158	SLV 14	NonStatic	Min	-236.683	-24.783	0.000	0.0000
4	0.34316	SLV 14	NonStatic	Min	-233.853	-36.646	0.000	0.0000
4	0.00000	SLV 15	NonStatic	Max	-321.467	42.104	0.000	0.0000
4	0.17158	SLV 15	NonStatic	Max	-318.637	19.432	0.000	0.0000
4	0.34316	SLV 15	NonStatic	Max	-315.807	-3.241	0.000	0.0000
4	0.00000	SLV 15	NonStatic	Min	-321.467	42.104	0.000	0.0000
4	0.17158	SLV 15	NonStatic	Min	-318.637	19.432	0.000	0.0000
4	0.34316	SLV 15	NonStatic	Min	-315.807	-3.241	0.000	0.0000
4	0.00000	SLV 16	NonStatic	Max	-388.415	-34.562	0.000	0.0000
4	0.17158	SLV 16	NonStatic	Max	-385.585	-46.425	0.000	0.0000
4	0.34316	SLV 16	NonStatic	Max	-382.754	-58.288	0.000	0.0000
4	0.00000	SLV 16	NonStatic	Min	-388.415	-34.562	0.000	0.0000
4	0.17158	SLV 16	NonStatic	Min	-385.585	-46.425	0.000	0.0000
4	0.34316	SLV 16	NonStatic	Min	-382.754	-58.288	0.000	0.0000
5	0.00000	SLE-C	NonStatic	Max	-304.958	-2.199	0.000	0.0000
5	0.18867	SLE-C	NonStatic	Max	-299.413	-18.665	0.000	0.0000
5	0.37734	SLE-C	NonStatic	Max	-293.867	-35.131	0.000	0.0000
5	0.00000	SLE-C	NonStatic	Min	-304.958	-2.199	0.000	0.0000
5	0.18867	SLE-C	NonStatic	Min	-299.413	-18.665	0.000	0.0000
5	0.37734	SLE-C	NonStatic	Min	-293.867	-35.131	0.000	0.0000
5	0.00000	SLE-F1	NonStatic	Max	-302.353	-24.227	0.000	0.0000
5	0.18867	SLE-F1	NonStatic	Max	-297.459	-36.219	0.000	0.0000
5	0.37734	SLE-F1	NonStatic	Max	-292.566	-48.211	0.000	0.0000
5	0.00000	SLE-F1	NonStatic	Min	-302.353	-24.227	0.000	0.0000
5	0.18867	SLE-F1	NonStatic	Min	-297.459	-36.219	0.000	0.0000
5	0.37734	SLE-F1	NonStatic	Min	-292.566	-48.211	0.000	0.0000
5	0.00000	SLE-F2	NonStatic	Max	-256.191	6.969	0.000	0.0000
5	0.18867	SLE-F2	NonStatic	Max	-251.101	-6.372	0.000	0.0000
5	0.37734	SLE-F2	NonStatic	Max	-246.012	-19.712	0.000	0.0000
5	0.00000	SLE-F2	NonStatic	Min	-256.191	6.969	0.000	0.0000
5	0.18867	SLE-F2	NonStatic	Min	-251.101	-6.372	0.000	0.0000
5	0.37734	SLE-F2	NonStatic	Min	-246.012	-19.712	0.000	0.0000
5	0.00000	SLE-F3	NonStatic	Max	-275.133	-16.967	0.000	0.0000
5	0.18867	SLE-F3	NonStatic	Max	-270.240	-28.959	0.000	0.0000
5	0.37734	SLE-F3	NonStatic	Max	-265.347	-40.951	0.000	0.0000
5	0.00000	SLE-F3	NonStatic	Min	-275.133	-16.967	0.000	0.0000
5	0.18867	SLE-F3	NonStatic	Min	-270.240	-28.959	0.000	0.0000
5	0.37734	SLE-F3	NonStatic	Min	-265.347	-40.951	0.000	0.0000

Table: Element Forces - Frames, Part 1 of 4

Frame	Station m	OutputCase	CaseType	StepType	P KN	V2 KN	V3 KN	T KN-m
5	0.00000	SLE-QP	NonStatic	Max	-257.409	-0.732	0.000	0.0000
5	0.18867	SLE-QP	NonStatic	Max	-252.515	-12.723	0.000	0.0000
5	0.37734	SLE-QP	NonStatic	Max	-247.622	-24.715	0.000	0.0000
5	0.00000	SLE-QP	NonStatic	Min	-257.409	-0.732	0.000	0.0000
5	0.18867	SLE-QP	NonStatic	Min	-252.515	-12.723	0.000	0.0000
5	0.37734	SLE-QP	NonStatic	Min	-247.622	-24.715	0.000	0.0000
5	0.00000	SLU-1	NonStatic	Max	-445.054	-28.070	0.000	0.0000
5	0.18867	SLU-1	NonStatic	Max	-438.310	-46.286	0.000	0.0000
5	0.37734	SLU-1	NonStatic	Max	-431.566	-64.502	0.000	0.0000
5	0.00000	SLU-1	NonStatic	Min	-445.054	-28.070	0.000	0.0000
5	0.18867	SLU-1	NonStatic	Min	-438.310	-46.286	0.000	0.0000
5	0.37734	SLU-1	NonStatic	Min	-431.566	-64.502	0.000	0.0000
5	0.00000	SLU-2	NonStatic	Max	-439.869	-49.644	0.000	0.0000
5	0.18867	SLU-2	NonStatic	Max	-434.052	-61.501	0.000	0.0000
5	0.37734	SLU-2	NonStatic	Max	-428.235	-73.358	0.000	0.0000
5	0.00000	SLU-2	NonStatic	Min	-439.869	-49.644	0.000	0.0000
5	0.18867	SLU-2	NonStatic	Min	-434.052	-61.501	0.000	0.0000
5	0.37734	SLU-2	NonStatic	Min	-428.235	-73.358	0.000	0.0000
5	0.00000	SLU-3	NonStatic	Max	-276.138	5.298	0.000	0.0000
5	0.18867	SLU-3	NonStatic	Max	-270.318	-13.052	0.000	0.0000
5	0.37734	SLU-3	NonStatic	Max	-264.498	-31.403	0.000	0.0000
5	0.00000	SLU-3	NonStatic	Min	-276.138	5.298	0.000	0.0000
5	0.18867	SLU-3	NonStatic	Min	-270.318	-13.052	0.000	0.0000
5	0.37734	SLU-3	NonStatic	Min	-264.498	-31.403	0.000	0.0000
5	0.00000	SLU-4	NonStatic	Max	-432.135	-15.894	0.000	0.0000
5	0.18867	SLU-4	NonStatic	Max	-425.391	-34.109	0.000	0.0000
5	0.37734	SLU-4	NonStatic	Max	-418.647	-52.325	0.000	0.0000
5	0.00000	SLU-4	NonStatic	Min	-432.135	-15.894	0.000	0.0000
5	0.18867	SLU-4	NonStatic	Min	-425.391	-34.109	0.000	0.0000
5	0.37734	SLU-4	NonStatic	Min	-418.647	-52.325	0.000	0.0000
5	0.00000	SLU-5	NonStatic	Max	-263.530	18.002	0.000	0.0000
5	0.18867	SLU-5	NonStatic	Max	-257.710	-0.348	0.000	0.0000
5	0.37734	SLU-5	NonStatic	Max	-251.890	-18.699	0.000	0.0000
5	0.00000	SLU-5	NonStatic	Min	-263.530	18.002	0.000	0.0000
5	0.18867	SLU-5	NonStatic	Min	-257.710	-0.348	0.000	0.0000
5	0.37734	SLU-5	NonStatic	Min	-251.890	-18.699	0.000	0.0000
5	0.00000	SLU-6	NonStatic	Max	-458.709	-42.383	0.000	0.0000
5	0.18867	SLU-6	NonStatic	Max	-452.892	-54.240	0.000	0.0000
5	0.37734	SLU-6	NonStatic	Max	-447.075	-66.097	0.000	0.0000
5	0.00000	SLU-6	NonStatic	Min	-458.709	-42.383	0.000	0.0000
5	0.18867	SLU-6	NonStatic	Min	-452.892	-54.240	0.000	0.0000
5	0.37734	SLU-6	NonStatic	Min	-447.075	-66.097	0.000	0.0000
5	0.00000	SLU-7	NonStatic	Max	-290.320	-5.546	0.000	0.0000
5	0.18867	SLU-7	NonStatic	Max	-285.427	-17.537	0.000	0.0000
5	0.37734	SLU-7	NonStatic	Max	-280.534	-29.529	0.000	0.0000
5	0.00000	SLU-7	NonStatic	Min	-290.320	-5.546	0.000	0.0000
5	0.18867	SLU-7	NonStatic	Min	-285.427	-17.537	0.000	0.0000
5	0.37734	SLU-7	NonStatic	Min	-280.534	-29.529	0.000	0.0000
5	0.00000	SLV 1	NonStatic	Max	-233.150	200.831	0.000	0.0000
5	0.18867	SLV 1	NonStatic	Max	-222.552	149.711	0.000	0.0000
5	0.37734	SLV 1	NonStatic	Max	-211.954	98.591	0.000	0.0000
5	0.00000	SLV 1	NonStatic	Min	-233.150	200.831	0.000	0.0000
5	0.18867	SLV 1	NonStatic	Min	-222.552	149.711	0.000	0.0000
5	0.37734	SLV 1	NonStatic	Min	-211.954	98.591	0.000	0.0000
5	0.00000	SLV 2	NonStatic	Max	-275.286	194.179	0.000	0.0000
5	0.18867	SLV 2	NonStatic	Max	-264.688	143.059	0.000	0.0000
5	0.37734	SLV 2	NonStatic	Max	-254.091	91.939	0.000	0.0000
5	0.00000	SLV 2	NonStatic	Min	-275.286	194.179	0.000	0.0000
5	0.18867	SLV 2	NonStatic	Min	-264.688	143.059	0.000	0.0000

Table: Element Forces - Frames, Part 1 of 4

Frame	Station m	OutputCase	CaseType	StepType	P KN	V2 KN	V3 KN	T KN-m
5	0.37734	SLV 2	NonStatic	Min	-254.091	91.939	0.000	0.0000
5	0.00000	SLV 3	NonStatic	Max	-275.286	194.179	0.000	0.0000
5	0.18867	SLV 3	NonStatic	Max	-264.688	143.059	0.000	0.0000
5	0.37734	SLV 3	NonStatic	Max	-254.091	91.939	0.000	0.0000
5	0.00000	SLV 3	NonStatic	Min	-275.286	194.179	0.000	0.0000
5	0.18867	SLV 3	NonStatic	Min	-264.688	143.059	0.000	0.0000
5	0.37734	SLV 3	NonStatic	Min	-254.091	91.939	0.000	0.0000
5	0.00000	SLV 4	NonStatic	Max	-469.261	63.995	0.000	0.0000
5	0.18867	SLV 4	NonStatic	Max	-464.320	51.670	0.000	0.0000
5	0.37734	SLV 4	NonStatic	Max	-459.378	39.346	0.000	0.0000
5	0.00000	SLV 4	NonStatic	Min	-469.261	63.995	0.000	0.0000
5	0.18867	SLV 4	NonStatic	Min	-464.320	51.670	0.000	0.0000
5	0.37734	SLV 4	NonStatic	Min	-459.378	39.346	0.000	0.0000
5	0.00000	SLV 5	NonStatic	Max	-190.269	71.168	0.000	0.0000
5	0.18867	SLV 5	NonStatic	Max	-183.630	47.205	0.000	0.0000
5	0.37734	SLV 5	NonStatic	Max	-176.992	23.242	0.000	0.0000
5	0.00000	SLV 5	NonStatic	Min	-190.269	71.168	0.000	0.0000
5	0.18867	SLV 5	NonStatic	Min	-183.630	47.205	0.000	0.0000
5	0.37734	SLV 5	NonStatic	Min	-176.992	23.242	0.000	0.0000
5	0.00000	SLV 6	NonStatic	Max	-247.814	21.899	0.000	0.0000
5	0.18867	SLV 6	NonStatic	Max	-242.872	9.575	0.000	0.0000
5	0.37734	SLV 6	NonStatic	Max	-237.930	-2.750	0.000	0.0000
5	0.00000	SLV 6	NonStatic	Min	-247.814	21.899	0.000	0.0000
5	0.18867	SLV 6	NonStatic	Min	-242.872	9.575	0.000	0.0000
5	0.37734	SLV 6	NonStatic	Min	-237.930	-2.750	0.000	0.0000
5	0.00000	SLV 7	NonStatic	Max	-337.456	43.213	0.000	0.0000
5	0.18867	SLV 7	NonStatic	Max	-330.817	19.250	0.000	0.0000
5	0.37734	SLV 7	NonStatic	Max	-324.179	-4.713	0.000	0.0000
5	0.00000	SLV 7	NonStatic	Min	-337.456	43.213	0.000	0.0000
5	0.18867	SLV 7	NonStatic	Min	-330.817	19.250	0.000	0.0000
5	0.37734	SLV 7	NonStatic	Min	-324.179	-4.713	0.000	0.0000
5	0.00000	SLV 8	NonStatic	Max	-392.163	-17.135	0.000	0.0000
5	0.18867	SLV 8	NonStatic	Max	-387.221	-29.459	0.000	0.0000
5	0.37734	SLV 8	NonStatic	Max	-382.280	-41.784	0.000	0.0000
5	0.00000	SLV 8	NonStatic	Min	-392.163	-17.135	0.000	0.0000
5	0.18867	SLV 8	NonStatic	Min	-387.221	-29.459	0.000	0.0000
5	0.37734	SLV 8	NonStatic	Min	-382.280	-41.784	0.000	0.0000
5	0.00000	SLV 9	NonStatic	Max	-233.150	200.831	0.000	0.0000
5	0.18867	SLV 9	NonStatic	Max	-222.552	149.711	0.000	0.0000
5	0.37734	SLV 9	NonStatic	Max	-211.954	98.591	0.000	0.0000
5	0.00000	SLV 9	NonStatic	Min	-233.150	200.831	0.000	0.0000
5	0.18867	SLV 9	NonStatic	Min	-222.552	149.711	0.000	0.0000
5	0.37734	SLV 9	NonStatic	Min	-211.954	98.591	0.000	0.0000
5	0.00000	SLV 10	NonStatic	Max	-428.852	75.680	0.000	0.0000
5	0.18867	SLV 10	NonStatic	Max	-423.910	63.356	0.000	0.0000
5	0.37734	SLV 10	NonStatic	Max	-418.968	51.032	0.000	0.0000
5	0.00000	SLV 10	NonStatic	Min	-428.852	75.680	0.000	0.0000
5	0.18867	SLV 10	NonStatic	Min	-423.910	63.356	0.000	0.0000
5	0.37734	SLV 10	NonStatic	Min	-418.968	51.032	0.000	0.0000
5	0.00000	SLV 11	NonStatic	Max	-275.286	194.179	0.000	0.0000
5	0.18867	SLV 11	NonStatic	Max	-264.688	143.059	0.000	0.0000
5	0.37734	SLV 11	NonStatic	Max	-254.091	91.939	0.000	0.0000
5	0.00000	SLV 11	NonStatic	Min	-275.286	194.179	0.000	0.0000
5	0.18867	SLV 11	NonStatic	Min	-264.688	143.059	0.000	0.0000
5	0.37734	SLV 11	NonStatic	Min	-254.091	91.939	0.000	0.0000
5	0.00000	SLV 12	NonStatic	Max	-469.261	63.995	0.000	0.0000
5	0.18867	SLV 12	NonStatic	Max	-464.320	51.670	0.000	0.0000
5	0.37734	SLV 12	NonStatic	Max	-459.378	39.346	0.000	0.0000
5	0.00000	SLV 12	NonStatic	Min	-469.261	63.995	0.000	0.0000

Table: Element Forces - Frames, Part 1 of 4

Frame	Station m	OutputCase	CaseType	StepType	P KN	V2 KN	V3 KN	T KN-m
5	0.18867	SLV 12	NonStatic	Min	-464.320	51.670	0.000	0.0000
5	0.37734	SLV 12	NonStatic	Min	-459.378	39.346	0.000	0.0000
5	0.00000	SLV 13	NonStatic	Max	-190.269	71.168	0.000	0.0000
5	0.18867	SLV 13	NonStatic	Max	-183.630	47.205	0.000	0.0000
5	0.37734	SLV 13	NonStatic	Max	-176.992	23.242	0.000	0.0000
5	0.00000	SLV 13	NonStatic	Min	-190.269	71.168	0.000	0.0000
5	0.18867	SLV 13	NonStatic	Min	-183.630	47.205	0.000	0.0000
5	0.37734	SLV 13	NonStatic	Min	-176.992	23.242	0.000	0.0000
5	0.00000	SLV 14	NonStatic	Max	-247.814	21.899	0.000	0.0000
5	0.18867	SLV 14	NonStatic	Max	-242.872	9.575	0.000	0.0000
5	0.37734	SLV 14	NonStatic	Max	-237.930	-2.750	0.000	0.0000
5	0.00000	SLV 14	NonStatic	Min	-247.814	21.899	0.000	0.0000
5	0.18867	SLV 14	NonStatic	Min	-242.872	9.575	0.000	0.0000
5	0.37734	SLV 14	NonStatic	Min	-237.930	-2.750	0.000	0.0000
5	0.00000	SLV 15	NonStatic	Max	-337.456	43.213	0.000	0.0000
5	0.18867	SLV 15	NonStatic	Max	-330.817	19.250	0.000	0.0000
5	0.37734	SLV 15	NonStatic	Max	-324.179	-4.713	0.000	0.0000
5	0.00000	SLV 15	NonStatic	Min	-337.456	43.213	0.000	0.0000
5	0.18867	SLV 15	NonStatic	Min	-330.817	19.250	0.000	0.0000
5	0.37734	SLV 15	NonStatic	Min	-324.179	-4.713	0.000	0.0000
5	0.00000	SLV 16	NonStatic	Max	-392.163	-17.135	0.000	0.0000
5	0.18867	SLV 16	NonStatic	Max	-387.221	-29.459	0.000	0.0000
5	0.37734	SLV 16	NonStatic	Max	-382.280	-41.784	0.000	0.0000
5	0.00000	SLV 16	NonStatic	Min	-392.163	-17.135	0.000	0.0000
5	0.18867	SLV 16	NonStatic	Min	-387.221	-29.459	0.000	0.0000
5	0.37734	SLV 16	NonStatic	Min	-382.280	-41.784	0.000	0.0000
6	0.00000	SLE-C	NonStatic	Max	0.000	0.000	0.000	0.0000
6	0.37992	SLE-C	NonStatic	Max	8.133	4.900	0.000	0.0000
6	0.75983	SLE-C	NonStatic	Max	16.266	9.800	0.000	0.0000
6	0.00000	SLE-C	NonStatic	Min	0.000	0.000	0.000	0.0000
6	0.37992	SLE-C	NonStatic	Min	8.133	4.900	0.000	0.0000
6	0.75983	SLE-C	NonStatic	Min	16.266	9.800	0.000	0.0000
6	0.00000	SLE-F1	NonStatic	Max	-1.164E-10	1.455E-11	0.000	0.0000
6	0.37992	SLE-F1	NonStatic	Max	8.133	4.900	0.000	0.0000
6	0.75983	SLE-F1	NonStatic	Max	16.266	9.800	0.000	0.0000
6	0.00000	SLE-F1	NonStatic	Min	-1.164E-10	1.455E-11	0.000	0.0000
6	0.37992	SLE-F1	NonStatic	Min	8.133	4.900	0.000	0.0000
6	0.75983	SLE-F1	NonStatic	Min	16.266	9.800	0.000	0.0000
6	0.00000	SLE-F2	NonStatic	Max	5.821E-11	-9.095E-13	0.000	0.0000
6	0.37992	SLE-F2	NonStatic	Max	8.133	4.900	0.000	0.0000
6	0.75983	SLE-F2	NonStatic	Max	16.266	9.800	0.000	0.0000
6	0.00000	SLE-F2	NonStatic	Min	5.821E-11	-9.095E-13	0.000	0.0000
6	0.37992	SLE-F2	NonStatic	Min	8.133	4.900	0.000	0.0000
6	0.75983	SLE-F2	NonStatic	Min	16.266	9.800	0.000	0.0000
6	0.00000	SLE-F3	NonStatic	Max	0.000	1.455E-11	0.000	0.0000
6	0.37992	SLE-F3	NonStatic	Max	8.133	4.900	0.000	0.0000
6	0.75983	SLE-F3	NonStatic	Max	16.266	9.800	0.000	0.0000
6	0.00000	SLE-F3	NonStatic	Min	0.000	1.455E-11	0.000	0.0000
6	0.37992	SLE-F3	NonStatic	Min	8.133	4.900	0.000	0.0000
6	0.75983	SLE-F3	NonStatic	Min	16.266	9.800	0.000	0.0000
6	0.00000	SLE-QP	NonStatic	Max	0.000	-2.547E-11	0.000	0.0000
6	0.37992	SLE-QP	NonStatic	Max	8.133	4.900	0.000	0.0000
6	0.75983	SLE-QP	NonStatic	Max	16.266	9.800	0.000	0.0000
6	0.00000	SLE-QP	NonStatic	Min	0.000	-2.547E-11	0.000	0.0000
6	0.37992	SLE-QP	NonStatic	Min	8.133	4.900	0.000	0.0000
6	0.75983	SLE-QP	NonStatic	Min	16.266	9.800	0.000	0.0000
6	0.00000	SLU-1	NonStatic	Max	5.821E-11	1.455E-11	0.000	0.0000
6	0.37992	SLU-1	NonStatic	Max	10.573	6.370	0.000	0.0000
6	0.75983	SLU-1	NonStatic	Max	21.146	12.740	0.000	0.0000

Table: Element Forces - Frames, Part 1 of 4

Frame	Station m	OutputCase	CaseType	StepType	P KN	V2 KN	V3 KN	T KN-m
6	0.00000	SLU-1	NonStatic	Min	5.821E-11	1.455E-11	0.000	0.0000
6	0.37992	SLU-1	NonStatic	Min	10.573	6.370	0.000	0.0000
6	0.75983	SLU-1	NonStatic	Min	21.146	12.740	0.000	0.0000
6	0.00000	SLU-2	NonStatic	Max	0.000	1.455E-11	0.000	0.0000
6	0.37992	SLU-2	NonStatic	Max	10.573	6.370	0.000	0.0000
6	0.75983	SLU-2	NonStatic	Max	21.146	12.740	0.000	0.0000
6	0.00000	SLU-2	NonStatic	Min	0.000	1.455E-11	0.000	0.0000
6	0.37992	SLU-2	NonStatic	Min	10.573	6.370	0.000	0.0000
6	0.75983	SLU-2	NonStatic	Min	21.146	12.740	0.000	0.0000
6	0.00000	SLU-3	NonStatic	Max	-5.821E-11	0.000	0.000	0.0000
6	0.37992	SLU-3	NonStatic	Max	8.133	4.900	0.000	0.0000
6	0.75983	SLU-3	NonStatic	Max	16.266	9.800	0.000	0.0000
6	0.00000	SLU-3	NonStatic	Min	-5.821E-11	0.000	0.000	0.0000
6	0.37992	SLU-3	NonStatic	Min	8.133	4.900	0.000	0.0000
6	0.75983	SLU-3	NonStatic	Min	16.266	9.800	0.000	0.0000
6	0.00000	SLU-4	NonStatic	Max	0.000	2.183E-11	0.000	0.0000
6	0.37992	SLU-4	NonStatic	Max	10.573	6.370	0.000	0.0000
6	0.75983	SLU-4	NonStatic	Max	21.146	12.740	0.000	0.0000
6	0.00000	SLU-4	NonStatic	Min	0.000	2.183E-11	0.000	0.0000
6	0.37992	SLU-4	NonStatic	Min	10.573	6.370	0.000	0.0000
6	0.75983	SLU-4	NonStatic	Min	21.146	12.740	0.000	0.0000
6	0.00000	SLU-5	NonStatic	Max	-5.821E-11	0.000	0.000	0.0000
6	0.37992	SLU-5	NonStatic	Max	8.133	4.900	0.000	0.0000
6	0.75983	SLU-5	NonStatic	Max	16.266	9.800	0.000	0.0000
6	0.00000	SLU-5	NonStatic	Min	-5.821E-11	0.000	0.000	0.0000
6	0.37992	SLU-5	NonStatic	Min	8.133	4.900	0.000	0.0000
6	0.75983	SLU-5	NonStatic	Min	16.266	9.800	0.000	0.0000
6	0.00000	SLU-6	NonStatic	Max	0.000	-1.455E-11	0.000	0.0000
6	0.37992	SLU-6	NonStatic	Max	10.573	6.370	0.000	0.0000
6	0.75983	SLU-6	NonStatic	Max	21.146	12.740	0.000	0.0000
6	0.00000	SLU-6	NonStatic	Min	0.000	-1.455E-11	0.000	0.0000
6	0.37992	SLU-6	NonStatic	Min	10.573	6.370	0.000	0.0000
6	0.75983	SLU-6	NonStatic	Min	21.146	12.740	0.000	0.0000
6	0.00000	SLU-7	NonStatic	Max	2.910E-11	0.000	0.000	0.0000
6	0.37992	SLU-7	NonStatic	Max	8.133	4.900	0.000	0.0000
6	0.75983	SLU-7	NonStatic	Max	16.266	9.800	0.000	0.0000
6	0.00000	SLU-7	NonStatic	Min	2.910E-11	0.000	0.000	0.0000
6	0.37992	SLU-7	NonStatic	Min	8.133	4.900	0.000	0.0000
6	0.75983	SLU-7	NonStatic	Min	16.266	9.800	0.000	0.0000
6	0.00000	SLV 1	NonStatic	Max	5.821E-11	1.455E-11	0.000	0.0000
6	0.37992	SLV 1	NonStatic	Max	8.133	4.900	0.000	0.0000
6	0.75983	SLV 1	NonStatic	Max	16.266	9.800	0.000	0.0000
6	0.00000	SLV 1	NonStatic	Min	5.821E-11	1.455E-11	0.000	0.0000
6	0.37992	SLV 1	NonStatic	Min	8.133	4.900	0.000	0.0000
6	0.75983	SLV 1	NonStatic	Min	16.266	9.800	0.000	0.0000
6	0.00000	SLV 2	NonStatic	Max	-5.821E-11	4.366E-11	0.000	0.0000
6	0.37992	SLV 2	NonStatic	Max	8.133	4.900	0.000	0.0000
6	0.75983	SLV 2	NonStatic	Max	16.266	9.800	0.000	0.0000
6	0.00000	SLV 2	NonStatic	Min	-5.821E-11	4.366E-11	0.000	0.0000
6	0.37992	SLV 2	NonStatic	Min	8.133	4.900	0.000	0.0000
6	0.75983	SLV 2	NonStatic	Min	16.266	9.800	0.000	0.0000
6	0.00000	SLV 3	NonStatic	Max	0.000	1.455E-11	0.000	0.0000
6	0.37992	SLV 3	NonStatic	Max	8.133	4.900	0.000	0.0000
6	0.75983	SLV 3	NonStatic	Max	16.266	9.800	0.000	0.0000
6	0.00000	SLV 3	NonStatic	Min	0.000	1.455E-11	0.000	0.0000
6	0.37992	SLV 3	NonStatic	Min	8.133	4.900	0.000	0.0000
6	0.75983	SLV 3	NonStatic	Min	16.266	9.800	0.000	0.0000
6	0.00000	SLV 4	NonStatic	Max	-2.910E-11	-5.821E-11	0.000	0.0000
6	0.37992	SLV 4	NonStatic	Max	8.133	4.900	0.000	0.0000

Table: Element Forces - Frames, Part 1 of 4

Frame	Station m	OutputCase	CaseType	StepType	P KN	V2 KN	V3 KN	T KN-m
6	0.75983	SLV 4	NonStatic	Max	16.266	9.800	0.000	0.0000
6	0.00000	SLV 4	NonStatic	Min	-2.910E-11	-5.821E-11	0.000	0.0000
6	0.37992	SLV 4	NonStatic	Min	8.133	4.900	0.000	0.0000
6	0.75983	SLV 4	NonStatic	Min	16.266	9.800	0.000	0.0000
6	0.00000	SLV 5	NonStatic	Max	5.821E-11	1.137E-12	0.000	0.0000
6	0.37992	SLV 5	NonStatic	Max	8.133	4.900	0.000	0.0000
6	0.75983	SLV 5	NonStatic	Max	16.266	9.800	0.000	0.0000
6	0.00000	SLV 5	NonStatic	Min	5.821E-11	1.137E-12	0.000	0.0000
6	0.37992	SLV 5	NonStatic	Min	8.133	4.900	0.000	0.0000
6	0.75983	SLV 5	NonStatic	Min	16.266	9.800	0.000	0.0000
6	0.00000	SLV 6	NonStatic	Max	0.000	2.910E-11	0.000	0.0000
6	0.37992	SLV 6	NonStatic	Max	8.133	4.900	0.000	0.0000
6	0.75983	SLV 6	NonStatic	Max	16.266	9.800	0.000	0.0000
6	0.00000	SLV 6	NonStatic	Min	0.000	2.910E-11	0.000	0.0000
6	0.37992	SLV 6	NonStatic	Min	8.133	4.900	0.000	0.0000
6	0.75983	SLV 6	NonStatic	Min	16.266	9.800	0.000	0.0000
6	0.00000	SLV 7	NonStatic	Max	-5.821E-11	-1.091E-11	0.000	0.0000
6	0.37992	SLV 7	NonStatic	Max	8.133	4.900	0.000	0.0000
6	0.75983	SLV 7	NonStatic	Max	16.266	9.800	0.000	0.0000
6	0.00000	SLV 7	NonStatic	Min	-5.821E-11	-1.091E-11	0.000	0.0000
6	0.37992	SLV 7	NonStatic	Min	8.133	4.900	0.000	0.0000
6	0.75983	SLV 7	NonStatic	Min	16.266	9.800	0.000	0.0000
6	0.00000	SLV 8	NonStatic	Max	5.821E-11	2.910E-11	0.000	0.0000
6	0.37992	SLV 8	NonStatic	Max	8.133	4.900	0.000	0.0000
6	0.75983	SLV 8	NonStatic	Max	16.266	9.800	0.000	0.0000
6	0.00000	SLV 8	NonStatic	Min	5.821E-11	2.910E-11	0.000	0.0000
6	0.37992	SLV 8	NonStatic	Min	8.133	4.900	0.000	0.0000
6	0.75983	SLV 8	NonStatic	Min	16.266	9.800	0.000	0.0000
6	0.00000	SLV 9	NonStatic	Max	-1.164E-10	0.000	0.000	0.0000
6	0.37992	SLV 9	NonStatic	Max	8.133	4.900	0.000	0.0000
6	0.75983	SLV 9	NonStatic	Max	16.266	9.800	0.000	0.0000
6	0.00000	SLV 9	NonStatic	Min	-1.164E-10	0.000	0.000	0.0000
6	0.37992	SLV 9	NonStatic	Min	8.133	4.900	0.000	0.0000
6	0.75983	SLV 9	NonStatic	Min	16.266	9.800	0.000	0.0000
6	0.00000	SLV 10	NonStatic	Max	0.000	0.000	0.000	0.0000
6	0.37992	SLV 10	NonStatic	Max	8.133	4.900	0.000	0.0000
6	0.75983	SLV 10	NonStatic	Max	16.266	9.800	0.000	0.0000
6	0.00000	SLV 10	NonStatic	Min	0.000	0.000	0.000	0.0000
6	0.37992	SLV 10	NonStatic	Min	8.133	4.900	0.000	0.0000
6	0.75983	SLV 10	NonStatic	Min	16.266	9.800	0.000	0.0000
6	0.00000	SLV 11	NonStatic	Max	0.000	1.455E-11	0.000	0.0000
6	0.37992	SLV 11	NonStatic	Max	8.133	4.900	0.000	0.0000
6	0.75983	SLV 11	NonStatic	Max	16.266	9.800	0.000	0.0000
6	0.00000	SLV 11	NonStatic	Min	0.000	1.455E-11	0.000	0.0000
6	0.37992	SLV 11	NonStatic	Min	8.133	4.900	0.000	0.0000
6	0.75983	SLV 11	NonStatic	Min	16.266	9.800	0.000	0.0000
6	0.00000	SLV 12	NonStatic	Max	2.910E-11	0.000	0.000	0.0000
6	0.37992	SLV 12	NonStatic	Max	8.133	4.900	0.000	0.0000
6	0.75983	SLV 12	NonStatic	Max	16.266	9.800	0.000	0.0000
6	0.00000	SLV 12	NonStatic	Min	2.910E-11	0.000	0.000	0.0000
6	0.37992	SLV 12	NonStatic	Min	8.133	4.900	0.000	0.0000
6	0.75983	SLV 12	NonStatic	Min	16.266	9.800	0.000	0.0000
6	0.00000	SLV 13	NonStatic	Max	0.000	-5.002E-12	0.000	0.0000
6	0.37992	SLV 13	NonStatic	Max	8.133	4.900	0.000	0.0000
6	0.75983	SLV 13	NonStatic	Max	16.266	9.800	0.000	0.0000
6	0.00000	SLV 13	NonStatic	Min	0.000	-5.002E-12	0.000	0.0000
6	0.37992	SLV 13	NonStatic	Min	8.133	4.900	0.000	0.0000
6	0.75983	SLV 13	NonStatic	Min	16.266	9.800	0.000	0.0000
6	0.00000	SLV 14	NonStatic	Max	2.910E-11	1.455E-11	0.000	0.0000

Table: Element Forces - Frames, Part 1 of 4

Frame	Station m	OutputCase	CaseType	StepType	P KN	V2 KN	V3 KN	T KN-m
6	0.37992	SLV 14	NonStatic	Max	8.133	4.900	0.000	0.0000
6	0.75983	SLV 14	NonStatic	Max	16.266	9.800	0.000	0.0000
6	0.00000	SLV 14	NonStatic	Min	2.910E-11	1.455E-11	0.000	0.0000
6	0.37992	SLV 14	NonStatic	Min	8.133	4.900	0.000	0.0000
6	0.75983	SLV 14	NonStatic	Min	16.266	9.800	0.000	0.0000
6	0.00000	SLV 15	NonStatic	Max	0.000	0.000	0.000	0.0000
6	0.37992	SLV 15	NonStatic	Max	8.133	4.900	0.000	0.0000
6	0.75983	SLV 15	NonStatic	Max	16.266	9.800	0.000	0.0000
6	0.00000	SLV 15	NonStatic	Min	0.000	0.000	0.000	0.0000
6	0.37992	SLV 15	NonStatic	Min	8.133	4.900	0.000	0.0000
6	0.75983	SLV 15	NonStatic	Min	16.266	9.800	0.000	0.0000
6	0.00000	SLV 16	NonStatic	Max	-5.821E-11	0.000	0.000	0.0000
6	0.37992	SLV 16	NonStatic	Max	8.133	4.900	0.000	0.0000
6	0.75983	SLV 16	NonStatic	Max	16.266	9.800	0.000	0.0000
6	0.00000	SLV 16	NonStatic	Min	-5.821E-11	0.000	0.000	0.0000
6	0.37992	SLV 16	NonStatic	Min	8.133	4.900	0.000	0.0000
6	0.75983	SLV 16	NonStatic	Min	16.266	9.800	0.000	0.0000
7	0.00000	SLE-C	NonStatic	Max	-166.942	-25.664	0.000	0.0000
7	0.15000	SLE-C	NonStatic	Max	-166.100	-4.342	0.000	0.0000
7	0.30000	SLE-C	NonStatic	Max	-165.257	16.980	0.000	0.0000
7	0.00000	SLE-C	NonStatic	Min	-166.942	-25.664	0.000	0.0000
7	0.15000	SLE-C	NonStatic	Min	-166.100	-4.342	0.000	0.0000
7	0.30000	SLE-C	NonStatic	Min	-165.257	16.980	0.000	0.0000
7	0.00000	SLE-F1	NonStatic	Max	-145.010	-35.829	0.000	0.0000
7	0.15000	SLE-F1	NonStatic	Max	-144.014	-15.117	0.000	0.0000
7	0.30000	SLE-F1	NonStatic	Max	-143.018	5.594	0.000	0.0000
7	0.00000	SLE-F1	NonStatic	Min	-145.010	-35.829	0.000	0.0000
7	0.15000	SLE-F1	NonStatic	Min	-144.014	-15.117	0.000	0.0000
7	0.30000	SLE-F1	NonStatic	Min	-143.018	5.594	0.000	0.0000
7	0.00000	SLE-F2	NonStatic	Max	-124.459	-13.296	0.000	0.0000
7	0.15000	SLE-F2	NonStatic	Max	-123.701	5.032	0.000	0.0000
7	0.30000	SLE-F2	NonStatic	Max	-122.943	23.361	0.000	0.0000
7	0.00000	SLE-F2	NonStatic	Min	-124.459	-13.296	0.000	0.0000
7	0.15000	SLE-F2	NonStatic	Min	-123.701	5.032	0.000	0.0000
7	0.30000	SLE-F2	NonStatic	Min	-122.943	23.361	0.000	0.0000
7	0.00000	SLE-F3	NonStatic	Max	-154.203	-34.521	0.000	0.0000
7	0.15000	SLE-F3	NonStatic	Max	-153.371	-16.198	0.000	0.0000
7	0.30000	SLE-F3	NonStatic	Max	-152.538	2.125	0.000	0.0000
7	0.00000	SLE-F3	NonStatic	Min	-154.203	-34.521	0.000	0.0000
7	0.15000	SLE-F3	NonStatic	Min	-153.371	-16.198	0.000	0.0000
7	0.30000	SLE-F3	NonStatic	Min	-152.538	2.125	0.000	0.0000
7	0.00000	SLE-QP	NonStatic	Max	-111.526	-16.500	0.000	0.0000
7	0.15000	SLE-QP	NonStatic	Max	-110.694	1.823	0.000	0.0000
7	0.30000	SLE-QP	NonStatic	Max	-109.861	20.146	0.000	0.0000
7	0.00000	SLE-QP	NonStatic	Min	-111.526	-16.500	0.000	0.0000
7	0.15000	SLE-QP	NonStatic	Min	-110.694	1.823	0.000	0.0000
7	0.30000	SLE-QP	NonStatic	Min	-109.861	20.146	0.000	0.0000
7	0.00000	SLU-1	NonStatic	Max	-220.697	-27.915	0.000	0.0000
7	0.15000	SLU-1	NonStatic	Max	-219.146	4.873	0.000	0.0000
7	0.30000	SLU-1	NonStatic	Max	-217.595	37.661	0.000	0.0000
7	0.00000	SLU-1	NonStatic	Min	-220.697	-27.915	0.000	0.0000
7	0.15000	SLU-1	NonStatic	Min	-219.146	4.873	0.000	0.0000
7	0.30000	SLU-1	NonStatic	Min	-217.595	37.661	0.000	0.0000
7	0.00000	SLU-2	NonStatic	Max	-153.573	-30.460	0.000	0.0000
7	0.15000	SLU-2	NonStatic	Max	-151.753	2.309	0.000	0.0000
7	0.30000	SLU-2	NonStatic	Max	-149.934	35.079	0.000	0.0000
7	0.00000	SLU-2	NonStatic	Min	-153.573	-30.460	0.000	0.0000
7	0.15000	SLU-2	NonStatic	Min	-151.753	2.309	0.000	0.0000
7	0.30000	SLU-2	NonStatic	Min	-149.934	35.079	0.000	0.0000

Table: Element Forces - Frames, Part 1 of 4

Frame	Station m	OutputCase	CaseType	StepType	P KN	V2 KN	V3 KN	T KN-m
7	0.0000	SLU-3	NonStatic	Max	-209.083	-28.597	0.000	0.0000
7	0.1500	SLU-3	NonStatic	Max	-208.519	-10.256	0.000	0.0000
7	0.3000	SLU-3	NonStatic	Max	-207.955	8.086	0.000	0.0000
7	0.0000	SLU-3	NonStatic	Min	-209.083	-28.597	0.000	0.0000
7	0.1500	SLU-3	NonStatic	Min	-208.519	-10.256	0.000	0.0000
7	0.3000	SLU-3	NonStatic	Min	-207.955	8.086	0.000	0.0000
7	0.0000	SLU-4	NonStatic	Max	-185.647	-14.197	0.000	0.0000
7	0.1500	SLU-4	NonStatic	Max	-184.096	18.591	0.000	0.0000
7	0.3000	SLU-4	NonStatic	Max	-182.545	51.379	0.000	0.0000
7	0.0000	SLU-4	NonStatic	Min	-185.647	-14.197	0.000	0.0000
7	0.1500	SLU-4	NonStatic	Min	-184.096	18.591	0.000	0.0000
7	0.3000	SLU-4	NonStatic	Min	-182.545	51.379	0.000	0.0000
7	0.0000	SLU-5	NonStatic	Max	-175.872	-15.466	0.000	0.0000
7	0.1500	SLU-5	NonStatic	Max	-175.308	2.876	0.000	0.0000
7	0.3000	SLU-5	NonStatic	Max	-174.744	21.217	0.000	0.0000
7	0.0000	SLU-5	NonStatic	Min	-175.872	-15.466	0.000	0.0000
7	0.1500	SLU-5	NonStatic	Min	-175.308	2.876	0.000	0.0000
7	0.3000	SLU-5	NonStatic	Min	-174.744	21.217	0.000	0.0000
7	0.0000	SLU-6	NonStatic	Max	-211.000	-40.074	0.000	0.0000
7	0.1500	SLU-6	NonStatic	Max	-209.181	-7.304	0.000	0.0000
7	0.3000	SLU-6	NonStatic	Max	-207.361	25.465	0.000	0.0000
7	0.0000	SLU-6	NonStatic	Min	-211.000	-40.074	0.000	0.0000
7	0.1500	SLU-6	NonStatic	Min	-209.181	-7.304	0.000	0.0000
7	0.3000	SLU-6	NonStatic	Min	-207.361	25.465	0.000	0.0000
7	0.0000	SLU-7	NonStatic	Max	-200.378	-38.915	0.000	0.0000
7	0.1500	SLU-7	NonStatic	Max	-199.545	-20.592	0.000	0.0000
7	0.3000	SLU-7	NonStatic	Max	-198.713	-2.269	0.000	0.0000
7	0.0000	SLU-7	NonStatic	Min	-200.378	-38.915	0.000	0.0000
7	0.1500	SLU-7	NonStatic	Min	-199.545	-20.592	0.000	0.0000
7	0.3000	SLU-7	NonStatic	Min	-198.713	-2.269	0.000	0.0000
7	0.0000	SLV 1	NonStatic	Max	-508.588	50.566	0.000	0.0000
7	0.1500	SLV 1	NonStatic	Max	-509.968	68.291	0.000	0.0000
7	0.3000	SLV 1	NonStatic	Max	-511.348	86.015	0.000	0.0000
7	0.0000	SLV 1	NonStatic	Min	-508.588	50.566	0.000	0.0000
7	0.1500	SLV 1	NonStatic	Min	-509.968	68.291	0.000	0.0000
7	0.3000	SLV 1	NonStatic	Min	-511.348	86.015	0.000	0.0000
7	0.0000	SLV 2	NonStatic	Max	-509.255	48.197	0.000	0.0000
7	0.1500	SLV 2	NonStatic	Max	-510.451	68.609	0.000	0.0000
7	0.3000	SLV 2	NonStatic	Max	-511.647	89.021	0.000	0.0000
7	0.0000	SLV 2	NonStatic	Min	-509.255	48.197	0.000	0.0000
7	0.1500	SLV 2	NonStatic	Min	-510.451	68.609	0.000	0.0000
7	0.3000	SLV 2	NonStatic	Min	-511.647	89.021	0.000	0.0000
7	0.0000	SLV 3	NonStatic	Max	-509.255	48.197	0.000	0.0000
7	0.1500	SLV 3	NonStatic	Max	-510.451	68.609	0.000	0.0000
7	0.3000	SLV 3	NonStatic	Max	-511.647	89.021	0.000	0.0000
7	0.0000	SLV 3	NonStatic	Min	-509.255	48.197	0.000	0.0000
7	0.1500	SLV 3	NonStatic	Min	-510.451	68.609	0.000	0.0000
7	0.3000	SLV 3	NonStatic	Min	-511.647	89.021	0.000	0.0000
7	0.0000	SLV 4	NonStatic	Max	-540.697	-57.858	0.000	0.0000
7	0.1500	SLV 4	NonStatic	Max	-539.750	-37.592	0.000	0.0000
7	0.3000	SLV 4	NonStatic	Max	-538.803	-17.327	0.000	0.0000
7	0.0000	SLV 4	NonStatic	Min	-540.697	-57.858	0.000	0.0000
7	0.1500	SLV 4	NonStatic	Min	-539.750	-37.592	0.000	0.0000
7	0.3000	SLV 4	NonStatic	Min	-538.803	-17.327	0.000	0.0000
7	0.0000	SLV 5	NonStatic	Max	-231.199	8.329	0.000	0.0000
7	0.1500	SLV 5	NonStatic	Max	-231.293	22.816	0.000	0.0000
7	0.3000	SLV 5	NonStatic	Max	-231.388	37.302	0.000	0.0000
7	0.0000	SLV 5	NonStatic	Min	-231.199	8.329	0.000	0.0000
7	0.1500	SLV 5	NonStatic	Min	-231.293	22.816	0.000	0.0000

Table: Element Forces - Frames, Part 1 of 4

Frame	Station m	OutputCase	CaseType	StepType	P KN	V2 KN	V3 KN	T KN-m
7	0.30000	SLV 5	NonStatic	Min	-231.388	37.302	0.000	0.0000
7	0.00000	SLV 6	NonStatic	Max	-253.667	-35.835	0.000	0.0000
7	0.15000	SLV 6	NonStatic	Max	-253.118	-21.393	0.000	0.0000
7	0.30000	SLV 6	NonStatic	Max	-252.569	-6.950	0.000	0.0000
7	0.00000	SLV 6	NonStatic	Min	-253.667	-35.835	0.000	0.0000
7	0.15000	SLV 6	NonStatic	Min	-253.118	-21.393	0.000	0.0000
7	0.30000	SLV 6	NonStatic	Min	-252.569	-6.950	0.000	0.0000
7	0.00000	SLV 7	NonStatic	Max	-238.672	-6.722	0.000	0.0000
7	0.15000	SLV 7	NonStatic	Max	-238.153	16.722	0.000	0.0000
7	0.30000	SLV 7	NonStatic	Max	-237.635	40.166	0.000	0.0000
7	0.00000	SLV 7	NonStatic	Min	-238.672	-6.722	0.000	0.0000
7	0.15000	SLV 7	NonStatic	Min	-238.153	16.722	0.000	0.0000
7	0.30000	SLV 7	NonStatic	Min	-237.635	40.166	0.000	0.0000
7	0.00000	SLV 8	NonStatic	Max	-260.709	-57.001	0.000	0.0000
7	0.15000	SLV 8	NonStatic	Max	-259.548	-33.600	0.000	0.0000
7	0.30000	SLV 8	NonStatic	Max	-258.388	-10.200	0.000	0.0000
7	0.00000	SLV 8	NonStatic	Min	-260.709	-57.001	0.000	0.0000
7	0.15000	SLV 8	NonStatic	Min	-259.548	-33.600	0.000	0.0000
7	0.30000	SLV 8	NonStatic	Min	-258.388	-10.200	0.000	0.0000
7	0.00000	SLV 9	NonStatic	Max	-508.588	50.566	0.000	0.0000
7	0.15000	SLV 9	NonStatic	Max	-509.968	68.291	0.000	0.0000
7	0.30000	SLV 9	NonStatic	Max	-511.348	86.015	0.000	0.0000
7	0.00000	SLV 9	NonStatic	Min	-508.588	50.566	0.000	0.0000
7	0.15000	SLV 9	NonStatic	Min	-509.968	68.291	0.000	0.0000
7	0.30000	SLV 9	NonStatic	Min	-511.348	86.015	0.000	0.0000
7	0.00000	SLV 10	NonStatic	Max	-539.634	-49.425	0.000	0.0000
7	0.15000	SLV 10	NonStatic	Max	-538.871	-31.847	0.000	0.0000
7	0.30000	SLV 10	NonStatic	Max	-538.108	-14.269	0.000	0.0000
7	0.00000	SLV 10	NonStatic	Min	-539.634	-49.425	0.000	0.0000
7	0.15000	SLV 10	NonStatic	Min	-538.871	-31.847	0.000	0.0000
7	0.30000	SLV 10	NonStatic	Min	-538.108	-14.269	0.000	0.0000
7	0.00000	SLV 11	NonStatic	Max	-509.255	48.197	0.000	0.0000
7	0.15000	SLV 11	NonStatic	Max	-510.451	68.609	0.000	0.0000
7	0.30000	SLV 11	NonStatic	Max	-511.647	89.021	0.000	0.0000
7	0.00000	SLV 11	NonStatic	Min	-509.255	48.197	0.000	0.0000
7	0.15000	SLV 11	NonStatic	Min	-510.451	68.609	0.000	0.0000
7	0.30000	SLV 11	NonStatic	Min	-511.647	89.021	0.000	0.0000
7	0.00000	SLV 12	NonStatic	Max	-540.697	-57.858	0.000	0.0000
7	0.15000	SLV 12	NonStatic	Max	-539.750	-37.592	0.000	0.0000
7	0.30000	SLV 12	NonStatic	Max	-538.803	-17.327	0.000	0.0000
7	0.00000	SLV 12	NonStatic	Min	-540.697	-57.858	0.000	0.0000
7	0.15000	SLV 12	NonStatic	Min	-539.750	-37.592	0.000	0.0000
7	0.30000	SLV 12	NonStatic	Min	-538.803	-17.327	0.000	0.0000
7	0.00000	SLV 13	NonStatic	Max	-231.199	8.329	0.000	0.0000
7	0.15000	SLV 13	NonStatic	Max	-231.293	22.816	0.000	0.0000
7	0.30000	SLV 13	NonStatic	Max	-231.388	37.302	0.000	0.0000
7	0.00000	SLV 13	NonStatic	Min	-231.199	8.329	0.000	0.0000
7	0.15000	SLV 13	NonStatic	Min	-231.293	22.816	0.000	0.0000
7	0.30000	SLV 13	NonStatic	Min	-231.388	37.302	0.000	0.0000
7	0.00000	SLV 14	NonStatic	Max	-253.667	-35.835	0.000	0.0000
7	0.15000	SLV 14	NonStatic	Max	-253.118	-21.393	0.000	0.0000
7	0.30000	SLV 14	NonStatic	Max	-252.569	-6.950	0.000	0.0000
7	0.00000	SLV 14	NonStatic	Min	-253.667	-35.835	0.000	0.0000
7	0.15000	SLV 14	NonStatic	Min	-253.118	-21.393	0.000	0.0000
7	0.30000	SLV 14	NonStatic	Min	-252.569	-6.950	0.000	0.0000
7	0.00000	SLV 15	NonStatic	Max	-238.672	-6.722	0.000	0.0000
7	0.15000	SLV 15	NonStatic	Max	-238.153	16.722	0.000	0.0000
7	0.30000	SLV 15	NonStatic	Max	-237.635	40.166	0.000	0.0000
7	0.00000	SLV 15	NonStatic	Min	-238.672	-6.722	0.000	0.0000

Table: Element Forces - Frames, Part 1 of 4

Frame	Station m	OutputCase	CaseType	StepType	P KN	V2 KN	V3 KN	T KN-m
7	0.15000	SLV 15	NonStatic	Min	-238.153	16.722	0.000	0.0000
7	0.30000	SLV 15	NonStatic	Min	-237.635	40.166	0.000	0.0000
7	0.00000	SLV 16	NonStatic	Max	-260.709	-57.001	0.000	0.0000
7	0.15000	SLV 16	NonStatic	Max	-259.548	-33.600	0.000	0.0000
7	0.30000	SLV 16	NonStatic	Max	-258.388	-10.200	0.000	0.0000
7	0.00000	SLV 16	NonStatic	Min	-260.709	-57.001	0.000	0.0000
7	0.15000	SLV 16	NonStatic	Min	-259.548	-33.600	0.000	0.0000
7	0.30000	SLV 16	NonStatic	Min	-258.388	-10.200	0.000	0.0000
8	0.00000	SLE-C	NonStatic	Max	-173.527	-44.454	0.000	0.0000
8	0.15000	SLE-C	NonStatic	Max	-171.205	-23.511	0.000	0.0000
8	0.30000	SLE-C	NonStatic	Max	-168.884	-2.568	0.000	0.0000
8	0.00000	SLE-C	NonStatic	Min	-173.527	-44.454	0.000	0.0000
8	0.15000	SLE-C	NonStatic	Min	-171.205	-23.511	0.000	0.0000
8	0.30000	SLE-C	NonStatic	Min	-168.884	-2.568	0.000	0.0000
8	0.00000	SLE-F1	NonStatic	Max	-154.145	-56.127	0.000	0.0000
8	0.15000	SLE-F1	NonStatic	Max	-151.347	-35.884	0.000	0.0000
8	0.30000	SLE-F1	NonStatic	Max	-148.549	-15.640	0.000	0.0000
8	0.00000	SLE-F1	NonStatic	Min	-154.145	-56.127	0.000	0.0000
8	0.15000	SLE-F1	NonStatic	Min	-151.347	-35.884	0.000	0.0000
8	0.30000	SLE-F1	NonStatic	Min	-148.549	-15.640	0.000	0.0000
8	0.00000	SLE-F2	NonStatic	Max	-129.306	-32.111	0.000	0.0000
8	0.15000	SLE-F2	NonStatic	Max	-127.207	-14.121	0.000	0.0000
8	0.30000	SLE-F2	NonStatic	Max	-125.107	3.868	0.000	0.0000
8	0.00000	SLE-F2	NonStatic	Min	-129.306	-32.111	0.000	0.0000
8	0.15000	SLE-F2	NonStatic	Min	-127.207	-14.121	0.000	0.0000
8	0.30000	SLE-F2	NonStatic	Min	-125.107	3.868	0.000	0.0000
8	0.00000	SLE-F3	NonStatic	Max	-162.114	-48.973	0.000	0.0000
8	0.15000	SLE-F3	NonStatic	Max	-159.796	-31.029	0.000	0.0000
8	0.30000	SLE-F3	NonStatic	Max	-157.477	-13.085	0.000	0.0000
8	0.00000	SLE-F3	NonStatic	Min	-162.114	-48.973	0.000	0.0000
8	0.15000	SLE-F3	NonStatic	Min	-159.796	-31.029	0.000	0.0000
8	0.30000	SLE-F3	NonStatic	Min	-157.477	-13.085	0.000	0.0000
8	0.00000	SLE-QP	NonStatic	Max	-117.372	-36.965	0.000	0.0000
8	0.15000	SLE-QP	NonStatic	Max	-115.053	-19.021	0.000	0.0000
8	0.30000	SLE-QP	NonStatic	Max	-112.735	-1.077	0.000	0.0000
8	0.00000	SLE-QP	NonStatic	Min	-117.372	-36.965	0.000	0.0000
8	0.15000	SLE-QP	NonStatic	Min	-115.053	-19.021	0.000	0.0000
8	0.30000	SLE-QP	NonStatic	Min	-112.735	-1.077	0.000	0.0000
8	0.00000	SLU-1	NonStatic	Max	-231.223	-61.518	0.000	0.0000
8	0.15000	SLU-1	NonStatic	Max	-226.832	-29.478	0.000	0.0000
8	0.30000	SLU-1	NonStatic	Max	-222.441	2.562	0.000	0.0000
8	0.00000	SLU-1	NonStatic	Min	-231.223	-61.518	0.000	0.0000
8	0.15000	SLU-1	NonStatic	Min	-226.832	-29.478	0.000	0.0000
8	0.30000	SLU-1	NonStatic	Min	-222.441	2.562	0.000	0.0000
8	0.00000	SLU-2	NonStatic	Max	-166.740	-72.882	0.000	0.0000
8	0.15000	SLU-2	NonStatic	Max	-161.519	-41.016	0.000	0.0000
8	0.30000	SLU-2	NonStatic	Max	-156.297	-9.149	0.000	0.0000
8	0.00000	SLU-2	NonStatic	Min	-166.740	-72.882	0.000	0.0000
8	0.15000	SLU-2	NonStatic	Min	-161.519	-41.016	0.000	0.0000
8	0.30000	SLU-2	NonStatic	Min	-156.297	-9.149	0.000	0.0000
8	0.00000	SLU-3	NonStatic	Max	-214.006	-35.938	0.000	0.0000
8	0.15000	SLU-3	NonStatic	Max	-212.518	-17.821	0.000	0.0000
8	0.30000	SLU-3	NonStatic	Max	-211.030	0.296	0.000	0.0000
8	0.00000	SLU-3	NonStatic	Min	-214.006	-35.938	0.000	0.0000
8	0.15000	SLU-3	NonStatic	Min	-212.518	-17.821	0.000	0.0000
8	0.30000	SLU-3	NonStatic	Min	-211.030	0.296	0.000	0.0000
8	0.00000	SLU-4	NonStatic	Max	-194.625	-52.728	0.000	0.0000
8	0.15000	SLU-4	NonStatic	Max	-190.234	-20.688	0.000	0.0000
8	0.30000	SLU-4	NonStatic	Max	-185.843	11.352	0.000	0.0000

Table: Element Forces - Frames, Part 1 of 4

Frame	Station m	OutputCase	CaseType	StepType	P KN	V2 KN	V3 KN	T KN-m
8	0.0000	SLU-4	NonStatic	Min	-194.625	-52.728	0.000	0.0000
8	0.15000	SLU-4	NonStatic	Min	-190.234	-20.688	0.000	0.0000
8	0.30000	SLU-4	NonStatic	Min	-185.843	11.352	0.000	0.0000
8	0.00000	SLU-5	NonStatic	Max	-179.310	-27.477	0.000	0.0000
8	0.15000	SLU-5	NonStatic	Max	-177.821	-9.360	0.000	0.0000
8	0.30000	SLU-5	NonStatic	Max	-176.333	8.757	0.000	0.0000
8	0.00000	SLU-5	NonStatic	Min	-179.310	-27.477	0.000	0.0000
8	0.15000	SLU-5	NonStatic	Min	-177.821	-9.360	0.000	0.0000
8	0.30000	SLU-5	NonStatic	Min	-176.333	8.757	0.000	0.0000
8	0.00000	SLU-6	NonStatic	Max	-224.943	-74.543	0.000	0.0000
8	0.15000	SLU-6	NonStatic	Max	-219.721	-42.677	0.000	0.0000
8	0.30000	SLU-6	NonStatic	Max	-214.500	-10.810	0.000	0.0000
8	0.00000	SLU-6	NonStatic	Min	-224.943	-74.543	0.000	0.0000
8	0.15000	SLU-6	NonStatic	Min	-219.721	-42.677	0.000	0.0000
8	0.30000	SLU-6	NonStatic	Min	-214.500	-10.810	0.000	0.0000
8	0.00000	SLU-7	NonStatic	Max	-208.455	-47.004	0.000	0.0000
8	0.15000	SLU-7	NonStatic	Max	-206.137	-29.060	0.000	0.0000
8	0.30000	SLU-7	NonStatic	Max	-203.819	-11.116	0.000	0.0000
8	0.00000	SLU-7	NonStatic	Min	-208.455	-47.004	0.000	0.0000
8	0.15000	SLU-7	NonStatic	Min	-206.137	-29.060	0.000	0.0000
8	0.30000	SLU-7	NonStatic	Min	-203.819	-11.116	0.000	0.0000
8	0.00000	SLV 1	NonStatic	Max	-488.517	82.620	0.000	0.0000
8	0.15000	SLV 1	NonStatic	Max	-492.697	101.169	0.000	0.0000
8	0.30000	SLV 1	NonStatic	Max	-496.877	119.718	0.000	0.0000
8	0.00000	SLV 1	NonStatic	Min	-488.517	82.620	0.000	0.0000
8	0.15000	SLV 1	NonStatic	Min	-492.697	101.169	0.000	0.0000
8	0.30000	SLV 1	NonStatic	Min	-496.877	119.718	0.000	0.0000
8	0.00000	SLV 2	NonStatic	Max	-490.581	75.190	0.000	0.0000
8	0.15000	SLV 2	NonStatic	Max	-494.221	96.326	0.000	0.0000
8	0.30000	SLV 2	NonStatic	Max	-497.862	117.463	0.000	0.0000
8	0.00000	SLV 2	NonStatic	Min	-490.581	75.190	0.000	0.0000
8	0.15000	SLV 2	NonStatic	Min	-494.221	96.326	0.000	0.0000
8	0.30000	SLV 2	NonStatic	Min	-497.862	117.463	0.000	0.0000
8	0.00000	SLV 3	NonStatic	Max	-490.581	75.190	0.000	0.0000
8	0.15000	SLV 3	NonStatic	Max	-494.221	96.326	0.000	0.0000
8	0.30000	SLV 3	NonStatic	Max	-497.862	117.463	0.000	0.0000
8	0.00000	SLV 3	NonStatic	Min	-490.581	75.190	0.000	0.0000
8	0.15000	SLV 3	NonStatic	Min	-494.221	96.326	0.000	0.0000
8	0.30000	SLV 3	NonStatic	Min	-497.862	117.463	0.000	0.0000
8	0.00000	SLV 4	NonStatic	Max	-548.835	-22.937	0.000	0.0000
8	0.15000	SLV 4	NonStatic	Max	-546.181	-3.113	0.000	0.0000
8	0.30000	SLV 4	NonStatic	Max	-543.526	16.711	0.000	0.0000
8	0.00000	SLV 4	NonStatic	Min	-548.835	-22.937	0.000	0.0000
8	0.15000	SLV 4	NonStatic	Min	-546.181	-3.113	0.000	0.0000
8	0.30000	SLV 4	NonStatic	Min	-543.526	16.711	0.000	0.0000
8	0.00000	SLV 5	NonStatic	Max	-227.076	10.680	0.000	0.0000
8	0.15000	SLV 5	NonStatic	Max	-227.479	25.291	0.000	0.0000
8	0.30000	SLV 5	NonStatic	Max	-227.882	39.903	0.000	0.0000
8	0.00000	SLV 5	NonStatic	Min	-227.076	10.680	0.000	0.0000
8	0.15000	SLV 5	NonStatic	Min	-227.479	25.291	0.000	0.0000
8	0.30000	SLV 5	NonStatic	Min	-227.882	39.903	0.000	0.0000
8	0.00000	SLV 6	NonStatic	Max	-259.154	-29.205	0.000	0.0000
8	0.15000	SLV 6	NonStatic	Max	-257.669	-14.988	0.000	0.0000
8	0.30000	SLV 6	NonStatic	Max	-256.184	-0.770	0.000	0.0000
8	0.00000	SLV 6	NonStatic	Min	-259.154	-29.205	0.000	0.0000
8	0.15000	SLV 6	NonStatic	Min	-257.669	-14.988	0.000	0.0000
8	0.30000	SLV 6	NonStatic	Min	-256.184	-0.770	0.000	0.0000
8	0.00000	SLV 7	NonStatic	Max	-240.135	-20.457	0.000	0.0000
8	0.15000	SLV 7	NonStatic	Max	-238.740	2.779	0.000	0.0000

Table: Element Forces - Frames, Part 1 of 4

Frame	Station m	OutputCase	CaseType	StepType	P KN	V2 KN	V3 KN	T KN-m
8	0.30000	SLV 7	NonStatic	Max	-237.345	26.016	0.000	0.0000
8	0.00000	SLV 7	NonStatic	Min	-240.135	-20.457	0.000	0.0000
8	0.15000	SLV 7	NonStatic	Min	-238.740	2.779	0.000	0.0000
8	0.30000	SLV 7	NonStatic	Min	-237.345	26.016	0.000	0.0000
8	0.00000	SLV 8	NonStatic	Max	-272.625	-66.458	0.000	0.0000
8	0.15000	SLV 8	NonStatic	Max	-269.342	-43.615	0.000	0.0000
8	0.30000	SLV 8	NonStatic	Max	-266.058	-20.772	0.000	0.0000
8	0.00000	SLV 8	NonStatic	Min	-272.625	-66.458	0.000	0.0000
8	0.15000	SLV 8	NonStatic	Min	-269.342	-43.615	0.000	0.0000
8	0.30000	SLV 8	NonStatic	Min	-266.058	-20.772	0.000	0.0000
8	0.00000	SLV 9	NonStatic	Max	-488.517	82.620	0.000	0.0000
8	0.15000	SLV 9	NonStatic	Max	-492.697	101.169	0.000	0.0000
8	0.30000	SLV 9	NonStatic	Max	-496.877	119.718	0.000	0.0000
8	0.00000	SLV 9	NonStatic	Min	-488.517	82.620	0.000	0.0000
8	0.15000	SLV 9	NonStatic	Min	-492.697	101.169	0.000	0.0000
8	0.30000	SLV 9	NonStatic	Min	-496.877	119.718	0.000	0.0000
8	0.00000	SLV 10	NonStatic	Max	-545.549	-9.554	0.000	0.0000
8	0.15000	SLV 10	NonStatic	Max	-543.434	7.682	0.000	0.0000
8	0.30000	SLV 10	NonStatic	Max	-541.319	24.919	0.000	0.0000
8	0.00000	SLV 10	NonStatic	Min	-545.549	-9.554	0.000	0.0000
8	0.15000	SLV 10	NonStatic	Min	-543.434	7.682	0.000	0.0000
8	0.30000	SLV 10	NonStatic	Min	-541.319	24.919	0.000	0.0000
8	0.00000	SLV 11	NonStatic	Max	-490.581	75.190	0.000	0.0000
8	0.15000	SLV 11	NonStatic	Max	-494.221	96.326	0.000	0.0000
8	0.30000	SLV 11	NonStatic	Max	-497.862	117.463	0.000	0.0000
8	0.00000	SLV 11	NonStatic	Min	-490.581	75.190	0.000	0.0000
8	0.15000	SLV 11	NonStatic	Min	-494.221	96.326	0.000	0.0000
8	0.30000	SLV 11	NonStatic	Min	-497.862	117.463	0.000	0.0000
8	0.00000	SLV 12	NonStatic	Max	-548.835	-22.937	0.000	0.0000
8	0.15000	SLV 12	NonStatic	Max	-546.181	-3.113	0.000	0.0000
8	0.30000	SLV 12	NonStatic	Max	-543.526	16.711	0.000	0.0000
8	0.00000	SLV 12	NonStatic	Min	-548.835	-22.937	0.000	0.0000
8	0.15000	SLV 12	NonStatic	Min	-546.181	-3.113	0.000	0.0000
8	0.30000	SLV 12	NonStatic	Min	-543.526	16.711	0.000	0.0000
8	0.00000	SLV 13	NonStatic	Max	-227.076	10.680	0.000	0.0000
8	0.15000	SLV 13	NonStatic	Max	-227.479	25.291	0.000	0.0000
8	0.30000	SLV 13	NonStatic	Max	-227.882	39.903	0.000	0.0000
8	0.00000	SLV 13	NonStatic	Min	-227.076	10.680	0.000	0.0000
8	0.15000	SLV 13	NonStatic	Min	-227.479	25.291	0.000	0.0000
8	0.30000	SLV 13	NonStatic	Min	-227.882	39.903	0.000	0.0000
8	0.00000	SLV 14	NonStatic	Max	-259.154	-29.205	0.000	0.0000
8	0.15000	SLV 14	NonStatic	Max	-257.669	-14.988	0.000	0.0000
8	0.30000	SLV 14	NonStatic	Max	-256.184	-0.770	0.000	0.0000
8	0.00000	SLV 14	NonStatic	Min	-259.154	-29.205	0.000	0.0000
8	0.15000	SLV 14	NonStatic	Min	-257.669	-14.988	0.000	0.0000
8	0.30000	SLV 14	NonStatic	Min	-256.184	-0.770	0.000	0.0000
8	0.00000	SLV 15	NonStatic	Max	-240.135	-20.457	0.000	0.0000
8	0.15000	SLV 15	NonStatic	Max	-238.740	2.779	0.000	0.0000
8	0.30000	SLV 15	NonStatic	Max	-237.345	26.016	0.000	0.0000
8	0.00000	SLV 15	NonStatic	Min	-240.135	-20.457	0.000	0.0000
8	0.15000	SLV 15	NonStatic	Min	-238.740	2.779	0.000	0.0000
8	0.30000	SLV 15	NonStatic	Min	-237.345	26.016	0.000	0.0000
8	0.00000	SLV 16	NonStatic	Max	-272.625	-66.458	0.000	0.0000
8	0.15000	SLV 16	NonStatic	Max	-269.342	-43.615	0.000	0.0000
8	0.30000	SLV 16	NonStatic	Max	-266.058	-20.772	0.000	0.0000
8	0.00000	SLV 16	NonStatic	Min	-272.625	-66.458	0.000	0.0000
8	0.15000	SLV 16	NonStatic	Min	-269.342	-43.615	0.000	0.0000
8	0.30000	SLV 16	NonStatic	Min	-266.058	-20.772	0.000	0.0000
9	0.00000	SLE-C	NonStatic	Max	-184.989	-58.272	0.000	0.0000

Table: Element Forces - Frames, Part 1 of 4

Frame	Station m	OutputCase	CaseType	StepType	P KN	V2 KN	V3 KN	T KN-m
9	0.15000	SLE-C	NonStatic	Max	-181.526	-38.893	0.000	0.0000
9	0.30000	SLE-C	NonStatic	Max	-178.064	-19.515	0.000	0.0000
9	0.00000	SLE-C	NonStatic	Min	-184.989	-58.272	0.000	0.0000
9	0.15000	SLE-C	NonStatic	Min	-181.526	-38.893	0.000	0.0000
9	0.30000	SLE-C	NonStatic	Min	-178.064	-19.515	0.000	0.0000
9	0.00000	SLE-F1	NonStatic	Max	-168.975	-70.811	0.000	0.0000
9	0.15000	SLE-F1	NonStatic	Max	-164.750	-52.309	0.000	0.0000
9	0.30000	SLE-F1	NonStatic	Max	-160.525	-33.807	0.000	0.0000
9	0.00000	SLE-F1	NonStatic	Min	-168.975	-70.811	0.000	0.0000
9	0.15000	SLE-F1	NonStatic	Min	-164.750	-52.309	0.000	0.0000
9	0.30000	SLE-F1	NonStatic	Min	-160.525	-33.807	0.000	0.0000
9	0.00000	SLE-F2	NonStatic	Max	-138.758	-46.551	0.000	0.0000
9	0.15000	SLE-F2	NonStatic	Max	-135.651	-30.044	0.000	0.0000
9	0.30000	SLE-F2	NonStatic	Max	-132.544	-13.537	0.000	0.0000
9	0.00000	SLE-F2	NonStatic	Min	-138.758	-46.551	0.000	0.0000
9	0.15000	SLE-F2	NonStatic	Min	-135.651	-30.044	0.000	0.0000
9	0.30000	SLE-F2	NonStatic	Min	-132.544	-13.537	0.000	0.0000
9	0.00000	SLE-F3	NonStatic	Max	-174.319	-58.359	0.000	0.0000
9	0.15000	SLE-F3	NonStatic	Max	-170.861	-41.979	0.000	0.0000
9	0.30000	SLE-F3	NonStatic	Max	-167.404	-25.599	0.000	0.0000
9	0.00000	SLE-F3	NonStatic	Min	-174.319	-58.359	0.000	0.0000
9	0.15000	SLE-F3	NonStatic	Min	-170.861	-41.979	0.000	0.0000
9	0.30000	SLE-F3	NonStatic	Min	-167.404	-25.599	0.000	0.0000
9	0.00000	SLE-QP	NonStatic	Max	-128.329	-52.787	0.000	0.0000
9	0.15000	SLE-QP	NonStatic	Max	-124.872	-36.407	0.000	0.0000
9	0.30000	SLE-QP	NonStatic	Max	-121.414	-20.027	0.000	0.0000
9	0.00000	SLE-QP	NonStatic	Min	-128.329	-52.787	0.000	0.0000
9	0.15000	SLE-QP	NonStatic	Min	-124.872	-36.407	0.000	0.0000
9	0.30000	SLE-QP	NonStatic	Min	-121.414	-20.027	0.000	0.0000
9	0.00000	SLU-1	NonStatic	Max	-250.992	-87.255	0.000	0.0000
9	0.15000	SLU-1	NonStatic	Max	-244.292	-57.759	0.000	0.0000
9	0.30000	SLU-1	NonStatic	Max	-237.592	-28.263	0.000	0.0000
9	0.00000	SLU-1	NonStatic	Min	-250.992	-87.255	0.000	0.0000
9	0.15000	SLU-1	NonStatic	Min	-244.292	-57.759	0.000	0.0000
9	0.30000	SLU-1	NonStatic	Min	-237.592	-28.263	0.000	0.0000
9	0.00000	SLU-2	NonStatic	Max	-191.417	-106.647	0.000	0.0000
9	0.15000	SLU-2	NonStatic	Max	-183.388	-77.631	0.000	0.0000
9	0.30000	SLU-2	NonStatic	Max	-175.358	-48.616	0.000	0.0000
9	0.00000	SLU-2	NonStatic	Min	-191.417	-106.647	0.000	0.0000
9	0.15000	SLU-2	NonStatic	Min	-183.388	-77.631	0.000	0.0000
9	0.30000	SLU-2	NonStatic	Min	-175.358	-48.616	0.000	0.0000
9	0.00000	SLU-3	NonStatic	Max	-221.192	-39.092	0.000	0.0000
9	0.15000	SLU-3	NonStatic	Max	-219.064	-22.231	0.000	0.0000
9	0.30000	SLU-3	NonStatic	Max	-216.936	-5.370	0.000	0.0000
9	0.00000	SLU-3	NonStatic	Min	-221.192	-39.092	0.000	0.0000
9	0.15000	SLU-3	NonStatic	Min	-219.064	-22.231	0.000	0.0000
9	0.30000	SLU-3	NonStatic	Min	-216.936	-5.370	0.000	0.0000
9	0.00000	SLU-4	NonStatic	Max	-213.519	-83.720	0.000	0.0000
9	0.15000	SLU-4	NonStatic	Max	-206.819	-54.223	0.000	0.0000
9	0.30000	SLU-4	NonStatic	Max	-200.119	-24.727	0.000	0.0000
9	0.00000	SLU-4	NonStatic	Min	-213.519	-83.720	0.000	0.0000
9	0.15000	SLU-4	NonStatic	Min	-206.819	-54.223	0.000	0.0000
9	0.30000	SLU-4	NonStatic	Min	-200.119	-24.727	0.000	0.0000
9	0.00000	SLU-5	NonStatic	Max	-185.649	-35.613	0.000	0.0000
9	0.15000	SLU-5	NonStatic	Max	-183.521	-18.752	0.000	0.0000
9	0.30000	SLU-5	NonStatic	Max	-181.393	-1.891	0.000	0.0000
9	0.00000	SLU-5	NonStatic	Min	-185.649	-35.613	0.000	0.0000
9	0.15000	SLU-5	NonStatic	Min	-183.521	-18.752	0.000	0.0000
9	0.30000	SLU-5	NonStatic	Min	-181.393	-1.891	0.000	0.0000

Table: Element Forces - Frames, Part 1 of 4

Frame	Station m	OutputCase	CaseType	StepType	P KN	V2 KN	V3 KN	T KN-m
9	0.0000	SLU-6	NonStatic	Max	-249.271	-100.075	0.000	0.0000
9	0.1500	SLU-6	NonStatic	Max	-241.242	-71.060	0.000	0.0000
9	0.3000	SLU-6	NonStatic	Max	-233.213	-42.045	0.000	0.0000
9	0.0000	SLU-6	NonStatic	Min	-249.271	-100.075	0.000	0.0000
9	0.1500	SLU-6	NonStatic	Min	-241.242	-71.060	0.000	0.0000
9	0.3000	SLU-6	NonStatic	Min	-233.213	-42.045	0.000	0.0000
9	0.0000	SLU-7	NonStatic	Max	-219.918	-49.869	0.000	0.0000
9	0.1500	SLU-7	NonStatic	Max	-216.461	-33.489	0.000	0.0000
9	0.3000	SLU-7	NonStatic	Max	-213.003	-17.109	0.000	0.0000
9	0.0000	SLU-7	NonStatic	Min	-219.918	-49.869	0.000	0.0000
9	0.1500	SLU-7	NonStatic	Min	-216.461	-33.489	0.000	0.0000
9	0.3000	SLU-7	NonStatic	Min	-213.003	-17.109	0.000	0.0000
9	0.0000	SLV 1	NonStatic	Max	-457.925	112.357	0.000	0.0000
9	0.1500	SLV 1	NonStatic	Max	-464.944	131.554	0.000	0.0000
9	0.3000	SLV 1	NonStatic	Max	-471.964	150.750	0.000	0.0000
9	0.0000	SLV 1	NonStatic	Min	-457.925	112.357	0.000	0.0000
9	0.1500	SLV 1	NonStatic	Min	-464.944	131.554	0.000	0.0000
9	0.3000	SLV 1	NonStatic	Min	-471.964	150.750	0.000	0.0000
9	0.0000	SLV 2	NonStatic	Max	-463.032	99.722	0.000	0.0000
9	0.1500	SLV 2	NonStatic	Max	-469.044	121.703	0.000	0.0000
9	0.3000	SLV 2	NonStatic	Max	-475.056	143.685	0.000	0.0000
9	0.0000	SLV 2	NonStatic	Min	-463.032	99.722	0.000	0.0000
9	0.1500	SLV 2	NonStatic	Min	-469.044	121.703	0.000	0.0000
9	0.3000	SLV 2	NonStatic	Min	-475.056	143.685	0.000	0.0000
9	0.0000	SLV 3	NonStatic	Max	-463.032	99.722	0.000	0.0000
9	0.1500	SLV 3	NonStatic	Max	-469.044	121.703	0.000	0.0000
9	0.3000	SLV 3	NonStatic	Max	-475.056	143.685	0.000	0.0000
9	0.0000	SLV 3	NonStatic	Min	-463.032	99.722	0.000	0.0000
9	0.1500	SLV 3	NonStatic	Min	-469.044	121.703	0.000	0.0000
9	0.3000	SLV 3	NonStatic	Min	-475.056	143.685	0.000	0.0000
9	0.0000	SLV 4	NonStatic	Max	-554.711	18.094	0.000	0.0000
9	0.1500	SLV 4	NonStatic	Max	-550.644	36.429	0.000	0.0000
9	0.3000	SLV 4	NonStatic	Max	-546.577	54.763	0.000	0.0000
9	0.0000	SLV 4	NonStatic	Min	-554.711	18.094	0.000	0.0000
9	0.1500	SLV 4	NonStatic	Min	-550.644	36.429	0.000	0.0000
9	0.3000	SLV 4	NonStatic	Min	-546.577	54.763	0.000	0.0000
9	0.0000	SLV 5	NonStatic	Max	-221.014	15.838	0.000	0.0000
9	0.1500	SLV 5	NonStatic	Max	-222.154	29.232	0.000	0.0000
9	0.3000	SLV 5	NonStatic	Max	-223.295	42.626	0.000	0.0000
9	0.0000	SLV 5	NonStatic	Min	-221.014	15.838	0.000	0.0000
9	0.1500	SLV 5	NonStatic	Min	-222.154	29.232	0.000	0.0000
9	0.3000	SLV 5	NonStatic	Min	-223.295	42.626	0.000	0.0000
9	0.0000	SLV 6	NonStatic	Max	-264.449	-16.931	0.000	0.0000
9	0.1500	SLV 6	NonStatic	Max	-262.565	-4.631	0.000	0.0000
9	0.3000	SLV 6	NonStatic	Max	-260.682	7.668	0.000	0.0000
9	0.0000	SLV 6	NonStatic	Min	-264.449	-16.931	0.000	0.0000
9	0.1500	SLV 6	NonStatic	Min	-262.565	-4.631	0.000	0.0000
9	0.3000	SLV 6	NonStatic	Min	-260.682	7.668	0.000	0.0000
9	0.0000	SLV 7	NonStatic	Max	-245.057	-31.712	0.000	0.0000
9	0.1500	SLV 7	NonStatic	Max	-242.838	-9.034	0.000	0.0000
9	0.3000	SLV 7	NonStatic	Max	-240.618	13.644	0.000	0.0000
9	0.0000	SLV 7	NonStatic	Min	-245.057	-31.712	0.000	0.0000
9	0.1500	SLV 7	NonStatic	Min	-242.838	-9.034	0.000	0.0000
9	0.3000	SLV 7	NonStatic	Min	-240.618	13.644	0.000	0.0000
9	0.0000	SLV 8	NonStatic	Max	-289.762	-70.478	0.000	0.0000
9	0.1500	SLV 8	NonStatic	Max	-284.519	-48.894	0.000	0.0000
9	0.3000	SLV 8	NonStatic	Max	-279.277	-27.310	0.000	0.0000
9	0.0000	SLV 8	NonStatic	Min	-289.762	-70.478	0.000	0.0000
9	0.1500	SLV 8	NonStatic	Min	-284.519	-48.894	0.000	0.0000

Table: Element Forces - Frames, Part 1 of 4

Frame	Station m	OutputCase	CaseType	StepType	P KN	V2 KN	V3 KN	T KN-m
9	0.30000	SLV 8	NonStatic	Min	-279.277	-27.310	0.000	0.0000
9	0.00000	SLV 9	NonStatic	Max	-457.925	112.357	0.000	0.0000
9	0.15000	SLV 9	NonStatic	Max	-464.944	131.554	0.000	0.0000
9	0.30000	SLV 9	NonStatic	Max	-471.964	150.750	0.000	0.0000
9	0.00000	SLV 9	NonStatic	Min	-457.925	112.357	0.000	0.0000
9	0.15000	SLV 9	NonStatic	Min	-464.944	131.554	0.000	0.0000
9	0.30000	SLV 9	NonStatic	Min	-471.964	150.750	0.000	0.0000
9	0.00000	SLV 10	NonStatic	Max	-547.553	36.450	0.000	0.0000
9	0.15000	SLV 10	NonStatic	Max	-544.494	51.999	0.000	0.0000
9	0.30000	SLV 10	NonStatic	Max	-541.435	67.548	0.000	0.0000
9	0.00000	SLV 10	NonStatic	Min	-547.553	36.450	0.000	0.0000
9	0.15000	SLV 10	NonStatic	Min	-544.494	51.999	0.000	0.0000
9	0.30000	SLV 10	NonStatic	Min	-541.435	67.548	0.000	0.0000
9	0.00000	SLV 11	NonStatic	Max	-463.032	99.722	0.000	0.0000
9	0.15000	SLV 11	NonStatic	Max	-469.044	121.703	0.000	0.0000
9	0.30000	SLV 11	NonStatic	Max	-475.056	143.685	0.000	0.0000
9	0.00000	SLV 11	NonStatic	Min	-463.032	99.722	0.000	0.0000
9	0.15000	SLV 11	NonStatic	Min	-469.044	121.703	0.000	0.0000
9	0.30000	SLV 11	NonStatic	Min	-475.056	143.685	0.000	0.0000
9	0.00000	SLV 12	NonStatic	Max	-554.711	18.094	0.000	0.0000
9	0.15000	SLV 12	NonStatic	Max	-550.644	36.429	0.000	0.0000
9	0.30000	SLV 12	NonStatic	Max	-546.577	54.763	0.000	0.0000
9	0.00000	SLV 12	NonStatic	Min	-554.711	18.094	0.000	0.0000
9	0.15000	SLV 12	NonStatic	Min	-550.644	36.429	0.000	0.0000
9	0.30000	SLV 12	NonStatic	Min	-546.577	54.763	0.000	0.0000
9	0.00000	SLV 13	NonStatic	Max	-221.014	15.838	0.000	0.0000
9	0.15000	SLV 13	NonStatic	Max	-222.154	29.232	0.000	0.0000
9	0.30000	SLV 13	NonStatic	Max	-223.295	42.626	0.000	0.0000
9	0.00000	SLV 13	NonStatic	Min	-221.014	15.838	0.000	0.0000
9	0.15000	SLV 13	NonStatic	Min	-222.154	29.232	0.000	0.0000
9	0.30000	SLV 13	NonStatic	Min	-223.295	42.626	0.000	0.0000
9	0.00000	SLV 14	NonStatic	Max	-264.449	-16.931	0.000	0.0000
9	0.15000	SLV 14	NonStatic	Max	-262.565	-4.631	0.000	0.0000
9	0.30000	SLV 14	NonStatic	Max	-260.682	7.668	0.000	0.0000
9	0.00000	SLV 14	NonStatic	Min	-264.449	-16.931	0.000	0.0000
9	0.15000	SLV 14	NonStatic	Min	-262.565	-4.631	0.000	0.0000
9	0.30000	SLV 14	NonStatic	Min	-260.682	7.668	0.000	0.0000
9	0.00000	SLV 15	NonStatic	Max	-245.057	-31.712	0.000	0.0000
9	0.15000	SLV 15	NonStatic	Max	-242.838	-9.034	0.000	0.0000
9	0.30000	SLV 15	NonStatic	Max	-240.618	13.644	0.000	0.0000
9	0.00000	SLV 15	NonStatic	Min	-245.057	-31.712	0.000	0.0000
9	0.15000	SLV 15	NonStatic	Min	-242.838	-9.034	0.000	0.0000
9	0.30000	SLV 15	NonStatic	Min	-240.618	13.644	0.000	0.0000
9	0.00000	SLV 16	NonStatic	Max	-289.762	-70.478	0.000	0.0000
9	0.15000	SLV 16	NonStatic	Max	-284.519	-48.894	0.000	0.0000
9	0.30000	SLV 16	NonStatic	Max	-279.277	-27.310	0.000	0.0000
9	0.00000	SLV 16	NonStatic	Min	-289.762	-70.478	0.000	0.0000
9	0.15000	SLV 16	NonStatic	Min	-284.519	-48.894	0.000	0.0000
9	0.30000	SLV 16	NonStatic	Min	-279.277	-27.310	0.000	0.0000
10	0.00000	SLE-C	NonStatic	Max	-199.633	-66.889	0.000	0.0000
10	0.14996	SLE-C	NonStatic	Max	-195.399	-49.819	0.000	0.0000
10	0.29993	SLE-C	NonStatic	Max	-191.165	-32.749	0.000	0.0000
10	0.00000	SLE-C	NonStatic	Min	-199.633	-66.889	0.000	0.0000
10	0.14996	SLE-C	NonStatic	Min	-195.399	-49.819	0.000	0.0000
10	0.29993	SLE-C	NonStatic	Min	-191.165	-32.749	0.000	0.0000
10	0.00000	SLE-F1	NonStatic	Max	-187.310	-79.308	0.000	0.0000
10	0.14996	SLE-F1	NonStatic	Max	-182.151	-63.322	0.000	0.0000
10	0.29993	SLE-F1	NonStatic	Max	-176.992	-47.337	0.000	0.0000
10	0.00000	SLE-F1	NonStatic	Min	-187.310	-79.308	0.000	0.0000

Table: Element Forces - Frames, Part 1 of 4

Frame	Station m	OutputCase	CaseType	StepType	P KN	V2 KN	V3 KN	T KN-m
10	0.14996	SLE-F1	NonStatic	Min	-182.151	-63.322	0.000	0.0000
10	0.29993	SLE-F1	NonStatic	Min	-176.992	-47.337	0.000	0.0000
10	0.00000	SLE-F2	NonStatic	Max	-151.219	-56.058	0.000	0.0000
10	0.14996	SLE-F2	NonStatic	Max	-147.497	-41.719	0.000	0.0000
10	0.29993	SLE-F2	NonStatic	Max	-143.775	-27.380	0.000	0.0000
10	0.00000	SLE-F2	NonStatic	Min	-151.219	-56.058	0.000	0.0000
10	0.14996	SLE-F2	NonStatic	Min	-147.497	-41.719	0.000	0.0000
10	0.29993	SLE-F2	NonStatic	Min	-143.775	-27.380	0.000	0.0000
10	0.00000	SLE-F3	NonStatic	Max	-188.949	-62.483	0.000	0.0000
10	0.14996	SLE-F3	NonStatic	Max	-184.776	-48.380	0.000	0.0000
10	0.29993	SLE-F3	NonStatic	Max	-180.604	-34.277	0.000	0.0000
10	0.00000	SLE-F3	NonStatic	Min	-188.949	-62.483	0.000	0.0000
10	0.14996	SLE-F3	NonStatic	Min	-184.776	-48.380	0.000	0.0000
10	0.29993	SLE-F3	NonStatic	Min	-180.604	-34.277	0.000	0.0000
10	0.00000	SLE-QP	NonStatic	Max	-142.628	-63.174	0.000	0.0000
10	0.14996	SLE-QP	NonStatic	Max	-138.456	-49.071	0.000	0.0000
10	0.29993	SLE-QP	NonStatic	Max	-134.284	-34.968	0.000	0.0000
10	0.00000	SLE-QP	NonStatic	Min	-142.628	-63.174	0.000	0.0000
10	0.14996	SLE-QP	NonStatic	Min	-138.456	-49.071	0.000	0.0000
10	0.29993	SLE-QP	NonStatic	Min	-134.284	-34.968	0.000	0.0000
10	0.00000	SLU-1	NonStatic	Max	-276.996	-104.243	0.000	0.0000
10	0.14996	SLU-1	NonStatic	Max	-268.737	-78.397	0.000	0.0000
10	0.29993	SLU-1	NonStatic	Max	-260.478	-52.551	0.000	0.0000
10	0.00000	SLU-1	NonStatic	Min	-276.996	-104.243	0.000	0.0000
10	0.14996	SLU-1	NonStatic	Min	-268.737	-78.397	0.000	0.0000
10	0.29993	SLU-1	NonStatic	Min	-260.478	-52.551	0.000	0.0000
10	0.00000	SLU-2	NonStatic	Max	-223.830	-129.804	0.000	0.0000
10	0.14996	SLU-2	NonStatic	Max	-213.950	-104.808	0.000	0.0000
10	0.29993	SLU-2	NonStatic	Max	-204.069	-79.812	0.000	0.0000
10	0.00000	SLU-2	NonStatic	Min	-223.830	-129.804	0.000	0.0000
10	0.14996	SLU-2	NonStatic	Min	-213.950	-104.808	0.000	0.0000
10	0.29993	SLU-2	NonStatic	Min	-204.069	-79.812	0.000	0.0000
10	0.00000	SLU-3	NonStatic	Max	-229.547	-38.760	0.000	0.0000
10	0.14996	SLU-3	NonStatic	Max	-226.996	-23.807	0.000	0.0000
10	0.29993	SLU-3	NonStatic	Max	-224.445	-8.854	0.000	0.0000
10	0.00000	SLU-3	NonStatic	Min	-229.547	-38.760	0.000	0.0000
10	0.14996	SLU-3	NonStatic	Min	-226.996	-23.807	0.000	0.0000
10	0.29993	SLU-3	NonStatic	Min	-224.445	-8.854	0.000	0.0000
10	0.00000	SLU-4	NonStatic	Max	-239.390	-105.801	0.000	0.0000
10	0.14996	SLU-4	NonStatic	Max	-231.131	-79.955	0.000	0.0000
10	0.29993	SLU-4	NonStatic	Max	-222.871	-54.109	0.000	0.0000
10	0.00000	SLU-4	NonStatic	Min	-239.390	-105.801	0.000	0.0000
10	0.14996	SLU-4	NonStatic	Min	-231.131	-79.955	0.000	0.0000
10	0.29993	SLU-4	NonStatic	Min	-222.871	-54.109	0.000	0.0000
10	0.00000	SLU-5	NonStatic	Max	-193.860	-40.114	0.000	0.0000
10	0.14996	SLU-5	NonStatic	Max	-191.309	-25.162	0.000	0.0000
10	0.29993	SLU-5	NonStatic	Max	-188.758	-10.209	0.000	0.0000
10	0.00000	SLU-5	NonStatic	Min	-193.860	-40.114	0.000	0.0000
10	0.14996	SLU-5	NonStatic	Min	-191.309	-25.162	0.000	0.0000
10	0.29993	SLU-5	NonStatic	Min	-188.758	-10.209	0.000	0.0000
10	0.00000	SLU-6	NonStatic	Max	-280.267	-115.478	0.000	0.0000
10	0.14996	SLU-6	NonStatic	Max	-270.386	-90.482	0.000	0.0000
10	0.29993	SLU-6	NonStatic	Max	-260.505	-65.486	0.000	0.0000
10	0.00000	SLU-6	NonStatic	Min	-280.267	-115.478	0.000	0.0000
10	0.14996	SLU-6	NonStatic	Min	-270.386	-90.482	0.000	0.0000
10	0.29993	SLU-6	NonStatic	Min	-260.505	-65.486	0.000	0.0000
10	0.00000	SLU-7	NonStatic	Max	-232.983	-47.910	0.000	0.0000
10	0.14996	SLU-7	NonStatic	Max	-228.811	-33.808	0.000	0.0000
10	0.29993	SLU-7	NonStatic	Max	-224.639	-19.705	0.000	0.0000

Table: Element Forces - Frames, Part 1 of 4

Frame	Station m	OutputCase	CaseType	StepType	P KN	V2 KN	V3 KN	T KN-m
10	0.00000	SLU-7	NonStatic	Min	-232.983	-47.910	0.000	0.0000
10	0.14996	SLU-7	NonStatic	Min	-228.811	-33.808	0.000	0.0000
10	0.29993	SLU-7	NonStatic	Min	-224.639	-19.705	0.000	0.0000
10	0.00000	SLV 1	NonStatic	Max	-419.976	132.823	0.000	0.0000
10	0.14996	SLV 1	NonStatic	Max	-429.263	153.004	0.000	0.0000
10	0.29993	SLV 1	NonStatic	Max	-438.550	173.185	0.000	0.0000
10	0.00000	SLV 1	NonStatic	Min	-419.976	132.823	0.000	0.0000
10	0.14996	SLV 1	NonStatic	Min	-429.263	153.004	0.000	0.0000
10	0.29993	SLV 1	NonStatic	Min	-438.550	173.185	0.000	0.0000
10	0.00000	SLV 2	NonStatic	Max	-429.333	116.051	0.000	0.0000
10	0.14996	SLV 2	NonStatic	Max	-437.325	138.704	0.000	0.0000
10	0.29993	SLV 2	NonStatic	Max	-445.318	161.356	0.000	0.0000
10	0.00000	SLV 2	NonStatic	Min	-429.333	116.051	0.000	0.0000
10	0.14996	SLV 2	NonStatic	Min	-437.325	138.704	0.000	0.0000
10	0.29993	SLV 2	NonStatic	Min	-445.318	161.356	0.000	0.0000
10	0.00000	SLV 3	NonStatic	Max	-429.333	116.051	0.000	0.0000
10	0.14996	SLV 3	NonStatic	Max	-437.325	138.704	0.000	0.0000
10	0.29993	SLV 3	NonStatic	Max	-445.318	161.356	0.000	0.0000
10	0.00000	SLV 3	NonStatic	Min	-429.333	116.051	0.000	0.0000
10	0.14996	SLV 3	NonStatic	Min	-437.325	138.704	0.000	0.0000
10	0.29993	SLV 3	NonStatic	Min	-445.318	161.356	0.000	0.0000
10	0.00000	SLV 4	NonStatic	Max	-557.093	61.126	0.000	0.0000
10	0.14996	SLV 4	NonStatic	Max	-552.138	76.993	0.000	0.0000
10	0.29993	SLV 4	NonStatic	Max	-547.183	92.860	0.000	0.0000
10	0.00000	SLV 4	NonStatic	Min	-557.093	61.126	0.000	0.0000
10	0.14996	SLV 4	NonStatic	Min	-552.138	76.993	0.000	0.0000
10	0.29993	SLV 4	NonStatic	Min	-547.183	92.860	0.000	0.0000
10	0.00000	SLV 5	NonStatic	Max	-213.380	20.450	0.000	0.0000
10	0.14996	SLV 5	NonStatic	Max	-215.115	32.999	0.000	0.0000
10	0.29993	SLV 5	NonStatic	Max	-216.849	45.548	0.000	0.0000
10	0.00000	SLV 5	NonStatic	Min	-213.380	20.450	0.000	0.0000
10	0.14996	SLV 5	NonStatic	Min	-215.115	32.999	0.000	0.0000
10	0.29993	SLV 5	NonStatic	Min	-216.849	45.548	0.000	0.0000
10	0.00000	SLV 6	NonStatic	Max	-268.612	-2.081	0.000	0.0000
10	0.14996	SLV 6	NonStatic	Max	-266.462	8.433	0.000	0.0000
10	0.29993	SLV 6	NonStatic	Max	-264.312	18.947	0.000	0.0000
10	0.00000	SLV 6	NonStatic	Min	-268.612	-2.081	0.000	0.0000
10	0.14996	SLV 6	NonStatic	Min	-266.462	8.433	0.000	0.0000
10	0.29993	SLV 6	NonStatic	Min	-264.312	18.947	0.000	0.0000
10	0.00000	SLV 7	NonStatic	Max	-252.258	-39.889	0.000	0.0000
10	0.14996	SLV 7	NonStatic	Max	-249.676	-19.104	0.000	0.0000
10	0.29993	SLV 7	NonStatic	Max	-247.095	1.681	0.000	0.0000
10	0.00000	SLV 7	NonStatic	Min	-252.258	-39.889	0.000	0.0000
10	0.14996	SLV 7	NonStatic	Min	-249.676	-19.104	0.000	0.0000
10	0.29993	SLV 7	NonStatic	Min	-247.095	1.681	0.000	0.0000
10	0.00000	SLV 8	NonStatic	Max	-309.558	-68.189	0.000	0.0000
10	0.14996	SLV 8	NonStatic	Max	-303.093	-49.440	0.000	0.0000
10	0.29993	SLV 8	NonStatic	Max	-296.627	-30.690	0.000	0.0000
10	0.00000	SLV 8	NonStatic	Min	-309.558	-68.189	0.000	0.0000
10	0.14996	SLV 8	NonStatic	Min	-303.093	-49.440	0.000	0.0000
10	0.29993	SLV 8	NonStatic	Min	-296.627	-30.690	0.000	0.0000
10	0.00000	SLV 9	NonStatic	Max	-419.976	132.823	0.000	0.0000
10	0.14996	SLV 9	NonStatic	Max	-429.263	153.004	0.000	0.0000
10	0.29993	SLV 9	NonStatic	Max	-438.550	173.185	0.000	0.0000
10	0.00000	SLV 9	NonStatic	Min	-419.976	132.823	0.000	0.0000
10	0.14996	SLV 9	NonStatic	Min	-429.263	153.004	0.000	0.0000
10	0.29993	SLV 9	NonStatic	Min	-438.550	173.185	0.000	0.0000
10	0.00000	SLV 10	NonStatic	Max	-544.932	83.078	0.000	0.0000
10	0.14996	SLV 10	NonStatic	Max	-541.271	96.475	0.000	0.0000

Table: Element Forces - Frames, Part 1 of 4

Frame	Station m	OutputCase	CaseType	StepType	P KN	V2 KN	V3 KN	T KN-m
10	0.29993	SLV 10	NonStatic	Max	-537.611	109.871	0.000	0.0000
10	0.00000	SLV 10	NonStatic	Min	-544.932	83.078	0.000	0.0000
10	0.14996	SLV 10	NonStatic	Min	-541.271	96.475	0.000	0.0000
10	0.29993	SLV 10	NonStatic	Min	-537.611	109.871	0.000	0.0000
10	0.00000	SLV 11	NonStatic	Max	-429.333	116.051	0.000	0.0000
10	0.14996	SLV 11	NonStatic	Max	-437.325	138.704	0.000	0.0000
10	0.29993	SLV 11	NonStatic	Max	-445.318	161.356	0.000	0.0000
10	0.00000	SLV 11	NonStatic	Min	-429.333	116.051	0.000	0.0000
10	0.14996	SLV 11	NonStatic	Min	-437.325	138.704	0.000	0.0000
10	0.29993	SLV 11	NonStatic	Min	-445.318	161.356	0.000	0.0000
10	0.00000	SLV 12	NonStatic	Max	-557.093	61.126	0.000	0.0000
10	0.14996	SLV 12	NonStatic	Max	-552.138	76.993	0.000	0.0000
10	0.29993	SLV 12	NonStatic	Max	-547.183	92.860	0.000	0.0000
10	0.00000	SLV 12	NonStatic	Min	-557.093	61.126	0.000	0.0000
10	0.14996	SLV 12	NonStatic	Min	-552.138	76.993	0.000	0.0000
10	0.29993	SLV 12	NonStatic	Min	-547.183	92.860	0.000	0.0000
10	0.00000	SLV 13	NonStatic	Max	-213.380	20.450	0.000	0.0000
10	0.14996	SLV 13	NonStatic	Max	-215.115	32.999	0.000	0.0000
10	0.29993	SLV 13	NonStatic	Max	-216.849	45.548	0.000	0.0000
10	0.00000	SLV 13	NonStatic	Min	-213.380	20.450	0.000	0.0000
10	0.14996	SLV 13	NonStatic	Min	-215.115	32.999	0.000	0.0000
10	0.29993	SLV 13	NonStatic	Min	-216.849	45.548	0.000	0.0000
10	0.00000	SLV 14	NonStatic	Max	-268.612	-2.081	0.000	0.0000
10	0.14996	SLV 14	NonStatic	Max	-266.462	8.433	0.000	0.0000
10	0.29993	SLV 14	NonStatic	Max	-264.312	18.947	0.000	0.0000
10	0.00000	SLV 14	NonStatic	Min	-268.612	-2.081	0.000	0.0000
10	0.14996	SLV 14	NonStatic	Min	-266.462	8.433	0.000	0.0000
10	0.29993	SLV 14	NonStatic	Min	-264.312	18.947	0.000	0.0000
10	0.00000	SLV 15	NonStatic	Max	-252.258	-39.889	0.000	0.0000
10	0.14996	SLV 15	NonStatic	Max	-249.676	-19.104	0.000	0.0000
10	0.29993	SLV 15	NonStatic	Max	-247.095	1.681	0.000	0.0000
10	0.00000	SLV 15	NonStatic	Min	-252.258	-39.889	0.000	0.0000
10	0.14996	SLV 15	NonStatic	Min	-249.676	-19.104	0.000	0.0000
10	0.29993	SLV 15	NonStatic	Min	-247.095	1.681	0.000	0.0000
10	0.00000	SLV 16	NonStatic	Max	-309.558	-68.189	0.000	0.0000
10	0.14996	SLV 16	NonStatic	Max	-303.093	-49.440	0.000	0.0000
10	0.29993	SLV 16	NonStatic	Max	-296.627	-30.690	0.000	0.0000
10	0.00000	SLV 16	NonStatic	Min	-309.558	-68.189	0.000	0.0000
10	0.14996	SLV 16	NonStatic	Min	-303.093	-49.440	0.000	0.0000
10	0.29993	SLV 16	NonStatic	Min	-296.627	-30.690	0.000	0.0000
11	0.00000	SLE-C	NonStatic	Max	-216.435	-69.866	0.000	0.0000
11	0.14995	SLE-C	NonStatic	Max	-211.807	-53.671	0.000	0.0000
11	0.29989	SLE-C	NonStatic	Max	-207.178	-37.477	0.000	0.0000
11	0.00000	SLE-C	NonStatic	Min	-216.435	-69.866	0.000	0.0000
11	0.14995	SLE-C	NonStatic	Min	-211.807	-53.671	0.000	0.0000
11	0.29989	SLE-C	NonStatic	Min	-207.178	-37.477	0.000	0.0000
11	0.00000	SLE-F1	NonStatic	Max	-208.293	-81.087	0.000	0.0000
11	0.14995	SLE-F1	NonStatic	Max	-202.531	-66.313	0.000	0.0000
11	0.29989	SLE-F1	NonStatic	Max	-196.770	-51.539	0.000	0.0000
11	0.00000	SLE-F1	NonStatic	Min	-208.293	-81.087	0.000	0.0000
11	0.14995	SLE-F1	NonStatic	Min	-202.531	-66.313	0.000	0.0000
11	0.29989	SLE-F1	NonStatic	Min	-196.770	-51.539	0.000	0.0000
11	0.00000	SLE-F2	NonStatic	Max	-165.913	-60.878	0.000	0.0000
11	0.14995	SLE-F2	NonStatic	Max	-161.812	-47.300	0.000	0.0000
11	0.29989	SLE-F2	NonStatic	Max	-157.710	-33.723	0.000	0.0000
11	0.00000	SLE-F2	NonStatic	Min	-165.913	-60.878	0.000	0.0000
11	0.14995	SLE-F2	NonStatic	Min	-161.812	-47.300	0.000	0.0000
11	0.29989	SLE-F2	NonStatic	Min	-157.710	-33.723	0.000	0.0000
11	0.00000	SLE-F3	NonStatic	Max	-205.215	-61.055	0.000	0.0000

Table: Element Forces - Frames, Part 1 of 4

Frame	Station m	OutputCase	CaseType	StepType	P KN	V2 KN	V3 KN	T KN-m
11	0.14995	SLE-F3	NonStatic	Max	-200.593	-47.854	0.000	0.0000
11	0.29989	SLE-F3	NonStatic	Max	-195.972	-34.653	0.000	0.0000
11	0.00000	SLE-F3	NonStatic	Min	-205.215	-61.055	0.000	0.0000
11	0.14995	SLE-F3	NonStatic	Min	-200.593	-47.854	0.000	0.0000
11	0.29989	SLE-F3	NonStatic	Min	-195.972	-34.653	0.000	0.0000
11	0.00000	SLE-QP	NonStatic	Max	-159.475	-68.402	0.000	0.0000
11	0.14995	SLE-QP	NonStatic	Max	-154.854	-55.201	0.000	0.0000
11	0.29989	SLE-QP	NonStatic	Max	-150.232	-42.000	0.000	0.0000
11	0.00000	SLE-QP	NonStatic	Min	-159.475	-68.402	0.000	0.0000
11	0.14995	SLE-QP	NonStatic	Min	-154.854	-55.201	0.000	0.0000
11	0.29989	SLE-QP	NonStatic	Min	-150.232	-42.000	0.000	0.0000
11	0.00000	SLU-1	NonStatic	Max	-307.674	-110.886	0.000	0.0000
11	0.14995	SLU-1	NonStatic	Max	-298.392	-87.100	0.000	0.0000
11	0.29989	SLU-1	NonStatic	Max	-289.111	-63.314	0.000	0.0000
11	0.00000	SLU-1	NonStatic	Min	-307.674	-110.886	0.000	0.0000
11	0.14995	SLU-1	NonStatic	Min	-298.392	-87.100	0.000	0.0000
11	0.29989	SLU-1	NonStatic	Min	-289.111	-63.314	0.000	0.0000
11	0.00000	SLU-2	NonStatic	Max	-262.685	-140.969	0.000	0.0000
11	0.14995	SLU-2	NonStatic	Max	-251.430	-118.613	0.000	0.0000
11	0.29989	SLU-2	NonStatic	Max	-240.174	-96.257	0.000	0.0000
11	0.00000	SLU-2	NonStatic	Min	-262.685	-140.969	0.000	0.0000
11	0.14995	SLU-2	NonStatic	Min	-251.430	-118.613	0.000	0.0000
11	0.29989	SLU-2	NonStatic	Min	-240.174	-96.257	0.000	0.0000
11	0.00000	SLU-3	NonStatic	Max	-238.031	-34.599	0.000	0.0000
11	0.14995	SLU-3	NonStatic	Max	-235.383	-19.968	0.000	0.0000
11	0.29989	SLU-3	NonStatic	Max	-232.735	-5.337	0.000	0.0000
11	0.00000	SLU-3	NonStatic	Min	-238.031	-34.599	0.000	0.0000
11	0.14995	SLU-3	NonStatic	Min	-235.383	-19.968	0.000	0.0000
11	0.29989	SLU-3	NonStatic	Min	-232.735	-5.337	0.000	0.0000
11	0.00000	SLU-4	NonStatic	Max	-270.683	-117.837	0.000	0.0000
11	0.14995	SLU-4	NonStatic	Max	-261.401	-94.052	0.000	0.0000
11	0.29989	SLU-4	NonStatic	Max	-252.119	-70.266	0.000	0.0000
11	0.00000	SLU-4	NonStatic	Min	-270.683	-117.837	0.000	0.0000
11	0.14995	SLU-4	NonStatic	Min	-261.401	-94.052	0.000	0.0000
11	0.29989	SLU-4	NonStatic	Min	-252.119	-70.266	0.000	0.0000
11	0.00000	SLU-5	NonStatic	Max	-202.910	-41.073	0.000	0.0000
11	0.14995	SLU-5	NonStatic	Max	-200.262	-26.442	0.000	0.0000
11	0.29989	SLU-5	NonStatic	Max	-197.614	-11.811	0.000	0.0000
11	0.00000	SLU-5	NonStatic	Min	-202.910	-41.073	0.000	0.0000
11	0.14995	SLU-5	NonStatic	Min	-200.262	-26.442	0.000	0.0000
11	0.29989	SLU-5	NonStatic	Min	-197.614	-11.811	0.000	0.0000
11	0.00000	SLU-6	NonStatic	Max	-316.473	-118.674	0.000	0.0000
11	0.14995	SLU-6	NonStatic	Max	-305.218	-96.318	0.000	0.0000
11	0.29989	SLU-6	NonStatic	Max	-293.963	-73.962	0.000	0.0000
11	0.00000	SLU-6	NonStatic	Min	-316.473	-118.674	0.000	0.0000
11	0.14995	SLU-6	NonStatic	Min	-305.218	-96.318	0.000	0.0000
11	0.29989	SLU-6	NonStatic	Min	-293.963	-73.962	0.000	0.0000
11	0.00000	SLU-7	NonStatic	Max	-246.695	-40.300	0.000	0.0000
11	0.14995	SLU-7	NonStatic	Max	-242.074	-27.099	0.000	0.0000
11	0.29989	SLU-7	NonStatic	Max	-237.452	-13.898	0.000	0.0000
11	0.00000	SLU-7	NonStatic	Min	-246.695	-40.300	0.000	0.0000
11	0.14995	SLU-7	NonStatic	Min	-242.074	-27.099	0.000	0.0000
11	0.29989	SLU-7	NonStatic	Min	-237.452	-13.898	0.000	0.0000
11	0.00000	SLV 1	NonStatic	Max	-374.640	144.862	0.000	0.0000
11	0.14995	SLV 1	NonStatic	Max	-385.571	168.358	0.000	0.0000
11	0.29989	SLV 1	NonStatic	Max	-396.502	191.853	0.000	0.0000
11	0.00000	SLV 1	NonStatic	Min	-374.640	144.862	0.000	0.0000
11	0.14995	SLV 1	NonStatic	Min	-385.571	168.358	0.000	0.0000
11	0.29989	SLV 1	NonStatic	Min	-396.502	191.853	0.000	0.0000

Table: Element Forces - Frames, Part 1 of 4

Frame	Station m	OutputCase	CaseType	StepType	P KN	V2 KN	V3 KN	T KN-m
11	0.00000	SLV 2	NonStatic	Max	-389.305	125.482	0.000	0.0000
11	0.14995	SLV 2	NonStatic	Max	-398.740	151.042	0.000	0.0000
11	0.29989	SLV 2	NonStatic	Max	-408.175	176.602	0.000	0.0000
11	0.00000	SLV 2	NonStatic	Min	-389.305	125.482	0.000	0.0000
11	0.14995	SLV 2	NonStatic	Min	-398.740	151.042	0.000	0.0000
11	0.29989	SLV 2	NonStatic	Min	-408.175	176.602	0.000	0.0000
11	0.00000	SLV 3	NonStatic	Max	-389.305	125.482	0.000	0.0000
11	0.14995	SLV 3	NonStatic	Max	-398.740	151.042	0.000	0.0000
11	0.29989	SLV 3	NonStatic	Max	-408.175	176.602	0.000	0.0000
11	0.00000	SLV 3	NonStatic	Min	-389.305	125.482	0.000	0.0000
11	0.14995	SLV 3	NonStatic	Min	-398.740	151.042	0.000	0.0000
11	0.29989	SLV 3	NonStatic	Min	-408.175	176.602	0.000	0.0000
11	0.00000	SLV 4	NonStatic	Max	-553.560	107.312	0.000	0.0000
11	0.14995	SLV 4	NonStatic	Max	-548.033	122.031	0.000	0.0000
11	0.29989	SLV 4	NonStatic	Max	-542.507	136.750	0.000	0.0000
11	0.00000	SLV 4	NonStatic	Min	-553.560	107.312	0.000	0.0000
11	0.14995	SLV 4	NonStatic	Min	-548.033	122.031	0.000	0.0000
11	0.29989	SLV 4	NonStatic	Min	-542.507	136.750	0.000	0.0000
11	0.00000	SLV 5	NonStatic	Max	-203.812	23.935	0.000	0.0000
11	0.14995	SLV 5	NonStatic	Max	-206.016	37.433	0.000	0.0000
11	0.29989	SLV 5	NonStatic	Max	-208.220	50.931	0.000	0.0000
11	0.00000	SLV 5	NonStatic	Min	-203.812	23.935	0.000	0.0000
11	0.14995	SLV 5	NonStatic	Min	-206.016	37.433	0.000	0.0000
11	0.29989	SLV 5	NonStatic	Min	-208.220	50.931	0.000	0.0000
11	0.00000	SLV 6	NonStatic	Max	-270.687	16.088	0.000	0.0000
11	0.14995	SLV 6	NonStatic	Max	-268.403	26.334	0.000	0.0000
11	0.29989	SLV 6	NonStatic	Max	-266.118	36.579	0.000	0.0000
11	0.00000	SLV 6	NonStatic	Min	-270.687	16.088	0.000	0.0000
11	0.14995	SLV 6	NonStatic	Min	-268.403	26.334	0.000	0.0000
11	0.29989	SLV 6	NonStatic	Min	-266.118	36.579	0.000	0.0000
11	0.00000	SLV 7	NonStatic	Max	-260.939	-43.949	0.000	0.0000
11	0.14995	SLV 7	NonStatic	Max	-258.156	-23.568	0.000	0.0000
11	0.29989	SLV 7	NonStatic	Max	-255.372	-3.188	0.000	0.0000
11	0.00000	SLV 7	NonStatic	Min	-260.939	-43.949	0.000	0.0000
11	0.14995	SLV 7	NonStatic	Min	-258.156	-23.568	0.000	0.0000
11	0.29989	SLV 7	NonStatic	Min	-255.372	-3.188	0.000	0.0000
11	0.00000	SLV 8	NonStatic	Max	-330.692	-57.208	0.000	0.0000
11	0.14995	SLV 8	NonStatic	Max	-323.420	-40.080	0.000	0.0000
11	0.29989	SLV 8	NonStatic	Max	-316.148	-22.951	0.000	0.0000
11	0.00000	SLV 8	NonStatic	Min	-330.692	-57.208	0.000	0.0000
11	0.14995	SLV 8	NonStatic	Min	-323.420	-40.080	0.000	0.0000
11	0.29989	SLV 8	NonStatic	Min	-316.148	-22.951	0.000	0.0000
11	0.00000	SLV 9	NonStatic	Max	-374.640	144.862	0.000	0.0000
11	0.14995	SLV 9	NonStatic	Max	-385.571	168.358	0.000	0.0000
11	0.29989	SLV 9	NonStatic	Max	-396.502	191.853	0.000	0.0000
11	0.00000	SLV 9	NonStatic	Min	-374.640	144.862	0.000	0.0000
11	0.14995	SLV 9	NonStatic	Min	-385.571	168.358	0.000	0.0000
11	0.29989	SLV 9	NonStatic	Min	-396.502	191.853	0.000	0.0000
11	0.00000	SLV 10	NonStatic	Max	-535.375	129.968	0.000	0.0000
11	0.14995	SLV 10	NonStatic	Max	-531.344	142.623	0.000	0.0000
11	0.29989	SLV 10	NonStatic	Max	-527.314	155.277	0.000	0.0000
11	0.00000	SLV 10	NonStatic	Min	-535.375	129.968	0.000	0.0000
11	0.14995	SLV 10	NonStatic	Min	-531.344	142.623	0.000	0.0000
11	0.29989	SLV 10	NonStatic	Min	-527.314	155.277	0.000	0.0000
11	0.00000	SLV 11	NonStatic	Max	-389.305	125.482	0.000	0.0000
11	0.14995	SLV 11	NonStatic	Max	-398.740	151.042	0.000	0.0000
11	0.29989	SLV 11	NonStatic	Max	-408.175	176.602	0.000	0.0000
11	0.00000	SLV 11	NonStatic	Min	-389.305	125.482	0.000	0.0000
11	0.14995	SLV 11	NonStatic	Min	-398.740	151.042	0.000	0.0000

Table: Element Forces - Frames, Part 1 of 4

Frame	Station m	OutputCase	CaseType	StepType	P KN	V2 KN	V3 KN	T KN-m
11	0.29989	SLV 11	NonStatic	Min	-408.175	176.602	0.000	0.0000
11	0.00000	SLV 12	NonStatic	Max	-553.560	107.312	0.000	0.0000
11	0.14995	SLV 12	NonStatic	Max	-548.033	122.031	0.000	0.0000
11	0.29989	SLV 12	NonStatic	Max	-542.507	136.750	0.000	0.0000
11	0.00000	SLV 12	NonStatic	Min	-553.560	107.312	0.000	0.0000
11	0.14995	SLV 12	NonStatic	Min	-548.033	122.031	0.000	0.0000
11	0.29989	SLV 12	NonStatic	Min	-542.507	136.750	0.000	0.0000
11	0.00000	SLV 13	NonStatic	Max	-203.812	23.935	0.000	0.0000
11	0.14995	SLV 13	NonStatic	Max	-206.016	37.433	0.000	0.0000
11	0.29989	SLV 13	NonStatic	Max	-208.220	50.931	0.000	0.0000
11	0.00000	SLV 13	NonStatic	Min	-203.812	23.935	0.000	0.0000
11	0.14995	SLV 13	NonStatic	Min	-206.016	37.433	0.000	0.0000
11	0.29989	SLV 13	NonStatic	Min	-208.220	50.931	0.000	0.0000
11	0.00000	SLV 14	NonStatic	Max	-270.687	16.088	0.000	0.0000
11	0.14995	SLV 14	NonStatic	Max	-268.403	26.334	0.000	0.0000
11	0.29989	SLV 14	NonStatic	Max	-266.118	36.579	0.000	0.0000
11	0.00000	SLV 14	NonStatic	Min	-270.687	16.088	0.000	0.0000
11	0.14995	SLV 14	NonStatic	Min	-268.403	26.334	0.000	0.0000
11	0.29989	SLV 14	NonStatic	Min	-266.118	36.579	0.000	0.0000
11	0.00000	SLV 15	NonStatic	Max	-260.939	-43.949	0.000	0.0000
11	0.14995	SLV 15	NonStatic	Max	-258.156	-23.568	0.000	0.0000
11	0.29989	SLV 15	NonStatic	Max	-255.372	-3.188	0.000	0.0000
11	0.00000	SLV 15	NonStatic	Min	-260.939	-43.949	0.000	0.0000
11	0.14995	SLV 15	NonStatic	Min	-258.156	-23.568	0.000	0.0000
11	0.29989	SLV 15	NonStatic	Min	-255.372	-3.188	0.000	0.0000
11	0.00000	SLV 16	NonStatic	Max	-330.692	-57.208	0.000	0.0000
11	0.14995	SLV 16	NonStatic	Max	-323.420	-40.080	0.000	0.0000
11	0.29989	SLV 16	NonStatic	Max	-316.148	-22.951	0.000	0.0000
11	0.00000	SLV 16	NonStatic	Min	-330.692	-57.208	0.000	0.0000
11	0.14995	SLV 16	NonStatic	Min	-323.420	-40.080	0.000	0.0000
11	0.29989	SLV 16	NonStatic	Min	-316.148	-22.951	0.000	0.0000
12	0.00000	SLE-C	NonStatic	Max	-235.520	-71.537	0.000	0.0000
12	0.14993	SLE-C	NonStatic	Max	-229.721	-55.671	0.000	0.0000
12	0.29986	SLE-C	NonStatic	Max	-223.922	-39.805	0.000	0.0000
12	0.00000	SLE-C	NonStatic	Min	-235.520	-71.537	0.000	0.0000
12	0.14993	SLE-C	NonStatic	Min	-229.721	-55.671	0.000	0.0000
12	0.29986	SLE-C	NonStatic	Min	-223.922	-39.805	0.000	0.0000
12	0.00000	SLE-F1	NonStatic	Max	-231.359	-80.282	0.000	0.0000
12	0.14993	SLE-F1	NonStatic	Max	-224.369	-66.156	0.000	0.0000
12	0.29986	SLE-F1	NonStatic	Max	-217.380	-52.029	0.000	0.0000
12	0.00000	SLE-F1	NonStatic	Min	-231.359	-80.282	0.000	0.0000
12	0.14993	SLE-F1	NonStatic	Min	-224.369	-66.156	0.000	0.0000
12	0.29986	SLE-F1	NonStatic	Min	-217.380	-52.029	0.000	0.0000
12	0.00000	SLE-F2	NonStatic	Max	-183.136	-64.561	0.000	0.0000
12	0.14993	SLE-F2	NonStatic	Max	-177.892	-51.164	0.000	0.0000
12	0.29986	SLE-F2	NonStatic	Max	-172.647	-37.766	0.000	0.0000
12	0.00000	SLE-F2	NonStatic	Min	-183.136	-64.561	0.000	0.0000
12	0.14993	SLE-F2	NonStatic	Min	-177.892	-51.164	0.000	0.0000
12	0.29986	SLE-F2	NonStatic	Min	-172.647	-37.766	0.000	0.0000
12	0.00000	SLE-F3	NonStatic	Max	-223.191	-58.350	0.000	0.0000
12	0.14993	SLE-F3	NonStatic	Max	-217.399	-45.475	0.000	0.0000
12	0.29986	SLE-F3	NonStatic	Max	-211.608	-32.601	0.000	0.0000
12	0.00000	SLE-F3	NonStatic	Min	-223.191	-58.350	0.000	0.0000
12	0.14993	SLE-F3	NonStatic	Min	-217.399	-45.475	0.000	0.0000
12	0.29986	SLE-F3	NonStatic	Min	-211.608	-32.601	0.000	0.0000
12	0.00000	SLE-QP	NonStatic	Max	-178.874	-71.844	0.000	0.0000
12	0.14993	SLE-QP	NonStatic	Max	-173.083	-58.970	0.000	0.0000
12	0.29986	SLE-QP	NonStatic	Max	-167.291	-46.096	0.000	0.0000
12	0.00000	SLE-QP	NonStatic	Min	-178.874	-71.844	0.000	0.0000

Table: Element Forces - Frames, Part 1 of 4

Frame	Station m	OutputCase	CaseType	StepType	P KN	V2 KN	V3 KN	T KN-m
12	0.14993	SLE-QP	NonStatic	Min	-173.083	-58.970	0.000	0.0000
12	0.29986	SLE-QP	NonStatic	Min	-167.291	-46.096	0.000	0.0000
12	0.00000	SLU-1	NonStatic	Max	-341.829	-112.925	0.000	0.0000
12	0.14993	SLU-1	NonStatic	Max	-330.859	-90.485	0.000	0.0000
12	0.29986	SLU-1	NonStatic	Max	-319.889	-68.046	0.000	0.0000
12	0.00000	SLU-1	NonStatic	Min	-341.829	-112.925	0.000	0.0000
12	0.14993	SLU-1	NonStatic	Min	-330.859	-90.485	0.000	0.0000
12	0.29986	SLU-1	NonStatic	Min	-319.889	-68.046	0.000	0.0000
12	0.00000	SLU-2	NonStatic	Max	-305.494	-144.873	0.000	0.0000
12	0.14993	SLU-2	NonStatic	Max	-292.450	-124.418	0.000	0.0000
12	0.29986	SLU-2	NonStatic	Max	-279.405	-103.964	0.000	0.0000
12	0.00000	SLU-2	NonStatic	Min	-305.494	-144.873	0.000	0.0000
12	0.14993	SLU-2	NonStatic	Min	-292.450	-124.418	0.000	0.0000
12	0.29986	SLU-2	NonStatic	Min	-279.405	-103.964	0.000	0.0000
12	0.00000	SLU-3	NonStatic	Max	-247.959	-31.650	0.000	0.0000
12	0.14993	SLU-3	NonStatic	Max	-244.242	-16.790	0.000	0.0000
12	0.29986	SLU-3	NonStatic	Max	-240.525	-1.931	0.000	0.0000
12	0.00000	SLU-3	NonStatic	Min	-247.959	-31.650	0.000	0.0000
12	0.14993	SLU-3	NonStatic	Min	-244.242	-16.790	0.000	0.0000
12	0.29986	SLU-3	NonStatic	Min	-240.525	-1.931	0.000	0.0000
12	0.00000	SLU-4	NonStatic	Max	-306.125	-124.839	0.000	0.0000
12	0.14993	SLU-4	NonStatic	Max	-295.155	-102.400	0.000	0.0000
12	0.29986	SLU-4	NonStatic	Max	-284.185	-79.960	0.000	0.0000
12	0.00000	SLU-4	NonStatic	Min	-306.125	-124.839	0.000	0.0000
12	0.14993	SLU-4	NonStatic	Min	-295.155	-102.400	0.000	0.0000
12	0.29986	SLU-4	NonStatic	Min	-284.185	-79.960	0.000	0.0000
12	0.00000	SLU-5	NonStatic	Max	-214.043	-42.836	0.000	0.0000
12	0.14993	SLU-5	NonStatic	Max	-210.326	-27.977	0.000	0.0000
12	0.29986	SLU-5	NonStatic	Max	-206.609	-13.117	0.000	0.0000
12	0.00000	SLU-5	NonStatic	Min	-214.043	-42.836	0.000	0.0000
12	0.14993	SLU-5	NonStatic	Min	-210.326	-27.977	0.000	0.0000
12	0.29986	SLU-5	NonStatic	Min	-206.609	-13.117	0.000	0.0000
12	0.00000	SLU-6	NonStatic	Max	-355.754	-115.475	0.000	0.0000
12	0.14993	SLU-6	NonStatic	Max	-342.709	-95.021	0.000	0.0000
12	0.29986	SLU-6	NonStatic	Max	-329.665	-74.566	0.000	0.0000
12	0.00000	SLU-6	NonStatic	Min	-355.754	-115.475	0.000	0.0000
12	0.14993	SLU-6	NonStatic	Min	-342.709	-95.021	0.000	0.0000
12	0.29986	SLU-6	NonStatic	Min	-329.665	-74.566	0.000	0.0000
12	0.00000	SLU-7	NonStatic	Max	-261.466	-32.150	0.000	0.0000
12	0.14993	SLU-7	NonStatic	Max	-255.675	-19.276	0.000	0.0000
12	0.29986	SLU-7	NonStatic	Max	-249.883	-6.402	0.000	0.0000
12	0.00000	SLU-7	NonStatic	Min	-261.466	-32.150	0.000	0.0000
12	0.14993	SLU-7	NonStatic	Min	-255.675	-19.276	0.000	0.0000
12	0.29986	SLU-7	NonStatic	Min	-249.883	-6.402	0.000	0.0000
12	0.00000	SLV 1	NonStatic	Max	-330.004	139.719	0.000	0.0000
12	0.14993	SLV 1	NonStatic	Max	-340.741	167.074	0.000	0.0000
12	0.29986	SLV 1	NonStatic	Max	-351.479	194.430	0.000	0.0000
12	0.00000	SLV 1	NonStatic	Min	-330.004	139.719	0.000	0.0000
12	0.14993	SLV 1	NonStatic	Min	-340.741	167.074	0.000	0.0000
12	0.29986	SLV 1	NonStatic	Min	-351.479	194.430	0.000	0.0000
12	0.00000	SLV 2	NonStatic	Max	-351.030	118.472	0.000	0.0000
12	0.14993	SLV 2	NonStatic	Max	-359.836	147.847	0.000	0.0000
12	0.29986	SLV 2	NonStatic	Max	-368.641	177.222	0.000	0.0000
12	0.00000	SLV 2	NonStatic	Min	-351.030	118.472	0.000	0.0000
12	0.14993	SLV 2	NonStatic	Min	-359.836	147.847	0.000	0.0000
12	0.29986	SLV 2	NonStatic	Min	-368.641	177.222	0.000	0.0000
12	0.00000	SLV 3	NonStatic	Max	-351.030	118.472	0.000	0.0000
12	0.14993	SLV 3	NonStatic	Max	-359.836	147.847	0.000	0.0000
12	0.29986	SLV 3	NonStatic	Max	-368.641	177.222	0.000	0.0000

Table: Element Forces - Frames, Part 1 of 4

Frame	Station m	OutputCase	CaseType	StepType	P KN	V2 KN	V3 KN	T KN-m
12	0.00000	SLV 3	NonStatic	Min	-351.030	118.472	0.000	0.0000
12	0.14993	SLV 3	NonStatic	Min	-359.836	147.847	0.000	0.0000
12	0.29986	SLV 3	NonStatic	Min	-368.641	177.222	0.000	0.0000
12	0.00000	SLV 4	NonStatic	Max	-548.041	141.562	0.000	0.0000
12	0.14993	SLV 4	NonStatic	Max	-541.118	155.888	0.000	0.0000
12	0.29986	SLV 4	NonStatic	Max	-534.196	170.214	0.000	0.0000
12	0.00000	SLV 4	NonStatic	Min	-548.041	141.562	0.000	0.0000
12	0.14993	SLV 4	NonStatic	Min	-541.118	155.888	0.000	0.0000
12	0.29986	SLV 4	NonStatic	Min	-534.196	170.214	0.000	0.0000
12	0.00000	SLV 5	NonStatic	Max	-194.704	22.479	0.000	0.0000
12	0.14993	SLV 5	NonStatic	Max	-196.686	36.945	0.000	0.0000
12	0.29986	SLV 5	NonStatic	Max	-198.669	51.410	0.000	0.0000
12	0.00000	SLV 5	NonStatic	Min	-194.704	22.479	0.000	0.0000
12	0.14993	SLV 5	NonStatic	Min	-196.686	36.945	0.000	0.0000
12	0.29986	SLV 5	NonStatic	Min	-198.669	51.410	0.000	0.0000
12	0.00000	SLV 6	NonStatic	Max	-271.461	32.822	0.000	0.0000
12	0.14993	SLV 6	NonStatic	Max	-268.726	42.773	0.000	0.0000
12	0.29986	SLV 6	NonStatic	Max	-265.990	52.724	0.000	0.0000
12	0.00000	SLV 6	NonStatic	Min	-271.461	32.822	0.000	0.0000
12	0.14993	SLV 6	NonStatic	Min	-268.726	42.773	0.000	0.0000
12	0.29986	SLV 6	NonStatic	Min	-265.990	52.724	0.000	0.0000
12	0.00000	SLV 7	NonStatic	Max	-273.407	-50.475	0.000	0.0000
12	0.14993	SLV 7	NonStatic	Max	-268.949	-29.278	0.000	0.0000
12	0.29986	SLV 7	NonStatic	Max	-264.491	-8.081	0.000	0.0000
12	0.00000	SLV 7	NonStatic	Min	-273.407	-50.475	0.000	0.0000
12	0.14993	SLV 7	NonStatic	Min	-268.949	-29.278	0.000	0.0000
12	0.29986	SLV 7	NonStatic	Min	-264.491	-8.081	0.000	0.0000
12	0.00000	SLV 8	NonStatic	Max	-353.751	-45.102	0.000	0.0000
12	0.14993	SLV 8	NonStatic	Max	-344.575	-28.420	0.000	0.0000
12	0.29986	SLV 8	NonStatic	Max	-335.398	-11.738	0.000	0.0000
12	0.00000	SLV 8	NonStatic	Min	-353.751	-45.102	0.000	0.0000
12	0.14993	SLV 8	NonStatic	Min	-344.575	-28.420	0.000	0.0000
12	0.29986	SLV 8	NonStatic	Min	-335.398	-11.738	0.000	0.0000
12	0.00000	SLV 9	NonStatic	Max	-330.004	139.719	0.000	0.0000
12	0.14993	SLV 9	NonStatic	Max	-340.741	167.074	0.000	0.0000
12	0.29986	SLV 9	NonStatic	Max	-351.479	194.430	0.000	0.0000
12	0.00000	SLV 9	NonStatic	Min	-330.004	139.719	0.000	0.0000
12	0.14993	SLV 9	NonStatic	Min	-340.741	167.074	0.000	0.0000
12	0.29986	SLV 9	NonStatic	Min	-351.479	194.430	0.000	0.0000
12	0.00000	SLV 10	NonStatic	Max	-523.277	162.913	0.000	0.0000
12	0.14993	SLV 10	NonStatic	Max	-518.287	175.220	0.000	0.0000
12	0.29986	SLV 10	NonStatic	Max	-513.297	187.527	0.000	0.0000
12	0.00000	SLV 10	NonStatic	Min	-523.277	162.913	0.000	0.0000
12	0.14993	SLV 10	NonStatic	Min	-518.287	175.220	0.000	0.0000
12	0.29986	SLV 10	NonStatic	Min	-513.297	187.527	0.000	0.0000
12	0.00000	SLV 11	NonStatic	Max	-351.030	118.472	0.000	0.0000
12	0.14993	SLV 11	NonStatic	Max	-359.836	147.847	0.000	0.0000
12	0.29986	SLV 11	NonStatic	Max	-368.641	177.222	0.000	0.0000
12	0.00000	SLV 11	NonStatic	Min	-351.030	118.472	0.000	0.0000
12	0.14993	SLV 11	NonStatic	Min	-359.836	147.847	0.000	0.0000
12	0.29986	SLV 11	NonStatic	Min	-368.641	177.222	0.000	0.0000
12	0.00000	SLV 12	NonStatic	Max	-548.041	141.562	0.000	0.0000
12	0.14993	SLV 12	NonStatic	Max	-541.118	155.888	0.000	0.0000
12	0.29986	SLV 12	NonStatic	Max	-534.196	170.214	0.000	0.0000
12	0.00000	SLV 12	NonStatic	Min	-548.041	141.562	0.000	0.0000
12	0.14993	SLV 12	NonStatic	Min	-541.118	155.888	0.000	0.0000
12	0.29986	SLV 12	NonStatic	Min	-534.196	170.214	0.000	0.0000
12	0.00000	SLV 13	NonStatic	Max	-194.704	22.479	0.000	0.0000
12	0.14993	SLV 13	NonStatic	Max	-196.686	36.945	0.000	0.0000

Table: Element Forces - Frames, Part 1 of 4

Frame	Station m	OutputCase	CaseType	StepType	P KN	V2 KN	V3 KN	T KN-m
12	0.29986	SLV 13	NonStatic	Max	-198.669	51.410	0.000	0.0000
12	0.00000	SLV 13	NonStatic	Min	-194.704	22.479	0.000	0.0000
12	0.14993	SLV 13	NonStatic	Min	-196.686	36.945	0.000	0.0000
12	0.29986	SLV 13	NonStatic	Min	-198.669	51.410	0.000	0.0000
12	0.00000	SLV 14	NonStatic	Max	-271.461	32.822	0.000	0.0000
12	0.14993	SLV 14	NonStatic	Max	-268.726	42.773	0.000	0.0000
12	0.29986	SLV 14	NonStatic	Max	-265.990	52.724	0.000	0.0000
12	0.00000	SLV 14	NonStatic	Min	-271.461	32.822	0.000	0.0000
12	0.14993	SLV 14	NonStatic	Min	-268.726	42.773	0.000	0.0000
12	0.29986	SLV 14	NonStatic	Min	-265.990	52.724	0.000	0.0000
12	0.00000	SLV 15	NonStatic	Max	-273.407	-50.475	0.000	0.0000
12	0.14993	SLV 15	NonStatic	Max	-268.949	-29.278	0.000	0.0000
12	0.29986	SLV 15	NonStatic	Max	-264.491	-8.081	0.000	0.0000
12	0.00000	SLV 15	NonStatic	Min	-273.407	-50.475	0.000	0.0000
12	0.14993	SLV 15	NonStatic	Min	-268.949	-29.278	0.000	0.0000
12	0.29986	SLV 15	NonStatic	Min	-264.491	-8.081	0.000	0.0000
12	0.00000	SLV 16	NonStatic	Max	-353.751	-45.102	0.000	0.0000
12	0.14993	SLV 16	NonStatic	Max	-344.575	-28.420	0.000	0.0000
12	0.29986	SLV 16	NonStatic	Max	-335.398	-11.738	0.000	0.0000
12	0.00000	SLV 16	NonStatic	Min	-353.751	-45.102	0.000	0.0000
12	0.14993	SLV 16	NonStatic	Min	-344.575	-28.420	0.000	0.0000
12	0.29986	SLV 16	NonStatic	Min	-335.398	-11.738	0.000	0.0000
13	0.00000	SLE-C	NonStatic	Max	-253.720	-75.246	0.000	0.0000
13	0.14992	SLE-C	NonStatic	Max	-247.795	-60.459	0.000	0.0000
13	0.29984	SLE-C	NonStatic	Max	-241.870	-45.672	0.000	0.0000
13	0.00000	SLE-C	NonStatic	Min	-253.720	-75.246	0.000	0.0000
13	0.14992	SLE-C	NonStatic	Min	-247.795	-60.459	0.000	0.0000
13	0.29984	SLE-C	NonStatic	Min	-241.870	-45.672	0.000	0.0000
13	0.00000	SLE-F1	NonStatic	Max	-252.876	-80.398	0.000	0.0000
13	0.14992	SLE-F1	NonStatic	Max	-245.778	-67.607	0.000	0.0000
13	0.29984	SLE-F1	NonStatic	Max	-238.679	-54.816	0.000	0.0000
13	0.00000	SLE-F1	NonStatic	Min	-252.876	-80.398	0.000	0.0000
13	0.14992	SLE-F1	NonStatic	Min	-245.778	-67.607	0.000	0.0000
13	0.29984	SLE-F1	NonStatic	Min	-238.679	-54.816	0.000	0.0000
13	0.00000	SLE-F2	NonStatic	Max	-199.796	-69.274	0.000	0.0000
13	0.14992	SLE-F2	NonStatic	Max	-194.418	-56.836	0.000	0.0000
13	0.29984	SLE-F2	NonStatic	Max	-189.040	-44.397	0.000	0.0000
13	0.00000	SLE-F2	NonStatic	Min	-199.796	-69.274	0.000	0.0000
13	0.14992	SLE-F2	NonStatic	Min	-194.418	-56.836	0.000	0.0000
13	0.29984	SLE-F2	NonStatic	Min	-189.040	-44.397	0.000	0.0000
13	0.00000	SLE-F3	NonStatic	Max	-240.023	-57.489	0.000	0.0000
13	0.14992	SLE-F3	NonStatic	Max	-234.106	-45.692	0.000	0.0000
13	0.29984	SLE-F3	NonStatic	Max	-228.188	-33.894	0.000	0.0000
13	0.00000	SLE-F3	NonStatic	Min	-240.023	-57.489	0.000	0.0000
13	0.14992	SLE-F3	NonStatic	Min	-234.106	-45.692	0.000	0.0000
13	0.29984	SLE-F3	NonStatic	Min	-228.188	-33.894	0.000	0.0000
13	0.00000	SLE-QP	NonStatic	Max	-197.424	-75.693	0.000	0.0000
13	0.14992	SLE-QP	NonStatic	Max	-191.507	-63.895	0.000	0.0000
13	0.29984	SLE-QP	NonStatic	Max	-185.589	-52.098	0.000	0.0000
13	0.00000	SLE-QP	NonStatic	Min	-197.424	-75.693	0.000	0.0000
13	0.14992	SLE-QP	NonStatic	Min	-191.507	-63.895	0.000	0.0000
13	0.29984	SLE-QP	NonStatic	Min	-185.589	-52.098	0.000	0.0000
13	0.00000	SLU-1	NonStatic	Max	-374.200	-115.925	0.000	0.0000
13	0.14992	SLU-1	NonStatic	Max	-363.114	-95.629	0.000	0.0000
13	0.29984	SLU-1	NonStatic	Max	-352.029	-75.332	0.000	0.0000
13	0.00000	SLU-1	NonStatic	Min	-374.200	-115.925	0.000	0.0000
13	0.14992	SLU-1	NonStatic	Min	-363.114	-95.629	0.000	0.0000
13	0.29984	SLU-1	NonStatic	Min	-352.029	-75.332	0.000	0.0000
13	0.00000	SLU-2	NonStatic	Max	-345.621	-146.746	0.000	0.0000

Table: Element Forces - Frames, Part 1 of 4

Frame	Station m	OutputCase	CaseType	StepType	P KN	V2 KN	V3 KN	T KN-m
13	0.14992	SLU-2	NonStatic	Max	-332.490	-128.883	0.000	0.0000
13	0.29984	SLU-2	NonStatic	Max	-319.358	-111.019	0.000	0.0000
13	0.00000	SLU-2	NonStatic	Min	-345.621	-146.746	0.000	0.0000
13	0.14992	SLU-2	NonStatic	Min	-332.490	-128.883	0.000	0.0000
13	0.29984	SLU-2	NonStatic	Min	-319.358	-111.019	0.000	0.0000
13	0.00000	SLU-3	NonStatic	Max	-257.670	-33.134	0.000	0.0000
13	0.14992	SLU-3	NonStatic	Max	-253.798	-18.904	0.000	0.0000
13	0.29984	SLU-3	NonStatic	Max	-249.927	-4.674	0.000	0.0000
13	0.00000	SLU-3	NonStatic	Min	-257.670	-33.134	0.000	0.0000
13	0.14992	SLU-3	NonStatic	Min	-253.798	-18.904	0.000	0.0000
13	0.29984	SLU-3	NonStatic	Min	-249.927	-4.674	0.000	0.0000
13	0.00000	SLU-4	NonStatic	Max	-339.993	-131.627	0.000	0.0000
13	0.14992	SLU-4	NonStatic	Max	-328.907	-111.331	0.000	0.0000
13	0.29984	SLU-4	NonStatic	Max	-317.821	-91.034	0.000	0.0000
13	0.00000	SLU-4	NonStatic	Min	-339.993	-131.627	0.000	0.0000
13	0.14992	SLU-4	NonStatic	Min	-328.907	-111.331	0.000	0.0000
13	0.29984	SLU-4	NonStatic	Min	-317.821	-91.034	0.000	0.0000
13	0.00000	SLU-5	NonStatic	Max	-225.162	-47.920	0.000	0.0000
13	0.14992	SLU-5	NonStatic	Max	-221.290	-33.690	0.000	0.0000
13	0.29984	SLU-5	NonStatic	Max	-217.418	-19.460	0.000	0.0000
13	0.00000	SLU-5	NonStatic	Min	-225.162	-47.920	0.000	0.0000
13	0.14992	SLU-5	NonStatic	Min	-221.290	-33.690	0.000	0.0000
13	0.29984	SLU-5	NonStatic	Min	-217.418	-19.460	0.000	0.0000
13	0.00000	SLU-6	NonStatic	Max	-392.411	-112.090	0.000	0.0000
13	0.14992	SLU-6	NonStatic	Max	-379.279	-94.227	0.000	0.0000
13	0.29984	SLU-6	NonStatic	Max	-366.148	-76.363	0.000	0.0000
13	0.00000	SLU-6	NonStatic	Min	-392.411	-112.090	0.000	0.0000
13	0.14992	SLU-6	NonStatic	Min	-379.279	-94.227	0.000	0.0000
13	0.29984	SLU-6	NonStatic	Min	-366.148	-76.363	0.000	0.0000
13	0.00000	SLU-7	NonStatic	Max	-275.244	-27.308	0.000	0.0000
13	0.14992	SLU-7	NonStatic	Max	-269.326	-15.510	0.000	0.0000
13	0.29984	SLU-7	NonStatic	Max	-263.409	-3.713	0.000	0.0000
13	0.00000	SLU-7	NonStatic	Min	-275.244	-27.308	0.000	0.0000
13	0.14992	SLU-7	NonStatic	Min	-269.326	-15.510	0.000	0.0000
13	0.29984	SLU-7	NonStatic	Min	-263.409	-3.713	0.000	0.0000
13	0.00000	SLV 1	NonStatic	Max	-292.215	114.865	0.000	0.0000
13	0.14992	SLV 1	NonStatic	Max	-302.596	144.710	0.000	0.0000
13	0.29984	SLV 1	NonStatic	Max	-312.977	174.555	0.000	0.0000
13	0.00000	SLV 1	NonStatic	Min	-292.215	114.865	0.000	0.0000
13	0.14992	SLV 1	NonStatic	Min	-302.596	144.710	0.000	0.0000
13	0.29984	SLV 1	NonStatic	Min	-312.977	174.555	0.000	0.0000
13	0.00000	SLV 2	NonStatic	Max	-319.224	92.811	0.000	0.0000
13	0.14992	SLV 2	NonStatic	Max	-327.700	124.258	0.000	0.0000
13	0.29984	SLV 2	NonStatic	Max	-336.176	155.705	0.000	0.0000
13	0.00000	SLV 2	NonStatic	Min	-319.224	92.811	0.000	0.0000
13	0.14992	SLV 2	NonStatic	Min	-327.700	124.258	0.000	0.0000
13	0.29984	SLV 2	NonStatic	Min	-336.176	155.705	0.000	0.0000
13	0.00000	SLV 3	NonStatic	Max	-319.224	92.811	0.000	0.0000
13	0.14992	SLV 3	NonStatic	Max	-327.700	124.258	0.000	0.0000
13	0.29984	SLV 3	NonStatic	Max	-336.176	155.705	0.000	0.0000
13	0.00000	SLV 3	NonStatic	Min	-319.224	92.811	0.000	0.0000
13	0.14992	SLV 3	NonStatic	Min	-327.700	124.258	0.000	0.0000
13	0.29984	SLV 3	NonStatic	Min	-336.176	155.705	0.000	0.0000
13	0.00000	SLV 4	NonStatic	Max	-544.409	154.289	0.000	0.0000
13	0.14992	SLV 4	NonStatic	Max	-537.377	167.294	0.000	0.0000
13	0.29984	SLV 4	NonStatic	Max	-530.344	180.299	0.000	0.0000
13	0.00000	SLV 4	NonStatic	Min	-544.409	154.289	0.000	0.0000
13	0.14992	SLV 4	NonStatic	Min	-537.377	167.294	0.000	0.0000
13	0.29984	SLV 4	NonStatic	Min	-530.344	180.299	0.000	0.0000

Table: Element Forces - Frames, Part 1 of 4

Frame	Station m	OutputCase	CaseType	StepType	P KN	V2 KN	V3 KN	T KN-m
13	0.00000	SLV 5	NonStatic	Max	-187.639	13.252	0.000	0.0000
13	0.14992	SLV 5	NonStatic	Max	-189.387	28.318	0.000	0.0000
13	0.29984	SLV 5	NonStatic	Max	-191.135	43.384	0.000	0.0000
13	0.00000	SLV 5	NonStatic	Min	-187.639	13.252	0.000	0.0000
13	0.14992	SLV 5	NonStatic	Min	-189.387	28.318	0.000	0.0000
13	0.29984	SLV 5	NonStatic	Min	-191.135	43.384	0.000	0.0000
13	0.00000	SLV 6	NonStatic	Max	-272.135	42.453	0.000	0.0000
13	0.14992	SLV 6	NonStatic	Max	-269.231	51.986	0.000	0.0000
13	0.29984	SLV 6	NonStatic	Max	-266.326	61.519	0.000	0.0000
13	0.00000	SLV 6	NonStatic	Min	-272.135	42.453	0.000	0.0000
13	0.14992	SLV 6	NonStatic	Min	-269.231	51.986	0.000	0.0000
13	0.29984	SLV 6	NonStatic	Min	-266.326	61.519	0.000	0.0000
13	0.00000	SLV 7	NonStatic	Max	-286.466	-61.453	0.000	0.0000
13	0.14992	SLV 7	NonStatic	Max	-281.863	-41.046	0.000	0.0000
13	0.29984	SLV 7	NonStatic	Max	-277.260	-20.640	0.000	0.0000
13	0.00000	SLV 7	NonStatic	Min	-286.466	-61.453	0.000	0.0000
13	0.14992	SLV 7	NonStatic	Min	-281.863	-41.046	0.000	0.0000
13	0.29984	SLV 7	NonStatic	Min	-277.260	-20.640	0.000	0.0000
13	0.00000	SLV 8	NonStatic	Max	-375.064	-36.366	0.000	0.0000
13	0.14992	SLV 8	NonStatic	Max	-365.809	-21.492	0.000	0.0000
13	0.29984	SLV 8	NonStatic	Max	-356.553	-6.618	0.000	0.0000
13	0.00000	SLV 8	NonStatic	Min	-375.064	-36.366	0.000	0.0000
13	0.14992	SLV 8	NonStatic	Min	-365.809	-21.492	0.000	0.0000
13	0.29984	SLV 8	NonStatic	Min	-356.553	-6.618	0.000	0.0000
13	0.00000	SLV 9	NonStatic	Max	-292.215	114.865	0.000	0.0000
13	0.14992	SLV 9	NonStatic	Max	-302.596	144.710	0.000	0.0000
13	0.29984	SLV 9	NonStatic	Max	-312.977	174.555	0.000	0.0000
13	0.00000	SLV 9	NonStatic	Min	-292.215	114.865	0.000	0.0000
13	0.14992	SLV 9	NonStatic	Min	-302.596	144.710	0.000	0.0000
13	0.29984	SLV 9	NonStatic	Min	-312.977	174.555	0.000	0.0000
13	0.00000	SLV 10	NonStatic	Max	-513.806	173.783	0.000	0.0000
13	0.14992	SLV 10	NonStatic	Max	-508.679	185.185	0.000	0.0000
13	0.29984	SLV 10	NonStatic	Max	-503.552	196.588	0.000	0.0000
13	0.00000	SLV 10	NonStatic	Min	-513.806	173.783	0.000	0.0000
13	0.14992	SLV 10	NonStatic	Min	-508.679	185.185	0.000	0.0000
13	0.29984	SLV 10	NonStatic	Min	-503.552	196.588	0.000	0.0000
13	0.00000	SLV 11	NonStatic	Max	-319.224	92.811	0.000	0.0000
13	0.14992	SLV 11	NonStatic	Max	-327.700	124.258	0.000	0.0000
13	0.29984	SLV 11	NonStatic	Max	-336.176	155.705	0.000	0.0000
13	0.00000	SLV 11	NonStatic	Min	-319.224	92.811	0.000	0.0000
13	0.14992	SLV 11	NonStatic	Min	-327.700	124.258	0.000	0.0000
13	0.29984	SLV 11	NonStatic	Min	-336.176	155.705	0.000	0.0000
13	0.00000	SLV 12	NonStatic	Max	-544.409	154.289	0.000	0.0000
13	0.14992	SLV 12	NonStatic	Max	-537.377	167.294	0.000	0.0000
13	0.29984	SLV 12	NonStatic	Max	-530.344	180.299	0.000	0.0000
13	0.00000	SLV 12	NonStatic	Min	-544.409	154.289	0.000	0.0000
13	0.14992	SLV 12	NonStatic	Min	-537.377	167.294	0.000	0.0000
13	0.29984	SLV 12	NonStatic	Min	-530.344	180.299	0.000	0.0000
13	0.00000	SLV 13	NonStatic	Max	-187.639	13.252	0.000	0.0000
13	0.14992	SLV 13	NonStatic	Max	-189.387	28.318	0.000	0.0000
13	0.29984	SLV 13	NonStatic	Max	-191.135	43.384	0.000	0.0000
13	0.00000	SLV 13	NonStatic	Min	-187.639	13.252	0.000	0.0000
13	0.14992	SLV 13	NonStatic	Min	-189.387	28.318	0.000	0.0000
13	0.29984	SLV 13	NonStatic	Min	-191.135	43.384	0.000	0.0000
13	0.00000	SLV 14	NonStatic	Max	-272.135	42.453	0.000	0.0000
13	0.14992	SLV 14	NonStatic	Max	-269.231	51.986	0.000	0.0000
13	0.29984	SLV 14	NonStatic	Max	-266.326	61.519	0.000	0.0000
13	0.00000	SLV 14	NonStatic	Min	-272.135	42.453	0.000	0.0000
13	0.14992	SLV 14	NonStatic	Min	-269.231	51.986	0.000	0.0000

Table: Element Forces - Frames, Part 1 of 4

Frame	Station m	OutputCase	CaseType	StepType	P KN	V2 KN	V3 KN	T KN-m
13	0.29984	SLV 14	NonStatic	Min	-266.326	61.519	0.000	0.0000
13	0.00000	SLV 15	NonStatic	Max	-286.466	-61.453	0.000	0.0000
13	0.14992	SLV 15	NonStatic	Max	-281.863	-41.046	0.000	0.0000
13	0.29984	SLV 15	NonStatic	Max	-277.260	-20.640	0.000	0.0000
13	0.00000	SLV 15	NonStatic	Min	-286.466	-61.453	0.000	0.0000
13	0.14992	SLV 15	NonStatic	Min	-281.863	-41.046	0.000	0.0000
13	0.29984	SLV 15	NonStatic	Min	-277.260	-20.640	0.000	0.0000
13	0.00000	SLV 16	NonStatic	Max	-375.064	-36.366	0.000	0.0000
13	0.14992	SLV 16	NonStatic	Max	-365.809	-21.492	0.000	0.0000
13	0.29984	SLV 16	NonStatic	Max	-356.553	-6.618	0.000	0.0000
13	0.00000	SLV 16	NonStatic	Min	-375.064	-36.366	0.000	0.0000
13	0.14992	SLV 16	NonStatic	Min	-365.809	-21.492	0.000	0.0000
13	0.29984	SLV 16	NonStatic	Min	-356.553	-6.618	0.000	0.0000
14	0.00000	SLE-C	NonStatic	Max	-274.812	-48.956	0.000	0.0000
14	0.14959	SLE-C	NonStatic	Max	-269.214	-36.122	0.000	0.0000
14	0.29917	SLE-C	NonStatic	Max	-263.616	-23.288	0.000	0.0000
14	0.00000	SLE-C	NonStatic	Min	-274.812	-48.956	0.000	0.0000
14	0.14959	SLE-C	NonStatic	Min	-269.214	-36.122	0.000	0.0000
14	0.29917	SLE-C	NonStatic	Min	-263.616	-23.288	0.000	0.0000
14	0.00000	SLE-F1	NonStatic	Max	-277.009	-49.308	0.000	0.0000
14	0.14959	SLE-F1	NonStatic	Max	-270.412	-38.907	0.000	0.0000
14	0.29917	SLE-F1	NonStatic	Max	-263.814	-28.505	0.000	0.0000
14	0.00000	SLE-F1	NonStatic	Min	-277.009	-49.308	0.000	0.0000
14	0.14959	SLE-F1	NonStatic	Min	-270.412	-38.907	0.000	0.0000
14	0.29917	SLE-F1	NonStatic	Min	-263.814	-28.505	0.000	0.0000
14	0.00000	SLE-F2	NonStatic	Max	-219.848	-49.550	0.000	0.0000
14	0.14959	SLE-F2	NonStatic	Max	-214.715	-38.854	0.000	0.0000
14	0.29917	SLE-F2	NonStatic	Max	-209.582	-28.159	0.000	0.0000
14	0.00000	SLE-F2	NonStatic	Min	-219.848	-49.550	0.000	0.0000
14	0.14959	SLE-F2	NonStatic	Min	-214.715	-38.854	0.000	0.0000
14	0.29917	SLE-F2	NonStatic	Min	-209.582	-28.159	0.000	0.0000
14	0.00000	SLE-F3	NonStatic	Max	-257.846	-28.317	0.000	0.0000
14	0.14959	SLE-F3	NonStatic	Max	-252.254	-18.463	0.000	0.0000
14	0.29917	SLE-F3	NonStatic	Max	-246.662	-8.609	0.000	0.0000
14	0.00000	SLE-F3	NonStatic	Min	-257.846	-28.317	0.000	0.0000
14	0.14959	SLE-F3	NonStatic	Min	-252.254	-18.463	0.000	0.0000
14	0.29917	SLE-F3	NonStatic	Min	-246.662	-8.609	0.000	0.0000
14	0.00000	SLE-QP	NonStatic	Max	-219.717	-54.628	0.000	0.0000
14	0.14959	SLE-QP	NonStatic	Max	-214.125	-44.775	0.000	0.0000
14	0.29917	SLE-QP	NonStatic	Max	-208.533	-34.921	0.000	0.0000
14	0.00000	SLE-QP	NonStatic	Min	-219.717	-54.628	0.000	0.0000
14	0.14959	SLE-QP	NonStatic	Min	-214.125	-44.775	0.000	0.0000
14	0.29917	SLE-QP	NonStatic	Min	-208.533	-34.921	0.000	0.0000
14	0.00000	SLU-1	NonStatic	Max	-410.095	-72.167	0.000	0.0000
14	0.14959	SLU-1	NonStatic	Max	-399.937	-55.681	0.000	0.0000
14	0.29917	SLU-1	NonStatic	Max	-389.780	-39.196	0.000	0.0000
14	0.00000	SLU-1	NonStatic	Min	-410.095	-72.167	0.000	0.0000
14	0.14959	SLU-1	NonStatic	Min	-399.937	-55.681	0.000	0.0000
14	0.29917	SLU-1	NonStatic	Min	-389.780	-39.196	0.000	0.0000
14	0.00000	SLU-2	NonStatic	Max	-391.698	-101.667	0.000	0.0000
14	0.14959	SLU-2	NonStatic	Max	-379.799	-88.376	0.000	0.0000
14	0.29917	SLU-2	NonStatic	Max	-367.901	-75.085	0.000	0.0000
14	0.00000	SLU-2	NonStatic	Min	-391.698	-101.667	0.000	0.0000
14	0.14959	SLU-2	NonStatic	Min	-379.799	-88.376	0.000	0.0000
14	0.29917	SLU-2	NonStatic	Min	-367.901	-75.085	0.000	0.0000
14	0.00000	SLU-3	NonStatic	Max	-266.815	-7.329	0.000	0.0000
14	0.14959	SLU-3	NonStatic	Max	-262.964	5.720	0.000	0.0000
14	0.29917	SLU-3	NonStatic	Max	-259.113	18.768	0.000	0.0000
14	0.00000	SLU-3	NonStatic	Min	-266.815	-7.329	0.000	0.0000

Table: Element Forces - Frames, Part 1 of 4

Frame	Station m	OutputCase	CaseType	StepType	P KN	V2 KN	V3 KN	T KN-m
14	0.14959	SLU-3	NonStatic	Min	-262.964	5.720	0.000	0.0000
14	0.29917	SLU-3	NonStatic	Min	-259.113	18.768	0.000	0.0000
14	0.00000	SLU-4	NonStatic	Max	-379.694	-94.358	0.000	0.0000
14	0.14959	SLU-4	NonStatic	Max	-369.536	-77.872	0.000	0.0000
14	0.29917	SLU-4	NonStatic	Max	-359.378	-61.387	0.000	0.0000
14	0.00000	SLU-4	NonStatic	Min	-379.694	-94.358	0.000	0.0000
14	0.14959	SLU-4	NonStatic	Min	-369.536	-77.872	0.000	0.0000
14	0.29917	SLU-4	NonStatic	Min	-359.378	-61.387	0.000	0.0000
14	0.00000	SLU-5	NonStatic	Max	-237.896	-28.283	0.000	0.0000
14	0.14959	SLU-5	NonStatic	Max	-234.045	-15.235	0.000	0.0000
14	0.29917	SLU-5	NonStatic	Max	-230.194	-2.187	0.000	0.0000
14	0.00000	SLU-5	NonStatic	Min	-237.896	-28.283	0.000	0.0000
14	0.14959	SLU-5	NonStatic	Min	-234.045	-15.235	0.000	0.0000
14	0.29917	SLU-5	NonStatic	Min	-230.194	-2.187	0.000	0.0000
14	0.00000	SLU-6	NonStatic	Max	-430.661	-58.398	0.000	0.0000
14	0.14959	SLU-6	NonStatic	Max	-418.762	-45.107	0.000	0.0000
14	0.29917	SLU-6	NonStatic	Max	-406.864	-31.816	0.000	0.0000
14	0.00000	SLU-6	NonStatic	Min	-430.661	-58.398	0.000	0.0000
14	0.14959	SLU-6	NonStatic	Min	-418.762	-45.107	0.000	0.0000
14	0.29917	SLU-6	NonStatic	Min	-406.864	-31.816	0.000	0.0000
14	0.00000	SLU-7	NonStatic	Max	-286.361	8.266	0.000	0.0000
14	0.14959	SLU-7	NonStatic	Max	-280.769	18.119	0.000	0.0000
14	0.29917	SLU-7	NonStatic	Max	-275.177	27.973	0.000	0.0000
14	0.00000	SLU-7	NonStatic	Min	-286.361	8.266	0.000	0.0000
14	0.14959	SLU-7	NonStatic	Min	-280.769	18.119	0.000	0.0000
14	0.29917	SLU-7	NonStatic	Min	-275.177	27.973	0.000	0.0000
14	0.00000	SLV 1	NonStatic	Max	-246.976	102.730	0.000	0.0000
14	0.14959	SLV 1	NonStatic	Max	-255.256	136.706	0.000	0.0000
14	0.29917	SLV 1	NonStatic	Max	-263.536	170.681	0.000	0.0000
14	0.00000	SLV 1	NonStatic	Min	-246.976	102.730	0.000	0.0000
14	0.14959	SLV 1	NonStatic	Min	-255.256	136.706	0.000	0.0000
14	0.29917	SLV 1	NonStatic	Min	-263.536	170.681	0.000	0.0000
14	0.00000	SLV 2	NonStatic	Max	-281.075	84.719	0.000	0.0000
14	0.14959	SLV 2	NonStatic	Max	-287.734	119.579	0.000	0.0000
14	0.29917	SLV 2	NonStatic	Max	-294.392	154.438	0.000	0.0000
14	0.00000	SLV 2	NonStatic	Min	-281.075	84.719	0.000	0.0000
14	0.14959	SLV 2	NonStatic	Min	-287.734	119.579	0.000	0.0000
14	0.29917	SLV 2	NonStatic	Min	-294.392	154.438	0.000	0.0000
14	0.00000	SLV 3	NonStatic	Max	-281.075	84.719	0.000	0.0000
14	0.14959	SLV 3	NonStatic	Max	-287.734	119.579	0.000	0.0000
14	0.29917	SLV 3	NonStatic	Max	-294.392	154.438	0.000	0.0000
14	0.00000	SLV 3	NonStatic	Min	-281.075	84.719	0.000	0.0000
14	0.14959	SLV 3	NonStatic	Min	-287.734	119.579	0.000	0.0000
14	0.29917	SLV 3	NonStatic	Min	-294.392	154.438	0.000	0.0000
14	0.00000	SLV 4	NonStatic	Max	-518.112	197.456	0.000	0.0000
14	0.14959	SLV 4	NonStatic	Max	-511.570	208.096	0.000	0.0000
14	0.29917	SLV 4	NonStatic	Max	-505.029	218.736	0.000	0.0000
14	0.00000	SLV 4	NonStatic	Min	-518.112	197.456	0.000	0.0000
14	0.14959	SLV 4	NonStatic	Min	-511.570	208.096	0.000	0.0000
14	0.29917	SLV 4	NonStatic	Min	-505.029	218.736	0.000	0.0000
14	0.00000	SLV 5	NonStatic	Max	-179.392	18.319	0.000	0.0000
14	0.14959	SLV 5	NonStatic	Max	-180.324	34.310	0.000	0.0000
14	0.29917	SLV 5	NonStatic	Max	-181.256	50.301	0.000	0.0000
14	0.00000	SLV 5	NonStatic	Min	-179.392	18.319	0.000	0.0000
14	0.14959	SLV 5	NonStatic	Min	-180.324	34.310	0.000	0.0000
14	0.29917	SLV 5	NonStatic	Min	-181.256	50.301	0.000	0.0000
14	0.00000	SLV 6	NonStatic	Max	-264.318	72.011	0.000	0.0000
14	0.14959	SLV 6	NonStatic	Max	-261.290	80.736	0.000	0.0000
14	0.29917	SLV 6	NonStatic	Max	-258.263	89.462	0.000	0.0000

Table: Element Forces - Frames, Part 1 of 4

Frame	Station m	OutputCase	CaseType	StepType	P KN	V2 KN	V3 KN	T KN-m
14	0.00000	SLV 6	NonStatic	Min	-264.318	72.011	0.000	0.0000
14	0.14959	SLV 6	NonStatic	Min	-261.290	80.736	0.000	0.0000
14	0.29917	SLV 6	NonStatic	Min	-258.263	89.462	0.000	0.0000
14	0.00000	SLV 7	NonStatic	Max	-301.912	-41.133	0.000	0.0000
14	0.14959	SLV 7	NonStatic	Max	-297.438	-22.196	0.000	0.0000
14	0.29917	SLV 7	NonStatic	Max	-292.965	-3.259	0.000	0.0000
14	0.00000	SLV 7	NonStatic	Min	-301.912	-41.133	0.000	0.0000
14	0.14959	SLV 7	NonStatic	Min	-297.438	-22.196	0.000	0.0000
14	0.29917	SLV 7	NonStatic	Min	-292.965	-3.259	0.000	0.0000
14	0.00000	SLV 8	NonStatic	Max	-391.671	13.921	0.000	0.0000
14	0.14959	SLV 8	NonStatic	Max	-383.238	25.592	0.000	0.0000
14	0.29917	SLV 8	NonStatic	Max	-374.805	37.263	0.000	0.0000
14	0.00000	SLV 8	NonStatic	Min	-391.671	13.921	0.000	0.0000
14	0.14959	SLV 8	NonStatic	Min	-383.238	25.592	0.000	0.0000
14	0.29917	SLV 8	NonStatic	Min	-374.805	37.263	0.000	0.0000
14	0.00000	SLV 9	NonStatic	Max	-246.976	102.730	0.000	0.0000
14	0.14959	SLV 9	NonStatic	Max	-255.256	136.706	0.000	0.0000
14	0.29917	SLV 9	NonStatic	Max	-263.536	170.681	0.000	0.0000
14	0.00000	SLV 9	NonStatic	Min	-246.976	102.730	0.000	0.0000
14	0.14959	SLV 9	NonStatic	Min	-255.256	136.706	0.000	0.0000
14	0.29917	SLV 9	NonStatic	Min	-263.536	170.681	0.000	0.0000
14	0.00000	SLV 10	NonStatic	Max	-481.207	210.196	0.000	0.0000
14	0.14959	SLV 10	NonStatic	Max	-476.288	219.952	0.000	0.0000
14	0.29917	SLV 10	NonStatic	Max	-471.368	229.709	0.000	0.0000
14	0.00000	SLV 10	NonStatic	Min	-481.207	210.196	0.000	0.0000
14	0.14959	SLV 10	NonStatic	Min	-476.288	219.952	0.000	0.0000
14	0.29917	SLV 10	NonStatic	Min	-471.368	229.709	0.000	0.0000
14	0.00000	SLV 11	NonStatic	Max	-281.075	84.719	0.000	0.0000
14	0.14959	SLV 11	NonStatic	Max	-287.734	119.579	0.000	0.0000
14	0.29917	SLV 11	NonStatic	Max	-294.392	154.438	0.000	0.0000
14	0.00000	SLV 11	NonStatic	Min	-281.075	84.719	0.000	0.0000
14	0.14959	SLV 11	NonStatic	Min	-287.734	119.579	0.000	0.0000
14	0.29917	SLV 11	NonStatic	Min	-294.392	154.438	0.000	0.0000
14	0.00000	SLV 12	NonStatic	Max	-518.112	197.456	0.000	0.0000
14	0.14959	SLV 12	NonStatic	Max	-511.570	208.096	0.000	0.0000
14	0.29917	SLV 12	NonStatic	Max	-505.029	218.736	0.000	0.0000
14	0.00000	SLV 12	NonStatic	Min	-518.112	197.456	0.000	0.0000
14	0.14959	SLV 12	NonStatic	Min	-511.570	208.096	0.000	0.0000
14	0.29917	SLV 12	NonStatic	Min	-505.029	218.736	0.000	0.0000
14	0.00000	SLV 13	NonStatic	Max	-179.392	18.319	0.000	0.0000
14	0.14959	SLV 13	NonStatic	Max	-180.324	34.310	0.000	0.0000
14	0.29917	SLV 13	NonStatic	Max	-181.256	50.301	0.000	0.0000
14	0.00000	SLV 13	NonStatic	Min	-179.392	18.319	0.000	0.0000
14	0.14959	SLV 13	NonStatic	Min	-180.324	34.310	0.000	0.0000
14	0.29917	SLV 13	NonStatic	Min	-181.256	50.301	0.000	0.0000
14	0.00000	SLV 14	NonStatic	Max	-264.318	72.011	0.000	0.0000
14	0.14959	SLV 14	NonStatic	Max	-261.290	80.736	0.000	0.0000
14	0.29917	SLV 14	NonStatic	Max	-258.263	89.462	0.000	0.0000
14	0.00000	SLV 14	NonStatic	Min	-264.318	72.011	0.000	0.0000
14	0.14959	SLV 14	NonStatic	Min	-261.290	80.736	0.000	0.0000
14	0.29917	SLV 14	NonStatic	Min	-258.263	89.462	0.000	0.0000
14	0.00000	SLV 15	NonStatic	Max	-301.912	-41.133	0.000	0.0000
14	0.14959	SLV 15	NonStatic	Max	-297.438	-22.196	0.000	0.0000
14	0.29917	SLV 15	NonStatic	Max	-292.965	-3.259	0.000	0.0000
14	0.00000	SLV 15	NonStatic	Min	-301.912	-41.133	0.000	0.0000
14	0.14959	SLV 15	NonStatic	Min	-297.438	-22.196	0.000	0.0000
14	0.29917	SLV 15	NonStatic	Min	-292.965	-3.259	0.000	0.0000
14	0.00000	SLV 16	NonStatic	Max	-391.671	13.921	0.000	0.0000
14	0.14959	SLV 16	NonStatic	Max	-383.238	25.592	0.000	0.0000

Table: Element Forces - Frames, Part 1 of 4

Frame	Station m	OutputCase	CaseType	StepType	P KN	V2 KN	V3 KN	T KN-m
14	0.29917	SLV 16	NonStatic	Max	-374.805	37.263	0.000	0.0000
14	0.00000	SLV 16	NonStatic	Min	-391.671	13.921	0.000	0.0000
14	0.14959	SLV 16	NonStatic	Min	-383.238	25.592	0.000	0.0000
14	0.29917	SLV 16	NonStatic	Min	-374.805	37.263	0.000	0.0000
15	0.00000	SLE-C	NonStatic	Max	-199.327	-67.474	0.000	0.0000
15	0.15000	SLE-C	NonStatic	Max	-198.577	-65.353	0.000	0.0000
15	0.30000	SLE-C	NonStatic	Max	-197.828	-63.233	0.000	0.0000
15	0.00000	SLE-C	NonStatic	Min	-199.327	-67.474	0.000	0.0000
15	0.15000	SLE-C	NonStatic	Min	-198.577	-65.353	0.000	0.0000
15	0.30000	SLE-C	NonStatic	Min	-197.828	-63.233	0.000	0.0000
15	0.00000	SLE-F1	NonStatic	Max	-177.486	-65.923	0.000	0.0000
15	0.15000	SLE-F1	NonStatic	Max	-176.737	-63.803	0.000	0.0000
15	0.30000	SLE-F1	NonStatic	Max	-175.987	-61.682	0.000	0.0000
15	0.00000	SLE-F1	NonStatic	Min	-177.486	-65.923	0.000	0.0000
15	0.15000	SLE-F1	NonStatic	Min	-176.737	-63.803	0.000	0.0000
15	0.30000	SLE-F1	NonStatic	Min	-175.987	-61.682	0.000	0.0000
15	0.00000	SLE-F2	NonStatic	Max	-167.621	-64.371	0.000	0.0000
15	0.15000	SLE-F2	NonStatic	Max	-166.871	-62.251	0.000	0.0000
15	0.30000	SLE-F2	NonStatic	Max	-166.122	-60.130	0.000	0.0000
15	0.00000	SLE-F2	NonStatic	Min	-167.621	-64.371	0.000	0.0000
15	0.15000	SLE-F2	NonStatic	Min	-166.871	-62.251	0.000	0.0000
15	0.30000	SLE-F2	NonStatic	Min	-166.122	-60.130	0.000	0.0000
15	0.00000	SLE-F3	NonStatic	Max	-184.412	-47.956	0.000	0.0000
15	0.15000	SLE-F3	NonStatic	Max	-183.662	-45.835	0.000	0.0000
15	0.30000	SLE-F3	NonStatic	Max	-182.912	-43.714	0.000	0.0000
15	0.00000	SLE-F3	NonStatic	Min	-184.412	-47.956	0.000	0.0000
15	0.15000	SLE-F3	NonStatic	Min	-183.662	-45.835	0.000	0.0000
15	0.30000	SLE-F3	NonStatic	Min	-182.912	-43.714	0.000	0.0000
15	0.00000	SLE-QP	NonStatic	Max	-154.078	-67.935	0.000	0.0000
15	0.15000	SLE-QP	NonStatic	Max	-153.329	-65.814	0.000	0.0000
15	0.30000	SLE-QP	NonStatic	Max	-152.579	-63.693	0.000	0.0000
15	0.00000	SLE-QP	NonStatic	Min	-154.078	-67.935	0.000	0.0000
15	0.15000	SLE-QP	NonStatic	Min	-153.329	-65.814	0.000	0.0000
15	0.30000	SLE-QP	NonStatic	Min	-152.579	-63.693	0.000	0.0000
15	0.00000	SLU-1	NonStatic	Max	-253.962	-84.541	0.000	0.0000
15	0.15000	SLU-1	NonStatic	Max	-252.987	-81.784	0.000	0.0000
15	0.30000	SLU-1	NonStatic	Max	-252.013	-79.027	0.000	0.0000
15	0.00000	SLU-1	NonStatic	Min	-253.962	-84.541	0.000	0.0000
15	0.15000	SLU-1	NonStatic	Min	-252.987	-81.784	0.000	0.0000
15	0.30000	SLU-1	NonStatic	Min	-252.013	-79.027	0.000	0.0000
15	0.00000	SLU-2	NonStatic	Max	-192.799	-107.081	0.000	0.0000
15	0.15000	SLU-2	NonStatic	Max	-191.824	-104.324	0.000	0.0000
15	0.30000	SLU-2	NonStatic	Max	-190.850	-101.567	0.000	0.0000
15	0.00000	SLU-2	NonStatic	Min	-192.799	-107.081	0.000	0.0000
15	0.15000	SLU-2	NonStatic	Min	-191.824	-104.324	0.000	0.0000
15	0.30000	SLU-2	NonStatic	Min	-190.850	-101.567	0.000	0.0000
15	0.00000	SLU-3	NonStatic	Max	-235.456	-31.719	0.000	0.0000
15	0.15000	SLU-3	NonStatic	Max	-234.706	-29.599	0.000	0.0000
15	0.30000	SLU-3	NonStatic	Max	-233.956	-27.478	0.000	0.0000
15	0.00000	SLU-3	NonStatic	Min	-235.456	-31.719	0.000	0.0000
15	0.15000	SLU-3	NonStatic	Min	-234.706	-29.599	0.000	0.0000
15	0.30000	SLU-3	NonStatic	Min	-233.956	-27.478	0.000	0.0000
15	0.00000	SLU-4	NonStatic	Max	-234.265	-101.725	0.000	0.0000
15	0.15000	SLU-4	NonStatic	Max	-233.290	-98.968	0.000	0.0000
15	0.30000	SLU-4	NonStatic	Max	-232.315	-96.211	0.000	0.0000
15	0.00000	SLU-4	NonStatic	Min	-234.265	-101.725	0.000	0.0000
15	0.15000	SLU-4	NonStatic	Min	-233.290	-98.968	0.000	0.0000
15	0.30000	SLU-4	NonStatic	Min	-232.315	-96.211	0.000	0.0000
15	0.00000	SLU-5	NonStatic	Max	-212.537	-49.201	0.000	0.0000

Table: Element Forces - Frames, Part 1 of 4

Frame	Station m	OutputCase	CaseType	StepType	P KN	V2 KN	V3 KN	T KN-m
15	0.15000	SLU-5	NonStatic	Max	-211.787	-47.081	0.000	0.0000
15	0.30000	SLU-5	NonStatic	Max	-211.038	-44.960	0.000	0.0000
15	0.00000	SLU-5	NonStatic	Min	-212.537	-49.201	0.000	0.0000
15	0.15000	SLU-5	NonStatic	Min	-211.787	-47.081	0.000	0.0000
15	0.30000	SLU-5	NonStatic	Min	-211.038	-44.960	0.000	0.0000
15	0.00000	SLU-6	NonStatic	Max	-249.492	-80.916	0.000	0.0000
15	0.15000	SLU-6	NonStatic	Max	-248.517	-78.159	0.000	0.0000
15	0.30000	SLU-6	NonStatic	Max	-247.543	-75.402	0.000	0.0000
15	0.00000	SLU-6	NonStatic	Min	-249.492	-80.916	0.000	0.0000
15	0.15000	SLU-6	NonStatic	Min	-248.517	-78.159	0.000	0.0000
15	0.30000	SLU-6	NonStatic	Min	-247.543	-75.402	0.000	0.0000
15	0.00000	SLU-7	NonStatic	Max	-232.911	-29.061	0.000	0.0000
15	0.15000	SLU-7	NonStatic	Max	-232.161	-26.940	0.000	0.0000
15	0.30000	SLU-7	NonStatic	Max	-231.411	-24.820	0.000	0.0000
15	0.00000	SLU-7	NonStatic	Min	-232.911	-29.061	0.000	0.0000
15	0.15000	SLU-7	NonStatic	Min	-232.161	-26.940	0.000	0.0000
15	0.30000	SLU-7	NonStatic	Min	-231.411	-24.820	0.000	0.0000
15	0.00000	SLV 1	NonStatic	Max	-528.816	36.342	0.000	0.0000
15	0.15000	SLV 1	NonStatic	Max	-528.066	38.463	0.000	0.0000
15	0.30000	SLV 1	NonStatic	Max	-527.316	40.584	0.000	0.0000
15	0.00000	SLV 1	NonStatic	Min	-528.816	36.342	0.000	0.0000
15	0.15000	SLV 1	NonStatic	Min	-528.066	38.463	0.000	0.0000
15	0.30000	SLV 1	NonStatic	Min	-527.316	40.584	0.000	0.0000
15	0.00000	SLV 2	NonStatic	Max	-535.203	20.041	0.000	0.0000
15	0.15000	SLV 2	NonStatic	Max	-534.454	22.162	0.000	0.0000
15	0.30000	SLV 2	NonStatic	Max	-533.704	24.282	0.000	0.0000
15	0.00000	SLV 2	NonStatic	Min	-535.203	20.041	0.000	0.0000
15	0.15000	SLV 2	NonStatic	Min	-534.454	22.162	0.000	0.0000
15	0.30000	SLV 2	NonStatic	Min	-533.704	24.282	0.000	0.0000
15	0.00000	SLV 3	NonStatic	Max	-535.203	20.041	0.000	0.0000
15	0.15000	SLV 3	NonStatic	Max	-534.454	22.162	0.000	0.0000
15	0.30000	SLV 3	NonStatic	Max	-533.704	24.282	0.000	0.0000
15	0.00000	SLV 3	NonStatic	Min	-535.203	20.041	0.000	0.0000
15	0.15000	SLV 3	NonStatic	Min	-534.454	22.162	0.000	0.0000
15	0.30000	SLV 3	NonStatic	Min	-533.704	24.282	0.000	0.0000
15	0.00000	SLV 4	NonStatic	Max	-517.825	59.241	0.000	0.0000
15	0.15000	SLV 4	NonStatic	Max	-517.076	61.362	0.000	0.0000
15	0.30000	SLV 4	NonStatic	Max	-516.326	63.482	0.000	0.0000
15	0.00000	SLV 4	NonStatic	Min	-517.825	59.241	0.000	0.0000
15	0.15000	SLV 4	NonStatic	Min	-517.076	61.362	0.000	0.0000
15	0.30000	SLV 4	NonStatic	Min	-516.326	63.482	0.000	0.0000
15	0.00000	SLV 5	NonStatic	Max	-261.472	-12.623	0.000	0.0000
15	0.15000	SLV 5	NonStatic	Max	-260.723	-10.503	0.000	0.0000
15	0.30000	SLV 5	NonStatic	Max	-259.973	-8.382	0.000	0.0000
15	0.00000	SLV 5	NonStatic	Min	-261.472	-12.623	0.000	0.0000
15	0.15000	SLV 5	NonStatic	Min	-260.723	-10.503	0.000	0.0000
15	0.30000	SLV 5	NonStatic	Min	-259.973	-8.382	0.000	0.0000
15	0.00000	SLV 6	NonStatic	Max	-267.794	12.432	0.000	0.0000
15	0.15000	SLV 6	NonStatic	Max	-267.044	14.553	0.000	0.0000
15	0.30000	SLV 6	NonStatic	Max	-266.294	16.674	0.000	0.0000
15	0.00000	SLV 6	NonStatic	Min	-267.794	12.432	0.000	0.0000
15	0.15000	SLV 6	NonStatic	Min	-267.044	14.553	0.000	0.0000
15	0.30000	SLV 6	NonStatic	Min	-266.294	16.674	0.000	0.0000
15	0.00000	SLV 7	NonStatic	Max	-278.873	-68.818	0.000	0.0000
15	0.15000	SLV 7	NonStatic	Max	-278.123	-66.697	0.000	0.0000
15	0.30000	SLV 7	NonStatic	Max	-277.374	-64.576	0.000	0.0000
15	0.00000	SLV 7	NonStatic	Min	-278.873	-68.818	0.000	0.0000
15	0.15000	SLV 7	NonStatic	Min	-278.123	-66.697	0.000	0.0000
15	0.30000	SLV 7	NonStatic	Min	-277.374	-64.576	0.000	0.0000

Table: Element Forces - Frames, Part 1 of 4

Frame	Station m	OutputCase	CaseType	StepType	P KN	V2 KN	V3 KN	T KN-m
15	0.0000	SLV 8	NonStatic	Max	-283.578	-37.892	0.000	0.0000
15	0.1500	SLV 8	NonStatic	Max	-282.828	-35.771	0.000	0.0000
15	0.3000	SLV 8	NonStatic	Max	-282.079	-33.650	0.000	0.0000
15	0.0000	SLV 8	NonStatic	Min	-283.578	-37.892	0.000	0.0000
15	0.1500	SLV 8	NonStatic	Min	-282.828	-35.771	0.000	0.0000
15	0.3000	SLV 8	NonStatic	Min	-282.079	-33.650	0.000	0.0000
15	0.0000	SLV 9	NonStatic	Max	-528.816	36.342	0.000	0.0000
15	0.1500	SLV 9	NonStatic	Max	-528.066	38.463	0.000	0.0000
15	0.3000	SLV 9	NonStatic	Max	-527.316	40.584	0.000	0.0000
15	0.0000	SLV 9	NonStatic	Min	-528.816	36.342	0.000	0.0000
15	0.1500	SLV 9	NonStatic	Min	-528.066	38.463	0.000	0.0000
15	0.3000	SLV 9	NonStatic	Min	-527.316	40.584	0.000	0.0000
15	0.0000	SLV 10	NonStatic	Max	-512.751	72.422	0.000	0.0000
15	0.1500	SLV 10	NonStatic	Max	-512.001	74.543	0.000	0.0000
15	0.3000	SLV 10	NonStatic	Max	-511.251	76.663	0.000	0.0000
15	0.0000	SLV 10	NonStatic	Min	-512.751	72.422	0.000	0.0000
15	0.1500	SLV 10	NonStatic	Min	-512.001	74.543	0.000	0.0000
15	0.3000	SLV 10	NonStatic	Min	-511.251	76.663	0.000	0.0000
15	0.0000	SLV 11	NonStatic	Max	-535.203	20.041	0.000	0.0000
15	0.1500	SLV 11	NonStatic	Max	-534.454	22.162	0.000	0.0000
15	0.3000	SLV 11	NonStatic	Max	-533.704	24.282	0.000	0.0000
15	0.0000	SLV 11	NonStatic	Min	-535.203	20.041	0.000	0.0000
15	0.1500	SLV 11	NonStatic	Min	-534.454	22.162	0.000	0.0000
15	0.3000	SLV 11	NonStatic	Min	-533.704	24.282	0.000	0.0000
15	0.0000	SLV 12	NonStatic	Max	-517.825	59.241	0.000	0.0000
15	0.1500	SLV 12	NonStatic	Max	-517.076	61.362	0.000	0.0000
15	0.3000	SLV 12	NonStatic	Max	-516.326	63.482	0.000	0.0000
15	0.0000	SLV 12	NonStatic	Min	-517.825	59.241	0.000	0.0000
15	0.1500	SLV 12	NonStatic	Min	-517.076	61.362	0.000	0.0000
15	0.3000	SLV 12	NonStatic	Min	-516.326	63.482	0.000	0.0000
15	0.0000	SLV 13	NonStatic	Max	-261.472	-12.623	0.000	0.0000
15	0.1500	SLV 13	NonStatic	Max	-260.723	-10.503	0.000	0.0000
15	0.3000	SLV 13	NonStatic	Max	-259.973	-8.382	0.000	0.0000
15	0.0000	SLV 13	NonStatic	Min	-261.472	-12.623	0.000	0.0000
15	0.1500	SLV 13	NonStatic	Min	-260.723	-10.503	0.000	0.0000
15	0.3000	SLV 13	NonStatic	Min	-259.973	-8.382	0.000	0.0000
15	0.0000	SLV 14	NonStatic	Max	-267.794	12.432	0.000	0.0000
15	0.1500	SLV 14	NonStatic	Max	-267.044	14.553	0.000	0.0000
15	0.3000	SLV 14	NonStatic	Max	-266.294	16.674	0.000	0.0000
15	0.0000	SLV 14	NonStatic	Min	-267.794	12.432	0.000	0.0000
15	0.1500	SLV 14	NonStatic	Min	-267.044	14.553	0.000	0.0000
15	0.3000	SLV 14	NonStatic	Min	-266.294	16.674	0.000	0.0000
15	0.0000	SLV 15	NonStatic	Max	-278.873	-68.818	0.000	0.0000
15	0.1500	SLV 15	NonStatic	Max	-278.123	-66.697	0.000	0.0000
15	0.3000	SLV 15	NonStatic	Max	-277.374	-64.576	0.000	0.0000
15	0.0000	SLV 15	NonStatic	Min	-278.873	-68.818	0.000	0.0000
15	0.1500	SLV 15	NonStatic	Min	-278.123	-66.697	0.000	0.0000
15	0.3000	SLV 15	NonStatic	Min	-277.374	-64.576	0.000	0.0000
15	0.0000	SLV 16	NonStatic	Max	-283.578	-37.892	0.000	0.0000
15	0.1500	SLV 16	NonStatic	Max	-282.828	-35.771	0.000	0.0000
15	0.3000	SLV 16	NonStatic	Max	-282.079	-33.650	0.000	0.0000
15	0.0000	SLV 16	NonStatic	Min	-283.578	-37.892	0.000	0.0000
15	0.1500	SLV 16	NonStatic	Min	-282.828	-35.771	0.000	0.0000
15	0.3000	SLV 16	NonStatic	Min	-282.079	-33.650	0.000	0.0000
16	0.0000	SLE-C	NonStatic	Max	-195.613	-57.609	0.000	0.0000
16	0.1500	SLE-C	NonStatic	Max	-195.036	-55.435	0.000	0.0000
16	0.3000	SLE-C	NonStatic	Max	-194.459	-53.261	0.000	0.0000
16	0.0000	SLE-C	NonStatic	Min	-195.613	-57.609	0.000	0.0000
16	0.1500	SLE-C	NonStatic	Min	-195.036	-55.435	0.000	0.0000

Table: Element Forces - Frames, Part 1 of 4

Frame	Station m	OutputCase	CaseType	StepType	P KN	V2 KN	V3 KN	T KN-m
16	0.30000	SLE-C	NonStatic	Min	-194.459	-53.261	0.000	0.0000
16	0.00000	SLE-F1	NonStatic	Max	-174.058	-52.313	0.000	0.0000
16	0.15000	SLE-F1	NonStatic	Max	-173.481	-50.139	0.000	0.0000
16	0.30000	SLE-F1	NonStatic	Max	-172.903	-47.965	0.000	0.0000
16	0.00000	SLE-F1	NonStatic	Min	-174.058	-52.313	0.000	0.0000
16	0.15000	SLE-F1	NonStatic	Min	-173.481	-50.139	0.000	0.0000
16	0.30000	SLE-F1	NonStatic	Min	-172.903	-47.965	0.000	0.0000
16	0.00000	SLE-F2	NonStatic	Max	-163.960	-59.005	0.000	0.0000
16	0.15000	SLE-F2	NonStatic	Max	-163.383	-56.830	0.000	0.0000
16	0.30000	SLE-F2	NonStatic	Max	-162.806	-54.656	0.000	0.0000
16	0.00000	SLE-F2	NonStatic	Min	-163.960	-59.005	0.000	0.0000
16	0.15000	SLE-F2	NonStatic	Min	-163.383	-56.830	0.000	0.0000
16	0.30000	SLE-F2	NonStatic	Min	-162.806	-54.656	0.000	0.0000
16	0.00000	SLE-F3	NonStatic	Max	-182.340	-36.591	0.000	0.0000
16	0.15000	SLE-F3	NonStatic	Max	-181.763	-34.417	0.000	0.0000
16	0.30000	SLE-F3	NonStatic	Max	-181.186	-32.243	0.000	0.0000
16	0.00000	SLE-F3	NonStatic	Min	-182.340	-36.591	0.000	0.0000
16	0.15000	SLE-F3	NonStatic	Min	-181.763	-34.417	0.000	0.0000
16	0.30000	SLE-F3	NonStatic	Min	-181.186	-32.243	0.000	0.0000
16	0.00000	SLE-QP	NonStatic	Max	-150.207	-60.744	0.000	0.0000
16	0.15000	SLE-QP	NonStatic	Max	-149.630	-58.570	0.000	0.0000
16	0.30000	SLE-QP	NonStatic	Max	-149.053	-56.396	0.000	0.0000
16	0.00000	SLE-QP	NonStatic	Min	-150.207	-60.744	0.000	0.0000
16	0.15000	SLE-QP	NonStatic	Min	-149.630	-58.570	0.000	0.0000
16	0.30000	SLE-QP	NonStatic	Min	-149.053	-56.396	0.000	0.0000
16	0.00000	SLU-1	NonStatic	Max	-249.657	-65.189	0.000	0.0000
16	0.15000	SLU-1	NonStatic	Max	-248.906	-62.363	0.000	0.0000
16	0.30000	SLU-1	NonStatic	Max	-248.156	-59.537	0.000	0.0000
16	0.00000	SLU-1	NonStatic	Min	-249.657	-65.189	0.000	0.0000
16	0.15000	SLU-1	NonStatic	Min	-248.906	-62.363	0.000	0.0000
16	0.30000	SLU-1	NonStatic	Min	-248.156	-59.537	0.000	0.0000
16	0.00000	SLU-2	NonStatic	Max	-186.860	-83.303	0.000	0.0000
16	0.15000	SLU-2	NonStatic	Max	-186.109	-80.477	0.000	0.0000
16	0.30000	SLU-2	NonStatic	Max	-185.359	-77.651	0.000	0.0000
16	0.00000	SLU-2	NonStatic	Min	-186.860	-83.303	0.000	0.0000
16	0.15000	SLU-2	NonStatic	Min	-186.109	-80.477	0.000	0.0000
16	0.30000	SLU-2	NonStatic	Min	-185.359	-77.651	0.000	0.0000
16	0.00000	SLU-3	NonStatic	Max	-234.501	-24.967	0.000	0.0000
16	0.15000	SLU-3	NonStatic	Max	-233.924	-22.793	0.000	0.0000
16	0.30000	SLU-3	NonStatic	Max	-233.347	-20.619	0.000	0.0000
16	0.00000	SLU-3	NonStatic	Min	-234.501	-24.967	0.000	0.0000
16	0.15000	SLU-3	NonStatic	Min	-233.924	-22.793	0.000	0.0000
16	0.30000	SLU-3	NonStatic	Min	-233.347	-20.619	0.000	0.0000
16	0.00000	SLU-4	NonStatic	Max	-228.467	-84.821	0.000	0.0000
16	0.15000	SLU-4	NonStatic	Max	-227.717	-81.995	0.000	0.0000
16	0.30000	SLU-4	NonStatic	Max	-226.967	-79.169	0.000	0.0000
16	0.00000	SLU-4	NonStatic	Min	-228.467	-84.821	0.000	0.0000
16	0.15000	SLU-4	NonStatic	Min	-227.717	-81.995	0.000	0.0000
16	0.30000	SLU-4	NonStatic	Min	-226.967	-79.169	0.000	0.0000
16	0.00000	SLU-5	NonStatic	Max	-210.080	-44.571	0.000	0.0000
16	0.15000	SLU-5	NonStatic	Max	-209.503	-42.397	0.000	0.0000
16	0.30000	SLU-5	NonStatic	Max	-208.925	-40.223	0.000	0.0000
16	0.00000	SLU-5	NonStatic	Min	-210.080	-44.571	0.000	0.0000
16	0.15000	SLU-5	NonStatic	Min	-209.503	-42.397	0.000	0.0000
16	0.30000	SLU-5	NonStatic	Min	-208.925	-40.223	0.000	0.0000
16	0.00000	SLU-6	NonStatic	Max	-245.646	-57.671	0.000	0.0000
16	0.15000	SLU-6	NonStatic	Max	-244.896	-54.844	0.000	0.0000
16	0.30000	SLU-6	NonStatic	Max	-244.145	-52.018	0.000	0.0000
16	0.00000	SLU-6	NonStatic	Min	-245.646	-57.671	0.000	0.0000

Table: Element Forces - Frames, Part 1 of 4

Frame	Station m	OutputCase	CaseType	StepType	P KN	V2 KN	V3 KN	T KN-m
16	0.15000	SLU-6	NonStatic	Min	-244.896	-54.844	0.000	0.0000
16	0.30000	SLU-6	NonStatic	Min	-244.145	-52.018	0.000	0.0000
16	0.00000	SLU-7	NonStatic	Max	-232.324	-18.764	0.000	0.0000
16	0.15000	SLU-7	NonStatic	Max	-231.747	-16.590	0.000	0.0000
16	0.30000	SLU-7	NonStatic	Max	-231.169	-14.416	0.000	0.0000
16	0.00000	SLU-7	NonStatic	Min	-232.324	-18.764	0.000	0.0000
16	0.15000	SLU-7	NonStatic	Min	-231.747	-16.590	0.000	0.0000
16	0.30000	SLU-7	NonStatic	Min	-231.169	-14.416	0.000	0.0000
16	0.00000	SLV 1	NonStatic	Max	-531.514	-0.435	0.000	0.0000
16	0.15000	SLV 1	NonStatic	Max	-530.937	1.739	0.000	0.0000
16	0.30000	SLV 1	NonStatic	Max	-530.360	3.913	0.000	0.0000
16	0.00000	SLV 1	NonStatic	Min	-531.514	-0.435	0.000	0.0000
16	0.15000	SLV 1	NonStatic	Min	-530.937	1.739	0.000	0.0000
16	0.30000	SLV 1	NonStatic	Min	-530.360	3.913	0.000	0.0000
16	0.00000	SLV 2	NonStatic	Max	-536.704	-13.906	0.000	0.0000
16	0.15000	SLV 2	NonStatic	Max	-536.127	-11.732	0.000	0.0000
16	0.30000	SLV 2	NonStatic	Max	-535.550	-9.558	0.000	0.0000
16	0.00000	SLV 2	NonStatic	Min	-536.704	-13.906	0.000	0.0000
16	0.15000	SLV 2	NonStatic	Min	-536.127	-11.732	0.000	0.0000
16	0.30000	SLV 2	NonStatic	Min	-535.550	-9.558	0.000	0.0000
16	0.00000	SLV 3	NonStatic	Max	-536.704	-13.906	0.000	0.0000
16	0.15000	SLV 3	NonStatic	Max	-536.127	-11.732	0.000	0.0000
16	0.30000	SLV 3	NonStatic	Max	-535.550	-9.558	0.000	0.0000
16	0.00000	SLV 3	NonStatic	Min	-536.704	-13.906	0.000	0.0000
16	0.15000	SLV 3	NonStatic	Min	-536.127	-11.732	0.000	0.0000
16	0.30000	SLV 3	NonStatic	Min	-535.550	-9.558	0.000	0.0000
16	0.00000	SLV 4	NonStatic	Max	-524.345	68.848	0.000	0.0000
16	0.15000	SLV 4	NonStatic	Max	-523.768	71.022	0.000	0.0000
16	0.30000	SLV 4	NonStatic	Max	-523.191	73.196	0.000	0.0000
16	0.00000	SLV 4	NonStatic	Min	-524.345	68.848	0.000	0.0000
16	0.15000	SLV 4	NonStatic	Min	-523.768	71.022	0.000	0.0000
16	0.30000	SLV 4	NonStatic	Min	-523.191	73.196	0.000	0.0000
16	0.00000	SLV 5	NonStatic	Max	-261.427	-20.922	0.000	0.0000
16	0.15000	SLV 5	NonStatic	Max	-260.850	-18.748	0.000	0.0000
16	0.30000	SLV 5	NonStatic	Max	-260.273	-16.574	0.000	0.0000
16	0.00000	SLV 5	NonStatic	Min	-261.427	-20.922	0.000	0.0000
16	0.15000	SLV 5	NonStatic	Min	-260.850	-18.748	0.000	0.0000
16	0.30000	SLV 5	NonStatic	Min	-260.273	-16.574	0.000	0.0000
16	0.00000	SLV 6	NonStatic	Max	-270.334	17.403	0.000	0.0000
16	0.15000	SLV 6	NonStatic	Max	-269.756	19.577	0.000	0.0000
16	0.30000	SLV 6	NonStatic	Max	-269.179	21.751	0.000	0.0000
16	0.00000	SLV 6	NonStatic	Min	-270.334	17.403	0.000	0.0000
16	0.15000	SLV 6	NonStatic	Min	-269.756	19.577	0.000	0.0000
16	0.30000	SLV 6	NonStatic	Min	-269.179	21.751	0.000	0.0000
16	0.00000	SLV 7	NonStatic	Max	-274.751	-66.119	0.000	0.0000
16	0.15000	SLV 7	NonStatic	Max	-274.174	-63.945	0.000	0.0000
16	0.30000	SLV 7	NonStatic	Max	-273.596	-61.771	0.000	0.0000
16	0.00000	SLV 7	NonStatic	Min	-274.751	-66.119	0.000	0.0000
16	0.15000	SLV 7	NonStatic	Min	-274.174	-63.945	0.000	0.0000
16	0.30000	SLV 7	NonStatic	Min	-273.596	-61.771	0.000	0.0000
16	0.00000	SLV 8	NonStatic	Max	-282.531	-21.477	0.000	0.0000
16	0.15000	SLV 8	NonStatic	Max	-281.954	-19.303	0.000	0.0000
16	0.30000	SLV 8	NonStatic	Max	-281.377	-17.129	0.000	0.0000
16	0.00000	SLV 8	NonStatic	Min	-282.531	-21.477	0.000	0.0000
16	0.15000	SLV 8	NonStatic	Min	-281.954	-19.303	0.000	0.0000
16	0.30000	SLV 8	NonStatic	Min	-281.377	-17.129	0.000	0.0000
16	0.00000	SLV 9	NonStatic	Max	-531.514	-0.435	0.000	0.0000
16	0.15000	SLV 9	NonStatic	Max	-530.937	1.739	0.000	0.0000
16	0.30000	SLV 9	NonStatic	Max	-530.360	3.913	0.000	0.0000

Table: Element Forces - Frames, Part 1 of 4

Frame	Station m	OutputCase	CaseType	StepType	P KN	V2 KN	V3 KN	T KN-m
16	0.0000	SLV 9	NonStatic	Min	-531.514	-0.435	0.000	0.0000
16	0.15000	SLV 9	NonStatic	Min	-530.937	1.739	0.000	0.0000
16	0.30000	SLV 9	NonStatic	Min	-530.360	3.913	0.000	0.0000
16	0.00000	SLV 10	NonStatic	Max	-520.198	78.738	0.000	0.0000
16	0.15000	SLV 10	NonStatic	Max	-519.621	80.912	0.000	0.0000
16	0.30000	SLV 10	NonStatic	Max	-519.044	83.086	0.000	0.0000
16	0.00000	SLV 10	NonStatic	Min	-520.198	78.738	0.000	0.0000
16	0.15000	SLV 10	NonStatic	Min	-519.621	80.912	0.000	0.0000
16	0.30000	SLV 10	NonStatic	Min	-519.044	83.086	0.000	0.0000
16	0.00000	SLV 11	NonStatic	Max	-536.704	-13.906	0.000	0.0000
16	0.15000	SLV 11	NonStatic	Max	-536.127	-11.732	0.000	0.0000
16	0.30000	SLV 11	NonStatic	Max	-535.550	-9.558	0.000	0.0000
16	0.00000	SLV 11	NonStatic	Min	-536.704	-13.906	0.000	0.0000
16	0.15000	SLV 11	NonStatic	Min	-536.127	-11.732	0.000	0.0000
16	0.30000	SLV 11	NonStatic	Min	-535.550	-9.558	0.000	0.0000
16	0.00000	SLV 12	NonStatic	Max	-524.345	68.848	0.000	0.0000
16	0.15000	SLV 12	NonStatic	Max	-523.768	71.022	0.000	0.0000
16	0.30000	SLV 12	NonStatic	Max	-523.191	73.196	0.000	0.0000
16	0.00000	SLV 12	NonStatic	Min	-524.345	68.848	0.000	0.0000
16	0.15000	SLV 12	NonStatic	Min	-523.768	71.022	0.000	0.0000
16	0.30000	SLV 12	NonStatic	Min	-523.191	73.196	0.000	0.0000
16	0.00000	SLV 13	NonStatic	Max	-261.427	-20.922	0.000	0.0000
16	0.15000	SLV 13	NonStatic	Max	-260.850	-18.748	0.000	0.0000
16	0.30000	SLV 13	NonStatic	Max	-260.273	-16.574	0.000	0.0000
16	0.00000	SLV 13	NonStatic	Min	-261.427	-20.922	0.000	0.0000
16	0.15000	SLV 13	NonStatic	Min	-260.850	-18.748	0.000	0.0000
16	0.30000	SLV 13	NonStatic	Min	-260.273	-16.574	0.000	0.0000
16	0.00000	SLV 14	NonStatic	Max	-270.334	17.403	0.000	0.0000
16	0.15000	SLV 14	NonStatic	Max	-269.756	19.577	0.000	0.0000
16	0.30000	SLV 14	NonStatic	Max	-269.179	21.751	0.000	0.0000
16	0.00000	SLV 14	NonStatic	Min	-270.334	17.403	0.000	0.0000
16	0.15000	SLV 14	NonStatic	Min	-269.756	19.577	0.000	0.0000
16	0.30000	SLV 14	NonStatic	Min	-269.179	21.751	0.000	0.0000
16	0.00000	SLV 15	NonStatic	Max	-274.751	-66.119	0.000	0.0000
16	0.15000	SLV 15	NonStatic	Max	-274.174	-63.945	0.000	0.0000
16	0.30000	SLV 15	NonStatic	Max	-273.596	-61.771	0.000	0.0000
16	0.00000	SLV 15	NonStatic	Min	-274.751	-66.119	0.000	0.0000
16	0.15000	SLV 15	NonStatic	Min	-274.174	-63.945	0.000	0.0000
16	0.30000	SLV 15	NonStatic	Min	-273.596	-61.771	0.000	0.0000
16	0.00000	SLV 16	NonStatic	Max	-282.531	-21.477	0.000	0.0000
16	0.15000	SLV 16	NonStatic	Max	-281.954	-19.303	0.000	0.0000
16	0.30000	SLV 16	NonStatic	Max	-281.377	-17.129	0.000	0.0000
16	0.00000	SLV 16	NonStatic	Min	-282.531	-21.477	0.000	0.0000
16	0.15000	SLV 16	NonStatic	Min	-281.954	-19.303	0.000	0.0000
16	0.30000	SLV 16	NonStatic	Min	-281.377	-17.129	0.000	0.0000
17	0.00000	SLE-C	NonStatic	Max	-193.301	-43.450	0.000	0.0000
17	0.15433	SLE-C	NonStatic	Max	-192.855	-41.179	0.000	0.0000
17	0.30866	SLE-C	NonStatic	Max	-192.410	-38.908	0.000	0.0000
17	0.00000	SLE-C	NonStatic	Min	-193.301	-43.450	0.000	0.0000
17	0.15433	SLE-C	NonStatic	Min	-192.855	-41.179	0.000	0.0000
17	0.30866	SLE-C	NonStatic	Min	-192.410	-38.908	0.000	0.0000
17	0.00000	SLE-F1	NonStatic	Max	-172.192	-35.395	0.000	0.0000
17	0.15433	SLE-F1	NonStatic	Max	-171.746	-33.124	0.000	0.0000
17	0.30866	SLE-F1	NonStatic	Max	-171.301	-30.853	0.000	0.0000
17	0.00000	SLE-F1	NonStatic	Min	-172.192	-35.395	0.000	0.0000
17	0.15433	SLE-F1	NonStatic	Min	-171.746	-33.124	0.000	0.0000
17	0.30866	SLE-F1	NonStatic	Min	-171.301	-30.853	0.000	0.0000
17	0.00000	SLE-F2	NonStatic	Max	-161.410	-49.034	0.000	0.0000
17	0.15433	SLE-F2	NonStatic	Max	-160.965	-46.763	0.000	0.0000

Table: Element Forces - Frames, Part 1 of 4

Frame	Station m	OutputCase	CaseType	StepType	P KN	V2 KN	V3 KN	T KN-m
17	0.30866	SLE-F2	NonStatic	Max	-160.519	-44.492	0.000	0.0000
17	0.00000	SLE-F2	NonStatic	Min	-161.410	-49.034	0.000	0.0000
17	0.15433	SLE-F2	NonStatic	Min	-160.965	-46.763	0.000	0.0000
17	0.30866	SLE-F2	NonStatic	Min	-160.519	-44.492	0.000	0.0000
17	0.00000	SLE-F3	NonStatic	Max	-181.429	-22.200	0.000	0.0000
17	0.15433	SLE-F3	NonStatic	Max	-180.984	-19.929	0.000	0.0000
17	0.30866	SLE-F3	NonStatic	Max	-180.538	-17.659	0.000	0.0000
17	0.00000	SLE-F3	NonStatic	Min	-181.429	-22.200	0.000	0.0000
17	0.15433	SLE-F3	NonStatic	Min	-180.984	-19.929	0.000	0.0000
17	0.30866	SLE-F3	NonStatic	Min	-180.538	-17.659	0.000	0.0000
17	0.00000	SLE-QP	NonStatic	Max	-147.592	-49.322	0.000	0.0000
17	0.15433	SLE-QP	NonStatic	Max	-147.147	-47.051	0.000	0.0000
17	0.30866	SLE-QP	NonStatic	Max	-146.701	-44.780	0.000	0.0000
17	0.00000	SLE-QP	NonStatic	Min	-147.592	-49.322	0.000	0.0000
17	0.15433	SLE-QP	NonStatic	Min	-147.147	-47.051	0.000	0.0000
17	0.30866	SLE-QP	NonStatic	Min	-146.701	-44.780	0.000	0.0000
17	0.00000	SLU-1	NonStatic	Max	-247.461	-41.628	0.000	0.0000
17	0.15433	SLU-1	NonStatic	Max	-246.882	-38.676	0.000	0.0000
17	0.30866	SLU-1	NonStatic	Max	-246.303	-35.724	0.000	0.0000
17	0.00000	SLU-1	NonStatic	Min	-247.461	-41.628	0.000	0.0000
17	0.15433	SLU-1	NonStatic	Min	-246.882	-38.676	0.000	0.0000
17	0.30866	SLU-1	NonStatic	Min	-246.303	-35.724	0.000	0.0000
17	0.00000	SLU-2	NonStatic	Max	-183.593	-56.029	0.000	0.0000
17	0.15433	SLU-2	NonStatic	Max	-183.014	-53.077	0.000	0.0000
17	0.30866	SLU-2	NonStatic	Max	-182.435	-50.125	0.000	0.0000
17	0.00000	SLU-2	NonStatic	Min	-183.593	-56.029	0.000	0.0000
17	0.15433	SLU-2	NonStatic	Min	-183.014	-53.077	0.000	0.0000
17	0.30866	SLU-2	NonStatic	Min	-182.435	-50.125	0.000	0.0000
17	0.00000	SLU-3	NonStatic	Max	-234.230	-14.365	0.000	0.0000
17	0.15433	SLU-3	NonStatic	Max	-233.785	-12.094	0.000	0.0000
17	0.30866	SLU-3	NonStatic	Max	-233.339	-9.823	0.000	0.0000
17	0.00000	SLU-3	NonStatic	Min	-234.230	-14.365	0.000	0.0000
17	0.15433	SLU-3	NonStatic	Min	-233.785	-12.094	0.000	0.0000
17	0.30866	SLU-3	NonStatic	Min	-233.339	-9.823	0.000	0.0000
17	0.00000	SLU-4	NonStatic	Max	-224.915	-62.977	0.000	0.0000
17	0.15433	SLU-4	NonStatic	Max	-224.336	-60.025	0.000	0.0000
17	0.30866	SLU-4	NonStatic	Max	-223.757	-57.073	0.000	0.0000
17	0.00000	SLU-4	NonStatic	Min	-224.915	-62.977	0.000	0.0000
17	0.15433	SLU-4	NonStatic	Min	-224.336	-60.025	0.000	0.0000
17	0.30866	SLU-4	NonStatic	Min	-223.757	-57.073	0.000	0.0000
17	0.00000	SLU-5	NonStatic	Max	-208.462	-35.419	0.000	0.0000
17	0.15433	SLU-5	NonStatic	Max	-208.017	-33.148	0.000	0.0000
17	0.30866	SLU-5	NonStatic	Max	-207.571	-30.877	0.000	0.0000
17	0.00000	SLU-5	NonStatic	Min	-208.462	-35.419	0.000	0.0000
17	0.15433	SLU-5	NonStatic	Min	-208.017	-33.148	0.000	0.0000
17	0.30866	SLU-5	NonStatic	Min	-207.571	-30.877	0.000	0.0000
17	0.00000	SLU-6	NonStatic	Max	-244.052	-31.106	0.000	0.0000
17	0.15433	SLU-6	NonStatic	Max	-243.472	-28.153	0.000	0.0000
17	0.30866	SLU-6	NonStatic	Max	-242.893	-25.201	0.000	0.0000
17	0.00000	SLU-6	NonStatic	Min	-244.052	-31.106	0.000	0.0000
17	0.15433	SLU-6	NonStatic	Min	-243.472	-28.153	0.000	0.0000
17	0.30866	SLU-6	NonStatic	Min	-242.893	-25.201	0.000	0.0000
17	0.00000	SLU-7	NonStatic	Max	-232.558	-5.431	0.000	0.0000
17	0.15433	SLU-7	NonStatic	Max	-232.113	-3.160	0.000	0.0000
17	0.30866	SLU-7	NonStatic	Max	-231.667	-0.889	0.000	0.0000
17	0.00000	SLU-7	NonStatic	Min	-232.558	-5.431	0.000	0.0000
17	0.15433	SLU-7	NonStatic	Min	-232.113	-3.160	0.000	0.0000
17	0.30866	SLU-7	NonStatic	Min	-231.667	-0.889	0.000	0.0000
17	0.00000	SLV 1	NonStatic	Max	-531.692	-24.084	0.000	0.0000

Table: Element Forces - Frames, Part 1 of 4

Frame	Station m	OutputCase	CaseType	StepType	P KN	V2 KN	V3 KN	T KN-m
17	0.15433	SLV 1	NonStatic	Max	-531.247	-21.814	0.000	0.0000
17	0.30866	SLV 1	NonStatic	Max	-530.801	-19.543	0.000	0.0000
17	0.00000	SLV 1	NonStatic	Min	-531.692	-24.084	0.000	0.0000
17	0.15433	SLV 1	NonStatic	Min	-531.247	-21.814	0.000	0.0000
17	0.30866	SLV 1	NonStatic	Min	-530.801	-19.543	0.000	0.0000
17	0.00000	SLV 2	NonStatic	Max	-536.095	-34.425	0.000	0.0000
17	0.15433	SLV 2	NonStatic	Max	-535.650	-32.154	0.000	0.0000
17	0.30866	SLV 2	NonStatic	Max	-535.204	-29.883	0.000	0.0000
17	0.00000	SLV 2	NonStatic	Min	-536.095	-34.425	0.000	0.0000
17	0.15433	SLV 2	NonStatic	Min	-535.650	-32.154	0.000	0.0000
17	0.30866	SLV 2	NonStatic	Min	-535.204	-29.883	0.000	0.0000
17	0.00000	SLV 3	NonStatic	Max	-536.095	-34.425	0.000	0.0000
17	0.15433	SLV 3	NonStatic	Max	-535.650	-32.154	0.000	0.0000
17	0.30866	SLV 3	NonStatic	Max	-535.204	-29.883	0.000	0.0000
17	0.00000	SLV 3	NonStatic	Min	-536.095	-34.425	0.000	0.0000
17	0.15433	SLV 3	NonStatic	Min	-535.650	-32.154	0.000	0.0000
17	0.30866	SLV 3	NonStatic	Min	-535.204	-29.883	0.000	0.0000
17	0.00000	SLV 4	NonStatic	Max	-530.352	81.645	0.000	0.0000
17	0.15433	SLV 4	NonStatic	Max	-529.907	83.916	0.000	0.0000
17	0.30866	SLV 4	NonStatic	Max	-529.461	86.187	0.000	0.0000
17	0.00000	SLV 4	NonStatic	Min	-530.352	81.645	0.000	0.0000
17	0.15433	SLV 4	NonStatic	Min	-529.907	83.916	0.000	0.0000
17	0.30866	SLV 4	NonStatic	Min	-529.461	86.187	0.000	0.0000
17	0.00000	SLV 5	NonStatic	Max	-260.982	-23.427	0.000	0.0000
17	0.15433	SLV 5	NonStatic	Max	-260.536	-21.156	0.000	0.0000
17	0.30866	SLV 5	NonStatic	Max	-260.091	-18.885	0.000	0.0000
17	0.00000	SLV 5	NonStatic	Min	-260.982	-23.427	0.000	0.0000
17	0.15433	SLV 5	NonStatic	Min	-260.536	-21.156	0.000	0.0000
17	0.30866	SLV 5	NonStatic	Min	-260.091	-18.885	0.000	0.0000
17	0.00000	SLV 6	NonStatic	Max	-272.766	24.967	0.000	0.0000
17	0.15433	SLV 6	NonStatic	Max	-272.321	27.238	0.000	0.0000
17	0.30866	SLV 6	NonStatic	Max	-271.875	29.509	0.000	0.0000
17	0.00000	SLV 6	NonStatic	Min	-272.766	24.967	0.000	0.0000
17	0.15433	SLV 6	NonStatic	Min	-272.321	27.238	0.000	0.0000
17	0.30866	SLV 6	NonStatic	Min	-271.875	29.509	0.000	0.0000
17	0.00000	SLV 7	NonStatic	Max	-271.711	-56.767	0.000	0.0000
17	0.15433	SLV 7	NonStatic	Max	-271.266	-54.496	0.000	0.0000
17	0.30866	SLV 7	NonStatic	Max	-270.820	-52.225	0.000	0.0000
17	0.00000	SLV 7	NonStatic	Min	-271.711	-56.767	0.000	0.0000
17	0.15433	SLV 7	NonStatic	Min	-271.266	-54.496	0.000	0.0000
17	0.30866	SLV 7	NonStatic	Min	-270.820	-52.225	0.000	0.0000
17	0.00000	SLV 8	NonStatic	Max	-282.795	-1.762	0.000	0.0000
17	0.15433	SLV 8	NonStatic	Max	-282.350	0.509	0.000	0.0000
17	0.30866	SLV 8	NonStatic	Max	-281.904	2.780	0.000	0.0000
17	0.00000	SLV 8	NonStatic	Min	-282.795	-1.762	0.000	0.0000
17	0.15433	SLV 8	NonStatic	Min	-282.350	0.509	0.000	0.0000
17	0.30866	SLV 8	NonStatic	Min	-281.904	2.780	0.000	0.0000
17	0.00000	SLV 9	NonStatic	Max	-531.692	-24.084	0.000	0.0000
17	0.15433	SLV 9	NonStatic	Max	-531.247	-21.814	0.000	0.0000
17	0.30866	SLV 9	NonStatic	Max	-530.801	-19.543	0.000	0.0000
17	0.00000	SLV 9	NonStatic	Min	-531.692	-24.084	0.000	0.0000
17	0.15433	SLV 9	NonStatic	Min	-531.247	-21.814	0.000	0.0000
17	0.30866	SLV 9	NonStatic	Min	-530.801	-19.543	0.000	0.0000
17	0.00000	SLV 10	NonStatic	Max	-526.744	88.065	0.000	0.0000
17	0.15433	SLV 10	NonStatic	Max	-526.298	90.335	0.000	0.0000
17	0.30866	SLV 10	NonStatic	Max	-525.853	92.606	0.000	0.0000
17	0.00000	SLV 10	NonStatic	Min	-526.744	88.065	0.000	0.0000
17	0.15433	SLV 10	NonStatic	Min	-526.298	90.335	0.000	0.0000
17	0.30866	SLV 10	NonStatic	Min	-525.853	92.606	0.000	0.0000

Table: Element Forces - Frames, Part 1 of 4

Frame	Station m	OutputCase	CaseType	StepType	P KN	V2 KN	V3 KN	T KN-m
17	0.00000	SLV 11	NonStatic	Max	-536.095	-34.425	0.000	0.0000
17	0.15433	SLV 11	NonStatic	Max	-535.650	-32.154	0.000	0.0000
17	0.30866	SLV 11	NonStatic	Max	-535.204	-29.883	0.000	0.0000
17	0.00000	SLV 11	NonStatic	Min	-536.095	-34.425	0.000	0.0000
17	0.15433	SLV 11	NonStatic	Min	-535.650	-32.154	0.000	0.0000
17	0.30866	SLV 11	NonStatic	Min	-535.204	-29.883	0.000	0.0000
17	0.00000	SLV 12	NonStatic	Max	-530.352	81.645	0.000	0.0000
17	0.15433	SLV 12	NonStatic	Max	-529.907	83.916	0.000	0.0000
17	0.30866	SLV 12	NonStatic	Max	-529.461	86.187	0.000	0.0000
17	0.00000	SLV 12	NonStatic	Min	-530.352	81.645	0.000	0.0000
17	0.15433	SLV 12	NonStatic	Min	-529.907	83.916	0.000	0.0000
17	0.30866	SLV 12	NonStatic	Min	-529.461	86.187	0.000	0.0000
17	0.00000	SLV 13	NonStatic	Max	-260.982	-23.427	0.000	0.0000
17	0.15433	SLV 13	NonStatic	Max	-260.536	-21.156	0.000	0.0000
17	0.30866	SLV 13	NonStatic	Max	-260.091	-18.885	0.000	0.0000
17	0.00000	SLV 13	NonStatic	Min	-260.982	-23.427	0.000	0.0000
17	0.15433	SLV 13	NonStatic	Min	-260.536	-21.156	0.000	0.0000
17	0.30866	SLV 13	NonStatic	Min	-260.091	-18.885	0.000	0.0000
17	0.00000	SLV 14	NonStatic	Max	-272.766	24.967	0.000	0.0000
17	0.15433	SLV 14	NonStatic	Max	-272.321	27.238	0.000	0.0000
17	0.30866	SLV 14	NonStatic	Max	-271.875	29.509	0.000	0.0000
17	0.00000	SLV 14	NonStatic	Min	-272.766	24.967	0.000	0.0000
17	0.15433	SLV 14	NonStatic	Min	-272.321	27.238	0.000	0.0000
17	0.30866	SLV 14	NonStatic	Min	-271.875	29.509	0.000	0.0000
17	0.00000	SLV 15	NonStatic	Max	-271.711	-56.767	0.000	0.0000
17	0.15433	SLV 15	NonStatic	Max	-271.266	-54.496	0.000	0.0000
17	0.30866	SLV 15	NonStatic	Max	-270.820	-52.225	0.000	0.0000
17	0.00000	SLV 15	NonStatic	Min	-271.711	-56.767	0.000	0.0000
17	0.15433	SLV 15	NonStatic	Min	-271.266	-54.496	0.000	0.0000
17	0.30866	SLV 15	NonStatic	Min	-270.820	-52.225	0.000	0.0000
17	0.00000	SLV 16	NonStatic	Max	-282.795	-1.762	0.000	0.0000
17	0.15433	SLV 16	NonStatic	Max	-282.350	0.509	0.000	0.0000
17	0.30866	SLV 16	NonStatic	Max	-281.904	2.780	0.000	0.0000
17	0.00000	SLV 16	NonStatic	Min	-282.795	-1.762	0.000	0.0000
17	0.15433	SLV 16	NonStatic	Min	-282.350	0.509	0.000	0.0000
17	0.30866	SLV 16	NonStatic	Min	-281.904	2.780	0.000	0.0000
18	0.00000	SLE-C	NonStatic	Max	-190.960	-31.201	0.000	0.0000
18	0.15000	SLE-C	NonStatic	Max	-190.707	-28.966	0.000	0.0000
18	0.30000	SLE-C	NonStatic	Max	-190.455	-26.731	0.000	0.0000
18	0.00000	SLE-C	NonStatic	Min	-190.960	-31.201	0.000	0.0000
18	0.15000	SLE-C	NonStatic	Min	-190.707	-28.966	0.000	0.0000
18	0.30000	SLE-C	NonStatic	Min	-190.455	-26.731	0.000	0.0000
18	0.00000	SLE-F1	NonStatic	Max	-170.612	-20.790	0.000	0.0000
18	0.15000	SLE-F1	NonStatic	Max	-170.360	-18.555	0.000	0.0000
18	0.30000	SLE-F1	NonStatic	Max	-170.107	-16.320	0.000	0.0000
18	0.00000	SLE-F1	NonStatic	Min	-170.612	-20.790	0.000	0.0000
18	0.15000	SLE-F1	NonStatic	Min	-170.360	-18.555	0.000	0.0000
18	0.30000	SLE-F1	NonStatic	Min	-170.107	-16.320	0.000	0.0000
18	0.00000	SLE-F2	NonStatic	Max	-158.483	-39.561	0.000	0.0000
18	0.15000	SLE-F2	NonStatic	Max	-158.230	-37.326	0.000	0.0000
18	0.30000	SLE-F2	NonStatic	Max	-157.978	-35.091	0.000	0.0000
18	0.00000	SLE-F2	NonStatic	Min	-158.483	-39.561	0.000	0.0000
18	0.15000	SLE-F2	NonStatic	Min	-158.230	-37.326	0.000	0.0000
18	0.30000	SLE-F2	NonStatic	Min	-157.978	-35.091	0.000	0.0000
18	0.00000	SLE-F3	NonStatic	Max	-180.802	-10.618	0.000	0.0000
18	0.15000	SLE-F3	NonStatic	Max	-180.549	-8.383	0.000	0.0000
18	0.30000	SLE-F3	NonStatic	Max	-180.296	-6.148	0.000	0.0000
18	0.00000	SLE-F3	NonStatic	Min	-180.802	-10.618	0.000	0.0000
18	0.15000	SLE-F3	NonStatic	Min	-180.549	-8.383	0.000	0.0000

Table: Element Forces - Frames, Part 1 of 4

Frame	Station m	OutputCase	CaseType	StepType	P KN	V2 KN	V3 KN	T KN-m
18	0.30000	SLE-F3	NonStatic	Min	-180.296	-6.148	0.000	0.0000
18	0.00000	SLE-QP	NonStatic	Max	-144.703	-38.381	0.000	0.0000
18	0.15000	SLE-QP	NonStatic	Max	-144.451	-36.146	0.000	0.0000
18	0.30000	SLE-QP	NonStatic	Max	-144.198	-33.911	0.000	0.0000
18	0.00000	SLE-QP	NonStatic	Min	-144.703	-38.381	0.000	0.0000
18	0.15000	SLE-QP	NonStatic	Min	-144.451	-36.146	0.000	0.0000
18	0.30000	SLE-QP	NonStatic	Min	-144.198	-33.911	0.000	0.0000
18	0.00000	SLU-1	NonStatic	Max	-245.786	-21.974	0.000	0.0000
18	0.15000	SLU-1	NonStatic	Max	-245.457	-19.068	0.000	0.0000
18	0.30000	SLU-1	NonStatic	Max	-245.129	-16.163	0.000	0.0000
18	0.00000	SLU-1	NonStatic	Min	-245.786	-21.974	0.000	0.0000
18	0.15000	SLU-1	NonStatic	Min	-245.457	-19.068	0.000	0.0000
18	0.30000	SLU-1	NonStatic	Min	-245.129	-16.163	0.000	0.0000
18	0.00000	SLU-2	NonStatic	Max	-180.944	-31.492	0.000	0.0000
18	0.15000	SLU-2	NonStatic	Max	-180.615	-28.587	0.000	0.0000
18	0.30000	SLU-2	NonStatic	Max	-180.287	-25.681	0.000	0.0000
18	0.00000	SLU-2	NonStatic	Min	-180.944	-31.492	0.000	0.0000
18	0.15000	SLU-2	NonStatic	Min	-180.615	-28.587	0.000	0.0000
18	0.30000	SLU-2	NonStatic	Min	-180.287	-25.681	0.000	0.0000
18	0.00000	SLU-3	NonStatic	Max	-234.055	-7.286	0.000	0.0000
18	0.15000	SLU-3	NonStatic	Max	-233.802	-5.051	0.000	0.0000
18	0.30000	SLU-3	NonStatic	Max	-233.550	-2.816	0.000	0.0000
18	0.00000	SLU-3	NonStatic	Min	-234.055	-7.286	0.000	0.0000
18	0.15000	SLU-3	NonStatic	Min	-233.802	-5.051	0.000	0.0000
18	0.30000	SLU-3	NonStatic	Min	-233.550	-2.816	0.000	0.0000
18	0.00000	SLU-4	NonStatic	Max	-221.479	-43.565	0.000	0.0000
18	0.15000	SLU-4	NonStatic	Max	-221.150	-40.660	0.000	0.0000
18	0.30000	SLU-4	NonStatic	Max	-220.822	-37.754	0.000	0.0000
18	0.00000	SLU-4	NonStatic	Min	-221.479	-43.565	0.000	0.0000
18	0.15000	SLU-4	NonStatic	Min	-221.150	-40.660	0.000	0.0000
18	0.30000	SLU-4	NonStatic	Min	-220.822	-37.754	0.000	0.0000
18	0.00000	SLU-5	NonStatic	Max	-206.563	-28.281	0.000	0.0000
18	0.15000	SLU-5	NonStatic	Max	-206.310	-26.046	0.000	0.0000
18	0.30000	SLU-5	NonStatic	Max	-206.058	-23.811	0.000	0.0000
18	0.00000	SLU-5	NonStatic	Min	-206.563	-28.281	0.000	0.0000
18	0.15000	SLU-5	NonStatic	Min	-206.310	-26.046	0.000	0.0000
18	0.30000	SLU-5	NonStatic	Min	-206.058	-23.811	0.000	0.0000
18	0.00000	SLU-6	NonStatic	Max	-243.332	-9.310	0.000	0.0000
18	0.15000	SLU-6	NonStatic	Max	-243.004	-6.405	0.000	0.0000
18	0.30000	SLU-6	NonStatic	Max	-242.675	-3.499	0.000	0.0000
18	0.00000	SLU-6	NonStatic	Min	-243.332	-9.310	0.000	0.0000
18	0.15000	SLU-6	NonStatic	Min	-243.004	-6.405	0.000	0.0000
18	0.30000	SLU-6	NonStatic	Min	-242.675	-3.499	0.000	0.0000
18	0.00000	SLU-7	NonStatic	Max	-233.199	3.544	0.000	0.0000
18	0.15000	SLU-7	NonStatic	Max	-232.947	5.779	0.000	0.0000
18	0.30000	SLU-7	NonStatic	Max	-232.694	8.015	0.000	0.0000
18	0.00000	SLU-7	NonStatic	Min	-233.199	3.544	0.000	0.0000
18	0.15000	SLU-7	NonStatic	Min	-232.947	5.779	0.000	0.0000
18	0.30000	SLU-7	NonStatic	Min	-232.694	8.015	0.000	0.0000
18	0.00000	SLV 1	NonStatic	Max	-529.300	-50.269	0.000	0.0000
18	0.15000	SLV 1	NonStatic	Max	-529.047	-48.034	0.000	0.0000
18	0.30000	SLV 1	NonStatic	Max	-528.795	-45.798	0.000	0.0000
18	0.00000	SLV 1	NonStatic	Min	-529.300	-50.269	0.000	0.0000
18	0.15000	SLV 1	NonStatic	Min	-529.047	-48.034	0.000	0.0000
18	0.30000	SLV 1	NonStatic	Min	-528.795	-45.798	0.000	0.0000
18	0.00000	SLV 2	NonStatic	Max	-532.994	-57.408	0.000	0.0000
18	0.15000	SLV 2	NonStatic	Max	-532.741	-55.173	0.000	0.0000
18	0.30000	SLV 2	NonStatic	Max	-532.489	-52.938	0.000	0.0000
18	0.00000	SLV 2	NonStatic	Min	-532.994	-57.408	0.000	0.0000

Table: Element Forces - Frames, Part 1 of 4

Frame	Station m	OutputCase	CaseType	StepType	P KN	V2 KN	V3 KN	T KN-m
18	0.15000	SLV 2	NonStatic	Min	-532.741	-55.173	0.000	0.0000
18	0.30000	SLV 2	NonStatic	Min	-532.489	-52.938	0.000	0.0000
18	0.00000	SLV 3	NonStatic	Max	-532.994	-57.408	0.000	0.0000
18	0.15000	SLV 3	NonStatic	Max	-532.741	-55.173	0.000	0.0000
18	0.30000	SLV 3	NonStatic	Max	-532.489	-52.938	0.000	0.0000
18	0.00000	SLV 3	NonStatic	Min	-532.994	-57.408	0.000	0.0000
18	0.15000	SLV 3	NonStatic	Min	-532.741	-55.173	0.000	0.0000
18	0.30000	SLV 3	NonStatic	Min	-532.489	-52.938	0.000	0.0000
18	0.00000	SLV 4	NonStatic	Max	-537.734	80.966	0.000	0.0000
18	0.15000	SLV 4	NonStatic	Max	-537.482	83.201	0.000	0.0000
18	0.30000	SLV 4	NonStatic	Max	-537.229	85.436	0.000	0.0000
18	0.00000	SLV 4	NonStatic	Min	-537.734	80.966	0.000	0.0000
18	0.15000	SLV 4	NonStatic	Min	-537.482	83.201	0.000	0.0000
18	0.30000	SLV 4	NonStatic	Min	-537.229	85.436	0.000	0.0000
18	0.00000	SLV 5	NonStatic	Max	-259.569	-27.978	0.000	0.0000
18	0.15000	SLV 5	NonStatic	Max	-259.316	-25.743	0.000	0.0000
18	0.30000	SLV 5	NonStatic	Max	-259.064	-23.508	0.000	0.0000
18	0.00000	SLV 5	NonStatic	Min	-259.569	-27.978	0.000	0.0000
18	0.15000	SLV 5	NonStatic	Min	-259.316	-25.743	0.000	0.0000
18	0.30000	SLV 5	NonStatic	Min	-259.064	-23.508	0.000	0.0000
18	0.00000	SLV 6	NonStatic	Max	-275.586	26.640	0.000	0.0000
18	0.15000	SLV 6	NonStatic	Max	-275.334	28.876	0.000	0.0000
18	0.30000	SLV 6	NonStatic	Max	-275.081	31.111	0.000	0.0000
18	0.00000	SLV 6	NonStatic	Min	-275.586	26.640	0.000	0.0000
18	0.15000	SLV 6	NonStatic	Min	-275.334	28.876	0.000	0.0000
18	0.30000	SLV 6	NonStatic	Min	-275.081	31.111	0.000	0.0000
18	0.00000	SLV 7	NonStatic	Max	-268.083	-49.274	0.000	0.0000
18	0.15000	SLV 7	NonStatic	Max	-267.831	-47.039	0.000	0.0000
18	0.30000	SLV 7	NonStatic	Max	-267.578	-44.804	0.000	0.0000
18	0.00000	SLV 7	NonStatic	Min	-268.083	-49.274	0.000	0.0000
18	0.15000	SLV 7	NonStatic	Min	-267.831	-47.039	0.000	0.0000
18	0.30000	SLV 7	NonStatic	Min	-267.578	-44.804	0.000	0.0000
18	0.00000	SLV 8	NonStatic	Max	-283.945	12.111	0.000	0.0000
18	0.15000	SLV 8	NonStatic	Max	-283.692	14.346	0.000	0.0000
18	0.30000	SLV 8	NonStatic	Max	-283.440	16.581	0.000	0.0000
18	0.00000	SLV 8	NonStatic	Min	-283.945	12.111	0.000	0.0000
18	0.15000	SLV 8	NonStatic	Min	-283.692	14.346	0.000	0.0000
18	0.30000	SLV 8	NonStatic	Min	-283.440	16.581	0.000	0.0000
18	0.00000	SLV 9	NonStatic	Max	-529.300	-50.269	0.000	0.0000
18	0.15000	SLV 9	NonStatic	Max	-529.047	-48.034	0.000	0.0000
18	0.30000	SLV 9	NonStatic	Max	-528.795	-45.798	0.000	0.0000
18	0.00000	SLV 9	NonStatic	Min	-529.300	-50.269	0.000	0.0000
18	0.15000	SLV 9	NonStatic	Min	-529.047	-48.034	0.000	0.0000
18	0.30000	SLV 9	NonStatic	Min	-528.795	-45.798	0.000	0.0000
18	0.00000	SLV 10	NonStatic	Max	-534.506	83.945	0.000	0.0000
18	0.15000	SLV 10	NonStatic	Max	-534.253	86.180	0.000	0.0000
18	0.30000	SLV 10	NonStatic	Max	-534.001	88.415	0.000	0.0000
18	0.00000	SLV 10	NonStatic	Min	-534.506	83.945	0.000	0.0000
18	0.15000	SLV 10	NonStatic	Min	-534.253	86.180	0.000	0.0000
18	0.30000	SLV 10	NonStatic	Min	-534.001	88.415	0.000	0.0000
18	0.00000	SLV 11	NonStatic	Max	-532.994	-57.408	0.000	0.0000
18	0.15000	SLV 11	NonStatic	Max	-532.741	-55.173	0.000	0.0000
18	0.30000	SLV 11	NonStatic	Max	-532.489	-52.938	0.000	0.0000
18	0.00000	SLV 11	NonStatic	Min	-532.994	-57.408	0.000	0.0000
18	0.15000	SLV 11	NonStatic	Min	-532.741	-55.173	0.000	0.0000
18	0.30000	SLV 11	NonStatic	Min	-532.489	-52.938	0.000	0.0000
18	0.00000	SLV 12	NonStatic	Max	-537.734	80.966	0.000	0.0000
18	0.15000	SLV 12	NonStatic	Max	-537.482	83.201	0.000	0.0000
18	0.30000	SLV 12	NonStatic	Max	-537.229	85.436	0.000	0.0000

Table: Element Forces - Frames, Part 1 of 4

Frame	Station m	OutputCase	CaseType	StepType	P KN	V2 KN	V3 KN	T KN-m
18	0.0000	SLV 12	NonStatic	Min	-537.734	80.966	0.000	0.0000
18	0.1500	SLV 12	NonStatic	Min	-537.482	83.201	0.000	0.0000
18	0.3000	SLV 12	NonStatic	Min	-537.229	85.436	0.000	0.0000
18	0.0000	SLV 13	NonStatic	Max	-259.569	-27.978	0.000	0.0000
18	0.1500	SLV 13	NonStatic	Max	-259.316	-25.743	0.000	0.0000
18	0.3000	SLV 13	NonStatic	Max	-259.064	-23.508	0.000	0.0000
18	0.0000	SLV 13	NonStatic	Min	-259.569	-27.978	0.000	0.0000
18	0.1500	SLV 13	NonStatic	Min	-259.316	-25.743	0.000	0.0000
18	0.3000	SLV 13	NonStatic	Min	-259.064	-23.508	0.000	0.0000
18	0.0000	SLV 14	NonStatic	Max	-275.586	26.640	0.000	0.0000
18	0.1500	SLV 14	NonStatic	Max	-275.334	28.876	0.000	0.0000
18	0.3000	SLV 14	NonStatic	Max	-275.081	31.111	0.000	0.0000
18	0.0000	SLV 14	NonStatic	Min	-275.586	26.640	0.000	0.0000
18	0.1500	SLV 14	NonStatic	Min	-275.334	28.876	0.000	0.0000
18	0.3000	SLV 14	NonStatic	Min	-275.081	31.111	0.000	0.0000
18	0.0000	SLV 15	NonStatic	Max	-268.083	-49.274	0.000	0.0000
18	0.1500	SLV 15	NonStatic	Max	-267.831	-47.039	0.000	0.0000
18	0.3000	SLV 15	NonStatic	Max	-267.578	-44.804	0.000	0.0000
18	0.0000	SLV 15	NonStatic	Min	-268.083	-49.274	0.000	0.0000
18	0.1500	SLV 15	NonStatic	Min	-267.831	-47.039	0.000	0.0000
18	0.3000	SLV 15	NonStatic	Min	-267.578	-44.804	0.000	0.0000
18	0.0000	SLV 16	NonStatic	Max	-283.945	12.111	0.000	0.0000
18	0.1500	SLV 16	NonStatic	Max	-283.692	14.346	0.000	0.0000
18	0.3000	SLV 16	NonStatic	Max	-283.440	16.581	0.000	0.0000
18	0.0000	SLV 16	NonStatic	Min	-283.945	12.111	0.000	0.0000
18	0.1500	SLV 16	NonStatic	Min	-283.692	14.346	0.000	0.0000
18	0.3000	SLV 16	NonStatic	Min	-283.440	16.581	0.000	0.0000
19	0.0000	SLE-C	NonStatic	Max	-188.064	-24.411	0.000	0.0000
19	0.3000	SLE-C	NonStatic	Max	-188.064	-19.913	0.000	0.0000
19	0.0000	SLE-C	NonStatic	Min	-188.064	-24.411	0.000	0.0000
19	0.3000	SLE-C	NonStatic	Min	-188.064	-19.913	0.000	0.0000
19	0.0000	SLE-F1	NonStatic	Max	-169.026	-11.953	0.000	0.0000
19	0.3000	SLE-F1	NonStatic	Max	-169.026	-7.454	0.000	0.0000
19	0.0000	SLE-F1	NonStatic	Min	-169.026	-11.953	0.000	0.0000
19	0.3000	SLE-F1	NonStatic	Min	-169.026	-7.454	0.000	0.0000
19	0.0000	SLE-F2	NonStatic	Max	-154.587	-33.202	0.000	0.0000
19	0.3000	SLE-F2	NonStatic	Max	-154.587	-28.703	0.000	0.0000
19	0.0000	SLE-F2	NonStatic	Min	-154.587	-33.202	0.000	0.0000
19	0.3000	SLE-F2	NonStatic	Min	-154.587	-28.703	0.000	0.0000
19	0.0000	SLE-F3	NonStatic	Max	-180.158	-5.505	0.000	0.0000
19	0.3000	SLE-F3	NonStatic	Max	-180.158	-1.006	0.000	0.0000
19	0.0000	SLE-F3	NonStatic	Min	-180.158	-5.505	0.000	0.0000
19	0.3000	SLE-F3	NonStatic	Min	-180.158	-1.006	0.000	0.0000
19	0.0000	SLE-QP	NonStatic	Max	-141.038	-30.372	0.000	0.0000
19	0.3000	SLE-QP	NonStatic	Max	-141.038	-25.874	0.000	0.0000
19	0.0000	SLE-QP	NonStatic	Min	-141.038	-30.372	0.000	0.0000
19	0.3000	SLE-QP	NonStatic	Min	-141.038	-25.874	0.000	0.0000
19	0.0000	SLU-1	NonStatic	Max	-244.248	-11.045	0.000	0.0000
19	0.3000	SLU-1	NonStatic	Max	-244.248	-5.197	0.000	0.0000
19	0.0000	SLU-1	NonStatic	Min	-244.248	-11.045	0.000	0.0000
19	0.3000	SLU-1	NonStatic	Min	-244.248	-5.197	0.000	0.0000
19	0.0000	SLU-2	NonStatic	Max	-178.732	-13.416	0.000	0.0000
19	0.3000	SLU-2	NonStatic	Max	-178.732	-7.568	0.000	0.0000
19	0.0000	SLU-2	NonStatic	Min	-178.732	-13.416	0.000	0.0000
19	0.3000	SLU-2	NonStatic	Min	-178.732	-7.568	0.000	0.0000
19	0.0000	SLU-3	NonStatic	Max	-233.444	-8.217	0.000	0.0000
19	0.3000	SLU-3	NonStatic	Max	-233.444	-3.719	0.000	0.0000
19	0.0000	SLU-3	NonStatic	Min	-233.444	-8.217	0.000	0.0000
19	0.3000	SLU-3	NonStatic	Min	-233.444	-3.719	0.000	0.0000

Table: Element Forces - Frames, Part 1 of 4

Frame	Station m	OutputCase	CaseType	StepType	P KN	V2 KN	V3 KN	T KN-m
19	0.00000	SLU-4	NonStatic	Max	-217.591	-30.654	0.000	0.0000
19	0.30000	SLU-4	NonStatic	Max	-217.591	-24.806	0.000	0.0000
19	0.00000	SLU-4	NonStatic	Min	-217.591	-30.654	0.000	0.0000
19	0.30000	SLU-4	NonStatic	Min	-217.591	-24.806	0.000	0.0000
19	0.00000	SLU-5	NonStatic	Max	-203.690	-26.850	0.000	0.0000
19	0.30000	SLU-5	NonStatic	Max	-203.690	-22.351	0.000	0.0000
19	0.00000	SLU-5	NonStatic	Min	-203.690	-26.850	0.000	0.0000
19	0.30000	SLU-5	NonStatic	Min	-203.690	-22.351	0.000	0.0000
19	0.00000	SLU-6	NonStatic	Max	-243.304	2.639	0.000	0.0000
19	0.30000	SLU-6	NonStatic	Max	-243.304	8.487	0.000	0.0000
19	0.00000	SLU-6	NonStatic	Min	-243.304	2.639	0.000	0.0000
19	0.30000	SLU-6	NonStatic	Min	-243.304	8.487	0.000	0.0000
19	0.00000	SLU-7	NonStatic	Max	-233.878	3.411	0.000	0.0000
19	0.30000	SLU-7	NonStatic	Max	-233.878	7.910	0.000	0.0000
19	0.00000	SLU-7	NonStatic	Min	-233.878	3.411	0.000	0.0000
19	0.30000	SLU-7	NonStatic	Min	-233.878	7.910	0.000	0.0000
19	0.00000	SLV 1	NonStatic	Max	-521.712	-86.700	0.000	0.0000
19	0.30000	SLV 1	NonStatic	Max	-521.712	-82.202	0.000	0.0000
19	0.00000	SLV 1	NonStatic	Min	-521.712	-86.700	0.000	0.0000
19	0.30000	SLV 1	NonStatic	Min	-521.712	-82.202	0.000	0.0000
19	0.00000	SLV 2	NonStatic	Max	-524.779	-90.657	0.000	0.0000
19	0.30000	SLV 2	NonStatic	Max	-524.779	-86.159	0.000	0.0000
19	0.00000	SLV 2	NonStatic	Min	-524.779	-90.657	0.000	0.0000
19	0.30000	SLV 2	NonStatic	Min	-524.779	-86.159	0.000	0.0000
19	0.00000	SLV 3	NonStatic	Max	-524.779	-90.657	0.000	0.0000
19	0.30000	SLV 3	NonStatic	Max	-524.779	-86.159	0.000	0.0000
19	0.00000	SLV 3	NonStatic	Min	-524.779	-90.657	0.000	0.0000
19	0.30000	SLV 3	NonStatic	Min	-524.779	-86.159	0.000	0.0000
19	0.00000	SLV 4	NonStatic	Max	-545.828	55.871	0.000	0.0000
19	0.30000	SLV 4	NonStatic	Max	-545.828	60.370	0.000	0.0000
19	0.00000	SLV 4	NonStatic	Min	-545.828	55.871	0.000	0.0000
19	0.30000	SLV 4	NonStatic	Min	-545.828	60.370	0.000	0.0000
19	0.00000	SLV 5	NonStatic	Max	-256.023	-38.801	0.000	0.0000
19	0.30000	SLV 5	NonStatic	Max	-256.023	-34.302	0.000	0.0000
19	0.00000	SLV 5	NonStatic	Min	-256.023	-38.801	0.000	0.0000
19	0.30000	SLV 5	NonStatic	Min	-256.023	-34.302	0.000	0.0000
19	0.00000	SLV 6	NonStatic	Max	-278.339	16.888	0.000	0.0000
19	0.30000	SLV 6	NonStatic	Max	-278.339	21.387	0.000	0.0000
19	0.00000	SLV 6	NonStatic	Min	-278.339	16.888	0.000	0.0000
19	0.30000	SLV 6	NonStatic	Min	-278.339	21.387	0.000	0.0000
19	0.00000	SLV 7	NonStatic	Max	-262.807	-48.174	0.000	0.0000
19	0.30000	SLV 7	NonStatic	Max	-262.807	-43.676	0.000	0.0000
19	0.00000	SLV 7	NonStatic	Min	-262.807	-48.174	0.000	0.0000
19	0.30000	SLV 7	NonStatic	Min	-262.807	-43.676	0.000	0.0000
19	0.00000	SLV 8	NonStatic	Max	-285.730	14.252	0.000	0.0000
19	0.30000	SLV 8	NonStatic	Max	-285.730	18.750	0.000	0.0000
19	0.00000	SLV 8	NonStatic	Min	-285.730	14.252	0.000	0.0000
19	0.30000	SLV 8	NonStatic	Min	-285.730	18.750	0.000	0.0000
19	0.00000	SLV 9	NonStatic	Max	-521.712	-86.700	0.000	0.0000
19	0.30000	SLV 9	NonStatic	Max	-521.712	-82.202	0.000	0.0000
19	0.00000	SLV 9	NonStatic	Min	-521.712	-86.700	0.000	0.0000
19	0.30000	SLV 9	NonStatic	Min	-521.712	-82.202	0.000	0.0000
19	0.00000	SLV 10	NonStatic	Max	-542.749	55.567	0.000	0.0000
19	0.30000	SLV 10	NonStatic	Max	-542.749	60.066	0.000	0.0000
19	0.00000	SLV 10	NonStatic	Min	-542.749	55.567	0.000	0.0000
19	0.30000	SLV 10	NonStatic	Min	-542.749	60.066	0.000	0.0000
19	0.00000	SLV 11	NonStatic	Max	-524.779	-90.657	0.000	0.0000
19	0.30000	SLV 11	NonStatic	Max	-524.779	-86.159	0.000	0.0000
19	0.00000	SLV 11	NonStatic	Min	-524.779	-90.657	0.000	0.0000

Table: Element Forces - Frames, Part 1 of 4

Frame	Station m	OutputCase	CaseType	StepType	P KN	V2 KN	V3 KN	T KN-m
19	0.30000	SLV 11	NonStatic	Min	-524.779	-86.159	0.000	0.0000
19	0.00000	SLV 12	NonStatic	Max	-545.828	55.871	0.000	0.0000
19	0.30000	SLV 12	NonStatic	Max	-545.828	60.370	0.000	0.0000
19	0.00000	SLV 12	NonStatic	Min	-545.828	55.871	0.000	0.0000
19	0.30000	SLV 12	NonStatic	Min	-545.828	60.370	0.000	0.0000
19	0.00000	SLV 13	NonStatic	Max	-256.023	-38.801	0.000	0.0000
19	0.30000	SLV 13	NonStatic	Max	-256.023	-34.302	0.000	0.0000
19	0.00000	SLV 13	NonStatic	Min	-256.023	-38.801	0.000	0.0000
19	0.30000	SLV 13	NonStatic	Min	-256.023	-34.302	0.000	0.0000
19	0.00000	SLV 14	NonStatic	Max	-278.339	16.888	0.000	0.0000
19	0.30000	SLV 14	NonStatic	Max	-278.339	21.387	0.000	0.0000
19	0.00000	SLV 14	NonStatic	Min	-278.339	16.888	0.000	0.0000
19	0.30000	SLV 14	NonStatic	Min	-278.339	21.387	0.000	0.0000
19	0.00000	SLV 15	NonStatic	Max	-262.807	-48.174	0.000	0.0000
19	0.30000	SLV 15	NonStatic	Max	-262.807	-43.676	0.000	0.0000
19	0.00000	SLV 15	NonStatic	Min	-262.807	-48.174	0.000	0.0000
19	0.30000	SLV 15	NonStatic	Min	-262.807	-43.676	0.000	0.0000
19	0.00000	SLV 16	NonStatic	Max	-285.730	14.252	0.000	0.0000
19	0.30000	SLV 16	NonStatic	Max	-285.730	18.750	0.000	0.0000
19	0.00000	SLV 16	NonStatic	Min	-285.730	14.252	0.000	0.0000
19	0.30000	SLV 16	NonStatic	Min	-285.730	18.750	0.000	0.0000
20	0.00000	SLE-C	NonStatic	Max	-340.585	155.521	0.000	0.0000
20	0.32646	SLE-C	NonStatic	Max	-332.425	118.869	0.000	0.0000
20	0.65292	SLE-C	NonStatic	Max	-324.266	82.217	0.000	0.0000
20	0.00000	SLE-C	NonStatic	Min	-340.585	155.521	0.000	0.0000
20	0.32646	SLE-C	NonStatic	Min	-332.425	118.869	0.000	0.0000
20	0.65292	SLE-C	NonStatic	Min	-324.266	82.217	0.000	0.0000
20	0.00000	SLE-F1	NonStatic	Max	-336.544	130.783	0.000	0.0000
20	0.32646	SLE-F1	NonStatic	Max	-328.385	103.155	0.000	0.0000
20	0.65292	SLE-F1	NonStatic	Max	-320.225	75.526	0.000	0.0000
20	0.00000	SLE-F1	NonStatic	Min	-336.544	130.783	0.000	0.0000
20	0.32646	SLE-F1	NonStatic	Min	-328.385	103.155	0.000	0.0000
20	0.65292	SLE-F1	NonStatic	Min	-320.225	75.526	0.000	0.0000
20	0.00000	SLE-F2	NonStatic	Max	-293.727	129.374	0.000	0.0000
20	0.32646	SLE-F2	NonStatic	Max	-285.568	99.363	0.000	0.0000
20	0.65292	SLE-F2	NonStatic	Max	-277.409	69.351	0.000	0.0000
20	0.00000	SLE-F2	NonStatic	Min	-293.727	129.374	0.000	0.0000
20	0.32646	SLE-F2	NonStatic	Min	-285.568	99.363	0.000	0.0000
20	0.65292	SLE-F2	NonStatic	Min	-277.409	69.351	0.000	0.0000
20	0.00000	SLE-F3	NonStatic	Max	-307.466	141.388	0.000	0.0000
20	0.32646	SLE-F3	NonStatic	Max	-299.307	113.760	0.000	0.0000
20	0.65292	SLE-F3	NonStatic	Max	-291.148	86.131	0.000	0.0000
20	0.00000	SLE-F3	NonStatic	Min	-307.466	141.388	0.000	0.0000
20	0.32646	SLE-F3	NonStatic	Min	-299.307	113.760	0.000	0.0000
20	0.65292	SLE-F3	NonStatic	Min	-291.148	86.131	0.000	0.0000
20	0.00000	SLE-QP	NonStatic	Max	-296.043	115.099	0.000	0.0000
20	0.32646	SLE-QP	NonStatic	Max	-287.884	87.470	0.000	0.0000
20	0.65292	SLE-QP	NonStatic	Max	-279.725	59.842	0.000	0.0000
20	0.00000	SLE-QP	NonStatic	Min	-296.043	115.099	0.000	0.0000
20	0.32646	SLE-QP	NonStatic	Min	-287.884	87.470	0.000	0.0000
20	0.65292	SLE-QP	NonStatic	Min	-279.725	59.842	0.000	0.0000
20	0.00000	SLU-1	NonStatic	Max	-487.917	194.634	0.000	0.0000
20	0.32646	SLU-1	NonStatic	Max	-477.310	154.032	0.000	0.0000
20	0.65292	SLU-1	NonStatic	Max	-466.703	113.430	0.000	0.0000
20	0.00000	SLU-1	NonStatic	Min	-487.917	194.634	0.000	0.0000
20	0.32646	SLU-1	NonStatic	Min	-477.310	154.032	0.000	0.0000
20	0.65292	SLU-1	NonStatic	Min	-466.703	113.430	0.000	0.0000
20	0.00000	SLU-2	NonStatic	Max	-486.690	130.810	0.000	0.0000
20	0.32646	SLU-2	NonStatic	Max	-476.083	103.181	0.000	0.0000

Table: Element Forces - Frames, Part 1 of 4

Frame	Station m	OutputCase	CaseType	StepType	P KN	V2 KN	V3 KN	T KN-m
20	0.65292	SLU-2	NonStatic	Max	-465.476	75.553	0.000	0.0000
20	0.00000	SLU-2	NonStatic	Min	-486.690	130.810	0.000	0.0000
20	0.32646	SLU-2	NonStatic	Min	-476.083	103.181	0.000	0.0000
20	0.65292	SLU-2	NonStatic	Min	-465.476	75.553	0.000	0.0000
20	0.00000	SLU-3	NonStatic	Max	-306.020	196.146	0.000	0.0000
20	0.32646	SLU-3	NonStatic	Max	-297.861	155.544	0.000	0.0000
20	0.65292	SLU-3	NonStatic	Max	-289.702	114.942	0.000	0.0000
20	0.00000	SLU-3	NonStatic	Min	-306.020	196.146	0.000	0.0000
20	0.32646	SLU-3	NonStatic	Min	-297.861	155.544	0.000	0.0000
20	0.65292	SLU-3	NonStatic	Min	-289.702	114.942	0.000	0.0000
20	0.00000	SLU-4	NonStatic	Max	-480.184	173.221	0.000	0.0000
20	0.32646	SLU-4	NonStatic	Max	-469.577	132.619	0.000	0.0000
20	0.65292	SLU-4	NonStatic	Max	-458.970	92.017	0.000	0.0000
20	0.00000	SLU-4	NonStatic	Min	-480.184	173.221	0.000	0.0000
20	0.32646	SLU-4	NonStatic	Min	-469.577	132.619	0.000	0.0000
20	0.65292	SLU-4	NonStatic	Min	-458.970	92.017	0.000	0.0000
20	0.00000	SLU-5	NonStatic	Max	-298.186	175.534	0.000	0.0000
20	0.32646	SLU-5	NonStatic	Max	-290.027	134.932	0.000	0.0000
20	0.65292	SLU-5	NonStatic	Max	-281.868	94.330	0.000	0.0000
20	0.00000	SLU-5	NonStatic	Min	-298.186	175.534	0.000	0.0000
20	0.32646	SLU-5	NonStatic	Min	-290.027	134.932	0.000	0.0000
20	0.65292	SLU-5	NonStatic	Min	-281.868	94.330	0.000	0.0000
20	0.00000	SLU-6	NonStatic	Max	-497.577	180.406	0.000	0.0000
20	0.32646	SLU-6	NonStatic	Max	-486.970	152.777	0.000	0.0000
20	0.65292	SLU-6	NonStatic	Max	-476.363	125.149	0.000	0.0000
20	0.00000	SLU-6	NonStatic	Min	-497.577	180.406	0.000	0.0000
20	0.32646	SLU-6	NonStatic	Min	-486.970	152.777	0.000	0.0000
20	0.65292	SLU-6	NonStatic	Min	-476.363	125.149	0.000	0.0000
20	0.00000	SLU-7	NonStatic	Max	-315.975	183.861	0.000	0.0000
20	0.32646	SLU-7	NonStatic	Max	-307.816	156.233	0.000	0.0000
20	0.65292	SLU-7	NonStatic	Max	-299.656	128.605	0.000	0.0000
20	0.00000	SLU-7	NonStatic	Min	-315.975	183.861	0.000	0.0000
20	0.32646	SLU-7	NonStatic	Min	-307.816	156.233	0.000	0.0000
20	0.65292	SLU-7	NonStatic	Min	-299.656	128.605	0.000	0.0000
20	0.00000	SLV 1	NonStatic	Max	-242.959	509.269	0.000	0.0000
20	0.32646	SLV 1	NonStatic	Max	-234.800	412.496	0.000	0.0000
20	0.65292	SLV 1	NonStatic	Max	-226.641	315.723	0.000	0.0000
20	0.00000	SLV 1	NonStatic	Min	-242.959	509.269	0.000	0.0000
20	0.32646	SLV 1	NonStatic	Min	-234.800	412.496	0.000	0.0000
20	0.65292	SLV 1	NonStatic	Min	-226.641	315.723	0.000	0.0000
20	0.00000	SLV 2	NonStatic	Max	-285.614	508.765	0.000	0.0000
20	0.32646	SLV 2	NonStatic	Max	-277.455	411.992	0.000	0.0000
20	0.65292	SLV 2	NonStatic	Max	-269.296	315.219	0.000	0.0000
20	0.00000	SLV 2	NonStatic	Min	-285.614	508.765	0.000	0.0000
20	0.32646	SLV 2	NonStatic	Min	-277.455	411.992	0.000	0.0000
20	0.65292	SLV 2	NonStatic	Min	-269.296	315.219	0.000	0.0000
20	0.00000	SLV 3	NonStatic	Max	-285.614	508.765	0.000	0.0000
20	0.32646	SLV 3	NonStatic	Max	-277.455	411.992	0.000	0.0000
20	0.65292	SLV 3	NonStatic	Max	-269.296	315.219	0.000	0.0000
20	0.00000	SLV 3	NonStatic	Min	-285.614	508.765	0.000	0.0000
20	0.32646	SLV 3	NonStatic	Min	-277.455	411.992	0.000	0.0000
20	0.65292	SLV 3	NonStatic	Min	-269.296	315.219	0.000	0.0000
20	0.00000	SLV 4	NonStatic	Max	-456.401	433.763	0.000	0.0000
20	0.32646	SLV 4	NonStatic	Max	-448.242	405.546	0.000	0.0000
20	0.65292	SLV 4	NonStatic	Max	-440.083	377.330	0.000	0.0000
20	0.00000	SLV 4	NonStatic	Min	-456.401	433.763	0.000	0.0000
20	0.32646	SLV 4	NonStatic	Min	-448.242	405.546	0.000	0.0000
20	0.65292	SLV 4	NonStatic	Min	-440.083	377.330	0.000	0.0000
20	0.00000	SLV 5	NonStatic	Max	-219.233	237.204	0.000	0.0000

Table: Element Forces - Frames, Part 1 of 4

Frame	Station m	OutputCase	CaseType	StepType	P KN	V2 KN	V3 KN	T KN-m
20	0.32646	SLV 5	NonStatic	Max	-211.073	188.421	0.000	0.0000
20	0.65292	SLV 5	NonStatic	Max	-202.914	139.638	0.000	0.0000
20	0.00000	SLV 5	NonStatic	Min	-219.233	237.204	0.000	0.0000
20	0.32646	SLV 5	NonStatic	Min	-211.073	188.421	0.000	0.0000
20	0.65292	SLV 5	NonStatic	Min	-202.914	139.638	0.000	0.0000
20	0.00000	SLV 6	NonStatic	Max	-266.954	225.669	0.000	0.0000
20	0.32646	SLV 6	NonStatic	Max	-258.795	197.453	0.000	0.0000
20	0.65292	SLV 6	NonStatic	Max	-250.636	169.237	0.000	0.0000
20	0.00000	SLV 6	NonStatic	Min	-266.954	225.669	0.000	0.0000
20	0.32646	SLV 6	NonStatic	Min	-258.795	197.453	0.000	0.0000
20	0.65292	SLV 6	NonStatic	Min	-250.636	169.237	0.000	0.0000
20	0.00000	SLV 7	NonStatic	Max	-368.913	230.775	0.000	0.0000
20	0.32646	SLV 7	NonStatic	Max	-360.754	181.992	0.000	0.0000
20	0.65292	SLV 7	NonStatic	Max	-352.594	133.209	0.000	0.0000
20	0.00000	SLV 7	NonStatic	Min	-368.913	230.775	0.000	0.0000
20	0.32646	SLV 7	NonStatic	Min	-360.754	181.992	0.000	0.0000
20	0.65292	SLV 7	NonStatic	Min	-352.594	133.209	0.000	0.0000
20	0.00000	SLV 8	NonStatic	Max	-412.789	218.879	0.000	0.0000
20	0.32646	SLV 8	NonStatic	Max	-404.630	190.663	0.000	0.0000
20	0.65292	SLV 8	NonStatic	Max	-396.471	162.447	0.000	0.0000
20	0.00000	SLV 8	NonStatic	Min	-412.789	218.879	0.000	0.0000
20	0.32646	SLV 8	NonStatic	Min	-404.630	190.663	0.000	0.0000
20	0.65292	SLV 8	NonStatic	Min	-396.471	162.447	0.000	0.0000
20	0.00000	SLV 9	NonStatic	Max	-242.959	509.269	0.000	0.0000
20	0.32646	SLV 9	NonStatic	Max	-234.800	412.496	0.000	0.0000
20	0.65292	SLV 9	NonStatic	Max	-226.641	315.723	0.000	0.0000
20	0.00000	SLV 9	NonStatic	Min	-242.959	509.269	0.000	0.0000
20	0.32646	SLV 9	NonStatic	Min	-234.800	412.496	0.000	0.0000
20	0.65292	SLV 9	NonStatic	Min	-226.641	315.723	0.000	0.0000
20	0.00000	SLV 10	NonStatic	Max	-415.677	435.163	0.000	0.0000
20	0.32646	SLV 10	NonStatic	Max	-407.518	406.947	0.000	0.0000
20	0.65292	SLV 10	NonStatic	Max	-399.359	378.731	0.000	0.0000
20	0.00000	SLV 10	NonStatic	Min	-415.677	435.163	0.000	0.0000
20	0.32646	SLV 10	NonStatic	Min	-407.518	406.947	0.000	0.0000
20	0.65292	SLV 10	NonStatic	Min	-399.359	378.731	0.000	0.0000
20	0.00000	SLV 11	NonStatic	Max	-285.614	508.765	0.000	0.0000
20	0.32646	SLV 11	NonStatic	Max	-277.455	411.992	0.000	0.0000
20	0.65292	SLV 11	NonStatic	Max	-269.296	315.219	0.000	0.0000
20	0.00000	SLV 11	NonStatic	Min	-285.614	508.765	0.000	0.0000
20	0.32646	SLV 11	NonStatic	Min	-277.455	411.992	0.000	0.0000
20	0.65292	SLV 11	NonStatic	Min	-269.296	315.219	0.000	0.0000
20	0.00000	SLV 12	NonStatic	Max	-456.401	433.763	0.000	0.0000
20	0.32646	SLV 12	NonStatic	Max	-448.242	405.546	0.000	0.0000
20	0.65292	SLV 12	NonStatic	Max	-440.083	377.330	0.000	0.0000
20	0.00000	SLV 12	NonStatic	Min	-456.401	433.763	0.000	0.0000
20	0.32646	SLV 12	NonStatic	Min	-448.242	405.546	0.000	0.0000
20	0.65292	SLV 12	NonStatic	Min	-440.083	377.330	0.000	0.0000
20	0.00000	SLV 13	NonStatic	Max	-219.233	237.204	0.000	0.0000
20	0.32646	SLV 13	NonStatic	Max	-211.073	188.421	0.000	0.0000
20	0.65292	SLV 13	NonStatic	Max	-202.914	139.638	0.000	0.0000
20	0.00000	SLV 13	NonStatic	Min	-219.233	237.204	0.000	0.0000
20	0.32646	SLV 13	NonStatic	Min	-211.073	188.421	0.000	0.0000
20	0.65292	SLV 13	NonStatic	Min	-202.914	139.638	0.000	0.0000
20	0.00000	SLV 14	NonStatic	Max	-266.954	225.669	0.000	0.0000
20	0.32646	SLV 14	NonStatic	Max	-258.795	197.453	0.000	0.0000
20	0.65292	SLV 14	NonStatic	Max	-250.636	169.237	0.000	0.0000
20	0.00000	SLV 14	NonStatic	Min	-266.954	225.669	0.000	0.0000
20	0.32646	SLV 14	NonStatic	Min	-258.795	197.453	0.000	0.0000
20	0.65292	SLV 14	NonStatic	Min	-250.636	169.237	0.000	0.0000

Table: Element Forces - Frames, Part 1 of 4

Frame	Station m	OutputCase	CaseType	StepType	P KN	V2 KN	V3 KN	T KN-m
20	0.00000	SLV 15	NonStatic	Max	-368.913	230.775	0.000	0.0000
20	0.32646	SLV 15	NonStatic	Max	-360.754	181.992	0.000	0.0000
20	0.65292	SLV 15	NonStatic	Max	-352.594	133.209	0.000	0.0000
20	0.00000	SLV 15	NonStatic	Min	-368.913	230.775	0.000	0.0000
20	0.32646	SLV 15	NonStatic	Min	-360.754	181.992	0.000	0.0000
20	0.65292	SLV 15	NonStatic	Min	-352.594	133.209	0.000	0.0000
20	0.00000	SLV 16	NonStatic	Max	-412.789	218.879	0.000	0.0000
20	0.32646	SLV 16	NonStatic	Max	-404.630	190.663	0.000	0.0000
20	0.65292	SLV 16	NonStatic	Max	-396.471	162.447	0.000	0.0000
20	0.00000	SLV 16	NonStatic	Min	-412.789	218.879	0.000	0.0000
20	0.32646	SLV 16	NonStatic	Min	-404.630	190.663	0.000	0.0000
20	0.65292	SLV 16	NonStatic	Min	-396.471	162.447	0.000	0.0000
21	0.00000	SLE-C	NonStatic	Max	-155.521	240.137	0.000	0.0000
21	0.39127	SLE-C	NonStatic	Max	-155.521	249.916	0.000	0.0000
21	0.00000	SLE-C	NonStatic	Min	-155.521	240.137	0.000	0.0000
21	0.39127	SLE-C	NonStatic	Min	-155.521	249.916	0.000	0.0000
21	0.00000	SLE-F1	NonStatic	Max	-134.518	234.532	0.000	0.0000
21	0.39127	SLE-F1	NonStatic	Max	-134.518	244.311	0.000	0.0000
21	0.00000	SLE-F1	NonStatic	Min	-134.518	234.532	0.000	0.0000
21	0.39127	SLE-F1	NonStatic	Min	-134.518	244.311	0.000	0.0000
21	0.00000	SLE-F2	NonStatic	Max	-129.374	206.797	0.000	0.0000
21	0.39127	SLE-F2	NonStatic	Max	-129.374	216.575	0.000	0.0000
21	0.00000	SLE-F2	NonStatic	Min	-129.374	206.797	0.000	0.0000
21	0.39127	SLE-F2	NonStatic	Min	-129.374	216.575	0.000	0.0000
21	0.00000	SLE-F3	NonStatic	Max	-147.492	211.885	0.000	0.0000
21	0.39127	SLE-F3	NonStatic	Max	-147.492	221.663	0.000	0.0000
21	0.00000	SLE-F3	NonStatic	Min	-147.492	211.885	0.000	0.0000
21	0.39127	SLE-F3	NonStatic	Min	-147.492	221.663	0.000	0.0000
21	0.00000	SLE-QP	NonStatic	Max	-115.099	207.615	0.000	0.0000
21	0.39127	SLE-QP	NonStatic	Max	-115.099	217.393	0.000	0.0000
21	0.00000	SLE-QP	NonStatic	Min	-115.099	207.615	0.000	0.0000
21	0.39127	SLE-QP	NonStatic	Min	-115.099	217.393	0.000	0.0000
21	0.00000	SLU-1	NonStatic	Max	-195.765	333.564	0.000	0.0000
21	0.39127	SLU-1	NonStatic	Max	-195.765	346.276	0.000	0.0000
21	0.00000	SLU-1	NonStatic	Min	-195.765	333.564	0.000	0.0000
21	0.39127	SLU-1	NonStatic	Min	-195.765	346.276	0.000	0.0000
21	0.00000	SLU-2	NonStatic	Max	-130.810	333.136	0.000	0.0000
21	0.39127	SLU-2	NonStatic	Max	-130.810	345.849	0.000	0.0000
21	0.00000	SLU-2	NonStatic	Min	-130.810	333.136	0.000	0.0000
21	0.39127	SLU-2	NonStatic	Min	-130.810	345.849	0.000	0.0000
21	0.00000	SLU-3	NonStatic	Max	-201.243	211.925	0.000	0.0000
21	0.39127	SLU-3	NonStatic	Max	-201.243	221.703	0.000	0.0000
21	0.00000	SLU-3	NonStatic	Min	-201.243	211.925	0.000	0.0000
21	0.39127	SLU-3	NonStatic	Min	-201.243	221.703	0.000	0.0000
21	0.00000	SLU-4	NonStatic	Max	-173.221	332.986	0.000	0.0000
21	0.39127	SLU-4	NonStatic	Max	-173.221	345.699	0.000	0.0000
21	0.00000	SLU-4	NonStatic	Min	-173.221	332.986	0.000	0.0000
21	0.39127	SLU-4	NonStatic	Min	-173.221	345.699	0.000	0.0000
21	0.00000	SLU-5	NonStatic	Max	-175.534	210.906	0.000	0.0000
21	0.39127	SLU-5	NonStatic	Max	-175.534	220.685	0.000	0.0000
21	0.00000	SLU-5	NonStatic	Min	-175.534	210.906	0.000	0.0000
21	0.39127	SLU-5	NonStatic	Min	-175.534	220.685	0.000	0.0000
21	0.00000	SLU-6	NonStatic	Max	-191.241	337.313	0.000	0.0000
21	0.39127	SLU-6	NonStatic	Max	-191.241	350.026	0.000	0.0000
21	0.00000	SLU-6	NonStatic	Min	-191.241	337.313	0.000	0.0000
21	0.39127	SLU-6	NonStatic	Min	-191.241	350.026	0.000	0.0000
21	0.00000	SLU-7	NonStatic	Max	-198.296	216.545	0.000	0.0000
21	0.39127	SLU-7	NonStatic	Max	-198.296	226.323	0.000	0.0000
21	0.00000	SLU-7	NonStatic	Min	-198.296	216.545	0.000	0.0000

Table: Element Forces - Frames, Part 1 of 4

Frame	Station m	OutputCase	CaseType	StepType	P KN	V2 KN	V3 KN	T KN-m
21	0.39127	SLU-7	NonStatic	Min	-198.296	226.323	0.000	0.0000
21	0.00000	SLV 1	NonStatic	Max	-509.269	190.954	0.000	0.0000
21	0.39127	SLV 1	NonStatic	Max	-509.269	200.733	0.000	0.0000
21	0.00000	SLV 1	NonStatic	Min	-509.269	190.954	0.000	0.0000
21	0.39127	SLV 1	NonStatic	Min	-509.269	200.733	0.000	0.0000
21	0.00000	SLV 2	NonStatic	Max	-508.765	222.433	0.000	0.0000
21	0.39127	SLV 2	NonStatic	Max	-508.765	232.212	0.000	0.0000
21	0.00000	SLV 2	NonStatic	Min	-508.765	222.433	0.000	0.0000
21	0.39127	SLV 2	NonStatic	Min	-508.765	232.212	0.000	0.0000
21	0.00000	SLV 3	NonStatic	Max	-508.765	222.433	0.000	0.0000
21	0.39127	SLV 3	NonStatic	Max	-508.765	232.212	0.000	0.0000
21	0.00000	SLV 3	NonStatic	Min	-508.765	222.433	0.000	0.0000
21	0.39127	SLV 3	NonStatic	Min	-508.765	232.212	0.000	0.0000
21	0.00000	SLV 4	NonStatic	Max	-487.251	300.592	0.000	0.0000
21	0.39127	SLV 4	NonStatic	Max	-487.251	310.370	0.000	0.0000
21	0.00000	SLV 4	NonStatic	Min	-487.251	300.592	0.000	0.0000
21	0.39127	SLV 4	NonStatic	Min	-487.251	310.370	0.000	0.0000
21	0.00000	SLV 5	NonStatic	Max	-237.204	159.077	0.000	0.0000
21	0.39127	SLV 5	NonStatic	Max	-237.204	168.855	0.000	0.0000
21	0.00000	SLV 5	NonStatic	Min	-237.204	159.077	0.000	0.0000
21	0.39127	SLV 5	NonStatic	Min	-237.204	168.855	0.000	0.0000
21	0.00000	SLV 6	NonStatic	Max	-245.563	176.868	0.000	0.0000
21	0.39127	SLV 6	NonStatic	Max	-245.563	186.647	0.000	0.0000
21	0.00000	SLV 6	NonStatic	Min	-245.563	176.868	0.000	0.0000
21	0.39127	SLV 6	NonStatic	Min	-245.563	186.647	0.000	0.0000
21	0.00000	SLV 7	NonStatic	Max	-230.775	268.523	0.000	0.0000
21	0.39127	SLV 7	NonStatic	Max	-230.775	278.301	0.000	0.0000
21	0.00000	SLV 7	NonStatic	Min	-230.775	268.523	0.000	0.0000
21	0.39127	SLV 7	NonStatic	Min	-230.775	278.301	0.000	0.0000
21	0.00000	SLV 8	NonStatic	Max	-239.411	281.411	0.000	0.0000
21	0.39127	SLV 8	NonStatic	Max	-239.411	291.190	0.000	0.0000
21	0.00000	SLV 8	NonStatic	Min	-239.411	281.411	0.000	0.0000
21	0.39127	SLV 8	NonStatic	Min	-239.411	291.190	0.000	0.0000
21	0.00000	SLV 9	NonStatic	Max	-509.269	190.954	0.000	0.0000
21	0.39127	SLV 9	NonStatic	Max	-509.269	200.733	0.000	0.0000
21	0.00000	SLV 9	NonStatic	Min	-509.269	190.954	0.000	0.0000
21	0.39127	SLV 9	NonStatic	Min	-509.269	200.733	0.000	0.0000
21	0.00000	SLV 10	NonStatic	Max	-488.111	271.630	0.000	0.0000
21	0.39127	SLV 10	NonStatic	Max	-488.111	281.409	0.000	0.0000
21	0.00000	SLV 10	NonStatic	Min	-488.111	271.630	0.000	0.0000
21	0.39127	SLV 10	NonStatic	Min	-488.111	281.409	0.000	0.0000
21	0.00000	SLV 11	NonStatic	Max	-508.765	222.433	0.000	0.0000
21	0.39127	SLV 11	NonStatic	Max	-508.765	232.212	0.000	0.0000
21	0.00000	SLV 11	NonStatic	Min	-508.765	222.433	0.000	0.0000
21	0.39127	SLV 11	NonStatic	Min	-508.765	232.212	0.000	0.0000
21	0.00000	SLV 12	NonStatic	Max	-487.251	300.592	0.000	0.0000
21	0.39127	SLV 12	NonStatic	Max	-487.251	310.370	0.000	0.0000
21	0.00000	SLV 12	NonStatic	Min	-487.251	300.592	0.000	0.0000
21	0.39127	SLV 12	NonStatic	Min	-487.251	310.370	0.000	0.0000
21	0.00000	SLV 13	NonStatic	Max	-237.204	159.077	0.000	0.0000
21	0.39127	SLV 13	NonStatic	Max	-237.204	168.855	0.000	0.0000
21	0.00000	SLV 13	NonStatic	Min	-237.204	159.077	0.000	0.0000
21	0.39127	SLV 13	NonStatic	Min	-237.204	168.855	0.000	0.0000
21	0.00000	SLV 14	NonStatic	Max	-245.563	176.868	0.000	0.0000
21	0.39127	SLV 14	NonStatic	Max	-245.563	186.647	0.000	0.0000
21	0.00000	SLV 14	NonStatic	Min	-245.563	176.868	0.000	0.0000
21	0.39127	SLV 14	NonStatic	Min	-245.563	186.647	0.000	0.0000
21	0.00000	SLV 15	NonStatic	Max	-230.775	268.523	0.000	0.0000
21	0.39127	SLV 15	NonStatic	Max	-230.775	278.301	0.000	0.0000

Table: Element Forces - Frames, Part 1 of 4

Frame	Station m	OutputCase	CaseType	StepType	P KN	V2 KN	V3 KN	T KN-m
21	0.00000	SLV 15	NonStatic	Min	-230.775	268.523	0.000	0.0000
21	0.39127	SLV 15	NonStatic	Min	-230.775	278.301	0.000	0.0000
21	0.00000	SLV 16	NonStatic	Max	-239.411	281.411	0.000	0.0000
21	0.39127	SLV 16	NonStatic	Max	-239.411	291.190	0.000	0.0000
21	0.00000	SLV 16	NonStatic	Min	-239.411	281.411	0.000	0.0000
21	0.39127	SLV 16	NonStatic	Min	-239.411	291.190	0.000	0.0000
22	0.00000	SLE-C	NonStatic	Max	-202.599	-70.870	0.000	0.0000
22	0.06724	SLE-C	NonStatic	Max	-202.200	-69.944	0.000	0.0000
22	0.13449	SLE-C	NonStatic	Max	-201.801	-69.018	0.000	0.0000
22	0.00000	SLE-C	NonStatic	Min	-202.599	-70.870	0.000	0.0000
22	0.06724	SLE-C	NonStatic	Min	-202.200	-69.944	0.000	0.0000
22	0.13449	SLE-C	NonStatic	Min	-201.801	-69.018	0.000	0.0000
22	0.00000	SLE-F1	NonStatic	Max	-180.786	-72.654	0.000	0.0000
22	0.06724	SLE-F1	NonStatic	Max	-180.387	-71.728	0.000	0.0000
22	0.13449	SLE-F1	NonStatic	Max	-179.988	-70.802	0.000	0.0000
22	0.00000	SLE-F1	NonStatic	Min	-180.786	-72.654	0.000	0.0000
22	0.06724	SLE-F1	NonStatic	Min	-180.387	-71.728	0.000	0.0000
22	0.13449	SLE-F1	NonStatic	Min	-179.988	-70.802	0.000	0.0000
22	0.00000	SLE-F2	NonStatic	Max	-170.503	-64.294	0.000	0.0000
22	0.06724	SLE-F2	NonStatic	Max	-170.105	-63.368	0.000	0.0000
22	0.13449	SLE-F2	NonStatic	Max	-169.706	-62.442	0.000	0.0000
22	0.00000	SLE-F2	NonStatic	Min	-170.503	-64.294	0.000	0.0000
22	0.06724	SLE-F2	NonStatic	Min	-170.105	-63.368	0.000	0.0000
22	0.13449	SLE-F2	NonStatic	Min	-169.706	-62.442	0.000	0.0000
22	0.00000	SLE-F3	NonStatic	Max	-186.446	-53.269	0.000	0.0000
22	0.06724	SLE-F3	NonStatic	Max	-186.047	-52.343	0.000	0.0000
22	0.13449	SLE-F3	NonStatic	Max	-185.648	-51.417	0.000	0.0000
22	0.00000	SLE-F3	NonStatic	Min	-186.446	-53.269	0.000	0.0000
22	0.06724	SLE-F3	NonStatic	Min	-186.047	-52.343	0.000	0.0000
22	0.13449	SLE-F3	NonStatic	Min	-185.648	-51.417	0.000	0.0000
22	0.00000	SLE-QP	NonStatic	Max	-157.259	-69.407	0.000	0.0000
22	0.06724	SLE-QP	NonStatic	Max	-156.860	-68.481	0.000	0.0000
22	0.13449	SLE-QP	NonStatic	Max	-156.461	-67.555	0.000	0.0000
22	0.00000	SLE-QP	NonStatic	Min	-157.259	-69.407	0.000	0.0000
22	0.06724	SLE-QP	NonStatic	Min	-156.860	-68.481	0.000	0.0000
22	0.13449	SLE-QP	NonStatic	Min	-156.461	-67.555	0.000	0.0000
22	0.00000	SLU-1	NonStatic	Max	-258.261	-94.658	0.000	0.0000
22	0.06724	SLU-1	NonStatic	Max	-257.742	-93.454	0.000	0.0000
22	0.13449	SLU-1	NonStatic	Max	-257.223	-92.250	0.000	0.0000
22	0.00000	SLU-1	NonStatic	Min	-258.261	-94.658	0.000	0.0000
22	0.06724	SLU-1	NonStatic	Min	-257.742	-93.454	0.000	0.0000
22	0.13449	SLU-1	NonStatic	Min	-257.223	-92.250	0.000	0.0000
22	0.00000	SLU-2	NonStatic	Max	-198.723	-120.784	0.000	0.0000
22	0.06724	SLU-2	NonStatic	Max	-198.204	-119.580	0.000	0.0000
22	0.13449	SLU-2	NonStatic	Max	-197.686	-118.376	0.000	0.0000
22	0.00000	SLU-2	NonStatic	Min	-198.723	-120.784	0.000	0.0000
22	0.06724	SLU-2	NonStatic	Min	-198.204	-119.580	0.000	0.0000
22	0.13449	SLU-2	NonStatic	Min	-197.686	-118.376	0.000	0.0000
22	0.00000	SLU-3	NonStatic	Max	-236.269	-33.218	0.000	0.0000
22	0.06724	SLU-3	NonStatic	Max	-235.870	-32.292	0.000	0.0000
22	0.13449	SLU-3	NonStatic	Max	-235.471	-31.366	0.000	0.0000
22	0.00000	SLU-3	NonStatic	Min	-236.269	-33.218	0.000	0.0000
22	0.06724	SLU-3	NonStatic	Min	-235.870	-32.292	0.000	0.0000
22	0.13449	SLU-3	NonStatic	Min	-235.471	-31.366	0.000	0.0000
22	0.00000	SLU-4	NonStatic	Max	-239.597	-109.545	0.000	0.0000
22	0.06724	SLU-4	NonStatic	Max	-239.079	-108.341	0.000	0.0000
22	0.13449	SLU-4	NonStatic	Max	-238.560	-107.137	0.000	0.0000
22	0.00000	SLU-4	NonStatic	Min	-239.597	-109.545	0.000	0.0000
22	0.06724	SLU-4	NonStatic	Min	-239.079	-108.341	0.000	0.0000

Table: Element Forces - Frames, Part 1 of 4

Frame	Station m	OutputCase	CaseType	StepType	P KN	V2 KN	V3 KN	T KN-m
22	0.13449	SLU-4	NonStatic	Min	-238.560	-107.137	0.000	0.0000
22	0.00000	SLU-5	NonStatic	Max	-214.414	-48.676	0.000	0.0000
22	0.06724	SLU-5	NonStatic	Max	-214.015	-47.750	0.000	0.0000
22	0.13449	SLU-5	NonStatic	Max	-213.616	-46.824	0.000	0.0000
22	0.00000	SLU-5	NonStatic	Min	-214.414	-48.676	0.000	0.0000
22	0.06724	SLU-5	NonStatic	Min	-214.015	-47.750	0.000	0.0000
22	0.13449	SLU-5	NonStatic	Min	-213.616	-46.824	0.000	0.0000
22	0.00000	SLU-6	NonStatic	Max	-253.696	-94.435	0.000	0.0000
22	0.06724	SLU-6	NonStatic	Max	-253.177	-93.231	0.000	0.0000
22	0.13449	SLU-6	NonStatic	Max	-252.659	-92.027	0.000	0.0000
22	0.00000	SLU-6	NonStatic	Min	-253.696	-94.435	0.000	0.0000
22	0.06724	SLU-6	NonStatic	Min	-253.177	-93.231	0.000	0.0000
22	0.13449	SLU-6	NonStatic	Min	-252.659	-92.027	0.000	0.0000
22	0.00000	SLU-7	NonStatic	Max	-233.682	-33.658	0.000	0.0000
22	0.06724	SLU-7	NonStatic	Max	-233.283	-32.731	0.000	0.0000
22	0.13449	SLU-7	NonStatic	Max	-232.884	-31.805	0.000	0.0000
22	0.00000	SLU-7	NonStatic	Min	-233.682	-33.658	0.000	0.0000
22	0.06724	SLU-7	NonStatic	Min	-233.283	-32.731	0.000	0.0000
22	0.13449	SLU-7	NonStatic	Min	-232.884	-31.805	0.000	0.0000
22	0.00000	SLV 1	NonStatic	Max	-523.618	72.137	0.000	0.0000
22	0.06724	SLV 1	NonStatic	Max	-523.219	73.064	0.000	0.0000
22	0.13449	SLV 1	NonStatic	Max	-522.821	73.990	0.000	0.0000
22	0.00000	SLV 1	NonStatic	Min	-523.618	72.137	0.000	0.0000
22	0.06724	SLV 1	NonStatic	Min	-523.219	73.064	0.000	0.0000
22	0.13449	SLV 1	NonStatic	Min	-522.821	73.990	0.000	0.0000
22	0.00000	SLV 2	NonStatic	Max	-531.191	53.986	0.000	0.0000
22	0.06724	SLV 2	NonStatic	Max	-530.792	54.912	0.000	0.0000
22	0.13449	SLV 2	NonStatic	Max	-530.393	55.838	0.000	0.0000
22	0.00000	SLV 2	NonStatic	Min	-531.191	53.986	0.000	0.0000
22	0.06724	SLV 2	NonStatic	Min	-530.792	54.912	0.000	0.0000
22	0.13449	SLV 2	NonStatic	Min	-530.393	55.838	0.000	0.0000
22	0.00000	SLV 3	NonStatic	Max	-531.191	53.986	0.000	0.0000
22	0.06724	SLV 3	NonStatic	Max	-530.792	54.912	0.000	0.0000
22	0.13449	SLV 3	NonStatic	Max	-530.393	55.838	0.000	0.0000
22	0.00000	SLV 3	NonStatic	Min	-531.191	53.986	0.000	0.0000
22	0.06724	SLV 3	NonStatic	Min	-530.792	54.912	0.000	0.0000
22	0.13449	SLV 3	NonStatic	Min	-530.393	55.838	0.000	0.0000
22	0.00000	SLV 4	NonStatic	Max	-512.897	54.793	0.000	0.0000
22	0.06724	SLV 4	NonStatic	Max	-512.498	55.719	0.000	0.0000
22	0.13449	SLV 4	NonStatic	Max	-512.099	56.645	0.000	0.0000
22	0.00000	SLV 4	NonStatic	Min	-512.897	54.793	0.000	0.0000
22	0.06724	SLV 4	NonStatic	Min	-512.498	55.719	0.000	0.0000
22	0.13449	SLV 4	NonStatic	Min	-512.099	56.645	0.000	0.0000
22	0.00000	SLV 5	NonStatic	Max	-260.472	-1.955	0.000	0.0000
22	0.06724	SLV 5	NonStatic	Max	-260.073	-1.029	0.000	0.0000
22	0.13449	SLV 5	NonStatic	Max	-259.674	-0.103	0.000	0.0000
22	0.00000	SLV 5	NonStatic	Min	-260.472	-1.955	0.000	0.0000
22	0.06724	SLV 5	NonStatic	Min	-260.073	-1.029	0.000	0.0000
22	0.13449	SLV 5	NonStatic	Min	-259.674	-0.103	0.000	0.0000
22	0.00000	SLV 6	NonStatic	Max	-265.648	11.318	0.000	0.0000
22	0.06724	SLV 6	NonStatic	Max	-265.249	12.244	0.000	0.0000
22	0.13449	SLV 6	NonStatic	Max	-264.851	13.170	0.000	0.0000
22	0.00000	SLV 6	NonStatic	Min	-265.648	11.318	0.000	0.0000
22	0.06724	SLV 6	NonStatic	Min	-265.249	12.244	0.000	0.0000
22	0.13449	SLV 6	NonStatic	Min	-264.851	13.170	0.000	0.0000
22	0.00000	SLV 7	NonStatic	Max	-282.000	-65.535	0.000	0.0000
22	0.06724	SLV 7	NonStatic	Max	-281.601	-64.609	0.000	0.0000
22	0.13449	SLV 7	NonStatic	Max	-281.202	-63.683	0.000	0.0000
22	0.00000	SLV 7	NonStatic	Min	-282.000	-65.535	0.000	0.0000

Table: Element Forces - Frames, Part 1 of 4

Frame	Station m	OutputCase	CaseType	StepType	P KN	V2 KN	V3 KN	T KN-m
22	0.06724	SLV 7	NonStatic	Min	-281.601	-64.609	0.000	0.0000
22	0.13449	SLV 7	NonStatic	Min	-281.202	-63.683	0.000	0.0000
22	0.00000	SLV 8	NonStatic	Max	-285.184	-46.830	0.000	0.0000
22	0.06724	SLV 8	NonStatic	Max	-284.785	-45.904	0.000	0.0000
22	0.13449	SLV 8	NonStatic	Max	-284.387	-44.978	0.000	0.0000
22	0.00000	SLV 8	NonStatic	Min	-285.184	-46.830	0.000	0.0000
22	0.06724	SLV 8	NonStatic	Min	-284.785	-45.904	0.000	0.0000
22	0.13449	SLV 8	NonStatic	Min	-284.387	-44.978	0.000	0.0000
22	0.00000	SLV 9	NonStatic	Max	-523.618	72.137	0.000	0.0000
22	0.06724	SLV 9	NonStatic	Max	-523.219	73.064	0.000	0.0000
22	0.13449	SLV 9	NonStatic	Max	-522.821	73.990	0.000	0.0000
22	0.00000	SLV 9	NonStatic	Min	-523.618	72.137	0.000	0.0000
22	0.06724	SLV 9	NonStatic	Min	-523.219	73.064	0.000	0.0000
22	0.13449	SLV 9	NonStatic	Min	-522.821	73.990	0.000	0.0000
22	0.00000	SLV 10	NonStatic	Max	-506.829	70.241	0.000	0.0000
22	0.06724	SLV 10	NonStatic	Max	-506.430	71.167	0.000	0.0000
22	0.13449	SLV 10	NonStatic	Max	-506.031	72.093	0.000	0.0000
22	0.00000	SLV 10	NonStatic	Min	-506.829	70.241	0.000	0.0000
22	0.06724	SLV 10	NonStatic	Min	-506.430	71.167	0.000	0.0000
22	0.13449	SLV 10	NonStatic	Min	-506.031	72.093	0.000	0.0000
22	0.00000	SLV 11	NonStatic	Max	-531.191	53.986	0.000	0.0000
22	0.06724	SLV 11	NonStatic	Max	-530.792	54.912	0.000	0.0000
22	0.13449	SLV 11	NonStatic	Max	-530.393	55.838	0.000	0.0000
22	0.00000	SLV 11	NonStatic	Min	-531.191	53.986	0.000	0.0000
22	0.06724	SLV 11	NonStatic	Min	-530.792	54.912	0.000	0.0000
22	0.13449	SLV 11	NonStatic	Min	-530.393	55.838	0.000	0.0000
22	0.00000	SLV 12	NonStatic	Max	-512.897	54.793	0.000	0.0000
22	0.06724	SLV 12	NonStatic	Max	-512.498	55.719	0.000	0.0000
22	0.13449	SLV 12	NonStatic	Max	-512.099	56.645	0.000	0.0000
22	0.00000	SLV 12	NonStatic	Min	-512.897	54.793	0.000	0.0000
22	0.06724	SLV 12	NonStatic	Min	-512.498	55.719	0.000	0.0000
22	0.13449	SLV 12	NonStatic	Min	-512.099	56.645	0.000	0.0000
22	0.00000	SLV 13	NonStatic	Max	-260.472	-1.955	0.000	0.0000
22	0.06724	SLV 13	NonStatic	Max	-260.073	-1.029	0.000	0.0000
22	0.13449	SLV 13	NonStatic	Max	-259.674	-0.103	0.000	0.0000
22	0.00000	SLV 13	NonStatic	Min	-260.472	-1.955	0.000	0.0000
22	0.06724	SLV 13	NonStatic	Min	-260.073	-1.029	0.000	0.0000
22	0.13449	SLV 13	NonStatic	Min	-259.674	-0.103	0.000	0.0000
22	0.00000	SLV 14	NonStatic	Max	-265.648	11.318	0.000	0.0000
22	0.06724	SLV 14	NonStatic	Max	-265.249	12.244	0.000	0.0000
22	0.13449	SLV 14	NonStatic	Max	-264.851	13.170	0.000	0.0000
22	0.00000	SLV 14	NonStatic	Min	-265.648	11.318	0.000	0.0000
22	0.06724	SLV 14	NonStatic	Min	-265.249	12.244	0.000	0.0000
22	0.13449	SLV 14	NonStatic	Min	-264.851	13.170	0.000	0.0000
22	0.00000	SLV 15	NonStatic	Max	-282.000	-65.535	0.000	0.0000
22	0.06724	SLV 15	NonStatic	Max	-281.601	-64.609	0.000	0.0000
22	0.13449	SLV 15	NonStatic	Max	-281.202	-63.683	0.000	0.0000
22	0.00000	SLV 15	NonStatic	Min	-282.000	-65.535	0.000	0.0000
22	0.06724	SLV 15	NonStatic	Min	-281.601	-64.609	0.000	0.0000
22	0.13449	SLV 15	NonStatic	Min	-281.202	-63.683	0.000	0.0000
22	0.00000	SLV 16	NonStatic	Max	-285.184	-46.830	0.000	0.0000
22	0.06724	SLV 16	NonStatic	Max	-284.785	-45.904	0.000	0.0000
22	0.13449	SLV 16	NonStatic	Max	-284.387	-44.978	0.000	0.0000
22	0.00000	SLV 16	NonStatic	Min	-285.184	-46.830	0.000	0.0000
22	0.06724	SLV 16	NonStatic	Min	-284.785	-45.904	0.000	0.0000
22	0.13449	SLV 16	NonStatic	Min	-284.387	-44.978	0.000	0.0000
23	0.00000	SLE-C	NonStatic	Max	-315.990	-14.769	0.000	0.0000
23	0.14787	SLE-C	NonStatic	Max	-308.629	-28.809	0.000	0.0000
23	0.29574	SLE-C	NonStatic	Max	-301.268	-42.849	0.000	0.0000

Table: Element Forces - Frames, Part 1 of 4

Frame	Station m	OutputCase	CaseType	StepType	P KN	V2 KN	V3 KN	T KN-m
23	0.00000	SLE-C	NonStatic	Min	-315.990	-14.769	0.000	0.0000
23	0.14787	SLE-C	NonStatic	Min	-308.629	-28.809	0.000	0.0000
23	0.29574	SLE-C	NonStatic	Min	-301.268	-42.849	0.000	0.0000
23	0.00000	SLE-F1	NonStatic	Max	-309.055	-29.605	0.000	0.0000
23	0.14787	SLE-F1	NonStatic	Max	-302.818	-39.953	0.000	0.0000
23	0.29574	SLE-F1	NonStatic	Max	-296.580	-50.301	0.000	0.0000
23	0.00000	SLE-F1	NonStatic	Min	-309.055	-29.605	0.000	0.0000
23	0.14787	SLE-F1	NonStatic	Min	-302.818	-39.953	0.000	0.0000
23	0.29574	SLE-F1	NonStatic	Min	-296.580	-50.301	0.000	0.0000
23	0.00000	SLE-F2	NonStatic	Max	-267.416	-8.850	0.000	0.0000
23	0.14787	SLE-F2	NonStatic	Max	-260.878	-20.186	0.000	0.0000
23	0.29574	SLE-F2	NonStatic	Max	-254.340	-31.521	0.000	0.0000
23	0.00000	SLE-F2	NonStatic	Min	-267.416	-8.850	0.000	0.0000
23	0.14787	SLE-F2	NonStatic	Min	-260.878	-20.186	0.000	0.0000
23	0.29574	SLE-F2	NonStatic	Min	-254.340	-31.521	0.000	0.0000
23	0.00000	SLE-F3	NonStatic	Max	-283.557	-14.814	0.000	0.0000
23	0.14787	SLE-F3	NonStatic	Max	-277.319	-25.162	0.000	0.0000
23	0.29574	SLE-F3	NonStatic	Max	-271.082	-35.510	0.000	0.0000
23	0.00000	SLE-F3	NonStatic	Min	-283.557	-14.814	0.000	0.0000
23	0.14787	SLE-F3	NonStatic	Min	-277.319	-25.162	0.000	0.0000
23	0.29574	SLE-F3	NonStatic	Min	-271.082	-35.510	0.000	0.0000
23	0.00000	SLE-QP	NonStatic	Max	-266.864	-18.622	0.000	0.0000
23	0.14787	SLE-QP	NonStatic	Max	-260.627	-28.969	0.000	0.0000
23	0.29574	SLE-QP	NonStatic	Max	-254.389	-39.317	0.000	0.0000
23	0.00000	SLE-QP	NonStatic	Min	-266.864	-18.622	0.000	0.0000
23	0.14787	SLE-QP	NonStatic	Min	-260.627	-28.969	0.000	0.0000
23	0.29574	SLE-QP	NonStatic	Min	-254.389	-39.317	0.000	0.0000
23	0.00000	SLU-1	NonStatic	Max	-454.929	-37.472	0.000	0.0000
23	0.14787	SLU-1	NonStatic	Max	-446.230	-52.864	0.000	0.0000
23	0.29574	SLU-1	NonStatic	Max	-437.531	-68.257	0.000	0.0000
23	0.00000	SLU-1	NonStatic	Min	-454.929	-37.472	0.000	0.0000
23	0.14787	SLU-1	NonStatic	Min	-446.230	-52.864	0.000	0.0000
23	0.29574	SLU-1	NonStatic	Min	-437.531	-68.257	0.000	0.0000
23	0.00000	SLU-2	NonStatic	Max	-443.142	-70.983	0.000	0.0000
23	0.14787	SLU-2	NonStatic	Max	-436.056	-81.073	0.000	0.0000
23	0.29574	SLU-2	NonStatic	Max	-428.970	-91.162	0.000	0.0000
23	0.00000	SLU-2	NonStatic	Min	-443.142	-70.983	0.000	0.0000
23	0.14787	SLU-2	NonStatic	Min	-436.056	-81.073	0.000	0.0000
23	0.29574	SLU-2	NonStatic	Min	-428.970	-91.162	0.000	0.0000
23	0.00000	SLU-3	NonStatic	Max	-290.921	15.332	0.000	0.0000
23	0.14787	SLU-3	NonStatic	Max	-283.070	-0.319	0.000	0.0000
23	0.29574	SLU-3	NonStatic	Max	-275.220	-15.969	0.000	0.0000
23	0.00000	SLU-3	NonStatic	Min	-290.921	15.332	0.000	0.0000
23	0.14787	SLU-3	NonStatic	Min	-283.070	-0.319	0.000	0.0000
23	0.29574	SLU-3	NonStatic	Min	-275.220	-15.969	0.000	0.0000
23	0.00000	SLU-4	NonStatic	Max	-442.266	-43.817	0.000	0.0000
23	0.14787	SLU-4	NonStatic	Max	-433.566	-59.209	0.000	0.0000
23	0.29574	SLU-4	NonStatic	Max	-424.867	-74.602	0.000	0.0000
23	0.00000	SLU-4	NonStatic	Min	-442.266	-43.817	0.000	0.0000
23	0.14787	SLU-4	NonStatic	Min	-433.566	-59.209	0.000	0.0000
23	0.29574	SLU-4	NonStatic	Min	-424.867	-74.602	0.000	0.0000
23	0.00000	SLU-5	NonStatic	Max	-278.951	11.558	0.000	0.0000
23	0.14787	SLU-5	NonStatic	Max	-271.101	-4.093	0.000	0.0000
23	0.29574	SLU-5	NonStatic	Max	-263.250	-19.743	0.000	0.0000
23	0.00000	SLU-5	NonStatic	Min	-278.951	11.558	0.000	0.0000
23	0.14787	SLU-5	NonStatic	Min	-271.101	-4.093	0.000	0.0000
23	0.29574	SLU-5	NonStatic	Min	-263.250	-19.743	0.000	0.0000
23	0.00000	SLU-6	NonStatic	Max	-464.553	-46.606	0.000	0.0000
23	0.14787	SLU-6	NonStatic	Max	-457.467	-56.695	0.000	0.0000

Table: Element Forces - Frames, Part 1 of 4

Frame	Station m	OutputCase	CaseType	StepType	P KN	V2 KN	V3 KN	T KN-m
23	0.29574	SLU-6	NonStatic	Max	-450.381	-66.785	0.000	0.0000
23	0.00000	SLU-6	NonStatic	Min	-464.553	-46.606	0.000	0.0000
23	0.14787	SLU-6	NonStatic	Min	-457.467	-56.695	0.000	0.0000
23	0.29574	SLU-6	NonStatic	Min	-450.381	-66.785	0.000	0.0000
23	0.00000	SLU-7	NonStatic	Max	-301.519	8.735	0.000	0.0000
23	0.14787	SLU-7	NonStatic	Max	-295.281	-1.613	0.000	0.0000
23	0.29574	SLU-7	NonStatic	Max	-289.044	-11.961	0.000	0.0000
23	0.00000	SLU-7	NonStatic	Min	-301.519	8.735	0.000	0.0000
23	0.14787	SLU-7	NonStatic	Min	-295.281	-1.613	0.000	0.0000
23	0.29574	SLU-7	NonStatic	Min	-289.044	-11.961	0.000	0.0000
23	0.00000	SLV 1	NonStatic	Max	-290.539	241.633	0.000	0.0000
23	0.14787	SLV 1	NonStatic	Max	-275.582	202.619	0.000	0.0000
23	0.29574	SLV 1	NonStatic	Max	-260.626	163.605	0.000	0.0000
23	0.00000	SLV 1	NonStatic	Min	-290.539	241.633	0.000	0.0000
23	0.14787	SLV 1	NonStatic	Min	-275.582	202.619	0.000	0.0000
23	0.29574	SLV 1	NonStatic	Min	-260.626	163.605	0.000	0.0000
23	0.00000	SLV 2	NonStatic	Max	-331.202	228.738	0.000	0.0000
23	0.14787	SLV 2	NonStatic	Max	-316.245	189.724	0.000	0.0000
23	0.29574	SLV 2	NonStatic	Max	-301.288	150.710	0.000	0.0000
23	0.00000	SLV 2	NonStatic	Min	-331.202	228.738	0.000	0.0000
23	0.14787	SLV 2	NonStatic	Min	-316.245	189.724	0.000	0.0000
23	0.29574	SLV 2	NonStatic	Min	-301.288	150.710	0.000	0.0000
23	0.00000	SLV 3	NonStatic	Max	-331.202	228.738	0.000	0.0000
23	0.14787	SLV 3	NonStatic	Max	-316.245	189.724	0.000	0.0000
23	0.29574	SLV 3	NonStatic	Max	-301.288	150.710	0.000	0.0000
23	0.00000	SLV 3	NonStatic	Min	-331.202	228.738	0.000	0.0000
23	0.14787	SLV 3	NonStatic	Min	-316.245	189.724	0.000	0.0000
23	0.29574	SLV 3	NonStatic	Min	-301.288	150.710	0.000	0.0000
23	0.00000	SLV 4	NonStatic	Max	-495.590	130.103	0.000	0.0000
23	0.14787	SLV 4	NonStatic	Max	-489.278	119.512	0.000	0.0000
23	0.29574	SLV 4	NonStatic	Max	-482.966	108.921	0.000	0.0000
23	0.00000	SLV 4	NonStatic	Min	-495.590	130.103	0.000	0.0000
23	0.14787	SLV 4	NonStatic	Min	-489.278	119.512	0.000	0.0000
23	0.29574	SLV 4	NonStatic	Min	-482.966	108.921	0.000	0.0000
23	0.00000	SLV 5	NonStatic	Max	-216.599	80.073	0.000	0.0000
23	0.14787	SLV 5	NonStatic	Max	-207.694	60.954	0.000	0.0000
23	0.29574	SLV 5	NonStatic	Max	-198.788	41.836	0.000	0.0000
23	0.00000	SLV 5	NonStatic	Min	-216.599	80.073	0.000	0.0000
23	0.14787	SLV 5	NonStatic	Min	-207.694	60.954	0.000	0.0000
23	0.29574	SLV 5	NonStatic	Min	-198.788	41.836	0.000	0.0000
23	0.00000	SLV 6	NonStatic	Max	-264.600	52.198	0.000	0.0000
23	0.14787	SLV 6	NonStatic	Max	-258.288	41.606	0.000	0.0000
23	0.29574	SLV 6	NonStatic	Max	-251.976	31.015	0.000	0.0000
23	0.00000	SLV 6	NonStatic	Min	-264.600	52.198	0.000	0.0000
23	0.14787	SLV 6	NonStatic	Min	-258.288	41.606	0.000	0.0000
23	0.29574	SLV 6	NonStatic	Min	-251.976	31.015	0.000	0.0000
23	0.00000	SLV 7	NonStatic	Max	-357.931	30.365	0.000	0.0000
23	0.14787	SLV 7	NonStatic	Max	-349.025	11.247	0.000	0.0000
23	0.29574	SLV 7	NonStatic	Max	-340.120	-7.871	0.000	0.0000
23	0.00000	SLV 7	NonStatic	Min	-357.931	30.365	0.000	0.0000
23	0.14787	SLV 7	NonStatic	Min	-349.025	11.247	0.000	0.0000
23	0.29574	SLV 7	NonStatic	Min	-340.120	-7.871	0.000	0.0000
23	0.00000	SLV 8	NonStatic	Max	-401.897	-1.337	0.000	0.0000
23	0.14787	SLV 8	NonStatic	Max	-395.585	-11.929	0.000	0.0000
23	0.29574	SLV 8	NonStatic	Max	-389.274	-22.520	0.000	0.0000
23	0.00000	SLV 8	NonStatic	Min	-401.897	-1.337	0.000	0.0000
23	0.14787	SLV 8	NonStatic	Min	-395.585	-11.929	0.000	0.0000
23	0.29574	SLV 8	NonStatic	Min	-389.274	-22.520	0.000	0.0000
23	0.00000	SLV 9	NonStatic	Max	-290.539	241.633	0.000	0.0000

Table: Element Forces - Frames, Part 1 of 4

Frame	Station m	OutputCase	CaseType	StepType	P KN	V2 KN	V3 KN	T KN-m
23	0.14787	SLV 9	NonStatic	Max	-275.582	202.619	0.000	0.0000
23	0.29574	SLV 9	NonStatic	Max	-260.626	163.605	0.000	0.0000
23	0.00000	SLV 9	NonStatic	Min	-290.539	241.633	0.000	0.0000
23	0.14787	SLV 9	NonStatic	Min	-275.582	202.619	0.000	0.0000
23	0.29574	SLV 9	NonStatic	Min	-260.626	163.605	0.000	0.0000
23	0.00000	SLV 10	NonStatic	Max	-457.215	145.213	0.000	0.0000
23	0.14787	SLV 10	NonStatic	Max	-450.903	134.622	0.000	0.0000
23	0.29574	SLV 10	NonStatic	Max	-444.591	124.031	0.000	0.0000
23	0.00000	SLV 10	NonStatic	Min	-457.215	145.213	0.000	0.0000
23	0.14787	SLV 10	NonStatic	Min	-450.903	134.622	0.000	0.0000
23	0.29574	SLV 10	NonStatic	Min	-444.591	124.031	0.000	0.0000
23	0.00000	SLV 11	NonStatic	Max	-331.202	228.738	0.000	0.0000
23	0.14787	SLV 11	NonStatic	Max	-316.245	189.724	0.000	0.0000
23	0.29574	SLV 11	NonStatic	Max	-301.288	150.710	0.000	0.0000
23	0.00000	SLV 11	NonStatic	Min	-331.202	228.738	0.000	0.0000
23	0.14787	SLV 11	NonStatic	Min	-316.245	189.724	0.000	0.0000
23	0.29574	SLV 11	NonStatic	Min	-301.288	150.710	0.000	0.0000
23	0.00000	SLV 12	NonStatic	Max	-495.590	130.103	0.000	0.0000
23	0.14787	SLV 12	NonStatic	Max	-489.278	119.512	0.000	0.0000
23	0.29574	SLV 12	NonStatic	Max	-482.966	108.921	0.000	0.0000
23	0.00000	SLV 12	NonStatic	Min	-495.590	130.103	0.000	0.0000
23	0.14787	SLV 12	NonStatic	Min	-489.278	119.512	0.000	0.0000
23	0.29574	SLV 12	NonStatic	Min	-482.966	108.921	0.000	0.0000
23	0.00000	SLV 13	NonStatic	Max	-216.599	80.073	0.000	0.0000
23	0.14787	SLV 13	NonStatic	Max	-207.694	60.954	0.000	0.0000
23	0.29574	SLV 13	NonStatic	Max	-198.788	41.836	0.000	0.0000
23	0.00000	SLV 13	NonStatic	Min	-216.599	80.073	0.000	0.0000
23	0.14787	SLV 13	NonStatic	Min	-207.694	60.954	0.000	0.0000
23	0.29574	SLV 13	NonStatic	Min	-198.788	41.836	0.000	0.0000
23	0.00000	SLV 14	NonStatic	Max	-264.600	52.198	0.000	0.0000
23	0.14787	SLV 14	NonStatic	Max	-258.288	41.606	0.000	0.0000
23	0.29574	SLV 14	NonStatic	Max	-251.976	31.015	0.000	0.0000
23	0.00000	SLV 14	NonStatic	Min	-264.600	52.198	0.000	0.0000
23	0.14787	SLV 14	NonStatic	Min	-258.288	41.606	0.000	0.0000
23	0.29574	SLV 14	NonStatic	Min	-251.976	31.015	0.000	0.0000
23	0.00000	SLV 15	NonStatic	Max	-357.931	30.365	0.000	0.0000
23	0.14787	SLV 15	NonStatic	Max	-349.025	11.247	0.000	0.0000
23	0.29574	SLV 15	NonStatic	Max	-340.120	-7.871	0.000	0.0000
23	0.00000	SLV 15	NonStatic	Min	-357.931	30.365	0.000	0.0000
23	0.14787	SLV 15	NonStatic	Min	-349.025	11.247	0.000	0.0000
23	0.29574	SLV 15	NonStatic	Min	-340.120	-7.871	0.000	0.0000
23	0.00000	SLV 16	NonStatic	Max	-401.897	-1.337	0.000	0.0000
23	0.14787	SLV 16	NonStatic	Max	-395.585	-11.929	0.000	0.0000
23	0.29574	SLV 16	NonStatic	Max	-389.274	-22.520	0.000	0.0000
23	0.00000	SLV 16	NonStatic	Min	-401.897	-1.337	0.000	0.0000
23	0.14787	SLV 16	NonStatic	Min	-395.585	-11.929	0.000	0.0000
23	0.29574	SLV 16	NonStatic	Min	-389.274	-22.520	0.000	0.0000
24	0.00000	SLE-C	NonStatic	Max	-305.945	-22.200	0.000	0.0000
24	0.15999	SLE-C	NonStatic	Max	-300.165	-11.040	0.000	0.0000
24	0.31998	SLE-C	NonStatic	Max	-294.385	0.119	0.000	0.0000
24	0.00000	SLE-C	NonStatic	Min	-305.945	-22.200	0.000	0.0000
24	0.15999	SLE-C	NonStatic	Min	-300.165	-11.040	0.000	0.0000
24	0.31998	SLE-C	NonStatic	Min	-294.385	0.119	0.000	0.0000
24	0.00000	SLE-F1	NonStatic	Max	-281.189	-37.194	0.000	0.0000
24	0.15999	SLE-F1	NonStatic	Max	-275.631	-26.075	0.000	0.0000
24	0.31998	SLE-F1	NonStatic	Max	-270.072	-14.955	0.000	0.0000
24	0.00000	SLE-F1	NonStatic	Min	-281.189	-37.194	0.000	0.0000
24	0.15999	SLE-F1	NonStatic	Min	-275.631	-26.075	0.000	0.0000
24	0.31998	SLE-F1	NonStatic	Min	-270.072	-14.955	0.000	0.0000

Table: Element Forces - Frames, Part 1 of 4

Frame	Station m	OutputCase	CaseType	StepType	P KN	V2 KN	V3 KN	T KN-m
24	0.00000	SLE-F2	NonStatic	Max	-284.188	4.701	0.000	0.0000
24	0.15999	SLE-F2	NonStatic	Max	-277.082	9.067	0.000	0.0000
24	0.31998	SLE-F2	NonStatic	Max	-269.976	13.433	0.000	0.0000
24	0.00000	SLE-F2	NonStatic	Min	-284.188	4.701	0.000	0.0000
24	0.15999	SLE-F2	NonStatic	Min	-277.082	9.067	0.000	0.0000
24	0.31998	SLE-F2	NonStatic	Min	-269.976	13.433	0.000	0.0000
24	0.00000	SLE-F3	NonStatic	Max	-245.290	-27.972	0.000	0.0000
24	0.15999	SLE-F3	NonStatic	Max	-241.015	-15.935	0.000	0.0000
24	0.31998	SLE-F3	NonStatic	Max	-236.740	-3.897	0.000	0.0000
24	0.00000	SLE-F3	NonStatic	Min	-245.290	-27.972	0.000	0.0000
24	0.15999	SLE-F3	NonStatic	Min	-241.015	-15.935	0.000	0.0000
24	0.31998	SLE-F3	NonStatic	Min	-236.740	-3.897	0.000	0.0000
24	0.00000	SLE-QP	NonStatic	Max	-277.338	-4.592	0.000	0.0000
24	0.15999	SLE-QP	NonStatic	Max	-270.232	-0.226	0.000	0.0000
24	0.31998	SLE-QP	NonStatic	Max	-263.126	4.141	0.000	0.0000
24	0.00000	SLE-QP	NonStatic	Min	-277.338	-4.592	0.000	0.0000
24	0.15999	SLE-QP	NonStatic	Min	-270.232	-0.226	0.000	0.0000
24	0.31998	SLE-QP	NonStatic	Min	-263.126	4.141	0.000	0.0000
24	0.00000	SLU-1	NonStatic	Max	-355.385	-34.201	0.000	0.0000
24	0.15999	SLU-1	NonStatic	Max	-350.068	-17.900	0.000	0.0000
24	0.31998	SLU-1	NonStatic	Max	-344.751	-1.600	0.000	0.0000
24	0.00000	SLU-1	NonStatic	Min	-355.385	-34.201	0.000	0.0000
24	0.15999	SLU-1	NonStatic	Min	-350.068	-17.900	0.000	0.0000
24	0.31998	SLU-1	NonStatic	Min	-344.751	-1.600	0.000	0.0000
24	0.00000	SLU-2	NonStatic	Max	-350.515	-53.281	0.000	0.0000
24	0.15999	SLU-2	NonStatic	Max	-343.486	-41.619	0.000	0.0000
24	0.31998	SLU-2	NonStatic	Max	-336.458	-29.957	0.000	0.0000
24	0.00000	SLU-2	NonStatic	Min	-350.515	-53.281	0.000	0.0000
24	0.15999	SLU-2	NonStatic	Min	-343.486	-41.619	0.000	0.0000
24	0.31998	SLU-2	NonStatic	Min	-336.458	-29.957	0.000	0.0000
24	0.00000	SLU-3	NonStatic	Max	-254.469	-9.361	0.000	0.0000
24	0.15999	SLU-3	NonStatic	Max	-251.454	6.090	0.000	0.0000
24	0.31998	SLU-3	NonStatic	Max	-248.439	21.541	0.000	0.0000
24	0.00000	SLU-3	NonStatic	Min	-254.469	-9.361	0.000	0.0000
24	0.15999	SLU-3	NonStatic	Min	-251.454	6.090	0.000	0.0000
24	0.31998	SLU-3	NonStatic	Min	-248.439	21.541	0.000	0.0000
24	0.00000	SLU-4	NonStatic	Max	-375.334	-26.576	0.000	0.0000
24	0.15999	SLU-4	NonStatic	Max	-368.305	-14.914	0.000	0.0000
24	0.31998	SLU-4	NonStatic	Max	-361.277	-3.252	0.000	0.0000
24	0.00000	SLU-4	NonStatic	Min	-375.334	-26.576	0.000	0.0000
24	0.15999	SLU-4	NonStatic	Min	-368.305	-14.914	0.000	0.0000
24	0.31998	SLU-4	NonStatic	Min	-361.277	-3.252	0.000	0.0000
24	0.00000	SLU-5	NonStatic	Max	-274.373	0.194	0.000	0.0000
24	0.15999	SLU-5	NonStatic	Max	-269.646	11.007	0.000	0.0000
24	0.31998	SLU-5	NonStatic	Max	-264.919	21.819	0.000	0.0000
24	0.00000	SLU-5	NonStatic	Min	-274.373	0.194	0.000	0.0000
24	0.15999	SLU-5	NonStatic	Min	-269.646	11.007	0.000	0.0000
24	0.31998	SLU-5	NonStatic	Min	-264.919	21.819	0.000	0.0000
24	0.00000	SLU-6	NonStatic	Max	-340.034	-42.670	0.000	0.0000
24	0.15999	SLU-6	NonStatic	Max	-334.798	-26.150	0.000	0.0000
24	0.31998	SLU-6	NonStatic	Max	-329.562	-9.630	0.000	0.0000
24	0.00000	SLU-6	NonStatic	Min	-340.034	-42.670	0.000	0.0000
24	0.15999	SLU-6	NonStatic	Min	-334.798	-26.150	0.000	0.0000
24	0.31998	SLU-6	NonStatic	Min	-329.562	-9.630	0.000	0.0000
24	0.00000	SLU-7	NonStatic	Max	-241.932	-15.315	0.000	0.0000
24	0.15999	SLU-7	NonStatic	Max	-238.917	0.136	0.000	0.0000
24	0.31998	SLU-7	NonStatic	Max	-235.902	15.587	0.000	0.0000
24	0.00000	SLU-7	NonStatic	Min	-241.932	-15.315	0.000	0.0000
24	0.15999	SLU-7	NonStatic	Min	-238.917	0.136	0.000	0.0000

Table: Element Forces - Frames, Part 1 of 4

Frame	Station m	OutputCase	CaseType	StepType	P KN	V2 KN	V3 KN	T KN-m
24	0.31998	SLU-7	NonStatic	Min	-235.902	15.587	0.000	0.0000
24	0.00000	SLV 1	NonStatic	Max	-442.233	179.328	0.000	0.0000
24	0.15999	SLV 1	NonStatic	Max	-438.083	190.280	0.000	0.0000
24	0.31998	SLV 1	NonStatic	Max	-433.933	201.232	0.000	0.0000
24	0.00000	SLV 1	NonStatic	Min	-442.233	179.328	0.000	0.0000
24	0.15999	SLV 1	NonStatic	Min	-438.083	190.280	0.000	0.0000
24	0.31998	SLV 1	NonStatic	Min	-433.933	201.232	0.000	0.0000
24	0.00000	SLV 2	NonStatic	Max	-483.157	172.659	0.000	0.0000
24	0.15999	SLV 2	NonStatic	Max	-477.666	184.105	0.000	0.0000
24	0.31998	SLV 2	NonStatic	Max	-472.175	195.552	0.000	0.0000
24	0.00000	SLV 2	NonStatic	Min	-483.157	172.659	0.000	0.0000
24	0.15999	SLV 2	NonStatic	Min	-477.666	184.105	0.000	0.0000
24	0.31998	SLV 2	NonStatic	Min	-472.175	195.552	0.000	0.0000
24	0.00000	SLV 3	NonStatic	Max	-483.157	172.659	0.000	0.0000
24	0.15999	SLV 3	NonStatic	Max	-477.666	184.105	0.000	0.0000
24	0.31998	SLV 3	NonStatic	Max	-472.175	195.552	0.000	0.0000
24	0.00000	SLV 3	NonStatic	Min	-483.157	172.659	0.000	0.0000
24	0.15999	SLV 3	NonStatic	Min	-477.666	184.105	0.000	0.0000
24	0.31998	SLV 3	NonStatic	Min	-472.175	195.552	0.000	0.0000
24	0.00000	SLV 4	NonStatic	Max	-258.265	51.521	0.000	0.0000
24	0.15999	SLV 4	NonStatic	Max	-263.686	92.539	0.000	0.0000
24	0.31998	SLV 4	NonStatic	Max	-269.108	133.557	0.000	0.0000
24	0.00000	SLV 4	NonStatic	Min	-258.265	51.521	0.000	0.0000
24	0.15999	SLV 4	NonStatic	Min	-263.686	92.539	0.000	0.0000
24	0.31998	SLV 4	NonStatic	Min	-269.108	133.557	0.000	0.0000
24	0.00000	SLV 5	NonStatic	Max	-243.397	60.083	0.000	0.0000
24	0.15999	SLV 5	NonStatic	Max	-240.811	70.458	0.000	0.0000
24	0.31998	SLV 5	NonStatic	Max	-238.226	80.832	0.000	0.0000
24	0.00000	SLV 5	NonStatic	Min	-243.397	60.083	0.000	0.0000
24	0.15999	SLV 5	NonStatic	Min	-240.811	70.458	0.000	0.0000
24	0.31998	SLV 5	NonStatic	Min	-238.226	80.832	0.000	0.0000
24	0.00000	SLV 6	NonStatic	Max	-173.673	13.920	0.000	0.0000
24	0.15999	SLV 6	NonStatic	Max	-174.361	33.165	0.000	0.0000
24	0.31998	SLV 6	NonStatic	Max	-175.049	52.411	0.000	0.0000
24	0.00000	SLV 6	NonStatic	Min	-173.673	13.920	0.000	0.0000
24	0.15999	SLV 6	NonStatic	Min	-174.361	33.165	0.000	0.0000
24	0.31998	SLV 6	NonStatic	Min	-175.049	52.411	0.000	0.0000
24	0.00000	SLV 7	NonStatic	Max	-386.230	21.286	0.000	0.0000
24	0.15999	SLV 7	NonStatic	Max	-379.175	33.310	0.000	0.0000
24	0.31998	SLV 7	NonStatic	Max	-372.120	45.334	0.000	0.0000
24	0.00000	SLV 7	NonStatic	Min	-386.230	21.286	0.000	0.0000
24	0.15999	SLV 7	NonStatic	Min	-379.175	33.310	0.000	0.0000
24	0.31998	SLV 7	NonStatic	Min	-372.120	45.334	0.000	0.0000
24	0.00000	SLV 8	NonStatic	Max	-311.054	-30.826	0.000	0.0000
24	0.15999	SLV 8	NonStatic	Max	-307.272	-9.931	0.000	0.0000
24	0.31998	SLV 8	NonStatic	Max	-303.491	10.964	0.000	0.0000
24	0.00000	SLV 8	NonStatic	Min	-311.054	-30.826	0.000	0.0000
24	0.15999	SLV 8	NonStatic	Min	-307.272	-9.931	0.000	0.0000
24	0.31998	SLV 8	NonStatic	Min	-303.491	10.964	0.000	0.0000
24	0.00000	SLV 9	NonStatic	Max	-442.233	179.328	0.000	0.0000
24	0.15999	SLV 9	NonStatic	Max	-438.083	190.280	0.000	0.0000
24	0.31998	SLV 9	NonStatic	Max	-433.933	201.232	0.000	0.0000
24	0.00000	SLV 9	NonStatic	Min	-442.233	179.328	0.000	0.0000
24	0.15999	SLV 9	NonStatic	Min	-438.083	190.280	0.000	0.0000
24	0.31998	SLV 9	NonStatic	Min	-433.933	201.232	0.000	0.0000
24	0.00000	SLV 10	NonStatic	Max	-219.345	65.367	0.000	0.0000
24	0.15999	SLV 10	NonStatic	Max	-226.108	105.889	0.000	0.0000
24	0.31998	SLV 10	NonStatic	Max	-232.870	146.412	0.000	0.0000
24	0.00000	SLV 10	NonStatic	Min	-219.345	65.367	0.000	0.0000

Table: Element Forces - Frames, Part 1 of 4

Frame	Station m	OutputCase	CaseType	StepType	P KN	V2 KN	V3 KN	T KN-m
24	0.15999	SLV 10	NonStatic	Min	-226.108	105.889	0.000	0.0000
24	0.31998	SLV 10	NonStatic	Min	-232.870	146.412	0.000	0.0000
24	0.00000	SLV 11	NonStatic	Max	-483.157	172.659	0.000	0.0000
24	0.15999	SLV 11	NonStatic	Max	-477.666	184.105	0.000	0.0000
24	0.31998	SLV 11	NonStatic	Max	-472.175	195.552	0.000	0.0000
24	0.00000	SLV 11	NonStatic	Min	-483.157	172.659	0.000	0.0000
24	0.15999	SLV 11	NonStatic	Min	-477.666	184.105	0.000	0.0000
24	0.31998	SLV 11	NonStatic	Min	-472.175	195.552	0.000	0.0000
24	0.00000	SLV 12	NonStatic	Max	-258.265	51.521	0.000	0.0000
24	0.15999	SLV 12	NonStatic	Max	-263.686	92.539	0.000	0.0000
24	0.31998	SLV 12	NonStatic	Max	-269.108	133.557	0.000	0.0000
24	0.00000	SLV 12	NonStatic	Min	-258.265	51.521	0.000	0.0000
24	0.15999	SLV 12	NonStatic	Min	-263.686	92.539	0.000	0.0000
24	0.31998	SLV 12	NonStatic	Min	-269.108	133.557	0.000	0.0000
24	0.00000	SLV 13	NonStatic	Max	-243.397	60.083	0.000	0.0000
24	0.15999	SLV 13	NonStatic	Max	-240.811	70.458	0.000	0.0000
24	0.31998	SLV 13	NonStatic	Max	-238.226	80.832	0.000	0.0000
24	0.00000	SLV 13	NonStatic	Min	-243.397	60.083	0.000	0.0000
24	0.15999	SLV 13	NonStatic	Min	-240.811	70.458	0.000	0.0000
24	0.31998	SLV 13	NonStatic	Min	-238.226	80.832	0.000	0.0000
24	0.00000	SLV 14	NonStatic	Max	-173.673	13.920	0.000	0.0000
24	0.15999	SLV 14	NonStatic	Max	-174.361	33.165	0.000	0.0000
24	0.31998	SLV 14	NonStatic	Max	-175.049	52.411	0.000	0.0000
24	0.00000	SLV 14	NonStatic	Min	-173.673	13.920	0.000	0.0000
24	0.15999	SLV 14	NonStatic	Min	-174.361	33.165	0.000	0.0000
24	0.31998	SLV 14	NonStatic	Min	-175.049	52.411	0.000	0.0000
24	0.00000	SLV 15	NonStatic	Max	-386.230	21.286	0.000	0.0000
24	0.15999	SLV 15	NonStatic	Max	-379.175	33.310	0.000	0.0000
24	0.31998	SLV 15	NonStatic	Max	-372.120	45.334	0.000	0.0000
24	0.00000	SLV 15	NonStatic	Min	-386.230	21.286	0.000	0.0000
24	0.15999	SLV 15	NonStatic	Min	-379.175	33.310	0.000	0.0000
24	0.31998	SLV 15	NonStatic	Min	-372.120	45.334	0.000	0.0000
24	0.00000	SLV 16	NonStatic	Max	-311.054	-30.826	0.000	0.0000
24	0.15999	SLV 16	NonStatic	Max	-307.272	-9.931	0.000	0.0000
24	0.31998	SLV 16	NonStatic	Max	-303.491	10.964	0.000	0.0000
24	0.00000	SLV 16	NonStatic	Min	-311.054	-30.826	0.000	0.0000
24	0.15999	SLV 16	NonStatic	Min	-307.272	-9.931	0.000	0.0000
24	0.31998	SLV 16	NonStatic	Min	-303.491	10.964	0.000	0.0000
25	0.00000	SLE-C	NonStatic	Max	-306.729	19.814	0.000	0.0000
25	0.15091	SLE-C	NonStatic	Max	-305.607	28.509	0.000	0.0000
25	0.30181	SLE-C	NonStatic	Max	-304.484	37.203	0.000	0.0000
25	0.00000	SLE-C	NonStatic	Min	-306.729	19.814	0.000	0.0000
25	0.15091	SLE-C	NonStatic	Min	-305.607	28.509	0.000	0.0000
25	0.30181	SLE-C	NonStatic	Min	-304.484	37.203	0.000	0.0000
25	0.00000	SLE-F1	NonStatic	Max	-285.316	0.252	0.000	0.0000
25	0.15091	SLE-F1	NonStatic	Max	-284.200	8.985	0.000	0.0000
25	0.30181	SLE-F1	NonStatic	Max	-283.084	17.717	0.000	0.0000
25	0.00000	SLE-F1	NonStatic	Min	-285.316	0.252	0.000	0.0000
25	0.15091	SLE-F1	NonStatic	Min	-284.200	8.985	0.000	0.0000
25	0.30181	SLE-F1	NonStatic	Min	-283.084	17.717	0.000	0.0000
25	0.00000	SLE-F2	NonStatic	Max	-283.239	40.724	0.000	0.0000
25	0.15091	SLE-F2	NonStatic	Max	-281.040	42.723	0.000	0.0000
25	0.30181	SLE-F2	NonStatic	Max	-278.840	44.722	0.000	0.0000
25	0.00000	SLE-F2	NonStatic	Min	-283.239	40.724	0.000	0.0000
25	0.15091	SLE-F2	NonStatic	Min	-281.040	42.723	0.000	0.0000
25	0.30181	SLE-F2	NonStatic	Min	-278.840	44.722	0.000	0.0000
25	0.00000	SLE-F3	NonStatic	Max	-247.901	-0.180	0.000	0.0000
25	0.15091	SLE-F3	NonStatic	Max	-246.991	9.832	0.000	0.0000
25	0.30181	SLE-F3	NonStatic	Max	-246.081	19.845	0.000	0.0000

Table: Element Forces - Frames, Part 1 of 4

Frame	Station m	OutputCase	CaseType	StepType	P KN	V2 KN	V3 KN	T KN-m
25	0.00000	SLE-F3	NonStatic	Min	-247.901	-0.180	0.000	0.0000
25	0.15091	SLE-F3	NonStatic	Min	-246.991	9.832	0.000	0.0000
25	0.30181	SLE-F3	NonStatic	Min	-246.081	19.845	0.000	0.0000
25	0.00000	SLE-QP	NonStatic	Max	-277.981	33.743	0.000	0.0000
25	0.15091	SLE-QP	NonStatic	Max	-275.781	35.742	0.000	0.0000
25	0.30181	SLE-QP	NonStatic	Max	-273.582	37.741	0.000	0.0000
25	0.00000	SLE-QP	NonStatic	Min	-277.981	33.743	0.000	0.0000
25	0.15091	SLE-QP	NonStatic	Min	-275.781	35.742	0.000	0.0000
25	0.30181	SLE-QP	NonStatic	Min	-273.582	37.741	0.000	0.0000
25	0.00000	SLU-1	NonStatic	Max	-357.459	7.566	0.000	0.0000
25	0.15091	SLU-1	NonStatic	Max	-356.385	21.263	0.000	0.0000
25	0.30181	SLU-1	NonStatic	Max	-355.311	34.960	0.000	0.0000
25	0.00000	SLU-1	NonStatic	Min	-357.459	7.566	0.000	0.0000
25	0.15091	SLU-1	NonStatic	Min	-356.385	21.263	0.000	0.0000
25	0.30181	SLU-1	NonStatic	Min	-355.311	34.960	0.000	0.0000
25	0.00000	SLU-2	NonStatic	Max	-357.918	-2.404	0.000	0.0000
25	0.15091	SLU-2	NonStatic	Max	-356.064	6.448	0.000	0.0000
25	0.30181	SLU-2	NonStatic	Max	-354.211	15.299	0.000	0.0000
25	0.00000	SLU-2	NonStatic	Min	-357.918	-2.404	0.000	0.0000
25	0.15091	SLU-2	NonStatic	Min	-356.064	6.448	0.000	0.0000
25	0.30181	SLU-2	NonStatic	Min	-354.211	15.299	0.000	0.0000
25	0.00000	SLU-3	NonStatic	Max	-252.173	12.721	0.000	0.0000
25	0.15091	SLU-3	NonStatic	Max	-251.836	26.299	0.000	0.0000
25	0.30181	SLU-3	NonStatic	Max	-251.500	39.877	0.000	0.0000
25	0.00000	SLU-3	NonStatic	Min	-252.173	12.721	0.000	0.0000
25	0.15091	SLU-3	NonStatic	Min	-251.836	26.299	0.000	0.0000
25	0.30181	SLU-3	NonStatic	Min	-251.500	39.877	0.000	0.0000
25	0.00000	SLU-4	NonStatic	Max	-377.122	28.585	0.000	0.0000
25	0.15091	SLU-4	NonStatic	Max	-375.269	37.437	0.000	0.0000
25	0.30181	SLU-4	NonStatic	Max	-373.415	46.288	0.000	0.0000
25	0.00000	SLU-4	NonStatic	Min	-377.122	28.585	0.000	0.0000
25	0.15091	SLU-4	NonStatic	Min	-375.269	37.437	0.000	0.0000
25	0.30181	SLU-4	NonStatic	Min	-373.415	46.288	0.000	0.0000
25	0.00000	SLU-5	NonStatic	Max	-271.420	33.833	0.000	0.0000
25	0.15091	SLU-5	NonStatic	Max	-270.304	42.566	0.000	0.0000
25	0.30181	SLU-5	NonStatic	Max	-269.188	51.299	0.000	0.0000
25	0.00000	SLU-5	NonStatic	Min	-271.420	33.833	0.000	0.0000
25	0.15091	SLU-5	NonStatic	Min	-270.304	42.566	0.000	0.0000
25	0.30181	SLU-5	NonStatic	Min	-269.188	51.299	0.000	0.0000
25	0.00000	SLU-6	NonStatic	Max	-343.955	-4.163	0.000	0.0000
25	0.15091	SLU-6	NonStatic	Max	-342.918	9.764	0.000	0.0000
25	0.30181	SLU-6	NonStatic	Max	-341.881	23.690	0.000	0.0000
25	0.00000	SLU-6	NonStatic	Min	-343.955	-4.163	0.000	0.0000
25	0.15091	SLU-6	NonStatic	Min	-342.918	9.764	0.000	0.0000
25	0.30181	SLU-6	NonStatic	Min	-341.881	23.690	0.000	0.0000
25	0.00000	SLU-7	NonStatic	Max	-241.019	4.461	0.000	0.0000
25	0.15091	SLU-7	NonStatic	Max	-240.683	18.039	0.000	0.0000
25	0.30181	SLU-7	NonStatic	Max	-240.346	31.617	0.000	0.0000
25	0.00000	SLU-7	NonStatic	Min	-241.019	4.461	0.000	0.0000
25	0.15091	SLU-7	NonStatic	Min	-240.683	18.039	0.000	0.0000
25	0.30181	SLU-7	NonStatic	Min	-240.346	31.617	0.000	0.0000
25	0.00000	SLV 1	NonStatic	Max	-407.344	169.007	0.000	0.0000
25	0.15091	SLV 1	NonStatic	Max	-406.585	178.014	0.000	0.0000
25	0.30181	SLV 1	NonStatic	Max	-405.826	187.021	0.000	0.0000
25	0.00000	SLV 1	NonStatic	Min	-407.344	169.007	0.000	0.0000
25	0.15091	SLV 1	NonStatic	Min	-406.585	178.014	0.000	0.0000
25	0.30181	SLV 1	NonStatic	Min	-405.826	187.021	0.000	0.0000
25	0.00000	SLV 2	NonStatic	Max	-449.884	170.745	0.000	0.0000
25	0.15091	SLV 2	NonStatic	Max	-448.515	179.850	0.000	0.0000

Table: Element Forces - Frames, Part 1 of 4

Frame	Station m	OutputCase	CaseType	StepType	P KN	V2 KN	V3 KN	T KN-m
25	0.30181	SLV 2	NonStatic	Max	-447.146	188.956	0.000	0.0000
25	0.00000	SLV 2	NonStatic	Min	-449.884	170.745	0.000	0.0000
25	0.15091	SLV 2	NonStatic	Min	-448.515	179.850	0.000	0.0000
25	0.30181	SLV 2	NonStatic	Min	-447.146	188.956	0.000	0.0000
25	0.00000	SLV 3	NonStatic	Max	-449.884	170.745	0.000	0.0000
25	0.15091	SLV 3	NonStatic	Max	-448.515	179.850	0.000	0.0000
25	0.30181	SLV 3	NonStatic	Max	-447.146	188.956	0.000	0.0000
25	0.00000	SLV 3	NonStatic	Min	-449.884	170.745	0.000	0.0000
25	0.15091	SLV 3	NonStatic	Min	-448.515	179.850	0.000	0.0000
25	0.30181	SLV 3	NonStatic	Min	-447.146	188.956	0.000	0.0000
25	0.00000	SLV 4	NonStatic	Max	-236.285	20.356	0.000	0.0000
25	0.15091	SLV 4	NonStatic	Max	-239.885	60.353	0.000	0.0000
25	0.30181	SLV 4	NonStatic	Max	-243.485	100.349	0.000	0.0000
25	0.00000	SLV 4	NonStatic	Min	-236.285	20.356	0.000	0.0000
25	0.15091	SLV 4	NonStatic	Min	-239.885	60.353	0.000	0.0000
25	0.30181	SLV 4	NonStatic	Min	-243.485	100.349	0.000	0.0000
25	0.00000	SLV 5	NonStatic	Max	-228.348	72.755	0.000	0.0000
25	0.15091	SLV 5	NonStatic	Max	-228.302	81.648	0.000	0.0000
25	0.30181	SLV 5	NonStatic	Max	-228.255	90.540	0.000	0.0000
25	0.00000	SLV 5	NonStatic	Min	-228.348	72.755	0.000	0.0000
25	0.15091	SLV 5	NonStatic	Min	-228.302	81.648	0.000	0.0000
25	0.30181	SLV 5	NonStatic	Min	-228.255	90.540	0.000	0.0000
25	0.00000	SLV 6	NonStatic	Max	-164.842	10.823	0.000	0.0000
25	0.15091	SLV 6	NonStatic	Max	-166.286	28.983	0.000	0.0000
25	0.30181	SLV 6	NonStatic	Max	-167.731	47.143	0.000	0.0000
25	0.00000	SLV 6	NonStatic	Min	-164.842	10.823	0.000	0.0000
25	0.15091	SLV 6	NonStatic	Min	-166.286	28.983	0.000	0.0000
25	0.30181	SLV 6	NonStatic	Min	-167.731	47.143	0.000	0.0000
25	0.00000	SLV 7	NonStatic	Max	-379.358	66.349	0.000	0.0000
25	0.15091	SLV 7	NonStatic	Max	-377.277	75.570	0.000	0.0000
25	0.30181	SLV 7	NonStatic	Max	-375.195	84.790	0.000	0.0000
25	0.00000	SLV 7	NonStatic	Min	-379.358	66.349	0.000	0.0000
25	0.15091	SLV 7	NonStatic	Min	-377.277	75.570	0.000	0.0000
25	0.30181	SLV 7	NonStatic	Min	-375.195	84.790	0.000	0.0000
25	0.00000	SLV 8	NonStatic	Max	-312.342	-7.251	0.000	0.0000
25	0.15091	SLV 8	NonStatic	Max	-311.752	11.237	0.000	0.0000
25	0.30181	SLV 8	NonStatic	Max	-311.161	29.724	0.000	0.0000
25	0.00000	SLV 8	NonStatic	Min	-312.342	-7.251	0.000	0.0000
25	0.15091	SLV 8	NonStatic	Min	-311.752	11.237	0.000	0.0000
25	0.30181	SLV 8	NonStatic	Min	-311.161	29.724	0.000	0.0000
25	0.00000	SLV 9	NonStatic	Max	-407.344	169.007	0.000	0.0000
25	0.15091	SLV 9	NonStatic	Max	-406.585	178.014	0.000	0.0000
25	0.30181	SLV 9	NonStatic	Max	-405.826	187.021	0.000	0.0000
25	0.00000	SLV 9	NonStatic	Min	-407.344	169.007	0.000	0.0000
25	0.15091	SLV 9	NonStatic	Min	-406.585	178.014	0.000	0.0000
25	0.30181	SLV 9	NonStatic	Min	-405.826	187.021	0.000	0.0000
25	0.00000	SLV 10	NonStatic	Max	-194.205	26.634	0.000	0.0000
25	0.15091	SLV 10	NonStatic	Max	-198.416	66.532	0.000	0.0000
25	0.30181	SLV 10	NonStatic	Max	-202.627	106.430	0.000	0.0000
25	0.00000	SLV 10	NonStatic	Min	-194.205	26.634	0.000	0.0000
25	0.15091	SLV 10	NonStatic	Min	-198.416	66.532	0.000	0.0000
25	0.30181	SLV 10	NonStatic	Min	-202.627	106.430	0.000	0.0000
25	0.00000	SLV 11	NonStatic	Max	-449.884	170.745	0.000	0.0000
25	0.15091	SLV 11	NonStatic	Max	-448.515	179.850	0.000	0.0000
25	0.30181	SLV 11	NonStatic	Max	-447.146	188.956	0.000	0.0000
25	0.00000	SLV 11	NonStatic	Min	-449.884	170.745	0.000	0.0000
25	0.15091	SLV 11	NonStatic	Min	-448.515	179.850	0.000	0.0000
25	0.30181	SLV 11	NonStatic	Min	-447.146	188.956	0.000	0.0000
25	0.00000	SLV 12	NonStatic	Max	-236.285	20.356	0.000	0.0000

Table: Element Forces - Frames, Part 1 of 4

Frame	Station m	OutputCase	CaseType	StepType	P KN	V2 KN	V3 KN	T KN-m
25	0.15091	SLV 12	NonStatic	Max	-239.885	60.353	0.000	0.0000
25	0.30181	SLV 12	NonStatic	Max	-243.485	100.349	0.000	0.0000
25	0.00000	SLV 12	NonStatic	Min	-236.285	20.356	0.000	0.0000
25	0.15091	SLV 12	NonStatic	Min	-239.885	60.353	0.000	0.0000
25	0.30181	SLV 12	NonStatic	Min	-243.485	100.349	0.000	0.0000
25	0.00000	SLV 13	NonStatic	Max	-228.348	72.755	0.000	0.0000
25	0.15091	SLV 13	NonStatic	Max	-228.302	81.648	0.000	0.0000
25	0.30181	SLV 13	NonStatic	Max	-228.255	90.540	0.000	0.0000
25	0.00000	SLV 13	NonStatic	Min	-228.348	72.755	0.000	0.0000
25	0.15091	SLV 13	NonStatic	Min	-228.302	81.648	0.000	0.0000
25	0.30181	SLV 13	NonStatic	Min	-228.255	90.540	0.000	0.0000
25	0.00000	SLV 14	NonStatic	Max	-164.842	10.823	0.000	0.0000
25	0.15091	SLV 14	NonStatic	Max	-166.286	28.983	0.000	0.0000
25	0.30181	SLV 14	NonStatic	Max	-167.731	47.143	0.000	0.0000
25	0.00000	SLV 14	NonStatic	Min	-164.842	10.823	0.000	0.0000
25	0.15091	SLV 14	NonStatic	Min	-166.286	28.983	0.000	0.0000
25	0.30181	SLV 14	NonStatic	Min	-167.731	47.143	0.000	0.0000
25	0.00000	SLV 15	NonStatic	Max	-379.358	66.349	0.000	0.0000
25	0.15091	SLV 15	NonStatic	Max	-377.277	75.570	0.000	0.0000
25	0.30181	SLV 15	NonStatic	Max	-375.195	84.790	0.000	0.0000
25	0.00000	SLV 15	NonStatic	Min	-379.358	66.349	0.000	0.0000
25	0.15091	SLV 15	NonStatic	Min	-377.277	75.570	0.000	0.0000
25	0.30181	SLV 15	NonStatic	Min	-375.195	84.790	0.000	0.0000
25	0.00000	SLV 16	NonStatic	Max	-312.342	-7.251	0.000	0.0000
25	0.15091	SLV 16	NonStatic	Max	-311.752	11.237	0.000	0.0000
25	0.30181	SLV 16	NonStatic	Max	-311.161	29.724	0.000	0.0000
25	0.00000	SLV 16	NonStatic	Min	-312.342	-7.251	0.000	0.0000
25	0.15091	SLV 16	NonStatic	Min	-311.752	11.237	0.000	0.0000
25	0.30181	SLV 16	NonStatic	Min	-311.161	29.724	0.000	0.0000
26	0.00000	SLE-C	NonStatic	Max	-308.602	16.953	0.000	0.0000
26	0.16308	SLE-C	NonStatic	Max	-306.874	26.333	0.000	0.0000
26	0.32617	SLE-C	NonStatic	Max	-305.145	35.714	0.000	0.0000
26	0.00000	SLE-C	NonStatic	Min	-308.602	16.953	0.000	0.0000
26	0.16308	SLE-C	NonStatic	Min	-306.874	26.333	0.000	0.0000
26	0.32617	SLE-C	NonStatic	Min	-305.145	35.714	0.000	0.0000
26	0.00000	SLE-F1	NonStatic	Max	-288.306	-2.672	0.000	0.0000
26	0.16308	SLE-F1	NonStatic	Max	-286.582	6.751	0.000	0.0000
26	0.32617	SLE-F1	NonStatic	Max	-284.858	16.173	0.000	0.0000
26	0.00000	SLE-F1	NonStatic	Min	-288.306	-2.672	0.000	0.0000
26	0.16308	SLE-F1	NonStatic	Min	-286.582	6.751	0.000	0.0000
26	0.32617	SLE-F1	NonStatic	Min	-284.858	16.173	0.000	0.0000
26	0.00000	SLE-F2	NonStatic	Max	-286.061	30.130	0.000	0.0000
26	0.16308	SLE-F2	NonStatic	Max	-283.569	32.167	0.000	0.0000
26	0.32617	SLE-F2	NonStatic	Max	-281.076	34.204	0.000	0.0000
26	0.00000	SLE-F2	NonStatic	Min	-286.061	30.130	0.000	0.0000
26	0.16308	SLE-F2	NonStatic	Min	-283.569	32.167	0.000	0.0000
26	0.32617	SLE-F2	NonStatic	Min	-281.076	34.204	0.000	0.0000
26	0.00000	SLE-F3	NonStatic	Max	-250.681	-7.999	0.000	0.0000
26	0.16308	SLE-F3	NonStatic	Max	-249.103	2.828	0.000	0.0000
26	0.32617	SLE-F3	NonStatic	Max	-247.525	13.654	0.000	0.0000
26	0.00000	SLE-F3	NonStatic	Min	-250.681	-7.999	0.000	0.0000
26	0.16308	SLE-F3	NonStatic	Min	-249.103	2.828	0.000	0.0000
26	0.32617	SLE-F3	NonStatic	Min	-247.525	13.654	0.000	0.0000
26	0.00000	SLE-QP	NonStatic	Max	-281.105	26.477	0.000	0.0000
26	0.16308	SLE-QP	NonStatic	Max	-278.612	28.513	0.000	0.0000
26	0.32617	SLE-QP	NonStatic	Max	-276.120	30.550	0.000	0.0000
26	0.00000	SLE-QP	NonStatic	Min	-281.105	26.477	0.000	0.0000
26	0.16308	SLE-QP	NonStatic	Min	-278.612	28.513	0.000	0.0000
26	0.32617	SLE-QP	NonStatic	Min	-276.120	30.550	0.000	0.0000

Table: Element Forces - Frames, Part 1 of 4

Frame	Station m	OutputCase	CaseType	StepType	P KN	V2 KN	V3 KN	T KN-m
26	0.00000	SLU-1	NonStatic	Max	-360.427	-2.139	0.000	0.0000
26	0.16308	SLU-1	NonStatic	Max	-358.453	12.682	0.000	0.0000
26	0.32617	SLU-1	NonStatic	Max	-356.480	27.502	0.000	0.0000
26	0.00000	SLU-1	NonStatic	Min	-360.427	-2.139	0.000	0.0000
26	0.16308	SLU-1	NonStatic	Min	-358.453	12.682	0.000	0.0000
26	0.32617	SLU-1	NonStatic	Min	-356.480	27.502	0.000	0.0000
26	0.00000	SLU-2	NonStatic	Max	-362.548	-1.439	0.000	0.0000
26	0.16308	SLU-2	NonStatic	Max	-360.021	8.067	0.000	0.0000
26	0.32617	SLU-2	NonStatic	Max	-357.494	17.574	0.000	0.0000
26	0.00000	SLU-2	NonStatic	Min	-362.548	-1.439	0.000	0.0000
26	0.16308	SLU-2	NonStatic	Min	-360.021	8.067	0.000	0.0000
26	0.32617	SLU-2	NonStatic	Min	-357.494	17.574	0.000	0.0000
26	0.00000	SLU-3	NonStatic	Max	-253.412	-2.701	0.000	0.0000
26	0.16308	SLU-3	NonStatic	Max	-252.241	12.036	0.000	0.0000
26	0.32617	SLU-3	NonStatic	Max	-251.070	26.773	0.000	0.0000
26	0.00000	SLU-3	NonStatic	Min	-253.412	-2.701	0.000	0.0000
26	0.16308	SLU-3	NonStatic	Min	-252.241	12.036	0.000	0.0000
26	0.32617	SLU-3	NonStatic	Min	-251.070	26.773	0.000	0.0000
26	0.00000	SLU-4	NonStatic	Max	-379.993	29.243	0.000	0.0000
26	0.16308	SLU-4	NonStatic	Max	-377.466	38.749	0.000	0.0000
26	0.32617	SLU-4	NonStatic	Max	-374.939	48.256	0.000	0.0000
26	0.00000	SLU-4	NonStatic	Min	-379.993	29.243	0.000	0.0000
26	0.16308	SLU-4	NonStatic	Min	-377.466	38.749	0.000	0.0000
26	0.32617	SLU-4	NonStatic	Min	-374.939	48.256	0.000	0.0000
26	0.00000	SLU-5	NonStatic	Max	-272.643	25.221	0.000	0.0000
26	0.16308	SLU-5	NonStatic	Max	-270.919	34.644	0.000	0.0000
26	0.32617	SLU-5	NonStatic	Max	-269.195	44.067	0.000	0.0000
26	0.00000	SLU-5	NonStatic	Min	-272.643	25.221	0.000	0.0000
26	0.16308	SLU-5	NonStatic	Min	-270.919	34.644	0.000	0.0000
26	0.32617	SLU-5	NonStatic	Min	-269.195	44.067	0.000	0.0000
26	0.00000	SLU-6	NonStatic	Max	-347.546	-15.107	0.000	0.0000
26	0.16308	SLU-6	NonStatic	Max	-345.599	-0.034	0.000	0.0000
26	0.32617	SLU-6	NonStatic	Max	-343.651	15.038	0.000	0.0000
26	0.00000	SLU-6	NonStatic	Min	-347.546	-15.107	0.000	0.0000
26	0.16308	SLU-6	NonStatic	Min	-345.599	-0.034	0.000	0.0000
26	0.32617	SLU-6	NonStatic	Min	-343.651	15.038	0.000	0.0000
26	0.00000	SLU-7	NonStatic	Max	-242.737	-11.571	0.000	0.0000
26	0.16308	SLU-7	NonStatic	Max	-241.566	3.167	0.000	0.0000
26	0.32617	SLU-7	NonStatic	Max	-240.395	17.904	0.000	0.0000
26	0.00000	SLU-7	NonStatic	Min	-242.737	-11.571	0.000	0.0000
26	0.16308	SLU-7	NonStatic	Min	-241.566	3.167	0.000	0.0000
26	0.32617	SLU-7	NonStatic	Min	-240.395	17.904	0.000	0.0000
26	0.00000	SLV 1	NonStatic	Max	-402.845	87.471	0.000	0.0000
26	0.16308	SLV 1	NonStatic	Max	-401.158	97.248	0.000	0.0000
26	0.32617	SLV 1	NonStatic	Max	-399.471	107.026	0.000	0.0000
26	0.00000	SLV 1	NonStatic	Min	-402.845	87.471	0.000	0.0000
26	0.16308	SLV 1	NonStatic	Min	-401.158	97.248	0.000	0.0000
26	0.32617	SLV 1	NonStatic	Min	-399.471	107.026	0.000	0.0000
26	0.00000	SLV 2	NonStatic	Max	-445.224	91.344	0.000	0.0000
26	0.16308	SLV 2	NonStatic	Max	-443.537	101.122	0.000	0.0000
26	0.32617	SLV 2	NonStatic	Max	-441.850	110.900	0.000	0.0000
26	0.00000	SLV 2	NonStatic	Min	-445.224	91.344	0.000	0.0000
26	0.16308	SLV 2	NonStatic	Min	-443.537	101.122	0.000	0.0000
26	0.32617	SLV 2	NonStatic	Min	-441.850	110.900	0.000	0.0000
26	0.00000	SLV 3	NonStatic	Max	-445.224	91.344	0.000	0.0000
26	0.16308	SLV 3	NonStatic	Max	-443.537	101.122	0.000	0.0000
26	0.32617	SLV 3	NonStatic	Max	-441.850	110.900	0.000	0.0000
26	0.00000	SLV 3	NonStatic	Min	-445.224	91.344	0.000	0.0000
26	0.16308	SLV 3	NonStatic	Min	-443.537	101.122	0.000	0.0000

Table: Element Forces - Frames, Part 1 of 4

Frame	Station m	OutputCase	CaseType	StepType	P KN	V2 KN	V3 KN	T KN-m
26	0.32617	SLV 3	NonStatic	Min	-441.850	110.900	0.000	0.0000
26	0.00000	SLV 4	NonStatic	Max	-231.105	-53.806	0.000	0.0000
26	0.16308	SLV 4	NonStatic	Max	-232.943	-10.148	0.000	0.0000
26	0.32617	SLV 4	NonStatic	Max	-234.781	33.511	0.000	0.0000
26	0.00000	SLV 4	NonStatic	Min	-231.105	-53.806	0.000	0.0000
26	0.16308	SLV 4	NonStatic	Min	-232.943	-10.148	0.000	0.0000
26	0.32617	SLV 4	NonStatic	Min	-234.781	33.511	0.000	0.0000
26	0.00000	SLV 5	NonStatic	Max	-227.840	44.397	0.000	0.0000
26	0.16308	SLV 5	NonStatic	Max	-226.153	54.175	0.000	0.0000
26	0.32617	SLV 5	NonStatic	Max	-224.466	63.952	0.000	0.0000
26	0.00000	SLV 5	NonStatic	Min	-227.840	44.397	0.000	0.0000
26	0.16308	SLV 5	NonStatic	Min	-226.153	54.175	0.000	0.0000
26	0.32617	SLV 5	NonStatic	Min	-224.466	63.952	0.000	0.0000
26	0.00000	SLV 6	NonStatic	Max	-165.240	-19.879	0.000	0.0000
26	0.16308	SLV 6	NonStatic	Max	-164.611	0.063	0.000	0.0000
26	0.32617	SLV 6	NonStatic	Max	-163.981	20.005	0.000	0.0000
26	0.00000	SLV 6	NonStatic	Min	-165.240	-19.879	0.000	0.0000
26	0.16308	SLV 6	NonStatic	Min	-164.611	0.063	0.000	0.0000
26	0.32617	SLV 6	NonStatic	Min	-163.981	20.005	0.000	0.0000
26	0.00000	SLV 7	NonStatic	Max	-378.901	48.379	0.000	0.0000
26	0.16308	SLV 7	NonStatic	Max	-377.214	58.156	0.000	0.0000
26	0.32617	SLV 7	NonStatic	Max	-375.527	67.934	0.000	0.0000
26	0.00000	SLV 7	NonStatic	Min	-378.901	48.379	0.000	0.0000
26	0.16308	SLV 7	NonStatic	Min	-377.214	58.156	0.000	0.0000
26	0.32617	SLV 7	NonStatic	Min	-375.527	67.934	0.000	0.0000
26	0.00000	SLV 8	NonStatic	Max	-313.519	-29.693	0.000	0.0000
26	0.16308	SLV 8	NonStatic	Max	-312.890	-9.751	0.000	0.0000
26	0.32617	SLV 8	NonStatic	Max	-312.260	10.191	0.000	0.0000
26	0.00000	SLV 8	NonStatic	Min	-313.519	-29.693	0.000	0.0000
26	0.16308	SLV 8	NonStatic	Min	-312.890	-9.751	0.000	0.0000
26	0.32617	SLV 8	NonStatic	Min	-312.260	10.191	0.000	0.0000
26	0.00000	SLV 9	NonStatic	Max	-402.845	87.471	0.000	0.0000
26	0.16308	SLV 9	NonStatic	Max	-401.158	97.248	0.000	0.0000
26	0.32617	SLV 9	NonStatic	Max	-399.471	107.026	0.000	0.0000
26	0.00000	SLV 9	NonStatic	Min	-402.845	87.471	0.000	0.0000
26	0.16308	SLV 9	NonStatic	Min	-401.158	97.248	0.000	0.0000
26	0.32617	SLV 9	NonStatic	Min	-399.471	107.026	0.000	0.0000
26	0.00000	SLV 10	NonStatic	Max	-188.740	-49.886	0.000	0.0000
26	0.16308	SLV 10	NonStatic	Max	-190.578	-6.228	0.000	0.0000
26	0.32617	SLV 10	NonStatic	Max	-192.416	37.431	0.000	0.0000
26	0.00000	SLV 10	NonStatic	Min	-188.740	-49.886	0.000	0.0000
26	0.16308	SLV 10	NonStatic	Min	-190.578	-6.228	0.000	0.0000
26	0.32617	SLV 10	NonStatic	Min	-192.416	37.431	0.000	0.0000
26	0.00000	SLV 11	NonStatic	Max	-445.224	91.344	0.000	0.0000
26	0.16308	SLV 11	NonStatic	Max	-443.537	101.122	0.000	0.0000
26	0.32617	SLV 11	NonStatic	Max	-441.850	110.900	0.000	0.0000
26	0.00000	SLV 11	NonStatic	Min	-445.224	91.344	0.000	0.0000
26	0.16308	SLV 11	NonStatic	Min	-443.537	101.122	0.000	0.0000
26	0.32617	SLV 11	NonStatic	Min	-441.850	110.900	0.000	0.0000
26	0.00000	SLV 12	NonStatic	Max	-231.105	-53.806	0.000	0.0000
26	0.16308	SLV 12	NonStatic	Max	-232.943	-10.148	0.000	0.0000
26	0.32617	SLV 12	NonStatic	Max	-234.781	33.511	0.000	0.0000
26	0.00000	SLV 12	NonStatic	Min	-231.105	-53.806	0.000	0.0000
26	0.16308	SLV 12	NonStatic	Min	-232.943	-10.148	0.000	0.0000
26	0.32617	SLV 12	NonStatic	Min	-234.781	33.511	0.000	0.0000
26	0.00000	SLV 13	NonStatic	Max	-227.840	44.397	0.000	0.0000
26	0.16308	SLV 13	NonStatic	Max	-226.153	54.175	0.000	0.0000
26	0.32617	SLV 13	NonStatic	Max	-224.466	63.952	0.000	0.0000
26	0.00000	SLV 13	NonStatic	Min	-227.840	44.397	0.000	0.0000

Table: Element Forces - Frames, Part 1 of 4

Frame	Station m	OutputCase	CaseType	StepType	P KN	V2 KN	V3 KN	T KN-m
26	0.16308	SLV 13	NonStatic	Min	-226.153	54.175	0.000	0.0000
26	0.32617	SLV 13	NonStatic	Min	-224.466	63.952	0.000	0.0000
26	0.00000	SLV 14	NonStatic	Max	-165.240	-19.879	0.000	0.0000
26	0.16308	SLV 14	NonStatic	Max	-164.611	0.063	0.000	0.0000
26	0.32617	SLV 14	NonStatic	Max	-163.981	20.005	0.000	0.0000
26	0.00000	SLV 14	NonStatic	Min	-165.240	-19.879	0.000	0.0000
26	0.16308	SLV 14	NonStatic	Min	-164.611	0.063	0.000	0.0000
26	0.32617	SLV 14	NonStatic	Min	-163.981	20.005	0.000	0.0000
26	0.00000	SLV 15	NonStatic	Max	-378.901	48.379	0.000	0.0000
26	0.16308	SLV 15	NonStatic	Max	-377.214	58.156	0.000	0.0000
26	0.32617	SLV 15	NonStatic	Max	-375.527	67.934	0.000	0.0000
26	0.00000	SLV 15	NonStatic	Min	-378.901	48.379	0.000	0.0000
26	0.16308	SLV 15	NonStatic	Min	-377.214	58.156	0.000	0.0000
26	0.32617	SLV 15	NonStatic	Min	-375.527	67.934	0.000	0.0000
26	0.00000	SLV 16	NonStatic	Max	-313.519	-29.693	0.000	0.0000
26	0.16308	SLV 16	NonStatic	Max	-312.890	-9.751	0.000	0.0000
26	0.32617	SLV 16	NonStatic	Max	-312.260	10.191	0.000	0.0000
26	0.00000	SLV 16	NonStatic	Min	-313.519	-29.693	0.000	0.0000
26	0.16308	SLV 16	NonStatic	Min	-312.890	-9.751	0.000	0.0000
26	0.32617	SLV 16	NonStatic	Min	-312.260	10.191	0.000	0.0000
27	0.00000	SLE-C	NonStatic	Max	-310.955	17.675	0.000	0.0000
27	0.17158	SLE-C	NonStatic	Max	-308.125	30.479	0.000	0.0000
27	0.34316	SLE-C	NonStatic	Max	-305.295	43.282	0.000	0.0000
27	0.00000	SLE-C	NonStatic	Min	-310.955	17.675	0.000	0.0000
27	0.17158	SLE-C	NonStatic	Min	-308.125	30.479	0.000	0.0000
27	0.34316	SLE-C	NonStatic	Min	-305.295	43.282	0.000	0.0000
27	0.00000	SLE-F1	NonStatic	Max	-292.695	0.247	0.000	0.0000
27	0.17158	SLE-F1	NonStatic	Max	-289.865	13.712	0.000	0.0000
27	0.34316	SLE-F1	NonStatic	Max	-287.034	27.178	0.000	0.0000
27	0.00000	SLE-F1	NonStatic	Min	-292.695	0.247	0.000	0.0000
27	0.17158	SLE-F1	NonStatic	Min	-289.865	13.712	0.000	0.0000
27	0.34316	SLE-F1	NonStatic	Min	-287.034	27.178	0.000	0.0000
27	0.00000	SLE-F2	NonStatic	Max	-288.317	27.841	0.000	0.0000
27	0.17158	SLE-F2	NonStatic	Max	-285.487	29.711	0.000	0.0000
27	0.34316	SLE-F2	NonStatic	Max	-282.657	31.581	0.000	0.0000
27	0.00000	SLE-F2	NonStatic	Min	-288.317	27.841	0.000	0.0000
27	0.17158	SLE-F2	NonStatic	Min	-285.487	29.711	0.000	0.0000
27	0.34316	SLE-F2	NonStatic	Min	-282.657	31.581	0.000	0.0000
27	0.00000	SLE-F3	NonStatic	Max	-255.823	-11.930	0.000	0.0000
27	0.17158	SLE-F3	NonStatic	Max	-252.993	3.028	0.000	0.0000
27	0.34316	SLE-F3	NonStatic	Max	-250.163	17.986	0.000	0.0000
27	0.00000	SLE-F3	NonStatic	Min	-255.823	-11.930	0.000	0.0000
27	0.17158	SLE-F3	NonStatic	Min	-252.993	3.028	0.000	0.0000
27	0.34316	SLE-F3	NonStatic	Min	-250.163	17.986	0.000	0.0000
27	0.00000	SLE-QP	NonStatic	Max	-283.577	27.479	0.000	0.0000
27	0.17158	SLE-QP	NonStatic	Max	-280.747	29.349	0.000	0.0000
27	0.34316	SLE-QP	NonStatic	Max	-277.917	31.219	0.000	0.0000
27	0.00000	SLE-QP	NonStatic	Min	-283.577	27.479	0.000	0.0000
27	0.17158	SLE-QP	NonStatic	Min	-280.747	29.349	0.000	0.0000
27	0.34316	SLE-QP	NonStatic	Min	-277.917	31.219	0.000	0.0000
27	0.00000	SLU-1	NonStatic	Max	-366.071	-5.259	0.000	0.0000
27	0.17158	SLU-1	NonStatic	Max	-362.392	14.956	0.000	0.0000
27	0.34316	SLU-1	NonStatic	Max	-358.713	35.172	0.000	0.0000
27	0.00000	SLU-1	NonStatic	Min	-366.071	-5.259	0.000	0.0000
27	0.17158	SLU-1	NonStatic	Min	-362.392	14.956	0.000	0.0000
27	0.34316	SLU-1	NonStatic	Min	-358.713	35.172	0.000	0.0000
27	0.00000	SLU-2	NonStatic	Max	-368.108	9.156	0.000	0.0000
27	0.17158	SLU-2	NonStatic	Max	-364.429	22.622	0.000	0.0000
27	0.34316	SLU-2	NonStatic	Max	-360.750	36.088	0.000	0.0000

Table: Element Forces - Frames, Part 1 of 4

Frame	Station m	OutputCase	CaseType	StepType	P KN	V2 KN	V3 KN	T KN-m
27	0.00000	SLU-2	NonStatic	Min	-368.108	9.156	0.000	0.0000
27	0.17158	SLU-2	NonStatic	Min	-364.429	22.622	0.000	0.0000
27	0.34316	SLU-2	NonStatic	Min	-360.750	36.088	0.000	0.0000
27	0.00000	SLU-3	NonStatic	Max	-257.991	-16.893	0.000	0.0000
27	0.17158	SLU-3	NonStatic	Max	-255.161	3.323	0.000	0.0000
27	0.34316	SLU-3	NonStatic	Max	-252.331	23.538	0.000	0.0000
27	0.00000	SLU-3	NonStatic	Min	-257.991	-16.893	0.000	0.0000
27	0.17158	SLU-3	NonStatic	Min	-255.161	3.323	0.000	0.0000
27	0.34316	SLU-3	NonStatic	Min	-252.331	23.538	0.000	0.0000
27	0.00000	SLU-4	NonStatic	Max	-382.469	33.759	0.000	0.0000
27	0.17158	SLU-4	NonStatic	Max	-378.790	47.224	0.000	0.0000
27	0.34316	SLU-4	NonStatic	Max	-375.111	60.690	0.000	0.0000
27	0.00000	SLU-4	NonStatic	Min	-382.469	33.759	0.000	0.0000
27	0.17158	SLU-4	NonStatic	Min	-378.790	47.224	0.000	0.0000
27	0.34316	SLU-4	NonStatic	Min	-375.111	60.690	0.000	0.0000
27	0.00000	SLU-5	NonStatic	Max	-274.543	16.988	0.000	0.0000
27	0.17158	SLU-5	NonStatic	Max	-271.713	30.454	0.000	0.0000
27	0.34316	SLU-5	NonStatic	Max	-268.882	43.919	0.000	0.0000
27	0.00000	SLU-5	NonStatic	Min	-274.543	16.988	0.000	0.0000
27	0.17158	SLU-5	NonStatic	Min	-271.713	30.454	0.000	0.0000
27	0.34316	SLU-5	NonStatic	Min	-268.882	43.919	0.000	0.0000
27	0.00000	SLU-6	NonStatic	Max	-354.602	-20.231	0.000	0.0000
27	0.17158	SLU-6	NonStatic	Max	-350.923	0.355	0.000	0.0000
27	0.34316	SLU-6	NonStatic	Max	-347.244	20.941	0.000	0.0000
27	0.00000	SLU-6	NonStatic	Min	-354.602	-20.231	0.000	0.0000
27	0.17158	SLU-6	NonStatic	Min	-350.923	0.355	0.000	0.0000
27	0.34316	SLU-6	NonStatic	Min	-347.244	20.941	0.000	0.0000
27	0.00000	SLU-7	NonStatic	Max	-248.291	-26.819	0.000	0.0000
27	0.17158	SLU-7	NonStatic	Max	-245.461	-6.604	0.000	0.0000
27	0.34316	SLU-7	NonStatic	Max	-242.631	13.612	0.000	0.0000
27	0.00000	SLU-7	NonStatic	Min	-248.291	-26.819	0.000	0.0000
27	0.17158	SLU-7	NonStatic	Min	-245.461	-6.604	0.000	0.0000
27	0.34316	SLU-7	NonStatic	Min	-242.631	13.612	0.000	0.0000
27	0.00000	SLV 1	NonStatic	Max	-401.733	8.229	0.000	0.0000
27	0.17158	SLV 1	NonStatic	Max	-398.903	22.072	0.000	0.0000
27	0.34316	SLV 1	NonStatic	Max	-396.072	35.915	0.000	0.0000
27	0.00000	SLV 1	NonStatic	Min	-401.733	8.229	0.000	0.0000
27	0.17158	SLV 1	NonStatic	Min	-398.903	22.072	0.000	0.0000
27	0.34316	SLV 1	NonStatic	Min	-396.072	35.915	0.000	0.0000
27	0.00000	SLV 2	NonStatic	Max	-443.503	15.681	0.000	0.0000
27	0.17158	SLV 2	NonStatic	Max	-440.673	29.525	0.000	0.0000
27	0.34316	SLV 2	NonStatic	Max	-437.843	43.368	0.000	0.0000
27	0.00000	SLV 2	NonStatic	Min	-443.503	15.681	0.000	0.0000
27	0.17158	SLV 2	NonStatic	Min	-440.673	29.525	0.000	0.0000
27	0.34316	SLV 2	NonStatic	Min	-437.843	43.368	0.000	0.0000
27	0.00000	SLV 3	NonStatic	Max	-443.503	15.681	0.000	0.0000
27	0.17158	SLV 3	NonStatic	Max	-440.673	29.525	0.000	0.0000
27	0.34316	SLV 3	NonStatic	Max	-437.843	43.368	0.000	0.0000
27	0.00000	SLV 3	NonStatic	Min	-443.503	15.681	0.000	0.0000
27	0.17158	SLV 3	NonStatic	Min	-440.673	29.525	0.000	0.0000
27	0.34316	SLV 3	NonStatic	Min	-437.843	43.368	0.000	0.0000
27	0.00000	SLV 4	NonStatic	Max	-241.093	-129.351	0.000	0.0000
27	0.17158	SLV 4	NonStatic	Max	-238.262	-79.476	0.000	0.0000
27	0.34316	SLV 4	NonStatic	Max	-235.432	-29.601	0.000	0.0000
27	0.00000	SLV 4	NonStatic	Min	-241.093	-129.351	0.000	0.0000
27	0.17158	SLV 4	NonStatic	Min	-238.262	-79.476	0.000	0.0000
27	0.34316	SLV 4	NonStatic	Min	-235.432	-29.601	0.000	0.0000
27	0.00000	SLV 5	NonStatic	Max	-228.835	14.277	0.000	0.0000
27	0.17158	SLV 5	NonStatic	Max	-226.005	28.120	0.000	0.0000

Table: Element Forces - Frames, Part 1 of 4

Frame	Station m	OutputCase	CaseType	StepType	P KN	V2 KN	V3 KN	T KN-m
27	0.34316	SLV 5	NonStatic	Max	-223.175	41.963	0.000	0.0000
27	0.00000	SLV 5	NonStatic	Min	-228.835	14.277	0.000	0.0000
27	0.17158	SLV 5	NonStatic	Min	-226.005	28.120	0.000	0.0000
27	0.34316	SLV 5	NonStatic	Min	-223.175	41.963	0.000	0.0000
27	0.00000	SLV 6	NonStatic	Max	-172.070	-51.977	0.000	0.0000
27	0.17158	SLV 6	NonStatic	Max	-169.240	-27.324	0.000	0.0000
27	0.34316	SLV 6	NonStatic	Max	-166.410	-2.672	0.000	0.0000
27	0.00000	SLV 6	NonStatic	Min	-172.070	-51.977	0.000	0.0000
27	0.17158	SLV 6	NonStatic	Min	-169.240	-27.324	0.000	0.0000
27	0.34316	SLV 6	NonStatic	Min	-166.410	-2.672	0.000	0.0000
27	0.00000	SLV 7	NonStatic	Max	-378.599	34.014	0.000	0.0000
27	0.17158	SLV 7	NonStatic	Max	-375.769	47.857	0.000	0.0000
27	0.34316	SLV 7	NonStatic	Max	-372.939	61.701	0.000	0.0000
27	0.00000	SLV 7	NonStatic	Min	-378.599	34.014	0.000	0.0000
27	0.17158	SLV 7	NonStatic	Min	-375.769	47.857	0.000	0.0000
27	0.34316	SLV 7	NonStatic	Min	-372.939	61.701	0.000	0.0000
27	0.00000	SLV 8	NonStatic	Max	-320.569	-46.394	0.000	0.0000
27	0.17158	SLV 8	NonStatic	Max	-317.739	-21.741	0.000	0.0000
27	0.34316	SLV 8	NonStatic	Max	-314.909	2.911	0.000	0.0000
27	0.00000	SLV 8	NonStatic	Min	-320.569	-46.394	0.000	0.0000
27	0.17158	SLV 8	NonStatic	Min	-317.739	-21.741	0.000	0.0000
27	0.34316	SLV 8	NonStatic	Min	-314.909	2.911	0.000	0.0000
27	0.00000	SLV 9	NonStatic	Max	-401.733	8.229	0.000	0.0000
27	0.17158	SLV 9	NonStatic	Max	-398.903	22.072	0.000	0.0000
27	0.34316	SLV 9	NonStatic	Max	-396.072	35.915	0.000	0.0000
27	0.00000	SLV 9	NonStatic	Min	-401.733	8.229	0.000	0.0000
27	0.17158	SLV 9	NonStatic	Min	-398.903	22.072	0.000	0.0000
27	0.34316	SLV 9	NonStatic	Min	-396.072	35.915	0.000	0.0000
27	0.00000	SLV 10	NonStatic	Max	-198.550	-129.836	0.000	0.0000
27	0.17158	SLV 10	NonStatic	Max	-195.720	-79.961	0.000	0.0000
27	0.34316	SLV 10	NonStatic	Max	-192.890	-30.086	0.000	0.0000
27	0.00000	SLV 10	NonStatic	Min	-198.550	-129.836	0.000	0.0000
27	0.17158	SLV 10	NonStatic	Min	-195.720	-79.961	0.000	0.0000
27	0.34316	SLV 10	NonStatic	Min	-192.890	-30.086	0.000	0.0000
27	0.00000	SLV 11	NonStatic	Max	-443.503	15.681	0.000	0.0000
27	0.17158	SLV 11	NonStatic	Max	-440.673	29.525	0.000	0.0000
27	0.34316	SLV 11	NonStatic	Max	-437.843	43.368	0.000	0.0000
27	0.00000	SLV 11	NonStatic	Min	-443.503	15.681	0.000	0.0000
27	0.17158	SLV 11	NonStatic	Min	-440.673	29.525	0.000	0.0000
27	0.34316	SLV 11	NonStatic	Min	-437.843	43.368	0.000	0.0000
27	0.00000	SLV 12	NonStatic	Max	-241.093	-129.351	0.000	0.0000
27	0.17158	SLV 12	NonStatic	Max	-238.262	-79.476	0.000	0.0000
27	0.34316	SLV 12	NonStatic	Max	-235.432	-29.601	0.000	0.0000
27	0.00000	SLV 12	NonStatic	Min	-241.093	-129.351	0.000	0.0000
27	0.17158	SLV 12	NonStatic	Min	-238.262	-79.476	0.000	0.0000
27	0.34316	SLV 12	NonStatic	Min	-235.432	-29.601	0.000	0.0000
27	0.00000	SLV 13	NonStatic	Max	-228.835	14.277	0.000	0.0000
27	0.17158	SLV 13	NonStatic	Max	-226.005	28.120	0.000	0.0000
27	0.34316	SLV 13	NonStatic	Max	-223.175	41.963	0.000	0.0000
27	0.00000	SLV 13	NonStatic	Min	-228.835	14.277	0.000	0.0000
27	0.17158	SLV 13	NonStatic	Min	-226.005	28.120	0.000	0.0000
27	0.34316	SLV 13	NonStatic	Min	-223.175	41.963	0.000	0.0000
27	0.00000	SLV 14	NonStatic	Max	-172.070	-51.977	0.000	0.0000
27	0.17158	SLV 14	NonStatic	Max	-169.240	-27.324	0.000	0.0000
27	0.34316	SLV 14	NonStatic	Max	-166.410	-2.672	0.000	0.0000
27	0.00000	SLV 14	NonStatic	Min	-172.070	-51.977	0.000	0.0000
27	0.17158	SLV 14	NonStatic	Min	-169.240	-27.324	0.000	0.0000
27	0.34316	SLV 14	NonStatic	Min	-166.410	-2.672	0.000	0.0000
27	0.00000	SLV 15	NonStatic	Max	-378.599	34.014	0.000	0.0000

Table: Element Forces - Frames, Part 1 of 4

Frame	Station m	OutputCase	CaseType	StepType	P KN	V2 KN	V3 KN	T KN-m
27	0.17158	SLV 15	NonStatic	Max	-375.769	47.857	0.000	0.0000
27	0.34316	SLV 15	NonStatic	Max	-372.939	61.701	0.000	0.0000
27	0.00000	SLV 15	NonStatic	Min	-378.599	34.014	0.000	0.0000
27	0.17158	SLV 15	NonStatic	Min	-375.769	47.857	0.000	0.0000
27	0.34316	SLV 15	NonStatic	Min	-372.939	61.701	0.000	0.0000
27	0.00000	SLV 16	NonStatic	Max	-320.569	-46.394	0.000	0.0000
27	0.17158	SLV 16	NonStatic	Max	-317.739	-21.741	0.000	0.0000
27	0.34316	SLV 16	NonStatic	Max	-314.909	2.911	0.000	0.0000
27	0.00000	SLV 16	NonStatic	Min	-320.569	-46.394	0.000	0.0000
27	0.17158	SLV 16	NonStatic	Min	-317.739	-21.741	0.000	0.0000
27	0.34316	SLV 16	NonStatic	Min	-314.909	2.911	0.000	0.0000
28	0.00000	SLE-C	NonStatic	Max	-315.952	-21.474	0.000	0.0000
28	0.18867	SLE-C	NonStatic	Max	-310.863	-34.811	0.000	0.0000
28	0.37734	SLE-C	NonStatic	Max	-305.773	-48.148	0.000	0.0000
28	0.00000	SLE-C	NonStatic	Min	-315.952	-21.474	0.000	0.0000
28	0.18867	SLE-C	NonStatic	Min	-310.863	-34.811	0.000	0.0000
28	0.37734	SLE-C	NonStatic	Min	-305.773	-48.148	0.000	0.0000
28	0.00000	SLE-F1	NonStatic	Max	-299.983	-12.771	0.000	0.0000
28	0.18867	SLE-F1	NonStatic	Max	-294.790	-26.821	0.000	0.0000
28	0.37734	SLE-F1	NonStatic	Max	-289.597	-40.870	0.000	0.0000
28	0.00000	SLE-F1	NonStatic	Min	-299.983	-12.771	0.000	0.0000
28	0.18867	SLE-F1	NonStatic	Min	-294.790	-26.821	0.000	0.0000
28	0.37734	SLE-F1	NonStatic	Min	-289.597	-40.870	0.000	0.0000
28	0.00000	SLE-F2	NonStatic	Max	-290.282	-28.697	0.000	0.0000
28	0.18867	SLE-F2	NonStatic	Max	-286.909	-30.262	0.000	0.0000
28	0.37734	SLE-F2	NonStatic	Max	-283.536	-31.827	0.000	0.0000
28	0.00000	SLE-F2	NonStatic	Min	-290.282	-28.697	0.000	0.0000
28	0.18867	SLE-F2	NonStatic	Min	-286.909	-30.262	0.000	0.0000
28	0.37734	SLE-F2	NonStatic	Min	-283.536	-31.827	0.000	0.0000
28	0.00000	SLE-F3	NonStatic	Max	-265.723	6.212	0.000	0.0000
28	0.18867	SLE-F3	NonStatic	Max	-260.296	-9.445	0.000	0.0000
28	0.37734	SLE-F3	NonStatic	Max	-254.868	-25.102	0.000	0.0000
28	0.00000	SLE-F3	NonStatic	Min	-265.723	6.212	0.000	0.0000
28	0.18867	SLE-F3	NonStatic	Min	-260.296	-9.445	0.000	0.0000
28	0.37734	SLE-F3	NonStatic	Min	-254.868	-25.102	0.000	0.0000
28	0.00000	SLE-QP	NonStatic	Max	-285.371	-31.675	0.000	0.0000
28	0.18867	SLE-QP	NonStatic	Max	-281.998	-33.240	0.000	0.0000
28	0.37734	SLE-QP	NonStatic	Max	-278.625	-34.805	0.000	0.0000
28	0.00000	SLE-QP	NonStatic	Min	-285.371	-31.675	0.000	0.0000
28	0.18867	SLE-QP	NonStatic	Min	-281.998	-33.240	0.000	0.0000
28	0.37734	SLE-QP	NonStatic	Min	-278.625	-34.805	0.000	0.0000
28	0.00000	SLU-1	NonStatic	Max	-377.354	-4.210	0.000	0.0000
28	0.18867	SLU-1	NonStatic	Max	-370.177	-25.393	0.000	0.0000
28	0.37734	SLU-1	NonStatic	Max	-363.000	-46.576	0.000	0.0000
28	0.00000	SLU-1	NonStatic	Min	-377.354	-4.210	0.000	0.0000
28	0.18867	SLU-1	NonStatic	Min	-370.177	-25.393	0.000	0.0000
28	0.37734	SLU-1	NonStatic	Min	-363.000	-46.576	0.000	0.0000
28	0.00000	SLU-2	NonStatic	Max	-375.170	-31.582	0.000	0.0000
28	0.18867	SLU-2	NonStatic	Max	-369.053	-45.497	0.000	0.0000
28	0.37734	SLU-2	NonStatic	Max	-362.936	-59.412	0.000	0.0000
28	0.00000	SLU-2	NonStatic	Min	-375.170	-31.582	0.000	0.0000
28	0.18867	SLU-2	NonStatic	Min	-369.053	-45.497	0.000	0.0000
28	0.37734	SLU-2	NonStatic	Min	-362.936	-59.412	0.000	0.0000
28	0.00000	SLU-3	NonStatic	Max	-270.235	22.131	0.000	0.0000
28	0.18867	SLU-3	NonStatic	Max	-263.982	0.814	0.000	0.0000
28	0.37734	SLU-3	NonStatic	Max	-257.730	-20.504	0.000	0.0000
28	0.00000	SLU-3	NonStatic	Min	-270.235	22.131	0.000	0.0000
28	0.18867	SLU-3	NonStatic	Min	-263.982	0.814	0.000	0.0000
28	0.37734	SLU-3	NonStatic	Min	-257.730	-20.504	0.000	0.0000

Table: Element Forces - Frames, Part 1 of 4

Frame	Station m	OutputCase	CaseType	StepType	P KN	V2 KN	V3 KN	T KN-m
28	0.00000	SLU-4	NonStatic	Max	-386.759	-41.212	0.000	0.0000
28	0.18867	SLU-4	NonStatic	Max	-380.642	-55.127	0.000	0.0000
28	0.37734	SLU-4	NonStatic	Max	-374.525	-69.042	0.000	0.0000
28	0.00000	SLU-4	NonStatic	Min	-386.759	-41.212	0.000	0.0000
28	0.18867	SLU-4	NonStatic	Min	-380.642	-55.127	0.000	0.0000
28	0.37734	SLU-4	NonStatic	Min	-374.525	-69.042	0.000	0.0000
28	0.00000	SLU-5	NonStatic	Max	-280.478	-10.922	0.000	0.0000
28	0.18867	SLU-5	NonStatic	Max	-275.285	-24.972	0.000	0.0000
28	0.37734	SLU-5	NonStatic	Max	-270.092	-39.022	0.000	0.0000
28	0.00000	SLU-5	NonStatic	Min	-280.478	-10.922	0.000	0.0000
28	0.18867	SLU-5	NonStatic	Min	-275.285	-24.972	0.000	0.0000
28	0.37734	SLU-5	NonStatic	Min	-270.092	-39.022	0.000	0.0000
28	0.00000	SLU-6	NonStatic	Max	-368.281	12.026	0.000	0.0000
28	0.18867	SLU-6	NonStatic	Max	-361.046	-9.556	0.000	0.0000
28	0.37734	SLU-6	NonStatic	Max	-353.811	-31.138	0.000	0.0000
28	0.00000	SLU-6	NonStatic	Min	-368.281	12.026	0.000	0.0000
28	0.18867	SLU-6	NonStatic	Min	-361.046	-9.556	0.000	0.0000
28	0.37734	SLU-6	NonStatic	Min	-353.811	-31.138	0.000	0.0000
28	0.00000	SLU-7	NonStatic	Max	-262.068	33.353	0.000	0.0000
28	0.18867	SLU-7	NonStatic	Max	-255.816	12.036	0.000	0.0000
28	0.37734	SLU-7	NonStatic	Max	-249.563	-9.282	0.000	0.0000
28	0.00000	SLU-7	NonStatic	Min	-262.068	33.353	0.000	0.0000
28	0.18867	SLU-7	NonStatic	Min	-255.816	12.036	0.000	0.0000
28	0.37734	SLU-7	NonStatic	Min	-249.563	-9.282	0.000	0.0000
28	0.00000	SLV 1	NonStatic	Max	-413.720	68.899	0.000	0.0000
28	0.18867	SLV 1	NonStatic	Max	-408.467	54.442	0.000	0.0000
28	0.37734	SLV 1	NonStatic	Max	-403.215	39.986	0.000	0.0000
28	0.00000	SLV 1	NonStatic	Min	-413.720	68.899	0.000	0.0000
28	0.18867	SLV 1	NonStatic	Min	-408.467	54.442	0.000	0.0000
28	0.37734	SLV 1	NonStatic	Min	-403.215	39.986	0.000	0.0000
28	0.00000	SLV 2	NonStatic	Max	-454.059	57.245	0.000	0.0000
28	0.18867	SLV 2	NonStatic	Max	-448.807	42.789	0.000	0.0000
28	0.37734	SLV 2	NonStatic	Max	-443.555	28.332	0.000	0.0000
28	0.00000	SLV 2	NonStatic	Min	-454.059	57.245	0.000	0.0000
28	0.18867	SLV 2	NonStatic	Min	-448.807	42.789	0.000	0.0000
28	0.37734	SLV 2	NonStatic	Min	-443.555	28.332	0.000	0.0000
28	0.00000	SLV 3	NonStatic	Max	-454.059	57.245	0.000	0.0000
28	0.18867	SLV 3	NonStatic	Max	-448.807	42.789	0.000	0.0000
28	0.37734	SLV 3	NonStatic	Max	-443.555	28.332	0.000	0.0000
28	0.00000	SLV 3	NonStatic	Min	-454.059	57.245	0.000	0.0000
28	0.18867	SLV 3	NonStatic	Min	-448.807	42.789	0.000	0.0000
28	0.37734	SLV 3	NonStatic	Min	-443.555	28.332	0.000	0.0000
28	0.00000	SLV 4	NonStatic	Max	-279.049	199.720	0.000	0.0000
28	0.18867	SLV 4	NonStatic	Max	-268.140	146.468	0.000	0.0000
28	0.37734	SLV 4	NonStatic	Max	-257.231	93.216	0.000	0.0000
28	0.00000	SLV 4	NonStatic	Min	-279.049	199.720	0.000	0.0000
28	0.18867	SLV 4	NonStatic	Min	-268.140	146.468	0.000	0.0000
28	0.37734	SLV 4	NonStatic	Min	-257.231	93.216	0.000	0.0000
28	0.00000	SLV 5	NonStatic	Max	-236.889	15.031	0.000	0.0000
28	0.18867	SLV 5	NonStatic	Max	-231.636	0.575	0.000	0.0000
28	0.37734	SLV 5	NonStatic	Max	-226.384	-13.881	0.000	0.0000
28	0.00000	SLV 5	NonStatic	Min	-236.889	15.031	0.000	0.0000
28	0.18867	SLV 5	NonStatic	Min	-231.636	0.575	0.000	0.0000
28	0.37734	SLV 5	NonStatic	Min	-226.384	-13.881	0.000	0.0000
28	0.00000	SLV 6	NonStatic	Max	-191.668	78.799	0.000	0.0000
28	0.18867	SLV 6	NonStatic	Max	-184.718	52.704	0.000	0.0000
28	0.37734	SLV 6	NonStatic	Max	-177.769	26.609	0.000	0.0000
28	0.00000	SLV 6	NonStatic	Min	-191.668	78.799	0.000	0.0000
28	0.18867	SLV 6	NonStatic	Min	-184.718	52.704	0.000	0.0000

Table: Element Forces - Frames, Part 1 of 4

Frame	Station m	OutputCase	CaseType	StepType	P KN	V2 KN	V3 KN	T KN-m
28	0.37734	SLV 6	NonStatic	Min	-177.769	26.609	0.000	0.0000
28	0.00000	SLV 7	NonStatic	Max	-382.313	-23.001	0.000	0.0000
28	0.18867	SLV 7	NonStatic	Max	-377.060	-37.457	0.000	0.0000
28	0.37734	SLV 7	NonStatic	Max	-371.808	-51.913	0.000	0.0000
28	0.00000	SLV 7	NonStatic	Min	-382.313	-23.001	0.000	0.0000
28	0.18867	SLV 7	NonStatic	Min	-377.060	-37.457	0.000	0.0000
28	0.37734	SLV 7	NonStatic	Min	-371.808	-51.913	0.000	0.0000
28	0.00000	SLV 8	NonStatic	Max	-337.807	51.851	0.000	0.0000
28	0.18867	SLV 8	NonStatic	Max	-330.858	25.756	0.000	0.0000
28	0.37734	SLV 8	NonStatic	Max	-323.909	-0.339	0.000	0.0000
28	0.00000	SLV 8	NonStatic	Min	-337.807	51.851	0.000	0.0000
28	0.18867	SLV 8	NonStatic	Min	-330.858	25.756	0.000	0.0000
28	0.37734	SLV 8	NonStatic	Min	-323.909	-0.339	0.000	0.0000
28	0.00000	SLV 9	NonStatic	Max	-413.720	68.899	0.000	0.0000
28	0.18867	SLV 9	NonStatic	Max	-408.467	54.442	0.000	0.0000
28	0.37734	SLV 9	NonStatic	Max	-403.215	39.986	0.000	0.0000
28	0.00000	SLV 9	NonStatic	Min	-413.720	68.899	0.000	0.0000
28	0.18867	SLV 9	NonStatic	Min	-408.467	54.442	0.000	0.0000
28	0.37734	SLV 9	NonStatic	Min	-403.215	39.986	0.000	0.0000
28	0.00000	SLV 10	NonStatic	Max	-237.021	206.338	0.000	0.0000
28	0.18867	SLV 10	NonStatic	Max	-226.112	153.086	0.000	0.0000
28	0.37734	SLV 10	NonStatic	Max	-215.204	99.833	0.000	0.0000
28	0.00000	SLV 10	NonStatic	Min	-237.021	206.338	0.000	0.0000
28	0.18867	SLV 10	NonStatic	Min	-226.112	153.086	0.000	0.0000
28	0.37734	SLV 10	NonStatic	Min	-215.204	99.833	0.000	0.0000
28	0.00000	SLV 11	NonStatic	Max	-454.059	57.245	0.000	0.0000
28	0.18867	SLV 11	NonStatic	Max	-448.807	42.789	0.000	0.0000
28	0.37734	SLV 11	NonStatic	Max	-443.555	28.332	0.000	0.0000
28	0.00000	SLV 11	NonStatic	Min	-454.059	57.245	0.000	0.0000
28	0.18867	SLV 11	NonStatic	Min	-448.807	42.789	0.000	0.0000
28	0.37734	SLV 11	NonStatic	Min	-443.555	28.332	0.000	0.0000
28	0.00000	SLV 12	NonStatic	Max	-279.049	199.720	0.000	0.0000
28	0.18867	SLV 12	NonStatic	Max	-268.140	146.468	0.000	0.0000
28	0.37734	SLV 12	NonStatic	Max	-257.231	93.216	0.000	0.0000
28	0.00000	SLV 12	NonStatic	Min	-279.049	199.720	0.000	0.0000
28	0.18867	SLV 12	NonStatic	Min	-268.140	146.468	0.000	0.0000
28	0.37734	SLV 12	NonStatic	Min	-257.231	93.216	0.000	0.0000
28	0.00000	SLV 13	NonStatic	Max	-236.889	15.031	0.000	0.0000
28	0.18867	SLV 13	NonStatic	Max	-231.636	0.575	0.000	0.0000
28	0.37734	SLV 13	NonStatic	Max	-226.384	-13.881	0.000	0.0000
28	0.00000	SLV 13	NonStatic	Min	-236.889	15.031	0.000	0.0000
28	0.18867	SLV 13	NonStatic	Min	-231.636	0.575	0.000	0.0000
28	0.37734	SLV 13	NonStatic	Min	-226.384	-13.881	0.000	0.0000
28	0.00000	SLV 14	NonStatic	Max	-191.668	78.799	0.000	0.0000
28	0.18867	SLV 14	NonStatic	Max	-184.718	52.704	0.000	0.0000
28	0.37734	SLV 14	NonStatic	Max	-177.769	26.609	0.000	0.0000
28	0.00000	SLV 14	NonStatic	Min	-191.668	78.799	0.000	0.0000
28	0.18867	SLV 14	NonStatic	Min	-184.718	52.704	0.000	0.0000
28	0.37734	SLV 14	NonStatic	Min	-177.769	26.609	0.000	0.0000
28	0.00000	SLV 15	NonStatic	Max	-382.313	-23.001	0.000	0.0000
28	0.18867	SLV 15	NonStatic	Max	-377.060	-37.457	0.000	0.0000
28	0.37734	SLV 15	NonStatic	Max	-371.808	-51.913	0.000	0.0000
28	0.00000	SLV 15	NonStatic	Min	-382.313	-23.001	0.000	0.0000
28	0.18867	SLV 15	NonStatic	Min	-377.060	-37.457	0.000	0.0000
28	0.37734	SLV 15	NonStatic	Min	-371.808	-51.913	0.000	0.0000
28	0.00000	SLV 16	NonStatic	Max	-337.807	51.851	0.000	0.0000
28	0.18867	SLV 16	NonStatic	Max	-330.858	25.756	0.000	0.0000
28	0.37734	SLV 16	NonStatic	Max	-323.909	-0.339	0.000	0.0000
28	0.00000	SLV 16	NonStatic	Min	-337.807	51.851	0.000	0.0000

Table: Element Forces - Frames, Part 1 of 4

Frame	Station m	OutputCase	CaseType	StepType	P KN	V2 KN	V3 KN	T KN-m
28	0.18867	SLV 16	NonStatic	Min	-330.858	25.756	0.000	0.0000
28	0.37734	SLV 16	NonStatic	Min	-323.909	-0.339	0.000	0.0000
29	0.00000	SLE-C	NonStatic	Max	-5.821E-11	-2.910E-11	0.000	0.0000
29	0.37992	SLE-C	NonStatic	Max	8.133	4.900	0.000	0.0000
29	0.75983	SLE-C	NonStatic	Max	16.266	9.800	0.000	0.0000
29	0.00000	SLE-C	NonStatic	Min	-5.821E-11	-2.910E-11	0.000	0.0000
29	0.37992	SLE-C	NonStatic	Min	8.133	4.900	0.000	0.0000
29	0.75983	SLE-C	NonStatic	Min	16.266	9.800	0.000	0.0000
29	0.00000	SLE-F1	NonStatic	Max	-1.164E-10	-2.183E-11	0.000	0.0000
29	0.37992	SLE-F1	NonStatic	Max	8.133	4.900	0.000	0.0000
29	0.75983	SLE-F1	NonStatic	Max	16.266	9.800	0.000	0.0000
29	0.00000	SLE-F1	NonStatic	Min	-1.164E-10	-2.183E-11	0.000	0.0000
29	0.37992	SLE-F1	NonStatic	Min	8.133	4.900	0.000	0.0000
29	0.75983	SLE-F1	NonStatic	Min	16.266	9.800	0.000	0.0000
29	0.00000	SLE-F2	NonStatic	Max	-5.821E-11	1.455E-11	0.000	0.0000
29	0.37992	SLE-F2	NonStatic	Max	8.133	4.900	0.000	0.0000
29	0.75983	SLE-F2	NonStatic	Max	16.266	9.800	0.000	0.0000
29	0.00000	SLE-F2	NonStatic	Min	-5.821E-11	1.455E-11	0.000	0.0000
29	0.37992	SLE-F2	NonStatic	Min	8.133	4.900	0.000	0.0000
29	0.75983	SLE-F2	NonStatic	Min	16.266	9.800	0.000	0.0000
29	0.00000	SLE-F3	NonStatic	Max	0.000	-7.276E-12	0.000	0.0000
29	0.37992	SLE-F3	NonStatic	Max	8.133	4.900	0.000	0.0000
29	0.75983	SLE-F3	NonStatic	Max	16.266	9.800	0.000	0.0000
29	0.00000	SLE-F3	NonStatic	Min	0.000	-7.276E-12	0.000	0.0000
29	0.37992	SLE-F3	NonStatic	Min	8.133	4.900	0.000	0.0000
29	0.75983	SLE-F3	NonStatic	Min	16.266	9.800	0.000	0.0000
29	0.00000	SLE-QP	NonStatic	Max	8.731E-11	-1.455E-11	0.000	0.0000
29	0.37992	SLE-QP	NonStatic	Max	8.133	4.900	0.000	0.0000
29	0.75983	SLE-QP	NonStatic	Max	16.266	9.800	0.000	0.0000
29	0.00000	SLE-QP	NonStatic	Min	8.731E-11	-1.455E-11	0.000	0.0000
29	0.37992	SLE-QP	NonStatic	Min	8.133	4.900	0.000	0.0000
29	0.75983	SLE-QP	NonStatic	Min	16.266	9.800	0.000	0.0000
29	0.00000	SLU-1	NonStatic	Max	-5.821E-11	7.276E-12	0.000	0.0000
29	0.37992	SLU-1	NonStatic	Max	10.573	6.370	0.000	0.0000
29	0.75983	SLU-1	NonStatic	Max	21.146	12.740	0.000	0.0000
29	0.00000	SLU-1	NonStatic	Min	-5.821E-11	7.276E-12	0.000	0.0000
29	0.37992	SLU-1	NonStatic	Min	10.573	6.370	0.000	0.0000
29	0.75983	SLU-1	NonStatic	Min	21.146	12.740	0.000	0.0000
29	0.00000	SLU-2	NonStatic	Max	0.000	0.000	0.000	0.0000
29	0.37992	SLU-2	NonStatic	Max	10.573	6.370	0.000	0.0000
29	0.75983	SLU-2	NonStatic	Max	21.146	12.740	0.000	0.0000
29	0.00000	SLU-2	NonStatic	Min	0.000	0.000	0.000	0.0000
29	0.37992	SLU-2	NonStatic	Min	10.573	6.370	0.000	0.0000
29	0.75983	SLU-2	NonStatic	Min	21.146	12.740	0.000	0.0000
29	0.00000	SLU-3	NonStatic	Max	0.000	7.276E-12	0.000	0.0000
29	0.37992	SLU-3	NonStatic	Max	8.133	4.900	0.000	0.0000
29	0.75983	SLU-3	NonStatic	Max	16.266	9.800	0.000	0.0000
29	0.00000	SLU-3	NonStatic	Min	0.000	7.276E-12	0.000	0.0000
29	0.37992	SLU-3	NonStatic	Min	8.133	4.900	0.000	0.0000
29	0.75983	SLU-3	NonStatic	Min	16.266	9.800	0.000	0.0000
29	0.00000	SLU-4	NonStatic	Max	5.821E-11	-2.910E-11	0.000	0.0000
29	0.37992	SLU-4	NonStatic	Max	10.573	6.370	0.000	0.0000
29	0.75983	SLU-4	NonStatic	Max	21.146	12.740	0.000	0.0000
29	0.00000	SLU-4	NonStatic	Min	5.821E-11	-2.910E-11	0.000	0.0000
29	0.37992	SLU-4	NonStatic	Min	10.573	6.370	0.000	0.0000
29	0.75983	SLU-4	NonStatic	Min	21.146	12.740	0.000	0.0000
29	0.00000	SLU-5	NonStatic	Max	5.821E-11	0.000	0.000	0.0000
29	0.37992	SLU-5	NonStatic	Max	8.133	4.900	0.000	0.0000
29	0.75983	SLU-5	NonStatic	Max	16.266	9.800	0.000	0.0000

Table: Element Forces - Frames, Part 1 of 4

Frame	Station m	OutputCase	CaseType	StepType	P KN	V2 KN	V3 KN	T KN-m
29	0.00000	SLU-5	NonStatic	Min	5.821E-11	0.000	0.000	0.0000
29	0.37992	SLU-5	NonStatic	Min	8.133	4.900	0.000	0.0000
29	0.75983	SLU-5	NonStatic	Min	16.266	9.800	0.000	0.0000
29	0.00000	SLU-6	NonStatic	Max	0.000	-7.276E-12	0.000	0.0000
29	0.37992	SLU-6	NonStatic	Max	10.573	6.370	0.000	0.0000
29	0.75983	SLU-6	NonStatic	Max	21.146	12.740	0.000	0.0000
29	0.00000	SLU-6	NonStatic	Min	0.000	-7.276E-12	0.000	0.0000
29	0.37992	SLU-6	NonStatic	Min	10.573	6.370	0.000	0.0000
29	0.75983	SLU-6	NonStatic	Min	21.146	12.740	0.000	0.0000
29	0.00000	SLU-7	NonStatic	Max	1.164E-10	-1.273E-11	0.000	0.0000
29	0.37992	SLU-7	NonStatic	Max	8.133	4.900	0.000	0.0000
29	0.75983	SLU-7	NonStatic	Max	16.266	9.800	0.000	0.0000
29	0.00000	SLU-7	NonStatic	Min	1.164E-10	-1.273E-11	0.000	0.0000
29	0.37992	SLU-7	NonStatic	Min	8.133	4.900	0.000	0.0000
29	0.75983	SLU-7	NonStatic	Min	16.266	9.800	0.000	0.0000
29	0.00000	SLV 1	NonStatic	Max	0.000	0.000	0.000	0.0000
29	0.37992	SLV 1	NonStatic	Max	8.133	4.900	0.000	0.0000
29	0.75983	SLV 1	NonStatic	Max	16.266	9.800	0.000	0.0000
29	0.00000	SLV 1	NonStatic	Min	0.000	0.000	0.000	0.0000
29	0.37992	SLV 1	NonStatic	Min	8.133	4.900	0.000	0.0000
29	0.75983	SLV 1	NonStatic	Min	16.266	9.800	0.000	0.0000
29	0.00000	SLV 2	NonStatic	Max	2.910E-11	-5.821E-11	0.000	0.0000
29	0.37992	SLV 2	NonStatic	Max	8.133	4.900	0.000	0.0000
29	0.75983	SLV 2	NonStatic	Max	16.266	9.800	0.000	0.0000
29	0.00000	SLV 2	NonStatic	Min	2.910E-11	-5.821E-11	0.000	0.0000
29	0.37992	SLV 2	NonStatic	Min	8.133	4.900	0.000	0.0000
29	0.75983	SLV 2	NonStatic	Min	16.266	9.800	0.000	0.0000
29	0.00000	SLV 3	NonStatic	Max	2.910E-11	0.000	0.000	0.0000
29	0.37992	SLV 3	NonStatic	Max	8.133	4.900	0.000	0.0000
29	0.75983	SLV 3	NonStatic	Max	16.266	9.800	0.000	0.0000
29	0.00000	SLV 3	NonStatic	Min	2.910E-11	0.000	0.000	0.0000
29	0.37992	SLV 3	NonStatic	Min	8.133	4.900	0.000	0.0000
29	0.75983	SLV 3	NonStatic	Min	16.266	9.800	0.000	0.0000
29	0.00000	SLV 4	NonStatic	Max	0.000	0.000	0.000	0.0000
29	0.37992	SLV 4	NonStatic	Max	8.133	4.900	0.000	0.0000
29	0.75983	SLV 4	NonStatic	Max	16.266	9.800	0.000	0.0000
29	0.00000	SLV 4	NonStatic	Min	0.000	0.000	0.000	0.0000
29	0.37992	SLV 4	NonStatic	Min	8.133	4.900	0.000	0.0000
29	0.75983	SLV 4	NonStatic	Min	16.266	9.800	0.000	0.0000
29	0.00000	SLV 5	NonStatic	Max	-2.910E-11	-1.455E-11	0.000	0.0000
29	0.37992	SLV 5	NonStatic	Max	8.133	4.900	0.000	0.0000
29	0.75983	SLV 5	NonStatic	Max	16.266	9.800	0.000	0.0000
29	0.00000	SLV 5	NonStatic	Min	-2.910E-11	-1.455E-11	0.000	0.0000
29	0.37992	SLV 5	NonStatic	Min	8.133	4.900	0.000	0.0000
29	0.75983	SLV 5	NonStatic	Min	16.266	9.800	0.000	0.0000
29	0.00000	SLV 6	NonStatic	Max	0.000	-3.638E-12	0.000	0.0000
29	0.37992	SLV 6	NonStatic	Max	8.133	4.900	0.000	0.0000
29	0.75983	SLV 6	NonStatic	Max	16.266	9.800	0.000	0.0000
29	0.00000	SLV 6	NonStatic	Min	0.000	-3.638E-12	0.000	0.0000
29	0.37992	SLV 6	NonStatic	Min	8.133	4.900	0.000	0.0000
29	0.75983	SLV 6	NonStatic	Min	16.266	9.800	0.000	0.0000
29	0.00000	SLV 7	NonStatic	Max	-1.164E-10	-1.455E-11	0.000	0.0000
29	0.37992	SLV 7	NonStatic	Max	8.133	4.900	0.000	0.0000
29	0.75983	SLV 7	NonStatic	Max	16.266	9.800	0.000	0.0000
29	0.00000	SLV 7	NonStatic	Min	-1.164E-10	-1.455E-11	0.000	0.0000
29	0.37992	SLV 7	NonStatic	Min	8.133	4.900	0.000	0.0000
29	0.75983	SLV 7	NonStatic	Min	16.266	9.800	0.000	0.0000
29	0.00000	SLV 8	NonStatic	Max	0.000	-1.228E-11	0.000	0.0000
29	0.37992	SLV 8	NonStatic	Max	8.133	4.900	0.000	0.0000

Table: Element Forces - Frames, Part 1 of 4

Frame	Station m	OutputCase	CaseType	StepType	P KN	V2 KN	V3 KN	T KN-m
29	0.75983	SLV 8	NonStatic	Max	16.266	9.800	0.000	0.0000
29	0.00000	SLV 8	NonStatic	Min	0.000	-1.228E-11	0.000	0.0000
29	0.37992	SLV 8	NonStatic	Min	8.133	4.900	0.000	0.0000
29	0.75983	SLV 8	NonStatic	Min	16.266	9.800	0.000	0.0000
29	0.00000	SLV 9	NonStatic	Max	0.000	0.000	0.000	0.0000
29	0.37992	SLV 9	NonStatic	Max	8.133	4.900	0.000	0.0000
29	0.75983	SLV 9	NonStatic	Max	16.266	9.800	0.000	0.0000
29	0.00000	SLV 9	NonStatic	Min	0.000	0.000	0.000	0.0000
29	0.37992	SLV 9	NonStatic	Min	8.133	4.900	0.000	0.0000
29	0.75983	SLV 9	NonStatic	Min	16.266	9.800	0.000	0.0000
29	0.00000	SLV 10	NonStatic	Max	-5.821E-11	0.000	0.000	0.0000
29	0.37992	SLV 10	NonStatic	Max	8.133	4.900	0.000	0.0000
29	0.75983	SLV 10	NonStatic	Max	16.266	9.800	0.000	0.0000
29	0.00000	SLV 10	NonStatic	Min	-5.821E-11	0.000	0.000	0.0000
29	0.37992	SLV 10	NonStatic	Min	8.133	4.900	0.000	0.0000
29	0.75983	SLV 10	NonStatic	Min	16.266	9.800	0.000	0.0000
29	0.00000	SLV 11	NonStatic	Max	2.910E-11	0.000	0.000	0.0000
29	0.37992	SLV 11	NonStatic	Max	8.133	4.900	0.000	0.0000
29	0.75983	SLV 11	NonStatic	Max	16.266	9.800	0.000	0.0000
29	0.00000	SLV 11	NonStatic	Min	2.910E-11	0.000	0.000	0.0000
29	0.37992	SLV 11	NonStatic	Min	8.133	4.900	0.000	0.0000
29	0.75983	SLV 11	NonStatic	Min	16.266	9.800	0.000	0.0000
29	0.00000	SLV 12	NonStatic	Max	0.000	-1.455E-11	0.000	0.0000
29	0.37992	SLV 12	NonStatic	Max	8.133	4.900	0.000	0.0000
29	0.75983	SLV 12	NonStatic	Max	16.266	9.800	0.000	0.0000
29	0.00000	SLV 12	NonStatic	Min	0.000	-1.455E-11	0.000	0.0000
29	0.37992	SLV 12	NonStatic	Min	8.133	4.900	0.000	0.0000
29	0.75983	SLV 12	NonStatic	Min	16.266	9.800	0.000	0.0000
29	0.00000	SLV 13	NonStatic	Max	2.910E-11	0.000	0.000	0.0000
29	0.37992	SLV 13	NonStatic	Max	8.133	4.900	0.000	0.0000
29	0.75983	SLV 13	NonStatic	Max	16.266	9.800	0.000	0.0000
29	0.00000	SLV 13	NonStatic	Min	2.910E-11	0.000	0.000	0.0000
29	0.37992	SLV 13	NonStatic	Min	8.133	4.900	0.000	0.0000
29	0.75983	SLV 13	NonStatic	Min	16.266	9.800	0.000	0.0000
29	0.00000	SLV 14	NonStatic	Max	0.000	-7.276E-12	0.000	0.0000
29	0.37992	SLV 14	NonStatic	Max	8.133	4.900	0.000	0.0000
29	0.75983	SLV 14	NonStatic	Max	16.266	9.800	0.000	0.0000
29	0.00000	SLV 14	NonStatic	Min	0.000	-7.276E-12	0.000	0.0000
29	0.37992	SLV 14	NonStatic	Min	8.133	4.900	0.000	0.0000
29	0.75983	SLV 14	NonStatic	Min	16.266	9.800	0.000	0.0000
29	0.00000	SLV 15	NonStatic	Max	-1.164E-10	-1.455E-11	0.000	0.0000
29	0.37992	SLV 15	NonStatic	Max	8.133	4.900	0.000	0.0000
29	0.75983	SLV 15	NonStatic	Max	16.266	9.800	0.000	0.0000
29	0.00000	SLV 15	NonStatic	Min	-1.164E-10	-1.455E-11	0.000	0.0000
29	0.37992	SLV 15	NonStatic	Min	8.133	4.900	0.000	0.0000
29	0.75983	SLV 15	NonStatic	Min	16.266	9.800	0.000	0.0000
29	0.00000	SLV 16	NonStatic	Max	1.164E-10	-8.185E-12	0.000	0.0000
29	0.37992	SLV 16	NonStatic	Max	8.133	4.900	0.000	0.0000
29	0.75983	SLV 16	NonStatic	Max	16.266	9.800	0.000	0.0000
29	0.00000	SLV 16	NonStatic	Min	1.164E-10	-8.185E-12	0.000	0.0000
29	0.37992	SLV 16	NonStatic	Min	8.133	4.900	0.000	0.0000
29	0.75983	SLV 16	NonStatic	Min	16.266	9.800	0.000	0.0000
30	0.00000	SLE-C	NonStatic	Max	-167.826	-37.055	0.000	0.0000
30	0.15021	SLE-C	NonStatic	Max	-166.928	-15.706	0.000	0.0000
30	0.30042	SLE-C	NonStatic	Max	-166.031	5.642	0.000	0.0000
30	0.00000	SLE-C	NonStatic	Min	-167.826	-37.055	0.000	0.0000
30	0.15021	SLE-C	NonStatic	Min	-166.928	-15.706	0.000	0.0000
30	0.30042	SLE-C	NonStatic	Min	-166.031	5.642	0.000	0.0000
30	0.00000	SLE-F1	NonStatic	Max	-144.166	-27.601	0.000	0.0000

Table: Element Forces - Frames, Part 1 of 4

Frame	Station m	OutputCase	CaseType	StepType	P KN	V2 KN	V3 KN	T KN-m
30	0.15021	SLE-F1	NonStatic	Max	-143.309	-6.851	0.000	0.0000
30	0.30042	SLE-F1	NonStatic	Max	-142.451	13.900	0.000	0.0000
30	0.00000	SLE-F1	NonStatic	Min	-144.166	-27.601	0.000	0.0000
30	0.15021	SLE-F1	NonStatic	Min	-143.309	-6.851	0.000	0.0000
30	0.30042	SLE-F1	NonStatic	Min	-142.451	13.900	0.000	0.0000
30	0.00000	SLE-F2	NonStatic	Max	-127.255	-43.087	0.000	0.0000
30	0.15021	SLE-F2	NonStatic	Max	-126.116	-24.759	0.000	0.0000
30	0.30042	SLE-F2	NonStatic	Max	-124.977	-6.431	0.000	0.0000
30	0.00000	SLE-F2	NonStatic	Min	-127.255	-43.087	0.000	0.0000
30	0.15021	SLE-F2	NonStatic	Min	-126.116	-24.759	0.000	0.0000
30	0.30042	SLE-F2	NonStatic	Min	-124.977	-6.431	0.000	0.0000
30	0.00000	SLE-F3	NonStatic	Max	-152.622	-18.098	0.000	0.0000
30	0.15021	SLE-F3	NonStatic	Max	-152.017	0.266	0.000	0.0000
30	0.30042	SLE-F3	NonStatic	Max	-151.411	18.631	0.000	0.0000
30	0.00000	SLE-F3	NonStatic	Min	-152.622	-18.098	0.000	0.0000
30	0.15021	SLE-F3	NonStatic	Min	-152.017	0.266	0.000	0.0000
30	0.30042	SLE-F3	NonStatic	Min	-151.411	18.631	0.000	0.0000
30	0.00000	SLE-QP	NonStatic	Max	-113.858	-41.680	0.000	0.0000
30	0.15021	SLE-QP	NonStatic	Max	-112.719	-23.352	0.000	0.0000
30	0.30042	SLE-QP	NonStatic	Max	-111.580	-5.024	0.000	0.0000
30	0.00000	SLE-QP	NonStatic	Min	-113.858	-41.680	0.000	0.0000
30	0.15021	SLE-QP	NonStatic	Min	-112.719	-23.352	0.000	0.0000
30	0.30042	SLE-QP	NonStatic	Min	-111.580	-5.024	0.000	0.0000
30	0.00000	SLU-1	NonStatic	Max	-222.174	-55.485	0.000	0.0000
30	0.15021	SLU-1	NonStatic	Max	-221.434	-31.608	0.000	0.0000
30	0.30042	SLU-1	NonStatic	Max	-220.694	-7.731	0.000	0.0000
30	0.00000	SLU-1	NonStatic	Min	-222.174	-55.485	0.000	0.0000
30	0.15021	SLU-1	NonStatic	Min	-221.434	-31.608	0.000	0.0000
30	0.30042	SLU-1	NonStatic	Min	-220.694	-7.731	0.000	0.0000
30	0.00000	SLU-2	NonStatic	Max	-155.449	-62.080	0.000	0.0000
30	0.15021	SLU-2	NonStatic	Max	-154.380	-38.225	0.000	0.0000
30	0.30042	SLU-2	NonStatic	Max	-153.311	-14.371	0.000	0.0000
30	0.00000	SLU-2	NonStatic	Min	-155.449	-62.080	0.000	0.0000
30	0.15021	SLU-2	NonStatic	Min	-154.380	-38.225	0.000	0.0000
30	0.30042	SLU-2	NonStatic	Min	-153.311	-14.371	0.000	0.0000
30	0.00000	SLU-3	NonStatic	Max	-207.853	-16.503	0.000	0.0000
30	0.15021	SLU-3	NonStatic	Max	-207.488	1.878	0.000	0.0000
30	0.30042	SLU-3	NonStatic	Max	-207.124	20.259	0.000	0.0000
30	0.00000	SLU-3	NonStatic	Min	-207.853	-16.503	0.000	0.0000
30	0.15021	SLU-3	NonStatic	Min	-207.488	1.878	0.000	0.0000
30	0.30042	SLU-3	NonStatic	Min	-207.124	20.259	0.000	0.0000
30	0.00000	SLU-4	NonStatic	Max	-189.973	-73.795	0.000	0.0000
30	0.15021	SLU-4	NonStatic	Max	-188.904	-49.941	0.000	0.0000
30	0.30042	SLU-4	NonStatic	Max	-187.834	-26.086	0.000	0.0000
30	0.00000	SLU-4	NonStatic	Min	-189.973	-73.795	0.000	0.0000
30	0.15021	SLU-4	NonStatic	Min	-188.904	-49.941	0.000	0.0000
30	0.30042	SLU-4	NonStatic	Min	-187.834	-26.086	0.000	0.0000
30	0.00000	SLU-5	NonStatic	Max	-177.394	-33.982	0.000	0.0000
30	0.15021	SLU-5	NonStatic	Max	-176.700	-15.623	0.000	0.0000
30	0.30042	SLU-5	NonStatic	Max	-176.006	2.735	0.000	0.0000
30	0.00000	SLU-5	NonStatic	Min	-177.394	-33.982	0.000	0.0000
30	0.15021	SLU-5	NonStatic	Min	-176.700	-15.623	0.000	0.0000
30	0.30042	SLU-5	NonStatic	Min	-176.006	2.735	0.000	0.0000
30	0.00000	SLU-6	NonStatic	Max	-210.346	-44.796	0.000	0.0000
30	0.15021	SLU-6	NonStatic	Max	-209.622	-20.918	0.000	0.0000
30	0.30042	SLU-6	NonStatic	Max	-208.898	2.960	0.000	0.0000
30	0.00000	SLU-6	NonStatic	Min	-210.346	-44.796	0.000	0.0000
30	0.15021	SLU-6	NonStatic	Min	-209.622	-20.918	0.000	0.0000
30	0.30042	SLU-6	NonStatic	Min	-208.898	2.960	0.000	0.0000

Table: Element Forces - Frames, Part 1 of 4

Frame	Station m	OutputCase	CaseType	StepType	P KN	V2 KN	V3 KN	T KN-m
30	0.0000	SLU-7	NonStatic	Max	-197.289	-7.501	0.000	0.0000
30	0.15021	SLU-7	NonStatic	Max	-196.924	10.880	0.000	0.0000
30	0.30042	SLU-7	NonStatic	Max	-196.560	29.261	0.000	0.0000
30	0.0000	SLU-7	NonStatic	Min	-197.289	-7.501	0.000	0.0000
30	0.15021	SLU-7	NonStatic	Min	-196.924	10.880	0.000	0.0000
30	0.30042	SLU-7	NonStatic	Min	-196.560	29.261	0.000	0.0000
30	0.0000	SLV 1	NonStatic	Max	-519.535	-50.928	0.000	0.0000
30	0.15021	SLV 1	NonStatic	Max	-518.914	-33.315	0.000	0.0000
30	0.30042	SLV 1	NonStatic	Max	-518.294	-15.703	0.000	0.0000
30	0.0000	SLV 1	NonStatic	Min	-519.535	-50.928	0.000	0.0000
30	0.15021	SLV 1	NonStatic	Min	-518.914	-33.315	0.000	0.0000
30	0.30042	SLV 1	NonStatic	Min	-518.294	-15.703	0.000	0.0000
30	0.0000	SLV 2	NonStatic	Max	-520.607	-59.247	0.000	0.0000
30	0.15021	SLV 2	NonStatic	Max	-519.803	-38.944	0.000	0.0000
30	0.30042	SLV 2	NonStatic	Max	-518.999	-18.640	0.000	0.0000
30	0.0000	SLV 2	NonStatic	Min	-520.607	-59.247	0.000	0.0000
30	0.15021	SLV 2	NonStatic	Min	-519.803	-38.944	0.000	0.0000
30	0.30042	SLV 2	NonStatic	Min	-518.999	-18.640	0.000	0.0000
30	0.0000	SLV 3	NonStatic	Max	-520.607	-59.247	0.000	0.0000
30	0.15021	SLV 3	NonStatic	Max	-519.803	-38.944	0.000	0.0000
30	0.30042	SLV 3	NonStatic	Max	-518.999	-18.640	0.000	0.0000
30	0.0000	SLV 3	NonStatic	Min	-520.607	-59.247	0.000	0.0000
30	0.15021	SLV 3	NonStatic	Min	-519.803	-38.944	0.000	0.0000
30	0.30042	SLV 3	NonStatic	Min	-518.999	-18.640	0.000	0.0000
30	0.0000	SLV 4	NonStatic	Max	-528.770	49.512	0.000	0.0000
30	0.15021	SLV 4	NonStatic	Max	-530.108	69.962	0.000	0.0000
30	0.30042	SLV 4	NonStatic	Max	-531.446	90.412	0.000	0.0000
30	0.0000	SLV 4	NonStatic	Min	-528.770	49.512	0.000	0.0000
30	0.15021	SLV 4	NonStatic	Min	-530.108	69.962	0.000	0.0000
30	0.30042	SLV 4	NonStatic	Min	-531.446	90.412	0.000	0.0000
30	0.0000	SLV 5	NonStatic	Max	-235.123	-34.445	0.000	0.0000
30	0.15021	SLV 5	NonStatic	Max	-234.717	-19.973	0.000	0.0000
30	0.30042	SLV 5	NonStatic	Max	-234.310	-5.500	0.000	0.0000
30	0.0000	SLV 5	NonStatic	Min	-235.123	-34.445	0.000	0.0000
30	0.15021	SLV 5	NonStatic	Min	-234.717	-19.973	0.000	0.0000
30	0.30042	SLV 5	NonStatic	Min	-234.310	-5.500	0.000	0.0000
30	0.0000	SLV 6	NonStatic	Max	-248.807	12.188	0.000	0.0000
30	0.15021	SLV 6	NonStatic	Max	-249.043	26.704	0.000	0.0000
30	0.30042	SLV 6	NonStatic	Max	-249.280	41.220	0.000	0.0000
30	0.0000	SLV 6	NonStatic	Min	-248.807	12.188	0.000	0.0000
30	0.15021	SLV 6	NonStatic	Min	-249.043	26.704	0.000	0.0000
30	0.30042	SLV 6	NonStatic	Min	-249.280	41.220	0.000	0.0000
30	0.0000	SLV 7	NonStatic	Max	-242.927	-54.376	0.000	0.0000
30	0.15021	SLV 7	NonStatic	Max	-241.908	-30.933	0.000	0.0000
30	0.30042	SLV 7	NonStatic	Max	-240.890	-7.489	0.000	0.0000
30	0.0000	SLV 7	NonStatic	Min	-242.927	-54.376	0.000	0.0000
30	0.15021	SLV 7	NonStatic	Min	-241.908	-30.933	0.000	0.0000
30	0.30042	SLV 7	NonStatic	Min	-240.890	-7.489	0.000	0.0000
30	0.0000	SLV 8	NonStatic	Max	-255.354	-1.744	0.000	0.0000
30	0.15021	SLV 8	NonStatic	Max	-254.978	21.743	0.000	0.0000
30	0.30042	SLV 8	NonStatic	Max	-254.602	45.231	0.000	0.0000
30	0.0000	SLV 8	NonStatic	Min	-255.354	-1.744	0.000	0.0000
30	0.15021	SLV 8	NonStatic	Min	-254.978	21.743	0.000	0.0000
30	0.30042	SLV 8	NonStatic	Min	-254.602	45.231	0.000	0.0000
30	0.0000	SLV 9	NonStatic	Max	-519.535	-50.928	0.000	0.0000
30	0.15021	SLV 9	NonStatic	Max	-518.914	-33.315	0.000	0.0000
30	0.30042	SLV 9	NonStatic	Max	-518.294	-15.703	0.000	0.0000
30	0.0000	SLV 9	NonStatic	Min	-519.535	-50.928	0.000	0.0000
30	0.15021	SLV 9	NonStatic	Min	-518.914	-33.315	0.000	0.0000

Table: Element Forces - Frames, Part 1 of 4

Frame	Station m	OutputCase	CaseType	StepType	P KN	V2 KN	V3 KN	T KN-m
30	0.30042	SLV 9	NonStatic	Min	-518.294	-15.703	0.000	0.0000
30	0.00000	SLV 10	NonStatic	Max	-528.129	51.771	0.000	0.0000
30	0.15021	SLV 10	NonStatic	Max	-529.651	69.529	0.000	0.0000
30	0.30042	SLV 10	NonStatic	Max	-531.173	87.288	0.000	0.0000
30	0.00000	SLV 10	NonStatic	Min	-528.129	51.771	0.000	0.0000
30	0.15021	SLV 10	NonStatic	Min	-529.651	69.529	0.000	0.0000
30	0.30042	SLV 10	NonStatic	Min	-531.173	87.288	0.000	0.0000
30	0.00000	SLV 11	NonStatic	Max	-520.607	-59.247	0.000	0.0000
30	0.15021	SLV 11	NonStatic	Max	-519.803	-38.944	0.000	0.0000
30	0.30042	SLV 11	NonStatic	Max	-518.999	-18.640	0.000	0.0000
30	0.00000	SLV 11	NonStatic	Min	-520.607	-59.247	0.000	0.0000
30	0.15021	SLV 11	NonStatic	Min	-519.803	-38.944	0.000	0.0000
30	0.30042	SLV 11	NonStatic	Min	-518.999	-18.640	0.000	0.0000
30	0.00000	SLV 12	NonStatic	Max	-528.770	49.512	0.000	0.0000
30	0.15021	SLV 12	NonStatic	Max	-530.108	69.962	0.000	0.0000
30	0.30042	SLV 12	NonStatic	Max	-531.446	90.412	0.000	0.0000
30	0.00000	SLV 12	NonStatic	Min	-528.770	49.512	0.000	0.0000
30	0.15021	SLV 12	NonStatic	Min	-530.108	69.962	0.000	0.0000
30	0.30042	SLV 12	NonStatic	Min	-531.446	90.412	0.000	0.0000
30	0.00000	SLV 13	NonStatic	Max	-235.123	-34.445	0.000	0.0000
30	0.15021	SLV 13	NonStatic	Max	-234.717	-19.973	0.000	0.0000
30	0.30042	SLV 13	NonStatic	Max	-234.310	-5.500	0.000	0.0000
30	0.00000	SLV 13	NonStatic	Min	-235.123	-34.445	0.000	0.0000
30	0.15021	SLV 13	NonStatic	Min	-234.717	-19.973	0.000	0.0000
30	0.30042	SLV 13	NonStatic	Min	-234.310	-5.500	0.000	0.0000
30	0.00000	SLV 14	NonStatic	Max	-248.807	12.188	0.000	0.0000
30	0.15021	SLV 14	NonStatic	Max	-249.043	26.704	0.000	0.0000
30	0.30042	SLV 14	NonStatic	Max	-249.280	41.220	0.000	0.0000
30	0.00000	SLV 14	NonStatic	Min	-248.807	12.188	0.000	0.0000
30	0.15021	SLV 14	NonStatic	Min	-249.043	26.704	0.000	0.0000
30	0.30042	SLV 14	NonStatic	Min	-249.280	41.220	0.000	0.0000
30	0.00000	SLV 15	NonStatic	Max	-242.927	-54.376	0.000	0.0000
30	0.15021	SLV 15	NonStatic	Max	-241.908	-30.933	0.000	0.0000
30	0.30042	SLV 15	NonStatic	Max	-240.890	-7.489	0.000	0.0000
30	0.00000	SLV 15	NonStatic	Min	-242.927	-54.376	0.000	0.0000
30	0.15021	SLV 15	NonStatic	Min	-241.908	-30.933	0.000	0.0000
30	0.30042	SLV 15	NonStatic	Min	-240.890	-7.489	0.000	0.0000
30	0.00000	SLV 16	NonStatic	Max	-255.354	-1.744	0.000	0.0000
30	0.15021	SLV 16	NonStatic	Max	-254.978	21.743	0.000	0.0000
30	0.30042	SLV 16	NonStatic	Max	-254.602	45.231	0.000	0.0000
30	0.00000	SLV 16	NonStatic	Min	-255.354	-1.744	0.000	0.0000
30	0.15021	SLV 16	NonStatic	Min	-254.978	21.743	0.000	0.0000
30	0.30042	SLV 16	NonStatic	Min	-254.602	45.231	0.000	0.0000
31	0.00000	SLE-C	NonStatic	Max	-176.610	-55.465	0.000	0.0000
31	0.15000	SLE-C	NonStatic	Max	-173.965	-34.589	0.000	0.0000
31	0.30000	SLE-C	NonStatic	Max	-171.320	-13.714	0.000	0.0000
31	0.00000	SLE-C	NonStatic	Min	-176.610	-55.465	0.000	0.0000
31	0.15000	SLE-C	NonStatic	Min	-173.965	-34.589	0.000	0.0000
31	0.30000	SLE-C	NonStatic	Min	-171.320	-13.714	0.000	0.0000
31	0.00000	SLE-F1	NonStatic	Max	-151.644	-48.191	0.000	0.0000
31	0.15000	SLE-F1	NonStatic	Max	-149.116	-27.891	0.000	0.0000
31	0.30000	SLE-F1	NonStatic	Max	-146.588	-7.591	0.000	0.0000
31	0.00000	SLE-F1	NonStatic	Min	-151.644	-48.191	0.000	0.0000
31	0.15000	SLE-F1	NonStatic	Min	-149.116	-27.891	0.000	0.0000
31	0.30000	SLE-F1	NonStatic	Min	-146.588	-7.591	0.000	0.0000
31	0.00000	SLE-F2	NonStatic	Max	-138.669	-60.702	0.000	0.0000
31	0.15000	SLE-F2	NonStatic	Max	-135.313	-42.974	0.000	0.0000
31	0.30000	SLE-F2	NonStatic	Max	-131.958	-25.246	0.000	0.0000
31	0.00000	SLE-F2	NonStatic	Min	-138.669	-60.702	0.000	0.0000

Table: Element Forces - Frames, Part 1 of 4

Frame	Station m	OutputCase	CaseType	StepType	P KN	V2 KN	V3 KN	T KN-m
31	0.15000	SLE-F2	NonStatic	Min	-135.313	-42.974	0.000	0.0000
31	0.30000	SLE-F2	NonStatic	Min	-131.958	-25.246	0.000	0.0000
31	0.00000	SLE-F3	NonStatic	Max	-157.238	-33.127	0.000	0.0000
31	0.15000	SLE-F3	NonStatic	Max	-155.450	-15.073	0.000	0.0000
31	0.30000	SLE-F3	NonStatic	Max	-153.662	2.982	0.000	0.0000
31	0.00000	SLE-F3	NonStatic	Min	-157.238	-33.127	0.000	0.0000
31	0.15000	SLE-F3	NonStatic	Min	-155.450	-15.073	0.000	0.0000
31	0.30000	SLE-F3	NonStatic	Min	-153.662	2.982	0.000	0.0000
31	0.00000	SLE-QP	NonStatic	Max	-125.205	-61.144	0.000	0.0000
31	0.15000	SLE-QP	NonStatic	Max	-121.850	-43.416	0.000	0.0000
31	0.30000	SLE-QP	NonStatic	Max	-118.495	-25.688	0.000	0.0000
31	0.00000	SLE-QP	NonStatic	Min	-125.205	-61.144	0.000	0.0000
31	0.15000	SLE-QP	NonStatic	Min	-121.850	-43.416	0.000	0.0000
31	0.30000	SLE-QP	NonStatic	Min	-118.495	-25.688	0.000	0.0000
31	0.00000	SLU-1	NonStatic	Max	-232.051	-71.524	0.000	0.0000
31	0.15000	SLU-1	NonStatic	Max	-229.865	-48.024	0.000	0.0000
31	0.30000	SLU-1	NonStatic	Max	-227.680	-24.524	0.000	0.0000
31	0.00000	SLU-1	NonStatic	Min	-232.051	-71.524	0.000	0.0000
31	0.15000	SLU-1	NonStatic	Min	-229.865	-48.024	0.000	0.0000
31	0.30000	SLU-1	NonStatic	Min	-227.680	-24.524	0.000	0.0000
31	0.00000	SLU-2	NonStatic	Max	-168.795	-86.794	0.000	0.0000
31	0.15000	SLU-2	NonStatic	Max	-165.642	-63.496	0.000	0.0000
31	0.30000	SLU-2	NonStatic	Max	-162.488	-40.198	0.000	0.0000
31	0.00000	SLU-2	NonStatic	Min	-168.795	-86.794	0.000	0.0000
31	0.15000	SLU-2	NonStatic	Min	-165.642	-63.496	0.000	0.0000
31	0.30000	SLU-2	NonStatic	Min	-162.488	-40.198	0.000	0.0000
31	0.00000	SLU-3	NonStatic	Max	-210.315	-24.275	0.000	0.0000
31	0.15000	SLU-3	NonStatic	Max	-209.234	-6.073	0.000	0.0000
31	0.30000	SLU-3	NonStatic	Max	-208.154	12.129	0.000	0.0000
31	0.00000	SLU-3	NonStatic	Min	-210.315	-24.275	0.000	0.0000
31	0.15000	SLU-3	NonStatic	Min	-209.234	-6.073	0.000	0.0000
31	0.30000	SLU-3	NonStatic	Min	-208.154	12.129	0.000	0.0000
31	0.00000	SLU-4	NonStatic	Max	-204.598	-93.669	0.000	0.0000
31	0.15000	SLU-4	NonStatic	Max	-201.445	-70.371	0.000	0.0000
31	0.30000	SLU-4	NonStatic	Max	-198.291	-47.073	0.000	0.0000
31	0.00000	SLU-4	NonStatic	Min	-204.598	-93.669	0.000	0.0000
31	0.15000	SLU-4	NonStatic	Min	-201.445	-70.371	0.000	0.0000
31	0.30000	SLU-4	NonStatic	Min	-198.291	-47.073	0.000	0.0000
31	0.00000	SLU-5	NonStatic	Max	-184.474	-45.359	0.000	0.0000
31	0.15000	SLU-5	NonStatic	Max	-182.426	-27.359	0.000	0.0000
31	0.30000	SLU-5	NonStatic	Max	-180.377	-9.358	0.000	0.0000
31	0.00000	SLU-5	NonStatic	Min	-184.474	-45.359	0.000	0.0000
31	0.15000	SLU-5	NonStatic	Min	-182.426	-27.359	0.000	0.0000
31	0.30000	SLU-5	NonStatic	Min	-180.377	-9.358	0.000	0.0000
31	0.00000	SLU-6	NonStatic	Max	-218.781	-62.575	0.000	0.0000
31	0.15000	SLU-6	NonStatic	Max	-216.640	-39.066	0.000	0.0000
31	0.30000	SLU-6	NonStatic	Max	-214.500	-15.556	0.000	0.0000
31	0.00000	SLU-6	NonStatic	Min	-218.781	-62.575	0.000	0.0000
31	0.15000	SLU-6	NonStatic	Min	-216.640	-39.066	0.000	0.0000
31	0.30000	SLU-6	NonStatic	Min	-214.500	-15.556	0.000	0.0000
31	0.00000	SLU-7	NonStatic	Max	-198.617	-16.805	0.000	0.0000
31	0.15000	SLU-7	NonStatic	Max	-197.537	1.397	0.000	0.0000
31	0.30000	SLU-7	NonStatic	Max	-196.456	19.599	0.000	0.0000
31	0.00000	SLU-7	NonStatic	Min	-198.617	-16.805	0.000	0.0000
31	0.15000	SLU-7	NonStatic	Min	-197.537	1.397	0.000	0.0000
31	0.30000	SLU-7	NonStatic	Min	-196.456	19.599	0.000	0.0000
31	0.00000	SLV 1	NonStatic	Max	-525.279	-13.862	0.000	0.0000
31	0.15000	SLV 1	NonStatic	Max	-523.446	3.433	0.000	0.0000
31	0.30000	SLV 1	NonStatic	Max	-521.613	20.728	0.000	0.0000

Table: Element Forces - Frames, Part 1 of 4

Frame	Station m	OutputCase	CaseType	StepType	P KN	V2 KN	V3 KN	T KN-m
31	0.0000	SLV 1	NonStatic	Min	-525.279	-13.862	0.000	0.0000
31	0.1500	SLV 1	NonStatic	Min	-523.446	3.433	0.000	0.0000
31	0.3000	SLV 1	NonStatic	Min	-521.613	20.728	0.000	0.0000
31	0.0000	SLV 2	NonStatic	Max	-528.560	-27.131	0.000	0.0000
31	0.1500	SLV 2	NonStatic	Max	-526.188	-7.249	0.000	0.0000
31	0.3000	SLV 2	NonStatic	Max	-523.816	12.634	0.000	0.0000
31	0.0000	SLV 2	NonStatic	Min	-528.560	-27.131	0.000	0.0000
31	0.1500	SLV 2	NonStatic	Min	-526.188	-7.249	0.000	0.0000
31	0.3000	SLV 2	NonStatic	Min	-523.816	12.634	0.000	0.0000
31	0.0000	SLV 3	NonStatic	Max	-528.560	-27.131	0.000	0.0000
31	0.1500	SLV 3	NonStatic	Max	-526.188	-7.249	0.000	0.0000
31	0.3000	SLV 3	NonStatic	Max	-523.816	12.634	0.000	0.0000
31	0.0000	SLV 3	NonStatic	Min	-528.560	-27.131	0.000	0.0000
31	0.1500	SLV 3	NonStatic	Min	-526.188	-7.249	0.000	0.0000
31	0.3000	SLV 3	NonStatic	Min	-523.816	12.634	0.000	0.0000
31	0.0000	SLV 4	NonStatic	Max	-509.157	79.096	0.000	0.0000
31	0.1500	SLV 4	NonStatic	Max	-513.079	100.291	0.000	0.0000
31	0.3000	SLV 4	NonStatic	Max	-517.001	121.487	0.000	0.0000
31	0.0000	SLV 4	NonStatic	Min	-509.157	79.096	0.000	0.0000
31	0.1500	SLV 4	NonStatic	Min	-513.079	100.291	0.000	0.0000
31	0.3000	SLV 4	NonStatic	Min	-517.001	121.487	0.000	0.0000
31	0.0000	SLV 5	NonStatic	Max	-240.032	-30.462	0.000	0.0000
31	0.1500	SLV 5	NonStatic	Max	-238.829	-16.185	0.000	0.0000
31	0.3000	SLV 5	NonStatic	Max	-237.625	-1.909	0.000	0.0000
31	0.0000	SLV 5	NonStatic	Min	-240.032	-30.462	0.000	0.0000
31	0.1500	SLV 5	NonStatic	Min	-238.829	-16.185	0.000	0.0000
31	0.3000	SLV 5	NonStatic	Min	-237.625	-1.909	0.000	0.0000
31	0.0000	SLV 6	NonStatic	Max	-243.421	16.819	0.000	0.0000
31	0.1500	SLV 6	NonStatic	Max	-244.106	31.489	0.000	0.0000
31	0.3000	SLV 6	NonStatic	Max	-244.791	46.159	0.000	0.0000
31	0.0000	SLV 6	NonStatic	Min	-243.421	16.819	0.000	0.0000
31	0.1500	SLV 6	NonStatic	Min	-244.106	31.489	0.000	0.0000
31	0.3000	SLV 6	NonStatic	Min	-244.791	46.159	0.000	0.0000
31	0.0000	SLV 7	NonStatic	Max	-254.089	-66.385	0.000	0.0000
31	0.1500	SLV 7	NonStatic	Max	-251.087	-43.484	0.000	0.0000
31	0.3000	SLV 7	NonStatic	Max	-248.086	-20.582	0.000	0.0000
31	0.0000	SLV 7	NonStatic	Min	-254.089	-66.385	0.000	0.0000
31	0.1500	SLV 7	NonStatic	Min	-251.087	-43.484	0.000	0.0000
31	0.3000	SLV 7	NonStatic	Min	-248.086	-20.582	0.000	0.0000
31	0.0000	SLV 8	NonStatic	Max	-255.412	-13.334	0.000	0.0000
31	0.1500	SLV 8	NonStatic	Max	-254.299	9.961	0.000	0.0000
31	0.3000	SLV 8	NonStatic	Max	-253.185	33.256	0.000	0.0000
31	0.0000	SLV 8	NonStatic	Min	-255.412	-13.334	0.000	0.0000
31	0.1500	SLV 8	NonStatic	Min	-254.299	9.961	0.000	0.0000
31	0.3000	SLV 8	NonStatic	Min	-253.185	33.256	0.000	0.0000
31	0.0000	SLV 9	NonStatic	Max	-525.279	-13.862	0.000	0.0000
31	0.1500	SLV 9	NonStatic	Max	-523.446	3.433	0.000	0.0000
31	0.3000	SLV 9	NonStatic	Max	-521.613	20.728	0.000	0.0000
31	0.0000	SLV 9	NonStatic	Min	-525.279	-13.862	0.000	0.0000
31	0.1500	SLV 9	NonStatic	Min	-523.446	3.433	0.000	0.0000
31	0.3000	SLV 9	NonStatic	Min	-521.613	20.728	0.000	0.0000
31	0.0000	SLV 10	NonStatic	Max	-507.134	86.421	0.000	0.0000
31	0.1500	SLV 10	NonStatic	Max	-511.595	105.028	0.000	0.0000
31	0.3000	SLV 10	NonStatic	Max	-516.057	123.636	0.000	0.0000
31	0.0000	SLV 10	NonStatic	Min	-507.134	86.421	0.000	0.0000
31	0.1500	SLV 10	NonStatic	Min	-511.595	105.028	0.000	0.0000
31	0.3000	SLV 10	NonStatic	Min	-516.057	123.636	0.000	0.0000
31	0.0000	SLV 11	NonStatic	Max	-528.560	-27.131	0.000	0.0000
31	0.1500	SLV 11	NonStatic	Max	-526.188	-7.249	0.000	0.0000

Table: Element Forces - Frames, Part 1 of 4

Frame	Station m	OutputCase	CaseType	StepType	P KN	V2 KN	V3 KN	T KN-m
31	0.30000	SLV 11	NonStatic	Max	-523.816	12.634	0.000	0.0000
31	0.00000	SLV 11	NonStatic	Min	-528.560	-27.131	0.000	0.0000
31	0.15000	SLV 11	NonStatic	Min	-526.188	-7.249	0.000	0.0000
31	0.30000	SLV 11	NonStatic	Min	-523.816	12.634	0.000	0.0000
31	0.00000	SLV 12	NonStatic	Max	-509.157	79.096	0.000	0.0000
31	0.15000	SLV 12	NonStatic	Max	-513.079	100.291	0.000	0.0000
31	0.30000	SLV 12	NonStatic	Max	-517.001	121.487	0.000	0.0000
31	0.00000	SLV 12	NonStatic	Min	-509.157	79.096	0.000	0.0000
31	0.15000	SLV 12	NonStatic	Min	-513.079	100.291	0.000	0.0000
31	0.30000	SLV 12	NonStatic	Min	-517.001	121.487	0.000	0.0000
31	0.00000	SLV 13	NonStatic	Max	-240.032	-30.462	0.000	0.0000
31	0.15000	SLV 13	NonStatic	Max	-238.829	-16.185	0.000	0.0000
31	0.30000	SLV 13	NonStatic	Max	-237.625	-1.909	0.000	0.0000
31	0.00000	SLV 13	NonStatic	Min	-240.032	-30.462	0.000	0.0000
31	0.15000	SLV 13	NonStatic	Min	-238.829	-16.185	0.000	0.0000
31	0.30000	SLV 13	NonStatic	Min	-237.625	-1.909	0.000	0.0000
31	0.00000	SLV 14	NonStatic	Max	-243.421	16.819	0.000	0.0000
31	0.15000	SLV 14	NonStatic	Max	-244.106	31.489	0.000	0.0000
31	0.30000	SLV 14	NonStatic	Max	-244.791	46.159	0.000	0.0000
31	0.00000	SLV 14	NonStatic	Min	-243.421	16.819	0.000	0.0000
31	0.15000	SLV 14	NonStatic	Min	-244.106	31.489	0.000	0.0000
31	0.30000	SLV 14	NonStatic	Min	-244.791	46.159	0.000	0.0000
31	0.00000	SLV 15	NonStatic	Max	-254.089	-66.385	0.000	0.0000
31	0.15000	SLV 15	NonStatic	Max	-251.087	-43.484	0.000	0.0000
31	0.30000	SLV 15	NonStatic	Max	-248.086	-20.582	0.000	0.0000
31	0.00000	SLV 15	NonStatic	Min	-254.089	-66.385	0.000	0.0000
31	0.15000	SLV 15	NonStatic	Min	-251.087	-43.484	0.000	0.0000
31	0.30000	SLV 15	NonStatic	Min	-248.086	-20.582	0.000	0.0000
31	0.00000	SLV 16	NonStatic	Max	-255.412	-13.334	0.000	0.0000
31	0.15000	SLV 16	NonStatic	Max	-254.299	9.961	0.000	0.0000
31	0.30000	SLV 16	NonStatic	Max	-253.185	33.256	0.000	0.0000
31	0.00000	SLV 16	NonStatic	Min	-255.412	-13.334	0.000	0.0000
31	0.15000	SLV 16	NonStatic	Min	-254.299	9.961	0.000	0.0000
31	0.30000	SLV 16	NonStatic	Min	-253.185	33.256	0.000	0.0000
32	0.00000	SLE-C	NonStatic	Max	-190.632	-68.362	0.000	0.0000
32	0.15000	SLE-C	NonStatic	Max	-186.651	-49.171	0.000	0.0000
32	0.30000	SLE-C	NonStatic	Max	-182.671	-29.980	0.000	0.0000
32	0.00000	SLE-C	NonStatic	Min	-190.632	-68.362	0.000	0.0000
32	0.15000	SLE-C	NonStatic	Min	-186.651	-49.171	0.000	0.0000
32	0.30000	SLE-C	NonStatic	Min	-182.671	-29.980	0.000	0.0000
32	0.00000	SLE-F1	NonStatic	Max	-164.515	-63.620	0.000	0.0000
32	0.15000	SLE-F1	NonStatic	Max	-160.722	-44.962	0.000	0.0000
32	0.30000	SLE-F1	NonStatic	Max	-156.929	-26.303	0.000	0.0000
32	0.00000	SLE-F1	NonStatic	Min	-164.515	-63.620	0.000	0.0000
32	0.15000	SLE-F1	NonStatic	Min	-160.722	-44.962	0.000	0.0000
32	0.30000	SLE-F1	NonStatic	Min	-156.929	-26.303	0.000	0.0000
32	0.00000	SLE-F2	NonStatic	Max	-156.085	-72.079	0.000	0.0000
32	0.15000	SLE-F2	NonStatic	Max	-150.967	-56.299	0.000	0.0000
32	0.30000	SLE-F2	NonStatic	Max	-145.849	-40.520	0.000	0.0000
32	0.00000	SLE-F2	NonStatic	Min	-156.085	-72.079	0.000	0.0000
32	0.15000	SLE-F2	NonStatic	Min	-150.967	-56.299	0.000	0.0000
32	0.30000	SLE-F2	NonStatic	Min	-145.849	-40.520	0.000	0.0000
32	0.00000	SLE-F3	NonStatic	Max	-165.556	-43.976	0.000	0.0000
32	0.15000	SLE-F3	NonStatic	Max	-162.948	-27.288	0.000	0.0000
32	0.30000	SLE-F3	NonStatic	Max	-160.340	-10.601	0.000	0.0000
32	0.00000	SLE-F3	NonStatic	Min	-165.556	-43.976	0.000	0.0000
32	0.15000	SLE-F3	NonStatic	Min	-162.948	-27.288	0.000	0.0000
32	0.30000	SLE-F3	NonStatic	Min	-160.340	-10.601	0.000	0.0000
32	0.00000	SLE-QP	NonStatic	Max	-142.819	-74.417	0.000	0.0000

Table: Element Forces - Frames, Part 1 of 4

Frame	Station m	OutputCase	CaseType	StepType	P KN	V2 KN	V3 KN	T KN-m
32	0.15000	SLE-QP	NonStatic	Max	-137.701	-58.637	0.000	0.0000
32	0.30000	SLE-QP	NonStatic	Max	-132.583	-42.858	0.000	0.0000
32	0.00000	SLE-QP	NonStatic	Min	-142.819	-74.417	0.000	0.0000
32	0.15000	SLE-QP	NonStatic	Min	-137.701	-58.637	0.000	0.0000
32	0.30000	SLE-QP	NonStatic	Min	-132.583	-42.858	0.000	0.0000
32	0.00000	SLU-1	NonStatic	Max	-246.159	-81.601	0.000	0.0000
32	0.15000	SLU-1	NonStatic	Max	-242.991	-59.827	0.000	0.0000
32	0.30000	SLU-1	NonStatic	Max	-239.823	-38.053	0.000	0.0000
32	0.00000	SLU-1	NonStatic	Min	-246.159	-81.601	0.000	0.0000
32	0.15000	SLU-1	NonStatic	Min	-242.991	-59.827	0.000	0.0000
32	0.30000	SLU-1	NonStatic	Min	-239.823	-38.053	0.000	0.0000
32	0.00000	SLU-2	NonStatic	Max	-188.792	-104.526	0.000	0.0000
32	0.15000	SLU-2	NonStatic	Max	-184.074	-83.312	0.000	0.0000
32	0.30000	SLU-2	NonStatic	Max	-179.356	-62.099	0.000	0.0000
32	0.00000	SLU-2	NonStatic	Min	-188.792	-104.526	0.000	0.0000
32	0.15000	SLU-2	NonStatic	Min	-184.074	-83.312	0.000	0.0000
32	0.30000	SLU-2	NonStatic	Min	-179.356	-62.099	0.000	0.0000
32	0.00000	SLU-3	NonStatic	Max	-214.587	-28.540	0.000	0.0000
32	0.15000	SLU-3	NonStatic	Max	-213.111	-11.443	0.000	0.0000
32	0.30000	SLU-3	NonStatic	Max	-211.636	5.655	0.000	0.0000
32	0.00000	SLU-3	NonStatic	Min	-214.587	-28.540	0.000	0.0000
32	0.15000	SLU-3	NonStatic	Min	-213.111	-11.443	0.000	0.0000
32	0.30000	SLU-3	NonStatic	Min	-211.636	5.655	0.000	0.0000
32	0.00000	SLU-4	NonStatic	Max	-225.207	-106.278	0.000	0.0000
32	0.15000	SLU-4	NonStatic	Max	-220.489	-85.065	0.000	0.0000
32	0.30000	SLU-4	NonStatic	Max	-215.771	-63.851	0.000	0.0000
32	0.00000	SLU-4	NonStatic	Min	-225.207	-106.278	0.000	0.0000
32	0.15000	SLU-4	NonStatic	Min	-220.489	-85.065	0.000	0.0000
32	0.30000	SLU-4	NonStatic	Min	-215.771	-63.851	0.000	0.0000
32	0.00000	SLU-5	NonStatic	Max	-195.081	-51.938	0.000	0.0000
32	0.15000	SLU-5	NonStatic	Max	-192.055	-35.401	0.000	0.0000
32	0.30000	SLU-5	NonStatic	Max	-189.030	-18.865	0.000	0.0000
32	0.00000	SLU-5	NonStatic	Min	-195.081	-51.938	0.000	0.0000
32	0.15000	SLU-5	NonStatic	Min	-192.055	-35.401	0.000	0.0000
32	0.30000	SLU-5	NonStatic	Min	-189.030	-18.865	0.000	0.0000
32	0.00000	SLU-6	NonStatic	Max	-231.614	-74.667	0.000	0.0000
32	0.15000	SLU-6	NonStatic	Max	-228.518	-52.867	0.000	0.0000
32	0.30000	SLU-6	NonStatic	Max	-225.423	-31.066	0.000	0.0000
32	0.00000	SLU-6	NonStatic	Min	-231.614	-74.667	0.000	0.0000
32	0.15000	SLU-6	NonStatic	Min	-228.518	-52.867	0.000	0.0000
32	0.30000	SLU-6	NonStatic	Min	-225.423	-31.066	0.000	0.0000
32	0.00000	SLU-7	NonStatic	Max	-201.952	-22.796	0.000	0.0000
32	0.15000	SLU-7	NonStatic	Max	-200.476	-5.699	0.000	0.0000
32	0.30000	SLU-7	NonStatic	Max	-199.001	11.399	0.000	0.0000
32	0.00000	SLU-7	NonStatic	Min	-201.952	-22.796	0.000	0.0000
32	0.15000	SLU-7	NonStatic	Min	-200.476	-5.699	0.000	0.0000
32	0.30000	SLU-7	NonStatic	Min	-199.001	11.399	0.000	0.0000
32	0.00000	SLV 1	NonStatic	Max	-527.192	28.998	0.000	0.0000
32	0.15000	SLV 1	NonStatic	Max	-524.584	44.710	0.000	0.0000
32	0.30000	SLV 1	NonStatic	Max	-521.976	60.422	0.000	0.0000
32	0.00000	SLV 1	NonStatic	Min	-527.192	28.998	0.000	0.0000
32	0.15000	SLV 1	NonStatic	Min	-524.584	44.710	0.000	0.0000
32	0.30000	SLV 1	NonStatic	Min	-521.976	60.422	0.000	0.0000
32	0.00000	SLV 2	NonStatic	Max	-534.330	10.753	0.000	0.0000
32	0.15000	SLV 2	NonStatic	Max	-530.714	29.251	0.000	0.0000
32	0.30000	SLV 2	NonStatic	Max	-527.098	47.749	0.000	0.0000
32	0.00000	SLV 2	NonStatic	Min	-534.330	10.753	0.000	0.0000
32	0.15000	SLV 2	NonStatic	Min	-530.714	29.251	0.000	0.0000
32	0.30000	SLV 2	NonStatic	Min	-527.098	47.749	0.000	0.0000

Table: Element Forces - Frames, Part 1 of 4

Frame	Station m	OutputCase	CaseType	StepType	P KN	V2 KN	V3 KN	T KN-m
32	0.0000	SLV 3	NonStatic	Max	-534.330	10.753	0.000	0.0000
32	0.15000	SLV 3	NonStatic	Max	-530.714	29.251	0.000	0.0000
32	0.30000	SLV 3	NonStatic	Max	-527.098	47.749	0.000	0.0000
32	0.00000	SLV 3	NonStatic	Min	-534.330	10.753	0.000	0.0000
32	0.15000	SLV 3	NonStatic	Min	-530.714	29.251	0.000	0.0000
32	0.30000	SLV 3	NonStatic	Min	-527.098	47.749	0.000	0.0000
32	0.00000	SLV 4	NonStatic	Max	-479.968	105.885	0.000	0.0000
32	0.15000	SLV 4	NonStatic	Max	-486.431	128.029	0.000	0.0000
32	0.30000	SLV 4	NonStatic	Max	-492.894	150.174	0.000	0.0000
32	0.00000	SLV 4	NonStatic	Min	-479.968	105.885	0.000	0.0000
32	0.15000	SLV 4	NonStatic	Min	-486.431	128.029	0.000	0.0000
32	0.30000	SLV 4	NonStatic	Min	-492.894	150.174	0.000	0.0000
32	0.00000	SLV 5	NonStatic	Max	-244.793	-21.201	0.000	0.0000
32	0.15000	SLV 5	NonStatic	Max	-243.361	-8.738	0.000	0.0000
32	0.30000	SLV 5	NonStatic	Max	-241.929	3.725	0.000	0.0000
32	0.00000	SLV 5	NonStatic	Min	-244.793	-21.201	0.000	0.0000
32	0.15000	SLV 5	NonStatic	Min	-243.361	-8.738	0.000	0.0000
32	0.30000	SLV 5	NonStatic	Min	-241.929	3.725	0.000	0.0000
32	0.00000	SLV 6	NonStatic	Max	-235.427	23.897	0.000	0.0000
32	0.15000	SLV 6	NonStatic	Max	-237.019	37.454	0.000	0.0000
32	0.30000	SLV 6	NonStatic	Max	-238.610	51.011	0.000	0.0000
32	0.00000	SLV 6	NonStatic	Min	-235.427	23.897	0.000	0.0000
32	0.15000	SLV 6	NonStatic	Min	-237.019	37.454	0.000	0.0000
32	0.30000	SLV 6	NonStatic	Min	-238.610	51.011	0.000	0.0000
32	0.00000	SLV 7	NonStatic	Max	-270.499	-73.349	0.000	0.0000
32	0.15000	SLV 7	NonStatic	Max	-265.707	-51.602	0.000	0.0000
32	0.30000	SLV 7	NonStatic	Max	-260.916	-29.855	0.000	0.0000
32	0.00000	SLV 7	NonStatic	Min	-270.499	-73.349	0.000	0.0000
32	0.15000	SLV 7	NonStatic	Min	-265.707	-51.602	0.000	0.0000
32	0.30000	SLV 7	NonStatic	Min	-260.916	-29.855	0.000	0.0000
32	0.00000	SLV 8	NonStatic	Max	-258.273	-22.831	0.000	0.0000
32	0.15000	SLV 8	NonStatic	Max	-256.505	0.010	0.000	0.0000
32	0.30000	SLV 8	NonStatic	Max	-254.737	22.852	0.000	0.0000
32	0.00000	SLV 8	NonStatic	Min	-258.273	-22.831	0.000	0.0000
32	0.15000	SLV 8	NonStatic	Min	-256.505	0.010	0.000	0.0000
32	0.30000	SLV 8	NonStatic	Min	-254.737	22.852	0.000	0.0000
32	0.00000	SLV 9	NonStatic	Max	-527.192	28.998	0.000	0.0000
32	0.15000	SLV 9	NonStatic	Max	-524.584	44.710	0.000	0.0000
32	0.30000	SLV 9	NonStatic	Max	-521.976	60.422	0.000	0.0000
32	0.00000	SLV 9	NonStatic	Min	-527.192	28.998	0.000	0.0000
32	0.15000	SLV 9	NonStatic	Min	-524.584	44.710	0.000	0.0000
32	0.30000	SLV 9	NonStatic	Min	-521.976	60.422	0.000	0.0000
32	0.00000	SLV 10	NonStatic	Max	-474.916	118.421	0.000	0.0000
32	0.15000	SLV 10	NonStatic	Max	-482.387	137.780	0.000	0.0000
32	0.30000	SLV 10	NonStatic	Max	-489.857	157.140	0.000	0.0000
32	0.00000	SLV 10	NonStatic	Min	-474.916	118.421	0.000	0.0000
32	0.15000	SLV 10	NonStatic	Min	-482.387	137.780	0.000	0.0000
32	0.30000	SLV 10	NonStatic	Min	-489.857	157.140	0.000	0.0000
32	0.00000	SLV 11	NonStatic	Max	-534.330	10.753	0.000	0.0000
32	0.15000	SLV 11	NonStatic	Max	-530.714	29.251	0.000	0.0000
32	0.30000	SLV 11	NonStatic	Max	-527.098	47.749	0.000	0.0000
32	0.00000	SLV 11	NonStatic	Min	-534.330	10.753	0.000	0.0000
32	0.15000	SLV 11	NonStatic	Min	-530.714	29.251	0.000	0.0000
32	0.30000	SLV 11	NonStatic	Min	-527.098	47.749	0.000	0.0000
32	0.00000	SLV 12	NonStatic	Max	-479.968	105.885	0.000	0.0000
32	0.15000	SLV 12	NonStatic	Max	-486.431	128.029	0.000	0.0000
32	0.30000	SLV 12	NonStatic	Max	-492.894	150.174	0.000	0.0000
32	0.00000	SLV 12	NonStatic	Min	-479.968	105.885	0.000	0.0000
32	0.15000	SLV 12	NonStatic	Min	-486.431	128.029	0.000	0.0000

Table: Element Forces - Frames, Part 1 of 4

Frame	Station m	OutputCase	CaseType	StepType	P KN	V2 KN	V3 KN	T KN-m
32	0.30000	SLV 12	NonStatic	Min	-492.894	150.174	0.000	0.0000
32	0.00000	SLV 13	NonStatic	Max	-244.793	-21.201	0.000	0.0000
32	0.15000	SLV 13	NonStatic	Max	-243.361	-8.738	0.000	0.0000
32	0.30000	SLV 13	NonStatic	Max	-241.929	3.725	0.000	0.0000
32	0.00000	SLV 13	NonStatic	Min	-244.793	-21.201	0.000	0.0000
32	0.15000	SLV 13	NonStatic	Min	-243.361	-8.738	0.000	0.0000
32	0.30000	SLV 13	NonStatic	Min	-241.929	3.725	0.000	0.0000
32	0.00000	SLV 14	NonStatic	Max	-235.427	23.897	0.000	0.0000
32	0.15000	SLV 14	NonStatic	Max	-237.019	37.454	0.000	0.0000
32	0.30000	SLV 14	NonStatic	Max	-238.610	51.011	0.000	0.0000
32	0.00000	SLV 14	NonStatic	Min	-235.427	23.897	0.000	0.0000
32	0.15000	SLV 14	NonStatic	Min	-237.019	37.454	0.000	0.0000
32	0.30000	SLV 14	NonStatic	Min	-238.610	51.011	0.000	0.0000
32	0.00000	SLV 15	NonStatic	Max	-270.499	-73.349	0.000	0.0000
32	0.15000	SLV 15	NonStatic	Max	-265.707	-51.602	0.000	0.0000
32	0.30000	SLV 15	NonStatic	Max	-260.916	-29.855	0.000	0.0000
32	0.00000	SLV 15	NonStatic	Min	-270.499	-73.349	0.000	0.0000
32	0.15000	SLV 15	NonStatic	Min	-265.707	-51.602	0.000	0.0000
32	0.30000	SLV 15	NonStatic	Min	-260.916	-29.855	0.000	0.0000
32	0.00000	SLV 16	NonStatic	Max	-258.273	-22.831	0.000	0.0000
32	0.15000	SLV 16	NonStatic	Max	-256.505	0.010	0.000	0.0000
32	0.30000	SLV 16	NonStatic	Max	-254.737	22.852	0.000	0.0000
32	0.00000	SLV 16	NonStatic	Min	-258.273	-22.831	0.000	0.0000
32	0.15000	SLV 16	NonStatic	Min	-256.505	0.010	0.000	0.0000
32	0.30000	SLV 16	NonStatic	Min	-254.737	22.852	0.000	0.0000
33	0.00000	SLE-C	NonStatic	Max	-207.808	-75.484	0.000	0.0000
33	0.14996	SLE-C	NonStatic	Max	-202.964	-58.734	0.000	0.0000
33	0.29993	SLE-C	NonStatic	Max	-198.119	-41.984	0.000	0.0000
33	0.00000	SLE-C	NonStatic	Min	-207.808	-75.484	0.000	0.0000
33	0.14996	SLE-C	NonStatic	Min	-202.964	-58.734	0.000	0.0000
33	0.29993	SLE-C	NonStatic	Min	-198.119	-41.984	0.000	0.0000
33	0.00000	SLE-F1	NonStatic	Max	-180.920	-73.308	0.000	0.0000
33	0.14996	SLE-F1	NonStatic	Max	-176.261	-57.061	0.000	0.0000
33	0.29993	SLE-F1	NonStatic	Max	-171.601	-40.814	0.000	0.0000
33	0.00000	SLE-F1	NonStatic	Min	-180.920	-73.308	0.000	0.0000
33	0.14996	SLE-F1	NonStatic	Min	-176.261	-57.061	0.000	0.0000
33	0.29993	SLE-F1	NonStatic	Min	-171.601	-40.814	0.000	0.0000
33	0.00000	SLE-F2	NonStatic	Max	-176.441	-76.598	0.000	0.0000
33	0.14996	SLE-F2	NonStatic	Max	-170.416	-63.466	0.000	0.0000
33	0.29993	SLE-F2	NonStatic	Max	-164.391	-50.334	0.000	0.0000
33	0.00000	SLE-F2	NonStatic	Min	-176.441	-76.598	0.000	0.0000
33	0.14996	SLE-F2	NonStatic	Min	-170.416	-63.466	0.000	0.0000
33	0.29993	SLE-F2	NonStatic	Min	-164.391	-50.334	0.000	0.0000
33	0.00000	SLE-F3	NonStatic	Max	-176.252	-50.500	0.000	0.0000
33	0.14996	SLE-F3	NonStatic	Max	-173.115	-35.855	0.000	0.0000
33	0.29993	SLE-F3	NonStatic	Max	-169.979	-21.209	0.000	0.0000
33	0.00000	SLE-F3	NonStatic	Min	-176.252	-50.500	0.000	0.0000
33	0.14996	SLE-F3	NonStatic	Min	-173.115	-35.855	0.000	0.0000
33	0.29993	SLE-F3	NonStatic	Min	-169.979	-21.209	0.000	0.0000
33	0.00000	SLE-QP	NonStatic	Max	-163.612	-80.706	0.000	0.0000
33	0.14996	SLE-QP	NonStatic	Max	-157.587	-67.574	0.000	0.0000
33	0.29993	SLE-QP	NonStatic	Max	-151.562	-54.442	0.000	0.0000
33	0.00000	SLE-QP	NonStatic	Min	-163.612	-80.706	0.000	0.0000
33	0.14996	SLE-QP	NonStatic	Min	-157.587	-67.574	0.000	0.0000
33	0.29993	SLE-QP	NonStatic	Min	-151.562	-54.442	0.000	0.0000
33	0.00000	SLU-1	NonStatic	Max	-262.504	-85.983	0.000	0.0000
33	0.14996	SLU-1	NonStatic	Max	-258.715	-66.792	0.000	0.0000
33	0.29993	SLU-1	NonStatic	Max	-254.925	-47.602	0.000	0.0000
33	0.00000	SLU-1	NonStatic	Min	-262.504	-85.983	0.000	0.0000

Table: Element Forces - Frames, Part 1 of 4

Frame	Station m	OutputCase	CaseType	StepType	P KN	V2 KN	V3 KN	T KN-m
33	0.14996	SLU-1	NonStatic	Min	-258.715	-66.792	0.000	0.0000
33	0.29993	SLU-1	NonStatic	Min	-254.925	-47.602	0.000	0.0000
33	0.00000	SLU-2	NonStatic	Max	-212.545	-114.462	0.000	0.0000
33	0.14996	SLU-2	NonStatic	Max	-206.863	-96.264	0.000	0.0000
33	0.29993	SLU-2	NonStatic	Max	-201.181	-78.065	0.000	0.0000
33	0.00000	SLU-2	NonStatic	Min	-212.545	-114.462	0.000	0.0000
33	0.14996	SLU-2	NonStatic	Min	-206.863	-96.264	0.000	0.0000
33	0.29993	SLU-2	NonStatic	Min	-201.181	-78.065	0.000	0.0000
33	0.00000	SLU-3	NonStatic	Max	-220.035	-30.005	0.000	0.0000
33	0.14996	SLU-3	NonStatic	Max	-218.255	-14.648	0.000	0.0000
33	0.29993	SLU-3	NonStatic	Max	-216.475	0.709	0.000	0.0000
33	0.00000	SLU-3	NonStatic	Min	-220.035	-30.005	0.000	0.0000
33	0.14996	SLU-3	NonStatic	Min	-218.255	-14.648	0.000	0.0000
33	0.29993	SLU-3	NonStatic	Min	-216.475	0.709	0.000	0.0000
33	0.00000	SLU-4	NonStatic	Max	-248.863	-111.280	0.000	0.0000
33	0.14996	SLU-4	NonStatic	Max	-243.181	-93.081	0.000	0.0000
33	0.29993	SLU-4	NonStatic	Max	-237.499	-74.882	0.000	0.0000
33	0.00000	SLU-4	NonStatic	Min	-248.863	-111.280	0.000	0.0000
33	0.14996	SLU-4	NonStatic	Min	-243.181	-93.081	0.000	0.0000
33	0.29993	SLU-4	NonStatic	Min	-237.499	-74.882	0.000	0.0000
33	0.00000	SLU-5	NonStatic	Max	-207.655	-53.839	0.000	0.0000
33	0.14996	SLU-5	NonStatic	Max	-203.982	-39.474	0.000	0.0000
33	0.29993	SLU-5	NonStatic	Max	-200.309	-25.110	0.000	0.0000
33	0.00000	SLU-5	NonStatic	Min	-207.655	-53.839	0.000	0.0000
33	0.14996	SLU-5	NonStatic	Min	-203.982	-39.474	0.000	0.0000
33	0.29993	SLU-5	NonStatic	Min	-200.309	-25.110	0.000	0.0000
33	0.00000	SLU-6	NonStatic	Max	-246.989	-81.164	0.000	0.0000
33	0.14996	SLU-6	NonStatic	Max	-243.283	-61.930	0.000	0.0000
33	0.29993	SLU-6	NonStatic	Max	-239.577	-42.696	0.000	0.0000
33	0.00000	SLU-6	NonStatic	Min	-246.989	-81.164	0.000	0.0000
33	0.14996	SLU-6	NonStatic	Min	-243.283	-61.930	0.000	0.0000
33	0.29993	SLU-6	NonStatic	Min	-239.577	-42.696	0.000	0.0000
33	0.00000	SLU-7	NonStatic	Max	-206.740	-26.020	0.000	0.0000
33	0.14996	SLU-7	NonStatic	Max	-204.960	-10.664	0.000	0.0000
33	0.29993	SLU-7	NonStatic	Max	-203.180	4.693	0.000	0.0000
33	0.00000	SLU-7	NonStatic	Min	-206.740	-26.020	0.000	0.0000
33	0.14996	SLU-7	NonStatic	Min	-204.960	-10.664	0.000	0.0000
33	0.29993	SLU-7	NonStatic	Min	-203.180	4.693	0.000	0.0000
33	0.00000	SLV 1	NonStatic	Max	-524.716	72.604	0.000	0.0000
33	0.14996	SLV 1	NonStatic	Max	-521.580	86.275	0.000	0.0000
33	0.29993	SLV 1	NonStatic	Max	-518.443	99.946	0.000	0.0000
33	0.00000	SLV 1	NonStatic	Min	-524.716	72.604	0.000	0.0000
33	0.14996	SLV 1	NonStatic	Min	-521.580	86.275	0.000	0.0000
33	0.29993	SLV 1	NonStatic	Min	-518.443	99.946	0.000	0.0000
33	0.00000	SLV 2	NonStatic	Max	-536.842	50.550	0.000	0.0000
33	0.14996	SLV 2	NonStatic	Max	-532.411	66.692	0.000	0.0000
33	0.29993	SLV 2	NonStatic	Max	-527.979	82.834	0.000	0.0000
33	0.00000	SLV 2	NonStatic	Min	-536.842	50.550	0.000	0.0000
33	0.14996	SLV 2	NonStatic	Min	-532.411	66.692	0.000	0.0000
33	0.29993	SLV 2	NonStatic	Min	-527.979	82.834	0.000	0.0000
33	0.00000	SLV 3	NonStatic	Max	-536.842	50.550	0.000	0.0000
33	0.14996	SLV 3	NonStatic	Max	-532.411	66.692	0.000	0.0000
33	0.29993	SLV 3	NonStatic	Max	-527.979	82.834	0.000	0.0000
33	0.00000	SLV 3	NonStatic	Min	-536.842	50.550	0.000	0.0000
33	0.14996	SLV 3	NonStatic	Min	-532.411	66.692	0.000	0.0000
33	0.29993	SLV 3	NonStatic	Min	-527.979	82.834	0.000	0.0000
33	0.00000	SLV 4	NonStatic	Max	-444.233	123.896	0.000	0.0000
33	0.14996	SLV 4	NonStatic	Max	-452.750	146.823	0.000	0.0000
33	0.29993	SLV 4	NonStatic	Max	-461.266	169.750	0.000	0.0000

Table: Element Forces - Frames, Part 1 of 4

Frame	Station m	OutputCase	CaseType	StepType	P KN	V2 KN	V3 KN	T KN-m
33	0.00000	SLV 4	NonStatic	Min	-444.233	123.896	0.000	0.0000
33	0.14996	SLV 4	NonStatic	Min	-452.750	146.823	0.000	0.0000
33	0.29993	SLV 4	NonStatic	Min	-461.266	169.750	0.000	0.0000
33	0.00000	SLV 5	NonStatic	Max	-248.665	-9.516	0.000	0.0000
33	0.14996	SLV 5	NonStatic	Max	-247.039	1.272	0.000	0.0000
33	0.29993	SLV 5	NonStatic	Max	-245.413	12.061	0.000	0.0000
33	0.00000	SLV 5	NonStatic	Min	-248.665	-9.516	0.000	0.0000
33	0.14996	SLV 5	NonStatic	Min	-247.039	1.272	0.000	0.0000
33	0.29993	SLV 5	NonStatic	Min	-245.413	12.061	0.000	0.0000
33	0.00000	SLV 6	NonStatic	Max	-225.525	29.832	0.000	0.0000
33	0.14996	SLV 6	NonStatic	Max	-227.783	42.656	0.000	0.0000
33	0.29993	SLV 6	NonStatic	Max	-230.041	55.480	0.000	0.0000
33	0.00000	SLV 6	NonStatic	Min	-225.525	29.832	0.000	0.0000
33	0.14996	SLV 6	NonStatic	Min	-227.783	42.656	0.000	0.0000
33	0.29993	SLV 6	NonStatic	Min	-230.041	55.480	0.000	0.0000
33	0.00000	SLV 7	NonStatic	Max	-289.812	-74.186	0.000	0.0000
33	0.14996	SLV 7	NonStatic	Max	-283.870	-55.161	0.000	0.0000
33	0.29993	SLV 7	NonStatic	Max	-277.928	-36.137	0.000	0.0000
33	0.00000	SLV 7	NonStatic	Min	-289.812	-74.186	0.000	0.0000
33	0.14996	SLV 7	NonStatic	Min	-283.870	-55.161	0.000	0.0000
33	0.29993	SLV 7	NonStatic	Min	-277.928	-36.137	0.000	0.0000
33	0.00000	SLV 8	NonStatic	Max	-263.105	-29.853	0.000	0.0000
33	0.14996	SLV 8	NonStatic	Max	-261.048	-8.793	0.000	0.0000
33	0.29993	SLV 8	NonStatic	Max	-258.990	12.267	0.000	0.0000
33	0.00000	SLV 8	NonStatic	Min	-263.105	-29.853	0.000	0.0000
33	0.14996	SLV 8	NonStatic	Min	-261.048	-8.793	0.000	0.0000
33	0.29993	SLV 8	NonStatic	Min	-258.990	12.267	0.000	0.0000
33	0.00000	SLV 9	NonStatic	Max	-524.716	72.604	0.000	0.0000
33	0.14996	SLV 9	NonStatic	Max	-521.580	86.275	0.000	0.0000
33	0.29993	SLV 9	NonStatic	Max	-518.443	99.946	0.000	0.0000
33	0.00000	SLV 9	NonStatic	Min	-524.716	72.604	0.000	0.0000
33	0.14996	SLV 9	NonStatic	Min	-521.580	86.275	0.000	0.0000
33	0.29993	SLV 9	NonStatic	Min	-518.443	99.946	0.000	0.0000
33	0.00000	SLV 10	NonStatic	Max	-434.944	140.576	0.000	0.0000
33	0.14996	SLV 10	NonStatic	Max	-444.756	161.032	0.000	0.0000
33	0.29993	SLV 10	NonStatic	Max	-454.567	181.488	0.000	0.0000
33	0.00000	SLV 10	NonStatic	Min	-434.944	140.576	0.000	0.0000
33	0.14996	SLV 10	NonStatic	Min	-444.756	161.032	0.000	0.0000
33	0.29993	SLV 10	NonStatic	Min	-454.567	181.488	0.000	0.0000
33	0.00000	SLV 11	NonStatic	Max	-536.842	50.550	0.000	0.0000
33	0.14996	SLV 11	NonStatic	Max	-532.411	66.692	0.000	0.0000
33	0.29993	SLV 11	NonStatic	Max	-527.979	82.834	0.000	0.0000
33	0.00000	SLV 11	NonStatic	Min	-536.842	50.550	0.000	0.0000
33	0.14996	SLV 11	NonStatic	Min	-532.411	66.692	0.000	0.0000
33	0.29993	SLV 11	NonStatic	Min	-527.979	82.834	0.000	0.0000
33	0.00000	SLV 12	NonStatic	Max	-444.233	123.896	0.000	0.0000
33	0.14996	SLV 12	NonStatic	Max	-452.750	146.823	0.000	0.0000
33	0.29993	SLV 12	NonStatic	Max	-461.266	169.750	0.000	0.0000
33	0.00000	SLV 12	NonStatic	Min	-444.233	123.896	0.000	0.0000
33	0.14996	SLV 12	NonStatic	Min	-452.750	146.823	0.000	0.0000
33	0.29993	SLV 12	NonStatic	Min	-461.266	169.750	0.000	0.0000
33	0.00000	SLV 13	NonStatic	Max	-248.665	-9.516	0.000	0.0000
33	0.14996	SLV 13	NonStatic	Max	-247.039	1.272	0.000	0.0000
33	0.29993	SLV 13	NonStatic	Max	-245.413	12.061	0.000	0.0000
33	0.00000	SLV 13	NonStatic	Min	-248.665	-9.516	0.000	0.0000
33	0.14996	SLV 13	NonStatic	Min	-247.039	1.272	0.000	0.0000
33	0.29993	SLV 13	NonStatic	Min	-245.413	12.061	0.000	0.0000
33	0.00000	SLV 14	NonStatic	Max	-225.525	29.832	0.000	0.0000
33	0.14996	SLV 14	NonStatic	Max	-227.783	42.656	0.000	0.0000

Table: Element Forces - Frames, Part 1 of 4

Frame	Station m	OutputCase	CaseType	StepType	P KN	V2 KN	V3 KN	T KN-m
33	0.29993	SLV 14	NonStatic	Max	-230.041	55.480	0.000	0.0000
33	0.00000	SLV 14	NonStatic	Min	-225.525	29.832	0.000	0.0000
33	0.14996	SLV 14	NonStatic	Min	-227.783	42.656	0.000	0.0000
33	0.29993	SLV 14	NonStatic	Min	-230.041	55.480	0.000	0.0000
33	0.00000	SLV 15	NonStatic	Max	-289.812	-74.186	0.000	0.0000
33	0.14996	SLV 15	NonStatic	Max	-283.870	-55.161	0.000	0.0000
33	0.29993	SLV 15	NonStatic	Max	-277.928	-36.137	0.000	0.0000
33	0.00000	SLV 15	NonStatic	Min	-289.812	-74.186	0.000	0.0000
33	0.14996	SLV 15	NonStatic	Min	-283.870	-55.161	0.000	0.0000
33	0.29993	SLV 15	NonStatic	Min	-277.928	-36.137	0.000	0.0000
33	0.00000	SLV 16	NonStatic	Max	-263.105	-29.853	0.000	0.0000
33	0.14996	SLV 16	NonStatic	Max	-261.048	-8.793	0.000	0.0000
33	0.29993	SLV 16	NonStatic	Max	-258.990	12.267	0.000	0.0000
33	0.00000	SLV 16	NonStatic	Min	-263.105	-29.853	0.000	0.0000
33	0.14996	SLV 16	NonStatic	Min	-261.048	-8.793	0.000	0.0000
33	0.29993	SLV 16	NonStatic	Min	-258.990	12.267	0.000	0.0000
34	0.00000	SLE-C	NonStatic	Max	-227.949	-75.611	0.000	0.0000
34	0.14995	SLE-C	NonStatic	Max	-222.227	-60.209	0.000	0.0000
34	0.29989	SLE-C	NonStatic	Max	-216.505	-44.807	0.000	0.0000
34	0.00000	SLE-C	NonStatic	Min	-227.949	-75.611	0.000	0.0000
34	0.14995	SLE-C	NonStatic	Min	-222.227	-60.209	0.000	0.0000
34	0.29989	SLE-C	NonStatic	Min	-216.505	-44.807	0.000	0.0000
34	0.00000	SLE-F1	NonStatic	Max	-200.601	-76.435	0.000	0.0000
34	0.14995	SLE-F1	NonStatic	Max	-195.092	-61.478	0.000	0.0000
34	0.29989	SLE-F1	NonStatic	Max	-189.584	-46.521	0.000	0.0000
34	0.00000	SLE-F1	NonStatic	Min	-200.601	-76.435	0.000	0.0000
34	0.14995	SLE-F1	NonStatic	Min	-195.092	-61.478	0.000	0.0000
34	0.29989	SLE-F1	NonStatic	Min	-189.584	-46.521	0.000	0.0000
34	0.00000	SLE-F2	NonStatic	Max	-199.798	-73.250	0.000	0.0000
34	0.14995	SLE-F2	NonStatic	Max	-192.711	-61.835	0.000	0.0000
34	0.29989	SLE-F2	NonStatic	Max	-185.624	-50.421	0.000	0.0000
34	0.00000	SLE-F2	NonStatic	Min	-199.798	-73.250	0.000	0.0000
34	0.14995	SLE-F2	NonStatic	Min	-192.711	-61.835	0.000	0.0000
34	0.29989	SLE-F2	NonStatic	Min	-185.624	-50.421	0.000	0.0000
34	0.00000	SLE-F3	NonStatic	Max	-189.181	-52.288	0.000	0.0000
34	0.14995	SLE-F3	NonStatic	Max	-185.432	-38.455	0.000	0.0000
34	0.29989	SLE-F3	NonStatic	Max	-181.683	-24.622	0.000	0.0000
34	0.00000	SLE-F3	NonStatic	Min	-189.181	-52.288	0.000	0.0000
34	0.14995	SLE-F3	NonStatic	Min	-185.432	-38.455	0.000	0.0000
34	0.29989	SLE-F3	NonStatic	Min	-181.683	-24.622	0.000	0.0000
34	0.00000	SLE-QP	NonStatic	Max	-187.693	-79.161	0.000	0.0000
34	0.14995	SLE-QP	NonStatic	Max	-180.607	-67.747	0.000	0.0000
34	0.29989	SLE-QP	NonStatic	Max	-173.520	-56.332	0.000	0.0000
34	0.00000	SLE-QP	NonStatic	Min	-187.693	-79.161	0.000	0.0000
34	0.14995	SLE-QP	NonStatic	Min	-180.607	-67.747	0.000	0.0000
34	0.29989	SLE-QP	NonStatic	Min	-173.520	-56.332	0.000	0.0000
34	0.00000	SLU-1	NonStatic	Max	-281.223	-83.777	0.000	0.0000
34	0.14995	SLU-1	NonStatic	Max	-276.682	-65.553	0.000	0.0000
34	0.29989	SLU-1	NonStatic	Max	-272.142	-47.328	0.000	0.0000
34	0.00000	SLU-1	NonStatic	Min	-281.223	-83.777	0.000	0.0000
34	0.14995	SLU-1	NonStatic	Min	-276.682	-65.553	0.000	0.0000
34	0.29989	SLU-1	NonStatic	Min	-272.142	-47.328	0.000	0.0000
34	0.00000	SLU-2	NonStatic	Max	-240.255	-115.977	0.000	0.0000
34	0.14995	SLU-2	NonStatic	Max	-233.527	-99.338	0.000	0.0000
34	0.29989	SLU-2	NonStatic	Max	-226.800	-82.698	0.000	0.0000
34	0.00000	SLU-2	NonStatic	Min	-240.255	-115.977	0.000	0.0000
34	0.14995	SLU-2	NonStatic	Min	-233.527	-99.338	0.000	0.0000
34	0.29989	SLU-2	NonStatic	Min	-226.800	-82.698	0.000	0.0000
34	0.00000	SLU-3	NonStatic	Max	-226.426	-27.979	0.000	0.0000

Table: Element Forces - Frames, Part 1 of 4

Frame	Station m	OutputCase	CaseType	StepType	P KN	V2 KN	V3 KN	T KN-m
34	0.14995	SLU-3	NonStatic	Max	-224.244	-13.010	0.000	0.0000
34	0.29989	SLU-3	NonStatic	Max	-222.063	1.959	0.000	0.0000
34	0.00000	SLU-3	NonStatic	Min	-226.426	-27.979	0.000	0.0000
34	0.14995	SLU-3	NonStatic	Min	-224.244	-13.010	0.000	0.0000
34	0.29989	SLU-3	NonStatic	Min	-222.063	1.959	0.000	0.0000
34	0.00000	SLU-4	NonStatic	Max	-275.738	-107.603	0.000	0.0000
34	0.14995	SLU-4	NonStatic	Max	-269.010	-90.964	0.000	0.0000
34	0.29989	SLU-4	NonStatic	Max	-262.282	-74.324	0.000	0.0000
34	0.00000	SLU-4	NonStatic	Min	-275.738	-107.603	0.000	0.0000
34	0.14995	SLU-4	NonStatic	Min	-269.010	-90.964	0.000	0.0000
34	0.29989	SLU-4	NonStatic	Min	-262.282	-74.324	0.000	0.0000
34	0.00000	SLU-5	NonStatic	Max	-221.977	-50.177	0.000	0.0000
34	0.14995	SLU-5	NonStatic	Max	-217.608	-36.793	0.000	0.0000
34	0.29989	SLU-5	NonStatic	Max	-213.240	-23.409	0.000	0.0000
34	0.00000	SLU-5	NonStatic	Min	-221.977	-50.177	0.000	0.0000
34	0.14995	SLU-5	NonStatic	Min	-217.608	-36.793	0.000	0.0000
34	0.29989	SLU-5	NonStatic	Min	-213.240	-23.409	0.000	0.0000
34	0.00000	SLU-6	NonStatic	Max	-264.984	-81.380	0.000	0.0000
34	0.14995	SLU-6	NonStatic	Max	-260.540	-63.085	0.000	0.0000
34	0.29989	SLU-6	NonStatic	Max	-256.096	-44.791	0.000	0.0000
34	0.00000	SLU-6	NonStatic	Min	-264.984	-81.380	0.000	0.0000
34	0.14995	SLU-6	NonStatic	Min	-260.540	-63.085	0.000	0.0000
34	0.29989	SLU-6	NonStatic	Min	-256.096	-44.791	0.000	0.0000
34	0.00000	SLU-7	NonStatic	Max	-212.696	-25.948	0.000	0.0000
34	0.14995	SLU-7	NonStatic	Max	-210.514	-10.980	0.000	0.0000
34	0.29989	SLU-7	NonStatic	Max	-208.333	3.989	0.000	0.0000
34	0.00000	SLU-7	NonStatic	Min	-212.696	-25.948	0.000	0.0000
34	0.14995	SLU-7	NonStatic	Min	-210.514	-10.980	0.000	0.0000
34	0.29989	SLU-7	NonStatic	Min	-208.333	3.989	0.000	0.0000
34	0.00000	SLV 1	NonStatic	Max	-516.313	117.692	0.000	0.0000
34	0.14995	SLV 1	NonStatic	Max	-512.564	130.550	0.000	0.0000
34	0.29989	SLV 1	NonStatic	Max	-508.815	143.409	0.000	0.0000
34	0.00000	SLV 1	NonStatic	Min	-516.313	117.692	0.000	0.0000
34	0.14995	SLV 1	NonStatic	Min	-512.564	130.550	0.000	0.0000
34	0.29989	SLV 1	NonStatic	Min	-508.815	143.409	0.000	0.0000
34	0.00000	SLV 2	NonStatic	Max	-534.477	94.933	0.000	0.0000
34	0.14995	SLV 2	NonStatic	Max	-529.232	109.856	0.000	0.0000
34	0.29989	SLV 2	NonStatic	Max	-523.987	124.779	0.000	0.0000
34	0.00000	SLV 2	NonStatic	Min	-534.477	94.933	0.000	0.0000
34	0.14995	SLV 2	NonStatic	Min	-529.232	109.856	0.000	0.0000
34	0.29989	SLV 2	NonStatic	Min	-523.987	124.779	0.000	0.0000
34	0.00000	SLV 3	NonStatic	Max	-534.477	94.933	0.000	0.0000
34	0.14995	SLV 3	NonStatic	Max	-529.232	109.856	0.000	0.0000
34	0.29989	SLV 3	NonStatic	Max	-523.987	124.779	0.000	0.0000
34	0.00000	SLV 3	NonStatic	Min	-534.477	94.933	0.000	0.0000
34	0.14995	SLV 3	NonStatic	Min	-529.232	109.856	0.000	0.0000
34	0.29989	SLV 3	NonStatic	Min	-523.987	124.779	0.000	0.0000
34	0.00000	SLV 4	NonStatic	Max	-402.358	134.981	0.000	0.0000
34	0.14995	SLV 4	NonStatic	Max	-412.075	160.745	0.000	0.0000
34	0.29989	SLV 4	NonStatic	Max	-421.791	186.509	0.000	0.0000
34	0.00000	SLV 4	NonStatic	Min	-402.358	134.981	0.000	0.0000
34	0.14995	SLV 4	NonStatic	Min	-412.075	160.745	0.000	0.0000
34	0.29989	SLV 4	NonStatic	Min	-421.791	186.509	0.000	0.0000
34	0.00000	SLV 5	NonStatic	Max	-251.454	5.453	0.000	0.0000
34	0.14995	SLV 5	NonStatic	Max	-249.451	15.903	0.000	0.0000
34	0.29989	SLV 5	NonStatic	Max	-247.448	26.352	0.000	0.0000
34	0.00000	SLV 5	NonStatic	Min	-251.454	5.453	0.000	0.0000
34	0.14995	SLV 5	NonStatic	Min	-249.451	15.903	0.000	0.0000
34	0.29989	SLV 5	NonStatic	Min	-247.448	26.352	0.000	0.0000

Table: Element Forces - Frames, Part 1 of 4

Frame	Station m	OutputCase	CaseType	StepType	P KN	V2 KN	V3 KN	T KN-m
34	0.00000	SLV 6	NonStatic	Max	-213.918	34.559	0.000	0.0000
34	0.14995	SLV 6	NonStatic	Max	-216.403	48.261	0.000	0.0000
34	0.29989	SLV 6	NonStatic	Max	-218.888	61.962	0.000	0.0000
34	0.00000	SLV 6	NonStatic	Min	-213.918	34.559	0.000	0.0000
34	0.14995	SLV 6	NonStatic	Min	-216.403	48.261	0.000	0.0000
34	0.29989	SLV 6	NonStatic	Min	-218.888	61.962	0.000	0.0000
34	0.00000	SLV 7	NonStatic	Max	-311.450	-66.390	0.000	0.0000
34	0.14995	SLV 7	NonStatic	Max	-304.459	-49.058	0.000	0.0000
34	0.29989	SLV 7	NonStatic	Max	-297.469	-31.726	0.000	0.0000
34	0.00000	SLV 7	NonStatic	Min	-311.450	-66.390	0.000	0.0000
34	0.14995	SLV 7	NonStatic	Min	-304.459	-49.058	0.000	0.0000
34	0.29989	SLV 7	NonStatic	Min	-297.469	-31.726	0.000	0.0000
34	0.00000	SLV 8	NonStatic	Max	-269.667	-32.865	0.000	0.0000
34	0.14995	SLV 8	NonStatic	Max	-267.165	-12.280	0.000	0.0000
34	0.29989	SLV 8	NonStatic	Max	-264.663	8.304	0.000	0.0000
34	0.00000	SLV 8	NonStatic	Min	-269.667	-32.865	0.000	0.0000
34	0.14995	SLV 8	NonStatic	Min	-267.165	-12.280	0.000	0.0000
34	0.29989	SLV 8	NonStatic	Min	-264.663	8.304	0.000	0.0000
34	0.00000	SLV 9	NonStatic	Max	-516.313	117.692	0.000	0.0000
34	0.14995	SLV 9	NonStatic	Max	-512.564	130.550	0.000	0.0000
34	0.29989	SLV 9	NonStatic	Max	-508.815	143.409	0.000	0.0000
34	0.00000	SLV 9	NonStatic	Min	-516.313	117.692	0.000	0.0000
34	0.14995	SLV 9	NonStatic	Min	-512.564	130.550	0.000	0.0000
34	0.29989	SLV 9	NonStatic	Min	-508.815	143.409	0.000	0.0000
34	0.00000	SLV 10	NonStatic	Max	-387.775	154.281	0.000	0.0000
34	0.14995	SLV 10	NonStatic	Max	-398.987	177.980	0.000	0.0000
34	0.29989	SLV 10	NonStatic	Max	-410.200	201.679	0.000	0.0000
34	0.00000	SLV 10	NonStatic	Min	-387.775	154.281	0.000	0.0000
34	0.14995	SLV 10	NonStatic	Min	-398.987	177.980	0.000	0.0000
34	0.29989	SLV 10	NonStatic	Min	-410.200	201.679	0.000	0.0000
34	0.00000	SLV 11	NonStatic	Max	-534.477	94.933	0.000	0.0000
34	0.14995	SLV 11	NonStatic	Max	-529.232	109.856	0.000	0.0000
34	0.29989	SLV 11	NonStatic	Max	-523.987	124.779	0.000	0.0000
34	0.00000	SLV 11	NonStatic	Min	-534.477	94.933	0.000	0.0000
34	0.14995	SLV 11	NonStatic	Min	-529.232	109.856	0.000	0.0000
34	0.29989	SLV 11	NonStatic	Min	-523.987	124.779	0.000	0.0000
34	0.00000	SLV 12	NonStatic	Max	-402.358	134.981	0.000	0.0000
34	0.14995	SLV 12	NonStatic	Max	-412.075	160.745	0.000	0.0000
34	0.29989	SLV 12	NonStatic	Max	-421.791	186.509	0.000	0.0000
34	0.00000	SLV 12	NonStatic	Min	-402.358	134.981	0.000	0.0000
34	0.14995	SLV 12	NonStatic	Min	-412.075	160.745	0.000	0.0000
34	0.29989	SLV 12	NonStatic	Min	-421.791	186.509	0.000	0.0000
34	0.00000	SLV 13	NonStatic	Max	-251.454	5.453	0.000	0.0000
34	0.14995	SLV 13	NonStatic	Max	-249.451	15.903	0.000	0.0000
34	0.29989	SLV 13	NonStatic	Max	-247.448	26.352	0.000	0.0000
34	0.00000	SLV 13	NonStatic	Min	-251.454	5.453	0.000	0.0000
34	0.14995	SLV 13	NonStatic	Min	-249.451	15.903	0.000	0.0000
34	0.29989	SLV 13	NonStatic	Min	-247.448	26.352	0.000	0.0000
34	0.00000	SLV 14	NonStatic	Max	-213.918	34.559	0.000	0.0000
34	0.14995	SLV 14	NonStatic	Max	-216.403	48.261	0.000	0.0000
34	0.29989	SLV 14	NonStatic	Max	-218.888	61.962	0.000	0.0000
34	0.00000	SLV 14	NonStatic	Min	-213.918	34.559	0.000	0.0000
34	0.14995	SLV 14	NonStatic	Min	-216.403	48.261	0.000	0.0000
34	0.29989	SLV 14	NonStatic	Min	-218.888	61.962	0.000	0.0000
34	0.00000	SLV 15	NonStatic	Max	-311.450	-66.390	0.000	0.0000
34	0.14995	SLV 15	NonStatic	Max	-304.459	-49.058	0.000	0.0000
34	0.29989	SLV 15	NonStatic	Max	-297.469	-31.726	0.000	0.0000
34	0.00000	SLV 15	NonStatic	Min	-311.450	-66.390	0.000	0.0000
34	0.14995	SLV 15	NonStatic	Min	-304.459	-49.058	0.000	0.0000

Table: Element Forces - Frames, Part 1 of 4

Frame	Station m	OutputCase	CaseType	StepType	P KN	V2 KN	V3 KN	T KN-m
34	0.29989	SLV 15	NonStatic	Min	-297.469	-31.726	0.000	0.0000
34	0.00000	SLV 16	NonStatic	Max	-269.667	-32.865	0.000	0.0000
34	0.14995	SLV 16	NonStatic	Max	-267.165	-12.280	0.000	0.0000
34	0.29989	SLV 16	NonStatic	Max	-264.663	8.304	0.000	0.0000
34	0.00000	SLV 16	NonStatic	Min	-269.667	-32.865	0.000	0.0000
34	0.14995	SLV 16	NonStatic	Min	-267.165	-12.280	0.000	0.0000
34	0.29989	SLV 16	NonStatic	Min	-264.663	8.304	0.000	0.0000
35	0.00000	SLE-C	NonStatic	Max	-249.325	-74.117	0.000	0.0000
35	0.14993	SLE-C	NonStatic	Max	-242.718	-59.025	0.000	0.0000
35	0.29986	SLE-C	NonStatic	Max	-236.110	-43.933	0.000	0.0000
35	0.00000	SLE-C	NonStatic	Min	-249.325	-74.117	0.000	0.0000
35	0.14993	SLE-C	NonStatic	Min	-242.718	-59.025	0.000	0.0000
35	0.29986	SLE-C	NonStatic	Min	-236.110	-43.933	0.000	0.0000
35	0.00000	SLE-F1	NonStatic	Max	-221.758	-78.009	0.000	0.0000
35	0.14993	SLE-F1	NonStatic	Max	-215.443	-63.237	0.000	0.0000
35	0.29986	SLE-F1	NonStatic	Max	-209.127	-48.466	0.000	0.0000
35	0.00000	SLE-F1	NonStatic	Min	-221.758	-78.009	0.000	0.0000
35	0.14993	SLE-F1	NonStatic	Min	-215.443	-63.237	0.000	0.0000
35	0.29986	SLE-F1	NonStatic	Min	-209.127	-48.466	0.000	0.0000
35	0.00000	SLE-F2	NonStatic	Max	-224.664	-66.209	0.000	0.0000
35	0.14993	SLE-F2	NonStatic	Max	-216.281	-55.814	0.000	0.0000
35	0.29986	SLE-F2	NonStatic	Max	-207.898	-45.419	0.000	0.0000
35	0.00000	SLE-F2	NonStatic	Min	-224.664	-66.209	0.000	0.0000
35	0.14993	SLE-F2	NonStatic	Min	-216.281	-55.814	0.000	0.0000
35	0.29986	SLE-F2	NonStatic	Min	-207.898	-45.419	0.000	0.0000
35	0.00000	SLE-F3	NonStatic	Max	-203.463	-54.380	0.000	0.0000
35	0.14993	SLE-F3	NonStatic	Max	-198.997	-40.238	0.000	0.0000
35	0.29986	SLE-F3	NonStatic	Max	-194.531	-26.095	0.000	0.0000
35	0.00000	SLE-F3	NonStatic	Min	-203.463	-54.380	0.000	0.0000
35	0.14993	SLE-F3	NonStatic	Min	-198.997	-40.238	0.000	0.0000
35	0.29986	SLE-F3	NonStatic	Min	-194.531	-26.095	0.000	0.0000
35	0.00000	SLE-QP	NonStatic	Max	-213.475	-73.710	0.000	0.0000
35	0.14993	SLE-QP	NonStatic	Max	-205.092	-63.315	0.000	0.0000
35	0.29986	SLE-QP	NonStatic	Max	-196.710	-52.920	0.000	0.0000
35	0.00000	SLE-QP	NonStatic	Min	-213.475	-73.710	0.000	0.0000
35	0.14993	SLE-QP	NonStatic	Min	-205.092	-63.315	0.000	0.0000
35	0.29986	SLE-QP	NonStatic	Min	-196.710	-52.920	0.000	0.0000
35	0.00000	SLU-1	NonStatic	Max	-300.915	-82.220	0.000	0.0000
35	0.14993	SLU-1	NonStatic	Max	-295.457	-63.502	0.000	0.0000
35	0.29986	SLU-1	NonStatic	Max	-289.999	-44.783	0.000	0.0000
35	0.00000	SLU-1	NonStatic	Min	-300.915	-82.220	0.000	0.0000
35	0.14993	SLU-1	NonStatic	Min	-295.457	-63.502	0.000	0.0000
35	0.29986	SLU-1	NonStatic	Min	-289.999	-44.783	0.000	0.0000
35	0.00000	SLU-2	NonStatic	Max	-269.541	-115.059	0.000	0.0000
35	0.14993	SLU-2	NonStatic	Max	-261.664	-98.656	0.000	0.0000
35	0.29986	SLU-2	NonStatic	Max	-253.787	-82.252	0.000	0.0000
35	0.00000	SLU-2	NonStatic	Min	-269.541	-115.059	0.000	0.0000
35	0.14993	SLU-2	NonStatic	Min	-261.664	-98.656	0.000	0.0000
35	0.29986	SLU-2	NonStatic	Min	-253.787	-82.252	0.000	0.0000
35	0.00000	SLU-3	NonStatic	Max	-233.524	-28.618	0.000	0.0000
35	0.14993	SLU-3	NonStatic	Max	-230.826	-12.783	0.000	0.0000
35	0.29986	SLU-3	NonStatic	Max	-228.127	3.051	0.000	0.0000
35	0.00000	SLU-3	NonStatic	Min	-233.524	-28.618	0.000	0.0000
35	0.14993	SLU-3	NonStatic	Min	-230.826	-12.783	0.000	0.0000
35	0.29986	SLU-3	NonStatic	Min	-228.127	3.051	0.000	0.0000
35	0.00000	SLU-4	NonStatic	Max	-303.556	-101.941	0.000	0.0000
35	0.14993	SLU-4	NonStatic	Max	-295.679	-85.538	0.000	0.0000
35	0.29986	SLU-4	NonStatic	Max	-287.802	-69.134	0.000	0.0000
35	0.00000	SLU-4	NonStatic	Min	-303.556	-101.941	0.000	0.0000

Table: Element Forces - Frames, Part 1 of 4

Frame	Station m	OutputCase	CaseType	StepType	P KN	V2 KN	V3 KN	T KN-m
35	0.14993	SLU-4	NonStatic	Min	-295.679	-85.538	0.000	0.0000
35	0.29986	SLU-4	NonStatic	Min	-287.802	-69.134	0.000	0.0000
35	0.00000	SLU-5	NonStatic	Max	-236.971	-46.585	0.000	0.0000
35	0.14993	SLU-5	NonStatic	Max	-231.854	-33.065	0.000	0.0000
35	0.29986	SLU-5	NonStatic	Max	-226.736	-19.546	0.000	0.0000
35	0.00000	SLU-5	NonStatic	Min	-236.971	-46.585	0.000	0.0000
35	0.14993	SLU-5	NonStatic	Min	-231.854	-33.065	0.000	0.0000
35	0.29986	SLU-5	NonStatic	Min	-226.736	-19.546	0.000	0.0000
35	0.00000	SLU-6	NonStatic	Max	-284.276	-82.266	0.000	0.0000
35	0.14993	SLU-6	NonStatic	Max	-278.931	-63.440	0.000	0.0000
35	0.29986	SLU-6	NonStatic	Max	-273.585	-44.615	0.000	0.0000
35	0.00000	SLU-6	NonStatic	Min	-284.276	-82.266	0.000	0.0000
35	0.14993	SLU-6	NonStatic	Min	-278.931	-63.440	0.000	0.0000
35	0.29986	SLU-6	NonStatic	Min	-273.585	-44.615	0.000	0.0000
35	0.00000	SLU-7	NonStatic	Max	-219.646	-28.472	0.000	0.0000
35	0.14993	SLU-7	NonStatic	Max	-216.947	-12.638	0.000	0.0000
35	0.29986	SLU-7	NonStatic	Max	-214.249	3.197	0.000	0.0000
35	0.00000	SLU-7	NonStatic	Min	-219.646	-28.472	0.000	0.0000
35	0.14993	SLU-7	NonStatic	Min	-216.947	-12.638	0.000	0.0000
35	0.29986	SLU-7	NonStatic	Min	-214.249	3.197	0.000	0.0000
35	0.00000	SLV 1	NonStatic	Max	-504.462	149.927	0.000	0.0000
35	0.14993	SLV 1	NonStatic	Max	-500.176	162.907	0.000	0.0000
35	0.29986	SLV 1	NonStatic	Max	-495.890	175.888	0.000	0.0000
35	0.00000	SLV 1	NonStatic	Min	-504.462	149.927	0.000	0.0000
35	0.14993	SLV 1	NonStatic	Min	-500.176	162.907	0.000	0.0000
35	0.29986	SLV 1	NonStatic	Min	-495.890	175.888	0.000	0.0000
35	0.00000	SLV 2	NonStatic	Max	-529.218	128.479	0.000	0.0000
35	0.14993	SLV 2	NonStatic	Max	-523.000	143.478	0.000	0.0000
35	0.29986	SLV 2	NonStatic	Max	-516.781	158.478	0.000	0.0000
35	0.00000	SLV 2	NonStatic	Min	-529.218	128.479	0.000	0.0000
35	0.14993	SLV 2	NonStatic	Min	-523.000	143.478	0.000	0.0000
35	0.29986	SLV 2	NonStatic	Min	-516.781	158.478	0.000	0.0000
35	0.00000	SLV 3	NonStatic	Max	-529.218	128.479	0.000	0.0000
35	0.14993	SLV 3	NonStatic	Max	-523.000	143.478	0.000	0.0000
35	0.29986	SLV 3	NonStatic	Max	-516.781	158.478	0.000	0.0000
35	0.00000	SLV 3	NonStatic	Min	-529.218	128.479	0.000	0.0000
35	0.14993	SLV 3	NonStatic	Min	-523.000	143.478	0.000	0.0000
35	0.29986	SLV 3	NonStatic	Min	-516.781	158.478	0.000	0.0000
35	0.00000	SLV 4	NonStatic	Max	-361.264	128.309	0.000	0.0000
35	0.14993	SLV 4	NonStatic	Max	-370.774	158.358	0.000	0.0000
35	0.29986	SLV 4	NonStatic	Max	-380.283	188.407	0.000	0.0000
35	0.00000	SLV 4	NonStatic	Min	-361.264	128.309	0.000	0.0000
35	0.14993	SLV 4	NonStatic	Min	-370.774	158.358	0.000	0.0000
35	0.29986	SLV 4	NonStatic	Min	-380.283	188.407	0.000	0.0000
35	0.00000	SLV 5	NonStatic	Max	-252.444	18.325	0.000	0.0000
35	0.14993	SLV 5	NonStatic	Max	-250.412	28.949	0.000	0.0000
35	0.29986	SLV 5	NonStatic	Max	-248.381	39.574	0.000	0.0000
35	0.00000	SLV 5	NonStatic	Min	-252.444	18.325	0.000	0.0000
35	0.14993	SLV 5	NonStatic	Min	-250.412	28.949	0.000	0.0000
35	0.29986	SLV 5	NonStatic	Min	-248.381	39.574	0.000	0.0000
35	0.00000	SLV 6	NonStatic	Max	-201.864	33.030	0.000	0.0000
35	0.14993	SLV 6	NonStatic	Max	-204.551	48.169	0.000	0.0000
35	0.29986	SLV 6	NonStatic	Max	-207.237	63.309	0.000	0.0000
35	0.00000	SLV 6	NonStatic	Min	-201.864	33.030	0.000	0.0000
35	0.14993	SLV 6	NonStatic	Min	-204.551	48.169	0.000	0.0000
35	0.29986	SLV 6	NonStatic	Min	-207.237	63.309	0.000	0.0000
35	0.00000	SLV 7	NonStatic	Max	-334.528	-58.162	0.000	0.0000
35	0.14993	SLV 7	NonStatic	Max	-326.055	-40.806	0.000	0.0000
35	0.29986	SLV 7	NonStatic	Max	-317.583	-23.450	0.000	0.0000

Table: Element Forces - Frames, Part 1 of 4

Frame	Station m	OutputCase	CaseType	StepType	P KN	V2 KN	V3 KN	T KN-m
35	0.00000	SLV 7	NonStatic	Min	-334.528	-58.162	0.000	0.0000
35	0.14993	SLV 7	NonStatic	Min	-326.055	-40.806	0.000	0.0000
35	0.29986	SLV 7	NonStatic	Min	-317.583	-23.450	0.000	0.0000
35	0.00000	SLV 8	NonStatic	Max	-279.140	-39.654	0.000	0.0000
35	0.14993	SLV 8	NonStatic	Max	-275.386	-17.784	0.000	0.0000
35	0.29986	SLV 8	NonStatic	Max	-271.632	4.086	0.000	0.0000
35	0.00000	SLV 8	NonStatic	Min	-279.140	-39.654	0.000	0.0000
35	0.14993	SLV 8	NonStatic	Min	-275.386	-17.784	0.000	0.0000
35	0.29986	SLV 8	NonStatic	Min	-271.632	4.086	0.000	0.0000
35	0.00000	SLV 9	NonStatic	Max	-504.462	149.927	0.000	0.0000
35	0.14993	SLV 9	NonStatic	Max	-500.176	162.907	0.000	0.0000
35	0.29986	SLV 9	NonStatic	Max	-495.890	175.888	0.000	0.0000
35	0.00000	SLV 9	NonStatic	Min	-504.462	149.927	0.000	0.0000
35	0.14993	SLV 9	NonStatic	Min	-500.176	162.907	0.000	0.0000
35	0.29986	SLV 9	NonStatic	Min	-495.890	175.888	0.000	0.0000
35	0.00000	SLV 10	NonStatic	Max	-340.328	149.487	0.000	0.0000
35	0.14993	SLV 10	NonStatic	Max	-351.770	177.517	0.000	0.0000
35	0.29986	SLV 10	NonStatic	Max	-363.211	205.546	0.000	0.0000
35	0.00000	SLV 10	NonStatic	Min	-340.328	149.487	0.000	0.0000
35	0.14993	SLV 10	NonStatic	Min	-351.770	177.517	0.000	0.0000
35	0.29986	SLV 10	NonStatic	Min	-363.211	205.546	0.000	0.0000
35	0.00000	SLV 11	NonStatic	Max	-529.218	128.479	0.000	0.0000
35	0.14993	SLV 11	NonStatic	Max	-523.000	143.478	0.000	0.0000
35	0.29986	SLV 11	NonStatic	Max	-516.781	158.478	0.000	0.0000
35	0.00000	SLV 11	NonStatic	Min	-529.218	128.479	0.000	0.0000
35	0.14993	SLV 11	NonStatic	Min	-523.000	143.478	0.000	0.0000
35	0.29986	SLV 11	NonStatic	Min	-516.781	158.478	0.000	0.0000
35	0.00000	SLV 12	NonStatic	Max	-361.264	128.309	0.000	0.0000
35	0.14993	SLV 12	NonStatic	Max	-370.774	158.358	0.000	0.0000
35	0.29986	SLV 12	NonStatic	Max	-380.283	188.407	0.000	0.0000
35	0.00000	SLV 12	NonStatic	Min	-361.264	128.309	0.000	0.0000
35	0.14993	SLV 12	NonStatic	Min	-370.774	158.358	0.000	0.0000
35	0.29986	SLV 12	NonStatic	Min	-380.283	188.407	0.000	0.0000
35	0.00000	SLV 13	NonStatic	Max	-252.444	18.325	0.000	0.0000
35	0.14993	SLV 13	NonStatic	Max	-250.412	28.949	0.000	0.0000
35	0.29986	SLV 13	NonStatic	Max	-248.381	39.574	0.000	0.0000
35	0.00000	SLV 13	NonStatic	Min	-252.444	18.325	0.000	0.0000
35	0.14993	SLV 13	NonStatic	Min	-250.412	28.949	0.000	0.0000
35	0.29986	SLV 13	NonStatic	Min	-248.381	39.574	0.000	0.0000
35	0.00000	SLV 14	NonStatic	Max	-201.864	33.030	0.000	0.0000
35	0.14993	SLV 14	NonStatic	Max	-204.551	48.169	0.000	0.0000
35	0.29986	SLV 14	NonStatic	Max	-207.237	63.309	0.000	0.0000
35	0.00000	SLV 14	NonStatic	Min	-201.864	33.030	0.000	0.0000
35	0.14993	SLV 14	NonStatic	Min	-204.551	48.169	0.000	0.0000
35	0.29986	SLV 14	NonStatic	Min	-207.237	63.309	0.000	0.0000
35	0.00000	SLV 15	NonStatic	Max	-334.528	-58.162	0.000	0.0000
35	0.14993	SLV 15	NonStatic	Max	-326.055	-40.806	0.000	0.0000
35	0.29986	SLV 15	NonStatic	Max	-317.583	-23.450	0.000	0.0000
35	0.00000	SLV 15	NonStatic	Min	-334.528	-58.162	0.000	0.0000
35	0.14993	SLV 15	NonStatic	Min	-326.055	-40.806	0.000	0.0000
35	0.29986	SLV 15	NonStatic	Min	-317.583	-23.450	0.000	0.0000
35	0.00000	SLV 16	NonStatic	Max	-279.140	-39.654	0.000	0.0000
35	0.14993	SLV 16	NonStatic	Max	-275.386	-17.784	0.000	0.0000
35	0.29986	SLV 16	NonStatic	Max	-271.632	4.086	0.000	0.0000
35	0.00000	SLV 16	NonStatic	Min	-279.140	-39.654	0.000	0.0000
35	0.14993	SLV 16	NonStatic	Min	-275.386	-17.784	0.000	0.0000
35	0.29986	SLV 16	NonStatic	Min	-271.632	4.086	0.000	0.0000
36	0.00000	SLE-C	NonStatic	Max	-269.318	-74.422	0.000	0.0000
36	0.14992	SLE-C	NonStatic	Max	-262.596	-60.584	0.000	0.0000

Table: Element Forces - Frames, Part 1 of 4

Frame	Station m	OutputCase	CaseType	StepType	P KN	V2 KN	V3 KN	T KN-m
36	0.29984	SLE-C	NonStatic	Max	-255.874	-46.745	0.000	0.0000
36	0.00000	SLE-C	NonStatic	Min	-269.318	-74.422	0.000	0.0000
36	0.14992	SLE-C	NonStatic	Min	-262.596	-60.584	0.000	0.0000
36	0.29984	SLE-C	NonStatic	Min	-255.874	-46.745	0.000	0.0000
36	0.00000	SLE-F1	NonStatic	Max	-241.757	-80.756	0.000	0.0000
36	0.14992	SLE-F1	NonStatic	Max	-235.323	-67.175	0.000	0.0000
36	0.29984	SLE-F1	NonStatic	Max	-228.889	-53.593	0.000	0.0000
36	0.00000	SLE-F1	NonStatic	Min	-241.757	-80.756	0.000	0.0000
36	0.14992	SLE-F1	NonStatic	Min	-235.323	-67.175	0.000	0.0000
36	0.29984	SLE-F1	NonStatic	Min	-228.889	-53.593	0.000	0.0000
36	0.00000	SLE-F2	NonStatic	Max	-247.447	-59.066	0.000	0.0000
36	0.14992	SLE-F2	NonStatic	Max	-238.974	-50.307	0.000	0.0000
36	0.29984	SLE-F2	NonStatic	Max	-230.502	-41.548	0.000	0.0000
36	0.00000	SLE-F2	NonStatic	Min	-247.447	-59.066	0.000	0.0000
36	0.14992	SLE-F2	NonStatic	Min	-238.974	-50.307	0.000	0.0000
36	0.29984	SLE-F2	NonStatic	Min	-230.502	-41.548	0.000	0.0000
36	0.00000	SLE-F3	NonStatic	Max	-217.368	-58.783	0.000	0.0000
36	0.14992	SLE-F3	NonStatic	Max	-212.758	-45.431	0.000	0.0000
36	0.29984	SLE-F3	NonStatic	Max	-208.147	-32.080	0.000	0.0000
36	0.00000	SLE-F3	NonStatic	Min	-217.368	-58.783	0.000	0.0000
36	0.14992	SLE-F3	NonStatic	Min	-212.758	-45.431	0.000	0.0000
36	0.29984	SLE-F3	NonStatic	Min	-208.147	-32.080	0.000	0.0000
36	0.00000	SLE-QP	NonStatic	Max	-237.134	-67.732	0.000	0.0000
36	0.14992	SLE-QP	NonStatic	Max	-228.662	-58.973	0.000	0.0000
36	0.29984	SLE-QP	NonStatic	Max	-220.189	-50.215	0.000	0.0000
36	0.00000	SLE-QP	NonStatic	Min	-237.134	-67.732	0.000	0.0000
36	0.14992	SLE-QP	NonStatic	Min	-228.662	-58.973	0.000	0.0000
36	0.29984	SLE-QP	NonStatic	Min	-220.189	-50.215	0.000	0.0000
36	0.00000	SLU-1	NonStatic	Max	-319.338	-84.757	0.000	0.0000
36	0.14992	SLU-1	NonStatic	Max	-313.687	-66.992	0.000	0.0000
36	0.29984	SLU-1	NonStatic	Max	-308.037	-49.227	0.000	0.0000
36	0.00000	SLU-1	NonStatic	Min	-319.338	-84.757	0.000	0.0000
36	0.14992	SLU-1	NonStatic	Min	-313.687	-66.992	0.000	0.0000
36	0.29984	SLU-1	NonStatic	Min	-308.037	-49.227	0.000	0.0000
36	0.00000	SLU-2	NonStatic	Max	-296.466	-115.120	0.000	0.0000
36	0.14992	SLU-2	NonStatic	Max	-288.430	-100.192	0.000	0.0000
36	0.29984	SLU-2	NonStatic	Max	-280.394	-85.264	0.000	0.0000
36	0.00000	SLU-2	NonStatic	Min	-296.466	-115.120	0.000	0.0000
36	0.14992	SLU-2	NonStatic	Min	-288.430	-100.192	0.000	0.0000
36	0.29984	SLU-2	NonStatic	Min	-280.394	-85.264	0.000	0.0000
36	0.00000	SLU-3	NonStatic	Max	-240.984	-34.068	0.000	0.0000
36	0.14992	SLU-3	NonStatic	Max	-238.116	-18.644	0.000	0.0000
36	0.29984	SLU-3	NonStatic	Max	-235.249	-3.220	0.000	0.0000
36	0.00000	SLU-3	NonStatic	Min	-240.984	-34.068	0.000	0.0000
36	0.14992	SLU-3	NonStatic	Min	-238.116	-18.644	0.000	0.0000
36	0.29984	SLU-3	NonStatic	Min	-235.249	-3.220	0.000	0.0000
36	0.00000	SLU-4	NonStatic	Max	-328.865	-98.404	0.000	0.0000
36	0.14992	SLU-4	NonStatic	Max	-320.829	-83.476	0.000	0.0000
36	0.29984	SLU-4	NonStatic	Max	-312.793	-68.548	0.000	0.0000
36	0.00000	SLU-4	NonStatic	Min	-328.865	-98.404	0.000	0.0000
36	0.14992	SLU-4	NonStatic	Min	-320.829	-83.476	0.000	0.0000
36	0.29984	SLU-4	NonStatic	Min	-312.793	-68.548	0.000	0.0000
36	0.00000	SLU-5	NonStatic	Max	-251.122	-45.884	0.000	0.0000
36	0.14992	SLU-5	NonStatic	Max	-245.870	-33.297	0.000	0.0000
36	0.29984	SLU-5	NonStatic	Max	-240.617	-20.709	0.000	0.0000
36	0.00000	SLU-5	NonStatic	Min	-251.122	-45.884	0.000	0.0000
36	0.14992	SLU-5	NonStatic	Min	-245.870	-33.297	0.000	0.0000
36	0.29984	SLU-5	NonStatic	Min	-240.617	-20.709	0.000	0.0000
36	0.00000	SLU-6	NonStatic	Max	-302.580	-86.864	0.000	0.0000

Table: Element Forces - Frames, Part 1 of 4

Frame	Station m	OutputCase	CaseType	StepType	P KN	V2 KN	V3 KN	T KN-m
36	0.14992	SLU-6	NonStatic	Max	-297.040	-68.967	0.000	0.0000
36	0.29984	SLU-6	NonStatic	Max	-291.501	-51.071	0.000	0.0000
36	0.00000	SLU-6	NonStatic	Min	-302.580	-86.864	0.000	0.0000
36	0.14992	SLU-6	NonStatic	Min	-297.040	-68.967	0.000	0.0000
36	0.29984	SLU-6	NonStatic	Min	-291.501	-51.071	0.000	0.0000
36	0.00000	SLU-7	NonStatic	Max	-227.171	-35.422	0.000	0.0000
36	0.14992	SLU-7	NonStatic	Max	-224.303	-19.998	0.000	0.0000
36	0.29984	SLU-7	NonStatic	Max	-221.436	-4.574	0.000	0.0000
36	0.00000	SLU-7	NonStatic	Min	-227.171	-35.422	0.000	0.0000
36	0.14992	SLU-7	NonStatic	Min	-224.303	-19.998	0.000	0.0000
36	0.29984	SLU-7	NonStatic	Min	-221.436	-4.574	0.000	0.0000
36	0.00000	SLV 1	NonStatic	Max	-494.929	160.850	0.000	0.0000
36	0.14992	SLV 1	NonStatic	Max	-490.496	173.078	0.000	0.0000
36	0.29984	SLV 1	NonStatic	Max	-486.063	185.306	0.000	0.0000
36	0.00000	SLV 1	NonStatic	Min	-494.929	160.850	0.000	0.0000
36	0.14992	SLV 1	NonStatic	Min	-490.496	173.078	0.000	0.0000
36	0.29984	SLV 1	NonStatic	Min	-486.063	185.306	0.000	0.0000
36	0.00000	SLV 2	NonStatic	Max	-525.535	141.267	0.000	0.0000
36	0.14992	SLV 2	NonStatic	Max	-519.197	155.097	0.000	0.0000
36	0.29984	SLV 2	NonStatic	Max	-512.859	168.927	0.000	0.0000
36	0.00000	SLV 2	NonStatic	Min	-525.535	141.267	0.000	0.0000
36	0.14992	SLV 2	NonStatic	Min	-519.197	155.097	0.000	0.0000
36	0.29984	SLV 2	NonStatic	Min	-512.859	168.927	0.000	0.0000
36	0.00000	SLV 3	NonStatic	Max	-525.535	141.267	0.000	0.0000
36	0.14992	SLV 3	NonStatic	Max	-519.197	155.097	0.000	0.0000
36	0.29984	SLV 3	NonStatic	Max	-512.859	168.927	0.000	0.0000
36	0.00000	SLV 3	NonStatic	Min	-525.535	141.267	0.000	0.0000
36	0.14992	SLV 3	NonStatic	Min	-519.197	155.097	0.000	0.0000
36	0.29984	SLV 3	NonStatic	Min	-512.859	168.927	0.000	0.0000
36	0.00000	SLV 4	NonStatic	Max	-326.947	102.045	0.000	0.0000
36	0.14992	SLV 4	NonStatic	Max	-336.117	134.317	0.000	0.0000
36	0.29984	SLV 4	NonStatic	Max	-345.287	166.590	0.000	0.0000
36	0.00000	SLV 4	NonStatic	Min	-326.947	102.045	0.000	0.0000
36	0.14992	SLV 4	NonStatic	Min	-336.117	134.317	0.000	0.0000
36	0.29984	SLV 4	NonStatic	Min	-345.287	166.590	0.000	0.0000
36	0.00000	SLV 5	NonStatic	Max	-253.407	24.774	0.000	0.0000
36	0.14992	SLV 5	NonStatic	Max	-251.197	35.133	0.000	0.0000
36	0.29984	SLV 5	NonStatic	Max	-248.987	45.492	0.000	0.0000
36	0.00000	SLV 5	NonStatic	Min	-253.407	24.774	0.000	0.0000
36	0.14992	SLV 5	NonStatic	Min	-251.197	35.133	0.000	0.0000
36	0.29984	SLV 5	NonStatic	Min	-248.987	45.492	0.000	0.0000
36	0.00000	SLV 6	NonStatic	Max	-192.229	22.863	0.000	0.0000
36	0.14992	SLV 6	NonStatic	Max	-194.672	38.755	0.000	0.0000
36	0.29984	SLV 6	NonStatic	Max	-197.114	54.647	0.000	0.0000
36	0.00000	SLV 6	NonStatic	Min	-192.229	22.863	0.000	0.0000
36	0.14992	SLV 6	NonStatic	Min	-194.672	38.755	0.000	0.0000
36	0.29984	SLV 6	NonStatic	Min	-197.114	54.647	0.000	0.0000
36	0.00000	SLV 7	NonStatic	Max	-355.976	-53.077	0.000	0.0000
36	0.14992	SLV 7	NonStatic	Max	-347.415	-37.378	0.000	0.0000
36	0.29984	SLV 7	NonStatic	Max	-338.854	-21.678	0.000	0.0000
36	0.00000	SLV 7	NonStatic	Min	-355.976	-53.077	0.000	0.0000
36	0.14992	SLV 7	NonStatic	Min	-347.415	-37.378	0.000	0.0000
36	0.29984	SLV 7	NonStatic	Min	-338.854	-21.678	0.000	0.0000
36	0.00000	SLV 8	NonStatic	Max	-289.608	-51.728	0.000	0.0000
36	0.14992	SLV 8	NonStatic	Max	-285.699	-30.496	0.000	0.0000
36	0.29984	SLV 8	NonStatic	Max	-281.791	-9.264	0.000	0.0000
36	0.00000	SLV 8	NonStatic	Min	-289.608	-51.728	0.000	0.0000
36	0.14992	SLV 8	NonStatic	Min	-285.699	-30.496	0.000	0.0000
36	0.29984	SLV 8	NonStatic	Min	-281.791	-9.264	0.000	0.0000

Table: Element Forces - Frames, Part 1 of 4

Frame	Station m	OutputCase	CaseType	StepType	P KN	V2 KN	V3 KN	T KN-m
36	0.00000	SLV 9	NonStatic	Max	-494.929	160.850	0.000	0.0000
36	0.14992	SLV 9	NonStatic	Max	-490.496	173.078	0.000	0.0000
36	0.29984	SLV 9	NonStatic	Max	-486.063	185.306	0.000	0.0000
36	0.00000	SLV 9	NonStatic	Min	-494.929	160.850	0.000	0.0000
36	0.14992	SLV 9	NonStatic	Min	-490.496	173.078	0.000	0.0000
36	0.29984	SLV 9	NonStatic	Min	-486.063	185.306	0.000	0.0000
36	0.00000	SLV 10	NonStatic	Max	-300.035	124.041	0.000	0.0000
36	0.14992	SLV 10	NonStatic	Max	-311.110	154.712	0.000	0.0000
36	0.29984	SLV 10	NonStatic	Max	-322.185	185.382	0.000	0.0000
36	0.00000	SLV 10	NonStatic	Min	-300.035	124.041	0.000	0.0000
36	0.14992	SLV 10	NonStatic	Min	-311.110	154.712	0.000	0.0000
36	0.29984	SLV 10	NonStatic	Min	-322.185	185.382	0.000	0.0000
36	0.00000	SLV 11	NonStatic	Max	-525.535	141.267	0.000	0.0000
36	0.14992	SLV 11	NonStatic	Max	-519.197	155.097	0.000	0.0000
36	0.29984	SLV 11	NonStatic	Max	-512.859	168.927	0.000	0.0000
36	0.00000	SLV 11	NonStatic	Min	-525.535	141.267	0.000	0.0000
36	0.14992	SLV 11	NonStatic	Min	-519.197	155.097	0.000	0.0000
36	0.29984	SLV 11	NonStatic	Min	-512.859	168.927	0.000	0.0000
36	0.00000	SLV 12	NonStatic	Max	-326.947	102.045	0.000	0.0000
36	0.14992	SLV 12	NonStatic	Max	-336.117	134.317	0.000	0.0000
36	0.29984	SLV 12	NonStatic	Max	-345.287	166.590	0.000	0.0000
36	0.00000	SLV 12	NonStatic	Min	-326.947	102.045	0.000	0.0000
36	0.14992	SLV 12	NonStatic	Min	-336.117	134.317	0.000	0.0000
36	0.29984	SLV 12	NonStatic	Min	-345.287	166.590	0.000	0.0000
36	0.00000	SLV 13	NonStatic	Max	-253.407	24.774	0.000	0.0000
36	0.14992	SLV 13	NonStatic	Max	-251.197	35.133	0.000	0.0000
36	0.29984	SLV 13	NonStatic	Max	-248.987	45.492	0.000	0.0000
36	0.00000	SLV 13	NonStatic	Min	-253.407	24.774	0.000	0.0000
36	0.14992	SLV 13	NonStatic	Min	-251.197	35.133	0.000	0.0000
36	0.29984	SLV 13	NonStatic	Min	-248.987	45.492	0.000	0.0000
36	0.00000	SLV 14	NonStatic	Max	-192.229	22.863	0.000	0.0000
36	0.14992	SLV 14	NonStatic	Max	-194.672	38.755	0.000	0.0000
36	0.29984	SLV 14	NonStatic	Max	-197.114	54.647	0.000	0.0000
36	0.00000	SLV 14	NonStatic	Min	-192.229	22.863	0.000	0.0000
36	0.14992	SLV 14	NonStatic	Min	-194.672	38.755	0.000	0.0000
36	0.29984	SLV 14	NonStatic	Min	-197.114	54.647	0.000	0.0000
36	0.00000	SLV 15	NonStatic	Max	-355.976	-53.077	0.000	0.0000
36	0.14992	SLV 15	NonStatic	Max	-347.415	-37.378	0.000	0.0000
36	0.29984	SLV 15	NonStatic	Max	-338.854	-21.678	0.000	0.0000
36	0.00000	SLV 15	NonStatic	Min	-355.976	-53.077	0.000	0.0000
36	0.14992	SLV 15	NonStatic	Min	-347.415	-37.378	0.000	0.0000
36	0.29984	SLV 15	NonStatic	Min	-338.854	-21.678	0.000	0.0000
36	0.00000	SLV 16	NonStatic	Max	-289.608	-51.728	0.000	0.0000
36	0.14992	SLV 16	NonStatic	Max	-285.699	-30.496	0.000	0.0000
36	0.29984	SLV 16	NonStatic	Max	-281.791	-9.264	0.000	0.0000
36	0.00000	SLV 16	NonStatic	Min	-289.608	-51.728	0.000	0.0000
36	0.14992	SLV 16	NonStatic	Min	-285.699	-30.496	0.000	0.0000
36	0.29984	SLV 16	NonStatic	Min	-281.791	-9.264	0.000	0.0000
37	0.00000	SLE-C	NonStatic	Max	-291.293	-42.555	0.000	0.0000
37	0.14959	SLE-C	NonStatic	Max	-285.016	-30.967	0.000	0.0000
37	0.29917	SLE-C	NonStatic	Max	-278.739	-19.379	0.000	0.0000
37	0.00000	SLE-C	NonStatic	Min	-291.293	-42.555	0.000	0.0000
37	0.14959	SLE-C	NonStatic	Min	-285.016	-30.967	0.000	0.0000
37	0.29917	SLE-C	NonStatic	Min	-278.739	-19.379	0.000	0.0000
37	0.00000	SLE-F1	NonStatic	Max	-265.052	-53.946	0.000	0.0000
37	0.14959	SLE-F1	NonStatic	Max	-259.020	-42.507	0.000	0.0000
37	0.29917	SLE-F1	NonStatic	Max	-252.988	-31.067	0.000	0.0000
37	0.00000	SLE-F1	NonStatic	Min	-265.052	-53.946	0.000	0.0000
37	0.14959	SLE-F1	NonStatic	Min	-259.020	-42.507	0.000	0.0000

Table: Element Forces - Frames, Part 1 of 4

Frame	Station m	OutputCase	CaseType	StepType	P KN	V2 KN	V3 KN	T KN-m
37	0.29917	SLE-F1	NonStatic	Min	-252.988	-31.067	0.000	0.0000
37	0.00000	SLE-F2	NonStatic	Max	-269.784	-20.815	0.000	0.0000
37	0.14959	SLE-F2	NonStatic	Max	-262.018	-14.951	0.000	0.0000
37	0.29917	SLE-F2	NonStatic	Max	-254.251	-9.088	0.000	0.0000
37	0.00000	SLE-F2	NonStatic	Min	-269.784	-20.815	0.000	0.0000
37	0.14959	SLE-F2	NonStatic	Min	-262.018	-14.951	0.000	0.0000
37	0.29917	SLE-F2	NonStatic	Min	-254.251	-9.088	0.000	0.0000
37	0.00000	SLE-F3	NonStatic	Max	-233.675	-38.173	0.000	0.0000
37	0.14959	SLE-F3	NonStatic	Max	-229.196	-26.278	0.000	0.0000
37	0.29917	SLE-F3	NonStatic	Max	-224.716	-14.383	0.000	0.0000
37	0.00000	SLE-F3	NonStatic	Min	-233.675	-38.173	0.000	0.0000
37	0.14959	SLE-F3	NonStatic	Min	-229.196	-26.278	0.000	0.0000
37	0.29917	SLE-F3	NonStatic	Min	-224.716	-14.383	0.000	0.0000
37	0.00000	SLE-QP	NonStatic	Max	-261.401	-30.949	0.000	0.0000
37	0.14959	SLE-QP	NonStatic	Max	-253.634	-25.086	0.000	0.0000
37	0.29917	SLE-QP	NonStatic	Max	-245.867	-19.222	0.000	0.0000
37	0.00000	SLE-QP	NonStatic	Min	-261.401	-30.949	0.000	0.0000
37	0.14959	SLE-QP	NonStatic	Min	-253.634	-25.086	0.000	0.0000
37	0.29917	SLE-QP	NonStatic	Min	-245.867	-19.222	0.000	0.0000
37	0.00000	SLU-1	NonStatic	Max	-340.878	-51.557	0.000	0.0000
37	0.14959	SLU-1	NonStatic	Max	-335.346	-35.559	0.000	0.0000
37	0.29917	SLU-1	NonStatic	Max	-329.815	-19.560	0.000	0.0000
37	0.00000	SLU-1	NonStatic	Min	-340.878	-51.557	0.000	0.0000
37	0.14959	SLU-1	NonStatic	Min	-335.346	-35.559	0.000	0.0000
37	0.29917	SLU-1	NonStatic	Min	-329.815	-19.560	0.000	0.0000
37	0.00000	SLU-2	NonStatic	Max	-328.562	-78.412	0.000	0.0000
37	0.14959	SLU-2	NonStatic	Max	-321.000	-66.139	0.000	0.0000
37	0.29917	SLU-2	NonStatic	Max	-313.438	-53.865	0.000	0.0000
37	0.00000	SLU-2	NonStatic	Min	-328.562	-78.412	0.000	0.0000
37	0.14959	SLU-2	NonStatic	Min	-321.000	-66.139	0.000	0.0000
37	0.29917	SLU-2	NonStatic	Min	-313.438	-53.865	0.000	0.0000
37	0.00000	SLU-3	NonStatic	Max	-248.938	-14.699	0.000	0.0000
37	0.14959	SLU-3	NonStatic	Max	-245.942	-0.082	0.000	0.0000
37	0.29917	SLU-3	NonStatic	Max	-242.945	14.535	0.000	0.0000
37	0.00000	SLU-3	NonStatic	Min	-248.938	-14.699	0.000	0.0000
37	0.14959	SLU-3	NonStatic	Min	-245.942	-0.082	0.000	0.0000
37	0.29917	SLU-3	NonStatic	Min	-242.945	14.535	0.000	0.0000
37	0.00000	SLU-4	NonStatic	Max	-356.989	-55.587	0.000	0.0000
37	0.14959	SLU-4	NonStatic	Max	-349.428	-43.313	0.000	0.0000
37	0.29917	SLU-4	NonStatic	Max	-341.866	-31.040	0.000	0.0000
37	0.00000	SLU-4	NonStatic	Min	-356.989	-55.587	0.000	0.0000
37	0.14959	SLU-4	NonStatic	Min	-349.428	-43.313	0.000	0.0000
37	0.29917	SLU-4	NonStatic	Min	-341.866	-31.040	0.000	0.0000
37	0.00000	SLU-5	NonStatic	Max	-265.284	-16.813	0.000	0.0000
37	0.14959	SLU-5	NonStatic	Max	-260.258	-5.921	0.000	0.0000
37	0.29917	SLU-5	NonStatic	Max	-255.232	4.970	0.000	0.0000
37	0.00000	SLU-5	NonStatic	Min	-265.284	-16.813	0.000	0.0000
37	0.14959	SLU-5	NonStatic	Min	-260.258	-5.921	0.000	0.0000
37	0.29917	SLU-5	NonStatic	Min	-255.232	4.970	0.000	0.0000
37	0.00000	SLU-6	NonStatic	Max	-324.686	-57.301	0.000	0.0000
37	0.14959	SLU-6	NonStatic	Max	-319.248	-41.129	0.000	0.0000
37	0.29917	SLU-6	NonStatic	Max	-313.811	-24.957	0.000	0.0000
37	0.00000	SLU-6	NonStatic	Min	-324.686	-57.301	0.000	0.0000
37	0.14959	SLU-6	NonStatic	Min	-319.248	-41.129	0.000	0.0000
37	0.29917	SLU-6	NonStatic	Min	-313.811	-24.957	0.000	0.0000
37	0.00000	SLU-7	NonStatic	Max	-235.670	-18.773	0.000	0.0000
37	0.14959	SLU-7	NonStatic	Max	-232.674	-4.156	0.000	0.0000
37	0.29917	SLU-7	NonStatic	Max	-229.678	10.460	0.000	0.0000
37	0.00000	SLU-7	NonStatic	Min	-235.670	-18.773	0.000	0.0000

Table: Element Forces - Frames, Part 1 of 4

Frame	Station m	OutputCase	CaseType	StepType	P KN	V2 KN	V3 KN	T KN-m
37	0.14959	SLU-7	NonStatic	Min	-232.674	-4.156	0.000	0.0000
37	0.29917	SLU-7	NonStatic	Min	-229.678	10.460	0.000	0.0000
37	0.00000	SLV 1	NonStatic	Max	-463.709	197.089	0.000	0.0000
37	0.14959	SLV 1	NonStatic	Max	-459.381	207.930	0.000	0.0000
37	0.29917	SLV 1	NonStatic	Max	-455.052	218.770	0.000	0.0000
37	0.00000	SLV 1	NonStatic	Min	-463.709	197.089	0.000	0.0000
37	0.14959	SLV 1	NonStatic	Min	-459.381	207.930	0.000	0.0000
37	0.29917	SLV 1	NonStatic	Min	-455.052	218.770	0.000	0.0000
37	0.00000	SLV 2	NonStatic	Max	-500.634	184.272	0.000	0.0000
37	0.14959	SLV 2	NonStatic	Max	-494.684	195.997	0.000	0.0000
37	0.29917	SLV 2	NonStatic	Max	-488.733	207.721	0.000	0.0000
37	0.00000	SLV 2	NonStatic	Min	-500.634	184.272	0.000	0.0000
37	0.14959	SLV 2	NonStatic	Min	-494.684	195.997	0.000	0.0000
37	0.29917	SLV 2	NonStatic	Min	-488.733	207.721	0.000	0.0000
37	0.00000	SLV 3	NonStatic	Max	-500.634	184.272	0.000	0.0000
37	0.14959	SLV 3	NonStatic	Max	-494.684	195.997	0.000	0.0000
37	0.29917	SLV 3	NonStatic	Max	-488.733	207.721	0.000	0.0000
37	0.00000	SLV 3	NonStatic	Min	-500.634	184.272	0.000	0.0000
37	0.14959	SLV 3	NonStatic	Min	-494.684	195.997	0.000	0.0000
37	0.29917	SLV 3	NonStatic	Min	-488.733	207.721	0.000	0.0000
37	0.00000	SLV 4	NonStatic	Max	-285.626	93.137	0.000	0.0000
37	0.14959	SLV 4	NonStatic	Max	-292.875	129.080	0.000	0.0000
37	0.29917	SLV 4	NonStatic	Max	-300.124	165.024	0.000	0.0000
37	0.00000	SLV 4	NonStatic	Min	-285.626	93.137	0.000	0.0000
37	0.14959	SLV 4	NonStatic	Min	-292.875	129.080	0.000	0.0000
37	0.29917	SLV 4	NonStatic	Min	-300.124	165.024	0.000	0.0000
37	0.00000	SLV 5	NonStatic	Max	-248.293	52.882	0.000	0.0000
37	0.14959	SLV 5	NonStatic	Max	-245.856	62.691	0.000	0.0000
37	0.29917	SLV 5	NonStatic	Max	-243.419	72.501	0.000	0.0000
37	0.00000	SLV 5	NonStatic	Min	-248.293	52.882	0.000	0.0000
37	0.14959	SLV 5	NonStatic	Min	-245.856	62.691	0.000	0.0000
37	0.29917	SLV 5	NonStatic	Min	-243.419	72.501	0.000	0.0000
37	0.00000	SLV 6	NonStatic	Max	-180.797	26.483	0.000	0.0000
37	0.14959	SLV 6	NonStatic	Max	-182.320	43.558	0.000	0.0000
37	0.29917	SLV 6	NonStatic	Max	-183.843	60.634	0.000	0.0000
37	0.00000	SLV 6	NonStatic	Min	-180.797	26.483	0.000	0.0000
37	0.14959	SLV 6	NonStatic	Min	-182.320	43.558	0.000	0.0000
37	0.29917	SLV 6	NonStatic	Min	-183.843	60.634	0.000	0.0000
37	0.00000	SLV 7	NonStatic	Max	-375.105	-6.738	0.000	0.0000
37	0.14959	SLV 7	NonStatic	Max	-367.263	6.017	0.000	0.0000
37	0.29917	SLV 7	NonStatic	Max	-359.421	18.773	0.000	0.0000
37	0.00000	SLV 7	NonStatic	Min	-375.105	-6.738	0.000	0.0000
37	0.14959	SLV 7	NonStatic	Min	-367.263	6.017	0.000	0.0000
37	0.29917	SLV 7	NonStatic	Min	-359.421	18.773	0.000	0.0000
37	0.00000	SLV 8	NonStatic	Max	-301.875	-33.145	0.000	0.0000
37	0.14959	SLV 8	NonStatic	Max	-297.993	-13.124	0.000	0.0000
37	0.29917	SLV 8	NonStatic	Max	-294.110	6.897	0.000	0.0000
37	0.00000	SLV 8	NonStatic	Min	-301.875	-33.145	0.000	0.0000
37	0.14959	SLV 8	NonStatic	Min	-297.993	-13.124	0.000	0.0000
37	0.29917	SLV 8	NonStatic	Min	-294.110	6.897	0.000	0.0000
37	0.00000	SLV 9	NonStatic	Max	-463.709	197.089	0.000	0.0000
37	0.14959	SLV 9	NonStatic	Max	-459.381	207.930	0.000	0.0000
37	0.29917	SLV 9	NonStatic	Max	-455.052	218.770	0.000	0.0000
37	0.00000	SLV 9	NonStatic	Min	-463.709	197.089	0.000	0.0000
37	0.14959	SLV 9	NonStatic	Min	-459.381	207.930	0.000	0.0000
37	0.29917	SLV 9	NonStatic	Min	-455.052	218.770	0.000	0.0000
37	0.00000	SLV 10	NonStatic	Max	-251.634	111.110	0.000	0.0000
37	0.14959	SLV 10	NonStatic	Max	-260.505	146.169	0.000	0.0000
37	0.29917	SLV 10	NonStatic	Max	-269.376	181.229	0.000	0.0000

Table: Element Forces - Frames, Part 1 of 4

Frame	Station m	OutputCase	CaseType	StepType	P KN	V2 KN	V3 KN	T KN-m
37	0.0000	SLV 10	NonStatic	Min	-251.634	111.110	0.000	0.0000
37	0.14959	SLV 10	NonStatic	Min	-260.505	146.169	0.000	0.0000
37	0.29917	SLV 10	NonStatic	Min	-269.376	181.229	0.000	0.0000
37	0.0000	SLV 11	NonStatic	Max	-500.634	184.272	0.000	0.0000
37	0.14959	SLV 11	NonStatic	Max	-494.684	195.997	0.000	0.0000
37	0.29917	SLV 11	NonStatic	Max	-488.733	207.721	0.000	0.0000
37	0.0000	SLV 11	NonStatic	Min	-500.634	184.272	0.000	0.0000
37	0.14959	SLV 11	NonStatic	Min	-494.684	195.997	0.000	0.0000
37	0.29917	SLV 11	NonStatic	Min	-488.733	207.721	0.000	0.0000
37	0.0000	SLV 12	NonStatic	Max	-285.626	93.137	0.000	0.0000
37	0.14959	SLV 12	NonStatic	Max	-292.875	129.080	0.000	0.0000
37	0.29917	SLV 12	NonStatic	Max	-300.124	165.024	0.000	0.0000
37	0.0000	SLV 12	NonStatic	Min	-285.626	93.137	0.000	0.0000
37	0.14959	SLV 12	NonStatic	Min	-292.875	129.080	0.000	0.0000
37	0.29917	SLV 12	NonStatic	Min	-300.124	165.024	0.000	0.0000
37	0.0000	SLV 13	NonStatic	Max	-248.293	52.882	0.000	0.0000
37	0.14959	SLV 13	NonStatic	Max	-245.856	62.691	0.000	0.0000
37	0.29917	SLV 13	NonStatic	Max	-243.419	72.501	0.000	0.0000
37	0.0000	SLV 13	NonStatic	Min	-248.293	52.882	0.000	0.0000
37	0.14959	SLV 13	NonStatic	Min	-245.856	62.691	0.000	0.0000
37	0.29917	SLV 13	NonStatic	Min	-243.419	72.501	0.000	0.0000
37	0.0000	SLV 14	NonStatic	Max	-180.797	26.483	0.000	0.0000
37	0.14959	SLV 14	NonStatic	Max	-182.320	43.558	0.000	0.0000
37	0.29917	SLV 14	NonStatic	Max	-183.843	60.634	0.000	0.0000
37	0.0000	SLV 14	NonStatic	Min	-180.797	26.483	0.000	0.0000
37	0.14959	SLV 14	NonStatic	Min	-182.320	43.558	0.000	0.0000
37	0.29917	SLV 14	NonStatic	Min	-183.843	60.634	0.000	0.0000
37	0.0000	SLV 15	NonStatic	Max	-375.105	-6.738	0.000	0.0000
37	0.14959	SLV 15	NonStatic	Max	-367.263	6.017	0.000	0.0000
37	0.29917	SLV 15	NonStatic	Max	-359.421	18.773	0.000	0.0000
37	0.0000	SLV 15	NonStatic	Min	-375.105	-6.738	0.000	0.0000
37	0.14959	SLV 15	NonStatic	Min	-367.263	6.017	0.000	0.0000
37	0.29917	SLV 15	NonStatic	Min	-359.421	18.773	0.000	0.0000
37	0.0000	SLV 16	NonStatic	Max	-301.875	-33.145	0.000	0.0000
37	0.14959	SLV 16	NonStatic	Max	-297.993	-13.124	0.000	0.0000
37	0.29917	SLV 16	NonStatic	Max	-294.110	6.897	0.000	0.0000
37	0.0000	SLV 16	NonStatic	Min	-301.875	-33.145	0.000	0.0000
37	0.14959	SLV 16	NonStatic	Min	-297.993	-13.124	0.000	0.0000
37	0.29917	SLV 16	NonStatic	Min	-294.110	6.897	0.000	0.0000
38	0.0000	SLE-C	NonStatic	Max	-194.977	-60.921	0.000	0.0000
38	0.15000	SLE-C	NonStatic	Max	-194.228	-58.801	0.000	0.0000
38	0.30000	SLE-C	NonStatic	Max	-193.478	-56.680	0.000	0.0000
38	0.0000	SLE-C	NonStatic	Min	-194.977	-60.921	0.000	0.0000
38	0.15000	SLE-C	NonStatic	Min	-194.228	-58.801	0.000	0.0000
38	0.30000	SLE-C	NonStatic	Min	-193.478	-56.680	0.000	0.0000
38	0.0000	SLE-F1	NonStatic	Max	-179.787	-68.889	0.000	0.0000
38	0.15000	SLE-F1	NonStatic	Max	-179.037	-66.768	0.000	0.0000
38	0.30000	SLE-F1	NonStatic	Max	-178.287	-64.648	0.000	0.0000
38	0.0000	SLE-F1	NonStatic	Min	-179.787	-68.889	0.000	0.0000
38	0.15000	SLE-F1	NonStatic	Min	-179.037	-66.768	0.000	0.0000
38	0.30000	SLE-F1	NonStatic	Min	-178.287	-64.648	0.000	0.0000
38	0.0000	SLE-F2	NonStatic	Max	-158.235	-56.743	0.000	0.0000
38	0.15000	SLE-F2	NonStatic	Max	-157.485	-54.622	0.000	0.0000
38	0.30000	SLE-F2	NonStatic	Max	-156.735	-52.502	0.000	0.0000
38	0.0000	SLE-F2	NonStatic	Min	-158.235	-56.743	0.000	0.0000
38	0.15000	SLE-F2	NonStatic	Min	-157.485	-54.622	0.000	0.0000
38	0.30000	SLE-F2	NonStatic	Min	-156.735	-52.502	0.000	0.0000
38	0.0000	SLE-F3	NonStatic	Max	-189.539	-55.392	0.000	0.0000
38	0.15000	SLE-F3	NonStatic	Max	-188.789	-53.271	0.000	0.0000

Table: Element Forces - Frames, Part 1 of 4

Frame	Station m	OutputCase	CaseType	StepType	P KN	V2 KN	V3 KN	T KN-m
38	0.30000	SLE-F3	NonStatic	Max	-188.039	-51.150	0.000	0.0000
38	0.00000	SLE-F3	NonStatic	Min	-189.539	-55.392	0.000	0.0000
38	0.15000	SLE-F3	NonStatic	Min	-188.789	-53.271	0.000	0.0000
38	0.30000	SLE-F3	NonStatic	Min	-188.039	-51.150	0.000	0.0000
38	0.00000	SLE-QP	NonStatic	Max	-146.148	-61.781	0.000	0.0000
38	0.15000	SLE-QP	NonStatic	Max	-145.399	-59.660	0.000	0.0000
38	0.30000	SLE-QP	NonStatic	Max	-144.649	-57.539	0.000	0.0000
38	0.00000	SLE-QP	NonStatic	Min	-146.148	-61.781	0.000	0.0000
38	0.15000	SLE-QP	NonStatic	Min	-145.399	-59.660	0.000	0.0000
38	0.30000	SLE-QP	NonStatic	Min	-144.649	-57.539	0.000	0.0000
38	0.00000	SLU-1	NonStatic	Max	-259.212	-88.228	0.000	0.0000
38	0.15000	SLU-1	NonStatic	Max	-258.238	-85.471	0.000	0.0000
38	0.30000	SLU-1	NonStatic	Max	-257.263	-82.714	0.000	0.0000
38	0.00000	SLU-1	NonStatic	Min	-259.212	-88.228	0.000	0.0000
38	0.15000	SLU-1	NonStatic	Min	-258.238	-85.471	0.000	0.0000
38	0.30000	SLU-1	NonStatic	Min	-257.263	-82.714	0.000	0.0000
38	0.00000	SLU-2	NonStatic	Max	-196.715	-108.788	0.000	0.0000
38	0.15000	SLU-2	NonStatic	Max	-195.741	-106.031	0.000	0.0000
38	0.30000	SLU-2	NonStatic	Max	-194.766	-103.274	0.000	0.0000
38	0.00000	SLU-2	NonStatic	Min	-196.715	-108.788	0.000	0.0000
38	0.15000	SLU-2	NonStatic	Min	-195.741	-106.031	0.000	0.0000
38	0.30000	SLU-2	NonStatic	Min	-194.766	-103.274	0.000	0.0000
38	0.00000	SLU-3	NonStatic	Max	-239.066	-36.537	0.000	0.0000
38	0.15000	SLU-3	NonStatic	Max	-238.316	-34.416	0.000	0.0000
38	0.30000	SLU-3	NonStatic	Max	-237.566	-32.296	0.000	0.0000
38	0.00000	SLU-3	NonStatic	Min	-239.066	-36.537	0.000	0.0000
38	0.15000	SLU-3	NonStatic	Min	-238.316	-34.416	0.000	0.0000
38	0.30000	SLU-3	NonStatic	Min	-237.566	-32.296	0.000	0.0000
38	0.00000	SLU-4	NonStatic	Max	-228.604	-88.628	0.000	0.0000
38	0.15000	SLU-4	NonStatic	Max	-227.629	-85.871	0.000	0.0000
38	0.30000	SLU-4	NonStatic	Max	-226.654	-83.114	0.000	0.0000
38	0.00000	SLU-4	NonStatic	Min	-228.604	-88.628	0.000	0.0000
38	0.15000	SLU-4	NonStatic	Min	-227.629	-85.871	0.000	0.0000
38	0.30000	SLU-4	NonStatic	Min	-226.654	-83.114	0.000	0.0000
38	0.00000	SLU-5	NonStatic	Max	-205.858	-38.816	0.000	0.0000
38	0.15000	SLU-5	NonStatic	Max	-205.109	-36.695	0.000	0.0000
38	0.30000	SLU-5	NonStatic	Max	-204.359	-34.574	0.000	0.0000
38	0.00000	SLU-5	NonStatic	Min	-205.858	-38.816	0.000	0.0000
38	0.15000	SLU-5	NonStatic	Min	-205.109	-36.695	0.000	0.0000
38	0.30000	SLU-5	NonStatic	Min	-204.359	-34.574	0.000	0.0000
38	0.00000	SLU-6	NonStatic	Max	-262.076	-93.448	0.000	0.0000
38	0.15000	SLU-6	NonStatic	Max	-261.102	-90.691	0.000	0.0000
38	0.30000	SLU-6	NonStatic	Max	-260.127	-87.934	0.000	0.0000
38	0.00000	SLU-6	NonStatic	Min	-262.076	-93.448	0.000	0.0000
38	0.15000	SLU-6	NonStatic	Min	-261.102	-90.691	0.000	0.0000
38	0.30000	SLU-6	NonStatic	Min	-260.127	-87.934	0.000	0.0000
38	0.00000	SLU-7	NonStatic	Max	-242.579	-39.740	0.000	0.0000
38	0.15000	SLU-7	NonStatic	Max	-241.830	-37.619	0.000	0.0000
38	0.30000	SLU-7	NonStatic	Max	-241.080	-35.498	0.000	0.0000
38	0.00000	SLU-7	NonStatic	Min	-242.579	-39.740	0.000	0.0000
38	0.15000	SLU-7	NonStatic	Min	-241.830	-37.619	0.000	0.0000
38	0.30000	SLU-7	NonStatic	Min	-241.080	-35.498	0.000	0.0000
38	0.00000	SLV 1	NonStatic	Max	-492.340	71.009	0.000	0.0000
38	0.15000	SLV 1	NonStatic	Max	-491.591	73.129	0.000	0.0000
38	0.30000	SLV 1	NonStatic	Max	-490.841	75.250	0.000	0.0000
38	0.00000	SLV 1	NonStatic	Min	-492.340	71.009	0.000	0.0000
38	0.15000	SLV 1	NonStatic	Min	-491.591	73.129	0.000	0.0000
38	0.30000	SLV 1	NonStatic	Min	-490.841	75.250	0.000	0.0000
38	0.00000	SLV 2	NonStatic	Max	-497.389	57.869	0.000	0.0000

Table: Element Forces - Frames, Part 1 of 4

Frame	Station m	OutputCase	CaseType	StepType	P KN	V2 KN	V3 KN	T KN-m
38	0.15000	SLV 2	NonStatic	Max	-496.639	59.989	0.000	0.0000
38	0.30000	SLV 2	NonStatic	Max	-495.890	62.110	0.000	0.0000
38	0.00000	SLV 2	NonStatic	Min	-497.389	57.869	0.000	0.0000
38	0.15000	SLV 2	NonStatic	Min	-496.639	59.989	0.000	0.0000
38	0.30000	SLV 2	NonStatic	Min	-495.890	62.110	0.000	0.0000
38	0.00000	SLV 3	NonStatic	Max	-497.389	57.869	0.000	0.0000
38	0.15000	SLV 3	NonStatic	Max	-496.639	59.989	0.000	0.0000
38	0.30000	SLV 3	NonStatic	Max	-495.890	62.110	0.000	0.0000
38	0.00000	SLV 3	NonStatic	Min	-497.389	57.869	0.000	0.0000
38	0.15000	SLV 3	NonStatic	Min	-496.639	59.989	0.000	0.0000
38	0.30000	SLV 3	NonStatic	Min	-495.890	62.110	0.000	0.0000
38	0.00000	SLV 4	NonStatic	Max	-555.421	27.375	0.000	0.0000
38	0.15000	SLV 4	NonStatic	Max	-554.671	29.496	0.000	0.0000
38	0.30000	SLV 4	NonStatic	Max	-553.922	31.616	0.000	0.0000
38	0.00000	SLV 4	NonStatic	Min	-555.421	27.375	0.000	0.0000
38	0.15000	SLV 4	NonStatic	Min	-554.671	29.496	0.000	0.0000
38	0.30000	SLV 4	NonStatic	Min	-553.922	31.616	0.000	0.0000
38	0.00000	SLV 5	NonStatic	Max	-246.873	8.206	0.000	0.0000
38	0.15000	SLV 5	NonStatic	Max	-246.124	10.327	0.000	0.0000
38	0.30000	SLV 5	NonStatic	Max	-245.374	12.448	0.000	0.0000
38	0.00000	SLV 5	NonStatic	Min	-246.873	8.206	0.000	0.0000
38	0.15000	SLV 5	NonStatic	Min	-246.124	10.327	0.000	0.0000
38	0.30000	SLV 5	NonStatic	Min	-245.374	12.448	0.000	0.0000
38	0.00000	SLV 6	NonStatic	Max	-283.115	-4.617	0.000	0.0000
38	0.15000	SLV 6	NonStatic	Max	-282.365	-2.496	0.000	0.0000
38	0.30000	SLV 6	NonStatic	Max	-281.616	-0.375	0.000	0.0000
38	0.00000	SLV 6	NonStatic	Min	-283.115	-4.617	0.000	0.0000
38	0.15000	SLV 6	NonStatic	Min	-282.365	-2.496	0.000	0.0000
38	0.30000	SLV 6	NonStatic	Min	-281.616	-0.375	0.000	0.0000
38	0.00000	SLV 7	NonStatic	Max	-262.393	-43.173	0.000	0.0000
38	0.15000	SLV 7	NonStatic	Max	-261.643	-41.052	0.000	0.0000
38	0.30000	SLV 7	NonStatic	Max	-260.894	-38.931	0.000	0.0000
38	0.00000	SLV 7	NonStatic	Min	-262.393	-43.173	0.000	0.0000
38	0.15000	SLV 7	NonStatic	Min	-261.643	-41.052	0.000	0.0000
38	0.30000	SLV 7	NonStatic	Min	-260.894	-38.931	0.000	0.0000
38	0.00000	SLV 8	NonStatic	Max	-301.238	-60.587	0.000	0.0000
38	0.15000	SLV 8	NonStatic	Max	-300.488	-58.466	0.000	0.0000
38	0.30000	SLV 8	NonStatic	Max	-299.738	-56.345	0.000	0.0000
38	0.00000	SLV 8	NonStatic	Min	-301.238	-60.587	0.000	0.0000
38	0.15000	SLV 8	NonStatic	Min	-300.488	-58.466	0.000	0.0000
38	0.30000	SLV 8	NonStatic	Min	-299.738	-56.345	0.000	0.0000
38	0.00000	SLV 9	NonStatic	Max	-492.340	71.009	0.000	0.0000
38	0.15000	SLV 9	NonStatic	Max	-491.591	73.129	0.000	0.0000
38	0.30000	SLV 9	NonStatic	Max	-490.841	75.250	0.000	0.0000
38	0.00000	SLV 9	NonStatic	Min	-492.340	71.009	0.000	0.0000
38	0.15000	SLV 9	NonStatic	Min	-491.591	73.129	0.000	0.0000
38	0.30000	SLV 9	NonStatic	Min	-490.841	75.250	0.000	0.0000
38	0.00000	SLV 10	NonStatic	Max	-549.040	43.611	0.000	0.0000
38	0.15000	SLV 10	NonStatic	Max	-548.290	45.732	0.000	0.0000
38	0.30000	SLV 10	NonStatic	Max	-547.540	47.853	0.000	0.0000
38	0.00000	SLV 10	NonStatic	Min	-549.040	43.611	0.000	0.0000
38	0.15000	SLV 10	NonStatic	Min	-548.290	45.732	0.000	0.0000
38	0.30000	SLV 10	NonStatic	Min	-547.540	47.853	0.000	0.0000
38	0.00000	SLV 11	NonStatic	Max	-497.389	57.869	0.000	0.0000
38	0.15000	SLV 11	NonStatic	Max	-496.639	59.989	0.000	0.0000
38	0.30000	SLV 11	NonStatic	Max	-495.890	62.110	0.000	0.0000
38	0.00000	SLV 11	NonStatic	Min	-497.389	57.869	0.000	0.0000
38	0.15000	SLV 11	NonStatic	Min	-496.639	59.989	0.000	0.0000
38	0.30000	SLV 11	NonStatic	Min	-495.890	62.110	0.000	0.0000

Table: Element Forces - Frames, Part 1 of 4

Frame	Station m	OutputCase	CaseType	StepType	P KN	V2 KN	V3 KN	T KN-m
38	0.0000	SLV 12	NonStatic	Max	-555.421	27.375	0.000	0.0000
38	0.15000	SLV 12	NonStatic	Max	-554.671	29.496	0.000	0.0000
38	0.30000	SLV 12	NonStatic	Max	-553.922	31.616	0.000	0.0000
38	0.00000	SLV 12	NonStatic	Min	-555.421	27.375	0.000	0.0000
38	0.15000	SLV 12	NonStatic	Min	-554.671	29.496	0.000	0.0000
38	0.30000	SLV 12	NonStatic	Min	-553.922	31.616	0.000	0.0000
38	0.00000	SLV 13	NonStatic	Max	-246.873	8.206	0.000	0.0000
38	0.15000	SLV 13	NonStatic	Max	-246.124	10.327	0.000	0.0000
38	0.30000	SLV 13	NonStatic	Max	-245.374	12.448	0.000	0.0000
38	0.00000	SLV 13	NonStatic	Min	-246.873	8.206	0.000	0.0000
38	0.15000	SLV 13	NonStatic	Min	-246.124	10.327	0.000	0.0000
38	0.30000	SLV 13	NonStatic	Min	-245.374	12.448	0.000	0.0000
38	0.00000	SLV 14	NonStatic	Max	-283.115	-4.617	0.000	0.0000
38	0.15000	SLV 14	NonStatic	Max	-282.365	-2.496	0.000	0.0000
38	0.30000	SLV 14	NonStatic	Max	-281.616	-0.375	0.000	0.0000
38	0.00000	SLV 14	NonStatic	Min	-283.115	-4.617	0.000	0.0000
38	0.15000	SLV 14	NonStatic	Min	-282.365	-2.496	0.000	0.0000
38	0.30000	SLV 14	NonStatic	Min	-281.616	-0.375	0.000	0.0000
38	0.00000	SLV 15	NonStatic	Max	-262.393	-43.173	0.000	0.0000
38	0.15000	SLV 15	NonStatic	Max	-261.643	-41.052	0.000	0.0000
38	0.30000	SLV 15	NonStatic	Max	-260.894	-38.931	0.000	0.0000
38	0.00000	SLV 15	NonStatic	Min	-262.393	-43.173	0.000	0.0000
38	0.15000	SLV 15	NonStatic	Min	-261.643	-41.052	0.000	0.0000
38	0.30000	SLV 15	NonStatic	Min	-260.894	-38.931	0.000	0.0000
38	0.00000	SLV 16	NonStatic	Max	-301.238	-60.587	0.000	0.0000
38	0.15000	SLV 16	NonStatic	Max	-300.488	-58.466	0.000	0.0000
38	0.30000	SLV 16	NonStatic	Max	-299.738	-56.345	0.000	0.0000
38	0.00000	SLV 16	NonStatic	Min	-301.238	-60.587	0.000	0.0000
38	0.15000	SLV 16	NonStatic	Min	-300.488	-58.466	0.000	0.0000
38	0.30000	SLV 16	NonStatic	Min	-299.738	-56.345	0.000	0.0000
39	0.00000	SLE-C	NonStatic	Max	-191.947	-47.392	0.000	0.0000
39	0.15000	SLE-C	NonStatic	Max	-191.370	-45.218	0.000	0.0000
39	0.30000	SLE-C	NonStatic	Max	-190.793	-43.044	0.000	0.0000
39	0.00000	SLE-C	NonStatic	Min	-191.947	-47.392	0.000	0.0000
39	0.15000	SLE-C	NonStatic	Min	-191.370	-45.218	0.000	0.0000
39	0.30000	SLE-C	NonStatic	Min	-190.793	-43.044	0.000	0.0000
39	0.00000	SLE-F1	NonStatic	Max	-176.022	-57.480	0.000	0.0000
39	0.15000	SLE-F1	NonStatic	Max	-175.445	-55.306	0.000	0.0000
39	0.30000	SLE-F1	NonStatic	Max	-174.867	-53.132	0.000	0.0000
39	0.00000	SLE-F1	NonStatic	Min	-176.022	-57.480	0.000	0.0000
39	0.15000	SLE-F1	NonStatic	Min	-175.445	-55.306	0.000	0.0000
39	0.30000	SLE-F1	NonStatic	Min	-174.867	-53.132	0.000	0.0000
39	0.00000	SLE-F2	NonStatic	Max	-155.697	-39.752	0.000	0.0000
39	0.15000	SLE-F2	NonStatic	Max	-155.120	-37.578	0.000	0.0000
39	0.30000	SLE-F2	NonStatic	Max	-154.543	-35.404	0.000	0.0000
39	0.00000	SLE-F2	NonStatic	Min	-155.697	-39.752	0.000	0.0000
39	0.15000	SLE-F2	NonStatic	Min	-155.120	-37.578	0.000	0.0000
39	0.30000	SLE-F2	NonStatic	Min	-154.543	-35.404	0.000	0.0000
39	0.00000	SLE-F3	NonStatic	Max	-186.675	-48.491	0.000	0.0000
39	0.15000	SLE-F3	NonStatic	Max	-186.098	-46.317	0.000	0.0000
39	0.30000	SLE-F3	NonStatic	Max	-185.521	-44.143	0.000	0.0000
39	0.00000	SLE-F3	NonStatic	Min	-186.675	-48.491	0.000	0.0000
39	0.15000	SLE-F3	NonStatic	Min	-186.098	-46.317	0.000	0.0000
39	0.30000	SLE-F3	NonStatic	Min	-185.521	-44.143	0.000	0.0000
39	0.00000	SLE-QP	NonStatic	Max	-143.211	-44.612	0.000	0.0000
39	0.15000	SLE-QP	NonStatic	Max	-142.634	-42.438	0.000	0.0000
39	0.30000	SLE-QP	NonStatic	Max	-142.057	-40.264	0.000	0.0000
39	0.00000	SLE-QP	NonStatic	Min	-143.211	-44.612	0.000	0.0000
39	0.15000	SLE-QP	NonStatic	Min	-142.634	-42.438	0.000	0.0000

Table: Element Forces - Frames, Part 1 of 4

Frame	Station m	OutputCase	CaseType	StepType	P KN	V2 KN	V3 KN	T KN-m
39	0.30000	SLE-QP	NonStatic	Min	-142.057	-40.264	0.000	0.0000
39	0.00000	SLU-1	NonStatic	Max	-254.329	-75.939	0.000	0.0000
39	0.15000	SLU-1	NonStatic	Max	-253.579	-73.113	0.000	0.0000
39	0.30000	SLU-1	NonStatic	Max	-252.828	-70.287	0.000	0.0000
39	0.00000	SLU-1	NonStatic	Min	-254.329	-75.939	0.000	0.0000
39	0.15000	SLU-1	NonStatic	Min	-253.579	-73.113	0.000	0.0000
39	0.30000	SLU-1	NonStatic	Min	-252.828	-70.287	0.000	0.0000
39	0.00000	SLU-2	NonStatic	Max	-190.406	-90.934	0.000	0.0000
39	0.15000	SLU-2	NonStatic	Max	-189.656	-88.108	0.000	0.0000
39	0.30000	SLU-2	NonStatic	Max	-188.905	-85.282	0.000	0.0000
39	0.00000	SLU-2	NonStatic	Min	-190.406	-90.934	0.000	0.0000
39	0.15000	SLU-2	NonStatic	Min	-189.656	-88.108	0.000	0.0000
39	0.30000	SLU-2	NonStatic	Min	-188.905	-85.282	0.000	0.0000
39	0.00000	SLU-3	NonStatic	Max	-237.576	-33.158	0.000	0.0000
39	0.15000	SLU-3	NonStatic	Max	-236.998	-30.984	0.000	0.0000
39	0.30000	SLU-3	NonStatic	Max	-236.421	-28.810	0.000	0.0000
39	0.00000	SLU-3	NonStatic	Min	-237.576	-33.158	0.000	0.0000
39	0.15000	SLU-3	NonStatic	Min	-236.998	-30.984	0.000	0.0000
39	0.30000	SLU-3	NonStatic	Min	-236.421	-28.810	0.000	0.0000
39	0.00000	SLU-4	NonStatic	Max	-223.964	-69.813	0.000	0.0000
39	0.15000	SLU-4	NonStatic	Max	-223.213	-66.987	0.000	0.0000
39	0.30000	SLU-4	NonStatic	Max	-222.463	-64.161	0.000	0.0000
39	0.00000	SLU-4	NonStatic	Min	-223.964	-69.813	0.000	0.0000
39	0.15000	SLU-4	NonStatic	Min	-223.213	-66.987	0.000	0.0000
39	0.30000	SLU-4	NonStatic	Min	-222.463	-64.161	0.000	0.0000
39	0.00000	SLU-5	NonStatic	Max	-204.468	-28.738	0.000	0.0000
39	0.15000	SLU-5	NonStatic	Max	-203.891	-26.564	0.000	0.0000
39	0.30000	SLU-5	NonStatic	Max	-203.314	-24.390	0.000	0.0000
39	0.00000	SLU-5	NonStatic	Min	-204.468	-28.738	0.000	0.0000
39	0.15000	SLU-5	NonStatic	Min	-203.891	-26.564	0.000	0.0000
39	0.30000	SLU-5	NonStatic	Min	-203.314	-24.390	0.000	0.0000
39	0.00000	SLU-6	NonStatic	Max	-256.619	-84.706	0.000	0.0000
39	0.15000	SLU-6	NonStatic	Max	-255.869	-81.880	0.000	0.0000
39	0.30000	SLU-6	NonStatic	Max	-255.118	-79.054	0.000	0.0000
39	0.00000	SLU-6	NonStatic	Min	-256.619	-84.706	0.000	0.0000
39	0.15000	SLU-6	NonStatic	Min	-255.869	-81.880	0.000	0.0000
39	0.30000	SLU-6	NonStatic	Min	-255.118	-79.054	0.000	0.0000
39	0.00000	SLU-7	NonStatic	Max	-240.682	-39.799	0.000	0.0000
39	0.15000	SLU-7	NonStatic	Max	-240.105	-37.625	0.000	0.0000
39	0.30000	SLU-7	NonStatic	Max	-239.528	-35.451	0.000	0.0000
39	0.00000	SLU-7	NonStatic	Min	-240.682	-39.799	0.000	0.0000
39	0.15000	SLU-7	NonStatic	Min	-240.105	-37.625	0.000	0.0000
39	0.30000	SLU-7	NonStatic	Min	-239.528	-35.451	0.000	0.0000
39	0.00000	SLV 1	NonStatic	Max	-499.648	76.871	0.000	0.0000
39	0.15000	SLV 1	NonStatic	Max	-499.071	79.045	0.000	0.0000
39	0.30000	SLV 1	NonStatic	Max	-498.494	81.219	0.000	0.0000
39	0.00000	SLV 1	NonStatic	Min	-499.648	76.871	0.000	0.0000
39	0.15000	SLV 1	NonStatic	Min	-499.071	79.045	0.000	0.0000
39	0.30000	SLV 1	NonStatic	Min	-498.494	81.219	0.000	0.0000
39	0.00000	SLV 2	NonStatic	Max	-503.773	67.022	0.000	0.0000
39	0.15000	SLV 2	NonStatic	Max	-503.196	69.196	0.000	0.0000
39	0.30000	SLV 2	NonStatic	Max	-502.618	71.370	0.000	0.0000
39	0.00000	SLV 2	NonStatic	Min	-503.773	67.022	0.000	0.0000
39	0.15000	SLV 2	NonStatic	Min	-503.196	69.196	0.000	0.0000
39	0.30000	SLV 2	NonStatic	Min	-502.618	71.370	0.000	0.0000
39	0.00000	SLV 3	NonStatic	Max	-503.773	67.022	0.000	0.0000
39	0.15000	SLV 3	NonStatic	Max	-503.196	69.196	0.000	0.0000
39	0.30000	SLV 3	NonStatic	Max	-502.618	71.370	0.000	0.0000
39	0.00000	SLV 3	NonStatic	Min	-503.773	67.022	0.000	0.0000

Table: Element Forces - Frames, Part 1 of 4

Frame	Station m	OutputCase	CaseType	StepType	P KN	V2 KN	V3 KN	T KN-m
39	0.15000	SLV 3	NonStatic	Min	-503.196	69.196	0.000	0.0000
39	0.30000	SLV 3	NonStatic	Min	-502.618	71.370	0.000	0.0000
39	0.00000	SLV 4	NonStatic	Max	-557.398	-9.161	0.000	0.0000
39	0.15000	SLV 4	NonStatic	Max	-556.821	-6.987	0.000	0.0000
39	0.30000	SLV 4	NonStatic	Max	-556.244	-4.813	0.000	0.0000
39	0.00000	SLV 4	NonStatic	Min	-557.398	-9.161	0.000	0.0000
39	0.15000	SLV 4	NonStatic	Min	-556.821	-6.987	0.000	0.0000
39	0.30000	SLV 4	NonStatic	Min	-556.244	-4.813	0.000	0.0000
39	0.00000	SLV 5	NonStatic	Max	-249.055	12.929	0.000	0.0000
39	0.15000	SLV 5	NonStatic	Max	-248.478	15.103	0.000	0.0000
39	0.30000	SLV 5	NonStatic	Max	-247.901	17.277	0.000	0.0000
39	0.00000	SLV 5	NonStatic	Min	-249.055	12.929	0.000	0.0000
39	0.15000	SLV 5	NonStatic	Min	-248.478	15.103	0.000	0.0000
39	0.30000	SLV 5	NonStatic	Min	-247.901	17.277	0.000	0.0000
39	0.00000	SLV 6	NonStatic	Max	-283.578	-16.055	0.000	0.0000
39	0.15000	SLV 6	NonStatic	Max	-283.000	-13.881	0.000	0.0000
39	0.30000	SLV 6	NonStatic	Max	-282.423	-11.707	0.000	0.0000
39	0.00000	SLV 6	NonStatic	Min	-283.578	-16.055	0.000	0.0000
39	0.15000	SLV 6	NonStatic	Min	-283.000	-13.881	0.000	0.0000
39	0.30000	SLV 6	NonStatic	Min	-282.423	-11.707	0.000	0.0000
39	0.00000	SLV 7	NonStatic	Max	-260.902	-27.018	0.000	0.0000
39	0.15000	SLV 7	NonStatic	Max	-260.325	-24.844	0.000	0.0000
39	0.30000	SLV 7	NonStatic	Max	-259.748	-22.670	0.000	0.0000
39	0.00000	SLV 7	NonStatic	Min	-260.902	-27.018	0.000	0.0000
39	0.15000	SLV 7	NonStatic	Min	-260.325	-24.844	0.000	0.0000
39	0.30000	SLV 7	NonStatic	Min	-259.748	-22.670	0.000	0.0000
39	0.00000	SLV 8	NonStatic	Max	-297.629	-61.316	0.000	0.0000
39	0.15000	SLV 8	NonStatic	Max	-297.052	-59.142	0.000	0.0000
39	0.30000	SLV 8	NonStatic	Max	-296.475	-56.968	0.000	0.0000
39	0.00000	SLV 8	NonStatic	Min	-297.629	-61.316	0.000	0.0000
39	0.15000	SLV 8	NonStatic	Min	-297.052	-59.142	0.000	0.0000
39	0.30000	SLV 8	NonStatic	Min	-296.475	-56.968	0.000	0.0000
39	0.00000	SLV 9	NonStatic	Max	-499.648	76.871	0.000	0.0000
39	0.15000	SLV 9	NonStatic	Max	-499.071	79.045	0.000	0.0000
39	0.30000	SLV 9	NonStatic	Max	-498.494	81.219	0.000	0.0000
39	0.00000	SLV 9	NonStatic	Min	-499.648	76.871	0.000	0.0000
39	0.15000	SLV 9	NonStatic	Min	-499.071	79.045	0.000	0.0000
39	0.30000	SLV 9	NonStatic	Min	-498.494	81.219	0.000	0.0000
39	0.00000	SLV 10	NonStatic	Max	-552.209	4.250	0.000	0.0000
39	0.15000	SLV 10	NonStatic	Max	-551.632	6.425	0.000	0.0000
39	0.30000	SLV 10	NonStatic	Max	-551.055	8.599	0.000	0.0000
39	0.00000	SLV 10	NonStatic	Min	-552.209	4.250	0.000	0.0000
39	0.15000	SLV 10	NonStatic	Min	-551.632	6.425	0.000	0.0000
39	0.30000	SLV 10	NonStatic	Min	-551.055	8.599	0.000	0.0000
39	0.00000	SLV 11	NonStatic	Max	-503.773	67.022	0.000	0.0000
39	0.15000	SLV 11	NonStatic	Max	-503.196	69.196	0.000	0.0000
39	0.30000	SLV 11	NonStatic	Max	-502.618	71.370	0.000	0.0000
39	0.00000	SLV 11	NonStatic	Min	-503.773	67.022	0.000	0.0000
39	0.15000	SLV 11	NonStatic	Min	-503.196	69.196	0.000	0.0000
39	0.30000	SLV 11	NonStatic	Min	-502.618	71.370	0.000	0.0000
39	0.00000	SLV 12	NonStatic	Max	-557.398	-9.161	0.000	0.0000
39	0.15000	SLV 12	NonStatic	Max	-556.821	-6.987	0.000	0.0000
39	0.30000	SLV 12	NonStatic	Max	-556.244	-4.813	0.000	0.0000
39	0.00000	SLV 12	NonStatic	Min	-557.398	-9.161	0.000	0.0000
39	0.15000	SLV 12	NonStatic	Min	-556.821	-6.987	0.000	0.0000
39	0.30000	SLV 12	NonStatic	Min	-556.244	-4.813	0.000	0.0000
39	0.00000	SLV 13	NonStatic	Max	-249.055	12.929	0.000	0.0000
39	0.15000	SLV 13	NonStatic	Max	-248.478	15.103	0.000	0.0000
39	0.30000	SLV 13	NonStatic	Max	-247.901	17.277	0.000	0.0000

Table: Element Forces - Frames, Part 1 of 4

Frame	Station m	OutputCase	CaseType	StepType	P KN	V2 KN	V3 KN	T KN-m
39	0.00000	SLV 13	NonStatic	Min	-249.055	12.929	0.000	0.0000
39	0.15000	SLV 13	NonStatic	Min	-248.478	15.103	0.000	0.0000
39	0.30000	SLV 13	NonStatic	Min	-247.901	17.277	0.000	0.0000
39	0.00000	SLV 14	NonStatic	Max	-283.578	-16.055	0.000	0.0000
39	0.15000	SLV 14	NonStatic	Max	-283.000	-13.881	0.000	0.0000
39	0.30000	SLV 14	NonStatic	Max	-282.423	-11.707	0.000	0.0000
39	0.00000	SLV 14	NonStatic	Min	-283.578	-16.055	0.000	0.0000
39	0.15000	SLV 14	NonStatic	Min	-283.000	-13.881	0.000	0.0000
39	0.30000	SLV 14	NonStatic	Min	-282.423	-11.707	0.000	0.0000
39	0.00000	SLV 15	NonStatic	Max	-260.902	-27.018	0.000	0.0000
39	0.15000	SLV 15	NonStatic	Max	-260.325	-24.844	0.000	0.0000
39	0.30000	SLV 15	NonStatic	Max	-259.748	-22.670	0.000	0.0000
39	0.00000	SLV 15	NonStatic	Min	-260.902	-27.018	0.000	0.0000
39	0.15000	SLV 15	NonStatic	Min	-260.325	-24.844	0.000	0.0000
39	0.30000	SLV 15	NonStatic	Min	-259.748	-22.670	0.000	0.0000
39	0.00000	SLV 16	NonStatic	Max	-297.629	-61.316	0.000	0.0000
39	0.15000	SLV 16	NonStatic	Max	-297.052	-59.142	0.000	0.0000
39	0.30000	SLV 16	NonStatic	Max	-296.475	-56.968	0.000	0.0000
39	0.00000	SLV 16	NonStatic	Min	-297.629	-61.316	0.000	0.0000
39	0.15000	SLV 16	NonStatic	Min	-297.052	-59.142	0.000	0.0000
39	0.30000	SLV 16	NonStatic	Min	-296.475	-56.968	0.000	0.0000
40	0.00000	SLE-C	NonStatic	Max	-190.405	-30.448	0.000	0.0000
40	0.15433	SLE-C	NonStatic	Max	-189.960	-28.177	0.000	0.0000
40	0.30866	SLE-C	NonStatic	Max	-189.514	-25.906	0.000	0.0000
40	0.00000	SLE-C	NonStatic	Min	-190.405	-30.448	0.000	0.0000
40	0.15433	SLE-C	NonStatic	Min	-189.960	-28.177	0.000	0.0000
40	0.30866	SLE-C	NonStatic	Min	-189.514	-25.906	0.000	0.0000
40	0.00000	SLE-F1	NonStatic	Max	-173.754	-42.240	0.000	0.0000
40	0.15433	SLE-F1	NonStatic	Max	-173.309	-39.969	0.000	0.0000
40	0.30866	SLE-F1	NonStatic	Max	-172.863	-37.698	0.000	0.0000
40	0.00000	SLE-F1	NonStatic	Min	-173.754	-42.240	0.000	0.0000
40	0.15433	SLE-F1	NonStatic	Min	-173.309	-39.969	0.000	0.0000
40	0.30866	SLE-F1	NonStatic	Min	-172.863	-37.698	0.000	0.0000
40	0.00000	SLE-F2	NonStatic	Max	-154.734	-20.892	0.000	0.0000
40	0.15433	SLE-F2	NonStatic	Max	-154.289	-18.621	0.000	0.0000
40	0.30866	SLE-F2	NonStatic	Max	-153.843	-16.350	0.000	0.0000
40	0.00000	SLE-F2	NonStatic	Min	-154.734	-20.892	0.000	0.0000
40	0.15433	SLE-F2	NonStatic	Min	-154.289	-18.621	0.000	0.0000
40	0.30866	SLE-F2	NonStatic	Min	-153.843	-16.350	0.000	0.0000
40	0.00000	SLE-F3	NonStatic	Max	-184.860	-37.497	0.000	0.0000
40	0.15433	SLE-F3	NonStatic	Max	-184.414	-35.226	0.000	0.0000
40	0.30866	SLE-F3	NonStatic	Max	-183.969	-32.955	0.000	0.0000
40	0.00000	SLE-F3	NonStatic	Min	-184.860	-37.497	0.000	0.0000
40	0.15433	SLE-F3	NonStatic	Min	-184.414	-35.226	0.000	0.0000
40	0.30866	SLE-F3	NonStatic	Min	-183.969	-32.955	0.000	0.0000
40	0.00000	SLE-QP	NonStatic	Max	-141.933	-25.558	0.000	0.0000
40	0.15433	SLE-QP	NonStatic	Max	-141.488	-23.287	0.000	0.0000
40	0.30866	SLE-QP	NonStatic	Max	-141.042	-21.016	0.000	0.0000
40	0.00000	SLE-QP	NonStatic	Min	-141.933	-25.558	0.000	0.0000
40	0.15433	SLE-QP	NonStatic	Min	-141.488	-23.287	0.000	0.0000
40	0.30866	SLE-QP	NonStatic	Min	-141.042	-21.016	0.000	0.0000
40	0.00000	SLU-1	NonStatic	Max	-251.251	-57.768	0.000	0.0000
40	0.15433	SLU-1	NonStatic	Max	-250.672	-54.816	0.000	0.0000
40	0.30866	SLU-1	NonStatic	Max	-250.093	-51.864	0.000	0.0000
40	0.00000	SLU-1	NonStatic	Min	-251.251	-57.768	0.000	0.0000
40	0.15433	SLU-1	NonStatic	Min	-250.672	-54.816	0.000	0.0000
40	0.30866	SLU-1	NonStatic	Min	-250.093	-51.864	0.000	0.0000
40	0.00000	SLU-2	NonStatic	Max	-186.493	-68.185	0.000	0.0000
40	0.15433	SLU-2	NonStatic	Max	-185.914	-65.232	0.000	0.0000

Table: Element Forces - Frames, Part 1 of 4

Frame	Station m	OutputCase	CaseType	StepType	P KN	V2 KN	V3 KN	T KN-m
40	0.30866	SLU-2	NonStatic	Max	-185.335	-62.280	0.000	0.0000
40	0.00000	SLU-2	NonStatic	Min	-186.493	-68.185	0.000	0.0000
40	0.15433	SLU-2	NonStatic	Min	-185.914	-65.232	0.000	0.0000
40	0.30866	SLU-2	NonStatic	Min	-185.335	-62.280	0.000	0.0000
40	0.00000	SLU-3	NonStatic	Max	-236.673	-25.126	0.000	0.0000
40	0.15433	SLU-3	NonStatic	Max	-236.227	-22.855	0.000	0.0000
40	0.30866	SLU-3	NonStatic	Max	-235.781	-20.584	0.000	0.0000
40	0.00000	SLU-3	NonStatic	Min	-236.673	-25.126	0.000	0.0000
40	0.15433	SLU-3	NonStatic	Min	-236.227	-22.855	0.000	0.0000
40	0.30866	SLU-3	NonStatic	Min	-235.781	-20.584	0.000	0.0000
40	0.00000	SLU-4	NonStatic	Max	-221.466	-46.541	0.000	0.0000
40	0.15433	SLU-4	NonStatic	Max	-220.886	-43.589	0.000	0.0000
40	0.30866	SLU-4	NonStatic	Max	-220.307	-40.636	0.000	0.0000
40	0.00000	SLU-4	NonStatic	Min	-221.466	-46.541	0.000	0.0000
40	0.15433	SLU-4	NonStatic	Min	-220.886	-43.589	0.000	0.0000
40	0.30866	SLU-4	NonStatic	Min	-220.307	-40.636	0.000	0.0000
40	0.00000	SLU-5	NonStatic	Max	-204.037	-15.450	0.000	0.0000
40	0.15433	SLU-5	NonStatic	Max	-203.592	-13.179	0.000	0.0000
40	0.30866	SLU-5	NonStatic	Max	-203.146	-10.908	0.000	0.0000
40	0.00000	SLU-5	NonStatic	Min	-204.037	-15.450	0.000	0.0000
40	0.15433	SLU-5	NonStatic	Min	-203.592	-13.179	0.000	0.0000
40	0.30866	SLU-5	NonStatic	Min	-203.146	-10.908	0.000	0.0000
40	0.00000	SLU-6	NonStatic	Max	-252.869	-69.204	0.000	0.0000
40	0.15433	SLU-6	NonStatic	Max	-252.290	-66.252	0.000	0.0000
40	0.30866	SLU-6	NonStatic	Max	-251.711	-63.299	0.000	0.0000
40	0.00000	SLU-6	NonStatic	Min	-252.869	-69.204	0.000	0.0000
40	0.15433	SLU-6	NonStatic	Min	-252.290	-66.252	0.000	0.0000
40	0.30866	SLU-6	NonStatic	Min	-251.711	-63.299	0.000	0.0000
40	0.00000	SLU-7	NonStatic	Max	-239.249	-34.369	0.000	0.0000
40	0.15433	SLU-7	NonStatic	Max	-238.804	-32.098	0.000	0.0000
40	0.30866	SLU-7	NonStatic	Max	-238.358	-29.827	0.000	0.0000
40	0.00000	SLU-7	NonStatic	Min	-239.249	-34.369	0.000	0.0000
40	0.15433	SLU-7	NonStatic	Min	-238.804	-32.098	0.000	0.0000
40	0.30866	SLU-7	NonStatic	Min	-238.358	-29.827	0.000	0.0000
40	0.00000	SLV 1	NonStatic	Max	-506.053	85.780	0.000	0.0000
40	0.15433	SLV 1	NonStatic	Max	-505.607	88.051	0.000	0.0000
40	0.30866	SLV 1	NonStatic	Max	-505.162	90.322	0.000	0.0000
40	0.00000	SLV 1	NonStatic	Min	-506.053	85.780	0.000	0.0000
40	0.15433	SLV 1	NonStatic	Min	-505.607	88.051	0.000	0.0000
40	0.30866	SLV 1	NonStatic	Min	-505.162	90.322	0.000	0.0000
40	0.00000	SLV 2	NonStatic	Max	-509.641	79.401	0.000	0.0000
40	0.15433	SLV 2	NonStatic	Max	-509.195	81.672	0.000	0.0000
40	0.30866	SLV 2	NonStatic	Max	-508.750	83.943	0.000	0.0000
40	0.00000	SLV 2	NonStatic	Min	-509.641	79.401	0.000	0.0000
40	0.15433	SLV 2	NonStatic	Min	-509.195	81.672	0.000	0.0000
40	0.30866	SLV 2	NonStatic	Min	-508.750	83.943	0.000	0.0000
40	0.00000	SLV 3	NonStatic	Max	-509.641	79.401	0.000	0.0000
40	0.15433	SLV 3	NonStatic	Max	-509.195	81.672	0.000	0.0000
40	0.30866	SLV 3	NonStatic	Max	-508.750	83.943	0.000	0.0000
40	0.00000	SLV 3	NonStatic	Min	-509.641	79.401	0.000	0.0000
40	0.15433	SLV 3	NonStatic	Min	-509.195	81.672	0.000	0.0000
40	0.30866	SLV 3	NonStatic	Min	-508.750	83.943	0.000	0.0000
40	0.00000	SLV 4	NonStatic	Max	-557.032	-31.621	0.000	0.0000
40	0.15433	SLV 4	NonStatic	Max	-556.587	-29.350	0.000	0.0000
40	0.30866	SLV 4	NonStatic	Max	-556.141	-27.079	0.000	0.0000
40	0.00000	SLV 4	NonStatic	Min	-557.032	-31.621	0.000	0.0000
40	0.15433	SLV 4	NonStatic	Min	-556.587	-29.350	0.000	0.0000
40	0.30866	SLV 4	NonStatic	Min	-556.141	-27.079	0.000	0.0000
40	0.00000	SLV 5	NonStatic	Max	-251.182	20.327	0.000	0.0000

Table: Element Forces - Frames, Part 1 of 4

Frame	Station m	OutputCase	CaseType	StepType	P KN	V2 KN	V3 KN	T KN-m
40	0.15433	SLV 5	NonStatic	Max	-250.737	22.598	0.000	0.0000
40	0.30866	SLV 5	NonStatic	Max	-250.291	24.869	0.000	0.0000
40	0.00000	SLV 5	NonStatic	Min	-251.182	20.327	0.000	0.0000
40	0.15433	SLV 5	NonStatic	Min	-250.737	22.598	0.000	0.0000
40	0.30866	SLV 5	NonStatic	Min	-250.291	24.869	0.000	0.0000
40	0.00000	SLV 6	NonStatic	Max	-283.366	-21.008	0.000	0.0000
40	0.15433	SLV 6	NonStatic	Max	-282.921	-18.737	0.000	0.0000
40	0.30866	SLV 6	NonStatic	Max	-282.475	-16.466	0.000	0.0000
40	0.00000	SLV 6	NonStatic	Min	-283.366	-21.008	0.000	0.0000
40	0.15433	SLV 6	NonStatic	Min	-282.921	-18.737	0.000	0.0000
40	0.30866	SLV 6	NonStatic	Min	-282.475	-16.466	0.000	0.0000
40	0.00000	SLV 7	NonStatic	Max	-260.791	-7.448	0.000	0.0000
40	0.15433	SLV 7	NonStatic	Max	-260.346	-5.177	0.000	0.0000
40	0.30866	SLV 7	NonStatic	Max	-259.900	-2.906	0.000	0.0000
40	0.00000	SLV 7	NonStatic	Min	-260.791	-7.448	0.000	0.0000
40	0.15433	SLV 7	NonStatic	Min	-260.346	-5.177	0.000	0.0000
40	0.30866	SLV 7	NonStatic	Min	-259.900	-2.906	0.000	0.0000
40	0.00000	SLV 8	NonStatic	Max	-294.811	-54.662	0.000	0.0000
40	0.15433	SLV 8	NonStatic	Max	-294.365	-52.391	0.000	0.0000
40	0.30866	SLV 8	NonStatic	Max	-293.920	-50.120	0.000	0.0000
40	0.00000	SLV 8	NonStatic	Min	-294.811	-54.662	0.000	0.0000
40	0.15433	SLV 8	NonStatic	Min	-294.365	-52.391	0.000	0.0000
40	0.30866	SLV 8	NonStatic	Min	-293.920	-50.120	0.000	0.0000
40	0.00000	SLV 9	NonStatic	Max	-506.053	85.780	0.000	0.0000
40	0.15433	SLV 9	NonStatic	Max	-505.607	88.051	0.000	0.0000
40	0.30866	SLV 9	NonStatic	Max	-505.162	90.322	0.000	0.0000
40	0.00000	SLV 9	NonStatic	Min	-506.053	85.780	0.000	0.0000
40	0.15433	SLV 9	NonStatic	Min	-505.607	88.051	0.000	0.0000
40	0.30866	SLV 9	NonStatic	Min	-505.162	90.322	0.000	0.0000
40	0.00000	SLV 10	NonStatic	Max	-552.626	-21.334	0.000	0.0000
40	0.15433	SLV 10	NonStatic	Max	-552.181	-19.063	0.000	0.0000
40	0.30866	SLV 10	NonStatic	Max	-551.735	-16.792	0.000	0.0000
40	0.00000	SLV 10	NonStatic	Min	-552.626	-21.334	0.000	0.0000
40	0.15433	SLV 10	NonStatic	Min	-552.181	-19.063	0.000	0.0000
40	0.30866	SLV 10	NonStatic	Min	-551.735	-16.792	0.000	0.0000
40	0.00000	SLV 11	NonStatic	Max	-509.641	79.401	0.000	0.0000
40	0.15433	SLV 11	NonStatic	Max	-509.195	81.672	0.000	0.0000
40	0.30866	SLV 11	NonStatic	Max	-508.750	83.943	0.000	0.0000
40	0.00000	SLV 11	NonStatic	Min	-509.641	79.401	0.000	0.0000
40	0.15433	SLV 11	NonStatic	Min	-509.195	81.672	0.000	0.0000
40	0.30866	SLV 11	NonStatic	Min	-508.750	83.943	0.000	0.0000
40	0.00000	SLV 12	NonStatic	Max	-557.032	-31.621	0.000	0.0000
40	0.15433	SLV 12	NonStatic	Max	-556.587	-29.350	0.000	0.0000
40	0.30866	SLV 12	NonStatic	Max	-556.141	-27.079	0.000	0.0000
40	0.00000	SLV 12	NonStatic	Min	-557.032	-31.621	0.000	0.0000
40	0.15433	SLV 12	NonStatic	Min	-556.587	-29.350	0.000	0.0000
40	0.30866	SLV 12	NonStatic	Min	-556.141	-27.079	0.000	0.0000
40	0.00000	SLV 13	NonStatic	Max	-251.182	20.327	0.000	0.0000
40	0.15433	SLV 13	NonStatic	Max	-250.737	22.598	0.000	0.0000
40	0.30866	SLV 13	NonStatic	Max	-250.291	24.869	0.000	0.0000
40	0.00000	SLV 13	NonStatic	Min	-251.182	20.327	0.000	0.0000
40	0.15433	SLV 13	NonStatic	Min	-250.737	22.598	0.000	0.0000
40	0.30866	SLV 13	NonStatic	Min	-250.291	24.869	0.000	0.0000
40	0.00000	SLV 14	NonStatic	Max	-283.366	-21.008	0.000	0.0000
40	0.15433	SLV 14	NonStatic	Max	-282.921	-18.737	0.000	0.0000
40	0.30866	SLV 14	NonStatic	Max	-282.475	-16.466	0.000	0.0000
40	0.00000	SLV 14	NonStatic	Min	-283.366	-21.008	0.000	0.0000
40	0.15433	SLV 14	NonStatic	Min	-282.921	-18.737	0.000	0.0000
40	0.30866	SLV 14	NonStatic	Min	-282.475	-16.466	0.000	0.0000

Table: Element Forces - Frames, Part 1 of 4

Frame	Station m	OutputCase	CaseType	StepType	P KN	V2 KN	V3 KN	T KN-m
40	0.00000	SLV 15	NonStatic	Max	-260.791	-7.448	0.000	0.0000
40	0.15433	SLV 15	NonStatic	Max	-260.346	-5.177	0.000	0.0000
40	0.30866	SLV 15	NonStatic	Max	-259.900	-2.906	0.000	0.0000
40	0.00000	SLV 15	NonStatic	Min	-260.791	-7.448	0.000	0.0000
40	0.15433	SLV 15	NonStatic	Min	-260.346	-5.177	0.000	0.0000
40	0.30866	SLV 15	NonStatic	Min	-259.900	-2.906	0.000	0.0000
40	0.00000	SLV 16	NonStatic	Max	-294.811	-54.662	0.000	0.0000
40	0.15433	SLV 16	NonStatic	Max	-294.365	-52.391	0.000	0.0000
40	0.30866	SLV 16	NonStatic	Max	-293.920	-50.120	0.000	0.0000
40	0.00000	SLV 16	NonStatic	Min	-294.811	-54.662	0.000	0.0000
40	0.15433	SLV 16	NonStatic	Min	-294.365	-52.391	0.000	0.0000
40	0.30866	SLV 16	NonStatic	Min	-293.920	-50.120	0.000	0.0000
41	0.00000	SLE-C	NonStatic	Max	-189.211	-16.278	0.000	0.0000
41	0.15000	SLE-C	NonStatic	Max	-188.959	-14.043	0.000	0.0000
41	0.30000	SLE-C	NonStatic	Max	-188.706	-11.808	0.000	0.0000
41	0.00000	SLE-C	NonStatic	Min	-189.211	-16.278	0.000	0.0000
41	0.15000	SLE-C	NonStatic	Min	-188.959	-14.043	0.000	0.0000
41	0.30000	SLE-C	NonStatic	Min	-188.706	-11.808	0.000	0.0000
41	0.00000	SLE-F1	NonStatic	Max	-171.560	-28.800	0.000	0.0000
41	0.15000	SLE-F1	NonStatic	Max	-171.308	-26.565	0.000	0.0000
41	0.30000	SLE-F1	NonStatic	Max	-171.055	-24.330	0.000	0.0000
41	0.00000	SLE-F1	NonStatic	Min	-171.560	-28.800	0.000	0.0000
41	0.15000	SLE-F1	NonStatic	Min	-171.308	-26.565	0.000	0.0000
41	0.30000	SLE-F1	NonStatic	Min	-171.055	-24.330	0.000	0.0000
41	0.00000	SLE-F2	NonStatic	Max	-154.393	-5.290	0.000	0.0000
41	0.15000	SLE-F2	NonStatic	Max	-154.140	-3.055	0.000	0.0000
41	0.30000	SLE-F2	NonStatic	Max	-153.888	-0.820	0.000	0.0000
41	0.00000	SLE-F2	NonStatic	Min	-154.393	-5.290	0.000	0.0000
41	0.15000	SLE-F2	NonStatic	Min	-154.140	-3.055	0.000	0.0000
41	0.30000	SLE-F2	NonStatic	Min	-153.888	-0.820	0.000	0.0000
41	0.00000	SLE-F3	NonStatic	Max	-182.876	-28.264	0.000	0.0000
41	0.15000	SLE-F3	NonStatic	Max	-182.623	-26.029	0.000	0.0000
41	0.30000	SLE-F3	NonStatic	Max	-182.371	-23.794	0.000	0.0000
41	0.00000	SLE-F3	NonStatic	Min	-182.876	-28.264	0.000	0.0000
41	0.15000	SLE-F3	NonStatic	Min	-182.623	-26.029	0.000	0.0000
41	0.30000	SLE-F3	NonStatic	Min	-182.371	-23.794	0.000	0.0000
41	0.00000	SLE-QP	NonStatic	Max	-141.234	-9.352	0.000	0.0000
41	0.15000	SLE-QP	NonStatic	Max	-140.982	-7.116	0.000	0.0000
41	0.30000	SLE-QP	NonStatic	Max	-140.729	-4.881	0.000	0.0000
41	0.00000	SLE-QP	NonStatic	Min	-141.234	-9.352	0.000	0.0000
41	0.15000	SLE-QP	NonStatic	Min	-140.982	-7.116	0.000	0.0000
41	0.30000	SLE-QP	NonStatic	Min	-140.729	-4.881	0.000	0.0000
41	0.00000	SLU-1	NonStatic	Max	-248.115	-41.750	0.000	0.0000
41	0.15000	SLU-1	NonStatic	Max	-247.787	-38.844	0.000	0.0000
41	0.30000	SLU-1	NonStatic	Max	-247.458	-35.939	0.000	0.0000
41	0.00000	SLU-1	NonStatic	Min	-248.115	-41.750	0.000	0.0000
41	0.15000	SLU-1	NonStatic	Min	-247.787	-38.844	0.000	0.0000
41	0.30000	SLU-1	NonStatic	Min	-247.458	-35.939	0.000	0.0000
41	0.00000	SLU-2	NonStatic	Max	-182.736	-46.686	0.000	0.0000
41	0.15000	SLU-2	NonStatic	Max	-182.407	-43.780	0.000	0.0000
41	0.30000	SLU-2	NonStatic	Max	-182.079	-40.874	0.000	0.0000
41	0.00000	SLU-2	NonStatic	Min	-182.736	-46.686	0.000	0.0000
41	0.15000	SLU-2	NonStatic	Min	-182.407	-43.780	0.000	0.0000
41	0.30000	SLU-2	NonStatic	Min	-182.079	-40.874	0.000	0.0000
41	0.00000	SLU-3	NonStatic	Max	-235.535	-19.827	0.000	0.0000
41	0.15000	SLU-3	NonStatic	Max	-235.283	-17.592	0.000	0.0000
41	0.30000	SLU-3	NonStatic	Max	-235.030	-15.357	0.000	0.0000
41	0.00000	SLU-3	NonStatic	Min	-235.535	-19.827	0.000	0.0000
41	0.15000	SLU-3	NonStatic	Min	-235.283	-17.592	0.000	0.0000

Table: Element Forces - Frames, Part 1 of 4

Frame	Station m	OutputCase	CaseType	StepType	P KN	V2 KN	V3 KN	T KN-m
41	0.30000	SLU-3	NonStatic	Min	-235.030	-15.357	0.000	0.0000
41	0.00000	SLU-4	NonStatic	Max	-219.439	-26.054	0.000	0.0000
41	0.15000	SLU-4	NonStatic	Max	-219.111	-23.148	0.000	0.0000
41	0.30000	SLU-4	NonStatic	Max	-218.783	-20.242	0.000	0.0000
41	0.00000	SLU-4	NonStatic	Min	-219.439	-26.054	0.000	0.0000
41	0.15000	SLU-4	NonStatic	Min	-219.111	-23.148	0.000	0.0000
41	0.30000	SLU-4	NonStatic	Min	-218.783	-20.242	0.000	0.0000
41	0.00000	SLU-5	NonStatic	Max	-203.893	-5.461	0.000	0.0000
41	0.15000	SLU-5	NonStatic	Max	-203.640	-3.226	0.000	0.0000
41	0.30000	SLU-5	NonStatic	Max	-203.388	-0.991	0.000	0.0000
41	0.00000	SLU-5	NonStatic	Min	-203.893	-5.461	0.000	0.0000
41	0.15000	SLU-5	NonStatic	Min	-203.640	-3.226	0.000	0.0000
41	0.30000	SLU-5	NonStatic	Min	-203.388	-0.991	0.000	0.0000
41	0.00000	SLU-6	NonStatic	Max	-248.718	-54.956	0.000	0.0000
41	0.15000	SLU-6	NonStatic	Max	-248.389	-52.050	0.000	0.0000
41	0.30000	SLU-6	NonStatic	Max	-248.061	-49.145	0.000	0.0000
41	0.00000	SLU-6	NonStatic	Min	-248.718	-54.956	0.000	0.0000
41	0.15000	SLU-6	NonStatic	Min	-248.389	-52.050	0.000	0.0000
41	0.30000	SLU-6	NonStatic	Min	-248.061	-49.145	0.000	0.0000
41	0.00000	SLU-7	NonStatic	Max	-237.275	-30.847	0.000	0.0000
41	0.15000	SLU-7	NonStatic	Max	-237.022	-28.612	0.000	0.0000
41	0.30000	SLU-7	NonStatic	Max	-236.770	-26.377	0.000	0.0000
41	0.00000	SLU-7	NonStatic	Min	-237.275	-30.847	0.000	0.0000
41	0.15000	SLU-7	NonStatic	Min	-237.022	-28.612	0.000	0.0000
41	0.30000	SLU-7	NonStatic	Min	-236.770	-26.377	0.000	0.0000
41	0.00000	SLV 1	NonStatic	Max	-513.630	81.930	0.000	0.0000
41	0.15000	SLV 1	NonStatic	Max	-513.378	84.166	0.000	0.0000
41	0.30000	SLV 1	NonStatic	Max	-513.125	86.401	0.000	0.0000
41	0.00000	SLV 1	NonStatic	Min	-513.630	81.930	0.000	0.0000
41	0.15000	SLV 1	NonStatic	Min	-513.378	84.166	0.000	0.0000
41	0.30000	SLV 1	NonStatic	Min	-513.125	86.401	0.000	0.0000
41	0.00000	SLV 2	NonStatic	Max	-516.842	78.993	0.000	0.0000
41	0.15000	SLV 2	NonStatic	Max	-516.589	81.228	0.000	0.0000
41	0.30000	SLV 2	NonStatic	Max	-516.337	83.463	0.000	0.0000
41	0.00000	SLV 2	NonStatic	Min	-516.842	78.993	0.000	0.0000
41	0.15000	SLV 2	NonStatic	Min	-516.589	81.228	0.000	0.0000
41	0.30000	SLV 2	NonStatic	Min	-516.337	83.463	0.000	0.0000
41	0.00000	SLV 3	NonStatic	Max	-516.842	78.993	0.000	0.0000
41	0.15000	SLV 3	NonStatic	Max	-516.589	81.228	0.000	0.0000
41	0.30000	SLV 3	NonStatic	Max	-516.337	83.463	0.000	0.0000
41	0.00000	SLV 3	NonStatic	Min	-516.842	78.993	0.000	0.0000
41	0.15000	SLV 3	NonStatic	Min	-516.589	81.228	0.000	0.0000
41	0.30000	SLV 3	NonStatic	Min	-516.337	83.463	0.000	0.0000
41	0.00000	SLV 4	NonStatic	Max	-554.072	-56.497	0.000	0.0000
41	0.15000	SLV 4	NonStatic	Max	-553.820	-54.261	0.000	0.0000
41	0.30000	SLV 4	NonStatic	Max	-553.567	-52.026	0.000	0.0000
41	0.00000	SLV 4	NonStatic	Min	-554.072	-56.497	0.000	0.0000
41	0.15000	SLV 4	NonStatic	Min	-553.820	-54.261	0.000	0.0000
41	0.30000	SLV 4	NonStatic	Min	-553.567	-52.026	0.000	0.0000
41	0.00000	SLV 5	NonStatic	Max	-253.639	22.586	0.000	0.0000
41	0.15000	SLV 5	NonStatic	Max	-253.387	24.821	0.000	0.0000
41	0.30000	SLV 5	NonStatic	Max	-253.134	27.056	0.000	0.0000
41	0.00000	SLV 5	NonStatic	Min	-253.639	22.586	0.000	0.0000
41	0.15000	SLV 5	NonStatic	Min	-253.387	24.821	0.000	0.0000
41	0.30000	SLV 5	NonStatic	Min	-253.134	27.056	0.000	0.0000
41	0.00000	SLV 6	NonStatic	Max	-282.043	-27.948	0.000	0.0000
41	0.15000	SLV 6	NonStatic	Max	-281.790	-25.713	0.000	0.0000
41	0.30000	SLV 6	NonStatic	Max	-281.538	-23.478	0.000	0.0000
41	0.00000	SLV 6	NonStatic	Min	-282.043	-27.948	0.000	0.0000

Table: Element Forces - Frames, Part 1 of 4

Frame	Station m	OutputCase	CaseType	StepType	P KN	V2 KN	V3 KN	T KN-m
41	0.15000	SLV 6	NonStatic	Min	-281.790	-25.713	0.000	0.0000
41	0.30000	SLV 6	NonStatic	Min	-281.538	-23.478	0.000	0.0000
41	0.00000	SLV 7	NonStatic	Max	-261.495	7.080	0.000	0.0000
41	0.15000	SLV 7	NonStatic	Max	-261.242	9.315	0.000	0.0000
41	0.30000	SLV 7	NonStatic	Max	-260.990	11.550	0.000	0.0000
41	0.00000	SLV 7	NonStatic	Min	-261.495	7.080	0.000	0.0000
41	0.15000	SLV 7	NonStatic	Min	-261.242	9.315	0.000	0.0000
41	0.30000	SLV 7	NonStatic	Min	-260.990	11.550	0.000	0.0000
41	0.00000	SLV 8	NonStatic	Max	-291.237	-49.784	0.000	0.0000
41	0.15000	SLV 8	NonStatic	Max	-290.984	-47.549	0.000	0.0000
41	0.30000	SLV 8	NonStatic	Max	-290.732	-45.314	0.000	0.0000
41	0.00000	SLV 8	NonStatic	Min	-291.237	-49.784	0.000	0.0000
41	0.15000	SLV 8	NonStatic	Min	-290.984	-47.549	0.000	0.0000
41	0.30000	SLV 8	NonStatic	Min	-290.732	-45.314	0.000	0.0000
41	0.00000	SLV 9	NonStatic	Max	-513.630	81.930	0.000	0.0000
41	0.15000	SLV 9	NonStatic	Max	-513.378	84.166	0.000	0.0000
41	0.30000	SLV 9	NonStatic	Max	-513.125	86.401	0.000	0.0000
41	0.00000	SLV 9	NonStatic	Min	-513.630	81.930	0.000	0.0000
41	0.15000	SLV 9	NonStatic	Min	-513.378	84.166	0.000	0.0000
41	0.30000	SLV 9	NonStatic	Min	-513.125	86.401	0.000	0.0000
41	0.00000	SLV 10	NonStatic	Max	-550.372	-49.406	0.000	0.0000
41	0.15000	SLV 10	NonStatic	Max	-550.120	-47.171	0.000	0.0000
41	0.30000	SLV 10	NonStatic	Max	-549.867	-44.936	0.000	0.0000
41	0.00000	SLV 10	NonStatic	Min	-550.372	-49.406	0.000	0.0000
41	0.15000	SLV 10	NonStatic	Min	-550.120	-47.171	0.000	0.0000
41	0.30000	SLV 10	NonStatic	Min	-549.867	-44.936	0.000	0.0000
41	0.00000	SLV 11	NonStatic	Max	-516.842	78.993	0.000	0.0000
41	0.15000	SLV 11	NonStatic	Max	-516.589	81.228	0.000	0.0000
41	0.30000	SLV 11	NonStatic	Max	-516.337	83.463	0.000	0.0000
41	0.00000	SLV 11	NonStatic	Min	-516.842	78.993	0.000	0.0000
41	0.15000	SLV 11	NonStatic	Min	-516.589	81.228	0.000	0.0000
41	0.30000	SLV 11	NonStatic	Min	-516.337	83.463	0.000	0.0000
41	0.00000	SLV 12	NonStatic	Max	-554.072	-56.497	0.000	0.0000
41	0.15000	SLV 12	NonStatic	Max	-553.820	-54.261	0.000	0.0000
41	0.30000	SLV 12	NonStatic	Max	-553.567	-52.026	0.000	0.0000
41	0.00000	SLV 12	NonStatic	Min	-554.072	-56.497	0.000	0.0000
41	0.15000	SLV 12	NonStatic	Min	-553.820	-54.261	0.000	0.0000
41	0.30000	SLV 12	NonStatic	Min	-553.567	-52.026	0.000	0.0000
41	0.00000	SLV 13	NonStatic	Max	-253.639	22.586	0.000	0.0000
41	0.15000	SLV 13	NonStatic	Max	-253.387	24.821	0.000	0.0000
41	0.30000	SLV 13	NonStatic	Max	-253.134	27.056	0.000	0.0000
41	0.00000	SLV 13	NonStatic	Min	-253.639	22.586	0.000	0.0000
41	0.15000	SLV 13	NonStatic	Min	-253.387	24.821	0.000	0.0000
41	0.30000	SLV 13	NonStatic	Min	-253.134	27.056	0.000	0.0000
41	0.00000	SLV 14	NonStatic	Max	-282.043	-27.948	0.000	0.0000
41	0.15000	SLV 14	NonStatic	Max	-281.790	-25.713	0.000	0.0000
41	0.30000	SLV 14	NonStatic	Max	-281.538	-23.478	0.000	0.0000
41	0.00000	SLV 14	NonStatic	Min	-282.043	-27.948	0.000	0.0000
41	0.15000	SLV 14	NonStatic	Min	-281.790	-25.713	0.000	0.0000
41	0.30000	SLV 14	NonStatic	Min	-281.538	-23.478	0.000	0.0000
41	0.00000	SLV 15	NonStatic	Max	-261.495	7.080	0.000	0.0000
41	0.15000	SLV 15	NonStatic	Max	-261.242	9.315	0.000	0.0000
41	0.30000	SLV 15	NonStatic	Max	-260.990	11.550	0.000	0.0000
41	0.00000	SLV 15	NonStatic	Min	-261.495	7.080	0.000	0.0000
41	0.15000	SLV 15	NonStatic	Min	-261.242	9.315	0.000	0.0000
41	0.30000	SLV 15	NonStatic	Min	-260.990	11.550	0.000	0.0000
41	0.00000	SLV 16	NonStatic	Max	-291.237	-49.784	0.000	0.0000
41	0.15000	SLV 16	NonStatic	Max	-290.984	-47.549	0.000	0.0000
41	0.30000	SLV 16	NonStatic	Max	-290.732	-45.314	0.000	0.0000

Table: Element Forces - Frames, Part 1 of 4

Frame	Station m	OutputCase	CaseType	StepType	P KN	V2 KN	V3 KN	T KN-m
41	0.00000	SLV 16	NonStatic	Min	-291.237	-49.784	0.000	0.0000
41	0.15000	SLV 16	NonStatic	Min	-290.984	-47.549	0.000	0.0000
41	0.30000	SLV 16	NonStatic	Min	-290.732	-45.314	0.000	0.0000
42	0.00000	SLE-C	NonStatic	Max	-188.064	-8.677	0.000	0.0000
42	0.30000	SLE-C	NonStatic	Max	-188.064	-4.179	0.000	0.0000
42	0.00000	SLE-C	NonStatic	Min	-188.064	-8.677	0.000	0.0000
42	0.30000	SLE-C	NonStatic	Min	-188.064	-4.179	0.000	0.0000
42	0.00000	SLE-F1	NonStatic	Max	-169.026	-20.410	0.000	0.0000
42	0.30000	SLE-F1	NonStatic	Max	-169.026	-15.911	0.000	0.0000
42	0.00000	SLE-F1	NonStatic	Min	-169.026	-20.410	0.000	0.0000
42	0.30000	SLE-F1	NonStatic	Min	-169.026	-15.911	0.000	0.0000
42	0.00000	SLE-F2	NonStatic	Max	-154.587	3.516	0.000	0.0000
42	0.30000	SLE-F2	NonStatic	Max	-154.587	8.015	0.000	0.0000
42	0.00000	SLE-F2	NonStatic	Min	-154.587	3.516	0.000	0.0000
42	0.30000	SLE-F2	NonStatic	Min	-154.587	8.015	0.000	0.0000
42	0.00000	SLE-F3	NonStatic	Max	-180.158	-24.106	0.000	0.0000
42	0.30000	SLE-F3	NonStatic	Max	-180.158	-19.607	0.000	0.0000
42	0.00000	SLE-F3	NonStatic	Min	-180.158	-24.106	0.000	0.0000
42	0.30000	SLE-F3	NonStatic	Min	-180.158	-19.607	0.000	0.0000
42	0.00000	SLE-QP	NonStatic	Max	-141.038	0.741	0.000	0.0000
42	0.30000	SLE-QP	NonStatic	Max	-141.038	5.240	0.000	0.0000
42	0.00000	SLE-QP	NonStatic	Min	-141.038	0.741	0.000	0.0000
42	0.30000	SLE-QP	NonStatic	Min	-141.038	5.240	0.000	0.0000
42	0.00000	SLU-1	NonStatic	Max	-244.248	-32.624	0.000	0.0000
42	0.30000	SLU-1	NonStatic	Max	-244.248	-26.776	0.000	0.0000
42	0.00000	SLU-1	NonStatic	Min	-244.248	-32.624	0.000	0.0000
42	0.30000	SLU-1	NonStatic	Min	-244.248	-26.776	0.000	0.0000
42	0.00000	SLU-2	NonStatic	Max	-178.732	-30.164	0.000	0.0000
42	0.30000	SLU-2	NonStatic	Max	-178.732	-24.316	0.000	0.0000
42	0.00000	SLU-2	NonStatic	Min	-178.732	-30.164	0.000	0.0000
42	0.30000	SLU-2	NonStatic	Min	-178.732	-24.316	0.000	0.0000
42	0.00000	SLU-3	NonStatic	Max	-233.444	-21.462	0.000	0.0000
42	0.30000	SLU-3	NonStatic	Max	-233.444	-16.963	0.000	0.0000
42	0.00000	SLU-3	NonStatic	Min	-233.444	-21.462	0.000	0.0000
42	0.30000	SLU-3	NonStatic	Min	-233.444	-16.963	0.000	0.0000
42	0.00000	SLU-4	NonStatic	Max	-217.591	-12.983	0.000	0.0000
42	0.30000	SLU-4	NonStatic	Max	-217.591	-7.135	0.000	0.0000
42	0.00000	SLU-4	NonStatic	Min	-217.591	-12.983	0.000	0.0000
42	0.30000	SLU-4	NonStatic	Min	-217.591	-7.135	0.000	0.0000
42	0.00000	SLU-5	NonStatic	Max	-203.690	-2.810	0.000	0.0000
42	0.30000	SLU-5	NonStatic	Max	-203.690	1.688	0.000	0.0000
42	0.00000	SLU-5	NonStatic	Min	-203.690	-2.810	0.000	0.0000
42	0.30000	SLU-5	NonStatic	Min	-203.690	1.688	0.000	0.0000
42	0.00000	SLU-6	NonStatic	Max	-243.304	-46.419	0.000	0.0000
42	0.30000	SLU-6	NonStatic	Max	-243.304	-40.570	0.000	0.0000
42	0.00000	SLU-6	NonStatic	Min	-243.304	-46.419	0.000	0.0000
42	0.30000	SLU-6	NonStatic	Min	-243.304	-40.570	0.000	0.0000
42	0.00000	SLU-7	NonStatic	Max	-233.878	-33.186	0.000	0.0000
42	0.30000	SLU-7	NonStatic	Max	-233.878	-28.688	0.000	0.0000
42	0.00000	SLU-7	NonStatic	Min	-233.878	-33.186	0.000	0.0000
42	0.30000	SLU-7	NonStatic	Min	-233.878	-28.688	0.000	0.0000
42	0.00000	SLV 1	NonStatic	Max	-521.712	55.011	0.000	0.0000
42	0.30000	SLV 1	NonStatic	Max	-521.712	59.510	0.000	0.0000
42	0.00000	SLV 1	NonStatic	Min	-521.712	55.011	0.000	0.0000
42	0.30000	SLV 1	NonStatic	Min	-521.712	59.510	0.000	0.0000
42	0.00000	SLV 2	NonStatic	Max	-524.779	55.358	0.000	0.0000
42	0.30000	SLV 2	NonStatic	Max	-524.779	59.857	0.000	0.0000
42	0.00000	SLV 2	NonStatic	Min	-524.779	55.358	0.000	0.0000
42	0.30000	SLV 2	NonStatic	Min	-524.779	59.857	0.000	0.0000

Table: Element Forces - Frames, Part 1 of 4

Frame	Station m	OutputCase	CaseType	StepType	P KN	V2 KN	V3 KN	T KN-m
42	0.00000	SLV 3	NonStatic	Max	-524.779	55.358	0.000	0.0000
42	0.30000	SLV 3	NonStatic	Max	-524.779	59.857	0.000	0.0000
42	0.00000	SLV 3	NonStatic	Min	-524.779	55.358	0.000	0.0000
42	0.30000	SLV 3	NonStatic	Min	-524.779	59.857	0.000	0.0000
42	0.00000	SLV 4	NonStatic	Max	-545.828	-91.789	0.000	0.0000
42	0.30000	SLV 4	NonStatic	Max	-545.828	-87.290	0.000	0.0000
42	0.00000	SLV 4	NonStatic	Min	-545.828	-91.789	0.000	0.0000
42	0.30000	SLV 4	NonStatic	Min	-545.828	-87.290	0.000	0.0000
42	0.00000	SLV 5	NonStatic	Max	-256.023	14.704	0.000	0.0000
42	0.30000	SLV 5	NonStatic	Max	-256.023	19.203	0.000	0.0000
42	0.00000	SLV 5	NonStatic	Min	-256.023	14.704	0.000	0.0000
42	0.30000	SLV 5	NonStatic	Min	-256.023	19.203	0.000	0.0000
42	0.00000	SLV 6	NonStatic	Max	-278.339	-41.296	0.000	0.0000
42	0.30000	SLV 6	NonStatic	Max	-278.339	-36.798	0.000	0.0000
42	0.00000	SLV 6	NonStatic	Min	-278.339	-41.296	0.000	0.0000
42	0.30000	SLV 6	NonStatic	Min	-278.339	-36.798	0.000	0.0000
42	0.00000	SLV 7	NonStatic	Max	-262.807	11.227	0.000	0.0000
42	0.30000	SLV 7	NonStatic	Max	-262.807	15.725	0.000	0.0000
42	0.00000	SLV 7	NonStatic	Min	-262.807	11.227	0.000	0.0000
42	0.30000	SLV 7	NonStatic	Min	-262.807	15.725	0.000	0.0000
42	0.00000	SLV 8	NonStatic	Max	-285.730	-51.411	0.000	0.0000
42	0.30000	SLV 8	NonStatic	Max	-285.730	-46.912	0.000	0.0000
42	0.00000	SLV 8	NonStatic	Min	-285.730	-51.411	0.000	0.0000
42	0.30000	SLV 8	NonStatic	Min	-285.730	-46.912	0.000	0.0000
42	0.00000	SLV 9	NonStatic	Max	-521.712	55.011	0.000	0.0000
42	0.30000	SLV 9	NonStatic	Max	-521.712	59.510	0.000	0.0000
42	0.00000	SLV 9	NonStatic	Min	-521.712	55.011	0.000	0.0000
42	0.30000	SLV 9	NonStatic	Min	-521.712	59.510	0.000	0.0000
42	0.00000	SLV 10	NonStatic	Max	-542.749	-87.877	0.000	0.0000
42	0.30000	SLV 10	NonStatic	Max	-542.749	-83.378	0.000	0.0000
42	0.00000	SLV 10	NonStatic	Min	-542.749	-87.877	0.000	0.0000
42	0.30000	SLV 10	NonStatic	Min	-542.749	-83.378	0.000	0.0000
42	0.00000	SLV 11	NonStatic	Max	-524.779	55.358	0.000	0.0000
42	0.30000	SLV 11	NonStatic	Max	-524.779	59.857	0.000	0.0000
42	0.00000	SLV 11	NonStatic	Min	-524.779	55.358	0.000	0.0000
42	0.30000	SLV 11	NonStatic	Min	-524.779	59.857	0.000	0.0000
42	0.00000	SLV 12	NonStatic	Max	-545.828	-91.789	0.000	0.0000
42	0.30000	SLV 12	NonStatic	Max	-545.828	-87.290	0.000	0.0000
42	0.00000	SLV 12	NonStatic	Min	-545.828	-91.789	0.000	0.0000
42	0.30000	SLV 12	NonStatic	Min	-545.828	-87.290	0.000	0.0000
42	0.00000	SLV 13	NonStatic	Max	-256.023	14.704	0.000	0.0000
42	0.30000	SLV 13	NonStatic	Max	-256.023	19.203	0.000	0.0000
42	0.00000	SLV 13	NonStatic	Min	-256.023	14.704	0.000	0.0000
42	0.30000	SLV 13	NonStatic	Min	-256.023	19.203	0.000	0.0000
42	0.00000	SLV 14	NonStatic	Max	-278.339	-41.296	0.000	0.0000
42	0.30000	SLV 14	NonStatic	Max	-278.339	-36.798	0.000	0.0000
42	0.00000	SLV 14	NonStatic	Min	-278.339	-41.296	0.000	0.0000
42	0.30000	SLV 14	NonStatic	Min	-278.339	-36.798	0.000	0.0000
42	0.00000	SLV 15	NonStatic	Max	-262.807	11.227	0.000	0.0000
42	0.30000	SLV 15	NonStatic	Max	-262.807	15.725	0.000	0.0000
42	0.00000	SLV 15	NonStatic	Min	-262.807	11.227	0.000	0.0000
42	0.30000	SLV 15	NonStatic	Min	-262.807	15.725	0.000	0.0000
42	0.00000	SLV 16	NonStatic	Max	-285.730	-51.411	0.000	0.0000
42	0.30000	SLV 16	NonStatic	Max	-285.730	-46.912	0.000	0.0000
42	0.00000	SLV 16	NonStatic	Min	-285.730	-51.411	0.000	0.0000
42	0.30000	SLV 16	NonStatic	Min	-285.730	-46.912	0.000	0.0000
43	0.00000	SLE-C	NonStatic	Max	-348.834	-147.950	0.000	0.0000
43	0.32646	SLE-C	NonStatic	Max	-340.675	-117.351	0.000	0.0000
43	0.65292	SLE-C	NonStatic	Max	-332.516	-86.751	0.000	0.0000

Table: Element Forces - Frames, Part 1 of 4

Frame	Station m	OutputCase	CaseType	StepType	P KN	V2 KN	V3 KN	T KN-m
43	0.00000	SLE-C	NonStatic	Min	-348.834	-147.950	0.000	0.0000
43	0.32646	SLE-C	NonStatic	Min	-340.675	-117.351	0.000	0.0000
43	0.65292	SLE-C	NonStatic	Min	-332.516	-86.751	0.000	0.0000
43	0.00000	SLE-F1	NonStatic	Max	-336.608	-136.567	0.000	0.0000
43	0.32646	SLE-F1	NonStatic	Max	-328.449	-103.473	0.000	0.0000
43	0.65292	SLE-F1	NonStatic	Max	-320.290	-70.380	0.000	0.0000
43	0.00000	SLE-F1	NonStatic	Min	-336.608	-136.567	0.000	0.0000
43	0.32646	SLE-F1	NonStatic	Min	-328.449	-103.473	0.000	0.0000
43	0.65292	SLE-F1	NonStatic	Min	-320.290	-70.380	0.000	0.0000
43	0.00000	SLE-F2	NonStatic	Max	-317.820	-101.280	0.000	0.0000
43	0.32646	SLE-F2	NonStatic	Max	-309.660	-97.722	0.000	0.0000
43	0.65292	SLE-F2	NonStatic	Max	-301.501	-94.163	0.000	0.0000
43	0.00000	SLE-F2	NonStatic	Min	-317.820	-101.280	0.000	0.0000
43	0.32646	SLE-F2	NonStatic	Min	-309.660	-97.722	0.000	0.0000
43	0.65292	SLE-F2	NonStatic	Min	-301.501	-94.163	0.000	0.0000
43	0.00000	SLE-F3	NonStatic	Max	-301.831	-151.602	0.000	0.0000
43	0.32646	SLE-F3	NonStatic	Max	-293.672	-115.668	0.000	0.0000
43	0.65292	SLE-F3	NonStatic	Max	-285.513	-79.735	0.000	0.0000
43	0.00000	SLE-F3	NonStatic	Min	-301.831	-151.602	0.000	0.0000
43	0.32646	SLE-F3	NonStatic	Min	-293.672	-115.668	0.000	0.0000
43	0.65292	SLE-F3	NonStatic	Min	-285.513	-79.735	0.000	0.0000
43	0.00000	SLE-QP	NonStatic	Max	-314.611	-90.461	0.000	0.0000
43	0.32646	SLE-QP	NonStatic	Max	-306.452	-86.903	0.000	0.0000
43	0.65292	SLE-QP	NonStatic	Max	-298.293	-83.344	0.000	0.0000
43	0.00000	SLE-QP	NonStatic	Min	-314.611	-90.461	0.000	0.0000
43	0.32646	SLE-QP	NonStatic	Min	-306.452	-86.903	0.000	0.0000
43	0.65292	SLE-QP	NonStatic	Min	-298.293	-83.344	0.000	0.0000
43	0.00000	SLU-1	NonStatic	Max	-423.387	-202.395	0.000	0.0000
43	0.32646	SLU-1	NonStatic	Max	-412.780	-154.265	0.000	0.0000
43	0.65292	SLU-1	NonStatic	Max	-402.173	-106.135	0.000	0.0000
43	0.00000	SLU-1	NonStatic	Min	-423.387	-202.395	0.000	0.0000
43	0.32646	SLU-1	NonStatic	Min	-412.780	-154.265	0.000	0.0000
43	0.65292	SLU-1	NonStatic	Min	-402.173	-106.135	0.000	0.0000
43	0.00000	SLU-2	NonStatic	Max	-424.211	-136.082	0.000	0.0000
43	0.32646	SLU-2	NonStatic	Max	-413.604	-102.989	0.000	0.0000
43	0.65292	SLU-2	NonStatic	Max	-402.997	-69.895	0.000	0.0000
43	0.00000	SLU-2	NonStatic	Min	-424.211	-136.082	0.000	0.0000
43	0.32646	SLU-2	NonStatic	Min	-413.604	-102.989	0.000	0.0000
43	0.65292	SLU-2	NonStatic	Min	-402.997	-69.895	0.000	0.0000
43	0.00000	SLU-3	NonStatic	Max	-303.518	-204.371	0.000	0.0000
43	0.32646	SLU-3	NonStatic	Max	-295.359	-156.241	0.000	0.0000
43	0.65292	SLU-3	NonStatic	Max	-287.200	-108.111	0.000	0.0000
43	0.00000	SLU-3	NonStatic	Min	-303.518	-204.371	0.000	0.0000
43	0.32646	SLU-3	NonStatic	Min	-295.359	-156.241	0.000	0.0000
43	0.65292	SLU-3	NonStatic	Min	-287.200	-108.111	0.000	0.0000
43	0.00000	SLU-4	NonStatic	Max	-431.135	-161.715	0.000	0.0000
43	0.32646	SLU-4	NonStatic	Max	-420.528	-128.622	0.000	0.0000
43	0.65292	SLU-4	NonStatic	Max	-409.921	-95.528	0.000	0.0000
43	0.00000	SLU-4	NonStatic	Min	-431.135	-161.715	0.000	0.0000
43	0.32646	SLU-4	NonStatic	Min	-420.528	-128.622	0.000	0.0000
43	0.65292	SLU-4	NonStatic	Min	-409.921	-95.528	0.000	0.0000
43	0.00000	SLU-5	NonStatic	Max	-311.650	-164.711	0.000	0.0000
43	0.32646	SLU-5	NonStatic	Max	-303.491	-131.617	0.000	0.0000
43	0.65292	SLU-5	NonStatic	Max	-295.332	-98.524	0.000	0.0000
43	0.00000	SLU-5	NonStatic	Min	-311.650	-164.711	0.000	0.0000
43	0.32646	SLU-5	NonStatic	Min	-303.491	-131.617	0.000	0.0000
43	0.65292	SLU-5	NonStatic	Min	-295.332	-98.524	0.000	0.0000
43	0.00000	SLU-6	NonStatic	Max	-416.281	-204.801	0.000	0.0000
43	0.32646	SLU-6	NonStatic	Max	-405.674	-155.760	0.000	0.0000

Table: Element Forces - Frames, Part 1 of 4

Frame	Station m	OutputCase	CaseType	StepType	P KN	V2 KN	V3 KN	T KN-m
43	0.65292	SLU-6	NonStatic	Max	-395.067	-106.719	0.000	0.0000
43	0.00000	SLU-6	NonStatic	Min	-416.281	-204.801	0.000	0.0000
43	0.32646	SLU-6	NonStatic	Min	-405.674	-155.760	0.000	0.0000
43	0.65292	SLU-6	NonStatic	Min	-395.067	-106.719	0.000	0.0000
43	0.00000	SLU-7	NonStatic	Max	-295.737	-207.989	0.000	0.0000
43	0.32646	SLU-7	NonStatic	Max	-287.577	-159.858	0.000	0.0000
43	0.65292	SLU-7	NonStatic	Max	-279.418	-111.728	0.000	0.0000
43	0.00000	SLU-7	NonStatic	Min	-295.737	-207.989	0.000	0.0000
43	0.32646	SLU-7	NonStatic	Min	-287.577	-159.858	0.000	0.0000
43	0.65292	SLU-7	NonStatic	Min	-279.418	-111.728	0.000	0.0000
43	0.00000	SLV 1	NonStatic	Max	-404.969	-422.447	0.000	0.0000
43	0.32646	SLV 1	NonStatic	Max	-396.810	-388.636	0.000	0.0000
43	0.65292	SLV 1	NonStatic	Max	-388.651	-354.824	0.000	0.0000
43	0.00000	SLV 1	NonStatic	Min	-404.969	-422.447	0.000	0.0000
43	0.32646	SLV 1	NonStatic	Min	-396.810	-388.636	0.000	0.0000
43	0.65292	SLV 1	NonStatic	Min	-388.651	-354.824	0.000	0.0000
43	0.00000	SLV 2	NonStatic	Max	-445.625	-421.042	0.000	0.0000
43	0.32646	SLV 2	NonStatic	Max	-437.465	-387.230	0.000	0.0000
43	0.65292	SLV 2	NonStatic	Max	-429.306	-353.419	0.000	0.0000
43	0.00000	SLV 2	NonStatic	Min	-445.625	-421.042	0.000	0.0000
43	0.32646	SLV 2	NonStatic	Min	-437.465	-387.230	0.000	0.0000
43	0.65292	SLV 2	NonStatic	Min	-429.306	-353.419	0.000	0.0000
43	0.00000	SLV 3	NonStatic	Max	-445.625	-421.042	0.000	0.0000
43	0.32646	SLV 3	NonStatic	Max	-437.465	-387.230	0.000	0.0000
43	0.65292	SLV 3	NonStatic	Max	-429.306	-353.419	0.000	0.0000
43	0.00000	SLV 3	NonStatic	Min	-445.625	-421.042	0.000	0.0000
43	0.32646	SLV 3	NonStatic	Min	-437.465	-387.230	0.000	0.0000
43	0.65292	SLV 3	NonStatic	Min	-429.306	-353.419	0.000	0.0000
43	0.00000	SLV 4	NonStatic	Max	-288.538	-530.730	0.000	0.0000
43	0.32646	SLV 4	NonStatic	Max	-280.379	-428.361	0.000	0.0000
43	0.65292	SLV 4	NonStatic	Max	-272.220	-325.992	0.000	0.0000
43	0.00000	SLV 4	NonStatic	Min	-288.538	-530.730	0.000	0.0000
43	0.32646	SLV 4	NonStatic	Min	-280.379	-428.361	0.000	0.0000
43	0.65292	SLV 4	NonStatic	Min	-272.220	-325.992	0.000	0.0000
43	0.00000	SLV 5	NonStatic	Max	-260.648	-211.999	0.000	0.0000
43	0.32646	SLV 5	NonStatic	Max	-252.489	-178.187	0.000	0.0000
43	0.65292	SLV 5	NonStatic	Max	-244.330	-144.375	0.000	0.0000
43	0.00000	SLV 5	NonStatic	Min	-260.648	-211.999	0.000	0.0000
43	0.32646	SLV 5	NonStatic	Min	-252.489	-178.187	0.000	0.0000
43	0.65292	SLV 5	NonStatic	Min	-244.330	-144.375	0.000	0.0000
43	0.00000	SLV 6	NonStatic	Max	-219.516	-260.896	0.000	0.0000
43	0.32646	SLV 6	NonStatic	Max	-211.357	-206.517	0.000	0.0000
43	0.65292	SLV 6	NonStatic	Max	-203.198	-152.138	0.000	0.0000
43	0.00000	SLV 6	NonStatic	Min	-219.516	-260.896	0.000	0.0000
43	0.32646	SLV 6	NonStatic	Min	-211.357	-206.517	0.000	0.0000
43	0.65292	SLV 6	NonStatic	Min	-203.198	-152.138	0.000	0.0000
43	0.00000	SLV 7	NonStatic	Max	-407.620	-205.025	0.000	0.0000
43	0.32646	SLV 7	NonStatic	Max	-399.461	-171.214	0.000	0.0000
43	0.65292	SLV 7	NonStatic	Max	-391.302	-137.402	0.000	0.0000
43	0.00000	SLV 7	NonStatic	Min	-407.620	-205.025	0.000	0.0000
43	0.32646	SLV 7	NonStatic	Min	-399.461	-171.214	0.000	0.0000
43	0.65292	SLV 7	NonStatic	Min	-391.302	-137.402	0.000	0.0000
43	0.00000	SLV 8	NonStatic	Max	-368.015	-255.312	0.000	0.0000
43	0.32646	SLV 8	NonStatic	Max	-359.855	-200.934	0.000	0.0000
43	0.65292	SLV 8	NonStatic	Max	-351.696	-146.555	0.000	0.0000
43	0.00000	SLV 8	NonStatic	Min	-368.015	-255.312	0.000	0.0000
43	0.32646	SLV 8	NonStatic	Min	-359.855	-200.934	0.000	0.0000
43	0.65292	SLV 8	NonStatic	Min	-351.696	-146.555	0.000	0.0000
43	0.00000	SLV 9	NonStatic	Max	-404.969	-422.447	0.000	0.0000

Table: Element Forces - Frames, Part 1 of 4

Frame	Station m	OutputCase	CaseType	StepType	P KN	V2 KN	V3 KN	T KN-m
43	0.32646	SLV 9	NonStatic	Max	-396.810	-388.636	0.000	0.0000
43	0.65292	SLV 9	NonStatic	Max	-388.651	-354.824	0.000	0.0000
43	0.00000	SLV 9	NonStatic	Min	-404.969	-422.447	0.000	0.0000
43	0.32646	SLV 9	NonStatic	Min	-396.810	-388.636	0.000	0.0000
43	0.65292	SLV 9	NonStatic	Min	-388.651	-354.824	0.000	0.0000
43	0.00000	SLV 10	NonStatic	Max	-245.995	-531.215	0.000	0.0000
43	0.32646	SLV 10	NonStatic	Max	-237.836	-428.846	0.000	0.0000
43	0.65292	SLV 10	NonStatic	Max	-229.677	-326.478	0.000	0.0000
43	0.00000	SLV 10	NonStatic	Min	-245.995	-531.215	0.000	0.0000
43	0.32646	SLV 10	NonStatic	Min	-237.836	-428.846	0.000	0.0000
43	0.65292	SLV 10	NonStatic	Min	-229.677	-326.478	0.000	0.0000
43	0.00000	SLV 11	NonStatic	Max	-445.625	-421.042	0.000	0.0000
43	0.32646	SLV 11	NonStatic	Max	-437.465	-387.230	0.000	0.0000
43	0.65292	SLV 11	NonStatic	Max	-429.306	-353.419	0.000	0.0000
43	0.00000	SLV 11	NonStatic	Min	-445.625	-421.042	0.000	0.0000
43	0.32646	SLV 11	NonStatic	Min	-437.465	-387.230	0.000	0.0000
43	0.65292	SLV 11	NonStatic	Min	-429.306	-353.419	0.000	0.0000
43	0.00000	SLV 12	NonStatic	Max	-288.538	-530.730	0.000	0.0000
43	0.32646	SLV 12	NonStatic	Max	-280.379	-428.361	0.000	0.0000
43	0.65292	SLV 12	NonStatic	Max	-272.220	-325.992	0.000	0.0000
43	0.00000	SLV 12	NonStatic	Min	-288.538	-530.730	0.000	0.0000
43	0.32646	SLV 12	NonStatic	Min	-280.379	-428.361	0.000	0.0000
43	0.65292	SLV 12	NonStatic	Min	-272.220	-325.992	0.000	0.0000
43	0.00000	SLV 13	NonStatic	Max	-260.648	-211.999	0.000	0.0000
43	0.32646	SLV 13	NonStatic	Max	-252.489	-178.187	0.000	0.0000
43	0.65292	SLV 13	NonStatic	Max	-244.330	-144.375	0.000	0.0000
43	0.00000	SLV 13	NonStatic	Min	-260.648	-211.999	0.000	0.0000
43	0.32646	SLV 13	NonStatic	Min	-252.489	-178.187	0.000	0.0000
43	0.65292	SLV 13	NonStatic	Min	-244.330	-144.375	0.000	0.0000
43	0.00000	SLV 14	NonStatic	Max	-219.516	-260.896	0.000	0.0000
43	0.32646	SLV 14	NonStatic	Max	-211.357	-206.517	0.000	0.0000
43	0.65292	SLV 14	NonStatic	Max	-203.198	-152.138	0.000	0.0000
43	0.00000	SLV 14	NonStatic	Min	-219.516	-260.896	0.000	0.0000
43	0.32646	SLV 14	NonStatic	Min	-211.357	-206.517	0.000	0.0000
43	0.65292	SLV 14	NonStatic	Min	-203.198	-152.138	0.000	0.0000
43	0.00000	SLV 15	NonStatic	Max	-407.620	-205.025	0.000	0.0000
43	0.32646	SLV 15	NonStatic	Max	-399.461	-171.214	0.000	0.0000
43	0.65292	SLV 15	NonStatic	Max	-391.302	-137.402	0.000	0.0000
43	0.00000	SLV 15	NonStatic	Min	-407.620	-205.025	0.000	0.0000
43	0.32646	SLV 15	NonStatic	Min	-399.461	-171.214	0.000	0.0000
43	0.65292	SLV 15	NonStatic	Min	-391.302	-137.402	0.000	0.0000
43	0.00000	SLV 16	NonStatic	Max	-368.015	-255.312	0.000	0.0000
43	0.32646	SLV 16	NonStatic	Max	-359.855	-200.934	0.000	0.0000
43	0.65292	SLV 16	NonStatic	Max	-351.696	-146.555	0.000	0.0000
43	0.00000	SLV 16	NonStatic	Min	-368.015	-255.312	0.000	0.0000
43	0.32646	SLV 16	NonStatic	Min	-359.855	-200.934	0.000	0.0000
43	0.65292	SLV 16	NonStatic	Min	-351.696	-146.555	0.000	0.0000
44	0.00000	SLE-C	NonStatic	Max	-152.164	241.599	0.000	0.0000
44	0.39127	SLE-C	NonStatic	Max	-152.164	251.378	0.000	0.0000
44	0.00000	SLE-C	NonStatic	Min	-152.164	241.599	0.000	0.0000
44	0.39127	SLE-C	NonStatic	Min	-152.164	251.378	0.000	0.0000
44	0.00000	SLE-F1	NonStatic	Max	-136.567	235.321	0.000	0.0000
44	0.39127	SLE-F1	NonStatic	Max	-136.567	245.100	0.000	0.0000
44	0.00000	SLE-F1	NonStatic	Min	-136.567	235.321	0.000	0.0000
44	0.39127	SLE-F1	NonStatic	Min	-136.567	245.100	0.000	0.0000
44	0.00000	SLE-F2	NonStatic	Max	-118.385	218.380	0.000	0.0000
44	0.39127	SLE-F2	NonStatic	Max	-118.385	228.159	0.000	0.0000
44	0.00000	SLE-F2	NonStatic	Min	-118.385	218.380	0.000	0.0000
44	0.39127	SLE-F2	NonStatic	Min	-118.385	228.159	0.000	0.0000

Table: Element Forces - Frames, Part 1 of 4

Frame	Station m	OutputCase	CaseType	StepType	P KN	V2 KN	V3 KN	T KN-m
44	0.00000	SLE-F3	NonStatic	Max	-151.602	211.753	0.000	0.0000
44	0.39127	SLE-F3	NonStatic	Max	-151.602	221.531	0.000	0.0000
44	0.00000	SLE-F3	NonStatic	Min	-151.602	211.753	0.000	0.0000
44	0.39127	SLE-F3	NonStatic	Min	-151.602	221.531	0.000	0.0000
44	0.00000	SLE-QP	NonStatic	Max	-105.653	216.847	0.000	0.0000
44	0.39127	SLE-QP	NonStatic	Max	-105.653	226.626	0.000	0.0000
44	0.00000	SLE-QP	NonStatic	Min	-105.653	216.847	0.000	0.0000
44	0.39127	SLE-QP	NonStatic	Min	-105.653	226.626	0.000	0.0000
44	0.00000	SLU-1	NonStatic	Max	-202.395	303.613	0.000	0.0000
44	0.39127	SLU-1	NonStatic	Max	-202.395	316.325	0.000	0.0000
44	0.00000	SLU-1	NonStatic	Min	-202.395	303.613	0.000	0.0000
44	0.39127	SLU-1	NonStatic	Min	-202.395	316.325	0.000	0.0000
44	0.00000	SLU-2	NonStatic	Max	-136.394	303.444	0.000	0.0000
44	0.39127	SLU-2	NonStatic	Max	-136.394	316.156	0.000	0.0000
44	0.00000	SLU-2	NonStatic	Min	-136.394	303.444	0.000	0.0000
44	0.39127	SLU-2	NonStatic	Min	-136.394	316.156	0.000	0.0000
44	0.00000	SLU-3	NonStatic	Max	-204.371	212.132	0.000	0.0000
44	0.39127	SLU-3	NonStatic	Max	-204.371	221.911	0.000	0.0000
44	0.00000	SLU-3	NonStatic	Min	-204.371	212.132	0.000	0.0000
44	0.39127	SLU-3	NonStatic	Min	-204.371	221.911	0.000	0.0000
44	0.00000	SLU-4	NonStatic	Max	-171.643	304.061	0.000	0.0000
44	0.39127	SLU-4	NonStatic	Max	-171.643	316.774	0.000	0.0000
44	0.00000	SLU-4	NonStatic	Min	-171.643	304.061	0.000	0.0000
44	0.39127	SLU-4	NonStatic	Min	-171.643	316.774	0.000	0.0000
44	0.00000	SLU-5	NonStatic	Max	-170.563	213.232	0.000	0.0000
44	0.39127	SLU-5	NonStatic	Max	-170.563	223.011	0.000	0.0000
44	0.00000	SLU-5	NonStatic	Min	-170.563	213.232	0.000	0.0000
44	0.39127	SLU-5	NonStatic	Min	-170.563	223.011	0.000	0.0000
44	0.00000	SLU-6	NonStatic	Max	-204.801	301.716	0.000	0.0000
44	0.39127	SLU-6	NonStatic	Max	-204.801	314.429	0.000	0.0000
44	0.00000	SLU-6	NonStatic	Min	-204.801	301.716	0.000	0.0000
44	0.39127	SLU-6	NonStatic	Min	-204.801	314.429	0.000	0.0000
44	0.00000	SLU-7	NonStatic	Max	-207.989	209.097	0.000	0.0000
44	0.39127	SLU-7	NonStatic	Max	-207.989	218.876	0.000	0.0000
44	0.00000	SLU-7	NonStatic	Min	-207.989	209.097	0.000	0.0000
44	0.39127	SLU-7	NonStatic	Min	-207.989	218.876	0.000	0.0000
44	0.00000	SLV 1	NonStatic	Max	-469.234	262.426	0.000	0.0000
44	0.39127	SLV 1	NonStatic	Max	-469.234	272.205	0.000	0.0000
44	0.00000	SLV 1	NonStatic	Min	-469.234	262.426	0.000	0.0000
44	0.39127	SLV 1	NonStatic	Min	-469.234	272.205	0.000	0.0000
44	0.00000	SLV 2	NonStatic	Max	-468.365	291.329	0.000	0.0000
44	0.39127	SLV 2	NonStatic	Max	-468.365	301.108	0.000	0.0000
44	0.00000	SLV 2	NonStatic	Min	-468.365	291.329	0.000	0.0000
44	0.39127	SLV 2	NonStatic	Min	-468.365	301.108	0.000	0.0000
44	0.00000	SLV 3	NonStatic	Max	-468.365	291.329	0.000	0.0000
44	0.39127	SLV 3	NonStatic	Max	-468.365	301.108	0.000	0.0000
44	0.00000	SLV 3	NonStatic	Min	-468.365	291.329	0.000	0.0000
44	0.39127	SLV 3	NonStatic	Min	-468.365	301.108	0.000	0.0000
44	0.00000	SLV 4	NonStatic	Max	-530.730	223.209	0.000	0.0000
44	0.39127	SLV 4	NonStatic	Max	-530.730	232.987	0.000	0.0000
44	0.00000	SLV 4	NonStatic	Min	-530.730	223.209	0.000	0.0000
44	0.39127	SLV 4	NonStatic	Min	-530.730	232.987	0.000	0.0000
44	0.00000	SLV 5	NonStatic	Max	-225.229	171.164	0.000	0.0000
44	0.39127	SLV 5	NonStatic	Max	-225.229	180.943	0.000	0.0000
44	0.00000	SLV 5	NonStatic	Min	-225.229	171.164	0.000	0.0000
44	0.39127	SLV 5	NonStatic	Min	-225.229	180.943	0.000	0.0000
44	0.00000	SLV 6	NonStatic	Max	-260.896	158.260	0.000	0.0000
44	0.39127	SLV 6	NonStatic	Max	-260.896	168.039	0.000	0.0000
44	0.00000	SLV 6	NonStatic	Min	-260.896	158.260	0.000	0.0000

Table: Element Forces - Frames, Part 1 of 4

Frame	Station m	OutputCase	CaseType	StepType	P KN	V2 KN	V3 KN	T KN-m
44	0.39127	SLV 6	NonStatic	Min	-260.896	168.039	0.000	0.0000
44	0.00000	SLV 7	NonStatic	Max	-218.501	276.715	0.000	0.0000
44	0.39127	SLV 7	NonStatic	Max	-218.501	286.494	0.000	0.0000
44	0.00000	SLV 7	NonStatic	Min	-218.501	276.715	0.000	0.0000
44	0.39127	SLV 7	NonStatic	Min	-218.501	286.494	0.000	0.0000
44	0.00000	SLV 8	NonStatic	Max	-255.312	267.035	0.000	0.0000
44	0.39127	SLV 8	NonStatic	Max	-255.312	276.814	0.000	0.0000
44	0.00000	SLV 8	NonStatic	Min	-255.312	267.035	0.000	0.0000
44	0.39127	SLV 8	NonStatic	Min	-255.312	276.814	0.000	0.0000
44	0.00000	SLV 9	NonStatic	Max	-469.234	262.426	0.000	0.0000
44	0.39127	SLV 9	NonStatic	Max	-469.234	272.205	0.000	0.0000
44	0.00000	SLV 9	NonStatic	Min	-469.234	262.426	0.000	0.0000
44	0.39127	SLV 9	NonStatic	Min	-469.234	272.205	0.000	0.0000
44	0.00000	SLV 10	NonStatic	Max	-531.215	191.819	0.000	0.0000
44	0.39127	SLV 10	NonStatic	Max	-531.215	201.598	0.000	0.0000
44	0.00000	SLV 10	NonStatic	Min	-531.215	191.819	0.000	0.0000
44	0.39127	SLV 10	NonStatic	Min	-531.215	201.598	0.000	0.0000
44	0.00000	SLV 11	NonStatic	Max	-468.365	291.329	0.000	0.0000
44	0.39127	SLV 11	NonStatic	Max	-468.365	301.108	0.000	0.0000
44	0.00000	SLV 11	NonStatic	Min	-468.365	291.329	0.000	0.0000
44	0.39127	SLV 11	NonStatic	Min	-468.365	301.108	0.000	0.0000
44	0.00000	SLV 12	NonStatic	Max	-530.730	223.209	0.000	0.0000
44	0.39127	SLV 12	NonStatic	Max	-530.730	232.987	0.000	0.0000
44	0.00000	SLV 12	NonStatic	Min	-530.730	223.209	0.000	0.0000
44	0.39127	SLV 12	NonStatic	Min	-530.730	232.987	0.000	0.0000
44	0.00000	SLV 13	NonStatic	Max	-225.229	171.164	0.000	0.0000
44	0.39127	SLV 13	NonStatic	Max	-225.229	180.943	0.000	0.0000
44	0.00000	SLV 13	NonStatic	Min	-225.229	171.164	0.000	0.0000
44	0.39127	SLV 13	NonStatic	Min	-225.229	180.943	0.000	0.0000
44	0.00000	SLV 14	NonStatic	Max	-260.896	158.260	0.000	0.0000
44	0.39127	SLV 14	NonStatic	Max	-260.896	168.039	0.000	0.0000
44	0.00000	SLV 14	NonStatic	Min	-260.896	158.260	0.000	0.0000
44	0.39127	SLV 14	NonStatic	Min	-260.896	168.039	0.000	0.0000
44	0.00000	SLV 15	NonStatic	Max	-218.501	276.715	0.000	0.0000
44	0.39127	SLV 15	NonStatic	Max	-218.501	286.494	0.000	0.0000
44	0.00000	SLV 15	NonStatic	Min	-218.501	276.715	0.000	0.0000
44	0.39127	SLV 15	NonStatic	Min	-218.501	286.494	0.000	0.0000
44	0.00000	SLV 16	NonStatic	Max	-255.312	267.035	0.000	0.0000
44	0.39127	SLV 16	NonStatic	Max	-255.312	276.814	0.000	0.0000
44	0.00000	SLV 16	NonStatic	Min	-255.312	267.035	0.000	0.0000
44	0.39127	SLV 16	NonStatic	Min	-255.312	276.814	0.000	0.0000
45	0.00000	SLE-C	NonStatic	Max	-197.953	-67.560	0.000	0.0000
45	0.06724	SLE-C	NonStatic	Max	-197.554	-66.634	0.000	0.0000
45	0.13449	SLE-C	NonStatic	Max	-197.155	-65.708	0.000	0.0000
45	0.00000	SLE-C	NonStatic	Min	-197.953	-67.560	0.000	0.0000
45	0.06724	SLE-C	NonStatic	Min	-197.554	-66.634	0.000	0.0000
45	0.13449	SLE-C	NonStatic	Min	-197.155	-65.708	0.000	0.0000
45	0.00000	SLE-F1	NonStatic	Max	-183.202	-73.697	0.000	0.0000
45	0.06724	SLE-F1	NonStatic	Max	-182.803	-72.771	0.000	0.0000
45	0.13449	SLE-F1	NonStatic	Max	-182.404	-71.845	0.000	0.0000
45	0.00000	SLE-F1	NonStatic	Min	-183.202	-73.697	0.000	0.0000
45	0.06724	SLE-F1	NonStatic	Min	-182.803	-72.771	0.000	0.0000
45	0.13449	SLE-F1	NonStatic	Min	-182.404	-71.845	0.000	0.0000
45	0.00000	SLE-F2	NonStatic	Max	-161.050	-66.837	0.000	0.0000
45	0.06724	SLE-F2	NonStatic	Max	-160.652	-65.911	0.000	0.0000
45	0.13449	SLE-F2	NonStatic	Max	-160.253	-64.985	0.000	0.0000
45	0.00000	SLE-F2	NonStatic	Min	-161.050	-66.837	0.000	0.0000
45	0.06724	SLE-F2	NonStatic	Min	-160.652	-65.911	0.000	0.0000
45	0.13449	SLE-F2	NonStatic	Min	-160.253	-64.985	0.000	0.0000

Table: Element Forces - Frames, Part 1 of 4

Frame	Station m	OutputCase	CaseType	StepType	P KN	V2 KN	V3 KN	T KN-m
45	0.00000	SLE-F3	NonStatic	Max	-191.900	-56.774	0.000	0.0000
45	0.06724	SLE-F3	NonStatic	Max	-191.501	-55.848	0.000	0.0000
45	0.13449	SLE-F3	NonStatic	Max	-191.102	-54.922	0.000	0.0000
45	0.00000	SLE-F3	NonStatic	Min	-191.900	-56.774	0.000	0.0000
45	0.06724	SLE-F3	NonStatic	Min	-191.501	-55.848	0.000	0.0000
45	0.13449	SLE-F3	NonStatic	Min	-191.102	-54.922	0.000	0.0000
45	0.00000	SLE-QP	NonStatic	Max	-149.297	-71.972	0.000	0.0000
45	0.06724	SLE-QP	NonStatic	Max	-148.898	-71.046	0.000	0.0000
45	0.13449	SLE-QP	NonStatic	Max	-148.499	-70.120	0.000	0.0000
45	0.00000	SLE-QP	NonStatic	Min	-149.297	-71.972	0.000	0.0000
45	0.06724	SLE-QP	NonStatic	Min	-148.898	-71.046	0.000	0.0000
45	0.13449	SLE-QP	NonStatic	Min	-148.499	-70.120	0.000	0.0000
45	0.00000	SLU-1	NonStatic	Max	-263.468	-91.998	0.000	0.0000
45	0.06724	SLU-1	NonStatic	Max	-262.949	-90.795	0.000	0.0000
45	0.13449	SLU-1	NonStatic	Max	-262.431	-89.591	0.000	0.0000
45	0.00000	SLU-1	NonStatic	Min	-263.468	-91.998	0.000	0.0000
45	0.06724	SLU-1	NonStatic	Min	-262.949	-90.795	0.000	0.0000
45	0.13449	SLU-1	NonStatic	Min	-262.431	-89.591	0.000	0.0000
45	0.00000	SLU-2	NonStatic	Max	-202.507	-117.150	0.000	0.0000
45	0.06724	SLU-2	NonStatic	Max	-201.988	-115.946	0.000	0.0000
45	0.13449	SLU-2	NonStatic	Max	-201.470	-114.742	0.000	0.0000
45	0.00000	SLU-2	NonStatic	Min	-202.507	-117.150	0.000	0.0000
45	0.06724	SLU-2	NonStatic	Min	-201.988	-115.946	0.000	0.0000
45	0.13449	SLU-2	NonStatic	Min	-201.470	-114.742	0.000	0.0000
45	0.00000	SLU-3	NonStatic	Max	-240.073	-35.079	0.000	0.0000
45	0.06724	SLU-3	NonStatic	Max	-239.674	-34.153	0.000	0.0000
45	0.13449	SLU-3	NonStatic	Max	-239.275	-33.227	0.000	0.0000
45	0.00000	SLU-3	NonStatic	Min	-240.073	-35.079	0.000	0.0000
45	0.06724	SLU-3	NonStatic	Min	-239.674	-34.153	0.000	0.0000
45	0.13449	SLU-3	NonStatic	Min	-239.275	-33.227	0.000	0.0000
45	0.00000	SLU-4	NonStatic	Max	-233.115	-98.033	0.000	0.0000
45	0.06724	SLU-4	NonStatic	Max	-232.596	-96.829	0.000	0.0000
45	0.13449	SLU-4	NonStatic	Max	-232.077	-95.625	0.000	0.0000
45	0.00000	SLU-4	NonStatic	Min	-233.115	-98.033	0.000	0.0000
45	0.06724	SLU-4	NonStatic	Min	-232.596	-96.829	0.000	0.0000
45	0.13449	SLU-4	NonStatic	Min	-232.077	-95.625	0.000	0.0000
45	0.00000	SLU-5	NonStatic	Max	-207.252	-43.121	0.000	0.0000
45	0.06724	SLU-5	NonStatic	Max	-206.853	-42.194	0.000	0.0000
45	0.13449	SLU-5	NonStatic	Max	-206.454	-41.268	0.000	0.0000
45	0.00000	SLU-5	NonStatic	Min	-207.252	-43.121	0.000	0.0000
45	0.06724	SLU-5	NonStatic	Min	-206.853	-42.194	0.000	0.0000
45	0.13449	SLU-5	NonStatic	Min	-206.454	-41.268	0.000	0.0000
45	0.00000	SLU-6	NonStatic	Max	-266.544	-94.073	0.000	0.0000
45	0.06724	SLU-6	NonStatic	Max	-266.025	-92.869	0.000	0.0000
45	0.13449	SLU-6	NonStatic	Max	-265.506	-91.665	0.000	0.0000
45	0.00000	SLU-6	NonStatic	Min	-266.544	-94.073	0.000	0.0000
45	0.06724	SLU-6	NonStatic	Min	-266.025	-92.869	0.000	0.0000
45	0.13449	SLU-6	NonStatic	Min	-265.506	-91.665	0.000	0.0000
45	0.00000	SLU-7	NonStatic	Max	-243.669	-35.247	0.000	0.0000
45	0.06724	SLU-7	NonStatic	Max	-243.270	-34.321	0.000	0.0000
45	0.13449	SLU-7	NonStatic	Max	-242.871	-33.395	0.000	0.0000
45	0.00000	SLU-7	NonStatic	Min	-243.669	-35.247	0.000	0.0000
45	0.06724	SLU-7	NonStatic	Min	-243.270	-34.321	0.000	0.0000
45	0.13449	SLU-7	NonStatic	Min	-242.871	-33.395	0.000	0.0000
45	0.00000	SLV 1	NonStatic	Max	-486.483	69.181	0.000	0.0000
45	0.06724	SLV 1	NonStatic	Max	-486.084	70.107	0.000	0.0000
45	0.13449	SLV 1	NonStatic	Max	-485.685	71.033	0.000	0.0000
45	0.00000	SLV 1	NonStatic	Min	-486.483	69.181	0.000	0.0000
45	0.06724	SLV 1	NonStatic	Min	-486.084	70.107	0.000	0.0000

Table: Element Forces - Frames, Part 1 of 4

Frame	Station m	OutputCase	CaseType	StepType	P KN	V2 KN	V3 KN	T KN-m
45	0.13449	SLV 1	NonStatic	Min	-485.685	71.033	0.000	0.0000
45	0.00000	SLV 2	NonStatic	Max	-492.522	53.774	0.000	0.0000
45	0.06724	SLV 2	NonStatic	Max	-492.123	54.700	0.000	0.0000
45	0.13449	SLV 2	NonStatic	Max	-491.724	55.626	0.000	0.0000
45	0.00000	SLV 2	NonStatic	Min	-492.522	53.774	0.000	0.0000
45	0.06724	SLV 2	NonStatic	Min	-492.123	54.700	0.000	0.0000
45	0.13449	SLV 2	NonStatic	Min	-491.724	55.626	0.000	0.0000
45	0.00000	SLV 3	NonStatic	Max	-492.522	53.774	0.000	0.0000
45	0.06724	SLV 3	NonStatic	Max	-492.123	54.700	0.000	0.0000
45	0.13449	SLV 3	NonStatic	Max	-491.724	55.626	0.000	0.0000
45	0.00000	SLV 3	NonStatic	Min	-492.522	53.774	0.000	0.0000
45	0.06724	SLV 3	NonStatic	Min	-492.123	54.700	0.000	0.0000
45	0.13449	SLV 3	NonStatic	Min	-491.724	55.626	0.000	0.0000
45	0.00000	SLV 4	NonStatic	Max	-550.834	63.568	0.000	0.0000
45	0.06724	SLV 4	NonStatic	Max	-550.435	64.494	0.000	0.0000
45	0.13449	SLV 4	NonStatic	Max	-550.036	65.420	0.000	0.0000
45	0.00000	SLV 4	NonStatic	Min	-550.834	63.568	0.000	0.0000
45	0.06724	SLV 4	NonStatic	Min	-550.435	64.494	0.000	0.0000
45	0.13449	SLV 4	NonStatic	Min	-550.036	65.420	0.000	0.0000
45	0.00000	SLV 5	NonStatic	Max	-244.986	7.328	0.000	0.0000
45	0.06724	SLV 5	NonStatic	Max	-244.587	8.254	0.000	0.0000
45	0.13449	SLV 5	NonStatic	Max	-244.188	9.181	0.000	0.0000
45	0.00000	SLV 5	NonStatic	Min	-244.986	7.328	0.000	0.0000
45	0.06724	SLV 5	NonStatic	Min	-244.587	8.254	0.000	0.0000
45	0.13449	SLV 5	NonStatic	Min	-244.188	9.181	0.000	0.0000
45	0.00000	SLV 6	NonStatic	Max	-281.477	8.726	0.000	0.0000
45	0.06724	SLV 6	NonStatic	Max	-281.078	9.652	0.000	0.0000
45	0.13449	SLV 6	NonStatic	Max	-280.679	10.578	0.000	0.0000
45	0.00000	SLV 6	NonStatic	Min	-281.477	8.726	0.000	0.0000
45	0.06724	SLV 6	NonStatic	Min	-281.078	9.652	0.000	0.0000
45	0.13449	SLV 6	NonStatic	Min	-280.679	10.578	0.000	0.0000
45	0.00000	SLV 7	NonStatic	Max	-264.327	-51.841	0.000	0.0000
45	0.06724	SLV 7	NonStatic	Max	-263.928	-50.915	0.000	0.0000
45	0.13449	SLV 7	NonStatic	Max	-263.529	-49.989	0.000	0.0000
45	0.00000	SLV 7	NonStatic	Min	-264.327	-51.841	0.000	0.0000
45	0.06724	SLV 7	NonStatic	Min	-263.928	-50.915	0.000	0.0000
45	0.13449	SLV 7	NonStatic	Min	-263.529	-49.989	0.000	0.0000
45	0.00000	SLV 8	NonStatic	Max	-303.701	-54.397	0.000	0.0000
45	0.06724	SLV 8	NonStatic	Max	-303.302	-53.471	0.000	0.0000
45	0.13449	SLV 8	NonStatic	Max	-302.903	-52.544	0.000	0.0000
45	0.00000	SLV 8	NonStatic	Min	-303.701	-54.397	0.000	0.0000
45	0.06724	SLV 8	NonStatic	Min	-303.302	-53.471	0.000	0.0000
45	0.13449	SLV 8	NonStatic	Min	-302.903	-52.544	0.000	0.0000
45	0.00000	SLV 9	NonStatic	Max	-486.483	69.181	0.000	0.0000
45	0.06724	SLV 9	NonStatic	Max	-486.084	70.107	0.000	0.0000
45	0.13449	SLV 9	NonStatic	Max	-485.685	71.033	0.000	0.0000
45	0.00000	SLV 9	NonStatic	Min	-486.483	69.181	0.000	0.0000
45	0.06724	SLV 9	NonStatic	Min	-486.084	70.107	0.000	0.0000
45	0.13449	SLV 9	NonStatic	Min	-485.685	71.033	0.000	0.0000
45	0.00000	SLV 10	NonStatic	Max	-543.272	81.650	0.000	0.0000
45	0.06724	SLV 10	NonStatic	Max	-542.873	82.576	0.000	0.0000
45	0.13449	SLV 10	NonStatic	Max	-542.474	83.502	0.000	0.0000
45	0.00000	SLV 10	NonStatic	Min	-543.272	81.650	0.000	0.0000
45	0.06724	SLV 10	NonStatic	Min	-542.873	82.576	0.000	0.0000
45	0.13449	SLV 10	NonStatic	Min	-542.474	83.502	0.000	0.0000
45	0.00000	SLV 11	NonStatic	Max	-492.522	53.774	0.000	0.0000
45	0.06724	SLV 11	NonStatic	Max	-492.123	54.700	0.000	0.0000
45	0.13449	SLV 11	NonStatic	Max	-491.724	55.626	0.000	0.0000
45	0.00000	SLV 11	NonStatic	Min	-492.522	53.774	0.000	0.0000

Table: Element Forces - Frames, Part 1 of 4

Frame	Station m	OutputCase	CaseType	StepType	P KN	V2 KN	V3 KN	T KN-m
45	0.06724	SLV 11	NonStatic	Min	-492.123	54.700	0.000	0.0000
45	0.13449	SLV 11	NonStatic	Min	-491.724	55.626	0.000	0.0000
45	0.00000	SLV 12	NonStatic	Max	-550.834	63.568	0.000	0.0000
45	0.06724	SLV 12	NonStatic	Max	-550.435	64.494	0.000	0.0000
45	0.13449	SLV 12	NonStatic	Max	-550.036	65.420	0.000	0.0000
45	0.00000	SLV 12	NonStatic	Min	-550.834	63.568	0.000	0.0000
45	0.06724	SLV 12	NonStatic	Min	-550.435	64.494	0.000	0.0000
45	0.13449	SLV 12	NonStatic	Min	-550.036	65.420	0.000	0.0000
45	0.00000	SLV 13	NonStatic	Max	-244.986	7.328	0.000	0.0000
45	0.06724	SLV 13	NonStatic	Max	-244.587	8.254	0.000	0.0000
45	0.13449	SLV 13	NonStatic	Max	-244.188	9.181	0.000	0.0000
45	0.00000	SLV 13	NonStatic	Min	-244.986	7.328	0.000	0.0000
45	0.06724	SLV 13	NonStatic	Min	-244.587	8.254	0.000	0.0000
45	0.13449	SLV 13	NonStatic	Min	-244.188	9.181	0.000	0.0000
45	0.00000	SLV 14	NonStatic	Max	-281.477	8.726	0.000	0.0000
45	0.06724	SLV 14	NonStatic	Max	-281.078	9.652	0.000	0.0000
45	0.13449	SLV 14	NonStatic	Max	-280.679	10.578	0.000	0.0000
45	0.00000	SLV 14	NonStatic	Min	-281.477	8.726	0.000	0.0000
45	0.06724	SLV 14	NonStatic	Min	-281.078	9.652	0.000	0.0000
45	0.13449	SLV 14	NonStatic	Min	-280.679	10.578	0.000	0.0000
45	0.00000	SLV 15	NonStatic	Max	-264.327	-51.841	0.000	0.0000
45	0.06724	SLV 15	NonStatic	Max	-263.928	-50.915	0.000	0.0000
45	0.13449	SLV 15	NonStatic	Max	-263.529	-49.989	0.000	0.0000
45	0.00000	SLV 15	NonStatic	Min	-264.327	-51.841	0.000	0.0000
45	0.06724	SLV 15	NonStatic	Min	-263.928	-50.915	0.000	0.0000
45	0.13449	SLV 15	NonStatic	Min	-263.529	-49.989	0.000	0.0000
45	0.00000	SLV 16	NonStatic	Max	-303.701	-54.397	0.000	0.0000
45	0.06724	SLV 16	NonStatic	Max	-303.302	-53.471	0.000	0.0000
45	0.13449	SLV 16	NonStatic	Max	-302.903	-52.544	0.000	0.0000
45	0.00000	SLV 16	NonStatic	Min	-303.701	-54.397	0.000	0.0000
45	0.06724	SLV 16	NonStatic	Min	-303.302	-53.471	0.000	0.0000
45	0.13449	SLV 16	NonStatic	Min	-302.903	-52.544	0.000	0.0000
46	0.00000	SLE-C	NonStatic	Max	-323.836	-24.219	0.000	0.0000
46	0.14787	SLE-C	NonStatic	Max	-317.224	-35.798	0.000	0.0000
46	0.29574	SLE-C	NonStatic	Max	-310.612	-47.378	0.000	0.0000
46	0.00000	SLE-C	NonStatic	Min	-323.836	-24.219	0.000	0.0000
46	0.14787	SLE-C	NonStatic	Min	-317.224	-35.798	0.000	0.0000
46	0.29574	SLE-C	NonStatic	Min	-310.612	-47.378	0.000	0.0000
46	0.00000	SLE-F1	NonStatic	Max	-308.741	-25.616	0.000	0.0000
46	0.14787	SLE-F1	NonStatic	Max	-301.829	-38.181	0.000	0.0000
46	0.29574	SLE-F1	NonStatic	Max	-294.917	-50.746	0.000	0.0000
46	0.00000	SLE-F1	NonStatic	Min	-308.741	-25.616	0.000	0.0000
46	0.14787	SLE-F1	NonStatic	Min	-301.829	-38.181	0.000	0.0000
46	0.29574	SLE-F1	NonStatic	Min	-294.917	-50.746	0.000	0.0000
46	0.00000	SLE-F2	NonStatic	Max	-292.464	-29.252	0.000	0.0000
46	0.14787	SLE-F2	NonStatic	Max	-289.187	-29.867	0.000	0.0000
46	0.29574	SLE-F2	NonStatic	Max	-285.909	-30.482	0.000	0.0000
46	0.00000	SLE-F2	NonStatic	Min	-292.464	-29.252	0.000	0.0000
46	0.14787	SLE-F2	NonStatic	Min	-289.187	-29.867	0.000	0.0000
46	0.29574	SLE-F2	NonStatic	Min	-285.909	-30.482	0.000	0.0000
46	0.00000	SLE-F3	NonStatic	Max	-278.191	-3.794	0.000	0.0000
46	0.14787	SLE-F3	NonStatic	Max	-270.921	-17.537	0.000	0.0000
46	0.29574	SLE-F3	NonStatic	Max	-263.651	-31.279	0.000	0.0000
46	0.00000	SLE-F3	NonStatic	Min	-278.191	-3.794	0.000	0.0000
46	0.14787	SLE-F3	NonStatic	Min	-270.921	-17.537	0.000	0.0000
46	0.29574	SLE-F3	NonStatic	Min	-263.651	-31.279	0.000	0.0000
46	0.00000	SLE-QP	NonStatic	Max	-286.855	-35.105	0.000	0.0000
46	0.14787	SLE-QP	NonStatic	Max	-283.578	-35.720	0.000	0.0000
46	0.29574	SLE-QP	NonStatic	Max	-280.300	-36.335	0.000	0.0000

Table: Element Forces - Frames, Part 1 of 4

Frame	Station m	OutputCase	CaseType	StepType	P KN	V2 KN	V3 KN	T KN-m
46	0.00000	SLE-QP	NonStatic	Min	-286.855	-35.105	0.000	0.0000
46	0.14787	SLE-QP	NonStatic	Min	-283.578	-35.720	0.000	0.0000
46	0.29574	SLE-QP	NonStatic	Min	-280.300	-36.335	0.000	0.0000
46	0.00000	SLU-1	NonStatic	Max	-392.034	-15.354	0.000	0.0000
46	0.14787	SLU-1	NonStatic	Max	-382.404	-33.808	0.000	0.0000
46	0.29574	SLU-1	NonStatic	Max	-372.774	-52.262	0.000	0.0000
46	0.00000	SLU-1	NonStatic	Min	-392.034	-15.354	0.000	0.0000
46	0.14787	SLU-1	NonStatic	Min	-382.404	-33.808	0.000	0.0000
46	0.29574	SLU-1	NonStatic	Min	-372.774	-52.262	0.000	0.0000
46	0.00000	SLU-2	NonStatic	Max	-382.277	-51.486	0.000	0.0000
46	0.14787	SLU-2	NonStatic	Max	-374.517	-63.793	0.000	0.0000
46	0.29574	SLU-2	NonStatic	Max	-366.756	-76.100	0.000	0.0000
46	0.00000	SLU-2	NonStatic	Min	-382.277	-51.486	0.000	0.0000
46	0.14787	SLU-2	NonStatic	Min	-374.517	-63.793	0.000	0.0000
46	0.29574	SLU-2	NonStatic	Min	-366.756	-76.100	0.000	0.0000
46	0.00000	SLU-3	NonStatic	Max	-288.062	22.055	0.000	0.0000
46	0.14787	SLU-3	NonStatic	Max	-279.280	3.343	0.000	0.0000
46	0.29574	SLU-3	NonStatic	Max	-270.499	-15.369	0.000	0.0000
46	0.00000	SLU-3	NonStatic	Min	-288.062	22.055	0.000	0.0000
46	0.14787	SLU-3	NonStatic	Min	-279.280	3.343	0.000	0.0000
46	0.29574	SLU-3	NonStatic	Min	-270.499	-15.369	0.000	0.0000
46	0.00000	SLU-4	NonStatic	Max	-393.790	-45.017	0.000	0.0000
46	0.14787	SLU-4	NonStatic	Max	-386.030	-57.323	0.000	0.0000
46	0.29574	SLU-4	NonStatic	Max	-378.269	-69.630	0.000	0.0000
46	0.00000	SLU-4	NonStatic	Min	-393.790	-45.017	0.000	0.0000
46	0.14787	SLU-4	NonStatic	Min	-386.030	-57.323	0.000	0.0000
46	0.29574	SLU-4	NonStatic	Min	-378.269	-69.630	0.000	0.0000
46	0.00000	SLU-5	NonStatic	Max	-291.147	-4.505	0.000	0.0000
46	0.14787	SLU-5	NonStatic	Max	-284.235	-17.070	0.000	0.0000
46	0.29574	SLU-5	NonStatic	Max	-277.323	-29.635	0.000	0.0000
46	0.00000	SLU-5	NonStatic	Min	-291.147	-4.505	0.000	0.0000
46	0.14787	SLU-5	NonStatic	Min	-284.235	-17.070	0.000	0.0000
46	0.29574	SLU-5	NonStatic	Min	-277.323	-29.635	0.000	0.0000
46	0.00000	SLU-6	NonStatic	Max	-385.406	-5.680	0.000	0.0000
46	0.14787	SLU-6	NonStatic	Max	-375.663	-24.503	0.000	0.0000
46	0.29574	SLU-6	NonStatic	Max	-365.921	-43.327	0.000	0.0000
46	0.00000	SLU-6	NonStatic	Min	-385.406	-5.680	0.000	0.0000
46	0.14787	SLU-6	NonStatic	Min	-375.663	-24.503	0.000	0.0000
46	0.29574	SLU-6	NonStatic	Min	-365.921	-43.327	0.000	0.0000
46	0.00000	SLU-7	NonStatic	Max	-281.670	31.108	0.000	0.0000
46	0.14787	SLU-7	NonStatic	Max	-272.889	12.396	0.000	0.0000
46	0.29574	SLU-7	NonStatic	Max	-264.107	-6.316	0.000	0.0000
46	0.00000	SLU-7	NonStatic	Min	-281.670	31.108	0.000	0.0000
46	0.14787	SLU-7	NonStatic	Min	-272.889	12.396	0.000	0.0000
46	0.29574	SLU-7	NonStatic	Min	-264.107	-6.316	0.000	0.0000
46	0.00000	SLV 1	NonStatic	Max	-441.787	135.571	0.000	0.0000
46	0.14787	SLV 1	NonStatic	Max	-434.784	122.708	0.000	0.0000
46	0.29574	SLV 1	NonStatic	Max	-427.782	109.846	0.000	0.0000
46	0.00000	SLV 1	NonStatic	Min	-441.787	135.571	0.000	0.0000
46	0.14787	SLV 1	NonStatic	Min	-434.784	122.708	0.000	0.0000
46	0.29574	SLV 1	NonStatic	Min	-427.782	109.846	0.000	0.0000
46	0.00000	SLV 2	NonStatic	Max	-480.096	120.489	0.000	0.0000
46	0.14787	SLV 2	NonStatic	Max	-473.094	107.627	0.000	0.0000
46	0.29574	SLV 2	NonStatic	Max	-466.091	94.764	0.000	0.0000
46	0.00000	SLV 2	NonStatic	Min	-480.096	120.489	0.000	0.0000
46	0.14787	SLV 2	NonStatic	Min	-473.094	107.627	0.000	0.0000
46	0.29574	SLV 2	NonStatic	Min	-466.091	94.764	0.000	0.0000
46	0.00000	SLV 3	NonStatic	Max	-480.096	120.489	0.000	0.0000
46	0.14787	SLV 3	NonStatic	Max	-473.094	107.627	0.000	0.0000

Table: Element Forces - Frames, Part 1 of 4

Frame	Station m	OutputCase	CaseType	StepType	P KN	V2 KN	V3 KN	T KN-m
46	0.29574	SLV 3	NonStatic	Max	-466.091	94.764	0.000	0.0000
46	0.00000	SLV 3	NonStatic	Min	-480.096	120.489	0.000	0.0000
46	0.14787	SLV 3	NonStatic	Min	-473.094	107.627	0.000	0.0000
46	0.29574	SLV 3	NonStatic	Min	-466.091	94.764	0.000	0.0000
46	0.00000	SLV 4	NonStatic	Max	-337.134	238.195	0.000	0.0000
46	0.14787	SLV 4	NonStatic	Max	-321.487	196.910	0.000	0.0000
46	0.29574	SLV 4	NonStatic	Max	-305.839	155.624	0.000	0.0000
46	0.00000	SLV 4	NonStatic	Min	-337.134	238.195	0.000	0.0000
46	0.14787	SLV 4	NonStatic	Min	-321.487	196.910	0.000	0.0000
46	0.29574	SLV 4	NonStatic	Min	-305.839	155.624	0.000	0.0000
46	0.00000	SLV 5	NonStatic	Max	-253.255	41.134	0.000	0.0000
46	0.14787	SLV 5	NonStatic	Max	-246.252	28.272	0.000	0.0000
46	0.29574	SLV 5	NonStatic	Max	-239.250	15.409	0.000	0.0000
46	0.00000	SLV 5	NonStatic	Min	-253.255	41.134	0.000	0.0000
46	0.14787	SLV 5	NonStatic	Min	-246.252	28.272	0.000	0.0000
46	0.29574	SLV 5	NonStatic	Min	-239.250	15.409	0.000	0.0000
46	0.00000	SLV 6	NonStatic	Max	-220.508	91.950	0.000	0.0000
46	0.14787	SLV 6	NonStatic	Max	-210.912	70.561	0.000	0.0000
46	0.29574	SLV 6	NonStatic	Max	-201.316	49.171	0.000	0.0000
46	0.00000	SLV 6	NonStatic	Min	-220.508	91.950	0.000	0.0000
46	0.14787	SLV 6	NonStatic	Min	-210.912	70.561	0.000	0.0000
46	0.29574	SLV 6	NonStatic	Min	-201.316	49.171	0.000	0.0000
46	0.00000	SLV 7	NonStatic	Max	-391.708	-12.232	0.000	0.0000
46	0.14787	SLV 7	NonStatic	Max	-384.706	-25.094	0.000	0.0000
46	0.29574	SLV 7	NonStatic	Max	-377.703	-37.957	0.000	0.0000
46	0.00000	SLV 7	NonStatic	Min	-391.708	-12.232	0.000	0.0000
46	0.14787	SLV 7	NonStatic	Min	-384.706	-25.094	0.000	0.0000
46	0.29574	SLV 7	NonStatic	Min	-377.703	-37.957	0.000	0.0000
46	0.00000	SLV 8	NonStatic	Max	-360.955	43.395	0.000	0.0000
46	0.14787	SLV 8	NonStatic	Max	-351.359	22.006	0.000	0.0000
46	0.29574	SLV 8	NonStatic	Max	-341.763	0.617	0.000	0.0000
46	0.00000	SLV 8	NonStatic	Min	-360.955	43.395	0.000	0.0000
46	0.14787	SLV 8	NonStatic	Min	-351.359	22.006	0.000	0.0000
46	0.29574	SLV 8	NonStatic	Min	-341.763	0.617	0.000	0.0000
46	0.00000	SLV 9	NonStatic	Max	-441.787	135.571	0.000	0.0000
46	0.14787	SLV 9	NonStatic	Max	-434.784	122.708	0.000	0.0000
46	0.29574	SLV 9	NonStatic	Max	-427.782	109.846	0.000	0.0000
46	0.00000	SLV 9	NonStatic	Min	-441.787	135.571	0.000	0.0000
46	0.14787	SLV 9	NonStatic	Min	-434.784	122.708	0.000	0.0000
46	0.29574	SLV 9	NonStatic	Min	-427.782	109.846	0.000	0.0000
46	0.00000	SLV 10	NonStatic	Max	-296.574	251.039	0.000	0.0000
46	0.14787	SLV 10	NonStatic	Max	-280.926	209.754	0.000	0.0000
46	0.29574	SLV 10	NonStatic	Max	-265.278	168.469	0.000	0.0000
46	0.00000	SLV 10	NonStatic	Min	-296.574	251.039	0.000	0.0000
46	0.14787	SLV 10	NonStatic	Min	-280.926	209.754	0.000	0.0000
46	0.29574	SLV 10	NonStatic	Min	-265.278	168.469	0.000	0.0000
46	0.00000	SLV 11	NonStatic	Max	-480.096	120.489	0.000	0.0000
46	0.14787	SLV 11	NonStatic	Max	-473.094	107.627	0.000	0.0000
46	0.29574	SLV 11	NonStatic	Max	-466.091	94.764	0.000	0.0000
46	0.00000	SLV 11	NonStatic	Min	-480.096	120.489	0.000	0.0000
46	0.14787	SLV 11	NonStatic	Min	-473.094	107.627	0.000	0.0000
46	0.29574	SLV 11	NonStatic	Min	-466.091	94.764	0.000	0.0000
46	0.00000	SLV 12	NonStatic	Max	-337.134	238.195	0.000	0.0000
46	0.14787	SLV 12	NonStatic	Max	-321.487	196.910	0.000	0.0000
46	0.29574	SLV 12	NonStatic	Max	-305.839	155.624	0.000	0.0000
46	0.00000	SLV 12	NonStatic	Min	-337.134	238.195	0.000	0.0000
46	0.14787	SLV 12	NonStatic	Min	-321.487	196.910	0.000	0.0000
46	0.29574	SLV 12	NonStatic	Min	-305.839	155.624	0.000	0.0000
46	0.00000	SLV 13	NonStatic	Max	-253.255	41.134	0.000	0.0000

Table: Element Forces - Frames, Part 1 of 4

Frame	Station m	OutputCase	CaseType	StepType	P KN	V2 KN	V3 KN	T KN-m
46	0.14787	SLV 13	NonStatic	Max	-246.252	28.272	0.000	0.0000
46	0.29574	SLV 13	NonStatic	Max	-239.250	15.409	0.000	0.0000
46	0.00000	SLV 13	NonStatic	Min	-253.255	41.134	0.000	0.0000
46	0.14787	SLV 13	NonStatic	Min	-246.252	28.272	0.000	0.0000
46	0.29574	SLV 13	NonStatic	Min	-239.250	15.409	0.000	0.0000
46	0.00000	SLV 14	NonStatic	Max	-220.508	91.950	0.000	0.0000
46	0.14787	SLV 14	NonStatic	Max	-210.912	70.561	0.000	0.0000
46	0.29574	SLV 14	NonStatic	Max	-201.316	49.171	0.000	0.0000
46	0.00000	SLV 14	NonStatic	Min	-220.508	91.950	0.000	0.0000
46	0.14787	SLV 14	NonStatic	Min	-210.912	70.561	0.000	0.0000
46	0.29574	SLV 14	NonStatic	Min	-201.316	49.171	0.000	0.0000
46	0.00000	SLV 15	NonStatic	Max	-391.708	-12.232	0.000	0.0000
46	0.14787	SLV 15	NonStatic	Max	-384.706	-25.094	0.000	0.0000
46	0.29574	SLV 15	NonStatic	Max	-377.703	-37.957	0.000	0.0000
46	0.00000	SLV 15	NonStatic	Min	-391.708	-12.232	0.000	0.0000
46	0.14787	SLV 15	NonStatic	Min	-384.706	-25.094	0.000	0.0000
46	0.29574	SLV 15	NonStatic	Min	-377.703	-37.957	0.000	0.0000
46	0.00000	SLV 16	NonStatic	Max	-360.955	43.395	0.000	0.0000
46	0.14787	SLV 16	NonStatic	Max	-351.359	22.006	0.000	0.0000
46	0.29574	SLV 16	NonStatic	Max	-341.763	0.617	0.000	0.0000
46	0.00000	SLV 16	NonStatic	Min	-360.955	43.395	0.000	0.0000
46	0.14787	SLV 16	NonStatic	Min	-351.359	22.006	0.000	0.0000
46	0.29574	SLV 16	NonStatic	Min	-341.763	0.617	0.000	0.0000

Table: Element Forces - Frames, Part 2 of 4

Table: Element Forces - Frames, Part 2 of 4

Frame	Station m	OutputCase	StepType	M2 KN-m	M3 KN-m	S11Max KN/m2	PtS11Max	x2S11Max m
1	0.00000	SLE-C	Max	0.0000	-38.0321	-85.01	3	0.500000
1	0.15570	SLE-C	Max	0.0000	-37.5320	-82.90	3	0.500000
1	0.31141	SLE-C	Max	0.0000	-38.9156	-64.64	3	0.500000
1	0.00000	SLE-C	Min	0.0000	-38.0321	-85.01	3	0.500000
1	0.15570	SLE-C	Min	0.0000	-37.5320	-82.90	3	0.500000
1	0.31141	SLE-C	Min	0.0000	-38.9156	-64.64	3	0.500000
1	0.00000	SLE-F1	Max	0.0000	-54.2713	49.11	3	0.500000
1	0.15570	SLE-F1	Max	0.0000	-54.5028	58.45	3	0.500000
1	0.31141	SLE-F1	Max	0.0000	-56.1467	79.89	3	0.500000
1	0.00000	SLE-F1	Min	0.0000	-54.2713	49.11	3	0.500000
1	0.15570	SLE-F1	Min	0.0000	-54.5028	58.45	3	0.500000
1	0.31141	SLE-F1	Min	0.0000	-56.1467	79.89	3	0.500000
1	0.00000	SLE-F2	Max	0.0000	-30.3738	-73.63	3	0.500000
1	0.15570	SLE-F2	Max	0.0000	-28.3356	-85.08	3	0.500000
1	0.31141	SLE-F2	Max	0.0000	-27.8468	-83.25	3	0.500000
1	0.00000	SLE-F2	Min	0.0000	-30.3738	-73.63	3	0.500000
1	0.15570	SLE-F2	Min	0.0000	-28.3356	-85.08	3	0.500000
1	0.31141	SLE-F2	Min	0.0000	-27.8468	-83.25	3	0.500000
1	0.00000	SLE-F3	Max	0.0000	-38.4889	-50.85	3	0.500000
1	0.15570	SLE-F3	Max	0.0000	-41.2643	-20.62	3	0.500000
1	0.31141	SLE-F3	Max	0.0000	-45.4246	21.47	3	0.500000
1	0.00000	SLE-F3	Min	0.0000	-38.4889	-50.85	3	0.500000
1	0.15570	SLE-F3	Min	0.0000	-41.2643	-20.62	3	0.500000
1	0.31141	SLE-F3	Min	0.0000	-45.4246	21.47	3	0.500000
1	0.00000	SLE-QP	Max	0.0000	-38.9270	-2.62	3	0.500000
1	0.15570	SLE-QP	Max	0.0000	-36.3609	-18.18	3	0.500000
1	0.31141	SLE-QP	Max	0.0000	-35.1797	-21.87	3	0.500000
1	0.00000	SLE-QP	Min	0.0000	-38.9270	-2.62	3	0.500000
1	0.15570	SLE-QP	Min	0.0000	-36.3609	-18.18	3	0.500000

Table: Element Forces - Frames, Part 2 of 4

Frame	Station m	OutputCase	StepType	M2 KN-m	M3 KN-m	S11Max KN/m2	PtS11Max	x2S11Max m
1	0.31141	SLE-QP	Min	0.0000	-35.1797	-21.87	3	0.500000
1	0.00000	SLU-1	Max	0.0000	-66.4116	-46.66	3	0.500000
1	0.15570	SLU-1	Max	0.0000	-66.6861	-33.32	3	0.500000
1	0.31141	SLU-1	Max	0.0000	-69.1809	-0.95	3	0.500000
1	0.00000	SLU-1	Min	0.0000	-66.4116	-46.66	3	0.500000
1	0.15570	SLU-1	Min	0.0000	-66.6861	-33.32	3	0.500000
1	0.31141	SLU-1	Min	0.0000	-69.1809	-0.95	3	0.500000
1	0.00000	SLU-2	Max	0.0000	-96.7640	226.20	3	0.500000
1	0.15570	SLU-2	Max	0.0000	-92.8874	205.61	3	0.500000
1	0.31141	SLU-2	Max	0.0000	-90.5818	198.47	3	0.500000
1	0.00000	SLU-2	Min	0.0000	-96.7640	226.20	3	0.500000
1	0.15570	SLU-2	Min	0.0000	-92.8874	205.61	3	0.500000
1	0.31141	SLU-2	Min	0.0000	-90.5818	198.47	3	0.500000
1	0.00000	SLU-3	Max	0.0000	-10.7674	-290.82	3	0.500000
1	0.15570	SLU-3	Max	0.0000	-16.0690	-240.59	3	0.500000
1	0.31141	SLU-3	Max	0.0000	-23.4049	-172.91	3	0.500000
1	0.00000	SLU-3	Min	0.0000	-10.7674	-290.82	3	0.500000
1	0.15570	SLU-3	Min	0.0000	-16.0690	-240.59	3	0.500000
1	0.31141	SLU-3	Min	0.0000	-23.4049	-172.91	3	0.500000
1	0.00000	SLU-4	Max	0.0000	-67.4440	-2.75	3	0.500000
1	0.15570	SLU-4	Max	0.0000	-63.2757	-27.49	3	0.500000
1	0.31141	SLU-4	Max	0.0000	-61.3278	-33.20	3	0.500000
1	0.00000	SLU-4	Min	0.0000	-67.4440	-2.75	3	0.500000
1	0.15570	SLU-4	Min	0.0000	-63.2757	-27.49	3	0.500000
1	0.31141	SLU-4	Min	0.0000	-61.3278	-33.20	3	0.500000
1	0.00000	SLU-5	Max	0.0000	-11.6521	-249.83	3	0.500000
1	0.15570	SLU-5	Max	0.0000	-12.7511	-235.62	3	0.500000
1	0.31141	SLU-5	Max	0.0000	-15.8842	-203.97	3	0.500000
1	0.00000	SLU-5	Min	0.0000	-11.6521	-249.83	3	0.500000
1	0.15570	SLU-5	Min	0.0000	-12.7511	-235.62	3	0.500000
1	0.31141	SLU-5	Min	0.0000	-15.8842	-203.97	3	0.500000
1	0.00000	SLU-6	Max	0.0000	-74.3434	-6.09	3	0.500000
1	0.15570	SLU-6	Max	0.0000	-77.7551	35.78	3	0.500000
1	0.31141	SLU-6	Max	0.0000	-82.7378	91.12	3	0.500000
1	0.00000	SLU-6	Min	0.0000	-74.3434	-6.09	3	0.500000
1	0.15570	SLU-6	Min	0.0000	-77.7551	35.78	3	0.500000
1	0.31141	SLU-6	Min	0.0000	-82.7378	91.12	3	0.500000
1	0.00000	SLU-7	Max	0.0000	-14.8299	-281.40	3	0.500000
1	0.15570	SLU-7	Max	0.0000	-23.3125	-202.26	3	0.500000
1	0.31141	SLU-7	Max	0.0000	-33.1800	-111.24	3	0.500000
1	0.00000	SLU-7	Min	0.0000	-14.8299	-281.40	3	0.500000
1	0.15570	SLU-7	Min	0.0000	-23.3125	-202.26	3	0.500000
1	0.31141	SLU-7	Min	0.0000	-33.1800	-111.24	3	0.500000
1	0.00000	SLV 1	Max	0.0000	191.8370	1346.50	1	-0.500000
1	0.15570	SLV 1	Max	0.0000	176.7138	1210.72	1	-0.500000
1	0.31141	SLV 1	Max	0.0000	155.4493	1022.31	1	-0.500000
1	0.00000	SLV 1	Min	0.0000	191.8370	1346.50	1	-0.500000
1	0.15570	SLV 1	Min	0.0000	176.7138	1210.72	1	-0.500000
1	0.31141	SLV 1	Min	0.0000	155.4493	1022.31	1	-0.500000
1	0.00000	SLV 2	Max	0.0000	177.2803	1165.49	1	-0.500000
1	0.15570	SLV 2	Max	0.0000	163.7445	1044.79	1	-0.500000
1	0.31141	SLV 2	Max	0.0000	144.0232	871.08	1	-0.500000
1	0.00000	SLV 2	Min	0.0000	177.2803	1165.49	1	-0.500000
1	0.15570	SLV 2	Min	0.0000	163.7445	1044.79	1	-0.500000
1	0.31141	SLV 2	Min	0.0000	144.0232	871.08	1	-0.500000
1	0.00000	SLV 3	Max	0.0000	177.2803	1165.49	1	-0.500000
1	0.15570	SLV 3	Max	0.0000	163.7445	1044.79	1	-0.500000
1	0.31141	SLV 3	Max	0.0000	144.0232	871.08	1	-0.500000
1	0.00000	SLV 3	Min	0.0000	177.2803	1165.49	1	-0.500000

Table: Element Forces - Frames, Part 2 of 4

Frame	Station m	OutputCase	StepType	M2 KN-m	M3 KN-m	S11Max KN/m2	PtS11Max	x2S11Max m
1	0.15570	SLV 3	Min	0.0000	163.7445	1044.79	1	-0.500000
1	0.31141	SLV 3	Min	0.0000	144.0232	871.08	1	-0.500000
1	0.00000	SLV 4	Max	0.0000	131.6076	447.91	1	-0.500000
1	0.15570	SLV 4	Max	0.0000	96.4548	153.90	1	-0.500000
1	0.31141	SLV 4	Max	0.0000	59.8476	-152.58	1	-0.500000
1	0.00000	SLV 4	Min	0.0000	131.6076	447.91	1	-0.500000
1	0.15570	SLV 4	Min	0.0000	96.4548	153.90	1	-0.500000
1	0.31141	SLV 4	Min	0.0000	59.8476	-152.58	1	-0.500000
1	0.00000	SLV 5	Max	0.0000	53.5550	214.43	1	-0.500000
1	0.15570	SLV 5	Max	0.0000	48.5815	172.32	1	-0.500000
1	0.31141	SLV 5	Max	0.0000	40.8300	106.40	1	-0.500000
1	0.00000	SLV 5	Min	0.0000	53.5550	214.43	1	-0.500000
1	0.15570	SLV 5	Min	0.0000	48.5815	172.32	1	-0.500000
1	0.31141	SLV 5	Min	0.0000	40.8300	106.40	1	-0.500000
1	0.00000	SLV 6	Max	0.0000	37.4892	-32.94	1	-0.500000
1	0.15570	SLV 6	Max	0.0000	22.0894	-160.82	1	-0.500000
1	0.31141	SLV 6	Max	0.0000	5.3310	-300.36	1	-0.500000
1	0.00000	SLV 6	Min	0.0000	37.4892	-32.94	1	-0.500000
1	0.15570	SLV 6	Min	0.0000	22.0894	-160.82	1	-0.500000
1	0.31141	SLV 6	Min	0.0000	5.3310	-300.36	1	-0.500000
1	0.00000	SLV 7	Max	0.0000	-1.0471	-435.22	3	0.500000
1	0.15570	SLV 7	Max	0.0000	-1.1318	-429.07	3	0.500000
1	0.31141	SLV 7	Max	0.0000	-4.1419	-397.85	3	0.500000
1	0.00000	SLV 7	Min	0.0000	-1.0471	-435.22	3	0.500000
1	0.15570	SLV 7	Min	0.0000	-1.1318	-429.07	3	0.500000
1	0.31141	SLV 7	Min	0.0000	-4.1419	-397.85	3	0.500000
1	0.00000	SLV 8	Max	0.0000	-25.3293	-341.55	3	0.500000
1	0.15570	SLV 8	Max	0.0000	-37.2471	-230.38	3	0.500000
1	0.31141	SLV 8	Max	0.0000	-50.6709	-106.30	3	0.500000
1	0.00000	SLV 8	Min	0.0000	-25.3293	-341.55	3	0.500000
1	0.15570	SLV 8	Min	0.0000	-37.2471	-230.38	3	0.500000
1	0.31141	SLV 8	Min	0.0000	-50.6709	-106.30	3	0.500000
1	0.00000	SLV 9	Max	0.0000	191.8370	1346.50	1	-0.500000
1	0.15570	SLV 9	Max	0.0000	176.7138	1210.72	1	-0.500000
1	0.31141	SLV 9	Max	0.0000	155.4493	1022.31	1	-0.500000
1	0.00000	SLV 9	Min	0.0000	191.8370	1346.50	1	-0.500000
1	0.15570	SLV 9	Min	0.0000	176.7138	1210.72	1	-0.500000
1	0.31141	SLV 9	Min	0.0000	155.4493	1022.31	1	-0.500000
1	0.00000	SLV 10	Max	0.0000	149.5484	659.78	1	-0.500000
1	0.15570	SLV 10	Max	0.0000	113.9125	360.16	1	-0.500000
1	0.31141	SLV 10	Max	0.0000	76.8664	48.44	1	-0.500000
1	0.00000	SLV 10	Min	0.0000	149.5484	659.78	1	-0.500000
1	0.15570	SLV 10	Min	0.0000	113.9125	360.16	1	-0.500000
1	0.31141	SLV 10	Min	0.0000	76.8664	48.44	1	-0.500000
1	0.00000	SLV 11	Max	0.0000	177.2803	1165.49	1	-0.500000
1	0.15570	SLV 11	Max	0.0000	163.7445	1044.79	1	-0.500000
1	0.31141	SLV 11	Max	0.0000	144.0232	871.08	1	-0.500000
1	0.00000	SLV 11	Min	0.0000	177.2803	1165.49	1	-0.500000
1	0.15570	SLV 11	Min	0.0000	163.7445	1044.79	1	-0.500000
1	0.31141	SLV 11	Min	0.0000	144.0232	871.08	1	-0.500000
1	0.00000	SLV 12	Max	0.0000	131.6076	447.91	1	-0.500000
1	0.15570	SLV 12	Max	0.0000	96.4548	153.90	1	-0.500000
1	0.31141	SLV 12	Max	0.0000	59.8476	-152.58	1	-0.500000
1	0.00000	SLV 12	Min	0.0000	131.6076	447.91	1	-0.500000
1	0.15570	SLV 12	Min	0.0000	96.4548	153.90	1	-0.500000
1	0.31141	SLV 12	Min	0.0000	59.8476	-152.58	1	-0.500000
1	0.00000	SLV 13	Max	0.0000	53.5550	214.43	1	-0.500000
1	0.15570	SLV 13	Max	0.0000	48.5815	172.32	1	-0.500000
1	0.31141	SLV 13	Max	0.0000	40.8300	106.40	1	-0.500000

Table: Element Forces - Frames, Part 2 of 4

Frame	Station m	OutputCase	StepType	M2 KN-m	M3 KN-m	S11Max KN/m2	PtS11Max	x2S11Max m
1	0.00000	SLV 13	Min	0.0000	53.5550	214.43	1	-0.500000
1	0.15570	SLV 13	Min	0.0000	48.5815	172.32	1	-0.500000
1	0.31141	SLV 13	Min	0.0000	40.8300	106.40	1	-0.500000
1	0.00000	SLV 14	Max	0.0000	37.4892	-32.94	1	-0.500000
1	0.15570	SLV 14	Max	0.0000	22.0894	-160.82	1	-0.500000
1	0.31141	SLV 14	Max	0.0000	5.3310	-300.36	1	-0.500000
1	0.00000	SLV 14	Min	0.0000	37.4892	-32.94	1	-0.500000
1	0.15570	SLV 14	Min	0.0000	22.0894	-160.82	1	-0.500000
1	0.31141	SLV 14	Min	0.0000	5.3310	-300.36	1	-0.500000
1	0.00000	SLV 15	Max	0.0000	-1.0471	-435.22	3	0.500000
1	0.15570	SLV 15	Max	0.0000	-1.1318	-429.07	3	0.500000
1	0.31141	SLV 15	Max	0.0000	-4.1419	-397.85	3	0.500000
1	0.00000	SLV 15	Min	0.0000	-1.0471	-435.22	3	0.500000
1	0.15570	SLV 15	Min	0.0000	-1.1318	-429.07	3	0.500000
1	0.31141	SLV 15	Min	0.0000	-4.1419	-397.85	3	0.500000
1	0.00000	SLV 16	Max	0.0000	-25.3293	-341.55	3	0.500000
1	0.15570	SLV 16	Max	0.0000	-37.2471	-230.38	3	0.500000
1	0.31141	SLV 16	Max	0.0000	-50.6709	-106.30	3	0.500000
1	0.00000	SLV 16	Min	0.0000	-25.3293	-341.55	3	0.500000
1	0.15570	SLV 16	Min	0.0000	-37.2471	-230.38	3	0.500000
1	0.31141	SLV 16	Min	0.0000	-50.6709	-106.30	3	0.500000
2	0.00000	SLE-C	Max	0.0000	-42.4221	-47.26	3	0.500000
2	0.15375	SLE-C	Max	0.0000	-39.4047	-73.27	3	0.500000
2	0.30749	SLE-C	Max	0.0000	-38.0321	-85.19	3	0.500000
2	0.00000	SLE-C	Min	0.0000	-42.4221	-47.26	3	0.500000
2	0.15375	SLE-C	Min	0.0000	-39.4047	-73.27	3	0.500000
2	0.30749	SLE-C	Min	0.0000	-38.0321	-85.19	3	0.500000
2	0.00000	SLE-F1	Max	0.0000	-55.8143	60.48	3	0.500000
2	0.15375	SLE-F1	Max	0.0000	-54.4493	49.71	3	0.500000
2	0.30749	SLE-F1	Max	0.0000	-54.2713	49.11	3	0.500000
2	0.00000	SLE-F1	Min	0.0000	-55.8143	60.48	3	0.500000
2	0.15375	SLE-F1	Min	0.0000	-54.4493	49.71	3	0.500000
2	0.30749	SLE-F1	Min	0.0000	-54.2713	49.11	3	0.500000
2	0.00000	SLE-F2	Max	0.0000	-37.2065	-16.60	3	0.500000
2	0.15375	SLE-F2	Max	0.0000	-33.1156	-51.12	3	0.500000
2	0.30749	SLE-F2	Max	0.0000	-30.3738	-74.07	3	0.500000
2	0.00000	SLE-F2	Min	0.0000	-37.2065	-16.60	3	0.500000
2	0.15375	SLE-F2	Min	0.0000	-33.1156	-51.12	3	0.500000
2	0.30749	SLE-F2	Min	0.0000	-30.3738	-74.07	3	0.500000
2	0.00000	SLE-F3	Max	0.0000	-35.1319	-81.03	3	0.500000
2	0.15375	SLE-F3	Max	0.0000	-36.2169	-70.80	3	0.500000
2	0.30749	SLE-F3	Max	0.0000	-38.4889	-50.40	3	0.500000
2	0.00000	SLE-F3	Min	0.0000	-35.1319	-81.03	3	0.500000
2	0.15375	SLE-F3	Min	0.0000	-36.2169	-70.80	3	0.500000
2	0.30749	SLE-F3	Min	0.0000	-38.4889	-50.40	3	0.500000
2	0.00000	SLE-QP	Max	0.0000	-46.3058	58.24	3	0.500000
2	0.15375	SLE-QP	Max	0.0000	-42.0229	22.46	3	0.500000
2	0.30749	SLE-QP	Max	0.0000	-38.9270	-3.15	3	0.500000
2	0.00000	SLE-QP	Min	0.0000	-46.3058	58.24	3	0.500000
2	0.15375	SLE-QP	Min	0.0000	-42.0229	22.46	3	0.500000
2	0.30749	SLE-QP	Min	0.0000	-38.9270	-3.15	3	0.500000
2	0.00000	SLU-1	Max	0.0000	-69.1556	-24.11	3	0.500000
2	0.15375	SLU-1	Max	0.0000	-66.8558	-43.35	3	0.500000
2	0.30749	SLU-1	Max	0.0000	-66.4116	-46.69	3	0.500000
2	0.00000	SLU-1	Min	0.0000	-69.1556	-24.11	3	0.500000
2	0.15375	SLU-1	Min	0.0000	-66.8558	-43.35	3	0.500000
2	0.30749	SLU-1	Min	0.0000	-66.4116	-46.69	3	0.500000
2	0.00000	SLU-2	Max	0.0000	-105.8377	299.29	3	0.500000
2	0.15375	SLU-2	Max	0.0000	-100.6929	257.17	3	0.500000

Table: Element Forces - Frames, Part 2 of 4

Frame	Station m	OutputCase	StepType	M2 KN-m	M3 KN-m	S11Max KN/m2	PtS11Max	x2S11Max m
2	0.30749	SLU-2	Max	0.0000	-96.7640	225.48	3	0.500000
2	0.00000	SLU-2	Min	0.0000	-105.8377	299.29	3	0.500000
2	0.15375	SLU-2	Min	0.0000	-100.6929	257.17	3	0.500000
2	0.30749	SLU-2	Min	0.0000	-96.7640	225.48	3	0.500000
2	0.00000	SLU-3	Max	0.0000	-4.3329	-343.95	3	0.500000
2	0.15375	SLU-3	Max	0.0000	-6.6368	-324.79	3	0.500000
2	0.30749	SLU-3	Max	0.0000	-10.7674	-289.97	3	0.500000
2	0.00000	SLU-3	Min	0.0000	-4.3329	-343.95	3	0.500000
2	0.15375	SLU-3	Min	0.0000	-6.6368	-324.79	3	0.500000
2	0.30749	SLU-3	Min	0.0000	-10.7674	-289.97	3	0.500000
2	0.00000	SLU-4	Max	0.0000	-79.1090	95.46	3	0.500000
2	0.15375	SLU-4	Max	0.0000	-72.3487	37.98	3	0.500000
2	0.30749	SLU-4	Max	0.0000	-67.4440	-3.59	3	0.500000
2	0.00000	SLU-4	Min	0.0000	-79.1090	95.46	3	0.500000
2	0.15375	SLU-4	Min	0.0000	-72.3487	37.98	3	0.500000
2	0.30749	SLU-4	Min	0.0000	-67.4440	-3.59	3	0.500000
2	0.00000	SLU-5	Max	0.0000	-13.6579	-231.39	3	0.500000
2	0.15375	SLU-5	Max	0.0000	-11.7416	-248.40	3	0.500000
2	0.30749	SLU-5	Max	0.0000	-11.6521	-249.75	3	0.500000
2	0.00000	SLU-5	Min	0.0000	-13.6579	-231.39	3	0.500000
2	0.15375	SLU-5	Min	0.0000	-11.7416	-248.40	3	0.500000
2	0.30749	SLU-5	Min	0.0000	-11.6521	-249.75	3	0.500000
2	0.00000	SLU-6	Max	0.0000	-71.0970	-37.37	3	0.500000
2	0.15375	SLU-6	Max	0.0000	-72.1122	-26.69	3	0.500000
2	0.30749	SLU-6	Max	0.0000	-74.3434	-5.58	3	0.500000
2	0.00000	SLU-6	Min	0.0000	-71.0970	-37.37	3	0.500000
2	0.15375	SLU-6	Min	0.0000	-72.1122	-26.69	3	0.500000
2	0.30749	SLU-6	Min	0.0000	-74.3434	-5.58	3	0.500000
2	0.00000	SLU-7	Max	0.0000	-3.4162	-379.75	3	0.500000
2	0.15375	SLU-7	Max	0.0000	-8.5295	-334.99	3	0.500000
2	0.30749	SLU-7	Max	0.0000	-14.8299	-280.06	3	0.500000
2	0.00000	SLU-7	Min	0.0000	-3.4162	-379.75	3	0.500000
2	0.15375	SLU-7	Min	0.0000	-8.5295	-334.99	3	0.500000
2	0.30749	SLU-7	Min	0.0000	-14.8299	-280.06	3	0.500000
2	0.00000	SLV 1	Max	0.0000	205.1604	1484.69	1	-0.500000
2	0.15375	SLV 1	Max	0.0000	201.4337	1441.87	1	-0.500000
2	0.30749	SLV 1	Max	0.0000	191.8370	1348.74	1	-0.500000
2	0.00000	SLV 1	Min	0.0000	205.1604	1484.69	1	-0.500000
2	0.15375	SLV 1	Min	0.0000	201.4337	1441.87	1	-0.500000
2	0.30749	SLV 1	Min	0.0000	191.8370	1348.74	1	-0.500000
2	0.00000	SLV 2	Max	0.0000	187.5903	1274.87	1	-0.500000
2	0.15375	SLV 2	Max	0.0000	185.3889	1246.48	1	-0.500000
2	0.30749	SLV 2	Max	0.0000	177.2803	1167.45	1	-0.500000
2	0.00000	SLV 2	Min	0.0000	187.5903	1274.87	1	-0.500000
2	0.15375	SLV 2	Min	0.0000	185.3889	1246.48	1	-0.500000
2	0.30749	SLV 2	Min	0.0000	177.2803	1167.45	1	-0.500000
2	0.00000	SLV 3	Max	0.0000	187.5903	1274.87	1	-0.500000
2	0.15375	SLV 3	Max	0.0000	185.3889	1246.48	1	-0.500000
2	0.30749	SLV 3	Max	0.0000	177.2803	1167.45	1	-0.500000
2	0.00000	SLV 3	Min	0.0000	187.5903	1274.87	1	-0.500000
2	0.15375	SLV 3	Min	0.0000	185.3889	1246.48	1	-0.500000
2	0.30749	SLV 3	Min	0.0000	177.2803	1167.45	1	-0.500000
2	0.00000	SLV 4	Max	0.0000	174.5387	818.08	1	-0.500000
2	0.15375	SLV 4	Max	0.0000	153.6959	640.94	1	-0.500000
2	0.30749	SLV 4	Max	0.0000	131.6076	453.12	1	-0.500000
2	0.00000	SLV 4	Min	0.0000	174.5387	818.08	1	-0.500000
2	0.15375	SLV 4	Min	0.0000	153.6959	640.94	1	-0.500000
2	0.30749	SLV 4	Min	0.0000	131.6076	453.12	1	-0.500000
2	0.00000	SLV 5	Max	0.0000	56.5452	250.23	1	-0.500000

Table: Element Forces - Frames, Part 2 of 4

Frame	Station m	OutputCase	StepType	M2 KN-m	M3 KN-m	S11Max KN/m2	PtS11Max	x2S11Max m
2	0.15375	SLV 5	Max	0.0000	56.3319	243.67	1	-0.500000
2	0.30749	SLV 5	Max	0.0000	53.5550	215.13	1	-0.500000
2	0.00000	SLV 5	Min	0.0000	56.5452	250.23	1	-0.500000
2	0.15375	SLV 5	Min	0.0000	56.3319	243.67	1	-0.500000
2	0.30749	SLV 5	Min	0.0000	53.5550	215.13	1	-0.500000
2	0.00000	SLV 6	Max	0.0000	58.1020	148.99	1	-0.500000
2	0.15375	SLV 6	Max	0.0000	48.3782	64.21	1	-0.500000
2	0.30749	SLV 6	Max	0.0000	37.4892	-30.54	1	-0.500000
2	0.00000	SLV 6	Min	0.0000	58.1020	148.99	1	-0.500000
2	0.15375	SLV 6	Min	0.0000	48.3782	64.21	1	-0.500000
2	0.30749	SLV 6	Min	0.0000	37.4892	-30.54	1	-0.500000
2	0.00000	SLV 7	Max	0.0000	-7.2549	-381.74	3	0.500000
2	0.15375	SLV 7	Max	0.0000	-2.8073	-420.08	3	0.500000
2	0.30749	SLV 7	Max	0.0000	-1.0471	-435.38	3	0.500000
2	0.00000	SLV 7	Min	0.0000	-7.2549	-381.74	3	0.500000
2	0.15375	SLV 7	Min	0.0000	-2.8073	-420.08	3	0.500000
2	0.30749	SLV 7	Min	0.0000	-1.0471	-435.38	3	0.500000
2	0.00000	SLV 8	Max	0.0000	-9.8462	-478.60	3	0.500000
2	0.15375	SLV 8	Max	0.0000	-16.9432	-414.67	3	0.500000
2	0.30749	SLV 8	Max	0.0000	-25.3293	-339.70	3	0.500000
2	0.00000	SLV 8	Min	0.0000	-9.8462	-478.60	3	0.500000
2	0.15375	SLV 8	Min	0.0000	-16.9432	-414.67	3	0.500000
2	0.30749	SLV 8	Min	0.0000	-25.3293	-339.70	3	0.500000
2	0.00000	SLV 9	Max	0.0000	205.1604	1484.69	1	-0.500000
2	0.15375	SLV 9	Max	0.0000	201.4337	1441.87	1	-0.500000
2	0.30749	SLV 9	Max	0.0000	191.8370	1348.74	1	-0.500000
2	0.00000	SLV 9	Min	0.0000	205.1604	1484.69	1	-0.500000
2	0.15375	SLV 9	Min	0.0000	201.4337	1441.87	1	-0.500000
2	0.30749	SLV 9	Min	0.0000	191.8370	1348.74	1	-0.500000
2	0.00000	SLV 10	Max	0.0000	193.1242	1038.25	1	-0.500000
2	0.15375	SLV 10	Max	0.0000	171.9405	856.84	1	-0.500000
2	0.30749	SLV 10	Max	0.0000	149.5484	665.06	1	-0.500000
2	0.00000	SLV 10	Min	0.0000	193.1242	1038.25	1	-0.500000
2	0.15375	SLV 10	Min	0.0000	171.9405	856.84	1	-0.500000
2	0.30749	SLV 10	Min	0.0000	149.5484	665.06	1	-0.500000
2	0.00000	SLV 11	Max	0.0000	187.5903	1274.87	1	-0.500000
2	0.15375	SLV 11	Max	0.0000	185.3889	1246.48	1	-0.500000
2	0.30749	SLV 11	Max	0.0000	177.2803	1167.45	1	-0.500000
2	0.00000	SLV 11	Min	0.0000	187.5903	1274.87	1	-0.500000
2	0.15375	SLV 11	Min	0.0000	185.3889	1246.48	1	-0.500000
2	0.30749	SLV 11	Min	0.0000	177.2803	1167.45	1	-0.500000
2	0.00000	SLV 12	Max	0.0000	174.5387	818.08	1	-0.500000
2	0.15375	SLV 12	Max	0.0000	153.6959	640.94	1	-0.500000
2	0.30749	SLV 12	Max	0.0000	131.6076	453.12	1	-0.500000
2	0.00000	SLV 12	Min	0.0000	174.5387	818.08	1	-0.500000
2	0.15375	SLV 12	Min	0.0000	153.6959	640.94	1	-0.500000
2	0.30749	SLV 12	Min	0.0000	131.6076	453.12	1	-0.500000
2	0.00000	SLV 13	Max	0.0000	56.5452	250.23	1	-0.500000
2	0.15375	SLV 13	Max	0.0000	56.3319	243.67	1	-0.500000
2	0.30749	SLV 13	Max	0.0000	53.5550	215.13	1	-0.500000
2	0.00000	SLV 13	Min	0.0000	56.5452	250.23	1	-0.500000
2	0.15375	SLV 13	Min	0.0000	56.3319	243.67	1	-0.500000
2	0.30749	SLV 13	Min	0.0000	53.5550	215.13	1	-0.500000
2	0.00000	SLV 14	Max	0.0000	58.1020	148.99	1	-0.500000
2	0.15375	SLV 14	Max	0.0000	48.3782	64.21	1	-0.500000
2	0.30749	SLV 14	Max	0.0000	37.4892	-30.54	1	-0.500000
2	0.00000	SLV 14	Min	0.0000	58.1020	148.99	1	-0.500000
2	0.15375	SLV 14	Min	0.0000	48.3782	64.21	1	-0.500000
2	0.30749	SLV 14	Min	0.0000	37.4892	-30.54	1	-0.500000

Table: Element Forces - Frames, Part 2 of 4

Frame	Station m	OutputCase	StepType	M2 KN-m	M3 KN-m	S11Max KN/m2	PtS11Max	x2S11Max m
2	0.00000	SLV 15	Max	0.0000	-7.2549	-381.74	3	0.500000
2	0.15375	SLV 15	Max	0.0000	-2.8073	-420.08	3	0.500000
2	0.30749	SLV 15	Max	0.0000	-1.0471	-435.38	3	0.500000
2	0.00000	SLV 15	Min	0.0000	-7.2549	-381.74	3	0.500000
2	0.15375	SLV 15	Min	0.0000	-2.8073	-420.08	3	0.500000
2	0.30749	SLV 15	Min	0.0000	-1.0471	-435.38	3	0.500000
2	0.00000	SLV 16	Max	0.0000	-9.8462	-478.60	3	0.500000
2	0.15375	SLV 16	Max	0.0000	-16.9432	-414.67	3	0.500000
2	0.30749	SLV 16	Max	0.0000	-25.3293	-339.70	3	0.500000
2	0.00000	SLV 16	Min	0.0000	-9.8462	-478.60	3	0.500000
2	0.15375	SLV 16	Min	0.0000	-16.9432	-414.67	3	0.500000
2	0.30749	SLV 16	Min	0.0000	-25.3293	-339.70	3	0.500000
3	0.00000	SLE-C	Max	0.0000	-40.6187	-67.84	3	0.500000
3	0.16308	SLE-C	Max	0.0000	-40.5800	-66.02	3	0.500000
3	0.32617	SLE-C	Max	0.0000	-42.4221	-48.08	3	0.500000
3	0.00000	SLE-C	Min	0.0000	-40.6187	-67.84	3	0.500000
3	0.16308	SLE-C	Min	0.0000	-40.5800	-66.02	3	0.500000
3	0.32617	SLE-C	Min	0.0000	-42.4221	-48.08	3	0.500000
3	0.00000	SLE-F1	Max	0.0000	-48.7755	-3.35	3	0.500000
3	0.16308	SLE-F1	Max	0.0000	-51.6258	23.72	3	0.500000
3	0.32617	SLE-F1	Max	0.0000	-55.8143	62.27	3	0.500000
3	0.00000	SLE-F1	Min	0.0000	-48.7755	-3.35	3	0.500000
3	0.16308	SLE-F1	Min	0.0000	-51.6258	23.72	3	0.500000
3	0.32617	SLE-F1	Min	0.0000	-55.8143	62.27	3	0.500000
3	0.00000	SLE-F2	Max	0.0000	-39.1443	-7.80	3	0.500000
3	0.16308	SLE-F2	Max	0.0000	-37.4102	-20.20	3	0.500000
3	0.32617	SLE-F2	Max	0.0000	-37.2065	-19.47	3	0.500000
3	0.00000	SLE-F2	Min	0.0000	-39.1443	-7.80	3	0.500000
3	0.16308	SLE-F2	Min	0.0000	-37.4102	-20.20	3	0.500000
3	0.32617	SLE-F2	Min	0.0000	-37.2065	-19.47	3	0.500000
3	0.00000	SLE-F3	Max	0.0000	-25.0225	-168.25	3	0.500000
3	0.16308	SLE-F3	Max	0.0000	-29.4081	-128.02	3	0.500000
3	0.32617	SLE-F3	Max	0.0000	-35.1319	-76.31	3	0.500000
3	0.00000	SLE-F3	Min	0.0000	-25.0225	-168.25	3	0.500000
3	0.16308	SLE-F3	Min	0.0000	-29.4081	-128.02	3	0.500000
3	0.32617	SLE-F3	Min	0.0000	-35.1319	-76.31	3	0.500000
3	0.00000	SLE-QP	Max	0.0000	-47.9878	64.38	3	0.500000
3	0.16308	SLE-QP	Max	0.0000	-46.4776	54.08	3	0.500000
3	0.32617	SLE-QP	Max	0.0000	-46.3058	55.25	3	0.500000
3	0.00000	SLE-QP	Min	0.0000	-47.9878	64.38	3	0.500000
3	0.16308	SLE-QP	Min	0.0000	-46.4776	54.08	3	0.500000
3	0.32617	SLE-QP	Min	0.0000	-46.3058	55.25	3	0.500000
3	0.00000	SLU-1	Max	0.0000	-60.1382	-105.42	3	0.500000
3	0.16308	SLU-1	Max	0.0000	-63.5918	-72.71	3	0.500000
3	0.32617	SLU-1	Max	0.0000	-69.1556	-21.92	3	0.500000
3	0.00000	SLU-1	Min	0.0000	-60.1382	-105.42	3	0.500000
3	0.16308	SLU-1	Min	0.0000	-63.5918	-72.71	3	0.500000
3	0.32617	SLU-1	Min	0.0000	-69.1556	-21.92	3	0.500000
3	0.00000	SLU-2	Max	0.0000	-100.5047	244.68	3	0.500000
3	0.16308	SLU-2	Max	0.0000	-102.4952	265.53	3	0.500000
3	0.32617	SLU-2	Max	0.0000	-105.8377	297.97	3	0.500000
3	0.00000	SLU-2	Min	0.0000	-100.5047	244.68	3	0.500000
3	0.16308	SLU-2	Min	0.0000	-102.4952	265.53	3	0.500000
3	0.32617	SLU-2	Min	0.0000	-105.8377	297.97	3	0.500000
3	0.00000	SLU-3	Max	0.0000	6.5209	-323.19	1	-0.500000
3	0.16308	SLU-3	Max	0.0000	2.1423	-358.77	1	-0.500000
3	0.32617	SLU-3	Max	0.0000	-4.3329	-338.04	3	0.500000
3	0.00000	SLU-3	Min	0.0000	6.5209	-323.19	1	-0.500000
3	0.16308	SLU-3	Min	0.0000	2.1423	-358.77	1	-0.500000

Table: Element Forces - Frames, Part 2 of 4

Frame	Station m	OutputCase	StepType	M2 KN-m	M3 KN-m	S11Max KN/m2	PtS11Max	x2S11Max m
3	0.32617	SLU-3	Min	0.0000	-4.3329	-338.04	3	0.500000
3	0.00000	SLU-4	Max	0.0000	-80.1472	93.96	3	0.500000
3	0.16308	SLU-4	Max	0.0000	-78.5730	83.57	3	0.500000
3	0.32617	SLU-4	Max	0.0000	-79.1090	91.26	3	0.500000
3	0.00000	SLU-4	Min	0.0000	-80.1472	93.96	3	0.500000
3	0.16308	SLU-4	Min	0.0000	-78.5730	83.57	3	0.500000
3	0.32617	SLU-4	Min	0.0000	-79.1090	91.26	3	0.500000
3	0.00000	SLU-5	Max	0.0000	-12.2358	-247.60	3	0.500000
3	0.16308	SLU-5	Max	0.0000	-11.8985	-248.54	3	0.500000
3	0.32617	SLU-5	Max	0.0000	-13.6579	-231.51	3	0.500000
3	0.00000	SLU-5	Min	0.0000	-12.2358	-247.60	3	0.500000
3	0.16308	SLU-5	Min	0.0000	-11.8985	-248.54	3	0.500000
3	0.32617	SLU-5	Min	0.0000	-13.6579	-231.51	3	0.500000
3	0.00000	SLU-6	Max	0.0000	-55.9189	-168.28	3	0.500000
3	0.16308	SLU-6	Max	0.0000	-62.8320	-105.24	3	0.500000
3	0.32617	SLU-6	Max	0.0000	-71.0970	-30.61	3	0.500000
3	0.00000	SLU-6	Min	0.0000	-55.9189	-168.28	3	0.500000
3	0.16308	SLU-6	Min	0.0000	-62.8320	-105.24	3	0.500000
3	0.32617	SLU-6	Min	0.0000	-71.0970	-30.61	3	0.500000
3	0.00000	SLU-7	Max	0.0000	11.8831	-303.14	1	-0.500000
3	0.16308	SLU-7	Max	0.0000	4.9026	-360.33	1	-0.500000
3	0.32617	SLU-7	Max	0.0000	-3.4162	-370.42	3	0.500000
3	0.00000	SLU-7	Min	0.0000	11.8831	-303.14	1	-0.500000
3	0.16308	SLU-7	Min	0.0000	4.9026	-360.33	1	-0.500000
3	0.32617	SLU-7	Min	0.0000	-3.4162	-370.42	3	0.500000
3	0.00000	SLV 1	Max	0.0000	202.0800	1467.13	1	-0.500000
3	0.16308	SLV 1	Max	0.0000	207.0757	1507.52	1	-0.500000
3	0.32617	SLV 1	Max	0.0000	205.1604	1488.67	1	-0.500000
3	0.00000	SLV 1	Min	0.0000	202.0800	1467.13	1	-0.500000
3	0.16308	SLV 1	Min	0.0000	207.0757	1507.52	1	-0.500000
3	0.32617	SLV 1	Min	0.0000	205.1604	1488.67	1	-0.500000
3	0.00000	SLV 2	Max	0.0000	183.2335	1244.91	1	-0.500000
3	0.16308	SLV 2	Max	0.0000	188.8674	1290.76	1	-0.500000
3	0.32617	SLV 2	Max	0.0000	187.5903	1277.38	1	-0.500000
3	0.00000	SLV 2	Min	0.0000	183.2335	1244.91	1	-0.500000
3	0.16308	SLV 2	Min	0.0000	188.8674	1290.76	1	-0.500000
3	0.32617	SLV 2	Min	0.0000	187.5903	1277.38	1	-0.500000
3	0.00000	SLV 3	Max	0.0000	183.2335	1244.91	1	-0.500000
3	0.16308	SLV 3	Max	0.0000	188.8674	1290.76	1	-0.500000
3	0.32617	SLV 3	Max	0.0000	187.5903	1277.38	1	-0.500000
3	0.00000	SLV 3	Min	0.0000	183.2335	1244.91	1	-0.500000
3	0.16308	SLV 3	Min	0.0000	188.8674	1290.76	1	-0.500000
3	0.32617	SLV 3	Min	0.0000	187.5903	1277.38	1	-0.500000
3	0.00000	SLV 4	Max	0.0000	207.5791	1122.34	1	-0.500000
3	0.16308	SLV 4	Max	0.0000	191.7517	989.28	1	-0.500000
3	0.32617	SLV 4	Max	0.0000	174.5387	844.34	1	-0.500000
3	0.00000	SLV 4	Min	0.0000	207.5791	1122.34	1	-0.500000
3	0.16308	SLV 4	Min	0.0000	191.7517	989.28	1	-0.500000
3	0.32617	SLV 4	Min	0.0000	174.5387	844.34	1	-0.500000
3	0.00000	SLV 5	Max	0.0000	55.9901	244.34	1	-0.500000
3	0.16308	SLV 5	Max	0.0000	57.7893	260.85	1	-0.500000
3	0.32617	SLV 5	Max	0.0000	56.5452	251.27	1	-0.500000
3	0.00000	SLV 5	Min	0.0000	55.9901	244.34	1	-0.500000
3	0.16308	SLV 5	Min	0.0000	57.7893	260.85	1	-0.500000
3	0.32617	SLV 5	Min	0.0000	56.5452	251.27	1	-0.500000
3	0.00000	SLV 6	Max	0.0000	76.6945	316.71	1	-0.500000
3	0.16308	SLV 6	Max	0.0000	68.0911	245.57	1	-0.500000
3	0.32617	SLV 6	Max	0.0000	58.1020	162.55	1	-0.500000
3	0.00000	SLV 6	Min	0.0000	76.6945	316.71	1	-0.500000

Table: Element Forces - Frames, Part 2 of 4

Frame	Station m	OutputCase	StepType	M2 KN-m	M3 KN-m	S11Max KN/m2	PtS11Max	x2S11Max m
3	0.16308	SLV 6	Min	0.0000	68.0911	245.57	1	-0.500000
3	0.32617	SLV 6	Min	0.0000	58.1020	162.55	1	-0.500000
3	0.00000	SLV 7	Max	0.0000	-10.7767	-356.84	3	0.500000
3	0.16308	SLV 7	Max	0.0000	-7.4942	-383.88	3	0.500000
3	0.32617	SLV 7	Max	0.0000	-7.2549	-384.85	3	0.500000
3	0.00000	SLV 7	Min	0.0000	-10.7767	-356.84	3	0.500000
3	0.16308	SLV 7	Min	0.0000	-7.4942	-383.88	3	0.500000
3	0.32617	SLV 7	Min	0.0000	-7.2549	-384.85	3	0.500000
3	0.00000	SLV 8	Max	0.0000	10.9335	-461.87	1	-0.500000
3	0.16308	SLV 8	Max	0.0000	1.2365	-542.39	1	-0.500000
3	0.32617	SLV 8	Max	0.0000	-9.8462	-465.99	3	0.500000
3	0.00000	SLV 8	Min	0.0000	10.9335	-461.87	1	-0.500000
3	0.16308	SLV 8	Min	0.0000	1.2365	-542.39	1	-0.500000
3	0.32617	SLV 8	Min	0.0000	-9.8462	-465.99	3	0.500000
3	0.00000	SLV 9	Max	0.0000	202.0800	1467.13	1	-0.500000
3	0.16308	SLV 9	Max	0.0000	207.0757	1507.52	1	-0.500000
3	0.32617	SLV 9	Max	0.0000	205.1604	1488.67	1	-0.500000
3	0.00000	SLV 9	Min	0.0000	202.0800	1467.13	1	-0.500000
3	0.16308	SLV 9	Min	0.0000	207.0757	1507.52	1	-0.500000
3	0.32617	SLV 9	Min	0.0000	205.1604	1488.67	1	-0.500000
3	0.00000	SLV 10	Max	0.0000	224.8866	1331.35	1	-0.500000
3	0.16308	SLV 10	Max	0.0000	209.6983	1203.76	1	-0.500000
3	0.32617	SLV 10	Max	0.0000	193.1242	1064.30	1	-0.500000
3	0.00000	SLV 10	Min	0.0000	224.8866	1331.35	1	-0.500000
3	0.16308	SLV 10	Min	0.0000	209.6983	1203.76	1	-0.500000
3	0.32617	SLV 10	Min	0.0000	193.1242	1064.30	1	-0.500000
3	0.00000	SLV 11	Max	0.0000	183.2335	1244.91	1	-0.500000
3	0.16308	SLV 11	Max	0.0000	188.8674	1290.76	1	-0.500000
3	0.32617	SLV 11	Max	0.0000	187.5903	1277.38	1	-0.500000
3	0.00000	SLV 11	Min	0.0000	183.2335	1244.91	1	-0.500000
3	0.16308	SLV 11	Min	0.0000	188.8674	1290.76	1	-0.500000
3	0.32617	SLV 11	Min	0.0000	187.5903	1277.38	1	-0.500000
3	0.00000	SLV 12	Max	0.0000	207.5791	1122.34	1	-0.500000
3	0.16308	SLV 12	Max	0.0000	191.7517	989.28	1	-0.500000
3	0.32617	SLV 12	Max	0.0000	174.5387	844.34	1	-0.500000
3	0.00000	SLV 12	Min	0.0000	207.5791	1122.34	1	-0.500000
3	0.16308	SLV 12	Min	0.0000	191.7517	989.28	1	-0.500000
3	0.32617	SLV 12	Min	0.0000	174.5387	844.34	1	-0.500000
3	0.00000	SLV 13	Max	0.0000	55.9901	244.34	1	-0.500000
3	0.16308	SLV 13	Max	0.0000	57.7893	260.85	1	-0.500000
3	0.32617	SLV 13	Max	0.0000	56.5452	251.27	1	-0.500000
3	0.00000	SLV 13	Min	0.0000	55.9901	244.34	1	-0.500000
3	0.16308	SLV 13	Min	0.0000	57.7893	260.85	1	-0.500000
3	0.32617	SLV 13	Min	0.0000	56.5452	251.27	1	-0.500000
3	0.00000	SLV 14	Max	0.0000	76.6945	316.71	1	-0.500000
3	0.16308	SLV 14	Max	0.0000	68.0911	245.57	1	-0.500000
3	0.32617	SLV 14	Max	0.0000	58.1020	162.55	1	-0.500000
3	0.00000	SLV 14	Min	0.0000	76.6945	316.71	1	-0.500000
3	0.16308	SLV 14	Min	0.0000	68.0911	245.57	1	-0.500000
3	0.32617	SLV 14	Min	0.0000	58.1020	162.55	1	-0.500000
3	0.00000	SLV 15	Max	0.0000	-10.7767	-356.84	3	0.500000
3	0.16308	SLV 15	Max	0.0000	-7.4942	-383.88	3	0.500000
3	0.32617	SLV 15	Max	0.0000	-7.2549	-384.85	3	0.500000
3	0.00000	SLV 15	Min	0.0000	-10.7767	-356.84	3	0.500000
3	0.16308	SLV 15	Min	0.0000	-7.4942	-383.88	3	0.500000
3	0.32617	SLV 15	Min	0.0000	-7.2549	-384.85	3	0.500000
3	0.00000	SLV 16	Max	0.0000	10.9335	-461.87	1	-0.500000
3	0.16308	SLV 16	Max	0.0000	1.2365	-542.39	1	-0.500000
3	0.32617	SLV 16	Max	0.0000	-9.8462	-465.99	3	0.500000

Table: Element Forces - Frames, Part 2 of 4

Frame	Station m	OutputCase	StepType	M2 KN-m	M3 KN-m	S11Max KN/m2	PtS11Max	x2S11Max m
3	0.00000	SLV 16	Min	0.0000	10.9335	-461.87	1	-0.500000
3	0.16308	SLV 16	Min	0.0000	1.2365	-542.39	1	-0.500000
3	0.32617	SLV 16	Min	0.0000	-9.8462	-465.99	3	0.500000
4	0.00000	SLE-C	Max	0.0000	37.7179	-99.44	1	-0.500000
4	0.17158	SLE-C	Max	0.0000	37.8206	-94.52	1	-0.500000
4	0.34316	SLE-C	Max	0.0000	40.6187	-66.49	1	-0.500000
4	0.00000	SLE-C	Min	0.0000	37.7179	-99.44	1	-0.500000
4	0.17158	SLE-C	Min	0.0000	37.8206	-94.52	1	-0.500000
4	0.34316	SLE-C	Min	0.0000	40.6187	-66.49	1	-0.500000
4	0.00000	SLE-F1	Max	0.0000	38.8729	-92.09	1	-0.500000
4	0.17158	SLE-F1	Max	0.0000	42.8330	-54.10	1	-0.500000
4	0.34316	SLE-F1	Max	0.0000	48.7755	0.88	1	-0.500000
4	0.00000	SLE-F1	Min	0.0000	38.8729	-92.09	1	-0.500000
4	0.17158	SLE-F1	Min	0.0000	42.8330	-54.10	1	-0.500000
4	0.34316	SLE-F1	Min	0.0000	48.7755	0.88	1	-0.500000
4	0.00000	SLE-F2	Max	0.0000	40.2352	-6.96	1	-0.500000
4	0.17158	SLE-F2	Max	0.0000	38.5910	-17.01	1	-0.500000
4	0.34316	SLE-F2	Max	0.0000	39.1443	-8.22	1	-0.500000
4	0.00000	SLE-F2	Min	0.0000	40.2352	-6.96	1	-0.500000
4	0.17158	SLE-F2	Min	0.0000	38.5910	-17.01	1	-0.500000
4	0.34316	SLE-F2	Min	0.0000	39.1443	-8.22	1	-0.500000
4	0.00000	SLE-F3	Max	0.0000	14.6247	-260.43	1	-0.500000
4	0.17158	SLE-F3	Max	0.0000	18.8324	-220.33	1	-0.500000
4	0.34316	SLE-F3	Max	0.0000	25.0225	-163.22	1	-0.500000
4	0.00000	SLE-F3	Min	0.0000	14.6247	-260.43	1	-0.500000
4	0.17158	SLE-F3	Min	0.0000	18.8324	-220.33	1	-0.500000
4	0.34316	SLE-F3	Min	0.0000	25.0225	-163.22	1	-0.500000
4	0.00000	SLE-QP	Max	0.0000	47.8894	55.34	1	-0.500000
4	0.17158	SLE-QP	Max	0.0000	46.9474	51.31	1	-0.500000
4	0.34316	SLE-QP	Max	0.0000	47.9878	64.27	1	-0.500000
4	0.00000	SLE-QP	Min	0.0000	47.8894	55.34	1	-0.500000
4	0.17158	SLE-QP	Min	0.0000	46.9474	51.31	1	-0.500000
4	0.34316	SLE-QP	Min	0.0000	47.9878	64.27	1	-0.500000
4	0.00000	SLU-1	Max	0.0000	47.7527	-216.66	1	-0.500000
4	0.17158	SLU-1	Max	0.0000	52.4476	-171.16	1	-0.500000
4	0.34316	SLU-1	Max	0.0000	60.1382	-99.98	1	-0.500000
4	0.00000	SLU-1	Min	0.0000	47.7527	-216.66	1	-0.500000
4	0.17158	SLU-1	Min	0.0000	52.4476	-171.16	1	-0.500000
4	0.34316	SLU-1	Min	0.0000	60.1382	-99.98	1	-0.500000
4	0.00000	SLU-2	Max	0.0000	87.8545	130.24	1	-0.500000
4	0.17158	SLU-2	Max	0.0000	93.1884	181.21	1	-0.500000
4	0.34316	SLU-2	Max	0.0000	100.5047	249.18	1	-0.500000
4	0.00000	SLU-2	Min	0.0000	87.8545	130.24	1	-0.500000
4	0.17158	SLU-2	Min	0.0000	93.1884	181.21	1	-0.500000
4	0.34316	SLU-2	Min	0.0000	100.5047	249.18	1	-0.500000
4	0.00000	SLU-3	Max	0.0000	-14.8474	-255.07	3	0.500000
4	0.17158	SLU-3	Max	0.0000	-12.1820	-273.87	3	0.500000
4	0.34316	SLU-3	Max	0.0000	-6.5209	-318.35	3	0.500000
4	0.00000	SLU-3	Min	0.0000	-14.8474	-255.07	3	0.500000
4	0.17158	SLU-3	Min	0.0000	-12.1820	-273.87	3	0.500000
4	0.34316	SLU-3	Min	0.0000	-6.5209	-318.35	3	0.500000
4	0.00000	SLU-4	Max	0.0000	76.9000	56.42	1	-0.500000
4	0.17158	SLU-4	Max	0.0000	77.0257	62.75	1	-0.500000
4	0.34316	SLU-4	Max	0.0000	80.1472	94.76	1	-0.500000
4	0.00000	SLU-4	Min	0.0000	76.9000	56.42	1	-0.500000
4	0.17158	SLU-4	Min	0.0000	77.0257	62.75	1	-0.500000
4	0.34316	SLU-4	Min	0.0000	80.1472	94.76	1	-0.500000
4	0.00000	SLU-5	Max	0.0000	12.3649	-253.95	1	-0.500000
4	0.17158	SLU-5	Max	0.0000	10.8025	-263.30	1	-0.500000

Table: Element Forces - Frames, Part 2 of 4

Frame	Station m	OutputCase	StepType	M2 KN-m	M3 KN-m	S11Max KN/m2	PtS11Max	x2S11Max m
4	0.34316	SLU-5	Max	0.0000	12.2358	-246.97	1	-0.500000
4	0.00000	SLU-5	Min	0.0000	12.3649	-253.95	1	-0.500000
4	0.17158	SLU-5	Min	0.0000	10.8025	-263.30	1	-0.500000
4	0.34316	SLU-5	Min	0.0000	12.2358	-246.97	1	-0.500000
4	0.00000	SLU-6	Max	0.0000	39.1015	-315.20	1	-0.500000
4	0.17158	SLU-6	Max	0.0000	46.5190	-246.36	1	-0.500000
4	0.34316	SLU-6	Max	0.0000	55.9189	-160.54	1	-0.500000
4	0.00000	SLU-6	Min	0.0000	39.1015	-315.20	1	-0.500000
4	0.17158	SLU-6	Min	0.0000	46.5190	-246.36	1	-0.500000
4	0.34316	SLU-6	Min	0.0000	55.9189	-160.54	1	-0.500000
4	0.00000	SLU-7	Max	0.0000	-23.1245	-208.44	3	0.500000
4	0.17158	SLU-7	Max	0.0000	-18.4950	-244.07	3	0.500000
4	0.34316	SLU-7	Max	0.0000	-11.8831	-296.71	3	0.500000
4	0.00000	SLU-7	Min	0.0000	-23.1245	-208.44	3	0.500000
4	0.17158	SLU-7	Min	0.0000	-18.4950	-244.07	3	0.500000
4	0.34316	SLU-7	Min	0.0000	-11.8831	-296.71	3	0.500000
4	0.00000	SLV 1	Max	0.0000	-174.5439	1216.79	3	0.500000
4	0.17158	SLV 1	Max	0.0000	-192.4209	1374.06	3	0.500000
4	0.34316	SLV 1	Max	0.0000	-202.0800	1460.90	3	0.500000
4	0.00000	SLV 1	Min	0.0000	-174.5439	1216.79	3	0.500000
4	0.17158	SLV 1	Min	0.0000	-192.4209	1374.06	3	0.500000
4	0.34316	SLV 1	Min	0.0000	-202.0800	1460.90	3	0.500000
4	0.00000	SLV 2	Max	0.0000	-155.8702	995.79	3	0.500000
4	0.17158	SLV 2	Max	0.0000	-173.6607	1152.32	3	0.500000
4	0.34316	SLV 2	Max	0.0000	-183.2335	1238.42	3	0.500000
4	0.00000	SLV 2	Min	0.0000	-155.8702	995.79	3	0.500000
4	0.17158	SLV 2	Min	0.0000	-173.6607	1152.32	3	0.500000
4	0.34316	SLV 2	Min	0.0000	-183.2335	1238.42	3	0.500000
4	0.00000	SLV 3	Max	0.0000	-155.8702	995.79	3	0.500000
4	0.17158	SLV 3	Max	0.0000	-173.6607	1152.32	3	0.500000
4	0.34316	SLV 3	Max	0.0000	-183.2335	1238.42	3	0.500000
4	0.00000	SLV 3	Min	0.0000	-155.8702	995.79	3	0.500000
4	0.17158	SLV 3	Min	0.0000	-173.6607	1152.32	3	0.500000
4	0.34316	SLV 3	Min	0.0000	-183.2335	1238.42	3	0.500000
4	0.00000	SLV 4	Max	0.0000	-216.1024	1197.49	3	0.500000
4	0.17158	SLV 4	Max	0.0000	-212.8585	1173.73	3	0.500000
4	0.34316	SLV 4	Max	0.0000	-207.5791	1132.52	3	0.500000
4	0.00000	SLV 4	Min	0.0000	-216.1024	1197.49	3	0.500000
4	0.17158	SLV 4	Min	0.0000	-212.8585	1173.73	3	0.500000
4	0.34316	SLV 4	Min	0.0000	-207.5791	1132.52	3	0.500000
4	0.00000	SLV 5	Max	0.0000	-47.1159	158.44	3	0.500000
4	0.17158	SLV 5	Max	0.0000	-53.4981	217.19	3	0.500000
4	0.34316	SLV 5	Max	0.0000	-55.9901	242.59	3	0.500000
4	0.00000	SLV 5	Min	0.0000	-47.1159	158.44	3	0.500000
4	0.17158	SLV 5	Min	0.0000	-53.4981	217.19	3	0.500000
4	0.34316	SLV 5	Min	0.0000	-55.9901	242.59	3	0.500000
4	0.00000	SLV 6	Max	0.0000	-85.1991	388.12	3	0.500000
4	0.17158	SLV 6	Max	0.0000	-81.9646	364.43	3	0.500000
4	0.34316	SLV 6	Max	0.0000	-76.6945	323.31	3	0.500000
4	0.00000	SLV 6	Min	0.0000	-85.1991	388.12	3	0.500000
4	0.17158	SLV 6	Min	0.0000	-81.9646	364.43	3	0.500000
4	0.34316	SLV 6	Min	0.0000	-76.6945	323.31	3	0.500000
4	0.00000	SLV 7	Max	0.0000	17.4450	-309.71	1	-0.500000
4	0.17158	SLV 7	Max	0.0000	12.1658	-350.92	1	-0.500000
4	0.34316	SLV 7	Max	0.0000	10.7767	-358.78	1	-0.500000
4	0.00000	SLV 7	Min	0.0000	17.4450	-309.71	1	-0.500000
4	0.17158	SLV 7	Min	0.0000	12.1658	-350.92	1	-0.500000
4	0.34316	SLV 7	Min	0.0000	10.7767	-358.78	1	-0.500000
4	0.00000	SLV 8	Max	0.0000	-26.8648	-324.61	3	0.500000

Table: Element Forces - Frames, Part 2 of 4

Frame	Station m	OutputCase	StepType	M2 KN-m	M3 KN-m	S11Max KN/m2	PtS11Max	x2S11Max m
4	0.17158	SLV 8	Max	0.0000	-19.9169	-380.12	3	0.500000
4	0.34316	SLV 8	Max	0.0000	-10.9335	-453.08	3	0.500000
4	0.00000	SLV 8	Min	0.0000	-26.8648	-324.61	3	0.500000
4	0.17158	SLV 8	Min	0.0000	-19.9169	-380.12	3	0.500000
4	0.34316	SLV 8	Min	0.0000	-10.9335	-453.08	3	0.500000
4	0.00000	SLV 9	Max	0.0000	-174.5439	1216.79	3	0.500000
4	0.17158	SLV 9	Max	0.0000	-192.4209	1374.06	3	0.500000
4	0.34316	SLV 9	Max	0.0000	-202.0800	1460.90	3	0.500000
4	0.00000	SLV 9	Min	0.0000	-174.5439	1216.79	3	0.500000
4	0.17158	SLV 9	Min	0.0000	-192.4209	1374.06	3	0.500000
4	0.34316	SLV 9	Min	0.0000	-202.0800	1460.90	3	0.500000
4	0.00000	SLV 10	Max	0.0000	-230.8397	1383.59	3	0.500000
4	0.17158	SLV 10	Max	0.0000	-228.8809	1370.85	3	0.500000
4	0.34316	SLV 10	Max	0.0000	-224.8866	1340.65	3	0.500000
4	0.00000	SLV 10	Min	0.0000	-230.8397	1383.59	3	0.500000
4	0.17158	SLV 10	Min	0.0000	-228.8809	1370.85	3	0.500000
4	0.34316	SLV 10	Min	0.0000	-224.8866	1340.65	3	0.500000
4	0.00000	SLV 11	Max	0.0000	-155.8702	995.79	3	0.500000
4	0.17158	SLV 11	Max	0.0000	-173.6607	1152.32	3	0.500000
4	0.34316	SLV 11	Max	0.0000	-183.2335	1238.42	3	0.500000
4	0.00000	SLV 11	Min	0.0000	-155.8702	995.79	3	0.500000
4	0.17158	SLV 11	Min	0.0000	-173.6607	1152.32	3	0.500000
4	0.34316	SLV 11	Min	0.0000	-183.2335	1238.42	3	0.500000
4	0.00000	SLV 12	Max	0.0000	-216.1024	1197.49	3	0.500000
4	0.17158	SLV 12	Max	0.0000	-212.8585	1173.73	3	0.500000
4	0.34316	SLV 12	Max	0.0000	-207.5791	1132.52	3	0.500000
4	0.00000	SLV 12	Min	0.0000	-216.1024	1197.49	3	0.500000
4	0.17158	SLV 12	Min	0.0000	-212.8585	1173.73	3	0.500000
4	0.34316	SLV 12	Min	0.0000	-207.5791	1132.52	3	0.500000
4	0.00000	SLV 13	Max	0.0000	-47.1159	158.44	3	0.500000
4	0.17158	SLV 13	Max	0.0000	-53.4981	217.19	3	0.500000
4	0.34316	SLV 13	Max	0.0000	-55.9901	242.59	3	0.500000
4	0.00000	SLV 13	Min	0.0000	-47.1159	158.44	3	0.500000
4	0.17158	SLV 13	Min	0.0000	-53.4981	217.19	3	0.500000
4	0.34316	SLV 13	Min	0.0000	-55.9901	242.59	3	0.500000
4	0.00000	SLV 14	Max	0.0000	-85.1991	388.12	3	0.500000
4	0.17158	SLV 14	Max	0.0000	-81.9646	364.43	3	0.500000
4	0.34316	SLV 14	Max	0.0000	-76.6945	323.31	3	0.500000
4	0.00000	SLV 14	Min	0.0000	-85.1991	388.12	3	0.500000
4	0.17158	SLV 14	Min	0.0000	-81.9646	364.43	3	0.500000
4	0.34316	SLV 14	Min	0.0000	-76.6945	323.31	3	0.500000
4	0.00000	SLV 15	Max	0.0000	17.4450	-309.71	1	-0.500000
4	0.17158	SLV 15	Max	0.0000	12.1658	-350.92	1	-0.500000
4	0.34316	SLV 15	Max	0.0000	10.7767	-358.78	1	-0.500000
4	0.00000	SLV 15	Min	0.0000	17.4450	-309.71	1	-0.500000
4	0.17158	SLV 15	Min	0.0000	12.1658	-350.92	1	-0.500000
4	0.34316	SLV 15	Min	0.0000	10.7767	-358.78	1	-0.500000
4	0.00000	SLV 16	Max	0.0000	-26.8648	-324.61	3	0.500000
4	0.17158	SLV 16	Max	0.0000	-19.9169	-380.12	3	0.500000
4	0.34316	SLV 16	Max	0.0000	-10.9335	-453.08	3	0.500000
4	0.00000	SLV 16	Min	0.0000	-26.8648	-324.61	3	0.500000
4	0.17158	SLV 16	Min	0.0000	-19.9169	-380.12	3	0.500000
4	0.34316	SLV 16	Min	0.0000	-10.9335	-453.08	3	0.500000
5	0.00000	SLE-C	Max	0.0000	30.6747	-172.73	1	-0.500000
5	0.18867	SLE-C	Max	0.0000	32.6430	-147.94	1	-0.500000
5	0.37734	SLE-C	Max	0.0000	37.7179	-96.51	1	-0.500000
5	0.00000	SLE-C	Min	0.0000	30.6747	-172.73	1	-0.500000
5	0.18867	SLE-C	Min	0.0000	32.6430	-147.94	1	-0.500000
5	0.37734	SLE-C	Min	0.0000	37.7179	-96.51	1	-0.500000

Table: Element Forces - Frames, Part 2 of 4

Frame	Station m	OutputCase	StepType	M2 KN-m	M3 KN-m	S11Max KN/m2	PtS11Max	x2S11Max m
5	0.00000	SLE-F1	Max	0.0000	25.2061	-215.88	1	-0.500000
5	0.18867	SLE-F1	Max	0.0000	30.9083	-160.01	1	-0.500000
5	0.37734	SLE-F1	Max	0.0000	38.8729	-84.76	1	-0.500000
5	0.00000	SLE-F1	Min	0.0000	25.2061	-215.88	1	-0.500000
5	0.18867	SLE-F1	Min	0.0000	30.9083	-160.01	1	-0.500000
5	0.37734	SLE-F1	Min	0.0000	38.8729	-84.76	1	-0.500000
5	0.00000	SLE-F2	Max	0.0000	37.8308	-41.72	1	-0.500000
5	0.18867	SLE-F2	Max	0.0000	37.7746	-34.93	1	-0.500000
5	0.37734	SLE-F2	Max	0.0000	40.2352	-6.57	1	-0.500000
5	0.00000	SLE-F2	Min	0.0000	37.8308	-41.72	1	-0.500000
5	0.18867	SLE-F2	Min	0.0000	37.7746	-34.93	1	-0.500000
5	0.37734	SLE-F2	Min	0.0000	40.2352	-6.57	1	-0.500000
5	0.00000	SLE-F3	Max	0.0000	3.6973	-361.36	1	-0.500000
5	0.18867	SLE-F3	Max	0.0000	8.0297	-317.23	1	-0.500000
5	0.37734	SLE-F3	Max	0.0000	14.6247	-253.71	1	-0.500000
5	0.00000	SLE-F3	Min	0.0000	3.6973	-361.36	1	-0.500000
5	0.18867	SLE-F3	Min	0.0000	8.0297	-317.23	1	-0.500000
5	0.37734	SLE-F3	Min	0.0000	14.6247	-253.71	1	-0.500000
5	0.00000	SLE-QP	Max	0.0000	43.0884	1.60	1	-0.500000
5	0.18867	SLE-QP	Max	0.0000	44.3577	19.47	1	-0.500000
5	0.37734	SLE-QP	Max	0.0000	47.8894	56.73	1	-0.500000
5	0.00000	SLE-QP	Min	0.0000	43.0884	1.60	1	-0.500000
5	0.18867	SLE-QP	Min	0.0000	44.3577	19.47	1	-0.500000
5	0.37734	SLE-QP	Min	0.0000	47.8894	56.73	1	-0.500000
5	0.00000	SLU-1	Max	0.0000	30.2872	-376.19	1	-0.500000
5	0.18867	SLU-1	Max	0.0000	37.3015	-306.43	1	-0.500000
5	0.37734	SLU-1	Max	0.0000	47.7527	-207.21	1	-0.500000
5	0.00000	SLU-1	Min	0.0000	30.2872	-376.19	1	-0.500000
5	0.18867	SLU-1	Min	0.0000	37.3015	-306.43	1	-0.500000
5	0.37734	SLU-1	Min	0.0000	47.7527	-207.21	1	-0.500000
5	0.00000	SLU-2	Max	0.0000	64.6478	-74.26	1	-0.500000
5	0.18867	SLU-2	Max	0.0000	75.1326	23.92	1	-0.500000
5	0.37734	SLU-2	Max	0.0000	87.8545	141.27	1	-0.500000
5	0.00000	SLU-2	Min	0.0000	64.6478	-74.26	1	-0.500000
5	0.18867	SLU-2	Min	0.0000	75.1326	23.92	1	-0.500000
5	0.37734	SLU-2	Min	0.0000	87.8545	141.27	1	-0.500000
5	0.00000	SLU-3	Max	0.0000	-19.7724	-225.00	3	0.500000
5	0.18867	SLU-3	Max	0.0000	-19.0410	-222.96	3	0.500000
5	0.37734	SLU-3	Max	0.0000	-14.8474	-250.59	3	0.500000
5	0.00000	SLU-3	Min	0.0000	-19.7724	-225.00	3	0.500000
5	0.18867	SLU-3	Min	0.0000	-19.0410	-222.96	3	0.500000
5	0.37734	SLU-3	Min	0.0000	-14.8474	-250.59	3	0.500000
5	0.00000	SLU-4	Max	0.0000	64.0291	-68.51	1	-0.500000
5	0.18867	SLU-4	Max	0.0000	68.7461	-18.45	1	-0.500000
5	0.37734	SLU-4	Max	0.0000	76.9000	61.08	1	-0.500000
5	0.00000	SLU-4	Min	0.0000	64.0291	-68.51	1	-0.500000
5	0.18867	SLU-4	Min	0.0000	68.7461	-18.45	1	-0.500000
5	0.37734	SLU-4	Min	0.0000	76.9000	61.08	1	-0.500000
5	0.00000	SLU-5	Max	0.0000	12.2334	-271.61	1	-0.500000
5	0.18867	SLU-5	Max	0.0000	10.5681	-277.57	1	-0.500000
5	0.37734	SLU-5	Max	0.0000	12.3649	-253.86	1	-0.500000
5	0.00000	SLU-5	Min	0.0000	12.2334	-271.61	1	-0.500000
5	0.18867	SLU-5	Min	0.0000	10.5681	-277.57	1	-0.500000
5	0.37734	SLU-5	Min	0.0000	12.3649	-253.86	1	-0.500000
5	0.00000	SLU-6	Max	0.0000	18.6344	-495.58	1	-0.500000
5	0.18867	SLU-6	Max	0.0000	27.7494	-409.14	1	-0.500000
5	0.37734	SLU-6	Max	0.0000	39.1015	-303.52	1	-0.500000
5	0.00000	SLU-6	Min	0.0000	18.6344	-495.58	1	-0.500000
5	0.18867	SLU-6	Min	0.0000	27.7494	-409.14	1	-0.500000

Table: Element Forces - Frames, Part 2 of 4

Frame	Station m	OutputCase	StepType	M2 KN-m	M3 KN-m	S11Max KN/m2	PtS11Max	x2S11Max m
5	0.37734	SLU-6	Min	0.0000	39.1015	-303.52	1	-0.500000
5	0.00000	SLU-7	Max	0.0000	-29.7420	-159.81	3	0.500000
5	0.18867	SLU-7	Max	0.0000	-27.5645	-171.49	3	0.500000
5	0.37734	SLU-7	Max	0.0000	-23.1245	-202.55	3	0.500000
5	0.00000	SLU-7	Min	0.0000	-29.7420	-159.81	3	0.500000
5	0.18867	SLU-7	Min	0.0000	-27.5645	-171.49	3	0.500000
5	0.37734	SLU-7	Min	0.0000	-23.1245	-202.55	3	0.500000
5	0.00000	SLV 1	Max	0.0000	-118.0519	678.80	3	0.500000
5	0.18867	SLV 1	Max	0.0000	-151.1203	977.39	3	0.500000
5	0.37734	SLV 1	Max	0.0000	-174.5439	1193.30	3	0.500000
5	0.00000	SLV 1	Min	0.0000	-118.0519	678.80	3	0.500000
5	0.18867	SLV 1	Min	0.0000	-151.1203	977.39	3	0.500000
5	0.37734	SLV 1	Min	0.0000	-174.5439	1193.30	3	0.500000
5	0.00000	SLV 2	Max	0.0000	-101.8882	480.06	3	0.500000
5	0.18867	SLV 2	Max	0.0000	-133.7016	767.89	3	0.500000
5	0.37734	SLV 2	Max	0.0000	-155.8702	973.04	3	0.500000
5	0.00000	SLV 2	Min	0.0000	-101.8882	480.06	3	0.500000
5	0.18867	SLV 2	Min	0.0000	-133.7016	767.89	3	0.500000
5	0.37734	SLV 2	Min	0.0000	-155.8702	973.04	3	0.500000
5	0.00000	SLV 3	Max	0.0000	-101.8882	480.06	3	0.500000
5	0.18867	SLV 3	Max	0.0000	-133.7016	767.89	3	0.500000
5	0.37734	SLV 3	Max	0.0000	-155.8702	973.04	3	0.500000
5	0.00000	SLV 3	Min	0.0000	-101.8882	480.06	3	0.500000
5	0.18867	SLV 3	Min	0.0000	-133.7016	767.89	3	0.500000
5	0.37734	SLV 3	Min	0.0000	-155.8702	973.04	3	0.500000
5	0.00000	SLV 4	Max	0.0000	-196.6050	1014.81	3	0.500000
5	0.18867	SLV 4	Max	0.0000	-207.5163	1115.40	3	0.500000
5	0.37734	SLV 4	Max	0.0000	-216.1024	1196.05	3	0.500000
5	0.00000	SLV 4	Min	0.0000	-196.6050	1014.81	3	0.500000
5	0.18867	SLV 4	Min	0.0000	-207.5163	1115.40	3	0.500000
5	0.37734	SLV 4	Min	0.0000	-216.1024	1196.05	3	0.500000
5	0.00000	SLV 5	Max	0.0000	-29.3035	-20.64	3	0.500000
5	0.18867	SLV 5	Max	0.0000	-40.4702	84.56	3	0.500000
5	0.37734	SLV 5	Max	0.0000	-47.1159	151.00	3	0.500000
5	0.00000	SLV 5	Min	0.0000	-29.3035	-20.64	3	0.500000
5	0.18867	SLV 5	Min	0.0000	-40.4702	84.56	3	0.500000
5	0.37734	SLV 5	Min	0.0000	-47.1159	151.00	3	0.500000
5	0.00000	SLV 6	Max	0.0000	-81.5863	345.29	3	0.500000
5	0.18867	SLV 6	Max	0.0000	-84.5553	377.80	3	0.500000
5	0.37734	SLV 6	Max	0.0000	-85.1991	390.38	3	0.500000
5	0.00000	SLV 6	Min	0.0000	-81.5863	345.29	3	0.500000
5	0.18867	SLV 6	Min	0.0000	-84.5553	377.80	3	0.500000
5	0.37734	SLV 6	Min	0.0000	-85.1991	390.38	3	0.500000
5	0.00000	SLV 7	Max	0.0000	24.7087	-270.29	1	-0.500000
5	0.18867	SLV 7	Max	0.0000	18.8163	-311.31	1	-0.500000
5	0.37734	SLV 7	Max	0.0000	17.4450	-313.58	1	-0.500000
5	0.00000	SLV 7	Min	0.0000	24.7087	-270.29	1	-0.500000
5	0.18867	SLV 7	Min	0.0000	18.8163	-311.31	1	-0.500000
5	0.37734	SLV 7	Min	0.0000	17.4450	-313.58	1	-0.500000
5	0.00000	SLV 8	Max	0.0000	-37.9810	-234.68	3	0.500000
5	0.18867	SLV 8	Max	0.0000	-33.5855	-265.30	3	0.500000
5	0.37734	SLV 8	Max	0.0000	-26.8648	-315.84	3	0.500000
5	0.00000	SLV 8	Min	0.0000	-37.9810	-234.68	3	0.500000
5	0.18867	SLV 8	Min	0.0000	-33.5855	-265.30	3	0.500000
5	0.37734	SLV 8	Min	0.0000	-26.8648	-315.84	3	0.500000
5	0.00000	SLV 9	Max	0.0000	-118.0519	678.80	3	0.500000
5	0.18867	SLV 9	Max	0.0000	-151.1203	977.39	3	0.500000
5	0.37734	SLV 9	Max	0.0000	-174.5439	1193.30	3	0.500000
5	0.00000	SLV 9	Min	0.0000	-118.0519	678.80	3	0.500000

Table: Element Forces - Frames, Part 2 of 4

Frame	Station m	OutputCase	StepType	M2 KN-m	M3 KN-m	S11Max KN/m2	PtS11Max	x2S11Max m
5	0.18867	SLV 9	Min	0.0000	-151.1203	977.39	3	0.500000
5	0.37734	SLV 9	Min	0.0000	-174.5439	1193.30	3	0.500000
5	0.00000	SLV 10	Max	0.0000	-206.9329	1161.07	3	0.500000
5	0.18867	SLV 10	Max	0.0000	-220.0489	1280.55	3	0.500000
5	0.37734	SLV 10	Max	0.0000	-230.8397	1380.10	3	0.500000
5	0.00000	SLV 10	Min	0.0000	-206.9329	1161.07	3	0.500000
5	0.18867	SLV 10	Min	0.0000	-220.0489	1280.55	3	0.500000
5	0.37734	SLV 10	Min	0.0000	-230.8397	1380.10	3	0.500000
5	0.00000	SLV 11	Max	0.0000	-101.8882	480.06	3	0.500000
5	0.18867	SLV 11	Max	0.0000	-133.7016	767.89	3	0.500000
5	0.37734	SLV 11	Max	0.0000	-155.8702	973.04	3	0.500000
5	0.00000	SLV 11	Min	0.0000	-101.8882	480.06	3	0.500000
5	0.18867	SLV 11	Min	0.0000	-133.7016	767.89	3	0.500000
5	0.37734	SLV 11	Min	0.0000	-155.8702	973.04	3	0.500000
5	0.00000	SLV 12	Max	0.0000	-196.6050	1014.81	3	0.500000
5	0.18867	SLV 12	Max	0.0000	-207.5163	1115.40	3	0.500000
5	0.37734	SLV 12	Max	0.0000	-216.1024	1196.05	3	0.500000
5	0.00000	SLV 12	Min	0.0000	-196.6050	1014.81	3	0.500000
5	0.18867	SLV 12	Min	0.0000	-207.5163	1115.40	3	0.500000
5	0.37734	SLV 12	Min	0.0000	-216.1024	1196.05	3	0.500000
5	0.00000	SLV 13	Max	0.0000	-29.3035	-20.64	3	0.500000
5	0.18867	SLV 13	Max	0.0000	-40.4702	84.56	3	0.500000
5	0.37734	SLV 13	Max	0.0000	-47.1159	151.00	3	0.500000
5	0.00000	SLV 13	Min	0.0000	-29.3035	-20.64	3	0.500000
5	0.18867	SLV 13	Min	0.0000	-40.4702	84.56	3	0.500000
5	0.37734	SLV 13	Min	0.0000	-47.1159	151.00	3	0.500000
5	0.00000	SLV 14	Max	0.0000	-81.5863	345.29	3	0.500000
5	0.18867	SLV 14	Max	0.0000	-84.5553	377.80	3	0.500000
5	0.37734	SLV 14	Max	0.0000	-85.1991	390.38	3	0.500000
5	0.00000	SLV 14	Min	0.0000	-81.5863	345.29	3	0.500000
5	0.18867	SLV 14	Min	0.0000	-84.5553	377.80	3	0.500000
5	0.37734	SLV 14	Min	0.0000	-85.1991	390.38	3	0.500000
5	0.00000	SLV 15	Max	0.0000	24.7087	-270.29	1	-0.500000
5	0.18867	SLV 15	Max	0.0000	18.8163	-311.31	1	-0.500000
5	0.37734	SLV 15	Max	0.0000	17.4450	-313.58	1	-0.500000
5	0.00000	SLV 15	Min	0.0000	24.7087	-270.29	1	-0.500000
5	0.18867	SLV 15	Min	0.0000	18.8163	-311.31	1	-0.500000
5	0.37734	SLV 15	Min	0.0000	17.4450	-313.58	1	-0.500000
5	0.00000	SLV 16	Max	0.0000	-37.9810	-234.68	3	0.500000
5	0.18867	SLV 16	Max	0.0000	-33.5855	-265.30	3	0.500000
5	0.37734	SLV 16	Max	0.0000	-26.8648	-315.84	3	0.500000
5	0.00000	SLV 16	Min	0.0000	-37.9810	-234.68	3	0.500000
5	0.18867	SLV 16	Min	0.0000	-33.5855	-265.30	3	0.500000
5	0.37734	SLV 16	Min	0.0000	-26.8648	-315.84	3	0.500000
6	0.00000	SLE-C	Max	0.0000	3.638E-12	2.183E-11	1	-0.500000
6	0.37992	SLE-C	Max	0.0000	-0.9308	13.72	3	0.500000
6	0.75983	SLE-C	Max	0.0000	-3.7231	38.61	3	0.500000
6	0.00000	SLE-C	Min	0.0000	3.638E-12	2.183E-11	1	-0.500000
6	0.37992	SLE-C	Min	0.0000	-0.9308	13.72	3	0.500000
6	0.75983	SLE-C	Min	0.0000	-3.7231	38.61	3	0.500000
6	0.00000	SLE-F1	Max	0.0000	3.638E-12	-9.459E-11	1	-0.500000
6	0.37992	SLE-F1	Max	0.0000	-0.9308	13.72	3	0.500000
6	0.75983	SLE-F1	Max	0.0000	-3.7231	38.61	3	0.500000
6	0.00000	SLE-F1	Min	0.0000	3.638E-12	-9.459E-11	1	-0.500000
6	0.37992	SLE-F1	Min	0.0000	-0.9308	13.72	3	0.500000
6	0.75983	SLE-F1	Min	0.0000	-3.7231	38.61	3	0.500000
6	0.00000	SLE-F2	Max	0.0000	-4.547E-13	6.094E-11	3	0.500000
6	0.37992	SLE-F2	Max	0.0000	-0.9308	13.72	3	0.500000
6	0.75983	SLE-F2	Max	0.0000	-3.7231	38.61	3	0.500000

Table: Element Forces - Frames, Part 2 of 4

Frame	Station m	OutputCase	StepType	M2 KN-m	M3 KN-m	S11Max KN/m2	PtS11Max	x2S11Max m
6	0.00000	SLE-F2	Min	0.0000	-4.547E-13	6.094E-11	3	0.500000
6	0.37992	SLE-F2	Min	0.0000	-0.9308	13.72	3	0.500000
6	0.75983	SLE-F2	Min	0.0000	-3.7231	38.61	3	0.500000
6	0.00000	SLE-F3	Max	0.0000	0.0000	0.00	0	0.000000
6	0.37992	SLE-F3	Max	0.0000	-0.9308	13.72	3	0.500000
6	0.75983	SLE-F3	Max	0.0000	-3.7231	38.61	3	0.500000
6	0.00000	SLE-F3	Min	0.0000	0.0000	0.00	0	0.000000
6	0.37992	SLE-F3	Min	0.0000	-0.9308	13.72	3	0.500000
6	0.75983	SLE-F3	Min	0.0000	-3.7231	38.61	3	0.500000
6	0.00000	SLE-QP	Max	0.0000	-1.000E-11	6.003E-11	3	0.500000
6	0.37992	SLE-QP	Max	0.0000	-0.9308	13.72	3	0.500000
6	0.75983	SLE-QP	Max	0.0000	-3.7231	38.61	3	0.500000
6	0.00000	SLE-QP	Min	0.0000	-1.000E-11	6.003E-11	3	0.500000
6	0.37992	SLE-QP	Min	0.0000	-0.9308	13.72	3	0.500000
6	0.75983	SLE-QP	Min	0.0000	-3.7231	38.61	3	0.500000
6	0.00000	SLU-1	Max	0.0000	7.276E-12	1.019E-10	1	-0.500000
6	0.37992	SLU-1	Max	0.0000	-1.2100	17.83	3	0.500000
6	0.75983	SLU-1	Max	0.0000	-4.8401	50.19	3	0.500000
6	0.00000	SLU-1	Min	0.0000	7.276E-12	1.019E-10	1	-0.500000
6	0.37992	SLU-1	Min	0.0000	-1.2100	17.83	3	0.500000
6	0.75983	SLU-1	Min	0.0000	-4.8401	50.19	3	0.500000
6	0.00000	SLU-2	Max	0.0000	1.455E-11	8.731E-11	1	-0.500000
6	0.37992	SLU-2	Max	0.0000	-1.2100	17.83	3	0.500000
6	0.75983	SLU-2	Max	0.0000	-4.8401	50.19	3	0.500000
6	0.00000	SLU-2	Min	0.0000	1.455E-11	8.731E-11	1	-0.500000
6	0.37992	SLU-2	Min	0.0000	-1.2100	17.83	3	0.500000
6	0.75983	SLU-2	Min	0.0000	-4.8401	50.19	3	0.500000
6	0.00000	SLU-3	Max	0.0000	7.276E-12	-1.455E-11	1	-0.500000
6	0.37992	SLU-3	Max	0.0000	-0.9308	13.72	3	0.500000
6	0.75983	SLU-3	Max	0.0000	-3.7231	38.61	3	0.500000
6	0.00000	SLU-3	Min	0.0000	7.276E-12	-1.455E-11	1	-0.500000
6	0.37992	SLU-3	Min	0.0000	-0.9308	13.72	3	0.500000
6	0.75983	SLU-3	Min	0.0000	-3.7231	38.61	3	0.500000
6	0.00000	SLU-4	Max	0.0000	7.276E-12	4.366E-11	1	-0.500000
6	0.37992	SLU-4	Max	0.0000	-1.2100	17.83	3	0.500000
6	0.75983	SLU-4	Max	0.0000	-4.8401	50.19	3	0.500000
6	0.00000	SLU-4	Min	0.0000	7.276E-12	4.366E-11	1	-0.500000
6	0.37992	SLU-4	Min	0.0000	-1.2100	17.83	3	0.500000
6	0.75983	SLU-4	Min	0.0000	-4.8401	50.19	3	0.500000
6	0.00000	SLU-5	Max	0.0000	3.638E-12	-3.638E-11	1	-0.500000
6	0.37992	SLU-5	Max	0.0000	-0.9308	13.72	3	0.500000
6	0.75983	SLU-5	Max	0.0000	-3.7231	38.61	3	0.500000
6	0.00000	SLU-5	Min	0.0000	3.638E-12	-3.638E-11	1	-0.500000
6	0.37992	SLU-5	Min	0.0000	-0.9308	13.72	3	0.500000
6	0.75983	SLU-5	Min	0.0000	-3.7231	38.61	3	0.500000
6	0.00000	SLU-6	Max	0.0000	-7.276E-12	4.366E-11	3	0.500000
6	0.37992	SLU-6	Max	0.0000	-1.2100	17.83	3	0.500000
6	0.75983	SLU-6	Max	0.0000	-4.8401	50.19	3	0.500000
6	0.00000	SLU-6	Min	0.0000	-7.276E-12	4.366E-11	3	0.500000
6	0.37992	SLU-6	Min	0.0000	-1.2100	17.83	3	0.500000
6	0.75983	SLU-6	Min	0.0000	-4.8401	50.19	3	0.500000
6	0.00000	SLU-7	Max	0.0000	-7.276E-12	7.276E-11	3	0.500000
6	0.37992	SLU-7	Max	0.0000	-0.9308	13.72	3	0.500000
6	0.75983	SLU-7	Max	0.0000	-3.7231	38.61	3	0.500000
6	0.00000	SLU-7	Min	0.0000	-7.276E-12	7.276E-11	3	0.500000
6	0.37992	SLU-7	Min	0.0000	-0.9308	13.72	3	0.500000
6	0.75983	SLU-7	Min	0.0000	-3.7231	38.61	3	0.500000
6	0.00000	SLV 1	Max	0.0000	7.276E-12	1.019E-10	1	-0.500000
6	0.37992	SLV 1	Max	0.0000	-0.9308	13.72	3	0.500000

Table: Element Forces - Frames, Part 2 of 4

Frame	Station m	OutputCase	StepType	M2 KN-m	M3 KN-m	S11Max KN/m2	PtS11Max	x2S11Max m
6	0.75983	SLV 1	Max	0.0000	-3.7231	38.61	3	0.500000
6	0.00000	SLV 1	Min	0.0000	7.276E-12	1.019E-10	1	-0.500000
6	0.37992	SLV 1	Min	0.0000	-0.9308	13.72	3	0.500000
6	0.75983	SLV 1	Min	0.0000	-3.7231	38.61	3	0.500000
6	0.00000	SLV 2	Max	0.0000	1.455E-11	2.910E-11	1	-0.500000
6	0.37992	SLV 2	Max	0.0000	-0.9308	13.72	3	0.500000
6	0.75983	SLV 2	Max	0.0000	-3.7231	38.61	3	0.500000
6	0.00000	SLV 2	Min	0.0000	1.455E-11	2.910E-11	1	-0.500000
6	0.37992	SLV 2	Min	0.0000	-0.9308	13.72	3	0.500000
6	0.75983	SLV 2	Min	0.0000	-3.7231	38.61	3	0.500000
6	0.00000	SLV 3	Max	0.0000	7.276E-12	4.366E-11	1	-0.500000
6	0.37992	SLV 3	Max	0.0000	-0.9308	13.72	3	0.500000
6	0.75983	SLV 3	Max	0.0000	-3.7231	38.61	3	0.500000
6	0.00000	SLV 3	Min	0.0000	7.276E-12	4.366E-11	1	-0.500000
6	0.37992	SLV 3	Min	0.0000	-0.9308	13.72	3	0.500000
6	0.75983	SLV 3	Min	0.0000	-3.7231	38.61	3	0.500000
6	0.00000	SLV 4	Max	0.0000	-1.455E-11	5.821E-11	3	0.500000
6	0.37992	SLV 4	Max	0.0000	-0.9308	13.72	3	0.500000
6	0.75983	SLV 4	Max	0.0000	-3.7231	38.61	3	0.500000
6	0.00000	SLV 4	Min	0.0000	-1.455E-11	5.821E-11	3	0.500000
6	0.37992	SLV 4	Min	0.0000	-0.9308	13.72	3	0.500000
6	0.75983	SLV 4	Min	0.0000	-3.7231	38.61	3	0.500000
6	0.00000	SLV 5	Max	0.0000	9.095E-13	6.366E-11	1	-0.500000
6	0.37992	SLV 5	Max	0.0000	-0.9308	13.72	3	0.500000
6	0.75983	SLV 5	Max	0.0000	-3.7231	38.61	3	0.500000
6	0.00000	SLV 5	Min	0.0000	9.095E-13	6.366E-11	1	-0.500000
6	0.37992	SLV 5	Min	0.0000	-0.9308	13.72	3	0.500000
6	0.75983	SLV 5	Min	0.0000	-3.7231	38.61	3	0.500000
6	0.00000	SLV 6	Max	0.0000	1.455E-11	8.731E-11	1	-0.500000
6	0.37992	SLV 6	Max	0.0000	-0.9308	13.72	3	0.500000
6	0.75983	SLV 6	Max	0.0000	-3.7231	38.61	3	0.500000
6	0.00000	SLV 6	Min	0.0000	1.455E-11	8.731E-11	1	-0.500000
6	0.37992	SLV 6	Min	0.0000	-0.9308	13.72	3	0.500000
6	0.75983	SLV 6	Min	0.0000	-3.7231	38.61	3	0.500000
6	0.00000	SLV 7	Max	0.0000	-1.819E-12	-4.729E-11	3	0.500000
6	0.37992	SLV 7	Max	0.0000	-0.9308	13.72	3	0.500000
6	0.75983	SLV 7	Max	0.0000	-3.7231	38.61	3	0.500000
6	0.00000	SLV 7	Min	0.0000	-1.819E-12	-4.729E-11	3	0.500000
6	0.37992	SLV 7	Min	0.0000	-0.9308	13.72	3	0.500000
6	0.75983	SLV 7	Min	0.0000	-3.7231	38.61	3	0.500000
6	0.00000	SLV 8	Max	0.0000	2.183E-11	1.892E-10	1	-0.500000
6	0.37992	SLV 8	Max	0.0000	-0.9308	13.72	3	0.500000
6	0.75983	SLV 8	Max	0.0000	-3.7231	38.61	3	0.500000
6	0.00000	SLV 8	Min	0.0000	2.183E-11	1.892E-10	1	-0.500000
6	0.37992	SLV 8	Min	0.0000	-0.9308	13.72	3	0.500000
6	0.75983	SLV 8	Min	0.0000	-3.7231	38.61	3	0.500000
6	0.00000	SLV 9	Max	0.0000	-7.276E-12	-7.276E-11	3	0.500000
6	0.37992	SLV 9	Max	0.0000	-0.9308	13.72	3	0.500000
6	0.75983	SLV 9	Max	0.0000	-3.7231	38.61	3	0.500000
6	0.00000	SLV 9	Min	0.0000	-7.276E-12	-7.276E-11	3	0.500000
6	0.37992	SLV 9	Min	0.0000	-0.9308	13.72	3	0.500000
6	0.75983	SLV 9	Min	0.0000	-3.7231	38.61	3	0.500000
6	0.00000	SLV 10	Max	0.0000	1.455E-11	8.731E-11	1	-0.500000
6	0.37992	SLV 10	Max	0.0000	-0.9308	13.72	3	0.500000
6	0.75983	SLV 10	Max	0.0000	-3.7231	38.61	3	0.500000
6	0.00000	SLV 10	Min	0.0000	1.455E-11	8.731E-11	1	-0.500000
6	0.37992	SLV 10	Min	0.0000	-0.9308	13.72	3	0.500000
6	0.75983	SLV 10	Min	0.0000	-3.7231	38.61	3	0.500000
6	0.00000	SLV 11	Max	0.0000	7.276E-12	4.366E-11	1	-0.500000

Table: Element Forces - Frames, Part 2 of 4

Frame	Station m	OutputCase	StepType	M2 KN-m	M3 KN-m	S11Max KN/m2	PtS11Max	x2S11Max m
6	0.37992	SLV 11	Max	0.0000	-0.9308	13.72	3	0.500000
6	0.75983	SLV 11	Max	0.0000	-3.7231	38.61	3	0.500000
6	0.00000	SLV 11	Min	0.0000	7.276E-12	4.366E-11	1	-0.500000
6	0.37992	SLV 11	Min	0.0000	-0.9308	13.72	3	0.500000
6	0.75983	SLV 11	Min	0.0000	-3.7231	38.61	3	0.500000
6	0.00000	SLV 12	Max	0.0000	2.910E-11	2.037E-10	1	-0.500000
6	0.37992	SLV 12	Max	0.0000	-0.9308	13.72	3	0.500000
6	0.75983	SLV 12	Max	0.0000	-3.7231	38.61	3	0.500000
6	0.00000	SLV 12	Min	0.0000	2.910E-11	2.037E-10	1	-0.500000
6	0.37992	SLV 12	Min	0.0000	-0.9308	13.72	3	0.500000
6	0.75983	SLV 12	Min	0.0000	-3.7231	38.61	3	0.500000
6	0.00000	SLV 13	Max	0.0000	-1.819E-12	1.091E-11	3	0.500000
6	0.37992	SLV 13	Max	0.0000	-0.9308	13.72	3	0.500000
6	0.75983	SLV 13	Max	0.0000	-3.7231	38.61	3	0.500000
6	0.00000	SLV 13	Min	0.0000	-1.819E-12	1.091E-11	3	0.500000
6	0.37992	SLV 13	Min	0.0000	-0.9308	13.72	3	0.500000
6	0.75983	SLV 13	Min	0.0000	-3.7231	38.61	3	0.500000
6	0.00000	SLV 14	Max	0.0000	7.276E-12	7.276E-11	1	-0.500000
6	0.37992	SLV 14	Max	0.0000	-0.9308	13.72	3	0.500000
6	0.75983	SLV 14	Max	0.0000	-3.7231	38.61	3	0.500000
6	0.00000	SLV 14	Min	0.0000	7.276E-12	7.276E-11	1	-0.500000
6	0.37992	SLV 14	Min	0.0000	-0.9308	13.72	3	0.500000
6	0.75983	SLV 14	Min	0.0000	-3.7231	38.61	3	0.500000
6	0.00000	SLV 15	Max	0.0000	-9.095E-13	5.457E-12	3	0.500000
6	0.37992	SLV 15	Max	0.0000	-0.9308	13.72	3	0.500000
6	0.75983	SLV 15	Max	0.0000	-3.7231	38.61	3	0.500000
6	0.00000	SLV 15	Min	0.0000	-9.095E-13	5.457E-12	3	0.500000
6	0.37992	SLV 15	Min	0.0000	-0.9308	13.72	3	0.500000
6	0.75983	SLV 15	Min	0.0000	-3.7231	38.61	3	0.500000
6	0.00000	SLV 16	Max	0.0000	1.455E-11	2.910E-11	1	-0.500000
6	0.37992	SLV 16	Max	0.0000	-0.9308	13.72	3	0.500000
6	0.75983	SLV 16	Max	0.0000	-3.7231	38.61	3	0.500000
6	0.00000	SLV 16	Min	0.0000	1.455E-11	2.910E-11	1	-0.500000
6	0.37992	SLV 16	Min	0.0000	-0.9308	13.72	3	0.500000
6	0.75983	SLV 16	Min	0.0000	-3.7231	38.61	3	0.500000
7	0.00000	SLE-C	Max	0.0000	56.4718	245.56	1	-0.500000
7	0.15000	SLE-C	Max	0.0000	58.7223	266.05	1	-0.500000
7	0.30000	SLE-C	Max	0.0000	57.7744	259.13	1	-0.500000
7	0.00000	SLE-C	Min	0.0000	56.4718	245.56	1	-0.500000
7	0.15000	SLE-C	Min	0.0000	58.7223	266.05	1	-0.500000
7	0.30000	SLE-C	Min	0.0000	57.7744	259.13	1	-0.500000
7	0.00000	SLE-F1	Max	0.0000	60.9389	315.18	1	-0.500000
7	0.15000	SLE-F1	Max	0.0000	64.7599	349.35	1	-0.500000
7	0.30000	SLE-F1	Max	0.0000	65.4741	356.89	1	-0.500000
7	0.00000	SLE-F1	Min	0.0000	60.9389	315.18	1	-0.500000
7	0.15000	SLE-F1	Min	0.0000	64.7599	349.35	1	-0.500000
7	0.30000	SLE-F1	Min	0.0000	65.4741	356.89	1	-0.500000
7	0.00000	SLE-F2	Max	0.0000	56.1084	303.13	1	-0.500000
7	0.15000	SLE-F2	Max	0.0000	56.7282	309.53	1	-0.500000
7	0.30000	SLE-F2	Max	0.0000	54.5987	292.36	1	-0.500000
7	0.00000	SLE-F2	Min	0.0000	56.1084	303.13	1	-0.500000
7	0.15000	SLE-F2	Min	0.0000	56.7282	309.53	1	-0.500000
7	0.30000	SLE-F2	Min	0.0000	54.5987	292.36	1	-0.500000
7	0.00000	SLE-F3	Max	0.0000	38.1995	107.13	1	-0.500000
7	0.15000	SLE-F3	Max	0.0000	42.0033	140.93	1	-0.500000
7	0.30000	SLE-F3	Max	0.0000	43.0587	151.16	1	-0.500000
7	0.00000	SLE-F3	Min	0.0000	38.1995	107.13	1	-0.500000
7	0.15000	SLE-F3	Min	0.0000	42.0033	140.93	1	-0.500000
7	0.30000	SLE-F3	Min	0.0000	43.0587	151.16	1	-0.500000

Table: Element Forces - Frames, Part 2 of 4

Frame	Station m	OutputCase	StepType	M2 KN-m	M3 KN-m	S11Max KN/m2	PtS11Max	x2S11Max m
7	0.0000	SLE-QP	Max	0.0000	62.9574	380.31	1	-0.500000
7	0.15000	SLE-QP	Max	0.0000	64.0582	390.94	1	-0.500000
7	0.30000	SLE-QP	Max	0.0000	62.4106	378.00	1	-0.500000
7	0.00000	SLE-QP	Min	0.0000	62.9574	380.31	1	-0.500000
7	0.15000	SLE-QP	Min	0.0000	64.0582	390.94	1	-0.500000
7	0.30000	SLE-QP	Min	0.0000	62.4106	378.00	1	-0.500000
7	0.00000	SLU-1	Max	0.0000	79.0893	362.63	1	-0.500000
7	0.15000	SLU-1	Max	0.0000	80.8175	379.66	1	-0.500000
7	0.30000	SLU-1	Max	0.0000	77.6274	354.53	1	-0.500000
7	0.00000	SLU-1	Min	0.0000	79.0893	362.63	1	-0.500000
7	0.15000	SLU-1	Min	0.0000	80.8175	379.66	1	-0.500000
7	0.30000	SLU-1	Min	0.0000	77.6274	354.53	1	-0.500000
7	0.00000	SLU-2	Max	0.0000	114.4107	761.27	1	-0.500000
7	0.15000	SLU-2	Max	0.0000	116.5220	781.97	1	-0.500000
7	0.30000	SLU-2	Max	0.0000	113.7179	760.53	1	-0.500000
7	0.00000	SLU-2	Min	0.0000	114.4107	761.27	1	-0.500000
7	0.15000	SLU-2	Min	0.0000	116.5220	781.97	1	-0.500000
7	0.30000	SLU-2	Min	0.0000	113.7179	760.53	1	-0.500000
7	0.00000	SLU-3	Max	0.0000	10.7311	-206.71	1	-0.500000
7	0.15000	SLU-3	Max	0.0000	13.6451	-180.93	1	-0.500000
7	0.30000	SLU-3	Max	0.0000	13.8078	-178.73	1	-0.500000
7	0.00000	SLU-3	Min	0.0000	10.7311	-206.71	1	-0.500000
7	0.15000	SLU-3	Min	0.0000	13.6451	-180.93	1	-0.500000
7	0.30000	SLU-3	Min	0.0000	13.8078	-178.73	1	-0.500000
7	0.00000	SLU-4	Max	0.0000	100.7163	598.07	1	-0.500000
7	0.15000	SLU-4	Max	0.0000	100.3868	597.46	1	-0.500000
7	0.30000	SLU-4	Max	0.0000	95.1391	554.70	1	-0.500000
7	0.00000	SLU-4	Min	0.0000	100.7163	598.07	1	-0.500000
7	0.15000	SLU-4	Min	0.0000	100.3868	597.46	1	-0.500000
7	0.30000	SLU-4	Min	0.0000	95.1391	554.70	1	-0.500000
7	0.00000	SLU-5	Max	0.0000	31.0746	15.11	1	-0.500000
7	0.15000	SLU-5	Max	0.0000	32.0189	24.01	1	-0.500000
7	0.30000	SLU-5	Max	0.0000	30.2119	9.33	1	-0.500000
7	0.00000	SLU-5	Min	0.0000	31.0746	15.11	1	-0.500000
7	0.15000	SLU-5	Min	0.0000	32.0189	24.01	1	-0.500000
7	0.30000	SLU-5	Min	0.0000	30.2119	9.33	1	-0.500000
7	0.00000	SLU-6	Max	0.0000	77.6474	364.12	1	-0.500000
7	0.15000	SLU-6	Max	0.0000	81.2008	397.18	1	-0.500000
7	0.30000	SLU-6	Max	0.0000	79.8387	388.10	1	-0.500000
7	0.00000	SLU-6	Min	0.0000	77.6474	364.12	1	-0.500000
7	0.15000	SLU-6	Min	0.0000	81.2008	397.18	1	-0.500000
7	0.30000	SLU-6	Min	0.0000	79.8387	388.10	1	-0.500000
7	0.00000	SLU-7	Max	0.0000	8.8613	-210.30	1	-0.500000
7	0.15000	SLU-7	Max	0.0000	13.3243	-170.86	1	-0.500000
7	0.30000	SLU-7	Max	0.0000	15.0388	-154.97	1	-0.500000
7	0.00000	SLU-7	Min	0.0000	8.8613	-210.30	1	-0.500000
7	0.15000	SLU-7	Min	0.0000	13.3243	-170.86	1	-0.500000
7	0.30000	SLU-7	Min	0.0000	15.0388	-154.97	1	-0.500000
7	0.00000	SLV 1	Max	0.0000	-145.1349	517.46	3	0.500000
7	0.15000	SLV 1	Max	0.0000	-154.0492	591.90	3	0.500000
7	0.30000	SLV 1	Max	0.0000	-165.6221	689.12	3	0.500000
7	0.00000	SLV 1	Min	0.0000	-145.1349	517.46	3	0.500000
7	0.15000	SLV 1	Min	0.0000	-154.0492	591.90	3	0.500000
7	0.30000	SLV 1	Min	0.0000	-165.6221	689.12	3	0.500000
7	0.00000	SLV 2	Max	0.0000	-125.6494	349.49	3	0.500000
7	0.15000	SLV 2	Max	0.0000	-134.4099	422.87	3	0.500000
7	0.30000	SLV 2	Max	0.0000	-146.2321	522.49	3	0.500000
7	0.00000	SLV 2	Min	0.0000	-125.6494	349.49	3	0.500000
7	0.15000	SLV 2	Min	0.0000	-134.4099	422.87	3	0.500000

Table: Element Forces - Frames, Part 2 of 4

Frame	Station m	OutputCase	StepType	M2 KN-m	M3 KN-m	S11Max KN/m2	PtS11Max	x2S11Max m
7	0.30000	SLV 2	Min	0.0000	-146.2321	522.49	3	0.500000
7	0.00000	SLV 3	Max	0.0000	-125.6494	349.49	3	0.500000
7	0.15000	SLV 3	Max	0.0000	-134.4099	422.87	3	0.500000
7	0.30000	SLV 3	Max	0.0000	-146.2321	522.49	3	0.500000
7	0.00000	SLV 3	Min	0.0000	-125.6494	349.49	3	0.500000
7	0.15000	SLV 3	Min	0.0000	-134.4099	422.87	3	0.500000
7	0.30000	SLV 3	Min	0.0000	-146.2321	522.49	3	0.500000
7	0.00000	SLV 4	Max	0.0000	-168.9984	676.13	3	0.500000
7	0.15000	SLV 4	Max	0.0000	-161.8397	616.13	3	0.500000
7	0.30000	SLV 4	Max	0.0000	-157.7207	582.17	3	0.500000
7	0.00000	SLV 4	Min	0.0000	-168.9984	676.13	3	0.500000
7	0.15000	SLV 4	Min	0.0000	-161.8397	616.13	3	0.500000
7	0.30000	SLV 4	Min	0.0000	-157.7207	582.17	3	0.500000
7	0.00000	SLV 5	Max	0.0000	-26.4841	-103.28	3	0.500000
7	0.15000	SLV 5	Max	0.0000	-28.8200	-83.39	3	0.500000
7	0.30000	SLV 5	Max	0.0000	-33.3288	-44.88	3	0.500000
7	0.00000	SLV 5	Min	0.0000	-26.4841	-103.28	3	0.500000
7	0.15000	SLV 5	Min	0.0000	-28.8200	-83.39	3	0.500000
7	0.30000	SLV 5	Min	0.0000	-33.3288	-44.88	3	0.500000
7	0.00000	SLV 6	Max	0.0000	-51.7773	81.42	3	0.500000
7	0.15000	SLV 6	Max	0.0000	-47.4852	45.42	3	0.500000
7	0.30000	SLV 6	Max	0.0000	-45.3595	27.98	3	0.500000
7	0.00000	SLV 6	Min	0.0000	-51.7773	81.42	3	0.500000
7	0.15000	SLV 6	Min	0.0000	-47.4852	45.42	3	0.500000
7	0.30000	SLV 6	Min	0.0000	-45.3595	27.98	3	0.500000
7	0.00000	SLV 7	Max	0.0000	38.2593	-13.02	1	-0.500000
7	0.15000	SLV 7	Max	0.0000	37.5093	-18.71	1	-0.500000
7	0.30000	SLV 7	Max	0.0000	33.2427	-54.54	1	-0.500000
7	0.00000	SLV 7	Min	0.0000	38.2593	-13.02	1	-0.500000
7	0.15000	SLV 7	Min	0.0000	37.5093	-18.71	1	-0.500000
7	0.30000	SLV 7	Min	0.0000	33.2427	-54.54	1	-0.500000
7	0.00000	SLV 8	Max	0.0000	11.2398	-276.10	1	-0.500000
7	0.15000	SLV 8	Max	0.0000	18.0349	-216.20	1	-0.500000
7	0.30000	SLV 8	Max	0.0000	21.3200	-186.38	1	-0.500000
7	0.00000	SLV 8	Min	0.0000	11.2398	-276.10	1	-0.500000
7	0.15000	SLV 8	Min	0.0000	18.0349	-216.20	1	-0.500000
7	0.30000	SLV 8	Min	0.0000	21.3200	-186.38	1	-0.500000
7	0.00000	SLV 9	Max	0.0000	-145.1349	517.46	3	0.500000
7	0.15000	SLV 9	Max	0.0000	-154.0492	591.90	3	0.500000
7	0.30000	SLV 9	Max	0.0000	-165.6221	689.12	3	0.500000
7	0.00000	SLV 9	Min	0.0000	-145.1349	517.46	3	0.500000
7	0.15000	SLV 9	Min	0.0000	-154.0492	591.90	3	0.500000
7	0.30000	SLV 9	Min	0.0000	-165.6221	689.12	3	0.500000
7	0.00000	SLV 10	Max	0.0000	-186.6165	828.66	3	0.500000
7	0.15000	SLV 10	Max	0.0000	-180.5212	777.51	3	0.500000
7	0.30000	SLV 10	Max	0.0000	-177.0625	748.95	3	0.500000
7	0.00000	SLV 10	Min	0.0000	-186.6165	828.66	3	0.500000
7	0.15000	SLV 10	Min	0.0000	-180.5212	777.51	3	0.500000
7	0.30000	SLV 10	Min	0.0000	-177.0625	748.95	3	0.500000
7	0.00000	SLV 11	Max	0.0000	-125.6494	349.49	3	0.500000
7	0.15000	SLV 11	Max	0.0000	-134.4099	422.87	3	0.500000
7	0.30000	SLV 11	Max	0.0000	-146.2321	522.49	3	0.500000
7	0.00000	SLV 11	Min	0.0000	-125.6494	349.49	3	0.500000
7	0.15000	SLV 11	Min	0.0000	-134.4099	422.87	3	0.500000
7	0.30000	SLV 11	Min	0.0000	-146.2321	522.49	3	0.500000
7	0.00000	SLV 12	Max	0.0000	-168.9984	676.13	3	0.500000
7	0.15000	SLV 12	Max	0.0000	-161.8397	616.13	3	0.500000
7	0.30000	SLV 12	Max	0.0000	-157.7207	582.17	3	0.500000
7	0.00000	SLV 12	Min	0.0000	-168.9984	676.13	3	0.500000

Table: Element Forces - Frames, Part 2 of 4

Frame	Station m	OutputCase	StepType	M2 KN-m	M3 KN-m	S11Max KN/m2	PtS11Max	x2S11Max m
7	0.15000	SLV 12	Min	0.0000	-161.8397	616.13	3	0.500000
7	0.30000	SLV 12	Min	0.0000	-157.7207	582.17	3	0.500000
7	0.00000	SLV 13	Max	0.0000	-26.4841	-103.28	3	0.500000
7	0.15000	SLV 13	Max	0.0000	-28.8200	-83.39	3	0.500000
7	0.30000	SLV 13	Max	0.0000	-33.3288	-44.88	3	0.500000
7	0.00000	SLV 13	Min	0.0000	-26.4841	-103.28	3	0.500000
7	0.15000	SLV 13	Min	0.0000	-28.8200	-83.39	3	0.500000
7	0.30000	SLV 13	Min	0.0000	-33.3288	-44.88	3	0.500000
7	0.00000	SLV 14	Max	0.0000	-51.7773	81.42	3	0.500000
7	0.15000	SLV 14	Max	0.0000	-47.4852	45.42	3	0.500000
7	0.30000	SLV 14	Max	0.0000	-45.3595	27.98	3	0.500000
7	0.00000	SLV 14	Min	0.0000	-51.7773	81.42	3	0.500000
7	0.15000	SLV 14	Min	0.0000	-47.4852	45.42	3	0.500000
7	0.30000	SLV 14	Min	0.0000	-45.3595	27.98	3	0.500000
7	0.00000	SLV 15	Max	0.0000	38.2593	-13.02	1	-0.500000
7	0.15000	SLV 15	Max	0.0000	37.5093	-18.71	1	-0.500000
7	0.30000	SLV 15	Max	0.0000	33.2427	-54.54	1	-0.500000
7	0.00000	SLV 15	Min	0.0000	38.2593	-13.02	1	-0.500000
7	0.15000	SLV 15	Min	0.0000	37.5093	-18.71	1	-0.500000
7	0.30000	SLV 15	Min	0.0000	33.2427	-54.54	1	-0.500000
7	0.00000	SLV 16	Max	0.0000	11.2398	-276.10	1	-0.500000
7	0.15000	SLV 16	Max	0.0000	18.0349	-216.20	1	-0.500000
7	0.30000	SLV 16	Max	0.0000	21.3200	-186.38	1	-0.500000
7	0.00000	SLV 16	Min	0.0000	11.2398	-276.10	1	-0.500000
7	0.15000	SLV 16	Min	0.0000	18.0349	-216.20	1	-0.500000
7	0.30000	SLV 16	Min	0.0000	21.3200	-186.38	1	-0.500000
8	0.00000	SLE-C	Max	0.0000	49.4185	175.69	1	-0.500000
8	0.15000	SLE-C	Max	0.0000	54.5159	222.70	1	-0.500000
8	0.30000	SLE-C	Max	0.0000	56.4718	242.78	1	-0.500000
8	0.00000	SLE-C	Min	0.0000	49.4185	175.69	1	-0.500000
8	0.15000	SLE-C	Min	0.0000	54.5159	222.70	1	-0.500000
8	0.30000	SLE-C	Min	0.0000	56.4718	242.78	1	-0.500000
8	0.00000	SLE-F1	Max	0.0000	50.1738	209.85	1	-0.500000
8	0.15000	SLE-F1	Max	0.0000	57.0746	273.00	1	-0.500000
8	0.30000	SLE-F1	Max	0.0000	60.9389	310.12	1	-0.500000
8	0.00000	SLE-F1	Min	0.0000	50.1738	209.85	1	-0.500000
8	0.15000	SLE-F1	Min	0.0000	57.0746	273.00	1	-0.500000
8	0.30000	SLE-F1	Min	0.0000	60.9389	310.12	1	-0.500000
8	0.00000	SLE-F2	Max	0.0000	51.8720	259.89	1	-0.500000
8	0.15000	SLE-F2	Max	0.0000	55.3394	292.61	1	-0.500000
8	0.30000	SLE-F2	Max	0.0000	56.1084	302.21	1	-0.500000
8	0.00000	SLE-F2	Min	0.0000	51.8720	259.89	1	-0.500000
8	0.15000	SLE-F2	Min	0.0000	55.3394	292.61	1	-0.500000
8	0.30000	SLE-F2	Min	0.0000	56.1084	302.21	1	-0.500000
8	0.00000	SLE-F3	Max	0.0000	28.8909	16.04	1	-0.500000
8	0.15000	SLE-F3	Max	0.0000	34.8910	70.79	1	-0.500000
8	0.30000	SLE-F3	Max	0.0000	38.1995	102.46	1	-0.500000
8	0.00000	SLE-F3	Min	0.0000	28.8909	16.04	1	-0.500000
8	0.15000	SLE-F3	Min	0.0000	34.8910	70.79	1	-0.500000
8	0.30000	SLE-F3	Min	0.0000	38.1995	102.46	1	-0.500000
8	0.00000	SLE-QP	Max	0.0000	57.2512	323.05	1	-0.500000
8	0.15000	SLE-QP	Max	0.0000	61.4501	362.35	1	-0.500000
8	0.30000	SLE-QP	Max	0.0000	62.9574	378.59	1	-0.500000
8	0.00000	SLE-QP	Min	0.0000	57.2512	323.05	1	-0.500000
8	0.15000	SLE-QP	Min	0.0000	61.4501	362.35	1	-0.500000
8	0.30000	SLE-QP	Min	0.0000	62.9574	378.59	1	-0.500000
8	0.00000	SLU-1	Max	0.0000	70.2460	271.79	1	-0.500000
8	0.15000	SLU-1	Max	0.0000	77.0707	336.56	1	-0.500000
8	0.30000	SLU-1	Max	0.0000	79.0893	360.14	1	-0.500000

Table: Element Forces - Frames, Part 2 of 4

Frame	Station m	OutputCase	StepType	M2 KN-m	M3 KN-m	S11Max KN/m2	PtS11Max	x2S11Max m
8	0.0000	SLU-1	Min	0.0000	70.2460	271.79	1	-0.500000
8	0.15000	SLU-1	Min	0.0000	77.0707	336.56	1	-0.500000
8	0.30000	SLU-1	Min	0.0000	79.0893	360.14	1	-0.500000
8	0.00000	SLU-2	Max	0.0000	102.1060	636.99	1	-0.500000
8	0.15000	SLU-2	Max	0.0000	110.6484	717.67	1	-0.500000
8	0.30000	SLU-2	Max	0.0000	114.4107	757.38	1	-0.500000
8	0.00000	SLU-2	Min	0.0000	102.1060	636.99	1	-0.500000
8	0.15000	SLU-2	Min	0.0000	110.6484	717.67	1	-0.500000
8	0.30000	SLU-2	Min	0.0000	114.4107	757.38	1	-0.500000
8	0.00000	SLU-3	Max	0.0000	5.3850	-259.57	1	-0.500000
8	0.15000	SLU-3	Max	0.0000	9.4168	-222.88	1	-0.500000
8	0.30000	SLU-3	Max	0.0000	10.7311	-209.49	1	-0.500000
8	0.00000	SLU-3	Min	0.0000	5.3850	-259.57	1	-0.500000
8	0.15000	SLU-3	Min	0.0000	9.4168	-222.88	1	-0.500000
8	0.30000	SLU-3	Min	0.0000	10.7311	-209.49	1	-0.500000
8	0.00000	SLU-4	Max	0.0000	94.5099	532.05	1	-0.500000
8	0.15000	SLU-4	Max	0.0000	100.0161	585.52	1	-0.500000
8	0.30000	SLU-4	Max	0.0000	100.7163	597.79	1	-0.500000
8	0.00000	SLU-4	Min	0.0000	94.5099	532.05	1	-0.500000
8	0.15000	SLU-4	Min	0.0000	100.0161	585.52	1	-0.500000
8	0.30000	SLU-4	Min	0.0000	100.7163	597.79	1	-0.500000
8	0.00000	SLU-5	Max	0.0000	28.2667	-13.87	1	-0.500000
8	0.15000	SLU-5	Max	0.0000	31.0294	11.94	1	-0.500000
8	0.30000	SLU-5	Max	0.0000	31.0746	14.45	1	-0.500000
8	0.00000	SLU-5	Min	0.0000	28.2667	-13.87	1	-0.500000
8	0.15000	SLU-5	Min	0.0000	31.0294	11.94	1	-0.500000
8	0.30000	SLU-5	Min	0.0000	31.0746	14.45	1	-0.500000
8	0.00000	SLU-6	Max	0.0000	64.8445	234.46	1	-0.500000
8	0.15000	SLU-6	Max	0.0000	73.6360	317.28	1	-0.500000
8	0.30000	SLU-6	Max	0.0000	77.6474	359.12	1	-0.500000
8	0.00000	SLU-6	Min	0.0000	64.8445	234.46	1	-0.500000
8	0.15000	SLU-6	Min	0.0000	73.6360	317.28	1	-0.500000
8	0.30000	SLU-6	Min	0.0000	77.6474	359.12	1	-0.500000
8	0.00000	SLU-7	Max	0.0000	0.1433	-296.56	1	-0.500000
8	0.15000	SLU-7	Max	0.0000	5.8481	-244.35	1	-0.500000
8	0.30000	SLU-7	Max	0.0000	8.8613	-215.22	1	-0.500000
8	0.00000	SLU-7	Min	0.0000	0.1433	-296.56	1	-0.500000
8	0.15000	SLU-7	Min	0.0000	5.8481	-244.35	1	-0.500000
8	0.30000	SLU-7	Min	0.0000	8.8613	-215.22	1	-0.500000
8	0.00000	SLV 1	Max	0.0000	-114.7842	285.98	3	0.500000
8	0.15000	SLV 1	Max	0.0000	-128.5684	398.16	3	0.500000
8	0.30000	SLV 1	Max	0.0000	-145.1349	534.19	3	0.500000
8	0.00000	SLV 1	Min	0.0000	-114.7842	285.98	3	0.500000
8	0.15000	SLV 1	Min	0.0000	-128.5684	398.16	3	0.500000
8	0.30000	SLV 1	Min	0.0000	-145.1349	534.19	3	0.500000
8	0.00000	SLV 2	Max	0.0000	-96.7515	128.47	3	0.500000
8	0.15000	SLV 2	Max	0.0000	-109.6152	233.53	3	0.500000
8	0.30000	SLV 2	Max	0.0000	-125.6494	365.76	3	0.500000
8	0.00000	SLV 2	Min	0.0000	-96.7515	128.47	3	0.500000
8	0.15000	SLV 2	Min	0.0000	-109.6152	233.53	3	0.500000
8	0.30000	SLV 2	Min	0.0000	-125.6494	365.76	3	0.500000
8	0.00000	SLV 3	Max	0.0000	-96.7515	128.47	3	0.500000
8	0.15000	SLV 3	Max	0.0000	-109.6152	233.53	3	0.500000
8	0.30000	SLV 3	Max	0.0000	-125.6494	365.76	3	0.500000
8	0.00000	SLV 3	Min	0.0000	-96.7515	128.47	3	0.500000
8	0.15000	SLV 3	Min	0.0000	-109.6152	233.53	3	0.500000
8	0.30000	SLV 3	Min	0.0000	-125.6494	365.76	3	0.500000
8	0.00000	SLV 4	Max	0.0000	-169.9325	672.51	3	0.500000
8	0.15000	SLV 4	Max	0.0000	-167.9786	659.56	3	0.500000

Table: Element Forces - Frames, Part 2 of 4

Frame	Station m	OutputCase	StepType	M2 KN-m	M3 KN-m	S11Max KN/m2	PtS11Max	x2S11Max m
8	0.30000	SLV 4	Max	0.0000	-168.9984	672.09	3	0.500000
8	0.00000	SLV 4	Min	0.0000	-169.9325	672.51	3	0.500000
8	0.15000	SLV 4	Min	0.0000	-167.9786	659.56	3	0.500000
8	0.30000	SLV 4	Min	0.0000	-168.9984	672.09	3	0.500000
8	0.00000	SLV 5	Max	0.0000	-18.8967	-162.42	3	0.500000
8	0.15000	SLV 5	Max	0.0000	-21.5946	-139.87	3	0.500000
8	0.30000	SLV 5	Max	0.0000	-26.4841	-98.54	3	0.500000
8	0.00000	SLV 5	Min	0.0000	-18.8967	-162.42	3	0.500000
8	0.15000	SLV 5	Min	0.0000	-21.5946	-139.87	3	0.500000
8	0.30000	SLV 5	Min	0.0000	-26.4841	-98.54	3	0.500000
8	0.00000	SLV 6	Max	0.0000	-56.2736	112.12	3	0.500000
8	0.15000	SLV 6	Max	0.0000	-52.9591	85.84	3	0.500000
8	0.30000	SLV 6	Max	0.0000	-51.7773	77.83	3	0.500000
8	0.00000	SLV 6	Min	0.0000	-56.2736	112.12	3	0.500000
8	0.15000	SLV 6	Min	0.0000	-52.9591	85.84	3	0.500000
8	0.30000	SLV 6	Min	0.0000	-51.7773	77.83	3	0.500000
8	0.00000	SLV 7	Max	0.0000	39.0931	-7.97	1	-0.500000
8	0.15000	SLV 7	Max	0.0000	40.4189	5.39	1	-0.500000
8	0.30000	SLV 7	Max	0.0000	38.2593	-11.13	1	-0.500000
8	0.00000	SLV 7	Min	0.0000	39.0931	-7.97	1	-0.500000
8	0.15000	SLV 7	Min	0.0000	40.4189	5.39	1	-0.500000
8	0.30000	SLV 7	Min	0.0000	38.2593	-11.13	1	-0.500000
8	0.00000	SLV 8	Max	0.0000	-1.8446	-373.65	3	0.500000
8	0.15000	SLV 8	Max	0.0000	6.4108	-329.82	1	-0.500000
8	0.30000	SLV 8	Max	0.0000	11.2398	-283.74	1	-0.500000
8	0.00000	SLV 8	Min	0.0000	-1.8446	-373.65	3	0.500000
8	0.15000	SLV 8	Min	0.0000	6.4108	-329.82	1	-0.500000
8	0.30000	SLV 8	Min	0.0000	11.2398	-283.74	1	-0.500000
8	0.00000	SLV 9	Max	0.0000	-114.7842	285.98	3	0.500000
8	0.15000	SLV 9	Max	0.0000	-128.5684	398.16	3	0.500000
8	0.30000	SLV 9	Max	0.0000	-145.1349	534.19	3	0.500000
8	0.00000	SLV 9	Min	0.0000	-114.7842	285.98	3	0.500000
8	0.15000	SLV 9	Min	0.0000	-128.5684	398.16	3	0.500000
8	0.30000	SLV 9	Min	0.0000	-145.1349	534.19	3	0.500000
8	0.00000	SLV 10	Max	0.0000	-184.3118	800.46	3	0.500000
8	0.15000	SLV 10	Max	0.0000	-184.1714	802.28	3	0.500000
8	0.30000	SLV 10	Max	0.0000	-186.6165	826.26	3	0.500000
8	0.00000	SLV 10	Min	0.0000	-184.3118	800.46	3	0.500000
8	0.15000	SLV 10	Min	0.0000	-184.1714	802.28	3	0.500000
8	0.30000	SLV 10	Min	0.0000	-186.6165	826.26	3	0.500000
8	0.00000	SLV 11	Max	0.0000	-96.7515	128.47	3	0.500000
8	0.15000	SLV 11	Max	0.0000	-109.6152	233.53	3	0.500000
8	0.30000	SLV 11	Max	0.0000	-125.6494	365.76	3	0.500000
8	0.00000	SLV 11	Min	0.0000	-96.7515	128.47	3	0.500000
8	0.15000	SLV 11	Min	0.0000	-109.6152	233.53	3	0.500000
8	0.30000	SLV 11	Min	0.0000	-125.6494	365.76	3	0.500000
8	0.00000	SLV 12	Max	0.0000	-169.9325	672.51	3	0.500000
8	0.15000	SLV 12	Max	0.0000	-167.9786	659.56	3	0.500000
8	0.30000	SLV 12	Max	0.0000	-168.9984	672.09	3	0.500000
8	0.00000	SLV 12	Min	0.0000	-169.9325	672.51	3	0.500000
8	0.15000	SLV 12	Min	0.0000	-167.9786	659.56	3	0.500000
8	0.30000	SLV 12	Min	0.0000	-168.9984	672.09	3	0.500000
8	0.00000	SLV 13	Max	0.0000	-18.8967	-162.42	3	0.500000
8	0.15000	SLV 13	Max	0.0000	-21.5946	-139.87	3	0.500000
8	0.30000	SLV 13	Max	0.0000	-26.4841	-98.54	3	0.500000
8	0.00000	SLV 13	Min	0.0000	-18.8967	-162.42	3	0.500000
8	0.15000	SLV 13	Min	0.0000	-21.5946	-139.87	3	0.500000
8	0.30000	SLV 13	Min	0.0000	-26.4841	-98.54	3	0.500000
8	0.00000	SLV 14	Max	0.0000	-56.2736	112.12	3	0.500000

Table: Element Forces - Frames, Part 2 of 4

Frame	Station m	OutputCase	StepType	M2 KN-m	M3 KN-m	S11Max KN/m2	PtS11Max	x2S11Max m
8	0.15000	SLV 14	Max	0.0000	-52.9591	85.84	3	0.500000
8	0.30000	SLV 14	Max	0.0000	-51.7773	77.83	3	0.500000
8	0.00000	SLV 14	Min	0.0000	-56.2736	112.12	3	0.500000
8	0.15000	SLV 14	Min	0.0000	-52.9591	85.84	3	0.500000
8	0.30000	SLV 14	Min	0.0000	-51.7773	77.83	3	0.500000
8	0.00000	SLV 15	Max	0.0000	39.0931	-7.97	1	-0.500000
8	0.15000	SLV 15	Max	0.0000	40.4189	5.39	1	-0.500000
8	0.30000	SLV 15	Max	0.0000	38.2593	-11.13	1	-0.500000
8	0.00000	SLV 15	Min	0.0000	39.0931	-7.97	1	-0.500000
8	0.15000	SLV 15	Min	0.0000	40.4189	5.39	1	-0.500000
8	0.30000	SLV 15	Min	0.0000	38.2593	-11.13	1	-0.500000
8	0.00000	SLV 16	Max	0.0000	-1.8446	-373.65	3	0.500000
8	0.15000	SLV 16	Max	0.0000	6.4108	-329.82	1	-0.500000
8	0.30000	SLV 16	Max	0.0000	11.2398	-283.74	1	-0.500000
8	0.00000	SLV 16	Min	0.0000	-1.8446	-373.65	3	0.500000
8	0.15000	SLV 16	Min	0.0000	6.4108	-329.82	1	-0.500000
8	0.30000	SLV 16	Min	0.0000	11.2398	-283.74	1	-0.500000
9	0.00000	SLE-C	Max	0.0000	37.7505	59.31	1	-0.500000
9	0.15000	SLE-C	Max	0.0000	45.0379	126.72	1	-0.500000
9	0.30000	SLE-C	Max	0.0000	49.4185	169.21	1	-0.500000
9	0.00000	SLE-C	Min	0.0000	37.7505	59.31	1	-0.500000
9	0.15000	SLE-C	Min	0.0000	45.0379	126.72	1	-0.500000
9	0.30000	SLE-C	Min	0.0000	49.4185	169.21	1	-0.500000
9	0.00000	SLE-F1	Max	0.0000	34.4810	54.16	1	-0.500000
9	0.15000	SLE-F1	Max	0.0000	43.7151	139.34	1	-0.500000
9	0.30000	SLE-F1	Max	0.0000	50.1738	200.74	1	-0.500000
9	0.00000	SLE-F1	Min	0.0000	34.4810	54.16	1	-0.500000
9	0.15000	SLE-F1	Min	0.0000	43.7151	139.34	1	-0.500000
9	0.30000	SLE-F1	Min	0.0000	50.1738	200.74	1	-0.500000
9	0.00000	SLE-F2	Max	0.0000	42.8588	169.14	1	-0.500000
9	0.15000	SLE-F2	Max	0.0000	48.6034	222.81	1	-0.500000
9	0.30000	SLE-F2	Max	0.0000	51.8720	255.27	1	-0.500000
9	0.00000	SLE-F2	Min	0.0000	42.8588	169.14	1	-0.500000
9	0.15000	SLE-F2	Min	0.0000	48.6034	222.81	1	-0.500000
9	0.30000	SLE-F2	Min	0.0000	51.8720	255.27	1	-0.500000
9	0.00000	SLE-F3	Max	0.0000	16.2971	-109.34	1	-0.500000
9	0.15000	SLE-F3	Max	0.0000	23.8225	-39.89	1	-0.500000
9	0.30000	SLE-F3	Max	0.0000	28.8909	8.49	1	-0.500000
9	0.00000	SLE-F3	Min	0.0000	16.2971	-109.34	1	-0.500000
9	0.15000	SLE-F3	Min	0.0000	23.8225	-39.89	1	-0.500000
9	0.30000	SLE-F3	Min	0.0000	28.8909	8.49	1	-0.500000
9	0.00000	SLE-QP	Max	0.0000	46.3291	213.78	1	-0.500000
9	0.15000	SLE-QP	Max	0.0000	53.0187	276.06	1	-0.500000
9	0.30000	SLE-QP	Max	0.0000	57.2512	317.28	1	-0.500000
9	0.00000	SLE-QP	Min	0.0000	46.3291	213.78	1	-0.500000
9	0.15000	SLE-QP	Min	0.0000	53.0187	276.06	1	-0.500000
9	0.30000	SLE-QP	Min	0.0000	57.2512	317.28	1	-0.500000
9	0.00000	SLU-1	Max	0.0000	52.9182	95.02	1	-0.500000
9	0.15000	SLU-1	Max	0.0000	63.7943	197.82	1	-0.500000
9	0.30000	SLU-1	Max	0.0000	70.2460	262.69	1	-0.500000
9	0.00000	SLU-1	Min	0.0000	52.9182	95.02	1	-0.500000
9	0.15000	SLU-1	Min	0.0000	63.7943	197.82	1	-0.500000
9	0.30000	SLU-1	Min	0.0000	70.2460	262.69	1	-0.500000
9	0.00000	SLU-2	Max	0.0000	78.8166	402.12	1	-0.500000
9	0.15000	SLU-2	Max	0.0000	92.6374	532.05	1	-0.500000
9	0.30000	SLU-2	Max	0.0000	102.1060	624.68	1	-0.500000
9	0.00000	SLU-2	Min	0.0000	78.8166	402.12	1	-0.500000
9	0.15000	SLU-2	Min	0.0000	92.6374	532.05	1	-0.500000
9	0.30000	SLU-2	Min	0.0000	102.1060	624.68	1	-0.500000

Table: Element Forces - Frames, Part 2 of 4

Frame	Station m	OutputCase	StepType	M2 KN-m	M3 KN-m	S11Max KN/m2	PtS11Max	x2S11Max m
9	0.0000	SLU-3	Max	0.0000	-1.2843	-304.98	3	0.500000
9	0.15000	SLU-3	Max	0.0000	3.3149	-284.53	1	-0.500000
9	0.30000	SLU-3	Max	0.0000	5.3850	-263.75	1	-0.500000
9	0.00000	SLU-3	Min	0.0000	-1.2843	-304.98	3	0.500000
9	0.15000	SLU-3	Min	0.0000	3.3149	-284.53	1	-0.500000
9	0.30000	SLU-3	Min	0.0000	5.3850	-263.75	1	-0.500000
9	0.00000	SLU-4	Max	0.0000	78.2429	365.63	1	-0.500000
9	0.15000	SLU-4	Max	0.0000	88.5886	463.87	1	-0.500000
9	0.30000	SLU-4	Max	0.0000	94.5099	524.20	1	-0.500000
9	0.00000	SLU-4	Min	0.0000	78.2429	365.63	1	-0.500000
9	0.15000	SLU-4	Min	0.0000	88.5886	463.87	1	-0.500000
9	0.30000	SLU-4	Min	0.0000	94.5099	524.20	1	-0.500000
9	0.00000	SLU-5	Max	0.0000	22.6410	-71.15	1	-0.500000
9	0.15000	SLU-5	Max	0.0000	26.7184	-33.16	1	-0.500000
9	0.30000	SLU-5	Max	0.0000	28.2667	-16.85	1	-0.500000
9	0.00000	SLU-5	Min	0.0000	22.6410	-71.15	1	-0.500000
9	0.15000	SLU-5	Min	0.0000	26.7184	-33.16	1	-0.500000
9	0.30000	SLU-5	Min	0.0000	28.2667	-16.85	1	-0.500000
9	0.00000	SLU-6	Max	0.0000	43.5264	16.98	1	-0.500000
9	0.15000	SLU-6	Max	0.0000	56.3615	138.47	1	-0.500000
9	0.30000	SLU-6	Max	0.0000	64.8445	222.65	1	-0.500000
9	0.00000	SLU-6	Min	0.0000	43.5264	16.98	1	-0.500000
9	0.15000	SLU-6	Min	0.0000	56.3615	138.47	1	-0.500000
9	0.30000	SLU-6	Min	0.0000	64.8445	222.65	1	-0.500000
9	0.00000	SLU-7	Max	0.0000	-9.9033	-229.28	3	0.500000
9	0.15000	SLU-7	Max	0.0000	-3.6515	-277.93	3	0.500000
9	0.30000	SLU-7	Max	0.0000	0.1433	-303.06	1	-0.500000
9	0.00000	SLU-7	Min	0.0000	-9.9033	-229.28	3	0.500000
9	0.15000	SLU-7	Min	0.0000	-3.6515	-277.93	3	0.500000
9	0.30000	SLU-7	Min	0.0000	0.1433	-303.06	1	-0.500000
9	0.00000	SLV 1	Max	0.0000	-75.3181	-8.60	3	0.500000
9	0.15000	SLV 1	Max	0.0000	-93.6114	138.18	3	0.500000
9	0.30000	SLV 1	Max	0.0000	-114.7842	309.63	3	0.500000
9	0.00000	SLV 1	Min	0.0000	-75.3181	-8.60	3	0.500000
9	0.15000	SLV 1	Min	0.0000	-93.6114	138.18	3	0.500000
9	0.30000	SLV 1	Min	0.0000	-114.7842	309.63	3	0.500000
9	0.00000	SLV 2	Max	0.0000	-60.2404	-145.13	3	0.500000
9	0.15000	SLV 2	Max	0.0000	-76.8474	-11.37	3	0.500000
9	0.30000	SLV 2	Max	0.0000	-96.7515	150.65	3	0.500000
9	0.00000	SLV 2	Min	0.0000	-60.2404	-145.13	3	0.500000
9	0.15000	SLV 2	Min	0.0000	-76.8474	-11.37	3	0.500000
9	0.30000	SLV 2	Min	0.0000	-96.7515	150.65	3	0.500000
9	0.00000	SLV 3	Max	0.0000	-60.2404	-145.13	3	0.500000
9	0.15000	SLV 3	Max	0.0000	-76.8474	-11.37	3	0.500000
9	0.30000	SLV 3	Max	0.0000	-96.7515	150.65	3	0.500000
9	0.00000	SLV 3	Min	0.0000	-60.2404	-145.13	3	0.500000
9	0.15000	SLV 3	Min	0.0000	-76.8474	-11.37	3	0.500000
9	0.30000	SLV 3	Min	0.0000	-96.7515	150.65	3	0.500000
9	0.00000	SLV 4	Max	0.0000	-159.0038	570.45	3	0.500000
9	0.15000	SLV 4	Max	0.0000	-163.0931	611.31	3	0.500000
9	0.30000	SLV 4	Max	0.0000	-169.9325	675.74	3	0.500000
9	0.00000	SLV 4	Min	0.0000	-159.0038	570.45	3	0.500000
9	0.15000	SLV 4	Min	0.0000	-163.0931	611.31	3	0.500000
9	0.30000	SLV 4	Min	0.0000	-169.9325	675.74	3	0.500000
9	0.00000	SLV 5	Max	0.0000	-10.1270	-228.93	3	0.500000
9	0.15000	SLV 5	Max	0.0000	-13.5073	-201.59	3	0.500000
9	0.30000	SLV 5	Max	0.0000	-18.8967	-157.02	3	0.500000
9	0.00000	SLV 5	Min	0.0000	-10.1270	-228.93	3	0.500000
9	0.15000	SLV 5	Min	0.0000	-13.5073	-201.59	3	0.500000

Table: Element Forces - Frames, Part 2 of 4

Frame	Station m	OutputCase	StepType	M2 KN-m	M3 KN-m	S11Max KN/m2	PtS11Max	x2S11Max m
9	0.30000	SLV 5	Min	0.0000	-18.8967	-157.02	3	0.500000
9	0.00000	SLV 6	Max	0.0000	-57.6630	116.47	3	0.500000
9	0.15000	SLV 6	Max	0.0000	-56.0458	105.30	3	0.500000
9	0.30000	SLV 6	Max	0.0000	-56.2736	109.94	3	0.500000
9	0.00000	SLV 6	Min	0.0000	-57.6630	116.47	3	0.500000
9	0.15000	SLV 6	Min	0.0000	-56.0458	105.30	3	0.500000
9	0.30000	SLV 6	Min	0.0000	-56.2736	109.94	3	0.500000
9	0.00000	SLV 7	Max	0.0000	36.3829	-38.23	1	-0.500000
9	0.15000	SLV 7	Max	0.0000	39.4388	-8.86	1	-0.500000
9	0.30000	SLV 7	Max	0.0000	39.0931	-8.66	1	-0.500000
9	0.00000	SLV 7	Min	0.0000	36.3829	-38.23	1	-0.500000
9	0.15000	SLV 7	Min	0.0000	39.4388	-8.86	1	-0.500000
9	0.30000	SLV 7	Min	0.0000	39.0931	-8.66	1	-0.500000
9	0.00000	SLV 8	Max	0.0000	-16.5128	-272.41	3	0.500000
9	0.15000	SLV 8	Max	0.0000	-7.5599	-341.66	3	0.500000
9	0.30000	SLV 8	Max	0.0000	-1.8446	-383.16	3	0.500000
9	0.00000	SLV 8	Min	0.0000	-16.5128	-272.41	3	0.500000
9	0.15000	SLV 8	Min	0.0000	-7.5599	-341.66	3	0.500000
9	0.30000	SLV 8	Min	0.0000	-1.8446	-383.16	3	0.500000
9	0.00000	SLV 9	Max	0.0000	-75.3181	-8.60	3	0.500000
9	0.15000	SLV 9	Max	0.0000	-93.6114	138.18	3	0.500000
9	0.30000	SLV 9	Max	0.0000	-114.7842	309.63	3	0.500000
9	0.00000	SLV 9	Min	0.0000	-75.3181	-8.60	3	0.500000
9	0.15000	SLV 9	Min	0.0000	-93.6114	138.18	3	0.500000
9	0.30000	SLV 9	Min	0.0000	-114.7842	309.63	3	0.500000
9	0.00000	SLV 10	Max	0.0000	-168.7120	663.88	3	0.500000
9	0.15000	SLV 10	Max	0.0000	-175.3457	725.12	3	0.500000
9	0.30000	SLV 10	Max	0.0000	-184.3118	806.34	3	0.500000
9	0.00000	SLV 10	Min	0.0000	-168.7120	663.88	3	0.500000
9	0.15000	SLV 10	Min	0.0000	-175.3457	725.12	3	0.500000
9	0.30000	SLV 10	Min	0.0000	-184.3118	806.34	3	0.500000
9	0.00000	SLV 11	Max	0.0000	-60.2404	-145.13	3	0.500000
9	0.15000	SLV 11	Max	0.0000	-76.8474	-11.37	3	0.500000
9	0.30000	SLV 11	Max	0.0000	-96.7515	150.65	3	0.500000
9	0.00000	SLV 11	Min	0.0000	-60.2404	-145.13	3	0.500000
9	0.15000	SLV 11	Min	0.0000	-76.8474	-11.37	3	0.500000
9	0.30000	SLV 11	Min	0.0000	-96.7515	150.65	3	0.500000
9	0.00000	SLV 12	Max	0.0000	-159.0038	570.45	3	0.500000
9	0.15000	SLV 12	Max	0.0000	-163.0931	611.31	3	0.500000
9	0.30000	SLV 12	Max	0.0000	-169.9325	675.74	3	0.500000
9	0.00000	SLV 12	Min	0.0000	-159.0038	570.45	3	0.500000
9	0.15000	SLV 12	Min	0.0000	-163.0931	611.31	3	0.500000
9	0.30000	SLV 12	Min	0.0000	-169.9325	675.74	3	0.500000
9	0.00000	SLV 13	Max	0.0000	-10.1270	-228.93	3	0.500000
9	0.15000	SLV 13	Max	0.0000	-13.5073	-201.59	3	0.500000
9	0.30000	SLV 13	Max	0.0000	-18.8967	-157.02	3	0.500000
9	0.00000	SLV 13	Min	0.0000	-10.1270	-228.93	3	0.500000
9	0.15000	SLV 13	Min	0.0000	-13.5073	-201.59	3	0.500000
9	0.30000	SLV 13	Min	0.0000	-18.8967	-157.02	3	0.500000
9	0.00000	SLV 14	Max	0.0000	-57.6630	116.47	3	0.500000
9	0.15000	SLV 14	Max	0.0000	-56.0458	105.30	3	0.500000
9	0.30000	SLV 14	Max	0.0000	-56.2736	109.94	3	0.500000
9	0.00000	SLV 14	Min	0.0000	-57.6630	116.47	3	0.500000
9	0.15000	SLV 14	Min	0.0000	-56.0458	105.30	3	0.500000
9	0.30000	SLV 14	Min	0.0000	-56.2736	109.94	3	0.500000
9	0.00000	SLV 15	Max	0.0000	36.3829	-38.23	1	-0.500000
9	0.15000	SLV 15	Max	0.0000	39.4388	-8.86	1	-0.500000
9	0.30000	SLV 15	Max	0.0000	39.0931	-8.66	1	-0.500000
9	0.00000	SLV 15	Min	0.0000	36.3829	-38.23	1	-0.500000

Table: Element Forces - Frames, Part 2 of 4

Frame	Station m	OutputCase	StepType	M2 KN-m	M3 KN-m	S11Max KN/m2	PtS11Max	x2S11Max m
9	0.15000	SLV 15	Min	0.0000	39.4388	-8.86	1	-0.500000
9	0.30000	SLV 15	Min	0.0000	39.0931	-8.66	1	-0.500000
9	0.00000	SLV 16	Max	0.0000	-16.5128	-272.41	3	0.500000
9	0.15000	SLV 16	Max	0.0000	-7.5599	-341.66	3	0.500000
9	0.30000	SLV 16	Max	0.0000	-1.8446	-383.16	3	0.500000
9	0.00000	SLV 16	Min	0.0000	-16.5128	-272.41	3	0.500000
9	0.15000	SLV 16	Min	0.0000	-7.5599	-341.66	3	0.500000
9	0.30000	SLV 16	Min	0.0000	-1.8446	-383.16	3	0.500000
10	0.00000	SLE-C	Max	0.0000	22.8085	-89.69	1	-0.500000
10	0.14996	SLE-C	Max	0.0000	31.5594	-8.63	1	-0.500000
10	0.29993	SLE-C	Max	0.0000	37.7505	50.48	1	-0.500000
10	0.00000	SLE-C	Min	0.0000	22.8085	-89.69	1	-0.500000
10	0.14996	SLE-C	Min	0.0000	31.5594	-8.63	1	-0.500000
10	0.29993	SLE-C	Min	0.0000	37.7505	50.48	1	-0.500000
10	0.00000	SLE-F1	Max	0.0000	15.4888	-134.82	1	-0.500000
10	0.14996	SLE-F1	Max	0.0000	26.1835	-35.79	1	-0.500000
10	0.29993	SLE-F1	Max	0.0000	34.4810	42.71	1	-0.500000
10	0.00000	SLE-F1	Min	0.0000	15.4888	-134.82	1	-0.500000
10	0.14996	SLE-F1	Min	0.0000	26.1835	-35.79	1	-0.500000
10	0.29993	SLE-F1	Min	0.0000	34.4810	42.71	1	-0.500000
10	0.00000	SLE-F2	Max	0.0000	30.3461	44.08	1	-0.500000
10	0.14996	SLE-F2	Max	0.0000	37.6776	112.24	1	-0.500000
10	0.29993	SLE-F2	Max	0.0000	42.8588	161.97	1	-0.500000
10	0.00000	SLE-F2	Min	0.0000	30.3461	44.08	1	-0.500000
10	0.14996	SLE-F2	Min	0.0000	37.6776	112.24	1	-0.500000
10	0.29993	SLE-F2	Min	0.0000	42.8588	161.97	1	-0.500000
10	0.00000	SLE-F3	Max	0.0000	1.7866	-254.61	1	-0.500000
10	0.14996	SLE-F3	Max	0.0000	10.0994	-177.40	1	-0.500000
10	0.29993	SLE-F3	Max	0.0000	16.2971	-118.32	1	-0.500000
10	0.00000	SLE-F3	Min	0.0000	1.7866	-254.61	1	-0.500000
10	0.14996	SLE-F3	Min	0.0000	10.0994	-177.40	1	-0.500000
10	0.29993	SLE-F3	Min	0.0000	16.2971	-118.32	1	-0.500000
10	0.00000	SLE-QP	Max	0.0000	31.6113	67.20	1	-0.500000
10	0.14996	SLE-QP	Max	0.0000	40.0277	145.30	1	-0.500000
10	0.29993	SLE-QP	Max	0.0000	46.3291	205.27	1	-0.500000
10	0.00000	SLE-QP	Min	0.0000	31.6113	67.20	1	-0.500000
10	0.14996	SLE-QP	Min	0.0000	40.0277	145.30	1	-0.500000
10	0.29993	SLE-QP	Min	0.0000	46.3291	205.27	1	-0.500000
10	0.00000	SLU-1	Max	0.0000	29.4046	-143.67	1	-0.500000
10	0.14996	SLU-1	Max	0.0000	43.0994	-14.49	1	-0.500000
10	0.29993	SLU-1	Max	0.0000	52.9182	81.47	1	-0.500000
10	0.00000	SLU-1	Min	0.0000	29.4046	-143.67	1	-0.500000
10	0.14996	SLU-1	Min	0.0000	43.0994	-14.49	1	-0.500000
10	0.29993	SLU-1	Min	0.0000	52.9182	81.47	1	-0.500000
10	0.00000	SLU-2	Max	0.0000	47.3816	86.37	1	-0.500000
10	0.14996	SLU-2	Max	0.0000	64.9733	251.27	1	-0.500000
10	0.29993	SLU-2	Max	0.0000	78.8166	384.04	1	-0.500000
10	0.00000	SLU-2	Min	0.0000	47.3816	86.37	1	-0.500000
10	0.14996	SLU-2	Min	0.0000	64.9733	251.27	1	-0.500000
10	0.29993	SLU-2	Min	0.0000	78.8166	384.04	1	-0.500000
10	0.00000	SLU-3	Max	0.0000	-8.4248	-255.71	3	0.500000
10	0.14996	SLU-3	Max	0.0000	-3.7334	-292.28	3	0.500000
10	0.29993	SLU-3	Max	0.0000	-1.2843	-309.63	3	0.500000
10	0.00000	SLU-3	Min	0.0000	-8.4248	-255.71	3	0.500000
10	0.14996	SLU-3	Min	0.0000	-3.7334	-292.28	3	0.500000
10	0.29993	SLU-3	Min	0.0000	-1.2843	-309.63	3	0.500000
10	0.00000	SLU-4	Max	0.0000	54.2619	123.12	1	-0.500000
10	0.14996	SLU-4	Max	0.0000	68.1904	254.30	1	-0.500000
10	0.29993	SLU-4	Max	0.0000	78.2429	352.27	1	-0.500000

Table: Element Forces - Frames, Part 2 of 4

Frame	Station m	OutputCase	StepType	M2 KN-m	M3 KN-m	S11Max KN/m2	PtS11Max	x2S11Max m
10	0.00000	SLU-4	Min	0.0000	54.2619	123.12	1	-0.500000
10	0.14996	SLU-4	Min	0.0000	68.1904	254.30	1	-0.500000
10	0.29993	SLU-4	Min	0.0000	78.2429	352.27	1	-0.500000
10	0.00000	SLU-5	Max	0.0000	15.0942	-147.56	1	-0.500000
10	0.14996	SLU-5	Max	0.0000	19.9888	-101.97	1	-0.500000
10	0.29993	SLU-5	Max	0.0000	22.6410	-75.59	1	-0.500000
10	0.00000	SLU-5	Min	0.0000	15.0942	-147.56	1	-0.500000
10	0.14996	SLU-5	Min	0.0000	19.9888	-101.97	1	-0.500000
10	0.29993	SLU-5	Min	0.0000	22.6410	-75.59	1	-0.500000
10	0.00000	SLU-6	Max	0.0000	16.3882	-259.91	1	-0.500000
10	0.14996	SLU-6	Max	0.0000	31.8315	-113.42	1	-0.500000
10	0.29993	SLU-6	Max	0.0000	43.5264	0.93	1	-0.500000
10	0.00000	SLU-6	Min	0.0000	16.3882	-259.91	1	-0.500000
10	0.14996	SLU-6	Min	0.0000	31.8315	-113.42	1	-0.500000
10	0.29993	SLU-6	Min	0.0000	43.5264	0.93	1	-0.500000
10	0.00000	SLU-7	Max	0.0000	-20.0432	-161.03	3	0.500000
10	0.14996	SLU-7	Max	0.0000	-13.9158	-207.60	3	0.500000
10	0.29993	SLU-7	Max	0.0000	-9.9033	-236.03	3	0.500000
10	0.00000	SLU-7	Min	0.0000	-20.0432	-161.03	3	0.500000
10	0.14996	SLU-7	Min	0.0000	-13.9158	-207.60	3	0.500000
10	0.29993	SLU-7	Min	0.0000	-9.9033	-236.03	3	0.500000
10	0.00000	SLV 1	Max	0.0000	-29.4277	-347.73	3	0.500000
10	0.14996	SLV 1	Max	0.0000	-50.8597	-177.29	3	0.500000
10	0.29993	SLV 1	Max	0.0000	-75.3181	19.08	3	0.500000
10	0.00000	SLV 1	Min	0.0000	-29.4277	-347.73	3	0.500000
10	0.14996	SLV 1	Min	0.0000	-50.8597	-177.29	3	0.500000
10	0.29993	SLV 1	Min	0.0000	-75.3181	19.08	3	0.500000
10	0.00000	SLV 2	Max	0.0000	-18.6392	-453.57	3	0.500000
10	0.14996	SLV 2	Max	0.0000	-37.7413	-301.25	3	0.500000
10	0.29993	SLV 2	Max	0.0000	-60.2404	-119.82	3	0.500000
10	0.00000	SLV 2	Min	0.0000	-18.6392	-453.57	3	0.500000
10	0.14996	SLV 2	Min	0.0000	-37.7413	-301.25	3	0.500000
10	0.29993	SLV 2	Min	0.0000	-60.2404	-119.82	3	0.500000
10	0.00000	SLV 3	Max	0.0000	-18.6392	-453.57	3	0.500000
10	0.14996	SLV 3	Max	0.0000	-37.7413	-301.25	3	0.500000
10	0.29993	SLV 3	Max	0.0000	-60.2404	-119.82	3	0.500000
10	0.00000	SLV 3	Min	0.0000	-18.6392	-453.57	3	0.500000
10	0.14996	SLV 3	Min	0.0000	-37.7413	-301.25	3	0.500000
10	0.29993	SLV 3	Min	0.0000	-60.2404	-119.82	3	0.500000
10	0.00000	SLV 4	Max	0.0000	-135.9114	369.11	3	0.500000
10	0.14996	SLV 4	Max	0.0000	-146.2679	464.96	3	0.500000
10	0.29993	SLV 4	Max	0.0000	-159.0038	581.20	3	0.500000
10	0.00000	SLV 4	Min	0.0000	-135.9114	369.11	3	0.500000
10	0.14996	SLV 4	Min	0.0000	-146.2679	464.96	3	0.500000
10	0.29993	SLV 4	Min	0.0000	-159.0038	581.20	3	0.500000
10	0.00000	SLV 5	Max	0.0000	-0.2296	-302.86	3	0.500000
10	0.14996	SLV 5	Max	0.0000	-4.2373	-270.99	3	0.500000
10	0.29993	SLV 5	Max	0.0000	-10.1270	-222.98	3	0.500000
10	0.00000	SLV 5	Min	0.0000	-0.2296	-302.86	3	0.500000
10	0.14996	SLV 5	Min	0.0000	-4.2373	-270.99	3	0.500000
10	0.29993	SLV 5	Min	0.0000	-10.1270	-222.98	3	0.500000
10	0.00000	SLV 6	Max	0.0000	-55.1338	88.84	3	0.500000
10	0.14996	SLV 6	Max	0.0000	-55.6100	96.00	3	0.500000
10	0.29993	SLV 6	Max	0.0000	-57.6630	116.67	3	0.500000
10	0.00000	SLV 6	Min	0.0000	-55.1338	88.84	3	0.500000
10	0.14996	SLV 6	Min	0.0000	-55.6100	96.00	3	0.500000
10	0.29993	SLV 6	Min	0.0000	-57.6630	116.67	3	0.500000
10	0.00000	SLV 7	Max	0.0000	30.6531	-97.63	1	-0.500000
10	0.14996	SLV 7	Max	0.0000	35.0765	-56.02	1	-0.500000

Table: Element Forces - Frames, Part 2 of 4

Frame	Station m	OutputCase	StepType	M2 KN-m	M3 KN-m	S11Max KN/m2	PtS11Max	x2S11Max m
10	0.29993	SLV 7	Max	0.0000	36.3829	-41.14	1	-0.500000
10	0.00000	SLV 7	Min	0.0000	30.6531	-97.63	1	-0.500000
10	0.14996	SLV 7	Min	0.0000	35.0765	-56.02	1	-0.500000
10	0.29993	SLV 7	Min	0.0000	36.3829	-41.14	1	-0.500000
10	0.00000	SLV 8	Max	0.0000	-31.3412	-173.59	3	0.500000
10	0.14996	SLV 8	Max	0.0000	-22.5211	-239.95	3	0.500000
10	0.29993	SLV 8	Max	0.0000	-16.5128	-282.21	3	0.500000
10	0.00000	SLV 8	Min	0.0000	-31.3412	-173.59	3	0.500000
10	0.14996	SLV 8	Min	0.0000	-22.5211	-239.95	3	0.500000
10	0.29993	SLV 8	Min	0.0000	-16.5128	-282.21	3	0.500000
10	0.00000	SLV 9	Max	0.0000	-29.4277	-347.73	3	0.500000
10	0.14996	SLV 9	Max	0.0000	-50.8597	-177.29	3	0.500000
10	0.29993	SLV 9	Max	0.0000	-75.3181	19.08	3	0.500000
10	0.00000	SLV 9	Min	0.0000	-29.4277	-347.73	3	0.500000
10	0.14996	SLV 9	Min	0.0000	-50.8597	-177.29	3	0.500000
10	0.29993	SLV 9	Min	0.0000	-75.3181	19.08	3	0.500000
10	0.00000	SLV 10	Max	0.0000	-139.7765	419.61	3	0.500000
10	0.14996	SLV 10	Max	0.0000	-153.2398	540.24	3	0.500000
10	0.29993	SLV 10	Max	0.0000	-168.7120	678.09	3	0.500000
10	0.00000	SLV 10	Min	0.0000	-139.7765	419.61	3	0.500000
10	0.14996	SLV 10	Min	0.0000	-153.2398	540.24	3	0.500000
10	0.29993	SLV 10	Min	0.0000	-168.7120	678.09	3	0.500000
10	0.00000	SLV 11	Max	0.0000	-18.6392	-453.57	3	0.500000
10	0.14996	SLV 11	Max	0.0000	-37.7413	-301.25	3	0.500000
10	0.29993	SLV 11	Max	0.0000	-60.2404	-119.82	3	0.500000
10	0.00000	SLV 11	Min	0.0000	-18.6392	-453.57	3	0.500000
10	0.14996	SLV 11	Min	0.0000	-37.7413	-301.25	3	0.500000
10	0.29993	SLV 11	Min	0.0000	-60.2404	-119.82	3	0.500000
10	0.00000	SLV 12	Max	0.0000	-135.9114	369.11	3	0.500000
10	0.14996	SLV 12	Max	0.0000	-146.2679	464.96	3	0.500000
10	0.29993	SLV 12	Max	0.0000	-159.0038	581.20	3	0.500000
10	0.00000	SLV 12	Min	0.0000	-135.9114	369.11	3	0.500000
10	0.14996	SLV 12	Min	0.0000	-146.2679	464.96	3	0.500000
10	0.29993	SLV 12	Min	0.0000	-159.0038	581.20	3	0.500000
10	0.00000	SLV 13	Max	0.0000	-0.2296	-302.86	3	0.500000
10	0.14996	SLV 13	Max	0.0000	-4.2373	-270.99	3	0.500000
10	0.29993	SLV 13	Max	0.0000	-10.1270	-222.98	3	0.500000
10	0.00000	SLV 13	Min	0.0000	-0.2296	-302.86	3	0.500000
10	0.14996	SLV 13	Min	0.0000	-4.2373	-270.99	3	0.500000
10	0.29993	SLV 13	Min	0.0000	-10.1270	-222.98	3	0.500000
10	0.00000	SLV 14	Max	0.0000	-55.1338	88.84	3	0.500000
10	0.14996	SLV 14	Max	0.0000	-55.6100	96.00	3	0.500000
10	0.29993	SLV 14	Max	0.0000	-57.6630	116.67	3	0.500000
10	0.00000	SLV 14	Min	0.0000	-55.1338	88.84	3	0.500000
10	0.14996	SLV 14	Min	0.0000	-55.6100	96.00	3	0.500000
10	0.29993	SLV 14	Min	0.0000	-57.6630	116.67	3	0.500000
10	0.00000	SLV 15	Max	0.0000	30.6531	-97.63	1	-0.500000
10	0.14996	SLV 15	Max	0.0000	35.0765	-56.02	1	-0.500000
10	0.29993	SLV 15	Max	0.0000	36.3829	-41.14	1	-0.500000
10	0.00000	SLV 15	Min	0.0000	30.6531	-97.63	1	-0.500000
10	0.14996	SLV 15	Min	0.0000	35.0765	-56.02	1	-0.500000
10	0.29993	SLV 15	Min	0.0000	36.3829	-41.14	1	-0.500000
10	0.00000	SLV 16	Max	0.0000	-31.3412	-173.59	3	0.500000
10	0.14996	SLV 16	Max	0.0000	-22.5211	-239.95	3	0.500000
10	0.29993	SLV 16	Max	0.0000	-16.5128	-282.21	3	0.500000
10	0.00000	SLV 16	Min	0.0000	-31.3412	-173.59	3	0.500000
10	0.14996	SLV 16	Min	0.0000	-22.5211	-239.95	3	0.500000
10	0.29993	SLV 16	Min	0.0000	-16.5128	-282.21	3	0.500000
11	0.00000	SLE-C	Max	0.0000	6.7128	-251.66	1	-0.500000

Table: Element Forces - Frames, Part 2 of 4

Frame	Station m	OutputCase	StepType	M2 KN-m	M3 KN-m	S11Max KN/m2	PtS11Max	x2S11Max m
11	0.14995	SLE-C	Max	0.0000	15.9748	-165.65	1	-0.500000
11	0.29989	SLE-C	Max	0.0000	22.8085	-100.47	1	-0.500000
11	0.00000	SLE-C	Min	0.0000	6.7128	-251.66	1	-0.500000
11	0.14995	SLE-C	Min	0.0000	15.9748	-165.65	1	-0.500000
11	0.29989	SLE-C	Min	0.0000	22.8085	-100.47	1	-0.500000
11	0.00000	SLE-F1	Max	0.0000	-4.3981	-259.86	3	0.500000
11	0.14995	SLE-F1	Max	0.0000	6.6530	-232.30	1	-0.500000
11	0.29989	SLE-F1	Max	0.0000	15.4888	-148.34	1	-0.500000
11	0.00000	SLE-F1	Min	0.0000	-4.3981	-259.86	3	0.500000
11	0.14995	SLE-F1	Min	0.0000	6.6530	-232.30	1	-0.500000
11	0.29989	SLE-F1	Min	0.0000	15.4888	-148.34	1	-0.500000
11	0.00000	SLE-F2	Max	0.0000	16.1610	-98.50	1	-0.500000
11	0.14995	SLE-F2	Max	0.0000	24.2715	-23.12	1	-0.500000
11	0.29989	SLE-F2	Max	0.0000	30.3461	34.81	1	-0.500000
11	0.00000	SLE-F2	Min	0.0000	16.1610	-98.50	1	-0.500000
11	0.14995	SLE-F2	Min	0.0000	24.2715	-23.12	1	-0.500000
11	0.29989	SLE-F2	Min	0.0000	30.3461	34.81	1	-0.500000
11	0.00000	SLE-F3	Max	0.0000	-12.5645	-185.47	3	0.500000
11	0.14995	SLE-F3	Max	0.0000	-4.3992	-248.85	3	0.500000
11	0.29989	SLE-F3	Max	0.0000	1.7866	-264.65	1	-0.500000
11	0.00000	SLE-F3	Min	0.0000	-12.5645	-185.47	3	0.500000
11	0.14995	SLE-F3	Min	0.0000	-4.3992	-248.85	3	0.500000
11	0.29989	SLE-F3	Min	0.0000	1.7866	-264.65	1	-0.500000
11	0.00000	SLE-QP	Max	0.0000	15.0568	-98.76	1	-0.500000
11	0.14995	SLE-QP	Max	0.0000	24.3238	-12.73	1	-0.500000
11	0.29989	SLE-QP	Max	0.0000	31.6113	56.34	1	-0.500000
11	0.00000	SLE-QP	Min	0.0000	15.0568	-98.76	1	-0.500000
11	0.14995	SLE-QP	Min	0.0000	24.3238	-12.73	1	-0.500000
11	0.29989	SLE-QP	Min	0.0000	31.6113	56.34	1	-0.500000
11	0.00000	SLU-1	Max	0.0000	3.2839	-411.39	1	-0.500000
11	0.14995	SLU-1	Max	0.0000	18.1276	-270.90	1	-0.500000
11	0.29989	SLU-1	Max	0.0000	29.4046	-160.98	1	-0.500000
11	0.00000	SLU-1	Min	0.0000	3.2839	-411.39	1	-0.500000
11	0.14995	SLU-1	Min	0.0000	18.1276	-270.90	1	-0.500000
11	0.29989	SLU-1	Min	0.0000	29.4046	-160.98	1	-0.500000
11	0.00000	SLU-2	Max	0.0000	11.8103	-274.03	1	-0.500000
11	0.14995	SLU-2	Max	0.0000	31.2720	-91.14	1	-0.500000
11	0.29989	SLU-2	Max	0.0000	47.3816	63.02	1	-0.500000
11	0.00000	SLU-2	Min	0.0000	11.8103	-274.03	1	-0.500000
11	0.14995	SLU-2	Min	0.0000	31.2720	-91.14	1	-0.500000
11	0.29989	SLU-2	Min	0.0000	47.3816	63.02	1	-0.500000
11	0.00000	SLU-3	Max	0.0000	-14.4131	-216.50	3	0.500000
11	0.14995	SLU-3	Max	0.0000	-10.3220	-247.79	3	0.500000
11	0.29989	SLU-3	Max	0.0000	-8.4248	-260.27	3	0.500000
11	0.00000	SLU-3	Min	0.0000	-14.4131	-216.50	3	0.500000
11	0.14995	SLU-3	Min	0.0000	-10.3220	-247.79	3	0.500000
11	0.29989	SLU-3	Min	0.0000	-8.4248	-260.27	3	0.500000
11	0.00000	SLU-4	Max	0.0000	26.0564	-163.35	1	-0.500000
11	0.14995	SLU-4	Max	0.0000	41.9425	-13.92	1	-0.500000
11	0.29989	SLU-4	Max	0.0000	54.2619	104.93	1	-0.500000
11	0.00000	SLU-4	Min	0.0000	26.0564	-163.35	1	-0.500000
11	0.14995	SLU-4	Min	0.0000	41.9425	-13.92	1	-0.500000
11	0.29989	SLU-4	Min	0.0000	54.2619	104.93	1	-0.500000
11	0.00000	SLU-5	Max	0.0000	7.1644	-228.46	1	-0.500000
11	0.14995	SLU-5	Max	0.0000	12.2263	-181.29	1	-0.500000
11	0.29989	SLU-5	Max	0.0000	15.0942	-152.93	1	-0.500000
11	0.00000	SLU-5	Min	0.0000	7.1644	-228.46	1	-0.500000
11	0.14995	SLU-5	Min	0.0000	12.2263	-181.29	1	-0.500000
11	0.29989	SLU-5	Min	0.0000	15.0942	-152.93	1	-0.500000

Table: Element Forces - Frames, Part 2 of 4

Frame	Station m	OutputCase	StepType	M2 KN-m	M3 KN-m	S11Max KN/m2	PtS11Max	x2S11Max m
11	0.00000	SLU-6	Max	0.0000	-12.4970	-344.99	3	0.500000
11	0.14995	SLU-6	Max	0.0000	3.6217	-404.98	1	-0.500000
11	0.29989	SLU-6	Max	0.0000	16.3882	-279.48	1	-0.500000
11	0.00000	SLU-6	Min	0.0000	-12.4970	-344.99	3	0.500000
11	0.14995	SLU-6	Min	0.0000	3.6217	-404.98	1	-0.500000
11	0.29989	SLU-6	Min	0.0000	16.3882	-279.48	1	-0.500000
11	0.00000	SLU-7	Max	0.0000	-18.1700	-110.96	3	0.500000
11	0.14995	SLU-7	Max	0.0000	-23.1169	-147.67	3	0.500000
11	0.29989	SLU-7	Max	0.0000	-20.0432	-167.42	3	0.500000
11	0.00000	SLU-7	Min	0.0000	-28.1700	-110.96	3	0.500000
11	0.14995	SLU-7	Min	0.0000	-23.1169	-147.67	3	0.500000
11	0.29989	SLU-7	Min	0.0000	-20.0432	-167.42	3	0.500000
11	0.00000	SLV 1	Max	0.0000	21.0617	-354.67	1	-0.500000
11	0.14995	SLV 1	Max	0.0000	-2.4215	-530.06	3	0.500000
11	0.29989	SLV 1	Max	0.0000	-29.4277	-314.19	3	0.500000
11	0.00000	SLV 1	Min	0.0000	21.0617	-354.67	1	-0.500000
11	0.14995	SLV 1	Min	0.0000	-2.4215	-530.06	3	0.500000
11	0.29989	SLV 1	Min	0.0000	-29.4277	-314.19	3	0.500000
11	0.00000	SLV 2	Max	0.0000	26.6574	-327.66	1	-0.500000
11	0.14995	SLV 2	Max	0.0000	5.9254	-518.84	1	-0.500000
11	0.29989	SLV 2	Max	0.0000	-18.6392	-423.34	3	0.500000
11	0.00000	SLV 2	Min	0.0000	26.6574	-327.66	1	-0.500000
11	0.14995	SLV 2	Min	0.0000	5.9254	-518.84	1	-0.500000
11	0.29989	SLV 2	Min	0.0000	-18.6392	-423.34	3	0.500000
11	0.00000	SLV 3	Max	0.0000	26.6574	-327.66	1	-0.500000
11	0.14995	SLV 3	Max	0.0000	5.9254	-518.84	1	-0.500000
11	0.29989	SLV 3	Max	0.0000	-18.6392	-423.34	3	0.500000
11	0.00000	SLV 3	Min	0.0000	26.6574	-327.66	1	-0.500000
11	0.14995	SLV 3	Min	0.0000	5.9254	-518.84	1	-0.500000
11	0.29989	SLV 3	Min	0.0000	-18.6392	-423.34	3	0.500000
11	0.00000	SLV 4	Max	0.0000	-99.3151	60.47	3	0.500000
11	0.14995	SLV 4	Max	0.0000	-116.5097	215.75	3	0.500000
11	0.29989	SLV 4	Max	0.0000	-135.9114	389.94	3	0.500000
11	0.00000	SLV 4	Min	0.0000	-99.3151	60.47	3	0.500000
11	0.14995	SLV 4	Min	0.0000	-116.5097	215.75	3	0.500000
11	0.29989	SLV 4	Min	0.0000	-135.9114	389.94	3	0.500000
11	0.00000	SLV 5	Max	0.0000	10.9964	-196.91	1	-0.500000
11	0.14995	SLV 5	Max	0.0000	6.3954	-239.49	1	-0.500000
11	0.29989	SLV 5	Max	0.0000	-0.2296	-295.49	3	0.500000
11	0.00000	SLV 5	Min	0.0000	10.9964	-196.91	1	-0.500000
11	0.14995	SLV 5	Min	0.0000	6.3954	-239.49	1	-0.500000
11	0.29989	SLV 5	Min	0.0000	-0.2296	-295.49	3	0.500000
11	0.00000	SLV 6	Max	0.0000	-47.2365	18.19	3	0.500000
11	0.14995	SLV 6	Max	0.0000	-50.4170	48.71	3	0.500000
11	0.29989	SLV 6	Max	0.0000	-55.1338	92.41	3	0.500000
11	0.00000	SLV 6	Min	0.0000	-47.2365	18.19	3	0.500000
11	0.14995	SLV 6	Min	0.0000	-50.4170	48.71	3	0.500000
11	0.29989	SLV 6	Min	0.0000	-55.1338	92.41	3	0.500000
11	0.00000	SLV 7	Max	0.0000	23.5851	-170.61	1	-0.500000
11	0.14995	SLV 7	Max	0.0000	28.6471	-123.25	1	-0.500000
11	0.29989	SLV 7	Max	0.0000	30.6531	-102.08	1	-0.500000
11	0.00000	SLV 7	Min	0.0000	23.5851	-170.61	1	-0.500000
11	0.14995	SLV 7	Min	0.0000	28.6471	-123.25	1	-0.500000
11	0.29989	SLV 7	Min	0.0000	30.6531	-102.08	1	-0.500000
11	0.00000	SLV 8	Max	0.0000	-43.3608	-100.75	3	0.500000
11	0.14995	SLV 8	Max	0.0000	-36.0668	-152.88	3	0.500000
11	0.29989	SLV 8	Max	0.0000	-31.3412	-183.00	3	0.500000
11	0.00000	SLV 8	Min	0.0000	-43.3608	-100.75	3	0.500000
11	0.14995	SLV 8	Min	0.0000	-36.0668	-152.88	3	0.500000

Table: Element Forces - Frames, Part 2 of 4

Frame	Station m	OutputCase	StepType	M2 KN-m	M3 KN-m	S11Max KN/m2	PtS11Max	x2S11Max m
11	0.29989	SLV 8	Min	0.0000	-31.3412	-183.00	3	0.500000
11	0.00000	SLV 9	Max	0.0000	21.0617	-354.67	1	-0.500000
11	0.14995	SLV 9	Max	0.0000	-2.4215	-530.06	3	0.500000
11	0.29989	SLV 9	Max	0.0000	-29.4277	-314.19	3	0.500000
11	0.00000	SLV 9	Min	0.0000	21.0617	-354.67	1	-0.500000
11	0.14995	SLV 9	Min	0.0000	-2.4215	-530.06	3	0.500000
11	0.29989	SLV 9	Min	0.0000	-29.4277	-314.19	3	0.500000
11	0.00000	SLV 10	Max	0.0000	-97.0048	66.65	3	0.500000
11	0.14995	SLV 10	Max	0.0000	-117.4419	247.58	3	0.500000
11	0.29989	SLV 10	Max	0.0000	-139.7765	444.78	3	0.500000
11	0.00000	SLV 10	Min	0.0000	-97.0048	66.65	3	0.500000
11	0.14995	SLV 10	Min	0.0000	-117.4419	247.58	3	0.500000
11	0.29989	SLV 10	Min	0.0000	-139.7765	444.78	3	0.500000
11	0.00000	SLV 11	Max	0.0000	26.6574	-327.66	1	-0.500000
11	0.14995	SLV 11	Max	0.0000	5.9254	-518.84	1	-0.500000
11	0.29989	SLV 11	Max	0.0000	-18.6392	-423.34	3	0.500000
11	0.00000	SLV 11	Min	0.0000	26.6574	-327.66	1	-0.500000
11	0.14995	SLV 11	Min	0.0000	5.9254	-518.84	1	-0.500000
11	0.29989	SLV 11	Min	0.0000	-18.6392	-423.34	3	0.500000
11	0.00000	SLV 12	Max	0.0000	-99.3151	60.47	3	0.500000
11	0.14995	SLV 12	Max	0.0000	-116.5097	215.75	3	0.500000
11	0.29989	SLV 12	Max	0.0000	-135.9114	389.94	3	0.500000
11	0.00000	SLV 12	Min	0.0000	-99.3151	60.47	3	0.500000
11	0.14995	SLV 12	Min	0.0000	-116.5097	215.75	3	0.500000
11	0.29989	SLV 12	Min	0.0000	-135.9114	389.94	3	0.500000
11	0.00000	SLV 13	Max	0.0000	10.9964	-196.91	1	-0.500000
11	0.14995	SLV 13	Max	0.0000	6.3954	-239.49	1	-0.500000
11	0.29989	SLV 13	Max	0.0000	-0.2296	-295.49	3	0.500000
11	0.00000	SLV 13	Min	0.0000	10.9964	-196.91	1	-0.500000
11	0.14995	SLV 13	Min	0.0000	6.3954	-239.49	1	-0.500000
11	0.29989	SLV 13	Min	0.0000	-0.2296	-295.49	3	0.500000
11	0.00000	SLV 14	Max	0.0000	-47.2365	18.19	3	0.500000
11	0.14995	SLV 14	Max	0.0000	-50.4170	48.71	3	0.500000
11	0.29989	SLV 14	Max	0.0000	-55.1338	92.41	3	0.500000
11	0.00000	SLV 14	Min	0.0000	-47.2365	18.19	3	0.500000
11	0.14995	SLV 14	Min	0.0000	-50.4170	48.71	3	0.500000
11	0.29989	SLV 14	Min	0.0000	-55.1338	92.41	3	0.500000
11	0.00000	SLV 15	Max	0.0000	23.5851	-170.61	1	-0.500000
11	0.14995	SLV 15	Max	0.0000	28.6471	-123.25	1	-0.500000
11	0.29989	SLV 15	Max	0.0000	30.6531	-102.08	1	-0.500000
11	0.00000	SLV 15	Min	0.0000	23.5851	-170.61	1	-0.500000
11	0.14995	SLV 15	Min	0.0000	28.6471	-123.25	1	-0.500000
11	0.29989	SLV 15	Min	0.0000	30.6531	-102.08	1	-0.500000
11	0.00000	SLV 16	Max	0.0000	-43.3608	-100.75	3	0.500000
11	0.14995	SLV 16	Max	0.0000	-36.0668	-152.88	3	0.500000
11	0.29989	SLV 16	Max	0.0000	-31.3412	-183.00	3	0.500000
11	0.00000	SLV 16	Min	0.0000	-43.3608	-100.75	3	0.500000
11	0.14995	SLV 16	Min	0.0000	-36.0668	-152.88	3	0.500000
11	0.29989	SLV 16	Min	0.0000	-31.3412	-183.00	3	0.500000
12	0.00000	SLE-C	Max	0.0000	-9.9809	-250.91	3	0.500000
12	0.14993	SLE-C	Max	0.0000	-0.4447	-324.36	3	0.500000
12	0.29986	SLE-C	Max	0.0000	6.7128	-262.35	1	-0.500000
12	0.00000	SLE-C	Min	0.0000	-9.9809	-250.91	3	0.500000
12	0.14993	SLE-C	Min	0.0000	-0.4447	-324.36	3	0.500000
12	0.29986	SLE-C	Min	0.0000	6.7128	-262.35	1	-0.500000
12	0.00000	SLE-F1	Max	0.0000	-24.2357	-122.78	3	0.500000
12	0.14993	SLE-F1	Max	0.0000	-13.2579	-206.89	3	0.500000
12	0.29986	SLE-F1	Max	0.0000	-4.3981	-272.84	3	0.500000
12	0.00000	SLE-F1	Min	0.0000	-24.2357	-122.78	3	0.500000

Table: Element Forces - Frames, Part 2 of 4

Frame	Station m	OutputCase	StepType	M2 KN-m	M3 KN-m	S11Max KN/m2	PtS11Max	x2S11Max m
12	0.14993	SLE-F1	Min	0.0000	-13.2579	-206.89	3	0.500000
12	0.29986	SLE-F1	Min	0.0000	-4.3981	-272.84	3	0.500000
12	0.00000	SLE-F2	Max	0.0000	0.8188	-254.60	1	-0.500000
12	0.14993	SLE-F2	Max	0.0000	9.4943	-172.75	1	-0.500000
12	0.29986	SLE-F2	Max	0.0000	16.1610	-108.12	1	-0.500000
12	0.00000	SLE-F2	Min	0.0000	0.8188	-254.60	1	-0.500000
12	0.14993	SLE-F2	Min	0.0000	9.4943	-172.75	1	-0.500000
12	0.29986	SLE-F2	Min	0.0000	16.1610	-108.12	1	-0.500000
12	0.00000	SLE-F3	Max	0.0000	-26.2009	-94.26	3	0.500000
12	0.14993	SLE-F3	Max	0.0000	-18.4176	-152.71	3	0.500000
12	0.29986	SLE-F3	Max	0.0000	-12.5645	-194.60	3	0.500000
12	0.00000	SLE-F3	Min	0.0000	-26.2009	-94.26	3	0.500000
12	0.14993	SLE-F3	Min	0.0000	-18.4176	-152.71	3	0.500000
12	0.29986	SLE-F3	Min	0.0000	-12.5645	-194.60	3	0.500000
12	0.00000	SLE-QP	Max	0.0000	-2.6262	-233.02	3	0.500000
12	0.14993	SLE-QP	Max	0.0000	7.1805	-185.71	1	-0.500000
12	0.29986	SLE-QP	Max	0.0000	15.0568	-109.93	1	-0.500000
12	0.00000	SLE-QP	Min	0.0000	-2.6262	-233.02	3	0.500000
12	0.14993	SLE-QP	Min	0.0000	7.1805	-185.71	1	-0.500000
12	0.29986	SLE-QP	Min	0.0000	15.0568	-109.93	1	-0.500000
12	0.00000	SLU-1	Max	0.0000	-23.8494	-283.90	3	0.500000
12	0.14993	SLU-1	Max	0.0000	-8.6005	-398.94	3	0.500000
12	0.29986	SLU-1	Max	0.0000	3.2839	-428.84	1	-0.500000
12	0.00000	SLU-1	Min	0.0000	-23.8494	-283.90	3	0.500000
12	0.14993	SLU-1	Min	0.0000	-8.6005	-398.94	3	0.500000
12	0.29986	SLU-1	Min	0.0000	3.2839	-428.84	1	-0.500000
12	0.00000	SLU-2	Max	0.0000	-25.4983	-217.86	3	0.500000
12	0.14993	SLU-2	Max	0.0000	-5.3106	-372.27	3	0.500000
12	0.29986	SLU-2	Max	0.0000	11.8103	-297.92	1	-0.500000
12	0.00000	SLU-2	Min	0.0000	-25.4983	-217.86	3	0.500000
12	0.14993	SLU-2	Min	0.0000	-5.3106	-372.27	3	0.500000
12	0.29986	SLU-2	Min	0.0000	11.8103	-297.92	1	-0.500000
12	0.00000	SLU-3	Max	0.0000	-19.4478	-187.53	3	0.500000
12	0.14993	SLU-3	Max	0.0000	-15.8165	-213.35	3	0.500000
12	0.29986	SLU-3	Max	0.0000	-14.4131	-220.07	3	0.500000
12	0.00000	SLU-3	Min	0.0000	-19.4478	-187.53	3	0.500000
12	0.14993	SLU-3	Min	0.0000	-15.8165	-213.35	3	0.500000
12	0.29986	SLU-3	Min	0.0000	-14.4131	-220.07	3	0.500000
12	0.00000	SLU-4	Max	0.0000	-4.6495	-397.47	3	0.500000
12	0.14993	SLU-4	Max	0.0000	12.3857	-315.49	1	-0.500000
12	0.29986	SLU-4	Max	0.0000	26.0564	-182.64	1	-0.500000
12	0.00000	SLU-4	Min	0.0000	-4.6495	-397.47	3	0.500000
12	0.14993	SLU-4	Min	0.0000	12.3857	-315.49	1	-0.500000
12	0.29986	SLU-4	Min	0.0000	26.0564	-182.64	1	-0.500000
12	0.00000	SLU-5	Max	0.0000	-1.2248	-295.28	3	0.500000
12	0.14993	SLU-5	Max	0.0000	4.0838	-265.46	1	-0.500000
12	0.29986	SLU-5	Max	0.0000	7.1644	-233.75	1	-0.500000
12	0.00000	SLU-5	Min	0.0000	-1.2248	-295.28	3	0.500000
12	0.14993	SLU-5	Min	0.0000	4.0838	-265.46	1	-0.500000
12	0.29986	SLU-5	Min	0.0000	7.1644	-233.75	1	-0.500000
12	0.00000	SLU-6	Max	0.0000	-40.9901	-156.88	3	0.500000
12	0.14993	SLU-6	Max	0.0000	-25.2101	-273.50	3	0.500000
12	0.29986	SLU-6	Max	0.0000	-12.4970	-363.83	3	0.500000
12	0.00000	SLU-6	Min	0.0000	-40.9901	-156.88	3	0.500000
12	0.14993	SLU-6	Min	0.0000	-25.2101	-273.50	3	0.500000
12	0.29986	SLU-6	Min	0.0000	-12.4970	-363.83	3	0.500000
12	0.00000	SLU-7	Max	0.0000	-33.9502	-82.52	3	0.500000
12	0.14993	SLU-7	Max	0.0000	-30.0950	-107.29	3	0.500000
12	0.29986	SLU-7	Max	0.0000	-28.1700	-115.52	3	0.500000

Table: Element Forces - Frames, Part 2 of 4

Frame	Station m	OutputCase	StepType	M2 KN-m	M3 KN-m	S11Max KN/m2	PtS11Max	x2S11Max m
12	0.00000	SLU-7	Min	0.0000	-33.9502	-82.52	3	0.500000
12	0.14993	SLU-7	Min	0.0000	-30.0950	-107.29	3	0.500000
12	0.29986	SLU-7	Min	0.0000	-28.1700	-115.52	3	0.500000
12	0.00000	SLV 1	Max	0.0000	71.1612	138.52	1	-0.500000
12	0.14993	SLV 1	Max	0.0000	48.1622	-73.95	1	-0.500000
12	0.29986	SLV 1	Max	0.0000	21.0617	-321.58	1	-0.500000
12	0.00000	SLV 1	Min	0.0000	71.1612	138.52	1	-0.500000
12	0.14993	SLV 1	Min	0.0000	48.1622	-73.95	1	-0.500000
12	0.29986	SLV 1	Min	0.0000	21.0617	-321.58	1	-0.500000
12	0.00000	SLV 2	Max	0.0000	70.9915	107.03	1	-0.500000
12	0.14993	SLV 2	Max	0.0000	51.0266	-76.68	1	-0.500000
12	0.29986	SLV 2	Max	0.0000	26.6574	-298.14	1	-0.500000
12	0.00000	SLV 2	Min	0.0000	70.9915	107.03	1	-0.500000
12	0.14993	SLV 2	Min	0.0000	51.0266	-76.68	1	-0.500000
12	0.29986	SLV 2	Min	0.0000	26.6574	-298.14	1	-0.500000
12	0.00000	SLV 3	Max	0.0000	70.9915	107.03	1	-0.500000
12	0.14993	SLV 3	Max	0.0000	51.0266	-76.68	1	-0.500000
12	0.29986	SLV 3	Max	0.0000	26.6574	-298.14	1	-0.500000
12	0.00000	SLV 3	Min	0.0000	70.9915	107.03	1	-0.500000
12	0.14993	SLV 3	Min	0.0000	51.0266	-76.68	1	-0.500000
12	0.29986	SLV 3	Min	0.0000	26.6574	-298.14	1	-0.500000
12	0.00000	SLV 4	Max	0.0000	-52.5699	-332.32	3	0.500000
12	0.14993	SLV 4	Max	0.0000	-74.8685	-131.30	3	0.500000
12	0.29986	SLV 4	Max	0.0000	-99.3151	88.13	3	0.500000
12	0.00000	SLV 4	Min	0.0000	-52.5699	-332.32	3	0.500000
12	0.14993	SLV 4	Min	0.0000	-74.8685	-131.30	3	0.500000
12	0.29986	SLV 4	Min	0.0000	-99.3151	88.13	3	0.500000
12	0.00000	SLV 5	Max	0.0000	22.0748	-88.94	1	-0.500000
12	0.14993	SLV 5	Max	0.0000	17.6200	-129.95	1	-0.500000
12	0.29986	SLV 5	Max	0.0000	10.9964	-189.56	1	-0.500000
12	0.00000	SLV 5	Min	0.0000	22.0748	-88.94	1	-0.500000
12	0.14993	SLV 5	Min	0.0000	17.6200	-129.95	1	-0.500000
12	0.29986	SLV 5	Min	0.0000	10.9964	-189.56	1	-0.500000
12	0.00000	SLV 6	Max	0.0000	-34.4105	-92.86	3	0.500000
12	0.14993	SLV 6	Max	0.0000	-40.0775	-40.37	3	0.500000
12	0.29986	SLV 6	Max	0.0000	-47.2365	24.90	3	0.500000
12	0.00000	SLV 6	Min	0.0000	-34.4105	-92.86	3	0.500000
12	0.14993	SLV 6	Min	0.0000	-40.0775	-40.37	3	0.500000
12	0.29986	SLV 6	Min	0.0000	-47.2365	24.90	3	0.500000
12	0.00000	SLV 7	Max	0.0000	14.8058	-263.68	1	-0.500000
12	0.14993	SLV 7	Max	0.0000	20.7845	-206.06	1	-0.500000
12	0.29986	SLV 7	Max	0.0000	23.5851	-175.69	1	-0.500000
12	0.00000	SLV 7	Min	0.0000	14.8058	-263.68	1	-0.500000
12	0.14993	SLV 7	Min	0.0000	20.7845	-206.06	1	-0.500000
12	0.29986	SLV 7	Min	0.0000	23.5851	-175.69	1	-0.500000
12	0.00000	SLV 8	Max	0.0000	-51.8830	-60.65	3	0.500000
12	0.14993	SLV 8	Max	0.0000	-46.3713	-94.78	3	0.500000
12	0.29986	SLV 8	Max	0.0000	-43.3608	-107.48	3	0.500000
12	0.00000	SLV 8	Min	0.0000	-51.8830	-60.65	3	0.500000
12	0.14993	SLV 8	Min	0.0000	-46.3713	-94.78	3	0.500000
12	0.29986	SLV 8	Min	0.0000	-43.3608	-107.48	3	0.500000
12	0.00000	SLV 9	Max	0.0000	71.1612	138.52	1	-0.500000
12	0.14993	SLV 9	Max	0.0000	48.1622	-73.95	1	-0.500000
12	0.29986	SLV 9	Max	0.0000	21.0617	-321.58	1	-0.500000
12	0.00000	SLV 9	Min	0.0000	71.1612	138.52	1	-0.500000
12	0.14993	SLV 9	Min	0.0000	48.1622	-73.95	1	-0.500000
12	0.29986	SLV 9	Min	0.0000	21.0617	-321.58	1	-0.500000
12	0.00000	SLV 10	Max	0.0000	-44.4628	-366.43	3	0.500000
12	0.14993	SLV 10	Max	0.0000	-69.8112	-142.03	3	0.500000

Table: Element Forces - Frames, Part 2 of 4

Frame	Station m	OutputCase	StepType	M2 KN-m	M3 KN-m	S11Max KN/m2	PtS11Max	x2S11Max m
12	0.29986	SLV 10	Max	0.0000	-97.0048	98.19	3	0.500000
12	0.00000	SLV 10	Min	0.0000	-44.4628	-366.43	3	0.500000
12	0.14993	SLV 10	Min	0.0000	-69.8112	-142.03	3	0.500000
12	0.29986	SLV 10	Min	0.0000	-97.0048	98.19	3	0.500000
12	0.00000	SLV 11	Max	0.0000	70.9915	107.03	1	-0.500000
12	0.14993	SLV 11	Max	0.0000	51.0266	-76.68	1	-0.500000
12	0.29986	SLV 11	Max	0.0000	26.6574	-298.14	1	-0.500000
12	0.00000	SLV 11	Min	0.0000	70.9915	107.03	1	-0.500000
12	0.14993	SLV 11	Min	0.0000	51.0266	-76.68	1	-0.500000
12	0.29986	SLV 11	Min	0.0000	26.6574	-298.14	1	-0.500000
12	0.00000	SLV 12	Max	0.0000	-52.5699	-332.32	3	0.500000
12	0.14993	SLV 12	Max	0.0000	-74.8685	-131.30	3	0.500000
12	0.29986	SLV 12	Max	0.0000	-99.3151	88.13	3	0.500000
12	0.00000	SLV 12	Min	0.0000	-52.5699	-332.32	3	0.500000
12	0.14993	SLV 12	Min	0.0000	-74.8685	-131.30	3	0.500000
12	0.29986	SLV 12	Min	0.0000	-99.3151	88.13	3	0.500000
12	0.00000	SLV 13	Max	0.0000	22.0748	-88.94	1	-0.500000
12	0.14993	SLV 13	Max	0.0000	17.6200	-129.95	1	-0.500000
12	0.29986	SLV 13	Max	0.0000	10.9964	-189.56	1	-0.500000
12	0.00000	SLV 13	Min	0.0000	22.0748	-88.94	1	-0.500000
12	0.14993	SLV 13	Min	0.0000	17.6200	-129.95	1	-0.500000
12	0.29986	SLV 13	Min	0.0000	10.9964	-189.56	1	-0.500000
12	0.00000	SLV 14	Max	0.0000	-34.4105	-92.86	3	0.500000
12	0.14993	SLV 14	Max	0.0000	-40.0775	-40.37	3	0.500000
12	0.29986	SLV 14	Max	0.0000	-47.2365	24.90	3	0.500000
12	0.00000	SLV 14	Min	0.0000	-34.4105	-92.86	3	0.500000
12	0.14993	SLV 14	Min	0.0000	-40.0775	-40.37	3	0.500000
12	0.29986	SLV 14	Min	0.0000	-47.2365	24.90	3	0.500000
12	0.00000	SLV 15	Max	0.0000	14.8058	-263.68	1	-0.500000
12	0.14993	SLV 15	Max	0.0000	20.7845	-206.06	1	-0.500000
12	0.29986	SLV 15	Max	0.0000	23.5851	-175.69	1	-0.500000
12	0.00000	SLV 15	Min	0.0000	14.8058	-263.68	1	-0.500000
12	0.14993	SLV 15	Min	0.0000	20.7845	-206.06	1	-0.500000
12	0.29986	SLV 15	Min	0.0000	23.5851	-175.69	1	-0.500000
12	0.00000	SLV 16	Max	0.0000	-51.8830	-60.65	3	0.500000
12	0.14993	SLV 16	Max	0.0000	-46.3713	-94.78	3	0.500000
12	0.29986	SLV 16	Max	0.0000	-43.3608	-107.48	3	0.500000
12	0.00000	SLV 16	Min	0.0000	-51.8830	-60.65	3	0.500000
12	0.14993	SLV 16	Min	0.0000	-46.3713	-94.78	3	0.500000
12	0.29986	SLV 16	Min	0.0000	-43.3608	-107.48	3	0.500000
13	0.00000	SLE-C	Max	0.0000	-28.1089	-121.52	3	0.500000
13	0.14992	SLE-C	Max	0.0000	-17.9365	-200.25	3	0.500000
13	0.29984	SLE-C	Max	0.0000	-9.9809	-259.98	3	0.500000
13	0.00000	SLE-C	Min	0.0000	-28.1089	-121.52	3	0.500000
13	0.14992	SLE-C	Min	0.0000	-17.9365	-200.25	3	0.500000
13	0.29984	SLE-C	Min	0.0000	-9.9809	-259.98	3	0.500000
13	0.00000	SLE-F1	Max	0.0000	-44.5070	20.24	3	0.500000
13	0.14992	SLE-F1	Max	0.0000	-33.4126	-64.72	3	0.500000
13	0.29984	SLE-F1	Max	0.0000	-24.2357	-133.23	3	0.500000
13	0.00000	SLE-F1	Min	0.0000	-44.5070	20.24	3	0.500000
13	0.14992	SLE-F1	Min	0.0000	-33.4126	-64.72	3	0.500000
13	0.29984	SLE-F1	Min	0.0000	-24.2357	-133.23	3	0.500000
13	0.00000	SLE-F2	Max	0.0000	-16.2227	-146.37	3	0.500000
13	0.14992	SLE-F2	Max	0.0000	-6.7696	-219.72	3	0.500000
13	0.29984	SLE-F2	Max	0.0000	0.8188	-263.04	1	-0.500000
13	0.00000	SLE-F2	Min	0.0000	-16.2227	-146.37	3	0.500000
13	0.14992	SLE-F2	Min	0.0000	-6.7696	-219.72	3	0.500000
13	0.29984	SLE-F2	Min	0.0000	0.8188	-263.04	1	-0.500000
13	0.00000	SLE-F3	Max	0.0000	-39.9010	-0.88	3	0.500000

Table: Element Forces - Frames, Part 2 of 4

Frame	Station m	OutputCase	StepType	M2 KN-m	M3 KN-m	S11Max KN/m2	PtS11Max	x2S11Max m
13	0.14992	SLE-F3	Max	0.0000	-32.1666	-58.72	3	0.500000
13	0.29984	SLE-F3	Max	0.0000	-26.2009	-101.40	3	0.500000
13	0.00000	SLE-F3	Min	0.0000	-39.9010	-0.88	3	0.500000
13	0.14992	SLE-F3	Min	0.0000	-32.1666	-58.72	3	0.500000
13	0.29984	SLE-F3	Min	0.0000	-26.2009	-101.40	3	0.500000
13	0.00000	SLE-QP	Max	0.0000	-21.7845	-95.31	3	0.500000
13	0.14992	SLE-QP	Max	0.0000	-11.3210	-176.54	3	0.500000
13	0.29984	SLE-QP	Max	0.0000	-2.6262	-242.62	3	0.500000
13	0.00000	SLE-QP	Min	0.0000	-21.7845	-95.31	3	0.500000
13	0.14992	SLE-QP	Min	0.0000	-11.3210	-176.54	3	0.500000
13	0.29984	SLE-QP	Min	0.0000	-2.6262	-242.62	3	0.500000
13	0.00000	SLU-1	Max	0.0000	-52.5226	-84.38	3	0.500000
13	0.14992	SLU-1	Max	0.0000	-36.6646	-204.47	3	0.500000
13	0.29984	SLU-1	Max	0.0000	-23.8494	-298.47	3	0.500000
13	0.00000	SLU-1	Min	0.0000	-52.5226	-84.38	3	0.500000
13	0.14992	SLU-1	Min	0.0000	-36.6646	-204.47	3	0.500000
13	0.29984	SLU-1	Min	0.0000	-23.8494	-298.47	3	0.500000
13	0.00000	SLU-2	Max	0.0000	-64.1424	56.05	3	0.500000
13	0.14992	SLU-2	Max	0.0000	-43.4813	-102.29	3	0.500000
13	0.29984	SLU-2	Max	0.0000	-25.4983	-237.67	3	0.500000
13	0.00000	SLU-2	Min	0.0000	-64.1424	56.05	3	0.500000
13	0.14992	SLU-2	Min	0.0000	-43.4813	-102.29	3	0.500000
13	0.29984	SLU-2	Min	0.0000	-25.4983	-237.67	3	0.500000
13	0.00000	SLU-3	Max	0.0000	-25.1161	-152.82	3	0.500000
13	0.14992	SLU-3	Max	0.0000	-21.2153	-180.72	3	0.500000
13	0.29984	SLU-3	Max	0.0000	-19.4478	-190.34	3	0.500000
13	0.00000	SLU-3	Min	0.0000	-25.1161	-152.82	3	0.500000
13	0.14992	SLU-3	Min	0.0000	-21.2153	-180.72	3	0.500000
13	0.29984	SLU-3	Min	0.0000	-19.4478	-190.34	3	0.500000
13	0.00000	SLU-4	Max	0.0000	-38.0308	-159.73	3	0.500000
13	0.14992	SLU-4	Max	0.0000	-19.8187	-299.99	3	0.500000
13	0.29984	SLU-4	Max	0.0000	-4.6495	-414.18	3	0.500000
13	0.00000	SLU-4	Min	0.0000	-38.0308	-159.73	3	0.500000
13	0.14992	SLU-4	Min	0.0000	-19.8187	-299.99	3	0.500000
13	0.29984	SLU-4	Min	0.0000	-4.6495	-414.18	3	0.500000
13	0.00000	SLU-5	Max	0.0000	-11.3263	-224.58	3	0.500000
13	0.14992	SLU-5	Max	0.0000	-5.2089	-271.48	3	0.500000
13	0.29984	SLU-5	Max	0.0000	-1.2248	-300.10	3	0.500000
13	0.00000	SLU-5	Min	0.0000	-11.3263	-224.58	3	0.500000
13	0.14992	SLU-5	Min	0.0000	-5.2089	-271.48	3	0.500000
13	0.29984	SLU-5	Min	0.0000	-1.2248	-300.10	3	0.500000
13	0.00000	SLU-6	Max	0.0000	-69.2430	32.92	3	0.500000
13	0.14992	SLU-6	Max	0.0000	-53.7775	-80.88	3	0.500000
13	0.29984	SLU-6	Max	0.0000	-40.9901	-171.72	3	0.500000
13	0.00000	SLU-6	Min	0.0000	-69.2430	32.92	3	0.500000
13	0.14992	SLU-6	Min	0.0000	-53.7775	-80.88	3	0.500000
13	0.29984	SLU-6	Min	0.0000	-40.9901	-171.72	3	0.500000
13	0.00000	SLU-7	Max	0.0000	-38.6008	-62.34	3	0.500000
13	0.14992	SLU-7	Max	0.0000	-35.3912	-81.40	3	0.500000
13	0.29984	SLU-7	Max	0.0000	-33.9502	-85.30	3	0.500000
13	0.00000	SLU-7	Min	0.0000	-38.6008	-62.34	3	0.500000
13	0.14992	SLU-7	Min	0.0000	-35.3912	-81.40	3	0.500000
13	0.29984	SLU-7	Min	0.0000	-33.9502	-85.30	3	0.500000
13	0.00000	SLV 1	Max	0.0000	114.5510	564.42	1	-0.500000
13	0.14992	SLV 1	Max	0.0000	95.0933	382.81	1	-0.500000
13	0.29984	SLV 1	Max	0.0000	71.1612	162.84	1	-0.500000
13	0.00000	SLV 1	Min	0.0000	114.5510	564.42	1	-0.500000
13	0.14992	SLV 1	Min	0.0000	95.0933	382.81	1	-0.500000
13	0.29984	SLV 1	Min	0.0000	71.1612	162.84	1	-0.500000

Table: Element Forces - Frames, Part 2 of 4

Frame	Station m	OutputCase	StepType	M2 KN-m	M3 KN-m	S11Max KN/m2	PtS11Max	x2S11Max m
13	0.00000	SLV 2	Max	0.0000	108.2488	471.81	1	-0.500000
13	0.14992	SLV 2	Max	0.0000	91.9774	320.23	1	-0.500000
13	0.29984	SLV 2	Max	0.0000	70.9915	128.25	1	-0.500000
13	0.00000	SLV 2	Min	0.0000	108.2488	471.81	1	-0.500000
13	0.14992	SLV 2	Min	0.0000	91.9774	320.23	1	-0.500000
13	0.29984	SLV 2	Min	0.0000	70.9915	128.25	1	-0.500000
13	0.00000	SLV 3	Max	0.0000	108.2488	471.81	1	-0.500000
13	0.14992	SLV 3	Max	0.0000	91.9774	320.23	1	-0.500000
13	0.29984	SLV 3	Max	0.0000	70.9915	128.25	1	-0.500000
13	0.00000	SLV 3	Min	0.0000	108.2488	471.81	1	-0.500000
13	0.14992	SLV 3	Min	0.0000	91.9774	320.23	1	-0.500000
13	0.29984	SLV 3	Min	0.0000	70.9915	128.25	1	-0.500000
13	0.00000	SLV 4	Max	0.0000	-2.4086	-757.08	3	0.500000
13	0.14992	SLV 4	Max	0.0000	-26.5144	-540.41	3	0.500000
13	0.29984	SLV 4	Max	0.0000	-52.5699	-307.04	3	0.500000
13	0.00000	SLV 4	Min	0.0000	-2.4086	-757.08	3	0.500000
13	0.14992	SLV 4	Min	0.0000	-26.5144	-540.41	3	0.500000
13	0.29984	SLV 4	Min	0.0000	-52.5699	-307.04	3	0.500000
13	0.00000	SLV 5	Max	0.0000	30.5655	-6.07	1	-0.500000
13	0.14992	SLV 5	Max	0.0000	27.4495	-35.27	1	-0.500000
13	0.29984	SLV 5	Max	0.0000	22.0748	-83.84	1	-0.500000
13	0.00000	SLV 5	Min	0.0000	30.5655	-6.07	1	-0.500000
13	0.14992	SLV 5	Min	0.0000	27.4495	-35.27	1	-0.500000
13	0.29984	SLV 5	Min	0.0000	22.0748	-83.84	1	-0.500000
13	0.00000	SLV 6	Max	0.0000	-18.8230	-227.42	3	0.500000
13	0.14992	SLV 6	Max	0.0000	-25.9021	-162.60	3	0.500000
13	0.29984	SLV 6	Max	0.0000	-34.4105	-85.52	3	0.500000
13	0.00000	SLV 6	Min	0.0000	-18.8230	-227.42	3	0.500000
13	0.14992	SLV 6	Min	0.0000	-25.9021	-162.60	3	0.500000
13	0.29984	SLV 6	Min	0.0000	-34.4105	-85.52	3	0.500000
13	0.00000	SLV 7	Max	0.0000	2.4985	-387.82	1	-0.500000
13	0.14992	SLV 7	Max	0.0000	10.1818	-315.39	1	-0.500000
13	0.29984	SLV 7	Max	0.0000	14.8058	-269.18	1	-0.500000
13	0.00000	SLV 7	Min	0.0000	2.4985	-387.82	1	-0.500000
13	0.14992	SLV 7	Min	0.0000	10.1818	-315.39	1	-0.500000
13	0.29984	SLV 7	Min	0.0000	14.8058	-269.18	1	-0.500000
13	0.00000	SLV 8	Max	0.0000	-58.3273	-35.86	3	0.500000
13	0.14992	SLV 8	Max	0.0000	-53.9902	-59.81	3	0.500000
13	0.29984	SLV 8	Max	0.0000	-51.8830	-64.65	3	0.500000
13	0.00000	SLV 8	Min	0.0000	-58.3273	-35.86	3	0.500000
13	0.14992	SLV 8	Min	0.0000	-53.9902	-59.81	3	0.500000
13	0.29984	SLV 8	Min	0.0000	-51.8830	-64.65	3	0.500000
13	0.00000	SLV 9	Max	0.0000	114.5510	564.42	1	-0.500000
13	0.14992	SLV 9	Max	0.0000	95.0933	382.81	1	-0.500000
13	0.29984	SLV 9	Max	0.0000	71.1612	162.84	1	-0.500000
13	0.00000	SLV 9	Min	0.0000	114.5510	564.42	1	-0.500000
13	0.14992	SLV 9	Min	0.0000	95.0933	382.81	1	-0.500000
13	0.29984	SLV 9	Min	0.0000	71.1612	162.84	1	-0.500000
13	0.00000	SLV 10	Max	0.0000	11.0631	-639.18	1	-0.500000
13	0.14992	SLV 10	Max	0.0000	-15.8451	-590.87	3	0.500000
13	0.29984	SLV 10	Max	0.0000	-44.4628	-338.25	3	0.500000
13	0.00000	SLV 10	Min	0.0000	11.0631	-639.18	1	-0.500000
13	0.14992	SLV 10	Min	0.0000	-15.8451	-590.87	3	0.500000
13	0.29984	SLV 10	Min	0.0000	-44.4628	-338.25	3	0.500000
13	0.00000	SLV 11	Max	0.0000	108.2488	471.81	1	-0.500000
13	0.14992	SLV 11	Max	0.0000	91.9774	320.23	1	-0.500000
13	0.29984	SLV 11	Max	0.0000	70.9915	128.25	1	-0.500000
13	0.00000	SLV 11	Min	0.0000	108.2488	471.81	1	-0.500000
13	0.14992	SLV 11	Min	0.0000	91.9774	320.23	1	-0.500000

Table: Element Forces - Frames, Part 2 of 4

Frame	Station m	OutputCase	StepType	M2 KN-m	M3 KN-m	S11Max KN/m2	PtS11Max	x2S11Max m
13	0.29984	SLV 11	Min	0.0000	70.9915	128.25	1	-0.500000
13	0.00000	SLV 12	Max	0.0000	-2.4086	-757.08	3	0.500000
13	0.14992	SLV 12	Max	0.0000	-26.5144	-540.41	3	0.500000
13	0.29984	SLV 12	Max	0.0000	-52.5699	-307.04	3	0.500000
13	0.00000	SLV 12	Min	0.0000	-2.4086	-757.08	3	0.500000
13	0.14992	SLV 12	Min	0.0000	-26.5144	-540.41	3	0.500000
13	0.29984	SLV 12	Min	0.0000	-52.5699	-307.04	3	0.500000
13	0.00000	SLV 13	Max	0.0000	30.5655	-6.07	1	-0.500000
13	0.14992	SLV 13	Max	0.0000	27.4495	-35.27	1	-0.500000
13	0.29984	SLV 13	Max	0.0000	22.0748	-83.84	1	-0.500000
13	0.00000	SLV 13	Min	0.0000	30.5655	-6.07	1	-0.500000
13	0.14992	SLV 13	Min	0.0000	27.4495	-35.27	1	-0.500000
13	0.29984	SLV 13	Min	0.0000	22.0748	-83.84	1	-0.500000
13	0.00000	SLV 14	Max	0.0000	-18.8230	-227.42	3	0.500000
13	0.14992	SLV 14	Max	0.0000	-25.9021	-162.60	3	0.500000
13	0.29984	SLV 14	Max	0.0000	-34.4105	-85.52	3	0.500000
13	0.00000	SLV 14	Min	0.0000	-18.8230	-227.42	3	0.500000
13	0.14992	SLV 14	Min	0.0000	-25.9021	-162.60	3	0.500000
13	0.29984	SLV 14	Min	0.0000	-34.4105	-85.52	3	0.500000
13	0.00000	SLV 15	Max	0.0000	2.4985	-387.82	1	-0.500000
13	0.14992	SLV 15	Max	0.0000	10.1818	-315.39	1	-0.500000
13	0.29984	SLV 15	Max	0.0000	14.8058	-269.18	1	-0.500000
13	0.00000	SLV 15	Min	0.0000	2.4985	-387.82	1	-0.500000
13	0.14992	SLV 15	Min	0.0000	10.1818	-315.39	1	-0.500000
13	0.29984	SLV 15	Min	0.0000	14.8058	-269.18	1	-0.500000
13	0.00000	SLV 16	Max	0.0000	-58.3273	-35.86	3	0.500000
13	0.14992	SLV 16	Max	0.0000	-53.9902	-59.81	3	0.500000
13	0.29984	SLV 16	Max	0.0000	-51.8830	-64.65	3	0.500000
13	0.00000	SLV 16	Min	0.0000	-58.3273	-35.86	3	0.500000
13	0.14992	SLV 16	Min	0.0000	-53.9902	-59.81	3	0.500000
13	0.29984	SLV 16	Min	0.0000	-51.8830	-64.65	3	0.500000
14	0.00000	SLE-C	Max	0.0000	-38.9156	-59.03	3	0.500000
14	0.14959	SLE-C	Max	0.0000	-32.5524	-105.57	3	0.500000
14	0.29917	SLE-C	Max	0.0000	-28.1089	-135.66	3	0.500000
14	0.00000	SLE-C	Min	0.0000	-38.9156	-59.03	3	0.500000
14	0.14959	SLE-C	Min	0.0000	-32.5524	-105.57	3	0.500000
14	0.29917	SLE-C	Min	0.0000	-28.1089	-135.66	3	0.500000
14	0.00000	SLE-F1	Max	0.0000	-56.1467	85.53	3	0.500000
14	0.14959	SLE-F1	Max	0.0000	-49.5488	38.40	3	0.500000
14	0.29917	SLE-F1	Max	0.0000	-44.5070	4.61	3	0.500000
14	0.00000	SLE-F1	Min	0.0000	-56.1467	85.53	3	0.500000
14	0.14959	SLE-F1	Min	0.0000	-49.5488	38.40	3	0.500000
14	0.29917	SLE-F1	Min	0.0000	-44.5070	4.61	3	0.500000
14	0.00000	SLE-F2	Max	0.0000	-27.8468	-75.38	3	0.500000
14	0.14959	SLE-F2	Max	0.0000	-21.2348	-124.72	3	0.500000
14	0.29917	SLE-F2	Max	0.0000	-16.2227	-160.35	3	0.500000
14	0.00000	SLE-F2	Min	0.0000	-27.8468	-75.38	3	0.500000
14	0.14959	SLE-F2	Min	0.0000	-21.2348	-124.72	3	0.500000
14	0.29917	SLE-F2	Min	0.0000	-16.2227	-160.35	3	0.500000
14	0.00000	SLE-F3	Max	0.0000	-45.4246	21.00	3	0.500000
14	0.14959	SLE-F3	Max	0.0000	-41.9258	-1.00	3	0.500000
14	0.29917	SLE-F3	Max	0.0000	-39.9010	-10.36	3	0.500000
14	0.00000	SLE-F3	Min	0.0000	-45.4246	21.00	3	0.500000
14	0.14959	SLE-F3	Min	0.0000	-41.9258	-1.00	3	0.500000
14	0.29917	SLE-F3	Min	0.0000	-39.9010	-10.36	3	0.500000
14	0.00000	SLE-QP	Max	0.0000	-35.1797	-12.34	3	0.500000
14	0.14959	SLE-QP	Max	0.0000	-27.7451	-68.08	3	0.500000
14	0.29917	SLE-QP	Max	0.0000	-21.7845	-111.18	3	0.500000
14	0.00000	SLE-QP	Min	0.0000	-35.1797	-12.34	3	0.500000

Table: Element Forces - Frames, Part 2 of 4

Frame	Station m	OutputCase	StepType	M2 KN-m	M3 KN-m	S11Max KN/m2	PtS11Max	x2S11Max m
14	0.14959	SLE-QP	Min	0.0000	-27.7451	-68.08	3	0.500000
14	0.29917	SLE-QP	Min	0.0000	-21.7845	-111.18	3	0.500000
14	0.00000	SLU-1	Max	0.0000	-69.1809	7.13	3	0.500000
14	0.14959	SLU-1	Max	0.0000	-59.6187	-60.32	3	0.500000
14	0.29917	SLU-1	Max	0.0000	-52.5226	-106.63	3	0.500000
14	0.00000	SLU-1	Min	0.0000	-69.1809	7.13	3	0.500000
14	0.14959	SLU-1	Min	0.0000	-59.6187	-60.32	3	0.500000
14	0.29917	SLU-1	Min	0.0000	-52.5226	-106.63	3	0.500000
14	0.00000	SLU-2	Max	0.0000	-90.5818	216.85	3	0.500000
14	0.14959	SLU-2	Max	0.0000	-76.3680	112.01	3	0.500000
14	0.29917	SLU-2	Max	0.0000	-64.1424	24.22	3	0.500000
14	0.00000	SLU-2	Min	0.0000	-90.5818	216.85	3	0.500000
14	0.14959	SLU-2	Min	0.0000	-76.3680	112.01	3	0.500000
14	0.29917	SLU-2	Min	0.0000	-64.1424	24.22	3	0.500000
14	0.00000	SLU-3	Max	0.0000	-23.4049	-180.55	3	0.500000
14	0.14959	SLU-3	Max	0.0000	-23.2845	-176.08	3	0.500000
14	0.29917	SLU-3	Max	0.0000	-25.1161	-154.88	3	0.500000
14	0.00000	SLU-3	Min	0.0000	-23.4049	-180.55	3	0.500000
14	0.14959	SLU-3	Min	0.0000	-23.2845	-176.08	3	0.500000
14	0.29917	SLU-3	Min	0.0000	-25.1161	-154.88	3	0.500000
14	0.00000	SLU-4	Max	0.0000	-61.3278	-16.75	3	0.500000
14	0.14959	SLU-4	Max	0.0000	-48.4463	-112.65	3	0.500000
14	0.29917	SLU-4	Max	0.0000	-38.0308	-187.42	3	0.500000
14	0.00000	SLU-4	Min	0.0000	-61.3278	-16.75	3	0.500000
14	0.14959	SLU-4	Min	0.0000	-48.4463	-112.65	3	0.500000
14	0.29917	SLU-4	Min	0.0000	-38.0308	-187.42	3	0.500000
14	0.00000	SLU-5	Max	0.0000	-15.8842	-203.70	3	0.500000
14	0.14959	SLU-5	Max	0.0000	-12.6293	-226.10	3	0.500000
14	0.29917	SLU-5	Max	0.0000	-11.3263	-231.77	3	0.500000
14	0.00000	SLU-5	Min	0.0000	-15.8842	-203.70	3	0.500000
14	0.14959	SLU-5	Min	0.0000	-12.6293	-226.10	3	0.500000
14	0.29917	SLU-5	Min	0.0000	-11.3263	-231.77	3	0.500000
14	0.00000	SLU-6	Max	0.0000	-82.7378	93.95	3	0.500000
14	0.14959	SLU-6	Max	0.0000	-74.9963	44.59	3	0.500000
14	0.29917	SLU-6	Max	0.0000	-69.2430	12.28	3	0.500000
14	0.00000	SLU-6	Min	0.0000	-82.7378	93.95	3	0.500000
14	0.14959	SLU-6	Min	0.0000	-74.9963	44.59	3	0.500000
14	0.29917	SLU-6	Min	0.0000	-69.2430	12.28	3	0.500000
14	0.00000	SLU-7	Max	0.0000	-33.1800	-124.69	3	0.500000
14	0.14959	SLU-7	Max	0.0000	-35.1534	-99.78	3	0.500000
14	0.29917	SLU-7	Max	0.0000	-38.6008	-62.25	3	0.500000
14	0.00000	SLU-7	Min	0.0000	-33.1800	-124.69	3	0.500000
14	0.14959	SLU-7	Min	0.0000	-35.1534	-99.78	3	0.500000
14	0.29917	SLU-7	Min	0.0000	-38.6008	-62.25	3	0.500000
14	0.00000	SLV 1	Max	0.0000	155.4493	979.60	1	-0.500000
14	0.14959	SLV 1	Max	0.0000	137.5413	814.27	1	-0.500000
14	0.29917	SLV 1	Max	0.0000	114.5510	605.39	1	-0.500000
14	0.00000	SLV 1	Min	0.0000	155.4493	979.60	1	-0.500000
14	0.14959	SLV 1	Min	0.0000	137.5413	814.27	1	-0.500000
14	0.29917	SLV 1	Min	0.0000	114.5510	605.39	1	-0.500000
14	0.00000	SLV 2	Max	0.0000	144.0232	832.95	1	-0.500000
14	0.14959	SLV 2	Max	0.0000	128.7432	692.47	1	-0.500000
14	0.29917	SLV 2	Max	0.0000	108.2488	507.29	1	-0.500000
14	0.00000	SLV 2	Min	0.0000	144.0232	832.95	1	-0.500000
14	0.14959	SLV 2	Min	0.0000	128.7432	692.47	1	-0.500000
14	0.29917	SLV 2	Min	0.0000	108.2488	507.29	1	-0.500000
14	0.00000	SLV 3	Max	0.0000	144.0232	832.95	1	-0.500000
14	0.14959	SLV 3	Max	0.0000	128.7432	692.47	1	-0.500000
14	0.29917	SLV 3	Max	0.0000	108.2488	507.29	1	-0.500000

Table: Element Forces - Frames, Part 2 of 4

Frame	Station m	OutputCase	StepType	M2 KN-m	M3 KN-m	S11Max KN/m2	PtS11Max	x2S11Max m
14	0.00000	SLV 3	Min	0.0000	144.0232	832.95	1	-0.500000
14	0.14959	SLV 3	Min	0.0000	128.7432	692.47	1	-0.500000
14	0.29917	SLV 3	Min	0.0000	108.2488	507.29	1	-0.500000
14	0.00000	SLV 4	Max	0.0000	59.8476	-227.18	1	-0.500000
14	0.14959	SLV 4	Max	0.0000	29.5153	-477.83	1	-0.500000
14	0.29917	SLV 4	Max	0.0000	-2.4086	-700.83	3	0.500000
14	0.00000	SLV 4	Min	0.0000	59.8476	-227.18	1	-0.500000
14	0.14959	SLV 4	Min	0.0000	29.5153	-477.83	1	-0.500000
14	0.29917	SLV 4	Min	0.0000	-2.4086	-700.83	3	0.500000
14	0.00000	SLV 5	Max	0.0000	40.8300	93.70	1	-0.500000
14	0.14959	SLV 5	Max	0.0000	36.8938	58.63	1	-0.500000
14	0.29917	SLV 5	Max	0.0000	30.5655	3.05	1	-0.500000
14	0.00000	SLV 5	Min	0.0000	40.8300	93.70	1	-0.500000
14	0.14959	SLV 5	Min	0.0000	36.8938	58.63	1	-0.500000
14	0.29917	SLV 5	Min	0.0000	30.5655	3.05	1	-0.500000
14	0.00000	SLV 6	Max	0.0000	5.3310	-331.90	1	-0.500000
14	0.14959	SLV 6	Max	0.0000	-6.0934	-321.04	3	0.500000
14	0.29917	SLV 6	Max	0.0000	-18.8230	-207.61	3	0.500000
14	0.00000	SLV 6	Min	0.0000	5.3310	-331.90	1	-0.500000
14	0.14959	SLV 6	Min	0.0000	-6.0934	-321.04	3	0.500000
14	0.29917	SLV 6	Min	0.0000	-18.8230	-207.61	3	0.500000
14	0.00000	SLV 7	Max	0.0000	-4.1419	-395.80	3	0.500000
14	0.14959	SLV 7	Max	0.0000	0.5947	-419.81	1	-0.500000
14	0.29917	SLV 7	Max	0.0000	2.4985	-397.11	1	-0.500000
14	0.00000	SLV 7	Min	0.0000	-4.1419	-395.80	3	0.500000
14	0.14959	SLV 7	Min	0.0000	0.5947	-419.81	1	-0.500000
14	0.29917	SLV 7	Min	0.0000	2.4985	-397.11	1	-0.500000
14	0.00000	SLV 8	Max	0.0000	-50.6709	-125.21	3	0.500000
14	0.14959	SLV 8	Max	0.0000	-53.6262	-87.83	3	0.500000
14	0.29917	SLV 8	Max	0.0000	-58.3273	-35.49	3	0.500000
14	0.00000	SLV 8	Min	0.0000	-50.6709	-125.21	3	0.500000
14	0.14959	SLV 8	Min	0.0000	-53.6262	-87.83	3	0.500000
14	0.29917	SLV 8	Min	0.0000	-58.3273	-35.49	3	0.500000
14	0.00000	SLV 9	Max	0.0000	155.4493	979.60	1	-0.500000
14	0.14959	SLV 9	Max	0.0000	137.5413	814.27	1	-0.500000
14	0.29917	SLV 9	Max	0.0000	114.5510	605.39	1	-0.500000
14	0.00000	SLV 9	Min	0.0000	155.4493	979.60	1	-0.500000
14	0.14959	SLV 9	Min	0.0000	137.5413	814.27	1	-0.500000
14	0.29917	SLV 9	Min	0.0000	114.5510	605.39	1	-0.500000
14	0.00000	SLV 10	Max	0.0000	76.8664	-28.58	1	-0.500000
14	0.14959	SLV 10	Max	0.0000	44.6944	-297.32	1	-0.500000
14	0.29917	SLV 10	Max	0.0000	11.0631	-578.56	1	-0.500000
14	0.00000	SLV 10	Min	0.0000	76.8664	-28.58	1	-0.500000
14	0.14959	SLV 10	Min	0.0000	44.6944	-297.32	1	-0.500000
14	0.29917	SLV 10	Min	0.0000	11.0631	-578.56	1	-0.500000
14	0.00000	SLV 11	Max	0.0000	144.0232	832.95	1	-0.500000
14	0.14959	SLV 11	Max	0.0000	128.7432	692.47	1	-0.500000
14	0.29917	SLV 11	Max	0.0000	108.2488	507.29	1	-0.500000
14	0.00000	SLV 11	Min	0.0000	144.0232	832.95	1	-0.500000
14	0.14959	SLV 11	Min	0.0000	128.7432	692.47	1	-0.500000
14	0.29917	SLV 11	Min	0.0000	108.2488	507.29	1	-0.500000
14	0.00000	SLV 12	Max	0.0000	59.8476	-227.18	1	-0.500000
14	0.14959	SLV 12	Max	0.0000	29.5153	-477.83	1	-0.500000
14	0.29917	SLV 12	Max	0.0000	-2.4086	-700.83	3	0.500000
14	0.00000	SLV 12	Min	0.0000	59.8476	-227.18	1	-0.500000
14	0.14959	SLV 12	Min	0.0000	29.5153	-477.83	1	-0.500000
14	0.29917	SLV 12	Min	0.0000	-2.4086	-700.83	3	0.500000
14	0.00000	SLV 13	Max	0.0000	40.8300	93.70	1	-0.500000
14	0.14959	SLV 13	Max	0.0000	36.8938	58.63	1	-0.500000

Table: Element Forces - Frames, Part 2 of 4

Frame	Station m	OutputCase	StepType	M2 KN-m	M3 KN-m	S11Max KN/m2	PtS11Max	x2S11Max m
14	0.29917	SLV 13	Max	0.0000	30.5655	3.05	1	-0.500000
14	0.00000	SLV 13	Min	0.0000	40.8300	93.70	1	-0.500000
14	0.14959	SLV 13	Min	0.0000	36.8938	58.63	1	-0.500000
14	0.29917	SLV 13	Min	0.0000	30.5655	3.05	1	-0.500000
14	0.00000	SLV 14	Max	0.0000	5.3310	-331.90	1	-0.500000
14	0.14959	SLV 14	Max	0.0000	-6.0934	-321.04	3	0.500000
14	0.29917	SLV 14	Max	0.0000	-18.8230	-207.61	3	0.500000
14	0.00000	SLV 14	Min	0.0000	5.3310	-331.90	1	-0.500000
14	0.14959	SLV 14	Min	0.0000	-6.0934	-321.04	3	0.500000
14	0.29917	SLV 14	Min	0.0000	-18.8230	-207.61	3	0.500000
14	0.00000	SLV 15	Max	0.0000	-4.1419	-395.80	3	0.500000
14	0.14959	SLV 15	Max	0.0000	0.5947	-419.81	1	-0.500000
14	0.29917	SLV 15	Max	0.0000	2.4985	-397.11	1	-0.500000
14	0.00000	SLV 15	Min	0.0000	-4.1419	-395.80	3	0.500000
14	0.14959	SLV 15	Min	0.0000	0.5947	-419.81	1	-0.500000
14	0.29917	SLV 15	Min	0.0000	2.4985	-397.11	1	-0.500000
14	0.00000	SLV 16	Max	0.0000	-50.6709	-125.21	3	0.500000
14	0.14959	SLV 16	Max	0.0000	-53.6262	-87.83	3	0.500000
14	0.29917	SLV 16	Max	0.0000	-58.3273	-35.49	3	0.500000
14	0.00000	SLV 16	Min	0.0000	-50.6709	-125.21	3	0.500000
14	0.14959	SLV 16	Min	0.0000	-53.6262	-87.83	3	0.500000
14	0.29917	SLV 16	Min	0.0000	-58.3273	-35.49	3	0.500000
15	0.00000	SLE-C	Max	0.0000	-21.3934	-118.28	3	0.500000
15	0.15000	SLE-C	Max	0.0000	-11.4314	-216.65	3	0.500000
15	0.30000	SLE-C	Max	0.0000	-1.7874	-311.84	3	0.500000
15	0.00000	SLE-C	Min	0.0000	-21.3934	-118.28	3	0.500000
15	0.15000	SLE-C	Min	0.0000	-11.4314	-216.65	3	0.500000
15	0.30000	SLE-C	Min	0.0000	-1.7874	-311.84	3	0.500000
15	0.00000	SLE-F1	Max	0.0000	-37.9995	84.18	3	0.500000
15	0.15000	SLE-F1	Max	0.0000	-28.2701	-11.86	3	0.500000
15	0.30000	SLE-F1	Max	0.0000	-18.8587	-104.72	3	0.500000
15	0.00000	SLE-F1	Min	0.0000	-37.9995	84.18	3	0.500000
15	0.15000	SLE-F1	Min	0.0000	-28.2701	-11.86	3	0.500000
15	0.30000	SLE-F1	Min	0.0000	-18.8587	-104.72	3	0.500000
15	0.00000	SLE-F2	Max	0.0000	-9.5627	-183.74	3	0.500000
15	0.15000	SLE-F2	Max	0.0000	-0.0661	-277.46	3	0.500000
15	0.30000	SLE-F2	Max	0.0000	9.1125	-185.74	1	-0.500000
15	0.00000	SLE-F2	Min	0.0000	-9.5627	-183.74	3	0.500000
15	0.15000	SLE-F2	Min	0.0000	-0.0661	-277.46	3	0.500000
15	0.30000	SLE-F2	Min	0.0000	9.1125	-185.74	1	-0.500000
15	0.00000	SLE-F3	Max	0.0000	-31.3514	6.16	3	0.500000
15	0.15000	SLE-F3	Max	0.0000	-24.3171	-62.93	3	0.500000
15	0.30000	SLE-F3	Max	0.0000	-17.6008	-128.85	3	0.500000
15	0.00000	SLE-F3	Min	0.0000	-31.3514	6.16	3	0.500000
15	0.15000	SLE-F3	Min	0.0000	-24.3171	-62.93	3	0.500000
15	0.30000	SLE-F3	Min	0.0000	-17.6008	-128.85	3	0.500000
15	0.00000	SLE-QP	Max	0.0000	-16.7445	-89.35	3	0.500000
15	0.15000	SLE-QP	Max	0.0000	-6.7133	-188.41	3	0.500000
15	0.30000	SLE-QP	Max	0.0000	2.9998	-224.30	1	-0.500000
15	0.00000	SLE-QP	Min	0.0000	-16.7445	-89.35	3	0.500000
15	0.15000	SLE-QP	Min	0.0000	-6.7133	-188.41	3	0.500000
15	0.30000	SLE-QP	Min	0.0000	2.9998	-224.30	1	-0.500000
15	0.00000	SLU-1	Max	0.0000	-50.0389	77.12	3	0.500000
15	0.15000	SLU-1	Max	0.0000	-37.5646	-46.00	3	0.500000
15	0.30000	SLU-1	Max	0.0000	-25.5038	-164.98	3	0.500000
15	0.00000	SLU-1	Min	0.0000	-50.0389	77.12	3	0.500000
15	0.15000	SLU-1	Min	0.0000	-37.5646	-46.00	3	0.500000
15	0.30000	SLU-1	Min	0.0000	-25.5038	-164.98	3	0.500000
15	0.00000	SLU-2	Max	0.0000	-67.3305	351.97	3	0.500000

Table: Element Forces - Frames, Part 2 of 4

Frame	Station m	OutputCase	StepType	M2 KN-m	M3 KN-m	S11Max KN/m2	PtS11Max	x2S11Max m
15	0.15000	SLU-2	Max	0.0000	-51.4752	195.04	3	0.500000
15	0.30000	SLU-2	Max	0.0000	-36.0334	42.25	3	0.500000
15	0.00000	SLU-2	Min	0.0000	-67.3305	351.97	3	0.500000
15	0.15000	SLU-2	Min	0.0000	-51.4752	195.04	3	0.500000
15	0.30000	SLU-2	Min	0.0000	-36.0334	42.25	3	0.500000
15	0.00000	SLU-3	Max	0.0000	-12.6401	-266.03	3	0.500000
15	0.15000	SLU-3	Max	0.0000	-8.0412	-310.76	3	0.500000
15	0.30000	SLU-3	Max	0.0000	-3.7605	-352.32	3	0.500000
15	0.00000	SLU-3	Min	0.0000	-12.6401	-266.03	3	0.500000
15	0.15000	SLU-3	Min	0.0000	-8.0412	-310.76	3	0.500000
15	0.30000	SLU-3	Min	0.0000	-3.7605	-352.32	3	0.500000
15	0.00000	SLU-4	Max	0.0000	-39.0855	0.41	3	0.500000
15	0.15000	SLU-4	Max	0.0000	-24.0335	-148.48	3	0.500000
15	0.30000	SLU-4	Max	0.0000	-9.3952	-293.24	3	0.500000
15	0.00000	SLU-4	Min	0.0000	-39.0855	0.41	3	0.500000
15	0.15000	SLU-4	Min	0.0000	-24.0335	-148.48	3	0.500000
15	0.30000	SLU-4	Min	0.0000	-9.3952	-293.24	3	0.500000
15	0.00000	SLU-5	Max	0.0000	-2.1334	-332.89	3	0.500000
15	0.15000	SLU-5	Max	0.0000	5.0877	-302.10	1	-0.500000
15	0.30000	SLU-5	Max	0.0000	11.9908	-231.82	1	-0.500000
15	0.00000	SLU-5	Min	0.0000	-2.1334	-332.89	3	0.500000
15	0.15000	SLU-5	Min	0.0000	5.0877	-302.10	1	-0.500000
15	0.30000	SLU-5	Min	0.0000	11.9908	-231.82	1	-0.500000
15	0.00000	SLU-6	Max	0.0000	-63.9935	224.12	3	0.500000
15	0.15000	SLU-6	Max	0.0000	-52.0629	106.43	3	0.500000
15	0.30000	SLU-6	Max	0.0000	-40.5458	-7.11	3	0.500000
15	0.00000	SLU-6	Min	0.0000	-63.9935	224.12	3	0.500000
15	0.15000	SLU-6	Min	0.0000	-52.0629	106.43	3	0.500000
15	0.30000	SLU-6	Min	0.0000	-40.5458	-7.11	3	0.500000
15	0.00000	SLU-7	Max	0.0000	-23.6119	-152.07	3	0.500000
15	0.15000	SLU-7	Max	0.0000	-19.4118	-192.82	3	0.500000
15	0.30000	SLU-7	Max	0.0000	-15.5298	-230.39	3	0.500000
15	0.00000	SLU-7	Min	0.0000	-23.6119	-152.07	3	0.500000
15	0.15000	SLU-7	Min	0.0000	-19.4118	-192.82	3	0.500000
15	0.30000	SLU-7	Min	0.0000	-15.5298	-230.39	3	0.500000
15	0.00000	SLV 1	Max	0.0000	159.6588	715.23	1	-0.500000
15	0.15000	SLV 1	Max	0.0000	154.0485	660.37	1	-0.500000
15	0.30000	SLV 1	Max	0.0000	148.1200	602.34	1	-0.500000
15	0.00000	SLV 1	Min	0.0000	159.6588	715.23	1	-0.500000
15	0.15000	SLV 1	Min	0.0000	154.0485	660.37	1	-0.500000
15	0.30000	SLV 1	Min	0.0000	148.1200	602.34	1	-0.500000
15	0.00000	SLV 2	Max	0.0000	152.0323	628.32	1	-0.500000
15	0.15000	SLV 2	Max	0.0000	148.8671	597.91	1	-0.500000
15	0.30000	SLV 2	Max	0.0000	145.3838	564.33	1	-0.500000
15	0.00000	SLV 2	Min	0.0000	152.0323	628.32	1	-0.500000
15	0.15000	SLV 2	Min	0.0000	148.8671	597.91	1	-0.500000
15	0.30000	SLV 2	Min	0.0000	145.3838	564.33	1	-0.500000
15	0.00000	SLV 3	Max	0.0000	152.0323	628.32	1	-0.500000
15	0.15000	SLV 3	Max	0.0000	148.8671	597.91	1	-0.500000
15	0.30000	SLV 3	Max	0.0000	145.3838	564.33	1	-0.500000
15	0.00000	SLV 3	Min	0.0000	152.0323	628.32	1	-0.500000
15	0.15000	SLV 3	Min	0.0000	148.8671	597.91	1	-0.500000
15	0.30000	SLV 3	Min	0.0000	145.3838	564.33	1	-0.500000
15	0.00000	SLV 4	Max	0.0000	13.6302	-726.74	1	-0.500000
15	0.15000	SLV 4	Max	0.0000	4.5850	-815.94	1	-0.500000
15	0.30000	SLV 4	Max	0.0000	-4.7783	-812.76	3	0.500000
15	0.00000	SLV 4	Min	0.0000	13.6302	-726.74	1	-0.500000
15	0.15000	SLV 4	Min	0.0000	4.5850	-815.94	1	-0.500000
15	0.30000	SLV 4	Min	0.0000	-4.7783	-812.76	3	0.500000

Table: Element Forces - Frames, Part 2 of 4

Frame	Station m	OutputCase	StepType	M2 KN-m	M3 KN-m	S11Max KN/m2	PtS11Max	x2S11Max m
15	0.0000	SLV 5	Max	0.0000	48.0267	44.48	1	-0.500000
15	0.15000	SLV 5	Max	0.0000	49.7612	63.07	1	-0.500000
15	0.30000	SLV 5	Max	0.0000	51.1775	78.49	1	-0.500000
15	0.00000	SLV 5	Min	0.0000	48.0267	44.48	1	-0.500000
15	0.15000	SLV 5	Min	0.0000	49.7612	63.07	1	-0.500000
15	0.30000	SLV 5	Min	0.0000	51.1775	78.49	1	-0.500000
15	0.00000	SLV 6	Max	0.0000	-1.7401	-428.92	3	0.500000
15	0.15000	SLV 6	Max	0.0000	-3.7640	-407.43	3	0.500000
15	0.30000	SLV 6	Max	0.0000	-6.1059	-382.76	3	0.500000
15	0.00000	SLV 6	Min	0.0000	-1.7401	-428.92	3	0.500000
15	0.15000	SLV 6	Min	0.0000	-3.7640	-407.43	3	0.500000
15	0.30000	SLV 6	Min	0.0000	-6.1059	-382.76	3	0.500000
15	0.00000	SLV 7	Max	0.0000	14.9094	-315.69	1	-0.500000
15	0.15000	SLV 7	Max	0.0000	25.0730	-212.81	1	-0.500000
15	0.30000	SLV 7	Max	0.0000	34.9185	-113.10	1	-0.500000
15	0.00000	SLV 7	Min	0.0000	14.9094	-315.69	1	-0.500000
15	0.15000	SLV 7	Min	0.0000	25.0730	-212.81	1	-0.500000
15	0.30000	SLV 7	Min	0.0000	34.9185	-113.10	1	-0.500000
15	0.00000	SLV 8	Max	0.0000	-42.2223	-50.41	3	0.500000
15	0.15000	SLV 8	Max	0.0000	-36.6976	-104.40	3	0.500000
15	0.30000	SLV 8	Max	0.0000	-31.4910	-155.22	3	0.500000
15	0.00000	SLV 8	Min	0.0000	-42.2223	-50.41	3	0.500000
15	0.15000	SLV 8	Min	0.0000	-36.6976	-104.40	3	0.500000
15	0.30000	SLV 8	Min	0.0000	-31.4910	-155.22	3	0.500000
15	0.00000	SLV 9	Max	0.0000	159.6588	715.23	1	-0.500000
15	0.15000	SLV 9	Max	0.0000	154.0485	660.37	1	-0.500000
15	0.30000	SLV 9	Max	0.0000	148.1200	602.34	1	-0.500000
15	0.00000	SLV 9	Min	0.0000	159.6588	715.23	1	-0.500000
15	0.15000	SLV 9	Min	0.0000	154.0485	660.37	1	-0.500000
15	0.30000	SLV 9	Min	0.0000	148.1200	602.34	1	-0.500000
15	0.00000	SLV 10	Max	0.0000	26.0490	-594.09	1	-0.500000
15	0.15000	SLV 10	Max	0.0000	15.0266	-703.07	1	-0.500000
15	0.30000	SLV 10	Max	0.0000	3.6862	-815.22	1	-0.500000
15	0.00000	SLV 10	Min	0.0000	26.0490	-594.09	1	-0.500000
15	0.15000	SLV 10	Min	0.0000	15.0266	-703.07	1	-0.500000
15	0.30000	SLV 10	Min	0.0000	3.6862	-815.22	1	-0.500000
15	0.00000	SLV 11	Max	0.0000	152.0323	628.32	1	-0.500000
15	0.15000	SLV 11	Max	0.0000	148.8671	597.91	1	-0.500000
15	0.30000	SLV 11	Max	0.0000	145.3838	564.33	1	-0.500000
15	0.00000	SLV 11	Min	0.0000	152.0323	628.32	1	-0.500000
15	0.15000	SLV 11	Min	0.0000	148.8671	597.91	1	-0.500000
15	0.30000	SLV 11	Min	0.0000	145.3838	564.33	1	-0.500000
15	0.00000	SLV 12	Max	0.0000	13.6302	-726.74	1	-0.500000
15	0.15000	SLV 12	Max	0.0000	4.5850	-815.94	1	-0.500000
15	0.30000	SLV 12	Max	0.0000	-4.7783	-812.76	3	0.500000
15	0.00000	SLV 12	Min	0.0000	13.6302	-726.74	1	-0.500000
15	0.15000	SLV 12	Min	0.0000	4.5850	-815.94	1	-0.500000
15	0.30000	SLV 12	Min	0.0000	-4.7783	-812.76	3	0.500000
15	0.00000	SLV 13	Max	0.0000	48.0267	44.48	1	-0.500000
15	0.15000	SLV 13	Max	0.0000	49.7612	63.07	1	-0.500000
15	0.30000	SLV 13	Max	0.0000	51.1775	78.49	1	-0.500000
15	0.00000	SLV 13	Min	0.0000	48.0267	44.48	1	-0.500000
15	0.15000	SLV 13	Min	0.0000	49.7612	63.07	1	-0.500000
15	0.30000	SLV 13	Min	0.0000	51.1775	78.49	1	-0.500000
15	0.00000	SLV 14	Max	0.0000	-1.7401	-428.92	3	0.500000
15	0.15000	SLV 14	Max	0.0000	-3.7640	-407.43	3	0.500000
15	0.30000	SLV 14	Max	0.0000	-6.1059	-382.76	3	0.500000
15	0.00000	SLV 14	Min	0.0000	-1.7401	-428.92	3	0.500000
15	0.15000	SLV 14	Min	0.0000	-3.7640	-407.43	3	0.500000

Table: Element Forces - Frames, Part 2 of 4

Frame	Station m	OutputCase	StepType	M2 KN-m	M3 KN-m	S11Max KN/m2	PtS11Max	x2S11Max m
15	0.30000	SLV 14	Min	0.0000	-6.1059	-382.76	3	0.500000
15	0.00000	SLV 15	Max	0.0000	14.9094	-315.69	1	-0.500000
15	0.15000	SLV 15	Max	0.0000	25.0730	-212.81	1	-0.500000
15	0.30000	SLV 15	Max	0.0000	34.9185	-113.10	1	-0.500000
15	0.00000	SLV 15	Min	0.0000	14.9094	-315.69	1	-0.500000
15	0.15000	SLV 15	Min	0.0000	25.0730	-212.81	1	-0.500000
15	0.30000	SLV 15	Min	0.0000	34.9185	-113.10	1	-0.500000
15	0.00000	SLV 16	Max	0.0000	-42.2223	-50.41	3	0.500000
15	0.15000	SLV 16	Max	0.0000	-36.6976	-104.40	3	0.500000
15	0.30000	SLV 16	Max	0.0000	-31.4910	-155.22	3	0.500000
15	0.00000	SLV 16	Min	0.0000	-42.2223	-50.41	3	0.500000
15	0.15000	SLV 16	Min	0.0000	-36.6976	-104.40	3	0.500000
15	0.30000	SLV 16	Min	0.0000	-31.4910	-155.22	3	0.500000
16	0.00000	SLE-C	Max	0.0000	-38.0241	54.22	3	0.500000
16	0.15000	SLE-C	Max	0.0000	-29.5457	-29.60	3	0.500000
16	0.30000	SLE-C	Max	0.0000	-21.3934	-110.16	3	0.500000
16	0.00000	SLE-C	Min	0.0000	-38.0241	54.22	3	0.500000
16	0.15000	SLE-C	Min	0.0000	-29.5457	-29.60	3	0.500000
16	0.30000	SLE-C	Min	0.0000	-21.3934	-110.16	3	0.500000
16	0.00000	SLE-F1	Max	0.0000	-53.0412	240.32	3	0.500000
16	0.15000	SLE-F1	Max	0.0000	-45.3573	164.44	3	0.500000
16	0.30000	SLE-F1	Max	0.0000	-37.9995	91.82	3	0.500000
16	0.00000	SLE-F1	Min	0.0000	-53.0412	240.32	3	0.500000
16	0.15000	SLE-F1	Min	0.0000	-45.3573	164.44	3	0.500000
16	0.30000	SLE-F1	Min	0.0000	-37.9995	91.82	3	0.500000
16	0.00000	SLE-F2	Max	0.0000	-26.6119	-7.15	3	0.500000
16	0.15000	SLE-F2	Max	0.0000	-17.9242	-93.06	3	0.500000
16	0.30000	SLE-F2	Max	0.0000	-9.5627	-175.72	3	0.500000
16	0.00000	SLE-F2	Min	0.0000	-26.6119	-7.15	3	0.500000
16	0.15000	SLE-F2	Min	0.0000	-17.9242	-93.06	3	0.500000
16	0.30000	SLE-F2	Min	0.0000	-9.5627	-175.72	3	0.500000
16	0.00000	SLE-F3	Max	0.0000	-41.6766	112.87	3	0.500000
16	0.15000	SLE-F3	Max	0.0000	-36.3509	60.57	3	0.500000
16	0.30000	SLE-F3	Max	0.0000	-31.3514	11.54	3	0.500000
16	0.00000	SLE-F3	Min	0.0000	-41.6766	112.87	3	0.500000
16	0.15000	SLE-F3	Min	0.0000	-36.3509	60.57	3	0.500000
16	0.30000	SLE-F3	Min	0.0000	-31.3514	11.54	3	0.500000
16	0.00000	SLE-QP	Max	0.0000	-34.3154	92.81	3	0.500000
16	0.15000	SLE-QP	Max	0.0000	-25.3669	4.29	3	0.500000
16	0.30000	SLE-QP	Max	0.0000	-16.7445	-80.98	3	0.500000
16	0.00000	SLE-QP	Min	0.0000	-34.3154	92.81	3	0.500000
16	0.15000	SLE-QP	Min	0.0000	-25.3669	4.29	3	0.500000
16	0.30000	SLE-QP	Min	0.0000	-16.7445	-80.98	3	0.500000
16	0.00000	SLU-1	Max	0.0000	-68.7477	271.38	3	0.500000
16	0.15000	SLU-1	Max	0.0000	-59.1813	176.97	3	0.500000
16	0.30000	SLU-1	Max	0.0000	-50.0389	86.80	3	0.500000
16	0.00000	SLU-1	Min	0.0000	-68.7477	271.38	3	0.500000
16	0.15000	SLU-1	Min	0.0000	-59.1813	176.97	3	0.500000
16	0.30000	SLU-1	Min	0.0000	-50.0389	86.80	3	0.500000
16	0.00000	SLU-2	Max	0.0000	-91.4736	603.30	3	0.500000
16	0.15000	SLU-2	Max	0.0000	-79.1901	481.72	3	0.500000
16	0.30000	SLU-2	Max	0.0000	-67.3305	364.37	3	0.500000
16	0.00000	SLU-2	Min	0.0000	-91.4736	603.30	3	0.500000
16	0.15000	SLU-2	Min	0.0000	-79.1901	481.72	3	0.500000
16	0.30000	SLU-2	Min	0.0000	-67.3305	364.37	3	0.500000
16	0.00000	SLU-3	Max	0.0000	-19.4779	-196.06	3	0.500000
16	0.15000	SLU-3	Max	0.0000	-15.8959	-230.91	3	0.500000
16	0.30000	SLU-3	Max	0.0000	-12.6401	-262.51	3	0.500000
16	0.00000	SLU-3	Min	0.0000	-19.4779	-196.06	3	0.500000

Table: Element Forces - Frames, Part 2 of 4

Frame	Station m	OutputCase	StepType	M2 KN-m	M3 KN-m	S11Max KN/m2	PtS11Max	x2S11Max m
16	0.15000	SLU-3	Min	0.0000	-15.8959	-230.91	3	0.500000
16	0.30000	SLU-3	Min	0.0000	-12.6401	-262.51	3	0.500000
16	0.00000	SLU-4	Max	0.0000	-63.6840	256.06	3	0.500000
16	0.15000	SLU-4	Max	0.0000	-51.1727	132.20	3	0.500000
16	0.30000	SLU-4	Max	0.0000	-39.0855	12.58	3	0.500000
16	0.00000	SLU-4	Min	0.0000	-63.6840	256.06	3	0.500000
16	0.15000	SLU-4	Min	0.0000	-51.1727	132.20	3	0.500000
16	0.30000	SLU-4	Min	0.0000	-39.0855	12.58	3	0.500000
16	0.00000	SLU-5	Max	0.0000	-14.8524	-201.61	3	0.500000
16	0.15000	SLU-5	Max	0.0000	-8.3299	-265.87	3	0.500000
16	0.30000	SLU-5	Max	0.0000	-2.1334	-326.87	3	0.500000
16	0.00000	SLU-5	Min	0.0000	-14.8524	-201.61	3	0.500000
16	0.15000	SLU-5	Min	0.0000	-8.3299	-265.87	3	0.500000
16	0.30000	SLU-5	Min	0.0000	-2.1334	-326.87	3	0.500000
16	0.00000	SLU-6	Max	0.0000	-80.4468	395.06	3	0.500000
16	0.15000	SLU-6	Max	0.0000	-72.0082	311.92	3	0.500000
16	0.30000	SLU-6	Max	0.0000	-63.9935	233.03	3	0.500000
16	0.00000	SLU-6	Min	0.0000	-80.4468	395.06	3	0.500000
16	0.15000	SLU-6	Min	0.0000	-72.0082	311.92	3	0.500000
16	0.30000	SLU-6	Min	0.0000	-63.9935	233.03	3	0.500000
16	0.00000	SLU-7	Max	0.0000	-28.5889	-101.32	3	0.500000
16	0.15000	SLU-7	Max	0.0000	-25.9373	-126.87	3	0.500000
16	0.30000	SLU-7	Max	0.0000	-23.6119	-149.16	3	0.500000
16	0.00000	SLU-7	Min	0.0000	-28.5889	-101.32	3	0.500000
16	0.15000	SLU-7	Min	0.0000	-25.9373	-126.87	3	0.500000
16	0.30000	SLU-7	Min	0.0000	-23.6119	-149.16	3	0.500000
16	0.00000	SLV 1	Max	0.0000	160.1804	715.95	1	-0.500000
16	0.15000	SLV 1	Max	0.0000	160.0827	715.93	1	-0.500000
16	0.30000	SLV 1	Max	0.0000	159.6588	712.66	1	-0.500000
16	0.00000	SLV 1	Min	0.0000	160.1804	715.95	1	-0.500000
16	0.15000	SLV 1	Min	0.0000	160.0827	715.93	1	-0.500000
16	0.30000	SLV 1	Min	0.0000	159.6588	712.66	1	-0.500000
16	0.00000	SLV 2	Max	0.0000	148.5127	590.62	1	-0.500000
16	0.15000	SLV 2	Max	0.0000	150.4355	610.81	1	-0.500000
16	0.30000	SLV 2	Max	0.0000	152.0323	627.74	1	-0.500000
16	0.00000	SLV 2	Min	0.0000	148.5127	590.62	1	-0.500000
16	0.15000	SLV 2	Min	0.0000	150.4355	610.81	1	-0.500000
16	0.30000	SLV 2	Min	0.0000	152.0323	627.74	1	-0.500000
16	0.00000	SLV 3	Max	0.0000	148.5127	590.62	1	-0.500000
16	0.15000	SLV 3	Max	0.0000	150.4355	610.81	1	-0.500000
16	0.30000	SLV 3	Max	0.0000	152.0323	627.74	1	-0.500000
16	0.00000	SLV 3	Min	0.0000	148.5127	590.62	1	-0.500000
16	0.15000	SLV 3	Min	0.0000	150.4355	610.81	1	-0.500000
16	0.30000	SLV 3	Min	0.0000	152.0323	627.74	1	-0.500000
16	0.00000	SLV 4	Max	0.0000	34.9367	-524.54	1	-0.500000
16	0.15000	SLV 4	Max	0.0000	24.4465	-628.48	1	-0.500000
16	0.30000	SLV 4	Max	0.0000	13.6302	-735.68	1	-0.500000
16	0.00000	SLV 4	Min	0.0000	34.9367	-524.54	1	-0.500000
16	0.15000	SLV 4	Min	0.0000	24.4465	-628.48	1	-0.500000
16	0.30000	SLV 4	Min	0.0000	13.6302	-735.68	1	-0.500000
16	0.00000	SLV 5	Max	0.0000	42.4024	-11.69	1	-0.500000
16	0.15000	SLV 5	Max	0.0000	45.3776	19.03	1	-0.500000
16	0.30000	SLV 5	Max	0.0000	48.0267	46.48	1	-0.500000
16	0.00000	SLV 5	Min	0.0000	42.4024	-11.69	1	-0.500000
16	0.15000	SLV 5	Min	0.0000	45.3776	19.03	1	-0.500000
16	0.30000	SLV 5	Min	0.0000	48.0267	46.48	1	-0.500000
16	0.00000	SLV 6	Max	0.0000	4.1330	-409.23	1	-0.500000
16	0.15000	SLV 6	Max	0.0000	1.3595	-436.00	1	-0.500000
16	0.30000	SLV 6	Max	0.0000	-1.7401	-431.23	3	0.500000

Table: Element Forces - Frames, Part 2 of 4

Frame	Station m	OutputCase	StepType	M2 KN-m	M3 KN-m	S11Max KN/m2	PtS11Max	x2S11Max m
16	0.0000	SLV 6	Min	0.0000	4.1330	-409.23	1	-0.500000
16	0.1500	SLV 6	Min	0.0000	1.3595	-436.00	1	-0.500000
16	0.3000	SLV 6	Min	0.0000	-1.7401	-431.23	3	0.500000
16	0.0000	SLV 7	Max	0.0000	-4.2742	-415.18	3	0.500000
16	0.1500	SLV 7	Max	0.0000	5.4806	-402.15	1	-0.500000
16	0.3000	SLV 7	Max	0.0000	14.9094	-306.90	1	-0.500000
16	0.0000	SLV 7	Min	0.0000	-4.2742	-415.18	3	0.500000
16	0.1500	SLV 7	Min	0.0000	5.4806	-402.15	1	-0.500000
16	0.3000	SLV 7	Min	0.0000	14.9094	-306.90	1	-0.500000
16	0.0000	SLV 8	Max	0.0000	-48.0133	9.25	3	0.500000
16	0.1500	SLV 8	Max	0.0000	-44.9547	-20.38	3	0.500000
16	0.3000	SLV 8	Max	0.0000	-42.2223	-46.74	3	0.500000
16	0.0000	SLV 8	Min	0.0000	-48.0133	9.25	3	0.500000
16	0.1500	SLV 8	Min	0.0000	-44.9547	-20.38	3	0.500000
16	0.3000	SLV 8	Min	0.0000	-42.2223	-46.74	3	0.500000
16	0.0000	SLV 9	Max	0.0000	160.1804	715.95	1	-0.500000
16	0.1500	SLV 9	Max	0.0000	160.0827	715.93	1	-0.500000
16	0.3000	SLV 9	Max	0.0000	159.6588	712.66	1	-0.500000
16	0.0000	SLV 9	Min	0.0000	160.1804	715.95	1	-0.500000
16	0.1500	SLV 9	Min	0.0000	160.0827	715.93	1	-0.500000
16	0.3000	SLV 9	Min	0.0000	159.6588	712.66	1	-0.500000
16	0.0000	SLV 10	Max	0.0000	50.3224	-363.77	1	-0.500000
16	0.1500	SLV 10	Max	0.0000	38.3487	-482.55	1	-0.500000
16	0.3000	SLV 10	Max	0.0000	26.0490	-604.58	1	-0.500000
16	0.0000	SLV 10	Min	0.0000	50.3224	-363.77	1	-0.500000
16	0.1500	SLV 10	Min	0.0000	38.3487	-482.55	1	-0.500000
16	0.3000	SLV 10	Min	0.0000	26.0490	-604.58	1	-0.500000
16	0.0000	SLV 11	Max	0.0000	148.5127	590.62	1	-0.500000
16	0.1500	SLV 11	Max	0.0000	150.4355	610.81	1	-0.500000
16	0.3000	SLV 11	Max	0.0000	152.0323	627.74	1	-0.500000
16	0.0000	SLV 11	Min	0.0000	148.5127	590.62	1	-0.500000
16	0.1500	SLV 11	Min	0.0000	150.4355	610.81	1	-0.500000
16	0.3000	SLV 11	Min	0.0000	152.0323	627.74	1	-0.500000
16	0.0000	SLV 12	Max	0.0000	34.9367	-524.54	1	-0.500000
16	0.1500	SLV 12	Max	0.0000	24.4465	-628.48	1	-0.500000
16	0.3000	SLV 12	Max	0.0000	13.6302	-735.68	1	-0.500000
16	0.0000	SLV 12	Min	0.0000	34.9367	-524.54	1	-0.500000
16	0.1500	SLV 12	Min	0.0000	24.4465	-628.48	1	-0.500000
16	0.3000	SLV 12	Min	0.0000	13.6302	-735.68	1	-0.500000
16	0.0000	SLV 13	Max	0.0000	42.4024	-11.69	1	-0.500000
16	0.1500	SLV 13	Max	0.0000	45.3776	19.03	1	-0.500000
16	0.3000	SLV 13	Max	0.0000	48.0267	46.48	1	-0.500000
16	0.0000	SLV 13	Min	0.0000	42.4024	-11.69	1	-0.500000
16	0.1500	SLV 13	Min	0.0000	45.3776	19.03	1	-0.500000
16	0.3000	SLV 13	Min	0.0000	48.0267	46.48	1	-0.500000
16	0.0000	SLV 14	Max	0.0000	4.1330	-409.23	1	-0.500000
16	0.1500	SLV 14	Max	0.0000	1.3595	-436.00	1	-0.500000
16	0.3000	SLV 14	Max	0.0000	-1.7401	-431.23	3	0.500000
16	0.0000	SLV 14	Min	0.0000	4.1330	-409.23	1	-0.500000
16	0.1500	SLV 14	Min	0.0000	1.3595	-436.00	1	-0.500000
16	0.3000	SLV 14	Min	0.0000	-1.7401	-431.23	3	0.500000
16	0.0000	SLV 15	Max	0.0000	-4.2742	-415.18	3	0.500000
16	0.1500	SLV 15	Max	0.0000	5.4806	-402.15	1	-0.500000
16	0.3000	SLV 15	Max	0.0000	14.9094	-306.90	1	-0.500000
16	0.0000	SLV 15	Min	0.0000	-4.2742	-415.18	3	0.500000
16	0.1500	SLV 15	Min	0.0000	5.4806	-402.15	1	-0.500000
16	0.3000	SLV 15	Min	0.0000	14.9094	-306.90	1	-0.500000
16	0.0000	SLV 16	Max	0.0000	-48.0133	9.25	3	0.500000
16	0.1500	SLV 16	Max	0.0000	-44.9547	-20.38	3	0.500000

Table: Element Forces - Frames, Part 2 of 4

Frame	Station m	OutputCase	StepType	M2 KN-m	M3 KN-m	S11Max KN/m2	PtS11Max	x2S11Max m
16	0.30000	SLV 16	Max	0.0000	-42.2223	-46.74	3	0.500000
16	0.00000	SLV 16	Min	0.0000	-48.0133	9.25	3	0.500000
16	0.15000	SLV 16	Min	0.0000	-44.9547	-20.38	3	0.500000
16	0.30000	SLV 16	Min	0.0000	-42.2223	-46.74	3	0.500000
17	0.00000	SLE-C	Max	0.0000	-50.7343	185.18	3	0.500000
17	0.15433	SLE-C	Max	0.0000	-44.2039	120.61	3	0.500000
17	0.30866	SLE-C	Max	0.0000	-38.0241	59.56	3	0.500000
17	0.00000	SLE-C	Min	0.0000	-50.7343	185.18	3	0.500000
17	0.15433	SLE-C	Min	0.0000	-44.2039	120.61	3	0.500000
17	0.30866	SLE-C	Min	0.0000	-38.0241	59.56	3	0.500000
17	0.00000	SLE-F1	Max	0.0000	-63.2654	345.67	3	0.500000
17	0.15433	SLE-F1	Max	0.0000	-57.9781	293.54	3	0.500000
17	0.30866	SLE-F1	Max	0.0000	-53.0412	244.91	3	0.500000
17	0.00000	SLE-F1	Min	0.0000	-63.2654	345.67	3	0.500000
17	0.15433	SLE-F1	Min	0.0000	-57.9781	293.54	3	0.500000
17	0.30866	SLE-F1	Min	0.0000	-53.0412	244.91	3	0.500000
17	0.00000	SLE-F2	Max	0.0000	-41.0458	141.44	3	0.500000
17	0.15433	SLE-F2	Max	0.0000	-33.6536	68.26	3	0.500000
17	0.30866	SLE-F2	Max	0.0000	-26.6119	-1.41	3	0.500000
17	0.00000	SLE-F2	Min	0.0000	-41.0458	141.44	3	0.500000
17	0.15433	SLE-F2	Min	0.0000	-33.6536	68.26	3	0.500000
17	0.30866	SLE-F2	Min	0.0000	-26.6119	-1.41	3	0.500000
17	0.00000	SLE-F3	Max	0.0000	-47.8280	175.90	3	0.500000
17	0.15433	SLE-F3	Max	0.0000	-44.5770	144.13	3	0.500000
17	0.30866	SLE-F3	Max	0.0000	-41.6766	115.87	3	0.500000
17	0.00000	SLE-F3	Min	0.0000	-47.8280	175.90	3	0.500000
17	0.15433	SLE-F3	Min	0.0000	-44.5770	144.13	3	0.500000
17	0.30866	SLE-F3	Min	0.0000	-41.6766	115.87	3	0.500000
17	0.00000	SLE-QP	Max	0.0000	-48.8382	242.40	3	0.500000
17	0.15433	SLE-QP	Max	0.0000	-41.4015	168.77	3	0.500000
17	0.30866	SLE-QP	Max	0.0000	-34.3154	98.65	3	0.500000
17	0.00000	SLE-QP	Min	0.0000	-48.8382	242.40	3	0.500000
17	0.15433	SLE-QP	Min	0.0000	-41.4015	168.77	3	0.500000
17	0.30866	SLE-QP	Min	0.0000	-34.3154	98.65	3	0.500000
17	0.00000	SLU-1	Max	0.0000	-80.6855	394.42	3	0.500000
17	0.15433	SLU-1	Max	0.0000	-74.4888	333.42	3	0.500000
17	0.30866	SLU-1	Max	0.0000	-68.7477	276.97	3	0.500000
17	0.00000	SLU-1	Min	0.0000	-80.6855	394.42	3	0.500000
17	0.15433	SLU-1	Min	0.0000	-74.4888	333.42	3	0.500000
17	0.30866	SLU-1	Min	0.0000	-68.7477	276.97	3	0.500000
17	0.00000	SLU-2	Max	0.0000	-107.8565	772.58	3	0.500000
17	0.15433	SLU-2	Max	0.0000	-99.4372	689.35	3	0.500000
17	0.30866	SLU-2	Max	0.0000	-91.4736	610.68	3	0.500000
17	0.00000	SLU-2	Min	0.0000	-107.8565	772.58	3	0.500000
17	0.15433	SLU-2	Min	0.0000	-99.4372	689.35	3	0.500000
17	0.30866	SLU-2	Min	0.0000	-91.4736	610.68	3	0.500000
17	0.00000	SLU-3	Max	0.0000	-23.2109	-158.27	3	0.500000
17	0.15433	SLU-3	Max	0.0000	-21.1692	-177.95	3	0.500000
17	0.30866	SLU-3	Max	0.0000	-19.4779	-194.12	3	0.500000
17	0.00000	SLU-3	Min	0.0000	-23.2109	-158.27	3	0.500000
17	0.15433	SLU-3	Min	0.0000	-21.1692	-177.95	3	0.500000
17	0.30866	SLU-3	Min	0.0000	-19.4779	-194.12	3	0.500000
17	0.00000	SLU-4	Max	0.0000	-82.2113	447.26	3	0.500000
17	0.15433	SLU-4	Max	0.0000	-72.7198	353.31	3	0.500000
17	0.30866	SLU-4	Max	0.0000	-63.6840	263.91	3	0.500000
17	0.00000	SLU-4	Min	0.0000	-82.2113	447.26	3	0.500000
17	0.15433	SLU-4	Min	0.0000	-72.7198	353.31	3	0.500000
17	0.30866	SLU-4	Min	0.0000	-63.6840	263.91	3	0.500000
17	0.00000	SLU-5	Max	0.0000	-25.0838	-96.60	3	0.500000

Table: Element Forces - Frames, Part 2 of 4

Frame	Station m	OutputCase	StepType	M2 KN-m	M3 KN-m	S11Max KN/m2	PtS11Max	x2S11Max m
17	0.15433	SLU-5	Max	0.0000	-19.7929	-148.77	3	0.500000
17	0.30866	SLU-5	Max	0.0000	-14.8524	-197.43	3	0.500000
17	0.00000	SLU-5	Min	0.0000	-25.0838	-96.60	3	0.500000
17	0.15433	SLU-5	Min	0.0000	-19.7929	-148.77	3	0.500000
17	0.30866	SLU-5	Min	0.0000	-14.8524	-197.43	3	0.500000
17	0.00000	SLU-6	Max	0.0000	-89.1367	484.61	3	0.500000
17	0.15433	SLU-6	Max	0.0000	-84.5639	439.85	3	0.500000
17	0.30866	SLU-6	Max	0.0000	-80.4468	399.65	3	0.500000
17	0.00000	SLU-6	Min	0.0000	-89.1367	484.61	3	0.500000
17	0.15433	SLU-6	Min	0.0000	-84.5639	439.85	3	0.500000
17	0.30866	SLU-6	Min	0.0000	-80.4468	399.65	3	0.500000
17	0.00000	SLU-7	Max	0.0000	-29.5643	-91.95	3	0.500000
17	0.15433	SLU-7	Max	0.0000	-28.9013	-97.84	3	0.500000
17	0.30866	SLU-7	Max	0.0000	-28.5889	-100.22	3	0.500000
17	0.00000	SLU-7	Min	0.0000	-29.5643	-91.95	3	0.500000
17	0.15433	SLU-7	Min	0.0000	-28.9013	-97.84	3	0.500000
17	0.30866	SLU-7	Min	0.0000	-28.5889	-100.22	3	0.500000
17	0.00000	SLV 1	Max	0.0000	153.4474	648.32	1	-0.500000
17	0.15433	SLV 1	Max	0.0000	156.9892	684.48	1	-0.500000
17	0.30866	SLV 1	Max	0.0000	160.1804	717.14	1	-0.500000
17	0.00000	SLV 1	Min	0.0000	153.4474	648.32	1	-0.500000
17	0.15433	SLV 1	Min	0.0000	156.9892	684.48	1	-0.500000
17	0.30866	SLV 1	Min	0.0000	160.1804	717.14	1	-0.500000
17	0.00000	SLV 2	Max	0.0000	138.5880	492.39	1	-0.500000
17	0.15433	SLV 2	Max	0.0000	143.7256	544.51	1	-0.500000
17	0.30866	SLV 2	Max	0.0000	148.5127	593.12	1	-0.500000
17	0.00000	SLV 2	Min	0.0000	138.5880	492.39	1	-0.500000
17	0.15433	SLV 2	Min	0.0000	143.7256	544.51	1	-0.500000
17	0.30866	SLV 2	Min	0.0000	148.5127	593.12	1	-0.500000
17	0.00000	SLV 3	Max	0.0000	138.5880	492.39	1	-0.500000
17	0.15433	SLV 3	Max	0.0000	143.7256	544.51	1	-0.500000
17	0.30866	SLV 3	Max	0.0000	148.5127	593.12	1	-0.500000
17	0.00000	SLV 3	Min	0.0000	138.5880	492.39	1	-0.500000
17	0.15433	SLV 3	Min	0.0000	143.7256	544.51	1	-0.500000
17	0.30866	SLV 3	Min	0.0000	148.5127	593.12	1	-0.500000
17	0.00000	SLV 4	Max	0.0000	60.8384	-275.54	1	-0.500000
17	0.15433	SLV 4	Max	0.0000	48.0628	-402.55	1	-0.500000
17	0.30866	SLV 4	Max	0.0000	34.9367	-533.07	1	-0.500000
17	0.00000	SLV 4	Min	0.0000	60.8384	-275.54	1	-0.500000
17	0.15433	SLV 4	Min	0.0000	48.0628	-402.55	1	-0.500000
17	0.30866	SLV 4	Min	0.0000	34.9367	-533.07	1	-0.500000
17	0.00000	SLV 5	Max	0.0000	35.8723	-76.25	1	-0.500000
17	0.15433	SLV 5	Max	0.0000	39.3126	-41.10	1	-0.500000
17	0.30866	SLV 5	Max	0.0000	42.4024	-9.46	1	-0.500000
17	0.00000	SLV 5	Min	0.0000	35.8723	-76.25	1	-0.500000
17	0.15433	SLV 5	Min	0.0000	39.3126	-41.10	1	-0.500000
17	0.30866	SLV 5	Min	0.0000	42.4024	-9.46	1	-0.500000
17	0.00000	SLV 6	Max	0.0000	12.5404	-329.21	1	-0.500000
17	0.15433	SLV 6	Max	0.0000	8.5119	-368.75	1	-0.500000
17	0.30866	SLV 6	Max	0.0000	4.1330	-411.80	1	-0.500000
17	0.00000	SLV 6	Min	0.0000	12.5404	-329.21	1	-0.500000
17	0.15433	SLV 6	Min	0.0000	8.5119	-368.75	1	-0.500000
17	0.30866	SLV 6	Min	0.0000	4.1330	-411.80	1	-0.500000
17	0.00000	SLV 7	Max	0.0000	-21.0949	-241.90	3	0.500000
17	0.15433	SLV 7	Max	0.0000	-12.5093	-327.02	3	0.500000
17	0.30866	SLV 7	Max	0.0000	-4.2742	-408.63	3	0.500000
17	0.00000	SLV 7	Min	0.0000	-21.0949	-241.90	3	0.500000
17	0.15433	SLV 7	Min	0.0000	-12.5093	-327.02	3	0.500000
17	0.30866	SLV 7	Min	0.0000	-4.2742	-408.63	3	0.500000

Table: Element Forces - Frames, Part 2 of 4

Frame	Station m	OutputCase	StepType	M2 KN-m	M3 KN-m	S11Max KN/m2	PtS11Max	x2S11Max m
17	0.00000	SLV 8	Max	0.0000	-47.8563	7.24	3	0.500000
17	0.15433	SLV 8	Max	0.0000	-47.7595	7.01	3	0.500000
17	0.30866	SLV 8	Max	0.0000	-48.0133	10.29	3	0.500000
17	0.00000	SLV 8	Min	0.0000	-47.8563	7.24	3	0.500000
17	0.15433	SLV 8	Min	0.0000	-47.7595	7.01	3	0.500000
17	0.30866	SLV 8	Min	0.0000	-48.0133	10.29	3	0.500000
17	0.00000	SLV 9	Max	0.0000	153.4474	648.32	1	-0.500000
17	0.15433	SLV 9	Max	0.0000	156.9892	684.48	1	-0.500000
17	0.30866	SLV 9	Max	0.0000	160.1804	717.14	1	-0.500000
17	0.00000	SLV 9	Min	0.0000	153.4474	648.32	1	-0.500000
17	0.15433	SLV 9	Min	0.0000	156.9892	684.48	1	-0.500000
17	0.30866	SLV 9	Min	0.0000	160.1804	717.14	1	-0.500000
17	0.00000	SLV 10	Max	0.0000	78.2055	-95.85	1	-0.500000
17	0.15433	SLV 10	Max	0.0000	64.4392	-232.77	1	-0.500000
17	0.30866	SLV 10	Max	0.0000	50.3224	-373.20	1	-0.500000
17	0.00000	SLV 10	Min	0.0000	78.2055	-95.85	1	-0.500000
17	0.15433	SLV 10	Min	0.0000	64.4392	-232.77	1	-0.500000
17	0.30866	SLV 10	Min	0.0000	50.3224	-373.20	1	-0.500000
17	0.00000	SLV 11	Max	0.0000	138.5880	492.39	1	-0.500000
17	0.15433	SLV 11	Max	0.0000	143.7256	544.51	1	-0.500000
17	0.30866	SLV 11	Max	0.0000	148.5127	593.12	1	-0.500000
17	0.00000	SLV 11	Min	0.0000	138.5880	492.39	1	-0.500000
17	0.15433	SLV 11	Min	0.0000	143.7256	544.51	1	-0.500000
17	0.30866	SLV 11	Min	0.0000	148.5127	593.12	1	-0.500000
17	0.00000	SLV 12	Max	0.0000	60.8384	-275.54	1	-0.500000
17	0.15433	SLV 12	Max	0.0000	48.0628	-402.55	1	-0.500000
17	0.30866	SLV 12	Max	0.0000	34.9367	-533.07	1	-0.500000
17	0.00000	SLV 12	Min	0.0000	60.8384	-275.54	1	-0.500000
17	0.15433	SLV 12	Min	0.0000	48.0628	-402.55	1	-0.500000
17	0.30866	SLV 12	Min	0.0000	34.9367	-533.07	1	-0.500000
17	0.00000	SLV 13	Max	0.0000	35.8723	-76.25	1	-0.500000
17	0.15433	SLV 13	Max	0.0000	39.3126	-41.10	1	-0.500000
17	0.30866	SLV 13	Max	0.0000	42.4024	-9.46	1	-0.500000
17	0.00000	SLV 13	Min	0.0000	35.8723	-76.25	1	-0.500000
17	0.15433	SLV 13	Min	0.0000	39.3126	-41.10	1	-0.500000
17	0.30866	SLV 13	Min	0.0000	42.4024	-9.46	1	-0.500000
17	0.00000	SLV 14	Max	0.0000	12.5404	-329.21	1	-0.500000
17	0.15433	SLV 14	Max	0.0000	8.5119	-368.75	1	-0.500000
17	0.30866	SLV 14	Max	0.0000	4.1330	-411.80	1	-0.500000
17	0.00000	SLV 14	Min	0.0000	12.5404	-329.21	1	-0.500000
17	0.15433	SLV 14	Min	0.0000	8.5119	-368.75	1	-0.500000
17	0.30866	SLV 14	Min	0.0000	4.1330	-411.80	1	-0.500000
17	0.00000	SLV 15	Max	0.0000	-21.0949	-241.90	3	0.500000
17	0.15433	SLV 15	Max	0.0000	-12.5093	-327.02	3	0.500000
17	0.30866	SLV 15	Max	0.0000	-4.2742	-408.63	3	0.500000
17	0.00000	SLV 15	Min	0.0000	-21.0949	-241.90	3	0.500000
17	0.15433	SLV 15	Min	0.0000	-12.5093	-327.02	3	0.500000
17	0.30866	SLV 15	Min	0.0000	-4.2742	-408.63	3	0.500000
17	0.00000	SLV 16	Max	0.0000	-47.8563	7.24	3	0.500000
17	0.15433	SLV 16	Max	0.0000	-47.7595	7.01	3	0.500000
17	0.30866	SLV 16	Max	0.0000	-48.0133	10.29	3	0.500000
17	0.00000	SLV 16	Min	0.0000	-47.8563	7.24	3	0.500000
17	0.15433	SLV 16	Min	0.0000	-47.7595	7.01	3	0.500000
17	0.30866	SLV 16	Min	0.0000	-48.0133	10.29	3	0.500000
18	0.00000	SLE-C	Max	0.0000	-59.4241	275.97	3	0.500000
18	0.15000	SLE-C	Max	0.0000	-54.9115	231.27	3	0.500000
18	0.30000	SLE-C	Max	0.0000	-50.7343	189.92	3	0.500000
18	0.00000	SLE-C	Min	0.0000	-59.4241	275.97	3	0.500000
18	0.15000	SLE-C	Min	0.0000	-54.9115	231.27	3	0.500000

Table: Element Forces - Frames, Part 2 of 4

Frame	Station m	OutputCase	StepType	M2 KN-m	M3 KN-m	S11Max KN/m2	PtS11Max	x2S11Max m
18	0.30000	SLE-C	Min	0.0000	-50.7343	189.92	3	0.500000
18	0.00000	SLE-F1	Max	0.0000	-68.8319	403.97	3	0.500000
18	0.15000	SLE-F1	Max	0.0000	-65.8810	374.88	3	0.500000
18	0.30000	SLE-F1	Max	0.0000	-63.2654	349.14	3	0.500000
18	0.00000	SLE-F1	Min	0.0000	-68.8319	403.97	3	0.500000
18	0.15000	SLE-F1	Min	0.0000	-65.8810	374.88	3	0.500000
18	0.30000	SLE-F1	Min	0.0000	-63.2654	349.14	3	0.500000
18	0.00000	SLE-F2	Max	0.0000	-52.2437	258.30	3	0.500000
18	0.15000	SLE-F2	Max	0.0000	-46.4771	201.05	3	0.500000
18	0.30000	SLE-F2	Max	0.0000	-41.0458	147.16	3	0.500000
18	0.00000	SLE-F2	Min	0.0000	-52.2437	258.30	3	0.500000
18	0.15000	SLE-F2	Min	0.0000	-46.4771	201.05	3	0.500000
18	0.30000	SLE-F2	Min	0.0000	-41.0458	147.16	3	0.500000
18	0.00000	SLE-F3	Max	0.0000	-50.3430	202.09	3	0.500000
18	0.15000	SLE-F3	Max	0.0000	-48.9179	188.26	3	0.500000
18	0.30000	SLE-F3	Max	0.0000	-47.8280	177.79	3	0.500000
18	0.00000	SLE-F3	Min	0.0000	-50.3430	202.09	3	0.500000
18	0.15000	SLE-F3	Min	0.0000	-48.9179	188.26	3	0.500000
18	0.30000	SLE-F3	Min	0.0000	-47.8280	177.79	3	0.500000
18	0.00000	SLE-QP	Max	0.0000	-59.6821	355.65	3	0.500000
18	0.15000	SLE-QP	Max	0.0000	-54.0925	300.17	3	0.500000
18	0.30000	SLE-QP	Max	0.0000	-48.8382	248.05	3	0.500000
18	0.00000	SLE-QP	Min	0.0000	-59.6821	355.65	3	0.500000
18	0.15000	SLE-QP	Min	0.0000	-54.0925	300.17	3	0.500000
18	0.30000	SLE-QP	Min	0.0000	-48.8382	248.05	3	0.500000
18	0.00000	SLU-1	Max	0.0000	-86.4060	454.42	3	0.500000
18	0.15000	SLU-1	Max	0.0000	-83.3278	424.18	3	0.500000
18	0.30000	SLU-1	Max	0.0000	-80.6855	398.31	3	0.500000
18	0.00000	SLU-1	Min	0.0000	-86.4060	454.42	3	0.500000
18	0.15000	SLU-1	Min	0.0000	-83.3278	424.18	3	0.500000
18	0.30000	SLU-1	Min	0.0000	-80.6855	398.31	3	0.500000
18	0.00000	SLU-2	Max	0.0000	-116.4325	862.75	3	0.500000
18	0.15000	SLU-2	Max	0.0000	-111.9266	818.24	3	0.500000
18	0.30000	SLU-2	Max	0.0000	-107.8565	778.09	3	0.500000
18	0.00000	SLU-2	Min	0.0000	-116.4325	862.75	3	0.500000
18	0.15000	SLU-2	Min	0.0000	-111.9266	818.24	3	0.500000
18	0.30000	SLU-2	Min	0.0000	-107.8565	778.09	3	0.500000
18	0.00000	SLU-3	Max	0.0000	-24.7263	-142.83	3	0.500000
18	0.15000	SLU-3	Max	0.0000	-23.8010	-151.66	3	0.500000
18	0.30000	SLU-3	Max	0.0000	-23.2109	-157.14	3	0.500000
18	0.00000	SLU-3	Min	0.0000	-24.7263	-142.83	3	0.500000
18	0.15000	SLU-3	Min	0.0000	-23.8010	-151.66	3	0.500000
18	0.30000	SLU-3	Min	0.0000	-23.2109	-157.14	3	0.500000
18	0.00000	SLU-4	Max	0.0000	-94.4092	574.96	3	0.500000
18	0.15000	SLU-4	Max	0.0000	-88.0923	512.34	3	0.500000
18	0.30000	SLU-4	Max	0.0000	-82.2113	454.08	3	0.500000
18	0.00000	SLU-4	Min	0.0000	-94.4092	574.96	3	0.500000
18	0.15000	SLU-4	Min	0.0000	-88.0923	512.34	3	0.500000
18	0.30000	SLU-4	Min	0.0000	-82.2113	454.08	3	0.500000
18	0.00000	SLU-5	Max	0.0000	-32.8977	-15.29	3	0.500000
18	0.15000	SLU-5	Max	0.0000	-28.8231	-55.62	3	0.500000
18	0.30000	SLU-5	Max	0.0000	-25.0838	-92.59	3	0.500000
18	0.00000	SLU-5	Min	0.0000	-32.8977	-15.29	3	0.500000
18	0.15000	SLU-5	Min	0.0000	-28.8231	-55.62	3	0.500000
18	0.30000	SLU-5	Min	0.0000	-25.0838	-92.59	3	0.500000
18	0.00000	SLU-6	Max	0.0000	-91.0581	505.03	3	0.500000
18	0.15000	SLU-6	Max	0.0000	-89.8795	493.79	3	0.500000
18	0.30000	SLU-6	Max	0.0000	-89.1367	486.91	3	0.500000
18	0.00000	SLU-6	Min	0.0000	-91.0581	505.03	3	0.500000

Table: Element Forces - Frames, Part 2 of 4

Frame	Station m	OutputCase	StepType	M2 KN-m	M3 KN-m	S11Max KN/m2	PtS11Max	x2S11Max m
18	0.15000	SLU-6	Min	0.0000	-89.8795	493.79	3	0.500000
18	0.30000	SLU-6	Min	0.0000	-89.1367	486.91	3	0.500000
18	0.00000	SLU-7	Max	0.0000	-27.8305	-110.36	3	0.500000
18	0.15000	SLU-7	Max	0.0000	-28.5297	-102.95	3	0.500000
18	0.30000	SLU-7	Max	0.0000	-29.5643	-92.18	3	0.500000
18	0.00000	SLU-7	Min	0.0000	-27.8305	-110.36	3	0.500000
18	0.15000	SLU-7	Min	0.0000	-28.5297	-102.95	3	0.500000
18	0.30000	SLU-7	Min	0.0000	-29.5643	-92.18	3	0.500000
18	0.00000	SLV 1	Max	0.0000	139.0374	508.21	1	-0.500000
18	0.15000	SLV 1	Max	0.0000	146.4100	582.35	1	-0.500000
18	0.30000	SLV 1	Max	0.0000	153.4474	653.15	1	-0.500000
18	0.00000	SLV 1	Min	0.0000	139.0374	508.21	1	-0.500000
18	0.15000	SLV 1	Min	0.0000	146.4100	582.35	1	-0.500000
18	0.30000	SLV 1	Min	0.0000	153.4474	653.15	1	-0.500000
18	0.00000	SLV 2	Max	0.0000	122.0360	332.04	1	-0.500000
18	0.15000	SLV 2	Max	0.0000	130.4796	416.89	1	-0.500000
18	0.30000	SLV 2	Max	0.0000	138.5880	498.40	1	-0.500000
18	0.00000	SLV 2	Min	0.0000	122.0360	332.04	1	-0.500000
18	0.15000	SLV 2	Min	0.0000	130.4796	416.89	1	-0.500000
18	0.30000	SLV 2	Min	0.0000	138.5880	498.40	1	-0.500000
18	0.00000	SLV 3	Max	0.0000	122.0360	332.04	1	-0.500000
18	0.15000	SLV 3	Max	0.0000	130.4796	416.89	1	-0.500000
18	0.30000	SLV 3	Max	0.0000	138.5880	498.40	1	-0.500000
18	0.00000	SLV 3	Min	0.0000	122.0360	332.04	1	-0.500000
18	0.15000	SLV 3	Min	0.0000	130.4796	416.89	1	-0.500000
18	0.30000	SLV 3	Min	0.0000	138.5880	498.40	1	-0.500000
18	0.00000	SLV 4	Max	0.0000	85.7988	-38.24	1	-0.500000
18	0.15000	SLV 4	Max	0.0000	73.4863	-160.94	1	-0.500000
18	0.30000	SLV 4	Max	0.0000	60.8384	-287.00	1	-0.500000
18	0.00000	SLV 4	Min	0.0000	85.7988	-38.24	1	-0.500000
18	0.15000	SLV 4	Min	0.0000	73.4863	-160.94	1	-0.500000
18	0.30000	SLV 4	Min	0.0000	60.8384	-287.00	1	-0.500000
18	0.00000	SLV 5	Max	0.0000	28.1493	-151.12	1	-0.500000
18	0.15000	SLV 5	Max	0.0000	32.1784	-110.41	1	-0.500000
18	0.30000	SLV 5	Max	0.0000	35.8723	-73.05	1	-0.500000
18	0.00000	SLV 5	Min	0.0000	28.1493	-151.12	1	-0.500000
18	0.15000	SLV 5	Min	0.0000	32.1784	-110.41	1	-0.500000
18	0.30000	SLV 5	Min	0.0000	35.8723	-73.05	1	-0.500000
18	0.00000	SLV 6	Max	0.0000	21.2031	-247.28	1	-0.500000
18	0.15000	SLV 6	Max	0.0000	17.0394	-288.50	1	-0.500000
18	0.30000	SLV 6	Max	0.0000	12.5404	-333.06	1	-0.500000
18	0.00000	SLV 6	Min	0.0000	21.2031	-247.28	1	-0.500000
18	0.15000	SLV 6	Min	0.0000	17.0394	-288.50	1	-0.500000
18	0.30000	SLV 6	Min	0.0000	12.5404	-333.06	1	-0.500000
18	0.00000	SLV 7	Max	0.0000	-35.2066	-94.74	3	0.500000
18	0.15000	SLV 7	Max	0.0000	-27.9831	-166.55	3	0.500000
18	0.30000	SLV 7	Max	0.0000	-21.0949	-235.01	3	0.500000
18	0.00000	SLV 7	Min	0.0000	-35.2066	-94.74	3	0.500000
18	0.15000	SLV 7	Min	0.0000	-27.9831	-166.55	3	0.500000
18	0.30000	SLV 7	Min	0.0000	-21.0949	-235.01	3	0.500000
18	0.00000	SLV 8	Max	0.0000	-43.5525	-37.72	3	0.500000
18	0.15000	SLV 8	Max	0.0000	-45.5368	-17.45	3	0.500000
18	0.30000	SLV 8	Max	0.0000	-47.8563	6.16	3	0.500000
18	0.00000	SLV 8	Min	0.0000	-43.5525	-37.72	3	0.500000
18	0.15000	SLV 8	Min	0.0000	-45.5368	-17.45	3	0.500000
18	0.30000	SLV 8	Min	0.0000	-47.8563	6.16	3	0.500000
18	0.00000	SLV 9	Max	0.0000	139.0374	508.21	1	-0.500000
18	0.15000	SLV 9	Max	0.0000	146.4100	582.35	1	-0.500000
18	0.30000	SLV 9	Max	0.0000	153.4474	653.15	1	-0.500000

Table: Element Forces - Frames, Part 2 of 4

Frame	Station m	OutputCase	StepType	M2 KN-m	M3 KN-m	S11Max KN/m2	PtS11Max	x2S11Max m
18	0.0000	SLV 9	Min	0.0000	139.0374	508.21	1	-0.500000
18	0.15000	SLV 9	Min	0.0000	146.4100	582.35	1	-0.500000
18	0.30000	SLV 9	Min	0.0000	153.4474	653.15	1	-0.500000
18	0.00000	SLV 10	Max	0.0000	104.0594	149.75	1	-0.500000
18	0.15000	SLV 10	Max	0.0000	91.3001	22.58	1	-0.500000
18	0.30000	SLV 10	Max	0.0000	78.2055	-107.95	1	-0.500000
18	0.00000	SLV 10	Min	0.0000	104.0594	149.75	1	-0.500000
18	0.15000	SLV 10	Min	0.0000	91.3001	22.58	1	-0.500000
18	0.30000	SLV 10	Min	0.0000	78.2055	-107.95	1	-0.500000
18	0.00000	SLV 11	Max	0.0000	122.0360	332.04	1	-0.500000
18	0.15000	SLV 11	Max	0.0000	130.4796	416.89	1	-0.500000
18	0.30000	SLV 11	Max	0.0000	138.5880	498.40	1	-0.500000
18	0.00000	SLV 11	Min	0.0000	122.0360	332.04	1	-0.500000
18	0.15000	SLV 11	Min	0.0000	130.4796	416.89	1	-0.500000
18	0.30000	SLV 11	Min	0.0000	138.5880	498.40	1	-0.500000
18	0.00000	SLV 12	Max	0.0000	85.7988	-38.24	1	-0.500000
18	0.15000	SLV 12	Max	0.0000	73.4863	-160.94	1	-0.500000
18	0.30000	SLV 12	Max	0.0000	60.8384	-287.00	1	-0.500000
18	0.00000	SLV 12	Min	0.0000	85.7988	-38.24	1	-0.500000
18	0.15000	SLV 12	Min	0.0000	73.4863	-160.94	1	-0.500000
18	0.30000	SLV 12	Min	0.0000	60.8384	-287.00	1	-0.500000
18	0.00000	SLV 13	Max	0.0000	28.1493	-151.12	1	-0.500000
18	0.15000	SLV 13	Max	0.0000	32.1784	-110.41	1	-0.500000
18	0.30000	SLV 13	Max	0.0000	35.8723	-73.05	1	-0.500000
18	0.00000	SLV 13	Min	0.0000	28.1493	-151.12	1	-0.500000
18	0.15000	SLV 13	Min	0.0000	32.1784	-110.41	1	-0.500000
18	0.30000	SLV 13	Min	0.0000	35.8723	-73.05	1	-0.500000
18	0.00000	SLV 14	Max	0.0000	21.2031	-247.28	1	-0.500000
18	0.15000	SLV 14	Max	0.0000	17.0394	-288.50	1	-0.500000
18	0.30000	SLV 14	Max	0.0000	12.5404	-333.06	1	-0.500000
18	0.00000	SLV 14	Min	0.0000	21.2031	-247.28	1	-0.500000
18	0.15000	SLV 14	Min	0.0000	17.0394	-288.50	1	-0.500000
18	0.30000	SLV 14	Min	0.0000	12.5404	-333.06	1	-0.500000
18	0.00000	SLV 15	Max	0.0000	-35.2066	-94.74	3	0.500000
18	0.15000	SLV 15	Max	0.0000	-27.9831	-166.55	3	0.500000
18	0.30000	SLV 15	Max	0.0000	-21.0949	-235.01	3	0.500000
18	0.00000	SLV 15	Min	0.0000	-35.2066	-94.74	3	0.500000
18	0.15000	SLV 15	Min	0.0000	-27.9831	-166.55	3	0.500000
18	0.30000	SLV 15	Min	0.0000	-21.0949	-235.01	3	0.500000
18	0.00000	SLV 16	Max	0.0000	-43.5525	-37.72	3	0.500000
18	0.15000	SLV 16	Max	0.0000	-45.5368	-17.45	3	0.500000
18	0.30000	SLV 16	Max	0.0000	-47.8563	6.16	3	0.500000
18	0.00000	SLV 16	Min	0.0000	-43.5525	-37.72	3	0.500000
18	0.15000	SLV 16	Min	0.0000	-45.5368	-17.45	3	0.500000
18	0.30000	SLV 16	Min	0.0000	-47.8563	6.16	3	0.500000
19	0.00000	SLE-C	Max	0.0000	-66.0727	347.29	3	0.500000
19	0.30000	SLE-C	Max	0.0000	-59.4241	280.80	3	0.500000
19	0.00000	SLE-C	Min	0.0000	-66.0727	347.29	3	0.500000
19	0.30000	SLE-C	Min	0.0000	-59.4241	280.80	3	0.500000
19	0.00000	SLE-F1	Max	0.0000	-71.7429	435.72	3	0.500000
19	0.30000	SLE-F1	Max	0.0000	-68.8319	406.61	3	0.500000
19	0.00000	SLE-F1	Min	0.0000	-71.7429	435.72	3	0.500000
19	0.30000	SLE-F1	Min	0.0000	-68.8319	406.61	3	0.500000
19	0.00000	SLE-F2	Max	0.0000	-61.5295	357.65	3	0.500000
19	0.30000	SLE-F2	Max	0.0000	-52.2437	264.79	3	0.500000
19	0.00000	SLE-F2	Min	0.0000	-61.5295	357.65	3	0.500000
19	0.30000	SLE-F2	Min	0.0000	-52.2437	264.79	3	0.500000
19	0.00000	SLE-F3	Max	0.0000	-51.3197	212.93	3	0.500000
19	0.30000	SLE-F3	Max	0.0000	-50.3430	203.17	3	0.500000

Table: Element Forces - Frames, Part 2 of 4

Frame	Station m	OutputCase	StepType	M2 KN-m	M3 KN-m	S11Max KN/m2	PtS11Max	x2S11Max m
19	0.00000	SLE-F3	Min	0.0000	-51.3197	212.93	3	0.500000
19	0.30000	SLE-F3	Min	0.0000	-50.3430	203.17	3	0.500000
19	0.00000	SLE-QP	Max	0.0000	-68.1189	446.13	3	0.500000
19	0.30000	SLE-QP	Max	0.0000	-59.6821	361.76	3	0.500000
19	0.00000	SLE-QP	Min	0.0000	-68.1189	446.13	3	0.500000
19	0.30000	SLE-QP	Min	0.0000	-59.6821	361.76	3	0.500000
19	0.00000	SLU-1	Max	0.0000	-88.8422	481.34	3	0.500000
19	0.30000	SLU-1	Max	0.0000	-86.4060	456.98	3	0.500000
19	0.00000	SLU-1	Min	0.0000	-88.8422	481.34	3	0.500000
19	0.30000	SLU-1	Min	0.0000	-86.4060	456.98	3	0.500000
19	0.00000	SLU-2	Max	0.0000	-119.5801	897.91	3	0.500000
19	0.30000	SLU-2	Max	0.0000	-116.4325	866.44	3	0.500000
19	0.00000	SLU-2	Min	0.0000	-119.5801	897.91	3	0.500000
19	0.30000	SLU-2	Min	0.0000	-116.4325	866.44	3	0.500000
19	0.00000	SLU-3	Max	0.0000	-26.5167	-123.91	3	0.500000
19	0.30000	SLU-3	Max	0.0000	-24.7263	-141.81	3	0.500000
19	0.00000	SLU-3	Min	0.0000	-26.5167	-123.91	3	0.500000
19	0.30000	SLU-3	Min	0.0000	-24.7263	-141.81	3	0.500000
19	0.00000	SLU-4	Max	0.0000	-102.7282	664.63	3	0.500000
19	0.30000	SLU-4	Max	0.0000	-94.4092	581.44	3	0.500000
19	0.00000	SLU-4	Min	0.0000	-102.7282	664.63	3	0.500000
19	0.30000	SLU-4	Min	0.0000	-94.4092	581.44	3	0.500000
19	0.00000	SLU-5	Max	0.0000	-40.2778	63.29	3	0.500000
19	0.30000	SLU-5	Max	0.0000	-32.8977	-10.51	3	0.500000
19	0.00000	SLU-5	Min	0.0000	-40.2778	63.29	3	0.500000
19	0.30000	SLU-5	Min	0.0000	-32.8977	-10.51	3	0.500000
19	0.00000	SLU-6	Max	0.0000	-89.3892	488.39	3	0.500000
19	0.30000	SLU-6	Max	0.0000	-91.0581	505.08	3	0.500000
19	0.00000	SLU-6	Min	0.0000	-89.3892	488.39	3	0.500000
19	0.30000	SLU-6	Min	0.0000	-91.0581	505.08	3	0.500000
19	0.00000	SLU-7	Max	0.0000	-26.1324	-128.47	3	0.500000
19	0.30000	SLU-7	Max	0.0000	-27.8305	-111.49	3	0.500000
19	0.00000	SLU-7	Min	0.0000	-26.1324	-128.47	3	0.500000
19	0.30000	SLU-7	Min	0.0000	-27.8305	-111.49	3	0.500000
19	0.00000	SLV 1	Max	0.0000	113.7021	267.50	1	-0.500000
19	0.30000	SLV 1	Max	0.0000	139.0374	520.85	1	-0.500000
19	0.00000	SLV 1	Min	0.0000	113.7021	267.50	1	-0.500000
19	0.30000	SLV 1	Min	0.0000	139.0374	520.85	1	-0.500000
19	0.00000	SLV 2	Max	0.0000	95.5136	80.50	1	-0.500000
19	0.30000	SLV 2	Max	0.0000	122.0360	345.73	1	-0.500000
19	0.00000	SLV 2	Min	0.0000	95.5136	80.50	1	-0.500000
19	0.30000	SLV 2	Min	0.0000	122.0360	345.73	1	-0.500000
19	0.00000	SLV 3	Max	0.0000	95.5136	80.50	1	-0.500000
19	0.30000	SLV 3	Max	0.0000	122.0360	345.73	1	-0.500000
19	0.00000	SLV 3	Min	0.0000	95.5136	80.50	1	-0.500000
19	0.30000	SLV 3	Min	0.0000	122.0360	345.73	1	-0.500000
19	0.00000	SLV 4	Max	0.0000	103.2350	122.64	1	-0.500000
19	0.30000	SLV 4	Max	0.0000	85.7988	-51.72	1	-0.500000
19	0.00000	SLV 4	Min	0.0000	103.2350	122.64	1	-0.500000
19	0.30000	SLV 4	Min	0.0000	85.7988	-51.72	1	-0.500000
19	0.00000	SLV 5	Max	0.0000	17.1839	-254.87	1	-0.500000
19	0.30000	SLV 5	Max	0.0000	28.1493	-145.21	1	-0.500000
19	0.00000	SLV 5	Min	0.0000	17.1839	-254.87	1	-0.500000
19	0.30000	SLV 5	Min	0.0000	28.1493	-145.21	1	-0.500000
19	0.00000	SLV 6	Max	0.0000	26.9443	-194.46	1	-0.500000
19	0.30000	SLV 6	Max	0.0000	21.2031	-251.87	1	-0.500000
19	0.00000	SLV 6	Min	0.0000	26.9443	-194.46	1	-0.500000
19	0.30000	SLV 6	Min	0.0000	21.2031	-251.87	1	-0.500000
19	0.00000	SLV 7	Max	0.0000	-48.9841	51.83	3	0.500000

Table: Element Forces - Frames, Part 2 of 4

Frame	Station m	OutputCase	StepType	M2 KN-m	M3 KN-m	S11Max KN/m2	PtS11Max	x2S11Max m
19	0.30000	SLV 7	Max	0.0000	-35.2066	-85.95	3	0.500000
19	0.00000	SLV 7	Min	0.0000	-48.9841	51.83	3	0.500000
19	0.30000	SLV 7	Min	0.0000	-35.2066	-85.95	3	0.500000
19	0.00000	SLV 8	Max	0.0000	-38.6022	-90.20	3	0.500000
19	0.30000	SLV 8	Max	0.0000	-43.5525	-40.69	3	0.500000
19	0.00000	SLV 8	Min	0.0000	-38.6022	-90.20	3	0.500000
19	0.30000	SLV 8	Min	0.0000	-43.5525	-40.69	3	0.500000
19	0.00000	SLV 9	Max	0.0000	113.7021	267.50	1	-0.500000
19	0.30000	SLV 9	Max	0.0000	139.0374	520.85	1	-0.500000
19	0.00000	SLV 9	Min	0.0000	113.7021	267.50	1	-0.500000
19	0.30000	SLV 9	Min	0.0000	139.0374	520.85	1	-0.500000
19	0.00000	SLV 10	Max	0.0000	121.4044	309.46	1	-0.500000
19	0.30000	SLV 10	Max	0.0000	104.0594	136.01	1	-0.500000
19	0.00000	SLV 10	Min	0.0000	121.4044	309.46	1	-0.500000
19	0.30000	SLV 10	Min	0.0000	104.0594	136.01	1	-0.500000
19	0.00000	SLV 11	Max	0.0000	95.5136	80.50	1	-0.500000
19	0.30000	SLV 11	Max	0.0000	122.0360	345.73	1	-0.500000
19	0.00000	SLV 11	Min	0.0000	95.5136	80.50	1	-0.500000
19	0.30000	SLV 11	Min	0.0000	122.0360	345.73	1	-0.500000
19	0.00000	SLV 12	Max	0.0000	103.2350	122.64	1	-0.500000
19	0.30000	SLV 12	Max	0.0000	85.7988	-51.72	1	-0.500000
19	0.00000	SLV 12	Min	0.0000	103.2350	122.64	1	-0.500000
19	0.30000	SLV 12	Min	0.0000	85.7988	-51.72	1	-0.500000
19	0.00000	SLV 13	Max	0.0000	17.1839	-254.87	1	-0.500000
19	0.30000	SLV 13	Max	0.0000	28.1493	-145.21	1	-0.500000
19	0.00000	SLV 13	Min	0.0000	17.1839	-254.87	1	-0.500000
19	0.30000	SLV 13	Min	0.0000	28.1493	-145.21	1	-0.500000
19	0.00000	SLV 14	Max	0.0000	26.9443	-194.46	1	-0.500000
19	0.30000	SLV 14	Max	0.0000	21.2031	-251.87	1	-0.500000
19	0.00000	SLV 14	Min	0.0000	26.9443	-194.46	1	-0.500000
19	0.30000	SLV 14	Min	0.0000	21.2031	-251.87	1	-0.500000
19	0.00000	SLV 15	Max	0.0000	-48.9841	51.83	3	0.500000
19	0.30000	SLV 15	Max	0.0000	-35.2066	-85.95	3	0.500000
19	0.00000	SLV 15	Min	0.0000	-48.9841	51.83	3	0.500000
19	0.30000	SLV 15	Min	0.0000	-35.2066	-85.95	3	0.500000
19	0.00000	SLV 16	Max	0.0000	-38.6022	-90.20	3	0.500000
19	0.30000	SLV 16	Max	0.0000	-43.5525	-40.69	3	0.500000
19	0.00000	SLV 16	Min	0.0000	-38.6022	-90.20	3	0.500000
19	0.30000	SLV 16	Min	0.0000	-43.5525	-40.69	3	0.500000
20	0.00000	SLE-C	Max	0.0000	103.4902	280.36	1	-0.500000
20	0.32646	SLE-C	Max	0.0000	58.7014	19.78	1	-0.500000
20	0.65292	SLE-C	Max	0.0000	25.8780	-169.00	1	-0.500000
20	0.00000	SLE-C	Min	0.0000	103.4902	280.36	1	-0.500000
20	0.32646	SLE-C	Min	0.0000	58.7014	19.78	1	-0.500000
20	0.65292	SLE-C	Min	0.0000	25.8780	-169.00	1	-0.500000
20	0.00000	SLE-F1	Max	0.0000	84.4659	170.25	1	-0.500000
20	0.32646	SLE-F1	Max	0.0000	46.2800	-50.70	1	-0.500000
20	0.65292	SLE-F1	Max	0.0000	17.1137	-217.54	1	-0.500000
20	0.00000	SLE-F1	Min	0.0000	84.4659	170.25	1	-0.500000
20	0.32646	SLE-F1	Min	0.0000	46.2800	-50.70	1	-0.500000
20	0.65292	SLE-F1	Min	0.0000	17.1137	-217.54	1	-0.500000
20	0.00000	SLE-F2	Max	0.0000	100.4607	309.04	1	-0.500000
20	0.32646	SLE-F2	Max	0.0000	63.1237	93.17	1	-0.500000
20	0.65292	SLE-F2	Max	0.0000	35.5844	-63.90	1	-0.500000
20	0.00000	SLE-F2	Min	0.0000	100.4607	309.04	1	-0.500000
20	0.32646	SLE-F2	Min	0.0000	63.1237	93.17	1	-0.500000
20	0.65292	SLE-F2	Min	0.0000	35.5844	-63.90	1	-0.500000
20	0.00000	SLE-F3	Max	0.0000	74.2554	138.07	1	-0.500000
20	0.32646	SLE-F3	Max	0.0000	32.6074	-103.66	1	-0.500000

Table: Element Forces - Frames, Part 2 of 4

Frame	Station m	OutputCase	StepType	M2 KN-m	M3 KN-m	S11Max KN/m2	PtS11Max	x2S11Max m
20	0.65292	SLE-F3	Max	0.0000	-0.0209	-291.02	3	0.500000
20	0.00000	SLE-F3	Min	0.0000	74.2554	138.07	1	-0.500000
20	0.32646	SLE-F3	Min	0.0000	32.6074	-103.66	1	-0.500000
20	0.65292	SLE-F3	Min	0.0000	-0.0209	-291.02	3	0.500000
20	0.00000	SLE-QP	Max	0.0000	95.3556	276.09	1	-0.500000
20	0.32646	SLE-QP	Max	0.0000	62.2901	85.86	1	-0.500000
20	0.65292	SLE-QP	Max	0.0000	38.2442	-50.26	1	-0.500000
20	0.00000	SLE-QP	Min	0.0000	95.3556	276.09	1	-0.500000
20	0.32646	SLE-QP	Min	0.0000	62.2901	85.86	1	-0.500000
20	0.65292	SLE-QP	Min	0.0000	38.2442	-50.26	1	-0.500000
20	0.00000	SLU-1	Max	0.0000	120.0646	232.47	1	-0.500000
20	0.32646	SLU-1	Max	0.0000	63.1514	-98.40	1	-0.500000
20	0.65292	SLU-1	Max	0.0000	19.4934	-349.74	1	-0.500000
20	0.00000	SLU-1	Min	0.0000	120.0646	232.47	1	-0.500000
20	0.32646	SLU-1	Min	0.0000	63.1514	-98.40	1	-0.500000
20	0.65292	SLU-1	Min	0.0000	19.4934	-349.74	1	-0.500000
20	0.00000	SLU-2	Max	0.0000	112.8813	190.60	1	-0.500000
20	0.32646	SLU-2	Max	0.0000	74.6868	-27.96	1	-0.500000
20	0.65292	SLU-2	Max	0.0000	45.5118	-192.41	1	-0.500000
20	0.00000	SLU-2	Min	0.0000	112.8813	190.60	1	-0.500000
20	0.32646	SLU-2	Min	0.0000	74.6868	-27.96	1	-0.500000
20	0.65292	SLU-2	Min	0.0000	45.5118	-192.41	1	-0.500000
20	0.00000	SLU-3	Max	0.0000	85.4148	206.47	1	-0.500000
20	0.32646	SLU-3	Max	0.0000	28.0081	-129.81	1	-0.500000
20	0.65292	SLU-3	Max	0.0000	-16.1435	-192.84	3	0.500000
20	0.00000	SLU-3	Min	0.0000	85.4148	206.47	1	-0.500000
20	0.32646	SLU-3	Min	0.0000	28.0081	-129.81	1	-0.500000
20	0.65292	SLU-3	Min	0.0000	-16.1435	-192.84	3	0.500000
20	0.00000	SLU-4	Max	0.0000	137.9493	347.51	1	-0.500000
20	0.32646	SLU-4	Max	0.0000	88.0266	58.58	1	-0.500000
20	0.65292	SLU-4	Max	0.0000	51.3590	-150.82	1	-0.500000
20	0.00000	SLU-4	Min	0.0000	137.9493	347.51	1	-0.500000
20	0.32646	SLU-4	Min	0.0000	88.0266	58.58	1	-0.500000
20	0.65292	SLU-4	Min	0.0000	51.3590	-150.82	1	-0.500000
20	0.00000	SLU-5	Max	0.0000	102.8466	318.89	1	-0.500000
20	0.32646	SLU-5	Max	0.0000	52.1689	22.99	1	-0.500000
20	0.65292	SLU-5	Max	0.0000	14.7462	-193.39	1	-0.500000
20	0.00000	SLU-5	Min	0.0000	102.8466	318.89	1	-0.500000
20	0.32646	SLU-5	Min	0.0000	52.1689	22.99	1	-0.500000
20	0.65292	SLU-5	Min	0.0000	14.7462	-193.39	1	-0.500000
20	0.00000	SLU-6	Max	0.0000	106.4596	141.18	1	-0.500000
20	0.32646	SLU-6	Max	0.0000	52.0738	-174.53	1	-0.500000
20	0.65292	SLU-6	Max	0.0000	6.7076	-436.12	1	-0.500000
20	0.00000	SLU-6	Min	0.0000	106.4596	141.18	1	-0.500000
20	0.32646	SLU-6	Min	0.0000	52.0738	-174.53	1	-0.500000
20	0.65292	SLU-6	Min	0.0000	6.7076	-436.12	1	-0.500000
20	0.00000	SLU-7	Max	0.0000	75.5123	137.10	1	-0.500000
20	0.32646	SLU-7	Max	0.0000	19.9983	-187.83	1	-0.500000
20	0.65292	SLU-7	Max	0.0000	-26.4960	-140.68	3	0.500000
20	0.00000	SLU-7	Min	0.0000	75.5123	137.10	1	-0.500000
20	0.32646	SLU-7	Min	0.0000	19.9983	-187.83	1	-0.500000
20	0.65292	SLU-7	Min	0.0000	-26.4960	-140.68	3	0.500000
20	0.00000	SLV 1	Max	0.0000	214.9211	1046.57	1	-0.500000
20	0.32646	SLV 1	Max	0.0000	64.4606	151.96	1	-0.500000
20	0.65292	SLV 1	Max	0.0000	-54.4072	99.80	3	0.500000
20	0.00000	SLV 1	Min	0.0000	214.9211	1046.57	1	-0.500000
20	0.32646	SLV 1	Min	0.0000	64.4606	151.96	1	-0.500000
20	0.65292	SLV 1	Min	0.0000	-54.4072	99.80	3	0.500000
20	0.00000	SLV 2	Max	0.0000	226.9428	1076.04	1	-0.500000

Table: Element Forces - Frames, Part 2 of 4

Frame	Station m	OutputCase	StepType	M2 KN-m	M3 KN-m	S11Max KN/m2	PtS11Max	x2S11Max m
20	0.32646	SLV 2	Max	0.0000	76.6466	182.42	1	-0.500000
20	0.65292	SLV 2	Max	0.0000	-42.0568	-16.95	3	0.500000
20	0.00000	SLV 2	Min	0.0000	226.9428	1076.04	1	-0.500000
20	0.32646	SLV 2	Min	0.0000	76.6466	182.42	1	-0.500000
20	0.65292	SLV 2	Min	0.0000	-42.0568	-16.95	3	0.500000
20	0.00000	SLV 3	Max	0.0000	226.9428	1076.04	1	-0.500000
20	0.32646	SLV 3	Max	0.0000	76.6466	182.42	1	-0.500000
20	0.65292	SLV 3	Max	0.0000	-42.0568	-16.95	3	0.500000
20	0.00000	SLV 3	Min	0.0000	226.9428	1076.04	1	-0.500000
20	0.32646	SLV 3	Min	0.0000	76.6466	182.42	1	-0.500000
20	0.65292	SLV 3	Min	0.0000	-42.0568	-16.95	3	0.500000
20	0.00000	SLV 4	Max	0.0000	107.2531	187.12	1	-0.500000
20	0.32646	SLV 4	Max	0.0000	-29.7482	-269.75	3	0.500000
20	0.65292	SLV 4	Max	0.0000	-157.5379	505.14	3	0.500000
20	0.00000	SLV 4	Min	0.0000	107.2531	187.12	1	-0.500000
20	0.32646	SLV 4	Min	0.0000	-29.7482	-269.75	3	0.500000
20	0.65292	SLV 4	Min	0.0000	-157.5379	505.14	3	0.500000
20	0.00000	SLV 5	Max	0.0000	115.4704	473.59	1	-0.500000
20	0.32646	SLV 5	Max	0.0000	45.9953	64.90	1	-0.500000
20	0.65292	SLV 5	Max	0.0000	-7.5540	-157.59	3	0.500000
20	0.00000	SLV 5	Min	0.0000	115.4704	473.59	1	-0.500000
20	0.32646	SLV 5	Min	0.0000	45.9953	64.90	1	-0.500000
20	0.65292	SLV 5	Min	0.0000	-7.5540	-157.59	3	0.500000
20	0.00000	SLV 6	Max	0.0000	63.3633	113.23	1	-0.500000
20	0.32646	SLV 6	Max	0.0000	-5.7034	-224.57	3	0.500000
20	0.65292	SLV 6	Max	0.0000	-65.5586	142.72	3	0.500000
20	0.00000	SLV 6	Min	0.0000	63.3633	113.23	1	-0.500000
20	0.32646	SLV 6	Min	0.0000	-5.7034	-224.57	3	0.500000
20	0.65292	SLV 6	Min	0.0000	-65.5586	142.72	3	0.500000
20	0.00000	SLV 7	Max	0.0000	150.5851	534.60	1	-0.500000
20	0.32646	SLV 7	Max	0.0000	83.2086	138.50	1	-0.500000
20	0.65292	SLV 7	Max	0.0000	31.7580	-162.05	1	-0.500000
20	0.00000	SLV 7	Min	0.0000	150.5851	534.60	1	-0.500000
20	0.32646	SLV 7	Min	0.0000	83.2086	138.50	1	-0.500000
20	0.65292	SLV 7	Min	0.0000	31.7580	-162.05	1	-0.500000
20	0.00000	SLV 8	Max	0.0000	86.7027	107.43	1	-0.500000
20	0.32646	SLV 8	Max	0.0000	19.8528	-285.51	1	-0.500000
20	0.65292	SLV 8	Max	0.0000	-37.7855	-169.76	3	0.500000
20	0.00000	SLV 8	Min	0.0000	86.7027	107.43	1	-0.500000
20	0.32646	SLV 8	Min	0.0000	19.8528	-285.51	1	-0.500000
20	0.65292	SLV 8	Min	0.0000	-37.7855	-169.76	3	0.500000
20	0.00000	SLV 9	Max	0.0000	214.9211	1046.57	1	-0.500000
20	0.32646	SLV 9	Max	0.0000	64.4606	151.96	1	-0.500000
20	0.65292	SLV 9	Max	0.0000	-54.4072	99.80	3	0.500000
20	0.00000	SLV 9	Min	0.0000	214.9211	1046.57	1	-0.500000
20	0.32646	SLV 9	Min	0.0000	64.4606	151.96	1	-0.500000
20	0.65292	SLV 9	Min	0.0000	-54.4072	99.80	3	0.500000
20	0.00000	SLV 10	Max	0.0000	102.3083	198.17	1	-0.500000
20	0.32646	SLV 10	Max	0.0000	-35.1502	-196.62	3	0.500000
20	0.65292	SLV 10	Max	0.0000	-163.3973	581.03	3	0.500000
20	0.00000	SLV 10	Min	0.0000	102.3083	198.17	1	-0.500000
20	0.32646	SLV 10	Min	0.0000	-35.1502	-196.62	3	0.500000
20	0.65292	SLV 10	Min	0.0000	-163.3973	581.03	3	0.500000
20	0.00000	SLV 11	Max	0.0000	226.9428	1076.04	1	-0.500000
20	0.32646	SLV 11	Max	0.0000	76.6466	182.42	1	-0.500000
20	0.65292	SLV 11	Max	0.0000	-42.0568	-16.95	3	0.500000
20	0.00000	SLV 11	Min	0.0000	226.9428	1076.04	1	-0.500000
20	0.32646	SLV 11	Min	0.0000	76.6466	182.42	1	-0.500000
20	0.65292	SLV 11	Min	0.0000	-42.0568	-16.95	3	0.500000

Table: Element Forces - Frames, Part 2 of 4

Frame	Station m	OutputCase	StepType	M2 KN-m	M3 KN-m	S11Max KN/m2	PtS11Max	x2S11Max m
20	0.00000	SLV 12	Max	0.0000	107.2531	187.12	1	-0.500000
20	0.32646	SLV 12	Max	0.0000	-29.7482	-269.75	3	0.500000
20	0.65292	SLV 12	Max	0.0000	-157.5379	505.14	3	0.500000
20	0.00000	SLV 12	Min	0.0000	107.2531	187.12	1	-0.500000
20	0.32646	SLV 12	Min	0.0000	-29.7482	-269.75	3	0.500000
20	0.65292	SLV 12	Min	0.0000	-157.5379	505.14	3	0.500000
20	0.00000	SLV 13	Max	0.0000	115.4704	473.59	1	-0.500000
20	0.32646	SLV 13	Max	0.0000	45.9953	64.90	1	-0.500000
20	0.65292	SLV 13	Max	0.0000	-7.5540	-157.59	3	0.500000
20	0.00000	SLV 13	Min	0.0000	115.4704	473.59	1	-0.500000
20	0.32646	SLV 13	Min	0.0000	45.9953	64.90	1	-0.500000
20	0.65292	SLV 13	Min	0.0000	-7.5540	-157.59	3	0.500000
20	0.00000	SLV 14	Max	0.0000	63.3633	113.23	1	-0.500000
20	0.32646	SLV 14	Max	0.0000	-5.7034	-224.57	3	0.500000
20	0.65292	SLV 14	Max	0.0000	-65.5586	142.72	3	0.500000
20	0.00000	SLV 14	Min	0.0000	63.3633	113.23	1	-0.500000
20	0.32646	SLV 14	Min	0.0000	-5.7034	-224.57	3	0.500000
20	0.65292	SLV 14	Min	0.0000	-65.5586	142.72	3	0.500000
20	0.00000	SLV 15	Max	0.0000	150.5851	534.60	1	-0.500000
20	0.32646	SLV 15	Max	0.0000	83.2086	138.50	1	-0.500000
20	0.65292	SLV 15	Max	0.0000	31.7580	-162.05	1	-0.500000
20	0.00000	SLV 15	Min	0.0000	150.5851	534.60	1	-0.500000
20	0.32646	SLV 15	Min	0.0000	83.2086	138.50	1	-0.500000
20	0.65292	SLV 15	Min	0.0000	31.7580	-162.05	1	-0.500000
20	0.00000	SLV 16	Max	0.0000	86.7027	107.43	1	-0.500000
20	0.32646	SLV 16	Max	0.0000	19.8528	-285.51	1	-0.500000
20	0.65292	SLV 16	Max	0.0000	-37.7855	-169.76	3	0.500000
20	0.00000	SLV 16	Min	0.0000	86.7027	107.43	1	-0.500000
20	0.32646	SLV 16	Min	0.0000	19.8528	-285.51	1	-0.500000
20	0.65292	SLV 16	Min	0.0000	-37.7855	-169.76	3	0.500000
21	0.00000	SLE-C	Max	0.0000	103.4902	465.42	1	-0.500000
21	0.39127	SLE-C	Max	0.0000	7.6193	-109.80	1	-0.500000
21	0.00000	SLE-C	Min	0.0000	103.4902	465.42	1	-0.500000
21	0.39127	SLE-C	Min	0.0000	7.6193	-109.80	1	-0.500000
21	0.00000	SLE-F1	Max	0.0000	84.4659	372.28	1	-0.500000
21	0.39127	SLE-F1	Max	0.0000	-9.2122	-79.25	3	0.500000
21	0.00000	SLE-F1	Min	0.0000	84.4659	372.28	1	-0.500000
21	0.39127	SLE-F1	Min	0.0000	-9.2122	-79.25	3	0.500000
21	0.00000	SLE-F2	Max	0.0000	100.4607	473.39	1	-0.500000
21	0.39127	SLE-F2	Max	0.0000	17.6347	-23.57	1	-0.500000
21	0.00000	SLE-F2	Min	0.0000	100.4607	473.39	1	-0.500000
21	0.39127	SLE-F2	Min	0.0000	17.6347	-23.57	1	-0.500000
21	0.00000	SLE-F3	Max	0.0000	74.2554	298.04	1	-0.500000
21	0.39127	SLE-F3	Max	0.0000	-10.5613	-84.12	3	0.500000
21	0.00000	SLE-F3	Min	0.0000	74.2554	298.04	1	-0.500000
21	0.39127	SLE-F3	Min	0.0000	-10.5613	-84.12	3	0.500000
21	0.00000	SLE-QP	Max	0.0000	95.3556	457.04	1	-0.500000
21	0.39127	SLE-QP	Max	0.0000	12.2096	-41.84	1	-0.500000
21	0.00000	SLE-QP	Min	0.0000	95.3556	457.04	1	-0.500000
21	0.39127	SLE-QP	Min	0.0000	12.2096	-41.84	1	-0.500000
21	0.00000	SLU-1	Max	0.0000	120.0646	524.62	1	-0.500000
21	0.39127	SLU-1	Max	0.0000	-12.9353	-118.15	3	0.500000
21	0.00000	SLU-1	Min	0.0000	120.0646	524.62	1	-0.500000
21	0.39127	SLU-1	Min	0.0000	-12.9353	-118.15	3	0.500000
21	0.00000	SLU-2	Max	0.0000	112.8813	546.48	1	-0.500000
21	0.39127	SLU-2	Max	0.0000	-19.9512	-11.10	3	0.500000
21	0.00000	SLU-2	Min	0.0000	112.8813	546.48	1	-0.500000
21	0.39127	SLU-2	Min	0.0000	-19.9512	-11.10	3	0.500000
21	0.00000	SLU-3	Max	0.0000	85.4148	311.25	1	-0.500000

Table: Element Forces - Frames, Part 2 of 4

Frame	Station m	OutputCase	StepType	M2 KN-m	M3 KN-m	S11Max KN/m2	PtS11Max	x2S11Max m
21	0.39127	SLU-3	Max	0.0000	0.5824	-197.75	1	-0.500000
21	0.00000	SLU-3	Min	0.0000	85.4148	311.25	1	-0.500000
21	0.39127	SLU-3	Min	0.0000	0.5824	-197.75	1	-0.500000
21	0.00000	SLU-4	Max	0.0000	137.9493	654.47	1	-0.500000
21	0.39127	SLU-4	Max	0.0000	5.1754	-142.17	1	-0.500000
21	0.00000	SLU-4	Min	0.0000	137.9493	654.47	1	-0.500000
21	0.39127	SLU-4	Min	0.0000	5.1754	-142.17	1	-0.500000
21	0.00000	SLU-5	Max	0.0000	102.8466	441.55	1	-0.500000
21	0.39127	SLU-5	Max	0.0000	18.4126	-65.06	1	-0.500000
21	0.00000	SLU-5	Min	0.0000	102.8466	441.55	1	-0.500000
21	0.39127	SLU-5	Min	0.0000	18.4126	-65.06	1	-0.500000
21	0.00000	SLU-6	Max	0.0000	106.4596	447.52	1	-0.500000
21	0.39127	SLU-6	Max	0.0000	-28.0073	-23.20	3	0.500000
21	0.00000	SLU-6	Min	0.0000	106.4596	447.52	1	-0.500000
21	0.39127	SLU-6	Min	0.0000	-28.0073	-23.20	3	0.500000
21	0.00000	SLU-7	Max	0.0000	75.5123	254.78	1	-0.500000
21	0.39127	SLU-7	Max	0.0000	-11.1278	-131.53	3	0.500000
21	0.00000	SLU-7	Min	0.0000	75.5123	254.78	1	-0.500000
21	0.39127	SLU-7	Min	0.0000	-11.1278	-131.53	3	0.500000
21	0.00000	SLV 1	Max	0.0000	214.9211	780.26	1	-0.500000
21	0.39127	SLV 1	Max	0.0000	138.2938	320.49	1	-0.500000
21	0.00000	SLV 1	Min	0.0000	214.9211	780.26	1	-0.500000
21	0.39127	SLV 1	Min	0.0000	138.2938	320.49	1	-0.500000
21	0.00000	SLV 2	Max	0.0000	226.9428	852.89	1	-0.500000
21	0.39127	SLV 2	Max	0.0000	137.9987	319.23	1	-0.500000
21	0.00000	SLV 2	Min	0.0000	226.9428	852.89	1	-0.500000
21	0.39127	SLV 2	Min	0.0000	137.9987	319.23	1	-0.500000
21	0.00000	SLV 3	Max	0.0000	226.9428	852.89	1	-0.500000
21	0.39127	SLV 3	Max	0.0000	137.9987	319.23	1	-0.500000
21	0.00000	SLV 3	Min	0.0000	226.9428	852.89	1	-0.500000
21	0.39127	SLV 3	Min	0.0000	137.9987	319.23	1	-0.500000
21	0.00000	SLV 4	Max	0.0000	107.2531	156.27	1	-0.500000
21	0.39127	SLV 4	Max	0.0000	-12.2719	-413.62	3	0.500000
21	0.00000	SLV 4	Min	0.0000	107.2531	156.27	1	-0.500000
21	0.39127	SLV 4	Min	0.0000	-12.2719	-413.62	3	0.500000
21	0.00000	SLV 5	Max	0.0000	115.4704	455.62	1	-0.500000
21	0.39127	SLV 5	Max	0.0000	51.3158	70.69	1	-0.500000
21	0.00000	SLV 5	Min	0.0000	115.4704	455.62	1	-0.500000
21	0.39127	SLV 5	Min	0.0000	51.3158	70.69	1	-0.500000
21	0.00000	SLV 6	Max	0.0000	63.3633	134.62	1	-0.500000
21	0.39127	SLV 6	Max	0.0000	-7.7526	-199.05	3	0.500000
21	0.00000	SLV 6	Min	0.0000	63.3633	134.62	1	-0.500000
21	0.39127	SLV 6	Min	0.0000	-7.7526	-199.05	3	0.500000
21	0.00000	SLV 7	Max	0.0000	150.5851	672.74	1	-0.500000
21	0.39127	SLV 7	Max	0.0000	43.6077	30.87	1	-0.500000
21	0.00000	SLV 7	Min	0.0000	150.5851	672.74	1	-0.500000
21	0.39127	SLV 7	Min	0.0000	43.6077	30.87	1	-0.500000
21	0.00000	SLV 8	Max	0.0000	86.7027	280.81	1	-0.500000
21	0.39127	SLV 8	Max	0.0000	-25.3174	-87.51	3	0.500000
21	0.00000	SLV 8	Min	0.0000	86.7027	280.81	1	-0.500000
21	0.39127	SLV 8	Min	0.0000	-25.3174	-87.51	3	0.500000
21	0.00000	SLV 9	Max	0.0000	214.9211	780.26	1	-0.500000
21	0.39127	SLV 9	Max	0.0000	138.2938	320.49	1	-0.500000
21	0.00000	SLV 9	Min	0.0000	214.9211	780.26	1	-0.500000
21	0.39127	SLV 9	Min	0.0000	138.2938	320.49	1	-0.500000
21	0.00000	SLV 10	Max	0.0000	102.3083	125.74	1	-0.500000
21	0.39127	SLV 10	Max	0.0000	-5.8849	-452.80	3	0.500000
21	0.00000	SLV 10	Min	0.0000	102.3083	125.74	1	-0.500000
21	0.39127	SLV 10	Min	0.0000	-5.8849	-452.80	3	0.500000

Table: Element Forces - Frames, Part 2 of 4

Frame	Station m	OutputCase	StepType	M2 KN-m	M3 KN-m	S11Max KN/m2	PtS11Max	x2S11Max m
21	0.00000	SLV 11	Max	0.0000	226.9428	852.89	1	-0.500000
21	0.39127	SLV 11	Max	0.0000	137.9987	319.23	1	-0.500000
21	0.00000	SLV 11	Min	0.0000	226.9428	852.89	1	-0.500000
21	0.39127	SLV 11	Min	0.0000	137.9987	319.23	1	-0.500000
21	0.00000	SLV 12	Max	0.0000	107.2531	156.27	1	-0.500000
21	0.39127	SLV 12	Max	0.0000	-12.2719	-413.62	3	0.500000
21	0.00000	SLV 12	Min	0.0000	107.2531	156.27	1	-0.500000
21	0.39127	SLV 12	Min	0.0000	-12.2719	-413.62	3	0.500000
21	0.00000	SLV 13	Max	0.0000	115.4704	455.62	1	-0.500000
21	0.39127	SLV 13	Max	0.0000	51.3158	70.69	1	-0.500000
21	0.00000	SLV 13	Min	0.0000	115.4704	455.62	1	-0.500000
21	0.39127	SLV 13	Min	0.0000	51.3158	70.69	1	-0.500000
21	0.00000	SLV 14	Max	0.0000	63.3633	134.62	1	-0.500000
21	0.39127	SLV 14	Max	0.0000	-7.7526	-199.05	3	0.500000
21	0.00000	SLV 14	Min	0.0000	63.3633	134.62	1	-0.500000
21	0.39127	SLV 14	Min	0.0000	-7.7526	-199.05	3	0.500000
21	0.00000	SLV 15	Max	0.0000	150.5851	672.74	1	-0.500000
21	0.39127	SLV 15	Max	0.0000	43.6077	30.87	1	-0.500000
21	0.00000	SLV 15	Min	0.0000	150.5851	672.74	1	-0.500000
21	0.39127	SLV 15	Min	0.0000	43.6077	30.87	1	-0.500000
21	0.00000	SLV 16	Max	0.0000	86.7027	280.81	1	-0.500000
21	0.39127	SLV 16	Max	0.0000	-25.3174	-87.51	3	0.500000
21	0.00000	SLV 16	Min	0.0000	86.7027	280.81	1	-0.500000
21	0.39127	SLV 16	Min	0.0000	-25.3174	-87.51	3	0.500000
22	0.00000	SLE-C	Max	0.0000	-1.7874	-319.79	3	0.500000
22	0.06724	SLE-C	Max	0.0000	2.9471	-307.53	1	-0.500000
22	0.13449	SLE-C	Max	0.0000	7.6193	-260.14	1	-0.500000
22	0.00000	SLE-C	Min	0.0000	-1.7874	-319.79	3	0.500000
22	0.06724	SLE-C	Min	0.0000	2.9471	-307.53	1	-0.500000
22	0.13449	SLE-C	Min	0.0000	7.6193	-260.14	1	-0.500000
22	0.00000	SLE-F1	Max	0.0000	-18.8587	-112.72	3	0.500000
22	0.06724	SLE-F1	Max	0.0000	-14.0043	-160.60	3	0.500000
22	0.13449	SLE-F1	Max	0.0000	-9.2122	-207.86	3	0.500000
22	0.00000	SLE-F1	Min	0.0000	-18.8587	-112.72	3	0.500000
22	0.06724	SLE-F1	Min	0.0000	-14.0043	-160.60	3	0.500000
22	0.13449	SLE-F1	Min	0.0000	-9.2122	-207.86	3	0.500000
22	0.00000	SLE-F2	Max	0.0000	9.1125	-193.05	1	-0.500000
22	0.06724	SLE-F2	Max	0.0000	13.4048	-149.46	1	-0.500000
22	0.13449	SLE-F2	Max	0.0000	17.6347	-106.50	1	-0.500000
22	0.00000	SLE-F2	Min	0.0000	9.1125	-193.05	1	-0.500000
22	0.06724	SLE-F2	Min	0.0000	13.4048	-149.46	1	-0.500000
22	0.13449	SLE-F2	Min	0.0000	17.6347	-106.50	1	-0.500000
22	0.00000	SLE-F3	Max	0.0000	-17.6008	-134.73	3	0.500000
22	0.06724	SLE-F3	Max	0.0000	-14.0499	-169.58	3	0.500000
22	0.13449	SLE-F3	Max	0.0000	-10.5613	-203.80	3	0.500000
22	0.00000	SLE-F3	Min	0.0000	-17.6008	-134.73	3	0.500000
22	0.06724	SLE-F3	Min	0.0000	-14.0499	-169.58	3	0.500000
22	0.13449	SLE-F3	Min	0.0000	-10.5613	-203.80	3	0.500000
22	0.00000	SLE-QP	Max	0.0000	2.9998	-232.10	1	-0.500000
22	0.06724	SLE-QP	Max	0.0000	7.6358	-185.07	1	-0.500000
22	0.13449	SLE-QP	Max	0.0000	12.2096	-138.67	1	-0.500000
22	0.00000	SLE-QP	Min	0.0000	2.9998	-232.10	1	-0.500000
22	0.06724	SLE-QP	Min	0.0000	7.6358	-185.07	1	-0.500000
22	0.13449	SLE-QP	Min	0.0000	12.2096	-138.67	1	-0.500000
22	0.00000	SLU-1	Max	0.0000	-25.5038	-175.40	3	0.500000
22	0.06724	SLU-1	Max	0.0000	-19.1791	-237.78	3	0.500000
22	0.13449	SLU-1	Max	0.0000	-12.9353	-299.35	3	0.500000
22	0.00000	SLU-1	Min	0.0000	-25.5038	-175.40	3	0.500000
22	0.06724	SLU-1	Min	0.0000	-19.1791	-237.78	3	0.500000

Table: Element Forces - Frames, Part 2 of 4

Frame	Station m	OutputCase	StepType	M2 KN-m	M3 KN-m	S11Max KN/m2	PtS11Max	x2S11Max m
22	0.13449	SLU-1	Min	0.0000	-12.9353	-299.35	3	0.500000
22	0.00000	SLU-2	Max	0.0000	-36.0334	29.13	3	0.500000
22	0.06724	SLU-2	Max	0.0000	-27.9518	-50.82	3	0.500000
22	0.13449	SLU-2	Max	0.0000	-19.9512	-129.96	3	0.500000
22	0.00000	SLU-2	Min	0.0000	-36.0334	29.13	3	0.500000
22	0.06724	SLU-2	Min	0.0000	-27.9518	-50.82	3	0.500000
22	0.13449	SLU-2	Min	0.0000	-19.9512	-129.96	3	0.500000
22	0.00000	SLU-3	Max	0.0000	-3.7605	-356.18	3	0.500000
22	0.06724	SLU-3	Max	0.0000	-1.5579	-377.54	3	0.500000
22	0.13449	SLU-3	Max	0.0000	0.5824	-386.63	1	-0.500000
22	0.00000	SLU-3	Min	0.0000	-3.7605	-356.18	3	0.500000
22	0.06724	SLU-3	Min	0.0000	-1.5579	-377.54	3	0.500000
22	0.13449	SLU-3	Min	0.0000	0.5824	-386.63	1	-0.500000
22	0.00000	SLU-4	Max	0.0000	-9.3952	-305.38	3	0.500000
22	0.06724	SLU-4	Max	0.0000	-2.0694	-377.77	3	0.500000
22	0.13449	SLU-4	Max	0.0000	5.1754	-345.85	1	-0.500000
22	0.00000	SLU-4	Min	0.0000	-9.3952	-305.38	3	0.500000
22	0.06724	SLU-4	Min	0.0000	-2.0694	-377.77	3	0.500000
22	0.13449	SLU-4	Min	0.0000	5.1754	-345.85	1	-0.500000
22	0.00000	SLU-5	Max	0.0000	11.9908	-237.45	1	-0.500000
22	0.06724	SLU-5	Max	0.0000	15.2328	-204.36	1	-0.500000
22	0.13449	SLU-5	Max	0.0000	18.4126	-171.90	1	-0.500000
22	0.00000	SLU-5	Min	0.0000	11.9908	-237.45	1	-0.500000
22	0.06724	SLU-5	Min	0.0000	15.2328	-204.36	1	-0.500000
22	0.13449	SLU-5	Min	0.0000	18.4126	-171.90	1	-0.500000
22	0.00000	SLU-6	Max	0.0000	-40.5458	-17.37	3	0.500000
22	0.06724	SLU-6	Max	0.0000	-34.2361	-79.60	3	0.500000
22	0.13449	SLU-6	Max	0.0000	-28.0073	-141.02	3	0.500000
22	0.00000	SLU-6	Min	0.0000	-40.5458	-17.37	3	0.500000
22	0.06724	SLU-6	Min	0.0000	-34.2361	-79.60	3	0.500000
22	0.13449	SLU-6	Min	0.0000	-28.0073	-141.02	3	0.500000
22	0.00000	SLU-7	Max	0.0000	-15.5298	-234.17	3	0.500000
22	0.06724	SLU-7	Max	0.0000	-13.2976	-255.83	3	0.500000
22	0.13449	SLU-7	Max	0.0000	-11.1278	-276.86	3	0.500000
22	0.00000	SLU-7	Min	0.0000	-15.5298	-234.17	3	0.500000
22	0.06724	SLU-7	Min	0.0000	-13.2976	-255.83	3	0.500000
22	0.13449	SLU-7	Min	0.0000	-11.1278	-276.86	3	0.500000
22	0.00000	SLV 1	Max	0.0000	148.1200	608.50	1	-0.500000
22	0.06724	SLV 1	Max	0.0000	143.2380	560.35	1	-0.500000
22	0.13449	SLV 1	Max	0.0000	138.2938	511.57	1	-0.500000
22	0.00000	SLV 1	Min	0.0000	148.1200	608.50	1	-0.500000
22	0.06724	SLV 1	Min	0.0000	143.2380	560.35	1	-0.500000
22	0.13449	SLV 1	Min	0.0000	138.2938	511.57	1	-0.500000
22	0.00000	SLV 2	Max	0.0000	145.3838	568.52	1	-0.500000
22	0.06724	SLV 2	Max	0.0000	141.7224	532.57	1	-0.500000
22	0.13449	SLV 2	Max	0.0000	137.9987	496.00	1	-0.500000
22	0.00000	SLV 2	Min	0.0000	145.3838	568.52	1	-0.500000
22	0.06724	SLV 2	Min	0.0000	141.7224	532.57	1	-0.500000
22	0.13449	SLV 2	Min	0.0000	137.9987	496.00	1	-0.500000
22	0.00000	SLV 3	Max	0.0000	145.3838	568.52	1	-0.500000
22	0.06724	SLV 3	Max	0.0000	141.7224	532.57	1	-0.500000
22	0.13449	SLV 3	Max	0.0000	137.9987	496.00	1	-0.500000
22	0.00000	SLV 3	Min	0.0000	145.3838	568.52	1	-0.500000
22	0.06724	SLV 3	Min	0.0000	141.7224	532.57	1	-0.500000
22	0.13449	SLV 3	Min	0.0000	137.9987	496.00	1	-0.500000
22	0.00000	SLV 4	Max	0.0000	-4.7783	-807.04	3	0.500000
22	0.06724	SLV 4	Max	0.0000	-8.4940	-769.22	3	0.500000
22	0.13449	SLV 4	Max	0.0000	-12.2719	-730.78	3	0.500000
22	0.00000	SLV 4	Min	0.0000	-4.7783	-807.04	3	0.500000

Table: Element Forces - Frames, Part 2 of 4

Frame	Station m	OutputCase	StepType	M2 KN-m	M3 KN-m	S11Max KN/m2	PtS11Max	x2S11Max m
22	0.06724	SLV 4	Min	0.0000	-8.4940	-769.22	3	0.500000
22	0.13449	SLV 4	Min	0.0000	-12.2719	-730.78	3	0.500000
22	0.00000	SLV 5	Max	0.0000	51.1775	77.65	1	-0.500000
22	0.06724	SLV 5	Max	0.0000	51.2778	79.32	1	-0.500000
22	0.13449	SLV 5	Max	0.0000	51.3158	80.37	1	-0.500000
22	0.00000	SLV 5	Min	0.0000	51.1775	77.65	1	-0.500000
22	0.06724	SLV 5	Min	0.0000	51.2778	79.32	1	-0.500000
22	0.13449	SLV 5	Min	0.0000	51.3158	80.37	1	-0.500000
22	0.00000	SLV 6	Max	0.0000	-6.1059	-381.69	3	0.500000
22	0.06724	SLV 6	Max	0.0000	-6.8981	-373.10	3	0.500000
22	0.13449	SLV 6	Max	0.0000	-7.7526	-363.89	3	0.500000
22	0.00000	SLV 6	Min	0.0000	-6.1059	-381.69	3	0.500000
22	0.06724	SLV 6	Min	0.0000	-6.8981	-373.10	3	0.500000
22	0.13449	SLV 6	Min	0.0000	-7.7526	-363.89	3	0.500000
22	0.00000	SLV 7	Max	0.0000	34.9185	-120.81	1	-0.500000
22	0.06724	SLV 7	Max	0.0000	39.2943	-76.39	1	-0.500000
22	0.13449	SLV 7	Max	0.0000	43.6077	-32.59	1	-0.500000
22	0.00000	SLV 7	Min	0.0000	34.9185	-120.81	1	-0.500000
22	0.06724	SLV 7	Min	0.0000	39.2943	-76.39	1	-0.500000
22	0.13449	SLV 7	Min	0.0000	43.6077	-32.59	1	-0.500000
22	0.00000	SLV 8	Max	0.0000	-31.4910	-160.40	3	0.500000
22	0.06724	SLV 8	Max	0.0000	-28.3730	-190.91	3	0.500000
22	0.13449	SLV 8	Max	0.0000	-25.3174	-220.80	3	0.500000
22	0.00000	SLV 8	Min	0.0000	-31.4910	-160.40	3	0.500000
22	0.06724	SLV 8	Min	0.0000	-28.3730	-190.91	3	0.500000
22	0.13449	SLV 8	Min	0.0000	-25.3174	-220.80	3	0.500000
22	0.00000	SLV 9	Max	0.0000	148.1200	608.50	1	-0.500000
22	0.06724	SLV 9	Max	0.0000	143.2380	560.35	1	-0.500000
22	0.13449	SLV 9	Max	0.0000	138.2938	511.57	1	-0.500000
22	0.00000	SLV 9	Min	0.0000	148.1200	608.50	1	-0.500000
22	0.06724	SLV 9	Min	0.0000	143.2380	560.35	1	-0.500000
22	0.13449	SLV 9	Min	0.0000	138.2938	511.57	1	-0.500000
22	0.00000	SLV 10	Max	0.0000	3.6862	-807.85	1	-0.500000
22	0.06724	SLV 10	Max	0.0000	-1.0682	-833.37	3	0.500000
22	0.13449	SLV 10	Max	0.0000	-5.8849	-784.54	3	0.500000
22	0.00000	SLV 10	Min	0.0000	3.6862	-807.85	1	-0.500000
22	0.06724	SLV 10	Min	0.0000	-1.0682	-833.37	3	0.500000
22	0.13449	SLV 10	Min	0.0000	-5.8849	-784.54	3	0.500000
22	0.00000	SLV 11	Max	0.0000	145.3838	568.52	1	-0.500000
22	0.06724	SLV 11	Max	0.0000	141.7224	532.57	1	-0.500000
22	0.13449	SLV 11	Max	0.0000	137.9987	496.00	1	-0.500000
22	0.00000	SLV 11	Min	0.0000	145.3838	568.52	1	-0.500000
22	0.06724	SLV 11	Min	0.0000	141.7224	532.57	1	-0.500000
22	0.13449	SLV 11	Min	0.0000	137.9987	496.00	1	-0.500000
22	0.00000	SLV 12	Max	0.0000	-4.7783	-807.04	3	0.500000
22	0.06724	SLV 12	Max	0.0000	-8.4940	-769.22	3	0.500000
22	0.13449	SLV 12	Max	0.0000	-12.2719	-730.78	3	0.500000
22	0.00000	SLV 12	Min	0.0000	-4.7783	-807.04	3	0.500000
22	0.06724	SLV 12	Min	0.0000	-8.4940	-769.22	3	0.500000
22	0.13449	SLV 12	Min	0.0000	-12.2719	-730.78	3	0.500000
22	0.00000	SLV 13	Max	0.0000	51.1775	77.65	1	-0.500000
22	0.06724	SLV 13	Max	0.0000	51.2778	79.32	1	-0.500000
22	0.13449	SLV 13	Max	0.0000	51.3158	80.37	1	-0.500000
22	0.00000	SLV 13	Min	0.0000	51.1775	77.65	1	-0.500000
22	0.06724	SLV 13	Min	0.0000	51.2778	79.32	1	-0.500000
22	0.13449	SLV 13	Min	0.0000	51.3158	80.37	1	-0.500000
22	0.00000	SLV 14	Max	0.0000	-6.1059	-381.69	3	0.500000
22	0.06724	SLV 14	Max	0.0000	-6.8981	-373.10	3	0.500000
22	0.13449	SLV 14	Max	0.0000	-7.7526	-363.89	3	0.500000

Table: Element Forces - Frames, Part 2 of 4

Frame	Station m	OutputCase	StepType	M2 KN-m	M3 KN-m	S11Max KN/m2	PtS11Max	x2S11Max m
22	0.00000	SLV 14	Min	0.0000	-6.1059	-381.69	3	0.500000
22	0.06724	SLV 14	Min	0.0000	-6.8981	-373.10	3	0.500000
22	0.13449	SLV 14	Min	0.0000	-7.7526	-363.89	3	0.500000
22	0.00000	SLV 15	Max	0.0000	34.9185	-120.81	1	-0.500000
22	0.06724	SLV 15	Max	0.0000	39.2943	-76.39	1	-0.500000
22	0.13449	SLV 15	Max	0.0000	43.6077	-32.59	1	-0.500000
22	0.00000	SLV 15	Min	0.0000	34.9185	-120.81	1	-0.500000
22	0.06724	SLV 15	Min	0.0000	39.2943	-76.39	1	-0.500000
22	0.13449	SLV 15	Min	0.0000	43.6077	-32.59	1	-0.500000
22	0.00000	SLV 16	Max	0.0000	-31.4910	-160.40	3	0.500000
22	0.06724	SLV 16	Max	0.0000	-28.3730	-190.91	3	0.500000
22	0.13449	SLV 16	Max	0.0000	-25.3174	-220.80	3	0.500000
22	0.00000	SLV 16	Min	0.0000	-31.4910	-160.40	3	0.500000
22	0.06724	SLV 16	Min	0.0000	-28.3730	-190.91	3	0.500000
22	0.13449	SLV 16	Min	0.0000	-25.3174	-220.80	3	0.500000
23	0.00000	SLE-C	Max	0.0000	22.1549	-228.83	1	-0.500000
23	0.14787	SLE-C	Max	0.0000	25.3768	-195.46	1	-0.500000
23	0.29574	SLE-C	Max	0.0000	30.6747	-146.52	1	-0.500000
23	0.00000	SLE-C	Min	0.0000	22.1549	-228.83	1	-0.500000
23	0.14787	SLE-C	Min	0.0000	25.3768	-195.46	1	-0.500000
23	0.29574	SLE-C	Min	0.0000	30.6747	-146.52	1	-0.500000
23	0.00000	SLE-F1	Max	0.0000	13.3906	-285.89	1	-0.500000
23	0.14787	SLE-F1	Max	0.0000	18.5333	-239.52	1	-0.500000
23	0.29574	SLE-F1	Max	0.0000	25.2061	-181.68	1	-0.500000
23	0.00000	SLE-F1	Min	0.0000	13.3906	-285.89	1	-0.500000
23	0.14787	SLE-F1	Min	0.0000	18.5333	-239.52	1	-0.500000
23	0.29574	SLE-F1	Min	0.0000	25.2061	-181.68	1	-0.500000
23	0.00000	SLE-F2	Max	0.0000	31.8612	-95.31	1	-0.500000
23	0.14787	SLE-F2	Max	0.0000	34.0079	-71.04	1	-0.500000
23	0.29574	SLE-F2	Max	0.0000	37.8308	-34.19	1	-0.500000
23	0.00000	SLE-F2	Min	0.0000	31.8612	-95.31	1	-0.500000
23	0.14787	SLE-F2	Min	0.0000	34.0079	-71.04	1	-0.500000
23	0.29574	SLE-F2	Min	0.0000	37.8308	-34.19	1	-0.500000
23	0.00000	SLE-F3	Max	0.0000	-3.7440	-326.37	3	0.500000
23	0.14787	SLE-F3	Max	0.0000	-0.7884	-340.74	3	0.500000
23	0.29574	SLE-F3	Max	0.0000	3.6973	-311.12	1	-0.500000
23	0.00000	SLE-F3	Min	0.0000	-3.7440	-326.37	3	0.500000
23	0.14787	SLE-F3	Min	0.0000	-0.7884	-340.74	3	0.500000
23	0.29574	SLE-F3	Min	0.0000	3.6973	-311.12	1	-0.500000
23	0.00000	SLE-QP	Max	0.0000	34.5211	-74.67	1	-0.500000
23	0.14787	SLE-QP	Max	0.0000	38.0397	-40.49	1	-0.500000
23	0.29574	SLE-QP	Max	0.0000	43.0884	5.18	1	-0.500000
23	0.00000	SLE-QP	Min	0.0000	34.5211	-74.67	1	-0.500000
23	0.14787	SLE-QP	Min	0.0000	38.0397	-40.49	1	-0.500000
23	0.29574	SLE-QP	Min	0.0000	43.0884	5.18	1	-0.500000
23	0.00000	SLU-1	Max	0.0000	14.6533	-458.76	1	-0.500000
23	0.14787	SLU-1	Max	0.0000	21.3322	-397.80	1	-0.500000
23	0.29574	SLU-1	Max	0.0000	30.2872	-319.76	1	-0.500000
23	0.00000	SLU-1	Min	0.0000	14.6533	-458.76	1	-0.500000
23	0.14787	SLU-1	Min	0.0000	21.3322	-397.80	1	-0.500000
23	0.29574	SLU-1	Min	0.0000	30.2872	-319.76	1	-0.500000
23	0.00000	SLU-2	Max	0.0000	40.6717	-248.89	1	-0.500000
23	0.14787	SLU-2	Max	0.0000	51.9138	-155.72	1	-0.500000
23	0.29574	SLU-2	Max	0.0000	64.6478	-51.35	1	-0.500000
23	0.00000	SLU-2	Min	0.0000	40.6717	-248.89	1	-0.500000
23	0.14787	SLU-2	Min	0.0000	51.9138	-155.72	1	-0.500000
23	0.29574	SLU-2	Min	0.0000	64.6478	-51.35	1	-0.500000
23	0.00000	SLU-3	Max	0.0000	-19.8666	-214.65	3	0.500000
23	0.14787	SLU-3	Max	0.0000	-20.9767	-196.51	3	0.500000

Table: Element Forces - Frames, Part 2 of 4

Frame	Station m	OutputCase	StepType	M2 KN-m	M3 KN-m	S11Max KN/m2	PtS11Max	x2S11Max m
23	0.29574	SLU-3	Max	0.0000	-19.7724	-195.73	3	0.500000
23	0.00000	SLU-3	Min	0.0000	-19.8666	-214.65	3	0.500000
23	0.14787	SLU-3	Min	0.0000	-20.9767	-196.51	3	0.500000
23	0.29574	SLU-3	Min	0.0000	-19.7724	-195.73	3	0.500000
23	0.00000	SLU-4	Max	0.0000	46.5189	-203.94	1	-0.500000
23	0.14787	SLU-4	Max	0.0000	54.1360	-135.94	1	-0.500000
23	0.29574	SLU-4	Max	0.0000	64.0291	-50.87	1	-0.500000
23	0.00000	SLU-4	Min	0.0000	46.5189	-203.94	1	-0.500000
23	0.14787	SLU-4	Min	0.0000	54.1360	-135.94	1	-0.500000
23	0.29574	SLU-4	Min	0.0000	64.0291	-50.87	1	-0.500000
23	0.00000	SLU-5	Max	0.0000	11.0231	-266.02	1	-0.500000
23	0.14787	SLU-5	Max	0.0000	10.4712	-260.34	1	-0.500000
23	0.29574	SLU-5	Max	0.0000	12.2334	-237.31	1	-0.500000
23	0.00000	SLU-5	Min	0.0000	11.0231	-266.02	1	-0.500000
23	0.14787	SLU-5	Min	0.0000	10.4712	-260.34	1	-0.500000
23	0.29574	SLU-5	Min	0.0000	12.2334	-237.31	1	-0.500000
23	0.00000	SLU-6	Max	0.0000	1.8676	-566.68	1	-0.500000
23	0.14787	SLU-6	Max	0.0000	9.5050	-500.55	1	-0.500000
23	0.29574	SLU-6	Max	0.0000	18.6344	-423.22	1	-0.500000
23	0.00000	SLU-6	Min	0.0000	1.8676	-566.68	1	-0.500000
23	0.14787	SLU-6	Min	0.0000	9.5050	-500.55	1	-0.500000
23	0.29574	SLU-6	Min	0.0000	18.6344	-423.22	1	-0.500000
23	0.00000	SLU-7	Max	0.0000	-30.2191	-150.26	3	0.500000
23	0.14787	SLU-7	Max	0.0000	-30.7456	-138.51	3	0.500000
23	0.29574	SLU-7	Max	0.0000	-29.7420	-138.24	3	0.500000
23	0.00000	SLU-7	Min	0.0000	-30.2191	-150.26	3	0.500000
23	0.14787	SLU-7	Min	0.0000	-30.7456	-138.51	3	0.500000
23	0.29574	SLU-7	Min	0.0000	-29.7420	-138.24	3	0.500000
23	0.00000	SLV 1	Max	0.0000	-58.1303	72.80	3	0.500000
23	0.14787	SLV 1	Max	0.0000	-90.9755	337.84	3	0.500000
23	0.29574	SLV 1	Max	0.0000	-118.0519	559.61	3	0.500000
23	0.00000	SLV 1	Min	0.0000	-58.1303	72.80	3	0.500000
23	0.14787	SLV 1	Min	0.0000	-90.9755	337.84	3	0.500000
23	0.29574	SLV 1	Min	0.0000	-118.0519	559.61	3	0.500000
23	0.00000	SLV 2	Max	0.0000	-45.7799	-70.65	3	0.500000
23	0.14787	SLV 2	Max	0.0000	-76.7185	180.08	3	0.500000
23	0.29574	SLV 2	Max	0.0000	-101.8882	387.55	3	0.500000
23	0.00000	SLV 2	Min	0.0000	-45.7799	-70.65	3	0.500000
23	0.14787	SLV 2	Min	0.0000	-76.7185	180.08	3	0.500000
23	0.29574	SLV 2	Min	0.0000	-101.8882	387.55	3	0.500000
23	0.00000	SLV 3	Max	0.0000	-45.7799	-70.65	3	0.500000
23	0.14787	SLV 3	Max	0.0000	-76.7185	180.08	3	0.500000
23	0.29574	SLV 3	Max	0.0000	-101.8882	387.55	3	0.500000
23	0.00000	SLV 3	Min	0.0000	-45.7799	-70.65	3	0.500000
23	0.14787	SLV 3	Min	0.0000	-76.7185	180.08	3	0.500000
23	0.29574	SLV 3	Min	0.0000	-101.8882	387.55	3	0.500000
23	0.00000	SLV 4	Max	0.0000	-161.2611	589.97	3	0.500000
23	0.14787	SLV 4	Max	0.0000	-179.7161	736.27	3	0.500000
23	0.29574	SLV 4	Max	0.0000	-196.6050	870.83	3	0.500000
23	0.00000	SLV 4	Min	0.0000	-161.2611	589.97	3	0.500000
23	0.14787	SLV 4	Min	0.0000	-179.7161	736.27	3	0.500000
23	0.29574	SLV 4	Min	0.0000	-196.6050	870.83	3	0.500000
23	0.00000	SLV 5	Max	0.0000	-11.2771	-186.17	3	0.500000
23	0.14787	SLV 5	Max	0.0000	-21.7038	-96.84	3	0.500000
23	0.29574	SLV 5	Max	0.0000	-29.3035	-28.71	3	0.500000
23	0.00000	SLV 5	Min	0.0000	-11.2771	-186.17	3	0.500000
23	0.14787	SLV 5	Min	0.0000	-21.7038	-96.84	3	0.500000
23	0.29574	SLV 5	Min	0.0000	-29.3035	-28.71	3	0.500000
23	0.00000	SLV 6	Max	0.0000	-69.2818	188.86	3	0.500000

Table: Element Forces - Frames, Part 2 of 4

Frame	Station m	OutputCase	StepType	M2 KN-m	M3 KN-m	S11Max KN/m2	PtS11Max	x2S11Max m
23	0.14787	SLV 6	Max	0.0000	-76.2171	248.77	3	0.500000
23	0.29574	SLV 6	Max	0.0000	-81.5863	296.93	3	0.500000
23	0.00000	SLV 6	Min	0.0000	-69.2818	188.86	3	0.500000
23	0.14787	SLV 6	Min	0.0000	-76.2171	248.77	3	0.500000
23	0.29574	SLV 6	Min	0.0000	-81.5863	296.93	3	0.500000
23	0.00000	SLV 7	Max	0.0000	28.0349	-237.15	1	-0.500000
23	0.14787	SLV 7	Max	0.0000	24.9583	-249.09	1	-0.500000
23	0.29574	SLV 7	Max	0.0000	24.7087	-239.84	1	-0.500000
23	0.00000	SLV 7	Min	0.0000	28.0349	-237.15	1	-0.500000
23	0.14787	SLV 7	Min	0.0000	24.9583	-249.09	1	-0.500000
23	0.29574	SLV 7	Min	0.0000	24.7087	-239.84	1	-0.500000
23	0.00000	SLV 8	Max	0.0000	-41.5087	-191.06	3	0.500000
23	0.14787	SLV 8	Max	0.0000	-40.5279	-190.52	3	0.500000
23	0.29574	SLV 8	Max	0.0000	-37.9810	-201.73	3	0.500000
23	0.00000	SLV 8	Min	0.0000	-41.5087	-191.06	3	0.500000
23	0.14787	SLV 8	Min	0.0000	-40.5279	-190.52	3	0.500000
23	0.29574	SLV 8	Min	0.0000	-37.9810	-201.73	3	0.500000
23	0.00000	SLV 9	Max	0.0000	-58.1303	72.80	3	0.500000
23	0.14787	SLV 9	Max	0.0000	-90.9755	337.84	3	0.500000
23	0.29574	SLV 9	Max	0.0000	-118.0519	559.61	3	0.500000
23	0.00000	SLV 9	Min	0.0000	-58.1303	72.80	3	0.500000
23	0.14787	SLV 9	Min	0.0000	-90.9755	337.84	3	0.500000
23	0.29574	SLV 9	Min	0.0000	-118.0519	559.61	3	0.500000
23	0.00000	SLV 10	Max	0.0000	-167.1204	681.88	3	0.500000
23	0.14787	SLV 10	Max	0.0000	-187.8097	844.94	3	0.500000
23	0.29574	SLV 10	Max	0.0000	-206.9329	996.26	3	0.500000
23	0.00000	SLV 10	Min	0.0000	-167.1204	681.88	3	0.500000
23	0.14787	SLV 10	Min	0.0000	-187.8097	844.94	3	0.500000
23	0.29574	SLV 10	Min	0.0000	-206.9329	996.26	3	0.500000
23	0.00000	SLV 11	Max	0.0000	-45.7799	-70.65	3	0.500000
23	0.14787	SLV 11	Max	0.0000	-76.7185	180.08	3	0.500000
23	0.29574	SLV 11	Max	0.0000	-101.8882	387.55	3	0.500000
23	0.00000	SLV 11	Min	0.0000	-45.7799	-70.65	3	0.500000
23	0.14787	SLV 11	Min	0.0000	-76.7185	180.08	3	0.500000
23	0.29574	SLV 11	Min	0.0000	-101.8882	387.55	3	0.500000
23	0.00000	SLV 12	Max	0.0000	-161.2611	589.97	3	0.500000
23	0.14787	SLV 12	Max	0.0000	-179.7161	736.27	3	0.500000
23	0.29574	SLV 12	Max	0.0000	-196.6050	870.83	3	0.500000
23	0.00000	SLV 12	Min	0.0000	-161.2611	589.97	3	0.500000
23	0.14787	SLV 12	Min	0.0000	-179.7161	736.27	3	0.500000
23	0.29574	SLV 12	Min	0.0000	-196.6050	870.83	3	0.500000
23	0.00000	SLV 13	Max	0.0000	-11.2771	-186.17	3	0.500000
23	0.14787	SLV 13	Max	0.0000	-21.7038	-96.84	3	0.500000
23	0.29574	SLV 13	Max	0.0000	-29.3035	-28.71	3	0.500000
23	0.00000	SLV 13	Min	0.0000	-11.2771	-186.17	3	0.500000
23	0.14787	SLV 13	Min	0.0000	-21.7038	-96.84	3	0.500000
23	0.29574	SLV 13	Min	0.0000	-29.3035	-28.71	3	0.500000
23	0.00000	SLV 14	Max	0.0000	-69.2818	188.86	3	0.500000
23	0.14787	SLV 14	Max	0.0000	-76.2171	248.77	3	0.500000
23	0.29574	SLV 14	Max	0.0000	-81.5863	296.93	3	0.500000
23	0.00000	SLV 14	Min	0.0000	-69.2818	188.86	3	0.500000
23	0.14787	SLV 14	Min	0.0000	-76.2171	248.77	3	0.500000
23	0.29574	SLV 14	Min	0.0000	-81.5863	296.93	3	0.500000
23	0.00000	SLV 15	Max	0.0000	28.0349	-237.15	1	-0.500000
23	0.14787	SLV 15	Max	0.0000	24.9583	-249.09	1	-0.500000
23	0.29574	SLV 15	Max	0.0000	24.7087	-239.84	1	-0.500000
23	0.00000	SLV 15	Min	0.0000	28.0349	-237.15	1	-0.500000
23	0.14787	SLV 15	Min	0.0000	24.9583	-249.09	1	-0.500000
23	0.29574	SLV 15	Min	0.0000	24.7087	-239.84	1	-0.500000

Table: Element Forces - Frames, Part 2 of 4

Frame	Station m	OutputCase	StepType	M2 KN-m	M3 KN-m	S11Max KN/m2	PtS11Max	x2S11Max m
23	0.00000	SLV 16	Max	0.0000	-41.5087	-191.06	3	0.500000
23	0.14787	SLV 16	Max	0.0000	-40.5279	-190.52	3	0.500000
23	0.29574	SLV 16	Max	0.0000	-37.9810	-201.73	3	0.500000
23	0.00000	SLV 16	Min	0.0000	-41.5087	-191.06	3	0.500000
23	0.14787	SLV 16	Min	0.0000	-40.5279	-190.52	3	0.500000
23	0.29574	SLV 16	Min	0.0000	-37.9810	-201.73	3	0.500000
24	0.00000	SLE-C	Max	0.0000	-56.4066	46.42	3	0.500000
24	0.15999	SLE-C	Max	0.0000	-53.7475	31.89	3	0.500000
24	0.31998	SLE-C	Max	0.0000	-52.8739	32.65	3	0.500000
24	0.00000	SLE-C	Min	0.0000	-56.4066	46.42	3	0.500000
24	0.15999	SLE-C	Min	0.0000	-53.7475	31.89	3	0.500000
24	0.31998	SLE-C	Min	0.0000	-52.8739	32.65	3	0.500000
24	0.00000	SLE-F1	Max	0.0000	-54.1554	62.49	3	0.500000
24	0.15999	SLE-F1	Max	0.0000	-49.0941	27.05	3	0.500000
24	0.31998	SLE-F1	Max	0.0000	-45.8119	6.86	3	0.500000
24	0.00000	SLE-F1	Min	0.0000	-54.1554	62.49	3	0.500000
24	0.15999	SLE-F1	Min	0.0000	-49.0941	27.05	3	0.500000
24	0.31998	SLE-F1	Min	0.0000	-45.8119	6.86	3	0.500000
24	0.00000	SLE-F2	Max	0.0000	-53.5929	53.39	3	0.500000
24	0.15999	SLE-F2	Max	0.0000	-54.6943	72.98	3	0.500000
24	0.31998	SLE-F2	Max	0.0000	-56.4942	98.56	3	0.500000
24	0.00000	SLE-F2	Min	0.0000	-53.5929	53.39	3	0.500000
24	0.15999	SLE-F2	Min	0.0000	-54.6943	72.98	3	0.500000
24	0.31998	SLE-F2	Min	0.0000	-56.4942	98.56	3	0.500000
24	0.00000	SLE-F3	Max	0.0000	-30.5042	-88.95	3	0.500000
24	0.15999	SLE-F3	Max	0.0000	-26.9919	-112.95	3	0.500000
24	0.31998	SLE-F3	Max	0.0000	-25.4054	-120.44	3	0.500000
24	0.00000	SLE-F3	Min	0.0000	-30.5042	-88.95	3	0.500000
24	0.15999	SLE-F3	Min	0.0000	-26.9919	-112.95	3	0.500000
24	0.31998	SLE-F3	Min	0.0000	-25.4054	-120.44	3	0.500000
24	0.00000	SLE-QP	Max	0.0000	-60.0507	118.52	3	0.500000
24	0.15999	SLE-QP	Max	0.0000	-59.6653	125.37	3	0.500000
24	0.31998	SLE-QP	Max	0.0000	-59.9785	138.21	3	0.500000
24	0.00000	SLE-QP	Min	0.0000	-60.0507	118.52	3	0.500000
24	0.15999	SLE-QP	Min	0.0000	-59.6653	125.37	3	0.500000
24	0.31998	SLE-QP	Min	0.0000	-59.9785	138.21	3	0.500000
24	0.00000	SLU-1	Max	0.0000	-59.4101	1.54	3	0.500000
24	0.15999	SLU-1	Max	0.0000	-55.2422	-26.59	3	0.500000
24	0.31998	SLU-1	Max	0.0000	-53.6823	-32.37	3	0.500000
24	0.00000	SLU-1	Min	0.0000	-59.4101	1.54	3	0.500000
24	0.15999	SLU-1	Min	0.0000	-55.2422	-26.59	3	0.500000
24	0.31998	SLU-1	Min	0.0000	-53.6823	-32.37	3	0.500000
24	0.00000	SLU-2	Max	0.0000	-93.2000	298.12	3	0.500000
24	0.15999	SLU-2	Max	0.0000	-85.6084	243.09	3	0.500000
24	0.31998	SLU-2	Max	0.0000	-79.8827	204.05	3	0.500000
24	0.00000	SLU-2	Min	0.0000	-93.2000	298.12	3	0.500000
24	0.15999	SLU-2	Min	0.0000	-85.6084	243.09	3	0.500000
24	0.31998	SLU-2	Min	0.0000	-79.8827	204.05	3	0.500000
24	0.00000	SLU-3	Max	0.0000	-6.6770	-306.30	3	0.500000
24	0.15999	SLU-3	Max	0.0000	-6.4153	-304.23	3	0.500000
24	0.31998	SLU-3	Max	0.0000	-8.6258	-280.98	3	0.500000
24	0.00000	SLU-3	Min	0.0000	-6.6770	-306.30	3	0.500000
24	0.15999	SLU-3	Min	0.0000	-6.4153	-304.23	3	0.500000
24	0.31998	SLU-3	Min	0.0000	-8.6258	-280.98	3	0.500000
24	0.00000	SLU-4	Max	0.0000	-90.1011	236.10	3	0.500000
24	0.15999	SLU-4	Max	0.0000	-86.7821	217.70	3	0.500000
24	0.31998	SLU-4	Max	0.0000	-85.3290	215.28	3	0.500000
24	0.00000	SLU-4	Min	0.0000	-90.1011	236.10	3	0.500000
24	0.15999	SLU-4	Min	0.0000	-86.7821	217.70	3	0.500000

Table: Element Forces - Frames, Part 2 of 4

Frame	Station m	OutputCase	StepType	M2 KN-m	M3 KN-m	S11Max KN/m2	PtS11Max	x2S11Max m
24	0.31998	SLU-4	Min	0.0000	-85.3290	215.28	3	0.500000
24	0.00000	SLU-5	Max	0.0000	-34.3314	-97.69	3	0.500000
24	0.15999	SLU-5	Max	0.0000	-35.2274	-83.26	3	0.500000
24	0.31998	SLU-5	Max	0.0000	-37.8534	-54.00	3	0.500000
24	0.00000	SLU-5	Min	0.0000	-34.3314	-97.69	3	0.500000
24	0.15999	SLU-5	Min	0.0000	-35.2274	-83.26	3	0.500000
24	0.31998	SLU-5	Min	0.0000	-37.8534	-54.00	3	0.500000
24	0.00000	SLU-6	Max	0.0000	-51.8932	-40.96	3	0.500000
24	0.15999	SLU-6	Max	0.0000	-46.3879	-80.67	3	0.500000
24	0.31998	SLU-6	Max	0.0000	-43.5257	-97.73	3	0.500000
24	0.00000	SLU-6	Min	0.0000	-51.8932	-40.96	3	0.500000
24	0.15999	SLU-6	Min	0.0000	-46.3879	-80.67	3	0.500000
24	0.31998	SLU-6	Min	0.0000	-43.5257	-97.73	3	0.500000
24	0.00000	SLU-7	Max	0.0000	-0.4600	-341.67	3	0.500000
24	0.15999	SLU-7	Max	0.0000	0.7543	-334.85	1	-0.500000
24	0.31998	SLU-7	Max	0.0000	-0.5035	-332.69	3	0.500000
24	0.00000	SLU-7	Min	0.0000	-0.4600	-341.67	3	0.500000
24	0.15999	SLU-7	Min	0.0000	0.7543	-334.85	1	-0.500000
24	0.31998	SLU-7	Min	0.0000	-0.5035	-332.69	3	0.500000
24	0.00000	SLV 1	Max	0.0000	127.6782	462.62	1	-0.500000
24	0.15999	SLV 1	Max	0.0000	98.1112	215.12	1	-0.500000
24	0.31998	SLV 1	Max	0.0000	66.7920	-47.40	1	-0.500000
24	0.00000	SLV 1	Min	0.0000	127.6782	462.62	1	-0.500000
24	0.15999	SLV 1	Min	0.0000	98.1112	215.12	1	-0.500000
24	0.31998	SLV 1	Min	0.0000	66.7920	-47.40	1	-0.500000
24	0.00000	SLV 2	Max	0.0000	108.6922	241.42	1	-0.500000
24	0.15999	SLV 2	Max	0.0000	80.1526	4.64	1	-0.500000
24	0.31998	SLV 2	Max	0.0000	49.7817	-247.84	1	-0.500000
24	0.00000	SLV 2	Min	0.0000	108.6922	241.42	1	-0.500000
24	0.15999	SLV 2	Min	0.0000	80.1526	4.64	1	-0.500000
24	0.31998	SLV 2	Min	0.0000	49.7817	-247.84	1	-0.500000
24	0.00000	SLV 3	Max	0.0000	108.6922	241.42	1	-0.500000
24	0.15999	SLV 3	Max	0.0000	80.1526	4.64	1	-0.500000
24	0.31998	SLV 3	Max	0.0000	49.7817	-247.84	1	-0.500000
24	0.00000	SLV 3	Min	0.0000	108.6922	241.42	1	-0.500000
24	0.15999	SLV 3	Min	0.0000	80.1526	4.64	1	-0.500000
24	0.31998	SLV 3	Min	0.0000	49.7817	-247.84	1	-0.500000
24	0.00000	SLV 4	Max	0.0000	180.0238	1174.11	1	-0.500000
24	0.15999	SLV 4	Max	0.0000	168.4996	1067.59	1	-0.500000
24	0.31998	SLV 4	Max	0.0000	150.4130	904.81	1	-0.500000
24	0.00000	SLV 4	Min	0.0000	180.0238	1174.11	1	-0.500000
24	0.15999	SLV 4	Min	0.0000	168.4996	1067.59	1	-0.500000
24	0.31998	SLV 4	Min	0.0000	150.4130	904.81	1	-0.500000
24	0.00000	SLV 5	Max	0.0000	18.8604	-186.05	1	-0.500000
24	0.15999	SLV 5	Max	0.0000	8.4177	-271.86	1	-0.500000
24	0.31998	SLV 5	Max	0.0000	-3.6848	-308.74	3	0.500000
24	0.00000	SLV 5	Min	0.0000	18.8604	-186.05	1	-0.500000
24	0.15999	SLV 5	Min	0.0000	8.4177	-271.86	1	-0.500000
24	0.31998	SLV 5	Min	0.0000	-3.6848	-308.74	3	0.500000
24	0.00000	SLV 6	Max	0.0000	60.3207	268.93	1	-0.500000
24	0.15999	SLV 6	Max	0.0000	56.5541	235.66	1	-0.500000
24	0.31998	SLV 6	Max	0.0000	49.7083	176.00	1	-0.500000
24	0.00000	SLV 6	Min	0.0000	60.3207	268.93	1	-0.500000
24	0.15999	SLV 6	Min	0.0000	56.5541	235.66	1	-0.500000
24	0.31998	SLV 6	Min	0.0000	49.7083	176.00	1	-0.500000
24	0.00000	SLV 7	Max	0.0000	-46.8172	-150.47	3	0.500000
24	0.15999	SLV 7	Max	0.0000	-51.1847	-102.95	3	0.500000
24	0.31998	SLV 7	Max	0.0000	-57.4759	-38.95	3	0.500000
24	0.00000	SLV 7	Min	0.0000	-46.8172	-150.47	3	0.500000

Table: Element Forces - Frames, Part 2 of 4

Frame	Station m	OutputCase	StepType	M2 KN-m	M3 KN-m	S11Max KN/m2	PtS11Max	x2S11Max m
24	0.15999	SLV 7	Min	0.0000	-51.1847	-102.95	3	0.500000
24	0.31998	SLV 7	Min	0.0000	-57.4759	-38.95	3	0.500000
24	0.00000	SLV 8	Max	0.0000	2.9426	-419.14	1	-0.500000
24	0.15999	SLV 8	Max	0.0000	6.2030	-385.79	1	-0.500000
24	0.31998	SLV 8	Max	0.0000	6.1205	-381.10	1	-0.500000
24	0.00000	SLV 8	Min	0.0000	2.9426	-419.14	1	-0.500000
24	0.15999	SLV 8	Min	0.0000	6.2030	-385.79	1	-0.500000
24	0.31998	SLV 8	Min	0.0000	6.1205	-381.10	1	-0.500000
24	0.00000	SLV 9	Max	0.0000	127.6782	462.62	1	-0.500000
24	0.15999	SLV 9	Max	0.0000	98.1112	215.12	1	-0.500000
24	0.31998	SLV 9	Max	0.0000	66.7920	-47.40	1	-0.500000
24	0.00000	SLV 9	Min	0.0000	127.6782	462.62	1	-0.500000
24	0.15999	SLV 9	Min	0.0000	98.1112	215.12	1	-0.500000
24	0.31998	SLV 9	Min	0.0000	66.7920	-47.40	1	-0.500000
24	0.00000	SLV 10	Max	0.0000	195.5732	1362.99	1	-0.500000
24	0.15999	SLV 10	Max	0.0000	181.8735	1235.90	1	-0.500000
24	0.31998	SLV 10	Max	0.0000	161.6905	1053.25	1	-0.500000
24	0.00000	SLV 10	Min	0.0000	195.5732	1362.99	1	-0.500000
24	0.15999	SLV 10	Min	0.0000	181.8735	1235.90	1	-0.500000
24	0.31998	SLV 10	Min	0.0000	161.6905	1053.25	1	-0.500000
24	0.00000	SLV 11	Max	0.0000	108.6922	241.42	1	-0.500000
24	0.15999	SLV 11	Max	0.0000	80.1526	4.64	1	-0.500000
24	0.31998	SLV 11	Max	0.0000	49.7817	-247.84	1	-0.500000
24	0.00000	SLV 11	Min	0.0000	108.6922	241.42	1	-0.500000
24	0.15999	SLV 11	Min	0.0000	80.1526	4.64	1	-0.500000
24	0.31998	SLV 11	Min	0.0000	49.7817	-247.84	1	-0.500000
24	0.00000	SLV 12	Max	0.0000	180.0238	1174.11	1	-0.500000
24	0.15999	SLV 12	Max	0.0000	168.4996	1067.59	1	-0.500000
24	0.31998	SLV 12	Max	0.0000	150.4130	904.81	1	-0.500000
24	0.00000	SLV 12	Min	0.0000	180.0238	1174.11	1	-0.500000
24	0.15999	SLV 12	Min	0.0000	168.4996	1067.59	1	-0.500000
24	0.31998	SLV 12	Min	0.0000	150.4130	904.81	1	-0.500000
24	0.00000	SLV 13	Max	0.0000	18.8604	-186.05	1	-0.500000
24	0.15999	SLV 13	Max	0.0000	8.4177	-271.86	1	-0.500000
24	0.31998	SLV 13	Max	0.0000	-3.6848	-308.74	3	0.500000
24	0.00000	SLV 13	Min	0.0000	18.8604	-186.05	1	-0.500000
24	0.15999	SLV 13	Min	0.0000	8.4177	-271.86	1	-0.500000
24	0.31998	SLV 13	Min	0.0000	-3.6848	-308.74	3	0.500000
24	0.00000	SLV 14	Max	0.0000	60.3207	268.93	1	-0.500000
24	0.15999	SLV 14	Max	0.0000	56.5541	235.66	1	-0.500000
24	0.31998	SLV 14	Max	0.0000	49.7083	176.00	1	-0.500000
24	0.00000	SLV 14	Min	0.0000	60.3207	268.93	1	-0.500000
24	0.15999	SLV 14	Min	0.0000	56.5541	235.66	1	-0.500000
24	0.31998	SLV 14	Min	0.0000	49.7083	176.00	1	-0.500000
24	0.00000	SLV 15	Max	0.0000	-46.8172	-150.47	3	0.500000
24	0.15999	SLV 15	Max	0.0000	-51.1847	-102.95	3	0.500000
24	0.31998	SLV 15	Max	0.0000	-57.4759	-38.95	3	0.500000
24	0.00000	SLV 15	Min	0.0000	-46.8172	-150.47	3	0.500000
24	0.15999	SLV 15	Min	0.0000	-51.1847	-102.95	3	0.500000
24	0.31998	SLV 15	Min	0.0000	-57.4759	-38.95	3	0.500000
24	0.00000	SLV 16	Max	0.0000	2.9426	-419.14	1	-0.500000
24	0.15999	SLV 16	Max	0.0000	6.2030	-385.79	1	-0.500000
24	0.31998	SLV 16	Max	0.0000	6.1205	-381.10	1	-0.500000
24	0.00000	SLV 16	Min	0.0000	2.9426	-419.14	1	-0.500000
24	0.15999	SLV 16	Min	0.0000	6.2030	-385.79	1	-0.500000
24	0.31998	SLV 16	Min	0.0000	6.1205	-381.10	1	-0.500000
25	0.00000	SLE-C	Max	0.0000	-47.8024	-28.45	3	0.500000
25	0.15091	SLE-C	Max	0.0000	-51.4485	4.41	3	0.500000
25	0.30181	SLE-C	Max	0.0000	-56.4066	48.51	3	0.500000

Table: Element Forces - Frames, Part 2 of 4

Frame	Station m	OutputCase	StepType	M2 KN-m	M3 KN-m	S11Max KN/m2	PtS11Max	x2S11Max m
25	0.00000	SLE-C	Min	0.0000	-47.8024	-28.45	3	0.500000
25	0.15091	SLE-C	Min	0.0000	-51.4485	4.41	3	0.500000
25	0.30181	SLE-C	Min	0.0000	-56.4066	48.51	3	0.500000
25	0.00000	SLE-F1	Max	0.0000	-51.4437	33.35	3	0.500000
25	0.15091	SLE-F1	Max	0.0000	-52.1406	40.92	3	0.500000
25	0.30181	SLE-F1	Max	0.0000	-54.1554	59.78	3	0.500000
25	0.00000	SLE-F1	Min	0.0000	-51.4437	33.35	3	0.500000
25	0.15091	SLE-F1	Min	0.0000	-52.1406	40.92	3	0.500000
25	0.30181	SLE-F1	Min	0.0000	-54.1554	59.78	3	0.500000
25	0.00000	SLE-F2	Max	0.0000	-40.6986	-55.78	3	0.500000
25	0.15091	SLE-F2	Max	0.0000	-46.9950	1.33	3	0.500000
25	0.30181	SLE-F2	Max	0.0000	-53.5929	61.02	3	0.500000
25	0.00000	SLE-F2	Min	0.0000	-40.6986	-55.78	3	0.500000
25	0.15091	SLE-F2	Min	0.0000	-46.9950	1.33	3	0.500000
25	0.30181	SLE-F2	Min	0.0000	-53.5929	61.02	3	0.500000
25	0.00000	SLE-F3	Max	0.0000	-27.5367	-118.12	3	0.500000
25	0.15091	SLE-F3	Max	0.0000	-28.2650	-110.57	3	0.500000
25	0.30181	SLE-F3	Max	0.0000	-30.5042	-90.08	3	0.500000
25	0.00000	SLE-F3	Min	0.0000	-27.5367	-118.12	3	0.500000
25	0.15091	SLE-F3	Min	0.0000	-28.2650	-110.57	3	0.500000
25	0.30181	SLE-F3	Min	0.0000	-30.5042	-90.08	3	0.500000
25	0.00000	SLE-QP	Max	0.0000	-49.2634	25.14	3	0.500000
25	0.15091	SLE-QP	Max	0.0000	-54.5062	73.22	3	0.500000
25	0.30181	SLE-QP	Max	0.0000	-60.0507	123.89	3	0.500000
25	0.00000	SLE-QP	Min	0.0000	-49.2634	25.14	3	0.500000
25	0.15091	SLE-QP	Min	0.0000	-54.5062	73.22	3	0.500000
25	0.30181	SLE-QP	Min	0.0000	-60.0507	123.89	3	0.500000
25	0.00000	SLU-1	Max	0.0000	-52.9927	-56.43	3	0.500000
25	0.15091	SLU-1	Max	0.0000	-55.1679	-36.25	3	0.500000
25	0.30181	SLU-1	Max	0.0000	-59.4101	1.64	3	0.500000
25	0.00000	SLU-1	Min	0.0000	-52.9927	-56.43	3	0.500000
25	0.15091	SLU-1	Min	0.0000	-55.1679	-36.25	3	0.500000
25	0.30181	SLU-1	Min	0.0000	-59.4101	1.64	3	0.500000
25	0.00000	SLU-2	Max	0.0000	-91.2540	270.87	3	0.500000
25	0.15091	SLU-2	Max	0.0000	-91.5591	276.13	3	0.500000
25	0.30181	SLU-2	Max	0.0000	-93.2000	292.84	3	0.500000
25	0.00000	SLU-2	Min	0.0000	-91.2540	270.87	3	0.500000
25	0.15091	SLU-2	Min	0.0000	-91.5591	276.13	3	0.500000
25	0.30181	SLU-2	Min	0.0000	-93.2000	292.84	3	0.500000
25	0.00000	SLU-3	Max	0.0000	1.2604	-349.44	1	-0.500000
25	0.15091	SLU-3	Max	0.0000	-1.6838	-345.33	3	0.500000
25	0.30181	SLU-3	Max	0.0000	-6.6770	-302.05	3	0.500000
25	0.00000	SLU-3	Min	0.0000	1.2604	-349.44	1	-0.500000
25	0.15091	SLU-3	Min	0.0000	-1.6838	-345.33	3	0.500000
25	0.30181	SLU-3	Min	0.0000	-6.6770	-302.05	3	0.500000
25	0.00000	SLU-4	Max	0.0000	-78.8022	136.70	3	0.500000
25	0.15091	SLU-4	Max	0.0000	-83.7838	182.05	3	0.500000
25	0.30181	SLU-4	Max	0.0000	-90.1011	238.84	3	0.500000
25	0.00000	SLU-4	Min	0.0000	-78.8022	136.70	3	0.500000
25	0.15091	SLU-4	Min	0.0000	-83.7838	182.05	3	0.500000
25	0.30181	SLU-4	Min	0.0000	-90.1011	238.84	3	0.500000
25	0.00000	SLU-5	Max	0.0000	-21.4846	-203.59	3	0.500000
25	0.15091	SLU-5	Max	0.0000	-27.2491	-152.59	3	0.500000
25	0.30181	SLU-5	Max	0.0000	-34.3314	-90.29	3	0.500000
25	0.00000	SLU-5	Min	0.0000	-21.4846	-203.59	3	0.500000
25	0.15091	SLU-5	Min	0.0000	-27.2491	-152.59	3	0.500000
25	0.30181	SLU-5	Min	0.0000	-34.3314	-90.29	3	0.500000
25	0.00000	SLU-6	Max	0.0000	-48.9465	-71.82	3	0.500000
25	0.15091	SLU-6	Max	0.0000	-49.3691	-66.72	3	0.500000

Table: Element Forces - Frames, Part 2 of 4

Frame	Station m	OutputCase	StepType	M2 KN-m	M3 KN-m	S11Max KN/m2	PtS11Max	x2S11Max m
25	0.30181	SLU-6	Max	0.0000	-51.8932	-43.60	3	0.500000
25	0.00000	SLU-6	Min	0.0000	-48.9465	-71.82	3	0.500000
25	0.15091	SLU-6	Min	0.0000	-49.3691	-66.72	3	0.500000
25	0.30181	SLU-6	Min	0.0000	-51.8932	-43.60	3	0.500000
25	0.00000	SLU-7	Max	0.0000	4.9844	-301.59	1	-0.500000
25	0.15091	SLU-7	Max	0.0000	3.2867	-315.66	1	-0.500000
25	0.30181	SLU-7	Max	0.0000	-0.4600	-339.41	3	0.500000
25	0.00000	SLU-7	Min	0.0000	4.9844	-301.59	1	-0.500000
25	0.15091	SLU-7	Min	0.0000	3.2867	-315.66	1	-0.500000
25	0.30181	SLU-7	Min	0.0000	-0.4600	-339.41	3	0.500000
25	0.00000	SLV 1	Max	0.0000	181.4047	972.98	1	-0.500000
25	0.15091	SLV 1	Max	0.0000	155.2211	749.63	1	-0.500000
25	0.30181	SLV 1	Max	0.0000	127.6782	514.63	1	-0.500000
25	0.00000	SLV 1	Min	0.0000	181.4047	972.98	1	-0.500000
25	0.15091	SLV 1	Min	0.0000	155.2211	749.63	1	-0.500000
25	0.30181	SLV 1	Min	0.0000	127.6782	514.63	1	-0.500000
25	0.00000	SLV 2	Max	0.0000	162.9729	754.22	1	-0.500000
25	0.15091	SLV 2	Max	0.0000	136.5196	529.43	1	-0.500000
25	0.30181	SLV 2	Max	0.0000	108.6922	292.87	1	-0.500000
25	0.00000	SLV 2	Min	0.0000	162.9729	754.22	1	-0.500000
25	0.15091	SLV 2	Min	0.0000	136.5196	529.43	1	-0.500000
25	0.30181	SLV 2	Min	0.0000	108.6922	292.87	1	-0.500000
25	0.00000	SLV 3	Max	0.0000	162.9729	754.22	1	-0.500000
25	0.15091	SLV 3	Max	0.0000	136.5196	529.43	1	-0.500000
25	0.30181	SLV 3	Max	0.0000	108.6922	292.87	1	-0.500000
25	0.00000	SLV 3	Min	0.0000	162.9729	754.22	1	-0.500000
25	0.15091	SLV 3	Min	0.0000	136.5196	529.43	1	-0.500000
25	0.30181	SLV 3	Min	0.0000	108.6922	292.87	1	-0.500000
25	0.00000	SLV 4	Max	0.0000	198.2388	1361.64	1	-0.500000
25	0.15091	SLV 4	Max	0.0000	192.1492	1304.30	1	-0.500000
25	0.30181	SLV 4	Max	0.0000	180.0238	1195.22	1	-0.500000
25	0.00000	SLV 4	Min	0.0000	198.2388	1361.64	1	-0.500000
25	0.15091	SLV 4	Min	0.0000	192.1492	1304.30	1	-0.500000
25	0.30181	SLV 4	Min	0.0000	180.0238	1195.22	1	-0.500000
25	0.00000	SLV 5	Max	0.0000	43.5025	46.67	1	-0.500000
25	0.15091	SLV 5	Max	0.0000	31.8525	-53.12	1	-0.500000
25	0.30181	SLV 5	Max	0.0000	18.8604	-164.42	1	-0.500000
25	0.00000	SLV 5	Min	0.0000	43.5025	46.67	1	-0.500000
25	0.15091	SLV 5	Min	0.0000	31.8525	-53.12	1	-0.500000
25	0.30181	SLV 5	Min	0.0000	18.8604	-164.42	1	-0.500000
25	0.00000	SLV 6	Max	0.0000	69.0680	356.52	1	-0.500000
25	0.15091	SLV 6	Max	0.0000	66.0646	328.72	1	-0.500000
25	0.30181	SLV 6	Max	0.0000	60.3207	277.42	1	-0.500000
25	0.00000	SLV 6	Min	0.0000	69.0680	356.52	1	-0.500000
25	0.15091	SLV 6	Min	0.0000	66.0646	328.72	1	-0.500000
25	0.30181	SLV 6	Min	0.0000	60.3207	277.42	1	-0.500000
25	0.00000	SLV 7	Max	0.0000	-24.0095	-336.14	3	0.500000
25	0.15091	SLV 7	Max	0.0000	-34.7177	-241.39	3	0.500000
25	0.30181	SLV 7	Max	0.0000	-46.8172	-134.70	3	0.500000
25	0.00000	SLV 7	Min	0.0000	-24.0095	-336.14	3	0.500000
25	0.15091	SLV 7	Min	0.0000	-34.7177	-241.39	3	0.500000
25	0.30181	SLV 7	Min	0.0000	-46.8172	-134.70	3	0.500000
25	0.00000	SLV 8	Max	0.0000	6.3339	-391.91	1	-0.500000
25	0.15091	SLV 8	Max	0.0000	6.0332	-393.65	1	-0.500000
25	0.30181	SLV 8	Max	0.0000	2.9426	-419.29	1	-0.500000
25	0.00000	SLV 8	Min	0.0000	6.3339	-391.91	1	-0.500000
25	0.15091	SLV 8	Min	0.0000	6.0332	-393.65	1	-0.500000
25	0.30181	SLV 8	Min	0.0000	2.9426	-419.29	1	-0.500000
25	0.00000	SLV 9	Max	0.0000	181.4047	972.98	1	-0.500000

Table: Element Forces - Frames, Part 2 of 4

Frame	Station m	OutputCase	StepType	M2 KN-m	M3 KN-m	S11Max KN/m2	PtS11Max	x2S11Max m
25	0.15091	SLV 9	Max	0.0000	155.2211	749.63	1	-0.500000
25	0.30181	SLV 9	Max	0.0000	127.6782	514.63	1	-0.500000
25	0.00000	SLV 9	Min	0.0000	181.4047	972.98	1	-0.500000
25	0.15091	SLV 9	Min	0.0000	155.2211	749.63	1	-0.500000
25	0.30181	SLV 9	Min	0.0000	127.6782	514.63	1	-0.500000
25	0.00000	SLV 10	Max	0.0000	215.6533	1571.02	1	-0.500000
25	0.15091	SLV 10	Max	0.0000	208.6237	1504.75	1	-0.500000
25	0.30181	SLV 10	Max	0.0000	195.5732	1386.87	1	-0.500000
25	0.00000	SLV 10	Min	0.0000	215.6533	1571.02	1	-0.500000
25	0.15091	SLV 10	Min	0.0000	208.6237	1504.75	1	-0.500000
25	0.30181	SLV 10	Min	0.0000	195.5732	1386.87	1	-0.500000
25	0.00000	SLV 11	Max	0.0000	162.9729	754.22	1	-0.500000
25	0.15091	SLV 11	Max	0.0000	136.5196	529.43	1	-0.500000
25	0.30181	SLV 11	Max	0.0000	108.6922	292.87	1	-0.500000
25	0.00000	SLV 11	Min	0.0000	162.9729	754.22	1	-0.500000
25	0.15091	SLV 11	Min	0.0000	136.5196	529.43	1	-0.500000
25	0.30181	SLV 11	Min	0.0000	108.6922	292.87	1	-0.500000
25	0.00000	SLV 12	Max	0.0000	198.2388	1361.64	1	-0.500000
25	0.15091	SLV 12	Max	0.0000	192.1492	1304.30	1	-0.500000
25	0.30181	SLV 12	Max	0.0000	180.0238	1195.22	1	-0.500000
25	0.00000	SLV 12	Min	0.0000	198.2388	1361.64	1	-0.500000
25	0.15091	SLV 12	Min	0.0000	192.1492	1304.30	1	-0.500000
25	0.30181	SLV 12	Min	0.0000	180.0238	1195.22	1	-0.500000
25	0.00000	SLV 13	Max	0.0000	43.5025	46.67	1	-0.500000
25	0.15091	SLV 13	Max	0.0000	31.8525	-53.12	1	-0.500000
25	0.30181	SLV 13	Max	0.0000	18.8604	-164.42	1	-0.500000
25	0.00000	SLV 13	Min	0.0000	43.5025	46.67	1	-0.500000
25	0.15091	SLV 13	Min	0.0000	31.8525	-53.12	1	-0.500000
25	0.30181	SLV 13	Min	0.0000	18.8604	-164.42	1	-0.500000
25	0.00000	SLV 14	Max	0.0000	69.0680	356.52	1	-0.500000
25	0.15091	SLV 14	Max	0.0000	66.0646	328.72	1	-0.500000
25	0.30181	SLV 14	Max	0.0000	60.3207	277.42	1	-0.500000
25	0.00000	SLV 14	Min	0.0000	69.0680	356.52	1	-0.500000
25	0.15091	SLV 14	Min	0.0000	66.0646	328.72	1	-0.500000
25	0.30181	SLV 14	Min	0.0000	60.3207	277.42	1	-0.500000
25	0.00000	SLV 15	Max	0.0000	-24.0095	-336.14	3	0.500000
25	0.15091	SLV 15	Max	0.0000	-34.7177	-241.39	3	0.500000
25	0.30181	SLV 15	Max	0.0000	-46.8172	-134.70	3	0.500000
25	0.00000	SLV 15	Min	0.0000	-24.0095	-336.14	3	0.500000
25	0.15091	SLV 15	Min	0.0000	-34.7177	-241.39	3	0.500000
25	0.30181	SLV 15	Min	0.0000	-46.8172	-134.70	3	0.500000
25	0.00000	SLV 16	Max	0.0000	6.3339	-391.91	1	-0.500000
25	0.15091	SLV 16	Max	0.0000	6.0332	-393.65	1	-0.500000
25	0.30181	SLV 16	Max	0.0000	2.9426	-419.29	1	-0.500000
25	0.00000	SLV 16	Min	0.0000	6.3339	-391.91	1	-0.500000
25	0.15091	SLV 16	Min	0.0000	6.0332	-393.65	1	-0.500000
25	0.30181	SLV 16	Min	0.0000	2.9426	-419.29	1	-0.500000
26	0.00000	SLE-C	Max	0.0000	-39.2133	-104.75	3	0.500000
26	0.16308	SLE-C	Max	0.0000	-42.7429	-72.02	3	0.500000
26	0.32617	SLE-C	Max	0.0000	-47.8024	-26.19	3	0.500000
26	0.00000	SLE-C	Min	0.0000	-39.2133	-104.75	3	0.500000
26	0.16308	SLE-C	Min	0.0000	-42.7429	-72.02	3	0.500000
26	0.32617	SLE-C	Min	0.0000	-47.8024	-26.19	3	0.500000
26	0.00000	SLE-F1	Max	0.0000	-49.2420	10.21	3	0.500000
26	0.16308	SLE-F1	Max	0.0000	-49.5745	15.52	3	0.500000
26	0.32617	SLE-F1	Max	0.0000	-51.4437	34.01	3	0.500000
26	0.00000	SLE-F1	Min	0.0000	-49.2420	10.21	3	0.500000
26	0.16308	SLE-F1	Min	0.0000	-49.5745	15.52	3	0.500000
26	0.32617	SLE-F1	Min	0.0000	-51.4437	34.01	3	0.500000

Table: Element Forces - Frames, Part 2 of 4

Frame	Station m	OutputCase	StepType	M2 KN-m	M3 KN-m	S11Max KN/m2	PtS11Max	x2S11Max m
26	0.00000	SLE-F2	Max	0.0000	-30.2068	-149.74	3	0.500000
26	0.16308	SLE-F2	Max	0.0000	-35.2866	-102.64	3	0.500000
26	0.32617	SLE-F2	Max	0.0000	-40.6986	-52.69	3	0.500000
26	0.00000	SLE-F2	Min	0.0000	-30.2068	-149.74	3	0.500000
26	0.16308	SLE-F2	Min	0.0000	-35.2866	-102.64	3	0.500000
26	0.32617	SLE-F2	Min	0.0000	-40.6986	-52.69	3	0.500000
26	0.00000	SLE-F3	Max	0.0000	-26.6144	-129.99	3	0.500000
26	0.16308	SLE-F3	Max	0.0000	-26.1928	-131.35	3	0.500000
26	0.32617	SLE-F3	Max	0.0000	-27.5367	-117.58	3	0.500000
26	0.00000	SLE-F3	Min	0.0000	-26.6144	-129.99	3	0.500000
26	0.16308	SLE-F3	Min	0.0000	-26.1928	-131.35	3	0.500000
26	0.32617	SLE-F3	Min	0.0000	-27.5367	-117.58	3	0.500000
26	0.00000	SLE-QP	Max	0.0000	-39.9632	-59.04	3	0.500000
26	0.16308	SLE-QP	Max	0.0000	-44.4472	-17.04	3	0.500000
26	0.32617	SLE-QP	Max	0.0000	-49.2634	27.80	3	0.500000
26	0.00000	SLE-QP	Min	0.0000	-39.9632	-59.04	3	0.500000
26	0.16308	SLE-QP	Min	0.0000	-44.4472	-17.04	3	0.500000
26	0.32617	SLE-QP	Min	0.0000	-49.2634	27.80	3	0.500000
26	0.00000	SLU-1	Max	0.0000	-48.8564	-96.13	3	0.500000
26	0.16308	SLU-1	Max	0.0000	-49.7160	-85.94	3	0.500000
26	0.32617	SLU-1	Max	0.0000	-52.9927	-55.03	3	0.500000
26	0.00000	SLU-1	Min	0.0000	-48.8564	-96.13	3	0.500000
26	0.16308	SLU-1	Min	0.0000	-49.7160	-85.94	3	0.500000
26	0.32617	SLU-1	Min	0.0000	-52.9927	-55.03	3	0.500000
26	0.00000	SLU-2	Max	0.0000	-88.6228	241.70	3	0.500000
26	0.16308	SLU-2	Max	0.0000	-89.1632	249.94	3	0.500000
26	0.32617	SLU-2	Max	0.0000	-91.2540	271.47	3	0.500000
26	0.00000	SLU-2	Min	0.0000	-88.6228	241.70	3	0.500000
26	0.16308	SLU-2	Min	0.0000	-89.1632	249.94	3	0.500000
26	0.32617	SLU-2	Min	0.0000	-91.2540	271.47	3	0.500000
26	0.00000	SLU-3	Max	0.0000	5.1861	-317.56	1	-0.500000
26	0.16308	SLU-3	Max	0.0000	4.4250	-322.42	1	-0.500000
26	0.32617	SLU-3	Max	0.0000	1.2604	-347.87	1	-0.500000
26	0.00000	SLU-3	Min	0.0000	5.1861	-317.56	1	-0.500000
26	0.16308	SLU-3	Min	0.0000	4.4250	-322.42	1	-0.500000
26	0.32617	SLU-3	Min	0.0000	1.2604	-347.87	1	-0.500000
26	0.00000	SLU-4	Max	0.0000	-66.1636	24.27	3	0.500000
26	0.16308	SLU-4	Max	0.0000	-71.7078	75.40	3	0.500000
26	0.32617	SLU-4	Max	0.0000	-78.8022	139.82	3	0.500000
26	0.00000	SLU-4	Min	0.0000	-66.1636	24.27	3	0.500000
26	0.16308	SLU-4	Min	0.0000	-71.7078	75.40	3	0.500000
26	0.32617	SLU-4	Min	0.0000	-78.8022	139.82	3	0.500000
26	0.00000	SLU-5	Max	0.0000	-10.1849	-302.19	3	0.500000
26	0.16308	SLU-5	Max	0.0000	-15.0664	-257.89	3	0.500000
26	0.32617	SLU-5	Max	0.0000	-21.4846	-200.41	3	0.500000
26	0.00000	SLU-5	Min	0.0000	-10.1849	-302.19	3	0.500000
26	0.16308	SLU-5	Min	0.0000	-15.0664	-257.89	3	0.500000
26	0.32617	SLU-5	Min	0.0000	-21.4846	-200.41	3	0.500000
26	0.00000	SLU-6	Max	0.0000	-48.9577	-76.86	3	0.500000
26	0.16308	SLU-6	Max	0.0000	-47.7231	-84.66	3	0.500000
26	0.32617	SLU-6	Max	0.0000	-48.9465	-71.39	3	0.500000
26	0.00000	SLU-6	Min	0.0000	-48.9577	-76.86	3	0.500000
26	0.16308	SLU-6	Min	0.0000	-47.7231	-84.66	3	0.500000
26	0.32617	SLU-6	Min	0.0000	-48.9465	-71.39	3	0.500000
26	0.00000	SLU-7	Max	0.0000	6.0173	-295.19	1	-0.500000
26	0.16308	SLU-7	Max	0.0000	6.7026	-287.64	1	-0.500000
26	0.32617	SLU-7	Max	0.0000	4.9844	-300.70	1	-0.500000
26	0.00000	SLU-7	Min	0.0000	6.0173	-295.19	1	-0.500000
26	0.16308	SLU-7	Min	0.0000	6.7026	-287.64	1	-0.500000

Table: Element Forces - Frames, Part 2 of 4

Frame	Station m	OutputCase	StepType	M2 KN-m	M3 KN-m	S11Max KN/m2	PtS11Max	x2S11Max m
26	0.32617	SLU-7	Min	0.0000	4.9844	-300.70	1	-0.500000
26	0.00000	SLV 1	Max	0.0000	213.1237	1251.28	1	-0.500000
26	0.16308	SLV 1	Max	0.0000	198.0615	1124.59	1	-0.500000
26	0.32617	SLV 1	Max	0.0000	181.4047	984.22	1	-0.500000
26	0.00000	SLV 1	Min	0.0000	213.1237	1251.28	1	-0.500000
26	0.16308	SLV 1	Min	0.0000	198.0615	1124.59	1	-0.500000
26	0.32617	SLV 1	Min	0.0000	181.4047	984.22	1	-0.500000
26	0.00000	SLV 2	Max	0.0000	195.9555	1043.58	1	-0.500000
26	0.16308	SLV 2	Max	0.0000	180.2615	911.47	1	-0.500000
26	0.32617	SLV 2	Max	0.0000	162.9729	765.70	1	-0.500000
26	0.00000	SLV 2	Min	0.0000	195.9555	1043.58	1	-0.500000
26	0.16308	SLV 2	Min	0.0000	180.2615	911.47	1	-0.500000
26	0.32617	SLV 2	Min	0.0000	162.9729	765.70	1	-0.500000
26	0.00000	SLV 3	Max	0.0000	195.9555	1043.58	1	-0.500000
26	0.16308	SLV 3	Max	0.0000	180.2615	911.47	1	-0.500000
26	0.32617	SLV 3	Max	0.0000	162.9729	765.70	1	-0.500000
26	0.00000	SLV 3	Min	0.0000	195.9555	1043.58	1	-0.500000
26	0.16308	SLV 3	Min	0.0000	180.2615	911.47	1	-0.500000
26	0.32617	SLV 3	Min	0.0000	162.9729	765.70	1	-0.500000
26	0.00000	SLV 4	Max	0.0000	194.9290	1340.67	1	-0.500000
26	0.16308	SLV 4	Max	0.0000	200.1439	1382.74	1	-0.500000
26	0.32617	SLV 4	Max	0.0000	198.2388	1363.79	1	-0.500000
26	0.00000	SLV 4	Min	0.0000	194.9290	1340.67	1	-0.500000
26	0.16308	SLV 4	Min	0.0000	200.1439	1382.74	1	-0.500000
26	0.32617	SLV 4	Min	0.0000	198.2388	1363.79	1	-0.500000
26	0.00000	SLV 5	Max	0.0000	61.1724	198.85	1	-0.500000
26	0.16308	SLV 5	Max	0.0000	53.1348	132.37	1	-0.500000
26	0.32617	SLV 5	Max	0.0000	43.5025	52.21	1	-0.500000
26	0.00000	SLV 5	Min	0.0000	61.1724	198.85	1	-0.500000
26	0.16308	SLV 5	Min	0.0000	53.1348	132.37	1	-0.500000
26	0.32617	SLV 5	Min	0.0000	43.5025	52.21	1	-0.500000
26	0.00000	SLV 6	Max	0.0000	69.0886	356.13	1	-0.500000
26	0.16308	SLV 6	Max	0.0000	70.7044	370.88	1	-0.500000
26	0.32617	SLV 6	Max	0.0000	69.0680	357.75	1	-0.500000
26	0.00000	SLV 6	Min	0.0000	69.0886	356.13	1	-0.500000
26	0.16308	SLV 6	Min	0.0000	70.7044	370.88	1	-0.500000
26	0.32617	SLV 6	Min	0.0000	69.0680	357.75	1	-0.500000
26	0.00000	SLV 7	Max	0.0000	-5.0409	-498.08	3	0.500000
26	0.16308	SLV 7	Max	0.0000	-13.7279	-421.21	3	0.500000
26	0.32617	SLV 7	Max	0.0000	-24.0095	-330.67	3	0.500000
26	0.00000	SLV 7	Min	0.0000	-5.0409	-498.08	3	0.500000
26	0.16308	SLV 7	Min	0.0000	-13.7279	-421.21	3	0.500000
26	0.32617	SLV 7	Min	0.0000	-24.0095	-330.67	3	0.500000
26	0.00000	SLV 8	Max	0.0000	3.1534	-420.86	1	-0.500000
26	0.16308	SLV 8	Max	0.0000	6.3697	-392.39	1	-0.500000
26	0.32617	SLV 8	Max	0.0000	6.3339	-391.80	1	-0.500000
26	0.00000	SLV 8	Min	0.0000	3.1534	-420.86	1	-0.500000
26	0.16308	SLV 8	Min	0.0000	6.3697	-392.39	1	-0.500000
26	0.32617	SLV 8	Min	0.0000	6.3339	-391.80	1	-0.500000
26	0.00000	SLV 9	Max	0.0000	213.1237	1251.28	1	-0.500000
26	0.16308	SLV 9	Max	0.0000	198.0615	1124.59	1	-0.500000
26	0.32617	SLV 9	Max	0.0000	181.4047	984.22	1	-0.500000
26	0.00000	SLV 9	Min	0.0000	213.1237	1251.28	1	-0.500000
26	0.16308	SLV 9	Min	0.0000	198.0615	1124.59	1	-0.500000
26	0.32617	SLV 9	Min	0.0000	181.4047	984.22	1	-0.500000
26	0.00000	SLV 10	Max	0.0000	213.6220	1561.42	1	-0.500000
26	0.16308	SLV 10	Max	0.0000	218.1976	1598.01	1	-0.500000
26	0.32617	SLV 10	Max	0.0000	215.6533	1573.58	1	-0.500000
26	0.00000	SLV 10	Min	0.0000	213.6220	1561.42	1	-0.500000

Table: Element Forces - Frames, Part 2 of 4

Frame	Station m	OutputCase	StepType	M2 KN-m	M3 KN-m	S11Max KN/m2	PtS11Max	x2S11Max m
26	0.16308	SLV 10	Min	0.0000	218.1976	1598.01	1	-0.500000
26	0.32617	SLV 10	Min	0.0000	215.6533	1573.58	1	-0.500000
26	0.00000	SLV 11	Max	0.0000	195.9555	1043.58	1	-0.500000
26	0.16308	SLV 11	Max	0.0000	180.2615	911.47	1	-0.500000
26	0.32617	SLV 11	Max	0.0000	162.9729	765.70	1	-0.500000
26	0.00000	SLV 11	Min	0.0000	195.9555	1043.58	1	-0.500000
26	0.16308	SLV 11	Min	0.0000	180.2615	911.47	1	-0.500000
26	0.32617	SLV 11	Min	0.0000	162.9729	765.70	1	-0.500000
26	0.00000	SLV 12	Max	0.0000	194.9290	1340.67	1	-0.500000
26	0.16308	SLV 12	Max	0.0000	200.1439	1382.74	1	-0.500000
26	0.32617	SLV 12	Max	0.0000	198.2388	1363.79	1	-0.500000
26	0.00000	SLV 12	Min	0.0000	194.9290	1340.67	1	-0.500000
26	0.16308	SLV 12	Min	0.0000	200.1439	1382.74	1	-0.500000
26	0.32617	SLV 12	Min	0.0000	198.2388	1363.79	1	-0.500000
26	0.00000	SLV 13	Max	0.0000	61.1724	198.85	1	-0.500000
26	0.16308	SLV 13	Max	0.0000	53.1348	132.37	1	-0.500000
26	0.32617	SLV 13	Max	0.0000	43.5025	52.21	1	-0.500000
26	0.00000	SLV 13	Min	0.0000	61.1724	198.85	1	-0.500000
26	0.16308	SLV 13	Min	0.0000	53.1348	132.37	1	-0.500000
26	0.32617	SLV 13	Min	0.0000	43.5025	52.21	1	-0.500000
26	0.00000	SLV 14	Max	0.0000	69.0886	356.13	1	-0.500000
26	0.16308	SLV 14	Max	0.0000	70.7044	370.88	1	-0.500000
26	0.32617	SLV 14	Max	0.0000	69.0680	357.75	1	-0.500000
26	0.00000	SLV 14	Min	0.0000	69.0886	356.13	1	-0.500000
26	0.16308	SLV 14	Min	0.0000	70.7044	370.88	1	-0.500000
26	0.32617	SLV 14	Min	0.0000	69.0680	357.75	1	-0.500000
26	0.00000	SLV 15	Max	0.0000	-5.0409	-498.08	3	0.500000
26	0.16308	SLV 15	Max	0.0000	-13.7279	-421.21	3	0.500000
26	0.32617	SLV 15	Max	0.0000	-24.0095	-330.67	3	0.500000
26	0.00000	SLV 15	Min	0.0000	-5.0409	-498.08	3	0.500000
26	0.16308	SLV 15	Min	0.0000	-13.7279	-421.21	3	0.500000
26	0.32617	SLV 15	Min	0.0000	-24.0095	-330.67	3	0.500000
26	0.00000	SLV 16	Max	0.0000	3.1534	-420.86	1	-0.500000
26	0.16308	SLV 16	Max	0.0000	6.3697	-392.39	1	-0.500000
26	0.32617	SLV 16	Max	0.0000	6.3339	-391.80	1	-0.500000
26	0.00000	SLV 16	Min	0.0000	3.1534	-420.86	1	-0.500000
26	0.16308	SLV 16	Min	0.0000	6.3697	-392.39	1	-0.500000
26	0.32617	SLV 16	Min	0.0000	6.3339	-391.80	1	-0.500000
27	0.00000	SLE-C	Max	0.0000	-28.7543	-197.76	3	0.500000
27	0.17158	SLE-C	Max	0.0000	-32.8854	-158.30	3	0.500000
27	0.34316	SLE-C	Max	0.0000	-39.2133	-100.02	3	0.500000
27	0.00000	SLE-C	Min	0.0000	-28.7543	-197.76	3	0.500000
27	0.17158	SLE-C	Min	0.0000	-32.8854	-158.30	3	0.500000
27	0.34316	SLE-C	Min	0.0000	-39.2133	-100.02	3	0.500000
27	0.00000	SLE-F1	Max	0.0000	-44.5364	-36.39	3	0.500000
27	0.17158	SLE-F1	Max	0.0000	-45.7340	-22.09	3	0.500000
27	0.34316	SLE-F1	Max	0.0000	-49.2420	12.02	3	0.500000
27	0.00000	SLE-F1	Min	0.0000	-44.5364	-36.39	3	0.500000
27	0.17158	SLE-F1	Min	0.0000	-45.7340	-22.09	3	0.500000
27	0.34316	SLE-F1	Min	0.0000	-49.2420	12.02	3	0.500000
27	0.00000	SLE-F2	Max	0.0000	-20.0112	-240.36	3	0.500000
27	0.17158	SLE-F2	Max	0.0000	-24.9485	-193.99	3	0.500000
27	0.34316	SLE-F2	Max	0.0000	-30.2068	-144.88	3	0.500000
27	0.00000	SLE-F2	Min	0.0000	-20.0112	-240.36	3	0.500000
27	0.17158	SLE-F2	Min	0.0000	-24.9485	-193.99	3	0.500000
27	0.34316	SLE-F2	Min	0.0000	-30.2068	-144.88	3	0.500000
27	0.00000	SLE-F3	Max	0.0000	-25.5753	-146.24	3	0.500000
27	0.17158	SLE-F3	Max	0.0000	-24.8116	-148.75	3	0.500000
27	0.34316	SLE-F3	Max	0.0000	-26.6144	-129.25	3	0.500000

Table: Element Forces - Frames, Part 2 of 4

Frame	Station m	OutputCase	StepType	M2 KN-m	M3 KN-m	S11Max KN/m2	PtS11Max	x2S11Max m
27	0.00000	SLE-F3	Min	0.0000	-25.5753	-146.24	3	0.500000
27	0.17158	SLE-F3	Min	0.0000	-24.8116	-148.75	3	0.500000
27	0.34316	SLE-F3	Min	0.0000	-26.6144	-129.25	3	0.500000
27	0.00000	SLE-QP	Max	0.0000	-29.8919	-148.89	3	0.500000
27	0.17158	SLE-QP	Max	0.0000	-34.7671	-103.06	3	0.500000
27	0.34316	SLE-QP	Max	0.0000	-39.9632	-54.48	3	0.500000
27	0.00000	SLE-QP	Min	0.0000	-29.8919	-148.89	3	0.500000
27	0.17158	SLE-QP	Min	0.0000	-34.7671	-103.06	3	0.500000
27	0.34316	SLE-QP	Min	0.0000	-39.9632	-54.48	3	0.500000
27	0.00000	SLU-1	Max	0.0000	-43.7240	-148.18	3	0.500000
27	0.17158	SLU-1	Max	0.0000	-44.5559	-135.80	3	0.500000
27	0.34316	SLU-1	Max	0.0000	-48.8564	-93.68	3	0.500000
27	0.00000	SLU-1	Min	0.0000	-43.7240	-148.18	3	0.500000
27	0.17158	SLU-1	Min	0.0000	-44.5559	-135.80	3	0.500000
27	0.34316	SLU-1	Min	0.0000	-48.8564	-93.68	3	0.500000
27	0.00000	SLU-2	Max	0.0000	-80.8599	167.22	3	0.500000
27	0.17158	SLU-2	Max	0.0000	-83.5861	195.84	3	0.500000
27	0.34316	SLU-2	Max	0.0000	-88.6228	244.27	3	0.500000
27	0.00000	SLU-2	Min	0.0000	-80.8599	167.22	3	0.500000
27	0.17158	SLU-2	Min	0.0000	-83.5861	195.84	3	0.500000
27	0.34316	SLU-2	Min	0.0000	-88.6228	244.27	3	0.500000
27	0.00000	SLU-3	Max	0.0000	6.3264	-314.33	1	-0.500000
27	0.17158	SLU-3	Max	0.0000	7.4906	-300.31	1	-0.500000
27	0.34316	SLU-3	Max	0.0000	5.1861	-316.02	1	-0.500000
27	0.00000	SLU-3	Min	0.0000	6.3264	-314.33	1	-0.500000
27	0.17158	SLU-3	Min	0.0000	7.4906	-300.31	1	-0.500000
27	0.34316	SLU-3	Min	0.0000	5.1861	-316.02	1	-0.500000
27	0.00000	SLU-4	Max	0.0000	-49.9581	-118.17	3	0.500000
27	0.17158	SLU-4	Max	0.0000	-56.9056	-53.37	3	0.500000
27	0.34316	SLU-4	Max	0.0000	-66.1636	31.24	3	0.500000
27	0.00000	SLU-4	Min	0.0000	-49.9581	-118.17	3	0.500000
27	0.17158	SLU-4	Min	0.0000	-56.9056	-53.37	3	0.500000
27	0.34316	SLU-4	Min	0.0000	-66.1636	31.24	3	0.500000
27	0.00000	SLU-5	Max	0.0000	0.2656	-389.93	1	-0.500000
27	0.17158	SLU-5	Max	0.0000	-3.8044	-355.55	3	0.500000
27	0.34316	SLU-5	Max	0.0000	-10.1849	-296.82	3	0.500000
27	0.00000	SLU-5	Min	0.0000	0.2656	-389.93	1	-0.500000
27	0.17158	SLU-5	Min	0.0000	-3.8044	-355.55	3	0.500000
27	0.34316	SLU-5	Min	0.0000	-10.1849	-296.82	3	0.500000
27	0.00000	SLU-6	Max	0.0000	-48.8360	-87.98	3	0.500000
27	0.17158	SLU-6	Max	0.0000	-47.1308	-97.34	3	0.500000
27	0.34316	SLU-6	Max	0.0000	-48.9577	-76.42	3	0.500000
27	0.00000	SLU-6	Min	0.0000	-48.8360	-87.98	3	0.500000
27	0.17158	SLU-6	Min	0.0000	-47.1308	-97.34	3	0.500000
27	0.34316	SLU-6	Min	0.0000	-48.9577	-76.42	3	0.500000
27	0.00000	SLU-7	Max	0.0000	3.7511	-322.55	1	-0.500000
27	0.17158	SLU-7	Max	0.0000	6.6185	-293.93	1	-0.500000
27	0.34316	SLU-7	Max	0.0000	6.0173	-295.04	1	-0.500000
27	0.00000	SLU-7	Min	0.0000	3.7511	-322.55	1	-0.500000
27	0.17158	SLU-7	Min	0.0000	6.6185	-293.93	1	-0.500000
27	0.34316	SLU-7	Min	0.0000	6.0173	-295.04	1	-0.500000
27	0.00000	SLV 1	Max	0.0000	220.6978	1317.79	1	-0.500000
27	0.17158	SLV 1	Max	0.0000	218.0984	1299.55	1	-0.500000
27	0.34316	SLV 1	Max	0.0000	213.1237	1260.96	1	-0.500000
27	0.00000	SLV 1	Min	0.0000	220.6978	1317.79	1	-0.500000
27	0.17158	SLV 1	Min	0.0000	218.0984	1299.55	1	-0.500000
27	0.34316	SLV 1	Min	0.0000	213.1237	1260.96	1	-0.500000
27	0.00000	SLV 2	Max	0.0000	206.0871	1132.88	1	-0.500000
27	0.17158	SLV 2	Max	0.0000	202.2089	1103.69	1	-0.500000

Table: Element Forces - Frames, Part 2 of 4

Frame	Station m	OutputCase	StepType	M2 KN-m	M3 KN-m	S11Max KN/m2	PtS11Max	x2S11Max m
27	0.34316	SLV 2	Max	0.0000	195.9555	1054.13	1	-0.500000
27	0.00000	SLV 2	Min	0.0000	206.0871	1132.88	1	-0.500000
27	0.17158	SLV 2	Min	0.0000	202.2089	1103.69	1	-0.500000
27	0.34316	SLV 2	Min	0.0000	195.9555	1054.13	1	-0.500000
27	0.00000	SLV 3	Max	0.0000	206.0871	1132.88	1	-0.500000
27	0.17158	SLV 3	Max	0.0000	202.2089	1103.69	1	-0.500000
27	0.34316	SLV 3	Max	0.0000	195.9555	1054.13	1	-0.500000
27	0.00000	SLV 3	Min	0.0000	206.0871	1132.88	1	-0.500000
27	0.17158	SLV 3	Min	0.0000	202.2089	1103.69	1	-0.500000
27	0.34316	SLV 3	Min	0.0000	195.9555	1054.13	1	-0.500000
27	0.00000	SLV 4	Max	0.0000	167.6560	1092.63	1	-0.500000
27	0.17158	SLV 4	Max	0.0000	185.5713	1250.24	1	-0.500000
27	0.34316	SLV 4	Max	0.0000	194.9290	1334.49	1	-0.500000
27	0.00000	SLV 4	Min	0.0000	167.6560	1092.63	1	-0.500000
27	0.17158	SLV 4	Min	0.0000	185.5713	1250.24	1	-0.500000
27	0.34316	SLV 4	Min	0.0000	194.9290	1334.49	1	-0.500000
27	0.00000	SLV 5	Max	0.0000	70.8222	280.14	1	-0.500000
27	0.17158	SLV 5	Max	0.0000	67.1849	253.01	1	-0.500000
27	0.34316	SLV 5	Max	0.0000	61.1724	205.51	1	-0.500000
27	0.00000	SLV 5	Min	0.0000	70.8222	280.14	1	-0.500000
27	0.17158	SLV 5	Min	0.0000	67.1849	253.01	1	-0.500000
27	0.34316	SLV 5	Min	0.0000	61.1724	205.51	1	-0.500000
27	0.00000	SLV 6	Max	0.0000	59.7120	266.00	1	-0.500000
27	0.17158	SLV 6	Max	0.0000	66.5153	328.36	1	-0.500000
27	0.34316	SLV 6	Max	0.0000	69.0886	354.46	1	-0.500000
27	0.00000	SLV 6	Min	0.0000	59.7120	266.00	1	-0.500000
27	0.17158	SLV 6	Min	0.0000	66.5153	328.36	1	-0.500000
27	0.34316	SLV 6	Min	0.0000	69.0886	354.46	1	-0.500000
27	0.00000	SLV 7	Max	0.0000	11.3818	-443.30	1	-0.500000
27	0.17158	SLV 7	Max	0.0000	4.3580	-499.46	1	-0.500000
27	0.34316	SLV 7	Max	0.0000	-5.0409	-489.56	3	0.500000
27	0.00000	SLV 7	Min	0.0000	11.3818	-443.30	1	-0.500000
27	0.17158	SLV 7	Min	0.0000	4.3580	-499.46	1	-0.500000
27	0.34316	SLV 7	Min	0.0000	-5.0409	-489.56	3	0.500000
27	0.00000	SLV 8	Max	0.0000	-4.3073	-421.04	3	0.500000
27	0.17158	SLV 8	Max	0.0000	1.5380	-440.73	1	-0.500000
27	0.34316	SLV 8	Max	0.0000	3.1534	-422.84	1	-0.500000
27	0.00000	SLV 8	Min	0.0000	-4.3073	-421.04	3	0.500000
27	0.17158	SLV 8	Min	0.0000	1.5380	-440.73	1	-0.500000
27	0.34316	SLV 8	Min	0.0000	3.1534	-422.84	1	-0.500000
27	0.00000	SLV 9	Max	0.0000	220.6978	1317.79	1	-0.500000
27	0.17158	SLV 9	Max	0.0000	218.0984	1299.55	1	-0.500000
27	0.34316	SLV 9	Max	0.0000	213.1237	1260.96	1	-0.500000
27	0.00000	SLV 9	Min	0.0000	220.6978	1317.79	1	-0.500000
27	0.17158	SLV 9	Min	0.0000	218.0984	1299.55	1	-0.500000
27	0.34316	SLV 9	Min	0.0000	213.1237	1260.96	1	-0.500000
27	0.00000	SLV 10	Max	0.0000	186.1826	1312.21	1	-0.500000
27	0.17158	SLV 10	Max	0.0000	204.1811	1470.52	1	-0.500000
27	0.34316	SLV 10	Max	0.0000	213.6220	1555.49	1	-0.500000
27	0.00000	SLV 10	Min	0.0000	186.1826	1312.21	1	-0.500000
27	0.17158	SLV 10	Min	0.0000	204.1811	1470.52	1	-0.500000
27	0.34316	SLV 10	Min	0.0000	213.6220	1555.49	1	-0.500000
27	0.00000	SLV 11	Max	0.0000	206.0871	1132.88	1	-0.500000
27	0.17158	SLV 11	Max	0.0000	202.2089	1103.69	1	-0.500000
27	0.34316	SLV 11	Max	0.0000	195.9555	1054.13	1	-0.500000
27	0.00000	SLV 11	Min	0.0000	206.0871	1132.88	1	-0.500000
27	0.17158	SLV 11	Min	0.0000	202.2089	1103.69	1	-0.500000
27	0.34316	SLV 11	Min	0.0000	195.9555	1054.13	1	-0.500000
27	0.00000	SLV 12	Max	0.0000	167.6560	1092.63	1	-0.500000

Table: Element Forces - Frames, Part 2 of 4

Frame	Station m	OutputCase	StepType	M2 KN-m	M3 KN-m	S11Max KN/m2	PtS11Max	x2S11Max m
27	0.17158	SLV 12	Max	0.0000	185.5713	1250.24	1	-0.500000
27	0.34316	SLV 12	Max	0.0000	194.9290	1334.49	1	-0.500000
27	0.00000	SLV 12	Min	0.0000	167.6560	1092.63	1	-0.500000
27	0.17158	SLV 12	Min	0.0000	185.5713	1250.24	1	-0.500000
27	0.34316	SLV 12	Min	0.0000	194.9290	1334.49	1	-0.500000
27	0.00000	SLV 13	Max	0.0000	70.8222	280.14	1	-0.500000
27	0.17158	SLV 13	Max	0.0000	67.1849	253.01	1	-0.500000
27	0.34316	SLV 13	Max	0.0000	61.1724	205.51	1	-0.500000
27	0.00000	SLV 13	Min	0.0000	70.8222	280.14	1	-0.500000
27	0.17158	SLV 13	Min	0.0000	67.1849	253.01	1	-0.500000
27	0.34316	SLV 13	Min	0.0000	61.1724	205.51	1	-0.500000
27	0.00000	SLV 14	Max	0.0000	59.7120	266.00	1	-0.500000
27	0.17158	SLV 14	Max	0.0000	66.5153	328.36	1	-0.500000
27	0.34316	SLV 14	Max	0.0000	69.0886	354.46	1	-0.500000
27	0.00000	SLV 14	Min	0.0000	59.7120	266.00	1	-0.500000
27	0.17158	SLV 14	Min	0.0000	66.5153	328.36	1	-0.500000
27	0.34316	SLV 14	Min	0.0000	69.0886	354.46	1	-0.500000
27	0.00000	SLV 15	Max	0.0000	11.3818	-443.30	1	-0.500000
27	0.17158	SLV 15	Max	0.0000	4.3580	-499.46	1	-0.500000
27	0.34316	SLV 15	Max	0.0000	-5.0409	-489.56	3	0.500000
27	0.00000	SLV 15	Min	0.0000	11.3818	-443.30	1	-0.500000
27	0.17158	SLV 15	Min	0.0000	4.3580	-499.46	1	-0.500000
27	0.34316	SLV 15	Min	0.0000	-5.0409	-489.56	3	0.500000
27	0.00000	SLV 16	Max	0.0000	-4.3073	-421.04	3	0.500000
27	0.17158	SLV 16	Max	0.0000	1.5380	-440.73	1	-0.500000
27	0.34316	SLV 16	Max	0.0000	3.1534	-422.84	1	-0.500000
27	0.00000	SLV 16	Min	0.0000	-4.3073	-421.04	3	0.500000
27	0.17158	SLV 16	Min	0.0000	1.5380	-440.73	1	-0.500000
27	0.34316	SLV 16	Min	0.0000	3.1534	-422.84	1	-0.500000
28	0.00000	SLE-C	Max	0.0000	15.6187	-317.49	1	-0.500000
28	0.18867	SLE-C	Max	0.0000	20.9283	-264.70	1	-0.500000
28	0.37734	SLE-C	Max	0.0000	28.7543	-190.35	1	-0.500000
28	0.00000	SLE-C	Min	0.0000	15.6187	-317.49	1	-0.500000
28	0.18867	SLE-C	Min	0.0000	20.9283	-264.70	1	-0.500000
28	0.37734	SLE-C	Min	0.0000	28.7543	-190.35	1	-0.500000
28	0.00000	SLE-F1	Max	0.0000	34.4159	-133.55	1	-0.500000
28	0.18867	SLE-F1	Max	0.0000	38.1508	-94.12	1	-0.500000
28	0.37734	SLE-F1	Max	0.0000	44.5364	-31.97	1	-0.500000
28	0.00000	SLE-F1	Min	0.0000	34.4159	-133.55	1	-0.500000
28	0.18867	SLE-F1	Min	0.0000	38.1508	-94.12	1	-0.500000
28	0.37734	SLE-F1	Min	0.0000	44.5364	-31.97	1	-0.500000
28	0.00000	SLE-F2	Max	0.0000	8.5922	-341.04	1	-0.500000
28	0.18867	SLE-F2	Max	0.0000	14.1541	-288.55	1	-0.500000
28	0.37734	SLE-F2	Max	0.0000	20.0112	-233.53	1	-0.500000
28	0.00000	SLE-F2	Min	0.0000	8.5922	-341.04	1	-0.500000
28	0.18867	SLE-F2	Min	0.0000	14.1541	-288.55	1	-0.500000
28	0.37734	SLE-F2	Min	0.0000	20.0112	-233.53	1	-0.500000
28	0.00000	SLE-F3	Max	0.0000	22.0115	-190.93	1	-0.500000
28	0.18867	SLE-F3	Max	0.0000	22.3164	-180.57	1	-0.500000
28	0.37734	SLE-F3	Max	0.0000	25.5753	-144.88	1	-0.500000
28	0.00000	SLE-F3	Min	0.0000	22.0115	-190.93	1	-0.500000
28	0.18867	SLE-F3	Min	0.0000	22.3164	-180.57	1	-0.500000
28	0.37734	SLE-F3	Min	0.0000	25.5753	-144.88	1	-0.500000
28	0.00000	SLE-QP	Max	0.0000	17.3492	-258.97	1	-0.500000
28	0.18867	SLE-QP	Max	0.0000	23.4729	-201.66	1	-0.500000
28	0.37734	SLE-QP	Max	0.0000	29.8919	-141.82	1	-0.500000
28	0.00000	SLE-QP	Min	0.0000	17.3492	-258.97	1	-0.500000
28	0.18867	SLE-QP	Min	0.0000	23.4729	-201.66	1	-0.500000
28	0.37734	SLE-QP	Min	0.0000	29.8919	-141.82	1	-0.500000

Table: Element Forces - Frames, Part 2 of 4

Frame	Station m	OutputCase	StepType	M2 KN-m	M3 KN-m	S11Max KN/m2	PtS11Max	x2S11Max m
28	0.00000	SLU-1	Max	0.0000	34.1423	-246.43	1	-0.500000
28	0.18867	SLU-1	Max	0.0000	36.9348	-212.24	1	-0.500000
28	0.37734	SLU-1	Max	0.0000	43.7240	-143.80	1	-0.500000
28	0.00000	SLU-1	Min	0.0000	34.1423	-246.43	1	-0.500000
28	0.18867	SLU-1	Min	0.0000	36.9348	-212.24	1	-0.500000
28	0.37734	SLU-1	Min	0.0000	43.7240	-143.80	1	-0.500000
28	0.00000	SLU-2	Max	0.0000	63.6922	9.98	1	-0.500000
28	0.18867	SLU-2	Max	0.0000	70.9633	81.04	1	-0.500000
28	0.37734	SLU-2	Max	0.0000	80.8599	174.60	1	-0.500000
28	0.00000	SLU-2	Min	0.0000	63.6922	9.98	1	-0.500000
28	0.18867	SLU-2	Min	0.0000	70.9633	81.04	1	-0.500000
28	0.37734	SLU-2	Min	0.0000	80.8599	174.60	1	-0.500000
28	0.00000	SLU-3	Max	0.0000	-6.0193	-334.46	3	0.500000
28	0.18867	SLU-3	Max	0.0000	-8.1839	-306.97	3	0.500000
28	0.37734	SLU-3	Max	0.0000	-6.3264	-313.96	3	0.500000
28	0.00000	SLU-3	Min	0.0000	-6.0193	-334.46	3	0.500000
28	0.18867	SLU-3	Min	0.0000	-8.1839	-306.97	3	0.500000
28	0.37734	SLU-3	Min	0.0000	-6.3264	-313.96	3	0.500000
28	0.00000	SLU-4	Max	0.0000	29.1566	-302.60	1	-0.500000
28	0.18867	SLU-4	Max	0.0000	38.2447	-215.96	1	-0.500000
28	0.37734	SLU-4	Max	0.0000	49.9581	-106.82	1	-0.500000
28	0.00000	SLU-4	Min	0.0000	29.1566	-302.60	1	-0.500000
28	0.18867	SLU-4	Min	0.0000	38.2447	-215.96	1	-0.500000
28	0.37734	SLU-4	Min	0.0000	49.9581	-106.82	1	-0.500000
28	0.00000	SLU-5	Max	0.0000	-9.6886	-317.64	3	0.500000
28	0.18867	SLU-5	Max	0.0000	-6.3025	-339.24	3	0.500000
28	0.37734	SLU-5	Max	0.0000	-0.2656	-383.57	3	0.500000
28	0.00000	SLU-5	Min	0.0000	-9.6886	-317.64	3	0.500000
28	0.18867	SLU-5	Min	0.0000	-6.3025	-339.24	3	0.500000
28	0.37734	SLU-5	Min	0.0000	-0.2656	-383.57	3	0.500000
28	0.00000	SLU-6	Max	0.0000	45.2302	-138.43	1	-0.500000
28	0.18867	SLU-6	Max	0.0000	44.9972	-130.09	1	-0.500000
28	0.37734	SLU-6	Max	0.0000	48.8360	-86.85	1	-0.500000
28	0.00000	SLU-6	Min	0.0000	45.2302	-138.43	1	-0.500000
28	0.18867	SLU-6	Min	0.0000	44.9972	-130.09	1	-0.500000
28	0.37734	SLU-6	Min	0.0000	48.8360	-86.85	1	-0.500000
28	0.00000	SLU-7	Max	0.0000	0.7905	-367.61	1	-0.500000
28	0.18867	SLU-7	Max	0.0000	-3.4913	-335.53	3	0.500000
28	0.37734	SLU-7	Max	0.0000	-3.7511	-324.37	3	0.500000
28	0.00000	SLU-7	Min	0.0000	0.7905	-367.61	1	-0.500000
28	0.18867	SLU-7	Min	0.0000	-3.4913	-335.53	3	0.500000
28	0.37734	SLU-7	Min	0.0000	-3.7511	-324.37	3	0.500000
28	0.00000	SLV 1	Max	0.0000	-200.1545	1124.58	3	0.500000
28	0.18867	SLV 1	Max	0.0000	-211.7899	1231.82	3	0.500000
28	0.37734	SLV 1	Max	0.0000	-220.6978	1315.67	3	0.500000
28	0.00000	SLV 1	Min	0.0000	-200.1545	1124.58	3	0.500000
28	0.18867	SLV 1	Min	0.0000	-211.7899	1231.82	3	0.500000
28	0.37734	SLV 1	Min	0.0000	-220.6978	1315.67	3	0.500000
28	0.00000	SLV 2	Max	0.0000	-189.9412	979.41	3	0.500000
28	0.18867	SLV 2	Max	0.0000	-199.3779	1067.80	3	0.500000
28	0.37734	SLV 2	Max	0.0000	-206.0871	1132.81	3	0.500000
28	0.00000	SLV 2	Min	0.0000	-189.9412	979.41	3	0.500000
28	0.18867	SLV 2	Min	0.0000	-199.3779	1067.80	3	0.500000
28	0.37734	SLV 2	Min	0.0000	-206.0871	1132.81	3	0.500000
28	0.00000	SLV 3	Max	0.0000	-189.9412	979.41	3	0.500000
28	0.18867	SLV 3	Max	0.0000	-199.3779	1067.80	3	0.500000
28	0.37734	SLV 3	Max	0.0000	-206.0871	1132.81	3	0.500000
28	0.00000	SLV 3	Min	0.0000	-189.9412	979.41	3	0.500000
28	0.18867	SLV 3	Min	0.0000	-199.3779	1067.80	3	0.500000

Table: Element Forces - Frames, Part 2 of 4

Frame	Station m	OutputCase	StepType	M2 KN-m	M3 KN-m	S11Max KN/m2	PtS11Max	x2S11Max m
28	0.37734	SLV 3	Min	0.0000	-206.0871	1132.81	3	0.500000
28	0.00000	SLV 4	Max	0.0000	-112.3878	564.68	3	0.500000
28	0.18867	SLV 4	Max	0.0000	-145.0455	860.19	3	0.500000
28	0.37734	SLV 4	Max	0.0000	-167.6560	1069.58	3	0.500000
28	0.00000	SLV 4	Min	0.0000	-112.3878	564.68	3	0.500000
28	0.18867	SLV 4	Min	0.0000	-145.0455	860.19	3	0.500000
28	0.37734	SLV 4	Min	0.0000	-167.6560	1069.58	3	0.500000
28	0.00000	SLV 5	Max	0.0000	-70.6053	266.78	3	0.500000
28	0.18867	SLV 5	Max	0.0000	-72.0775	286.90	3	0.500000
28	0.37734	SLV 5	Max	0.0000	-70.8222	283.64	3	0.500000
28	0.00000	SLV 5	Min	0.0000	-70.6053	266.78	3	0.500000
28	0.18867	SLV 5	Min	0.0000	-72.0775	286.90	3	0.500000
28	0.37734	SLV 5	Min	0.0000	-70.8222	283.64	3	0.500000
28	0.00000	SLV 6	Max	0.0000	-39.8246	67.54	3	0.500000
28	0.18867	SLV 6	Max	0.0000	-52.2299	183.80	3	0.500000
28	0.37734	SLV 6	Max	0.0000	-59.7120	257.86	3	0.500000
28	0.00000	SLV 6	Min	0.0000	-39.8246	67.54	3	0.500000
28	0.18867	SLV 6	Min	0.0000	-52.2299	183.80	3	0.500000
28	0.37734	SLV 6	Min	0.0000	-59.7120	257.86	3	0.500000
28	0.00000	SLV 7	Max	0.0000	-25.5158	-327.45	3	0.500000
28	0.18867	SLV 7	Max	0.0000	-19.8126	-368.84	3	0.500000
28	0.37734	SLV 7	Max	0.0000	-11.3818	-433.60	3	0.500000
28	0.00000	SLV 7	Min	0.0000	-25.5158	-327.45	3	0.500000
28	0.18867	SLV 7	Min	0.0000	-19.8126	-368.84	3	0.500000
28	0.37734	SLV 7	Min	0.0000	-11.3818	-433.60	3	0.500000
28	0.00000	SLV 8	Max	0.0000	14.0260	-362.36	1	-0.500000
28	0.18867	SLV 8	Max	0.0000	6.7050	-415.18	1	-0.500000
28	0.37734	SLV 8	Max	0.0000	4.3073	-425.81	1	-0.500000
28	0.00000	SLV 8	Min	0.0000	14.0260	-362.36	1	-0.500000
28	0.18867	SLV 8	Min	0.0000	6.7050	-415.18	1	-0.500000
28	0.37734	SLV 8	Min	0.0000	4.3073	-425.81	1	-0.500000
28	0.00000	SLV 9	Max	0.0000	-200.1545	1124.58	3	0.500000
28	0.18867	SLV 9	Max	0.0000	-211.7899	1231.82	3	0.500000
28	0.37734	SLV 9	Max	0.0000	-220.6978	1315.67	3	0.500000
28	0.00000	SLV 9	Min	0.0000	-200.1545	1124.58	3	0.500000
28	0.18867	SLV 9	Min	0.0000	-211.7899	1231.82	3	0.500000
28	0.37734	SLV 9	Min	0.0000	-220.6978	1315.67	3	0.500000
28	0.00000	SLV 10	Max	0.0000	-128.4172	762.12	3	0.500000
28	0.18867	SLV 10	Max	0.0000	-162.3234	1068.33	3	0.500000
28	0.37734	SLV 10	Max	0.0000	-186.1826	1288.42	3	0.500000
28	0.00000	SLV 10	Min	0.0000	-128.4172	762.12	3	0.500000
28	0.18867	SLV 10	Min	0.0000	-162.3234	1068.33	3	0.500000
28	0.37734	SLV 10	Min	0.0000	-186.1826	1288.42	3	0.500000
28	0.00000	SLV 11	Max	0.0000	-189.9412	979.41	3	0.500000
28	0.18867	SLV 11	Max	0.0000	-199.3779	1067.80	3	0.500000
28	0.37734	SLV 11	Max	0.0000	-206.0871	1132.81	3	0.500000
28	0.00000	SLV 11	Min	0.0000	-189.9412	979.41	3	0.500000
28	0.18867	SLV 11	Min	0.0000	-199.3779	1067.80	3	0.500000
28	0.37734	SLV 11	Min	0.0000	-206.0871	1132.81	3	0.500000
28	0.00000	SLV 12	Max	0.0000	-112.3878	564.68	3	0.500000
28	0.18867	SLV 12	Max	0.0000	-145.0455	860.19	3	0.500000
28	0.37734	SLV 12	Max	0.0000	-167.6560	1069.58	3	0.500000
28	0.00000	SLV 12	Min	0.0000	-112.3878	564.68	3	0.500000
28	0.18867	SLV 12	Min	0.0000	-145.0455	860.19	3	0.500000
28	0.37734	SLV 12	Min	0.0000	-167.6560	1069.58	3	0.500000
28	0.00000	SLV 13	Max	0.0000	-70.6053	266.78	3	0.500000
28	0.18867	SLV 13	Max	0.0000	-72.0775	286.90	3	0.500000
28	0.37734	SLV 13	Max	0.0000	-70.8222	283.64	3	0.500000
28	0.00000	SLV 13	Min	0.0000	-70.6053	266.78	3	0.500000

Table: Element Forces - Frames, Part 2 of 4

Frame	Station m	OutputCase	StepType	M2 KN-m	M3 KN-m	S11Max KN/m2	PtS11Max	x2S11Max m
28	0.18867	SLV 13	Min	0.0000	-72.0775	286.90	3	0.500000
28	0.37734	SLV 13	Min	0.0000	-70.8222	283.64	3	0.500000
28	0.00000	SLV 14	Max	0.0000	-39.8246	67.54	3	0.500000
28	0.18867	SLV 14	Max	0.0000	-52.2299	183.80	3	0.500000
28	0.37734	SLV 14	Max	0.0000	-59.7120	257.86	3	0.500000
28	0.00000	SLV 14	Min	0.0000	-39.8246	67.54	3	0.500000
28	0.18867	SLV 14	Min	0.0000	-52.2299	183.80	3	0.500000
28	0.37734	SLV 14	Min	0.0000	-59.7120	257.86	3	0.500000
28	0.00000	SLV 15	Max	0.0000	-25.5158	-327.45	3	0.500000
28	0.18867	SLV 15	Max	0.0000	-19.8126	-368.84	3	0.500000
28	0.37734	SLV 15	Max	0.0000	-11.3818	-433.60	3	0.500000
28	0.00000	SLV 15	Min	0.0000	-25.5158	-327.45	3	0.500000
28	0.18867	SLV 15	Min	0.0000	-19.8126	-368.84	3	0.500000
28	0.37734	SLV 15	Min	0.0000	-11.3818	-433.60	3	0.500000
28	0.00000	SLV 16	Max	0.0000	14.0260	-362.36	1	-0.500000
28	0.18867	SLV 16	Max	0.0000	6.7050	-415.18	1	-0.500000
28	0.37734	SLV 16	Max	0.0000	4.3073	-425.81	1	-0.500000
28	0.00000	SLV 16	Min	0.0000	14.0260	-362.36	1	-0.500000
28	0.18867	SLV 16	Min	0.0000	6.7050	-415.18	1	-0.500000
28	0.37734	SLV 16	Min	0.0000	4.3073	-425.81	1	-0.500000
29	0.00000	SLE-C	Max	0.0000	-7.276E-12	-1.455E-11	3	0.500000
29	0.37992	SLE-C	Max	0.0000	-0.9308	13.72	3	0.500000
29	0.75983	SLE-C	Max	0.0000	-3.7231	38.61	3	0.500000
29	0.00000	SLE-C	Min	0.0000	-7.276E-12	-1.455E-11	3	0.500000
29	0.37992	SLE-C	Min	0.0000	-0.9308	13.72	3	0.500000
29	0.75983	SLE-C	Min	0.0000	-3.7231	38.61	3	0.500000
29	0.00000	SLE-F1	Max	0.0000	0.0000	-1.164E-10	0	0.000000
29	0.37992	SLE-F1	Max	0.0000	-0.9308	13.72	3	0.500000
29	0.75983	SLE-F1	Max	0.0000	-3.7231	38.61	3	0.500000
29	0.00000	SLE-F1	Min	0.0000	0.0000	-1.164E-10	0	0.000000
29	0.37992	SLE-F1	Min	0.0000	-0.9308	13.72	3	0.500000
29	0.75983	SLE-F1	Min	0.0000	-3.7231	38.61	3	0.500000
29	0.00000	SLE-F2	Max	0.0000	0.0000	-5.821E-11	0	0.000000
29	0.37992	SLE-F2	Max	0.0000	-0.9308	13.72	3	0.500000
29	0.75983	SLE-F2	Max	0.0000	-3.7231	38.61	3	0.500000
29	0.00000	SLE-F2	Min	0.0000	0.0000	-5.821E-11	0	0.000000
29	0.37992	SLE-F2	Min	0.0000	-0.9308	13.72	3	0.500000
29	0.75983	SLE-F2	Min	0.0000	-3.7231	38.61	3	0.500000
29	0.00000	SLE-F3	Max	0.0000	1.819E-12	1.091E-11	1	-0.500000
29	0.37992	SLE-F3	Max	0.0000	-0.9308	13.72	3	0.500000
29	0.75983	SLE-F3	Max	0.0000	-3.7231	38.61	3	0.500000
29	0.00000	SLE-F3	Min	0.0000	1.819E-12	1.091E-11	1	-0.500000
29	0.37992	SLE-F3	Min	0.0000	-0.9308	13.72	3	0.500000
29	0.75983	SLE-F3	Min	0.0000	-3.7231	38.61	3	0.500000
29	0.00000	SLE-QP	Max	0.0000	-7.276E-12	1.310E-10	3	0.500000
29	0.37992	SLE-QP	Max	0.0000	-0.9308	13.72	3	0.500000
29	0.75983	SLE-QP	Max	0.0000	-3.7231	38.61	3	0.500000
29	0.00000	SLE-QP	Min	0.0000	-7.276E-12	1.310E-10	3	0.500000
29	0.37992	SLE-QP	Min	0.0000	-0.9308	13.72	3	0.500000
29	0.75983	SLE-QP	Min	0.0000	-3.7231	38.61	3	0.500000
29	0.00000	SLU-1	Max	0.0000	3.638E-12	-3.638E-11	1	-0.500000
29	0.37992	SLU-1	Max	0.0000	-1.2100	17.83	3	0.500000
29	0.75983	SLU-1	Max	0.0000	-4.8401	50.19	3	0.500000
29	0.00000	SLU-1	Min	0.0000	3.638E-12	-3.638E-11	1	-0.500000
29	0.37992	SLU-1	Min	0.0000	-1.2100	17.83	3	0.500000
29	0.75983	SLU-1	Min	0.0000	-4.8401	50.19	3	0.500000
29	0.00000	SLU-2	Max	0.0000	-3.638E-12	2.183E-11	3	0.500000
29	0.37992	SLU-2	Max	0.0000	-1.2100	17.83	3	0.500000
29	0.75983	SLU-2	Max	0.0000	-4.8401	50.19	3	0.500000

Table: Element Forces - Frames, Part 2 of 4

Frame	Station m	OutputCase	StepType	M2 KN-m	M3 KN-m	S11Max KN/m2	PtS11Max	x2S11Max m
29	0.00000	SLU-2	Min	0.0000	-3.638E-12	2.183E-11	3	0.500000
29	0.37992	SLU-2	Min	0.0000	-1.2100	17.83	3	0.500000
29	0.75983	SLU-2	Min	0.0000	-4.8401	50.19	3	0.500000
29	0.00000	SLU-3	Max	0.0000	1.819E-12	1.091E-11	1	-0.500000
29	0.37992	SLU-3	Max	0.0000	-0.9308	13.72	3	0.500000
29	0.75983	SLU-3	Max	0.0000	-3.7231	38.61	3	0.500000
29	0.00000	SLU-3	Min	0.0000	1.819E-12	1.091E-11	1	-0.500000
29	0.37992	SLU-3	Min	0.0000	-0.9308	13.72	3	0.500000
29	0.75983	SLU-3	Min	0.0000	-3.7231	38.61	3	0.500000
29	0.00000	SLU-4	Max	0.0000	-7.276E-12	1.019E-10	3	0.500000
29	0.37992	SLU-4	Max	0.0000	-1.2100	17.83	3	0.500000
29	0.75983	SLU-4	Max	0.0000	-4.8401	50.19	3	0.500000
29	0.00000	SLU-4	Min	0.0000	-7.276E-12	1.019E-10	3	0.500000
29	0.37992	SLU-4	Min	0.0000	-1.2100	17.83	3	0.500000
29	0.75983	SLU-4	Min	0.0000	-4.8401	50.19	3	0.500000
29	0.00000	SLU-5	Max	0.0000	7.276E-12	1.019E-10	1	-0.500000
29	0.37992	SLU-5	Max	0.0000	-0.9308	13.72	3	0.500000
29	0.75983	SLU-5	Max	0.0000	-3.7231	38.61	3	0.500000
29	0.00000	SLU-5	Min	0.0000	7.276E-12	1.019E-10	1	-0.500000
29	0.37992	SLU-5	Min	0.0000	-0.9308	13.72	3	0.500000
29	0.75983	SLU-5	Min	0.0000	-3.7231	38.61	3	0.500000
29	0.00000	SLU-6	Max	0.0000	0.0000	0.00	0	0.000000
29	0.37992	SLU-6	Max	0.0000	-1.2100	17.83	3	0.500000
29	0.75983	SLU-6	Max	0.0000	-4.8401	50.19	3	0.500000
29	0.00000	SLU-6	Min	0.0000	0.0000	0.00	0	0.000000
29	0.37992	SLU-6	Min	0.0000	-1.2100	17.83	3	0.500000
29	0.75983	SLU-6	Min	0.0000	-4.8401	50.19	3	0.500000
29	0.00000	SLU-7	Max	0.0000	-5.457E-12	1.492E-10	3	0.500000
29	0.37992	SLU-7	Max	0.0000	-0.9308	13.72	3	0.500000
29	0.75983	SLU-7	Max	0.0000	-3.7231	38.61	3	0.500000
29	0.00000	SLU-7	Min	0.0000	-5.457E-12	1.492E-10	3	0.500000
29	0.37992	SLU-7	Min	0.0000	-0.9308	13.72	3	0.500000
29	0.75983	SLU-7	Min	0.0000	-3.7231	38.61	3	0.500000
29	0.00000	SLV 1	Max	0.0000	0.0000	0.00	0	0.000000
29	0.37992	SLV 1	Max	0.0000	-0.9308	13.72	3	0.500000
29	0.75983	SLV 1	Max	0.0000	-3.7231	38.61	3	0.500000
29	0.00000	SLV 1	Min	0.0000	0.0000	0.00	0	0.000000
29	0.37992	SLV 1	Min	0.0000	-0.9308	13.72	3	0.500000
29	0.75983	SLV 1	Min	0.0000	-3.7231	38.61	3	0.500000
29	0.00000	SLV 2	Max	0.0000	-1.455E-11	1.164E-10	3	0.500000
29	0.37992	SLV 2	Max	0.0000	-0.9308	13.72	3	0.500000
29	0.75983	SLV 2	Max	0.0000	-3.7231	38.61	3	0.500000
29	0.00000	SLV 2	Min	0.0000	-1.455E-11	1.164E-10	3	0.500000
29	0.37992	SLV 2	Min	0.0000	-0.9308	13.72	3	0.500000
29	0.75983	SLV 2	Min	0.0000	-3.7231	38.61	3	0.500000
29	0.00000	SLV 3	Max	0.0000	-1.455E-11	1.164E-10	3	0.500000
29	0.37992	SLV 3	Max	0.0000	-0.9308	13.72	3	0.500000
29	0.75983	SLV 3	Max	0.0000	-3.7231	38.61	3	0.500000
29	0.00000	SLV 3	Min	0.0000	-1.455E-11	1.164E-10	3	0.500000
29	0.37992	SLV 3	Min	0.0000	-0.9308	13.72	3	0.500000
29	0.75983	SLV 3	Min	0.0000	-3.7231	38.61	3	0.500000
29	0.00000	SLV 4	Max	0.0000	1.455E-11	8.731E-11	1	-0.500000
29	0.37992	SLV 4	Max	0.0000	-0.9308	13.72	3	0.500000
29	0.75983	SLV 4	Max	0.0000	-3.7231	38.61	3	0.500000
29	0.00000	SLV 4	Min	0.0000	1.455E-11	8.731E-11	1	-0.500000
29	0.37992	SLV 4	Min	0.0000	-0.9308	13.72	3	0.500000
29	0.75983	SLV 4	Min	0.0000	-3.7231	38.61	3	0.500000
29	0.00000	SLV 5	Max	0.0000	-7.276E-12	1.455E-11	3	0.500000
29	0.37992	SLV 5	Max	0.0000	-0.9308	13.72	3	0.500000

Table: Element Forces - Frames, Part 2 of 4

Frame	Station m	OutputCase	StepType	M2 KN-m	M3 KN-m	S11Max KN/m2	PtS11Max	x2S11Max m
29	0.75983	SLV 5	Max	0.0000	-3.7231	38.61	3	0.500000
29	0.00000	SLV 5	Min	0.0000	-7.276E-12	1.455E-11	3	0.500000
29	0.37992	SLV 5	Min	0.0000	-0.9308	13.72	3	0.500000
29	0.75983	SLV 5	Min	0.0000	-3.7231	38.61	3	0.500000
29	0.00000	SLV 6	Max	0.0000	-1.819E-12	1.091E-11	3	0.500000
29	0.37992	SLV 6	Max	0.0000	-0.9308	13.72	3	0.500000
29	0.75983	SLV 6	Max	0.0000	-3.7231	38.61	3	0.500000
29	0.00000	SLV 6	Min	0.0000	-1.819E-12	1.091E-11	3	0.500000
29	0.37992	SLV 6	Min	0.0000	-0.9308	13.72	3	0.500000
29	0.75983	SLV 6	Min	0.0000	-3.7231	38.61	3	0.500000
29	0.00000	SLV 7	Max	0.0000	-7.276E-12	-7.276E-11	3	0.500000
29	0.37992	SLV 7	Max	0.0000	-0.9308	13.72	3	0.500000
29	0.75983	SLV 7	Max	0.0000	-3.7231	38.61	3	0.500000
29	0.00000	SLV 7	Min	0.0000	-7.276E-12	-7.276E-11	3	0.500000
29	0.37992	SLV 7	Min	0.0000	-0.9308	13.72	3	0.500000
29	0.75983	SLV 7	Min	0.0000	-3.7231	38.61	3	0.500000
29	0.00000	SLV 8	Max	0.0000	-4.775E-12	2.865E-11	3	0.500000
29	0.37992	SLV 8	Max	0.0000	-0.9308	13.72	3	0.500000
29	0.75983	SLV 8	Max	0.0000	-3.7231	38.61	3	0.500000
29	0.00000	SLV 8	Min	0.0000	-4.775E-12	2.865E-11	3	0.500000
29	0.37992	SLV 8	Min	0.0000	-0.9308	13.72	3	0.500000
29	0.75983	SLV 8	Min	0.0000	-3.7231	38.61	3	0.500000
29	0.00000	SLV 9	Max	0.0000	0.0000	0.00	0	0.000000
29	0.37992	SLV 9	Max	0.0000	-0.9308	13.72	3	0.500000
29	0.75983	SLV 9	Max	0.0000	-3.7231	38.61	3	0.500000
29	0.00000	SLV 9	Min	0.0000	0.0000	0.00	0	0.000000
29	0.37992	SLV 9	Min	0.0000	-0.9308	13.72	3	0.500000
29	0.75983	SLV 9	Min	0.0000	-3.7231	38.61	3	0.500000
29	0.00000	SLV 10	Max	0.0000	-7.276E-12	-1.455E-11	3	0.500000
29	0.37992	SLV 10	Max	0.0000	-0.9308	13.72	3	0.500000
29	0.75983	SLV 10	Max	0.0000	-3.7231	38.61	3	0.500000
29	0.00000	SLV 10	Min	0.0000	-7.276E-12	-1.455E-11	3	0.500000
29	0.37992	SLV 10	Min	0.0000	-0.9308	13.72	3	0.500000
29	0.75983	SLV 10	Min	0.0000	-3.7231	38.61	3	0.500000
29	0.00000	SLV 11	Max	0.0000	-1.455E-11	1.164E-10	3	0.500000
29	0.37992	SLV 11	Max	0.0000	-0.9308	13.72	3	0.500000
29	0.75983	SLV 11	Max	0.0000	-3.7231	38.61	3	0.500000
29	0.00000	SLV 11	Min	0.0000	-1.455E-11	1.164E-10	3	0.500000
29	0.37992	SLV 11	Min	0.0000	-0.9308	13.72	3	0.500000
29	0.75983	SLV 11	Min	0.0000	-3.7231	38.61	3	0.500000
29	0.00000	SLV 12	Max	0.0000	-7.276E-12	4.366E-11	3	0.500000
29	0.37992	SLV 12	Max	0.0000	-0.9308	13.72	3	0.500000
29	0.75983	SLV 12	Max	0.0000	-3.7231	38.61	3	0.500000
29	0.00000	SLV 12	Min	0.0000	-7.276E-12	4.366E-11	3	0.500000
29	0.37992	SLV 12	Min	0.0000	-0.9308	13.72	3	0.500000
29	0.75983	SLV 12	Min	0.0000	-3.7231	38.61	3	0.500000
29	0.00000	SLV 13	Max	0.0000	-7.276E-12	7.276E-11	3	0.500000
29	0.37992	SLV 13	Max	0.0000	-0.9308	13.72	3	0.500000
29	0.75983	SLV 13	Max	0.0000	-3.7231	38.61	3	0.500000
29	0.00000	SLV 13	Min	0.0000	-7.276E-12	7.276E-11	3	0.500000
29	0.37992	SLV 13	Min	0.0000	-0.9308	13.72	3	0.500000
29	0.75983	SLV 13	Min	0.0000	-3.7231	38.61	3	0.500000
29	0.00000	SLV 14	Max	0.0000	-3.638E-12	2.183E-11	3	0.500000
29	0.37992	SLV 14	Max	0.0000	-0.9308	13.72	3	0.500000
29	0.75983	SLV 14	Max	0.0000	-3.7231	38.61	3	0.500000
29	0.00000	SLV 14	Min	0.0000	-3.638E-12	2.183E-11	3	0.500000
29	0.37992	SLV 14	Min	0.0000	-0.9308	13.72	3	0.500000
29	0.75983	SLV 14	Min	0.0000	-3.7231	38.61	3	0.500000
29	0.00000	SLV 15	Max	0.0000	-7.276E-12	-7.276E-11	3	0.500000

Table: Element Forces - Frames, Part 2 of 4

Frame	Station m	OutputCase	StepType	M2 KN-m	M3 KN-m	S11Max KN/m2	PtS11Max	x2S11Max m
29	0.37992	SLV 15	Max	0.0000	-0.9308	13.72	3	0.500000
29	0.75983	SLV 15	Max	0.0000	-3.7231	38.61	3	0.500000
29	0.00000	SLV 15	Min	0.0000	-7.276E-12	-7.276E-11	3	0.500000
29	0.37992	SLV 15	Min	0.0000	-0.9308	13.72	3	0.500000
29	0.75983	SLV 15	Min	0.0000	-3.7231	38.61	3	0.500000
29	0.00000	SLV 16	Max	0.0000	-2.728E-12	1.328E-10	3	0.500000
29	0.37992	SLV 16	Max	0.0000	-0.9308	13.72	3	0.500000
29	0.75983	SLV 16	Max	0.0000	-3.7231	38.61	3	0.500000
29	0.00000	SLV 16	Min	0.0000	-2.728E-12	1.328E-10	3	0.500000
29	0.37992	SLV 16	Min	0.0000	-0.9308	13.72	3	0.500000
29	0.75983	SLV 16	Min	0.0000	-3.7231	38.61	3	0.500000
30	0.00000	SLE-C	Max	0.0000	53.0559	215.01	1	-0.500000
30	0.15021	SLE-C	Max	0.0000	57.0186	250.26	1	-0.500000
30	0.30042	SLE-C	Max	0.0000	57.7744	258.02	1	-0.500000
30	0.00000	SLE-C	Min	0.0000	53.0559	215.01	1	-0.500000
30	0.15021	SLE-C	Min	0.0000	57.0186	250.26	1	-0.500000
30	0.30042	SLE-C	Min	0.0000	57.7744	258.02	1	-0.500000
30	0.00000	SLE-F1	Max	0.0000	63.4159	337.61	1	-0.500000
30	0.15021	SLE-F1	Max	0.0000	66.0035	361.02	1	-0.500000
30	0.30042	SLE-F1	Max	0.0000	65.4741	357.70	1	-0.500000
30	0.00000	SLE-F1	Min	0.0000	63.4159	337.61	1	-0.500000
30	0.15021	SLE-F1	Min	0.0000	66.0035	361.02	1	-0.500000
30	0.30042	SLE-F1	Min	0.0000	65.4741	357.70	1	-0.500000
30	0.00000	SLE-F2	Max	0.0000	47.1607	222.44	1	-0.500000
30	0.15021	SLE-F2	Max	0.0000	52.2562	267.74	1	-0.500000
30	0.30042	SLE-F2	Max	0.0000	54.5987	289.45	1	-0.500000
30	0.00000	SLE-F2	Min	0.0000	47.1607	222.44	1	-0.500000
30	0.15021	SLE-F2	Min	0.0000	52.2562	267.74	1	-0.500000
30	0.30042	SLE-F2	Min	0.0000	54.5987	289.45	1	-0.500000
30	0.00000	SLE-F3	Max	0.0000	43.1387	151.73	1	-0.500000
30	0.15021	SLE-F3	Max	0.0000	44.4780	164.07	1	-0.500000
30	0.30042	SLE-F3	Max	0.0000	43.0587	152.77	1	-0.500000
30	0.00000	SLE-F3	Min	0.0000	43.1387	151.73	1	-0.500000
30	0.15021	SLE-F3	Min	0.0000	44.4780	164.07	1	-0.500000
30	0.30042	SLE-F3	Min	0.0000	43.0587	152.77	1	-0.500000
30	0.00000	SLE-QP	Max	0.0000	55.3952	312.16	1	-0.500000
30	0.15021	SLE-QP	Max	0.0000	60.2794	355.65	1	-0.500000
30	0.30042	SLE-QP	Max	0.0000	62.4106	375.55	1	-0.500000
30	0.00000	SLE-QP	Min	0.0000	55.3952	312.16	1	-0.500000
30	0.15021	SLE-QP	Min	0.0000	60.2794	355.65	1	-0.500000
30	0.30042	SLE-QP	Min	0.0000	62.4106	375.55	1	-0.500000
30	0.00000	SLU-1	Max	0.0000	68.1316	266.59	1	-0.500000
30	0.15021	SLU-1	Max	0.0000	74.6728	323.72	1	-0.500000
30	0.30042	SLU-1	Max	0.0000	77.6274	350.10	1	-0.500000
30	0.00000	SLU-1	Min	0.0000	68.1316	266.59	1	-0.500000
30	0.15021	SLU-1	Min	0.0000	74.6728	323.72	1	-0.500000
30	0.30042	SLU-1	Min	0.0000	77.6274	350.10	1	-0.500000
30	0.00000	SLU-2	Max	0.0000	102.2342	654.22	1	-0.500000
30	0.15021	SLU-2	Max	0.0000	109.7677	720.32	1	-0.500000
30	0.30042	SLU-2	Max	0.0000	113.7179	755.71	1	-0.500000
30	0.00000	SLU-2	Min	0.0000	102.2342	654.22	1	-0.500000
30	0.15021	SLU-2	Min	0.0000	109.7677	720.32	1	-0.500000
30	0.30042	SLU-2	Min	0.0000	113.7179	755.71	1	-0.500000
30	0.00000	SLU-3	Max	0.0000	14.3721	-173.74	1	-0.500000
30	0.15021	SLU-3	Max	0.0000	15.4705	-163.81	1	-0.500000
30	0.30042	SLU-3	Max	0.0000	13.8078	-177.54	1	-0.500000
30	0.00000	SLU-3	Min	0.0000	14.3721	-173.74	1	-0.500000
30	0.15021	SLU-3	Min	0.0000	15.4705	-163.81	1	-0.500000
30	0.30042	SLU-3	Min	0.0000	13.8078	-177.54	1	-0.500000

Table: Element Forces - Frames, Part 2 of 4

Frame	Station m	OutputCase	StepType	M2 KN-m	M3 KN-m	S11Max KN/m2	PtS11Max	x2S11Max m
30	0.00000	SLU-4	Max	0.0000	80.1358	415.49	1	-0.500000
30	0.15021	SLU-4	Max	0.0000	89.4290	496.67	1	-0.500000
30	0.30042	SLU-4	Max	0.0000	95.1391	547.14	1	-0.500000
30	0.00000	SLU-4	Min	0.0000	80.1358	415.49	1	-0.500000
30	0.15021	SLU-4	Min	0.0000	89.4290	496.67	1	-0.500000
30	0.30042	SLU-4	Min	0.0000	95.1391	547.14	1	-0.500000
30	0.00000	SLU-5	Max	0.0000	25.5184	-34.69	1	-0.500000
30	0.15021	SLU-5	Max	0.0000	29.2440	-1.77	1	-0.500000
30	0.30042	SLU-5	Max	0.0000	30.2119	7.52	1	-0.500000
30	0.00000	SLU-5	Min	0.0000	25.5184	-34.69	1	-0.500000
30	0.15021	SLU-5	Min	0.0000	29.2440	-1.77	1	-0.500000
30	0.30042	SLU-5	Min	0.0000	30.2119	7.52	1	-0.500000
30	0.00000	SLU-6	Max	0.0000	73.5545	329.97	1	-0.500000
30	0.15021	SLU-6	Max	0.0000	78.4900	373.31	1	-0.500000
30	0.30042	SLU-6	Max	0.0000	79.8387	385.91	1	-0.500000
30	0.00000	SLU-6	Min	0.0000	73.5545	329.97	1	-0.500000
30	0.15021	SLU-6	Min	0.0000	78.4900	373.31	1	-0.500000
30	0.30042	SLU-6	Min	0.0000	79.8387	385.91	1	-0.500000
30	0.00000	SLU-7	Max	0.0000	18.3075	-124.92	1	-0.500000
30	0.15021	SLU-7	Max	0.0000	18.0536	-126.58	1	-0.500000
30	0.30042	SLU-7	Max	0.0000	15.0388	-151.90	1	-0.500000
30	0.00000	SLU-7	Min	0.0000	18.3075	-124.92	1	-0.500000
30	0.15021	SLU-7	Min	0.0000	18.0536	-126.58	1	-0.500000
30	0.30042	SLU-7	Min	0.0000	15.0388	-151.90	1	-0.500000
30	0.00000	SLV 1	Max	0.0000	-175.6307	763.21	3	0.500000
30	0.15021	SLV 1	Max	0.0000	-169.3036	709.87	3	0.500000
30	0.30042	SLV 1	Max	0.0000	-165.6221	679.20	3	0.500000
30	0.00000	SLV 1	Min	0.0000	-175.6307	763.21	3	0.500000
30	0.15021	SLV 1	Min	0.0000	-169.3036	709.87	3	0.500000
30	0.30042	SLV 1	Min	0.0000	-165.6221	679.20	3	0.500000
30	0.00000	SLV 2	Max	0.0000	-157.9317	609.98	3	0.500000
30	0.15021	SLV 2	Max	0.0000	-150.5570	547.91	3	0.500000
30	0.30042	SLV 2	Max	0.0000	-146.2321	511.99	3	0.500000
30	0.00000	SLV 2	Min	0.0000	-157.9317	609.98	3	0.500000
30	0.15021	SLV 2	Min	0.0000	-150.5570	547.91	3	0.500000
30	0.30042	SLV 2	Min	0.0000	-146.2321	511.99	3	0.500000
30	0.00000	SLV 3	Max	0.0000	-157.9317	609.98	3	0.500000
30	0.15021	SLV 3	Max	0.0000	-150.5570	547.91	3	0.500000
30	0.30042	SLV 3	Max	0.0000	-146.2321	511.99	3	0.500000
30	0.00000	SLV 3	Min	0.0000	-157.9317	609.98	3	0.500000
30	0.15021	SLV 3	Min	0.0000	-150.5570	547.91	3	0.500000
30	0.30042	SLV 3	Min	0.0000	-146.2321	511.99	3	0.500000
30	0.00000	SLV 4	Max	0.0000	-136.7026	416.35	3	0.500000
30	0.15021	SLV 4	Max	0.0000	-145.6758	491.35	3	0.500000
30	0.30042	SLV 4	Max	0.0000	-157.7207	592.68	3	0.500000
30	0.00000	SLV 4	Min	0.0000	-136.7026	416.35	3	0.500000
30	0.15021	SLV 4	Min	0.0000	-145.6758	491.35	3	0.500000
30	0.30042	SLV 4	Min	0.0000	-157.7207	592.68	3	0.500000
30	0.00000	SLV 5	Max	0.0000	-39.3291	1.22	3	0.500000
30	0.15021	SLV 5	Max	0.0000	-35.2420	-33.24	3	0.500000
30	0.30042	SLV 5	Max	0.0000	-33.3288	-49.05	3	0.500000
30	0.00000	SLV 5	Min	0.0000	-39.3291	1.22	3	0.500000
30	0.15021	SLV 5	Min	0.0000	-35.2420	-33.24	3	0.500000
30	0.30042	SLV 5	Min	0.0000	-33.3288	-49.05	3	0.500000
30	0.00000	SLV 6	Max	0.0000	-37.3370	-35.41	3	0.500000
30	0.15021	SLV 6	Max	0.0000	-40.2580	-10.71	3	0.500000
30	0.30042	SLV 6	Max	0.0000	-45.3595	32.68	3	0.500000
30	0.00000	SLV 6	Min	0.0000	-37.3370	-35.41	3	0.500000
30	0.15021	SLV 6	Min	0.0000	-40.2580	-10.71	3	0.500000

Table: Element Forces - Frames, Part 2 of 4

Frame	Station m	OutputCase	StepType	M2 KN-m	M3 KN-m	S11Max KN/m2	PtS11Max	x2S11Max m
30	0.30042	SLV 6	Min	0.0000	-45.3595	32.68	3	0.500000
30	0.00000	SLV 7	Max	0.0000	23.9499	-141.75	1	-0.500000
30	0.15021	SLV 7	Max	0.0000	30.3570	-85.38	1	-0.500000
30	0.30042	SLV 7	Max	0.0000	33.2427	-59.19	1	-0.500000
30	0.00000	SLV 7	Min	0.0000	23.9499	-141.75	1	-0.500000
30	0.15021	SLV 7	Min	0.0000	30.3570	-85.38	1	-0.500000
30	0.30042	SLV 7	Min	0.0000	33.2427	-59.19	1	-0.500000
30	0.00000	SLV 8	Max	0.0000	27.8522	-126.06	1	-0.500000
30	0.15021	SLV 8	Max	0.0000	26.3501	-138.40	1	-0.500000
30	0.30042	SLV 8	Max	0.0000	21.3200	-180.98	1	-0.500000
30	0.00000	SLV 8	Min	0.0000	27.8522	-126.06	1	-0.500000
30	0.15021	SLV 8	Min	0.0000	26.3501	-138.40	1	-0.500000
30	0.30042	SLV 8	Min	0.0000	21.3200	-180.98	1	-0.500000
30	0.00000	SLV 9	Max	0.0000	-175.6307	763.21	3	0.500000
30	0.15021	SLV 9	Max	0.0000	-169.3036	709.87	3	0.500000
30	0.30042	SLV 9	Max	0.0000	-165.6221	679.20	3	0.500000
30	0.00000	SLV 9	Min	0.0000	-175.6307	763.21	3	0.500000
30	0.15021	SLV 9	Min	0.0000	-169.3036	709.87	3	0.500000
30	0.30042	SLV 9	Min	0.0000	-165.6221	679.20	3	0.500000
30	0.00000	SLV 10	Max	0.0000	-156.1745	584.17	3	0.500000
30	0.15021	SLV 10	Max	0.0000	-165.2847	660.08	3	0.500000
30	0.30042	SLV 10	Max	0.0000	-177.0625	758.86	3	0.500000
30	0.00000	SLV 10	Min	0.0000	-156.1745	584.17	3	0.500000
30	0.15021	SLV 10	Min	0.0000	-165.2847	660.08	3	0.500000
30	0.30042	SLV 10	Min	0.0000	-177.0625	758.86	3	0.500000
30	0.00000	SLV 11	Max	0.0000	-157.9317	609.98	3	0.500000
30	0.15021	SLV 11	Max	0.0000	-150.5570	547.91	3	0.500000
30	0.30042	SLV 11	Max	0.0000	-146.2321	511.99	3	0.500000
30	0.00000	SLV 11	Min	0.0000	-157.9317	609.98	3	0.500000
30	0.15021	SLV 11	Min	0.0000	-150.5570	547.91	3	0.500000
30	0.30042	SLV 11	Min	0.0000	-146.2321	511.99	3	0.500000
30	0.00000	SLV 12	Max	0.0000	-136.7026	416.35	3	0.500000
30	0.15021	SLV 12	Max	0.0000	-145.6758	491.35	3	0.500000
30	0.30042	SLV 12	Max	0.0000	-157.7207	592.68	3	0.500000
30	0.00000	SLV 12	Min	0.0000	-136.7026	416.35	3	0.500000
30	0.15021	SLV 12	Min	0.0000	-145.6758	491.35	3	0.500000
30	0.30042	SLV 12	Min	0.0000	-157.7207	592.68	3	0.500000
30	0.00000	SLV 13	Max	0.0000	-39.3291	1.22	3	0.500000
30	0.15021	SLV 13	Max	0.0000	-35.2420	-33.24	3	0.500000
30	0.30042	SLV 13	Max	0.0000	-33.3288	-49.05	3	0.500000
30	0.00000	SLV 13	Min	0.0000	-39.3291	1.22	3	0.500000
30	0.15021	SLV 13	Min	0.0000	-35.2420	-33.24	3	0.500000
30	0.30042	SLV 13	Min	0.0000	-33.3288	-49.05	3	0.500000
30	0.00000	SLV 14	Max	0.0000	-37.3370	-35.41	3	0.500000
30	0.15021	SLV 14	Max	0.0000	-40.2580	-10.71	3	0.500000
30	0.30042	SLV 14	Max	0.0000	-45.3595	32.68	3	0.500000
30	0.00000	SLV 14	Min	0.0000	-37.3370	-35.41	3	0.500000
30	0.15021	SLV 14	Min	0.0000	-40.2580	-10.71	3	0.500000
30	0.30042	SLV 14	Min	0.0000	-45.3595	32.68	3	0.500000
30	0.00000	SLV 15	Max	0.0000	23.9499	-141.75	1	-0.500000
30	0.15021	SLV 15	Max	0.0000	30.3570	-85.38	1	-0.500000
30	0.30042	SLV 15	Max	0.0000	33.2427	-59.19	1	-0.500000
30	0.00000	SLV 15	Min	0.0000	23.9499	-141.75	1	-0.500000
30	0.15021	SLV 15	Min	0.0000	30.3570	-85.38	1	-0.500000
30	0.30042	SLV 15	Min	0.0000	33.2427	-59.19	1	-0.500000
30	0.00000	SLV 16	Max	0.0000	27.8522	-126.06	1	-0.500000
30	0.15021	SLV 16	Max	0.0000	26.3501	-138.40	1	-0.500000
30	0.30042	SLV 16	Max	0.0000	21.3200	-180.98	1	-0.500000
30	0.00000	SLV 16	Min	0.0000	27.8522	-126.06	1	-0.500000

Table: Element Forces - Frames, Part 2 of 4

Frame	Station m	OutputCase	StepType	M2 KN-m	M3 KN-m	S11Max KN/m2	PtS11Max	x2S11Max m
30	0.15021	SLV 16	Min	0.0000	26.3501	-138.40	1	-0.500000
30	0.30042	SLV 16	Min	0.0000	21.3200	-180.98	1	-0.500000
31	0.00000	SLE-C	Max	0.0000	42.6792	113.52	1	-0.500000
31	0.15000	SLE-C	Max	0.0000	49.4332	175.19	1	-0.500000
31	0.30000	SLE-C	Max	0.0000	53.0559	210.02	1	-0.500000
31	0.00000	SLE-C	Min	0.0000	42.6792	113.52	1	-0.500000
31	0.15000	SLE-C	Min	0.0000	49.4332	175.19	1	-0.500000
31	0.30000	SLE-C	Min	0.0000	53.0559	210.02	1	-0.500000
31	0.00000	SLE-F1	Max	0.0000	55.0487	255.21	1	-0.500000
31	0.15000	SLE-F1	Max	0.0000	60.7548	307.73	1	-0.500000
31	0.30000	SLE-F1	Max	0.0000	63.4159	334.15	1	-0.500000
31	0.00000	SLE-F1	Min	0.0000	55.0487	255.21	1	-0.500000
31	0.15000	SLE-F1	Min	0.0000	60.7548	307.73	1	-0.500000
31	0.30000	SLE-F1	Min	0.0000	63.4159	334.15	1	-0.500000
31	0.00000	SLE-F2	Max	0.0000	34.2685	95.63	1	-0.500000
31	0.15000	SLE-F2	Max	0.0000	42.0441	167.07	1	-0.500000
31	0.30000	SLE-F2	Max	0.0000	47.1607	215.72	1	-0.500000
31	0.00000	SLE-F2	Min	0.0000	34.2685	95.63	1	-0.500000
31	0.15000	SLE-F2	Min	0.0000	42.0441	167.07	1	-0.500000
31	0.30000	SLE-F2	Min	0.0000	47.1607	215.72	1	-0.500000
31	0.00000	SLE-F3	Max	0.0000	38.6169	106.38	1	-0.500000
31	0.15000	SLE-F3	Max	0.0000	42.2319	139.92	1	-0.500000
31	0.30000	SLE-F3	Max	0.0000	43.1387	150.24	1	-0.500000
31	0.00000	SLE-F3	Min	0.0000	38.6169	106.38	1	-0.500000
31	0.15000	SLE-F3	Min	0.0000	42.2319	139.92	1	-0.500000
31	0.30000	SLE-F3	Min	0.0000	43.1387	150.24	1	-0.500000
31	0.00000	SLE-QP	Max	0.0000	42.3704	184.31	1	-0.500000
31	0.15000	SLE-QP	Max	0.0000	50.2124	256.32	1	-0.500000
31	0.30000	SLE-QP	Max	0.0000	55.3952	305.54	1	-0.500000
31	0.00000	SLE-QP	Min	0.0000	42.3704	184.31	1	-0.500000
31	0.15000	SLE-QP	Min	0.0000	50.2124	256.32	1	-0.500000
31	0.30000	SLE-QP	Min	0.0000	55.3952	305.54	1	-0.500000
31	0.00000	SLU-1	Max	0.0000	53.7244	128.99	1	-0.500000
31	0.15000	SLU-1	Max	0.0000	62.6905	208.97	1	-0.500000
31	0.30000	SLU-1	Max	0.0000	68.1316	258.73	1	-0.500000
31	0.00000	SLU-1	Min	0.0000	53.7244	128.99	1	-0.500000
31	0.15000	SLU-1	Min	0.0000	62.6905	208.97	1	-0.500000
31	0.30000	SLU-1	Min	0.0000	68.1316	258.73	1	-0.500000
31	0.00000	SLU-2	Max	0.0000	83.1854	471.88	1	-0.500000
31	0.15000	SLU-2	Max	0.0000	94.4572	573.00	1	-0.500000
31	0.30000	SLU-2	Max	0.0000	102.2342	644.17	1	-0.500000
31	0.00000	SLU-2	Min	0.0000	83.1854	471.88	1	-0.500000
31	0.15000	SLU-2	Min	0.0000	94.4572	573.00	1	-0.500000
31	0.30000	SLU-2	Min	0.0000	102.2342	644.17	1	-0.500000
31	0.00000	SLU-3	Max	0.0000	12.5501	-192.88	1	-0.500000
31	0.15000	SLU-3	Max	0.0000	14.8262	-171.82	1	-0.500000
31	0.30000	SLU-3	Max	0.0000	14.3721	-174.17	1	-0.500000
31	0.00000	SLU-3	Min	0.0000	12.5501	-192.88	1	-0.500000
31	0.15000	SLU-3	Min	0.0000	14.8262	-171.82	1	-0.500000
31	0.30000	SLU-3	Min	0.0000	14.3721	-174.17	1	-0.500000
31	0.00000	SLU-4	Max	0.0000	59.0245	213.64	1	-0.500000
31	0.15000	SLU-4	Max	0.0000	71.3275	323.60	1	-0.500000
31	0.30000	SLU-4	Max	0.0000	80.1358	403.61	1	-0.500000
31	0.00000	SLU-4	Min	0.0000	59.0245	213.64	1	-0.500000
31	0.15000	SLU-4	Min	0.0000	71.3275	323.60	1	-0.500000
31	0.30000	SLU-4	Min	0.0000	80.1358	403.61	1	-0.500000
31	0.00000	SLU-5	Max	0.0000	17.3108	-115.16	1	-0.500000
31	0.15000	SLU-5	Max	0.0000	22.7646	-65.48	1	-0.500000
31	0.30000	SLU-5	Max	0.0000	25.5184	-38.95	1	-0.500000

Table: Element Forces - Frames, Part 2 of 4

Frame	Station m	OutputCase	StepType	M2 KN-m	M3 KN-m	S11Max KN/m2	PtS11Max	x2S11Max m
31	0.00000	SLU-5	Min	0.0000	17.3108	-115.16	1	-0.500000
31	0.15000	SLU-5	Min	0.0000	22.7646	-65.48	1	-0.500000
31	0.30000	SLU-5	Min	0.0000	25.5184	-38.95	1	-0.500000
31	0.00000	SLU-6	Max	0.0000	61.8349	217.47	1	-0.500000
31	0.15000	SLU-6	Max	0.0000	69.4579	285.87	1	-0.500000
31	0.30000	SLU-6	Max	0.0000	73.5545	324.04	1	-0.500000
31	0.00000	SLU-6	Min	0.0000	61.8349	217.47	1	-0.500000
31	0.15000	SLU-6	Min	0.0000	69.4579	285.87	1	-0.500000
31	0.30000	SLU-6	Min	0.0000	73.5545	324.04	1	-0.500000
31	0.00000	SLU-7	Max	0.0000	18.7264	-123.23	1	-0.500000
31	0.15000	SLU-7	Max	0.0000	19.8821	-111.78	1	-0.500000
31	0.30000	SLU-7	Max	0.0000	18.3075	-123.73	1	-0.500000
31	0.00000	SLU-7	Min	0.0000	18.7264	-123.23	1	-0.500000
31	0.15000	SLU-7	Min	0.0000	19.8821	-111.78	1	-0.500000
31	0.30000	SLU-7	Min	0.0000	18.3075	-123.73	1	-0.500000
31	0.00000	SLV 1	Max	0.0000	-174.6007	746.18	3	0.500000
31	0.15000	SLV 1	Max	0.0000	-173.8186	742.09	3	0.500000
31	0.30000	SLV 1	Max	0.0000	-175.6307	760.24	3	0.500000
31	0.00000	SLV 1	Min	0.0000	-174.6007	746.18	3	0.500000
31	0.15000	SLV 1	Min	0.0000	-173.8186	742.09	3	0.500000
31	0.30000	SLV 1	Min	0.0000	-175.6307	760.24	3	0.500000
31	0.00000	SLV 2	Max	0.0000	-160.1063	617.25	3	0.500000
31	0.15000	SLV 2	Max	0.0000	-157.5278	598.54	3	0.500000
31	0.30000	SLV 2	Max	0.0000	-157.9317	605.39	3	0.500000
31	0.00000	SLV 2	Min	0.0000	-160.1063	617.25	3	0.500000
31	0.15000	SLV 2	Min	0.0000	-157.5278	598.54	3	0.500000
31	0.30000	SLV 2	Min	0.0000	-157.9317	605.39	3	0.500000
31	0.00000	SLV 3	Max	0.0000	-160.1063	617.25	3	0.500000
31	0.15000	SLV 3	Max	0.0000	-157.5278	598.54	3	0.500000
31	0.30000	SLV 3	Max	0.0000	-157.9317	605.39	3	0.500000
31	0.00000	SLV 3	Min	0.0000	-160.1063	617.25	3	0.500000
31	0.15000	SLV 3	Min	0.0000	-157.5278	598.54	3	0.500000
31	0.30000	SLV 3	Min	0.0000	-157.9317	605.39	3	0.500000
31	0.00000	SLV 4	Max	0.0000	-106.6153	186.48	3	0.500000
31	0.15000	SLV 4	Max	0.0000	-120.0693	296.20	3	0.500000
31	0.30000	SLV 4	Max	0.0000	-136.7026	433.16	3	0.500000
31	0.00000	SLV 4	Min	0.0000	-106.6153	186.48	3	0.500000
31	0.15000	SLV 4	Min	0.0000	-120.0693	296.20	3	0.500000
31	0.30000	SLV 4	Min	0.0000	-136.7026	433.16	3	0.500000
31	0.00000	SLV 5	Max	0.0000	-44.1847	35.82	3	0.500000
31	0.15000	SLV 5	Max	0.0000	-40.6862	7.55	3	0.500000
31	0.30000	SLV 5	Max	0.0000	-39.3291	-2.36	3	0.500000
31	0.00000	SLV 5	Min	0.0000	-44.1847	35.82	3	0.500000
31	0.15000	SLV 5	Min	0.0000	-40.6862	7.55	3	0.500000
31	0.30000	SLV 5	Min	0.0000	-39.3291	-2.36	3	0.500000
31	0.00000	SLV 6	Max	0.0000	-27.8904	-108.68	3	0.500000
31	0.15000	SLV 6	Max	0.0000	-31.5134	-78.61	3	0.500000
31	0.30000	SLV 6	Max	0.0000	-37.3370	-29.67	3	0.500000
31	0.00000	SLV 6	Min	0.0000	-27.8904	-108.68	3	0.500000
31	0.15000	SLV 6	Min	0.0000	-31.5134	-78.61	3	0.500000
31	0.30000	SLV 6	Min	0.0000	-37.3370	-29.67	3	0.500000
31	0.00000	SLV 7	Max	0.0000	10.9048	-269.52	1	-0.500000
31	0.15000	SLV 7	Max	0.0000	19.1449	-194.60	1	-0.500000
31	0.30000	SLV 7	Max	0.0000	23.9499	-149.12	1	-0.500000
31	0.00000	SLV 7	Min	0.0000	10.9048	-269.52	1	-0.500000
31	0.15000	SLV 7	Min	0.0000	19.1449	-194.60	1	-0.500000
31	0.30000	SLV 7	Min	0.0000	23.9499	-149.12	1	-0.500000
31	0.00000	SLV 8	Max	0.0000	30.8404	-100.53	1	-0.500000
31	0.15000	SLV 8	Max	0.0000	31.0934	-96.77	1	-0.500000

Table: Element Forces - Frames, Part 2 of 4

Frame	Station m	OutputCase	StepType	M2 KN-m	M3 KN-m	S11Max KN/m2	PtS11Max	x2S11Max m
31	0.30000	SLV 8	Max	0.0000	27.8522	-122.96	1	-0.500000
31	0.00000	SLV 8	Min	0.0000	30.8404	-100.53	1	-0.500000
31	0.15000	SLV 8	Min	0.0000	31.0934	-96.77	1	-0.500000
31	0.30000	SLV 8	Min	0.0000	27.8522	-122.96	1	-0.500000
31	0.00000	SLV 9	Max	0.0000	-174.6007	746.18	3	0.500000
31	0.15000	SLV 9	Max	0.0000	-173.8186	742.09	3	0.500000
31	0.30000	SLV 9	Max	0.0000	-175.6307	760.24	3	0.500000
31	0.00000	SLV 9	Min	0.0000	-174.6007	746.18	3	0.500000
31	0.15000	SLV 9	Min	0.0000	-173.8186	742.09	3	0.500000
31	0.30000	SLV 9	Min	0.0000	-175.6307	760.24	3	0.500000
31	0.00000	SLV 10	Max	0.0000	-124.6661	344.09	3	0.500000
31	0.15000	SLV 10	Max	0.0000	-139.0247	460.79	3	0.500000
31	0.30000	SLV 10	Max	0.0000	-156.1745	601.41	3	0.500000
31	0.00000	SLV 10	Min	0.0000	-124.6661	344.09	3	0.500000
31	0.15000	SLV 10	Min	0.0000	-139.0247	460.79	3	0.500000
31	0.30000	SLV 10	Min	0.0000	-156.1745	601.41	3	0.500000
31	0.00000	SLV 11	Max	0.0000	-160.1063	617.25	3	0.500000
31	0.15000	SLV 11	Max	0.0000	-157.5278	598.54	3	0.500000
31	0.30000	SLV 11	Max	0.0000	-157.9317	605.39	3	0.500000
31	0.00000	SLV 11	Min	0.0000	-160.1063	617.25	3	0.500000
31	0.15000	SLV 11	Min	0.0000	-157.5278	598.54	3	0.500000
31	0.30000	SLV 11	Min	0.0000	-157.9317	605.39	3	0.500000
31	0.00000	SLV 12	Max	0.0000	-106.6153	186.48	3	0.500000
31	0.15000	SLV 12	Max	0.0000	-120.0693	296.20	3	0.500000
31	0.30000	SLV 12	Max	0.0000	-136.7026	433.16	3	0.500000
31	0.00000	SLV 12	Min	0.0000	-106.6153	186.48	3	0.500000
31	0.15000	SLV 12	Min	0.0000	-120.0693	296.20	3	0.500000
31	0.30000	SLV 12	Min	0.0000	-136.7026	433.16	3	0.500000
31	0.00000	SLV 13	Max	0.0000	-44.1847	35.82	3	0.500000
31	0.15000	SLV 13	Max	0.0000	-40.6862	7.55	3	0.500000
31	0.30000	SLV 13	Max	0.0000	-39.3291	-2.36	3	0.500000
31	0.00000	SLV 13	Min	0.0000	-44.1847	35.82	3	0.500000
31	0.15000	SLV 13	Min	0.0000	-40.6862	7.55	3	0.500000
31	0.30000	SLV 13	Min	0.0000	-39.3291	-2.36	3	0.500000
31	0.00000	SLV 14	Max	0.0000	-27.8904	-108.68	3	0.500000
31	0.15000	SLV 14	Max	0.0000	-31.5134	-78.61	3	0.500000
31	0.30000	SLV 14	Max	0.0000	-37.3370	-29.67	3	0.500000
31	0.00000	SLV 14	Min	0.0000	-27.8904	-108.68	3	0.500000
31	0.15000	SLV 14	Min	0.0000	-31.5134	-78.61	3	0.500000
31	0.30000	SLV 14	Min	0.0000	-37.3370	-29.67	3	0.500000
31	0.00000	SLV 15	Max	0.0000	10.9048	-269.52	1	-0.500000
31	0.15000	SLV 15	Max	0.0000	19.1449	-194.60	1	-0.500000
31	0.30000	SLV 15	Max	0.0000	23.9499	-149.12	1	-0.500000
31	0.00000	SLV 15	Min	0.0000	10.9048	-269.52	1	-0.500000
31	0.15000	SLV 15	Min	0.0000	19.1449	-194.60	1	-0.500000
31	0.30000	SLV 15	Min	0.0000	23.9499	-149.12	1	-0.500000
31	0.00000	SLV 16	Max	0.0000	30.8404	-100.53	1	-0.500000
31	0.15000	SLV 16	Max	0.0000	31.0934	-96.77	1	-0.500000
31	0.30000	SLV 16	Max	0.0000	27.8522	-122.96	1	-0.500000
31	0.00000	SLV 16	Min	0.0000	30.8404	-100.53	1	-0.500000
31	0.15000	SLV 16	Min	0.0000	31.0934	-96.77	1	-0.500000
31	0.30000	SLV 16	Min	0.0000	27.8522	-122.96	1	-0.500000
32	0.00000	SLE-C	Max	0.0000	27.9278	-32.95	1	-0.500000
32	0.15000	SLE-C	Max	0.0000	36.7428	48.29	1	-0.500000
32	0.30000	SLE-C	Max	0.0000	42.6792	104.86	1	-0.500000
32	0.00000	SLE-C	Min	0.0000	27.9278	-32.95	1	-0.500000
32	0.15000	SLE-C	Min	0.0000	36.7428	48.29	1	-0.500000
32	0.30000	SLE-C	Min	0.0000	42.6792	104.86	1	-0.500000
32	0.00000	SLE-F1	Max	0.0000	41.5602	121.21	1	-0.500000

Table: Element Forces - Frames, Part 2 of 4

Frame	Station m	OutputCase	StepType	M2 KN-m	M3 KN-m	S11Max KN/m2	PtS11Max	x2S11Max m
32	0.15000	SLE-F1	Max	0.0000	49.7039	196.43	1	-0.500000
32	0.30000	SLE-F1	Max	0.0000	55.0487	247.66	1	-0.500000
32	0.00000	SLE-F1	Min	0.0000	41.5602	121.21	1	-0.500000
32	0.15000	SLE-F1	Min	0.0000	49.7039	196.43	1	-0.500000
32	0.30000	SLE-F1	Min	0.0000	55.0487	247.66	1	-0.500000
32	0.00000	SLE-F2	Max	0.0000	17.3786	-74.02	1	-0.500000
32	0.15000	SLE-F2	Max	0.0000	27.0070	15.82	1	-0.500000
32	0.30000	SLE-F2	Max	0.0000	34.2685	85.37	1	-0.500000
32	0.00000	SLE-F2	Min	0.0000	17.3786	-74.02	1	-0.500000
32	0.15000	SLE-F2	Min	0.0000	27.0070	15.82	1	-0.500000
32	0.30000	SLE-F2	Min	0.0000	34.2685	85.37	1	-0.500000
32	0.00000	SLE-F3	Max	0.0000	30.4304	24.32	1	-0.500000
32	0.15000	SLE-F3	Max	0.0000	35.7752	73.86	1	-0.500000
32	0.30000	SLE-F3	Max	0.0000	38.6169	101.94	1	-0.500000
32	0.00000	SLE-F3	Min	0.0000	30.4304	24.32	1	-0.500000
32	0.15000	SLE-F3	Min	0.0000	35.7752	73.86	1	-0.500000
32	0.30000	SLE-F3	Min	0.0000	38.6169	101.94	1	-0.500000
32	0.00000	SLE-QP	Max	0.0000	24.7791	8.37	1	-0.500000
32	0.15000	SLE-QP	Max	0.0000	34.7582	101.21	1	-0.500000
32	0.30000	SLE-QP	Max	0.0000	42.3704	173.77	1	-0.500000
32	0.00000	SLE-QP	Min	0.0000	24.7791	8.37	1	-0.500000
32	0.15000	SLE-QP	Min	0.0000	34.7582	101.21	1	-0.500000
32	0.30000	SLE-QP	Min	0.0000	42.3704	173.77	1	-0.500000
32	0.00000	SLU-1	Max	0.0000	35.7762	-45.00	1	-0.500000
32	0.15000	SLU-1	Max	0.0000	46.3834	50.44	1	-0.500000
32	0.30000	SLU-1	Max	0.0000	53.7244	117.89	1	-0.500000
32	0.00000	SLU-1	Min	0.0000	35.7762	-45.00	1	-0.500000
32	0.15000	SLU-1	Min	0.0000	46.3834	50.44	1	-0.500000
32	0.30000	SLU-1	Min	0.0000	53.7244	117.89	1	-0.500000
32	0.00000	SLU-2	Max	0.0000	58.1917	229.08	1	-0.500000
32	0.15000	SLU-2	Max	0.0000	72.2796	356.58	1	-0.500000
32	0.30000	SLU-2	Max	0.0000	83.1854	456.79	1	-0.500000
32	0.00000	SLU-2	Min	0.0000	58.1917	229.08	1	-0.500000
32	0.15000	SLU-2	Min	0.0000	72.2796	356.58	1	-0.500000
32	0.30000	SLU-2	Min	0.0000	83.1854	456.79	1	-0.500000
32	0.00000	SLU-3	Max	0.0000	9.1173	-228.40	1	-0.500000
32	0.15000	SLU-3	Max	0.0000	12.1160	-200.59	1	-0.500000
32	0.30000	SLU-3	Max	0.0000	12.5501	-194.76	1	-0.500000
32	0.00000	SLU-3	Min	0.0000	9.1173	-228.40	1	-0.500000
32	0.15000	SLU-3	Min	0.0000	12.1160	-200.59	1	-0.500000
32	0.30000	SLU-3	Min	0.0000	12.5501	-194.76	1	-0.500000
32	0.00000	SLU-4	Max	0.0000	33.5051	-34.54	1	-0.500000
32	0.15000	SLU-4	Max	0.0000	47.8558	95.21	1	-0.500000
32	0.30000	SLU-4	Max	0.0000	59.0245	197.68	1	-0.500000
32	0.00000	SLU-4	Min	0.0000	33.5051	-34.54	1	-0.500000
32	0.15000	SLU-4	Min	0.0000	47.8558	95.21	1	-0.500000
32	0.30000	SLU-4	Min	0.0000	59.0245	197.68	1	-0.500000
32	0.00000	SLU-5	Max	0.0000	6.6904	-221.34	1	-0.500000
32	0.15000	SLU-5	Max	0.0000	13.2408	-160.87	1	-0.500000
32	0.30000	SLU-5	Max	0.0000	17.3108	-121.66	1	-0.500000
32	0.00000	SLU-5	Min	0.0000	6.6904	-221.34	1	-0.500000
32	0.15000	SLU-5	Min	0.0000	13.2408	-160.87	1	-0.500000
32	0.30000	SLU-5	Min	0.0000	17.3108	-121.66	1	-0.500000
32	0.00000	SLU-6	Max	0.0000	45.9748	63.19	1	-0.500000
32	0.15000	SLU-6	Max	0.0000	55.5399	149.60	1	-0.500000
32	0.30000	SLU-6	Max	0.0000	61.8349	207.98	1	-0.500000
32	0.00000	SLU-6	Min	0.0000	45.9748	63.19	1	-0.500000
32	0.15000	SLU-6	Min	0.0000	55.5399	149.60	1	-0.500000
32	0.30000	SLU-6	Min	0.0000	61.8349	207.98	1	-0.500000

Table: Element Forces - Frames, Part 2 of 4

Frame	Station m	OutputCase	StepType	M2 KN-m	M3 KN-m	S11Max KN/m2	PtS11Max	x2S11Max m
32	0.0000	SLU-7	Max	0.0000	17.0168	-142.64	1	-0.500000
32	0.15000	SLU-7	Max	0.0000	19.1539	-122.22	1	-0.500000
32	0.30000	SLU-7	Max	0.0000	18.7264	-123.77	1	-0.500000
32	0.00000	SLU-7	Min	0.0000	17.0168	-142.64	1	-0.500000
32	0.15000	SLU-7	Min	0.0000	19.1539	-122.22	1	-0.500000
32	0.30000	SLU-7	Min	0.0000	18.7264	-123.77	1	-0.500000
32	0.00000	SLV 1	Max	0.0000	-161.1877	628.48	3	0.500000
32	0.15000	SLV 1	Max	0.0000	-166.7158	679.59	3	0.500000
32	0.30000	SLV 1	Max	0.0000	-174.6007	750.90	3	0.500000
32	0.00000	SLV 1	Min	0.0000	-161.1877	628.48	3	0.500000
32	0.15000	SLV 1	Min	0.0000	-166.7158	679.59	3	0.500000
32	0.30000	SLV 1	Min	0.0000	-174.6007	750.90	3	0.500000
32	0.00000	SLV 2	Max	0.0000	-151.3309	533.79	3	0.500000
32	0.15000	SLV 2	Max	0.0000	-154.3313	564.68	3	0.500000
32	0.30000	SLV 2	Max	0.0000	-160.1063	619.34	3	0.500000
32	0.00000	SLV 2	Min	0.0000	-151.3309	533.79	3	0.500000
32	0.15000	SLV 2	Min	0.0000	-154.3313	564.68	3	0.500000
32	0.30000	SLV 2	Min	0.0000	-160.1063	619.34	3	0.500000
32	0.00000	SLV 3	Max	0.0000	-151.3309	533.79	3	0.500000
32	0.15000	SLV 3	Max	0.0000	-154.3313	564.68	3	0.500000
32	0.30000	SLV 3	Max	0.0000	-160.1063	619.34	3	0.500000
32	0.00000	SLV 3	Min	0.0000	-151.3309	533.79	3	0.500000
32	0.15000	SLV 3	Min	0.0000	-154.3313	564.68	3	0.500000
32	0.30000	SLV 3	Min	0.0000	-160.1063	619.34	3	0.500000
32	0.00000	SLV 4	Max	0.0000	-68.2064	-101.04	3	0.500000
32	0.15000	SLV 4	Max	0.0000	-85.7500	40.10	3	0.500000
32	0.30000	SLV 4	Max	0.0000	-106.6153	209.71	3	0.500000
32	0.00000	SLV 4	Min	0.0000	-68.2064	-101.04	3	0.500000
32	0.15000	SLV 4	Min	0.0000	-85.7500	40.10	3	0.500000
32	0.30000	SLV 4	Min	0.0000	-106.6153	209.71	3	0.500000
32	0.00000	SLV 5	Max	0.0000	-46.8061	51.49	3	0.500000
32	0.15000	SLV 5	Max	0.0000	-44.5607	34.29	3	0.500000
32	0.30000	SLV 5	Max	0.0000	-44.1847	33.11	3	0.500000
32	0.00000	SLV 5	Min	0.0000	-46.8061	51.49	3	0.500000
32	0.15000	SLV 5	Min	0.0000	-44.5607	34.29	3	0.500000
32	0.30000	SLV 5	Min	0.0000	-44.1847	33.11	3	0.500000
32	0.00000	SLV 6	Max	0.0000	-16.6543	-193.57	3	0.500000
32	0.15000	SLV 6	Max	0.0000	-21.2555	-156.41	3	0.500000
32	0.30000	SLV 6	Max	0.0000	-27.8904	-101.81	3	0.500000
32	0.00000	SLV 6	Min	0.0000	-16.6543	-193.57	3	0.500000
32	0.15000	SLV 6	Min	0.0000	-21.2555	-156.41	3	0.500000
32	0.30000	SLV 6	Min	0.0000	-27.8904	-101.81	3	0.500000
32	0.00000	SLV 7	Max	0.0000	-4.5758	-347.21	3	0.500000
32	0.15000	SLV 7	Max	0.0000	4.7955	-338.48	1	-0.500000
32	0.30000	SLV 7	Max	0.0000	10.9048	-279.27	1	-0.500000
32	0.00000	SLV 7	Min	0.0000	-4.5758	-347.21	3	0.500000
32	0.15000	SLV 7	Min	0.0000	4.7955	-338.48	1	-0.500000
32	0.30000	SLV 7	Min	0.0000	10.9048	-279.27	1	-0.500000
32	0.00000	SLV 8	Max	0.0000	30.8436	-104.59	1	-0.500000
32	0.15000	SLV 8	Max	0.0000	32.5551	-87.39	1	-0.500000
32	0.30000	SLV 8	Max	0.0000	30.8404	-99.56	1	-0.500000
32	0.00000	SLV 8	Min	0.0000	30.8436	-104.59	1	-0.500000
32	0.15000	SLV 8	Min	0.0000	32.5551	-87.39	1	-0.500000
32	0.30000	SLV 8	Min	0.0000	30.8404	-99.56	1	-0.500000
32	0.00000	SLV 9	Max	0.0000	-161.1877	628.48	3	0.500000
32	0.15000	SLV 9	Max	0.0000	-166.7158	679.59	3	0.500000
32	0.30000	SLV 9	Max	0.0000	-174.6007	750.90	3	0.500000
32	0.00000	SLV 9	Min	0.0000	-161.1877	628.48	3	0.500000
32	0.15000	SLV 9	Min	0.0000	-166.7158	679.59	3	0.500000

Table: Element Forces - Frames, Part 2 of 4

Frame	Station m	OutputCase	StepType	M2 KN-m	M3 KN-m	S11Max KN/m2	PtS11Max	x2S11Max m
32	0.30000	SLV 9	Min	0.0000	-174.6007	750.90	3	0.500000
32	0.00000	SLV 10	Max	0.0000	-83.3320	35.82	3	0.500000
32	0.15000	SLV 10	Max	0.0000	-102.5471	189.85	3	0.500000
32	0.30000	SLV 10	Max	0.0000	-124.6661	368.77	3	0.500000
32	0.00000	SLV 10	Min	0.0000	-83.3320	35.82	3	0.500000
32	0.15000	SLV 10	Min	0.0000	-102.5471	189.85	3	0.500000
32	0.30000	SLV 10	Min	0.0000	-124.6661	368.77	3	0.500000
32	0.00000	SLV 11	Max	0.0000	-151.3309	533.79	3	0.500000
32	0.15000	SLV 11	Max	0.0000	-154.3313	564.68	3	0.500000
32	0.30000	SLV 11	Max	0.0000	-160.1063	619.34	3	0.500000
32	0.00000	SLV 11	Min	0.0000	-151.3309	533.79	3	0.500000
32	0.15000	SLV 11	Min	0.0000	-154.3313	564.68	3	0.500000
32	0.30000	SLV 11	Min	0.0000	-160.1063	619.34	3	0.500000
32	0.00000	SLV 12	Max	0.0000	-68.2064	-101.04	3	0.500000
32	0.15000	SLV 12	Max	0.0000	-85.7500	40.10	3	0.500000
32	0.30000	SLV 12	Max	0.0000	-106.6153	209.71	3	0.500000
32	0.00000	SLV 12	Min	0.0000	-68.2064	-101.04	3	0.500000
32	0.15000	SLV 12	Min	0.0000	-85.7500	40.10	3	0.500000
32	0.30000	SLV 12	Min	0.0000	-106.6153	209.71	3	0.500000
32	0.00000	SLV 13	Max	0.0000	-46.8061	51.49	3	0.500000
32	0.15000	SLV 13	Max	0.0000	-44.5607	34.29	3	0.500000
32	0.30000	SLV 13	Max	0.0000	-44.1847	33.11	3	0.500000
32	0.00000	SLV 13	Min	0.0000	-46.8061	51.49	3	0.500000
32	0.15000	SLV 13	Min	0.0000	-44.5607	34.29	3	0.500000
32	0.30000	SLV 13	Min	0.0000	-44.1847	33.11	3	0.500000
32	0.00000	SLV 14	Max	0.0000	-16.6543	-193.57	3	0.500000
32	0.15000	SLV 14	Max	0.0000	-21.2555	-156.41	3	0.500000
32	0.30000	SLV 14	Max	0.0000	-27.8904	-101.81	3	0.500000
32	0.00000	SLV 14	Min	0.0000	-16.6543	-193.57	3	0.500000
32	0.15000	SLV 14	Min	0.0000	-21.2555	-156.41	3	0.500000
32	0.30000	SLV 14	Min	0.0000	-27.8904	-101.81	3	0.500000
32	0.00000	SLV 15	Max	0.0000	-4.5758	-347.21	3	0.500000
32	0.15000	SLV 15	Max	0.0000	4.7955	-338.48	1	-0.500000
32	0.30000	SLV 15	Max	0.0000	10.9048	-279.27	1	-0.500000
32	0.00000	SLV 15	Min	0.0000	-4.5758	-347.21	3	0.500000
32	0.15000	SLV 15	Min	0.0000	4.7955	-338.48	1	-0.500000
32	0.30000	SLV 15	Min	0.0000	10.9048	-279.27	1	-0.500000
32	0.00000	SLV 16	Max	0.0000	30.8436	-104.59	1	-0.500000
32	0.15000	SLV 16	Max	0.0000	32.5551	-87.39	1	-0.500000
32	0.30000	SLV 16	Max	0.0000	30.8404	-99.56	1	-0.500000
32	0.00000	SLV 16	Min	0.0000	30.8436	-104.59	1	-0.500000
32	0.15000	SLV 16	Min	0.0000	32.5551	-87.39	1	-0.500000
32	0.30000	SLV 16	Min	0.0000	30.8404	-99.56	1	-0.500000
33	0.00000	SLE-C	Max	0.0000	10.3117	-208.48	1	-0.500000
33	0.14996	SLE-C	Max	0.0000	20.3757	-115.30	1	-0.500000
33	0.29993	SLE-C	Max	0.0000	27.9278	-43.65	1	-0.500000
33	0.00000	SLE-C	Min	0.0000	10.3117	-208.48	1	-0.500000
33	0.14996	SLE-C	Min	0.0000	20.3757	-115.30	1	-0.500000
33	0.29993	SLE-C	Min	0.0000	27.9278	-43.65	1	-0.500000
33	0.00000	SLE-F1	Max	0.0000	24.4460	-48.92	1	-0.500000
33	0.14996	SLE-F1	Max	0.0000	34.2214	41.52	1	-0.500000
33	0.29993	SLE-F1	Max	0.0000	41.5602	111.09	1	-0.500000
33	0.00000	SLE-F1	Min	0.0000	24.4460	-48.92	1	-0.500000
33	0.14996	SLE-F1	Min	0.0000	34.2214	41.52	1	-0.500000
33	0.29993	SLE-F1	Min	0.0000	41.5602	111.09	1	-0.500000
33	0.00000	SLE-F2	Max	0.0000	-1.6566	-237.86	3	0.500000
33	0.14996	SLE-F2	Max	0.0000	8.8457	-167.63	1	-0.500000
33	0.29993	SLE-F2	Max	0.0000	17.3786	-85.88	1	-0.500000
33	0.00000	SLE-F2	Min	0.0000	-1.6566	-237.86	3	0.500000

Table: Element Forces - Frames, Part 2 of 4

Frame	Station m	OutputCase	StepType	M2 KN-m	M3 KN-m	S11Max KN/m2	PtS11Max	x2S11Max m
33	0.14996	SLE-F2	Min	0.0000	8.8457	-167.63	1	-0.500000
33	0.29993	SLE-F2	Min	0.0000	17.3786	-85.88	1	-0.500000
33	0.00000	SLE-F3	Max	0.0000	19.6765	-83.13	1	-0.500000
33	0.14996	SLE-F3	Max	0.0000	26.1516	-23.15	1	-0.500000
33	0.29993	SLE-F3	Max	0.0000	30.4304	18.00	1	-0.500000
33	0.00000	SLE-F3	Min	0.0000	19.6765	-83.13	1	-0.500000
33	0.14996	SLE-F3	Min	0.0000	26.1516	-23.15	1	-0.500000
33	0.29993	SLE-F3	Min	0.0000	30.4304	18.00	1	-0.500000
33	0.00000	SLE-QP	Max	0.0000	4.5117	-195.06	1	-0.500000
33	0.14996	SLE-QP	Max	0.0000	15.6301	-91.15	1	-0.500000
33	0.29993	SLE-QP	Max	0.0000	24.7791	-4.12	1	-0.500000
33	0.00000	SLE-QP	Min	0.0000	4.5117	-195.06	1	-0.500000
33	0.14996	SLE-QP	Min	0.0000	15.6301	-91.15	1	-0.500000
33	0.29993	SLE-QP	Min	0.0000	24.7791	-4.12	1	-0.500000
33	0.00000	SLU-1	Max	0.0000	15.7433	-240.06	1	-0.500000
33	0.14996	SLU-1	Max	0.0000	27.1987	-136.46	1	-0.500000
33	0.29993	SLU-1	Max	0.0000	35.7762	-57.53	1	-0.500000
33	0.00000	SLU-1	Min	0.0000	15.7433	-240.06	1	-0.500000
33	0.14996	SLU-1	Min	0.0000	27.1987	-136.46	1	-0.500000
33	0.29993	SLU-1	Min	0.0000	35.7762	-57.53	1	-0.500000
33	0.00000	SLU-2	Max	0.0000	29.3195	-52.33	1	-0.500000
33	0.14996	SLU-2	Max	0.0000	45.1202	91.23	1	-0.500000
33	0.29993	SLU-2	Max	0.0000	58.1917	211.38	1	-0.500000
33	0.00000	SLU-2	Min	0.0000	29.3195	-52.33	1	-0.500000
33	0.14996	SLU-2	Min	0.0000	45.1202	91.23	1	-0.500000
33	0.29993	SLU-2	Min	0.0000	58.1917	211.38	1	-0.500000
33	0.00000	SLU-3	Max	0.0000	4.7240	-273.84	1	-0.500000
33	0.14996	SLU-3	Max	0.0000	8.0721	-242.60	1	-0.500000
33	0.29993	SLU-3	Max	0.0000	9.1173	-231.10	1	-0.500000
33	0.00000	SLU-3	Min	0.0000	4.7240	-273.84	1	-0.500000
33	0.14996	SLU-3	Min	0.0000	8.0721	-242.60	1	-0.500000
33	0.29993	SLU-3	Min	0.0000	9.1173	-231.10	1	-0.500000
33	0.00000	SLU-4	Max	0.0000	5.5874	-307.63	1	-0.500000
33	0.14996	SLU-4	Max	0.0000	20.9109	-168.17	1	-0.500000
33	0.29993	SLU-4	Max	0.0000	33.5051	-52.10	1	-0.500000
33	0.00000	SLU-4	Min	0.0000	5.5874	-307.63	1	-0.500000
33	0.14996	SLU-4	Min	0.0000	20.9109	-168.17	1	-0.500000
33	0.29993	SLU-4	Min	0.0000	33.5051	-52.10	1	-0.500000
33	0.00000	SLU-5	Max	0.0000	-5.1492	-252.51	3	0.500000
33	0.14996	SLU-5	Max	0.0000	1.8477	-275.57	1	-0.500000
33	0.29993	SLU-5	Max	0.0000	6.6904	-228.81	1	-0.500000
33	0.00000	SLU-5	Min	0.0000	-5.1492	-252.51	3	0.500000
33	0.14996	SLU-5	Min	0.0000	1.8477	-275.57	1	-0.500000
33	0.29993	SLU-5	Min	0.0000	6.6904	-228.81	1	-0.500000
33	0.00000	SLU-6	Max	0.0000	27.4003	-117.98	1	-0.500000
33	0.14996	SLU-6	Max	0.0000	38.1298	-20.72	1	-0.500000
33	0.29993	SLU-6	Max	0.0000	45.9748	51.82	1	-0.500000
33	0.00000	SLU-6	Min	0.0000	27.4003	-117.98	1	-0.500000
33	0.14996	SLU-6	Min	0.0000	38.1298	-20.72	1	-0.500000
33	0.29993	SLU-6	Min	0.0000	45.9748	51.82	1	-0.500000
33	0.00000	SLU-7	Max	0.0000	13.8185	-176.90	1	-0.500000
33	0.14996	SLU-7	Max	0.0000	16.5691	-150.78	1	-0.500000
33	0.29993	SLU-7	Max	0.0000	17.0168	-144.40	1	-0.500000
33	0.00000	SLU-7	Min	0.0000	13.8185	-176.90	1	-0.500000
33	0.14996	SLU-7	Min	0.0000	16.5691	-150.78	1	-0.500000
33	0.29993	SLU-7	Min	0.0000	17.0168	-144.40	1	-0.500000
33	0.00000	SLV 1	Max	0.0000	-135.3112	410.22	3	0.500000
33	0.14996	SLV 1	Max	0.0000	-147.2244	516.81	3	0.500000
33	0.29993	SLV 1	Max	0.0000	-161.1877	640.98	3	0.500000

Table: Element Forces - Frames, Part 2 of 4

Frame	Station m	OutputCase	StepType	M2 KN-m	M3 KN-m	S11Max KN/m2	PtS11Max	x2S11Max m
33	0.00000	SLV 1	Min	0.0000	-135.3112	410.22	3	0.500000
33	0.14996	SLV 1	Min	0.0000	-147.2244	516.81	3	0.500000
33	0.29993	SLV 1	Min	0.0000	-161.1877	640.98	3	0.500000
33	0.00000	SLV 2	Max	0.0000	-131.3281	358.75	3	0.500000
33	0.14996	SLV 2	Max	0.0000	-140.1192	440.43	3	0.500000
33	0.29993	SLV 2	Max	0.0000	-151.3309	542.87	3	0.500000
33	0.00000	SLV 2	Min	0.0000	-131.3281	358.75	3	0.500000
33	0.14996	SLV 2	Min	0.0000	-140.1192	440.43	3	0.500000
33	0.29993	SLV 2	Min	0.0000	-151.3309	542.87	3	0.500000
33	0.00000	SLV 3	Max	0.0000	-131.3281	358.75	3	0.500000
33	0.14996	SLV 3	Max	0.0000	-140.1192	440.43	3	0.500000
33	0.29993	SLV 3	Max	0.0000	-151.3309	542.87	3	0.500000
33	0.00000	SLV 3	Min	0.0000	-131.3281	358.75	3	0.500000
33	0.14996	SLV 3	Min	0.0000	-140.1192	440.43	3	0.500000
33	0.29993	SLV 3	Min	0.0000	-151.3309	542.87	3	0.500000
33	0.00000	SLV 4	Max	0.0000	-24.1699	-427.45	3	0.500000
33	0.14996	SLV 4	Max	0.0000	-44.4690	-265.62	3	0.500000
33	0.29993	SLV 4	Max	0.0000	-68.2064	-74.33	3	0.500000
33	0.00000	SLV 4	Min	0.0000	-24.1699	-427.45	3	0.500000
33	0.14996	SLV 4	Min	0.0000	-44.4690	-265.62	3	0.500000
33	0.29993	SLV 4	Min	0.0000	-68.2064	-74.33	3	0.500000
33	0.00000	SLV 5	Max	0.0000	-46.4245	42.69	3	0.500000
33	0.14996	SLV 5	Max	0.0000	-45.8064	39.71	3	0.500000
33	0.29993	SLV 5	Max	0.0000	-46.8061	50.61	3	0.500000
33	0.00000	SLV 5	Min	0.0000	-46.4245	42.69	3	0.500000
33	0.14996	SLV 5	Min	0.0000	-45.8064	39.71	3	0.500000
33	0.29993	SLV 5	Min	0.0000	-46.8061	50.61	3	0.500000
33	0.00000	SLV 6	Max	0.0000	-3.8606	-289.09	3	0.500000
33	0.14996	SLV 6	Max	0.0000	-9.2959	-245.73	3	0.500000
33	0.29993	SLV 6	Max	0.0000	-16.6543	-185.88	3	0.500000
33	0.00000	SLV 6	Min	0.0000	-3.8606	-289.09	3	0.500000
33	0.14996	SLV 6	Min	0.0000	-9.2959	-245.73	3	0.500000
33	0.29993	SLV 6	Min	0.0000	-16.6543	-185.88	3	0.500000
33	0.00000	SLV 7	Max	0.0000	-21.1203	-232.99	3	0.500000
33	0.14996	SLV 7	Max	0.0000	-11.4216	-307.63	3	0.500000
33	0.29993	SLV 7	Max	0.0000	-4.5758	-357.82	3	0.500000
33	0.00000	SLV 7	Min	0.0000	-21.1203	-232.99	3	0.500000
33	0.14996	SLV 7	Min	0.0000	-11.4216	-307.63	3	0.500000
33	0.29993	SLV 7	Min	0.0000	-4.5758	-357.82	3	0.500000
33	0.00000	SLV 8	Max	0.0000	28.2062	-134.10	1	-0.500000
33	0.14996	SLV 8	Max	0.0000	31.1040	-106.32	1	-0.500000
33	0.29993	SLV 8	Max	0.0000	30.8436	-105.61	1	-0.500000
33	0.00000	SLV 8	Min	0.0000	28.2062	-134.10	1	-0.500000
33	0.14996	SLV 8	Min	0.0000	31.1040	-106.32	1	-0.500000
33	0.29993	SLV 8	Min	0.0000	30.8436	-105.61	1	-0.500000
33	0.00000	SLV 9	Max	0.0000	-135.3112	410.22	3	0.500000
33	0.14996	SLV 9	Max	0.0000	-147.2244	516.81	3	0.500000
33	0.29993	SLV 9	Max	0.0000	-161.1877	640.98	3	0.500000
33	0.00000	SLV 9	Min	0.0000	-135.3112	410.22	3	0.500000
33	0.14996	SLV 9	Min	0.0000	-147.2244	516.81	3	0.500000
33	0.29993	SLV 9	Min	0.0000	-161.1877	640.98	3	0.500000
33	0.00000	SLV 10	Max	0.0000	-35.0337	-321.06	3	0.500000
33	0.14996	SLV 10	Max	0.0000	-57.6490	-141.23	3	0.500000
33	0.29993	SLV 10	Max	0.0000	-83.3320	64.89	3	0.500000
33	0.00000	SLV 10	Min	0.0000	-35.0337	-321.06	3	0.500000
33	0.14996	SLV 10	Min	0.0000	-57.6490	-141.23	3	0.500000
33	0.29993	SLV 10	Min	0.0000	-83.3320	64.89	3	0.500000
33	0.00000	SLV 11	Max	0.0000	-131.3281	358.75	3	0.500000
33	0.14996	SLV 11	Max	0.0000	-140.1192	440.43	3	0.500000

Table: Element Forces - Frames, Part 2 of 4

Frame	Station m	OutputCase	StepType	M2 KN-m	M3 KN-m	S11Max KN/m2	PtS11Max	x2S11Max m
33	0.29993	SLV 11	Max	0.0000	-151.3309	542.87	3	0.500000
33	0.00000	SLV 11	Min	0.0000	-131.3281	358.75	3	0.500000
33	0.14996	SLV 11	Min	0.0000	-140.1192	440.43	3	0.500000
33	0.29993	SLV 11	Min	0.0000	-151.3309	542.87	3	0.500000
33	0.00000	SLV 12	Max	0.0000	-24.1699	-427.45	3	0.500000
33	0.14996	SLV 12	Max	0.0000	-44.4690	-265.62	3	0.500000
33	0.29993	SLV 12	Max	0.0000	-68.2064	-74.33	3	0.500000
33	0.00000	SLV 12	Min	0.0000	-24.1699	-427.45	3	0.500000
33	0.14996	SLV 12	Min	0.0000	-44.4690	-265.62	3	0.500000
33	0.29993	SLV 12	Min	0.0000	-68.2064	-74.33	3	0.500000
33	0.00000	SLV 13	Max	0.0000	-46.4245	42.69	3	0.500000
33	0.14996	SLV 13	Max	0.0000	-45.8064	39.71	3	0.500000
33	0.29993	SLV 13	Max	0.0000	-46.8061	50.61	3	0.500000
33	0.00000	SLV 13	Min	0.0000	-46.4245	42.69	3	0.500000
33	0.14996	SLV 13	Min	0.0000	-45.8064	39.71	3	0.500000
33	0.29993	SLV 13	Min	0.0000	-46.8061	50.61	3	0.500000
33	0.00000	SLV 14	Max	0.0000	-3.8606	-289.09	3	0.500000
33	0.14996	SLV 14	Max	0.0000	-9.2959	-245.73	3	0.500000
33	0.29993	SLV 14	Max	0.0000	-16.6543	-185.88	3	0.500000
33	0.00000	SLV 14	Min	0.0000	-3.8606	-289.09	3	0.500000
33	0.14996	SLV 14	Min	0.0000	-9.2959	-245.73	3	0.500000
33	0.29993	SLV 14	Min	0.0000	-16.6543	-185.88	3	0.500000
33	0.00000	SLV 15	Max	0.0000	-21.1203	-232.99	3	0.500000
33	0.14996	SLV 15	Max	0.0000	-11.4216	-307.63	3	0.500000
33	0.29993	SLV 15	Max	0.0000	-4.5758	-357.82	3	0.500000
33	0.00000	SLV 15	Min	0.0000	-21.1203	-232.99	3	0.500000
33	0.14996	SLV 15	Min	0.0000	-11.4216	-307.63	3	0.500000
33	0.29993	SLV 15	Min	0.0000	-4.5758	-357.82	3	0.500000
33	0.00000	SLV 16	Max	0.0000	28.2062	-134.10	1	-0.500000
33	0.14996	SLV 16	Max	0.0000	31.1040	-106.32	1	-0.500000
33	0.29993	SLV 16	Max	0.0000	30.8436	-105.61	1	-0.500000
33	0.00000	SLV 16	Min	0.0000	28.2062	-134.10	1	-0.500000
33	0.14996	SLV 16	Min	0.0000	31.1040	-106.32	1	-0.500000
33	0.29993	SLV 16	Min	0.0000	30.8436	-105.61	1	-0.500000
34	0.00000	SLE-C	Max	0.0000	-7.7447	-259.26	3	0.500000
34	0.14995	SLE-C	Max	0.0000	2.4383	-296.57	1	-0.500000
34	0.29989	SLE-C	Max	0.0000	10.3117	-220.91	1	-0.500000
34	0.00000	SLE-C	Min	0.0000	-7.7447	-259.26	3	0.500000
34	0.14995	SLE-C	Min	0.0000	2.4383	-296.57	1	-0.500000
34	0.29989	SLE-C	Min	0.0000	10.3117	-220.91	1	-0.500000
34	0.00000	SLE-F1	Max	0.0000	6.0091	-235.07	1	-0.500000
34	0.14995	SLE-F1	Max	0.0000	16.3489	-138.57	1	-0.500000
34	0.29989	SLE-F1	Max	0.0000	24.4460	-61.30	1	-0.500000
34	0.00000	SLE-F1	Min	0.0000	6.0091	-235.07	1	-0.500000
34	0.14995	SLE-F1	Min	0.0000	16.3489	-138.57	1	-0.500000
34	0.29989	SLE-F1	Min	0.0000	24.4460	-61.30	1	-0.500000
34	0.00000	SLE-F2	Max	0.0000	-20.2006	-112.28	3	0.500000
34	0.14995	SLE-F2	Max	0.0000	-10.0728	-188.96	3	0.500000
34	0.29989	SLE-F2	Max	0.0000	-1.6566	-250.98	3	0.500000
34	0.00000	SLE-F2	Min	0.0000	-20.2006	-112.28	3	0.500000
34	0.14995	SLE-F2	Min	0.0000	-10.0728	-188.96	3	0.500000
34	0.29989	SLE-F2	Min	0.0000	-1.6566	-250.98	3	0.500000
34	0.00000	SLE-F3	Max	0.0000	8.1440	-200.45	1	-0.500000
34	0.14995	SLE-F3	Max	0.0000	14.9474	-136.78	1	-0.500000
34	0.29989	SLE-F3	Max	0.0000	19.6765	-90.89	1	-0.500000
34	0.00000	SLE-F3	Min	0.0000	8.1440	-200.45	1	-0.500000
34	0.14995	SLE-F3	Min	0.0000	14.9474	-136.78	1	-0.500000
34	0.29989	SLE-F3	Min	0.0000	19.6765	-90.89	1	-0.500000
34	0.00000	SLE-QP	Max	0.0000	-15.8051	-132.66	3	0.500000

Table: Element Forces - Frames, Part 2 of 4

Frame	Station m	OutputCase	StepType	M2 KN-m	M3 KN-m	S11Max KN/m2	PtS11Max	x2S11Max m
34	0.14995	SLE-QP	Max	0.0000	-4.7909	-216.94	3	0.500000
34	0.29989	SLE-QP	Max	0.0000	4.5117	-209.21	1	-0.500000
34	0.00000	SLE-QP	Min	0.0000	-15.8051	-132.66	3	0.500000
34	0.14995	SLE-QP	Min	0.0000	-4.7909	-216.94	3	0.500000
34	0.29989	SLE-QP	Min	0.0000	4.5117	-209.21	1	-0.500000
34	0.00000	SLU-1	Max	0.0000	-3.9156	-368.18	3	0.500000
34	0.14995	SLU-1	Max	0.0000	7.2802	-332.86	1	-0.500000
34	0.29989	SLU-1	Max	0.0000	15.7433	-253.83	1	-0.500000
34	0.00000	SLU-1	Min	0.0000	-3.9156	-368.18	3	0.500000
34	0.14995	SLU-1	Min	0.0000	7.2802	-332.86	1	-0.500000
34	0.29989	SLU-1	Min	0.0000	15.7433	-253.83	1	-0.500000
34	0.00000	SLU-2	Max	0.0000	-0.4713	-339.18	3	0.500000
34	0.14995	SLU-2	Max	0.0000	15.6716	-199.28	1	-0.500000
34	0.29989	SLU-2	Max	0.0000	29.3195	-72.69	1	-0.500000
34	0.00000	SLU-2	Min	0.0000	-0.4713	-339.18	3	0.500000
34	0.14995	SLU-2	Min	0.0000	15.6716	-199.28	1	-0.500000
34	0.29989	SLU-2	Min	0.0000	29.3195	-72.69	1	-0.500000
34	0.00000	SLU-3	Max	0.0000	0.8223	-316.42	1	-0.500000
34	0.14995	SLU-3	Max	0.0000	3.8954	-286.96	1	-0.500000
34	0.29989	SLU-3	Max	0.0000	4.7240	-276.74	1	-0.500000
34	0.00000	SLU-3	Min	0.0000	0.8223	-316.42	1	-0.500000
34	0.14995	SLU-3	Min	0.0000	3.8954	-286.96	1	-0.500000
34	0.29989	SLU-3	Min	0.0000	4.7240	-276.74	1	-0.500000
34	0.00000	SLU-4	Max	0.0000	-21.6920	-207.98	3	0.500000
34	0.14995	SLU-4	Max	0.0000	-6.8048	-325.97	3	0.500000
34	0.29989	SLU-4	Max	0.0000	5.5874	-326.80	1	-0.500000
34	0.00000	SLU-4	Min	0.0000	-21.6920	-207.98	3	0.500000
34	0.14995	SLU-4	Min	0.0000	-6.8048	-325.97	3	0.500000
34	0.29989	SLU-4	Min	0.0000	5.5874	-326.80	1	-0.500000
34	0.00000	SLU-5	Max	0.0000	-16.1831	-178.40	3	0.500000
34	0.14995	SLU-5	Max	0.0000	-9.6627	-228.05	3	0.500000
34	0.29989	SLU-5	Max	0.0000	-5.1492	-260.49	3	0.500000
34	0.00000	SLU-5	Min	0.0000	-16.1831	-178.40	3	0.500000
34	0.14995	SLU-5	Min	0.0000	-9.6627	-228.05	3	0.500000
34	0.29989	SLU-5	Min	0.0000	-5.1492	-260.49	3	0.500000
34	0.00000	SLU-6	Max	0.0000	8.4814	-305.85	1	-0.500000
34	0.14995	SLU-6	Max	0.0000	19.3124	-206.67	1	-0.500000
34	0.29989	SLU-6	Max	0.0000	27.4003	-130.99	1	-0.500000
34	0.00000	SLU-6	Min	0.0000	8.4814	-305.85	1	-0.500000
34	0.14995	SLU-6	Min	0.0000	19.3124	-206.67	1	-0.500000
34	0.29989	SLU-6	Min	0.0000	27.4003	-130.99	1	-0.500000
34	0.00000	SLU-7	Max	0.0000	10.5258	-213.63	1	-0.500000
34	0.14995	SLU-7	Max	0.0000	13.2944	-186.78	1	-0.500000
34	0.29989	SLU-7	Max	0.0000	13.8185	-179.17	1	-0.500000
34	0.00000	SLU-7	Min	0.0000	10.5258	-213.63	1	-0.500000
34	0.14995	SLU-7	Min	0.0000	13.2944	-186.78	1	-0.500000
34	0.29989	SLU-7	Min	0.0000	13.8185	-179.17	1	-0.500000
34	0.00000	SLV 1	Max	0.0000	-96.1599	86.64	3	0.500000
34	0.14995	SLV 1	Max	0.0000	-114.7715	251.52	3	0.500000
34	0.29989	SLV 1	Max	0.0000	-135.3112	432.93	3	0.500000
34	0.00000	SLV 1	Min	0.0000	-96.1599	86.64	3	0.500000
34	0.14995	SLV 1	Min	0.0000	-114.7715	251.52	3	0.500000
34	0.29989	SLV 1	Min	0.0000	-135.3112	432.93	3	0.500000
34	0.00000	SLV 2	Max	0.0000	-98.3829	79.74	3	0.500000
34	0.14995	SLV 2	Max	0.0000	-113.7367	218.84	3	0.500000
34	0.29989	SLV 2	Max	0.0000	-131.3281	377.12	3	0.500000
34	0.00000	SLV 2	Min	0.0000	-98.3829	79.74	3	0.500000
34	0.14995	SLV 2	Min	0.0000	-113.7367	218.84	3	0.500000
34	0.29989	SLV 2	Min	0.0000	-131.3281	377.12	3	0.500000

Table: Element Forces - Frames, Part 2 of 4

Frame	Station m	OutputCase	StepType	M2 KN-m	M3 KN-m	S11Max KN/m2	PtS11Max	x2S11Max m
34	0.00000	SLV 3	Max	0.0000	-98.3829	79.74	3	0.500000
34	0.14995	SLV 3	Max	0.0000	-113.7367	218.84	3	0.500000
34	0.29989	SLV 3	Max	0.0000	-131.3281	377.12	3	0.500000
34	0.00000	SLV 3	Min	0.0000	-98.3829	79.74	3	0.500000
34	0.14995	SLV 3	Min	0.0000	-113.7367	218.84	3	0.500000
34	0.29989	SLV 3	Min	0.0000	-131.3281	377.12	3	0.500000
34	0.00000	SLV 4	Max	0.0000	24.0365	-368.77	1	-0.500000
34	0.14995	SLV 4	Max	0.0000	1.8649	-572.69	1	-0.500000
34	0.29989	SLV 4	Max	0.0000	-24.1699	-395.39	3	0.500000
34	0.00000	SLV 4	Min	0.0000	24.0365	-368.77	1	-0.500000
34	0.14995	SLV 4	Min	0.0000	1.8649	-572.69	1	-0.500000
34	0.29989	SLV 4	Min	0.0000	-24.1699	-395.39	3	0.500000
34	0.00000	SLV 5	Max	0.0000	-41.6554	-2.17	3	0.500000
34	0.14995	SLV 5	Max	0.0000	-43.2565	14.41	3	0.500000
34	0.29989	SLV 5	Max	0.0000	-46.4245	44.43	3	0.500000
34	0.00000	SLV 5	Min	0.0000	-41.6554	-2.17	3	0.500000
34	0.14995	SLV 5	Min	0.0000	-43.2565	14.41	3	0.500000
34	0.29989	SLV 5	Min	0.0000	-46.4245	44.43	3	0.500000
34	0.00000	SLV 6	Max	0.0000	10.6125	-214.63	1	-0.500000
34	0.14995	SLV 6	Max	0.0000	4.4032	-271.41	1	-0.500000
34	0.29989	SLV 6	Max	0.0000	-3.8606	-279.61	3	0.500000
34	0.00000	SLV 6	Min	0.0000	10.6125	-214.63	1	-0.500000
34	0.14995	SLV 6	Min	0.0000	4.4032	-271.41	1	-0.500000
34	0.29989	SLV 6	Min	0.0000	-3.8606	-279.61	3	0.500000
34	0.00000	SLV 7	Max	0.0000	-35.8325	-137.79	3	0.500000
34	0.14995	SLV 7	Max	0.0000	-27.1770	-202.00	3	0.500000
34	0.29989	SLV 7	Max	0.0000	-21.1203	-243.92	3	0.500000
34	0.00000	SLV 7	Min	0.0000	-35.8325	-137.79	3	0.500000
34	0.14995	SLV 7	Min	0.0000	-27.1770	-202.00	3	0.500000
34	0.29989	SLV 7	Min	0.0000	-21.1203	-243.92	3	0.500000
34	0.00000	SLV 8	Max	0.0000	24.5234	-175.04	1	-0.500000
34	0.14995	SLV 8	Max	0.0000	27.9081	-142.45	1	-0.500000
34	0.29989	SLV 8	Max	0.0000	28.2062	-136.32	1	-0.500000
34	0.00000	SLV 8	Min	0.0000	24.5234	-175.04	1	-0.500000
34	0.14995	SLV 8	Min	0.0000	27.9081	-142.45	1	-0.500000
34	0.29989	SLV 8	Min	0.0000	28.2062	-136.32	1	-0.500000
34	0.00000	SLV 9	Max	0.0000	-96.1599	86.64	3	0.500000
34	0.14995	SLV 9	Max	0.0000	-114.7715	251.52	3	0.500000
34	0.29989	SLV 9	Max	0.0000	-135.3112	432.93	3	0.500000
34	0.00000	SLV 9	Min	0.0000	-96.1599	86.64	3	0.500000
34	0.14995	SLV 9	Min	0.0000	-114.7715	251.52	3	0.500000
34	0.29989	SLV 9	Min	0.0000	-135.3112	432.93	3	0.500000
34	0.00000	SLV 10	Max	0.0000	18.3414	-396.75	1	-0.500000
34	0.14995	SLV 10	Max	0.0000	-6.5693	-513.67	3	0.500000
34	0.29989	SLV 10	Max	0.0000	-35.0337	-285.71	3	0.500000
34	0.00000	SLV 10	Min	0.0000	18.3414	-396.75	1	-0.500000
34	0.14995	SLV 10	Min	0.0000	-6.5693	-513.67	3	0.500000
34	0.29989	SLV 10	Min	0.0000	-35.0337	-285.71	3	0.500000
34	0.00000	SLV 11	Max	0.0000	-98.3829	79.74	3	0.500000
34	0.14995	SLV 11	Max	0.0000	-113.7367	218.84	3	0.500000
34	0.29989	SLV 11	Max	0.0000	-131.3281	377.12	3	0.500000
34	0.00000	SLV 11	Min	0.0000	-98.3829	79.74	3	0.500000
34	0.14995	SLV 11	Min	0.0000	-113.7367	218.84	3	0.500000
34	0.29989	SLV 11	Min	0.0000	-131.3281	377.12	3	0.500000
34	0.00000	SLV 12	Max	0.0000	24.0365	-368.77	1	-0.500000
34	0.14995	SLV 12	Max	0.0000	1.8649	-572.69	1	-0.500000
34	0.29989	SLV 12	Max	0.0000	-24.1699	-395.39	3	0.500000
34	0.00000	SLV 12	Min	0.0000	24.0365	-368.77	1	-0.500000
34	0.14995	SLV 12	Min	0.0000	1.8649	-572.69	1	-0.500000

Table: Element Forces - Frames, Part 2 of 4

Frame	Station m	OutputCase	StepType	M2 KN-m	M3 KN-m	S11Max KN/m2	PtS11Max	x2S11Max m
34	0.29989	SLV 12	Min	0.0000	-24.1699	-395.39	3	0.500000
34	0.00000	SLV 13	Max	0.0000	-41.6554	-2.17	3	0.500000
34	0.14995	SLV 13	Max	0.0000	-43.2565	14.41	3	0.500000
34	0.29989	SLV 13	Max	0.0000	-46.4245	44.43	3	0.500000
34	0.00000	SLV 13	Min	0.0000	-41.6554	-2.17	3	0.500000
34	0.14995	SLV 13	Min	0.0000	-43.2565	14.41	3	0.500000
34	0.29989	SLV 13	Min	0.0000	-46.4245	44.43	3	0.500000
34	0.00000	SLV 14	Max	0.0000	10.6125	-214.63	1	-0.500000
34	0.14995	SLV 14	Max	0.0000	4.4032	-271.41	1	-0.500000
34	0.29989	SLV 14	Max	0.0000	-3.8606	-279.61	3	0.500000
34	0.00000	SLV 14	Min	0.0000	10.6125	-214.63	1	-0.500000
34	0.14995	SLV 14	Min	0.0000	4.4032	-271.41	1	-0.500000
34	0.29989	SLV 14	Min	0.0000	-3.8606	-279.61	3	0.500000
34	0.00000	SLV 15	Max	0.0000	-35.8325	-137.79	3	0.500000
34	0.14995	SLV 15	Max	0.0000	-27.1770	-202.00	3	0.500000
34	0.29989	SLV 15	Max	0.0000	-21.1203	-243.92	3	0.500000
34	0.00000	SLV 15	Min	0.0000	-35.8325	-137.79	3	0.500000
34	0.14995	SLV 15	Min	0.0000	-27.1770	-202.00	3	0.500000
34	0.29989	SLV 15	Min	0.0000	-21.1203	-243.92	3	0.500000
34	0.00000	SLV 16	Max	0.0000	24.5234	-175.04	1	-0.500000
34	0.14995	SLV 16	Max	0.0000	27.9081	-142.45	1	-0.500000
34	0.29989	SLV 16	Max	0.0000	28.2062	-136.32	1	-0.500000
34	0.00000	SLV 16	Min	0.0000	24.5234	-175.04	1	-0.500000
34	0.14995	SLV 16	Min	0.0000	27.9081	-142.45	1	-0.500000
34	0.29989	SLV 16	Min	0.0000	28.2062	-136.32	1	-0.500000
35	0.00000	SLE-C	Max	0.0000	-25.4440	-138.09	3	0.500000
35	0.14993	SLE-C	Max	0.0000	-15.4630	-214.20	3	0.500000
35	0.29986	SLE-C	Max	0.0000	-7.7447	-270.92	3	0.500000
35	0.00000	SLE-C	Min	0.0000	-25.4440	-138.09	3	0.500000
35	0.14993	SLE-C	Min	0.0000	-15.4630	-214.20	3	0.500000
35	0.29986	SLE-C	Min	0.0000	-7.7447	-270.92	3	0.500000
35	0.00000	SLE-F1	Max	0.0000	-12.9535	-205.77	3	0.500000
35	0.14993	SLE-F1	Max	0.0000	-2.3649	-287.51	3	0.500000
35	0.29986	SLE-F1	Max	0.0000	6.0091	-247.25	1	-0.500000
35	0.00000	SLE-F1	Min	0.0000	-12.9535	-205.77	3	0.500000
35	0.14993	SLE-F1	Min	0.0000	-2.3649	-287.51	3	0.500000
35	0.29986	SLE-F1	Min	0.0000	6.0091	-247.25	1	-0.500000
35	0.00000	SLE-F2	Max	0.0000	-36.9372	-4.34	3	0.500000
35	0.14993	SLE-F2	Max	0.0000	-27.7896	-70.78	3	0.500000
35	0.29986	SLE-F2	Max	0.0000	-20.2006	-123.85	3	0.500000
35	0.00000	SLE-F2	Min	0.0000	-36.9372	-4.34	3	0.500000
35	0.14993	SLE-F2	Min	0.0000	-27.7896	-70.78	3	0.500000
35	0.29986	SLE-F2	Min	0.0000	-20.2006	-123.85	3	0.500000
35	0.00000	SLE-F3	Max	0.0000	-3.9218	-257.05	3	0.500000
35	0.14993	SLE-F3	Max	0.0000	3.1713	-257.10	1	-0.500000
35	0.29986	SLE-F3	Max	0.0000	8.1440	-208.10	1	-0.500000
35	0.00000	SLE-F3	Min	0.0000	-3.9218	-257.05	3	0.500000
35	0.14993	SLE-F3	Min	0.0000	3.1713	-257.10	1	-0.500000
35	0.29986	SLE-F3	Min	0.0000	8.1440	-208.10	1	-0.500000
35	0.00000	SLE-QP	Max	0.0000	-34.7911	-6.75	3	0.500000
35	0.14993	SLE-QP	Max	0.0000	-24.5188	-82.83	3	0.500000
35	0.29986	SLE-QP	Max	0.0000	-15.8051	-145.54	3	0.500000
35	0.00000	SLE-QP	Min	0.0000	-34.7911	-6.75	3	0.500000
35	0.14993	SLE-QP	Min	0.0000	-24.5188	-82.83	3	0.500000
35	0.29986	SLE-QP	Min	0.0000	-15.8051	-145.54	3	0.500000
35	0.00000	SLU-1	Max	0.0000	-22.9574	-233.10	3	0.500000
35	0.14993	SLU-1	Max	0.0000	-12.0333	-318.94	3	0.500000
35	0.29986	SLU-1	Max	0.0000	-3.9156	-380.72	3	0.500000
35	0.00000	SLU-1	Min	0.0000	-22.9574	-233.10	3	0.500000

Table: Element Forces - Frames, Part 2 of 4

Frame	Station m	OutputCase	StepType	M2 KN-m	M3 KN-m	S11Max KN/m2	PtS11Max	x2S11Max m
35	0.14993	SLU-1	Min	0.0000	-12.0333	-318.94	3	0.500000
35	0.29986	SLU-1	Min	0.0000	-3.9156	-380.72	3	0.500000
35	0.00000	SLU-2	Max	0.0000	-30.0545	-127.45	3	0.500000
35	0.14993	SLU-2	Max	0.0000	-14.0332	-253.52	3	0.500000
35	0.29986	SLU-2	Max	0.0000	-0.4713	-358.51	3	0.500000
35	0.00000	SLU-2	Min	0.0000	-30.0545	-127.45	3	0.500000
35	0.14993	SLU-2	Min	0.0000	-14.0332	-253.52	3	0.500000
35	0.29986	SLU-2	Min	0.0000	-0.4713	-358.51	3	0.500000
35	0.00000	SLU-3	Max	0.0000	-3.0110	-307.80	3	0.500000
35	0.14993	SLU-3	Max	0.0000	0.0927	-328.96	1	-0.500000
35	0.29986	SLU-3	Max	0.0000	0.8223	-318.85	1	-0.500000
35	0.00000	SLU-3	Min	0.0000	-3.0110	-307.80	3	0.500000
35	0.14993	SLU-3	Min	0.0000	0.0927	-328.96	1	-0.500000
35	0.29986	SLU-3	Min	0.0000	0.8223	-318.85	1	-0.500000
35	0.00000	SLU-4	Max	0.0000	-47.3416	-27.87	3	0.500000
35	0.14993	SLU-4	Max	0.0000	-33.2871	-137.08	3	0.500000
35	0.29986	SLU-4	Max	0.0000	-21.6920	-225.21	3	0.500000
35	0.00000	SLU-4	Min	0.0000	-47.3416	-27.87	3	0.500000
35	0.14993	SLU-4	Min	0.0000	-33.2871	-137.08	3	0.500000
35	0.29986	SLU-4	Min	0.0000	-21.6920	-225.21	3	0.500000
35	0.00000	SLU-5	Max	0.0000	-26.0982	-114.83	3	0.500000
35	0.14993	SLU-5	Max	0.0000	-20.1271	-158.70	3	0.500000
35	0.29986	SLU-5	Max	0.0000	-16.1831	-185.20	3	0.500000
35	0.00000	SLU-5	Min	0.0000	-26.0982	-114.83	3	0.500000
35	0.14993	SLU-5	Min	0.0000	-20.1271	-158.70	3	0.500000
35	0.29986	SLU-5	Min	0.0000	-16.1831	-185.20	3	0.500000
35	0.00000	SLU-6	Max	0.0000	-10.5421	-315.75	3	0.500000
35	0.14993	SLU-6	Max	0.0000	0.3809	-395.21	1	-0.500000
35	0.29986	SLU-6	Max	0.0000	8.4814	-318.14	1	-0.500000
35	0.00000	SLU-6	Min	0.0000	-10.5421	-315.75	3	0.500000
35	0.14993	SLU-6	Min	0.0000	0.3809	-395.21	1	-0.500000
35	0.29986	SLU-6	Min	0.0000	8.4814	-318.14	1	-0.500000
35	0.00000	SLU-7	Max	0.0000	6.7362	-256.04	1	-0.500000
35	0.14993	SLU-7	Max	0.0000	9.8180	-225.77	1	-0.500000
35	0.29986	SLU-7	Max	0.0000	10.5258	-215.85	1	-0.500000
35	0.00000	SLU-7	Min	0.0000	6.7362	-256.04	1	-0.500000
35	0.14993	SLU-7	Min	0.0000	9.8180	-225.77	1	-0.500000
35	0.29986	SLU-7	Min	0.0000	10.5258	-215.85	1	-0.500000
35	0.00000	SLV 1	Max	0.0000	-47.3100	-315.15	3	0.500000
35	0.14993	SLV 1	Max	0.0000	-70.7619	-108.01	3	0.500000
35	0.29986	SLV 1	Max	0.0000	-96.1599	115.81	3	0.500000
35	0.00000	SLV 1	Min	0.0000	-47.3100	-315.15	3	0.500000
35	0.14993	SLV 1	Min	0.0000	-70.7619	-108.01	3	0.500000
35	0.29986	SLV 1	Min	0.0000	-96.1599	115.81	3	0.500000
35	0.00000	SLV 2	Max	0.0000	-55.3590	-281.52	3	0.500000
35	0.14993	SLV 2	Max	0.0000	-75.7465	-97.89	3	0.500000
35	0.29986	SLV 2	Max	0.0000	-98.3829	105.02	3	0.500000
35	0.00000	SLV 2	Min	0.0000	-55.3590	-281.52	3	0.500000
35	0.14993	SLV 2	Min	0.0000	-75.7465	-97.89	3	0.500000
35	0.29986	SLV 2	Min	0.0000	-98.3829	105.02	3	0.500000
35	0.00000	SLV 3	Max	0.0000	-55.3590	-281.52	3	0.500000
35	0.14993	SLV 3	Max	0.0000	-75.7465	-97.89	3	0.500000
35	0.29986	SLV 3	Max	0.0000	-98.3829	105.02	3	0.500000
35	0.00000	SLV 3	Min	0.0000	-55.3590	-281.52	3	0.500000
35	0.14993	SLV 3	Min	0.0000	-75.7465	-97.89	3	0.500000
35	0.29986	SLV 3	Min	0.0000	-98.3829	105.02	3	0.500000
35	0.00000	SLV 4	Max	0.0000	71.5223	96.96	1	-0.500000
35	0.14993	SLV 4	Max	0.0000	50.0320	-100.83	1	-0.500000
35	0.29986	SLV 4	Max	0.0000	24.0365	-337.23	1	-0.500000

Table: Element Forces - Frames, Part 2 of 4

Frame	Station m	OutputCase	StepType	M2 KN-m	M3 KN-m	S11Max KN/m2	PtS11Max	x2S11Max m
35	0.00000	SLV 4	Min	0.0000	71.5223	96.96	1	-0.500000
35	0.14993	SLV 4	Min	0.0000	50.0320	-100.83	1	-0.500000
35	0.29986	SLV 4	Min	0.0000	24.0365	-337.23	1	-0.500000
35	0.00000	SLV 5	Max	0.0000	-32.9746	-78.00	3	0.500000
35	0.14993	SLV 5	Max	0.0000	-36.5185	-44.72	3	0.500000
35	0.29986	SLV 5	Max	0.0000	-41.6554	2.22	3	0.500000
35	0.00000	SLV 5	Min	0.0000	-32.9746	-78.00	3	0.500000
35	0.14993	SLV 5	Min	0.0000	-36.5185	-44.72	3	0.500000
35	0.29986	SLV 5	Min	0.0000	-41.6554	2.22	3	0.500000
35	0.00000	SLV 6	Max	0.0000	25.0567	-73.61	1	-0.500000
35	0.14993	SLV 6	Max	0.0000	18.9695	-129.62	1	-0.500000
35	0.29986	SLV 6	Max	0.0000	10.6125	-205.09	1	-0.500000
35	0.00000	SLV 6	Min	0.0000	25.0567	-73.61	1	-0.500000
35	0.14993	SLV 6	Min	0.0000	18.9695	-129.62	1	-0.500000
35	0.29986	SLV 6	Min	0.0000	10.6125	-205.09	1	-0.500000
35	0.00000	SLV 7	Max	0.0000	-48.0687	-65.88	3	0.500000
35	0.14993	SLV 7	Max	0.0000	-40.6496	-117.37	3	0.500000
35	0.29986	SLV 7	Max	0.0000	-35.8325	-146.55	3	0.500000
35	0.00000	SLV 7	Min	0.0000	-48.0687	-65.88	3	0.500000
35	0.14993	SLV 7	Min	0.0000	-40.6496	-117.37	3	0.500000
35	0.29986	SLV 7	Min	0.0000	-35.8325	-146.55	3	0.500000
35	0.00000	SLV 8	Max	0.0000	19.1907	-234.28	1	-0.500000
35	0.14993	SLV 8	Max	0.0000	23.4966	-192.01	1	-0.500000
35	0.29986	SLV 8	Max	0.0000	24.5234	-177.84	1	-0.500000
35	0.00000	SLV 8	Min	0.0000	19.1907	-234.28	1	-0.500000
35	0.14993	SLV 8	Min	0.0000	23.4966	-192.01	1	-0.500000
35	0.29986	SLV 8	Min	0.0000	24.5234	-177.84	1	-0.500000
35	0.00000	SLV 9	Max	0.0000	-47.3100	-315.15	3	0.500000
35	0.14993	SLV 9	Max	0.0000	-70.7619	-108.01	3	0.500000
35	0.29986	SLV 9	Max	0.0000	-96.1599	115.81	3	0.500000
35	0.00000	SLV 9	Min	0.0000	-47.3100	-315.15	3	0.500000
35	0.14993	SLV 9	Min	0.0000	-70.7619	-108.01	3	0.500000
35	0.29986	SLV 9	Min	0.0000	-96.1599	115.81	3	0.500000
35	0.00000	SLV 10	Max	0.0000	71.5722	127.29	1	-0.500000
35	0.14993	SLV 10	Max	0.0000	47.0581	-99.17	1	-0.500000
35	0.29986	SLV 10	Max	0.0000	18.3414	-361.66	1	-0.500000
35	0.00000	SLV 10	Min	0.0000	71.5722	127.29	1	-0.500000
35	0.14993	SLV 10	Min	0.0000	47.0581	-99.17	1	-0.500000
35	0.29986	SLV 10	Min	0.0000	18.3414	-361.66	1	-0.500000
35	0.00000	SLV 11	Max	0.0000	-55.3590	-281.52	3	0.500000
35	0.14993	SLV 11	Max	0.0000	-75.7465	-97.89	3	0.500000
35	0.29986	SLV 11	Max	0.0000	-98.3829	105.02	3	0.500000
35	0.00000	SLV 11	Min	0.0000	-55.3590	-281.52	3	0.500000
35	0.14993	SLV 11	Min	0.0000	-75.7465	-97.89	3	0.500000
35	0.29986	SLV 11	Min	0.0000	-98.3829	105.02	3	0.500000
35	0.00000	SLV 12	Max	0.0000	71.5223	96.96	1	-0.500000
35	0.14993	SLV 12	Max	0.0000	50.0320	-100.83	1	-0.500000
35	0.29986	SLV 12	Max	0.0000	24.0365	-337.23	1	-0.500000
35	0.00000	SLV 12	Min	0.0000	71.5223	96.96	1	-0.500000
35	0.14993	SLV 12	Min	0.0000	50.0320	-100.83	1	-0.500000
35	0.29986	SLV 12	Min	0.0000	24.0365	-337.23	1	-0.500000
35	0.00000	SLV 13	Max	0.0000	-32.9746	-78.00	3	0.500000
35	0.14993	SLV 13	Max	0.0000	-36.5185	-44.72	3	0.500000
35	0.29986	SLV 13	Max	0.0000	-41.6554	2.22	3	0.500000
35	0.00000	SLV 13	Min	0.0000	-32.9746	-78.00	3	0.500000
35	0.14993	SLV 13	Min	0.0000	-36.5185	-44.72	3	0.500000
35	0.29986	SLV 13	Min	0.0000	-41.6554	2.22	3	0.500000
35	0.00000	SLV 14	Max	0.0000	25.0567	-73.61	1	-0.500000
35	0.14993	SLV 14	Max	0.0000	18.9695	-129.62	1	-0.500000

Table: Element Forces - Frames, Part 2 of 4

Frame	Station m	OutputCase	StepType	M2 KN-m	M3 KN-m	S11Max KN/m2	PtS11Max	x2S11Max m
35	0.29986	SLV 14	Max	0.0000	10.6125	-205.09	1	-0.500000
35	0.00000	SLV 14	Min	0.0000	25.0567	-73.61	1	-0.500000
35	0.14993	SLV 14	Min	0.0000	18.9695	-129.62	1	-0.500000
35	0.29986	SLV 14	Min	0.0000	10.6125	-205.09	1	-0.500000
35	0.00000	SLV 15	Max	0.0000	-48.0687	-65.88	3	0.500000
35	0.14993	SLV 15	Max	0.0000	-40.6496	-117.37	3	0.500000
35	0.29986	SLV 15	Max	0.0000	-35.8325	-146.55	3	0.500000
35	0.00000	SLV 15	Min	0.0000	-48.0687	-65.88	3	0.500000
35	0.14993	SLV 15	Min	0.0000	-40.6496	-117.37	3	0.500000
35	0.29986	SLV 15	Min	0.0000	-35.8325	-146.55	3	0.500000
35	0.00000	SLV 16	Max	0.0000	19.1907	-234.28	1	-0.500000
35	0.14993	SLV 16	Max	0.0000	23.4966	-192.01	1	-0.500000
35	0.29986	SLV 16	Max	0.0000	24.5234	-177.84	1	-0.500000
35	0.00000	SLV 16	Min	0.0000	19.1907	-234.28	1	-0.500000
35	0.14993	SLV 16	Min	0.0000	23.4966	-192.01	1	-0.500000
35	0.29986	SLV 16	Min	0.0000	24.5234	-177.84	1	-0.500000
36	0.00000	SLE-C	Max	0.0000	-43.6094	-10.95	3	0.500000
36	0.14992	SLE-C	Max	0.0000	-33.4894	-88.09	3	0.500000
36	0.29984	SLE-C	Max	0.0000	-25.4440	-147.44	3	0.500000
36	0.00000	SLE-C	Min	0.0000	-43.6094	-10.95	3	0.500000
36	0.14992	SLE-C	Min	0.0000	-33.4894	-88.09	3	0.500000
36	0.29984	SLE-C	Min	0.0000	-25.4440	-147.44	3	0.500000
36	0.00000	SLE-F1	Max	0.0000	-33.0951	-61.69	3	0.500000
36	0.14992	SLE-F1	Max	0.0000	-22.0063	-147.55	3	0.500000
36	0.29984	SLE-F1	Max	0.0000	-12.9535	-215.95	3	0.500000
36	0.00000	SLE-F1	Min	0.0000	-33.0951	-61.69	3	0.500000
36	0.14992	SLE-F1	Min	0.0000	-22.0063	-147.55	3	0.500000
36	0.29984	SLE-F1	Min	0.0000	-12.9535	-215.95	3	0.500000
36	0.00000	SLE-F2	Max	0.0000	-52.0212	92.40	3	0.500000
36	0.14992	SLE-F2	Max	0.0000	-43.8226	34.23	3	0.500000
36	0.29984	SLE-F2	Max	0.0000	-36.9372	-12.68	3	0.500000
36	0.00000	SLE-F2	Min	0.0000	-52.0212	92.40	3	0.500000
36	0.14992	SLE-F2	Min	0.0000	-43.8226	34.23	3	0.500000
36	0.29984	SLE-F2	Min	0.0000	-36.9372	-12.68	3	0.500000
36	0.00000	SLE-F3	Max	0.0000	-17.5438	-160.15	3	0.500000
36	0.14992	SLE-F3	Max	0.0000	-9.7320	-220.52	3	0.500000
36	0.29984	SLE-F3	Max	0.0000	-3.9218	-263.74	3	0.500000
36	0.00000	SLE-F3	Min	0.0000	-17.5438	-160.15	3	0.500000
36	0.14992	SLE-F3	Min	0.0000	-9.7320	-220.52	3	0.500000
36	0.29984	SLE-F3	Min	0.0000	-3.9218	-263.74	3	0.500000
36	0.00000	SLE-QP	Max	0.0000	-52.4736	111.01	3	0.500000
36	0.14992	SLE-QP	Max	0.0000	-42.9758	41.70	3	0.500000
36	0.29984	SLE-QP	Max	0.0000	-34.7911	-16.35	3	0.500000
36	0.00000	SLE-QP	Min	0.0000	-52.4736	111.01	3	0.500000
36	0.14992	SLE-QP	Min	0.0000	-42.9758	41.70	3	0.500000
36	0.29984	SLE-QP	Min	0.0000	-34.7911	-16.35	3	0.500000
36	0.00000	SLU-1	Max	0.0000	-43.0442	-87.25	3	0.500000
36	0.14992	SLU-1	Max	0.0000	-31.6692	-176.67	3	0.500000
36	0.29984	SLU-1	Max	0.0000	-22.9574	-243.27	3	0.500000
36	0.00000	SLU-1	Min	0.0000	-43.0442	-87.25	3	0.500000
36	0.14992	SLU-1	Min	0.0000	-31.6692	-176.67	3	0.500000
36	0.29984	SLU-1	Min	0.0000	-22.9574	-243.27	3	0.500000
36	0.00000	SLU-2	Max	0.0000	-60.0959	91.58	3	0.500000
36	0.14992	SLU-2	Max	0.0000	-43.9562	-35.28	3	0.500000
36	0.29984	SLU-2	Max	0.0000	-30.0545	-142.95	3	0.500000
36	0.00000	SLU-2	Min	0.0000	-60.0959	91.58	3	0.500000
36	0.14992	SLU-2	Min	0.0000	-43.9562	-35.28	3	0.500000
36	0.29984	SLU-2	Min	0.0000	-30.0545	-142.95	3	0.500000
36	0.00000	SLU-3	Max	0.0000	-8.6012	-270.54	3	0.500000

Table: Element Forces - Frames, Part 2 of 4

Frame	Station m	OutputCase	StepType	M2 KN-m	M3 KN-m	S11Max KN/m2	PtS11Max	x2S11Max m
36	0.14992	SLU-3	Max	0.0000	-4.6499	-300.31	3	0.500000
36	0.29984	SLU-3	Max	0.0000	-3.0110	-310.26	3	0.500000
36	0.00000	SLU-3	Min	0.0000	-8.6012	-270.54	3	0.500000
36	0.14992	SLU-3	Min	0.0000	-4.6499	-300.31	3	0.500000
36	0.29984	SLU-3	Min	0.0000	-3.0110	-310.26	3	0.500000
36	0.00000	SLU-4	Max	0.0000	-72.3709	150.51	3	0.500000
36	0.14992	SLU-4	Max	0.0000	-58.7372	45.13	3	0.500000
36	0.29984	SLU-4	Max	0.0000	-47.3416	-41.06	3	0.500000
36	0.00000	SLU-4	Min	0.0000	-72.3709	150.51	3	0.500000
36	0.14992	SLU-4	Min	0.0000	-58.7372	45.13	3	0.500000
36	0.29984	SLU-4	Min	0.0000	-47.3416	-41.06	3	0.500000
36	0.00000	SLU-5	Max	0.0000	-36.0819	-49.47	3	0.500000
36	0.14992	SLU-5	Max	0.0000	-30.1465	-92.84	3	0.500000
36	0.29984	SLU-5	Max	0.0000	-26.0982	-120.04	3	0.500000
36	0.00000	SLU-5	Min	0.0000	-36.0819	-49.47	3	0.500000
36	0.14992	SLU-5	Min	0.0000	-30.1465	-92.84	3	0.500000
36	0.29984	SLU-5	Min	0.0000	-26.0982	-120.04	3	0.500000
36	0.00000	SLU-6	Max	0.0000	-31.2211	-164.65	3	0.500000
36	0.14992	SLU-6	Max	0.0000	-19.5401	-256.86	3	0.500000
36	0.29984	SLU-6	Max	0.0000	-10.5421	-326.07	3	0.500000
36	0.00000	SLU-6	Min	0.0000	-31.2211	-164.65	3	0.500000
36	0.14992	SLU-6	Min	0.0000	-19.5401	-256.86	3	0.500000
36	0.29984	SLU-6	Min	0.0000	-10.5421	-326.07	3	0.500000
36	0.00000	SLU-7	Max	0.0000	0.7400	-318.19	1	-0.500000
36	0.14992	SLU-7	Max	0.0000	4.8943	-278.48	1	-0.500000
36	0.29984	SLU-7	Max	0.0000	6.7362	-258.60	1	-0.500000
36	0.00000	SLU-7	Min	0.0000	0.7400	-318.19	1	-0.500000
36	0.14992	SLU-7	Min	0.0000	4.8943	-278.48	1	-0.500000
36	0.29984	SLU-7	Min	0.0000	6.7362	-258.60	1	-0.500000
36	0.00000	SLV 1	Max	0.0000	4.5855	-667.74	1	-0.500000
36	0.14992	SLV 1	Max	0.0000	-20.4456	-525.46	3	0.500000
36	0.29984	SLV 1	Max	0.0000	-47.3100	-288.86	3	0.500000
36	0.00000	SLV 1	Min	0.0000	4.5855	-667.74	1	-0.500000
36	0.14992	SLV 1	Min	0.0000	-20.4456	-525.46	3	0.500000
36	0.29984	SLV 1	Min	0.0000	-47.3100	-288.86	3	0.500000
36	0.00000	SLV 2	Max	0.0000	-8.8548	-674.87	3	0.500000
36	0.14992	SLV 2	Max	0.0000	-31.0702	-475.39	3	0.500000
36	0.29984	SLV 2	Max	0.0000	-55.3590	-258.15	3	0.500000
36	0.00000	SLV 2	Min	0.0000	-8.8548	-674.87	3	0.500000
36	0.14992	SLV 2	Min	0.0000	-31.0702	-475.39	3	0.500000
36	0.29984	SLV 2	Min	0.0000	-55.3590	-258.15	3	0.500000
36	0.00000	SLV 3	Max	0.0000	-8.8548	-674.87	3	0.500000
36	0.14992	SLV 3	Max	0.0000	-31.0702	-475.39	3	0.500000
36	0.29984	SLV 3	Max	0.0000	-55.3590	-258.15	3	0.500000
36	0.00000	SLV 3	Min	0.0000	-8.8548	-674.87	3	0.500000
36	0.14992	SLV 3	Min	0.0000	-31.0702	-475.39	3	0.500000
36	0.29984	SLV 3	Min	0.0000	-55.3590	-258.15	3	0.500000
36	0.00000	SLV 4	Max	0.0000	111.7960	491.18	1	-0.500000
36	0.14992	SLV 4	Max	0.0000	94.0783	326.22	1	-0.500000
36	0.29984	SLV 4	Max	0.0000	71.5223	119.78	1	-0.500000
36	0.00000	SLV 4	Min	0.0000	111.7960	491.18	1	-0.500000
36	0.14992	SLV 4	Min	0.0000	94.0783	326.22	1	-0.500000
36	0.29984	SLV 4	Min	0.0000	71.5223	119.78	1	-0.500000
36	0.00000	SLV 5	Max	0.0000	-22.4403	-169.66	3	0.500000
36	0.14992	SLV 5	Max	0.0000	-26.9309	-128.02	3	0.500000
36	0.29984	SLV 5	Max	0.0000	-32.9746	-73.06	3	0.500000
36	0.00000	SLV 5	Min	0.0000	-22.4403	-169.66	3	0.500000
36	0.14992	SLV 5	Min	0.0000	-26.9309	-128.02	3	0.500000
36	0.29984	SLV 5	Min	0.0000	-32.9746	-73.06	3	0.500000

Table: Element Forces - Frames, Part 2 of 4

Frame	Station m	OutputCase	StepType	M2 KN-m	M3 KN-m	S11Max KN/m2	PtS11Max	x2S11Max m
36	0.00000	SLV 6	Max	0.0000	36.6769	39.76	1	-0.500000
36	0.14992	SLV 6	Max	0.0000	32.0581	-3.32	1	-0.500000
36	0.29984	SLV 6	Max	0.0000	25.0567	-66.82	1	-0.500000
36	0.00000	SLV 6	Min	0.0000	36.6769	39.76	1	-0.500000
36	0.14992	SLV 6	Min	0.0000	32.0581	-3.32	1	-0.500000
36	0.29984	SLV 6	Min	0.0000	25.0567	-66.82	1	-0.500000
36	0.00000	SLV 7	Max	0.0000	-59.2760	-0.46	3	0.500000
36	0.14992	SLV 7	Max	0.0000	-52.4956	-46.34	3	0.500000
36	0.29984	SLV 7	Max	0.0000	-48.0687	-72.06	3	0.500000
36	0.00000	SLV 7	Min	0.0000	-59.2760	-0.46	3	0.500000
36	0.14992	SLV 7	Min	0.0000	-52.4956	-46.34	3	0.500000
36	0.29984	SLV 7	Min	0.0000	-48.0687	-72.06	3	0.500000
36	0.00000	SLV 8	Max	0.0000	10.0468	-327.61	1	-0.500000
36	0.14992	SLV 8	Max	0.0000	16.2103	-269.20	1	-0.500000
36	0.29984	SLV 8	Max	0.0000	19.1907	-238.07	1	-0.500000
36	0.00000	SLV 8	Min	0.0000	10.0468	-327.61	1	-0.500000
36	0.14992	SLV 8	Min	0.0000	16.2103	-269.20	1	-0.500000
36	0.29984	SLV 8	Min	0.0000	19.1907	-238.07	1	-0.500000
36	0.00000	SLV 9	Max	0.0000	4.5855	-667.74	1	-0.500000
36	0.14992	SLV 9	Max	0.0000	-20.4456	-525.46	3	0.500000
36	0.29984	SLV 9	Max	0.0000	-47.3100	-288.86	3	0.500000
36	0.00000	SLV 9	Min	0.0000	4.5855	-667.74	1	-0.500000
36	0.14992	SLV 9	Min	0.0000	-20.4456	-525.46	3	0.500000
36	0.29984	SLV 9	Min	0.0000	-47.3100	-288.86	3	0.500000
36	0.00000	SLV 10	Max	0.0000	117.9609	582.47	1	-0.500000
36	0.14992	SLV 10	Max	0.0000	97.0656	387.55	1	-0.500000
36	0.29984	SLV 10	Max	0.0000	71.5722	153.21	1	-0.500000
36	0.00000	SLV 10	Min	0.0000	117.9609	582.47	1	-0.500000
36	0.14992	SLV 10	Min	0.0000	97.0656	387.55	1	-0.500000
36	0.29984	SLV 10	Min	0.0000	71.5722	153.21	1	-0.500000
36	0.00000	SLV 11	Max	0.0000	-8.8548	-674.87	3	0.500000
36	0.14992	SLV 11	Max	0.0000	-31.0702	-475.39	3	0.500000
36	0.29984	SLV 11	Max	0.0000	-55.3590	-258.15	3	0.500000
36	0.00000	SLV 11	Min	0.0000	-8.8548	-674.87	3	0.500000
36	0.14992	SLV 11	Min	0.0000	-31.0702	-475.39	3	0.500000
36	0.29984	SLV 11	Min	0.0000	-55.3590	-258.15	3	0.500000
36	0.00000	SLV 12	Max	0.0000	111.7960	491.18	1	-0.500000
36	0.14992	SLV 12	Max	0.0000	94.0783	326.22	1	-0.500000
36	0.29984	SLV 12	Max	0.0000	71.5223	119.78	1	-0.500000
36	0.00000	SLV 12	Min	0.0000	111.7960	491.18	1	-0.500000
36	0.14992	SLV 12	Min	0.0000	94.0783	326.22	1	-0.500000
36	0.29984	SLV 12	Min	0.0000	71.5223	119.78	1	-0.500000
36	0.00000	SLV 13	Max	0.0000	-22.4403	-169.66	3	0.500000
36	0.14992	SLV 13	Max	0.0000	-26.9309	-128.02	3	0.500000
36	0.29984	SLV 13	Max	0.0000	-32.9746	-73.06	3	0.500000
36	0.00000	SLV 13	Min	0.0000	-22.4403	-169.66	3	0.500000
36	0.14992	SLV 13	Min	0.0000	-26.9309	-128.02	3	0.500000
36	0.29984	SLV 13	Min	0.0000	-32.9746	-73.06	3	0.500000
36	0.00000	SLV 14	Max	0.0000	36.6769	39.76	1	-0.500000
36	0.14992	SLV 14	Max	0.0000	32.0581	-3.32	1	-0.500000
36	0.29984	SLV 14	Max	0.0000	25.0567	-66.82	1	-0.500000
36	0.00000	SLV 14	Min	0.0000	36.6769	39.76	1	-0.500000
36	0.14992	SLV 14	Min	0.0000	32.0581	-3.32	1	-0.500000
36	0.29984	SLV 14	Min	0.0000	25.0567	-66.82	1	-0.500000
36	0.00000	SLV 15	Max	0.0000	-59.2760	-0.46	3	0.500000
36	0.14992	SLV 15	Max	0.0000	-52.4956	-46.34	3	0.500000
36	0.29984	SLV 15	Max	0.0000	-48.0687	-72.06	3	0.500000
36	0.00000	SLV 15	Min	0.0000	-59.2760	-0.46	3	0.500000
36	0.14992	SLV 15	Min	0.0000	-52.4956	-46.34	3	0.500000

Table: Element Forces - Frames, Part 2 of 4

Frame	Station m	OutputCase	StepType	M2 KN-m	M3 KN-m	S11Max KN/m2	PtS11Max	x2S11Max m
36	0.29984	SLV 15	Min	0.0000	-48.0687	-72.06	3	0.500000
36	0.00000	SLV 16	Max	0.0000	10.0468	-327.61	1	-0.500000
36	0.14992	SLV 16	Max	0.0000	16.2103	-269.20	1	-0.500000
36	0.29984	SLV 16	Max	0.0000	19.1907	-238.07	1	-0.500000
36	0.00000	SLV 16	Min	0.0000	10.0468	-327.61	1	-0.500000
36	0.14992	SLV 16	Min	0.0000	16.2103	-269.20	1	-0.500000
36	0.29984	SLV 16	Min	0.0000	19.1907	-238.07	1	-0.500000
37	0.00000	SLE-C	Max	0.0000	-52.8739	37.07	3	0.500000
37	0.14959	SLE-C	Max	0.0000	-47.3749	-1.10	3	0.500000
37	0.29917	SLE-C	Max	0.0000	-43.6094	-24.40	3	0.500000
37	0.00000	SLE-C	Min	0.0000	-52.8739	37.07	3	0.500000
37	0.14959	SLE-C	Min	0.0000	-47.3749	-1.10	3	0.500000
37	0.29917	SLE-C	Min	0.0000	-43.6094	-24.40	3	0.500000
37	0.00000	SLE-F1	Max	0.0000	-45.8119	14.03	3	0.500000
37	0.14959	SLE-F1	Max	0.0000	-38.5979	-39.19	3	0.500000
37	0.29917	SLE-F1	Max	0.0000	-33.0951	-77.74	3	0.500000
37	0.00000	SLE-F1	Min	0.0000	-45.8119	14.03	3	0.500000
37	0.14959	SLE-F1	Min	0.0000	-38.5979	-39.19	3	0.500000
37	0.29917	SLE-F1	Min	0.0000	-33.0951	-77.74	3	0.500000
37	0.00000	SLE-F2	Max	0.0000	-56.4942	98.83	3	0.500000
37	0.14959	SLE-F2	Max	0.0000	-53.8191	87.00	3	0.500000
37	0.29917	SLE-F2	Max	0.0000	-52.0212	82.68	3	0.500000
37	0.00000	SLE-F2	Min	0.0000	-56.4942	98.83	3	0.500000
37	0.14959	SLE-F2	Min	0.0000	-53.8191	87.00	3	0.500000
37	0.29917	SLE-F2	Min	0.0000	-52.0212	82.68	3	0.500000
37	0.00000	SLE-F3	Max	0.0000	-25.4054	-116.06	3	0.500000
37	0.14959	SLE-F3	Max	0.0000	-20.5850	-150.98	3	0.500000
37	0.29917	SLE-F3	Max	0.0000	-17.5438	-170.65	3	0.500000
37	0.00000	SLE-F3	Min	0.0000	-25.4054	-116.06	3	0.500000
37	0.14959	SLE-F3	Min	0.0000	-20.5850	-150.98	3	0.500000
37	0.29917	SLE-F3	Min	0.0000	-17.5438	-170.65	3	0.500000
37	0.00000	SLE-QP	Max	0.0000	-59.9785	140.67	3	0.500000
37	0.14959	SLE-QP	Max	0.0000	-55.7875	115.84	3	0.500000
37	0.29917	SLE-QP	Max	0.0000	-52.4736	98.53	3	0.500000
37	0.00000	SLE-QP	Min	0.0000	-59.9785	140.67	3	0.500000
37	0.14959	SLE-QP	Min	0.0000	-55.7875	115.84	3	0.500000
37	0.29917	SLE-QP	Min	0.0000	-52.4736	98.53	3	0.500000
37	0.00000	SLU-1	Max	0.0000	-53.6823	-26.83	3	0.500000
37	0.14959	SLU-1	Max	0.0000	-47.1667	-74.78	3	0.500000
37	0.29917	SLU-1	Max	0.0000	-43.0442	-102.21	3	0.500000
37	0.00000	SLU-1	Min	0.0000	-53.6823	-26.83	3	0.500000
37	0.14959	SLU-1	Min	0.0000	-47.1667	-74.78	3	0.500000
37	0.29917	SLU-1	Min	0.0000	-43.0442	-102.21	3	0.500000
37	0.00000	SLU-2	Max	0.0000	-79.8827	215.34	3	0.500000
37	0.14959	SLU-2	Max	0.0000	-69.0714	133.47	3	0.500000
37	0.29917	SLU-2	Max	0.0000	-60.0959	67.34	3	0.500000
37	0.00000	SLU-2	Min	0.0000	-79.8827	215.34	3	0.500000
37	0.14959	SLU-2	Min	0.0000	-69.0714	133.47	3	0.500000
37	0.29917	SLU-2	Min	0.0000	-60.0959	67.34	3	0.500000
37	0.00000	SLU-3	Max	0.0000	-8.6258	-281.69	3	0.500000
37	0.14959	SLU-3	Max	0.0000	-7.5202	-286.89	3	0.500000
37	0.29917	SLU-3	Max	0.0000	-8.6012	-273.34	3	0.500000
37	0.00000	SLU-3	Min	0.0000	-8.6258	-281.69	3	0.500000
37	0.14959	SLU-3	Min	0.0000	-7.5202	-286.89	3	0.500000
37	0.29917	SLU-3	Min	0.0000	-8.6012	-273.34	3	0.500000
37	0.00000	SLU-4	Max	0.0000	-85.3290	221.41	3	0.500000
37	0.14959	SLU-4	Max	0.0000	-77.9320	168.81	3	0.500000
37	0.29917	SLU-4	Max	0.0000	-72.3709	131.94	3	0.500000
37	0.00000	SLU-4	Min	0.0000	-85.3290	221.41	3	0.500000

Table: Element Forces - Frames, Part 2 of 4

Frame	Station m	OutputCase	StepType	M2 KN-m	M3 KN-m	S11Max KN/m2	PtS11Max	x2S11Max m
37	0.14959	SLU-4	Min	0.0000	-77.9320	168.81	3	0.500000
37	0.29917	SLU-4	Min	0.0000	-72.3709	131.94	3	0.500000
37	0.00000	SLU-5	Max	0.0000	-37.8534	-54.52	3	0.500000
37	0.14959	SLU-5	Max	0.0000	-36.1530	-61.91	3	0.500000
37	0.29917	SLU-5	Max	0.0000	-36.0819	-55.34	3	0.500000
37	0.00000	SLU-5	Min	0.0000	-37.8534	-54.52	3	0.500000
37	0.14959	SLU-5	Min	0.0000	-36.1530	-61.91	3	0.500000
37	0.29917	SLU-5	Min	0.0000	-36.0819	-55.34	3	0.500000
37	0.00000	SLU-6	Max	0.0000	-43.5257	-90.76	3	0.500000
37	0.14959	SLU-6	Max	0.0000	-36.1639	-146.09	3	0.500000
37	0.29917	SLU-6	Max	0.0000	-31.2211	-180.69	3	0.500000
37	0.00000	SLU-6	Min	0.0000	-43.5257	-90.76	3	0.500000
37	0.14959	SLU-6	Min	0.0000	-36.1639	-146.09	3	0.500000
37	0.29917	SLU-6	Min	0.0000	-31.2211	-180.69	3	0.500000
37	0.00000	SLU-7	Max	0.0000	-0.5035	-332.36	3	0.500000
37	0.14959	SLU-7	Max	0.0000	1.2115	-322.01	1	-0.500000
37	0.29917	SLU-7	Max	0.0000	0.7400	-321.77	1	-0.500000
37	0.00000	SLU-7	Min	0.0000	-0.5035	-332.36	3	0.500000
37	0.14959	SLU-7	Min	0.0000	1.2115	-322.01	1	-0.500000
37	0.29917	SLU-7	Min	0.0000	0.7400	-321.77	1	-0.500000
37	0.00000	SLV 1	Max	0.0000	66.7920	-89.94	1	-0.500000
37	0.14959	SLV 1	Max	0.0000	36.4995	-343.41	1	-0.500000
37	0.29917	SLV 1	Max	0.0000	4.5855	-610.77	1	-0.500000
37	0.00000	SLV 1	Min	0.0000	66.7920	-89.94	1	-0.500000
37	0.14959	SLV 1	Min	0.0000	36.4995	-343.41	1	-0.500000
37	0.29917	SLV 1	Min	0.0000	4.5855	-610.77	1	-0.500000
37	0.00000	SLV 2	Max	0.0000	49.7817	-288.49	1	-0.500000
37	0.14959	SLV 2	Max	0.0000	21.3404	-523.77	1	-0.500000
37	0.29917	SLV 2	Max	0.0000	-8.8548	-622.29	3	0.500000
37	0.00000	SLV 2	Min	0.0000	49.7817	-288.49	1	-0.500000
37	0.14959	SLV 2	Min	0.0000	21.3404	-523.77	1	-0.500000
37	0.29917	SLV 2	Min	0.0000	-8.8548	-622.29	3	0.500000
37	0.00000	SLV 3	Max	0.0000	49.7817	-288.49	1	-0.500000
37	0.14959	SLV 3	Max	0.0000	21.3404	-523.77	1	-0.500000
37	0.29917	SLV 3	Max	0.0000	-8.8548	-622.29	3	0.500000
37	0.00000	SLV 3	Min	0.0000	49.7817	-288.49	1	-0.500000
37	0.14959	SLV 3	Min	0.0000	21.3404	-523.77	1	-0.500000
37	0.29917	SLV 3	Min	0.0000	-8.8548	-622.29	3	0.500000
37	0.00000	SLV 4	Max	0.0000	150.4130	881.22	1	-0.500000
37	0.14959	SLV 4	Max	0.0000	133.7928	728.40	1	-0.500000
37	0.29917	SLV 4	Max	0.0000	111.7960	529.50	1	-0.500000
37	0.00000	SLV 4	Min	0.0000	150.4130	881.22	1	-0.500000
37	0.14959	SLV 4	Min	0.0000	133.7928	728.40	1	-0.500000
37	0.29917	SLV 4	Min	0.0000	111.7960	529.50	1	-0.500000
37	0.00000	SLV 5	Max	0.0000	-3.6848	-323.12	3	0.500000
37	0.14959	SLV 5	Max	0.0000	-12.3289	-245.55	3	0.500000
37	0.29917	SLV 5	Max	0.0000	-22.4403	-155.40	3	0.500000
37	0.00000	SLV 5	Min	0.0000	-3.6848	-323.12	3	0.500000
37	0.14959	SLV 5	Min	0.0000	-12.3289	-245.55	3	0.500000
37	0.29917	SLV 5	Min	0.0000	-22.4403	-155.40	3	0.500000
37	0.00000	SLV 6	Max	0.0000	49.7083	167.79	1	-0.500000
37	0.14959	SLV 6	Max	0.0000	44.4697	120.71	1	-0.500000
37	0.29917	SLV 6	Max	0.0000	36.6769	51.74	1	-0.500000
37	0.00000	SLV 6	Min	0.0000	49.7083	167.79	1	-0.500000
37	0.14959	SLV 6	Min	0.0000	44.4697	120.71	1	-0.500000
37	0.29917	SLV 6	Min	0.0000	36.6769	51.74	1	-0.500000
37	0.00000	SLV 7	Max	0.0000	-57.4759	-43.21	3	0.500000
37	0.14959	SLV 7	Max	0.0000	-57.4219	-32.47	3	0.500000
37	0.29917	SLV 7	Max	0.0000	-59.2760	-5.38	3	0.500000

Table: Element Forces - Frames, Part 2 of 4

Frame	Station m	OutputCase	StepType	M2 KN-m	M3 KN-m	S11Max KN/m2	PtS11Max	x2S11Max m
37	0.00000	SLV 7	Min	0.0000	-57.4759	-43.21	3	0.500000
37	0.14959	SLV 7	Min	0.0000	-57.4219	-32.47	3	0.500000
37	0.29917	SLV 7	Min	0.0000	-59.2760	-5.38	3	0.500000
37	0.00000	SLV 8	Max	0.0000	6.1205	-378.79	1	-0.500000
37	0.14959	SLV 8	Max	0.0000	9.5811	-343.58	1	-0.500000
37	0.29917	SLV 8	Max	0.0000	10.0468	-334.04	1	-0.500000
37	0.00000	SLV 8	Min	0.0000	6.1205	-378.79	1	-0.500000
37	0.14959	SLV 8	Min	0.0000	9.5811	-343.58	1	-0.500000
37	0.29917	SLV 8	Min	0.0000	10.0468	-334.04	1	-0.500000
37	0.00000	SLV 9	Max	0.0000	66.7920	-89.94	1	-0.500000
37	0.14959	SLV 9	Max	0.0000	36.4995	-343.41	1	-0.500000
37	0.29917	SLV 9	Max	0.0000	4.5855	-610.77	1	-0.500000
37	0.00000	SLV 9	Min	0.0000	66.7920	-89.94	1	-0.500000
37	0.14959	SLV 9	Min	0.0000	36.4995	-343.41	1	-0.500000
37	0.29917	SLV 9	Min	0.0000	4.5855	-610.77	1	-0.500000
37	0.00000	SLV 10	Max	0.0000	161.6905	1026.44	1	-0.500000
37	0.14959	SLV 10	Max	0.0000	142.4479	848.83	1	-0.500000
37	0.29917	SLV 10	Max	0.0000	117.9609	626.27	1	-0.500000
37	0.00000	SLV 10	Min	0.0000	161.6905	1026.44	1	-0.500000
37	0.14959	SLV 10	Min	0.0000	142.4479	848.83	1	-0.500000
37	0.29917	SLV 10	Min	0.0000	117.9609	626.27	1	-0.500000
37	0.00000	SLV 11	Max	0.0000	49.7817	-288.49	1	-0.500000
37	0.14959	SLV 11	Max	0.0000	21.3404	-523.77	1	-0.500000
37	0.29917	SLV 11	Max	0.0000	-8.8548	-622.29	3	0.500000
37	0.00000	SLV 11	Min	0.0000	49.7817	-288.49	1	-0.500000
37	0.14959	SLV 11	Min	0.0000	21.3404	-523.77	1	-0.500000
37	0.29917	SLV 11	Min	0.0000	-8.8548	-622.29	3	0.500000
37	0.00000	SLV 12	Max	0.0000	150.4130	881.22	1	-0.500000
37	0.14959	SLV 12	Max	0.0000	133.7928	728.40	1	-0.500000
37	0.29917	SLV 12	Max	0.0000	111.7960	529.50	1	-0.500000
37	0.00000	SLV 12	Min	0.0000	150.4130	881.22	1	-0.500000
37	0.14959	SLV 12	Min	0.0000	133.7928	728.40	1	-0.500000
37	0.29917	SLV 12	Min	0.0000	111.7960	529.50	1	-0.500000
37	0.00000	SLV 13	Max	0.0000	-3.6848	-323.12	3	0.500000
37	0.14959	SLV 13	Max	0.0000	-12.3289	-245.55	3	0.500000
37	0.29917	SLV 13	Max	0.0000	-22.4403	-155.40	3	0.500000
37	0.00000	SLV 13	Min	0.0000	-3.6848	-323.12	3	0.500000
37	0.14959	SLV 13	Min	0.0000	-12.3289	-245.55	3	0.500000
37	0.29917	SLV 13	Min	0.0000	-22.4403	-155.40	3	0.500000
37	0.00000	SLV 14	Max	0.0000	49.7083	167.79	1	-0.500000
37	0.14959	SLV 14	Max	0.0000	44.4697	120.71	1	-0.500000
37	0.29917	SLV 14	Max	0.0000	36.6769	51.74	1	-0.500000
37	0.00000	SLV 14	Min	0.0000	49.7083	167.79	1	-0.500000
37	0.14959	SLV 14	Min	0.0000	44.4697	120.71	1	-0.500000
37	0.29917	SLV 14	Min	0.0000	36.6769	51.74	1	-0.500000
37	0.00000	SLV 15	Max	0.0000	-57.4759	-43.21	3	0.500000
37	0.14959	SLV 15	Max	0.0000	-57.4219	-32.47	3	0.500000
37	0.29917	SLV 15	Max	0.0000	-59.2760	-5.38	3	0.500000
37	0.00000	SLV 15	Min	0.0000	-57.4759	-43.21	3	0.500000
37	0.14959	SLV 15	Min	0.0000	-57.4219	-32.47	3	0.500000
37	0.29917	SLV 15	Min	0.0000	-59.2760	-5.38	3	0.500000
37	0.00000	SLV 16	Max	0.0000	6.1205	-378.79	1	-0.500000
37	0.14959	SLV 16	Max	0.0000	9.5811	-343.58	1	-0.500000
37	0.29917	SLV 16	Max	0.0000	10.0468	-334.04	1	-0.500000
37	0.00000	SLV 16	Min	0.0000	6.1205	-378.79	1	-0.500000
37	0.14959	SLV 16	Min	0.0000	9.5811	-343.58	1	-0.500000
37	0.29917	SLV 16	Min	0.0000	10.0468	-334.04	1	-0.500000
38	0.00000	SLE-C	Max	0.0000	-37.6690	51.73	3	0.500000
38	0.15000	SLE-C	Max	0.0000	-28.6898	-36.82	3	0.500000

Table: Element Forces - Frames, Part 2 of 4

Frame	Station m	OutputCase	StepType	M2 KN-m	M3 KN-m	S11Max KN/m2	PtS11Max	x2S11Max m
38	0.30000	SLE-C	Max	0.0000	-20.0288	-122.18	3	0.500000
38	0.00000	SLE-C	Min	0.0000	-37.6690	51.73	3	0.500000
38	0.15000	SLE-C	Min	0.0000	-28.6898	-36.82	3	0.500000
38	0.30000	SLE-C	Min	0.0000	-20.0288	-122.18	3	0.500000
38	0.00000	SLE-F1	Max	0.0000	-29.3964	-5.68	3	0.500000
38	0.15000	SLE-F1	Max	0.0000	-19.2221	-106.17	3	0.500000
38	0.30000	SLE-F1	Max	0.0000	-9.3659	-203.49	3	0.500000
38	0.00000	SLE-F1	Min	0.0000	-29.3964	-5.68	3	0.500000
38	0.15000	SLE-F1	Min	0.0000	-19.2221	-106.17	3	0.500000
38	0.30000	SLE-F1	Min	0.0000	-9.3659	-203.49	3	0.500000
38	0.00000	SLE-F2	Max	0.0000	-45.3216	189.49	3	0.500000
38	0.15000	SLE-F2	Max	0.0000	-36.9692	107.22	3	0.500000
38	0.30000	SLE-F2	Max	0.0000	-28.9349	28.12	3	0.500000
38	0.00000	SLE-F2	Min	0.0000	-45.3216	189.49	3	0.500000
38	0.15000	SLE-F2	Min	0.0000	-36.9692	107.22	3	0.500000
38	0.30000	SLE-F2	Min	0.0000	-28.9349	28.12	3	0.500000
38	0.00000	SLE-F3	Max	0.0000	-12.1861	-194.04	3	0.500000
38	0.15000	SLE-F3	Max	0.0000	-4.0364	-274.28	3	0.500000
38	0.30000	SLE-F3	Max	0.0000	3.7951	-275.45	1	-0.500000
38	0.00000	SLE-F3	Min	0.0000	-12.1861	-194.04	3	0.500000
38	0.15000	SLE-F3	Min	0.0000	-4.0364	-274.28	3	0.500000
38	0.30000	SLE-F3	Min	0.0000	3.7951	-275.45	1	-0.500000
38	0.00000	SLE-QP	Max	0.0000	-46.9618	226.04	3	0.500000
38	0.15000	SLE-QP	Max	0.0000	-37.8538	136.21	3	0.500000
38	0.30000	SLE-QP	Max	0.0000	-29.0638	49.56	3	0.500000
38	0.00000	SLE-QP	Min	0.0000	-46.9618	226.04	3	0.500000
38	0.15000	SLE-QP	Min	0.0000	-37.8538	136.21	3	0.500000
38	0.30000	SLE-QP	Min	0.0000	-29.0638	49.56	3	0.500000
38	0.00000	SLU-1	Max	0.0000	-29.4255	-137.77	3	0.500000
38	0.15000	SLU-1	Max	0.0000	-16.3981	-266.42	3	0.500000
38	0.30000	SLU-1	Max	0.0000	-3.7842	-390.93	3	0.500000
38	0.00000	SLU-1	Min	0.0000	-29.4255	-137.77	3	0.500000
38	0.15000	SLU-1	Min	0.0000	-16.3981	-266.42	3	0.500000
38	0.30000	SLU-1	Min	0.0000	-3.7842	-390.93	3	0.500000
38	0.00000	SLU-2	Max	0.0000	-51.7071	189.21	3	0.500000
38	0.15000	SLU-2	Max	0.0000	-35.5957	29.72	3	0.500000
38	0.30000	SLU-2	Max	0.0000	-19.8978	-125.63	3	0.500000
38	0.00000	SLU-2	Min	0.0000	-51.7071	189.21	3	0.500000
38	0.15000	SLU-2	Min	0.0000	-35.5957	29.72	3	0.500000
38	0.30000	SLU-2	Min	0.0000	-19.8978	-125.63	3	0.500000
38	0.00000	SLU-3	Max	0.0000	0.8741	-389.70	1	-0.500000
38	0.15000	SLU-3	Max	0.0000	6.1956	-335.24	1	-0.500000
38	0.30000	SLU-3	Max	0.0000	11.1990	-283.95	1	-0.500000
38	0.00000	SLU-3	Min	0.0000	0.8741	-389.70	1	-0.500000
38	0.15000	SLU-3	Min	0.0000	6.1956	-335.24	1	-0.500000
38	0.30000	SLU-3	Min	0.0000	11.1990	-283.95	1	-0.500000
38	0.00000	SLU-4	Max	0.0000	-59.2159	211.15	3	0.500000
38	0.15000	SLU-4	Max	0.0000	-46.1285	81.90	3	0.500000
38	0.30000	SLU-4	Max	0.0000	-33.4546	-43.21	3	0.500000
38	0.00000	SLU-4	Min	0.0000	-59.2159	211.15	3	0.500000
38	0.15000	SLU-4	Min	0.0000	-46.1285	81.90	3	0.500000
38	0.30000	SLU-4	Min	0.0000	-33.4546	-43.21	3	0.500000
38	0.00000	SLU-5	Max	0.0000	-27.1046	-72.05	3	0.500000
38	0.15000	SLU-5	Max	0.0000	-21.4414	-127.43	3	0.500000
38	0.30000	SLU-5	Max	0.0000	-16.0962	-179.64	3	0.500000
38	0.00000	SLU-5	Min	0.0000	-27.1046	-72.05	3	0.500000
38	0.15000	SLU-5	Min	0.0000	-21.4414	-127.43	3	0.500000
38	0.30000	SLU-5	Min	0.0000	-16.0962	-179.64	3	0.500000
38	0.00000	SLU-6	Max	0.0000	-15.7126	-279.67	3	0.500000

Table: Element Forces - Frames, Part 2 of 4

Frame	Station m	OutputCase	StepType	M2 KN-m	M3 KN-m	S11Max KN/m2	PtS11Max	x2S11Max m
38	0.15000	SLU-6	Max	0.0000	-1.9022	-416.15	3	0.500000
38	0.30000	SLU-6	Max	0.0000	11.4947	-318.60	1	-0.500000
38	0.00000	SLU-6	Min	0.0000	-15.7126	-279.67	3	0.500000
38	0.15000	SLU-6	Min	0.0000	-1.9022	-416.15	3	0.500000
38	0.30000	SLU-6	Min	0.0000	11.4947	-318.60	1	-0.500000
38	0.00000	SLU-7	Max	0.0000	12.9272	-275.03	1	-0.500000
38	0.15000	SLU-7	Max	0.0000	18.7292	-215.76	1	-0.500000
38	0.30000	SLU-7	Max	0.0000	24.2130	-159.67	1	-0.500000
38	0.00000	SLU-7	Min	0.0000	12.9272	-275.03	1	-0.500000
38	0.15000	SLU-7	Min	0.0000	18.7292	-215.76	1	-0.500000
38	0.30000	SLU-7	Min	0.0000	24.2130	-159.67	1	-0.500000
38	0.00000	SLV 1	Max	0.0000	20.3829	-616.74	1	-0.500000
38	0.15000	SLV 1	Max	0.0000	9.5725	-723.59	1	-0.500000
38	0.30000	SLV 1	Max	0.0000	-1.5560	-802.51	3	0.500000
38	0.00000	SLV 1	Min	0.0000	20.3829	-616.74	1	-0.500000
38	0.15000	SLV 1	Min	0.0000	9.5725	-723.59	1	-0.500000
38	0.30000	SLV 1	Min	0.0000	-1.5560	-802.51	3	0.500000
38	0.00000	SLV 2	Max	0.0000	7.8953	-750.03	1	-0.500000
38	0.15000	SLV 2	Max	0.0000	-0.9440	-818.29	3	0.500000
38	0.30000	SLV 2	Max	0.0000	-10.1015	-725.47	3	0.500000
38	0.00000	SLV 2	Min	0.0000	7.8953	-750.03	1	-0.500000
38	0.15000	SLV 2	Min	0.0000	-0.9440	-818.29	3	0.500000
38	0.30000	SLV 2	Min	0.0000	-10.1015	-725.47	3	0.500000
38	0.00000	SLV 3	Max	0.0000	7.8953	-750.03	1	-0.500000
38	0.15000	SLV 3	Max	0.0000	-0.9440	-818.29	3	0.500000
38	0.30000	SLV 3	Max	0.0000	-10.1015	-725.47	3	0.500000
38	0.00000	SLV 3	Min	0.0000	7.8953	-750.03	1	-0.500000
38	0.15000	SLV 3	Min	0.0000	-0.9440	-818.29	3	0.500000
38	0.30000	SLV 3	Min	0.0000	-10.1015	-725.47	3	0.500000
38	0.00000	SLV 4	Max	0.0000	157.5306	649.60	1	-0.500000
38	0.15000	SLV 4	Max	0.0000	153.2653	608.20	1	-0.500000
38	0.30000	SLV 4	Max	0.0000	148.6819	563.62	1	-0.500000
38	0.00000	SLV 4	Min	0.0000	157.5306	649.60	1	-0.500000
38	0.15000	SLV 4	Min	0.0000	153.2653	608.20	1	-0.500000
38	0.30000	SLV 4	Min	0.0000	148.6819	563.62	1	-0.500000
38	0.00000	SLV 5	Max	0.0000	-6.8543	-342.91	3	0.500000
38	0.15000	SLV 5	Max	0.0000	-8.2443	-327.76	3	0.500000
38	0.30000	SLV 5	Max	0.0000	-9.9524	-309.43	3	0.500000
38	0.00000	SLV 5	Min	0.0000	-6.8543	-342.91	3	0.500000
38	0.15000	SLV 5	Min	0.0000	-8.2443	-327.76	3	0.500000
38	0.30000	SLV 5	Min	0.0000	-9.9524	-309.43	3	0.500000
38	0.00000	SLV 6	Max	0.0000	56.3199	91.34	1	-0.500000
38	0.15000	SLV 6	Max	0.0000	56.8533	97.92	1	-0.500000
38	0.30000	SLV 6	Max	0.0000	57.0686	101.33	1	-0.500000
38	0.00000	SLV 6	Min	0.0000	56.3199	91.34	1	-0.500000
38	0.15000	SLV 6	Min	0.0000	56.8533	97.92	1	-0.500000
38	0.30000	SLV 6	Min	0.0000	57.0686	101.33	1	-0.500000
38	0.00000	SLV 7	Max	0.0000	-46.7705	30.38	3	0.500000
38	0.15000	SLV 7	Max	0.0000	-40.4536	-31.54	3	0.500000
38	0.30000	SLV 7	Max	0.0000	-34.4549	-90.27	3	0.500000
38	0.00000	SLV 7	Min	0.0000	-46.7705	30.38	3	0.500000
38	0.15000	SLV 7	Min	0.0000	-40.4536	-31.54	3	0.500000
38	0.30000	SLV 7	Min	0.0000	-34.4549	-90.27	3	0.500000
38	0.00000	SLV 8	Max	0.0000	24.3249	-258.81	1	-0.500000
38	0.15000	SLV 8	Max	0.0000	33.2539	-168.27	1	-0.500000
38	0.30000	SLV 8	Max	0.0000	41.8647	-80.92	1	-0.500000
38	0.00000	SLV 8	Min	0.0000	24.3249	-258.81	1	-0.500000
38	0.15000	SLV 8	Min	0.0000	33.2539	-168.27	1	-0.500000
38	0.30000	SLV 8	Min	0.0000	41.8647	-80.92	1	-0.500000

Table: Element Forces - Frames, Part 2 of 4

Frame	Station m	OutputCase	StepType	M2 KN-m	M3 KN-m	S11Max KN/m2	PtS11Max	x2S11Max m
38	0.0000	SLV 9	Max	0.0000	20.3829	-616.74	1	-0.500000
38	0.15000	SLV 9	Max	0.0000	9.5725	-723.59	1	-0.500000
38	0.30000	SLV 9	Max	0.0000	-1.5560	-802.51	3	0.500000
38	0.00000	SLV 9	Min	0.0000	20.3829	-616.74	1	-0.500000
38	0.15000	SLV 9	Min	0.0000	9.5725	-723.59	1	-0.500000
38	0.30000	SLV 9	Min	0.0000	-1.5560	-802.51	3	0.500000
38	0.00000	SLV 10	Max	0.0000	165.2009	736.94	1	-0.500000
38	0.15000	SLV 10	Max	0.0000	158.5002	671.19	1	-0.500000
38	0.30000	SLV 10	Max	0.0000	151.4814	602.25	1	-0.500000
38	0.00000	SLV 10	Min	0.0000	165.2009	736.94	1	-0.500000
38	0.15000	SLV 10	Min	0.0000	158.5002	671.19	1	-0.500000
38	0.30000	SLV 10	Min	0.0000	151.4814	602.25	1	-0.500000
38	0.00000	SLV 11	Max	0.0000	7.8953	-750.03	1	-0.500000
38	0.15000	SLV 11	Max	0.0000	-0.9440	-818.29	3	0.500000
38	0.30000	SLV 11	Max	0.0000	-10.1015	-725.47	3	0.500000
38	0.00000	SLV 11	Min	0.0000	7.8953	-750.03	1	-0.500000
38	0.15000	SLV 11	Min	0.0000	-0.9440	-818.29	3	0.500000
38	0.30000	SLV 11	Min	0.0000	-10.1015	-725.47	3	0.500000
38	0.00000	SLV 12	Max	0.0000	157.5306	649.60	1	-0.500000
38	0.15000	SLV 12	Max	0.0000	153.2653	608.20	1	-0.500000
38	0.30000	SLV 12	Max	0.0000	148.6819	563.62	1	-0.500000
38	0.00000	SLV 12	Min	0.0000	157.5306	649.60	1	-0.500000
38	0.15000	SLV 12	Min	0.0000	153.2653	608.20	1	-0.500000
38	0.30000	SLV 12	Min	0.0000	148.6819	563.62	1	-0.500000
38	0.00000	SLV 13	Max	0.0000	-6.8543	-342.91	3	0.500000
38	0.15000	SLV 13	Max	0.0000	-8.2443	-327.76	3	0.500000
38	0.30000	SLV 13	Max	0.0000	-9.9524	-309.43	3	0.500000
38	0.00000	SLV 13	Min	0.0000	-6.8543	-342.91	3	0.500000
38	0.15000	SLV 13	Min	0.0000	-8.2443	-327.76	3	0.500000
38	0.30000	SLV 13	Min	0.0000	-9.9524	-309.43	3	0.500000
38	0.00000	SLV 14	Max	0.0000	56.3199	91.34	1	-0.500000
38	0.15000	SLV 14	Max	0.0000	56.8533	97.92	1	-0.500000
38	0.30000	SLV 14	Max	0.0000	57.0686	101.33	1	-0.500000
38	0.00000	SLV 14	Min	0.0000	56.3199	91.34	1	-0.500000
38	0.15000	SLV 14	Min	0.0000	56.8533	97.92	1	-0.500000
38	0.30000	SLV 14	Min	0.0000	57.0686	101.33	1	-0.500000
38	0.00000	SLV 15	Max	0.0000	-46.7705	30.38	3	0.500000
38	0.15000	SLV 15	Max	0.0000	-40.4536	-31.54	3	0.500000
38	0.30000	SLV 15	Max	0.0000	-34.4549	-90.27	3	0.500000
38	0.00000	SLV 15	Min	0.0000	-46.7705	30.38	3	0.500000
38	0.15000	SLV 15	Min	0.0000	-40.4536	-31.54	3	0.500000
38	0.30000	SLV 15	Min	0.0000	-34.4549	-90.27	3	0.500000
38	0.00000	SLV 16	Max	0.0000	24.3249	-258.81	1	-0.500000
38	0.15000	SLV 16	Max	0.0000	33.2539	-168.27	1	-0.500000
38	0.30000	SLV 16	Max	0.0000	41.8647	-80.92	1	-0.500000
38	0.00000	SLV 16	Min	0.0000	24.3249	-258.81	1	-0.500000
38	0.15000	SLV 16	Min	0.0000	33.2539	-168.27	1	-0.500000
38	0.30000	SLV 16	Min	0.0000	41.8647	-80.92	1	-0.500000
39	0.00000	SLE-C	Max	0.0000	-51.2344	192.43	3	0.500000
39	0.15000	SLE-C	Max	0.0000	-44.2886	123.94	3	0.500000
39	0.30000	SLE-C	Max	0.0000	-37.6690	58.70	3	0.500000
39	0.00000	SLE-C	Min	0.0000	-51.2344	192.43	3	0.500000
39	0.15000	SLE-C	Min	0.0000	-44.2886	123.94	3	0.500000
39	0.30000	SLE-C	Min	0.0000	-37.6690	58.70	3	0.500000
39	0.00000	SLE-F1	Max	0.0000	-45.9882	166.51	3	0.500000
39	0.15000	SLE-F1	Max	0.0000	-37.5292	82.88	3	0.500000
39	0.30000	SLE-F1	Max	0.0000	-29.3964	2.52	3	0.500000
39	0.00000	SLE-F1	Min	0.0000	-45.9882	166.51	3	0.500000
39	0.15000	SLE-F1	Min	0.0000	-37.5292	82.88	3	0.500000

Table: Element Forces - Frames, Part 2 of 4

Frame	Station m	OutputCase	StepType	M2 KN-m	M3 KN-m	S11Max KN/m2	PtS11Max	x2S11Max m
39	0.30000	SLE-F1	Min	0.0000	-29.3964	2.52	3	0.500000
39	0.00000	SLE-F2	Max	0.0000	-56.5950	306.45	3	0.500000
39	0.15000	SLE-F2	Max	0.0000	-50.7953	249.42	3	0.500000
39	0.30000	SLE-F2	Max	0.0000	-45.3216	195.64	3	0.500000
39	0.00000	SLE-F2	Min	0.0000	-56.5950	306.45	3	0.500000
39	0.15000	SLE-F2	Min	0.0000	-50.7953	249.42	3	0.500000
39	0.30000	SLE-F2	Min	0.0000	-45.3216	195.64	3	0.500000
39	0.00000	SLE-F3	Max	0.0000	-26.0813	-50.31	3	0.500000
39	0.15000	SLE-F3	Max	0.0000	-18.9706	-120.46	3	0.500000
39	0.30000	SLE-F3	Max	0.0000	-12.1861	-187.34	3	0.500000
39	0.00000	SLE-F3	Min	0.0000	-26.0813	-50.31	3	0.500000
39	0.15000	SLE-F3	Min	0.0000	-18.9706	-120.46	3	0.500000
39	0.30000	SLE-F3	Min	0.0000	-12.1861	-187.34	3	0.500000
39	0.00000	SLE-QP	Max	0.0000	-59.6933	358.25	3	0.500000
39	0.15000	SLE-QP	Max	0.0000	-53.1645	293.92	3	0.500000
39	0.30000	SLE-QP	Max	0.0000	-46.9618	232.86	3	0.500000
39	0.00000	SLE-QP	Min	0.0000	-59.6933	358.25	3	0.500000
39	0.15000	SLE-QP	Min	0.0000	-53.1645	293.92	3	0.500000
39	0.30000	SLE-QP	Min	0.0000	-46.9618	232.86	3	0.500000
39	0.00000	SLU-1	Max	0.0000	-51.3593	89.71	3	0.500000
39	0.15000	SLU-1	Max	0.0000	-40.1804	-20.83	3	0.500000
39	0.30000	SLU-1	Max	0.0000	-29.4255	-127.13	3	0.500000
39	0.00000	SLU-1	Min	0.0000	-51.3593	89.71	3	0.500000
39	0.15000	SLU-1	Min	0.0000	-40.1804	-20.83	3	0.500000
39	0.30000	SLU-1	Min	0.0000	-29.4255	-127.13	3	0.500000
39	0.00000	SLU-2	Max	0.0000	-78.1395	464.05	3	0.500000
39	0.15000	SLU-2	Max	0.0000	-64.7113	331.02	3	0.500000
39	0.30000	SLU-2	Max	0.0000	-51.7071	202.23	3	0.500000
39	0.00000	SLU-2	Min	0.0000	-78.1395	464.05	3	0.500000
39	0.15000	SLU-2	Min	0.0000	-64.7113	331.02	3	0.500000
39	0.30000	SLU-2	Min	0.0000	-51.7071	202.23	3	0.500000
39	0.00000	SLU-3	Max	0.0000	-8.4210	-311.75	3	0.500000
39	0.15000	SLU-3	Max	0.0000	-3.6104	-358.89	3	0.500000
39	0.30000	SLU-3	Max	0.0000	0.8741	-385.29	1	-0.500000
39	0.00000	SLU-3	Min	0.0000	-8.4210	-311.75	3	0.500000
39	0.15000	SLU-3	Min	0.0000	-3.6104	-358.89	3	0.500000
39	0.30000	SLU-3	Min	0.0000	0.8741	-385.29	1	-0.500000
39	0.00000	SLU-4	Max	0.0000	-79.3120	419.85	3	0.500000
39	0.15000	SLU-4	Max	0.0000	-69.0520	318.50	3	0.500000
39	0.30000	SLU-4	Max	0.0000	-59.2159	221.39	3	0.500000
39	0.00000	SLU-4	Min	0.0000	-79.3120	419.85	3	0.500000
39	0.15000	SLU-4	Min	0.0000	-69.0520	318.50	3	0.500000
39	0.30000	SLU-4	Min	0.0000	-59.2159	221.39	3	0.500000
39	0.00000	SLU-5	Max	0.0000	-35.0739	9.96	3	0.500000
39	0.15000	SLU-5	Max	0.0000	-30.9262	-30.56	3	0.500000
39	0.30000	SLU-5	Max	0.0000	-27.1046	-67.81	3	0.500000
39	0.00000	SLU-5	Min	0.0000	-35.0739	9.96	3	0.500000
39	0.15000	SLU-5	Min	0.0000	-30.9262	-30.56	3	0.500000
39	0.30000	SLU-5	Min	0.0000	-27.1046	-67.81	3	0.500000
39	0.00000	SLU-6	Max	0.0000	-40.2765	-24.93	3	0.500000
39	0.15000	SLU-6	Max	0.0000	-27.7826	-148.62	3	0.500000
39	0.30000	SLU-6	Max	0.0000	-15.7126	-268.07	3	0.500000
39	0.00000	SLU-6	Min	0.0000	-40.2765	-24.93	3	0.500000
39	0.15000	SLU-6	Min	0.0000	-27.7826	-148.62	3	0.500000
39	0.30000	SLU-6	Min	0.0000	-15.7126	-268.07	3	0.500000
39	0.00000	SLU-7	Max	0.0000	1.6398	-384.74	1	-0.500000
39	0.15000	SLU-7	Max	0.0000	7.4466	-325.71	1	-0.500000
39	0.30000	SLU-7	Max	0.0000	12.9272	-269.94	1	-0.500000
39	0.00000	SLU-7	Min	0.0000	1.6398	-384.74	1	-0.500000

Table: Element Forces - Frames, Part 2 of 4

Frame	Station m	OutputCase	StepType	M2 KN-m	M3 KN-m	S11Max KN/m2	PtS11Max	x2S11Max m
39	0.15000	SLU-7	Min	0.0000	7.4466	-325.71	1	-0.500000
39	0.30000	SLU-7	Min	0.0000	12.9272	-269.94	1	-0.500000
39	0.00000	SLV 1	Max	0.0000	44.0965	-391.78	1	-0.500000
39	0.15000	SLV 1	Max	0.0000	32.4027	-507.76	1	-0.500000
39	0.30000	SLV 1	Max	0.0000	20.3829	-626.99	1	-0.500000
39	0.00000	SLV 1	Min	0.0000	44.0965	-391.78	1	-0.500000
39	0.15000	SLV 1	Min	0.0000	32.4027	-507.76	1	-0.500000
39	0.30000	SLV 1	Min	0.0000	20.3829	-626.99	1	-0.500000
39	0.00000	SLV 2	Max	0.0000	28.6540	-553.08	1	-0.500000
39	0.15000	SLV 2	Max	0.0000	18.4377	-654.28	1	-0.500000
39	0.30000	SLV 2	Max	0.0000	7.8953	-758.74	1	-0.500000
39	0.00000	SLV 2	Min	0.0000	28.6540	-553.08	1	-0.500000
39	0.15000	SLV 2	Min	0.0000	18.4377	-654.28	1	-0.500000
39	0.30000	SLV 2	Min	0.0000	7.8953	-758.74	1	-0.500000
39	0.00000	SLV 3	Max	0.0000	28.6540	-553.08	1	-0.500000
39	0.15000	SLV 3	Max	0.0000	18.4377	-654.28	1	-0.500000
39	0.30000	SLV 3	Max	0.0000	7.8953	-758.74	1	-0.500000
39	0.00000	SLV 3	Min	0.0000	28.6540	-553.08	1	-0.500000
39	0.15000	SLV 3	Min	0.0000	18.4377	-654.28	1	-0.500000
39	0.30000	SLV 3	Min	0.0000	7.8953	-758.74	1	-0.500000
39	0.00000	SLV 4	Max	0.0000	155.4345	625.35	1	-0.500000
39	0.15000	SLV 4	Max	0.0000	156.6456	638.42	1	-0.500000
39	0.30000	SLV 4	Max	0.0000	157.5306	648.23	1	-0.500000
39	0.00000	SLV 4	Min	0.0000	155.4345	625.35	1	-0.500000
39	0.15000	SLV 4	Min	0.0000	156.6456	638.42	1	-0.500000
39	0.30000	SLV 4	Min	0.0000	157.5306	648.23	1	-0.500000
39	0.00000	SLV 5	Max	0.0000	-2.3233	-391.86	3	0.500000
39	0.15000	SLV 5	Max	0.0000	-4.4258	-369.87	3	0.500000
39	0.30000	SLV 5	Max	0.0000	-6.8543	-344.62	3	0.500000
39	0.00000	SLV 5	Min	0.0000	-2.3233	-391.86	3	0.500000
39	0.15000	SLV 5	Min	0.0000	-4.4258	-369.87	3	0.500000
39	0.30000	SLV 5	Min	0.0000	-6.8543	-344.62	3	0.500000
39	0.00000	SLV 6	Max	0.0000	52.1557	48.93	1	-0.500000
39	0.15000	SLV 6	Max	0.0000	54.4009	72.34	1	-0.500000
39	0.30000	SLV 6	Max	0.0000	56.3199	92.49	1	-0.500000
39	0.00000	SLV 6	Min	0.0000	52.1557	48.93	1	-0.500000
39	0.15000	SLV 6	Min	0.0000	54.4009	72.34	1	-0.500000
39	0.30000	SLV 6	Min	0.0000	56.3199	92.49	1	-0.500000
39	0.00000	SLV 7	Max	0.0000	-54.2236	107.40	3	0.500000
39	0.15000	SLV 7	Max	0.0000	-50.3340	69.46	3	0.500000
39	0.30000	SLV 7	Max	0.0000	-46.7705	34.79	3	0.500000
39	0.00000	SLV 7	Min	0.0000	-54.2236	107.40	3	0.500000
39	0.15000	SLV 7	Min	0.0000	-50.3340	69.46	3	0.500000
39	0.30000	SLV 7	Min	0.0000	-46.7705	34.79	3	0.500000
39	0.00000	SLV 8	Max	0.0000	6.5821	-430.23	1	-0.500000
39	0.15000	SLV 8	Max	0.0000	15.6166	-338.92	1	-0.500000
39	0.30000	SLV 8	Max	0.0000	24.3249	-250.88	1	-0.500000
39	0.00000	SLV 8	Min	0.0000	6.5821	-430.23	1	-0.500000
39	0.15000	SLV 8	Min	0.0000	15.6166	-338.92	1	-0.500000
39	0.30000	SLV 8	Min	0.0000	24.3249	-250.88	1	-0.500000
39	0.00000	SLV 9	Max	0.0000	44.0965	-391.78	1	-0.500000
39	0.15000	SLV 9	Max	0.0000	32.4027	-507.76	1	-0.500000
39	0.30000	SLV 9	Max	0.0000	20.3829	-626.99	1	-0.500000
39	0.00000	SLV 9	Min	0.0000	44.0965	-391.78	1	-0.500000
39	0.15000	SLV 9	Min	0.0000	32.4027	-507.76	1	-0.500000
39	0.30000	SLV 9	Min	0.0000	20.3829	-626.99	1	-0.500000
39	0.00000	SLV 10	Max	0.0000	167.1283	750.93	1	-0.500000
39	0.15000	SLV 10	Max	0.0000	166.3276	743.89	1	-0.500000
39	0.30000	SLV 10	Max	0.0000	165.2009	733.58	1	-0.500000

Table: Element Forces - Frames, Part 2 of 4

Frame	Station m	OutputCase	StepType	M2 KN-m	M3 KN-m	S11Max KN/m2	PtS11Max	x2S11Max m
39	0.00000	SLV 10	Min	0.0000	167.1283	750.93	1	-0.500000
39	0.15000	SLV 10	Min	0.0000	166.3276	743.89	1	-0.500000
39	0.30000	SLV 10	Min	0.0000	165.2009	733.58	1	-0.500000
39	0.00000	SLV 11	Max	0.0000	28.6540	-553.08	1	-0.500000
39	0.15000	SLV 11	Max	0.0000	18.4377	-654.28	1	-0.500000
39	0.30000	SLV 11	Max	0.0000	7.8953	-758.74	1	-0.500000
39	0.00000	SLV 11	Min	0.0000	28.6540	-553.08	1	-0.500000
39	0.15000	SLV 11	Min	0.0000	18.4377	-654.28	1	-0.500000
39	0.30000	SLV 11	Min	0.0000	7.8953	-758.74	1	-0.500000
39	0.00000	SLV 12	Max	0.0000	155.4345	625.35	1	-0.500000
39	0.15000	SLV 12	Max	0.0000	156.6456	638.42	1	-0.500000
39	0.30000	SLV 12	Max	0.0000	157.5306	648.23	1	-0.500000
39	0.00000	SLV 12	Min	0.0000	155.4345	625.35	1	-0.500000
39	0.15000	SLV 12	Min	0.0000	156.6456	638.42	1	-0.500000
39	0.30000	SLV 12	Min	0.0000	157.5306	648.23	1	-0.500000
39	0.00000	SLV 13	Max	0.0000	-2.3233	-391.86	3	0.500000
39	0.15000	SLV 13	Max	0.0000	-4.4258	-369.87	3	0.500000
39	0.30000	SLV 13	Max	0.0000	-6.8543	-344.62	3	0.500000
39	0.00000	SLV 13	Min	0.0000	-2.3233	-391.86	3	0.500000
39	0.15000	SLV 13	Min	0.0000	-4.4258	-369.87	3	0.500000
39	0.30000	SLV 13	Min	0.0000	-6.8543	-344.62	3	0.500000
39	0.00000	SLV 14	Max	0.0000	52.1557	48.93	1	-0.500000
39	0.15000	SLV 14	Max	0.0000	54.4009	72.34	1	-0.500000
39	0.30000	SLV 14	Max	0.0000	56.3199	92.49	1	-0.500000
39	0.00000	SLV 14	Min	0.0000	52.1557	48.93	1	-0.500000
39	0.15000	SLV 14	Min	0.0000	54.4009	72.34	1	-0.500000
39	0.30000	SLV 14	Min	0.0000	56.3199	92.49	1	-0.500000
39	0.00000	SLV 15	Max	0.0000	-54.2236	107.40	3	0.500000
39	0.15000	SLV 15	Max	0.0000	-50.3340	69.46	3	0.500000
39	0.30000	SLV 15	Max	0.0000	-46.7705	34.79	3	0.500000
39	0.00000	SLV 15	Min	0.0000	-54.2236	107.40	3	0.500000
39	0.15000	SLV 15	Min	0.0000	-50.3340	69.46	3	0.500000
39	0.30000	SLV 15	Min	0.0000	-46.7705	34.79	3	0.500000
39	0.00000	SLV 16	Max	0.0000	6.5821	-430.23	1	-0.500000
39	0.15000	SLV 16	Max	0.0000	15.6166	-338.92	1	-0.500000
39	0.30000	SLV 16	Max	0.0000	24.3249	-250.88	1	-0.500000
39	0.00000	SLV 16	Min	0.0000	6.5821	-430.23	1	-0.500000
39	0.15000	SLV 16	Min	0.0000	15.6166	-338.92	1	-0.500000
39	0.30000	SLV 16	Min	0.0000	24.3249	-250.88	1	-0.500000
40	0.00000	SLE-C	Max	0.0000	-59.9314	281.97	3	0.500000
40	0.15433	SLE-C	Max	0.0000	-55.4077	237.48	3	0.500000
40	0.30866	SLE-C	Max	0.0000	-51.2344	196.49	3	0.500000
40	0.00000	SLE-C	Min	0.0000	-59.9314	281.97	3	0.500000
40	0.15433	SLE-C	Min	0.0000	-55.4077	237.48	3	0.500000
40	0.30866	SLE-C	Min	0.0000	-51.2344	196.49	3	0.500000
40	0.00000	SLE-F1	Max	0.0000	-58.3252	293.66	3	0.500000
40	0.15433	SLE-F1	Max	0.0000	-51.9814	230.97	3	0.500000
40	0.30866	SLE-F1	Max	0.0000	-45.9882	171.78	3	0.500000
40	0.00000	SLE-F1	Min	0.0000	-58.3252	293.66	3	0.500000
40	0.15433	SLE-F1	Min	0.0000	-51.9814	230.97	3	0.500000
40	0.30866	SLE-F1	Min	0.0000	-45.9882	171.78	3	0.500000
40	0.00000	SLE-F2	Max	0.0000	-62.3427	365.54	3	0.500000
40	0.15433	SLE-F2	Max	0.0000	-59.2936	335.79	3	0.500000
40	0.30866	SLE-F2	Max	0.0000	-56.5950	309.54	3	0.500000
40	0.00000	SLE-F2	Min	0.0000	-62.3427	365.54	3	0.500000
40	0.15433	SLE-F2	Min	0.0000	-59.2936	335.79	3	0.500000
40	0.30866	SLE-F2	Min	0.0000	-56.5950	309.54	3	0.500000
40	0.00000	SLE-F3	Max	0.0000	-36.9540	61.44	3	0.500000
40	0.15433	SLE-F3	Max	0.0000	-31.3424	6.07	3	0.500000

Table: Element Forces - Frames, Part 2 of 4

Frame	Station m	OutputCase	StepType	M2 KN-m	M3 KN-m	S11Max KN/m2	PtS11Max	x2S11Max m
40	0.30866	SLE-F3	Max	0.0000	-26.0813	-45.80	3	0.500000
40	0.00000	SLE-F3	Min	0.0000	-36.9540	61.44	3	0.500000
40	0.15433	SLE-F3	Min	0.0000	-31.3424	6.07	3	0.500000
40	0.30866	SLE-F3	Min	0.0000	-26.0813	-45.80	3	0.500000
40	0.00000	SLE-QP	Max	0.0000	-66.8811	432.26	3	0.500000
40	0.15433	SLE-QP	Max	0.0000	-63.1119	395.31	3	0.500000
40	0.30866	SLE-QP	Max	0.0000	-59.6933	361.86	3	0.500000
40	0.00000	SLE-QP	Min	0.0000	-66.8811	432.26	3	0.500000
40	0.15433	SLE-QP	Min	0.0000	-63.1119	395.31	3	0.500000
40	0.30866	SLE-QP	Min	0.0000	-59.6933	361.86	3	0.500000
40	0.00000	SLU-1	Max	0.0000	-68.2789	264.04	3	0.500000
40	0.15433	SLU-1	Max	0.0000	-59.5913	178.13	3	0.500000
40	0.30866	SLU-1	Max	0.0000	-51.3593	96.77	3	0.500000
40	0.00000	SLU-1	Min	0.0000	-68.2789	264.04	3	0.500000
40	0.15433	SLU-1	Min	0.0000	-59.5913	178.13	3	0.500000
40	0.30866	SLU-1	Min	0.0000	-51.3593	96.77	3	0.500000
40	0.00000	SLU-2	Max	0.0000	-98.2742	671.92	3	0.500000
40	0.15433	SLU-2	Max	0.0000	-87.9790	569.93	3	0.500000
40	0.30866	SLU-2	Max	0.0000	-78.1395	472.50	3	0.500000
40	0.00000	SLU-2	Min	0.0000	-98.2742	671.92	3	0.500000
40	0.15433	SLU-2	Min	0.0000	-87.9790	569.93	3	0.500000
40	0.30866	SLU-2	Min	0.0000	-78.1395	472.50	3	0.500000
40	0.00000	SLU-3	Max	0.0000	-15.4754	-239.70	3	0.500000
40	0.15433	SLU-3	Max	0.0000	-11.7729	-275.98	3	0.500000
40	0.30866	SLU-3	Max	0.0000	-8.4210	-308.76	3	0.500000
40	0.00000	SLU-3	Min	0.0000	-15.4754	-239.70	3	0.500000
40	0.15433	SLU-3	Min	0.0000	-11.7729	-275.98	3	0.500000
40	0.30866	SLU-3	Min	0.0000	-8.4210	-308.76	3	0.500000
40	0.00000	SLU-4	Max	0.0000	-92.7661	558.55	3	0.500000
40	0.15433	SLU-4	Max	0.0000	-85.8112	489.97	3	0.500000
40	0.30866	SLU-4	Max	0.0000	-79.3120	425.94	3	0.500000
40	0.00000	SLU-4	Min	0.0000	-92.7661	558.55	3	0.500000
40	0.15433	SLU-4	Min	0.0000	-85.8112	489.97	3	0.500000
40	0.30866	SLU-4	Min	0.0000	-79.3120	425.94	3	0.500000
40	0.00000	SLU-5	Max	0.0000	-39.1418	51.36	3	0.500000
40	0.15433	SLU-5	Max	0.0000	-36.9326	30.01	3	0.500000
40	0.30866	SLU-5	Max	0.0000	-35.0739	12.16	3	0.500000
40	0.00000	SLU-5	Min	0.0000	-39.1418	51.36	3	0.500000
40	0.15433	SLU-5	Min	0.0000	-36.9326	30.01	3	0.500000
40	0.30866	SLU-5	Min	0.0000	-35.0739	12.16	3	0.500000
40	0.00000	SLU-6	Max	0.0000	-60.7258	185.81	3	0.500000
40	0.15433	SLU-6	Max	0.0000	-50.2734	82.25	3	0.500000
40	0.30866	SLU-6	Max	0.0000	-40.2765	-16.75	3	0.500000
40	0.00000	SLU-6	Min	0.0000	-60.7258	185.81	3	0.500000
40	0.15433	SLU-6	Min	0.0000	-50.2734	82.25	3	0.500000
40	0.30866	SLU-6	Min	0.0000	-40.2765	-16.75	3	0.500000
40	0.00000	SLU-7	Max	0.0000	-8.2676	-316.07	3	0.500000
40	0.15433	SLU-7	Max	0.0000	-3.1387	-366.62	3	0.500000
40	0.30866	SLU-7	Max	0.0000	1.6398	-380.87	1	-0.500000
40	0.00000	SLU-7	Min	0.0000	-8.2676	-316.07	3	0.500000
40	0.15433	SLU-7	Min	0.0000	-3.1387	-366.62	3	0.500000
40	0.30866	SLU-7	Min	0.0000	1.6398	-380.87	1	-0.500000
40	0.00000	SLV 1	Max	0.0000	71.2744	-130.68	1	-0.500000
40	0.15433	SLV 1	Max	0.0000	57.8607	-264.07	1	-0.500000
40	0.30866	SLV 1	Max	0.0000	44.0965	-400.97	1	-0.500000
40	0.00000	SLV 1	Min	0.0000	71.2744	-130.68	1	-0.500000
40	0.15433	SLV 1	Min	0.0000	57.8607	-264.07	1	-0.500000
40	0.30866	SLV 1	Min	0.0000	44.0965	-400.97	1	-0.500000
40	0.00000	SLV 2	Max	0.0000	53.8629	-310.77	1	-0.500000

Table: Element Forces - Frames, Part 2 of 4

Frame	Station m	OutputCase	StepType	M2 KN-m	M3 KN-m	S11Max KN/m2	PtS11Max	x2S11Max m
40	0.15433	SLV 2	Max	0.0000	41.4337	-434.32	1	-0.500000
40	0.30866	SLV 2	Max	0.0000	28.6540	-561.38	1	-0.500000
40	0.00000	SLV 2	Min	0.0000	53.8629	-310.77	1	-0.500000
40	0.15433	SLV 2	Min	0.0000	41.4337	-434.32	1	-0.500000
40	0.30866	SLV 2	Min	0.0000	28.6540	-561.38	1	-0.500000
40	0.00000	SLV 3	Max	0.0000	53.8629	-310.77	1	-0.500000
40	0.15433	SLV 3	Max	0.0000	41.4337	-434.32	1	-0.500000
40	0.30866	SLV 3	Max	0.0000	28.6540	-561.38	1	-0.500000
40	0.00000	SLV 3	Min	0.0000	53.8629	-310.77	1	-0.500000
40	0.15433	SLV 3	Min	0.0000	41.4337	-434.32	1	-0.500000
40	0.30866	SLV 3	Min	0.0000	28.6540	-561.38	1	-0.500000
40	0.00000	SLV 4	Max	0.0000	146.3752	535.37	1	-0.500000
40	0.15433	SLV 4	Max	0.0000	151.0801	583.16	1	-0.500000
40	0.30866	SLV 4	Max	0.0000	155.4345	627.44	1	-0.500000
40	0.00000	SLV 4	Min	0.0000	146.3752	535.37	1	-0.500000
40	0.15433	SLV 4	Min	0.0000	151.0801	583.16	1	-0.500000
40	0.30866	SLV 4	Min	0.0000	155.4345	627.44	1	-0.500000
40	0.00000	SLV 5	Max	0.0000	4.6517	-372.12	1	-0.500000
40	0.15433	SLV 5	Max	0.0000	1.3394	-404.50	1	-0.500000
40	0.30866	SLV 5	Max	0.0000	-2.3233	-393.92	3	0.500000
40	0.00000	SLV 5	Min	0.0000	4.6517	-372.12	1	-0.500000
40	0.15433	SLV 5	Min	0.0000	1.3394	-404.50	1	-0.500000
40	0.30866	SLV 5	Min	0.0000	-2.3233	-393.92	3	0.500000
40	0.00000	SLV 6	Max	0.0000	46.3722	-8.55	1	-0.500000
40	0.15433	SLV 6	Max	0.0000	49.4392	22.86	1	-0.500000
40	0.30866	SLV 6	Max	0.0000	52.1557	50.77	1	-0.500000
40	0.00000	SLV 6	Min	0.0000	46.3722	-8.55	1	-0.500000
40	0.15433	SLV 6	Min	0.0000	49.4392	22.86	1	-0.500000
40	0.30866	SLV 6	Min	0.0000	52.1557	50.77	1	-0.500000
40	0.00000	SLV 7	Max	0.0000	-55.8215	123.56	3	0.500000
40	0.15433	SLV 7	Max	0.0000	-54.8473	114.56	3	0.500000
40	0.30866	SLV 7	Max	0.0000	-54.2236	109.07	3	0.500000
40	0.00000	SLV 7	Min	0.0000	-55.8215	123.56	3	0.500000
40	0.15433	SLV 7	Min	0.0000	-54.8473	114.56	3	0.500000
40	0.30866	SLV 7	Min	0.0000	-54.2236	109.07	3	0.500000
40	0.00000	SLV 8	Max	0.0000	-9.5889	-395.46	3	0.500000
40	0.15433	SLV 8	Max	0.0000	-1.3281	-477.33	3	0.500000
40	0.30866	SLV 8	Max	0.0000	6.5821	-424.05	1	-0.500000
40	0.00000	SLV 8	Min	0.0000	-9.5889	-395.46	3	0.500000
40	0.15433	SLV 8	Min	0.0000	-1.3281	-477.33	3	0.500000
40	0.30866	SLV 8	Min	0.0000	6.5821	-424.05	1	-0.500000
40	0.00000	SLV 9	Max	0.0000	71.2744	-130.68	1	-0.500000
40	0.15433	SLV 9	Max	0.0000	57.8607	-264.07	1	-0.500000
40	0.30866	SLV 9	Max	0.0000	44.0965	-400.97	1	-0.500000
40	0.00000	SLV 9	Min	0.0000	71.2744	-130.68	1	-0.500000
40	0.15433	SLV 9	Min	0.0000	57.8607	-264.07	1	-0.500000
40	0.30866	SLV 9	Min	0.0000	44.0965	-400.97	1	-0.500000
40	0.00000	SLV 10	Max	0.0000	161.2441	691.40	1	-0.500000
40	0.15433	SLV 10	Max	0.0000	164.3614	723.31	1	-0.500000
40	0.30866	SLV 10	Max	0.0000	167.1283	751.72	1	-0.500000
40	0.00000	SLV 10	Min	0.0000	161.2441	691.40	1	-0.500000
40	0.15433	SLV 10	Min	0.0000	164.3614	723.31	1	-0.500000
40	0.30866	SLV 10	Min	0.0000	167.1283	751.72	1	-0.500000
40	0.00000	SLV 11	Max	0.0000	53.8629	-310.77	1	-0.500000
40	0.15433	SLV 11	Max	0.0000	41.4337	-434.32	1	-0.500000
40	0.30866	SLV 11	Max	0.0000	28.6540	-561.38	1	-0.500000
40	0.00000	SLV 11	Min	0.0000	53.8629	-310.77	1	-0.500000
40	0.15433	SLV 11	Min	0.0000	41.4337	-434.32	1	-0.500000
40	0.30866	SLV 11	Min	0.0000	28.6540	-561.38	1	-0.500000

Table: Element Forces - Frames, Part 2 of 4

Frame	Station m	OutputCase	StepType	M2 KN-m	M3 KN-m	S11Max KN/m2	PtS11Max	x2S11Max m
40	0.00000	SLV 12	Max	0.0000	146.3752	535.37	1	-0.500000
40	0.15433	SLV 12	Max	0.0000	151.0801	583.16	1	-0.500000
40	0.30866	SLV 12	Max	0.0000	155.4345	627.44	1	-0.500000
40	0.00000	SLV 12	Min	0.0000	146.3752	535.37	1	-0.500000
40	0.15433	SLV 12	Min	0.0000	151.0801	583.16	1	-0.500000
40	0.30866	SLV 12	Min	0.0000	155.4345	627.44	1	-0.500000
40	0.00000	SLV 13	Max	0.0000	4.6517	-372.12	1	-0.500000
40	0.15433	SLV 13	Max	0.0000	1.3394	-404.50	1	-0.500000
40	0.30866	SLV 13	Max	0.0000	-2.3233	-393.92	3	0.500000
40	0.00000	SLV 13	Min	0.0000	4.6517	-372.12	1	-0.500000
40	0.15433	SLV 13	Min	0.0000	1.3394	-404.50	1	-0.500000
40	0.30866	SLV 13	Min	0.0000	-2.3233	-393.92	3	0.500000
40	0.00000	SLV 14	Max	0.0000	46.3722	-8.55	1	-0.500000
40	0.15433	SLV 14	Max	0.0000	49.4392	22.86	1	-0.500000
40	0.30866	SLV 14	Max	0.0000	52.1557	50.77	1	-0.500000
40	0.00000	SLV 14	Min	0.0000	46.3722	-8.55	1	-0.500000
40	0.15433	SLV 14	Min	0.0000	49.4392	22.86	1	-0.500000
40	0.30866	SLV 14	Min	0.0000	52.1557	50.77	1	-0.500000
40	0.00000	SLV 15	Max	0.0000	-55.8215	123.56	3	0.500000
40	0.15433	SLV 15	Max	0.0000	-54.8473	114.56	3	0.500000
40	0.30866	SLV 15	Max	0.0000	-54.2236	109.07	3	0.500000
40	0.00000	SLV 15	Min	0.0000	-55.8215	123.56	3	0.500000
40	0.15433	SLV 15	Min	0.0000	-54.8473	114.56	3	0.500000
40	0.30866	SLV 15	Min	0.0000	-54.2236	109.07	3	0.500000
40	0.00000	SLV 16	Max	0.0000	-9.5889	-395.46	3	0.500000
40	0.15433	SLV 16	Max	0.0000	-1.3281	-477.33	3	0.500000
40	0.30866	SLV 16	Max	0.0000	6.5821	-424.05	1	-0.500000
40	0.00000	SLV 16	Min	0.0000	-9.5889	-395.46	3	0.500000
40	0.15433	SLV 16	Min	0.0000	-1.3281	-477.33	3	0.500000
40	0.30866	SLV 16	Min	0.0000	6.5821	-424.05	1	-0.500000
41	0.00000	SLE-C	Max	0.0000	-64.1443	326.09	3	0.500000
41	0.15000	SLE-C	Max	0.0000	-61.8702	303.77	3	0.500000
41	0.30000	SLE-C	Max	0.0000	-59.9314	284.80	3	0.500000
41	0.00000	SLE-C	Min	0.0000	-64.1443	326.09	3	0.500000
41	0.15000	SLE-C	Min	0.0000	-61.8702	303.77	3	0.500000
41	0.30000	SLE-C	Min	0.0000	-59.9314	284.80	3	0.500000
41	0.00000	SLE-F1	Max	0.0000	-66.2948	377.01	3	0.500000
41	0.15000	SLE-F1	Max	0.0000	-62.1424	335.91	3	0.500000
41	0.30000	SLE-F1	Max	0.0000	-58.3252	298.16	3	0.500000
41	0.00000	SLE-F1	Min	0.0000	-66.2948	377.01	3	0.500000
41	0.15000	SLE-F1	Min	0.0000	-62.1424	335.91	3	0.500000
41	0.30000	SLE-F1	Min	0.0000	-58.3252	298.16	3	0.500000
41	0.00000	SLE-F2	Max	0.0000	-63.2592	375.27	3	0.500000
41	0.15000	SLE-F2	Max	0.0000	-62.6333	369.43	3	0.500000
41	0.30000	SLE-F2	Max	0.0000	-62.3427	366.95	3	0.500000
41	0.00000	SLE-F2	Min	0.0000	-63.2592	375.27	3	0.500000
41	0.15000	SLE-F2	Min	0.0000	-62.6333	369.43	3	0.500000
41	0.30000	SLE-F2	Min	0.0000	-62.3427	366.95	3	0.500000
41	0.00000	SLE-F3	Max	0.0000	-44.7627	142.83	3	0.500000
41	0.15000	SLE-F3	Max	0.0000	-40.6908	102.54	3	0.500000
41	0.30000	SLE-F3	Max	0.0000	-36.9540	65.59	3	0.500000
41	0.00000	SLE-F3	Min	0.0000	-44.7627	142.83	3	0.500000
41	0.15000	SLE-F3	Min	0.0000	-40.6908	102.54	3	0.500000
41	0.30000	SLE-F3	Min	0.0000	-36.9540	65.59	3	0.500000
41	0.00000	SLE-QP	Max	0.0000	-69.0160	454.77	3	0.500000
41	0.15000	SLE-QP	Max	0.0000	-67.7809	442.84	3	0.500000
41	0.30000	SLE-QP	Max	0.0000	-66.8811	434.26	3	0.500000
41	0.00000	SLE-QP	Min	0.0000	-69.0160	454.77	3	0.500000
41	0.15000	SLE-QP	Min	0.0000	-67.7809	442.84	3	0.500000

Table: Element Forces - Frames, Part 2 of 4

Frame	Station m	OutputCase	StepType	M2 KN-m	M3 KN-m	S11Max KN/m2	PtS11Max	x2S11Max m
41	0.30000	SLE-QP	Min	0.0000	-66.8811	434.26	3	0.500000
41	0.00000	SLU-1	Max	0.0000	-79.9322	385.80	3	0.500000
41	0.15000	SLU-1	Max	0.0000	-73.8877	325.90	3	0.500000
41	0.30000	SLU-1	Max	0.0000	-68.2789	270.36	3	0.500000
41	0.00000	SLU-1	Min	0.0000	-79.9322	385.80	3	0.500000
41	0.15000	SLU-1	Min	0.0000	-73.8877	325.90	3	0.500000
41	0.30000	SLU-1	Min	0.0000	-68.2789	270.36	3	0.500000
41	0.00000	SLU-2	Max	0.0000	-111.4082	809.52	3	0.500000
41	0.15000	SLU-2	Max	0.0000	-104.6233	742.22	3	0.500000
41	0.30000	SLU-2	Max	0.0000	-98.2742	679.28	3	0.500000
41	0.00000	SLU-2	Min	0.0000	-111.4082	809.52	3	0.500000
41	0.15000	SLU-2	Min	0.0000	-104.6233	742.22	3	0.500000
41	0.30000	SLU-2	Min	0.0000	-98.2742	679.28	3	0.500000
41	0.00000	SLU-3	Max	0.0000	-20.7530	-185.03	3	0.500000
41	0.15000	SLU-3	Max	0.0000	-17.9466	-212.67	3	0.500000
41	0.30000	SLU-3	Max	0.0000	-15.4754	-236.96	3	0.500000
41	0.00000	SLU-3	Min	0.0000	-20.7530	-185.03	3	0.500000
41	0.15000	SLU-3	Min	0.0000	-17.9466	-212.67	3	0.500000
41	0.30000	SLU-3	Min	0.0000	-15.4754	-236.96	3	0.500000
41	0.00000	SLU-4	Max	0.0000	-99.7105	631.37	3	0.500000
41	0.15000	SLU-4	Max	0.0000	-96.0204	595.02	3	0.500000
41	0.30000	SLU-4	Max	0.0000	-92.7661	563.02	3	0.500000
41	0.00000	SLU-4	Min	0.0000	-99.7105	631.37	3	0.500000
41	0.15000	SLU-4	Min	0.0000	-96.0204	595.02	3	0.500000
41	0.30000	SLU-4	Min	0.0000	-92.7661	563.02	3	0.500000
41	0.00000	SLU-5	Max	0.0000	-40.1095	61.27	3	0.500000
41	0.15000	SLU-5	Max	0.0000	-39.4580	55.18	3	0.500000
41	0.30000	SLU-5	Max	0.0000	-39.1418	52.44	3	0.500000
41	0.00000	SLU-5	Min	0.0000	-40.1095	61.27	3	0.500000
41	0.15000	SLU-5	Min	0.0000	-39.4580	55.18	3	0.500000
41	0.30000	SLU-5	Min	0.0000	-39.1418	52.44	3	0.500000
41	0.00000	SLU-6	Max	0.0000	-76.3409	348.88	3	0.500000
41	0.15000	SLU-6	Max	0.0000	-68.3154	269.17	3	0.500000
41	0.30000	SLU-6	Max	0.0000	-60.7258	193.82	3	0.500000
41	0.00000	SLU-6	Min	0.0000	-76.3409	348.88	3	0.500000
41	0.15000	SLU-6	Min	0.0000	-68.3154	269.17	3	0.500000
41	0.30000	SLU-6	Min	0.0000	-60.7258	193.82	3	0.500000
41	0.00000	SLU-7	Max	0.0000	-16.8513	-226.95	3	0.500000
41	0.15000	SLU-7	Max	0.0000	-12.3918	-271.12	3	0.500000
41	0.30000	SLU-7	Max	0.0000	-8.2676	-311.94	3	0.500000
41	0.00000	SLU-7	Min	0.0000	-16.8513	-226.95	3	0.500000
41	0.15000	SLU-7	Min	0.0000	-12.3918	-271.12	3	0.500000
41	0.30000	SLU-7	Min	0.0000	-8.2676	-311.94	3	0.500000
41	0.00000	SLV 1	Max	0.0000	96.5240	109.19	1	-0.500000
41	0.15000	SLV 1	Max	0.0000	84.0668	-14.96	1	-0.500000
41	0.30000	SLV 1	Max	0.0000	71.2744	-142.46	1	-0.500000
41	0.00000	SLV 1	Min	0.0000	96.5240	109.19	1	-0.500000
41	0.15000	SLV 1	Min	0.0000	84.0668	-14.96	1	-0.500000
41	0.30000	SLV 1	Min	0.0000	71.2744	-142.46	1	-0.500000
41	0.00000	SLV 2	Max	0.0000	78.2313	-79.09	1	-0.500000
41	0.15000	SLV 2	Max	0.0000	66.2147	-198.84	1	-0.500000
41	0.30000	SLV 2	Max	0.0000	53.8629	-321.93	1	-0.500000
41	0.00000	SLV 2	Min	0.0000	78.2313	-79.09	1	-0.500000
41	0.15000	SLV 2	Min	0.0000	66.2147	-198.84	1	-0.500000
41	0.30000	SLV 2	Min	0.0000	53.8629	-321.93	1	-0.500000
41	0.00000	SLV 3	Max	0.0000	78.2313	-79.09	1	-0.500000
41	0.15000	SLV 3	Max	0.0000	66.2147	-198.84	1	-0.500000
41	0.30000	SLV 3	Max	0.0000	53.8629	-321.93	1	-0.500000
41	0.00000	SLV 3	Min	0.0000	78.2313	-79.09	1	-0.500000

Table: Element Forces - Frames, Part 2 of 4

Frame	Station m	OutputCase	StepType	M2 KN-m	M3 KN-m	S11Max KN/m2	PtS11Max	x2S11Max m
41	0.15000	SLV 3	Min	0.0000	66.2147	-198.84	1	-0.500000
41	0.30000	SLV 3	Min	0.0000	53.8629	-321.93	1	-0.500000
41	0.00000	SLV 4	Max	0.0000	130.0968	377.51	1	-0.500000
41	0.15000	SLV 4	Max	0.0000	138.4037	461.00	1	-0.500000
41	0.30000	SLV 4	Max	0.0000	146.3752	541.14	1	-0.500000
41	0.00000	SLV 4	Min	0.0000	130.0968	377.51	1	-0.500000
41	0.15000	SLV 4	Min	0.0000	138.4037	461.00	1	-0.500000
41	0.30000	SLV 4	Min	0.0000	146.3752	541.14	1	-0.500000
41	0.00000	SLV 5	Max	0.0000	12.0979	-301.75	1	-0.500000
41	0.15000	SLV 5	Max	0.0000	8.5424	-336.89	1	-0.500000
41	0.30000	SLV 5	Max	0.0000	4.6517	-375.37	1	-0.500000
41	0.00000	SLV 5	Min	0.0000	12.0979	-301.75	1	-0.500000
41	0.15000	SLV 5	Min	0.0000	8.5424	-336.89	1	-0.500000
41	0.30000	SLV 5	Min	0.0000	4.6517	-375.37	1	-0.500000
41	0.00000	SLV 6	Max	0.0000	38.6584	-83.49	1	-0.500000
41	0.15000	SLV 6	Max	0.0000	42.6829	-42.82	1	-0.500000
41	0.30000	SLV 6	Max	0.0000	46.3722	-5.51	1	-0.500000
41	0.00000	SLV 6	Min	0.0000	38.6584	-83.49	1	-0.500000
41	0.15000	SLV 6	Min	0.0000	42.6829	-42.82	1	-0.500000
41	0.30000	SLV 6	Min	0.0000	46.3722	-5.51	1	-0.500000
41	0.00000	SLV 7	Max	0.0000	-53.0269	94.44	3	0.500000
41	0.15000	SLV 7	Max	0.0000	-54.2566	107.16	3	0.500000
41	0.30000	SLV 7	Max	0.0000	-55.8215	123.23	3	0.500000
41	0.00000	SLV 7	Min	0.0000	-53.0269	94.44	3	0.500000
41	0.15000	SLV 7	Min	0.0000	-54.2566	107.16	3	0.500000
41	0.30000	SLV 7	Min	0.0000	-55.8215	123.23	3	0.500000
41	0.00000	SLV 8	Max	0.0000	-23.8537	-246.86	3	0.500000
41	0.15000	SLV 8	Max	0.0000	-16.5536	-319.44	3	0.500000
41	0.30000	SLV 8	Max	0.0000	-9.5889	-388.66	3	0.500000
41	0.00000	SLV 8	Min	0.0000	-23.8537	-246.86	3	0.500000
41	0.15000	SLV 8	Min	0.0000	-16.5536	-319.44	3	0.500000
41	0.30000	SLV 8	Min	0.0000	-9.5889	-388.66	3	0.500000
41	0.00000	SLV 9	Max	0.0000	96.5240	109.19	1	-0.500000
41	0.15000	SLV 9	Max	0.0000	84.0668	-14.96	1	-0.500000
41	0.30000	SLV 9	Max	0.0000	71.2744	-142.46	1	-0.500000
41	0.00000	SLV 9	Min	0.0000	96.5240	109.19	1	-0.500000
41	0.15000	SLV 9	Min	0.0000	84.0668	-14.96	1	-0.500000
41	0.30000	SLV 9	Min	0.0000	71.2744	-142.46	1	-0.500000
41	0.00000	SLV 10	Max	0.0000	147.0928	553.64	1	-0.500000
41	0.15000	SLV 10	Max	0.0000	154.3361	626.50	1	-0.500000
41	0.30000	SLV 10	Max	0.0000	161.2441	696.00	1	-0.500000
41	0.00000	SLV 10	Min	0.0000	147.0928	553.64	1	-0.500000
41	0.15000	SLV 10	Min	0.0000	154.3361	626.50	1	-0.500000
41	0.30000	SLV 10	Min	0.0000	161.2441	696.00	1	-0.500000
41	0.00000	SLV 11	Max	0.0000	78.2313	-79.09	1	-0.500000
41	0.15000	SLV 11	Max	0.0000	66.2147	-198.84	1	-0.500000
41	0.30000	SLV 11	Max	0.0000	53.8629	-321.93	1	-0.500000
41	0.00000	SLV 11	Min	0.0000	78.2313	-79.09	1	-0.500000
41	0.15000	SLV 11	Min	0.0000	66.2147	-198.84	1	-0.500000
41	0.30000	SLV 11	Min	0.0000	53.8629	-321.93	1	-0.500000
41	0.00000	SLV 12	Max	0.0000	130.0968	377.51	1	-0.500000
41	0.15000	SLV 12	Max	0.0000	138.4037	461.00	1	-0.500000
41	0.30000	SLV 12	Max	0.0000	146.3752	541.14	1	-0.500000
41	0.00000	SLV 12	Min	0.0000	130.0968	377.51	1	-0.500000
41	0.15000	SLV 12	Min	0.0000	138.4037	461.00	1	-0.500000
41	0.30000	SLV 12	Min	0.0000	146.3752	541.14	1	-0.500000
41	0.00000	SLV 13	Max	0.0000	12.0979	-301.75	1	-0.500000
41	0.15000	SLV 13	Max	0.0000	8.5424	-336.89	1	-0.500000
41	0.30000	SLV 13	Max	0.0000	4.6517	-375.37	1	-0.500000

Table: Element Forces - Frames, Part 2 of 4

Frame	Station m	OutputCase	StepType	M2 KN-m	M3 KN-m	S11Max KN/m2	PtS11Max	x2S11Max m
41	0.0000	SLV 13	Min	0.0000	12.0979	-301.75	1	-0.500000
41	0.15000	SLV 13	Min	0.0000	8.5424	-336.89	1	-0.500000
41	0.30000	SLV 13	Min	0.0000	4.6517	-375.37	1	-0.500000
41	0.00000	SLV 14	Max	0.0000	38.6584	-83.49	1	-0.500000
41	0.15000	SLV 14	Max	0.0000	42.6829	-42.82	1	-0.500000
41	0.30000	SLV 14	Max	0.0000	46.3722	-5.51	1	-0.500000
41	0.00000	SLV 14	Min	0.0000	38.6584	-83.49	1	-0.500000
41	0.15000	SLV 14	Min	0.0000	42.6829	-42.82	1	-0.500000
41	0.30000	SLV 14	Min	0.0000	46.3722	-5.51	1	-0.500000
41	0.00000	SLV 15	Max	0.0000	-53.0269	94.44	3	0.500000
41	0.15000	SLV 15	Max	0.0000	-54.2566	107.16	3	0.500000
41	0.30000	SLV 15	Max	0.0000	-55.8215	123.23	3	0.500000
41	0.00000	SLV 15	Min	0.0000	-53.0269	94.44	3	0.500000
41	0.15000	SLV 15	Min	0.0000	-54.2566	107.16	3	0.500000
41	0.30000	SLV 15	Min	0.0000	-55.8215	123.23	3	0.500000
41	0.00000	SLV 16	Max	0.0000	-23.8537	-246.86	3	0.500000
41	0.15000	SLV 16	Max	0.0000	-16.5536	-319.44	3	0.500000
41	0.30000	SLV 16	Max	0.0000	-9.5889	-388.66	3	0.500000
41	0.00000	SLV 16	Min	0.0000	-23.8537	-246.86	3	0.500000
41	0.15000	SLV 16	Min	0.0000	-16.5536	-319.44	3	0.500000
41	0.30000	SLV 16	Min	0.0000	-9.5889	-388.66	3	0.500000
42	0.00000	SLE-C	Max	0.0000	-66.0727	347.29	3	0.500000
42	0.30000	SLE-C	Max	0.0000	-64.1443	328.00	3	0.500000
42	0.00000	SLE-C	Min	0.0000	-66.0727	347.29	3	0.500000
42	0.30000	SLE-C	Min	0.0000	-64.1443	328.00	3	0.500000
42	0.00000	SLE-F1	Max	0.0000	-71.7429	435.72	3	0.500000
42	0.30000	SLE-F1	Max	0.0000	-66.2948	381.24	3	0.500000
42	0.00000	SLE-F1	Min	0.0000	-71.7429	435.72	3	0.500000
42	0.30000	SLE-F1	Min	0.0000	-66.2948	381.24	3	0.500000
42	0.00000	SLE-F2	Max	0.0000	-61.5295	357.65	3	0.500000
42	0.30000	SLE-F2	Max	0.0000	-63.2592	374.95	3	0.500000
42	0.00000	SLE-F2	Min	0.0000	-61.5295	357.65	3	0.500000
42	0.30000	SLE-F2	Min	0.0000	-63.2592	374.95	3	0.500000
42	0.00000	SLE-F3	Max	0.0000	-51.3197	212.93	3	0.500000
42	0.30000	SLE-F3	Max	0.0000	-44.7627	147.36	3	0.500000
42	0.00000	SLE-F3	Min	0.0000	-51.3197	212.93	3	0.500000
42	0.30000	SLE-F3	Min	0.0000	-44.7627	147.36	3	0.500000
42	0.00000	SLE-QP	Max	0.0000	-68.1189	446.13	3	0.500000
42	0.30000	SLE-QP	Max	0.0000	-69.0160	455.10	3	0.500000
42	0.00000	SLE-QP	Min	0.0000	-68.1189	446.13	3	0.500000
42	0.30000	SLE-QP	Min	0.0000	-69.0160	455.10	3	0.500000
42	0.00000	SLU-1	Max	0.0000	-88.8422	481.34	3	0.500000
42	0.30000	SLU-1	Max	0.0000	-79.9322	392.24	3	0.500000
42	0.00000	SLU-1	Min	0.0000	-88.8422	481.34	3	0.500000
42	0.30000	SLU-1	Min	0.0000	-79.9322	392.24	3	0.500000
42	0.00000	SLU-2	Max	0.0000	-119.5801	897.91	3	0.500000
42	0.30000	SLU-2	Max	0.0000	-111.4082	816.19	3	0.500000
42	0.00000	SLU-2	Min	0.0000	-119.5801	897.91	3	0.500000
42	0.30000	SLU-2	Min	0.0000	-111.4082	816.19	3	0.500000
42	0.00000	SLU-3	Max	0.0000	-26.5167	-123.91	3	0.500000
42	0.30000	SLU-3	Max	0.0000	-20.7530	-181.54	3	0.500000
42	0.00000	SLU-3	Min	0.0000	-26.5167	-123.91	3	0.500000
42	0.30000	SLU-3	Min	0.0000	-20.7530	-181.54	3	0.500000
42	0.00000	SLU-4	Max	0.0000	-102.7282	664.63	3	0.500000
42	0.30000	SLU-4	Max	0.0000	-99.7105	634.45	3	0.500000
42	0.00000	SLU-4	Min	0.0000	-102.7282	664.63	3	0.500000
42	0.30000	SLU-4	Min	0.0000	-99.7105	634.45	3	0.500000
42	0.00000	SLU-5	Max	0.0000	-40.2778	63.29	3	0.500000
42	0.30000	SLU-5	Max	0.0000	-40.1095	61.61	3	0.500000

Table: Element Forces - Frames, Part 2 of 4

Frame	Station m	OutputCase	StepType	M2 KN-m	M3 KN-m	S11Max KN/m2	PtS11Max	x2S11Max m
42	0.00000	SLU-5	Min	0.0000	-40.2778	63.29	3	0.500000
42	0.30000	SLU-5	Min	0.0000	-40.1095	61.61	3	0.500000
42	0.00000	SLU-6	Max	0.0000	-89.3892	488.39	3	0.500000
42	0.30000	SLU-6	Max	0.0000	-76.3409	357.90	3	0.500000
42	0.00000	SLU-6	Min	0.0000	-89.3892	488.39	3	0.500000
42	0.30000	SLU-6	Min	0.0000	-76.3409	357.90	3	0.500000
42	0.00000	SLU-7	Max	0.0000	-26.1324	-128.47	3	0.500000
42	0.30000	SLU-7	Max	0.0000	-16.8513	-221.28	3	0.500000
42	0.00000	SLU-7	Min	0.0000	-26.1324	-128.47	3	0.500000
42	0.30000	SLU-7	Min	0.0000	-16.8513	-221.28	3	0.500000
42	0.00000	SLV 1	Max	0.0000	113.7021	267.50	1	-0.500000
42	0.30000	SLV 1	Max	0.0000	96.5240	95.72	1	-0.500000
42	0.00000	SLV 1	Min	0.0000	113.7021	267.50	1	-0.500000
42	0.30000	SLV 1	Min	0.0000	96.5240	95.72	1	-0.500000
42	0.00000	SLV 2	Max	0.0000	95.5136	80.50	1	-0.500000
42	0.30000	SLV 2	Max	0.0000	78.2313	-92.32	1	-0.500000
42	0.00000	SLV 2	Min	0.0000	95.5136	80.50	1	-0.500000
42	0.30000	SLV 2	Min	0.0000	78.2313	-92.32	1	-0.500000
42	0.00000	SLV 3	Max	0.0000	95.5136	80.50	1	-0.500000
42	0.30000	SLV 3	Max	0.0000	78.2313	-92.32	1	-0.500000
42	0.00000	SLV 3	Min	0.0000	95.5136	80.50	1	-0.500000
42	0.30000	SLV 3	Min	0.0000	78.2313	-92.32	1	-0.500000
42	0.00000	SLV 4	Max	0.0000	103.2350	122.64	1	-0.500000
42	0.30000	SLV 4	Max	0.0000	130.0968	391.26	1	-0.500000
42	0.00000	SLV 4	Min	0.0000	103.2350	122.64	1	-0.500000
42	0.30000	SLV 4	Min	0.0000	130.0968	391.26	1	-0.500000
42	0.00000	SLV 5	Max	0.0000	17.1839	-254.87	1	-0.500000
42	0.30000	SLV 5	Max	0.0000	12.0979	-305.72	1	-0.500000
42	0.00000	SLV 5	Min	0.0000	17.1839	-254.87	1	-0.500000
42	0.30000	SLV 5	Min	0.0000	12.0979	-305.72	1	-0.500000
42	0.00000	SLV 6	Max	0.0000	26.9443	-194.46	1	-0.500000
42	0.30000	SLV 6	Max	0.0000	38.6584	-77.32	1	-0.500000
42	0.00000	SLV 6	Min	0.0000	26.9443	-194.46	1	-0.500000
42	0.30000	SLV 6	Min	0.0000	38.6584	-77.32	1	-0.500000
42	0.00000	SLV 7	Max	0.0000	-48.9841	51.83	3	0.500000
42	0.30000	SLV 7	Max	0.0000	-53.0269	92.26	3	0.500000
42	0.00000	SLV 7	Min	0.0000	-48.9841	51.83	3	0.500000
42	0.30000	SLV 7	Min	0.0000	-53.0269	92.26	3	0.500000
42	0.00000	SLV 8	Max	0.0000	-38.6022	-90.20	3	0.500000
42	0.30000	SLV 8	Max	0.0000	-23.8537	-237.68	3	0.500000
42	0.00000	SLV 8	Min	0.0000	-38.6022	-90.20	3	0.500000
42	0.30000	SLV 8	Min	0.0000	-23.8537	-237.68	3	0.500000
42	0.00000	SLV 9	Max	0.0000	113.7021	267.50	1	-0.500000
42	0.30000	SLV 9	Max	0.0000	96.5240	95.72	1	-0.500000
42	0.00000	SLV 9	Min	0.0000	113.7021	267.50	1	-0.500000
42	0.30000	SLV 9	Min	0.0000	96.5240	95.72	1	-0.500000
42	0.00000	SLV 10	Max	0.0000	121.4044	309.46	1	-0.500000
42	0.30000	SLV 10	Max	0.0000	147.0928	566.35	1	-0.500000
42	0.00000	SLV 10	Min	0.0000	121.4044	309.46	1	-0.500000
42	0.30000	SLV 10	Min	0.0000	147.0928	566.35	1	-0.500000
42	0.00000	SLV 11	Max	0.0000	95.5136	80.50	1	-0.500000
42	0.30000	SLV 11	Max	0.0000	78.2313	-92.32	1	-0.500000
42	0.00000	SLV 11	Min	0.0000	95.5136	80.50	1	-0.500000
42	0.30000	SLV 11	Min	0.0000	78.2313	-92.32	1	-0.500000
42	0.00000	SLV 12	Max	0.0000	103.2350	122.64	1	-0.500000
42	0.30000	SLV 12	Max	0.0000	130.0968	391.26	1	-0.500000
42	0.00000	SLV 12	Min	0.0000	103.2350	122.64	1	-0.500000
42	0.30000	SLV 12	Min	0.0000	130.0968	391.26	1	-0.500000
42	0.00000	SLV 13	Max	0.0000	17.1839	-254.87	1	-0.500000

Table: Element Forces - Frames, Part 2 of 4

Frame	Station m	OutputCase	StepType	M2 KN-m	M3 KN-m	S11Max KN/m2	PtS11Max	x2S11Max m
42	0.30000	SLV 13	Max	0.0000	12.0979	-305.72	1	-0.500000
42	0.00000	SLV 13	Min	0.0000	17.1839	-254.87	1	-0.500000
42	0.30000	SLV 13	Min	0.0000	12.0979	-305.72	1	-0.500000
42	0.00000	SLV 14	Max	0.0000	26.9443	-194.46	1	-0.500000
42	0.30000	SLV 14	Max	0.0000	38.6584	-77.32	1	-0.500000
42	0.00000	SLV 14	Min	0.0000	26.9443	-194.46	1	-0.500000
42	0.30000	SLV 14	Min	0.0000	38.6584	-77.32	1	-0.500000
42	0.00000	SLV 15	Max	0.0000	-48.9841	51.83	3	0.500000
42	0.30000	SLV 15	Max	0.0000	-53.0269	92.26	3	0.500000
42	0.00000	SLV 15	Min	0.0000	-48.9841	51.83	3	0.500000
42	0.30000	SLV 15	Min	0.0000	-53.0269	92.26	3	0.500000
42	0.00000	SLV 16	Max	0.0000	-38.6022	-90.20	3	0.500000
42	0.30000	SLV 16	Max	0.0000	-23.8537	-237.68	3	0.500000
42	0.00000	SLV 16	Min	0.0000	-38.6022	-90.20	3	0.500000
42	0.30000	SLV 16	Min	0.0000	-23.8537	-237.68	3	0.500000
43	0.00000	SLE-C	Max	0.0000	-85.3759	163.42	3	0.500000
43	0.32646	SLE-C	Max	0.0000	-42.0707	-88.25	3	0.500000
43	0.65292	SLE-C	Max	0.0000	-8.7549	-279.99	3	0.500000
43	0.00000	SLE-C	Min	0.0000	-85.3759	163.42	3	0.500000
43	0.32646	SLE-C	Min	0.0000	-42.0707	-88.25	3	0.500000
43	0.65292	SLE-C	Min	0.0000	-8.7549	-279.99	3	0.500000
43	0.00000	SLE-F1	Max	0.0000	-94.4078	229.84	3	0.500000
43	0.32646	SLE-F1	Max	0.0000	-55.2258	2.91	3	0.500000
43	0.65292	SLE-F1	Max	0.0000	-26.8476	-159.20	3	0.500000
43	0.00000	SLE-F1	Min	0.0000	-94.4078	229.84	3	0.500000
43	0.32646	SLE-F1	Min	0.0000	-55.2258	2.91	3	0.500000
43	0.65292	SLE-F1	Min	0.0000	-26.8476	-159.20	3	0.500000
43	0.00000	SLE-F2	Max	0.0000	-67.2876	85.91	3	0.500000
43	0.32646	SLE-F2	Max	0.0000	-34.8042	-100.84	3	0.500000
43	0.65292	SLE-F2	Max	0.0000	-3.4826	-280.61	3	0.500000
43	0.00000	SLE-F2	Min	0.0000	-67.2876	85.91	3	0.500000
43	0.32646	SLE-F2	Min	0.0000	-34.8042	-100.84	3	0.500000
43	0.65292	SLE-F2	Min	0.0000	-3.4826	-280.61	3	0.500000
43	0.00000	SLE-F3	Max	0.0000	-96.0711	274.60	3	0.500000
43	0.32646	SLE-F3	Max	0.0000	-52.4443	20.99	3	0.500000
43	0.65292	SLE-F3	Max	0.0000	-20.5484	-162.22	3	0.500000
43	0.00000	SLE-F3	Min	0.0000	-96.0711	274.60	3	0.500000
43	0.32646	SLE-F3	Min	0.0000	-52.4443	20.99	3	0.500000
43	0.65292	SLE-F3	Min	0.0000	-20.5484	-162.22	3	0.500000
43	0.00000	SLE-QP	Max	0.0000	-67.2495	88.89	3	0.500000
43	0.32646	SLE-QP	Max	0.0000	-38.2982	-76.66	3	0.500000
43	0.65292	SLE-QP	Max	0.0000	-10.5086	-235.24	3	0.500000
43	0.00000	SLE-QP	Min	0.0000	-67.2495	88.89	3	0.500000
43	0.32646	SLE-QP	Min	0.0000	-38.2982	-76.66	3	0.500000
43	0.65292	SLE-QP	Min	0.0000	-10.5086	-235.24	3	0.500000
43	0.00000	SLU-1	Max	0.0000	-129.7075	354.86	3	0.500000
43	0.32646	SLU-1	Max	0.0000	-71.4895	16.16	3	0.500000
43	0.65292	SLU-1	Max	0.0000	-28.9841	-228.27	3	0.500000
43	0.00000	SLU-1	Min	0.0000	-129.7075	354.86	3	0.500000
43	0.32646	SLU-1	Min	0.0000	-71.4895	16.16	3	0.500000
43	0.65292	SLU-1	Min	0.0000	-28.9841	-228.27	3	0.500000
43	0.00000	SLU-2	Max	0.0000	-116.9103	277.25	3	0.500000
43	0.32646	SLU-2	Max	0.0000	-77.8865	53.72	3	0.500000
43	0.65292	SLU-2	Max	0.0000	-49.6664	-105.00	3	0.500000
43	0.00000	SLU-2	Min	0.0000	-116.9103	277.25	3	0.500000
43	0.32646	SLU-2	Min	0.0000	-77.8865	53.72	3	0.500000
43	0.65292	SLU-2	Min	0.0000	-49.6664	-105.00	3	0.500000
43	0.00000	SLU-3	Max	0.0000	-100.7058	300.72	3	0.500000
43	0.32646	SLU-3	Max	0.0000	-41.8428	-44.30	3	0.500000

Table: Element Forces - Frames, Part 2 of 4

Frame	Station m	OutputCase	StepType	M2 KN-m	M3 KN-m	S11Max KN/m2	PtS11Max	x2S11Max m
43	0.65292	SLU-3	Max	0.0000	1.3075	-279.35	1	-0.500000
43	0.00000	SLU-3	Min	0.0000	-100.7058	300.72	3	0.500000
43	0.32646	SLU-3	Min	0.0000	-41.8428	-44.30	3	0.500000
43	0.65292	SLU-3	Min	0.0000	1.3075	-279.35	1	-0.500000
43	0.00000	SLU-4	Max	0.0000	-101.0243	175.01	3	0.500000
43	0.32646	SLU-4	Max	0.0000	-53.6324	-98.73	3	0.500000
43	0.65292	SLU-4	Max	0.0000	-17.0442	-307.66	3	0.500000
43	0.00000	SLU-4	Min	0.0000	-101.0243	175.01	3	0.500000
43	0.32646	SLU-4	Min	0.0000	-53.6324	-98.73	3	0.500000
43	0.65292	SLU-4	Min	0.0000	-17.0442	-307.66	3	0.500000
43	0.00000	SLU-5	Max	0.0000	-74.9225	137.88	3	0.500000
43	0.32646	SLU-5	Max	0.0000	-26.5525	-144.18	3	0.500000
43	0.65292	SLU-5	Max	0.0000	11.0136	-229.25	1	-0.500000
43	0.00000	SLU-5	Min	0.0000	-74.9225	137.88	3	0.500000
43	0.32646	SLU-5	Min	0.0000	-26.5525	-144.18	3	0.500000
43	0.65292	SLU-5	Min	0.0000	11.0136	-229.25	1	-0.500000
43	0.00000	SLU-6	Max	0.0000	-144.5234	450.86	3	0.500000
43	0.32646	SLU-6	Max	0.0000	-85.6685	108.34	3	0.500000
43	0.65292	SLU-6	Max	0.0000	-42.8238	-138.12	3	0.500000
43	0.00000	SLU-6	Min	0.0000	-144.5234	450.86	3	0.500000
43	0.32646	SLU-6	Min	0.0000	-85.6685	108.34	3	0.500000
43	0.65292	SLU-6	Min	0.0000	-42.8238	-138.12	3	0.500000
43	0.00000	SLU-7	Max	0.0000	-112.5549	379.59	3	0.500000
43	0.32646	SLU-7	Max	0.0000	-52.5109	27.49	3	0.500000
43	0.65292	SLU-7	Max	0.0000	-8.1796	-230.34	3	0.500000
43	0.00000	SLU-7	Min	0.0000	-112.5549	379.59	3	0.500000
43	0.32646	SLU-7	Min	0.0000	-52.5109	27.49	3	0.500000
43	0.65292	SLU-7	Min	0.0000	-8.1796	-230.34	3	0.500000
43	0.00000	SLV 1	Max	0.0000	-93.6073	156.67	3	0.500000
43	0.32646	SLV 1	Max	0.0000	38.7865	-164.09	1	-0.500000
43	0.65292	SLV 1	Max	0.0000	160.1422	572.20	1	-0.500000
43	0.00000	SLV 1	Min	0.0000	-93.6073	156.67	3	0.500000
43	0.32646	SLV 1	Min	0.0000	38.7865	-164.09	1	-0.500000
43	0.65292	SLV 1	Min	0.0000	160.1422	572.20	1	-0.500000
43	0.00000	SLV 2	Max	0.0000	-98.4429	145.03	3	0.500000
43	0.32646	SLV 2	Max	0.0000	33.4922	-236.51	1	-0.500000
43	0.65292	SLV 2	Max	0.0000	154.3891	497.03	1	-0.500000
43	0.00000	SLV 2	Min	0.0000	-98.4429	145.03	3	0.500000
43	0.32646	SLV 2	Min	0.0000	33.4922	-236.51	1	-0.500000
43	0.65292	SLV 2	Min	0.0000	154.3891	497.03	1	-0.500000
43	0.00000	SLV 3	Max	0.0000	-98.4429	145.03	3	0.500000
43	0.32646	SLV 3	Max	0.0000	33.4922	-236.51	1	-0.500000
43	0.65292	SLV 3	Max	0.0000	154.3891	497.03	1	-0.500000
43	0.00000	SLV 3	Min	0.0000	-98.4429	145.03	3	0.500000
43	0.32646	SLV 3	Min	0.0000	33.4922	-236.51	1	-0.500000
43	0.65292	SLV 3	Min	0.0000	154.3891	497.03	1	-0.500000
43	0.00000	SLV 4	Max	0.0000	-229.2557	1087.00	3	0.500000
43	0.32646	SLV 4	Max	0.0000	-72.7024	155.84	3	0.500000
43	0.65292	SLV 4	Max	0.0000	50.4315	30.37	1	-0.500000
43	0.00000	SLV 4	Min	0.0000	-229.2557	1087.00	3	0.500000
43	0.32646	SLV 4	Min	0.0000	-72.7024	155.84	3	0.500000
43	0.65292	SLV 4	Min	0.0000	50.4315	30.37	1	-0.500000
43	0.00000	SLV 5	Max	0.0000	-57.8215	86.28	3	0.500000
43	0.32646	SLV 5	Max	0.0000	5.8690	-217.28	1	-0.500000
43	0.65292	SLV 5	Max	0.0000	58.5212	106.80	1	-0.500000
43	0.00000	SLV 5	Min	0.0000	-57.8215	86.28	3	0.500000
43	0.32646	SLV 5	Min	0.0000	5.8690	-217.28	1	-0.500000
43	0.65292	SLV 5	Min	0.0000	58.5212	106.80	1	-0.500000
43	0.00000	SLV 6	Max	0.0000	-119.6057	498.12	3	0.500000

Table: Element Forces - Frames, Part 2 of 4

Frame	Station m	OutputCase	StepType	M2 KN-m	M3 KN-m	S11Max KN/m2	PtS11Max	x2S11Max m
43	0.32646	SLV 6	Max	0.0000	-43.3095	48.50	3	0.500000
43	0.65292	SLV 6	Max	0.0000	15.2342	-111.79	1	-0.500000
43	0.00000	SLV 6	Min	0.0000	-119.6057	498.12	3	0.500000
43	0.32646	SLV 6	Min	0.0000	-43.3095	48.50	3	0.500000
43	0.65292	SLV 6	Min	0.0000	15.2342	-111.79	1	-0.500000
43	0.00000	SLV 7	Max	0.0000	-82.5755	87.83	3	0.500000
43	0.32646	SLV 7	Max	0.0000	-21.1617	-272.49	3	0.500000
43	0.65292	SLV 7	Max	0.0000	29.2139	-216.02	1	-0.500000
43	0.00000	SLV 7	Min	0.0000	-82.5755	87.83	3	0.500000
43	0.32646	SLV 7	Min	0.0000	-21.1617	-272.49	3	0.500000
43	0.65292	SLV 7	Min	0.0000	29.2139	-216.02	1	-0.500000
43	0.00000	SLV 8	Max	0.0000	-155.4514	564.69	3	0.500000
43	0.32646	SLV 8	Max	0.0000	-80.9779	126.01	3	0.500000
43	0.65292	SLV 8	Max	0.0000	-24.2570	-206.15	3	0.500000
43	0.00000	SLV 8	Min	0.0000	-155.4514	564.69	3	0.500000
43	0.32646	SLV 8	Min	0.0000	-80.9779	126.01	3	0.500000
43	0.65292	SLV 8	Min	0.0000	-24.2570	-206.15	3	0.500000
43	0.00000	SLV 9	Max	0.0000	-93.6073	156.67	3	0.500000
43	0.32646	SLV 9	Max	0.0000	38.7865	-164.09	1	-0.500000
43	0.65292	SLV 9	Max	0.0000	160.1422	572.20	1	-0.500000
43	0.00000	SLV 9	Min	0.0000	-93.6073	156.67	3	0.500000
43	0.32646	SLV 9	Min	0.0000	38.7865	-164.09	1	-0.500000
43	0.65292	SLV 9	Min	0.0000	160.1422	572.20	1	-0.500000
43	0.00000	SLV 10	Max	0.0000	-217.3416	1058.05	3	0.500000
43	0.32646	SLV 10	Max	0.0000	-60.6298	125.94	3	0.500000
43	0.65292	SLV 10	Max	0.0000	62.6624	146.30	1	-0.500000
43	0.00000	SLV 10	Min	0.0000	-217.3416	1058.05	3	0.500000
43	0.32646	SLV 10	Min	0.0000	-60.6298	125.94	3	0.500000
43	0.65292	SLV 10	Min	0.0000	62.6624	146.30	1	-0.500000
43	0.00000	SLV 11	Max	0.0000	-98.4429	145.03	3	0.500000
43	0.32646	SLV 11	Max	0.0000	33.4922	-236.51	1	-0.500000
43	0.65292	SLV 11	Max	0.0000	154.3891	497.03	1	-0.500000
43	0.00000	SLV 11	Min	0.0000	-98.4429	145.03	3	0.500000
43	0.32646	SLV 11	Min	0.0000	33.4922	-236.51	1	-0.500000
43	0.65292	SLV 11	Min	0.0000	154.3891	497.03	1	-0.500000
43	0.00000	SLV 12	Max	0.0000	-229.2557	1087.00	3	0.500000
43	0.32646	SLV 12	Max	0.0000	-72.7024	155.84	3	0.500000
43	0.65292	SLV 12	Max	0.0000	50.4315	30.37	1	-0.500000
43	0.00000	SLV 12	Min	0.0000	-229.2557	1087.00	3	0.500000
43	0.32646	SLV 12	Min	0.0000	-72.7024	155.84	3	0.500000
43	0.65292	SLV 12	Min	0.0000	50.4315	30.37	1	-0.500000
43	0.00000	SLV 13	Max	0.0000	-57.8215	86.28	3	0.500000
43	0.32646	SLV 13	Max	0.0000	5.8690	-217.28	1	-0.500000
43	0.65292	SLV 13	Max	0.0000	58.5212	106.80	1	-0.500000
43	0.00000	SLV 13	Min	0.0000	-57.8215	86.28	3	0.500000
43	0.32646	SLV 13	Min	0.0000	5.8690	-217.28	1	-0.500000
43	0.65292	SLV 13	Min	0.0000	58.5212	106.80	1	-0.500000
43	0.00000	SLV 14	Max	0.0000	-119.6057	498.12	3	0.500000
43	0.32646	SLV 14	Max	0.0000	-43.3095	48.50	3	0.500000
43	0.65292	SLV 14	Max	0.0000	15.2342	-111.79	1	-0.500000
43	0.00000	SLV 14	Min	0.0000	-119.6057	498.12	3	0.500000
43	0.32646	SLV 14	Min	0.0000	-43.3095	48.50	3	0.500000
43	0.65292	SLV 14	Min	0.0000	15.2342	-111.79	1	-0.500000
43	0.00000	SLV 15	Max	0.0000	-82.5755	87.83	3	0.500000
43	0.32646	SLV 15	Max	0.0000	-21.1617	-272.49	3	0.500000
43	0.65292	SLV 15	Max	0.0000	29.2139	-216.02	1	-0.500000
43	0.00000	SLV 15	Min	0.0000	-82.5755	87.83	3	0.500000
43	0.32646	SLV 15	Min	0.0000	-21.1617	-272.49	3	0.500000
43	0.65292	SLV 15	Min	0.0000	29.2139	-216.02	1	-0.500000

Table: Element Forces - Frames, Part 2 of 4

Frame	Station m	OutputCase	StepType	M2 KN-m	M3 KN-m	S11Max KN/m2	PtS11Max	x2S11Max m
43	0.00000	SLV 16	Max	0.0000	-155.4514	564.69	3	0.500000
43	0.32646	SLV 16	Max	0.0000	-80.9779	126.01	3	0.500000
43	0.65292	SLV 16	Max	0.0000	-24.2570	-206.15	3	0.500000
43	0.00000	SLV 16	Min	0.0000	-155.4514	564.69	3	0.500000
43	0.32646	SLV 16	Min	0.0000	-80.9779	126.01	3	0.500000
43	0.65292	SLV 16	Min	0.0000	-24.2570	-206.15	3	0.500000
44	0.00000	SLE-C	Max	0.0000	85.3759	360.09	1	-0.500000
44	0.39127	SLE-C	Max	0.0000	-11.0672	-85.76	3	0.500000
44	0.00000	SLE-C	Min	0.0000	85.3759	360.09	1	-0.500000
44	0.39127	SLE-C	Min	0.0000	-11.0672	-85.76	3	0.500000
44	0.00000	SLE-F1	Max	0.0000	94.4078	429.88	1	-0.500000
44	0.39127	SLE-F1	Max	0.0000	0.4210	-134.04	1	-0.500000
44	0.00000	SLE-F1	Min	0.0000	94.4078	429.88	1	-0.500000
44	0.39127	SLE-F1	Min	0.0000	0.4210	-134.04	1	-0.500000
44	0.00000	SLE-F2	Max	0.0000	67.2876	285.34	1	-0.500000
44	0.39127	SLE-F2	Max	0.0000	-20.0707	2.04	3	0.500000
44	0.00000	SLE-F2	Min	0.0000	67.2876	285.34	1	-0.500000
44	0.39127	SLE-F2	Min	0.0000	-20.0707	2.04	3	0.500000
44	0.00000	SLE-F3	Max	0.0000	96.0711	424.82	1	-0.500000
44	0.39127	SLE-F3	Max	0.0000	11.3061	-83.77	1	-0.500000
44	0.00000	SLE-F3	Min	0.0000	96.0711	424.82	1	-0.500000
44	0.39127	SLE-F3	Min	0.0000	11.3061	-83.77	1	-0.500000
44	0.00000	SLE-QP	Max	0.0000	67.2495	297.84	1	-0.500000
44	0.39127	SLE-QP	Max	0.0000	-19.5089	11.40	3	0.500000
44	0.00000	SLE-QP	Min	0.0000	67.2495	297.84	1	-0.500000
44	0.39127	SLE-QP	Min	0.0000	-19.5089	11.40	3	0.500000
44	0.00000	SLU-1	Max	0.0000	129.7075	575.85	1	-0.500000
44	0.39127	SLU-1	Max	0.0000	8.4266	-151.84	1	-0.500000
44	0.00000	SLU-1	Min	0.0000	129.7075	575.85	1	-0.500000
44	0.39127	SLU-1	Min	0.0000	8.4266	-151.84	1	-0.500000
44	0.00000	SLU-2	Max	0.0000	116.9103	565.07	1	-0.500000
44	0.39127	SLU-2	Max	0.0000	-4.3044	-110.57	3	0.500000
44	0.00000	SLU-2	Min	0.0000	116.9103	565.07	1	-0.500000
44	0.39127	SLU-2	Min	0.0000	-4.3044	-110.57	3	0.500000
44	0.00000	SLU-3	Max	0.0000	100.7058	399.86	1	-0.500000
44	0.39127	SLU-3	Max	0.0000	15.7922	-109.62	1	-0.500000
44	0.00000	SLU-3	Min	0.0000	100.7058	399.86	1	-0.500000
44	0.39127	SLU-3	Min	0.0000	15.7922	-109.62	1	-0.500000
44	0.00000	SLU-4	Max	0.0000	101.0243	434.50	1	-0.500000
44	0.39127	SLU-4	Max	0.0000	-20.4322	-49.05	3	0.500000
44	0.00000	SLU-4	Min	0.0000	101.0243	434.50	1	-0.500000
44	0.39127	SLU-4	Min	0.0000	-20.4322	-49.05	3	0.500000
44	0.00000	SLU-5	Max	0.0000	74.9225	278.97	1	-0.500000
44	0.39127	SLU-5	Max	0.0000	-10.4215	-108.03	3	0.500000
44	0.00000	SLU-5	Min	0.0000	74.9225	278.97	1	-0.500000
44	0.39127	SLU-5	Min	0.0000	-10.4215	-108.03	3	0.500000
44	0.00000	SLU-6	Max	0.0000	144.5234	662.34	1	-0.500000
44	0.39127	SLU-6	Max	0.0000	23.9845	-60.89	1	-0.500000
44	0.00000	SLU-6	Min	0.0000	144.5234	662.34	1	-0.500000
44	0.39127	SLU-6	Min	0.0000	23.9845	-60.89	1	-0.500000
44	0.00000	SLU-7	Max	0.0000	112.5549	467.34	1	-0.500000
44	0.39127	SLU-7	Max	0.0000	28.8288	-35.02	1	-0.500000
44	0.00000	SLU-7	Min	0.0000	112.5549	467.34	1	-0.500000
44	0.39127	SLU-7	Min	0.0000	28.8288	-35.02	1	-0.500000
44	0.00000	SLV 1	Max	0.0000	93.6073	92.41	1	-0.500000
44	0.39127	SLV 1	Max	0.0000	-10.9845	-403.33	3	0.500000
44	0.00000	SLV 1	Min	0.0000	93.6073	92.41	1	-0.500000
44	0.39127	SLV 1	Min	0.0000	-10.9845	-403.33	3	0.500000
44	0.00000	SLV 2	Max	0.0000	98.4429	122.29	1	-0.500000

Table: Element Forces - Frames, Part 2 of 4

Frame	Station m	OutputCase	StepType	M2 KN-m	M3 KN-m	S11Max KN/m2	PtS11Max	x2S11Max m
44	0.39127	SLV 2	Max	0.0000	-17.4580	-363.62	3	0.500000
44	0.00000	SLV 2	Min	0.0000	98.4429	122.29	1	-0.500000
44	0.39127	SLV 2	Min	0.0000	-17.4580	-363.62	3	0.500000
44	0.00000	SLV 3	Max	0.0000	98.4429	122.29	1	-0.500000
44	0.39127	SLV 3	Max	0.0000	-17.4580	-363.62	3	0.500000
44	0.00000	SLV 3	Min	0.0000	98.4429	122.29	1	-0.500000
44	0.39127	SLV 3	Min	0.0000	-17.4580	-363.62	3	0.500000
44	0.00000	SLV 4	Max	0.0000	229.2557	844.80	1	-0.500000
44	0.39127	SLV 4	Max	0.0000	140.0082	309.32	1	-0.500000
44	0.00000	SLV 4	Min	0.0000	229.2557	844.80	1	-0.500000
44	0.39127	SLV 4	Min	0.0000	140.0082	309.32	1	-0.500000
44	0.00000	SLV 5	Max	0.0000	57.8215	121.70	1	-0.500000
44	0.39127	SLV 5	Max	0.0000	-11.0625	-158.85	3	0.500000
44	0.00000	SLV 5	Min	0.0000	57.8215	121.70	1	-0.500000
44	0.39127	SLV 5	Min	0.0000	-11.0625	-158.85	3	0.500000
44	0.00000	SLV 6	Max	0.0000	119.6057	456.74	1	-0.500000
44	0.39127	SLV 6	Max	0.0000	55.7705	73.73	1	-0.500000
44	0.00000	SLV 6	Min	0.0000	119.6057	456.74	1	-0.500000
44	0.39127	SLV 6	Min	0.0000	55.7705	73.73	1	-0.500000
44	0.00000	SLV 7	Max	0.0000	82.5755	276.95	1	-0.500000
44	0.39127	SLV 7	Max	0.0000	-27.6074	-52.86	3	0.500000
44	0.00000	SLV 7	Min	0.0000	82.5755	276.95	1	-0.500000
44	0.39127	SLV 7	Min	0.0000	-27.6074	-52.86	3	0.500000
44	0.00000	SLV 8	Max	0.0000	155.4514	677.40	1	-0.500000
44	0.39127	SLV 8	Max	0.0000	49.0559	39.02	1	-0.500000
44	0.00000	SLV 8	Min	0.0000	155.4514	677.40	1	-0.500000
44	0.39127	SLV 8	Min	0.0000	49.0559	39.02	1	-0.500000
44	0.00000	SLV 9	Max	0.0000	93.6073	92.41	1	-0.500000
44	0.39127	SLV 9	Max	0.0000	-10.9845	-403.33	3	0.500000
44	0.00000	SLV 9	Min	0.0000	93.6073	92.41	1	-0.500000
44	0.39127	SLV 9	Min	0.0000	-10.9845	-403.33	3	0.500000
44	0.00000	SLV 10	Max	0.0000	217.3416	772.83	1	-0.500000
44	0.39127	SLV 10	Max	0.0000	140.3758	311.04	1	-0.500000
44	0.00000	SLV 10	Min	0.0000	217.3416	772.83	1	-0.500000
44	0.39127	SLV 10	Min	0.0000	140.3758	311.04	1	-0.500000
44	0.00000	SLV 11	Max	0.0000	98.4429	122.29	1	-0.500000
44	0.39127	SLV 11	Max	0.0000	-17.4580	-363.62	3	0.500000
44	0.00000	SLV 11	Min	0.0000	98.4429	122.29	1	-0.500000
44	0.39127	SLV 11	Min	0.0000	-17.4580	-363.62	3	0.500000
44	0.00000	SLV 12	Max	0.0000	229.2557	844.80	1	-0.500000
44	0.39127	SLV 12	Max	0.0000	140.0082	309.32	1	-0.500000
44	0.00000	SLV 12	Min	0.0000	229.2557	844.80	1	-0.500000
44	0.39127	SLV 12	Min	0.0000	140.0082	309.32	1	-0.500000
44	0.00000	SLV 13	Max	0.0000	57.8215	121.70	1	-0.500000
44	0.39127	SLV 13	Max	0.0000	-11.0625	-158.85	3	0.500000
44	0.00000	SLV 13	Min	0.0000	57.8215	121.70	1	-0.500000
44	0.39127	SLV 13	Min	0.0000	-11.0625	-158.85	3	0.500000
44	0.00000	SLV 14	Max	0.0000	119.6057	456.74	1	-0.500000
44	0.39127	SLV 14	Max	0.0000	55.7705	73.73	1	-0.500000
44	0.00000	SLV 14	Min	0.0000	119.6057	456.74	1	-0.500000
44	0.39127	SLV 14	Min	0.0000	55.7705	73.73	1	-0.500000
44	0.00000	SLV 15	Max	0.0000	82.5755	276.95	1	-0.500000
44	0.39127	SLV 15	Max	0.0000	-27.6074	-52.86	3	0.500000
44	0.00000	SLV 15	Min	0.0000	82.5755	276.95	1	-0.500000
44	0.39127	SLV 15	Min	0.0000	-27.6074	-52.86	3	0.500000
44	0.00000	SLV 16	Max	0.0000	155.4514	677.40	1	-0.500000
44	0.39127	SLV 16	Max	0.0000	49.0559	39.02	1	-0.500000
44	0.00000	SLV 16	Min	0.0000	155.4514	677.40	1	-0.500000
44	0.39127	SLV 16	Min	0.0000	49.0559	39.02	1	-0.500000

Table: Element Forces - Frames, Part 2 of 4

Frame	Station m	OutputCase	StepType	M2 KN-m	M3 KN-m	S11Max KN/m2	PtS11Max	x2S11Max m
45	0.00000	SLE-C	Max	0.0000	-20.0288	-129.63	3	0.500000
45	0.06724	SLE-C	Max	0.0000	-15.5169	-174.09	3	0.500000
45	0.13449	SLE-C	Max	0.0000	-11.0672	-217.92	3	0.500000
45	0.00000	SLE-C	Min	0.0000	-20.0288	-129.63	3	0.500000
45	0.06724	SLE-C	Min	0.0000	-15.5169	-174.09	3	0.500000
45	0.13449	SLE-C	Min	0.0000	-11.0672	-217.92	3	0.500000
45	0.00000	SLE-F1	Max	0.0000	-9.3659	-211.68	3	0.500000
45	0.06724	SLE-F1	Max	0.0000	-4.4413	-260.26	3	0.500000
45	0.13449	SLE-F1	Max	0.0000	0.4210	-299.80	1	-0.500000
45	0.00000	SLE-F1	Min	0.0000	-9.3659	-211.68	3	0.500000
45	0.06724	SLE-F1	Min	0.0000	-4.4413	-260.26	3	0.500000
45	0.13449	SLE-F1	Min	0.0000	0.4210	-299.80	1	-0.500000
45	0.00000	SLE-F2	Max	0.0000	-28.9349	20.93	3	0.500000
45	0.06724	SLE-F2	Max	0.0000	-24.4717	-23.04	3	0.500000
45	0.13449	SLE-F2	Max	0.0000	-20.0707	-66.38	3	0.500000
45	0.00000	SLE-F2	Min	0.0000	-28.9349	20.93	3	0.500000
45	0.06724	SLE-F2	Min	0.0000	-24.4717	-23.04	3	0.500000
45	0.13449	SLE-F2	Min	0.0000	-20.0707	-66.38	3	0.500000
45	0.00000	SLE-F3	Max	0.0000	3.7951	-281.88	1	-0.500000
45	0.06724	SLE-F3	Max	0.0000	7.5817	-243.35	1	-0.500000
45	0.13449	SLE-F3	Max	0.0000	11.3061	-205.44	1	-0.500000
45	0.00000	SLE-F3	Min	0.0000	3.7951	-281.88	1	-0.500000
45	0.06724	SLE-F3	Min	0.0000	7.5817	-243.35	1	-0.500000
45	0.13449	SLE-F3	Min	0.0000	11.3061	-205.44	1	-0.500000
45	0.00000	SLE-QP	Max	0.0000	-29.0638	41.81	3	0.500000
45	0.06724	SLE-QP	Max	0.0000	-24.2552	-5.61	3	0.500000
45	0.13449	SLE-QP	Max	0.0000	-19.5089	-52.41	3	0.500000
45	0.00000	SLE-QP	Min	0.0000	-29.0638	41.81	3	0.500000
45	0.06724	SLE-QP	Min	0.0000	-24.2552	-5.61	3	0.500000
45	0.13449	SLE-QP	Min	0.0000	-19.5089	-52.41	3	0.500000
45	0.00000	SLU-1	Max	0.0000	-3.7842	-401.27	3	0.500000
45	0.06724	SLU-1	Max	0.0000	2.3617	-414.63	1	-0.500000
45	0.13449	SLU-1	Max	0.0000	8.4266	-353.12	1	-0.500000
45	0.00000	SLU-1	Min	0.0000	-3.7842	-401.27	3	0.500000
45	0.06724	SLU-1	Min	0.0000	2.3617	-414.63	1	-0.500000
45	0.13449	SLU-1	Min	0.0000	8.4266	-353.12	1	-0.500000
45	0.00000	SLU-2	Max	0.0000	-19.8978	-138.53	3	0.500000
45	0.06724	SLU-2	Max	0.0000	-12.0606	-216.04	3	0.500000
45	0.13449	SLU-2	Max	0.0000	-4.3044	-292.74	3	0.500000
45	0.00000	SLU-2	Min	0.0000	-19.8978	-138.53	3	0.500000
45	0.06724	SLU-2	Min	0.0000	-12.0606	-216.04	3	0.500000
45	0.13449	SLU-2	Min	0.0000	-4.3044	-292.74	3	0.500000
45	0.00000	SLU-3	Max	0.0000	11.1990	-288.13	1	-0.500000
45	0.06724	SLU-3	Max	0.0000	13.5268	-264.19	1	-0.500000
45	0.13449	SLU-3	Max	0.0000	15.7922	-240.87	1	-0.500000
45	0.00000	SLU-3	Min	0.0000	11.1990	-288.13	1	-0.500000
45	0.06724	SLU-3	Min	0.0000	13.5268	-264.19	1	-0.500000
45	0.13449	SLU-3	Min	0.0000	15.7922	-240.87	1	-0.500000
45	0.00000	SLU-4	Max	0.0000	-33.4546	-53.98	3	0.500000
45	0.06724	SLU-4	Max	0.0000	-26.9029	-118.63	3	0.500000
45	0.13449	SLU-4	Max	0.0000	-20.4322	-182.47	3	0.500000
45	0.00000	SLU-4	Min	0.0000	-33.4546	-53.98	3	0.500000
45	0.06724	SLU-4	Min	0.0000	-26.9029	-118.63	3	0.500000
45	0.13449	SLU-4	Min	0.0000	-20.4322	-182.47	3	0.500000
45	0.00000	SLU-5	Max	0.0000	-16.0962	-184.46	3	0.500000
45	0.06724	SLU-5	Max	0.0000	-13.2277	-212.48	3	0.500000
45	0.13449	SLU-5	Max	0.0000	-10.4215	-239.87	3	0.500000
45	0.00000	SLU-5	Min	0.0000	-16.0962	-184.46	3	0.500000
45	0.06724	SLU-5	Min	0.0000	-13.2277	-212.48	3	0.500000

Table: Element Forces - Frames, Part 2 of 4

Frame	Station m	OutputCase	StepType	M2 KN-m	M3 KN-m	S11Max KN/m2	PtS11Max	x2S11Max m
45	0.13449	SLU-5	Min	0.0000	-10.4215	-239.87	3	0.500000
45	0.00000	SLU-6	Max	0.0000	11.4947	-329.29	1	-0.500000
45	0.06724	SLU-6	Max	0.0000	17.7801	-265.57	1	-0.500000
45	0.13449	SLU-6	Max	0.0000	23.9845	-202.67	1	-0.500000
45	0.00000	SLU-6	Min	0.0000	11.4947	-329.29	1	-0.500000
45	0.06724	SLU-6	Min	0.0000	17.7801	-265.57	1	-0.500000
45	0.13449	SLU-6	Min	0.0000	23.9845	-202.67	1	-0.500000
45	0.00000	SLU-7	Max	0.0000	24.2130	-163.99	1	-0.500000
45	0.06724	SLU-7	Max	0.0000	26.5520	-139.93	1	-0.500000
45	0.13449	SLU-7	Max	0.0000	28.8288	-116.50	1	-0.500000
45	0.00000	SLU-7	Min	0.0000	24.2130	-163.99	1	-0.500000
45	0.06724	SLU-7	Min	0.0000	26.5520	-139.93	1	-0.500000
45	0.13449	SLU-7	Min	0.0000	28.8288	-116.50	1	-0.500000
45	0.00000	SLV 1	Max	0.0000	-1.5560	-795.24	3	0.500000
45	0.06724	SLV 1	Max	0.0000	-6.2391	-747.75	3	0.500000
45	0.13449	SLV 1	Max	0.0000	-10.9845	-699.63	3	0.500000
45	0.00000	SLV 1	Min	0.0000	-1.5560	-795.24	3	0.500000
45	0.06724	SLV 1	Min	0.0000	-6.2391	-747.75	3	0.500000
45	0.13449	SLV 1	Min	0.0000	-10.9845	-699.63	3	0.500000
45	0.00000	SLV 2	Max	0.0000	-10.1015	-719.86	3	0.500000
45	0.06724	SLV 2	Max	0.0000	-13.7486	-682.72	3	0.500000
45	0.13449	SLV 2	Max	0.0000	-17.4580	-644.96	3	0.500000
45	0.00000	SLV 2	Min	0.0000	-10.1015	-719.86	3	0.500000
45	0.06724	SLV 2	Min	0.0000	-13.7486	-682.72	3	0.500000
45	0.13449	SLV 2	Min	0.0000	-17.4580	-644.96	3	0.500000
45	0.00000	SLV 3	Max	0.0000	-10.1015	-719.86	3	0.500000
45	0.06724	SLV 3	Max	0.0000	-13.7486	-682.72	3	0.500000
45	0.13449	SLV 3	Max	0.0000	-17.4580	-644.96	3	0.500000
45	0.00000	SLV 3	Min	0.0000	-10.1015	-719.86	3	0.500000
45	0.06724	SLV 3	Min	0.0000	-13.7486	-682.72	3	0.500000
45	0.13449	SLV 3	Min	0.0000	-17.4580	-644.96	3	0.500000
45	0.00000	SLV 4	Max	0.0000	148.6819	568.76	1	-0.500000
45	0.06724	SLV 4	Max	0.0000	144.3762	526.37	1	-0.500000
45	0.13449	SLV 4	Max	0.0000	140.0082	483.36	1	-0.500000
45	0.00000	SLV 4	Min	0.0000	148.6819	568.76	1	-0.500000
45	0.06724	SLV 4	Min	0.0000	144.3762	526.37	1	-0.500000
45	0.13449	SLV 4	Min	0.0000	140.0082	483.36	1	-0.500000
45	0.00000	SLV 5	Max	0.0000	-9.9524	-308.79	3	0.500000
45	0.06724	SLV 5	Max	0.0000	-10.4763	-302.88	3	0.500000
45	0.13449	SLV 5	Max	0.0000	-11.0625	-296.36	3	0.500000
45	0.00000	SLV 5	Min	0.0000	-9.9524	-308.79	3	0.500000
45	0.06724	SLV 5	Min	0.0000	-10.4763	-302.88	3	0.500000
45	0.13449	SLV 5	Min	0.0000	-11.0625	-296.36	3	0.500000
45	0.00000	SLV 6	Max	0.0000	57.0686	101.56	1	-0.500000
45	0.06724	SLV 6	Max	0.0000	56.4507	96.04	1	-0.500000
45	0.13449	SLV 6	Max	0.0000	55.7705	89.91	1	-0.500000
45	0.00000	SLV 6	Min	0.0000	57.0686	101.56	1	-0.500000
45	0.06724	SLV 6	Min	0.0000	56.4507	96.04	1	-0.500000
45	0.13449	SLV 6	Min	0.0000	55.7705	89.91	1	-0.500000
45	0.00000	SLV 7	Max	0.0000	-34.4549	-96.00	3	0.500000
45	0.06724	SLV 7	Max	0.0000	-31.0000	-129.88	3	0.500000
45	0.13449	SLV 7	Max	0.0000	-27.6074	-163.14	3	0.500000
45	0.00000	SLV 7	Min	0.0000	-34.4549	-96.00	3	0.500000
45	0.06724	SLV 7	Min	0.0000	-31.0000	-129.88	3	0.500000
45	0.13449	SLV 7	Min	0.0000	-27.6074	-163.14	3	0.500000
45	0.00000	SLV 8	Max	0.0000	41.8647	-87.52	1	-0.500000
45	0.06724	SLV 8	Max	0.0000	45.4915	-50.59	1	-0.500000
45	0.13449	SLV 8	Max	0.0000	49.0559	-14.28	1	-0.500000
45	0.00000	SLV 8	Min	0.0000	41.8647	-87.52	1	-0.500000

Table: Element Forces - Frames, Part 2 of 4

Frame	Station m	OutputCase	StepType	M2 KN-m	M3 KN-m	S11Max KN/m2	PtS11Max	x2S11Max m
45	0.06724	SLV 8	Min	0.0000	45.4915	-50.59	1	-0.500000
45	0.13449	SLV 8	Min	0.0000	49.0559	-14.28	1	-0.500000
45	0.00000	SLV 9	Max	0.0000	-1.5560	-795.24	3	0.500000
45	0.06724	SLV 9	Max	0.0000	-6.2391	-747.75	3	0.500000
45	0.13449	SLV 9	Max	0.0000	-10.9845	-699.63	3	0.500000
45	0.00000	SLV 9	Min	0.0000	-1.5560	-795.24	3	0.500000
45	0.06724	SLV 9	Min	0.0000	-6.2391	-747.75	3	0.500000
45	0.13449	SLV 9	Min	0.0000	-10.9845	-699.63	3	0.500000
45	0.00000	SLV 10	Max	0.0000	151.4814	609.36	1	-0.500000
45	0.06724	SLV 10	Max	0.0000	145.9597	554.81	1	-0.500000
45	0.13449	SLV 10	Max	0.0000	140.3758	499.63	1	-0.500000
45	0.00000	SLV 10	Min	0.0000	151.4814	609.36	1	-0.500000
45	0.06724	SLV 10	Min	0.0000	145.9597	554.81	1	-0.500000
45	0.13449	SLV 10	Min	0.0000	140.3758	499.63	1	-0.500000
45	0.00000	SLV 11	Max	0.0000	-10.1015	-719.86	3	0.500000
45	0.06724	SLV 11	Max	0.0000	-13.7486	-682.72	3	0.500000
45	0.13449	SLV 11	Max	0.0000	-17.4580	-644.96	3	0.500000
45	0.00000	SLV 11	Min	0.0000	-10.1015	-719.86	3	0.500000
45	0.06724	SLV 11	Min	0.0000	-13.7486	-682.72	3	0.500000
45	0.13449	SLV 11	Min	0.0000	-17.4580	-644.96	3	0.500000
45	0.00000	SLV 12	Max	0.0000	148.6819	568.76	1	-0.500000
45	0.06724	SLV 12	Max	0.0000	144.3762	526.37	1	-0.500000
45	0.13449	SLV 12	Max	0.0000	140.0082	483.36	1	-0.500000
45	0.00000	SLV 12	Min	0.0000	148.6819	568.76	1	-0.500000
45	0.06724	SLV 12	Min	0.0000	144.3762	526.37	1	-0.500000
45	0.13449	SLV 12	Min	0.0000	140.0082	483.36	1	-0.500000
45	0.00000	SLV 13	Max	0.0000	-9.9524	-308.79	3	0.500000
45	0.06724	SLV 13	Max	0.0000	-10.4763	-302.88	3	0.500000
45	0.13449	SLV 13	Max	0.0000	-11.0625	-296.36	3	0.500000
45	0.00000	SLV 13	Min	0.0000	-9.9524	-308.79	3	0.500000
45	0.06724	SLV 13	Min	0.0000	-10.4763	-302.88	3	0.500000
45	0.13449	SLV 13	Min	0.0000	-11.0625	-296.36	3	0.500000
45	0.00000	SLV 14	Max	0.0000	57.0686	101.56	1	-0.500000
45	0.06724	SLV 14	Max	0.0000	56.4507	96.04	1	-0.500000
45	0.13449	SLV 14	Max	0.0000	55.7705	89.91	1	-0.500000
45	0.00000	SLV 14	Min	0.0000	57.0686	101.56	1	-0.500000
45	0.06724	SLV 14	Min	0.0000	56.4507	96.04	1	-0.500000
45	0.13449	SLV 14	Min	0.0000	55.7705	89.91	1	-0.500000
45	0.00000	SLV 15	Max	0.0000	-34.4549	-96.00	3	0.500000
45	0.06724	SLV 15	Max	0.0000	-31.0000	-129.88	3	0.500000
45	0.13449	SLV 15	Max	0.0000	-27.6074	-163.14	3	0.500000
45	0.00000	SLV 15	Min	0.0000	-34.4549	-96.00	3	0.500000
45	0.06724	SLV 15	Min	0.0000	-31.0000	-129.88	3	0.500000
45	0.13449	SLV 15	Min	0.0000	-27.6074	-163.14	3	0.500000
45	0.00000	SLV 16	Max	0.0000	41.8647	-87.52	1	-0.500000
45	0.06724	SLV 16	Max	0.0000	45.4915	-50.59	1	-0.500000
45	0.13449	SLV 16	Max	0.0000	49.0559	-14.28	1	-0.500000
45	0.00000	SLV 16	Min	0.0000	41.8647	-87.52	1	-0.500000
45	0.06724	SLV 16	Min	0.0000	45.4915	-50.59	1	-0.500000
45	0.13449	SLV 16	Min	0.0000	49.0559	-14.28	1	-0.500000
46	0.00000	SLE-C	Max	0.0000	5.0318	-367.06	1	-0.500000
46	0.14787	SLE-C	Max	0.0000	9.4691	-325.51	1	-0.500000
46	0.29574	SLE-C	Max	0.0000	15.6187	-271.12	1	-0.500000
46	0.00000	SLE-C	Min	0.0000	5.0318	-367.06	1	-0.500000
46	0.14787	SLE-C	Min	0.0000	9.4691	-325.51	1	-0.500000
46	0.29574	SLE-C	Min	0.0000	15.6187	-271.12	1	-0.500000
46	0.00000	SLE-F1	Max	0.0000	23.1244	-212.49	1	-0.500000
46	0.14787	SLE-F1	Max	0.0000	27.8412	-168.48	1	-0.500000
46	0.29574	SLE-F1	Max	0.0000	34.4159	-110.53	1	-0.500000

Table: Element Forces - Frames, Part 2 of 4

Frame	Station m	OutputCase	StepType	M2 KN-m	M3 KN-m	S11Max KN/m2	PtS11Max	x2S11Max m
46	0.00000	SLE-F1	Min	0.0000	23.1244	-212.49	1	-0.500000
46	0.14787	SLE-F1	Min	0.0000	27.8412	-168.48	1	-0.500000
46	0.29574	SLE-F1	Min	0.0000	34.4159	-110.53	1	-0.500000
46	0.00000	SLE-F2	Max	0.0000	-0.2406	-363.78	3	0.500000
46	0.14787	SLE-F2	Max	0.0000	4.1303	-330.51	1	-0.500000
46	0.29574	SLE-F2	Max	0.0000	8.5922	-292.95	1	-0.500000
46	0.00000	SLE-F2	Min	0.0000	-0.2406	-363.78	3	0.500000
46	0.14787	SLE-F2	Min	0.0000	4.1303	-330.51	1	-0.500000
46	0.29574	SLE-F2	Min	0.0000	8.5922	-292.95	1	-0.500000
46	0.00000	SLE-F3	Max	0.0000	16.8253	-221.55	1	-0.500000
46	0.14787	SLE-F3	Max	0.0000	18.4024	-200.63	1	-0.500000
46	0.29574	SLE-F3	Max	0.0000	22.0115	-164.48	1	-0.500000
46	0.00000	SLE-F3	Min	0.0000	16.8253	-221.55	1	-0.500000
46	0.14787	SLE-F3	Min	0.0000	18.4024	-200.63	1	-0.500000
46	0.29574	SLE-F3	Min	0.0000	22.0115	-164.48	1	-0.500000
46	0.00000	SLE-QP	Max	0.0000	6.7855	-307.68	1	-0.500000
46	0.14787	SLE-QP	Max	0.0000	12.0218	-264.31	1	-0.500000
46	0.29574	SLE-QP	Max	0.0000	17.3492	-220.26	1	-0.500000
46	0.00000	SLE-QP	Min	0.0000	6.7855	-307.68	1	-0.500000
46	0.14787	SLE-QP	Min	0.0000	12.0218	-264.31	1	-0.500000
46	0.29574	SLE-QP	Min	0.0000	17.3492	-220.26	1	-0.500000
46	0.00000	SLU-1	Max	0.0000	24.1441	-308.96	1	-0.500000
46	0.14787	SLU-1	Max	0.0000	27.7788	-269.66	1	-0.500000
46	0.29574	SLU-1	Max	0.0000	34.1423	-209.90	1	-0.500000
46	0.00000	SLU-1	Min	0.0000	24.1441	-308.96	1	-0.500000
46	0.14787	SLU-1	Min	0.0000	27.7788	-269.66	1	-0.500000
46	0.29574	SLU-1	Min	0.0000	34.1423	-209.90	1	-0.500000
46	0.00000	SLU-2	Max	0.0000	44.8263	-141.65	1	-0.500000
46	0.14787	SLU-2	Max	0.0000	53.3494	-68.03	1	-0.500000
46	0.29574	SLU-2	Max	0.0000	63.6922	19.25	1	-0.500000
46	0.00000	SLU-2	Min	0.0000	44.8263	-141.65	1	-0.500000
46	0.14787	SLU-2	Min	0.0000	53.3494	-68.03	1	-0.500000
46	0.29574	SLU-2	Min	0.0000	63.6922	19.25	1	-0.500000
46	0.00000	SLU-3	Max	0.0000	-5.0307	-322.35	3	0.500000
46	0.14787	SLU-3	Max	0.0000	-6.9085	-297.29	3	0.500000
46	0.29574	SLU-3	Max	0.0000	-6.0193	-292.98	3	0.500000
46	0.00000	SLU-3	Min	0.0000	-5.0307	-322.35	3	0.500000
46	0.14787	SLU-3	Min	0.0000	-6.9085	-297.29	3	0.500000
46	0.29574	SLU-3	Min	0.0000	-6.0193	-292.98	3	0.500000
46	0.00000	SLU-4	Max	0.0000	12.2041	-400.71	1	-0.500000
46	0.14787	SLU-4	Max	0.0000	19.7705	-334.26	1	-0.500000
46	0.29574	SLU-4	Max	0.0000	29.1566	-254.16	1	-0.500000
46	0.00000	SLU-4	Min	0.0000	12.2041	-400.71	1	-0.500000
46	0.14787	SLU-4	Min	0.0000	19.7705	-334.26	1	-0.500000
46	0.29574	SLU-4	Min	0.0000	29.1566	-254.16	1	-0.500000
46	0.00000	SLU-5	Max	0.0000	-14.7368	-253.41	3	0.500000
46	0.14787	SLU-5	Max	0.0000	-13.1416	-256.73	3	0.500000
46	0.29574	SLU-5	Max	0.0000	-9.6886	-273.99	3	0.500000
46	0.00000	SLU-5	Min	0.0000	-14.7368	-253.41	3	0.500000
46	0.14787	SLU-5	Min	0.0000	-13.1416	-256.73	3	0.500000
46	0.29574	SLU-5	Min	0.0000	-9.6886	-273.99	3	0.500000
46	0.00000	SLU-6	Max	0.0000	37.9837	-196.88	1	-0.500000
46	0.14787	SLU-6	Max	0.0000	40.2153	-167.96	1	-0.500000
46	0.29574	SLU-6	Max	0.0000	45.2302	-118.17	1	-0.500000
46	0.00000	SLU-6	Min	0.0000	37.9837	-196.88	1	-0.500000
46	0.14787	SLU-6	Min	0.0000	40.2153	-167.96	1	-0.500000
46	0.29574	SLU-6	Min	0.0000	45.2302	-118.17	1	-0.500000
46	0.00000	SLU-7	Max	0.0000	4.4565	-318.66	1	-0.500000
46	0.14787	SLU-7	Max	0.0000	1.2400	-331.81	1	-0.500000

Table: Element Forces - Frames, Part 2 of 4

Frame	Station m	OutputCase	StepType	M2 KN-m	M3 KN-m	S11Max KN/m2	PtS11Max	x2S11Max m
46	0.29574	SLU-7	Max	0.0000	0.7905	-324.20	1	-0.500000
46	0.00000	SLU-7	Min	0.0000	4.4565	-318.66	1	-0.500000
46	0.14787	SLU-7	Min	0.0000	1.2400	-331.81	1	-0.500000
46	0.29574	SLU-7	Min	0.0000	0.7905	-324.20	1	-0.500000
46	0.00000	SLV 1	Max	0.0000	-163.8653	676.76	3	0.500000
46	0.14787	SLV 1	Max	0.0000	-182.9609	828.73	3	0.500000
46	0.29574	SLV 1	Max	0.0000	-200.1545	966.43	3	0.500000
46	0.00000	SLV 1	Min	0.0000	-163.8653	676.76	3	0.500000
46	0.14787	SLV 1	Min	0.0000	-182.9609	828.73	3	0.500000
46	0.29574	SLV 1	Min	0.0000	-200.1545	966.43	3	0.500000
46	0.00000	SLV 2	Max	0.0000	-158.1123	585.72	3	0.500000
46	0.14787	SLV 2	Max	0.0000	-174.9777	720.97	3	0.500000
46	0.29574	SLV 2	Max	0.0000	-189.9412	841.95	3	0.500000
46	0.00000	SLV 2	Min	0.0000	-158.1123	585.72	3	0.500000
46	0.14787	SLV 2	Min	0.0000	-174.9777	720.97	3	0.500000
46	0.29574	SLV 2	Min	0.0000	-189.9412	841.95	3	0.500000
46	0.00000	SLV 3	Max	0.0000	-158.1123	585.72	3	0.500000
46	0.14787	SLV 3	Max	0.0000	-174.9777	720.97	3	0.500000
46	0.29574	SLV 3	Max	0.0000	-189.9412	841.95	3	0.500000
46	0.00000	SLV 3	Min	0.0000	-158.1123	585.72	3	0.500000
46	0.14787	SLV 3	Min	0.0000	-174.9777	720.97	3	0.500000
46	0.29574	SLV 3	Min	0.0000	-189.9412	841.95	3	0.500000
46	0.00000	SLV 4	Max	0.0000	-54.1546	-15.26	3	0.500000
46	0.14787	SLV 4	Max	0.0000	-86.3236	245.57	3	0.500000
46	0.29574	SLV 4	Max	0.0000	-112.3878	460.61	3	0.500000
46	0.00000	SLV 4	Min	0.0000	-54.1546	-15.26	3	0.500000
46	0.14787	SLV 4	Min	0.0000	-86.3236	245.57	3	0.500000
46	0.29574	SLV 4	Min	0.0000	-112.3878	460.61	3	0.500000
46	0.00000	SLV 5	Max	0.0000	-62.2443	150.26	3	0.500000
46	0.14787	SLV 5	Max	0.0000	-67.3758	197.50	3	0.500000
46	0.29574	SLV 5	Max	0.0000	-70.6053	230.48	3	0.500000
46	0.00000	SLV 5	Min	0.0000	-62.2443	150.26	3	0.500000
46	0.14787	SLV 5	Min	0.0000	-67.3758	197.50	3	0.500000
46	0.29574	SLV 5	Min	0.0000	-70.6053	230.48	3	0.500000
46	0.00000	SLV 6	Max	0.0000	-18.9573	-133.45	3	0.500000
46	0.14787	SLV 6	Max	0.0000	-30.9723	-31.35	3	0.500000
46	0.29574	SLV 6	Max	0.0000	-39.8246	47.04	3	0.500000
46	0.00000	SLV 6	Min	0.0000	-18.9573	-133.45	3	0.500000
46	0.14787	SLV 6	Min	0.0000	-30.9723	-31.35	3	0.500000
46	0.29574	SLV 6	Min	0.0000	-39.8246	47.04	3	0.500000
46	0.00000	SLV 7	Max	0.0000	-32.9371	-242.61	3	0.500000
46	0.14787	SLV 7	Max	0.0000	-30.1774	-254.55	3	0.500000
46	0.29574	SLV 7	Max	0.0000	-25.5158	-280.76	3	0.500000
46	0.00000	SLV 7	Min	0.0000	-32.9371	-242.61	3	0.500000
46	0.14787	SLV 7	Min	0.0000	-30.1774	-254.55	3	0.500000
46	0.29574	SLV 7	Min	0.0000	-25.5158	-280.76	3	0.500000
46	0.00000	SLV 8	Max	0.0000	20.5339	-297.19	1	-0.500000
46	0.14787	SLV 8	Max	0.0000	15.6985	-321.46	1	-0.500000
46	0.29574	SLV 8	Max	0.0000	14.0260	-322.01	1	-0.500000
46	0.00000	SLV 8	Min	0.0000	20.5339	-297.19	1	-0.500000
46	0.14787	SLV 8	Min	0.0000	15.6985	-321.46	1	-0.500000
46	0.29574	SLV 8	Min	0.0000	14.0260	-322.01	1	-0.500000
46	0.00000	SLV 9	Max	0.0000	-163.8653	676.76	3	0.500000
46	0.14787	SLV 9	Max	0.0000	-182.9609	828.73	3	0.500000
46	0.29574	SLV 9	Max	0.0000	-200.1545	966.43	3	0.500000
46	0.00000	SLV 9	Min	0.0000	-163.8653	676.76	3	0.500000
46	0.14787	SLV 9	Min	0.0000	-182.9609	828.73	3	0.500000
46	0.29574	SLV 9	Min	0.0000	-200.1545	966.43	3	0.500000
46	0.00000	SLV 10	Max	0.0000	-66.3856	127.17	3	0.500000

Table: Element Forces - Frames, Part 2 of 4

Frame	Station m	OutputCase	StepType	M2 KN-m	M3 KN-m	S11Max KN/m2	PtS11Max	x2S11Max m
46	0.14787	SLV 10	Max	0.0000	-100.4537	402.25	3	0.500000
46	0.29574	SLV 10	Max	0.0000	-128.4172	631.53	3	0.500000
46	0.00000	SLV 10	Min	0.0000	-66.3856	127.17	3	0.500000
46	0.14787	SLV 10	Min	0.0000	-100.4537	402.25	3	0.500000
46	0.29574	SLV 10	Min	0.0000	-128.4172	631.53	3	0.500000
46	0.00000	SLV 11	Max	0.0000	-158.1123	585.72	3	0.500000
46	0.14787	SLV 11	Max	0.0000	-174.9777	720.97	3	0.500000
46	0.29574	SLV 11	Max	0.0000	-189.9412	841.95	3	0.500000
46	0.00000	SLV 11	Min	0.0000	-158.1123	585.72	3	0.500000
46	0.14787	SLV 11	Min	0.0000	-174.9777	720.97	3	0.500000
46	0.29574	SLV 11	Min	0.0000	-189.9412	841.95	3	0.500000
46	0.00000	SLV 12	Max	0.0000	-54.1546	-15.26	3	0.500000
46	0.14787	SLV 12	Max	0.0000	-86.3236	245.57	3	0.500000
46	0.29574	SLV 12	Max	0.0000	-112.3878	460.61	3	0.500000
46	0.00000	SLV 12	Min	0.0000	-54.1546	-15.26	3	0.500000
46	0.14787	SLV 12	Min	0.0000	-86.3236	245.57	3	0.500000
46	0.29574	SLV 12	Min	0.0000	-112.3878	460.61	3	0.500000
46	0.00000	SLV 13	Max	0.0000	-62.2443	150.26	3	0.500000
46	0.14787	SLV 13	Max	0.0000	-67.3758	197.50	3	0.500000
46	0.29574	SLV 13	Max	0.0000	-70.6053	230.48	3	0.500000
46	0.00000	SLV 13	Min	0.0000	-62.2443	150.26	3	0.500000
46	0.14787	SLV 13	Min	0.0000	-67.3758	197.50	3	0.500000
46	0.29574	SLV 13	Min	0.0000	-70.6053	230.48	3	0.500000
46	0.00000	SLV 14	Max	0.0000	-18.9573	-133.45	3	0.500000
46	0.14787	SLV 14	Max	0.0000	-30.9723	-31.35	3	0.500000
46	0.29574	SLV 14	Max	0.0000	-39.8246	47.04	3	0.500000
46	0.00000	SLV 14	Min	0.0000	-18.9573	-133.45	3	0.500000
46	0.14787	SLV 14	Min	0.0000	-30.9723	-31.35	3	0.500000
46	0.29574	SLV 14	Min	0.0000	-39.8246	47.04	3	0.500000
46	0.00000	SLV 15	Max	0.0000	-32.9371	-242.61	3	0.500000
46	0.14787	SLV 15	Max	0.0000	-30.1774	-254.55	3	0.500000
46	0.29574	SLV 15	Max	0.0000	-25.5158	-280.76	3	0.500000
46	0.00000	SLV 15	Min	0.0000	-32.9371	-242.61	3	0.500000
46	0.14787	SLV 15	Min	0.0000	-30.1774	-254.55	3	0.500000
46	0.29574	SLV 15	Min	0.0000	-25.5158	-280.76	3	0.500000
46	0.00000	SLV 16	Max	0.0000	20.5339	-297.19	1	-0.500000
46	0.14787	SLV 16	Max	0.0000	15.6985	-321.46	1	-0.500000
46	0.29574	SLV 16	Max	0.0000	14.0260	-322.01	1	-0.500000
46	0.00000	SLV 16	Min	0.0000	20.5339	-297.19	1	-0.500000
46	0.14787	SLV 16	Min	0.0000	15.6985	-321.46	1	-0.500000
46	0.29574	SLV 16	Min	0.0000	14.0260	-322.01	1	-0.500000

Table: Element Forces - Frames, Part 3 of 4

Table: Element Forces - Frames, Part 3 of 4

Frame	Station m	OutputCase	StepType	x3S11Max m	S11Min KN/m2	PtS11Min	x2S11Min m	x3S11Min m
1	0.00000	SLE-C	Max	-0.350000	-736.99	1	-0.500000	-0.350000
1	0.15570	SLE-C	Max	-0.350000	-726.30	1	-0.500000	-0.350000
1	0.31141	SLE-C	Max	-0.350000	-731.76	1	-0.500000	-0.350000
1	0.00000	SLE-C	Min	-0.350000	-736.99	1	-0.500000	-0.350000
1	0.15570	SLE-C	Min	-0.350000	-726.30	1	-0.500000	-0.350000
1	0.31141	SLE-C	Min	-0.350000	-731.76	1	-0.500000	-0.350000
1	0.00000	SLE-F1	Max	-0.350000	-881.25	1	-0.500000	-0.350000
1	0.15570	SLE-F1	Max	-0.350000	-875.89	1	-0.500000	-0.350000
1	0.31141	SLE-F1	Max	-0.350000	-882.63	1	-0.500000	-0.350000
1	0.00000	SLE-F1	Min	-0.350000	-881.25	1	-0.500000	-0.350000
1	0.15570	SLE-F1	Min	-0.350000	-875.89	1	-0.500000	-0.350000

Table: Element Forces - Frames, Part 3 of 4

Frame	Station m	OutputCase	StepType	x3S11Max m	S11Min KN/m2	PtS11Min	x2S11Min m	x3S11Min m
1	0.31141	SLE-F1	Min	-0.350000	-882.63	1	-0.500000	-0.350000
1	0.00000	SLE-F2	Max	-0.350000	-594.32	1	-0.500000	-0.350000
1	0.15570	SLE-F2	Max	-0.350000	-570.83	1	-0.500000	-0.350000
1	0.31141	SLE-F2	Max	-0.350000	-560.62	1	-0.500000	-0.350000
1	0.00000	SLE-F2	Min	-0.350000	-594.32	1	-0.500000	-0.350000
1	0.15570	SLE-F2	Min	-0.350000	-570.83	1	-0.500000	-0.350000
1	0.31141	SLE-F2	Min	-0.350000	-560.62	1	-0.500000	-0.350000
1	0.00000	SLE-F3	Max	-0.350000	-710.66	1	-0.500000	-0.350000
1	0.15570	SLE-F3	Max	-0.350000	-728.01	1	-0.500000	-0.350000
1	0.31141	SLE-F3	Max	-0.350000	-757.24	1	-0.500000	-0.350000
1	0.00000	SLE-F3	Min	-0.350000	-710.66	1	-0.500000	-0.350000
1	0.15570	SLE-F3	Min	-0.350000	-728.01	1	-0.500000	-0.350000
1	0.31141	SLE-F3	Min	-0.350000	-757.24	1	-0.500000	-0.350000
1	0.00000	SLE-QP	Max	-0.350000	-669.94	1	-0.500000	-0.350000
1	0.15570	SLE-QP	Max	-0.350000	-641.51	1	-0.500000	-0.350000
1	0.31141	SLE-QP	Max	-0.350000	-624.95	1	-0.500000	-0.350000
1	0.00000	SLE-QP	Min	-0.350000	-669.94	1	-0.500000	-0.350000
1	0.15570	SLE-QP	Min	-0.350000	-641.51	1	-0.500000	-0.350000
1	0.31141	SLE-QP	Min	-0.350000	-624.95	1	-0.500000	-0.350000
1	0.00000	SLU-1	Max	-0.350000	-1185.15	1	-0.500000	-0.350000
1	0.15570	SLU-1	Max	-0.350000	-1176.51	1	-0.500000	-0.350000
1	0.31141	SLU-1	Max	-0.350000	-1186.91	1	-0.500000	-0.350000
1	0.00000	SLU-1	Min	-0.350000	-1185.15	1	-0.500000	-0.350000
1	0.15570	SLU-1	Min	-0.350000	-1176.51	1	-0.500000	-0.350000
1	0.31141	SLU-1	Min	-0.350000	-1186.91	1	-0.500000	-0.350000
1	0.00000	SLU-2	Max	-0.350000	-1432.61	1	-0.500000	-0.350000
1	0.15570	SLU-2	Max	-0.350000	-1386.75	1	-0.500000	-0.350000
1	0.31141	SLU-2	Max	-0.350000	-1354.36	1	-0.500000	-0.350000
1	0.00000	SLU-2	Min	-0.350000	-1432.61	1	-0.500000	-0.350000
1	0.15570	SLU-2	Min	-0.350000	-1386.75	1	-0.500000	-0.350000
1	0.31141	SLU-2	Min	-0.350000	-1354.36	1	-0.500000	-0.350000
1	0.00000	SLU-3	Max	-0.350000	-475.41	1	-0.500000	-0.350000
1	0.15570	SLU-3	Max	-0.350000	-516.05	1	-0.500000	-0.350000
1	0.31141	SLU-3	Max	-0.350000	-574.14	1	-0.500000	-0.350000
1	0.00000	SLU-3	Min	-0.350000	-475.41	1	-0.500000	-0.350000
1	0.15570	SLU-3	Min	-0.350000	-516.05	1	-0.500000	-0.350000
1	0.31141	SLU-3	Min	-0.350000	-574.14	1	-0.500000	-0.350000
1	0.00000	SLU-4	Max	-0.350000	-1158.93	1	-0.500000	-0.350000
1	0.15570	SLU-4	Max	-0.350000	-1112.21	1	-0.500000	-0.350000
1	0.31141	SLU-4	Max	-0.350000	-1084.53	1	-0.500000	-0.350000
1	0.00000	SLU-4	Min	-0.350000	-1158.93	1	-0.500000	-0.350000
1	0.15570	SLU-4	Min	-0.350000	-1112.21	1	-0.500000	-0.350000
1	0.31141	SLU-4	Min	-0.350000	-1084.53	1	-0.500000	-0.350000
1	0.00000	SLU-5	Max	-0.350000	-449.58	1	-0.500000	-0.350000
1	0.15570	SLU-5	Max	-0.350000	-454.21	1	-0.500000	-0.350000
1	0.31141	SLU-5	Max	-0.350000	-476.27	1	-0.500000	-0.350000
1	0.00000	SLU-5	Min	-0.350000	-449.58	1	-0.500000	-0.350000
1	0.15570	SLU-5	Min	-0.350000	-454.21	1	-0.500000	-0.350000
1	0.31141	SLU-5	Min	-0.350000	-476.27	1	-0.500000	-0.350000
1	0.00000	SLU-6	Max	-0.350000	-1280.55	1	-0.500000	-0.350000
1	0.15570	SLU-6	Max	-0.350000	-1297.16	1	-0.500000	-0.350000
1	0.31141	SLU-6	Max	-0.350000	-1327.24	1	-0.500000	-0.350000
1	0.00000	SLU-6	Min	-0.350000	-1280.55	1	-0.500000	-0.350000
1	0.15570	SLU-6	Min	-0.350000	-1297.16	1	-0.500000	-0.350000
1	0.31141	SLU-6	Min	-0.350000	-1327.24	1	-0.500000	-0.350000
1	0.00000	SLU-7	Max	-0.350000	-535.63	1	-0.500000	-0.350000
1	0.15570	SLU-7	Max	-0.350000	-601.90	1	-0.500000	-0.350000
1	0.31141	SLU-7	Max	-0.350000	-680.04	1	-0.500000	-0.350000
1	0.00000	SLU-7	Min	-0.350000	-535.63	1	-0.500000	-0.350000

Table: Element Forces - Frames, Part 3 of 4

Frame	Station m	OutputCase	StepType	x3S11Max m	S11Min KN/m2	PtS11Min	x2S11Min m	x3S11Min m
1	0.15570	SLU-7	Min	-0.350000	-601.90	1	-0.500000	-0.350000
1	0.31141	SLU-7	Min	-0.350000	-680.04	1	-0.500000	-0.350000
1	0.00000	SLV 1	Max	-0.350000	-1942.14	3	0.500000	-0.350000
1	0.15570	SLV 1	Max	-0.350000	-1818.66	3	0.500000	-0.350000
1	0.31141	SLV 1	Max	-0.350000	-1642.54	3	0.500000	-0.350000
1	0.00000	SLV 1	Min	-0.350000	-1942.14	3	0.500000	-0.350000
1	0.15570	SLV 1	Min	-0.350000	-1818.66	3	0.500000	-0.350000
1	0.31141	SLV 1	Min	-0.350000	-1642.54	3	0.500000	-0.350000
1	0.00000	SLV 2	Max	-0.350000	-1873.60	3	0.500000	-0.350000
1	0.15570	SLV 2	Max	-0.350000	-1762.26	3	0.500000	-0.350000
1	0.31141	SLV 2	Max	-0.350000	-1597.89	3	0.500000	-0.350000
1	0.00000	SLV 2	Min	-0.350000	-1873.60	3	0.500000	-0.350000
1	0.15570	SLV 2	Min	-0.350000	-1762.26	3	0.500000	-0.350000
1	0.31141	SLV 2	Min	-0.350000	-1597.89	3	0.500000	-0.350000
1	0.00000	SLV 3	Max	-0.350000	-1873.60	3	0.500000	-0.350000
1	0.15570	SLV 3	Max	-0.350000	-1762.26	3	0.500000	-0.350000
1	0.31141	SLV 3	Max	-0.350000	-1597.89	3	0.500000	-0.350000
1	0.00000	SLV 3	Min	-0.350000	-1873.60	3	0.500000	-0.350000
1	0.15570	SLV 3	Min	-0.350000	-1762.26	3	0.500000	-0.350000
1	0.31141	SLV 3	Min	-0.350000	-1597.89	3	0.500000	-0.350000
1	0.00000	SLV 4	Max	-0.350000	-1808.22	3	0.500000	-0.350000
1	0.15570	SLV 4	Max	-0.350000	-1499.61	3	0.500000	-0.350000
1	0.31141	SLV 4	Max	-0.350000	-1178.53	3	0.500000	-0.350000
1	0.00000	SLV 4	Min	-0.350000	-1808.22	3	0.500000	-0.350000
1	0.15570	SLV 4	Min	-0.350000	-1499.61	3	0.500000	-0.350000
1	0.31141	SLV 4	Min	-0.350000	-1178.53	3	0.500000	-0.350000
1	0.00000	SLV 5	Max	-0.350000	-703.65	3	0.500000	-0.350000
1	0.15570	SLV 5	Max	-0.350000	-660.50	3	0.500000	-0.350000
1	0.31141	SLV 5	Max	-0.350000	-593.55	3	0.500000	-0.350000
1	0.00000	SLV 5	Min	-0.350000	-703.65	3	0.500000	-0.350000
1	0.15570	SLV 5	Min	-0.350000	-660.50	3	0.500000	-0.350000
1	0.31141	SLV 5	Min	-0.350000	-593.55	3	0.500000	-0.350000
1	0.00000	SLV 6	Max	-0.350000	-675.61	3	0.500000	-0.350000
1	0.15570	SLV 6	Max	-0.350000	-539.50	3	0.500000	-0.350000
1	0.31141	SLV 6	Max	-0.350000	-391.75	3	0.500000	-0.350000
1	0.00000	SLV 6	Min	-0.350000	-675.61	3	0.500000	-0.350000
1	0.15570	SLV 6	Min	-0.350000	-539.50	3	0.500000	-0.350000
1	0.31141	SLV 6	Min	-0.350000	-391.75	3	0.500000	-0.350000
1	0.00000	SLV 7	Max	-0.350000	-453.17	1	-0.500000	-0.350000
1	0.15570	SLV 7	Max	-0.350000	-448.47	1	-0.500000	-0.350000
1	0.31141	SLV 7	Max	-0.350000	-468.85	1	-0.500000	-0.350000
1	0.00000	SLV 7	Min	-0.350000	-453.17	1	-0.500000	-0.350000
1	0.15570	SLV 7	Min	-0.350000	-448.47	1	-0.500000	-0.350000
1	0.31141	SLV 7	Min	-0.350000	-468.85	1	-0.500000	-0.350000
1	0.00000	SLV 8	Max	-0.350000	-775.76	1	-0.500000	-0.350000
1	0.15570	SLV 8	Max	-0.350000	-868.90	1	-0.500000	-0.350000
1	0.31141	SLV 8	Max	-0.350000	-974.95	1	-0.500000	-0.350000
1	0.00000	SLV 8	Min	-0.350000	-775.76	1	-0.500000	-0.350000
1	0.15570	SLV 8	Min	-0.350000	-868.90	1	-0.500000	-0.350000
1	0.31141	SLV 8	Min	-0.350000	-974.95	1	-0.500000	-0.350000
1	0.00000	SLV 9	Max	-0.350000	-1942.14	3	0.500000	-0.350000
1	0.15570	SLV 9	Max	-0.350000	-1818.66	3	0.500000	-0.350000
1	0.31141	SLV 9	Max	-0.350000	-1642.54	3	0.500000	-0.350000
1	0.00000	SLV 9	Min	-0.350000	-1942.14	3	0.500000	-0.350000
1	0.15570	SLV 9	Min	-0.350000	-1818.66	3	0.500000	-0.350000
1	0.31141	SLV 9	Min	-0.350000	-1642.54	3	0.500000	-0.350000
1	0.00000	SLV 10	Max	-0.350000	-1903.91	3	0.500000	-0.350000
1	0.15570	SLV 10	Max	-0.350000	-1592.63	3	0.500000	-0.350000
1	0.31141	SLV 10	Max	-0.350000	-1269.26	3	0.500000	-0.350000

Table: Element Forces - Frames, Part 3 of 4

Frame	Station m	OutputCase	StepType	x3S11Max m	S11Min KN/m2	PtS11Min	x2S11Min m	x3S11Min m
1	0.00000	SLV 10	Min	-0.350000	-1903.91	3	0.500000	-0.350000
1	0.15570	SLV 10	Min	-0.350000	-1592.63	3	0.500000	-0.350000
1	0.31141	SLV 10	Min	-0.350000	-1269.26	3	0.500000	-0.350000
1	0.00000	SLV 11	Max	-0.350000	-1873.60	3	0.500000	-0.350000
1	0.15570	SLV 11	Max	-0.350000	-1762.26	3	0.500000	-0.350000
1	0.31141	SLV 11	Max	-0.350000	-1597.89	3	0.500000	-0.350000
1	0.00000	SLV 11	Min	-0.350000	-1873.60	3	0.500000	-0.350000
1	0.15570	SLV 11	Min	-0.350000	-1762.26	3	0.500000	-0.350000
1	0.31141	SLV 11	Min	-0.350000	-1597.89	3	0.500000	-0.350000
1	0.00000	SLV 12	Max	-0.350000	-1808.22	3	0.500000	-0.350000
1	0.15570	SLV 12	Max	-0.350000	-1499.61	3	0.500000	-0.350000
1	0.31141	SLV 12	Max	-0.350000	-1178.53	3	0.500000	-0.350000
1	0.00000	SLV 12	Min	-0.350000	-1808.22	3	0.500000	-0.350000
1	0.15570	SLV 12	Min	-0.350000	-1499.61	3	0.500000	-0.350000
1	0.31141	SLV 12	Min	-0.350000	-1178.53	3	0.500000	-0.350000
1	0.00000	SLV 13	Max	-0.350000	-703.65	3	0.500000	-0.350000
1	0.15570	SLV 13	Max	-0.350000	-660.50	3	0.500000	-0.350000
1	0.31141	SLV 13	Max	-0.350000	-593.55	3	0.500000	-0.350000
1	0.00000	SLV 13	Min	-0.350000	-703.65	3	0.500000	-0.350000
1	0.15570	SLV 13	Min	-0.350000	-660.50	3	0.500000	-0.350000
1	0.31141	SLV 13	Min	-0.350000	-593.55	3	0.500000	-0.350000
1	0.00000	SLV 14	Max	-0.350000	-675.61	3	0.500000	-0.350000
1	0.15570	SLV 14	Max	-0.350000	-539.50	3	0.500000	-0.350000
1	0.31141	SLV 14	Max	-0.350000	-391.75	3	0.500000	-0.350000
1	0.00000	SLV 14	Min	-0.350000	-675.61	3	0.500000	-0.350000
1	0.15570	SLV 14	Min	-0.350000	-539.50	3	0.500000	-0.350000
1	0.31141	SLV 14	Min	-0.350000	-391.75	3	0.500000	-0.350000
1	0.00000	SLV 15	Max	-0.350000	-453.17	1	-0.500000	-0.350000
1	0.15570	SLV 15	Max	-0.350000	-448.47	1	-0.500000	-0.350000
1	0.31141	SLV 15	Max	-0.350000	-468.85	1	-0.500000	-0.350000
1	0.00000	SLV 15	Min	-0.350000	-453.17	1	-0.500000	-0.350000
1	0.15570	SLV 15	Min	-0.350000	-448.47	1	-0.500000	-0.350000
1	0.31141	SLV 15	Min	-0.350000	-468.85	1	-0.500000	-0.350000
1	0.00000	SLV 16	Max	-0.350000	-775.76	1	-0.500000	-0.350000
1	0.15570	SLV 16	Max	-0.350000	-868.90	1	-0.500000	-0.350000
1	0.31141	SLV 16	Max	-0.350000	-974.95	1	-0.500000	-0.350000
1	0.00000	SLV 16	Min	-0.350000	-775.76	1	-0.500000	-0.350000
1	0.15570	SLV 16	Min	-0.350000	-868.90	1	-0.500000	-0.350000
1	0.31141	SLV 16	Min	-0.350000	-974.95	1	-0.500000	-0.350000
2	0.00000	SLE-C	Max	-0.350000	-774.49	1	-0.500000	-0.350000
2	0.15375	SLE-C	Max	-0.350000	-748.78	1	-0.500000	-0.350000
2	0.30749	SLE-C	Max	-0.350000	-737.17	1	-0.500000	-0.350000
2	0.00000	SLE-C	Min	-0.350000	-774.49	1	-0.500000	-0.350000
2	0.15375	SLE-C	Min	-0.350000	-748.78	1	-0.500000	-0.350000
2	0.30749	SLE-C	Min	-0.350000	-737.17	1	-0.500000	-0.350000
2	0.00000	SLE-F1	Max	-0.350000	-896.34	1	-0.500000	-0.350000
2	0.15375	SLE-F1	Max	-0.350000	-883.71	1	-0.500000	-0.350000
2	0.30749	SLE-F1	Max	-0.350000	-881.26	1	-0.500000	-0.350000
2	0.00000	SLE-F1	Min	-0.350000	-896.34	1	-0.500000	-0.350000
2	0.15375	SLE-F1	Min	-0.350000	-883.71	1	-0.500000	-0.350000
2	0.30749	SLE-F1	Min	-0.350000	-881.26	1	-0.500000	-0.350000
2	0.00000	SLE-F2	Max	-0.350000	-654.43	1	-0.500000	-0.350000
2	0.15375	SLE-F2	Max	-0.350000	-618.82	1	-0.500000	-0.350000
2	0.30749	SLE-F2	Max	-0.350000	-594.77	1	-0.500000	-0.350000
2	0.00000	SLE-F2	Min	-0.350000	-654.43	1	-0.500000	-0.350000
2	0.15375	SLE-F2	Min	-0.350000	-618.82	1	-0.500000	-0.350000
2	0.30749	SLE-F2	Min	-0.350000	-594.77	1	-0.500000	-0.350000
2	0.00000	SLE-F3	Max	-0.350000	-683.29	1	-0.500000	-0.350000
2	0.15375	SLE-F3	Max	-0.350000	-691.66	1	-0.500000	-0.350000

Table: Element Forces - Frames, Part 3 of 4

Frame	Station m	OutputCase	StepType	x3S11Max m	S11Min KN/m2	PtS11Min	x2S11Min m	x3S11Min m
2	0.30749	SLE-F3	Max	-0.350000	-710.21	1	-0.500000	-0.350000
2	0.00000	SLE-F3	Min	-0.350000	-683.29	1	-0.500000	-0.350000
2	0.15375	SLE-F3	Min	-0.350000	-691.66	1	-0.500000	-0.350000
2	0.30749	SLE-F3	Min	-0.350000	-710.21	1	-0.500000	-0.350000
2	0.00000	SLE-QP	Max	-0.350000	-735.57	1	-0.500000	-0.350000
2	0.15375	SLE-QP	Max	-0.350000	-697.93	1	-0.500000	-0.350000
2	0.30749	SLE-QP	Max	-0.350000	-670.47	1	-0.500000	-0.350000
2	0.00000	SLE-QP	Min	-0.350000	-735.57	1	-0.500000	-0.350000
2	0.15375	SLE-QP	Min	-0.350000	-697.93	1	-0.500000	-0.350000
2	0.30749	SLE-QP	Min	-0.350000	-670.47	1	-0.500000	-0.350000
2	0.00000	SLU-1	Max	-0.350000	-1209.63	1	-0.500000	-0.350000
2	0.15375	SLU-1	Max	-0.350000	-1189.45	1	-0.500000	-0.350000
2	0.30749	SLU-1	Max	-0.350000	-1185.18	1	-0.500000	-0.350000
2	0.00000	SLU-1	Min	-0.350000	-1209.63	1	-0.500000	-0.350000
2	0.15375	SLU-1	Min	-0.350000	-1189.45	1	-0.500000	-0.350000
2	0.30749	SLU-1	Min	-0.350000	-1185.18	1	-0.500000	-0.350000
2	0.00000	SLU-2	Max	-0.350000	-1515.07	1	-0.500000	-0.350000
2	0.15375	SLU-2	Max	-0.350000	-1468.99	1	-0.500000	-0.350000
2	0.30749	SLU-2	Max	-0.350000	-1433.33	1	-0.500000	-0.350000
2	0.00000	SLU-2	Min	-0.350000	-1515.07	1	-0.500000	-0.350000
2	0.15375	SLU-2	Min	-0.350000	-1468.99	1	-0.500000	-0.350000
2	0.30749	SLU-2	Min	-0.350000	-1433.33	1	-0.500000	-0.350000
2	0.00000	SLU-3	Max	-0.350000	-418.23	1	-0.500000	-0.350000
2	0.15375	SLU-3	Max	-0.350000	-438.56	1	-0.500000	-0.350000
2	0.30749	SLU-3	Max	-0.350000	-474.55	1	-0.500000	-0.350000
2	0.00000	SLU-3	Min	-0.350000	-418.23	1	-0.500000	-0.350000
2	0.15375	SLU-3	Min	-0.350000	-438.56	1	-0.500000	-0.350000
2	0.30749	SLU-3	Min	-0.350000	-474.55	1	-0.500000	-0.350000
2	0.00000	SLU-4	Max	-0.350000	-1260.69	1	-0.500000	-0.350000
2	0.15375	SLU-4	Max	-0.350000	-1202.28	1	-0.500000	-0.350000
2	0.30749	SLU-4	Max	-0.350000	-1159.77	1	-0.500000	-0.350000
2	0.00000	SLU-4	Min	-0.350000	-1260.69	1	-0.500000	-0.350000
2	0.15375	SLU-4	Min	-0.350000	-1202.28	1	-0.500000	-0.350000
2	0.30749	SLU-4	Min	-0.350000	-1159.77	1	-0.500000	-0.350000
2	0.00000	SLU-5	Max	-0.350000	-465.52	1	-0.500000	-0.350000
2	0.15375	SLU-5	Max	-0.350000	-449.68	1	-0.500000	-0.350000
2	0.30749	SLU-5	Max	-0.350000	-449.50	1	-0.500000	-0.350000
2	0.00000	SLU-5	Min	-0.350000	-465.52	1	-0.500000	-0.350000
2	0.15375	SLU-5	Min	-0.350000	-449.68	1	-0.500000	-0.350000
2	0.30749	SLU-5	Min	-0.350000	-449.50	1	-0.500000	-0.350000
2	0.00000	SLU-6	Max	-0.350000	-1256.17	1	-0.500000	-0.350000
2	0.15375	SLU-6	Max	-0.350000	-1262.89	1	-0.500000	-0.350000
2	0.30749	SLU-6	Max	-0.350000	-1280.04	1	-0.500000	-0.350000
2	0.00000	SLU-6	Min	-0.350000	-1256.17	1	-0.500000	-0.350000
2	0.15375	SLU-6	Min	-0.350000	-1262.89	1	-0.500000	-0.350000
2	0.30749	SLU-6	Min	-0.350000	-1280.04	1	-0.500000	-0.350000
2	0.00000	SLU-7	Max	-0.350000	-438.31	1	-0.500000	-0.350000
2	0.15375	SLU-7	Max	-0.350000	-481.21	1	-0.500000	-0.350000
2	0.30749	SLU-7	Max	-0.350000	-534.28	1	-0.500000	-0.350000
2	0.00000	SLU-7	Min	-0.350000	-438.31	1	-0.500000	-0.350000
2	0.15375	SLU-7	Min	-0.350000	-481.21	1	-0.500000	-0.350000
2	0.30749	SLU-7	Min	-0.350000	-534.28	1	-0.500000	-0.350000
2	0.00000	SLV 1	Max	-0.350000	-2032.34	3	0.500000	-0.350000
2	0.15375	SLV 1	Max	-0.350000	-2011.27	3	0.500000	-0.350000
2	0.30749	SLV 1	Max	-0.350000	-1939.89	3	0.500000	-0.350000
2	0.00000	SLV 1	Min	-0.350000	-2032.34	3	0.500000	-0.350000
2	0.15375	SLV 1	Min	-0.350000	-2011.27	3	0.500000	-0.350000
2	0.30749	SLV 1	Min	-0.350000	-1939.89	3	0.500000	-0.350000
2	0.00000	SLV 2	Max	-0.350000	-1940.97	3	0.500000	-0.350000

Table: Element Forces - Frames, Part 3 of 4

Frame	Station m	OutputCase	StepType	x3S11Max m	S11Min KN/m2	PtS11Min	x2S11Min m	x3S11Min m
2	0.15375	SLV 2	Max	-0.350000	-1931.62	3	0.500000	-0.350000
2	0.30749	SLV 2	Max	-0.350000	-1871.64	3	0.500000	-0.350000
2	0.00000	SLV 2	Min	-0.350000	-1940.97	3	0.500000	-0.350000
2	0.15375	SLV 2	Min	-0.350000	-1931.62	3	0.500000	-0.350000
2	0.30749	SLV 2	Min	-0.350000	-1871.64	3	0.500000	-0.350000
2	0.00000	SLV 3	Max	-0.350000	-1940.97	3	0.500000	-0.350000
2	0.15375	SLV 3	Max	-0.350000	-1931.62	3	0.500000	-0.350000
2	0.30749	SLV 3	Max	-0.350000	-1871.64	3	0.500000	-0.350000
2	0.00000	SLV 3	Min	-0.350000	-1940.97	3	0.500000	-0.350000
2	0.15375	SLV 3	Min	-0.350000	-1931.62	3	0.500000	-0.350000
2	0.30749	SLV 3	Min	-0.350000	-1871.64	3	0.500000	-0.350000
2	0.00000	SLV 4	Max	-0.350000	-2174.01	3	0.500000	-0.350000
2	0.15375	SLV 4	Max	-0.350000	-1993.85	3	0.500000	-0.350000
2	0.30749	SLV 4	Max	-0.350000	-1803.01	3	0.500000	-0.350000
2	0.00000	SLV 4	Min	-0.350000	-2174.01	3	0.500000	-0.350000
2	0.15375	SLV 4	Min	-0.350000	-1993.85	3	0.500000	-0.350000
2	0.30749	SLV 4	Min	-0.350000	-1803.01	3	0.500000	-0.350000
2	0.00000	SLV 5	Max	-0.350000	-719.12	3	0.500000	-0.350000
2	0.15375	SLV 5	Max	-0.350000	-722.02	3	0.500000	-0.350000
2	0.30749	SLV 5	Max	-0.350000	-702.96	3	0.500000	-0.350000
2	0.00000	SLV 5	Min	-0.350000	-719.12	3	0.500000	-0.350000
2	0.15375	SLV 5	Min	-0.350000	-722.02	3	0.500000	-0.350000
2	0.30749	SLV 5	Min	-0.350000	-702.96	3	0.500000	-0.350000
2	0.00000	SLV 6	Max	-0.350000	-847.05	3	0.500000	-0.350000
2	0.15375	SLV 6	Max	-0.350000	-765.13	3	0.500000	-0.350000
2	0.30749	SLV 6	Max	-0.350000	-673.22	3	0.500000	-0.350000
2	0.00000	SLV 6	Min	-0.350000	-847.05	3	0.500000	-0.350000
2	0.15375	SLV 6	Min	-0.350000	-765.13	3	0.500000	-0.350000
2	0.30749	SLV 6	Min	-0.350000	-673.22	3	0.500000	-0.350000
2	0.00000	SLV 7	Max	-0.350000	-506.11	1	-0.500000	-0.350000
2	0.15375	SLV 7	Max	-0.350000	-468.20	1	-0.500000	-0.350000
2	0.30749	SLV 7	Max	-0.350000	-453.33	1	-0.500000	-0.350000
2	0.00000	SLV 7	Min	-0.350000	-506.11	1	-0.500000	-0.350000
2	0.15375	SLV 7	Min	-0.350000	-468.20	1	-0.500000	-0.350000
2	0.30749	SLV 7	Min	-0.350000	-453.33	1	-0.500000	-0.350000
2	0.00000	SLV 8	Max	-0.350000	-647.39	1	-0.500000	-0.350000
2	0.15375	SLV 8	Max	-0.350000	-705.13	1	-0.500000	-0.350000
2	0.30749	SLV 8	Max	-0.350000	-773.91	1	-0.500000	-0.350000
2	0.00000	SLV 8	Min	-0.350000	-647.39	1	-0.500000	-0.350000
2	0.15375	SLV 8	Min	-0.350000	-705.13	1	-0.500000	-0.350000
2	0.30749	SLV 8	Min	-0.350000	-773.91	1	-0.500000	-0.350000
2	0.00000	SLV 9	Max	-0.350000	-2032.34	3	0.500000	-0.350000
2	0.15375	SLV 9	Max	-0.350000	-2011.27	3	0.500000	-0.350000
2	0.30749	SLV 9	Max	-0.350000	-1939.89	3	0.500000	-0.350000
2	0.00000	SLV 9	Min	-0.350000	-2032.34	3	0.500000	-0.350000
2	0.15375	SLV 9	Min	-0.350000	-2011.27	3	0.500000	-0.350000
2	0.30749	SLV 9	Min	-0.350000	-1939.89	3	0.500000	-0.350000
2	0.00000	SLV 10	Max	-0.350000	-2272.45	3	0.500000	-0.350000
2	0.15375	SLV 10	Max	-0.350000	-2090.71	3	0.500000	-0.350000
2	0.30749	SLV 10	Max	-0.350000	-1898.63	3	0.500000	-0.350000
2	0.00000	SLV 10	Min	-0.350000	-2272.45	3	0.500000	-0.350000
2	0.15375	SLV 10	Min	-0.350000	-2090.71	3	0.500000	-0.350000
2	0.30749	SLV 10	Min	-0.350000	-1898.63	3	0.500000	-0.350000
2	0.00000	SLV 11	Max	-0.350000	-1940.97	3	0.500000	-0.350000
2	0.15375	SLV 11	Max	-0.350000	-1931.62	3	0.500000	-0.350000
2	0.30749	SLV 11	Max	-0.350000	-1871.64	3	0.500000	-0.350000
2	0.00000	SLV 11	Min	-0.350000	-1940.97	3	0.500000	-0.350000
2	0.15375	SLV 11	Min	-0.350000	-1931.62	3	0.500000	-0.350000
2	0.30749	SLV 11	Min	-0.350000	-1871.64	3	0.500000	-0.350000

Table: Element Forces - Frames, Part 3 of 4

Frame	Station m	OutputCase	StepType	x3S11Max m	S11Min KN/m2	PtS11Min	x2S11Min m	x3S11Min m
2	0.00000	SLV 12	Max	-0.350000	-2174.01	3	0.500000	-0.350000
2	0.15375	SLV 12	Max	-0.350000	-1993.85	3	0.500000	-0.350000
2	0.30749	SLV 12	Max	-0.350000	-1803.01	3	0.500000	-0.350000
2	0.00000	SLV 12	Min	-0.350000	-2174.01	3	0.500000	-0.350000
2	0.15375	SLV 12	Min	-0.350000	-1993.85	3	0.500000	-0.350000
2	0.30749	SLV 12	Min	-0.350000	-1803.01	3	0.500000	-0.350000
2	0.00000	SLV 13	Max	-0.350000	-719.12	3	0.500000	-0.350000
2	0.15375	SLV 13	Max	-0.350000	-722.02	3	0.500000	-0.350000
2	0.30749	SLV 13	Max	-0.350000	-702.96	3	0.500000	-0.350000
2	0.00000	SLV 13	Min	-0.350000	-719.12	3	0.500000	-0.350000
2	0.15375	SLV 13	Min	-0.350000	-722.02	3	0.500000	-0.350000
2	0.30749	SLV 13	Min	-0.350000	-702.96	3	0.500000	-0.350000
2	0.00000	SLV 14	Max	-0.350000	-847.05	3	0.500000	-0.350000
2	0.15375	SLV 14	Max	-0.350000	-765.13	3	0.500000	-0.350000
2	0.30749	SLV 14	Max	-0.350000	-673.22	3	0.500000	-0.350000
2	0.00000	SLV 14	Min	-0.350000	-847.05	3	0.500000	-0.350000
2	0.15375	SLV 14	Min	-0.350000	-765.13	3	0.500000	-0.350000
2	0.30749	SLV 14	Min	-0.350000	-673.22	3	0.500000	-0.350000
2	0.00000	SLV 15	Max	-0.350000	-506.11	1	-0.500000	-0.350000
2	0.15375	SLV 15	Max	-0.350000	-468.20	1	-0.500000	-0.350000
2	0.30749	SLV 15	Max	-0.350000	-453.33	1	-0.500000	-0.350000
2	0.00000	SLV 15	Min	-0.350000	-506.11	1	-0.500000	-0.350000
2	0.15375	SLV 15	Min	-0.350000	-468.20	1	-0.500000	-0.350000
2	0.30749	SLV 15	Min	-0.350000	-453.33	1	-0.500000	-0.350000
2	0.00000	SLV 16	Max	-0.350000	-647.39	1	-0.500000	-0.350000
2	0.15375	SLV 16	Max	-0.350000	-705.13	1	-0.500000	-0.350000
2	0.30749	SLV 16	Max	-0.350000	-773.91	1	-0.500000	-0.350000
2	0.00000	SLV 16	Min	-0.350000	-647.39	1	-0.500000	-0.350000
2	0.15375	SLV 16	Min	-0.350000	-705.13	1	-0.500000	-0.350000
2	0.30749	SLV 16	Min	-0.350000	-773.91	1	-0.500000	-0.350000
3	0.00000	SLE-C	Max	-0.350000	-764.16	1	-0.500000	-0.350000
3	0.16308	SLE-C	Max	-0.350000	-761.68	1	-0.500000	-0.350000
3	0.32617	SLE-C	Max	-0.350000	-775.32	1	-0.500000	-0.350000
3	0.00000	SLE-C	Min	-0.350000	-764.16	1	-0.500000	-0.350000
3	0.16308	SLE-C	Min	-0.350000	-761.68	1	-0.500000	-0.350000
3	0.32617	SLE-C	Min	-0.350000	-775.32	1	-0.500000	-0.350000
3	0.00000	SLE-F1	Max	-0.350000	-839.51	1	-0.500000	-0.350000
3	0.16308	SLE-F1	Max	-0.350000	-861.29	1	-0.500000	-0.350000
3	0.32617	SLE-F1	Max	-0.350000	-894.55	1	-0.500000	-0.350000
3	0.00000	SLE-F1	Min	-0.350000	-839.51	1	-0.500000	-0.350000
3	0.16308	SLE-F1	Min	-0.350000	-861.29	1	-0.500000	-0.350000
3	0.32617	SLE-F1	Min	-0.350000	-894.55	1	-0.500000	-0.350000
3	0.00000	SLE-F2	Max	-0.350000	-678.85	1	-0.500000	-0.350000
3	0.16308	SLE-F2	Max	-0.350000	-661.51	1	-0.500000	-0.350000
3	0.32617	SLE-F2	Max	-0.350000	-657.30	1	-0.500000	-0.350000
3	0.00000	SLE-F2	Min	-0.350000	-678.85	1	-0.500000	-0.350000
3	0.16308	SLE-F2	Min	-0.350000	-661.51	1	-0.500000	-0.350000
3	0.32617	SLE-F2	Min	-0.350000	-657.30	1	-0.500000	-0.350000
3	0.00000	SLE-F3	Max	-0.350000	-597.21	1	-0.500000	-0.350000
3	0.16308	SLE-F3	Max	-0.350000	-632.16	1	-0.500000	-0.350000
3	0.32617	SLE-F3	Max	-0.350000	-678.58	1	-0.500000	-0.350000
3	0.00000	SLE-F3	Min	-0.350000	-597.21	1	-0.500000	-0.350000
3	0.16308	SLE-F3	Min	-0.350000	-632.16	1	-0.500000	-0.350000
3	0.32617	SLE-F3	Min	-0.350000	-678.58	1	-0.500000	-0.350000
3	0.00000	SLE-QP	Max	-0.350000	-758.26	1	-0.500000	-0.350000
3	0.16308	SLE-QP	Max	-0.350000	-742.68	1	-0.500000	-0.350000
3	0.32617	SLE-QP	Max	-0.350000	-738.56	1	-0.500000	-0.350000
3	0.00000	SLE-QP	Min	-0.350000	-758.26	1	-0.500000	-0.350000
3	0.16308	SLE-QP	Min	-0.350000	-742.68	1	-0.500000	-0.350000

Table: Element Forces - Frames, Part 3 of 4

Frame	Station m	OutputCase	StepType	x3S11Max m	S11Min KN/m2	PtS11Min	x2S11Min m	x3S11Min m
3	0.32617	SLE-QP	Min	-0.350000	-738.56	1	-0.500000	-0.350000
3	0.00000	SLU-1	Max	-0.350000	-1136.36	1	-0.500000	-0.350000
3	0.16308	SLU-1	Max	-0.350000	-1162.86	1	-0.500000	-0.350000
3	0.32617	SLU-1	Max	-0.350000	-1207.45	1	-0.500000	-0.350000
3	0.00000	SLU-1	Min	-0.350000	-1136.36	1	-0.500000	-0.350000
3	0.16308	SLU-1	Min	-0.350000	-1162.86	1	-0.500000	-0.350000
3	0.32617	SLU-1	Min	-0.350000	-1207.45	1	-0.500000	-0.350000
3	0.00000	SLU-2	Max	-0.350000	-1478.26	1	-0.500000	-0.350000
3	0.16308	SLU-2	Max	-0.350000	-1491.53	1	-0.500000	-0.350000
3	0.32617	SLU-2	Max	-0.350000	-1516.39	1	-0.500000	-0.350000
3	0.00000	SLU-2	Min	-0.350000	-1478.26	1	-0.500000	-0.350000
3	0.16308	SLU-2	Min	-0.350000	-1491.53	1	-0.500000	-0.350000
3	0.32617	SLU-2	Min	-0.350000	-1516.39	1	-0.500000	-0.350000
3	0.00000	SLU-3	Max	-0.350000	-434.97	3	0.500000	-0.350000
3	0.16308	SLU-3	Max	-0.350000	-395.49	3	0.500000	-0.350000
3	0.32617	SLU-3	Max	-0.350000	-412.31	1	-0.500000	-0.350000
3	0.00000	SLU-3	Min	-0.350000	-434.97	3	0.500000	-0.350000
3	0.16308	SLU-3	Min	-0.350000	-395.49	3	0.500000	-0.350000
3	0.32617	SLU-3	Min	-0.350000	-412.31	1	-0.500000	-0.350000
3	0.00000	SLU-4	Max	-0.350000	-1279.99	1	-0.500000	-0.350000
3	0.16308	SLU-4	Max	-0.350000	-1263.40	1	-0.500000	-0.350000
3	0.32617	SLU-4	Max	-0.350000	-1264.89	1	-0.500000	-0.350000
3	0.00000	SLU-4	Min	-0.350000	-1279.99	1	-0.500000	-0.350000
3	0.16308	SLU-4	Min	-0.350000	-1263.40	1	-0.500000	-0.350000
3	0.32617	SLU-4	Min	-0.350000	-1264.89	1	-0.500000	-0.350000
3	0.00000	SLU-5	Max	-0.350000	-457.36	1	-0.500000	-0.350000
3	0.16308	SLU-5	Max	-0.350000	-452.52	1	-0.500000	-0.350000
3	0.32617	SLU-5	Max	-0.350000	-465.64	1	-0.500000	-0.350000
3	0.00000	SLU-5	Min	-0.350000	-457.36	1	-0.500000	-0.350000
3	0.16308	SLU-5	Min	-0.350000	-452.52	1	-0.500000	-0.350000
3	0.32617	SLU-5	Min	-0.350000	-465.64	1	-0.500000	-0.350000
3	0.00000	SLU-6	Max	-0.350000	-1126.89	1	-0.500000	-0.350000
3	0.16308	SLU-6	Max	-0.350000	-1182.36	1	-0.500000	-0.350000
3	0.32617	SLU-6	Max	-0.350000	-1249.41	1	-0.500000	-0.350000
3	0.00000	SLU-6	Min	-0.350000	-1126.89	1	-0.500000	-0.350000
3	0.16308	SLU-6	Min	-0.350000	-1182.36	1	-0.500000	-0.350000
3	0.32617	SLU-6	Min	-0.350000	-1249.41	1	-0.500000	-0.350000
3	0.00000	SLU-7	Max	-0.350000	-506.85	3	0.500000	-0.350000
3	0.16308	SLU-7	Max	-0.350000	-444.37	3	0.500000	-0.350000
3	0.32617	SLU-7	Max	-0.350000	-428.99	1	-0.500000	-0.350000
3	0.00000	SLU-7	Min	-0.350000	-506.85	3	0.500000	-0.350000
3	0.16308	SLU-7	Min	-0.350000	-444.37	3	0.500000	-0.350000
3	0.32617	SLU-7	Min	-0.350000	-428.99	1	-0.500000	-0.350000
3	0.00000	SLV 1	Max	-0.350000	-1997.10	3	0.500000	-0.350000
3	0.16308	SLV 1	Max	-0.350000	-2042.35	3	0.500000	-0.350000
3	0.32617	SLV 1	Max	-0.350000	-2028.37	3	0.500000	-0.350000
3	0.00000	SLV 1	Min	-0.350000	-1997.10	3	0.500000	-0.350000
3	0.16308	SLV 1	Min	-0.350000	-2042.35	3	0.500000	-0.350000
3	0.32617	SLV 1	Min	-0.350000	-2028.37	3	0.500000	-0.350000
3	0.00000	SLV 2	Max	-0.350000	-1896.24	3	0.500000	-0.350000
3	0.16308	SLV 2	Max	-0.350000	-1946.96	3	0.500000	-0.350000
3	0.32617	SLV 2	Max	-0.350000	-1938.45	3	0.500000	-0.350000
3	0.00000	SLV 2	Min	-0.350000	-1896.24	3	0.500000	-0.350000
3	0.16308	SLV 2	Min	-0.350000	-1946.96	3	0.500000	-0.350000
3	0.32617	SLV 2	Min	-0.350000	-1938.45	3	0.500000	-0.350000
3	0.00000	SLV 3	Max	-0.350000	-1896.24	3	0.500000	-0.350000
3	0.16308	SLV 3	Max	-0.350000	-1946.96	3	0.500000	-0.350000
3	0.32617	SLV 3	Max	-0.350000	-1938.45	3	0.500000	-0.350000
3	0.00000	SLV 3	Min	-0.350000	-1896.24	3	0.500000	-0.350000

Table: Element Forces - Frames, Part 3 of 4

Frame	Station m	OutputCase	StepType	x3S11Max m	S11Min KN/m2	PtS11Min	x2S11Min m	x3S11Min m
3	0.16308	SLV 3	Min	-0.350000	-1946.96	3	0.500000	-0.350000
3	0.32617	SLV 3	Min	-0.350000	-1938.45	3	0.500000	-0.350000
3	0.00000	SLV 4	Max	-0.350000	-2436.16	3	0.500000	-0.350000
3	0.16308	SLV 4	Max	-0.350000	-2297.89	3	0.500000	-0.350000
3	0.32617	SLV 4	Max	-0.350000	-2147.75	3	0.500000	-0.350000
3	0.00000	SLV 4	Min	-0.350000	-2436.16	3	0.500000	-0.350000
3	0.16308	SLV 4	Min	-0.350000	-2297.89	3	0.500000	-0.350000
3	0.32617	SLV 4	Min	-0.350000	-2147.75	3	0.500000	-0.350000
3	0.00000	SLV 5	Max	-0.350000	-715.49	3	0.500000	-0.350000
3	0.16308	SLV 5	Max	-0.350000	-729.83	3	0.500000	-0.350000
3	0.32617	SLV 5	Max	-0.350000	-718.07	3	0.500000	-0.350000
3	0.00000	SLV 5	Min	-0.350000	-715.49	3	0.500000	-0.350000
3	0.16308	SLV 5	Min	-0.350000	-729.83	3	0.500000	-0.350000
3	0.32617	SLV 5	Min	-0.350000	-718.07	3	0.500000	-0.350000
3	0.00000	SLV 6	Max	-0.350000	-998.05	3	0.500000	-0.350000
3	0.16308	SLV 6	Max	-0.350000	-921.71	3	0.500000	-0.350000
3	0.32617	SLV 6	Max	-0.350000	-833.49	3	0.500000	-0.350000
3	0.00000	SLV 6	Min	-0.350000	-998.05	3	0.500000	-0.350000
3	0.16308	SLV 6	Min	-0.350000	-921.71	3	0.500000	-0.350000
3	0.32617	SLV 6	Min	-0.350000	-833.49	3	0.500000	-0.350000
3	0.00000	SLV 7	Max	-0.350000	-541.58	1	-0.500000	-0.350000
3	0.16308	SLV 7	Max	-0.350000	-512.36	1	-0.500000	-0.350000
3	0.32617	SLV 7	Max	-0.350000	-509.21	1	-0.500000	-0.350000
3	0.00000	SLV 7	Min	-0.350000	-541.58	1	-0.500000	-0.350000
3	0.16308	SLV 7	Min	-0.350000	-512.36	1	-0.500000	-0.350000
3	0.32617	SLV 7	Min	-0.350000	-509.21	1	-0.500000	-0.350000
3	0.00000	SLV 8	Max	-0.350000	-649.30	3	0.500000	-0.350000
3	0.16308	SLV 8	Max	-0.350000	-563.59	3	0.500000	-0.350000
3	0.32617	SLV 8	Max	-0.350000	-634.78	1	-0.500000	-0.350000
3	0.00000	SLV 8	Min	-0.350000	-649.30	3	0.500000	-0.350000
3	0.16308	SLV 8	Min	-0.350000	-563.59	3	0.500000	-0.350000
3	0.32617	SLV 8	Min	-0.350000	-634.78	1	-0.500000	-0.350000
3	0.00000	SLV 9	Max	-0.350000	-1997.10	3	0.500000	-0.350000
3	0.16308	SLV 9	Max	-0.350000	-2042.35	3	0.500000	-0.350000
3	0.32617	SLV 9	Max	-0.350000	-2028.37	3	0.500000	-0.350000
3	0.00000	SLV 9	Min	-0.350000	-1997.10	3	0.500000	-0.350000
3	0.16308	SLV 9	Min	-0.350000	-2042.35	3	0.500000	-0.350000
3	0.32617	SLV 9	Min	-0.350000	-2028.37	3	0.500000	-0.350000
3	0.00000	SLV 10	Max	-0.350000	-2523.85	3	0.500000	-0.350000
3	0.16308	SLV 10	Max	-0.350000	-2391.07	3	0.500000	-0.350000
3	0.32617	SLV 10	Max	-0.350000	-2246.40	3	0.500000	-0.350000
3	0.00000	SLV 10	Min	-0.350000	-2523.85	3	0.500000	-0.350000
3	0.16308	SLV 10	Min	-0.350000	-2391.07	3	0.500000	-0.350000
3	0.32617	SLV 10	Min	-0.350000	-2246.40	3	0.500000	-0.350000
3	0.00000	SLV 11	Max	-0.350000	-1896.24	3	0.500000	-0.350000
3	0.16308	SLV 11	Max	-0.350000	-1946.96	3	0.500000	-0.350000
3	0.32617	SLV 11	Max	-0.350000	-1938.45	3	0.500000	-0.350000
3	0.00000	SLV 11	Min	-0.350000	-1896.24	3	0.500000	-0.350000
3	0.16308	SLV 11	Min	-0.350000	-1946.96	3	0.500000	-0.350000
3	0.32617	SLV 11	Min	-0.350000	-1938.45	3	0.500000	-0.350000
3	0.00000	SLV 12	Max	-0.350000	-2436.16	3	0.500000	-0.350000
3	0.16308	SLV 12	Max	-0.350000	-2297.89	3	0.500000	-0.350000
3	0.32617	SLV 12	Max	-0.350000	-2147.75	3	0.500000	-0.350000
3	0.00000	SLV 12	Min	-0.350000	-2436.16	3	0.500000	-0.350000
3	0.16308	SLV 12	Min	-0.350000	-2297.89	3	0.500000	-0.350000
3	0.32617	SLV 12	Min	-0.350000	-2147.75	3	0.500000	-0.350000
3	0.00000	SLV 13	Max	-0.350000	-715.49	3	0.500000	-0.350000
3	0.16308	SLV 13	Max	-0.350000	-729.83	3	0.500000	-0.350000
3	0.32617	SLV 13	Max	-0.350000	-718.07	3	0.500000	-0.350000

Table: Element Forces - Frames, Part 3 of 4

Frame	Station m	OutputCase	StepType	x3S11Max m	S11Min KN/m2	PtS11Min	x2S11Min m	x3S11Min m
3	0.00000	SLV 13	Min	-0.350000	-715.49	3	0.500000	-0.350000
3	0.16308	SLV 13	Min	-0.350000	-729.83	3	0.500000	-0.350000
3	0.32617	SLV 13	Min	-0.350000	-718.07	3	0.500000	-0.350000
3	0.00000	SLV 14	Max	-0.350000	-998.05	3	0.500000	-0.350000
3	0.16308	SLV 14	Max	-0.350000	-921.71	3	0.500000	-0.350000
3	0.32617	SLV 14	Max	-0.350000	-833.49	3	0.500000	-0.350000
3	0.00000	SLV 14	Min	-0.350000	-998.05	3	0.500000	-0.350000
3	0.16308	SLV 14	Min	-0.350000	-921.71	3	0.500000	-0.350000
3	0.32617	SLV 14	Min	-0.350000	-833.49	3	0.500000	-0.350000
3	0.00000	SLV 15	Max	-0.350000	-541.58	1	-0.500000	-0.350000
3	0.16308	SLV 15	Max	-0.350000	-512.36	1	-0.500000	-0.350000
3	0.32617	SLV 15	Max	-0.350000	-509.21	1	-0.500000	-0.350000
3	0.00000	SLV 15	Min	-0.350000	-541.58	1	-0.500000	-0.350000
3	0.16308	SLV 15	Min	-0.350000	-512.36	1	-0.500000	-0.350000
3	0.32617	SLV 15	Min	-0.350000	-509.21	1	-0.500000	-0.350000
3	0.00000	SLV 16	Max	-0.350000	-649.30	3	0.500000	-0.350000
3	0.16308	SLV 16	Max	-0.350000	-563.59	3	0.500000	-0.350000
3	0.32617	SLV 16	Max	-0.350000	-634.78	1	-0.500000	-0.350000
3	0.00000	SLV 16	Min	-0.350000	-649.30	3	0.500000	-0.350000
3	0.16308	SLV 16	Min	-0.350000	-563.59	3	0.500000	-0.350000
3	0.32617	SLV 16	Min	-0.350000	-634.78	1	-0.500000	-0.350000
4	0.00000	SLE-C	Max	-0.350000	-746.03	3	0.500000	-0.350000
4	0.17158	SLE-C	Max	-0.350000	-742.87	3	0.500000	-0.350000
4	0.34316	SLE-C	Max	-0.350000	-762.81	3	0.500000	-0.350000
4	0.00000	SLE-C	Min	-0.350000	-746.03	3	0.500000	-0.350000
4	0.17158	SLE-C	Min	-0.350000	-742.87	3	0.500000	-0.350000
4	0.34316	SLE-C	Min	-0.350000	-762.81	3	0.500000	-0.350000
4	0.00000	SLE-F1	Max	-0.350000	-758.48	3	0.500000	-0.350000
4	0.17158	SLE-F1	Max	-0.350000	-788.38	3	0.500000	-0.350000
4	0.34316	SLE-F1	Max	-0.350000	-835.28	3	0.500000	-0.350000
4	0.00000	SLE-F1	Min	-0.350000	-758.48	3	0.500000	-0.350000
4	0.17158	SLE-F1	Min	-0.350000	-788.38	3	0.500000	-0.350000
4	0.34316	SLE-F1	Min	-0.350000	-835.28	3	0.500000	-0.350000
4	0.00000	SLE-F2	Max	-0.350000	-696.70	3	0.500000	-0.350000
4	0.17158	SLE-F2	Max	-0.350000	-678.57	3	0.500000	-0.350000
4	0.34316	SLE-F2	Max	-0.350000	-679.27	3	0.500000	-0.350000
4	0.00000	SLE-F2	Min	-0.350000	-696.70	3	0.500000	-0.350000
4	0.17158	SLE-F2	Min	-0.350000	-678.57	3	0.500000	-0.350000
4	0.34316	SLE-F2	Min	-0.350000	-679.27	3	0.500000	-0.350000
4	0.00000	SLE-F3	Max	-0.350000	-511.14	3	0.500000	-0.350000
4	0.17158	SLE-F3	Max	-0.350000	-543.17	3	0.500000	-0.350000
4	0.34316	SLE-F3	Max	-0.350000	-592.18	3	0.500000	-0.350000
4	0.00000	SLE-F3	Min	-0.350000	-511.14	3	0.500000	-0.350000
4	0.17158	SLE-F3	Min	-0.350000	-543.17	3	0.500000	-0.350000
4	0.34316	SLE-F3	Min	-0.350000	-592.18	3	0.500000	-0.350000
4	0.00000	SLE-QP	Max	-0.350000	-765.62	3	0.500000	-0.350000
4	0.17158	SLE-QP	Max	-0.350000	-753.50	3	0.500000	-0.350000
4	0.34316	SLE-QP	Max	-0.350000	-758.38	3	0.500000	-0.350000
4	0.00000	SLE-QP	Min	-0.350000	-765.62	3	0.500000	-0.350000
4	0.17158	SLE-QP	Min	-0.350000	-753.50	3	0.500000	-0.350000
4	0.34316	SLE-QP	Min	-0.350000	-758.38	3	0.500000	-0.350000
4	0.00000	SLU-1	Max	-0.350000	-1035.27	3	0.500000	-0.350000
4	0.17158	SLU-1	Max	-0.350000	-1070.26	3	0.500000	-0.350000
4	0.34316	SLU-1	Max	-0.350000	-1130.92	3	0.500000	-0.350000
4	0.00000	SLU-1	Min	-0.350000	-1035.27	3	0.500000	-0.350000
4	0.17158	SLU-1	Min	-0.350000	-1070.26	3	0.500000	-0.350000
4	0.34316	SLU-1	Min	-0.350000	-1130.92	3	0.500000	-0.350000
4	0.00000	SLU-2	Max	-0.350000	-1375.84	3	0.500000	-0.350000
4	0.17158	SLU-2	Max	-0.350000	-1416.30	3	0.500000	-0.350000

Table: Element Forces - Frames, Part 3 of 4

Frame	Station m	OutputCase	StepType	x3S11Max m	S11Min KN/m2	PtS11Min	x2S11Min m	x3S11Min m
4	0.34316	SLU-2	Max	-0.350000	-1473.76	3	0.500000	-0.350000
4	0.00000	SLU-2	Min	-0.350000	-1375.84	3	0.500000	-0.350000
4	0.17158	SLU-2	Min	-0.350000	-1416.30	3	0.500000	-0.350000
4	0.34316	SLU-2	Min	-0.350000	-1473.76	3	0.500000	-0.350000
4	0.00000	SLU-3	Max	-0.350000	-509.59	1	-0.500000	-0.350000
4	0.17158	SLU-3	Max	-0.350000	-482.70	1	-0.500000	-0.350000
4	0.34316	SLU-3	Max	-0.350000	-430.14	1	-0.500000	-0.350000
4	0.00000	SLU-3	Min	-0.350000	-509.59	1	-0.500000	-0.350000
4	0.17158	SLU-3	Min	-0.350000	-482.70	1	-0.500000	-0.350000
4	0.34316	SLU-3	Min	-0.350000	-430.14	1	-0.500000	-0.350000
4	0.00000	SLU-4	Max	-0.350000	-1261.87	3	0.500000	-0.350000
4	0.17158	SLU-4	Max	-0.350000	-1257.69	3	0.500000	-0.350000
4	0.34316	SLU-4	Max	-0.350000	-1279.19	3	0.500000	-0.350000
4	0.00000	SLU-4	Min	-0.350000	-1261.87	3	0.500000	-0.350000
4	0.17158	SLU-4	Min	-0.350000	-1257.69	3	0.500000	-0.350000
4	0.34316	SLU-4	Min	-0.350000	-1279.19	3	0.500000	-0.350000
4	0.00000	SLU-5	Max	-0.350000	-465.92	3	0.500000	-0.350000
4	0.17158	SLU-5	Max	-0.350000	-448.48	3	0.500000	-0.350000
4	0.34316	SLU-5	Max	-0.350000	-456.72	3	0.500000	-0.350000
4	0.00000	SLU-5	Min	-0.350000	-465.92	3	0.500000	-0.350000
4	0.17158	SLU-5	Min	-0.350000	-448.48	3	0.500000	-0.350000
4	0.34316	SLU-5	Min	-0.350000	-456.72	3	0.500000	-0.350000
4	0.00000	SLU-6	Max	-0.350000	-985.51	3	0.500000	-0.350000
4	0.17158	SLU-6	Max	-0.350000	-1043.83	3	0.500000	-0.350000
4	0.34316	SLU-6	Max	-0.350000	-1119.15	3	0.500000	-0.350000
4	0.00000	SLU-6	Min	-0.350000	-985.51	3	0.500000	-0.350000
4	0.17158	SLU-6	Min	-0.350000	-1043.83	3	0.500000	-0.350000
4	0.34316	SLU-6	Min	-0.350000	-1119.15	3	0.500000	-0.350000
4	0.00000	SLU-7	Max	-0.350000	-604.86	1	-0.500000	-0.350000
4	0.17158	SLU-7	Max	-0.350000	-561.13	1	-0.500000	-0.350000
4	0.34316	SLU-7	Max	-0.350000	-500.42	1	-0.500000	-0.350000
4	0.00000	SLU-7	Min	-0.350000	-604.86	1	-0.500000	-0.350000
4	0.17158	SLU-7	Min	-0.350000	-561.13	1	-0.500000	-0.350000
4	0.34316	SLU-7	Min	-0.350000	-500.42	1	-0.500000	-0.350000
4	0.00000	SLV 1	Max	-0.350000	-1775.40	1	-0.500000	-0.350000
4	0.17158	SLV 1	Max	-0.350000	-1924.58	1	-0.500000	-0.350000
4	0.34316	SLV 1	Max	-0.350000	-2003.33	1	-0.500000	-0.350000
4	0.00000	SLV 1	Min	-0.350000	-1775.40	1	-0.500000	-0.350000
4	0.17158	SLV 1	Min	-0.350000	-1924.58	1	-0.500000	-0.350000
4	0.34316	SLV 1	Min	-0.350000	-2003.33	1	-0.500000	-0.350000
4	0.00000	SLV 2	Max	-0.350000	-1676.27	1	-0.500000	-0.350000
4	0.17158	SLV 2	Max	-0.350000	-1824.72	1	-0.500000	-0.350000
4	0.34316	SLV 2	Max	-0.350000	-1902.73	1	-0.500000	-0.350000
4	0.00000	SLV 2	Min	-0.350000	-1676.27	1	-0.500000	-0.350000
4	0.17158	SLV 2	Min	-0.350000	-1824.72	1	-0.500000	-0.350000
4	0.34316	SLV 2	Min	-0.350000	-1902.73	1	-0.500000	-0.350000
4	0.00000	SLV 3	Max	-0.350000	-1676.27	1	-0.500000	-0.350000
4	0.17158	SLV 3	Max	-0.350000	-1824.72	1	-0.500000	-0.350000
4	0.34316	SLV 3	Max	-0.350000	-1902.73	1	-0.500000	-0.350000
4	0.00000	SLV 3	Min	-0.350000	-1676.27	1	-0.500000	-0.350000
4	0.17158	SLV 3	Min	-0.350000	-1824.72	1	-0.500000	-0.350000
4	0.34316	SLV 3	Min	-0.350000	-1902.73	1	-0.500000	-0.350000
4	0.00000	SLV 4	Max	-0.350000	-2507.12	1	-0.500000	-0.350000
4	0.17158	SLV 4	Max	-0.350000	-2475.27	1	-0.500000	-0.350000
4	0.34316	SLV 4	Max	-0.350000	-2425.98	1	-0.500000	-0.350000
4	0.00000	SLV 4	Min	-0.350000	-2507.12	1	-0.500000	-0.350000
4	0.17158	SLV 4	Min	-0.350000	-2475.27	1	-0.500000	-0.350000
4	0.34316	SLV 4	Min	-0.350000	-2425.98	1	-0.500000	-0.350000
4	0.00000	SLV 5	Max	-0.350000	-649.26	1	-0.500000	-0.350000

Table: Element Forces - Frames, Part 3 of 4

Frame	Station m	OutputCase	StepType	x3S11Max m	S11Min KN/m2	PtS11Min	x2S11Min m	x3S11Min m
4	0.17158	SLV 5	Max	-0.350000	-699.92	1	-0.500000	-0.350000
4	0.34316	SLV 5	Max	-0.350000	-717.24	1	-0.500000	-0.350000
4	0.00000	SLV 5	Min	-0.350000	-649.26	1	-0.500000	-0.350000
4	0.17158	SLV 5	Min	-0.350000	-699.92	1	-0.500000	-0.350000
4	0.34316	SLV 5	Min	-0.350000	-717.24	1	-0.500000	-0.350000
4	0.00000	SLV 6	Max	-0.350000	-1072.44	1	-0.500000	-0.350000
4	0.17158	SLV 6	Max	-0.350000	-1040.67	1	-0.500000	-0.350000
4	0.34316	SLV 6	Max	-0.350000	-991.46	1	-0.500000	-0.350000
4	0.00000	SLV 6	Min	-0.350000	-1072.44	1	-0.500000	-0.350000
4	0.17158	SLV 6	Min	-0.350000	-1040.67	1	-0.500000	-0.350000
4	0.34316	SLV 6	Min	-0.350000	-991.46	1	-0.500000	-0.350000
4	0.00000	SLV 7	Max	-0.350000	-608.77	3	0.500000	-0.350000
4	0.17158	SLV 7	Max	-0.350000	-559.47	3	0.500000	-0.350000
4	0.34316	SLV 7	Max	-0.350000	-543.52	3	0.500000	-0.350000
4	0.00000	SLV 7	Min	-0.350000	-608.77	3	0.500000	-0.350000
4	0.17158	SLV 7	Min	-0.350000	-559.47	3	0.500000	-0.350000
4	0.34316	SLV 7	Min	-0.350000	-543.52	3	0.500000	-0.350000
4	0.00000	SLV 8	Max	-0.350000	-785.15	1	-0.500000	-0.350000
4	0.17158	SLV 8	Max	-0.350000	-721.55	1	-0.500000	-0.350000
4	0.34316	SLV 8	Max	-0.350000	-640.51	1	-0.500000	-0.350000
4	0.00000	SLV 8	Min	-0.350000	-785.15	1	-0.500000	-0.350000
4	0.17158	SLV 8	Min	-0.350000	-721.55	1	-0.500000	-0.350000
4	0.34316	SLV 8	Min	-0.350000	-640.51	1	-0.500000	-0.350000
4	0.00000	SLV 9	Max	-0.350000	-1775.40	1	-0.500000	-0.350000
4	0.17158	SLV 9	Max	-0.350000	-1924.58	1	-0.500000	-0.350000
4	0.34316	SLV 9	Max	-0.350000	-2003.33	1	-0.500000	-0.350000
4	0.00000	SLV 9	Min	-0.350000	-1775.40	1	-0.500000	-0.350000
4	0.17158	SLV 9	Min	-0.350000	-1924.58	1	-0.500000	-0.350000
4	0.34316	SLV 9	Min	-0.350000	-2003.33	1	-0.500000	-0.350000
4	0.00000	SLV 10	Max	-0.350000	-2573.66	1	-0.500000	-0.350000
4	0.17158	SLV 10	Max	-0.350000	-2552.83	1	-0.500000	-0.350000
4	0.34316	SLV 10	Max	-0.350000	-2514.55	1	-0.500000	-0.350000
4	0.00000	SLV 10	Min	-0.350000	-2573.66	1	-0.500000	-0.350000
4	0.17158	SLV 10	Min	-0.350000	-2552.83	1	-0.500000	-0.350000
4	0.34316	SLV 10	Min	-0.350000	-2514.55	1	-0.500000	-0.350000
4	0.00000	SLV 11	Max	-0.350000	-1676.27	1	-0.500000	-0.350000
4	0.17158	SLV 11	Max	-0.350000	-1824.72	1	-0.500000	-0.350000
4	0.34316	SLV 11	Max	-0.350000	-1902.73	1	-0.500000	-0.350000
4	0.00000	SLV 11	Min	-0.350000	-1676.27	1	-0.500000	-0.350000
4	0.17158	SLV 11	Min	-0.350000	-1824.72	1	-0.500000	-0.350000
4	0.34316	SLV 11	Min	-0.350000	-1902.73	1	-0.500000	-0.350000
4	0.00000	SLV 12	Max	-0.350000	-2507.12	1	-0.500000	-0.350000
4	0.17158	SLV 12	Max	-0.350000	-2475.27	1	-0.500000	-0.350000
4	0.34316	SLV 12	Max	-0.350000	-2425.98	1	-0.500000	-0.350000
4	0.00000	SLV 12	Min	-0.350000	-2507.12	1	-0.500000	-0.350000
4	0.17158	SLV 12	Min	-0.350000	-2475.27	1	-0.500000	-0.350000
4	0.34316	SLV 12	Min	-0.350000	-2425.98	1	-0.500000	-0.350000
4	0.00000	SLV 13	Max	-0.350000	-649.26	1	-0.500000	-0.350000
4	0.17158	SLV 13	Max	-0.350000	-699.92	1	-0.500000	-0.350000
4	0.34316	SLV 13	Max	-0.350000	-717.24	1	-0.500000	-0.350000
4	0.00000	SLV 13	Min	-0.350000	-649.26	1	-0.500000	-0.350000
4	0.17158	SLV 13	Min	-0.350000	-699.92	1	-0.500000	-0.350000
4	0.34316	SLV 13	Min	-0.350000	-717.24	1	-0.500000	-0.350000
4	0.00000	SLV 14	Max	-0.350000	-1072.44	1	-0.500000	-0.350000
4	0.17158	SLV 14	Max	-0.350000	-1040.67	1	-0.500000	-0.350000
4	0.34316	SLV 14	Max	-0.350000	-991.46	1	-0.500000	-0.350000
4	0.00000	SLV 14	Min	-0.350000	-1072.44	1	-0.500000	-0.350000
4	0.17158	SLV 14	Min	-0.350000	-1040.67	1	-0.500000	-0.350000
4	0.34316	SLV 14	Min	-0.350000	-991.46	1	-0.500000	-0.350000

Table: Element Forces - Frames, Part 3 of 4

Frame	Station m	OutputCase	StepType	x3S11Max m	S11Min KN/m2	PtS11Min	x2S11Min m	x3S11Min m
4	0.00000	SLV 15	Max	-0.350000	-608.77	3	0.500000	-0.350000
4	0.17158	SLV 15	Max	-0.350000	-559.47	3	0.500000	-0.350000
4	0.34316	SLV 15	Max	-0.350000	-543.52	3	0.500000	-0.350000
4	0.00000	SLV 15	Min	-0.350000	-608.77	3	0.500000	-0.350000
4	0.17158	SLV 15	Min	-0.350000	-559.47	3	0.500000	-0.350000
4	0.34316	SLV 15	Min	-0.350000	-543.52	3	0.500000	-0.350000
4	0.00000	SLV 16	Max	-0.350000	-785.15	1	-0.500000	-0.350000
4	0.17158	SLV 16	Max	-0.350000	-721.55	1	-0.500000	-0.350000
4	0.34316	SLV 16	Max	-0.350000	-640.51	1	-0.500000	-0.350000
4	0.00000	SLV 16	Min	-0.350000	-785.15	1	-0.500000	-0.350000
4	0.17158	SLV 16	Min	-0.350000	-721.55	1	-0.500000	-0.350000
4	0.34316	SLV 16	Min	-0.350000	-640.51	1	-0.500000	-0.350000
5	0.00000	SLE-C	Max	-0.350000	-698.58	3	0.500000	-0.350000
5	0.18867	SLE-C	Max	-0.350000	-707.53	3	0.500000	-0.350000
5	0.37734	SLE-C	Max	-0.350000	-743.11	3	0.500000	-0.350000
5	0.00000	SLE-C	Min	-0.350000	-698.58	3	0.500000	-0.350000
5	0.18867	SLE-C	Min	-0.350000	-707.53	3	0.500000	-0.350000
5	0.37734	SLE-C	Min	-0.350000	-743.11	3	0.500000	-0.350000
5	0.00000	SLE-F1	Max	-0.350000	-647.98	3	0.500000	-0.350000
5	0.18867	SLE-F1	Max	-0.350000	-689.87	3	0.500000	-0.350000
5	0.37734	SLE-F1	Max	-0.350000	-751.15	3	0.500000	-0.350000
5	0.00000	SLE-F1	Min	-0.350000	-647.98	3	0.500000	-0.350000
5	0.18867	SLE-F1	Min	-0.350000	-689.87	3	0.500000	-0.350000
5	0.37734	SLE-F1	Min	-0.350000	-751.15	3	0.500000	-0.350000
5	0.00000	SLE-F2	Max	-0.350000	-690.25	3	0.500000	-0.350000
5	0.18867	SLE-F2	Max	-0.350000	-682.50	3	0.500000	-0.350000
5	0.37734	SLE-F2	Max	-0.350000	-696.32	3	0.500000	-0.350000
5	0.00000	SLE-F2	Min	-0.350000	-690.25	3	0.500000	-0.350000
5	0.18867	SLE-F2	Min	-0.350000	-682.50	3	0.500000	-0.350000
5	0.37734	SLE-F2	Min	-0.350000	-696.32	3	0.500000	-0.350000
5	0.00000	SLE-F3	Max	-0.350000	-424.74	3	0.500000	-0.350000
5	0.18867	SLE-F3	Max	-0.350000	-454.88	3	0.500000	-0.350000
5	0.37734	SLE-F3	Max	-0.350000	-504.42	3	0.500000	-0.350000
5	0.00000	SLE-F3	Min	-0.350000	-424.74	3	0.500000	-0.350000
5	0.18867	SLE-F3	Min	-0.350000	-454.88	3	0.500000	-0.350000
5	0.37734	SLE-F3	Min	-0.350000	-504.42	3	0.500000	-0.350000
5	0.00000	SLE-QP	Max	-0.350000	-737.06	3	0.500000	-0.350000
5	0.18867	SLE-QP	Max	-0.350000	-740.94	3	0.500000	-0.350000
5	0.37734	SLE-QP	Max	-0.350000	-764.23	3	0.500000	-0.350000
5	0.00000	SLE-QP	Min	-0.350000	-737.06	3	0.500000	-0.350000
5	0.18867	SLE-QP	Min	-0.350000	-740.94	3	0.500000	-0.350000
5	0.37734	SLE-QP	Min	-0.350000	-764.23	3	0.500000	-0.350000
5	0.00000	SLU-1	Max	-0.350000	-895.40	3	0.500000	-0.350000
5	0.18867	SLU-1	Max	-0.350000	-945.89	3	0.500000	-0.350000
5	0.37734	SLU-1	Max	-0.350000	-1025.83	3	0.500000	-0.350000
5	0.00000	SLU-1	Min	-0.350000	-895.40	3	0.500000	-0.350000
5	0.18867	SLU-1	Min	-0.350000	-945.89	3	0.500000	-0.350000
5	0.37734	SLU-1	Min	-0.350000	-1025.83	3	0.500000	-0.350000
5	0.00000	SLU-2	Max	-0.350000	-1182.51	3	0.500000	-0.350000
5	0.18867	SLU-2	Max	-0.350000	-1264.07	3	0.500000	-0.350000
5	0.37734	SLU-2	Max	-0.350000	-1364.80	3	0.500000	-0.350000
5	0.00000	SLU-2	Min	-0.350000	-1182.51	3	0.500000	-0.350000
5	0.18867	SLU-2	Min	-0.350000	-1264.07	3	0.500000	-0.350000
5	0.37734	SLU-2	Min	-0.350000	-1364.80	3	0.500000	-0.350000
5	0.00000	SLU-3	Max	-0.350000	-563.96	1	-0.500000	-0.350000
5	0.18867	SLU-3	Max	-0.350000	-549.38	1	-0.500000	-0.350000
5	0.37734	SLU-3	Max	-0.350000	-505.12	1	-0.500000	-0.350000
5	0.00000	SLU-3	Min	-0.350000	-563.96	1	-0.500000	-0.350000
5	0.18867	SLU-3	Min	-0.350000	-549.38	1	-0.500000	-0.350000

Table: Element Forces - Frames, Part 3 of 4

Frame	Station m	OutputCase	StepType	x3S11Max m	S11Min KN/m2	PtS11Min	x2S11Min m	x3S11Min m
5	0.37734	SLU-3	Min	-0.350000	-505.12	1	-0.500000	-0.350000
5	0.00000	SLU-4	Max	-0.350000	-1166.16	3	0.500000	-0.350000
5	0.18867	SLU-4	Max	-0.350000	-1196.95	3	0.500000	-0.350000
5	0.37734	SLU-4	Max	-0.350000	-1257.21	3	0.500000	-0.350000
5	0.00000	SLU-4	Min	-0.350000	-1166.16	3	0.500000	-0.350000
5	0.18867	SLU-4	Min	-0.350000	-1196.95	3	0.500000	-0.350000
5	0.37734	SLU-4	Min	-0.350000	-1257.21	3	0.500000	-0.350000
5	0.00000	SLU-5	Max	-0.350000	-481.33	3	0.500000	-0.350000
5	0.18867	SLU-5	Max	-0.350000	-458.74	3	0.500000	-0.350000
5	0.37734	SLU-5	Max	-0.350000	-465.83	3	0.500000	-0.350000
5	0.00000	SLU-5	Min	-0.350000	-481.33	3	0.500000	-0.350000
5	0.18867	SLU-5	Min	-0.350000	-458.74	3	0.500000	-0.350000
5	0.37734	SLU-5	Min	-0.350000	-465.83	3	0.500000	-0.350000
5	0.00000	SLU-6	Max	-0.350000	-815.02	3	0.500000	-0.350000
5	0.18867	SLU-6	Max	-0.350000	-884.84	3	0.500000	-0.350000
5	0.37734	SLU-6	Max	-0.350000	-973.83	3	0.500000	-0.350000
5	0.00000	SLU-6	Min	-0.350000	-815.02	3	0.500000	-0.350000
5	0.18867	SLU-6	Min	-0.350000	-884.84	3	0.500000	-0.350000
5	0.37734	SLU-6	Min	-0.350000	-973.83	3	0.500000	-0.350000
5	0.00000	SLU-7	Max	-0.350000	-669.68	1	-0.500000	-0.350000
5	0.18867	SLU-7	Max	-0.350000	-644.02	1	-0.500000	-0.350000
5	0.37734	SLU-7	Max	-0.350000	-598.97	1	-0.500000	-0.350000
5	0.00000	SLU-7	Min	-0.350000	-669.68	1	-0.500000	-0.350000
5	0.18867	SLU-7	Min	-0.350000	-644.02	1	-0.500000	-0.350000
5	0.37734	SLU-7	Min	-0.350000	-598.97	1	-0.500000	-0.350000
5	0.00000	SLV 1	Max	-0.350000	-1344.94	1	-0.500000	-0.350000
5	0.18867	SLV 1	Max	-0.350000	-1613.25	1	-0.500000	-0.350000
5	0.37734	SLV 1	Max	-0.350000	-1798.88	1	-0.500000	-0.350000
5	0.00000	SLV 1	Min	-0.350000	-1344.94	1	-0.500000	-0.350000
5	0.18867	SLV 1	Min	-0.350000	-1613.25	1	-0.500000	-0.350000
5	0.37734	SLV 1	Min	-0.350000	-1798.88	1	-0.500000	-0.350000
5	0.00000	SLV 2	Max	-0.350000	-1266.59	1	-0.500000	-0.350000
5	0.18867	SLV 2	Max	-0.350000	-1524.14	1	-0.500000	-0.350000
5	0.37734	SLV 2	Max	-0.350000	-1699.02	1	-0.500000	-0.350000
5	0.00000	SLV 2	Min	-0.350000	-1266.59	1	-0.500000	-0.350000
5	0.18867	SLV 2	Min	-0.350000	-1524.14	1	-0.500000	-0.350000
5	0.37734	SLV 2	Min	-0.350000	-1699.02	1	-0.500000	-0.350000
5	0.00000	SLV 3	Max	-0.350000	-1266.59	1	-0.500000	-0.350000
5	0.18867	SLV 3	Max	-0.350000	-1524.14	1	-0.500000	-0.350000
5	0.37734	SLV 3	Max	-0.350000	-1699.02	1	-0.500000	-0.350000
5	0.00000	SLV 3	Min	-0.350000	-1266.59	1	-0.500000	-0.350000
5	0.18867	SLV 3	Min	-0.350000	-1524.14	1	-0.500000	-0.350000
5	0.37734	SLV 3	Min	-0.350000	-1699.02	1	-0.500000	-0.350000
5	0.00000	SLV 4	Max	-0.350000	-2355.56	1	-0.500000	-0.350000
5	0.18867	SLV 4	Max	-0.350000	-2442.03	1	-0.500000	-0.350000
5	0.37734	SLV 4	Max	-0.350000	-2508.56	1	-0.500000	-0.350000
5	0.00000	SLV 4	Min	-0.350000	-2355.56	1	-0.500000	-0.350000
5	0.18867	SLV 4	Min	-0.350000	-2442.03	1	-0.500000	-0.350000
5	0.37734	SLV 4	Min	-0.350000	-2508.56	1	-0.500000	-0.350000
5	0.00000	SLV 5	Max	-0.350000	-522.99	1	-0.500000	-0.350000
5	0.18867	SLV 5	Max	-0.350000	-609.22	1	-0.500000	-0.350000
5	0.37734	SLV 5	Max	-0.350000	-656.70	1	-0.500000	-0.350000
5	0.00000	SLV 5	Min	-0.350000	-522.99	1	-0.500000	-0.350000
5	0.18867	SLV 5	Min	-0.350000	-609.22	1	-0.500000	-0.350000
5	0.37734	SLV 5	Min	-0.350000	-656.70	1	-0.500000	-0.350000
5	0.00000	SLV 6	Max	-0.350000	-1053.33	1	-0.500000	-0.350000
5	0.18867	SLV 6	Max	-0.350000	-1071.72	1	-0.500000	-0.350000
5	0.37734	SLV 6	Max	-0.350000	-1070.18	1	-0.500000	-0.350000
5	0.00000	SLV 6	Min	-0.350000	-1053.33	1	-0.500000	-0.350000

Table: Element Forces - Frames, Part 3 of 4

Frame	Station m	OutputCase	StepType	x3S11Max m	S11Min KN/m2	PtS11Min	x2S11Min m	x3S11Min m
5	0.18867	SLV 6	Min	-0.350000	-1071.72	1	-0.500000	-0.350000
5	0.37734	SLV 6	Min	-0.350000	-1070.18	1	-0.500000	-0.350000
5	0.00000	SLV 7	Max	-0.350000	-693.87	3	0.500000	-0.350000
5	0.18867	SLV 7	Max	-0.350000	-633.88	3	0.500000	-0.350000
5	0.37734	SLV 7	Max	-0.350000	-612.64	3	0.500000	-0.350000
5	0.00000	SLV 7	Min	-0.350000	-693.87	3	0.500000	-0.350000
5	0.18867	SLV 7	Min	-0.350000	-633.88	3	0.500000	-0.350000
5	0.37734	SLV 7	Min	-0.350000	-612.64	3	0.500000	-0.350000
5	0.00000	SLV 8	Max	-0.350000	-885.78	1	-0.500000	-0.350000
5	0.18867	SLV 8	Max	-0.350000	-841.05	1	-0.500000	-0.350000
5	0.37734	SLV 8	Max	-0.350000	-776.38	1	-0.500000	-0.350000
5	0.00000	SLV 8	Min	-0.350000	-885.78	1	-0.500000	-0.350000
5	0.18867	SLV 8	Min	-0.350000	-841.05	1	-0.500000	-0.350000
5	0.37734	SLV 8	Min	-0.350000	-776.38	1	-0.500000	-0.350000
5	0.00000	SLV 9	Max	-0.350000	-1344.94	1	-0.500000	-0.350000
5	0.18867	SLV 9	Max	-0.350000	-1613.25	1	-0.500000	-0.350000
5	0.37734	SLV 9	Max	-0.350000	-1798.88	1	-0.500000	-0.350000
5	0.00000	SLV 9	Min	-0.350000	-1344.94	1	-0.500000	-0.350000
5	0.18867	SLV 9	Min	-0.350000	-1613.25	1	-0.500000	-0.350000
5	0.37734	SLV 9	Min	-0.350000	-1798.88	1	-0.500000	-0.350000
5	0.00000	SLV 10	Max	-0.350000	-2386.36	1	-0.500000	-0.350000
5	0.18867	SLV 10	Max	-0.350000	-2491.72	1	-0.500000	-0.350000
5	0.37734	SLV 10	Max	-0.350000	-2577.15	1	-0.500000	-0.350000
5	0.00000	SLV 10	Min	-0.350000	-2386.36	1	-0.500000	-0.350000
5	0.18867	SLV 10	Min	-0.350000	-2491.72	1	-0.500000	-0.350000
5	0.37734	SLV 10	Min	-0.350000	-2577.15	1	-0.500000	-0.350000
5	0.00000	SLV 11	Max	-0.350000	-1266.59	1	-0.500000	-0.350000
5	0.18867	SLV 11	Max	-0.350000	-1524.14	1	-0.500000	-0.350000
5	0.37734	SLV 11	Max	-0.350000	-1699.02	1	-0.500000	-0.350000
5	0.00000	SLV 11	Min	-0.350000	-1266.59	1	-0.500000	-0.350000
5	0.18867	SLV 11	Min	-0.350000	-1524.14	1	-0.500000	-0.350000
5	0.37734	SLV 11	Min	-0.350000	-1699.02	1	-0.500000	-0.350000
5	0.00000	SLV 12	Max	-0.350000	-2355.56	1	-0.500000	-0.350000
5	0.18867	SLV 12	Max	-0.350000	-2442.03	1	-0.500000	-0.350000
5	0.37734	SLV 12	Max	-0.350000	-2508.56	1	-0.500000	-0.350000
5	0.00000	SLV 12	Min	-0.350000	-2355.56	1	-0.500000	-0.350000
5	0.18867	SLV 12	Min	-0.350000	-2442.03	1	-0.500000	-0.350000
5	0.37734	SLV 12	Min	-0.350000	-2508.56	1	-0.500000	-0.350000
5	0.00000	SLV 13	Max	-0.350000	-522.99	1	-0.500000	-0.350000
5	0.18867	SLV 13	Max	-0.350000	-609.22	1	-0.500000	-0.350000
5	0.37734	SLV 13	Max	-0.350000	-656.70	1	-0.500000	-0.350000
5	0.00000	SLV 13	Min	-0.350000	-522.99	1	-0.500000	-0.350000
5	0.18867	SLV 13	Min	-0.350000	-609.22	1	-0.500000	-0.350000
5	0.37734	SLV 13	Min	-0.350000	-656.70	1	-0.500000	-0.350000
5	0.00000	SLV 14	Max	-0.350000	-1053.33	1	-0.500000	-0.350000
5	0.18867	SLV 14	Max	-0.350000	-1071.72	1	-0.500000	-0.350000
5	0.37734	SLV 14	Max	-0.350000	-1070.18	1	-0.500000	-0.350000
5	0.00000	SLV 14	Min	-0.350000	-1053.33	1	-0.500000	-0.350000
5	0.18867	SLV 14	Min	-0.350000	-1071.72	1	-0.500000	-0.350000
5	0.37734	SLV 14	Min	-0.350000	-1070.18	1	-0.500000	-0.350000
5	0.00000	SLV 15	Max	-0.350000	-693.87	3	0.500000	-0.350000
5	0.18867	SLV 15	Max	-0.350000	-633.88	3	0.500000	-0.350000
5	0.37734	SLV 15	Max	-0.350000	-612.64	3	0.500000	-0.350000
5	0.00000	SLV 15	Min	-0.350000	-693.87	3	0.500000	-0.350000
5	0.18867	SLV 15	Min	-0.350000	-633.88	3	0.500000	-0.350000
5	0.37734	SLV 15	Min	-0.350000	-612.64	3	0.500000	-0.350000
5	0.00000	SLV 16	Max	-0.350000	-885.78	1	-0.500000	-0.350000
5	0.18867	SLV 16	Max	-0.350000	-841.05	1	-0.500000	-0.350000
5	0.37734	SLV 16	Max	-0.350000	-776.38	1	-0.500000	-0.350000

Table: Element Forces - Frames, Part 3 of 4

Frame	Station m	OutputCase	StepType	x3S11Max m	S11Min KN/m2	PtS11Min	x2S11Min m	x3S11Min m
5	0.00000	SLV 16	Min	-0.350000	-885.78	1	-0.500000	-0.350000
5	0.18867	SLV 16	Min	-0.350000	-841.05	1	-0.500000	-0.350000
5	0.37734	SLV 16	Min	-0.350000	-776.38	1	-0.500000	-0.350000
6	0.00000	SLE-C	Max	-0.500000	-2.183E-11	3	0.500000	-0.500000
6	0.37992	SLE-C	Max	-0.500000	2.55	1	-0.500000	-0.500000
6	0.75983	SLE-C	Max	-0.500000	-6.07	1	-0.500000	-0.500000
6	0.00000	SLE-C	Min	-0.500000	-2.183E-11	3	0.500000	-0.500000
6	0.37992	SLE-C	Min	-0.500000	2.55	1	-0.500000	-0.500000
6	0.75983	SLE-C	Min	-0.500000	-6.07	1	-0.500000	-0.500000
6	0.00000	SLE-F1	Max	-0.500000	-1.382E-10	3	0.500000	-0.500000
6	0.37992	SLE-F1	Max	-0.500000	2.55	1	-0.500000	-0.500000
6	0.75983	SLE-F1	Max	-0.500000	-6.07	1	-0.500000	-0.500000
6	0.00000	SLE-F1	Min	-0.500000	-1.382E-10	3	0.500000	-0.500000
6	0.37992	SLE-F1	Min	-0.500000	2.55	1	-0.500000	-0.500000
6	0.75983	SLE-F1	Min	-0.500000	-6.07	1	-0.500000	-0.500000
6	0.00000	SLE-F2	Max	-0.500000	5.548E-11	1	-0.500000	-0.500000
6	0.37992	SLE-F2	Max	-0.500000	2.55	1	-0.500000	-0.500000
6	0.75983	SLE-F2	Max	-0.500000	-6.07	1	-0.500000	-0.500000
6	0.00000	SLE-F2	Min	-0.500000	5.548E-11	1	-0.500000	-0.500000
6	0.37992	SLE-F2	Min	-0.500000	2.55	1	-0.500000	-0.500000
6	0.75983	SLE-F2	Min	-0.500000	-6.07	1	-0.500000	-0.500000
6	0.00000	SLE-F3	Max	0.000000	0.00	0	0.000000	0.000000
6	0.37992	SLE-F3	Max	-0.500000	2.55	1	-0.500000	-0.500000
6	0.75983	SLE-F3	Max	-0.500000	-6.07	1	-0.500000	-0.500000
6	0.00000	SLE-F3	Min	0.000000	0.00	0	0.000000	0.000000
6	0.37992	SLE-F3	Min	-0.500000	2.55	1	-0.500000	-0.500000
6	0.75983	SLE-F3	Min	-0.500000	-6.07	1	-0.500000	-0.500000
6	0.00000	SLE-QP	Max	-0.500000	-6.003E-11	1	-0.500000	-0.500000
6	0.37992	SLE-QP	Max	-0.500000	2.55	1	-0.500000	-0.500000
6	0.75983	SLE-QP	Max	-0.500000	-6.07	1	-0.500000	-0.500000
6	0.00000	SLE-QP	Min	-0.500000	-6.003E-11	1	-0.500000	-0.500000
6	0.37992	SLE-QP	Min	-0.500000	2.55	1	-0.500000	-0.500000
6	0.75983	SLE-QP	Min	-0.500000	-6.07	1	-0.500000	-0.500000
6	0.00000	SLU-1	Max	-0.500000	1.455E-11	3	0.500000	-0.500000
6	0.37992	SLU-1	Max	-0.500000	3.31	1	-0.500000	-0.500000
6	0.75983	SLU-1	Max	-0.500000	-7.89	1	-0.500000	-0.500000
6	0.00000	SLU-1	Min	-0.500000	1.455E-11	3	0.500000	-0.500000
6	0.37992	SLU-1	Min	-0.500000	3.31	1	-0.500000	-0.500000
6	0.75983	SLU-1	Min	-0.500000	-7.89	1	-0.500000	-0.500000
6	0.00000	SLU-2	Max	-0.500000	-8.731E-11	3	0.500000	-0.500000
6	0.37992	SLU-2	Max	-0.500000	3.31	1	-0.500000	-0.500000
6	0.75983	SLU-2	Max	-0.500000	-7.89	1	-0.500000	-0.500000
6	0.00000	SLU-2	Min	-0.500000	-8.731E-11	3	0.500000	-0.500000
6	0.37992	SLU-2	Min	-0.500000	3.31	1	-0.500000	-0.500000
6	0.75983	SLU-2	Min	-0.500000	-7.89	1	-0.500000	-0.500000
6	0.00000	SLU-3	Max	-0.500000	-1.019E-10	3	0.500000	-0.500000
6	0.37992	SLU-3	Max	-0.500000	2.55	1	-0.500000	-0.500000
6	0.75983	SLU-3	Max	-0.500000	-6.07	1	-0.500000	-0.500000
6	0.00000	SLU-3	Min	-0.500000	-1.019E-10	3	0.500000	-0.500000
6	0.37992	SLU-3	Min	-0.500000	2.55	1	-0.500000	-0.500000
6	0.75983	SLU-3	Min	-0.500000	-6.07	1	-0.500000	-0.500000
6	0.00000	SLU-4	Max	-0.500000	-4.366E-11	3	0.500000	-0.500000
6	0.37992	SLU-4	Max	-0.500000	3.31	1	-0.500000	-0.500000
6	0.75983	SLU-4	Max	-0.500000	-7.89	1	-0.500000	-0.500000
6	0.00000	SLU-4	Min	-0.500000	-4.366E-11	3	0.500000	-0.500000
6	0.37992	SLU-4	Min	-0.500000	3.31	1	-0.500000	-0.500000
6	0.75983	SLU-4	Min	-0.500000	-7.89	1	-0.500000	-0.500000
6	0.00000	SLU-5	Max	-0.500000	-8.004E-11	3	0.500000	-0.500000
6	0.37992	SLU-5	Max	-0.500000	2.55	1	-0.500000	-0.500000

Table: Element Forces - Frames, Part 3 of 4

Frame	Station m	OutputCase	StepType	x3S11Max m	S11Min KN/m2	PtS11Min	x2S11Min m	x3S11Min m
6	0.75983	SLU-5	Max	-0.500000	-6.07	1	-0.500000	-0.500000
6	0.00000	SLU-5	Min	-0.500000	-8.004E-11	3	0.500000	-0.500000
6	0.37992	SLU-5	Min	-0.500000	2.55	1	-0.500000	-0.500000
6	0.75983	SLU-5	Min	-0.500000	-6.07	1	-0.500000	-0.500000
6	0.00000	SLU-6	Max	-0.500000	-4.366E-11	1	-0.500000	-0.500000
6	0.37992	SLU-6	Max	-0.500000	3.31	1	-0.500000	-0.500000
6	0.75983	SLU-6	Max	-0.500000	-7.89	1	-0.500000	-0.500000
6	0.00000	SLU-6	Min	-0.500000	-4.366E-11	1	-0.500000	-0.500000
6	0.37992	SLU-6	Min	-0.500000	3.31	1	-0.500000	-0.500000
6	0.75983	SLU-6	Min	-0.500000	-7.89	1	-0.500000	-0.500000
6	0.00000	SLU-7	Max	-0.500000	-1.455E-11	1	-0.500000	-0.500000
6	0.37992	SLU-7	Max	-0.500000	2.55	1	-0.500000	-0.500000
6	0.75983	SLU-7	Max	-0.500000	-6.07	1	-0.500000	-0.500000
6	0.00000	SLU-7	Min	-0.500000	-1.455E-11	1	-0.500000	-0.500000
6	0.37992	SLU-7	Min	-0.500000	2.55	1	-0.500000	-0.500000
6	0.75983	SLU-7	Min	-0.500000	-6.07	1	-0.500000	-0.500000
6	0.00000	SLV 1	Max	-0.500000	1.455E-11	3	0.500000	-0.500000
6	0.37992	SLV 1	Max	-0.500000	2.55	1	-0.500000	-0.500000
6	0.75983	SLV 1	Max	-0.500000	-6.07	1	-0.500000	-0.500000
6	0.00000	SLV 1	Min	-0.500000	1.455E-11	3	0.500000	-0.500000
6	0.37992	SLV 1	Min	-0.500000	2.55	1	-0.500000	-0.500000
6	0.75983	SLV 1	Min	-0.500000	-6.07	1	-0.500000	-0.500000
6	0.00000	SLV 2	Max	-0.500000	-1.455E-10	3	0.500000	-0.500000
6	0.37992	SLV 2	Max	-0.500000	2.55	1	-0.500000	-0.500000
6	0.75983	SLV 2	Max	-0.500000	-6.07	1	-0.500000	-0.500000
6	0.00000	SLV 2	Min	-0.500000	-1.455E-10	3	0.500000	-0.500000
6	0.37992	SLV 2	Min	-0.500000	2.55	1	-0.500000	-0.500000
6	0.75983	SLV 2	Min	-0.500000	-6.07	1	-0.500000	-0.500000
6	0.00000	SLV 3	Max	-0.500000	-4.366E-11	3	0.500000	-0.500000
6	0.37992	SLV 3	Max	-0.500000	2.55	1	-0.500000	-0.500000
6	0.75983	SLV 3	Max	-0.500000	-6.07	1	-0.500000	-0.500000
6	0.00000	SLV 3	Min	-0.500000	-4.366E-11	3	0.500000	-0.500000
6	0.37992	SLV 3	Min	-0.500000	2.55	1	-0.500000	-0.500000
6	0.75983	SLV 3	Min	-0.500000	-6.07	1	-0.500000	-0.500000
6	0.00000	SLV 4	Max	-0.500000	-1.164E-10	1	-0.500000	-0.500000
6	0.37992	SLV 4	Max	-0.500000	2.55	1	-0.500000	-0.500000
6	0.75983	SLV 4	Max	-0.500000	-6.07	1	-0.500000	-0.500000
6	0.00000	SLV 4	Min	-0.500000	-1.164E-10	1	-0.500000	-0.500000
6	0.37992	SLV 4	Min	-0.500000	2.55	1	-0.500000	-0.500000
6	0.75983	SLV 4	Min	-0.500000	-6.07	1	-0.500000	-0.500000
6	0.00000	SLV 5	Max	-0.500000	5.275E-11	3	0.500000	-0.500000
6	0.37992	SLV 5	Max	-0.500000	2.55	1	-0.500000	-0.500000
6	0.75983	SLV 5	Max	-0.500000	-6.07	1	-0.500000	-0.500000
6	0.00000	SLV 5	Min	-0.500000	5.275E-11	3	0.500000	-0.500000
6	0.37992	SLV 5	Min	-0.500000	2.55	1	-0.500000	-0.500000
6	0.75983	SLV 5	Min	-0.500000	-6.07	1	-0.500000	-0.500000
6	0.00000	SLV 6	Max	-0.500000	-8.731E-11	3	0.500000	-0.500000
6	0.37992	SLV 6	Max	-0.500000	2.55	1	-0.500000	-0.500000
6	0.75983	SLV 6	Max	-0.500000	-6.07	1	-0.500000	-0.500000
6	0.00000	SLV 6	Min	-0.500000	-8.731E-11	3	0.500000	-0.500000
6	0.37992	SLV 6	Min	-0.500000	2.55	1	-0.500000	-0.500000
6	0.75983	SLV 6	Min	-0.500000	-6.07	1	-0.500000	-0.500000
6	0.00000	SLV 7	Max	-0.500000	-6.912E-11	1	-0.500000	-0.500000
6	0.37992	SLV 7	Max	-0.500000	2.55	1	-0.500000	-0.500000
6	0.75983	SLV 7	Max	-0.500000	-6.07	1	-0.500000	-0.500000
6	0.00000	SLV 7	Min	-0.500000	-6.912E-11	1	-0.500000	-0.500000
6	0.37992	SLV 7	Min	-0.500000	2.55	1	-0.500000	-0.500000
6	0.75983	SLV 7	Min	-0.500000	-6.07	1	-0.500000	-0.500000
6	0.00000	SLV 8	Max	-0.500000	-7.276E-11	3	0.500000	-0.500000

Table: Element Forces - Frames, Part 3 of 4

Frame	Station m	OutputCase	StepType	x3S11Max m	S11Min KN/m2	PtS11Min	x2S11Min m	x3S11Min m
6	0.37992	SLV 8	Max	-0.500000	2.55	1	-0.500000	-0.500000
6	0.75983	SLV 8	Max	-0.500000	-6.07	1	-0.500000	-0.500000
6	0.00000	SLV 8	Min	-0.500000	-7.276E-11	3	0.500000	-0.500000
6	0.37992	SLV 8	Min	-0.500000	2.55	1	-0.500000	-0.500000
6	0.75983	SLV 8	Min	-0.500000	-6.07	1	-0.500000	-0.500000
6	0.00000	SLV 9	Max	-0.500000	-1.601E-10	1	-0.500000	-0.500000
6	0.37992	SLV 9	Max	-0.500000	2.55	1	-0.500000	-0.500000
6	0.75983	SLV 9	Max	-0.500000	-6.07	1	-0.500000	-0.500000
6	0.00000	SLV 9	Min	-0.500000	-1.601E-10	1	-0.500000	-0.500000
6	0.37992	SLV 9	Min	-0.500000	2.55	1	-0.500000	-0.500000
6	0.75983	SLV 9	Min	-0.500000	-6.07	1	-0.500000	-0.500000
6	0.00000	SLV 10	Max	-0.500000	-8.731E-11	3	0.500000	-0.500000
6	0.37992	SLV 10	Max	-0.500000	2.55	1	-0.500000	-0.500000
6	0.75983	SLV 10	Max	-0.500000	-6.07	1	-0.500000	-0.500000
6	0.00000	SLV 10	Min	-0.500000	-8.731E-11	3	0.500000	-0.500000
6	0.37992	SLV 10	Min	-0.500000	2.55	1	-0.500000	-0.500000
6	0.75983	SLV 10	Min	-0.500000	-6.07	1	-0.500000	-0.500000
6	0.00000	SLV 11	Max	-0.500000	-4.366E-11	3	0.500000	-0.500000
6	0.37992	SLV 11	Max	-0.500000	2.55	1	-0.500000	-0.500000
6	0.75983	SLV 11	Max	-0.500000	-6.07	1	-0.500000	-0.500000
6	0.00000	SLV 11	Min	-0.500000	-4.366E-11	3	0.500000	-0.500000
6	0.37992	SLV 11	Min	-0.500000	2.55	1	-0.500000	-0.500000
6	0.75983	SLV 11	Min	-0.500000	-6.07	1	-0.500000	-0.500000
6	0.00000	SLV 12	Max	-0.500000	-1.455E-10	3	0.500000	-0.500000
6	0.37992	SLV 12	Max	-0.500000	2.55	1	-0.500000	-0.500000
6	0.75983	SLV 12	Max	-0.500000	-6.07	1	-0.500000	-0.500000
6	0.00000	SLV 12	Min	-0.500000	-1.455E-10	3	0.500000	-0.500000
6	0.37992	SLV 12	Min	-0.500000	2.55	1	-0.500000	-0.500000
6	0.75983	SLV 12	Min	-0.500000	-6.07	1	-0.500000	-0.500000
6	0.00000	SLV 13	Max	-0.500000	-1.091E-11	1	-0.500000	-0.500000
6	0.37992	SLV 13	Max	-0.500000	2.55	1	-0.500000	-0.500000
6	0.75983	SLV 13	Max	-0.500000	-6.07	1	-0.500000	-0.500000
6	0.00000	SLV 13	Min	-0.500000	-1.091E-11	1	-0.500000	-0.500000
6	0.37992	SLV 13	Min	-0.500000	2.55	1	-0.500000	-0.500000
6	0.75983	SLV 13	Min	-0.500000	-6.07	1	-0.500000	-0.500000
6	0.00000	SLV 14	Max	-0.500000	-1.455E-11	3	0.500000	-0.500000
6	0.37992	SLV 14	Max	-0.500000	2.55	1	-0.500000	-0.500000
6	0.75983	SLV 14	Max	-0.500000	-6.07	1	-0.500000	-0.500000
6	0.00000	SLV 14	Min	-0.500000	-1.455E-11	3	0.500000	-0.500000
6	0.37992	SLV 14	Min	-0.500000	2.55	1	-0.500000	-0.500000
6	0.75983	SLV 14	Min	-0.500000	-6.07	1	-0.500000	-0.500000
6	0.00000	SLV 15	Max	-0.500000	-5.457E-12	1	-0.500000	-0.500000
6	0.37992	SLV 15	Max	-0.500000	2.55	1	-0.500000	-0.500000
6	0.75983	SLV 15	Max	-0.500000	-6.07	1	-0.500000	-0.500000
6	0.00000	SLV 15	Min	-0.500000	-5.457E-12	1	-0.500000	-0.500000
6	0.37992	SLV 15	Min	-0.500000	2.55	1	-0.500000	-0.500000
6	0.75983	SLV 15	Min	-0.500000	-6.07	1	-0.500000	-0.500000
6	0.00000	SLV 16	Max	-0.500000	-1.455E-10	3	0.500000	-0.500000
6	0.37992	SLV 16	Max	-0.500000	2.55	1	-0.500000	-0.500000
6	0.75983	SLV 16	Max	-0.500000	-6.07	1	-0.500000	-0.500000
6	0.00000	SLV 16	Min	-0.500000	-1.455E-10	3	0.500000	-0.500000
6	0.37992	SLV 16	Min	-0.500000	2.55	1	-0.500000	-0.500000
6	0.75983	SLV 16	Min	-0.500000	-6.07	1	-0.500000	-0.500000
7	0.00000	SLE-C	Max	-0.350000	-722.53	3	0.500000	-0.350000
7	0.15000	SLE-C	Max	-0.350000	-740.62	3	0.500000	-0.350000
7	0.30000	SLE-C	Max	-0.350000	-731.29	3	0.500000	-0.350000
7	0.00000	SLE-C	Min	-0.350000	-722.53	3	0.500000	-0.350000
7	0.15000	SLE-C	Min	-0.350000	-740.62	3	0.500000	-0.350000
7	0.30000	SLE-C	Min	-0.350000	-731.29	3	0.500000	-0.350000

Table: Element Forces - Frames, Part 3 of 4

Frame	Station m	OutputCase	StepType	x3S11Max m	S11Min KN/m2	PtS11Min	x2S11Min m	x3S11Min m
7	0.0000	SLE-F1	Max	-0.350000	-729.49	3	0.500000	-0.350000
7	0.1500	SLE-F1	Max	-0.350000	-760.82	3	0.500000	-0.350000
7	0.3000	SLE-F1	Max	-0.350000	-765.52	3	0.500000	-0.350000
7	0.0000	SLE-F1	Min	-0.350000	-729.49	3	0.500000	-0.350000
7	0.1500	SLE-F1	Min	-0.350000	-760.82	3	0.500000	-0.350000
7	0.3000	SLE-F1	Min	-0.350000	-765.52	3	0.500000	-0.350000
7	0.0000	SLE-F2	Max	-0.350000	-658.73	3	0.500000	-0.350000
7	0.1500	SLE-F2	Max	-0.350000	-662.96	3	0.500000	-0.350000
7	0.3000	SLE-F2	Max	-0.350000	-643.62	3	0.500000	-0.350000
7	0.0000	SLE-F2	Min	-0.350000	-658.73	3	0.500000	-0.350000
7	0.1500	SLE-F2	Min	-0.350000	-662.96	3	0.500000	-0.350000
7	0.3000	SLE-F2	Min	-0.350000	-643.62	3	0.500000	-0.350000
7	0.0000	SLE-F3	Max	-0.350000	-547.71	3	0.500000	-0.350000
7	0.1500	SLE-F3	Max	-0.350000	-579.13	3	0.500000	-0.350000
7	0.3000	SLE-F3	Max	-0.350000	-586.99	3	0.500000	-0.350000
7	0.0000	SLE-F3	Min	-0.350000	-547.71	3	0.500000	-0.350000
7	0.1500	SLE-F3	Min	-0.350000	-579.13	3	0.500000	-0.350000
7	0.3000	SLE-F3	Min	-0.350000	-586.99	3	0.500000	-0.350000
7	0.0000	SLE-QP	Max	-0.350000	-698.96	3	0.500000	-0.350000
7	0.1500	SLE-QP	Max	-0.350000	-707.20	3	0.500000	-0.350000
7	0.3000	SLE-QP	Max	-0.350000	-691.89	3	0.500000	-0.350000
7	0.0000	SLE-QP	Min	-0.350000	-698.96	3	0.500000	-0.350000
7	0.1500	SLE-QP	Min	-0.350000	-707.20	3	0.500000	-0.350000
7	0.3000	SLE-QP	Min	-0.350000	-691.89	3	0.500000	-0.350000
7	0.0000	SLU-1	Max	-0.350000	-993.19	3	0.500000	-0.350000
7	0.1500	SLU-1	Max	-0.350000	-1005.79	3	0.500000	-0.350000
7	0.3000	SLU-1	Max	-0.350000	-976.23	3	0.500000	-0.350000
7	0.0000	SLU-1	Min	-0.350000	-993.19	3	0.500000	-0.350000
7	0.1500	SLU-1	Min	-0.350000	-1005.79	3	0.500000	-0.350000
7	0.3000	SLU-1	Min	-0.350000	-976.23	3	0.500000	-0.350000
7	0.0000	SLU-2	Max	-0.350000	-1200.05	3	0.500000	-0.350000
7	0.1500	SLU-2	Max	-0.350000	-1215.55	3	0.500000	-0.350000
7	0.3000	SLU-2	Max	-0.350000	-1188.92	3	0.500000	-0.350000
7	0.0000	SLU-2	Min	-0.350000	-1200.05	3	0.500000	-0.350000
7	0.1500	SLU-2	Min	-0.350000	-1215.55	3	0.500000	-0.350000
7	0.3000	SLU-2	Min	-0.350000	-1188.92	3	0.500000	-0.350000
7	0.0000	SLU-3	Max	-0.350000	-390.67	3	0.500000	-0.350000
7	0.1500	SLU-3	Max	-0.350000	-414.84	3	0.500000	-0.350000
7	0.3000	SLU-3	Max	-0.350000	-415.43	3	0.500000	-0.350000
7	0.0000	SLU-3	Min	-0.350000	-390.67	3	0.500000	-0.350000
7	0.1500	SLU-3	Min	-0.350000	-414.84	3	0.500000	-0.350000
7	0.3000	SLU-3	Min	-0.350000	-415.43	3	0.500000	-0.350000
7	0.0000	SLU-4	Max	-0.350000	-1128.49	3	0.500000	-0.350000
7	0.1500	SLU-4	Max	-0.350000	-1123.45	3	0.500000	-0.350000
7	0.3000	SLU-4	Max	-0.350000	-1076.26	3	0.500000	-0.350000
7	0.0000	SLU-4	Min	-0.350000	-1128.49	3	0.500000	-0.350000
7	0.1500	SLU-4	Min	-0.350000	-1123.45	3	0.500000	-0.350000
7	0.3000	SLU-4	Min	-0.350000	-1076.26	3	0.500000	-0.350000
7	0.0000	SLU-5	Max	-0.350000	-517.60	3	0.500000	-0.350000
7	0.1500	SLU-5	Max	-0.350000	-524.89	3	0.500000	-0.350000
7	0.3000	SLU-5	Max	-0.350000	-508.59	3	0.500000	-0.350000
7	0.0000	SLU-5	Min	-0.350000	-517.60	3	0.500000	-0.350000
7	0.1500	SLU-5	Min	-0.350000	-524.89	3	0.500000	-0.350000
7	0.3000	SLU-5	Min	-0.350000	-508.59	3	0.500000	-0.350000
7	0.0000	SLU-6	Max	-0.350000	-966.98	3	0.500000	-0.350000
7	0.1500	SLU-6	Max	-0.350000	-994.84	3	0.500000	-0.350000
7	0.3000	SLU-6	Max	-0.350000	-980.56	3	0.500000	-0.350000
7	0.0000	SLU-6	Min	-0.350000	-966.98	3	0.500000	-0.350000
7	0.1500	SLU-6	Min	-0.350000	-994.84	3	0.500000	-0.350000

Table: Element Forces - Frames, Part 3 of 4

Frame	Station m	OutputCase	StepType	x3S11Max m	S11Min KN/m2	PtS11Min	x2S11Min m	x3S11Min m
7	0.30000	SLU-6	Min	-0.350000	-980.56	3	0.500000	-0.350000
7	0.00000	SLU-7	Max	-0.350000	-362.21	3	0.500000	-0.350000
7	0.15000	SLU-7	Max	-0.350000	-399.27	3	0.500000	-0.350000
7	0.30000	SLU-7	Max	-0.350000	-412.78	3	0.500000	-0.350000
7	0.00000	SLU-7	Min	-0.350000	-362.21	3	0.500000	-0.350000
7	0.15000	SLU-7	Min	-0.350000	-399.27	3	0.500000	-0.350000
7	0.30000	SLU-7	Min	-0.350000	-412.78	3	0.500000	-0.350000
7	0.00000	SLV 1	Max	-0.350000	-1970.57	1	-0.500000	-0.350000
7	0.15000	SLV 1	Max	-0.350000	-2048.95	1	-0.500000	-0.350000
7	0.30000	SLV 1	Max	-0.350000	-2150.11	1	-0.500000	-0.350000
7	0.00000	SLV 1	Min	-0.350000	-1970.57	1	-0.500000	-0.350000
7	0.15000	SLV 1	Min	-0.350000	-2048.95	1	-0.500000	-0.350000
7	0.30000	SLV 1	Min	-0.350000	-2150.11	1	-0.500000	-0.350000
7	0.00000	SLV 2	Max	-0.350000	-1804.50	1	-0.500000	-0.350000
7	0.15000	SLV 2	Max	-0.350000	-1881.30	1	-0.500000	-0.350000
7	0.30000	SLV 2	Max	-0.350000	-1984.34	1	-0.500000	-0.350000
7	0.00000	SLV 2	Min	-0.350000	-1804.50	1	-0.500000	-0.350000
7	0.15000	SLV 2	Min	-0.350000	-1881.30	1	-0.500000	-0.350000
7	0.30000	SLV 2	Min	-0.350000	-1984.34	1	-0.500000	-0.350000
7	0.00000	SLV 3	Max	-0.350000	-1804.50	1	-0.500000	-0.350000
7	0.15000	SLV 3	Max	-0.350000	-1881.30	1	-0.500000	-0.350000
7	0.30000	SLV 3	Max	-0.350000	-1984.34	1	-0.500000	-0.350000
7	0.00000	SLV 3	Min	-0.350000	-1804.50	1	-0.500000	-0.350000
7	0.15000	SLV 3	Min	-0.350000	-1881.30	1	-0.500000	-0.350000
7	0.30000	SLV 3	Min	-0.350000	-1984.34	1	-0.500000	-0.350000
7	0.00000	SLV 4	Max	-0.350000	-2220.98	1	-0.500000	-0.350000
7	0.15000	SLV 4	Max	-0.350000	-2158.27	1	-0.500000	-0.350000
7	0.30000	SLV 4	Max	-0.350000	-2121.61	1	-0.500000	-0.350000
7	0.00000	SLV 4	Min	-0.350000	-2220.98	1	-0.500000	-0.350000
7	0.15000	SLV 4	Min	-0.350000	-2158.27	1	-0.500000	-0.350000
7	0.30000	SLV 4	Min	-0.350000	-2121.61	1	-0.500000	-0.350000
7	0.00000	SLV 5	Max	-0.350000	-557.29	1	-0.500000	-0.350000
7	0.15000	SLV 5	Max	-0.350000	-577.45	1	-0.500000	-0.350000
7	0.30000	SLV 5	Max	-0.350000	-616.23	1	-0.500000	-0.350000
7	0.00000	SLV 5	Min	-0.350000	-557.29	1	-0.500000	-0.350000
7	0.15000	SLV 5	Min	-0.350000	-577.45	1	-0.500000	-0.350000
7	0.30000	SLV 5	Min	-0.350000	-616.23	1	-0.500000	-0.350000
7	0.00000	SLV 6	Max	-0.350000	-806.19	1	-0.500000	-0.350000
7	0.15000	SLV 6	Max	-0.350000	-768.61	1	-0.500000	-0.350000
7	0.30000	SLV 6	Max	-0.350000	-749.61	1	-0.500000	-0.350000
7	0.00000	SLV 6	Min	-0.350000	-806.19	1	-0.500000	-0.350000
7	0.15000	SLV 6	Min	-0.350000	-768.61	1	-0.500000	-0.350000
7	0.30000	SLV 6	Min	-0.350000	-749.61	1	-0.500000	-0.350000
7	0.00000	SLV 7	Max	-0.350000	-668.90	3	0.500000	-0.350000
7	0.15000	SLV 7	Max	-0.350000	-661.73	3	0.500000	-0.350000
7	0.30000	SLV 7	Max	-0.350000	-624.42	3	0.500000	-0.350000
7	0.00000	SLV 7	Min	-0.350000	-668.90	3	0.500000	-0.350000
7	0.15000	SLV 7	Min	-0.350000	-661.73	3	0.500000	-0.350000
7	0.30000	SLV 7	Min	-0.350000	-624.42	3	0.500000	-0.350000
7	0.00000	SLV 8	Max	-0.350000	-468.78	3	0.500000	-0.350000
7	0.15000	SLV 8	Max	-0.350000	-525.37	3	0.500000	-0.350000
7	0.30000	SLV 8	Max	-0.350000	-551.87	3	0.500000	-0.350000
7	0.00000	SLV 8	Min	-0.350000	-468.78	3	0.500000	-0.350000
7	0.15000	SLV 8	Min	-0.350000	-525.37	3	0.500000	-0.350000
7	0.30000	SLV 8	Min	-0.350000	-551.87	3	0.500000	-0.350000
7	0.00000	SLV 9	Max	-0.350000	-1970.57	1	-0.500000	-0.350000
7	0.15000	SLV 9	Max	-0.350000	-2048.95	1	-0.500000	-0.350000
7	0.30000	SLV 9	Max	-0.350000	-2150.11	1	-0.500000	-0.350000
7	0.00000	SLV 9	Min	-0.350000	-1970.57	1	-0.500000	-0.350000

Table: Element Forces - Frames, Part 3 of 4

Frame	Station m	OutputCase	StepType	x3S11Max m	S11Min KN/m2	PtS11Min	x2S11Min m	x3S11Min m
7	0.15000	SLV 9	Min	-0.350000	-2048.95	1	-0.500000	-0.350000
7	0.30000	SLV 9	Min	-0.350000	-2150.11	1	-0.500000	-0.350000
7	0.00000	SLV 10	Max	-0.350000	-2370.48	1	-0.500000	-0.350000
7	0.15000	SLV 10	Max	-0.350000	-2317.14	1	-0.500000	-0.350000
7	0.30000	SLV 10	Max	-0.350000	-2286.40	1	-0.500000	-0.350000
7	0.00000	SLV 10	Min	-0.350000	-2370.48	1	-0.500000	-0.350000
7	0.15000	SLV 10	Min	-0.350000	-2317.14	1	-0.500000	-0.350000
7	0.30000	SLV 10	Min	-0.350000	-2286.40	1	-0.500000	-0.350000
7	0.00000	SLV 11	Max	-0.350000	-1804.50	1	-0.500000	-0.350000
7	0.15000	SLV 11	Max	-0.350000	-1881.30	1	-0.500000	-0.350000
7	0.30000	SLV 11	Max	-0.350000	-1984.34	1	-0.500000	-0.350000
7	0.00000	SLV 11	Min	-0.350000	-1804.50	1	-0.500000	-0.350000
7	0.15000	SLV 11	Min	-0.350000	-1881.30	1	-0.500000	-0.350000
7	0.30000	SLV 11	Min	-0.350000	-1984.34	1	-0.500000	-0.350000
7	0.00000	SLV 12	Max	-0.350000	-2220.98	1	-0.500000	-0.350000
7	0.15000	SLV 12	Max	-0.350000	-2158.27	1	-0.500000	-0.350000
7	0.30000	SLV 12	Max	-0.350000	-2121.61	1	-0.500000	-0.350000
7	0.00000	SLV 12	Min	-0.350000	-2220.98	1	-0.500000	-0.350000
7	0.15000	SLV 12	Min	-0.350000	-2158.27	1	-0.500000	-0.350000
7	0.30000	SLV 12	Min	-0.350000	-2121.61	1	-0.500000	-0.350000
7	0.00000	SLV 13	Max	-0.350000	-557.29	1	-0.500000	-0.350000
7	0.15000	SLV 13	Max	-0.350000	-577.45	1	-0.500000	-0.350000
7	0.30000	SLV 13	Max	-0.350000	-616.23	1	-0.500000	-0.350000
7	0.00000	SLV 13	Min	-0.350000	-557.29	1	-0.500000	-0.350000
7	0.15000	SLV 13	Min	-0.350000	-577.45	1	-0.500000	-0.350000
7	0.30000	SLV 13	Min	-0.350000	-616.23	1	-0.500000	-0.350000
7	0.00000	SLV 14	Max	-0.350000	-806.19	1	-0.500000	-0.350000
7	0.15000	SLV 14	Max	-0.350000	-768.61	1	-0.500000	-0.350000
7	0.30000	SLV 14	Max	-0.350000	-749.61	1	-0.500000	-0.350000
7	0.00000	SLV 14	Min	-0.350000	-806.19	1	-0.500000	-0.350000
7	0.15000	SLV 14	Min	-0.350000	-768.61	1	-0.500000	-0.350000
7	0.30000	SLV 14	Min	-0.350000	-749.61	1	-0.500000	-0.350000
7	0.00000	SLV 15	Max	-0.350000	-668.90	3	0.500000	-0.350000
7	0.15000	SLV 15	Max	-0.350000	-661.73	3	0.500000	-0.350000
7	0.30000	SLV 15	Max	-0.350000	-624.42	3	0.500000	-0.350000
7	0.00000	SLV 15	Min	-0.350000	-668.90	3	0.500000	-0.350000
7	0.15000	SLV 15	Min	-0.350000	-661.73	3	0.500000	-0.350000
7	0.30000	SLV 15	Min	-0.350000	-624.42	3	0.500000	-0.350000
7	0.00000	SLV 16	Max	-0.350000	-468.78	3	0.500000	-0.350000
7	0.15000	SLV 16	Max	-0.350000	-525.37	3	0.500000	-0.350000
7	0.30000	SLV 16	Max	-0.350000	-551.87	3	0.500000	-0.350000
7	0.00000	SLV 16	Min	-0.350000	-468.78	3	0.500000	-0.350000
7	0.15000	SLV 16	Min	-0.350000	-525.37	3	0.500000	-0.350000
7	0.30000	SLV 16	Min	-0.350000	-551.87	3	0.500000	-0.350000
8	0.00000	SLE-C	Max	-0.350000	-671.48	3	0.500000	-0.350000
8	0.15000	SLE-C	Max	-0.350000	-711.86	3	0.500000	-0.350000
8	0.30000	SLE-C	Max	-0.350000	-725.31	3	0.500000	-0.350000
8	0.00000	SLE-C	Min	-0.350000	-671.48	3	0.500000	-0.350000
8	0.15000	SLE-C	Min	-0.350000	-711.86	3	0.500000	-0.350000
8	0.30000	SLE-C	Min	-0.350000	-725.31	3	0.500000	-0.350000
8	0.00000	SLE-F1	Max	-0.350000	-650.27	3	0.500000	-0.350000
8	0.15000	SLE-F1	Max	-0.350000	-705.42	3	0.500000	-0.350000
8	0.30000	SLE-F1	Max	-0.350000	-734.55	3	0.500000	-0.350000
8	0.00000	SLE-F1	Min	-0.350000	-650.27	3	0.500000	-0.350000
8	0.15000	SLE-F1	Min	-0.350000	-705.42	3	0.500000	-0.350000
8	0.30000	SLE-F1	Min	-0.350000	-734.55	3	0.500000	-0.350000
8	0.00000	SLE-F2	Max	-0.350000	-629.34	3	0.500000	-0.350000
8	0.15000	SLE-F2	Max	-0.350000	-656.06	3	0.500000	-0.350000
8	0.30000	SLE-F2	Max	-0.350000	-659.65	3	0.500000	-0.350000

Table: Element Forces - Frames, Part 3 of 4

Frame	Station m	OutputCase	StepType	x3S11Max m	S11Min KN/m2	PtS11Min	x2S11Min m	x3S11Min m
8	0.00000	SLE-F2	Min	-0.350000	-629.34	3	0.500000	-0.350000
8	0.15000	SLE-F2	Min	-0.350000	-656.06	3	0.500000	-0.350000
8	0.30000	SLE-F2	Min	-0.350000	-659.65	3	0.500000	-0.350000
8	0.00000	SLE-F3	Max	-0.350000	-479.23	3	0.500000	-0.350000
8	0.15000	SLE-F3	Max	-0.350000	-527.34	3	0.500000	-0.350000
8	0.30000	SLE-F3	Max	-0.350000	-552.39	3	0.500000	-0.350000
8	0.00000	SLE-F3	Min	-0.350000	-479.23	3	0.500000	-0.350000
8	0.15000	SLE-F3	Min	-0.350000	-527.34	3	0.500000	-0.350000
8	0.30000	SLE-F3	Min	-0.350000	-552.39	3	0.500000	-0.350000
8	0.00000	SLE-QP	Max	-0.350000	-658.40	3	0.500000	-0.350000
8	0.15000	SLE-QP	Max	-0.350000	-691.08	3	0.500000	-0.350000
8	0.30000	SLE-QP	Max	-0.350000	-700.68	3	0.500000	-0.350000
8	0.00000	SLE-QP	Min	-0.350000	-658.40	3	0.500000	-0.350000
8	0.15000	SLE-QP	Min	-0.350000	-691.08	3	0.500000	-0.350000
8	0.30000	SLE-QP	Min	-0.350000	-700.68	3	0.500000	-0.350000
8	0.00000	SLU-1	Max	-0.350000	-932.43	3	0.500000	-0.350000
8	0.15000	SLU-1	Max	-0.350000	-984.65	3	0.500000	-0.350000
8	0.30000	SLU-1	Max	-0.350000	-995.68	3	0.500000	-0.350000
8	0.00000	SLU-1	Min	-0.350000	-932.43	3	0.500000	-0.350000
8	0.15000	SLU-1	Min	-0.350000	-984.65	3	0.500000	-0.350000
8	0.30000	SLU-1	Min	-0.350000	-995.68	3	0.500000	-0.350000
8	0.00000	SLU-2	Max	-0.350000	-1113.39	3	0.500000	-0.350000
8	0.15000	SLU-2	Max	-0.350000	-1179.16	3	0.500000	-0.350000
8	0.30000	SLU-2	Max	-0.350000	-1203.95	3	0.500000	-0.350000
8	0.00000	SLU-2	Min	-0.350000	-1113.39	3	0.500000	-0.350000
8	0.15000	SLU-2	Min	-0.350000	-1179.16	3	0.500000	-0.350000
8	0.30000	SLU-2	Min	-0.350000	-1203.95	3	0.500000	-0.350000
8	0.00000	SLU-3	Max	-0.350000	-351.88	3	0.500000	-0.350000
8	0.15000	SLU-3	Max	-0.350000	-384.31	3	0.500000	-0.350000
8	0.30000	SLU-3	Max	-0.350000	-393.45	3	0.500000	-0.350000
8	0.00000	SLU-3	Min	-0.350000	-351.88	3	0.500000	-0.350000
8	0.15000	SLU-3	Min	-0.350000	-384.31	3	0.500000	-0.350000
8	0.30000	SLU-3	Min	-0.350000	-393.45	3	0.500000	-0.350000
8	0.00000	SLU-4	Max	-0.350000	-1088.12	3	0.500000	-0.350000
8	0.15000	SLU-4	Max	-0.350000	-1129.04	3	0.500000	-0.350000
8	0.30000	SLU-4	Max	-0.350000	-1128.77	3	0.500000	-0.350000
8	0.00000	SLU-4	Min	-0.350000	-1088.12	3	0.500000	-0.350000
8	0.15000	SLU-4	Min	-0.350000	-1129.04	3	0.500000	-0.350000
8	0.30000	SLU-4	Min	-0.350000	-1128.77	3	0.500000	-0.350000
8	0.00000	SLU-5	Max	-0.350000	-498.44	3	0.500000	-0.350000
8	0.15000	SLU-5	Max	-0.350000	-520.00	3	0.500000	-0.350000
8	0.30000	SLU-5	Max	-0.350000	-518.26	3	0.500000	-0.350000
8	0.00000	SLU-5	Min	-0.350000	-498.44	3	0.500000	-0.350000
8	0.15000	SLU-5	Min	-0.350000	-520.00	3	0.500000	-0.350000
8	0.30000	SLU-5	Min	-0.350000	-518.26	3	0.500000	-0.350000
8	0.00000	SLU-6	Max	-0.350000	-877.16	3	0.500000	-0.350000
8	0.15000	SLU-6	Max	-0.350000	-945.05	3	0.500000	-0.350000
8	0.30000	SLU-6	Max	-0.350000	-971.98	3	0.500000	-0.350000
8	0.00000	SLU-6	Min	-0.350000	-877.16	3	0.500000	-0.350000
8	0.15000	SLU-6	Min	-0.350000	-945.05	3	0.500000	-0.350000
8	0.30000	SLU-6	Min	-0.350000	-971.98	3	0.500000	-0.350000
8	0.00000	SLU-7	Max	-0.350000	-299.02	3	0.500000	-0.350000
8	0.15000	SLU-7	Max	-0.350000	-344.61	3	0.500000	-0.350000
8	0.30000	SLU-7	Max	-0.350000	-367.12	3	0.500000	-0.350000
8	0.00000	SLU-7	Min	-0.350000	-299.02	3	0.500000	-0.350000
8	0.15000	SLU-7	Min	-0.350000	-344.61	3	0.500000	-0.350000
8	0.30000	SLU-7	Min	-0.350000	-367.12	3	0.500000	-0.350000
8	0.00000	SLV 1	Max	-0.350000	-1681.75	1	-0.500000	-0.350000
8	0.15000	SLV 1	Max	-0.350000	-1805.87	1	-0.500000	-0.350000

Table: Element Forces - Frames, Part 3 of 4

Frame	Station m	OutputCase	StepType	x3S11Max m	S11Min KN/m2	PtS11Min	x2S11Min m	x3S11Min m
8	0.30000	SLV 1	Max	-0.350000	-1953.84	1	-0.500000	-0.350000
8	0.00000	SLV 1	Min	-0.350000	-1681.75	1	-0.500000	-0.350000
8	0.15000	SLV 1	Min	-0.350000	-1805.87	1	-0.500000	-0.350000
8	0.30000	SLV 1	Min	-0.350000	-1953.84	1	-0.500000	-0.350000
8	0.00000	SLV 2	Max	-0.350000	-1530.13	1	-0.500000	-0.350000
8	0.15000	SLV 2	Max	-0.350000	-1645.59	1	-0.500000	-0.350000
8	0.30000	SLV 2	Max	-0.350000	-1788.23	1	-0.500000	-0.350000
8	0.00000	SLV 2	Min	-0.350000	-1530.13	1	-0.500000	-0.350000
8	0.15000	SLV 2	Min	-0.350000	-1645.59	1	-0.500000	-0.350000
8	0.30000	SLV 2	Min	-0.350000	-1788.23	1	-0.500000	-0.350000
8	0.00000	SLV 3	Max	-0.350000	-1530.13	1	-0.500000	-0.350000
8	0.15000	SLV 3	Max	-0.350000	-1645.59	1	-0.500000	-0.350000
8	0.30000	SLV 3	Max	-0.350000	-1788.23	1	-0.500000	-0.350000
8	0.00000	SLV 3	Min	-0.350000	-1530.13	1	-0.500000	-0.350000
8	0.15000	SLV 3	Min	-0.350000	-1645.59	1	-0.500000	-0.350000
8	0.30000	SLV 3	Min	-0.350000	-1788.23	1	-0.500000	-0.350000
8	0.00000	SLV 4	Max	-0.350000	-2240.61	1	-0.500000	-0.350000
8	0.15000	SLV 4	Max	-0.350000	-2220.07	1	-0.500000	-0.350000
8	0.30000	SLV 4	Max	-0.350000	-2225.02	1	-0.500000	-0.350000
8	0.00000	SLV 4	Min	-0.350000	-2240.61	1	-0.500000	-0.350000
8	0.15000	SLV 4	Min	-0.350000	-2220.07	1	-0.500000	-0.350000
8	0.30000	SLV 4	Min	-0.350000	-2225.02	1	-0.500000	-0.350000
8	0.00000	SLV 5	Max	-0.350000	-486.37	1	-0.500000	-0.350000
8	0.15000	SLV 5	Max	-0.350000	-510.07	1	-0.500000	-0.350000
8	0.30000	SLV 5	Max	-0.350000	-552.55	1	-0.500000	-0.350000
8	0.00000	SLV 5	Min	-0.350000	-486.37	1	-0.500000	-0.350000
8	0.15000	SLV 5	Min	-0.350000	-510.07	1	-0.500000	-0.350000
8	0.30000	SLV 5	Min	-0.350000	-552.55	1	-0.500000	-0.350000
8	0.00000	SLV 6	Max	-0.350000	-852.57	1	-0.500000	-0.350000
8	0.15000	SLV 6	Max	-0.350000	-822.03	1	-0.500000	-0.350000
8	0.30000	SLV 6	Max	-0.350000	-809.78	1	-0.500000	-0.350000
8	0.00000	SLV 6	Min	-0.350000	-852.57	1	-0.500000	-0.350000
8	0.15000	SLV 6	Min	-0.350000	-822.03	1	-0.500000	-0.350000
8	0.30000	SLV 6	Min	-0.350000	-809.78	1	-0.500000	-0.350000
8	0.00000	SLV 7	Max	-0.350000	-678.13	3	0.500000	-0.350000
8	0.15000	SLV 7	Max	-0.350000	-687.50	3	0.500000	-0.350000
8	0.30000	SLV 7	Max	-0.350000	-667.00	3	0.500000	-0.350000
8	0.00000	SLV 7	Min	-0.350000	-678.13	3	0.500000	-0.350000
8	0.15000	SLV 7	Min	-0.350000	-687.50	3	0.500000	-0.350000
8	0.30000	SLV 7	Min	-0.350000	-667.00	3	0.500000	-0.350000
8	0.00000	SLV 8	Max	-0.350000	-405.28	1	-0.500000	-0.350000
8	0.15000	SLV 8	Max	-0.350000	-439.72	3	0.500000	-0.350000
8	0.30000	SLV 8	Max	-0.350000	-476.42	3	0.500000	-0.350000
8	0.00000	SLV 8	Min	-0.350000	-405.28	1	-0.500000	-0.350000
8	0.15000	SLV 8	Min	-0.350000	-439.72	3	0.500000	-0.350000
8	0.30000	SLV 8	Min	-0.350000	-476.42	3	0.500000	-0.350000
8	0.00000	SLV 9	Max	-0.350000	-1681.75	1	-0.500000	-0.350000
8	0.15000	SLV 9	Max	-0.350000	-1805.87	1	-0.500000	-0.350000
8	0.30000	SLV 9	Max	-0.350000	-1953.84	1	-0.500000	-0.350000
8	0.00000	SLV 9	Min	-0.350000	-1681.75	1	-0.500000	-0.350000
8	0.15000	SLV 9	Min	-0.350000	-1805.87	1	-0.500000	-0.350000
8	0.30000	SLV 9	Min	-0.350000	-1953.84	1	-0.500000	-0.350000
8	0.00000	SLV 10	Max	-0.350000	-2359.17	1	-0.500000	-0.350000
8	0.15000	SLV 10	Max	-0.350000	-2354.95	1	-0.500000	-0.350000
8	0.30000	SLV 10	Max	-0.350000	-2372.88	1	-0.500000	-0.350000
8	0.00000	SLV 10	Min	-0.350000	-2359.17	1	-0.500000	-0.350000
8	0.15000	SLV 10	Min	-0.350000	-2354.95	1	-0.500000	-0.350000
8	0.30000	SLV 10	Min	-0.350000	-2372.88	1	-0.500000	-0.350000
8	0.00000	SLV 11	Max	-0.350000	-1530.13	1	-0.500000	-0.350000

Table: Element Forces - Frames, Part 3 of 4

Frame	Station m	OutputCase	StepType	x3S11Max m	S11Min KN/m2	PtS11Min	x2S11Min m	x3S11Min m
8	0.15000	SLV 11	Max	-0.350000	-1645.59	1	-0.500000	-0.350000
8	0.30000	SLV 11	Max	-0.350000	-1788.23	1	-0.500000	-0.350000
8	0.00000	SLV 11	Min	-0.350000	-1530.13	1	-0.500000	-0.350000
8	0.15000	SLV 11	Min	-0.350000	-1645.59	1	-0.500000	-0.350000
8	0.30000	SLV 11	Min	-0.350000	-1788.23	1	-0.500000	-0.350000
8	0.00000	SLV 12	Max	-0.350000	-2240.61	1	-0.500000	-0.350000
8	0.15000	SLV 12	Max	-0.350000	-2220.07	1	-0.500000	-0.350000
8	0.30000	SLV 12	Max	-0.350000	-2225.02	1	-0.500000	-0.350000
8	0.00000	SLV 12	Min	-0.350000	-2240.61	1	-0.500000	-0.350000
8	0.15000	SLV 12	Min	-0.350000	-2220.07	1	-0.500000	-0.350000
8	0.30000	SLV 12	Min	-0.350000	-2225.02	1	-0.500000	-0.350000
8	0.00000	SLV 13	Max	-0.350000	-486.37	1	-0.500000	-0.350000
8	0.15000	SLV 13	Max	-0.350000	-510.07	1	-0.500000	-0.350000
8	0.30000	SLV 13	Max	-0.350000	-552.55	1	-0.500000	-0.350000
8	0.00000	SLV 13	Min	-0.350000	-486.37	1	-0.500000	-0.350000
8	0.15000	SLV 13	Min	-0.350000	-510.07	1	-0.500000	-0.350000
8	0.30000	SLV 13	Min	-0.350000	-552.55	1	-0.500000	-0.350000
8	0.00000	SLV 14	Max	-0.350000	-852.57	1	-0.500000	-0.350000
8	0.15000	SLV 14	Max	-0.350000	-822.03	1	-0.500000	-0.350000
8	0.30000	SLV 14	Max	-0.350000	-809.78	1	-0.500000	-0.350000
8	0.00000	SLV 14	Min	-0.350000	-852.57	1	-0.500000	-0.350000
8	0.15000	SLV 14	Min	-0.350000	-822.03	1	-0.500000	-0.350000
8	0.30000	SLV 14	Min	-0.350000	-809.78	1	-0.500000	-0.350000
8	0.00000	SLV 15	Max	-0.350000	-678.13	3	0.500000	-0.350000
8	0.15000	SLV 15	Max	-0.350000	-687.50	3	0.500000	-0.350000
8	0.30000	SLV 15	Max	-0.350000	-667.00	3	0.500000	-0.350000
8	0.00000	SLV 15	Min	-0.350000	-678.13	3	0.500000	-0.350000
8	0.15000	SLV 15	Min	-0.350000	-687.50	3	0.500000	-0.350000
8	0.30000	SLV 15	Min	-0.350000	-667.00	3	0.500000	-0.350000
8	0.00000	SLV 16	Max	-0.350000	-405.28	1	-0.500000	-0.350000
8	0.15000	SLV 16	Max	-0.350000	-439.72	3	0.500000	-0.350000
8	0.30000	SLV 16	Max	-0.350000	-476.42	3	0.500000	-0.350000
8	0.00000	SLV 16	Min	-0.350000	-405.28	1	-0.500000	-0.350000
8	0.15000	SLV 16	Min	-0.350000	-439.72	3	0.500000	-0.350000
8	0.30000	SLV 16	Min	-0.350000	-476.42	3	0.500000	-0.350000
9	0.00000	SLE-C	Max	-0.350000	-587.85	3	0.500000	-0.350000
9	0.15000	SLE-C	Max	-0.350000	-645.36	3	0.500000	-0.350000
9	0.30000	SLE-C	Max	-0.350000	-677.96	3	0.500000	-0.350000
9	0.00000	SLE-C	Min	-0.350000	-587.85	3	0.500000	-0.350000
9	0.15000	SLE-C	Min	-0.350000	-645.36	3	0.500000	-0.350000
9	0.30000	SLE-C	Min	-0.350000	-677.96	3	0.500000	-0.350000
9	0.00000	SLE-F1	Max	-0.350000	-536.94	3	0.500000	-0.350000
9	0.15000	SLE-F1	Max	-0.350000	-610.06	3	0.500000	-0.350000
9	0.30000	SLE-F1	Max	-0.350000	-659.38	3	0.500000	-0.350000
9	0.00000	SLE-F1	Min	-0.350000	-536.94	3	0.500000	-0.350000
9	0.15000	SLE-F1	Min	-0.350000	-610.06	3	0.500000	-0.350000
9	0.30000	SLE-F1	Min	-0.350000	-659.38	3	0.500000	-0.350000
9	0.00000	SLE-F2	Max	-0.350000	-565.59	3	0.500000	-0.350000
9	0.15000	SLE-F2	Max	-0.350000	-610.39	3	0.500000	-0.350000
9	0.30000	SLE-F2	Max	-0.350000	-633.97	3	0.500000	-0.350000
9	0.00000	SLE-F2	Min	-0.350000	-565.59	3	0.500000	-0.350000
9	0.15000	SLE-F2	Min	-0.350000	-610.39	3	0.500000	-0.350000
9	0.30000	SLE-F2	Min	-0.350000	-633.97	3	0.500000	-0.350000
9	0.00000	SLE-F3	Max	-0.350000	-388.72	3	0.500000	-0.350000
9	0.15000	SLE-F3	Max	-0.350000	-448.28	3	0.500000	-0.350000
9	0.30000	SLE-F3	Max	-0.350000	-486.78	3	0.500000	-0.350000
9	0.00000	SLE-F3	Min	-0.350000	-388.72	3	0.500000	-0.350000
9	0.15000	SLE-F3	Min	-0.350000	-448.28	3	0.500000	-0.350000
9	0.30000	SLE-F3	Min	-0.350000	-486.78	3	0.500000	-0.350000

Table: Element Forces - Frames, Part 3 of 4

Frame	Station m	OutputCase	StepType	x3S11Max m	S11Min KN/m2	PtS11Min	x2S11Min m	x3S11Min m
9	0.0000	SLE-QP	Max	-0.350000	-580.43	3	0.500000	-0.350000
9	0.1500	SLE-QP	Max	-0.350000	-632.83	3	0.500000	-0.350000
9	0.3000	SLE-QP	Max	-0.350000	-664.17	3	0.500000	-0.350000
9	0.0000	SLE-QP	Min	-0.350000	-580.43	3	0.500000	-0.350000
9	0.1500	SLE-QP	Min	-0.350000	-632.83	3	0.500000	-0.350000
9	0.3000	SLE-QP	Min	-0.350000	-664.17	3	0.500000	-0.350000
9	0.0000	SLU-1	Max	-0.350000	-812.14	3	0.500000	-0.350000
9	0.1500	SLU-1	Max	-0.350000	-895.80	3	0.500000	-0.350000
9	0.3000	SLU-1	Max	-0.350000	-941.53	3	0.500000	-0.350000
9	0.0000	SLU-1	Min	-0.350000	-812.14	3	0.500000	-0.350000
9	0.1500	SLU-1	Min	-0.350000	-895.80	3	0.500000	-0.350000
9	0.3000	SLU-1	Min	-0.350000	-941.53	3	0.500000	-0.350000
9	0.0000	SLU-2	Max	-0.350000	-949.02	3	0.500000	-0.350000
9	0.1500	SLU-2	Max	-0.350000	-1056.02	3	0.500000	-0.350000
9	0.3000	SLU-2	Max	-0.350000	-1125.71	3	0.500000	-0.350000
9	0.0000	SLU-2	Min	-0.350000	-949.02	3	0.500000	-0.350000
9	0.1500	SLU-2	Min	-0.350000	-1056.02	3	0.500000	-0.350000
9	0.3000	SLU-2	Min	-0.350000	-1125.71	3	0.500000	-0.350000
9	0.0000	SLU-3	Max	-0.350000	-327.00	1	-0.500000	-0.350000
9	0.1500	SLU-3	Max	-0.350000	-341.36	3	0.500000	-0.350000
9	0.3000	SLU-3	Max	-0.350000	-356.07	3	0.500000	-0.350000
9	0.0000	SLU-3	Min	-0.350000	-327.00	1	-0.500000	-0.350000
9	0.1500	SLU-3	Min	-0.350000	-341.36	3	0.500000	-0.350000
9	0.3000	SLU-3	Min	-0.350000	-356.07	3	0.500000	-0.350000
9	0.0000	SLU-4	Max	-0.350000	-975.68	3	0.500000	-0.350000
9	0.1500	SLU-4	Max	-0.350000	-1054.79	3	0.500000	-0.350000
9	0.3000	SLU-4	Max	-0.350000	-1095.97	3	0.500000	-0.350000
9	0.0000	SLU-4	Min	-0.350000	-975.68	3	0.500000	-0.350000
9	0.1500	SLU-4	Min	-0.350000	-1054.79	3	0.500000	-0.350000
9	0.3000	SLU-4	Min	-0.350000	-1095.97	3	0.500000	-0.350000
9	0.0000	SLU-5	Max	-0.350000	-459.28	3	0.500000	-0.350000
9	0.1500	SLU-5	Max	-0.350000	-491.19	3	0.500000	-0.350000
9	0.3000	SLU-5	Max	-0.350000	-501.42	3	0.500000	-0.350000
9	0.0000	SLU-5	Min	-0.350000	-459.28	3	0.500000	-0.350000
9	0.1500	SLU-5	Min	-0.350000	-491.19	3	0.500000	-0.350000
9	0.3000	SLU-5	Min	-0.350000	-501.42	3	0.500000	-0.350000
9	0.0000	SLU-6	Max	-0.350000	-729.19	3	0.500000	-0.350000
9	0.1500	SLU-6	Max	-0.350000	-827.73	3	0.500000	-0.350000
9	0.3000	SLU-6	Max	-0.350000	-888.97	3	0.500000	-0.350000
9	0.0000	SLU-6	Min	-0.350000	-729.19	3	0.500000	-0.350000
9	0.1500	SLU-6	Min	-0.350000	-827.73	3	0.500000	-0.350000
9	0.3000	SLU-6	Min	-0.350000	-888.97	3	0.500000	-0.350000
9	0.0000	SLU-7	Max	-0.350000	-399.05	1	-0.500000	-0.350000
9	0.1500	SLU-7	Max	-0.350000	-340.53	1	-0.500000	-0.350000
9	0.3000	SLU-7	Max	-0.350000	-305.52	3	0.500000	-0.350000
9	0.0000	SLU-7	Min	-0.350000	-399.05	1	-0.500000	-0.350000
9	0.1500	SLU-7	Min	-0.350000	-340.53	1	-0.500000	-0.350000
9	0.3000	SLU-7	Min	-0.350000	-305.52	3	0.500000	-0.350000
9	0.0000	SLV 1	Max	-0.350000	-1299.76	1	-0.500000	-0.350000
9	0.1500	SLV 1	Max	-0.350000	-1466.59	1	-0.500000	-0.350000
9	0.3000	SLV 1	Max	-0.350000	-1658.10	1	-0.500000	-0.350000
9	0.0000	SLV 1	Min	-0.350000	-1299.76	1	-0.500000	-0.350000
9	0.1500	SLV 1	Min	-0.350000	-1466.59	1	-0.500000	-0.350000
9	0.3000	SLV 1	Min	-0.350000	-1658.10	1	-0.500000	-0.350000
9	0.0000	SLV 2	Max	-0.350000	-1177.82	1	-0.500000	-0.350000
9	0.1500	SLV 2	Max	-0.350000	-1328.75	1	-0.500000	-0.350000
9	0.3000	SLV 2	Max	-0.350000	-1507.95	1	-0.500000	-0.350000
9	0.0000	SLV 2	Min	-0.350000	-1177.82	1	-0.500000	-0.350000
9	0.1500	SLV 2	Min	-0.350000	-1328.75	1	-0.500000	-0.350000

Table: Element Forces - Frames, Part 3 of 4

Frame	Station m	OutputCase	StepType	x3S11Max m	S11Min KN/m2	PtS11Min	x2S11Min m	x3S11Min m
9	0.30000	SLV 2	Min	-0.350000	-1507.95	1	-0.500000	-0.350000
9	0.00000	SLV 3	Max	-0.350000	-1177.82	1	-0.500000	-0.350000
9	0.15000	SLV 3	Max	-0.350000	-1328.75	1	-0.500000	-0.350000
9	0.30000	SLV 3	Max	-0.350000	-1507.95	1	-0.500000	-0.350000
9	0.00000	SLV 3	Min	-0.350000	-1177.82	1	-0.500000	-0.350000
9	0.15000	SLV 3	Min	-0.350000	-1328.75	1	-0.500000	-0.350000
9	0.30000	SLV 3	Min	-0.350000	-1507.95	1	-0.500000	-0.350000
9	0.00000	SLV 4	Max	-0.350000	-2155.33	1	-0.500000	-0.350000
9	0.15000	SLV 4	Max	-0.350000	-2184.58	1	-0.500000	-0.350000
9	0.30000	SLV 4	Max	-0.350000	-2237.39	1	-0.500000	-0.350000
9	0.00000	SLV 4	Min	-0.350000	-2155.33	1	-0.500000	-0.350000
9	0.15000	SLV 4	Min	-0.350000	-2184.58	1	-0.500000	-0.350000
9	0.30000	SLV 4	Min	-0.350000	-2237.39	1	-0.500000	-0.350000
9	0.00000	SLV 5	Max	-0.350000	-402.54	1	-0.500000	-0.350000
9	0.15000	SLV 5	Max	-0.350000	-433.14	1	-0.500000	-0.350000
9	0.30000	SLV 5	Max	-0.350000	-480.96	1	-0.500000	-0.350000
9	0.00000	SLV 5	Min	-0.350000	-402.54	1	-0.500000	-0.350000
9	0.15000	SLV 5	Min	-0.350000	-433.14	1	-0.500000	-0.350000
9	0.30000	SLV 5	Min	-0.350000	-480.96	1	-0.500000	-0.350000
9	0.00000	SLV 6	Max	-0.350000	-872.04	1	-0.500000	-0.350000
9	0.15000	SLV 6	Max	-0.350000	-855.49	1	-0.500000	-0.350000
9	0.30000	SLV 6	Max	-0.350000	-854.75	1	-0.500000	-0.350000
9	0.00000	SLV 6	Min	-0.350000	-872.04	1	-0.500000	-0.350000
9	0.15000	SLV 6	Min	-0.350000	-855.49	1	-0.500000	-0.350000
9	0.30000	SLV 6	Min	-0.350000	-854.75	1	-0.500000	-0.350000
9	0.00000	SLV 7	Max	-0.350000	-661.93	3	0.500000	-0.350000
9	0.15000	SLV 7	Max	-0.350000	-684.96	3	0.500000	-0.350000
9	0.30000	SLV 7	Max	-0.350000	-678.82	3	0.500000	-0.350000
9	0.00000	SLV 7	Min	-0.350000	-661.93	3	0.500000	-0.350000
9	0.15000	SLV 7	Min	-0.350000	-684.96	3	0.500000	-0.350000
9	0.30000	SLV 7	Min	-0.350000	-678.82	3	0.500000	-0.350000
9	0.00000	SLV 8	Max	-0.350000	-555.48	1	-0.500000	-0.350000
9	0.15000	SLV 8	Max	-0.350000	-471.26	1	-0.500000	-0.350000
9	0.30000	SLV 8	Max	-0.350000	-414.78	1	-0.500000	-0.350000
9	0.00000	SLV 8	Min	-0.350000	-555.48	1	-0.500000	-0.350000
9	0.15000	SLV 8	Min	-0.350000	-471.26	1	-0.500000	-0.350000
9	0.30000	SLV 8	Min	-0.350000	-414.78	1	-0.500000	-0.350000
9	0.00000	SLV 9	Max	-0.350000	-1299.76	1	-0.500000	-0.350000
9	0.15000	SLV 9	Max	-0.350000	-1466.59	1	-0.500000	-0.350000
9	0.30000	SLV 9	Max	-0.350000	-1658.10	1	-0.500000	-0.350000
9	0.00000	SLV 9	Min	-0.350000	-1299.76	1	-0.500000	-0.350000
9	0.15000	SLV 9	Min	-0.350000	-1466.59	1	-0.500000	-0.350000
9	0.30000	SLV 9	Min	-0.350000	-1658.10	1	-0.500000	-0.350000
9	0.00000	SLV 10	Max	-0.350000	-2228.32	1	-0.500000	-0.350000
9	0.15000	SLV 10	Max	-0.350000	-2280.81	1	-0.500000	-0.350000
9	0.30000	SLV 10	Max	-0.350000	-2353.29	1	-0.500000	-0.350000
9	0.00000	SLV 10	Min	-0.350000	-2228.32	1	-0.500000	-0.350000
9	0.15000	SLV 10	Min	-0.350000	-2280.81	1	-0.500000	-0.350000
9	0.30000	SLV 10	Min	-0.350000	-2353.29	1	-0.500000	-0.350000
9	0.00000	SLV 11	Max	-0.350000	-1177.82	1	-0.500000	-0.350000
9	0.15000	SLV 11	Max	-0.350000	-1328.75	1	-0.500000	-0.350000
9	0.30000	SLV 11	Max	-0.350000	-1507.95	1	-0.500000	-0.350000
9	0.00000	SLV 11	Min	-0.350000	-1177.82	1	-0.500000	-0.350000
9	0.15000	SLV 11	Min	-0.350000	-1328.75	1	-0.500000	-0.350000
9	0.30000	SLV 11	Min	-0.350000	-1507.95	1	-0.500000	-0.350000
9	0.00000	SLV 12	Max	-0.350000	-2155.33	1	-0.500000	-0.350000
9	0.15000	SLV 12	Max	-0.350000	-2184.58	1	-0.500000	-0.350000
9	0.30000	SLV 12	Max	-0.350000	-2237.39	1	-0.500000	-0.350000
9	0.00000	SLV 12	Min	-0.350000	-2155.33	1	-0.500000	-0.350000

Table: Element Forces - Frames, Part 3 of 4

Frame	Station m	OutputCase	StepType	x3S11Max m	S11Min KN/m2	PtS11Min	x2S11Min m	x3S11Min m
9	0.15000	SLV 12	Min	-0.350000	-2184.58	1	-0.500000	-0.350000
9	0.30000	SLV 12	Min	-0.350000	-2237.39	1	-0.500000	-0.350000
9	0.00000	SLV 13	Max	-0.350000	-402.54	1	-0.500000	-0.350000
9	0.15000	SLV 13	Max	-0.350000	-433.14	1	-0.500000	-0.350000
9	0.30000	SLV 13	Max	-0.350000	-480.96	1	-0.500000	-0.350000
9	0.00000	SLV 13	Min	-0.350000	-402.54	1	-0.500000	-0.350000
9	0.15000	SLV 13	Min	-0.350000	-433.14	1	-0.500000	-0.350000
9	0.30000	SLV 13	Min	-0.350000	-480.96	1	-0.500000	-0.350000
9	0.00000	SLV 14	Max	-0.350000	-872.04	1	-0.500000	-0.350000
9	0.15000	SLV 14	Max	-0.350000	-855.49	1	-0.500000	-0.350000
9	0.30000	SLV 14	Max	-0.350000	-854.75	1	-0.500000	-0.350000
9	0.00000	SLV 14	Min	-0.350000	-872.04	1	-0.500000	-0.350000
9	0.15000	SLV 14	Min	-0.350000	-855.49	1	-0.500000	-0.350000
9	0.30000	SLV 14	Min	-0.350000	-854.75	1	-0.500000	-0.350000
9	0.00000	SLV 15	Max	-0.350000	-661.93	3	0.500000	-0.350000
9	0.15000	SLV 15	Max	-0.350000	-684.96	3	0.500000	-0.350000
9	0.30000	SLV 15	Max	-0.350000	-678.82	3	0.500000	-0.350000
9	0.00000	SLV 15	Min	-0.350000	-661.93	3	0.500000	-0.350000
9	0.15000	SLV 15	Min	-0.350000	-684.96	3	0.500000	-0.350000
9	0.30000	SLV 15	Min	-0.350000	-678.82	3	0.500000	-0.350000
9	0.00000	SLV 16	Max	-0.350000	-555.48	1	-0.500000	-0.350000
9	0.15000	SLV 16	Max	-0.350000	-471.26	1	-0.500000	-0.350000
9	0.30000	SLV 16	Max	-0.350000	-414.78	1	-0.500000	-0.350000
9	0.00000	SLV 16	Min	-0.350000	-555.48	1	-0.500000	-0.350000
9	0.15000	SLV 16	Min	-0.350000	-471.26	1	-0.500000	-0.350000
9	0.30000	SLV 16	Min	-0.350000	-414.78	1	-0.500000	-0.350000
10	0.00000	SLE-C	Max	-0.350000	-480.69	3	0.500000	-0.350000
10	0.14996	SLE-C	Max	-0.350000	-549.65	3	0.500000	-0.350000
10	0.29993	SLE-C	Max	-0.350000	-596.67	3	0.500000	-0.350000
10	0.00000	SLE-C	Min	-0.350000	-480.69	3	0.500000	-0.350000
10	0.14996	SLE-C	Min	-0.350000	-549.65	3	0.500000	-0.350000
10	0.29993	SLE-C	Min	-0.350000	-596.67	3	0.500000	-0.350000
10	0.00000	SLE-F1	Max	-0.350000	-400.35	3	0.500000	-0.350000
10	0.14996	SLE-F1	Max	-0.350000	-484.65	3	0.500000	-0.350000
10	0.29993	SLE-F1	Max	-0.350000	-548.40	3	0.500000	-0.350000
10	0.00000	SLE-F1	Min	-0.350000	-400.35	3	0.500000	-0.350000
10	0.14996	SLE-F1	Min	-0.350000	-484.65	3	0.500000	-0.350000
10	0.29993	SLE-F1	Min	-0.350000	-548.40	3	0.500000	-0.350000
10	0.00000	SLE-F2	Max	-0.350000	-476.14	3	0.500000	-0.350000
10	0.14996	SLE-F2	Max	-0.350000	-533.66	3	0.500000	-0.350000
10	0.29993	SLE-F2	Max	-0.350000	-572.75	3	0.500000	-0.350000
10	0.00000	SLE-F2	Min	-0.350000	-476.14	3	0.500000	-0.350000
10	0.14996	SLE-F2	Min	-0.350000	-533.66	3	0.500000	-0.350000
10	0.29993	SLE-F2	Min	-0.350000	-572.75	3	0.500000	-0.350000
10	0.00000	SLE-F3	Max	-0.350000	-285.24	3	0.500000	-0.350000
10	0.14996	SLE-F3	Max	-0.350000	-350.53	3	0.500000	-0.350000
10	0.29993	SLE-F3	Max	-0.350000	-397.70	3	0.500000	-0.350000
10	0.00000	SLE-F3	Min	-0.350000	-285.24	3	0.500000	-0.350000
10	0.14996	SLE-F3	Min	-0.350000	-350.53	3	0.500000	-0.350000
10	0.29993	SLE-F3	Min	-0.350000	-397.70	3	0.500000	-0.350000
10	0.00000	SLE-QP	Max	-0.350000	-474.71	3	0.500000	-0.350000
10	0.14996	SLE-QP	Max	-0.350000	-540.89	3	0.500000	-0.350000
10	0.29993	SLE-QP	Max	-0.350000	-588.94	3	0.500000	-0.350000
10	0.00000	SLE-QP	Min	-0.350000	-474.71	3	0.500000	-0.350000
10	0.14996	SLE-QP	Min	-0.350000	-540.89	3	0.500000	-0.350000
10	0.29993	SLE-QP	Min	-0.350000	-588.94	3	0.500000	-0.350000
10	0.00000	SLU-1	Max	-0.350000	-647.75	3	0.500000	-0.350000
10	0.14996	SLU-1	Max	-0.350000	-753.33	3	0.500000	-0.350000
10	0.29993	SLU-1	Max	-0.350000	-825.70	3	0.500000	-0.350000

Table: Element Forces - Frames, Part 3 of 4

Frame	Station m	OutputCase	StepType	x3S11Max m	S11Min KN/m2	PtS11Min	x2S11Min m	x3S11Min m
10	0.00000	SLU-1	Min	-0.350000	-647.75	3	0.500000	-0.350000
10	0.14996	SLU-1	Min	-0.350000	-753.33	3	0.500000	-0.350000
10	0.29993	SLU-1	Min	-0.350000	-825.70	3	0.500000	-0.350000
10	0.00000	SLU-2	Max	-0.350000	-725.89	3	0.500000	-0.350000
10	0.14996	SLU-2	Max	-0.350000	-862.56	3	0.500000	-0.350000
10	0.29993	SLU-2	Max	-0.350000	-967.10	3	0.500000	-0.350000
10	0.00000	SLU-2	Min	-0.350000	-725.89	3	0.500000	-0.350000
10	0.14996	SLU-2	Min	-0.350000	-862.56	3	0.500000	-0.350000
10	0.29993	SLU-2	Min	-0.350000	-967.10	3	0.500000	-0.350000
10	0.00000	SLU-3	Max	-0.350000	-400.14	1	-0.500000	-0.350000
10	0.14996	SLU-3	Max	-0.350000	-356.28	1	-0.500000	-0.350000
10	0.29993	SLU-3	Max	-0.350000	-331.64	1	-0.500000	-0.350000
10	0.00000	SLU-3	Min	-0.350000	-400.14	1	-0.500000	-0.350000
10	0.14996	SLU-3	Min	-0.350000	-356.28	1	-0.500000	-0.350000
10	0.29993	SLU-3	Min	-0.350000	-331.64	1	-0.500000	-0.350000
10	0.00000	SLU-4	Max	-0.350000	-807.09	3	0.500000	-0.350000
10	0.14996	SLU-4	Max	-0.350000	-914.68	3	0.500000	-0.350000
10	0.29993	SLU-4	Max	-0.350000	-989.04	3	0.500000	-0.350000
10	0.00000	SLU-4	Min	-0.350000	-807.09	3	0.500000	-0.350000
10	0.14996	SLU-4	Min	-0.350000	-914.68	3	0.500000	-0.350000
10	0.29993	SLU-4	Min	-0.350000	-989.04	3	0.500000	-0.350000
10	0.00000	SLU-5	Max	-0.350000	-406.32	3	0.500000	-0.350000
10	0.14996	SLU-5	Max	-0.350000	-444.63	3	0.500000	-0.350000
10	0.29993	SLU-5	Max	-0.350000	-463.72	3	0.500000	-0.350000
10	0.00000	SLU-5	Min	-0.350000	-406.32	3	0.500000	-0.350000
10	0.14996	SLU-5	Min	-0.350000	-444.63	3	0.500000	-0.350000
10	0.29993	SLU-5	Min	-0.350000	-463.72	3	0.500000	-0.350000
10	0.00000	SLU-6	Max	-0.350000	-540.85	3	0.500000	-0.350000
10	0.14996	SLU-6	Max	-0.350000	-659.11	3	0.500000	-0.350000
10	0.29993	SLU-6	Max	-0.350000	-745.23	3	0.500000	-0.350000
10	0.00000	SLU-6	Min	-0.350000	-540.85	3	0.500000	-0.350000
10	0.14996	SLU-6	Min	-0.350000	-659.11	3	0.500000	-0.350000
10	0.29993	SLU-6	Min	-0.350000	-745.23	3	0.500000	-0.350000
10	0.00000	SLU-7	Max	-0.350000	-504.63	1	-0.500000	-0.350000
10	0.14996	SLU-7	Max	-0.350000	-446.15	1	-0.500000	-0.350000
10	0.29993	SLU-7	Max	-0.350000	-405.80	1	-0.500000	-0.350000
10	0.00000	SLU-7	Min	-0.350000	-504.63	1	-0.500000	-0.350000
10	0.14996	SLU-7	Min	-0.350000	-446.15	1	-0.500000	-0.350000
10	0.29993	SLU-7	Min	-0.350000	-405.80	1	-0.500000	-0.350000
10	0.00000	SLV 1	Max	-0.350000	-852.20	1	-0.500000	-0.350000
10	0.14996	SLV 1	Max	-0.350000	-1049.17	1	-0.500000	-0.350000
10	0.29993	SLV 1	Max	-0.350000	-1272.08	1	-0.500000	-0.350000
10	0.00000	SLV 1	Min	-0.350000	-852.20	1	-0.500000	-0.350000
10	0.14996	SLV 1	Min	-0.350000	-1049.17	1	-0.500000	-0.350000
10	0.29993	SLV 1	Min	-0.350000	-1272.08	1	-0.500000	-0.350000
10	0.00000	SLV 2	Max	-0.350000	-773.10	1	-0.500000	-0.350000
10	0.14996	SLV 2	Max	-0.350000	-948.25	1	-0.500000	-0.350000
10	0.29993	SLV 2	Max	-0.350000	-1152.51	1	-0.500000	-0.350000
10	0.00000	SLV 2	Min	-0.350000	-773.10	1	-0.500000	-0.350000
10	0.14996	SLV 2	Min	-0.350000	-948.25	1	-0.500000	-0.350000
10	0.29993	SLV 2	Min	-0.350000	-1152.51	1	-0.500000	-0.350000
10	0.00000	SLV 3	Max	-0.350000	-773.10	1	-0.500000	-0.350000
10	0.14996	SLV 3	Max	-0.350000	-948.25	1	-0.500000	-0.350000
10	0.29993	SLV 3	Max	-0.350000	-1152.51	1	-0.500000	-0.350000
10	0.00000	SLV 3	Min	-0.350000	-773.10	1	-0.500000	-0.350000
10	0.14996	SLV 3	Min	-0.350000	-948.25	1	-0.500000	-0.350000
10	0.29993	SLV 3	Min	-0.350000	-1152.51	1	-0.500000	-0.350000
10	0.00000	SLV 4	Max	-0.350000	-1960.80	1	-0.500000	-0.350000
10	0.14996	SLV 4	Max	-0.350000	-2042.49	1	-0.500000	-0.350000

Table: Element Forces - Frames, Part 3 of 4

Frame	Station m	OutputCase	StepType	x3S11Max m	S11Min KN/m2	PtS11Min	x2S11Min m	x3S11Min m
10	0.29993	SLV 4	Max	-0.350000	-2144.58	1	-0.500000	-0.350000
10	0.00000	SLV 4	Min	-0.350000	-1960.80	1	-0.500000	-0.350000
10	0.14996	SLV 4	Min	-0.350000	-2042.49	1	-0.500000	-0.350000
10	0.29993	SLV 4	Min	-0.350000	-2144.58	1	-0.500000	-0.350000
10	0.00000	SLV 5	Max	-0.350000	-306.80	1	-0.500000	-0.350000
10	0.14996	SLV 5	Max	-0.350000	-343.63	1	-0.500000	-0.350000
10	0.29993	SLV 5	Max	-0.350000	-396.59	1	-0.500000	-0.350000
10	0.00000	SLV 5	Min	-0.350000	-306.80	1	-0.500000	-0.350000
10	0.14996	SLV 5	Min	-0.350000	-343.63	1	-0.500000	-0.350000
10	0.29993	SLV 5	Min	-0.350000	-396.59	1	-0.500000	-0.350000
10	0.00000	SLV 6	Max	-0.350000	-856.31	1	-0.500000	-0.350000
10	0.14996	SLV 6	Max	-0.350000	-857.32	1	-0.500000	-0.350000
10	0.29993	SLV 6	Max	-0.350000	-871.84	1	-0.500000	-0.350000
10	0.00000	SLV 6	Min	-0.350000	-856.31	1	-0.500000	-0.350000
10	0.14996	SLV 6	Min	-0.350000	-857.32	1	-0.500000	-0.350000
10	0.29993	SLV 6	Min	-0.350000	-871.84	1	-0.500000	-0.350000
10	0.00000	SLV 7	Max	-0.350000	-623.11	3	0.500000	-0.350000
10	0.14996	SLV 7	Max	-0.350000	-657.34	3	0.500000	-0.350000
10	0.29993	SLV 7	Max	-0.350000	-664.85	3	0.500000	-0.350000
10	0.00000	SLV 7	Min	-0.350000	-623.11	3	0.500000	-0.350000
10	0.14996	SLV 7	Min	-0.350000	-657.34	3	0.500000	-0.350000
10	0.29993	SLV 7	Min	-0.350000	-664.85	3	0.500000	-0.350000
10	0.00000	SLV 8	Max	-0.350000	-710.87	1	-0.500000	-0.350000
10	0.14996	SLV 8	Max	-0.350000	-626.03	1	-0.500000	-0.350000
10	0.29993	SLV 8	Max	-0.350000	-565.29	1	-0.500000	-0.350000
10	0.00000	SLV 8	Min	-0.350000	-710.87	1	-0.500000	-0.350000
10	0.14996	SLV 8	Min	-0.350000	-626.03	1	-0.500000	-0.350000
10	0.29993	SLV 8	Min	-0.350000	-565.29	1	-0.500000	-0.350000
10	0.00000	SLV 9	Max	-0.350000	-852.20	1	-0.500000	-0.350000
10	0.14996	SLV 9	Max	-0.350000	-1049.17	1	-0.500000	-0.350000
10	0.29993	SLV 9	Max	-0.350000	-1272.08	1	-0.500000	-0.350000
10	0.00000	SLV 9	Min	-0.350000	-852.20	1	-0.500000	-0.350000
10	0.14996	SLV 9	Min	-0.350000	-1049.17	1	-0.500000	-0.350000
10	0.29993	SLV 9	Min	-0.350000	-1272.08	1	-0.500000	-0.350000
10	0.00000	SLV 10	Max	-0.350000	-1976.56	1	-0.500000	-0.350000
10	0.14996	SLV 10	Max	-0.350000	-2086.73	1	-0.500000	-0.350000
10	0.29993	SLV 10	Max	-0.350000	-2214.12	1	-0.500000	-0.350000
10	0.00000	SLV 10	Min	-0.350000	-1976.56	1	-0.500000	-0.350000
10	0.14996	SLV 10	Min	-0.350000	-2086.73	1	-0.500000	-0.350000
10	0.29993	SLV 10	Min	-0.350000	-2214.12	1	-0.500000	-0.350000
10	0.00000	SLV 11	Max	-0.350000	-773.10	1	-0.500000	-0.350000
10	0.14996	SLV 11	Max	-0.350000	-948.25	1	-0.500000	-0.350000
10	0.29993	SLV 11	Max	-0.350000	-1152.51	1	-0.500000	-0.350000
10	0.00000	SLV 11	Min	-0.350000	-773.10	1	-0.500000	-0.350000
10	0.14996	SLV 11	Min	-0.350000	-948.25	1	-0.500000	-0.350000
10	0.29993	SLV 11	Min	-0.350000	-1152.51	1	-0.500000	-0.350000
10	0.00000	SLV 12	Max	-0.350000	-1960.80	1	-0.500000	-0.350000
10	0.14996	SLV 12	Max	-0.350000	-2042.49	1	-0.500000	-0.350000
10	0.29993	SLV 12	Max	-0.350000	-2144.58	1	-0.500000	-0.350000
10	0.00000	SLV 12	Min	-0.350000	-1960.80	1	-0.500000	-0.350000
10	0.14996	SLV 12	Min	-0.350000	-2042.49	1	-0.500000	-0.350000
10	0.29993	SLV 12	Min	-0.350000	-2144.58	1	-0.500000	-0.350000
10	0.00000	SLV 13	Max	-0.350000	-306.80	1	-0.500000	-0.350000
10	0.14996	SLV 13	Max	-0.350000	-343.63	1	-0.500000	-0.350000
10	0.29993	SLV 13	Max	-0.350000	-396.59	1	-0.500000	-0.350000
10	0.00000	SLV 13	Min	-0.350000	-306.80	1	-0.500000	-0.350000
10	0.14996	SLV 13	Min	-0.350000	-343.63	1	-0.500000	-0.350000
10	0.29993	SLV 13	Min	-0.350000	-396.59	1	-0.500000	-0.350000
10	0.00000	SLV 14	Max	-0.350000	-856.31	1	-0.500000	-0.350000

Table: Element Forces - Frames, Part 3 of 4

Frame	Station m	OutputCase	StepType	x3S11Max m	S11Min KN/m2	PtS11Min	x2S11Min m	x3S11Min m
10	0.14996	SLV 14	Max	-0.350000	-857.32	1	-0.500000	-0.350000
10	0.29993	SLV 14	Max	-0.350000	-871.84	1	-0.500000	-0.350000
10	0.00000	SLV 14	Min	-0.350000	-856.31	1	-0.500000	-0.350000
10	0.14996	SLV 14	Min	-0.350000	-857.32	1	-0.500000	-0.350000
10	0.29993	SLV 14	Min	-0.350000	-871.84	1	-0.500000	-0.350000
10	0.00000	SLV 15	Max	-0.350000	-623.11	3	0.500000	-0.350000
10	0.14996	SLV 15	Max	-0.350000	-657.34	3	0.500000	-0.350000
10	0.29993	SLV 15	Max	-0.350000	-664.85	3	0.500000	-0.350000
10	0.00000	SLV 15	Min	-0.350000	-623.11	3	0.500000	-0.350000
10	0.14996	SLV 15	Min	-0.350000	-657.34	3	0.500000	-0.350000
10	0.29993	SLV 15	Min	-0.350000	-664.85	3	0.500000	-0.350000
10	0.00000	SLV 16	Max	-0.350000	-710.87	1	-0.500000	-0.350000
10	0.14996	SLV 16	Max	-0.350000	-626.03	1	-0.500000	-0.350000
10	0.29993	SLV 16	Max	-0.350000	-565.29	1	-0.500000	-0.350000
10	0.00000	SLV 16	Min	-0.350000	-710.87	1	-0.500000	-0.350000
10	0.14996	SLV 16	Min	-0.350000	-626.03	1	-0.500000	-0.350000
10	0.29993	SLV 16	Min	-0.350000	-565.29	1	-0.500000	-0.350000
11	0.00000	SLE-C	Max	-0.350000	-366.73	3	0.500000	-0.350000
11	0.14995	SLE-C	Max	-0.350000	-439.51	3	0.500000	-0.350000
11	0.29989	SLE-C	Max	-0.350000	-491.47	3	0.500000	-0.350000
11	0.00000	SLE-C	Min	-0.350000	-366.73	3	0.500000	-0.350000
11	0.14995	SLE-C	Min	-0.350000	-439.51	3	0.500000	-0.350000
11	0.29989	SLE-C	Min	-0.350000	-491.47	3	0.500000	-0.350000
11	0.00000	SLE-F1	Max	-0.350000	-335.26	1	-0.500000	-0.350000
11	0.14995	SLE-F1	Max	-0.350000	-346.36	3	0.500000	-0.350000
11	0.29989	SLE-F1	Max	-0.350000	-413.86	3	0.500000	-0.350000
11	0.00000	SLE-F1	Min	-0.350000	-335.26	1	-0.500000	-0.350000
11	0.14995	SLE-F1	Min	-0.350000	-346.36	3	0.500000	-0.350000
11	0.29989	SLE-F1	Min	-0.350000	-413.86	3	0.500000	-0.350000
11	0.00000	SLE-F2	Max	-0.350000	-375.54	3	0.500000	-0.350000
11	0.14995	SLE-F2	Max	-0.350000	-439.20	3	0.500000	-0.350000
11	0.29989	SLE-F2	Max	-0.350000	-485.41	3	0.500000	-0.350000
11	0.00000	SLE-F2	Min	-0.350000	-375.54	3	0.500000	-0.350000
11	0.14995	SLE-F2	Min	-0.350000	-439.20	3	0.500000	-0.350000
11	0.29989	SLE-F2	Min	-0.350000	-485.41	3	0.500000	-0.350000
11	0.00000	SLE-F3	Max	-0.350000	-400.86	1	-0.500000	-0.350000
11	0.14995	SLE-F3	Max	-0.350000	-324.27	1	-0.500000	-0.350000
11	0.29989	SLE-F3	Max	-0.350000	-295.27	3	0.500000	-0.350000
11	0.00000	SLE-F3	Min	-0.350000	-400.86	1	-0.500000	-0.350000
11	0.14995	SLE-F3	Min	-0.350000	-324.27	1	-0.500000	-0.350000
11	0.29989	SLE-F3	Min	-0.350000	-295.27	3	0.500000	-0.350000
11	0.00000	SLE-QP	Max	-0.350000	-356.88	3	0.500000	-0.350000
11	0.14995	SLE-QP	Max	-0.350000	-429.71	3	0.500000	-0.350000
11	0.29989	SLE-QP	Max	-0.350000	-485.57	3	0.500000	-0.350000
11	0.00000	SLE-QP	Min	-0.350000	-356.88	3	0.500000	-0.350000
11	0.14995	SLE-QP	Min	-0.350000	-429.71	3	0.500000	-0.350000
11	0.29989	SLE-QP	Min	-0.350000	-485.57	3	0.500000	-0.350000
11	0.00000	SLU-1	Max	-0.350000	-467.68	3	0.500000	-0.350000
11	0.14995	SLU-1	Max	-0.350000	-581.65	3	0.500000	-0.350000
11	0.29989	SLU-1	Max	-0.350000	-665.05	3	0.500000	-0.350000
11	0.00000	SLU-1	Min	-0.350000	-467.68	3	0.500000	-0.350000
11	0.14995	SLU-1	Min	-0.350000	-581.65	3	0.500000	-0.350000
11	0.29989	SLU-1	Min	-0.350000	-665.05	3	0.500000	-0.350000
11	0.00000	SLU-2	Max	-0.350000	-476.49	3	0.500000	-0.350000
11	0.14995	SLU-2	Max	-0.350000	-627.23	3	0.500000	-0.350000
11	0.29989	SLU-2	Max	-0.350000	-749.23	3	0.500000	-0.350000
11	0.00000	SLU-2	Min	-0.350000	-476.49	3	0.500000	-0.350000
11	0.14995	SLU-2	Min	-0.350000	-627.23	3	0.500000	-0.350000
11	0.29989	SLU-2	Min	-0.350000	-749.23	3	0.500000	-0.350000

Table: Element Forces - Frames, Part 3 of 4

Frame	Station m	OutputCase	StepType	x3S11Max m	S11Min KN/m2	PtS11Min	x2S11Min m	x3S11Min m
11	0.00000	SLU-3	Max	-0.350000	-463.59	1	-0.500000	-0.350000
11	0.14995	SLU-3	Max	-0.350000	-424.74	1	-0.500000	-0.350000
11	0.29989	SLU-3	Max	-0.350000	-404.69	1	-0.500000	-0.350000
11	0.00000	SLU-3	Min	-0.350000	-463.59	1	-0.500000	-0.350000
11	0.14995	SLU-3	Min	-0.350000	-424.74	1	-0.500000	-0.350000
11	0.29989	SLU-3	Min	-0.350000	-404.69	1	-0.500000	-0.350000
11	0.00000	SLU-4	Max	-0.350000	-610.03	3	0.500000	-0.350000
11	0.14995	SLU-4	Max	-0.350000	-732.94	3	0.500000	-0.350000
11	0.29989	SLU-4	Max	-0.350000	-825.27	3	0.500000	-0.350000
11	0.00000	SLU-4	Min	-0.350000	-610.03	3	0.500000	-0.350000
11	0.14995	SLU-4	Min	-0.350000	-732.94	3	0.500000	-0.350000
11	0.29989	SLU-4	Min	-0.350000	-825.27	3	0.500000	-0.350000
11	0.00000	SLU-5	Max	-0.350000	-351.28	3	0.500000	-0.350000
11	0.14995	SLU-5	Max	-0.350000	-390.88	3	0.500000	-0.350000
11	0.29989	SLU-5	Max	-0.350000	-411.68	3	0.500000	-0.350000
11	0.00000	SLU-5	Min	-0.350000	-351.28	3	0.500000	-0.350000
11	0.14995	SLU-5	Min	-0.350000	-390.88	3	0.500000	-0.350000
11	0.29989	SLU-5	Min	-0.350000	-411.68	3	0.500000	-0.350000
11	0.00000	SLU-6	Max	-0.350000	-559.22	1	-0.500000	-0.350000
11	0.14995	SLU-6	Max	-0.350000	-467.07	3	0.500000	-0.350000
11	0.29989	SLU-6	Max	-0.350000	-560.42	3	0.500000	-0.350000
11	0.00000	SLU-6	Min	-0.350000	-559.22	1	-0.500000	-0.350000
11	0.14995	SLU-6	Min	-0.350000	-467.07	3	0.500000	-0.350000
11	0.29989	SLU-6	Min	-0.350000	-560.42	3	0.500000	-0.350000
11	0.00000	SLU-7	Max	-0.350000	-593.88	1	-0.500000	-0.350000
11	0.14995	SLU-7	Max	-0.350000	-543.96	1	-0.500000	-0.350000
11	0.29989	SLU-7	Max	-0.350000	-511.02	1	-0.500000	-0.350000
11	0.00000	SLU-7	Min	-0.350000	-593.88	1	-0.500000	-0.350000
11	0.14995	SLU-7	Min	-0.350000	-543.96	1	-0.500000	-0.350000
11	0.29989	SLU-7	Min	-0.350000	-511.02	1	-0.500000	-0.350000
11	0.00000	SLV 1	Max	-0.350000	-715.73	3	0.500000	-0.350000
11	0.14995	SLV 1	Max	-0.350000	-571.57	1	-0.500000	-0.350000
11	0.29989	SLV 1	Max	-0.350000	-818.67	1	-0.500000	-0.350000
11	0.00000	SLV 1	Min	-0.350000	-715.73	3	0.500000	-0.350000
11	0.14995	SLV 1	Min	-0.350000	-571.57	1	-0.500000	-0.350000
11	0.29989	SLV 1	Min	-0.350000	-818.67	1	-0.500000	-0.350000
11	0.00000	SLV 2	Max	-0.350000	-784.64	3	0.500000	-0.350000
11	0.14995	SLV 2	Max	-0.350000	-620.42	3	0.500000	-0.350000
11	0.29989	SLV 2	Max	-0.350000	-742.87	1	-0.500000	-0.350000
11	0.00000	SLV 2	Min	-0.350000	-784.64	3	0.500000	-0.350000
11	0.14995	SLV 2	Min	-0.350000	-620.42	3	0.500000	-0.350000
11	0.29989	SLV 2	Min	-0.350000	-742.87	1	-0.500000	-0.350000
11	0.00000	SLV 3	Max	-0.350000	-784.64	3	0.500000	-0.350000
11	0.14995	SLV 3	Max	-0.350000	-620.42	3	0.500000	-0.350000
11	0.29989	SLV 3	Max	-0.350000	-742.87	1	-0.500000	-0.350000
11	0.00000	SLV 3	Min	-0.350000	-784.64	3	0.500000	-0.350000
11	0.14995	SLV 3	Min	-0.350000	-620.42	3	0.500000	-0.350000
11	0.29989	SLV 3	Min	-0.350000	-742.87	1	-0.500000	-0.350000
11	0.00000	SLV 4	Max	-0.350000	-1642.07	1	-0.500000	-0.350000
11	0.14995	SLV 4	Max	-0.350000	-1781.56	1	-0.500000	-0.350000
11	0.29989	SLV 4	Max	-0.350000	-1939.96	1	-0.500000	-0.350000
11	0.00000	SLV 4	Min	-0.350000	-1642.07	1	-0.500000	-0.350000
11	0.14995	SLV 4	Min	-0.350000	-1781.56	1	-0.500000	-0.350000
11	0.29989	SLV 4	Min	-0.350000	-1939.96	1	-0.500000	-0.350000
11	0.00000	SLV 5	Max	-0.350000	-385.42	3	0.500000	-0.350000
11	0.14995	SLV 5	Max	-0.350000	-349.13	3	0.500000	-0.350000
11	0.29989	SLV 5	Max	-0.350000	-299.42	1	-0.500000	-0.350000
11	0.00000	SLV 5	Min	-0.350000	-385.42	3	0.500000	-0.350000
11	0.14995	SLV 5	Min	-0.350000	-349.13	3	0.500000	-0.350000

Table: Element Forces - Frames, Part 3 of 4

Frame	Station m	OutputCase	StepType	x3S11Max m	S11Min KN/m2	PtS11Min	x2S11Min m	x3S11Min m
11	0.29989	SLV 5	Min	-0.350000	-299.42	1	-0.500000	-0.350000
11	0.00000	SLV 6	Max	-0.350000	-791.58	1	-0.500000	-0.350000
11	0.14995	SLV 6	Max	-0.350000	-815.58	1	-0.500000	-0.350000
11	0.29989	SLV 6	Max	-0.350000	-852.74	1	-0.500000	-0.350000
11	0.00000	SLV 6	Min	-0.350000	-791.58	1	-0.500000	-0.350000
11	0.14995	SLV 6	Min	-0.350000	-815.58	1	-0.500000	-0.350000
11	0.29989	SLV 6	Min	-0.350000	-852.74	1	-0.500000	-0.350000
11	0.00000	SLV 7	Max	-0.350000	-574.93	3	0.500000	-0.350000
11	0.14995	SLV 7	Max	-0.350000	-614.34	3	0.500000	-0.350000
11	0.29989	SLV 7	Max	-0.350000	-627.56	3	0.500000	-0.350000
11	0.00000	SLV 7	Min	-0.350000	-574.93	3	0.500000	-0.350000
11	0.14995	SLV 7	Min	-0.350000	-614.34	3	0.500000	-0.350000
11	0.29989	SLV 7	Min	-0.350000	-627.56	3	0.500000	-0.350000
11	0.00000	SLV 8	Max	-0.350000	-844.08	1	-0.500000	-0.350000
11	0.14995	SLV 8	Max	-0.350000	-771.17	1	-0.500000	-0.350000
11	0.29989	SLV 8	Max	-0.350000	-720.28	1	-0.500000	-0.350000
11	0.00000	SLV 8	Min	-0.350000	-844.08	1	-0.500000	-0.350000
11	0.14995	SLV 8	Min	-0.350000	-771.17	1	-0.500000	-0.350000
11	0.29989	SLV 8	Min	-0.350000	-720.28	1	-0.500000	-0.350000
11	0.00000	SLV 9	Max	-0.350000	-715.73	3	0.500000	-0.350000
11	0.14995	SLV 9	Max	-0.350000	-571.57	1	-0.500000	-0.350000
11	0.29989	SLV 9	Max	-0.350000	-818.67	1	-0.500000	-0.350000
11	0.00000	SLV 9	Min	-0.350000	-715.73	3	0.500000	-0.350000
11	0.14995	SLV 9	Min	-0.350000	-571.57	1	-0.500000	-0.350000
11	0.29989	SLV 9	Min	-0.350000	-818.67	1	-0.500000	-0.350000
11	0.00000	SLV 10	Max	-0.350000	-1596.29	1	-0.500000	-0.350000
11	0.14995	SLV 10	Max	-0.350000	-1765.71	1	-0.500000	-0.350000
11	0.29989	SLV 10	Max	-0.350000	-1951.39	1	-0.500000	-0.350000
11	0.00000	SLV 10	Min	-0.350000	-1596.29	1	-0.500000	-0.350000
11	0.14995	SLV 10	Min	-0.350000	-1765.71	1	-0.500000	-0.350000
11	0.29989	SLV 10	Min	-0.350000	-1951.39	1	-0.500000	-0.350000
11	0.00000	SLV 11	Max	-0.350000	-784.64	3	0.500000	-0.350000
11	0.14995	SLV 11	Max	-0.350000	-620.42	3	0.500000	-0.350000
11	0.29989	SLV 11	Max	-0.350000	-742.87	1	-0.500000	-0.350000
11	0.00000	SLV 11	Min	-0.350000	-784.64	3	0.500000	-0.350000
11	0.14995	SLV 11	Min	-0.350000	-620.42	3	0.500000	-0.350000
11	0.29989	SLV 11	Min	-0.350000	-742.87	1	-0.500000	-0.350000
11	0.00000	SLV 12	Max	-0.350000	-1642.07	1	-0.500000	-0.350000
11	0.14995	SLV 12	Max	-0.350000	-1781.56	1	-0.500000	-0.350000
11	0.29989	SLV 12	Max	-0.350000	-1939.96	1	-0.500000	-0.350000
11	0.00000	SLV 12	Min	-0.350000	-1642.07	1	-0.500000	-0.350000
11	0.14995	SLV 12	Min	-0.350000	-1781.56	1	-0.500000	-0.350000
11	0.29989	SLV 12	Min	-0.350000	-1939.96	1	-0.500000	-0.350000
11	0.00000	SLV 13	Max	-0.350000	-385.42	3	0.500000	-0.350000
11	0.14995	SLV 13	Max	-0.350000	-349.13	3	0.500000	-0.350000
11	0.29989	SLV 13	Max	-0.350000	-299.42	1	-0.500000	-0.350000
11	0.00000	SLV 13	Min	-0.350000	-385.42	3	0.500000	-0.350000
11	0.14995	SLV 13	Min	-0.350000	-349.13	3	0.500000	-0.350000
11	0.29989	SLV 13	Min	-0.350000	-299.42	1	-0.500000	-0.350000
11	0.00000	SLV 14	Max	-0.350000	-791.58	1	-0.500000	-0.350000
11	0.14995	SLV 14	Max	-0.350000	-815.58	1	-0.500000	-0.350000
11	0.29989	SLV 14	Max	-0.350000	-852.74	1	-0.500000	-0.350000
11	0.00000	SLV 14	Min	-0.350000	-791.58	1	-0.500000	-0.350000
11	0.14995	SLV 14	Min	-0.350000	-815.58	1	-0.500000	-0.350000
11	0.29989	SLV 14	Min	-0.350000	-852.74	1	-0.500000	-0.350000
11	0.00000	SLV 15	Max	-0.350000	-574.93	3	0.500000	-0.350000
11	0.14995	SLV 15	Max	-0.350000	-614.34	3	0.500000	-0.350000
11	0.29989	SLV 15	Max	-0.350000	-627.56	3	0.500000	-0.350000
11	0.00000	SLV 15	Min	-0.350000	-574.93	3	0.500000	-0.350000

Table: Element Forces - Frames, Part 3 of 4

Frame	Station m	OutputCase	StepType	x3S11Max m	S11Min KN/m2	PtS11Min	x2S11Min m	x3S11Min m
11	0.14995	SLV 15	Min	-0.350000	-614.34	3	0.500000	-0.350000
11	0.29989	SLV 15	Min	-0.350000	-627.56	3	0.500000	-0.350000
11	0.00000	SLV 16	Max	-0.350000	-844.08	1	-0.500000	-0.350000
11	0.14995	SLV 16	Max	-0.350000	-771.17	1	-0.500000	-0.350000
11	0.29989	SLV 16	Max	-0.350000	-720.28	1	-0.500000	-0.350000
11	0.00000	SLV 16	Min	-0.350000	-844.08	1	-0.500000	-0.350000
11	0.14995	SLV 16	Min	-0.350000	-771.17	1	-0.500000	-0.350000
11	0.29989	SLV 16	Min	-0.350000	-720.28	1	-0.500000	-0.350000
12	0.00000	SLE-C	Max	-0.350000	-422.01	1	-0.500000	-0.350000
12	0.14993	SLE-C	Max	-0.350000	-331.98	1	-0.500000	-0.350000
12	0.29986	SLE-C	Max	-0.350000	-377.43	3	0.500000	-0.350000
12	0.00000	SLE-C	Min	-0.350000	-422.01	1	-0.500000	-0.350000
12	0.14993	SLE-C	Min	-0.350000	-331.98	1	-0.500000	-0.350000
12	0.29986	SLE-C	Min	-0.350000	-377.43	3	0.500000	-0.350000
12	0.00000	SLE-F1	Max	-0.350000	-538.25	1	-0.500000	-0.350000
12	0.14993	SLE-F1	Max	-0.350000	-434.17	1	-0.500000	-0.350000
12	0.29986	SLE-F1	Max	-0.350000	-348.24	1	-0.500000	-0.350000
12	0.00000	SLE-F1	Min	-0.350000	-538.25	1	-0.500000	-0.350000
12	0.14993	SLE-F1	Min	-0.350000	-434.17	1	-0.500000	-0.350000
12	0.29986	SLE-F1	Min	-0.350000	-348.24	1	-0.500000	-0.350000
12	0.00000	SLE-F2	Max	-0.350000	-268.64	3	0.500000	-0.350000
12	0.14993	SLE-F2	Max	-0.350000	-335.51	3	0.500000	-0.350000
12	0.29986	SLE-F2	Max	-0.350000	-385.16	3	0.500000	-0.350000
12	0.00000	SLE-F2	Min	-0.350000	-268.64	3	0.500000	-0.350000
12	0.14993	SLE-F2	Min	-0.350000	-335.51	3	0.500000	-0.350000
12	0.29986	SLE-F2	Min	-0.350000	-385.16	3	0.500000	-0.350000
12	0.00000	SLE-F3	Max	-0.350000	-543.42	1	-0.500000	-0.350000
12	0.14993	SLE-F3	Max	-0.350000	-468.44	1	-0.500000	-0.350000
12	0.29986	SLE-F3	Max	-0.350000	-409.99	1	-0.500000	-0.350000
12	0.00000	SLE-F3	Min	-0.350000	-543.42	1	-0.500000	-0.350000
12	0.14993	SLE-F3	Min	-0.350000	-468.44	1	-0.500000	-0.350000
12	0.29986	SLE-F3	Min	-0.350000	-409.99	1	-0.500000	-0.350000
12	0.00000	SLE-QP	Max	-0.350000	-278.04	1	-0.500000	-0.350000
12	0.14993	SLE-QP	Max	-0.350000	-308.81	3	0.500000	-0.350000
12	0.29986	SLE-QP	Max	-0.350000	-368.05	3	0.500000	-0.350000
12	0.00000	SLE-QP	Min	-0.350000	-278.04	1	-0.500000	-0.350000
12	0.14993	SLE-QP	Min	-0.350000	-308.81	3	0.500000	-0.350000
12	0.29986	SLE-QP	Min	-0.350000	-368.05	3	0.500000	-0.350000
12	0.00000	SLU-1	Max	-0.350000	-692.75	1	-0.500000	-0.350000
12	0.14993	SLU-1	Max	-0.350000	-546.37	1	-0.500000	-0.350000
12	0.29986	SLU-1	Max	-0.350000	-485.13	3	0.500000	-0.350000
12	0.00000	SLU-1	Min	-0.350000	-692.75	1	-0.500000	-0.350000
12	0.14993	SLU-1	Min	-0.350000	-546.37	1	-0.500000	-0.350000
12	0.29986	SLU-1	Min	-0.350000	-485.13	3	0.500000	-0.350000
12	0.00000	SLU-2	Max	-0.350000	-654.98	1	-0.500000	-0.350000
12	0.14993	SLU-2	Max	-0.350000	-463.30	1	-0.500000	-0.350000
12	0.29986	SLU-2	Max	-0.350000	-500.38	3	0.500000	-0.350000
12	0.00000	SLU-2	Min	-0.350000	-654.98	1	-0.500000	-0.350000
12	0.14993	SLU-2	Min	-0.350000	-463.30	1	-0.500000	-0.350000
12	0.29986	SLU-2	Min	-0.350000	-500.38	3	0.500000	-0.350000
12	0.00000	SLU-3	Max	-0.350000	-520.92	1	-0.500000	-0.350000
12	0.14993	SLU-3	Max	-0.350000	-484.49	1	-0.500000	-0.350000
12	0.29986	SLU-3	Max	-0.350000	-467.15	1	-0.500000	-0.350000
12	0.00000	SLU-3	Min	-0.350000	-520.92	1	-0.500000	-0.350000
12	0.14993	SLU-3	Min	-0.350000	-484.49	1	-0.500000	-0.350000
12	0.29986	SLU-3	Min	-0.350000	-467.15	1	-0.500000	-0.350000
12	0.00000	SLU-4	Max	-0.350000	-477.17	1	-0.500000	-0.350000
12	0.14993	SLU-4	Max	-0.350000	-527.81	3	0.500000	-0.350000
12	0.29986	SLU-4	Max	-0.350000	-629.32	3	0.500000	-0.350000

Table: Element Forces - Frames, Part 3 of 4

Frame	Station m	OutputCase	StepType	x3S11Max m	S11Min KN/m2	PtS11Min	x2S11Min m	x3S11Min m
12	0.00000	SLU-4	Min	-0.350000	-477.17	1	-0.500000	-0.350000
12	0.14993	SLU-4	Min	-0.350000	-527.81	3	0.500000	-0.350000
12	0.29986	SLU-4	Min	-0.350000	-629.32	3	0.500000	-0.350000
12	0.00000	SLU-5	Max	-0.350000	-316.27	1	-0.500000	-0.350000
12	0.14993	SLU-5	Max	-0.350000	-335.47	3	0.500000	-0.350000
12	0.29986	SLU-5	Max	-0.350000	-356.57	3	0.500000	-0.350000
12	0.00000	SLU-5	Min	-0.350000	-316.27	1	-0.500000	-0.350000
12	0.14993	SLU-5	Min	-0.350000	-335.47	3	0.500000	-0.350000
12	0.29986	SLU-5	Min	-0.350000	-356.57	3	0.500000	-0.350000
12	0.00000	SLU-6	Max	-0.350000	-859.56	1	-0.500000	-0.350000
12	0.14993	SLU-6	Max	-0.350000	-705.67	1	-0.500000	-0.350000
12	0.29986	SLU-6	Max	-0.350000	-578.07	1	-0.500000	-0.350000
12	0.00000	SLU-6	Min	-0.350000	-859.56	1	-0.500000	-0.350000
12	0.14993	SLU-6	Min	-0.350000	-705.67	1	-0.500000	-0.350000
12	0.29986	SLU-6	Min	-0.350000	-578.07	1	-0.500000	-0.350000
12	0.00000	SLU-7	Max	-0.350000	-664.52	1	-0.500000	-0.350000
12	0.14993	SLU-7	Max	-0.350000	-623.21	1	-0.500000	-0.350000
12	0.29986	SLU-7	Max	-0.350000	-598.43	1	-0.500000	-0.350000
12	0.00000	SLU-7	Min	-0.350000	-664.52	1	-0.500000	-0.350000
12	0.14993	SLU-7	Min	-0.350000	-623.21	1	-0.500000	-0.350000
12	0.29986	SLU-7	Min	-0.350000	-598.43	1	-0.500000	-0.350000
12	0.00000	SLV 1	Max	-0.350000	-1081.39	3	0.500000	-0.350000
12	0.14993	SLV 1	Max	-0.350000	-899.59	3	0.500000	-0.350000
12	0.29986	SLV 1	Max	-0.350000	-682.64	3	0.500000	-0.350000
12	0.00000	SLV 1	Min	-0.350000	-1081.39	3	0.500000	-0.350000
12	0.14993	SLV 1	Min	-0.350000	-899.59	3	0.500000	-0.350000
12	0.29986	SLV 1	Min	-0.350000	-682.64	3	0.500000	-0.350000
12	0.00000	SLV 2	Max	-0.350000	-1109.97	3	0.500000	-0.350000
12	0.14993	SLV 2	Max	-0.350000	-951.42	3	0.500000	-0.350000
12	0.29986	SLV 2	Max	-0.350000	-755.12	3	0.500000	-0.350000
12	0.00000	SLV 2	Min	-0.350000	-1109.97	3	0.500000	-0.350000
12	0.14993	SLV 2	Min	-0.350000	-951.42	3	0.500000	-0.350000
12	0.29986	SLV 2	Min	-0.350000	-755.12	3	0.500000	-0.350000
12	0.00000	SLV 3	Max	-0.350000	-1109.97	3	0.500000	-0.350000
12	0.14993	SLV 3	Max	-0.350000	-951.42	3	0.500000	-0.350000
12	0.29986	SLV 3	Max	-0.350000	-755.12	3	0.500000	-0.350000
12	0.00000	SLV 3	Min	-0.350000	-1109.97	3	0.500000	-0.350000
12	0.14993	SLV 3	Min	-0.350000	-951.42	3	0.500000	-0.350000
12	0.29986	SLV 3	Min	-0.350000	-755.12	3	0.500000	-0.350000
12	0.00000	SLV 4	Max	-0.350000	-1233.51	1	-0.500000	-0.350000
12	0.14993	SLV 4	Max	-0.350000	-1414.76	1	-0.500000	-0.350000
12	0.29986	SLV 4	Max	-0.350000	-1614.41	1	-0.500000	-0.350000
12	0.00000	SLV 4	Min	-0.350000	-1233.51	1	-0.500000	-0.350000
12	0.14993	SLV 4	Min	-0.350000	-1414.76	1	-0.500000	-0.350000
12	0.29986	SLV 4	Min	-0.350000	-1614.41	1	-0.500000	-0.350000
12	0.00000	SLV 5	Max	-0.350000	-467.36	3	0.500000	-0.350000
12	0.14993	SLV 5	Max	-0.350000	-432.01	3	0.500000	-0.350000
12	0.29986	SLV 5	Max	-0.350000	-378.07	3	0.500000	-0.350000
12	0.00000	SLV 5	Min	-0.350000	-467.36	3	0.500000	-0.350000
12	0.14993	SLV 5	Min	-0.350000	-432.01	3	0.500000	-0.350000
12	0.29986	SLV 5	Min	-0.350000	-378.07	3	0.500000	-0.350000
12	0.00000	SLV 6	Max	-0.350000	-682.75	1	-0.500000	-0.350000
12	0.14993	SLV 6	Max	-0.350000	-727.42	1	-0.500000	-0.350000
12	0.29986	SLV 6	Max	-0.350000	-784.87	1	-0.500000	-0.350000
12	0.00000	SLV 6	Min	-0.350000	-682.75	1	-0.500000	-0.350000
12	0.14993	SLV 6	Min	-0.350000	-727.42	1	-0.500000	-0.350000
12	0.29986	SLV 6	Min	-0.350000	-784.87	1	-0.500000	-0.350000
12	0.00000	SLV 7	Max	-0.350000	-517.49	3	0.500000	-0.350000
12	0.14993	SLV 7	Max	-0.350000	-562.37	3	0.500000	-0.350000

Table: Element Forces - Frames, Part 3 of 4

Frame	Station m	OutputCase	StepType	x3S11Max m	S11Min KN/m2	PtS11Min	x2S11Min m	x3S11Min m
12	0.29986	SLV 7	Max	-0.350000	-580.00	3	0.500000	-0.350000
12	0.00000	SLV 7	Min	-0.350000	-517.49	3	0.500000	-0.350000
12	0.14993	SLV 7	Min	-0.350000	-562.37	3	0.500000	-0.350000
12	0.29986	SLV 7	Min	-0.350000	-580.00	3	0.500000	-0.350000
12	0.00000	SLV 8	Max	-0.350000	-950.07	1	-0.500000	-0.350000
12	0.14993	SLV 8	Max	-0.350000	-889.72	1	-0.500000	-0.350000
12	0.29986	SLV 8	Max	-0.350000	-850.80	1	-0.500000	-0.350000
12	0.00000	SLV 8	Min	-0.350000	-950.07	1	-0.500000	-0.350000
12	0.14993	SLV 8	Min	-0.350000	-889.72	1	-0.500000	-0.350000
12	0.29986	SLV 8	Min	-0.350000	-850.80	1	-0.500000	-0.350000
12	0.00000	SLV 9	Max	-0.350000	-1081.39	3	0.500000	-0.350000
12	0.14993	SLV 9	Max	-0.350000	-899.59	3	0.500000	-0.350000
12	0.29986	SLV 9	Max	-0.350000	-682.64	3	0.500000	-0.350000
12	0.00000	SLV 9	Min	-0.350000	-1081.39	3	0.500000	-0.350000
12	0.14993	SLV 9	Min	-0.350000	-899.59	3	0.500000	-0.350000
12	0.29986	SLV 9	Min	-0.350000	-682.64	3	0.500000	-0.350000
12	0.00000	SLV 10	Max	-0.350000	-1128.65	1	-0.500000	-0.350000
12	0.14993	SLV 10	Max	-0.350000	-1338.79	1	-0.500000	-0.350000
12	0.29986	SLV 10	Max	-0.350000	-1564.75	1	-0.500000	-0.350000
12	0.00000	SLV 10	Min	-0.350000	-1128.65	1	-0.500000	-0.350000
12	0.14993	SLV 10	Min	-0.350000	-1338.79	1	-0.500000	-0.350000
12	0.29986	SLV 10	Min	-0.350000	-1564.75	1	-0.500000	-0.350000
12	0.00000	SLV 11	Max	-0.350000	-1109.97	3	0.500000	-0.350000
12	0.14993	SLV 11	Max	-0.350000	-951.42	3	0.500000	-0.350000
12	0.29986	SLV 11	Max	-0.350000	-755.12	3	0.500000	-0.350000
12	0.00000	SLV 11	Min	-0.350000	-1109.97	3	0.500000	-0.350000
12	0.14993	SLV 11	Min	-0.350000	-951.42	3	0.500000	-0.350000
12	0.29986	SLV 11	Min	-0.350000	-755.12	3	0.500000	-0.350000
12	0.00000	SLV 12	Max	-0.350000	-1233.51	1	-0.500000	-0.350000
12	0.14993	SLV 12	Max	-0.350000	-1414.76	1	-0.500000	-0.350000
12	0.29986	SLV 12	Max	-0.350000	-1614.41	1	-0.500000	-0.350000
12	0.00000	SLV 12	Min	-0.350000	-1233.51	1	-0.500000	-0.350000
12	0.14993	SLV 12	Min	-0.350000	-1414.76	1	-0.500000	-0.350000
12	0.29986	SLV 12	Min	-0.350000	-1614.41	1	-0.500000	-0.350000
12	0.00000	SLV 13	Max	-0.350000	-467.36	3	0.500000	-0.350000
12	0.14993	SLV 13	Max	-0.350000	-432.01	3	0.500000	-0.350000
12	0.29986	SLV 13	Max	-0.350000	-378.07	3	0.500000	-0.350000
12	0.00000	SLV 13	Min	-0.350000	-467.36	3	0.500000	-0.350000
12	0.14993	SLV 13	Min	-0.350000	-432.01	3	0.500000	-0.350000
12	0.29986	SLV 13	Min	-0.350000	-378.07	3	0.500000	-0.350000
12	0.00000	SLV 14	Max	-0.350000	-682.75	1	-0.500000	-0.350000
12	0.14993	SLV 14	Max	-0.350000	-727.42	1	-0.500000	-0.350000
12	0.29986	SLV 14	Max	-0.350000	-784.87	1	-0.500000	-0.350000
12	0.00000	SLV 14	Min	-0.350000	-682.75	1	-0.500000	-0.350000
12	0.14993	SLV 14	Min	-0.350000	-727.42	1	-0.500000	-0.350000
12	0.29986	SLV 14	Min	-0.350000	-784.87	1	-0.500000	-0.350000
12	0.00000	SLV 15	Max	-0.350000	-517.49	3	0.500000	-0.350000
12	0.14993	SLV 15	Max	-0.350000	-562.37	3	0.500000	-0.350000
12	0.29986	SLV 15	Max	-0.350000	-580.00	3	0.500000	-0.350000
12	0.00000	SLV 15	Min	-0.350000	-517.49	3	0.500000	-0.350000
12	0.14993	SLV 15	Min	-0.350000	-562.37	3	0.500000	-0.350000
12	0.29986	SLV 15	Min	-0.350000	-580.00	3	0.500000	-0.350000
12	0.00000	SLV 16	Max	-0.350000	-950.07	1	-0.500000	-0.350000
12	0.14993	SLV 16	Max	-0.350000	-889.72	1	-0.500000	-0.350000
12	0.29986	SLV 16	Max	-0.350000	-850.80	1	-0.500000	-0.350000
12	0.00000	SLV 16	Min	-0.350000	-950.07	1	-0.500000	-0.350000
12	0.14993	SLV 16	Min	-0.350000	-889.72	1	-0.500000	-0.350000
12	0.29986	SLV 16	Min	-0.350000	-850.80	1	-0.500000	-0.350000
13	0.00000	SLE-C	Max	-0.350000	-603.39	1	-0.500000	-0.350000

Table: Element Forces - Frames, Part 3 of 4

Frame	Station m	OutputCase	StepType	x3S11Max m	S11Min KN/m2	PtS11Min	x2S11Min m	x3S11Min m
13	0.14992	SLE-C	Max	-0.350000	-507.73	1	-0.500000	-0.350000
13	0.29984	SLE-C	Max	-0.350000	-431.08	1	-0.500000	-0.350000
13	0.00000	SLE-C	Min	-0.350000	-603.39	1	-0.500000	-0.350000
13	0.14992	SLE-C	Min	-0.350000	-507.73	1	-0.500000	-0.350000
13	0.29984	SLE-C	Min	-0.350000	-431.08	1	-0.500000	-0.350000
13	0.00000	SLE-F1	Max	-0.350000	-742.74	1	-0.500000	-0.350000
13	0.14992	SLE-F1	Max	-0.350000	-637.50	1	-0.500000	-0.350000
13	0.29984	SLE-F1	Max	-0.350000	-548.70	1	-0.500000	-0.350000
13	0.00000	SLE-F1	Min	-0.350000	-742.74	1	-0.500000	-0.350000
13	0.14992	SLE-F1	Min	-0.350000	-637.50	1	-0.500000	-0.350000
13	0.29984	SLE-F1	Min	-0.350000	-548.70	1	-0.500000	-0.350000
13	0.00000	SLE-F2	Max	-0.350000	-424.47	1	-0.500000	-0.350000
13	0.14992	SLE-F2	Max	-0.350000	-335.76	1	-0.500000	-0.350000
13	0.29984	SLE-F2	Max	-0.350000	-277.08	3	0.500000	-0.350000
13	0.00000	SLE-F2	Min	-0.350000	-424.47	1	-0.500000	-0.350000
13	0.14992	SLE-F2	Min	-0.350000	-335.76	1	-0.500000	-0.350000
13	0.29984	SLE-F2	Min	-0.350000	-277.08	3	0.500000	-0.350000
13	0.00000	SLE-F3	Max	-0.350000	-684.90	1	-0.500000	-0.350000
13	0.14992	SLE-F3	Max	-0.350000	-610.15	1	-0.500000	-0.350000
13	0.29984	SLE-F3	Max	-0.350000	-550.56	1	-0.500000	-0.350000
13	0.00000	SLE-F3	Min	-0.350000	-684.90	1	-0.500000	-0.350000
13	0.14992	SLE-F3	Min	-0.350000	-610.15	1	-0.500000	-0.350000
13	0.29984	SLE-F3	Min	-0.350000	-550.56	1	-0.500000	-0.350000
13	0.00000	SLE-QP	Max	-0.350000	-468.76	1	-0.500000	-0.350000
13	0.14992	SLE-QP	Max	-0.350000	-370.62	1	-0.500000	-0.350000
13	0.29984	SLE-QP	Max	-0.350000	-287.64	1	-0.500000	-0.350000
13	0.00000	SLE-QP	Min	-0.350000	-468.76	1	-0.500000	-0.350000
13	0.14992	SLE-QP	Min	-0.350000	-370.62	1	-0.500000	-0.350000
13	0.29984	SLE-QP	Min	-0.350000	-287.64	1	-0.500000	-0.350000
13	0.00000	SLU-1	Max	-0.350000	-984.77	1	-0.500000	-0.350000
13	0.14992	SLU-1	Max	-0.350000	-833.00	1	-0.500000	-0.350000
13	0.29984	SLU-1	Max	-0.350000	-707.32	1	-0.500000	-0.350000
13	0.00000	SLU-1	Min	-0.350000	-984.77	1	-0.500000	-0.350000
13	0.14992	SLU-1	Min	-0.350000	-833.00	1	-0.500000	-0.350000
13	0.29984	SLU-1	Min	-0.350000	-707.32	1	-0.500000	-0.350000
13	0.00000	SLU-2	Max	-0.350000	-1043.54	1	-0.500000	-0.350000
13	0.14992	SLU-2	Max	-0.350000	-847.68	1	-0.500000	-0.350000
13	0.29984	SLU-2	Max	-0.350000	-674.78	1	-0.500000	-0.350000
13	0.00000	SLU-2	Min	-0.350000	-1043.54	1	-0.500000	-0.350000
13	0.14992	SLU-2	Min	-0.350000	-847.68	1	-0.500000	-0.350000
13	0.29984	SLU-2	Min	-0.350000	-674.78	1	-0.500000	-0.350000
13	0.00000	SLU-3	Max	-0.350000	-583.38	1	-0.500000	-0.350000
13	0.14992	SLU-3	Max	-0.350000	-544.41	1	-0.500000	-0.350000
13	0.29984	SLU-3	Max	-0.350000	-523.73	1	-0.500000	-0.350000
13	0.00000	SLU-3	Min	-0.350000	-583.38	1	-0.500000	-0.350000
13	0.14992	SLU-3	Min	-0.350000	-544.41	1	-0.500000	-0.350000
13	0.29984	SLU-3	Min	-0.350000	-523.73	1	-0.500000	-0.350000
13	0.00000	SLU-4	Max	-0.350000	-811.68	1	-0.500000	-0.350000
13	0.14992	SLU-4	Max	-0.350000	-639.74	1	-0.500000	-0.350000
13	0.29984	SLU-4	Max	-0.350000	-493.88	1	-0.500000	-0.350000
13	0.00000	SLU-4	Min	-0.350000	-811.68	1	-0.500000	-0.350000
13	0.14992	SLU-4	Min	-0.350000	-639.74	1	-0.500000	-0.350000
13	0.29984	SLU-4	Min	-0.350000	-493.88	1	-0.500000	-0.350000
13	0.00000	SLU-5	Max	-0.350000	-418.74	1	-0.500000	-0.350000
13	0.14992	SLU-5	Max	-0.350000	-360.78	1	-0.500000	-0.350000
13	0.29984	SLU-5	Max	-0.350000	-321.10	1	-0.500000	-0.350000
13	0.00000	SLU-5	Min	-0.350000	-418.74	1	-0.500000	-0.350000
13	0.14992	SLU-5	Min	-0.350000	-360.78	1	-0.500000	-0.350000
13	0.29984	SLU-5	Min	-0.350000	-321.10	1	-0.500000	-0.350000

Table: Element Forces - Frames, Part 3 of 4

Frame	Station m	OutputCase	StepType	x3S11Max m	S11Min KN/m2	PtS11Min	x2S11Min m	x3S11Min m
13	0.00000	SLU-6	Max	-0.350000	-1154.10	1	-0.500000	-0.350000
13	0.14992	SLU-6	Max	-0.350000	-1002.78	1	-0.500000	-0.350000
13	0.29984	SLU-6	Max	-0.350000	-874.41	1	-0.500000	-0.350000
13	0.00000	SLU-6	Min	-0.350000	-1154.10	1	-0.500000	-0.350000
13	0.14992	SLU-6	Min	-0.350000	-1002.78	1	-0.500000	-0.350000
13	0.29984	SLU-6	Min	-0.350000	-874.41	1	-0.500000	-0.350000
13	0.00000	SLU-7	Max	-0.350000	-724.07	1	-0.500000	-0.350000
13	0.14992	SLU-7	Max	-0.350000	-688.11	1	-0.500000	-0.350000
13	0.29984	SLU-7	Max	-0.350000	-667.30	1	-0.500000	-0.350000
13	0.00000	SLU-7	Min	-0.350000	-724.07	1	-0.500000	-0.350000
13	0.14992	SLU-7	Min	-0.350000	-688.11	1	-0.500000	-0.350000
13	0.29984	SLU-7	Min	-0.350000	-667.30	1	-0.500000	-0.350000
13	0.00000	SLV 1	Max	-0.350000	-1399.32	3	0.500000	-0.350000
13	0.14992	SLV 1	Max	-0.350000	-1247.36	3	0.500000	-0.350000
13	0.29984	SLV 1	Max	-0.350000	-1057.06	3	0.500000	-0.350000
13	0.00000	SLV 1	Min	-0.350000	-1399.32	3	0.500000	-0.350000
13	0.14992	SLV 1	Min	-0.350000	-1247.36	3	0.500000	-0.350000
13	0.29984	SLV 1	Min	-0.350000	-1057.06	3	0.500000	-0.350000
13	0.00000	SLV 2	Max	-0.350000	-1383.88	3	0.500000	-0.350000
13	0.14992	SLV 2	Max	-0.350000	-1256.52	3	0.500000	-0.350000
13	0.29984	SLV 2	Max	-0.350000	-1088.75	3	0.500000	-0.350000
13	0.00000	SLV 2	Min	-0.350000	-1383.88	3	0.500000	-0.350000
13	0.14992	SLV 2	Min	-0.350000	-1256.52	3	0.500000	-0.350000
13	0.29984	SLV 2	Min	-0.350000	-1088.75	3	0.500000	-0.350000
13	0.00000	SLV 3	Max	-0.350000	-1383.88	3	0.500000	-0.350000
13	0.14992	SLV 3	Max	-0.350000	-1256.52	3	0.500000	-0.350000
13	0.29984	SLV 3	Max	-0.350000	-1088.75	3	0.500000	-0.350000
13	0.00000	SLV 3	Min	-0.350000	-1383.88	3	0.500000	-0.350000
13	0.14992	SLV 3	Min	-0.350000	-1256.52	3	0.500000	-0.350000
13	0.29984	SLV 3	Min	-0.350000	-1088.75	3	0.500000	-0.350000
13	0.00000	SLV 4	Max	-0.350000	-798.37	1	-0.500000	-0.350000
13	0.14992	SLV 4	Max	-0.350000	-994.95	1	-0.500000	-0.350000
13	0.29984	SLV 4	Max	-0.350000	-1208.23	1	-0.500000	-0.350000
13	0.00000	SLV 4	Min	-0.350000	-798.37	1	-0.500000	-0.350000
13	0.14992	SLV 4	Min	-0.350000	-994.95	1	-0.500000	-0.350000
13	0.29984	SLV 4	Min	-0.350000	-1208.23	1	-0.500000	-0.350000
13	0.00000	SLV 5	Max	-0.350000	-530.05	3	0.500000	-0.350000
13	0.14992	SLV 5	Max	-0.350000	-505.83	3	0.500000	-0.350000
13	0.29984	SLV 5	Max	-0.350000	-462.26	3	0.500000	-0.350000
13	0.00000	SLV 5	Min	-0.350000	-530.05	3	0.500000	-0.350000
13	0.14992	SLV 5	Min	-0.350000	-505.83	3	0.500000	-0.350000
13	0.29984	SLV 5	Min	-0.350000	-462.26	3	0.500000	-0.350000
13	0.00000	SLV 6	Max	-0.350000	-550.10	1	-0.500000	-0.350000
13	0.14992	SLV 6	Max	-0.350000	-606.63	1	-0.500000	-0.350000
13	0.29984	SLV 6	Max	-0.350000	-675.41	1	-0.500000	-0.350000
13	0.00000	SLV 6	Min	-0.350000	-550.10	1	-0.500000	-0.350000
13	0.14992	SLV 6	Min	-0.350000	-606.63	1	-0.500000	-0.350000
13	0.29984	SLV 6	Min	-0.350000	-675.41	1	-0.500000	-0.350000
13	0.00000	SLV 7	Max	-0.350000	-430.65	3	0.500000	-0.350000
13	0.14992	SLV 7	Max	-0.350000	-489.93	3	0.500000	-0.350000
13	0.29984	SLV 7	Max	-0.350000	-522.99	3	0.500000	-0.350000
13	0.00000	SLV 7	Min	-0.350000	-430.65	3	0.500000	-0.350000
13	0.14992	SLV 7	Min	-0.350000	-489.93	3	0.500000	-0.350000
13	0.29984	SLV 7	Min	-0.350000	-522.99	3	0.500000	-0.350000
13	0.00000	SLV 8	Max	-0.350000	-1035.75	1	-0.500000	-0.350000
13	0.14992	SLV 8	Max	-0.350000	-985.36	1	-0.500000	-0.350000
13	0.29984	SLV 8	Max	-0.350000	-954.07	1	-0.500000	-0.350000
13	0.00000	SLV 8	Min	-0.350000	-1035.75	1	-0.500000	-0.350000
13	0.14992	SLV 8	Min	-0.350000	-985.36	1	-0.500000	-0.350000

Table: Element Forces - Frames, Part 3 of 4

Frame	Station m	OutputCase	StepType	x3S11Max m	S11Min KN/m2	PtS11Min	x2S11Min m	x3S11Min m
13	0.29984	SLV 8	Min	-0.350000	-954.07	1	-0.500000	-0.350000
13	0.00000	SLV 9	Max	-0.350000	-1399.32	3	0.500000	-0.350000
13	0.14992	SLV 9	Max	-0.350000	-1247.36	3	0.500000	-0.350000
13	0.29984	SLV 9	Max	-0.350000	-1057.06	3	0.500000	-0.350000
13	0.00000	SLV 9	Min	-0.350000	-1399.32	3	0.500000	-0.350000
13	0.14992	SLV 9	Min	-0.350000	-1247.36	3	0.500000	-0.350000
13	0.29984	SLV 9	Min	-0.350000	-1057.06	3	0.500000	-0.350000
13	0.00000	SLV 10	Max	-0.350000	-828.84	3	0.500000	-0.350000
13	0.14992	SLV 10	Max	-0.350000	-862.50	1	-0.500000	-0.350000
13	0.29984	SLV 10	Max	-0.350000	-1100.47	1	-0.500000	-0.350000
13	0.00000	SLV 10	Min	-0.350000	-828.84	3	0.500000	-0.350000
13	0.14992	SLV 10	Min	-0.350000	-862.50	1	-0.500000	-0.350000
13	0.29984	SLV 10	Min	-0.350000	-1100.47	1	-0.500000	-0.350000
13	0.00000	SLV 11	Max	-0.350000	-1383.88	3	0.500000	-0.350000
13	0.14992	SLV 11	Max	-0.350000	-1256.52	3	0.500000	-0.350000
13	0.29984	SLV 11	Max	-0.350000	-1088.75	3	0.500000	-0.350000
13	0.00000	SLV 11	Min	-0.350000	-1383.88	3	0.500000	-0.350000
13	0.14992	SLV 11	Min	-0.350000	-1256.52	3	0.500000	-0.350000
13	0.29984	SLV 11	Min	-0.350000	-1088.75	3	0.500000	-0.350000
13	0.00000	SLV 12	Max	-0.350000	-798.37	1	-0.500000	-0.350000
13	0.14992	SLV 12	Max	-0.350000	-994.95	1	-0.500000	-0.350000
13	0.29984	SLV 12	Max	-0.350000	-1208.23	1	-0.500000	-0.350000
13	0.00000	SLV 12	Min	-0.350000	-798.37	1	-0.500000	-0.350000
13	0.14992	SLV 12	Min	-0.350000	-994.95	1	-0.500000	-0.350000
13	0.29984	SLV 12	Min	-0.350000	-1208.23	1	-0.500000	-0.350000
13	0.00000	SLV 13	Max	-0.350000	-530.05	3	0.500000	-0.350000
13	0.14992	SLV 13	Max	-0.350000	-505.83	3	0.500000	-0.350000
13	0.29984	SLV 13	Max	-0.350000	-462.26	3	0.500000	-0.350000
13	0.00000	SLV 13	Min	-0.350000	-530.05	3	0.500000	-0.350000
13	0.14992	SLV 13	Min	-0.350000	-505.83	3	0.500000	-0.350000
13	0.29984	SLV 13	Min	-0.350000	-462.26	3	0.500000	-0.350000
13	0.00000	SLV 14	Max	-0.350000	-550.10	1	-0.500000	-0.350000
13	0.14992	SLV 14	Max	-0.350000	-606.63	1	-0.500000	-0.350000
13	0.29984	SLV 14	Max	-0.350000	-675.41	1	-0.500000	-0.350000
13	0.00000	SLV 14	Min	-0.350000	-550.10	1	-0.500000	-0.350000
13	0.14992	SLV 14	Min	-0.350000	-606.63	1	-0.500000	-0.350000
13	0.29984	SLV 14	Min	-0.350000	-675.41	1	-0.500000	-0.350000
13	0.00000	SLV 15	Max	-0.350000	-430.65	3	0.500000	-0.350000
13	0.14992	SLV 15	Max	-0.350000	-489.93	3	0.500000	-0.350000
13	0.29984	SLV 15	Max	-0.350000	-522.99	3	0.500000	-0.350000
13	0.00000	SLV 15	Min	-0.350000	-430.65	3	0.500000	-0.350000
13	0.14992	SLV 15	Min	-0.350000	-489.93	3	0.500000	-0.350000
13	0.29984	SLV 15	Min	-0.350000	-522.99	3	0.500000	-0.350000
13	0.00000	SLV 16	Max	-0.350000	-1035.75	1	-0.500000	-0.350000
13	0.14992	SLV 16	Max	-0.350000	-985.36	1	-0.500000	-0.350000
13	0.29984	SLV 16	Max	-0.350000	-954.07	1	-0.500000	-0.350000
13	0.00000	SLV 16	Min	-0.350000	-1035.75	1	-0.500000	-0.350000
13	0.14992	SLV 16	Min	-0.350000	-985.36	1	-0.500000	-0.350000
13	0.29984	SLV 16	Min	-0.350000	-954.07	1	-0.500000	-0.350000
14	0.00000	SLE-C	Max	-0.350000	-726.15	1	-0.500000	-0.350000
14	0.14959	SLE-C	Max	-0.350000	-663.61	1	-0.500000	-0.350000
14	0.29917	SLE-C	Max	-0.350000	-617.53	1	-0.500000	-0.350000
14	0.00000	SLE-C	Min	-0.350000	-726.15	1	-0.500000	-0.350000
14	0.14959	SLE-C	Min	-0.350000	-663.61	1	-0.500000	-0.350000
14	0.29917	SLE-C	Min	-0.350000	-617.53	1	-0.500000	-0.350000
14	0.00000	SLE-F1	Max	-0.350000	-876.98	1	-0.500000	-0.350000
14	0.14959	SLE-F1	Max	-0.350000	-811.01	1	-0.500000	-0.350000
14	0.29917	SLE-F1	Max	-0.350000	-758.37	1	-0.500000	-0.350000
14	0.00000	SLE-F1	Min	-0.350000	-876.98	1	-0.500000	-0.350000

Table: Element Forces - Frames, Part 3 of 4

Frame	Station m	OutputCase	StepType	x3S11Max m	S11Min KN/m2	PtS11Min	x2S11Min m	x3S11Min m
14	0.14959	SLE-F1	Min	-0.350000	-811.01	1	-0.500000	-0.350000
14	0.29917	SLE-F1	Min	-0.350000	-758.37	1	-0.500000	-0.350000
14	0.00000	SLE-F2	Max	-0.350000	-552.75	1	-0.500000	-0.350000
14	0.14959	SLE-F2	Max	-0.350000	-488.75	1	-0.500000	-0.350000
14	0.29917	SLE-F2	Max	-0.350000	-438.45	1	-0.500000	-0.350000
14	0.00000	SLE-F2	Min	-0.350000	-552.75	1	-0.500000	-0.350000
14	0.14959	SLE-F2	Min	-0.350000	-488.75	1	-0.500000	-0.350000
14	0.29917	SLE-F2	Min	-0.350000	-438.45	1	-0.500000	-0.350000
14	0.00000	SLE-F3	Max	-0.350000	-757.70	1	-0.500000	-0.350000
14	0.14959	SLE-F3	Max	-0.350000	-719.73	1	-0.500000	-0.350000
14	0.29917	SLE-F3	Max	-0.350000	-694.38	1	-0.500000	-0.350000
14	0.00000	SLE-F3	Min	-0.350000	-757.70	1	-0.500000	-0.350000
14	0.14959	SLE-F3	Min	-0.350000	-719.73	1	-0.500000	-0.350000
14	0.29917	SLE-F3	Min	-0.350000	-694.38	1	-0.500000	-0.350000
14	0.00000	SLE-QP	Max	-0.350000	-615.42	1	-0.500000	-0.350000
14	0.14959	SLE-QP	Max	-0.350000	-543.71	1	-0.500000	-0.350000
14	0.29917	SLE-QP	Max	-0.350000	-484.63	1	-0.500000	-0.350000
14	0.00000	SLE-QP	Min	-0.350000	-615.42	1	-0.500000	-0.350000
14	0.14959	SLE-QP	Min	-0.350000	-543.71	1	-0.500000	-0.350000
14	0.29917	SLE-QP	Min	-0.350000	-484.63	1	-0.500000	-0.350000
14	0.00000	SLU-1	Max	-0.350000	-1178.83	1	-0.500000	-0.350000
14	0.14959	SLU-1	Max	-0.350000	-1082.36	1	-0.500000	-0.350000
14	0.29917	SLU-1	Max	-0.350000	-1007.02	1	-0.500000	-0.350000
14	0.00000	SLU-1	Min	-0.350000	-1178.83	1	-0.500000	-0.350000
14	0.14959	SLU-1	Min	-0.350000	-1082.36	1	-0.500000	-0.350000
14	0.29917	SLU-1	Min	-0.350000	-1007.02	1	-0.500000	-0.350000
14	0.00000	SLU-2	Max	-0.350000	-1335.98	1	-0.500000	-0.350000
14	0.14959	SLU-2	Max	-0.350000	-1197.15	1	-0.500000	-0.350000
14	0.29917	SLU-2	Max	-0.350000	-1075.36	1	-0.500000	-0.350000
14	0.00000	SLU-2	Min	-0.350000	-1335.98	1	-0.500000	-0.350000
14	0.14959	SLU-2	Min	-0.350000	-1197.15	1	-0.500000	-0.350000
14	0.29917	SLU-2	Min	-0.350000	-1075.36	1	-0.500000	-0.350000
14	0.00000	SLU-3	Max	-0.350000	-581.78	1	-0.500000	-0.350000
14	0.14959	SLU-3	Max	-0.350000	-575.24	1	-0.500000	-0.350000
14	0.29917	SLU-3	Max	-0.350000	-585.44	1	-0.500000	-0.350000
14	0.00000	SLU-3	Min	-0.350000	-581.78	1	-0.500000	-0.350000
14	0.14959	SLU-3	Min	-0.350000	-575.24	1	-0.500000	-0.350000
14	0.29917	SLU-3	Min	-0.350000	-585.44	1	-0.500000	-0.350000
14	0.00000	SLU-4	Max	-0.350000	-1068.09	1	-0.500000	-0.350000
14	0.14959	SLU-4	Max	-0.350000	-943.16	1	-0.500000	-0.350000
14	0.29917	SLU-4	Max	-0.350000	-839.38	1	-0.500000	-0.350000
14	0.00000	SLU-4	Min	-0.350000	-1068.09	1	-0.500000	-0.350000
14	0.14959	SLU-4	Min	-0.350000	-943.16	1	-0.500000	-0.350000
14	0.29917	SLU-4	Min	-0.350000	-839.38	1	-0.500000	-0.350000
14	0.00000	SLU-5	Max	-0.350000	-476.00	1	-0.500000	-0.350000
14	0.14959	SLU-5	Max	-0.350000	-442.60	1	-0.500000	-0.350000
14	0.29917	SLU-5	Max	-0.350000	-425.93	1	-0.500000	-0.350000
14	0.00000	SLU-5	Min	-0.350000	-476.00	1	-0.500000	-0.350000
14	0.14959	SLU-5	Min	-0.350000	-442.60	1	-0.500000	-0.350000
14	0.29917	SLU-5	Min	-0.350000	-425.93	1	-0.500000	-0.350000
14	0.00000	SLU-6	Max	-0.350000	-1324.41	1	-0.500000	-0.350000
14	0.14959	SLU-6	Max	-0.350000	-1241.06	1	-0.500000	-0.350000
14	0.29917	SLU-6	Max	-0.350000	-1174.75	1	-0.500000	-0.350000
14	0.00000	SLU-6	Min	-0.350000	-1324.41	1	-0.500000	-0.350000
14	0.14959	SLU-6	Min	-0.350000	-1241.06	1	-0.500000	-0.350000
14	0.29917	SLU-6	Min	-0.350000	-1174.75	1	-0.500000	-0.350000
14	0.00000	SLU-7	Max	-0.350000	-693.49	1	-0.500000	-0.350000
14	0.14959	SLU-7	Max	-0.350000	-702.41	1	-0.500000	-0.350000
14	0.29917	SLU-7	Max	-0.350000	-723.97	1	-0.500000	-0.350000

Table: Element Forces - Frames, Part 3 of 4

Frame	Station m	OutputCase	StepType	x3S11Max m	S11Min KN/m2	PtS11Min	x2S11Min m	x3S11Min m
14	0.0000	SLU-7	Min	-0.350000	-693.49	1	-0.500000	-0.350000
14	0.14959	SLU-7	Min	-0.350000	-702.41	1	-0.500000	-0.350000
14	0.29917	SLU-7	Min	-0.350000	-723.97	1	-0.500000	-0.350000
14	0.0000	SLV 1	Max	-0.350000	-1685.25	3	0.500000	-0.350000
14	0.14959	SLV 1	Max	-0.350000	-1543.58	3	0.500000	-0.350000
14	0.29917	SLV 1	Max	-0.350000	-1358.35	3	0.500000	-0.350000
14	0.0000	SLV 1	Min	-0.350000	-1685.25	3	0.500000	-0.350000
14	0.14959	SLV 1	Min	-0.350000	-1543.58	3	0.500000	-0.350000
14	0.29917	SLV 1	Min	-0.350000	-1358.35	3	0.500000	-0.350000
14	0.0000	SLV 2	Max	-0.350000	-1636.02	3	0.500000	-0.350000
14	0.14959	SLV 2	Max	-0.350000	-1514.56	3	0.500000	-0.350000
14	0.29917	SLV 2	Max	-0.350000	-1348.41	3	0.500000	-0.350000
14	0.0000	SLV 2	Min	-0.350000	-1636.02	3	0.500000	-0.350000
14	0.14959	SLV 2	Min	-0.350000	-1514.56	3	0.500000	-0.350000
14	0.29917	SLV 2	Min	-0.350000	-1348.41	3	0.500000	-0.350000
14	0.0000	SLV 3	Max	-0.350000	-1636.02	3	0.500000	-0.350000
14	0.14959	SLV 3	Max	-0.350000	-1514.56	3	0.500000	-0.350000
14	0.29917	SLV 3	Max	-0.350000	-1348.41	3	0.500000	-0.350000
14	0.0000	SLV 3	Min	-0.350000	-1636.02	3	0.500000	-0.350000
14	0.14959	SLV 3	Min	-0.350000	-1514.56	3	0.500000	-0.350000
14	0.29917	SLV 3	Min	-0.350000	-1348.41	3	0.500000	-0.350000
14	0.0000	SLV 4	Max	-0.350000	-1253.14	3	0.500000	-0.350000
14	0.14959	SLV 4	Max	-0.350000	-983.80	3	0.500000	-0.350000
14	0.29917	SLV 4	Max	-0.350000	-742.12	1	-0.500000	-0.350000
14	0.0000	SLV 4	Min	-0.350000	-1253.14	3	0.500000	-0.350000
14	0.14959	SLV 4	Min	-0.350000	-983.80	3	0.500000	-0.350000
14	0.29917	SLV 4	Min	-0.350000	-742.12	1	-0.500000	-0.350000
14	0.0000	SLV 5	Max	-0.350000	-606.25	3	0.500000	-0.350000
14	0.14959	SLV 5	Max	-0.350000	-573.84	3	0.500000	-0.350000
14	0.29917	SLV 5	Max	-0.350000	-520.93	3	0.500000	-0.350000
14	0.0000	SLV 5	Min	-0.350000	-606.25	3	0.500000	-0.350000
14	0.14959	SLV 5	Min	-0.350000	-573.84	3	0.500000	-0.350000
14	0.29917	SLV 5	Min	-0.350000	-520.93	3	0.500000	-0.350000
14	0.0000	SLV 6	Max	-0.350000	-423.29	3	0.500000	-0.350000
14	0.14959	SLV 6	Max	-0.350000	-425.50	1	-0.500000	-0.350000
14	0.29917	SLV 6	Max	-0.350000	-530.29	1	-0.500000	-0.350000
14	0.0000	SLV 6	Min	-0.350000	-423.29	3	0.500000	-0.350000
14	0.14959	SLV 6	Min	-0.350000	-425.50	1	-0.500000	-0.350000
14	0.29917	SLV 6	Min	-0.350000	-530.29	1	-0.500000	-0.350000
14	0.0000	SLV 7	Max	-0.350000	-466.80	1	-0.500000	-0.350000
14	0.14959	SLV 7	Max	-0.350000	-430.01	3	0.500000	-0.350000
14	0.29917	SLV 7	Max	-0.350000	-439.94	3	0.500000	-0.350000
14	0.0000	SLV 7	Min	-0.350000	-466.80	1	-0.500000	-0.350000
14	0.14959	SLV 7	Min	-0.350000	-430.01	3	0.500000	-0.350000
14	0.29917	SLV 7	Min	-0.350000	-439.94	3	0.500000	-0.350000
14	0.0000	SLV 8	Max	-0.350000	-993.85	1	-0.500000	-0.350000
14	0.14959	SLV 8	Max	-0.350000	-1007.14	1	-0.500000	-0.350000
14	0.29917	SLV 8	Max	-0.350000	-1035.38	1	-0.500000	-0.350000
14	0.0000	SLV 8	Min	-0.350000	-993.85	1	-0.500000	-0.350000
14	0.14959	SLV 8	Min	-0.350000	-1007.14	1	-0.500000	-0.350000
14	0.29917	SLV 8	Min	-0.350000	-1035.38	1	-0.500000	-0.350000
14	0.0000	SLV 9	Max	-0.350000	-1685.25	3	0.500000	-0.350000
14	0.14959	SLV 9	Max	-0.350000	-1543.58	3	0.500000	-0.350000
14	0.29917	SLV 9	Max	-0.350000	-1358.35	3	0.500000	-0.350000
14	0.0000	SLV 9	Min	-0.350000	-1685.25	3	0.500000	-0.350000
14	0.14959	SLV 9	Min	-0.350000	-1543.58	3	0.500000	-0.350000
14	0.29917	SLV 9	Min	-0.350000	-1358.35	3	0.500000	-0.350000
14	0.0000	SLV 10	Max	-0.350000	-1346.29	3	0.500000	-0.350000
14	0.14959	SLV 10	Max	-0.350000	-1063.51	3	0.500000	-0.350000

Table: Element Forces - Frames, Part 3 of 4

Frame	Station m	OutputCase	StepType	x3S11Max m	S11Min KN/m2	PtS11Min	x2S11Min m	x3S11Min m
14	0.29917	SLV 10	Max	-0.350000	-768.21	3	0.500000	-0.350000
14	0.00000	SLV 10	Min	-0.350000	-1346.29	3	0.500000	-0.350000
14	0.14959	SLV 10	Min	-0.350000	-1063.51	3	0.500000	-0.350000
14	0.29917	SLV 10	Min	-0.350000	-768.21	3	0.500000	-0.350000
14	0.00000	SLV 11	Max	-0.350000	-1636.02	3	0.500000	-0.350000
14	0.14959	SLV 11	Max	-0.350000	-1514.56	3	0.500000	-0.350000
14	0.29917	SLV 11	Max	-0.350000	-1348.41	3	0.500000	-0.350000
14	0.00000	SLV 11	Min	-0.350000	-1636.02	3	0.500000	-0.350000
14	0.14959	SLV 11	Min	-0.350000	-1514.56	3	0.500000	-0.350000
14	0.29917	SLV 11	Min	-0.350000	-1348.41	3	0.500000	-0.350000
14	0.00000	SLV 12	Max	-0.350000	-1253.14	3	0.500000	-0.350000
14	0.14959	SLV 12	Max	-0.350000	-983.80	3	0.500000	-0.350000
14	0.29917	SLV 12	Max	-0.350000	-742.12	1	-0.500000	-0.350000
14	0.00000	SLV 12	Min	-0.350000	-1253.14	3	0.500000	-0.350000
14	0.14959	SLV 12	Min	-0.350000	-983.80	3	0.500000	-0.350000
14	0.29917	SLV 12	Min	-0.350000	-742.12	1	-0.500000	-0.350000
14	0.00000	SLV 13	Max	-0.350000	-606.25	3	0.500000	-0.350000
14	0.14959	SLV 13	Max	-0.350000	-573.84	3	0.500000	-0.350000
14	0.29917	SLV 13	Max	-0.350000	-520.93	3	0.500000	-0.350000
14	0.00000	SLV 13	Min	-0.350000	-606.25	3	0.500000	-0.350000
14	0.14959	SLV 13	Min	-0.350000	-573.84	3	0.500000	-0.350000
14	0.29917	SLV 13	Min	-0.350000	-520.93	3	0.500000	-0.350000
14	0.00000	SLV 14	Max	-0.350000	-423.29	3	0.500000	-0.350000
14	0.14959	SLV 14	Max	-0.350000	-425.50	1	-0.500000	-0.350000
14	0.29917	SLV 14	Max	-0.350000	-530.29	1	-0.500000	-0.350000
14	0.00000	SLV 14	Min	-0.350000	-423.29	3	0.500000	-0.350000
14	0.14959	SLV 14	Min	-0.350000	-425.50	1	-0.500000	-0.350000
14	0.29917	SLV 14	Min	-0.350000	-530.29	1	-0.500000	-0.350000
14	0.00000	SLV 15	Max	-0.350000	-466.80	1	-0.500000	-0.350000
14	0.14959	SLV 15	Max	-0.350000	-430.01	3	0.500000	-0.350000
14	0.29917	SLV 15	Max	-0.350000	-439.94	3	0.500000	-0.350000
14	0.00000	SLV 15	Min	-0.350000	-466.80	1	-0.500000	-0.350000
14	0.14959	SLV 15	Min	-0.350000	-430.01	3	0.500000	-0.350000
14	0.29917	SLV 15	Min	-0.350000	-439.94	3	0.500000	-0.350000
14	0.00000	SLV 16	Max	-0.350000	-993.85	1	-0.500000	-0.350000
14	0.14959	SLV 16	Max	-0.350000	-1007.14	1	-0.500000	-0.350000
14	0.29917	SLV 16	Max	-0.350000	-1035.38	1	-0.500000	-0.350000
14	0.00000	SLV 16	Min	-0.350000	-993.85	1	-0.500000	-0.350000
14	0.14959	SLV 16	Min	-0.350000	-1007.14	1	-0.500000	-0.350000
14	0.29917	SLV 16	Min	-0.350000	-1035.38	1	-0.500000	-0.350000
15	0.00000	SLE-C	Max	-0.300000	-546.15	1	-0.500000	-0.300000
15	0.15000	SLE-C	Max	-0.300000	-445.28	1	-0.500000	-0.300000
15	0.30000	SLE-C	Max	-0.300000	-347.59	1	-0.500000	-0.300000
15	0.00000	SLE-C	Min	-0.300000	-546.15	1	-0.500000	-0.300000
15	0.15000	SLE-C	Min	-0.300000	-445.28	1	-0.500000	-0.300000
15	0.30000	SLE-C	Min	-0.300000	-347.59	1	-0.500000	-0.300000
15	0.00000	SLE-F1	Max	-0.300000	-675.81	1	-0.500000	-0.300000
15	0.15000	SLE-F1	Max	-0.300000	-577.26	1	-0.500000	-0.300000
15	0.30000	SLE-F1	Max	-0.300000	-481.90	1	-0.500000	-0.300000
15	0.00000	SLE-F1	Min	-0.300000	-675.81	1	-0.500000	-0.300000
15	0.15000	SLE-F1	Min	-0.300000	-577.26	1	-0.500000	-0.300000
15	0.30000	SLE-F1	Min	-0.300000	-481.90	1	-0.500000	-0.300000
15	0.00000	SLE-F2	Max	-0.300000	-375.00	1	-0.500000	-0.300000
15	0.15000	SLE-F2	Max	-0.300000	-278.78	1	-0.500000	-0.300000
15	0.30000	SLE-F2	Max	-0.300000	-367.99	3	0.500000	-0.300000
15	0.00000	SLE-F2	Min	-0.300000	-375.00	1	-0.500000	-0.300000
15	0.15000	SLE-F2	Min	-0.300000	-278.78	1	-0.500000	-0.300000
15	0.30000	SLE-F2	Min	-0.300000	-367.99	3	0.500000	-0.300000
15	0.00000	SLE-F3	Max	-0.300000	-620.87	1	-0.500000	-0.300000

Table: Element Forces - Frames, Part 3 of 4

Frame	Station m	OutputCase	StepType	x3S11Max m	S11Min KN/m2	PtS11Min	x2S11Min m	x3S11Min m
15	0.15000	SLE-F3	Max	-0.300000	-549.27	1	-0.500000	-0.300000
15	0.30000	SLE-F3	Max	-0.300000	-480.86	1	-0.500000	-0.300000
15	0.00000	SLE-F3	Min	-0.300000	-620.87	1	-0.500000	-0.300000
15	0.15000	SLE-F3	Min	-0.300000	-549.27	1	-0.500000	-0.300000
15	0.30000	SLE-F3	Min	-0.300000	-480.86	1	-0.500000	-0.300000
15	0.00000	SLE-QP	Max	-0.300000	-424.24	1	-0.500000	-0.300000
15	0.15000	SLE-QP	Max	-0.300000	-322.68	1	-0.500000	-0.300000
15	0.30000	SLE-QP	Max	-0.300000	-284.30	3	0.500000	-0.300000
15	0.00000	SLE-QP	Min	-0.300000	-424.24	1	-0.500000	-0.300000
15	0.15000	SLE-QP	Min	-0.300000	-322.68	1	-0.500000	-0.300000
15	0.30000	SLE-QP	Min	-0.300000	-284.30	3	0.500000	-0.300000
15	0.00000	SLU-1	Max	-0.300000	-923.66	1	-0.500000	-0.300000
15	0.15000	SLU-1	Max	-0.300000	-797.29	1	-0.500000	-0.300000
15	0.30000	SLU-1	Max	-0.300000	-675.06	1	-0.500000	-0.300000
15	0.00000	SLU-1	Min	-0.300000	-923.66	1	-0.500000	-0.300000
15	0.15000	SLU-1	Min	-0.300000	-797.29	1	-0.500000	-0.300000
15	0.30000	SLU-1	Min	-0.300000	-675.06	1	-0.500000	-0.300000
15	0.00000	SLU-2	Max	-0.300000	-994.64	1	-0.500000	-0.300000
15	0.15000	SLU-2	Max	-0.300000	-834.46	1	-0.500000	-0.300000
15	0.30000	SLU-2	Max	-0.300000	-678.42	1	-0.500000	-0.300000
15	0.00000	SLU-2	Min	-0.300000	-994.64	1	-0.500000	-0.300000
15	0.15000	SLU-2	Min	-0.300000	-834.46	1	-0.500000	-0.300000
15	0.30000	SLU-2	Min	-0.300000	-678.42	1	-0.500000	-0.300000
15	0.00000	SLU-3	Max	-0.300000	-518.83	1	-0.500000	-0.300000
15	0.15000	SLU-3	Max	-0.300000	-471.59	1	-0.500000	-0.300000
15	0.30000	SLU-3	Max	-0.300000	-427.53	1	-0.500000	-0.300000
15	0.00000	SLU-3	Min	-0.300000	-518.83	1	-0.500000	-0.300000
15	0.15000	SLU-3	Min	-0.300000	-471.59	1	-0.500000	-0.300000
15	0.30000	SLU-3	Min	-0.300000	-427.53	1	-0.500000	-0.300000
15	0.00000	SLU-4	Max	-0.300000	-781.30	1	-0.500000	-0.300000
15	0.15000	SLU-4	Max	-0.300000	-629.15	1	-0.500000	-0.300000
15	0.30000	SLU-4	Max	-0.300000	-481.14	1	-0.500000	-0.300000
15	0.00000	SLU-4	Min	-0.300000	-781.30	1	-0.500000	-0.300000
15	0.15000	SLU-4	Min	-0.300000	-629.15	1	-0.500000	-0.300000
15	0.30000	SLU-4	Min	-0.300000	-481.14	1	-0.500000	-0.300000
15	0.00000	SLU-5	Max	-0.300000	-375.56	1	-0.500000	-0.300000
15	0.15000	SLU-5	Max	-0.300000	-403.86	3	0.500000	-0.300000
15	0.30000	SLU-5	Max	-0.300000	-471.64	3	0.500000	-0.300000
15	0.00000	SLU-5	Min	-0.300000	-375.56	1	-0.500000	-0.300000
15	0.15000	SLU-5	Min	-0.300000	-403.86	3	0.500000	-0.300000
15	0.30000	SLU-5	Min	-0.300000	-471.64	3	0.500000	-0.300000
15	0.00000	SLU-6	Max	-0.300000	-1055.75	1	-0.500000	-0.300000
15	0.15000	SLU-6	Max	-0.300000	-934.82	1	-0.500000	-0.300000
15	0.30000	SLU-6	Max	-0.300000	-818.03	1	-0.500000	-0.300000
15	0.00000	SLU-6	Min	-0.300000	-1055.75	1	-0.500000	-0.300000
15	0.15000	SLU-6	Min	-0.300000	-934.82	1	-0.500000	-0.300000
15	0.30000	SLU-6	Min	-0.300000	-818.03	1	-0.500000	-0.300000
15	0.00000	SLU-7	Max	-0.300000	-624.30	1	-0.500000	-0.300000
15	0.15000	SLU-7	Max	-0.300000	-581.05	1	-0.500000	-0.300000
15	0.30000	SLU-7	Max	-0.300000	-540.98	1	-0.500000	-0.300000
15	0.00000	SLU-7	Min	-0.300000	-624.30	1	-0.500000	-0.300000
15	0.15000	SLU-7	Min	-0.300000	-581.05	1	-0.500000	-0.300000
15	0.30000	SLU-7	Min	-0.300000	-540.98	1	-0.500000	-0.300000
15	0.00000	SLV 1	Max	-0.300000	-2477.95	3	0.500000	-0.300000
15	0.15000	SLV 1	Max	-0.300000	-2420.59	3	0.500000	-0.300000
15	0.30000	SLV 1	Max	-0.300000	-2360.06	3	0.500000	-0.300000
15	0.00000	SLV 1	Min	-0.300000	-2477.95	3	0.500000	-0.300000
15	0.15000	SLV 1	Min	-0.300000	-2420.59	3	0.500000	-0.300000
15	0.30000	SLV 1	Min	-0.300000	-2360.06	3	0.500000	-0.300000

Table: Element Forces - Frames, Part 3 of 4

Frame	Station m	OutputCase	StepType	x3S11Max m	S11Min KN/m2	PtS11Min	x2S11Min m	x3S11Min m
15	0.0000	SLV 2	Max	-0.300000	-2412.33	3	0.500000	-0.300000
15	0.1500	SLV 2	Max	-0.300000	-2379.43	3	0.500000	-0.300000
15	0.3000	SLV 2	Max	-0.300000	-2343.34	3	0.500000	-0.300000
15	0.0000	SLV 2	Min	-0.300000	-2412.33	3	0.500000	-0.300000
15	0.1500	SLV 2	Min	-0.300000	-2379.43	3	0.500000	-0.300000
15	0.3000	SLV 2	Min	-0.300000	-2343.34	3	0.500000	-0.300000
15	0.0000	SLV 3	Max	-0.300000	-2412.33	3	0.500000	-0.300000
15	0.1500	SLV 3	Max	-0.300000	-2379.43	3	0.500000	-0.300000
15	0.3000	SLV 3	Max	-0.300000	-2343.34	3	0.500000	-0.300000
15	0.0000	SLV 3	Min	-0.300000	-2412.33	3	0.500000	-0.300000
15	0.1500	SLV 3	Min	-0.300000	-2379.43	3	0.500000	-0.300000
15	0.3000	SLV 3	Min	-0.300000	-2343.34	3	0.500000	-0.300000
15	0.0000	SLV 4	Max	-0.300000	-999.34	3	0.500000	-0.300000
15	0.1500	SLV 4	Max	-0.300000	-907.64	3	0.500000	-0.300000
15	0.3000	SLV 4	Max	-0.300000	-908.33	1	-0.500000	-0.300000
15	0.0000	SLV 4	Min	-0.300000	-999.34	3	0.500000	-0.300000
15	0.1500	SLV 4	Min	-0.300000	-907.64	3	0.500000	-0.300000
15	0.3000	SLV 4	Min	-0.300000	-908.33	1	-0.500000	-0.300000
15	0.0000	SLV 5	Max	-0.300000	-916.05	3	0.500000	-0.300000
15	0.1500	SLV 5	Max	-0.300000	-932.15	3	0.500000	-0.300000
15	0.3000	SLV 5	Max	-0.300000	-945.06	3	0.500000	-0.300000
15	0.0000	SLV 5	Min	-0.300000	-916.05	3	0.500000	-0.300000
15	0.1500	SLV 5	Min	-0.300000	-932.15	3	0.500000	-0.300000
15	0.3000	SLV 5	Min	-0.300000	-945.06	3	0.500000	-0.300000
15	0.0000	SLV 6	Max	-0.300000	-463.72	1	-0.500000	-0.300000
15	0.1500	SLV 6	Max	-0.300000	-482.71	1	-0.500000	-0.300000
15	0.3000	SLV 6	Max	-0.300000	-504.88	1	-0.500000	-0.300000
15	0.0000	SLV 6	Min	-0.300000	-463.72	1	-0.500000	-0.300000
15	0.1500	SLV 6	Min	-0.300000	-482.71	1	-0.500000	-0.300000
15	0.3000	SLV 6	Min	-0.300000	-504.88	1	-0.500000	-0.300000
15	0.0000	SLV 7	Max	-0.300000	-613.88	3	0.500000	-0.300000
15	0.1500	SLV 7	Max	-0.300000	-714.27	3	0.500000	-0.300000
15	0.3000	SLV 7	Max	-0.300000	-811.47	3	0.500000	-0.300000
15	0.0000	SLV 7	Min	-0.300000	-613.88	3	0.500000	-0.300000
15	0.1500	SLV 7	Min	-0.300000	-714.27	3	0.500000	-0.300000
15	0.3000	SLV 7	Min	-0.300000	-811.47	3	0.500000	-0.300000
15	0.0000	SLV 8	Max	-0.300000	-894.85	1	-0.500000	-0.300000
15	0.1500	SLV 8	Max	-0.300000	-838.36	1	-0.500000	-0.300000
15	0.3000	SLV 8	Max	-0.300000	-785.04	1	-0.500000	-0.300000
15	0.0000	SLV 8	Min	-0.300000	-894.85	1	-0.500000	-0.300000
15	0.1500	SLV 8	Min	-0.300000	-838.36	1	-0.500000	-0.300000
15	0.3000	SLV 8	Min	-0.300000	-785.04	1	-0.500000	-0.300000
15	0.0000	SLV 9	Max	-0.300000	-2477.95	3	0.500000	-0.300000
15	0.1500	SLV 9	Max	-0.300000	-2420.59	3	0.500000	-0.300000
15	0.3000	SLV 9	Max	-0.300000	-2360.06	3	0.500000	-0.300000
15	0.0000	SLV 9	Min	-0.300000	-2477.95	3	0.500000	-0.300000
15	0.1500	SLV 9	Min	-0.300000	-2420.59	3	0.500000	-0.300000
15	0.3000	SLV 9	Min	-0.300000	-2360.06	3	0.500000	-0.300000
15	0.0000	SLV 10	Max	-0.300000	-1115.07	3	0.500000	-0.300000
15	0.1500	SLV 10	Max	-0.300000	-1003.60	3	0.500000	-0.300000
15	0.3000	SLV 10	Max	-0.300000	-888.95	3	0.500000	-0.300000
15	0.0000	SLV 10	Min	-0.300000	-1115.07	3	0.500000	-0.300000
15	0.1500	SLV 10	Min	-0.300000	-1003.60	3	0.500000	-0.300000
15	0.3000	SLV 10	Min	-0.300000	-888.95	3	0.500000	-0.300000
15	0.0000	SLV 11	Max	-0.300000	-2412.33	3	0.500000	-0.300000
15	0.1500	SLV 11	Max	-0.300000	-2379.43	3	0.500000	-0.300000
15	0.3000	SLV 11	Max	-0.300000	-2343.34	3	0.500000	-0.300000
15	0.0000	SLV 11	Min	-0.300000	-2412.33	3	0.500000	-0.300000
15	0.1500	SLV 11	Min	-0.300000	-2379.43	3	0.500000	-0.300000

Table: Element Forces - Frames, Part 3 of 4

Frame	Station m	OutputCase	StepType	x3S11Max m	S11Min KN/m2	PtS11Min	x2S11Min m	x3S11Min m
15	0.30000	SLV 11	Min	-0.300000	-2343.34	3	0.500000	-0.300000
15	0.00000	SLV 12	Max	-0.300000	-999.34	3	0.500000	-0.300000
15	0.15000	SLV 12	Max	-0.300000	-907.64	3	0.500000	-0.300000
15	0.30000	SLV 12	Max	-0.300000	-908.33	1	-0.500000	-0.300000
15	0.00000	SLV 12	Min	-0.300000	-999.34	3	0.500000	-0.300000
15	0.15000	SLV 12	Min	-0.300000	-907.64	3	0.500000	-0.300000
15	0.30000	SLV 12	Min	-0.300000	-908.33	1	-0.500000	-0.300000
15	0.00000	SLV 13	Max	-0.300000	-916.05	3	0.500000	-0.300000
15	0.15000	SLV 13	Max	-0.300000	-932.15	3	0.500000	-0.300000
15	0.30000	SLV 13	Max	-0.300000	-945.06	3	0.500000	-0.300000
15	0.00000	SLV 13	Min	-0.300000	-916.05	3	0.500000	-0.300000
15	0.15000	SLV 13	Min	-0.300000	-932.15	3	0.500000	-0.300000
15	0.30000	SLV 13	Min	-0.300000	-945.06	3	0.500000	-0.300000
15	0.00000	SLV 14	Max	-0.300000	-463.72	1	-0.500000	-0.300000
15	0.15000	SLV 14	Max	-0.300000	-482.71	1	-0.500000	-0.300000
15	0.30000	SLV 14	Max	-0.300000	-504.88	1	-0.500000	-0.300000
15	0.00000	SLV 14	Min	-0.300000	-463.72	1	-0.500000	-0.300000
15	0.15000	SLV 14	Min	-0.300000	-482.71	1	-0.500000	-0.300000
15	0.30000	SLV 14	Min	-0.300000	-504.88	1	-0.500000	-0.300000
15	0.00000	SLV 15	Max	-0.300000	-613.88	3	0.500000	-0.300000
15	0.15000	SLV 15	Max	-0.300000	-714.27	3	0.500000	-0.300000
15	0.30000	SLV 15	Max	-0.300000	-811.47	3	0.500000	-0.300000
15	0.00000	SLV 15	Min	-0.300000	-613.88	3	0.500000	-0.300000
15	0.15000	SLV 15	Min	-0.300000	-714.27	3	0.500000	-0.300000
15	0.30000	SLV 15	Min	-0.300000	-811.47	3	0.500000	-0.300000
15	0.00000	SLV 16	Max	-0.300000	-894.85	1	-0.500000	-0.300000
15	0.15000	SLV 16	Max	-0.300000	-838.36	1	-0.500000	-0.300000
15	0.30000	SLV 16	Max	-0.300000	-785.04	1	-0.500000	-0.300000
15	0.00000	SLV 16	Min	-0.300000	-894.85	1	-0.500000	-0.300000
15	0.15000	SLV 16	Min	-0.300000	-838.36	1	-0.500000	-0.300000
15	0.30000	SLV 16	Min	-0.300000	-785.04	1	-0.500000	-0.300000
16	0.00000	SLE-C	Max	-0.300000	-706.26	1	-0.500000	-0.300000
16	0.15000	SLE-C	Max	-0.300000	-620.52	1	-0.500000	-0.300000
16	0.30000	SLE-C	Max	-0.300000	-538.03	1	-0.500000	-0.300000
16	0.00000	SLE-C	Min	-0.300000	-706.26	1	-0.500000	-0.300000
16	0.15000	SLE-C	Min	-0.300000	-620.52	1	-0.500000	-0.300000
16	0.30000	SLE-C	Min	-0.300000	-538.03	1	-0.500000	-0.300000
16	0.00000	SLE-F1	Max	-0.300000	-820.51	1	-0.500000	-0.300000
16	0.15000	SLE-F1	Max	-0.300000	-742.71	1	-0.500000	-0.300000
16	0.30000	SLE-F1	Max	-0.300000	-668.17	1	-0.500000	-0.300000
16	0.00000	SLE-F1	Min	-0.300000	-820.51	1	-0.500000	-0.300000
16	0.15000	SLE-F1	Min	-0.300000	-742.71	1	-0.500000	-0.300000
16	0.30000	SLE-F1	Min	-0.300000	-668.17	1	-0.500000	-0.300000
16	0.00000	SLE-F2	Max	-0.300000	-539.39	1	-0.500000	-0.300000
16	0.15000	SLE-F2	Max	-0.300000	-451.55	1	-0.500000	-0.300000
16	0.30000	SLE-F2	Max	-0.300000	-366.97	1	-0.500000	-0.300000
16	0.00000	SLE-F2	Min	-0.300000	-539.39	1	-0.500000	-0.300000
16	0.15000	SLE-F2	Min	-0.300000	-451.55	1	-0.500000	-0.300000
16	0.30000	SLE-F2	Min	-0.300000	-366.97	1	-0.500000	-0.300000
16	0.00000	SLE-F3	Max	-0.300000	-720.67	1	-0.500000	-0.300000
16	0.15000	SLE-F3	Max	-0.300000	-666.45	1	-0.500000	-0.300000
16	0.30000	SLE-F3	Max	-0.300000	-615.49	1	-0.500000	-0.300000
16	0.00000	SLE-F3	Min	-0.300000	-720.67	1	-0.500000	-0.300000
16	0.15000	SLE-F3	Min	-0.300000	-666.45	1	-0.500000	-0.300000
16	0.30000	SLE-F3	Min	-0.300000	-615.49	1	-0.500000	-0.300000
16	0.00000	SLE-QP	Max	-0.300000	-593.50	1	-0.500000	-0.300000
16	0.15000	SLE-QP	Max	-0.300000	-503.05	1	-0.500000	-0.300000
16	0.30000	SLE-QP	Max	-0.300000	-415.87	1	-0.500000	-0.300000
16	0.00000	SLE-QP	Min	-0.300000	-593.50	1	-0.500000	-0.300000

Table: Element Forces - Frames, Part 3 of 4

Frame	Station m	OutputCase	StepType	x3S11Max m	S11Min KN/m2	PtS11Min	x2S11Min m	x3S11Min m
16	0.15000	SLE-QP	Min	-0.300000	-503.05	1	-0.500000	-0.300000
16	0.30000	SLE-QP	Min	-0.300000	-415.87	1	-0.500000	-0.300000
16	0.00000	SLU-1	Max	-0.300000	-1103.57	1	-0.500000	-0.300000
16	0.15000	SLU-1	Max	-0.300000	-1006.66	1	-0.500000	-0.300000
16	0.30000	SLU-1	Max	-0.300000	-913.98	1	-0.500000	-0.300000
16	0.00000	SLU-1	Min	-0.300000	-1103.57	1	-0.500000	-0.300000
16	0.15000	SLU-1	Min	-0.300000	-1006.66	1	-0.500000	-0.300000
16	0.30000	SLU-1	Min	-0.300000	-913.98	1	-0.500000	-0.300000
16	0.00000	SLU-2	Max	-0.300000	-1226.17	1	-0.500000	-0.300000
16	0.15000	SLU-2	Max	-0.300000	-1102.08	1	-0.500000	-0.300000
16	0.30000	SLU-2	Max	-0.300000	-982.24	1	-0.500000	-0.300000
16	0.00000	SLU-2	Min	-0.300000	-1226.17	1	-0.500000	-0.300000
16	0.15000	SLU-2	Min	-0.300000	-1102.08	1	-0.500000	-0.300000
16	0.30000	SLU-2	Min	-0.300000	-982.24	1	-0.500000	-0.300000
16	0.00000	SLU-3	Max	-0.300000	-585.61	1	-0.500000	-0.300000
16	0.15000	SLU-3	Max	-0.300000	-548.83	1	-0.500000	-0.300000
16	0.30000	SLU-3	Max	-0.300000	-515.31	1	-0.500000	-0.300000
16	0.00000	SLU-3	Min	-0.300000	-585.61	1	-0.500000	-0.300000
16	0.15000	SLU-3	Min	-0.300000	-548.83	1	-0.500000	-0.300000
16	0.30000	SLU-3	Min	-0.300000	-515.31	1	-0.500000	-0.300000
16	0.00000	SLU-4	Max	-0.300000	-1017.62	1	-0.500000	-0.300000
16	0.15000	SLU-4	Max	-0.300000	-891.26	1	-0.500000	-0.300000
16	0.30000	SLU-4	Max	-0.300000	-769.13	1	-0.500000	-0.300000
16	0.00000	SLU-4	Min	-0.300000	-1017.62	1	-0.500000	-0.300000
16	0.15000	SLU-4	Min	-0.300000	-891.26	1	-0.500000	-0.300000
16	0.30000	SLU-4	Min	-0.300000	-769.13	1	-0.500000	-0.300000
16	0.00000	SLU-5	Max	-0.300000	-498.66	1	-0.500000	-0.300000
16	0.15000	SLU-5	Max	-0.300000	-432.47	1	-0.500000	-0.300000
16	0.30000	SLU-5	Max	-0.300000	-369.54	1	-0.500000	-0.300000
16	0.00000	SLU-5	Min	-0.300000	-498.66	1	-0.500000	-0.300000
16	0.15000	SLU-5	Min	-0.300000	-432.47	1	-0.500000	-0.300000
16	0.30000	SLU-5	Min	-0.300000	-369.54	1	-0.500000	-0.300000
16	0.00000	SLU-6	Max	-0.300000	-1213.88	1	-0.500000	-0.300000
16	0.15000	SLU-6	Max	-0.300000	-1128.24	1	-0.500000	-0.300000
16	0.30000	SLU-6	Max	-0.300000	-1046.84	1	-0.500000	-0.300000
16	0.00000	SLU-6	Min	-0.300000	-1213.88	1	-0.500000	-0.300000
16	0.15000	SLU-6	Min	-0.300000	-1128.24	1	-0.500000	-0.300000
16	0.30000	SLU-6	Min	-0.300000	-1046.84	1	-0.500000	-0.300000
16	0.00000	SLU-7	Max	-0.300000	-673.10	1	-0.500000	-0.300000
16	0.15000	SLU-7	Max	-0.300000	-645.62	1	-0.500000	-0.300000
16	0.30000	SLU-7	Max	-0.300000	-621.40	1	-0.500000	-0.300000
16	0.00000	SLU-7	Min	-0.300000	-673.10	1	-0.500000	-0.300000
16	0.15000	SLU-7	Min	-0.300000	-645.62	1	-0.500000	-0.300000
16	0.30000	SLU-7	Min	-0.300000	-621.40	1	-0.500000	-0.300000
16	0.00000	SLV 1	Max	-0.300000	-2487.66	3	0.500000	-0.300000
16	0.15000	SLV 1	Max	-0.300000	-2485.72	3	0.500000	-0.300000
16	0.30000	SLV 1	Max	-0.300000	-2480.52	3	0.500000	-0.300000
16	0.00000	SLV 1	Min	-0.300000	-2487.66	3	0.500000	-0.300000
16	0.15000	SLV 1	Min	-0.300000	-2485.72	3	0.500000	-0.300000
16	0.30000	SLV 1	Min	-0.300000	-2480.52	3	0.500000	-0.300000
16	0.00000	SLV 2	Max	-0.300000	-2379.63	3	0.500000	-0.300000
16	0.15000	SLV 2	Max	-0.300000	-2397.90	3	0.500000	-0.300000
16	0.30000	SLV 2	Max	-0.300000	-2412.91	3	0.500000	-0.300000
16	0.00000	SLV 2	Min	-0.300000	-2379.63	3	0.500000	-0.300000
16	0.15000	SLV 2	Min	-0.300000	-2397.90	3	0.500000	-0.300000
16	0.30000	SLV 2	Min	-0.300000	-2412.91	3	0.500000	-0.300000
16	0.00000	SLV 3	Max	-0.300000	-2379.63	3	0.500000	-0.300000
16	0.15000	SLV 3	Max	-0.300000	-2397.90	3	0.500000	-0.300000
16	0.30000	SLV 3	Max	-0.300000	-2412.91	3	0.500000	-0.300000

Table: Element Forces - Frames, Part 3 of 4

Frame	Station m	OutputCase	StepType	x3S11Max m	S11Min KN/m2	PtS11Min	x2S11Min m	x3S11Min m
16	0.0000	SLV 3	Min	-0.300000	-2379.63	3	0.500000	-0.300000
16	0.1500	SLV 3	Min	-0.300000	-2397.90	3	0.500000	-0.300000
16	0.3000	SLV 3	Min	-0.300000	-2412.91	3	0.500000	-0.300000
16	0.0000	SLV 4	Max	-0.300000	-1223.28	3	0.500000	-0.300000
16	0.1500	SLV 4	Max	-0.300000	-1117.41	3	0.500000	-0.300000
16	0.3000	SLV 4	Max	-0.300000	-1008.29	3	0.500000	-0.300000
16	0.0000	SLV 4	Min	-0.300000	-1223.28	3	0.500000	-0.300000
16	0.1500	SLV 4	Min	-0.300000	-1117.41	3	0.500000	-0.300000
16	0.3000	SLV 4	Min	-0.300000	-1008.29	3	0.500000	-0.300000
16	0.0000	SLV 5	Max	-0.300000	-859.74	3	0.500000	-0.300000
16	0.1500	SLV 5	Max	-0.300000	-888.53	3	0.500000	-0.300000
16	0.3000	SLV 5	Max	-0.300000	-914.05	3	0.500000	-0.300000
16	0.0000	SLV 5	Min	-0.300000	-859.74	3	0.500000	-0.300000
16	0.1500	SLV 5	Min	-0.300000	-888.53	3	0.500000	-0.300000
16	0.3000	SLV 5	Min	-0.300000	-914.05	3	0.500000	-0.300000
16	0.0000	SLV 6	Max	-0.300000	-491.89	3	0.500000	-0.300000
16	0.1500	SLV 6	Max	-0.300000	-463.19	3	0.500000	-0.300000
16	0.3000	SLV 6	Max	-0.300000	-466.03	1	-0.500000	-0.300000
16	0.0000	SLV 6	Min	-0.300000	-491.89	3	0.500000	-0.300000
16	0.1500	SLV 6	Min	-0.300000	-463.19	3	0.500000	-0.300000
16	0.3000	SLV 6	Min	-0.300000	-466.03	1	-0.500000	-0.300000
16	0.0000	SLV 7	Max	-0.300000	-500.66	1	-0.500000	-0.300000
16	0.1500	SLV 7	Max	-0.300000	-511.76	3	0.500000	-0.300000
16	0.3000	SLV 7	Max	-0.300000	-605.09	3	0.500000	-0.300000
16	0.0000	SLV 7	Min	-0.300000	-500.66	1	-0.500000	-0.300000
16	0.1500	SLV 7	Min	-0.300000	-511.76	3	0.500000	-0.300000
16	0.3000	SLV 7	Min	-0.300000	-605.09	3	0.500000	-0.300000
16	0.0000	SLV 8	Max	-0.300000	-951.02	1	-0.500000	-0.300000
16	0.1500	SLV 8	Max	-0.300000	-919.47	1	-0.500000	-0.300000
16	0.3000	SLV 8	Max	-0.300000	-891.18	1	-0.500000	-0.300000
16	0.0000	SLV 8	Min	-0.300000	-951.02	1	-0.500000	-0.300000
16	0.1500	SLV 8	Min	-0.300000	-919.47	1	-0.500000	-0.300000
16	0.3000	SLV 8	Min	-0.300000	-891.18	1	-0.500000	-0.300000
16	0.0000	SLV 9	Max	-0.300000	-2487.66	3	0.500000	-0.300000
16	0.1500	SLV 9	Max	-0.300000	-2485.72	3	0.500000	-0.300000
16	0.3000	SLV 9	Max	-0.300000	-2480.52	3	0.500000	-0.300000
16	0.0000	SLV 9	Min	-0.300000	-2487.66	3	0.500000	-0.300000
16	0.1500	SLV 9	Min	-0.300000	-2485.72	3	0.500000	-0.300000
16	0.3000	SLV 9	Min	-0.300000	-2480.52	3	0.500000	-0.300000
16	0.0000	SLV 10	Max	-0.300000	-1370.22	3	0.500000	-0.300000
16	0.1500	SLV 10	Max	-0.300000	-1249.52	3	0.500000	-0.300000
16	0.3000	SLV 10	Max	-0.300000	-1125.56	3	0.500000	-0.300000
16	0.0000	SLV 10	Min	-0.300000	-1370.22	3	0.500000	-0.300000
16	0.1500	SLV 10	Min	-0.300000	-1249.52	3	0.500000	-0.300000
16	0.3000	SLV 10	Min	-0.300000	-1125.56	3	0.500000	-0.300000
16	0.0000	SLV 11	Max	-0.300000	-2379.63	3	0.500000	-0.300000
16	0.1500	SLV 11	Max	-0.300000	-2397.90	3	0.500000	-0.300000
16	0.3000	SLV 11	Max	-0.300000	-2412.91	3	0.500000	-0.300000
16	0.0000	SLV 11	Min	-0.300000	-2379.63	3	0.500000	-0.300000
16	0.1500	SLV 11	Min	-0.300000	-2397.90	3	0.500000	-0.300000
16	0.3000	SLV 11	Min	-0.300000	-2412.91	3	0.500000	-0.300000
16	0.0000	SLV 12	Max	-0.300000	-1223.28	3	0.500000	-0.300000
16	0.1500	SLV 12	Max	-0.300000	-1117.41	3	0.500000	-0.300000
16	0.3000	SLV 12	Max	-0.300000	-1008.29	3	0.500000	-0.300000
16	0.0000	SLV 12	Min	-0.300000	-1223.28	3	0.500000	-0.300000
16	0.1500	SLV 12	Min	-0.300000	-1117.41	3	0.500000	-0.300000
16	0.3000	SLV 12	Min	-0.300000	-1008.29	3	0.500000	-0.300000
16	0.0000	SLV 13	Max	-0.300000	-859.74	3	0.500000	-0.300000
16	0.1500	SLV 13	Max	-0.300000	-888.53	3	0.500000	-0.300000

Table: Element Forces - Frames, Part 3 of 4

Frame	Station m	OutputCase	StepType	x3S11Max m	S11Min KN/m2	PtS11Min	x2S11Min m	x3S11Min m
16	0.30000	SLV 13	Max	-0.300000	-914.05	3	0.500000	-0.300000
16	0.00000	SLV 13	Min	-0.300000	-859.74	3	0.500000	-0.300000
16	0.15000	SLV 13	Min	-0.300000	-888.53	3	0.500000	-0.300000
16	0.30000	SLV 13	Min	-0.300000	-914.05	3	0.500000	-0.300000
16	0.00000	SLV 14	Max	-0.300000	-491.89	3	0.500000	-0.300000
16	0.15000	SLV 14	Max	-0.300000	-463.19	3	0.500000	-0.300000
16	0.30000	SLV 14	Max	-0.300000	-466.03	1	-0.500000	-0.300000
16	0.00000	SLV 14	Min	-0.300000	-491.89	3	0.500000	-0.300000
16	0.15000	SLV 14	Min	-0.300000	-463.19	3	0.500000	-0.300000
16	0.30000	SLV 14	Min	-0.300000	-466.03	1	-0.500000	-0.300000
16	0.00000	SLV 15	Max	-0.300000	-500.66	1	-0.500000	-0.300000
16	0.15000	SLV 15	Max	-0.300000	-511.76	3	0.500000	-0.300000
16	0.30000	SLV 15	Max	-0.300000	-605.09	3	0.500000	-0.300000
16	0.00000	SLV 15	Min	-0.300000	-500.66	1	-0.500000	-0.300000
16	0.15000	SLV 15	Min	-0.300000	-511.76	3	0.500000	-0.300000
16	0.30000	SLV 15	Min	-0.300000	-605.09	3	0.500000	-0.300000
16	0.00000	SLV 16	Max	-0.300000	-951.02	1	-0.500000	-0.300000
16	0.15000	SLV 16	Max	-0.300000	-919.47	1	-0.500000	-0.300000
16	0.30000	SLV 16	Max	-0.300000	-891.18	1	-0.500000	-0.300000
16	0.00000	SLV 16	Min	-0.300000	-951.02	1	-0.500000	-0.300000
16	0.15000	SLV 16	Min	-0.300000	-919.47	1	-0.500000	-0.300000
16	0.30000	SLV 16	Min	-0.300000	-891.18	1	-0.500000	-0.300000
17	0.00000	SLE-C	Max	-0.300000	-829.51	1	-0.500000	-0.300000
17	0.15433	SLE-C	Max	-0.300000	-763.46	1	-0.500000	-0.300000
17	0.30866	SLE-C	Max	-0.300000	-700.92	1	-0.500000	-0.300000
17	0.00000	SLE-C	Min	-0.300000	-829.51	1	-0.500000	-0.300000
17	0.15433	SLE-C	Min	-0.300000	-763.46	1	-0.500000	-0.300000
17	0.30866	SLE-C	Min	-0.300000	-700.92	1	-0.500000	-0.300000
17	0.00000	SLE-F1	Max	-0.300000	-919.64	1	-0.500000	-0.300000
17	0.15433	SLE-F1	Max	-0.300000	-866.02	1	-0.500000	-0.300000
17	0.30866	SLE-F1	Max	-0.300000	-815.91	1	-0.500000	-0.300000
17	0.00000	SLE-F1	Min	-0.300000	-919.64	1	-0.500000	-0.300000
17	0.15433	SLE-F1	Min	-0.300000	-866.02	1	-0.500000	-0.300000
17	0.30866	SLE-F1	Min	-0.300000	-815.91	1	-0.500000	-0.300000
17	0.00000	SLE-F2	Max	-0.300000	-679.48	1	-0.500000	-0.300000
17	0.15433	SLE-F2	Max	-0.300000	-604.81	1	-0.500000	-0.300000
17	0.30866	SLE-F2	Max	-0.300000	-533.65	1	-0.500000	-0.300000
17	0.00000	SLE-F2	Min	-0.300000	-679.48	1	-0.500000	-0.300000
17	0.15433	SLE-F2	Min	-0.300000	-604.81	1	-0.500000	-0.300000
17	0.30866	SLE-F2	Min	-0.300000	-533.65	1	-0.500000	-0.300000
17	0.00000	SLE-F3	Max	-0.300000	-780.66	1	-0.500000	-0.300000
17	0.15433	SLE-F3	Max	-0.300000	-747.41	1	-0.500000	-0.300000
17	0.30866	SLE-F3	Max	-0.300000	-717.66	1	-0.500000	-0.300000
17	0.00000	SLE-F3	Min	-0.300000	-780.66	1	-0.500000	-0.300000
17	0.15433	SLE-F3	Min	-0.300000	-747.41	1	-0.500000	-0.300000
17	0.30866	SLE-F3	Min	-0.300000	-717.66	1	-0.500000	-0.300000
17	0.00000	SLE-QP	Max	-0.300000	-734.37	1	-0.500000	-0.300000
17	0.15433	SLE-QP	Max	-0.300000	-659.26	1	-0.500000	-0.300000
17	0.30866	SLE-QP	Max	-0.300000	-587.66	1	-0.500000	-0.300000
17	0.00000	SLE-QP	Min	-0.300000	-734.37	1	-0.500000	-0.300000
17	0.15433	SLE-QP	Min	-0.300000	-659.26	1	-0.500000	-0.300000
17	0.30866	SLE-QP	Min	-0.300000	-587.66	1	-0.500000	-0.300000
17	0.00000	SLU-1	Max	-0.300000	-1219.29	1	-0.500000	-0.300000
17	0.15433	SLU-1	Max	-0.300000	-1156.36	1	-0.500000	-0.300000
17	0.30866	SLU-1	Max	-0.300000	-1097.98	1	-0.500000	-0.300000
17	0.00000	SLU-1	Min	-0.300000	-1219.29	1	-0.500000	-0.300000
17	0.15433	SLU-1	Min	-0.300000	-1156.36	1	-0.500000	-0.300000
17	0.30866	SLU-1	Min	-0.300000	-1097.98	1	-0.500000	-0.300000
17	0.00000	SLU-2	Max	-0.300000	-1384.55	1	-0.500000	-0.300000

Table: Element Forces - Frames, Part 3 of 4

Frame	Station m	OutputCase	StepType	x3S11Max m	S11Min KN/m2	PtS11Min	x2S11Min m	x3S11Min m
17	0.15433	SLU-2	Max	-0.300000	-1299.40	1	-0.500000	-0.300000
17	0.30866	SLU-2	Max	-0.300000	-1218.79	1	-0.500000	-0.300000
17	0.00000	SLU-2	Min	-0.300000	-1384.55	1	-0.500000	-0.300000
17	0.15433	SLU-2	Min	-0.300000	-1299.40	1	-0.500000	-0.300000
17	0.30866	SLU-2	Min	-0.300000	-1218.79	1	-0.500000	-0.300000
17	0.00000	SLU-3	Max	-0.300000	-622.49	1	-0.500000	-0.300000
17	0.15433	SLU-3	Max	-0.300000	-601.33	1	-0.500000	-0.300000
17	0.30866	SLU-3	Max	-0.300000	-583.68	1	-0.500000	-0.300000
17	0.00000	SLU-3	Min	-0.300000	-622.49	1	-0.500000	-0.300000
17	0.15433	SLU-3	Min	-0.300000	-601.33	1	-0.500000	-0.300000
17	0.30866	SLU-3	Min	-0.300000	-583.68	1	-0.500000	-0.300000
17	0.00000	SLU-4	Max	-0.300000	-1196.97	1	-0.500000	-0.300000
17	0.15433	SLU-4	Max	-0.300000	-1101.09	1	-0.500000	-0.300000
17	0.30866	SLU-4	Max	-0.300000	-1009.77	1	-0.500000	-0.300000
17	0.00000	SLU-4	Min	-0.300000	-1196.97	1	-0.500000	-0.300000
17	0.15433	SLU-4	Min	-0.300000	-1101.09	1	-0.500000	-0.300000
17	0.30866	SLU-4	Min	-0.300000	-1009.77	1	-0.500000	-0.300000
17	0.00000	SLU-5	Max	-0.300000	-598.28	1	-0.500000	-0.300000
17	0.15433	SLU-5	Max	-0.300000	-544.62	1	-0.500000	-0.300000
17	0.30866	SLU-5	Max	-0.300000	-494.48	1	-0.500000	-0.300000
17	0.00000	SLU-5	Min	-0.300000	-598.28	1	-0.500000	-0.300000
17	0.15433	SLU-5	Min	-0.300000	-544.62	1	-0.500000	-0.300000
17	0.30866	SLU-5	Min	-0.300000	-494.48	1	-0.500000	-0.300000
17	0.00000	SLU-6	Max	-0.300000	-1298.12	1	-0.500000	-0.300000
17	0.15433	SLU-6	Max	-0.300000	-1251.43	1	-0.500000	-0.300000
17	0.30866	SLU-6	Max	-0.300000	-1209.29	1	-0.500000	-0.300000
17	0.00000	SLU-6	Min	-0.300000	-1298.12	1	-0.500000	-0.300000
17	0.15433	SLU-6	Min	-0.300000	-1251.43	1	-0.500000	-0.300000
17	0.30866	SLU-6	Min	-0.300000	-1209.29	1	-0.500000	-0.300000
17	0.00000	SLU-7	Max	-0.300000	-683.24	1	-0.500000	-0.300000
17	0.15433	SLU-7	Max	-0.300000	-675.87	1	-0.500000	-0.300000
17	0.30866	SLU-7	Max	-0.300000	-672.00	1	-0.500000	-0.300000
17	0.00000	SLU-7	Min	-0.300000	-683.24	1	-0.500000	-0.300000
17	0.15433	SLU-7	Min	-0.300000	-675.87	1	-0.500000	-0.300000
17	0.30866	SLU-7	Min	-0.300000	-672.00	1	-0.500000	-0.300000
17	0.00000	SLV 1	Max	-0.300000	-2420.63	3	0.500000	-0.300000
17	0.15433	SLV 1	Max	-0.300000	-2455.30	3	0.500000	-0.300000
17	0.30866	SLV 1	Max	-0.300000	-2486.47	3	0.500000	-0.300000
17	0.00000	SLV 1	Min	-0.300000	-2420.63	3	0.500000	-0.300000
17	0.15433	SLV 1	Min	-0.300000	-2455.30	3	0.500000	-0.300000
17	0.30866	SLV 1	Min	-0.300000	-2486.47	3	0.500000	-0.300000
17	0.00000	SLV 2	Max	-0.300000	-2279.37	3	0.500000	-0.300000
17	0.15433	SLV 2	Max	-0.300000	-2330.01	3	0.500000	-0.300000
17	0.30866	SLV 2	Max	-0.300000	-2377.13	3	0.500000	-0.300000
17	0.00000	SLV 2	Min	-0.300000	-2279.37	3	0.500000	-0.300000
17	0.15433	SLV 2	Min	-0.300000	-2330.01	3	0.500000	-0.300000
17	0.30866	SLV 2	Min	-0.300000	-2377.13	3	0.500000	-0.300000
17	0.00000	SLV 3	Max	-0.300000	-2279.37	3	0.500000	-0.300000
17	0.15433	SLV 3	Max	-0.300000	-2330.01	3	0.500000	-0.300000
17	0.30866	SLV 3	Max	-0.300000	-2377.13	3	0.500000	-0.300000
17	0.00000	SLV 3	Min	-0.300000	-2279.37	3	0.500000	-0.300000
17	0.15433	SLV 3	Min	-0.300000	-2330.01	3	0.500000	-0.300000
17	0.30866	SLV 3	Min	-0.300000	-2377.13	3	0.500000	-0.300000
17	0.00000	SLV 4	Max	-0.300000	-1492.30	3	0.500000	-0.300000
17	0.15433	SLV 4	Max	-0.300000	-1363.81	3	0.500000	-0.300000
17	0.30866	SLV 4	Max	-0.300000	-1231.80	3	0.500000	-0.300000
17	0.00000	SLV 4	Min	-0.300000	-1492.30	3	0.500000	-0.300000
17	0.15433	SLV 4	Min	-0.300000	-1363.81	3	0.500000	-0.300000
17	0.30866	SLV 4	Min	-0.300000	-1231.80	3	0.500000	-0.300000

Table: Element Forces - Frames, Part 3 of 4

Frame	Station m	OutputCase	StepType	x3S11Max m	S11Min KN/m2	PtS11Min	x2S11Min m	x3S11Min m
17	0.00000	SLV 5	Max	-0.300000	-793.69	3	0.500000	-0.300000
17	0.15433	SLV 5	Max	-0.300000	-827.35	3	0.500000	-0.300000
17	0.30866	SLV 5	Max	-0.300000	-857.51	3	0.500000	-0.300000
17	0.00000	SLV 5	Min	-0.300000	-793.69	3	0.500000	-0.300000
17	0.15433	SLV 5	Min	-0.300000	-827.35	3	0.500000	-0.300000
17	0.30866	SLV 5	Min	-0.300000	-857.51	3	0.500000	-0.300000
17	0.00000	SLV 6	Max	-0.300000	-580.01	3	0.500000	-0.300000
17	0.15433	SLV 6	Max	-0.300000	-538.99	3	0.500000	-0.300000
17	0.30866	SLV 6	Max	-0.300000	-494.45	3	0.500000	-0.300000
17	0.00000	SLV 6	Min	-0.300000	-580.01	3	0.500000	-0.300000
17	0.15433	SLV 6	Min	-0.300000	-538.99	3	0.500000	-0.300000
17	0.30866	SLV 6	Min	-0.300000	-494.45	3	0.500000	-0.300000
17	0.00000	SLV 7	Max	-0.300000	-663.80	1	-0.500000	-0.300000
17	0.15433	SLV 7	Max	-0.300000	-577.20	1	-0.500000	-0.300000
17	0.30866	SLV 7	Max	-0.300000	-494.11	1	-0.500000	-0.300000
17	0.00000	SLV 7	Min	-0.300000	-663.80	1	-0.500000	-0.300000
17	0.15433	SLV 7	Min	-0.300000	-577.20	1	-0.500000	-0.300000
17	0.30866	SLV 7	Min	-0.300000	-494.11	1	-0.500000	-0.300000
17	0.00000	SLV 8	Max	-0.300000	-949.89	1	-0.500000	-0.300000
17	0.15433	SLV 8	Max	-0.300000	-948.18	1	-0.500000	-0.300000
17	0.30866	SLV 8	Max	-0.300000	-949.97	1	-0.500000	-0.300000
17	0.00000	SLV 8	Min	-0.300000	-949.89	1	-0.500000	-0.300000
17	0.15433	SLV 8	Min	-0.300000	-948.18	1	-0.500000	-0.300000
17	0.30866	SLV 8	Min	-0.300000	-949.97	1	-0.500000	-0.300000
17	0.00000	SLV 9	Max	-0.300000	-2420.63	3	0.500000	-0.300000
17	0.15433	SLV 9	Max	-0.300000	-2455.30	3	0.500000	-0.300000
17	0.30866	SLV 9	Max	-0.300000	-2486.47	3	0.500000	-0.300000
17	0.00000	SLV 9	Min	-0.300000	-2420.63	3	0.500000	-0.300000
17	0.15433	SLV 9	Min	-0.300000	-2455.30	3	0.500000	-0.300000
17	0.30866	SLV 9	Min	-0.300000	-2486.47	3	0.500000	-0.300000
17	0.00000	SLV 10	Max	-0.300000	-1659.96	3	0.500000	-0.300000
17	0.15433	SLV 10	Max	-0.300000	-1521.56	3	0.500000	-0.300000
17	0.30866	SLV 10	Max	-0.300000	-1379.65	3	0.500000	-0.300000
17	0.00000	SLV 10	Min	-0.300000	-1659.96	3	0.500000	-0.300000
17	0.15433	SLV 10	Min	-0.300000	-1521.56	3	0.500000	-0.300000
17	0.30866	SLV 10	Min	-0.300000	-1379.65	3	0.500000	-0.300000
17	0.00000	SLV 11	Max	-0.300000	-2279.37	3	0.500000	-0.300000
17	0.15433	SLV 11	Max	-0.300000	-2330.01	3	0.500000	-0.300000
17	0.30866	SLV 11	Max	-0.300000	-2377.13	3	0.500000	-0.300000
17	0.00000	SLV 11	Min	-0.300000	-2279.37	3	0.500000	-0.300000
17	0.15433	SLV 11	Min	-0.300000	-2330.01	3	0.500000	-0.300000
17	0.30866	SLV 11	Min	-0.300000	-2377.13	3	0.500000	-0.300000
17	0.00000	SLV 12	Max	-0.300000	-1492.30	3	0.500000	-0.300000
17	0.15433	SLV 12	Max	-0.300000	-1363.81	3	0.500000	-0.300000
17	0.30866	SLV 12	Max	-0.300000	-1231.80	3	0.500000	-0.300000
17	0.00000	SLV 12	Min	-0.300000	-1492.30	3	0.500000	-0.300000
17	0.15433	SLV 12	Min	-0.300000	-1363.81	3	0.500000	-0.300000
17	0.30866	SLV 12	Min	-0.300000	-1231.80	3	0.500000	-0.300000
17	0.00000	SLV 13	Max	-0.300000	-793.69	3	0.500000	-0.300000
17	0.15433	SLV 13	Max	-0.300000	-827.35	3	0.500000	-0.300000
17	0.30866	SLV 13	Max	-0.300000	-857.51	3	0.500000	-0.300000
17	0.00000	SLV 13	Min	-0.300000	-793.69	3	0.500000	-0.300000
17	0.15433	SLV 13	Min	-0.300000	-827.35	3	0.500000	-0.300000
17	0.30866	SLV 13	Min	-0.300000	-857.51	3	0.500000	-0.300000
17	0.00000	SLV 14	Max	-0.300000	-580.01	3	0.500000	-0.300000
17	0.15433	SLV 14	Max	-0.300000	-538.99	3	0.500000	-0.300000
17	0.30866	SLV 14	Max	-0.300000	-494.45	3	0.500000	-0.300000
17	0.00000	SLV 14	Min	-0.300000	-580.01	3	0.500000	-0.300000
17	0.15433	SLV 14	Min	-0.300000	-538.99	3	0.500000	-0.300000

Table: Element Forces - Frames, Part 3 of 4

Frame	Station m	OutputCase	StepType	x3S11Max m	S11Min KN/m2	PtS11Min	x2S11Min m	x3S11Min m
17	0.30866	SLV 14	Min	-0.300000	-494.45	3	0.500000	-0.300000
17	0.00000	SLV 15	Max	-0.300000	-663.80	1	-0.500000	-0.300000
17	0.15433	SLV 15	Max	-0.300000	-577.20	1	-0.500000	-0.300000
17	0.30866	SLV 15	Max	-0.300000	-494.11	1	-0.500000	-0.300000
17	0.00000	SLV 15	Min	-0.300000	-663.80	1	-0.500000	-0.300000
17	0.15433	SLV 15	Min	-0.300000	-577.20	1	-0.500000	-0.300000
17	0.30866	SLV 15	Min	-0.300000	-494.11	1	-0.500000	-0.300000
17	0.00000	SLV 16	Max	-0.300000	-949.89	1	-0.500000	-0.300000
17	0.15433	SLV 16	Max	-0.300000	-948.18	1	-0.500000	-0.300000
17	0.30866	SLV 16	Max	-0.300000	-949.97	1	-0.500000	-0.300000
17	0.00000	SLV 16	Min	-0.300000	-949.89	1	-0.500000	-0.300000
17	0.15433	SLV 16	Min	-0.300000	-948.18	1	-0.500000	-0.300000
17	0.30866	SLV 16	Min	-0.300000	-949.97	1	-0.500000	-0.300000
18	0.00000	SLE-C	Max	-0.300000	-912.51	1	-0.500000	-0.300000
18	0.15000	SLE-C	Max	-0.300000	-866.96	1	-0.500000	-0.300000
18	0.30000	SLE-C	Max	-0.300000	-824.77	1	-0.500000	-0.300000
18	0.00000	SLE-C	Min	-0.300000	-912.51	1	-0.500000	-0.300000
18	0.15000	SLE-C	Min	-0.300000	-866.96	1	-0.500000	-0.300000
18	0.30000	SLE-C	Min	-0.300000	-824.77	1	-0.500000	-0.300000
18	0.00000	SLE-F1	Max	-0.300000	-972.67	1	-0.500000	-0.300000
18	0.15000	SLE-F1	Max	-0.300000	-942.74	1	-0.500000	-0.300000
18	0.30000	SLE-F1	Max	-0.300000	-916.17	1	-0.500000	-0.300000
18	0.00000	SLE-F1	Min	-0.300000	-972.67	1	-0.500000	-0.300000
18	0.15000	SLE-F1	Min	-0.300000	-942.74	1	-0.500000	-0.300000
18	0.30000	SLE-F1	Min	-0.300000	-916.17	1	-0.500000	-0.300000
18	0.00000	SLE-F2	Max	-0.300000	-786.57	1	-0.500000	-0.300000
18	0.15000	SLE-F2	Max	-0.300000	-728.49	1	-0.500000	-0.300000
18	0.30000	SLE-F2	Max	-0.300000	-673.75	1	-0.500000	-0.300000
18	0.00000	SLE-F2	Min	-0.300000	-786.57	1	-0.500000	-0.300000
18	0.15000	SLE-F2	Min	-0.300000	-728.49	1	-0.500000	-0.300000
18	0.30000	SLE-F2	Min	-0.300000	-673.75	1	-0.500000	-0.300000
18	0.00000	SLE-F3	Max	-0.300000	-804.77	1	-0.500000	-0.300000
18	0.15000	SLE-F3	Max	-0.300000	-790.09	1	-0.500000	-0.300000
18	0.30000	SLE-F3	Max	-0.300000	-778.77	1	-0.500000	-0.300000
18	0.00000	SLE-F3	Min	-0.300000	-804.77	1	-0.500000	-0.300000
18	0.15000	SLE-F3	Min	-0.300000	-790.09	1	-0.500000	-0.300000
18	0.30000	SLE-F3	Min	-0.300000	-778.77	1	-0.500000	-0.300000
18	0.00000	SLE-QP	Max	-0.300000	-837.99	1	-0.500000	-0.300000
18	0.15000	SLE-QP	Max	-0.300000	-781.68	1	-0.500000	-0.300000
18	0.30000	SLE-QP	Max	-0.300000	-728.71	1	-0.500000	-0.300000
18	0.00000	SLE-QP	Min	-0.300000	-837.99	1	-0.500000	-0.300000
18	0.15000	SLE-QP	Min	-0.300000	-781.68	1	-0.500000	-0.300000
18	0.30000	SLE-QP	Min	-0.300000	-728.71	1	-0.500000	-0.300000
18	0.00000	SLU-1	Max	-0.300000	-1273.70	1	-0.500000	-0.300000
18	0.15000	SLU-1	Max	-0.300000	-1242.37	1	-0.500000	-0.300000
18	0.30000	SLU-1	Max	-0.300000	-1215.40	1	-0.500000	-0.300000
18	0.00000	SLU-1	Min	-0.300000	-1273.70	1	-0.500000	-0.300000
18	0.15000	SLU-1	Min	-0.300000	-1242.37	1	-0.500000	-0.300000
18	0.30000	SLU-1	Min	-0.300000	-1215.40	1	-0.500000	-0.300000
18	0.00000	SLU-2	Max	-0.300000	-1465.90	1	-0.500000	-0.300000
18	0.15000	SLU-2	Max	-0.300000	-1420.29	1	-0.500000	-0.300000
18	0.30000	SLU-2	Max	-0.300000	-1379.04	1	-0.500000	-0.300000
18	0.00000	SLU-2	Min	-0.300000	-1465.90	1	-0.500000	-0.300000
18	0.15000	SLU-2	Min	-0.300000	-1420.29	1	-0.500000	-0.300000
18	0.30000	SLU-2	Min	-0.300000	-1379.04	1	-0.500000	-0.300000
18	0.00000	SLU-3	Max	-0.300000	-637.36	1	-0.500000	-0.300000
18	0.15000	SLU-3	Max	-0.300000	-627.68	1	-0.500000	-0.300000
18	0.30000	SLU-3	Max	-0.300000	-621.36	1	-0.500000	-0.300000
18	0.00000	SLU-3	Min	-0.300000	-637.36	1	-0.500000	-0.300000

Table: Element Forces - Frames, Part 3 of 4

Frame	Station m	OutputCase	StepType	x3S11Max m	S11Min KN/m2	PtS11Min	x2S11Min m	x3S11Min m
18	0.15000	SLU-3	Min	-0.300000	-627.68	1	-0.500000	-0.300000
18	0.30000	SLU-3	Min	-0.300000	-621.36	1	-0.500000	-0.300000
18	0.00000	SLU-4	Max	-0.300000	-1313.22	1	-0.500000	-0.300000
18	0.15000	SLU-4	Max	-0.300000	-1249.51	1	-0.500000	-0.300000
18	0.30000	SLU-4	Max	-0.300000	-1190.15	1	-0.500000	-0.300000
18	0.00000	SLU-4	Min	-0.300000	-1313.22	1	-0.500000	-0.300000
18	0.15000	SLU-4	Min	-0.300000	-1249.51	1	-0.500000	-0.300000
18	0.30000	SLU-4	Min	-0.300000	-1190.15	1	-0.500000	-0.300000
18	0.00000	SLU-5	Max	-0.300000	-673.25	1	-0.500000	-0.300000
18	0.15000	SLU-5	Max	-0.300000	-632.08	1	-0.500000	-0.300000
18	0.30000	SLU-5	Max	-0.300000	-594.27	1	-0.500000	-0.300000
18	0.00000	SLU-5	Min	-0.300000	-673.25	1	-0.500000	-0.300000
18	0.15000	SLU-5	Min	-0.300000	-632.08	1	-0.500000	-0.300000
18	0.30000	SLU-5	Min	-0.300000	-594.27	1	-0.500000	-0.300000
18	0.00000	SLU-6	Max	-0.300000	-1316.13	1	-0.500000	-0.300000
18	0.15000	SLU-6	Max	-0.300000	-1303.80	1	-0.500000	-0.300000
18	0.30000	SLU-6	Max	-0.300000	-1295.83	1	-0.500000	-0.300000
18	0.00000	SLU-6	Min	-0.300000	-1316.13	1	-0.500000	-0.300000
18	0.15000	SLU-6	Min	-0.300000	-1303.80	1	-0.500000	-0.300000
18	0.30000	SLU-6	Min	-0.300000	-1295.83	1	-0.500000	-0.300000
18	0.00000	SLU-7	Max	-0.300000	-666.97	1	-0.500000	-0.300000
18	0.15000	SLU-7	Max	-0.300000	-673.54	1	-0.500000	-0.300000
18	0.30000	SLU-7	Max	-0.300000	-683.47	1	-0.500000	-0.300000
18	0.00000	SLU-7	Min	-0.300000	-666.97	1	-0.500000	-0.300000
18	0.15000	SLU-7	Min	-0.300000	-673.54	1	-0.500000	-0.300000
18	0.30000	SLU-7	Min	-0.300000	-683.47	1	-0.500000	-0.300000
18	0.00000	SLV 1	Max	-0.300000	-2272.54	3	0.500000	-0.300000
18	0.15000	SLV 1	Max	-0.300000	-2345.85	3	0.500000	-0.300000
18	0.30000	SLV 1	Max	-0.300000	-2415.80	3	0.500000	-0.300000
18	0.00000	SLV 1	Min	-0.300000	-2272.54	3	0.500000	-0.300000
18	0.15000	SLV 1	Min	-0.300000	-2345.85	3	0.500000	-0.300000
18	0.30000	SLV 1	Min	-0.300000	-2415.80	3	0.500000	-0.300000
18	0.00000	SLV 2	Max	-0.300000	-2108.68	3	0.500000	-0.300000
18	0.15000	SLV 2	Max	-0.300000	-2192.70	3	0.500000	-0.300000
18	0.30000	SLV 2	Max	-0.300000	-2273.36	3	0.500000	-0.300000
18	0.00000	SLV 2	Min	-0.300000	-2108.68	3	0.500000	-0.300000
18	0.15000	SLV 2	Min	-0.300000	-2192.70	3	0.500000	-0.300000
18	0.30000	SLV 2	Min	-0.300000	-2273.36	3	0.500000	-0.300000
18	0.00000	SLV 3	Max	-0.300000	-2108.68	3	0.500000	-0.300000
18	0.15000	SLV 3	Max	-0.300000	-2192.70	3	0.500000	-0.300000
18	0.30000	SLV 3	Max	-0.300000	-2273.36	3	0.500000	-0.300000
18	0.00000	SLV 3	Min	-0.300000	-2108.68	3	0.500000	-0.300000
18	0.15000	SLV 3	Min	-0.300000	-2192.70	3	0.500000	-0.300000
18	0.30000	SLV 3	Min	-0.300000	-2273.36	3	0.500000	-0.300000
18	0.00000	SLV 4	Max	-0.300000	-1754.21	3	0.500000	-0.300000
18	0.15000	SLV 4	Max	-0.300000	-1630.67	3	0.500000	-0.300000
18	0.30000	SLV 4	Max	-0.300000	-1503.77	3	0.500000	-0.300000
18	0.00000	SLV 4	Min	-0.300000	-1754.21	3	0.500000	-0.300000
18	0.15000	SLV 4	Min	-0.300000	-1630.67	3	0.500000	-0.300000
18	0.30000	SLV 4	Min	-0.300000	-1503.77	3	0.500000	-0.300000
18	0.00000	SLV 5	Max	-0.300000	-714.11	3	0.500000	-0.300000
18	0.15000	SLV 5	Max	-0.300000	-753.98	3	0.500000	-0.300000
18	0.30000	SLV 5	Max	-0.300000	-790.50	3	0.500000	-0.300000
18	0.00000	SLV 5	Min	-0.300000	-714.11	3	0.500000	-0.300000
18	0.15000	SLV 5	Min	-0.300000	-753.98	3	0.500000	-0.300000
18	0.30000	SLV 5	Min	-0.300000	-790.50	3	0.500000	-0.300000
18	0.00000	SLV 6	Max	-0.300000	-671.34	3	0.500000	-0.300000
18	0.15000	SLV 6	Max	-0.300000	-629.28	3	0.500000	-0.300000
18	0.30000	SLV 6	Max	-0.300000	-583.87	3	0.500000	-0.300000

Table: Element Forces - Frames, Part 3 of 4

Frame	Station m	OutputCase	StepType	x3S11Max m	S11Min KN/m2	PtS11Min	x2S11Min m	x3S11Min m
18	0.00000	SLV 6	Min	-0.300000	-671.34	3	0.500000	-0.300000
18	0.15000	SLV 6	Min	-0.300000	-629.28	3	0.500000	-0.300000
18	0.30000	SLV 6	Min	-0.300000	-583.87	3	0.500000	-0.300000
18	0.00000	SLV 7	Max	-0.300000	-798.87	1	-0.500000	-0.300000
18	0.15000	SLV 7	Max	-0.300000	-726.22	1	-0.500000	-0.300000
18	0.30000	SLV 7	Max	-0.300000	-656.91	1	-0.500000	-0.300000
18	0.00000	SLV 7	Min	-0.300000	-798.87	1	-0.500000	-0.300000
18	0.15000	SLV 7	Min	-0.300000	-726.22	1	-0.500000	-0.300000
18	0.30000	SLV 7	Min	-0.300000	-656.91	1	-0.500000	-0.300000
18	0.00000	SLV 8	Max	-0.300000	-908.77	1	-0.500000	-0.300000
18	0.15000	SLV 8	Max	-0.300000	-928.19	1	-0.500000	-0.300000
18	0.30000	SLV 8	Max	-0.300000	-950.96	1	-0.500000	-0.300000
18	0.00000	SLV 8	Min	-0.300000	-908.77	1	-0.500000	-0.300000
18	0.15000	SLV 8	Min	-0.300000	-928.19	1	-0.500000	-0.300000
18	0.30000	SLV 8	Min	-0.300000	-950.96	1	-0.500000	-0.300000
18	0.00000	SLV 9	Max	-0.300000	-2272.54	3	0.500000	-0.300000
18	0.15000	SLV 9	Max	-0.300000	-2345.85	3	0.500000	-0.300000
18	0.30000	SLV 9	Max	-0.300000	-2415.80	3	0.500000	-0.300000
18	0.00000	SLV 9	Min	-0.300000	-2272.54	3	0.500000	-0.300000
18	0.15000	SLV 9	Min	-0.300000	-2345.85	3	0.500000	-0.300000
18	0.30000	SLV 9	Min	-0.300000	-2415.80	3	0.500000	-0.300000
18	0.00000	SLV 10	Max	-0.300000	-1931.44	3	0.500000	-0.300000
18	0.15000	SLV 10	Max	-0.300000	-1803.42	3	0.500000	-0.300000
18	0.30000	SLV 10	Max	-0.300000	-1672.06	3	0.500000	-0.300000
18	0.00000	SLV 10	Min	-0.300000	-1931.44	3	0.500000	-0.300000
18	0.15000	SLV 10	Min	-0.300000	-1803.42	3	0.500000	-0.300000
18	0.30000	SLV 10	Min	-0.300000	-1672.06	3	0.500000	-0.300000
18	0.00000	SLV 11	Max	-0.300000	-2108.68	3	0.500000	-0.300000
18	0.15000	SLV 11	Max	-0.300000	-2192.70	3	0.500000	-0.300000
18	0.30000	SLV 11	Max	-0.300000	-2273.36	3	0.500000	-0.300000
18	0.00000	SLV 11	Min	-0.300000	-2108.68	3	0.500000	-0.300000
18	0.15000	SLV 11	Min	-0.300000	-2192.70	3	0.500000	-0.300000
18	0.30000	SLV 11	Min	-0.300000	-2273.36	3	0.500000	-0.300000
18	0.00000	SLV 12	Max	-0.300000	-1754.21	3	0.500000	-0.300000
18	0.15000	SLV 12	Max	-0.300000	-1630.67	3	0.500000	-0.300000
18	0.30000	SLV 12	Max	-0.300000	-1503.77	3	0.500000	-0.300000
18	0.00000	SLV 12	Min	-0.300000	-1754.21	3	0.500000	-0.300000
18	0.15000	SLV 12	Min	-0.300000	-1630.67	3	0.500000	-0.300000
18	0.30000	SLV 12	Min	-0.300000	-1503.77	3	0.500000	-0.300000
18	0.00000	SLV 13	Max	-0.300000	-714.11	3	0.500000	-0.300000
18	0.15000	SLV 13	Max	-0.300000	-753.98	3	0.500000	-0.300000
18	0.30000	SLV 13	Max	-0.300000	-790.50	3	0.500000	-0.300000
18	0.00000	SLV 13	Min	-0.300000	-714.11	3	0.500000	-0.300000
18	0.15000	SLV 13	Min	-0.300000	-753.98	3	0.500000	-0.300000
18	0.30000	SLV 13	Min	-0.300000	-790.50	3	0.500000	-0.300000
18	0.00000	SLV 14	Max	-0.300000	-671.34	3	0.500000	-0.300000
18	0.15000	SLV 14	Max	-0.300000	-629.28	3	0.500000	-0.300000
18	0.30000	SLV 14	Max	-0.300000	-583.87	3	0.500000	-0.300000
18	0.00000	SLV 14	Min	-0.300000	-671.34	3	0.500000	-0.300000
18	0.15000	SLV 14	Min	-0.300000	-629.28	3	0.500000	-0.300000
18	0.30000	SLV 14	Min	-0.300000	-583.87	3	0.500000	-0.300000
18	0.00000	SLV 15	Max	-0.300000	-798.87	1	-0.500000	-0.300000
18	0.15000	SLV 15	Max	-0.300000	-726.22	1	-0.500000	-0.300000
18	0.30000	SLV 15	Max	-0.300000	-656.91	1	-0.500000	-0.300000
18	0.00000	SLV 15	Min	-0.300000	-798.87	1	-0.500000	-0.300000
18	0.15000	SLV 15	Min	-0.300000	-726.22	1	-0.500000	-0.300000
18	0.30000	SLV 15	Min	-0.300000	-656.91	1	-0.500000	-0.300000
18	0.00000	SLV 16	Max	-0.300000	-908.77	1	-0.500000	-0.300000
18	0.15000	SLV 16	Max	-0.300000	-928.19	1	-0.500000	-0.300000

Table: Element Forces - Frames, Part 3 of 4

Frame	Station m	OutputCase	StepType	x3S11Max m	S11Min KN/m2	PtS11Min	x2S11Min m	x3S11Min m
18	0.30000	SLV 16	Max	-0.300000	-950.96	1	-0.500000	-0.300000
18	0.00000	SLV 16	Min	-0.300000	-908.77	1	-0.500000	-0.300000
18	0.15000	SLV 16	Min	-0.300000	-928.19	1	-0.500000	-0.300000
18	0.30000	SLV 16	Min	-0.300000	-950.96	1	-0.500000	-0.300000
19	0.00000	SLE-C	Max	-0.300000	-974.17	1	-0.500000	-0.300000
19	0.30000	SLE-C	Max	-0.300000	-907.68	1	-0.500000	-0.300000
19	0.00000	SLE-C	Min	-0.300000	-974.17	1	-0.500000	-0.300000
19	0.30000	SLE-C	Min	-0.300000	-907.68	1	-0.500000	-0.300000
19	0.00000	SLE-F1	Max	-0.300000	-999.14	1	-0.500000	-0.300000
19	0.30000	SLE-F1	Max	-0.300000	-970.03	1	-0.500000	-0.300000
19	0.00000	SLE-F1	Min	-0.300000	-999.14	1	-0.500000	-0.300000
19	0.30000	SLE-F1	Min	-0.300000	-970.03	1	-0.500000	-0.300000
19	0.00000	SLE-F2	Max	-0.300000	-872.94	1	-0.500000	-0.300000
19	0.30000	SLE-F2	Max	-0.300000	-780.08	1	-0.500000	-0.300000
19	0.00000	SLE-F2	Min	-0.300000	-872.94	1	-0.500000	-0.300000
19	0.30000	SLE-F2	Min	-0.300000	-780.08	1	-0.500000	-0.300000
19	0.00000	SLE-F3	Max	-0.300000	-813.46	1	-0.500000	-0.300000
19	0.30000	SLE-F3	Max	-0.300000	-803.69	1	-0.500000	-0.300000
19	0.00000	SLE-F3	Min	-0.300000	-813.46	1	-0.500000	-0.300000
19	0.30000	SLE-F3	Min	-0.300000	-803.69	1	-0.500000	-0.300000
19	0.00000	SLE-QP	Max	-0.300000	-916.25	1	-0.500000	-0.300000
19	0.30000	SLE-QP	Max	-0.300000	-831.88	1	-0.500000	-0.300000
19	0.00000	SLE-QP	Min	-0.300000	-916.25	1	-0.500000	-0.300000
19	0.30000	SLE-QP	Min	-0.300000	-831.88	1	-0.500000	-0.300000
19	0.00000	SLU-1	Max	-0.300000	-1295.50	1	-0.500000	-0.300000
19	0.30000	SLU-1	Max	-0.300000	-1271.14	1	-0.500000	-0.300000
19	0.00000	SLU-1	Min	-0.300000	-1295.50	1	-0.500000	-0.300000
19	0.30000	SLU-1	Min	-0.300000	-1271.14	1	-0.500000	-0.300000
19	0.00000	SLU-2	Max	-0.300000	-1493.69	1	-0.500000	-0.300000
19	0.30000	SLU-2	Max	-0.300000	-1462.21	1	-0.500000	-0.300000
19	0.00000	SLU-2	Min	-0.300000	-1493.69	1	-0.500000	-0.300000
19	0.30000	SLU-2	Min	-0.300000	-1462.21	1	-0.500000	-0.300000
19	0.00000	SLU-3	Max	-0.300000	-654.24	1	-0.500000	-0.300000
19	0.30000	SLU-3	Max	-0.300000	-636.34	1	-0.500000	-0.300000
19	0.00000	SLU-3	Min	-0.300000	-654.24	1	-0.500000	-0.300000
19	0.30000	SLU-3	Min	-0.300000	-636.34	1	-0.500000	-0.300000
19	0.00000	SLU-4	Max	-0.300000	-1389.93	1	-0.500000	-0.300000
19	0.30000	SLU-4	Max	-0.300000	-1306.74	1	-0.500000	-0.300000
19	0.00000	SLU-4	Min	-0.300000	-1389.93	1	-0.500000	-0.300000
19	0.30000	SLU-4	Min	-0.300000	-1306.74	1	-0.500000	-0.300000
19	0.00000	SLU-5	Max	-0.300000	-742.26	1	-0.500000	-0.300000
19	0.30000	SLU-5	Max	-0.300000	-668.46	1	-0.500000	-0.300000
19	0.00000	SLU-5	Min	-0.300000	-742.26	1	-0.500000	-0.300000
19	0.30000	SLU-5	Min	-0.300000	-668.46	1	-0.500000	-0.300000
19	0.00000	SLU-6	Max	-0.300000	-1299.40	1	-0.500000	-0.300000
19	0.30000	SLU-6	Max	-0.300000	-1316.09	1	-0.500000	-0.300000
19	0.00000	SLU-6	Min	-0.300000	-1299.40	1	-0.500000	-0.300000
19	0.30000	SLU-6	Min	-0.300000	-1316.09	1	-0.500000	-0.300000
19	0.00000	SLU-7	Max	-0.300000	-651.12	1	-0.500000	-0.300000
19	0.30000	SLU-7	Max	-0.300000	-668.10	1	-0.500000	-0.300000
19	0.00000	SLU-7	Min	-0.300000	-651.12	1	-0.500000	-0.300000
19	0.30000	SLU-7	Min	-0.300000	-668.10	1	-0.500000	-0.300000
19	0.00000	SLV 1	Max	-0.300000	-2006.54	3	0.500000	-0.300000
19	0.30000	SLV 1	Max	-0.300000	-2259.89	3	0.500000	-0.300000
19	0.00000	SLV 1	Min	-0.300000	-2006.54	3	0.500000	-0.300000
19	0.30000	SLV 1	Min	-0.300000	-2259.89	3	0.500000	-0.300000
19	0.00000	SLV 2	Max	-0.300000	-1829.77	3	0.500000	-0.300000
19	0.30000	SLV 2	Max	-0.300000	-2094.99	3	0.500000	-0.300000
19	0.00000	SLV 2	Min	-0.300000	-1829.77	3	0.500000	-0.300000

Table: Element Forces - Frames, Part 3 of 4

Frame	Station m	OutputCase	StepType	x3S11Max m	S11Min KN/m2	PtS11Min	x2S11Min m	x3S11Min m
19	0.30000	SLV 2	Min	-0.300000	-2094.99	3	0.500000	-0.300000
19	0.00000	SLV 3	Max	-0.300000	-1829.77	3	0.500000	-0.300000
19	0.30000	SLV 3	Max	-0.300000	-2094.99	3	0.500000	-0.300000
19	0.00000	SLV 3	Min	-0.300000	-1829.77	3	0.500000	-0.300000
19	0.30000	SLV 3	Min	-0.300000	-2094.99	3	0.500000	-0.300000
19	0.00000	SLV 4	Max	-0.300000	-1942.06	3	0.500000	-0.300000
19	0.30000	SLV 4	Max	-0.300000	-1767.70	3	0.500000	-0.300000
19	0.00000	SLV 4	Min	-0.300000	-1942.06	3	0.500000	-0.300000
19	0.30000	SLV 4	Min	-0.300000	-1767.70	3	0.500000	-0.300000
19	0.00000	SLV 5	Max	-0.300000	-598.54	3	0.500000	-0.300000
19	0.30000	SLV 5	Max	-0.300000	-708.20	3	0.500000	-0.300000
19	0.00000	SLV 5	Min	-0.300000	-598.54	3	0.500000	-0.300000
19	0.30000	SLV 5	Min	-0.300000	-708.20	3	0.500000	-0.300000
19	0.00000	SLV 6	Max	-0.300000	-733.34	3	0.500000	-0.300000
19	0.30000	SLV 6	Max	-0.300000	-675.93	3	0.500000	-0.300000
19	0.00000	SLV 6	Min	-0.300000	-733.34	3	0.500000	-0.300000
19	0.30000	SLV 6	Min	-0.300000	-675.93	3	0.500000	-0.300000
19	0.00000	SLV 7	Max	-0.300000	-927.85	1	-0.500000	-0.300000
19	0.30000	SLV 7	Max	-0.300000	-790.08	1	-0.500000	-0.300000
19	0.00000	SLV 7	Min	-0.300000	-927.85	1	-0.500000	-0.300000
19	0.30000	SLV 7	Min	-0.300000	-790.08	1	-0.500000	-0.300000
19	0.00000	SLV 8	Max	-0.300000	-862.24	1	-0.500000	-0.300000
19	0.30000	SLV 8	Max	-0.300000	-911.74	1	-0.500000	-0.300000
19	0.00000	SLV 8	Min	-0.300000	-862.24	1	-0.500000	-0.300000
19	0.30000	SLV 8	Min	-0.300000	-911.74	1	-0.500000	-0.300000
19	0.00000	SLV 9	Max	-0.300000	-2006.54	3	0.500000	-0.300000
19	0.30000	SLV 9	Max	-0.300000	-2259.89	3	0.500000	-0.300000
19	0.00000	SLV 9	Min	-0.300000	-2006.54	3	0.500000	-0.300000
19	0.30000	SLV 9	Min	-0.300000	-2259.89	3	0.500000	-0.300000
19	0.00000	SLV 10	Max	-0.300000	-2118.63	3	0.500000	-0.300000
19	0.30000	SLV 10	Max	-0.300000	-1945.18	3	0.500000	-0.300000
19	0.00000	SLV 10	Min	-0.300000	-2118.63	3	0.500000	-0.300000
19	0.30000	SLV 10	Min	-0.300000	-1945.18	3	0.500000	-0.300000
19	0.00000	SLV 11	Max	-0.300000	-1829.77	3	0.500000	-0.300000
19	0.30000	SLV 11	Max	-0.300000	-2094.99	3	0.500000	-0.300000
19	0.00000	SLV 11	Min	-0.300000	-1829.77	3	0.500000	-0.300000
19	0.30000	SLV 11	Min	-0.300000	-2094.99	3	0.500000	-0.300000
19	0.00000	SLV 12	Max	-0.300000	-1942.06	3	0.500000	-0.300000
19	0.30000	SLV 12	Max	-0.300000	-1767.70	3	0.500000	-0.300000
19	0.00000	SLV 12	Min	-0.300000	-1942.06	3	0.500000	-0.300000
19	0.30000	SLV 12	Min	-0.300000	-1767.70	3	0.500000	-0.300000
19	0.00000	SLV 13	Max	-0.300000	-598.54	3	0.500000	-0.300000
19	0.30000	SLV 13	Max	-0.300000	-708.20	3	0.500000	-0.300000
19	0.00000	SLV 13	Min	-0.300000	-598.54	3	0.500000	-0.300000
19	0.30000	SLV 13	Min	-0.300000	-708.20	3	0.500000	-0.300000
19	0.00000	SLV 14	Max	-0.300000	-733.34	3	0.500000	-0.300000
19	0.30000	SLV 14	Max	-0.300000	-675.93	3	0.500000	-0.300000
19	0.00000	SLV 14	Min	-0.300000	-733.34	3	0.500000	-0.300000
19	0.30000	SLV 14	Min	-0.300000	-675.93	3	0.500000	-0.300000
19	0.00000	SLV 15	Max	-0.300000	-927.85	1	-0.500000	-0.300000
19	0.30000	SLV 15	Max	-0.300000	-790.08	1	-0.500000	-0.300000
19	0.00000	SLV 15	Min	-0.300000	-927.85	1	-0.500000	-0.300000
19	0.30000	SLV 15	Min	-0.300000	-790.08	1	-0.500000	-0.300000
19	0.00000	SLV 16	Max	-0.300000	-862.24	1	-0.500000	-0.300000
19	0.30000	SLV 16	Max	-0.300000	-911.74	1	-0.500000	-0.300000
19	0.00000	SLV 16	Min	-0.300000	-862.24	1	-0.500000	-0.300000
19	0.30000	SLV 16	Min	-0.300000	-911.74	1	-0.500000	-0.300000
20	0.00000	SLE-C	Max	-0.500000	-961.53	3	0.500000	-0.500000
20	0.32646	SLE-C	Max	-0.500000	-684.63	3	0.500000	-0.500000

Table: Element Forces - Frames, Part 3 of 4

Frame	Station m	OutputCase	StepType	x3S11Max m	S11Min KN/m2	PtS11Min	x2S11Min m	x3S11Min m
20	0.65292	SLE-C	Max	-0.500000	-479.53	3	0.500000	-0.500000
20	0.00000	SLE-C	Min	-0.500000	-961.53	3	0.500000	-0.500000
20	0.32646	SLE-C	Min	-0.500000	-684.63	3	0.500000	-0.500000
20	0.65292	SLE-C	Min	-0.500000	-479.53	3	0.500000	-0.500000
20	0.00000	SLE-F1	Max	-0.500000	-843.34	3	0.500000	-0.500000
20	0.32646	SLE-F1	Max	-0.500000	-606.06	3	0.500000	-0.500000
20	0.65292	SLE-F1	Max	-0.500000	-422.91	3	0.500000	-0.500000
20	0.00000	SLE-F1	Min	-0.500000	-843.34	3	0.500000	-0.500000
20	0.32646	SLE-F1	Min	-0.500000	-606.06	3	0.500000	-0.500000
20	0.65292	SLE-F1	Min	-0.500000	-422.91	3	0.500000	-0.500000
20	0.00000	SLE-F2	Max	-0.500000	-896.49	3	0.500000	-0.500000
20	0.32646	SLE-F2	Max	-0.500000	-664.31	3	0.500000	-0.500000
20	0.65292	SLE-F2	Max	-0.500000	-490.92	3	0.500000	-0.500000
20	0.00000	SLE-F2	Min	-0.500000	-896.49	3	0.500000	-0.500000
20	0.32646	SLE-F2	Min	-0.500000	-664.31	3	0.500000	-0.500000
20	0.65292	SLE-F2	Min	-0.500000	-490.92	3	0.500000	-0.500000
20	0.00000	SLE-F3	Max	-0.500000	-753.00	3	0.500000	-0.500000
20	0.32646	SLE-F3	Max	-0.500000	-494.95	3	0.500000	-0.500000
20	0.65292	SLE-F3	Max	-0.500000	-291.27	1	-0.500000	-0.500000
20	0.00000	SLE-F3	Min	-0.500000	-753.00	3	0.500000	-0.500000
20	0.32646	SLE-F3	Min	-0.500000	-494.95	3	0.500000	-0.500000
20	0.65292	SLE-F3	Min	-0.500000	-291.27	1	-0.500000	-0.500000
20	0.00000	SLE-QP	Max	-0.500000	-868.18	3	0.500000	-0.500000
20	0.32646	SLE-QP	Max	-0.500000	-661.62	3	0.500000	-0.500000
20	0.65292	SLE-QP	Max	-0.500000	-509.19	3	0.500000	-0.500000
20	0.00000	SLE-QP	Min	-0.500000	-868.18	3	0.500000	-0.500000
20	0.32646	SLE-QP	Min	-0.500000	-661.62	3	0.500000	-0.500000
20	0.65292	SLE-QP	Min	-0.500000	-509.19	3	0.500000	-0.500000
20	0.00000	SLU-1	Max	-0.500000	-1208.30	3	0.500000	-0.500000
20	0.32646	SLU-1	Max	-0.500000	-856.22	3	0.500000	-0.500000
20	0.65292	SLU-1	Max	-0.500000	-583.66	3	0.500000	-0.500000
20	0.00000	SLU-1	Min	-0.500000	-1208.30	3	0.500000	-0.500000
20	0.32646	SLU-1	Min	-0.500000	-856.22	3	0.500000	-0.500000
20	0.65292	SLU-1	Min	-0.500000	-583.66	3	0.500000	-0.500000
20	0.00000	SLU-2	Max	-0.500000	-1163.98	3	0.500000	-0.500000
20	0.32646	SLU-2	Max	-0.500000	-924.20	3	0.500000	-0.500000
20	0.65292	SLU-2	Max	-0.500000	-738.55	3	0.500000	-0.500000
20	0.00000	SLU-2	Min	-0.500000	-1163.98	3	0.500000	-0.500000
20	0.32646	SLU-2	Min	-0.500000	-924.20	3	0.500000	-0.500000
20	0.65292	SLU-2	Min	-0.500000	-738.55	3	0.500000	-0.500000
20	0.00000	SLU-3	Max	-0.500000	-818.51	3	0.500000	-0.500000
20	0.32646	SLU-3	Max	-0.500000	-465.91	3	0.500000	-0.500000
20	0.65292	SLU-3	Max	-0.500000	-386.56	1	-0.500000	-0.500000
20	0.00000	SLU-3	Min	-0.500000	-818.51	3	0.500000	-0.500000
20	0.32646	SLU-3	Min	-0.500000	-465.91	3	0.500000	-0.500000
20	0.65292	SLU-3	Min	-0.500000	-386.56	1	-0.500000	-0.500000
20	0.00000	SLU-4	Max	-0.500000	-1307.88	3	0.500000	-0.500000
20	0.32646	SLU-4	Max	-0.500000	-997.74	3	0.500000	-0.500000
20	0.65292	SLU-4	Max	-0.500000	-767.12	3	0.500000	-0.500000
20	0.00000	SLU-4	Min	-0.500000	-1307.88	3	0.500000	-0.500000
20	0.32646	SLU-4	Min	-0.500000	-997.74	3	0.500000	-0.500000
20	0.65292	SLU-4	Min	-0.500000	-767.12	3	0.500000	-0.500000
20	0.00000	SLU-5	Max	-0.500000	-915.27	3	0.500000	-0.500000
20	0.32646	SLU-5	Max	-0.500000	-603.04	3	0.500000	-0.500000
20	0.65292	SLU-5	Max	-0.500000	-370.35	3	0.500000	-0.500000
20	0.00000	SLU-5	Min	-0.500000	-915.27	3	0.500000	-0.500000
20	0.32646	SLU-5	Min	-0.500000	-603.04	3	0.500000	-0.500000
20	0.65292	SLU-5	Min	-0.500000	-370.35	3	0.500000	-0.500000
20	0.00000	SLU-6	Max	-0.500000	-1136.33	3	0.500000	-0.500000

Table: Element Forces - Frames, Part 3 of 4

Frame	Station m	OutputCase	StepType	x3S11Max m	S11Min KN/m2	PtS11Min	x2S11Min m	x3S11Min m
20	0.32646	SLU-6	Max	-0.500000	-799.41	3	0.500000	-0.500000
20	0.65292	SLU-6	Max	-0.500000	-516.61	3	0.500000	-0.500000
20	0.00000	SLU-6	Min	-0.500000	-1136.33	3	0.500000	-0.500000
20	0.32646	SLU-6	Min	-0.500000	-799.41	3	0.500000	-0.500000
20	0.65292	SLU-6	Min	-0.500000	-516.61	3	0.500000	-0.500000
20	0.00000	SLU-7	Max	-0.500000	-769.05	3	0.500000	-0.500000
20	0.32646	SLU-7	Max	-0.500000	-427.81	3	0.500000	-0.500000
20	0.65292	SLU-7	Max	-0.500000	-458.63	1	-0.500000	-0.500000
20	0.00000	SLU-7	Min	-0.500000	-769.05	3	0.500000	-0.500000
20	0.32646	SLU-7	Min	-0.500000	-427.81	3	0.500000	-0.500000
20	0.65292	SLU-7	Min	-0.500000	-458.63	1	-0.500000	-0.500000
20	0.00000	SLV 1	Max	-0.500000	-1532.49	3	0.500000	-0.500000
20	0.32646	SLV 1	Max	-0.500000	-621.56	3	0.500000	-0.500000
20	0.65292	SLV 1	Max	-0.500000	-553.08	1	-0.500000	-0.500000
20	0.00000	SLV 1	Min	-0.500000	-1532.49	3	0.500000	-0.500000
20	0.32646	SLV 1	Min	-0.500000	-621.56	3	0.500000	-0.500000
20	0.65292	SLV 1	Min	-0.500000	-553.08	1	-0.500000	-0.500000
20	0.00000	SLV 2	Max	-0.500000	-1647.27	3	0.500000	-0.500000
20	0.32646	SLV 2	Max	-0.500000	-737.33	3	0.500000	-0.500000
20	0.65292	SLV 2	Max	-0.500000	-521.64	1	-0.500000	-0.500000
20	0.00000	SLV 2	Min	-0.500000	-1647.27	3	0.500000	-0.500000
20	0.32646	SLV 2	Min	-0.500000	-737.33	3	0.500000	-0.500000
20	0.65292	SLV 2	Min	-0.500000	-521.64	1	-0.500000	-0.500000
20	0.00000	SLV 3	Max	-0.500000	-1647.27	3	0.500000	-0.500000
20	0.32646	SLV 3	Max	-0.500000	-737.33	3	0.500000	-0.500000
20	0.65292	SLV 3	Max	-0.500000	-521.64	1	-0.500000	-0.500000
20	0.00000	SLV 3	Min	-0.500000	-1647.27	3	0.500000	-0.500000
20	0.32646	SLV 3	Min	-0.500000	-737.33	3	0.500000	-0.500000
20	0.65292	SLV 3	Min	-0.500000	-521.64	1	-0.500000	-0.500000
20	0.00000	SLV 4	Max	-0.500000	-1099.92	3	0.500000	-0.500000
20	0.32646	SLV 4	Max	-0.500000	-626.73	1	-0.500000	-0.500000
20	0.65292	SLV 4	Max	-0.500000	-1385.31	1	-0.500000	-0.500000
20	0.00000	SLV 4	Min	-0.500000	-1099.92	3	0.500000	-0.500000
20	0.32646	SLV 4	Min	-0.500000	-626.73	1	-0.500000	-0.500000
20	0.65292	SLV 4	Min	-0.500000	-1385.31	1	-0.500000	-0.500000
20	0.00000	SLV 5	Max	-0.500000	-912.06	3	0.500000	-0.500000
20	0.32646	SLV 5	Max	-0.500000	-487.05	3	0.500000	-0.500000
20	0.65292	SLV 5	Max	-0.500000	-248.24	1	-0.500000	-0.500000
20	0.00000	SLV 5	Min	-0.500000	-912.06	3	0.500000	-0.500000
20	0.32646	SLV 5	Min	-0.500000	-487.05	3	0.500000	-0.500000
20	0.65292	SLV 5	Min	-0.500000	-248.24	1	-0.500000	-0.500000
20	0.00000	SLV 6	Max	-0.500000	-647.13	3	0.500000	-0.500000
20	0.32646	SLV 6	Max	-0.500000	-293.01	1	-0.500000	-0.500000
20	0.65292	SLV 6	Max	-0.500000	-643.99	1	-0.500000	-0.500000
20	0.00000	SLV 6	Min	-0.500000	-647.13	3	0.500000	-0.500000
20	0.32646	SLV 6	Min	-0.500000	-293.01	1	-0.500000	-0.500000
20	0.65292	SLV 6	Min	-0.500000	-643.99	1	-0.500000	-0.500000
20	0.00000	SLV 7	Max	-0.500000	-1272.42	3	0.500000	-0.500000
20	0.32646	SLV 7	Max	-0.500000	-860.01	3	0.500000	-0.500000
20	0.65292	SLV 7	Max	-0.500000	-543.14	3	0.500000	-0.500000
20	0.00000	SLV 7	Min	-0.500000	-1272.42	3	0.500000	-0.500000
20	0.32646	SLV 7	Min	-0.500000	-860.01	3	0.500000	-0.500000
20	0.65292	SLV 7	Min	-0.500000	-543.14	3	0.500000	-0.500000
20	0.00000	SLV 8	Max	-0.500000	-933.01	3	0.500000	-0.500000
20	0.32646	SLV 8	Max	-0.500000	-523.75	3	0.500000	-0.500000
20	0.65292	SLV 8	Max	-0.500000	-623.18	1	-0.500000	-0.500000
20	0.00000	SLV 8	Min	-0.500000	-933.01	3	0.500000	-0.500000
20	0.32646	SLV 8	Min	-0.500000	-523.75	3	0.500000	-0.500000
20	0.65292	SLV 8	Min	-0.500000	-623.18	1	-0.500000	-0.500000

Table: Element Forces - Frames, Part 3 of 4

Frame	Station m	OutputCase	StepType	x3S11Max m	S11Min KN/m2	PtS11Min	x2S11Min m	x3S11Min m
20	0.00000	SLV 9	Max	-0.500000	-1532.49	3	0.500000	-0.500000
20	0.32646	SLV 9	Max	-0.500000	-621.56	3	0.500000	-0.500000
20	0.65292	SLV 9	Max	-0.500000	-553.08	1	-0.500000	-0.500000
20	0.00000	SLV 9	Min	-0.500000	-1532.49	3	0.500000	-0.500000
20	0.32646	SLV 9	Min	-0.500000	-621.56	3	0.500000	-0.500000
20	0.65292	SLV 9	Min	-0.500000	-553.08	1	-0.500000	-0.500000
20	0.00000	SLV 10	Max	-0.500000	-1029.53	3	0.500000	-0.500000
20	0.32646	SLV 10	Max	-0.500000	-618.42	1	-0.500000	-0.500000
20	0.65292	SLV 10	Max	-0.500000	-1379.74	1	-0.500000	-0.500000
20	0.00000	SLV 10	Min	-0.500000	-1029.53	3	0.500000	-0.500000
20	0.32646	SLV 10	Min	-0.500000	-618.42	1	-0.500000	-0.500000
20	0.65292	SLV 10	Min	-0.500000	-1379.74	1	-0.500000	-0.500000
20	0.00000	SLV 11	Max	-0.500000	-1647.27	3	0.500000	-0.500000
20	0.32646	SLV 11	Max	-0.500000	-737.33	3	0.500000	-0.500000
20	0.65292	SLV 11	Max	-0.500000	-521.64	1	-0.500000	-0.500000
20	0.00000	SLV 11	Min	-0.500000	-1647.27	3	0.500000	-0.500000
20	0.32646	SLV 11	Min	-0.500000	-737.33	3	0.500000	-0.500000
20	0.65292	SLV 11	Min	-0.500000	-521.64	1	-0.500000	-0.500000
20	0.00000	SLV 12	Max	-0.500000	-1099.92	3	0.500000	-0.500000
20	0.32646	SLV 12	Max	-0.500000	-626.73	1	-0.500000	-0.500000
20	0.65292	SLV 12	Max	-0.500000	-1385.31	1	-0.500000	-0.500000
20	0.00000	SLV 12	Min	-0.500000	-1099.92	3	0.500000	-0.500000
20	0.32646	SLV 12	Min	-0.500000	-626.73	1	-0.500000	-0.500000
20	0.65292	SLV 12	Min	-0.500000	-1385.31	1	-0.500000	-0.500000
20	0.00000	SLV 13	Max	-0.500000	-912.06	3	0.500000	-0.500000
20	0.32646	SLV 13	Max	-0.500000	-487.05	3	0.500000	-0.500000
20	0.65292	SLV 13	Max	-0.500000	-248.24	1	-0.500000	-0.500000
20	0.00000	SLV 13	Min	-0.500000	-912.06	3	0.500000	-0.500000
20	0.32646	SLV 13	Min	-0.500000	-487.05	3	0.500000	-0.500000
20	0.65292	SLV 13	Min	-0.500000	-248.24	1	-0.500000	-0.500000
20	0.00000	SLV 14	Max	-0.500000	-647.13	3	0.500000	-0.500000
20	0.32646	SLV 14	Max	-0.500000	-293.01	1	-0.500000	-0.500000
20	0.65292	SLV 14	Max	-0.500000	-643.99	1	-0.500000	-0.500000
20	0.00000	SLV 14	Min	-0.500000	-647.13	3	0.500000	-0.500000
20	0.32646	SLV 14	Min	-0.500000	-293.01	1	-0.500000	-0.500000
20	0.65292	SLV 14	Min	-0.500000	-643.99	1	-0.500000	-0.500000
20	0.00000	SLV 15	Max	-0.500000	-1272.42	3	0.500000	-0.500000
20	0.32646	SLV 15	Max	-0.500000	-860.01	3	0.500000	-0.500000
20	0.65292	SLV 15	Max	-0.500000	-543.14	3	0.500000	-0.500000
20	0.00000	SLV 15	Min	-0.500000	-1272.42	3	0.500000	-0.500000
20	0.32646	SLV 15	Min	-0.500000	-860.01	3	0.500000	-0.500000
20	0.65292	SLV 15	Min	-0.500000	-543.14	3	0.500000	-0.500000
20	0.00000	SLV 16	Max	-0.500000	-933.01	3	0.500000	-0.500000
20	0.32646	SLV 16	Max	-0.500000	-523.75	3	0.500000	-0.500000
20	0.65292	SLV 16	Max	-0.500000	-623.18	1	-0.500000	-0.500000
20	0.00000	SLV 16	Min	-0.500000	-933.01	3	0.500000	-0.500000
20	0.32646	SLV 16	Min	-0.500000	-523.75	3	0.500000	-0.500000
20	0.65292	SLV 16	Min	-0.500000	-623.18	1	-0.500000	-0.500000
21	0.00000	SLE-C	Max	-0.500000	-776.46	3	0.500000	-0.500000
21	0.39127	SLE-C	Max	-0.500000	-201.24	3	0.500000	-0.500000
21	0.00000	SLE-C	Min	-0.500000	-776.46	3	0.500000	-0.500000
21	0.39127	SLE-C	Min	-0.500000	-201.24	3	0.500000	-0.500000
21	0.00000	SLE-F1	Max	-0.500000	-641.31	3	0.500000	-0.500000
21	0.39127	SLE-F1	Max	-0.500000	-189.79	1	-0.500000	-0.500000
21	0.00000	SLE-F1	Min	-0.500000	-641.31	3	0.500000	-0.500000
21	0.39127	SLE-F1	Min	-0.500000	-189.79	1	-0.500000	-0.500000
21	0.00000	SLE-F2	Max	-0.500000	-732.14	3	0.500000	-0.500000
21	0.39127	SLE-F2	Max	-0.500000	-235.18	3	0.500000	-0.500000
21	0.00000	SLE-F2	Min	-0.500000	-732.14	3	0.500000	-0.500000

Table: Element Forces - Frames, Part 3 of 4

Frame	Station m	OutputCase	StepType	x3S11Max m	S11Min KN/m2	PtS11Min	x2S11Min m	x3S11Min m
21	0.39127	SLE-F2	Min	-0.500000	-235.18	3	0.500000	-0.500000
21	0.00000	SLE-F3	Max	-0.500000	-593.02	3	0.500000	-0.500000
21	0.39127	SLE-F3	Max	-0.500000	-210.86	1	-0.500000	-0.500000
21	0.00000	SLE-F3	Min	-0.500000	-593.02	3	0.500000	-0.500000
21	0.39127	SLE-F3	Min	-0.500000	-210.86	1	-0.500000	-0.500000
21	0.00000	SLE-QP	Max	-0.500000	-687.23	3	0.500000	-0.500000
21	0.39127	SLE-QP	Max	-0.500000	-188.36	3	0.500000	-0.500000
21	0.00000	SLE-QP	Min	-0.500000	-687.23	3	0.500000	-0.500000
21	0.39127	SLE-QP	Min	-0.500000	-188.36	3	0.500000	-0.500000
21	0.00000	SLU-1	Max	-0.500000	-916.15	3	0.500000	-0.500000
21	0.39127	SLU-1	Max	-0.500000	-273.38	1	-0.500000	-0.500000
21	0.00000	SLU-1	Min	-0.500000	-916.15	3	0.500000	-0.500000
21	0.39127	SLU-1	Min	-0.500000	-273.38	1	-0.500000	-0.500000
21	0.00000	SLU-2	Max	-0.500000	-808.10	3	0.500000	-0.500000
21	0.39127	SLU-2	Max	-0.500000	-250.52	1	-0.500000	-0.500000
21	0.00000	SLU-2	Min	-0.500000	-808.10	3	0.500000	-0.500000
21	0.39127	SLU-2	Min	-0.500000	-250.52	1	-0.500000	-0.500000
21	0.00000	SLU-3	Max	-0.500000	-713.73	3	0.500000	-0.500000
21	0.39127	SLU-3	Max	-0.500000	-204.74	3	0.500000	-0.500000
21	0.00000	SLU-3	Min	-0.500000	-713.73	3	0.500000	-0.500000
21	0.39127	SLU-3	Min	-0.500000	-204.74	3	0.500000	-0.500000
21	0.00000	SLU-4	Max	-0.500000	-1000.92	3	0.500000	-0.500000
21	0.39127	SLU-4	Max	-0.500000	-204.27	3	0.500000	-0.500000
21	0.00000	SLU-4	Min	-0.500000	-1000.92	3	0.500000	-0.500000
21	0.39127	SLU-4	Min	-0.500000	-204.27	3	0.500000	-0.500000
21	0.00000	SLU-5	Max	-0.500000	-792.61	3	0.500000	-0.500000
21	0.39127	SLU-5	Max	-0.500000	-286.01	3	0.500000	-0.500000
21	0.00000	SLU-5	Min	-0.500000	-792.61	3	0.500000	-0.500000
21	0.39127	SLU-5	Min	-0.500000	-286.01	3	0.500000	-0.500000
21	0.00000	SLU-6	Max	-0.500000	-830.00	3	0.500000	-0.500000
21	0.39127	SLU-6	Max	-0.500000	-359.28	1	-0.500000	-0.500000
21	0.00000	SLU-6	Min	-0.500000	-830.00	3	0.500000	-0.500000
21	0.39127	SLU-6	Min	-0.500000	-359.28	1	-0.500000	-0.500000
21	0.00000	SLU-7	Max	-0.500000	-651.37	3	0.500000	-0.500000
21	0.39127	SLU-7	Max	-0.500000	-265.06	1	-0.500000	-0.500000
21	0.00000	SLU-7	Min	-0.500000	-651.37	3	0.500000	-0.500000
21	0.39127	SLU-7	Min	-0.500000	-265.06	1	-0.500000	-0.500000
21	0.00000	SLV 1	Max	-0.500000	-1798.80	3	0.500000	-0.500000
21	0.39127	SLV 1	Max	-0.500000	-1339.03	3	0.500000	-0.500000
21	0.00000	SLV 1	Min	-0.500000	-1798.80	3	0.500000	-0.500000
21	0.39127	SLV 1	Min	-0.500000	-1339.03	3	0.500000	-0.500000
21	0.00000	SLV 2	Max	-0.500000	-1870.42	3	0.500000	-0.500000
21	0.39127	SLV 2	Max	-0.500000	-1336.76	3	0.500000	-0.500000
21	0.00000	SLV 2	Min	-0.500000	-1870.42	3	0.500000	-0.500000
21	0.39127	SLV 2	Min	-0.500000	-1336.76	3	0.500000	-0.500000
21	0.00000	SLV 3	Max	-0.500000	-1870.42	3	0.500000	-0.500000
21	0.39127	SLV 3	Max	-0.500000	-1336.76	3	0.500000	-0.500000
21	0.00000	SLV 3	Min	-0.500000	-1870.42	3	0.500000	-0.500000
21	0.39127	SLV 3	Min	-0.500000	-1336.76	3	0.500000	-0.500000
21	0.00000	SLV 4	Max	-0.500000	-1130.77	3	0.500000	-0.500000
21	0.39127	SLV 4	Max	-0.500000	-560.88	1	-0.500000	-0.500000
21	0.00000	SLV 4	Min	-0.500000	-1130.77	3	0.500000	-0.500000
21	0.39127	SLV 4	Min	-0.500000	-560.88	1	-0.500000	-0.500000
21	0.00000	SLV 5	Max	-0.500000	-930.03	3	0.500000	-0.500000
21	0.39127	SLV 5	Max	-0.500000	-545.10	3	0.500000	-0.500000
21	0.00000	SLV 5	Min	-0.500000	-930.03	3	0.500000	-0.500000
21	0.39127	SLV 5	Min	-0.500000	-545.10	3	0.500000	-0.500000
21	0.00000	SLV 6	Max	-0.500000	-625.74	3	0.500000	-0.500000
21	0.39127	SLV 6	Max	-0.500000	-292.08	1	-0.500000	-0.500000

Table: Element Forces - Frames, Part 3 of 4

Frame	Station m	OutputCase	StepType	x3S11Max m	S11Min KN/m2	PtS11Min	x2S11Min m	x3S11Min m
21	0.00000	SLV 6	Min	-0.500000	-625.74	3	0.500000	-0.500000
21	0.39127	SLV 6	Min	-0.500000	-292.08	1	-0.500000	-0.500000
21	0.00000	SLV 7	Max	-0.500000	-1134.29	3	0.500000	-0.500000
21	0.39127	SLV 7	Max	-0.500000	-492.42	3	0.500000	-0.500000
21	0.00000	SLV 7	Min	-0.500000	-1134.29	3	0.500000	-0.500000
21	0.39127	SLV 7	Min	-0.500000	-492.42	3	0.500000	-0.500000
21	0.00000	SLV 8	Max	-0.500000	-759.63	3	0.500000	-0.500000
21	0.39127	SLV 8	Max	-0.500000	-391.32	1	-0.500000	-0.500000
21	0.00000	SLV 8	Min	-0.500000	-759.63	3	0.500000	-0.500000
21	0.39127	SLV 8	Min	-0.500000	-391.32	1	-0.500000	-0.500000
21	0.00000	SLV 9	Max	-0.500000	-1798.80	3	0.500000	-0.500000
21	0.39127	SLV 9	Max	-0.500000	-1339.03	3	0.500000	-0.500000
21	0.00000	SLV 9	Min	-0.500000	-1798.80	3	0.500000	-0.500000
21	0.39127	SLV 9	Min	-0.500000	-1339.03	3	0.500000	-0.500000
21	0.00000	SLV 10	Max	-0.500000	-1101.96	3	0.500000	-0.500000
21	0.39127	SLV 10	Max	-0.500000	-523.42	1	-0.500000	-0.500000
21	0.00000	SLV 10	Min	-0.500000	-1101.96	3	0.500000	-0.500000
21	0.39127	SLV 10	Min	-0.500000	-523.42	1	-0.500000	-0.500000
21	0.00000	SLV 11	Max	-0.500000	-1870.42	3	0.500000	-0.500000
21	0.39127	SLV 11	Max	-0.500000	-1336.76	3	0.500000	-0.500000
21	0.00000	SLV 11	Min	-0.500000	-1870.42	3	0.500000	-0.500000
21	0.39127	SLV 11	Min	-0.500000	-1336.76	3	0.500000	-0.500000
21	0.00000	SLV 12	Max	-0.500000	-1130.77	3	0.500000	-0.500000
21	0.39127	SLV 12	Max	-0.500000	-560.88	1	-0.500000	-0.500000
21	0.00000	SLV 12	Min	-0.500000	-1130.77	3	0.500000	-0.500000
21	0.39127	SLV 12	Min	-0.500000	-560.88	1	-0.500000	-0.500000
21	0.00000	SLV 13	Max	-0.500000	-930.03	3	0.500000	-0.500000
21	0.39127	SLV 13	Max	-0.500000	-545.10	3	0.500000	-0.500000
21	0.00000	SLV 13	Min	-0.500000	-930.03	3	0.500000	-0.500000
21	0.39127	SLV 13	Min	-0.500000	-545.10	3	0.500000	-0.500000
21	0.00000	SLV 14	Max	-0.500000	-625.74	3	0.500000	-0.500000
21	0.39127	SLV 14	Max	-0.500000	-292.08	1	-0.500000	-0.500000
21	0.00000	SLV 14	Min	-0.500000	-625.74	3	0.500000	-0.500000
21	0.39127	SLV 14	Min	-0.500000	-292.08	1	-0.500000	-0.500000
21	0.00000	SLV 15	Max	-0.500000	-1134.29	3	0.500000	-0.500000
21	0.39127	SLV 15	Max	-0.500000	-492.42	3	0.500000	-0.500000
21	0.00000	SLV 15	Min	-0.500000	-1134.29	3	0.500000	-0.500000
21	0.39127	SLV 15	Min	-0.500000	-492.42	3	0.500000	-0.500000
21	0.00000	SLV 16	Max	-0.500000	-759.63	3	0.500000	-0.500000
21	0.39127	SLV 16	Max	-0.500000	-391.32	1	-0.500000	-0.500000
21	0.00000	SLV 16	Min	-0.500000	-759.63	3	0.500000	-0.500000
21	0.39127	SLV 16	Min	-0.500000	-391.32	1	-0.500000	-0.500000
22	0.00000	SLE-C	Max	-0.300000	-355.54	1	-0.500000	-0.300000
22	0.06724	SLE-C	Max	-0.300000	-366.47	3	0.500000	-0.300000
22	0.13449	SLE-C	Max	-0.300000	-412.53	3	0.500000	-0.300000
22	0.00000	SLE-C	Min	-0.300000	-355.54	1	-0.500000	-0.300000
22	0.06724	SLE-C	Min	-0.300000	-366.47	3	0.500000	-0.300000
22	0.13449	SLE-C	Min	-0.300000	-412.53	3	0.500000	-0.300000
22	0.00000	SLE-F1	Max	-0.300000	-489.90	1	-0.500000	-0.300000
22	0.06724	SLE-F1	Max	-0.300000	-440.69	1	-0.500000	-0.300000
22	0.13449	SLE-F1	Max	-0.300000	-392.10	1	-0.500000	-0.300000
22	0.00000	SLE-F1	Min	-0.300000	-489.90	1	-0.500000	-0.300000
22	0.06724	SLE-F1	Min	-0.300000	-440.69	1	-0.500000	-0.300000
22	0.13449	SLE-F1	Min	-0.300000	-392.10	1	-0.500000	-0.300000
22	0.00000	SLE-F2	Max	-0.300000	-375.30	3	0.500000	-0.300000
22	0.06724	SLE-F2	Max	-0.300000	-417.56	3	0.500000	-0.300000
22	0.13449	SLE-F2	Max	-0.300000	-459.19	3	0.500000	-0.300000
22	0.00000	SLE-F2	Min	-0.300000	-375.30	3	0.500000	-0.300000
22	0.06724	SLE-F2	Min	-0.300000	-417.56	3	0.500000	-0.300000

Table: Element Forces - Frames, Part 3 of 4

Frame	Station m	OutputCase	StepType	x3S11Max m	S11Min KN/m2	PtS11Min	x2S11Min m	x3S11Min m
22	0.13449	SLE-F2	Min	-0.300000	-459.19	3	0.500000	-0.300000
22	0.00000	SLE-F3	Max	-0.300000	-486.75	1	-0.500000	-0.300000
22	0.06724	SLE-F3	Max	-0.300000	-450.58	1	-0.500000	-0.300000
22	0.13449	SLE-F3	Max	-0.300000	-415.03	1	-0.500000	-0.300000
22	0.00000	SLE-F3	Min	-0.300000	-486.75	1	-0.500000	-0.300000
22	0.06724	SLE-F3	Min	-0.300000	-450.58	1	-0.500000	-0.300000
22	0.13449	SLE-F3	Min	-0.300000	-415.03	1	-0.500000	-0.300000
22	0.00000	SLE-QP	Max	-0.300000	-292.10	3	0.500000	-0.300000
22	0.06724	SLE-QP	Max	-0.300000	-337.79	3	0.500000	-0.300000
22	0.13449	SLE-QP	Max	-0.300000	-382.86	3	0.500000	-0.300000
22	0.00000	SLE-QP	Min	-0.300000	-292.10	3	0.500000	-0.300000
22	0.06724	SLE-QP	Min	-0.300000	-337.79	3	0.500000	-0.300000
22	0.13449	SLE-QP	Min	-0.300000	-382.86	3	0.500000	-0.300000
22	0.00000	SLU-1	Max	-0.300000	-685.47	1	-0.500000	-0.300000
22	0.06724	SLU-1	Max	-0.300000	-621.36	1	-0.500000	-0.300000
22	0.13449	SLU-1	Max	-0.300000	-558.06	1	-0.500000	-0.300000
22	0.00000	SLU-1	Min	-0.300000	-685.47	1	-0.500000	-0.300000
22	0.06724	SLU-1	Min	-0.300000	-621.36	1	-0.500000	-0.300000
22	0.13449	SLU-1	Min	-0.300000	-558.06	1	-0.500000	-0.300000
22	0.00000	SLU-2	Max	-0.300000	-691.54	1	-0.500000	-0.300000
22	0.06724	SLU-2	Max	-0.300000	-609.86	1	-0.500000	-0.300000
22	0.13449	SLU-2	Max	-0.300000	-528.99	1	-0.500000	-0.300000
22	0.00000	SLU-2	Min	-0.300000	-691.54	1	-0.500000	-0.300000
22	0.06724	SLU-2	Min	-0.300000	-609.86	1	-0.500000	-0.300000
22	0.13449	SLU-2	Min	-0.300000	-528.99	1	-0.500000	-0.300000
22	0.00000	SLU-3	Max	-0.300000	-431.39	1	-0.500000	-0.300000
22	0.06724	SLU-3	Max	-0.300000	-408.70	1	-0.500000	-0.300000
22	0.13449	SLU-3	Max	-0.300000	-398.28	3	0.500000	-0.300000
22	0.00000	SLU-3	Min	-0.300000	-431.39	1	-0.500000	-0.300000
22	0.06724	SLU-3	Min	-0.300000	-408.70	1	-0.500000	-0.300000
22	0.13449	SLU-3	Min	-0.300000	-398.28	3	0.500000	-0.300000
22	0.00000	SLU-4	Max	-0.300000	-493.28	1	-0.500000	-0.300000
22	0.06724	SLU-4	Max	-0.300000	-419.16	1	-0.500000	-0.300000
22	0.13449	SLU-4	Max	-0.300000	-449.35	3	0.500000	-0.300000
22	0.00000	SLU-4	Min	-0.300000	-493.28	1	-0.500000	-0.300000
22	0.06724	SLU-4	Min	-0.300000	-419.16	1	-0.500000	-0.300000
22	0.13449	SLU-4	Min	-0.300000	-449.35	3	0.500000	-0.300000
22	0.00000	SLU-5	Max	-0.300000	-477.26	3	0.500000	-0.300000
22	0.06724	SLU-5	Max	-0.300000	-509.02	3	0.500000	-0.300000
22	0.13449	SLU-5	Max	-0.300000	-540.15	3	0.500000	-0.300000
22	0.00000	SLU-5	Min	-0.300000	-477.26	3	0.500000	-0.300000
22	0.06724	SLU-5	Min	-0.300000	-509.02	3	0.500000	-0.300000
22	0.13449	SLU-5	Min	-0.300000	-540.15	3	0.500000	-0.300000
22	0.00000	SLU-6	Max	-0.300000	-828.28	1	-0.500000	-0.300000
22	0.06724	SLU-6	Max	-0.300000	-764.32	1	-0.500000	-0.300000
22	0.13449	SLU-6	Max	-0.300000	-701.17	1	-0.500000	-0.300000
22	0.00000	SLU-6	Min	-0.300000	-828.28	1	-0.500000	-0.300000
22	0.06724	SLU-6	Min	-0.300000	-764.32	1	-0.500000	-0.300000
22	0.13449	SLU-6	Min	-0.300000	-701.17	1	-0.500000	-0.300000
22	0.00000	SLU-7	Max	-0.300000	-544.77	1	-0.500000	-0.300000
22	0.06724	SLU-7	Max	-0.300000	-521.78	1	-0.500000	-0.300000
22	0.13449	SLU-7	Max	-0.300000	-499.42	1	-0.500000	-0.300000
22	0.00000	SLU-7	Min	-0.300000	-544.77	1	-0.500000	-0.300000
22	0.06724	SLU-7	Min	-0.300000	-521.78	1	-0.500000	-0.300000
22	0.13449	SLU-7	Min	-0.300000	-499.42	1	-0.500000	-0.300000
22	0.00000	SLV 1	Max	-0.300000	-2353.90	3	0.500000	-0.300000
22	0.06724	SLV 1	Max	-0.300000	-2304.41	3	0.500000	-0.300000
22	0.13449	SLV 1	Max	-0.300000	-2254.31	3	0.500000	-0.300000
22	0.00000	SLV 1	Min	-0.300000	-2353.90	3	0.500000	-0.300000

Table: Element Forces - Frames, Part 3 of 4

Frame	Station m	OutputCase	StepType	x3S11Max m	S11Min KN/m2	PtS11Min	x2S11Min m	x3S11Min m
22	0.06724	SLV 1	Min	-0.300000	-2304.41	3	0.500000	-0.300000
22	0.13449	SLV 1	Min	-0.300000	-2254.31	3	0.500000	-0.300000
22	0.00000	SLV 2	Max	-0.300000	-2339.16	3	0.500000	-0.300000
22	0.06724	SLV 2	Max	-0.300000	-2301.88	3	0.500000	-0.300000
22	0.13449	SLV 2	Max	-0.300000	-2263.98	3	0.500000	-0.300000
22	0.00000	SLV 2	Min	-0.300000	-2339.16	3	0.500000	-0.300000
22	0.06724	SLV 2	Min	-0.300000	-2301.88	3	0.500000	-0.300000
22	0.13449	SLV 2	Min	-0.300000	-2263.98	3	0.500000	-0.300000
22	0.00000	SLV 3	Max	-0.300000	-2339.16	3	0.500000	-0.300000
22	0.06724	SLV 3	Max	-0.300000	-2301.88	3	0.500000	-0.300000
22	0.13449	SLV 3	Max	-0.300000	-2263.98	3	0.500000	-0.300000
22	0.00000	SLV 3	Min	-0.300000	-2339.16	3	0.500000	-0.300000
22	0.06724	SLV 3	Min	-0.300000	-2301.88	3	0.500000	-0.300000
22	0.13449	SLV 3	Min	-0.300000	-2263.98	3	0.500000	-0.300000
22	0.00000	SLV 4	Max	-0.300000	-902.61	1	-0.500000	-0.300000
22	0.06724	SLV 4	Max	-0.300000	-939.10	1	-0.500000	-0.300000
22	0.13449	SLV 4	Max	-0.300000	-976.22	1	-0.500000	-0.300000
22	0.00000	SLV 4	Min	-0.300000	-902.61	1	-0.500000	-0.300000
22	0.06724	SLV 4	Min	-0.300000	-939.10	1	-0.500000	-0.300000
22	0.13449	SLV 4	Min	-0.300000	-976.22	1	-0.500000	-0.300000
22	0.00000	SLV 5	Max	-0.300000	-945.90	3	0.500000	-0.300000
22	0.06724	SLV 5	Max	-0.300000	-946.23	3	0.500000	-0.300000
22	0.13449	SLV 5	Max	-0.300000	-945.95	3	0.500000	-0.300000
22	0.00000	SLV 5	Min	-0.300000	-945.90	3	0.500000	-0.300000
22	0.06724	SLV 5	Min	-0.300000	-946.23	3	0.500000	-0.300000
22	0.13449	SLV 5	Min	-0.300000	-945.95	3	0.500000	-0.300000
22	0.00000	SLV 6	Max	-0.300000	-503.81	1	-0.500000	-0.300000
22	0.06724	SLV 6	Max	-0.300000	-511.06	1	-0.500000	-0.300000
22	0.13449	SLV 6	Max	-0.300000	-518.94	1	-0.500000	-0.300000
22	0.00000	SLV 6	Min	-0.300000	-503.81	1	-0.500000	-0.300000
22	0.06724	SLV 6	Min	-0.300000	-511.06	1	-0.500000	-0.300000
22	0.13449	SLV 6	Min	-0.300000	-518.94	1	-0.500000	-0.300000
22	0.00000	SLV 7	Max	-0.300000	-819.19	3	0.500000	-0.300000
22	0.06724	SLV 7	Max	-0.300000	-862.28	3	0.500000	-0.300000
22	0.13449	SLV 7	Max	-0.300000	-904.75	3	0.500000	-0.300000
22	0.00000	SLV 7	Min	-0.300000	-819.19	3	0.500000	-0.300000
22	0.06724	SLV 7	Min	-0.300000	-862.28	3	0.500000	-0.300000
22	0.13449	SLV 7	Min	-0.300000	-904.75	3	0.500000	-0.300000
22	0.00000	SLV 8	Max	-0.300000	-790.22	1	-0.500000	-0.300000
22	0.06724	SLV 8	Max	-0.300000	-758.37	1	-0.500000	-0.300000
22	0.13449	SLV 8	Max	-0.300000	-727.15	1	-0.500000	-0.300000
22	0.00000	SLV 8	Min	-0.300000	-790.22	1	-0.500000	-0.300000
22	0.06724	SLV 8	Min	-0.300000	-758.37	1	-0.500000	-0.300000
22	0.13449	SLV 8	Min	-0.300000	-727.15	1	-0.500000	-0.300000
22	0.00000	SLV 9	Max	-0.300000	-2353.90	3	0.500000	-0.300000
22	0.06724	SLV 9	Max	-0.300000	-2304.41	3	0.500000	-0.300000
22	0.13449	SLV 9	Max	-0.300000	-2254.31	3	0.500000	-0.300000
22	0.00000	SLV 9	Min	-0.300000	-2353.90	3	0.500000	-0.300000
22	0.06724	SLV 9	Min	-0.300000	-2304.41	3	0.500000	-0.300000
22	0.13449	SLV 9	Min	-0.300000	-2254.31	3	0.500000	-0.300000
22	0.00000	SLV 10	Max	-0.300000	-881.58	3	0.500000	-0.300000
22	0.06724	SLV 10	Max	-0.300000	-854.73	1	-0.500000	-0.300000
22	0.13449	SLV 10	Max	-0.300000	-902.23	1	-0.500000	-0.300000
22	0.00000	SLV 10	Min	-0.300000	-881.58	3	0.500000	-0.300000
22	0.06724	SLV 10	Min	-0.300000	-854.73	1	-0.500000	-0.300000
22	0.13449	SLV 10	Min	-0.300000	-902.23	1	-0.500000	-0.300000
22	0.00000	SLV 11	Max	-0.300000	-2339.16	3	0.500000	-0.300000
22	0.06724	SLV 11	Max	-0.300000	-2301.88	3	0.500000	-0.300000
22	0.13449	SLV 11	Max	-0.300000	-2263.98	3	0.500000	-0.300000

Table: Element Forces - Frames, Part 3 of 4

Frame	Station m	OutputCase	StepType	x3S11Max m	S11Min KN/m2	PtS11Min	x2S11Min m	x3S11Min m
22	0.00000	SLV 11	Min	-0.300000	-2339.16	3	0.500000	-0.300000
22	0.06724	SLV 11	Min	-0.300000	-2301.88	3	0.500000	-0.300000
22	0.13449	SLV 11	Min	-0.300000	-2263.98	3	0.500000	-0.300000
22	0.00000	SLV 12	Max	-0.300000	-902.61	1	-0.500000	-0.300000
22	0.06724	SLV 12	Max	-0.300000	-939.10	1	-0.500000	-0.300000
22	0.13449	SLV 12	Max	-0.300000	-976.22	1	-0.500000	-0.300000
22	0.00000	SLV 12	Min	-0.300000	-902.61	1	-0.500000	-0.300000
22	0.06724	SLV 12	Min	-0.300000	-939.10	1	-0.500000	-0.300000
22	0.13449	SLV 12	Min	-0.300000	-976.22	1	-0.500000	-0.300000
22	0.00000	SLV 13	Max	-0.300000	-945.90	3	0.500000	-0.300000
22	0.06724	SLV 13	Max	-0.300000	-946.23	3	0.500000	-0.300000
22	0.13449	SLV 13	Max	-0.300000	-945.95	3	0.500000	-0.300000
22	0.00000	SLV 13	Min	-0.300000	-945.90	3	0.500000	-0.300000
22	0.06724	SLV 13	Min	-0.300000	-946.23	3	0.500000	-0.300000
22	0.13449	SLV 13	Min	-0.300000	-945.95	3	0.500000	-0.300000
22	0.00000	SLV 14	Max	-0.300000	-503.81	1	-0.500000	-0.300000
22	0.06724	SLV 14	Max	-0.300000	-511.06	1	-0.500000	-0.300000
22	0.13449	SLV 14	Max	-0.300000	-518.94	1	-0.500000	-0.300000
22	0.00000	SLV 14	Min	-0.300000	-503.81	1	-0.500000	-0.300000
22	0.06724	SLV 14	Min	-0.300000	-511.06	1	-0.500000	-0.300000
22	0.13449	SLV 14	Min	-0.300000	-518.94	1	-0.500000	-0.300000
22	0.00000	SLV 15	Max	-0.300000	-819.19	3	0.500000	-0.300000
22	0.06724	SLV 15	Max	-0.300000	-862.28	3	0.500000	-0.300000
22	0.13449	SLV 15	Max	-0.300000	-904.75	3	0.500000	-0.300000
22	0.00000	SLV 15	Min	-0.300000	-819.19	3	0.500000	-0.300000
22	0.06724	SLV 15	Min	-0.300000	-862.28	3	0.500000	-0.300000
22	0.13449	SLV 15	Min	-0.300000	-904.75	3	0.500000	-0.300000
22	0.00000	SLV 16	Max	-0.300000	-790.22	1	-0.500000	-0.300000
22	0.06724	SLV 16	Max	-0.300000	-758.37	1	-0.500000	-0.300000
22	0.13449	SLV 16	Max	-0.300000	-727.15	1	-0.500000	-0.300000
22	0.00000	SLV 16	Min	-0.300000	-790.22	1	-0.500000	-0.300000
22	0.06724	SLV 16	Min	-0.300000	-758.37	1	-0.500000	-0.300000
22	0.13449	SLV 16	Min	-0.300000	-727.15	1	-0.500000	-0.300000
23	0.00000	SLE-C	Max	-0.400000	-561.15	3	0.500000	-0.400000
23	0.14787	SLE-C	Max	-0.400000	-576.11	3	0.500000	-0.400000
23	0.29574	SLE-C	Max	-0.400000	-606.65	3	0.500000	-0.400000
23	0.00000	SLE-C	Min	-0.400000	-561.15	3	0.500000	-0.400000
23	0.14787	SLE-C	Min	-0.400000	-576.11	3	0.500000	-0.400000
23	0.29574	SLE-C	Min	-0.400000	-606.65	3	0.500000	-0.400000
23	0.00000	SLE-F1	Max	-0.400000	-486.75	3	0.500000	-0.400000
23	0.14787	SLE-F1	Max	-0.400000	-517.52	3	0.500000	-0.400000
23	0.29574	SLE-F1	Max	-0.400000	-559.77	3	0.500000	-0.400000
23	0.00000	SLE-F1	Min	-0.400000	-486.75	3	0.500000	-0.400000
23	0.14787	SLE-F1	Min	-0.400000	-517.52	3	0.500000	-0.400000
23	0.29574	SLE-F1	Min	-0.400000	-559.77	3	0.500000	-0.400000
23	0.00000	SLE-F2	Max	-0.400000	-573.23	3	0.500000	-0.400000
23	0.14787	SLE-F2	Max	-0.400000	-581.16	3	0.500000	-0.400000
23	0.29574	SLE-F2	Max	-0.400000	-601.66	3	0.500000	-0.400000
23	0.00000	SLE-F2	Min	-0.400000	-573.23	3	0.500000	-0.400000
23	0.14787	SLE-F2	Min	-0.400000	-581.16	3	0.500000	-0.400000
23	0.29574	SLE-F2	Min	-0.400000	-601.66	3	0.500000	-0.400000
23	0.00000	SLE-F3	Max	-0.400000	-382.53	1	-0.500000	-0.400000
23	0.14787	SLE-F3	Max	-0.400000	-352.56	1	-0.500000	-0.400000
23	0.29574	SLE-F3	Max	-0.400000	-366.58	3	0.500000	-0.400000
23	0.00000	SLE-F3	Min	-0.400000	-382.53	1	-0.500000	-0.400000
23	0.14787	SLE-F3	Min	-0.400000	-352.56	1	-0.500000	-0.400000
23	0.29574	SLE-F3	Min	-0.400000	-366.58	3	0.500000	-0.400000
23	0.00000	SLE-QP	Max	-0.400000	-592.49	3	0.500000	-0.400000
23	0.14787	SLE-QP	Max	-0.400000	-611.08	3	0.500000	-0.400000

Table: Element Forces - Frames, Part 3 of 4

Frame	Station m	OutputCase	StepType	x3S11Max m	S11Min KN/m2	PtS11Min	x2S11Min m	x3S11Min m
23	0.29574	SLE-QP	Max	-0.400000	-641.15	3	0.500000	-0.400000
23	0.00000	SLE-QP	Min	-0.400000	-592.49	3	0.500000	-0.400000
23	0.14787	SLE-QP	Min	-0.400000	-611.08	3	0.500000	-0.400000
23	0.29574	SLE-QP	Min	-0.400000	-641.15	3	0.500000	-0.400000
23	0.00000	SLU-1	Max	-0.400000	-678.56	3	0.500000	-0.400000
23	0.14787	SLU-1	Max	-0.400000	-717.78	3	0.500000	-0.400000
23	0.29574	SLU-1	Max	-0.400000	-774.07	3	0.500000	-0.400000
23	0.00000	SLU-1	Min	-0.400000	-678.56	3	0.500000	-0.400000
23	0.14787	SLU-1	Min	-0.400000	-717.78	3	0.500000	-0.400000
23	0.29574	SLU-1	Min	-0.400000	-774.07	3	0.500000	-0.400000
23	0.00000	SLU-2	Max	-0.400000	-858.97	3	0.500000	-0.400000
23	0.14787	SLU-2	Max	-0.400000	-934.42	3	0.500000	-0.400000
23	0.29574	SLU-2	Max	-0.400000	-1021.07	3	0.500000	-0.400000
23	0.00000	SLU-2	Min	-0.400000	-858.97	3	0.500000	-0.400000
23	0.14787	SLU-2	Min	-0.400000	-934.42	3	0.500000	-0.400000
23	0.29574	SLU-2	Min	-0.400000	-1021.07	3	0.500000	-0.400000
23	0.00000	SLU-3	Max	-0.400000	-512.65	1	-0.500000	-0.400000
23	0.14787	SLU-3	Max	-0.400000	-511.16	1	-0.500000	-0.400000
23	0.29574	SLU-3	Max	-0.400000	-492.32	1	-0.500000	-0.400000
23	0.00000	SLU-3	Min	-0.400000	-512.65	1	-0.500000	-0.400000
23	0.14787	SLU-3	Min	-0.400000	-511.16	1	-0.500000	-0.400000
23	0.29574	SLU-3	Min	-0.400000	-492.32	1	-0.500000	-0.400000
23	0.00000	SLU-4	Max	-0.400000	-901.72	3	0.500000	-0.400000
23	0.14787	SLU-4	Max	-0.400000	-947.98	3	0.500000	-0.400000
23	0.29574	SLU-4	Max	-0.400000	-1011.30	3	0.500000	-0.400000
23	0.00000	SLU-4	Min	-0.400000	-901.72	3	0.500000	-0.400000
23	0.14787	SLU-4	Min	-0.400000	-947.98	3	0.500000	-0.400000
23	0.29574	SLU-4	Min	-0.400000	-1011.30	3	0.500000	-0.400000
23	0.00000	SLU-5	Max	-0.400000	-431.36	3	0.500000	-0.400000
23	0.14787	SLU-5	Max	-0.400000	-417.41	3	0.500000	-0.400000
23	0.29574	SLU-5	Max	-0.400000	-420.81	3	0.500000	-0.400000
23	0.00000	SLU-5	Min	-0.400000	-431.36	3	0.500000	-0.400000
23	0.14787	SLU-5	Min	-0.400000	-417.41	3	0.500000	-0.400000
23	0.29574	SLU-5	Min	-0.400000	-420.81	3	0.500000	-0.400000
23	0.00000	SLU-6	Max	-0.400000	-594.70	3	0.500000	-0.400000
23	0.14787	SLU-6	Max	-0.400000	-643.12	3	0.500000	-0.400000
23	0.29574	SLU-6	Max	-0.400000	-702.73	3	0.500000	-0.400000
23	0.00000	SLU-6	Min	-0.400000	-594.70	3	0.500000	-0.400000
23	0.14787	SLU-6	Min	-0.400000	-643.12	3	0.500000	-0.400000
23	0.29574	SLU-6	Min	-0.400000	-702.73	3	0.500000	-0.400000
23	0.00000	SLU-7	Max	-0.400000	-603.54	1	-0.500000	-0.400000
23	0.14787	SLU-7	Max	-0.400000	-599.69	1	-0.500000	-0.400000
23	0.29574	SLU-7	Max	-0.400000	-584.37	1	-0.500000	-0.400000
23	0.00000	SLU-7	Min	-0.400000	-603.54	1	-0.500000	-0.400000
23	0.14787	SLU-7	Min	-0.400000	-599.69	1	-0.500000	-0.400000
23	0.29574	SLU-7	Min	-0.400000	-584.37	1	-0.500000	-0.400000
23	0.00000	SLV 1	Max	-0.400000	-799.15	1	-0.500000	-0.400000
23	0.14787	SLV 1	Max	-0.400000	-1026.79	1	-0.500000	-0.400000
23	0.29574	SLV 1	Max	-0.400000	-1211.17	1	-0.500000	-0.400000
23	0.00000	SLV 1	Min	-0.400000	-799.15	1	-0.500000	-0.400000
23	0.14787	SLV 1	Min	-0.400000	-1026.79	1	-0.500000	-0.400000
23	0.29574	SLV 1	Min	-0.400000	-1211.17	1	-0.500000	-0.400000
23	0.00000	SLV 2	Max	-0.400000	-757.35	1	-0.500000	-0.400000
23	0.14787	SLV 2	Max	-0.400000	-970.70	1	-0.500000	-0.400000
23	0.29574	SLV 2	Max	-0.400000	-1140.77	1	-0.500000	-0.400000
23	0.00000	SLV 2	Min	-0.400000	-757.35	1	-0.500000	-0.400000
23	0.14787	SLV 2	Min	-0.400000	-970.70	1	-0.500000	-0.400000
23	0.29574	SLV 2	Min	-0.400000	-1140.77	1	-0.500000	-0.400000
23	0.00000	SLV 3	Max	-0.400000	-757.35	1	-0.500000	-0.400000

Table: Element Forces - Frames, Part 3 of 4

Frame	Station m	OutputCase	StepType	x3S11Max m	S11Min KN/m2	PtS11Min	x2S11Min m	x3S11Min m
23	0.14787	SLV 3	Max	-0.400000	-970.70	1	-0.500000	-0.400000
23	0.29574	SLV 3	Max	-0.400000	-1140.77	1	-0.500000	-0.400000
23	0.00000	SLV 3	Min	-0.400000	-757.35	1	-0.500000	-0.400000
23	0.14787	SLV 3	Min	-0.400000	-970.70	1	-0.500000	-0.400000
23	0.29574	SLV 3	Min	-0.400000	-1140.77	1	-0.500000	-0.400000
23	0.00000	SLV 4	Max	-0.400000	-1828.94	1	-0.500000	-0.400000
23	0.14787	SLV 4	Max	-0.400000	-1959.47	1	-0.500000	-0.400000
23	0.29574	SLV 4	Max	-0.400000	-2078.25	1	-0.500000	-0.400000
23	0.00000	SLV 4	Min	-0.400000	-1828.94	1	-0.500000	-0.400000
23	0.14787	SLV 4	Min	-0.400000	-1959.47	1	-0.500000	-0.400000
23	0.29574	SLV 4	Min	-0.400000	-2078.25	1	-0.500000	-0.400000
23	0.00000	SLV 5	Max	-0.400000	-355.33	1	-0.500000	-0.400000
23	0.14787	SLV 5	Max	-0.400000	-422.40	1	-0.500000	-0.400000
23	0.29574	SLV 5	Max	-0.400000	-468.26	1	-0.500000	-0.400000
23	0.00000	SLV 5	Min	-0.400000	-355.33	1	-0.500000	-0.400000
23	0.14787	SLV 5	Min	-0.400000	-422.40	1	-0.500000	-0.400000
23	0.29574	SLV 5	Min	-0.400000	-468.26	1	-0.500000	-0.400000
23	0.00000	SLV 6	Max	-0.400000	-850.36	1	-0.500000	-0.400000
23	0.14787	SLV 6	Max	-0.400000	-894.49	1	-0.500000	-0.400000
23	0.29574	SLV 6	Max	-0.400000	-926.87	1	-0.500000	-0.400000
23	0.00000	SLV 6	Min	-0.400000	-850.36	1	-0.500000	-0.400000
23	0.14787	SLV 6	Min	-0.400000	-894.49	1	-0.500000	-0.400000
23	0.29574	SLV 6	Min	-0.400000	-926.87	1	-0.500000	-0.400000
23	0.00000	SLV 7	Max	-0.400000	-657.67	3	0.500000	-0.400000
23	0.14787	SLV 7	Max	-0.400000	-623.47	3	0.500000	-0.400000
23	0.29574	SLV 7	Max	-0.400000	-610.47	3	0.500000	-0.400000
23	0.00000	SLV 7	Min	-0.400000	-657.67	3	0.500000	-0.400000
23	0.14787	SLV 7	Min	-0.400000	-623.47	3	0.500000	-0.400000
23	0.29574	SLV 7	Min	-0.400000	-610.47	3	0.500000	-0.400000
23	0.00000	SLV 8	Max	-0.400000	-813.69	1	-0.500000	-0.400000
23	0.14787	SLV 8	Max	-0.400000	-798.44	1	-0.500000	-0.400000
23	0.29574	SLV 8	Max	-0.400000	-771.45	1	-0.500000	-0.400000
23	0.00000	SLV 8	Min	-0.400000	-813.69	1	-0.500000	-0.400000
23	0.14787	SLV 8	Min	-0.400000	-798.44	1	-0.500000	-0.400000
23	0.29574	SLV 8	Min	-0.400000	-771.45	1	-0.500000	-0.400000
23	0.00000	SLV 9	Max	-0.400000	-799.15	1	-0.500000	-0.400000
23	0.14787	SLV 9	Max	-0.400000	-1026.79	1	-0.500000	-0.400000
23	0.29574	SLV 9	Max	-0.400000	-1211.17	1	-0.500000	-0.400000
23	0.00000	SLV 9	Min	-0.400000	-799.15	1	-0.500000	-0.400000
23	0.14787	SLV 9	Min	-0.400000	-1026.79	1	-0.500000	-0.400000
23	0.29574	SLV 9	Min	-0.400000	-1211.17	1	-0.500000	-0.400000
23	0.00000	SLV 10	Max	-0.400000	-1824.92	1	-0.500000	-0.400000
23	0.14787	SLV 10	Max	-0.400000	-1972.20	1	-0.500000	-0.400000
23	0.29574	SLV 10	Max	-0.400000	-2107.74	1	-0.500000	-0.400000
23	0.00000	SLV 10	Min	-0.400000	-1824.92	1	-0.500000	-0.400000
23	0.14787	SLV 10	Min	-0.400000	-1972.20	1	-0.500000	-0.400000
23	0.29574	SLV 10	Min	-0.400000	-2107.74	1	-0.500000	-0.400000
23	0.00000	SLV 11	Max	-0.400000	-757.35	1	-0.500000	-0.400000
23	0.14787	SLV 11	Max	-0.400000	-970.70	1	-0.500000	-0.400000
23	0.29574	SLV 11	Max	-0.400000	-1140.77	1	-0.500000	-0.400000
23	0.00000	SLV 11	Min	-0.400000	-757.35	1	-0.500000	-0.400000
23	0.14787	SLV 11	Min	-0.400000	-970.70	1	-0.500000	-0.400000
23	0.29574	SLV 11	Min	-0.400000	-1140.77	1	-0.500000	-0.400000
23	0.00000	SLV 12	Max	-0.400000	-1828.94	1	-0.500000	-0.400000
23	0.14787	SLV 12	Max	-0.400000	-1959.47	1	-0.500000	-0.400000
23	0.29574	SLV 12	Max	-0.400000	-2078.25	1	-0.500000	-0.400000
23	0.00000	SLV 12	Min	-0.400000	-1828.94	1	-0.500000	-0.400000
23	0.14787	SLV 12	Min	-0.400000	-1959.47	1	-0.500000	-0.400000
23	0.29574	SLV 12	Min	-0.400000	-2078.25	1	-0.500000	-0.400000

Table: Element Forces - Frames, Part 3 of 4

Frame	Station m	OutputCase	StepType	x3S11Max m	S11Min KN/m2	PtS11Min	x2S11Min m	x3S11Min m
23	0.00000	SLV 13	Max	-0.400000	-355.33	1	-0.500000	-0.400000
23	0.14787	SLV 13	Max	-0.400000	-422.40	1	-0.500000	-0.400000
23	0.29574	SLV 13	Max	-0.400000	-468.26	1	-0.500000	-0.400000
23	0.00000	SLV 13	Min	-0.400000	-355.33	1	-0.500000	-0.400000
23	0.14787	SLV 13	Min	-0.400000	-422.40	1	-0.500000	-0.400000
23	0.29574	SLV 13	Min	-0.400000	-468.26	1	-0.500000	-0.400000
23	0.00000	SLV 14	Max	-0.400000	-850.36	1	-0.500000	-0.400000
23	0.14787	SLV 14	Max	-0.400000	-894.49	1	-0.500000	-0.400000
23	0.29574	SLV 14	Max	-0.400000	-926.87	1	-0.500000	-0.400000
23	0.00000	SLV 14	Min	-0.400000	-850.36	1	-0.500000	-0.400000
23	0.14787	SLV 14	Min	-0.400000	-894.49	1	-0.500000	-0.400000
23	0.29574	SLV 14	Min	-0.400000	-926.87	1	-0.500000	-0.400000
23	0.00000	SLV 15	Max	-0.400000	-657.67	3	0.500000	-0.400000
23	0.14787	SLV 15	Max	-0.400000	-623.47	3	0.500000	-0.400000
23	0.29574	SLV 15	Max	-0.400000	-610.47	3	0.500000	-0.400000
23	0.00000	SLV 15	Min	-0.400000	-657.67	3	0.500000	-0.400000
23	0.14787	SLV 15	Min	-0.400000	-623.47	3	0.500000	-0.400000
23	0.29574	SLV 15	Min	-0.400000	-610.47	3	0.500000	-0.400000
23	0.00000	SLV 16	Max	-0.400000	-813.69	1	-0.500000	-0.400000
23	0.14787	SLV 16	Max	-0.400000	-798.44	1	-0.500000	-0.400000
23	0.29574	SLV 16	Max	-0.400000	-771.45	1	-0.500000	-0.400000
23	0.00000	SLV 16	Min	-0.400000	-813.69	1	-0.500000	-0.400000
23	0.14787	SLV 16	Min	-0.400000	-798.44	1	-0.500000	-0.400000
23	0.29574	SLV 16	Min	-0.400000	-771.45	1	-0.500000	-0.400000
24	0.00000	SLE-C	Max	-0.350000	-920.55	1	-0.500000	-0.350000
24	0.15999	SLE-C	Max	-0.350000	-889.50	1	-0.500000	-0.350000
24	0.31998	SLE-C	Max	-0.350000	-873.75	1	-0.500000	-0.350000
24	0.00000	SLE-C	Min	-0.350000	-920.55	1	-0.500000	-0.350000
24	0.15999	SLE-C	Min	-0.350000	-889.50	1	-0.500000	-0.350000
24	0.31998	SLE-C	Min	-0.350000	-873.75	1	-0.500000	-0.350000
24	0.00000	SLE-F1	Max	-0.350000	-865.89	1	-0.500000	-0.350000
24	0.15999	SLE-F1	Max	-0.350000	-814.56	1	-0.500000	-0.350000
24	0.31998	SLE-F1	Max	-0.350000	-778.49	1	-0.500000	-0.350000
24	0.00000	SLE-F1	Min	-0.350000	-865.89	1	-0.500000	-0.350000
24	0.15999	SLE-F1	Min	-0.350000	-814.56	1	-0.500000	-0.350000
24	0.31998	SLE-F1	Min	-0.350000	-778.49	1	-0.500000	-0.350000
24	0.00000	SLE-F2	Max	-0.350000	-865.35	1	-0.500000	-0.350000
24	0.15999	SLE-F2	Max	-0.350000	-864.64	1	-0.500000	-0.350000
24	0.31998	SLE-F2	Max	-0.350000	-869.92	1	-0.500000	-0.350000
24	0.00000	SLE-F2	Min	-0.350000	-865.35	1	-0.500000	-0.350000
24	0.15999	SLE-F2	Min	-0.350000	-864.64	1	-0.500000	-0.350000
24	0.31998	SLE-F2	Min	-0.350000	-869.92	1	-0.500000	-0.350000
24	0.00000	SLE-F3	Max	-0.350000	-611.88	1	-0.500000	-0.350000
24	0.15999	SLE-F3	Max	-0.350000	-575.67	1	-0.500000	-0.350000
24	0.31998	SLE-F3	Max	-0.350000	-555.96	1	-0.500000	-0.350000
24	0.00000	SLE-F3	Min	-0.350000	-611.88	1	-0.500000	-0.350000
24	0.15999	SLE-F3	Min	-0.350000	-575.67	1	-0.500000	-0.350000
24	0.31998	SLE-F3	Min	-0.350000	-555.96	1	-0.500000	-0.350000
24	0.00000	SLE-QP	Max	-0.350000	-910.92	1	-0.500000	-0.350000
24	0.15999	SLE-QP	Max	-0.350000	-897.46	1	-0.500000	-0.350000
24	0.31998	SLE-QP	Max	-0.350000	-890.00	1	-0.500000	-0.350000
24	0.00000	SLE-QP	Min	-0.350000	-910.92	1	-0.500000	-0.350000
24	0.15999	SLE-QP	Min	-0.350000	-897.46	1	-0.500000	-0.350000
24	0.31998	SLE-QP	Min	-0.350000	-890.00	1	-0.500000	-0.350000
24	0.00000	SLU-1	Max	-0.350000	-1016.92	1	-0.500000	-0.350000
24	0.15999	SLU-1	Max	-0.350000	-973.60	1	-0.500000	-0.350000
24	0.31998	SLU-1	Max	-0.350000	-952.64	1	-0.500000	-0.350000
24	0.00000	SLU-1	Min	-0.350000	-1016.92	1	-0.500000	-0.350000
24	0.15999	SLU-1	Min	-0.350000	-973.60	1	-0.500000	-0.350000

Table: Element Forces - Frames, Part 3 of 4

Frame	Station m	OutputCase	StepType	x3S11Max m	S11Min KN/m2	PtS11Min	x2S11Min m	x3S11Min m
24	0.31998	SLU-1	Min	-0.350000	-952.64	1	-0.500000	-0.350000
24	0.00000	SLU-2	Max	-0.350000	-1299.59	1	-0.500000	-0.350000
24	0.15999	SLU-2	Max	-0.350000	-1224.48	1	-0.500000	-0.350000
24	0.31998	SLU-2	Max	-0.350000	-1165.36	1	-0.500000	-0.350000
24	0.00000	SLU-2	Min	-0.350000	-1299.59	1	-0.500000	-0.350000
24	0.15999	SLU-2	Min	-0.350000	-1224.48	1	-0.500000	-0.350000
24	0.31998	SLU-2	Min	-0.350000	-1165.36	1	-0.500000	-0.350000
24	0.00000	SLU-3	Max	-0.350000	-420.76	1	-0.500000	-0.350000
24	0.15999	SLU-3	Max	-0.350000	-414.21	1	-0.500000	-0.350000
24	0.31998	SLU-3	Max	-0.350000	-428.85	1	-0.500000	-0.350000
24	0.00000	SLU-3	Min	-0.350000	-420.76	1	-0.500000	-0.350000
24	0.15999	SLU-3	Min	-0.350000	-414.21	1	-0.500000	-0.350000
24	0.31998	SLU-3	Min	-0.350000	-428.85	1	-0.500000	-0.350000
24	0.00000	SLU-4	Max	-0.350000	-1308.49	1	-0.500000	-0.350000
24	0.15999	SLU-4	Max	-0.350000	-1270.00	1	-0.500000	-0.350000
24	0.31998	SLU-4	Max	-0.350000	-1247.50	1	-0.500000	-0.350000
24	0.00000	SLU-4	Min	-0.350000	-1308.49	1	-0.500000	-0.350000
24	0.15999	SLU-4	Min	-0.350000	-1270.00	1	-0.500000	-0.350000
24	0.31998	SLU-4	Min	-0.350000	-1247.50	1	-0.500000	-0.350000
24	0.00000	SLU-5	Max	-0.350000	-686.23	1	-0.500000	-0.350000
24	0.15999	SLU-5	Max	-0.350000	-687.16	1	-0.500000	-0.350000
24	0.31998	SLU-5	Max	-0.350000	-702.91	1	-0.500000	-0.350000
24	0.00000	SLU-5	Min	-0.350000	-686.23	1	-0.500000	-0.350000
24	0.15999	SLU-5	Min	-0.350000	-687.16	1	-0.500000	-0.350000
24	0.31998	SLU-5	Min	-0.350000	-702.91	1	-0.500000	-0.350000
24	0.00000	SLU-6	Max	-0.350000	-930.56	1	-0.500000	-0.350000
24	0.15999	SLU-6	Max	-0.350000	-875.89	1	-0.500000	-0.350000
24	0.31998	SLU-6	Max	-0.350000	-843.88	1	-0.500000	-0.350000
24	0.00000	SLU-6	Min	-0.350000	-930.56	1	-0.500000	-0.350000
24	0.15999	SLU-6	Min	-0.350000	-875.89	1	-0.500000	-0.350000
24	0.31998	SLU-6	Min	-0.350000	-843.88	1	-0.500000	-0.350000
24	0.00000	SLU-7	Max	-0.350000	-349.56	1	-0.500000	-0.350000
24	0.15999	SLU-7	Max	-0.350000	-347.78	3	0.500000	-0.350000
24	0.31998	SLU-7	Max	-0.350000	-341.32	1	-0.500000	-0.350000
24	0.00000	SLU-7	Min	-0.350000	-349.56	1	-0.500000	-0.350000
24	0.15999	SLU-7	Min	-0.350000	-347.78	3	0.500000	-0.350000
24	0.31998	SLU-7	Min	-0.350000	-341.32	1	-0.500000	-0.350000
24	0.00000	SLV 1	Max	-0.350000	-1726.15	3	0.500000	-0.350000
24	0.15999	SLV 1	Max	-0.350000	-1466.79	3	0.500000	-0.350000
24	0.31998	SLV 1	Max	-0.350000	-1192.41	3	0.500000	-0.350000
24	0.00000	SLV 1	Min	-0.350000	-1726.15	3	0.500000	-0.350000
24	0.15999	SLV 1	Min	-0.350000	-1466.79	3	0.500000	-0.350000
24	0.31998	SLV 1	Min	-0.350000	-1192.41	3	0.500000	-0.350000
24	0.00000	SLV 2	Max	-0.350000	-1621.87	3	0.500000	-0.350000
24	0.15999	SLV 2	Max	-0.350000	-1369.40	3	0.500000	-0.350000
24	0.31998	SLV 2	Max	-0.350000	-1101.24	3	0.500000	-0.350000
24	0.00000	SLV 2	Min	-0.350000	-1621.87	3	0.500000	-0.350000
24	0.15999	SLV 2	Min	-0.350000	-1369.40	3	0.500000	-0.350000
24	0.31998	SLV 2	Min	-0.350000	-1101.24	3	0.500000	-0.350000
24	0.00000	SLV 3	Max	-0.350000	-1621.87	3	0.500000	-0.350000
24	0.15999	SLV 3	Max	-0.350000	-1369.40	3	0.500000	-0.350000
24	0.31998	SLV 3	Max	-0.350000	-1101.24	3	0.500000	-0.350000
24	0.00000	SLV 3	Min	-0.350000	-1621.87	3	0.500000	-0.350000
24	0.15999	SLV 3	Min	-0.350000	-1369.40	3	0.500000	-0.350000
24	0.31998	SLV 3	Min	-0.350000	-1101.24	3	0.500000	-0.350000
24	0.00000	SLV 4	Max	-0.350000	-1912.01	3	0.500000	-0.350000
24	0.15999	SLV 4	Max	-0.350000	-1820.98	3	0.500000	-0.350000
24	0.31998	SLV 4	Max	-0.350000	-1673.69	3	0.500000	-0.350000
24	0.00000	SLV 4	Min	-0.350000	-1912.01	3	0.500000	-0.350000

Table: Element Forces - Frames, Part 3 of 4

Frame	Station m	OutputCase	StepType	x3S11Max m	S11Min KN/m2	PtS11Min	x2S11Min m	x3S11Min m
24	0.15999	SLV 4	Min	-0.350000	-1820.98	3	0.500000	-0.350000
24	0.31998	SLV 4	Min	-0.350000	-1673.69	3	0.500000	-0.350000
24	0.00000	SLV 5	Max	-0.350000	-509.37	3	0.500000	-0.350000
24	0.15999	SLV 5	Max	-0.350000	-416.17	3	0.500000	-0.350000
24	0.31998	SLV 5	Max	-0.350000	-371.91	1	-0.500000	-0.350000
24	0.00000	SLV 5	Min	-0.350000	-509.37	3	0.500000	-0.350000
24	0.15999	SLV 5	Min	-0.350000	-416.17	3	0.500000	-0.350000
24	0.31998	SLV 5	Min	-0.350000	-371.91	1	-0.500000	-0.350000
24	0.00000	SLV 6	Max	-0.350000	-765.14	3	0.500000	-0.350000
24	0.15999	SLV 6	Max	-0.350000	-733.84	3	0.500000	-0.350000
24	0.31998	SLV 6	Max	-0.350000	-676.14	3	0.500000	-0.350000
24	0.00000	SLV 6	Min	-0.350000	-765.14	3	0.500000	-0.350000
24	0.15999	SLV 6	Min	-0.350000	-733.84	3	0.500000	-0.350000
24	0.31998	SLV 6	Min	-0.350000	-676.14	3	0.500000	-0.350000
24	0.00000	SLV 7	Max	-0.350000	-953.05	1	-0.500000	-0.350000
24	0.15999	SLV 7	Max	-0.350000	-980.40	1	-0.500000	-0.350000
24	0.31998	SLV 7	Max	-0.350000	-1024.25	1	-0.500000	-0.350000
24	0.00000	SLV 7	Min	-0.350000	-953.05	1	-0.500000	-0.350000
24	0.15999	SLV 7	Min	-0.350000	-980.40	1	-0.500000	-0.350000
24	0.31998	SLV 7	Min	-0.350000	-1024.25	1	-0.500000	-0.350000
24	0.00000	SLV 8	Max	-0.350000	-469.58	3	0.500000	-0.350000
24	0.15999	SLV 8	Max	-0.350000	-492.13	3	0.500000	-0.350000
24	0.31998	SLV 8	Max	-0.350000	-486.02	3	0.500000	-0.350000
24	0.00000	SLV 8	Min	-0.350000	-469.58	3	0.500000	-0.350000
24	0.15999	SLV 8	Min	-0.350000	-492.13	3	0.500000	-0.350000
24	0.31998	SLV 8	Min	-0.350000	-486.02	3	0.500000	-0.350000
24	0.00000	SLV 9	Max	-0.350000	-1726.15	3	0.500000	-0.350000
24	0.15999	SLV 9	Max	-0.350000	-1466.79	3	0.500000	-0.350000
24	0.31998	SLV 9	Max	-0.350000	-1192.41	3	0.500000	-0.350000
24	0.00000	SLV 9	Min	-0.350000	-1726.15	3	0.500000	-0.350000
24	0.15999	SLV 9	Min	-0.350000	-1466.79	3	0.500000	-0.350000
24	0.31998	SLV 9	Min	-0.350000	-1192.41	3	0.500000	-0.350000
24	0.00000	SLV 10	Max	-0.350000	-1989.69	3	0.500000	-0.350000
24	0.15999	SLV 10	Max	-0.350000	-1881.93	3	0.500000	-0.350000
24	0.31998	SLV 10	Max	-0.350000	-1718.59	3	0.500000	-0.350000
24	0.00000	SLV 10	Min	-0.350000	-1989.69	3	0.500000	-0.350000
24	0.15999	SLV 10	Min	-0.350000	-1881.93	3	0.500000	-0.350000
24	0.31998	SLV 10	Min	-0.350000	-1718.59	3	0.500000	-0.350000
24	0.00000	SLV 11	Max	-0.350000	-1621.87	3	0.500000	-0.350000
24	0.15999	SLV 11	Max	-0.350000	-1369.40	3	0.500000	-0.350000
24	0.31998	SLV 11	Max	-0.350000	-1101.24	3	0.500000	-0.350000
24	0.00000	SLV 11	Min	-0.350000	-1621.87	3	0.500000	-0.350000
24	0.15999	SLV 11	Min	-0.350000	-1369.40	3	0.500000	-0.350000
24	0.31998	SLV 11	Min	-0.350000	-1101.24	3	0.500000	-0.350000
24	0.00000	SLV 12	Max	-0.350000	-1912.01	3	0.500000	-0.350000
24	0.15999	SLV 12	Max	-0.350000	-1820.98	3	0.500000	-0.350000
24	0.31998	SLV 12	Max	-0.350000	-1673.69	3	0.500000	-0.350000
24	0.00000	SLV 12	Min	-0.350000	-1912.01	3	0.500000	-0.350000
24	0.15999	SLV 12	Min	-0.350000	-1820.98	3	0.500000	-0.350000
24	0.31998	SLV 12	Min	-0.350000	-1673.69	3	0.500000	-0.350000
24	0.00000	SLV 13	Max	-0.350000	-509.37	3	0.500000	-0.350000
24	0.15999	SLV 13	Max	-0.350000	-416.17	3	0.500000	-0.350000
24	0.31998	SLV 13	Max	-0.350000	-371.91	1	-0.500000	-0.350000
24	0.00000	SLV 13	Min	-0.350000	-509.37	3	0.500000	-0.350000
24	0.15999	SLV 13	Min	-0.350000	-416.17	3	0.500000	-0.350000
24	0.31998	SLV 13	Min	-0.350000	-371.91	1	-0.500000	-0.350000
24	0.00000	SLV 14	Max	-0.350000	-765.14	3	0.500000	-0.350000
24	0.15999	SLV 14	Max	-0.350000	-733.84	3	0.500000	-0.350000
24	0.31998	SLV 14	Max	-0.350000	-676.14	3	0.500000	-0.350000

Table: Element Forces - Frames, Part 3 of 4

Frame	Station m	OutputCase	StepType	x3S11Max m	S11Min KN/m2	PtS11Min	x2S11Min m	x3S11Min m
24	0.00000	SLV 14	Min	-0.350000	-765.14	3	0.500000	-0.350000
24	0.15999	SLV 14	Min	-0.350000	-733.84	3	0.500000	-0.350000
24	0.31998	SLV 14	Min	-0.350000	-676.14	3	0.500000	-0.350000
24	0.00000	SLV 15	Max	-0.350000	-953.05	1	-0.500000	-0.350000
24	0.15999	SLV 15	Max	-0.350000	-980.40	1	-0.500000	-0.350000
24	0.31998	SLV 15	Max	-0.350000	-1024.25	1	-0.500000	-0.350000
24	0.00000	SLV 15	Min	-0.350000	-953.05	1	-0.500000	-0.350000
24	0.15999	SLV 15	Min	-0.350000	-980.40	1	-0.500000	-0.350000
24	0.31998	SLV 15	Min	-0.350000	-1024.25	1	-0.500000	-0.350000
24	0.00000	SLV 16	Max	-0.350000	-469.58	3	0.500000	-0.350000
24	0.15999	SLV 16	Max	-0.350000	-492.13	3	0.500000	-0.350000
24	0.31998	SLV 16	Max	-0.350000	-486.02	3	0.500000	-0.350000
24	0.00000	SLV 16	Min	-0.350000	-469.58	3	0.500000	-0.350000
24	0.15999	SLV 16	Min	-0.350000	-492.13	3	0.500000	-0.350000
24	0.31998	SLV 16	Min	-0.350000	-486.02	3	0.500000	-0.350000
25	0.00000	SLE-C	Max	-0.350000	-847.92	1	-0.500000	-0.350000
25	0.15091	SLE-C	Max	-0.350000	-877.57	1	-0.500000	-0.350000
25	0.30181	SLE-C	Max	-0.350000	-918.46	1	-0.500000	-0.350000
25	0.00000	SLE-C	Min	-0.350000	-847.92	1	-0.500000	-0.350000
25	0.15091	SLE-C	Min	-0.350000	-877.57	1	-0.500000	-0.350000
25	0.30181	SLE-C	Min	-0.350000	-918.46	1	-0.500000	-0.350000
25	0.00000	SLE-F1	Max	-0.350000	-848.54	1	-0.500000	-0.350000
25	0.15091	SLE-F1	Max	-0.350000	-852.92	1	-0.500000	-0.350000
25	0.30181	SLE-F1	Max	-0.350000	-868.59	1	-0.500000	-0.350000
25	0.00000	SLE-F1	Min	-0.350000	-848.54	1	-0.500000	-0.350000
25	0.15091	SLE-F1	Min	-0.350000	-852.92	1	-0.500000	-0.350000
25	0.30181	SLE-F1	Min	-0.350000	-868.59	1	-0.500000	-0.350000
25	0.00000	SLE-F2	Max	-0.350000	-753.47	1	-0.500000	-0.350000
25	0.15091	SLE-F2	Max	-0.350000	-804.30	1	-0.500000	-0.350000
25	0.30181	SLE-F2	Max	-0.350000	-857.71	1	-0.500000	-0.350000
25	0.00000	SLE-F2	Min	-0.350000	-753.47	1	-0.500000	-0.350000
25	0.15091	SLE-F2	Min	-0.350000	-804.30	1	-0.500000	-0.350000
25	0.30181	SLE-F2	Min	-0.350000	-857.71	1	-0.500000	-0.350000
25	0.00000	SLE-F3	Max	-0.350000	-590.17	1	-0.500000	-0.350000
25	0.15091	SLE-F3	Max	-0.350000	-595.12	1	-0.500000	-0.350000
25	0.30181	SLE-F3	Max	-0.350000	-613.01	1	-0.500000	-0.350000
25	0.00000	SLE-F3	Min	-0.350000	-590.17	1	-0.500000	-0.350000
25	0.15091	SLE-F3	Min	-0.350000	-595.12	1	-0.500000	-0.350000
25	0.30181	SLE-F3	Min	-0.350000	-613.01	1	-0.500000	-0.350000
25	0.00000	SLE-QP	Max	-0.350000	-819.37	1	-0.500000	-0.350000
25	0.15091	SLE-QP	Max	-0.350000	-861.17	1	-0.500000	-0.350000
25	0.30181	SLE-QP	Max	-0.350000	-905.55	1	-0.500000	-0.350000
25	0.00000	SLE-QP	Min	-0.350000	-819.37	1	-0.500000	-0.350000
25	0.15091	SLE-QP	Min	-0.350000	-861.17	1	-0.500000	-0.350000
25	0.30181	SLE-QP	Min	-0.350000	-905.55	1	-0.500000	-0.350000
25	0.00000	SLU-1	Max	-0.350000	-964.88	1	-0.500000	-0.350000
25	0.15091	SLU-1	Max	-0.350000	-981.99	1	-0.500000	-0.350000
25	0.30181	SLU-1	Max	-0.350000	-1016.82	1	-0.500000	-0.350000
25	0.00000	SLU-1	Min	-0.350000	-964.88	1	-0.500000	-0.350000
25	0.15091	SLU-1	Min	-0.350000	-981.99	1	-0.500000	-0.350000
25	0.30181	SLU-1	Min	-0.350000	-1016.82	1	-0.500000	-0.350000
25	0.00000	SLU-2	Max	-0.350000	-1293.49	1	-0.500000	-0.350000
25	0.15091	SLU-2	Max	-0.350000	-1293.46	1	-0.500000	-0.350000
25	0.30181	SLU-2	Max	-0.350000	-1304.87	1	-0.500000	-0.350000
25	0.00000	SLU-2	Min	-0.350000	-1293.49	1	-0.500000	-0.350000
25	0.15091	SLU-2	Min	-0.350000	-1293.46	1	-0.500000	-0.350000
25	0.30181	SLU-2	Min	-0.350000	-1304.87	1	-0.500000	-0.350000
25	0.00000	SLU-3	Max	-0.350000	-371.05	3	0.500000	-0.350000
25	0.15091	SLU-3	Max	-0.350000	-374.20	1	-0.500000	-0.350000

Table: Element Forces - Frames, Part 3 of 4

Frame	Station m	OutputCase	StepType	x3S11Max m	S11Min KN/m2	PtS11Min	x2S11Min m	x3S11Min m
25	0.30181	SLU-3	Max	-0.350000	-416.52	1	-0.500000	-0.350000
25	0.00000	SLU-3	Min	-0.350000	-371.05	3	0.500000	-0.350000
25	0.15091	SLU-3	Min	-0.350000	-374.20	1	-0.500000	-0.350000
25	0.30181	SLU-3	Min	-0.350000	-416.52	1	-0.500000	-0.350000
25	0.00000	SLU-4	Max	-0.350000	-1214.19	1	-0.500000	-0.350000
25	0.15091	SLU-4	Max	-0.350000	-1254.24	1	-0.500000	-0.350000
25	0.30181	SLU-4	Max	-0.350000	-1305.75	1	-0.500000	-0.350000
25	0.00000	SLU-4	Min	-0.350000	-1214.19	1	-0.500000	-0.350000
25	0.15091	SLU-4	Min	-0.350000	-1254.24	1	-0.500000	-0.350000
25	0.30181	SLU-4	Min	-0.350000	-1305.75	1	-0.500000	-0.350000
25	0.00000	SLU-5	Max	-0.350000	-571.90	1	-0.500000	-0.350000
25	0.15091	SLU-5	Max	-0.350000	-619.71	1	-0.500000	-0.350000
25	0.30181	SLU-5	Max	-0.350000	-678.82	1	-0.500000	-0.350000
25	0.00000	SLU-5	Min	-0.350000	-571.90	1	-0.500000	-0.350000
25	0.15091	SLU-5	Min	-0.350000	-619.71	1	-0.500000	-0.350000
25	0.30181	SLU-5	Min	-0.350000	-678.82	1	-0.500000	-0.350000
25	0.00000	SLU-6	Max	-0.350000	-910.91	1	-0.500000	-0.350000
25	0.15091	SLU-6	Max	-0.350000	-913.05	1	-0.500000	-0.350000
25	0.30181	SLU-6	Max	-0.350000	-933.20	1	-0.500000	-0.350000
25	0.00000	SLU-6	Min	-0.350000	-910.91	1	-0.500000	-0.350000
25	0.15091	SLU-6	Min	-0.350000	-913.05	1	-0.500000	-0.350000
25	0.30181	SLU-6	Min	-0.350000	-933.20	1	-0.500000	-0.350000
25	0.00000	SLU-7	Max	-0.350000	-387.04	3	0.500000	-0.350000
25	0.15091	SLU-7	Max	-0.350000	-372.00	3	0.500000	-0.350000
25	0.30181	SLU-7	Max	-0.350000	-347.29	1	-0.500000	-0.350000
25	0.00000	SLU-7	Min	-0.350000	-387.04	3	0.500000	-0.350000
25	0.15091	SLU-7	Min	-0.350000	-372.00	3	0.500000	-0.350000
25	0.30181	SLU-7	Min	-0.350000	-347.29	1	-0.500000	-0.350000
25	0.00000	SLV 1	Max	-0.350000	-2136.82	3	0.500000	-0.350000
25	0.15091	SLV 1	Max	-0.350000	-1911.30	3	0.500000	-0.350000
25	0.30181	SLV 1	Max	-0.350000	-1674.14	3	0.500000	-0.350000
25	0.00000	SLV 1	Min	-0.350000	-2136.82	3	0.500000	-0.350000
25	0.15091	SLV 1	Min	-0.350000	-1911.30	3	0.500000	-0.350000
25	0.30181	SLV 1	Min	-0.350000	-1674.14	3	0.500000	-0.350000
25	0.00000	SLV 2	Max	-0.350000	-2039.60	3	0.500000	-0.350000
25	0.15091	SLV 2	Max	-0.350000	-1810.90	3	0.500000	-0.350000
25	0.30181	SLV 2	Max	-0.350000	-1570.43	3	0.500000	-0.350000
25	0.00000	SLV 2	Min	-0.350000	-2039.60	3	0.500000	-0.350000
25	0.15091	SLV 2	Min	-0.350000	-1810.90	3	0.500000	-0.350000
25	0.30181	SLV 2	Min	-0.350000	-1570.43	3	0.500000	-0.350000
25	0.00000	SLV 3	Max	-0.350000	-2039.60	3	0.500000	-0.350000
25	0.15091	SLV 3	Max	-0.350000	-1810.90	3	0.500000	-0.350000
25	0.30181	SLV 3	Max	-0.350000	-1570.43	3	0.500000	-0.350000
25	0.00000	SLV 3	Min	-0.350000	-2039.60	3	0.500000	-0.350000
25	0.15091	SLV 3	Min	-0.350000	-1810.90	3	0.500000	-0.350000
25	0.30181	SLV 3	Min	-0.350000	-1570.43	3	0.500000	-0.350000
25	0.00000	SLV 4	Max	-0.350000	-2036.74	3	0.500000	-0.350000
25	0.15091	SLV 4	Max	-0.350000	-1989.69	3	0.500000	-0.350000
25	0.30181	SLV 4	Max	-0.350000	-1890.90	3	0.500000	-0.350000
25	0.00000	SLV 4	Min	-0.350000	-2036.74	3	0.500000	-0.350000
25	0.15091	SLV 4	Min	-0.350000	-1989.69	3	0.500000	-0.350000
25	0.30181	SLV 4	Min	-0.350000	-1890.90	3	0.500000	-0.350000
25	0.00000	SLV 5	Max	-0.350000	-699.09	3	0.500000	-0.350000
25	0.15091	SLV 5	Max	-0.350000	-599.17	3	0.500000	-0.350000
25	0.30181	SLV 5	Max	-0.350000	-487.74	3	0.500000	-0.350000
25	0.00000	SLV 5	Min	-0.350000	-699.09	3	0.500000	-0.350000
25	0.15091	SLV 5	Min	-0.350000	-599.17	3	0.500000	-0.350000
25	0.30181	SLV 5	Min	-0.350000	-487.74	3	0.500000	-0.350000
25	0.00000	SLV 6	Max	-0.350000	-827.50	3	0.500000	-0.350000

Table: Element Forces - Frames, Part 3 of 4

Frame	Station m	OutputCase	StepType	x3S11Max m	S11Min KN/m2	PtS11Min	x2S11Min m	x3S11Min m
25	0.15091	SLV 6	Max	-0.350000	-803.82	3	0.500000	-0.350000
25	0.30181	SLV 6	Max	-0.350000	-756.65	3	0.500000	-0.350000
25	0.00000	SLV 6	Min	-0.350000	-827.50	3	0.500000	-0.350000
25	0.15091	SLV 6	Min	-0.350000	-803.82	3	0.500000	-0.350000
25	0.30181	SLV 6	Min	-0.350000	-756.65	3	0.500000	-0.350000
25	0.00000	SLV 7	Max	-0.350000	-747.74	1	-0.500000	-0.350000
25	0.15091	SLV 7	Max	-0.350000	-836.55	1	-0.500000	-0.350000
25	0.30181	SLV 7	Max	-0.350000	-937.28	1	-0.500000	-0.350000
25	0.00000	SLV 7	Min	-0.350000	-747.74	1	-0.500000	-0.350000
25	0.15091	SLV 7	Min	-0.350000	-836.55	1	-0.500000	-0.350000
25	0.30181	SLV 7	Min	-0.350000	-937.28	1	-0.500000	-0.350000
25	0.00000	SLV 8	Max	-0.350000	-500.49	3	0.500000	-0.350000
25	0.15091	SLV 8	Max	-0.350000	-497.07	3	0.500000	-0.350000
25	0.30181	SLV 8	Max	-0.350000	-469.74	3	0.500000	-0.350000
25	0.00000	SLV 8	Min	-0.350000	-500.49	3	0.500000	-0.350000
25	0.15091	SLV 8	Min	-0.350000	-497.07	3	0.500000	-0.350000
25	0.30181	SLV 8	Min	-0.350000	-469.74	3	0.500000	-0.350000
25	0.00000	SLV 9	Max	-0.350000	-2136.82	3	0.500000	-0.350000
25	0.15091	SLV 9	Max	-0.350000	-1911.30	3	0.500000	-0.350000
25	0.30181	SLV 9	Max	-0.350000	-1674.14	3	0.500000	-0.350000
25	0.00000	SLV 9	Min	-0.350000	-2136.82	3	0.500000	-0.350000
25	0.15091	SLV 9	Min	-0.350000	-1911.30	3	0.500000	-0.350000
25	0.30181	SLV 9	Min	-0.350000	-1674.14	3	0.500000	-0.350000
25	0.00000	SLV 10	Max	-0.350000	-2125.89	3	0.500000	-0.350000
25	0.15091	SLV 10	Max	-0.350000	-2071.65	3	0.500000	-0.350000
25	0.30181	SLV 10	Max	-0.350000	-1965.81	3	0.500000	-0.350000
25	0.00000	SLV 10	Min	-0.350000	-2125.89	3	0.500000	-0.350000
25	0.15091	SLV 10	Min	-0.350000	-2071.65	3	0.500000	-0.350000
25	0.30181	SLV 10	Min	-0.350000	-1965.81	3	0.500000	-0.350000
25	0.00000	SLV 11	Max	-0.350000	-2039.60	3	0.500000	-0.350000
25	0.15091	SLV 11	Max	-0.350000	-1810.90	3	0.500000	-0.350000
25	0.30181	SLV 11	Max	-0.350000	-1570.43	3	0.500000	-0.350000
25	0.00000	SLV 11	Min	-0.350000	-2039.60	3	0.500000	-0.350000
25	0.15091	SLV 11	Min	-0.350000	-1810.90	3	0.500000	-0.350000
25	0.30181	SLV 11	Min	-0.350000	-1570.43	3	0.500000	-0.350000
25	0.00000	SLV 12	Max	-0.350000	-2036.74	3	0.500000	-0.350000
25	0.15091	SLV 12	Max	-0.350000	-1989.69	3	0.500000	-0.350000
25	0.30181	SLV 12	Max	-0.350000	-1890.90	3	0.500000	-0.350000
25	0.00000	SLV 12	Min	-0.350000	-2036.74	3	0.500000	-0.350000
25	0.15091	SLV 12	Min	-0.350000	-1989.69	3	0.500000	-0.350000
25	0.30181	SLV 12	Min	-0.350000	-1890.90	3	0.500000	-0.350000
25	0.00000	SLV 13	Max	-0.350000	-699.09	3	0.500000	-0.350000
25	0.15091	SLV 13	Max	-0.350000	-599.17	3	0.500000	-0.350000
25	0.30181	SLV 13	Max	-0.350000	-487.74	3	0.500000	-0.350000
25	0.00000	SLV 13	Min	-0.350000	-699.09	3	0.500000	-0.350000
25	0.15091	SLV 13	Min	-0.350000	-599.17	3	0.500000	-0.350000
25	0.30181	SLV 13	Min	-0.350000	-487.74	3	0.500000	-0.350000
25	0.00000	SLV 14	Max	-0.350000	-827.50	3	0.500000	-0.350000
25	0.15091	SLV 14	Max	-0.350000	-803.82	3	0.500000	-0.350000
25	0.30181	SLV 14	Max	-0.350000	-756.65	3	0.500000	-0.350000
25	0.00000	SLV 14	Min	-0.350000	-827.50	3	0.500000	-0.350000
25	0.15091	SLV 14	Min	-0.350000	-803.82	3	0.500000	-0.350000
25	0.30181	SLV 14	Min	-0.350000	-756.65	3	0.500000	-0.350000
25	0.00000	SLV 15	Max	-0.350000	-747.74	1	-0.500000	-0.350000
25	0.15091	SLV 15	Max	-0.350000	-836.55	1	-0.500000	-0.350000
25	0.30181	SLV 15	Max	-0.350000	-937.28	1	-0.500000	-0.350000
25	0.00000	SLV 15	Min	-0.350000	-747.74	1	-0.500000	-0.350000
25	0.15091	SLV 15	Min	-0.350000	-836.55	1	-0.500000	-0.350000
25	0.30181	SLV 15	Min	-0.350000	-937.28	1	-0.500000	-0.350000

Table: Element Forces - Frames, Part 3 of 4

Frame	Station m	OutputCase	StepType	x3S11Max m	S11Min KN/m2	PtS11Min	x2S11Min m	x3S11Min m
25	0.00000	SLV 16	Max	-0.350000	-500.49	3	0.500000	-0.350000
25	0.15091	SLV 16	Max	-0.350000	-497.07	3	0.500000	-0.350000
25	0.30181	SLV 16	Max	-0.350000	-469.74	3	0.500000	-0.350000
25	0.00000	SLV 16	Min	-0.350000	-500.49	3	0.500000	-0.350000
25	0.15091	SLV 16	Min	-0.350000	-497.07	3	0.500000	-0.350000
25	0.30181	SLV 16	Min	-0.350000	-469.74	3	0.500000	-0.350000
26	0.00000	SLE-C	Max	-0.350000	-776.97	1	-0.500000	-0.350000
26	0.16308	SLE-C	Max	-0.350000	-804.76	1	-0.500000	-0.350000
26	0.32617	SLE-C	Max	-0.350000	-845.66	1	-0.500000	-0.350000
26	0.00000	SLE-C	Min	-0.350000	-776.97	1	-0.500000	-0.350000
26	0.16308	SLE-C	Min	-0.350000	-804.76	1	-0.500000	-0.350000
26	0.32617	SLE-C	Min	-0.350000	-845.66	1	-0.500000	-0.350000
26	0.00000	SLE-F1	Max	-0.350000	-833.94	1	-0.500000	-0.350000
26	0.16308	SLE-F1	Max	-0.350000	-834.33	1	-0.500000	-0.350000
26	0.32617	SLE-F1	Max	-0.350000	-847.89	1	-0.500000	-0.350000
26	0.00000	SLE-F1	Min	-0.350000	-833.94	1	-0.500000	-0.350000
26	0.16308	SLE-F1	Min	-0.350000	-834.33	1	-0.500000	-0.350000
26	0.32617	SLE-F1	Min	-0.350000	-847.89	1	-0.500000	-0.350000
26	0.00000	SLE-F2	Max	-0.350000	-667.57	1	-0.500000	-0.350000
26	0.16308	SLE-F2	Max	-0.350000	-707.55	1	-0.500000	-0.350000
26	0.32617	SLE-F2	Max	-0.350000	-750.38	1	-0.500000	-0.350000
26	0.00000	SLE-F2	Min	-0.350000	-667.57	1	-0.500000	-0.350000
26	0.16308	SLE-F2	Min	-0.350000	-707.55	1	-0.500000	-0.350000
26	0.32617	SLE-F2	Min	-0.350000	-750.38	1	-0.500000	-0.350000
26	0.00000	SLE-F3	Max	-0.350000	-586.24	1	-0.500000	-0.350000
26	0.16308	SLE-F3	Max	-0.350000	-580.37	1	-0.500000	-0.350000
26	0.32617	SLE-F3	Max	-0.350000	-589.64	1	-0.500000	-0.350000
26	0.00000	SLE-F3	Min	-0.350000	-586.24	1	-0.500000	-0.350000
26	0.16308	SLE-F3	Min	-0.350000	-580.37	1	-0.500000	-0.350000
26	0.32617	SLE-F3	Min	-0.350000	-589.64	1	-0.500000	-0.350000
26	0.00000	SLE-QP	Max	-0.350000	-744.12	1	-0.500000	-0.350000
26	0.16308	SLE-QP	Max	-0.350000	-778.99	1	-0.500000	-0.350000
26	0.32617	SLE-QP	Max	-0.350000	-816.71	1	-0.500000	-0.350000
26	0.00000	SLE-QP	Min	-0.350000	-744.12	1	-0.500000	-0.350000
26	0.16308	SLE-QP	Min	-0.350000	-778.99	1	-0.500000	-0.350000
26	0.32617	SLE-QP	Min	-0.350000	-816.71	1	-0.500000	-0.350000
26	0.00000	SLU-1	Max	-0.350000	-933.66	1	-0.500000	-0.350000
26	0.16308	SLU-1	Max	-0.350000	-938.21	1	-0.500000	-0.350000
26	0.32617	SLU-1	Max	-0.350000	-963.48	1	-0.500000	-0.350000
26	0.00000	SLU-1	Min	-0.350000	-933.66	1	-0.500000	-0.350000
26	0.16308	SLU-1	Min	-0.350000	-938.21	1	-0.500000	-0.350000
26	0.32617	SLU-1	Min	-0.350000	-963.48	1	-0.500000	-0.350000
26	0.00000	SLU-2	Max	-0.350000	-1277.55	1	-0.500000	-0.350000
26	0.16308	SLU-2	Max	-0.350000	-1278.57	1	-0.500000	-0.350000
26	0.32617	SLU-2	Max	-0.350000	-1292.88	1	-0.500000	-0.350000
26	0.00000	SLU-2	Min	-0.350000	-1277.55	1	-0.500000	-0.350000
26	0.16308	SLU-2	Min	-0.350000	-1278.57	1	-0.500000	-0.350000
26	0.32617	SLU-2	Min	-0.350000	-1292.88	1	-0.500000	-0.350000
26	0.00000	SLU-3	Max	-0.350000	-406.47	3	0.500000	-0.350000
26	0.16308	SLU-3	Max	-0.350000	-398.27	3	0.500000	-0.350000
26	0.32617	SLU-3	Max	-0.350000	-369.47	3	0.500000	-0.350000
26	0.00000	SLU-3	Min	-0.350000	-406.47	3	0.500000	-0.350000
26	0.16308	SLU-3	Min	-0.350000	-398.27	3	0.500000	-0.350000
26	0.32617	SLU-3	Min	-0.350000	-369.47	3	0.500000	-0.350000
26	0.00000	SLU-4	Max	-0.350000	-1109.96	1	-0.500000	-0.350000
26	0.16308	SLU-4	Max	-0.350000	-1153.87	1	-0.500000	-0.350000
26	0.32617	SLU-4	Max	-0.350000	-1211.08	1	-0.500000	-0.350000
26	0.00000	SLU-4	Min	-0.350000	-1109.96	1	-0.500000	-0.350000
26	0.16308	SLU-4	Min	-0.350000	-1153.87	1	-0.500000	-0.350000

Table: Element Forces - Frames, Part 3 of 4

Frame	Station m	OutputCase	StepType	x3S11Max m	S11Min KN/m2	PtS11Min	x2S11Min m	x3S11Min m
26	0.32617	SLU-4	Min	-0.350000	-1211.08	1	-0.500000	-0.350000
26	0.00000	SLU-5	Max	-0.350000	-476.79	1	-0.500000	-0.350000
26	0.16308	SLU-5	Max	-0.350000	-516.17	1	-0.500000	-0.350000
26	0.32617	SLU-5	Max	-0.350000	-568.72	1	-0.500000	-0.350000
26	0.00000	SLU-5	Min	-0.350000	-476.79	1	-0.500000	-0.350000
26	0.16308	SLU-5	Min	-0.350000	-516.17	1	-0.500000	-0.350000
26	0.32617	SLU-5	Min	-0.350000	-568.72	1	-0.500000	-0.350000
26	0.00000	SLU-6	Max	-0.350000	-916.13	1	-0.500000	-0.350000
26	0.16308	SLU-6	Max	-0.350000	-902.77	1	-0.500000	-0.350000
26	0.32617	SLU-6	Max	-0.350000	-910.47	1	-0.500000	-0.350000
26	0.00000	SLU-6	Min	-0.350000	-916.13	1	-0.500000	-0.350000
26	0.16308	SLU-6	Min	-0.350000	-902.77	1	-0.500000	-0.350000
26	0.32617	SLU-6	Min	-0.350000	-910.47	1	-0.500000	-0.350000
26	0.00000	SLU-7	Max	-0.350000	-398.34	3	0.500000	-0.350000
26	0.16308	SLU-7	Max	-0.350000	-402.54	3	0.500000	-0.350000
26	0.32617	SLU-7	Max	-0.350000	-386.14	3	0.500000	-0.350000
26	0.00000	SLU-7	Min	-0.350000	-398.34	3	0.500000	-0.350000
26	0.16308	SLU-7	Min	-0.350000	-402.54	3	0.500000	-0.350000
26	0.32617	SLU-7	Min	-0.350000	-386.14	3	0.500000	-0.350000
26	0.00000	SLV 1	Max	-0.350000	-2402.27	3	0.500000	-0.350000
26	0.16308	SLV 1	Max	-0.350000	-2270.75	3	0.500000	-0.350000
26	0.32617	SLV 1	Max	-0.350000	-2125.57	3	0.500000	-0.350000
26	0.00000	SLV 1	Min	-0.350000	-2402.27	3	0.500000	-0.350000
26	0.16308	SLV 1	Min	-0.350000	-2270.75	3	0.500000	-0.350000
26	0.32617	SLV 1	Min	-0.350000	-2125.57	3	0.500000	-0.350000
26	0.00000	SLV 2	Max	-0.350000	-2315.65	3	0.500000	-0.350000
26	0.16308	SLV 2	Max	-0.350000	-2178.72	3	0.500000	-0.350000
26	0.32617	SLV 2	Max	-0.350000	-2028.12	3	0.500000	-0.350000
26	0.00000	SLV 2	Min	-0.350000	-2315.65	3	0.500000	-0.350000
26	0.16308	SLV 2	Min	-0.350000	-2178.72	3	0.500000	-0.350000
26	0.32617	SLV 2	Min	-0.350000	-2028.12	3	0.500000	-0.350000
26	0.00000	SLV 3	Max	-0.350000	-2315.65	3	0.500000	-0.350000
26	0.16308	SLV 3	Max	-0.350000	-2178.72	3	0.500000	-0.350000
26	0.32617	SLV 3	Max	-0.350000	-2028.12	3	0.500000	-0.350000
26	0.00000	SLV 3	Min	-0.350000	-2315.65	3	0.500000	-0.350000
26	0.16308	SLV 3	Min	-0.350000	-2178.72	3	0.500000	-0.350000
26	0.32617	SLV 3	Min	-0.350000	-2028.12	3	0.500000	-0.350000
26	0.00000	SLV 4	Max	-0.350000	-2000.97	3	0.500000	-0.350000
26	0.16308	SLV 4	Max	-0.350000	-2048.29	3	0.500000	-0.350000
26	0.32617	SLV 4	Max	-0.350000	-2034.59	3	0.500000	-0.350000
26	0.00000	SLV 4	Min	-0.350000	-2000.97	3	0.500000	-0.350000
26	0.16308	SLV 4	Min	-0.350000	-2048.29	3	0.500000	-0.350000
26	0.32617	SLV 4	Min	-0.350000	-2034.59	3	0.500000	-0.350000
26	0.00000	SLV 5	Max	-0.350000	-849.82	3	0.500000	-0.350000
26	0.16308	SLV 5	Max	-0.350000	-778.52	3	0.500000	-0.350000
26	0.32617	SLV 5	Max	-0.350000	-693.54	3	0.500000	-0.350000
26	0.00000	SLV 5	Min	-0.350000	-849.82	3	0.500000	-0.350000
26	0.16308	SLV 5	Min	-0.350000	-778.52	3	0.500000	-0.350000
26	0.32617	SLV 5	Min	-0.350000	-693.54	3	0.500000	-0.350000
26	0.00000	SLV 6	Max	-0.350000	-828.25	3	0.500000	-0.350000
26	0.16308	SLV 6	Max	-0.350000	-841.20	3	0.500000	-0.350000
26	0.32617	SLV 6	Max	-0.350000	-826.27	3	0.500000	-0.350000
26	0.00000	SLV 6	Min	-0.350000	-828.25	3	0.500000	-0.350000
26	0.16308	SLV 6	Min	-0.350000	-841.20	3	0.500000	-0.350000
26	0.32617	SLV 6	Min	-0.350000	-826.27	3	0.500000	-0.350000
26	0.00000	SLV 7	Max	-0.350000	-584.50	1	-0.500000	-0.350000
26	0.16308	SLV 7	Max	-0.350000	-656.55	1	-0.500000	-0.350000
26	0.32617	SLV 7	Max	-0.350000	-742.26	1	-0.500000	-0.350000
26	0.00000	SLV 7	Min	-0.350000	-584.50	1	-0.500000	-0.350000

Table: Element Forces - Frames, Part 3 of 4

Frame	Station m	OutputCase	StepType	x3S11Max m	S11Min KN/m2	PtS11Min	x2S11Min m	x3S11Min m
26	0.16308	SLV 7	Min	-0.350000	-656.55	1	-0.500000	-0.350000
26	0.32617	SLV 7	Min	-0.350000	-742.26	1	-0.500000	-0.350000
26	0.00000	SLV 8	Max	-0.350000	-474.91	3	0.500000	-0.350000
26	0.16308	SLV 8	Max	-0.350000	-501.58	3	0.500000	-0.350000
26	0.32617	SLV 8	Max	-0.350000	-500.38	3	0.500000	-0.350000
26	0.00000	SLV 8	Min	-0.350000	-474.91	3	0.500000	-0.350000
26	0.16308	SLV 8	Min	-0.350000	-501.58	3	0.500000	-0.350000
26	0.32617	SLV 8	Min	-0.350000	-500.38	3	0.500000	-0.350000
26	0.00000	SLV 9	Max	-0.350000	-2402.27	3	0.500000	-0.350000
26	0.16308	SLV 9	Max	-0.350000	-2270.75	3	0.500000	-0.350000
26	0.32617	SLV 9	Max	-0.350000	-2125.57	3	0.500000	-0.350000
26	0.00000	SLV 9	Min	-0.350000	-2402.27	3	0.500000	-0.350000
26	0.16308	SLV 9	Min	-0.350000	-2270.75	3	0.500000	-0.350000
26	0.32617	SLV 9	Min	-0.350000	-2125.57	3	0.500000	-0.350000
26	0.00000	SLV 10	Max	-0.350000	-2100.67	3	0.500000	-0.350000
26	0.16308	SLV 10	Max	-0.350000	-2142.52	3	0.500000	-0.350000
26	0.32617	SLV 10	Max	-0.350000	-2123.34	3	0.500000	-0.350000
26	0.00000	SLV 10	Min	-0.350000	-2100.67	3	0.500000	-0.350000
26	0.16308	SLV 10	Min	-0.350000	-2142.52	3	0.500000	-0.350000
26	0.32617	SLV 10	Min	-0.350000	-2123.34	3	0.500000	-0.350000
26	0.00000	SLV 11	Max	-0.350000	-2315.65	3	0.500000	-0.350000
26	0.16308	SLV 11	Max	-0.350000	-2178.72	3	0.500000	-0.350000
26	0.32617	SLV 11	Max	-0.350000	-2028.12	3	0.500000	-0.350000
26	0.00000	SLV 11	Min	-0.350000	-2315.65	3	0.500000	-0.350000
26	0.16308	SLV 11	Min	-0.350000	-2178.72	3	0.500000	-0.350000
26	0.32617	SLV 11	Min	-0.350000	-2028.12	3	0.500000	-0.350000
26	0.00000	SLV 12	Max	-0.350000	-2000.97	3	0.500000	-0.350000
26	0.16308	SLV 12	Max	-0.350000	-2048.29	3	0.500000	-0.350000
26	0.32617	SLV 12	Max	-0.350000	-2034.59	3	0.500000	-0.350000
26	0.00000	SLV 12	Min	-0.350000	-2000.97	3	0.500000	-0.350000
26	0.16308	SLV 12	Min	-0.350000	-2048.29	3	0.500000	-0.350000
26	0.32617	SLV 12	Min	-0.350000	-2034.59	3	0.500000	-0.350000
26	0.00000	SLV 13	Max	-0.350000	-849.82	3	0.500000	-0.350000
26	0.16308	SLV 13	Max	-0.350000	-778.52	3	0.500000	-0.350000
26	0.32617	SLV 13	Max	-0.350000	-693.54	3	0.500000	-0.350000
26	0.00000	SLV 13	Min	-0.350000	-849.82	3	0.500000	-0.350000
26	0.16308	SLV 13	Min	-0.350000	-778.52	3	0.500000	-0.350000
26	0.32617	SLV 13	Min	-0.350000	-693.54	3	0.500000	-0.350000
26	0.00000	SLV 14	Max	-0.350000	-828.25	3	0.500000	-0.350000
26	0.16308	SLV 14	Max	-0.350000	-841.20	3	0.500000	-0.350000
26	0.32617	SLV 14	Max	-0.350000	-826.27	3	0.500000	-0.350000
26	0.00000	SLV 14	Min	-0.350000	-828.25	3	0.500000	-0.350000
26	0.16308	SLV 14	Min	-0.350000	-841.20	3	0.500000	-0.350000
26	0.32617	SLV 14	Min	-0.350000	-826.27	3	0.500000	-0.350000
26	0.00000	SLV 15	Max	-0.350000	-584.50	1	-0.500000	-0.350000
26	0.16308	SLV 15	Max	-0.350000	-656.55	1	-0.500000	-0.350000
26	0.32617	SLV 15	Max	-0.350000	-742.26	1	-0.500000	-0.350000
26	0.00000	SLV 15	Min	-0.350000	-584.50	1	-0.500000	-0.350000
26	0.16308	SLV 15	Min	-0.350000	-656.55	1	-0.500000	-0.350000
26	0.32617	SLV 15	Min	-0.350000	-742.26	1	-0.500000	-0.350000
26	0.00000	SLV 16	Max	-0.350000	-474.91	3	0.500000	-0.350000
26	0.16308	SLV 16	Max	-0.350000	-501.58	3	0.500000	-0.350000
26	0.32617	SLV 16	Max	-0.350000	-500.38	3	0.500000	-0.350000
26	0.00000	SLV 16	Min	-0.350000	-474.91	3	0.500000	-0.350000
26	0.16308	SLV 16	Min	-0.350000	-501.58	3	0.500000	-0.350000
26	0.32617	SLV 16	Min	-0.350000	-500.38	3	0.500000	-0.350000
27	0.00000	SLE-C	Max	-0.350000	-690.69	1	-0.500000	-0.350000
27	0.17158	SLE-C	Max	-0.350000	-722.05	1	-0.500000	-0.350000
27	0.34316	SLE-C	Max	-0.350000	-772.25	1	-0.500000	-0.350000

Table: Element Forces - Frames, Part 3 of 4

Frame	Station m	OutputCase	StepType	x3S11Max m	S11Min KN/m2	PtS11Min	x2S11Min m	x3S11Min m
27	0.00000	SLE-C	Min	-0.350000	-690.69	1	-0.500000	-0.350000
27	0.17158	SLE-C	Min	-0.350000	-722.05	1	-0.500000	-0.350000
27	0.34316	SLE-C	Min	-0.350000	-772.25	1	-0.500000	-0.350000
27	0.00000	SLE-F1	Max	-0.350000	-799.88	1	-0.500000	-0.350000
27	0.17158	SLE-F1	Max	-0.350000	-806.10	1	-0.500000	-0.350000
27	0.34316	SLE-F1	Max	-0.350000	-832.12	1	-0.500000	-0.350000
27	0.00000	SLE-F1	Min	-0.350000	-799.88	1	-0.500000	-0.350000
27	0.17158	SLE-F1	Min	-0.350000	-806.10	1	-0.500000	-0.350000
27	0.34316	SLE-F1	Min	-0.350000	-832.12	1	-0.500000	-0.350000
27	0.00000	SLE-F2	Max	-0.350000	-583.41	1	-0.500000	-0.350000
27	0.17158	SLE-F2	Max	-0.350000	-621.68	1	-0.500000	-0.350000
27	0.34316	SLE-F2	Max	-0.350000	-662.71	1	-0.500000	-0.350000
27	0.00000	SLE-F2	Min	-0.350000	-583.41	1	-0.500000	-0.350000
27	0.17158	SLE-F2	Min	-0.350000	-621.68	1	-0.500000	-0.350000
27	0.34316	SLE-F2	Min	-0.350000	-662.71	1	-0.500000	-0.350000
27	0.00000	SLE-F3	Max	-0.350000	-584.68	1	-0.500000	-0.350000
27	0.17158	SLE-F3	Max	-0.350000	-574.09	1	-0.500000	-0.350000
27	0.34316	SLE-F3	Max	-0.350000	-585.50	1	-0.500000	-0.350000
27	0.00000	SLE-F3	Min	-0.350000	-584.68	1	-0.500000	-0.350000
27	0.17158	SLE-F3	Min	-0.350000	-574.09	1	-0.500000	-0.350000
27	0.34316	SLE-F3	Min	-0.350000	-585.50	1	-0.500000	-0.350000
27	0.00000	SLE-QP	Max	-0.350000	-661.33	1	-0.500000	-0.350000
27	0.17158	SLE-QP	Max	-0.350000	-699.07	1	-0.500000	-0.350000
27	0.34316	SLE-QP	Max	-0.350000	-739.57	1	-0.500000	-0.350000
27	0.00000	SLE-QP	Min	-0.350000	-661.33	1	-0.500000	-0.350000
27	0.17158	SLE-QP	Min	-0.350000	-699.07	1	-0.500000	-0.350000
27	0.34316	SLE-QP	Min	-0.350000	-739.57	1	-0.500000	-0.350000
27	0.00000	SLU-1	Max	-0.350000	-897.74	1	-0.500000	-0.350000
27	0.17158	SLU-1	Max	-0.350000	-899.61	1	-0.500000	-0.350000
27	0.34316	SLU-1	Max	-0.350000	-931.22	1	-0.500000	-0.350000
27	0.00000	SLU-1	Min	-0.350000	-897.74	1	-0.500000	-0.350000
27	0.17158	SLU-1	Min	-0.350000	-899.61	1	-0.500000	-0.350000
27	0.34316	SLU-1	Min	-0.350000	-931.22	1	-0.500000	-0.350000
27	0.00000	SLU-2	Max	-0.350000	-1218.95	1	-0.500000	-0.350000
27	0.17158	SLU-2	Max	-0.350000	-1237.07	1	-0.500000	-0.350000
27	0.34316	SLU-2	Max	-0.350000	-1274.98	1	-0.500000	-0.350000
27	0.00000	SLU-2	Min	-0.350000	-1218.95	1	-0.500000	-0.350000
27	0.17158	SLU-2	Min	-0.350000	-1237.07	1	-0.500000	-0.350000
27	0.34316	SLU-2	Min	-0.350000	-1274.98	1	-0.500000	-0.350000
27	0.00000	SLU-3	Max	-0.350000	-422.79	3	0.500000	-0.350000
27	0.17158	SLU-3	Max	-0.350000	-428.72	3	0.500000	-0.350000
27	0.34316	SLU-3	Max	-0.350000	-404.93	3	0.500000	-0.350000
27	0.00000	SLU-3	Min	-0.350000	-422.79	3	0.500000	-0.350000
27	0.17158	SLU-3	Min	-0.350000	-428.72	3	0.500000	-0.350000
27	0.34316	SLU-3	Min	-0.350000	-404.93	3	0.500000	-0.350000
27	0.00000	SLU-4	Max	-0.350000	-974.60	1	-0.500000	-0.350000
27	0.17158	SLU-4	Max	-0.350000	-1028.89	1	-0.500000	-0.350000
27	0.34316	SLU-4	Max	-0.350000	-1102.99	1	-0.500000	-0.350000
27	0.00000	SLU-4	Min	-0.350000	-974.60	1	-0.500000	-0.350000
27	0.17158	SLU-4	Min	-0.350000	-1028.89	1	-0.500000	-0.350000
27	0.34316	SLU-4	Min	-0.350000	-1102.99	1	-0.500000	-0.350000
27	0.00000	SLU-5	Max	-0.350000	-394.48	3	0.500000	-0.350000
27	0.17158	SLU-5	Max	-0.350000	-420.77	1	-0.500000	-0.350000
27	0.34316	SLU-5	Max	-0.350000	-471.42	1	-0.500000	-0.350000
27	0.00000	SLU-5	Min	-0.350000	-394.48	3	0.500000	-0.350000
27	0.17158	SLU-5	Min	-0.350000	-420.77	1	-0.500000	-0.350000
27	0.34316	SLU-5	Min	-0.350000	-471.42	1	-0.500000	-0.350000
27	0.00000	SLU-6	Max	-0.350000	-925.17	1	-0.500000	-0.350000
27	0.17158	SLU-6	Max	-0.350000	-905.30	1	-0.500000	-0.350000

Table: Element Forces - Frames, Part 3 of 4

Frame	Station m	OutputCase	StepType	x3S11Max m	S11Min KN/m2	PtS11Min	x2S11Min m	x3S11Min m
27	0.34316	SLU-6	Max	-0.350000	-915.70	1	-0.500000	-0.350000
27	0.00000	SLU-6	Min	-0.350000	-925.17	1	-0.500000	-0.350000
27	0.17158	SLU-6	Min	-0.350000	-905.30	1	-0.500000	-0.350000
27	0.34316	SLU-6	Min	-0.350000	-915.70	1	-0.500000	-0.350000
27	0.00000	SLU-7	Max	-0.350000	-386.85	3	0.500000	-0.350000
27	0.17158	SLU-7	Max	-0.350000	-407.39	3	0.500000	-0.350000
27	0.34316	SLU-7	Max	-0.350000	-398.19	3	0.500000	-0.350000
27	0.00000	SLU-7	Min	-0.350000	-386.85	3	0.500000	-0.350000
27	0.17158	SLU-7	Min	-0.350000	-407.39	3	0.500000	-0.350000
27	0.34316	SLU-7	Min	-0.350000	-398.19	3	0.500000	-0.350000
27	0.00000	SLV 1	Max	-0.350000	-2465.60	3	0.500000	-0.350000
27	0.17158	SLV 1	Max	-0.350000	-2439.28	3	0.500000	-0.350000
27	0.34316	SLV 1	Max	-0.350000	-2392.59	3	0.500000	-0.350000
27	0.00000	SLV 1	Min	-0.350000	-2465.60	3	0.500000	-0.350000
27	0.17158	SLV 1	Min	-0.350000	-2439.28	3	0.500000	-0.350000
27	0.34316	SLV 1	Min	-0.350000	-2392.59	3	0.500000	-0.350000
27	0.00000	SLV 2	Max	-0.350000	-2400.04	3	0.500000	-0.350000
27	0.17158	SLV 2	Max	-0.350000	-2362.75	3	0.500000	-0.350000
27	0.34316	SLV 2	Max	-0.350000	-2305.11	3	0.500000	-0.350000
27	0.00000	SLV 2	Min	-0.350000	-2400.04	3	0.500000	-0.350000
27	0.17158	SLV 2	Min	-0.350000	-2362.75	3	0.500000	-0.350000
27	0.34316	SLV 2	Min	-0.350000	-2305.11	3	0.500000	-0.350000
27	0.00000	SLV 3	Max	-0.350000	-2400.04	3	0.500000	-0.350000
27	0.17158	SLV 3	Max	-0.350000	-2362.75	3	0.500000	-0.350000
27	0.34316	SLV 3	Max	-0.350000	-2305.11	3	0.500000	-0.350000
27	0.00000	SLV 3	Min	-0.350000	-2400.04	3	0.500000	-0.350000
27	0.17158	SLV 3	Min	-0.350000	-2362.75	3	0.500000	-0.350000
27	0.34316	SLV 3	Min	-0.350000	-2305.11	3	0.500000	-0.350000
27	0.00000	SLV 4	Max	-0.350000	-1781.47	3	0.500000	-0.350000
27	0.17158	SLV 4	Max	-0.350000	-1930.99	3	0.500000	-0.350000
27	0.34316	SLV 4	Max	-0.350000	-2007.15	3	0.500000	-0.350000
27	0.00000	SLV 4	Min	-0.350000	-1781.47	3	0.500000	-0.350000
27	0.17158	SLV 4	Min	-0.350000	-1930.99	3	0.500000	-0.350000
27	0.34316	SLV 4	Min	-0.350000	-2007.15	3	0.500000	-0.350000
27	0.00000	SLV 5	Max	-0.350000	-933.95	3	0.500000	-0.350000
27	0.17158	SLV 5	Max	-0.350000	-898.74	3	0.500000	-0.350000
27	0.34316	SLV 5	Max	-0.350000	-843.16	3	0.500000	-0.350000
27	0.00000	SLV 5	Min	-0.350000	-933.95	3	0.500000	-0.350000
27	0.17158	SLV 5	Min	-0.350000	-898.74	3	0.500000	-0.350000
27	0.34316	SLV 5	Min	-0.350000	-843.16	3	0.500000	-0.350000
27	0.00000	SLV 6	Max	-0.350000	-757.63	3	0.500000	-0.350000
27	0.17158	SLV 6	Max	-0.350000	-811.90	3	0.500000	-0.350000
27	0.34316	SLV 6	Max	-0.350000	-829.92	3	0.500000	-0.350000
27	0.00000	SLV 6	Min	-0.350000	-757.63	3	0.500000	-0.350000
27	0.17158	SLV 6	Min	-0.350000	-811.90	3	0.500000	-0.350000
27	0.34316	SLV 6	Min	-0.350000	-829.92	3	0.500000	-0.350000
27	0.00000	SLV 7	Max	-0.350000	-638.41	3	0.500000	-0.350000
27	0.17158	SLV 7	Max	-0.350000	-574.17	3	0.500000	-0.350000
27	0.34316	SLV 7	Max	-0.350000	-575.98	1	-0.500000	-0.350000
27	0.00000	SLV 7	Min	-0.350000	-638.41	3	0.500000	-0.350000
27	0.17158	SLV 7	Min	-0.350000	-574.17	3	0.500000	-0.350000
27	0.34316	SLV 7	Min	-0.350000	-575.98	1	-0.500000	-0.350000
27	0.00000	SLV 8	Max	-0.350000	-494.88	1	-0.500000	-0.350000
27	0.17158	SLV 8	Max	-0.350000	-467.10	3	0.500000	-0.350000
27	0.34316	SLV 8	Max	-0.350000	-476.90	3	0.500000	-0.350000
27	0.00000	SLV 8	Min	-0.350000	-494.88	1	-0.500000	-0.350000
27	0.17158	SLV 8	Min	-0.350000	-467.10	3	0.500000	-0.350000
27	0.34316	SLV 8	Min	-0.350000	-476.90	3	0.500000	-0.350000
27	0.00000	SLV 9	Max	-0.350000	-2465.60	3	0.500000	-0.350000

Table: Element Forces - Frames, Part 3 of 4

Frame	Station m	OutputCase	StepType	x3S11Max m	S11Min KN/m2	PtS11Min	x2S11Min m	x3S11Min m
27	0.17158	SLV 9	Max	-0.350000	-2439.28	3	0.500000	-0.350000
27	0.34316	SLV 9	Max	-0.350000	-2392.59	3	0.500000	-0.350000
27	0.00000	SLV 9	Min	-0.350000	-2465.60	3	0.500000	-0.350000
27	0.17158	SLV 9	Min	-0.350000	-2439.28	3	0.500000	-0.350000
27	0.34316	SLV 9	Min	-0.350000	-2392.59	3	0.500000	-0.350000
27	0.00000	SLV 10	Max	-0.350000	-1879.49	3	0.500000	-0.350000
27	0.17158	SLV 10	Max	-0.350000	-2029.72	3	0.500000	-0.350000
27	0.34316	SLV 10	Max	-0.350000	-2106.60	3	0.500000	-0.350000
27	0.00000	SLV 10	Min	-0.350000	-1879.49	3	0.500000	-0.350000
27	0.17158	SLV 10	Min	-0.350000	-2029.72	3	0.500000	-0.350000
27	0.34316	SLV 10	Min	-0.350000	-2106.60	3	0.500000	-0.350000
27	0.00000	SLV 11	Max	-0.350000	-2400.04	3	0.500000	-0.350000
27	0.17158	SLV 11	Max	-0.350000	-2362.75	3	0.500000	-0.350000
27	0.34316	SLV 11	Max	-0.350000	-2305.11	3	0.500000	-0.350000
27	0.00000	SLV 11	Min	-0.350000	-2400.04	3	0.500000	-0.350000
27	0.17158	SLV 11	Min	-0.350000	-2362.75	3	0.500000	-0.350000
27	0.34316	SLV 11	Min	-0.350000	-2305.11	3	0.500000	-0.350000
27	0.00000	SLV 12	Max	-0.350000	-1781.47	3	0.500000	-0.350000
27	0.17158	SLV 12	Max	-0.350000	-1930.99	3	0.500000	-0.350000
27	0.34316	SLV 12	Max	-0.350000	-2007.15	3	0.500000	-0.350000
27	0.00000	SLV 12	Min	-0.350000	-1781.47	3	0.500000	-0.350000
27	0.17158	SLV 12	Min	-0.350000	-1930.99	3	0.500000	-0.350000
27	0.34316	SLV 12	Min	-0.350000	-2007.15	3	0.500000	-0.350000
27	0.00000	SLV 13	Max	-0.350000	-933.95	3	0.500000	-0.350000
27	0.17158	SLV 13	Max	-0.350000	-898.74	3	0.500000	-0.350000
27	0.34316	SLV 13	Max	-0.350000	-843.16	3	0.500000	-0.350000
27	0.00000	SLV 13	Min	-0.350000	-933.95	3	0.500000	-0.350000
27	0.17158	SLV 13	Min	-0.350000	-898.74	3	0.500000	-0.350000
27	0.34316	SLV 13	Min	-0.350000	-843.16	3	0.500000	-0.350000
27	0.00000	SLV 14	Max	-0.350000	-757.63	3	0.500000	-0.350000
27	0.17158	SLV 14	Max	-0.350000	-811.90	3	0.500000	-0.350000
27	0.34316	SLV 14	Max	-0.350000	-829.92	3	0.500000	-0.350000
27	0.00000	SLV 14	Min	-0.350000	-757.63	3	0.500000	-0.350000
27	0.17158	SLV 14	Min	-0.350000	-811.90	3	0.500000	-0.350000
27	0.34316	SLV 14	Min	-0.350000	-829.92	3	0.500000	-0.350000
27	0.00000	SLV 15	Max	-0.350000	-638.41	3	0.500000	-0.350000
27	0.17158	SLV 15	Max	-0.350000	-574.17	3	0.500000	-0.350000
27	0.34316	SLV 15	Max	-0.350000	-575.98	1	-0.500000	-0.350000
27	0.00000	SLV 15	Min	-0.350000	-638.41	3	0.500000	-0.350000
27	0.17158	SLV 15	Min	-0.350000	-574.17	3	0.500000	-0.350000
27	0.34316	SLV 15	Min	-0.350000	-575.98	1	-0.500000	-0.350000
27	0.00000	SLV 16	Max	-0.350000	-494.88	1	-0.500000	-0.350000
27	0.17158	SLV 16	Max	-0.350000	-467.10	3	0.500000	-0.350000
27	0.34316	SLV 16	Max	-0.350000	-476.90	3	0.500000	-0.350000
27	0.00000	SLV 16	Min	-0.350000	-494.88	1	-0.500000	-0.350000
27	0.17158	SLV 16	Min	-0.350000	-467.10	3	0.500000	-0.350000
27	0.34316	SLV 16	Min	-0.350000	-476.90	3	0.500000	-0.350000
28	0.00000	SLE-C	Max	-0.350000	-585.23	3	0.500000	-0.350000
28	0.18867	SLE-C	Max	-0.350000	-623.48	3	0.500000	-0.350000
28	0.37734	SLE-C	Max	-0.350000	-683.28	3	0.500000	-0.350000
28	0.00000	SLE-C	Min	-0.350000	-585.23	3	0.500000	-0.350000
28	0.18867	SLE-C	Min	-0.350000	-623.48	3	0.500000	-0.350000
28	0.37734	SLE-C	Min	-0.350000	-683.28	3	0.500000	-0.350000
28	0.00000	SLE-F1	Max	-0.350000	-723.54	3	0.500000	-0.350000
28	0.18867	SLE-F1	Max	-0.350000	-748.14	3	0.500000	-0.350000
28	0.37734	SLE-F1	Max	-0.350000	-795.45	3	0.500000	-0.350000
28	0.00000	SLE-F1	Min	-0.350000	-723.54	3	0.500000	-0.350000
28	0.18867	SLE-F1	Min	-0.350000	-748.14	3	0.500000	-0.350000
28	0.37734	SLE-F1	Min	-0.350000	-795.45	3	0.500000	-0.350000

Table: Element Forces - Frames, Part 3 of 4

Frame	Station m	OutputCase	StepType	x3S11Max m	S11Min KN/m2	PtS11Min	x2S11Min m	x3S11Min m
28	0.00000	SLE-F2	Max	-0.350000	-488.34	3	0.500000	-0.350000
28	0.18867	SLE-F2	Max	-0.350000	-531.19	3	0.500000	-0.350000
28	0.37734	SLE-F2	Max	-0.350000	-576.58	3	0.500000	-0.350000
28	0.00000	SLE-F2	Min	-0.350000	-488.34	3	0.500000	-0.350000
28	0.18867	SLE-F2	Min	-0.350000	-531.19	3	0.500000	-0.350000
28	0.37734	SLE-F2	Min	-0.350000	-576.58	3	0.500000	-0.350000
28	0.00000	SLE-F3	Max	-0.350000	-568.27	3	0.500000	-0.350000
28	0.18867	SLE-F3	Max	-0.350000	-563.13	3	0.500000	-0.350000
28	0.37734	SLE-F3	Max	-0.350000	-583.31	3	0.500000	-0.350000
28	0.00000	SLE-F3	Min	-0.350000	-568.27	3	0.500000	-0.350000
28	0.18867	SLE-F3	Min	-0.350000	-563.13	3	0.500000	-0.350000
28	0.37734	SLE-F3	Min	-0.350000	-583.31	3	0.500000	-0.350000
28	0.00000	SLE-QP	Max	-0.350000	-556.38	3	0.500000	-0.350000
28	0.18867	SLE-QP	Max	-0.350000	-604.05	3	0.500000	-0.350000
28	0.37734	SLE-QP	Max	-0.350000	-654.25	3	0.500000	-0.350000
28	0.00000	SLE-QP	Min	-0.350000	-556.38	3	0.500000	-0.350000
28	0.18867	SLE-QP	Min	-0.350000	-604.05	3	0.500000	-0.350000
28	0.37734	SLE-QP	Min	-0.350000	-654.25	3	0.500000	-0.350000
28	0.00000	SLU-1	Max	-0.350000	-831.72	3	0.500000	-0.350000
28	0.18867	SLU-1	Max	-0.350000	-845.41	3	0.500000	-0.350000
28	0.37734	SLU-1	Max	-0.350000	-893.35	3	0.500000	-0.350000
28	0.00000	SLU-1	Min	-0.350000	-831.72	3	0.500000	-0.350000
28	0.18867	SLU-1	Min	-0.350000	-845.41	3	0.500000	-0.350000
28	0.37734	SLU-1	Min	-0.350000	-893.35	3	0.500000	-0.350000
28	0.00000	SLU-2	Max	-0.350000	-1081.89	3	0.500000	-0.350000
28	0.18867	SLU-2	Max	-0.350000	-1135.48	3	0.500000	-0.350000
28	0.37734	SLU-2	Max	-0.350000	-1211.56	3	0.500000	-0.350000
28	0.00000	SLU-2	Min	-0.350000	-1081.89	3	0.500000	-0.350000
28	0.18867	SLU-2	Min	-0.350000	-1135.48	3	0.500000	-0.350000
28	0.37734	SLU-2	Min	-0.350000	-1211.56	3	0.500000	-0.350000
28	0.00000	SLU-3	Max	-0.350000	-437.64	1	-0.500000	-0.350000
28	0.18867	SLU-3	Max	-0.350000	-447.26	1	-0.500000	-0.350000
28	0.37734	SLU-3	Max	-0.350000	-422.41	1	-0.500000	-0.350000
28	0.00000	SLU-3	Min	-0.350000	-437.64	1	-0.500000	-0.350000
28	0.18867	SLU-3	Min	-0.350000	-447.26	1	-0.500000	-0.350000
28	0.37734	SLU-3	Min	-0.350000	-422.41	1	-0.500000	-0.350000
28	0.00000	SLU-4	Max	-0.350000	-802.43	3	0.500000	-0.350000
28	0.18867	SLU-4	Max	-0.350000	-871.59	3	0.500000	-0.350000
28	0.37734	SLU-4	Max	-0.350000	-963.25	3	0.500000	-0.350000
28	0.00000	SLU-4	Min	-0.350000	-802.43	3	0.500000	-0.350000
28	0.18867	SLU-4	Min	-0.350000	-871.59	3	0.500000	-0.350000
28	0.37734	SLU-4	Min	-0.350000	-963.25	3	0.500000	-0.350000
28	0.00000	SLU-5	Max	-0.350000	-483.73	1	-0.500000	-0.350000
28	0.18867	SLU-5	Max	-0.350000	-447.29	1	-0.500000	-0.350000
28	0.37734	SLU-5	Max	-0.350000	-388.12	1	-0.500000	-0.350000
28	0.00000	SLU-5	Min	-0.350000	-483.73	1	-0.500000	-0.350000
28	0.18867	SLU-5	Min	-0.350000	-447.29	1	-0.500000	-0.350000
28	0.37734	SLU-5	Min	-0.350000	-388.12	1	-0.500000	-0.350000
28	0.00000	SLU-6	Max	-0.350000	-913.80	3	0.500000	-0.350000
28	0.18867	SLU-6	Max	-0.350000	-901.47	3	0.500000	-0.350000
28	0.37734	SLU-6	Max	-0.350000	-924.04	3	0.500000	-0.350000
28	0.00000	SLU-6	Min	-0.350000	-913.80	3	0.500000	-0.350000
28	0.18867	SLU-6	Min	-0.350000	-901.47	3	0.500000	-0.350000
28	0.37734	SLU-6	Min	-0.350000	-924.04	3	0.500000	-0.350000
28	0.00000	SLU-7	Max	-0.350000	-381.16	3	0.500000	-0.350000
28	0.18867	SLU-7	Max	-0.350000	-395.38	1	-0.500000	-0.350000
28	0.37734	SLU-7	Max	-0.350000	-388.67	1	-0.500000	-0.350000
28	0.00000	SLU-7	Min	-0.350000	-381.16	3	0.500000	-0.350000
28	0.18867	SLU-7	Min	-0.350000	-395.38	1	-0.500000	-0.350000

Table: Element Forces - Frames, Part 3 of 4

Frame	Station m	OutputCase	StepType	x3S11Max m	S11Min KN/m2	PtS11Min	x2S11Min m	x3S11Min m
28	0.37734	SLU-7	Min	-0.350000	-388.67	1	-0.500000	-0.350000
28	0.00000	SLV 1	Max	-0.350000	-2306.64	1	-0.500000	-0.350000
28	0.18867	SLV 1	Max	-0.350000	-2398.87	1	-0.500000	-0.350000
28	0.37734	SLV 1	Max	-0.350000	-2467.72	1	-0.500000	-0.350000
28	0.00000	SLV 1	Min	-0.350000	-2306.64	1	-0.500000	-0.350000
28	0.18867	SLV 1	Min	-0.350000	-2398.87	1	-0.500000	-0.350000
28	0.37734	SLV 1	Min	-0.350000	-2467.72	1	-0.500000	-0.350000
28	0.00000	SLV 2	Max	-0.350000	-2276.72	1	-0.500000	-0.350000
28	0.18867	SLV 2	Max	-0.350000	-2350.11	1	-0.500000	-0.350000
28	0.37734	SLV 2	Max	-0.350000	-2400.11	1	-0.500000	-0.350000
28	0.00000	SLV 2	Min	-0.350000	-2276.72	1	-0.500000	-0.350000
28	0.18867	SLV 2	Min	-0.350000	-2350.11	1	-0.500000	-0.350000
28	0.37734	SLV 2	Min	-0.350000	-2400.11	1	-0.500000	-0.350000
28	0.00000	SLV 3	Max	-0.350000	-2276.72	1	-0.500000	-0.350000
28	0.18867	SLV 3	Max	-0.350000	-2350.11	1	-0.500000	-0.350000
28	0.37734	SLV 3	Max	-0.350000	-2400.11	1	-0.500000	-0.350000
28	0.00000	SLV 3	Min	-0.350000	-2276.72	1	-0.500000	-0.350000
28	0.18867	SLV 3	Min	-0.350000	-2350.11	1	-0.500000	-0.350000
28	0.37734	SLV 3	Min	-0.350000	-2400.11	1	-0.500000	-0.350000
28	0.00000	SLV 4	Max	-0.350000	-1361.96	1	-0.500000	-0.350000
28	0.18867	SLV 4	Max	-0.350000	-1626.30	1	-0.500000	-0.350000
28	0.37734	SLV 4	Max	-0.350000	-1804.53	1	-0.500000	-0.350000
28	0.00000	SLV 4	Min	-0.350000	-1361.96	1	-0.500000	-0.350000
28	0.18867	SLV 4	Min	-0.350000	-1626.30	1	-0.500000	-0.350000
28	0.37734	SLV 4	Min	-0.350000	-1804.53	1	-0.500000	-0.350000
28	0.00000	SLV 5	Max	-0.350000	-943.60	1	-0.500000	-0.350000
28	0.18867	SLV 5	Max	-0.350000	-948.72	1	-0.500000	-0.350000
28	0.37734	SLV 5	Max	-0.350000	-930.45	1	-0.500000	-0.350000
28	0.00000	SLV 5	Min	-0.350000	-943.60	1	-0.500000	-0.350000
28	0.18867	SLV 5	Min	-0.350000	-948.72	1	-0.500000	-0.350000
28	0.37734	SLV 5	Min	-0.350000	-930.45	1	-0.500000	-0.350000
28	0.00000	SLV 6	Max	-0.350000	-615.16	1	-0.500000	-0.350000
28	0.18867	SLV 6	Max	-0.350000	-711.57	1	-0.500000	-0.350000
28	0.37734	SLV 6	Max	-0.350000	-765.77	1	-0.500000	-0.350000
28	0.00000	SLV 6	Min	-0.350000	-615.16	1	-0.500000	-0.350000
28	0.18867	SLV 6	Min	-0.350000	-711.57	1	-0.500000	-0.350000
28	0.37734	SLV 6	Min	-0.350000	-765.77	1	-0.500000	-0.350000
28	0.00000	SLV 7	Max	-0.350000	-764.87	1	-0.500000	-0.350000
28	0.18867	SLV 7	Max	-0.350000	-708.48	1	-0.500000	-0.350000
28	0.37734	SLV 7	Max	-0.350000	-628.71	1	-0.500000	-0.350000
28	0.00000	SLV 7	Min	-0.350000	-764.87	1	-0.500000	-0.350000
28	0.18867	SLV 7	Min	-0.350000	-708.48	1	-0.500000	-0.350000
28	0.37734	SLV 7	Min	-0.350000	-628.71	1	-0.500000	-0.350000
28	0.00000	SLV 8	Max	-0.350000	-602.80	3	0.500000	-0.350000
28	0.18867	SLV 8	Max	-0.350000	-530.13	3	0.500000	-0.350000
28	0.37734	SLV 8	Max	-0.350000	-499.65	3	0.500000	-0.350000
28	0.00000	SLV 8	Min	-0.350000	-602.80	3	0.500000	-0.350000
28	0.18867	SLV 8	Min	-0.350000	-530.13	3	0.500000	-0.350000
28	0.37734	SLV 8	Min	-0.350000	-499.65	3	0.500000	-0.350000
28	0.00000	SLV 9	Max	-0.350000	-2306.64	1	-0.500000	-0.350000
28	0.18867	SLV 9	Max	-0.350000	-2398.87	1	-0.500000	-0.350000
28	0.37734	SLV 9	Max	-0.350000	-2467.72	1	-0.500000	-0.350000
28	0.00000	SLV 9	Min	-0.350000	-2306.64	1	-0.500000	-0.350000
28	0.18867	SLV 9	Min	-0.350000	-2398.87	1	-0.500000	-0.350000
28	0.37734	SLV 9	Min	-0.350000	-2467.72	1	-0.500000	-0.350000
28	0.00000	SLV 10	Max	-0.350000	-1439.32	1	-0.500000	-0.350000
28	0.18867	SLV 10	Max	-0.350000	-1714.36	1	-0.500000	-0.350000
28	0.37734	SLV 10	Max	-0.350000	-1903.28	1	-0.500000	-0.350000
28	0.00000	SLV 10	Min	-0.350000	-1439.32	1	-0.500000	-0.350000

Table: Element Forces - Frames, Part 3 of 4

Frame	Station m	OutputCase	StepType	x3S11Max m	S11Min KN/m2	PtS11Min	x2S11Min m	x3S11Min m
28	0.18867	SLV 10	Min	-0.350000	-1714.36	1	-0.500000	-0.350000
28	0.37734	SLV 10	Min	-0.350000	-1903.28	1	-0.500000	-0.350000
28	0.00000	SLV 11	Max	-0.350000	-2276.72	1	-0.500000	-0.350000
28	0.18867	SLV 11	Max	-0.350000	-2350.11	1	-0.500000	-0.350000
28	0.37734	SLV 11	Max	-0.350000	-2400.11	1	-0.500000	-0.350000
28	0.00000	SLV 11	Min	-0.350000	-2276.72	1	-0.500000	-0.350000
28	0.18867	SLV 11	Min	-0.350000	-2350.11	1	-0.500000	-0.350000
28	0.37734	SLV 11	Min	-0.350000	-2400.11	1	-0.500000	-0.350000
28	0.00000	SLV 12	Max	-0.350000	-1361.96	1	-0.500000	-0.350000
28	0.18867	SLV 12	Max	-0.350000	-1626.30	1	-0.500000	-0.350000
28	0.37734	SLV 12	Max	-0.350000	-1804.53	1	-0.500000	-0.350000
28	0.00000	SLV 12	Min	-0.350000	-1361.96	1	-0.500000	-0.350000
28	0.18867	SLV 12	Min	-0.350000	-1626.30	1	-0.500000	-0.350000
28	0.37734	SLV 12	Min	-0.350000	-1804.53	1	-0.500000	-0.350000
28	0.00000	SLV 13	Max	-0.350000	-943.60	1	-0.500000	-0.350000
28	0.18867	SLV 13	Max	-0.350000	-948.72	1	-0.500000	-0.350000
28	0.37734	SLV 13	Max	-0.350000	-930.45	1	-0.500000	-0.350000
28	0.00000	SLV 13	Min	-0.350000	-943.60	1	-0.500000	-0.350000
28	0.18867	SLV 13	Min	-0.350000	-948.72	1	-0.500000	-0.350000
28	0.37734	SLV 13	Min	-0.350000	-930.45	1	-0.500000	-0.350000
28	0.00000	SLV 14	Max	-0.350000	-615.16	1	-0.500000	-0.350000
28	0.18867	SLV 14	Max	-0.350000	-711.57	1	-0.500000	-0.350000
28	0.37734	SLV 14	Max	-0.350000	-765.77	1	-0.500000	-0.350000
28	0.00000	SLV 14	Min	-0.350000	-615.16	1	-0.500000	-0.350000
28	0.18867	SLV 14	Min	-0.350000	-711.57	1	-0.500000	-0.350000
28	0.37734	SLV 14	Min	-0.350000	-765.77	1	-0.500000	-0.350000
28	0.00000	SLV 15	Max	-0.350000	-764.87	1	-0.500000	-0.350000
28	0.18867	SLV 15	Max	-0.350000	-708.48	1	-0.500000	-0.350000
28	0.37734	SLV 15	Max	-0.350000	-628.71	1	-0.500000	-0.350000
28	0.00000	SLV 15	Min	-0.350000	-764.87	1	-0.500000	-0.350000
28	0.18867	SLV 15	Min	-0.350000	-708.48	1	-0.500000	-0.350000
28	0.37734	SLV 15	Min	-0.350000	-628.71	1	-0.500000	-0.350000
28	0.00000	SLV 16	Max	-0.350000	-602.80	3	0.500000	-0.350000
28	0.18867	SLV 16	Max	-0.350000	-530.13	3	0.500000	-0.350000
28	0.37734	SLV 16	Max	-0.350000	-499.65	3	0.500000	-0.350000
28	0.00000	SLV 16	Min	-0.350000	-602.80	3	0.500000	-0.350000
28	0.18867	SLV 16	Min	-0.350000	-530.13	3	0.500000	-0.350000
28	0.37734	SLV 16	Min	-0.350000	-499.65	3	0.500000	-0.350000
29	0.00000	SLE-C	Max	-0.500000	-1.019E-10	1	-0.500000	-0.500000
29	0.37992	SLE-C	Max	-0.500000	2.55	1	-0.500000	-0.500000
29	0.75983	SLE-C	Max	-0.500000	-6.07	1	-0.500000	-0.500000
29	0.00000	SLE-C	Min	-0.500000	-1.019E-10	1	-0.500000	-0.500000
29	0.37992	SLE-C	Min	-0.500000	2.55	1	-0.500000	-0.500000
29	0.75983	SLE-C	Min	-0.500000	-6.07	1	-0.500000	-0.500000
29	0.00000	SLE-F1	Max	0.000000	-1.164E-10	0	0.000000	0.000000
29	0.37992	SLE-F1	Max	-0.500000	2.55	1	-0.500000	-0.500000
29	0.75983	SLE-F1	Max	-0.500000	-6.07	1	-0.500000	-0.500000
29	0.00000	SLE-F1	Min	0.000000	-1.164E-10	0	0.000000	0.000000
29	0.37992	SLE-F1	Min	-0.500000	2.55	1	-0.500000	-0.500000
29	0.75983	SLE-F1	Min	-0.500000	-6.07	1	-0.500000	-0.500000
29	0.00000	SLE-F2	Max	0.000000	-5.821E-11	0	0.000000	0.000000
29	0.37992	SLE-F2	Max	-0.500000	2.55	1	-0.500000	-0.500000
29	0.75983	SLE-F2	Max	-0.500000	-6.07	1	-0.500000	-0.500000
29	0.00000	SLE-F2	Min	0.000000	-5.821E-11	0	0.000000	0.000000
29	0.37992	SLE-F2	Min	-0.500000	2.55	1	-0.500000	-0.500000
29	0.75983	SLE-F2	Min	-0.500000	-6.07	1	-0.500000	-0.500000
29	0.00000	SLE-F3	Max	-0.500000	-1.091E-11	3	0.500000	-0.500000
29	0.37992	SLE-F3	Max	-0.500000	2.55	1	-0.500000	-0.500000
29	0.75983	SLE-F3	Max	-0.500000	-6.07	1	-0.500000	-0.500000

Table: Element Forces - Frames, Part 3 of 4

Frame	Station m	OutputCase	StepType	x3S11Max m	S11Min KN/m2	PtS11Min	x2S11Min m	x3S11Min m
29	0.00000	SLE-F3	Min	-0.500000	-1.091E-11	3	0.500000	-0.500000
29	0.37992	SLE-F3	Min	-0.500000	2.55	1	-0.500000	-0.500000
29	0.75983	SLE-F3	Min	-0.500000	-6.07	1	-0.500000	-0.500000
29	0.00000	SLE-QP	Max	-0.500000	4.366E-11	1	-0.500000	-0.500000
29	0.37992	SLE-QP	Max	-0.500000	2.55	1	-0.500000	-0.500000
29	0.75983	SLE-QP	Max	-0.500000	-6.07	1	-0.500000	-0.500000
29	0.00000	SLE-QP	Min	-0.500000	4.366E-11	1	-0.500000	-0.500000
29	0.37992	SLE-QP	Min	-0.500000	2.55	1	-0.500000	-0.500000
29	0.75983	SLE-QP	Min	-0.500000	-6.07	1	-0.500000	-0.500000
29	0.00000	SLU-1	Max	-0.500000	-8.004E-11	3	0.500000	-0.500000
29	0.37992	SLU-1	Max	-0.500000	3.31	1	-0.500000	-0.500000
29	0.75983	SLU-1	Max	-0.500000	-7.89	1	-0.500000	-0.500000
29	0.00000	SLU-1	Min	-0.500000	-8.004E-11	3	0.500000	-0.500000
29	0.37992	SLU-1	Min	-0.500000	3.31	1	-0.500000	-0.500000
29	0.75983	SLU-1	Min	-0.500000	-7.89	1	-0.500000	-0.500000
29	0.00000	SLU-2	Max	-0.500000	-2.183E-11	1	-0.500000	-0.500000
29	0.37992	SLU-2	Max	-0.500000	3.31	1	-0.500000	-0.500000
29	0.75983	SLU-2	Max	-0.500000	-7.89	1	-0.500000	-0.500000
29	0.00000	SLU-2	Min	-0.500000	-2.183E-11	1	-0.500000	-0.500000
29	0.37992	SLU-2	Min	-0.500000	3.31	1	-0.500000	-0.500000
29	0.75983	SLU-2	Min	-0.500000	-7.89	1	-0.500000	-0.500000
29	0.00000	SLU-3	Max	-0.500000	-1.091E-11	3	0.500000	-0.500000
29	0.37992	SLU-3	Max	-0.500000	2.55	1	-0.500000	-0.500000
29	0.75983	SLU-3	Max	-0.500000	-6.07	1	-0.500000	-0.500000
29	0.00000	SLU-3	Min	-0.500000	-1.091E-11	3	0.500000	-0.500000
29	0.37992	SLU-3	Min	-0.500000	2.55	1	-0.500000	-0.500000
29	0.75983	SLU-3	Min	-0.500000	-6.07	1	-0.500000	-0.500000
29	0.00000	SLU-4	Max	-0.500000	1.455E-11	1	-0.500000	-0.500000
29	0.37992	SLU-4	Max	-0.500000	3.31	1	-0.500000	-0.500000
29	0.75983	SLU-4	Max	-0.500000	-7.89	1	-0.500000	-0.500000
29	0.00000	SLU-4	Min	-0.500000	1.455E-11	1	-0.500000	-0.500000
29	0.37992	SLU-4	Min	-0.500000	3.31	1	-0.500000	-0.500000
29	0.75983	SLU-4	Min	-0.500000	-7.89	1	-0.500000	-0.500000
29	0.00000	SLU-5	Max	-0.500000	1.455E-11	3	0.500000	-0.500000
29	0.37992	SLU-5	Max	-0.500000	2.55	1	-0.500000	-0.500000
29	0.75983	SLU-5	Max	-0.500000	-6.07	1	-0.500000	-0.500000
29	0.00000	SLU-5	Min	-0.500000	1.455E-11	3	0.500000	-0.500000
29	0.37992	SLU-5	Min	-0.500000	2.55	1	-0.500000	-0.500000
29	0.75983	SLU-5	Min	-0.500000	-6.07	1	-0.500000	-0.500000
29	0.00000	SLU-6	Max	0.000000	0.00	0	0.000000	0.000000
29	0.37992	SLU-6	Max	-0.500000	3.31	1	-0.500000	-0.500000
29	0.75983	SLU-6	Max	-0.500000	-7.89	1	-0.500000	-0.500000
29	0.00000	SLU-6	Min	0.000000	0.00	0	0.000000	0.000000
29	0.37992	SLU-6	Min	-0.500000	3.31	1	-0.500000	-0.500000
29	0.75983	SLU-6	Min	-0.500000	-7.89	1	-0.500000	-0.500000
29	0.00000	SLU-7	Max	-0.500000	8.367E-11	1	-0.500000	-0.500000
29	0.37992	SLU-7	Max	-0.500000	2.55	1	-0.500000	-0.500000
29	0.75983	SLU-7	Max	-0.500000	-6.07	1	-0.500000	-0.500000
29	0.00000	SLU-7	Min	-0.500000	8.367E-11	1	-0.500000	-0.500000
29	0.37992	SLU-7	Min	-0.500000	2.55	1	-0.500000	-0.500000
29	0.75983	SLU-7	Min	-0.500000	-6.07	1	-0.500000	-0.500000
29	0.00000	SLV 1	Max	0.000000	0.00	0	0.000000	0.000000
29	0.37992	SLV 1	Max	-0.500000	2.55	1	-0.500000	-0.500000
29	0.75983	SLV 1	Max	-0.500000	-6.07	1	-0.500000	-0.500000
29	0.00000	SLV 1	Min	0.000000	0.00	0	0.000000	0.000000
29	0.37992	SLV 1	Min	-0.500000	2.55	1	-0.500000	-0.500000
29	0.75983	SLV 1	Min	-0.500000	-6.07	1	-0.500000	-0.500000
29	0.00000	SLV 2	Max	-0.500000	-5.821E-11	1	-0.500000	-0.500000
29	0.37992	SLV 2	Max	-0.500000	2.55	1	-0.500000	-0.500000

Table: Element Forces - Frames, Part 3 of 4

Frame	Station m	OutputCase	StepType	x3S11Max m	S11Min KN/m2	PtS11Min	x2S11Min m	x3S11Min m
29	0.75983	SLV 2	Max	-0.500000	-6.07	1	-0.500000	-0.500000
29	0.00000	SLV 2	Min	-0.500000	-5.821E-11	1	-0.500000	-0.500000
29	0.37992	SLV 2	Min	-0.500000	2.55	1	-0.500000	-0.500000
29	0.75983	SLV 2	Min	-0.500000	-6.07	1	-0.500000	-0.500000
29	0.00000	SLV 3	Max	-0.500000	-5.821E-11	1	-0.500000	-0.500000
29	0.37992	SLV 3	Max	-0.500000	2.55	1	-0.500000	-0.500000
29	0.75983	SLV 3	Max	-0.500000	-6.07	1	-0.500000	-0.500000
29	0.00000	SLV 3	Min	-0.500000	-5.821E-11	1	-0.500000	-0.500000
29	0.37992	SLV 3	Min	-0.500000	2.55	1	-0.500000	-0.500000
29	0.75983	SLV 3	Min	-0.500000	-6.07	1	-0.500000	-0.500000
29	0.00000	SLV 4	Max	-0.500000	-8.731E-11	3	0.500000	-0.500000
29	0.37992	SLV 4	Max	-0.500000	2.55	1	-0.500000	-0.500000
29	0.75983	SLV 4	Max	-0.500000	-6.07	1	-0.500000	-0.500000
29	0.00000	SLV 4	Min	-0.500000	-8.731E-11	3	0.500000	-0.500000
29	0.37992	SLV 4	Min	-0.500000	2.55	1	-0.500000	-0.500000
29	0.75983	SLV 4	Min	-0.500000	-6.07	1	-0.500000	-0.500000
29	0.00000	SLV 5	Max	-0.500000	-7.276E-11	1	-0.500000	-0.500000
29	0.37992	SLV 5	Max	-0.500000	2.55	1	-0.500000	-0.500000
29	0.75983	SLV 5	Max	-0.500000	-6.07	1	-0.500000	-0.500000
29	0.00000	SLV 5	Min	-0.500000	-7.276E-11	1	-0.500000	-0.500000
29	0.37992	SLV 5	Min	-0.500000	2.55	1	-0.500000	-0.500000
29	0.75983	SLV 5	Min	-0.500000	-6.07	1	-0.500000	-0.500000
29	0.00000	SLV 6	Max	-0.500000	-1.091E-11	1	-0.500000	-0.500000
29	0.37992	SLV 6	Max	-0.500000	2.55	1	-0.500000	-0.500000
29	0.75983	SLV 6	Max	-0.500000	-6.07	1	-0.500000	-0.500000
29	0.00000	SLV 6	Min	-0.500000	-1.091E-11	1	-0.500000	-0.500000
29	0.37992	SLV 6	Min	-0.500000	2.55	1	-0.500000	-0.500000
29	0.75983	SLV 6	Min	-0.500000	-6.07	1	-0.500000	-0.500000
29	0.00000	SLV 7	Max	-0.500000	-1.601E-10	1	-0.500000	-0.500000
29	0.37992	SLV 7	Max	-0.500000	2.55	1	-0.500000	-0.500000
29	0.75983	SLV 7	Max	-0.500000	-6.07	1	-0.500000	-0.500000
29	0.00000	SLV 7	Min	-0.500000	-1.601E-10	1	-0.500000	-0.500000
29	0.37992	SLV 7	Min	-0.500000	2.55	1	-0.500000	-0.500000
29	0.75983	SLV 7	Min	-0.500000	-6.07	1	-0.500000	-0.500000
29	0.00000	SLV 8	Max	-0.500000	-2.865E-11	1	-0.500000	-0.500000
29	0.37992	SLV 8	Max	-0.500000	2.55	1	-0.500000	-0.500000
29	0.75983	SLV 8	Max	-0.500000	-6.07	1	-0.500000	-0.500000
29	0.00000	SLV 8	Min	-0.500000	-2.865E-11	1	-0.500000	-0.500000
29	0.37992	SLV 8	Min	-0.500000	2.55	1	-0.500000	-0.500000
29	0.75983	SLV 8	Min	-0.500000	-6.07	1	-0.500000	-0.500000
29	0.00000	SLV 9	Max	0.000000	0.00	0	0.000000	0.000000
29	0.37992	SLV 9	Max	-0.500000	2.55	1	-0.500000	-0.500000
29	0.75983	SLV 9	Max	-0.500000	-6.07	1	-0.500000	-0.500000
29	0.00000	SLV 9	Min	0.000000	0.00	0	0.000000	0.000000
29	0.37992	SLV 9	Min	-0.500000	2.55	1	-0.500000	-0.500000
29	0.75983	SLV 9	Min	-0.500000	-6.07	1	-0.500000	-0.500000
29	0.00000	SLV 10	Max	-0.500000	-1.019E-10	1	-0.500000	-0.500000
29	0.37992	SLV 10	Max	-0.500000	2.55	1	-0.500000	-0.500000
29	0.75983	SLV 10	Max	-0.500000	-6.07	1	-0.500000	-0.500000
29	0.00000	SLV 10	Min	-0.500000	-1.019E-10	1	-0.500000	-0.500000
29	0.37992	SLV 10	Min	-0.500000	2.55	1	-0.500000	-0.500000
29	0.75983	SLV 10	Min	-0.500000	-6.07	1	-0.500000	-0.500000
29	0.00000	SLV 11	Max	-0.500000	-5.821E-11	1	-0.500000	-0.500000
29	0.37992	SLV 11	Max	-0.500000	2.55	1	-0.500000	-0.500000
29	0.75983	SLV 11	Max	-0.500000	-6.07	1	-0.500000	-0.500000
29	0.00000	SLV 11	Min	-0.500000	-5.821E-11	1	-0.500000	-0.500000
29	0.37992	SLV 11	Min	-0.500000	2.55	1	-0.500000	-0.500000
29	0.75983	SLV 11	Min	-0.500000	-6.07	1	-0.500000	-0.500000
29	0.00000	SLV 12	Max	-0.500000	-4.366E-11	1	-0.500000	-0.500000

Table: Element Forces - Frames, Part 3 of 4

Frame	Station m	OutputCase	StepType	x3S11Max m	S11Min KN/m2	PtS11Min	x2S11Min m	x3S11Min m
29	0.37992	SLV 12	Max	-0.500000	2.55	1	-0.500000	-0.500000
29	0.75983	SLV 12	Max	-0.500000	-6.07	1	-0.500000	-0.500000
29	0.00000	SLV 12	Min	-0.500000	-4.366E-11	1	-0.500000	-0.500000
29	0.37992	SLV 12	Min	-0.500000	2.55	1	-0.500000	-0.500000
29	0.75983	SLV 12	Min	-0.500000	-6.07	1	-0.500000	-0.500000
29	0.00000	SLV 13	Max	-0.500000	-1.455E-11	1	-0.500000	-0.500000
29	0.37992	SLV 13	Max	-0.500000	2.55	1	-0.500000	-0.500000
29	0.75983	SLV 13	Max	-0.500000	-6.07	1	-0.500000	-0.500000
29	0.00000	SLV 13	Min	-0.500000	-1.455E-11	1	-0.500000	-0.500000
29	0.37992	SLV 13	Min	-0.500000	2.55	1	-0.500000	-0.500000
29	0.75983	SLV 13	Min	-0.500000	-6.07	1	-0.500000	-0.500000
29	0.00000	SLV 14	Max	-0.500000	-2.183E-11	1	-0.500000	-0.500000
29	0.37992	SLV 14	Max	-0.500000	2.55	1	-0.500000	-0.500000
29	0.75983	SLV 14	Max	-0.500000	-6.07	1	-0.500000	-0.500000
29	0.00000	SLV 14	Min	-0.500000	-2.183E-11	1	-0.500000	-0.500000
29	0.37992	SLV 14	Min	-0.500000	2.55	1	-0.500000	-0.500000
29	0.75983	SLV 14	Min	-0.500000	-6.07	1	-0.500000	-0.500000
29	0.00000	SLV 15	Max	-0.500000	-1.601E-10	1	-0.500000	-0.500000
29	0.37992	SLV 15	Max	-0.500000	2.55	1	-0.500000	-0.500000
29	0.75983	SLV 15	Max	-0.500000	-6.07	1	-0.500000	-0.500000
29	0.00000	SLV 15	Min	-0.500000	-1.601E-10	1	-0.500000	-0.500000
29	0.37992	SLV 15	Min	-0.500000	2.55	1	-0.500000	-0.500000
29	0.75983	SLV 15	Min	-0.500000	-6.07	1	-0.500000	-0.500000
29	0.00000	SLV 16	Max	-0.500000	1.000E-10	1	-0.500000	-0.500000
29	0.37992	SLV 16	Max	-0.500000	2.55	1	-0.500000	-0.500000
29	0.75983	SLV 16	Max	-0.500000	-6.07	1	-0.500000	-0.500000
29	0.00000	SLV 16	Min	-0.500000	1.000E-10	1	-0.500000	-0.500000
29	0.37992	SLV 16	Min	-0.500000	2.55	1	-0.500000	-0.500000
29	0.75983	SLV 16	Min	-0.500000	-6.07	1	-0.500000	-0.500000
30	0.00000	SLE-C	Max	-0.350000	-694.52	3	0.500000	-0.350000
30	0.15021	SLE-C	Max	-0.350000	-727.20	3	0.500000	-0.350000
30	0.30042	SLE-C	Max	-0.350000	-732.40	3	0.500000	-0.350000
30	0.00000	SLE-C	Min	-0.350000	-694.52	3	0.500000	-0.350000
30	0.15021	SLE-C	Min	-0.350000	-727.20	3	0.500000	-0.350000
30	0.30042	SLE-C	Min	-0.350000	-732.40	3	0.500000	-0.350000
30	0.00000	SLE-F1	Max	-0.350000	-749.52	3	0.500000	-0.350000
30	0.15021	SLE-F1	Max	-0.350000	-770.47	3	0.500000	-0.350000
30	0.30042	SLE-F1	Max	-0.350000	-764.71	3	0.500000	-0.350000
30	0.00000	SLE-F1	Min	-0.350000	-749.52	3	0.500000	-0.350000
30	0.15021	SLE-F1	Min	-0.350000	-770.47	3	0.500000	-0.350000
30	0.30042	SLE-F1	Min	-0.350000	-764.71	3	0.500000	-0.350000
30	0.00000	SLE-F2	Max	-0.350000	-586.03	3	0.500000	-0.350000
30	0.15021	SLE-F2	Max	-0.350000	-628.08	3	0.500000	-0.350000
30	0.30042	SLE-F2	Max	-0.350000	-646.53	3	0.500000	-0.350000
30	0.00000	SLE-F2	Min	-0.350000	-586.03	3	0.500000	-0.350000
30	0.15021	SLE-F2	Min	-0.350000	-628.08	3	0.500000	-0.350000
30	0.30042	SLE-F2	Min	-0.350000	-646.53	3	0.500000	-0.350000
30	0.00000	SLE-F3	Max	-0.350000	-587.79	3	0.500000	-0.350000
30	0.15021	SLE-F3	Max	-0.350000	-598.41	3	0.500000	-0.350000
30	0.30042	SLE-F3	Max	-0.350000	-585.38	3	0.500000	-0.350000
30	0.00000	SLE-F3	Min	-0.350000	-587.79	3	0.500000	-0.350000
30	0.15021	SLE-F3	Min	-0.350000	-598.41	3	0.500000	-0.350000
30	0.30042	SLE-F3	Min	-0.350000	-585.38	3	0.500000	-0.350000
30	0.00000	SLE-QP	Max	-0.350000	-637.47	3	0.500000	-0.350000
30	0.15021	SLE-QP	Max	-0.350000	-677.71	3	0.500000	-0.350000
30	0.30042	SLE-QP	Max	-0.350000	-694.35	3	0.500000	-0.350000
30	0.00000	SLE-QP	Min	-0.350000	-637.47	3	0.500000	-0.350000
30	0.15021	SLE-QP	Min	-0.350000	-677.71	3	0.500000	-0.350000
30	0.30042	SLE-QP	Min	-0.350000	-694.35	3	0.500000	-0.350000

Table: Element Forces - Frames, Part 3 of 4

Frame	Station m	OutputCase	StepType	x3S11Max m	S11Min KN/m2	PtS11Min	x2S11Min m	x3S11Min m
30	0.0000	SLU-1	Max	-0.350000	-901.38	3	0.500000	-0.350000
30	0.15021	SLU-1	Max	-0.350000	-956.39	3	0.500000	-0.350000
30	0.30042	SLU-1	Max	-0.350000	-980.66	3	0.500000	-0.350000
30	0.0000	SLU-1	Min	-0.350000	-901.38	3	0.500000	-0.350000
30	0.15021	SLU-1	Min	-0.350000	-956.39	3	0.500000	-0.350000
30	0.30042	SLU-1	Min	-0.350000	-980.66	3	0.500000	-0.350000
30	0.0000	SLU-2	Max	-0.350000	-1098.36	3	0.500000	-0.350000
30	0.15021	SLU-2	Max	-0.350000	-1161.41	3	0.500000	-0.350000
30	0.30042	SLU-2	Max	-0.350000	-1193.74	3	0.500000	-0.350000
30	0.0000	SLU-2	Min	-0.350000	-1098.36	3	0.500000	-0.350000
30	0.15021	SLU-2	Min	-0.350000	-1161.41	3	0.500000	-0.350000
30	0.30042	SLU-2	Min	-0.350000	-1193.74	3	0.500000	-0.350000
30	0.0000	SLU-3	Max	-0.350000	-420.12	3	0.500000	-0.350000
30	0.15021	SLU-3	Max	-0.350000	-429.02	3	0.500000	-0.350000
30	0.30042	SLU-3	Max	-0.350000	-414.24	3	0.500000	-0.350000
30	0.0000	SLU-3	Min	-0.350000	-420.12	3	0.500000	-0.350000
30	0.15021	SLU-3	Min	-0.350000	-429.02	3	0.500000	-0.350000
30	0.30042	SLU-3	Min	-0.350000	-414.24	3	0.500000	-0.350000
30	0.0000	SLU-4	Max	-0.350000	-958.27	3	0.500000	-0.350000
30	0.15021	SLU-4	Max	-0.350000	-1036.40	3	0.500000	-0.350000
30	0.30042	SLU-4	Max	-0.350000	-1083.81	3	0.500000	-0.350000
30	0.0000	SLU-4	Min	-0.350000	-958.27	3	0.500000	-0.350000
30	0.15021	SLU-4	Min	-0.350000	-1036.40	3	0.500000	-0.350000
30	0.30042	SLU-4	Min	-0.350000	-1083.81	3	0.500000	-0.350000
30	0.0000	SLU-5	Max	-0.350000	-472.15	3	0.500000	-0.350000
30	0.15021	SLU-5	Max	-0.350000	-503.09	3	0.500000	-0.350000
30	0.30042	SLU-5	Max	-0.350000	-510.40	3	0.500000	-0.350000
30	0.0000	SLU-5	Min	-0.350000	-472.15	3	0.500000	-0.350000
30	0.15021	SLU-5	Min	-0.350000	-503.09	3	0.500000	-0.350000
30	0.30042	SLU-5	Min	-0.350000	-510.40	3	0.500000	-0.350000
30	0.0000	SLU-6	Max	-0.350000	-930.96	3	0.500000	-0.350000
30	0.15021	SLU-6	Max	-0.350000	-972.23	3	0.500000	-0.350000
30	0.30042	SLU-6	Max	-0.350000	-982.76	3	0.500000	-0.350000
30	0.0000	SLU-6	Min	-0.350000	-930.96	3	0.500000	-0.350000
30	0.15021	SLU-6	Min	-0.350000	-972.23	3	0.500000	-0.350000
30	0.30042	SLU-6	Min	-0.350000	-982.76	3	0.500000	-0.350000
30	0.0000	SLU-7	Max	-0.350000	-438.76	3	0.500000	-0.350000
30	0.15021	SLU-7	Max	-0.350000	-436.07	3	0.500000	-0.350000
30	0.30042	SLU-7	Max	-0.350000	-409.70	3	0.500000	-0.350000
30	0.0000	SLU-7	Min	-0.350000	-438.76	3	0.500000	-0.350000
30	0.15021	SLU-7	Min	-0.350000	-436.07	3	0.500000	-0.350000
30	0.30042	SLU-7	Min	-0.350000	-409.70	3	0.500000	-0.350000
30	0.0000	SLV 1	Max	-0.350000	-2247.60	1	-0.500000	-0.350000
30	0.15021	SLV 1	Max	-0.350000	-2192.48	1	-0.500000	-0.350000
30	0.30042	SLV 1	Max	-0.350000	-2160.04	1	-0.500000	-0.350000
30	0.0000	SLV 1	Min	-0.350000	-2247.60	1	-0.500000	-0.350000
30	0.15021	SLV 1	Min	-0.350000	-2192.48	1	-0.500000	-0.350000
30	0.30042	SLV 1	Min	-0.350000	-2160.04	1	-0.500000	-0.350000
30	0.0000	SLV 2	Max	-0.350000	-2097.43	1	-0.500000	-0.350000
30	0.15021	SLV 2	Max	-0.350000	-2033.06	1	-0.500000	-0.350000
30	0.30042	SLV 2	Max	-0.350000	-1994.85	1	-0.500000	-0.350000
30	0.0000	SLV 2	Min	-0.350000	-2097.43	1	-0.500000	-0.350000
30	0.15021	SLV 2	Min	-0.350000	-2033.06	1	-0.500000	-0.350000
30	0.30042	SLV 2	Min	-0.350000	-1994.85	1	-0.500000	-0.350000
30	0.0000	SLV 3	Max	-0.350000	-2097.43	1	-0.500000	-0.350000
30	0.15021	SLV 3	Max	-0.350000	-2033.06	1	-0.500000	-0.350000
30	0.30042	SLV 3	Max	-0.350000	-1994.85	1	-0.500000	-0.350000
30	0.0000	SLV 3	Min	-0.350000	-2097.43	1	-0.500000	-0.350000
30	0.15021	SLV 3	Min	-0.350000	-2033.06	1	-0.500000	-0.350000

Table: Element Forces - Frames, Part 3 of 4

Frame	Station m	OutputCase	StepType	x3S11Max m	S11Min KN/m2	PtS11Min	x2S11Min m	x3S11Min m
30	0.30042	SLV 3	Min	-0.350000	-1994.85	1	-0.500000	-0.350000
30	0.00000	SLV 4	Max	-0.350000	-1927.12	1	-0.500000	-0.350000
30	0.15021	SLV 4	Max	-0.350000	-2005.95	1	-0.500000	-0.350000
30	0.30042	SLV 4	Max	-0.350000	-2111.10	1	-0.500000	-0.350000
30	0.00000	SLV 4	Min	-0.350000	-1927.12	1	-0.500000	-0.350000
30	0.15021	SLV 4	Min	-0.350000	-2005.95	1	-0.500000	-0.350000
30	0.30042	SLV 4	Min	-0.350000	-2111.10	1	-0.500000	-0.350000
30	0.00000	SLV 5	Max	-0.350000	-673.00	1	-0.500000	-0.350000
30	0.15021	SLV 5	Max	-0.350000	-637.38	1	-0.500000	-0.350000
30	0.30042	SLV 5	Max	-0.350000	-620.40	1	-0.500000	-0.350000
30	0.00000	SLV 5	Min	-0.350000	-673.00	1	-0.500000	-0.350000
30	0.15021	SLV 5	Min	-0.350000	-637.38	1	-0.500000	-0.350000
30	0.30042	SLV 5	Min	-0.350000	-620.40	1	-0.500000	-0.350000
30	0.00000	SLV 6	Max	-0.350000	-675.47	1	-0.500000	-0.350000
30	0.15021	SLV 6	Max	-0.350000	-700.84	1	-0.500000	-0.350000
30	0.30042	SLV 6	Max	-0.350000	-744.91	1	-0.500000	-0.350000
30	0.00000	SLV 6	Min	-0.350000	-675.47	1	-0.500000	-0.350000
30	0.15021	SLV 6	Min	-0.350000	-700.84	1	-0.500000	-0.350000
30	0.30042	SLV 6	Min	-0.350000	-744.91	1	-0.500000	-0.350000
30	0.00000	SLV 7	Max	-0.350000	-552.32	3	0.500000	-0.350000
30	0.15021	SLV 7	Max	-0.350000	-605.79	3	0.500000	-0.350000
30	0.30042	SLV 7	Max	-0.350000	-629.07	3	0.500000	-0.350000
30	0.00000	SLV 7	Min	-0.350000	-552.32	3	0.500000	-0.350000
30	0.15021	SLV 7	Min	-0.350000	-605.79	3	0.500000	-0.350000
30	0.30042	SLV 7	Min	-0.350000	-629.07	3	0.500000	-0.350000
30	0.00000	SLV 8	Max	-0.350000	-603.52	3	0.500000	-0.350000
30	0.15021	SLV 8	Max	-0.350000	-590.11	3	0.500000	-0.350000
30	0.30042	SLV 8	Max	-0.350000	-546.46	3	0.500000	-0.350000
30	0.00000	SLV 8	Min	-0.350000	-603.52	3	0.500000	-0.350000
30	0.15021	SLV 8	Min	-0.350000	-590.11	3	0.500000	-0.350000
30	0.30042	SLV 8	Min	-0.350000	-546.46	3	0.500000	-0.350000
30	0.00000	SLV 9	Max	-0.350000	-2247.60	1	-0.500000	-0.350000
30	0.15021	SLV 9	Max	-0.350000	-2192.48	1	-0.500000	-0.350000
30	0.30042	SLV 9	Max	-0.350000	-2160.04	1	-0.500000	-0.350000
30	0.00000	SLV 9	Min	-0.350000	-2247.60	1	-0.500000	-0.350000
30	0.15021	SLV 9	Min	-0.350000	-2192.48	1	-0.500000	-0.350000
30	0.30042	SLV 9	Min	-0.350000	-2160.04	1	-0.500000	-0.350000
30	0.00000	SLV 10	Max	-0.350000	-2093.11	1	-0.500000	-0.350000
30	0.15021	SLV 10	Max	-0.350000	-2173.37	1	-0.500000	-0.350000
30	0.30042	SLV 10	Max	-0.350000	-2276.50	1	-0.500000	-0.350000
30	0.00000	SLV 10	Min	-0.350000	-2093.11	1	-0.500000	-0.350000
30	0.15021	SLV 10	Min	-0.350000	-2173.37	1	-0.500000	-0.350000
30	0.30042	SLV 10	Min	-0.350000	-2276.50	1	-0.500000	-0.350000
30	0.00000	SLV 11	Max	-0.350000	-2097.43	1	-0.500000	-0.350000
30	0.15021	SLV 11	Max	-0.350000	-2033.06	1	-0.500000	-0.350000
30	0.30042	SLV 11	Max	-0.350000	-1994.85	1	-0.500000	-0.350000
30	0.00000	SLV 11	Min	-0.350000	-2097.43	1	-0.500000	-0.350000
30	0.15021	SLV 11	Min	-0.350000	-2033.06	1	-0.500000	-0.350000
30	0.30042	SLV 11	Min	-0.350000	-1994.85	1	-0.500000	-0.350000
30	0.00000	SLV 12	Max	-0.350000	-1927.12	1	-0.500000	-0.350000
30	0.15021	SLV 12	Max	-0.350000	-2005.95	1	-0.500000	-0.350000
30	0.30042	SLV 12	Max	-0.350000	-2111.10	1	-0.500000	-0.350000
30	0.00000	SLV 12	Min	-0.350000	-1927.12	1	-0.500000	-0.350000
30	0.15021	SLV 12	Min	-0.350000	-2005.95	1	-0.500000	-0.350000
30	0.30042	SLV 12	Min	-0.350000	-2111.10	1	-0.500000	-0.350000
30	0.00000	SLV 13	Max	-0.350000	-673.00	1	-0.500000	-0.350000
30	0.15021	SLV 13	Max	-0.350000	-637.38	1	-0.500000	-0.350000
30	0.30042	SLV 13	Max	-0.350000	-620.40	1	-0.500000	-0.350000
30	0.00000	SLV 13	Min	-0.350000	-673.00	1	-0.500000	-0.350000

Table: Element Forces - Frames, Part 3 of 4

Frame	Station m	OutputCase	StepType	x3S11Max m	S11Min KN/m2	PtS11Min	x2S11Min m	x3S11Min m
30	0.15021	SLV 13	Min	-0.350000	-637.38	1	-0.500000	-0.350000
30	0.30042	SLV 13	Min	-0.350000	-620.40	1	-0.500000	-0.350000
30	0.00000	SLV 14	Max	-0.350000	-675.47	1	-0.500000	-0.350000
30	0.15021	SLV 14	Max	-0.350000	-700.84	1	-0.500000	-0.350000
30	0.30042	SLV 14	Max	-0.350000	-744.91	1	-0.500000	-0.350000
30	0.00000	SLV 14	Min	-0.350000	-675.47	1	-0.500000	-0.350000
30	0.15021	SLV 14	Min	-0.350000	-700.84	1	-0.500000	-0.350000
30	0.30042	SLV 14	Min	-0.350000	-744.91	1	-0.500000	-0.350000
30	0.00000	SLV 15	Max	-0.350000	-552.32	3	0.500000	-0.350000
30	0.15021	SLV 15	Max	-0.350000	-605.79	3	0.500000	-0.350000
30	0.30042	SLV 15	Max	-0.350000	-629.07	3	0.500000	-0.350000
30	0.00000	SLV 15	Min	-0.350000	-552.32	3	0.500000	-0.350000
30	0.15021	SLV 15	Min	-0.350000	-605.79	3	0.500000	-0.350000
30	0.30042	SLV 15	Min	-0.350000	-629.07	3	0.500000	-0.350000
30	0.00000	SLV 16	Max	-0.350000	-603.52	3	0.500000	-0.350000
30	0.15021	SLV 16	Max	-0.350000	-590.11	3	0.500000	-0.350000
30	0.30042	SLV 16	Max	-0.350000	-546.46	3	0.500000	-0.350000
30	0.00000	SLV 16	Min	-0.350000	-603.52	3	0.500000	-0.350000
30	0.15021	SLV 16	Min	-0.350000	-590.11	3	0.500000	-0.350000
30	0.30042	SLV 16	Min	-0.350000	-546.46	3	0.500000	-0.350000
31	0.00000	SLE-C	Max	-0.350000	-618.12	3	0.500000	-0.350000
31	0.15000	SLE-C	Max	-0.350000	-672.23	3	0.500000	-0.350000
31	0.30000	SLE-C	Max	-0.350000	-699.51	3	0.500000	-0.350000
31	0.00000	SLE-C	Min	-0.350000	-618.12	3	0.500000	-0.350000
31	0.15000	SLE-C	Min	-0.350000	-672.23	3	0.500000	-0.350000
31	0.30000	SLE-C	Min	-0.350000	-699.51	3	0.500000	-0.350000
31	0.00000	SLE-F1	Max	-0.350000	-688.48	3	0.500000	-0.350000
31	0.15000	SLE-F1	Max	-0.350000	-733.78	3	0.500000	-0.350000
31	0.30000	SLE-F1	Max	-0.350000	-752.98	3	0.500000	-0.350000
31	0.00000	SLE-F1	Min	-0.350000	-688.48	3	0.500000	-0.350000
31	0.15000	SLE-F1	Min	-0.350000	-733.78	3	0.500000	-0.350000
31	0.30000	SLE-F1	Min	-0.350000	-752.98	3	0.500000	-0.350000
31	0.00000	SLE-F2	Max	-0.350000	-491.83	3	0.500000	-0.350000
31	0.15000	SLE-F2	Max	-0.350000	-553.68	3	0.500000	-0.350000
31	0.30000	SLE-F2	Max	-0.350000	-592.75	3	0.500000	-0.350000
31	0.00000	SLE-F2	Min	-0.350000	-491.83	3	0.500000	-0.350000
31	0.15000	SLE-F2	Min	-0.350000	-553.68	3	0.500000	-0.350000
31	0.30000	SLE-F2	Min	-0.350000	-592.75	3	0.500000	-0.350000
31	0.00000	SLE-F3	Max	-0.350000	-555.63	3	0.500000	-0.350000
31	0.15000	SLE-F3	Max	-0.350000	-584.06	3	0.500000	-0.350000
31	0.30000	SLE-F3	Max	-0.350000	-589.28	3	0.500000	-0.350000
31	0.00000	SLE-F3	Min	-0.350000	-555.63	3	0.500000	-0.350000
31	0.15000	SLE-F3	Min	-0.350000	-584.06	3	0.500000	-0.350000
31	0.30000	SLE-F3	Min	-0.350000	-589.28	3	0.500000	-0.350000
31	0.00000	SLE-QP	Max	-0.350000	-542.04	3	0.500000	-0.350000
31	0.15000	SLE-QP	Max	-0.350000	-604.46	3	0.500000	-0.350000
31	0.30000	SLE-QP	Max	-0.350000	-644.09	3	0.500000	-0.350000
31	0.00000	SLE-QP	Min	-0.350000	-542.04	3	0.500000	-0.350000
31	0.15000	SLE-QP	Min	-0.350000	-604.46	3	0.500000	-0.350000
31	0.30000	SLE-QP	Min	-0.350000	-644.09	3	0.500000	-0.350000
31	0.00000	SLU-1	Max	-0.350000	-792.00	3	0.500000	-0.350000
31	0.15000	SLU-1	Max	-0.350000	-865.73	3	0.500000	-0.350000
31	0.30000	SLU-1	Max	-0.350000	-909.24	3	0.500000	-0.350000
31	0.00000	SLU-1	Min	-0.350000	-792.00	3	0.500000	-0.350000
31	0.15000	SLU-1	Min	-0.350000	-865.73	3	0.500000	-0.350000
31	0.30000	SLU-1	Min	-0.350000	-909.24	3	0.500000	-0.350000
31	0.00000	SLU-2	Max	-0.350000	-954.15	3	0.500000	-0.350000
31	0.15000	SLU-2	Max	-0.350000	-1046.26	3	0.500000	-0.350000
31	0.30000	SLU-2	Max	-0.350000	-1108.42	3	0.500000	-0.350000

Table: Element Forces - Frames, Part 3 of 4

Frame	Station m	OutputCase	StepType	x3S11Max m	S11Min KN/m2	PtS11Min	x2S11Min m	x3S11Min m
31	0.0000	SLU-2	Min	-0.350000	-954.15	3	0.500000	-0.350000
31	0.1500	SLU-2	Min	-0.350000	-1046.26	3	0.500000	-0.350000
31	0.3000	SLU-2	Min	-0.350000	-1108.42	3	0.500000	-0.350000
31	0.0000	SLU-3	Max	-0.350000	-408.02	3	0.500000	-0.350000
31	0.1500	SLU-3	Max	-0.350000	-425.99	3	0.500000	-0.350000
31	0.3000	SLU-3	Max	-0.350000	-420.55	3	0.500000	-0.350000
31	0.0000	SLU-3	Min	-0.350000	-408.02	3	0.500000	-0.350000
31	0.1500	SLU-3	Min	-0.350000	-425.99	3	0.500000	-0.350000
31	0.3000	SLU-3	Min	-0.350000	-420.55	3	0.500000	-0.350000
31	0.0000	SLU-4	Max	-0.350000	-798.21	3	0.500000	-0.350000
31	0.1500	SLU-4	Max	-0.350000	-899.16	3	0.500000	-0.350000
31	0.3000	SLU-4	Max	-0.350000	-970.15	3	0.500000	-0.350000
31	0.0000	SLU-4	Min	-0.350000	-798.21	3	0.500000	-0.350000
31	0.1500	SLU-4	Min	-0.350000	-899.16	3	0.500000	-0.350000
31	0.3000	SLU-4	Min	-0.350000	-970.15	3	0.500000	-0.350000
31	0.0000	SLU-5	Max	-0.350000	-411.91	3	0.500000	-0.350000
31	0.1500	SLU-5	Max	-0.350000	-455.73	3	0.500000	-0.350000
31	0.3000	SLU-5	Max	-0.350000	-476.41	3	0.500000	-0.350000
31	0.0000	SLU-5	Min	-0.350000	-411.91	3	0.500000	-0.350000
31	0.1500	SLU-5	Min	-0.350000	-455.73	3	0.500000	-0.350000
31	0.3000	SLU-5	Min	-0.350000	-476.41	3	0.500000	-0.350000
31	0.0000	SLU-6	Max	-0.350000	-842.56	3	0.500000	-0.350000
31	0.1500	SLU-6	Max	-0.350000	-904.84	3	0.500000	-0.350000
31	0.3000	SLU-6	Max	-0.350000	-936.90	3	0.500000	-0.350000
31	0.0000	SLU-6	Min	-0.350000	-842.56	3	0.500000	-0.350000
31	0.1500	SLU-6	Min	-0.350000	-904.84	3	0.500000	-0.350000
31	0.3000	SLU-6	Min	-0.350000	-936.90	3	0.500000	-0.350000
31	0.0000	SLU-7	Max	-0.350000	-444.25	3	0.500000	-0.350000
31	0.1500	SLU-7	Max	-0.350000	-452.61	3	0.500000	-0.350000
31	0.3000	SLU-7	Max	-0.350000	-437.57	3	0.500000	-0.350000
31	0.0000	SLU-7	Min	-0.350000	-444.25	3	0.500000	-0.350000
31	0.1500	SLU-7	Min	-0.350000	-452.61	3	0.500000	-0.350000
31	0.3000	SLU-7	Min	-0.350000	-437.57	3	0.500000	-0.350000
31	0.0000	SLV 1	Max	-0.350000	-2246.98	1	-0.500000	-0.350000
31	0.1500	SLV 1	Max	-0.350000	-2237.65	1	-0.500000	-0.350000
31	0.3000	SLV 1	Max	-0.350000	-2250.57	1	-0.500000	-0.350000
31	0.0000	SLV 1	Min	-0.350000	-2246.98	1	-0.500000	-0.350000
31	0.1500	SLV 1	Min	-0.350000	-2237.65	1	-0.500000	-0.350000
31	0.3000	SLV 1	Min	-0.350000	-2250.57	1	-0.500000	-0.350000
31	0.0000	SLV 2	Max	-0.350000	-2127.43	1	-0.500000	-0.350000
31	0.1500	SLV 2	Max	-0.350000	-2101.94	1	-0.500000	-0.350000
31	0.3000	SLV 2	Max	-0.350000	-2102.01	1	-0.500000	-0.350000
31	0.0000	SLV 2	Min	-0.350000	-2127.43	1	-0.500000	-0.350000
31	0.1500	SLV 2	Min	-0.350000	-2101.94	1	-0.500000	-0.350000
31	0.3000	SLV 2	Min	-0.350000	-2102.01	1	-0.500000	-0.350000
31	0.0000	SLV 3	Max	-0.350000	-2127.43	1	-0.500000	-0.350000
31	0.1500	SLV 3	Max	-0.350000	-2101.94	1	-0.500000	-0.350000
31	0.3000	SLV 3	Max	-0.350000	-2102.01	1	-0.500000	-0.350000
31	0.0000	SLV 3	Min	-0.350000	-2127.43	1	-0.500000	-0.350000
31	0.1500	SLV 3	Min	-0.350000	-2101.94	1	-0.500000	-0.350000
31	0.3000	SLV 3	Min	-0.350000	-2102.01	1	-0.500000	-0.350000
31	0.0000	SLV 4	Max	-0.350000	-1641.21	1	-0.500000	-0.350000
31	0.1500	SLV 4	Max	-0.350000	-1762.14	1	-0.500000	-0.350000
31	0.3000	SLV 4	Max	-0.350000	-1910.31	1	-0.500000	-0.350000
31	0.0000	SLV 4	Min	-0.350000	-1641.21	1	-0.500000	-0.350000
31	0.1500	SLV 4	Min	-0.350000	-1762.14	1	-0.500000	-0.350000
31	0.3000	SLV 4	Min	-0.350000	-1910.31	1	-0.500000	-0.350000
31	0.0000	SLV 5	Max	-0.350000	-721.63	1	-0.500000	-0.350000
31	0.1500	SLV 5	Max	-0.350000	-689.92	1	-0.500000	-0.350000

Table: Element Forces - Frames, Part 3 of 4

Frame	Station m	OutputCase	StepType	x3S11Max m	S11Min KN/m2	PtS11Min	x2S11Min m	x3S11Min m
31	0.30000	SLV 5	Max	-0.350000	-676.57	1	-0.500000	-0.350000
31	0.00000	SLV 5	Min	-0.350000	-721.63	1	-0.500000	-0.350000
31	0.15000	SLV 5	Min	-0.350000	-689.92	1	-0.500000	-0.350000
31	0.30000	SLV 5	Min	-0.350000	-676.57	1	-0.500000	-0.350000
31	0.00000	SLV 6	Max	-0.350000	-586.81	1	-0.500000	-0.350000
31	0.15000	SLV 6	Max	-0.350000	-618.84	1	-0.500000	-0.350000
31	0.30000	SLV 6	Max	-0.350000	-669.73	1	-0.500000	-0.350000
31	0.00000	SLV 6	Min	-0.350000	-586.81	1	-0.500000	-0.350000
31	0.15000	SLV 6	Min	-0.350000	-618.84	1	-0.500000	-0.350000
31	0.30000	SLV 6	Min	-0.350000	-669.73	1	-0.500000	-0.350000
31	0.00000	SLV 7	Max	-0.350000	-456.45	3	0.500000	-0.350000
31	0.15000	SLV 7	Max	-0.350000	-522.80	3	0.500000	-0.350000
31	0.30000	SLV 7	Max	-0.350000	-559.69	3	0.500000	-0.350000
31	0.00000	SLV 7	Min	-0.350000	-456.45	3	0.500000	-0.350000
31	0.15000	SLV 7	Min	-0.350000	-522.80	3	0.500000	-0.350000
31	0.30000	SLV 7	Min	-0.350000	-559.69	3	0.500000	-0.350000
31	0.00000	SLV 8	Max	-0.350000	-629.22	3	0.500000	-0.350000
31	0.15000	SLV 8	Max	-0.350000	-629.80	3	0.500000	-0.350000
31	0.30000	SLV 8	Max	-0.350000	-600.43	3	0.500000	-0.350000
31	0.00000	SLV 8	Min	-0.350000	-629.22	3	0.500000	-0.350000
31	0.15000	SLV 8	Min	-0.350000	-629.80	3	0.500000	-0.350000
31	0.30000	SLV 8	Min	-0.350000	-600.43	3	0.500000	-0.350000
31	0.00000	SLV 9	Max	-0.350000	-2246.98	1	-0.500000	-0.350000
31	0.15000	SLV 9	Max	-0.350000	-2237.65	1	-0.500000	-0.350000
31	0.30000	SLV 9	Max	-0.350000	-2250.57	1	-0.500000	-0.350000
31	0.00000	SLV 9	Min	-0.350000	-2246.98	1	-0.500000	-0.350000
31	0.15000	SLV 9	Min	-0.350000	-2237.65	1	-0.500000	-0.350000
31	0.30000	SLV 9	Min	-0.350000	-2250.57	1	-0.500000	-0.350000
31	0.00000	SLV 10	Max	-0.350000	-1793.04	1	-0.500000	-0.350000
31	0.15000	SLV 10	Max	-0.350000	-1922.49	1	-0.500000	-0.350000
31	0.30000	SLV 10	Max	-0.350000	-2075.86	1	-0.500000	-0.350000
31	0.00000	SLV 10	Min	-0.350000	-1793.04	1	-0.500000	-0.350000
31	0.15000	SLV 10	Min	-0.350000	-1922.49	1	-0.500000	-0.350000
31	0.30000	SLV 10	Min	-0.350000	-2075.86	1	-0.500000	-0.350000
31	0.00000	SLV 11	Max	-0.350000	-2127.43	1	-0.500000	-0.350000
31	0.15000	SLV 11	Max	-0.350000	-2101.94	1	-0.500000	-0.350000
31	0.30000	SLV 11	Max	-0.350000	-2102.01	1	-0.500000	-0.350000
31	0.00000	SLV 11	Min	-0.350000	-2127.43	1	-0.500000	-0.350000
31	0.15000	SLV 11	Min	-0.350000	-2101.94	1	-0.500000	-0.350000
31	0.30000	SLV 11	Min	-0.350000	-2102.01	1	-0.500000	-0.350000
31	0.00000	SLV 12	Max	-0.350000	-1641.21	1	-0.500000	-0.350000
31	0.15000	SLV 12	Max	-0.350000	-1762.14	1	-0.500000	-0.350000
31	0.30000	SLV 12	Max	-0.350000	-1910.31	1	-0.500000	-0.350000
31	0.00000	SLV 12	Min	-0.350000	-1641.21	1	-0.500000	-0.350000
31	0.15000	SLV 12	Min	-0.350000	-1762.14	1	-0.500000	-0.350000
31	0.30000	SLV 12	Min	-0.350000	-1910.31	1	-0.500000	-0.350000
31	0.00000	SLV 13	Max	-0.350000	-721.63	1	-0.500000	-0.350000
31	0.15000	SLV 13	Max	-0.350000	-689.92	1	-0.500000	-0.350000
31	0.30000	SLV 13	Max	-0.350000	-676.57	1	-0.500000	-0.350000
31	0.00000	SLV 13	Min	-0.350000	-721.63	1	-0.500000	-0.350000
31	0.15000	SLV 13	Min	-0.350000	-689.92	1	-0.500000	-0.350000
31	0.30000	SLV 13	Min	-0.350000	-676.57	1	-0.500000	-0.350000
31	0.00000	SLV 14	Max	-0.350000	-586.81	1	-0.500000	-0.350000
31	0.15000	SLV 14	Max	-0.350000	-618.84	1	-0.500000	-0.350000
31	0.30000	SLV 14	Max	-0.350000	-669.73	1	-0.500000	-0.350000
31	0.00000	SLV 14	Min	-0.350000	-586.81	1	-0.500000	-0.350000
31	0.15000	SLV 14	Min	-0.350000	-618.84	1	-0.500000	-0.350000
31	0.30000	SLV 14	Min	-0.350000	-669.73	1	-0.500000	-0.350000
31	0.00000	SLV 15	Max	-0.350000	-456.45	3	0.500000	-0.350000

Table: Element Forces - Frames, Part 3 of 4

Frame	Station m	OutputCase	StepType	x3S11Max m	S11Min KN/m2	PtS11Min	x2S11Min m	x3S11Min m
31	0.15000	SLV 15	Max	-0.350000	-522.80	3	0.500000	-0.350000
31	0.30000	SLV 15	Max	-0.350000	-559.69	3	0.500000	-0.350000
31	0.00000	SLV 15	Min	-0.350000	-456.45	3	0.500000	-0.350000
31	0.15000	SLV 15	Min	-0.350000	-522.80	3	0.500000	-0.350000
31	0.30000	SLV 15	Min	-0.350000	-559.69	3	0.500000	-0.350000
31	0.00000	SLV 16	Max	-0.350000	-629.22	3	0.500000	-0.350000
31	0.15000	SLV 16	Max	-0.350000	-629.80	3	0.500000	-0.350000
31	0.30000	SLV 16	Max	-0.350000	-600.43	3	0.500000	-0.350000
31	0.00000	SLV 16	Min	-0.350000	-629.22	3	0.500000	-0.350000
31	0.15000	SLV 16	Min	-0.350000	-629.80	3	0.500000	-0.350000
31	0.30000	SLV 16	Min	-0.350000	-600.43	3	0.500000	-0.350000
32	0.00000	SLE-C	Max	-0.350000	-511.71	3	0.500000	-0.350000
32	0.15000	SLE-C	Max	-0.350000	-581.58	3	0.500000	-0.350000
32	0.30000	SLE-C	Max	-0.350000	-626.78	3	0.500000	-0.350000
32	0.00000	SLE-C	Min	-0.350000	-511.71	3	0.500000	-0.350000
32	0.15000	SLE-C	Min	-0.350000	-581.58	3	0.500000	-0.350000
32	0.30000	SLE-C	Min	-0.350000	-626.78	3	0.500000	-0.350000
32	0.00000	SLE-F1	Max	-0.350000	-591.25	3	0.500000	-0.350000
32	0.15000	SLE-F1	Max	-0.350000	-655.64	3	0.500000	-0.350000
32	0.30000	SLE-F1	Max	-0.350000	-696.03	3	0.500000	-0.350000
32	0.00000	SLE-F1	Min	-0.350000	-591.25	3	0.500000	-0.350000
32	0.15000	SLE-F1	Min	-0.350000	-655.64	3	0.500000	-0.350000
32	0.30000	SLE-F1	Min	-0.350000	-696.03	3	0.500000	-0.350000
32	0.00000	SLE-F2	Max	-0.350000	-371.94	3	0.500000	-0.350000
32	0.15000	SLE-F2	Max	-0.350000	-447.16	3	0.500000	-0.350000
32	0.30000	SLE-F2	Max	-0.350000	-502.09	3	0.500000	-0.350000
32	0.00000	SLE-F2	Min	-0.350000	-371.94	3	0.500000	-0.350000
32	0.15000	SLE-F2	Min	-0.350000	-447.16	3	0.500000	-0.350000
32	0.30000	SLE-F2	Min	-0.350000	-502.09	3	0.500000	-0.350000
32	0.00000	SLE-F3	Max	-0.350000	-497.34	3	0.500000	-0.350000
32	0.15000	SLE-F3	Max	-0.350000	-539.43	3	0.500000	-0.350000
32	0.30000	SLE-F3	Max	-0.350000	-560.06	3	0.500000	-0.350000
32	0.00000	SLE-F3	Min	-0.350000	-497.34	3	0.500000	-0.350000
32	0.15000	SLE-F3	Min	-0.350000	-539.43	3	0.500000	-0.350000
32	0.30000	SLE-F3	Min	-0.350000	-560.06	3	0.500000	-0.350000
32	0.00000	SLE-QP	Max	-0.350000	-416.42	3	0.500000	-0.350000
32	0.15000	SLE-QP	Max	-0.350000	-494.64	3	0.500000	-0.350000
32	0.30000	SLE-QP	Max	-0.350000	-552.58	3	0.500000	-0.350000
32	0.00000	SLE-QP	Min	-0.350000	-416.42	3	0.500000	-0.350000
32	0.15000	SLE-QP	Min	-0.350000	-494.64	3	0.500000	-0.350000
32	0.30000	SLE-QP	Min	-0.350000	-552.58	3	0.500000	-0.350000
32	0.00000	SLU-1	Max	-0.350000	-658.31	3	0.500000	-0.350000
32	0.15000	SLU-1	Max	-0.350000	-744.70	3	0.500000	-0.350000
32	0.30000	SLU-1	Max	-0.350000	-803.10	3	0.500000	-0.350000
32	0.00000	SLU-1	Min	-0.350000	-658.31	3	0.500000	-0.350000
32	0.15000	SLU-1	Min	-0.350000	-744.70	3	0.500000	-0.350000
32	0.30000	SLU-1	Min	-0.350000	-803.10	3	0.500000	-0.350000
32	0.00000	SLU-2	Max	-0.350000	-768.49	3	0.500000	-0.350000
32	0.15000	SLU-2	Max	-0.350000	-882.50	3	0.500000	-0.350000
32	0.30000	SLU-2	Max	-0.350000	-969.24	3	0.500000	-0.350000
32	0.00000	SLU-2	Min	-0.350000	-768.49	3	0.500000	-0.350000
32	0.15000	SLU-2	Min	-0.350000	-882.50	3	0.500000	-0.350000
32	0.30000	SLU-2	Min	-0.350000	-969.24	3	0.500000	-0.350000
32	0.00000	SLU-3	Max	-0.350000	-384.70	3	0.500000	-0.350000
32	0.15000	SLU-3	Max	-0.350000	-408.30	3	0.500000	-0.350000
32	0.30000	SLU-3	Max	-0.350000	-409.91	3	0.500000	-0.350000
32	0.00000	SLU-3	Min	-0.350000	-384.70	3	0.500000	-0.350000
32	0.15000	SLU-3	Min	-0.350000	-408.30	3	0.500000	-0.350000
32	0.30000	SLU-3	Min	-0.350000	-409.91	3	0.500000	-0.350000

Table: Element Forces - Frames, Part 3 of 4

Frame	Station m	OutputCase	StepType	x3S11Max m	S11Min KN/m2	PtS11Min	x2S11Min m	x3S11Min m
32	0.0000	SLU-4	Max	-0.350000	-608.91	3	0.500000	-0.350000
32	0.1500	SLU-4	Max	-0.350000	-725.18	3	0.500000	-0.350000
32	0.3000	SLU-4	Max	-0.350000	-814.17	3	0.500000	-0.350000
32	0.0000	SLU-4	Min	-0.350000	-608.91	3	0.500000	-0.350000
32	0.1500	SLU-4	Min	-0.350000	-725.18	3	0.500000	-0.350000
32	0.3000	SLU-4	Min	-0.350000	-814.17	3	0.500000	-0.350000
32	0.0000	SLU-5	Max	-0.350000	-336.03	3	0.500000	-0.350000
32	0.1500	SLU-5	Max	-0.350000	-387.86	3	0.500000	-0.350000
32	0.3000	SLU-5	Max	-0.350000	-418.42	3	0.500000	-0.350000
32	0.0000	SLU-5	Min	-0.350000	-336.03	3	0.500000	-0.350000
32	0.1500	SLU-5	Min	-0.350000	-387.86	3	0.500000	-0.350000
32	0.3000	SLU-5	Min	-0.350000	-418.42	3	0.500000	-0.350000
32	0.0000	SLU-6	Max	-0.350000	-724.95	3	0.500000	-0.350000
32	0.1500	SLU-6	Max	-0.350000	-802.51	3	0.500000	-0.350000
32	0.3000	SLU-6	Max	-0.350000	-852.05	3	0.500000	-0.350000
32	0.0000	SLU-6	Min	-0.350000	-724.95	3	0.500000	-0.350000
32	0.1500	SLU-6	Min	-0.350000	-802.51	3	0.500000	-0.350000
32	0.3000	SLU-6	Min	-0.350000	-852.05	3	0.500000	-0.350000
32	0.0000	SLU-7	Max	-0.350000	-434.36	3	0.500000	-0.350000
32	0.1500	SLU-7	Max	-0.350000	-450.57	3	0.500000	-0.350000
32	0.3000	SLU-7	Max	-0.350000	-444.80	3	0.500000	-0.350000
32	0.0000	SLU-7	Min	-0.350000	-434.36	3	0.500000	-0.350000
32	0.1500	SLU-7	Min	-0.350000	-450.57	3	0.500000	-0.350000
32	0.3000	SLU-7	Min	-0.350000	-444.80	3	0.500000	-0.350000
32	0.0000	SLV 1	Max	-0.350000	-2134.74	1	-0.500000	-0.350000
32	0.1500	SLV 1	Max	-0.350000	-2178.40	1	-0.500000	-0.350000
32	0.3000	SLV 1	Max	-0.350000	-2242.26	1	-0.500000	-0.350000
32	0.0000	SLV 1	Min	-0.350000	-2134.74	1	-0.500000	-0.350000
32	0.1500	SLV 1	Min	-0.350000	-2178.40	1	-0.500000	-0.350000
32	0.3000	SLV 1	Min	-0.350000	-2242.26	1	-0.500000	-0.350000
32	0.0000	SLV 2	Max	-0.350000	-2060.45	1	-0.500000	-0.350000
32	0.1500	SLV 2	Max	-0.350000	-2081.00	1	-0.500000	-0.350000
32	0.3000	SLV 2	Max	-0.350000	-2125.34	1	-0.500000	-0.350000
32	0.0000	SLV 2	Min	-0.350000	-2060.45	1	-0.500000	-0.350000
32	0.1500	SLV 2	Min	-0.350000	-2081.00	1	-0.500000	-0.350000
32	0.3000	SLV 2	Min	-0.350000	-2125.34	1	-0.500000	-0.350000
32	0.0000	SLV 3	Max	-0.350000	-2060.45	1	-0.500000	-0.350000
32	0.1500	SLV 3	Max	-0.350000	-2081.00	1	-0.500000	-0.350000
32	0.3000	SLV 3	Max	-0.350000	-2125.34	1	-0.500000	-0.350000
32	0.0000	SLV 3	Min	-0.350000	-2060.45	1	-0.500000	-0.350000
32	0.1500	SLV 3	Min	-0.350000	-2081.00	1	-0.500000	-0.350000
32	0.3000	SLV 3	Min	-0.350000	-2125.34	1	-0.500000	-0.350000
32	0.0000	SLV 4	Max	-0.350000	-1270.29	1	-0.500000	-0.350000
32	0.1500	SLV 4	Max	-0.350000	-1429.90	1	-0.500000	-0.350000
32	0.3000	SLV 4	Max	-0.350000	-1617.98	1	-0.500000	-0.350000
32	0.0000	SLV 4	Min	-0.350000	-1270.29	1	-0.500000	-0.350000
32	0.1500	SLV 4	Min	-0.350000	-1429.90	1	-0.500000	-0.350000
32	0.3000	SLV 4	Min	-0.350000	-1617.98	1	-0.500000	-0.350000
32	0.0000	SLV 5	Max	-0.350000	-750.90	1	-0.500000	-0.350000
32	0.1500	SLV 5	Max	-0.350000	-729.61	1	-0.500000	-0.350000
32	0.3000	SLV 5	Max	-0.350000	-724.34	1	-0.500000	-0.350000
32	0.0000	SLV 5	Min	-0.350000	-750.90	1	-0.500000	-0.350000
32	0.1500	SLV 5	Min	-0.350000	-729.61	1	-0.500000	-0.350000
32	0.3000	SLV 5	Min	-0.350000	-724.34	1	-0.500000	-0.350000
32	0.0000	SLV 6	Max	-0.350000	-479.08	1	-0.500000	-0.350000
32	0.1500	SLV 6	Max	-0.350000	-520.79	1	-0.500000	-0.350000
32	0.3000	SLV 6	Max	-0.350000	-579.93	1	-0.500000	-0.350000
32	0.0000	SLV 6	Min	-0.350000	-479.08	1	-0.500000	-0.350000
32	0.1500	SLV 6	Min	-0.350000	-520.79	1	-0.500000	-0.350000

Table: Element Forces - Frames, Part 3 of 4

Frame	Station m	OutputCase	StepType	x3S11Max m	S11Min KN/m2	PtS11Min	x2S11Min m	x3S11Min m
32	0.30000	SLV 6	Min	-0.350000	-579.93	1	-0.500000	-0.350000
32	0.00000	SLV 7	Max	-0.350000	-425.65	1	-0.500000	-0.350000
32	0.15000	SLV 7	Max	-0.350000	-420.69	3	0.500000	-0.350000
32	0.30000	SLV 7	Max	-0.350000	-466.21	3	0.500000	-0.350000
32	0.00000	SLV 7	Min	-0.350000	-425.65	1	-0.500000	-0.350000
32	0.15000	SLV 7	Min	-0.350000	-420.69	3	0.500000	-0.350000
32	0.30000	SLV 7	Min	-0.350000	-466.21	3	0.500000	-0.350000
32	0.00000	SLV 8	Max	-0.350000	-633.34	3	0.500000	-0.350000
32	0.15000	SLV 8	Max	-0.350000	-645.48	3	0.500000	-0.350000
32	0.30000	SLV 8	Max	-0.350000	-628.26	3	0.500000	-0.350000
32	0.00000	SLV 8	Min	-0.350000	-633.34	3	0.500000	-0.350000
32	0.15000	SLV 8	Min	-0.350000	-645.48	3	0.500000	-0.350000
32	0.30000	SLV 8	Min	-0.350000	-628.26	3	0.500000	-0.350000
32	0.00000	SLV 9	Max	-0.350000	-2134.74	1	-0.500000	-0.350000
32	0.15000	SLV 9	Max	-0.350000	-2178.40	1	-0.500000	-0.350000
32	0.30000	SLV 9	Max	-0.350000	-2242.26	1	-0.500000	-0.350000
32	0.00000	SLV 9	Min	-0.350000	-2134.74	1	-0.500000	-0.350000
32	0.15000	SLV 9	Min	-0.350000	-2178.40	1	-0.500000	-0.350000
32	0.30000	SLV 9	Min	-0.350000	-2242.26	1	-0.500000	-0.350000
32	0.00000	SLV 10	Max	-0.350000	-1392.73	1	-0.500000	-0.350000
32	0.15000	SLV 10	Max	-0.350000	-1568.10	1	-0.500000	-0.350000
32	0.30000	SLV 10	Max	-0.350000	-1768.36	1	-0.500000	-0.350000
32	0.00000	SLV 10	Min	-0.350000	-1392.73	1	-0.500000	-0.350000
32	0.15000	SLV 10	Min	-0.350000	-1568.10	1	-0.500000	-0.350000
32	0.30000	SLV 10	Min	-0.350000	-1768.36	1	-0.500000	-0.350000
32	0.00000	SLV 11	Max	-0.350000	-2060.45	1	-0.500000	-0.350000
32	0.15000	SLV 11	Max	-0.350000	-2081.00	1	-0.500000	-0.350000
32	0.30000	SLV 11	Max	-0.350000	-2125.34	1	-0.500000	-0.350000
32	0.00000	SLV 11	Min	-0.350000	-2060.45	1	-0.500000	-0.350000
32	0.15000	SLV 11	Min	-0.350000	-2081.00	1	-0.500000	-0.350000
32	0.30000	SLV 11	Min	-0.350000	-2125.34	1	-0.500000	-0.350000
32	0.00000	SLV 12	Max	-0.350000	-1270.29	1	-0.500000	-0.350000
32	0.15000	SLV 12	Max	-0.350000	-1429.90	1	-0.500000	-0.350000
32	0.30000	SLV 12	Max	-0.350000	-1617.98	1	-0.500000	-0.350000
32	0.00000	SLV 12	Min	-0.350000	-1270.29	1	-0.500000	-0.350000
32	0.15000	SLV 12	Min	-0.350000	-1429.90	1	-0.500000	-0.350000
32	0.30000	SLV 12	Min	-0.350000	-1617.98	1	-0.500000	-0.350000
32	0.00000	SLV 13	Max	-0.350000	-750.90	1	-0.500000	-0.350000
32	0.15000	SLV 13	Max	-0.350000	-729.61	1	-0.500000	-0.350000
32	0.30000	SLV 13	Max	-0.350000	-724.34	1	-0.500000	-0.350000
32	0.00000	SLV 13	Min	-0.350000	-750.90	1	-0.500000	-0.350000
32	0.15000	SLV 13	Min	-0.350000	-729.61	1	-0.500000	-0.350000
32	0.30000	SLV 13	Min	-0.350000	-724.34	1	-0.500000	-0.350000
32	0.00000	SLV 14	Max	-0.350000	-479.08	1	-0.500000	-0.350000
32	0.15000	SLV 14	Max	-0.350000	-520.79	1	-0.500000	-0.350000
32	0.30000	SLV 14	Max	-0.350000	-579.93	1	-0.500000	-0.350000
32	0.00000	SLV 14	Min	-0.350000	-479.08	1	-0.500000	-0.350000
32	0.15000	SLV 14	Min	-0.350000	-520.79	1	-0.500000	-0.350000
32	0.30000	SLV 14	Min	-0.350000	-579.93	1	-0.500000	-0.350000
32	0.00000	SLV 15	Max	-0.350000	-425.65	1	-0.500000	-0.350000
32	0.15000	SLV 15	Max	-0.350000	-420.69	3	0.500000	-0.350000
32	0.30000	SLV 15	Max	-0.350000	-466.21	3	0.500000	-0.350000
32	0.00000	SLV 15	Min	-0.350000	-425.65	1	-0.500000	-0.350000
32	0.15000	SLV 15	Min	-0.350000	-420.69	3	0.500000	-0.350000
32	0.30000	SLV 15	Min	-0.350000	-466.21	3	0.500000	-0.350000
32	0.00000	SLV 16	Max	-0.350000	-633.34	3	0.500000	-0.350000
32	0.15000	SLV 16	Max	-0.350000	-645.48	3	0.500000	-0.350000
32	0.30000	SLV 16	Max	-0.350000	-628.26	3	0.500000	-0.350000
32	0.00000	SLV 16	Min	-0.350000	-633.34	3	0.500000	-0.350000

Table: Element Forces - Frames, Part 3 of 4

Frame	Station m	OutputCase	StepType	x3S11Max m	S11Min KN/m2	PtS11Min	x2S11Min m	x3S11Min m
32	0.15000	SLV 16	Min	-0.350000	-645.48	3	0.500000	-0.350000
32	0.30000	SLV 16	Min	-0.350000	-628.26	3	0.500000	-0.350000
33	0.00000	SLE-C	Max	-0.350000	-385.25	3	0.500000	-0.350000
33	0.14996	SLE-C	Max	-0.350000	-464.60	3	0.500000	-0.350000
33	0.29993	SLE-C	Max	-0.350000	-522.41	3	0.500000	-0.350000
33	0.00000	SLE-C	Min	-0.350000	-385.25	3	0.500000	-0.350000
33	0.14996	SLE-C	Min	-0.350000	-464.60	3	0.500000	-0.350000
33	0.29993	SLE-C	Min	-0.350000	-522.41	3	0.500000	-0.350000
33	0.00000	SLE-F1	Max	-0.350000	-467.99	3	0.500000	-0.350000
33	0.14996	SLE-F1	Max	-0.350000	-545.13	3	0.500000	-0.350000
33	0.29993	SLE-F1	Max	-0.350000	-601.38	3	0.500000	-0.350000
33	0.00000	SLE-F1	Min	-0.350000	-467.99	3	0.500000	-0.350000
33	0.14996	SLE-F1	Min	-0.350000	-545.13	3	0.500000	-0.350000
33	0.29993	SLE-F1	Min	-0.350000	-601.38	3	0.500000	-0.350000
33	0.00000	SLE-F2	Max	-0.350000	-266.26	1	-0.500000	-0.350000
33	0.14996	SLE-F2	Max	-0.350000	-319.27	3	0.500000	-0.350000
33	0.29993	SLE-F2	Max	-0.350000	-383.80	3	0.500000	-0.350000
33	0.00000	SLE-F2	Min	-0.350000	-266.26	1	-0.500000	-0.350000
33	0.14996	SLE-F2	Min	-0.350000	-319.27	3	0.500000	-0.350000
33	0.29993	SLE-F2	Min	-0.350000	-383.80	3	0.500000	-0.350000
33	0.00000	SLE-F3	Max	-0.350000	-420.44	3	0.500000	-0.350000
33	0.14996	SLE-F3	Max	-0.350000	-471.46	3	0.500000	-0.350000
33	0.29993	SLE-F3	Max	-0.350000	-503.66	3	0.500000	-0.350000
33	0.00000	SLE-F3	Min	-0.350000	-420.44	3	0.500000	-0.350000
33	0.14996	SLE-F3	Min	-0.350000	-471.46	3	0.500000	-0.350000
33	0.29993	SLE-F3	Min	-0.350000	-503.66	3	0.500000	-0.350000
33	0.00000	SLE-QP	Max	-0.350000	-272.40	3	0.500000	-0.350000
33	0.14996	SLE-QP	Max	-0.350000	-359.10	3	0.500000	-0.350000
33	0.29993	SLE-QP	Max	-0.350000	-428.91	3	0.500000	-0.350000
33	0.00000	SLE-QP	Min	-0.350000	-272.40	3	0.500000	-0.350000
33	0.14996	SLE-QP	Min	-0.350000	-359.10	3	0.500000	-0.350000
33	0.29993	SLE-QP	Min	-0.350000	-428.91	3	0.500000	-0.350000
33	0.00000	SLU-1	Max	-0.350000	-509.95	3	0.500000	-0.350000
33	0.14996	SLU-1	Max	-0.350000	-602.72	3	0.500000	-0.350000
33	0.29993	SLU-1	Max	-0.350000	-670.83	3	0.500000	-0.350000
33	0.00000	SLU-1	Min	-0.350000	-509.95	3	0.500000	-0.350000
33	0.14996	SLU-1	Min	-0.350000	-602.72	3	0.500000	-0.350000
33	0.29993	SLU-1	Min	-0.350000	-670.83	3	0.500000	-0.350000
33	0.00000	SLU-2	Max	-0.350000	-554.95	3	0.500000	-0.350000
33	0.14996	SLU-2	Max	-0.350000	-682.26	3	0.500000	-0.350000
33	0.29993	SLU-2	Max	-0.350000	-786.19	3	0.500000	-0.350000
33	0.00000	SLU-2	Min	-0.350000	-554.95	3	0.500000	-0.350000
33	0.14996	SLU-2	Min	-0.350000	-682.26	3	0.500000	-0.350000
33	0.29993	SLU-2	Min	-0.350000	-786.19	3	0.500000	-0.350000
33	0.00000	SLU-3	Max	-0.350000	-354.83	3	0.500000	-0.350000
33	0.14996	SLU-3	Max	-0.350000	-380.98	3	0.500000	-0.350000
33	0.29993	SLU-3	Max	-0.350000	-387.40	3	0.500000	-0.350000
33	0.00000	SLU-3	Min	-0.350000	-354.83	3	0.500000	-0.350000
33	0.14996	SLU-3	Min	-0.350000	-380.98	3	0.500000	-0.350000
33	0.29993	SLU-3	Min	-0.350000	-387.40	3	0.500000	-0.350000
33	0.00000	SLU-4	Max	-0.350000	-403.41	3	0.500000	-0.350000
33	0.14996	SLU-4	Max	-0.350000	-526.64	3	0.500000	-0.350000
33	0.29993	SLU-4	Max	-0.350000	-626.47	3	0.500000	-0.350000
33	0.00000	SLU-4	Min	-0.350000	-403.41	3	0.500000	-0.350000
33	0.14996	SLU-4	Min	-0.350000	-526.64	3	0.500000	-0.350000
33	0.29993	SLU-4	Min	-0.350000	-626.47	3	0.500000	-0.350000
33	0.00000	SLU-5	Max	-0.350000	-340.79	1	-0.500000	-0.350000
33	0.14996	SLU-5	Max	-0.350000	-307.24	3	0.500000	-0.350000
33	0.29993	SLU-5	Max	-0.350000	-343.50	3	0.500000	-0.350000

Table: Element Forces - Frames, Part 3 of 4

Frame	Station m	OutputCase	StepType	x3S11Max m	S11Min KN/m2	PtS11Min	x2S11Min m	x3S11Min m
33	0.00000	SLU-5	Min	-0.350000	-340.79	1	-0.500000	-0.350000
33	0.14996	SLU-5	Min	-0.350000	-307.24	3	0.500000	-0.350000
33	0.29993	SLU-5	Min	-0.350000	-343.50	3	0.500000	-0.350000
33	0.00000	SLU-6	Max	-0.350000	-587.70	3	0.500000	-0.350000
33	0.14996	SLU-6	Max	-0.350000	-674.37	3	0.500000	-0.350000
33	0.29993	SLU-6	Max	-0.350000	-736.32	3	0.500000	-0.350000
33	0.00000	SLU-6	Min	-0.350000	-587.70	3	0.500000	-0.350000
33	0.14996	SLU-6	Min	-0.350000	-674.37	3	0.500000	-0.350000
33	0.29993	SLU-6	Min	-0.350000	-736.32	3	0.500000	-0.350000
33	0.00000	SLU-7	Max	-0.350000	-413.79	3	0.500000	-0.350000
33	0.14996	SLU-7	Max	-0.350000	-434.82	3	0.500000	-0.350000
33	0.29993	SLU-7	Max	-0.350000	-436.12	3	0.500000	-0.350000
33	0.00000	SLU-7	Min	-0.350000	-413.79	3	0.500000	-0.350000
33	0.14996	SLU-7	Min	-0.350000	-434.82	3	0.500000	-0.350000
33	0.29993	SLU-7	Min	-0.350000	-436.12	3	0.500000	-0.350000
33	0.00000	SLV 1	Max	-0.350000	-1909.40	1	-0.500000	-0.350000
33	0.14996	SLV 1	Max	-0.350000	-2007.04	1	-0.500000	-0.350000
33	0.29993	SLV 1	Max	-0.350000	-2122.24	1	-0.500000	-0.350000
33	0.00000	SLV 1	Min	-0.350000	-1909.40	1	-0.500000	-0.350000
33	0.14996	SLV 1	Min	-0.350000	-2007.04	1	-0.500000	-0.350000
33	0.29993	SLV 1	Min	-0.350000	-2122.24	1	-0.500000	-0.350000
33	0.00000	SLV 2	Max	-0.350000	-1892.59	1	-0.500000	-0.350000
33	0.14996	SLV 2	Max	-0.350000	-1961.61	1	-0.500000	-0.350000
33	0.29993	SLV 2	Max	-0.350000	-2051.38	1	-0.500000	-0.350000
33	0.00000	SLV 2	Min	-0.350000	-1892.59	1	-0.500000	-0.350000
33	0.14996	SLV 2	Min	-0.350000	-1961.61	1	-0.500000	-0.350000
33	0.29993	SLV 2	Min	-0.350000	-2051.38	1	-0.500000	-0.350000
33	0.00000	SLV 3	Max	-0.350000	-1892.59	1	-0.500000	-0.350000
33	0.14996	SLV 3	Max	-0.350000	-1961.61	1	-0.500000	-0.350000
33	0.29993	SLV 3	Max	-0.350000	-2051.38	1	-0.500000	-0.350000
33	0.00000	SLV 3	Min	-0.350000	-1892.59	1	-0.500000	-0.350000
33	0.14996	SLV 3	Min	-0.350000	-1961.61	1	-0.500000	-0.350000
33	0.29993	SLV 3	Min	-0.350000	-2051.38	1	-0.500000	-0.350000
33	0.00000	SLV 4	Max	-0.350000	-841.79	1	-0.500000	-0.350000
33	0.14996	SLV 4	Max	-0.350000	-1027.95	1	-0.500000	-0.350000
33	0.29993	SLV 4	Max	-0.350000	-1243.58	1	-0.500000	-0.350000
33	0.00000	SLV 4	Min	-0.350000	-841.79	1	-0.500000	-0.350000
33	0.14996	SLV 4	Min	-0.350000	-1027.95	1	-0.500000	-0.350000
33	0.29993	SLV 4	Min	-0.350000	-1243.58	1	-0.500000	-0.350000
33	0.00000	SLV 5	Max	-0.350000	-753.16	1	-0.500000	-0.350000
33	0.14996	SLV 5	Max	-0.350000	-745.54	1	-0.500000	-0.350000
33	0.29993	SLV 5	Max	-0.350000	-751.79	1	-0.500000	-0.350000
33	0.00000	SLV 5	Min	-0.350000	-753.16	1	-0.500000	-0.350000
33	0.14996	SLV 5	Min	-0.350000	-745.54	1	-0.500000	-0.350000
33	0.29993	SLV 5	Min	-0.350000	-751.79	1	-0.500000	-0.350000
33	0.00000	SLV 6	Max	-0.350000	-355.27	1	-0.500000	-0.350000
33	0.14996	SLV 6	Max	-0.350000	-405.08	1	-0.500000	-0.350000
33	0.29993	SLV 6	Max	-0.350000	-471.38	1	-0.500000	-0.350000
33	0.00000	SLV 6	Min	-0.350000	-355.27	1	-0.500000	-0.350000
33	0.14996	SLV 6	Min	-0.350000	-405.08	1	-0.500000	-0.350000
33	0.29993	SLV 6	Min	-0.350000	-471.38	1	-0.500000	-0.350000
33	0.00000	SLV 7	Max	-0.350000	-595.05	1	-0.500000	-0.350000
33	0.14996	SLV 7	Max	-0.350000	-503.43	1	-0.500000	-0.350000
33	0.29993	SLV 7	Max	-0.350000	-436.26	1	-0.500000	-0.350000
33	0.00000	SLV 7	Min	-0.350000	-595.05	1	-0.500000	-0.350000
33	0.14996	SLV 7	Min	-0.350000	-503.43	1	-0.500000	-0.350000
33	0.29993	SLV 7	Min	-0.350000	-436.26	1	-0.500000	-0.350000
33	0.00000	SLV 8	Max	-0.350000	-617.63	3	0.500000	-0.350000
33	0.14996	SLV 8	Max	-0.350000	-639.53	3	0.500000	-0.350000

Table: Element Forces - Frames, Part 3 of 4

Frame	Station m	OutputCase	StepType	x3S11Max m	S11Min KN/m2	PtS11Min	x2S11Min m	x3S11Min m
33	0.29993	SLV 8	Max	-0.350000	-634.36	3	0.500000	-0.350000
33	0.00000	SLV 8	Min	-0.350000	-617.63	3	0.500000	-0.350000
33	0.14996	SLV 8	Min	-0.350000	-639.53	3	0.500000	-0.350000
33	0.29993	SLV 8	Min	-0.350000	-634.36	3	0.500000	-0.350000
33	0.00000	SLV 9	Max	-0.350000	-1909.40	1	-0.500000	-0.350000
33	0.14996	SLV 9	Max	-0.350000	-2007.04	1	-0.500000	-0.350000
33	0.29993	SLV 9	Max	-0.350000	-2122.24	1	-0.500000	-0.350000
33	0.00000	SLV 9	Min	-0.350000	-1909.40	1	-0.500000	-0.350000
33	0.14996	SLV 9	Min	-0.350000	-2007.04	1	-0.500000	-0.350000
33	0.29993	SLV 9	Min	-0.350000	-2122.24	1	-0.500000	-0.350000
33	0.00000	SLV 10	Max	-0.350000	-921.64	1	-0.500000	-0.350000
33	0.14996	SLV 10	Max	-0.350000	-1129.50	1	-0.500000	-0.350000
33	0.29993	SLV 10	Max	-0.350000	-1363.65	1	-0.500000	-0.350000
33	0.00000	SLV 10	Min	-0.350000	-921.64	1	-0.500000	-0.350000
33	0.14996	SLV 10	Min	-0.350000	-1129.50	1	-0.500000	-0.350000
33	0.29993	SLV 10	Min	-0.350000	-1363.65	1	-0.500000	-0.350000
33	0.00000	SLV 11	Max	-0.350000	-1892.59	1	-0.500000	-0.350000
33	0.14996	SLV 11	Max	-0.350000	-1961.61	1	-0.500000	-0.350000
33	0.29993	SLV 11	Max	-0.350000	-2051.38	1	-0.500000	-0.350000
33	0.00000	SLV 11	Min	-0.350000	-1892.59	1	-0.500000	-0.350000
33	0.14996	SLV 11	Min	-0.350000	-1961.61	1	-0.500000	-0.350000
33	0.29993	SLV 11	Min	-0.350000	-2051.38	1	-0.500000	-0.350000
33	0.00000	SLV 12	Max	-0.350000	-841.79	1	-0.500000	-0.350000
33	0.14996	SLV 12	Max	-0.350000	-1027.95	1	-0.500000	-0.350000
33	0.29993	SLV 12	Max	-0.350000	-1243.58	1	-0.500000	-0.350000
33	0.00000	SLV 12	Min	-0.350000	-841.79	1	-0.500000	-0.350000
33	0.14996	SLV 12	Min	-0.350000	-1027.95	1	-0.500000	-0.350000
33	0.29993	SLV 12	Min	-0.350000	-1243.58	1	-0.500000	-0.350000
33	0.00000	SLV 13	Max	-0.350000	-753.16	1	-0.500000	-0.350000
33	0.14996	SLV 13	Max	-0.350000	-745.54	1	-0.500000	-0.350000
33	0.29993	SLV 13	Max	-0.350000	-751.79	1	-0.500000	-0.350000
33	0.00000	SLV 13	Min	-0.350000	-753.16	1	-0.500000	-0.350000
33	0.14996	SLV 13	Min	-0.350000	-745.54	1	-0.500000	-0.350000
33	0.29993	SLV 13	Min	-0.350000	-751.79	1	-0.500000	-0.350000
33	0.00000	SLV 14	Max	-0.350000	-355.27	1	-0.500000	-0.350000
33	0.14996	SLV 14	Max	-0.350000	-405.08	1	-0.500000	-0.350000
33	0.29993	SLV 14	Max	-0.350000	-471.38	1	-0.500000	-0.350000
33	0.00000	SLV 14	Min	-0.350000	-355.27	1	-0.500000	-0.350000
33	0.14996	SLV 14	Min	-0.350000	-405.08	1	-0.500000	-0.350000
33	0.29993	SLV 14	Min	-0.350000	-471.38	1	-0.500000	-0.350000
33	0.00000	SLV 15	Max	-0.350000	-595.05	1	-0.500000	-0.350000
33	0.14996	SLV 15	Max	-0.350000	-503.43	1	-0.500000	-0.350000
33	0.29993	SLV 15	Max	-0.350000	-436.26	1	-0.500000	-0.350000
33	0.00000	SLV 15	Min	-0.350000	-595.05	1	-0.500000	-0.350000
33	0.14996	SLV 15	Min	-0.350000	-503.43	1	-0.500000	-0.350000
33	0.29993	SLV 15	Min	-0.350000	-436.26	1	-0.500000	-0.350000
33	0.00000	SLV 16	Max	-0.350000	-617.63	3	0.500000	-0.350000
33	0.14996	SLV 16	Max	-0.350000	-639.53	3	0.500000	-0.350000
33	0.29993	SLV 16	Max	-0.350000	-634.36	3	0.500000	-0.350000
33	0.00000	SLV 16	Min	-0.350000	-617.63	3	0.500000	-0.350000
33	0.14996	SLV 16	Min	-0.350000	-639.53	3	0.500000	-0.350000
33	0.29993	SLV 16	Min	-0.350000	-634.36	3	0.500000	-0.350000
34	0.00000	SLE-C	Max	-0.350000	-392.03	1	-0.500000	-0.350000
34	0.14995	SLE-C	Max	-0.350000	-338.37	3	0.500000	-0.350000
34	0.29989	SLE-C	Max	-0.350000	-397.68	3	0.500000	-0.350000
34	0.00000	SLE-C	Min	-0.350000	-392.03	1	-0.500000	-0.350000
34	0.14995	SLE-C	Min	-0.350000	-338.37	3	0.500000	-0.350000
34	0.29989	SLE-C	Min	-0.350000	-397.68	3	0.500000	-0.350000
34	0.00000	SLE-F1	Max	-0.350000	-338.08	3	0.500000	-0.350000

Table: Element Forces - Frames, Part 3 of 4

Frame	Station m	OutputCase	StepType	x3S11Max m	S11Min KN/m2	PtS11Min	x2S11Min m	x3S11Min m
34	0.14995	SLE-F1	Max	-0.350000	-418.84	3	0.500000	-0.350000
34	0.29989	SLE-F1	Max	-0.350000	-480.37	3	0.500000	-0.350000
34	0.00000	SLE-F1	Min	-0.350000	-338.08	3	0.500000	-0.350000
34	0.14995	SLE-F1	Min	-0.350000	-418.84	3	0.500000	-0.350000
34	0.29989	SLE-F1	Min	-0.350000	-480.37	3	0.500000	-0.350000
34	0.00000	SLE-F2	Max	-0.350000	-458.57	1	-0.500000	-0.350000
34	0.14995	SLE-F2	Max	-0.350000	-361.64	1	-0.500000	-0.350000
34	0.29989	SLE-F2	Max	-0.350000	-279.38	1	-0.500000	-0.350000
34	0.00000	SLE-F2	Min	-0.350000	-458.57	1	-0.500000	-0.350000
34	0.14995	SLE-F2	Min	-0.350000	-361.64	1	-0.500000	-0.350000
34	0.29989	SLE-F2	Min	-0.350000	-279.38	1	-0.500000	-0.350000
34	0.00000	SLE-F3	Max	-0.350000	-340.06	3	0.500000	-0.350000
34	0.14995	SLE-F3	Max	-0.350000	-393.02	3	0.500000	-0.350000
34	0.29989	SLE-F3	Max	-0.350000	-428.20	3	0.500000	-0.350000
34	0.00000	SLE-F3	Min	-0.350000	-340.06	3	0.500000	-0.350000
34	0.14995	SLE-F3	Min	-0.350000	-393.02	3	0.500000	-0.350000
34	0.29989	SLE-F3	Min	-0.350000	-428.20	3	0.500000	-0.350000
34	0.00000	SLE-QP	Max	-0.350000	-403.61	1	-0.500000	-0.350000
34	0.14995	SLE-QP	Max	-0.350000	-299.07	1	-0.500000	-0.350000
34	0.29989	SLE-QP	Max	-0.350000	-286.56	3	0.500000	-0.350000
34	0.00000	SLE-QP	Min	-0.350000	-403.61	1	-0.500000	-0.350000
34	0.14995	SLE-QP	Min	-0.350000	-299.07	1	-0.500000	-0.350000
34	0.29989	SLE-QP	Min	-0.350000	-286.56	3	0.500000	-0.350000
34	0.00000	SLU-1	Max	-0.350000	-435.31	1	-0.500000	-0.350000
34	0.14995	SLU-1	Max	-0.350000	-457.66	3	0.500000	-0.350000
34	0.29989	SLU-1	Max	-0.350000	-523.72	3	0.500000	-0.350000
34	0.00000	SLU-1	Min	-0.350000	-435.31	1	-0.500000	-0.350000
34	0.14995	SLU-1	Min	-0.350000	-457.66	3	0.500000	-0.350000
34	0.29989	SLU-1	Min	-0.350000	-523.72	3	0.500000	-0.350000
34	0.00000	SLU-2	Max	-0.350000	-347.26	1	-0.500000	-0.350000
34	0.14995	SLU-2	Max	-0.350000	-467.94	3	0.500000	-0.350000
34	0.29989	SLU-2	Max	-0.350000	-575.31	3	0.500000	-0.350000
34	0.00000	SLU-2	Min	-0.350000	-347.26	1	-0.500000	-0.350000
34	0.14995	SLU-2	Min	-0.350000	-467.94	3	0.500000	-0.350000
34	0.29989	SLU-2	Min	-0.350000	-575.31	3	0.500000	-0.350000
34	0.00000	SLU-3	Max	-0.350000	-330.51	3	0.500000	-0.350000
34	0.14995	SLU-3	Max	-0.350000	-353.74	3	0.500000	-0.350000
34	0.29989	SLU-3	Max	-0.350000	-357.72	3	0.500000	-0.350000
34	0.00000	SLU-3	Min	-0.350000	-330.51	3	0.500000	-0.350000
34	0.14995	SLU-3	Min	-0.350000	-353.74	3	0.500000	-0.350000
34	0.29989	SLU-3	Min	-0.350000	-357.72	3	0.500000	-0.350000
34	0.00000	SLU-4	Max	-0.350000	-579.84	1	-0.500000	-0.350000
34	0.14995	SLU-4	Max	-0.350000	-442.63	1	-0.500000	-0.350000
34	0.29989	SLU-4	Max	-0.350000	-422.58	3	0.500000	-0.350000
34	0.00000	SLU-4	Min	-0.350000	-579.84	1	-0.500000	-0.350000
34	0.14995	SLU-4	Min	-0.350000	-442.63	1	-0.500000	-0.350000
34	0.29989	SLU-4	Min	-0.350000	-422.58	3	0.500000	-0.350000
34	0.00000	SLU-5	Max	-0.350000	-455.82	1	-0.500000	-0.350000
34	0.14995	SLU-5	Max	-0.350000	-393.69	1	-0.500000	-0.350000
34	0.29989	SLU-5	Max	-0.350000	-348.76	1	-0.500000	-0.350000
34	0.00000	SLU-5	Min	-0.350000	-455.82	1	-0.500000	-0.350000
34	0.14995	SLU-5	Min	-0.350000	-393.69	1	-0.500000	-0.350000
34	0.29989	SLU-5	Min	-0.350000	-348.76	1	-0.500000	-0.350000
34	0.00000	SLU-6	Max	-0.350000	-451.25	3	0.500000	-0.350000
34	0.14995	SLU-6	Max	-0.350000	-537.74	3	0.500000	-0.350000
34	0.29989	SLU-6	Max	-0.350000	-600.71	3	0.500000	-0.350000
34	0.00000	SLU-6	Min	-0.350000	-451.25	3	0.500000	-0.350000
34	0.14995	SLU-6	Min	-0.350000	-537.74	3	0.500000	-0.350000
34	0.29989	SLU-6	Min	-0.350000	-600.71	3	0.500000	-0.350000

Table: Element Forces - Frames, Part 3 of 4

Frame	Station m	OutputCase	StepType	x3S11Max m	S11Min KN/m2	PtS11Min	x2S11Min m	x3S11Min m
34	0.00000	SLU-7	Max	-0.350000	-394.07	3	0.500000	-0.350000
34	0.14995	SLU-7	Max	-0.350000	-414.69	3	0.500000	-0.350000
34	0.29989	SLU-7	Max	-0.350000	-416.06	3	0.500000	-0.350000
34	0.00000	SLU-7	Min	-0.350000	-394.07	3	0.500000	-0.350000
34	0.14995	SLU-7	Min	-0.350000	-414.69	3	0.500000	-0.350000
34	0.29989	SLU-7	Min	-0.350000	-416.06	3	0.500000	-0.350000
34	0.00000	SLV 1	Max	-0.350000	-1561.82	1	-0.500000	-0.350000
34	0.14995	SLV 1	Max	-0.350000	-1715.99	1	-0.500000	-0.350000
34	0.29989	SLV 1	Max	-0.350000	-1886.69	1	-0.500000	-0.350000
34	0.00000	SLV 1	Min	-0.350000	-1561.82	1	-0.500000	-0.350000
34	0.14995	SLV 1	Min	-0.350000	-1715.99	1	-0.500000	-0.350000
34	0.29989	SLV 1	Min	-0.350000	-1886.69	1	-0.500000	-0.350000
34	0.00000	SLV 2	Max	-0.350000	-1606.82	1	-0.500000	-0.350000
34	0.14995	SLV 2	Max	-0.350000	-1730.93	1	-0.500000	-0.350000
34	0.29989	SLV 2	Max	-0.350000	-1874.22	1	-0.500000	-0.350000
34	0.00000	SLV 2	Min	-0.350000	-1606.82	1	-0.500000	-0.350000
34	0.14995	SLV 2	Min	-0.350000	-1730.93	1	-0.500000	-0.350000
34	0.29989	SLV 2	Min	-0.350000	-1874.22	1	-0.500000	-0.350000
34	0.00000	SLV 3	Max	-0.350000	-1606.82	1	-0.500000	-0.350000
34	0.14995	SLV 3	Max	-0.350000	-1730.93	1	-0.500000	-0.350000
34	0.29989	SLV 3	Max	-0.350000	-1874.22	1	-0.500000	-0.350000
34	0.00000	SLV 3	Min	-0.350000	-1606.82	1	-0.500000	-0.350000
34	0.14995	SLV 3	Min	-0.350000	-1730.93	1	-0.500000	-0.350000
34	0.29989	SLV 3	Min	-0.350000	-1874.22	1	-0.500000	-0.350000
34	0.00000	SLV 4	Max	-0.350000	-780.82	3	0.500000	-0.350000
34	0.14995	SLV 4	Max	-0.350000	-604.66	3	0.500000	-0.350000
34	0.29989	SLV 4	Max	-0.350000	-809.73	1	-0.500000	-0.350000
34	0.00000	SLV 4	Min	-0.350000	-780.82	3	0.500000	-0.350000
34	0.14995	SLV 4	Min	-0.350000	-604.66	3	0.500000	-0.350000
34	0.29989	SLV 4	Min	-0.350000	-809.73	1	-0.500000	-0.350000
34	0.00000	SLV 5	Max	-0.350000	-716.27	1	-0.500000	-0.350000
34	0.14995	SLV 5	Max	-0.350000	-727.13	1	-0.500000	-0.350000
34	0.29989	SLV 5	Max	-0.350000	-751.42	1	-0.500000	-0.350000
34	0.00000	SLV 5	Min	-0.350000	-716.27	1	-0.500000	-0.350000
34	0.14995	SLV 5	Min	-0.350000	-727.13	1	-0.500000	-0.350000
34	0.29989	SLV 5	Min	-0.350000	-751.42	1	-0.500000	-0.350000
34	0.00000	SLV 6	Max	-0.350000	-396.56	3	0.500000	-0.350000
34	0.14995	SLV 6	Max	-0.350000	-346.89	3	0.500000	-0.350000
34	0.29989	SLV 6	Max	-0.350000	-345.79	1	-0.500000	-0.350000
34	0.00000	SLV 6	Min	-0.350000	-396.56	3	0.500000	-0.350000
34	0.14995	SLV 6	Min	-0.350000	-346.89	3	0.500000	-0.350000
34	0.29989	SLV 6	Min	-0.350000	-345.79	1	-0.500000	-0.350000
34	0.00000	SLV 7	Max	-0.350000	-752.06	1	-0.500000	-0.350000
34	0.14995	SLV 7	Max	-0.350000	-667.89	1	-0.500000	-0.350000
34	0.29989	SLV 7	Max	-0.350000	-605.99	1	-0.500000	-0.350000
34	0.00000	SLV 7	Min	-0.350000	-752.06	1	-0.500000	-0.350000
34	0.14995	SLV 7	Min	-0.350000	-667.89	1	-0.500000	-0.350000
34	0.29989	SLV 7	Min	-0.350000	-605.99	1	-0.500000	-0.350000
34	0.00000	SLV 8	Max	-0.350000	-595.44	3	0.500000	-0.350000
34	0.14995	SLV 8	Max	-0.350000	-620.88	3	0.500000	-0.350000
34	0.29989	SLV 8	Max	-0.350000	-619.86	3	0.500000	-0.350000
34	0.00000	SLV 8	Min	-0.350000	-595.44	3	0.500000	-0.350000
34	0.14995	SLV 8	Min	-0.350000	-620.88	3	0.500000	-0.350000
34	0.29989	SLV 8	Min	-0.350000	-619.86	3	0.500000	-0.350000
34	0.00000	SLV 9	Max	-0.350000	-1561.82	1	-0.500000	-0.350000
34	0.14995	SLV 9	Max	-0.350000	-1715.99	1	-0.500000	-0.350000
34	0.29989	SLV 9	Max	-0.350000	-1886.69	1	-0.500000	-0.350000
34	0.00000	SLV 9	Min	-0.350000	-1561.82	1	-0.500000	-0.350000
34	0.14995	SLV 9	Min	-0.350000	-1715.99	1	-0.500000	-0.350000

Table: Element Forces - Frames, Part 3 of 4

Frame	Station m	OutputCase	StepType	x3S11Max m	S11Min KN/m2	PtS11Min	x2S11Min m	x3S11Min m
34	0.29989	SLV 9	Min	-0.350000	-1886.69	1	-0.500000	-0.350000
34	0.00000	SLV 10	Max	-0.350000	-711.18	3	0.500000	-0.350000
34	0.14995	SLV 10	Max	-0.350000	-626.29	1	-0.500000	-0.350000
34	0.29989	SLV 10	Max	-0.350000	-886.29	1	-0.500000	-0.350000
34	0.00000	SLV 10	Min	-0.350000	-711.18	3	0.500000	-0.350000
34	0.14995	SLV 10	Min	-0.350000	-626.29	1	-0.500000	-0.350000
34	0.29989	SLV 10	Min	-0.350000	-886.29	1	-0.500000	-0.350000
34	0.00000	SLV 11	Max	-0.350000	-1606.82	1	-0.500000	-0.350000
34	0.14995	SLV 11	Max	-0.350000	-1730.93	1	-0.500000	-0.350000
34	0.29989	SLV 11	Max	-0.350000	-1874.22	1	-0.500000	-0.350000
34	0.00000	SLV 11	Min	-0.350000	-1606.82	1	-0.500000	-0.350000
34	0.14995	SLV 11	Min	-0.350000	-1730.93	1	-0.500000	-0.350000
34	0.29989	SLV 11	Min	-0.350000	-1874.22	1	-0.500000	-0.350000
34	0.00000	SLV 12	Max	-0.350000	-780.82	3	0.500000	-0.350000
34	0.14995	SLV 12	Max	-0.350000	-604.66	3	0.500000	-0.350000
34	0.29989	SLV 12	Max	-0.350000	-809.73	1	-0.500000	-0.350000
34	0.00000	SLV 12	Min	-0.350000	-780.82	3	0.500000	-0.350000
34	0.14995	SLV 12	Min	-0.350000	-604.66	3	0.500000	-0.350000
34	0.29989	SLV 12	Min	-0.350000	-809.73	1	-0.500000	-0.350000
34	0.00000	SLV 13	Max	-0.350000	-716.27	1	-0.500000	-0.350000
34	0.14995	SLV 13	Max	-0.350000	-727.13	1	-0.500000	-0.350000
34	0.29989	SLV 13	Max	-0.350000	-751.42	1	-0.500000	-0.350000
34	0.00000	SLV 13	Min	-0.350000	-716.27	1	-0.500000	-0.350000
34	0.14995	SLV 13	Min	-0.350000	-727.13	1	-0.500000	-0.350000
34	0.29989	SLV 13	Min	-0.350000	-751.42	1	-0.500000	-0.350000
34	0.00000	SLV 14	Max	-0.350000	-396.56	3	0.500000	-0.350000
34	0.14995	SLV 14	Max	-0.350000	-346.89	3	0.500000	-0.350000
34	0.29989	SLV 14	Max	-0.350000	-345.79	1	-0.500000	-0.350000
34	0.00000	SLV 14	Min	-0.350000	-396.56	3	0.500000	-0.350000
34	0.14995	SLV 14	Min	-0.350000	-346.89	3	0.500000	-0.350000
34	0.29989	SLV 14	Min	-0.350000	-345.79	1	-0.500000	-0.350000
34	0.00000	SLV 15	Max	-0.350000	-752.06	1	-0.500000	-0.350000
34	0.14995	SLV 15	Max	-0.350000	-667.89	1	-0.500000	-0.350000
34	0.29989	SLV 15	Max	-0.350000	-605.99	1	-0.500000	-0.350000
34	0.00000	SLV 15	Min	-0.350000	-752.06	1	-0.500000	-0.350000
34	0.14995	SLV 15	Min	-0.350000	-667.89	1	-0.500000	-0.350000
34	0.29989	SLV 15	Min	-0.350000	-605.99	1	-0.500000	-0.350000
34	0.00000	SLV 16	Max	-0.350000	-595.44	3	0.500000	-0.350000
34	0.14995	SLV 16	Max	-0.350000	-620.88	3	0.500000	-0.350000
34	0.29989	SLV 16	Max	-0.350000	-619.86	3	0.500000	-0.350000
34	0.00000	SLV 16	Min	-0.350000	-595.44	3	0.500000	-0.350000
34	0.14995	SLV 16	Min	-0.350000	-620.88	3	0.500000	-0.350000
34	0.29989	SLV 16	Min	-0.350000	-619.86	3	0.500000	-0.350000
35	0.00000	SLE-C	Max	-0.350000	-574.27	1	-0.500000	-0.350000
35	0.14993	SLE-C	Max	-0.350000	-479.28	1	-0.500000	-0.350000
35	0.29986	SLE-C	Max	-0.350000	-403.68	1	-0.500000	-0.350000
35	0.00000	SLE-C	Min	-0.350000	-574.27	1	-0.500000	-0.350000
35	0.14993	SLE-C	Min	-0.350000	-479.28	1	-0.500000	-0.350000
35	0.29986	SLE-C	Min	-0.350000	-403.68	1	-0.500000	-0.350000
35	0.00000	SLE-F1	Max	-0.350000	-427.83	1	-0.500000	-0.350000
35	0.14993	SLE-F1	Max	-0.350000	-328.05	1	-0.500000	-0.350000
35	0.29986	SLE-F1	Max	-0.350000	-350.26	3	0.500000	-0.350000
35	0.00000	SLE-F1	Min	-0.350000	-427.83	1	-0.500000	-0.350000
35	0.14993	SLE-F1	Min	-0.350000	-328.05	1	-0.500000	-0.350000
35	0.29986	SLE-F1	Min	-0.350000	-350.26	3	0.500000	-0.350000
35	0.00000	SLE-F2	Max	-0.350000	-637.55	1	-0.500000	-0.350000
35	0.14993	SLE-F2	Max	-0.350000	-547.17	1	-0.500000	-0.350000
35	0.29986	SLE-F2	Max	-0.350000	-470.15	1	-0.500000	-0.350000
35	0.00000	SLE-F2	Min	-0.350000	-637.55	1	-0.500000	-0.350000

Table: Element Forces - Frames, Part 3 of 4

Frame	Station m	OutputCase	StepType	x3S11Max m	S11Min KN/m2	PtS11Min	x2S11Min m	x3S11Min m
35	0.14993	SLE-F2	Min	-0.350000	-547.17	1	-0.500000	-0.350000
35	0.29986	SLE-F2	Min	-0.350000	-470.15	1	-0.500000	-0.350000
35	0.00000	SLE-F3	Max	-0.350000	-324.28	1	-0.500000	-0.350000
35	0.14993	SLE-F3	Max	-0.350000	-311.46	3	0.500000	-0.350000
35	0.29986	SLE-F3	Max	-0.350000	-347.71	3	0.500000	-0.350000
35	0.00000	SLE-F3	Min	-0.350000	-324.28	1	-0.500000	-0.350000
35	0.14993	SLE-F3	Min	-0.350000	-311.46	3	0.500000	-0.350000
35	0.29986	SLE-F3	Min	-0.350000	-347.71	3	0.500000	-0.350000
35	0.00000	SLE-QP	Max	-0.350000	-603.17	1	-0.500000	-0.350000
35	0.14993	SLE-QP	Max	-0.350000	-503.15	1	-0.500000	-0.350000
35	0.29986	SLE-QP	Max	-0.350000	-416.49	1	-0.500000	-0.350000
35	0.00000	SLE-QP	Min	-0.350000	-603.17	1	-0.500000	-0.350000
35	0.14993	SLE-QP	Min	-0.350000	-503.15	1	-0.500000	-0.350000
35	0.29986	SLE-QP	Min	-0.350000	-416.49	1	-0.500000	-0.350000
35	0.00000	SLU-1	Max	-0.350000	-626.66	1	-0.500000	-0.350000
35	0.14993	SLU-1	Max	-0.350000	-525.22	1	-0.500000	-0.350000
35	0.29986	SLU-1	Max	-0.350000	-447.85	1	-0.500000	-0.350000
35	0.00000	SLU-1	Min	-0.350000	-626.66	1	-0.500000	-0.350000
35	0.14993	SLU-1	Min	-0.350000	-525.22	1	-0.500000	-0.350000
35	0.29986	SLU-1	Min	-0.350000	-447.85	1	-0.500000	-0.350000
35	0.00000	SLU-2	Max	-0.350000	-642.67	1	-0.500000	-0.350000
35	0.14993	SLU-2	Max	-0.350000	-494.09	1	-0.500000	-0.350000
35	0.29986	SLU-2	Max	-0.350000	-366.59	1	-0.500000	-0.350000
35	0.00000	SLU-2	Min	-0.350000	-642.67	1	-0.500000	-0.350000
35	0.14993	SLU-2	Min	-0.350000	-494.09	1	-0.500000	-0.350000
35	0.29986	SLU-2	Min	-0.350000	-366.59	1	-0.500000	-0.350000
35	0.00000	SLU-3	Max	-0.350000	-359.41	1	-0.500000	-0.350000
35	0.14993	SLU-3	Max	-0.350000	-330.55	3	0.500000	-0.350000
35	0.29986	SLU-3	Max	-0.350000	-332.94	3	0.500000	-0.350000
35	0.00000	SLU-3	Min	-0.350000	-359.41	1	-0.500000	-0.350000
35	0.14993	SLU-3	Min	-0.350000	-330.55	3	0.500000	-0.350000
35	0.29986	SLU-3	Min	-0.350000	-332.94	3	0.500000	-0.350000
35	0.00000	SLU-4	Max	-0.350000	-839.44	1	-0.500000	-0.350000
35	0.14993	SLU-4	Max	-0.350000	-707.72	1	-0.500000	-0.350000
35	0.29986	SLU-4	Max	-0.350000	-597.08	1	-0.500000	-0.350000
35	0.00000	SLU-4	Min	-0.350000	-839.44	1	-0.500000	-0.350000
35	0.14993	SLU-4	Min	-0.350000	-707.72	1	-0.500000	-0.350000
35	0.29986	SLU-4	Min	-0.350000	-597.08	1	-0.500000	-0.350000
35	0.00000	SLU-5	Max	-0.350000	-562.23	1	-0.500000	-0.350000
35	0.14993	SLU-5	Max	-0.350000	-503.74	1	-0.500000	-0.350000
35	0.29986	SLU-5	Max	-0.350000	-462.62	1	-0.500000	-0.350000
35	0.00000	SLU-5	Min	-0.350000	-562.23	1	-0.500000	-0.350000
35	0.14993	SLU-5	Min	-0.350000	-503.74	1	-0.500000	-0.350000
35	0.29986	SLU-5	Min	-0.350000	-462.62	1	-0.500000	-0.350000
35	0.00000	SLU-6	Max	-0.350000	-496.47	1	-0.500000	-0.350000
35	0.14993	SLU-6	Max	-0.350000	-401.74	3	0.500000	-0.350000
35	0.29986	SLU-6	Max	-0.350000	-463.53	3	0.500000	-0.350000
35	0.00000	SLU-6	Min	-0.350000	-496.47	1	-0.500000	-0.350000
35	0.14993	SLU-6	Min	-0.350000	-401.74	3	0.500000	-0.350000
35	0.29986	SLU-6	Min	-0.350000	-463.53	3	0.500000	-0.350000
35	0.00000	SLU-7	Max	-0.350000	-371.52	3	0.500000	-0.350000
35	0.14993	SLU-7	Max	-0.350000	-394.08	3	0.500000	-0.350000
35	0.29986	SLU-7	Max	-0.350000	-396.29	3	0.500000	-0.350000
35	0.00000	SLU-7	Min	-0.350000	-371.52	3	0.500000	-0.350000
35	0.14993	SLU-7	Min	-0.350000	-394.08	3	0.500000	-0.350000
35	0.29986	SLU-7	Min	-0.350000	-396.29	3	0.500000	-0.350000
35	0.00000	SLV 1	Max	-0.350000	-1126.17	1	-0.500000	-0.350000
35	0.14993	SLV 1	Max	-0.350000	-1321.07	1	-0.500000	-0.350000
35	0.29986	SLV 1	Max	-0.350000	-1532.64	1	-0.500000	-0.350000

Table: Element Forces - Frames, Part 3 of 4

Frame	Station m	OutputCase	StepType	x3S11Max m	S11Min KN/m2	PtS11Min	x2S11Min m	x3S11Min m
35	0.00000	SLV 1	Min	-0.350000	-1126.17	1	-0.500000	-0.350000
35	0.14993	SLV 1	Min	-0.350000	-1321.07	1	-0.500000	-0.350000
35	0.29986	SLV 1	Min	-0.350000	-1532.64	1	-0.500000	-0.350000
35	0.00000	SLV 2	Max	-0.350000	-1230.53	1	-0.500000	-0.350000
35	0.14993	SLV 2	Max	-0.350000	-1396.40	1	-0.500000	-0.350000
35	0.29986	SLV 2	Max	-0.350000	-1581.54	1	-0.500000	-0.350000
35	0.00000	SLV 2	Min	-0.350000	-1230.53	1	-0.500000	-0.350000
35	0.14993	SLV 2	Min	-0.350000	-1396.40	1	-0.500000	-0.350000
35	0.29986	SLV 2	Min	-0.350000	-1581.54	1	-0.500000	-0.350000
35	0.00000	SLV 3	Max	-0.350000	-1230.53	1	-0.500000	-0.350000
35	0.14993	SLV 3	Max	-0.350000	-1396.40	1	-0.500000	-0.350000
35	0.29986	SLV 3	Max	-0.350000	-1581.54	1	-0.500000	-0.350000
35	0.00000	SLV 3	Min	-0.350000	-1230.53	1	-0.500000	-0.350000
35	0.14993	SLV 3	Min	-0.350000	-1396.40	1	-0.500000	-0.350000
35	0.29986	SLV 3	Min	-0.350000	-1581.54	1	-0.500000	-0.350000
35	0.00000	SLV 4	Max	-0.350000	-1129.14	3	0.500000	-0.350000
35	0.14993	SLV 4	Max	-0.350000	-958.52	3	0.500000	-0.350000
35	0.29986	SLV 4	Max	-0.350000	-749.29	3	0.500000	-0.350000
35	0.00000	SLV 4	Min	-0.350000	-1129.14	3	0.500000	-0.350000
35	0.14993	SLV 4	Min	-0.350000	-958.52	3	0.500000	-0.350000
35	0.29986	SLV 4	Min	-0.350000	-749.29	3	0.500000	-0.350000
35	0.00000	SLV 5	Max	-0.350000	-643.27	1	-0.500000	-0.350000
35	0.14993	SLV 5	Max	-0.350000	-670.75	1	-0.500000	-0.350000
35	0.29986	SLV 5	Max	-0.350000	-711.88	1	-0.500000	-0.350000
35	0.00000	SLV 5	Min	-0.350000	-643.27	1	-0.500000	-0.350000
35	0.14993	SLV 5	Min	-0.350000	-670.75	1	-0.500000	-0.350000
35	0.29986	SLV 5	Min	-0.350000	-711.88	1	-0.500000	-0.350000
35	0.00000	SLV 6	Max	-0.350000	-503.15	3	0.500000	-0.350000
35	0.14993	SLV 6	Max	-0.350000	-454.81	3	0.500000	-0.350000
35	0.29986	SLV 6	Max	-0.350000	-387.02	3	0.500000	-0.350000
35	0.00000	SLV 6	Min	-0.350000	-503.15	3	0.500000	-0.350000
35	0.14993	SLV 6	Min	-0.350000	-454.81	3	0.500000	-0.350000
35	0.29986	SLV 6	Min	-0.350000	-387.02	3	0.500000	-0.350000
35	0.00000	SLV 7	Max	-0.350000	-889.91	1	-0.500000	-0.350000
35	0.14993	SLV 7	Max	-0.350000	-814.22	1	-0.500000	-0.350000
35	0.29986	SLV 7	Max	-0.350000	-760.83	1	-0.500000	-0.350000
35	0.00000	SLV 7	Min	-0.350000	-889.91	1	-0.500000	-0.350000
35	0.14993	SLV 7	Min	-0.350000	-814.22	1	-0.500000	-0.350000
35	0.29986	SLV 7	Min	-0.350000	-760.83	1	-0.500000	-0.350000
35	0.00000	SLV 8	Max	-0.350000	-563.26	3	0.500000	-0.350000
35	0.14993	SLV 8	Max	-0.350000	-594.81	3	0.500000	-0.350000
35	0.29986	SLV 8	Max	-0.350000	-598.25	3	0.500000	-0.350000
35	0.00000	SLV 8	Min	-0.350000	-563.26	3	0.500000	-0.350000
35	0.14993	SLV 8	Min	-0.350000	-594.81	3	0.500000	-0.350000
35	0.29986	SLV 8	Min	-0.350000	-598.25	3	0.500000	-0.350000
35	0.00000	SLV 9	Max	-0.350000	-1126.17	1	-0.500000	-0.350000
35	0.14993	SLV 9	Max	-0.350000	-1321.07	1	-0.500000	-0.350000
35	0.29986	SLV 9	Max	-0.350000	-1532.64	1	-0.500000	-0.350000
35	0.00000	SLV 9	Min	-0.350000	-1126.17	1	-0.500000	-0.350000
35	0.14993	SLV 9	Min	-0.350000	-1321.07	1	-0.500000	-0.350000
35	0.29986	SLV 9	Min	-0.350000	-1532.64	1	-0.500000	-0.350000
35	0.00000	SLV 10	Max	-0.350000	-1099.66	3	0.500000	-0.350000
35	0.14993	SLV 10	Max	-0.350000	-905.88	3	0.500000	-0.350000
35	0.29986	SLV 10	Max	-0.350000	-676.09	3	0.500000	-0.350000
35	0.00000	SLV 10	Min	-0.350000	-1099.66	3	0.500000	-0.350000
35	0.14993	SLV 10	Min	-0.350000	-905.88	3	0.500000	-0.350000
35	0.29986	SLV 10	Min	-0.350000	-676.09	3	0.500000	-0.350000
35	0.00000	SLV 11	Max	-0.350000	-1230.53	1	-0.500000	-0.350000
35	0.14993	SLV 11	Max	-0.350000	-1396.40	1	-0.500000	-0.350000

Table: Element Forces - Frames, Part 3 of 4

Frame	Station m	OutputCase	StepType	x3S11Max m	S11Min KN/m2	PtS11Min	x2S11Min m	x3S11Min m
35	0.29986	SLV 11	Max	-0.350000	-1581.54	1	-0.500000	-0.350000
35	0.00000	SLV 11	Min	-0.350000	-1230.53	1	-0.500000	-0.350000
35	0.14993	SLV 11	Min	-0.350000	-1396.40	1	-0.500000	-0.350000
35	0.29986	SLV 11	Min	-0.350000	-1581.54	1	-0.500000	-0.350000
35	0.00000	SLV 12	Max	-0.350000	-1129.14	3	0.500000	-0.350000
35	0.14993	SLV 12	Max	-0.350000	-958.52	3	0.500000	-0.350000
35	0.29986	SLV 12	Max	-0.350000	-749.29	3	0.500000	-0.350000
35	0.00000	SLV 12	Min	-0.350000	-1129.14	3	0.500000	-0.350000
35	0.14993	SLV 12	Min	-0.350000	-958.52	3	0.500000	-0.350000
35	0.29986	SLV 12	Min	-0.350000	-749.29	3	0.500000	-0.350000
35	0.00000	SLV 13	Max	-0.350000	-643.27	1	-0.500000	-0.350000
35	0.14993	SLV 13	Max	-0.350000	-670.75	1	-0.500000	-0.350000
35	0.29986	SLV 13	Max	-0.350000	-711.88	1	-0.500000	-0.350000
35	0.00000	SLV 13	Min	-0.350000	-643.27	1	-0.500000	-0.350000
35	0.14993	SLV 13	Min	-0.350000	-670.75	1	-0.500000	-0.350000
35	0.29986	SLV 13	Min	-0.350000	-711.88	1	-0.500000	-0.350000
35	0.00000	SLV 14	Max	-0.350000	-503.15	3	0.500000	-0.350000
35	0.14993	SLV 14	Max	-0.350000	-454.81	3	0.500000	-0.350000
35	0.29986	SLV 14	Max	-0.350000	-387.02	3	0.500000	-0.350000
35	0.00000	SLV 14	Min	-0.350000	-503.15	3	0.500000	-0.350000
35	0.14993	SLV 14	Min	-0.350000	-454.81	3	0.500000	-0.350000
35	0.29986	SLV 14	Min	-0.350000	-387.02	3	0.500000	-0.350000
35	0.00000	SLV 15	Max	-0.350000	-889.91	1	-0.500000	-0.350000
35	0.14993	SLV 15	Max	-0.350000	-814.22	1	-0.500000	-0.350000
35	0.29986	SLV 15	Max	-0.350000	-760.83	1	-0.500000	-0.350000
35	0.00000	SLV 15	Min	-0.350000	-889.91	1	-0.500000	-0.350000
35	0.14993	SLV 15	Min	-0.350000	-814.22	1	-0.500000	-0.350000
35	0.29986	SLV 15	Min	-0.350000	-760.83	1	-0.500000	-0.350000
35	0.00000	SLV 16	Max	-0.350000	-563.26	3	0.500000	-0.350000
35	0.14993	SLV 16	Max	-0.350000	-594.81	3	0.500000	-0.350000
35	0.29986	SLV 16	Max	-0.350000	-598.25	3	0.500000	-0.350000
35	0.00000	SLV 16	Min	-0.350000	-563.26	3	0.500000	-0.350000
35	0.14993	SLV 16	Min	-0.350000	-594.81	3	0.500000	-0.350000
35	0.29986	SLV 16	Min	-0.350000	-598.25	3	0.500000	-0.350000
36	0.00000	SLE-C	Max	-0.350000	-758.54	1	-0.500000	-0.350000
36	0.14992	SLE-C	Max	-0.350000	-662.19	1	-0.500000	-0.350000
36	0.29984	SLE-C	Max	-0.350000	-583.63	1	-0.500000	-0.350000
36	0.00000	SLE-C	Min	-0.350000	-758.54	1	-0.500000	-0.350000
36	0.14992	SLE-C	Min	-0.350000	-662.19	1	-0.500000	-0.350000
36	0.29984	SLE-C	Min	-0.350000	-583.63	1	-0.500000	-0.350000
36	0.00000	SLE-F1	Max	-0.350000	-629.04	1	-0.500000	-0.350000
36	0.14992	SLE-F1	Max	-0.350000	-524.80	1	-0.500000	-0.350000
36	0.29984	SLE-F1	Max	-0.350000	-438.01	1	-0.500000	-0.350000
36	0.00000	SLE-F1	Min	-0.350000	-629.04	1	-0.500000	-0.350000
36	0.14992	SLE-F1	Min	-0.350000	-524.80	1	-0.500000	-0.350000
36	0.29984	SLE-F1	Min	-0.350000	-438.01	1	-0.500000	-0.350000
36	0.00000	SLE-F2	Max	-0.350000	-799.39	1	-0.500000	-0.350000
36	0.14992	SLE-F2	Max	-0.350000	-717.01	1	-0.500000	-0.350000
36	0.29984	SLE-F2	Max	-0.350000	-645.89	1	-0.500000	-0.350000
36	0.00000	SLE-F2	Min	-0.350000	-799.39	1	-0.500000	-0.350000
36	0.14992	SLE-F2	Min	-0.350000	-717.01	1	-0.500000	-0.350000
36	0.29984	SLE-F2	Min	-0.350000	-645.89	1	-0.500000	-0.350000
36	0.00000	SLE-F3	Max	-0.350000	-460.90	1	-0.500000	-0.350000
36	0.14992	SLE-F3	Max	-0.350000	-387.36	1	-0.500000	-0.350000
36	0.29984	SLE-F3	Max	-0.350000	-330.97	1	-0.500000	-0.350000
36	0.00000	SLE-F3	Min	-0.350000	-460.90	1	-0.500000	-0.350000
36	0.14992	SLE-F3	Min	-0.350000	-387.36	1	-0.500000	-0.350000
36	0.29984	SLE-F3	Min	-0.350000	-330.97	1	-0.500000	-0.350000
36	0.00000	SLE-QP	Max	-0.350000	-788.54	1	-0.500000	-0.350000

Table: Element Forces - Frames, Part 3 of 4

Frame	Station m	OutputCase	StepType	x3S11Max m	S11Min KN/m2	PtS11Min	x2S11Min m	x3S11Min m
36	0.14992	SLE-QP	Max	-0.350000	-695.02	1	-0.500000	-0.350000
36	0.29984	SLE-QP	Max	-0.350000	-612.77	1	-0.500000	-0.350000
36	0.00000	SLE-QP	Min	-0.350000	-788.54	1	-0.500000	-0.350000
36	0.14992	SLE-QP	Min	-0.350000	-695.02	1	-0.500000	-0.350000
36	0.29984	SLE-QP	Min	-0.350000	-612.77	1	-0.500000	-0.350000
36	0.00000	SLU-1	Max	-0.350000	-825.15	1	-0.500000	-0.350000
36	0.14992	SLU-1	Max	-0.350000	-719.57	1	-0.500000	-0.350000
36	0.29984	SLU-1	Max	-0.350000	-636.83	1	-0.500000	-0.350000
36	0.00000	SLU-1	Min	-0.350000	-825.15	1	-0.500000	-0.350000
36	0.14992	SLU-1	Min	-0.350000	-719.57	1	-0.500000	-0.350000
36	0.29984	SLU-1	Min	-0.350000	-636.83	1	-0.500000	-0.350000
36	0.00000	SLU-2	Max	-0.350000	-938.63	1	-0.500000	-0.350000
36	0.14992	SLU-2	Max	-0.350000	-788.81	1	-0.500000	-0.350000
36	0.29984	SLU-2	Max	-0.350000	-658.17	1	-0.500000	-0.350000
36	0.00000	SLU-2	Min	-0.350000	-938.63	1	-0.500000	-0.350000
36	0.14992	SLU-2	Min	-0.350000	-788.81	1	-0.500000	-0.350000
36	0.29984	SLU-2	Min	-0.350000	-658.17	1	-0.500000	-0.350000
36	0.00000	SLU-3	Max	-0.350000	-417.99	1	-0.500000	-0.350000
36	0.14992	SLU-3	Max	-0.350000	-380.02	1	-0.500000	-0.350000
36	0.29984	SLU-3	Max	-0.350000	-361.88	1	-0.500000	-0.350000
36	0.00000	SLU-3	Min	-0.350000	-417.99	1	-0.500000	-0.350000
36	0.14992	SLU-3	Min	-0.350000	-380.02	1	-0.500000	-0.350000
36	0.29984	SLU-3	Min	-0.350000	-361.88	1	-0.500000	-0.350000
36	0.00000	SLU-4	Max	-0.350000	-1090.13	1	-0.500000	-0.350000
36	0.14992	SLU-4	Max	-0.350000	-961.79	1	-0.500000	-0.350000
36	0.29984	SLU-4	Max	-0.350000	-852.63	1	-0.500000	-0.350000
36	0.00000	SLU-4	Min	-0.350000	-1090.13	1	-0.500000	-0.350000
36	0.14992	SLU-4	Min	-0.350000	-961.79	1	-0.500000	-0.350000
36	0.29984	SLU-4	Min	-0.350000	-852.63	1	-0.500000	-0.350000
36	0.00000	SLU-5	Max	-0.350000	-668.02	1	-0.500000	-0.350000
36	0.14992	SLU-5	Max	-0.350000	-609.64	1	-0.500000	-0.350000
36	0.29984	SLU-5	Max	-0.350000	-567.44	1	-0.500000	-0.350000
36	0.00000	SLU-5	Min	-0.350000	-668.02	1	-0.500000	-0.350000
36	0.14992	SLU-5	Min	-0.350000	-609.64	1	-0.500000	-0.350000
36	0.29984	SLU-5	Min	-0.350000	-567.44	1	-0.500000	-0.350000
36	0.00000	SLU-6	Max	-0.350000	-699.87	1	-0.500000	-0.350000
36	0.14992	SLU-6	Max	-0.350000	-591.83	1	-0.500000	-0.350000
36	0.29984	SLU-6	Max	-0.350000	-506.79	1	-0.500000	-0.350000
36	0.00000	SLU-6	Min	-0.350000	-699.87	1	-0.500000	-0.350000
36	0.14992	SLU-6	Min	-0.350000	-591.83	1	-0.500000	-0.350000
36	0.29984	SLU-6	Min	-0.350000	-506.79	1	-0.500000	-0.350000
36	0.00000	SLU-7	Max	-0.350000	-330.87	3	0.500000	-0.350000
36	0.14992	SLU-7	Max	-0.350000	-362.38	3	0.500000	-0.350000
36	0.29984	SLU-7	Max	-0.350000	-374.08	3	0.500000	-0.350000
36	0.00000	SLU-7	Min	-0.350000	-330.87	3	0.500000	-0.350000
36	0.14992	SLU-7	Min	-0.350000	-362.38	3	0.500000	-0.350000
36	0.29984	SLU-7	Min	-0.350000	-374.08	3	0.500000	-0.350000
36	0.00000	SLV 1	Max	-0.350000	-746.35	3	0.500000	-0.350000
36	0.14992	SLV 1	Max	-0.350000	-875.96	1	-0.500000	-0.350000
36	0.29984	SLV 1	Max	-0.350000	-1099.89	1	-0.500000	-0.350000
36	0.00000	SLV 1	Min	-0.350000	-746.35	3	0.500000	-0.350000
36	0.14992	SLV 1	Min	-0.350000	-875.96	1	-0.500000	-0.350000
36	0.29984	SLV 1	Min	-0.350000	-1099.89	1	-0.500000	-0.350000
36	0.00000	SLV 2	Max	-0.350000	-826.66	1	-0.500000	-0.350000
36	0.14992	SLV 2	Max	-0.350000	-1008.03	1	-0.500000	-0.350000
36	0.29984	SLV 2	Max	-0.350000	-1207.16	1	-0.500000	-0.350000
36	0.00000	SLV 2	Min	-0.350000	-826.66	1	-0.500000	-0.350000
36	0.14992	SLV 2	Min	-0.350000	-1008.03	1	-0.500000	-0.350000
36	0.29984	SLV 2	Min	-0.350000	-1207.16	1	-0.500000	-0.350000

Table: Element Forces - Frames, Part 3 of 4

Frame	Station m	OutputCase	StepType	x3S11Max m	S11Min KN/m2	PtS11Min	x2S11Min m	x3S11Min m
36	0.00000	SLV 3	Max	-0.350000	-826.66	1	-0.500000	-0.350000
36	0.14992	SLV 3	Max	-0.350000	-1008.03	1	-0.500000	-0.350000
36	0.29984	SLV 3	Max	-0.350000	-1207.16	1	-0.500000	-0.350000
36	0.00000	SLV 3	Min	-0.350000	-826.66	1	-0.500000	-0.350000
36	0.14992	SLV 3	Min	-0.350000	-1008.03	1	-0.500000	-0.350000
36	0.29984	SLV 3	Min	-0.350000	-1207.16	1	-0.500000	-0.350000
36	0.00000	SLV 4	Max	-0.350000	-1425.32	3	0.500000	-0.350000
36	0.14992	SLV 4	Max	-0.350000	-1286.55	3	0.500000	-0.350000
36	0.29984	SLV 4	Max	-0.350000	-1106.32	3	0.500000	-0.350000
36	0.00000	SLV 4	Min	-0.350000	-1425.32	3	0.500000	-0.350000
36	0.14992	SLV 4	Min	-0.350000	-1286.55	3	0.500000	-0.350000
36	0.29984	SLV 4	Min	-0.350000	-1106.32	3	0.500000	-0.350000
36	0.00000	SLV 5	Max	-0.350000	-554.36	1	-0.500000	-0.350000
36	0.14992	SLV 5	Max	-0.350000	-589.69	1	-0.500000	-0.350000
36	0.29984	SLV 5	Max	-0.350000	-638.33	1	-0.500000	-0.350000
36	0.00000	SLV 5	Min	-0.350000	-554.36	1	-0.500000	-0.350000
36	0.14992	SLV 5	Min	-0.350000	-589.69	1	-0.500000	-0.350000
36	0.29984	SLV 5	Min	-0.350000	-638.33	1	-0.500000	-0.350000
36	0.00000	SLV 6	Max	-0.350000	-588.99	3	0.500000	-0.350000
36	0.14992	SLV 6	Max	-0.350000	-552.89	3	0.500000	-0.350000
36	0.29984	SLV 6	Max	-0.350000	-496.36	3	0.500000	-0.350000
36	0.00000	SLV 6	Min	-0.350000	-588.99	3	0.500000	-0.350000
36	0.14992	SLV 6	Min	-0.350000	-552.89	3	0.500000	-0.350000
36	0.29984	SLV 6	Min	-0.350000	-496.36	3	0.500000	-0.350000
36	0.00000	SLV 7	Max	-0.350000	-1016.62	1	-0.500000	-0.350000
36	0.14992	SLV 7	Max	-0.350000	-946.27	1	-0.500000	-0.350000
36	0.29984	SLV 7	Max	-0.350000	-896.09	1	-0.500000	-0.350000
36	0.00000	SLV 7	Min	-0.350000	-1016.62	1	-0.500000	-0.350000
36	0.14992	SLV 7	Min	-0.350000	-946.27	1	-0.500000	-0.350000
36	0.29984	SLV 7	Min	-0.350000	-896.09	1	-0.500000	-0.350000
36	0.00000	SLV 8	Max	-0.350000	-499.84	3	0.500000	-0.350000
36	0.14992	SLV 8	Max	-0.350000	-547.09	3	0.500000	-0.350000
36	0.29984	SLV 8	Max	-0.350000	-567.05	3	0.500000	-0.350000
36	0.00000	SLV 8	Min	-0.350000	-499.84	3	0.500000	-0.350000
36	0.14992	SLV 8	Min	-0.350000	-547.09	3	0.500000	-0.350000
36	0.29984	SLV 8	Min	-0.350000	-567.05	3	0.500000	-0.350000
36	0.00000	SLV 9	Max	-0.350000	-746.35	3	0.500000	-0.350000
36	0.14992	SLV 9	Max	-0.350000	-875.96	1	-0.500000	-0.350000
36	0.29984	SLV 9	Max	-0.350000	-1099.89	1	-0.500000	-0.350000
36	0.00000	SLV 9	Min	-0.350000	-746.35	3	0.500000	-0.350000
36	0.14992	SLV 9	Min	-0.350000	-875.96	1	-0.500000	-0.350000
36	0.29984	SLV 9	Min	-0.350000	-1099.89	1	-0.500000	-0.350000
36	0.00000	SLV 10	Max	-0.350000	-1439.71	3	0.500000	-0.350000
36	0.14992	SLV 10	Max	-0.350000	-1276.43	3	0.500000	-0.350000
36	0.29984	SLV 10	Max	-0.350000	-1073.74	3	0.500000	-0.350000
36	0.00000	SLV 10	Min	-0.350000	-1439.71	3	0.500000	-0.350000
36	0.14992	SLV 10	Min	-0.350000	-1276.43	3	0.500000	-0.350000
36	0.29984	SLV 10	Min	-0.350000	-1073.74	3	0.500000	-0.350000
36	0.00000	SLV 11	Max	-0.350000	-826.66	1	-0.500000	-0.350000
36	0.14992	SLV 11	Max	-0.350000	-1008.03	1	-0.500000	-0.350000
36	0.29984	SLV 11	Max	-0.350000	-1207.16	1	-0.500000	-0.350000
36	0.00000	SLV 11	Min	-0.350000	-826.66	1	-0.500000	-0.350000
36	0.14992	SLV 11	Min	-0.350000	-1008.03	1	-0.500000	-0.350000
36	0.29984	SLV 11	Min	-0.350000	-1207.16	1	-0.500000	-0.350000
36	0.00000	SLV 12	Max	-0.350000	-1425.32	3	0.500000	-0.350000
36	0.14992	SLV 12	Max	-0.350000	-1286.55	3	0.500000	-0.350000
36	0.29984	SLV 12	Max	-0.350000	-1106.32	3	0.500000	-0.350000
36	0.00000	SLV 12	Min	-0.350000	-1425.32	3	0.500000	-0.350000
36	0.14992	SLV 12	Min	-0.350000	-1286.55	3	0.500000	-0.350000

Table: Element Forces - Frames, Part 3 of 4

Frame	Station m	OutputCase	StepType	x3S11Max m	S11Min KN/m2	PtS11Min	x2S11Min m	x3S11Min m
36	0.29984	SLV 12	Min	-0.350000	-1106.32	3	0.500000	-0.350000
36	0.00000	SLV 13	Max	-0.350000	-554.36	1	-0.500000	-0.350000
36	0.14992	SLV 13	Max	-0.350000	-589.69	1	-0.500000	-0.350000
36	0.29984	SLV 13	Max	-0.350000	-638.33	1	-0.500000	-0.350000
36	0.00000	SLV 13	Min	-0.350000	-554.36	1	-0.500000	-0.350000
36	0.14992	SLV 13	Min	-0.350000	-589.69	1	-0.500000	-0.350000
36	0.29984	SLV 13	Min	-0.350000	-638.33	1	-0.500000	-0.350000
36	0.00000	SLV 14	Max	-0.350000	-588.99	3	0.500000	-0.350000
36	0.14992	SLV 14	Max	-0.350000	-552.89	3	0.500000	-0.350000
36	0.29984	SLV 14	Max	-0.350000	-496.36	3	0.500000	-0.350000
36	0.00000	SLV 14	Min	-0.350000	-588.99	3	0.500000	-0.350000
36	0.14992	SLV 14	Min	-0.350000	-552.89	3	0.500000	-0.350000
36	0.29984	SLV 14	Min	-0.350000	-496.36	3	0.500000	-0.350000
36	0.00000	SLV 15	Max	-0.350000	-1016.62	1	-0.500000	-0.350000
36	0.14992	SLV 15	Max	-0.350000	-946.27	1	-0.500000	-0.350000
36	0.29984	SLV 15	Max	-0.350000	-896.09	1	-0.500000	-0.350000
36	0.00000	SLV 15	Min	-0.350000	-1016.62	1	-0.500000	-0.350000
36	0.14992	SLV 15	Min	-0.350000	-946.27	1	-0.500000	-0.350000
36	0.29984	SLV 15	Min	-0.350000	-896.09	1	-0.500000	-0.350000
36	0.00000	SLV 16	Max	-0.350000	-499.84	3	0.500000	-0.350000
36	0.14992	SLV 16	Max	-0.350000	-547.09	3	0.500000	-0.350000
36	0.29984	SLV 16	Max	-0.350000	-567.05	3	0.500000	-0.350000
36	0.00000	SLV 16	Min	-0.350000	-499.84	3	0.500000	-0.350000
36	0.14992	SLV 16	Min	-0.350000	-547.09	3	0.500000	-0.350000
36	0.29984	SLV 16	Min	-0.350000	-567.05	3	0.500000	-0.350000
37	0.00000	SLE-C	Max	-0.350000	-869.34	1	-0.500000	-0.350000
37	0.14959	SLE-C	Max	-0.350000	-813.24	1	-0.500000	-0.350000
37	0.29917	SLE-C	Max	-0.350000	-771.99	1	-0.500000	-0.350000
37	0.00000	SLE-C	Min	-0.350000	-869.34	1	-0.500000	-0.350000
37	0.14959	SLE-C	Min	-0.350000	-813.24	1	-0.500000	-0.350000
37	0.29917	SLE-C	Min	-0.350000	-771.99	1	-0.500000	-0.350000
37	0.00000	SLE-F1	Max	-0.350000	-771.32	1	-0.500000	-0.350000
37	0.14959	SLE-F1	Max	-0.350000	-700.87	1	-0.500000	-0.350000
37	0.29917	SLE-F1	Max	-0.350000	-645.08	1	-0.500000	-0.350000
37	0.00000	SLE-F1	Min	-0.350000	-771.32	1	-0.500000	-0.350000
37	0.14959	SLE-F1	Min	-0.350000	-700.87	1	-0.500000	-0.350000
37	0.29917	SLE-F1	Min	-0.350000	-645.08	1	-0.500000	-0.350000
37	0.00000	SLE-F2	Max	-0.350000	-869.64	1	-0.500000	-0.350000
37	0.14959	SLE-F2	Max	-0.350000	-835.62	1	-0.500000	-0.350000
37	0.29917	SLE-F2	Max	-0.350000	-809.11	1	-0.500000	-0.350000
37	0.00000	SLE-F2	Min	-0.350000	-869.64	1	-0.500000	-0.350000
37	0.14959	SLE-F2	Min	-0.350000	-835.62	1	-0.500000	-0.350000
37	0.29917	SLE-F2	Min	-0.350000	-809.11	1	-0.500000	-0.350000
37	0.00000	SLE-F3	Max	-0.350000	-551.58	1	-0.500000	-0.350000
37	0.14959	SLE-F3	Max	-0.350000	-503.86	1	-0.500000	-0.350000
37	0.29917	SLE-F3	Max	-0.350000	-471.40	1	-0.500000	-0.350000
37	0.00000	SLE-F3	Min	-0.350000	-551.58	1	-0.500000	-0.350000
37	0.14959	SLE-F3	Min	-0.350000	-503.86	1	-0.500000	-0.350000
37	0.29917	SLE-F3	Min	-0.350000	-471.40	1	-0.500000	-0.350000
37	0.00000	SLE-QP	Max	-0.350000	-887.53	1	-0.500000	-0.350000
37	0.14959	SLE-QP	Max	-0.350000	-840.51	1	-0.500000	-0.350000
37	0.29917	SLE-QP	Max	-0.350000	-801.01	1	-0.500000	-0.350000
37	0.00000	SLE-QP	Min	-0.350000	-887.53	1	-0.500000	-0.350000
37	0.14959	SLE-QP	Min	-0.350000	-840.51	1	-0.500000	-0.350000
37	0.29917	SLE-QP	Min	-0.350000	-801.01	1	-0.500000	-0.350000
37	0.00000	SLU-1	Max	-0.350000	-947.10	1	-0.500000	-0.350000
37	0.14959	SLU-1	Max	-0.350000	-883.35	1	-0.500000	-0.350000
37	0.29917	SLU-1	Max	-0.350000	-840.11	1	-0.500000	-0.350000
37	0.00000	SLU-1	Min	-0.350000	-947.10	1	-0.500000	-0.350000

Table: Element Forces - Frames, Part 3 of 4

Frame	Station m	OutputCase	StepType	x3S11Max m	S11Min KN/m2	PtS11Min	x2S11Min m	x3S11Min m
37	0.14959	SLU-1	Min	-0.350000	-883.35	1	-0.500000	-0.350000
37	0.29917	SLU-1	Min	-0.350000	-840.11	1	-0.500000	-0.350000
37	0.00000	SLU-2	Max	-0.350000	-1154.08	1	-0.500000	-0.350000
37	0.14959	SLU-2	Max	-0.350000	-1050.61	1	-0.500000	-0.350000
37	0.29917	SLU-2	Max	-0.350000	-962.88	1	-0.500000	-0.350000
37	0.00000	SLU-2	Min	-0.350000	-1154.08	1	-0.500000	-0.350000
37	0.14959	SLU-2	Min	-0.350000	-1050.61	1	-0.500000	-0.350000
37	0.29917	SLU-2	Min	-0.350000	-962.88	1	-0.500000	-0.350000
37	0.00000	SLU-3	Max	-0.350000	-429.56	1	-0.500000	-0.350000
37	0.14959	SLU-3	Max	-0.350000	-415.80	1	-0.500000	-0.350000
37	0.29917	SLU-3	Max	-0.350000	-420.79	1	-0.500000	-0.350000
37	0.00000	SLU-3	Min	-0.350000	-429.56	1	-0.500000	-0.350000
37	0.14959	SLU-3	Min	-0.350000	-415.80	1	-0.500000	-0.350000
37	0.29917	SLU-3	Min	-0.350000	-420.79	1	-0.500000	-0.350000
37	0.00000	SLU-4	Max	-0.350000	-1241.38	1	-0.500000	-0.350000
37	0.14959	SLU-4	Max	-0.350000	-1167.17	1	-0.500000	-0.350000
37	0.29917	SLU-4	Max	-0.350000	-1108.70	1	-0.500000	-0.350000
37	0.00000	SLU-4	Min	-0.350000	-1241.38	1	-0.500000	-0.350000
37	0.14959	SLU-4	Min	-0.350000	-1167.17	1	-0.500000	-0.350000
37	0.29917	SLU-4	Min	-0.350000	-1108.70	1	-0.500000	-0.350000
37	0.00000	SLU-5	Max	-0.350000	-703.43	1	-0.500000	-0.350000
37	0.14959	SLU-5	Max	-0.350000	-681.68	1	-0.500000	-0.350000
37	0.29917	SLU-5	Max	-0.350000	-673.89	1	-0.500000	-0.350000
37	0.00000	SLU-5	Min	-0.350000	-703.43	1	-0.500000	-0.350000
37	0.14959	SLU-5	Min	-0.350000	-681.68	1	-0.500000	-0.350000
37	0.29917	SLU-5	Min	-0.350000	-673.89	1	-0.500000	-0.350000
37	0.00000	SLU-6	Max	-0.350000	-836.91	1	-0.500000	-0.350000
37	0.14959	SLU-6	Max	-0.350000	-766.04	1	-0.500000	-0.350000
37	0.29917	SLU-6	Max	-0.350000	-715.91	1	-0.500000	-0.350000
37	0.00000	SLU-6	Min	-0.350000	-836.91	1	-0.500000	-0.350000
37	0.14959	SLU-6	Min	-0.350000	-766.04	1	-0.500000	-0.350000
37	0.29917	SLU-6	Min	-0.350000	-715.91	1	-0.500000	-0.350000
37	0.00000	SLU-7	Max	-0.350000	-340.99	1	-0.500000	-0.350000
37	0.14959	SLU-7	Max	-0.350000	-342.78	3	0.500000	-0.350000
37	0.29917	SLU-7	Max	-0.350000	-334.45	3	0.500000	-0.350000
37	0.00000	SLU-7	Min	-0.350000	-340.99	1	-0.500000	-0.350000
37	0.14959	SLU-7	Min	-0.350000	-342.78	3	0.500000	-0.350000
37	0.29917	SLU-7	Min	-0.350000	-334.45	3	0.500000	-0.350000
37	0.00000	SLV 1	Max	-0.350000	-1234.94	3	0.500000	-0.350000
37	0.14959	SLV 1	Max	-0.350000	-969.11	3	0.500000	-0.350000
37	0.29917	SLV 1	Max	-0.350000	-689.38	3	0.500000	-0.350000
37	0.00000	SLV 1	Min	-0.350000	-1234.94	3	0.500000	-0.350000
37	0.14959	SLV 1	Min	-0.350000	-969.11	3	0.500000	-0.350000
37	0.29917	SLV 1	Min	-0.350000	-689.38	3	0.500000	-0.350000
37	0.00000	SLV 2	Max	-0.350000	-1141.89	3	0.500000	-0.350000
37	0.14959	SLV 2	Max	-0.350000	-889.61	3	0.500000	-0.350000
37	0.29917	SLV 2	Max	-0.350000	-774.09	1	-0.500000	-0.350000
37	0.00000	SLV 2	Min	-0.350000	-1141.89	3	0.500000	-0.350000
37	0.14959	SLV 2	Min	-0.350000	-889.61	3	0.500000	-0.350000
37	0.29917	SLV 2	Min	-0.350000	-774.09	1	-0.500000	-0.350000
37	0.00000	SLV 3	Max	-0.350000	-1141.89	3	0.500000	-0.350000
37	0.14959	SLV 3	Max	-0.350000	-889.61	3	0.500000	-0.350000
37	0.29917	SLV 3	Max	-0.350000	-774.09	1	-0.500000	-0.350000
37	0.00000	SLV 3	Min	-0.350000	-1141.89	3	0.500000	-0.350000
37	0.14959	SLV 3	Min	-0.350000	-889.61	3	0.500000	-0.350000
37	0.29917	SLV 3	Min	-0.350000	-774.09	1	-0.500000	-0.350000
37	0.00000	SLV 4	Max	-0.350000	-1697.29	3	0.500000	-0.350000
37	0.14959	SLV 4	Max	-0.350000	-1565.19	3	0.500000	-0.350000
37	0.29917	SLV 4	Max	-0.350000	-1387.00	3	0.500000	-0.350000

Table: Element Forces - Frames, Part 3 of 4

Frame	Station m	OutputCase	StepType	x3S11Max m	S11Min KN/m2	PtS11Min	x2S11Min m	x3S11Min m
37	0.00000	SLV 4	Min	-0.350000	-1697.29	3	0.500000	-0.350000
37	0.14959	SLV 4	Min	-0.350000	-1565.19	3	0.500000	-0.350000
37	0.29917	SLV 4	Min	-0.350000	-1387.00	3	0.500000	-0.350000
37	0.00000	SLV 5	Max	-0.350000	-386.29	1	-0.500000	-0.350000
37	0.14959	SLV 5	Max	-0.350000	-456.90	1	-0.500000	-0.350000
37	0.29917	SLV 5	Max	-0.350000	-540.09	1	-0.500000	-0.350000
37	0.00000	SLV 5	Min	-0.350000	-386.29	1	-0.500000	-0.350000
37	0.14959	SLV 5	Min	-0.350000	-456.90	1	-0.500000	-0.350000
37	0.29917	SLV 5	Min	-0.350000	-540.09	1	-0.500000	-0.350000
37	0.00000	SLV 6	Max	-0.350000	-684.35	3	0.500000	-0.350000
37	0.14959	SLV 6	Max	-0.350000	-641.63	3	0.500000	-0.350000
37	0.29917	SLV 6	Max	-0.350000	-577.01	3	0.500000	-0.350000
37	0.00000	SLV 6	Min	-0.350000	-684.35	3	0.500000	-0.350000
37	0.14959	SLV 6	Min	-0.350000	-641.63	3	0.500000	-0.350000
37	0.29917	SLV 6	Min	-0.350000	-577.01	3	0.500000	-0.350000
37	0.00000	SLV 7	Max	-0.350000	-1028.52	1	-0.500000	-0.350000
37	0.14959	SLV 7	Max	-0.350000	-1016.85	1	-0.500000	-0.350000
37	0.29917	SLV 7	Max	-0.350000	-1021.54	1	-0.500000	-0.350000
37	0.00000	SLV 7	Min	-0.350000	-1028.52	1	-0.500000	-0.350000
37	0.14959	SLV 7	Min	-0.350000	-1016.85	1	-0.500000	-0.350000
37	0.29917	SLV 7	Min	-0.350000	-1021.54	1	-0.500000	-0.350000
37	0.00000	SLV 8	Max	-0.350000	-483.71	3	0.500000	-0.350000
37	0.14959	SLV 8	Max	-0.350000	-507.83	3	0.500000	-0.350000
37	0.29917	SLV 8	Max	-0.350000	-506.27	3	0.500000	-0.350000
37	0.00000	SLV 8	Min	-0.350000	-483.71	3	0.500000	-0.350000
37	0.14959	SLV 8	Min	-0.350000	-507.83	3	0.500000	-0.350000
37	0.29917	SLV 8	Min	-0.350000	-506.27	3	0.500000	-0.350000
37	0.00000	SLV 9	Max	-0.350000	-1234.94	3	0.500000	-0.350000
37	0.14959	SLV 9	Max	-0.350000	-969.11	3	0.500000	-0.350000
37	0.29917	SLV 9	Max	-0.350000	-689.38	3	0.500000	-0.350000
37	0.00000	SLV 9	Min	-0.350000	-1234.94	3	0.500000	-0.350000
37	0.14959	SLV 9	Min	-0.350000	-969.11	3	0.500000	-0.350000
37	0.29917	SLV 9	Min	-0.350000	-689.38	3	0.500000	-0.350000
37	0.00000	SLV 10	Max	-0.350000	-1745.40	3	0.500000	-0.350000
37	0.14959	SLV 10	Max	-0.350000	-1593.13	3	0.500000	-0.350000
37	0.29917	SLV 10	Max	-0.350000	-1395.92	3	0.500000	-0.350000
37	0.00000	SLV 10	Min	-0.350000	-1745.40	3	0.500000	-0.350000
37	0.14959	SLV 10	Min	-0.350000	-1593.13	3	0.500000	-0.350000
37	0.29917	SLV 10	Min	-0.350000	-1395.92	3	0.500000	-0.350000
37	0.00000	SLV 11	Max	-0.350000	-1141.89	3	0.500000	-0.350000
37	0.14959	SLV 11	Max	-0.350000	-889.61	3	0.500000	-0.350000
37	0.29917	SLV 11	Max	-0.350000	-774.09	1	-0.500000	-0.350000
37	0.00000	SLV 11	Min	-0.350000	-1141.89	3	0.500000	-0.350000
37	0.14959	SLV 11	Min	-0.350000	-889.61	3	0.500000	-0.350000
37	0.29917	SLV 11	Min	-0.350000	-774.09	1	-0.500000	-0.350000
37	0.00000	SLV 12	Max	-0.350000	-1697.29	3	0.500000	-0.350000
37	0.14959	SLV 12	Max	-0.350000	-1565.19	3	0.500000	-0.350000
37	0.29917	SLV 12	Max	-0.350000	-1387.00	3	0.500000	-0.350000
37	0.00000	SLV 12	Min	-0.350000	-1697.29	3	0.500000	-0.350000
37	0.14959	SLV 12	Min	-0.350000	-1565.19	3	0.500000	-0.350000
37	0.29917	SLV 12	Min	-0.350000	-1387.00	3	0.500000	-0.350000
37	0.00000	SLV 13	Max	-0.350000	-386.29	1	-0.500000	-0.350000
37	0.14959	SLV 13	Max	-0.350000	-456.90	1	-0.500000	-0.350000
37	0.29917	SLV 13	Max	-0.350000	-540.09	1	-0.500000	-0.350000
37	0.00000	SLV 13	Min	-0.350000	-386.29	1	-0.500000	-0.350000
37	0.14959	SLV 13	Min	-0.350000	-456.90	1	-0.500000	-0.350000
37	0.29917	SLV 13	Min	-0.350000	-540.09	1	-0.500000	-0.350000
37	0.00000	SLV 14	Max	-0.350000	-684.35	3	0.500000	-0.350000
37	0.14959	SLV 14	Max	-0.350000	-641.63	3	0.500000	-0.350000

Table: Element Forces - Frames, Part 3 of 4

Frame	Station m	OutputCase	StepType	x3S11Max m	S11Min KN/m2	PtS11Min	x2S11Min m	x3S11Min m
37	0.29917	SLV 14	Max	-0.350000	-577.01	3	0.500000	-0.350000
37	0.00000	SLV 14	Min	-0.350000	-684.35	3	0.500000	-0.350000
37	0.14959	SLV 14	Min	-0.350000	-641.63	3	0.500000	-0.350000
37	0.29917	SLV 14	Min	-0.350000	-577.01	3	0.500000	-0.350000
37	0.00000	SLV 15	Max	-0.350000	-1028.52	1	-0.500000	-0.350000
37	0.14959	SLV 15	Max	-0.350000	-1016.85	1	-0.500000	-0.350000
37	0.29917	SLV 15	Max	-0.350000	-1021.54	1	-0.500000	-0.350000
37	0.00000	SLV 15	Min	-0.350000	-1028.52	1	-0.500000	-0.350000
37	0.14959	SLV 15	Min	-0.350000	-1016.85	1	-0.500000	-0.350000
37	0.29917	SLV 15	Min	-0.350000	-1021.54	1	-0.500000	-0.350000
37	0.00000	SLV 16	Max	-0.350000	-483.71	3	0.500000	-0.350000
37	0.14959	SLV 16	Max	-0.350000	-507.83	3	0.500000	-0.350000
37	0.29917	SLV 16	Max	-0.350000	-506.27	3	0.500000	-0.350000
37	0.00000	SLV 16	Min	-0.350000	-483.71	3	0.500000	-0.350000
37	0.14959	SLV 16	Min	-0.350000	-507.83	3	0.500000	-0.350000
37	0.29917	SLV 16	Min	-0.350000	-506.27	3	0.500000	-0.350000
38	0.00000	SLE-C	Max	-0.300000	-701.65	1	-0.500000	-0.300000
38	0.15000	SLE-C	Max	-0.300000	-610.61	1	-0.500000	-0.300000
38	0.30000	SLE-C	Max	-0.300000	-522.75	1	-0.500000	-0.300000
38	0.00000	SLE-C	Min	-0.300000	-701.65	1	-0.500000	-0.300000
38	0.15000	SLE-C	Min	-0.300000	-610.61	1	-0.500000	-0.300000
38	0.30000	SLE-C	Min	-0.300000	-522.75	1	-0.500000	-0.300000
38	0.00000	SLE-F1	Max	-0.300000	-593.61	1	-0.500000	-0.300000
38	0.15000	SLE-F1	Max	-0.300000	-490.62	1	-0.500000	-0.300000
38	0.30000	SLE-F1	Max	-0.300000	-390.80	1	-0.500000	-0.300000
38	0.00000	SLE-F1	Min	-0.300000	-593.61	1	-0.500000	-0.300000
38	0.15000	SLE-F1	Min	-0.300000	-490.62	1	-0.500000	-0.300000
38	0.30000	SLE-F1	Min	-0.300000	-390.80	1	-0.500000	-0.300000
38	0.00000	SLE-F2	Max	-0.300000	-716.94	1	-0.500000	-0.300000
38	0.15000	SLE-F2	Max	-0.300000	-632.17	1	-0.500000	-0.300000
38	0.30000	SLE-F2	Max	-0.300000	-550.58	1	-0.500000	-0.300000
38	0.00000	SLE-F2	Min	-0.300000	-716.94	1	-0.500000	-0.300000
38	0.15000	SLE-F2	Min	-0.300000	-632.17	1	-0.500000	-0.300000
38	0.30000	SLE-F2	Min	-0.300000	-550.58	1	-0.500000	-0.300000
38	0.00000	SLE-F3	Max	-0.300000	-437.76	1	-0.500000	-0.300000
38	0.15000	SLE-F3	Max	-0.300000	-355.01	1	-0.500000	-0.300000
38	0.30000	SLE-F3	Max	-0.300000	-351.35	3	0.500000	-0.300000
38	0.00000	SLE-F3	Min	-0.300000	-437.76	1	-0.500000	-0.300000
38	0.15000	SLE-F3	Min	-0.300000	-355.01	1	-0.500000	-0.300000
38	0.30000	SLE-F3	Min	-0.300000	-351.35	3	0.500000	-0.300000
38	0.00000	SLE-QP	Max	-0.300000	-713.20	1	-0.500000	-0.300000
38	0.15000	SLE-QP	Max	-0.300000	-620.87	1	-0.500000	-0.300000
38	0.30000	SLE-QP	Max	-0.300000	-531.72	1	-0.500000	-0.300000
38	0.00000	SLE-QP	Min	-0.300000	-713.20	1	-0.500000	-0.300000
38	0.15000	SLE-QP	Min	-0.300000	-620.87	1	-0.500000	-0.300000
38	0.30000	SLE-QP	Min	-0.300000	-531.72	1	-0.500000	-0.300000
38	0.00000	SLU-1	Max	-0.300000	-726.28	1	-0.500000	-0.300000
38	0.15000	SLU-1	Max	-0.300000	-594.38	1	-0.500000	-0.300000
38	0.30000	SLU-1	Max	-0.300000	-466.61	1	-0.500000	-0.300000
38	0.00000	SLU-1	Min	-0.300000	-726.28	1	-0.500000	-0.300000
38	0.15000	SLU-1	Min	-0.300000	-594.38	1	-0.500000	-0.300000
38	0.30000	SLU-1	Min	-0.300000	-466.61	1	-0.500000	-0.300000
38	0.00000	SLU-2	Max	-0.300000	-844.93	1	-0.500000	-0.300000
38	0.15000	SLU-2	Max	-0.300000	-682.19	1	-0.500000	-0.300000
38	0.30000	SLU-2	Max	-0.300000	-523.59	1	-0.500000	-0.300000
38	0.00000	SLU-2	Min	-0.300000	-844.93	1	-0.500000	-0.300000
38	0.15000	SLU-2	Min	-0.300000	-682.19	1	-0.500000	-0.300000
38	0.30000	SLU-2	Min	-0.300000	-523.59	1	-0.500000	-0.300000
38	0.00000	SLU-3	Max	-0.300000	-407.18	3	0.500000	-0.300000

Table: Element Forces - Frames, Part 3 of 4

Frame	Station m	OutputCase	StepType	x3S11Max m	S11Min KN/m2	PtS11Min	x2S11Min m	x3S11Min m
38	0.15000	SLU-3	Max	-0.300000	-459.15	3	0.500000	-0.300000
38	0.30000	SLU-3	Max	-0.300000	-507.93	3	0.500000	-0.300000
38	0.00000	SLU-3	Min	-0.300000	-407.18	3	0.500000	-0.300000
38	0.15000	SLU-3	Min	-0.300000	-459.15	3	0.500000	-0.300000
38	0.30000	SLU-3	Min	-0.300000	-507.93	3	0.500000	-0.300000
38	0.00000	SLU-4	Max	-0.300000	-973.16	1	-0.500000	-0.300000
38	0.15000	SLU-4	Max	-0.300000	-840.67	1	-0.500000	-0.300000
38	0.30000	SLU-4	Max	-0.300000	-712.30	1	-0.500000	-0.300000
38	0.00000	SLU-4	Min	-0.300000	-973.16	1	-0.500000	-0.300000
38	0.15000	SLU-4	Min	-0.300000	-840.67	1	-0.500000	-0.300000
38	0.30000	SLU-4	Min	-0.300000	-712.30	1	-0.500000	-0.300000
38	0.00000	SLU-5	Max	-0.300000	-614.14	1	-0.500000	-0.300000
38	0.15000	SLU-5	Max	-0.300000	-556.26	1	-0.500000	-0.300000
38	0.30000	SLU-5	Max	-0.300000	-501.56	1	-0.500000	-0.300000
38	0.00000	SLU-5	Min	-0.300000	-614.14	1	-0.500000	-0.300000
38	0.15000	SLU-5	Min	-0.300000	-556.26	1	-0.500000	-0.300000
38	0.30000	SLU-5	Min	-0.300000	-501.56	1	-0.500000	-0.300000
38	0.00000	SLU-6	Max	-0.300000	-593.92	1	-0.500000	-0.300000
38	0.15000	SLU-6	Max	-0.300000	-454.19	1	-0.500000	-0.300000
38	0.30000	SLU-6	Max	-0.300000	-548.49	3	0.500000	-0.300000
38	0.00000	SLU-6	Min	-0.300000	-593.92	1	-0.500000	-0.300000
38	0.15000	SLU-6	Min	-0.300000	-454.19	1	-0.500000	-0.300000
38	0.30000	SLU-6	Min	-0.300000	-548.49	3	0.500000	-0.300000
38	0.00000	SLU-7	Max	-0.300000	-533.57	3	0.500000	-0.300000
38	0.15000	SLU-7	Max	-0.300000	-590.34	3	0.500000	-0.300000
38	0.30000	SLU-7	Max	-0.300000	-643.93	3	0.500000	-0.300000
38	0.00000	SLU-7	Min	-0.300000	-533.57	3	0.500000	-0.300000
38	0.15000	SLU-7	Min	-0.300000	-590.34	3	0.500000	-0.300000
38	0.30000	SLU-7	Min	-0.300000	-643.93	3	0.500000	-0.300000
38	0.00000	SLV 1	Max	-0.300000	-1024.40	3	0.500000	-0.300000
38	0.15000	SLV 1	Max	-0.300000	-915.04	3	0.500000	-0.300000
38	0.30000	SLV 1	Max	-0.300000	-833.63	1	-0.500000	-0.300000
38	0.00000	SLV 1	Min	-0.300000	-1024.40	3	0.500000	-0.300000
38	0.15000	SLV 1	Min	-0.300000	-915.04	3	0.500000	-0.300000
38	0.30000	SLV 1	Min	-0.300000	-833.63	1	-0.500000	-0.300000
38	0.00000	SLV 2	Max	-0.300000	-907.94	3	0.500000	-0.300000
38	0.15000	SLV 2	Max	-0.300000	-837.17	1	-0.500000	-0.300000
38	0.30000	SLV 2	Max	-0.300000	-927.50	1	-0.500000	-0.300000
38	0.00000	SLV 2	Min	-0.300000	-907.94	3	0.500000	-0.300000
38	0.15000	SLV 2	Min	-0.300000	-837.17	1	-0.500000	-0.300000
38	0.30000	SLV 2	Min	-0.300000	-927.50	1	-0.500000	-0.300000
38	0.00000	SLV 3	Max	-0.300000	-907.94	3	0.500000	-0.300000
38	0.15000	SLV 3	Max	-0.300000	-837.17	1	-0.500000	-0.300000
38	0.30000	SLV 3	Max	-0.300000	-927.50	1	-0.500000	-0.300000
38	0.00000	SLV 3	Min	-0.300000	-907.94	3	0.500000	-0.300000
38	0.15000	SLV 3	Min	-0.300000	-837.17	1	-0.500000	-0.300000
38	0.30000	SLV 3	Min	-0.300000	-927.50	1	-0.500000	-0.300000
38	0.00000	SLV 4	Max	-0.300000	-2501.01	3	0.500000	-0.300000
38	0.15000	SLV 4	Max	-0.300000	-2457.11	3	0.500000	-0.300000
38	0.30000	SLV 4	Max	-0.300000	-2410.02	3	0.500000	-0.300000
38	0.00000	SLV 4	Min	-0.300000	-2501.01	3	0.500000	-0.300000
38	0.15000	SLV 4	Min	-0.300000	-2457.11	3	0.500000	-0.300000
38	0.30000	SLV 4	Min	-0.300000	-2410.02	3	0.500000	-0.300000
38	0.00000	SLV 5	Max	-0.300000	-480.00	1	-0.500000	-0.300000
38	0.15000	SLV 5	Max	-0.300000	-492.65	1	-0.500000	-0.300000
38	0.30000	SLV 5	Max	-0.300000	-508.48	1	-0.500000	-0.300000
38	0.00000	SLV 5	Min	-0.300000	-480.00	1	-0.500000	-0.300000
38	0.15000	SLV 5	Min	-0.300000	-492.65	1	-0.500000	-0.300000
38	0.30000	SLV 5	Min	-0.300000	-508.48	1	-0.500000	-0.300000

Table: Element Forces - Frames, Part 3 of 4

Frame	Station m	OutputCase	StepType	x3S11Max m	S11Min KN/m2	PtS11Min	x2S11Min m	x3S11Min m
38	0.0000	SLV 6	Max	-0.300000	-1035.06	3	0.500000	-0.300000
38	0.1500	SLV 6	Max	-0.300000	-1039.14	3	0.500000	-0.300000
38	0.3000	SLV 6	Max	-0.300000	-1040.05	3	0.500000	-0.300000
38	0.0000	SLV 6	Min	-0.300000	-1035.06	3	0.500000	-0.300000
38	0.1500	SLV 6	Min	-0.300000	-1039.14	3	0.500000	-0.300000
38	0.3000	SLV 6	Min	-0.300000	-1040.05	3	0.500000	-0.300000
38	0.0000	SLV 7	Max	-0.300000	-905.03	1	-0.500000	-0.300000
38	0.1500	SLV 7	Max	-0.300000	-840.61	1	-0.500000	-0.300000
38	0.3000	SLV 7	Max	-0.300000	-779.37	1	-0.500000	-0.300000
38	0.0000	SLV 7	Min	-0.300000	-905.03	1	-0.500000	-0.300000
38	0.1500	SLV 7	Min	-0.300000	-840.61	1	-0.500000	-0.300000
38	0.3000	SLV 7	Min	-0.300000	-779.37	1	-0.500000	-0.300000
38	0.0000	SLV 8	Max	-0.300000	-745.31	3	0.500000	-0.300000
38	0.1500	SLV 8	Max	-0.300000	-833.35	3	0.500000	-0.300000
38	0.3000	SLV 8	Max	-0.300000	-918.21	3	0.500000	-0.300000
38	0.0000	SLV 8	Min	-0.300000	-745.31	3	0.500000	-0.300000
38	0.1500	SLV 8	Min	-0.300000	-833.35	3	0.500000	-0.300000
38	0.3000	SLV 8	Min	-0.300000	-918.21	3	0.500000	-0.300000
38	0.0000	SLV 9	Max	-0.300000	-1024.40	3	0.500000	-0.300000
38	0.1500	SLV 9	Max	-0.300000	-915.04	3	0.500000	-0.300000
38	0.3000	SLV 9	Max	-0.300000	-833.63	1	-0.500000	-0.300000
38	0.0000	SLV 9	Min	-0.300000	-1024.40	3	0.500000	-0.300000
38	0.1500	SLV 9	Min	-0.300000	-915.04	3	0.500000	-0.300000
38	0.3000	SLV 9	Min	-0.300000	-833.63	1	-0.500000	-0.300000
38	0.0000	SLV 10	Max	-0.300000	-2567.08	3	0.500000	-0.300000
38	0.1500	SLV 10	Max	-0.300000	-2498.82	3	0.500000	-0.300000
38	0.3000	SLV 10	Max	-0.300000	-2427.38	3	0.500000	-0.300000
38	0.0000	SLV 10	Min	-0.300000	-2567.08	3	0.500000	-0.300000
38	0.1500	SLV 10	Min	-0.300000	-2498.82	3	0.500000	-0.300000
38	0.3000	SLV 10	Min	-0.300000	-2427.38	3	0.500000	-0.300000
38	0.0000	SLV 11	Max	-0.300000	-907.94	3	0.500000	-0.300000
38	0.1500	SLV 11	Max	-0.300000	-837.17	1	-0.500000	-0.300000
38	0.3000	SLV 11	Max	-0.300000	-927.50	1	-0.500000	-0.300000
38	0.0000	SLV 11	Min	-0.300000	-907.94	3	0.500000	-0.300000
38	0.1500	SLV 11	Min	-0.300000	-837.17	1	-0.500000	-0.300000
38	0.3000	SLV 11	Min	-0.300000	-927.50	1	-0.500000	-0.300000
38	0.0000	SLV 12	Max	-0.300000	-2501.01	3	0.500000	-0.300000
38	0.1500	SLV 12	Max	-0.300000	-2457.11	3	0.500000	-0.300000
38	0.3000	SLV 12	Max	-0.300000	-2410.02	3	0.500000	-0.300000
38	0.0000	SLV 12	Min	-0.300000	-2501.01	3	0.500000	-0.300000
38	0.1500	SLV 12	Min	-0.300000	-2457.11	3	0.500000	-0.300000
38	0.3000	SLV 12	Min	-0.300000	-2410.02	3	0.500000	-0.300000
38	0.0000	SLV 13	Max	-0.300000	-480.00	1	-0.500000	-0.300000
38	0.1500	SLV 13	Max	-0.300000	-492.65	1	-0.500000	-0.300000
38	0.3000	SLV 13	Max	-0.300000	-508.48	1	-0.500000	-0.300000
38	0.0000	SLV 13	Min	-0.300000	-480.00	1	-0.500000	-0.300000
38	0.1500	SLV 13	Min	-0.300000	-492.65	1	-0.500000	-0.300000
38	0.3000	SLV 13	Min	-0.300000	-508.48	1	-0.500000	-0.300000
38	0.0000	SLV 14	Max	-0.300000	-1035.06	3	0.500000	-0.300000
38	0.1500	SLV 14	Max	-0.300000	-1039.14	3	0.500000	-0.300000
38	0.3000	SLV 14	Max	-0.300000	-1040.05	3	0.500000	-0.300000
38	0.0000	SLV 14	Min	-0.300000	-1035.06	3	0.500000	-0.300000
38	0.1500	SLV 14	Min	-0.300000	-1039.14	3	0.500000	-0.300000
38	0.3000	SLV 14	Min	-0.300000	-1040.05	3	0.500000	-0.300000
38	0.0000	SLV 15	Max	-0.300000	-905.03	1	-0.500000	-0.300000
38	0.1500	SLV 15	Max	-0.300000	-840.61	1	-0.500000	-0.300000
38	0.3000	SLV 15	Max	-0.300000	-779.37	1	-0.500000	-0.300000
38	0.0000	SLV 15	Min	-0.300000	-905.03	1	-0.500000	-0.300000
38	0.1500	SLV 15	Min	-0.300000	-840.61	1	-0.500000	-0.300000

Table: Element Forces - Frames, Part 3 of 4

Frame	Station m	OutputCase	StepType	x3S11Max m	S11Min KN/m2	PtS11Min	x2S11Min m	x3S11Min m
38	0.30000	SLV 15	Min	-0.300000	-779.37	1	-0.500000	-0.300000
38	0.00000	SLV 16	Max	-0.300000	-745.31	3	0.500000	-0.300000
38	0.15000	SLV 16	Max	-0.300000	-833.35	3	0.500000	-0.300000
38	0.30000	SLV 16	Max	-0.300000	-918.21	3	0.500000	-0.300000
38	0.00000	SLV 16	Min	-0.300000	-745.31	3	0.500000	-0.300000
38	0.15000	SLV 16	Min	-0.300000	-833.35	3	0.500000	-0.300000
38	0.30000	SLV 16	Min	-0.300000	-918.21	3	0.500000	-0.300000
39	0.00000	SLE-C	Max	-0.300000	-832.26	1	-0.500000	-0.300000
39	0.15000	SLE-C	Max	-0.300000	-761.84	1	-0.500000	-0.300000
39	0.30000	SLE-C	Max	-0.300000	-694.68	1	-0.500000	-0.300000
39	0.00000	SLE-C	Min	-0.300000	-832.26	1	-0.500000	-0.300000
39	0.15000	SLE-C	Min	-0.300000	-761.84	1	-0.500000	-0.300000
39	0.30000	SLE-C	Min	-0.300000	-694.68	1	-0.500000	-0.300000
39	0.00000	SLE-F1	Max	-0.300000	-753.25	1	-0.500000	-0.300000
39	0.15000	SLE-F1	Max	-0.300000	-667.70	1	-0.500000	-0.300000
39	0.30000	SLE-F1	Max	-0.300000	-585.41	1	-0.500000	-0.300000
39	0.00000	SLE-F1	Min	-0.300000	-753.25	1	-0.500000	-0.300000
39	0.15000	SLE-F1	Min	-0.300000	-667.70	1	-0.500000	-0.300000
39	0.30000	SLE-F1	Min	-0.300000	-585.41	1	-0.500000	-0.300000
39	0.00000	SLE-F2	Max	-0.300000	-825.45	1	-0.500000	-0.300000
39	0.15000	SLE-F2	Max	-0.300000	-766.49	1	-0.500000	-0.300000
39	0.30000	SLE-F2	Max	-0.300000	-710.79	1	-0.500000	-0.300000
39	0.00000	SLE-F2	Min	-0.300000	-825.45	1	-0.500000	-0.300000
39	0.15000	SLE-F2	Min	-0.300000	-766.49	1	-0.500000	-0.300000
39	0.30000	SLE-F2	Min	-0.300000	-710.79	1	-0.500000	-0.300000
39	0.00000	SLE-F3	Max	-0.300000	-571.94	1	-0.500000	-0.300000
39	0.15000	SLE-F3	Max	-0.300000	-499.87	1	-0.500000	-0.300000
39	0.30000	SLE-F3	Max	-0.300000	-431.06	1	-0.500000	-0.300000
39	0.00000	SLE-F3	Min	-0.300000	-571.94	1	-0.500000	-0.300000
39	0.15000	SLE-F3	Min	-0.300000	-499.87	1	-0.500000	-0.300000
39	0.30000	SLE-F3	Min	-0.300000	-431.06	1	-0.500000	-0.300000
39	0.00000	SLE-QP	Max	-0.300000	-835.62	1	-0.500000	-0.300000
39	0.15000	SLE-QP	Max	-0.300000	-769.37	1	-0.500000	-0.300000
39	0.30000	SLE-QP	Max	-0.300000	-706.38	1	-0.500000	-0.300000
39	0.00000	SLE-QP	Min	-0.300000	-835.62	1	-0.500000	-0.300000
39	0.15000	SLE-QP	Min	-0.300000	-769.37	1	-0.500000	-0.300000
39	0.30000	SLE-QP	Min	-0.300000	-706.38	1	-0.500000	-0.300000
39	0.00000	SLU-1	Max	-0.300000	-937.47	1	-0.500000	-0.300000
39	0.15000	SLU-1	Max	-0.300000	-824.44	1	-0.500000	-0.300000
39	0.30000	SLU-1	Max	-0.300000	-715.64	1	-0.500000	-0.300000
39	0.00000	SLU-1	Min	-0.300000	-937.47	1	-0.500000	-0.300000
39	0.15000	SLU-1	Min	-0.300000	-824.44	1	-0.500000	-0.300000
39	0.30000	SLU-1	Min	-0.300000	-715.64	1	-0.500000	-0.300000
39	0.00000	SLU-2	Max	-0.300000	-1098.74	1	-0.500000	-0.300000
39	0.15000	SLU-2	Max	-0.300000	-963.21	1	-0.500000	-0.300000
39	0.30000	SLU-2	Max	-0.300000	-831.91	1	-0.500000	-0.300000
39	0.00000	SLU-2	Min	-0.300000	-1098.74	1	-0.500000	-0.300000
39	0.15000	SLU-2	Min	-0.300000	-963.21	1	-0.500000	-0.300000
39	0.30000	SLU-2	Min	-0.300000	-831.91	1	-0.500000	-0.300000
39	0.00000	SLU-3	Max	-0.300000	-480.17	1	-0.500000	-0.300000
39	0.15000	SLU-3	Max	-0.300000	-431.10	1	-0.500000	-0.300000
39	0.30000	SLU-3	Max	-0.300000	-402.78	3	0.500000	-0.300000
39	0.00000	SLU-3	Min	-0.300000	-480.17	1	-0.500000	-0.300000
39	0.15000	SLU-3	Min	-0.300000	-431.10	1	-0.500000	-0.300000
39	0.30000	SLU-3	Min	-0.300000	-402.78	3	0.500000	-0.300000
39	0.00000	SLU-4	Max	-0.300000	-1166.39	1	-0.500000	-0.300000
39	0.15000	SLU-4	Max	-0.300000	-1062.54	1	-0.500000	-0.300000
39	0.30000	SLU-4	Max	-0.300000	-962.93	1	-0.500000	-0.300000
39	0.00000	SLU-4	Min	-0.300000	-1166.39	1	-0.500000	-0.300000

Table: Element Forces - Frames, Part 3 of 4

Frame	Station m	OutputCase	StepType	x3S11Max m	S11Min KN/m2	PtS11Min	x2S11Min m	x3S11Min m
39	0.15000	SLU-4	Min	-0.300000	-1062.54	1	-0.500000	-0.300000
39	0.30000	SLU-4	Min	-0.300000	-962.93	1	-0.500000	-0.300000
39	0.00000	SLU-5	Max	-0.300000	-691.52	1	-0.500000	-0.300000
39	0.15000	SLU-5	Max	-0.300000	-649.08	1	-0.500000	-0.300000
39	0.30000	SLU-5	Max	-0.300000	-609.90	1	-0.500000	-0.300000
39	0.00000	SLU-5	Min	-0.300000	-691.52	1	-0.500000	-0.300000
39	0.15000	SLU-5	Min	-0.300000	-649.08	1	-0.500000	-0.300000
39	0.30000	SLU-5	Min	-0.300000	-609.90	1	-0.500000	-0.300000
39	0.00000	SLU-6	Max	-0.300000	-830.46	1	-0.500000	-0.300000
39	0.15000	SLU-6	Max	-0.300000	-704.27	1	-0.500000	-0.300000
39	0.30000	SLU-6	Max	-0.300000	-582.32	1	-0.500000	-0.300000
39	0.00000	SLU-6	Min	-0.300000	-830.46	1	-0.500000	-0.300000
39	0.15000	SLU-6	Min	-0.300000	-704.27	1	-0.500000	-0.300000
39	0.30000	SLU-6	Min	-0.300000	-582.32	1	-0.500000	-0.300000
39	0.00000	SLU-7	Max	-0.300000	-417.54	3	0.500000	-0.300000
39	0.15000	SLU-7	Max	-0.300000	-474.64	3	0.500000	-0.300000
39	0.30000	SLU-7	Max	-0.300000	-528.49	3	0.500000	-0.300000
39	0.00000	SLU-7	Min	-0.300000	-417.54	3	0.500000	-0.300000
39	0.15000	SLU-7	Min	-0.300000	-474.64	3	0.500000	-0.300000
39	0.30000	SLU-7	Min	-0.300000	-528.49	3	0.500000	-0.300000
39	0.00000	SLV 1	Max	-0.300000	-1273.71	3	0.500000	-0.300000
39	0.15000	SLV 1	Max	-0.300000	-1155.81	3	0.500000	-0.300000
39	0.30000	SLV 1	Max	-0.300000	-1034.65	3	0.500000	-0.300000
39	0.00000	SLV 1	Min	-0.300000	-1273.71	3	0.500000	-0.300000
39	0.15000	SLV 1	Min	-0.300000	-1155.81	3	0.500000	-0.300000
39	0.30000	SLV 1	Min	-0.300000	-1034.65	3	0.500000	-0.300000
39	0.00000	SLV 2	Max	-0.300000	-1126.16	3	0.500000	-0.300000
39	0.15000	SLV 2	Max	-0.300000	-1023.04	3	0.500000	-0.300000
39	0.30000	SLV 2	Max	-0.300000	-916.65	3	0.500000	-0.300000
39	0.00000	SLV 2	Min	-0.300000	-1126.16	3	0.500000	-0.300000
39	0.15000	SLV 2	Min	-0.300000	-1023.04	3	0.500000	-0.300000
39	0.30000	SLV 2	Min	-0.300000	-916.65	3	0.500000	-0.300000
39	0.00000	SLV 3	Max	-0.300000	-1126.16	3	0.500000	-0.300000
39	0.15000	SLV 3	Max	-0.300000	-1023.04	3	0.500000	-0.300000
39	0.30000	SLV 3	Max	-0.300000	-916.65	3	0.500000	-0.300000
39	0.00000	SLV 3	Min	-0.300000	-1126.16	3	0.500000	-0.300000
39	0.15000	SLV 3	Min	-0.300000	-1023.04	3	0.500000	-0.300000
39	0.30000	SLV 3	Min	-0.300000	-916.65	3	0.500000	-0.300000
39	0.00000	SLV 4	Max	-0.300000	-2483.34	3	0.500000	-0.300000
39	0.15000	SLV 4	Max	-0.300000	-2494.49	3	0.500000	-0.300000
39	0.30000	SLV 4	Max	-0.300000	-2502.38	3	0.500000	-0.300000
39	0.00000	SLV 4	Min	-0.300000	-2483.34	3	0.500000	-0.300000
39	0.15000	SLV 4	Min	-0.300000	-2494.49	3	0.500000	-0.300000
39	0.30000	SLV 4	Min	-0.300000	-2502.38	3	0.500000	-0.300000
39	0.00000	SLV 5	Max	-0.300000	-438.33	1	-0.500000	-0.300000
39	0.15000	SLV 5	Max	-0.300000	-458.39	1	-0.500000	-0.300000
39	0.30000	SLV 5	Max	-0.300000	-481.71	1	-0.500000	-0.300000
39	0.00000	SLV 5	Min	-0.300000	-438.33	1	-0.500000	-0.300000
39	0.15000	SLV 5	Min	-0.300000	-458.39	1	-0.500000	-0.300000
39	0.30000	SLV 5	Min	-0.300000	-481.71	1	-0.500000	-0.300000
39	0.00000	SLV 6	Max	-0.300000	-994.19	3	0.500000	-0.300000
39	0.15000	SLV 6	Max	-0.300000	-1015.68	3	0.500000	-0.300000
39	0.30000	SLV 6	Max	-0.300000	-1033.90	3	0.500000	-0.300000
39	0.00000	SLV 6	Min	-0.300000	-994.19	3	0.500000	-0.300000
39	0.15000	SLV 6	Min	-0.300000	-1015.68	3	0.500000	-0.300000
39	0.30000	SLV 6	Min	-0.300000	-1033.90	3	0.500000	-0.300000
39	0.00000	SLV 7	Max	-0.300000	-977.07	1	-0.500000	-0.300000
39	0.15000	SLV 7	Max	-0.300000	-937.21	1	-0.500000	-0.300000
39	0.30000	SLV 7	Max	-0.300000	-900.62	1	-0.500000	-0.300000

Table: Element Forces - Frames, Part 3 of 4

Frame	Station m	OutputCase	StepType	x3S11Max m	S11Min KN/m2	PtS11Min	x2S11Min m	x3S11Min m
39	0.00000	SLV 7	Min	-0.300000	-977.07	1	-0.500000	-0.300000
39	0.15000	SLV 7	Min	-0.300000	-937.21	1	-0.500000	-0.300000
39	0.30000	SLV 7	Min	-0.300000	-900.62	1	-0.500000	-0.300000
39	0.00000	SLV 8	Max	-0.300000	-561.87	3	0.500000	-0.300000
39	0.15000	SLV 8	Max	-0.300000	-651.25	3	0.500000	-0.300000
39	0.30000	SLV 8	Max	-0.300000	-737.37	3	0.500000	-0.300000
39	0.00000	SLV 8	Min	-0.300000	-561.87	3	0.500000	-0.300000
39	0.15000	SLV 8	Min	-0.300000	-651.25	3	0.500000	-0.300000
39	0.30000	SLV 8	Min	-0.300000	-737.37	3	0.500000	-0.300000
39	0.00000	SLV 9	Max	-0.300000	-1273.71	3	0.500000	-0.300000
39	0.15000	SLV 9	Max	-0.300000	-1155.81	3	0.500000	-0.300000
39	0.30000	SLV 9	Max	-0.300000	-1034.65	3	0.500000	-0.300000
39	0.00000	SLV 9	Min	-0.300000	-1273.71	3	0.500000	-0.300000
39	0.15000	SLV 9	Min	-0.300000	-1155.81	3	0.500000	-0.300000
39	0.30000	SLV 9	Min	-0.300000	-1034.65	3	0.500000	-0.300000
39	0.00000	SLV 10	Max	-0.300000	-2591.63	3	0.500000	-0.300000
39	0.15000	SLV 10	Max	-0.300000	-2582.66	3	0.500000	-0.300000
39	0.30000	SLV 10	Max	-0.300000	-2570.43	3	0.500000	-0.300000
39	0.00000	SLV 10	Min	-0.300000	-2591.63	3	0.500000	-0.300000
39	0.15000	SLV 10	Min	-0.300000	-2582.66	3	0.500000	-0.300000
39	0.30000	SLV 10	Min	-0.300000	-2570.43	3	0.500000	-0.300000
39	0.00000	SLV 11	Max	-0.300000	-1126.16	3	0.500000	-0.300000
39	0.15000	SLV 11	Max	-0.300000	-1023.04	3	0.500000	-0.300000
39	0.30000	SLV 11	Max	-0.300000	-916.65	3	0.500000	-0.300000
39	0.00000	SLV 11	Min	-0.300000	-1126.16	3	0.500000	-0.300000
39	0.15000	SLV 11	Min	-0.300000	-1023.04	3	0.500000	-0.300000
39	0.30000	SLV 11	Min	-0.300000	-916.65	3	0.500000	-0.300000
39	0.00000	SLV 12	Max	-0.300000	-2483.34	3	0.500000	-0.300000
39	0.15000	SLV 12	Max	-0.300000	-2494.49	3	0.500000	-0.300000
39	0.30000	SLV 12	Max	-0.300000	-2502.38	3	0.500000	-0.300000
39	0.00000	SLV 12	Min	-0.300000	-2483.34	3	0.500000	-0.300000
39	0.15000	SLV 12	Min	-0.300000	-2494.49	3	0.500000	-0.300000
39	0.30000	SLV 12	Min	-0.300000	-2502.38	3	0.500000	-0.300000
39	0.00000	SLV 13	Max	-0.300000	-438.33	1	-0.500000	-0.300000
39	0.15000	SLV 13	Max	-0.300000	-458.39	1	-0.500000	-0.300000
39	0.30000	SLV 13	Max	-0.300000	-481.71	1	-0.500000	-0.300000
39	0.00000	SLV 13	Min	-0.300000	-438.33	1	-0.500000	-0.300000
39	0.15000	SLV 13	Min	-0.300000	-458.39	1	-0.500000	-0.300000
39	0.30000	SLV 13	Min	-0.300000	-481.71	1	-0.500000	-0.300000
39	0.00000	SLV 14	Max	-0.300000	-994.19	3	0.500000	-0.300000
39	0.15000	SLV 14	Max	-0.300000	-1015.68	3	0.500000	-0.300000
39	0.30000	SLV 14	Max	-0.300000	-1033.90	3	0.500000	-0.300000
39	0.00000	SLV 14	Min	-0.300000	-994.19	3	0.500000	-0.300000
39	0.15000	SLV 14	Min	-0.300000	-1015.68	3	0.500000	-0.300000
39	0.30000	SLV 14	Min	-0.300000	-1033.90	3	0.500000	-0.300000
39	0.00000	SLV 15	Max	-0.300000	-977.07	1	-0.500000	-0.300000
39	0.15000	SLV 15	Max	-0.300000	-937.21	1	-0.500000	-0.300000
39	0.30000	SLV 15	Max	-0.300000	-900.62	1	-0.500000	-0.300000
39	0.00000	SLV 15	Min	-0.300000	-977.07	1	-0.500000	-0.300000
39	0.15000	SLV 15	Min	-0.300000	-937.21	1	-0.500000	-0.300000
39	0.30000	SLV 15	Min	-0.300000	-900.62	1	-0.500000	-0.300000
39	0.00000	SLV 16	Max	-0.300000	-561.87	3	0.500000	-0.300000
39	0.15000	SLV 16	Max	-0.300000	-651.25	3	0.500000	-0.300000
39	0.30000	SLV 16	Max	-0.300000	-737.37	3	0.500000	-0.300000
39	0.00000	SLV 16	Min	-0.300000	-561.87	3	0.500000	-0.300000
39	0.15000	SLV 16	Min	-0.300000	-651.25	3	0.500000	-0.300000
39	0.30000	SLV 16	Min	-0.300000	-737.37	3	0.500000	-0.300000
40	0.00000	SLE-C	Max	-0.300000	-916.66	1	-0.500000	-0.300000
40	0.15433	SLE-C	Max	-0.300000	-870.68	1	-0.500000	-0.300000

Table: Element Forces - Frames, Part 3 of 4

Frame	Station m	OutputCase	StepType	x3S11Max m	S11Min KN/m2	PtS11Min	x2S11Min m	x3S11Min m
40	0.30866	SLE-C	Max	-0.300000	-828.20	1	-0.500000	-0.300000
40	0.00000	SLE-C	Min	-0.300000	-916.66	1	-0.500000	-0.300000
40	0.15433	SLE-C	Min	-0.300000	-870.68	1	-0.500000	-0.300000
40	0.30866	SLE-C	Min	-0.300000	-828.20	1	-0.500000	-0.300000
40	0.00000	SLE-F1	Max	-0.300000	-872.84	1	-0.500000	-0.300000
40	0.15433	SLE-F1	Max	-0.300000	-808.66	1	-0.500000	-0.300000
40	0.30866	SLE-F1	Max	-0.300000	-747.99	1	-0.500000	-0.300000
40	0.00000	SLE-F1	Min	-0.300000	-872.84	1	-0.500000	-0.300000
40	0.15433	SLE-F1	Min	-0.300000	-808.66	1	-0.500000	-0.300000
40	0.30866	SLE-F1	Min	-0.300000	-747.99	1	-0.500000	-0.300000
40	0.00000	SLE-F2	Max	-0.300000	-881.32	1	-0.500000	-0.300000
40	0.15433	SLE-F2	Max	-0.300000	-850.08	1	-0.500000	-0.300000
40	0.30866	SLE-F2	Max	-0.300000	-822.36	1	-0.500000	-0.300000
40	0.00000	SLE-F2	Min	-0.300000	-881.32	1	-0.500000	-0.300000
40	0.15433	SLE-F2	Min	-0.300000	-850.08	1	-0.500000	-0.300000
40	0.30866	SLE-F2	Min	-0.300000	-822.36	1	-0.500000	-0.300000
40	0.00000	SLE-F3	Max	-0.300000	-677.64	1	-0.500000	-0.300000
40	0.15433	SLE-F3	Max	-0.300000	-620.78	1	-0.500000	-0.300000
40	0.30866	SLE-F3	Max	-0.300000	-567.43	1	-0.500000	-0.300000
40	0.00000	SLE-F3	Min	-0.300000	-677.64	1	-0.500000	-0.300000
40	0.15433	SLE-F3	Min	-0.300000	-620.78	1	-0.500000	-0.300000
40	0.30866	SLE-F3	Min	-0.300000	-567.43	1	-0.500000	-0.300000
40	0.00000	SLE-QP	Max	-0.300000	-905.37	1	-0.500000	-0.300000
40	0.15433	SLE-QP	Max	-0.300000	-866.93	1	-0.500000	-0.300000
40	0.30866	SLE-QP	Max	-0.300000	-832.00	1	-0.500000	-0.300000
40	0.00000	SLE-QP	Min	-0.300000	-905.37	1	-0.500000	-0.300000
40	0.15433	SLE-QP	Min	-0.300000	-866.93	1	-0.500000	-0.300000
40	0.30866	SLE-QP	Min	-0.300000	-832.00	1	-0.500000	-0.300000
40	0.00000	SLU-1	Max	-0.300000	-1101.54	1	-0.500000	-0.300000
40	0.15433	SLU-1	Max	-0.300000	-1013.70	1	-0.500000	-0.300000
40	0.30866	SLU-1	Max	-0.300000	-930.41	1	-0.500000	-0.300000
40	0.00000	SLU-1	Min	-0.300000	-1101.54	1	-0.500000	-0.300000
40	0.15433	SLU-1	Min	-0.300000	-1013.70	1	-0.500000	-0.300000
40	0.30866	SLU-1	Min	-0.300000	-930.41	1	-0.500000	-0.300000
40	0.00000	SLU-2	Max	-0.300000	-1293.56	1	-0.500000	-0.300000
40	0.15433	SLU-2	Max	-0.300000	-1189.65	1	-0.500000	-0.300000
40	0.30866	SLU-2	Max	-0.300000	-1090.29	1	-0.500000	-0.300000
40	0.00000	SLU-2	Min	-0.300000	-1293.56	1	-0.500000	-0.300000
40	0.15433	SLU-2	Min	-0.300000	-1189.65	1	-0.500000	-0.300000
40	0.30866	SLU-2	Min	-0.300000	-1090.29	1	-0.500000	-0.300000
40	0.00000	SLU-3	Max	-0.300000	-549.21	1	-0.500000	-0.300000
40	0.15433	SLU-3	Max	-0.300000	-511.44	1	-0.500000	-0.300000
40	0.30866	SLU-3	Max	-0.300000	-477.18	1	-0.500000	-0.300000
40	0.00000	SLU-3	Min	-0.300000	-549.21	1	-0.500000	-0.300000
40	0.15433	SLU-3	Min	-0.300000	-511.44	1	-0.500000	-0.300000
40	0.30866	SLU-3	Min	-0.300000	-477.18	1	-0.500000	-0.300000
40	0.00000	SLU-4	Max	-0.300000	-1296.77	1	-0.500000	-0.300000
40	0.15433	SLU-4	Max	-0.300000	-1226.26	1	-0.500000	-0.300000
40	0.30866	SLU-4	Max	-0.300000	-1160.30	1	-0.500000	-0.300000
40	0.00000	SLU-4	Min	-0.300000	-1296.77	1	-0.500000	-0.300000
40	0.15433	SLU-4	Min	-0.300000	-1226.26	1	-0.500000	-0.300000
40	0.30866	SLU-4	Min	-0.300000	-1160.30	1	-0.500000	-0.300000
40	0.00000	SLU-5	Max	-0.300000	-731.48	1	-0.500000	-0.300000
40	0.15433	SLU-5	Max	-0.300000	-708.65	1	-0.500000	-0.300000
40	0.30866	SLU-5	Max	-0.300000	-689.32	1	-0.500000	-0.300000
40	0.00000	SLU-5	Min	-0.300000	-731.48	1	-0.500000	-0.300000
40	0.15433	SLU-5	Min	-0.300000	-708.65	1	-0.500000	-0.300000
40	0.30866	SLU-5	Min	-0.300000	-689.32	1	-0.500000	-0.300000
40	0.00000	SLU-6	Max	-0.300000	-1028.71	1	-0.500000	-0.300000

Table: Element Forces - Frames, Part 3 of 4

Frame	Station m	OutputCase	StepType	x3S11Max m	S11Min KN/m2	PtS11Min	x2S11Min m	x3S11Min m
40	0.15433	SLU-6	Max	-0.300000	-923.22	1	-0.500000	-0.300000
40	0.30866	SLU-6	Max	-0.300000	-822.28	1	-0.500000	-0.300000
40	0.00000	SLU-6	Min	-0.300000	-1028.71	1	-0.500000	-0.300000
40	0.15433	SLU-6	Min	-0.300000	-923.22	1	-0.500000	-0.300000
40	0.30866	SLU-6	Min	-0.300000	-822.28	1	-0.500000	-0.300000
40	0.00000	SLU-7	Max	-0.300000	-481.43	1	-0.500000	-0.300000
40	0.15433	SLU-7	Max	-0.300000	-429.39	1	-0.500000	-0.300000
40	0.30866	SLU-7	Max	-0.300000	-413.66	3	0.500000	-0.300000
40	0.00000	SLU-7	Min	-0.300000	-481.43	1	-0.500000	-0.300000
40	0.15433	SLU-7	Min	-0.300000	-429.39	1	-0.500000	-0.300000
40	0.30866	SLU-7	Min	-0.300000	-413.66	3	0.500000	-0.300000
40	0.00000	SLV 1	Max	-0.300000	-1556.16	3	0.500000	-0.300000
40	0.15433	SLV 1	Max	-0.300000	-1421.28	3	0.500000	-0.300000
40	0.30866	SLV 1	Max	-0.300000	-1282.90	3	0.500000	-0.300000
40	0.00000	SLV 1	Min	-0.300000	-1556.16	3	0.500000	-0.300000
40	0.15433	SLV 1	Min	-0.300000	-1421.28	3	0.500000	-0.300000
40	0.30866	SLV 1	Min	-0.300000	-1282.90	3	0.500000	-0.300000
40	0.00000	SLV 2	Max	-0.300000	-1388.03	3	0.500000	-0.300000
40	0.15433	SLV 2	Max	-0.300000	-1263.00	3	0.500000	-0.300000
40	0.30866	SLV 2	Max	-0.300000	-1134.46	3	0.500000	-0.300000
40	0.00000	SLV 2	Min	-0.300000	-1388.03	3	0.500000	-0.300000
40	0.15433	SLV 2	Min	-0.300000	-1263.00	3	0.500000	-0.300000
40	0.30866	SLV 2	Min	-0.300000	-1134.46	3	0.500000	-0.300000
40	0.00000	SLV 3	Max	-0.300000	-1388.03	3	0.500000	-0.300000
40	0.15433	SLV 3	Max	-0.300000	-1263.00	3	0.500000	-0.300000
40	0.30866	SLV 3	Max	-0.300000	-1134.46	3	0.500000	-0.300000
40	0.00000	SLV 3	Min	-0.300000	-1388.03	3	0.500000	-0.300000
40	0.15433	SLV 3	Min	-0.300000	-1263.00	3	0.500000	-0.300000
40	0.30866	SLV 3	Min	-0.300000	-1134.46	3	0.500000	-0.300000
40	0.00000	SLV 4	Max	-0.300000	-2392.14	3	0.500000	-0.300000
40	0.15433	SLV 4	Max	-0.300000	-2438.45	3	0.500000	-0.300000
40	0.30866	SLV 4	Max	-0.300000	-2481.25	3	0.500000	-0.300000
40	0.00000	SLV 4	Min	-0.300000	-2392.14	3	0.500000	-0.300000
40	0.15433	SLV 4	Min	-0.300000	-2438.45	3	0.500000	-0.300000
40	0.30866	SLV 4	Min	-0.300000	-2481.25	3	0.500000	-0.300000
40	0.00000	SLV 5	Max	-0.300000	-465.15	3	0.500000	-0.300000
40	0.15433	SLV 5	Max	-0.300000	-431.29	3	0.500000	-0.300000
40	0.30866	SLV 5	Max	-0.300000	-440.39	1	-0.500000	-0.300000
40	0.00000	SLV 5	Min	-0.300000	-465.15	3	0.500000	-0.300000
40	0.15433	SLV 5	Min	-0.300000	-431.29	3	0.500000	-0.300000
40	0.30866	SLV 5	Min	-0.300000	-440.39	1	-0.500000	-0.300000
40	0.00000	SLV 6	Max	-0.300000	-936.00	3	0.500000	-0.300000
40	0.15433	SLV 6	Max	-0.300000	-965.93	3	0.500000	-0.300000
40	0.30866	SLV 6	Max	-0.300000	-992.35	3	0.500000	-0.300000
40	0.00000	SLV 6	Min	-0.300000	-936.00	3	0.500000	-0.300000
40	0.15433	SLV 6	Min	-0.300000	-965.93	3	0.500000	-0.300000
40	0.30866	SLV 6	Min	-0.300000	-992.35	3	0.500000	-0.300000
40	0.00000	SLV 7	Max	-0.300000	-992.87	1	-0.500000	-0.300000
40	0.15433	SLV 7	Max	-0.300000	-982.38	1	-0.500000	-0.300000
40	0.30866	SLV 7	Max	-0.300000	-975.40	1	-0.500000	-0.300000
40	0.00000	SLV 7	Min	-0.300000	-992.87	1	-0.500000	-0.300000
40	0.15433	SLV 7	Min	-0.300000	-982.38	1	-0.500000	-0.300000
40	0.30866	SLV 7	Min	-0.300000	-975.40	1	-0.500000	-0.300000
40	0.00000	SLV 8	Max	-0.300000	-587.24	1	-0.500000	-0.300000
40	0.15433	SLV 8	Max	-0.300000	-503.89	1	-0.500000	-0.300000
40	0.30866	SLV 8	Max	-0.300000	-555.69	3	0.500000	-0.300000
40	0.00000	SLV 8	Min	-0.300000	-587.24	1	-0.500000	-0.300000
40	0.15433	SLV 8	Min	-0.300000	-503.89	1	-0.500000	-0.300000
40	0.30866	SLV 8	Min	-0.300000	-555.69	3	0.500000	-0.300000

Table: Element Forces - Frames, Part 3 of 4

Frame	Station m	OutputCase	StepType	x3S11Max m	S11Min KN/m2	PtS11Min	x2S11Min m	x3S11Min m
40	0.00000	SLV 9	Max	-0.300000	-1556.16	3	0.500000	-0.300000
40	0.15433	SLV 9	Max	-0.300000	-1421.28	3	0.500000	-0.300000
40	0.30866	SLV 9	Max	-0.300000	-1282.90	3	0.500000	-0.300000
40	0.00000	SLV 9	Min	-0.300000	-1556.16	3	0.500000	-0.300000
40	0.15433	SLV 9	Min	-0.300000	-1421.28	3	0.500000	-0.300000
40	0.30866	SLV 9	Min	-0.300000	-1282.90	3	0.500000	-0.300000
40	0.00000	SLV 10	Max	-0.300000	-2533.49	3	0.500000	-0.300000
40	0.15433	SLV 10	Max	-0.300000	-2563.92	3	0.500000	-0.300000
40	0.30866	SLV 10	Max	-0.300000	-2590.84	3	0.500000	-0.300000
40	0.00000	SLV 10	Min	-0.300000	-2533.49	3	0.500000	-0.300000
40	0.15433	SLV 10	Min	-0.300000	-2563.92	3	0.500000	-0.300000
40	0.30866	SLV 10	Min	-0.300000	-2590.84	3	0.500000	-0.300000
40	0.00000	SLV 11	Max	-0.300000	-1388.03	3	0.500000	-0.300000
40	0.15433	SLV 11	Max	-0.300000	-1263.00	3	0.500000	-0.300000
40	0.30866	SLV 11	Max	-0.300000	-1134.46	3	0.500000	-0.300000
40	0.00000	SLV 11	Min	-0.300000	-1388.03	3	0.500000	-0.300000
40	0.15433	SLV 11	Min	-0.300000	-1263.00	3	0.500000	-0.300000
40	0.30866	SLV 11	Min	-0.300000	-1134.46	3	0.500000	-0.300000
40	0.00000	SLV 12	Max	-0.300000	-2392.14	3	0.500000	-0.300000
40	0.15433	SLV 12	Max	-0.300000	-2438.45	3	0.500000	-0.300000
40	0.30866	SLV 12	Max	-0.300000	-2481.25	3	0.500000	-0.300000
40	0.00000	SLV 12	Min	-0.300000	-2392.14	3	0.500000	-0.300000
40	0.15433	SLV 12	Min	-0.300000	-2438.45	3	0.500000	-0.300000
40	0.30866	SLV 12	Min	-0.300000	-2481.25	3	0.500000	-0.300000
40	0.00000	SLV 13	Max	-0.300000	-465.15	3	0.500000	-0.300000
40	0.15433	SLV 13	Max	-0.300000	-431.29	3	0.500000	-0.300000
40	0.30866	SLV 13	Max	-0.300000	-440.39	1	-0.500000	-0.300000
40	0.00000	SLV 13	Min	-0.300000	-465.15	3	0.500000	-0.300000
40	0.15433	SLV 13	Min	-0.300000	-431.29	3	0.500000	-0.300000
40	0.30866	SLV 13	Min	-0.300000	-440.39	1	-0.500000	-0.300000
40	0.00000	SLV 14	Max	-0.300000	-936.00	3	0.500000	-0.300000
40	0.15433	SLV 14	Max	-0.300000	-965.93	3	0.500000	-0.300000
40	0.30866	SLV 14	Max	-0.300000	-992.35	3	0.500000	-0.300000
40	0.00000	SLV 14	Min	-0.300000	-936.00	3	0.500000	-0.300000
40	0.15433	SLV 14	Min	-0.300000	-965.93	3	0.500000	-0.300000
40	0.30866	SLV 14	Min	-0.300000	-992.35	3	0.500000	-0.300000
40	0.00000	SLV 15	Max	-0.300000	-992.87	1	-0.500000	-0.300000
40	0.15433	SLV 15	Max	-0.300000	-982.38	1	-0.500000	-0.300000
40	0.30866	SLV 15	Max	-0.300000	-975.40	1	-0.500000	-0.300000
40	0.00000	SLV 15	Min	-0.300000	-992.87	1	-0.500000	-0.300000
40	0.15433	SLV 15	Min	-0.300000	-982.38	1	-0.500000	-0.300000
40	0.30866	SLV 15	Min	-0.300000	-975.40	1	-0.500000	-0.300000
40	0.00000	SLV 16	Max	-0.300000	-587.24	1	-0.500000	-0.300000
40	0.15433	SLV 16	Max	-0.300000	-503.89	1	-0.500000	-0.300000
40	0.30866	SLV 16	Max	-0.300000	-555.69	3	0.500000	-0.300000
40	0.00000	SLV 16	Min	-0.300000	-587.24	1	-0.500000	-0.300000
40	0.15433	SLV 16	Min	-0.300000	-503.89	1	-0.500000	-0.300000
40	0.30866	SLV 16	Min	-0.300000	-555.69	3	0.500000	-0.300000
41	0.00000	SLE-C	Max	-0.300000	-956.79	1	-0.500000	-0.300000
41	0.15000	SLE-C	Max	-0.300000	-933.63	1	-0.500000	-0.300000
41	0.30000	SLE-C	Max	-0.300000	-913.82	1	-0.500000	-0.300000
41	0.00000	SLE-C	Min	-0.300000	-956.79	1	-0.500000	-0.300000
41	0.15000	SLE-C	Min	-0.300000	-933.63	1	-0.500000	-0.300000
41	0.30000	SLE-C	Min	-0.300000	-913.82	1	-0.500000	-0.300000
41	0.00000	SLE-F1	Max	-0.300000	-948.88	1	-0.500000	-0.300000
41	0.15000	SLE-F1	Max	-0.300000	-906.94	1	-0.500000	-0.300000
41	0.30000	SLE-F1	Max	-0.300000	-868.34	1	-0.500000	-0.300000
41	0.00000	SLE-F1	Min	-0.300000	-948.88	1	-0.500000	-0.300000
41	0.15000	SLE-F1	Min	-0.300000	-906.94	1	-0.500000	-0.300000

Table: Element Forces - Frames, Part 3 of 4

Frame	Station m	OutputCase	StepType	x3S11Max m	S11Min KN/m2	PtS11Min	x2S11Min m	x3S11Min m
41	0.30000	SLE-F1	Min	-0.300000	-868.34	1	-0.500000	-0.300000
41	0.00000	SLE-F2	Max	-0.300000	-889.91	1	-0.500000	-0.300000
41	0.15000	SLE-F2	Max	-0.300000	-883.23	1	-0.500000	-0.300000
41	0.30000	SLE-F2	Max	-0.300000	-879.91	1	-0.500000	-0.300000
41	0.00000	SLE-F2	Min	-0.300000	-889.91	1	-0.500000	-0.300000
41	0.15000	SLE-F2	Min	-0.300000	-883.23	1	-0.500000	-0.300000
41	0.30000	SLE-F2	Min	-0.300000	-879.91	1	-0.500000	-0.300000
41	0.00000	SLE-F3	Max	-0.300000	-752.42	1	-0.500000	-0.300000
41	0.15000	SLE-F3	Max	-0.300000	-711.28	1	-0.500000	-0.300000
41	0.30000	SLE-F3	Max	-0.300000	-673.49	1	-0.500000	-0.300000
41	0.00000	SLE-F3	Min	-0.300000	-752.42	1	-0.500000	-0.300000
41	0.15000	SLE-F3	Min	-0.300000	-711.28	1	-0.500000	-0.300000
41	0.30000	SLE-F3	Min	-0.300000	-673.49	1	-0.500000	-0.300000
41	0.00000	SLE-QP	Max	-0.300000	-925.55	1	-0.500000	-0.300000
41	0.15000	SLE-QP	Max	-0.300000	-912.78	1	-0.500000	-0.300000
41	0.30000	SLE-QP	Max	-0.300000	-903.36	1	-0.500000	-0.300000
41	0.00000	SLE-QP	Min	-0.300000	-925.55	1	-0.500000	-0.300000
41	0.15000	SLE-QP	Min	-0.300000	-912.78	1	-0.500000	-0.300000
41	0.30000	SLE-QP	Min	-0.300000	-903.36	1	-0.500000	-0.300000
41	0.00000	SLU-1	Max	-0.300000	-1212.85	1	-0.500000	-0.300000
41	0.15000	SLU-1	Max	-0.300000	-1151.85	1	-0.500000	-0.300000
41	0.30000	SLU-1	Max	-0.300000	-1095.22	1	-0.500000	-0.300000
41	0.00000	SLU-1	Min	-0.300000	-1212.85	1	-0.500000	-0.300000
41	0.15000	SLU-1	Min	-0.300000	-1151.85	1	-0.500000	-0.300000
41	0.30000	SLU-1	Min	-0.300000	-1095.22	1	-0.500000	-0.300000
41	0.00000	SLU-2	Max	-0.300000	-1418.64	1	-0.500000	-0.300000
41	0.15000	SLU-2	Max	-0.300000	-1350.24	1	-0.500000	-0.300000
41	0.30000	SLU-2	Max	-0.300000	-1286.21	1	-0.500000	-0.300000
41	0.00000	SLU-2	Min	-0.300000	-1418.64	1	-0.500000	-0.300000
41	0.15000	SLU-2	Min	-0.300000	-1350.24	1	-0.500000	-0.300000
41	0.30000	SLU-2	Min	-0.300000	-1286.21	1	-0.500000	-0.300000
41	0.00000	SLU-3	Max	-0.300000	-600.09	1	-0.500000	-0.300000
41	0.15000	SLU-3	Max	-0.300000	-571.60	1	-0.500000	-0.300000
41	0.30000	SLU-3	Max	-0.300000	-546.47	1	-0.500000	-0.300000
41	0.00000	SLU-3	Min	-0.300000	-600.09	1	-0.500000	-0.300000
41	0.15000	SLU-3	Min	-0.300000	-571.60	1	-0.500000	-0.300000
41	0.30000	SLU-3	Min	-0.300000	-546.47	1	-0.500000	-0.300000
41	0.00000	SLU-4	Max	-0.300000	-1362.84	1	-0.500000	-0.300000
41	0.15000	SLU-4	Max	-0.300000	-1325.39	1	-0.500000	-0.300000
41	0.30000	SLU-4	Max	-0.300000	-1292.30	1	-0.500000	-0.300000
41	0.00000	SLU-4	Min	-0.300000	-1362.84	1	-0.500000	-0.300000
41	0.15000	SLU-4	Min	-0.300000	-1325.39	1	-0.500000	-0.300000
41	0.30000	SLU-4	Min	-0.300000	-1292.30	1	-0.500000	-0.300000
41	0.00000	SLU-5	Max	-0.300000	-740.92	1	-0.500000	-0.300000
41	0.15000	SLU-5	Max	-0.300000	-733.98	1	-0.500000	-0.300000
41	0.30000	SLU-5	Max	-0.300000	-730.40	1	-0.500000	-0.300000
41	0.00000	SLU-5	Min	-0.300000	-740.92	1	-0.500000	-0.300000
41	0.15000	SLU-5	Min	-0.300000	-733.98	1	-0.500000	-0.300000
41	0.30000	SLU-5	Min	-0.300000	-730.40	1	-0.500000	-0.300000
41	0.00000	SLU-6	Max	-0.300000	-1177.94	1	-0.500000	-0.300000
41	0.15000	SLU-6	Max	-0.300000	-1097.14	1	-0.500000	-0.300000
41	0.30000	SLU-6	Max	-0.300000	-1020.69	1	-0.500000	-0.300000
41	0.00000	SLU-6	Min	-0.300000	-1177.94	1	-0.500000	-0.300000
41	0.15000	SLU-6	Min	-0.300000	-1097.14	1	-0.500000	-0.300000
41	0.30000	SLU-6	Min	-0.300000	-1020.69	1	-0.500000	-0.300000
41	0.00000	SLU-7	Max	-0.300000	-563.97	1	-0.500000	-0.300000
41	0.15000	SLU-7	Max	-0.300000	-518.96	1	-0.500000	-0.300000
41	0.30000	SLU-7	Max	-0.300000	-477.29	1	-0.500000	-0.300000
41	0.00000	SLU-7	Min	-0.300000	-563.97	1	-0.500000	-0.300000

Table: Element Forces - Frames, Part 3 of 4

Frame	Station m	OutputCase	StepType	x3S11Max m	S11Min KN/m2	PtS11Min	x2S11Min m	x3S11Min m
41	0.15000	SLU-7	Min	-0.300000	-518.96	1	-0.500000	-0.300000
41	0.30000	SLU-7	Min	-0.300000	-477.29	1	-0.500000	-0.300000
41	0.00000	SLV 1	Max	-0.300000	-1821.29	3	0.500000	-0.300000
41	0.15000	SLV 1	Max	-0.300000	-1696.30	3	0.500000	-0.300000
41	0.30000	SLV 1	Max	-0.300000	-1567.95	3	0.500000	-0.300000
41	0.00000	SLV 1	Min	-0.300000	-1821.29	3	0.500000	-0.300000
41	0.15000	SLV 1	Min	-0.300000	-1696.30	3	0.500000	-0.300000
41	0.30000	SLV 1	Min	-0.300000	-1567.95	3	0.500000	-0.300000
41	0.00000	SLV 2	Max	-0.300000	-1643.72	3	0.500000	-0.300000
41	0.15000	SLV 2	Max	-0.300000	-1523.13	3	0.500000	-0.300000
41	0.30000	SLV 2	Max	-0.300000	-1399.19	3	0.500000	-0.300000
41	0.00000	SLV 2	Min	-0.300000	-1643.72	3	0.500000	-0.300000
41	0.15000	SLV 2	Min	-0.300000	-1523.13	3	0.500000	-0.300000
41	0.30000	SLV 2	Min	-0.300000	-1399.19	3	0.500000	-0.300000
41	0.00000	SLV 3	Max	-0.300000	-1643.72	3	0.500000	-0.300000
41	0.15000	SLV 3	Max	-0.300000	-1523.13	3	0.500000	-0.300000
41	0.30000	SLV 3	Max	-0.300000	-1399.19	3	0.500000	-0.300000
41	0.00000	SLV 3	Min	-0.300000	-1643.72	3	0.500000	-0.300000
41	0.15000	SLV 3	Min	-0.300000	-1523.13	3	0.500000	-0.300000
41	0.30000	SLV 3	Min	-0.300000	-1399.19	3	0.500000	-0.300000
41	0.00000	SLV 4	Max	-0.300000	-2224.42	3	0.500000	-0.300000
41	0.15000	SLV 4	Max	-0.300000	-2307.07	3	0.500000	-0.300000
41	0.30000	SLV 4	Max	-0.300000	-2386.36	3	0.500000	-0.300000
41	0.00000	SLV 4	Min	-0.300000	-2224.42	3	0.500000	-0.300000
41	0.15000	SLV 4	Min	-0.300000	-2307.07	3	0.500000	-0.300000
41	0.30000	SLV 4	Min	-0.300000	-2386.36	3	0.500000	-0.300000
41	0.00000	SLV 5	Max	-0.300000	-543.71	3	0.500000	-0.300000
41	0.15000	SLV 5	Max	-0.300000	-507.74	3	0.500000	-0.300000
41	0.30000	SLV 5	Max	-0.300000	-468.41	3	0.500000	-0.300000
41	0.00000	SLV 5	Min	-0.300000	-543.71	3	0.500000	-0.300000
41	0.15000	SLV 5	Min	-0.300000	-507.74	3	0.500000	-0.300000
41	0.30000	SLV 5	Min	-0.300000	-468.41	3	0.500000	-0.300000
41	0.00000	SLV 6	Max	-0.300000	-856.66	3	0.500000	-0.300000
41	0.15000	SLV 6	Max	-0.300000	-896.48	3	0.500000	-0.300000
41	0.30000	SLV 6	Max	-0.300000	-932.95	3	0.500000	-0.300000
41	0.00000	SLV 6	Min	-0.300000	-856.66	3	0.500000	-0.300000
41	0.15000	SLV 6	Min	-0.300000	-896.48	3	0.500000	-0.300000
41	0.30000	SLV 6	Min	-0.300000	-932.95	3	0.500000	-0.300000
41	0.00000	SLV 7	Max	-0.300000	-966.09	1	-0.500000	-0.300000
41	0.15000	SLV 7	Max	-0.300000	-977.97	1	-0.500000	-0.300000
41	0.30000	SLV 7	Max	-0.300000	-993.20	1	-0.500000	-0.300000
41	0.00000	SLV 7	Min	-0.300000	-966.09	1	-0.500000	-0.300000
41	0.15000	SLV 7	Min	-0.300000	-977.97	1	-0.500000	-0.300000
41	0.30000	SLV 7	Min	-0.300000	-993.20	1	-0.500000	-0.300000
41	0.00000	SLV 8	Max	-0.300000	-723.93	1	-0.500000	-0.300000
41	0.15000	SLV 8	Max	-0.300000	-650.51	1	-0.500000	-0.300000
41	0.30000	SLV 8	Max	-0.300000	-580.44	1	-0.500000	-0.300000
41	0.00000	SLV 8	Min	-0.300000	-723.93	1	-0.500000	-0.300000
41	0.15000	SLV 8	Min	-0.300000	-650.51	1	-0.500000	-0.300000
41	0.30000	SLV 8	Min	-0.300000	-580.44	1	-0.500000	-0.300000
41	0.00000	SLV 9	Max	-0.300000	-1821.29	3	0.500000	-0.300000
41	0.15000	SLV 9	Max	-0.300000	-1696.30	3	0.500000	-0.300000
41	0.30000	SLV 9	Max	-0.300000	-1567.95	3	0.500000	-0.300000
41	0.00000	SLV 9	Min	-0.300000	-1821.29	3	0.500000	-0.300000
41	0.15000	SLV 9	Min	-0.300000	-1696.30	3	0.500000	-0.300000
41	0.30000	SLV 9	Min	-0.300000	-1567.95	3	0.500000	-0.300000
41	0.00000	SLV 10	Max	-0.300000	-2388.21	3	0.500000	-0.300000
41	0.15000	SLV 10	Max	-0.300000	-2460.23	3	0.500000	-0.300000
41	0.30000	SLV 10	Max	-0.300000	-2528.89	3	0.500000	-0.300000

Table: Element Forces - Frames, Part 3 of 4

Frame	Station m	OutputCase	StepType	x3S11Max m	S11Min KN/m2	PtS11Min	x2S11Min m	x3S11Min m
41	0.0000	SLV 10	Min	-0.300000	-2388.21	3	0.500000	-0.300000
41	0.1500	SLV 10	Min	-0.300000	-2460.23	3	0.500000	-0.300000
41	0.3000	SLV 10	Min	-0.300000	-2528.89	3	0.500000	-0.300000
41	0.0000	SLV 11	Max	-0.300000	-1643.72	3	0.500000	-0.300000
41	0.1500	SLV 11	Max	-0.300000	-1523.13	3	0.500000	-0.300000
41	0.3000	SLV 11	Max	-0.300000	-1399.19	3	0.500000	-0.300000
41	0.0000	SLV 11	Min	-0.300000	-1643.72	3	0.500000	-0.300000
41	0.1500	SLV 11	Min	-0.300000	-1523.13	3	0.500000	-0.300000
41	0.3000	SLV 11	Min	-0.300000	-1399.19	3	0.500000	-0.300000
41	0.0000	SLV 12	Max	-0.300000	-2224.42	3	0.500000	-0.300000
41	0.1500	SLV 12	Max	-0.300000	-2307.07	3	0.500000	-0.300000
41	0.3000	SLV 12	Max	-0.300000	-2386.36	3	0.500000	-0.300000
41	0.0000	SLV 12	Min	-0.300000	-2224.42	3	0.500000	-0.300000
41	0.1500	SLV 12	Min	-0.300000	-2307.07	3	0.500000	-0.300000
41	0.3000	SLV 12	Min	-0.300000	-2386.36	3	0.500000	-0.300000
41	0.0000	SLV 13	Max	-0.300000	-543.71	3	0.500000	-0.300000
41	0.1500	SLV 13	Max	-0.300000	-507.74	3	0.500000	-0.300000
41	0.3000	SLV 13	Max	-0.300000	-468.41	3	0.500000	-0.300000
41	0.0000	SLV 13	Min	-0.300000	-543.71	3	0.500000	-0.300000
41	0.1500	SLV 13	Min	-0.300000	-507.74	3	0.500000	-0.300000
41	0.3000	SLV 13	Min	-0.300000	-468.41	3	0.500000	-0.300000
41	0.0000	SLV 14	Max	-0.300000	-856.66	3	0.500000	-0.300000
41	0.1500	SLV 14	Max	-0.300000	-896.48	3	0.500000	-0.300000
41	0.3000	SLV 14	Max	-0.300000	-932.95	3	0.500000	-0.300000
41	0.0000	SLV 14	Min	-0.300000	-856.66	3	0.500000	-0.300000
41	0.1500	SLV 14	Min	-0.300000	-896.48	3	0.500000	-0.300000
41	0.3000	SLV 14	Min	-0.300000	-932.95	3	0.500000	-0.300000
41	0.0000	SLV 15	Max	-0.300000	-966.09	1	-0.500000	-0.300000
41	0.1500	SLV 15	Max	-0.300000	-977.97	1	-0.500000	-0.300000
41	0.3000	SLV 15	Max	-0.300000	-993.20	1	-0.500000	-0.300000
41	0.0000	SLV 15	Min	-0.300000	-966.09	1	-0.500000	-0.300000
41	0.1500	SLV 15	Min	-0.300000	-977.97	1	-0.500000	-0.300000
41	0.3000	SLV 15	Min	-0.300000	-993.20	1	-0.500000	-0.300000
41	0.0000	SLV 16	Max	-0.300000	-723.93	1	-0.500000	-0.300000
41	0.1500	SLV 16	Max	-0.300000	-650.51	1	-0.500000	-0.300000
41	0.3000	SLV 16	Max	-0.300000	-580.44	1	-0.500000	-0.300000
41	0.0000	SLV 16	Min	-0.300000	-723.93	1	-0.500000	-0.300000
41	0.1500	SLV 16	Min	-0.300000	-650.51	1	-0.500000	-0.300000
41	0.3000	SLV 16	Min	-0.300000	-580.44	1	-0.500000	-0.300000
42	0.0000	SLE-C	Max	-0.300000	-974.17	1	-0.500000	-0.300000
42	0.3000	SLE-C	Max	-0.300000	-954.88	1	-0.500000	-0.300000
42	0.0000	SLE-C	Min	-0.300000	-974.17	1	-0.500000	-0.300000
42	0.3000	SLE-C	Min	-0.300000	-954.88	1	-0.500000	-0.300000
42	0.0000	SLE-F1	Max	-0.300000	-999.14	1	-0.500000	-0.300000
42	0.3000	SLE-F1	Max	-0.300000	-944.66	1	-0.500000	-0.300000
42	0.0000	SLE-F1	Min	-0.300000	-999.14	1	-0.500000	-0.300000
42	0.3000	SLE-F1	Min	-0.300000	-944.66	1	-0.500000	-0.300000
42	0.0000	SLE-F2	Max	-0.300000	-872.94	1	-0.500000	-0.300000
42	0.3000	SLE-F2	Max	-0.300000	-890.24	1	-0.500000	-0.300000
42	0.0000	SLE-F2	Min	-0.300000	-872.94	1	-0.500000	-0.300000
42	0.3000	SLE-F2	Min	-0.300000	-890.24	1	-0.500000	-0.300000
42	0.0000	SLE-F3	Max	-0.300000	-813.46	1	-0.500000	-0.300000
42	0.3000	SLE-F3	Max	-0.300000	-747.89	1	-0.500000	-0.300000
42	0.0000	SLE-F3	Min	-0.300000	-813.46	1	-0.500000	-0.300000
42	0.3000	SLE-F3	Min	-0.300000	-747.89	1	-0.500000	-0.300000
42	0.0000	SLE-QP	Max	-0.300000	-916.25	1	-0.500000	-0.300000
42	0.3000	SLE-QP	Max	-0.300000	-925.22	1	-0.500000	-0.300000
42	0.0000	SLE-QP	Min	-0.300000	-916.25	1	-0.500000	-0.300000
42	0.3000	SLE-QP	Min	-0.300000	-925.22	1	-0.500000	-0.300000

Table: Element Forces - Frames, Part 3 of 4

Frame	Station m	OutputCase	StepType	x3S11Max m	S11Min KN/m2	PtS11Min	x2S11Min m	x3S11Min m
42	0.00000	SLU-1	Max	-0.300000	-1295.50	1	-0.500000	-0.300000
42	0.30000	SLU-1	Max	-0.300000	-1206.40	1	-0.500000	-0.300000
42	0.00000	SLU-1	Min	-0.300000	-1295.50	1	-0.500000	-0.300000
42	0.30000	SLU-1	Min	-0.300000	-1206.40	1	-0.500000	-0.300000
42	0.00000	SLU-2	Max	-0.300000	-1493.69	1	-0.500000	-0.300000
42	0.30000	SLU-2	Max	-0.300000	-1411.97	1	-0.500000	-0.300000
42	0.00000	SLU-2	Min	-0.300000	-1493.69	1	-0.500000	-0.300000
42	0.30000	SLU-2	Min	-0.300000	-1411.97	1	-0.500000	-0.300000
42	0.00000	SLU-3	Max	-0.300000	-654.24	1	-0.500000	-0.300000
42	0.30000	SLU-3	Max	-0.300000	-596.60	1	-0.500000	-0.300000
42	0.00000	SLU-3	Min	-0.300000	-654.24	1	-0.500000	-0.300000
42	0.30000	SLU-3	Min	-0.300000	-596.60	1	-0.500000	-0.300000
42	0.00000	SLU-4	Max	-0.300000	-1389.93	1	-0.500000	-0.300000
42	0.30000	SLU-4	Max	-0.300000	-1359.76	1	-0.500000	-0.300000
42	0.00000	SLU-4	Min	-0.300000	-1389.93	1	-0.500000	-0.300000
42	0.30000	SLU-4	Min	-0.300000	-1359.76	1	-0.500000	-0.300000
42	0.00000	SLU-5	Max	-0.300000	-742.26	1	-0.500000	-0.300000
42	0.30000	SLU-5	Max	-0.300000	-740.58	1	-0.500000	-0.300000
42	0.00000	SLU-5	Min	-0.300000	-742.26	1	-0.500000	-0.300000
42	0.30000	SLU-5	Min	-0.300000	-740.58	1	-0.500000	-0.300000
42	0.00000	SLU-6	Max	-0.300000	-1299.40	1	-0.500000	-0.300000
42	0.30000	SLU-6	Max	-0.300000	-1168.91	1	-0.500000	-0.300000
42	0.00000	SLU-6	Min	-0.300000	-1299.40	1	-0.500000	-0.300000
42	0.30000	SLU-6	Min	-0.300000	-1168.91	1	-0.500000	-0.300000
42	0.00000	SLU-7	Max	-0.300000	-651.12	1	-0.500000	-0.300000
42	0.30000	SLU-7	Max	-0.300000	-558.31	1	-0.500000	-0.300000
42	0.00000	SLU-7	Min	-0.300000	-651.12	1	-0.500000	-0.300000
42	0.30000	SLU-7	Min	-0.300000	-558.31	1	-0.500000	-0.300000
42	0.00000	SLV 1	Max	-0.300000	-2006.54	3	0.500000	-0.300000
42	0.30000	SLV 1	Max	-0.300000	-1834.76	3	0.500000	-0.300000
42	0.00000	SLV 1	Min	-0.300000	-2006.54	3	0.500000	-0.300000
42	0.30000	SLV 1	Min	-0.300000	-1834.76	3	0.500000	-0.300000
42	0.00000	SLV 2	Max	-0.300000	-1829.77	3	0.500000	-0.300000
42	0.30000	SLV 2	Max	-0.300000	-1656.94	3	0.500000	-0.300000
42	0.00000	SLV 2	Min	-0.300000	-1829.77	3	0.500000	-0.300000
42	0.30000	SLV 2	Min	-0.300000	-1656.94	3	0.500000	-0.300000
42	0.00000	SLV 3	Max	-0.300000	-1829.77	3	0.500000	-0.300000
42	0.30000	SLV 3	Max	-0.300000	-1656.94	3	0.500000	-0.300000
42	0.00000	SLV 3	Min	-0.300000	-1829.77	3	0.500000	-0.300000
42	0.30000	SLV 3	Min	-0.300000	-1656.94	3	0.500000	-0.300000
42	0.00000	SLV 4	Max	-0.300000	-1942.06	3	0.500000	-0.300000
42	0.30000	SLV 4	Max	-0.300000	-2210.68	3	0.500000	-0.300000
42	0.00000	SLV 4	Min	-0.300000	-1942.06	3	0.500000	-0.300000
42	0.30000	SLV 4	Min	-0.300000	-2210.68	3	0.500000	-0.300000
42	0.00000	SLV 5	Max	-0.300000	-598.54	3	0.500000	-0.300000
42	0.30000	SLV 5	Max	-0.300000	-547.68	3	0.500000	-0.300000
42	0.00000	SLV 5	Min	-0.300000	-598.54	3	0.500000	-0.300000
42	0.30000	SLV 5	Min	-0.300000	-547.68	3	0.500000	-0.300000
42	0.00000	SLV 6	Max	-0.300000	-733.34	3	0.500000	-0.300000
42	0.30000	SLV 6	Max	-0.300000	-850.48	3	0.500000	-0.300000
42	0.00000	SLV 6	Min	-0.300000	-733.34	3	0.500000	-0.300000
42	0.30000	SLV 6	Min	-0.300000	-850.48	3	0.500000	-0.300000
42	0.00000	SLV 7	Max	-0.300000	-927.85	1	-0.500000	-0.300000
42	0.30000	SLV 7	Max	-0.300000	-968.28	1	-0.500000	-0.300000
42	0.00000	SLV 7	Min	-0.300000	-927.85	1	-0.500000	-0.300000
42	0.30000	SLV 7	Min	-0.300000	-968.28	1	-0.500000	-0.300000
42	0.00000	SLV 8	Max	-0.300000	-862.24	1	-0.500000	-0.300000
42	0.30000	SLV 8	Max	-0.300000	-714.75	1	-0.500000	-0.300000
42	0.00000	SLV 8	Min	-0.300000	-862.24	1	-0.500000	-0.300000

Table: Element Forces - Frames, Part 3 of 4

Frame	Station m	OutputCase	StepType	x3S11Max m	S11Min KN/m2	PtS11Min	x2S11Min m	x3S11Min m
42	0.30000	SLV 8	Min	-0.300000	-714.75	1	-0.500000	-0.300000
42	0.00000	SLV 9	Max	-0.300000	-2006.54	3	0.500000	-0.300000
42	0.30000	SLV 9	Max	-0.300000	-1834.76	3	0.500000	-0.300000
42	0.00000	SLV 9	Min	-0.300000	-2006.54	3	0.500000	-0.300000
42	0.30000	SLV 9	Min	-0.300000	-1834.76	3	0.500000	-0.300000
42	0.00000	SLV 10	Max	-0.300000	-2118.63	3	0.500000	-0.300000
42	0.30000	SLV 10	Max	-0.300000	-2375.51	3	0.500000	-0.300000
42	0.00000	SLV 10	Min	-0.300000	-2118.63	3	0.500000	-0.300000
42	0.30000	SLV 10	Min	-0.300000	-2375.51	3	0.500000	-0.300000
42	0.00000	SLV 11	Max	-0.300000	-1829.77	3	0.500000	-0.300000
42	0.30000	SLV 11	Max	-0.300000	-1656.94	3	0.500000	-0.300000
42	0.00000	SLV 11	Min	-0.300000	-1829.77	3	0.500000	-0.300000
42	0.30000	SLV 11	Min	-0.300000	-1656.94	3	0.500000	-0.300000
42	0.00000	SLV 12	Max	-0.300000	-1942.06	3	0.500000	-0.300000
42	0.30000	SLV 12	Max	-0.300000	-2210.68	3	0.500000	-0.300000
42	0.00000	SLV 12	Min	-0.300000	-1942.06	3	0.500000	-0.300000
42	0.30000	SLV 12	Min	-0.300000	-2210.68	3	0.500000	-0.300000
42	0.00000	SLV 13	Max	-0.300000	-598.54	3	0.500000	-0.300000
42	0.30000	SLV 13	Max	-0.300000	-547.68	3	0.500000	-0.300000
42	0.00000	SLV 13	Min	-0.300000	-598.54	3	0.500000	-0.300000
42	0.30000	SLV 13	Min	-0.300000	-547.68	3	0.500000	-0.300000
42	0.00000	SLV 14	Max	-0.300000	-733.34	3	0.500000	-0.300000
42	0.30000	SLV 14	Max	-0.300000	-850.48	3	0.500000	-0.300000
42	0.00000	SLV 14	Min	-0.300000	-733.34	3	0.500000	-0.300000
42	0.30000	SLV 14	Min	-0.300000	-850.48	3	0.500000	-0.300000
42	0.00000	SLV 15	Max	-0.300000	-927.85	1	-0.500000	-0.300000
42	0.30000	SLV 15	Max	-0.300000	-968.28	1	-0.500000	-0.300000
42	0.00000	SLV 15	Min	-0.300000	-927.85	1	-0.500000	-0.300000
42	0.30000	SLV 15	Min	-0.300000	-968.28	1	-0.500000	-0.300000
42	0.00000	SLV 16	Max	-0.300000	-862.24	1	-0.500000	-0.300000
42	0.30000	SLV 16	Max	-0.300000	-714.75	1	-0.500000	-0.300000
42	0.00000	SLV 16	Min	-0.300000	-862.24	1	-0.500000	-0.300000
42	0.30000	SLV 16	Min	-0.300000	-714.75	1	-0.500000	-0.300000
43	0.00000	SLE-C	Max	-0.500000	-861.09	1	-0.500000	-0.500000
43	0.32646	SLE-C	Max	-0.500000	-593.10	1	-0.500000	-0.500000
43	0.65292	SLE-C	Max	-0.500000	-385.05	1	-0.500000	-0.500000
43	0.00000	SLE-C	Min	-0.500000	-861.09	1	-0.500000	-0.500000
43	0.32646	SLE-C	Min	-0.500000	-593.10	1	-0.500000	-0.500000
43	0.65292	SLE-C	Min	-0.500000	-385.05	1	-0.500000	-0.500000
43	0.00000	SLE-F1	Max	-0.500000	-903.05	1	-0.500000	-0.500000
43	0.32646	SLE-F1	Max	-0.500000	-659.80	1	-0.500000	-0.500000
43	0.65292	SLE-F1	Max	-0.500000	-481.38	1	-0.500000	-0.500000
43	0.00000	SLE-F1	Min	-0.500000	-903.05	1	-0.500000	-0.500000
43	0.32646	SLE-F1	Min	-0.500000	-659.80	1	-0.500000	-0.500000
43	0.65292	SLE-F1	Min	-0.500000	-481.38	1	-0.500000	-0.500000
43	0.00000	SLE-F2	Max	-0.500000	-721.54	1	-0.500000	-0.500000
43	0.32646	SLE-F2	Max	-0.500000	-518.49	1	-0.500000	-0.500000
43	0.65292	SLE-F2	Max	-0.500000	-322.40	1	-0.500000	-0.500000
43	0.00000	SLE-F2	Min	-0.500000	-721.54	1	-0.500000	-0.500000
43	0.32646	SLE-F2	Min	-0.500000	-518.49	1	-0.500000	-0.500000
43	0.65292	SLE-F2	Min	-0.500000	-322.40	1	-0.500000	-0.500000
43	0.00000	SLE-F3	Max	-0.500000	-878.26	1	-0.500000	-0.500000
43	0.32646	SLE-F3	Max	-0.500000	-608.34	1	-0.500000	-0.500000
43	0.65292	SLE-F3	Max	-0.500000	-408.80	1	-0.500000	-0.500000
43	0.00000	SLE-F3	Min	-0.500000	-878.26	1	-0.500000	-0.500000
43	0.32646	SLE-F3	Min	-0.500000	-608.34	1	-0.500000	-0.500000
43	0.65292	SLE-F3	Min	-0.500000	-408.80	1	-0.500000	-0.500000
43	0.00000	SLE-QP	Max	-0.500000	-718.11	1	-0.500000	-0.500000
43	0.32646	SLE-QP	Max	-0.500000	-536.24	1	-0.500000	-0.500000

Table: Element Forces - Frames, Part 3 of 4

Frame	Station m	OutputCase	StepType	x3S11Max m	S11Min KN/m2	PtS11Min	x2S11Min m	x3S11Min m
43	0.65292	SLE-QP	Max	-0.500000	-361.34	1	-0.500000	-0.500000
43	0.00000	SLE-QP	Min	-0.500000	-718.11	1	-0.500000	-0.500000
43	0.32646	SLE-QP	Min	-0.500000	-536.24	1	-0.500000	-0.500000
43	0.65292	SLE-QP	Min	-0.500000	-361.34	1	-0.500000	-0.500000
43	0.00000	SLU-1	Max	-0.500000	-1201.63	1	-0.500000	-0.500000
43	0.32646	SLU-1	Max	-0.500000	-841.72	1	-0.500000	-0.500000
43	0.65292	SLU-1	Max	-0.500000	-576.08	1	-0.500000	-0.500000
43	0.00000	SLU-1	Min	-0.500000	-1201.63	1	-0.500000	-0.500000
43	0.32646	SLU-1	Min	-0.500000	-841.72	1	-0.500000	-0.500000
43	0.65292	SLU-1	Min	-0.500000	-576.08	1	-0.500000	-0.500000
43	0.00000	SLU-2	Max	-0.500000	-1125.67	1	-0.500000	-0.500000
43	0.32646	SLU-2	Max	-0.500000	-880.92	1	-0.500000	-0.500000
43	0.65292	SLU-2	Max	-0.500000	-701.00	1	-0.500000	-0.500000
43	0.00000	SLU-2	Min	-0.500000	-1125.67	1	-0.500000	-0.500000
43	0.32646	SLU-2	Min	-0.500000	-880.92	1	-0.500000	-0.500000
43	0.65292	SLU-2	Min	-0.500000	-701.00	1	-0.500000	-0.500000
43	0.00000	SLU-3	Max	-0.500000	-907.75	1	-0.500000	-0.500000
43	0.32646	SLU-3	Max	-0.500000	-546.42	1	-0.500000	-0.500000
43	0.65292	SLU-3	Max	-0.500000	-295.04	3	0.500000	-0.500000
43	0.00000	SLU-3	Min	-0.500000	-907.75	1	-0.500000	-0.500000
43	0.32646	SLU-3	Min	-0.500000	-546.42	1	-0.500000	-0.500000
43	0.65292	SLU-3	Min	-0.500000	-295.04	3	0.500000	-0.500000
43	0.00000	SLU-4	Max	-0.500000	-1037.28	1	-0.500000	-0.500000
43	0.32646	SLU-4	Max	-0.500000	-742.32	1	-0.500000	-0.500000
43	0.65292	SLU-4	Max	-0.500000	-512.19	1	-0.500000	-0.500000
43	0.00000	SLU-4	Min	-0.500000	-1037.28	1	-0.500000	-0.500000
43	0.32646	SLU-4	Min	-0.500000	-742.32	1	-0.500000	-0.500000
43	0.65292	SLU-4	Min	-0.500000	-512.19	1	-0.500000	-0.500000
43	0.00000	SLU-5	Max	-0.500000	-761.19	1	-0.500000	-0.500000
43	0.32646	SLU-5	Max	-0.500000	-462.81	1	-0.500000	-0.500000
43	0.65292	SLU-5	Max	-0.500000	-361.41	3	0.500000	-0.500000
43	0.00000	SLU-5	Min	-0.500000	-761.19	1	-0.500000	-0.500000
43	0.32646	SLU-5	Min	-0.500000	-462.81	1	-0.500000	-0.500000
43	0.65292	SLU-5	Min	-0.500000	-361.41	3	0.500000	-0.500000
43	0.00000	SLU-6	Max	-0.500000	-1283.42	1	-0.500000	-0.500000
43	0.32646	SLU-6	Max	-0.500000	-919.69	1	-0.500000	-0.500000
43	0.65292	SLU-6	Max	-0.500000	-652.01	1	-0.500000	-0.500000
43	0.00000	SLU-6	Min	-0.500000	-1283.42	1	-0.500000	-0.500000
43	0.32646	SLU-6	Min	-0.500000	-919.69	1	-0.500000	-0.500000
43	0.65292	SLU-6	Min	-0.500000	-652.01	1	-0.500000	-0.500000
43	0.00000	SLU-7	Max	-0.500000	-971.07	1	-0.500000	-0.500000
43	0.32646	SLU-7	Max	-0.500000	-602.64	1	-0.500000	-0.500000
43	0.65292	SLU-7	Max	-0.500000	-328.50	1	-0.500000	-0.500000
43	0.00000	SLU-7	Min	-0.500000	-971.07	1	-0.500000	-0.500000
43	0.32646	SLU-7	Min	-0.500000	-602.64	1	-0.500000	-0.500000
43	0.65292	SLU-7	Min	-0.500000	-328.50	1	-0.500000	-0.500000
43	0.00000	SLV 1	Max	-0.500000	-966.61	1	-0.500000	-0.500000
43	0.32646	SLV 1	Max	-0.500000	-629.53	3	0.500000	-0.500000
43	0.65292	SLV 1	Max	-0.500000	-1349.50	3	0.500000	-0.500000
43	0.00000	SLV 1	Min	-0.500000	-966.61	1	-0.500000	-0.500000
43	0.32646	SLV 1	Min	-0.500000	-629.53	3	0.500000	-0.500000
43	0.65292	SLV 1	Min	-0.500000	-1349.50	3	0.500000	-0.500000
43	0.00000	SLV 2	Max	-0.500000	-1036.28	1	-0.500000	-0.500000
43	0.32646	SLV 2	Max	-0.500000	-638.42	3	0.500000	-0.500000
43	0.65292	SLV 2	Max	-0.500000	-1355.64	3	0.500000	-0.500000
43	0.00000	SLV 2	Min	-0.500000	-1036.28	1	-0.500000	-0.500000
43	0.32646	SLV 2	Min	-0.500000	-638.42	3	0.500000	-0.500000
43	0.65292	SLV 2	Min	-0.500000	-1355.64	3	0.500000	-0.500000
43	0.00000	SLV 3	Max	-0.500000	-1036.28	1	-0.500000	-0.500000

Table: Element Forces - Frames, Part 3 of 4

Frame	Station m	OutputCase	StepType	x3S11Max m	S11Min KN/m2	PtS11Min	x2S11Min m	x3S11Min m
43	0.32646	SLV 3	Max	-0.500000	-638.42	3	0.500000	-0.500000
43	0.65292	SLV 3	Max	-0.500000	-1355.64	3	0.500000	-0.500000
43	0.00000	SLV 3	Min	-0.500000	-1036.28	1	-0.500000	-0.500000
43	0.32646	SLV 3	Min	-0.500000	-638.42	3	0.500000	-0.500000
43	0.65292	SLV 3	Min	-0.500000	-1355.64	3	0.500000	-0.500000
43	0.00000	SLV 4	Max	-0.500000	-1664.07	1	-0.500000	-0.500000
43	0.32646	SLV 4	Max	-0.500000	-716.59	1	-0.500000	-0.500000
43	0.65292	SLV 4	Max	-0.500000	-574.81	3	0.500000	-0.500000
43	0.00000	SLV 4	Min	-0.500000	-1664.07	1	-0.500000	-0.500000
43	0.32646	SLV 4	Min	-0.500000	-716.59	1	-0.500000	-0.500000
43	0.65292	SLV 4	Min	-0.500000	-574.81	3	0.500000	-0.500000
43	0.00000	SLV 5	Max	-0.500000	-607.58	1	-0.500000	-0.500000
43	0.32646	SLV 5	Max	-0.500000	-287.70	3	0.500000	-0.500000
43	0.65292	SLV 5	Max	-0.500000	-595.46	3	0.500000	-0.500000
43	0.00000	SLV 5	Min	-0.500000	-607.58	1	-0.500000	-0.500000
43	0.32646	SLV 5	Min	-0.500000	-287.70	3	0.500000	-0.500000
43	0.65292	SLV 5	Min	-0.500000	-595.46	3	0.500000	-0.500000
43	0.00000	SLV 6	Max	-0.500000	-937.15	1	-0.500000	-0.500000
43	0.32646	SLV 6	Max	-0.500000	-471.21	1	-0.500000	-0.500000
43	0.65292	SLV 6	Max	-0.500000	-294.60	3	0.500000	-0.500000
43	0.00000	SLV 6	Min	-0.500000	-937.15	1	-0.500000	-0.500000
43	0.32646	SLV 6	Min	-0.500000	-471.21	1	-0.500000	-0.500000
43	0.65292	SLV 6	Min	-0.500000	-294.60	3	0.500000	-0.500000
43	0.00000	SLV 7	Max	-0.500000	-903.07	1	-0.500000	-0.500000
43	0.32646	SLV 7	Max	-0.500000	-526.43	1	-0.500000	-0.500000
43	0.65292	SLV 7	Max	-0.500000	-566.59	3	0.500000	-0.500000
43	0.00000	SLV 7	Min	-0.500000	-903.07	1	-0.500000	-0.500000
43	0.32646	SLV 7	Min	-0.500000	-526.43	1	-0.500000	-0.500000
43	0.65292	SLV 7	Min	-0.500000	-566.59	3	0.500000	-0.500000
43	0.00000	SLV 8	Max	-0.500000	-1300.72	1	-0.500000	-0.500000
43	0.32646	SLV 8	Max	-0.500000	-845.72	1	-0.500000	-0.500000
43	0.65292	SLV 8	Max	-0.500000	-497.24	1	-0.500000	-0.500000
43	0.00000	SLV 8	Min	-0.500000	-1300.72	1	-0.500000	-0.500000
43	0.32646	SLV 8	Min	-0.500000	-845.72	1	-0.500000	-0.500000
43	0.65292	SLV 8	Min	-0.500000	-497.24	1	-0.500000	-0.500000
43	0.00000	SLV 9	Max	-0.500000	-966.61	1	-0.500000	-0.500000
43	0.32646	SLV 9	Max	-0.500000	-629.53	3	0.500000	-0.500000
43	0.65292	SLV 9	Max	-0.500000	-1349.50	3	0.500000	-0.500000
43	0.00000	SLV 9	Min	-0.500000	-966.61	1	-0.500000	-0.500000
43	0.32646	SLV 9	Min	-0.500000	-629.53	3	0.500000	-0.500000
43	0.65292	SLV 9	Min	-0.500000	-1349.50	3	0.500000	-0.500000
43	0.00000	SLV 10	Max	-0.500000	-1550.04	1	-0.500000	-0.500000
43	0.32646	SLV 10	Max	-0.500000	-601.62	1	-0.500000	-0.500000
43	0.65292	SLV 10	Max	-0.500000	-605.65	3	0.500000	-0.500000
43	0.00000	SLV 10	Min	-0.500000	-1550.04	1	-0.500000	-0.500000
43	0.32646	SLV 10	Min	-0.500000	-601.62	1	-0.500000	-0.500000
43	0.65292	SLV 10	Min	-0.500000	-605.65	3	0.500000	-0.500000
43	0.00000	SLV 11	Max	-0.500000	-1036.28	1	-0.500000	-0.500000
43	0.32646	SLV 11	Max	-0.500000	-638.42	3	0.500000	-0.500000
43	0.65292	SLV 11	Max	-0.500000	-1355.64	3	0.500000	-0.500000
43	0.00000	SLV 11	Min	-0.500000	-1036.28	1	-0.500000	-0.500000
43	0.32646	SLV 11	Min	-0.500000	-638.42	3	0.500000	-0.500000
43	0.65292	SLV 11	Min	-0.500000	-1355.64	3	0.500000	-0.500000
43	0.00000	SLV 12	Max	-0.500000	-1664.07	1	-0.500000	-0.500000
43	0.32646	SLV 12	Max	-0.500000	-716.59	1	-0.500000	-0.500000
43	0.65292	SLV 12	Max	-0.500000	-574.81	3	0.500000	-0.500000
43	0.00000	SLV 12	Min	-0.500000	-1664.07	1	-0.500000	-0.500000
43	0.32646	SLV 12	Min	-0.500000	-716.59	1	-0.500000	-0.500000
43	0.65292	SLV 12	Min	-0.500000	-574.81	3	0.500000	-0.500000

Table: Element Forces - Frames, Part 3 of 4

Frame	Station m	OutputCase	StepType	x3S11Max m	S11Min KN/m2	PtS11Min	x2S11Min m	x3S11Min m
43	0.00000	SLV 13	Max	-0.500000	-607.58	1	-0.500000	-0.500000
43	0.32646	SLV 13	Max	-0.500000	-287.70	3	0.500000	-0.500000
43	0.65292	SLV 13	Max	-0.500000	-595.46	3	0.500000	-0.500000
43	0.00000	SLV 13	Min	-0.500000	-607.58	1	-0.500000	-0.500000
43	0.32646	SLV 13	Min	-0.500000	-287.70	3	0.500000	-0.500000
43	0.65292	SLV 13	Min	-0.500000	-595.46	3	0.500000	-0.500000
43	0.00000	SLV 14	Max	-0.500000	-937.15	1	-0.500000	-0.500000
43	0.32646	SLV 14	Max	-0.500000	-471.21	1	-0.500000	-0.500000
43	0.65292	SLV 14	Max	-0.500000	-294.60	3	0.500000	-0.500000
43	0.00000	SLV 14	Min	-0.500000	-937.15	1	-0.500000	-0.500000
43	0.32646	SLV 14	Min	-0.500000	-471.21	1	-0.500000	-0.500000
43	0.65292	SLV 14	Min	-0.500000	-294.60	3	0.500000	-0.500000
43	0.00000	SLV 15	Max	-0.500000	-903.07	1	-0.500000	-0.500000
43	0.32646	SLV 15	Max	-0.500000	-526.43	1	-0.500000	-0.500000
43	0.65292	SLV 15	Max	-0.500000	-566.59	3	0.500000	-0.500000
43	0.00000	SLV 15	Min	-0.500000	-903.07	1	-0.500000	-0.500000
43	0.32646	SLV 15	Min	-0.500000	-526.43	1	-0.500000	-0.500000
43	0.65292	SLV 15	Min	-0.500000	-566.59	3	0.500000	-0.500000
43	0.00000	SLV 16	Max	-0.500000	-1300.72	1	-0.500000	-0.500000
43	0.32646	SLV 16	Max	-0.500000	-845.72	1	-0.500000	-0.500000
43	0.65292	SLV 16	Max	-0.500000	-497.24	1	-0.500000	-0.500000
43	0.00000	SLV 16	Min	-0.500000	-1300.72	1	-0.500000	-0.500000
43	0.32646	SLV 16	Min	-0.500000	-845.72	1	-0.500000	-0.500000
43	0.65292	SLV 16	Min	-0.500000	-497.24	1	-0.500000	-0.500000
44	0.00000	SLE-C	Max	-0.500000	-664.42	3	0.500000	-0.500000
44	0.39127	SLE-C	Max	-0.500000	-218.57	1	-0.500000	-0.500000
44	0.00000	SLE-C	Min	-0.500000	-664.42	3	0.500000	-0.500000
44	0.39127	SLE-C	Min	-0.500000	-218.57	1	-0.500000	-0.500000
44	0.00000	SLE-F1	Max	-0.500000	-703.01	3	0.500000	-0.500000
44	0.39127	SLE-F1	Max	-0.500000	-139.09	3	0.500000	-0.500000
44	0.00000	SLE-F1	Min	-0.500000	-703.01	3	0.500000	-0.500000
44	0.39127	SLE-F1	Min	-0.500000	-139.09	3	0.500000	-0.500000
44	0.00000	SLE-F2	Max	-0.500000	-522.11	3	0.500000	-0.500000
44	0.39127	SLE-F2	Max	-0.500000	-238.81	1	-0.500000	-0.500000
44	0.00000	SLE-F2	Min	-0.500000	-522.11	3	0.500000	-0.500000
44	0.39127	SLE-F2	Min	-0.500000	-238.81	1	-0.500000	-0.500000
44	0.00000	SLE-F3	Max	-0.500000	-728.03	3	0.500000	-0.500000
44	0.39127	SLE-F3	Max	-0.500000	-219.44	3	0.500000	-0.500000
44	0.00000	SLE-F3	Min	-0.500000	-728.03	3	0.500000	-0.500000
44	0.39127	SLE-F3	Min	-0.500000	-219.44	3	0.500000	-0.500000
44	0.00000	SLE-QP	Max	-0.500000	-509.15	3	0.500000	-0.500000
44	0.39127	SLE-QP	Max	-0.500000	-222.71	1	-0.500000	-0.500000
44	0.00000	SLE-QP	Min	-0.500000	-509.15	3	0.500000	-0.500000
44	0.39127	SLE-QP	Min	-0.500000	-222.71	1	-0.500000	-0.500000
44	0.00000	SLU-1	Max	-0.500000	-980.64	3	0.500000	-0.500000
44	0.39127	SLU-1	Max	-0.500000	-252.96	3	0.500000	-0.500000
44	0.00000	SLU-1	Min	-0.500000	-980.64	3	0.500000	-0.500000
44	0.39127	SLU-1	Min	-0.500000	-252.96	3	0.500000	-0.500000
44	0.00000	SLU-2	Max	-0.500000	-837.86	3	0.500000	-0.500000
44	0.39127	SLU-2	Max	-0.500000	-162.22	1	-0.500000	-0.500000
44	0.00000	SLU-2	Min	-0.500000	-837.86	3	0.500000	-0.500000
44	0.39127	SLU-2	Min	-0.500000	-162.22	1	-0.500000	-0.500000
44	0.00000	SLU-3	Max	-0.500000	-808.61	3	0.500000	-0.500000
44	0.39127	SLU-3	Max	-0.500000	-299.12	3	0.500000	-0.500000
44	0.00000	SLU-3	Min	-0.500000	-808.61	3	0.500000	-0.500000
44	0.39127	SLU-3	Min	-0.500000	-299.12	3	0.500000	-0.500000
44	0.00000	SLU-4	Max	-0.500000	-777.79	3	0.500000	-0.500000
44	0.39127	SLU-4	Max	-0.500000	-294.24	1	-0.500000	-0.500000
44	0.00000	SLU-4	Min	-0.500000	-777.79	3	0.500000	-0.500000

Table: Element Forces - Frames, Part 3 of 4

Frame	Station m	OutputCase	StepType	x3S11Max m	S11Min KN/m2	PtS11Min	x2S11Min m	x3S11Min m
44	0.39127	SLU-4	Min	-0.500000	-294.24	1	-0.500000	-0.500000
44	0.00000	SLU-5	Max	-0.500000	-620.10	3	0.500000	-0.500000
44	0.39127	SLU-5	Max	-0.500000	-233.09	1	-0.500000	-0.500000
44	0.00000	SLU-5	Min	-0.500000	-620.10	3	0.500000	-0.500000
44	0.39127	SLU-5	Min	-0.500000	-233.09	1	-0.500000	-0.500000
44	0.00000	SLU-6	Max	-0.500000	-1071.94	3	0.500000	-0.500000
44	0.39127	SLU-6	Max	-0.500000	-348.71	3	0.500000	-0.500000
44	0.00000	SLU-6	Min	-0.500000	-1071.94	3	0.500000	-0.500000
44	0.39127	SLU-6	Min	-0.500000	-348.71	3	0.500000	-0.500000
44	0.00000	SLU-7	Max	-0.500000	-883.32	3	0.500000	-0.500000
44	0.39127	SLU-7	Max	-0.500000	-380.96	3	0.500000	-0.500000
44	0.00000	SLU-7	Min	-0.500000	-883.32	3	0.500000	-0.500000
44	0.39127	SLU-7	Min	-0.500000	-380.96	3	0.500000	-0.500000
44	0.00000	SLV 1	Max	-0.500000	-1030.88	3	0.500000	-0.500000
44	0.39127	SLV 1	Max	-0.500000	-535.14	1	-0.500000	-0.500000
44	0.00000	SLV 1	Min	-0.500000	-1030.88	3	0.500000	-0.500000
44	0.39127	SLV 1	Min	-0.500000	-535.14	1	-0.500000	-0.500000
44	0.00000	SLV 2	Max	-0.500000	-1059.02	3	0.500000	-0.500000
44	0.39127	SLV 2	Max	-0.500000	-573.11	1	-0.500000	-0.500000
44	0.00000	SLV 2	Min	-0.500000	-1059.02	3	0.500000	-0.500000
44	0.39127	SLV 2	Min	-0.500000	-573.11	1	-0.500000	-0.500000
44	0.00000	SLV 3	Max	-0.500000	-1059.02	3	0.500000	-0.500000
44	0.39127	SLV 3	Max	-0.500000	-573.11	1	-0.500000	-0.500000
44	0.00000	SLV 3	Min	-0.500000	-1059.02	3	0.500000	-0.500000
44	0.39127	SLV 3	Min	-0.500000	-573.11	1	-0.500000	-0.500000
44	0.00000	SLV 4	Max	-0.500000	-1906.26	3	0.500000	-0.500000
44	0.39127	SLV 4	Max	-0.500000	-1370.78	3	0.500000	-0.500000
44	0.00000	SLV 4	Min	-0.500000	-1906.26	3	0.500000	-0.500000
44	0.39127	SLV 4	Min	-0.500000	-1370.78	3	0.500000	-0.500000
44	0.00000	SLV 5	Max	-0.500000	-572.16	3	0.500000	-0.500000
44	0.39127	SLV 5	Max	-0.500000	-291.60	1	-0.500000	-0.500000
44	0.00000	SLV 5	Min	-0.500000	-572.16	3	0.500000	-0.500000
44	0.39127	SLV 5	Min	-0.500000	-291.60	1	-0.500000	-0.500000
44	0.00000	SLV 6	Max	-0.500000	-978.53	3	0.500000	-0.500000
44	0.39127	SLV 6	Max	-0.500000	-595.52	3	0.500000	-0.500000
44	0.00000	SLV 6	Min	-0.500000	-978.53	3	0.500000	-0.500000
44	0.39127	SLV 6	Min	-0.500000	-595.52	3	0.500000	-0.500000
44	0.00000	SLV 7	Max	-0.500000	-713.95	3	0.500000	-0.500000
44	0.39127	SLV 7	Max	-0.500000	-384.14	1	-0.500000	-0.500000
44	0.00000	SLV 7	Min	-0.500000	-713.95	3	0.500000	-0.500000
44	0.39127	SLV 7	Min	-0.500000	-384.14	1	-0.500000	-0.500000
44	0.00000	SLV 8	Max	-0.500000	-1188.02	3	0.500000	-0.500000
44	0.39127	SLV 8	Max	-0.500000	-549.65	3	0.500000	-0.500000
44	0.00000	SLV 8	Min	-0.500000	-1188.02	3	0.500000	-0.500000
44	0.39127	SLV 8	Min	-0.500000	-549.65	3	0.500000	-0.500000
44	0.00000	SLV 9	Max	-0.500000	-1030.88	3	0.500000	-0.500000
44	0.39127	SLV 9	Max	-0.500000	-535.14	1	-0.500000	-0.500000
44	0.00000	SLV 9	Min	-0.500000	-1030.88	3	0.500000	-0.500000
44	0.39127	SLV 9	Min	-0.500000	-535.14	1	-0.500000	-0.500000
44	0.00000	SLV 10	Max	-0.500000	-1835.26	3	0.500000	-0.500000
44	0.39127	SLV 10	Max	-0.500000	-1373.47	3	0.500000	-0.500000
44	0.00000	SLV 10	Min	-0.500000	-1835.26	3	0.500000	-0.500000
44	0.39127	SLV 10	Min	-0.500000	-1373.47	3	0.500000	-0.500000
44	0.00000	SLV 11	Max	-0.500000	-1059.02	3	0.500000	-0.500000
44	0.39127	SLV 11	Max	-0.500000	-573.11	1	-0.500000	-0.500000
44	0.00000	SLV 11	Min	-0.500000	-1059.02	3	0.500000	-0.500000
44	0.39127	SLV 11	Min	-0.500000	-573.11	1	-0.500000	-0.500000
44	0.00000	SLV 12	Max	-0.500000	-1906.26	3	0.500000	-0.500000
44	0.39127	SLV 12	Max	-0.500000	-1370.78	3	0.500000	-0.500000

Table: Element Forces - Frames, Part 3 of 4

Frame	Station m	OutputCase	StepType	x3S11Max m	S11Min KN/m2	PtS11Min	x2S11Min m	x3S11Min m
44	0.00000	SLV 12	Min	-0.500000	-1906.26	3	0.500000	-0.500000
44	0.39127	SLV 12	Min	-0.500000	-1370.78	3	0.500000	-0.500000
44	0.00000	SLV 13	Max	-0.500000	-572.16	3	0.500000	-0.500000
44	0.39127	SLV 13	Max	-0.500000	-291.60	1	-0.500000	-0.500000
44	0.00000	SLV 13	Min	-0.500000	-572.16	3	0.500000	-0.500000
44	0.39127	SLV 13	Min	-0.500000	-291.60	1	-0.500000	-0.500000
44	0.00000	SLV 14	Max	-0.500000	-978.53	3	0.500000	-0.500000
44	0.39127	SLV 14	Max	-0.500000	-595.52	3	0.500000	-0.500000
44	0.00000	SLV 14	Min	-0.500000	-978.53	3	0.500000	-0.500000
44	0.39127	SLV 14	Min	-0.500000	-595.52	3	0.500000	-0.500000
44	0.00000	SLV 15	Max	-0.500000	-713.95	3	0.500000	-0.500000
44	0.39127	SLV 15	Max	-0.500000	-384.14	1	-0.500000	-0.500000
44	0.00000	SLV 15	Min	-0.500000	-713.95	3	0.500000	-0.500000
44	0.39127	SLV 15	Min	-0.500000	-384.14	1	-0.500000	-0.500000
44	0.00000	SLV 16	Max	-0.500000	-1188.02	3	0.500000	-0.500000
44	0.39127	SLV 16	Max	-0.500000	-549.65	3	0.500000	-0.500000
44	0.00000	SLV 16	Min	-0.500000	-1188.02	3	0.500000	-0.500000
44	0.39127	SLV 16	Min	-0.500000	-549.65	3	0.500000	-0.500000
45	0.00000	SLE-C	Max	-0.300000	-530.21	1	-0.500000	-0.300000
45	0.06724	SLE-C	Max	-0.300000	-484.42	1	-0.500000	-0.300000
45	0.13449	SLE-C	Max	-0.300000	-439.26	1	-0.500000	-0.300000
45	0.00000	SLE-C	Min	-0.300000	-530.21	1	-0.500000	-0.300000
45	0.06724	SLE-C	Min	-0.300000	-484.42	1	-0.500000	-0.300000
45	0.13449	SLE-C	Min	-0.300000	-439.26	1	-0.500000	-0.300000
45	0.00000	SLE-F1	Max	-0.300000	-399.00	1	-0.500000	-0.300000
45	0.06724	SLE-F1	Max	-0.300000	-349.09	1	-0.500000	-0.300000
45	0.13449	SLE-F1	Max	-0.300000	-308.22	3	0.500000	-0.300000
45	0.00000	SLE-F1	Min	-0.300000	-399.00	1	-0.500000	-0.300000
45	0.06724	SLE-F1	Min	-0.300000	-349.09	1	-0.500000	-0.300000
45	0.13449	SLE-F1	Min	-0.300000	-308.22	3	0.500000	-0.300000
45	0.00000	SLE-F2	Max	-0.300000	-557.77	1	-0.500000	-0.300000
45	0.06724	SLE-F2	Max	-0.300000	-512.47	1	-0.500000	-0.300000
45	0.13449	SLE-F2	Max	-0.300000	-467.79	1	-0.500000	-0.300000
45	0.00000	SLE-F2	Min	-0.300000	-557.77	1	-0.500000	-0.300000
45	0.06724	SLE-F2	Min	-0.300000	-512.47	1	-0.500000	-0.300000
45	0.13449	SLE-F2	Min	-0.300000	-467.79	1	-0.500000	-0.300000
45	0.00000	SLE-F3	Max	-0.300000	-357.78	3	0.500000	-0.300000
45	0.06724	SLE-F3	Max	-0.300000	-394.99	3	0.500000	-0.300000
45	0.13449	SLE-F3	Max	-0.300000	-431.56	3	0.500000	-0.300000
45	0.00000	SLE-F3	Min	-0.300000	-357.78	3	0.500000	-0.300000
45	0.06724	SLE-F3	Min	-0.300000	-394.99	3	0.500000	-0.300000
45	0.13449	SLE-F3	Min	-0.300000	-431.56	3	0.500000	-0.300000
45	0.00000	SLE-QP	Max	-0.300000	-539.47	1	-0.500000	-0.300000
45	0.06724	SLE-QP	Max	-0.300000	-490.72	1	-0.500000	-0.300000
45	0.13449	SLE-QP	Max	-0.300000	-442.59	1	-0.500000	-0.300000
45	0.00000	SLE-QP	Min	-0.300000	-539.47	1	-0.500000	-0.300000
45	0.06724	SLE-QP	Min	-0.300000	-490.72	1	-0.500000	-0.300000
45	0.13449	SLE-QP	Min	-0.300000	-442.59	1	-0.500000	-0.300000
45	0.00000	SLU-1	Max	-0.300000	-476.96	1	-0.500000	-0.300000
45	0.06724	SLU-1	Max	-0.300000	-461.87	3	0.500000	-0.300000
45	0.13449	SLU-1	Max	-0.300000	-521.65	3	0.500000	-0.300000
45	0.00000	SLU-1	Min	-0.300000	-476.96	1	-0.500000	-0.300000
45	0.06724	SLU-1	Min	-0.300000	-461.87	3	0.500000	-0.300000
45	0.13449	SLU-1	Min	-0.300000	-521.65	3	0.500000	-0.300000
45	0.00000	SLU-2	Max	-0.300000	-536.49	1	-0.500000	-0.300000
45	0.06724	SLU-2	Max	-0.300000	-457.25	1	-0.500000	-0.300000
45	0.13449	SLU-2	Max	-0.300000	-378.83	1	-0.500000	-0.300000
45	0.00000	SLU-2	Min	-0.300000	-536.49	1	-0.500000	-0.300000
45	0.06724	SLU-2	Min	-0.300000	-457.25	1	-0.500000	-0.300000

Table: Element Forces - Frames, Part 3 of 4

Frame	Station m	OutputCase	StepType	x3S11Max m	S11Min KN/m2	PtS11Min	x2S11Min m	x3S11Min m
45	0.13449	SLU-2	Min	-0.300000	-378.83	1	-0.500000	-0.300000
45	0.00000	SLU-3	Max	-0.300000	-512.11	3	0.500000	-0.300000
45	0.06724	SLU-3	Max	-0.300000	-534.73	3	0.500000	-0.300000
45	0.13449	SLU-3	Max	-0.300000	-556.71	3	0.500000	-0.300000
45	0.00000	SLU-3	Min	-0.300000	-512.11	3	0.500000	-0.300000
45	0.06724	SLU-3	Min	-0.300000	-534.73	3	0.500000	-0.300000
45	0.13449	SLU-3	Min	-0.300000	-556.71	3	0.500000	-0.300000
45	0.00000	SLU-4	Max	-0.300000	-723.07	1	-0.500000	-0.300000
45	0.06724	SLU-4	Max	-0.300000	-656.69	1	-0.500000	-0.300000
45	0.13449	SLU-4	Max	-0.300000	-591.12	1	-0.500000	-0.300000
45	0.00000	SLU-4	Min	-0.300000	-723.07	1	-0.500000	-0.300000
45	0.06724	SLU-4	Min	-0.300000	-656.69	1	-0.500000	-0.300000
45	0.13449	SLU-4	Min	-0.300000	-591.12	1	-0.500000	-0.300000
45	0.00000	SLU-5	Max	-0.300000	-506.38	1	-0.500000	-0.300000
45	0.06724	SLU-5	Max	-0.300000	-477.03	1	-0.500000	-0.300000
45	0.13449	SLU-5	Max	-0.300000	-448.30	1	-0.500000	-0.300000
45	0.00000	SLU-5	Min	-0.300000	-506.38	1	-0.500000	-0.300000
45	0.06724	SLU-5	Min	-0.300000	-477.03	1	-0.500000	-0.300000
45	0.13449	SLU-5	Min	-0.300000	-448.30	1	-0.500000	-0.300000
45	0.00000	SLU-6	Max	-0.300000	-559.19	3	0.500000	-0.300000
45	0.06724	SLU-6	Max	-0.300000	-621.18	3	0.500000	-0.300000
45	0.13449	SLU-6	Max	-0.300000	-682.36	3	0.500000	-0.300000
45	0.00000	SLU-6	Min	-0.300000	-559.19	3	0.500000	-0.300000
45	0.06724	SLU-6	Min	-0.300000	-621.18	3	0.500000	-0.300000
45	0.13449	SLU-6	Min	-0.300000	-682.36	3	0.500000	-0.300000
45	0.00000	SLU-7	Max	-0.300000	-648.25	3	0.500000	-0.300000
45	0.06724	SLU-7	Max	-0.300000	-670.97	3	0.500000	-0.300000
45	0.13449	SLU-7	Max	-0.300000	-693.07	3	0.500000	-0.300000
45	0.00000	SLU-7	Min	-0.300000	-648.25	3	0.500000	-0.300000
45	0.06724	SLU-7	Min	-0.300000	-670.97	3	0.500000	-0.300000
45	0.13449	SLU-7	Min	-0.300000	-693.07	3	0.500000	-0.300000
45	0.00000	SLV 1	Max	-0.300000	-826.36	1	-0.500000	-0.300000
45	0.06724	SLV 1	Max	-0.300000	-872.53	1	-0.500000	-0.300000
45	0.13449	SLV 1	Max	-0.300000	-919.32	1	-0.500000	-0.300000
45	0.00000	SLV 1	Min	-0.300000	-826.36	1	-0.500000	-0.300000
45	0.06724	SLV 1	Min	-0.300000	-872.53	1	-0.500000	-0.300000
45	0.13449	SLV 1	Min	-0.300000	-919.32	1	-0.500000	-0.300000
45	0.00000	SLV 2	Max	-0.300000	-921.88	1	-0.500000	-0.300000
45	0.06724	SLV 2	Max	-0.300000	-957.69	1	-0.500000	-0.300000
45	0.13449	SLV 2	Max	-0.300000	-994.12	1	-0.500000	-0.300000
45	0.00000	SLV 2	Min	-0.300000	-921.88	1	-0.500000	-0.300000
45	0.06724	SLV 2	Min	-0.300000	-957.69	1	-0.500000	-0.300000
45	0.13449	SLV 2	Min	-0.300000	-994.12	1	-0.500000	-0.300000
45	0.00000	SLV 3	Max	-0.300000	-921.88	1	-0.500000	-0.300000
45	0.06724	SLV 3	Max	-0.300000	-957.69	1	-0.500000	-0.300000
45	0.13449	SLV 3	Max	-0.300000	-994.12	1	-0.500000	-0.300000
45	0.00000	SLV 3	Min	-0.300000	-921.88	1	-0.500000	-0.300000
45	0.06724	SLV 3	Min	-0.300000	-957.69	1	-0.500000	-0.300000
45	0.13449	SLV 3	Min	-0.300000	-994.12	1	-0.500000	-0.300000
45	0.00000	SLV 4	Max	-0.300000	-2404.88	3	0.500000	-0.300000
45	0.06724	SLV 4	Max	-0.300000	-2361.15	3	0.500000	-0.300000
45	0.13449	SLV 4	Max	-0.300000	-2316.81	3	0.500000	-0.300000
45	0.00000	SLV 4	Min	-0.300000	-2404.88	3	0.500000	-0.300000
45	0.06724	SLV 4	Min	-0.300000	-2361.15	3	0.500000	-0.300000
45	0.13449	SLV 4	Min	-0.300000	-2316.81	3	0.500000	-0.300000
45	0.00000	SLV 5	Max	-0.300000	-507.83	1	-0.500000	-0.300000
45	0.06724	SLV 5	Max	-0.300000	-512.41	1	-0.500000	-0.300000
45	0.13449	SLV 5	Max	-0.300000	-517.61	1	-0.500000	-0.300000
45	0.00000	SLV 5	Min	-0.300000	-507.83	1	-0.500000	-0.300000

Table: Element Forces - Frames, Part 3 of 4

Frame	Station m	OutputCase	StepType	x3S11Max m	S11Min KN/m2	PtS11Min	x2S11Min m	x3S11Min m
45	0.06724	SLV 5	Min	-0.300000	-512.41	1	-0.500000	-0.300000
45	0.13449	SLV 5	Min	-0.300000	-517.61	1	-0.500000	-0.300000
45	0.00000	SLV 6	Max	-0.300000	-1039.81	3	0.500000	-0.300000
45	0.06724	SLV 6	Max	-0.300000	-1032.97	3	0.500000	-0.300000
45	0.13449	SLV 6	Max	-0.300000	-1025.50	3	0.500000	-0.300000
45	0.00000	SLV 6	Min	-0.300000	-1039.81	3	0.500000	-0.300000
45	0.06724	SLV 6	Min	-0.300000	-1032.97	3	0.500000	-0.300000
45	0.13449	SLV 6	Min	-0.300000	-1025.50	3	0.500000	-0.300000
45	0.00000	SLV 7	Max	-0.300000	-785.09	1	-0.500000	-0.300000
45	0.06724	SLV 7	Max	-0.300000	-749.88	1	-0.500000	-0.300000
45	0.13449	SLV 7	Max	-0.300000	-715.29	1	-0.500000	-0.300000
45	0.00000	SLV 7	Min	-0.300000	-785.09	1	-0.500000	-0.300000
45	0.06724	SLV 7	Min	-0.300000	-749.88	1	-0.500000	-0.300000
45	0.13449	SLV 7	Min	-0.300000	-715.29	1	-0.500000	-0.300000
45	0.00000	SLV 8	Max	-0.300000	-924.82	3	0.500000	-0.300000
45	0.06724	SLV 8	Max	-0.300000	-960.42	3	0.500000	-0.300000
45	0.13449	SLV 8	Max	-0.300000	-995.40	3	0.500000	-0.300000
45	0.00000	SLV 8	Min	-0.300000	-924.82	3	0.500000	-0.300000
45	0.06724	SLV 8	Min	-0.300000	-960.42	3	0.500000	-0.300000
45	0.13449	SLV 8	Min	-0.300000	-995.40	3	0.500000	-0.300000
45	0.00000	SLV 9	Max	-0.300000	-826.36	1	-0.500000	-0.300000
45	0.06724	SLV 9	Max	-0.300000	-872.53	1	-0.500000	-0.300000
45	0.13449	SLV 9	Max	-0.300000	-919.32	1	-0.500000	-0.300000
45	0.00000	SLV 9	Min	-0.300000	-826.36	1	-0.500000	-0.300000
45	0.06724	SLV 9	Min	-0.300000	-872.53	1	-0.500000	-0.300000
45	0.13449	SLV 9	Min	-0.300000	-919.32	1	-0.500000	-0.300000
45	0.00000	SLV 10	Max	-0.300000	-2420.27	3	0.500000	-0.300000
45	0.06724	SLV 10	Max	-0.300000	-2364.39	3	0.500000	-0.300000
45	0.13449	SLV 10	Max	-0.300000	-2307.88	3	0.500000	-0.300000
45	0.00000	SLV 10	Min	-0.300000	-2420.27	3	0.500000	-0.300000
45	0.06724	SLV 10	Min	-0.300000	-2364.39	3	0.500000	-0.300000
45	0.13449	SLV 10	Min	-0.300000	-2307.88	3	0.500000	-0.300000
45	0.00000	SLV 11	Max	-0.300000	-921.88	1	-0.500000	-0.300000
45	0.06724	SLV 11	Max	-0.300000	-957.69	1	-0.500000	-0.300000
45	0.13449	SLV 11	Max	-0.300000	-994.12	1	-0.500000	-0.300000
45	0.00000	SLV 11	Min	-0.300000	-921.88	1	-0.500000	-0.300000
45	0.06724	SLV 11	Min	-0.300000	-957.69	1	-0.500000	-0.300000
45	0.13449	SLV 11	Min	-0.300000	-994.12	1	-0.500000	-0.300000
45	0.00000	SLV 12	Max	-0.300000	-2404.88	3	0.500000	-0.300000
45	0.06724	SLV 12	Max	-0.300000	-2361.15	3	0.500000	-0.300000
45	0.13449	SLV 12	Max	-0.300000	-2316.81	3	0.500000	-0.300000
45	0.00000	SLV 12	Min	-0.300000	-2404.88	3	0.500000	-0.300000
45	0.06724	SLV 12	Min	-0.300000	-2361.15	3	0.500000	-0.300000
45	0.13449	SLV 12	Min	-0.300000	-2316.81	3	0.500000	-0.300000
45	0.00000	SLV 13	Max	-0.300000	-507.83	1	-0.500000	-0.300000
45	0.06724	SLV 13	Max	-0.300000	-512.41	1	-0.500000	-0.300000
45	0.13449	SLV 13	Max	-0.300000	-517.61	1	-0.500000	-0.300000
45	0.00000	SLV 13	Min	-0.300000	-507.83	1	-0.500000	-0.300000
45	0.06724	SLV 13	Min	-0.300000	-512.41	1	-0.500000	-0.300000
45	0.13449	SLV 13	Min	-0.300000	-517.61	1	-0.500000	-0.300000
45	0.00000	SLV 14	Max	-0.300000	-1039.81	3	0.500000	-0.300000
45	0.06724	SLV 14	Max	-0.300000	-1032.97	3	0.500000	-0.300000
45	0.13449	SLV 14	Max	-0.300000	-1025.50	3	0.500000	-0.300000
45	0.00000	SLV 14	Min	-0.300000	-1039.81	3	0.500000	-0.300000
45	0.06724	SLV 14	Min	-0.300000	-1032.97	3	0.500000	-0.300000
45	0.13449	SLV 14	Min	-0.300000	-1025.50	3	0.500000	-0.300000
45	0.00000	SLV 15	Max	-0.300000	-785.09	1	-0.500000	-0.300000
45	0.06724	SLV 15	Max	-0.300000	-749.88	1	-0.500000	-0.300000
45	0.13449	SLV 15	Max	-0.300000	-715.29	1	-0.500000	-0.300000

Table: Element Forces - Frames, Part 3 of 4

Frame	Station m	OutputCase	StepType	x3S11Max m	S11Min KN/m2	PtS11Min	x2S11Min m	x3S11Min m
45	0.00000	SLV 15	Min	-0.300000	-785.09	1	-0.500000	-0.300000
45	0.06724	SLV 15	Min	-0.300000	-749.88	1	-0.500000	-0.300000
45	0.13449	SLV 15	Min	-0.300000	-715.29	1	-0.500000	-0.300000
45	0.00000	SLV 16	Max	-0.300000	-924.82	3	0.500000	-0.300000
45	0.06724	SLV 16	Max	-0.300000	-960.42	3	0.500000	-0.300000
45	0.13449	SLV 16	Max	-0.300000	-995.40	3	0.500000	-0.300000
45	0.00000	SLV 16	Min	-0.300000	-924.82	3	0.500000	-0.300000
45	0.06724	SLV 16	Min	-0.300000	-960.42	3	0.500000	-0.300000
45	0.13449	SLV 16	Min	-0.300000	-995.40	3	0.500000	-0.300000
46	0.00000	SLE-C	Max	-0.400000	-442.53	3	0.500000	-0.400000
46	0.14787	SLE-C	Max	-0.400000	-467.55	3	0.500000	-0.400000
46	0.29574	SLE-C	Max	-0.400000	-505.40	3	0.500000	-0.400000
46	0.00000	SLE-C	Min	-0.400000	-442.53	3	0.500000	-0.400000
46	0.14787	SLE-C	Min	-0.400000	-467.55	3	0.500000	-0.400000
46	0.29574	SLE-C	Min	-0.400000	-505.40	3	0.500000	-0.400000
46	0.00000	SLE-F1	Max	-0.400000	-559.36	3	0.500000	-0.400000
46	0.14787	SLE-F1	Max	-0.400000	-586.10	3	0.500000	-0.400000
46	0.29574	SLE-F1	Max	-0.400000	-626.77	3	0.500000	-0.400000
46	0.00000	SLE-F1	Min	-0.400000	-559.36	3	0.500000	-0.400000
46	0.14787	SLE-F1	Min	-0.400000	-586.10	3	0.500000	-0.400000
46	0.29574	SLE-F1	Min	-0.400000	-626.77	3	0.500000	-0.400000
46	0.00000	SLE-F2	Max	-0.400000	-367.38	1	-0.500000	-0.400000
46	0.14787	SLE-F2	Max	-0.400000	-392.46	3	0.500000	-0.400000
46	0.29574	SLE-F2	Max	-0.400000	-421.83	3	0.500000	-0.400000
46	0.00000	SLE-F2	Min	-0.400000	-367.38	1	-0.500000	-0.400000
46	0.14787	SLE-F2	Min	-0.400000	-392.46	3	0.500000	-0.400000
46	0.29574	SLE-F2	Min	-0.400000	-421.83	3	0.500000	-0.400000
46	0.00000	SLE-F3	Max	-0.400000	-473.93	3	0.500000	-0.400000
46	0.14787	SLE-F3	Max	-0.400000	-476.67	3	0.500000	-0.400000
46	0.29574	SLE-F3	Max	-0.400000	-494.65	3	0.500000	-0.400000
46	0.00000	SLE-F3	Min	-0.400000	-473.93	3	0.500000	-0.400000
46	0.14787	SLE-F3	Min	-0.400000	-476.67	3	0.500000	-0.400000
46	0.29574	SLE-F3	Min	-0.400000	-494.65	3	0.500000	-0.400000
46	0.00000	SLE-QP	Max	-0.400000	-409.46	3	0.500000	-0.400000
46	0.14787	SLE-QP	Max	-0.400000	-444.64	3	0.500000	-0.400000
46	0.29574	SLE-QP	Max	-0.400000	-480.49	3	0.500000	-0.400000
46	0.00000	SLE-QP	Min	-0.400000	-409.46	3	0.500000	-0.400000
46	0.14787	SLE-QP	Min	-0.400000	-444.64	3	0.500000	-0.400000
46	0.29574	SLE-QP	Min	-0.400000	-480.49	3	0.500000	-0.400000
46	0.00000	SLU-1	Max	-0.400000	-671.12	3	0.500000	-0.400000
46	0.14787	SLU-1	Max	-0.400000	-686.35	3	0.500000	-0.400000
46	0.29574	SLU-1	Max	-0.400000	-722.03	3	0.500000	-0.400000
46	0.00000	SLU-1	Min	-0.400000	-671.12	3	0.500000	-0.400000
46	0.14787	SLU-1	Min	-0.400000	-686.35	3	0.500000	-0.400000
46	0.29574	SLU-1	Min	-0.400000	-722.03	3	0.500000	-0.400000
46	0.00000	SLU-2	Max	-0.400000	-814.04	3	0.500000	-0.400000
46	0.14787	SLU-2	Max	-0.400000	-868.27	3	0.500000	-0.400000
46	0.29574	SLU-2	Max	-0.400000	-936.14	3	0.500000	-0.400000
46	0.00000	SLU-2	Min	-0.400000	-814.04	3	0.500000	-0.400000
46	0.14787	SLU-2	Min	-0.400000	-868.27	3	0.500000	-0.400000
46	0.29574	SLU-2	Min	-0.400000	-936.14	3	0.500000	-0.400000
46	0.00000	SLU-3	Max	-0.400000	-397.81	1	-0.500000	-0.400000
46	0.14787	SLU-3	Max	-0.400000	-400.91	1	-0.500000	-0.400000
46	0.29574	SLU-3	Max	-0.400000	-383.27	1	-0.500000	-0.400000
46	0.00000	SLU-3	Min	-0.400000	-397.81	1	-0.500000	-0.400000
46	0.14787	SLU-3	Min	-0.400000	-400.91	1	-0.500000	-0.400000
46	0.29574	SLU-3	Min	-0.400000	-383.27	1	-0.500000	-0.400000
46	0.00000	SLU-4	Max	-0.400000	-583.77	3	0.500000	-0.400000
46	0.14787	SLU-4	Max	-0.400000	-630.82	3	0.500000	-0.400000

Table: Element Forces - Frames, Part 3 of 4

Frame	Station m	OutputCase	StepType	x3S11Max m	S11Min KN/m2	PtS11Min	x2S11Min m	x3S11Min m
46	0.29574	SLU-4	Max	-0.400000	-691.51	3	0.500000	-0.400000
46	0.00000	SLU-4	Min	-0.400000	-583.77	3	0.500000	-0.400000
46	0.14787	SLU-4	Min	-0.400000	-630.82	3	0.500000	-0.400000
46	0.29574	SLU-4	Min	-0.400000	-691.51	3	0.500000	-0.400000
46	0.00000	SLU-5	Max	-0.400000	-474.46	1	-0.500000	-0.400000
46	0.14787	SLU-5	Max	-0.400000	-453.86	1	-0.500000	-0.400000
46	0.29574	SLU-5	Max	-0.400000	-419.32	1	-0.500000	-0.400000
46	0.00000	SLU-5	Min	-0.400000	-474.46	1	-0.500000	-0.400000
46	0.14787	SLU-5	Min	-0.400000	-453.86	1	-0.500000	-0.400000
46	0.29574	SLU-5	Min	-0.400000	-419.32	1	-0.500000	-0.400000
46	0.00000	SLU-6	Max	-0.400000	-766.64	3	0.500000	-0.400000
46	0.14787	SLU-6	Max	-0.400000	-771.19	3	0.500000	-0.400000
46	0.29574	SLU-6	Max	-0.400000	-796.63	3	0.500000	-0.400000
46	0.00000	SLU-6	Min	-0.400000	-766.64	3	0.500000	-0.400000
46	0.14787	SLU-6	Min	-0.400000	-771.19	3	0.500000	-0.400000
46	0.29574	SLU-6	Min	-0.400000	-796.63	3	0.500000	-0.400000
46	0.00000	SLU-7	Max	-0.400000	-385.51	3	0.500000	-0.400000
46	0.14787	SLU-7	Max	-0.400000	-350.41	3	0.500000	-0.400000
46	0.29574	SLU-7	Max	-0.400000	-336.06	3	0.500000	-0.400000
46	0.00000	SLU-7	Min	-0.400000	-385.51	3	0.500000	-0.400000
46	0.14787	SLU-7	Min	-0.400000	-350.41	3	0.500000	-0.400000
46	0.29574	SLU-7	Min	-0.400000	-336.06	3	0.500000	-0.400000
46	0.00000	SLV 1	Max	-0.400000	-1781.22	1	-0.500000	-0.400000
46	0.14787	SLV 1	Max	-0.400000	-1915.69	1	-0.500000	-0.400000
46	0.29574	SLV 1	Max	-0.400000	-2035.89	1	-0.500000	-0.400000
46	0.00000	SLV 1	Min	-0.400000	-1781.22	1	-0.500000	-0.400000
46	0.14787	SLV 1	Min	-0.400000	-1915.69	1	-0.500000	-0.400000
46	0.29574	SLV 1	Min	-0.400000	-2035.89	1	-0.500000	-0.400000
46	0.00000	SLV 2	Max	-0.400000	-1785.96	1	-0.500000	-0.400000
46	0.14787	SLV 2	Max	-0.400000	-1903.70	1	-0.500000	-0.400000
46	0.29574	SLV 2	Max	-0.400000	-2007.17	1	-0.500000	-0.400000
46	0.00000	SLV 2	Min	-0.400000	-1785.96	1	-0.500000	-0.400000
46	0.14787	SLV 2	Min	-0.400000	-1903.70	1	-0.500000	-0.400000
46	0.29574	SLV 2	Min	-0.400000	-2007.17	1	-0.500000	-0.400000
46	0.00000	SLV 3	Max	-0.400000	-1785.96	1	-0.500000	-0.400000
46	0.14787	SLV 3	Max	-0.400000	-1903.70	1	-0.500000	-0.400000
46	0.29574	SLV 3	Max	-0.400000	-2007.17	1	-0.500000	-0.400000
46	0.00000	SLV 3	Min	-0.400000	-1785.96	1	-0.500000	-0.400000
46	0.14787	SLV 3	Min	-0.400000	-1903.70	1	-0.500000	-0.400000
46	0.29574	SLV 3	Min	-0.400000	-2007.17	1	-0.500000	-0.400000
46	0.00000	SLV 4	Max	-0.400000	-827.58	1	-0.500000	-0.400000
46	0.14787	SLV 4	Max	-0.400000	-1049.28	1	-0.500000	-0.400000
46	0.29574	SLV 4	Max	-0.400000	-1225.21	1	-0.500000	-0.400000
46	0.00000	SLV 4	Min	-0.400000	-827.58	1	-0.500000	-0.400000
46	0.14787	SLV 4	Min	-0.400000	-1049.28	1	-0.500000	-0.400000
46	0.29574	SLV 4	Min	-0.400000	-1225.21	1	-0.500000	-0.400000
46	0.00000	SLV 5	Max	-0.400000	-783.40	1	-0.500000	-0.400000
46	0.14787	SLV 5	Max	-0.400000	-813.13	1	-0.500000	-0.400000
46	0.29574	SLV 5	Max	-0.400000	-828.60	1	-0.500000	-0.400000
46	0.00000	SLV 5	Min	-0.400000	-783.40	1	-0.500000	-0.400000
46	0.14787	SLV 5	Min	-0.400000	-813.13	1	-0.500000	-0.400000
46	0.29574	SLV 5	Min	-0.400000	-828.60	1	-0.500000	-0.400000
46	0.00000	SLV 6	Max	-0.400000	-417.81	1	-0.500000	-0.400000
46	0.14787	SLV 6	Max	-0.400000	-495.93	1	-0.500000	-0.400000
46	0.29574	SLV 6	Max	-0.400000	-550.33	1	-0.500000	-0.400000
46	0.00000	SLV 6	Min	-0.400000	-417.81	1	-0.500000	-0.400000
46	0.14787	SLV 6	Min	-0.400000	-495.93	1	-0.500000	-0.400000
46	0.29574	SLV 6	Min	-0.400000	-550.33	1	-0.500000	-0.400000
46	0.00000	SLV 7	Max	-0.400000	-736.66	1	-0.500000	-0.400000

Table: Element Forces - Frames, Part 3 of 4

Frame	Station m	OutputCase	StepType	x3S11Max m	S11Min KN/m2	PtS11Min	x2S11Min m	x3S11Min m
46	0.14787	SLV 7	Max	-0.400000	-707.21	1	-0.500000	-0.400000
46	0.29574	SLV 7	Max	-0.400000	-663.50	1	-0.500000	-0.400000
46	0.00000	SLV 7	Min	-0.400000	-736.66	1	-0.500000	-0.400000
46	0.14787	SLV 7	Min	-0.400000	-707.21	1	-0.500000	-0.400000
46	0.29574	SLV 7	Min	-0.400000	-663.50	1	-0.500000	-0.400000
46	0.00000	SLV 8	Max	-0.400000	-605.20	3	0.500000	-0.400000
46	0.14787	SLV 8	Max	-0.400000	-556.94	3	0.500000	-0.400000
46	0.29574	SLV 8	Max	-0.400000	-532.40	3	0.500000	-0.400000
46	0.00000	SLV 8	Min	-0.400000	-605.20	3	0.500000	-0.400000
46	0.14787	SLV 8	Min	-0.400000	-556.94	3	0.500000	-0.400000
46	0.29574	SLV 8	Min	-0.400000	-532.40	3	0.500000	-0.400000
46	0.00000	SLV 9	Max	-0.400000	-1781.22	1	-0.500000	-0.400000
46	0.14787	SLV 9	Max	-0.400000	-1915.69	1	-0.500000	-0.400000
46	0.29574	SLV 9	Max	-0.400000	-2035.89	1	-0.500000	-0.400000
46	0.00000	SLV 9	Min	-0.400000	-1781.22	1	-0.500000	-0.400000
46	0.14787	SLV 9	Min	-0.400000	-1915.69	1	-0.500000	-0.400000
46	0.29574	SLV 9	Min	-0.400000	-2035.89	1	-0.500000	-0.400000
46	0.00000	SLV 10	Max	-0.400000	-868.61	1	-0.500000	-0.400000
46	0.14787	SLV 10	Max	-0.400000	-1104.56	1	-0.500000	-0.400000
46	0.29574	SLV 10	Max	-0.400000	-1294.73	1	-0.500000	-0.400000
46	0.00000	SLV 10	Min	-0.400000	-868.61	1	-0.500000	-0.400000
46	0.14787	SLV 10	Min	-0.400000	-1104.56	1	-0.500000	-0.400000
46	0.29574	SLV 10	Min	-0.400000	-1294.73	1	-0.500000	-0.400000
46	0.00000	SLV 11	Max	-0.400000	-1785.96	1	-0.500000	-0.400000
46	0.14787	SLV 11	Max	-0.400000	-1903.70	1	-0.500000	-0.400000
46	0.29574	SLV 11	Max	-0.400000	-2007.17	1	-0.500000	-0.400000
46	0.00000	SLV 11	Min	-0.400000	-1785.96	1	-0.500000	-0.400000
46	0.14787	SLV 11	Min	-0.400000	-1903.70	1	-0.500000	-0.400000
46	0.29574	SLV 11	Min	-0.400000	-2007.17	1	-0.500000	-0.400000
46	0.00000	SLV 12	Max	-0.400000	-827.58	1	-0.500000	-0.400000
46	0.14787	SLV 12	Max	-0.400000	-1049.28	1	-0.500000	-0.400000
46	0.29574	SLV 12	Max	-0.400000	-1225.21	1	-0.500000	-0.400000
46	0.00000	SLV 12	Min	-0.400000	-827.58	1	-0.500000	-0.400000
46	0.14787	SLV 12	Min	-0.400000	-1049.28	1	-0.500000	-0.400000
46	0.29574	SLV 12	Min	-0.400000	-1225.21	1	-0.500000	-0.400000
46	0.00000	SLV 13	Max	-0.400000	-783.40	1	-0.500000	-0.400000
46	0.14787	SLV 13	Max	-0.400000	-813.13	1	-0.500000	-0.400000
46	0.29574	SLV 13	Max	-0.400000	-828.60	1	-0.500000	-0.400000
46	0.00000	SLV 13	Min	-0.400000	-783.40	1	-0.500000	-0.400000
46	0.14787	SLV 13	Min	-0.400000	-813.13	1	-0.500000	-0.400000
46	0.29574	SLV 13	Min	-0.400000	-828.60	1	-0.500000	-0.400000
46	0.00000	SLV 14	Max	-0.400000	-417.81	1	-0.500000	-0.400000
46	0.14787	SLV 14	Max	-0.400000	-495.93	1	-0.500000	-0.400000
46	0.29574	SLV 14	Max	-0.400000	-550.33	1	-0.500000	-0.400000
46	0.00000	SLV 14	Min	-0.400000	-417.81	1	-0.500000	-0.400000
46	0.14787	SLV 14	Min	-0.400000	-495.93	1	-0.500000	-0.400000
46	0.29574	SLV 14	Min	-0.400000	-550.33	1	-0.500000	-0.400000
46	0.00000	SLV 15	Max	-0.400000	-736.66	1	-0.500000	-0.400000
46	0.14787	SLV 15	Max	-0.400000	-707.21	1	-0.500000	-0.400000
46	0.29574	SLV 15	Max	-0.400000	-663.50	1	-0.500000	-0.400000
46	0.00000	SLV 15	Min	-0.400000	-736.66	1	-0.500000	-0.400000
46	0.14787	SLV 15	Min	-0.400000	-707.21	1	-0.500000	-0.400000
46	0.29574	SLV 15	Min	-0.400000	-663.50	1	-0.500000	-0.400000
46	0.00000	SLV 16	Max	-0.400000	-605.20	3	0.500000	-0.400000
46	0.14787	SLV 16	Max	-0.400000	-556.94	3	0.500000	-0.400000
46	0.29574	SLV 16	Max	-0.400000	-532.40	3	0.500000	-0.400000
46	0.00000	SLV 16	Min	-0.400000	-605.20	3	0.500000	-0.400000
46	0.14787	SLV 16	Min	-0.400000	-556.94	3	0.500000	-0.400000
46	0.29574	SLV 16	Min	-0.400000	-532.40	3	0.500000	-0.400000

Table: Element Forces - Frames, Part 4 of 4

Table: Element Forces - Frames, Part 4 of 4

Frame	Station m	OutputCase	StepType	FrameElem	ElemStation m
1	0.00000	SLE-C	Max	1-1	0.00000
1	0.15570	SLE-C	Max	1-1	0.15570
1	0.31141	SLE-C	Max	1-1	0.31141
1	0.00000	SLE-C	Min	1-1	0.00000
1	0.15570	SLE-C	Min	1-1	0.15570
1	0.31141	SLE-C	Min	1-1	0.31141
1	0.00000	SLE-F1	Max	1-1	0.00000
1	0.15570	SLE-F1	Max	1-1	0.15570
1	0.31141	SLE-F1	Max	1-1	0.31141
1	0.00000	SLE-F1	Min	1-1	0.00000
1	0.15570	SLE-F1	Min	1-1	0.15570
1	0.31141	SLE-F1	Min	1-1	0.31141
1	0.00000	SLE-F2	Max	1-1	0.00000
1	0.15570	SLE-F2	Max	1-1	0.15570
1	0.31141	SLE-F2	Max	1-1	0.31141
1	0.00000	SLE-F2	Min	1-1	0.00000
1	0.15570	SLE-F2	Min	1-1	0.15570
1	0.31141	SLE-F2	Min	1-1	0.31141
1	0.00000	SLE-F3	Max	1-1	0.00000
1	0.15570	SLE-F3	Max	1-1	0.15570
1	0.31141	SLE-F3	Max	1-1	0.31141
1	0.00000	SLE-F3	Min	1-1	0.00000
1	0.15570	SLE-F3	Min	1-1	0.15570
1	0.31141	SLE-F3	Min	1-1	0.31141
1	0.00000	SLE-QP	Max	1-1	0.00000
1	0.15570	SLE-QP	Max	1-1	0.15570
1	0.31141	SLE-QP	Max	1-1	0.31141
1	0.00000	SLE-QP	Min	1-1	0.00000
1	0.15570	SLE-QP	Min	1-1	0.15570
1	0.31141	SLE-QP	Min	1-1	0.31141
1	0.00000	SLU-1	Max	1-1	0.00000
1	0.15570	SLU-1	Max	1-1	0.15570
1	0.31141	SLU-1	Max	1-1	0.31141
1	0.00000	SLU-1	Min	1-1	0.00000
1	0.15570	SLU-1	Min	1-1	0.15570
1	0.31141	SLU-1	Min	1-1	0.31141
1	0.00000	SLU-2	Max	1-1	0.00000
1	0.15570	SLU-2	Max	1-1	0.15570
1	0.31141	SLU-2	Max	1-1	0.31141
1	0.00000	SLU-2	Min	1-1	0.00000
1	0.15570	SLU-2	Min	1-1	0.15570
1	0.31141	SLU-2	Min	1-1	0.31141
1	0.00000	SLU-3	Max	1-1	0.00000
1	0.15570	SLU-3	Max	1-1	0.15570
1	0.31141	SLU-3	Max	1-1	0.31141
1	0.00000	SLU-3	Min	1-1	0.00000
1	0.15570	SLU-3	Min	1-1	0.15570
1	0.31141	SLU-3	Min	1-1	0.31141
1	0.00000	SLU-4	Max	1-1	0.00000
1	0.15570	SLU-4	Max	1-1	0.15570
1	0.31141	SLU-4	Max	1-1	0.31141
1	0.00000	SLU-4	Min	1-1	0.00000
1	0.15570	SLU-4	Min	1-1	0.15570
1	0.31141	SLU-4	Min	1-1	0.31141
1	0.00000	SLU-5	Max	1-1	0.00000

Table: Element Forces - Frames, Part 4 of 4

Frame	Station m	OutputCase	StepType	FrameElem	ElemStation m
1	0.15570	SLU-5	Max	1-1	0.15570
1	0.31141	SLU-5	Max	1-1	0.31141
1	0.00000	SLU-5	Min	1-1	0.00000
1	0.15570	SLU-5	Min	1-1	0.15570
1	0.31141	SLU-5	Min	1-1	0.31141
1	0.00000	SLU-6	Max	1-1	0.00000
1	0.15570	SLU-6	Max	1-1	0.15570
1	0.31141	SLU-6	Max	1-1	0.31141
1	0.00000	SLU-6	Min	1-1	0.00000
1	0.15570	SLU-6	Min	1-1	0.15570
1	0.31141	SLU-6	Min	1-1	0.31141
1	0.00000	SLU-7	Max	1-1	0.00000
1	0.15570	SLU-7	Max	1-1	0.15570
1	0.31141	SLU-7	Max	1-1	0.31141
1	0.00000	SLU-7	Min	1-1	0.00000
1	0.15570	SLU-7	Min	1-1	0.15570
1	0.31141	SLU-7	Min	1-1	0.31141
1	0.00000	SLV 1	Max	1-1	0.00000
1	0.15570	SLV 1	Max	1-1	0.15570
1	0.31141	SLV 1	Max	1-1	0.31141
1	0.00000	SLV 1	Min	1-1	0.00000
1	0.15570	SLV 1	Min	1-1	0.15570
1	0.31141	SLV 1	Min	1-1	0.31141
1	0.00000	SLV 2	Max	1-1	0.00000
1	0.15570	SLV 2	Max	1-1	0.15570
1	0.31141	SLV 2	Max	1-1	0.31141
1	0.00000	SLV 2	Min	1-1	0.00000
1	0.15570	SLV 2	Min	1-1	0.15570
1	0.31141	SLV 2	Min	1-1	0.31141
1	0.00000	SLV 3	Max	1-1	0.00000
1	0.15570	SLV 3	Max	1-1	0.15570
1	0.31141	SLV 3	Max	1-1	0.31141
1	0.00000	SLV 3	Min	1-1	0.00000
1	0.15570	SLV 3	Min	1-1	0.15570
1	0.31141	SLV 3	Min	1-1	0.31141
1	0.00000	SLV 4	Max	1-1	0.00000
1	0.15570	SLV 4	Max	1-1	0.15570
1	0.31141	SLV 4	Max	1-1	0.31141
1	0.00000	SLV 4	Min	1-1	0.00000
1	0.15570	SLV 4	Min	1-1	0.15570
1	0.31141	SLV 4	Min	1-1	0.31141
1	0.00000	SLV 5	Max	1-1	0.00000
1	0.15570	SLV 5	Max	1-1	0.15570
1	0.31141	SLV 5	Max	1-1	0.31141
1	0.00000	SLV 5	Min	1-1	0.00000
1	0.15570	SLV 5	Min	1-1	0.15570
1	0.31141	SLV 5	Min	1-1	0.31141
1	0.00000	SLV 6	Max	1-1	0.00000
1	0.15570	SLV 6	Max	1-1	0.15570
1	0.31141	SLV 6	Max	1-1	0.31141
1	0.00000	SLV 6	Min	1-1	0.00000
1	0.15570	SLV 6	Min	1-1	0.15570
1	0.31141	SLV 6	Min	1-1	0.31141
1	0.00000	SLV 7	Max	1-1	0.00000
1	0.15570	SLV 7	Max	1-1	0.15570
1	0.31141	SLV 7	Max	1-1	0.31141
1	0.00000	SLV 7	Min	1-1	0.00000
1	0.15570	SLV 7	Min	1-1	0.15570
1	0.31141	SLV 7	Min	1-1	0.31141

Table: Element Forces - Frames, Part 4 of 4

Frame	Station m	OutputCase	StepType	FrameElem	ElemStation m
1	0.00000	SLV 8	Max	1-1	0.00000
1	0.15570	SLV 8	Max	1-1	0.15570
1	0.31141	SLV 8	Max	1-1	0.31141
1	0.00000	SLV 8	Min	1-1	0.00000
1	0.15570	SLV 8	Min	1-1	0.15570
1	0.31141	SLV 8	Min	1-1	0.31141
1	0.00000	SLV 9	Max	1-1	0.00000
1	0.15570	SLV 9	Max	1-1	0.15570
1	0.31141	SLV 9	Max	1-1	0.31141
1	0.00000	SLV 9	Min	1-1	0.00000
1	0.15570	SLV 9	Min	1-1	0.15570
1	0.31141	SLV 9	Min	1-1	0.31141
1	0.00000	SLV 10	Max	1-1	0.00000
1	0.15570	SLV 10	Max	1-1	0.15570
1	0.31141	SLV 10	Max	1-1	0.31141
1	0.00000	SLV 10	Min	1-1	0.00000
1	0.15570	SLV 10	Min	1-1	0.15570
1	0.31141	SLV 10	Min	1-1	0.31141
1	0.00000	SLV 11	Max	1-1	0.00000
1	0.15570	SLV 11	Max	1-1	0.15570
1	0.31141	SLV 11	Max	1-1	0.31141
1	0.00000	SLV 11	Min	1-1	0.00000
1	0.15570	SLV 11	Min	1-1	0.15570
1	0.31141	SLV 11	Min	1-1	0.31141
1	0.00000	SLV 12	Max	1-1	0.00000
1	0.15570	SLV 12	Max	1-1	0.15570
1	0.31141	SLV 12	Max	1-1	0.31141
1	0.00000	SLV 12	Min	1-1	0.00000
1	0.15570	SLV 12	Min	1-1	0.15570
1	0.31141	SLV 12	Min	1-1	0.31141
1	0.00000	SLV 13	Max	1-1	0.00000
1	0.15570	SLV 13	Max	1-1	0.15570
1	0.31141	SLV 13	Max	1-1	0.31141
1	0.00000	SLV 13	Min	1-1	0.00000
1	0.15570	SLV 13	Min	1-1	0.15570
1	0.31141	SLV 13	Min	1-1	0.31141
1	0.00000	SLV 14	Max	1-1	0.00000
1	0.15570	SLV 14	Max	1-1	0.15570
1	0.31141	SLV 14	Max	1-1	0.31141
1	0.00000	SLV 14	Min	1-1	0.00000
1	0.15570	SLV 14	Min	1-1	0.15570
1	0.31141	SLV 14	Min	1-1	0.31141
1	0.00000	SLV 15	Max	1-1	0.00000
1	0.15570	SLV 15	Max	1-1	0.15570
1	0.31141	SLV 15	Max	1-1	0.31141
1	0.00000	SLV 15	Min	1-1	0.00000
1	0.15570	SLV 15	Min	1-1	0.15570
1	0.31141	SLV 15	Min	1-1	0.31141
1	0.00000	SLV 16	Max	1-1	0.00000
1	0.15570	SLV 16	Max	1-1	0.15570
1	0.31141	SLV 16	Max	1-1	0.31141
1	0.00000	SLV 16	Min	1-1	0.00000
1	0.15570	SLV 16	Min	1-1	0.15570
1	0.31141	SLV 16	Min	1-1	0.31141
2	0.00000	SLE-C	Max	2-1	0.00000
2	0.15375	SLE-C	Max	2-1	0.15375
2	0.30749	SLE-C	Max	2-1	0.30749
2	0.00000	SLE-C	Min	2-1	0.00000
2	0.15375	SLE-C	Min	2-1	0.15375

Table: Element Forces - Frames, Part 4 of 4

Frame	Station m	OutputCase	StepType	FrameElem	ElemStation m
2	0.30749	SLE-C	Min	2-1	0.30749
2	0.00000	SLE-F1	Max	2-1	0.00000
2	0.15375	SLE-F1	Max	2-1	0.15375
2	0.30749	SLE-F1	Max	2-1	0.30749
2	0.00000	SLE-F1	Min	2-1	0.00000
2	0.15375	SLE-F1	Min	2-1	0.15375
2	0.30749	SLE-F1	Min	2-1	0.30749
2	0.00000	SLE-F2	Max	2-1	0.00000
2	0.15375	SLE-F2	Max	2-1	0.15375
2	0.30749	SLE-F2	Max	2-1	0.30749
2	0.00000	SLE-F2	Min	2-1	0.00000
2	0.15375	SLE-F2	Min	2-1	0.15375
2	0.30749	SLE-F2	Min	2-1	0.30749
2	0.00000	SLE-F3	Max	2-1	0.00000
2	0.15375	SLE-F3	Max	2-1	0.15375
2	0.30749	SLE-F3	Max	2-1	0.30749
2	0.00000	SLE-F3	Min	2-1	0.00000
2	0.15375	SLE-F3	Min	2-1	0.15375
2	0.30749	SLE-F3	Min	2-1	0.30749
2	0.00000	SLE-QP	Max	2-1	0.00000
2	0.15375	SLE-QP	Max	2-1	0.15375
2	0.30749	SLE-QP	Max	2-1	0.30749
2	0.00000	SLE-QP	Min	2-1	0.00000
2	0.15375	SLE-QP	Min	2-1	0.15375
2	0.30749	SLE-QP	Min	2-1	0.30749
2	0.00000	SLU-1	Max	2-1	0.00000
2	0.15375	SLU-1	Max	2-1	0.15375
2	0.30749	SLU-1	Max	2-1	0.30749
2	0.00000	SLU-1	Min	2-1	0.00000
2	0.15375	SLU-1	Min	2-1	0.15375
2	0.30749	SLU-1	Min	2-1	0.30749
2	0.00000	SLU-2	Max	2-1	0.00000
2	0.15375	SLU-2	Max	2-1	0.15375
2	0.30749	SLU-2	Max	2-1	0.30749
2	0.00000	SLU-2	Min	2-1	0.00000
2	0.15375	SLU-2	Min	2-1	0.15375
2	0.30749	SLU-2	Min	2-1	0.30749
2	0.00000	SLU-3	Max	2-1	0.00000
2	0.15375	SLU-3	Max	2-1	0.15375
2	0.30749	SLU-3	Max	2-1	0.30749
2	0.00000	SLU-3	Min	2-1	0.00000
2	0.15375	SLU-3	Min	2-1	0.15375
2	0.30749	SLU-3	Min	2-1	0.30749
2	0.00000	SLU-4	Max	2-1	0.00000
2	0.15375	SLU-4	Max	2-1	0.15375
2	0.30749	SLU-4	Max	2-1	0.30749
2	0.00000	SLU-4	Min	2-1	0.00000
2	0.15375	SLU-4	Min	2-1	0.15375
2	0.30749	SLU-4	Min	2-1	0.30749
2	0.00000	SLU-5	Max	2-1	0.00000
2	0.15375	SLU-5	Max	2-1	0.15375
2	0.30749	SLU-5	Max	2-1	0.30749
2	0.00000	SLU-5	Min	2-1	0.00000
2	0.15375	SLU-5	Min	2-1	0.15375
2	0.30749	SLU-5	Min	2-1	0.30749
2	0.00000	SLU-6	Max	2-1	0.00000
2	0.15375	SLU-6	Max	2-1	0.15375
2	0.30749	SLU-6	Max	2-1	0.30749
2	0.00000	SLU-6	Min	2-1	0.00000

Table: Element Forces - Frames, Part 4 of 4

Frame	Station m	OutputCase	StepType	FrameElem	ElemStation m
2	0.15375	SLU-6	Min	2-1	0.15375
2	0.30749	SLU-6	Min	2-1	0.30749
2	0.00000	SLU-7	Max	2-1	0.00000
2	0.15375	SLU-7	Max	2-1	0.15375
2	0.30749	SLU-7	Max	2-1	0.30749
2	0.00000	SLU-7	Min	2-1	0.00000
2	0.15375	SLU-7	Min	2-1	0.15375
2	0.30749	SLU-7	Min	2-1	0.30749
2	0.00000	SLV 1	Max	2-1	0.00000
2	0.15375	SLV 1	Max	2-1	0.15375
2	0.30749	SLV 1	Max	2-1	0.30749
2	0.00000	SLV 1	Min	2-1	0.00000
2	0.15375	SLV 1	Min	2-1	0.15375
2	0.30749	SLV 1	Min	2-1	0.30749
2	0.00000	SLV 2	Max	2-1	0.00000
2	0.15375	SLV 2	Max	2-1	0.15375
2	0.30749	SLV 2	Max	2-1	0.30749
2	0.00000	SLV 2	Min	2-1	0.00000
2	0.15375	SLV 2	Min	2-1	0.15375
2	0.30749	SLV 2	Min	2-1	0.30749
2	0.00000	SLV 3	Max	2-1	0.00000
2	0.15375	SLV 3	Max	2-1	0.15375
2	0.30749	SLV 3	Max	2-1	0.30749
2	0.00000	SLV 3	Min	2-1	0.00000
2	0.15375	SLV 3	Min	2-1	0.15375
2	0.30749	SLV 3	Min	2-1	0.30749
2	0.00000	SLV 4	Max	2-1	0.00000
2	0.15375	SLV 4	Max	2-1	0.15375
2	0.30749	SLV 4	Max	2-1	0.30749
2	0.00000	SLV 4	Min	2-1	0.00000
2	0.15375	SLV 4	Min	2-1	0.15375
2	0.30749	SLV 4	Min	2-1	0.30749
2	0.00000	SLV 5	Max	2-1	0.00000
2	0.15375	SLV 5	Max	2-1	0.15375
2	0.30749	SLV 5	Max	2-1	0.30749
2	0.00000	SLV 5	Min	2-1	0.00000
2	0.15375	SLV 5	Min	2-1	0.15375
2	0.30749	SLV 5	Min	2-1	0.30749
2	0.00000	SLV 6	Max	2-1	0.00000
2	0.15375	SLV 6	Max	2-1	0.15375
2	0.30749	SLV 6	Max	2-1	0.30749
2	0.00000	SLV 6	Min	2-1	0.00000
2	0.15375	SLV 6	Min	2-1	0.15375
2	0.30749	SLV 6	Min	2-1	0.30749
2	0.00000	SLV 7	Max	2-1	0.00000
2	0.15375	SLV 7	Max	2-1	0.15375
2	0.30749	SLV 7	Max	2-1	0.30749
2	0.00000	SLV 7	Min	2-1	0.00000
2	0.15375	SLV 7	Min	2-1	0.15375
2	0.30749	SLV 7	Min	2-1	0.30749
2	0.00000	SLV 8	Max	2-1	0.00000
2	0.15375	SLV 8	Max	2-1	0.15375
2	0.30749	SLV 8	Max	2-1	0.30749
2	0.00000	SLV 8	Min	2-1	0.00000
2	0.15375	SLV 8	Min	2-1	0.15375
2	0.30749	SLV 8	Min	2-1	0.30749
2	0.00000	SLV 9	Max	2-1	0.00000
2	0.15375	SLV 9	Max	2-1	0.15375
2	0.30749	SLV 9	Max	2-1	0.30749

Table: Element Forces - Frames, Part 4 of 4

Frame	Station m	OutputCase	StepType	FrameElem	ElemStation m
2	0.00000	SLV 9	Min	2-1	0.00000
2	0.15375	SLV 9	Min	2-1	0.15375
2	0.30749	SLV 9	Min	2-1	0.30749
2	0.00000	SLV 10	Max	2-1	0.00000
2	0.15375	SLV 10	Max	2-1	0.15375
2	0.30749	SLV 10	Max	2-1	0.30749
2	0.00000	SLV 10	Min	2-1	0.00000
2	0.15375	SLV 10	Min	2-1	0.15375
2	0.30749	SLV 10	Min	2-1	0.30749
2	0.00000	SLV 11	Max	2-1	0.00000
2	0.15375	SLV 11	Max	2-1	0.15375
2	0.30749	SLV 11	Max	2-1	0.30749
2	0.00000	SLV 11	Min	2-1	0.00000
2	0.15375	SLV 11	Min	2-1	0.15375
2	0.30749	SLV 11	Min	2-1	0.30749
2	0.00000	SLV 12	Max	2-1	0.00000
2	0.15375	SLV 12	Max	2-1	0.15375
2	0.30749	SLV 12	Max	2-1	0.30749
2	0.00000	SLV 12	Min	2-1	0.00000
2	0.15375	SLV 12	Min	2-1	0.15375
2	0.30749	SLV 12	Min	2-1	0.30749
2	0.00000	SLV 13	Max	2-1	0.00000
2	0.15375	SLV 13	Max	2-1	0.15375
2	0.30749	SLV 13	Max	2-1	0.30749
2	0.00000	SLV 13	Min	2-1	0.00000
2	0.15375	SLV 13	Min	2-1	0.15375
2	0.30749	SLV 13	Min	2-1	0.30749
2	0.00000	SLV 14	Max	2-1	0.00000
2	0.15375	SLV 14	Max	2-1	0.15375
2	0.30749	SLV 14	Max	2-1	0.30749
2	0.00000	SLV 14	Min	2-1	0.00000
2	0.15375	SLV 14	Min	2-1	0.15375
2	0.30749	SLV 14	Min	2-1	0.30749
2	0.00000	SLV 15	Max	2-1	0.00000
2	0.15375	SLV 15	Max	2-1	0.15375
2	0.30749	SLV 15	Max	2-1	0.30749
2	0.00000	SLV 15	Min	2-1	0.00000
2	0.15375	SLV 15	Min	2-1	0.15375
2	0.30749	SLV 15	Min	2-1	0.30749
2	0.00000	SLV 16	Max	2-1	0.00000
2	0.15375	SLV 16	Max	2-1	0.15375
2	0.30749	SLV 16	Max	2-1	0.30749
2	0.00000	SLV 16	Min	2-1	0.00000
2	0.15375	SLV 16	Min	2-1	0.15375
2	0.30749	SLV 16	Min	2-1	0.30749
3	0.00000	SLE-C	Max	3-1	0.00000
3	0.16308	SLE-C	Max	3-1	0.16308
3	0.32617	SLE-C	Max	3-1	0.32617
3	0.00000	SLE-C	Min	3-1	0.00000
3	0.16308	SLE-C	Min	3-1	0.16308
3	0.32617	SLE-C	Min	3-1	0.32617
3	0.00000	SLE-F1	Max	3-1	0.00000
3	0.16308	SLE-F1	Max	3-1	0.16308
3	0.32617	SLE-F1	Max	3-1	0.32617
3	0.00000	SLE-F1	Min	3-1	0.00000
3	0.16308	SLE-F1	Min	3-1	0.16308
3	0.32617	SLE-F1	Min	3-1	0.32617
3	0.00000	SLE-F2	Max	3-1	0.00000
3	0.16308	SLE-F2	Max	3-1	0.16308

Table: Element Forces - Frames, Part 4 of 4

Frame	Station m	OutputCase	StepType	FrameElem	ElemStation m
3	0.32617	SLE-F2	Max	3-1	0.32617
3	0.00000	SLE-F2	Min	3-1	0.00000
3	0.16308	SLE-F2	Min	3-1	0.16308
3	0.32617	SLE-F2	Min	3-1	0.32617
3	0.00000	SLE-F3	Max	3-1	0.00000
3	0.16308	SLE-F3	Max	3-1	0.16308
3	0.32617	SLE-F3	Max	3-1	0.32617
3	0.00000	SLE-F3	Min	3-1	0.00000
3	0.16308	SLE-F3	Min	3-1	0.16308
3	0.32617	SLE-F3	Min	3-1	0.32617
3	0.00000	SLE-QP	Max	3-1	0.00000
3	0.16308	SLE-QP	Max	3-1	0.16308
3	0.32617	SLE-QP	Max	3-1	0.32617
3	0.00000	SLE-QP	Min	3-1	0.00000
3	0.16308	SLE-QP	Min	3-1	0.16308
3	0.32617	SLE-QP	Min	3-1	0.32617
3	0.00000	SLU-1	Max	3-1	0.00000
3	0.16308	SLU-1	Max	3-1	0.16308
3	0.32617	SLU-1	Max	3-1	0.32617
3	0.00000	SLU-1	Min	3-1	0.00000
3	0.16308	SLU-1	Min	3-1	0.16308
3	0.32617	SLU-1	Min	3-1	0.32617
3	0.00000	SLU-2	Max	3-1	0.00000
3	0.16308	SLU-2	Max	3-1	0.16308
3	0.32617	SLU-2	Max	3-1	0.32617
3	0.00000	SLU-2	Min	3-1	0.00000
3	0.16308	SLU-2	Min	3-1	0.16308
3	0.32617	SLU-2	Min	3-1	0.32617
3	0.00000	SLU-3	Max	3-1	0.00000
3	0.16308	SLU-3	Max	3-1	0.16308
3	0.32617	SLU-3	Max	3-1	0.32617
3	0.00000	SLU-3	Min	3-1	0.00000
3	0.16308	SLU-3	Min	3-1	0.16308
3	0.32617	SLU-3	Min	3-1	0.32617
3	0.00000	SLU-4	Max	3-1	0.00000
3	0.16308	SLU-4	Max	3-1	0.16308
3	0.32617	SLU-4	Max	3-1	0.32617
3	0.00000	SLU-4	Min	3-1	0.00000
3	0.16308	SLU-4	Min	3-1	0.16308
3	0.32617	SLU-4	Min	3-1	0.32617
3	0.00000	SLU-5	Max	3-1	0.00000
3	0.16308	SLU-5	Max	3-1	0.16308
3	0.32617	SLU-5	Max	3-1	0.32617
3	0.00000	SLU-5	Min	3-1	0.00000
3	0.16308	SLU-5	Min	3-1	0.16308
3	0.32617	SLU-5	Min	3-1	0.32617
3	0.00000	SLU-6	Max	3-1	0.00000
3	0.16308	SLU-6	Max	3-1	0.16308
3	0.32617	SLU-6	Max	3-1	0.32617
3	0.00000	SLU-6	Min	3-1	0.00000
3	0.16308	SLU-6	Min	3-1	0.16308
3	0.32617	SLU-6	Min	3-1	0.32617
3	0.00000	SLU-7	Max	3-1	0.00000
3	0.16308	SLU-7	Max	3-1	0.16308
3	0.32617	SLU-7	Max	3-1	0.32617
3	0.00000	SLU-7	Min	3-1	0.00000
3	0.16308	SLU-7	Min	3-1	0.16308
3	0.32617	SLU-7	Min	3-1	0.32617
3	0.00000	SLV 1	Max	3-1	0.00000

Table: Element Forces - Frames, Part 4 of 4

Frame	Station m	OutputCase	StepType	FrameElem	ElemStation m
3	0.16308	SLV 1	Max	3-1	0.16308
3	0.32617	SLV 1	Max	3-1	0.32617
3	0.00000	SLV 1	Min	3-1	0.00000
3	0.16308	SLV 1	Min	3-1	0.16308
3	0.32617	SLV 1	Min	3-1	0.32617
3	0.00000	SLV 2	Max	3-1	0.00000
3	0.16308	SLV 2	Max	3-1	0.16308
3	0.32617	SLV 2	Max	3-1	0.32617
3	0.00000	SLV 2	Min	3-1	0.00000
3	0.16308	SLV 2	Min	3-1	0.16308
3	0.32617	SLV 2	Min	3-1	0.32617
3	0.00000	SLV 3	Max	3-1	0.00000
3	0.16308	SLV 3	Max	3-1	0.16308
3	0.32617	SLV 3	Max	3-1	0.32617
3	0.00000	SLV 3	Min	3-1	0.00000
3	0.16308	SLV 3	Min	3-1	0.16308
3	0.32617	SLV 3	Min	3-1	0.32617
3	0.00000	SLV 4	Max	3-1	0.00000
3	0.16308	SLV 4	Max	3-1	0.16308
3	0.32617	SLV 4	Max	3-1	0.32617
3	0.00000	SLV 4	Min	3-1	0.00000
3	0.16308	SLV 4	Min	3-1	0.16308
3	0.32617	SLV 4	Min	3-1	0.32617
3	0.00000	SLV 5	Max	3-1	0.00000
3	0.16308	SLV 5	Max	3-1	0.16308
3	0.32617	SLV 5	Max	3-1	0.32617
3	0.00000	SLV 5	Min	3-1	0.00000
3	0.16308	SLV 5	Min	3-1	0.16308
3	0.32617	SLV 5	Min	3-1	0.32617
3	0.00000	SLV 6	Max	3-1	0.00000
3	0.16308	SLV 6	Max	3-1	0.16308
3	0.32617	SLV 6	Max	3-1	0.32617
3	0.00000	SLV 6	Min	3-1	0.00000
3	0.16308	SLV 6	Min	3-1	0.16308
3	0.32617	SLV 6	Min	3-1	0.32617
3	0.00000	SLV 7	Max	3-1	0.00000
3	0.16308	SLV 7	Max	3-1	0.16308
3	0.32617	SLV 7	Max	3-1	0.32617
3	0.00000	SLV 7	Min	3-1	0.00000
3	0.16308	SLV 7	Min	3-1	0.16308
3	0.32617	SLV 7	Min	3-1	0.32617
3	0.00000	SLV 8	Max	3-1	0.00000
3	0.16308	SLV 8	Max	3-1	0.16308
3	0.32617	SLV 8	Max	3-1	0.32617
3	0.00000	SLV 8	Min	3-1	0.00000
3	0.16308	SLV 8	Min	3-1	0.16308
3	0.32617	SLV 8	Min	3-1	0.32617
3	0.00000	SLV 9	Max	3-1	0.00000
3	0.16308	SLV 9	Max	3-1	0.16308
3	0.32617	SLV 9	Max	3-1	0.32617
3	0.00000	SLV 9	Min	3-1	0.00000
3	0.16308	SLV 9	Min	3-1	0.16308
3	0.32617	SLV 9	Min	3-1	0.32617
3	0.00000	SLV 10	Max	3-1	0.00000
3	0.16308	SLV 10	Max	3-1	0.16308
3	0.32617	SLV 10	Max	3-1	0.32617
3	0.00000	SLV 10	Min	3-1	0.00000
3	0.16308	SLV 10	Min	3-1	0.16308
3	0.32617	SLV 10	Min	3-1	0.32617

Table: Element Forces - Frames, Part 4 of 4

Frame	Station m	OutputCase	StepType	FrameElem	ElemStation m
3	0.00000	SLV 11	Max	3-1	0.00000
3	0.16308	SLV 11	Max	3-1	0.16308
3	0.32617	SLV 11	Max	3-1	0.32617
3	0.00000	SLV 11	Min	3-1	0.00000
3	0.16308	SLV 11	Min	3-1	0.16308
3	0.32617	SLV 11	Min	3-1	0.32617
3	0.00000	SLV 12	Max	3-1	0.00000
3	0.16308	SLV 12	Max	3-1	0.16308
3	0.32617	SLV 12	Max	3-1	0.32617
3	0.00000	SLV 12	Min	3-1	0.00000
3	0.16308	SLV 12	Min	3-1	0.16308
3	0.32617	SLV 12	Min	3-1	0.32617
3	0.00000	SLV 13	Max	3-1	0.00000
3	0.16308	SLV 13	Max	3-1	0.16308
3	0.32617	SLV 13	Max	3-1	0.32617
3	0.00000	SLV 13	Min	3-1	0.00000
3	0.16308	SLV 13	Min	3-1	0.16308
3	0.32617	SLV 13	Min	3-1	0.32617
3	0.00000	SLV 14	Max	3-1	0.00000
3	0.16308	SLV 14	Max	3-1	0.16308
3	0.32617	SLV 14	Max	3-1	0.32617
3	0.00000	SLV 14	Min	3-1	0.00000
3	0.16308	SLV 14	Min	3-1	0.16308
3	0.32617	SLV 14	Min	3-1	0.32617
3	0.00000	SLV 15	Max	3-1	0.00000
3	0.16308	SLV 15	Max	3-1	0.16308
3	0.32617	SLV 15	Max	3-1	0.32617
3	0.00000	SLV 15	Min	3-1	0.00000
3	0.16308	SLV 15	Min	3-1	0.16308
3	0.32617	SLV 15	Min	3-1	0.32617
3	0.00000	SLV 16	Max	3-1	0.00000
3	0.16308	SLV 16	Max	3-1	0.16308
3	0.32617	SLV 16	Max	3-1	0.32617
3	0.00000	SLV 16	Min	3-1	0.00000
3	0.16308	SLV 16	Min	3-1	0.16308
3	0.32617	SLV 16	Min	3-1	0.32617
4	0.00000	SLE-C	Max	4-1	0.00000
4	0.17158	SLE-C	Max	4-1	0.17158
4	0.34316	SLE-C	Max	4-1	0.34316
4	0.00000	SLE-C	Min	4-1	0.00000
4	0.17158	SLE-C	Min	4-1	0.17158
4	0.34316	SLE-C	Min	4-1	0.34316
4	0.00000	SLE-F1	Max	4-1	0.00000
4	0.17158	SLE-F1	Max	4-1	0.17158
4	0.34316	SLE-F1	Max	4-1	0.34316
4	0.00000	SLE-F1	Min	4-1	0.00000
4	0.17158	SLE-F1	Min	4-1	0.17158
4	0.34316	SLE-F1	Min	4-1	0.34316
4	0.00000	SLE-F2	Max	4-1	0.00000
4	0.17158	SLE-F2	Max	4-1	0.17158
4	0.34316	SLE-F2	Max	4-1	0.34316
4	0.00000	SLE-F2	Min	4-1	0.00000
4	0.17158	SLE-F2	Min	4-1	0.17158
4	0.34316	SLE-F2	Min	4-1	0.34316
4	0.00000	SLE-F3	Max	4-1	0.00000
4	0.17158	SLE-F3	Max	4-1	0.17158
4	0.34316	SLE-F3	Max	4-1	0.34316
4	0.00000	SLE-F3	Min	4-1	0.00000
4	0.17158	SLE-F3	Min	4-1	0.17158

Table: Element Forces - Frames, Part 4 of 4

Frame	Station m	OutputCase	StepType	FrameElem	ElemStation m
4	0.34316	SLE-F3	Min	4-1	0.34316
4	0.00000	SLE-QP	Max	4-1	0.00000
4	0.17158	SLE-QP	Max	4-1	0.17158
4	0.34316	SLE-QP	Max	4-1	0.34316
4	0.00000	SLE-QP	Min	4-1	0.00000
4	0.17158	SLE-QP	Min	4-1	0.17158
4	0.34316	SLE-QP	Min	4-1	0.34316
4	0.00000	SLU-1	Max	4-1	0.00000
4	0.17158	SLU-1	Max	4-1	0.17158
4	0.34316	SLU-1	Max	4-1	0.34316
4	0.00000	SLU-1	Min	4-1	0.00000
4	0.17158	SLU-1	Min	4-1	0.17158
4	0.34316	SLU-1	Min	4-1	0.34316
4	0.00000	SLU-2	Max	4-1	0.00000
4	0.17158	SLU-2	Max	4-1	0.17158
4	0.34316	SLU-2	Max	4-1	0.34316
4	0.00000	SLU-2	Min	4-1	0.00000
4	0.17158	SLU-2	Min	4-1	0.17158
4	0.34316	SLU-2	Min	4-1	0.34316
4	0.00000	SLU-3	Max	4-1	0.00000
4	0.17158	SLU-3	Max	4-1	0.17158
4	0.34316	SLU-3	Max	4-1	0.34316
4	0.00000	SLU-3	Min	4-1	0.00000
4	0.17158	SLU-3	Min	4-1	0.17158
4	0.34316	SLU-3	Min	4-1	0.34316
4	0.00000	SLU-4	Max	4-1	0.00000
4	0.17158	SLU-4	Max	4-1	0.17158
4	0.34316	SLU-4	Max	4-1	0.34316
4	0.00000	SLU-4	Min	4-1	0.00000
4	0.17158	SLU-4	Min	4-1	0.17158
4	0.34316	SLU-4	Min	4-1	0.34316
4	0.00000	SLU-5	Max	4-1	0.00000
4	0.17158	SLU-5	Max	4-1	0.17158
4	0.34316	SLU-5	Max	4-1	0.34316
4	0.00000	SLU-5	Min	4-1	0.00000
4	0.17158	SLU-5	Min	4-1	0.17158
4	0.34316	SLU-5	Min	4-1	0.34316
4	0.00000	SLU-6	Max	4-1	0.00000
4	0.17158	SLU-6	Max	4-1	0.17158
4	0.34316	SLU-6	Max	4-1	0.34316
4	0.00000	SLU-6	Min	4-1	0.00000
4	0.17158	SLU-6	Min	4-1	0.17158
4	0.34316	SLU-6	Min	4-1	0.34316
4	0.00000	SLU-7	Max	4-1	0.00000
4	0.17158	SLU-7	Max	4-1	0.17158
4	0.34316	SLU-7	Max	4-1	0.34316
4	0.00000	SLU-7	Min	4-1	0.00000
4	0.17158	SLU-7	Min	4-1	0.17158
4	0.34316	SLU-7	Min	4-1	0.34316
4	0.00000	SLV 1	Max	4-1	0.00000
4	0.17158	SLV 1	Max	4-1	0.17158
4	0.34316	SLV 1	Max	4-1	0.34316
4	0.00000	SLV 1	Min	4-1	0.00000
4	0.17158	SLV 1	Min	4-1	0.17158
4	0.34316	SLV 1	Min	4-1	0.34316
4	0.00000	SLV 2	Max	4-1	0.00000
4	0.17158	SLV 2	Max	4-1	0.17158
4	0.34316	SLV 2	Max	4-1	0.34316
4	0.00000	SLV 2	Min	4-1	0.00000

Table: Element Forces - Frames, Part 4 of 4

Frame	Station m	OutputCase	StepType	FrameElem	ElemStation m
4	0.17158	SLV 2	Min	4-1	0.17158
4	0.34316	SLV 2	Min	4-1	0.34316
4	0.00000	SLV 3	Max	4-1	0.00000
4	0.17158	SLV 3	Max	4-1	0.17158
4	0.34316	SLV 3	Max	4-1	0.34316
4	0.00000	SLV 3	Min	4-1	0.00000
4	0.17158	SLV 3	Min	4-1	0.17158
4	0.34316	SLV 3	Min	4-1	0.34316
4	0.00000	SLV 4	Max	4-1	0.00000
4	0.17158	SLV 4	Max	4-1	0.17158
4	0.34316	SLV 4	Max	4-1	0.34316
4	0.00000	SLV 4	Min	4-1	0.00000
4	0.17158	SLV 4	Min	4-1	0.17158
4	0.34316	SLV 4	Min	4-1	0.34316
4	0.00000	SLV 5	Max	4-1	0.00000
4	0.17158	SLV 5	Max	4-1	0.17158
4	0.34316	SLV 5	Max	4-1	0.34316
4	0.00000	SLV 5	Min	4-1	0.00000
4	0.17158	SLV 5	Min	4-1	0.17158
4	0.34316	SLV 5	Min	4-1	0.34316
4	0.00000	SLV 6	Max	4-1	0.00000
4	0.17158	SLV 6	Max	4-1	0.17158
4	0.34316	SLV 6	Max	4-1	0.34316
4	0.00000	SLV 6	Min	4-1	0.00000
4	0.17158	SLV 6	Min	4-1	0.17158
4	0.34316	SLV 6	Min	4-1	0.34316
4	0.00000	SLV 7	Max	4-1	0.00000
4	0.17158	SLV 7	Max	4-1	0.17158
4	0.34316	SLV 7	Max	4-1	0.34316
4	0.00000	SLV 7	Min	4-1	0.00000
4	0.17158	SLV 7	Min	4-1	0.17158
4	0.34316	SLV 7	Min	4-1	0.34316
4	0.00000	SLV 8	Max	4-1	0.00000
4	0.17158	SLV 8	Max	4-1	0.17158
4	0.34316	SLV 8	Max	4-1	0.34316
4	0.00000	SLV 8	Min	4-1	0.00000
4	0.17158	SLV 8	Min	4-1	0.17158
4	0.34316	SLV 8	Min	4-1	0.34316
4	0.00000	SLV 9	Max	4-1	0.00000
4	0.17158	SLV 9	Max	4-1	0.17158
4	0.34316	SLV 9	Max	4-1	0.34316
4	0.00000	SLV 9	Min	4-1	0.00000
4	0.17158	SLV 9	Min	4-1	0.17158
4	0.34316	SLV 9	Min	4-1	0.34316
4	0.00000	SLV 10	Max	4-1	0.00000
4	0.17158	SLV 10	Max	4-1	0.17158
4	0.34316	SLV 10	Max	4-1	0.34316
4	0.00000	SLV 10	Min	4-1	0.00000
4	0.17158	SLV 10	Min	4-1	0.17158
4	0.34316	SLV 10	Min	4-1	0.34316
4	0.00000	SLV 11	Max	4-1	0.00000
4	0.17158	SLV 11	Max	4-1	0.17158
4	0.34316	SLV 11	Max	4-1	0.34316
4	0.00000	SLV 11	Min	4-1	0.00000
4	0.17158	SLV 11	Min	4-1	0.17158
4	0.34316	SLV 11	Min	4-1	0.34316
4	0.00000	SLV 12	Max	4-1	0.00000
4	0.17158	SLV 12	Max	4-1	0.17158
4	0.34316	SLV 12	Max	4-1	0.34316

Table: Element Forces - Frames, Part 4 of 4

Frame	Station m	OutputCase	StepType	FrameElem	ElemStation m
4	0.00000	SLV 12	Min	4-1	0.00000
4	0.17158	SLV 12	Min	4-1	0.17158
4	0.34316	SLV 12	Min	4-1	0.34316
4	0.00000	SLV 13	Max	4-1	0.00000
4	0.17158	SLV 13	Max	4-1	0.17158
4	0.34316	SLV 13	Max	4-1	0.34316
4	0.00000	SLV 13	Min	4-1	0.00000
4	0.17158	SLV 13	Min	4-1	0.17158
4	0.34316	SLV 13	Min	4-1	0.34316
4	0.00000	SLV 14	Max	4-1	0.00000
4	0.17158	SLV 14	Max	4-1	0.17158
4	0.34316	SLV 14	Max	4-1	0.34316
4	0.00000	SLV 14	Min	4-1	0.00000
4	0.17158	SLV 14	Min	4-1	0.17158
4	0.34316	SLV 14	Min	4-1	0.34316
4	0.00000	SLV 15	Max	4-1	0.00000
4	0.17158	SLV 15	Max	4-1	0.17158
4	0.34316	SLV 15	Max	4-1	0.34316
4	0.00000	SLV 15	Min	4-1	0.00000
4	0.17158	SLV 15	Min	4-1	0.17158
4	0.34316	SLV 15	Min	4-1	0.34316
4	0.00000	SLV 16	Max	4-1	0.00000
4	0.17158	SLV 16	Max	4-1	0.17158
4	0.34316	SLV 16	Max	4-1	0.34316
4	0.00000	SLV 16	Min	4-1	0.00000
4	0.17158	SLV 16	Min	4-1	0.17158
4	0.34316	SLV 16	Min	4-1	0.34316
5	0.00000	SLE-C	Max	5-1	0.00000
5	0.18867	SLE-C	Max	5-1	0.18867
5	0.37734	SLE-C	Max	5-1	0.37734
5	0.00000	SLE-C	Min	5-1	0.00000
5	0.18867	SLE-C	Min	5-1	0.18867
5	0.37734	SLE-C	Min	5-1	0.37734
5	0.00000	SLE-F1	Max	5-1	0.00000
5	0.18867	SLE-F1	Max	5-1	0.18867
5	0.37734	SLE-F1	Max	5-1	0.37734
5	0.00000	SLE-F1	Min	5-1	0.00000
5	0.18867	SLE-F1	Min	5-1	0.18867
5	0.37734	SLE-F1	Min	5-1	0.37734
5	0.00000	SLE-F2	Max	5-1	0.00000
5	0.18867	SLE-F2	Max	5-1	0.18867
5	0.37734	SLE-F2	Max	5-1	0.37734
5	0.00000	SLE-F2	Min	5-1	0.00000
5	0.18867	SLE-F2	Min	5-1	0.18867
5	0.37734	SLE-F2	Min	5-1	0.37734
5	0.00000	SLE-F3	Max	5-1	0.00000
5	0.18867	SLE-F3	Max	5-1	0.18867
5	0.37734	SLE-F3	Max	5-1	0.37734
5	0.00000	SLE-F3	Min	5-1	0.00000
5	0.18867	SLE-F3	Min	5-1	0.18867
5	0.37734	SLE-F3	Min	5-1	0.37734
5	0.00000	SLE-QP	Max	5-1	0.00000
5	0.18867	SLE-QP	Max	5-1	0.18867
5	0.37734	SLE-QP	Max	5-1	0.37734
5	0.00000	SLE-QP	Min	5-1	0.00000
5	0.18867	SLE-QP	Min	5-1	0.18867
5	0.37734	SLE-QP	Min	5-1	0.37734
5	0.00000	SLU-1	Max	5-1	0.00000
5	0.18867	SLU-1	Max	5-1	0.18867

Table: Element Forces - Frames, Part 4 of 4

Frame	Station m	OutputCase	StepType	FrameElem	ElemStation m
5	0.37734	SLU-1	Max	5-1	0.37734
5	0.00000	SLU-1	Min	5-1	0.00000
5	0.18867	SLU-1	Min	5-1	0.18867
5	0.37734	SLU-1	Min	5-1	0.37734
5	0.00000	SLU-2	Max	5-1	0.00000
5	0.18867	SLU-2	Max	5-1	0.18867
5	0.37734	SLU-2	Max	5-1	0.37734
5	0.00000	SLU-2	Min	5-1	0.00000
5	0.18867	SLU-2	Min	5-1	0.18867
5	0.37734	SLU-2	Min	5-1	0.37734
5	0.00000	SLU-3	Max	5-1	0.00000
5	0.18867	SLU-3	Max	5-1	0.18867
5	0.37734	SLU-3	Max	5-1	0.37734
5	0.00000	SLU-3	Min	5-1	0.00000
5	0.18867	SLU-3	Min	5-1	0.18867
5	0.37734	SLU-3	Min	5-1	0.37734
5	0.00000	SLU-4	Max	5-1	0.00000
5	0.18867	SLU-4	Max	5-1	0.18867
5	0.37734	SLU-4	Max	5-1	0.37734
5	0.00000	SLU-4	Min	5-1	0.00000
5	0.18867	SLU-4	Min	5-1	0.18867
5	0.37734	SLU-4	Min	5-1	0.37734
5	0.00000	SLU-5	Max	5-1	0.00000
5	0.18867	SLU-5	Max	5-1	0.18867
5	0.37734	SLU-5	Max	5-1	0.37734
5	0.00000	SLU-5	Min	5-1	0.00000
5	0.18867	SLU-5	Min	5-1	0.18867
5	0.37734	SLU-5	Min	5-1	0.37734
5	0.00000	SLU-6	Max	5-1	0.00000
5	0.18867	SLU-6	Max	5-1	0.18867
5	0.37734	SLU-6	Max	5-1	0.37734
5	0.00000	SLU-6	Min	5-1	0.00000
5	0.18867	SLU-6	Min	5-1	0.18867
5	0.37734	SLU-6	Min	5-1	0.37734
5	0.00000	SLU-7	Max	5-1	0.00000
5	0.18867	SLU-7	Max	5-1	0.18867
5	0.37734	SLU-7	Max	5-1	0.37734
5	0.00000	SLU-7	Min	5-1	0.00000
5	0.18867	SLU-7	Min	5-1	0.18867
5	0.37734	SLU-7	Min	5-1	0.37734
5	0.00000	SLV 1	Max	5-1	0.00000
5	0.18867	SLV 1	Max	5-1	0.18867
5	0.37734	SLV 1	Max	5-1	0.37734
5	0.00000	SLV 1	Min	5-1	0.00000
5	0.18867	SLV 1	Min	5-1	0.18867
5	0.37734	SLV 1	Min	5-1	0.37734
5	0.00000	SLV 2	Max	5-1	0.00000
5	0.18867	SLV 2	Max	5-1	0.18867
5	0.37734	SLV 2	Max	5-1	0.37734
5	0.00000	SLV 2	Min	5-1	0.00000
5	0.18867	SLV 2	Min	5-1	0.18867
5	0.37734	SLV 2	Min	5-1	0.37734
5	0.00000	SLV 3	Max	5-1	0.00000
5	0.18867	SLV 3	Max	5-1	0.18867
5	0.37734	SLV 3	Max	5-1	0.37734
5	0.00000	SLV 3	Min	5-1	0.00000
5	0.18867	SLV 3	Min	5-1	0.18867
5	0.37734	SLV 3	Min	5-1	0.37734
5	0.00000	SLV 4	Max	5-1	0.00000

Table: Element Forces - Frames, Part 4 of 4

Frame	Station m	OutputCase	StepType	FrameElem	ElemStation m
5	0.18867	SLV 4	Max	5-1	0.18867
5	0.37734	SLV 4	Max	5-1	0.37734
5	0.00000	SLV 4	Min	5-1	0.00000
5	0.18867	SLV 4	Min	5-1	0.18867
5	0.37734	SLV 4	Min	5-1	0.37734
5	0.00000	SLV 5	Max	5-1	0.00000
5	0.18867	SLV 5	Max	5-1	0.18867
5	0.37734	SLV 5	Max	5-1	0.37734
5	0.00000	SLV 5	Min	5-1	0.00000
5	0.18867	SLV 5	Min	5-1	0.18867
5	0.37734	SLV 5	Min	5-1	0.37734
5	0.00000	SLV 6	Max	5-1	0.00000
5	0.18867	SLV 6	Max	5-1	0.18867
5	0.37734	SLV 6	Max	5-1	0.37734
5	0.00000	SLV 6	Min	5-1	0.00000
5	0.18867	SLV 6	Min	5-1	0.18867
5	0.37734	SLV 6	Min	5-1	0.37734
5	0.00000	SLV 7	Max	5-1	0.00000
5	0.18867	SLV 7	Max	5-1	0.18867
5	0.37734	SLV 7	Max	5-1	0.37734
5	0.00000	SLV 7	Min	5-1	0.00000
5	0.18867	SLV 7	Min	5-1	0.18867
5	0.37734	SLV 7	Min	5-1	0.37734
5	0.00000	SLV 8	Max	5-1	0.00000
5	0.18867	SLV 8	Max	5-1	0.18867
5	0.37734	SLV 8	Max	5-1	0.37734
5	0.00000	SLV 8	Min	5-1	0.00000
5	0.18867	SLV 8	Min	5-1	0.18867
5	0.37734	SLV 8	Min	5-1	0.37734
5	0.00000	SLV 9	Max	5-1	0.00000
5	0.18867	SLV 9	Max	5-1	0.18867
5	0.37734	SLV 9	Max	5-1	0.37734
5	0.00000	SLV 9	Min	5-1	0.00000
5	0.18867	SLV 9	Min	5-1	0.18867
5	0.37734	SLV 9	Min	5-1	0.37734
5	0.00000	SLV 10	Max	5-1	0.00000
5	0.18867	SLV 10	Max	5-1	0.18867
5	0.37734	SLV 10	Max	5-1	0.37734
5	0.00000	SLV 10	Min	5-1	0.00000
5	0.18867	SLV 10	Min	5-1	0.18867
5	0.37734	SLV 10	Min	5-1	0.37734
5	0.00000	SLV 11	Max	5-1	0.00000
5	0.18867	SLV 11	Max	5-1	0.18867
5	0.37734	SLV 11	Max	5-1	0.37734
5	0.00000	SLV 11	Min	5-1	0.00000
5	0.18867	SLV 11	Min	5-1	0.18867
5	0.37734	SLV 11	Min	5-1	0.37734
5	0.00000	SLV 12	Max	5-1	0.00000
5	0.18867	SLV 12	Max	5-1	0.18867
5	0.37734	SLV 12	Max	5-1	0.37734
5	0.00000	SLV 12	Min	5-1	0.00000
5	0.18867	SLV 12	Min	5-1	0.18867
5	0.37734	SLV 12	Min	5-1	0.37734
5	0.00000	SLV 13	Max	5-1	0.00000
5	0.18867	SLV 13	Max	5-1	0.18867
5	0.37734	SLV 13	Max	5-1	0.37734
5	0.00000	SLV 13	Min	5-1	0.00000
5	0.18867	SLV 13	Min	5-1	0.18867
5	0.37734	SLV 13	Min	5-1	0.37734

Table: Element Forces - Frames, Part 4 of 4

Frame	Station m	OutputCase	StepType	FrameElem	ElemStation m
5	0.00000	SLV 14	Max	5-1	0.00000
5	0.18867	SLV 14	Max	5-1	0.18867
5	0.37734	SLV 14	Max	5-1	0.37734
5	0.00000	SLV 14	Min	5-1	0.00000
5	0.18867	SLV 14	Min	5-1	0.18867
5	0.37734	SLV 14	Min	5-1	0.37734
5	0.00000	SLV 15	Max	5-1	0.00000
5	0.18867	SLV 15	Max	5-1	0.18867
5	0.37734	SLV 15	Max	5-1	0.37734
5	0.00000	SLV 15	Min	5-1	0.00000
5	0.18867	SLV 15	Min	5-1	0.18867
5	0.37734	SLV 15	Min	5-1	0.37734
5	0.00000	SLV 16	Max	5-1	0.00000
5	0.18867	SLV 16	Max	5-1	0.18867
5	0.37734	SLV 16	Max	5-1	0.37734
5	0.00000	SLV 16	Min	5-1	0.00000
5	0.18867	SLV 16	Min	5-1	0.18867
5	0.37734	SLV 16	Min	5-1	0.37734
6	0.00000	SLE-C	Max	6-1	0.00000
6	0.37992	SLE-C	Max	6-1	0.37992
6	0.75983	SLE-C	Max	6-1	0.75983
6	0.00000	SLE-C	Min	6-1	0.00000
6	0.37992	SLE-C	Min	6-1	0.37992
6	0.75983	SLE-C	Min	6-1	0.75983
6	0.00000	SLE-F1	Max	6-1	0.00000
6	0.37992	SLE-F1	Max	6-1	0.37992
6	0.75983	SLE-F1	Max	6-1	0.75983
6	0.00000	SLE-F1	Min	6-1	0.00000
6	0.37992	SLE-F1	Min	6-1	0.37992
6	0.75983	SLE-F1	Min	6-1	0.75983
6	0.00000	SLE-F2	Max	6-1	0.00000
6	0.37992	SLE-F2	Max	6-1	0.37992
6	0.75983	SLE-F2	Max	6-1	0.75983
6	0.00000	SLE-F2	Min	6-1	0.00000
6	0.37992	SLE-F2	Min	6-1	0.37992
6	0.75983	SLE-F2	Min	6-1	0.75983
6	0.00000	SLE-F3	Max	6-1	0.00000
6	0.37992	SLE-F3	Max	6-1	0.37992
6	0.75983	SLE-F3	Max	6-1	0.75983
6	0.00000	SLE-F3	Min	6-1	0.00000
6	0.37992	SLE-F3	Min	6-1	0.37992
6	0.75983	SLE-F3	Min	6-1	0.75983
6	0.00000	SLE-QP	Max	6-1	0.00000
6	0.37992	SLE-QP	Max	6-1	0.37992
6	0.75983	SLE-QP	Max	6-1	0.75983
6	0.00000	SLE-QP	Min	6-1	0.00000
6	0.37992	SLE-QP	Min	6-1	0.37992
6	0.75983	SLE-QP	Min	6-1	0.75983
6	0.00000	SLU-1	Max	6-1	0.00000
6	0.37992	SLU-1	Max	6-1	0.37992
6	0.75983	SLU-1	Max	6-1	0.75983
6	0.00000	SLU-1	Min	6-1	0.00000
6	0.37992	SLU-1	Min	6-1	0.37992
6	0.75983	SLU-1	Min	6-1	0.75983
6	0.00000	SLU-2	Max	6-1	0.00000
6	0.37992	SLU-2	Max	6-1	0.37992
6	0.75983	SLU-2	Max	6-1	0.75983
6	0.00000	SLU-2	Min	6-1	0.00000
6	0.37992	SLU-2	Min	6-1	0.37992

Table: Element Forces - Frames, Part 4 of 4

Frame	Station m	OutputCase	StepType	FrameElem	ElemStation m
6	0.75983	SLU-2	Min	6-1	0.75983
6	0.00000	SLU-3	Max	6-1	0.00000
6	0.37992	SLU-3	Max	6-1	0.37992
6	0.75983	SLU-3	Max	6-1	0.75983
6	0.00000	SLU-3	Min	6-1	0.00000
6	0.37992	SLU-3	Min	6-1	0.37992
6	0.75983	SLU-3	Min	6-1	0.75983
6	0.00000	SLU-4	Max	6-1	0.00000
6	0.37992	SLU-4	Max	6-1	0.37992
6	0.75983	SLU-4	Max	6-1	0.75983
6	0.00000	SLU-4	Min	6-1	0.00000
6	0.37992	SLU-4	Min	6-1	0.37992
6	0.75983	SLU-4	Min	6-1	0.75983
6	0.00000	SLU-5	Max	6-1	0.00000
6	0.37992	SLU-5	Max	6-1	0.37992
6	0.75983	SLU-5	Max	6-1	0.75983
6	0.00000	SLU-5	Min	6-1	0.00000
6	0.37992	SLU-5	Min	6-1	0.37992
6	0.75983	SLU-5	Min	6-1	0.75983
6	0.00000	SLU-6	Max	6-1	0.00000
6	0.37992	SLU-6	Max	6-1	0.37992
6	0.75983	SLU-6	Max	6-1	0.75983
6	0.00000	SLU-6	Min	6-1	0.00000
6	0.37992	SLU-6	Min	6-1	0.37992
6	0.75983	SLU-6	Min	6-1	0.75983
6	0.00000	SLU-7	Max	6-1	0.00000
6	0.37992	SLU-7	Max	6-1	0.37992
6	0.75983	SLU-7	Max	6-1	0.75983
6	0.00000	SLU-7	Min	6-1	0.00000
6	0.37992	SLU-7	Min	6-1	0.37992
6	0.75983	SLU-7	Min	6-1	0.75983
6	0.00000	SLV 1	Max	6-1	0.00000
6	0.37992	SLV 1	Max	6-1	0.37992
6	0.75983	SLV 1	Max	6-1	0.75983
6	0.00000	SLV 1	Min	6-1	0.00000
6	0.37992	SLV 1	Min	6-1	0.37992
6	0.75983	SLV 1	Min	6-1	0.75983
6	0.00000	SLV 2	Max	6-1	0.00000
6	0.37992	SLV 2	Max	6-1	0.37992
6	0.75983	SLV 2	Max	6-1	0.75983
6	0.00000	SLV 2	Min	6-1	0.00000
6	0.37992	SLV 2	Min	6-1	0.37992
6	0.75983	SLV 2	Min	6-1	0.75983
6	0.00000	SLV 3	Max	6-1	0.00000
6	0.37992	SLV 3	Max	6-1	0.37992
6	0.75983	SLV 3	Max	6-1	0.75983
6	0.00000	SLV 3	Min	6-1	0.00000
6	0.37992	SLV 3	Min	6-1	0.37992
6	0.75983	SLV 3	Min	6-1	0.75983
6	0.00000	SLV 4	Max	6-1	0.00000
6	0.37992	SLV 4	Max	6-1	0.37992
6	0.75983	SLV 4	Max	6-1	0.75983
6	0.00000	SLV 4	Min	6-1	0.00000
6	0.37992	SLV 4	Min	6-1	0.37992
6	0.75983	SLV 4	Min	6-1	0.75983
6	0.00000	SLV 5	Max	6-1	0.00000
6	0.37992	SLV 5	Max	6-1	0.37992
6	0.75983	SLV 5	Max	6-1	0.75983
6	0.00000	SLV 5	Min	6-1	0.00000

Table: Element Forces - Frames, Part 4 of 4

Frame	Station m	OutputCase	StepType	FrameElem	ElemStation m
6	0.37992	SLV 5	Min	6-1	0.37992
6	0.75983	SLV 5	Min	6-1	0.75983
6	0.00000	SLV 6	Max	6-1	0.00000
6	0.37992	SLV 6	Max	6-1	0.37992
6	0.75983	SLV 6	Max	6-1	0.75983
6	0.00000	SLV 6	Min	6-1	0.00000
6	0.37992	SLV 6	Min	6-1	0.37992
6	0.75983	SLV 6	Min	6-1	0.75983
6	0.00000	SLV 7	Max	6-1	0.00000
6	0.37992	SLV 7	Max	6-1	0.37992
6	0.75983	SLV 7	Max	6-1	0.75983
6	0.00000	SLV 7	Min	6-1	0.00000
6	0.37992	SLV 7	Min	6-1	0.37992
6	0.75983	SLV 7	Min	6-1	0.75983
6	0.00000	SLV 8	Max	6-1	0.00000
6	0.37992	SLV 8	Max	6-1	0.37992
6	0.75983	SLV 8	Max	6-1	0.75983
6	0.00000	SLV 8	Min	6-1	0.00000
6	0.37992	SLV 8	Min	6-1	0.37992
6	0.75983	SLV 8	Min	6-1	0.75983
6	0.00000	SLV 9	Max	6-1	0.00000
6	0.37992	SLV 9	Max	6-1	0.37992
6	0.75983	SLV 9	Max	6-1	0.75983
6	0.00000	SLV 9	Min	6-1	0.00000
6	0.37992	SLV 9	Min	6-1	0.37992
6	0.75983	SLV 9	Min	6-1	0.75983
6	0.00000	SLV 10	Max	6-1	0.00000
6	0.37992	SLV 10	Max	6-1	0.37992
6	0.75983	SLV 10	Max	6-1	0.75983
6	0.00000	SLV 10	Min	6-1	0.00000
6	0.37992	SLV 10	Min	6-1	0.37992
6	0.75983	SLV 10	Min	6-1	0.75983
6	0.00000	SLV 11	Max	6-1	0.00000
6	0.37992	SLV 11	Max	6-1	0.37992
6	0.75983	SLV 11	Max	6-1	0.75983
6	0.00000	SLV 11	Min	6-1	0.00000
6	0.37992	SLV 11	Min	6-1	0.37992
6	0.75983	SLV 11	Min	6-1	0.75983
6	0.00000	SLV 12	Max	6-1	0.00000
6	0.37992	SLV 12	Max	6-1	0.37992
6	0.75983	SLV 12	Max	6-1	0.75983
6	0.00000	SLV 12	Min	6-1	0.00000
6	0.37992	SLV 12	Min	6-1	0.37992
6	0.75983	SLV 12	Min	6-1	0.75983
6	0.00000	SLV 13	Max	6-1	0.00000
6	0.37992	SLV 13	Max	6-1	0.37992
6	0.75983	SLV 13	Max	6-1	0.75983
6	0.00000	SLV 13	Min	6-1	0.00000
6	0.37992	SLV 13	Min	6-1	0.37992
6	0.75983	SLV 13	Min	6-1	0.75983
6	0.00000	SLV 14	Max	6-1	0.00000
6	0.37992	SLV 14	Max	6-1	0.37992
6	0.75983	SLV 14	Max	6-1	0.75983
6	0.00000	SLV 14	Min	6-1	0.00000
6	0.37992	SLV 14	Min	6-1	0.37992
6	0.75983	SLV 14	Min	6-1	0.75983
6	0.00000	SLV 15	Max	6-1	0.00000
6	0.37992	SLV 15	Max	6-1	0.37992
6	0.75983	SLV 15	Max	6-1	0.75983

Table: Element Forces - Frames, Part 4 of 4

Frame	Station m	OutputCase	StepType	FrameElem	ElemStation m
6	0.00000	SLV 15	Min	6-1	0.00000
6	0.37992	SLV 15	Min	6-1	0.37992
6	0.75983	SLV 15	Min	6-1	0.75983
6	0.00000	SLV 16	Max	6-1	0.00000
6	0.37992	SLV 16	Max	6-1	0.37992
6	0.75983	SLV 16	Max	6-1	0.75983
6	0.00000	SLV 16	Min	6-1	0.00000
6	0.37992	SLV 16	Min	6-1	0.37992
6	0.75983	SLV 16	Min	6-1	0.75983
7	0.00000	SLE-C	Max	7-1	0.00000
7	0.15000	SLE-C	Max	7-1	0.15000
7	0.30000	SLE-C	Max	7-1	0.30000
7	0.00000	SLE-C	Min	7-1	0.00000
7	0.15000	SLE-C	Min	7-1	0.15000
7	0.30000	SLE-C	Min	7-1	0.30000
7	0.00000	SLE-F1	Max	7-1	0.00000
7	0.15000	SLE-F1	Max	7-1	0.15000
7	0.30000	SLE-F1	Max	7-1	0.30000
7	0.00000	SLE-F1	Min	7-1	0.00000
7	0.15000	SLE-F1	Min	7-1	0.15000
7	0.30000	SLE-F1	Min	7-1	0.30000
7	0.00000	SLE-F2	Max	7-1	0.00000
7	0.15000	SLE-F2	Max	7-1	0.15000
7	0.30000	SLE-F2	Max	7-1	0.30000
7	0.00000	SLE-F2	Min	7-1	0.00000
7	0.15000	SLE-F2	Min	7-1	0.15000
7	0.30000	SLE-F2	Min	7-1	0.30000
7	0.00000	SLE-F3	Max	7-1	0.00000
7	0.15000	SLE-F3	Max	7-1	0.15000
7	0.30000	SLE-F3	Max	7-1	0.30000
7	0.00000	SLE-F3	Min	7-1	0.00000
7	0.15000	SLE-F3	Min	7-1	0.15000
7	0.30000	SLE-F3	Min	7-1	0.30000
7	0.00000	SLE-QP	Max	7-1	0.00000
7	0.15000	SLE-QP	Max	7-1	0.15000
7	0.30000	SLE-QP	Max	7-1	0.30000
7	0.00000	SLE-QP	Min	7-1	0.00000
7	0.15000	SLE-QP	Min	7-1	0.15000
7	0.30000	SLE-QP	Min	7-1	0.30000
7	0.00000	SLU-1	Max	7-1	0.00000
7	0.15000	SLU-1	Max	7-1	0.15000
7	0.30000	SLU-1	Max	7-1	0.30000
7	0.00000	SLU-1	Min	7-1	0.00000
7	0.15000	SLU-1	Min	7-1	0.15000
7	0.30000	SLU-1	Min	7-1	0.30000
7	0.00000	SLU-2	Max	7-1	0.00000
7	0.15000	SLU-2	Max	7-1	0.15000
7	0.30000	SLU-2	Max	7-1	0.30000
7	0.00000	SLU-2	Min	7-1	0.00000
7	0.15000	SLU-2	Min	7-1	0.15000
7	0.30000	SLU-2	Min	7-1	0.30000
7	0.00000	SLU-3	Max	7-1	0.00000
7	0.15000	SLU-3	Max	7-1	0.15000
7	0.30000	SLU-3	Max	7-1	0.30000
7	0.00000	SLU-3	Min	7-1	0.00000
7	0.15000	SLU-3	Min	7-1	0.15000
7	0.30000	SLU-3	Min	7-1	0.30000
7	0.00000	SLU-4	Max	7-1	0.00000
7	0.15000	SLU-4	Max	7-1	0.15000

Table: Element Forces - Frames, Part 4 of 4

Frame	Station m	OutputCase	StepType	FrameElem	ElemStation m
7	0.30000	SLU-4	Max	7-1	0.30000
7	0.00000	SLU-4	Min	7-1	0.00000
7	0.15000	SLU-4	Min	7-1	0.15000
7	0.30000	SLU-4	Min	7-1	0.30000
7	0.00000	SLU-5	Max	7-1	0.00000
7	0.15000	SLU-5	Max	7-1	0.15000
7	0.30000	SLU-5	Max	7-1	0.30000
7	0.00000	SLU-5	Min	7-1	0.00000
7	0.15000	SLU-5	Min	7-1	0.15000
7	0.30000	SLU-5	Min	7-1	0.30000
7	0.00000	SLU-6	Max	7-1	0.00000
7	0.15000	SLU-6	Max	7-1	0.15000
7	0.30000	SLU-6	Max	7-1	0.30000
7	0.00000	SLU-6	Min	7-1	0.00000
7	0.15000	SLU-6	Min	7-1	0.15000
7	0.30000	SLU-6	Min	7-1	0.30000
7	0.00000	SLU-7	Max	7-1	0.00000
7	0.15000	SLU-7	Max	7-1	0.15000
7	0.30000	SLU-7	Max	7-1	0.30000
7	0.00000	SLU-7	Min	7-1	0.00000
7	0.15000	SLU-7	Min	7-1	0.15000
7	0.30000	SLU-7	Min	7-1	0.30000
7	0.00000	SLV 1	Max	7-1	0.00000
7	0.15000	SLV 1	Max	7-1	0.15000
7	0.30000	SLV 1	Max	7-1	0.30000
7	0.00000	SLV 1	Min	7-1	0.00000
7	0.15000	SLV 1	Min	7-1	0.15000
7	0.30000	SLV 1	Min	7-1	0.30000
7	0.00000	SLV 2	Max	7-1	0.00000
7	0.15000	SLV 2	Max	7-1	0.15000
7	0.30000	SLV 2	Max	7-1	0.30000
7	0.00000	SLV 2	Min	7-1	0.00000
7	0.15000	SLV 2	Min	7-1	0.15000
7	0.30000	SLV 2	Min	7-1	0.30000
7	0.00000	SLV 3	Max	7-1	0.00000
7	0.15000	SLV 3	Max	7-1	0.15000
7	0.30000	SLV 3	Max	7-1	0.30000
7	0.00000	SLV 3	Min	7-1	0.00000
7	0.15000	SLV 3	Min	7-1	0.15000
7	0.30000	SLV 3	Min	7-1	0.30000
7	0.00000	SLV 4	Max	7-1	0.00000
7	0.15000	SLV 4	Max	7-1	0.15000
7	0.30000	SLV 4	Max	7-1	0.30000
7	0.00000	SLV 4	Min	7-1	0.00000
7	0.15000	SLV 4	Min	7-1	0.15000
7	0.30000	SLV 4	Min	7-1	0.30000
7	0.00000	SLV 5	Max	7-1	0.00000
7	0.15000	SLV 5	Max	7-1	0.15000
7	0.30000	SLV 5	Max	7-1	0.30000
7	0.00000	SLV 5	Min	7-1	0.00000
7	0.15000	SLV 5	Min	7-1	0.15000
7	0.30000	SLV 5	Min	7-1	0.30000
7	0.00000	SLV 6	Max	7-1	0.00000
7	0.15000	SLV 6	Max	7-1	0.15000
7	0.30000	SLV 6	Max	7-1	0.30000
7	0.00000	SLV 6	Min	7-1	0.00000
7	0.15000	SLV 6	Min	7-1	0.15000
7	0.30000	SLV 6	Min	7-1	0.30000
7	0.00000	SLV 7	Max	7-1	0.00000

Table: Element Forces - Frames, Part 4 of 4

Frame	Station m	OutputCase	StepType	FrameElem	ElemStation m
7	0.15000	SLV 7	Max	7-1	0.15000
7	0.30000	SLV 7	Max	7-1	0.30000
7	0.00000	SLV 7	Min	7-1	0.00000
7	0.15000	SLV 7	Min	7-1	0.15000
7	0.30000	SLV 7	Min	7-1	0.30000
7	0.00000	SLV 8	Max	7-1	0.00000
7	0.15000	SLV 8	Max	7-1	0.15000
7	0.30000	SLV 8	Max	7-1	0.30000
7	0.00000	SLV 8	Min	7-1	0.00000
7	0.15000	SLV 8	Min	7-1	0.15000
7	0.30000	SLV 8	Min	7-1	0.30000
7	0.00000	SLV 9	Max	7-1	0.00000
7	0.15000	SLV 9	Max	7-1	0.15000
7	0.30000	SLV 9	Max	7-1	0.30000
7	0.00000	SLV 9	Min	7-1	0.00000
7	0.15000	SLV 9	Min	7-1	0.15000
7	0.30000	SLV 9	Min	7-1	0.30000
7	0.00000	SLV 10	Max	7-1	0.00000
7	0.15000	SLV 10	Max	7-1	0.15000
7	0.30000	SLV 10	Max	7-1	0.30000
7	0.00000	SLV 10	Min	7-1	0.00000
7	0.15000	SLV 10	Min	7-1	0.15000
7	0.30000	SLV 10	Min	7-1	0.30000
7	0.00000	SLV 11	Max	7-1	0.00000
7	0.15000	SLV 11	Max	7-1	0.15000
7	0.30000	SLV 11	Max	7-1	0.30000
7	0.00000	SLV 11	Min	7-1	0.00000
7	0.15000	SLV 11	Min	7-1	0.15000
7	0.30000	SLV 11	Min	7-1	0.30000
7	0.00000	SLV 12	Max	7-1	0.00000
7	0.15000	SLV 12	Max	7-1	0.15000
7	0.30000	SLV 12	Max	7-1	0.30000
7	0.00000	SLV 12	Min	7-1	0.00000
7	0.15000	SLV 12	Min	7-1	0.15000
7	0.30000	SLV 12	Min	7-1	0.30000
7	0.00000	SLV 13	Max	7-1	0.00000
7	0.15000	SLV 13	Max	7-1	0.15000
7	0.30000	SLV 13	Max	7-1	0.30000
7	0.00000	SLV 13	Min	7-1	0.00000
7	0.15000	SLV 13	Min	7-1	0.15000
7	0.30000	SLV 13	Min	7-1	0.30000
7	0.00000	SLV 14	Max	7-1	0.00000
7	0.15000	SLV 14	Max	7-1	0.15000
7	0.30000	SLV 14	Max	7-1	0.30000
7	0.00000	SLV 14	Min	7-1	0.00000
7	0.15000	SLV 14	Min	7-1	0.15000
7	0.30000	SLV 14	Min	7-1	0.30000
7	0.00000	SLV 15	Max	7-1	0.00000
7	0.15000	SLV 15	Max	7-1	0.15000
7	0.30000	SLV 15	Max	7-1	0.30000
7	0.00000	SLV 15	Min	7-1	0.00000
7	0.15000	SLV 15	Min	7-1	0.15000
7	0.30000	SLV 15	Min	7-1	0.30000
7	0.00000	SLV 16	Max	7-1	0.00000
7	0.15000	SLV 16	Max	7-1	0.15000
7	0.30000	SLV 16	Max	7-1	0.30000
7	0.00000	SLV 16	Min	7-1	0.00000
7	0.15000	SLV 16	Min	7-1	0.15000
7	0.30000	SLV 16	Min	7-1	0.30000

Table: Element Forces - Frames, Part 4 of 4

Frame	Station m	OutputCase	StepType	FrameElem	ElemStation m
8	0.00000	SLE-C	Max	8-1	0.00000
8	0.15000	SLE-C	Max	8-1	0.15000
8	0.30000	SLE-C	Max	8-1	0.30000
8	0.00000	SLE-C	Min	8-1	0.00000
8	0.15000	SLE-C	Min	8-1	0.15000
8	0.30000	SLE-C	Min	8-1	0.30000
8	0.00000	SLE-F1	Max	8-1	0.00000
8	0.15000	SLE-F1	Max	8-1	0.15000
8	0.30000	SLE-F1	Max	8-1	0.30000
8	0.00000	SLE-F1	Min	8-1	0.00000
8	0.15000	SLE-F1	Min	8-1	0.15000
8	0.30000	SLE-F1	Min	8-1	0.30000
8	0.00000	SLE-F2	Max	8-1	0.00000
8	0.15000	SLE-F2	Max	8-1	0.15000
8	0.30000	SLE-F2	Max	8-1	0.30000
8	0.00000	SLE-F2	Min	8-1	0.00000
8	0.15000	SLE-F2	Min	8-1	0.15000
8	0.30000	SLE-F2	Min	8-1	0.30000
8	0.00000	SLE-F3	Max	8-1	0.00000
8	0.15000	SLE-F3	Max	8-1	0.15000
8	0.30000	SLE-F3	Max	8-1	0.30000
8	0.00000	SLE-F3	Min	8-1	0.00000
8	0.15000	SLE-F3	Min	8-1	0.15000
8	0.30000	SLE-F3	Min	8-1	0.30000
8	0.00000	SLE-QP	Max	8-1	0.00000
8	0.15000	SLE-QP	Max	8-1	0.15000
8	0.30000	SLE-QP	Max	8-1	0.30000
8	0.00000	SLE-QP	Min	8-1	0.00000
8	0.15000	SLE-QP	Min	8-1	0.15000
8	0.30000	SLE-QP	Min	8-1	0.30000
8	0.00000	SLU-1	Max	8-1	0.00000
8	0.15000	SLU-1	Max	8-1	0.15000
8	0.30000	SLU-1	Max	8-1	0.30000
8	0.00000	SLU-1	Min	8-1	0.00000
8	0.15000	SLU-1	Min	8-1	0.15000
8	0.30000	SLU-1	Min	8-1	0.30000
8	0.00000	SLU-2	Max	8-1	0.00000
8	0.15000	SLU-2	Max	8-1	0.15000
8	0.30000	SLU-2	Max	8-1	0.30000
8	0.00000	SLU-2	Min	8-1	0.00000
8	0.15000	SLU-2	Min	8-1	0.15000
8	0.30000	SLU-2	Min	8-1	0.30000
8	0.00000	SLU-3	Max	8-1	0.00000
8	0.15000	SLU-3	Max	8-1	0.15000
8	0.30000	SLU-3	Max	8-1	0.30000
8	0.00000	SLU-3	Min	8-1	0.00000
8	0.15000	SLU-3	Min	8-1	0.15000
8	0.30000	SLU-3	Min	8-1	0.30000
8	0.00000	SLU-4	Max	8-1	0.00000
8	0.15000	SLU-4	Max	8-1	0.15000
8	0.30000	SLU-4	Max	8-1	0.30000
8	0.00000	SLU-4	Min	8-1	0.00000
8	0.15000	SLU-4	Min	8-1	0.15000
8	0.30000	SLU-4	Min	8-1	0.30000
8	0.00000	SLU-5	Max	8-1	0.00000
8	0.15000	SLU-5	Max	8-1	0.15000
8	0.30000	SLU-5	Max	8-1	0.30000
8	0.00000	SLU-5	Min	8-1	0.00000
8	0.15000	SLU-5	Min	8-1	0.15000

Table: Element Forces - Frames, Part 4 of 4

Frame	Station m	OutputCase	StepType	FrameElem	ElemStation m
8	0.30000	SLU-5	Min	8-1	0.30000
8	0.00000	SLU-6	Max	8-1	0.00000
8	0.15000	SLU-6	Max	8-1	0.15000
8	0.30000	SLU-6	Max	8-1	0.30000
8	0.00000	SLU-6	Min	8-1	0.00000
8	0.15000	SLU-6	Min	8-1	0.15000
8	0.30000	SLU-6	Min	8-1	0.30000
8	0.00000	SLU-7	Max	8-1	0.00000
8	0.15000	SLU-7	Max	8-1	0.15000
8	0.30000	SLU-7	Max	8-1	0.30000
8	0.00000	SLU-7	Min	8-1	0.00000
8	0.15000	SLU-7	Min	8-1	0.15000
8	0.30000	SLU-7	Min	8-1	0.30000
8	0.00000	SLV 1	Max	8-1	0.00000
8	0.15000	SLV 1	Max	8-1	0.15000
8	0.30000	SLV 1	Max	8-1	0.30000
8	0.00000	SLV 1	Min	8-1	0.00000
8	0.15000	SLV 1	Min	8-1	0.15000
8	0.30000	SLV 1	Min	8-1	0.30000
8	0.00000	SLV 2	Max	8-1	0.00000
8	0.15000	SLV 2	Max	8-1	0.15000
8	0.30000	SLV 2	Max	8-1	0.30000
8	0.00000	SLV 2	Min	8-1	0.00000
8	0.15000	SLV 2	Min	8-1	0.15000
8	0.30000	SLV 2	Min	8-1	0.30000
8	0.00000	SLV 3	Max	8-1	0.00000
8	0.15000	SLV 3	Max	8-1	0.15000
8	0.30000	SLV 3	Max	8-1	0.30000
8	0.00000	SLV 3	Min	8-1	0.00000
8	0.15000	SLV 3	Min	8-1	0.15000
8	0.30000	SLV 3	Min	8-1	0.30000
8	0.00000	SLV 4	Max	8-1	0.00000
8	0.15000	SLV 4	Max	8-1	0.15000
8	0.30000	SLV 4	Max	8-1	0.30000
8	0.00000	SLV 4	Min	8-1	0.00000
8	0.15000	SLV 4	Min	8-1	0.15000
8	0.30000	SLV 4	Min	8-1	0.30000
8	0.00000	SLV 5	Max	8-1	0.00000
8	0.15000	SLV 5	Max	8-1	0.15000
8	0.30000	SLV 5	Max	8-1	0.30000
8	0.00000	SLV 5	Min	8-1	0.00000
8	0.15000	SLV 5	Min	8-1	0.15000
8	0.30000	SLV 5	Min	8-1	0.30000
8	0.00000	SLV 6	Max	8-1	0.00000
8	0.15000	SLV 6	Max	8-1	0.15000
8	0.30000	SLV 6	Max	8-1	0.30000
8	0.00000	SLV 6	Min	8-1	0.00000
8	0.15000	SLV 6	Min	8-1	0.15000
8	0.30000	SLV 6	Min	8-1	0.30000
8	0.00000	SLV 7	Max	8-1	0.00000
8	0.15000	SLV 7	Max	8-1	0.15000
8	0.30000	SLV 7	Max	8-1	0.30000
8	0.00000	SLV 7	Min	8-1	0.00000
8	0.15000	SLV 7	Min	8-1	0.15000
8	0.30000	SLV 7	Min	8-1	0.30000
8	0.00000	SLV 8	Max	8-1	0.00000
8	0.15000	SLV 8	Max	8-1	0.15000
8	0.30000	SLV 8	Max	8-1	0.30000
8	0.00000	SLV 8	Min	8-1	0.00000

Table: Element Forces - Frames, Part 4 of 4

Frame	Station m	OutputCase	StepType	FrameElem	ElemStation m
8	0.15000	SLV 8	Min	8-1	0.15000
8	0.30000	SLV 8	Min	8-1	0.30000
8	0.00000	SLV 9	Max	8-1	0.00000
8	0.15000	SLV 9	Max	8-1	0.15000
8	0.30000	SLV 9	Max	8-1	0.30000
8	0.00000	SLV 9	Min	8-1	0.00000
8	0.15000	SLV 9	Min	8-1	0.15000
8	0.30000	SLV 9	Min	8-1	0.30000
8	0.00000	SLV 10	Max	8-1	0.00000
8	0.15000	SLV 10	Max	8-1	0.15000
8	0.30000	SLV 10	Max	8-1	0.30000
8	0.00000	SLV 10	Min	8-1	0.00000
8	0.15000	SLV 10	Min	8-1	0.15000
8	0.30000	SLV 10	Min	8-1	0.30000
8	0.00000	SLV 11	Max	8-1	0.00000
8	0.15000	SLV 11	Max	8-1	0.15000
8	0.30000	SLV 11	Max	8-1	0.30000
8	0.00000	SLV 11	Min	8-1	0.00000
8	0.15000	SLV 11	Min	8-1	0.15000
8	0.30000	SLV 11	Min	8-1	0.30000
8	0.00000	SLV 12	Max	8-1	0.00000
8	0.15000	SLV 12	Max	8-1	0.15000
8	0.30000	SLV 12	Max	8-1	0.30000
8	0.00000	SLV 12	Min	8-1	0.00000
8	0.15000	SLV 12	Min	8-1	0.15000
8	0.30000	SLV 12	Min	8-1	0.30000
8	0.00000	SLV 13	Max	8-1	0.00000
8	0.15000	SLV 13	Max	8-1	0.15000
8	0.30000	SLV 13	Max	8-1	0.30000
8	0.00000	SLV 13	Min	8-1	0.00000
8	0.15000	SLV 13	Min	8-1	0.15000
8	0.30000	SLV 13	Min	8-1	0.30000
8	0.00000	SLV 14	Max	8-1	0.00000
8	0.15000	SLV 14	Max	8-1	0.15000
8	0.30000	SLV 14	Max	8-1	0.30000
8	0.00000	SLV 14	Min	8-1	0.00000
8	0.15000	SLV 14	Min	8-1	0.15000
8	0.30000	SLV 14	Min	8-1	0.30000
8	0.00000	SLV 15	Max	8-1	0.00000
8	0.15000	SLV 15	Max	8-1	0.15000
8	0.30000	SLV 15	Max	8-1	0.30000
8	0.00000	SLV 15	Min	8-1	0.00000
8	0.15000	SLV 15	Min	8-1	0.15000
8	0.30000	SLV 15	Min	8-1	0.30000
8	0.00000	SLV 16	Max	8-1	0.00000
8	0.15000	SLV 16	Max	8-1	0.15000
8	0.30000	SLV 16	Max	8-1	0.30000
8	0.00000	SLV 16	Min	8-1	0.00000
8	0.15000	SLV 16	Min	8-1	0.15000
8	0.30000	SLV 16	Min	8-1	0.30000
9	0.00000	SLE-C	Max	9-1	0.00000
9	0.15000	SLE-C	Max	9-1	0.15000
9	0.30000	SLE-C	Max	9-1	0.30000
9	0.00000	SLE-C	Min	9-1	0.00000
9	0.15000	SLE-C	Min	9-1	0.15000
9	0.30000	SLE-C	Min	9-1	0.30000
9	0.00000	SLE-F1	Max	9-1	0.00000
9	0.15000	SLE-F1	Max	9-1	0.15000
9	0.30000	SLE-F1	Max	9-1	0.30000

Table: Element Forces - Frames, Part 4 of 4

Frame	Station m	OutputCase	StepType	FrameElem	ElemStation m
9	0.00000	SLE-F1	Min	9-1	0.00000
9	0.15000	SLE-F1	Min	9-1	0.15000
9	0.30000	SLE-F1	Min	9-1	0.30000
9	0.00000	SLE-F2	Max	9-1	0.00000
9	0.15000	SLE-F2	Max	9-1	0.15000
9	0.30000	SLE-F2	Max	9-1	0.30000
9	0.00000	SLE-F2	Min	9-1	0.00000
9	0.15000	SLE-F2	Min	9-1	0.15000
9	0.30000	SLE-F2	Min	9-1	0.30000
9	0.00000	SLE-F3	Max	9-1	0.00000
9	0.15000	SLE-F3	Max	9-1	0.15000
9	0.30000	SLE-F3	Max	9-1	0.30000
9	0.00000	SLE-F3	Min	9-1	0.00000
9	0.15000	SLE-F3	Min	9-1	0.15000
9	0.30000	SLE-F3	Min	9-1	0.30000
9	0.00000	SLE-QP	Max	9-1	0.00000
9	0.15000	SLE-QP	Max	9-1	0.15000
9	0.30000	SLE-QP	Max	9-1	0.30000
9	0.00000	SLE-QP	Min	9-1	0.00000
9	0.15000	SLE-QP	Min	9-1	0.15000
9	0.30000	SLE-QP	Min	9-1	0.30000
9	0.00000	SLU-1	Max	9-1	0.00000
9	0.15000	SLU-1	Max	9-1	0.15000
9	0.30000	SLU-1	Max	9-1	0.30000
9	0.00000	SLU-1	Min	9-1	0.00000
9	0.15000	SLU-1	Min	9-1	0.15000
9	0.30000	SLU-1	Min	9-1	0.30000
9	0.00000	SLU-2	Max	9-1	0.00000
9	0.15000	SLU-2	Max	9-1	0.15000
9	0.30000	SLU-2	Max	9-1	0.30000
9	0.00000	SLU-2	Min	9-1	0.00000
9	0.15000	SLU-2	Min	9-1	0.15000
9	0.30000	SLU-2	Min	9-1	0.30000
9	0.00000	SLU-3	Max	9-1	0.00000
9	0.15000	SLU-3	Max	9-1	0.15000
9	0.30000	SLU-3	Max	9-1	0.30000
9	0.00000	SLU-3	Min	9-1	0.00000
9	0.15000	SLU-3	Min	9-1	0.15000
9	0.30000	SLU-3	Min	9-1	0.30000
9	0.00000	SLU-4	Max	9-1	0.00000
9	0.15000	SLU-4	Max	9-1	0.15000
9	0.30000	SLU-4	Max	9-1	0.30000
9	0.00000	SLU-4	Min	9-1	0.00000
9	0.15000	SLU-4	Min	9-1	0.15000
9	0.30000	SLU-4	Min	9-1	0.30000
9	0.00000	SLU-5	Max	9-1	0.00000
9	0.15000	SLU-5	Max	9-1	0.15000
9	0.30000	SLU-5	Max	9-1	0.30000
9	0.00000	SLU-5	Min	9-1	0.00000
9	0.15000	SLU-5	Min	9-1	0.15000
9	0.30000	SLU-5	Min	9-1	0.30000
9	0.00000	SLU-6	Max	9-1	0.00000
9	0.15000	SLU-6	Max	9-1	0.15000
9	0.30000	SLU-6	Max	9-1	0.30000
9	0.00000	SLU-6	Min	9-1	0.00000
9	0.15000	SLU-6	Min	9-1	0.15000
9	0.30000	SLU-6	Min	9-1	0.30000
9	0.00000	SLU-7	Max	9-1	0.00000
9	0.15000	SLU-7	Max	9-1	0.15000

Table: Element Forces - Frames, Part 4 of 4

Frame	Station m	OutputCase	StepType	FrameElem	ElemStation m
9	0.30000	SLU-7	Max	9-1	0.30000
9	0.00000	SLU-7	Min	9-1	0.00000
9	0.15000	SLU-7	Min	9-1	0.15000
9	0.30000	SLU-7	Min	9-1	0.30000
9	0.00000	SLV 1	Max	9-1	0.00000
9	0.15000	SLV 1	Max	9-1	0.15000
9	0.30000	SLV 1	Max	9-1	0.30000
9	0.00000	SLV 1	Min	9-1	0.00000
9	0.15000	SLV 1	Min	9-1	0.15000
9	0.30000	SLV 1	Min	9-1	0.30000
9	0.00000	SLV 2	Max	9-1	0.00000
9	0.15000	SLV 2	Max	9-1	0.15000
9	0.30000	SLV 2	Max	9-1	0.30000
9	0.00000	SLV 2	Min	9-1	0.00000
9	0.15000	SLV 2	Min	9-1	0.15000
9	0.30000	SLV 2	Min	9-1	0.30000
9	0.00000	SLV 3	Max	9-1	0.00000
9	0.15000	SLV 3	Max	9-1	0.15000
9	0.30000	SLV 3	Max	9-1	0.30000
9	0.00000	SLV 3	Min	9-1	0.00000
9	0.15000	SLV 3	Min	9-1	0.15000
9	0.30000	SLV 3	Min	9-1	0.30000
9	0.00000	SLV 4	Max	9-1	0.00000
9	0.15000	SLV 4	Max	9-1	0.15000
9	0.30000	SLV 4	Max	9-1	0.30000
9	0.00000	SLV 4	Min	9-1	0.00000
9	0.15000	SLV 4	Min	9-1	0.15000
9	0.30000	SLV 4	Min	9-1	0.30000
9	0.00000	SLV 5	Max	9-1	0.00000
9	0.15000	SLV 5	Max	9-1	0.15000
9	0.30000	SLV 5	Max	9-1	0.30000
9	0.00000	SLV 5	Min	9-1	0.00000
9	0.15000	SLV 5	Min	9-1	0.15000
9	0.30000	SLV 5	Min	9-1	0.30000
9	0.00000	SLV 6	Max	9-1	0.00000
9	0.15000	SLV 6	Max	9-1	0.15000
9	0.30000	SLV 6	Max	9-1	0.30000
9	0.00000	SLV 6	Min	9-1	0.00000
9	0.15000	SLV 6	Min	9-1	0.15000
9	0.30000	SLV 6	Min	9-1	0.30000
9	0.00000	SLV 7	Max	9-1	0.00000
9	0.15000	SLV 7	Max	9-1	0.15000
9	0.30000	SLV 7	Max	9-1	0.30000
9	0.00000	SLV 7	Min	9-1	0.00000
9	0.15000	SLV 7	Min	9-1	0.15000
9	0.30000	SLV 7	Min	9-1	0.30000
9	0.00000	SLV 8	Max	9-1	0.00000
9	0.15000	SLV 8	Max	9-1	0.15000
9	0.30000	SLV 8	Max	9-1	0.30000
9	0.00000	SLV 8	Min	9-1	0.00000
9	0.15000	SLV 8	Min	9-1	0.15000
9	0.30000	SLV 8	Min	9-1	0.30000
9	0.00000	SLV 9	Max	9-1	0.00000
9	0.15000	SLV 9	Max	9-1	0.15000
9	0.30000	SLV 9	Max	9-1	0.30000
9	0.00000	SLV 9	Min	9-1	0.00000
9	0.15000	SLV 9	Min	9-1	0.15000
9	0.30000	SLV 9	Min	9-1	0.30000
9	0.00000	SLV 10	Max	9-1	0.00000

Table: Element Forces - Frames, Part 4 of 4

Frame	Station m	OutputCase	StepType	FrameElem	ElemStation m
9	0.15000	SLV 10	Max	9-1	0.15000
9	0.30000	SLV 10	Max	9-1	0.30000
9	0.00000	SLV 10	Min	9-1	0.00000
9	0.15000	SLV 10	Min	9-1	0.15000
9	0.30000	SLV 10	Min	9-1	0.30000
9	0.00000	SLV 11	Max	9-1	0.00000
9	0.15000	SLV 11	Max	9-1	0.15000
9	0.30000	SLV 11	Max	9-1	0.30000
9	0.00000	SLV 11	Min	9-1	0.00000
9	0.15000	SLV 11	Min	9-1	0.15000
9	0.30000	SLV 11	Min	9-1	0.30000
9	0.00000	SLV 12	Max	9-1	0.00000
9	0.15000	SLV 12	Max	9-1	0.15000
9	0.30000	SLV 12	Max	9-1	0.30000
9	0.00000	SLV 12	Min	9-1	0.00000
9	0.15000	SLV 12	Min	9-1	0.15000
9	0.30000	SLV 12	Min	9-1	0.30000
9	0.00000	SLV 13	Max	9-1	0.00000
9	0.15000	SLV 13	Max	9-1	0.15000
9	0.30000	SLV 13	Max	9-1	0.30000
9	0.00000	SLV 13	Min	9-1	0.00000
9	0.15000	SLV 13	Min	9-1	0.15000
9	0.30000	SLV 13	Min	9-1	0.30000
9	0.00000	SLV 14	Max	9-1	0.00000
9	0.15000	SLV 14	Max	9-1	0.15000
9	0.30000	SLV 14	Max	9-1	0.30000
9	0.00000	SLV 14	Min	9-1	0.00000
9	0.15000	SLV 14	Min	9-1	0.15000
9	0.30000	SLV 14	Min	9-1	0.30000
9	0.00000	SLV 15	Max	9-1	0.00000
9	0.15000	SLV 15	Max	9-1	0.15000
9	0.30000	SLV 15	Max	9-1	0.30000
9	0.00000	SLV 15	Min	9-1	0.00000
9	0.15000	SLV 15	Min	9-1	0.15000
9	0.30000	SLV 15	Min	9-1	0.30000
9	0.00000	SLV 16	Max	9-1	0.00000
9	0.15000	SLV 16	Max	9-1	0.15000
9	0.30000	SLV 16	Max	9-1	0.30000
9	0.00000	SLV 16	Min	9-1	0.00000
9	0.15000	SLV 16	Min	9-1	0.15000
9	0.30000	SLV 16	Min	9-1	0.30000
10	0.00000	SLE-C	Max	10-1	0.00000
10	0.14996	SLE-C	Max	10-1	0.14996
10	0.29993	SLE-C	Max	10-1	0.29993
10	0.00000	SLE-C	Min	10-1	0.00000
10	0.14996	SLE-C	Min	10-1	0.14996
10	0.29993	SLE-C	Min	10-1	0.29993
10	0.00000	SLE-F1	Max	10-1	0.00000
10	0.14996	SLE-F1	Max	10-1	0.14996
10	0.29993	SLE-F1	Max	10-1	0.29993
10	0.00000	SLE-F1	Min	10-1	0.00000
10	0.14996	SLE-F1	Min	10-1	0.14996
10	0.29993	SLE-F1	Min	10-1	0.29993
10	0.00000	SLE-F2	Max	10-1	0.00000
10	0.14996	SLE-F2	Max	10-1	0.14996
10	0.29993	SLE-F2	Max	10-1	0.29993
10	0.00000	SLE-F2	Min	10-1	0.00000
10	0.14996	SLE-F2	Min	10-1	0.14996
10	0.29993	SLE-F2	Min	10-1	0.29993

Table: Element Forces - Frames, Part 4 of 4

Frame	Station m	OutputCase	StepType	FrameElem	ElemStation m
10	0.00000	SLE-F3	Max	10-1	0.00000
10	0.14996	SLE-F3	Max	10-1	0.14996
10	0.29993	SLE-F3	Max	10-1	0.29993
10	0.00000	SLE-F3	Min	10-1	0.00000
10	0.14996	SLE-F3	Min	10-1	0.14996
10	0.29993	SLE-F3	Min	10-1	0.29993
10	0.00000	SLE-QP	Max	10-1	0.00000
10	0.14996	SLE-QP	Max	10-1	0.14996
10	0.29993	SLE-QP	Max	10-1	0.29993
10	0.00000	SLE-QP	Min	10-1	0.00000
10	0.14996	SLE-QP	Min	10-1	0.14996
10	0.29993	SLE-QP	Min	10-1	0.29993
10	0.00000	SLU-1	Max	10-1	0.00000
10	0.14996	SLU-1	Max	10-1	0.14996
10	0.29993	SLU-1	Max	10-1	0.29993
10	0.00000	SLU-1	Min	10-1	0.00000
10	0.14996	SLU-1	Min	10-1	0.14996
10	0.29993	SLU-1	Min	10-1	0.29993
10	0.00000	SLU-2	Max	10-1	0.00000
10	0.14996	SLU-2	Max	10-1	0.14996
10	0.29993	SLU-2	Max	10-1	0.29993
10	0.00000	SLU-2	Min	10-1	0.00000
10	0.14996	SLU-2	Min	10-1	0.14996
10	0.29993	SLU-2	Min	10-1	0.29993
10	0.00000	SLU-3	Max	10-1	0.00000
10	0.14996	SLU-3	Max	10-1	0.14996
10	0.29993	SLU-3	Max	10-1	0.29993
10	0.00000	SLU-3	Min	10-1	0.00000
10	0.14996	SLU-3	Min	10-1	0.14996
10	0.29993	SLU-3	Min	10-1	0.29993
10	0.00000	SLU-4	Max	10-1	0.00000
10	0.14996	SLU-4	Max	10-1	0.14996
10	0.29993	SLU-4	Max	10-1	0.29993
10	0.00000	SLU-4	Min	10-1	0.00000
10	0.14996	SLU-4	Min	10-1	0.14996
10	0.29993	SLU-4	Min	10-1	0.29993
10	0.00000	SLU-5	Max	10-1	0.00000
10	0.14996	SLU-5	Max	10-1	0.14996
10	0.29993	SLU-5	Max	10-1	0.29993
10	0.00000	SLU-5	Min	10-1	0.00000
10	0.14996	SLU-5	Min	10-1	0.14996
10	0.29993	SLU-5	Min	10-1	0.29993
10	0.00000	SLU-6	Max	10-1	0.00000
10	0.14996	SLU-6	Max	10-1	0.14996
10	0.29993	SLU-6	Max	10-1	0.29993
10	0.00000	SLU-6	Min	10-1	0.00000
10	0.14996	SLU-6	Min	10-1	0.14996
10	0.29993	SLU-6	Min	10-1	0.29993
10	0.00000	SLU-7	Max	10-1	0.00000
10	0.14996	SLU-7	Max	10-1	0.14996
10	0.29993	SLU-7	Max	10-1	0.29993
10	0.00000	SLU-7	Min	10-1	0.00000
10	0.14996	SLU-7	Min	10-1	0.14996
10	0.29993	SLU-7	Min	10-1	0.29993
10	0.00000	SLV 1	Max	10-1	0.00000
10	0.14996	SLV 1	Max	10-1	0.14996
10	0.29993	SLV 1	Max	10-1	0.29993
10	0.00000	SLV 1	Min	10-1	0.00000
10	0.14996	SLV 1	Min	10-1	0.14996

Table: Element Forces - Frames, Part 4 of 4

Frame	Station m	OutputCase	StepType	FrameElem	ElemStation m
10	0.29993	SLV 1	Min	10-1	0.29993
10	0.00000	SLV 2	Max	10-1	0.00000
10	0.14996	SLV 2	Max	10-1	0.14996
10	0.29993	SLV 2	Max	10-1	0.29993
10	0.00000	SLV 2	Min	10-1	0.00000
10	0.14996	SLV 2	Min	10-1	0.14996
10	0.29993	SLV 2	Min	10-1	0.29993
10	0.00000	SLV 3	Max	10-1	0.00000
10	0.14996	SLV 3	Max	10-1	0.14996
10	0.29993	SLV 3	Max	10-1	0.29993
10	0.00000	SLV 3	Min	10-1	0.00000
10	0.14996	SLV 3	Min	10-1	0.14996
10	0.29993	SLV 3	Min	10-1	0.29993
10	0.00000	SLV 4	Max	10-1	0.00000
10	0.14996	SLV 4	Max	10-1	0.14996
10	0.29993	SLV 4	Max	10-1	0.29993
10	0.00000	SLV 4	Min	10-1	0.00000
10	0.14996	SLV 4	Min	10-1	0.14996
10	0.29993	SLV 4	Min	10-1	0.29993
10	0.00000	SLV 5	Max	10-1	0.00000
10	0.14996	SLV 5	Max	10-1	0.14996
10	0.29993	SLV 5	Max	10-1	0.29993
10	0.00000	SLV 5	Min	10-1	0.00000
10	0.14996	SLV 5	Min	10-1	0.14996
10	0.29993	SLV 5	Min	10-1	0.29993
10	0.00000	SLV 6	Max	10-1	0.00000
10	0.14996	SLV 6	Max	10-1	0.14996
10	0.29993	SLV 6	Max	10-1	0.29993
10	0.00000	SLV 6	Min	10-1	0.00000
10	0.14996	SLV 6	Min	10-1	0.14996
10	0.29993	SLV 6	Min	10-1	0.29993
10	0.00000	SLV 7	Max	10-1	0.00000
10	0.14996	SLV 7	Max	10-1	0.14996
10	0.29993	SLV 7	Max	10-1	0.29993
10	0.00000	SLV 7	Min	10-1	0.00000
10	0.14996	SLV 7	Min	10-1	0.14996
10	0.29993	SLV 7	Min	10-1	0.29993
10	0.00000	SLV 8	Max	10-1	0.00000
10	0.14996	SLV 8	Max	10-1	0.14996
10	0.29993	SLV 8	Max	10-1	0.29993
10	0.00000	SLV 8	Min	10-1	0.00000
10	0.14996	SLV 8	Min	10-1	0.14996
10	0.29993	SLV 8	Min	10-1	0.29993
10	0.00000	SLV 9	Max	10-1	0.00000
10	0.14996	SLV 9	Max	10-1	0.14996
10	0.29993	SLV 9	Max	10-1	0.29993
10	0.00000	SLV 9	Min	10-1	0.00000
10	0.14996	SLV 9	Min	10-1	0.14996
10	0.29993	SLV 9	Min	10-1	0.29993
10	0.00000	SLV 10	Max	10-1	0.00000
10	0.14996	SLV 10	Max	10-1	0.14996
10	0.29993	SLV 10	Max	10-1	0.29993
10	0.00000	SLV 10	Min	10-1	0.00000
10	0.14996	SLV 10	Min	10-1	0.14996
10	0.29993	SLV 10	Min	10-1	0.29993
10	0.00000	SLV 11	Max	10-1	0.00000
10	0.14996	SLV 11	Max	10-1	0.14996
10	0.29993	SLV 11	Max	10-1	0.29993
10	0.00000	SLV 11	Min	10-1	0.00000

Table: Element Forces - Frames, Part 4 of 4

Frame	Station m	OutputCase	StepType	FrameElem	ElemStation m
10	0.14996	SLV 11	Min	10-1	0.14996
10	0.29993	SLV 11	Min	10-1	0.29993
10	0.00000	SLV 12	Max	10-1	0.00000
10	0.14996	SLV 12	Max	10-1	0.14996
10	0.29993	SLV 12	Max	10-1	0.29993
10	0.00000	SLV 12	Min	10-1	0.00000
10	0.14996	SLV 12	Min	10-1	0.14996
10	0.29993	SLV 12	Min	10-1	0.29993
10	0.00000	SLV 13	Max	10-1	0.00000
10	0.14996	SLV 13	Max	10-1	0.14996
10	0.29993	SLV 13	Max	10-1	0.29993
10	0.00000	SLV 13	Min	10-1	0.00000
10	0.14996	SLV 13	Min	10-1	0.14996
10	0.29993	SLV 13	Min	10-1	0.29993
10	0.00000	SLV 14	Max	10-1	0.00000
10	0.14996	SLV 14	Max	10-1	0.14996
10	0.29993	SLV 14	Max	10-1	0.29993
10	0.00000	SLV 14	Min	10-1	0.00000
10	0.14996	SLV 14	Min	10-1	0.14996
10	0.29993	SLV 14	Min	10-1	0.29993
10	0.00000	SLV 15	Max	10-1	0.00000
10	0.14996	SLV 15	Max	10-1	0.14996
10	0.29993	SLV 15	Max	10-1	0.29993
10	0.00000	SLV 15	Min	10-1	0.00000
10	0.14996	SLV 15	Min	10-1	0.14996
10	0.29993	SLV 15	Min	10-1	0.29993
10	0.00000	SLV 16	Max	10-1	0.00000
10	0.14996	SLV 16	Max	10-1	0.14996
10	0.29993	SLV 16	Max	10-1	0.29993
10	0.00000	SLV 16	Min	10-1	0.00000
10	0.14996	SLV 16	Min	10-1	0.14996
10	0.29993	SLV 16	Min	10-1	0.29993
11	0.00000	SLE-C	Max	11-1	0.00000
11	0.14995	SLE-C	Max	11-1	0.14995
11	0.29989	SLE-C	Max	11-1	0.29989
11	0.00000	SLE-C	Min	11-1	0.00000
11	0.14995	SLE-C	Min	11-1	0.14995
11	0.29989	SLE-C	Min	11-1	0.29989
11	0.00000	SLE-F1	Max	11-1	0.00000
11	0.14995	SLE-F1	Max	11-1	0.14995
11	0.29989	SLE-F1	Max	11-1	0.29989
11	0.00000	SLE-F1	Min	11-1	0.00000
11	0.14995	SLE-F1	Min	11-1	0.14995
11	0.29989	SLE-F1	Min	11-1	0.29989
11	0.00000	SLE-F2	Max	11-1	0.00000
11	0.14995	SLE-F2	Max	11-1	0.14995
11	0.29989	SLE-F2	Max	11-1	0.29989
11	0.00000	SLE-F2	Min	11-1	0.00000
11	0.14995	SLE-F2	Min	11-1	0.14995
11	0.29989	SLE-F2	Min	11-1	0.29989
11	0.00000	SLE-F3	Max	11-1	0.00000
11	0.14995	SLE-F3	Max	11-1	0.14995
11	0.29989	SLE-F3	Max	11-1	0.29989
11	0.00000	SLE-F3	Min	11-1	0.00000
11	0.14995	SLE-F3	Min	11-1	0.14995
11	0.29989	SLE-F3	Min	11-1	0.29989
11	0.00000	SLE-QP	Max	11-1	0.00000
11	0.14995	SLE-QP	Max	11-1	0.14995
11	0.29989	SLE-QP	Max	11-1	0.29989

Table: Element Forces - Frames, Part 4 of 4

Frame	Station m	OutputCase	StepType	FrameElem	ElemStation m
11	0.00000	SLE-QP	Min	11-1	0.00000
11	0.14995	SLE-QP	Min	11-1	0.14995
11	0.29989	SLE-QP	Min	11-1	0.29989
11	0.00000	SLU-1	Max	11-1	0.00000
11	0.14995	SLU-1	Max	11-1	0.14995
11	0.29989	SLU-1	Max	11-1	0.29989
11	0.00000	SLU-1	Min	11-1	0.00000
11	0.14995	SLU-1	Min	11-1	0.14995
11	0.29989	SLU-1	Min	11-1	0.29989
11	0.00000	SLU-2	Max	11-1	0.00000
11	0.14995	SLU-2	Max	11-1	0.14995
11	0.29989	SLU-2	Max	11-1	0.29989
11	0.00000	SLU-2	Min	11-1	0.00000
11	0.14995	SLU-2	Min	11-1	0.14995
11	0.29989	SLU-2	Min	11-1	0.29989
11	0.00000	SLU-3	Max	11-1	0.00000
11	0.14995	SLU-3	Max	11-1	0.14995
11	0.29989	SLU-3	Max	11-1	0.29989
11	0.00000	SLU-3	Min	11-1	0.00000
11	0.14995	SLU-3	Min	11-1	0.14995
11	0.29989	SLU-3	Min	11-1	0.29989
11	0.00000	SLU-4	Max	11-1	0.00000
11	0.14995	SLU-4	Max	11-1	0.14995
11	0.29989	SLU-4	Max	11-1	0.29989
11	0.00000	SLU-4	Min	11-1	0.00000
11	0.14995	SLU-4	Min	11-1	0.14995
11	0.29989	SLU-4	Min	11-1	0.29989
11	0.00000	SLU-5	Max	11-1	0.00000
11	0.14995	SLU-5	Max	11-1	0.14995
11	0.29989	SLU-5	Max	11-1	0.29989
11	0.00000	SLU-5	Min	11-1	0.00000
11	0.14995	SLU-5	Min	11-1	0.14995
11	0.29989	SLU-5	Min	11-1	0.29989
11	0.00000	SLU-6	Max	11-1	0.00000
11	0.14995	SLU-6	Max	11-1	0.14995
11	0.29989	SLU-6	Max	11-1	0.29989
11	0.00000	SLU-6	Min	11-1	0.00000
11	0.14995	SLU-6	Min	11-1	0.14995
11	0.29989	SLU-6	Min	11-1	0.29989
11	0.00000	SLU-7	Max	11-1	0.00000
11	0.14995	SLU-7	Max	11-1	0.14995
11	0.29989	SLU-7	Max	11-1	0.29989
11	0.00000	SLU-7	Min	11-1	0.00000
11	0.14995	SLU-7	Min	11-1	0.14995
11	0.29989	SLU-7	Min	11-1	0.29989
11	0.00000	SLV 1	Max	11-1	0.00000
11	0.14995	SLV 1	Max	11-1	0.14995
11	0.29989	SLV 1	Max	11-1	0.29989
11	0.00000	SLV 1	Min	11-1	0.00000
11	0.14995	SLV 1	Min	11-1	0.14995
11	0.29989	SLV 1	Min	11-1	0.29989
11	0.00000	SLV 2	Max	11-1	0.00000
11	0.14995	SLV 2	Max	11-1	0.14995
11	0.29989	SLV 2	Max	11-1	0.29989
11	0.00000	SLV 2	Min	11-1	0.00000
11	0.14995	SLV 2	Min	11-1	0.14995
11	0.29989	SLV 2	Min	11-1	0.29989
11	0.00000	SLV 3	Max	11-1	0.00000
11	0.14995	SLV 3	Max	11-1	0.14995

Table: Element Forces - Frames, Part 4 of 4

Frame	Station m	OutputCase	StepType	FrameElem	ElemStation m
11	0.29989	SLV 3	Max	11-1	0.29989
11	0.00000	SLV 3	Min	11-1	0.00000
11	0.14995	SLV 3	Min	11-1	0.14995
11	0.29989	SLV 3	Min	11-1	0.29989
11	0.00000	SLV 4	Max	11-1	0.00000
11	0.14995	SLV 4	Max	11-1	0.14995
11	0.29989	SLV 4	Max	11-1	0.29989
11	0.00000	SLV 4	Min	11-1	0.00000
11	0.14995	SLV 4	Min	11-1	0.14995
11	0.29989	SLV 4	Min	11-1	0.29989
11	0.00000	SLV 5	Max	11-1	0.00000
11	0.14995	SLV 5	Max	11-1	0.14995
11	0.29989	SLV 5	Max	11-1	0.29989
11	0.00000	SLV 5	Min	11-1	0.00000
11	0.14995	SLV 5	Min	11-1	0.14995
11	0.29989	SLV 5	Min	11-1	0.29989
11	0.00000	SLV 6	Max	11-1	0.00000
11	0.14995	SLV 6	Max	11-1	0.14995
11	0.29989	SLV 6	Max	11-1	0.29989
11	0.00000	SLV 6	Min	11-1	0.00000
11	0.14995	SLV 6	Min	11-1	0.14995
11	0.29989	SLV 6	Min	11-1	0.29989
11	0.00000	SLV 7	Max	11-1	0.00000
11	0.14995	SLV 7	Max	11-1	0.14995
11	0.29989	SLV 7	Max	11-1	0.29989
11	0.00000	SLV 7	Min	11-1	0.00000
11	0.14995	SLV 7	Min	11-1	0.14995
11	0.29989	SLV 7	Min	11-1	0.29989
11	0.00000	SLV 8	Max	11-1	0.00000
11	0.14995	SLV 8	Max	11-1	0.14995
11	0.29989	SLV 8	Max	11-1	0.29989
11	0.00000	SLV 8	Min	11-1	0.00000
11	0.14995	SLV 8	Min	11-1	0.14995
11	0.29989	SLV 8	Min	11-1	0.29989
11	0.00000	SLV 9	Max	11-1	0.00000
11	0.14995	SLV 9	Max	11-1	0.14995
11	0.29989	SLV 9	Max	11-1	0.29989
11	0.00000	SLV 9	Min	11-1	0.00000
11	0.14995	SLV 9	Min	11-1	0.14995
11	0.29989	SLV 9	Min	11-1	0.29989
11	0.00000	SLV 10	Max	11-1	0.00000
11	0.14995	SLV 10	Max	11-1	0.14995
11	0.29989	SLV 10	Max	11-1	0.29989
11	0.00000	SLV 10	Min	11-1	0.00000
11	0.14995	SLV 10	Min	11-1	0.14995
11	0.29989	SLV 10	Min	11-1	0.29989
11	0.00000	SLV 11	Max	11-1	0.00000
11	0.14995	SLV 11	Max	11-1	0.14995
11	0.29989	SLV 11	Max	11-1	0.29989
11	0.00000	SLV 11	Min	11-1	0.00000
11	0.14995	SLV 11	Min	11-1	0.14995
11	0.29989	SLV 11	Min	11-1	0.29989
11	0.00000	SLV 12	Max	11-1	0.00000
11	0.14995	SLV 12	Max	11-1	0.14995
11	0.29989	SLV 12	Max	11-1	0.29989
11	0.00000	SLV 12	Min	11-1	0.00000
11	0.14995	SLV 12	Min	11-1	0.14995
11	0.29989	SLV 12	Min	11-1	0.29989
11	0.00000	SLV 13	Max	11-1	0.00000

Table: Element Forces - Frames, Part 4 of 4

Frame	Station m	OutputCase	StepType	FrameElem	ElemStation m
11	0.14995	SLV 13	Max	11-1	0.14995
11	0.29989	SLV 13	Max	11-1	0.29989
11	0.00000	SLV 13	Min	11-1	0.00000
11	0.14995	SLV 13	Min	11-1	0.14995
11	0.29989	SLV 13	Min	11-1	0.29989
11	0.00000	SLV 14	Max	11-1	0.00000
11	0.14995	SLV 14	Max	11-1	0.14995
11	0.29989	SLV 14	Max	11-1	0.29989
11	0.00000	SLV 14	Min	11-1	0.00000
11	0.14995	SLV 14	Min	11-1	0.14995
11	0.29989	SLV 14	Min	11-1	0.29989
11	0.00000	SLV 15	Max	11-1	0.00000
11	0.14995	SLV 15	Max	11-1	0.14995
11	0.29989	SLV 15	Max	11-1	0.29989
11	0.00000	SLV 15	Min	11-1	0.00000
11	0.14995	SLV 15	Min	11-1	0.14995
11	0.29989	SLV 15	Min	11-1	0.29989
11	0.00000	SLV 16	Max	11-1	0.00000
11	0.14995	SLV 16	Max	11-1	0.14995
11	0.29989	SLV 16	Max	11-1	0.29989
11	0.00000	SLV 16	Min	11-1	0.00000
11	0.14995	SLV 16	Min	11-1	0.14995
11	0.29989	SLV 16	Min	11-1	0.29989
12	0.00000	SLE-C	Max	12-1	0.00000
12	0.14993	SLE-C	Max	12-1	0.14993
12	0.29986	SLE-C	Max	12-1	0.29986
12	0.00000	SLE-C	Min	12-1	0.00000
12	0.14993	SLE-C	Min	12-1	0.14993
12	0.29986	SLE-C	Min	12-1	0.29986
12	0.00000	SLE-F1	Max	12-1	0.00000
12	0.14993	SLE-F1	Max	12-1	0.14993
12	0.29986	SLE-F1	Max	12-1	0.29986
12	0.00000	SLE-F1	Min	12-1	0.00000
12	0.14993	SLE-F1	Min	12-1	0.14993
12	0.29986	SLE-F1	Min	12-1	0.29986
12	0.00000	SLE-F2	Max	12-1	0.00000
12	0.14993	SLE-F2	Max	12-1	0.14993
12	0.29986	SLE-F2	Max	12-1	0.29986
12	0.00000	SLE-F2	Min	12-1	0.00000
12	0.14993	SLE-F2	Min	12-1	0.14993
12	0.29986	SLE-F2	Min	12-1	0.29986
12	0.00000	SLE-F3	Max	12-1	0.00000
12	0.14993	SLE-F3	Max	12-1	0.14993
12	0.29986	SLE-F3	Max	12-1	0.29986
12	0.00000	SLE-F3	Min	12-1	0.00000
12	0.14993	SLE-F3	Min	12-1	0.14993
12	0.29986	SLE-F3	Min	12-1	0.29986
12	0.00000	SLE-QP	Max	12-1	0.00000
12	0.14993	SLE-QP	Max	12-1	0.14993
12	0.29986	SLE-QP	Max	12-1	0.29986
12	0.00000	SLE-QP	Min	12-1	0.00000
12	0.14993	SLE-QP	Min	12-1	0.14993
12	0.29986	SLE-QP	Min	12-1	0.29986
12	0.00000	SLU-1	Max	12-1	0.00000
12	0.14993	SLU-1	Max	12-1	0.14993
12	0.29986	SLU-1	Max	12-1	0.29986
12	0.00000	SLU-1	Min	12-1	0.00000
12	0.14993	SLU-1	Min	12-1	0.14993
12	0.29986	SLU-1	Min	12-1	0.29986

Table: Element Forces - Frames, Part 4 of 4

Frame	Station m	OutputCase	StepType	FrameElem	ElemStation m
12	0.00000	SLU-2	Max	12-1	0.00000
12	0.14993	SLU-2	Max	12-1	0.14993
12	0.29986	SLU-2	Max	12-1	0.29986
12	0.00000	SLU-2	Min	12-1	0.00000
12	0.14993	SLU-2	Min	12-1	0.14993
12	0.29986	SLU-2	Min	12-1	0.29986
12	0.00000	SLU-3	Max	12-1	0.00000
12	0.14993	SLU-3	Max	12-1	0.14993
12	0.29986	SLU-3	Max	12-1	0.29986
12	0.00000	SLU-3	Min	12-1	0.00000
12	0.14993	SLU-3	Min	12-1	0.14993
12	0.29986	SLU-3	Min	12-1	0.29986
12	0.00000	SLU-4	Max	12-1	0.00000
12	0.14993	SLU-4	Max	12-1	0.14993
12	0.29986	SLU-4	Max	12-1	0.29986
12	0.00000	SLU-4	Min	12-1	0.00000
12	0.14993	SLU-4	Min	12-1	0.14993
12	0.29986	SLU-4	Min	12-1	0.29986
12	0.00000	SLU-5	Max	12-1	0.00000
12	0.14993	SLU-5	Max	12-1	0.14993
12	0.29986	SLU-5	Max	12-1	0.29986
12	0.00000	SLU-5	Min	12-1	0.00000
12	0.14993	SLU-5	Min	12-1	0.14993
12	0.29986	SLU-5	Min	12-1	0.29986
12	0.00000	SLU-6	Max	12-1	0.00000
12	0.14993	SLU-6	Max	12-1	0.14993
12	0.29986	SLU-6	Max	12-1	0.29986
12	0.00000	SLU-6	Min	12-1	0.00000
12	0.14993	SLU-6	Min	12-1	0.14993
12	0.29986	SLU-6	Min	12-1	0.29986
12	0.00000	SLU-7	Max	12-1	0.00000
12	0.14993	SLU-7	Max	12-1	0.14993
12	0.29986	SLU-7	Max	12-1	0.29986
12	0.00000	SLU-7	Min	12-1	0.00000
12	0.14993	SLU-7	Min	12-1	0.14993
12	0.29986	SLU-7	Min	12-1	0.29986
12	0.00000	SLV 1	Max	12-1	0.00000
12	0.14993	SLV 1	Max	12-1	0.14993
12	0.29986	SLV 1	Max	12-1	0.29986
12	0.00000	SLV 1	Min	12-1	0.00000
12	0.14993	SLV 1	Min	12-1	0.14993
12	0.29986	SLV 1	Min	12-1	0.29986
12	0.00000	SLV 2	Max	12-1	0.00000
12	0.14993	SLV 2	Max	12-1	0.14993
12	0.29986	SLV 2	Max	12-1	0.29986
12	0.00000	SLV 2	Min	12-1	0.00000
12	0.14993	SLV 2	Min	12-1	0.14993
12	0.29986	SLV 2	Min	12-1	0.29986
12	0.00000	SLV 3	Max	12-1	0.00000
12	0.14993	SLV 3	Max	12-1	0.14993
12	0.29986	SLV 3	Max	12-1	0.29986
12	0.00000	SLV 3	Min	12-1	0.00000
12	0.14993	SLV 3	Min	12-1	0.14993
12	0.29986	SLV 3	Min	12-1	0.29986
12	0.00000	SLV 4	Max	12-1	0.00000
12	0.14993	SLV 4	Max	12-1	0.14993
12	0.29986	SLV 4	Max	12-1	0.29986
12	0.00000	SLV 4	Min	12-1	0.00000
12	0.14993	SLV 4	Min	12-1	0.14993

Table: Element Forces - Frames, Part 4 of 4

Frame	Station m	OutputCase	StepType	FrameElem	ElemStation m
12	0.29986	SLV 4	Min	12-1	0.29986
12	0.00000	SLV 5	Max	12-1	0.00000
12	0.14993	SLV 5	Max	12-1	0.14993
12	0.29986	SLV 5	Max	12-1	0.29986
12	0.00000	SLV 5	Min	12-1	0.00000
12	0.14993	SLV 5	Min	12-1	0.14993
12	0.29986	SLV 5	Min	12-1	0.29986
12	0.00000	SLV 6	Max	12-1	0.00000
12	0.14993	SLV 6	Max	12-1	0.14993
12	0.29986	SLV 6	Max	12-1	0.29986
12	0.00000	SLV 6	Min	12-1	0.00000
12	0.14993	SLV 6	Min	12-1	0.14993
12	0.29986	SLV 6	Min	12-1	0.29986
12	0.00000	SLV 7	Max	12-1	0.00000
12	0.14993	SLV 7	Max	12-1	0.14993
12	0.29986	SLV 7	Max	12-1	0.29986
12	0.00000	SLV 7	Min	12-1	0.00000
12	0.14993	SLV 7	Min	12-1	0.14993
12	0.29986	SLV 7	Min	12-1	0.29986
12	0.00000	SLV 8	Max	12-1	0.00000
12	0.14993	SLV 8	Max	12-1	0.14993
12	0.29986	SLV 8	Max	12-1	0.29986
12	0.00000	SLV 8	Min	12-1	0.00000
12	0.14993	SLV 8	Min	12-1	0.14993
12	0.29986	SLV 8	Min	12-1	0.29986
12	0.00000	SLV 9	Max	12-1	0.00000
12	0.14993	SLV 9	Max	12-1	0.14993
12	0.29986	SLV 9	Max	12-1	0.29986
12	0.00000	SLV 9	Min	12-1	0.00000
12	0.14993	SLV 9	Min	12-1	0.14993
12	0.29986	SLV 9	Min	12-1	0.29986
12	0.00000	SLV 10	Max	12-1	0.00000
12	0.14993	SLV 10	Max	12-1	0.14993
12	0.29986	SLV 10	Max	12-1	0.29986
12	0.00000	SLV 10	Min	12-1	0.00000
12	0.14993	SLV 10	Min	12-1	0.14993
12	0.29986	SLV 10	Min	12-1	0.29986
12	0.00000	SLV 11	Max	12-1	0.00000
12	0.14993	SLV 11	Max	12-1	0.14993
12	0.29986	SLV 11	Max	12-1	0.29986
12	0.00000	SLV 11	Min	12-1	0.00000
12	0.14993	SLV 11	Min	12-1	0.14993
12	0.29986	SLV 11	Min	12-1	0.29986
12	0.00000	SLV 12	Max	12-1	0.00000
12	0.14993	SLV 12	Max	12-1	0.14993
12	0.29986	SLV 12	Max	12-1	0.29986
12	0.00000	SLV 12	Min	12-1	0.00000
12	0.14993	SLV 12	Min	12-1	0.14993
12	0.29986	SLV 12	Min	12-1	0.29986
12	0.00000	SLV 13	Max	12-1	0.00000
12	0.14993	SLV 13	Max	12-1	0.14993
12	0.29986	SLV 13	Max	12-1	0.29986
12	0.00000	SLV 13	Min	12-1	0.00000
12	0.14993	SLV 13	Min	12-1	0.14993
12	0.29986	SLV 13	Min	12-1	0.29986
12	0.00000	SLV 14	Max	12-1	0.00000
12	0.14993	SLV 14	Max	12-1	0.14993
12	0.29986	SLV 14	Max	12-1	0.29986
12	0.00000	SLV 14	Min	12-1	0.00000

Table: Element Forces - Frames, Part 4 of 4

Frame	Station m	OutputCase	StepType	FrameElem	ElemStation m
12	0.14993	SLV 14	Min	12-1	0.14993
12	0.29986	SLV 14	Min	12-1	0.29986
12	0.00000	SLV 15	Max	12-1	0.00000
12	0.14993	SLV 15	Max	12-1	0.14993
12	0.29986	SLV 15	Max	12-1	0.29986
12	0.00000	SLV 15	Min	12-1	0.00000
12	0.14993	SLV 15	Min	12-1	0.14993
12	0.29986	SLV 15	Min	12-1	0.29986
12	0.00000	SLV 16	Max	12-1	0.00000
12	0.14993	SLV 16	Max	12-1	0.14993
12	0.29986	SLV 16	Max	12-1	0.29986
12	0.00000	SLV 16	Min	12-1	0.00000
12	0.14993	SLV 16	Min	12-1	0.14993
12	0.29986	SLV 16	Min	12-1	0.29986
13	0.00000	SLE-C	Max	13-1	0.00000
13	0.14992	SLE-C	Max	13-1	0.14992
13	0.29984	SLE-C	Max	13-1	0.29984
13	0.00000	SLE-C	Min	13-1	0.00000
13	0.14992	SLE-C	Min	13-1	0.14992
13	0.29984	SLE-C	Min	13-1	0.29984
13	0.00000	SLE-F1	Max	13-1	0.00000
13	0.14992	SLE-F1	Max	13-1	0.14992
13	0.29984	SLE-F1	Max	13-1	0.29984
13	0.00000	SLE-F1	Min	13-1	0.00000
13	0.14992	SLE-F1	Min	13-1	0.14992
13	0.29984	SLE-F1	Min	13-1	0.29984
13	0.00000	SLE-F2	Max	13-1	0.00000
13	0.14992	SLE-F2	Max	13-1	0.14992
13	0.29984	SLE-F2	Max	13-1	0.29984
13	0.00000	SLE-F2	Min	13-1	0.00000
13	0.14992	SLE-F2	Min	13-1	0.14992
13	0.29984	SLE-F2	Min	13-1	0.29984
13	0.00000	SLE-F3	Max	13-1	0.00000
13	0.14992	SLE-F3	Max	13-1	0.14992
13	0.29984	SLE-F3	Max	13-1	0.29984
13	0.00000	SLE-F3	Min	13-1	0.00000
13	0.14992	SLE-F3	Min	13-1	0.14992
13	0.29984	SLE-F3	Min	13-1	0.29984
13	0.00000	SLE-QP	Max	13-1	0.00000
13	0.14992	SLE-QP	Max	13-1	0.14992
13	0.29984	SLE-QP	Max	13-1	0.29984
13	0.00000	SLE-QP	Min	13-1	0.00000
13	0.14992	SLE-QP	Min	13-1	0.14992
13	0.29984	SLE-QP	Min	13-1	0.29984
13	0.00000	SLU-1	Max	13-1	0.00000
13	0.14992	SLU-1	Max	13-1	0.14992
13	0.29984	SLU-1	Max	13-1	0.29984
13	0.00000	SLU-1	Min	13-1	0.00000
13	0.14992	SLU-1	Min	13-1	0.14992
13	0.29984	SLU-1	Min	13-1	0.29984
13	0.00000	SLU-2	Max	13-1	0.00000
13	0.14992	SLU-2	Max	13-1	0.14992
13	0.29984	SLU-2	Max	13-1	0.29984
13	0.00000	SLU-2	Min	13-1	0.00000
13	0.14992	SLU-2	Min	13-1	0.14992
13	0.29984	SLU-2	Min	13-1	0.29984
13	0.00000	SLU-3	Max	13-1	0.00000
13	0.14992	SLU-3	Max	13-1	0.14992
13	0.29984	SLU-3	Max	13-1	0.29984

Table: Element Forces - Frames, Part 4 of 4

Frame	Station m	OutputCase	StepType	FrameElem	ElemStation m
13	0.00000	SLU-3	Min	13-1	0.00000
13	0.14992	SLU-3	Min	13-1	0.14992
13	0.29984	SLU-3	Min	13-1	0.29984
13	0.00000	SLU-4	Max	13-1	0.00000
13	0.14992	SLU-4	Max	13-1	0.14992
13	0.29984	SLU-4	Max	13-1	0.29984
13	0.00000	SLU-4	Min	13-1	0.00000
13	0.14992	SLU-4	Min	13-1	0.14992
13	0.29984	SLU-4	Min	13-1	0.29984
13	0.00000	SLU-5	Max	13-1	0.00000
13	0.14992	SLU-5	Max	13-1	0.14992
13	0.29984	SLU-5	Max	13-1	0.29984
13	0.00000	SLU-5	Min	13-1	0.00000
13	0.14992	SLU-5	Min	13-1	0.14992
13	0.29984	SLU-5	Min	13-1	0.29984
13	0.00000	SLU-6	Max	13-1	0.00000
13	0.14992	SLU-6	Max	13-1	0.14992
13	0.29984	SLU-6	Max	13-1	0.29984
13	0.00000	SLU-6	Min	13-1	0.00000
13	0.14992	SLU-6	Min	13-1	0.14992
13	0.29984	SLU-6	Min	13-1	0.29984
13	0.00000	SLU-7	Max	13-1	0.00000
13	0.14992	SLU-7	Max	13-1	0.14992
13	0.29984	SLU-7	Max	13-1	0.29984
13	0.00000	SLU-7	Min	13-1	0.00000
13	0.14992	SLU-7	Min	13-1	0.14992
13	0.29984	SLU-7	Min	13-1	0.29984
13	0.00000	SLV 1	Max	13-1	0.00000
13	0.14992	SLV 1	Max	13-1	0.14992
13	0.29984	SLV 1	Max	13-1	0.29984
13	0.00000	SLV 1	Min	13-1	0.00000
13	0.14992	SLV 1	Min	13-1	0.14992
13	0.29984	SLV 1	Min	13-1	0.29984
13	0.00000	SLV 2	Max	13-1	0.00000
13	0.14992	SLV 2	Max	13-1	0.14992
13	0.29984	SLV 2	Max	13-1	0.29984
13	0.00000	SLV 2	Min	13-1	0.00000
13	0.14992	SLV 2	Min	13-1	0.14992
13	0.29984	SLV 2	Min	13-1	0.29984
13	0.00000	SLV 3	Max	13-1	0.00000
13	0.14992	SLV 3	Max	13-1	0.14992
13	0.29984	SLV 3	Max	13-1	0.29984
13	0.00000	SLV 3	Min	13-1	0.00000
13	0.14992	SLV 3	Min	13-1	0.14992
13	0.29984	SLV 3	Min	13-1	0.29984
13	0.00000	SLV 4	Max	13-1	0.00000
13	0.14992	SLV 4	Max	13-1	0.14992
13	0.29984	SLV 4	Max	13-1	0.29984
13	0.00000	SLV 4	Min	13-1	0.00000
13	0.14992	SLV 4	Min	13-1	0.14992
13	0.29984	SLV 4	Min	13-1	0.29984
13	0.00000	SLV 5	Max	13-1	0.00000
13	0.14992	SLV 5	Max	13-1	0.14992
13	0.29984	SLV 5	Max	13-1	0.29984
13	0.00000	SLV 5	Min	13-1	0.00000
13	0.14992	SLV 5	Min	13-1	0.14992
13	0.29984	SLV 5	Min	13-1	0.29984
13	0.00000	SLV 6	Max	13-1	0.00000
13	0.14992	SLV 6	Max	13-1	0.14992

Table: Element Forces - Frames, Part 4 of 4

Frame	Station m	OutputCase	StepType	FrameElem	ElemStation m
13	0.29984	SLV 6	Max	13-1	0.29984
13	0.00000	SLV 6	Min	13-1	0.00000
13	0.14992	SLV 6	Min	13-1	0.14992
13	0.29984	SLV 6	Min	13-1	0.29984
13	0.00000	SLV 7	Max	13-1	0.00000
13	0.14992	SLV 7	Max	13-1	0.14992
13	0.29984	SLV 7	Max	13-1	0.29984
13	0.00000	SLV 7	Min	13-1	0.00000
13	0.14992	SLV 7	Min	13-1	0.14992
13	0.29984	SLV 7	Min	13-1	0.29984
13	0.00000	SLV 8	Max	13-1	0.00000
13	0.14992	SLV 8	Max	13-1	0.14992
13	0.29984	SLV 8	Max	13-1	0.29984
13	0.00000	SLV 8	Min	13-1	0.00000
13	0.14992	SLV 8	Min	13-1	0.14992
13	0.29984	SLV 8	Min	13-1	0.29984
13	0.00000	SLV 9	Max	13-1	0.00000
13	0.14992	SLV 9	Max	13-1	0.14992
13	0.29984	SLV 9	Max	13-1	0.29984
13	0.00000	SLV 9	Min	13-1	0.00000
13	0.14992	SLV 9	Min	13-1	0.14992
13	0.29984	SLV 9	Min	13-1	0.29984
13	0.00000	SLV 10	Max	13-1	0.00000
13	0.14992	SLV 10	Max	13-1	0.14992
13	0.29984	SLV 10	Max	13-1	0.29984
13	0.00000	SLV 10	Min	13-1	0.00000
13	0.14992	SLV 10	Min	13-1	0.14992
13	0.29984	SLV 10	Min	13-1	0.29984
13	0.00000	SLV 11	Max	13-1	0.00000
13	0.14992	SLV 11	Max	13-1	0.14992
13	0.29984	SLV 11	Max	13-1	0.29984
13	0.00000	SLV 11	Min	13-1	0.00000
13	0.14992	SLV 11	Min	13-1	0.14992
13	0.29984	SLV 11	Min	13-1	0.29984
13	0.00000	SLV 12	Max	13-1	0.00000
13	0.14992	SLV 12	Max	13-1	0.14992
13	0.29984	SLV 12	Max	13-1	0.29984
13	0.00000	SLV 12	Min	13-1	0.00000
13	0.14992	SLV 12	Min	13-1	0.14992
13	0.29984	SLV 12	Min	13-1	0.29984
13	0.00000	SLV 13	Max	13-1	0.00000
13	0.14992	SLV 13	Max	13-1	0.14992
13	0.29984	SLV 13	Max	13-1	0.29984
13	0.00000	SLV 13	Min	13-1	0.00000
13	0.14992	SLV 13	Min	13-1	0.14992
13	0.29984	SLV 13	Min	13-1	0.29984
13	0.00000	SLV 14	Max	13-1	0.00000
13	0.14992	SLV 14	Max	13-1	0.14992
13	0.29984	SLV 14	Max	13-1	0.29984
13	0.00000	SLV 14	Min	13-1	0.00000
13	0.14992	SLV 14	Min	13-1	0.14992
13	0.29984	SLV 14	Min	13-1	0.29984
13	0.00000	SLV 15	Max	13-1	0.00000
13	0.14992	SLV 15	Max	13-1	0.14992
13	0.29984	SLV 15	Max	13-1	0.29984
13	0.00000	SLV 15	Min	13-1	0.00000
13	0.14992	SLV 15	Min	13-1	0.14992
13	0.29984	SLV 15	Min	13-1	0.29984
13	0.00000	SLV 16	Max	13-1	0.00000

Table: Element Forces - Frames, Part 4 of 4

Frame	Station m	OutputCase	StepType	FrameElem	ElemStation m
13	0.14992	SLV 16	Max	13-1	0.14992
13	0.29984	SLV 16	Max	13-1	0.29984
13	0.00000	SLV 16	Min	13-1	0.00000
13	0.14992	SLV 16	Min	13-1	0.14992
13	0.29984	SLV 16	Min	13-1	0.29984
14	0.00000	SLE-C	Max	14-1	0.00000
14	0.14959	SLE-C	Max	14-1	0.14959
14	0.29917	SLE-C	Max	14-1	0.29917
14	0.00000	SLE-C	Min	14-1	0.00000
14	0.14959	SLE-C	Min	14-1	0.14959
14	0.29917	SLE-C	Min	14-1	0.29917
14	0.00000	SLE-F1	Max	14-1	0.00000
14	0.14959	SLE-F1	Max	14-1	0.14959
14	0.29917	SLE-F1	Max	14-1	0.29917
14	0.00000	SLE-F1	Min	14-1	0.00000
14	0.14959	SLE-F1	Min	14-1	0.14959
14	0.29917	SLE-F1	Min	14-1	0.29917
14	0.00000	SLE-F2	Max	14-1	0.00000
14	0.14959	SLE-F2	Max	14-1	0.14959
14	0.29917	SLE-F2	Max	14-1	0.29917
14	0.00000	SLE-F2	Min	14-1	0.00000
14	0.14959	SLE-F2	Min	14-1	0.14959
14	0.29917	SLE-F2	Min	14-1	0.29917
14	0.00000	SLE-F3	Max	14-1	0.00000
14	0.14959	SLE-F3	Max	14-1	0.14959
14	0.29917	SLE-F3	Max	14-1	0.29917
14	0.00000	SLE-F3	Min	14-1	0.00000
14	0.14959	SLE-F3	Min	14-1	0.14959
14	0.29917	SLE-F3	Min	14-1	0.29917
14	0.00000	SLE-QP	Max	14-1	0.00000
14	0.14959	SLE-QP	Max	14-1	0.14959
14	0.29917	SLE-QP	Max	14-1	0.29917
14	0.00000	SLE-QP	Min	14-1	0.00000
14	0.14959	SLE-QP	Min	14-1	0.14959
14	0.29917	SLE-QP	Min	14-1	0.29917
14	0.00000	SLU-1	Max	14-1	0.00000
14	0.14959	SLU-1	Max	14-1	0.14959
14	0.29917	SLU-1	Max	14-1	0.29917
14	0.00000	SLU-1	Min	14-1	0.00000
14	0.14959	SLU-1	Min	14-1	0.14959
14	0.29917	SLU-1	Min	14-1	0.29917
14	0.00000	SLU-2	Max	14-1	0.00000
14	0.14959	SLU-2	Max	14-1	0.14959
14	0.29917	SLU-2	Max	14-1	0.29917
14	0.00000	SLU-2	Min	14-1	0.00000
14	0.14959	SLU-2	Min	14-1	0.14959
14	0.29917	SLU-2	Min	14-1	0.29917
14	0.00000	SLU-3	Max	14-1	0.00000
14	0.14959	SLU-3	Max	14-1	0.14959
14	0.29917	SLU-3	Max	14-1	0.29917
14	0.00000	SLU-3	Min	14-1	0.00000
14	0.14959	SLU-3	Min	14-1	0.14959
14	0.29917	SLU-3	Min	14-1	0.29917
14	0.00000	SLU-4	Max	14-1	0.00000
14	0.14959	SLU-4	Max	14-1	0.14959
14	0.29917	SLU-4	Max	14-1	0.29917
14	0.00000	SLU-4	Min	14-1	0.00000
14	0.14959	SLU-4	Min	14-1	0.14959
14	0.29917	SLU-4	Min	14-1	0.29917

Table: Element Forces - Frames, Part 4 of 4

Frame	Station m	OutputCase	StepType	FrameElem	ElemStation m
14	0.00000	SLU-5	Max	14-1	0.00000
14	0.14959	SLU-5	Max	14-1	0.14959
14	0.29917	SLU-5	Max	14-1	0.29917
14	0.00000	SLU-5	Min	14-1	0.00000
14	0.14959	SLU-5	Min	14-1	0.14959
14	0.29917	SLU-5	Min	14-1	0.29917
14	0.00000	SLU-6	Max	14-1	0.00000
14	0.14959	SLU-6	Max	14-1	0.14959
14	0.29917	SLU-6	Max	14-1	0.29917
14	0.00000	SLU-6	Min	14-1	0.00000
14	0.14959	SLU-6	Min	14-1	0.14959
14	0.29917	SLU-6	Min	14-1	0.29917
14	0.00000	SLU-7	Max	14-1	0.00000
14	0.14959	SLU-7	Max	14-1	0.14959
14	0.29917	SLU-7	Max	14-1	0.29917
14	0.00000	SLU-7	Min	14-1	0.00000
14	0.14959	SLU-7	Min	14-1	0.14959
14	0.29917	SLU-7	Min	14-1	0.29917
14	0.00000	SLV 1	Max	14-1	0.00000
14	0.14959	SLV 1	Max	14-1	0.14959
14	0.29917	SLV 1	Max	14-1	0.29917
14	0.00000	SLV 1	Min	14-1	0.00000
14	0.14959	SLV 1	Min	14-1	0.14959
14	0.29917	SLV 1	Min	14-1	0.29917
14	0.00000	SLV 2	Max	14-1	0.00000
14	0.14959	SLV 2	Max	14-1	0.14959
14	0.29917	SLV 2	Max	14-1	0.29917
14	0.00000	SLV 2	Min	14-1	0.00000
14	0.14959	SLV 2	Min	14-1	0.14959
14	0.29917	SLV 2	Min	14-1	0.29917
14	0.00000	SLV 3	Max	14-1	0.00000
14	0.14959	SLV 3	Max	14-1	0.14959
14	0.29917	SLV 3	Max	14-1	0.29917
14	0.00000	SLV 3	Min	14-1	0.00000
14	0.14959	SLV 3	Min	14-1	0.14959
14	0.29917	SLV 3	Min	14-1	0.29917
14	0.00000	SLV 4	Max	14-1	0.00000
14	0.14959	SLV 4	Max	14-1	0.14959
14	0.29917	SLV 4	Max	14-1	0.29917
14	0.00000	SLV 4	Min	14-1	0.00000
14	0.14959	SLV 4	Min	14-1	0.14959
14	0.29917	SLV 4	Min	14-1	0.29917
14	0.00000	SLV 5	Max	14-1	0.00000
14	0.14959	SLV 5	Max	14-1	0.14959
14	0.29917	SLV 5	Max	14-1	0.29917
14	0.00000	SLV 5	Min	14-1	0.00000
14	0.14959	SLV 5	Min	14-1	0.14959
14	0.29917	SLV 5	Min	14-1	0.29917
14	0.00000	SLV 6	Max	14-1	0.00000
14	0.14959	SLV 6	Max	14-1	0.14959
14	0.29917	SLV 6	Max	14-1	0.29917
14	0.00000	SLV 6	Min	14-1	0.00000
14	0.14959	SLV 6	Min	14-1	0.14959
14	0.29917	SLV 6	Min	14-1	0.29917
14	0.00000	SLV 7	Max	14-1	0.00000
14	0.14959	SLV 7	Max	14-1	0.14959
14	0.29917	SLV 7	Max	14-1	0.29917
14	0.00000	SLV 7	Min	14-1	0.00000
14	0.14959	SLV 7	Min	14-1	0.14959

Table: Element Forces - Frames, Part 4 of 4

Frame	Station m	OutputCase	StepType	FrameElem	ElemStation m
14	0.29917	SLV 7	Min	14-1	0.29917
14	0.00000	SLV 8	Max	14-1	0.00000
14	0.14959	SLV 8	Max	14-1	0.14959
14	0.29917	SLV 8	Max	14-1	0.29917
14	0.00000	SLV 8	Min	14-1	0.00000
14	0.14959	SLV 8	Min	14-1	0.14959
14	0.29917	SLV 8	Min	14-1	0.29917
14	0.00000	SLV 9	Max	14-1	0.00000
14	0.14959	SLV 9	Max	14-1	0.14959
14	0.29917	SLV 9	Max	14-1	0.29917
14	0.00000	SLV 9	Min	14-1	0.00000
14	0.14959	SLV 9	Min	14-1	0.14959
14	0.29917	SLV 9	Min	14-1	0.29917
14	0.00000	SLV 10	Max	14-1	0.00000
14	0.14959	SLV 10	Max	14-1	0.14959
14	0.29917	SLV 10	Max	14-1	0.29917
14	0.00000	SLV 10	Min	14-1	0.00000
14	0.14959	SLV 10	Min	14-1	0.14959
14	0.29917	SLV 10	Min	14-1	0.29917
14	0.00000	SLV 11	Max	14-1	0.00000
14	0.14959	SLV 11	Max	14-1	0.14959
14	0.29917	SLV 11	Max	14-1	0.29917
14	0.00000	SLV 11	Min	14-1	0.00000
14	0.14959	SLV 11	Min	14-1	0.14959
14	0.29917	SLV 11	Min	14-1	0.29917
14	0.00000	SLV 12	Max	14-1	0.00000
14	0.14959	SLV 12	Max	14-1	0.14959
14	0.29917	SLV 12	Max	14-1	0.29917
14	0.00000	SLV 12	Min	14-1	0.00000
14	0.14959	SLV 12	Min	14-1	0.14959
14	0.29917	SLV 12	Min	14-1	0.29917
14	0.00000	SLV 13	Max	14-1	0.00000
14	0.14959	SLV 13	Max	14-1	0.14959
14	0.29917	SLV 13	Max	14-1	0.29917
14	0.00000	SLV 13	Min	14-1	0.00000
14	0.14959	SLV 13	Min	14-1	0.14959
14	0.29917	SLV 13	Min	14-1	0.29917
14	0.00000	SLV 14	Max	14-1	0.00000
14	0.14959	SLV 14	Max	14-1	0.14959
14	0.29917	SLV 14	Max	14-1	0.29917
14	0.00000	SLV 14	Min	14-1	0.00000
14	0.14959	SLV 14	Min	14-1	0.14959
14	0.29917	SLV 14	Min	14-1	0.29917
14	0.00000	SLV 15	Max	14-1	0.00000
14	0.14959	SLV 15	Max	14-1	0.14959
14	0.29917	SLV 15	Max	14-1	0.29917
14	0.00000	SLV 15	Min	14-1	0.00000
14	0.14959	SLV 15	Min	14-1	0.14959
14	0.29917	SLV 15	Min	14-1	0.29917
14	0.00000	SLV 16	Max	14-1	0.00000
14	0.14959	SLV 16	Max	14-1	0.14959
14	0.29917	SLV 16	Max	14-1	0.29917
14	0.00000	SLV 16	Min	14-1	0.00000
14	0.14959	SLV 16	Min	14-1	0.14959
14	0.29917	SLV 16	Min	14-1	0.29917
15	0.00000	SLE-C	Max	15-1	0.00000
15	0.15000	SLE-C	Max	15-1	0.15000
15	0.30000	SLE-C	Max	15-1	0.30000
15	0.00000	SLE-C	Min	15-1	0.00000

Table: Element Forces - Frames, Part 4 of 4

Frame	Station m	OutputCase	StepType	FrameElem	ElemStation m
15	0.15000	SLE-C	Min	15-1	0.15000
15	0.30000	SLE-C	Min	15-1	0.30000
15	0.00000	SLE-F1	Max	15-1	0.00000
15	0.15000	SLE-F1	Max	15-1	0.15000
15	0.30000	SLE-F1	Max	15-1	0.30000
15	0.00000	SLE-F1	Min	15-1	0.00000
15	0.15000	SLE-F1	Min	15-1	0.15000
15	0.30000	SLE-F1	Min	15-1	0.30000
15	0.00000	SLE-F2	Max	15-1	0.00000
15	0.15000	SLE-F2	Max	15-1	0.15000
15	0.30000	SLE-F2	Max	15-1	0.30000
15	0.00000	SLE-F2	Min	15-1	0.00000
15	0.15000	SLE-F2	Min	15-1	0.15000
15	0.30000	SLE-F2	Min	15-1	0.30000
15	0.00000	SLE-F3	Max	15-1	0.00000
15	0.15000	SLE-F3	Max	15-1	0.15000
15	0.30000	SLE-F3	Max	15-1	0.30000
15	0.00000	SLE-F3	Min	15-1	0.00000
15	0.15000	SLE-F3	Min	15-1	0.15000
15	0.30000	SLE-F3	Min	15-1	0.30000
15	0.00000	SLE-QP	Max	15-1	0.00000
15	0.15000	SLE-QP	Max	15-1	0.15000
15	0.30000	SLE-QP	Max	15-1	0.30000
15	0.00000	SLE-QP	Min	15-1	0.00000
15	0.15000	SLE-QP	Min	15-1	0.15000
15	0.30000	SLE-QP	Min	15-1	0.30000
15	0.00000	SLU-1	Max	15-1	0.00000
15	0.15000	SLU-1	Max	15-1	0.15000
15	0.30000	SLU-1	Max	15-1	0.30000
15	0.00000	SLU-1	Min	15-1	0.00000
15	0.15000	SLU-1	Min	15-1	0.15000
15	0.30000	SLU-1	Min	15-1	0.30000
15	0.00000	SLU-2	Max	15-1	0.00000
15	0.15000	SLU-2	Max	15-1	0.15000
15	0.30000	SLU-2	Max	15-1	0.30000
15	0.00000	SLU-2	Min	15-1	0.00000
15	0.15000	SLU-2	Min	15-1	0.15000
15	0.30000	SLU-2	Min	15-1	0.30000
15	0.00000	SLU-3	Max	15-1	0.00000
15	0.15000	SLU-3	Max	15-1	0.15000
15	0.30000	SLU-3	Max	15-1	0.30000
15	0.00000	SLU-3	Min	15-1	0.00000
15	0.15000	SLU-3	Min	15-1	0.15000
15	0.30000	SLU-3	Min	15-1	0.30000
15	0.00000	SLU-4	Max	15-1	0.00000
15	0.15000	SLU-4	Max	15-1	0.15000
15	0.30000	SLU-4	Max	15-1	0.30000
15	0.00000	SLU-4	Min	15-1	0.00000
15	0.15000	SLU-4	Min	15-1	0.15000
15	0.30000	SLU-4	Min	15-1	0.30000
15	0.00000	SLU-5	Max	15-1	0.00000
15	0.15000	SLU-5	Max	15-1	0.15000
15	0.30000	SLU-5	Max	15-1	0.30000
15	0.00000	SLU-5	Min	15-1	0.00000
15	0.15000	SLU-5	Min	15-1	0.15000
15	0.30000	SLU-5	Min	15-1	0.30000
15	0.00000	SLU-6	Max	15-1	0.00000
15	0.15000	SLU-6	Max	15-1	0.15000
15	0.30000	SLU-6	Max	15-1	0.30000

Table: Element Forces - Frames, Part 4 of 4

Frame	Station m	OutputCase	StepType	FrameElem	ElemStation m
15	0.00000	SLU-6	Min	15-1	0.00000
15	0.15000	SLU-6	Min	15-1	0.15000
15	0.30000	SLU-6	Min	15-1	0.30000
15	0.00000	SLU-7	Max	15-1	0.00000
15	0.15000	SLU-7	Max	15-1	0.15000
15	0.30000	SLU-7	Max	15-1	0.30000
15	0.00000	SLU-7	Min	15-1	0.00000
15	0.15000	SLU-7	Min	15-1	0.15000
15	0.30000	SLU-7	Min	15-1	0.30000
15	0.00000	SLV 1	Max	15-1	0.00000
15	0.15000	SLV 1	Max	15-1	0.15000
15	0.30000	SLV 1	Max	15-1	0.30000
15	0.00000	SLV 1	Min	15-1	0.00000
15	0.15000	SLV 1	Min	15-1	0.15000
15	0.30000	SLV 1	Min	15-1	0.30000
15	0.00000	SLV 2	Max	15-1	0.00000
15	0.15000	SLV 2	Max	15-1	0.15000
15	0.30000	SLV 2	Max	15-1	0.30000
15	0.00000	SLV 2	Min	15-1	0.00000
15	0.15000	SLV 2	Min	15-1	0.15000
15	0.30000	SLV 2	Min	15-1	0.30000
15	0.00000	SLV 3	Max	15-1	0.00000
15	0.15000	SLV 3	Max	15-1	0.15000
15	0.30000	SLV 3	Max	15-1	0.30000
15	0.00000	SLV 3	Min	15-1	0.00000
15	0.15000	SLV 3	Min	15-1	0.15000
15	0.30000	SLV 3	Min	15-1	0.30000
15	0.00000	SLV 4	Max	15-1	0.00000
15	0.15000	SLV 4	Max	15-1	0.15000
15	0.30000	SLV 4	Max	15-1	0.30000
15	0.00000	SLV 4	Min	15-1	0.00000
15	0.15000	SLV 4	Min	15-1	0.15000
15	0.30000	SLV 4	Min	15-1	0.30000
15	0.00000	SLV 5	Max	15-1	0.00000
15	0.15000	SLV 5	Max	15-1	0.15000
15	0.30000	SLV 5	Max	15-1	0.30000
15	0.00000	SLV 5	Min	15-1	0.00000
15	0.15000	SLV 5	Min	15-1	0.15000
15	0.30000	SLV 5	Min	15-1	0.30000
15	0.00000	SLV 6	Max	15-1	0.00000
15	0.15000	SLV 6	Max	15-1	0.15000
15	0.30000	SLV 6	Max	15-1	0.30000
15	0.00000	SLV 6	Min	15-1	0.00000
15	0.15000	SLV 6	Min	15-1	0.15000
15	0.30000	SLV 6	Min	15-1	0.30000
15	0.00000	SLV 7	Max	15-1	0.00000
15	0.15000	SLV 7	Max	15-1	0.15000
15	0.30000	SLV 7	Max	15-1	0.30000
15	0.00000	SLV 7	Min	15-1	0.00000
15	0.15000	SLV 7	Min	15-1	0.15000
15	0.30000	SLV 7	Min	15-1	0.30000
15	0.00000	SLV 8	Max	15-1	0.00000
15	0.15000	SLV 8	Max	15-1	0.15000
15	0.30000	SLV 8	Max	15-1	0.30000
15	0.00000	SLV 8	Min	15-1	0.00000
15	0.15000	SLV 8	Min	15-1	0.15000
15	0.30000	SLV 8	Min	15-1	0.30000
15	0.00000	SLV 9	Max	15-1	0.00000
15	0.15000	SLV 9	Max	15-1	0.15000

Table: Element Forces - Frames, Part 4 of 4

Frame	Station m	OutputCase	StepType	FrameElem	ElemStation m
15	0.30000	SLV 9	Max	15-1	0.30000
15	0.00000	SLV 9	Min	15-1	0.00000
15	0.15000	SLV 9	Min	15-1	0.15000
15	0.30000	SLV 9	Min	15-1	0.30000
15	0.00000	SLV 10	Max	15-1	0.00000
15	0.15000	SLV 10	Max	15-1	0.15000
15	0.30000	SLV 10	Max	15-1	0.30000
15	0.00000	SLV 10	Min	15-1	0.00000
15	0.15000	SLV 10	Min	15-1	0.15000
15	0.30000	SLV 10	Min	15-1	0.30000
15	0.00000	SLV 11	Max	15-1	0.00000
15	0.15000	SLV 11	Max	15-1	0.15000
15	0.30000	SLV 11	Max	15-1	0.30000
15	0.00000	SLV 11	Min	15-1	0.00000
15	0.15000	SLV 11	Min	15-1	0.15000
15	0.30000	SLV 11	Min	15-1	0.30000
15	0.00000	SLV 12	Max	15-1	0.00000
15	0.15000	SLV 12	Max	15-1	0.15000
15	0.30000	SLV 12	Max	15-1	0.30000
15	0.00000	SLV 12	Min	15-1	0.00000
15	0.15000	SLV 12	Min	15-1	0.15000
15	0.30000	SLV 12	Min	15-1	0.30000
15	0.00000	SLV 13	Max	15-1	0.00000
15	0.15000	SLV 13	Max	15-1	0.15000
15	0.30000	SLV 13	Max	15-1	0.30000
15	0.00000	SLV 13	Min	15-1	0.00000
15	0.15000	SLV 13	Min	15-1	0.15000
15	0.30000	SLV 13	Min	15-1	0.30000
15	0.00000	SLV 14	Max	15-1	0.00000
15	0.15000	SLV 14	Max	15-1	0.15000
15	0.30000	SLV 14	Max	15-1	0.30000
15	0.00000	SLV 14	Min	15-1	0.00000
15	0.15000	SLV 14	Min	15-1	0.15000
15	0.30000	SLV 14	Min	15-1	0.30000
15	0.00000	SLV 15	Max	15-1	0.00000
15	0.15000	SLV 15	Max	15-1	0.15000
15	0.30000	SLV 15	Max	15-1	0.30000
15	0.00000	SLV 15	Min	15-1	0.00000
15	0.15000	SLV 15	Min	15-1	0.15000
15	0.30000	SLV 15	Min	15-1	0.30000
15	0.00000	SLV 16	Max	15-1	0.00000
15	0.15000	SLV 16	Max	15-1	0.15000
15	0.30000	SLV 16	Max	15-1	0.30000
15	0.00000	SLV 16	Min	15-1	0.00000
15	0.15000	SLV 16	Min	15-1	0.15000
15	0.30000	SLV 16	Min	15-1	0.30000
16	0.00000	SLE-C	Max	16-1	0.00000
16	0.15000	SLE-C	Max	16-1	0.15000
16	0.30000	SLE-C	Max	16-1	0.30000
16	0.00000	SLE-C	Min	16-1	0.00000
16	0.15000	SLE-C	Min	16-1	0.15000
16	0.30000	SLE-C	Min	16-1	0.30000
16	0.00000	SLE-F1	Max	16-1	0.00000
16	0.15000	SLE-F1	Max	16-1	0.15000
16	0.30000	SLE-F1	Max	16-1	0.30000
16	0.00000	SLE-F1	Min	16-1	0.00000
16	0.15000	SLE-F1	Min	16-1	0.15000
16	0.30000	SLE-F1	Min	16-1	0.30000
16	0.00000	SLE-F2	Max	16-1	0.00000

Table: Element Forces - Frames, Part 4 of 4

Frame	Station m	OutputCase	StepType	FrameElem	ElemStation m
16	0.15000	SLE-F2	Max	16-1	0.15000
16	0.30000	SLE-F2	Max	16-1	0.30000
16	0.00000	SLE-F2	Min	16-1	0.00000
16	0.15000	SLE-F2	Min	16-1	0.15000
16	0.30000	SLE-F2	Min	16-1	0.30000
16	0.00000	SLE-F3	Max	16-1	0.00000
16	0.15000	SLE-F3	Max	16-1	0.15000
16	0.30000	SLE-F3	Max	16-1	0.30000
16	0.00000	SLE-F3	Min	16-1	0.00000
16	0.15000	SLE-F3	Min	16-1	0.15000
16	0.30000	SLE-F3	Min	16-1	0.30000
16	0.00000	SLE-QP	Max	16-1	0.00000
16	0.15000	SLE-QP	Max	16-1	0.15000
16	0.30000	SLE-QP	Max	16-1	0.30000
16	0.00000	SLE-QP	Min	16-1	0.00000
16	0.15000	SLE-QP	Min	16-1	0.15000
16	0.30000	SLE-QP	Min	16-1	0.30000
16	0.00000	SLU-1	Max	16-1	0.00000
16	0.15000	SLU-1	Max	16-1	0.15000
16	0.30000	SLU-1	Max	16-1	0.30000
16	0.00000	SLU-1	Min	16-1	0.00000
16	0.15000	SLU-1	Min	16-1	0.15000
16	0.30000	SLU-1	Min	16-1	0.30000
16	0.00000	SLU-2	Max	16-1	0.00000
16	0.15000	SLU-2	Max	16-1	0.15000
16	0.30000	SLU-2	Max	16-1	0.30000
16	0.00000	SLU-2	Min	16-1	0.00000
16	0.15000	SLU-2	Min	16-1	0.15000
16	0.30000	SLU-2	Min	16-1	0.30000
16	0.00000	SLU-3	Max	16-1	0.00000
16	0.15000	SLU-3	Max	16-1	0.15000
16	0.30000	SLU-3	Max	16-1	0.30000
16	0.00000	SLU-3	Min	16-1	0.00000
16	0.15000	SLU-3	Min	16-1	0.15000
16	0.30000	SLU-3	Min	16-1	0.30000
16	0.00000	SLU-4	Max	16-1	0.00000
16	0.15000	SLU-4	Max	16-1	0.15000
16	0.30000	SLU-4	Max	16-1	0.30000
16	0.00000	SLU-4	Min	16-1	0.00000
16	0.15000	SLU-4	Min	16-1	0.15000
16	0.30000	SLU-4	Min	16-1	0.30000
16	0.00000	SLU-5	Max	16-1	0.00000
16	0.15000	SLU-5	Max	16-1	0.15000
16	0.30000	SLU-5	Max	16-1	0.30000
16	0.00000	SLU-5	Min	16-1	0.00000
16	0.15000	SLU-5	Min	16-1	0.15000
16	0.30000	SLU-5	Min	16-1	0.30000
16	0.00000	SLU-6	Max	16-1	0.00000
16	0.15000	SLU-6	Max	16-1	0.15000
16	0.30000	SLU-6	Max	16-1	0.30000
16	0.00000	SLU-6	Min	16-1	0.00000
16	0.15000	SLU-6	Min	16-1	0.15000
16	0.30000	SLU-6	Min	16-1	0.30000
16	0.00000	SLU-7	Max	16-1	0.00000
16	0.15000	SLU-7	Max	16-1	0.15000
16	0.30000	SLU-7	Max	16-1	0.30000
16	0.00000	SLU-7	Min	16-1	0.00000
16	0.15000	SLU-7	Min	16-1	0.15000
16	0.30000	SLU-7	Min	16-1	0.30000

Table: Element Forces - Frames, Part 4 of 4

Frame	Station m	OutputCase	StepType	FrameElem	ElemStation m
16	0.00000	SLV 1	Max	16-1	0.00000
16	0.15000	SLV 1	Max	16-1	0.15000
16	0.30000	SLV 1	Max	16-1	0.30000
16	0.00000	SLV 1	Min	16-1	0.00000
16	0.15000	SLV 1	Min	16-1	0.15000
16	0.30000	SLV 1	Min	16-1	0.30000
16	0.00000	SLV 2	Max	16-1	0.00000
16	0.15000	SLV 2	Max	16-1	0.15000
16	0.30000	SLV 2	Max	16-1	0.30000
16	0.00000	SLV 2	Min	16-1	0.00000
16	0.15000	SLV 2	Min	16-1	0.15000
16	0.30000	SLV 2	Min	16-1	0.30000
16	0.00000	SLV 3	Max	16-1	0.00000
16	0.15000	SLV 3	Max	16-1	0.15000
16	0.30000	SLV 3	Max	16-1	0.30000
16	0.00000	SLV 3	Min	16-1	0.00000
16	0.15000	SLV 3	Min	16-1	0.15000
16	0.30000	SLV 3	Min	16-1	0.30000
16	0.00000	SLV 4	Max	16-1	0.00000
16	0.15000	SLV 4	Max	16-1	0.15000
16	0.30000	SLV 4	Max	16-1	0.30000
16	0.00000	SLV 4	Min	16-1	0.00000
16	0.15000	SLV 4	Min	16-1	0.15000
16	0.30000	SLV 4	Min	16-1	0.30000
16	0.00000	SLV 5	Max	16-1	0.00000
16	0.15000	SLV 5	Max	16-1	0.15000
16	0.30000	SLV 5	Max	16-1	0.30000
16	0.00000	SLV 5	Min	16-1	0.00000
16	0.15000	SLV 5	Min	16-1	0.15000
16	0.30000	SLV 5	Min	16-1	0.30000
16	0.00000	SLV 6	Max	16-1	0.00000
16	0.15000	SLV 6	Max	16-1	0.15000
16	0.30000	SLV 6	Max	16-1	0.30000
16	0.00000	SLV 6	Min	16-1	0.00000
16	0.15000	SLV 6	Min	16-1	0.15000
16	0.30000	SLV 6	Min	16-1	0.30000
16	0.00000	SLV 7	Max	16-1	0.00000
16	0.15000	SLV 7	Max	16-1	0.15000
16	0.30000	SLV 7	Max	16-1	0.30000
16	0.00000	SLV 7	Min	16-1	0.00000
16	0.15000	SLV 7	Min	16-1	0.15000
16	0.30000	SLV 7	Min	16-1	0.30000
16	0.00000	SLV 8	Max	16-1	0.00000
16	0.15000	SLV 8	Max	16-1	0.15000
16	0.30000	SLV 8	Max	16-1	0.30000
16	0.00000	SLV 8	Min	16-1	0.00000
16	0.15000	SLV 8	Min	16-1	0.15000
16	0.30000	SLV 8	Min	16-1	0.30000
16	0.00000	SLV 9	Max	16-1	0.00000
16	0.15000	SLV 9	Max	16-1	0.15000
16	0.30000	SLV 9	Max	16-1	0.30000
16	0.00000	SLV 9	Min	16-1	0.00000
16	0.15000	SLV 9	Min	16-1	0.15000
16	0.30000	SLV 9	Min	16-1	0.30000
16	0.00000	SLV 10	Max	16-1	0.00000
16	0.15000	SLV 10	Max	16-1	0.15000
16	0.30000	SLV 10	Max	16-1	0.30000
16	0.00000	SLV 10	Min	16-1	0.00000
16	0.15000	SLV 10	Min	16-1	0.15000

Table: Element Forces - Frames, Part 4 of 4

Frame	Station m	OutputCase	StepType	FrameElem	ElemStation m
16	0.30000	SLV 10	Min	16-1	0.30000
16	0.00000	SLV 11	Max	16-1	0.00000
16	0.15000	SLV 11	Max	16-1	0.15000
16	0.30000	SLV 11	Max	16-1	0.30000
16	0.00000	SLV 11	Min	16-1	0.00000
16	0.15000	SLV 11	Min	16-1	0.15000
16	0.30000	SLV 11	Min	16-1	0.30000
16	0.00000	SLV 12	Max	16-1	0.00000
16	0.15000	SLV 12	Max	16-1	0.15000
16	0.30000	SLV 12	Max	16-1	0.30000
16	0.00000	SLV 12	Min	16-1	0.00000
16	0.15000	SLV 12	Min	16-1	0.15000
16	0.30000	SLV 12	Min	16-1	0.30000
16	0.00000	SLV 13	Max	16-1	0.00000
16	0.15000	SLV 13	Max	16-1	0.15000
16	0.30000	SLV 13	Max	16-1	0.30000
16	0.00000	SLV 13	Min	16-1	0.00000
16	0.15000	SLV 13	Min	16-1	0.15000
16	0.30000	SLV 13	Min	16-1	0.30000
16	0.00000	SLV 14	Max	16-1	0.00000
16	0.15000	SLV 14	Max	16-1	0.15000
16	0.30000	SLV 14	Max	16-1	0.30000
16	0.00000	SLV 14	Min	16-1	0.00000
16	0.15000	SLV 14	Min	16-1	0.15000
16	0.30000	SLV 14	Min	16-1	0.30000
16	0.00000	SLV 15	Max	16-1	0.00000
16	0.15000	SLV 15	Max	16-1	0.15000
16	0.30000	SLV 15	Max	16-1	0.30000
16	0.00000	SLV 15	Min	16-1	0.00000
16	0.15000	SLV 15	Min	16-1	0.15000
16	0.30000	SLV 15	Min	16-1	0.30000
16	0.00000	SLV 16	Max	16-1	0.00000
16	0.15000	SLV 16	Max	16-1	0.15000
16	0.30000	SLV 16	Max	16-1	0.30000
16	0.00000	SLV 16	Min	16-1	0.00000
16	0.15000	SLV 16	Min	16-1	0.15000
16	0.30000	SLV 16	Min	16-1	0.30000
17	0.00000	SLE-C	Max	17-1	0.00000
17	0.15433	SLE-C	Max	17-1	0.15433
17	0.30866	SLE-C	Max	17-1	0.30866
17	0.00000	SLE-C	Min	17-1	0.00000
17	0.15433	SLE-C	Min	17-1	0.15433
17	0.30866	SLE-C	Min	17-1	0.30866
17	0.00000	SLE-F1	Max	17-1	0.00000
17	0.15433	SLE-F1	Max	17-1	0.15433
17	0.30866	SLE-F1	Max	17-1	0.30866
17	0.00000	SLE-F1	Min	17-1	0.00000
17	0.15433	SLE-F1	Min	17-1	0.15433
17	0.30866	SLE-F1	Min	17-1	0.30866
17	0.00000	SLE-F2	Max	17-1	0.00000
17	0.15433	SLE-F2	Max	17-1	0.15433
17	0.30866	SLE-F2	Max	17-1	0.30866
17	0.00000	SLE-F2	Min	17-1	0.00000
17	0.15433	SLE-F2	Min	17-1	0.15433
17	0.30866	SLE-F2	Min	17-1	0.30866
17	0.00000	SLE-F3	Max	17-1	0.00000
17	0.15433	SLE-F3	Max	17-1	0.15433
17	0.30866	SLE-F3	Max	17-1	0.30866
17	0.00000	SLE-F3	Min	17-1	0.00000

Table: Element Forces - Frames, Part 4 of 4

Frame	Station m	OutputCase	StepType	FrameElem	ElemStation m
17	0.15433	SLE-F3	Min	17-1	0.15433
17	0.30866	SLE-F3	Min	17-1	0.30866
17	0.00000	SLE-QP	Max	17-1	0.00000
17	0.15433	SLE-QP	Max	17-1	0.15433
17	0.30866	SLE-QP	Max	17-1	0.30866
17	0.00000	SLE-QP	Min	17-1	0.00000
17	0.15433	SLE-QP	Min	17-1	0.15433
17	0.30866	SLE-QP	Min	17-1	0.30866
17	0.00000	SLU-1	Max	17-1	0.00000
17	0.15433	SLU-1	Max	17-1	0.15433
17	0.30866	SLU-1	Max	17-1	0.30866
17	0.00000	SLU-1	Min	17-1	0.00000
17	0.15433	SLU-1	Min	17-1	0.15433
17	0.30866	SLU-1	Min	17-1	0.30866
17	0.00000	SLU-2	Max	17-1	0.00000
17	0.15433	SLU-2	Max	17-1	0.15433
17	0.30866	SLU-2	Max	17-1	0.30866
17	0.00000	SLU-2	Min	17-1	0.00000
17	0.15433	SLU-2	Min	17-1	0.15433
17	0.30866	SLU-2	Min	17-1	0.30866
17	0.00000	SLU-3	Max	17-1	0.00000
17	0.15433	SLU-3	Max	17-1	0.15433
17	0.30866	SLU-3	Max	17-1	0.30866
17	0.00000	SLU-3	Min	17-1	0.00000
17	0.15433	SLU-3	Min	17-1	0.15433
17	0.30866	SLU-3	Min	17-1	0.30866
17	0.00000	SLU-4	Max	17-1	0.00000
17	0.15433	SLU-4	Max	17-1	0.15433
17	0.30866	SLU-4	Max	17-1	0.30866
17	0.00000	SLU-4	Min	17-1	0.00000
17	0.15433	SLU-4	Min	17-1	0.15433
17	0.30866	SLU-4	Min	17-1	0.30866
17	0.00000	SLU-5	Max	17-1	0.00000
17	0.15433	SLU-5	Max	17-1	0.15433
17	0.30866	SLU-5	Max	17-1	0.30866
17	0.00000	SLU-5	Min	17-1	0.00000
17	0.15433	SLU-5	Min	17-1	0.15433
17	0.30866	SLU-5	Min	17-1	0.30866
17	0.00000	SLU-6	Max	17-1	0.00000
17	0.15433	SLU-6	Max	17-1	0.15433
17	0.30866	SLU-6	Max	17-1	0.30866
17	0.00000	SLU-6	Min	17-1	0.00000
17	0.15433	SLU-6	Min	17-1	0.15433
17	0.30866	SLU-6	Min	17-1	0.30866
17	0.00000	SLU-7	Max	17-1	0.00000
17	0.15433	SLU-7	Max	17-1	0.15433
17	0.30866	SLU-7	Max	17-1	0.30866
17	0.00000	SLU-7	Min	17-1	0.00000
17	0.15433	SLU-7	Min	17-1	0.15433
17	0.30866	SLU-7	Min	17-1	0.30866
17	0.00000	SLV 1	Max	17-1	0.00000
17	0.15433	SLV 1	Max	17-1	0.15433
17	0.30866	SLV 1	Max	17-1	0.30866
17	0.00000	SLV 1	Min	17-1	0.00000
17	0.15433	SLV 1	Min	17-1	0.15433
17	0.30866	SLV 1	Min	17-1	0.30866
17	0.00000	SLV 2	Max	17-1	0.00000
17	0.15433	SLV 2	Max	17-1	0.15433
17	0.30866	SLV 2	Max	17-1	0.30866

Table: Element Forces - Frames, Part 4 of 4

Frame	Station m	OutputCase	StepType	FrameElem	ElemStation m
17	0.00000	SLV 2	Min	17-1	0.00000
17	0.15433	SLV 2	Min	17-1	0.15433
17	0.30866	SLV 2	Min	17-1	0.30866
17	0.00000	SLV 3	Max	17-1	0.00000
17	0.15433	SLV 3	Max	17-1	0.15433
17	0.30866	SLV 3	Max	17-1	0.30866
17	0.00000	SLV 3	Min	17-1	0.00000
17	0.15433	SLV 3	Min	17-1	0.15433
17	0.30866	SLV 3	Min	17-1	0.30866
17	0.00000	SLV 4	Max	17-1	0.00000
17	0.15433	SLV 4	Max	17-1	0.15433
17	0.30866	SLV 4	Max	17-1	0.30866
17	0.00000	SLV 4	Min	17-1	0.00000
17	0.15433	SLV 4	Min	17-1	0.15433
17	0.30866	SLV 4	Min	17-1	0.30866
17	0.00000	SLV 5	Max	17-1	0.00000
17	0.15433	SLV 5	Max	17-1	0.15433
17	0.30866	SLV 5	Max	17-1	0.30866
17	0.00000	SLV 5	Min	17-1	0.00000
17	0.15433	SLV 5	Min	17-1	0.15433
17	0.30866	SLV 5	Min	17-1	0.30866
17	0.00000	SLV 6	Max	17-1	0.00000
17	0.15433	SLV 6	Max	17-1	0.15433
17	0.30866	SLV 6	Max	17-1	0.30866
17	0.00000	SLV 6	Min	17-1	0.00000
17	0.15433	SLV 6	Min	17-1	0.15433
17	0.30866	SLV 6	Min	17-1	0.30866
17	0.00000	SLV 7	Max	17-1	0.00000
17	0.15433	SLV 7	Max	17-1	0.15433
17	0.30866	SLV 7	Max	17-1	0.30866
17	0.00000	SLV 7	Min	17-1	0.00000
17	0.15433	SLV 7	Min	17-1	0.15433
17	0.30866	SLV 7	Min	17-1	0.30866
17	0.00000	SLV 8	Max	17-1	0.00000
17	0.15433	SLV 8	Max	17-1	0.15433
17	0.30866	SLV 8	Max	17-1	0.30866
17	0.00000	SLV 8	Min	17-1	0.00000
17	0.15433	SLV 8	Min	17-1	0.15433
17	0.30866	SLV 8	Min	17-1	0.30866
17	0.00000	SLV 9	Max	17-1	0.00000
17	0.15433	SLV 9	Max	17-1	0.15433
17	0.30866	SLV 9	Max	17-1	0.30866
17	0.00000	SLV 9	Min	17-1	0.00000
17	0.15433	SLV 9	Min	17-1	0.15433
17	0.30866	SLV 9	Min	17-1	0.30866
17	0.00000	SLV 10	Max	17-1	0.00000
17	0.15433	SLV 10	Max	17-1	0.15433
17	0.30866	SLV 10	Max	17-1	0.30866
17	0.00000	SLV 10	Min	17-1	0.00000
17	0.15433	SLV 10	Min	17-1	0.15433
17	0.30866	SLV 10	Min	17-1	0.30866
17	0.00000	SLV 11	Max	17-1	0.00000
17	0.15433	SLV 11	Max	17-1	0.15433
17	0.30866	SLV 11	Max	17-1	0.30866
17	0.00000	SLV 11	Min	17-1	0.00000
17	0.15433	SLV 11	Min	17-1	0.15433
17	0.30866	SLV 11	Min	17-1	0.30866
17	0.00000	SLV 12	Max	17-1	0.00000
17	0.15433	SLV 12	Max	17-1	0.15433

Table: Element Forces - Frames, Part 4 of 4

Frame	Station m	OutputCase	StepType	FrameElem	ElemStation m
17	0.30866	SLV 12	Max	17-1	0.30866
17	0.00000	SLV 12	Min	17-1	0.00000
17	0.15433	SLV 12	Min	17-1	0.15433
17	0.30866	SLV 12	Min	17-1	0.30866
17	0.00000	SLV 13	Max	17-1	0.00000
17	0.15433	SLV 13	Max	17-1	0.15433
17	0.30866	SLV 13	Max	17-1	0.30866
17	0.00000	SLV 13	Min	17-1	0.00000
17	0.15433	SLV 13	Min	17-1	0.15433
17	0.30866	SLV 13	Min	17-1	0.30866
17	0.00000	SLV 14	Max	17-1	0.00000
17	0.15433	SLV 14	Max	17-1	0.15433
17	0.30866	SLV 14	Max	17-1	0.30866
17	0.00000	SLV 14	Min	17-1	0.00000
17	0.15433	SLV 14	Min	17-1	0.15433
17	0.30866	SLV 14	Min	17-1	0.30866
17	0.00000	SLV 15	Max	17-1	0.00000
17	0.15433	SLV 15	Max	17-1	0.15433
17	0.30866	SLV 15	Max	17-1	0.30866
17	0.00000	SLV 15	Min	17-1	0.00000
17	0.15433	SLV 15	Min	17-1	0.15433
17	0.30866	SLV 15	Min	17-1	0.30866
17	0.00000	SLV 16	Max	17-1	0.00000
17	0.15433	SLV 16	Max	17-1	0.15433
17	0.30866	SLV 16	Max	17-1	0.30866
17	0.00000	SLV 16	Min	17-1	0.00000
17	0.15433	SLV 16	Min	17-1	0.15433
17	0.30866	SLV 16	Min	17-1	0.30866
18	0.00000	SLE-C	Max	18-1	0.00000
18	0.15000	SLE-C	Max	18-1	0.15000
18	0.30000	SLE-C	Max	18-1	0.30000
18	0.00000	SLE-C	Min	18-1	0.00000
18	0.15000	SLE-C	Min	18-1	0.15000
18	0.30000	SLE-C	Min	18-1	0.30000
18	0.00000	SLE-F1	Max	18-1	0.00000
18	0.15000	SLE-F1	Max	18-1	0.15000
18	0.30000	SLE-F1	Max	18-1	0.30000
18	0.00000	SLE-F1	Min	18-1	0.00000
18	0.15000	SLE-F1	Min	18-1	0.15000
18	0.30000	SLE-F1	Min	18-1	0.30000
18	0.00000	SLE-F2	Max	18-1	0.00000
18	0.15000	SLE-F2	Max	18-1	0.15000
18	0.30000	SLE-F2	Max	18-1	0.30000
18	0.00000	SLE-F2	Min	18-1	0.00000
18	0.15000	SLE-F2	Min	18-1	0.15000
18	0.30000	SLE-F2	Min	18-1	0.30000
18	0.00000	SLE-F3	Max	18-1	0.00000
18	0.15000	SLE-F3	Max	18-1	0.15000
18	0.30000	SLE-F3	Max	18-1	0.30000
18	0.00000	SLE-F3	Min	18-1	0.00000
18	0.15000	SLE-F3	Min	18-1	0.15000
18	0.30000	SLE-F3	Min	18-1	0.30000
18	0.00000	SLE-QP	Max	18-1	0.00000
18	0.15000	SLE-QP	Max	18-1	0.15000
18	0.30000	SLE-QP	Max	18-1	0.30000
18	0.00000	SLE-QP	Min	18-1	0.00000
18	0.15000	SLE-QP	Min	18-1	0.15000
18	0.30000	SLE-QP	Min	18-1	0.30000
18	0.00000	SLU-1	Max	18-1	0.00000

Table: Element Forces - Frames, Part 4 of 4

Frame	Station m	OutputCase	StepType	FrameElem	ElemStation m
18	0.15000	SLU-1	Max	18-1	0.15000
18	0.30000	SLU-1	Max	18-1	0.30000
18	0.00000	SLU-1	Min	18-1	0.00000
18	0.15000	SLU-1	Min	18-1	0.15000
18	0.30000	SLU-1	Min	18-1	0.30000
18	0.00000	SLU-2	Max	18-1	0.00000
18	0.15000	SLU-2	Max	18-1	0.15000
18	0.30000	SLU-2	Max	18-1	0.30000
18	0.00000	SLU-2	Min	18-1	0.00000
18	0.15000	SLU-2	Min	18-1	0.15000
18	0.30000	SLU-2	Min	18-1	0.30000
18	0.00000	SLU-3	Max	18-1	0.00000
18	0.15000	SLU-3	Max	18-1	0.15000
18	0.30000	SLU-3	Max	18-1	0.30000
18	0.00000	SLU-3	Min	18-1	0.00000
18	0.15000	SLU-3	Min	18-1	0.15000
18	0.30000	SLU-3	Min	18-1	0.30000
18	0.00000	SLU-4	Max	18-1	0.00000
18	0.15000	SLU-4	Max	18-1	0.15000
18	0.30000	SLU-4	Max	18-1	0.30000
18	0.00000	SLU-4	Min	18-1	0.00000
18	0.15000	SLU-4	Min	18-1	0.15000
18	0.30000	SLU-4	Min	18-1	0.30000
18	0.00000	SLU-5	Max	18-1	0.00000
18	0.15000	SLU-5	Max	18-1	0.15000
18	0.30000	SLU-5	Max	18-1	0.30000
18	0.00000	SLU-5	Min	18-1	0.00000
18	0.15000	SLU-5	Min	18-1	0.15000
18	0.30000	SLU-5	Min	18-1	0.30000
18	0.00000	SLU-6	Max	18-1	0.00000
18	0.15000	SLU-6	Max	18-1	0.15000
18	0.30000	SLU-6	Max	18-1	0.30000
18	0.00000	SLU-6	Min	18-1	0.00000
18	0.15000	SLU-6	Min	18-1	0.15000
18	0.30000	SLU-6	Min	18-1	0.30000
18	0.00000	SLU-7	Max	18-1	0.00000
18	0.15000	SLU-7	Max	18-1	0.15000
18	0.30000	SLU-7	Max	18-1	0.30000
18	0.00000	SLU-7	Min	18-1	0.00000
18	0.15000	SLU-7	Min	18-1	0.15000
18	0.30000	SLU-7	Min	18-1	0.30000
18	0.00000	SLV 1	Max	18-1	0.00000
18	0.15000	SLV 1	Max	18-1	0.15000
18	0.30000	SLV 1	Max	18-1	0.30000
18	0.00000	SLV 1	Min	18-1	0.00000
18	0.15000	SLV 1	Min	18-1	0.15000
18	0.30000	SLV 1	Min	18-1	0.30000
18	0.00000	SLV 2	Max	18-1	0.00000
18	0.15000	SLV 2	Max	18-1	0.15000
18	0.30000	SLV 2	Max	18-1	0.30000
18	0.00000	SLV 2	Min	18-1	0.00000
18	0.15000	SLV 2	Min	18-1	0.15000
18	0.30000	SLV 2	Min	18-1	0.30000
18	0.00000	SLV 3	Max	18-1	0.00000
18	0.15000	SLV 3	Max	18-1	0.15000
18	0.30000	SLV 3	Max	18-1	0.30000
18	0.00000	SLV 3	Min	18-1	0.00000
18	0.15000	SLV 3	Min	18-1	0.15000
18	0.30000	SLV 3	Min	18-1	0.30000

Table: Element Forces - Frames, Part 4 of 4

Frame	Station m	OutputCase	StepType	FrameElem	ElemStation m
18	0.00000	SLV 4	Max	18-1	0.00000
18	0.15000	SLV 4	Max	18-1	0.15000
18	0.30000	SLV 4	Max	18-1	0.30000
18	0.00000	SLV 4	Min	18-1	0.00000
18	0.15000	SLV 4	Min	18-1	0.15000
18	0.30000	SLV 4	Min	18-1	0.30000
18	0.00000	SLV 5	Max	18-1	0.00000
18	0.15000	SLV 5	Max	18-1	0.15000
18	0.30000	SLV 5	Max	18-1	0.30000
18	0.00000	SLV 5	Min	18-1	0.00000
18	0.15000	SLV 5	Min	18-1	0.15000
18	0.30000	SLV 5	Min	18-1	0.30000
18	0.00000	SLV 6	Max	18-1	0.00000
18	0.15000	SLV 6	Max	18-1	0.15000
18	0.30000	SLV 6	Max	18-1	0.30000
18	0.00000	SLV 6	Min	18-1	0.00000
18	0.15000	SLV 6	Min	18-1	0.15000
18	0.30000	SLV 6	Min	18-1	0.30000
18	0.00000	SLV 7	Max	18-1	0.00000
18	0.15000	SLV 7	Max	18-1	0.15000
18	0.30000	SLV 7	Max	18-1	0.30000
18	0.00000	SLV 7	Min	18-1	0.00000
18	0.15000	SLV 7	Min	18-1	0.15000
18	0.30000	SLV 7	Min	18-1	0.30000
18	0.00000	SLV 8	Max	18-1	0.00000
18	0.15000	SLV 8	Max	18-1	0.15000
18	0.30000	SLV 8	Max	18-1	0.30000
18	0.00000	SLV 8	Min	18-1	0.00000
18	0.15000	SLV 8	Min	18-1	0.15000
18	0.30000	SLV 8	Min	18-1	0.30000
18	0.00000	SLV 9	Max	18-1	0.00000
18	0.15000	SLV 9	Max	18-1	0.15000
18	0.30000	SLV 9	Max	18-1	0.30000
18	0.00000	SLV 9	Min	18-1	0.00000
18	0.15000	SLV 9	Min	18-1	0.15000
18	0.30000	SLV 9	Min	18-1	0.30000
18	0.00000	SLV 10	Max	18-1	0.00000
18	0.15000	SLV 10	Max	18-1	0.15000
18	0.30000	SLV 10	Max	18-1	0.30000
18	0.00000	SLV 10	Min	18-1	0.00000
18	0.15000	SLV 10	Min	18-1	0.15000
18	0.30000	SLV 10	Min	18-1	0.30000
18	0.00000	SLV 11	Max	18-1	0.00000
18	0.15000	SLV 11	Max	18-1	0.15000
18	0.30000	SLV 11	Max	18-1	0.30000
18	0.00000	SLV 11	Min	18-1	0.00000
18	0.15000	SLV 11	Min	18-1	0.15000
18	0.30000	SLV 11	Min	18-1	0.30000
18	0.00000	SLV 12	Max	18-1	0.00000
18	0.15000	SLV 12	Max	18-1	0.15000
18	0.30000	SLV 12	Max	18-1	0.30000
18	0.00000	SLV 12	Min	18-1	0.00000
18	0.15000	SLV 12	Min	18-1	0.15000
18	0.30000	SLV 12	Min	18-1	0.30000
18	0.00000	SLV 13	Max	18-1	0.00000
18	0.15000	SLV 13	Max	18-1	0.15000
18	0.30000	SLV 13	Max	18-1	0.30000
18	0.00000	SLV 13	Min	18-1	0.00000
18	0.15000	SLV 13	Min	18-1	0.15000

Table: Element Forces - Frames, Part 4 of 4

Frame	Station m	OutputCase	StepType	FrameElem	ElemStation m
18	0.30000	SLV 13	Min	18-1	0.30000
18	0.00000	SLV 14	Max	18-1	0.00000
18	0.15000	SLV 14	Max	18-1	0.15000
18	0.30000	SLV 14	Max	18-1	0.30000
18	0.00000	SLV 14	Min	18-1	0.00000
18	0.15000	SLV 14	Min	18-1	0.15000
18	0.30000	SLV 14	Min	18-1	0.30000
18	0.00000	SLV 15	Max	18-1	0.00000
18	0.15000	SLV 15	Max	18-1	0.15000
18	0.30000	SLV 15	Max	18-1	0.30000
18	0.00000	SLV 15	Min	18-1	0.00000
18	0.15000	SLV 15	Min	18-1	0.15000
18	0.30000	SLV 15	Min	18-1	0.30000
18	0.00000	SLV 16	Max	18-1	0.00000
18	0.15000	SLV 16	Max	18-1	0.15000
18	0.30000	SLV 16	Max	18-1	0.30000
18	0.00000	SLV 16	Min	18-1	0.00000
18	0.15000	SLV 16	Min	18-1	0.15000
18	0.30000	SLV 16	Min	18-1	0.30000
19	0.00000	SLE-C	Max	19-1	0.00000
19	0.30000	SLE-C	Max	19-1	0.30000
19	0.00000	SLE-C	Min	19-1	0.00000
19	0.30000	SLE-C	Min	19-1	0.30000
19	0.00000	SLE-F1	Max	19-1	0.00000
19	0.30000	SLE-F1	Max	19-1	0.30000
19	0.00000	SLE-F1	Min	19-1	0.00000
19	0.30000	SLE-F1	Min	19-1	0.30000
19	0.00000	SLE-F2	Max	19-1	0.00000
19	0.30000	SLE-F2	Max	19-1	0.30000
19	0.00000	SLE-F2	Min	19-1	0.00000
19	0.30000	SLE-F2	Min	19-1	0.30000
19	0.00000	SLE-F3	Max	19-1	0.00000
19	0.30000	SLE-F3	Max	19-1	0.30000
19	0.00000	SLE-F3	Min	19-1	0.00000
19	0.30000	SLE-F3	Min	19-1	0.30000
19	0.00000	SLE-QP	Max	19-1	0.00000
19	0.30000	SLE-QP	Max	19-1	0.30000
19	0.00000	SLE-QP	Min	19-1	0.00000
19	0.30000	SLE-QP	Min	19-1	0.30000
19	0.00000	SLU-1	Max	19-1	0.00000
19	0.30000	SLU-1	Max	19-1	0.30000
19	0.00000	SLU-1	Min	19-1	0.00000
19	0.30000	SLU-1	Min	19-1	0.30000
19	0.00000	SLU-2	Max	19-1	0.00000
19	0.30000	SLU-2	Max	19-1	0.30000
19	0.00000	SLU-2	Min	19-1	0.00000
19	0.30000	SLU-2	Min	19-1	0.30000
19	0.00000	SLU-3	Max	19-1	0.00000
19	0.30000	SLU-3	Max	19-1	0.30000
19	0.00000	SLU-3	Min	19-1	0.00000
19	0.30000	SLU-3	Min	19-1	0.30000
19	0.00000	SLU-4	Max	19-1	0.00000
19	0.30000	SLU-4	Max	19-1	0.30000
19	0.00000	SLU-4	Min	19-1	0.00000
19	0.30000	SLU-4	Min	19-1	0.30000
19	0.00000	SLU-5	Max	19-1	0.00000
19	0.30000	SLU-5	Max	19-1	0.30000
19	0.00000	SLU-5	Min	19-1	0.00000
19	0.30000	SLU-5	Min	19-1	0.30000

Table: Element Forces - Frames, Part 4 of 4

Frame	Station m	OutputCase	StepType	FrameElem	ElemStation m
19	0.00000	SLU-6	Max	19-1	0.00000
19	0.30000	SLU-6	Max	19-1	0.30000
19	0.00000	SLU-6	Min	19-1	0.00000
19	0.30000	SLU-6	Min	19-1	0.30000
19	0.00000	SLU-7	Max	19-1	0.00000
19	0.30000	SLU-7	Max	19-1	0.30000
19	0.00000	SLU-7	Min	19-1	0.00000
19	0.30000	SLU-7	Min	19-1	0.30000
19	0.00000	SLV 1	Max	19-1	0.00000
19	0.30000	SLV 1	Max	19-1	0.30000
19	0.00000	SLV 1	Min	19-1	0.00000
19	0.30000	SLV 1	Min	19-1	0.30000
19	0.00000	SLV 2	Max	19-1	0.00000
19	0.30000	SLV 2	Max	19-1	0.30000
19	0.00000	SLV 2	Min	19-1	0.00000
19	0.30000	SLV 2	Min	19-1	0.30000
19	0.00000	SLV 3	Max	19-1	0.00000
19	0.30000	SLV 3	Max	19-1	0.30000
19	0.00000	SLV 3	Min	19-1	0.00000
19	0.30000	SLV 3	Min	19-1	0.30000
19	0.00000	SLV 4	Max	19-1	0.00000
19	0.30000	SLV 4	Max	19-1	0.30000
19	0.00000	SLV 4	Min	19-1	0.00000
19	0.30000	SLV 4	Min	19-1	0.30000
19	0.00000	SLV 5	Max	19-1	0.00000
19	0.30000	SLV 5	Max	19-1	0.30000
19	0.00000	SLV 5	Min	19-1	0.00000
19	0.30000	SLV 5	Min	19-1	0.30000
19	0.00000	SLV 6	Max	19-1	0.00000
19	0.30000	SLV 6	Max	19-1	0.30000
19	0.00000	SLV 6	Min	19-1	0.00000
19	0.30000	SLV 6	Min	19-1	0.30000
19	0.00000	SLV 7	Max	19-1	0.00000
19	0.30000	SLV 7	Max	19-1	0.30000
19	0.00000	SLV 7	Min	19-1	0.00000
19	0.30000	SLV 7	Min	19-1	0.30000
19	0.00000	SLV 8	Max	19-1	0.00000
19	0.30000	SLV 8	Max	19-1	0.30000
19	0.00000	SLV 8	Min	19-1	0.00000
19	0.30000	SLV 8	Min	19-1	0.30000
19	0.00000	SLV 9	Max	19-1	0.00000
19	0.30000	SLV 9	Max	19-1	0.30000
19	0.00000	SLV 9	Min	19-1	0.00000
19	0.30000	SLV 9	Min	19-1	0.30000
19	0.00000	SLV 10	Max	19-1	0.00000
19	0.30000	SLV 10	Max	19-1	0.30000
19	0.00000	SLV 10	Min	19-1	0.00000
19	0.30000	SLV 10	Min	19-1	0.30000
19	0.00000	SLV 11	Max	19-1	0.00000
19	0.30000	SLV 11	Max	19-1	0.30000
19	0.00000	SLV 11	Min	19-1	0.00000
19	0.30000	SLV 11	Min	19-1	0.30000
19	0.00000	SLV 12	Max	19-1	0.00000
19	0.30000	SLV 12	Max	19-1	0.30000
19	0.00000	SLV 12	Min	19-1	0.00000
19	0.30000	SLV 12	Min	19-1	0.30000
19	0.00000	SLV 13	Max	19-1	0.00000
19	0.30000	SLV 13	Max	19-1	0.30000
19	0.00000	SLV 13	Min	19-1	0.00000

Table: Element Forces - Frames, Part 4 of 4

Frame	Station m	OutputCase	StepType	FrameElem	ElemStation m
19	0.30000	SLV 13	Min	19-1	0.30000
19	0.00000	SLV 14	Max	19-1	0.00000
19	0.30000	SLV 14	Max	19-1	0.30000
19	0.00000	SLV 14	Min	19-1	0.00000
19	0.30000	SLV 14	Min	19-1	0.30000
19	0.00000	SLV 15	Max	19-1	0.00000
19	0.30000	SLV 15	Max	19-1	0.30000
19	0.00000	SLV 15	Min	19-1	0.00000
19	0.30000	SLV 15	Min	19-1	0.30000
19	0.00000	SLV 16	Max	19-1	0.00000
19	0.30000	SLV 16	Max	19-1	0.30000
19	0.00000	SLV 16	Min	19-1	0.00000
19	0.30000	SLV 16	Min	19-1	0.30000
20	0.00000	SLE-C	Max	20-1	0.00000
20	0.32646	SLE-C	Max	20-1	0.32646
20	0.65292	SLE-C	Max	20-1	0.65292
20	0.00000	SLE-C	Min	20-1	0.00000
20	0.32646	SLE-C	Min	20-1	0.32646
20	0.65292	SLE-C	Min	20-1	0.65292
20	0.00000	SLE-F1	Max	20-1	0.00000
20	0.32646	SLE-F1	Max	20-1	0.32646
20	0.65292	SLE-F1	Max	20-1	0.65292
20	0.00000	SLE-F1	Min	20-1	0.00000
20	0.32646	SLE-F1	Min	20-1	0.32646
20	0.65292	SLE-F1	Min	20-1	0.65292
20	0.00000	SLE-F2	Max	20-1	0.00000
20	0.32646	SLE-F2	Max	20-1	0.32646
20	0.65292	SLE-F2	Max	20-1	0.65292
20	0.00000	SLE-F2	Min	20-1	0.00000
20	0.32646	SLE-F2	Min	20-1	0.32646
20	0.65292	SLE-F2	Min	20-1	0.65292
20	0.00000	SLE-F3	Max	20-1	0.00000
20	0.32646	SLE-F3	Max	20-1	0.32646
20	0.65292	SLE-F3	Max	20-1	0.65292
20	0.00000	SLE-F3	Min	20-1	0.00000
20	0.32646	SLE-F3	Min	20-1	0.32646
20	0.65292	SLE-F3	Min	20-1	0.65292
20	0.00000	SLE-QP	Max	20-1	0.00000
20	0.32646	SLE-QP	Max	20-1	0.32646
20	0.65292	SLE-QP	Max	20-1	0.65292
20	0.00000	SLE-QP	Min	20-1	0.00000
20	0.32646	SLE-QP	Min	20-1	0.32646
20	0.65292	SLE-QP	Min	20-1	0.65292
20	0.00000	SLU-1	Max	20-1	0.00000
20	0.32646	SLU-1	Max	20-1	0.32646
20	0.65292	SLU-1	Max	20-1	0.65292
20	0.00000	SLU-1	Min	20-1	0.00000
20	0.32646	SLU-1	Min	20-1	0.32646
20	0.65292	SLU-1	Min	20-1	0.65292
20	0.00000	SLU-2	Max	20-1	0.00000
20	0.32646	SLU-2	Max	20-1	0.32646
20	0.65292	SLU-2	Max	20-1	0.65292
20	0.00000	SLU-2	Min	20-1	0.00000
20	0.32646	SLU-2	Min	20-1	0.32646
20	0.65292	SLU-2	Min	20-1	0.65292
20	0.00000	SLU-3	Max	20-1	0.00000
20	0.32646	SLU-3	Max	20-1	0.32646
20	0.65292	SLU-3	Max	20-1	0.65292
20	0.00000	SLU-3	Min	20-1	0.00000

Table: Element Forces - Frames, Part 4 of 4

Frame	Station m	OutputCase	StepType	FrameElem	ElemStation m
20	0.32646	SLU-3	Min	20-1	0.32646
20	0.65292	SLU-3	Min	20-1	0.65292
20	0.00000	SLU-4	Max	20-1	0.00000
20	0.32646	SLU-4	Max	20-1	0.32646
20	0.65292	SLU-4	Max	20-1	0.65292
20	0.00000	SLU-4	Min	20-1	0.00000
20	0.32646	SLU-4	Min	20-1	0.32646
20	0.65292	SLU-4	Min	20-1	0.65292
20	0.00000	SLU-5	Max	20-1	0.00000
20	0.32646	SLU-5	Max	20-1	0.32646
20	0.65292	SLU-5	Max	20-1	0.65292
20	0.00000	SLU-5	Min	20-1	0.00000
20	0.32646	SLU-5	Min	20-1	0.32646
20	0.65292	SLU-5	Min	20-1	0.65292
20	0.00000	SLU-6	Max	20-1	0.00000
20	0.32646	SLU-6	Max	20-1	0.32646
20	0.65292	SLU-6	Max	20-1	0.65292
20	0.00000	SLU-6	Min	20-1	0.00000
20	0.32646	SLU-6	Min	20-1	0.32646
20	0.65292	SLU-6	Min	20-1	0.65292
20	0.00000	SLU-7	Max	20-1	0.00000
20	0.32646	SLU-7	Max	20-1	0.32646
20	0.65292	SLU-7	Max	20-1	0.65292
20	0.00000	SLU-7	Min	20-1	0.00000
20	0.32646	SLU-7	Min	20-1	0.32646
20	0.65292	SLU-7	Min	20-1	0.65292
20	0.00000	SLV 1	Max	20-1	0.00000
20	0.32646	SLV 1	Max	20-1	0.32646
20	0.65292	SLV 1	Max	20-1	0.65292
20	0.00000	SLV 1	Min	20-1	0.00000
20	0.32646	SLV 1	Min	20-1	0.32646
20	0.65292	SLV 1	Min	20-1	0.65292
20	0.00000	SLV 2	Max	20-1	0.00000
20	0.32646	SLV 2	Max	20-1	0.32646
20	0.65292	SLV 2	Max	20-1	0.65292
20	0.00000	SLV 2	Min	20-1	0.00000
20	0.32646	SLV 2	Min	20-1	0.32646
20	0.65292	SLV 2	Min	20-1	0.65292
20	0.00000	SLV 3	Max	20-1	0.00000
20	0.32646	SLV 3	Max	20-1	0.32646
20	0.65292	SLV 3	Max	20-1	0.65292
20	0.00000	SLV 3	Min	20-1	0.00000
20	0.32646	SLV 3	Min	20-1	0.32646
20	0.65292	SLV 3	Min	20-1	0.65292
20	0.00000	SLV 4	Max	20-1	0.00000
20	0.32646	SLV 4	Max	20-1	0.32646
20	0.65292	SLV 4	Max	20-1	0.65292
20	0.00000	SLV 4	Min	20-1	0.00000
20	0.32646	SLV 4	Min	20-1	0.32646
20	0.65292	SLV 4	Min	20-1	0.65292
20	0.00000	SLV 5	Max	20-1	0.00000
20	0.32646	SLV 5	Max	20-1	0.32646
20	0.65292	SLV 5	Max	20-1	0.65292
20	0.00000	SLV 5	Min	20-1	0.00000
20	0.32646	SLV 5	Min	20-1	0.32646
20	0.65292	SLV 5	Min	20-1	0.65292
20	0.00000	SLV 6	Max	20-1	0.00000
20	0.32646	SLV 6	Max	20-1	0.32646
20	0.65292	SLV 6	Max	20-1	0.65292

Table: Element Forces - Frames, Part 4 of 4

Frame	Station m	OutputCase	StepType	FrameElem	ElemStation m
20	0.00000	SLV 6	Min	20-1	0.00000
20	0.32646	SLV 6	Min	20-1	0.32646
20	0.65292	SLV 6	Min	20-1	0.65292
20	0.00000	SLV 7	Max	20-1	0.00000
20	0.32646	SLV 7	Max	20-1	0.32646
20	0.65292	SLV 7	Max	20-1	0.65292
20	0.00000	SLV 7	Min	20-1	0.00000
20	0.32646	SLV 7	Min	20-1	0.32646
20	0.65292	SLV 7	Min	20-1	0.65292
20	0.00000	SLV 8	Max	20-1	0.00000
20	0.32646	SLV 8	Max	20-1	0.32646
20	0.65292	SLV 8	Max	20-1	0.65292
20	0.00000	SLV 8	Min	20-1	0.00000
20	0.32646	SLV 8	Min	20-1	0.32646
20	0.65292	SLV 8	Min	20-1	0.65292
20	0.00000	SLV 9	Max	20-1	0.00000
20	0.32646	SLV 9	Max	20-1	0.32646
20	0.65292	SLV 9	Max	20-1	0.65292
20	0.00000	SLV 9	Min	20-1	0.00000
20	0.32646	SLV 9	Min	20-1	0.32646
20	0.65292	SLV 9	Min	20-1	0.65292
20	0.00000	SLV 10	Max	20-1	0.00000
20	0.32646	SLV 10	Max	20-1	0.32646
20	0.65292	SLV 10	Max	20-1	0.65292
20	0.00000	SLV 10	Min	20-1	0.00000
20	0.32646	SLV 10	Min	20-1	0.32646
20	0.65292	SLV 10	Min	20-1	0.65292
20	0.00000	SLV 11	Max	20-1	0.00000
20	0.32646	SLV 11	Max	20-1	0.32646
20	0.65292	SLV 11	Max	20-1	0.65292
20	0.00000	SLV 11	Min	20-1	0.00000
20	0.32646	SLV 11	Min	20-1	0.32646
20	0.65292	SLV 11	Min	20-1	0.65292
20	0.00000	SLV 12	Max	20-1	0.00000
20	0.32646	SLV 12	Max	20-1	0.32646
20	0.65292	SLV 12	Max	20-1	0.65292
20	0.00000	SLV 12	Min	20-1	0.00000
20	0.32646	SLV 12	Min	20-1	0.32646
20	0.65292	SLV 12	Min	20-1	0.65292
20	0.00000	SLV 13	Max	20-1	0.00000
20	0.32646	SLV 13	Max	20-1	0.32646
20	0.65292	SLV 13	Max	20-1	0.65292
20	0.00000	SLV 13	Min	20-1	0.00000
20	0.32646	SLV 13	Min	20-1	0.32646
20	0.65292	SLV 13	Min	20-1	0.65292
20	0.00000	SLV 14	Max	20-1	0.00000
20	0.32646	SLV 14	Max	20-1	0.32646
20	0.65292	SLV 14	Max	20-1	0.65292
20	0.00000	SLV 14	Min	20-1	0.00000
20	0.32646	SLV 14	Min	20-1	0.32646
20	0.65292	SLV 14	Min	20-1	0.65292
20	0.00000	SLV 15	Max	20-1	0.00000
20	0.32646	SLV 15	Max	20-1	0.32646
20	0.65292	SLV 15	Max	20-1	0.65292
20	0.00000	SLV 15	Min	20-1	0.00000
20	0.32646	SLV 15	Min	20-1	0.32646
20	0.65292	SLV 15	Min	20-1	0.65292
20	0.00000	SLV 16	Max	20-1	0.00000
20	0.32646	SLV 16	Max	20-1	0.32646

Table: Element Forces - Frames, Part 4 of 4

Frame	Station m	OutputCase	StepType	FrameElem	ElemStation m
20	0.65292	SLV 16	Max	20-1	0.65292
20	0.00000	SLV 16	Min	20-1	0.00000
20	0.32646	SLV 16	Min	20-1	0.32646
20	0.65292	SLV 16	Min	20-1	0.65292
21	0.00000	SLE-C	Max	21-1	0.00000
21	0.39127	SLE-C	Max	21-1	0.39127
21	0.00000	SLE-C	Min	21-1	0.00000
21	0.39127	SLE-C	Min	21-1	0.39127
21	0.00000	SLE-F1	Max	21-1	0.00000
21	0.39127	SLE-F1	Max	21-1	0.39127
21	0.00000	SLE-F1	Min	21-1	0.00000
21	0.39127	SLE-F1	Min	21-1	0.39127
21	0.00000	SLE-F2	Max	21-1	0.00000
21	0.39127	SLE-F2	Max	21-1	0.39127
21	0.00000	SLE-F2	Min	21-1	0.00000
21	0.39127	SLE-F2	Min	21-1	0.39127
21	0.00000	SLE-F3	Max	21-1	0.00000
21	0.39127	SLE-F3	Max	21-1	0.39127
21	0.00000	SLE-F3	Min	21-1	0.00000
21	0.39127	SLE-F3	Min	21-1	0.39127
21	0.00000	SLE-QP	Max	21-1	0.00000
21	0.39127	SLE-QP	Max	21-1	0.39127
21	0.00000	SLE-QP	Min	21-1	0.00000
21	0.39127	SLE-QP	Min	21-1	0.39127
21	0.00000	SLU-1	Max	21-1	0.00000
21	0.39127	SLU-1	Max	21-1	0.39127
21	0.00000	SLU-1	Min	21-1	0.00000
21	0.39127	SLU-1	Min	21-1	0.39127
21	0.00000	SLU-2	Max	21-1	0.00000
21	0.39127	SLU-2	Max	21-1	0.39127
21	0.00000	SLU-2	Min	21-1	0.00000
21	0.39127	SLU-2	Min	21-1	0.39127
21	0.00000	SLU-3	Max	21-1	0.00000
21	0.39127	SLU-3	Max	21-1	0.39127
21	0.00000	SLU-3	Min	21-1	0.00000
21	0.39127	SLU-3	Min	21-1	0.39127
21	0.00000	SLU-4	Max	21-1	0.00000
21	0.39127	SLU-4	Max	21-1	0.39127
21	0.00000	SLU-4	Min	21-1	0.00000
21	0.39127	SLU-4	Min	21-1	0.39127
21	0.00000	SLU-5	Max	21-1	0.00000
21	0.39127	SLU-5	Max	21-1	0.39127
21	0.00000	SLU-5	Min	21-1	0.00000
21	0.39127	SLU-5	Min	21-1	0.39127
21	0.00000	SLU-6	Max	21-1	0.00000
21	0.39127	SLU-6	Max	21-1	0.39127
21	0.00000	SLU-6	Min	21-1	0.00000
21	0.39127	SLU-6	Min	21-1	0.39127
21	0.00000	SLU-7	Max	21-1	0.00000
21	0.39127	SLU-7	Max	21-1	0.39127
21	0.00000	SLU-7	Min	21-1	0.00000
21	0.39127	SLU-7	Min	21-1	0.39127
21	0.00000	SLV 1	Max	21-1	0.00000
21	0.39127	SLV 1	Max	21-1	0.39127
21	0.00000	SLV 1	Min	21-1	0.00000
21	0.39127	SLV 1	Min	21-1	0.39127
21	0.00000	SLV 2	Max	21-1	0.00000
21	0.39127	SLV 2	Max	21-1	0.39127
21	0.00000	SLV 2	Min	21-1	0.00000

Table: Element Forces - Frames, Part 4 of 4

Frame	Station m	OutputCase	StepType	FrameElem	ElemStation m
21	0.39127	SLV 2	Min	21-1	0.39127
21	0.00000	SLV 3	Max	21-1	0.00000
21	0.39127	SLV 3	Max	21-1	0.39127
21	0.00000	SLV 3	Min	21-1	0.00000
21	0.39127	SLV 3	Min	21-1	0.39127
21	0.00000	SLV 4	Max	21-1	0.00000
21	0.39127	SLV 4	Max	21-1	0.39127
21	0.00000	SLV 4	Min	21-1	0.00000
21	0.39127	SLV 4	Min	21-1	0.39127
21	0.00000	SLV 5	Max	21-1	0.00000
21	0.39127	SLV 5	Max	21-1	0.39127
21	0.00000	SLV 5	Min	21-1	0.00000
21	0.39127	SLV 5	Min	21-1	0.39127
21	0.00000	SLV 6	Max	21-1	0.00000
21	0.39127	SLV 6	Max	21-1	0.39127
21	0.00000	SLV 6	Min	21-1	0.00000
21	0.39127	SLV 6	Min	21-1	0.39127
21	0.00000	SLV 7	Max	21-1	0.00000
21	0.39127	SLV 7	Max	21-1	0.39127
21	0.00000	SLV 7	Min	21-1	0.00000
21	0.39127	SLV 7	Min	21-1	0.39127
21	0.00000	SLV 8	Max	21-1	0.00000
21	0.39127	SLV 8	Max	21-1	0.39127
21	0.00000	SLV 8	Min	21-1	0.00000
21	0.39127	SLV 8	Min	21-1	0.39127
21	0.00000	SLV 9	Max	21-1	0.00000
21	0.39127	SLV 9	Max	21-1	0.39127
21	0.00000	SLV 9	Min	21-1	0.00000
21	0.39127	SLV 9	Min	21-1	0.39127
21	0.00000	SLV 10	Max	21-1	0.00000
21	0.39127	SLV 10	Max	21-1	0.39127
21	0.00000	SLV 10	Min	21-1	0.00000
21	0.39127	SLV 10	Min	21-1	0.39127
21	0.00000	SLV 11	Max	21-1	0.00000
21	0.39127	SLV 11	Max	21-1	0.39127
21	0.00000	SLV 11	Min	21-1	0.00000
21	0.39127	SLV 11	Min	21-1	0.39127
21	0.00000	SLV 12	Max	21-1	0.00000
21	0.39127	SLV 12	Max	21-1	0.39127
21	0.00000	SLV 12	Min	21-1	0.00000
21	0.39127	SLV 12	Min	21-1	0.39127
21	0.00000	SLV 13	Max	21-1	0.00000
21	0.39127	SLV 13	Max	21-1	0.39127
21	0.00000	SLV 13	Min	21-1	0.00000
21	0.39127	SLV 13	Min	21-1	0.39127
21	0.00000	SLV 14	Max	21-1	0.00000
21	0.39127	SLV 14	Max	21-1	0.39127
21	0.00000	SLV 14	Min	21-1	0.00000
21	0.39127	SLV 14	Min	21-1	0.39127
21	0.00000	SLV 15	Max	21-1	0.00000
21	0.39127	SLV 15	Max	21-1	0.39127
21	0.00000	SLV 15	Min	21-1	0.00000
21	0.39127	SLV 15	Min	21-1	0.39127
21	0.00000	SLV 16	Max	21-1	0.00000
21	0.39127	SLV 16	Max	21-1	0.39127
21	0.00000	SLV 16	Min	21-1	0.00000
21	0.39127	SLV 16	Min	21-1	0.39127
22	0.00000	SLE-C	Max	22-1	0.00000
22	0.06724	SLE-C	Max	22-1	0.06724

Table: Element Forces - Frames, Part 4 of 4

Frame	Station m	OutputCase	StepType	FrameElem	ElemStation m
22	0.13449	SLE-C	Max	22-1	0.13449
22	0.00000	SLE-C	Min	22-1	0.00000
22	0.06724	SLE-C	Min	22-1	0.06724
22	0.13449	SLE-C	Min	22-1	0.13449
22	0.00000	SLE-F1	Max	22-1	0.00000
22	0.06724	SLE-F1	Max	22-1	0.06724
22	0.13449	SLE-F1	Max	22-1	0.13449
22	0.00000	SLE-F1	Min	22-1	0.00000
22	0.06724	SLE-F1	Min	22-1	0.06724
22	0.13449	SLE-F1	Min	22-1	0.13449
22	0.00000	SLE-F2	Max	22-1	0.00000
22	0.06724	SLE-F2	Max	22-1	0.06724
22	0.13449	SLE-F2	Max	22-1	0.13449
22	0.00000	SLE-F2	Min	22-1	0.00000
22	0.06724	SLE-F2	Min	22-1	0.06724
22	0.13449	SLE-F2	Min	22-1	0.13449
22	0.00000	SLE-F3	Max	22-1	0.00000
22	0.06724	SLE-F3	Max	22-1	0.06724
22	0.13449	SLE-F3	Max	22-1	0.13449
22	0.00000	SLE-F3	Min	22-1	0.00000
22	0.06724	SLE-F3	Min	22-1	0.06724
22	0.13449	SLE-F3	Min	22-1	0.13449
22	0.00000	SLE-QP	Max	22-1	0.00000
22	0.06724	SLE-QP	Max	22-1	0.06724
22	0.13449	SLE-QP	Max	22-1	0.13449
22	0.00000	SLE-QP	Min	22-1	0.00000
22	0.06724	SLE-QP	Min	22-1	0.06724
22	0.13449	SLE-QP	Min	22-1	0.13449
22	0.00000	SLU-1	Max	22-1	0.00000
22	0.06724	SLU-1	Max	22-1	0.06724
22	0.13449	SLU-1	Max	22-1	0.13449
22	0.00000	SLU-1	Min	22-1	0.00000
22	0.06724	SLU-1	Min	22-1	0.06724
22	0.13449	SLU-1	Min	22-1	0.13449
22	0.00000	SLU-2	Max	22-1	0.00000
22	0.06724	SLU-2	Max	22-1	0.06724
22	0.13449	SLU-2	Max	22-1	0.13449
22	0.00000	SLU-2	Min	22-1	0.00000
22	0.06724	SLU-2	Min	22-1	0.06724
22	0.13449	SLU-2	Min	22-1	0.13449
22	0.00000	SLU-3	Max	22-1	0.00000
22	0.06724	SLU-3	Max	22-1	0.06724
22	0.13449	SLU-3	Max	22-1	0.13449
22	0.00000	SLU-3	Min	22-1	0.00000
22	0.06724	SLU-3	Min	22-1	0.06724
22	0.13449	SLU-3	Min	22-1	0.13449
22	0.00000	SLU-4	Max	22-1	0.00000
22	0.06724	SLU-4	Max	22-1	0.06724
22	0.13449	SLU-4	Max	22-1	0.13449
22	0.00000	SLU-4	Min	22-1	0.00000
22	0.06724	SLU-4	Min	22-1	0.06724
22	0.13449	SLU-4	Min	22-1	0.13449
22	0.00000	SLU-5	Max	22-1	0.00000
22	0.06724	SLU-5	Max	22-1	0.06724
22	0.13449	SLU-5	Max	22-1	0.13449
22	0.00000	SLU-5	Min	22-1	0.00000
22	0.06724	SLU-5	Min	22-1	0.06724
22	0.13449	SLU-5	Min	22-1	0.13449
22	0.00000	SLU-6	Max	22-1	0.00000

Table: Element Forces - Frames, Part 4 of 4

Frame	Station m	OutputCase	StepType	FrameElem	ElemStation m
22	0.06724	SLU-6	Max	22-1	0.06724
22	0.13449	SLU-6	Max	22-1	0.13449
22	0.00000	SLU-6	Min	22-1	0.00000
22	0.06724	SLU-6	Min	22-1	0.06724
22	0.13449	SLU-6	Min	22-1	0.13449
22	0.00000	SLU-7	Max	22-1	0.00000
22	0.06724	SLU-7	Max	22-1	0.06724
22	0.13449	SLU-7	Max	22-1	0.13449
22	0.00000	SLU-7	Min	22-1	0.00000
22	0.06724	SLU-7	Min	22-1	0.06724
22	0.13449	SLU-7	Min	22-1	0.13449
22	0.00000	SLV 1	Max	22-1	0.00000
22	0.06724	SLV 1	Max	22-1	0.06724
22	0.13449	SLV 1	Max	22-1	0.13449
22	0.00000	SLV 1	Min	22-1	0.00000
22	0.06724	SLV 1	Min	22-1	0.06724
22	0.13449	SLV 1	Min	22-1	0.13449
22	0.00000	SLV 2	Max	22-1	0.00000
22	0.06724	SLV 2	Max	22-1	0.06724
22	0.13449	SLV 2	Max	22-1	0.13449
22	0.00000	SLV 2	Min	22-1	0.00000
22	0.06724	SLV 2	Min	22-1	0.06724
22	0.13449	SLV 2	Min	22-1	0.13449
22	0.00000	SLV 3	Max	22-1	0.00000
22	0.06724	SLV 3	Max	22-1	0.06724
22	0.13449	SLV 3	Max	22-1	0.13449
22	0.00000	SLV 3	Min	22-1	0.00000
22	0.06724	SLV 3	Min	22-1	0.06724
22	0.13449	SLV 3	Min	22-1	0.13449
22	0.00000	SLV 4	Max	22-1	0.00000
22	0.06724	SLV 4	Max	22-1	0.06724
22	0.13449	SLV 4	Max	22-1	0.13449
22	0.00000	SLV 4	Min	22-1	0.00000
22	0.06724	SLV 4	Min	22-1	0.06724
22	0.13449	SLV 4	Min	22-1	0.13449
22	0.00000	SLV 5	Max	22-1	0.00000
22	0.06724	SLV 5	Max	22-1	0.06724
22	0.13449	SLV 5	Max	22-1	0.13449
22	0.00000	SLV 5	Min	22-1	0.00000
22	0.06724	SLV 5	Min	22-1	0.06724
22	0.13449	SLV 5	Min	22-1	0.13449
22	0.00000	SLV 6	Max	22-1	0.00000
22	0.06724	SLV 6	Max	22-1	0.06724
22	0.13449	SLV 6	Max	22-1	0.13449
22	0.00000	SLV 6	Min	22-1	0.00000
22	0.06724	SLV 6	Min	22-1	0.06724
22	0.13449	SLV 6	Min	22-1	0.13449
22	0.00000	SLV 7	Max	22-1	0.00000
22	0.06724	SLV 7	Max	22-1	0.06724
22	0.13449	SLV 7	Max	22-1	0.13449
22	0.00000	SLV 7	Min	22-1	0.00000
22	0.06724	SLV 7	Min	22-1	0.06724
22	0.13449	SLV 7	Min	22-1	0.13449
22	0.00000	SLV 8	Max	22-1	0.00000
22	0.06724	SLV 8	Max	22-1	0.06724
22	0.13449	SLV 8	Max	22-1	0.13449
22	0.00000	SLV 8	Min	22-1	0.00000
22	0.06724	SLV 8	Min	22-1	0.06724
22	0.13449	SLV 8	Min	22-1	0.13449

Table: Element Forces - Frames, Part 4 of 4

Frame	Station m	OutputCase	StepType	FrameElem	ElemStation m
22	0.00000	SLV 9	Max	22-1	0.00000
22	0.06724	SLV 9	Max	22-1	0.06724
22	0.13449	SLV 9	Max	22-1	0.13449
22	0.00000	SLV 9	Min	22-1	0.00000
22	0.06724	SLV 9	Min	22-1	0.06724
22	0.13449	SLV 9	Min	22-1	0.13449
22	0.00000	SLV 10	Max	22-1	0.00000
22	0.06724	SLV 10	Max	22-1	0.06724
22	0.13449	SLV 10	Max	22-1	0.13449
22	0.00000	SLV 10	Min	22-1	0.00000
22	0.06724	SLV 10	Min	22-1	0.06724
22	0.13449	SLV 10	Min	22-1	0.13449
22	0.00000	SLV 11	Max	22-1	0.00000
22	0.06724	SLV 11	Max	22-1	0.06724
22	0.13449	SLV 11	Max	22-1	0.13449
22	0.00000	SLV 11	Min	22-1	0.00000
22	0.06724	SLV 11	Min	22-1	0.06724
22	0.13449	SLV 11	Min	22-1	0.13449
22	0.00000	SLV 12	Max	22-1	0.00000
22	0.06724	SLV 12	Max	22-1	0.06724
22	0.13449	SLV 12	Max	22-1	0.13449
22	0.00000	SLV 12	Min	22-1	0.00000
22	0.06724	SLV 12	Min	22-1	0.06724
22	0.13449	SLV 12	Min	22-1	0.13449
22	0.00000	SLV 13	Max	22-1	0.00000
22	0.06724	SLV 13	Max	22-1	0.06724
22	0.13449	SLV 13	Max	22-1	0.13449
22	0.00000	SLV 13	Min	22-1	0.00000
22	0.06724	SLV 13	Min	22-1	0.06724
22	0.13449	SLV 13	Min	22-1	0.13449
22	0.00000	SLV 14	Max	22-1	0.00000
22	0.06724	SLV 14	Max	22-1	0.06724
22	0.13449	SLV 14	Max	22-1	0.13449
22	0.00000	SLV 14	Min	22-1	0.00000
22	0.06724	SLV 14	Min	22-1	0.06724
22	0.13449	SLV 14	Min	22-1	0.13449
22	0.00000	SLV 15	Max	22-1	0.00000
22	0.06724	SLV 15	Max	22-1	0.06724
22	0.13449	SLV 15	Max	22-1	0.13449
22	0.00000	SLV 15	Min	22-1	0.00000
22	0.06724	SLV 15	Min	22-1	0.06724
22	0.13449	SLV 15	Min	22-1	0.13449
22	0.00000	SLV 16	Max	22-1	0.00000
22	0.06724	SLV 16	Max	22-1	0.06724
22	0.13449	SLV 16	Max	22-1	0.13449
22	0.00000	SLV 16	Min	22-1	0.00000
22	0.06724	SLV 16	Min	22-1	0.06724
22	0.13449	SLV 16	Min	22-1	0.13449
23	0.00000	SLE-C	Max	23-1	0.00000
23	0.14787	SLE-C	Max	23-1	0.14787
23	0.29574	SLE-C	Max	23-1	0.29574
23	0.00000	SLE-C	Min	23-1	0.00000
23	0.14787	SLE-C	Min	23-1	0.14787
23	0.29574	SLE-C	Min	23-1	0.29574
23	0.00000	SLE-F1	Max	23-1	0.00000
23	0.14787	SLE-F1	Max	23-1	0.14787
23	0.29574	SLE-F1	Max	23-1	0.29574
23	0.00000	SLE-F1	Min	23-1	0.00000
23	0.14787	SLE-F1	Min	23-1	0.14787

Table: Element Forces - Frames, Part 4 of 4

Frame	Station m	OutputCase	StepType	FrameElem	ElemStation m
23	0.29574	SLE-F1	Min	23-1	0.29574
23	0.00000	SLE-F2	Max	23-1	0.00000
23	0.14787	SLE-F2	Max	23-1	0.14787
23	0.29574	SLE-F2	Max	23-1	0.29574
23	0.00000	SLE-F2	Min	23-1	0.00000
23	0.14787	SLE-F2	Min	23-1	0.14787
23	0.29574	SLE-F2	Min	23-1	0.29574
23	0.00000	SLE-F3	Max	23-1	0.00000
23	0.14787	SLE-F3	Max	23-1	0.14787
23	0.29574	SLE-F3	Max	23-1	0.29574
23	0.00000	SLE-F3	Min	23-1	0.00000
23	0.14787	SLE-F3	Min	23-1	0.14787
23	0.29574	SLE-F3	Min	23-1	0.29574
23	0.00000	SLE-QP	Max	23-1	0.00000
23	0.14787	SLE-QP	Max	23-1	0.14787
23	0.29574	SLE-QP	Max	23-1	0.29574
23	0.00000	SLE-QP	Min	23-1	0.00000
23	0.14787	SLE-QP	Min	23-1	0.14787
23	0.29574	SLE-QP	Min	23-1	0.29574
23	0.00000	SLU-1	Max	23-1	0.00000
23	0.14787	SLU-1	Max	23-1	0.14787
23	0.29574	SLU-1	Max	23-1	0.29574
23	0.00000	SLU-1	Min	23-1	0.00000
23	0.14787	SLU-1	Min	23-1	0.14787
23	0.29574	SLU-1	Min	23-1	0.29574
23	0.00000	SLU-2	Max	23-1	0.00000
23	0.14787	SLU-2	Max	23-1	0.14787
23	0.29574	SLU-2	Max	23-1	0.29574
23	0.00000	SLU-2	Min	23-1	0.00000
23	0.14787	SLU-2	Min	23-1	0.14787
23	0.29574	SLU-2	Min	23-1	0.29574
23	0.00000	SLU-3	Max	23-1	0.00000
23	0.14787	SLU-3	Max	23-1	0.14787
23	0.29574	SLU-3	Max	23-1	0.29574
23	0.00000	SLU-3	Min	23-1	0.00000
23	0.14787	SLU-3	Min	23-1	0.14787
23	0.29574	SLU-3	Min	23-1	0.29574
23	0.00000	SLU-4	Max	23-1	0.00000
23	0.14787	SLU-4	Max	23-1	0.14787
23	0.29574	SLU-4	Max	23-1	0.29574
23	0.00000	SLU-4	Min	23-1	0.00000
23	0.14787	SLU-4	Min	23-1	0.14787
23	0.29574	SLU-4	Min	23-1	0.29574
23	0.00000	SLU-5	Max	23-1	0.00000
23	0.14787	SLU-5	Max	23-1	0.14787
23	0.29574	SLU-5	Max	23-1	0.29574
23	0.00000	SLU-5	Min	23-1	0.00000
23	0.14787	SLU-5	Min	23-1	0.14787
23	0.29574	SLU-5	Min	23-1	0.29574
23	0.00000	SLU-6	Max	23-1	0.00000
23	0.14787	SLU-6	Max	23-1	0.14787
23	0.29574	SLU-6	Max	23-1	0.29574
23	0.00000	SLU-6	Min	23-1	0.00000
23	0.14787	SLU-6	Min	23-1	0.14787
23	0.29574	SLU-6	Min	23-1	0.29574
23	0.00000	SLU-7	Max	23-1	0.00000
23	0.14787	SLU-7	Max	23-1	0.14787
23	0.29574	SLU-7	Max	23-1	0.29574
23	0.00000	SLU-7	Min	23-1	0.00000

Table: Element Forces - Frames, Part 4 of 4

Frame	Station m	OutputCase	StepType	FrameElem	ElemStation m
23	0.14787	SLU-7	Min	23-1	0.14787
23	0.29574	SLU-7	Min	23-1	0.29574
23	0.00000	SLV 1	Max	23-1	0.00000
23	0.14787	SLV 1	Max	23-1	0.14787
23	0.29574	SLV 1	Max	23-1	0.29574
23	0.00000	SLV 1	Min	23-1	0.00000
23	0.14787	SLV 1	Min	23-1	0.14787
23	0.29574	SLV 1	Min	23-1	0.29574
23	0.00000	SLV 2	Max	23-1	0.00000
23	0.14787	SLV 2	Max	23-1	0.14787
23	0.29574	SLV 2	Max	23-1	0.29574
23	0.00000	SLV 2	Min	23-1	0.00000
23	0.14787	SLV 2	Min	23-1	0.14787
23	0.29574	SLV 2	Min	23-1	0.29574
23	0.00000	SLV 3	Max	23-1	0.00000
23	0.14787	SLV 3	Max	23-1	0.14787
23	0.29574	SLV 3	Max	23-1	0.29574
23	0.00000	SLV 3	Min	23-1	0.00000
23	0.14787	SLV 3	Min	23-1	0.14787
23	0.29574	SLV 3	Min	23-1	0.29574
23	0.00000	SLV 4	Max	23-1	0.00000
23	0.14787	SLV 4	Max	23-1	0.14787
23	0.29574	SLV 4	Max	23-1	0.29574
23	0.00000	SLV 4	Min	23-1	0.00000
23	0.14787	SLV 4	Min	23-1	0.14787
23	0.29574	SLV 4	Min	23-1	0.29574
23	0.00000	SLV 5	Max	23-1	0.00000
23	0.14787	SLV 5	Max	23-1	0.14787
23	0.29574	SLV 5	Max	23-1	0.29574
23	0.00000	SLV 5	Min	23-1	0.00000
23	0.14787	SLV 5	Min	23-1	0.14787
23	0.29574	SLV 5	Min	23-1	0.29574
23	0.00000	SLV 6	Max	23-1	0.00000
23	0.14787	SLV 6	Max	23-1	0.14787
23	0.29574	SLV 6	Max	23-1	0.29574
23	0.00000	SLV 6	Min	23-1	0.00000
23	0.14787	SLV 6	Min	23-1	0.14787
23	0.29574	SLV 6	Min	23-1	0.29574
23	0.00000	SLV 7	Max	23-1	0.00000
23	0.14787	SLV 7	Max	23-1	0.14787
23	0.29574	SLV 7	Max	23-1	0.29574
23	0.00000	SLV 7	Min	23-1	0.00000
23	0.14787	SLV 7	Min	23-1	0.14787
23	0.29574	SLV 7	Min	23-1	0.29574
23	0.00000	SLV 8	Max	23-1	0.00000
23	0.14787	SLV 8	Max	23-1	0.14787
23	0.29574	SLV 8	Max	23-1	0.29574
23	0.00000	SLV 8	Min	23-1	0.00000
23	0.14787	SLV 8	Min	23-1	0.14787
23	0.29574	SLV 8	Min	23-1	0.29574
23	0.00000	SLV 9	Max	23-1	0.00000
23	0.14787	SLV 9	Max	23-1	0.14787
23	0.29574	SLV 9	Max	23-1	0.29574
23	0.00000	SLV 9	Min	23-1	0.00000
23	0.14787	SLV 9	Min	23-1	0.14787
23	0.29574	SLV 9	Min	23-1	0.29574
23	0.00000	SLV 10	Max	23-1	0.00000
23	0.14787	SLV 10	Max	23-1	0.14787
23	0.29574	SLV 10	Max	23-1	0.29574

Table: Element Forces - Frames, Part 4 of 4

Frame	Station m	OutputCase	StepType	FrameElem	ElemStation m
23	0.00000	SLV 10	Min	23-1	0.00000
23	0.14787	SLV 10	Min	23-1	0.14787
23	0.29574	SLV 10	Min	23-1	0.29574
23	0.00000	SLV 11	Max	23-1	0.00000
23	0.14787	SLV 11	Max	23-1	0.14787
23	0.29574	SLV 11	Max	23-1	0.29574
23	0.00000	SLV 11	Min	23-1	0.00000
23	0.14787	SLV 11	Min	23-1	0.14787
23	0.29574	SLV 11	Min	23-1	0.29574
23	0.00000	SLV 12	Max	23-1	0.00000
23	0.14787	SLV 12	Max	23-1	0.14787
23	0.29574	SLV 12	Max	23-1	0.29574
23	0.00000	SLV 12	Min	23-1	0.00000
23	0.14787	SLV 12	Min	23-1	0.14787
23	0.29574	SLV 12	Min	23-1	0.29574
23	0.00000	SLV 13	Max	23-1	0.00000
23	0.14787	SLV 13	Max	23-1	0.14787
23	0.29574	SLV 13	Max	23-1	0.29574
23	0.00000	SLV 13	Min	23-1	0.00000
23	0.14787	SLV 13	Min	23-1	0.14787
23	0.29574	SLV 13	Min	23-1	0.29574
23	0.00000	SLV 14	Max	23-1	0.00000
23	0.14787	SLV 14	Max	23-1	0.14787
23	0.29574	SLV 14	Max	23-1	0.29574
23	0.00000	SLV 14	Min	23-1	0.00000
23	0.14787	SLV 14	Min	23-1	0.14787
23	0.29574	SLV 14	Min	23-1	0.29574
23	0.00000	SLV 15	Max	23-1	0.00000
23	0.14787	SLV 15	Max	23-1	0.14787
23	0.29574	SLV 15	Max	23-1	0.29574
23	0.00000	SLV 15	Min	23-1	0.00000
23	0.14787	SLV 15	Min	23-1	0.14787
23	0.29574	SLV 15	Min	23-1	0.29574
23	0.00000	SLV 16	Max	23-1	0.00000
23	0.14787	SLV 16	Max	23-1	0.14787
23	0.29574	SLV 16	Max	23-1	0.29574
23	0.00000	SLV 16	Min	23-1	0.00000
23	0.14787	SLV 16	Min	23-1	0.14787
23	0.29574	SLV 16	Min	23-1	0.29574
24	0.00000	SLE-C	Max	24-1	0.00000
24	0.15999	SLE-C	Max	24-1	0.15999
24	0.31998	SLE-C	Max	24-1	0.31998
24	0.00000	SLE-C	Min	24-1	0.00000
24	0.15999	SLE-C	Min	24-1	0.15999
24	0.31998	SLE-C	Min	24-1	0.31998
24	0.00000	SLE-F1	Max	24-1	0.00000
24	0.15999	SLE-F1	Max	24-1	0.15999
24	0.31998	SLE-F1	Max	24-1	0.31998
24	0.00000	SLE-F1	Min	24-1	0.00000
24	0.15999	SLE-F1	Min	24-1	0.15999
24	0.31998	SLE-F1	Min	24-1	0.31998
24	0.00000	SLE-F2	Max	24-1	0.00000
24	0.15999	SLE-F2	Max	24-1	0.15999
24	0.31998	SLE-F2	Max	24-1	0.31998
24	0.00000	SLE-F2	Min	24-1	0.00000
24	0.15999	SLE-F2	Min	24-1	0.15999
24	0.31998	SLE-F2	Min	24-1	0.31998
24	0.00000	SLE-F3	Max	24-1	0.00000
24	0.15999	SLE-F3	Max	24-1	0.15999

Table: Element Forces - Frames, Part 4 of 4

Frame	Station m	OutputCase	StepType	FrameElem	ElemStation m
24	0.31998	SLE-F3	Max	24-1	0.31998
24	0.00000	SLE-F3	Min	24-1	0.00000
24	0.15999	SLE-F3	Min	24-1	0.15999
24	0.31998	SLE-F3	Min	24-1	0.31998
24	0.00000	SLE-QP	Max	24-1	0.00000
24	0.15999	SLE-QP	Max	24-1	0.15999
24	0.31998	SLE-QP	Max	24-1	0.31998
24	0.00000	SLE-QP	Min	24-1	0.00000
24	0.15999	SLE-QP	Min	24-1	0.15999
24	0.31998	SLE-QP	Min	24-1	0.31998
24	0.00000	SLU-1	Max	24-1	0.00000
24	0.15999	SLU-1	Max	24-1	0.15999
24	0.31998	SLU-1	Max	24-1	0.31998
24	0.00000	SLU-1	Min	24-1	0.00000
24	0.15999	SLU-1	Min	24-1	0.15999
24	0.31998	SLU-1	Min	24-1	0.31998
24	0.00000	SLU-2	Max	24-1	0.00000
24	0.15999	SLU-2	Max	24-1	0.15999
24	0.31998	SLU-2	Max	24-1	0.31998
24	0.00000	SLU-2	Min	24-1	0.00000
24	0.15999	SLU-2	Min	24-1	0.15999
24	0.31998	SLU-2	Min	24-1	0.31998
24	0.00000	SLU-3	Max	24-1	0.00000
24	0.15999	SLU-3	Max	24-1	0.15999
24	0.31998	SLU-3	Max	24-1	0.31998
24	0.00000	SLU-3	Min	24-1	0.00000
24	0.15999	SLU-3	Min	24-1	0.15999
24	0.31998	SLU-3	Min	24-1	0.31998
24	0.00000	SLU-4	Max	24-1	0.00000
24	0.15999	SLU-4	Max	24-1	0.15999
24	0.31998	SLU-4	Max	24-1	0.31998
24	0.00000	SLU-4	Min	24-1	0.00000
24	0.15999	SLU-4	Min	24-1	0.15999
24	0.31998	SLU-4	Min	24-1	0.31998
24	0.00000	SLU-5	Max	24-1	0.00000
24	0.15999	SLU-5	Max	24-1	0.15999
24	0.31998	SLU-5	Max	24-1	0.31998
24	0.00000	SLU-5	Min	24-1	0.00000
24	0.15999	SLU-5	Min	24-1	0.15999
24	0.31998	SLU-5	Min	24-1	0.31998
24	0.00000	SLU-6	Max	24-1	0.00000
24	0.15999	SLU-6	Max	24-1	0.15999
24	0.31998	SLU-6	Max	24-1	0.31998
24	0.00000	SLU-6	Min	24-1	0.00000
24	0.15999	SLU-6	Min	24-1	0.15999
24	0.31998	SLU-6	Min	24-1	0.31998
24	0.00000	SLU-7	Max	24-1	0.00000
24	0.15999	SLU-7	Max	24-1	0.15999
24	0.31998	SLU-7	Max	24-1	0.31998
24	0.00000	SLU-7	Min	24-1	0.00000
24	0.15999	SLU-7	Min	24-1	0.15999
24	0.31998	SLU-7	Min	24-1	0.31998
24	0.00000	SLV 1	Max	24-1	0.00000
24	0.15999	SLV 1	Max	24-1	0.15999
24	0.31998	SLV 1	Max	24-1	0.31998
24	0.00000	SLV 1	Min	24-1	0.00000
24	0.15999	SLV 1	Min	24-1	0.15999
24	0.31998	SLV 1	Min	24-1	0.31998
24	0.00000	SLV 2	Max	24-1	0.00000

Table: Element Forces - Frames, Part 4 of 4

Frame	Station m	OutputCase	StepType	FrameElem	ElemStation m
24	0.15999	SLV 2	Max	24-1	0.15999
24	0.31998	SLV 2	Max	24-1	0.31998
24	0.00000	SLV 2	Min	24-1	0.00000
24	0.15999	SLV 2	Min	24-1	0.15999
24	0.31998	SLV 2	Min	24-1	0.31998
24	0.00000	SLV 3	Max	24-1	0.00000
24	0.15999	SLV 3	Max	24-1	0.15999
24	0.31998	SLV 3	Max	24-1	0.31998
24	0.00000	SLV 3	Min	24-1	0.00000
24	0.15999	SLV 3	Min	24-1	0.15999
24	0.31998	SLV 3	Min	24-1	0.31998
24	0.00000	SLV 4	Max	24-1	0.00000
24	0.15999	SLV 4	Max	24-1	0.15999
24	0.31998	SLV 4	Max	24-1	0.31998
24	0.00000	SLV 4	Min	24-1	0.00000
24	0.15999	SLV 4	Min	24-1	0.15999
24	0.31998	SLV 4	Min	24-1	0.31998
24	0.00000	SLV 5	Max	24-1	0.00000
24	0.15999	SLV 5	Max	24-1	0.15999
24	0.31998	SLV 5	Max	24-1	0.31998
24	0.00000	SLV 5	Min	24-1	0.00000
24	0.15999	SLV 5	Min	24-1	0.15999
24	0.31998	SLV 5	Min	24-1	0.31998
24	0.00000	SLV 6	Max	24-1	0.00000
24	0.15999	SLV 6	Max	24-1	0.15999
24	0.31998	SLV 6	Max	24-1	0.31998
24	0.00000	SLV 6	Min	24-1	0.00000
24	0.15999	SLV 6	Min	24-1	0.15999
24	0.31998	SLV 6	Min	24-1	0.31998
24	0.00000	SLV 7	Max	24-1	0.00000
24	0.15999	SLV 7	Max	24-1	0.15999
24	0.31998	SLV 7	Max	24-1	0.31998
24	0.00000	SLV 7	Min	24-1	0.00000
24	0.15999	SLV 7	Min	24-1	0.15999
24	0.31998	SLV 7	Min	24-1	0.31998
24	0.00000	SLV 8	Max	24-1	0.00000
24	0.15999	SLV 8	Max	24-1	0.15999
24	0.31998	SLV 8	Max	24-1	0.31998
24	0.00000	SLV 8	Min	24-1	0.00000
24	0.15999	SLV 8	Min	24-1	0.15999
24	0.31998	SLV 8	Min	24-1	0.31998
24	0.00000	SLV 9	Max	24-1	0.00000
24	0.15999	SLV 9	Max	24-1	0.15999
24	0.31998	SLV 9	Max	24-1	0.31998
24	0.00000	SLV 9	Min	24-1	0.00000
24	0.15999	SLV 9	Min	24-1	0.15999
24	0.31998	SLV 9	Min	24-1	0.31998
24	0.00000	SLV 10	Max	24-1	0.00000
24	0.15999	SLV 10	Max	24-1	0.15999
24	0.31998	SLV 10	Max	24-1	0.31998
24	0.00000	SLV 10	Min	24-1	0.00000
24	0.15999	SLV 10	Min	24-1	0.15999
24	0.31998	SLV 10	Min	24-1	0.31998
24	0.00000	SLV 11	Max	24-1	0.00000
24	0.15999	SLV 11	Max	24-1	0.15999
24	0.31998	SLV 11	Max	24-1	0.31998
24	0.00000	SLV 11	Min	24-1	0.00000
24	0.15999	SLV 11	Min	24-1	0.15999
24	0.31998	SLV 11	Min	24-1	0.31998

Table: Element Forces - Frames, Part 4 of 4

Frame	Station m	OutputCase	StepType	FrameElem	ElemStation m
24	0.00000	SLV 12	Max	24-1	0.00000
24	0.15999	SLV 12	Max	24-1	0.15999
24	0.31998	SLV 12	Max	24-1	0.31998
24	0.00000	SLV 12	Min	24-1	0.00000
24	0.15999	SLV 12	Min	24-1	0.15999
24	0.31998	SLV 12	Min	24-1	0.31998
24	0.00000	SLV 13	Max	24-1	0.00000
24	0.15999	SLV 13	Max	24-1	0.15999
24	0.31998	SLV 13	Max	24-1	0.31998
24	0.00000	SLV 13	Min	24-1	0.00000
24	0.15999	SLV 13	Min	24-1	0.15999
24	0.31998	SLV 13	Min	24-1	0.31998
24	0.00000	SLV 14	Max	24-1	0.00000
24	0.15999	SLV 14	Max	24-1	0.15999
24	0.31998	SLV 14	Max	24-1	0.31998
24	0.00000	SLV 14	Min	24-1	0.00000
24	0.15999	SLV 14	Min	24-1	0.15999
24	0.31998	SLV 14	Min	24-1	0.31998
24	0.00000	SLV 15	Max	24-1	0.00000
24	0.15999	SLV 15	Max	24-1	0.15999
24	0.31998	SLV 15	Max	24-1	0.31998
24	0.00000	SLV 15	Min	24-1	0.00000
24	0.15999	SLV 15	Min	24-1	0.15999
24	0.31998	SLV 15	Min	24-1	0.31998
24	0.00000	SLV 16	Max	24-1	0.00000
24	0.15999	SLV 16	Max	24-1	0.15999
24	0.31998	SLV 16	Max	24-1	0.31998
24	0.00000	SLV 16	Min	24-1	0.00000
24	0.15999	SLV 16	Min	24-1	0.15999
24	0.31998	SLV 16	Min	24-1	0.31998
25	0.00000	SLE-C	Max	25-1	0.00000
25	0.15091	SLE-C	Max	25-1	0.15091
25	0.30181	SLE-C	Max	25-1	0.30181
25	0.00000	SLE-C	Min	25-1	0.00000
25	0.15091	SLE-C	Min	25-1	0.15091
25	0.30181	SLE-C	Min	25-1	0.30181
25	0.00000	SLE-F1	Max	25-1	0.00000
25	0.15091	SLE-F1	Max	25-1	0.15091
25	0.30181	SLE-F1	Max	25-1	0.30181
25	0.00000	SLE-F1	Min	25-1	0.00000
25	0.15091	SLE-F1	Min	25-1	0.15091
25	0.30181	SLE-F1	Min	25-1	0.30181
25	0.00000	SLE-F2	Max	25-1	0.00000
25	0.15091	SLE-F2	Max	25-1	0.15091
25	0.30181	SLE-F2	Max	25-1	0.30181
25	0.00000	SLE-F2	Min	25-1	0.00000
25	0.15091	SLE-F2	Min	25-1	0.15091
25	0.30181	SLE-F2	Min	25-1	0.30181
25	0.00000	SLE-F3	Max	25-1	0.00000
25	0.15091	SLE-F3	Max	25-1	0.15091
25	0.30181	SLE-F3	Max	25-1	0.30181
25	0.00000	SLE-F3	Min	25-1	0.00000
25	0.15091	SLE-F3	Min	25-1	0.15091
25	0.30181	SLE-F3	Min	25-1	0.30181
25	0.00000	SLE-QP	Max	25-1	0.00000
25	0.15091	SLE-QP	Max	25-1	0.15091
25	0.30181	SLE-QP	Max	25-1	0.30181
25	0.00000	SLE-QP	Min	25-1	0.00000
25	0.15091	SLE-QP	Min	25-1	0.15091

Table: Element Forces - Frames, Part 4 of 4

Frame	Station m	OutputCase	StepType	FrameElem	ElemStation m
25	0.30181	SLE-QP	Min	25-1	0.30181
25	0.00000	SLU-1	Max	25-1	0.00000
25	0.15091	SLU-1	Max	25-1	0.15091
25	0.30181	SLU-1	Max	25-1	0.30181
25	0.00000	SLU-1	Min	25-1	0.00000
25	0.15091	SLU-1	Min	25-1	0.15091
25	0.30181	SLU-1	Min	25-1	0.30181
25	0.00000	SLU-2	Max	25-1	0.00000
25	0.15091	SLU-2	Max	25-1	0.15091
25	0.30181	SLU-2	Max	25-1	0.30181
25	0.00000	SLU-2	Min	25-1	0.00000
25	0.15091	SLU-2	Min	25-1	0.15091
25	0.30181	SLU-2	Min	25-1	0.30181
25	0.00000	SLU-3	Max	25-1	0.00000
25	0.15091	SLU-3	Max	25-1	0.15091
25	0.30181	SLU-3	Max	25-1	0.30181
25	0.00000	SLU-3	Min	25-1	0.00000
25	0.15091	SLU-3	Min	25-1	0.15091
25	0.30181	SLU-3	Min	25-1	0.30181
25	0.00000	SLU-4	Max	25-1	0.00000
25	0.15091	SLU-4	Max	25-1	0.15091
25	0.30181	SLU-4	Max	25-1	0.30181
25	0.00000	SLU-4	Min	25-1	0.00000
25	0.15091	SLU-4	Min	25-1	0.15091
25	0.30181	SLU-4	Min	25-1	0.30181
25	0.00000	SLU-5	Max	25-1	0.00000
25	0.15091	SLU-5	Max	25-1	0.15091
25	0.30181	SLU-5	Max	25-1	0.30181
25	0.00000	SLU-5	Min	25-1	0.00000
25	0.15091	SLU-5	Min	25-1	0.15091
25	0.30181	SLU-5	Min	25-1	0.30181
25	0.00000	SLU-6	Max	25-1	0.00000
25	0.15091	SLU-6	Max	25-1	0.15091
25	0.30181	SLU-6	Max	25-1	0.30181
25	0.00000	SLU-6	Min	25-1	0.00000
25	0.15091	SLU-6	Min	25-1	0.15091
25	0.30181	SLU-6	Min	25-1	0.30181
25	0.00000	SLU-7	Max	25-1	0.00000
25	0.15091	SLU-7	Max	25-1	0.15091
25	0.30181	SLU-7	Max	25-1	0.30181
25	0.00000	SLU-7	Min	25-1	0.00000
25	0.15091	SLU-7	Min	25-1	0.15091
25	0.30181	SLU-7	Min	25-1	0.30181
25	0.00000	SLV 1	Max	25-1	0.00000
25	0.15091	SLV 1	Max	25-1	0.15091
25	0.30181	SLV 1	Max	25-1	0.30181
25	0.00000	SLV 1	Min	25-1	0.00000
25	0.15091	SLV 1	Min	25-1	0.15091
25	0.30181	SLV 1	Min	25-1	0.30181
25	0.00000	SLV 2	Max	25-1	0.00000
25	0.15091	SLV 2	Max	25-1	0.15091
25	0.30181	SLV 2	Max	25-1	0.30181
25	0.00000	SLV 2	Min	25-1	0.00000
25	0.15091	SLV 2	Min	25-1	0.15091
25	0.30181	SLV 2	Min	25-1	0.30181
25	0.00000	SLV 3	Max	25-1	0.00000
25	0.15091	SLV 3	Max	25-1	0.15091
25	0.30181	SLV 3	Max	25-1	0.30181
25	0.00000	SLV 3	Min	25-1	0.00000

Table: Element Forces - Frames, Part 4 of 4

Frame	Station m	OutputCase	StepType	FrameElem	ElemStation m
25	0.15091	SLV 3	Min	25-1	0.15091
25	0.30181	SLV 3	Min	25-1	0.30181
25	0.00000	SLV 4	Max	25-1	0.00000
25	0.15091	SLV 4	Max	25-1	0.15091
25	0.30181	SLV 4	Max	25-1	0.30181
25	0.00000	SLV 4	Min	25-1	0.00000
25	0.15091	SLV 4	Min	25-1	0.15091
25	0.30181	SLV 4	Min	25-1	0.30181
25	0.00000	SLV 5	Max	25-1	0.00000
25	0.15091	SLV 5	Max	25-1	0.15091
25	0.30181	SLV 5	Max	25-1	0.30181
25	0.00000	SLV 5	Min	25-1	0.00000
25	0.15091	SLV 5	Min	25-1	0.15091
25	0.30181	SLV 5	Min	25-1	0.30181
25	0.00000	SLV 6	Max	25-1	0.00000
25	0.15091	SLV 6	Max	25-1	0.15091
25	0.30181	SLV 6	Max	25-1	0.30181
25	0.00000	SLV 6	Min	25-1	0.00000
25	0.15091	SLV 6	Min	25-1	0.15091
25	0.30181	SLV 6	Min	25-1	0.30181
25	0.00000	SLV 7	Max	25-1	0.00000
25	0.15091	SLV 7	Max	25-1	0.15091
25	0.30181	SLV 7	Max	25-1	0.30181
25	0.00000	SLV 7	Min	25-1	0.00000
25	0.15091	SLV 7	Min	25-1	0.15091
25	0.30181	SLV 7	Min	25-1	0.30181
25	0.00000	SLV 8	Max	25-1	0.00000
25	0.15091	SLV 8	Max	25-1	0.15091
25	0.30181	SLV 8	Max	25-1	0.30181
25	0.00000	SLV 8	Min	25-1	0.00000
25	0.15091	SLV 8	Min	25-1	0.15091
25	0.30181	SLV 8	Min	25-1	0.30181
25	0.00000	SLV 9	Max	25-1	0.00000
25	0.15091	SLV 9	Max	25-1	0.15091
25	0.30181	SLV 9	Max	25-1	0.30181
25	0.00000	SLV 9	Min	25-1	0.00000
25	0.15091	SLV 9	Min	25-1	0.15091
25	0.30181	SLV 9	Min	25-1	0.30181
25	0.00000	SLV 10	Max	25-1	0.00000
25	0.15091	SLV 10	Max	25-1	0.15091
25	0.30181	SLV 10	Max	25-1	0.30181
25	0.00000	SLV 10	Min	25-1	0.00000
25	0.15091	SLV 10	Min	25-1	0.15091
25	0.30181	SLV 10	Min	25-1	0.30181
25	0.00000	SLV 11	Max	25-1	0.00000
25	0.15091	SLV 11	Max	25-1	0.15091
25	0.30181	SLV 11	Max	25-1	0.30181
25	0.00000	SLV 11	Min	25-1	0.00000
25	0.15091	SLV 11	Min	25-1	0.15091
25	0.30181	SLV 11	Min	25-1	0.30181
25	0.00000	SLV 12	Max	25-1	0.00000
25	0.15091	SLV 12	Max	25-1	0.15091
25	0.30181	SLV 12	Max	25-1	0.30181
25	0.00000	SLV 12	Min	25-1	0.00000
25	0.15091	SLV 12	Min	25-1	0.15091
25	0.30181	SLV 12	Min	25-1	0.30181
25	0.00000	SLV 13	Max	25-1	0.00000
25	0.15091	SLV 13	Max	25-1	0.15091
25	0.30181	SLV 13	Max	25-1	0.30181

Table: Element Forces - Frames, Part 4 of 4

Frame	Station m	OutputCase	StepType	FrameElem	ElemStation m
25	0.00000	SLV 13	Min	25-1	0.00000
25	0.15091	SLV 13	Min	25-1	0.15091
25	0.30181	SLV 13	Min	25-1	0.30181
25	0.00000	SLV 14	Max	25-1	0.00000
25	0.15091	SLV 14	Max	25-1	0.15091
25	0.30181	SLV 14	Max	25-1	0.30181
25	0.00000	SLV 14	Min	25-1	0.00000
25	0.15091	SLV 14	Min	25-1	0.15091
25	0.30181	SLV 14	Min	25-1	0.30181
25	0.00000	SLV 15	Max	25-1	0.00000
25	0.15091	SLV 15	Max	25-1	0.15091
25	0.30181	SLV 15	Max	25-1	0.30181
25	0.00000	SLV 15	Min	25-1	0.00000
25	0.15091	SLV 15	Min	25-1	0.15091
25	0.30181	SLV 15	Min	25-1	0.30181
25	0.00000	SLV 16	Max	25-1	0.00000
25	0.15091	SLV 16	Max	25-1	0.15091
25	0.30181	SLV 16	Max	25-1	0.30181
25	0.00000	SLV 16	Min	25-1	0.00000
25	0.15091	SLV 16	Min	25-1	0.15091
25	0.30181	SLV 16	Min	25-1	0.30181
26	0.00000	SLE-C	Max	26-1	0.00000
26	0.16308	SLE-C	Max	26-1	0.16308
26	0.32617	SLE-C	Max	26-1	0.32617
26	0.00000	SLE-C	Min	26-1	0.00000
26	0.16308	SLE-C	Min	26-1	0.16308
26	0.32617	SLE-C	Min	26-1	0.32617
26	0.00000	SLE-F1	Max	26-1	0.00000
26	0.16308	SLE-F1	Max	26-1	0.16308
26	0.32617	SLE-F1	Max	26-1	0.32617
26	0.00000	SLE-F1	Min	26-1	0.00000
26	0.16308	SLE-F1	Min	26-1	0.16308
26	0.32617	SLE-F1	Min	26-1	0.32617
26	0.00000	SLE-F2	Max	26-1	0.00000
26	0.16308	SLE-F2	Max	26-1	0.16308
26	0.32617	SLE-F2	Max	26-1	0.32617
26	0.00000	SLE-F2	Min	26-1	0.00000
26	0.16308	SLE-F2	Min	26-1	0.16308
26	0.32617	SLE-F2	Min	26-1	0.32617
26	0.00000	SLE-F3	Max	26-1	0.00000
26	0.16308	SLE-F3	Max	26-1	0.16308
26	0.32617	SLE-F3	Max	26-1	0.32617
26	0.00000	SLE-F3	Min	26-1	0.00000
26	0.16308	SLE-F3	Min	26-1	0.16308
26	0.32617	SLE-F3	Min	26-1	0.32617
26	0.00000	SLE-QP	Max	26-1	0.00000
26	0.16308	SLE-QP	Max	26-1	0.16308
26	0.32617	SLE-QP	Max	26-1	0.32617
26	0.00000	SLE-QP	Min	26-1	0.00000
26	0.16308	SLE-QP	Min	26-1	0.16308
26	0.32617	SLE-QP	Min	26-1	0.32617
26	0.00000	SLU-1	Max	26-1	0.00000
26	0.16308	SLU-1	Max	26-1	0.16308
26	0.32617	SLU-1	Max	26-1	0.32617
26	0.00000	SLU-1	Min	26-1	0.00000
26	0.16308	SLU-1	Min	26-1	0.16308
26	0.32617	SLU-1	Min	26-1	0.32617
26	0.00000	SLU-2	Max	26-1	0.00000
26	0.16308	SLU-2	Max	26-1	0.16308

Table: Element Forces - Frames, Part 4 of 4

Frame	Station m	OutputCase	StepType	FrameElem	ElemStation m
26	0.32617	SLU-2	Max	26-1	0.32617
26	0.00000	SLU-2	Min	26-1	0.00000
26	0.16308	SLU-2	Min	26-1	0.16308
26	0.32617	SLU-2	Min	26-1	0.32617
26	0.00000	SLU-3	Max	26-1	0.00000
26	0.16308	SLU-3	Max	26-1	0.16308
26	0.32617	SLU-3	Max	26-1	0.32617
26	0.00000	SLU-3	Min	26-1	0.00000
26	0.16308	SLU-3	Min	26-1	0.16308
26	0.32617	SLU-3	Min	26-1	0.32617
26	0.00000	SLU-4	Max	26-1	0.00000
26	0.16308	SLU-4	Max	26-1	0.16308
26	0.32617	SLU-4	Max	26-1	0.32617
26	0.00000	SLU-4	Min	26-1	0.00000
26	0.16308	SLU-4	Min	26-1	0.16308
26	0.32617	SLU-4	Min	26-1	0.32617
26	0.00000	SLU-5	Max	26-1	0.00000
26	0.16308	SLU-5	Max	26-1	0.16308
26	0.32617	SLU-5	Max	26-1	0.32617
26	0.00000	SLU-5	Min	26-1	0.00000
26	0.16308	SLU-5	Min	26-1	0.16308
26	0.32617	SLU-5	Min	26-1	0.32617
26	0.00000	SLU-6	Max	26-1	0.00000
26	0.16308	SLU-6	Max	26-1	0.16308
26	0.32617	SLU-6	Max	26-1	0.32617
26	0.00000	SLU-6	Min	26-1	0.00000
26	0.16308	SLU-6	Min	26-1	0.16308
26	0.32617	SLU-6	Min	26-1	0.32617
26	0.00000	SLU-7	Max	26-1	0.00000
26	0.16308	SLU-7	Max	26-1	0.16308
26	0.32617	SLU-7	Max	26-1	0.32617
26	0.00000	SLU-7	Min	26-1	0.00000
26	0.16308	SLU-7	Min	26-1	0.16308
26	0.32617	SLU-7	Min	26-1	0.32617
26	0.00000	SLV 1	Max	26-1	0.00000
26	0.16308	SLV 1	Max	26-1	0.16308
26	0.32617	SLV 1	Max	26-1	0.32617
26	0.00000	SLV 1	Min	26-1	0.00000
26	0.16308	SLV 1	Min	26-1	0.16308
26	0.32617	SLV 1	Min	26-1	0.32617
26	0.00000	SLV 2	Max	26-1	0.00000
26	0.16308	SLV 2	Max	26-1	0.16308
26	0.32617	SLV 2	Max	26-1	0.32617
26	0.00000	SLV 2	Min	26-1	0.00000
26	0.16308	SLV 2	Min	26-1	0.16308
26	0.32617	SLV 2	Min	26-1	0.32617
26	0.00000	SLV 3	Max	26-1	0.00000
26	0.16308	SLV 3	Max	26-1	0.16308
26	0.32617	SLV 3	Max	26-1	0.32617
26	0.00000	SLV 3	Min	26-1	0.00000
26	0.16308	SLV 3	Min	26-1	0.16308
26	0.32617	SLV 3	Min	26-1	0.32617
26	0.00000	SLV 4	Max	26-1	0.00000
26	0.16308	SLV 4	Max	26-1	0.16308
26	0.32617	SLV 4	Max	26-1	0.32617
26	0.00000	SLV 4	Min	26-1	0.00000
26	0.16308	SLV 4	Min	26-1	0.16308
26	0.32617	SLV 4	Min	26-1	0.32617
26	0.00000	SLV 5	Max	26-1	0.00000

Table: Element Forces - Frames, Part 4 of 4

Frame	Station m	OutputCase	StepType	FrameElem	ElemStation m
26	0.16308	SLV 5	Max	26-1	0.16308
26	0.32617	SLV 5	Max	26-1	0.32617
26	0.00000	SLV 5	Min	26-1	0.00000
26	0.16308	SLV 5	Min	26-1	0.16308
26	0.32617	SLV 5	Min	26-1	0.32617
26	0.00000	SLV 6	Max	26-1	0.00000
26	0.16308	SLV 6	Max	26-1	0.16308
26	0.32617	SLV 6	Max	26-1	0.32617
26	0.00000	SLV 6	Min	26-1	0.00000
26	0.16308	SLV 6	Min	26-1	0.16308
26	0.32617	SLV 6	Min	26-1	0.32617
26	0.00000	SLV 7	Max	26-1	0.00000
26	0.16308	SLV 7	Max	26-1	0.16308
26	0.32617	SLV 7	Max	26-1	0.32617
26	0.00000	SLV 7	Min	26-1	0.00000
26	0.16308	SLV 7	Min	26-1	0.16308
26	0.32617	SLV 7	Min	26-1	0.32617
26	0.00000	SLV 8	Max	26-1	0.00000
26	0.16308	SLV 8	Max	26-1	0.16308
26	0.32617	SLV 8	Max	26-1	0.32617
26	0.00000	SLV 8	Min	26-1	0.00000
26	0.16308	SLV 8	Min	26-1	0.16308
26	0.32617	SLV 8	Min	26-1	0.32617
26	0.00000	SLV 9	Max	26-1	0.00000
26	0.16308	SLV 9	Max	26-1	0.16308
26	0.32617	SLV 9	Max	26-1	0.32617
26	0.00000	SLV 9	Min	26-1	0.00000
26	0.16308	SLV 9	Min	26-1	0.16308
26	0.32617	SLV 9	Min	26-1	0.32617
26	0.00000	SLV 10	Max	26-1	0.00000
26	0.16308	SLV 10	Max	26-1	0.16308
26	0.32617	SLV 10	Max	26-1	0.32617
26	0.00000	SLV 10	Min	26-1	0.00000
26	0.16308	SLV 10	Min	26-1	0.16308
26	0.32617	SLV 10	Min	26-1	0.32617
26	0.00000	SLV 11	Max	26-1	0.00000
26	0.16308	SLV 11	Max	26-1	0.16308
26	0.32617	SLV 11	Max	26-1	0.32617
26	0.00000	SLV 11	Min	26-1	0.00000
26	0.16308	SLV 11	Min	26-1	0.16308
26	0.32617	SLV 11	Min	26-1	0.32617
26	0.00000	SLV 12	Max	26-1	0.00000
26	0.16308	SLV 12	Max	26-1	0.16308
26	0.32617	SLV 12	Max	26-1	0.32617
26	0.00000	SLV 12	Min	26-1	0.00000
26	0.16308	SLV 12	Min	26-1	0.16308
26	0.32617	SLV 12	Min	26-1	0.32617
26	0.00000	SLV 13	Max	26-1	0.00000
26	0.16308	SLV 13	Max	26-1	0.16308
26	0.32617	SLV 13	Max	26-1	0.32617
26	0.00000	SLV 13	Min	26-1	0.00000
26	0.16308	SLV 13	Min	26-1	0.16308
26	0.32617	SLV 13	Min	26-1	0.32617
26	0.00000	SLV 14	Max	26-1	0.00000
26	0.16308	SLV 14	Max	26-1	0.16308
26	0.32617	SLV 14	Max	26-1	0.32617
26	0.00000	SLV 14	Min	26-1	0.00000
26	0.16308	SLV 14	Min	26-1	0.16308
26	0.32617	SLV 14	Min	26-1	0.32617

Table: Element Forces - Frames, Part 4 of 4

Frame	Station m	OutputCase	StepType	FrameElem	ElemStation m
26	0.00000	SLV 15	Max	26-1	0.00000
26	0.16308	SLV 15	Max	26-1	0.16308
26	0.32617	SLV 15	Max	26-1	0.32617
26	0.00000	SLV 15	Min	26-1	0.00000
26	0.16308	SLV 15	Min	26-1	0.16308
26	0.32617	SLV 15	Min	26-1	0.32617
26	0.00000	SLV 16	Max	26-1	0.00000
26	0.16308	SLV 16	Max	26-1	0.16308
26	0.32617	SLV 16	Max	26-1	0.32617
26	0.00000	SLV 16	Min	26-1	0.00000
26	0.16308	SLV 16	Min	26-1	0.16308
26	0.32617	SLV 16	Min	26-1	0.32617
27	0.00000	SLE-C	Max	27-1	0.00000
27	0.17158	SLE-C	Max	27-1	0.17158
27	0.34316	SLE-C	Max	27-1	0.34316
27	0.00000	SLE-C	Min	27-1	0.00000
27	0.17158	SLE-C	Min	27-1	0.17158
27	0.34316	SLE-C	Min	27-1	0.34316
27	0.00000	SLE-F1	Max	27-1	0.00000
27	0.17158	SLE-F1	Max	27-1	0.17158
27	0.34316	SLE-F1	Max	27-1	0.34316
27	0.00000	SLE-F1	Min	27-1	0.00000
27	0.17158	SLE-F1	Min	27-1	0.17158
27	0.34316	SLE-F1	Min	27-1	0.34316
27	0.00000	SLE-F2	Max	27-1	0.00000
27	0.17158	SLE-F2	Max	27-1	0.17158
27	0.34316	SLE-F2	Max	27-1	0.34316
27	0.00000	SLE-F2	Min	27-1	0.00000
27	0.17158	SLE-F2	Min	27-1	0.17158
27	0.34316	SLE-F2	Min	27-1	0.34316
27	0.00000	SLE-F3	Max	27-1	0.00000
27	0.17158	SLE-F3	Max	27-1	0.17158
27	0.34316	SLE-F3	Max	27-1	0.34316
27	0.00000	SLE-F3	Min	27-1	0.00000
27	0.17158	SLE-F3	Min	27-1	0.17158
27	0.34316	SLE-F3	Min	27-1	0.34316
27	0.00000	SLE-QP	Max	27-1	0.00000
27	0.17158	SLE-QP	Max	27-1	0.17158
27	0.34316	SLE-QP	Max	27-1	0.34316
27	0.00000	SLE-QP	Min	27-1	0.00000
27	0.17158	SLE-QP	Min	27-1	0.17158
27	0.34316	SLE-QP	Min	27-1	0.34316
27	0.00000	SLU-1	Max	27-1	0.00000
27	0.17158	SLU-1	Max	27-1	0.17158
27	0.34316	SLU-1	Max	27-1	0.34316
27	0.00000	SLU-1	Min	27-1	0.00000
27	0.17158	SLU-1	Min	27-1	0.17158
27	0.34316	SLU-1	Min	27-1	0.34316
27	0.00000	SLU-2	Max	27-1	0.00000
27	0.17158	SLU-2	Max	27-1	0.17158
27	0.34316	SLU-2	Max	27-1	0.34316
27	0.00000	SLU-2	Min	27-1	0.00000
27	0.17158	SLU-2	Min	27-1	0.17158
27	0.34316	SLU-2	Min	27-1	0.34316
27	0.00000	SLU-3	Max	27-1	0.00000
27	0.17158	SLU-3	Max	27-1	0.17158
27	0.34316	SLU-3	Max	27-1	0.34316
27	0.00000	SLU-3	Min	27-1	0.00000
27	0.17158	SLU-3	Min	27-1	0.17158

Table: Element Forces - Frames, Part 4 of 4

Frame	Station m	OutputCase	StepType	FrameElem	ElemStation m
27	0.34316	SLU-3	Min	27-1	0.34316
27	0.00000	SLU-4	Max	27-1	0.00000
27	0.17158	SLU-4	Max	27-1	0.17158
27	0.34316	SLU-4	Max	27-1	0.34316
27	0.00000	SLU-4	Min	27-1	0.00000
27	0.17158	SLU-4	Min	27-1	0.17158
27	0.34316	SLU-4	Min	27-1	0.34316
27	0.00000	SLU-5	Max	27-1	0.00000
27	0.17158	SLU-5	Max	27-1	0.17158
27	0.34316	SLU-5	Max	27-1	0.34316
27	0.00000	SLU-5	Min	27-1	0.00000
27	0.17158	SLU-5	Min	27-1	0.17158
27	0.34316	SLU-5	Min	27-1	0.34316
27	0.00000	SLU-6	Max	27-1	0.00000
27	0.17158	SLU-6	Max	27-1	0.17158
27	0.34316	SLU-6	Max	27-1	0.34316
27	0.00000	SLU-6	Min	27-1	0.00000
27	0.17158	SLU-6	Min	27-1	0.17158
27	0.34316	SLU-6	Min	27-1	0.34316
27	0.00000	SLU-7	Max	27-1	0.00000
27	0.17158	SLU-7	Max	27-1	0.17158
27	0.34316	SLU-7	Max	27-1	0.34316
27	0.00000	SLU-7	Min	27-1	0.00000
27	0.17158	SLU-7	Min	27-1	0.17158
27	0.34316	SLU-7	Min	27-1	0.34316
27	0.00000	SLV 1	Max	27-1	0.00000
27	0.17158	SLV 1	Max	27-1	0.17158
27	0.34316	SLV 1	Max	27-1	0.34316
27	0.00000	SLV 1	Min	27-1	0.00000
27	0.17158	SLV 1	Min	27-1	0.17158
27	0.34316	SLV 1	Min	27-1	0.34316
27	0.00000	SLV 2	Max	27-1	0.00000
27	0.17158	SLV 2	Max	27-1	0.17158
27	0.34316	SLV 2	Max	27-1	0.34316
27	0.00000	SLV 2	Min	27-1	0.00000
27	0.17158	SLV 2	Min	27-1	0.17158
27	0.34316	SLV 2	Min	27-1	0.34316
27	0.00000	SLV 3	Max	27-1	0.00000
27	0.17158	SLV 3	Max	27-1	0.17158
27	0.34316	SLV 3	Max	27-1	0.34316
27	0.00000	SLV 3	Min	27-1	0.00000
27	0.17158	SLV 3	Min	27-1	0.17158
27	0.34316	SLV 3	Min	27-1	0.34316
27	0.00000	SLV 4	Max	27-1	0.00000
27	0.17158	SLV 4	Max	27-1	0.17158
27	0.34316	SLV 4	Max	27-1	0.34316
27	0.00000	SLV 4	Min	27-1	0.00000
27	0.17158	SLV 4	Min	27-1	0.17158
27	0.34316	SLV 4	Min	27-1	0.34316
27	0.00000	SLV 5	Max	27-1	0.00000
27	0.17158	SLV 5	Max	27-1	0.17158
27	0.34316	SLV 5	Max	27-1	0.34316
27	0.00000	SLV 5	Min	27-1	0.00000
27	0.17158	SLV 5	Min	27-1	0.17158
27	0.34316	SLV 5	Min	27-1	0.34316
27	0.00000	SLV 6	Max	27-1	0.00000
27	0.17158	SLV 6	Max	27-1	0.17158
27	0.34316	SLV 6	Max	27-1	0.34316
27	0.00000	SLV 6	Min	27-1	0.00000

Table: Element Forces - Frames, Part 4 of 4

Frame	Station m	OutputCase	StepType	FrameElem	ElemStation m
27	0.17158	SLV 6	Min	27-1	0.17158
27	0.34316	SLV 6	Min	27-1	0.34316
27	0.00000	SLV 7	Max	27-1	0.00000
27	0.17158	SLV 7	Max	27-1	0.17158
27	0.34316	SLV 7	Max	27-1	0.34316
27	0.00000	SLV 7	Min	27-1	0.00000
27	0.17158	SLV 7	Min	27-1	0.17158
27	0.34316	SLV 7	Min	27-1	0.34316
27	0.00000	SLV 8	Max	27-1	0.00000
27	0.17158	SLV 8	Max	27-1	0.17158
27	0.34316	SLV 8	Max	27-1	0.34316
27	0.00000	SLV 8	Min	27-1	0.00000
27	0.17158	SLV 8	Min	27-1	0.17158
27	0.34316	SLV 8	Min	27-1	0.34316
27	0.00000	SLV 9	Max	27-1	0.00000
27	0.17158	SLV 9	Max	27-1	0.17158
27	0.34316	SLV 9	Max	27-1	0.34316
27	0.00000	SLV 9	Min	27-1	0.00000
27	0.17158	SLV 9	Min	27-1	0.17158
27	0.34316	SLV 9	Min	27-1	0.34316
27	0.00000	SLV 10	Max	27-1	0.00000
27	0.17158	SLV 10	Max	27-1	0.17158
27	0.34316	SLV 10	Max	27-1	0.34316
27	0.00000	SLV 10	Min	27-1	0.00000
27	0.17158	SLV 10	Min	27-1	0.17158
27	0.34316	SLV 10	Min	27-1	0.34316
27	0.00000	SLV 11	Max	27-1	0.00000
27	0.17158	SLV 11	Max	27-1	0.17158
27	0.34316	SLV 11	Max	27-1	0.34316
27	0.00000	SLV 11	Min	27-1	0.00000
27	0.17158	SLV 11	Min	27-1	0.17158
27	0.34316	SLV 11	Min	27-1	0.34316
27	0.00000	SLV 12	Max	27-1	0.00000
27	0.17158	SLV 12	Max	27-1	0.17158
27	0.34316	SLV 12	Max	27-1	0.34316
27	0.00000	SLV 12	Min	27-1	0.00000
27	0.17158	SLV 12	Min	27-1	0.17158
27	0.34316	SLV 12	Min	27-1	0.34316
27	0.00000	SLV 13	Max	27-1	0.00000
27	0.17158	SLV 13	Max	27-1	0.17158
27	0.34316	SLV 13	Max	27-1	0.34316
27	0.00000	SLV 13	Min	27-1	0.00000
27	0.17158	SLV 13	Min	27-1	0.17158
27	0.34316	SLV 13	Min	27-1	0.34316
27	0.00000	SLV 14	Max	27-1	0.00000
27	0.17158	SLV 14	Max	27-1	0.17158
27	0.34316	SLV 14	Max	27-1	0.34316
27	0.00000	SLV 14	Min	27-1	0.00000
27	0.17158	SLV 14	Min	27-1	0.17158
27	0.34316	SLV 14	Min	27-1	0.34316
27	0.00000	SLV 15	Max	27-1	0.00000
27	0.17158	SLV 15	Max	27-1	0.17158
27	0.34316	SLV 15	Max	27-1	0.34316
27	0.00000	SLV 15	Min	27-1	0.00000
27	0.17158	SLV 15	Min	27-1	0.17158
27	0.34316	SLV 15	Min	27-1	0.34316
27	0.00000	SLV 16	Max	27-1	0.00000
27	0.17158	SLV 16	Max	27-1	0.17158
27	0.34316	SLV 16	Max	27-1	0.34316

Table: Element Forces - Frames, Part 4 of 4

Frame	Station m	OutputCase	StepType	FrameElem	ElemStation m
27	0.00000	SLV 16	Min	27-1	0.00000
27	0.17158	SLV 16	Min	27-1	0.17158
27	0.34316	SLV 16	Min	27-1	0.34316
28	0.00000	SLE-C	Max	28-1	0.00000
28	0.18867	SLE-C	Max	28-1	0.18867
28	0.37734	SLE-C	Max	28-1	0.37734
28	0.00000	SLE-C	Min	28-1	0.00000
28	0.18867	SLE-C	Min	28-1	0.18867
28	0.37734	SLE-C	Min	28-1	0.37734
28	0.00000	SLE-F1	Max	28-1	0.00000
28	0.18867	SLE-F1	Max	28-1	0.18867
28	0.37734	SLE-F1	Max	28-1	0.37734
28	0.00000	SLE-F1	Min	28-1	0.00000
28	0.18867	SLE-F1	Min	28-1	0.18867
28	0.37734	SLE-F1	Min	28-1	0.37734
28	0.00000	SLE-F2	Max	28-1	0.00000
28	0.18867	SLE-F2	Max	28-1	0.18867
28	0.37734	SLE-F2	Max	28-1	0.37734
28	0.00000	SLE-F2	Min	28-1	0.00000
28	0.18867	SLE-F2	Min	28-1	0.18867
28	0.37734	SLE-F2	Min	28-1	0.37734
28	0.00000	SLE-F3	Max	28-1	0.00000
28	0.18867	SLE-F3	Max	28-1	0.18867
28	0.37734	SLE-F3	Max	28-1	0.37734
28	0.00000	SLE-F3	Min	28-1	0.00000
28	0.18867	SLE-F3	Min	28-1	0.18867
28	0.37734	SLE-F3	Min	28-1	0.37734
28	0.00000	SLE-QP	Max	28-1	0.00000
28	0.18867	SLE-QP	Max	28-1	0.18867
28	0.37734	SLE-QP	Max	28-1	0.37734
28	0.00000	SLE-QP	Min	28-1	0.00000
28	0.18867	SLE-QP	Min	28-1	0.18867
28	0.37734	SLE-QP	Min	28-1	0.37734
28	0.00000	SLU-1	Max	28-1	0.00000
28	0.18867	SLU-1	Max	28-1	0.18867
28	0.37734	SLU-1	Max	28-1	0.37734
28	0.00000	SLU-1	Min	28-1	0.00000
28	0.18867	SLU-1	Min	28-1	0.18867
28	0.37734	SLU-1	Min	28-1	0.37734
28	0.00000	SLU-2	Max	28-1	0.00000
28	0.18867	SLU-2	Max	28-1	0.18867
28	0.37734	SLU-2	Max	28-1	0.37734
28	0.00000	SLU-2	Min	28-1	0.00000
28	0.18867	SLU-2	Min	28-1	0.18867
28	0.37734	SLU-2	Min	28-1	0.37734
28	0.00000	SLU-3	Max	28-1	0.00000
28	0.18867	SLU-3	Max	28-1	0.18867
28	0.37734	SLU-3	Max	28-1	0.37734
28	0.00000	SLU-3	Min	28-1	0.00000
28	0.18867	SLU-3	Min	28-1	0.18867
28	0.37734	SLU-3	Min	28-1	0.37734
28	0.00000	SLU-4	Max	28-1	0.00000
28	0.18867	SLU-4	Max	28-1	0.18867
28	0.37734	SLU-4	Max	28-1	0.37734
28	0.00000	SLU-4	Min	28-1	0.00000
28	0.18867	SLU-4	Min	28-1	0.18867
28	0.37734	SLU-4	Min	28-1	0.37734
28	0.00000	SLU-5	Max	28-1	0.00000
28	0.18867	SLU-5	Max	28-1	0.18867

Table: Element Forces - Frames, Part 4 of 4

Frame	Station m	OutputCase	StepType	FrameElem	ElemStation m
28	0.37734	SLU-5	Max	28-1	0.37734
28	0.00000	SLU-5	Min	28-1	0.00000
28	0.18867	SLU-5	Min	28-1	0.18867
28	0.37734	SLU-5	Min	28-1	0.37734
28	0.00000	SLU-6	Max	28-1	0.00000
28	0.18867	SLU-6	Max	28-1	0.18867
28	0.37734	SLU-6	Max	28-1	0.37734
28	0.00000	SLU-6	Min	28-1	0.00000
28	0.18867	SLU-6	Min	28-1	0.18867
28	0.37734	SLU-6	Min	28-1	0.37734
28	0.00000	SLU-7	Max	28-1	0.00000
28	0.18867	SLU-7	Max	28-1	0.18867
28	0.37734	SLU-7	Max	28-1	0.37734
28	0.00000	SLU-7	Min	28-1	0.00000
28	0.18867	SLU-7	Min	28-1	0.18867
28	0.37734	SLU-7	Min	28-1	0.37734
28	0.00000	SLV 1	Max	28-1	0.00000
28	0.18867	SLV 1	Max	28-1	0.18867
28	0.37734	SLV 1	Max	28-1	0.37734
28	0.00000	SLV 1	Min	28-1	0.00000
28	0.18867	SLV 1	Min	28-1	0.18867
28	0.37734	SLV 1	Min	28-1	0.37734
28	0.00000	SLV 2	Max	28-1	0.00000
28	0.18867	SLV 2	Max	28-1	0.18867
28	0.37734	SLV 2	Max	28-1	0.37734
28	0.00000	SLV 2	Min	28-1	0.00000
28	0.18867	SLV 2	Min	28-1	0.18867
28	0.37734	SLV 2	Min	28-1	0.37734
28	0.00000	SLV 3	Max	28-1	0.00000
28	0.18867	SLV 3	Max	28-1	0.18867
28	0.37734	SLV 3	Max	28-1	0.37734
28	0.00000	SLV 3	Min	28-1	0.00000
28	0.18867	SLV 3	Min	28-1	0.18867
28	0.37734	SLV 3	Min	28-1	0.37734
28	0.00000	SLV 4	Max	28-1	0.00000
28	0.18867	SLV 4	Max	28-1	0.18867
28	0.37734	SLV 4	Max	28-1	0.37734
28	0.00000	SLV 4	Min	28-1	0.00000
28	0.18867	SLV 4	Min	28-1	0.18867
28	0.37734	SLV 4	Min	28-1	0.37734
28	0.00000	SLV 5	Max	28-1	0.00000
28	0.18867	SLV 5	Max	28-1	0.18867
28	0.37734	SLV 5	Max	28-1	0.37734
28	0.00000	SLV 5	Min	28-1	0.00000
28	0.18867	SLV 5	Min	28-1	0.18867
28	0.37734	SLV 5	Min	28-1	0.37734
28	0.00000	SLV 6	Max	28-1	0.00000
28	0.18867	SLV 6	Max	28-1	0.18867
28	0.37734	SLV 6	Max	28-1	0.37734
28	0.00000	SLV 6	Min	28-1	0.00000
28	0.18867	SLV 6	Min	28-1	0.18867
28	0.37734	SLV 6	Min	28-1	0.37734
28	0.00000	SLV 7	Max	28-1	0.00000
28	0.18867	SLV 7	Max	28-1	0.18867
28	0.37734	SLV 7	Max	28-1	0.37734
28	0.00000	SLV 7	Min	28-1	0.00000
28	0.18867	SLV 7	Min	28-1	0.18867
28	0.37734	SLV 7	Min	28-1	0.37734
28	0.00000	SLV 8	Max	28-1	0.00000

Table: Element Forces - Frames, Part 4 of 4

Frame	Station m	OutputCase	StepType	FrameElem	ElemStation m
28	0.18867	SLV 8	Max	28-1	0.18867
28	0.37734	SLV 8	Max	28-1	0.37734
28	0.00000	SLV 8	Min	28-1	0.00000
28	0.18867	SLV 8	Min	28-1	0.18867
28	0.37734	SLV 8	Min	28-1	0.37734
28	0.00000	SLV 9	Max	28-1	0.00000
28	0.18867	SLV 9	Max	28-1	0.18867
28	0.37734	SLV 9	Max	28-1	0.37734
28	0.00000	SLV 9	Min	28-1	0.00000
28	0.18867	SLV 9	Min	28-1	0.18867
28	0.37734	SLV 9	Min	28-1	0.37734
28	0.00000	SLV 10	Max	28-1	0.00000
28	0.18867	SLV 10	Max	28-1	0.18867
28	0.37734	SLV 10	Max	28-1	0.37734
28	0.00000	SLV 10	Min	28-1	0.00000
28	0.18867	SLV 10	Min	28-1	0.18867
28	0.37734	SLV 10	Min	28-1	0.37734
28	0.00000	SLV 11	Max	28-1	0.00000
28	0.18867	SLV 11	Max	28-1	0.18867
28	0.37734	SLV 11	Max	28-1	0.37734
28	0.00000	SLV 11	Min	28-1	0.00000
28	0.18867	SLV 11	Min	28-1	0.18867
28	0.37734	SLV 11	Min	28-1	0.37734
28	0.00000	SLV 12	Max	28-1	0.00000
28	0.18867	SLV 12	Max	28-1	0.18867
28	0.37734	SLV 12	Max	28-1	0.37734
28	0.00000	SLV 12	Min	28-1	0.00000
28	0.18867	SLV 12	Min	28-1	0.18867
28	0.37734	SLV 12	Min	28-1	0.37734
28	0.00000	SLV 13	Max	28-1	0.00000
28	0.18867	SLV 13	Max	28-1	0.18867
28	0.37734	SLV 13	Max	28-1	0.37734
28	0.00000	SLV 13	Min	28-1	0.00000
28	0.18867	SLV 13	Min	28-1	0.18867
28	0.37734	SLV 13	Min	28-1	0.37734
28	0.00000	SLV 14	Max	28-1	0.00000
28	0.18867	SLV 14	Max	28-1	0.18867
28	0.37734	SLV 14	Max	28-1	0.37734
28	0.00000	SLV 14	Min	28-1	0.00000
28	0.18867	SLV 14	Min	28-1	0.18867
28	0.37734	SLV 14	Min	28-1	0.37734
28	0.00000	SLV 15	Max	28-1	0.00000
28	0.18867	SLV 15	Max	28-1	0.18867
28	0.37734	SLV 15	Max	28-1	0.37734
28	0.00000	SLV 15	Min	28-1	0.00000
28	0.18867	SLV 15	Min	28-1	0.18867
28	0.37734	SLV 15	Min	28-1	0.37734
28	0.00000	SLV 16	Max	28-1	0.00000
28	0.18867	SLV 16	Max	28-1	0.18867
28	0.37734	SLV 16	Max	28-1	0.37734
28	0.00000	SLV 16	Min	28-1	0.00000
28	0.18867	SLV 16	Min	28-1	0.18867
28	0.37734	SLV 16	Min	28-1	0.37734
29	0.00000	SLE-C	Max	29-1	0.00000
29	0.37992	SLE-C	Max	29-1	0.37992
29	0.75983	SLE-C	Max	29-1	0.75983
29	0.00000	SLE-C	Min	29-1	0.00000
29	0.37992	SLE-C	Min	29-1	0.37992
29	0.75983	SLE-C	Min	29-1	0.75983

Table: Element Forces - Frames, Part 4 of 4

Frame	Station m	OutputCase	StepType	FrameElem	ElemStation m
29	0.00000	SLE-F1	Max	29-1	0.00000
29	0.37992	SLE-F1	Max	29-1	0.37992
29	0.75983	SLE-F1	Max	29-1	0.75983
29	0.00000	SLE-F1	Min	29-1	0.00000
29	0.37992	SLE-F1	Min	29-1	0.37992
29	0.75983	SLE-F1	Min	29-1	0.75983
29	0.00000	SLE-F2	Max	29-1	0.00000
29	0.37992	SLE-F2	Max	29-1	0.37992
29	0.75983	SLE-F2	Max	29-1	0.75983
29	0.00000	SLE-F2	Min	29-1	0.00000
29	0.37992	SLE-F2	Min	29-1	0.37992
29	0.75983	SLE-F2	Min	29-1	0.75983
29	0.00000	SLE-F3	Max	29-1	0.00000
29	0.37992	SLE-F3	Max	29-1	0.37992
29	0.75983	SLE-F3	Max	29-1	0.75983
29	0.00000	SLE-F3	Min	29-1	0.00000
29	0.37992	SLE-F3	Min	29-1	0.37992
29	0.75983	SLE-F3	Min	29-1	0.75983
29	0.00000	SLE-QP	Max	29-1	0.00000
29	0.37992	SLE-QP	Max	29-1	0.37992
29	0.75983	SLE-QP	Max	29-1	0.75983
29	0.00000	SLE-QP	Min	29-1	0.00000
29	0.37992	SLE-QP	Min	29-1	0.37992
29	0.75983	SLE-QP	Min	29-1	0.75983
29	0.00000	SLU-1	Max	29-1	0.00000
29	0.37992	SLU-1	Max	29-1	0.37992
29	0.75983	SLU-1	Max	29-1	0.75983
29	0.00000	SLU-1	Min	29-1	0.00000
29	0.37992	SLU-1	Min	29-1	0.37992
29	0.75983	SLU-1	Min	29-1	0.75983
29	0.00000	SLU-2	Max	29-1	0.00000
29	0.37992	SLU-2	Max	29-1	0.37992
29	0.75983	SLU-2	Max	29-1	0.75983
29	0.00000	SLU-2	Min	29-1	0.00000
29	0.37992	SLU-2	Min	29-1	0.37992
29	0.75983	SLU-2	Min	29-1	0.75983
29	0.00000	SLU-3	Max	29-1	0.00000
29	0.37992	SLU-3	Max	29-1	0.37992
29	0.75983	SLU-3	Max	29-1	0.75983
29	0.00000	SLU-3	Min	29-1	0.00000
29	0.37992	SLU-3	Min	29-1	0.37992
29	0.75983	SLU-3	Min	29-1	0.75983
29	0.00000	SLU-4	Max	29-1	0.00000
29	0.37992	SLU-4	Max	29-1	0.37992
29	0.75983	SLU-4	Max	29-1	0.75983
29	0.00000	SLU-4	Min	29-1	0.00000
29	0.37992	SLU-4	Min	29-1	0.37992
29	0.75983	SLU-4	Min	29-1	0.75983
29	0.00000	SLU-5	Max	29-1	0.00000
29	0.37992	SLU-5	Max	29-1	0.37992
29	0.75983	SLU-5	Max	29-1	0.75983
29	0.00000	SLU-5	Min	29-1	0.00000
29	0.37992	SLU-5	Min	29-1	0.37992
29	0.75983	SLU-5	Min	29-1	0.75983
29	0.00000	SLU-6	Max	29-1	0.00000
29	0.37992	SLU-6	Max	29-1	0.37992
29	0.75983	SLU-6	Max	29-1	0.75983
29	0.00000	SLU-6	Min	29-1	0.00000
29	0.37992	SLU-6	Min	29-1	0.37992

Table: Element Forces - Frames, Part 4 of 4

Frame	Station m	OutputCase	StepType	FrameElem	ElemStation m
29	0.75983	SLU-6	Min	29-1	0.75983
29	0.00000	SLU-7	Max	29-1	0.00000
29	0.37992	SLU-7	Max	29-1	0.37992
29	0.75983	SLU-7	Max	29-1	0.75983
29	0.00000	SLU-7	Min	29-1	0.00000
29	0.37992	SLU-7	Min	29-1	0.37992
29	0.75983	SLU-7	Min	29-1	0.75983
29	0.00000	SLV 1	Max	29-1	0.00000
29	0.37992	SLV 1	Max	29-1	0.37992
29	0.75983	SLV 1	Max	29-1	0.75983
29	0.00000	SLV 1	Min	29-1	0.00000
29	0.37992	SLV 1	Min	29-1	0.37992
29	0.75983	SLV 1	Min	29-1	0.75983
29	0.00000	SLV 2	Max	29-1	0.00000
29	0.37992	SLV 2	Max	29-1	0.37992
29	0.75983	SLV 2	Max	29-1	0.75983
29	0.00000	SLV 2	Min	29-1	0.00000
29	0.37992	SLV 2	Min	29-1	0.37992
29	0.75983	SLV 2	Min	29-1	0.75983
29	0.00000	SLV 3	Max	29-1	0.00000
29	0.37992	SLV 3	Max	29-1	0.37992
29	0.75983	SLV 3	Max	29-1	0.75983
29	0.00000	SLV 3	Min	29-1	0.00000
29	0.37992	SLV 3	Min	29-1	0.37992
29	0.75983	SLV 3	Min	29-1	0.75983
29	0.00000	SLV 4	Max	29-1	0.00000
29	0.37992	SLV 4	Max	29-1	0.37992
29	0.75983	SLV 4	Max	29-1	0.75983
29	0.00000	SLV 4	Min	29-1	0.00000
29	0.37992	SLV 4	Min	29-1	0.37992
29	0.75983	SLV 4	Min	29-1	0.75983
29	0.00000	SLV 5	Max	29-1	0.00000
29	0.37992	SLV 5	Max	29-1	0.37992
29	0.75983	SLV 5	Max	29-1	0.75983
29	0.00000	SLV 5	Min	29-1	0.00000
29	0.37992	SLV 5	Min	29-1	0.37992
29	0.75983	SLV 5	Min	29-1	0.75983
29	0.00000	SLV 6	Max	29-1	0.00000
29	0.37992	SLV 6	Max	29-1	0.37992
29	0.75983	SLV 6	Max	29-1	0.75983
29	0.00000	SLV 6	Min	29-1	0.00000
29	0.37992	SLV 6	Min	29-1	0.37992
29	0.75983	SLV 6	Min	29-1	0.75983
29	0.00000	SLV 7	Max	29-1	0.00000
29	0.37992	SLV 7	Max	29-1	0.37992
29	0.75983	SLV 7	Max	29-1	0.75983
29	0.00000	SLV 7	Min	29-1	0.00000
29	0.37992	SLV 7	Min	29-1	0.37992
29	0.75983	SLV 7	Min	29-1	0.75983
29	0.00000	SLV 8	Max	29-1	0.00000
29	0.37992	SLV 8	Max	29-1	0.37992
29	0.75983	SLV 8	Max	29-1	0.75983
29	0.00000	SLV 8	Min	29-1	0.00000
29	0.37992	SLV 8	Min	29-1	0.37992
29	0.75983	SLV 8	Min	29-1	0.75983
29	0.00000	SLV 9	Max	29-1	0.00000
29	0.37992	SLV 9	Max	29-1	0.37992
29	0.75983	SLV 9	Max	29-1	0.75983
29	0.00000	SLV 9	Min	29-1	0.00000

Table: Element Forces - Frames, Part 4 of 4

Frame	Station m	OutputCase	StepType	FrameElem	ElemStation m
29	0.37992	SLV 9	Min	29-1	0.37992
29	0.75983	SLV 9	Min	29-1	0.75983
29	0.00000	SLV 10	Max	29-1	0.00000
29	0.37992	SLV 10	Max	29-1	0.37992
29	0.75983	SLV 10	Max	29-1	0.75983
29	0.00000	SLV 10	Min	29-1	0.00000
29	0.37992	SLV 10	Min	29-1	0.37992
29	0.75983	SLV 10	Min	29-1	0.75983
29	0.00000	SLV 11	Max	29-1	0.00000
29	0.37992	SLV 11	Max	29-1	0.37992
29	0.75983	SLV 11	Max	29-1	0.75983
29	0.00000	SLV 11	Min	29-1	0.00000
29	0.37992	SLV 11	Min	29-1	0.37992
29	0.75983	SLV 11	Min	29-1	0.75983
29	0.00000	SLV 12	Max	29-1	0.00000
29	0.37992	SLV 12	Max	29-1	0.37992
29	0.75983	SLV 12	Max	29-1	0.75983
29	0.00000	SLV 12	Min	29-1	0.00000
29	0.37992	SLV 12	Min	29-1	0.37992
29	0.75983	SLV 12	Min	29-1	0.75983
29	0.00000	SLV 13	Max	29-1	0.00000
29	0.37992	SLV 13	Max	29-1	0.37992
29	0.75983	SLV 13	Max	29-1	0.75983
29	0.00000	SLV 13	Min	29-1	0.00000
29	0.37992	SLV 13	Min	29-1	0.37992
29	0.75983	SLV 13	Min	29-1	0.75983
29	0.00000	SLV 14	Max	29-1	0.00000
29	0.37992	SLV 14	Max	29-1	0.37992
29	0.75983	SLV 14	Max	29-1	0.75983
29	0.00000	SLV 14	Min	29-1	0.00000
29	0.37992	SLV 14	Min	29-1	0.37992
29	0.75983	SLV 14	Min	29-1	0.75983
29	0.00000	SLV 15	Max	29-1	0.00000
29	0.37992	SLV 15	Max	29-1	0.37992
29	0.75983	SLV 15	Max	29-1	0.75983
29	0.00000	SLV 15	Min	29-1	0.00000
29	0.37992	SLV 15	Min	29-1	0.37992
29	0.75983	SLV 15	Min	29-1	0.75983
29	0.00000	SLV 16	Max	29-1	0.00000
29	0.37992	SLV 16	Max	29-1	0.37992
29	0.75983	SLV 16	Max	29-1	0.75983
29	0.00000	SLV 16	Min	29-1	0.00000
29	0.37992	SLV 16	Min	29-1	0.37992
29	0.75983	SLV 16	Min	29-1	0.75983
30	0.00000	SLE-C	Max	30-1	0.00000
30	0.15021	SLE-C	Max	30-1	0.15021
30	0.30042	SLE-C	Max	30-1	0.30042
30	0.00000	SLE-C	Min	30-1	0.00000
30	0.15021	SLE-C	Min	30-1	0.15021
30	0.30042	SLE-C	Min	30-1	0.30042
30	0.00000	SLE-F1	Max	30-1	0.00000
30	0.15021	SLE-F1	Max	30-1	0.15021
30	0.30042	SLE-F1	Max	30-1	0.30042
30	0.00000	SLE-F1	Min	30-1	0.00000
30	0.15021	SLE-F1	Min	30-1	0.15021
30	0.30042	SLE-F1	Min	30-1	0.30042
30	0.00000	SLE-F2	Max	30-1	0.00000
30	0.15021	SLE-F2	Max	30-1	0.15021
30	0.30042	SLE-F2	Max	30-1	0.30042

Table: Element Forces - Frames, Part 4 of 4

Frame	Station m	OutputCase	StepType	FrameElem	ElemStation m
30	0.00000	SLE-F2	Min	30-1	0.00000
30	0.15021	SLE-F2	Min	30-1	0.15021
30	0.30042	SLE-F2	Min	30-1	0.30042
30	0.00000	SLE-F3	Max	30-1	0.00000
30	0.15021	SLE-F3	Max	30-1	0.15021
30	0.30042	SLE-F3	Max	30-1	0.30042
30	0.00000	SLE-F3	Min	30-1	0.00000
30	0.15021	SLE-F3	Min	30-1	0.15021
30	0.30042	SLE-F3	Min	30-1	0.30042
30	0.00000	SLE-QP	Max	30-1	0.00000
30	0.15021	SLE-QP	Max	30-1	0.15021
30	0.30042	SLE-QP	Max	30-1	0.30042
30	0.00000	SLE-QP	Min	30-1	0.00000
30	0.15021	SLE-QP	Min	30-1	0.15021
30	0.30042	SLE-QP	Min	30-1	0.30042
30	0.00000	SLU-1	Max	30-1	0.00000
30	0.15021	SLU-1	Max	30-1	0.15021
30	0.30042	SLU-1	Max	30-1	0.30042
30	0.00000	SLU-1	Min	30-1	0.00000
30	0.15021	SLU-1	Min	30-1	0.15021
30	0.30042	SLU-1	Min	30-1	0.30042
30	0.00000	SLU-2	Max	30-1	0.00000
30	0.15021	SLU-2	Max	30-1	0.15021
30	0.30042	SLU-2	Max	30-1	0.30042
30	0.00000	SLU-2	Min	30-1	0.00000
30	0.15021	SLU-2	Min	30-1	0.15021
30	0.30042	SLU-2	Min	30-1	0.30042
30	0.00000	SLU-3	Max	30-1	0.00000
30	0.15021	SLU-3	Max	30-1	0.15021
30	0.30042	SLU-3	Max	30-1	0.30042
30	0.00000	SLU-3	Min	30-1	0.00000
30	0.15021	SLU-3	Min	30-1	0.15021
30	0.30042	SLU-3	Min	30-1	0.30042
30	0.00000	SLU-4	Max	30-1	0.00000
30	0.15021	SLU-4	Max	30-1	0.15021
30	0.30042	SLU-4	Max	30-1	0.30042
30	0.00000	SLU-4	Min	30-1	0.00000
30	0.15021	SLU-4	Min	30-1	0.15021
30	0.30042	SLU-4	Min	30-1	0.30042
30	0.00000	SLU-5	Max	30-1	0.00000
30	0.15021	SLU-5	Max	30-1	0.15021
30	0.30042	SLU-5	Max	30-1	0.30042
30	0.00000	SLU-5	Min	30-1	0.00000
30	0.15021	SLU-5	Min	30-1	0.15021
30	0.30042	SLU-5	Min	30-1	0.30042
30	0.00000	SLU-6	Max	30-1	0.00000
30	0.15021	SLU-6	Max	30-1	0.15021
30	0.30042	SLU-6	Max	30-1	0.30042
30	0.00000	SLU-6	Min	30-1	0.00000
30	0.15021	SLU-6	Min	30-1	0.15021
30	0.30042	SLU-6	Min	30-1	0.30042
30	0.00000	SLU-7	Max	30-1	0.00000
30	0.15021	SLU-7	Max	30-1	0.15021
30	0.30042	SLU-7	Max	30-1	0.30042
30	0.00000	SLU-7	Min	30-1	0.00000
30	0.15021	SLU-7	Min	30-1	0.15021
30	0.30042	SLU-7	Min	30-1	0.30042
30	0.00000	SLV 1	Max	30-1	0.00000
30	0.15021	SLV 1	Max	30-1	0.15021

Table: Element Forces - Frames, Part 4 of 4

Frame	Station m	OutputCase	StepType	FrameElem	ElemStation m
30	0.30042	SLV 1	Max	30-1	0.30042
30	0.00000	SLV 1	Min	30-1	0.00000
30	0.15021	SLV 1	Min	30-1	0.15021
30	0.30042	SLV 1	Min	30-1	0.30042
30	0.00000	SLV 2	Max	30-1	0.00000
30	0.15021	SLV 2	Max	30-1	0.15021
30	0.30042	SLV 2	Max	30-1	0.30042
30	0.00000	SLV 2	Min	30-1	0.00000
30	0.15021	SLV 2	Min	30-1	0.15021
30	0.30042	SLV 2	Min	30-1	0.30042
30	0.00000	SLV 3	Max	30-1	0.00000
30	0.15021	SLV 3	Max	30-1	0.15021
30	0.30042	SLV 3	Max	30-1	0.30042
30	0.00000	SLV 3	Min	30-1	0.00000
30	0.15021	SLV 3	Min	30-1	0.15021
30	0.30042	SLV 3	Min	30-1	0.30042
30	0.00000	SLV 4	Max	30-1	0.00000
30	0.15021	SLV 4	Max	30-1	0.15021
30	0.30042	SLV 4	Max	30-1	0.30042
30	0.00000	SLV 4	Min	30-1	0.00000
30	0.15021	SLV 4	Min	30-1	0.15021
30	0.30042	SLV 4	Min	30-1	0.30042
30	0.00000	SLV 5	Max	30-1	0.00000
30	0.15021	SLV 5	Max	30-1	0.15021
30	0.30042	SLV 5	Max	30-1	0.30042
30	0.00000	SLV 5	Min	30-1	0.00000
30	0.15021	SLV 5	Min	30-1	0.15021
30	0.30042	SLV 5	Min	30-1	0.30042
30	0.00000	SLV 6	Max	30-1	0.00000
30	0.15021	SLV 6	Max	30-1	0.15021
30	0.30042	SLV 6	Max	30-1	0.30042
30	0.00000	SLV 6	Min	30-1	0.00000
30	0.15021	SLV 6	Min	30-1	0.15021
30	0.30042	SLV 6	Min	30-1	0.30042
30	0.00000	SLV 7	Max	30-1	0.00000
30	0.15021	SLV 7	Max	30-1	0.15021
30	0.30042	SLV 7	Max	30-1	0.30042
30	0.00000	SLV 7	Min	30-1	0.00000
30	0.15021	SLV 7	Min	30-1	0.15021
30	0.30042	SLV 7	Min	30-1	0.30042
30	0.00000	SLV 8	Max	30-1	0.00000
30	0.15021	SLV 8	Max	30-1	0.15021
30	0.30042	SLV 8	Max	30-1	0.30042
30	0.00000	SLV 8	Min	30-1	0.00000
30	0.15021	SLV 8	Min	30-1	0.15021
30	0.30042	SLV 8	Min	30-1	0.30042
30	0.00000	SLV 9	Max	30-1	0.00000
30	0.15021	SLV 9	Max	30-1	0.15021
30	0.30042	SLV 9	Max	30-1	0.30042
30	0.00000	SLV 9	Min	30-1	0.00000
30	0.15021	SLV 9	Min	30-1	0.15021
30	0.30042	SLV 9	Min	30-1	0.30042
30	0.00000	SLV 10	Max	30-1	0.00000
30	0.15021	SLV 10	Max	30-1	0.15021
30	0.30042	SLV 10	Max	30-1	0.30042
30	0.00000	SLV 10	Min	30-1	0.00000
30	0.15021	SLV 10	Min	30-1	0.15021
30	0.30042	SLV 10	Min	30-1	0.30042
30	0.00000	SLV 11	Max	30-1	0.00000

Table: Element Forces - Frames, Part 4 of 4

Frame	Station m	OutputCase	StepType	FrameElem	ElemStation m
30	0.15021	SLV 11	Max	30-1	0.15021
30	0.30042	SLV 11	Max	30-1	0.30042
30	0.00000	SLV 11	Min	30-1	0.00000
30	0.15021	SLV 11	Min	30-1	0.15021
30	0.30042	SLV 11	Min	30-1	0.30042
30	0.00000	SLV 12	Max	30-1	0.00000
30	0.15021	SLV 12	Max	30-1	0.15021
30	0.30042	SLV 12	Max	30-1	0.30042
30	0.00000	SLV 12	Min	30-1	0.00000
30	0.15021	SLV 12	Min	30-1	0.15021
30	0.30042	SLV 12	Min	30-1	0.30042
30	0.00000	SLV 13	Max	30-1	0.00000
30	0.15021	SLV 13	Max	30-1	0.15021
30	0.30042	SLV 13	Max	30-1	0.30042
30	0.00000	SLV 13	Min	30-1	0.00000
30	0.15021	SLV 13	Min	30-1	0.15021
30	0.30042	SLV 13	Min	30-1	0.30042
30	0.00000	SLV 14	Max	30-1	0.00000
30	0.15021	SLV 14	Max	30-1	0.15021
30	0.30042	SLV 14	Max	30-1	0.30042
30	0.00000	SLV 14	Min	30-1	0.00000
30	0.15021	SLV 14	Min	30-1	0.15021
30	0.30042	SLV 14	Min	30-1	0.30042
30	0.00000	SLV 15	Max	30-1	0.00000
30	0.15021	SLV 15	Max	30-1	0.15021
30	0.30042	SLV 15	Max	30-1	0.30042
30	0.00000	SLV 15	Min	30-1	0.00000
30	0.15021	SLV 15	Min	30-1	0.15021
30	0.30042	SLV 15	Min	30-1	0.30042
30	0.00000	SLV 16	Max	30-1	0.00000
30	0.15021	SLV 16	Max	30-1	0.15021
30	0.30042	SLV 16	Max	30-1	0.30042
30	0.00000	SLV 16	Min	30-1	0.00000
30	0.15021	SLV 16	Min	30-1	0.15021
30	0.30042	SLV 16	Min	30-1	0.30042
31	0.00000	SLE-C	Max	31-1	0.00000
31	0.15000	SLE-C	Max	31-1	0.15000
31	0.30000	SLE-C	Max	31-1	0.30000
31	0.00000	SLE-C	Min	31-1	0.00000
31	0.15000	SLE-C	Min	31-1	0.15000
31	0.30000	SLE-C	Min	31-1	0.30000
31	0.00000	SLE-F1	Max	31-1	0.00000
31	0.15000	SLE-F1	Max	31-1	0.15000
31	0.30000	SLE-F1	Max	31-1	0.30000
31	0.00000	SLE-F1	Min	31-1	0.00000
31	0.15000	SLE-F1	Min	31-1	0.15000
31	0.30000	SLE-F1	Min	31-1	0.30000
31	0.00000	SLE-F2	Max	31-1	0.00000
31	0.15000	SLE-F2	Max	31-1	0.15000
31	0.30000	SLE-F2	Max	31-1	0.30000
31	0.00000	SLE-F2	Min	31-1	0.00000
31	0.15000	SLE-F2	Min	31-1	0.15000
31	0.30000	SLE-F2	Min	31-1	0.30000
31	0.00000	SLE-F3	Max	31-1	0.00000
31	0.15000	SLE-F3	Max	31-1	0.15000
31	0.30000	SLE-F3	Max	31-1	0.30000
31	0.00000	SLE-F3	Min	31-1	0.00000
31	0.15000	SLE-F3	Min	31-1	0.15000
31	0.30000	SLE-F3	Min	31-1	0.30000

Table: Element Forces - Frames, Part 4 of 4

Frame	Station m	OutputCase	StepType	FrameElem	ElemStation m
31	0.00000	SLE-QP	Max	31-1	0.00000
31	0.15000	SLE-QP	Max	31-1	0.15000
31	0.30000	SLE-QP	Max	31-1	0.30000
31	0.00000	SLE-QP	Min	31-1	0.00000
31	0.15000	SLE-QP	Min	31-1	0.15000
31	0.30000	SLE-QP	Min	31-1	0.30000
31	0.00000	SLU-1	Max	31-1	0.00000
31	0.15000	SLU-1	Max	31-1	0.15000
31	0.30000	SLU-1	Max	31-1	0.30000
31	0.00000	SLU-1	Min	31-1	0.00000
31	0.15000	SLU-1	Min	31-1	0.15000
31	0.30000	SLU-1	Min	31-1	0.30000
31	0.00000	SLU-2	Max	31-1	0.00000
31	0.15000	SLU-2	Max	31-1	0.15000
31	0.30000	SLU-2	Max	31-1	0.30000
31	0.00000	SLU-2	Min	31-1	0.00000
31	0.15000	SLU-2	Min	31-1	0.15000
31	0.30000	SLU-2	Min	31-1	0.30000
31	0.00000	SLU-3	Max	31-1	0.00000
31	0.15000	SLU-3	Max	31-1	0.15000
31	0.30000	SLU-3	Max	31-1	0.30000
31	0.00000	SLU-3	Min	31-1	0.00000
31	0.15000	SLU-3	Min	31-1	0.15000
31	0.30000	SLU-3	Min	31-1	0.30000
31	0.00000	SLU-4	Max	31-1	0.00000
31	0.15000	SLU-4	Max	31-1	0.15000
31	0.30000	SLU-4	Max	31-1	0.30000
31	0.00000	SLU-4	Min	31-1	0.00000
31	0.15000	SLU-4	Min	31-1	0.15000
31	0.30000	SLU-4	Min	31-1	0.30000
31	0.00000	SLU-5	Max	31-1	0.00000
31	0.15000	SLU-5	Max	31-1	0.15000
31	0.30000	SLU-5	Max	31-1	0.30000
31	0.00000	SLU-5	Min	31-1	0.00000
31	0.15000	SLU-5	Min	31-1	0.15000
31	0.30000	SLU-5	Min	31-1	0.30000
31	0.00000	SLU-6	Max	31-1	0.00000
31	0.15000	SLU-6	Max	31-1	0.15000
31	0.30000	SLU-6	Max	31-1	0.30000
31	0.00000	SLU-6	Min	31-1	0.00000
31	0.15000	SLU-6	Min	31-1	0.15000
31	0.30000	SLU-6	Min	31-1	0.30000
31	0.00000	SLU-7	Max	31-1	0.00000
31	0.15000	SLU-7	Max	31-1	0.15000
31	0.30000	SLU-7	Max	31-1	0.30000
31	0.00000	SLU-7	Min	31-1	0.00000
31	0.15000	SLU-7	Min	31-1	0.15000
31	0.30000	SLU-7	Min	31-1	0.30000
31	0.00000	SLV 1	Max	31-1	0.00000
31	0.15000	SLV 1	Max	31-1	0.15000
31	0.30000	SLV 1	Max	31-1	0.30000
31	0.00000	SLV 1	Min	31-1	0.00000
31	0.15000	SLV 1	Min	31-1	0.15000
31	0.30000	SLV 1	Min	31-1	0.30000
31	0.00000	SLV 2	Max	31-1	0.00000
31	0.15000	SLV 2	Max	31-1	0.15000
31	0.30000	SLV 2	Max	31-1	0.30000
31	0.00000	SLV 2	Min	31-1	0.00000
31	0.15000	SLV 2	Min	31-1	0.15000

Table: Element Forces - Frames, Part 4 of 4

Frame	Station m	OutputCase	StepType	FrameElem	ElemStation m
31	0.30000	SLV 2	Min	31-1	0.30000
31	0.00000	SLV 3	Max	31-1	0.00000
31	0.15000	SLV 3	Max	31-1	0.15000
31	0.30000	SLV 3	Max	31-1	0.30000
31	0.00000	SLV 3	Min	31-1	0.00000
31	0.15000	SLV 3	Min	31-1	0.15000
31	0.30000	SLV 3	Min	31-1	0.30000
31	0.00000	SLV 4	Max	31-1	0.00000
31	0.15000	SLV 4	Max	31-1	0.15000
31	0.30000	SLV 4	Max	31-1	0.30000
31	0.00000	SLV 4	Min	31-1	0.00000
31	0.15000	SLV 4	Min	31-1	0.15000
31	0.30000	SLV 4	Min	31-1	0.30000
31	0.00000	SLV 5	Max	31-1	0.00000
31	0.15000	SLV 5	Max	31-1	0.15000
31	0.30000	SLV 5	Max	31-1	0.30000
31	0.00000	SLV 5	Min	31-1	0.00000
31	0.15000	SLV 5	Min	31-1	0.15000
31	0.30000	SLV 5	Min	31-1	0.30000
31	0.00000	SLV 6	Max	31-1	0.00000
31	0.15000	SLV 6	Max	31-1	0.15000
31	0.30000	SLV 6	Max	31-1	0.30000
31	0.00000	SLV 6	Min	31-1	0.00000
31	0.15000	SLV 6	Min	31-1	0.15000
31	0.30000	SLV 6	Min	31-1	0.30000
31	0.00000	SLV 7	Max	31-1	0.00000
31	0.15000	SLV 7	Max	31-1	0.15000
31	0.30000	SLV 7	Max	31-1	0.30000
31	0.00000	SLV 7	Min	31-1	0.00000
31	0.15000	SLV 7	Min	31-1	0.15000
31	0.30000	SLV 7	Min	31-1	0.30000
31	0.00000	SLV 8	Max	31-1	0.00000
31	0.15000	SLV 8	Max	31-1	0.15000
31	0.30000	SLV 8	Max	31-1	0.30000
31	0.00000	SLV 8	Min	31-1	0.00000
31	0.15000	SLV 8	Min	31-1	0.15000
31	0.30000	SLV 8	Min	31-1	0.30000
31	0.00000	SLV 9	Max	31-1	0.00000
31	0.15000	SLV 9	Max	31-1	0.15000
31	0.30000	SLV 9	Max	31-1	0.30000
31	0.00000	SLV 9	Min	31-1	0.00000
31	0.15000	SLV 9	Min	31-1	0.15000
31	0.30000	SLV 9	Min	31-1	0.30000
31	0.00000	SLV 10	Max	31-1	0.00000
31	0.15000	SLV 10	Max	31-1	0.15000
31	0.30000	SLV 10	Max	31-1	0.30000
31	0.00000	SLV 10	Min	31-1	0.00000
31	0.15000	SLV 10	Min	31-1	0.15000
31	0.30000	SLV 10	Min	31-1	0.30000
31	0.00000	SLV 11	Max	31-1	0.00000
31	0.15000	SLV 11	Max	31-1	0.15000
31	0.30000	SLV 11	Max	31-1	0.30000
31	0.00000	SLV 11	Min	31-1	0.00000
31	0.15000	SLV 11	Min	31-1	0.15000
31	0.30000	SLV 11	Min	31-1	0.30000
31	0.00000	SLV 12	Max	31-1	0.00000
31	0.15000	SLV 12	Max	31-1	0.15000
31	0.30000	SLV 12	Max	31-1	0.30000
31	0.00000	SLV 12	Min	31-1	0.00000

Table: Element Forces - Frames, Part 4 of 4

Frame	Station m	OutputCase	StepType	FrameElem	ElemStation m
31	0.15000	SLV 12	Min	31-1	0.15000
31	0.30000	SLV 12	Min	31-1	0.30000
31	0.00000	SLV 13	Max	31-1	0.00000
31	0.15000	SLV 13	Max	31-1	0.15000
31	0.30000	SLV 13	Max	31-1	0.30000
31	0.00000	SLV 13	Min	31-1	0.00000
31	0.15000	SLV 13	Min	31-1	0.15000
31	0.30000	SLV 13	Min	31-1	0.30000
31	0.00000	SLV 14	Max	31-1	0.00000
31	0.15000	SLV 14	Max	31-1	0.15000
31	0.30000	SLV 14	Max	31-1	0.30000
31	0.00000	SLV 14	Min	31-1	0.00000
31	0.15000	SLV 14	Min	31-1	0.15000
31	0.30000	SLV 14	Min	31-1	0.30000
31	0.00000	SLV 15	Max	31-1	0.00000
31	0.15000	SLV 15	Max	31-1	0.15000
31	0.30000	SLV 15	Max	31-1	0.30000
31	0.00000	SLV 15	Min	31-1	0.00000
31	0.15000	SLV 15	Min	31-1	0.15000
31	0.30000	SLV 15	Min	31-1	0.30000
31	0.00000	SLV 16	Max	31-1	0.00000
31	0.15000	SLV 16	Max	31-1	0.15000
31	0.30000	SLV 16	Max	31-1	0.30000
31	0.00000	SLV 16	Min	31-1	0.00000
31	0.15000	SLV 16	Min	31-1	0.15000
31	0.30000	SLV 16	Min	31-1	0.30000
32	0.00000	SLE-C	Max	32-1	0.00000
32	0.15000	SLE-C	Max	32-1	0.15000
32	0.30000	SLE-C	Max	32-1	0.30000
32	0.00000	SLE-C	Min	32-1	0.00000
32	0.15000	SLE-C	Min	32-1	0.15000
32	0.30000	SLE-C	Min	32-1	0.30000
32	0.00000	SLE-F1	Max	32-1	0.00000
32	0.15000	SLE-F1	Max	32-1	0.15000
32	0.30000	SLE-F1	Max	32-1	0.30000
32	0.00000	SLE-F1	Min	32-1	0.00000
32	0.15000	SLE-F1	Min	32-1	0.15000
32	0.30000	SLE-F1	Min	32-1	0.30000
32	0.00000	SLE-F2	Max	32-1	0.00000
32	0.15000	SLE-F2	Max	32-1	0.15000
32	0.30000	SLE-F2	Max	32-1	0.30000
32	0.00000	SLE-F2	Min	32-1	0.00000
32	0.15000	SLE-F2	Min	32-1	0.15000
32	0.30000	SLE-F2	Min	32-1	0.30000
32	0.00000	SLE-F3	Max	32-1	0.00000
32	0.15000	SLE-F3	Max	32-1	0.15000
32	0.30000	SLE-F3	Max	32-1	0.30000
32	0.00000	SLE-F3	Min	32-1	0.00000
32	0.15000	SLE-F3	Min	32-1	0.15000
32	0.30000	SLE-F3	Min	32-1	0.30000
32	0.00000	SLE-QP	Max	32-1	0.00000
32	0.15000	SLE-QP	Max	32-1	0.15000
32	0.30000	SLE-QP	Max	32-1	0.30000
32	0.00000	SLE-QP	Min	32-1	0.00000
32	0.15000	SLE-QP	Min	32-1	0.15000
32	0.30000	SLE-QP	Min	32-1	0.30000
32	0.00000	SLU-1	Max	32-1	0.00000
32	0.15000	SLU-1	Max	32-1	0.15000
32	0.30000	SLU-1	Max	32-1	0.30000

Table: Element Forces - Frames, Part 4 of 4

Frame	Station m	OutputCase	StepType	FrameElem	ElemStation m
32	0.00000	SLU-1	Min	32-1	0.00000
32	0.15000	SLU-1	Min	32-1	0.15000
32	0.30000	SLU-1	Min	32-1	0.30000
32	0.00000	SLU-2	Max	32-1	0.00000
32	0.15000	SLU-2	Max	32-1	0.15000
32	0.30000	SLU-2	Max	32-1	0.30000
32	0.00000	SLU-2	Min	32-1	0.00000
32	0.15000	SLU-2	Min	32-1	0.15000
32	0.30000	SLU-2	Min	32-1	0.30000
32	0.00000	SLU-3	Max	32-1	0.00000
32	0.15000	SLU-3	Max	32-1	0.15000
32	0.30000	SLU-3	Max	32-1	0.30000
32	0.00000	SLU-3	Min	32-1	0.00000
32	0.15000	SLU-3	Min	32-1	0.15000
32	0.30000	SLU-3	Min	32-1	0.30000
32	0.00000	SLU-4	Max	32-1	0.00000
32	0.15000	SLU-4	Max	32-1	0.15000
32	0.30000	SLU-4	Max	32-1	0.30000
32	0.00000	SLU-4	Min	32-1	0.00000
32	0.15000	SLU-4	Min	32-1	0.15000
32	0.30000	SLU-4	Min	32-1	0.30000
32	0.00000	SLU-5	Max	32-1	0.00000
32	0.15000	SLU-5	Max	32-1	0.15000
32	0.30000	SLU-5	Max	32-1	0.30000
32	0.00000	SLU-5	Min	32-1	0.00000
32	0.15000	SLU-5	Min	32-1	0.15000
32	0.30000	SLU-5	Min	32-1	0.30000
32	0.00000	SLU-6	Max	32-1	0.00000
32	0.15000	SLU-6	Max	32-1	0.15000
32	0.30000	SLU-6	Max	32-1	0.30000
32	0.00000	SLU-6	Min	32-1	0.00000
32	0.15000	SLU-6	Min	32-1	0.15000
32	0.30000	SLU-6	Min	32-1	0.30000
32	0.00000	SLU-7	Max	32-1	0.00000
32	0.15000	SLU-7	Max	32-1	0.15000
32	0.30000	SLU-7	Max	32-1	0.30000
32	0.00000	SLU-7	Min	32-1	0.00000
32	0.15000	SLU-7	Min	32-1	0.15000
32	0.30000	SLU-7	Min	32-1	0.30000
32	0.00000	SLV 1	Max	32-1	0.00000
32	0.15000	SLV 1	Max	32-1	0.15000
32	0.30000	SLV 1	Max	32-1	0.30000
32	0.00000	SLV 1	Min	32-1	0.00000
32	0.15000	SLV 1	Min	32-1	0.15000
32	0.30000	SLV 1	Min	32-1	0.30000
32	0.00000	SLV 2	Max	32-1	0.00000
32	0.15000	SLV 2	Max	32-1	0.15000
32	0.30000	SLV 2	Max	32-1	0.30000
32	0.00000	SLV 2	Min	32-1	0.00000
32	0.15000	SLV 2	Min	32-1	0.15000
32	0.30000	SLV 2	Min	32-1	0.30000
32	0.00000	SLV 3	Max	32-1	0.00000
32	0.15000	SLV 3	Max	32-1	0.15000
32	0.30000	SLV 3	Max	32-1	0.30000
32	0.00000	SLV 3	Min	32-1	0.00000
32	0.15000	SLV 3	Min	32-1	0.15000
32	0.30000	SLV 3	Min	32-1	0.30000
32	0.00000	SLV 4	Max	32-1	0.00000
32	0.15000	SLV 4	Max	32-1	0.15000

Table: Element Forces - Frames, Part 4 of 4

Frame	Station m	OutputCase	StepType	FrameElem	ElemStation m
32	0.30000	SLV 4	Max	32-1	0.30000
32	0.00000	SLV 4	Min	32-1	0.00000
32	0.15000	SLV 4	Min	32-1	0.15000
32	0.30000	SLV 4	Min	32-1	0.30000
32	0.00000	SLV 5	Max	32-1	0.00000
32	0.15000	SLV 5	Max	32-1	0.15000
32	0.30000	SLV 5	Max	32-1	0.30000
32	0.00000	SLV 5	Min	32-1	0.00000
32	0.15000	SLV 5	Min	32-1	0.15000
32	0.30000	SLV 5	Min	32-1	0.30000
32	0.00000	SLV 6	Max	32-1	0.00000
32	0.15000	SLV 6	Max	32-1	0.15000
32	0.30000	SLV 6	Max	32-1	0.30000
32	0.00000	SLV 6	Min	32-1	0.00000
32	0.15000	SLV 6	Min	32-1	0.15000
32	0.30000	SLV 6	Min	32-1	0.30000
32	0.00000	SLV 7	Max	32-1	0.00000
32	0.15000	SLV 7	Max	32-1	0.15000
32	0.30000	SLV 7	Max	32-1	0.30000
32	0.00000	SLV 7	Min	32-1	0.00000
32	0.15000	SLV 7	Min	32-1	0.15000
32	0.30000	SLV 7	Min	32-1	0.30000
32	0.00000	SLV 8	Max	32-1	0.00000
32	0.15000	SLV 8	Max	32-1	0.15000
32	0.30000	SLV 8	Max	32-1	0.30000
32	0.00000	SLV 8	Min	32-1	0.00000
32	0.15000	SLV 8	Min	32-1	0.15000
32	0.30000	SLV 8	Min	32-1	0.30000
32	0.00000	SLV 9	Max	32-1	0.00000
32	0.15000	SLV 9	Max	32-1	0.15000
32	0.30000	SLV 9	Max	32-1	0.30000
32	0.00000	SLV 9	Min	32-1	0.00000
32	0.15000	SLV 9	Min	32-1	0.15000
32	0.30000	SLV 9	Min	32-1	0.30000
32	0.00000	SLV 10	Max	32-1	0.00000
32	0.15000	SLV 10	Max	32-1	0.15000
32	0.30000	SLV 10	Max	32-1	0.30000
32	0.00000	SLV 10	Min	32-1	0.00000
32	0.15000	SLV 10	Min	32-1	0.15000
32	0.30000	SLV 10	Min	32-1	0.30000
32	0.00000	SLV 11	Max	32-1	0.00000
32	0.15000	SLV 11	Max	32-1	0.15000
32	0.30000	SLV 11	Max	32-1	0.30000
32	0.00000	SLV 11	Min	32-1	0.00000
32	0.15000	SLV 11	Min	32-1	0.15000
32	0.30000	SLV 11	Min	32-1	0.30000
32	0.00000	SLV 12	Max	32-1	0.00000
32	0.15000	SLV 12	Max	32-1	0.15000
32	0.30000	SLV 12	Max	32-1	0.30000
32	0.00000	SLV 12	Min	32-1	0.00000
32	0.15000	SLV 12	Min	32-1	0.15000
32	0.30000	SLV 12	Min	32-1	0.30000
32	0.00000	SLV 13	Max	32-1	0.00000
32	0.15000	SLV 13	Max	32-1	0.15000
32	0.30000	SLV 13	Max	32-1	0.30000
32	0.00000	SLV 13	Min	32-1	0.00000
32	0.15000	SLV 13	Min	32-1	0.15000
32	0.30000	SLV 13	Min	32-1	0.30000
32	0.00000	SLV 14	Max	32-1	0.00000

Table: Element Forces - Frames, Part 4 of 4

Frame	Station m	OutputCase	StepType	FrameElem	ElemStation m
32	0.15000	SLV 14	Max	32-1	0.15000
32	0.30000	SLV 14	Max	32-1	0.30000
32	0.00000	SLV 14	Min	32-1	0.00000
32	0.15000	SLV 14	Min	32-1	0.15000
32	0.30000	SLV 14	Min	32-1	0.30000
32	0.00000	SLV 15	Max	32-1	0.00000
32	0.15000	SLV 15	Max	32-1	0.15000
32	0.30000	SLV 15	Max	32-1	0.30000
32	0.00000	SLV 15	Min	32-1	0.00000
32	0.15000	SLV 15	Min	32-1	0.15000
32	0.30000	SLV 15	Min	32-1	0.30000
32	0.00000	SLV 16	Max	32-1	0.00000
32	0.15000	SLV 16	Max	32-1	0.15000
32	0.30000	SLV 16	Max	32-1	0.30000
32	0.00000	SLV 16	Min	32-1	0.00000
32	0.15000	SLV 16	Min	32-1	0.15000
32	0.30000	SLV 16	Min	32-1	0.30000
33	0.00000	SLE-C	Max	33-1	0.00000
33	0.14996	SLE-C	Max	33-1	0.14996
33	0.29993	SLE-C	Max	33-1	0.29993
33	0.00000	SLE-C	Min	33-1	0.00000
33	0.14996	SLE-C	Min	33-1	0.14996
33	0.29993	SLE-C	Min	33-1	0.29993
33	0.00000	SLE-F1	Max	33-1	0.00000
33	0.14996	SLE-F1	Max	33-1	0.14996
33	0.29993	SLE-F1	Max	33-1	0.29993
33	0.00000	SLE-F1	Min	33-1	0.00000
33	0.14996	SLE-F1	Min	33-1	0.14996
33	0.29993	SLE-F1	Min	33-1	0.29993
33	0.00000	SLE-F2	Max	33-1	0.00000
33	0.14996	SLE-F2	Max	33-1	0.14996
33	0.29993	SLE-F2	Max	33-1	0.29993
33	0.00000	SLE-F2	Min	33-1	0.00000
33	0.14996	SLE-F2	Min	33-1	0.14996
33	0.29993	SLE-F2	Min	33-1	0.29993
33	0.00000	SLE-F3	Max	33-1	0.00000
33	0.14996	SLE-F3	Max	33-1	0.14996
33	0.29993	SLE-F3	Max	33-1	0.29993
33	0.00000	SLE-F3	Min	33-1	0.00000
33	0.14996	SLE-F3	Min	33-1	0.14996
33	0.29993	SLE-F3	Min	33-1	0.29993
33	0.00000	SLE-QP	Max	33-1	0.00000
33	0.14996	SLE-QP	Max	33-1	0.14996
33	0.29993	SLE-QP	Max	33-1	0.29993
33	0.00000	SLE-QP	Min	33-1	0.00000
33	0.14996	SLE-QP	Min	33-1	0.14996
33	0.29993	SLE-QP	Min	33-1	0.29993
33	0.00000	SLU-1	Max	33-1	0.00000
33	0.14996	SLU-1	Max	33-1	0.14996
33	0.29993	SLU-1	Max	33-1	0.29993
33	0.00000	SLU-1	Min	33-1	0.00000
33	0.14996	SLU-1	Min	33-1	0.14996
33	0.29993	SLU-1	Min	33-1	0.29993
33	0.00000	SLU-2	Max	33-1	0.00000
33	0.14996	SLU-2	Max	33-1	0.14996
33	0.29993	SLU-2	Max	33-1	0.29993
33	0.00000	SLU-2	Min	33-1	0.00000
33	0.14996	SLU-2	Min	33-1	0.14996
33	0.29993	SLU-2	Min	33-1	0.29993

Table: Element Forces - Frames, Part 4 of 4

Frame	Station m	OutputCase	StepType	FrameElem	ElemStation m
33	0.00000	SLU-3	Max	33-1	0.00000
33	0.14996	SLU-3	Max	33-1	0.14996
33	0.29993	SLU-3	Max	33-1	0.29993
33	0.00000	SLU-3	Min	33-1	0.00000
33	0.14996	SLU-3	Min	33-1	0.14996
33	0.29993	SLU-3	Min	33-1	0.29993
33	0.00000	SLU-4	Max	33-1	0.00000
33	0.14996	SLU-4	Max	33-1	0.14996
33	0.29993	SLU-4	Max	33-1	0.29993
33	0.00000	SLU-4	Min	33-1	0.00000
33	0.14996	SLU-4	Min	33-1	0.14996
33	0.29993	SLU-4	Min	33-1	0.29993
33	0.00000	SLU-5	Max	33-1	0.00000
33	0.14996	SLU-5	Max	33-1	0.14996
33	0.29993	SLU-5	Max	33-1	0.29993
33	0.00000	SLU-5	Min	33-1	0.00000
33	0.14996	SLU-5	Min	33-1	0.14996
33	0.29993	SLU-5	Min	33-1	0.29993
33	0.00000	SLU-6	Max	33-1	0.00000
33	0.14996	SLU-6	Max	33-1	0.14996
33	0.29993	SLU-6	Max	33-1	0.29993
33	0.00000	SLU-6	Min	33-1	0.00000
33	0.14996	SLU-6	Min	33-1	0.14996
33	0.29993	SLU-6	Min	33-1	0.29993
33	0.00000	SLU-7	Max	33-1	0.00000
33	0.14996	SLU-7	Max	33-1	0.14996
33	0.29993	SLU-7	Max	33-1	0.29993
33	0.00000	SLU-7	Min	33-1	0.00000
33	0.14996	SLU-7	Min	33-1	0.14996
33	0.29993	SLU-7	Min	33-1	0.29993
33	0.00000	SLV 1	Max	33-1	0.00000
33	0.14996	SLV 1	Max	33-1	0.14996
33	0.29993	SLV 1	Max	33-1	0.29993
33	0.00000	SLV 1	Min	33-1	0.00000
33	0.14996	SLV 1	Min	33-1	0.14996
33	0.29993	SLV 1	Min	33-1	0.29993
33	0.00000	SLV 2	Max	33-1	0.00000
33	0.14996	SLV 2	Max	33-1	0.14996
33	0.29993	SLV 2	Max	33-1	0.29993
33	0.00000	SLV 2	Min	33-1	0.00000
33	0.14996	SLV 2	Min	33-1	0.14996
33	0.29993	SLV 2	Min	33-1	0.29993
33	0.00000	SLV 3	Max	33-1	0.00000
33	0.14996	SLV 3	Max	33-1	0.14996
33	0.29993	SLV 3	Max	33-1	0.29993
33	0.00000	SLV 3	Min	33-1	0.00000
33	0.14996	SLV 3	Min	33-1	0.14996
33	0.29993	SLV 3	Min	33-1	0.29993
33	0.00000	SLV 4	Max	33-1	0.00000
33	0.14996	SLV 4	Max	33-1	0.14996
33	0.29993	SLV 4	Max	33-1	0.29993
33	0.00000	SLV 4	Min	33-1	0.00000
33	0.14996	SLV 4	Min	33-1	0.14996
33	0.29993	SLV 4	Min	33-1	0.29993
33	0.00000	SLV 5	Max	33-1	0.00000
33	0.14996	SLV 5	Max	33-1	0.14996
33	0.29993	SLV 5	Max	33-1	0.29993
33	0.00000	SLV 5	Min	33-1	0.00000
33	0.14996	SLV 5	Min	33-1	0.14996

Table: Element Forces - Frames, Part 4 of 4

Frame	Station m	OutputCase	StepType	FrameElem	ElemStation m
33	0.29993	SLV 5	Min	33-1	0.29993
33	0.00000	SLV 6	Max	33-1	0.00000
33	0.14996	SLV 6	Max	33-1	0.14996
33	0.29993	SLV 6	Max	33-1	0.29993
33	0.00000	SLV 6	Min	33-1	0.00000
33	0.14996	SLV 6	Min	33-1	0.14996
33	0.29993	SLV 6	Min	33-1	0.29993
33	0.00000	SLV 7	Max	33-1	0.00000
33	0.14996	SLV 7	Max	33-1	0.14996
33	0.29993	SLV 7	Max	33-1	0.29993
33	0.00000	SLV 7	Min	33-1	0.00000
33	0.14996	SLV 7	Min	33-1	0.14996
33	0.29993	SLV 7	Min	33-1	0.29993
33	0.00000	SLV 8	Max	33-1	0.00000
33	0.14996	SLV 8	Max	33-1	0.14996
33	0.29993	SLV 8	Max	33-1	0.29993
33	0.00000	SLV 8	Min	33-1	0.00000
33	0.14996	SLV 8	Min	33-1	0.14996
33	0.29993	SLV 8	Min	33-1	0.29993
33	0.00000	SLV 9	Max	33-1	0.00000
33	0.14996	SLV 9	Max	33-1	0.14996
33	0.29993	SLV 9	Max	33-1	0.29993
33	0.00000	SLV 9	Min	33-1	0.00000
33	0.14996	SLV 9	Min	33-1	0.14996
33	0.29993	SLV 9	Min	33-1	0.29993
33	0.00000	SLV 10	Max	33-1	0.00000
33	0.14996	SLV 10	Max	33-1	0.14996
33	0.29993	SLV 10	Max	33-1	0.29993
33	0.00000	SLV 10	Min	33-1	0.00000
33	0.14996	SLV 10	Min	33-1	0.14996
33	0.29993	SLV 10	Min	33-1	0.29993
33	0.00000	SLV 11	Max	33-1	0.00000
33	0.14996	SLV 11	Max	33-1	0.14996
33	0.29993	SLV 11	Max	33-1	0.29993
33	0.00000	SLV 11	Min	33-1	0.00000
33	0.14996	SLV 11	Min	33-1	0.14996
33	0.29993	SLV 11	Min	33-1	0.29993
33	0.00000	SLV 12	Max	33-1	0.00000
33	0.14996	SLV 12	Max	33-1	0.14996
33	0.29993	SLV 12	Max	33-1	0.29993
33	0.00000	SLV 12	Min	33-1	0.00000
33	0.14996	SLV 12	Min	33-1	0.14996
33	0.29993	SLV 12	Min	33-1	0.29993
33	0.00000	SLV 13	Max	33-1	0.00000
33	0.14996	SLV 13	Max	33-1	0.14996
33	0.29993	SLV 13	Max	33-1	0.29993
33	0.00000	SLV 13	Min	33-1	0.00000
33	0.14996	SLV 13	Min	33-1	0.14996
33	0.29993	SLV 13	Min	33-1	0.29993
33	0.00000	SLV 14	Max	33-1	0.00000
33	0.14996	SLV 14	Max	33-1	0.14996
33	0.29993	SLV 14	Max	33-1	0.29993
33	0.00000	SLV 14	Min	33-1	0.00000
33	0.14996	SLV 14	Min	33-1	0.14996
33	0.29993	SLV 14	Min	33-1	0.29993
33	0.00000	SLV 15	Max	33-1	0.00000
33	0.14996	SLV 15	Max	33-1	0.14996
33	0.29993	SLV 15	Max	33-1	0.29993
33	0.00000	SLV 15	Min	33-1	0.00000

Table: Element Forces - Frames, Part 4 of 4

Frame	Station m	OutputCase	StepType	FrameElem	ElemStation m
33	0.14996	SLV 15	Min	33-1	0.14996
33	0.29993	SLV 15	Min	33-1	0.29993
33	0.00000	SLV 16	Max	33-1	0.00000
33	0.14996	SLV 16	Max	33-1	0.14996
33	0.29993	SLV 16	Max	33-1	0.29993
33	0.00000	SLV 16	Min	33-1	0.00000
33	0.14996	SLV 16	Min	33-1	0.14996
33	0.29993	SLV 16	Min	33-1	0.29993
34	0.00000	SLE-C	Max	34-1	0.00000
34	0.14995	SLE-C	Max	34-1	0.14995
34	0.29989	SLE-C	Max	34-1	0.29989
34	0.00000	SLE-C	Min	34-1	0.00000
34	0.14995	SLE-C	Min	34-1	0.14995
34	0.29989	SLE-C	Min	34-1	0.29989
34	0.00000	SLE-F1	Max	34-1	0.00000
34	0.14995	SLE-F1	Max	34-1	0.14995
34	0.29989	SLE-F1	Max	34-1	0.29989
34	0.00000	SLE-F1	Min	34-1	0.00000
34	0.14995	SLE-F1	Min	34-1	0.14995
34	0.29989	SLE-F1	Min	34-1	0.29989
34	0.00000	SLE-F2	Max	34-1	0.00000
34	0.14995	SLE-F2	Max	34-1	0.14995
34	0.29989	SLE-F2	Max	34-1	0.29989
34	0.00000	SLE-F2	Min	34-1	0.00000
34	0.14995	SLE-F2	Min	34-1	0.14995
34	0.29989	SLE-F2	Min	34-1	0.29989
34	0.00000	SLE-F3	Max	34-1	0.00000
34	0.14995	SLE-F3	Max	34-1	0.14995
34	0.29989	SLE-F3	Max	34-1	0.29989
34	0.00000	SLE-F3	Min	34-1	0.00000
34	0.14995	SLE-F3	Min	34-1	0.14995
34	0.29989	SLE-F3	Min	34-1	0.29989
34	0.00000	SLE-QP	Max	34-1	0.00000
34	0.14995	SLE-QP	Max	34-1	0.14995
34	0.29989	SLE-QP	Max	34-1	0.29989
34	0.00000	SLE-QP	Min	34-1	0.00000
34	0.14995	SLE-QP	Min	34-1	0.14995
34	0.29989	SLE-QP	Min	34-1	0.29989
34	0.00000	SLU-1	Max	34-1	0.00000
34	0.14995	SLU-1	Max	34-1	0.14995
34	0.29989	SLU-1	Max	34-1	0.29989
34	0.00000	SLU-1	Min	34-1	0.00000
34	0.14995	SLU-1	Min	34-1	0.14995
34	0.29989	SLU-1	Min	34-1	0.29989
34	0.00000	SLU-2	Max	34-1	0.00000
34	0.14995	SLU-2	Max	34-1	0.14995
34	0.29989	SLU-2	Max	34-1	0.29989
34	0.00000	SLU-2	Min	34-1	0.00000
34	0.14995	SLU-2	Min	34-1	0.14995
34	0.29989	SLU-2	Min	34-1	0.29989
34	0.00000	SLU-3	Max	34-1	0.00000
34	0.14995	SLU-3	Max	34-1	0.14995
34	0.29989	SLU-3	Max	34-1	0.29989
34	0.00000	SLU-3	Min	34-1	0.00000
34	0.14995	SLU-3	Min	34-1	0.14995
34	0.29989	SLU-3	Min	34-1	0.29989
34	0.00000	SLU-4	Max	34-1	0.00000
34	0.14995	SLU-4	Max	34-1	0.14995
34	0.29989	SLU-4	Max	34-1	0.29989

Table: Element Forces - Frames, Part 4 of 4

Frame	Station m	OutputCase	StepType	FrameElem	ElemStation m
34	0.00000	SLU-4	Min	34-1	0.00000
34	0.14995	SLU-4	Min	34-1	0.14995
34	0.29989	SLU-4	Min	34-1	0.29989
34	0.00000	SLU-5	Max	34-1	0.00000
34	0.14995	SLU-5	Max	34-1	0.14995
34	0.29989	SLU-5	Max	34-1	0.29989
34	0.00000	SLU-5	Min	34-1	0.00000
34	0.14995	SLU-5	Min	34-1	0.14995
34	0.29989	SLU-5	Min	34-1	0.29989
34	0.00000	SLU-6	Max	34-1	0.00000
34	0.14995	SLU-6	Max	34-1	0.14995
34	0.29989	SLU-6	Max	34-1	0.29989
34	0.00000	SLU-6	Min	34-1	0.00000
34	0.14995	SLU-6	Min	34-1	0.14995
34	0.29989	SLU-6	Min	34-1	0.29989
34	0.00000	SLU-7	Max	34-1	0.00000
34	0.14995	SLU-7	Max	34-1	0.14995
34	0.29989	SLU-7	Max	34-1	0.29989
34	0.00000	SLU-7	Min	34-1	0.00000
34	0.14995	SLU-7	Min	34-1	0.14995
34	0.29989	SLU-7	Min	34-1	0.29989
34	0.00000	SLV 1	Max	34-1	0.00000
34	0.14995	SLV 1	Max	34-1	0.14995
34	0.29989	SLV 1	Max	34-1	0.29989
34	0.00000	SLV 1	Min	34-1	0.00000
34	0.14995	SLV 1	Min	34-1	0.14995
34	0.29989	SLV 1	Min	34-1	0.29989
34	0.00000	SLV 2	Max	34-1	0.00000
34	0.14995	SLV 2	Max	34-1	0.14995
34	0.29989	SLV 2	Max	34-1	0.29989
34	0.00000	SLV 2	Min	34-1	0.00000
34	0.14995	SLV 2	Min	34-1	0.14995
34	0.29989	SLV 2	Min	34-1	0.29989
34	0.00000	SLV 3	Max	34-1	0.00000
34	0.14995	SLV 3	Max	34-1	0.14995
34	0.29989	SLV 3	Max	34-1	0.29989
34	0.00000	SLV 3	Min	34-1	0.00000
34	0.14995	SLV 3	Min	34-1	0.14995
34	0.29989	SLV 3	Min	34-1	0.29989
34	0.00000	SLV 4	Max	34-1	0.00000
34	0.14995	SLV 4	Max	34-1	0.14995
34	0.29989	SLV 4	Max	34-1	0.29989
34	0.00000	SLV 4	Min	34-1	0.00000
34	0.14995	SLV 4	Min	34-1	0.14995
34	0.29989	SLV 4	Min	34-1	0.29989
34	0.00000	SLV 5	Max	34-1	0.00000
34	0.14995	SLV 5	Max	34-1	0.14995
34	0.29989	SLV 5	Max	34-1	0.29989
34	0.00000	SLV 5	Min	34-1	0.00000
34	0.14995	SLV 5	Min	34-1	0.14995
34	0.29989	SLV 5	Min	34-1	0.29989
34	0.00000	SLV 6	Max	34-1	0.00000
34	0.14995	SLV 6	Max	34-1	0.14995
34	0.29989	SLV 6	Max	34-1	0.29989
34	0.00000	SLV 6	Min	34-1	0.00000
34	0.14995	SLV 6	Min	34-1	0.14995
34	0.29989	SLV 6	Min	34-1	0.29989
34	0.00000	SLV 7	Max	34-1	0.00000
34	0.14995	SLV 7	Max	34-1	0.14995

Table: Element Forces - Frames, Part 4 of 4

Frame	Station m	OutputCase	StepType	FrameElem	ElemStation m
34	0.29989	SLV 7	Max	34-1	0.29989
34	0.00000	SLV 7	Min	34-1	0.00000
34	0.14995	SLV 7	Min	34-1	0.14995
34	0.29989	SLV 7	Min	34-1	0.29989
34	0.00000	SLV 8	Max	34-1	0.00000
34	0.14995	SLV 8	Max	34-1	0.14995
34	0.29989	SLV 8	Max	34-1	0.29989
34	0.00000	SLV 8	Min	34-1	0.00000
34	0.14995	SLV 8	Min	34-1	0.14995
34	0.29989	SLV 8	Min	34-1	0.29989
34	0.00000	SLV 9	Max	34-1	0.00000
34	0.14995	SLV 9	Max	34-1	0.14995
34	0.29989	SLV 9	Max	34-1	0.29989
34	0.00000	SLV 9	Min	34-1	0.00000
34	0.14995	SLV 9	Min	34-1	0.14995
34	0.29989	SLV 9	Min	34-1	0.29989
34	0.00000	SLV 10	Max	34-1	0.00000
34	0.14995	SLV 10	Max	34-1	0.14995
34	0.29989	SLV 10	Max	34-1	0.29989
34	0.00000	SLV 10	Min	34-1	0.00000
34	0.14995	SLV 10	Min	34-1	0.14995
34	0.29989	SLV 10	Min	34-1	0.29989
34	0.00000	SLV 11	Max	34-1	0.00000
34	0.14995	SLV 11	Max	34-1	0.14995
34	0.29989	SLV 11	Max	34-1	0.29989
34	0.00000	SLV 11	Min	34-1	0.00000
34	0.14995	SLV 11	Min	34-1	0.14995
34	0.29989	SLV 11	Min	34-1	0.29989
34	0.00000	SLV 12	Max	34-1	0.00000
34	0.14995	SLV 12	Max	34-1	0.14995
34	0.29989	SLV 12	Max	34-1	0.29989
34	0.00000	SLV 12	Min	34-1	0.00000
34	0.14995	SLV 12	Min	34-1	0.14995
34	0.29989	SLV 12	Min	34-1	0.29989
34	0.00000	SLV 13	Max	34-1	0.00000
34	0.14995	SLV 13	Max	34-1	0.14995
34	0.29989	SLV 13	Max	34-1	0.29989
34	0.00000	SLV 13	Min	34-1	0.00000
34	0.14995	SLV 13	Min	34-1	0.14995
34	0.29989	SLV 13	Min	34-1	0.29989
34	0.00000	SLV 14	Max	34-1	0.00000
34	0.14995	SLV 14	Max	34-1	0.14995
34	0.29989	SLV 14	Max	34-1	0.29989
34	0.00000	SLV 14	Min	34-1	0.00000
34	0.14995	SLV 14	Min	34-1	0.14995
34	0.29989	SLV 14	Min	34-1	0.29989
34	0.00000	SLV 15	Max	34-1	0.00000
34	0.14995	SLV 15	Max	34-1	0.14995
34	0.29989	SLV 15	Max	34-1	0.29989
34	0.00000	SLV 15	Min	34-1	0.00000
34	0.14995	SLV 15	Min	34-1	0.14995
34	0.29989	SLV 15	Min	34-1	0.29989
34	0.00000	SLV 16	Max	34-1	0.00000
34	0.14995	SLV 16	Max	34-1	0.14995
34	0.29989	SLV 16	Max	34-1	0.29989
34	0.00000	SLV 16	Min	34-1	0.00000
34	0.14995	SLV 16	Min	34-1	0.14995
34	0.29989	SLV 16	Min	34-1	0.29989
35	0.00000	SLE-C	Max	35-1	0.00000

Table: Element Forces - Frames, Part 4 of 4

Frame	Station m	OutputCase	StepType	FrameElem	ElemStation m
35	0.14993	SLE-C	Max	35-1	0.14993
35	0.29986	SLE-C	Max	35-1	0.29986
35	0.00000	SLE-C	Min	35-1	0.00000
35	0.14993	SLE-C	Min	35-1	0.14993
35	0.29986	SLE-C	Min	35-1	0.29986
35	0.00000	SLE-F1	Max	35-1	0.00000
35	0.14993	SLE-F1	Max	35-1	0.14993
35	0.29986	SLE-F1	Max	35-1	0.29986
35	0.00000	SLE-F1	Min	35-1	0.00000
35	0.14993	SLE-F1	Min	35-1	0.14993
35	0.29986	SLE-F1	Min	35-1	0.29986
35	0.00000	SLE-F2	Max	35-1	0.00000
35	0.14993	SLE-F2	Max	35-1	0.14993
35	0.29986	SLE-F2	Max	35-1	0.29986
35	0.00000	SLE-F2	Min	35-1	0.00000
35	0.14993	SLE-F2	Min	35-1	0.14993
35	0.29986	SLE-F2	Min	35-1	0.29986
35	0.00000	SLE-F3	Max	35-1	0.00000
35	0.14993	SLE-F3	Max	35-1	0.14993
35	0.29986	SLE-F3	Max	35-1	0.29986
35	0.00000	SLE-F3	Min	35-1	0.00000
35	0.14993	SLE-F3	Min	35-1	0.14993
35	0.29986	SLE-F3	Min	35-1	0.29986
35	0.00000	SLE-QP	Max	35-1	0.00000
35	0.14993	SLE-QP	Max	35-1	0.14993
35	0.29986	SLE-QP	Max	35-1	0.29986
35	0.00000	SLE-QP	Min	35-1	0.00000
35	0.14993	SLE-QP	Min	35-1	0.14993
35	0.29986	SLE-QP	Min	35-1	0.29986
35	0.00000	SLU-1	Max	35-1	0.00000
35	0.14993	SLU-1	Max	35-1	0.14993
35	0.29986	SLU-1	Max	35-1	0.29986
35	0.00000	SLU-1	Min	35-1	0.00000
35	0.14993	SLU-1	Min	35-1	0.14993
35	0.29986	SLU-1	Min	35-1	0.29986
35	0.00000	SLU-2	Max	35-1	0.00000
35	0.14993	SLU-2	Max	35-1	0.14993
35	0.29986	SLU-2	Max	35-1	0.29986
35	0.00000	SLU-2	Min	35-1	0.00000
35	0.14993	SLU-2	Min	35-1	0.14993
35	0.29986	SLU-2	Min	35-1	0.29986
35	0.00000	SLU-3	Max	35-1	0.00000
35	0.14993	SLU-3	Max	35-1	0.14993
35	0.29986	SLU-3	Max	35-1	0.29986
35	0.00000	SLU-3	Min	35-1	0.00000
35	0.14993	SLU-3	Min	35-1	0.14993
35	0.29986	SLU-3	Min	35-1	0.29986
35	0.00000	SLU-4	Max	35-1	0.00000
35	0.14993	SLU-4	Max	35-1	0.14993
35	0.29986	SLU-4	Max	35-1	0.29986
35	0.00000	SLU-4	Min	35-1	0.00000
35	0.14993	SLU-4	Min	35-1	0.14993
35	0.29986	SLU-4	Min	35-1	0.29986
35	0.00000	SLU-5	Max	35-1	0.00000
35	0.14993	SLU-5	Max	35-1	0.14993
35	0.29986	SLU-5	Max	35-1	0.29986
35	0.00000	SLU-5	Min	35-1	0.00000
35	0.14993	SLU-5	Min	35-1	0.14993
35	0.29986	SLU-5	Min	35-1	0.29986

Table: Element Forces - Frames, Part 4 of 4

Frame	Station m	OutputCase	StepType	FrameElem	ElemStation m
35	0.00000	SLU-6	Max	35-1	0.00000
35	0.14993	SLU-6	Max	35-1	0.14993
35	0.29986	SLU-6	Max	35-1	0.29986
35	0.00000	SLU-6	Min	35-1	0.00000
35	0.14993	SLU-6	Min	35-1	0.14993
35	0.29986	SLU-6	Min	35-1	0.29986
35	0.00000	SLU-7	Max	35-1	0.00000
35	0.14993	SLU-7	Max	35-1	0.14993
35	0.29986	SLU-7	Max	35-1	0.29986
35	0.00000	SLU-7	Min	35-1	0.00000
35	0.14993	SLU-7	Min	35-1	0.14993
35	0.29986	SLU-7	Min	35-1	0.29986
35	0.00000	SLV 1	Max	35-1	0.00000
35	0.14993	SLV 1	Max	35-1	0.14993
35	0.29986	SLV 1	Max	35-1	0.29986
35	0.00000	SLV 1	Min	35-1	0.00000
35	0.14993	SLV 1	Min	35-1	0.14993
35	0.29986	SLV 1	Min	35-1	0.29986
35	0.00000	SLV 2	Max	35-1	0.00000
35	0.14993	SLV 2	Max	35-1	0.14993
35	0.29986	SLV 2	Max	35-1	0.29986
35	0.00000	SLV 2	Min	35-1	0.00000
35	0.14993	SLV 2	Min	35-1	0.14993
35	0.29986	SLV 2	Min	35-1	0.29986
35	0.00000	SLV 3	Max	35-1	0.00000
35	0.14993	SLV 3	Max	35-1	0.14993
35	0.29986	SLV 3	Max	35-1	0.29986
35	0.00000	SLV 3	Min	35-1	0.00000
35	0.14993	SLV 3	Min	35-1	0.14993
35	0.29986	SLV 3	Min	35-1	0.29986
35	0.00000	SLV 4	Max	35-1	0.00000
35	0.14993	SLV 4	Max	35-1	0.14993
35	0.29986	SLV 4	Max	35-1	0.29986
35	0.00000	SLV 4	Min	35-1	0.00000
35	0.14993	SLV 4	Min	35-1	0.14993
35	0.29986	SLV 4	Min	35-1	0.29986
35	0.00000	SLV 5	Max	35-1	0.00000
35	0.14993	SLV 5	Max	35-1	0.14993
35	0.29986	SLV 5	Max	35-1	0.29986
35	0.00000	SLV 5	Min	35-1	0.00000
35	0.14993	SLV 5	Min	35-1	0.14993
35	0.29986	SLV 5	Min	35-1	0.29986
35	0.00000	SLV 6	Max	35-1	0.00000
35	0.14993	SLV 6	Max	35-1	0.14993
35	0.29986	SLV 6	Max	35-1	0.29986
35	0.00000	SLV 6	Min	35-1	0.00000
35	0.14993	SLV 6	Min	35-1	0.14993
35	0.29986	SLV 6	Min	35-1	0.29986
35	0.00000	SLV 7	Max	35-1	0.00000
35	0.14993	SLV 7	Max	35-1	0.14993
35	0.29986	SLV 7	Max	35-1	0.29986
35	0.00000	SLV 7	Min	35-1	0.00000
35	0.14993	SLV 7	Min	35-1	0.14993
35	0.29986	SLV 7	Min	35-1	0.29986
35	0.00000	SLV 8	Max	35-1	0.00000
35	0.14993	SLV 8	Max	35-1	0.14993
35	0.29986	SLV 8	Max	35-1	0.29986
35	0.00000	SLV 8	Min	35-1	0.00000
35	0.14993	SLV 8	Min	35-1	0.14993

Table: Element Forces - Frames, Part 4 of 4

Frame	Station m	OutputCase	StepType	FrameElem	ElemStation m
35	0.29986	SLV 8	Min	35-1	0.29986
35	0.00000	SLV 9	Max	35-1	0.00000
35	0.14993	SLV 9	Max	35-1	0.14993
35	0.29986	SLV 9	Max	35-1	0.29986
35	0.00000	SLV 9	Min	35-1	0.00000
35	0.14993	SLV 9	Min	35-1	0.14993
35	0.29986	SLV 9	Min	35-1	0.29986
35	0.00000	SLV 10	Max	35-1	0.00000
35	0.14993	SLV 10	Max	35-1	0.14993
35	0.29986	SLV 10	Max	35-1	0.29986
35	0.00000	SLV 10	Min	35-1	0.00000
35	0.14993	SLV 10	Min	35-1	0.14993
35	0.29986	SLV 10	Min	35-1	0.29986
35	0.00000	SLV 11	Max	35-1	0.00000
35	0.14993	SLV 11	Max	35-1	0.14993
35	0.29986	SLV 11	Max	35-1	0.29986
35	0.00000	SLV 11	Min	35-1	0.00000
35	0.14993	SLV 11	Min	35-1	0.14993
35	0.29986	SLV 11	Min	35-1	0.29986
35	0.00000	SLV 12	Max	35-1	0.00000
35	0.14993	SLV 12	Max	35-1	0.14993
35	0.29986	SLV 12	Max	35-1	0.29986
35	0.00000	SLV 12	Min	35-1	0.00000
35	0.14993	SLV 12	Min	35-1	0.14993
35	0.29986	SLV 12	Min	35-1	0.29986
35	0.00000	SLV 13	Max	35-1	0.00000
35	0.14993	SLV 13	Max	35-1	0.14993
35	0.29986	SLV 13	Max	35-1	0.29986
35	0.00000	SLV 13	Min	35-1	0.00000
35	0.14993	SLV 13	Min	35-1	0.14993
35	0.29986	SLV 13	Min	35-1	0.29986
35	0.00000	SLV 14	Max	35-1	0.00000
35	0.14993	SLV 14	Max	35-1	0.14993
35	0.29986	SLV 14	Max	35-1	0.29986
35	0.00000	SLV 14	Min	35-1	0.00000
35	0.14993	SLV 14	Min	35-1	0.14993
35	0.29986	SLV 14	Min	35-1	0.29986
35	0.00000	SLV 15	Max	35-1	0.00000
35	0.14993	SLV 15	Max	35-1	0.14993
35	0.29986	SLV 15	Max	35-1	0.29986
35	0.00000	SLV 15	Min	35-1	0.00000
35	0.14993	SLV 15	Min	35-1	0.14993
35	0.29986	SLV 15	Min	35-1	0.29986
35	0.00000	SLV 16	Max	35-1	0.00000
35	0.14993	SLV 16	Max	35-1	0.14993
35	0.29986	SLV 16	Max	35-1	0.29986
35	0.00000	SLV 16	Min	35-1	0.00000
35	0.14993	SLV 16	Min	35-1	0.14993
35	0.29986	SLV 16	Min	35-1	0.29986
36	0.00000	SLE-C	Max	36-1	0.00000
36	0.14992	SLE-C	Max	36-1	0.14992
36	0.29984	SLE-C	Max	36-1	0.29984
36	0.00000	SLE-C	Min	36-1	0.00000
36	0.14992	SLE-C	Min	36-1	0.14992
36	0.29984	SLE-C	Min	36-1	0.29984
36	0.00000	SLE-F1	Max	36-1	0.00000
36	0.14992	SLE-F1	Max	36-1	0.14992
36	0.29984	SLE-F1	Max	36-1	0.29984
36	0.00000	SLE-F1	Min	36-1	0.00000

Table: Element Forces - Frames, Part 4 of 4

Frame	Station m	OutputCase	StepType	FrameElem	ElemStation m
36	0.14992	SLE-F1	Min	36-1	0.14992
36	0.29984	SLE-F1	Min	36-1	0.29984
36	0.00000	SLE-F2	Max	36-1	0.00000
36	0.14992	SLE-F2	Max	36-1	0.14992
36	0.29984	SLE-F2	Max	36-1	0.29984
36	0.00000	SLE-F2	Min	36-1	0.00000
36	0.14992	SLE-F2	Min	36-1	0.14992
36	0.29984	SLE-F2	Min	36-1	0.29984
36	0.00000	SLE-F3	Max	36-1	0.00000
36	0.14992	SLE-F3	Max	36-1	0.14992
36	0.29984	SLE-F3	Max	36-1	0.29984
36	0.00000	SLE-F3	Min	36-1	0.00000
36	0.14992	SLE-F3	Min	36-1	0.14992
36	0.29984	SLE-F3	Min	36-1	0.29984
36	0.00000	SLE-QP	Max	36-1	0.00000
36	0.14992	SLE-QP	Max	36-1	0.14992
36	0.29984	SLE-QP	Max	36-1	0.29984
36	0.00000	SLE-QP	Min	36-1	0.00000
36	0.14992	SLE-QP	Min	36-1	0.14992
36	0.29984	SLE-QP	Min	36-1	0.29984
36	0.00000	SLU-1	Max	36-1	0.00000
36	0.14992	SLU-1	Max	36-1	0.14992
36	0.29984	SLU-1	Max	36-1	0.29984
36	0.00000	SLU-1	Min	36-1	0.00000
36	0.14992	SLU-1	Min	36-1	0.14992
36	0.29984	SLU-1	Min	36-1	0.29984
36	0.00000	SLU-2	Max	36-1	0.00000
36	0.14992	SLU-2	Max	36-1	0.14992
36	0.29984	SLU-2	Max	36-1	0.29984
36	0.00000	SLU-2	Min	36-1	0.00000
36	0.14992	SLU-2	Min	36-1	0.14992
36	0.29984	SLU-2	Min	36-1	0.29984
36	0.00000	SLU-3	Max	36-1	0.00000
36	0.14992	SLU-3	Max	36-1	0.14992
36	0.29984	SLU-3	Max	36-1	0.29984
36	0.00000	SLU-3	Min	36-1	0.00000
36	0.14992	SLU-3	Min	36-1	0.14992
36	0.29984	SLU-3	Min	36-1	0.29984
36	0.00000	SLU-4	Max	36-1	0.00000
36	0.14992	SLU-4	Max	36-1	0.14992
36	0.29984	SLU-4	Max	36-1	0.29984
36	0.00000	SLU-4	Min	36-1	0.00000
36	0.14992	SLU-4	Min	36-1	0.14992
36	0.29984	SLU-4	Min	36-1	0.29984
36	0.00000	SLU-5	Max	36-1	0.00000
36	0.14992	SLU-5	Max	36-1	0.14992
36	0.29984	SLU-5	Max	36-1	0.29984
36	0.00000	SLU-5	Min	36-1	0.00000
36	0.14992	SLU-5	Min	36-1	0.14992
36	0.29984	SLU-5	Min	36-1	0.29984
36	0.00000	SLU-6	Max	36-1	0.00000
36	0.14992	SLU-6	Max	36-1	0.14992
36	0.29984	SLU-6	Max	36-1	0.29984
36	0.00000	SLU-6	Min	36-1	0.00000
36	0.14992	SLU-6	Min	36-1	0.14992
36	0.29984	SLU-6	Min	36-1	0.29984
36	0.00000	SLU-7	Max	36-1	0.00000
36	0.14992	SLU-7	Max	36-1	0.14992
36	0.29984	SLU-7	Max	36-1	0.29984

Table: Element Forces - Frames, Part 4 of 4

Frame	Station m	OutputCase	StepType	FrameElem	ElemStation m
36	0.00000	SLU-7	Min	36-1	0.00000
36	0.14992	SLU-7	Min	36-1	0.14992
36	0.29984	SLU-7	Min	36-1	0.29984
36	0.00000	SLV 1	Max	36-1	0.00000
36	0.14992	SLV 1	Max	36-1	0.14992
36	0.29984	SLV 1	Max	36-1	0.29984
36	0.00000	SLV 1	Min	36-1	0.00000
36	0.14992	SLV 1	Min	36-1	0.14992
36	0.29984	SLV 1	Min	36-1	0.29984
36	0.00000	SLV 2	Max	36-1	0.00000
36	0.14992	SLV 2	Max	36-1	0.14992
36	0.29984	SLV 2	Max	36-1	0.29984
36	0.00000	SLV 2	Min	36-1	0.00000
36	0.14992	SLV 2	Min	36-1	0.14992
36	0.29984	SLV 2	Min	36-1	0.29984
36	0.00000	SLV 3	Max	36-1	0.00000
36	0.14992	SLV 3	Max	36-1	0.14992
36	0.29984	SLV 3	Max	36-1	0.29984
36	0.00000	SLV 3	Min	36-1	0.00000
36	0.14992	SLV 3	Min	36-1	0.14992
36	0.29984	SLV 3	Min	36-1	0.29984
36	0.00000	SLV 4	Max	36-1	0.00000
36	0.14992	SLV 4	Max	36-1	0.14992
36	0.29984	SLV 4	Max	36-1	0.29984
36	0.00000	SLV 4	Min	36-1	0.00000
36	0.14992	SLV 4	Min	36-1	0.14992
36	0.29984	SLV 4	Min	36-1	0.29984
36	0.00000	SLV 5	Max	36-1	0.00000
36	0.14992	SLV 5	Max	36-1	0.14992
36	0.29984	SLV 5	Max	36-1	0.29984
36	0.00000	SLV 5	Min	36-1	0.00000
36	0.14992	SLV 5	Min	36-1	0.14992
36	0.29984	SLV 5	Min	36-1	0.29984
36	0.00000	SLV 6	Max	36-1	0.00000
36	0.14992	SLV 6	Max	36-1	0.14992
36	0.29984	SLV 6	Max	36-1	0.29984
36	0.00000	SLV 6	Min	36-1	0.00000
36	0.14992	SLV 6	Min	36-1	0.14992
36	0.29984	SLV 6	Min	36-1	0.29984
36	0.00000	SLV 7	Max	36-1	0.00000
36	0.14992	SLV 7	Max	36-1	0.14992
36	0.29984	SLV 7	Max	36-1	0.29984
36	0.00000	SLV 7	Min	36-1	0.00000
36	0.14992	SLV 7	Min	36-1	0.14992
36	0.29984	SLV 7	Min	36-1	0.29984
36	0.00000	SLV 8	Max	36-1	0.00000
36	0.14992	SLV 8	Max	36-1	0.14992
36	0.29984	SLV 8	Max	36-1	0.29984
36	0.00000	SLV 8	Min	36-1	0.00000
36	0.14992	SLV 8	Min	36-1	0.14992
36	0.29984	SLV 8	Min	36-1	0.29984
36	0.00000	SLV 9	Max	36-1	0.00000
36	0.14992	SLV 9	Max	36-1	0.14992
36	0.29984	SLV 9	Max	36-1	0.29984
36	0.00000	SLV 9	Min	36-1	0.00000
36	0.14992	SLV 9	Min	36-1	0.14992
36	0.29984	SLV 9	Min	36-1	0.29984
36	0.00000	SLV 10	Max	36-1	0.00000
36	0.14992	SLV 10	Max	36-1	0.14992

Table: Element Forces - Frames, Part 4 of 4

Frame	Station m	OutputCase	StepType	FrameElem	ElemStation m
36	0.29984	SLV 10	Max	36-1	0.29984
36	0.00000	SLV 10	Min	36-1	0.00000
36	0.14992	SLV 10	Min	36-1	0.14992
36	0.29984	SLV 10	Min	36-1	0.29984
36	0.00000	SLV 11	Max	36-1	0.00000
36	0.14992	SLV 11	Max	36-1	0.14992
36	0.29984	SLV 11	Max	36-1	0.29984
36	0.00000	SLV 11	Min	36-1	0.00000
36	0.14992	SLV 11	Min	36-1	0.14992
36	0.29984	SLV 11	Min	36-1	0.29984
36	0.00000	SLV 12	Max	36-1	0.00000
36	0.14992	SLV 12	Max	36-1	0.14992
36	0.29984	SLV 12	Max	36-1	0.29984
36	0.00000	SLV 12	Min	36-1	0.00000
36	0.14992	SLV 12	Min	36-1	0.14992
36	0.29984	SLV 12	Min	36-1	0.29984
36	0.00000	SLV 13	Max	36-1	0.00000
36	0.14992	SLV 13	Max	36-1	0.14992
36	0.29984	SLV 13	Max	36-1	0.29984
36	0.00000	SLV 13	Min	36-1	0.00000
36	0.14992	SLV 13	Min	36-1	0.14992
36	0.29984	SLV 13	Min	36-1	0.29984
36	0.00000	SLV 14	Max	36-1	0.00000
36	0.14992	SLV 14	Max	36-1	0.14992
36	0.29984	SLV 14	Max	36-1	0.29984
36	0.00000	SLV 14	Min	36-1	0.00000
36	0.14992	SLV 14	Min	36-1	0.14992
36	0.29984	SLV 14	Min	36-1	0.29984
36	0.00000	SLV 15	Max	36-1	0.00000
36	0.14992	SLV 15	Max	36-1	0.14992
36	0.29984	SLV 15	Max	36-1	0.29984
36	0.00000	SLV 15	Min	36-1	0.00000
36	0.14992	SLV 15	Min	36-1	0.14992
36	0.29984	SLV 15	Min	36-1	0.29984
36	0.00000	SLV 16	Max	36-1	0.00000
36	0.14992	SLV 16	Max	36-1	0.14992
36	0.29984	SLV 16	Max	36-1	0.29984
36	0.00000	SLV 16	Min	36-1	0.00000
36	0.14992	SLV 16	Min	36-1	0.14992
36	0.29984	SLV 16	Min	36-1	0.29984
37	0.00000	SLE-C	Max	37-1	0.00000
37	0.14959	SLE-C	Max	37-1	0.14959
37	0.29917	SLE-C	Max	37-1	0.29917
37	0.00000	SLE-C	Min	37-1	0.00000
37	0.14959	SLE-C	Min	37-1	0.14959
37	0.29917	SLE-C	Min	37-1	0.29917
37	0.00000	SLE-F1	Max	37-1	0.00000
37	0.14959	SLE-F1	Max	37-1	0.14959
37	0.29917	SLE-F1	Max	37-1	0.29917
37	0.00000	SLE-F1	Min	37-1	0.00000
37	0.14959	SLE-F1	Min	37-1	0.14959
37	0.29917	SLE-F1	Min	37-1	0.29917
37	0.00000	SLE-F2	Max	37-1	0.00000
37	0.14959	SLE-F2	Max	37-1	0.14959
37	0.29917	SLE-F2	Max	37-1	0.29917
37	0.00000	SLE-F2	Min	37-1	0.00000
37	0.14959	SLE-F2	Min	37-1	0.14959
37	0.29917	SLE-F2	Min	37-1	0.29917
37	0.00000	SLE-F3	Max	37-1	0.00000

Table: Element Forces - Frames, Part 4 of 4

Frame	Station m	OutputCase	StepType	FrameElem	ElemStation m
37	0.14959	SLE-F3	Max	37-1	0.14959
37	0.29917	SLE-F3	Max	37-1	0.29917
37	0.00000	SLE-F3	Min	37-1	0.00000
37	0.14959	SLE-F3	Min	37-1	0.14959
37	0.29917	SLE-F3	Min	37-1	0.29917
37	0.00000	SLE-QP	Max	37-1	0.00000
37	0.14959	SLE-QP	Max	37-1	0.14959
37	0.29917	SLE-QP	Max	37-1	0.29917
37	0.00000	SLE-QP	Min	37-1	0.00000
37	0.14959	SLE-QP	Min	37-1	0.14959
37	0.29917	SLE-QP	Min	37-1	0.29917
37	0.00000	SLU-1	Max	37-1	0.00000
37	0.14959	SLU-1	Max	37-1	0.14959
37	0.29917	SLU-1	Max	37-1	0.29917
37	0.00000	SLU-1	Min	37-1	0.00000
37	0.14959	SLU-1	Min	37-1	0.14959
37	0.29917	SLU-1	Min	37-1	0.29917
37	0.00000	SLU-2	Max	37-1	0.00000
37	0.14959	SLU-2	Max	37-1	0.14959
37	0.29917	SLU-2	Max	37-1	0.29917
37	0.00000	SLU-2	Min	37-1	0.00000
37	0.14959	SLU-2	Min	37-1	0.14959
37	0.29917	SLU-2	Min	37-1	0.29917
37	0.00000	SLU-3	Max	37-1	0.00000
37	0.14959	SLU-3	Max	37-1	0.14959
37	0.29917	SLU-3	Max	37-1	0.29917
37	0.00000	SLU-3	Min	37-1	0.00000
37	0.14959	SLU-3	Min	37-1	0.14959
37	0.29917	SLU-3	Min	37-1	0.29917
37	0.00000	SLU-4	Max	37-1	0.00000
37	0.14959	SLU-4	Max	37-1	0.14959
37	0.29917	SLU-4	Max	37-1	0.29917
37	0.00000	SLU-4	Min	37-1	0.00000
37	0.14959	SLU-4	Min	37-1	0.14959
37	0.29917	SLU-4	Min	37-1	0.29917
37	0.00000	SLU-5	Max	37-1	0.00000
37	0.14959	SLU-5	Max	37-1	0.14959
37	0.29917	SLU-5	Max	37-1	0.29917
37	0.00000	SLU-5	Min	37-1	0.00000
37	0.14959	SLU-5	Min	37-1	0.14959
37	0.29917	SLU-5	Min	37-1	0.29917
37	0.00000	SLU-6	Max	37-1	0.00000
37	0.14959	SLU-6	Max	37-1	0.14959
37	0.29917	SLU-6	Max	37-1	0.29917
37	0.00000	SLU-6	Min	37-1	0.00000
37	0.14959	SLU-6	Min	37-1	0.14959
37	0.29917	SLU-6	Min	37-1	0.29917
37	0.00000	SLU-7	Max	37-1	0.00000
37	0.14959	SLU-7	Max	37-1	0.14959
37	0.29917	SLU-7	Max	37-1	0.29917
37	0.00000	SLU-7	Min	37-1	0.00000
37	0.14959	SLU-7	Min	37-1	0.14959
37	0.29917	SLU-7	Min	37-1	0.29917
37	0.00000	SLV 1	Max	37-1	0.00000
37	0.14959	SLV 1	Max	37-1	0.14959
37	0.29917	SLV 1	Max	37-1	0.29917
37	0.00000	SLV 1	Min	37-1	0.00000
37	0.14959	SLV 1	Min	37-1	0.14959
37	0.29917	SLV 1	Min	37-1	0.29917

Table: Element Forces - Frames, Part 4 of 4

Frame	Station m	OutputCase	StepType	FrameElem	ElemStation m
37	0.00000	SLV 2	Max	37-1	0.00000
37	0.14959	SLV 2	Max	37-1	0.14959
37	0.29917	SLV 2	Max	37-1	0.29917
37	0.00000	SLV 2	Min	37-1	0.00000
37	0.14959	SLV 2	Min	37-1	0.14959
37	0.29917	SLV 2	Min	37-1	0.29917
37	0.00000	SLV 3	Max	37-1	0.00000
37	0.14959	SLV 3	Max	37-1	0.14959
37	0.29917	SLV 3	Max	37-1	0.29917
37	0.00000	SLV 3	Min	37-1	0.00000
37	0.14959	SLV 3	Min	37-1	0.14959
37	0.29917	SLV 3	Min	37-1	0.29917
37	0.00000	SLV 4	Max	37-1	0.00000
37	0.14959	SLV 4	Max	37-1	0.14959
37	0.29917	SLV 4	Max	37-1	0.29917
37	0.00000	SLV 4	Min	37-1	0.00000
37	0.14959	SLV 4	Min	37-1	0.14959
37	0.29917	SLV 4	Min	37-1	0.29917
37	0.00000	SLV 5	Max	37-1	0.00000
37	0.14959	SLV 5	Max	37-1	0.14959
37	0.29917	SLV 5	Max	37-1	0.29917
37	0.00000	SLV 5	Min	37-1	0.00000
37	0.14959	SLV 5	Min	37-1	0.14959
37	0.29917	SLV 5	Min	37-1	0.29917
37	0.00000	SLV 6	Max	37-1	0.00000
37	0.14959	SLV 6	Max	37-1	0.14959
37	0.29917	SLV 6	Max	37-1	0.29917
37	0.00000	SLV 6	Min	37-1	0.00000
37	0.14959	SLV 6	Min	37-1	0.14959
37	0.29917	SLV 6	Min	37-1	0.29917
37	0.00000	SLV 7	Max	37-1	0.00000
37	0.14959	SLV 7	Max	37-1	0.14959
37	0.29917	SLV 7	Max	37-1	0.29917
37	0.00000	SLV 7	Min	37-1	0.00000
37	0.14959	SLV 7	Min	37-1	0.14959
37	0.29917	SLV 7	Min	37-1	0.29917
37	0.00000	SLV 8	Max	37-1	0.00000
37	0.14959	SLV 8	Max	37-1	0.14959
37	0.29917	SLV 8	Max	37-1	0.29917
37	0.00000	SLV 8	Min	37-1	0.00000
37	0.14959	SLV 8	Min	37-1	0.14959
37	0.29917	SLV 8	Min	37-1	0.29917
37	0.00000	SLV 9	Max	37-1	0.00000
37	0.14959	SLV 9	Max	37-1	0.14959
37	0.29917	SLV 9	Max	37-1	0.29917
37	0.00000	SLV 9	Min	37-1	0.00000
37	0.14959	SLV 9	Min	37-1	0.14959
37	0.29917	SLV 9	Min	37-1	0.29917
37	0.00000	SLV 10	Max	37-1	0.00000
37	0.14959	SLV 10	Max	37-1	0.14959
37	0.29917	SLV 10	Max	37-1	0.29917
37	0.00000	SLV 10	Min	37-1	0.00000
37	0.14959	SLV 10	Min	37-1	0.14959
37	0.29917	SLV 10	Min	37-1	0.29917
37	0.00000	SLV 11	Max	37-1	0.00000
37	0.14959	SLV 11	Max	37-1	0.14959
37	0.29917	SLV 11	Max	37-1	0.29917
37	0.00000	SLV 11	Min	37-1	0.00000
37	0.14959	SLV 11	Min	37-1	0.14959

Table: Element Forces - Frames, Part 4 of 4

Frame	Station m	OutputCase	StepType	FrameElem	ElemStation m
37	0.29917	SLV 11	Min	37-1	0.29917
37	0.00000	SLV 12	Max	37-1	0.00000
37	0.14959	SLV 12	Max	37-1	0.14959
37	0.29917	SLV 12	Max	37-1	0.29917
37	0.00000	SLV 12	Min	37-1	0.00000
37	0.14959	SLV 12	Min	37-1	0.14959
37	0.29917	SLV 12	Min	37-1	0.29917
37	0.00000	SLV 13	Max	37-1	0.00000
37	0.14959	SLV 13	Max	37-1	0.14959
37	0.29917	SLV 13	Max	37-1	0.29917
37	0.00000	SLV 13	Min	37-1	0.00000
37	0.14959	SLV 13	Min	37-1	0.14959
37	0.29917	SLV 13	Min	37-1	0.29917
37	0.00000	SLV 14	Max	37-1	0.00000
37	0.14959	SLV 14	Max	37-1	0.14959
37	0.29917	SLV 14	Max	37-1	0.29917
37	0.00000	SLV 14	Min	37-1	0.00000
37	0.14959	SLV 14	Min	37-1	0.14959
37	0.29917	SLV 14	Min	37-1	0.29917
37	0.00000	SLV 15	Max	37-1	0.00000
37	0.14959	SLV 15	Max	37-1	0.14959
37	0.29917	SLV 15	Max	37-1	0.29917
37	0.00000	SLV 15	Min	37-1	0.00000
37	0.14959	SLV 15	Min	37-1	0.14959
37	0.29917	SLV 15	Min	37-1	0.29917
37	0.00000	SLV 16	Max	37-1	0.00000
37	0.14959	SLV 16	Max	37-1	0.14959
37	0.29917	SLV 16	Max	37-1	0.29917
37	0.00000	SLV 16	Min	37-1	0.00000
37	0.14959	SLV 16	Min	37-1	0.14959
37	0.29917	SLV 16	Min	37-1	0.29917
38	0.00000	SLE-C	Max	38-1	0.00000
38	0.15000	SLE-C	Max	38-1	0.15000
38	0.30000	SLE-C	Max	38-1	0.30000
38	0.00000	SLE-C	Min	38-1	0.00000
38	0.15000	SLE-C	Min	38-1	0.15000
38	0.30000	SLE-C	Min	38-1	0.30000
38	0.00000	SLE-F1	Max	38-1	0.00000
38	0.15000	SLE-F1	Max	38-1	0.15000
38	0.30000	SLE-F1	Max	38-1	0.30000
38	0.00000	SLE-F1	Min	38-1	0.00000
38	0.15000	SLE-F1	Min	38-1	0.15000
38	0.30000	SLE-F1	Min	38-1	0.30000
38	0.00000	SLE-F2	Max	38-1	0.00000
38	0.15000	SLE-F2	Max	38-1	0.15000
38	0.30000	SLE-F2	Max	38-1	0.30000
38	0.00000	SLE-F2	Min	38-1	0.00000
38	0.15000	SLE-F2	Min	38-1	0.15000
38	0.30000	SLE-F2	Min	38-1	0.30000
38	0.00000	SLE-F3	Max	38-1	0.00000
38	0.15000	SLE-F3	Max	38-1	0.15000
38	0.30000	SLE-F3	Max	38-1	0.30000
38	0.00000	SLE-F3	Min	38-1	0.00000
38	0.15000	SLE-F3	Min	38-1	0.15000
38	0.30000	SLE-F3	Min	38-1	0.30000
38	0.00000	SLE-QP	Max	38-1	0.00000
38	0.15000	SLE-QP	Max	38-1	0.15000
38	0.30000	SLE-QP	Max	38-1	0.30000
38	0.00000	SLE-QP	Min	38-1	0.00000

Table: Element Forces - Frames, Part 4 of 4

Frame	Station m	OutputCase	StepType	FrameElem	ElemStation m
38	0.15000	SLE-QP	Min	38-1	0.15000
38	0.30000	SLE-QP	Min	38-1	0.30000
38	0.00000	SLU-1	Max	38-1	0.00000
38	0.15000	SLU-1	Max	38-1	0.15000
38	0.30000	SLU-1	Max	38-1	0.30000
38	0.00000	SLU-1	Min	38-1	0.00000
38	0.15000	SLU-1	Min	38-1	0.15000
38	0.30000	SLU-1	Min	38-1	0.30000
38	0.00000	SLU-2	Max	38-1	0.00000
38	0.15000	SLU-2	Max	38-1	0.15000
38	0.30000	SLU-2	Max	38-1	0.30000
38	0.00000	SLU-2	Min	38-1	0.00000
38	0.15000	SLU-2	Min	38-1	0.15000
38	0.30000	SLU-2	Min	38-1	0.30000
38	0.00000	SLU-3	Max	38-1	0.00000
38	0.15000	SLU-3	Max	38-1	0.15000
38	0.30000	SLU-3	Max	38-1	0.30000
38	0.00000	SLU-3	Min	38-1	0.00000
38	0.15000	SLU-3	Min	38-1	0.15000
38	0.30000	SLU-3	Min	38-1	0.30000
38	0.00000	SLU-4	Max	38-1	0.00000
38	0.15000	SLU-4	Max	38-1	0.15000
38	0.30000	SLU-4	Max	38-1	0.30000
38	0.00000	SLU-4	Min	38-1	0.00000
38	0.15000	SLU-4	Min	38-1	0.15000
38	0.30000	SLU-4	Min	38-1	0.30000
38	0.00000	SLU-5	Max	38-1	0.00000
38	0.15000	SLU-5	Max	38-1	0.15000
38	0.30000	SLU-5	Max	38-1	0.30000
38	0.00000	SLU-5	Min	38-1	0.00000
38	0.15000	SLU-5	Min	38-1	0.15000
38	0.30000	SLU-5	Min	38-1	0.30000
38	0.00000	SLU-6	Max	38-1	0.00000
38	0.15000	SLU-6	Max	38-1	0.15000
38	0.30000	SLU-6	Max	38-1	0.30000
38	0.00000	SLU-6	Min	38-1	0.00000
38	0.15000	SLU-6	Min	38-1	0.15000
38	0.30000	SLU-6	Min	38-1	0.30000
38	0.00000	SLU-7	Max	38-1	0.00000
38	0.15000	SLU-7	Max	38-1	0.15000
38	0.30000	SLU-7	Max	38-1	0.30000
38	0.00000	SLU-7	Min	38-1	0.00000
38	0.15000	SLU-7	Min	38-1	0.15000
38	0.30000	SLU-7	Min	38-1	0.30000
38	0.00000	SLV 1	Max	38-1	0.00000
38	0.15000	SLV 1	Max	38-1	0.15000
38	0.30000	SLV 1	Max	38-1	0.30000
38	0.00000	SLV 1	Min	38-1	0.00000
38	0.15000	SLV 1	Min	38-1	0.15000
38	0.30000	SLV 1	Min	38-1	0.30000
38	0.00000	SLV 2	Max	38-1	0.00000
38	0.15000	SLV 2	Max	38-1	0.15000
38	0.30000	SLV 2	Max	38-1	0.30000
38	0.00000	SLV 2	Min	38-1	0.00000
38	0.15000	SLV 2	Min	38-1	0.15000
38	0.30000	SLV 2	Min	38-1	0.30000
38	0.00000	SLV 3	Max	38-1	0.00000
38	0.15000	SLV 3	Max	38-1	0.15000
38	0.30000	SLV 3	Max	38-1	0.30000

Table: Element Forces - Frames, Part 4 of 4

Frame	Station m	OutputCase	StepType	FrameElem	ElemStation m
38	0.00000	SLV 3	Min	38-1	0.00000
38	0.15000	SLV 3	Min	38-1	0.15000
38	0.30000	SLV 3	Min	38-1	0.30000
38	0.00000	SLV 4	Max	38-1	0.00000
38	0.15000	SLV 4	Max	38-1	0.15000
38	0.30000	SLV 4	Max	38-1	0.30000
38	0.00000	SLV 4	Min	38-1	0.00000
38	0.15000	SLV 4	Min	38-1	0.15000
38	0.30000	SLV 4	Min	38-1	0.30000
38	0.00000	SLV 5	Max	38-1	0.00000
38	0.15000	SLV 5	Max	38-1	0.15000
38	0.30000	SLV 5	Max	38-1	0.30000
38	0.00000	SLV 5	Min	38-1	0.00000
38	0.15000	SLV 5	Min	38-1	0.15000
38	0.30000	SLV 5	Min	38-1	0.30000
38	0.00000	SLV 6	Max	38-1	0.00000
38	0.15000	SLV 6	Max	38-1	0.15000
38	0.30000	SLV 6	Max	38-1	0.30000
38	0.00000	SLV 6	Min	38-1	0.00000
38	0.15000	SLV 6	Min	38-1	0.15000
38	0.30000	SLV 6	Min	38-1	0.30000
38	0.00000	SLV 7	Max	38-1	0.00000
38	0.15000	SLV 7	Max	38-1	0.15000
38	0.30000	SLV 7	Max	38-1	0.30000
38	0.00000	SLV 7	Min	38-1	0.00000
38	0.15000	SLV 7	Min	38-1	0.15000
38	0.30000	SLV 7	Min	38-1	0.30000
38	0.00000	SLV 8	Max	38-1	0.00000
38	0.15000	SLV 8	Max	38-1	0.15000
38	0.30000	SLV 8	Max	38-1	0.30000
38	0.00000	SLV 8	Min	38-1	0.00000
38	0.15000	SLV 8	Min	38-1	0.15000
38	0.30000	SLV 8	Min	38-1	0.30000
38	0.00000	SLV 9	Max	38-1	0.00000
38	0.15000	SLV 9	Max	38-1	0.15000
38	0.30000	SLV 9	Max	38-1	0.30000
38	0.00000	SLV 9	Min	38-1	0.00000
38	0.15000	SLV 9	Min	38-1	0.15000
38	0.30000	SLV 9	Min	38-1	0.30000
38	0.00000	SLV 10	Max	38-1	0.00000
38	0.15000	SLV 10	Max	38-1	0.15000
38	0.30000	SLV 10	Max	38-1	0.30000
38	0.00000	SLV 10	Min	38-1	0.00000
38	0.15000	SLV 10	Min	38-1	0.15000
38	0.30000	SLV 10	Min	38-1	0.30000
38	0.00000	SLV 11	Max	38-1	0.00000
38	0.15000	SLV 11	Max	38-1	0.15000
38	0.30000	SLV 11	Max	38-1	0.30000
38	0.00000	SLV 11	Min	38-1	0.00000
38	0.15000	SLV 11	Min	38-1	0.15000
38	0.30000	SLV 11	Min	38-1	0.30000
38	0.00000	SLV 12	Max	38-1	0.00000
38	0.15000	SLV 12	Max	38-1	0.15000
38	0.30000	SLV 12	Max	38-1	0.30000
38	0.00000	SLV 12	Min	38-1	0.00000
38	0.15000	SLV 12	Min	38-1	0.15000
38	0.30000	SLV 12	Min	38-1	0.30000
38	0.00000	SLV 13	Max	38-1	0.00000
38	0.15000	SLV 13	Max	38-1	0.15000

Table: Element Forces - Frames, Part 4 of 4

Frame	Station m	OutputCase	StepType	FrameElem	ElemStation m
38	0.30000	SLV 13	Max	38-1	0.30000
38	0.00000	SLV 13	Min	38-1	0.00000
38	0.15000	SLV 13	Min	38-1	0.15000
38	0.30000	SLV 13	Min	38-1	0.30000
38	0.00000	SLV 14	Max	38-1	0.00000
38	0.15000	SLV 14	Max	38-1	0.15000
38	0.30000	SLV 14	Max	38-1	0.30000
38	0.00000	SLV 14	Min	38-1	0.00000
38	0.15000	SLV 14	Min	38-1	0.15000
38	0.30000	SLV 14	Min	38-1	0.30000
38	0.00000	SLV 15	Max	38-1	0.00000
38	0.15000	SLV 15	Max	38-1	0.15000
38	0.30000	SLV 15	Max	38-1	0.30000
38	0.00000	SLV 15	Min	38-1	0.00000
38	0.15000	SLV 15	Min	38-1	0.15000
38	0.30000	SLV 15	Min	38-1	0.30000
38	0.00000	SLV 16	Max	38-1	0.00000
38	0.15000	SLV 16	Max	38-1	0.15000
38	0.30000	SLV 16	Max	38-1	0.30000
38	0.00000	SLV 16	Min	38-1	0.00000
38	0.15000	SLV 16	Min	38-1	0.15000
38	0.30000	SLV 16	Min	38-1	0.30000
39	0.00000	SLE-C	Max	39-1	0.00000
39	0.15000	SLE-C	Max	39-1	0.15000
39	0.30000	SLE-C	Max	39-1	0.30000
39	0.00000	SLE-C	Min	39-1	0.00000
39	0.15000	SLE-C	Min	39-1	0.15000
39	0.30000	SLE-C	Min	39-1	0.30000
39	0.00000	SLE-F1	Max	39-1	0.00000
39	0.15000	SLE-F1	Max	39-1	0.15000
39	0.30000	SLE-F1	Max	39-1	0.30000
39	0.00000	SLE-F1	Min	39-1	0.00000
39	0.15000	SLE-F1	Min	39-1	0.15000
39	0.30000	SLE-F1	Min	39-1	0.30000
39	0.00000	SLE-F2	Max	39-1	0.00000
39	0.15000	SLE-F2	Max	39-1	0.15000
39	0.30000	SLE-F2	Max	39-1	0.30000
39	0.00000	SLE-F2	Min	39-1	0.00000
39	0.15000	SLE-F2	Min	39-1	0.15000
39	0.30000	SLE-F2	Min	39-1	0.30000
39	0.00000	SLE-F3	Max	39-1	0.00000
39	0.15000	SLE-F3	Max	39-1	0.15000
39	0.30000	SLE-F3	Max	39-1	0.30000
39	0.00000	SLE-F3	Min	39-1	0.00000
39	0.15000	SLE-F3	Min	39-1	0.15000
39	0.30000	SLE-F3	Min	39-1	0.30000
39	0.00000	SLE-QP	Max	39-1	0.00000
39	0.15000	SLE-QP	Max	39-1	0.15000
39	0.30000	SLE-QP	Max	39-1	0.30000
39	0.00000	SLE-QP	Min	39-1	0.00000
39	0.15000	SLE-QP	Min	39-1	0.15000
39	0.30000	SLE-QP	Min	39-1	0.30000
39	0.00000	SLU-1	Max	39-1	0.00000
39	0.15000	SLU-1	Max	39-1	0.15000
39	0.30000	SLU-1	Max	39-1	0.30000
39	0.00000	SLU-1	Min	39-1	0.00000
39	0.15000	SLU-1	Min	39-1	0.15000
39	0.30000	SLU-1	Min	39-1	0.30000
39	0.00000	SLU-2	Max	39-1	0.00000

Table: Element Forces - Frames, Part 4 of 4

Frame	Station m	OutputCase	StepType	FrameElem	ElemStation m
39	0.15000	SLU-2	Max	39-1	0.15000
39	0.30000	SLU-2	Max	39-1	0.30000
39	0.00000	SLU-2	Min	39-1	0.00000
39	0.15000	SLU-2	Min	39-1	0.15000
39	0.30000	SLU-2	Min	39-1	0.30000
39	0.00000	SLU-3	Max	39-1	0.00000
39	0.15000	SLU-3	Max	39-1	0.15000
39	0.30000	SLU-3	Max	39-1	0.30000
39	0.00000	SLU-3	Min	39-1	0.00000
39	0.15000	SLU-3	Min	39-1	0.15000
39	0.30000	SLU-3	Min	39-1	0.30000
39	0.00000	SLU-4	Max	39-1	0.00000
39	0.15000	SLU-4	Max	39-1	0.15000
39	0.30000	SLU-4	Max	39-1	0.30000
39	0.00000	SLU-4	Min	39-1	0.00000
39	0.15000	SLU-4	Min	39-1	0.15000
39	0.30000	SLU-4	Min	39-1	0.30000
39	0.00000	SLU-5	Max	39-1	0.00000
39	0.15000	SLU-5	Max	39-1	0.15000
39	0.30000	SLU-5	Max	39-1	0.30000
39	0.00000	SLU-5	Min	39-1	0.00000
39	0.15000	SLU-5	Min	39-1	0.15000
39	0.30000	SLU-5	Min	39-1	0.30000
39	0.00000	SLU-6	Max	39-1	0.00000
39	0.15000	SLU-6	Max	39-1	0.15000
39	0.30000	SLU-6	Max	39-1	0.30000
39	0.00000	SLU-6	Min	39-1	0.00000
39	0.15000	SLU-6	Min	39-1	0.15000
39	0.30000	SLU-6	Min	39-1	0.30000
39	0.00000	SLU-7	Max	39-1	0.00000
39	0.15000	SLU-7	Max	39-1	0.15000
39	0.30000	SLU-7	Max	39-1	0.30000
39	0.00000	SLU-7	Min	39-1	0.00000
39	0.15000	SLU-7	Min	39-1	0.15000
39	0.30000	SLU-7	Min	39-1	0.30000
39	0.00000	SLV 1	Max	39-1	0.00000
39	0.15000	SLV 1	Max	39-1	0.15000
39	0.30000	SLV 1	Max	39-1	0.30000
39	0.00000	SLV 1	Min	39-1	0.00000
39	0.15000	SLV 1	Min	39-1	0.15000
39	0.30000	SLV 1	Min	39-1	0.30000
39	0.00000	SLV 2	Max	39-1	0.00000
39	0.15000	SLV 2	Max	39-1	0.15000
39	0.30000	SLV 2	Max	39-1	0.30000
39	0.00000	SLV 2	Min	39-1	0.00000
39	0.15000	SLV 2	Min	39-1	0.15000
39	0.30000	SLV 2	Min	39-1	0.30000
39	0.00000	SLV 3	Max	39-1	0.00000
39	0.15000	SLV 3	Max	39-1	0.15000
39	0.30000	SLV 3	Max	39-1	0.30000
39	0.00000	SLV 3	Min	39-1	0.00000
39	0.15000	SLV 3	Min	39-1	0.15000
39	0.30000	SLV 3	Min	39-1	0.30000
39	0.00000	SLV 4	Max	39-1	0.00000
39	0.15000	SLV 4	Max	39-1	0.15000
39	0.30000	SLV 4	Max	39-1	0.30000
39	0.00000	SLV 4	Min	39-1	0.00000
39	0.15000	SLV 4	Min	39-1	0.15000
39	0.30000	SLV 4	Min	39-1	0.30000

Table: Element Forces - Frames, Part 4 of 4

Frame	Station m	OutputCase	StepType	FrameElem	ElemStation m
39	0.00000	SLV 5	Max	39-1	0.00000
39	0.15000	SLV 5	Max	39-1	0.15000
39	0.30000	SLV 5	Max	39-1	0.30000
39	0.00000	SLV 5	Min	39-1	0.00000
39	0.15000	SLV 5	Min	39-1	0.15000
39	0.30000	SLV 5	Min	39-1	0.30000
39	0.00000	SLV 6	Max	39-1	0.00000
39	0.15000	SLV 6	Max	39-1	0.15000
39	0.30000	SLV 6	Max	39-1	0.30000
39	0.00000	SLV 6	Min	39-1	0.00000
39	0.15000	SLV 6	Min	39-1	0.15000
39	0.30000	SLV 6	Min	39-1	0.30000
39	0.00000	SLV 7	Max	39-1	0.00000
39	0.15000	SLV 7	Max	39-1	0.15000
39	0.30000	SLV 7	Max	39-1	0.30000
39	0.00000	SLV 7	Min	39-1	0.00000
39	0.15000	SLV 7	Min	39-1	0.15000
39	0.30000	SLV 7	Min	39-1	0.30000
39	0.00000	SLV 8	Max	39-1	0.00000
39	0.15000	SLV 8	Max	39-1	0.15000
39	0.30000	SLV 8	Max	39-1	0.30000
39	0.00000	SLV 8	Min	39-1	0.00000
39	0.15000	SLV 8	Min	39-1	0.15000
39	0.30000	SLV 8	Min	39-1	0.30000
39	0.00000	SLV 9	Max	39-1	0.00000
39	0.15000	SLV 9	Max	39-1	0.15000
39	0.30000	SLV 9	Max	39-1	0.30000
39	0.00000	SLV 9	Min	39-1	0.00000
39	0.15000	SLV 9	Min	39-1	0.15000
39	0.30000	SLV 9	Min	39-1	0.30000
39	0.00000	SLV 10	Max	39-1	0.00000
39	0.15000	SLV 10	Max	39-1	0.15000
39	0.30000	SLV 10	Max	39-1	0.30000
39	0.00000	SLV 10	Min	39-1	0.00000
39	0.15000	SLV 10	Min	39-1	0.15000
39	0.30000	SLV 10	Min	39-1	0.30000
39	0.00000	SLV 11	Max	39-1	0.00000
39	0.15000	SLV 11	Max	39-1	0.15000
39	0.30000	SLV 11	Max	39-1	0.30000
39	0.00000	SLV 11	Min	39-1	0.00000
39	0.15000	SLV 11	Min	39-1	0.15000
39	0.30000	SLV 11	Min	39-1	0.30000
39	0.00000	SLV 12	Max	39-1	0.00000
39	0.15000	SLV 12	Max	39-1	0.15000
39	0.30000	SLV 12	Max	39-1	0.30000
39	0.00000	SLV 12	Min	39-1	0.00000
39	0.15000	SLV 12	Min	39-1	0.15000
39	0.30000	SLV 12	Min	39-1	0.30000
39	0.00000	SLV 13	Max	39-1	0.00000
39	0.15000	SLV 13	Max	39-1	0.15000
39	0.30000	SLV 13	Max	39-1	0.30000
39	0.00000	SLV 13	Min	39-1	0.00000
39	0.15000	SLV 13	Min	39-1	0.15000
39	0.30000	SLV 13	Min	39-1	0.30000
39	0.00000	SLV 14	Max	39-1	0.00000
39	0.15000	SLV 14	Max	39-1	0.15000
39	0.30000	SLV 14	Max	39-1	0.30000
39	0.00000	SLV 14	Min	39-1	0.00000
39	0.15000	SLV 14	Min	39-1	0.15000

Table: Element Forces - Frames, Part 4 of 4

Frame	Station m	OutputCase	StepType	FrameElem	ElemStation m
39	0.30000	SLV 14	Min	39-1	0.30000
39	0.00000	SLV 15	Max	39-1	0.00000
39	0.15000	SLV 15	Max	39-1	0.15000
39	0.30000	SLV 15	Max	39-1	0.30000
39	0.00000	SLV 15	Min	39-1	0.00000
39	0.15000	SLV 15	Min	39-1	0.15000
39	0.30000	SLV 15	Min	39-1	0.30000
39	0.00000	SLV 16	Max	39-1	0.00000
39	0.15000	SLV 16	Max	39-1	0.15000
39	0.30000	SLV 16	Max	39-1	0.30000
39	0.00000	SLV 16	Min	39-1	0.00000
39	0.15000	SLV 16	Min	39-1	0.15000
39	0.30000	SLV 16	Min	39-1	0.30000
40	0.00000	SLE-C	Max	40-1	0.00000
40	0.15433	SLE-C	Max	40-1	0.15433
40	0.30866	SLE-C	Max	40-1	0.30866
40	0.00000	SLE-C	Min	40-1	0.00000
40	0.15433	SLE-C	Min	40-1	0.15433
40	0.30866	SLE-C	Min	40-1	0.30866
40	0.00000	SLE-F1	Max	40-1	0.00000
40	0.15433	SLE-F1	Max	40-1	0.15433
40	0.30866	SLE-F1	Max	40-1	0.30866
40	0.00000	SLE-F1	Min	40-1	0.00000
40	0.15433	SLE-F1	Min	40-1	0.15433
40	0.30866	SLE-F1	Min	40-1	0.30866
40	0.00000	SLE-F2	Max	40-1	0.00000
40	0.15433	SLE-F2	Max	40-1	0.15433
40	0.30866	SLE-F2	Max	40-1	0.30866
40	0.00000	SLE-F2	Min	40-1	0.00000
40	0.15433	SLE-F2	Min	40-1	0.15433
40	0.30866	SLE-F2	Min	40-1	0.30866
40	0.00000	SLE-F3	Max	40-1	0.00000
40	0.15433	SLE-F3	Max	40-1	0.15433
40	0.30866	SLE-F3	Max	40-1	0.30866
40	0.00000	SLE-F3	Min	40-1	0.00000
40	0.15433	SLE-F3	Min	40-1	0.15433
40	0.30866	SLE-F3	Min	40-1	0.30866
40	0.00000	SLE-QP	Max	40-1	0.00000
40	0.15433	SLE-QP	Max	40-1	0.15433
40	0.30866	SLE-QP	Max	40-1	0.30866
40	0.00000	SLE-QP	Min	40-1	0.00000
40	0.15433	SLE-QP	Min	40-1	0.15433
40	0.30866	SLE-QP	Min	40-1	0.30866
40	0.00000	SLU-1	Max	40-1	0.00000
40	0.15433	SLU-1	Max	40-1	0.15433
40	0.30866	SLU-1	Max	40-1	0.30866
40	0.00000	SLU-1	Min	40-1	0.00000
40	0.15433	SLU-1	Min	40-1	0.15433
40	0.30866	SLU-1	Min	40-1	0.30866
40	0.00000	SLU-2	Max	40-1	0.00000
40	0.15433	SLU-2	Max	40-1	0.15433
40	0.30866	SLU-2	Max	40-1	0.30866
40	0.00000	SLU-2	Min	40-1	0.00000
40	0.15433	SLU-2	Min	40-1	0.15433
40	0.30866	SLU-2	Min	40-1	0.30866
40	0.00000	SLU-3	Max	40-1	0.00000
40	0.15433	SLU-3	Max	40-1	0.15433
40	0.30866	SLU-3	Max	40-1	0.30866
40	0.00000	SLU-3	Min	40-1	0.00000

Table: Element Forces - Frames, Part 4 of 4

Frame	Station m	OutputCase	StepType	FrameElem	ElemStation m
40	0.15433	SLU-3	Min	40-1	0.15433
40	0.30866	SLU-3	Min	40-1	0.30866
40	0.00000	SLU-4	Max	40-1	0.00000
40	0.15433	SLU-4	Max	40-1	0.15433
40	0.30866	SLU-4	Max	40-1	0.30866
40	0.00000	SLU-4	Min	40-1	0.00000
40	0.15433	SLU-4	Min	40-1	0.15433
40	0.30866	SLU-4	Min	40-1	0.30866
40	0.00000	SLU-5	Max	40-1	0.00000
40	0.15433	SLU-5	Max	40-1	0.15433
40	0.30866	SLU-5	Max	40-1	0.30866
40	0.00000	SLU-5	Min	40-1	0.00000
40	0.15433	SLU-5	Min	40-1	0.15433
40	0.30866	SLU-5	Min	40-1	0.30866
40	0.00000	SLU-6	Max	40-1	0.00000
40	0.15433	SLU-6	Max	40-1	0.15433
40	0.30866	SLU-6	Max	40-1	0.30866
40	0.00000	SLU-6	Min	40-1	0.00000
40	0.15433	SLU-6	Min	40-1	0.15433
40	0.30866	SLU-6	Min	40-1	0.30866
40	0.00000	SLU-7	Max	40-1	0.00000
40	0.15433	SLU-7	Max	40-1	0.15433
40	0.30866	SLU-7	Max	40-1	0.30866
40	0.00000	SLU-7	Min	40-1	0.00000
40	0.15433	SLU-7	Min	40-1	0.15433
40	0.30866	SLU-7	Min	40-1	0.30866
40	0.00000	SLV 1	Max	40-1	0.00000
40	0.15433	SLV 1	Max	40-1	0.15433
40	0.30866	SLV 1	Max	40-1	0.30866
40	0.00000	SLV 1	Min	40-1	0.00000
40	0.15433	SLV 1	Min	40-1	0.15433
40	0.30866	SLV 1	Min	40-1	0.30866
40	0.00000	SLV 2	Max	40-1	0.00000
40	0.15433	SLV 2	Max	40-1	0.15433
40	0.30866	SLV 2	Max	40-1	0.30866
40	0.00000	SLV 2	Min	40-1	0.00000
40	0.15433	SLV 2	Min	40-1	0.15433
40	0.30866	SLV 2	Min	40-1	0.30866
40	0.00000	SLV 3	Max	40-1	0.00000
40	0.15433	SLV 3	Max	40-1	0.15433
40	0.30866	SLV 3	Max	40-1	0.30866
40	0.00000	SLV 3	Min	40-1	0.00000
40	0.15433	SLV 3	Min	40-1	0.15433
40	0.30866	SLV 3	Min	40-1	0.30866
40	0.00000	SLV 4	Max	40-1	0.00000
40	0.15433	SLV 4	Max	40-1	0.15433
40	0.30866	SLV 4	Max	40-1	0.30866
40	0.00000	SLV 4	Min	40-1	0.00000
40	0.15433	SLV 4	Min	40-1	0.15433
40	0.30866	SLV 4	Min	40-1	0.30866
40	0.00000	SLV 5	Max	40-1	0.00000
40	0.15433	SLV 5	Max	40-1	0.15433
40	0.30866	SLV 5	Max	40-1	0.30866
40	0.00000	SLV 5	Min	40-1	0.00000
40	0.15433	SLV 5	Min	40-1	0.15433
40	0.30866	SLV 5	Min	40-1	0.30866
40	0.00000	SLV 6	Max	40-1	0.00000
40	0.15433	SLV 6	Max	40-1	0.15433
40	0.30866	SLV 6	Max	40-1	0.30866

Table: Element Forces - Frames, Part 4 of 4

Frame	Station m	OutputCase	StepType	FrameElem	ElemStation m
40	0.00000	SLV 6	Min	40-1	0.00000
40	0.15433	SLV 6	Min	40-1	0.15433
40	0.30866	SLV 6	Min	40-1	0.30866
40	0.00000	SLV 7	Max	40-1	0.00000
40	0.15433	SLV 7	Max	40-1	0.15433
40	0.30866	SLV 7	Max	40-1	0.30866
40	0.00000	SLV 7	Min	40-1	0.00000
40	0.15433	SLV 7	Min	40-1	0.15433
40	0.30866	SLV 7	Min	40-1	0.30866
40	0.00000	SLV 8	Max	40-1	0.00000
40	0.15433	SLV 8	Max	40-1	0.15433
40	0.30866	SLV 8	Max	40-1	0.30866
40	0.00000	SLV 8	Min	40-1	0.00000
40	0.15433	SLV 8	Min	40-1	0.15433
40	0.30866	SLV 8	Min	40-1	0.30866
40	0.00000	SLV 9	Max	40-1	0.00000
40	0.15433	SLV 9	Max	40-1	0.15433
40	0.30866	SLV 9	Max	40-1	0.30866
40	0.00000	SLV 9	Min	40-1	0.00000
40	0.15433	SLV 9	Min	40-1	0.15433
40	0.30866	SLV 9	Min	40-1	0.30866
40	0.00000	SLV 10	Max	40-1	0.00000
40	0.15433	SLV 10	Max	40-1	0.15433
40	0.30866	SLV 10	Max	40-1	0.30866
40	0.00000	SLV 10	Min	40-1	0.00000
40	0.15433	SLV 10	Min	40-1	0.15433
40	0.30866	SLV 10	Min	40-1	0.30866
40	0.00000	SLV 11	Max	40-1	0.00000
40	0.15433	SLV 11	Max	40-1	0.15433
40	0.30866	SLV 11	Max	40-1	0.30866
40	0.00000	SLV 11	Min	40-1	0.00000
40	0.15433	SLV 11	Min	40-1	0.15433
40	0.30866	SLV 11	Min	40-1	0.30866
40	0.00000	SLV 12	Max	40-1	0.00000
40	0.15433	SLV 12	Max	40-1	0.15433
40	0.30866	SLV 12	Max	40-1	0.30866
40	0.00000	SLV 12	Min	40-1	0.00000
40	0.15433	SLV 12	Min	40-1	0.15433
40	0.30866	SLV 12	Min	40-1	0.30866
40	0.00000	SLV 13	Max	40-1	0.00000
40	0.15433	SLV 13	Max	40-1	0.15433
40	0.30866	SLV 13	Max	40-1	0.30866
40	0.00000	SLV 13	Min	40-1	0.00000
40	0.15433	SLV 13	Min	40-1	0.15433
40	0.30866	SLV 13	Min	40-1	0.30866
40	0.00000	SLV 14	Max	40-1	0.00000
40	0.15433	SLV 14	Max	40-1	0.15433
40	0.30866	SLV 14	Max	40-1	0.30866
40	0.00000	SLV 14	Min	40-1	0.00000
40	0.15433	SLV 14	Min	40-1	0.15433
40	0.30866	SLV 14	Min	40-1	0.30866
40	0.00000	SLV 15	Max	40-1	0.00000
40	0.15433	SLV 15	Max	40-1	0.15433
40	0.30866	SLV 15	Max	40-1	0.30866
40	0.00000	SLV 15	Min	40-1	0.00000
40	0.15433	SLV 15	Min	40-1	0.15433
40	0.30866	SLV 15	Min	40-1	0.30866
40	0.00000	SLV 16	Max	40-1	0.00000
40	0.15433	SLV 16	Max	40-1	0.15433

Table: Element Forces - Frames, Part 4 of 4

Frame	Station m	OutputCase	StepType	FrameElem	ElemStation m
40	0.30866	SLV 16	Max	40-1	0.30866
40	0.00000	SLV 16	Min	40-1	0.00000
40	0.15433	SLV 16	Min	40-1	0.15433
40	0.30866	SLV 16	Min	40-1	0.30866
41	0.00000	SLE-C	Max	41-1	0.00000
41	0.15000	SLE-C	Max	41-1	0.15000
41	0.30000	SLE-C	Max	41-1	0.30000
41	0.00000	SLE-C	Min	41-1	0.00000
41	0.15000	SLE-C	Min	41-1	0.15000
41	0.30000	SLE-C	Min	41-1	0.30000
41	0.00000	SLE-F1	Max	41-1	0.00000
41	0.15000	SLE-F1	Max	41-1	0.15000
41	0.30000	SLE-F1	Max	41-1	0.30000
41	0.00000	SLE-F1	Min	41-1	0.00000
41	0.15000	SLE-F1	Min	41-1	0.15000
41	0.30000	SLE-F1	Min	41-1	0.30000
41	0.00000	SLE-F2	Max	41-1	0.00000
41	0.15000	SLE-F2	Max	41-1	0.15000
41	0.30000	SLE-F2	Max	41-1	0.30000
41	0.00000	SLE-F2	Min	41-1	0.00000
41	0.15000	SLE-F2	Min	41-1	0.15000
41	0.30000	SLE-F2	Min	41-1	0.30000
41	0.00000	SLE-F3	Max	41-1	0.00000
41	0.15000	SLE-F3	Max	41-1	0.15000
41	0.30000	SLE-F3	Max	41-1	0.30000
41	0.00000	SLE-F3	Min	41-1	0.00000
41	0.15000	SLE-F3	Min	41-1	0.15000
41	0.30000	SLE-F3	Min	41-1	0.30000
41	0.00000	SLE-QP	Max	41-1	0.00000
41	0.15000	SLE-QP	Max	41-1	0.15000
41	0.30000	SLE-QP	Max	41-1	0.30000
41	0.00000	SLE-QP	Min	41-1	0.00000
41	0.15000	SLE-QP	Min	41-1	0.15000
41	0.30000	SLE-QP	Min	41-1	0.30000
41	0.00000	SLU-1	Max	41-1	0.00000
41	0.15000	SLU-1	Max	41-1	0.15000
41	0.30000	SLU-1	Max	41-1	0.30000
41	0.00000	SLU-1	Min	41-1	0.00000
41	0.15000	SLU-1	Min	41-1	0.15000
41	0.30000	SLU-1	Min	41-1	0.30000
41	0.00000	SLU-2	Max	41-1	0.00000
41	0.15000	SLU-2	Max	41-1	0.15000
41	0.30000	SLU-2	Max	41-1	0.30000
41	0.00000	SLU-2	Min	41-1	0.00000
41	0.15000	SLU-2	Min	41-1	0.15000
41	0.30000	SLU-2	Min	41-1	0.30000
41	0.00000	SLU-3	Max	41-1	0.00000
41	0.15000	SLU-3	Max	41-1	0.15000
41	0.30000	SLU-3	Max	41-1	0.30000
41	0.00000	SLU-3	Min	41-1	0.00000
41	0.15000	SLU-3	Min	41-1	0.15000
41	0.30000	SLU-3	Min	41-1	0.30000
41	0.00000	SLU-4	Max	41-1	0.00000
41	0.15000	SLU-4	Max	41-1	0.15000
41	0.30000	SLU-4	Max	41-1	0.30000
41	0.00000	SLU-4	Min	41-1	0.00000
41	0.15000	SLU-4	Min	41-1	0.15000
41	0.30000	SLU-4	Min	41-1	0.30000
41	0.00000	SLU-5	Max	41-1	0.00000

Table: Element Forces - Frames, Part 4 of 4

Frame	Station m	OutputCase	StepType	FrameElem	ElemStation m
41	0.15000	SLU-5	Max	41-1	0.15000
41	0.30000	SLU-5	Max	41-1	0.30000
41	0.00000	SLU-5	Min	41-1	0.00000
41	0.15000	SLU-5	Min	41-1	0.15000
41	0.30000	SLU-5	Min	41-1	0.30000
41	0.00000	SLU-6	Max	41-1	0.00000
41	0.15000	SLU-6	Max	41-1	0.15000
41	0.30000	SLU-6	Max	41-1	0.30000
41	0.00000	SLU-6	Min	41-1	0.00000
41	0.15000	SLU-6	Min	41-1	0.15000
41	0.30000	SLU-6	Min	41-1	0.30000
41	0.00000	SLU-7	Max	41-1	0.00000
41	0.15000	SLU-7	Max	41-1	0.15000
41	0.30000	SLU-7	Max	41-1	0.30000
41	0.00000	SLU-7	Min	41-1	0.00000
41	0.15000	SLU-7	Min	41-1	0.15000
41	0.30000	SLU-7	Min	41-1	0.30000
41	0.00000	SLV 1	Max	41-1	0.00000
41	0.15000	SLV 1	Max	41-1	0.15000
41	0.30000	SLV 1	Max	41-1	0.30000
41	0.00000	SLV 1	Min	41-1	0.00000
41	0.15000	SLV 1	Min	41-1	0.15000
41	0.30000	SLV 1	Min	41-1	0.30000
41	0.00000	SLV 2	Max	41-1	0.00000
41	0.15000	SLV 2	Max	41-1	0.15000
41	0.30000	SLV 2	Max	41-1	0.30000
41	0.00000	SLV 2	Min	41-1	0.00000
41	0.15000	SLV 2	Min	41-1	0.15000
41	0.30000	SLV 2	Min	41-1	0.30000
41	0.00000	SLV 3	Max	41-1	0.00000
41	0.15000	SLV 3	Max	41-1	0.15000
41	0.30000	SLV 3	Max	41-1	0.30000
41	0.00000	SLV 3	Min	41-1	0.00000
41	0.15000	SLV 3	Min	41-1	0.15000
41	0.30000	SLV 3	Min	41-1	0.30000
41	0.00000	SLV 4	Max	41-1	0.00000
41	0.15000	SLV 4	Max	41-1	0.15000
41	0.30000	SLV 4	Max	41-1	0.30000
41	0.00000	SLV 4	Min	41-1	0.00000
41	0.15000	SLV 4	Min	41-1	0.15000
41	0.30000	SLV 4	Min	41-1	0.30000
41	0.00000	SLV 5	Max	41-1	0.00000
41	0.15000	SLV 5	Max	41-1	0.15000
41	0.30000	SLV 5	Max	41-1	0.30000
41	0.00000	SLV 5	Min	41-1	0.00000
41	0.15000	SLV 5	Min	41-1	0.15000
41	0.30000	SLV 5	Min	41-1	0.30000
41	0.00000	SLV 6	Max	41-1	0.00000
41	0.15000	SLV 6	Max	41-1	0.15000
41	0.30000	SLV 6	Max	41-1	0.30000
41	0.00000	SLV 6	Min	41-1	0.00000
41	0.15000	SLV 6	Min	41-1	0.15000
41	0.30000	SLV 6	Min	41-1	0.30000
41	0.00000	SLV 7	Max	41-1	0.00000
41	0.15000	SLV 7	Max	41-1	0.15000
41	0.30000	SLV 7	Max	41-1	0.30000
41	0.00000	SLV 7	Min	41-1	0.00000
41	0.15000	SLV 7	Min	41-1	0.15000
41	0.30000	SLV 7	Min	41-1	0.30000

Table: Element Forces - Frames, Part 4 of 4

Frame	Station m	OutputCase	StepType	FrameElem	ElemStation m
41	0.00000	SLV 8	Max	41-1	0.00000
41	0.15000	SLV 8	Max	41-1	0.15000
41	0.30000	SLV 8	Max	41-1	0.30000
41	0.00000	SLV 8	Min	41-1	0.00000
41	0.15000	SLV 8	Min	41-1	0.15000
41	0.30000	SLV 8	Min	41-1	0.30000
41	0.00000	SLV 9	Max	41-1	0.00000
41	0.15000	SLV 9	Max	41-1	0.15000
41	0.30000	SLV 9	Max	41-1	0.30000
41	0.00000	SLV 9	Min	41-1	0.00000
41	0.15000	SLV 9	Min	41-1	0.15000
41	0.30000	SLV 9	Min	41-1	0.30000
41	0.00000	SLV 10	Max	41-1	0.00000
41	0.15000	SLV 10	Max	41-1	0.15000
41	0.30000	SLV 10	Max	41-1	0.30000
41	0.00000	SLV 10	Min	41-1	0.00000
41	0.15000	SLV 10	Min	41-1	0.15000
41	0.30000	SLV 10	Min	41-1	0.30000
41	0.00000	SLV 11	Max	41-1	0.00000
41	0.15000	SLV 11	Max	41-1	0.15000
41	0.30000	SLV 11	Max	41-1	0.30000
41	0.00000	SLV 11	Min	41-1	0.00000
41	0.15000	SLV 11	Min	41-1	0.15000
41	0.30000	SLV 11	Min	41-1	0.30000
41	0.00000	SLV 12	Max	41-1	0.00000
41	0.15000	SLV 12	Max	41-1	0.15000
41	0.30000	SLV 12	Max	41-1	0.30000
41	0.00000	SLV 12	Min	41-1	0.00000
41	0.15000	SLV 12	Min	41-1	0.15000
41	0.30000	SLV 12	Min	41-1	0.30000
41	0.00000	SLV 13	Max	41-1	0.00000
41	0.15000	SLV 13	Max	41-1	0.15000
41	0.30000	SLV 13	Max	41-1	0.30000
41	0.00000	SLV 13	Min	41-1	0.00000
41	0.15000	SLV 13	Min	41-1	0.15000
41	0.30000	SLV 13	Min	41-1	0.30000
41	0.00000	SLV 14	Max	41-1	0.00000
41	0.15000	SLV 14	Max	41-1	0.15000
41	0.30000	SLV 14	Max	41-1	0.30000
41	0.00000	SLV 14	Min	41-1	0.00000
41	0.15000	SLV 14	Min	41-1	0.15000
41	0.30000	SLV 14	Min	41-1	0.30000
41	0.00000	SLV 15	Max	41-1	0.00000
41	0.15000	SLV 15	Max	41-1	0.15000
41	0.30000	SLV 15	Max	41-1	0.30000
41	0.00000	SLV 15	Min	41-1	0.00000
41	0.15000	SLV 15	Min	41-1	0.15000
41	0.30000	SLV 15	Min	41-1	0.30000
41	0.00000	SLV 16	Max	41-1	0.00000
41	0.15000	SLV 16	Max	41-1	0.15000
41	0.30000	SLV 16	Max	41-1	0.30000
41	0.00000	SLV 16	Min	41-1	0.00000
41	0.15000	SLV 16	Min	41-1	0.15000
41	0.30000	SLV 16	Min	41-1	0.30000
42	0.00000	SLE-C	Max	42-1	0.00000
42	0.30000	SLE-C	Max	42-1	0.30000
42	0.00000	SLE-C	Min	42-1	0.00000
42	0.30000	SLE-C	Min	42-1	0.30000
42	0.00000	SLE-F1	Max	42-1	0.00000

Table: Element Forces - Frames, Part 4 of 4

Frame	Station m	OutputCase	StepType	FrameElem	ElemStation m
42	0.30000	SLE-F1	Max	42-1	0.30000
42	0.00000	SLE-F1	Min	42-1	0.00000
42	0.30000	SLE-F1	Min	42-1	0.30000
42	0.00000	SLE-F2	Max	42-1	0.00000
42	0.30000	SLE-F2	Max	42-1	0.30000
42	0.00000	SLE-F2	Min	42-1	0.00000
42	0.30000	SLE-F2	Min	42-1	0.30000
42	0.00000	SLE-F3	Max	42-1	0.00000
42	0.30000	SLE-F3	Max	42-1	0.30000
42	0.00000	SLE-F3	Min	42-1	0.00000
42	0.30000	SLE-F3	Min	42-1	0.30000
42	0.00000	SLE-QP	Max	42-1	0.00000
42	0.30000	SLE-QP	Max	42-1	0.30000
42	0.00000	SLE-QP	Min	42-1	0.00000
42	0.30000	SLE-QP	Min	42-1	0.30000
42	0.00000	SLU-1	Max	42-1	0.00000
42	0.30000	SLU-1	Max	42-1	0.30000
42	0.00000	SLU-1	Min	42-1	0.00000
42	0.30000	SLU-1	Min	42-1	0.30000
42	0.00000	SLU-2	Max	42-1	0.00000
42	0.30000	SLU-2	Max	42-1	0.30000
42	0.00000	SLU-2	Min	42-1	0.00000
42	0.30000	SLU-2	Min	42-1	0.30000
42	0.00000	SLU-3	Max	42-1	0.00000
42	0.30000	SLU-3	Max	42-1	0.30000
42	0.00000	SLU-3	Min	42-1	0.00000
42	0.30000	SLU-3	Min	42-1	0.30000
42	0.00000	SLU-4	Max	42-1	0.00000
42	0.30000	SLU-4	Max	42-1	0.30000
42	0.00000	SLU-4	Min	42-1	0.00000
42	0.30000	SLU-4	Min	42-1	0.30000
42	0.00000	SLU-5	Max	42-1	0.00000
42	0.30000	SLU-5	Max	42-1	0.30000
42	0.00000	SLU-5	Min	42-1	0.00000
42	0.30000	SLU-5	Min	42-1	0.30000
42	0.00000	SLU-6	Max	42-1	0.00000
42	0.30000	SLU-6	Max	42-1	0.30000
42	0.00000	SLU-6	Min	42-1	0.00000
42	0.30000	SLU-6	Min	42-1	0.30000
42	0.00000	SLU-7	Max	42-1	0.00000
42	0.30000	SLU-7	Max	42-1	0.30000
42	0.00000	SLU-7	Min	42-1	0.00000
42	0.30000	SLU-7	Min	42-1	0.30000
42	0.00000	SLV 1	Max	42-1	0.00000
42	0.30000	SLV 1	Max	42-1	0.30000
42	0.00000	SLV 1	Min	42-1	0.00000
42	0.30000	SLV 1	Min	42-1	0.30000
42	0.00000	SLV 2	Max	42-1	0.00000
42	0.30000	SLV 2	Max	42-1	0.30000
42	0.00000	SLV 2	Min	42-1	0.00000
42	0.30000	SLV 2	Min	42-1	0.30000
42	0.00000	SLV 3	Max	42-1	0.00000
42	0.30000	SLV 3	Max	42-1	0.30000
42	0.00000	SLV 3	Min	42-1	0.00000
42	0.30000	SLV 3	Min	42-1	0.30000
42	0.00000	SLV 4	Max	42-1	0.00000
42	0.30000	SLV 4	Max	42-1	0.30000
42	0.00000	SLV 4	Min	42-1	0.00000
42	0.30000	SLV 4	Min	42-1	0.30000

Table: Element Forces - Frames, Part 4 of 4

Frame	Station m	OutputCase	StepType	FrameElem	ElemStation m
42	0.00000	SLV 5	Max	42-1	0.00000
42	0.30000	SLV 5	Max	42-1	0.30000
42	0.00000	SLV 5	Min	42-1	0.00000
42	0.30000	SLV 5	Min	42-1	0.30000
42	0.00000	SLV 6	Max	42-1	0.00000
42	0.30000	SLV 6	Max	42-1	0.30000
42	0.00000	SLV 6	Min	42-1	0.00000
42	0.30000	SLV 6	Min	42-1	0.30000
42	0.00000	SLV 7	Max	42-1	0.00000
42	0.30000	SLV 7	Max	42-1	0.30000
42	0.00000	SLV 7	Min	42-1	0.00000
42	0.30000	SLV 7	Min	42-1	0.30000
42	0.00000	SLV 8	Max	42-1	0.00000
42	0.30000	SLV 8	Max	42-1	0.30000
42	0.00000	SLV 8	Min	42-1	0.00000
42	0.30000	SLV 8	Min	42-1	0.30000
42	0.00000	SLV 9	Max	42-1	0.00000
42	0.30000	SLV 9	Max	42-1	0.30000
42	0.00000	SLV 9	Min	42-1	0.00000
42	0.30000	SLV 9	Min	42-1	0.30000
42	0.00000	SLV 10	Max	42-1	0.00000
42	0.30000	SLV 10	Max	42-1	0.30000
42	0.00000	SLV 10	Min	42-1	0.00000
42	0.30000	SLV 10	Min	42-1	0.30000
42	0.00000	SLV 11	Max	42-1	0.00000
42	0.30000	SLV 11	Max	42-1	0.30000
42	0.00000	SLV 11	Min	42-1	0.00000
42	0.30000	SLV 11	Min	42-1	0.30000
42	0.00000	SLV 12	Max	42-1	0.00000
42	0.30000	SLV 12	Max	42-1	0.30000
42	0.00000	SLV 12	Min	42-1	0.00000
42	0.30000	SLV 12	Min	42-1	0.30000
42	0.00000	SLV 13	Max	42-1	0.00000
42	0.30000	SLV 13	Max	42-1	0.30000
42	0.00000	SLV 13	Min	42-1	0.00000
42	0.30000	SLV 13	Min	42-1	0.30000
42	0.00000	SLV 14	Max	42-1	0.00000
42	0.30000	SLV 14	Max	42-1	0.30000
42	0.00000	SLV 14	Min	42-1	0.00000
42	0.30000	SLV 14	Min	42-1	0.30000
42	0.00000	SLV 15	Max	42-1	0.00000
42	0.30000	SLV 15	Max	42-1	0.30000
42	0.00000	SLV 15	Min	42-1	0.00000
42	0.30000	SLV 15	Min	42-1	0.30000
42	0.00000	SLV 16	Max	42-1	0.00000
42	0.30000	SLV 16	Max	42-1	0.30000
42	0.00000	SLV 16	Min	42-1	0.00000
42	0.30000	SLV 16	Min	42-1	0.30000
43	0.00000	SLE-C	Max	43-1	0.00000
43	0.32646	SLE-C	Max	43-1	0.32646
43	0.65292	SLE-C	Max	43-1	0.65292
43	0.00000	SLE-C	Min	43-1	0.00000
43	0.32646	SLE-C	Min	43-1	0.32646
43	0.65292	SLE-C	Min	43-1	0.65292
43	0.00000	SLE-F1	Max	43-1	0.00000
43	0.32646	SLE-F1	Max	43-1	0.32646
43	0.65292	SLE-F1	Max	43-1	0.65292
43	0.00000	SLE-F1	Min	43-1	0.00000
43	0.32646	SLE-F1	Min	43-1	0.32646

Table: Element Forces - Frames, Part 4 of 4

Frame	Station m	OutputCase	StepType	FrameElem	ElemStation m
43	0.65292	SLE-F1	Min	43-1	0.65292
43	0.00000	SLE-F2	Max	43-1	0.00000
43	0.32646	SLE-F2	Max	43-1	0.32646
43	0.65292	SLE-F2	Max	43-1	0.65292
43	0.00000	SLE-F2	Min	43-1	0.00000
43	0.32646	SLE-F2	Min	43-1	0.32646
43	0.65292	SLE-F2	Min	43-1	0.65292
43	0.00000	SLE-F3	Max	43-1	0.00000
43	0.32646	SLE-F3	Max	43-1	0.32646
43	0.65292	SLE-F3	Max	43-1	0.65292
43	0.00000	SLE-F3	Min	43-1	0.00000
43	0.32646	SLE-F3	Min	43-1	0.32646
43	0.65292	SLE-F3	Min	43-1	0.65292
43	0.00000	SLE-QP	Max	43-1	0.00000
43	0.32646	SLE-QP	Max	43-1	0.32646
43	0.65292	SLE-QP	Max	43-1	0.65292
43	0.00000	SLE-QP	Min	43-1	0.00000
43	0.32646	SLE-QP	Min	43-1	0.32646
43	0.65292	SLE-QP	Min	43-1	0.65292
43	0.00000	SLU-1	Max	43-1	0.00000
43	0.32646	SLU-1	Max	43-1	0.32646
43	0.65292	SLU-1	Max	43-1	0.65292
43	0.00000	SLU-1	Min	43-1	0.00000
43	0.32646	SLU-1	Min	43-1	0.32646
43	0.65292	SLU-1	Min	43-1	0.65292
43	0.00000	SLU-2	Max	43-1	0.00000
43	0.32646	SLU-2	Max	43-1	0.32646
43	0.65292	SLU-2	Max	43-1	0.65292
43	0.00000	SLU-2	Min	43-1	0.00000
43	0.32646	SLU-2	Min	43-1	0.32646
43	0.65292	SLU-2	Min	43-1	0.65292
43	0.00000	SLU-3	Max	43-1	0.00000
43	0.32646	SLU-3	Max	43-1	0.32646
43	0.65292	SLU-3	Max	43-1	0.65292
43	0.00000	SLU-3	Min	43-1	0.00000
43	0.32646	SLU-3	Min	43-1	0.32646
43	0.65292	SLU-3	Min	43-1	0.65292
43	0.00000	SLU-4	Max	43-1	0.00000
43	0.32646	SLU-4	Max	43-1	0.32646
43	0.65292	SLU-4	Max	43-1	0.65292
43	0.00000	SLU-4	Min	43-1	0.00000
43	0.32646	SLU-4	Min	43-1	0.32646
43	0.65292	SLU-4	Min	43-1	0.65292
43	0.00000	SLU-5	Max	43-1	0.00000
43	0.32646	SLU-5	Max	43-1	0.32646
43	0.65292	SLU-5	Max	43-1	0.65292
43	0.00000	SLU-5	Min	43-1	0.00000
43	0.32646	SLU-5	Min	43-1	0.32646
43	0.65292	SLU-5	Min	43-1	0.65292
43	0.00000	SLU-6	Max	43-1	0.00000
43	0.32646	SLU-6	Max	43-1	0.32646
43	0.65292	SLU-6	Max	43-1	0.65292
43	0.00000	SLU-6	Min	43-1	0.00000
43	0.32646	SLU-6	Min	43-1	0.32646
43	0.65292	SLU-6	Min	43-1	0.65292
43	0.00000	SLU-7	Max	43-1	0.00000
43	0.32646	SLU-7	Max	43-1	0.32646
43	0.65292	SLU-7	Max	43-1	0.65292
43	0.00000	SLU-7	Min	43-1	0.00000

Table: Element Forces - Frames, Part 4 of 4

Frame	Station m	OutputCase	StepType	FrameElem	ElemStation m
43	0.32646	SLU-7	Min	43-1	0.32646
43	0.65292	SLU-7	Min	43-1	0.65292
43	0.00000	SLV 1	Max	43-1	0.00000
43	0.32646	SLV 1	Max	43-1	0.32646
43	0.65292	SLV 1	Max	43-1	0.65292
43	0.00000	SLV 1	Min	43-1	0.00000
43	0.32646	SLV 1	Min	43-1	0.32646
43	0.65292	SLV 1	Min	43-1	0.65292
43	0.00000	SLV 2	Max	43-1	0.00000
43	0.32646	SLV 2	Max	43-1	0.32646
43	0.65292	SLV 2	Max	43-1	0.65292
43	0.00000	SLV 2	Min	43-1	0.00000
43	0.32646	SLV 2	Min	43-1	0.32646
43	0.65292	SLV 2	Min	43-1	0.65292
43	0.00000	SLV 3	Max	43-1	0.00000
43	0.32646	SLV 3	Max	43-1	0.32646
43	0.65292	SLV 3	Max	43-1	0.65292
43	0.00000	SLV 3	Min	43-1	0.00000
43	0.32646	SLV 3	Min	43-1	0.32646
43	0.65292	SLV 3	Min	43-1	0.65292
43	0.00000	SLV 4	Max	43-1	0.00000
43	0.32646	SLV 4	Max	43-1	0.32646
43	0.65292	SLV 4	Max	43-1	0.65292
43	0.00000	SLV 4	Min	43-1	0.00000
43	0.32646	SLV 4	Min	43-1	0.32646
43	0.65292	SLV 4	Min	43-1	0.65292
43	0.00000	SLV 5	Max	43-1	0.00000
43	0.32646	SLV 5	Max	43-1	0.32646
43	0.65292	SLV 5	Max	43-1	0.65292
43	0.00000	SLV 5	Min	43-1	0.00000
43	0.32646	SLV 5	Min	43-1	0.32646
43	0.65292	SLV 5	Min	43-1	0.65292
43	0.00000	SLV 6	Max	43-1	0.00000
43	0.32646	SLV 6	Max	43-1	0.32646
43	0.65292	SLV 6	Max	43-1	0.65292
43	0.00000	SLV 6	Min	43-1	0.00000
43	0.32646	SLV 6	Min	43-1	0.32646
43	0.65292	SLV 6	Min	43-1	0.65292
43	0.00000	SLV 7	Max	43-1	0.00000
43	0.32646	SLV 7	Max	43-1	0.32646
43	0.65292	SLV 7	Max	43-1	0.65292
43	0.00000	SLV 7	Min	43-1	0.00000
43	0.32646	SLV 7	Min	43-1	0.32646
43	0.65292	SLV 7	Min	43-1	0.65292
43	0.00000	SLV 8	Max	43-1	0.00000
43	0.32646	SLV 8	Max	43-1	0.32646
43	0.65292	SLV 8	Max	43-1	0.65292
43	0.00000	SLV 8	Min	43-1	0.00000
43	0.32646	SLV 8	Min	43-1	0.32646
43	0.65292	SLV 8	Min	43-1	0.65292
43	0.00000	SLV 9	Max	43-1	0.00000
43	0.32646	SLV 9	Max	43-1	0.32646
43	0.65292	SLV 9	Max	43-1	0.65292
43	0.00000	SLV 9	Min	43-1	0.00000
43	0.32646	SLV 9	Min	43-1	0.32646
43	0.65292	SLV 9	Min	43-1	0.65292
43	0.00000	SLV 10	Max	43-1	0.00000
43	0.32646	SLV 10	Max	43-1	0.32646
43	0.65292	SLV 10	Max	43-1	0.65292

Table: Element Forces - Frames, Part 4 of 4

Frame	Station m	OutputCase	StepType	FrameElem	ElemStation m
43	0.00000	SLV 10	Min	43-1	0.00000
43	0.32646	SLV 10	Min	43-1	0.32646
43	0.65292	SLV 10	Min	43-1	0.65292
43	0.00000	SLV 11	Max	43-1	0.00000
43	0.32646	SLV 11	Max	43-1	0.32646
43	0.65292	SLV 11	Max	43-1	0.65292
43	0.00000	SLV 11	Min	43-1	0.00000
43	0.32646	SLV 11	Min	43-1	0.32646
43	0.65292	SLV 11	Min	43-1	0.65292
43	0.00000	SLV 12	Max	43-1	0.00000
43	0.32646	SLV 12	Max	43-1	0.32646
43	0.65292	SLV 12	Max	43-1	0.65292
43	0.00000	SLV 12	Min	43-1	0.00000
43	0.32646	SLV 12	Min	43-1	0.32646
43	0.65292	SLV 12	Min	43-1	0.65292
43	0.00000	SLV 13	Max	43-1	0.00000
43	0.32646	SLV 13	Max	43-1	0.32646
43	0.65292	SLV 13	Max	43-1	0.65292
43	0.00000	SLV 13	Min	43-1	0.00000
43	0.32646	SLV 13	Min	43-1	0.32646
43	0.65292	SLV 13	Min	43-1	0.65292
43	0.00000	SLV 14	Max	43-1	0.00000
43	0.32646	SLV 14	Max	43-1	0.32646
43	0.65292	SLV 14	Max	43-1	0.65292
43	0.00000	SLV 14	Min	43-1	0.00000
43	0.32646	SLV 14	Min	43-1	0.32646
43	0.65292	SLV 14	Min	43-1	0.65292
43	0.00000	SLV 15	Max	43-1	0.00000
43	0.32646	SLV 15	Max	43-1	0.32646
43	0.65292	SLV 15	Max	43-1	0.65292
43	0.00000	SLV 15	Min	43-1	0.00000
43	0.32646	SLV 15	Min	43-1	0.32646
43	0.65292	SLV 15	Min	43-1	0.65292
43	0.00000	SLV 16	Max	43-1	0.00000
43	0.32646	SLV 16	Max	43-1	0.32646
43	0.65292	SLV 16	Max	43-1	0.65292
43	0.00000	SLV 16	Min	43-1	0.00000
43	0.32646	SLV 16	Min	43-1	0.32646
43	0.65292	SLV 16	Min	43-1	0.65292
44	0.00000	SLE-C	Max	44-1	0.00000
44	0.39127	SLE-C	Max	44-1	0.39127
44	0.00000	SLE-C	Min	44-1	0.00000
44	0.39127	SLE-C	Min	44-1	0.39127
44	0.00000	SLE-F1	Max	44-1	0.00000
44	0.39127	SLE-F1	Max	44-1	0.39127
44	0.00000	SLE-F1	Min	44-1	0.00000
44	0.39127	SLE-F1	Min	44-1	0.39127
44	0.00000	SLE-F2	Max	44-1	0.00000
44	0.39127	SLE-F2	Max	44-1	0.39127
44	0.00000	SLE-F2	Min	44-1	0.00000
44	0.39127	SLE-F2	Min	44-1	0.39127
44	0.00000	SLE-F3	Max	44-1	0.00000
44	0.39127	SLE-F3	Max	44-1	0.39127
44	0.00000	SLE-F3	Min	44-1	0.00000
44	0.39127	SLE-F3	Min	44-1	0.39127
44	0.00000	SLE-QP	Max	44-1	0.00000
44	0.39127	SLE-QP	Max	44-1	0.39127
44	0.00000	SLE-QP	Min	44-1	0.00000
44	0.39127	SLE-QP	Min	44-1	0.39127

Table: Element Forces - Frames, Part 4 of 4

Frame	Station m	OutputCase	StepType	FrameElem	ElemStation m
44	0.00000	SLU-1	Max	44-1	0.00000
44	0.39127	SLU-1	Max	44-1	0.39127
44	0.00000	SLU-1	Min	44-1	0.00000
44	0.39127	SLU-1	Min	44-1	0.39127
44	0.00000	SLU-2	Max	44-1	0.00000
44	0.39127	SLU-2	Max	44-1	0.39127
44	0.00000	SLU-2	Min	44-1	0.00000
44	0.39127	SLU-2	Min	44-1	0.39127
44	0.00000	SLU-3	Max	44-1	0.00000
44	0.39127	SLU-3	Max	44-1	0.39127
44	0.00000	SLU-3	Min	44-1	0.00000
44	0.39127	SLU-3	Min	44-1	0.39127
44	0.00000	SLU-4	Max	44-1	0.00000
44	0.39127	SLU-4	Max	44-1	0.39127
44	0.00000	SLU-4	Min	44-1	0.00000
44	0.39127	SLU-4	Min	44-1	0.39127
44	0.00000	SLU-5	Max	44-1	0.00000
44	0.39127	SLU-5	Max	44-1	0.39127
44	0.00000	SLU-5	Min	44-1	0.00000
44	0.39127	SLU-5	Min	44-1	0.39127
44	0.00000	SLU-6	Max	44-1	0.00000
44	0.39127	SLU-6	Max	44-1	0.39127
44	0.00000	SLU-6	Min	44-1	0.00000
44	0.39127	SLU-6	Min	44-1	0.39127
44	0.00000	SLU-7	Max	44-1	0.00000
44	0.39127	SLU-7	Max	44-1	0.39127
44	0.00000	SLU-7	Min	44-1	0.00000
44	0.39127	SLU-7	Min	44-1	0.39127
44	0.00000	SLV 1	Max	44-1	0.00000
44	0.39127	SLV 1	Max	44-1	0.39127
44	0.00000	SLV 1	Min	44-1	0.00000
44	0.39127	SLV 1	Min	44-1	0.39127
44	0.00000	SLV 2	Max	44-1	0.00000
44	0.39127	SLV 2	Max	44-1	0.39127
44	0.00000	SLV 2	Min	44-1	0.00000
44	0.39127	SLV 2	Min	44-1	0.39127
44	0.00000	SLV 3	Max	44-1	0.00000
44	0.39127	SLV 3	Max	44-1	0.39127
44	0.00000	SLV 3	Min	44-1	0.00000
44	0.39127	SLV 3	Min	44-1	0.39127
44	0.00000	SLV 4	Max	44-1	0.00000
44	0.39127	SLV 4	Max	44-1	0.39127
44	0.00000	SLV 4	Min	44-1	0.00000
44	0.39127	SLV 4	Min	44-1	0.39127
44	0.00000	SLV 5	Max	44-1	0.00000
44	0.39127	SLV 5	Max	44-1	0.39127
44	0.00000	SLV 5	Min	44-1	0.00000
44	0.39127	SLV 5	Min	44-1	0.39127
44	0.00000	SLV 6	Max	44-1	0.00000
44	0.39127	SLV 6	Max	44-1	0.39127
44	0.00000	SLV 6	Min	44-1	0.00000
44	0.39127	SLV 6	Min	44-1	0.39127
44	0.00000	SLV 7	Max	44-1	0.00000
44	0.39127	SLV 7	Max	44-1	0.39127
44	0.00000	SLV 7	Min	44-1	0.00000
44	0.39127	SLV 7	Min	44-1	0.39127
44	0.00000	SLV 8	Max	44-1	0.00000
44	0.39127	SLV 8	Max	44-1	0.39127
44	0.00000	SLV 8	Min	44-1	0.00000

Table: Element Forces - Frames, Part 4 of 4

Frame	Station m	OutputCase	StepType	FrameElem	ElemStation m
44	0.39127	SLV 8	Min	44-1	0.39127
44	0.00000	SLV 9	Max	44-1	0.00000
44	0.39127	SLV 9	Max	44-1	0.39127
44	0.00000	SLV 9	Min	44-1	0.00000
44	0.39127	SLV 9	Min	44-1	0.39127
44	0.00000	SLV 10	Max	44-1	0.00000
44	0.39127	SLV 10	Max	44-1	0.39127
44	0.00000	SLV 10	Min	44-1	0.00000
44	0.39127	SLV 10	Min	44-1	0.39127
44	0.00000	SLV 11	Max	44-1	0.00000
44	0.39127	SLV 11	Max	44-1	0.39127
44	0.00000	SLV 11	Min	44-1	0.00000
44	0.39127	SLV 11	Min	44-1	0.39127
44	0.00000	SLV 12	Max	44-1	0.00000
44	0.39127	SLV 12	Max	44-1	0.39127
44	0.00000	SLV 12	Min	44-1	0.00000
44	0.39127	SLV 12	Min	44-1	0.39127
44	0.00000	SLV 13	Max	44-1	0.00000
44	0.39127	SLV 13	Max	44-1	0.39127
44	0.00000	SLV 13	Min	44-1	0.00000
44	0.39127	SLV 13	Min	44-1	0.39127
44	0.00000	SLV 14	Max	44-1	0.00000
44	0.39127	SLV 14	Max	44-1	0.39127
44	0.00000	SLV 14	Min	44-1	0.00000
44	0.39127	SLV 14	Min	44-1	0.39127
44	0.00000	SLV 15	Max	44-1	0.00000
44	0.39127	SLV 15	Max	44-1	0.39127
44	0.00000	SLV 15	Min	44-1	0.00000
44	0.39127	SLV 15	Min	44-1	0.39127
44	0.00000	SLV 16	Max	44-1	0.00000
44	0.39127	SLV 16	Max	44-1	0.39127
44	0.00000	SLV 16	Min	44-1	0.00000
44	0.39127	SLV 16	Min	44-1	0.39127
45	0.00000	SLE-C	Max	45-1	0.00000
45	0.06724	SLE-C	Max	45-1	0.06724
45	0.13449	SLE-C	Max	45-1	0.13449
45	0.00000	SLE-C	Min	45-1	0.00000
45	0.06724	SLE-C	Min	45-1	0.06724
45	0.13449	SLE-C	Min	45-1	0.13449
45	0.00000	SLE-F1	Max	45-1	0.00000
45	0.06724	SLE-F1	Max	45-1	0.06724
45	0.13449	SLE-F1	Max	45-1	0.13449
45	0.00000	SLE-F1	Min	45-1	0.00000
45	0.06724	SLE-F1	Min	45-1	0.06724
45	0.13449	SLE-F1	Min	45-1	0.13449
45	0.00000	SLE-F2	Max	45-1	0.00000
45	0.06724	SLE-F2	Max	45-1	0.06724
45	0.13449	SLE-F2	Max	45-1	0.13449
45	0.00000	SLE-F2	Min	45-1	0.00000
45	0.06724	SLE-F2	Min	45-1	0.06724
45	0.13449	SLE-F2	Min	45-1	0.13449
45	0.00000	SLE-F3	Max	45-1	0.00000
45	0.06724	SLE-F3	Max	45-1	0.06724
45	0.13449	SLE-F3	Max	45-1	0.13449
45	0.00000	SLE-F3	Min	45-1	0.00000
45	0.06724	SLE-F3	Min	45-1	0.06724
45	0.13449	SLE-F3	Min	45-1	0.13449
45	0.00000	SLE-QP	Max	45-1	0.00000
45	0.06724	SLE-QP	Max	45-1	0.06724

Table: Element Forces - Frames, Part 4 of 4

Frame	Station m	OutputCase	StepType	FrameElem	ElemStation m
45	0.13449	SLE-QP	Max	45-1	0.13449
45	0.00000	SLE-QP	Min	45-1	0.00000
45	0.06724	SLE-QP	Min	45-1	0.06724
45	0.13449	SLE-QP	Min	45-1	0.13449
45	0.00000	SLU-1	Max	45-1	0.00000
45	0.06724	SLU-1	Max	45-1	0.06724
45	0.13449	SLU-1	Max	45-1	0.13449
45	0.00000	SLU-1	Min	45-1	0.00000
45	0.06724	SLU-1	Min	45-1	0.06724
45	0.13449	SLU-1	Min	45-1	0.13449
45	0.00000	SLU-2	Max	45-1	0.00000
45	0.06724	SLU-2	Max	45-1	0.06724
45	0.13449	SLU-2	Max	45-1	0.13449
45	0.00000	SLU-2	Min	45-1	0.00000
45	0.06724	SLU-2	Min	45-1	0.06724
45	0.13449	SLU-2	Min	45-1	0.13449
45	0.00000	SLU-3	Max	45-1	0.00000
45	0.06724	SLU-3	Max	45-1	0.06724
45	0.13449	SLU-3	Max	45-1	0.13449
45	0.00000	SLU-3	Min	45-1	0.00000
45	0.06724	SLU-3	Min	45-1	0.06724
45	0.13449	SLU-3	Min	45-1	0.13449
45	0.00000	SLU-4	Max	45-1	0.00000
45	0.06724	SLU-4	Max	45-1	0.06724
45	0.13449	SLU-4	Max	45-1	0.13449
45	0.00000	SLU-4	Min	45-1	0.00000
45	0.06724	SLU-4	Min	45-1	0.06724
45	0.13449	SLU-4	Min	45-1	0.13449
45	0.00000	SLU-5	Max	45-1	0.00000
45	0.06724	SLU-5	Max	45-1	0.06724
45	0.13449	SLU-5	Max	45-1	0.13449
45	0.00000	SLU-5	Min	45-1	0.00000
45	0.06724	SLU-5	Min	45-1	0.06724
45	0.13449	SLU-5	Min	45-1	0.13449
45	0.00000	SLU-6	Max	45-1	0.00000
45	0.06724	SLU-6	Max	45-1	0.06724
45	0.13449	SLU-6	Max	45-1	0.13449
45	0.00000	SLU-6	Min	45-1	0.00000
45	0.06724	SLU-6	Min	45-1	0.06724
45	0.13449	SLU-6	Min	45-1	0.13449
45	0.00000	SLU-7	Max	45-1	0.00000
45	0.06724	SLU-7	Max	45-1	0.06724
45	0.13449	SLU-7	Max	45-1	0.13449
45	0.00000	SLU-7	Min	45-1	0.00000
45	0.06724	SLU-7	Min	45-1	0.06724
45	0.13449	SLU-7	Min	45-1	0.13449
45	0.00000	SLV 1	Max	45-1	0.00000
45	0.06724	SLV 1	Max	45-1	0.06724
45	0.13449	SLV 1	Max	45-1	0.13449
45	0.00000	SLV 1	Min	45-1	0.00000
45	0.06724	SLV 1	Min	45-1	0.06724
45	0.13449	SLV 1	Min	45-1	0.13449
45	0.00000	SLV 2	Max	45-1	0.00000
45	0.06724	SLV 2	Max	45-1	0.06724
45	0.13449	SLV 2	Max	45-1	0.13449
45	0.00000	SLV 2	Min	45-1	0.00000
45	0.06724	SLV 2	Min	45-1	0.06724
45	0.13449	SLV 2	Min	45-1	0.13449
45	0.00000	SLV 3	Max	45-1	0.00000

Table: Element Forces - Frames, Part 4 of 4

Frame	Station m	OutputCase	StepType	FrameElem	ElemStation m
45	0.06724	SLV 3	Max	45-1	0.06724
45	0.13449	SLV 3	Max	45-1	0.13449
45	0.00000	SLV 3	Min	45-1	0.00000
45	0.06724	SLV 3	Min	45-1	0.06724
45	0.13449	SLV 3	Min	45-1	0.13449
45	0.00000	SLV 4	Max	45-1	0.00000
45	0.06724	SLV 4	Max	45-1	0.06724
45	0.13449	SLV 4	Max	45-1	0.13449
45	0.00000	SLV 4	Min	45-1	0.00000
45	0.06724	SLV 4	Min	45-1	0.06724
45	0.13449	SLV 4	Min	45-1	0.13449
45	0.00000	SLV 5	Max	45-1	0.00000
45	0.06724	SLV 5	Max	45-1	0.06724
45	0.13449	SLV 5	Max	45-1	0.13449
45	0.00000	SLV 5	Min	45-1	0.00000
45	0.06724	SLV 5	Min	45-1	0.06724
45	0.13449	SLV 5	Min	45-1	0.13449
45	0.00000	SLV 6	Max	45-1	0.00000
45	0.06724	SLV 6	Max	45-1	0.06724
45	0.13449	SLV 6	Max	45-1	0.13449
45	0.00000	SLV 6	Min	45-1	0.00000
45	0.06724	SLV 6	Min	45-1	0.06724
45	0.13449	SLV 6	Min	45-1	0.13449
45	0.00000	SLV 7	Max	45-1	0.00000
45	0.06724	SLV 7	Max	45-1	0.06724
45	0.13449	SLV 7	Max	45-1	0.13449
45	0.00000	SLV 7	Min	45-1	0.00000
45	0.06724	SLV 7	Min	45-1	0.06724
45	0.13449	SLV 7	Min	45-1	0.13449
45	0.00000	SLV 8	Max	45-1	0.00000
45	0.06724	SLV 8	Max	45-1	0.06724
45	0.13449	SLV 8	Max	45-1	0.13449
45	0.00000	SLV 8	Min	45-1	0.00000
45	0.06724	SLV 8	Min	45-1	0.06724
45	0.13449	SLV 8	Min	45-1	0.13449
45	0.00000	SLV 9	Max	45-1	0.00000
45	0.06724	SLV 9	Max	45-1	0.06724
45	0.13449	SLV 9	Max	45-1	0.13449
45	0.00000	SLV 9	Min	45-1	0.00000
45	0.06724	SLV 9	Min	45-1	0.06724
45	0.13449	SLV 9	Min	45-1	0.13449
45	0.00000	SLV 10	Max	45-1	0.00000
45	0.06724	SLV 10	Max	45-1	0.06724
45	0.13449	SLV 10	Max	45-1	0.13449
45	0.00000	SLV 10	Min	45-1	0.00000
45	0.06724	SLV 10	Min	45-1	0.06724
45	0.13449	SLV 10	Min	45-1	0.13449
45	0.00000	SLV 11	Max	45-1	0.00000
45	0.06724	SLV 11	Max	45-1	0.06724
45	0.13449	SLV 11	Max	45-1	0.13449
45	0.00000	SLV 11	Min	45-1	0.00000
45	0.06724	SLV 11	Min	45-1	0.06724
45	0.13449	SLV 11	Min	45-1	0.13449
45	0.00000	SLV 12	Max	45-1	0.00000
45	0.06724	SLV 12	Max	45-1	0.06724
45	0.13449	SLV 12	Max	45-1	0.13449
45	0.00000	SLV 12	Min	45-1	0.00000
45	0.06724	SLV 12	Min	45-1	0.06724
45	0.13449	SLV 12	Min	45-1	0.13449

Table: Element Forces - Frames, Part 4 of 4

Frame	Station m	OutputCase	StepType	FrameElem	ElemStation m
45	0.00000	SLV 13	Max	45-1	0.00000
45	0.06724	SLV 13	Max	45-1	0.06724
45	0.13449	SLV 13	Max	45-1	0.13449
45	0.00000	SLV 13	Min	45-1	0.00000
45	0.06724	SLV 13	Min	45-1	0.06724
45	0.13449	SLV 13	Min	45-1	0.13449
45	0.00000	SLV 14	Max	45-1	0.00000
45	0.06724	SLV 14	Max	45-1	0.06724
45	0.13449	SLV 14	Max	45-1	0.13449
45	0.00000	SLV 14	Min	45-1	0.00000
45	0.06724	SLV 14	Min	45-1	0.06724
45	0.13449	SLV 14	Min	45-1	0.13449
45	0.00000	SLV 15	Max	45-1	0.00000
45	0.06724	SLV 15	Max	45-1	0.06724
45	0.13449	SLV 15	Max	45-1	0.13449
45	0.00000	SLV 15	Min	45-1	0.00000
45	0.06724	SLV 15	Min	45-1	0.06724
45	0.13449	SLV 15	Min	45-1	0.13449
45	0.00000	SLV 16	Max	45-1	0.00000
45	0.06724	SLV 16	Max	45-1	0.06724
45	0.13449	SLV 16	Max	45-1	0.13449
45	0.00000	SLV 16	Min	45-1	0.00000
45	0.06724	SLV 16	Min	45-1	0.06724
45	0.13449	SLV 16	Min	45-1	0.13449
46	0.00000	SLE-C	Max	46-1	0.00000
46	0.14787	SLE-C	Max	46-1	0.14787
46	0.29574	SLE-C	Max	46-1	0.29574
46	0.00000	SLE-C	Min	46-1	0.00000
46	0.14787	SLE-C	Min	46-1	0.14787
46	0.29574	SLE-C	Min	46-1	0.29574
46	0.00000	SLE-F1	Max	46-1	0.00000
46	0.14787	SLE-F1	Max	46-1	0.14787
46	0.29574	SLE-F1	Max	46-1	0.29574
46	0.00000	SLE-F1	Min	46-1	0.00000
46	0.14787	SLE-F1	Min	46-1	0.14787
46	0.29574	SLE-F1	Min	46-1	0.29574
46	0.00000	SLE-F2	Max	46-1	0.00000
46	0.14787	SLE-F2	Max	46-1	0.14787
46	0.29574	SLE-F2	Max	46-1	0.29574
46	0.00000	SLE-F2	Min	46-1	0.00000
46	0.14787	SLE-F2	Min	46-1	0.14787
46	0.29574	SLE-F2	Min	46-1	0.29574
46	0.00000	SLE-F3	Max	46-1	0.00000
46	0.14787	SLE-F3	Max	46-1	0.14787
46	0.29574	SLE-F3	Max	46-1	0.29574
46	0.00000	SLE-F3	Min	46-1	0.00000
46	0.14787	SLE-F3	Min	46-1	0.14787
46	0.29574	SLE-F3	Min	46-1	0.29574
46	0.00000	SLE-QP	Max	46-1	0.00000
46	0.14787	SLE-QP	Max	46-1	0.14787
46	0.29574	SLE-QP	Max	46-1	0.29574
46	0.00000	SLE-QP	Min	46-1	0.00000
46	0.14787	SLE-QP	Min	46-1	0.14787
46	0.29574	SLE-QP	Min	46-1	0.29574
46	0.00000	SLU-1	Max	46-1	0.00000
46	0.14787	SLU-1	Max	46-1	0.14787
46	0.29574	SLU-1	Max	46-1	0.29574
46	0.00000	SLU-1	Min	46-1	0.00000
46	0.14787	SLU-1	Min	46-1	0.14787

Table: Element Forces - Frames, Part 4 of 4

Frame	Station m	OutputCase	StepType	FrameElem	ElemStation m
46	0.29574	SLU-1	Min	46-1	0.29574
46	0.00000	SLU-2	Max	46-1	0.00000
46	0.14787	SLU-2	Max	46-1	0.14787
46	0.29574	SLU-2	Max	46-1	0.29574
46	0.00000	SLU-2	Min	46-1	0.00000
46	0.14787	SLU-2	Min	46-1	0.14787
46	0.29574	SLU-2	Min	46-1	0.29574
46	0.00000	SLU-3	Max	46-1	0.00000
46	0.14787	SLU-3	Max	46-1	0.14787
46	0.29574	SLU-3	Max	46-1	0.29574
46	0.00000	SLU-3	Min	46-1	0.00000
46	0.14787	SLU-3	Min	46-1	0.14787
46	0.29574	SLU-3	Min	46-1	0.29574
46	0.00000	SLU-4	Max	46-1	0.00000
46	0.14787	SLU-4	Max	46-1	0.14787
46	0.29574	SLU-4	Max	46-1	0.29574
46	0.00000	SLU-4	Min	46-1	0.00000
46	0.14787	SLU-4	Min	46-1	0.14787
46	0.29574	SLU-4	Min	46-1	0.29574
46	0.00000	SLU-5	Max	46-1	0.00000
46	0.14787	SLU-5	Max	46-1	0.14787
46	0.29574	SLU-5	Max	46-1	0.29574
46	0.00000	SLU-5	Min	46-1	0.00000
46	0.14787	SLU-5	Min	46-1	0.14787
46	0.29574	SLU-5	Min	46-1	0.29574
46	0.00000	SLU-6	Max	46-1	0.00000
46	0.14787	SLU-6	Max	46-1	0.14787
46	0.29574	SLU-6	Max	46-1	0.29574
46	0.00000	SLU-6	Min	46-1	0.00000
46	0.14787	SLU-6	Min	46-1	0.14787
46	0.29574	SLU-6	Min	46-1	0.29574
46	0.00000	SLU-7	Max	46-1	0.00000
46	0.14787	SLU-7	Max	46-1	0.14787
46	0.29574	SLU-7	Max	46-1	0.29574
46	0.00000	SLU-7	Min	46-1	0.00000
46	0.14787	SLU-7	Min	46-1	0.14787
46	0.29574	SLU-7	Min	46-1	0.29574
46	0.00000	SLV 1	Max	46-1	0.00000
46	0.14787	SLV 1	Max	46-1	0.14787
46	0.29574	SLV 1	Max	46-1	0.29574
46	0.00000	SLV 1	Min	46-1	0.00000
46	0.14787	SLV 1	Min	46-1	0.14787
46	0.29574	SLV 1	Min	46-1	0.29574
46	0.00000	SLV 2	Max	46-1	0.00000
46	0.14787	SLV 2	Max	46-1	0.14787
46	0.29574	SLV 2	Max	46-1	0.29574
46	0.00000	SLV 2	Min	46-1	0.00000
46	0.14787	SLV 2	Min	46-1	0.14787
46	0.29574	SLV 2	Min	46-1	0.29574
46	0.00000	SLV 3	Max	46-1	0.00000
46	0.14787	SLV 3	Max	46-1	0.14787
46	0.29574	SLV 3	Max	46-1	0.29574
46	0.00000	SLV 3	Min	46-1	0.00000
46	0.14787	SLV 3	Min	46-1	0.14787
46	0.29574	SLV 3	Min	46-1	0.29574
46	0.00000	SLV 4	Max	46-1	0.00000
46	0.14787	SLV 4	Max	46-1	0.14787
46	0.29574	SLV 4	Max	46-1	0.29574
46	0.00000	SLV 4	Min	46-1	0.00000

Table: Element Forces - Frames, Part 4 of 4

Frame	Station m	OutputCase	StepType	FrameElem	ElemStation m
46	0.14787	SLV 4	Min	46-1	0.14787
46	0.29574	SLV 4	Min	46-1	0.29574
46	0.00000	SLV 5	Max	46-1	0.00000
46	0.14787	SLV 5	Max	46-1	0.14787
46	0.29574	SLV 5	Max	46-1	0.29574
46	0.00000	SLV 5	Min	46-1	0.00000
46	0.14787	SLV 5	Min	46-1	0.14787
46	0.29574	SLV 5	Min	46-1	0.29574
46	0.00000	SLV 6	Max	46-1	0.00000
46	0.14787	SLV 6	Max	46-1	0.14787
46	0.29574	SLV 6	Max	46-1	0.29574
46	0.00000	SLV 6	Min	46-1	0.00000
46	0.14787	SLV 6	Min	46-1	0.14787
46	0.29574	SLV 6	Min	46-1	0.29574
46	0.00000	SLV 7	Max	46-1	0.00000
46	0.14787	SLV 7	Max	46-1	0.14787
46	0.29574	SLV 7	Max	46-1	0.29574
46	0.00000	SLV 7	Min	46-1	0.00000
46	0.14787	SLV 7	Min	46-1	0.14787
46	0.29574	SLV 7	Min	46-1	0.29574
46	0.00000	SLV 8	Max	46-1	0.00000
46	0.14787	SLV 8	Max	46-1	0.14787
46	0.29574	SLV 8	Max	46-1	0.29574
46	0.00000	SLV 8	Min	46-1	0.00000
46	0.14787	SLV 8	Min	46-1	0.14787
46	0.29574	SLV 8	Min	46-1	0.29574
46	0.00000	SLV 9	Max	46-1	0.00000
46	0.14787	SLV 9	Max	46-1	0.14787
46	0.29574	SLV 9	Max	46-1	0.29574
46	0.00000	SLV 9	Min	46-1	0.00000
46	0.14787	SLV 9	Min	46-1	0.14787
46	0.29574	SLV 9	Min	46-1	0.29574
46	0.00000	SLV 10	Max	46-1	0.00000
46	0.14787	SLV 10	Max	46-1	0.14787
46	0.29574	SLV 10	Max	46-1	0.29574
46	0.00000	SLV 10	Min	46-1	0.00000
46	0.14787	SLV 10	Min	46-1	0.14787
46	0.29574	SLV 10	Min	46-1	0.29574
46	0.00000	SLV 11	Max	46-1	0.00000
46	0.14787	SLV 11	Max	46-1	0.14787
46	0.29574	SLV 11	Max	46-1	0.29574
46	0.00000	SLV 11	Min	46-1	0.00000
46	0.14787	SLV 11	Min	46-1	0.14787
46	0.29574	SLV 11	Min	46-1	0.29574
46	0.00000	SLV 12	Max	46-1	0.00000
46	0.14787	SLV 12	Max	46-1	0.14787
46	0.29574	SLV 12	Max	46-1	0.29574
46	0.00000	SLV 12	Min	46-1	0.00000
46	0.14787	SLV 12	Min	46-1	0.14787
46	0.29574	SLV 12	Min	46-1	0.29574
46	0.00000	SLV 13	Max	46-1	0.00000
46	0.14787	SLV 13	Max	46-1	0.14787
46	0.29574	SLV 13	Max	46-1	0.29574
46	0.00000	SLV 13	Min	46-1	0.00000
46	0.14787	SLV 13	Min	46-1	0.14787
46	0.29574	SLV 13	Min	46-1	0.29574
46	0.00000	SLV 14	Max	46-1	0.00000
46	0.14787	SLV 14	Max	46-1	0.14787
46	0.29574	SLV 14	Max	46-1	0.29574

Table: Element Forces - Frames, Part 4 of 4

Frame	Station m	OutputCase	StepType	FrameElem	ElemStation m
46	0.00000	SLV 14	Min	46-1	0.00000
46	0.14787	SLV 14	Min	46-1	0.14787
46	0.29574	SLV 14	Min	46-1	0.29574
46	0.00000	SLV 15	Max	46-1	0.00000
46	0.14787	SLV 15	Max	46-1	0.14787
46	0.29574	SLV 15	Max	46-1	0.29574
46	0.00000	SLV 15	Min	46-1	0.00000
46	0.14787	SLV 15	Min	46-1	0.14787
46	0.29574	SLV 15	Min	46-1	0.29574
46	0.00000	SLV 16	Max	46-1	0.00000
46	0.14787	SLV 16	Max	46-1	0.14787
46	0.29574	SLV 16	Max	46-1	0.29574
46	0.00000	SLV 16	Min	46-1	0.00000
46	0.14787	SLV 16	Min	46-1	0.14787
46	0.29574	SLV 16	Min	46-1	0.29574

Table: Frame Loads - Distributed, Part 1 of 3

Table: Frame Loads - Distributed, Part 1 of 3

Frame	LoadPat	CoordSys	Type	Dir	DistType	RelDistA
1	Qd_sx	GLOBAL	Force	Z Proj	RelDist	0.0000
1	Sq_sx	GLOBAL	Force	X Proj	RelDist	0.0000
1	SP_sx	GLOBAL	Force	X Proj	RelDist	0.0000
1	P.copertura	GLOBAL	Force	Z Proj	RelDist	0.0000
1	Delta SV	GLOBAL	Force	Z Proj	RelDist	0.0000
1	Delta Sh sn	GLOBAL	Force	X Proj	RelDist	0.0000
2	Sq_sx	GLOBAL	Force	X Proj	RelDist	0.0000
2	SP_sx	GLOBAL	Force	X Proj	RelDist	0.0000
2	Delta SV	GLOBAL	Force	Z Proj	RelDist	0.0000
2	Delta Sh sn	GLOBAL	Force	X Proj	RelDist	0.0000
3	Sq_sx	GLOBAL	Force	X Proj	RelDist	0.0000
3	SP_sx	GLOBAL	Force	X Proj	RelDist	0.0000
3	Delta Sh sn	GLOBAL	Force	X Proj	RelDist	0.0000
4	Sq_sx	GLOBAL	Force	X Proj	RelDist	0.0000
4	SP_sx	GLOBAL	Force	X Proj	RelDist	0.0000
4	Delta Sh sn	GLOBAL	Force	X Proj	RelDist	0.0000
5	Sq_sx	GLOBAL	Force	X Proj	RelDist	0.0000
5	SP_sx	GLOBAL	Force	X Proj	RelDist	0.0000
5	Delta Sh sn	GLOBAL	Force	X Proj	RelDist	0.0000
7	Qd_sx	GLOBAL	Force	Z Proj	RelDist	0.0000
7	Sq_sx	GLOBAL	Force	X Proj	RelDist	0.0000
7	SP_sx	GLOBAL	Force	X Proj	RelDist	0.0000
7	P.copertura	GLOBAL	Force	Z Proj	RelDist	0.0000
7	Delta Sh sn	GLOBAL	Force	X Proj	RelDist	0.0000
7	Delta SV	GLOBAL	Force	Z Proj	RelDist	0.0000
8	Qd_sx	GLOBAL	Force	Z Proj	RelDist	0.0000
8	Sq_sx	GLOBAL	Force	X Proj	RelDist	0.0000
8	SP_sx	GLOBAL	Force	X Proj	RelDist	0.0000
8	P.copertura	GLOBAL	Force	Z Proj	RelDist	0.0000
8	Delta Sh sn	GLOBAL	Force	X Proj	RelDist	0.0000
8	Delta SV	GLOBAL	Force	Z Proj	RelDist	0.0000
9	Qd_sx	GLOBAL	Force	Z Proj	RelDist	0.0000
9	Sq_sx	GLOBAL	Force	X Proj	RelDist	0.0000
9	P.copertura	GLOBAL	Force	Z Proj	RelDist	0.0000
9	SP_sx	GLOBAL	Force	X Proj	RelDist	0.0000
9	Delta SV	GLOBAL	Force	Z Proj	RelDist	0.0000
9	Delta Sh sn	GLOBAL	Force	X Proj	RelDist	0.0000

Table: Frame Loads - Distributed, Part 1 of 3

Frame	LoadPat	CoordSys	Type	Dir	DistType	RelDistA
10	Qd_sx	GLOBAL	Force	Z Proj	RelDist	0.0000
10	Sq.sx	GLOBAL	Force	X Proj	RelDist	0.0000
10	SP.sx	GLOBAL	Force	X Proj	RelDist	0.0000
10	P.copertura	GLOBAL	Force	Z Proj	RelDist	0.0000
10	Delta SV	GLOBAL	Force	Z Proj	RelDist	0.0000
10	Delta Sh sn	GLOBAL	Force	X Proj	RelDist	0.0000
11	Qd_sx	GLOBAL	Force	Z Proj	RelDist	0.0000
11	Sq.sx	GLOBAL	Force	X Proj	RelDist	0.0000
11	SP.sx	GLOBAL	Force	X Proj	RelDist	0.0000
11	P.copertura	GLOBAL	Force	Z Proj	RelDist	0.0000
11	Delta SV	GLOBAL	Force	Z Proj	RelDist	0.0000
11	Delta Sh sn	GLOBAL	Force	X Proj	RelDist	0.0000
12	Qd_sx	GLOBAL	Force	Z Proj	RelDist	0.0000
12	Sq.sx	GLOBAL	Force	X Proj	RelDist	0.0000
12	SP.sx	GLOBAL	Force	X Proj	RelDist	0.0000
12	P.copertura	GLOBAL	Force	Z Proj	RelDist	0.0000
12	Delta SV	GLOBAL	Force	Z Proj	RelDist	0.0000
12	Delta Sh sn	GLOBAL	Force	X Proj	RelDist	0.0000
13	Qd_sx	GLOBAL	Force	Z Proj	RelDist	0.0000
13	Sq.sx	GLOBAL	Force	X Proj	RelDist	0.0000
13	SP.sx	GLOBAL	Force	X Proj	RelDist	0.0000
13	P.copertura	GLOBAL	Force	Z Proj	RelDist	0.0000
13	Delta SV	GLOBAL	Force	Z Proj	RelDist	0.0000
13	Delta Sh sn	GLOBAL	Force	X Proj	RelDist	0.0000
14	Qd_sx	GLOBAL	Force	Z Proj	RelDist	0.0000
14	Sq.sx	GLOBAL	Force	X Proj	RelDist	0.0000
14	SP.sx	GLOBAL	Force	X Proj	RelDist	0.0000
14	P.copertura	GLOBAL	Force	Z Proj	RelDist	0.0000
14	Delta SV	GLOBAL	Force	Z Proj	RelDist	0.0000
14	Delta Sh sn	GLOBAL	Force	X Proj	RelDist	0.0000
20	Sq.sx	GLOBAL	Force	X Proj	RelDist	0.0000
20	SP.sx	GLOBAL	Force	X Proj	RelDist	0.0000
20	Delta Sh sn	GLOBAL	Force	X Proj	RelDist	0.0000
23	Sq.sx	GLOBAL	Force	X Proj	RelDist	0.0000
23	SP.sx	GLOBAL	Force	X Proj	RelDist	0.0000
23	Delta Sh sn	GLOBAL	Force	X Proj	RelDist	0.0000
24	Qd_dx	GLOBAL	Force	Z Proj	RelDist	0.0000
24	Sq.dx	GLOBAL	Force	X Proj	RelDist	0.0000
24	SP.dx	GLOBAL	Force	X Proj	RelDist	0.0000
24	P.copertura	GLOBAL	Force	Z Proj	RelDist	0.0000
24	Delta SV	GLOBAL	Force	Z Proj	RelDist	0.0000
24	Delta Sh dx	GLOBAL	Force	X Proj	RelDist	0.0000
25	Sq.dx	GLOBAL	Force	X Proj	RelDist	0.0000
25	SP.dx	GLOBAL	Force	X Proj	RelDist	0.0000
25	Delta SV	GLOBAL	Force	Z Proj	RelDist	0.0000
25	Delta Sh dx	GLOBAL	Force	X Proj	RelDist	0.0000
26	Sq.dx	GLOBAL	Force	X Proj	RelDist	0.0000
26	SP.dx	GLOBAL	Force	X Proj	RelDist	0.0000
26	Delta Sh dx	GLOBAL	Force	X Proj	RelDist	0.0000
27	Sq.dx	GLOBAL	Force	X Proj	RelDist	0.0000
27	SP.dx	GLOBAL	Force	X Proj	RelDist	0.0000
27	Delta Sh dx	GLOBAL	Force	X Proj	RelDist	0.0000
28	Sq.dx	GLOBAL	Force	X Proj	RelDist	0.0000
28	SP.dx	GLOBAL	Force	X Proj	RelDist	0.0000
28	Delta Sh dx	GLOBAL	Force	X Proj	RelDist	0.0000
30	Qd_dx	GLOBAL	Force	Z Proj	RelDist	0.0000
30	Sq.dx	GLOBAL	Force	X Proj	RelDist	0.0000
30	SP.dx	GLOBAL	Force	X Proj	RelDist	0.0000
30	P.copertura	GLOBAL	Force	Z Proj	RelDist	0.0000

Table: Frame Loads - Distributed, Part 1 of 3

Frame	LoadPat	CoordSys	Type	Dir	DistType	RelDistA
30	Delta Sh dx	GLOBAL	Force	X Proj	RelDist	0.0000
30	Delta SV	GLOBAL	Force	Z Proj	RelDist	0.0000
31	Qd_dx	GLOBAL	Force	Z Proj	RelDist	0.0000
31	Sq_dx	GLOBAL	Force	X Proj	RelDist	0.0000
31	SP_dx	GLOBAL	Force	X Proj	RelDist	0.0000
31	P.copertura	GLOBAL	Force	Z Proj	RelDist	0.0000
31	Delta Sh dx	GLOBAL	Force	X Proj	RelDist	0.0000
31	Delta SV	GLOBAL	Force	Z Proj	RelDist	0.0000
32	Qd_dx	GLOBAL	Force	Z Proj	RelDist	0.0000
32	Sq_dx	GLOBAL	Force	X Proj	RelDist	0.0000
32	P.copertura	GLOBAL	Force	Z Proj	RelDist	0.0000
32	SP_dx	GLOBAL	Force	X Proj	RelDist	0.0000
32	Delta SV	GLOBAL	Force	Z Proj	RelDist	0.0000
32	Delta Sh dx	GLOBAL	Force	X Proj	RelDist	0.0000
33	Qd_dx	GLOBAL	Force	Z Proj	RelDist	0.0000
33	Sq_dx	GLOBAL	Force	X Proj	RelDist	0.0000
33	SP_dx	GLOBAL	Force	X Proj	RelDist	0.0000
33	P.copertura	GLOBAL	Force	Z Proj	RelDist	0.0000
33	Delta SV	GLOBAL	Force	Z Proj	RelDist	0.0000
33	Delta Sh dx	GLOBAL	Force	X Proj	RelDist	0.0000
34	Qd_dx	GLOBAL	Force	Z Proj	RelDist	0.0000
34	Sq_dx	GLOBAL	Force	X Proj	RelDist	0.0000
34	SP_dx	GLOBAL	Force	X Proj	RelDist	0.0000
34	P.copertura	GLOBAL	Force	Z Proj	RelDist	0.0000
34	Delta SV	GLOBAL	Force	Z Proj	RelDist	0.0000
34	Delta Sh dx	GLOBAL	Force	X Proj	RelDist	0.0000
35	Qd_dx	GLOBAL	Force	Z Proj	RelDist	0.0000
35	Sq_dx	GLOBAL	Force	X Proj	RelDist	0.0000
35	SP_dx	GLOBAL	Force	X Proj	RelDist	0.0000
35	P.copertura	GLOBAL	Force	Z Proj	RelDist	0.0000
35	Delta SV	GLOBAL	Force	Z Proj	RelDist	0.0000
35	Delta Sh dx	GLOBAL	Force	X Proj	RelDist	0.0000
36	Qd_dx	GLOBAL	Force	Z Proj	RelDist	0.0000
36	Sq_dx	GLOBAL	Force	X Proj	RelDist	0.0000
36	SP_dx	GLOBAL	Force	X Proj	RelDist	0.0000
36	P.copertura	GLOBAL	Force	Z Proj	RelDist	0.0000
36	Delta SV	GLOBAL	Force	Z Proj	RelDist	0.0000
36	Delta Sh dx	GLOBAL	Force	X Proj	RelDist	0.0000
37	Qd_dx	GLOBAL	Force	Z Proj	RelDist	0.0000
37	Sq_dx	GLOBAL	Force	X Proj	RelDist	0.0000
37	SP_dx	GLOBAL	Force	X Proj	RelDist	0.0000
37	P.copertura	GLOBAL	Force	Z Proj	RelDist	0.0000
37	Delta SV	GLOBAL	Force	Z Proj	RelDist	0.0000
37	Delta Sh dx	GLOBAL	Force	X Proj	RelDist	0.0000
43	Sq_dx	GLOBAL	Force	X Proj	RelDist	0.0000
43	SP_dx	GLOBAL	Force	X Proj	RelDist	0.0000
43	Delta Sh dx	GLOBAL	Force	X Proj	RelDist	0.0000
46	Sq_dx	GLOBAL	Force	X Proj	RelDist	0.0000
46	SP_dx	GLOBAL	Force	X Proj	RelDist	0.0000
46	Delta Sh dx	GLOBAL	Force	X Proj	RelDist	0.0000

Table: Frame Loads - Distributed, Part 2 of 3

Table: Frame Loads - Distributed, Part 2 of 3

Frame	LoadPat	RelDistB	AbsDistA	AbsDistB	FOverLA	FOverLB
			m	m	KN/m	KN/m
1	Qd_sx	1.0000	0.00000	0.31141	-1.00	-1.00
1	Sq_sx	1.0000	0.00000	0.31141	1.00	1.00

Table: Frame Loads - Distributed, Part 2 of 3

Frame	LoadPat	RelDistB	AbsDistA m	AbsDistB m	FOverLA KN/m	FOverLB KN/m
1	SP.sx	1.0000	0.00000	0.31141	5.40	5.40
1	P.copertura	1.0000	0.00000	0.31141	-5.00	-5.00
1	Delta SV	1.0000	0.00000	0.31141	-43.00	-43.00
1	Delta Sh sn	1.0000	0.00000	0.31141	210.00	210.00
2	Sq.sx	1.0000	0.00000	0.30749	1.00	1.00
2	SP.sx	1.0000	0.00000	0.30749	5.40	5.40
2	Delta SV	1.0000	0.00000	0.30749	-43.00	-43.00
2	Delta Sh sn	1.0000	0.00000	0.30749	210.00	210.00
3	Sq.sx	1.0000	0.00000	0.32617	1.00	1.00
3	SP.sx	1.0000	0.00000	0.32617	5.40	5.40
3	Delta Sh sn	1.0000	0.00000	0.32617	210.00	210.00
4	Sq.sx	1.0000	0.00000	0.34316	1.00	1.00
4	SP.sx	1.0000	0.00000	0.34316	7.40	7.40
4	Delta Sh sn	1.0000	0.00000	0.34316	210.00	210.00
5	Sq.sx	1.0000	0.00000	0.37734	1.00	1.00
5	SP.sx	1.0000	0.00000	0.37734	7.40	7.40
5	Delta Sh sn	1.0000	0.00000	0.37734	210.00	210.00
7	Qd_sx	1.0000	0.00000	0.30000	-1.00	-1.00
7	Sq.sx	1.0000	0.00000	0.30000	1.00	1.00
7	SP.sx	1.0000	0.00000	0.30000	4.50	4.50
7	P.copertura	1.0000	0.00000	0.30000	-5.30	-5.30
7	Delta Sh sn	1.0000	0.00000	0.30000	210.00	210.00
7	Delta SV	1.0000	0.00000	0.30000	-30.00	-30.00
8	Qd_sx	1.0000	0.00000	0.30000	-1.00	-1.00
8	Sq.sx	1.0000	0.00000	0.30000	1.00	1.00
8	SP.sx	1.0000	0.00000	0.30000	5.00	5.00
8	P.copertura	1.0000	0.00000	0.30000	-5.30	-5.30
8	Delta Sh sn	1.0000	0.00000	0.30000	210.00	210.00
8	Delta SV	1.0000	0.00000	0.30000	-30.00	-30.00
9	Qd_sx	1.0000	0.00000	0.30000	-1.00	-1.00
9	Sq.sx	1.0000	0.00000	0.30000	1.00	1.00
9	P.copertura	1.0000	0.00000	0.30000	-5.00	-5.00
9	SP.sx	1.0000	0.00000	0.30000	5.00	5.00
9	Delta SV	1.0000	0.00000	0.30000	-35.00	-35.00
9	Delta Sh sn	1.0000	0.00000	0.30000	210.00	210.00
10	Qd_sx	1.0000	0.00000	0.29993	-1.00	-1.00
10	Sq.sx	1.0000	0.00000	0.29993	1.00	1.00
10	SP.sx	1.0000	0.00000	0.29993	4.50	4.50
10	P.copertura	1.0000	0.00000	0.29993	-4.50	-4.50
10	Delta SV	1.0000	0.00000	0.29993	-35.00	-35.00
10	Delta Sh sn	1.0000	0.00000	0.29993	210.00	210.00
11	Qd_sx	1.0000	0.00000	0.29989	-1.00	-1.00
11	Sq.sx	1.0000	0.00000	0.29989	1.00	1.00
11	SP.sx	1.0000	0.00000	0.29989	5.00	5.00
11	P.copertura	1.0000	0.00000	0.29989	-4.50	-4.50
11	Delta SV	1.0000	0.00000	0.29989	-35.00	-35.00
11	Delta Sh sn	1.0000	0.00000	0.29989	210.00	210.00
12	Qd_sx	1.0000	0.00000	0.29986	-1.00	-1.00
12	Sq.sx	1.0000	0.00000	0.29986	1.00	1.00
12	SP.sx	1.0000	0.00000	0.29986	5.00	5.00
12	P.copertura	1.0000	0.00000	0.29986	-5.00	-5.00
12	Delta SV	1.0000	0.00000	0.29986	-43.00	-43.00
12	Delta Sh sn	1.0000	0.00000	0.29986	210.00	210.00
13	Qd_sx	1.0000	0.00000	0.29984	-1.00	-1.00
13	Sq.sx	1.0000	0.00000	0.29984	1.00	1.00
13	SP.sx	1.0000	0.00000	0.29984	5.00	5.00
13	P.copertura	1.0000	0.00000	0.29984	-5.00	-5.00
13	Delta SV	1.0000	0.00000	0.29984	-43.00	-43.00
13	Delta Sh sn	1.0000	0.00000	0.29984	210.00	210.00

Table: Frame Loads - Distributed, Part 2 of 3

Frame	LoadPat	RelDistB	AbsDistA m	AbsDistB m	FOverLA KN/m	FOverLB KN/m
14	Qd_sx	1.0000	0.00000	0.29917	-1.00	-1.00
14	Sq.sx	1.0000	0.00000	0.29917	1.00	1.00
14	SP.sx	1.0000	0.00000	0.29917	5.00	5.00
14	P.copertura	1.0000	0.00000	0.29917	-5.00	-5.00
14	Delta SV	1.0000	0.00000	0.29917	-43.00	-43.00
14	Delta Sh sn	1.0000	0.00000	0.29917	210.00	210.00
20	Sq.sx	1.0000	0.00000	0.65292	1.00	1.00
20	SP.sx	1.0000	0.00000	0.65292	9.30	9.30
20	Delta Sh sn	1.0000	0.00000	0.65292	210.00	210.00
23	Sq.sx	1.0000	0.00000	0.29574	1.00	1.00
23	SP.sx	1.0000	0.00000	0.29574	9.10	9.10
23	Delta Sh sn	1.0000	0.00000	0.29574	210.00	210.00
24	Qd_dx	1.0000	0.00000	0.31998	-1.00	-1.00
24	Sq.dx	1.0000	0.00000	0.31998	-1.00	-1.00
24	SP.dx	1.0000	0.00000	0.31998	-5.20	-5.20
24	P.copertura	1.0000	0.00000	0.31998	-5.00	-5.00
24	Delta SV	1.0000	0.00000	0.31998	-43.00	-43.00
24	Delta Sh dx	1.0000	0.00000	0.31998	-210.00	-210.00
25	Sq.dx	1.0000	0.00000	0.30181	-1.00	-1.00
25	SP.dx	1.0000	0.00000	0.30181	-5.20	-5.20
25	Delta SV	1.0000	0.00000	0.30181	-43.00	-43.00
25	Delta Sh dx	1.0000	0.00000	0.30181	-210.00	-210.00
26	Sq.dx	1.0000	0.00000	0.32617	-1.00	-1.00
26	SP.dx	1.0000	0.00000	0.32617	-5.20	-5.20
26	Delta Sh dx	1.0000	0.00000	0.32617	-210.00	-210.00
27	Sq.dx	1.0000	0.00000	0.34316	-1.00	-1.00
27	SP.dx	1.0000	0.00000	0.34316	-7.20	-7.20
27	Delta Sh dx	1.0000	0.00000	0.34316	-210.00	-210.00
28	Sq.dx	1.0000	0.00000	0.37734	-1.00	-1.00
28	SP.dx	1.0000	0.00000	0.37734	-7.20	-7.20
28	Delta Sh dx	1.0000	0.00000	0.37734	-210.00	-210.00
30	Qd_dx	1.0000	0.00000	0.30042	-1.00	-1.00
30	Sq.dx	1.0000	0.00000	0.30042	-1.00	-1.00
30	SP.dx	1.0000	0.00000	0.30042	-5.00	-5.00
30	P.copertura	1.0000	0.00000	0.30042	-5.30	-5.30
30	Delta Sh dx	1.0000	0.00000	0.30042	-210.00	-210.00
30	Delta SV	1.0000	0.00000	0.30042	-30.00	-30.00
31	Qd_dx	1.0000	0.00000	0.30000	-1.00	-1.00
31	Sq.dx	1.0000	0.00000	0.30000	-1.00	-1.00
31	SP.dx	1.0000	0.00000	0.30000	-5.00	-5.00
31	P.copertura	1.0000	0.00000	0.30000	-5.30	-5.30
31	Delta Sh dx	1.0000	0.00000	0.30000	-210.00	-210.00
31	Delta SV	1.0000	0.00000	0.30000	-30.00	-30.00
32	Qd_dx	1.0000	0.00000	0.30000	-1.00	-1.00
32	Sq.dx	1.0000	0.00000	0.30000	-1.00	-1.00
32	P.copertura	1.0000	0.00000	0.30000	-5.00	-5.00
32	SP.dx	1.0000	0.00000	0.30000	-5.00	-5.00
32	Delta SV	1.0000	0.00000	0.30000	-35.00	-35.00
32	Delta Sh dx	1.0000	0.00000	0.30000	-210.00	-210.00
33	Qd_dx	1.0000	0.00000	0.29993	-1.00	-1.00
33	Sq.dx	1.0000	0.00000	0.29993	-1.00	-1.00
33	SP.dx	1.0000	0.00000	0.29993	-4.50	-4.50
33	P.copertura	1.0000	0.00000	0.29993	-4.50	-4.50
33	Delta SV	1.0000	0.00000	0.29993	-35.00	-35.00
33	Delta Sh dx	1.0000	0.00000	0.29993	-210.00	-210.00
34	Qd_dx	1.0000	0.00000	0.29989	-1.00	-1.00
34	Sq.dx	1.0000	0.00000	0.29989	-1.00	-1.00
34	SP.dx	1.0000	0.00000	0.29989	-4.50	-4.50
34	P.copertura	1.0000	0.00000	0.29989	-4.50	-4.50

Table: Frame Loads - Distributed, Part 2 of 3

Frame	LoadPat	RelDistB	AbsDistA m	AbsDistB m	FOverLA KN/m	FOverLB KN/m
34	Delta SV	1.0000	0.00000	0.29989	-35.00	-35.00
34	Delta Sh dx	1.0000	0.00000	0.29989	-210.00	-210.00
35	Qd_dx	1.0000	0.00000	0.29986	-1.00	-1.00
35	Sq_dx	1.0000	0.00000	0.29986	-1.00	-1.00
35	SP_dx	1.0000	0.00000	0.29986	-5.00	-5.00
35	P.copertura	1.0000	0.00000	0.29986	-5.00	-5.00
35	Delta SV	1.0000	0.00000	0.29986	-43.00	-43.00
35	Delta Sh dx	1.0000	0.00000	0.29986	-210.00	-210.00
36	Qd_dx	1.0000	0.00000	0.29984	-1.00	-1.00
36	Sq_dx	1.0000	0.00000	0.29984	-1.00	-1.00
36	SP_dx	1.0000	0.00000	0.29984	-5.00	-5.00
36	P.copertura	1.0000	0.00000	0.29984	-5.00	-5.00
36	Delta SV	1.0000	0.00000	0.29984	-43.00	-43.00
36	Delta Sh dx	1.0000	0.00000	0.29984	-210.00	-210.00
37	Qd_dx	1.0000	0.00000	0.29917	-1.00	-1.00
37	Sq_dx	1.0000	0.00000	0.29917	-1.00	-1.00
37	SP_dx	1.0000	0.00000	0.29917	-5.00	-5.00
37	P.copertura	1.0000	0.00000	0.29917	-5.00	-5.00
37	Delta SV	1.0000	0.00000	0.29917	-43.00	-43.00
37	Delta Sh dx	1.0000	0.00000	0.29917	-210.00	-210.00
43	Sq_dx	1.0000	0.00000	0.65292	-1.00	-1.00
43	SP_dx	1.0000	0.00000	0.65292	-9.30	-9.30
43	Delta Sh dx	1.0000	0.00000	0.65292	-210.00	-210.00
46	Sq_dx	1.0000	0.00000	0.29574	-1.00	-1.00
46	SP_dx	1.0000	0.00000	0.29574	-9.10	-9.10
46	Delta Sh dx	1.0000	0.00000	0.29574	-210.00	-210.00

Table: Frame Loads - Distributed, Part 3 of 3

Table: Frame Loads - Distributed, Part 3 of 3

Frame	LoadPat	GUID
1	Qd_sx	
1	Sq_sx	
1	SP_sx	
1	P.copertura	
1	Delta SV	
1	Delta Sh sn	
2	Sq_sx	
2	SP_sx	
2	Delta SV	
2	Delta Sh sn	
3	Sq_sx	
3	SP_sx	
3	Delta Sh sn	
4	Sq_sx	
4	SP_sx	
4	Delta Sh sn	
5	Sq_sx	
5	SP_sx	
5	Delta Sh sn	
7	Qd_sx	
7	Sq_sx	
7	SP_sx	
7	P.copertura	
7	Delta Sh sn	
7	Delta SV	
8	Qd_sx	

Table: Frame Loads - Distributed, Part 3 of 3

Frame	LoadPat	GUID
8	Sq.sx	
8	SP.sx	
8	P.copertura	
8	Delta Sh sn	
8	Delta SV	
9	Qd_sx	
9	Sq.sx	
9	P.copertura	
9	SP.sx	
9	Delta SV	
9	Delta Sh sn	
10	Qd_sx	
10	Sq.sx	
10	SP.sx	
10	P.copertura	
10	Delta SV	
10	Delta Sh sn	
11	Qd_sx	
11	Sq.sx	
11	SP.sx	
11	P.copertura	
11	Delta SV	
11	Delta Sh sn	
12	Qd_sx	
12	Sq.sx	
12	SP.sx	
12	P.copertura	
12	Delta SV	
12	Delta Sh sn	
13	Qd_sx	
13	Sq.sx	
13	SP.sx	
13	P.copertura	
13	Delta SV	
13	Delta Sh sn	
14	Qd_sx	
14	Sq.sx	
14	SP.sx	
14	P.copertura	
14	Delta SV	
14	Delta Sh sn	
20	Sq.sx	
20	SP.sx	
20	Delta Sh sn	
23	Sq.sx	
23	SP.sx	
23	Delta Sh sn	
24	Qd_dx	
24	Sq.dx	
24	SP.dx	
24	P.copertura	
24	Delta SV	
24	Delta Sh dx	
25	Sq.dx	
25	SP.dx	
25	Delta SV	
25	Delta Sh dx	
26	Sq.dx	
26	SP.dx	

Table: Frame Loads - Distributed, Part 3 of 3

Frame	LoadPat	GUID
26	Delta Sh dx	
27	Sq.dx	
27	SP.dx	
27	Delta Sh dx	
28	Sq.dx	
28	SP.dx	
28	Delta Sh dx	
30	Qd_dx	
30	Sq.dx	
30	SP.dx	
30	P.copertura	
30	Delta Sh dx	
30	Delta SV	
31	Qd_dx	
31	Sq.dx	
31	SP.dx	
31	P.copertura	
31	Delta Sh dx	
31	Delta SV	
32	Qd_dx	
32	Sq.dx	
32	P.copertura	
32	SP.dx	
32	Delta SV	
32	Delta Sh dx	
33	Qd_dx	
33	Sq.dx	
33	SP.dx	
33	P.copertura	
33	Delta SV	
33	Delta Sh dx	
34	Qd_dx	
34	Sq.dx	
34	SP.dx	
34	P.copertura	
34	Delta SV	
34	Delta Sh dx	
35	Qd_dx	
35	Sq.dx	
35	SP.dx	
35	P.copertura	
35	Delta SV	
35	Delta Sh dx	
36	Qd_dx	
36	Sq.dx	
36	SP.dx	
36	P.copertura	
36	Delta SV	
36	Delta Sh dx	
37	Qd_dx	
37	Sq.dx	
37	SP.dx	
37	P.copertura	
37	Delta SV	
37	Delta Sh dx	
43	Sq.dx	
43	SP.dx	
43	Delta Sh dx	
46	Sq.dx	

Table: Frame Loads - Distributed, Part 3 of 3

Frame	LoadPat	GUID
46	SP.dx	
46	Delta Sh dx	

Table: Frame Section Assignments

Table: Frame Section Assignments

Frame	SectionType	AutoSelect	AnalSect	DesignSect	MatProp
1	Rectangular	N.A.	SEZIONE 0.7	SEZIONE 0.7	Default
2	Rectangular	N.A.	SEZIONE 0.7	SEZIONE 0.7	Default
3	Rectangular	N.A.	SEZIONE 0.7	SEZIONE 0.7	Default
4	Rectangular	N.A.	SEZIONE 0.7	SEZIONE 0.7	Default
5	Rectangular	N.A.	SEZIONE 0.7	SEZIONE 0.7	Default
6	Rectangular	N.A.	SEZIONE 1	SEZIONE 1	Default
7	Rectangular	N.A.	SEZIONE 0.7	SEZIONE 0.7	Default
8	Rectangular	N.A.	SEZIONE 0.7	SEZIONE 0.7	Default
9	Rectangular	N.A.	SEZIONE 0.7	SEZIONE 0.7	Default
10	Rectangular	N.A.	SEZIONE 0.7	SEZIONE 0.7	Default
11	Rectangular	N.A.	SEZIONE 0.7	SEZIONE 0.7	Default
12	Rectangular	N.A.	SEZIONE 0.7	SEZIONE 0.7	Default
13	Rectangular	N.A.	SEZIONE 0.7	SEZIONE 0.7	Default
14	Rectangular	N.A.	SEZIONE 0.7	SEZIONE 0.7	Default
15	Rectangular	N.A.	SEZIONE 0,6	SEZIONE 0,6	Default
16	Rectangular	N.A.	SEZIONE 0,6	SEZIONE 0,6	Default
17	Rectangular	N.A.	SEZIONE 0,6	SEZIONE 0,6	Default
18	Rectangular	N.A.	SEZIONE 0,6	SEZIONE 0,6	Default
19	Rectangular	N.A.	SEZIONE 0,6	SEZIONE 0,6	Default
20	Rectangular	N.A.	SEZIONE 1	SEZIONE 1	Default
21	Rectangular	N.A.	SEZIONE 1	SEZIONE 1	Default
22	Rectangular	N.A.	SEZIONE 0,6	SEZIONE 0,6	Default
23	Rectangular	N.A.	SEZIONE 0.8	SEZIONE 0.8	Default
24	Rectangular	N.A.	SEZIONE 0.7	SEZIONE 0.7	Default
25	Rectangular	N.A.	SEZIONE 0.7	SEZIONE 0.7	Default
26	Rectangular	N.A.	SEZIONE 0.7	SEZIONE 0.7	Default
27	Rectangular	N.A.	SEZIONE 0.7	SEZIONE 0.7	Default
28	Rectangular	N.A.	SEZIONE 0.7	SEZIONE 0.7	Default
29	Rectangular	N.A.	SEZIONE 1	SEZIONE 1	Default
30	Rectangular	N.A.	SEZIONE 0.7	SEZIONE 0.7	Default
31	Rectangular	N.A.	SEZIONE 0.7	SEZIONE 0.7	Default
32	Rectangular	N.A.	SEZIONE 0.7	SEZIONE 0.7	Default
33	Rectangular	N.A.	SEZIONE 0.7	SEZIONE 0.7	Default
34	Rectangular	N.A.	SEZIONE 0.7	SEZIONE 0.7	Default
35	Rectangular	N.A.	SEZIONE 0.7	SEZIONE 0.7	Default
36	Rectangular	N.A.	SEZIONE 0.7	SEZIONE 0.7	Default
37	Rectangular	N.A.	SEZIONE 0.7	SEZIONE 0.7	Default
38	Rectangular	N.A.	SEZIONE 0,6	SEZIONE 0,6	Default
39	Rectangular	N.A.	SEZIONE 0,6	SEZIONE 0,6	Default
40	Rectangular	N.A.	SEZIONE 0,6	SEZIONE 0,6	Default
41	Rectangular	N.A.	SEZIONE 0,6	SEZIONE 0,6	Default
42	Rectangular	N.A.	SEZIONE 0,6	SEZIONE 0,6	Default
43	Rectangular	N.A.	SEZIONE 1	SEZIONE 1	Default
44	Rectangular	N.A.	SEZIONE 1	SEZIONE 1	Default
45	Rectangular	N.A.	SEZIONE 0,6	SEZIONE 0,6	Default
46	Rectangular	N.A.	SEZIONE 0.8	SEZIONE 0.8	Default

Table: Frame Section Properties 01 - General, Part 1 of 6

Table: Frame Section Properties 01 - General, Part 1 of 6

SectionName	Material	Shape	t3 m	t2 m	Area m2	TorsConst m4
SEZIONE 0,5	C25/30	Rectangular	1.000000	0.500000	0.500000	0.028610
SEZIONE 0,6	C25/30	Rectangular	1.000000	0.600000	0.600000	0.045078
SEZIONE 0.7	4000Psi	Rectangular	1.000000	0.700000	0.700000	0.064921
SEZIONE 0.75	C25/30	Rectangular	1.000000	0.750000	0.750000	0.075932
SEZIONE 0.8	C25/30	Rectangular	1.000000	0.800000	0.800000	0.087587
SEZIONE 1	C25/30	Rectangular	1.000000	1.000000	1.000000	0.140833
SEZUINE 0.65	C25/30	Rectangular	1.000000	0.650000	0.650000	0.054613

Table: Frame Section Properties 01 - General, Part 2 of 6

Table: Frame Section Properties 01 - General, Part 2 of 6

SectionName	I33 m4	I22 m4	I23 m4	AS2 m2	AS3 m2	S33 m3	S22 m3
SEZIONE 0,5	0.041667	0.010417	0.000000	0.416667	0.416667	0.083333	0.041667
SEZIONE 0,6	0.050000	0.018000	0.000000	0.500000	0.500000	0.100000	0.060000
SEZIONE 0.7	0.058333	0.028583	0.000000	0.583333	0.583333	0.116667	0.081667
SEZIONE 0.75	0.062500	0.035156	0.000000	0.625000	0.625000	0.125000	0.093750
SEZIONE 0.8	0.066667	0.042667	0.000000	0.666667	0.666667	0.133333	0.106667
SEZIONE 1	0.083333	0.083333	0.000000	0.833333	0.833333	0.166667	0.166667
SEZUINE 0.65	0.054167	0.022885	0.000000	0.541667	0.541667	0.108333	0.070417

Table: Frame Section Properties 01 - General, Part 3 of 6

Table: Frame Section Properties 01 - General, Part 3 of 6

SectionName	Z33 m3	Z22 m3	R33 m	R22 m	EccV2 m	ConcCol	ConcBeam
SEZIONE 0,5	0.125000	0.062500	0.288675	0.144338	0.000000	Yes	No
SEZIONE 0,6	0.150000	0.090000	0.288675	0.173205	0.000000	Yes	No
SEZIONE 0.7	0.175000	0.122500	0.288675	0.202073	0.000000	Yes	No
SEZIONE 0.75	0.187500	0.140625	0.288675	0.216506	0.000000	Yes	No
SEZIONE 0.8	0.200000	0.160000	0.288675	0.230940	0.000000	Yes	No
SEZIONE 1	0.250000	0.250000	0.288675	0.288675	0.000000	Yes	No
SEZUINE 0.65	0.162500	0.105625	0.288675	0.187639	0.000000	Yes	No

Table: Frame Section Properties 01 - General, Part 4 of 6

Table: Frame Section Properties 01 - General, Part 4 of 6

SectionName	Color	TotalWt KN	TotalMass KN-s2/m	FromFile	AMod	A2Mod	A3Mod
SEZIONE 0,5	White	0.000	0.00	No	1.000000	1.000000	1.000000
SEZIONE 0,6	White	49.280	5.03	No	1.000000	1.000000	1.000000
SEZIONE 0.7	White	134.128	13.68	No	1.000000	1.000000	1.000000
SEZIONE 0.75	Cyan	0.000	0.00	No	1.000000	1.000000	1.000000
SEZIONE 0.8	Blue	11.826	1.21	No	1.000000	1.000000	1.000000
SEZIONE 1	White	90.175	9.20	No	1.000000	1.000000	1.000000
SEZUINE 0.65	White	0.000	0.00	No	1.000000	1.000000	1.000000

Table: Frame Section Properties 01 - General, Part 5 of 6

Table: Frame Section Properties 01 - General, Part 5 of 6

SectionName	JMod	I2Mod	I3Mod	MMod	WMod	GUID
SEZIONE 0,5	1.000000	1.000000	1.000000	1.000000	1.000000	

Table: Frame Section Properties 01 - General, Part 5 of 6

SectionName	JMod	I2Mod	I3Mod	MMod	WMod	GUID
SEZIONE 0,6	1.000000	1.000000	1.000000	1.000000	1.000000	
SEZIONE 0.7	1.000000	1.000000	1.000000	1.000000	1.000000	
SEZIONE 0.75	1.000000	1.000000	1.000000	1.000000	1.000000	
SEZIONE 0.8	1.000000	1.000000	1.000000	1.000000	1.000000	
SEZIONE 1	1.000000	1.000000	1.000000	1.000000	1.000000	
SEZUINE 0.65	1.000000	1.000000	1.000000	1.000000	1.000000	

Table: Frame Section Properties 01 - General, Part 6 of 6

Table: Frame Section Properties 01 - General, Part 6 of 6

SectionName	Notes
SEZIONE 0,5	Added 12/11/2019 15:35:20
SEZIONE 0,6	Added 12/11/2019 15:26:32
SEZIONE 0.7	Added 10/02/2020 14:46:08
SEZIONE 0.75	Added 10/02/2020 14:47:21
SEZIONE 0.8	Added 10/02/2020 14:46:34
SEZIONE 1	Added 10/02/2020 12:28:44
SEZUINE 0.65	Added 10/02/2020 10:47:32

Table: Frame Spring Assignments

Table: Frame Spring Assignments

Frame	Type	Stiffness KN/m/m	SimpleType	Dir1Type	Dir
1	Simple	19279.00	Compression Only	Object Axes	-2
2	Simple	19279.00	Compression Only	Object Axes	-2
3	Simple	19279.00	Compression Only	Object Axes	-2
4	Simple	19279.00	Compression Only	Object Axes	2
5	Simple	19279.00	Compression Only	Object Axes	2
7	Simple	12407.00	Compression Only	Object Axes	-2
8	Simple	12407.00	Compression Only	Object Axes	-2
9	Simple	12407.00	Compression Only	Object Axes	-2
10	Simple	12407.00	Compression Only	Object Axes	-2
11	Simple	12407.00	Compression Only	Object Axes	-2
12	Simple	12407.00	Compression Only	Object Axes	-2
13	Simple	12407.00	Compression Only	Object Axes	-2
14	Simple	19279.00	Compression Only	Object Axes	-2
15	Simple	11515.00	Compression Only	Object Axes	2
16	Simple	11515.00	Compression Only	Object Axes	2
17	Simple	11515.00	Compression Only	Object Axes	2
18	Simple	11515.00	Compression Only	Object Axes	2
19	Simple	11515.00	Compression Only	Object Axes	2
20	Simple	12210.00	Compression Only	Object Axes	2
21	Simple	54945.00	Compression Only	Object Axes	2
22	Simple	11515.00	Compression Only	Object Axes	2
23	Simple	19279.00	Compression Only	Object Axes	2
24	Simple	19279.00	Compression Only	Object Axes	-2
25	Simple	19279.00	Compression Only	Object Axes	-2
26	Simple	19279.00	Compression Only	Object Axes	-2
27	Simple	19279.00	Compression Only	Object Axes	-2
28	Simple	19279.00	Compression Only	Object Axes	2
30	Simple	12407.00	Compression Only	Object Axes	-2
31	Simple	12407.00	Compression Only	Object Axes	-2
32	Simple	12407.00	Compression Only	Object Axes	-2
33	Simple	12407.00	Compression Only	Object Axes	-2
34	Simple	12407.00	Compression Only	Object Axes	-2

Table: Frame Spring Assignments

Frame	Type	Stiffness KN/m/m	SimpleType	Dir1Type	Dir
35	Simple	12407.00	Compression Only	Object Axes	-2
36	Simple	12407.00	Compression Only	Object Axes	-2
37	Simple	19279.00	Compression Only	Object Axes	-2
38	Simple	11515.00	Compression Only	Object Axes	2
39	Simple	11515.00	Compression Only	Object Axes	2
40	Simple	11515.00	Compression Only	Object Axes	2
41	Simple	11515.00	Compression Only	Object Axes	2
42	Simple	11515.00	Compression Only	Object Axes	2
43	Simple	12210.00	Compression Only	Object Axes	-2
44	Simple	54945.00	Compression Only	Object Axes	2
45	Simple	11515.00	Compression Only	Object Axes	2
46	Simple	19279.00	Compression Only	Object Axes	2

Table: Joint Coordinates, Part 1 of 2

Table: Joint Coordinates, Part 1 of 2

Joint	CoordSys	CoordType	XorR m	Y m	Z m	SpecialJt	GlobalX m
1	GLOBAL	Cartesian	46.08281	0.00000	110.65382	No	46.08281
2	GLOBAL	Cartesian	46.00000	0.00000	110.35362	No	46.00000
3	GLOBAL	Cartesian	45.92410	0.00000	110.05564	No	45.92410
4	GLOBAL	Cartesian	45.89034	0.00000	109.73123	No	45.89034
5	GLOBAL	Cartesian	45.89034	0.00000	109.38807	No	45.89034
6	GLOBAL	Cartesian	45.94478	0.00000	109.01468	No	45.94478
7	GLOBAL	Cartesian	46.03084	0.00000	108.73174	No	46.03084
8	GLOBAL	Cartesian	46.42295	0.00000	108.08090	No	46.42295
9	GLOBAL	Cartesian	48.01921	0.00000	111.85225	No	48.01921
10	GLOBAL	Cartesian	47.71990	0.00000	111.83179	No	47.71990
11	GLOBAL	Cartesian	47.42622	0.00000	111.77056	No	47.42622
12	GLOBAL	Cartesian	47.14412	0.00000	111.66848	No	47.14412
13	GLOBAL	Cartesian	46.87846	0.00000	111.52926	No	46.87846
14	GLOBAL	Cartesian	46.63561	0.00000	111.35330	No	46.63561
15	GLOBAL	Cartesian	46.41896	0.00000	111.14599	No	46.41896
16	GLOBAL	Cartesian	46.22598	0.00000	110.91651	No	46.22598
17	GLOBAL	Cartesian	46.54562	0.00000	108.02561	No	46.54562
18	GLOBAL	Cartesian	46.82847	0.00000	107.92563	No	46.82847
19	GLOBAL	Cartesian	47.11843	0.00000	107.84864	No	47.11843
20	GLOBAL	Cartesian	47.42131	0.00000	107.78922	No	47.42131
21	GLOBAL	Cartesian	47.71942	0.00000	107.75553	No	47.71942
22	GLOBAL	Cartesian	48.01942	0.00000	107.75553	No	48.01942
23	GLOBAL	Cartesian	46.03084	0.00000	108.07881	No	46.03084
24	GLOBAL	Cartesian	46.42211	0.00000	108.07881	No	46.42211
25	GLOBAL	Cartesian	49.95602	0.00000	110.65382	No	49.95602
26	GLOBAL	Cartesian	50.06680	0.00000	110.35362	No	50.06680
27	GLOBAL	Cartesian	50.11474	0.00000	110.05564	No	50.11474
28	GLOBAL	Cartesian	50.14849	0.00000	109.73123	No	50.14849
29	GLOBAL	Cartesian	50.14849	0.00000	109.38807	No	50.14849
30	GLOBAL	Cartesian	50.09405	0.00000	109.01468	No	50.09405
31	GLOBAL	Cartesian	50.00799	0.00000	108.73174	No	50.00799
32	GLOBAL	Cartesian	49.61588	0.00000	108.08090	No	49.61588
33	GLOBAL	Cartesian	48.31893	0.00000	111.83179	No	48.31893
34	GLOBAL	Cartesian	48.61261	0.00000	111.77056	No	48.61261
35	GLOBAL	Cartesian	48.89471	0.00000	111.66848	No	48.89471
36	GLOBAL	Cartesian	49.16038	0.00000	111.52926	No	49.16038
37	GLOBAL	Cartesian	49.40322	0.00000	111.35330	No	49.40322
38	GLOBAL	Cartesian	49.61988	0.00000	111.14599	No	49.61988
39	GLOBAL	Cartesian	49.81285	0.00000	110.91651	No	49.81285
40	GLOBAL	Cartesian	49.49321	0.00000	108.02561	No	49.49321

Table: Joint Coordinates, Part 1 of 2

Joint	CoordSys	CoordType	XorR m	Y m	Z m	SpecialJt	GlobalX m
41	GLOBAL	Cartesian	49.21036	0.00000	107.92563	No	49.21036
42	GLOBAL	Cartesian	48.92041	0.00000	107.84864	No	48.92041
43	GLOBAL	Cartesian	48.61752	0.00000	107.78922	No	48.61752
44	GLOBAL	Cartesian	48.31942	0.00000	107.75553	No	48.31942
45	GLOBAL	Cartesian	50.00799	0.00000	108.07881	No	50.00799
46	GLOBAL	Cartesian	49.61673	0.00000	108.07881	No	49.61673

Table: Joint Coordinates, Part 2 of 2

Table: Joint Coordinates, Part 2 of 2

Joint	GlobalY m	GlobalZ m	GUID
1	0.00000	110.65382	
2	0.00000	110.35362	
3	0.00000	110.05564	
4	0.00000	109.73123	
5	0.00000	109.38807	
6	0.00000	109.01468	
7	0.00000	108.73174	
8	0.00000	108.08090	
9	0.00000	111.85225	
10	0.00000	111.83179	
11	0.00000	111.77056	
12	0.00000	111.66848	
13	0.00000	111.52926	
14	0.00000	111.35330	
15	0.00000	111.14599	
16	0.00000	110.91651	
17	0.00000	108.02561	
18	0.00000	107.92563	
19	0.00000	107.84864	
20	0.00000	107.78922	
21	0.00000	107.75553	
22	0.00000	107.75553	
23	0.00000	108.07881	
24	0.00000	108.07881	
25	0.00000	110.65382	
26	0.00000	110.35362	
27	0.00000	110.05564	
28	0.00000	109.73123	
29	0.00000	109.38807	
30	0.00000	109.01468	
31	0.00000	108.73174	
32	0.00000	108.08090	
33	0.00000	111.83179	
34	0.00000	111.77056	
35	0.00000	111.66848	
36	0.00000	111.52926	
37	0.00000	111.35330	
38	0.00000	111.14599	
39	0.00000	110.91651	
40	0.00000	108.02561	
41	0.00000	107.92563	
42	0.00000	107.84864	
43	0.00000	107.78922	
44	0.00000	107.75553	
45	0.00000	108.07881	
46	0.00000	108.07881	

Table: Joint Displacements, Part 1 of 2

Table: Joint Displacements, Part 1 of 2								
Joint	OutputCase	CaseType	StepType	U1	U2	U3	R1	R2
				m	m	m	Radians	Radians
1	SLE-C	NonStatic	Max	0.001469	0.000000	-0.009397	0.000000	0.000188
1	SLE-C	NonStatic	Min	0.001469	0.000000	-0.009397	0.000000	0.000188
1	SLE-F1	NonStatic	Max	-0.001029	0.000000	-0.009533	0.000000	5.202E-06
1	SLE-F1	NonStatic	Min	-0.001029	0.000000	-0.009533	0.000000	5.202E-06
1	SLE-F2	NonStatic	Max	0.005071	0.000000	-0.008141	0.000000	0.000330
1	SLE-F2	NonStatic	Min	0.005071	0.000000	-0.008141	0.000000	0.000330
1	SLE-F3	NonStatic	Max	-0.001912	0.000000	-0.008922	0.000000	-0.000123
1	SLE-F3	NonStatic	Min	-0.001912	0.000000	-0.008922	0.000000	-0.000123
1	SLE-QP	NonStatic	Max	0.004381	0.000000	-0.008278	0.000000	0.000257
1	SLE-QP	NonStatic	Min	0.004381	0.000000	-0.008278	0.000000	0.000257
1	SLU-1	NonStatic	Max	-0.002421	0.000000	-0.014381	0.000000	-0.000780
1	SLU-1	NonStatic	Min	-0.002421	0.000000	-0.014381	0.000000	-0.000780
1	SLU-2	NonStatic	Max	-0.001986	0.000000	-0.014315	0.000000	-0.000715
1	SLU-2	NonStatic	Min	-0.001986	0.000000	-0.014315	0.000000	-0.000715
1	SLU-3	NonStatic	Max	-0.001463	0.000000	-0.008783	0.000000	-0.000072
1	SLU-3	NonStatic	Min	-0.001463	0.000000	-0.008783	0.000000	-0.000072
1	SLU-4	NonStatic	Max	0.001271	0.000000	-0.013736	0.000000	-0.000413
1	SLU-4	NonStatic	Min	0.001271	0.000000	-0.013736	0.000000	-0.000413
1	SLU-5	NonStatic	Max	0.002187	0.000000	-0.008168	0.000000	0.000279
1	SLU-5	NonStatic	Min	0.002187	0.000000	-0.008168	0.000000	0.000279
1	SLU-6	NonStatic	Max	-0.005566	0.000000	-0.014918	0.000000	-0.001054
1	SLU-6	NonStatic	Min	-0.005566	0.000000	-0.014918	0.000000	-0.001054
1	SLU-7	NonStatic	Max	-0.004444	0.000000	-0.009267	0.000000	-0.000320
1	SLU-7	NonStatic	Min	-0.004444	0.000000	-0.009267	0.000000	-0.000320
1	SLV 1	NonStatic	Max	0.017651	0.000000	-0.004948	0.000000	0.002073
1	SLV 1	NonStatic	Min	0.017651	0.000000	-0.004948	0.000000	0.002073
1	SLV 2	NonStatic	Max	0.017810	0.000000	-0.005996	0.000000	0.002099
1	SLV 2	NonStatic	Min	0.017810	0.000000	-0.005996	0.000000	0.002099
1	SLV 3	NonStatic	Max	0.017810	0.000000	-0.005996	0.000000	0.002099
1	SLV 3	NonStatic	Min	0.017810	0.000000	-0.005996	0.000000	0.002099
1	SLV 4	NonStatic	Max	-0.018915	0.000000	-0.014406	0.000000	-0.002275
1	SLV 4	NonStatic	Min	-0.018915	0.000000	-0.014406	0.000000	-0.002275
1	SLV 5	NonStatic	Max	0.005254	0.000000	-0.005648	0.000000	0.000683
1	SLV 5	NonStatic	Min	0.005254	0.000000	-0.005648	0.000000	0.000683
1	SLV 6	NonStatic	Max	-0.006764	0.000000	-0.008362	0.000000	-0.000737
1	SLV 6	NonStatic	Min	-0.006764	0.000000	-0.008362	0.000000	-0.000737
1	SLV 7	NonStatic	Max	0.005330	0.000000	-0.009421	0.000000	0.000749
1	SLV 7	NonStatic	Min	0.005330	0.000000	-0.009421	0.000000	0.000749
1	SLV 8	NonStatic	Max	-0.007076	0.000000	-0.012229	0.000000	-0.000743
1	SLV 8	NonStatic	Min	-0.007076	0.000000	-0.012229	0.000000	-0.000743
1	SLV 9	NonStatic	Max	0.017651	0.000000	-0.004948	0.000000	0.002073
1	SLV 9	NonStatic	Min	0.017651	0.000000	-0.004948	0.000000	0.002073
1	SLV 10	NonStatic	Max	-0.018722	0.000000	-0.013305	0.000000	-0.002267
1	SLV 10	NonStatic	Min	-0.018722	0.000000	-0.013305	0.000000	-0.002267
1	SLV 11	NonStatic	Max	0.017810	0.000000	-0.005996	0.000000	0.002099
1	SLV 11	NonStatic	Min	0.017810	0.000000	-0.005996	0.000000	0.002099
1	SLV 12	NonStatic	Max	-0.018915	0.000000	-0.014406	0.000000	-0.002275
1	SLV 12	NonStatic	Min	-0.018915	0.000000	-0.014406	0.000000	-0.002275
1	SLV 13	NonStatic	Max	0.005254	0.000000	-0.005648	0.000000	0.000683
1	SLV 13	NonStatic	Min	0.005254	0.000000	-0.005648	0.000000	0.000683
1	SLV 14	NonStatic	Max	-0.006764	0.000000	-0.008362	0.000000	-0.000737
1	SLV 14	NonStatic	Min	-0.006764	0.000000	-0.008362	0.000000	-0.000737
1	SLV 15	NonStatic	Max	0.005330	0.000000	-0.009421	0.000000	0.000749
1	SLV 15	NonStatic	Min	0.005330	0.000000	-0.009421	0.000000	0.000749
1	SLV 16	NonStatic	Max	-0.007076	0.000000	-0.012229	0.000000	-0.000743

Table: Joint Displacements, Part 1 of 2

Joint	OutputCase	CaseType	StepType	U1	U2	U3	R1	R2
				m	m	m	Radians	Radians
1	SLV 16	NonStatic	Min	-0.007076	0.000000	-0.012229	0.000000	-0.000743
2	SLE-C	NonStatic	Max	0.001416	0.000000	-0.009377	0.000000	0.000180
2	SLE-C	NonStatic	Min	0.001416	0.000000	-0.009377	0.000000	0.000180
2	SLE-F1	NonStatic	Max	-0.001027	0.000000	-0.009529	0.000000	-6.555E-06
2	SLE-F1	NonStatic	Min	-0.001027	0.000000	-0.009529	0.000000	-6.555E-06
2	SLE-F2	NonStatic	Max	0.004973	0.000000	-0.008110	0.000000	0.000323
2	SLE-F2	NonStatic	Min	0.004973	0.000000	-0.008110	0.000000	0.000323
2	SLE-F3	NonStatic	Max	-0.001872	0.000000	-0.008928	0.000000	-0.000132
2	SLE-F3	NonStatic	Min	-0.001872	0.000000	-0.008928	0.000000	-0.000132
2	SLE-QP	NonStatic	Max	0.004305	0.000000	-0.008252	0.000000	0.000250
2	SLE-QP	NonStatic	Min	0.004305	0.000000	-0.008252	0.000000	0.000250
2	SLU-1	NonStatic	Max	-0.002182	0.000000	-0.014439	0.000000	-0.000795
2	SLU-1	NonStatic	Min	-0.002182	0.000000	-0.014439	0.000000	-0.000795
2	SLU-2	NonStatic	Max	-0.001768	0.000000	-0.014367	0.000000	-0.000735
2	SLU-2	NonStatic	Min	-0.001768	0.000000	-0.014367	0.000000	-0.000735
2	SLU-3	NonStatic	Max	-0.001437	0.000000	-0.008785	0.000000	-0.000075
2	SLU-3	NonStatic	Min	-0.001437	0.000000	-0.008785	0.000000	-0.000075
2	SLU-4	NonStatic	Max	0.001398	0.000000	-0.013763	0.000000	-0.000427
2	SLU-4	NonStatic	Min	0.001398	0.000000	-0.013763	0.000000	-0.000427
2	SLU-5	NonStatic	Max	0.002106	0.000000	-0.008141	0.000000	0.000277
2	SLU-5	NonStatic	Min	0.002106	0.000000	-0.008141	0.000000	0.000277
2	SLU-6	NonStatic	Max	-0.005244	0.000000	-0.014998	0.000000	-0.001071
2	SLU-6	NonStatic	Min	-0.005244	0.000000	-0.014998	0.000000	-0.001071
2	SLU-7	NonStatic	Max	-0.004343	0.000000	-0.009289	0.000000	-0.000325
2	SLU-7	NonStatic	Min	-0.004343	0.000000	-0.009289	0.000000	-0.000325
2	SLV 1	NonStatic	Max	0.017030	0.000000	-0.004772	0.000000	0.002111
2	SLV 1	NonStatic	Min	0.017030	0.000000	-0.004772	0.000000	0.002111
2	SLV 2	NonStatic	Max	0.017181	0.000000	-0.005818	0.000000	0.002134
2	SLV 2	NonStatic	Min	0.017181	0.000000	-0.005818	0.000000	0.002134
2	SLV 3	NonStatic	Max	0.017181	0.000000	-0.005818	0.000000	0.002134
2	SLV 3	NonStatic	Min	0.017181	0.000000	-0.005818	0.000000	0.002134
2	SLV 4	NonStatic	Max	-0.018221	0.000000	-0.014589	0.000000	-0.002254
2	SLV 4	NonStatic	Min	-0.018221	0.000000	-0.014589	0.000000	-0.002254
2	SLV 5	NonStatic	Max	0.005051	0.000000	-0.005588	0.000000	0.000693
2	SLV 5	NonStatic	Min	0.005051	0.000000	-0.005588	0.000000	0.000693
2	SLV 6	NonStatic	Max	-0.006537	0.000000	-0.008420	0.000000	-0.000732
2	SLV 6	NonStatic	Min	-0.006537	0.000000	-0.008420	0.000000	-0.000732
2	SLV 7	NonStatic	Max	0.005107	0.000000	-0.009354	0.000000	0.000749
2	SLV 7	NonStatic	Min	0.005107	0.000000	-0.009354	0.000000	0.000749
2	SLV 8	NonStatic	Max	-0.006846	0.000000	-0.012286	0.000000	-0.000751
2	SLV 8	NonStatic	Min	-0.006846	0.000000	-0.012286	0.000000	-0.000751
2	SLV 9	NonStatic	Max	0.017030	0.000000	-0.004772	0.000000	0.002111
2	SLV 9	NonStatic	Min	0.017030	0.000000	-0.004772	0.000000	0.002111
2	SLV 10	NonStatic	Max	-0.018031	0.000000	-0.013488	0.000000	-0.002243
2	SLV 10	NonStatic	Min	-0.018031	0.000000	-0.013488	0.000000	-0.002243
2	SLV 11	NonStatic	Max	0.017181	0.000000	-0.005818	0.000000	0.002134
2	SLV 11	NonStatic	Min	0.017181	0.000000	-0.005818	0.000000	0.002134
2	SLV 12	NonStatic	Max	-0.018221	0.000000	-0.014589	0.000000	-0.002254
2	SLV 12	NonStatic	Min	-0.018221	0.000000	-0.014589	0.000000	-0.002254
2	SLV 13	NonStatic	Max	0.005051	0.000000	-0.005588	0.000000	0.000693
2	SLV 13	NonStatic	Min	0.005051	0.000000	-0.005588	0.000000	0.000693
2	SLV 14	NonStatic	Max	-0.006537	0.000000	-0.008420	0.000000	-0.000732
2	SLV 14	NonStatic	Min	-0.006537	0.000000	-0.008420	0.000000	-0.000732
2	SLV 15	NonStatic	Max	0.005107	0.000000	-0.009354	0.000000	0.000749
2	SLV 15	NonStatic	Min	0.005107	0.000000	-0.009354	0.000000	0.000749
2	SLV 16	NonStatic	Max	-0.006846	0.000000	-0.012286	0.000000	-0.000751
2	SLV 16	NonStatic	Min	-0.006846	0.000000	-0.012286	0.000000	-0.000751
3	SLE-C	NonStatic	Max	0.001364	0.000000	-0.009358	0.000000	0.000172
3	SLE-C	NonStatic	Min	0.001364	0.000000	-0.009358	0.000000	0.000172

Table: Joint Displacements, Part 1 of 2

Joint	OutputCase	CaseType	StepType	U1 m	U2 m	U3 m	R1 Radians	R2 Radians
3	SLE-F1	NonStatic	Max	-0.001022	0.000000	-0.009525	0.000000	-0.000018
3	SLE-F1	NonStatic	Min	-0.001022	0.000000	-0.009525	0.000000	-0.000018
3	SLE-F2	NonStatic	Max	0.004878	0.000000	-0.008081	0.000000	0.000316
3	SLE-F2	NonStatic	Min	0.004878	0.000000	-0.008081	0.000000	0.000316
3	SLE-F3	NonStatic	Max	-0.001829	0.000000	-0.008934	0.000000	-0.000140
3	SLE-F3	NonStatic	Min	-0.001829	0.000000	-0.008934	0.000000	-0.000140
3	SLE-QP	NonStatic	Max	0.004232	0.000000	-0.008229	0.000000	0.000241
3	SLE-QP	NonStatic	Min	0.004232	0.000000	-0.008229	0.000000	0.000241
3	SLU-1	NonStatic	Max	-0.001942	0.000000	-0.014492	0.000000	-0.000809
3	SLU-1	NonStatic	Min	-0.001942	0.000000	-0.014492	0.000000	-0.000809
3	SLU-2	NonStatic	Max	-0.001545	0.000000	-0.014416	0.000000	-0.000757
3	SLU-2	NonStatic	Min	-0.001545	0.000000	-0.014416	0.000000	-0.000757
3	SLU-3	NonStatic	Max	-0.001412	0.000000	-0.008786	0.000000	-0.000077
3	SLU-3	NonStatic	Min	-0.001412	0.000000	-0.008786	0.000000	-0.000077
3	SLU-4	NonStatic	Max	0.001527	0.000000	-0.013789	0.000000	-0.000442
3	SLU-4	NonStatic	Min	0.001527	0.000000	-0.013789	0.000000	-0.000442
3	SLU-5	NonStatic	Max	0.002024	0.000000	-0.008116	0.000000	0.000274
3	SLU-5	NonStatic	Min	0.002024	0.000000	-0.008116	0.000000	0.000274
3	SLU-6	NonStatic	Max	-0.004920	0.000000	-0.015073	0.000000	-0.001086
3	SLU-6	NonStatic	Min	-0.004920	0.000000	-0.015073	0.000000	-0.001086
3	SLU-7	NonStatic	Max	-0.004243	0.000000	-0.009310	0.000000	-0.000327
3	SLU-7	NonStatic	Min	-0.004243	0.000000	-0.009310	0.000000	-0.000327
3	SLV 1	NonStatic	Max	0.016398	0.000000	-0.004608	0.000000	0.002153
3	SLV 1	NonStatic	Min	0.016398	0.000000	-0.004608	0.000000	0.002153
3	SLV 2	NonStatic	Max	0.016542	0.000000	-0.005651	0.000000	0.002173
3	SLV 2	NonStatic	Min	0.016542	0.000000	-0.005651	0.000000	0.002173
3	SLV 3	NonStatic	Max	0.016542	0.000000	-0.005651	0.000000	0.002173
3	SLV 3	NonStatic	Min	0.016542	0.000000	-0.005651	0.000000	0.002173
3	SLV 4	NonStatic	Max	-0.017545	0.000000	-0.014753	0.000000	-0.002222
3	SLV 4	NonStatic	Min	-0.017545	0.000000	-0.014753	0.000000	-0.002222
3	SLV 5	NonStatic	Max	0.004843	0.000000	-0.005532	0.000000	0.000705
3	SLV 5	NonStatic	Min	0.004843	0.000000	-0.005532	0.000000	0.000705
3	SLV 6	NonStatic	Max	-0.006316	0.000000	-0.008472	0.000000	-0.000722
3	SLV 6	NonStatic	Min	-0.006316	0.000000	-0.008472	0.000000	-0.000722
3	SLV 7	NonStatic	Max	0.004884	0.000000	-0.009291	0.000000	0.000748
3	SLV 7	NonStatic	Min	0.004884	0.000000	-0.009291	0.000000	0.000748
3	SLV 8	NonStatic	Max	-0.006617	0.000000	-0.012337	0.000000	-0.000755
3	SLV 8	NonStatic	Min	-0.006617	0.000000	-0.012337	0.000000	-0.000755
3	SLV 9	NonStatic	Max	0.016398	0.000000	-0.004608	0.000000	0.002153
3	SLV 9	NonStatic	Min	0.016398	0.000000	-0.004608	0.000000	0.002153
3	SLV 10	NonStatic	Max	-0.017359	0.000000	-0.013651	0.000000	-0.002206
3	SLV 10	NonStatic	Min	-0.017359	0.000000	-0.013651	0.000000	-0.002206
3	SLV 11	NonStatic	Max	0.016542	0.000000	-0.005651	0.000000	0.002173
3	SLV 11	NonStatic	Min	0.016542	0.000000	-0.005651	0.000000	0.002173
3	SLV 12	NonStatic	Max	-0.017545	0.000000	-0.014753	0.000000	-0.002222
3	SLV 12	NonStatic	Min	-0.017545	0.000000	-0.014753	0.000000	-0.002222
3	SLV 13	NonStatic	Max	0.004843	0.000000	-0.005532	0.000000	0.000705
3	SLV 13	NonStatic	Min	0.004843	0.000000	-0.005532	0.000000	0.000705
3	SLV 14	NonStatic	Max	-0.006316	0.000000	-0.008472	0.000000	-0.000722
3	SLV 14	NonStatic	Min	-0.006316	0.000000	-0.008472	0.000000	-0.000722
3	SLV 15	NonStatic	Max	0.004884	0.000000	-0.009291	0.000000	0.000748
3	SLV 15	NonStatic	Min	0.004884	0.000000	-0.009291	0.000000	0.000748
3	SLV 16	NonStatic	Max	-0.006617	0.000000	-0.012337	0.000000	-0.000755
3	SLV 16	NonStatic	Min	-0.006617	0.000000	-0.012337	0.000000	-0.000755
4	SLE-C	NonStatic	Max	0.001310	0.000000	-0.009347	0.000000	0.000163
4	SLE-C	NonStatic	Min	0.001310	0.000000	-0.009347	0.000000	0.000163
4	SLE-F1	NonStatic	Max	-0.001013	0.000000	-0.009520	0.000000	-0.000030
4	SLE-F1	NonStatic	Min	-0.001013	0.000000	-0.009520	0.000000	-0.000030
4	SLE-F2	NonStatic	Max	0.004777	0.000000	-0.008066	0.000000	0.000308

Table: Joint Displacements, Part 1 of 2

Joint	OutputCase	CaseType	StepType	U1	U2	U3	R1	R2
				m	m	m	Radians	Radians
4	SLE-F2	NonStatic	Min	0.004777	0.000000	-0.008066	0.000000	0.000308
4	SLE-F3	NonStatic	Max	-0.001781	0.000000	-0.008934	0.000000	-0.000147
4	SLE-F3	NonStatic	Min	-0.001781	0.000000	-0.008934	0.000000	-0.000147
4	SLE-QP	NonStatic	Max	0.004156	0.000000	-0.008217	0.000000	0.000230
4	SLE-QP	NonStatic	Min	0.004156	0.000000	-0.008217	0.000000	0.000230
4	SLU-1	NonStatic	Max	-0.001675	0.000000	-0.014512	0.000000	-0.000823
4	SLU-1	NonStatic	Min	-0.001675	0.000000	-0.014512	0.000000	-0.000823
4	SLU-2	NonStatic	Max	-0.001294	0.000000	-0.014434	0.000000	-0.000780
4	SLU-2	NonStatic	Min	-0.001294	0.000000	-0.014434	0.000000	-0.000780
4	SLU-3	NonStatic	Max	-0.001385	0.000000	-0.008784	0.000000	-0.000076
4	SLU-3	NonStatic	Min	-0.001385	0.000000	-0.008784	0.000000	-0.000076
4	SLU-4	NonStatic	Max	0.001674	0.000000	-0.013796	0.000000	-0.000460
4	SLU-4	NonStatic	Min	0.001674	0.000000	-0.013796	0.000000	-0.000460
4	SLU-5	NonStatic	Max	0.001937	0.000000	-0.008102	0.000000	0.000271
4	SLU-5	NonStatic	Min	0.001937	0.000000	-0.008102	0.000000	0.000271
4	SLU-6	NonStatic	Max	-0.004562	0.000000	-0.015102	0.000000	-0.001100
4	SLU-6	NonStatic	Min	-0.004562	0.000000	-0.015102	0.000000	-0.001100
4	SLU-7	NonStatic	Max	-0.004134	0.000000	-0.009316	0.000000	-0.000326
4	SLU-7	NonStatic	Min	-0.004134	0.000000	-0.009316	0.000000	-0.000326
4	SLV 1	NonStatic	Max	0.015692	0.000000	-0.004531	0.000000	0.002200
4	SLV 1	NonStatic	Min	0.015692	0.000000	-0.004531	0.000000	0.002200
4	SLV 2	NonStatic	Max	0.015830	0.000000	-0.005573	0.000000	0.002215
4	SLV 2	NonStatic	Min	0.015830	0.000000	-0.005573	0.000000	0.002215
4	SLV 3	NonStatic	Max	0.015830	0.000000	-0.005573	0.000000	0.002215
4	SLV 3	NonStatic	Min	0.015830	0.000000	-0.005573	0.000000	0.002215
4	SLV 4	NonStatic	Max	-0.016825	0.000000	-0.014819	0.000000	-0.002179
4	SLV 4	NonStatic	Min	-0.016825	0.000000	-0.014819	0.000000	-0.002179
4	SLV 5	NonStatic	Max	0.004613	0.000000	-0.005505	0.000000	0.000718
4	SLV 5	NonStatic	Min	0.004613	0.000000	-0.005505	0.000000	0.000718
4	SLV 6	NonStatic	Max	-0.006081	0.000000	-0.008492	0.000000	-0.000707
4	SLV 6	NonStatic	Min	-0.006081	0.000000	-0.008492	0.000000	-0.000707
4	SLV 7	NonStatic	Max	0.004642	0.000000	-0.009260	0.000000	0.000746
4	SLV 7	NonStatic	Min	0.004642	0.000000	-0.009260	0.000000	0.000746
4	SLV 8	NonStatic	Max	-0.006368	0.000000	-0.012356	0.000000	-0.000755
4	SLV 8	NonStatic	Min	-0.006368	0.000000	-0.012356	0.000000	-0.000755
4	SLV 9	NonStatic	Max	0.015692	0.000000	-0.004531	0.000000	0.002200
4	SLV 9	NonStatic	Min	0.015692	0.000000	-0.004531	0.000000	0.002200
4	SLV 10	NonStatic	Max	-0.016645	0.000000	-0.013718	0.000000	-0.002159
4	SLV 10	NonStatic	Min	-0.016645	0.000000	-0.013718	0.000000	-0.002159
4	SLV 11	NonStatic	Max	0.015830	0.000000	-0.005573	0.000000	0.002215
4	SLV 11	NonStatic	Min	0.015830	0.000000	-0.005573	0.000000	0.002215
4	SLV 12	NonStatic	Max	-0.016825	0.000000	-0.014819	0.000000	-0.002179
4	SLV 12	NonStatic	Min	-0.016825	0.000000	-0.014819	0.000000	-0.002179
4	SLV 13	NonStatic	Max	0.004613	0.000000	-0.005505	0.000000	0.000718
4	SLV 13	NonStatic	Min	0.004613	0.000000	-0.005505	0.000000	0.000718
4	SLV 14	NonStatic	Max	-0.006081	0.000000	-0.008492	0.000000	-0.000707
4	SLV 14	NonStatic	Min	-0.006081	0.000000	-0.008492	0.000000	-0.000707
4	SLV 15	NonStatic	Max	0.004642	0.000000	-0.009260	0.000000	0.000746
4	SLV 15	NonStatic	Min	0.004642	0.000000	-0.009260	0.000000	0.000746
4	SLV 16	NonStatic	Max	-0.006368	0.000000	-0.012356	0.000000	-0.000755
4	SLV 16	NonStatic	Min	-0.006368	0.000000	-0.012356	0.000000	-0.000755
5	SLE-C	NonStatic	Max	0.001257	0.000000	-0.009342	0.000000	0.000154
5	SLE-C	NonStatic	Min	0.001257	0.000000	-0.009342	0.000000	0.000154
5	SLE-F1	NonStatic	Max	-0.000999	0.000000	-0.009514	0.000000	-0.000040
5	SLE-F1	NonStatic	Min	-0.000999	0.000000	-0.009514	0.000000	-0.000040
5	SLE-F2	NonStatic	Max	0.004673	0.000000	-0.008061	0.000000	0.000299
5	SLE-F2	NonStatic	Min	0.004673	0.000000	-0.008061	0.000000	0.000299
5	SLE-F3	NonStatic	Max	-0.001728	0.000000	-0.008929	0.000000	-0.000151
5	SLE-F3	NonStatic	Min	-0.001728	0.000000	-0.008929	0.000000	-0.000151

Table: Joint Displacements, Part 1 of 2

Joint	OutputCase	CaseType	StepType	U1 m	U2 m	U3 m	R1 Radians	R2 Radians
5	SLE-QP	NonStatic	Max	0.004079	0.000000	-0.008212	0.000000	0.000219
5	SLE-QP	NonStatic	Min	0.004079	0.000000	-0.008212	0.000000	0.000219
5	SLU-1	NonStatic	Max	-0.001388	0.000000	-0.014504	0.000000	-0.000836
5	SLU-1	NonStatic	Min	-0.001388	0.000000	-0.014504	0.000000	-0.000836
5	SLU-2	NonStatic	Max	-0.001020	0.000000	-0.014426	0.000000	-0.000802
5	SLU-2	NonStatic	Min	-0.001020	0.000000	-0.014426	0.000000	-0.000802
5	SLU-3	NonStatic	Max	-0.001358	0.000000	-0.008779	0.000000	-0.000074
5	SLU-3	NonStatic	Min	-0.001358	0.000000	-0.008779	0.000000	-0.000074
5	SLU-4	NonStatic	Max	0.001836	0.000000	-0.013788	0.000000	-0.000479
5	SLU-4	NonStatic	Min	0.001836	0.000000	-0.013788	0.000000	-0.000479
5	SLU-5	NonStatic	Max	0.001844	0.000000	-0.008097	0.000000	0.000269
5	SLU-5	NonStatic	Min	0.001844	0.000000	-0.008097	0.000000	0.000269
5	SLU-6	NonStatic	Max	-0.004179	0.000000	-0.015093	0.000000	-0.001112
5	SLU-6	NonStatic	Min	-0.004179	0.000000	-0.015093	0.000000	-0.001112
5	SLU-7	NonStatic	Max	-0.004021	0.000000	-0.009310	0.000000	-0.000321
5	SLU-7	NonStatic	Min	-0.004021	0.000000	-0.009310	0.000000	-0.000321
5	SLV 1	NonStatic	Max	0.014925	0.000000	-0.004527	0.000000	0.002245
5	SLV 1	NonStatic	Min	0.014925	0.000000	-0.004527	0.000000	0.002245
5	SLV 2	NonStatic	Max	0.015058	0.000000	-0.005568	0.000000	0.002256
5	SLV 2	NonStatic	Min	0.015058	0.000000	-0.005568	0.000000	0.002256
5	SLV 3	NonStatic	Max	0.015058	0.000000	-0.005568	0.000000	0.002256
5	SLV 3	NonStatic	Min	0.015058	0.000000	-0.005568	0.000000	0.002256
5	SLV 4	NonStatic	Max	-0.016084	0.000000	-0.014810	0.000000	-0.002128
5	SLV 4	NonStatic	Min	-0.016084	0.000000	-0.014810	0.000000	-0.002128
5	SLV 5	NonStatic	Max	0.004363	0.000000	-0.005502	0.000000	0.000730
5	SLV 5	NonStatic	Min	0.004363	0.000000	-0.005502	0.000000	0.000730
5	SLV 6	NonStatic	Max	-0.005840	0.000000	-0.008487	0.000000	-0.000687
5	SLV 6	NonStatic	Min	-0.005840	0.000000	-0.008487	0.000000	-0.000687
5	SLV 7	NonStatic	Max	0.004385	0.000000	-0.009254	0.000000	0.000743
5	SLV 7	NonStatic	Min	0.004385	0.000000	-0.009254	0.000000	0.000743
5	SLV 8	NonStatic	Max	-0.006107	0.000000	-0.012348	0.000000	-0.000750
5	SLV 8	NonStatic	Min	-0.006107	0.000000	-0.012348	0.000000	-0.000750
5	SLV 9	NonStatic	Max	0.014925	0.000000	-0.004527	0.000000	0.002245
5	SLV 9	NonStatic	Min	0.014925	0.000000	-0.004527	0.000000	0.002245
5	SLV 10	NonStatic	Max	-0.015912	0.000000	-0.013710	0.000000	-0.002105
5	SLV 10	NonStatic	Min	-0.015912	0.000000	-0.013710	0.000000	-0.002105
5	SLV 11	NonStatic	Max	0.015058	0.000000	-0.005568	0.000000	0.002256
5	SLV 11	NonStatic	Min	0.015058	0.000000	-0.005568	0.000000	0.002256
5	SLV 12	NonStatic	Max	-0.016084	0.000000	-0.014810	0.000000	-0.002128
5	SLV 12	NonStatic	Min	-0.016084	0.000000	-0.014810	0.000000	-0.002128
5	SLV 13	NonStatic	Max	0.004363	0.000000	-0.005502	0.000000	0.000730
5	SLV 13	NonStatic	Min	0.004363	0.000000	-0.005502	0.000000	0.000730
5	SLV 14	NonStatic	Max	-0.005840	0.000000	-0.008487	0.000000	-0.000687
5	SLV 14	NonStatic	Min	-0.005840	0.000000	-0.008487	0.000000	-0.000687
5	SLV 15	NonStatic	Max	0.004385	0.000000	-0.009254	0.000000	0.000743
5	SLV 15	NonStatic	Min	0.004385	0.000000	-0.009254	0.000000	0.000743
5	SLV 16	NonStatic	Max	-0.006107	0.000000	-0.012348	0.000000	-0.000750
5	SLV 16	NonStatic	Min	-0.006107	0.000000	-0.012348	0.000000	-0.000750
6	SLE-C	NonStatic	Max	0.001201	0.000000	-0.009343	0.000000	0.000145
6	SLE-C	NonStatic	Min	0.001201	0.000000	-0.009343	0.000000	0.000145
6	SLE-F1	NonStatic	Max	-0.000981	0.000000	-0.009505	0.000000	-0.000048
6	SLE-F1	NonStatic	Min	-0.000981	0.000000	-0.009505	0.000000	-0.000048
6	SLE-F2	NonStatic	Max	0.004563	0.000000	-0.008072	0.000000	0.000289
6	SLE-F2	NonStatic	Min	0.004563	0.000000	-0.008072	0.000000	0.000289
6	SLE-F3	NonStatic	Max	-0.001670	0.000000	-0.008915	0.000000	-0.000153
6	SLE-F3	NonStatic	Min	-0.001670	0.000000	-0.008915	0.000000	-0.000153
6	SLE-QP	NonStatic	Max	0.003999	0.000000	-0.008218	0.000000	0.000207
6	SLE-QP	NonStatic	Min	0.003999	0.000000	-0.008218	0.000000	0.000207
6	SLU-1	NonStatic	Max	-0.001073	0.000000	-0.014448	0.000000	-0.000846

Table: Joint Displacements, Part 1 of 2

Joint	OutputCase	CaseType	StepType	U1	U2	U3	R1	R2
				m	m	m	Radians	Radians
6	SLU-1	NonStatic	Min	-0.001073	0.000000	-0.014448	0.000000	-0.000846
6	SLU-2	NonStatic	Max	-0.000715	0.000000	-0.014372	0.000000	-0.000822
6	SLU-2	NonStatic	Min	-0.000715	0.000000	-0.014372	0.000000	-0.000822
6	SLU-3	NonStatic	Max	-0.001332	0.000000	-0.008769	0.000000	-0.000069
6	SLU-3	NonStatic	Min	-0.001332	0.000000	-0.008769	0.000000	-0.000069
6	SLU-4	NonStatic	Max	0.002019	0.000000	-0.013752	0.000000	-0.000497
6	SLU-4	NonStatic	Min	0.002019	0.000000	-0.013752	0.000000	-0.000497
6	SLU-5	NonStatic	Max	0.001743	0.000000	-0.008106	0.000000	0.000266
6	SLU-5	NonStatic	Min	0.001743	0.000000	-0.008106	0.000000	0.000266
6	SLU-6	NonStatic	Max	-0.003761	0.000000	-0.015022	0.000000	-0.001119
6	SLU-6	NonStatic	Min	-0.003761	0.000000	-0.015022	0.000000	-0.001119
6	SLU-7	NonStatic	Max	-0.003902	0.000000	-0.009287	0.000000	-0.000314
6	SLU-7	NonStatic	Min	-0.003902	0.000000	-0.009287	0.000000	-0.000314
6	SLV 1	NonStatic	Max	0.014069	0.000000	-0.004647	0.000000	0.002284
6	SLV 1	NonStatic	Min	0.014069	0.000000	-0.004647	0.000000	0.002284
6	SLV 2	NonStatic	Max	0.014199	0.000000	-0.005688	0.000000	0.002291
6	SLV 2	NonStatic	Min	0.014199	0.000000	-0.005688	0.000000	0.002291
6	SLV 3	NonStatic	Max	0.014199	0.000000	-0.005688	0.000000	0.002291
6	SLV 3	NonStatic	Min	0.014199	0.000000	-0.005688	0.000000	0.002291
6	SLV 4	NonStatic	Max	-0.015304	0.000000	-0.014686	0.000000	-0.002075
6	SLV 4	NonStatic	Min	-0.015304	0.000000	-0.014686	0.000000	-0.002075
6	SLV 5	NonStatic	Max	0.004084	0.000000	-0.005539	0.000000	0.000741
6	SLV 5	NonStatic	Min	0.004084	0.000000	-0.005539	0.000000	0.000741
6	SLV 6	NonStatic	Max	-0.005589	0.000000	-0.008445	0.000000	-0.000665
6	SLV 6	NonStatic	Min	-0.005589	0.000000	-0.008445	0.000000	-0.000665
6	SLV 7	NonStatic	Max	0.004106	0.000000	-0.009287	0.000000	0.000738
6	SLV 7	NonStatic	Min	0.004106	0.000000	-0.009287	0.000000	0.000738
6	SLV 8	NonStatic	Max	-0.005828	0.000000	-0.012299	0.000000	-0.000741
6	SLV 8	NonStatic	Min	-0.005828	0.000000	-0.012299	0.000000	-0.000741
6	SLV 9	NonStatic	Max	0.014069	0.000000	-0.004647	0.000000	0.002284
6	SLV 9	NonStatic	Min	0.014069	0.000000	-0.004647	0.000000	0.002284
6	SLV 10	NonStatic	Max	-0.015142	0.000000	-0.013588	0.000000	-0.002048
6	SLV 10	NonStatic	Min	-0.015142	0.000000	-0.013588	0.000000	-0.002048
6	SLV 11	NonStatic	Max	0.014199	0.000000	-0.005688	0.000000	0.002291
6	SLV 11	NonStatic	Min	0.014199	0.000000	-0.005688	0.000000	0.002291
6	SLV 12	NonStatic	Max	-0.015304	0.000000	-0.014686	0.000000	-0.002075
6	SLV 12	NonStatic	Min	-0.015304	0.000000	-0.014686	0.000000	-0.002075
6	SLV 13	NonStatic	Max	0.004084	0.000000	-0.005539	0.000000	0.000741
6	SLV 13	NonStatic	Min	0.004084	0.000000	-0.005539	0.000000	0.000741
6	SLV 14	NonStatic	Max	-0.005589	0.000000	-0.008445	0.000000	-0.000665
6	SLV 14	NonStatic	Min	-0.005589	0.000000	-0.008445	0.000000	-0.000665
6	SLV 15	NonStatic	Max	0.004106	0.000000	-0.009287	0.000000	0.000738
6	SLV 15	NonStatic	Min	0.004106	0.000000	-0.009287	0.000000	0.000738
6	SLV 16	NonStatic	Max	-0.005828	0.000000	-0.012299	0.000000	-0.000741
6	SLV 16	NonStatic	Min	-0.005828	0.000000	-0.012299	0.000000	-0.000741
7	SLE-C	NonStatic	Max	0.001161	0.000000	-0.009352	0.000000	0.000141
7	SLE-C	NonStatic	Min	0.001161	0.000000	-0.009352	0.000000	0.000141
7	SLE-F1	NonStatic	Max	-0.000967	0.000000	-0.009497	0.000000	-0.000051
7	SLE-F1	NonStatic	Min	-0.000967	0.000000	-0.009497	0.000000	-0.000051
7	SLE-F2	NonStatic	Max	0.004481	0.000000	-0.008093	0.000000	0.000284
7	SLE-F2	NonStatic	Min	0.004481	0.000000	-0.008093	0.000000	0.000284
7	SLE-F3	NonStatic	Max	-0.001626	0.000000	-0.008898	0.000000	-0.000153
7	SLE-F3	NonStatic	Min	-0.001626	0.000000	-0.008898	0.000000	-0.000153
7	SLE-QP	NonStatic	Max	0.003942	0.000000	-0.008233	0.000000	0.000202
7	SLE-QP	NonStatic	Min	0.003942	0.000000	-0.008233	0.000000	0.000202
7	SLU-1	NonStatic	Max	-0.000833	0.000000	-0.014369	0.000000	-0.000849
7	SLU-1	NonStatic	Min	-0.000833	0.000000	-0.014369	0.000000	-0.000849
7	SLU-2	NonStatic	Max	-0.000480	0.000000	-0.014295	0.000000	-0.000829
7	SLU-2	NonStatic	Min	-0.000480	0.000000	-0.014295	0.000000	-0.000829

Table: Joint Displacements, Part 1 of 2

Joint	OutputCase	CaseType	StepType	U1 m	U2 m	U3 m	R1 Radians	R2 Radians
7	SLU-3	NonStatic	Max	-0.001313	0.000000	-0.008760	0.000000	-0.000066
7	SLU-3	NonStatic	Min	-0.001313	0.000000	-0.008760	0.000000	-0.000066
7	SLU-4	NonStatic	Max	0.002161	0.000000	-0.013704	0.000000	-0.000504
7	SLU-4	NonStatic	Min	0.002161	0.000000	-0.013704	0.000000	-0.000504
7	SLU-5	NonStatic	Max	0.001668	0.000000	-0.008126	0.000000	0.000264
7	SLU-5	NonStatic	Min	0.001668	0.000000	-0.008126	0.000000	0.000264
7	SLU-6	NonStatic	Max	-0.003444	0.000000	-0.014920	0.000000	-0.001120
7	SLU-6	NonStatic	Min	-0.003444	0.000000	-0.014920	0.000000	-0.001120
7	SLU-7	NonStatic	Max	-0.003815	0.000000	-0.009256	0.000000	-0.000310
7	SLU-7	NonStatic	Min	-0.003815	0.000000	-0.009256	0.000000	-0.000310
7	SLV 1	NonStatic	Max	0.013413	0.000000	-0.004843	0.000000	0.002296
7	SLV 1	NonStatic	Min	0.013413	0.000000	-0.004843	0.000000	0.002296
7	SLV 2	NonStatic	Max	0.013542	0.000000	-0.005884	0.000000	0.002301
7	SLV 2	NonStatic	Min	0.013542	0.000000	-0.005884	0.000000	0.002301
7	SLV 3	NonStatic	Max	0.013542	0.000000	-0.005884	0.000000	0.002301
7	SLV 3	NonStatic	Min	0.013542	0.000000	-0.005884	0.000000	0.002301
7	SLV 4	NonStatic	Max	-0.014727	0.000000	-0.014504	0.000000	-0.002049
7	SLV 4	NonStatic	Min	-0.014727	0.000000	-0.014504	0.000000	-0.002049
7	SLV 5	NonStatic	Max	0.003872	0.000000	-0.005601	0.000000	0.000744
7	SLV 5	NonStatic	Min	0.003872	0.000000	-0.005601	0.000000	0.000744
7	SLV 6	NonStatic	Max	-0.005404	0.000000	-0.008386	0.000000	-0.000655
7	SLV 6	NonStatic	Min	-0.005404	0.000000	-0.008386	0.000000	-0.000655
7	SLV 7	NonStatic	Max	0.003896	0.000000	-0.009347	0.000000	0.000735
7	SLV 7	NonStatic	Min	0.003896	0.000000	-0.009347	0.000000	0.000735
7	SLV 8	NonStatic	Max	-0.005620	0.000000	-0.012231	0.000000	-0.000736
7	SLV 8	NonStatic	Min	-0.005620	0.000000	-0.012231	0.000000	-0.000736
7	SLV 9	NonStatic	Max	0.013413	0.000000	-0.004843	0.000000	0.002296
7	SLV 9	NonStatic	Min	0.013413	0.000000	-0.004843	0.000000	0.002296
7	SLV 10	NonStatic	Max	-0.014572	0.000000	-0.013409	0.000000	-0.002021
7	SLV 10	NonStatic	Min	-0.014572	0.000000	-0.013409	0.000000	-0.002021
7	SLV 11	NonStatic	Max	0.013542	0.000000	-0.005884	0.000000	0.002301
7	SLV 11	NonStatic	Min	0.013542	0.000000	-0.005884	0.000000	0.002301
7	SLV 12	NonStatic	Max	-0.014727	0.000000	-0.014504	0.000000	-0.002049
7	SLV 12	NonStatic	Min	-0.014727	0.000000	-0.014504	0.000000	-0.002049
7	SLV 13	NonStatic	Max	0.003872	0.000000	-0.005601	0.000000	0.000744
7	SLV 13	NonStatic	Min	0.003872	0.000000	-0.005601	0.000000	0.000744
7	SLV 14	NonStatic	Max	-0.005404	0.000000	-0.008386	0.000000	-0.000655
7	SLV 14	NonStatic	Min	-0.005404	0.000000	-0.008386	0.000000	-0.000655
7	SLV 15	NonStatic	Max	0.003896	0.000000	-0.009347	0.000000	0.000735
7	SLV 15	NonStatic	Min	0.003896	0.000000	-0.009347	0.000000	0.000735
7	SLV 16	NonStatic	Max	-0.005620	0.000000	-0.012231	0.000000	-0.000736
7	SLV 16	NonStatic	Min	-0.005620	0.000000	-0.012231	0.000000	-0.000736
8	SLE-C	NonStatic	Max	0.001068	0.000000	-0.009408	0.000000	0.000142
8	SLE-C	NonStatic	Min	0.001068	0.000000	-0.009408	0.000000	0.000142
8	SLE-F1	NonStatic	Max	-0.000934	0.000000	-0.009478	0.000000	-0.000050
8	SLE-F1	NonStatic	Min	-0.000934	0.000000	-0.009478	0.000000	-0.000050
8	SLE-F2	NonStatic	Max	0.004296	0.000000	-0.008205	0.000000	0.000284
8	SLE-F2	NonStatic	Min	0.004296	0.000000	-0.008205	0.000000	0.000284
8	SLE-F3	NonStatic	Max	-0.001527	0.000000	-0.008839	0.000000	-0.000153
8	SLE-F3	NonStatic	Min	-0.001527	0.000000	-0.008839	0.000000	-0.000153
8	SLE-QP	NonStatic	Max	0.003810	0.000000	-0.008312	0.000000	0.000202
8	SLE-QP	NonStatic	Min	0.003810	0.000000	-0.008312	0.000000	0.000202
8	SLU-1	NonStatic	Max	-0.000281	0.000000	-0.014037	0.000000	-0.000848
8	SLU-1	NonStatic	Min	-0.000281	0.000000	-0.014037	0.000000	-0.000848
8	SLU-2	NonStatic	Max	0.000059	0.000000	-0.013971	0.000000	-0.000829
8	SLU-2	NonStatic	Min	0.000059	0.000000	-0.013971	0.000000	-0.000829
8	SLU-3	NonStatic	Max	-0.001271	0.000000	-0.008735	0.000000	-0.000066
8	SLU-3	NonStatic	Min	-0.001271	0.000000	-0.008735	0.000000	-0.000066
8	SLU-4	NonStatic	Max	0.002488	0.000000	-0.013507	0.000000	-0.000504

Table: Joint Displacements, Part 1 of 2

Joint	OutputCase	CaseType	StepType	U1	U2	U3	R1	R2
				m	m	m	Radians	Radians
8	SLU-4	NonStatic	Min	0.002488	0.000000	-0.013507	0.000000	-0.000504
8	SLU-5	NonStatic	Max	0.001495	0.000000	-0.008230	0.000000	0.000264
8	SLU-5	NonStatic	Min	0.001495	0.000000	-0.008230	0.000000	0.000264
8	SLU-6	NonStatic	Max	-0.002715	0.000000	-0.014481	0.000000	-0.001120
8	SLU-6	NonStatic	Min	-0.002715	0.000000	-0.014481	0.000000	-0.001120
8	SLU-7	NonStatic	Max	-0.003613	0.000000	-0.009135	0.000000	-0.000310
8	SLU-7	NonStatic	Min	-0.003613	0.000000	-0.009135	0.000000	-0.000310
8	SLV 1	NonStatic	Max	0.011918	0.000000	-0.005744	0.000000	0.002297
8	SLV 1	NonStatic	Min	0.011918	0.000000	-0.005744	0.000000	0.002297
8	SLV 2	NonStatic	Max	0.012044	0.000000	-0.006786	0.000000	0.002302
8	SLV 2	NonStatic	Min	0.012044	0.000000	-0.006786	0.000000	0.002302
8	SLV 3	NonStatic	Max	0.012044	0.000000	-0.006786	0.000000	0.002302
8	SLV 3	NonStatic	Min	0.012044	0.000000	-0.006786	0.000000	0.002302
8	SLV 4	NonStatic	Max	-0.013393	0.000000	-0.013701	0.000000	-0.002049
8	SLV 4	NonStatic	Min	-0.013393	0.000000	-0.013701	0.000000	-0.002049
8	SLV 5	NonStatic	Max	0.003387	0.000000	-0.005893	0.000000	0.000744
8	SLV 5	NonStatic	Min	0.003387	0.000000	-0.005893	0.000000	0.000744
8	SLV 6	NonStatic	Max	-0.004979	0.000000	-0.008130	0.000000	-0.000654
8	SLV 6	NonStatic	Min	-0.004979	0.000000	-0.008130	0.000000	-0.000654
8	SLV 7	NonStatic	Max	0.003418	0.000000	-0.009635	0.000000	0.000735
8	SLV 7	NonStatic	Min	0.003418	0.000000	-0.009635	0.000000	0.000735
8	SLV 8	NonStatic	Max	-0.005142	0.000000	-0.011943	0.000000	-0.000735
8	SLV 8	NonStatic	Min	-0.005142	0.000000	-0.011943	0.000000	-0.000735
8	SLV 9	NonStatic	Max	0.011918	0.000000	-0.005744	0.000000	0.002297
8	SLV 9	NonStatic	Min	0.011918	0.000000	-0.005744	0.000000	0.002297
8	SLV 10	NonStatic	Max	-0.013257	0.000000	-0.012617	0.000000	-0.002021
8	SLV 10	NonStatic	Min	-0.013257	0.000000	-0.012617	0.000000	-0.002021
8	SLV 11	NonStatic	Max	0.012044	0.000000	-0.006786	0.000000	0.002302
8	SLV 11	NonStatic	Min	0.012044	0.000000	-0.006786	0.000000	0.002302
8	SLV 12	NonStatic	Max	-0.013393	0.000000	-0.013701	0.000000	-0.002049
8	SLV 12	NonStatic	Min	-0.013393	0.000000	-0.013701	0.000000	-0.002049
8	SLV 13	NonStatic	Max	0.003387	0.000000	-0.005893	0.000000	0.000744
8	SLV 13	NonStatic	Min	0.003387	0.000000	-0.005893	0.000000	0.000744
8	SLV 14	NonStatic	Max	-0.004979	0.000000	-0.008130	0.000000	-0.000654
8	SLV 14	NonStatic	Min	-0.004979	0.000000	-0.008130	0.000000	-0.000654
8	SLV 15	NonStatic	Max	0.003418	0.000000	-0.009635	0.000000	0.000735
8	SLV 15	NonStatic	Min	0.003418	0.000000	-0.009635	0.000000	0.000735
8	SLV 16	NonStatic	Max	-0.005142	0.000000	-0.011943	0.000000	-0.000735
8	SLV 16	NonStatic	Min	-0.005142	0.000000	-0.011943	0.000000	-0.000735
9	SLE-C	NonStatic	Max	0.001688	0.000000	-0.009785	0.000000	0.000157
9	SLE-C	NonStatic	Min	0.001688	0.000000	-0.009785	0.000000	0.000157
9	SLE-F1	NonStatic	Max	-0.001018	0.000000	-0.009589	0.000000	-0.000015
9	SLE-F1	NonStatic	Min	-0.001018	0.000000	-0.009589	0.000000	-0.000015
9	SLE-F2	NonStatic	Max	0.005456	0.000000	-0.008781	0.000000	0.000288
9	SLE-F2	NonStatic	Min	0.005456	0.000000	-0.008781	0.000000	0.000288
9	SLE-F3	NonStatic	Max	-0.002058	0.000000	-0.008735	0.000000	-0.000126
9	SLE-F3	NonStatic	Min	-0.002058	0.000000	-0.008735	0.000000	-0.000126
9	SLE-QP	NonStatic	Max	0.004685	0.000000	-0.008783	0.000000	0.000214
9	SLE-QP	NonStatic	Min	0.004685	0.000000	-0.008783	0.000000	0.000214
9	SLU-1	NonStatic	Max	-0.003358	0.000000	-0.012918	0.000000	-0.000816
9	SLU-1	NonStatic	Min	-0.003358	0.000000	-0.012918	0.000000	-0.000816
9	SLU-2	NonStatic	Max	-0.002833	0.000000	-0.012973	0.000000	-0.000775
9	SLU-2	NonStatic	Min	-0.002833	0.000000	-0.012973	0.000000	-0.000775
9	SLU-3	NonStatic	Max	-0.001560	0.000000	-0.008689	0.000000	-0.000061
9	SLU-3	NonStatic	Min	-0.001560	0.000000	-0.008689	0.000000	-0.000061
9	SLU-4	NonStatic	Max	0.000767	0.000000	-0.012947	0.000000	-0.000483
9	SLU-4	NonStatic	Min	0.000767	0.000000	-0.012947	0.000000	-0.000483
9	SLU-5	NonStatic	Max	0.002505	0.000000	-0.008720	0.000000	0.000258
9	SLU-5	NonStatic	Min	0.002505	0.000000	-0.008720	0.000000	0.000258

Table: Joint Displacements, Part 1 of 2

Joint	OutputCase	CaseType	StepType	U1	U2	U3	R1	R2
				m	m	m	Radians	Radians
9	SLU-6	NonStatic	Max	-0.006820	0.000000	-0.012952	0.000000	-0.001072
9	SLU-6	NonStatic	Min	-0.006820	0.000000	-0.012952	0.000000	-0.001072
9	SLU-7	NonStatic	Max	-0.004830	0.000000	-0.008717	0.000000	-0.000294
9	SLU-7	NonStatic	Min	-0.004830	0.000000	-0.008717	0.000000	-0.000294
9	SLV 1	NonStatic	Max	0.020015	0.000000	-0.008885	0.000000	0.002105
9	SLV 1	NonStatic	Min	0.020015	0.000000	-0.008885	0.000000	0.002105
9	SLV 2	NonStatic	Max	0.020207	0.000000	-0.009984	0.000000	0.002117
9	SLV 2	NonStatic	Min	0.020207	0.000000	-0.009984	0.000000	0.002117
9	SLV 3	NonStatic	Max	0.020207	0.000000	-0.009984	0.000000	0.002117
9	SLV 3	NonStatic	Min	0.020207	0.000000	-0.009984	0.000000	0.002117
9	SLV 4	NonStatic	Max	-0.021698	0.000000	-0.010141	0.000000	-0.002103
9	SLV 4	NonStatic	Min	-0.021698	0.000000	-0.010141	0.000000	-0.002103
9	SLV 5	NonStatic	Max	0.006028	0.000000	-0.006949	0.000000	0.000679
9	SLV 5	NonStatic	Min	0.006028	0.000000	-0.006949	0.000000	0.000679
9	SLV 6	NonStatic	Max	-0.007664	0.000000	-0.007013	0.000000	-0.000667
9	SLV 6	NonStatic	Min	-0.007664	0.000000	-0.007013	0.000000	-0.000667
9	SLV 7	NonStatic	Max	0.006194	0.000000	-0.010860	0.000000	0.000706
9	SLV 7	NonStatic	Min	0.006194	0.000000	-0.010860	0.000000	0.000706
9	SLV 8	NonStatic	Max	-0.007966	0.000000	-0.010893	0.000000	-0.000702
9	SLV 8	NonStatic	Min	-0.007966	0.000000	-0.010893	0.000000	-0.000702
9	SLV 9	NonStatic	Max	0.020015	0.000000	-0.008885	0.000000	0.002105
9	SLV 9	NonStatic	Min	0.020015	0.000000	-0.008885	0.000000	0.002105
9	SLV 10	NonStatic	Max	-0.021502	0.000000	-0.009044	0.000000	-0.002090
9	SLV 10	NonStatic	Min	-0.021502	0.000000	-0.009044	0.000000	-0.002090
9	SLV 11	NonStatic	Max	0.020207	0.000000	-0.009984	0.000000	0.002117
9	SLV 11	NonStatic	Min	0.020207	0.000000	-0.009984	0.000000	0.002117
9	SLV 12	NonStatic	Max	-0.021698	0.000000	-0.010141	0.000000	-0.002103
9	SLV 12	NonStatic	Min	-0.021698	0.000000	-0.010141	0.000000	-0.002103
9	SLV 13	NonStatic	Max	0.006028	0.000000	-0.006949	0.000000	0.000679
9	SLV 13	NonStatic	Min	0.006028	0.000000	-0.006949	0.000000	0.000679
9	SLV 14	NonStatic	Max	-0.007664	0.000000	-0.007013	0.000000	-0.000667
9	SLV 14	NonStatic	Min	-0.007664	0.000000	-0.007013	0.000000	-0.000667
9	SLV 15	NonStatic	Max	0.006194	0.000000	-0.010860	0.000000	0.000706
9	SLV 15	NonStatic	Min	0.006194	0.000000	-0.010860	0.000000	0.000706
9	SLV 16	NonStatic	Max	-0.007966	0.000000	-0.010893	0.000000	-0.000702
9	SLV 16	NonStatic	Min	-0.007966	0.000000	-0.010893	0.000000	-0.000702
10	SLE-C	NonStatic	Max	0.001688	0.000000	-0.009736	0.000000	0.000169
10	SLE-C	NonStatic	Min	0.001688	0.000000	-0.009736	0.000000	0.000169
10	SLE-F1	NonStatic	Max	-0.001015	0.000000	-0.009591	0.000000	-2.017E-06
10	SLE-F1	NonStatic	Min	-0.001015	0.000000	-0.009591	0.000000	-2.017E-06
10	SLE-F2	NonStatic	Max	0.005452	0.000000	-0.008693	0.000000	0.000300
10	SLE-F2	NonStatic	Min	0.005452	0.000000	-0.008693	0.000000	0.000300
10	SLE-F3	NonStatic	Max	-0.002053	0.000000	-0.008770	0.000000	-0.000117
10	SLE-F3	NonStatic	Min	-0.002053	0.000000	-0.008770	0.000000	-0.000117
10	SLE-QP	NonStatic	Max	0.004682	0.000000	-0.008717	0.000000	0.000228
10	SLE-QP	NonStatic	Min	0.004682	0.000000	-0.008717	0.000000	0.000228
10	SLU-1	NonStatic	Max	-0.003338	0.000000	-0.013160	0.000000	-0.000799
10	SLU-1	NonStatic	Min	-0.003338	0.000000	-0.013160	0.000000	-0.000799
10	SLU-2	NonStatic	Max	-0.002815	0.000000	-0.013201	0.000000	-0.000751
10	SLU-2	NonStatic	Min	-0.002815	0.000000	-0.013201	0.000000	-0.000751
10	SLU-3	NonStatic	Max	-0.001555	0.000000	-0.008707	0.000000	-0.000058
10	SLU-3	NonStatic	Min	-0.001555	0.000000	-0.008707	0.000000	-0.000058
10	SLU-4	NonStatic	Max	0.000780	0.000000	-0.013089	0.000000	-0.000463
10	SLU-4	NonStatic	Min	0.000780	0.000000	-0.013089	0.000000	-0.000463
10	SLU-5	NonStatic	Max	0.002503	0.000000	-0.008642	0.000000	0.000264
10	SLU-5	NonStatic	Min	0.002503	0.000000	-0.008642	0.000000	0.000264
10	SLU-6	NonStatic	Max	-0.006795	0.000000	-0.013270	0.000000	-0.001056
10	SLU-6	NonStatic	Min	-0.006795	0.000000	-0.013270	0.000000	-0.001056
10	SLU-7	NonStatic	Max	-0.004820	0.000000	-0.008803	0.000000	-0.000291

Table: Joint Displacements, Part 1 of 2

Joint	OutputCase	CaseType	StepType	U1	U2	U3	R1	R2
				m	m	m	Radians	Radians
10	SLU-7	NonStatic	Min	-0.004820	0.000000	-0.008803	0.000000	-0.000291
10	SLV 1	NonStatic	Max	0.019981	0.000000	-0.008263	0.000000	0.002073
10	SLV 1	NonStatic	Min	0.019981	0.000000	-0.008263	0.000000	0.002073
10	SLV 2	NonStatic	Max	0.020173	0.000000	-0.009357	0.000000	0.002089
10	SLV 2	NonStatic	Min	0.020173	0.000000	-0.009357	0.000000	0.002089
10	SLV 3	NonStatic	Max	0.020173	0.000000	-0.009357	0.000000	0.002089
10	SLV 3	NonStatic	Min	0.020173	0.000000	-0.009357	0.000000	0.002089
10	SLV 4	NonStatic	Max	-0.021645	0.000000	-0.010773	0.000000	-0.002137
10	SLV 4	NonStatic	Min	-0.021645	0.000000	-0.010773	0.000000	-0.002137
10	SLV 5	NonStatic	Max	0.006018	0.000000	-0.006748	0.000000	0.000673
10	SLV 5	NonStatic	Min	0.006018	0.000000	-0.006748	0.000000	0.000673
10	SLV 6	NonStatic	Max	-0.007646	0.000000	-0.007213	0.000000	-0.000677
10	SLV 6	NonStatic	Min	-0.007646	0.000000	-0.007213	0.000000	-0.000677
10	SLV 7	NonStatic	Max	0.006184	0.000000	-0.010648	0.000000	0.000714
10	SLV 7	NonStatic	Min	0.006184	0.000000	-0.010648	0.000000	0.000714
10	SLV 8	NonStatic	Max	-0.007947	0.000000	-0.011101	0.000000	-0.000698
10	SLV 8	NonStatic	Min	-0.007947	0.000000	-0.011101	0.000000	-0.000698
10	SLV 9	NonStatic	Max	0.019981	0.000000	-0.008263	0.000000	0.002073
10	SLV 9	NonStatic	Min	0.019981	0.000000	-0.008263	0.000000	0.002073
10	SLV 10	NonStatic	Max	-0.021449	0.000000	-0.009673	0.000000	-0.002128
10	SLV 10	NonStatic	Min	-0.021449	0.000000	-0.009673	0.000000	-0.002128
10	SLV 11	NonStatic	Max	0.020173	0.000000	-0.009357	0.000000	0.002089
10	SLV 11	NonStatic	Min	0.020173	0.000000	-0.009357	0.000000	0.002089
10	SLV 12	NonStatic	Max	-0.021645	0.000000	-0.010773	0.000000	-0.002137
10	SLV 12	NonStatic	Min	-0.021645	0.000000	-0.010773	0.000000	-0.002137
10	SLV 13	NonStatic	Max	0.006018	0.000000	-0.006748	0.000000	0.000673
10	SLV 13	NonStatic	Min	0.006018	0.000000	-0.006748	0.000000	0.000673
10	SLV 14	NonStatic	Max	-0.007646	0.000000	-0.007213	0.000000	-0.000677
10	SLV 14	NonStatic	Min	-0.007646	0.000000	-0.007213	0.000000	-0.000677
10	SLV 15	NonStatic	Max	0.006184	0.000000	-0.010648	0.000000	0.000714
10	SLV 15	NonStatic	Min	0.006184	0.000000	-0.010648	0.000000	0.000714
10	SLV 16	NonStatic	Max	-0.007947	0.000000	-0.011101	0.000000	-0.000698
10	SLV 16	NonStatic	Min	-0.007947	0.000000	-0.011101	0.000000	-0.000698
11	SLE-C	NonStatic	Max	0.001679	0.000000	-0.009683	0.000000	0.000180
11	SLE-C	NonStatic	Min	0.001679	0.000000	-0.009683	0.000000	0.000180
11	SLE-F1	NonStatic	Max	-0.001013	0.000000	-0.009588	0.000000	9.687E-06
11	SLE-F1	NonStatic	Min	-0.001013	0.000000	-0.009588	0.000000	9.687E-06
11	SLE-F2	NonStatic	Max	0.005435	0.000000	-0.008603	0.000000	0.000311
11	SLE-F2	NonStatic	Min	0.005435	0.000000	-0.008603	0.000000	0.000311
11	SLE-F3	NonStatic	Max	-0.002043	0.000000	-0.008801	0.000000	-0.000110
11	SLE-F3	NonStatic	Min	-0.002043	0.000000	-0.008801	0.000000	-0.000110
11	SLE-QP	NonStatic	Max	0.004669	0.000000	-0.008647	0.000000	0.000240
11	SLE-QP	NonStatic	Min	0.004669	0.000000	-0.008647	0.000000	0.000240
11	SLU-1	NonStatic	Max	-0.003286	0.000000	-0.013390	0.000000	-0.000784
11	SLU-1	NonStatic	Min	-0.003286	0.000000	-0.013390	0.000000	-0.000784
11	SLU-2	NonStatic	Max	-0.002767	0.000000	-0.013416	0.000000	-0.000728
11	SLU-2	NonStatic	Min	-0.002767	0.000000	-0.013416	0.000000	-0.000728
11	SLU-3	NonStatic	Max	-0.001548	0.000000	-0.008722	0.000000	-0.000057
11	SLU-3	NonStatic	Min	-0.001548	0.000000	-0.008722	0.000000	-0.000057
11	SLU-4	NonStatic	Max	0.000811	0.000000	-0.013220	0.000000	-0.000442
11	SLU-4	NonStatic	Min	0.000811	0.000000	-0.013220	0.000000	-0.000442
11	SLU-5	NonStatic	Max	0.002489	0.000000	-0.008562	0.000000	0.000270
11	SLU-5	NonStatic	Min	0.002489	0.000000	-0.008562	0.000000	0.000270
11	SLU-6	NonStatic	Max	-0.006728	0.000000	-0.013575	0.000000	-0.001041
11	SLU-6	NonStatic	Min	-0.006728	0.000000	-0.013575	0.000000	-0.001041
11	SLU-7	NonStatic	Max	-0.004799	0.000000	-0.008886	0.000000	-0.000290
11	SLU-7	NonStatic	Min	-0.004799	0.000000	-0.008886	0.000000	-0.000290
11	SLV 1	NonStatic	Max	0.019864	0.000000	-0.007661	0.000000	0.002046
11	SLV 1	NonStatic	Min	0.019864	0.000000	-0.007661	0.000000	0.002046

Table: Joint Displacements, Part 1 of 2

Joint	OutputCase	CaseType	StepType	U1 m	U2 m	U3 m	R1 Radians	R2 Radians
11	SLV 2	NonStatic	Max	0.020055	0.000000	-0.008750	0.000000	0.002066
11	SLV 2	NonStatic	Min	0.020055	0.000000	-0.008750	0.000000	0.002066
11	SLV 3	NonStatic	Max	0.020055	0.000000	-0.008750	0.000000	0.002066
11	SLV 3	NonStatic	Min	0.020055	0.000000	-0.008750	0.000000	0.002066
11	SLV 4	NonStatic	Max	-0.021504	0.000000	-0.011404	0.000000	-0.002172
11	SLV 4	NonStatic	Min	-0.021504	0.000000	-0.011404	0.000000	-0.002172
11	SLV 5	NonStatic	Max	0.005981	0.000000	-0.006551	0.000000	0.000669
11	SLV 5	NonStatic	Min	0.005981	0.000000	-0.006551	0.000000	0.000669
11	SLV 6	NonStatic	Max	-0.007600	0.000000	-0.007412	0.000000	-0.000688
11	SLV 6	NonStatic	Min	-0.007600	0.000000	-0.007412	0.000000	-0.000688
11	SLV 7	NonStatic	Max	0.006144	0.000000	-0.010436	0.000000	0.000722
11	SLV 7	NonStatic	Min	0.006144	0.000000	-0.010436	0.000000	0.000722
11	SLV 8	NonStatic	Max	-0.007900	0.000000	-0.011303	0.000000	-0.000697
11	SLV 8	NonStatic	Min	-0.007900	0.000000	-0.011303	0.000000	-0.000697
11	SLV 9	NonStatic	Max	0.019864	0.000000	-0.007661	0.000000	0.002046
11	SLV 9	NonStatic	Min	0.019864	0.000000	-0.007661	0.000000	0.002046
11	SLV 10	NonStatic	Max	-0.021309	0.000000	-0.010302	0.000000	-0.002166
11	SLV 10	NonStatic	Min	-0.021309	0.000000	-0.010302	0.000000	-0.002166
11	SLV 11	NonStatic	Max	0.020055	0.000000	-0.008750	0.000000	0.002066
11	SLV 11	NonStatic	Min	0.020055	0.000000	-0.008750	0.000000	0.002066
11	SLV 12	NonStatic	Max	-0.021504	0.000000	-0.011404	0.000000	-0.002172
11	SLV 12	NonStatic	Min	-0.021504	0.000000	-0.011404	0.000000	-0.002172
11	SLV 13	NonStatic	Max	0.005981	0.000000	-0.006551	0.000000	0.000669
11	SLV 13	NonStatic	Min	0.005981	0.000000	-0.006551	0.000000	0.000669
11	SLV 14	NonStatic	Max	-0.007600	0.000000	-0.007412	0.000000	-0.000688
11	SLV 14	NonStatic	Min	-0.007600	0.000000	-0.007412	0.000000	-0.000688
11	SLV 15	NonStatic	Max	0.006144	0.000000	-0.010436	0.000000	0.000722
11	SLV 15	NonStatic	Min	0.006144	0.000000	-0.010436	0.000000	0.000722
11	SLV 16	NonStatic	Max	-0.007900	0.000000	-0.011303	0.000000	-0.000697
11	SLV 16	NonStatic	Min	-0.007900	0.000000	-0.011303	0.000000	-0.000697
12	SLE-C	NonStatic	Max	0.001663	0.000000	-0.009628	0.000000	0.000189
12	SLE-C	NonStatic	Min	0.001663	0.000000	-0.009628	0.000000	0.000189
12	SLE-F1	NonStatic	Max	-0.001013	0.000000	-0.009580	0.000000	0.000019
12	SLE-F1	NonStatic	Min	-0.001013	0.000000	-0.009580	0.000000	0.000019
12	SLE-F2	NonStatic	Max	0.005405	0.000000	-0.008511	0.000000	0.000321
12	SLE-F2	NonStatic	Min	0.005405	0.000000	-0.008511	0.000000	0.000321
12	SLE-F3	NonStatic	Max	-0.002030	0.000000	-0.008829	0.000000	-0.000105
12	SLE-F3	NonStatic	Min	-0.002030	0.000000	-0.008829	0.000000	-0.000105
12	SLE-QP	NonStatic	Max	0.004646	0.000000	-0.008575	0.000000	0.000251
12	SLE-QP	NonStatic	Min	0.004646	0.000000	-0.008575	0.000000	0.000251
12	SLU-1	NonStatic	Max	-0.003203	0.000000	-0.013605	0.000000	-0.000771
12	SLU-1	NonStatic	Min	-0.003203	0.000000	-0.013605	0.000000	-0.000771
12	SLU-2	NonStatic	Max	-0.002692	0.000000	-0.013614	0.000000	-0.000709
12	SLU-2	NonStatic	Min	-0.002692	0.000000	-0.013614	0.000000	-0.000709
12	SLU-3	NonStatic	Max	-0.001539	0.000000	-0.008735	0.000000	-0.000056
12	SLU-3	NonStatic	Min	-0.001539	0.000000	-0.008735	0.000000	-0.000056
12	SLU-4	NonStatic	Max	0.000857	0.000000	-0.013339	0.000000	-0.000424
12	SLU-4	NonStatic	Min	0.000857	0.000000	-0.013339	0.000000	-0.000424
12	SLU-5	NonStatic	Max	0.002464	0.000000	-0.008483	0.000000	0.000276
12	SLU-5	NonStatic	Min	0.002464	0.000000	-0.008483	0.000000	0.000276
12	SLU-6	NonStatic	Max	-0.006619	0.000000	-0.013862	0.000000	-0.001029
12	SLU-6	NonStatic	Min	-0.006619	0.000000	-0.013862	0.000000	-0.001029
12	SLU-7	NonStatic	Max	-0.004767	0.000000	-0.008965	0.000000	-0.000291
12	SLU-7	NonStatic	Min	-0.004767	0.000000	-0.008965	0.000000	-0.000291
12	SLV 1	NonStatic	Max	0.019666	0.000000	-0.007091	0.000000	0.002027
12	SLV 1	NonStatic	Min	0.019666	0.000000	-0.007091	0.000000	0.002027
12	SLV 2	NonStatic	Max	0.019855	0.000000	-0.008172	0.000000	0.002050
12	SLV 2	NonStatic	Min	0.019855	0.000000	-0.008172	0.000000	0.002050
12	SLV 3	NonStatic	Max	0.019855	0.000000	-0.008172	0.000000	0.002050

Table: Joint Displacements, Part 1 of 2

Joint	OutputCase	CaseType	StepType	U1	U2	U3	R1	R2
				m	m	m	Radians	Radians
12	SLV 3	NonStatic	Min	0.019855	0.000000	-0.008172	0.000000	0.002050
12	SLV 4	NonStatic	Max	-0.021271	0.000000	-0.012020	0.000000	-0.002205
12	SLV 4	NonStatic	Min	-0.021271	0.000000	-0.012020	0.000000	-0.002205
12	SLV 5	NonStatic	Max	0.005917	0.000000	-0.006363	0.000000	0.000666
12	SLV 5	NonStatic	Min	0.005917	0.000000	-0.006363	0.000000	0.000666
12	SLV 6	NonStatic	Max	-0.007525	0.000000	-0.007605	0.000000	-0.000700
12	SLV 6	NonStatic	Min	-0.007525	0.000000	-0.007605	0.000000	-0.000700
12	SLV 7	NonStatic	Max	0.006074	0.000000	-0.010229	0.000000	0.000730
12	SLV 7	NonStatic	Min	0.006074	0.000000	-0.010229	0.000000	0.000730
12	SLV 8	NonStatic	Max	-0.007825	0.000000	-0.011496	0.000000	-0.000699
12	SLV 8	NonStatic	Min	-0.007825	0.000000	-0.011496	0.000000	-0.000699
12	SLV 9	NonStatic	Max	0.019666	0.000000	-0.007091	0.000000	0.002027
12	SLV 9	NonStatic	Min	0.019666	0.000000	-0.007091	0.000000	0.002027
12	SLV 10	NonStatic	Max	-0.021076	0.000000	-0.010917	0.000000	-0.002202
12	SLV 10	NonStatic	Min	-0.021076	0.000000	-0.010917	0.000000	-0.002202
12	SLV 11	NonStatic	Max	0.019855	0.000000	-0.008172	0.000000	0.002050
12	SLV 11	NonStatic	Min	0.019855	0.000000	-0.008172	0.000000	0.002050
12	SLV 12	NonStatic	Max	-0.021271	0.000000	-0.012020	0.000000	-0.002205
12	SLV 12	NonStatic	Min	-0.021271	0.000000	-0.012020	0.000000	-0.002205
12	SLV 13	NonStatic	Max	0.005917	0.000000	-0.006363	0.000000	0.000666
12	SLV 13	NonStatic	Min	0.005917	0.000000	-0.006363	0.000000	0.000666
12	SLV 14	NonStatic	Max	-0.007525	0.000000	-0.007605	0.000000	-0.000700
12	SLV 14	NonStatic	Min	-0.007525	0.000000	-0.007605	0.000000	-0.000700
12	SLV 15	NonStatic	Max	0.006074	0.000000	-0.010229	0.000000	0.000730
12	SLV 15	NonStatic	Min	0.006074	0.000000	-0.010229	0.000000	0.000730
12	SLV 16	NonStatic	Max	-0.007825	0.000000	-0.011496	0.000000	-0.000699
12	SLV 16	NonStatic	Min	-0.007825	0.000000	-0.011496	0.000000	-0.000699
13	SLE-C	NonStatic	Max	0.001638	0.000000	-0.009573	0.000000	0.000196
13	SLE-C	NonStatic	Min	0.001638	0.000000	-0.009573	0.000000	0.000196
13	SLE-F1	NonStatic	Max	-0.001014	0.000000	-0.009570	0.000000	0.000024
13	SLE-F1	NonStatic	Min	-0.001014	0.000000	-0.009570	0.000000	0.000024
13	SLE-F2	NonStatic	Max	0.005361	0.000000	-0.008422	0.000000	0.000329
13	SLE-F2	NonStatic	Min	0.005361	0.000000	-0.008422	0.000000	0.000329
13	SLE-F3	NonStatic	Max	-0.002014	0.000000	-0.008853	0.000000	-0.000103
13	SLE-F3	NonStatic	Min	-0.002014	0.000000	-0.008853	0.000000	-0.000103
13	SLE-QP	NonStatic	Max	0.004611	0.000000	-0.008504	0.000000	0.000259
13	SLE-QP	NonStatic	Min	0.004611	0.000000	-0.008504	0.000000	0.000259
13	SLU-1	NonStatic	Max	-0.003094	0.000000	-0.013803	0.000000	-0.000762
13	SLU-1	NonStatic	Min	-0.003094	0.000000	-0.013803	0.000000	-0.000762
13	SLU-2	NonStatic	Max	-0.002594	0.000000	-0.013794	0.000000	-0.000696
13	SLU-2	NonStatic	Min	-0.002594	0.000000	-0.013794	0.000000	-0.000696
13	SLU-3	NonStatic	Max	-0.001528	0.000000	-0.008747	0.000000	-0.000057
13	SLU-3	NonStatic	Min	-0.001528	0.000000	-0.008747	0.000000	-0.000057
13	SLU-4	NonStatic	Max	0.000917	0.000000	-0.013444	0.000000	-0.000410
13	SLU-4	NonStatic	Min	0.000917	0.000000	-0.013444	0.000000	-0.000410
13	SLU-5	NonStatic	Max	0.002428	0.000000	-0.008407	0.000000	0.000280
13	SLU-5	NonStatic	Min	0.002428	0.000000	-0.008407	0.000000	0.000280
13	SLU-6	NonStatic	Max	-0.006475	0.000000	-0.014128	0.000000	-0.001023
13	SLU-6	NonStatic	Min	-0.006475	0.000000	-0.014128	0.000000	-0.001023
13	SLU-7	NonStatic	Max	-0.004723	0.000000	-0.009040	0.000000	-0.000294
13	SLU-7	NonStatic	Min	-0.004723	0.000000	-0.009040	0.000000	-0.000294
13	SLV 1	NonStatic	Max	0.019395	0.000000	-0.006557	0.000000	0.002016
13	SLV 1	NonStatic	Min	0.019395	0.000000	-0.006557	0.000000	0.002016
13	SLV 2	NonStatic	Max	0.019580	0.000000	-0.007632	0.000000	0.002042
13	SLV 2	NonStatic	Min	0.019580	0.000000	-0.007632	0.000000	0.002042
13	SLV 3	NonStatic	Max	0.019580	0.000000	-0.007632	0.000000	0.002042
13	SLV 3	NonStatic	Min	0.019580	0.000000	-0.007632	0.000000	0.002042
13	SLV 4	NonStatic	Max	-0.020952	0.000000	-0.012609	0.000000	-0.002236
13	SLV 4	NonStatic	Min	-0.020952	0.000000	-0.012609	0.000000	-0.002236

Table: Joint Displacements, Part 1 of 2

Joint	OutputCase	CaseType	StepType	U1	U2	U3	R1	R2
				m	m	m	Radians	Radians
13	SLV 5	NonStatic	Max	0.005828	0.000000	-0.006186	0.000000	0.000665
13	SLV 5	NonStatic	Min	0.005828	0.000000	-0.006186	0.000000	0.000665
13	SLV 6	NonStatic	Max	-0.007422	0.000000	-0.007791	0.000000	-0.000711
13	SLV 6	NonStatic	Min	-0.007422	0.000000	-0.007791	0.000000	-0.000711
13	SLV 7	NonStatic	Max	0.005975	0.000000	-0.010032	0.000000	0.000737
13	SLV 7	NonStatic	Min	0.005975	0.000000	-0.010032	0.000000	0.000737
13	SLV 8	NonStatic	Max	-0.007724	0.000000	-0.011677	0.000000	-0.000704
13	SLV 8	NonStatic	Min	-0.007724	0.000000	-0.011677	0.000000	-0.000704
13	SLV 9	NonStatic	Max	0.019395	0.000000	-0.006557	0.000000	0.002016
13	SLV 9	NonStatic	Min	0.019395	0.000000	-0.006557	0.000000	0.002016
13	SLV 10	NonStatic	Max	-0.020757	0.000000	-0.011506	0.000000	-0.002234
13	SLV 10	NonStatic	Min	-0.020757	0.000000	-0.011506	0.000000	-0.002234
13	SLV 11	NonStatic	Max	0.019580	0.000000	-0.007632	0.000000	0.002042
13	SLV 11	NonStatic	Min	0.019580	0.000000	-0.007632	0.000000	0.002042
13	SLV 12	NonStatic	Max	-0.020952	0.000000	-0.012609	0.000000	-0.002236
13	SLV 12	NonStatic	Min	-0.020952	0.000000	-0.012609	0.000000	-0.002236
13	SLV 13	NonStatic	Max	0.005828	0.000000	-0.006186	0.000000	0.000665
13	SLV 13	NonStatic	Min	0.005828	0.000000	-0.006186	0.000000	0.000665
13	SLV 14	NonStatic	Max	-0.007422	0.000000	-0.007791	0.000000	-0.000711
13	SLV 14	NonStatic	Min	-0.007422	0.000000	-0.007791	0.000000	-0.000711
13	SLV 15	NonStatic	Max	0.005975	0.000000	-0.010032	0.000000	0.000737
13	SLV 15	NonStatic	Min	0.005975	0.000000	-0.010032	0.000000	0.000737
13	SLV 16	NonStatic	Max	-0.007724	0.000000	-0.011677	0.000000	-0.000704
13	SLV 16	NonStatic	Min	-0.007724	0.000000	-0.011677	0.000000	-0.000704
14	SLE-C	NonStatic	Max	0.001604	0.000000	-0.009521	0.000000	0.000199
14	SLE-C	NonStatic	Min	0.001604	0.000000	-0.009521	0.000000	0.000199
14	SLE-F1	NonStatic	Max	-0.001018	0.000000	-0.009559	0.000000	0.000025
14	SLE-F1	NonStatic	Min	-0.001018	0.000000	-0.009559	0.000000	0.000025
14	SLE-F2	NonStatic	Max	0.005304	0.000000	-0.008338	0.000000	0.000334
14	SLE-F2	NonStatic	Min	0.005304	0.000000	-0.008338	0.000000	0.000334
14	SLE-F3	NonStatic	Max	-0.001994	0.000000	-0.008874	0.000000	-0.000104
14	SLE-F3	NonStatic	Min	-0.001994	0.000000	-0.008874	0.000000	-0.000104
14	SLE-QP	NonStatic	Max	0.004566	0.000000	-0.008436	0.000000	0.000264
14	SLE-QP	NonStatic	Min	0.004566	0.000000	-0.008436	0.000000	0.000264
14	SLU-1	NonStatic	Max	-0.002959	0.000000	-0.013981	0.000000	-0.000758
14	SLU-1	NonStatic	Min	-0.002959	0.000000	-0.013981	0.000000	-0.000758
14	SLU-2	NonStatic	Max	-0.002472	0.000000	-0.013954	0.000000	-0.000689
14	SLU-2	NonStatic	Min	-0.002472	0.000000	-0.013954	0.000000	-0.000689
14	SLU-3	NonStatic	Max	-0.001515	0.000000	-0.008758	0.000000	-0.000059
14	SLU-3	NonStatic	Min	-0.001515	0.000000	-0.008758	0.000000	-0.000059
14	SLU-4	NonStatic	Max	0.000989	0.000000	-0.013536	0.000000	-0.000401
14	SLU-4	NonStatic	Min	0.000989	0.000000	-0.013536	0.000000	-0.000401
14	SLU-5	NonStatic	Max	0.002380	0.000000	-0.008335	0.000000	0.000282
14	SLU-5	NonStatic	Min	0.002380	0.000000	-0.008335	0.000000	0.000282
14	SLU-6	NonStatic	Max	-0.006293	0.000000	-0.014370	0.000000	-0.001022
14	SLU-6	NonStatic	Min	-0.006293	0.000000	-0.014370	0.000000	-0.001022
14	SLU-7	NonStatic	Max	-0.004669	0.000000	-0.009108	0.000000	-0.000299
14	SLU-7	NonStatic	Min	-0.004669	0.000000	-0.009108	0.000000	-0.000299
14	SLV 1	NonStatic	Max	0.019051	0.000000	-0.006071	0.000000	0.002016
14	SLV 1	NonStatic	Min	0.019051	0.000000	-0.006071	0.000000	0.002016
14	SLV 2	NonStatic	Max	0.019230	0.000000	-0.007138	0.000000	0.002044
14	SLV 2	NonStatic	Min	0.019230	0.000000	-0.007138	0.000000	0.002044
14	SLV 3	NonStatic	Max	0.019230	0.000000	-0.007138	0.000000	0.002044
14	SLV 3	NonStatic	Min	0.019230	0.000000	-0.007138	0.000000	0.002044
14	SLV 4	NonStatic	Max	-0.020545	0.000000	-0.013154	0.000000	-0.002260
14	SLV 4	NonStatic	Min	-0.020545	0.000000	-0.013154	0.000000	-0.002260
14	SLV 5	NonStatic	Max	0.005715	0.000000	-0.006024	0.000000	0.000666
14	SLV 5	NonStatic	Min	0.005715	0.000000	-0.006024	0.000000	0.000666
14	SLV 6	NonStatic	Max	-0.007292	0.000000	-0.007963	0.000000	-0.000722

Table: Joint Displacements, Part 1 of 2

Joint	OutputCase	CaseType	StepType	U1	U2	U3	R1	R2
				m	m	m	Radians	Radians
14	SLV 6	NonStatic	Min	-0.007292	0.000000	-0.007963	0.000000	-0.000722
14	SLV 7	NonStatic	Max	0.005847	0.000000	-0.009848	0.000000	0.000743
14	SLV 7	NonStatic	Min	0.005847	0.000000	-0.009848	0.000000	0.000743
14	SLV 8	NonStatic	Max	-0.007596	0.000000	-0.011844	0.000000	-0.000711
14	SLV 8	NonStatic	Min	-0.007596	0.000000	-0.011844	0.000000	-0.000711
14	SLV 9	NonStatic	Max	0.019051	0.000000	-0.006071	0.000000	0.002016
14	SLV 9	NonStatic	Min	0.019051	0.000000	-0.006071	0.000000	0.002016
14	SLV 10	NonStatic	Max	-0.020350	0.000000	-0.012052	0.000000	-0.002258
14	SLV 10	NonStatic	Min	-0.020350	0.000000	-0.012052	0.000000	-0.002258
14	SLV 11	NonStatic	Max	0.019230	0.000000	-0.007138	0.000000	0.002044
14	SLV 11	NonStatic	Min	0.019230	0.000000	-0.007138	0.000000	0.002044
14	SLV 12	NonStatic	Max	-0.020545	0.000000	-0.013154	0.000000	-0.002260
14	SLV 12	NonStatic	Min	-0.020545	0.000000	-0.013154	0.000000	-0.002260
14	SLV 13	NonStatic	Max	0.005715	0.000000	-0.006024	0.000000	0.000666
14	SLV 13	NonStatic	Min	0.005715	0.000000	-0.006024	0.000000	0.000666
14	SLV 14	NonStatic	Max	-0.007292	0.000000	-0.007963	0.000000	-0.000722
14	SLV 14	NonStatic	Min	-0.007292	0.000000	-0.007963	0.000000	-0.000722
14	SLV 15	NonStatic	Max	0.005847	0.000000	-0.009848	0.000000	0.000743
14	SLV 15	NonStatic	Min	0.005847	0.000000	-0.009848	0.000000	0.000743
14	SLV 16	NonStatic	Max	-0.007596	0.000000	-0.011844	0.000000	-0.000711
14	SLV 16	NonStatic	Min	-0.007596	0.000000	-0.011844	0.000000	-0.000711
15	SLE-C	NonStatic	Max	0.001564	0.000000	-0.009473	0.000000	0.000199
15	SLE-C	NonStatic	Min	0.001564	0.000000	-0.009473	0.000000	0.000199
15	SLE-F1	NonStatic	Max	-0.001022	0.000000	-0.009549	0.000000	0.000022
15	SLE-F1	NonStatic	Min	-0.001022	0.000000	-0.009549	0.000000	0.000022
15	SLE-F2	NonStatic	Max	0.005235	0.000000	-0.008261	0.000000	0.000335
15	SLE-F2	NonStatic	Min	0.005235	0.000000	-0.008261	0.000000	0.000335
15	SLE-F3	NonStatic	Max	-0.001971	0.000000	-0.008892	0.000000	-0.000108
15	SLE-F3	NonStatic	Min	-0.001971	0.000000	-0.008892	0.000000	-0.000108
15	SLE-QP	NonStatic	Max	0.004511	0.000000	-0.008375	0.000000	0.000266
15	SLE-QP	NonStatic	Min	0.004511	0.000000	-0.008375	0.000000	0.000266
15	SLU-1	NonStatic	Max	-0.002801	0.000000	-0.014138	0.000000	-0.000760
15	SLU-1	NonStatic	Min	-0.002801	0.000000	-0.014138	0.000000	-0.000760
15	SLU-2	NonStatic	Max	-0.002330	0.000000	-0.014096	0.000000	-0.000691
15	SLU-2	NonStatic	Min	-0.002330	0.000000	-0.014096	0.000000	-0.000691
15	SLU-3	NonStatic	Max	-0.001500	0.000000	-0.008768	0.000000	-0.000062
15	SLU-3	NonStatic	Min	-0.001500	0.000000	-0.008768	0.000000	-0.000062
15	SLU-4	NonStatic	Max	0.001072	0.000000	-0.013615	0.000000	-0.000399
15	SLU-4	NonStatic	Min	0.001072	0.000000	-0.013615	0.000000	-0.000399
15	SLU-5	NonStatic	Max	0.002323	0.000000	-0.008271	0.000000	0.000283
15	SLU-5	NonStatic	Min	0.002323	0.000000	-0.008271	0.000000	0.000283
15	SLU-6	NonStatic	Max	-0.006080	0.000000	-0.014584	0.000000	-0.001027
15	SLU-6	NonStatic	Min	-0.006080	0.000000	-0.014584	0.000000	-0.001027
15	SLU-7	NonStatic	Max	-0.004604	0.000000	-0.009170	0.000000	-0.000305
15	SLU-7	NonStatic	Min	-0.004604	0.000000	-0.009170	0.000000	-0.000305
15	SLV 1	NonStatic	Max	0.018642	0.000000	-0.005635	0.000000	0.002025
15	SLV 1	NonStatic	Min	0.018642	0.000000	-0.005635	0.000000	0.002025
15	SLV 2	NonStatic	Max	0.018815	0.000000	-0.006695	0.000000	0.002054
15	SLV 2	NonStatic	Min	0.018815	0.000000	-0.006695	0.000000	0.002054
15	SLV 3	NonStatic	Max	0.018815	0.000000	-0.006695	0.000000	0.002054
15	SLV 3	NonStatic	Min	0.018815	0.000000	-0.006695	0.000000	0.002054
15	SLV 4	NonStatic	Max	-0.020063	0.000000	-0.013645	0.000000	-0.002276
15	SLV 4	NonStatic	Min	-0.020063	0.000000	-0.013645	0.000000	-0.002276
15	SLV 5	NonStatic	Max	0.005581	0.000000	-0.005878	0.000000	0.000670
15	SLV 5	NonStatic	Min	0.005581	0.000000	-0.005878	0.000000	0.000670
15	SLV 6	NonStatic	Max	-0.007136	0.000000	-0.008119	0.000000	-0.000730
15	SLV 6	NonStatic	Min	-0.007136	0.000000	-0.008119	0.000000	-0.000730
15	SLV 7	NonStatic	Max	0.005695	0.000000	-0.009683	0.000000	0.000747
15	SLV 7	NonStatic	Min	0.005695	0.000000	-0.009683	0.000000	0.000747

Table: Joint Displacements, Part 1 of 2

Joint	OutputCase	CaseType	StepType	U1 m	U2 m	U3 m	R1 Radians	R2 Radians
15	SLV 8	NonStatic	Max	-0.007445	0.000000	-0.011994	0.000000	-0.000721
15	SLV 8	NonStatic	Min	-0.007445	0.000000	-0.011994	0.000000	-0.000721
15	SLV 9	NonStatic	Max	0.018642	0.000000	-0.005635	0.000000	0.002025
15	SLV 9	NonStatic	Min	0.018642	0.000000	-0.005635	0.000000	0.002025
15	SLV 10	NonStatic	Max	-0.019867	0.000000	-0.012544	0.000000	-0.002273
15	SLV 10	NonStatic	Min	-0.019867	0.000000	-0.012544	0.000000	-0.002273
15	SLV 11	NonStatic	Max	0.018815	0.000000	-0.006695	0.000000	0.002054
15	SLV 11	NonStatic	Min	0.018815	0.000000	-0.006695	0.000000	0.002054
15	SLV 12	NonStatic	Max	-0.020063	0.000000	-0.013645	0.000000	-0.002276
15	SLV 12	NonStatic	Min	-0.020063	0.000000	-0.013645	0.000000	-0.002276
15	SLV 13	NonStatic	Max	0.005581	0.000000	-0.005878	0.000000	0.000670
15	SLV 13	NonStatic	Min	0.005581	0.000000	-0.005878	0.000000	0.000670
15	SLV 14	NonStatic	Max	-0.007136	0.000000	-0.008119	0.000000	-0.000730
15	SLV 14	NonStatic	Min	-0.007136	0.000000	-0.008119	0.000000	-0.000730
15	SLV 15	NonStatic	Max	0.005695	0.000000	-0.009683	0.000000	0.000747
15	SLV 15	NonStatic	Min	0.005695	0.000000	-0.009683	0.000000	0.000747
15	SLV 16	NonStatic	Max	-0.007445	0.000000	-0.011994	0.000000	-0.000721
15	SLV 16	NonStatic	Min	-0.007445	0.000000	-0.011994	0.000000	-0.000721
16	SLE-C	NonStatic	Max	0.001519	0.000000	-0.009429	0.000000	0.000195
16	SLE-C	NonStatic	Min	0.001519	0.000000	-0.009429	0.000000	0.000195
16	SLE-F1	NonStatic	Max	-0.001027	0.000000	-0.009540	0.000000	0.000015
16	SLE-F1	NonStatic	Min	-0.001027	0.000000	-0.009540	0.000000	0.000015
16	SLE-F2	NonStatic	Max	0.005158	0.000000	-0.008192	0.000000	0.000334
16	SLE-F2	NonStatic	Min	0.005158	0.000000	-0.008192	0.000000	0.000334
16	SLE-F3	NonStatic	Max	-0.001945	0.000000	-0.008909	0.000000	-0.000115
16	SLE-F3	NonStatic	Min	-0.001945	0.000000	-0.008909	0.000000	-0.000115
16	SLE-QP	NonStatic	Max	0.004450	0.000000	-0.008319	0.000000	0.000263
16	SLE-QP	NonStatic	Min	0.004450	0.000000	-0.008319	0.000000	0.000263
16	SLU-1	NonStatic	Max	-0.002625	0.000000	-0.014278	0.000000	-0.000768
16	SLU-1	NonStatic	Min	-0.002625	0.000000	-0.014278	0.000000	-0.000768
16	SLU-2	NonStatic	Max	-0.002171	0.000000	-0.014221	0.000000	-0.000700
16	SLU-2	NonStatic	Min	-0.002171	0.000000	-0.014221	0.000000	-0.000700
16	SLU-3	NonStatic	Max	-0.001483	0.000000	-0.008776	0.000000	-0.000067
16	SLU-3	NonStatic	Min	-0.001483	0.000000	-0.008776	0.000000	-0.000067
16	SLU-4	NonStatic	Max	0.001164	0.000000	-0.013685	0.000000	-0.000403
16	SLU-4	NonStatic	Min	0.001164	0.000000	-0.013685	0.000000	-0.000403
16	SLU-5	NonStatic	Max	0.002260	0.000000	-0.008212	0.000000	0.000282
16	SLU-5	NonStatic	Min	0.002260	0.000000	-0.008212	0.000000	0.000282
16	SLU-6	NonStatic	Max	-0.005842	0.000000	-0.014775	0.000000	-0.001039
16	SLU-6	NonStatic	Min	-0.005842	0.000000	-0.014775	0.000000	-0.001039
16	SLU-7	NonStatic	Max	-0.004530	0.000000	-0.009225	0.000000	-0.000312
16	SLU-7	NonStatic	Min	-0.004530	0.000000	-0.009225	0.000000	-0.000312
16	SLV 1	NonStatic	Max	0.018184	0.000000	-0.005243	0.000000	0.002045
16	SLV 1	NonStatic	Min	0.018184	0.000000	-0.005243	0.000000	0.002045
16	SLV 2	NonStatic	Max	0.018350	0.000000	-0.006297	0.000000	0.002073
16	SLV 2	NonStatic	Min	0.018350	0.000000	-0.006297	0.000000	0.002073
16	SLV 3	NonStatic	Max	0.018350	0.000000	-0.006297	0.000000	0.002073
16	SLV 3	NonStatic	Min	0.018350	0.000000	-0.006297	0.000000	0.002073
16	SLV 4	NonStatic	Max	-0.019527	0.000000	-0.014083	0.000000	-0.002281
16	SLV 4	NonStatic	Min	-0.019527	0.000000	-0.014083	0.000000	-0.002281
16	SLV 5	NonStatic	Max	0.005430	0.000000	-0.005747	0.000000	0.000675
16	SLV 5	NonStatic	Min	0.005430	0.000000	-0.005747	0.000000	0.000675
16	SLV 6	NonStatic	Max	-0.006963	0.000000	-0.008259	0.000000	-0.000735
16	SLV 6	NonStatic	Min	-0.006963	0.000000	-0.008259	0.000000	-0.000735
16	SLV 7	NonStatic	Max	0.005525	0.000000	-0.009533	0.000000	0.000749
16	SLV 7	NonStatic	Min	0.005525	0.000000	-0.009533	0.000000	0.000749
16	SLV 8	NonStatic	Max	-0.007275	0.000000	-0.012129	0.000000	-0.000732
16	SLV 8	NonStatic	Min	-0.007275	0.000000	-0.012129	0.000000	-0.000732
16	SLV 9	NonStatic	Max	0.018184	0.000000	-0.005243	0.000000	0.002045

Table: Joint Displacements, Part 1 of 2

Joint	OutputCase	CaseType	StepType	U1	U2	U3	R1	R2
				m	m	m	Radians	Radians
16	SLV 9	NonStatic	Min	0.018184	0.000000	-0.005243	0.000000	0.002045
16	SLV 10	NonStatic	Max	-0.019332	0.000000	-0.012982	0.000000	-0.002276
16	SLV 10	NonStatic	Min	-0.019332	0.000000	-0.012982	0.000000	-0.002276
16	SLV 11	NonStatic	Max	0.018350	0.000000	-0.006297	0.000000	0.002073
16	SLV 11	NonStatic	Min	0.018350	0.000000	-0.006297	0.000000	0.002073
16	SLV 12	NonStatic	Max	-0.019527	0.000000	-0.014083	0.000000	-0.002281
16	SLV 12	NonStatic	Min	-0.019527	0.000000	-0.014083	0.000000	-0.002281
16	SLV 13	NonStatic	Max	0.005430	0.000000	-0.005747	0.000000	0.000675
16	SLV 13	NonStatic	Min	0.005430	0.000000	-0.005747	0.000000	0.000675
16	SLV 14	NonStatic	Max	-0.006963	0.000000	-0.008259	0.000000	-0.000735
16	SLV 14	NonStatic	Min	-0.006963	0.000000	-0.008259	0.000000	-0.000735
16	SLV 15	NonStatic	Max	0.005525	0.000000	-0.009533	0.000000	0.000749
16	SLV 15	NonStatic	Min	0.005525	0.000000	-0.009533	0.000000	0.000749
16	SLV 16	NonStatic	Max	-0.007275	0.000000	-0.012129	0.000000	-0.000732
16	SLV 16	NonStatic	Min	-0.007275	0.000000	-0.012129	0.000000	-0.000732
17	SLE-C	NonStatic	Max	0.001056	0.000000	-0.009396	0.000000	0.000118
17	SLE-C	NonStatic	Min	0.001056	0.000000	-0.009396	0.000000	0.000118
17	SLE-F1	NonStatic	Max	-0.000936	0.000000	-0.009445	0.000000	-0.000067
17	SLE-F1	NonStatic	Min	-0.000936	0.000000	-0.009445	0.000000	-0.000067
17	SLE-F2	NonStatic	Max	0.004278	0.000000	-0.008213	0.000000	0.000258
17	SLE-F2	NonStatic	Min	0.004278	0.000000	-0.008213	0.000000	0.000258
17	SLE-F3	NonStatic	Max	-0.001525	0.000000	-0.008798	0.000000	-0.000165
17	SLE-F3	NonStatic	Min	-0.001525	0.000000	-0.008798	0.000000	-0.000165
17	SLE-QP	NonStatic	Max	0.003798	0.000000	-0.008310	0.000000	0.000177
17	SLE-QP	NonStatic	Min	0.003798	0.000000	-0.008310	0.000000	0.000177
17	SLU-1	NonStatic	Max	-0.000241	0.000000	-0.013897	0.000000	-0.000871
17	SLU-1	NonStatic	Min	-0.000241	0.000000	-0.013897	0.000000	-0.000871
17	SLU-2	NonStatic	Max	0.000104	0.000000	-0.013831	0.000000	-0.000853
17	SLU-2	NonStatic	Min	0.000104	0.000000	-0.013831	0.000000	-0.000853
17	SLU-3	NonStatic	Max	-0.001278	0.000000	-0.008705	0.000000	-0.000080
17	SLU-3	NonStatic	Min	-0.001278	0.000000	-0.008705	0.000000	-0.000080
17	SLU-4	NonStatic	Max	0.002514	0.000000	-0.013404	0.000000	-0.000537
17	SLU-4	NonStatic	Min	0.002514	0.000000	-0.013404	0.000000	-0.000537
17	SLU-5	NonStatic	Max	0.001474	0.000000	-0.008236	0.000000	0.000240
17	SLU-5	NonStatic	Min	0.001474	0.000000	-0.008236	0.000000	0.000240
17	SLU-6	NonStatic	Max	-0.002661	0.000000	-0.014309	0.000000	-0.001137
17	SLU-6	NonStatic	Min	-0.002661	0.000000	-0.014309	0.000000	-0.001137
17	SLU-7	NonStatic	Max	-0.003608	0.000000	-0.009077	0.000000	-0.000319
17	SLU-7	NonStatic	Min	-0.003608	0.000000	-0.009077	0.000000	-0.000319
17	SLV 1	NonStatic	Max	0.011761	0.000000	-0.005995	0.000000	0.002240
17	SLV 1	NonStatic	Min	0.011761	0.000000	-0.005995	0.000000	0.002240
17	SLV 2	NonStatic	Max	0.011888	0.000000	-0.007033	0.000000	0.002242
17	SLV 2	NonStatic	Min	0.011888	0.000000	-0.007033	0.000000	0.002242
17	SLV 3	NonStatic	Max	0.011888	0.000000	-0.007033	0.000000	0.002242
17	SLV 3	NonStatic	Min	0.011888	0.000000	-0.007033	0.000000	0.002242
17	SLV 4	NonStatic	Max	-0.013320	0.000000	-0.013430	0.000000	-0.002049
17	SLV 4	NonStatic	Min	-0.013320	0.000000	-0.013430	0.000000	-0.002049
17	SLV 5	NonStatic	Max	0.003334	0.000000	-0.005962	0.000000	0.000715
17	SLV 5	NonStatic	Min	0.003334	0.000000	-0.005962	0.000000	0.000715
17	SLV 6	NonStatic	Max	-0.004961	0.000000	-0.008036	0.000000	-0.000657
17	SLV 6	NonStatic	Min	-0.004961	0.000000	-0.008036	0.000000	-0.000657
17	SLV 7	NonStatic	Max	0.003370	0.000000	-0.009689	0.000000	0.000695
17	SLV 7	NonStatic	Min	0.003370	0.000000	-0.009689	0.000000	0.000695
17	SLV 8	NonStatic	Max	-0.005116	0.000000	-0.011827	0.000000	-0.000743
17	SLV 8	NonStatic	Min	-0.005116	0.000000	-0.011827	0.000000	-0.000743
17	SLV 9	NonStatic	Max	0.011761	0.000000	-0.005995	0.000000	0.002240
17	SLV 9	NonStatic	Min	0.011761	0.000000	-0.005995	0.000000	0.002240
17	SLV 10	NonStatic	Max	-0.013185	0.000000	-0.012352	0.000000	-0.002020
17	SLV 10	NonStatic	Min	-0.013185	0.000000	-0.012352	0.000000	-0.002020

Table: Joint Displacements, Part 1 of 2

Joint	OutputCase	CaseType	StepType	U1	U2	U3	R1	R2
				m	m	m	Radians	Radians
17	SLV 11	NonStatic	Max	0.011888	0.000000	-0.007033	0.000000	0.002242
17	SLV 11	NonStatic	Min	0.011888	0.000000	-0.007033	0.000000	0.002242
17	SLV 12	NonStatic	Max	-0.013320	0.000000	-0.013430	0.000000	-0.002049
17	SLV 12	NonStatic	Min	-0.013320	0.000000	-0.013430	0.000000	-0.002049
17	SLV 13	NonStatic	Max	0.003334	0.000000	-0.005962	0.000000	0.000715
17	SLV 13	NonStatic	Min	0.003334	0.000000	-0.005962	0.000000	0.000715
17	SLV 14	NonStatic	Max	-0.004961	0.000000	-0.008036	0.000000	-0.000657
17	SLV 14	NonStatic	Min	-0.004961	0.000000	-0.008036	0.000000	-0.000657
17	SLV 15	NonStatic	Max	0.003370	0.000000	-0.009689	0.000000	0.000695
17	SLV 15	NonStatic	Min	0.003370	0.000000	-0.009689	0.000000	0.000695
17	SLV 16	NonStatic	Max	-0.005116	0.000000	-0.011827	0.000000	-0.000743
17	SLV 16	NonStatic	Min	-0.005116	0.000000	-0.011827	0.000000	-0.000743
18	SLE-C	NonStatic	Max	0.001042	0.000000	-0.009426	0.000000	0.000120
18	SLE-C	NonStatic	Min	0.001042	0.000000	-0.009426	0.000000	0.000120
18	SLE-F1	NonStatic	Max	-0.000931	0.000000	-0.009423	0.000000	-0.000062
18	SLE-F1	NonStatic	Min	-0.000931	0.000000	-0.009423	0.000000	-0.000062
18	SLE-F2	NonStatic	Max	0.004251	0.000000	-0.008282	0.000000	0.000258
18	SLE-F2	NonStatic	Min	0.004251	0.000000	-0.008282	0.000000	0.000258
18	SLE-F3	NonStatic	Max	-0.001511	0.000000	-0.008748	0.000000	-0.000161
18	SLE-F3	NonStatic	Min	-0.001511	0.000000	-0.008748	0.000000	-0.000161
18	SLE-QP	NonStatic	Max	0.003779	0.000000	-0.008357	0.000000	0.000179
18	SLE-QP	NonStatic	Min	0.003779	0.000000	-0.008357	0.000000	0.000179
18	SLU-1	NonStatic	Max	-0.000156	0.000000	-0.013646	0.000000	-0.000864
18	SLU-1	NonStatic	Min	-0.000156	0.000000	-0.013646	0.000000	-0.000864
18	SLU-2	NonStatic	Max	0.000188	0.000000	-0.013585	0.000000	-0.000843
18	SLU-2	NonStatic	Min	0.000188	0.000000	-0.013585	0.000000	-0.000843
18	SLU-3	NonStatic	Max	-0.001273	0.000000	-0.008680	0.000000	-0.000078
18	SLU-3	NonStatic	Min	-0.001273	0.000000	-0.008680	0.000000	-0.000078
18	SLU-4	NonStatic	Max	0.002565	0.000000	-0.013247	0.000000	-0.000533
18	SLU-4	NonStatic	Min	0.002565	0.000000	-0.013247	0.000000	-0.000533
18	SLU-5	NonStatic	Max	0.001448	0.000000	-0.008301	0.000000	0.000239
18	SLU-5	NonStatic	Min	0.001448	0.000000	-0.008301	0.000000	0.000239
18	SLU-6	NonStatic	Max	-0.002550	0.000000	-0.013984	0.000000	-0.001127
18	SLU-6	NonStatic	Min	-0.002550	0.000000	-0.013984	0.000000	-0.001127
18	SLU-7	NonStatic	Max	-0.003579	0.000000	-0.008985	0.000000	-0.000315
18	SLU-7	NonStatic	Min	-0.003579	0.000000	-0.008985	0.000000	-0.000315
18	SLV 1	NonStatic	Max	0.011530	0.000000	-0.006623	0.000000	0.002211
18	SLV 1	NonStatic	Min	0.011530	0.000000	-0.006623	0.000000	0.002211
18	SLV 2	NonStatic	Max	0.011657	0.000000	-0.007662	0.000000	0.002213
18	SLV 2	NonStatic	Min	0.011657	0.000000	-0.007662	0.000000	0.002213
18	SLV 3	NonStatic	Max	0.011657	0.000000	-0.007662	0.000000	0.002213
18	SLV 3	NonStatic	Min	0.011657	0.000000	-0.007662	0.000000	0.002213
18	SLV 4	NonStatic	Max	-0.013123	0.000000	-0.012850	0.000000	-0.002050
18	SLV 4	NonStatic	Min	-0.013123	0.000000	-0.012850	0.000000	-0.002050
18	SLV 5	NonStatic	Max	0.003260	0.000000	-0.006161	0.000000	0.000705
18	SLV 5	NonStatic	Min	0.003260	0.000000	-0.006161	0.000000	0.000705
18	SLV 6	NonStatic	Max	-0.004899	0.000000	-0.007849	0.000000	-0.000656
18	SLV 6	NonStatic	Min	-0.004899	0.000000	-0.007849	0.000000	-0.000656
18	SLV 7	NonStatic	Max	0.003297	0.000000	-0.009881	0.000000	0.000691
18	SLV 7	NonStatic	Min	0.003297	0.000000	-0.009881	0.000000	0.000691
18	SLV 8	NonStatic	Max	-0.005046	0.000000	-0.011615	0.000000	-0.000736
18	SLV 8	NonStatic	Min	-0.005046	0.000000	-0.011615	0.000000	-0.000736
18	SLV 9	NonStatic	Max	0.011530	0.000000	-0.006623	0.000000	0.002211
18	SLV 9	NonStatic	Min	0.011530	0.000000	-0.006623	0.000000	0.002211
18	SLV 10	NonStatic	Max	-0.012992	0.000000	-0.011780	0.000000	-0.002023
18	SLV 10	NonStatic	Min	-0.012992	0.000000	-0.011780	0.000000	-0.002023
18	SLV 11	NonStatic	Max	0.011657	0.000000	-0.007662	0.000000	0.002213
18	SLV 11	NonStatic	Min	0.011657	0.000000	-0.007662	0.000000	0.002213
18	SLV 12	NonStatic	Max	-0.013123	0.000000	-0.012850	0.000000	-0.002050

Table: Joint Displacements, Part 1 of 2

Joint	OutputCase	CaseType	StepType	U1	U2	U3	R1	R2
				m	m	m	Radians	Radians
18	SLV 12	NonStatic	Min	-0.013123	0.000000	-0.012850	0.000000	-0.002050
18	SLV 13	NonStatic	Max	0.003260	0.000000	-0.006161	0.000000	0.000705
18	SLV 13	NonStatic	Min	0.003260	0.000000	-0.006161	0.000000	0.000705
18	SLV 14	NonStatic	Max	-0.004899	0.000000	-0.007849	0.000000	-0.000656
18	SLV 14	NonStatic	Min	-0.004899	0.000000	-0.007849	0.000000	-0.000656
18	SLV 15	NonStatic	Max	0.003297	0.000000	-0.009881	0.000000	0.000691
18	SLV 15	NonStatic	Min	0.003297	0.000000	-0.009881	0.000000	0.000691
18	SLV 16	NonStatic	Max	-0.005046	0.000000	-0.011615	0.000000	-0.000736
18	SLV 16	NonStatic	Min	-0.005046	0.000000	-0.011615	0.000000	-0.000736
19	SLE-C	NonStatic	Max	0.001031	0.000000	-0.009458	0.000000	0.000125
19	SLE-C	NonStatic	Min	0.001031	0.000000	-0.009458	0.000000	0.000125
19	SLE-F1	NonStatic	Max	-0.000929	0.000000	-0.009404	0.000000	-0.000053
19	SLE-F1	NonStatic	Min	-0.000929	0.000000	-0.009404	0.000000	-0.000053
19	SLE-F2	NonStatic	Max	0.004229	0.000000	-0.008354	0.000000	0.000261
19	SLE-F2	NonStatic	Min	0.004229	0.000000	-0.008354	0.000000	0.000261
19	SLE-F3	NonStatic	Max	-0.001501	0.000000	-0.008700	0.000000	-0.000154
19	SLE-F3	NonStatic	Min	-0.001501	0.000000	-0.008700	0.000000	-0.000154
19	SLE-QP	NonStatic	Max	0.003763	0.000000	-0.008406	0.000000	0.000183
19	SLE-QP	NonStatic	Min	0.003763	0.000000	-0.008406	0.000000	0.000183
19	SLU-1	NonStatic	Max	-0.000093	0.000000	-0.013393	0.000000	-0.000853
19	SLU-1	NonStatic	Min	-0.000093	0.000000	-0.013393	0.000000	-0.000853
19	SLU-2	NonStatic	Max	0.000250	0.000000	-0.013339	0.000000	-0.000828
19	SLU-2	NonStatic	Min	0.000250	0.000000	-0.013339	0.000000	-0.000828
19	SLU-3	NonStatic	Max	-0.001271	0.000000	-0.008655	0.000000	-0.000075
19	SLU-3	NonStatic	Min	-0.001271	0.000000	-0.008655	0.000000	-0.000075
19	SLU-4	NonStatic	Max	0.002604	0.000000	-0.013089	0.000000	-0.000523
19	SLU-4	NonStatic	Min	0.002604	0.000000	-0.013089	0.000000	-0.000523
19	SLU-5	NonStatic	Max	0.001427	0.000000	-0.008367	0.000000	0.000241
19	SLU-5	NonStatic	Min	0.001427	0.000000	-0.008367	0.000000	0.000241
19	SLU-6	NonStatic	Max	-0.002467	0.000000	-0.013656	0.000000	-0.001113
19	SLU-6	NonStatic	Min	-0.002467	0.000000	-0.013656	0.000000	-0.001113
19	SLU-7	NonStatic	Max	-0.003559	0.000000	-0.008892	0.000000	-0.000310
19	SLU-7	NonStatic	Min	-0.003559	0.000000	-0.008892	0.000000	-0.000310
19	SLV 1	NonStatic	Max	0.011353	0.000000	-0.007258	0.000000	0.002181
19	SLV 1	NonStatic	Min	0.011353	0.000000	-0.007258	0.000000	0.002181
19	SLV 2	NonStatic	Max	0.011480	0.000000	-0.008296	0.000000	0.002184
19	SLV 2	NonStatic	Min	0.011480	0.000000	-0.008296	0.000000	0.002184
19	SLV 3	NonStatic	Max	0.011480	0.000000	-0.008296	0.000000	0.002184
19	SLV 3	NonStatic	Min	0.011480	0.000000	-0.008296	0.000000	0.002184
19	SLV 4	NonStatic	Max	-0.012974	0.000000	-0.012256	0.000000	-0.002054
19	SLV 4	NonStatic	Min	-0.012974	0.000000	-0.012256	0.000000	-0.002054
19	SLV 5	NonStatic	Max	0.003202	0.000000	-0.006362	0.000000	0.000697
19	SLV 5	NonStatic	Min	0.003202	0.000000	-0.006362	0.000000	0.000697
19	SLV 6	NonStatic	Max	-0.004853	0.000000	-0.007659	0.000000	-0.000657
19	SLV 6	NonStatic	Min	-0.004853	0.000000	-0.007659	0.000000	-0.000657
19	SLV 7	NonStatic	Max	0.003241	0.000000	-0.010077	0.000000	0.000690
19	SLV 7	NonStatic	Min	0.003241	0.000000	-0.010077	0.000000	0.000690
19	SLV 8	NonStatic	Max	-0.004993	0.000000	-0.011400	0.000000	-0.000728
19	SLV 8	NonStatic	Min	-0.004993	0.000000	-0.011400	0.000000	-0.000728
19	SLV 9	NonStatic	Max	0.011353	0.000000	-0.007258	0.000000	0.002181
19	SLV 9	NonStatic	Min	0.011353	0.000000	-0.007258	0.000000	0.002181
19	SLV 10	NonStatic	Max	-0.012845	0.000000	-0.011194	0.000000	-0.002030
19	SLV 10	NonStatic	Min	-0.012845	0.000000	-0.011194	0.000000	-0.002030
19	SLV 11	NonStatic	Max	0.011480	0.000000	-0.008296	0.000000	0.002184
19	SLV 11	NonStatic	Min	0.011480	0.000000	-0.008296	0.000000	0.002184
19	SLV 12	NonStatic	Max	-0.012974	0.000000	-0.012256	0.000000	-0.002054
19	SLV 12	NonStatic	Min	-0.012974	0.000000	-0.012256	0.000000	-0.002054
19	SLV 13	NonStatic	Max	0.003202	0.000000	-0.006362	0.000000	0.000697
19	SLV 13	NonStatic	Min	0.003202	0.000000	-0.006362	0.000000	0.000697

Table: Joint Displacements, Part 1 of 2

Joint	OutputCase	CaseType	StepType	U1 m	U2 m	U3 m	R1 Radians	R2 Radians
19	SLV 14	NonStatic	Max	-0.004853	0.000000	-0.007659	0.000000	-0.000657
19	SLV 14	NonStatic	Min	-0.004853	0.000000	-0.007659	0.000000	-0.000657
19	SLV 15	NonStatic	Max	0.003241	0.000000	-0.010077	0.000000	0.000690
19	SLV 15	NonStatic	Min	0.003241	0.000000	-0.010077	0.000000	0.000690
19	SLV 16	NonStatic	Max	-0.004993	0.000000	-0.011400	0.000000	-0.000728
19	SLV 16	NonStatic	Min	-0.004993	0.000000	-0.011400	0.000000	-0.000728
20	SLE-C	NonStatic	Max	0.001020	0.000000	-0.009495	0.000000	0.000134
20	SLE-C	NonStatic	Min	0.001020	0.000000	-0.009495	0.000000	0.000134
20	SLE-F1	NonStatic	Max	-0.000928	0.000000	-0.009387	0.000000	-0.000042
20	SLE-F1	NonStatic	Min	-0.000928	0.000000	-0.009387	0.000000	-0.000042
20	SLE-F2	NonStatic	Max	0.004212	0.000000	-0.008431	0.000000	0.000268
20	SLE-F2	NonStatic	Min	0.004212	0.000000	-0.008431	0.000000	0.000268
20	SLE-F3	NonStatic	Max	-0.001495	0.000000	-0.008654	0.000000	-0.000145
20	SLE-F3	NonStatic	Min	-0.001495	0.000000	-0.008654	0.000000	-0.000145
20	SLE-QP	NonStatic	Max	0.003750	0.000000	-0.008460	0.000000	0.000192
20	SLE-QP	NonStatic	Min	0.003750	0.000000	-0.008460	0.000000	0.000192
20	SLU-1	NonStatic	Max	-0.000047	0.000000	-0.013135	0.000000	-0.000838
20	SLU-1	NonStatic	Min	-0.000047	0.000000	-0.013135	0.000000	-0.000838
20	SLU-2	NonStatic	Max	0.000296	0.000000	-0.013088	0.000000	-0.000808
20	SLU-2	NonStatic	Min	0.000296	0.000000	-0.013088	0.000000	-0.000808
20	SLU-3	NonStatic	Max	-0.001270	0.000000	-0.008632	0.000000	-0.000071
20	SLU-3	NonStatic	Min	-0.001270	0.000000	-0.008632	0.000000	-0.000071
20	SLU-4	NonStatic	Max	0.002631	0.000000	-0.012929	0.000000	-0.000509
20	SLU-4	NonStatic	Min	0.002631	0.000000	-0.012929	0.000000	-0.000509
20	SLU-5	NonStatic	Max	0.001409	0.000000	-0.008439	0.000000	0.000245
20	SLU-5	NonStatic	Min	0.001409	0.000000	-0.008439	0.000000	0.000245
20	SLU-6	NonStatic	Max	-0.002405	0.000000	-0.013319	0.000000	-0.001096
20	SLU-6	NonStatic	Min	-0.002405	0.000000	-0.013319	0.000000	-0.001096
20	SLU-7	NonStatic	Max	-0.003544	0.000000	-0.008798	0.000000	-0.000305
20	SLU-7	NonStatic	Min	-0.003544	0.000000	-0.008798	0.000000	-0.000305
20	SLV 1	NonStatic	Max	0.011216	0.000000	-0.007911	0.000000	0.002150
20	SLV 1	NonStatic	Min	0.011216	0.000000	-0.007911	0.000000	0.002150
20	SLV 2	NonStatic	Max	0.011343	0.000000	-0.008951	0.000000	0.002156
20	SLV 2	NonStatic	Min	0.011343	0.000000	-0.008951	0.000000	0.002156
20	SLV 3	NonStatic	Max	0.011343	0.000000	-0.008951	0.000000	0.002156
20	SLV 3	NonStatic	Min	0.011343	0.000000	-0.008951	0.000000	0.002156
20	SLV 4	NonStatic	Max	-0.012861	0.000000	-0.011635	0.000000	-0.002064
20	SLV 4	NonStatic	Min	-0.012861	0.000000	-0.011635	0.000000	-0.002064
20	SLV 5	NonStatic	Max	0.003157	0.000000	-0.006570	0.000000	0.000689
20	SLV 5	NonStatic	Min	0.003157	0.000000	-0.006570	0.000000	0.000689
20	SLV 6	NonStatic	Max	-0.004819	0.000000	-0.007460	0.000000	-0.000658
20	SLV 6	NonStatic	Min	-0.004819	0.000000	-0.007460	0.000000	-0.000658
20	SLV 7	NonStatic	Max	0.003196	0.000000	-0.010283	0.000000	0.000692
20	SLV 7	NonStatic	Min	0.003196	0.000000	-0.010283	0.000000	0.000692
20	SLV 8	NonStatic	Max	-0.004955	0.000000	-0.011180	0.000000	-0.000718
20	SLV 8	NonStatic	Min	-0.004955	0.000000	-0.011180	0.000000	-0.000718
20	SLV 9	NonStatic	Max	0.011216	0.000000	-0.007911	0.000000	0.002150
20	SLV 9	NonStatic	Min	0.011216	0.000000	-0.007911	0.000000	0.002150
20	SLV 10	NonStatic	Max	-0.012733	0.000000	-0.010580	0.000000	-0.002043
20	SLV 10	NonStatic	Min	-0.012733	0.000000	-0.010580	0.000000	-0.002043
20	SLV 11	NonStatic	Max	0.011343	0.000000	-0.008951	0.000000	0.002156
20	SLV 11	NonStatic	Min	0.011343	0.000000	-0.008951	0.000000	0.002156
20	SLV 12	NonStatic	Max	-0.012861	0.000000	-0.011635	0.000000	-0.002064
20	SLV 12	NonStatic	Min	-0.012861	0.000000	-0.011635	0.000000	-0.002064
20	SLV 13	NonStatic	Max	0.003157	0.000000	-0.006570	0.000000	0.000689
20	SLV 13	NonStatic	Min	0.003157	0.000000	-0.006570	0.000000	0.000689
20	SLV 14	NonStatic	Max	-0.004819	0.000000	-0.007460	0.000000	-0.000658
20	SLV 14	NonStatic	Min	-0.004819	0.000000	-0.007460	0.000000	-0.000658
20	SLV 15	NonStatic	Max	0.003196	0.000000	-0.010283	0.000000	0.000692

Table: Joint Displacements, Part 1 of 2

Joint	OutputCase	CaseType	StepType	U1	U2	U3	R1	R2
				m	m	m	Radians	Radians
20	SLV 15	NonStatic	Min	0.003196	0.000000	-0.010283	0.000000	0.000692
20	SLV 16	NonStatic	Max	-0.004955	0.000000	-0.011180	0.000000	-0.000718
20	SLV 16	NonStatic	Min	-0.004955	0.000000	-0.011180	0.000000	-0.000718
21	SLE-C	NonStatic	Max	0.001013	0.000000	-0.009534	0.000000	0.000145
21	SLE-C	NonStatic	Min	0.001013	0.000000	-0.009534	0.000000	0.000145
21	SLE-F1	NonStatic	Max	-0.000930	0.000000	-0.009375	0.000000	-0.000029
21	SLE-F1	NonStatic	Min	-0.000930	0.000000	-0.009375	0.000000	-0.000029
21	SLE-F2	NonStatic	Max	0.004200	0.000000	-0.008510	0.000000	0.000277
21	SLE-F2	NonStatic	Min	0.004200	0.000000	-0.008510	0.000000	0.000277
21	SLE-F3	NonStatic	Max	-0.001493	0.000000	-0.008611	0.000000	-0.000136
21	SLE-F3	NonStatic	Min	-0.001493	0.000000	-0.008611	0.000000	-0.000136
21	SLE-QP	NonStatic	Max	0.003741	0.000000	-0.008517	0.000000	0.000202
21	SLE-QP	NonStatic	Min	0.003741	0.000000	-0.008517	0.000000	0.000202
21	SLU-1	NonStatic	Max	-0.000023	0.000000	-0.012886	0.000000	-0.000822
21	SLU-1	NonStatic	Min	-0.000023	0.000000	-0.012886	0.000000	-0.000822
21	SLU-2	NonStatic	Max	0.000320	0.000000	-0.012849	0.000000	-0.000787
21	SLU-2	NonStatic	Min	0.000320	0.000000	-0.012849	0.000000	-0.000787
21	SLU-3	NonStatic	Max	-0.001271	0.000000	-0.008611	0.000000	-0.000066
21	SLU-3	NonStatic	Min	-0.001271	0.000000	-0.008611	0.000000	-0.000066
21	SLU-4	NonStatic	Max	0.002645	0.000000	-0.012778	0.000000	-0.000492
21	SLU-4	NonStatic	Min	0.002645	0.000000	-0.012778	0.000000	-0.000492
21	SLU-5	NonStatic	Max	0.001398	0.000000	-0.008511	0.000000	0.000250
21	SLU-5	NonStatic	Min	0.001398	0.000000	-0.008511	0.000000	0.000250
21	SLU-6	NonStatic	Max	-0.002372	0.000000	-0.012994	0.000000	-0.001079
21	SLU-6	NonStatic	Min	-0.002372	0.000000	-0.012994	0.000000	-0.001079
21	SLU-7	NonStatic	Max	-0.003538	0.000000	-0.008708	0.000000	-0.000299
21	SLU-7	NonStatic	Min	-0.003538	0.000000	-0.008708	0.000000	-0.000299
21	SLV 1	NonStatic	Max	0.011136	0.000000	-0.008544	0.000000	0.002122
21	SLV 1	NonStatic	Min	0.011136	0.000000	-0.008544	0.000000	0.002122
21	SLV 2	NonStatic	Max	0.011262	0.000000	-0.009586	0.000000	0.002131
21	SLV 2	NonStatic	Min	0.011262	0.000000	-0.009586	0.000000	0.002131
21	SLV 3	NonStatic	Max	0.011262	0.000000	-0.009586	0.000000	0.002131
21	SLV 3	NonStatic	Min	0.011262	0.000000	-0.009586	0.000000	0.002131
21	SLV 4	NonStatic	Max	-0.012801	0.000000	-0.011021	0.000000	-0.002078
21	SLV 4	NonStatic	Min	-0.012801	0.000000	-0.011021	0.000000	-0.002078
21	SLV 5	NonStatic	Max	0.003130	0.000000	-0.006773	0.000000	0.000683
21	SLV 5	NonStatic	Min	0.003130	0.000000	-0.006773	0.000000	0.000683
21	SLV 6	NonStatic	Max	-0.004801	0.000000	-0.007264	0.000000	-0.000662
21	SLV 6	NonStatic	Min	-0.004801	0.000000	-0.007264	0.000000	-0.000662
21	SLV 7	NonStatic	Max	0.003168	0.000000	-0.010487	0.000000	0.000697
21	SLV 7	NonStatic	Min	0.003168	0.000000	-0.010487	0.000000	0.000697
21	SLV 8	NonStatic	Max	-0.004935	0.000000	-0.010968	0.000000	-0.000710
21	SLV 8	NonStatic	Min	-0.004935	0.000000	-0.010968	0.000000	-0.000710
21	SLV 9	NonStatic	Max	0.011136	0.000000	-0.008544	0.000000	0.002122
21	SLV 9	NonStatic	Min	0.011136	0.000000	-0.008544	0.000000	0.002122
21	SLV 10	NonStatic	Max	-0.012673	0.000000	-0.009972	0.000000	-0.002060
21	SLV 10	NonStatic	Min	-0.012673	0.000000	-0.009972	0.000000	-0.002060
21	SLV 11	NonStatic	Max	0.011262	0.000000	-0.009586	0.000000	0.002131
21	SLV 11	NonStatic	Min	0.011262	0.000000	-0.009586	0.000000	0.002131
21	SLV 12	NonStatic	Max	-0.012801	0.000000	-0.011021	0.000000	-0.002078
21	SLV 12	NonStatic	Min	-0.012801	0.000000	-0.011021	0.000000	-0.002078
21	SLV 13	NonStatic	Max	0.003130	0.000000	-0.006773	0.000000	0.000683
21	SLV 13	NonStatic	Min	0.003130	0.000000	-0.006773	0.000000	0.000683
21	SLV 14	NonStatic	Max	-0.004801	0.000000	-0.007264	0.000000	-0.000662
21	SLV 14	NonStatic	Min	-0.004801	0.000000	-0.007264	0.000000	-0.000662
21	SLV 15	NonStatic	Max	0.003168	0.000000	-0.010487	0.000000	0.000697
21	SLV 15	NonStatic	Min	0.003168	0.000000	-0.010487	0.000000	0.000697
21	SLV 16	NonStatic	Max	-0.004935	0.000000	-0.010968	0.000000	-0.000710
21	SLV 16	NonStatic	Min	-0.004935	0.000000	-0.010968	0.000000	-0.000710

Table: Joint Displacements, Part 1 of 2

Joint	OutputCase	CaseType	StepType	U1 m	U2 m	U3 m	R1 Radians	R2 Radians
22	SLE-C	NonStatic	Max	0.001010	0.000000	-0.009578	0.000000	0.000157
22	SLE-C	NonStatic	Min	0.001010	0.000000	-0.009578	0.000000	0.000157
22	SLE-F1	NonStatic	Max	-0.000932	0.000000	-0.009368	0.000000	-0.000016
22	SLE-F1	NonStatic	Min	-0.000932	0.000000	-0.009368	0.000000	-0.000016
22	SLE-F2	NonStatic	Max	0.004198	0.000000	-0.008593	0.000000	0.000287
22	SLE-F2	NonStatic	Min	0.004198	0.000000	-0.008593	0.000000	0.000287
22	SLE-F3	NonStatic	Max	-0.001496	0.000000	-0.008572	0.000000	-0.000126
22	SLE-F3	NonStatic	Min	-0.001496	0.000000	-0.008572	0.000000	-0.000126
22	SLE-QP	NonStatic	Max	0.003739	0.000000	-0.008578	0.000000	0.000214
22	SLE-QP	NonStatic	Min	0.003739	0.000000	-0.008578	0.000000	0.000214
22	SLU-1	NonStatic	Max	-0.000026	0.000000	-0.012641	0.000000	-0.000806
22	SLU-1	NonStatic	Min	-0.000026	0.000000	-0.012641	0.000000	-0.000806
22	SLU-2	NonStatic	Max	0.000318	0.000000	-0.012615	0.000000	-0.000764
22	SLU-2	NonStatic	Min	0.000318	0.000000	-0.012615	0.000000	-0.000764
22	SLU-3	NonStatic	Max	-0.001275	0.000000	-0.008591	0.000000	-0.000062
22	SLU-3	NonStatic	Min	-0.001275	0.000000	-0.008591	0.000000	-0.000062
22	SLU-4	NonStatic	Max	0.002641	0.000000	-0.012632	0.000000	-0.000473
22	SLU-4	NonStatic	Min	0.002641	0.000000	-0.012632	0.000000	-0.000473
22	SLU-5	NonStatic	Max	0.001395	0.000000	-0.008586	0.000000	0.000257
22	SLU-5	NonStatic	Min	0.001395	0.000000	-0.008586	0.000000	0.000257
22	SLU-6	NonStatic	Max	-0.002376	0.000000	-0.012673	0.000000	-0.001062
22	SLU-6	NonStatic	Min	-0.002376	0.000000	-0.012673	0.000000	-0.001062
22	SLU-7	NonStatic	Max	-0.003541	0.000000	-0.008619	0.000000	-0.000294
22	SLU-7	NonStatic	Min	-0.003541	0.000000	-0.008619	0.000000	-0.000294
22	SLV 1	NonStatic	Max	0.011128	0.000000	-0.009173	0.000000	0.002098
22	SLV 1	NonStatic	Min	0.011128	0.000000	-0.009173	0.000000	0.002098
22	SLV 2	NonStatic	Max	0.011254	0.000000	-0.010218	0.000000	0.002111
22	SLV 2	NonStatic	Min	0.011254	0.000000	-0.010218	0.000000	0.002111
22	SLV 3	NonStatic	Max	0.011254	0.000000	-0.010218	0.000000	0.002111
22	SLV 3	NonStatic	Min	0.011254	0.000000	-0.010218	0.000000	0.002111
22	SLV 4	NonStatic	Max	-0.012809	0.000000	-0.010397	0.000000	-0.002096
22	SLV 4	NonStatic	Min	-0.012809	0.000000	-0.010397	0.000000	-0.002096
22	SLV 5	NonStatic	Max	0.003126	0.000000	-0.006975	0.000000	0.000679
22	SLV 5	NonStatic	Min	0.003126	0.000000	-0.006975	0.000000	0.000679
22	SLV 6	NonStatic	Max	-0.004805	0.000000	-0.007066	0.000000	-0.000666
22	SLV 6	NonStatic	Min	-0.004805	0.000000	-0.007066	0.000000	-0.000666
22	SLV 7	NonStatic	Max	0.003164	0.000000	-0.010696	0.000000	0.000705
22	SLV 7	NonStatic	Min	0.003164	0.000000	-0.010696	0.000000	0.000705
22	SLV 8	NonStatic	Max	-0.004940	0.000000	-0.010757	0.000000	-0.000702
22	SLV 8	NonStatic	Min	-0.004940	0.000000	-0.010757	0.000000	-0.000702
22	SLV 9	NonStatic	Max	0.011128	0.000000	-0.009173	0.000000	0.002098
22	SLV 9	NonStatic	Min	0.011128	0.000000	-0.009173	0.000000	0.002098
22	SLV 10	NonStatic	Max	-0.012682	0.000000	-0.009353	0.000000	-0.002082
22	SLV 10	NonStatic	Min	-0.012682	0.000000	-0.009353	0.000000	-0.002082
22	SLV 11	NonStatic	Max	0.011254	0.000000	-0.010218	0.000000	0.002111
22	SLV 11	NonStatic	Min	0.011254	0.000000	-0.010218	0.000000	0.002111
22	SLV 12	NonStatic	Max	-0.012809	0.000000	-0.010397	0.000000	-0.002096
22	SLV 12	NonStatic	Min	-0.012809	0.000000	-0.010397	0.000000	-0.002096
22	SLV 13	NonStatic	Max	0.003126	0.000000	-0.006975	0.000000	0.000679
22	SLV 13	NonStatic	Min	0.003126	0.000000	-0.006975	0.000000	0.000679
22	SLV 14	NonStatic	Max	-0.004805	0.000000	-0.007066	0.000000	-0.000666
22	SLV 14	NonStatic	Min	-0.004805	0.000000	-0.007066	0.000000	-0.000666
22	SLV 15	NonStatic	Max	0.003164	0.000000	-0.010696	0.000000	0.000705
22	SLV 15	NonStatic	Min	0.003164	0.000000	-0.010696	0.000000	0.000705
22	SLV 16	NonStatic	Max	-0.004940	0.000000	-0.010757	0.000000	-0.000702
22	SLV 16	NonStatic	Min	-0.004940	0.000000	-0.010757	0.000000	-0.000702
23	SLE-C	NonStatic	Max	0.001065	0.000000	-0.009345	0.000000	0.000126
23	SLE-C	NonStatic	Min	0.001065	0.000000	-0.009345	0.000000	0.000126
23	SLE-F1	NonStatic	Max	-0.000937	0.000000	-0.009490	0.000000	-0.000063

Table: Joint Displacements, Part 1 of 2

Joint	OutputCase	CaseType	StepType	U1	U2	U3	R1	R2
				m	m	m	Radians	Radians
23	SLE-F1	NonStatic	Min	-0.000937	0.000000	-0.009490	0.000000	-0.000063
23	SLE-F2	NonStatic	Max	0.004294	0.000000	-0.008087	0.000000	0.000268
23	SLE-F2	NonStatic	Min	0.004294	0.000000	-0.008087	0.000000	0.000268
23	SLE-F3	NonStatic	Max	-0.001531	0.000000	-0.008892	0.000000	-0.000162
23	SLE-F3	NonStatic	Min	-0.001531	0.000000	-0.008892	0.000000	-0.000162
23	SLE-QP	NonStatic	Max	0.003809	0.000000	-0.008227	0.000000	0.000186
23	SLE-QP	NonStatic	Min	0.003809	0.000000	-0.008227	0.000000	0.000186
23	SLU-1	NonStatic	Max	-0.000284	0.000000	-0.014360	0.000000	-0.000865
23	SLU-1	NonStatic	Min	-0.000284	0.000000	-0.014360	0.000000	-0.000865
23	SLU-2	NonStatic	Max	0.000061	0.000000	-0.014285	0.000000	-0.000848
23	SLU-2	NonStatic	Min	0.000061	0.000000	-0.014285	0.000000	-0.000848
23	SLU-3	NonStatic	Max	-0.001279	0.000000	-0.008754	0.000000	-0.000073
23	SLU-3	NonStatic	Min	-0.001279	0.000000	-0.008754	0.000000	-0.000073
23	SLU-4	NonStatic	Max	0.002488	0.000000	-0.013694	0.000000	-0.000527
23	SLU-4	NonStatic	Min	0.002488	0.000000	-0.013694	0.000000	-0.000527
23	SLU-5	NonStatic	Max	0.001490	0.000000	-0.008120	0.000000	0.000251
23	SLU-5	NonStatic	Min	0.001490	0.000000	-0.008120	0.000000	0.000251
23	SLU-6	NonStatic	Max	-0.002718	0.000000	-0.014909	0.000000	-0.001134
23	SLU-6	NonStatic	Min	-0.002718	0.000000	-0.014909	0.000000	-0.001134
23	SLU-7	NonStatic	Max	-0.003621	0.000000	-0.009250	0.000000	-0.000315
23	SLU-7	NonStatic	Min	-0.003621	0.000000	-0.009250	0.000000	-0.000315
23	SLV 1	NonStatic	Max	0.011891	0.000000	-0.004838	0.000000	0.002279
23	SLV 1	NonStatic	Min	0.011891	0.000000	-0.004838	0.000000	0.002279
23	SLV 2	NonStatic	Max	0.012018	0.000000	-0.005878	0.000000	0.002281
23	SLV 2	NonStatic	Min	0.012018	0.000000	-0.005878	0.000000	0.002281
23	SLV 3	NonStatic	Max	0.012018	0.000000	-0.005878	0.000000	0.002281
23	SLV 3	NonStatic	Min	0.012018	0.000000	-0.005878	0.000000	0.002281
23	SLV 4	NonStatic	Max	-0.013419	0.000000	-0.014495	0.000000	-0.002042
23	SLV 4	NonStatic	Min	-0.013419	0.000000	-0.014495	0.000000	-0.002042
23	SLV 5	NonStatic	Max	0.003377	0.000000	-0.005596	0.000000	0.000732
23	SLV 5	NonStatic	Min	0.003377	0.000000	-0.005596	0.000000	0.000732
23	SLV 6	NonStatic	Max	-0.004991	0.000000	-0.008381	0.000000	-0.000654
23	SLV 6	NonStatic	Min	-0.004991	0.000000	-0.008381	0.000000	-0.000654
23	SLV 7	NonStatic	Max	0.003411	0.000000	-0.009339	0.000000	0.000713
23	SLV 7	NonStatic	Min	0.003411	0.000000	-0.009339	0.000000	0.000713
23	SLV 8	NonStatic	Max	-0.005151	0.000000	-0.012222	0.000000	-0.000741
23	SLV 8	NonStatic	Min	-0.005151	0.000000	-0.012222	0.000000	-0.000741
23	SLV 9	NonStatic	Max	0.011891	0.000000	-0.004838	0.000000	0.002279
23	SLV 9	NonStatic	Min	0.011891	0.000000	-0.004838	0.000000	0.002279
23	SLV 10	NonStatic	Max	-0.013283	0.000000	-0.013401	0.000000	-0.002013
23	SLV 10	NonStatic	Min	-0.013283	0.000000	-0.013401	0.000000	-0.002013
23	SLV 11	NonStatic	Max	0.012018	0.000000	-0.005878	0.000000	0.002281
23	SLV 11	NonStatic	Min	0.012018	0.000000	-0.005878	0.000000	0.002281
23	SLV 12	NonStatic	Max	-0.013419	0.000000	-0.014495	0.000000	-0.002042
23	SLV 12	NonStatic	Min	-0.013419	0.000000	-0.014495	0.000000	-0.002042
23	SLV 13	NonStatic	Max	0.003377	0.000000	-0.005596	0.000000	0.000732
23	SLV 13	NonStatic	Min	0.003377	0.000000	-0.005596	0.000000	0.000732
23	SLV 14	NonStatic	Max	-0.004991	0.000000	-0.008381	0.000000	-0.000654
23	SLV 14	NonStatic	Min	-0.004991	0.000000	-0.008381	0.000000	-0.000654
23	SLV 15	NonStatic	Max	0.003411	0.000000	-0.009339	0.000000	0.000713
23	SLV 15	NonStatic	Min	0.003411	0.000000	-0.009339	0.000000	0.000713
23	SLV 16	NonStatic	Max	-0.005151	0.000000	-0.012222	0.000000	-0.000741
23	SLV 16	NonStatic	Min	-0.005151	0.000000	-0.012222	0.000000	-0.000741
24	SLE-C	NonStatic	Max	0.001063	0.000000	-0.009383	0.000000	0.000118
24	SLE-C	NonStatic	Min	0.001063	0.000000	-0.009383	0.000000	0.000118
24	SLE-F1	NonStatic	Max	-0.000939	0.000000	-0.009456	0.000000	-0.000068
24	SLE-F1	NonStatic	Min	-0.000939	0.000000	-0.009456	0.000000	-0.000068
24	SLE-F2	NonStatic	Max	0.004293	0.000000	-0.008182	0.000000	0.000259
24	SLE-F2	NonStatic	Min	0.004293	0.000000	-0.008182	0.000000	0.000259

Table: Joint Displacements, Part 1 of 2

Joint	OutputCase	CaseType	StepType	U1	U2	U3	R1	R2
				m	m	m	Radians	Radians
24	SLE-F3	NonStatic	Max	-0.001533	0.000000	-0.008820	0.000000	-0.000167
24	SLE-F3	NonStatic	Min	-0.001533	0.000000	-0.008820	0.000000	-0.000167
24	SLE-QP	NonStatic	Max	0.003807	0.000000	-0.008290	0.000000	0.000178
24	SLE-QP	NonStatic	Min	0.003807	0.000000	-0.008290	0.000000	0.000178
24	SLU-1	NonStatic	Max	-0.000286	0.000000	-0.014007	0.000000	-0.000873
24	SLU-1	NonStatic	Min	-0.000286	0.000000	-0.014007	0.000000	-0.000873
24	SLU-2	NonStatic	Max	0.000059	0.000000	-0.013939	0.000000	-0.000855
24	SLU-2	NonStatic	Min	0.000059	0.000000	-0.013939	0.000000	-0.000855
24	SLU-3	NonStatic	Max	-0.001281	0.000000	-0.008716	0.000000	-0.000080
24	SLU-3	NonStatic	Min	-0.001281	0.000000	-0.008716	0.000000	-0.000080
24	SLU-4	NonStatic	Max	0.002486	0.000000	-0.013473	0.000000	-0.000537
24	SLU-4	NonStatic	Min	0.002486	0.000000	-0.013473	0.000000	-0.000537
24	SLU-5	NonStatic	Max	0.001488	0.000000	-0.008208	0.000000	0.000241
24	SLU-5	NonStatic	Min	0.001488	0.000000	-0.008208	0.000000	0.000241
24	SLU-6	NonStatic	Max	-0.002721	0.000000	-0.014452	0.000000	-0.001139
24	SLU-6	NonStatic	Min	-0.002721	0.000000	-0.014452	0.000000	-0.001139
24	SLU-7	NonStatic	Max	-0.003624	0.000000	-0.009117	0.000000	-0.000320
24	SLU-7	NonStatic	Min	-0.003624	0.000000	-0.009117	0.000000	-0.000320
24	SLV 1	NonStatic	Max	0.011885	0.000000	-0.005717	0.000000	0.002253
24	SLV 1	NonStatic	Min	0.011885	0.000000	-0.005717	0.000000	0.002253
24	SLV 2	NonStatic	Max	0.012012	0.000000	-0.006756	0.000000	0.002254
24	SLV 2	NonStatic	Min	0.012012	0.000000	-0.006756	0.000000	0.002254
24	SLV 3	NonStatic	Max	0.012012	0.000000	-0.006756	0.000000	0.002254
24	SLV 3	NonStatic	Min	0.012012	0.000000	-0.006756	0.000000	0.002254
24	SLV 4	NonStatic	Max	-0.013425	0.000000	-0.013683	0.000000	-0.002049
24	SLV 4	NonStatic	Min	-0.013425	0.000000	-0.013683	0.000000	-0.002049
24	SLV 5	NonStatic	Max	0.003374	0.000000	-0.005874	0.000000	0.000719
24	SLV 5	NonStatic	Min	0.003374	0.000000	-0.005874	0.000000	0.000719
24	SLV 6	NonStatic	Max	-0.004994	0.000000	-0.008117	0.000000	-0.000658
24	SLV 6	NonStatic	Min	-0.004994	0.000000	-0.008117	0.000000	-0.000658
24	SLV 7	NonStatic	Max	0.003408	0.000000	-0.009605	0.000000	0.000699
24	SLV 7	NonStatic	Min	0.003408	0.000000	-0.009605	0.000000	0.000699
24	SLV 8	NonStatic	Max	-0.005154	0.000000	-0.011921	0.000000	-0.000746
24	SLV 8	NonStatic	Min	-0.005154	0.000000	-0.011921	0.000000	-0.000746
24	SLV 9	NonStatic	Max	0.011885	0.000000	-0.005717	0.000000	0.002253
24	SLV 9	NonStatic	Min	0.011885	0.000000	-0.005717	0.000000	0.002253
24	SLV 10	NonStatic	Max	-0.013289	0.000000	-0.012601	0.000000	-0.002020
24	SLV 10	NonStatic	Min	-0.013289	0.000000	-0.012601	0.000000	-0.002020
24	SLV 11	NonStatic	Max	0.012012	0.000000	-0.006756	0.000000	0.002254
24	SLV 11	NonStatic	Min	0.012012	0.000000	-0.006756	0.000000	0.002254
24	SLV 12	NonStatic	Max	-0.013425	0.000000	-0.013683	0.000000	-0.002049
24	SLV 12	NonStatic	Min	-0.013425	0.000000	-0.013683	0.000000	-0.002049
24	SLV 13	NonStatic	Max	0.003374	0.000000	-0.005874	0.000000	0.000719
24	SLV 13	NonStatic	Min	0.003374	0.000000	-0.005874	0.000000	0.000719
24	SLV 14	NonStatic	Max	-0.004994	0.000000	-0.008117	0.000000	-0.000658
24	SLV 14	NonStatic	Min	-0.004994	0.000000	-0.008117	0.000000	-0.000658
24	SLV 15	NonStatic	Max	0.003408	0.000000	-0.009605	0.000000	0.000699
24	SLV 15	NonStatic	Min	0.003408	0.000000	-0.009605	0.000000	0.000699
24	SLV 16	NonStatic	Max	-0.005154	0.000000	-0.011921	0.000000	-0.000746
24	SLV 16	NonStatic	Min	-0.005154	0.000000	-0.011921	0.000000	-0.000746
25	SLE-C	NonStatic	Max	0.001519	0.000000	-0.010013	0.000000	0.000143
25	SLE-C	NonStatic	Min	0.001519	0.000000	-0.010013	0.000000	0.000143
25	SLE-F1	NonStatic	Max	-0.000961	0.000000	-0.009469	0.000000	-0.000049
25	SLE-F1	NonStatic	Min	-0.000961	0.000000	-0.009469	0.000000	-0.000049
25	SLE-F2	NonStatic	Max	0.005121	0.000000	-0.009275	0.000000	0.000289
25	SLE-F2	NonStatic	Min	0.005121	0.000000	-0.009275	0.000000	0.000289
25	SLE-F3	NonStatic	Max	-0.001885	0.000000	-0.008424	0.000000	-0.000153
25	SLE-F3	NonStatic	Min	-0.001885	0.000000	-0.008424	0.000000	-0.000153
25	SLE-QP	NonStatic	Max	0.004448	0.000000	-0.009124	0.000000	0.000208

Table: Joint Displacements, Part 1 of 2

Joint	OutputCase	CaseType	StepType	U1	U2	U3	R1	R2
				m	m	m	Radians	Radians
25	SLE-QP	NonStatic	Min	0.004448	0.000000	-0.009124	0.000000	0.000208
25	SLU-1	NonStatic	Max	-0.002354	0.000000	-0.011239	0.000000	-0.000842
25	SLU-1	NonStatic	Min	-0.002354	0.000000	-0.011239	0.000000	-0.000842
25	SLU-2	NonStatic	Max	-0.001842	0.000000	-0.011335	0.000000	-0.000818
25	SLU-2	NonStatic	Min	-0.001842	0.000000	-0.011335	0.000000	-0.000818
25	SLU-3	NonStatic	Max	-0.001498	0.000000	-0.008538	0.000000	-0.000069
25	SLU-3	NonStatic	Min	-0.001498	0.000000	-0.008538	0.000000	-0.000069
25	SLU-4	NonStatic	Max	0.001375	0.000000	-0.011903	0.000000	-0.000494
25	SLU-4	NonStatic	Min	0.001375	0.000000	-0.011903	0.000000	-0.000494
25	SLU-5	NonStatic	Max	0.002187	0.000000	-0.009178	0.000000	0.000264
25	SLU-5	NonStatic	Min	0.002187	0.000000	-0.009178	0.000000	0.000264
25	SLU-6	NonStatic	Max	-0.005496	0.000000	-0.010768	0.000000	-0.001114
25	SLU-6	NonStatic	Min	-0.005496	0.000000	-0.010768	0.000000	-0.001114
25	SLU-7	NonStatic	Max	-0.004479	0.000000	-0.008108	0.000000	-0.000315
25	SLU-7	NonStatic	Min	-0.004479	0.000000	-0.008108	0.000000	-0.000315
25	SLV 1	NonStatic	Max	0.017230	0.000000	-0.013164	0.000000	0.002277
25	SLV 1	NonStatic	Min	0.017230	0.000000	-0.013164	0.000000	0.002277
25	SLV 2	NonStatic	Max	0.017420	0.000000	-0.014264	0.000000	0.002284
25	SLV 2	NonStatic	Min	0.017420	0.000000	-0.014264	0.000000	0.002284
25	SLV 3	NonStatic	Max	0.017420	0.000000	-0.014264	0.000000	0.002284
25	SLV 3	NonStatic	Min	0.017420	0.000000	-0.014264	0.000000	0.002284
25	SLV 4	NonStatic	Max	-0.019330	0.000000	-0.006193	0.000000	-0.002078
25	SLV 4	NonStatic	Min	-0.019330	0.000000	-0.006193	0.000000	-0.002078
25	SLV 5	NonStatic	Max	0.005130	0.000000	-0.008307	0.000000	0.000739
25	SLV 5	NonStatic	Min	0.005130	0.000000	-0.008307	0.000000	0.000739
25	SLV 6	NonStatic	Max	-0.006915	0.000000	-0.005747	0.000000	-0.000666
25	SLV 6	NonStatic	Min	-0.006915	0.000000	-0.005747	0.000000	-0.000666
25	SLV 7	NonStatic	Max	0.005318	0.000000	-0.012187	0.000000	0.000735
25	SLV 7	NonStatic	Min	0.005318	0.000000	-0.012187	0.000000	0.000735
25	SLV 8	NonStatic	Max	-0.007116	0.000000	-0.009474	0.000000	-0.000742
25	SLV 8	NonStatic	Min	-0.007116	0.000000	-0.009474	0.000000	-0.000742
25	SLV 9	NonStatic	Max	0.017230	0.000000	-0.013164	0.000000	0.002277
25	SLV 9	NonStatic	Min	0.017230	0.000000	-0.013164	0.000000	0.002277
25	SLV 10	NonStatic	Max	-0.019168	0.000000	-0.005146	0.000000	-0.002051
25	SLV 10	NonStatic	Min	-0.019168	0.000000	-0.005146	0.000000	-0.002051
25	SLV 11	NonStatic	Max	0.017420	0.000000	-0.014264	0.000000	0.002284
25	SLV 11	NonStatic	Min	0.017420	0.000000	-0.014264	0.000000	0.002284
25	SLV 12	NonStatic	Max	-0.019330	0.000000	-0.006193	0.000000	-0.002078
25	SLV 12	NonStatic	Min	-0.019330	0.000000	-0.006193	0.000000	-0.002078
25	SLV 13	NonStatic	Max	0.005130	0.000000	-0.008307	0.000000	0.000739
25	SLV 13	NonStatic	Min	0.005130	0.000000	-0.008307	0.000000	0.000739
25	SLV 14	NonStatic	Max	-0.006915	0.000000	-0.005747	0.000000	-0.000666
25	SLV 14	NonStatic	Min	-0.006915	0.000000	-0.005747	0.000000	-0.000666
25	SLV 15	NonStatic	Max	0.005318	0.000000	-0.012187	0.000000	0.000735
25	SLV 15	NonStatic	Min	0.005318	0.000000	-0.012187	0.000000	0.000735
25	SLV 16	NonStatic	Max	-0.007116	0.000000	-0.009474	0.000000	-0.000742
25	SLV 16	NonStatic	Min	-0.007116	0.000000	-0.009474	0.000000	-0.000742
26	SLE-C	NonStatic	Max	0.001473	0.000000	-0.010024	0.000000	0.000155
26	SLE-C	NonStatic	Min	0.001473	0.000000	-0.010024	0.000000	0.000155
26	SLE-F1	NonStatic	Max	-0.000949	0.000000	-0.009459	0.000000	-0.000038
26	SLE-F1	NonStatic	Min	-0.000949	0.000000	-0.009459	0.000000	-0.000038
26	SLE-F2	NonStatic	Max	0.005030	0.000000	-0.009303	0.000000	0.000302
26	SLE-F2	NonStatic	Min	0.005030	0.000000	-0.009303	0.000000	0.000302
26	SLE-F3	NonStatic	Max	-0.001840	0.000000	-0.008403	0.000000	-0.000147
26	SLE-F3	NonStatic	Min	-0.001840	0.000000	-0.008403	0.000000	-0.000147
26	SLE-QP	NonStatic	Max	0.004382	0.000000	-0.009143	0.000000	0.000221
26	SLE-QP	NonStatic	Min	0.004382	0.000000	-0.009143	0.000000	0.000221
26	SLU-1	NonStatic	Max	-0.002104	0.000000	-0.011140	0.000000	-0.000829
26	SLU-1	NonStatic	Min	-0.002104	0.000000	-0.011140	0.000000	-0.000829

Table: Joint Displacements, Part 1 of 2

Joint	OutputCase	CaseType	StepType	U1 m	U2 m	U3 m	R1 Radians	R2 Radians
26	SLU-2	NonStatic	Max	-0.001599	0.000000	-0.011239	0.000000	-0.000799
26	SLU-2	NonStatic	Min	-0.001599	0.000000	-0.011239	0.000000	-0.000799
26	SLU-3	NonStatic	Max	-0.001479	0.000000	-0.008526	0.000000	-0.000068
26	SLU-3	NonStatic	Min	-0.001479	0.000000	-0.008526	0.000000	-0.000068
26	SLU-4	NonStatic	Max	0.001519	0.000000	-0.011843	0.000000	-0.000474
26	SLU-4	NonStatic	Min	0.001519	0.000000	-0.011843	0.000000	-0.000474
26	SLU-5	NonStatic	Max	0.002104	0.000000	-0.009203	0.000000	0.000272
26	SLU-5	NonStatic	Min	0.002104	0.000000	-0.009203	0.000000	0.000272
26	SLU-6	NonStatic	Max	-0.005164	0.000000	-0.010638	0.000000	-0.001104
26	SLU-6	NonStatic	Min	-0.005164	0.000000	-0.010638	0.000000	-0.001104
26	SLU-7	NonStatic	Max	-0.004386	0.000000	-0.008069	0.000000	-0.000315
26	SLU-7	NonStatic	Min	-0.004386	0.000000	-0.008069	0.000000	-0.000315
26	SLV 1	NonStatic	Max	0.016537	0.000000	-0.013411	0.000000	0.002255
26	SLV 1	NonStatic	Min	0.016537	0.000000	-0.013411	0.000000	0.002255
26	SLV 2	NonStatic	Max	0.016725	0.000000	-0.014512	0.000000	0.002266
26	SLV 2	NonStatic	Min	0.016725	0.000000	-0.014512	0.000000	0.002266
26	SLV 3	NonStatic	Max	0.016725	0.000000	-0.014512	0.000000	0.002266
26	SLV 3	NonStatic	Min	0.016725	0.000000	-0.014512	0.000000	0.002266
26	SLV 4	NonStatic	Max	-0.018707	0.000000	-0.005958	0.000000	-0.002115
26	SLV 4	NonStatic	Min	-0.018707	0.000000	-0.005958	0.000000	-0.002115
26	SLV 5	NonStatic	Max	0.004903	0.000000	-0.008386	0.000000	0.000737
26	SLV 5	NonStatic	Min	0.004903	0.000000	-0.008386	0.000000	0.000737
26	SLV 6	NonStatic	Max	-0.006717	0.000000	-0.005670	0.000000	-0.000678
26	SLV 6	NonStatic	Min	-0.006717	0.000000	-0.005670	0.000000	-0.000678
26	SLV 7	NonStatic	Max	0.005091	0.000000	-0.012263	0.000000	0.000746
26	SLV 7	NonStatic	Min	0.005091	0.000000	-0.012263	0.000000	0.000746
26	SLV 8	NonStatic	Max	-0.006894	0.000000	-0.009386	0.000000	-0.000743
26	SLV 8	NonStatic	Min	-0.006894	0.000000	-0.009386	0.000000	-0.000743
26	SLV 9	NonStatic	Max	0.016537	0.000000	-0.013411	0.000000	0.002255
26	SLV 9	NonStatic	Min	0.016537	0.000000	-0.013411	0.000000	0.002255
26	SLV 10	NonStatic	Max	-0.018553	0.000000	-0.004915	0.000000	-0.002091
26	SLV 10	NonStatic	Min	-0.018553	0.000000	-0.004915	0.000000	-0.002091
26	SLV 11	NonStatic	Max	0.016725	0.000000	-0.014512	0.000000	0.002266
26	SLV 11	NonStatic	Min	0.016725	0.000000	-0.014512	0.000000	0.002266
26	SLV 12	NonStatic	Max	-0.018707	0.000000	-0.005958	0.000000	-0.002115
26	SLV 12	NonStatic	Min	-0.018707	0.000000	-0.005958	0.000000	-0.002115
26	SLV 13	NonStatic	Max	0.004903	0.000000	-0.008386	0.000000	0.000737
26	SLV 13	NonStatic	Min	0.004903	0.000000	-0.008386	0.000000	0.000737
26	SLV 14	NonStatic	Max	-0.006717	0.000000	-0.005670	0.000000	-0.000678
26	SLV 14	NonStatic	Min	-0.006717	0.000000	-0.005670	0.000000	-0.000678
26	SLV 15	NonStatic	Max	0.005091	0.000000	-0.012263	0.000000	0.000746
26	SLV 15	NonStatic	Min	0.005091	0.000000	-0.012263	0.000000	0.000746
26	SLV 16	NonStatic	Max	-0.006894	0.000000	-0.009386	0.000000	-0.000743
26	SLV 16	NonStatic	Min	-0.006894	0.000000	-0.009386	0.000000	-0.000743
27	SLE-C	NonStatic	Max	0.001422	0.000000	-0.010026	0.000000	0.000166
27	SLE-C	NonStatic	Min	0.001422	0.000000	-0.010026	0.000000	0.000166
27	SLE-F1	NonStatic	Max	-0.000940	0.000000	-0.009452	0.000000	-0.000027
27	SLE-F1	NonStatic	Min	-0.000940	0.000000	-0.009452	0.000000	-0.000027
27	SLE-F2	NonStatic	Max	0.004936	0.000000	-0.009314	0.000000	0.000311
27	SLE-F2	NonStatic	Min	0.004936	0.000000	-0.009314	0.000000	0.000311
27	SLE-F3	NonStatic	Max	-0.001799	0.000000	-0.008392	0.000000	-0.000141
27	SLE-F3	NonStatic	Min	-0.001799	0.000000	-0.008392	0.000000	-0.000141
27	SLE-QP	NonStatic	Max	0.004312	0.000000	-0.009150	0.000000	0.000233
27	SLE-QP	NonStatic	Min	0.004312	0.000000	-0.009150	0.000000	0.000233
27	SLU-1	NonStatic	Max	-0.001861	0.000000	-0.011095	0.000000	-0.000818
27	SLU-1	NonStatic	Min	-0.001861	0.000000	-0.011095	0.000000	-0.000818
27	SLU-2	NonStatic	Max	-0.001365	0.000000	-0.011195	0.000000	-0.000779
27	SLU-2	NonStatic	Min	-0.001365	0.000000	-0.011195	0.000000	-0.000779
27	SLU-3	NonStatic	Max	-0.001461	0.000000	-0.008518	0.000000	-0.000067

Table: Joint Displacements, Part 1 of 2

Joint	OutputCase	CaseType	StepType	U1	U2	U3	R1	R2
				m	m	m	Radians	Radians
27	SLU-3	NonStatic	Min	-0.001461	0.000000	-0.008518	0.000000	-0.000067
27	SLU-4	NonStatic	Max	0.001655	0.000000	-0.011815	0.000000	-0.000457
27	SLU-4	NonStatic	Min	0.001655	0.000000	-0.011815	0.000000	-0.000457
27	SLU-5	NonStatic	Max	0.002020	0.000000	-0.009212	0.000000	0.000278
27	SLU-5	NonStatic	Min	0.002020	0.000000	-0.009212	0.000000	0.000278
27	SLU-6	NonStatic	Max	-0.004838	0.000000	-0.010580	0.000000	-0.001093
27	SLU-6	NonStatic	Min	-0.004838	0.000000	-0.010580	0.000000	-0.001093
27	SLU-7	NonStatic	Max	-0.004293	0.000000	-0.008050	0.000000	-0.000315
27	SLU-7	NonStatic	Min	-0.004293	0.000000	-0.008050	0.000000	-0.000315
27	SLV 1	NonStatic	Max	0.015860	0.000000	-0.013513	0.000000	0.002223
27	SLV 1	NonStatic	Min	0.015860	0.000000	-0.013513	0.000000	0.002223
27	SLV 2	NonStatic	Max	0.016043	0.000000	-0.014613	0.000000	0.002238
27	SLV 2	NonStatic	Min	0.016043	0.000000	-0.014613	0.000000	0.002238
27	SLV 3	NonStatic	Max	0.016043	0.000000	-0.014613	0.000000	0.002238
27	SLV 3	NonStatic	Min	0.016043	0.000000	-0.014613	0.000000	0.002238
27	SLV 4	NonStatic	Max	-0.018075	0.000000	-0.005852	0.000000	-0.002155
27	SLV 4	NonStatic	Min	-0.018075	0.000000	-0.005852	0.000000	-0.002155
27	SLV 5	NonStatic	Max	0.004680	0.000000	-0.008418	0.000000	0.000730
27	SLV 5	NonStatic	Min	0.004680	0.000000	-0.008418	0.000000	0.000730
27	SLV 6	NonStatic	Max	-0.006514	0.000000	-0.005635	0.000000	-0.000692
27	SLV 6	NonStatic	Min	-0.006514	0.000000	-0.005635	0.000000	-0.000692
27	SLV 7	NonStatic	Max	0.004863	0.000000	-0.012294	0.000000	0.000753
27	SLV 7	NonStatic	Min	0.004863	0.000000	-0.012294	0.000000	0.000753
27	SLV 8	NonStatic	Max	-0.006674	0.000000	-0.009345	0.000000	-0.000745
27	SLV 8	NonStatic	Min	-0.006674	0.000000	-0.009345	0.000000	-0.000745
27	SLV 9	NonStatic	Max	0.015860	0.000000	-0.013513	0.000000	0.002223
27	SLV 9	NonStatic	Min	0.015860	0.000000	-0.013513	0.000000	0.002223
27	SLV 10	NonStatic	Max	-0.017928	0.000000	-0.004811	0.000000	-0.002134
27	SLV 10	NonStatic	Min	-0.017928	0.000000	-0.004811	0.000000	-0.002134
27	SLV 11	NonStatic	Max	0.016043	0.000000	-0.014613	0.000000	0.002238
27	SLV 11	NonStatic	Min	0.016043	0.000000	-0.014613	0.000000	0.002238
27	SLV 12	NonStatic	Max	-0.018075	0.000000	-0.005852	0.000000	-0.002155
27	SLV 12	NonStatic	Min	-0.018075	0.000000	-0.005852	0.000000	-0.002155
27	SLV 13	NonStatic	Max	0.004680	0.000000	-0.008418	0.000000	0.000730
27	SLV 13	NonStatic	Min	0.004680	0.000000	-0.008418	0.000000	0.000730
27	SLV 14	NonStatic	Max	-0.006514	0.000000	-0.005635	0.000000	-0.000692
27	SLV 14	NonStatic	Min	-0.006514	0.000000	-0.005635	0.000000	-0.000692
27	SLV 15	NonStatic	Max	0.004863	0.000000	-0.012294	0.000000	0.000753
27	SLV 15	NonStatic	Min	0.004863	0.000000	-0.012294	0.000000	0.000753
27	SLV 16	NonStatic	Max	-0.006674	0.000000	-0.009345	0.000000	-0.000745
27	SLV 16	NonStatic	Min	-0.006674	0.000000	-0.009345	0.000000	-0.000745
28	SLE-C	NonStatic	Max	0.001365	0.000000	-0.010027	0.000000	0.000176
28	SLE-C	NonStatic	Min	0.001365	0.000000	-0.010027	0.000000	0.000176
28	SLE-F1	NonStatic	Max	-0.000934	0.000000	-0.009446	0.000000	-0.000016
28	SLE-F1	NonStatic	Min	-0.000934	0.000000	-0.009446	0.000000	-0.000016
28	SLE-F2	NonStatic	Max	0.004831	0.000000	-0.009319	0.000000	0.000319
28	SLE-F2	NonStatic	Min	0.004831	0.000000	-0.009319	0.000000	0.000319
28	SLE-F3	NonStatic	Max	-0.001754	0.000000	-0.008383	0.000000	-0.000135
28	SLE-F3	NonStatic	Min	-0.001754	0.000000	-0.008383	0.000000	-0.000135
28	SLE-QP	NonStatic	Max	0.004233	0.000000	-0.009153	0.000000	0.000243
28	SLE-QP	NonStatic	Min	0.004233	0.000000	-0.009153	0.000000	0.000243
28	SLU-1	NonStatic	Max	-0.001599	0.000000	-0.011061	0.000000	-0.000806
28	SLU-1	NonStatic	Min	-0.001599	0.000000	-0.011061	0.000000	-0.000806
28	SLU-2	NonStatic	Max	-0.001117	0.000000	-0.011163	0.000000	-0.000759
28	SLU-2	NonStatic	Min	-0.001117	0.000000	-0.011163	0.000000	-0.000759
28	SLU-3	NonStatic	Max	-0.001440	0.000000	-0.008512	0.000000	-0.000068
28	SLU-3	NonStatic	Min	-0.001440	0.000000	-0.008512	0.000000	-0.000068
28	SLU-4	NonStatic	Max	0.001797	0.000000	-0.011793	0.000000	-0.000441
28	SLU-4	NonStatic	Min	0.001797	0.000000	-0.011793	0.000000	-0.000441

Table: Joint Displacements, Part 1 of 2

Joint	OutputCase	CaseType	StepType	U1	U2	U3	R1	R2
				m	m	m	Radians	Radians
28	SLU-5	NonStatic	Max	0.001926	0.000000	-0.009216	0.000000	0.000281
28	SLU-5	NonStatic	Min	0.001926	0.000000	-0.009216	0.000000	0.000281
28	SLU-6	NonStatic	Max	-0.004486	0.000000	-0.010537	0.000000	-0.001083
28	SLU-6	NonStatic	Min	-0.004486	0.000000	-0.010537	0.000000	-0.001083
28	SLU-7	NonStatic	Max	-0.004192	0.000000	-0.008034	0.000000	-0.000317
28	SLU-7	NonStatic	Min	-0.004192	0.000000	-0.008034	0.000000	-0.000317
28	SLV 1	NonStatic	Max	0.015140	0.000000	-0.013580	0.000000	0.002178
28	SLV 1	NonStatic	Min	0.015140	0.000000	-0.013580	0.000000	0.002178
28	SLV 2	NonStatic	Max	0.015318	0.000000	-0.014681	0.000000	0.002197
28	SLV 2	NonStatic	Min	0.015318	0.000000	-0.014681	0.000000	0.002197
28	SLV 3	NonStatic	Max	0.015318	0.000000	-0.014681	0.000000	0.002197
28	SLV 3	NonStatic	Min	0.015318	0.000000	-0.014681	0.000000	0.002197
28	SLV 4	NonStatic	Max	-0.017369	0.000000	-0.005774	0.000000	-0.002199
28	SLV 4	NonStatic	Min	-0.017369	0.000000	-0.005774	0.000000	-0.002199
28	SLV 5	NonStatic	Max	0.004441	0.000000	-0.008438	0.000000	0.000719
28	SLV 5	NonStatic	Min	0.004441	0.000000	-0.008438	0.000000	0.000719
28	SLV 6	NonStatic	Max	-0.006288	0.000000	-0.005608	0.000000	-0.000708
28	SLV 6	NonStatic	Min	-0.006288	0.000000	-0.005608	0.000000	-0.000708
28	SLV 7	NonStatic	Max	0.004614	0.000000	-0.012312	0.000000	0.000757
28	SLV 7	NonStatic	Min	0.004614	0.000000	-0.012312	0.000000	0.000757
28	SLV 8	NonStatic	Max	-0.006432	0.000000	-0.009314	0.000000	-0.000746
28	SLV 8	NonStatic	Min	-0.006432	0.000000	-0.009314	0.000000	-0.000746
28	SLV 9	NonStatic	Max	0.015140	0.000000	-0.013580	0.000000	0.002178
28	SLV 9	NonStatic	Min	0.015140	0.000000	-0.013580	0.000000	0.002178
28	SLV 10	NonStatic	Max	-0.017228	0.000000	-0.004734	0.000000	-0.002183
28	SLV 10	NonStatic	Min	-0.017228	0.000000	-0.004734	0.000000	-0.002183
28	SLV 11	NonStatic	Max	0.015318	0.000000	-0.014681	0.000000	0.002197
28	SLV 11	NonStatic	Min	0.015318	0.000000	-0.014681	0.000000	0.002197
28	SLV 12	NonStatic	Max	-0.017369	0.000000	-0.005774	0.000000	-0.002199
28	SLV 12	NonStatic	Min	-0.017369	0.000000	-0.005774	0.000000	-0.002199
28	SLV 13	NonStatic	Max	0.004441	0.000000	-0.008438	0.000000	0.000719
28	SLV 13	NonStatic	Min	0.004441	0.000000	-0.008438	0.000000	0.000719
28	SLV 14	NonStatic	Max	-0.006288	0.000000	-0.005608	0.000000	-0.000708
28	SLV 14	NonStatic	Min	-0.006288	0.000000	-0.005608	0.000000	-0.000708
28	SLV 15	NonStatic	Max	0.004614	0.000000	-0.012312	0.000000	0.000757
28	SLV 15	NonStatic	Min	0.004614	0.000000	-0.012312	0.000000	0.000757
28	SLV 16	NonStatic	Max	-0.006432	0.000000	-0.009314	0.000000	-0.000746
28	SLV 16	NonStatic	Min	-0.006432	0.000000	-0.009314	0.000000	-0.000746
29	SLE-C	NonStatic	Max	0.001302	0.000000	-0.010021	0.000000	0.000183
29	SLE-C	NonStatic	Min	0.001302	0.000000	-0.010021	0.000000	0.000183
29	SLE-F1	NonStatic	Max	-0.000932	0.000000	-0.009441	0.000000	-4.697E-06
29	SLE-F1	NonStatic	Min	-0.000932	0.000000	-0.009441	0.000000	-4.697E-06
29	SLE-F2	NonStatic	Max	0.004719	0.000000	-0.009313	0.000000	0.000325
29	SLE-F2	NonStatic	Min	0.004719	0.000000	-0.009313	0.000000	0.000325
29	SLE-F3	NonStatic	Max	-0.001709	0.000000	-0.008378	0.000000	-0.000129
29	SLE-F3	NonStatic	Min	-0.001709	0.000000	-0.008378	0.000000	-0.000129
29	SLE-QP	NonStatic	Max	0.004147	0.000000	-0.009147	0.000000	0.000251
29	SLE-QP	NonStatic	Min	0.004147	0.000000	-0.009147	0.000000	0.000251
29	SLU-1	NonStatic	Max	-0.001325	0.000000	-0.011054	0.000000	-0.000796
29	SLU-1	NonStatic	Min	-0.001325	0.000000	-0.011054	0.000000	-0.000796
29	SLU-2	NonStatic	Max	-0.000861	0.000000	-0.011155	0.000000	-0.000739
29	SLU-2	NonStatic	Min	-0.000861	0.000000	-0.011155	0.000000	-0.000739
29	SLU-3	NonStatic	Max	-0.001416	0.000000	-0.008506	0.000000	-0.000070
29	SLU-3	NonStatic	Min	-0.001416	0.000000	-0.008506	0.000000	-0.000070
29	SLU-4	NonStatic	Max	0.001944	0.000000	-0.011785	0.000000	-0.000427
29	SLU-4	NonStatic	Min	0.001944	0.000000	-0.011785	0.000000	-0.000427
29	SLU-5	NonStatic	Max	0.001828	0.000000	-0.009211	0.000000	0.000282
29	SLU-5	NonStatic	Min	0.001828	0.000000	-0.009211	0.000000	0.000282
29	SLU-6	NonStatic	Max	-0.004116	0.000000	-0.010530	0.000000	-0.001071

Table: Joint Displacements, Part 1 of 2

Joint	OutputCase	CaseType	StepType	U1	U2	U3	R1	R2
				m	m	m	Radians	Radians
29	SLU-6	NonStatic	Min	-0.004116	0.000000	-0.010530	0.000000	-0.001071
29	SLU-7	NonStatic	Max	-0.004082	0.000000	-0.008030	0.000000	-0.000318
29	SLU-7	NonStatic	Min	-0.004082	0.000000	-0.008030	0.000000	-0.000318
29	SLV 1	NonStatic	Max	0.014400	0.000000	-0.013573	0.000000	0.002127
29	SLV 1	NonStatic	Min	0.014400	0.000000	-0.013573	0.000000	0.002127
29	SLV 2	NonStatic	Max	0.014570	0.000000	-0.014672	0.000000	0.002149
29	SLV 2	NonStatic	Min	0.014570	0.000000	-0.014672	0.000000	0.002149
29	SLV 3	NonStatic	Max	0.014570	0.000000	-0.014672	0.000000	0.002149
29	SLV 3	NonStatic	Min	0.014570	0.000000	-0.014672	0.000000	0.002149
29	SLV 4	NonStatic	Max	-0.016602	0.000000	-0.005770	0.000000	-0.002243
29	SLV 4	NonStatic	Min	-0.016602	0.000000	-0.005770	0.000000	-0.002243
29	SLV 5	NonStatic	Max	0.004196	0.000000	-0.008434	0.000000	0.000703
29	SLV 5	NonStatic	Min	0.004196	0.000000	-0.008434	0.000000	0.000703
29	SLV 6	NonStatic	Max	-0.006040	0.000000	-0.005605	0.000000	-0.000723
29	SLV 6	NonStatic	Min	-0.006040	0.000000	-0.005605	0.000000	-0.000723
29	SLV 7	NonStatic	Max	0.004352	0.000000	-0.012305	0.000000	0.000756
29	SLV 7	NonStatic	Min	0.004352	0.000000	-0.012305	0.000000	0.000756
29	SLV 8	NonStatic	Max	-0.006175	0.000000	-0.009308	0.000000	-0.000746
29	SLV 8	NonStatic	Min	-0.006175	0.000000	-0.009308	0.000000	-0.000746
29	SLV 9	NonStatic	Max	0.014400	0.000000	-0.013573	0.000000	0.002127
29	SLV 9	NonStatic	Min	0.014400	0.000000	-0.013573	0.000000	0.002127
29	SLV 10	NonStatic	Max	-0.016466	0.000000	-0.004731	0.000000	-0.002231
29	SLV 10	NonStatic	Min	-0.016466	0.000000	-0.004731	0.000000	-0.002231
29	SLV 11	NonStatic	Max	0.014570	0.000000	-0.014672	0.000000	0.002149
29	SLV 11	NonStatic	Min	0.014570	0.000000	-0.014672	0.000000	0.002149
29	SLV 12	NonStatic	Max	-0.016602	0.000000	-0.005770	0.000000	-0.002243
29	SLV 12	NonStatic	Min	-0.016602	0.000000	-0.005770	0.000000	-0.002243
29	SLV 13	NonStatic	Max	0.004196	0.000000	-0.008434	0.000000	0.000703
29	SLV 13	NonStatic	Min	0.004196	0.000000	-0.008434	0.000000	0.000703
29	SLV 14	NonStatic	Max	-0.006040	0.000000	-0.005605	0.000000	-0.000723
29	SLV 14	NonStatic	Min	-0.006040	0.000000	-0.005605	0.000000	-0.000723
29	SLV 15	NonStatic	Max	0.004352	0.000000	-0.012305	0.000000	0.000756
29	SLV 15	NonStatic	Min	0.004352	0.000000	-0.012305	0.000000	0.000756
29	SLV 16	NonStatic	Max	-0.006175	0.000000	-0.009308	0.000000	-0.000746
29	SLV 16	NonStatic	Min	-0.006175	0.000000	-0.009308	0.000000	-0.000746
30	SLE-C	NonStatic	Max	0.001231	0.000000	-0.010003	0.000000	0.000189
30	SLE-C	NonStatic	Min	0.001231	0.000000	-0.010003	0.000000	0.000189
30	SLE-F1	NonStatic	Max	-0.000933	0.000000	-0.009434	0.000000	5.347E-06
30	SLE-F1	NonStatic	Min	-0.000933	0.000000	-0.009434	0.000000	5.347E-06
30	SLE-F2	NonStatic	Max	0.004596	0.000000	-0.009289	0.000000	0.000329
30	SLE-F2	NonStatic	Min	0.004596	0.000000	-0.009289	0.000000	0.000329
30	SLE-F3	NonStatic	Max	-0.001662	0.000000	-0.008379	0.000000	-0.000124
30	SLE-F3	NonStatic	Min	-0.001662	0.000000	-0.008379	0.000000	-0.000124
30	SLE-QP	NonStatic	Max	0.004050	0.000000	-0.009127	0.000000	0.000257
30	SLE-QP	NonStatic	Min	0.004050	0.000000	-0.009127	0.000000	0.000257
30	SLU-1	NonStatic	Max	-0.001030	0.000000	-0.011088	0.000000	-0.000786
30	SLU-1	NonStatic	Min	-0.001030	0.000000	-0.011088	0.000000	-0.000786
30	SLU-2	NonStatic	Max	-0.000590	0.000000	-0.011187	0.000000	-0.000721
30	SLU-2	NonStatic	Min	-0.000590	0.000000	-0.011187	0.000000	-0.000721
30	SLU-3	NonStatic	Max	-0.001389	0.000000	-0.008505	0.000000	-0.000072
30	SLU-3	NonStatic	Min	-0.001389	0.000000	-0.008505	0.000000	-0.000072
30	SLU-4	NonStatic	Max	0.002099	0.000000	-0.011800	0.000000	-0.000417
30	SLU-4	NonStatic	Min	0.002099	0.000000	-0.011800	0.000000	-0.000417
30	SLU-5	NonStatic	Max	0.001722	0.000000	-0.009190	0.000000	0.000281
30	SLU-5	NonStatic	Min	0.001722	0.000000	-0.009190	0.000000	0.000281
30	SLU-6	NonStatic	Max	-0.003718	0.000000	-0.010580	0.000000	-0.001059
30	SLU-6	NonStatic	Min	-0.003718	0.000000	-0.010580	0.000000	-0.001059
30	SLU-7	NonStatic	Max	-0.003962	0.000000	-0.008042	0.000000	-0.000319
30	SLU-7	NonStatic	Min	-0.003962	0.000000	-0.008042	0.000000	-0.000319

Table: Joint Displacements, Part 1 of 2

Joint	OutputCase	CaseType	StepType	U1 m	U2 m	U3 m	R1 Radians	R2 Radians
30	SLV 1	NonStatic	Max	0.013621	0.000000	-0.013450	0.000000	0.002072
30	SLV 1	NonStatic	Min	0.013621	0.000000	-0.013450	0.000000	0.002072
30	SLV 2	NonStatic	Max	0.013781	0.000000	-0.014547	0.000000	0.002098
30	SLV 2	NonStatic	Min	0.013781	0.000000	-0.014547	0.000000	0.002098
30	SLV 3	NonStatic	Max	0.013781	0.000000	-0.014547	0.000000	0.002098
30	SLV 3	NonStatic	Min	0.013781	0.000000	-0.014547	0.000000	0.002098
30	SLV 4	NonStatic	Max	-0.015747	0.000000	-0.005888	0.000000	-0.002280
30	SLV 4	NonStatic	Min	-0.015747	0.000000	-0.005888	0.000000	-0.002280
30	SLV 5	NonStatic	Max	0.003937	0.000000	-0.008391	0.000000	0.000684
30	SLV 5	NonStatic	Min	0.003937	0.000000	-0.008391	0.000000	0.000684
30	SLV 6	NonStatic	Max	-0.005764	0.000000	-0.005641	0.000000	-0.000737
30	SLV 6	NonStatic	Min	-0.005764	0.000000	-0.005641	0.000000	-0.000737
30	SLV 7	NonStatic	Max	0.004069	0.000000	-0.012255	0.000000	0.000751
30	SLV 7	NonStatic	Min	0.004069	0.000000	-0.012255	0.000000	0.000751
30	SLV 8	NonStatic	Max	-0.005894	0.000000	-0.009341	0.000000	-0.000744
30	SLV 8	NonStatic	Min	-0.005894	0.000000	-0.009341	0.000000	-0.000744
30	SLV 9	NonStatic	Max	0.013621	0.000000	-0.013450	0.000000	0.002072
30	SLV 9	NonStatic	Min	0.013621	0.000000	-0.013450	0.000000	0.002072
30	SLV 10	NonStatic	Max	-0.015614	0.000000	-0.004850	0.000000	-0.002273
30	SLV 10	NonStatic	Min	-0.015614	0.000000	-0.004850	0.000000	-0.002273
30	SLV 11	NonStatic	Max	0.013781	0.000000	-0.014547	0.000000	0.002098
30	SLV 11	NonStatic	Min	0.013781	0.000000	-0.014547	0.000000	0.002098
30	SLV 12	NonStatic	Max	-0.015747	0.000000	-0.005888	0.000000	-0.002280
30	SLV 12	NonStatic	Min	-0.015747	0.000000	-0.005888	0.000000	-0.002280
30	SLV 13	NonStatic	Max	0.003937	0.000000	-0.008391	0.000000	0.000684
30	SLV 13	NonStatic	Min	0.003937	0.000000	-0.008391	0.000000	0.000684
30	SLV 14	NonStatic	Max	-0.005764	0.000000	-0.005641	0.000000	-0.000737
30	SLV 14	NonStatic	Min	-0.005764	0.000000	-0.005641	0.000000	-0.000737
30	SLV 15	NonStatic	Max	0.004069	0.000000	-0.012255	0.000000	0.000751
30	SLV 15	NonStatic	Min	0.004069	0.000000	-0.012255	0.000000	0.000751
30	SLV 16	NonStatic	Max	-0.005894	0.000000	-0.009341	0.000000	-0.000744
30	SLV 16	NonStatic	Min	-0.005894	0.000000	-0.009341	0.000000	-0.000744
31	SLE-C	NonStatic	Max	0.001177	0.000000	-0.009983	0.000000	0.000190
31	SLE-C	NonStatic	Min	0.001177	0.000000	-0.009983	0.000000	0.000190
31	SLE-F1	NonStatic	Max	-0.000935	0.000000	-0.009430	0.000000	9.314E-06
31	SLE-F1	NonStatic	Min	-0.000935	0.000000	-0.009430	0.000000	9.314E-06
31	SLE-F2	NonStatic	Max	0.004502	0.000000	-0.009257	0.000000	0.000329
31	SLE-F2	NonStatic	Min	0.004502	0.000000	-0.009257	0.000000	0.000329
31	SLE-F3	NonStatic	Max	-0.001627	0.000000	-0.008386	0.000000	-0.000121
31	SLE-F3	NonStatic	Min	-0.001627	0.000000	-0.008386	0.000000	-0.000121
31	SLE-QP	NonStatic	Max	0.003977	0.000000	-0.009101	0.000000	0.000259
31	SLE-QP	NonStatic	Min	0.003977	0.000000	-0.009101	0.000000	0.000259
31	SLU-1	NonStatic	Max	-0.000808	0.000000	-0.011151	0.000000	-0.000782
31	SLU-1	NonStatic	Min	-0.000808	0.000000	-0.011151	0.000000	-0.000782
31	SLU-2	NonStatic	Max	-0.000388	0.000000	-0.011244	0.000000	-0.000713
31	SLU-2	NonStatic	Min	-0.000388	0.000000	-0.011244	0.000000	-0.000713
31	SLU-3	NonStatic	Max	-0.001368	0.000000	-0.008508	0.000000	-0.000073
31	SLU-3	NonStatic	Min	-0.001368	0.000000	-0.008508	0.000000	-0.000073
31	SLU-4	NonStatic	Max	0.002216	0.000000	-0.011830	0.000000	-0.000414
31	SLU-4	NonStatic	Min	0.002216	0.000000	-0.011830	0.000000	-0.000414
31	SLU-5	NonStatic	Max	0.001643	0.000000	-0.009162	0.000000	0.000279
31	SLU-5	NonStatic	Min	0.001643	0.000000	-0.009162	0.000000	0.000279
31	SLU-6	NonStatic	Max	-0.003418	0.000000	-0.010666	0.000000	-0.001054
31	SLU-6	NonStatic	Min	-0.003418	0.000000	-0.010666	0.000000	-0.001054
31	SLU-7	NonStatic	Max	-0.003870	0.000000	-0.008066	0.000000	-0.000319
31	SLU-7	NonStatic	Min	-0.003870	0.000000	-0.008066	0.000000	-0.000319
31	SLV 1	NonStatic	Max	0.013044	0.000000	-0.013269	0.000000	0.002046
31	SLV 1	NonStatic	Min	0.013044	0.000000	-0.013269	0.000000	0.002046
31	SLV 2	NonStatic	Max	0.013196	0.000000	-0.014363	0.000000	0.002073

Table: Joint Displacements, Part 1 of 2

Joint	OutputCase	CaseType	StepType	U1	U2	U3	R1	R2
				m	m	m	Radians	Radians
31	SLV 2	NonStatic	Min	0.013196	0.000000	-0.014363	0.000000	0.002073
31	SLV 3	NonStatic	Max	0.013196	0.000000	-0.014363	0.000000	0.002073
31	SLV 3	NonStatic	Min	0.013196	0.000000	-0.014363	0.000000	0.002073
31	SLV 4	NonStatic	Max	-0.015092	0.000000	-0.006083	0.000000	-0.002292
31	SLV 4	NonStatic	Min	-0.015092	0.000000	-0.006083	0.000000	-0.002292
31	SLV 5	NonStatic	Max	0.003747	0.000000	-0.008330	0.000000	0.000675
31	SLV 5	NonStatic	Min	0.003747	0.000000	-0.008330	0.000000	0.000675
31	SLV 6	NonStatic	Max	-0.005552	0.000000	-0.005703	0.000000	-0.000741
31	SLV 6	NonStatic	Min	-0.005552	0.000000	-0.005703	0.000000	-0.000741
31	SLV 7	NonStatic	Max	0.003858	0.000000	-0.012186	0.000000	0.000746
31	SLV 7	NonStatic	Min	0.003858	0.000000	-0.012186	0.000000	0.000746
31	SLV 8	NonStatic	Max	-0.005682	0.000000	-0.009402	0.000000	-0.000742
31	SLV 8	NonStatic	Min	-0.005682	0.000000	-0.009402	0.000000	-0.000742
31	SLV 9	NonStatic	Max	0.013044	0.000000	-0.013269	0.000000	0.002046
31	SLV 9	NonStatic	Min	0.013044	0.000000	-0.013269	0.000000	0.002046
31	SLV 10	NonStatic	Max	-0.014961	0.000000	-0.005045	0.000000	-0.002287
31	SLV 10	NonStatic	Min	-0.014961	0.000000	-0.005045	0.000000	-0.002287
31	SLV 11	NonStatic	Max	0.013196	0.000000	-0.014363	0.000000	0.002073
31	SLV 11	NonStatic	Min	0.013196	0.000000	-0.014363	0.000000	0.002073
31	SLV 12	NonStatic	Max	-0.015092	0.000000	-0.006083	0.000000	-0.002292
31	SLV 12	NonStatic	Min	-0.015092	0.000000	-0.006083	0.000000	-0.002292
31	SLV 13	NonStatic	Max	0.003747	0.000000	-0.008330	0.000000	0.000675
31	SLV 13	NonStatic	Min	0.003747	0.000000	-0.008330	0.000000	0.000675
31	SLV 14	NonStatic	Max	-0.005552	0.000000	-0.005703	0.000000	-0.000741
31	SLV 14	NonStatic	Min	-0.005552	0.000000	-0.005703	0.000000	-0.000741
31	SLV 15	NonStatic	Max	0.003858	0.000000	-0.012186	0.000000	0.000746
31	SLV 15	NonStatic	Min	0.003858	0.000000	-0.012186	0.000000	0.000746
31	SLV 16	NonStatic	Max	-0.005682	0.000000	-0.009402	0.000000	-0.000742
31	SLV 16	NonStatic	Min	-0.005682	0.000000	-0.009402	0.000000	-0.000742
32	SLE-C	NonStatic	Max	0.001053	0.000000	-0.009909	0.000000	0.000190
32	SLE-C	NonStatic	Min	0.001053	0.000000	-0.009909	0.000000	0.000190
32	SLE-F1	NonStatic	Max	-0.000941	0.000000	-0.009426	0.000000	8.955E-06
32	SLE-F1	NonStatic	Min	-0.000941	0.000000	-0.009426	0.000000	8.955E-06
32	SLE-F2	NonStatic	Max	0.004288	0.000000	-0.009129	0.000000	0.000329
32	SLE-F2	NonStatic	Min	0.004288	0.000000	-0.009129	0.000000	0.000329
32	SLE-F3	NonStatic	Max	-0.001548	0.000000	-0.008434	0.000000	-0.000121
32	SLE-F3	NonStatic	Min	-0.001548	0.000000	-0.008434	0.000000	-0.000121
32	SLE-QP	NonStatic	Max	0.003809	0.000000	-0.009000	0.000000	0.000258
32	SLE-QP	NonStatic	Min	0.003809	0.000000	-0.009000	0.000000	0.000258
32	SLU-1	NonStatic	Max	-0.000298	0.000000	-0.011458	0.000000	-0.000782
32	SLU-1	NonStatic	Min	-0.000298	0.000000	-0.011458	0.000000	-0.000782
32	SLU-2	NonStatic	Max	0.000077	0.000000	-0.011524	0.000000	-0.000714
32	SLU-2	NonStatic	Min	0.000077	0.000000	-0.011524	0.000000	-0.000714
32	SLU-3	NonStatic	Max	-0.001320	0.000000	-0.008537	0.000000	-0.000073
32	SLU-3	NonStatic	Min	-0.001320	0.000000	-0.008537	0.000000	-0.000073
32	SLU-4	NonStatic	Max	0.002486	0.000000	-0.011993	0.000000	-0.000415
32	SLU-4	NonStatic	Min	0.002486	0.000000	-0.011993	0.000000	-0.000415
32	SLU-5	NonStatic	Max	0.001462	0.000000	-0.009053	0.000000	0.000278
32	SLU-5	NonStatic	Min	0.001462	0.000000	-0.009053	0.000000	0.000278
32	SLU-6	NonStatic	Max	-0.002732	0.000000	-0.011080	0.000000	-0.001054
32	SLU-6	NonStatic	Min	-0.002732	0.000000	-0.011080	0.000000	-0.001054
32	SLU-7	NonStatic	Max	-0.003663	0.000000	-0.008191	0.000000	-0.000319
32	SLU-7	NonStatic	Min	-0.003663	0.000000	-0.008191	0.000000	-0.000319
32	SLV 1	NonStatic	Max	0.011713	0.000000	-0.012467	0.000000	0.002046
32	SLV 1	NonStatic	Min	0.011713	0.000000	-0.012467	0.000000	0.002046
32	SLV 2	NonStatic	Max	0.011848	0.000000	-0.013551	0.000000	0.002073
32	SLV 2	NonStatic	Min	0.011848	0.000000	-0.013551	0.000000	0.002073
32	SLV 3	NonStatic	Max	0.011848	0.000000	-0.013551	0.000000	0.002073
32	SLV 3	NonStatic	Min	0.011848	0.000000	-0.013551	0.000000	0.002073

Table: Joint Displacements, Part 1 of 2

Joint	OutputCase	CaseType	StepType	U1 m	U2 m	U3 m	R1 Radians	R2 Radians
32	SLV 4	NonStatic	Max	-0.013600	0.000000	-0.006983	0.000000	-0.002293
32	SLV 4	NonStatic	Min	-0.013600	0.000000	-0.006983	0.000000	-0.002293
32	SLV 5	NonStatic	Max	0.003308	0.000000	-0.008066	0.000000	0.000674
32	SLV 5	NonStatic	Min	0.003308	0.000000	-0.008066	0.000000	0.000674
32	SLV 6	NonStatic	Max	-0.005069	0.000000	-0.005994	0.000000	-0.000741
32	SLV 6	NonStatic	Min	-0.005069	0.000000	-0.005994	0.000000	-0.000741
32	SLV 7	NonStatic	Max	0.003373	0.000000	-0.011894	0.000000	0.000746
32	SLV 7	NonStatic	Min	0.003373	0.000000	-0.011894	0.000000	0.000746
32	SLV 8	NonStatic	Max	-0.005199	0.000000	-0.009693	0.000000	-0.000742
32	SLV 8	NonStatic	Min	-0.005199	0.000000	-0.009693	0.000000	-0.000742
32	SLV 9	NonStatic	Max	0.011713	0.000000	-0.012467	0.000000	0.002046
32	SLV 9	NonStatic	Min	0.011713	0.000000	-0.012467	0.000000	0.002046
32	SLV 10	NonStatic	Max	-0.013472	0.000000	-0.005942	0.000000	-0.002287
32	SLV 10	NonStatic	Min	-0.013472	0.000000	-0.005942	0.000000	-0.002287
32	SLV 11	NonStatic	Max	0.011848	0.000000	-0.013551	0.000000	0.002073
32	SLV 11	NonStatic	Min	0.011848	0.000000	-0.013551	0.000000	0.002073
32	SLV 12	NonStatic	Max	-0.013600	0.000000	-0.006983	0.000000	-0.002293
32	SLV 12	NonStatic	Min	-0.013600	0.000000	-0.006983	0.000000	-0.002293
32	SLV 13	NonStatic	Max	0.003308	0.000000	-0.008066	0.000000	0.000674
32	SLV 13	NonStatic	Min	0.003308	0.000000	-0.008066	0.000000	0.000674
32	SLV 14	NonStatic	Max	-0.005069	0.000000	-0.005994	0.000000	-0.000741
32	SLV 14	NonStatic	Min	-0.005069	0.000000	-0.005994	0.000000	-0.000741
32	SLV 15	NonStatic	Max	0.003373	0.000000	-0.011894	0.000000	0.000746
32	SLV 15	NonStatic	Min	0.003373	0.000000	-0.011894	0.000000	0.000746
32	SLV 16	NonStatic	Max	-0.005199	0.000000	-0.009693	0.000000	-0.000742
32	SLV 16	NonStatic	Min	-0.005199	0.000000	-0.009693	0.000000	-0.000742
33	SLE-C	NonStatic	Max	0.001682	0.000000	-0.009830	0.000000	0.000145
33	SLE-C	NonStatic	Min	0.001682	0.000000	-0.009830	0.000000	0.000145
33	SLE-F1	NonStatic	Max	-0.001020	0.000000	-0.009582	0.000000	-0.000029
33	SLE-F1	NonStatic	Min	-0.001020	0.000000	-0.009582	0.000000	-0.000029
33	SLE-F2	NonStatic	Max	0.005448	0.000000	-0.008864	0.000000	0.000277
33	SLE-F2	NonStatic	Min	0.005448	0.000000	-0.008864	0.000000	0.000277
33	SLE-F3	NonStatic	Max	-0.002058	0.000000	-0.008695	0.000000	-0.000135
33	SLE-F3	NonStatic	Min	-0.002058	0.000000	-0.008695	0.000000	-0.000135
33	SLE-QP	NonStatic	Max	0.004678	0.000000	-0.008844	0.000000	0.000202
33	SLE-QP	NonStatic	Min	0.004678	0.000000	-0.008844	0.000000	0.000202
33	SLU-1	NonStatic	Max	-0.003345	0.000000	-0.012670	0.000000	-0.000831
33	SLU-1	NonStatic	Min	-0.003345	0.000000	-0.012670	0.000000	-0.000831
33	SLU-2	NonStatic	Max	-0.002819	0.000000	-0.012735	0.000000	-0.000797
33	SLU-2	NonStatic	Min	-0.002819	0.000000	-0.012735	0.000000	-0.000797
33	SLU-3	NonStatic	Max	-0.001562	0.000000	-0.008671	0.000000	-0.000064
33	SLU-3	NonStatic	Min	-0.001562	0.000000	-0.008671	0.000000	-0.000064
33	SLU-4	NonStatic	Max	0.000774	0.000000	-0.012796	0.000000	-0.000502
33	SLU-4	NonStatic	Min	0.000774	0.000000	-0.012796	0.000000	-0.000502
33	SLU-5	NonStatic	Max	0.002497	0.000000	-0.008795	0.000000	0.000252
33	SLU-5	NonStatic	Min	0.002497	0.000000	-0.008795	0.000000	0.000252
33	SLU-6	NonStatic	Max	-0.006802	0.000000	-0.012627	0.000000	-0.001089
33	SLU-6	NonStatic	Min	-0.006802	0.000000	-0.012627	0.000000	-0.001089
33	SLU-7	NonStatic	Max	-0.004827	0.000000	-0.008629	0.000000	-0.000298
33	SLU-7	NonStatic	Min	-0.004827	0.000000	-0.008629	0.000000	-0.000298
33	SLV 1	NonStatic	Max	0.019962	0.000000	-0.009519	0.000000	0.002140
33	SLV 1	NonStatic	Min	0.019962	0.000000	-0.009519	0.000000	0.002140
33	SLV 2	NonStatic	Max	0.020154	0.000000	-0.010620	0.000000	0.002148
33	SLV 2	NonStatic	Min	0.020154	0.000000	-0.010620	0.000000	0.002148
33	SLV 3	NonStatic	Max	0.020154	0.000000	-0.010620	0.000000	0.002148
33	SLV 3	NonStatic	Min	0.020154	0.000000	-0.010620	0.000000	0.002148
33	SLV 4	NonStatic	Max	-0.021664	0.000000	-0.009518	0.000000	-0.002073
33	SLV 4	NonStatic	Min	-0.021664	0.000000	-0.009518	0.000000	-0.002073
33	SLV 5	NonStatic	Max	0.006010	0.000000	-0.007153	0.000000	0.000687

Table: Joint Displacements, Part 1 of 2

Joint	OutputCase	CaseType	StepType	U1	U2	U3	R1	R2
				m	m	m	Radians	Radians
33	SLV 5	NonStatic	Min	0.006010	0.000000	-0.007153	0.000000	0.000687
33	SLV 6	NonStatic	Max	-0.007654	0.000000	-0.006815	0.000000	-0.000659
33	SLV 6	NonStatic	Min	-0.007654	0.000000	-0.006815	0.000000	-0.000659
33	SLV 7	NonStatic	Max	0.006176	0.000000	-0.011068	0.000000	0.000700
33	SLV 7	NonStatic	Min	0.006176	0.000000	-0.011068	0.000000	0.000700
33	SLV 8	NonStatic	Max	-0.007956	0.000000	-0.010683	0.000000	-0.000707
33	SLV 8	NonStatic	Min	-0.007956	0.000000	-0.010683	0.000000	-0.000707
33	SLV 9	NonStatic	Max	0.019962	0.000000	-0.009519	0.000000	0.002140
33	SLV 9	NonStatic	Min	0.019962	0.000000	-0.009519	0.000000	0.002140
33	SLV 10	NonStatic	Max	-0.021469	0.000000	-0.008425	0.000000	-0.002056
33	SLV 10	NonStatic	Min	-0.021469	0.000000	-0.008425	0.000000	-0.002056
33	SLV 11	NonStatic	Max	0.020154	0.000000	-0.010620	0.000000	0.002148
33	SLV 11	NonStatic	Min	0.020154	0.000000	-0.010620	0.000000	0.002148
33	SLV 12	NonStatic	Max	-0.021664	0.000000	-0.009518	0.000000	-0.002073
33	SLV 12	NonStatic	Min	-0.021664	0.000000	-0.009518	0.000000	-0.002073
33	SLV 13	NonStatic	Max	0.006010	0.000000	-0.007153	0.000000	0.000687
33	SLV 13	NonStatic	Min	0.006010	0.000000	-0.007153	0.000000	0.000687
33	SLV 14	NonStatic	Max	-0.007654	0.000000	-0.006815	0.000000	-0.000659
33	SLV 14	NonStatic	Min	-0.007654	0.000000	-0.006815	0.000000	-0.000659
33	SLV 15	NonStatic	Max	0.006176	0.000000	-0.011068	0.000000	0.000700
33	SLV 15	NonStatic	Min	0.006176	0.000000	-0.011068	0.000000	0.000700
33	SLV 16	NonStatic	Max	-0.007956	0.000000	-0.010683	0.000000	-0.000707
33	SLV 16	NonStatic	Min	-0.007956	0.000000	-0.010683	0.000000	-0.000707
34	SLE-C	NonStatic	Max	0.001671	0.000000	-0.009868	0.000000	0.000135
34	SLE-C	NonStatic	Min	0.001671	0.000000	-0.009868	0.000000	0.000135
34	SLE-F1	NonStatic	Max	-0.001020	0.000000	-0.009570	0.000000	-0.000041
34	SLE-F1	NonStatic	Min	-0.001020	0.000000	-0.009570	0.000000	-0.000041
34	SLE-F2	NonStatic	Max	0.005430	0.000000	-0.008942	0.000000	0.000269
34	SLE-F2	NonStatic	Min	0.005430	0.000000	-0.008942	0.000000	0.000269
34	SLE-F3	NonStatic	Max	-0.002052	0.000000	-0.008653	0.000000	-0.000144
34	SLE-F3	NonStatic	Min	-0.002052	0.000000	-0.008653	0.000000	-0.000144
34	SLE-QP	NonStatic	Max	0.004665	0.000000	-0.008899	0.000000	0.000192
34	SLE-QP	NonStatic	Min	0.004665	0.000000	-0.008899	0.000000	0.000192
34	SLU-1	NonStatic	Max	-0.003297	0.000000	-0.012420	0.000000	-0.000844
34	SLU-1	NonStatic	Min	-0.003297	0.000000	-0.012420	0.000000	-0.000844
34	SLU-2	NonStatic	Max	-0.002772	0.000000	-0.012494	0.000000	-0.000817
34	SLU-2	NonStatic	Min	-0.002772	0.000000	-0.012494	0.000000	-0.000817
34	SLU-3	NonStatic	Max	-0.001561	0.000000	-0.008650	0.000000	-0.000067
34	SLU-3	NonStatic	Min	-0.001561	0.000000	-0.008650	0.000000	-0.000067
34	SLU-4	NonStatic	Max	0.000803	0.000000	-0.012643	0.000000	-0.000516
34	SLU-4	NonStatic	Min	0.000803	0.000000	-0.012643	0.000000	-0.000516
34	SLU-5	NonStatic	Max	0.002479	0.000000	-0.008866	0.000000	0.000247
34	SLU-5	NonStatic	Min	0.002479	0.000000	-0.008866	0.000000	0.000247
34	SLU-6	NonStatic	Max	-0.006738	0.000000	-0.012303	0.000000	-0.001103
34	SLU-6	NonStatic	Min	-0.006738	0.000000	-0.012303	0.000000	-0.001103
34	SLU-7	NonStatic	Max	-0.004812	0.000000	-0.008540	0.000000	-0.000302
34	SLU-7	NonStatic	Min	-0.004812	0.000000	-0.008540	0.000000	-0.000302
34	SLV 1	NonStatic	Max	0.019821	0.000000	-0.010151	0.000000	0.002176
34	SLV 1	NonStatic	Min	0.019821	0.000000	-0.010151	0.000000	0.002176
34	SLV 2	NonStatic	Max	0.020013	0.000000	-0.011254	0.000000	0.002181
34	SLV 2	NonStatic	Min	0.020013	0.000000	-0.011254	0.000000	0.002181
34	SLV 3	NonStatic	Max	0.020013	0.000000	-0.011254	0.000000	0.002181
34	SLV 3	NonStatic	Min	0.020013	0.000000	-0.011254	0.000000	0.002181
34	SLV 4	NonStatic	Max	-0.021548	0.000000	-0.008917	0.000000	-0.002048
34	SLV 4	NonStatic	Min	-0.021548	0.000000	-0.008917	0.000000	-0.002048
34	SLV 5	NonStatic	Max	0.005964	0.000000	-0.007354	0.000000	0.000695
34	SLV 5	NonStatic	Min	0.005964	0.000000	-0.007354	0.000000	0.000695
34	SLV 6	NonStatic	Max	-0.007619	0.000000	-0.006624	0.000000	-0.000652
34	SLV 6	NonStatic	Min	-0.007619	0.000000	-0.006624	0.000000	-0.000652

Table: Joint Displacements, Part 1 of 2

Joint	OutputCase	CaseType	StepType	U1 m	U2 m	U3 m	R1 Radians	R2 Radians
34	SLV 7	NonStatic	Max	0.006129	0.000000	-0.011270	0.000000	0.000696
34	SLV 7	NonStatic	Min	0.006129	0.000000	-0.011270	0.000000	0.000696
34	SLV 8	NonStatic	Max	-0.007917	0.000000	-0.010474	0.000000	-0.000714
34	SLV 8	NonStatic	Min	-0.007917	0.000000	-0.010474	0.000000	-0.000714
34	SLV 9	NonStatic	Max	0.019821	0.000000	-0.010151	0.000000	0.002176
34	SLV 9	NonStatic	Min	0.019821	0.000000	-0.010151	0.000000	0.002176
34	SLV 10	NonStatic	Max	-0.021353	0.000000	-0.007829	0.000000	-0.002027
34	SLV 10	NonStatic	Min	-0.021353	0.000000	-0.007829	0.000000	-0.002027
34	SLV 11	NonStatic	Max	0.020013	0.000000	-0.011254	0.000000	0.002181
34	SLV 11	NonStatic	Min	0.020013	0.000000	-0.011254	0.000000	0.002181
34	SLV 12	NonStatic	Max	-0.021548	0.000000	-0.008917	0.000000	-0.002048
34	SLV 12	NonStatic	Min	-0.021548	0.000000	-0.008917	0.000000	-0.002048
34	SLV 13	NonStatic	Max	0.005964	0.000000	-0.007354	0.000000	0.000695
34	SLV 13	NonStatic	Min	0.005964	0.000000	-0.007354	0.000000	0.000695
34	SLV 14	NonStatic	Max	-0.007619	0.000000	-0.006624	0.000000	-0.000652
34	SLV 14	NonStatic	Min	-0.007619	0.000000	-0.006624	0.000000	-0.000652
34	SLV 15	NonStatic	Max	0.006129	0.000000	-0.011270	0.000000	0.000696
34	SLV 15	NonStatic	Min	0.006129	0.000000	-0.011270	0.000000	0.000696
34	SLV 16	NonStatic	Max	-0.007917	0.000000	-0.010474	0.000000	-0.000714
34	SLV 16	NonStatic	Min	-0.007917	0.000000	-0.010474	0.000000	-0.000714
35	SLE-C	NonStatic	Max	0.001655	0.000000	-0.009902	0.000000	0.000128
35	SLE-C	NonStatic	Min	0.001655	0.000000	-0.009902	0.000000	0.000128
35	SLE-F1	NonStatic	Max	-0.001017	0.000000	-0.009554	0.000000	-0.000052
35	SLE-F1	NonStatic	Min	-0.001017	0.000000	-0.009554	0.000000	-0.000052
35	SLE-F2	NonStatic	Max	0.005401	0.000000	-0.009013	0.000000	0.000263
35	SLE-F2	NonStatic	Min	0.005401	0.000000	-0.009013	0.000000	0.000263
35	SLE-F3	NonStatic	Max	-0.002039	0.000000	-0.008609	0.000000	-0.000151
35	SLE-F3	NonStatic	Min	-0.002039	0.000000	-0.008609	0.000000	-0.000151
35	SLE-QP	NonStatic	Max	0.004644	0.000000	-0.008949	0.000000	0.000185
35	SLE-QP	NonStatic	Min	0.004644	0.000000	-0.008949	0.000000	0.000185
35	SLU-1	NonStatic	Max	-0.003213	0.000000	-0.012176	0.000000	-0.000854
35	SLU-1	NonStatic	Min	-0.003213	0.000000	-0.012176	0.000000	-0.000854
35	SLU-2	NonStatic	Max	-0.002690	0.000000	-0.012257	0.000000	-0.000832
35	SLU-2	NonStatic	Min	-0.002690	0.000000	-0.012257	0.000000	-0.000832
35	SLU-3	NonStatic	Max	-0.001558	0.000000	-0.008629	0.000000	-0.000070
35	SLU-3	NonStatic	Min	-0.001558	0.000000	-0.008629	0.000000	-0.000070
35	SLU-4	NonStatic	Max	0.000854	0.000000	-0.012490	0.000000	-0.000526
35	SLU-4	NonStatic	Min	0.000854	0.000000	-0.012490	0.000000	-0.000526
35	SLU-5	NonStatic	Max	0.002451	0.000000	-0.008933	0.000000	0.000244
35	SLU-5	NonStatic	Min	0.002451	0.000000	-0.008933	0.000000	0.000244
35	SLU-6	NonStatic	Max	-0.006628	0.000000	-0.011986	0.000000	-0.001114
35	SLU-6	NonStatic	Min	-0.006628	0.000000	-0.011986	0.000000	-0.001114
35	SLU-7	NonStatic	Max	-0.004784	0.000000	-0.008453	0.000000	-0.000305
35	SLU-7	NonStatic	Min	-0.004784	0.000000	-0.008453	0.000000	-0.000305
35	SLV 1	NonStatic	Max	0.019588	0.000000	-0.010769	0.000000	0.002211
35	SLV 1	NonStatic	Min	0.019588	0.000000	-0.010769	0.000000	0.002211
35	SLV 2	NonStatic	Max	0.019780	0.000000	-0.011872	0.000000	0.002213
35	SLV 2	NonStatic	Min	0.019780	0.000000	-0.011872	0.000000	0.002213
35	SLV 3	NonStatic	Max	0.019780	0.000000	-0.011872	0.000000	0.002213
35	SLV 3	NonStatic	Min	0.019780	0.000000	-0.011872	0.000000	0.002213
35	SLV 4	NonStatic	Max	-0.021350	0.000000	-0.008345	0.000000	-0.002030
35	SLV 4	NonStatic	Min	-0.021350	0.000000	-0.008345	0.000000	-0.002030
35	SLV 5	NonStatic	Max	0.005888	0.000000	-0.007549	0.000000	0.000704
35	SLV 5	NonStatic	Min	0.005888	0.000000	-0.007549	0.000000	0.000704
35	SLV 6	NonStatic	Max	-0.007557	0.000000	-0.006441	0.000000	-0.000648
35	SLV 6	NonStatic	Min	-0.007557	0.000000	-0.006441	0.000000	-0.000648
35	SLV 7	NonStatic	Max	0.006055	0.000000	-0.011463	0.000000	0.000695
35	SLV 7	NonStatic	Min	0.006055	0.000000	-0.011463	0.000000	0.000695
35	SLV 8	NonStatic	Max	-0.007848	0.000000	-0.010270	0.000000	-0.000720

Table: Joint Displacements, Part 1 of 2

Joint	OutputCase	CaseType	StepType	U1	U2	U3	R1	R2
				m	m	m	Radians	Radians
35	SLV 8	NonStatic	Min	-0.007848	0.000000	-0.010270	0.000000	-0.000720
35	SLV 9	NonStatic	Max	0.019588	0.000000	-0.010769	0.000000	0.002211
35	SLV 9	NonStatic	Min	0.019588	0.000000	-0.010769	0.000000	0.002211
35	SLV 10	NonStatic	Max	-0.021158	0.000000	-0.007264	0.000000	-0.002006
35	SLV 10	NonStatic	Min	-0.021158	0.000000	-0.007264	0.000000	-0.002006
35	SLV 11	NonStatic	Max	0.019780	0.000000	-0.011872	0.000000	0.002213
35	SLV 11	NonStatic	Min	0.019780	0.000000	-0.011872	0.000000	0.002213
35	SLV 12	NonStatic	Max	-0.021350	0.000000	-0.008345	0.000000	-0.002030
35	SLV 12	NonStatic	Min	-0.021350	0.000000	-0.008345	0.000000	-0.002030
35	SLV 13	NonStatic	Max	0.005888	0.000000	-0.007549	0.000000	0.000704
35	SLV 13	NonStatic	Min	0.005888	0.000000	-0.007549	0.000000	0.000704
35	SLV 14	NonStatic	Max	-0.007557	0.000000	-0.006441	0.000000	-0.000648
35	SLV 14	NonStatic	Min	-0.007557	0.000000	-0.006441	0.000000	-0.000648
35	SLV 15	NonStatic	Max	0.006055	0.000000	-0.011463	0.000000	0.000695
35	SLV 15	NonStatic	Min	0.006055	0.000000	-0.011463	0.000000	0.000695
35	SLV 16	NonStatic	Max	-0.007848	0.000000	-0.010270	0.000000	-0.000720
35	SLV 16	NonStatic	Min	-0.007848	0.000000	-0.010270	0.000000	-0.000720
36	SLE-C	NonStatic	Max	0.001636	0.000000	-0.009931	0.000000	0.000124
36	SLE-C	NonStatic	Min	0.001636	0.000000	-0.009931	0.000000	0.000124
36	SLE-F1	NonStatic	Max	-0.001010	0.000000	-0.009535	0.000000	-0.000059
36	SLE-F1	NonStatic	Min	-0.001010	0.000000	-0.009535	0.000000	-0.000059
36	SLE-F2	NonStatic	Max	0.005363	0.000000	-0.009079	0.000000	0.000261
36	SLE-F2	NonStatic	Min	0.005363	0.000000	-0.009079	0.000000	0.000261
36	SLE-F3	NonStatic	Max	-0.002019	0.000000	-0.008566	0.000000	-0.000156
36	SLE-F3	NonStatic	Min	-0.002019	0.000000	-0.008566	0.000000	-0.000156
36	SLE-QP	NonStatic	Max	0.004618	0.000000	-0.008993	0.000000	0.000181
36	SLE-QP	NonStatic	Min	0.004618	0.000000	-0.008993	0.000000	0.000181
36	SLU-1	NonStatic	Max	-0.003096	0.000000	-0.011944	0.000000	-0.000859
36	SLU-1	NonStatic	Min	-0.003096	0.000000	-0.011944	0.000000	-0.000859
36	SLU-2	NonStatic	Max	-0.002574	0.000000	-0.012029	0.000000	-0.000841
36	SLU-2	NonStatic	Min	-0.002574	0.000000	-0.012029	0.000000	-0.000841
36	SLU-3	NonStatic	Max	-0.001551	0.000000	-0.008608	0.000000	-0.000071
36	SLU-3	NonStatic	Min	-0.001551	0.000000	-0.008608	0.000000	-0.000071
36	SLU-4	NonStatic	Max	0.000926	0.000000	-0.012344	0.000000	-0.000530
36	SLU-4	NonStatic	Min	0.000926	0.000000	-0.012344	0.000000	-0.000530
36	SLU-5	NonStatic	Max	0.002415	0.000000	-0.008994	0.000000	0.000244
36	SLU-5	NonStatic	Min	0.002415	0.000000	-0.008994	0.000000	0.000244
36	SLU-6	NonStatic	Max	-0.006474	0.000000	-0.011684	0.000000	-0.001122
36	SLU-6	NonStatic	Min	-0.006474	0.000000	-0.011684	0.000000	-0.001122
36	SLU-7	NonStatic	Max	-0.004744	0.000000	-0.008369	0.000000	-0.000309
36	SLU-7	NonStatic	Min	-0.004744	0.000000	-0.008369	0.000000	-0.000309
36	SLV 1	NonStatic	Max	0.019268	0.000000	-0.011360	0.000000	0.002241
36	SLV 1	NonStatic	Min	0.019268	0.000000	-0.011360	0.000000	0.002241
36	SLV 2	NonStatic	Max	0.019460	0.000000	-0.012462	0.000000	0.002242
36	SLV 2	NonStatic	Min	0.019460	0.000000	-0.012462	0.000000	0.002242
36	SLV 3	NonStatic	Max	0.019460	0.000000	-0.012462	0.000000	0.002242
36	SLV 3	NonStatic	Min	0.019460	0.000000	-0.012462	0.000000	0.002242
36	SLV 4	NonStatic	Max	-0.021078	0.000000	-0.007810	0.000000	-0.002021
36	SLV 4	NonStatic	Min	-0.021078	0.000000	-0.007810	0.000000	-0.002021
36	SLV 5	NonStatic	Max	0.005786	0.000000	-0.007736	0.000000	0.000714
36	SLV 5	NonStatic	Min	0.005786	0.000000	-0.007736	0.000000	0.000714
36	SLV 6	NonStatic	Max	-0.007471	0.000000	-0.006269	0.000000	-0.000646
36	SLV 6	NonStatic	Min	-0.007471	0.000000	-0.006269	0.000000	-0.000646
36	SLV 7	NonStatic	Max	0.005955	0.000000	-0.011643	0.000000	0.000698
36	SLV 7	NonStatic	Min	0.005955	0.000000	-0.011643	0.000000	0.000698
36	SLV 8	NonStatic	Max	-0.007751	0.000000	-0.010075	0.000000	-0.000727
36	SLV 8	NonStatic	Min	-0.007751	0.000000	-0.010075	0.000000	-0.000727
36	SLV 9	NonStatic	Max	0.019268	0.000000	-0.011360	0.000000	0.002241
36	SLV 9	NonStatic	Min	0.019268	0.000000	-0.011360	0.000000	0.002241

Table: Joint Displacements, Part 1 of 2

Joint	OutputCase	CaseType	StepType	U1 m	U2 m	U3 m	R1 Radians	R2 Radians
36	SLV 10	NonStatic	Max	-0.020890	0.000000	-0.006736	0.000000	-0.001994
36	SLV 10	NonStatic	Min	-0.020890	0.000000	-0.006736	0.000000	-0.001994
36	SLV 11	NonStatic	Max	0.019460	0.000000	-0.012462	0.000000	0.002242
36	SLV 11	NonStatic	Min	0.019460	0.000000	-0.012462	0.000000	0.002242
36	SLV 12	NonStatic	Max	-0.021078	0.000000	-0.007810	0.000000	-0.002021
36	SLV 12	NonStatic	Min	-0.021078	0.000000	-0.007810	0.000000	-0.002021
36	SLV 13	NonStatic	Max	0.005786	0.000000	-0.007736	0.000000	0.000714
36	SLV 13	NonStatic	Min	0.005786	0.000000	-0.007736	0.000000	0.000714
36	SLV 14	NonStatic	Max	-0.007471	0.000000	-0.006269	0.000000	-0.000646
36	SLV 14	NonStatic	Min	-0.007471	0.000000	-0.006269	0.000000	-0.000646
36	SLV 15	NonStatic	Max	0.005955	0.000000	-0.011643	0.000000	0.000698
36	SLV 15	NonStatic	Min	0.005955	0.000000	-0.011643	0.000000	0.000698
36	SLV 16	NonStatic	Max	-0.007751	0.000000	-0.010075	0.000000	-0.000727
36	SLV 16	NonStatic	Min	-0.007751	0.000000	-0.010075	0.000000	-0.000727
37	SLE-C	NonStatic	Max	0.001613	0.000000	-0.009956	0.000000	0.000123
37	SLE-C	NonStatic	Min	0.001613	0.000000	-0.009956	0.000000	0.000123
37	SLE-F1	NonStatic	Max	-0.001001	0.000000	-0.009516	0.000000	-0.000062
37	SLE-F1	NonStatic	Min	-0.001001	0.000000	-0.009516	0.000000	-0.000062
37	SLE-F2	NonStatic	Max	0.005316	0.000000	-0.009138	0.000000	0.000263
37	SLE-F2	NonStatic	Min	0.005316	0.000000	-0.009138	0.000000	0.000263
37	SLE-F3	NonStatic	Max	-0.001993	0.000000	-0.008524	0.000000	-0.000159
37	SLE-F3	NonStatic	Min	-0.001993	0.000000	-0.008524	0.000000	-0.000159
37	SLE-QP	NonStatic	Max	0.004586	0.000000	-0.009032	0.000000	0.000182
37	SLE-QP	NonStatic	Min	0.004586	0.000000	-0.009032	0.000000	0.000182
37	SLU-1	NonStatic	Max	-0.002947	0.000000	-0.011729	0.000000	-0.000861
37	SLU-1	NonStatic	Min	-0.002947	0.000000	-0.011729	0.000000	-0.000861
37	SLU-2	NonStatic	Max	-0.002426	0.000000	-0.011818	0.000000	-0.000844
37	SLU-2	NonStatic	Min	-0.002426	0.000000	-0.011818	0.000000	-0.000844
37	SLU-3	NonStatic	Max	-0.001541	0.000000	-0.008588	0.000000	-0.000072
37	SLU-3	NonStatic	Min	-0.001541	0.000000	-0.008588	0.000000	-0.000072
37	SLU-4	NonStatic	Max	0.001018	0.000000	-0.012209	0.000000	-0.000529
37	SLU-4	NonStatic	Min	0.001018	0.000000	-0.012209	0.000000	-0.000529
37	SLU-5	NonStatic	Max	0.002370	0.000000	-0.009050	0.000000	0.000246
37	SLU-5	NonStatic	Min	0.002370	0.000000	-0.009050	0.000000	0.000246
37	SLU-6	NonStatic	Max	-0.006278	0.000000	-0.011406	0.000000	-0.001126
37	SLU-6	NonStatic	Min	-0.006278	0.000000	-0.011406	0.000000	-0.001126
37	SLU-7	NonStatic	Max	-0.004692	0.000000	-0.008291	0.000000	-0.000311
37	SLU-7	NonStatic	Min	-0.004692	0.000000	-0.008291	0.000000	-0.000311
37	SLV 1	NonStatic	Max	0.018861	0.000000	-0.011908	0.000000	0.002265
37	SLV 1	NonStatic	Min	0.018861	0.000000	-0.011908	0.000000	0.002265
37	SLV 2	NonStatic	Max	0.019053	0.000000	-0.013009	0.000000	0.002266
37	SLV 2	NonStatic	Min	0.019053	0.000000	-0.013009	0.000000	0.002266
37	SLV 3	NonStatic	Max	0.019053	0.000000	-0.013009	0.000000	0.002266
37	SLV 3	NonStatic	Min	0.019053	0.000000	-0.013009	0.000000	0.002266
37	SLV 4	NonStatic	Max	-0.020733	0.000000	-0.007321	0.000000	-0.002021
37	SLV 4	NonStatic	Min	-0.020733	0.000000	-0.007321	0.000000	-0.002021
37	SLV 5	NonStatic	Max	0.005656	0.000000	-0.007908	0.000000	0.000723
37	SLV 5	NonStatic	Min	0.005656	0.000000	-0.007908	0.000000	0.000723
37	SLV 6	NonStatic	Max	-0.007362	0.000000	-0.006112	0.000000	-0.000646
37	SLV 6	NonStatic	Min	-0.007362	0.000000	-0.006112	0.000000	-0.000646
37	SLV 7	NonStatic	Max	0.005829	0.000000	-0.011808	0.000000	0.000703
37	SLV 7	NonStatic	Min	0.005829	0.000000	-0.011808	0.000000	0.000703
37	SLV 8	NonStatic	Max	-0.007626	0.000000	-0.009895	0.000000	-0.000732
37	SLV 8	NonStatic	Min	-0.007626	0.000000	-0.009895	0.000000	-0.000732
37	SLV 9	NonStatic	Max	0.018861	0.000000	-0.011908	0.000000	0.002265
37	SLV 9	NonStatic	Min	0.018861	0.000000	-0.011908	0.000000	0.002265
37	SLV 10	NonStatic	Max	-0.020550	0.000000	-0.006256	0.000000	-0.001992
37	SLV 10	NonStatic	Min	-0.020550	0.000000	-0.006256	0.000000	-0.001992
37	SLV 11	NonStatic	Max	0.019053	0.000000	-0.013009	0.000000	0.002266

Table: Joint Displacements, Part 1 of 2

Joint	OutputCase	CaseType	StepType	U1	U2	U3	R1	R2
				m	m	m	Radians	Radians
37	SLV 11	NonStatic	Min	0.019053	0.000000	-0.013009	0.000000	0.002266
37	SLV 12	NonStatic	Max	-0.020733	0.000000	-0.007321	0.000000	-0.002021
37	SLV 12	NonStatic	Min	-0.020733	0.000000	-0.007321	0.000000	-0.002021
37	SLV 13	NonStatic	Max	0.005656	0.000000	-0.007908	0.000000	0.000723
37	SLV 13	NonStatic	Min	0.005656	0.000000	-0.007908	0.000000	0.000723
37	SLV 14	NonStatic	Max	-0.007362	0.000000	-0.006112	0.000000	-0.000646
37	SLV 14	NonStatic	Min	-0.007362	0.000000	-0.006112	0.000000	-0.000646
37	SLV 15	NonStatic	Max	0.005829	0.000000	-0.011808	0.000000	0.000703
37	SLV 15	NonStatic	Min	0.005829	0.000000	-0.011808	0.000000	0.000703
37	SLV 16	NonStatic	Max	-0.007626	0.000000	-0.009895	0.000000	-0.000732
37	SLV 16	NonStatic	Min	-0.007626	0.000000	-0.009895	0.000000	-0.000732
38	SLE-C	NonStatic	Max	0.001586	0.000000	-0.009978	0.000000	0.000126
38	SLE-C	NonStatic	Min	0.001586	0.000000	-0.009978	0.000000	0.000126
38	SLE-F1	NonStatic	Max	-0.000988	0.000000	-0.009498	0.000000	-0.000061
38	SLE-F1	NonStatic	Min	-0.000988	0.000000	-0.009498	0.000000	-0.000061
38	SLE-F2	NonStatic	Max	0.005261	0.000000	-0.009191	0.000000	0.000269
38	SLE-F2	NonStatic	Min	0.005261	0.000000	-0.009191	0.000000	0.000269
38	SLE-F3	NonStatic	Max	-0.001961	0.000000	-0.008485	0.000000	-0.000160
38	SLE-F3	NonStatic	Min	-0.001961	0.000000	-0.008485	0.000000	-0.000160
38	SLE-QP	NonStatic	Max	0.004547	0.000000	-0.009068	0.000000	0.000188
38	SLE-QP	NonStatic	Min	0.004547	0.000000	-0.009068	0.000000	0.000188
38	SLU-1	NonStatic	Max	-0.002770	0.000000	-0.011537	0.000000	-0.000858
38	SLU-1	NonStatic	Min	-0.002770	0.000000	-0.011537	0.000000	-0.000858
38	SLU-2	NonStatic	Max	-0.002251	0.000000	-0.011628	0.000000	-0.000841
38	SLU-2	NonStatic	Min	-0.002251	0.000000	-0.011628	0.000000	-0.000841
38	SLU-3	NonStatic	Max	-0.001528	0.000000	-0.008569	0.000000	-0.000072
38	SLU-3	NonStatic	Min	-0.001528	0.000000	-0.008569	0.000000	-0.000072
38	SLU-4	NonStatic	Max	0.001126	0.000000	-0.012088	0.000000	-0.000522
38	SLU-4	NonStatic	Min	0.001126	0.000000	-0.012088	0.000000	-0.000522
38	SLU-5	NonStatic	Max	0.002317	0.000000	-0.009100	0.000000	0.000250
38	SLU-5	NonStatic	Min	0.002317	0.000000	-0.009100	0.000000	0.000250
38	SLU-6	NonStatic	Max	-0.006046	0.000000	-0.011156	0.000000	-0.001126
38	SLU-6	NonStatic	Min	-0.006046	0.000000	-0.011156	0.000000	-0.001126
38	SLU-7	NonStatic	Max	-0.004630	0.000000	-0.008221	0.000000	-0.000313
38	SLU-7	NonStatic	Min	-0.004630	0.000000	-0.008221	0.000000	-0.000313
38	SLV 1	NonStatic	Max	0.018378	0.000000	-0.012400	0.000000	0.002280
38	SLV 1	NonStatic	Min	0.018378	0.000000	-0.012400	0.000000	0.002280
38	SLV 2	NonStatic	Max	0.018570	0.000000	-0.013501	0.000000	0.002281
38	SLV 2	NonStatic	Min	0.018570	0.000000	-0.013501	0.000000	0.002281
38	SLV 3	NonStatic	Max	0.018570	0.000000	-0.013501	0.000000	0.002281
38	SLV 3	NonStatic	Min	0.018570	0.000000	-0.013501	0.000000	0.002281
38	SLV 4	NonStatic	Max	-0.020324	0.000000	-0.006884	0.000000	-0.002031
38	SLV 4	NonStatic	Min	-0.020324	0.000000	-0.006884	0.000000	-0.002031
38	SLV 5	NonStatic	Max	0.005501	0.000000	-0.008064	0.000000	0.000731
38	SLV 5	NonStatic	Min	0.005501	0.000000	-0.008064	0.000000	0.000731
38	SLV 6	NonStatic	Max	-0.007232	0.000000	-0.005971	0.000000	-0.000650
38	SLV 6	NonStatic	Min	-0.007232	0.000000	-0.005971	0.000000	-0.000650
38	SLV 7	NonStatic	Max	0.005679	0.000000	-0.011956	0.000000	0.000712
38	SLV 7	NonStatic	Min	0.005679	0.000000	-0.011956	0.000000	0.000712
38	SLV 8	NonStatic	Max	-0.007476	0.000000	-0.009732	0.000000	-0.000737
38	SLV 8	NonStatic	Min	-0.007476	0.000000	-0.009732	0.000000	-0.000737
38	SLV 9	NonStatic	Max	0.018378	0.000000	-0.012400	0.000000	0.002280
38	SLV 9	NonStatic	Min	0.018378	0.000000	-0.012400	0.000000	0.002280
38	SLV 10	NonStatic	Max	-0.020147	0.000000	-0.005826	0.000000	-0.002002
38	SLV 10	NonStatic	Min	-0.020147	0.000000	-0.005826	0.000000	-0.002002
38	SLV 11	NonStatic	Max	0.018570	0.000000	-0.013501	0.000000	0.002281
38	SLV 11	NonStatic	Min	0.018570	0.000000	-0.013501	0.000000	0.002281
38	SLV 12	NonStatic	Max	-0.020324	0.000000	-0.006884	0.000000	-0.002031
38	SLV 12	NonStatic	Min	-0.020324	0.000000	-0.006884	0.000000	-0.002031

Table: Joint Displacements, Part 1 of 2

Joint	OutputCase	CaseType	StepType	U1 m	U2 m	U3 m	R1 Radians	R2 Radians
38	SLV 13	NonStatic	Max	0.005501	0.000000	-0.008064	0.000000	0.000731
38	SLV 13	NonStatic	Min	0.005501	0.000000	-0.008064	0.000000	0.000731
38	SLV 14	NonStatic	Max	-0.007232	0.000000	-0.005971	0.000000	-0.000650
38	SLV 14	NonStatic	Min	-0.007232	0.000000	-0.005971	0.000000	-0.000650
38	SLV 15	NonStatic	Max	0.005679	0.000000	-0.011956	0.000000	0.000712
38	SLV 15	NonStatic	Min	0.005679	0.000000	-0.011956	0.000000	0.000712
38	SLV 16	NonStatic	Max	-0.007476	0.000000	-0.009732	0.000000	-0.000737
38	SLV 16	NonStatic	Min	-0.007476	0.000000	-0.009732	0.000000	-0.000737
39	SLE-C	NonStatic	Max	0.001556	0.000000	-0.009998	0.000000	0.000133
39	SLE-C	NonStatic	Min	0.001556	0.000000	-0.009998	0.000000	0.000133
39	SLE-F1	NonStatic	Max	-0.000975	0.000000	-0.009481	0.000000	-0.000057
39	SLE-F1	NonStatic	Min	-0.000975	0.000000	-0.009481	0.000000	-0.000057
39	SLE-F2	NonStatic	Max	0.005197	0.000000	-0.009239	0.000000	0.000278
39	SLE-F2	NonStatic	Min	0.005197	0.000000	-0.009239	0.000000	0.000278
39	SLE-F3	NonStatic	Max	-0.001925	0.000000	-0.008451	0.000000	-0.000158
39	SLE-F3	NonStatic	Min	-0.001925	0.000000	-0.008451	0.000000	-0.000158
39	SLE-QP	NonStatic	Max	0.004503	0.000000	-0.009100	0.000000	0.000197
39	SLE-QP	NonStatic	Min	0.004503	0.000000	-0.009100	0.000000	0.000197
39	SLU-1	NonStatic	Max	-0.002575	0.000000	-0.011366	0.000000	-0.000851
39	SLU-1	NonStatic	Min	-0.002575	0.000000	-0.011366	0.000000	-0.000851
39	SLU-2	NonStatic	Max	-0.002059	0.000000	-0.011460	0.000000	-0.000832
39	SLU-2	NonStatic	Min	-0.002059	0.000000	-0.011460	0.000000	-0.000832
39	SLU-3	NonStatic	Max	-0.001514	0.000000	-0.008551	0.000000	-0.000071
39	SLU-3	NonStatic	Min	-0.001514	0.000000	-0.008551	0.000000	-0.000071
39	SLU-4	NonStatic	Max	0.001244	0.000000	-0.011982	0.000000	-0.000510
39	SLU-4	NonStatic	Min	0.001244	0.000000	-0.011982	0.000000	-0.000510
39	SLU-5	NonStatic	Max	0.002257	0.000000	-0.009145	0.000000	0.000257
39	SLU-5	NonStatic	Min	0.002257	0.000000	-0.009145	0.000000	0.000257
39	SLU-6	NonStatic	Max	-0.005789	0.000000	-0.010933	0.000000	-0.001122
39	SLU-6	NonStatic	Min	-0.005789	0.000000	-0.010933	0.000000	-0.001122
39	SLU-7	NonStatic	Max	-0.004560	0.000000	-0.008156	0.000000	-0.000314
39	SLU-7	NonStatic	Min	-0.004560	0.000000	-0.008156	0.000000	-0.000314
39	SLV 1	NonStatic	Max	0.017842	0.000000	-0.012840	0.000000	0.002284
39	SLV 1	NonStatic	Min	0.017842	0.000000	-0.012840	0.000000	0.002284
39	SLV 2	NonStatic	Max	0.018034	0.000000	-0.013940	0.000000	0.002288
39	SLV 2	NonStatic	Min	0.018034	0.000000	-0.013940	0.000000	0.002288
39	SLV 3	NonStatic	Max	0.018034	0.000000	-0.013940	0.000000	0.002288
39	SLV 3	NonStatic	Min	0.018034	0.000000	-0.013940	0.000000	0.002288
39	SLV 4	NonStatic	Max	-0.019864	0.000000	-0.006490	0.000000	-0.002051
39	SLV 4	NonStatic	Min	-0.019864	0.000000	-0.006490	0.000000	-0.002051
39	SLV 5	NonStatic	Max	0.005328	0.000000	-0.008203	0.000000	0.000736
39	SLV 5	NonStatic	Min	0.005328	0.000000	-0.008203	0.000000	0.000736
39	SLV 6	NonStatic	Max	-0.007086	0.000000	-0.005844	0.000000	-0.000657
39	SLV 6	NonStatic	Min	-0.007086	0.000000	-0.005844	0.000000	-0.000657
39	SLV 7	NonStatic	Max	0.005512	0.000000	-0.012088	0.000000	0.000723
39	SLV 7	NonStatic	Min	0.005512	0.000000	-0.012088	0.000000	0.000723
39	SLV 8	NonStatic	Max	-0.007309	0.000000	-0.009585	0.000000	-0.000740
39	SLV 8	NonStatic	Min	-0.007309	0.000000	-0.009585	0.000000	-0.000740
39	SLV 9	NonStatic	Max	0.017842	0.000000	-0.012840	0.000000	0.002284
39	SLV 9	NonStatic	Min	0.017842	0.000000	-0.012840	0.000000	0.002284
39	SLV 10	NonStatic	Max	-0.019695	0.000000	-0.005438	0.000000	-0.002022
39	SLV 10	NonStatic	Min	-0.019695	0.000000	-0.005438	0.000000	-0.002022
39	SLV 11	NonStatic	Max	0.018034	0.000000	-0.013940	0.000000	0.002288
39	SLV 11	NonStatic	Min	0.018034	0.000000	-0.013940	0.000000	0.002288
39	SLV 12	NonStatic	Max	-0.019864	0.000000	-0.006490	0.000000	-0.002051
39	SLV 12	NonStatic	Min	-0.019864	0.000000	-0.006490	0.000000	-0.002051
39	SLV 13	NonStatic	Max	0.005328	0.000000	-0.008203	0.000000	0.000736
39	SLV 13	NonStatic	Min	0.005328	0.000000	-0.008203	0.000000	0.000736
39	SLV 14	NonStatic	Max	-0.007086	0.000000	-0.005844	0.000000	-0.000657

Table: Joint Displacements, Part 1 of 2

Joint	OutputCase	CaseType	StepType	U1	U2	U3	R1	R2
				m	m	m	Radians	Radians
39	SLV 14	NonStatic	Min	-0.007086	0.000000	-0.005844	0.000000	-0.000657
39	SLV 15	NonStatic	Max	0.005512	0.000000	-0.012088	0.000000	0.000723
39	SLV 15	NonStatic	Min	0.005512	0.000000	-0.012088	0.000000	0.000723
39	SLV 16	NonStatic	Max	-0.007309	0.000000	-0.009585	0.000000	-0.000740
39	SLV 16	NonStatic	Min	-0.007309	0.000000	-0.009585	0.000000	-0.000740
40	SLE-C	NonStatic	Max	0.001049	0.000000	-0.009860	0.000000	0.000206
40	SLE-C	NonStatic	Min	0.001049	0.000000	-0.009860	0.000000	0.000206
40	SLE-F1	NonStatic	Max	-0.000938	0.000000	-0.009397	0.000000	0.000030
40	SLE-F1	NonStatic	Min	-0.000938	0.000000	-0.009397	0.000000	0.000030
40	SLE-F2	NonStatic	Max	0.004275	0.000000	-0.009066	0.000000	0.000340
40	SLE-F2	NonStatic	Min	0.004275	0.000000	-0.009066	0.000000	0.000340
40	SLE-F3	NonStatic	Max	-0.001536	0.000000	-0.008423	0.000000	-0.000099
40	SLE-F3	NonStatic	Min	-0.001536	0.000000	-0.008423	0.000000	-0.000099
40	SLE-QP	NonStatic	Max	0.003799	0.000000	-0.008946	0.000000	0.000270
40	SLE-QP	NonStatic	Min	0.003799	0.000000	-0.008946	0.000000	0.000270
40	SLU-1	NonStatic	Max	-0.000249	0.000000	-0.011518	0.000000	-0.000753
40	SLU-1	NonStatic	Min	-0.000249	0.000000	-0.011518	0.000000	-0.000753
40	SLU-2	NonStatic	Max	0.000117	0.000000	-0.011575	0.000000	-0.000686
40	SLU-2	NonStatic	Min	0.000117	0.000000	-0.011575	0.000000	-0.000686
40	SLU-3	NonStatic	Max	-0.001306	0.000000	-0.008521	0.000000	-0.000052
40	SLU-3	NonStatic	Min	-0.001306	0.000000	-0.008521	0.000000	-0.000052
40	SLU-4	NonStatic	Max	0.002514	0.000000	-0.012012	0.000000	-0.000397
40	SLU-4	NonStatic	Min	0.002514	0.000000	-0.012012	0.000000	-0.000397
40	SLU-5	NonStatic	Max	0.001456	0.000000	-0.008998	0.000000	0.000290
40	SLU-5	NonStatic	Min	0.001456	0.000000	-0.008998	0.000000	0.000290
40	SLU-6	NonStatic	Max	-0.002669	0.000000	-0.011171	0.000000	-0.001018
40	SLU-6	NonStatic	Min	-0.002669	0.000000	-0.011171	0.000000	-0.001018
40	SLU-7	NonStatic	Max	-0.003636	0.000000	-0.008204	0.000000	-0.000292
40	SLU-7	NonStatic	Min	-0.003636	0.000000	-0.008204	0.000000	-0.000292
40	SLV 1	NonStatic	Max	0.011638	0.000000	-0.012200	0.000000	0.002042
40	SLV 1	NonStatic	Min	0.011638	0.000000	-0.012200	0.000000	0.002042
40	SLV 2	NonStatic	Max	0.011771	0.000000	-0.013278	0.000000	0.002070
40	SLV 2	NonStatic	Min	0.011771	0.000000	-0.013278	0.000000	0.002070
40	SLV 3	NonStatic	Max	0.011771	0.000000	-0.013278	0.000000	0.002070
40	SLV 3	NonStatic	Min	0.011771	0.000000	-0.013278	0.000000	0.002070
40	SLV 4	NonStatic	Max	-0.013443	0.000000	-0.007229	0.000000	-0.002233
40	SLV 4	NonStatic	Min	-0.013443	0.000000	-0.007229	0.000000	-0.002233
40	SLV 5	NonStatic	Max	0.003288	0.000000	-0.007970	0.000000	0.000676
40	SLV 5	NonStatic	Min	0.003288	0.000000	-0.007970	0.000000	0.000676
40	SLV 6	NonStatic	Max	-0.005014	0.000000	-0.006063	0.000000	-0.000711
40	SLV 6	NonStatic	Min	-0.005014	0.000000	-0.006063	0.000000	-0.000711
40	SLV 7	NonStatic	Max	0.003344	0.000000	-0.011778	0.000000	0.000754
40	SLV 7	NonStatic	Min	0.003344	0.000000	-0.011778	0.000000	0.000754
40	SLV 8	NonStatic	Max	-0.005148	0.000000	-0.009748	0.000000	-0.000702
40	SLV 8	NonStatic	Min	-0.005148	0.000000	-0.009748	0.000000	-0.000702
40	SLV 9	NonStatic	Max	0.011638	0.000000	-0.012200	0.000000	0.002042
40	SLV 9	NonStatic	Min	0.011638	0.000000	-0.012200	0.000000	0.002042
40	SLV 10	NonStatic	Max	-0.013314	0.000000	-0.006192	0.000000	-0.002231
40	SLV 10	NonStatic	Min	-0.013314	0.000000	-0.006192	0.000000	-0.002231
40	SLV 11	NonStatic	Max	0.011771	0.000000	-0.013278	0.000000	0.002070
40	SLV 11	NonStatic	Min	0.011771	0.000000	-0.013278	0.000000	0.002070
40	SLV 12	NonStatic	Max	-0.013443	0.000000	-0.007229	0.000000	-0.002233
40	SLV 12	NonStatic	Min	-0.013443	0.000000	-0.007229	0.000000	-0.002233
40	SLV 13	NonStatic	Max	0.003288	0.000000	-0.007970	0.000000	0.000676
40	SLV 13	NonStatic	Min	0.003288	0.000000	-0.007970	0.000000	0.000676
40	SLV 14	NonStatic	Max	-0.005014	0.000000	-0.006063	0.000000	-0.000711
40	SLV 14	NonStatic	Min	-0.005014	0.000000	-0.006063	0.000000	-0.000711
40	SLV 15	NonStatic	Max	0.003344	0.000000	-0.011778	0.000000	0.000754
40	SLV 15	NonStatic	Min	0.003344	0.000000	-0.011778	0.000000	0.000754

Table: Joint Displacements, Part 1 of 2

Joint	OutputCase	CaseType	StepType	U1	U2	U3	R1	R2
				m	m	m	Radians	Radians
40	SLV 16	NonStatic	Max	-0.005148	0.000000	-0.009748	0.000000	-0.000702
40	SLV 16	NonStatic	Min	-0.005148	0.000000	-0.009748	0.000000	-0.000702
41	SLE-C	NonStatic	Max	0.001031	0.000000	-0.009799	0.000000	0.000200
41	SLE-C	NonStatic	Min	0.001031	0.000000	-0.009799	0.000000	0.000200
41	SLE-F1	NonStatic	Max	-0.000939	0.000000	-0.009386	0.000000	0.000027
41	SLE-F1	NonStatic	Min	-0.000939	0.000000	-0.009386	0.000000	0.000027
41	SLE-F2	NonStatic	Max	0.004243	0.000000	-0.008967	0.000000	0.000333
41	SLE-F2	NonStatic	Min	0.004243	0.000000	-0.008967	0.000000	0.000333
41	SLE-F3	NonStatic	Max	-0.001524	0.000000	-0.008448	0.000000	-0.000099
41	SLE-F3	NonStatic	Min	-0.001524	0.000000	-0.008448	0.000000	-0.000099
41	SLE-QP	NonStatic	Max	0.003773	0.000000	-0.008867	0.000000	0.000263
41	SLE-QP	NonStatic	Min	0.003773	0.000000	-0.008867	0.000000	0.000263
41	SLU-1	NonStatic	Max	-0.000171	0.000000	-0.011727	0.000000	-0.000756
41	SLU-1	NonStatic	Min	-0.000171	0.000000	-0.011727	0.000000	-0.000756
41	SLU-2	NonStatic	Max	0.000187	0.000000	-0.011764	0.000000	-0.000693
41	SLU-2	NonStatic	Min	0.000187	0.000000	-0.011764	0.000000	-0.000693
41	SLU-3	NonStatic	Max	-0.001298	0.000000	-0.008533	0.000000	-0.000051
41	SLU-3	NonStatic	Min	-0.001298	0.000000	-0.008533	0.000000	-0.000051
41	SLU-4	NonStatic	Max	0.002557	0.000000	-0.012120	0.000000	-0.000405
41	SLU-4	NonStatic	Min	0.002557	0.000000	-0.012120	0.000000	-0.000405
41	SLU-5	NonStatic	Max	0.001430	0.000000	-0.008914	0.000000	0.000285
41	SLU-5	NonStatic	Min	0.001430	0.000000	-0.008914	0.000000	0.000285
41	SLU-6	NonStatic	Max	-0.002565	0.000000	-0.011453	0.000000	-0.001018
41	SLU-6	NonStatic	Min	-0.002565	0.000000	-0.011453	0.000000	-0.001018
41	SLU-7	NonStatic	Max	-0.003604	0.000000	-0.008283	0.000000	-0.000288
41	SLU-7	NonStatic	Min	-0.003604	0.000000	-0.008283	0.000000	-0.000288
41	SLV 1	NonStatic	Max	0.011443	0.000000	-0.011623	0.000000	0.002044
41	SLV 1	NonStatic	Min	0.011443	0.000000	-0.011623	0.000000	0.002044
41	SLV 2	NonStatic	Max	0.011573	0.000000	-0.012692	0.000000	0.002070
41	SLV 2	NonStatic	Min	0.011573	0.000000	-0.012692	0.000000	0.002070
41	SLV 3	NonStatic	Max	0.011573	0.000000	-0.012692	0.000000	0.002070
41	SLV 3	NonStatic	Min	0.011573	0.000000	-0.012692	0.000000	0.002070
41	SLV 4	NonStatic	Max	-0.013212	0.000000	-0.007855	0.000000	-0.002204
41	SLV 4	NonStatic	Min	-0.013212	0.000000	-0.007855	0.000000	-0.002204
41	SLV 5	NonStatic	Max	0.003224	0.000000	-0.007778	0.000000	0.000675
41	SLV 5	NonStatic	Min	0.003224	0.000000	-0.007778	0.000000	0.000675
41	SLV 6	NonStatic	Max	-0.004940	0.000000	-0.006261	0.000000	-0.000701
41	SLV 6	NonStatic	Min	-0.004940	0.000000	-0.006261	0.000000	-0.000701
41	SLV 7	NonStatic	Max	0.003273	0.000000	-0.011562	0.000000	0.000746
41	SLV 7	NonStatic	Min	0.003273	0.000000	-0.011562	0.000000	0.000746
41	SLV 8	NonStatic	Max	-0.005075	0.000000	-0.009942	0.000000	-0.000695
41	SLV 8	NonStatic	Min	-0.005075	0.000000	-0.009942	0.000000	-0.000695
41	SLV 9	NonStatic	Max	0.011443	0.000000	-0.011623	0.000000	0.002044
41	SLV 9	NonStatic	Min	0.011443	0.000000	-0.011623	0.000000	0.002044
41	SLV 10	NonStatic	Max	-0.013084	0.000000	-0.006818	0.000000	-0.002201
41	SLV 10	NonStatic	Min	-0.013084	0.000000	-0.006818	0.000000	-0.002201
41	SLV 11	NonStatic	Max	0.011573	0.000000	-0.012692	0.000000	0.002070
41	SLV 11	NonStatic	Min	0.011573	0.000000	-0.012692	0.000000	0.002070
41	SLV 12	NonStatic	Max	-0.013212	0.000000	-0.007855	0.000000	-0.002204
41	SLV 12	NonStatic	Min	-0.013212	0.000000	-0.007855	0.000000	-0.002204
41	SLV 13	NonStatic	Max	0.003224	0.000000	-0.007778	0.000000	0.000675
41	SLV 13	NonStatic	Min	0.003224	0.000000	-0.007778	0.000000	0.000675
41	SLV 14	NonStatic	Max	-0.004940	0.000000	-0.006261	0.000000	-0.000701
41	SLV 14	NonStatic	Min	-0.004940	0.000000	-0.006261	0.000000	-0.000701
41	SLV 15	NonStatic	Max	0.003273	0.000000	-0.011562	0.000000	0.000746
41	SLV 15	NonStatic	Min	0.003273	0.000000	-0.011562	0.000000	0.000746
41	SLV 16	NonStatic	Max	-0.005075	0.000000	-0.009942	0.000000	-0.000695
41	SLV 16	NonStatic	Min	-0.005075	0.000000	-0.009942	0.000000	-0.000695
42	SLE-C	NonStatic	Max	0.001018	0.000000	-0.009739	0.000000	0.000192

Table: Joint Displacements, Part 1 of 2

Joint	OutputCase	CaseType	StepType	U1	U2	U3	R1	R2
				m	m	m	Radians	Radians
42	SLE-C	NonStatic	Min	0.001018	0.000000	-0.009739	0.000000	0.000192
42	SLE-F1	NonStatic	Max	-0.000939	0.000000	-0.009376	0.000000	0.000019
42	SLE-F1	NonStatic	Min	-0.000939	0.000000	-0.009376	0.000000	0.000019
42	SLE-F2	NonStatic	Max	0.004220	0.000000	-0.008870	0.000000	0.000323
42	SLE-F2	NonStatic	Min	0.004220	0.000000	-0.008870	0.000000	0.000323
42	SLE-F3	NonStatic	Max	-0.001514	0.000000	-0.008474	0.000000	-0.000103
42	SLE-F3	NonStatic	Min	-0.001514	0.000000	-0.008474	0.000000	-0.000103
42	SLE-QP	NonStatic	Max	0.003755	0.000000	-0.008790	0.000000	0.000252
42	SLE-QP	NonStatic	Min	0.003755	0.000000	-0.008790	0.000000	0.000252
42	SLU-1	NonStatic	Max	-0.000110	0.000000	-0.011943	0.000000	-0.000764
42	SLU-1	NonStatic	Min	-0.000110	0.000000	-0.011943	0.000000	-0.000764
42	SLU-2	NonStatic	Max	0.000243	0.000000	-0.011962	0.000000	-0.000705
42	SLU-2	NonStatic	Min	0.000243	0.000000	-0.011962	0.000000	-0.000705
42	SLU-3	NonStatic	Max	-0.001291	0.000000	-0.008545	0.000000	-0.000051
42	SLU-3	NonStatic	Min	-0.001291	0.000000	-0.008545	0.000000	-0.000051
42	SLU-4	NonStatic	Max	0.002591	0.000000	-0.012236	0.000000	-0.000419
42	SLU-4	NonStatic	Min	0.002591	0.000000	-0.012236	0.000000	-0.000419
42	SLU-5	NonStatic	Max	0.001411	0.000000	-0.008830	0.000000	0.000280
42	SLU-5	NonStatic	Min	0.001411	0.000000	-0.008830	0.000000	0.000280
42	SLU-6	NonStatic	Max	-0.002483	0.000000	-0.011745	0.000000	-0.001023
42	SLU-6	NonStatic	Min	-0.002483	0.000000	-0.011745	0.000000	-0.001023
42	SLU-7	NonStatic	Max	-0.003579	0.000000	-0.008364	0.000000	-0.000287
42	SLU-7	NonStatic	Min	-0.003579	0.000000	-0.008364	0.000000	-0.000287
42	SLV 1	NonStatic	Max	0.011294	0.000000	-0.011031	0.000000	0.002050
42	SLV 1	NonStatic	Min	0.011294	0.000000	-0.011031	0.000000	0.002050
42	SLV 2	NonStatic	Max	0.011422	0.000000	-0.012093	0.000000	0.002073
42	SLV 2	NonStatic	Min	0.011422	0.000000	-0.012093	0.000000	0.002073
42	SLV 3	NonStatic	Max	0.011422	0.000000	-0.012093	0.000000	0.002073
42	SLV 3	NonStatic	Min	0.011422	0.000000	-0.012093	0.000000	0.002073
42	SLV 4	NonStatic	Max	-0.013035	0.000000	-0.008487	0.000000	-0.002174
42	SLV 4	NonStatic	Min	-0.013035	0.000000	-0.008487	0.000000	-0.002174
42	SLV 5	NonStatic	Max	0.003176	0.000000	-0.007582	0.000000	0.000674
42	SLV 5	NonStatic	Min	0.003176	0.000000	-0.007582	0.000000	0.000674
42	SLV 6	NonStatic	Max	-0.004882	0.000000	-0.006461	0.000000	-0.000690
42	SLV 6	NonStatic	Min	-0.004882	0.000000	-0.006461	0.000000	-0.000690
42	SLV 7	NonStatic	Max	0.003219	0.000000	-0.011345	0.000000	0.000736
42	SLV 7	NonStatic	Min	0.003219	0.000000	-0.011345	0.000000	0.000736
42	SLV 8	NonStatic	Max	-0.005018	0.000000	-0.010139	0.000000	-0.000692
42	SLV 8	NonStatic	Min	-0.005018	0.000000	-0.010139	0.000000	-0.000692
42	SLV 9	NonStatic	Max	0.011294	0.000000	-0.011031	0.000000	0.002050
42	SLV 9	NonStatic	Min	0.011294	0.000000	-0.011031	0.000000	0.002050
42	SLV 10	NonStatic	Max	-0.012907	0.000000	-0.007450	0.000000	-0.002169
42	SLV 10	NonStatic	Min	-0.012907	0.000000	-0.007450	0.000000	-0.002169
42	SLV 11	NonStatic	Max	0.011422	0.000000	-0.012093	0.000000	0.002073
42	SLV 11	NonStatic	Min	0.011422	0.000000	-0.012093	0.000000	0.002073
42	SLV 12	NonStatic	Max	-0.013035	0.000000	-0.008487	0.000000	-0.002174
42	SLV 12	NonStatic	Min	-0.013035	0.000000	-0.008487	0.000000	-0.002174
42	SLV 13	NonStatic	Max	0.003176	0.000000	-0.007582	0.000000	0.000674
42	SLV 13	NonStatic	Min	0.003176	0.000000	-0.007582	0.000000	0.000674
42	SLV 14	NonStatic	Max	-0.004882	0.000000	-0.006461	0.000000	-0.000690
42	SLV 14	NonStatic	Min	-0.004882	0.000000	-0.006461	0.000000	-0.000690
42	SLV 15	NonStatic	Max	0.003219	0.000000	-0.011345	0.000000	0.000736
42	SLV 15	NonStatic	Min	0.003219	0.000000	-0.011345	0.000000	0.000736
42	SLV 16	NonStatic	Max	-0.005018	0.000000	-0.010139	0.000000	-0.000692
42	SLV 16	NonStatic	Min	-0.005018	0.000000	-0.010139	0.000000	-0.000692
43	SLE-C	NonStatic	Max	0.001010	0.000000	-0.009681	0.000000	0.000181
43	SLE-C	NonStatic	Min	0.001010	0.000000	-0.009681	0.000000	0.000181
43	SLE-F1	NonStatic	Max	-0.000937	0.000000	-0.009369	0.000000	9.205E-06
43	SLE-F1	NonStatic	Min	-0.000937	0.000000	-0.009369	0.000000	9.205E-06

Table: Joint Displacements, Part 1 of 2

Joint	OutputCase	CaseType	StepType	U1	U2	U3	R1	R2
				m	m	m	Radians	Radians
43	SLE-F2	NonStatic	Max	0.004203	0.000000	-0.008773	0.000000	0.000311
43	SLE-F2	NonStatic	Min	0.004203	0.000000	-0.008773	0.000000	0.000311
43	SLE-F3	NonStatic	Max	-0.001505	0.000000	-0.008504	0.000000	-0.000109
43	SLE-F3	NonStatic	Min	-0.001505	0.000000	-0.008504	0.000000	-0.000109
43	SLE-QP	NonStatic	Max	0.003742	0.000000	-0.008714	0.000000	0.000240
43	SLE-QP	NonStatic	Min	0.003742	0.000000	-0.008714	0.000000	0.000240
43	SLU-1	NonStatic	Max	-0.000060	0.000000	-0.012172	0.000000	-0.000776
43	SLU-1	NonStatic	Min	-0.000060	0.000000	-0.012172	0.000000	-0.000776
43	SLU-2	NonStatic	Max	0.000287	0.000000	-0.012175	0.000000	-0.000722
43	SLU-2	NonStatic	Min	0.000287	0.000000	-0.012175	0.000000	-0.000722
43	SLU-3	NonStatic	Max	-0.001284	0.000000	-0.008559	0.000000	-0.000054
43	SLU-3	NonStatic	Min	-0.001284	0.000000	-0.008559	0.000000	-0.000054
43	SLU-4	NonStatic	Max	0.002619	0.000000	-0.012362	0.000000	-0.000435
43	SLU-4	NonStatic	Min	0.002619	0.000000	-0.012362	0.000000	-0.000435
43	SLU-5	NonStatic	Max	0.001397	0.000000	-0.008745	0.000000	0.000272
43	SLU-5	NonStatic	Min	0.001397	0.000000	-0.008745	0.000000	0.000272
43	SLU-6	NonStatic	Max	-0.002419	0.000000	-0.012052	0.000000	-0.001033
43	SLU-6	NonStatic	Min	-0.002419	0.000000	-0.012052	0.000000	-0.001033
43	SLU-7	NonStatic	Max	-0.003558	0.000000	-0.008449	0.000000	-0.000288
43	SLU-7	NonStatic	Min	-0.003558	0.000000	-0.008449	0.000000	-0.000288
43	SLV 1	NonStatic	Max	0.011180	0.000000	-0.010411	0.000000	0.002062
43	SLV 1	NonStatic	Min	0.011180	0.000000	-0.010411	0.000000	0.002062
43	SLV 2	NonStatic	Max	0.011307	0.000000	-0.011466	0.000000	0.002081
43	SLV 2	NonStatic	Min	0.011307	0.000000	-0.011466	0.000000	0.002081
43	SLV 3	NonStatic	Max	0.011307	0.000000	-0.011466	0.000000	0.002081
43	SLV 3	NonStatic	Min	0.011307	0.000000	-0.011466	0.000000	0.002081
43	SLV 4	NonStatic	Max	-0.012898	0.000000	-0.009138	0.000000	-0.002144
43	SLV 4	NonStatic	Min	-0.012898	0.000000	-0.009138	0.000000	-0.002144
43	SLV 5	NonStatic	Max	0.003140	0.000000	-0.007378	0.000000	0.000674
43	SLV 5	NonStatic	Min	0.003140	0.000000	-0.007378	0.000000	0.000674
43	SLV 6	NonStatic	Max	-0.004837	0.000000	-0.006667	0.000000	-0.000681
43	SLV 6	NonStatic	Min	-0.004837	0.000000	-0.006667	0.000000	-0.000681
43	SLV 7	NonStatic	Max	0.003180	0.000000	-0.011123	0.000000	0.000725
43	SLV 7	NonStatic	Min	0.003180	0.000000	-0.011123	0.000000	0.000725
43	SLV 8	NonStatic	Max	-0.004972	0.000000	-0.010345	0.000000	-0.000693
43	SLV 8	NonStatic	Min	-0.004972	0.000000	-0.010345	0.000000	-0.000693
43	SLV 9	NonStatic	Max	0.011180	0.000000	-0.010411	0.000000	0.002062
43	SLV 9	NonStatic	Min	0.011180	0.000000	-0.010411	0.000000	0.002062
43	SLV 10	NonStatic	Max	-0.012770	0.000000	-0.008099	0.000000	-0.002137
43	SLV 10	NonStatic	Min	-0.012770	0.000000	-0.008099	0.000000	-0.002137
43	SLV 11	NonStatic	Max	0.011307	0.000000	-0.011466	0.000000	0.002081
43	SLV 11	NonStatic	Min	0.011307	0.000000	-0.011466	0.000000	0.002081
43	SLV 12	NonStatic	Max	-0.012898	0.000000	-0.009138	0.000000	-0.002144
43	SLV 12	NonStatic	Min	-0.012898	0.000000	-0.009138	0.000000	-0.002144
43	SLV 13	NonStatic	Max	0.003140	0.000000	-0.007378	0.000000	0.000674
43	SLV 13	NonStatic	Min	0.003140	0.000000	-0.007378	0.000000	0.000674
43	SLV 14	NonStatic	Max	-0.004837	0.000000	-0.006667	0.000000	-0.000681
43	SLV 14	NonStatic	Min	-0.004837	0.000000	-0.006667	0.000000	-0.000681
43	SLV 15	NonStatic	Max	0.003180	0.000000	-0.011123	0.000000	0.000725
43	SLV 15	NonStatic	Min	0.003180	0.000000	-0.011123	0.000000	0.000725
43	SLV 16	NonStatic	Max	-0.004972	0.000000	-0.010345	0.000000	-0.000693
43	SLV 16	NonStatic	Min	-0.004972	0.000000	-0.010345	0.000000	-0.000693
44	SLE-C	NonStatic	Max	0.001007	0.000000	-0.009628	0.000000	0.000169
44	SLE-C	NonStatic	Min	0.001007	0.000000	-0.009628	0.000000	0.000169
44	SLE-F1	NonStatic	Max	-0.000935	0.000000	-0.009366	0.000000	-2.652E-06
44	SLE-F1	NonStatic	Min	-0.000935	0.000000	-0.009366	0.000000	-2.652E-06
44	SLE-F2	NonStatic	Max	0.004195	0.000000	-0.008681	0.000000	0.000299
44	SLE-F2	NonStatic	Min	0.004195	0.000000	-0.008681	0.000000	0.000299
44	SLE-F3	NonStatic	Max	-0.001499	0.000000	-0.008536	0.000000	-0.000117

Table: Joint Displacements, Part 1 of 2

Joint	OutputCase	CaseType	StepType	U1	U2	U3	R1	R2
				m	m	m	Radians	Radians
44	SLE-F3	NonStatic	Min	-0.001499	0.000000	-0.008536	0.000000	-0.000117
44	SLE-QP	NonStatic	Max	0.003737	0.000000	-0.008644	0.000000	0.000227
44	SLE-QP	NonStatic	Min	0.003737	0.000000	-0.008644	0.000000	0.000227
44	SLU-1	NonStatic	Max	-0.000030	0.000000	-0.012403	0.000000	-0.000790
44	SLU-1	NonStatic	Min	-0.000030	0.000000	-0.012403	0.000000	-0.000790
44	SLU-2	NonStatic	Max	0.000315	0.000000	-0.012391	0.000000	-0.000742
44	SLU-2	NonStatic	Min	0.000315	0.000000	-0.012391	0.000000	-0.000742
44	SLU-3	NonStatic	Max	-0.001279	0.000000	-0.008574	0.000000	-0.000057
44	SLU-3	NonStatic	Min	-0.001279	0.000000	-0.008574	0.000000	-0.000057
44	SLU-4	NonStatic	Max	0.002638	0.000000	-0.012493	0.000000	-0.000454
44	SLU-4	NonStatic	Min	0.002638	0.000000	-0.012493	0.000000	-0.000454
44	SLU-5	NonStatic	Max	0.001391	0.000000	-0.008664	0.000000	0.000265
44	SLU-5	NonStatic	Min	0.001391	0.000000	-0.008664	0.000000	0.000265
44	SLU-6	NonStatic	Max	-0.002380	0.000000	-0.012359	0.000000	-0.001046
44	SLU-6	NonStatic	Min	-0.002380	0.000000	-0.012359	0.000000	-0.001046
44	SLU-7	NonStatic	Max	-0.003545	0.000000	-0.008533	0.000000	-0.000290
44	SLU-7	NonStatic	Min	-0.003545	0.000000	-0.008533	0.000000	-0.000290
44	SLV 1	NonStatic	Max	0.011119	0.000000	-0.009797	0.000000	0.002078
44	SLV 1	NonStatic	Min	0.011119	0.000000	-0.009797	0.000000	0.002078
44	SLV 2	NonStatic	Max	0.011246	0.000000	-0.010846	0.000000	0.002094
44	SLV 2	NonStatic	Min	0.011246	0.000000	-0.010846	0.000000	0.002094
44	SLV 3	NonStatic	Max	0.011246	0.000000	-0.010846	0.000000	0.002094
44	SLV 3	NonStatic	Min	0.011246	0.000000	-0.010846	0.000000	0.002094
44	SLV 4	NonStatic	Max	-0.012818	0.000000	-0.009770	0.000000	-0.002118
44	SLV 4	NonStatic	Min	-0.012818	0.000000	-0.009770	0.000000	-0.002118
44	SLV 5	NonStatic	Max	0.003122	0.000000	-0.007178	0.000000	0.000676
44	SLV 5	NonStatic	Min	0.003122	0.000000	-0.007178	0.000000	0.000676
44	SLV 6	NonStatic	Max	-0.004810	0.000000	-0.006867	0.000000	-0.000672
44	SLV 6	NonStatic	Min	-0.004810	0.000000	-0.006867	0.000000	-0.000672
44	SLV 7	NonStatic	Max	0.003160	0.000000	-0.010908	0.000000	0.000715
44	SLV 7	NonStatic	Min	0.003160	0.000000	-0.010908	0.000000	0.000715
44	SLV 8	NonStatic	Max	-0.004944	0.000000	-0.010549	0.000000	-0.000696
44	SLV 8	NonStatic	Min	-0.004944	0.000000	-0.010549	0.000000	-0.000696
44	SLV 9	NonStatic	Max	0.011119	0.000000	-0.009797	0.000000	0.002078
44	SLV 9	NonStatic	Min	0.011119	0.000000	-0.009797	0.000000	0.002078
44	SLV 10	NonStatic	Max	-0.012690	0.000000	-0.008729	0.000000	-0.002108
44	SLV 10	NonStatic	Min	-0.012690	0.000000	-0.008729	0.000000	-0.002108
44	SLV 11	NonStatic	Max	0.011246	0.000000	-0.010846	0.000000	0.002094
44	SLV 11	NonStatic	Min	0.011246	0.000000	-0.010846	0.000000	0.002094
44	SLV 12	NonStatic	Max	-0.012818	0.000000	-0.009770	0.000000	-0.002118
44	SLV 12	NonStatic	Min	-0.012818	0.000000	-0.009770	0.000000	-0.002118
44	SLV 13	NonStatic	Max	0.003122	0.000000	-0.007178	0.000000	0.000676
44	SLV 13	NonStatic	Min	0.003122	0.000000	-0.007178	0.000000	0.000676
44	SLV 14	NonStatic	Max	-0.004810	0.000000	-0.006867	0.000000	-0.000672
44	SLV 14	NonStatic	Min	-0.004810	0.000000	-0.006867	0.000000	-0.000672
44	SLV 15	NonStatic	Max	0.003160	0.000000	-0.010908	0.000000	0.000715
44	SLV 15	NonStatic	Min	0.003160	0.000000	-0.010908	0.000000	0.000715
44	SLV 16	NonStatic	Max	-0.004944	0.000000	-0.010549	0.000000	-0.000696
44	SLV 16	NonStatic	Min	-0.004944	0.000000	-0.010549	0.000000	-0.000696
45	SLE-C	NonStatic	Max	0.001057	0.000000	-0.009976	0.000000	0.000201
45	SLE-C	NonStatic	Min	0.001057	0.000000	-0.009976	0.000000	0.000201
45	SLE-F1	NonStatic	Max	-0.000939	0.000000	-0.009423	0.000000	0.000024
45	SLE-F1	NonStatic	Min	-0.000939	0.000000	-0.009423	0.000000	0.000024
45	SLE-F2	NonStatic	Max	0.004291	0.000000	-0.009251	0.000000	0.000338
45	SLE-F2	NonStatic	Min	0.004291	0.000000	-0.009251	0.000000	0.000338
45	SLE-F3	NonStatic	Max	-0.001544	0.000000	-0.008380	0.000000	-0.000107
45	SLE-F3	NonStatic	Min	-0.001544	0.000000	-0.008380	0.000000	-0.000107
45	SLE-QP	NonStatic	Max	0.003811	0.000000	-0.009095	0.000000	0.000268
45	SLE-QP	NonStatic	Min	0.003811	0.000000	-0.009095	0.000000	0.000268

Table: Joint Displacements, Part 1 of 2

Joint	OutputCase	CaseType	StepType	U1 m	U2 m	U3 m	R1 Radians	R2 Radians
45	SLU-1	NonStatic	Max	-0.000293	0.000000	-0.011143	0.000000	-0.000764
45	SLU-1	NonStatic	Min	-0.000293	0.000000	-0.011143	0.000000	-0.000764
45	SLU-2	NonStatic	Max	0.000078	0.000000	-0.011235	0.000000	-0.000693
45	SLU-2	NonStatic	Min	0.000078	0.000000	-0.011235	0.000000	-0.000693
45	SLU-3	NonStatic	Max	-0.001313	0.000000	-0.008502	0.000000	-0.000062
45	SLU-3	NonStatic	Min	-0.001313	0.000000	-0.008502	0.000000	-0.000062
45	SLU-4	NonStatic	Max	0.002491	0.000000	-0.011822	0.000000	-0.000400
45	SLU-4	NonStatic	Min	0.002491	0.000000	-0.011822	0.000000	-0.000400
45	SLU-5	NonStatic	Max	0.001468	0.000000	-0.009156	0.000000	0.000286
45	SLU-5	NonStatic	Min	0.001468	0.000000	-0.009156	0.000000	0.000286
45	SLU-6	NonStatic	Max	-0.002727	0.000000	-0.010658	0.000000	-0.001032
45	SLU-6	NonStatic	Min	-0.002727	0.000000	-0.010658	0.000000	-0.001032
45	SLU-7	NonStatic	Max	-0.003656	0.000000	-0.008060	0.000000	-0.000305
45	SLU-7	NonStatic	Min	-0.003656	0.000000	-0.008060	0.000000	-0.000305
45	SLV 1	NonStatic	Max	0.011738	0.000000	-0.013261	0.000000	0.002037
45	SLV 1	NonStatic	Min	0.011738	0.000000	-0.013261	0.000000	0.002037
45	SLV 2	NonStatic	Max	0.011872	0.000000	-0.014354	0.000000	0.002065
45	SLV 2	NonStatic	Min	0.011872	0.000000	-0.014354	0.000000	0.002065
45	SLV 3	NonStatic	Max	0.011872	0.000000	-0.014354	0.000000	0.002065
45	SLV 3	NonStatic	Min	0.011872	0.000000	-0.014354	0.000000	0.002065
45	SLV 4	NonStatic	Max	-0.013572	0.000000	-0.006078	0.000000	-0.002273
45	SLV 4	NonStatic	Min	-0.013572	0.000000	-0.006078	0.000000	-0.002273
45	SLV 5	NonStatic	Max	0.003319	0.000000	-0.008325	0.000000	0.000674
45	SLV 5	NonStatic	Min	0.003319	0.000000	-0.008325	0.000000	0.000674
45	SLV 6	NonStatic	Max	-0.005058	0.000000	-0.005699	0.000000	-0.000729
45	SLV 6	NonStatic	Min	-0.005058	0.000000	-0.005699	0.000000	-0.000729
45	SLV 7	NonStatic	Max	0.003381	0.000000	-0.012178	0.000000	0.000752
45	SLV 7	NonStatic	Min	0.003381	0.000000	-0.012178	0.000000	0.000752
45	SLV 8	NonStatic	Max	-0.005190	0.000000	-0.009394	0.000000	-0.000721
45	SLV 8	NonStatic	Min	-0.005190	0.000000	-0.009394	0.000000	-0.000721
45	SLV 9	NonStatic	Max	0.011738	0.000000	-0.013261	0.000000	0.002037
45	SLV 9	NonStatic	Min	0.011738	0.000000	-0.013261	0.000000	0.002037
45	SLV 10	NonStatic	Max	-0.013444	0.000000	-0.005040	0.000000	-0.002270
45	SLV 10	NonStatic	Min	-0.013444	0.000000	-0.005040	0.000000	-0.002270
45	SLV 11	NonStatic	Max	0.011872	0.000000	-0.014354	0.000000	0.002065
45	SLV 11	NonStatic	Min	0.011872	0.000000	-0.014354	0.000000	0.002065
45	SLV 12	NonStatic	Max	-0.013572	0.000000	-0.006078	0.000000	-0.002273
45	SLV 12	NonStatic	Min	-0.013572	0.000000	-0.006078	0.000000	-0.002273
45	SLV 13	NonStatic	Max	0.003319	0.000000	-0.008325	0.000000	0.000674
45	SLV 13	NonStatic	Min	0.003319	0.000000	-0.008325	0.000000	0.000674
45	SLV 14	NonStatic	Max	-0.005058	0.000000	-0.005699	0.000000	-0.000729
45	SLV 14	NonStatic	Min	-0.005058	0.000000	-0.005699	0.000000	-0.000729
45	SLV 15	NonStatic	Max	0.003381	0.000000	-0.012178	0.000000	0.000752
45	SLV 15	NonStatic	Min	0.003381	0.000000	-0.012178	0.000000	0.000752
45	SLV 16	NonStatic	Max	-0.005190	0.000000	-0.009394	0.000000	-0.000721
45	SLV 16	NonStatic	Min	-0.005190	0.000000	-0.009394	0.000000	-0.000721
46	SLE-C	NonStatic	Max	0.001059	0.000000	-0.009887	0.000000	0.000207
46	SLE-C	NonStatic	Min	0.001059	0.000000	-0.009887	0.000000	0.000207
46	SLE-F1	NonStatic	Max	-0.000937	0.000000	-0.009403	0.000000	0.000031
46	SLE-F1	NonStatic	Min	-0.000937	0.000000	-0.009403	0.000000	0.000031
46	SLE-F2	NonStatic	Max	0.004293	0.000000	-0.009109	0.000000	0.000342
46	SLE-F2	NonStatic	Min	0.004293	0.000000	-0.009109	0.000000	0.000342
46	SLE-F3	NonStatic	Max	-0.001542	0.000000	-0.008412	0.000000	-0.000099
46	SLE-F3	NonStatic	Min	-0.001542	0.000000	-0.008412	0.000000	-0.000099
46	SLE-QP	NonStatic	Max	0.003813	0.000000	-0.008981	0.000000	0.000272
46	SLE-QP	NonStatic	Min	0.003813	0.000000	-0.008981	0.000000	0.000272
46	SLU-1	NonStatic	Max	-0.000290	0.000000	-0.011428	0.000000	-0.000753
46	SLU-1	NonStatic	Min	-0.000290	0.000000	-0.011428	0.000000	-0.000753
46	SLU-2	NonStatic	Max	0.000080	0.000000	-0.011493	0.000000	-0.000685

Table: Joint Displacements, Part 1 of 2

Joint	OutputCase	CaseType	StepType	U1	U2	U3	R1	R2
				m	m	m	Radians	Radians
46	SLU-2	NonStatic	Min	0.000080	0.000000	-0.011493	0.000000	-0.000685
46	SLU-3	NonStatic	Max	-0.001310	0.000000	-0.008516	0.000000	-0.000053
46	SLU-3	NonStatic	Min	-0.001310	0.000000	-0.008516	0.000000	-0.000053
46	SLU-4	NonStatic	Max	0.002493	0.000000	-0.011966	0.000000	-0.000394
46	SLU-4	NonStatic	Min	0.002493	0.000000	-0.011966	0.000000	-0.000394
46	SLU-5	NonStatic	Max	0.001470	0.000000	-0.009035	0.000000	0.000291
46	SLU-5	NonStatic	Min	0.001470	0.000000	-0.009035	0.000000	0.000291
46	SLU-6	NonStatic	Max	-0.002724	0.000000	-0.011048	0.000000	-0.001019
46	SLU-6	NonStatic	Min	-0.002724	0.000000	-0.011048	0.000000	-0.001019
46	SLU-7	NonStatic	Max	-0.003653	0.000000	-0.008169	0.000000	-0.000294
46	SLU-7	NonStatic	Min	-0.003653	0.000000	-0.008169	0.000000	-0.000294
46	SLV 1	NonStatic	Max	0.011743	0.000000	-0.012453	0.000000	0.002043
46	SLV 1	NonStatic	Min	0.011743	0.000000	-0.012453	0.000000	0.002043
46	SLV 2	NonStatic	Max	0.011878	0.000000	-0.013534	0.000000	0.002071
46	SLV 2	NonStatic	Min	0.011878	0.000000	-0.013534	0.000000	0.002071
46	SLV 3	NonStatic	Max	0.011878	0.000000	-0.013534	0.000000	0.002071
46	SLV 3	NonStatic	Min	0.011878	0.000000	-0.013534	0.000000	0.002071
46	SLV 4	NonStatic	Max	-0.013566	0.000000	-0.006953	0.000000	-0.002245
46	SLV 4	NonStatic	Min	-0.013566	0.000000	-0.006953	0.000000	-0.002245
46	SLV 5	NonStatic	Max	0.003322	0.000000	-0.008054	0.000000	0.000677
46	SLV 5	NonStatic	Min	0.003322	0.000000	-0.008054	0.000000	0.000677
46	SLV 6	NonStatic	Max	-0.005054	0.000000	-0.005975	0.000000	-0.000716
46	SLV 6	NonStatic	Min	-0.005054	0.000000	-0.005975	0.000000	-0.000716
46	SLV 7	NonStatic	Max	0.003383	0.000000	-0.011873	0.000000	0.000756
46	SLV 7	NonStatic	Min	0.003383	0.000000	-0.011873	0.000000	0.000756
46	SLV 8	NonStatic	Max	-0.005187	0.000000	-0.009663	0.000000	-0.000706
46	SLV 8	NonStatic	Min	-0.005187	0.000000	-0.009663	0.000000	-0.000706
46	SLV 9	NonStatic	Max	0.011743	0.000000	-0.012453	0.000000	0.002043
46	SLV 9	NonStatic	Min	0.011743	0.000000	-0.012453	0.000000	0.002043
46	SLV 10	NonStatic	Max	-0.013437	0.000000	-0.005916	0.000000	-0.002244
46	SLV 10	NonStatic	Min	-0.013437	0.000000	-0.005916	0.000000	-0.002244
46	SLV 11	NonStatic	Max	0.011878	0.000000	-0.013534	0.000000	0.002071
46	SLV 11	NonStatic	Min	0.011878	0.000000	-0.013534	0.000000	0.002071
46	SLV 12	NonStatic	Max	-0.013566	0.000000	-0.006953	0.000000	-0.002245
46	SLV 12	NonStatic	Min	-0.013566	0.000000	-0.006953	0.000000	-0.002245
46	SLV 13	NonStatic	Max	0.003322	0.000000	-0.008054	0.000000	0.000677
46	SLV 13	NonStatic	Min	0.003322	0.000000	-0.008054	0.000000	0.000677
46	SLV 14	NonStatic	Max	-0.005054	0.000000	-0.005975	0.000000	-0.000716
46	SLV 14	NonStatic	Min	-0.005054	0.000000	-0.005975	0.000000	-0.000716
46	SLV 15	NonStatic	Max	0.003383	0.000000	-0.011873	0.000000	0.000756
46	SLV 15	NonStatic	Min	0.003383	0.000000	-0.011873	0.000000	0.000756
46	SLV 16	NonStatic	Max	-0.005187	0.000000	-0.009663	0.000000	-0.000706
46	SLV 16	NonStatic	Min	-0.005187	0.000000	-0.009663	0.000000	-0.000706

Table: Joint Displacements, Part 2 of 2

Table: Joint Displacements, Part 2 of 2

Joint	OutputCase	StepType	R3
			Radians
1	SLE-C	Max	0.000000
1	SLE-C	Min	0.000000
1	SLE-F1	Max	0.000000
1	SLE-F1	Min	0.000000
1	SLE-F2	Max	0.000000
1	SLE-F2	Min	0.000000
1	SLE-F3	Max	0.000000
1	SLE-F3	Min	0.000000
1	SLE-QP	Max	0.000000

Table: Joint Displacements, Part 2 of 2

Joint	OutputCase	StepType	R3 Radians
1	SLE-QP	Min	0.000000
1	SLU-1	Max	0.000000
1	SLU-1	Min	0.000000
1	SLU-2	Max	0.000000
1	SLU-2	Min	0.000000
1	SLU-3	Max	0.000000
1	SLU-3	Min	0.000000
1	SLU-4	Max	0.000000
1	SLU-4	Min	0.000000
1	SLU-5	Max	0.000000
1	SLU-5	Min	0.000000
1	SLU-6	Max	0.000000
1	SLU-6	Min	0.000000
1	SLU-7	Max	0.000000
1	SLU-7	Min	0.000000
1	SLV 1	Max	0.000000
1	SLV 1	Min	0.000000
1	SLV 2	Max	0.000000
1	SLV 2	Min	0.000000
1	SLV 3	Max	0.000000
1	SLV 3	Min	0.000000
1	SLV 4	Max	0.000000
1	SLV 4	Min	0.000000
1	SLV 5	Max	0.000000
1	SLV 5	Min	0.000000
1	SLV 6	Max	0.000000
1	SLV 6	Min	0.000000
1	SLV 7	Max	0.000000
1	SLV 7	Min	0.000000
1	SLV 8	Max	0.000000
1	SLV 8	Min	0.000000
1	SLV 9	Max	0.000000
1	SLV 9	Min	0.000000
1	SLV 10	Max	0.000000
1	SLV 10	Min	0.000000
1	SLV 11	Max	0.000000
1	SLV 11	Min	0.000000
1	SLV 12	Max	0.000000
1	SLV 12	Min	0.000000
1	SLV 13	Max	0.000000
1	SLV 13	Min	0.000000
1	SLV 14	Max	0.000000
1	SLV 14	Min	0.000000
1	SLV 15	Max	0.000000
1	SLV 15	Min	0.000000
1	SLV 16	Max	0.000000
1	SLV 16	Min	0.000000
2	SLE-C	Max	0.000000
2	SLE-C	Min	0.000000
2	SLE-F1	Max	0.000000
2	SLE-F1	Min	0.000000
2	SLE-F2	Max	0.000000
2	SLE-F2	Min	0.000000
2	SLE-F3	Max	0.000000
2	SLE-F3	Min	0.000000
2	SLE-QP	Max	0.000000
2	SLE-QP	Min	0.000000
2	SLU-1	Max	0.000000
2	SLU-1	Min	0.000000

Table: Joint Displacements, Part 2 of 2

Joint	OutputCase	StepType	R3 Radians
2	SLU-2	Max	0.000000
2	SLU-2	Min	0.000000
2	SLU-3	Max	0.000000
2	SLU-3	Min	0.000000
2	SLU-4	Max	0.000000
2	SLU-4	Min	0.000000
2	SLU-5	Max	0.000000
2	SLU-5	Min	0.000000
2	SLU-6	Max	0.000000
2	SLU-6	Min	0.000000
2	SLU-7	Max	0.000000
2	SLU-7	Min	0.000000
2	SLV 1	Max	0.000000
2	SLV 1	Min	0.000000
2	SLV 2	Max	0.000000
2	SLV 2	Min	0.000000
2	SLV 3	Max	0.000000
2	SLV 3	Min	0.000000
2	SLV 4	Max	0.000000
2	SLV 4	Min	0.000000
2	SLV 5	Max	0.000000
2	SLV 5	Min	0.000000
2	SLV 6	Max	0.000000
2	SLV 6	Min	0.000000
2	SLV 7	Max	0.000000
2	SLV 7	Min	0.000000
2	SLV 8	Max	0.000000
2	SLV 8	Min	0.000000
2	SLV 9	Max	0.000000
2	SLV 9	Min	0.000000
2	SLV 10	Max	0.000000
2	SLV 10	Min	0.000000
2	SLV 11	Max	0.000000
2	SLV 11	Min	0.000000
2	SLV 12	Max	0.000000
2	SLV 12	Min	0.000000
2	SLV 13	Max	0.000000
2	SLV 13	Min	0.000000
2	SLV 14	Max	0.000000
2	SLV 14	Min	0.000000
2	SLV 15	Max	0.000000
2	SLV 15	Min	0.000000
2	SLV 16	Max	0.000000
2	SLV 16	Min	0.000000
3	SLE-C	Max	0.000000
3	SLE-C	Min	0.000000
3	SLE-F1	Max	0.000000
3	SLE-F1	Min	0.000000
3	SLE-F2	Max	0.000000
3	SLE-F2	Min	0.000000
3	SLE-F3	Max	0.000000
3	SLE-F3	Min	0.000000
3	SLE-QP	Max	0.000000
3	SLE-QP	Min	0.000000
3	SLU-1	Max	0.000000
3	SLU-1	Min	0.000000
3	SLU-2	Max	0.000000
3	SLU-2	Min	0.000000
3	SLU-3	Max	0.000000

Table: Joint Displacements, Part 2 of 2

Joint	OutputCase	StepType	R3 Radians
3	SLU-3	Min	0.000000
3	SLU-4	Max	0.000000
3	SLU-4	Min	0.000000
3	SLU-5	Max	0.000000
3	SLU-5	Min	0.000000
3	SLU-6	Max	0.000000
3	SLU-6	Min	0.000000
3	SLU-7	Max	0.000000
3	SLU-7	Min	0.000000
3	SLV 1	Max	0.000000
3	SLV 1	Min	0.000000
3	SLV 2	Max	0.000000
3	SLV 2	Min	0.000000
3	SLV 3	Max	0.000000
3	SLV 3	Min	0.000000
3	SLV 4	Max	0.000000
3	SLV 4	Min	0.000000
3	SLV 5	Max	0.000000
3	SLV 5	Min	0.000000
3	SLV 6	Max	0.000000
3	SLV 6	Min	0.000000
3	SLV 7	Max	0.000000
3	SLV 7	Min	0.000000
3	SLV 8	Max	0.000000
3	SLV 8	Min	0.000000
3	SLV 9	Max	0.000000
3	SLV 9	Min	0.000000
3	SLV 10	Max	0.000000
3	SLV 10	Min	0.000000
3	SLV 11	Max	0.000000
3	SLV 11	Min	0.000000
3	SLV 12	Max	0.000000
3	SLV 12	Min	0.000000
3	SLV 13	Max	0.000000
3	SLV 13	Min	0.000000
3	SLV 14	Max	0.000000
3	SLV 14	Min	0.000000
3	SLV 15	Max	0.000000
3	SLV 15	Min	0.000000
3	SLV 16	Max	0.000000
3	SLV 16	Min	0.000000
4	SLE-C	Max	0.000000
4	SLE-C	Min	0.000000
4	SLE-F1	Max	0.000000
4	SLE-F1	Min	0.000000
4	SLE-F2	Max	0.000000
4	SLE-F2	Min	0.000000
4	SLE-F3	Max	0.000000
4	SLE-F3	Min	0.000000
4	SLE-QP	Max	0.000000
4	SLE-QP	Min	0.000000
4	SLU-1	Max	0.000000
4	SLU-1	Min	0.000000
4	SLU-2	Max	0.000000
4	SLU-2	Min	0.000000
4	SLU-3	Max	0.000000
4	SLU-3	Min	0.000000
4	SLU-4	Max	0.000000
4	SLU-4	Min	0.000000

Table: Joint Displacements, Part 2 of 2

Joint	OutputCase	StepType	R3 Radians
4	SLU-5	Max	0.000000
4	SLU-5	Min	0.000000
4	SLU-6	Max	0.000000
4	SLU-6	Min	0.000000
4	SLU-7	Max	0.000000
4	SLU-7	Min	0.000000
4	SLV 1	Max	0.000000
4	SLV 1	Min	0.000000
4	SLV 2	Max	0.000000
4	SLV 2	Min	0.000000
4	SLV 3	Max	0.000000
4	SLV 3	Min	0.000000
4	SLV 4	Max	0.000000
4	SLV 4	Min	0.000000
4	SLV 5	Max	0.000000
4	SLV 5	Min	0.000000
4	SLV 6	Max	0.000000
4	SLV 6	Min	0.000000
4	SLV 7	Max	0.000000
4	SLV 7	Min	0.000000
4	SLV 8	Max	0.000000
4	SLV 8	Min	0.000000
4	SLV 9	Max	0.000000
4	SLV 9	Min	0.000000
4	SLV 10	Max	0.000000
4	SLV 10	Min	0.000000
4	SLV 11	Max	0.000000
4	SLV 11	Min	0.000000
4	SLV 12	Max	0.000000
4	SLV 12	Min	0.000000
4	SLV 13	Max	0.000000
4	SLV 13	Min	0.000000
4	SLV 14	Max	0.000000
4	SLV 14	Min	0.000000
4	SLV 15	Max	0.000000
4	SLV 15	Min	0.000000
4	SLV 16	Max	0.000000
4	SLV 16	Min	0.000000
5	SLE-C	Max	0.000000
5	SLE-C	Min	0.000000
5	SLE-F1	Max	0.000000
5	SLE-F1	Min	0.000000
5	SLE-F2	Max	0.000000
5	SLE-F2	Min	0.000000
5	SLE-F3	Max	0.000000
5	SLE-F3	Min	0.000000
5	SLE-QP	Max	0.000000
5	SLE-QP	Min	0.000000
5	SLU-1	Max	0.000000
5	SLU-1	Min	0.000000
5	SLU-2	Max	0.000000
5	SLU-2	Min	0.000000
5	SLU-3	Max	0.000000
5	SLU-3	Min	0.000000
5	SLU-4	Max	0.000000
5	SLU-4	Min	0.000000
5	SLU-5	Max	0.000000
5	SLU-5	Min	0.000000
5	SLU-6	Max	0.000000

Table: Joint Displacements, Part 2 of 2

Joint	OutputCase	StepType	R3 Radians
5	SLU-6	Min	0.000000
5	SLU-7	Max	0.000000
5	SLU-7	Min	0.000000
5	SLV 1	Max	0.000000
5	SLV 1	Min	0.000000
5	SLV 2	Max	0.000000
5	SLV 2	Min	0.000000
5	SLV 3	Max	0.000000
5	SLV 3	Min	0.000000
5	SLV 4	Max	0.000000
5	SLV 4	Min	0.000000
5	SLV 5	Max	0.000000
5	SLV 5	Min	0.000000
5	SLV 6	Max	0.000000
5	SLV 6	Min	0.000000
5	SLV 7	Max	0.000000
5	SLV 7	Min	0.000000
5	SLV 8	Max	0.000000
5	SLV 8	Min	0.000000
5	SLV 9	Max	0.000000
5	SLV 9	Min	0.000000
5	SLV 10	Max	0.000000
5	SLV 10	Min	0.000000
5	SLV 11	Max	0.000000
5	SLV 11	Min	0.000000
5	SLV 12	Max	0.000000
5	SLV 12	Min	0.000000
5	SLV 13	Max	0.000000
5	SLV 13	Min	0.000000
5	SLV 14	Max	0.000000
5	SLV 14	Min	0.000000
5	SLV 15	Max	0.000000
5	SLV 15	Min	0.000000
5	SLV 16	Max	0.000000
5	SLV 16	Min	0.000000
6	SLE-C	Max	0.000000
6	SLE-C	Min	0.000000
6	SLE-F1	Max	0.000000
6	SLE-F1	Min	0.000000
6	SLE-F2	Max	0.000000
6	SLE-F2	Min	0.000000
6	SLE-F3	Max	0.000000
6	SLE-F3	Min	0.000000
6	SLE-QP	Max	0.000000
6	SLE-QP	Min	0.000000
6	SLU-1	Max	0.000000
6	SLU-1	Min	0.000000
6	SLU-2	Max	0.000000
6	SLU-2	Min	0.000000
6	SLU-3	Max	0.000000
6	SLU-3	Min	0.000000
6	SLU-4	Max	0.000000
6	SLU-4	Min	0.000000
6	SLU-5	Max	0.000000
6	SLU-5	Min	0.000000
6	SLU-6	Max	0.000000
6	SLU-6	Min	0.000000
6	SLU-7	Max	0.000000
6	SLU-7	Min	0.000000

Table: Joint Displacements, Part 2 of 2

Joint	OutputCase	StepType	R3 Radians
6	SLV 1	Max	0.000000
6	SLV 1	Min	0.000000
6	SLV 2	Max	0.000000
6	SLV 2	Min	0.000000
6	SLV 3	Max	0.000000
6	SLV 3	Min	0.000000
6	SLV 4	Max	0.000000
6	SLV 4	Min	0.000000
6	SLV 5	Max	0.000000
6	SLV 5	Min	0.000000
6	SLV 6	Max	0.000000
6	SLV 6	Min	0.000000
6	SLV 7	Max	0.000000
6	SLV 7	Min	0.000000
6	SLV 8	Max	0.000000
6	SLV 8	Min	0.000000
6	SLV 9	Max	0.000000
6	SLV 9	Min	0.000000
6	SLV 10	Max	0.000000
6	SLV 10	Min	0.000000
6	SLV 11	Max	0.000000
6	SLV 11	Min	0.000000
6	SLV 12	Max	0.000000
6	SLV 12	Min	0.000000
6	SLV 13	Max	0.000000
6	SLV 13	Min	0.000000
6	SLV 14	Max	0.000000
6	SLV 14	Min	0.000000
6	SLV 15	Max	0.000000
6	SLV 15	Min	0.000000
6	SLV 16	Max	0.000000
6	SLV 16	Min	0.000000
7	SLE-C	Max	0.000000
7	SLE-C	Min	0.000000
7	SLE-F1	Max	0.000000
7	SLE-F1	Min	0.000000
7	SLE-F2	Max	0.000000
7	SLE-F2	Min	0.000000
7	SLE-F3	Max	0.000000
7	SLE-F3	Min	0.000000
7	SLE-QP	Max	0.000000
7	SLE-QP	Min	0.000000
7	SLU-1	Max	0.000000
7	SLU-1	Min	0.000000
7	SLU-2	Max	0.000000
7	SLU-2	Min	0.000000
7	SLU-3	Max	0.000000
7	SLU-3	Min	0.000000
7	SLU-4	Max	0.000000
7	SLU-4	Min	0.000000
7	SLU-5	Max	0.000000
7	SLU-5	Min	0.000000
7	SLU-6	Max	0.000000
7	SLU-6	Min	0.000000
7	SLU-7	Max	0.000000
7	SLU-7	Min	0.000000
7	SLV 1	Max	0.000000
7	SLV 1	Min	0.000000
7	SLV 2	Max	0.000000

Table: Joint Displacements, Part 2 of 2

Joint	OutputCase	StepType	R3 Radians
7	SLV 2	Min	0.000000
7	SLV 3	Max	0.000000
7	SLV 3	Min	0.000000
7	SLV 4	Max	0.000000
7	SLV 4	Min	0.000000
7	SLV 5	Max	0.000000
7	SLV 5	Min	0.000000
7	SLV 6	Max	0.000000
7	SLV 6	Min	0.000000
7	SLV 7	Max	0.000000
7	SLV 7	Min	0.000000
7	SLV 8	Max	0.000000
7	SLV 8	Min	0.000000
7	SLV 9	Max	0.000000
7	SLV 9	Min	0.000000
7	SLV 10	Max	0.000000
7	SLV 10	Min	0.000000
7	SLV 11	Max	0.000000
7	SLV 11	Min	0.000000
7	SLV 12	Max	0.000000
7	SLV 12	Min	0.000000
7	SLV 13	Max	0.000000
7	SLV 13	Min	0.000000
7	SLV 14	Max	0.000000
7	SLV 14	Min	0.000000
7	SLV 15	Max	0.000000
7	SLV 15	Min	0.000000
7	SLV 16	Max	0.000000
7	SLV 16	Min	0.000000
8	SLE-C	Max	0.000000
8	SLE-C	Min	0.000000
8	SLE-F1	Max	0.000000
8	SLE-F1	Min	0.000000
8	SLE-F2	Max	0.000000
8	SLE-F2	Min	0.000000
8	SLE-F3	Max	0.000000
8	SLE-F3	Min	0.000000
8	SLE-QP	Max	0.000000
8	SLE-QP	Min	0.000000
8	SLU-1	Max	0.000000
8	SLU-1	Min	0.000000
8	SLU-2	Max	0.000000
8	SLU-2	Min	0.000000
8	SLU-3	Max	0.000000
8	SLU-3	Min	0.000000
8	SLU-4	Max	0.000000
8	SLU-4	Min	0.000000
8	SLU-5	Max	0.000000
8	SLU-5	Min	0.000000
8	SLU-6	Max	0.000000
8	SLU-6	Min	0.000000
8	SLU-7	Max	0.000000
8	SLU-7	Min	0.000000
8	SLV 1	Max	0.000000
8	SLV 1	Min	0.000000
8	SLV 2	Max	0.000000
8	SLV 2	Min	0.000000
8	SLV 3	Max	0.000000
8	SLV 3	Min	0.000000

Table: Joint Displacements, Part 2 of 2

Joint	OutputCase	StepType	R3 Radians
8	SLV 4	Max	0.000000
8	SLV 4	Min	0.000000
8	SLV 5	Max	0.000000
8	SLV 5	Min	0.000000
8	SLV 6	Max	0.000000
8	SLV 6	Min	0.000000
8	SLV 7	Max	0.000000
8	SLV 7	Min	0.000000
8	SLV 8	Max	0.000000
8	SLV 8	Min	0.000000
8	SLV 9	Max	0.000000
8	SLV 9	Min	0.000000
8	SLV 10	Max	0.000000
8	SLV 10	Min	0.000000
8	SLV 11	Max	0.000000
8	SLV 11	Min	0.000000
8	SLV 12	Max	0.000000
8	SLV 12	Min	0.000000
8	SLV 13	Max	0.000000
8	SLV 13	Min	0.000000
8	SLV 14	Max	0.000000
8	SLV 14	Min	0.000000
8	SLV 15	Max	0.000000
8	SLV 15	Min	0.000000
8	SLV 16	Max	0.000000
8	SLV 16	Min	0.000000
9	SLE-C	Max	0.000000
9	SLE-C	Min	0.000000
9	SLE-F1	Max	0.000000
9	SLE-F1	Min	0.000000
9	SLE-F2	Max	0.000000
9	SLE-F2	Min	0.000000
9	SLE-F3	Max	0.000000
9	SLE-F3	Min	0.000000
9	SLE-QP	Max	0.000000
9	SLE-QP	Min	0.000000
9	SLU-1	Max	0.000000
9	SLU-1	Min	0.000000
9	SLU-2	Max	0.000000
9	SLU-2	Min	0.000000
9	SLU-3	Max	0.000000
9	SLU-3	Min	0.000000
9	SLU-4	Max	0.000000
9	SLU-4	Min	0.000000
9	SLU-5	Max	0.000000
9	SLU-5	Min	0.000000
9	SLU-6	Max	0.000000
9	SLU-6	Min	0.000000
9	SLU-7	Max	0.000000
9	SLU-7	Min	0.000000
9	SLV 1	Max	0.000000
9	SLV 1	Min	0.000000
9	SLV 2	Max	0.000000
9	SLV 2	Min	0.000000
9	SLV 3	Max	0.000000
9	SLV 3	Min	0.000000
9	SLV 4	Max	0.000000
9	SLV 4	Min	0.000000
9	SLV 5	Max	0.000000

Table: Joint Displacements, Part 2 of 2

Joint	OutputCase	StepType	R3 Radians
9	SLV 5	Min	0.000000
9	SLV 6	Max	0.000000
9	SLV 6	Min	0.000000
9	SLV 7	Max	0.000000
9	SLV 7	Min	0.000000
9	SLV 8	Max	0.000000
9	SLV 8	Min	0.000000
9	SLV 9	Max	0.000000
9	SLV 9	Min	0.000000
9	SLV 10	Max	0.000000
9	SLV 10	Min	0.000000
9	SLV 11	Max	0.000000
9	SLV 11	Min	0.000000
9	SLV 12	Max	0.000000
9	SLV 12	Min	0.000000
9	SLV 13	Max	0.000000
9	SLV 13	Min	0.000000
9	SLV 14	Max	0.000000
9	SLV 14	Min	0.000000
9	SLV 15	Max	0.000000
9	SLV 15	Min	0.000000
9	SLV 16	Max	0.000000
9	SLV 16	Min	0.000000
10	SLE-C	Max	0.000000
10	SLE-C	Min	0.000000
10	SLE-F1	Max	0.000000
10	SLE-F1	Min	0.000000
10	SLE-F2	Max	0.000000
10	SLE-F2	Min	0.000000
10	SLE-F3	Max	0.000000
10	SLE-F3	Min	0.000000
10	SLE-QP	Max	0.000000
10	SLE-QP	Min	0.000000
10	SLU-1	Max	0.000000
10	SLU-1	Min	0.000000
10	SLU-2	Max	0.000000
10	SLU-2	Min	0.000000
10	SLU-3	Max	0.000000
10	SLU-3	Min	0.000000
10	SLU-4	Max	0.000000
10	SLU-4	Min	0.000000
10	SLU-5	Max	0.000000
10	SLU-5	Min	0.000000
10	SLU-6	Max	0.000000
10	SLU-6	Min	0.000000
10	SLU-7	Max	0.000000
10	SLU-7	Min	0.000000
10	SLV 1	Max	0.000000
10	SLV 1	Min	0.000000
10	SLV 2	Max	0.000000
10	SLV 2	Min	0.000000
10	SLV 3	Max	0.000000
10	SLV 3	Min	0.000000
10	SLV 4	Max	0.000000
10	SLV 4	Min	0.000000
10	SLV 5	Max	0.000000
10	SLV 5	Min	0.000000
10	SLV 6	Max	0.000000
10	SLV 6	Min	0.000000

Table: Joint Displacements, Part 2 of 2

Joint	OutputCase	StepType	R3 Radians
10	SLV 7	Max	0.000000
10	SLV 7	Min	0.000000
10	SLV 8	Max	0.000000
10	SLV 8	Min	0.000000
10	SLV 9	Max	0.000000
10	SLV 9	Min	0.000000
10	SLV 10	Max	0.000000
10	SLV 10	Min	0.000000
10	SLV 11	Max	0.000000
10	SLV 11	Min	0.000000
10	SLV 12	Max	0.000000
10	SLV 12	Min	0.000000
10	SLV 13	Max	0.000000
10	SLV 13	Min	0.000000
10	SLV 14	Max	0.000000
10	SLV 14	Min	0.000000
10	SLV 15	Max	0.000000
10	SLV 15	Min	0.000000
10	SLV 16	Max	0.000000
10	SLV 16	Min	0.000000
11	SLE-C	Max	0.000000
11	SLE-C	Min	0.000000
11	SLE-F1	Max	0.000000
11	SLE-F1	Min	0.000000
11	SLE-F2	Max	0.000000
11	SLE-F2	Min	0.000000
11	SLE-F3	Max	0.000000
11	SLE-F3	Min	0.000000
11	SLE-QP	Max	0.000000
11	SLE-QP	Min	0.000000
11	SLU-1	Max	0.000000
11	SLU-1	Min	0.000000
11	SLU-2	Max	0.000000
11	SLU-2	Min	0.000000
11	SLU-3	Max	0.000000
11	SLU-3	Min	0.000000
11	SLU-4	Max	0.000000
11	SLU-4	Min	0.000000
11	SLU-5	Max	0.000000
11	SLU-5	Min	0.000000
11	SLU-6	Max	0.000000
11	SLU-6	Min	0.000000
11	SLU-7	Max	0.000000
11	SLU-7	Min	0.000000
11	SLV 1	Max	0.000000
11	SLV 1	Min	0.000000
11	SLV 2	Max	0.000000
11	SLV 2	Min	0.000000
11	SLV 3	Max	0.000000
11	SLV 3	Min	0.000000
11	SLV 4	Max	0.000000
11	SLV 4	Min	0.000000
11	SLV 5	Max	0.000000
11	SLV 5	Min	0.000000
11	SLV 6	Max	0.000000
11	SLV 6	Min	0.000000
11	SLV 7	Max	0.000000
11	SLV 7	Min	0.000000
11	SLV 8	Max	0.000000

Table: Joint Displacements, Part 2 of 2

Joint	OutputCase	StepType	R3 Radians
11	SLV 8	Min	0.000000
11	SLV 9	Max	0.000000
11	SLV 9	Min	0.000000
11	SLV 10	Max	0.000000
11	SLV 10	Min	0.000000
11	SLV 11	Max	0.000000
11	SLV 11	Min	0.000000
11	SLV 12	Max	0.000000
11	SLV 12	Min	0.000000
11	SLV 13	Max	0.000000
11	SLV 13	Min	0.000000
11	SLV 14	Max	0.000000
11	SLV 14	Min	0.000000
11	SLV 15	Max	0.000000
11	SLV 15	Min	0.000000
11	SLV 16	Max	0.000000
11	SLV 16	Min	0.000000
12	SLE-C	Max	0.000000
12	SLE-C	Min	0.000000
12	SLE-F1	Max	0.000000
12	SLE-F1	Min	0.000000
12	SLE-F2	Max	0.000000
12	SLE-F2	Min	0.000000
12	SLE-F3	Max	0.000000
12	SLE-F3	Min	0.000000
12	SLE-QP	Max	0.000000
12	SLE-QP	Min	0.000000
12	SLU-1	Max	0.000000
12	SLU-1	Min	0.000000
12	SLU-2	Max	0.000000
12	SLU-2	Min	0.000000
12	SLU-3	Max	0.000000
12	SLU-3	Min	0.000000
12	SLU-4	Max	0.000000
12	SLU-4	Min	0.000000
12	SLU-5	Max	0.000000
12	SLU-5	Min	0.000000
12	SLU-6	Max	0.000000
12	SLU-6	Min	0.000000
12	SLU-7	Max	0.000000
12	SLU-7	Min	0.000000
12	SLV 1	Max	0.000000
12	SLV 1	Min	0.000000
12	SLV 2	Max	0.000000
12	SLV 2	Min	0.000000
12	SLV 3	Max	0.000000
12	SLV 3	Min	0.000000
12	SLV 4	Max	0.000000
12	SLV 4	Min	0.000000
12	SLV 5	Max	0.000000
12	SLV 5	Min	0.000000
12	SLV 6	Max	0.000000
12	SLV 6	Min	0.000000
12	SLV 7	Max	0.000000
12	SLV 7	Min	0.000000
12	SLV 8	Max	0.000000
12	SLV 8	Min	0.000000
12	SLV 9	Max	0.000000
12	SLV 9	Min	0.000000

Table: Joint Displacements, Part 2 of 2

Joint	OutputCase	StepType	R3 Radians
12	SLV 10	Max	0.000000
12	SLV 10	Min	0.000000
12	SLV 11	Max	0.000000
12	SLV 11	Min	0.000000
12	SLV 12	Max	0.000000
12	SLV 12	Min	0.000000
12	SLV 13	Max	0.000000
12	SLV 13	Min	0.000000
12	SLV 14	Max	0.000000
12	SLV 14	Min	0.000000
12	SLV 15	Max	0.000000
12	SLV 15	Min	0.000000
12	SLV 16	Max	0.000000
12	SLV 16	Min	0.000000
13	SLE-C	Max	0.000000
13	SLE-C	Min	0.000000
13	SLE-F1	Max	0.000000
13	SLE-F1	Min	0.000000
13	SLE-F2	Max	0.000000
13	SLE-F2	Min	0.000000
13	SLE-F3	Max	0.000000
13	SLE-F3	Min	0.000000
13	SLE-QP	Max	0.000000
13	SLE-QP	Min	0.000000
13	SLU-1	Max	0.000000
13	SLU-1	Min	0.000000
13	SLU-2	Max	0.000000
13	SLU-2	Min	0.000000
13	SLU-3	Max	0.000000
13	SLU-3	Min	0.000000
13	SLU-4	Max	0.000000
13	SLU-4	Min	0.000000
13	SLU-5	Max	0.000000
13	SLU-5	Min	0.000000
13	SLU-6	Max	0.000000
13	SLU-6	Min	0.000000
13	SLU-7	Max	0.000000
13	SLU-7	Min	0.000000
13	SLV 1	Max	0.000000
13	SLV 1	Min	0.000000
13	SLV 2	Max	0.000000
13	SLV 2	Min	0.000000
13	SLV 3	Max	0.000000
13	SLV 3	Min	0.000000
13	SLV 4	Max	0.000000
13	SLV 4	Min	0.000000
13	SLV 5	Max	0.000000
13	SLV 5	Min	0.000000
13	SLV 6	Max	0.000000
13	SLV 6	Min	0.000000
13	SLV 7	Max	0.000000
13	SLV 7	Min	0.000000
13	SLV 8	Max	0.000000
13	SLV 8	Min	0.000000
13	SLV 9	Max	0.000000
13	SLV 9	Min	0.000000
13	SLV 10	Max	0.000000
13	SLV 10	Min	0.000000
13	SLV 11	Max	0.000000

Table: Joint Displacements, Part 2 of 2

Joint	OutputCase	StepType	R3 Radians
13	SLV 11	Min	0.000000
13	SLV 12	Max	0.000000
13	SLV 12	Min	0.000000
13	SLV 13	Max	0.000000
13	SLV 13	Min	0.000000
13	SLV 14	Max	0.000000
13	SLV 14	Min	0.000000
13	SLV 15	Max	0.000000
13	SLV 15	Min	0.000000
13	SLV 16	Max	0.000000
13	SLV 16	Min	0.000000
14	SLE-C	Max	0.000000
14	SLE-C	Min	0.000000
14	SLE-F1	Max	0.000000
14	SLE-F1	Min	0.000000
14	SLE-F2	Max	0.000000
14	SLE-F2	Min	0.000000
14	SLE-F3	Max	0.000000
14	SLE-F3	Min	0.000000
14	SLE-QP	Max	0.000000
14	SLE-QP	Min	0.000000
14	SLU-1	Max	0.000000
14	SLU-1	Min	0.000000
14	SLU-2	Max	0.000000
14	SLU-2	Min	0.000000
14	SLU-3	Max	0.000000
14	SLU-3	Min	0.000000
14	SLU-4	Max	0.000000
14	SLU-4	Min	0.000000
14	SLU-5	Max	0.000000
14	SLU-5	Min	0.000000
14	SLU-6	Max	0.000000
14	SLU-6	Min	0.000000
14	SLU-7	Max	0.000000
14	SLU-7	Min	0.000000
14	SLV 1	Max	0.000000
14	SLV 1	Min	0.000000
14	SLV 2	Max	0.000000
14	SLV 2	Min	0.000000
14	SLV 3	Max	0.000000
14	SLV 3	Min	0.000000
14	SLV 4	Max	0.000000
14	SLV 4	Min	0.000000
14	SLV 5	Max	0.000000
14	SLV 5	Min	0.000000
14	SLV 6	Max	0.000000
14	SLV 6	Min	0.000000
14	SLV 7	Max	0.000000
14	SLV 7	Min	0.000000
14	SLV 8	Max	0.000000
14	SLV 8	Min	0.000000
14	SLV 9	Max	0.000000
14	SLV 9	Min	0.000000
14	SLV 10	Max	0.000000
14	SLV 10	Min	0.000000
14	SLV 11	Max	0.000000
14	SLV 11	Min	0.000000
14	SLV 12	Max	0.000000
14	SLV 12	Min	0.000000

Table: Joint Displacements, Part 2 of 2

Joint	OutputCase	StepType	R3 Radians
14	SLV 13	Max	0.000000
14	SLV 13	Min	0.000000
14	SLV 14	Max	0.000000
14	SLV 14	Min	0.000000
14	SLV 15	Max	0.000000
14	SLV 15	Min	0.000000
14	SLV 16	Max	0.000000
14	SLV 16	Min	0.000000
15	SLE-C	Max	0.000000
15	SLE-C	Min	0.000000
15	SLE-F1	Max	0.000000
15	SLE-F1	Min	0.000000
15	SLE-F2	Max	0.000000
15	SLE-F2	Min	0.000000
15	SLE-F3	Max	0.000000
15	SLE-F3	Min	0.000000
15	SLE-QP	Max	0.000000
15	SLE-QP	Min	0.000000
15	SLU-1	Max	0.000000
15	SLU-1	Min	0.000000
15	SLU-2	Max	0.000000
15	SLU-2	Min	0.000000
15	SLU-3	Max	0.000000
15	SLU-3	Min	0.000000
15	SLU-4	Max	0.000000
15	SLU-4	Min	0.000000
15	SLU-5	Max	0.000000
15	SLU-5	Min	0.000000
15	SLU-6	Max	0.000000
15	SLU-6	Min	0.000000
15	SLU-7	Max	0.000000
15	SLU-7	Min	0.000000
15	SLV 1	Max	0.000000
15	SLV 1	Min	0.000000
15	SLV 2	Max	0.000000
15	SLV 2	Min	0.000000
15	SLV 3	Max	0.000000
15	SLV 3	Min	0.000000
15	SLV 4	Max	0.000000
15	SLV 4	Min	0.000000
15	SLV 5	Max	0.000000
15	SLV 5	Min	0.000000
15	SLV 6	Max	0.000000
15	SLV 6	Min	0.000000
15	SLV 7	Max	0.000000
15	SLV 7	Min	0.000000
15	SLV 8	Max	0.000000
15	SLV 8	Min	0.000000
15	SLV 9	Max	0.000000
15	SLV 9	Min	0.000000
15	SLV 10	Max	0.000000
15	SLV 10	Min	0.000000
15	SLV 11	Max	0.000000
15	SLV 11	Min	0.000000
15	SLV 12	Max	0.000000
15	SLV 12	Min	0.000000
15	SLV 13	Max	0.000000
15	SLV 13	Min	0.000000
15	SLV 14	Max	0.000000

Table: Joint Displacements, Part 2 of 2

Joint	OutputCase	StepType	R3 Radians
15	SLV 14	Min	0.000000
15	SLV 15	Max	0.000000
15	SLV 15	Min	0.000000
15	SLV 16	Max	0.000000
15	SLV 16	Min	0.000000
16	SLE-C	Max	0.000000
16	SLE-C	Min	0.000000
16	SLE-F1	Max	0.000000
16	SLE-F1	Min	0.000000
16	SLE-F2	Max	0.000000
16	SLE-F2	Min	0.000000
16	SLE-F3	Max	0.000000
16	SLE-F3	Min	0.000000
16	SLE-QP	Max	0.000000
16	SLE-QP	Min	0.000000
16	SLU-1	Max	0.000000
16	SLU-1	Min	0.000000
16	SLU-2	Max	0.000000
16	SLU-2	Min	0.000000
16	SLU-3	Max	0.000000
16	SLU-3	Min	0.000000
16	SLU-4	Max	0.000000
16	SLU-4	Min	0.000000
16	SLU-5	Max	0.000000
16	SLU-5	Min	0.000000
16	SLU-6	Max	0.000000
16	SLU-6	Min	0.000000
16	SLU-7	Max	0.000000
16	SLU-7	Min	0.000000
16	SLV 1	Max	0.000000
16	SLV 1	Min	0.000000
16	SLV 2	Max	0.000000
16	SLV 2	Min	0.000000
16	SLV 3	Max	0.000000
16	SLV 3	Min	0.000000
16	SLV 4	Max	0.000000
16	SLV 4	Min	0.000000
16	SLV 5	Max	0.000000
16	SLV 5	Min	0.000000
16	SLV 6	Max	0.000000
16	SLV 6	Min	0.000000
16	SLV 7	Max	0.000000
16	SLV 7	Min	0.000000
16	SLV 8	Max	0.000000
16	SLV 8	Min	0.000000
16	SLV 9	Max	0.000000
16	SLV 9	Min	0.000000
16	SLV 10	Max	0.000000
16	SLV 10	Min	0.000000
16	SLV 11	Max	0.000000
16	SLV 11	Min	0.000000
16	SLV 12	Max	0.000000
16	SLV 12	Min	0.000000
16	SLV 13	Max	0.000000
16	SLV 13	Min	0.000000
16	SLV 14	Max	0.000000
16	SLV 14	Min	0.000000
16	SLV 15	Max	0.000000
16	SLV 15	Min	0.000000

Table: Joint Displacements, Part 2 of 2

Joint	OutputCase	StepType	R3 Radians
16	SLV 16	Max	0.000000
16	SLV 16	Min	0.000000
17	SLE-C	Max	0.000000
17	SLE-C	Min	0.000000
17	SLE-F1	Max	0.000000
17	SLE-F1	Min	0.000000
17	SLE-F2	Max	0.000000
17	SLE-F2	Min	0.000000
17	SLE-F3	Max	0.000000
17	SLE-F3	Min	0.000000
17	SLE-QP	Max	0.000000
17	SLE-QP	Min	0.000000
17	SLU-1	Max	0.000000
17	SLU-1	Min	0.000000
17	SLU-2	Max	0.000000
17	SLU-2	Min	0.000000
17	SLU-3	Max	0.000000
17	SLU-3	Min	0.000000
17	SLU-4	Max	0.000000
17	SLU-4	Min	0.000000
17	SLU-5	Max	0.000000
17	SLU-5	Min	0.000000
17	SLU-6	Max	0.000000
17	SLU-6	Min	0.000000
17	SLU-7	Max	0.000000
17	SLU-7	Min	0.000000
17	SLV 1	Max	0.000000
17	SLV 1	Min	0.000000
17	SLV 2	Max	0.000000
17	SLV 2	Min	0.000000
17	SLV 3	Max	0.000000
17	SLV 3	Min	0.000000
17	SLV 4	Max	0.000000
17	SLV 4	Min	0.000000
17	SLV 5	Max	0.000000
17	SLV 5	Min	0.000000
17	SLV 6	Max	0.000000
17	SLV 6	Min	0.000000
17	SLV 7	Max	0.000000
17	SLV 7	Min	0.000000
17	SLV 8	Max	0.000000
17	SLV 8	Min	0.000000
17	SLV 9	Max	0.000000
17	SLV 9	Min	0.000000
17	SLV 10	Max	0.000000
17	SLV 10	Min	0.000000
17	SLV 11	Max	0.000000
17	SLV 11	Min	0.000000
17	SLV 12	Max	0.000000
17	SLV 12	Min	0.000000
17	SLV 13	Max	0.000000
17	SLV 13	Min	0.000000
17	SLV 14	Max	0.000000
17	SLV 14	Min	0.000000
17	SLV 15	Max	0.000000
17	SLV 15	Min	0.000000
17	SLV 16	Max	0.000000
17	SLV 16	Min	0.000000
18	SLE-C	Max	0.000000

Table: Joint Displacements, Part 2 of 2

Joint	OutputCase	StepType	R3 Radians
18	SLE-C	Min	0.000000
18	SLE-F1	Max	0.000000
18	SLE-F1	Min	0.000000
18	SLE-F2	Max	0.000000
18	SLE-F2	Min	0.000000
18	SLE-F3	Max	0.000000
18	SLE-F3	Min	0.000000
18	SLE-QP	Max	0.000000
18	SLE-QP	Min	0.000000
18	SLU-1	Max	0.000000
18	SLU-1	Min	0.000000
18	SLU-2	Max	0.000000
18	SLU-2	Min	0.000000
18	SLU-3	Max	0.000000
18	SLU-3	Min	0.000000
18	SLU-4	Max	0.000000
18	SLU-4	Min	0.000000
18	SLU-5	Max	0.000000
18	SLU-5	Min	0.000000
18	SLU-6	Max	0.000000
18	SLU-6	Min	0.000000
18	SLU-7	Max	0.000000
18	SLU-7	Min	0.000000
18	SLV 1	Max	0.000000
18	SLV 1	Min	0.000000
18	SLV 2	Max	0.000000
18	SLV 2	Min	0.000000
18	SLV 3	Max	0.000000
18	SLV 3	Min	0.000000
18	SLV 4	Max	0.000000
18	SLV 4	Min	0.000000
18	SLV 5	Max	0.000000
18	SLV 5	Min	0.000000
18	SLV 6	Max	0.000000
18	SLV 6	Min	0.000000
18	SLV 7	Max	0.000000
18	SLV 7	Min	0.000000
18	SLV 8	Max	0.000000
18	SLV 8	Min	0.000000
18	SLV 9	Max	0.000000
18	SLV 9	Min	0.000000
18	SLV 10	Max	0.000000
18	SLV 10	Min	0.000000
18	SLV 11	Max	0.000000
18	SLV 11	Min	0.000000
18	SLV 12	Max	0.000000
18	SLV 12	Min	0.000000
18	SLV 13	Max	0.000000
18	SLV 13	Min	0.000000
18	SLV 14	Max	0.000000
18	SLV 14	Min	0.000000
18	SLV 15	Max	0.000000
18	SLV 15	Min	0.000000
18	SLV 16	Max	0.000000
18	SLV 16	Min	0.000000
19	SLE-C	Max	0.000000
19	SLE-C	Min	0.000000
19	SLE-F1	Max	0.000000
19	SLE-F1	Min	0.000000

Table: Joint Displacements, Part 2 of 2

Joint	OutputCase	StepType	R3 Radians
19	SLE-F2	Max	0.000000
19	SLE-F2	Min	0.000000
19	SLE-F3	Max	0.000000
19	SLE-F3	Min	0.000000
19	SLE-QP	Max	0.000000
19	SLE-QP	Min	0.000000
19	SLU-1	Max	0.000000
19	SLU-1	Min	0.000000
19	SLU-2	Max	0.000000
19	SLU-2	Min	0.000000
19	SLU-3	Max	0.000000
19	SLU-3	Min	0.000000
19	SLU-4	Max	0.000000
19	SLU-4	Min	0.000000
19	SLU-5	Max	0.000000
19	SLU-5	Min	0.000000
19	SLU-6	Max	0.000000
19	SLU-6	Min	0.000000
19	SLU-7	Max	0.000000
19	SLU-7	Min	0.000000
19	SLV 1	Max	0.000000
19	SLV 1	Min	0.000000
19	SLV 2	Max	0.000000
19	SLV 2	Min	0.000000
19	SLV 3	Max	0.000000
19	SLV 3	Min	0.000000
19	SLV 4	Max	0.000000
19	SLV 4	Min	0.000000
19	SLV 5	Max	0.000000
19	SLV 5	Min	0.000000
19	SLV 6	Max	0.000000
19	SLV 6	Min	0.000000
19	SLV 7	Max	0.000000
19	SLV 7	Min	0.000000
19	SLV 8	Max	0.000000
19	SLV 8	Min	0.000000
19	SLV 9	Max	0.000000
19	SLV 9	Min	0.000000
19	SLV 10	Max	0.000000
19	SLV 10	Min	0.000000
19	SLV 11	Max	0.000000
19	SLV 11	Min	0.000000
19	SLV 12	Max	0.000000
19	SLV 12	Min	0.000000
19	SLV 13	Max	0.000000
19	SLV 13	Min	0.000000
19	SLV 14	Max	0.000000
19	SLV 14	Min	0.000000
19	SLV 15	Max	0.000000
19	SLV 15	Min	0.000000
19	SLV 16	Max	0.000000
19	SLV 16	Min	0.000000
20	SLE-C	Max	0.000000
20	SLE-C	Min	0.000000
20	SLE-F1	Max	0.000000
20	SLE-F1	Min	0.000000
20	SLE-F2	Max	0.000000
20	SLE-F2	Min	0.000000
20	SLE-F3	Max	0.000000

Table: Joint Displacements, Part 2 of 2

Joint	OutputCase	StepType	R3 Radians
20	SLE-F3	Min	0.000000
20	SLE-QP	Max	0.000000
20	SLE-QP	Min	0.000000
20	SLU-1	Max	0.000000
20	SLU-1	Min	0.000000
20	SLU-2	Max	0.000000
20	SLU-2	Min	0.000000
20	SLU-3	Max	0.000000
20	SLU-3	Min	0.000000
20	SLU-4	Max	0.000000
20	SLU-4	Min	0.000000
20	SLU-5	Max	0.000000
20	SLU-5	Min	0.000000
20	SLU-6	Max	0.000000
20	SLU-6	Min	0.000000
20	SLU-7	Max	0.000000
20	SLU-7	Min	0.000000
20	SLV 1	Max	0.000000
20	SLV 1	Min	0.000000
20	SLV 2	Max	0.000000
20	SLV 2	Min	0.000000
20	SLV 3	Max	0.000000
20	SLV 3	Min	0.000000
20	SLV 4	Max	0.000000
20	SLV 4	Min	0.000000
20	SLV 5	Max	0.000000
20	SLV 5	Min	0.000000
20	SLV 6	Max	0.000000
20	SLV 6	Min	0.000000
20	SLV 7	Max	0.000000
20	SLV 7	Min	0.000000
20	SLV 8	Max	0.000000
20	SLV 8	Min	0.000000
20	SLV 9	Max	0.000000
20	SLV 9	Min	0.000000
20	SLV 10	Max	0.000000
20	SLV 10	Min	0.000000
20	SLV 11	Max	0.000000
20	SLV 11	Min	0.000000
20	SLV 12	Max	0.000000
20	SLV 12	Min	0.000000
20	SLV 13	Max	0.000000
20	SLV 13	Min	0.000000
20	SLV 14	Max	0.000000
20	SLV 14	Min	0.000000
20	SLV 15	Max	0.000000
20	SLV 15	Min	0.000000
20	SLV 16	Max	0.000000
20	SLV 16	Min	0.000000
21	SLE-C	Max	0.000000
21	SLE-C	Min	0.000000
21	SLE-F1	Max	0.000000
21	SLE-F1	Min	0.000000
21	SLE-F2	Max	0.000000
21	SLE-F2	Min	0.000000
21	SLE-F3	Max	0.000000
21	SLE-F3	Min	0.000000
21	SLE-QP	Max	0.000000
21	SLE-QP	Min	0.000000

Table: Joint Displacements, Part 2 of 2

Joint	OutputCase	StepType	R3 Radians
21	SLU-1	Max	0.000000
21	SLU-1	Min	0.000000
21	SLU-2	Max	0.000000
21	SLU-2	Min	0.000000
21	SLU-3	Max	0.000000
21	SLU-3	Min	0.000000
21	SLU-4	Max	0.000000
21	SLU-4	Min	0.000000
21	SLU-5	Max	0.000000
21	SLU-5	Min	0.000000
21	SLU-6	Max	0.000000
21	SLU-6	Min	0.000000
21	SLU-7	Max	0.000000
21	SLU-7	Min	0.000000
21	SLV 1	Max	0.000000
21	SLV 1	Min	0.000000
21	SLV 2	Max	0.000000
21	SLV 2	Min	0.000000
21	SLV 3	Max	0.000000
21	SLV 3	Min	0.000000
21	SLV 4	Max	0.000000
21	SLV 4	Min	0.000000
21	SLV 5	Max	0.000000
21	SLV 5	Min	0.000000
21	SLV 6	Max	0.000000
21	SLV 6	Min	0.000000
21	SLV 7	Max	0.000000
21	SLV 7	Min	0.000000
21	SLV 8	Max	0.000000
21	SLV 8	Min	0.000000
21	SLV 9	Max	0.000000
21	SLV 9	Min	0.000000
21	SLV 10	Max	0.000000
21	SLV 10	Min	0.000000
21	SLV 11	Max	0.000000
21	SLV 11	Min	0.000000
21	SLV 12	Max	0.000000
21	SLV 12	Min	0.000000
21	SLV 13	Max	0.000000
21	SLV 13	Min	0.000000
21	SLV 14	Max	0.000000
21	SLV 14	Min	0.000000
21	SLV 15	Max	0.000000
21	SLV 15	Min	0.000000
21	SLV 16	Max	0.000000
21	SLV 16	Min	0.000000
22	SLE-C	Max	0.000000
22	SLE-C	Min	0.000000
22	SLE-F1	Max	0.000000
22	SLE-F1	Min	0.000000
22	SLE-F2	Max	0.000000
22	SLE-F2	Min	0.000000
22	SLE-F3	Max	0.000000
22	SLE-F3	Min	0.000000
22	SLE-QP	Max	0.000000
22	SLE-QP	Min	0.000000
22	SLU-1	Max	0.000000
22	SLU-1	Min	0.000000
22	SLU-2	Max	0.000000

Table: Joint Displacements, Part 2 of 2

Joint	OutputCase	StepType	R3 Radians
22	SLU-2	Min	0.000000
22	SLU-3	Max	0.000000
22	SLU-3	Min	0.000000
22	SLU-4	Max	0.000000
22	SLU-4	Min	0.000000
22	SLU-5	Max	0.000000
22	SLU-5	Min	0.000000
22	SLU-6	Max	0.000000
22	SLU-6	Min	0.000000
22	SLU-7	Max	0.000000
22	SLU-7	Min	0.000000
22	SLV 1	Max	0.000000
22	SLV 1	Min	0.000000
22	SLV 2	Max	0.000000
22	SLV 2	Min	0.000000
22	SLV 3	Max	0.000000
22	SLV 3	Min	0.000000
22	SLV 4	Max	0.000000
22	SLV 4	Min	0.000000
22	SLV 5	Max	0.000000
22	SLV 5	Min	0.000000
22	SLV 6	Max	0.000000
22	SLV 6	Min	0.000000
22	SLV 7	Max	0.000000
22	SLV 7	Min	0.000000
22	SLV 8	Max	0.000000
22	SLV 8	Min	0.000000
22	SLV 9	Max	0.000000
22	SLV 9	Min	0.000000
22	SLV 10	Max	0.000000
22	SLV 10	Min	0.000000
22	SLV 11	Max	0.000000
22	SLV 11	Min	0.000000
22	SLV 12	Max	0.000000
22	SLV 12	Min	0.000000
22	SLV 13	Max	0.000000
22	SLV 13	Min	0.000000
22	SLV 14	Max	0.000000
22	SLV 14	Min	0.000000
22	SLV 15	Max	0.000000
22	SLV 15	Min	0.000000
22	SLV 16	Max	0.000000
22	SLV 16	Min	0.000000
23	SLE-C	Max	0.000000
23	SLE-C	Min	0.000000
23	SLE-F1	Max	0.000000
23	SLE-F1	Min	0.000000
23	SLE-F2	Max	0.000000
23	SLE-F2	Min	0.000000
23	SLE-F3	Max	0.000000
23	SLE-F3	Min	0.000000
23	SLE-QP	Max	0.000000
23	SLE-QP	Min	0.000000
23	SLU-1	Max	0.000000
23	SLU-1	Min	0.000000
23	SLU-2	Max	0.000000
23	SLU-2	Min	0.000000
23	SLU-3	Max	0.000000
23	SLU-3	Min	0.000000

Table: Joint Displacements, Part 2 of 2

Joint	OutputCase	StepType	R3 Radians
23	SLU-4	Max	0.000000
23	SLU-4	Min	0.000000
23	SLU-5	Max	0.000000
23	SLU-5	Min	0.000000
23	SLU-6	Max	0.000000
23	SLU-6	Min	0.000000
23	SLU-7	Max	0.000000
23	SLU-7	Min	0.000000
23	SLV 1	Max	0.000000
23	SLV 1	Min	0.000000
23	SLV 2	Max	0.000000
23	SLV 2	Min	0.000000
23	SLV 3	Max	0.000000
23	SLV 3	Min	0.000000
23	SLV 4	Max	0.000000
23	SLV 4	Min	0.000000
23	SLV 5	Max	0.000000
23	SLV 5	Min	0.000000
23	SLV 6	Max	0.000000
23	SLV 6	Min	0.000000
23	SLV 7	Max	0.000000
23	SLV 7	Min	0.000000
23	SLV 8	Max	0.000000
23	SLV 8	Min	0.000000
23	SLV 9	Max	0.000000
23	SLV 9	Min	0.000000
23	SLV 10	Max	0.000000
23	SLV 10	Min	0.000000
23	SLV 11	Max	0.000000
23	SLV 11	Min	0.000000
23	SLV 12	Max	0.000000
23	SLV 12	Min	0.000000
23	SLV 13	Max	0.000000
23	SLV 13	Min	0.000000
23	SLV 14	Max	0.000000
23	SLV 14	Min	0.000000
23	SLV 15	Max	0.000000
23	SLV 15	Min	0.000000
23	SLV 16	Max	0.000000
23	SLV 16	Min	0.000000
24	SLE-C	Max	0.000000
24	SLE-C	Min	0.000000
24	SLE-F1	Max	0.000000
24	SLE-F1	Min	0.000000
24	SLE-F2	Max	0.000000
24	SLE-F2	Min	0.000000
24	SLE-F3	Max	0.000000
24	SLE-F3	Min	0.000000
24	SLE-QP	Max	0.000000
24	SLE-QP	Min	0.000000
24	SLU-1	Max	0.000000
24	SLU-1	Min	0.000000
24	SLU-2	Max	0.000000
24	SLU-2	Min	0.000000
24	SLU-3	Max	0.000000
24	SLU-3	Min	0.000000
24	SLU-4	Max	0.000000
24	SLU-4	Min	0.000000
24	SLU-5	Max	0.000000

Table: Joint Displacements, Part 2 of 2

Joint	OutputCase	StepType	R3 Radians
24	SLU-5	Min	0.000000
24	SLU-6	Max	0.000000
24	SLU-6	Min	0.000000
24	SLU-7	Max	0.000000
24	SLU-7	Min	0.000000
24	SLV 1	Max	0.000000
24	SLV 1	Min	0.000000
24	SLV 2	Max	0.000000
24	SLV 2	Min	0.000000
24	SLV 3	Max	0.000000
24	SLV 3	Min	0.000000
24	SLV 4	Max	0.000000
24	SLV 4	Min	0.000000
24	SLV 5	Max	0.000000
24	SLV 5	Min	0.000000
24	SLV 6	Max	0.000000
24	SLV 6	Min	0.000000
24	SLV 7	Max	0.000000
24	SLV 7	Min	0.000000
24	SLV 8	Max	0.000000
24	SLV 8	Min	0.000000
24	SLV 9	Max	0.000000
24	SLV 9	Min	0.000000
24	SLV 10	Max	0.000000
24	SLV 10	Min	0.000000
24	SLV 11	Max	0.000000
24	SLV 11	Min	0.000000
24	SLV 12	Max	0.000000
24	SLV 12	Min	0.000000
24	SLV 13	Max	0.000000
24	SLV 13	Min	0.000000
24	SLV 14	Max	0.000000
24	SLV 14	Min	0.000000
24	SLV 15	Max	0.000000
24	SLV 15	Min	0.000000
24	SLV 16	Max	0.000000
24	SLV 16	Min	0.000000
25	SLE-C	Max	0.000000
25	SLE-C	Min	0.000000
25	SLE-F1	Max	0.000000
25	SLE-F1	Min	0.000000
25	SLE-F2	Max	0.000000
25	SLE-F2	Min	0.000000
25	SLE-F3	Max	0.000000
25	SLE-F3	Min	0.000000
25	SLE-QP	Max	0.000000
25	SLE-QP	Min	0.000000
25	SLU-1	Max	0.000000
25	SLU-1	Min	0.000000
25	SLU-2	Max	0.000000
25	SLU-2	Min	0.000000
25	SLU-3	Max	0.000000
25	SLU-3	Min	0.000000
25	SLU-4	Max	0.000000
25	SLU-4	Min	0.000000
25	SLU-5	Max	0.000000
25	SLU-5	Min	0.000000
25	SLU-6	Max	0.000000
25	SLU-6	Min	0.000000

Table: Joint Displacements, Part 2 of 2

Joint	OutputCase	StepType	R3 Radians
25	SLU-7	Max	0.000000
25	SLU-7	Min	0.000000
25	SLV 1	Max	0.000000
25	SLV 1	Min	0.000000
25	SLV 2	Max	0.000000
25	SLV 2	Min	0.000000
25	SLV 3	Max	0.000000
25	SLV 3	Min	0.000000
25	SLV 4	Max	0.000000
25	SLV 4	Min	0.000000
25	SLV 5	Max	0.000000
25	SLV 5	Min	0.000000
25	SLV 6	Max	0.000000
25	SLV 6	Min	0.000000
25	SLV 7	Max	0.000000
25	SLV 7	Min	0.000000
25	SLV 8	Max	0.000000
25	SLV 8	Min	0.000000
25	SLV 9	Max	0.000000
25	SLV 9	Min	0.000000
25	SLV 10	Max	0.000000
25	SLV 10	Min	0.000000
25	SLV 11	Max	0.000000
25	SLV 11	Min	0.000000
25	SLV 12	Max	0.000000
25	SLV 12	Min	0.000000
25	SLV 13	Max	0.000000
25	SLV 13	Min	0.000000
25	SLV 14	Max	0.000000
25	SLV 14	Min	0.000000
25	SLV 15	Max	0.000000
25	SLV 15	Min	0.000000
25	SLV 16	Max	0.000000
25	SLV 16	Min	0.000000
26	SLE-C	Max	0.000000
26	SLE-C	Min	0.000000
26	SLE-F1	Max	0.000000
26	SLE-F1	Min	0.000000
26	SLE-F2	Max	0.000000
26	SLE-F2	Min	0.000000
26	SLE-F3	Max	0.000000
26	SLE-F3	Min	0.000000
26	SLE-QP	Max	0.000000
26	SLE-QP	Min	0.000000
26	SLU-1	Max	0.000000
26	SLU-1	Min	0.000000
26	SLU-2	Max	0.000000
26	SLU-2	Min	0.000000
26	SLU-3	Max	0.000000
26	SLU-3	Min	0.000000
26	SLU-4	Max	0.000000
26	SLU-4	Min	0.000000
26	SLU-5	Max	0.000000
26	SLU-5	Min	0.000000
26	SLU-6	Max	0.000000
26	SLU-6	Min	0.000000
26	SLU-7	Max	0.000000
26	SLU-7	Min	0.000000
26	SLV 1	Max	0.000000

Table: Joint Displacements, Part 2 of 2

Joint	OutputCase	StepType	R3 Radians
26	SLV 1	Min	0.000000
26	SLV 2	Max	0.000000
26	SLV 2	Min	0.000000
26	SLV 3	Max	0.000000
26	SLV 3	Min	0.000000
26	SLV 4	Max	0.000000
26	SLV 4	Min	0.000000
26	SLV 5	Max	0.000000
26	SLV 5	Min	0.000000
26	SLV 6	Max	0.000000
26	SLV 6	Min	0.000000
26	SLV 7	Max	0.000000
26	SLV 7	Min	0.000000
26	SLV 8	Max	0.000000
26	SLV 8	Min	0.000000
26	SLV 9	Max	0.000000
26	SLV 9	Min	0.000000
26	SLV 10	Max	0.000000
26	SLV 10	Min	0.000000
26	SLV 11	Max	0.000000
26	SLV 11	Min	0.000000
26	SLV 12	Max	0.000000
26	SLV 12	Min	0.000000
26	SLV 13	Max	0.000000
26	SLV 13	Min	0.000000
26	SLV 14	Max	0.000000
26	SLV 14	Min	0.000000
26	SLV 15	Max	0.000000
26	SLV 15	Min	0.000000
26	SLV 16	Max	0.000000
26	SLV 16	Min	0.000000
27	SLE-C	Max	0.000000
27	SLE-C	Min	0.000000
27	SLE-F1	Max	0.000000
27	SLE-F1	Min	0.000000
27	SLE-F2	Max	0.000000
27	SLE-F2	Min	0.000000
27	SLE-F3	Max	0.000000
27	SLE-F3	Min	0.000000
27	SLE-QP	Max	0.000000
27	SLE-QP	Min	0.000000
27	SLU-1	Max	0.000000
27	SLU-1	Min	0.000000
27	SLU-2	Max	0.000000
27	SLU-2	Min	0.000000
27	SLU-3	Max	0.000000
27	SLU-3	Min	0.000000
27	SLU-4	Max	0.000000
27	SLU-4	Min	0.000000
27	SLU-5	Max	0.000000
27	SLU-5	Min	0.000000
27	SLU-6	Max	0.000000
27	SLU-6	Min	0.000000
27	SLU-7	Max	0.000000
27	SLU-7	Min	0.000000
27	SLV 1	Max	0.000000
27	SLV 1	Min	0.000000
27	SLV 2	Max	0.000000
27	SLV 2	Min	0.000000

Table: Joint Displacements, Part 2 of 2

Joint	OutputCase	StepType	R3 Radians
27	SLV 3	Max	0.000000
27	SLV 3	Min	0.000000
27	SLV 4	Max	0.000000
27	SLV 4	Min	0.000000
27	SLV 5	Max	0.000000
27	SLV 5	Min	0.000000
27	SLV 6	Max	0.000000
27	SLV 6	Min	0.000000
27	SLV 7	Max	0.000000
27	SLV 7	Min	0.000000
27	SLV 8	Max	0.000000
27	SLV 8	Min	0.000000
27	SLV 9	Max	0.000000
27	SLV 9	Min	0.000000
27	SLV 10	Max	0.000000
27	SLV 10	Min	0.000000
27	SLV 11	Max	0.000000
27	SLV 11	Min	0.000000
27	SLV 12	Max	0.000000
27	SLV 12	Min	0.000000
27	SLV 13	Max	0.000000
27	SLV 13	Min	0.000000
27	SLV 14	Max	0.000000
27	SLV 14	Min	0.000000
27	SLV 15	Max	0.000000
27	SLV 15	Min	0.000000
27	SLV 16	Max	0.000000
27	SLV 16	Min	0.000000
28	SLE-C	Max	0.000000
28	SLE-C	Min	0.000000
28	SLE-F1	Max	0.000000
28	SLE-F1	Min	0.000000
28	SLE-F2	Max	0.000000
28	SLE-F2	Min	0.000000
28	SLE-F3	Max	0.000000
28	SLE-F3	Min	0.000000
28	SLE-QP	Max	0.000000
28	SLE-QP	Min	0.000000
28	SLU-1	Max	0.000000
28	SLU-1	Min	0.000000
28	SLU-2	Max	0.000000
28	SLU-2	Min	0.000000
28	SLU-3	Max	0.000000
28	SLU-3	Min	0.000000
28	SLU-4	Max	0.000000
28	SLU-4	Min	0.000000
28	SLU-5	Max	0.000000
28	SLU-5	Min	0.000000
28	SLU-6	Max	0.000000
28	SLU-6	Min	0.000000
28	SLU-7	Max	0.000000
28	SLU-7	Min	0.000000
28	SLV 1	Max	0.000000
28	SLV 1	Min	0.000000
28	SLV 2	Max	0.000000
28	SLV 2	Min	0.000000
28	SLV 3	Max	0.000000
28	SLV 3	Min	0.000000
28	SLV 4	Max	0.000000

Table: Joint Displacements, Part 2 of 2

Joint	OutputCase	StepType	R3 Radians
28	SLV 4	Min	0.000000
28	SLV 5	Max	0.000000
28	SLV 5	Min	0.000000
28	SLV 6	Max	0.000000
28	SLV 6	Min	0.000000
28	SLV 7	Max	0.000000
28	SLV 7	Min	0.000000
28	SLV 8	Max	0.000000
28	SLV 8	Min	0.000000
28	SLV 9	Max	0.000000
28	SLV 9	Min	0.000000
28	SLV 10	Max	0.000000
28	SLV 10	Min	0.000000
28	SLV 11	Max	0.000000
28	SLV 11	Min	0.000000
28	SLV 12	Max	0.000000
28	SLV 12	Min	0.000000
28	SLV 13	Max	0.000000
28	SLV 13	Min	0.000000
28	SLV 14	Max	0.000000
28	SLV 14	Min	0.000000
28	SLV 15	Max	0.000000
28	SLV 15	Min	0.000000
28	SLV 16	Max	0.000000
28	SLV 16	Min	0.000000
29	SLE-C	Max	0.000000
29	SLE-C	Min	0.000000
29	SLE-F1	Max	0.000000
29	SLE-F1	Min	0.000000
29	SLE-F2	Max	0.000000
29	SLE-F2	Min	0.000000
29	SLE-F3	Max	0.000000
29	SLE-F3	Min	0.000000
29	SLE-QP	Max	0.000000
29	SLE-QP	Min	0.000000
29	SLU-1	Max	0.000000
29	SLU-1	Min	0.000000
29	SLU-2	Max	0.000000
29	SLU-2	Min	0.000000
29	SLU-3	Max	0.000000
29	SLU-3	Min	0.000000
29	SLU-4	Max	0.000000
29	SLU-4	Min	0.000000
29	SLU-5	Max	0.000000
29	SLU-5	Min	0.000000
29	SLU-6	Max	0.000000
29	SLU-6	Min	0.000000
29	SLU-7	Max	0.000000
29	SLU-7	Min	0.000000
29	SLV 1	Max	0.000000
29	SLV 1	Min	0.000000
29	SLV 2	Max	0.000000
29	SLV 2	Min	0.000000
29	SLV 3	Max	0.000000
29	SLV 3	Min	0.000000
29	SLV 4	Max	0.000000
29	SLV 4	Min	0.000000
29	SLV 5	Max	0.000000
29	SLV 5	Min	0.000000

Table: Joint Displacements, Part 2 of 2

Joint	OutputCase	StepType	R3 Radians
29	SLV 6	Max	0.000000
29	SLV 6	Min	0.000000
29	SLV 7	Max	0.000000
29	SLV 7	Min	0.000000
29	SLV 8	Max	0.000000
29	SLV 8	Min	0.000000
29	SLV 9	Max	0.000000
29	SLV 9	Min	0.000000
29	SLV 10	Max	0.000000
29	SLV 10	Min	0.000000
29	SLV 11	Max	0.000000
29	SLV 11	Min	0.000000
29	SLV 12	Max	0.000000
29	SLV 12	Min	0.000000
29	SLV 13	Max	0.000000
29	SLV 13	Min	0.000000
29	SLV 14	Max	0.000000
29	SLV 14	Min	0.000000
29	SLV 15	Max	0.000000
29	SLV 15	Min	0.000000
29	SLV 16	Max	0.000000
29	SLV 16	Min	0.000000
30	SLE-C	Max	0.000000
30	SLE-C	Min	0.000000
30	SLE-F1	Max	0.000000
30	SLE-F1	Min	0.000000
30	SLE-F2	Max	0.000000
30	SLE-F2	Min	0.000000
30	SLE-F3	Max	0.000000
30	SLE-F3	Min	0.000000
30	SLE-QP	Max	0.000000
30	SLE-QP	Min	0.000000
30	SLU-1	Max	0.000000
30	SLU-1	Min	0.000000
30	SLU-2	Max	0.000000
30	SLU-2	Min	0.000000
30	SLU-3	Max	0.000000
30	SLU-3	Min	0.000000
30	SLU-4	Max	0.000000
30	SLU-4	Min	0.000000
30	SLU-5	Max	0.000000
30	SLU-5	Min	0.000000
30	SLU-6	Max	0.000000
30	SLU-6	Min	0.000000
30	SLU-7	Max	0.000000
30	SLU-7	Min	0.000000
30	SLV 1	Max	0.000000
30	SLV 1	Min	0.000000
30	SLV 2	Max	0.000000
30	SLV 2	Min	0.000000
30	SLV 3	Max	0.000000
30	SLV 3	Min	0.000000
30	SLV 4	Max	0.000000
30	SLV 4	Min	0.000000
30	SLV 5	Max	0.000000
30	SLV 5	Min	0.000000
30	SLV 6	Max	0.000000
30	SLV 6	Min	0.000000
30	SLV 7	Max	0.000000

Table: Joint Displacements, Part 2 of 2

Joint	OutputCase	StepType	R3 Radians
30	SLV 7	Min	0.000000
30	SLV 8	Max	0.000000
30	SLV 8	Min	0.000000
30	SLV 9	Max	0.000000
30	SLV 9	Min	0.000000
30	SLV 10	Max	0.000000
30	SLV 10	Min	0.000000
30	SLV 11	Max	0.000000
30	SLV 11	Min	0.000000
30	SLV 12	Max	0.000000
30	SLV 12	Min	0.000000
30	SLV 13	Max	0.000000
30	SLV 13	Min	0.000000
30	SLV 14	Max	0.000000
30	SLV 14	Min	0.000000
30	SLV 15	Max	0.000000
30	SLV 15	Min	0.000000
30	SLV 16	Max	0.000000
30	SLV 16	Min	0.000000
31	SLE-C	Max	0.000000
31	SLE-C	Min	0.000000
31	SLE-F1	Max	0.000000
31	SLE-F1	Min	0.000000
31	SLE-F2	Max	0.000000
31	SLE-F2	Min	0.000000
31	SLE-F3	Max	0.000000
31	SLE-F3	Min	0.000000
31	SLE-QP	Max	0.000000
31	SLE-QP	Min	0.000000
31	SLU-1	Max	0.000000
31	SLU-1	Min	0.000000
31	SLU-2	Max	0.000000
31	SLU-2	Min	0.000000
31	SLU-3	Max	0.000000
31	SLU-3	Min	0.000000
31	SLU-4	Max	0.000000
31	SLU-4	Min	0.000000
31	SLU-5	Max	0.000000
31	SLU-5	Min	0.000000
31	SLU-6	Max	0.000000
31	SLU-6	Min	0.000000
31	SLU-7	Max	0.000000
31	SLU-7	Min	0.000000
31	SLV 1	Max	0.000000
31	SLV 1	Min	0.000000
31	SLV 2	Max	0.000000
31	SLV 2	Min	0.000000
31	SLV 3	Max	0.000000
31	SLV 3	Min	0.000000
31	SLV 4	Max	0.000000
31	SLV 4	Min	0.000000
31	SLV 5	Max	0.000000
31	SLV 5	Min	0.000000
31	SLV 6	Max	0.000000
31	SLV 6	Min	0.000000
31	SLV 7	Max	0.000000
31	SLV 7	Min	0.000000
31	SLV 8	Max	0.000000
31	SLV 8	Min	0.000000

Table: Joint Displacements, Part 2 of 2

Joint	OutputCase	StepType	R3 Radians
31	SLV 9	Max	0.000000
31	SLV 9	Min	0.000000
31	SLV 10	Max	0.000000
31	SLV 10	Min	0.000000
31	SLV 11	Max	0.000000
31	SLV 11	Min	0.000000
31	SLV 12	Max	0.000000
31	SLV 12	Min	0.000000
31	SLV 13	Max	0.000000
31	SLV 13	Min	0.000000
31	SLV 14	Max	0.000000
31	SLV 14	Min	0.000000
31	SLV 15	Max	0.000000
31	SLV 15	Min	0.000000
31	SLV 16	Max	0.000000
31	SLV 16	Min	0.000000
32	SLE-C	Max	0.000000
32	SLE-C	Min	0.000000
32	SLE-F1	Max	0.000000
32	SLE-F1	Min	0.000000
32	SLE-F2	Max	0.000000
32	SLE-F2	Min	0.000000
32	SLE-F3	Max	0.000000
32	SLE-F3	Min	0.000000
32	SLE-QP	Max	0.000000
32	SLE-QP	Min	0.000000
32	SLU-1	Max	0.000000
32	SLU-1	Min	0.000000
32	SLU-2	Max	0.000000
32	SLU-2	Min	0.000000
32	SLU-3	Max	0.000000
32	SLU-3	Min	0.000000
32	SLU-4	Max	0.000000
32	SLU-4	Min	0.000000
32	SLU-5	Max	0.000000
32	SLU-5	Min	0.000000
32	SLU-6	Max	0.000000
32	SLU-6	Min	0.000000
32	SLU-7	Max	0.000000
32	SLU-7	Min	0.000000
32	SLV 1	Max	0.000000
32	SLV 1	Min	0.000000
32	SLV 2	Max	0.000000
32	SLV 2	Min	0.000000
32	SLV 3	Max	0.000000
32	SLV 3	Min	0.000000
32	SLV 4	Max	0.000000
32	SLV 4	Min	0.000000
32	SLV 5	Max	0.000000
32	SLV 5	Min	0.000000
32	SLV 6	Max	0.000000
32	SLV 6	Min	0.000000
32	SLV 7	Max	0.000000
32	SLV 7	Min	0.000000
32	SLV 8	Max	0.000000
32	SLV 8	Min	0.000000
32	SLV 9	Max	0.000000
32	SLV 9	Min	0.000000
32	SLV 10	Max	0.000000

Table: Joint Displacements, Part 2 of 2

Joint	OutputCase	StepType	R3 Radians
32	SLV 10	Min	0.000000
32	SLV 11	Max	0.000000
32	SLV 11	Min	0.000000
32	SLV 12	Max	0.000000
32	SLV 12	Min	0.000000
32	SLV 13	Max	0.000000
32	SLV 13	Min	0.000000
32	SLV 14	Max	0.000000
32	SLV 14	Min	0.000000
32	SLV 15	Max	0.000000
32	SLV 15	Min	0.000000
32	SLV 16	Max	0.000000
32	SLV 16	Min	0.000000
33	SLE-C	Max	0.000000
33	SLE-C	Min	0.000000
33	SLE-F1	Max	0.000000
33	SLE-F1	Min	0.000000
33	SLE-F2	Max	0.000000
33	SLE-F2	Min	0.000000
33	SLE-F3	Max	0.000000
33	SLE-F3	Min	0.000000
33	SLE-QP	Max	0.000000
33	SLE-QP	Min	0.000000
33	SLU-1	Max	0.000000
33	SLU-1	Min	0.000000
33	SLU-2	Max	0.000000
33	SLU-2	Min	0.000000
33	SLU-3	Max	0.000000
33	SLU-3	Min	0.000000
33	SLU-4	Max	0.000000
33	SLU-4	Min	0.000000
33	SLU-5	Max	0.000000
33	SLU-5	Min	0.000000
33	SLU-6	Max	0.000000
33	SLU-6	Min	0.000000
33	SLU-7	Max	0.000000
33	SLU-7	Min	0.000000
33	SLV 1	Max	0.000000
33	SLV 1	Min	0.000000
33	SLV 2	Max	0.000000
33	SLV 2	Min	0.000000
33	SLV 3	Max	0.000000
33	SLV 3	Min	0.000000
33	SLV 4	Max	0.000000
33	SLV 4	Min	0.000000
33	SLV 5	Max	0.000000
33	SLV 5	Min	0.000000
33	SLV 6	Max	0.000000
33	SLV 6	Min	0.000000
33	SLV 7	Max	0.000000
33	SLV 7	Min	0.000000
33	SLV 8	Max	0.000000
33	SLV 8	Min	0.000000
33	SLV 9	Max	0.000000
33	SLV 9	Min	0.000000
33	SLV 10	Max	0.000000
33	SLV 10	Min	0.000000
33	SLV 11	Max	0.000000
33	SLV 11	Min	0.000000

Table: Joint Displacements, Part 2 of 2

Joint	OutputCase	StepType	R3 Radians
33	SLV 12	Max	0.000000
33	SLV 12	Min	0.000000
33	SLV 13	Max	0.000000
33	SLV 13	Min	0.000000
33	SLV 14	Max	0.000000
33	SLV 14	Min	0.000000
33	SLV 15	Max	0.000000
33	SLV 15	Min	0.000000
33	SLV 16	Max	0.000000
33	SLV 16	Min	0.000000
34	SLE-C	Max	0.000000
34	SLE-C	Min	0.000000
34	SLE-F1	Max	0.000000
34	SLE-F1	Min	0.000000
34	SLE-F2	Max	0.000000
34	SLE-F2	Min	0.000000
34	SLE-F3	Max	0.000000
34	SLE-F3	Min	0.000000
34	SLE-QP	Max	0.000000
34	SLE-QP	Min	0.000000
34	SLU-1	Max	0.000000
34	SLU-1	Min	0.000000
34	SLU-2	Max	0.000000
34	SLU-2	Min	0.000000
34	SLU-3	Max	0.000000
34	SLU-3	Min	0.000000
34	SLU-4	Max	0.000000
34	SLU-4	Min	0.000000
34	SLU-5	Max	0.000000
34	SLU-5	Min	0.000000
34	SLU-6	Max	0.000000
34	SLU-6	Min	0.000000
34	SLU-7	Max	0.000000
34	SLU-7	Min	0.000000
34	SLV 1	Max	0.000000
34	SLV 1	Min	0.000000
34	SLV 2	Max	0.000000
34	SLV 2	Min	0.000000
34	SLV 3	Max	0.000000
34	SLV 3	Min	0.000000
34	SLV 4	Max	0.000000
34	SLV 4	Min	0.000000
34	SLV 5	Max	0.000000
34	SLV 5	Min	0.000000
34	SLV 6	Max	0.000000
34	SLV 6	Min	0.000000
34	SLV 7	Max	0.000000
34	SLV 7	Min	0.000000
34	SLV 8	Max	0.000000
34	SLV 8	Min	0.000000
34	SLV 9	Max	0.000000
34	SLV 9	Min	0.000000
34	SLV 10	Max	0.000000
34	SLV 10	Min	0.000000
34	SLV 11	Max	0.000000
34	SLV 11	Min	0.000000
34	SLV 12	Max	0.000000
34	SLV 12	Min	0.000000
34	SLV 13	Max	0.000000

Table: Joint Displacements, Part 2 of 2

Joint	OutputCase	StepType	R3 Radians
34	SLV 13	Min	0.000000
34	SLV 14	Max	0.000000
34	SLV 14	Min	0.000000
34	SLV 15	Max	0.000000
34	SLV 15	Min	0.000000
34	SLV 16	Max	0.000000
34	SLV 16	Min	0.000000
35	SLE-C	Max	0.000000
35	SLE-C	Min	0.000000
35	SLE-F1	Max	0.000000
35	SLE-F1	Min	0.000000
35	SLE-F2	Max	0.000000
35	SLE-F2	Min	0.000000
35	SLE-F3	Max	0.000000
35	SLE-F3	Min	0.000000
35	SLE-QP	Max	0.000000
35	SLE-QP	Min	0.000000
35	SLU-1	Max	0.000000
35	SLU-1	Min	0.000000
35	SLU-2	Max	0.000000
35	SLU-2	Min	0.000000
35	SLU-3	Max	0.000000
35	SLU-3	Min	0.000000
35	SLU-4	Max	0.000000
35	SLU-4	Min	0.000000
35	SLU-5	Max	0.000000
35	SLU-5	Min	0.000000
35	SLU-6	Max	0.000000
35	SLU-6	Min	0.000000
35	SLU-7	Max	0.000000
35	SLU-7	Min	0.000000
35	SLV 1	Max	0.000000
35	SLV 1	Min	0.000000
35	SLV 2	Max	0.000000
35	SLV 2	Min	0.000000
35	SLV 3	Max	0.000000
35	SLV 3	Min	0.000000
35	SLV 4	Max	0.000000
35	SLV 4	Min	0.000000
35	SLV 5	Max	0.000000
35	SLV 5	Min	0.000000
35	SLV 6	Max	0.000000
35	SLV 6	Min	0.000000
35	SLV 7	Max	0.000000
35	SLV 7	Min	0.000000
35	SLV 8	Max	0.000000
35	SLV 8	Min	0.000000
35	SLV 9	Max	0.000000
35	SLV 9	Min	0.000000
35	SLV 10	Max	0.000000
35	SLV 10	Min	0.000000
35	SLV 11	Max	0.000000
35	SLV 11	Min	0.000000
35	SLV 12	Max	0.000000
35	SLV 12	Min	0.000000
35	SLV 13	Max	0.000000
35	SLV 13	Min	0.000000
35	SLV 14	Max	0.000000
35	SLV 14	Min	0.000000

Table: Joint Displacements, Part 2 of 2

Joint	OutputCase	StepType	R3 Radians
35	SLV 15	Max	0.000000
35	SLV 15	Min	0.000000
35	SLV 16	Max	0.000000
35	SLV 16	Min	0.000000
36	SLE-C	Max	0.000000
36	SLE-C	Min	0.000000
36	SLE-F1	Max	0.000000
36	SLE-F1	Min	0.000000
36	SLE-F2	Max	0.000000
36	SLE-F2	Min	0.000000
36	SLE-F3	Max	0.000000
36	SLE-F3	Min	0.000000
36	SLE-QP	Max	0.000000
36	SLE-QP	Min	0.000000
36	SLU-1	Max	0.000000
36	SLU-1	Min	0.000000
36	SLU-2	Max	0.000000
36	SLU-2	Min	0.000000
36	SLU-3	Max	0.000000
36	SLU-3	Min	0.000000
36	SLU-4	Max	0.000000
36	SLU-4	Min	0.000000
36	SLU-5	Max	0.000000
36	SLU-5	Min	0.000000
36	SLU-6	Max	0.000000
36	SLU-6	Min	0.000000
36	SLU-7	Max	0.000000
36	SLU-7	Min	0.000000
36	SLV 1	Max	0.000000
36	SLV 1	Min	0.000000
36	SLV 2	Max	0.000000
36	SLV 2	Min	0.000000
36	SLV 3	Max	0.000000
36	SLV 3	Min	0.000000
36	SLV 4	Max	0.000000
36	SLV 4	Min	0.000000
36	SLV 5	Max	0.000000
36	SLV 5	Min	0.000000
36	SLV 6	Max	0.000000
36	SLV 6	Min	0.000000
36	SLV 7	Max	0.000000
36	SLV 7	Min	0.000000
36	SLV 8	Max	0.000000
36	SLV 8	Min	0.000000
36	SLV 9	Max	0.000000
36	SLV 9	Min	0.000000
36	SLV 10	Max	0.000000
36	SLV 10	Min	0.000000
36	SLV 11	Max	0.000000
36	SLV 11	Min	0.000000
36	SLV 12	Max	0.000000
36	SLV 12	Min	0.000000
36	SLV 13	Max	0.000000
36	SLV 13	Min	0.000000
36	SLV 14	Max	0.000000
36	SLV 14	Min	0.000000
36	SLV 15	Max	0.000000
36	SLV 15	Min	0.000000
36	SLV 16	Max	0.000000

Table: Joint Displacements, Part 2 of 2

Joint	OutputCase	StepType	R3 Radians
36	SLV 16	Min	0.000000
37	SLE-C	Max	0.000000
37	SLE-C	Min	0.000000
37	SLE-F1	Max	0.000000
37	SLE-F1	Min	0.000000
37	SLE-F2	Max	0.000000
37	SLE-F2	Min	0.000000
37	SLE-F3	Max	0.000000
37	SLE-F3	Min	0.000000
37	SLE-QP	Max	0.000000
37	SLE-QP	Min	0.000000
37	SLU-1	Max	0.000000
37	SLU-1	Min	0.000000
37	SLU-2	Max	0.000000
37	SLU-2	Min	0.000000
37	SLU-3	Max	0.000000
37	SLU-3	Min	0.000000
37	SLU-4	Max	0.000000
37	SLU-4	Min	0.000000
37	SLU-5	Max	0.000000
37	SLU-5	Min	0.000000
37	SLU-6	Max	0.000000
37	SLU-6	Min	0.000000
37	SLU-7	Max	0.000000
37	SLU-7	Min	0.000000
37	SLV 1	Max	0.000000
37	SLV 1	Min	0.000000
37	SLV 2	Max	0.000000
37	SLV 2	Min	0.000000
37	SLV 3	Max	0.000000
37	SLV 3	Min	0.000000
37	SLV 4	Max	0.000000
37	SLV 4	Min	0.000000
37	SLV 5	Max	0.000000
37	SLV 5	Min	0.000000
37	SLV 6	Max	0.000000
37	SLV 6	Min	0.000000
37	SLV 7	Max	0.000000
37	SLV 7	Min	0.000000
37	SLV 8	Max	0.000000
37	SLV 8	Min	0.000000
37	SLV 9	Max	0.000000
37	SLV 9	Min	0.000000
37	SLV 10	Max	0.000000
37	SLV 10	Min	0.000000
37	SLV 11	Max	0.000000
37	SLV 11	Min	0.000000
37	SLV 12	Max	0.000000
37	SLV 12	Min	0.000000
37	SLV 13	Max	0.000000
37	SLV 13	Min	0.000000
37	SLV 14	Max	0.000000
37	SLV 14	Min	0.000000
37	SLV 15	Max	0.000000
37	SLV 15	Min	0.000000
37	SLV 16	Max	0.000000
37	SLV 16	Min	0.000000
38	SLE-C	Max	0.000000
38	SLE-C	Min	0.000000

Table: Joint Displacements, Part 2 of 2

Joint	OutputCase	StepType	R3 Radians
38	SLE-F1	Max	0.000000
38	SLE-F1	Min	0.000000
38	SLE-F2	Max	0.000000
38	SLE-F2	Min	0.000000
38	SLE-F3	Max	0.000000
38	SLE-F3	Min	0.000000
38	SLE-QP	Max	0.000000
38	SLE-QP	Min	0.000000
38	SLU-1	Max	0.000000
38	SLU-1	Min	0.000000
38	SLU-2	Max	0.000000
38	SLU-2	Min	0.000000
38	SLU-3	Max	0.000000
38	SLU-3	Min	0.000000
38	SLU-4	Max	0.000000
38	SLU-4	Min	0.000000
38	SLU-5	Max	0.000000
38	SLU-5	Min	0.000000
38	SLU-6	Max	0.000000
38	SLU-6	Min	0.000000
38	SLU-7	Max	0.000000
38	SLU-7	Min	0.000000
38	SLV 1	Max	0.000000
38	SLV 1	Min	0.000000
38	SLV 2	Max	0.000000
38	SLV 2	Min	0.000000
38	SLV 3	Max	0.000000
38	SLV 3	Min	0.000000
38	SLV 4	Max	0.000000
38	SLV 4	Min	0.000000
38	SLV 5	Max	0.000000
38	SLV 5	Min	0.000000
38	SLV 6	Max	0.000000
38	SLV 6	Min	0.000000
38	SLV 7	Max	0.000000
38	SLV 7	Min	0.000000
38	SLV 8	Max	0.000000
38	SLV 8	Min	0.000000
38	SLV 9	Max	0.000000
38	SLV 9	Min	0.000000
38	SLV 10	Max	0.000000
38	SLV 10	Min	0.000000
38	SLV 11	Max	0.000000
38	SLV 11	Min	0.000000
38	SLV 12	Max	0.000000
38	SLV 12	Min	0.000000
38	SLV 13	Max	0.000000
38	SLV 13	Min	0.000000
38	SLV 14	Max	0.000000
38	SLV 14	Min	0.000000
38	SLV 15	Max	0.000000
38	SLV 15	Min	0.000000
38	SLV 16	Max	0.000000
38	SLV 16	Min	0.000000
39	SLE-C	Max	0.000000
39	SLE-C	Min	0.000000
39	SLE-F1	Max	0.000000
39	SLE-F1	Min	0.000000
39	SLE-F2	Max	0.000000

Table: Joint Displacements, Part 2 of 2

Joint	OutputCase	StepType	R3 Radians
39	SLE-F2	Min	0.000000
39	SLE-F3	Max	0.000000
39	SLE-F3	Min	0.000000
39	SLE-QP	Max	0.000000
39	SLE-QP	Min	0.000000
39	SLU-1	Max	0.000000
39	SLU-1	Min	0.000000
39	SLU-2	Max	0.000000
39	SLU-2	Min	0.000000
39	SLU-3	Max	0.000000
39	SLU-3	Min	0.000000
39	SLU-4	Max	0.000000
39	SLU-4	Min	0.000000
39	SLU-5	Max	0.000000
39	SLU-5	Min	0.000000
39	SLU-6	Max	0.000000
39	SLU-6	Min	0.000000
39	SLU-7	Max	0.000000
39	SLU-7	Min	0.000000
39	SLV 1	Max	0.000000
39	SLV 1	Min	0.000000
39	SLV 2	Max	0.000000
39	SLV 2	Min	0.000000
39	SLV 3	Max	0.000000
39	SLV 3	Min	0.000000
39	SLV 4	Max	0.000000
39	SLV 4	Min	0.000000
39	SLV 5	Max	0.000000
39	SLV 5	Min	0.000000
39	SLV 6	Max	0.000000
39	SLV 6	Min	0.000000
39	SLV 7	Max	0.000000
39	SLV 7	Min	0.000000
39	SLV 8	Max	0.000000
39	SLV 8	Min	0.000000
39	SLV 9	Max	0.000000
39	SLV 9	Min	0.000000
39	SLV 10	Max	0.000000
39	SLV 10	Min	0.000000
39	SLV 11	Max	0.000000
39	SLV 11	Min	0.000000
39	SLV 12	Max	0.000000
39	SLV 12	Min	0.000000
39	SLV 13	Max	0.000000
39	SLV 13	Min	0.000000
39	SLV 14	Max	0.000000
39	SLV 14	Min	0.000000
39	SLV 15	Max	0.000000
39	SLV 15	Min	0.000000
39	SLV 16	Max	0.000000
39	SLV 16	Min	0.000000
40	SLE-C	Max	0.000000
40	SLE-C	Min	0.000000
40	SLE-F1	Max	0.000000
40	SLE-F1	Min	0.000000
40	SLE-F2	Max	0.000000
40	SLE-F2	Min	0.000000
40	SLE-F3	Max	0.000000
40	SLE-F3	Min	0.000000

Table: Joint Displacements, Part 2 of 2

Joint	OutputCase	StepType	R3 Radians
40	SLE-QP	Max	0.000000
40	SLE-QP	Min	0.000000
40	SLU-1	Max	0.000000
40	SLU-1	Min	0.000000
40	SLU-2	Max	0.000000
40	SLU-2	Min	0.000000
40	SLU-3	Max	0.000000
40	SLU-3	Min	0.000000
40	SLU-4	Max	0.000000
40	SLU-4	Min	0.000000
40	SLU-5	Max	0.000000
40	SLU-5	Min	0.000000
40	SLU-6	Max	0.000000
40	SLU-6	Min	0.000000
40	SLU-7	Max	0.000000
40	SLU-7	Min	0.000000
40	SLV 1	Max	0.000000
40	SLV 1	Min	0.000000
40	SLV 2	Max	0.000000
40	SLV 2	Min	0.000000
40	SLV 3	Max	0.000000
40	SLV 3	Min	0.000000
40	SLV 4	Max	0.000000
40	SLV 4	Min	0.000000
40	SLV 5	Max	0.000000
40	SLV 5	Min	0.000000
40	SLV 6	Max	0.000000
40	SLV 6	Min	0.000000
40	SLV 7	Max	0.000000
40	SLV 7	Min	0.000000
40	SLV 8	Max	0.000000
40	SLV 8	Min	0.000000
40	SLV 9	Max	0.000000
40	SLV 9	Min	0.000000
40	SLV 10	Max	0.000000
40	SLV 10	Min	0.000000
40	SLV 11	Max	0.000000
40	SLV 11	Min	0.000000
40	SLV 12	Max	0.000000
40	SLV 12	Min	0.000000
40	SLV 13	Max	0.000000
40	SLV 13	Min	0.000000
40	SLV 14	Max	0.000000
40	SLV 14	Min	0.000000
40	SLV 15	Max	0.000000
40	SLV 15	Min	0.000000
40	SLV 16	Max	0.000000
40	SLV 16	Min	0.000000
41	SLE-C	Max	0.000000
41	SLE-C	Min	0.000000
41	SLE-F1	Max	0.000000
41	SLE-F1	Min	0.000000
41	SLE-F2	Max	0.000000
41	SLE-F2	Min	0.000000
41	SLE-F3	Max	0.000000
41	SLE-F3	Min	0.000000
41	SLE-QP	Max	0.000000
41	SLE-QP	Min	0.000000
41	SLU-1	Max	0.000000

Table: Joint Displacements, Part 2 of 2

Joint	OutputCase	StepType	R3 Radians
41	SLU-1	Min	0.000000
41	SLU-2	Max	0.000000
41	SLU-2	Min	0.000000
41	SLU-3	Max	0.000000
41	SLU-3	Min	0.000000
41	SLU-4	Max	0.000000
41	SLU-4	Min	0.000000
41	SLU-5	Max	0.000000
41	SLU-5	Min	0.000000
41	SLU-6	Max	0.000000
41	SLU-6	Min	0.000000
41	SLU-7	Max	0.000000
41	SLU-7	Min	0.000000
41	SLV 1	Max	0.000000
41	SLV 1	Min	0.000000
41	SLV 2	Max	0.000000
41	SLV 2	Min	0.000000
41	SLV 3	Max	0.000000
41	SLV 3	Min	0.000000
41	SLV 4	Max	0.000000
41	SLV 4	Min	0.000000
41	SLV 5	Max	0.000000
41	SLV 5	Min	0.000000
41	SLV 6	Max	0.000000
41	SLV 6	Min	0.000000
41	SLV 7	Max	0.000000
41	SLV 7	Min	0.000000
41	SLV 8	Max	0.000000
41	SLV 8	Min	0.000000
41	SLV 9	Max	0.000000
41	SLV 9	Min	0.000000
41	SLV 10	Max	0.000000
41	SLV 10	Min	0.000000
41	SLV 11	Max	0.000000
41	SLV 11	Min	0.000000
41	SLV 12	Max	0.000000
41	SLV 12	Min	0.000000
41	SLV 13	Max	0.000000
41	SLV 13	Min	0.000000
41	SLV 14	Max	0.000000
41	SLV 14	Min	0.000000
41	SLV 15	Max	0.000000
41	SLV 15	Min	0.000000
41	SLV 16	Max	0.000000
41	SLV 16	Min	0.000000
42	SLE-C	Max	0.000000
42	SLE-C	Min	0.000000
42	SLE-F1	Max	0.000000
42	SLE-F1	Min	0.000000
42	SLE-F2	Max	0.000000
42	SLE-F2	Min	0.000000
42	SLE-F3	Max	0.000000
42	SLE-F3	Min	0.000000
42	SLE-QP	Max	0.000000
42	SLE-QP	Min	0.000000
42	SLU-1	Max	0.000000
42	SLU-1	Min	0.000000
42	SLU-2	Max	0.000000
42	SLU-2	Min	0.000000

Table: Joint Displacements, Part 2 of 2

Joint	OutputCase	StepType	R3 Radians
42	SLU-3	Max	0.000000
42	SLU-3	Min	0.000000
42	SLU-4	Max	0.000000
42	SLU-4	Min	0.000000
42	SLU-5	Max	0.000000
42	SLU-5	Min	0.000000
42	SLU-6	Max	0.000000
42	SLU-6	Min	0.000000
42	SLU-7	Max	0.000000
42	SLU-7	Min	0.000000
42	SLV 1	Max	0.000000
42	SLV 1	Min	0.000000
42	SLV 2	Max	0.000000
42	SLV 2	Min	0.000000
42	SLV 3	Max	0.000000
42	SLV 3	Min	0.000000
42	SLV 4	Max	0.000000
42	SLV 4	Min	0.000000
42	SLV 5	Max	0.000000
42	SLV 5	Min	0.000000
42	SLV 6	Max	0.000000
42	SLV 6	Min	0.000000
42	SLV 7	Max	0.000000
42	SLV 7	Min	0.000000
42	SLV 8	Max	0.000000
42	SLV 8	Min	0.000000
42	SLV 9	Max	0.000000
42	SLV 9	Min	0.000000
42	SLV 10	Max	0.000000
42	SLV 10	Min	0.000000
42	SLV 11	Max	0.000000
42	SLV 11	Min	0.000000
42	SLV 12	Max	0.000000
42	SLV 12	Min	0.000000
42	SLV 13	Max	0.000000
42	SLV 13	Min	0.000000
42	SLV 14	Max	0.000000
42	SLV 14	Min	0.000000
42	SLV 15	Max	0.000000
42	SLV 15	Min	0.000000
42	SLV 16	Max	0.000000
42	SLV 16	Min	0.000000
43	SLE-C	Max	0.000000
43	SLE-C	Min	0.000000
43	SLE-F1	Max	0.000000
43	SLE-F1	Min	0.000000
43	SLE-F2	Max	0.000000
43	SLE-F2	Min	0.000000
43	SLE-F3	Max	0.000000
43	SLE-F3	Min	0.000000
43	SLE-QP	Max	0.000000
43	SLE-QP	Min	0.000000
43	SLU-1	Max	0.000000
43	SLU-1	Min	0.000000
43	SLU-2	Max	0.000000
43	SLU-2	Min	0.000000
43	SLU-3	Max	0.000000
43	SLU-3	Min	0.000000
43	SLU-4	Max	0.000000

Table: Joint Displacements, Part 2 of 2

Joint	OutputCase	StepType	R3 Radians
43	SLU-4	Min	0.000000
43	SLU-5	Max	0.000000
43	SLU-5	Min	0.000000
43	SLU-6	Max	0.000000
43	SLU-6	Min	0.000000
43	SLU-7	Max	0.000000
43	SLU-7	Min	0.000000
43	SLV 1	Max	0.000000
43	SLV 1	Min	0.000000
43	SLV 2	Max	0.000000
43	SLV 2	Min	0.000000
43	SLV 3	Max	0.000000
43	SLV 3	Min	0.000000
43	SLV 4	Max	0.000000
43	SLV 4	Min	0.000000
43	SLV 5	Max	0.000000
43	SLV 5	Min	0.000000
43	SLV 6	Max	0.000000
43	SLV 6	Min	0.000000
43	SLV 7	Max	0.000000
43	SLV 7	Min	0.000000
43	SLV 8	Max	0.000000
43	SLV 8	Min	0.000000
43	SLV 9	Max	0.000000
43	SLV 9	Min	0.000000
43	SLV 10	Max	0.000000
43	SLV 10	Min	0.000000
43	SLV 11	Max	0.000000
43	SLV 11	Min	0.000000
43	SLV 12	Max	0.000000
43	SLV 12	Min	0.000000
43	SLV 13	Max	0.000000
43	SLV 13	Min	0.000000
43	SLV 14	Max	0.000000
43	SLV 14	Min	0.000000
43	SLV 15	Max	0.000000
43	SLV 15	Min	0.000000
43	SLV 16	Max	0.000000
43	SLV 16	Min	0.000000
44	SLE-C	Max	0.000000
44	SLE-C	Min	0.000000
44	SLE-F1	Max	0.000000
44	SLE-F1	Min	0.000000
44	SLE-F2	Max	0.000000
44	SLE-F2	Min	0.000000
44	SLE-F3	Max	0.000000
44	SLE-F3	Min	0.000000
44	SLE-QP	Max	0.000000
44	SLE-QP	Min	0.000000
44	SLU-1	Max	0.000000
44	SLU-1	Min	0.000000
44	SLU-2	Max	0.000000
44	SLU-2	Min	0.000000
44	SLU-3	Max	0.000000
44	SLU-3	Min	0.000000
44	SLU-4	Max	0.000000
44	SLU-4	Min	0.000000
44	SLU-5	Max	0.000000
44	SLU-5	Min	0.000000

Table: Joint Displacements, Part 2 of 2

Joint	OutputCase	StepType	R3 Radians
44	SLU-6	Max	0.000000
44	SLU-6	Min	0.000000
44	SLU-7	Max	0.000000
44	SLU-7	Min	0.000000
44	SLV 1	Max	0.000000
44	SLV 1	Min	0.000000
44	SLV 2	Max	0.000000
44	SLV 2	Min	0.000000
44	SLV 3	Max	0.000000
44	SLV 3	Min	0.000000
44	SLV 4	Max	0.000000
44	SLV 4	Min	0.000000
44	SLV 5	Max	0.000000
44	SLV 5	Min	0.000000
44	SLV 6	Max	0.000000
44	SLV 6	Min	0.000000
44	SLV 7	Max	0.000000
44	SLV 7	Min	0.000000
44	SLV 8	Max	0.000000
44	SLV 8	Min	0.000000
44	SLV 9	Max	0.000000
44	SLV 9	Min	0.000000
44	SLV 10	Max	0.000000
44	SLV 10	Min	0.000000
44	SLV 11	Max	0.000000
44	SLV 11	Min	0.000000
44	SLV 12	Max	0.000000
44	SLV 12	Min	0.000000
44	SLV 13	Max	0.000000
44	SLV 13	Min	0.000000
44	SLV 14	Max	0.000000
44	SLV 14	Min	0.000000
44	SLV 15	Max	0.000000
44	SLV 15	Min	0.000000
44	SLV 16	Max	0.000000
44	SLV 16	Min	0.000000
45	SLE-C	Max	0.000000
45	SLE-C	Min	0.000000
45	SLE-F1	Max	0.000000
45	SLE-F1	Min	0.000000
45	SLE-F2	Max	0.000000
45	SLE-F2	Min	0.000000
45	SLE-F3	Max	0.000000
45	SLE-F3	Min	0.000000
45	SLE-QP	Max	0.000000
45	SLE-QP	Min	0.000000
45	SLU-1	Max	0.000000
45	SLU-1	Min	0.000000
45	SLU-2	Max	0.000000
45	SLU-2	Min	0.000000
45	SLU-3	Max	0.000000
45	SLU-3	Min	0.000000
45	SLU-4	Max	0.000000
45	SLU-4	Min	0.000000
45	SLU-5	Max	0.000000
45	SLU-5	Min	0.000000
45	SLU-6	Max	0.000000
45	SLU-6	Min	0.000000
45	SLU-7	Max	0.000000

Table: Joint Displacements, Part 2 of 2

Joint	OutputCase	StepType	R3 Radians
45	SLU-7	Min	0.000000
45	SLV 1	Max	0.000000
45	SLV 1	Min	0.000000
45	SLV 2	Max	0.000000
45	SLV 2	Min	0.000000
45	SLV 3	Max	0.000000
45	SLV 3	Min	0.000000
45	SLV 4	Max	0.000000
45	SLV 4	Min	0.000000
45	SLV 5	Max	0.000000
45	SLV 5	Min	0.000000
45	SLV 6	Max	0.000000
45	SLV 6	Min	0.000000
45	SLV 7	Max	0.000000
45	SLV 7	Min	0.000000
45	SLV 8	Max	0.000000
45	SLV 8	Min	0.000000
45	SLV 9	Max	0.000000
45	SLV 9	Min	0.000000
45	SLV 10	Max	0.000000
45	SLV 10	Min	0.000000
45	SLV 11	Max	0.000000
45	SLV 11	Min	0.000000
45	SLV 12	Max	0.000000
45	SLV 12	Min	0.000000
45	SLV 13	Max	0.000000
45	SLV 13	Min	0.000000
45	SLV 14	Max	0.000000
45	SLV 14	Min	0.000000
45	SLV 15	Max	0.000000
45	SLV 15	Min	0.000000
45	SLV 16	Max	0.000000
45	SLV 16	Min	0.000000
46	SLE-C	Max	0.000000
46	SLE-C	Min	0.000000
46	SLE-F1	Max	0.000000
46	SLE-F1	Min	0.000000
46	SLE-F2	Max	0.000000
46	SLE-F2	Min	0.000000
46	SLE-F3	Max	0.000000
46	SLE-F3	Min	0.000000
46	SLE-QP	Max	0.000000
46	SLE-QP	Min	0.000000
46	SLU-1	Max	0.000000
46	SLU-1	Min	0.000000
46	SLU-2	Max	0.000000
46	SLU-2	Min	0.000000
46	SLU-3	Max	0.000000
46	SLU-3	Min	0.000000
46	SLU-4	Max	0.000000
46	SLU-4	Min	0.000000
46	SLU-5	Max	0.000000
46	SLU-5	Min	0.000000
46	SLU-6	Max	0.000000
46	SLU-6	Min	0.000000
46	SLU-7	Max	0.000000
46	SLU-7	Min	0.000000
46	SLV 1	Max	0.000000
46	SLV 1	Min	0.000000

Table: Joint Displacements, Part 2 of 2

Joint	OutputCase	StepType	R3 Radians
46	SLV 2	Max	0.000000
46	SLV 2	Min	0.000000
46	SLV 3	Max	0.000000
46	SLV 3	Min	0.000000
46	SLV 4	Max	0.000000
46	SLV 4	Min	0.000000
46	SLV 5	Max	0.000000
46	SLV 5	Min	0.000000
46	SLV 6	Max	0.000000
46	SLV 6	Min	0.000000
46	SLV 7	Max	0.000000
46	SLV 7	Min	0.000000
46	SLV 8	Max	0.000000
46	SLV 8	Min	0.000000
46	SLV 9	Max	0.000000
46	SLV 9	Min	0.000000
46	SLV 10	Max	0.000000
46	SLV 10	Min	0.000000
46	SLV 11	Max	0.000000
46	SLV 11	Min	0.000000
46	SLV 12	Max	0.000000
46	SLV 12	Min	0.000000
46	SLV 13	Max	0.000000
46	SLV 13	Min	0.000000
46	SLV 14	Max	0.000000
46	SLV 14	Min	0.000000
46	SLV 15	Max	0.000000
46	SLV 15	Min	0.000000
46	SLV 16	Max	0.000000
46	SLV 16	Min	0.000000

Table: Load Case Definitions, Part 1 of 3

Table: Load Case Definitions, Part 1 of 3

Case	Type	InitialCond	ModalCase	BaseCase	DesTypeOpt	DesignType	DesActOpt
DEAD	NonStatic	Zero			Prog Det	DEAD	Prog Det
P.P.	NonStatic	Zero			Prog Det	OTHER	Prog Det
P.copertura	NonStatic	Zero			Prog Det	DEAD	Prog Det
SP.sx	NonStatic	Zero			Prog Det	DEAD	Prog Det
SP.dx	NonStatic	Zero			Prog Det	DEAD	Prog Det
Qd_sx	NonStatic	Zero			Prog Det	DEAD	Prog Det
Qd_dx	NonStatic	Zero			Prog Det	DEAD	Prog Det
Sq.sx	NonStatic	Zero			Prog Det	DEAD	Prog Det
Sq.dx	NonStatic	Zero			Prog Det	DEAD	Prog Det
SLE-C	NonStatic	Zero			Prog Det	DEAD	Prog Det
SLE-F1	NonStatic	Zero			Prog Det	DEAD	Prog Det
SLE-F2	NonStatic	Zero			Prog Det	DEAD	Prog Det
SLE-F3	NonStatic	Zero			Prog Det	DEAD	Prog Det
SLE-QP	NonStatic	Zero			Prog Det	DEAD	Prog Det
SLU-1	NonStatic	Zero			Prog Det	DEAD	Prog Det
SLU-2	NonStatic	Zero			Prog Det	DEAD	Prog Det
SLU-3	NonStatic	Zero			Prog Det	DEAD	Prog Det
SLU-4	NonStatic	Zero			Prog Det	DEAD	Prog Det
SLU-5	NonStatic	Zero			Prog Det	DEAD	Prog Det
SLU-6	NonStatic	Zero			Prog Det	DEAD	Prog Det
SLU-7	NonStatic	Zero			Prog Det	DEAD	Prog Det
Delta Sh sn	NonStatic	Zero			Prog Det	DEAD	Prog Det

Table: Load Case Definitions, Part 1 of 3

Case	Type	InitialCond	ModalCase	BaseCase	DesTypeOpt	DesignType	DesActOpt
Delta Sh dx	NonStatic	Zero			Prog Det	DEAD	Prog Det
Delta SV	NonStatic	Zero			Prog Det	DEAD	Prog Det
I.h	NonStatic	Zero			Prog Det	DEAD	Prog Det
I.v	NonStatic	Zero			Prog Det	DEAD	Prog Det
SLV 1	NonStatic	Zero			Prog Det	DEAD	Prog Det
SLV 2	NonStatic	Zero			Prog Det	DEAD	Prog Det
SLV 3	NonStatic	Zero			Prog Det	DEAD	Prog Det
SLV 4	NonStatic	Zero			Prog Det	DEAD	Prog Det
SLV 5	NonStatic	Zero			Prog Det	DEAD	Prog Det
SLV 6	NonStatic	Zero			Prog Det	DEAD	Prog Det
SLV 7	NonStatic	Zero			Prog Det	DEAD	Prog Det
SLV 8	NonStatic	Zero			Prog Det	DEAD	Prog Det
SLV 9	NonStatic	Zero			Prog Det	DEAD	Prog Det
SLV 10	NonStatic	Zero			Prog Det	DEAD	Prog Det
SLV 11	NonStatic	Zero			Prog Det	DEAD	Prog Det
SLV 12	NonStatic	Zero			Prog Det	DEAD	Prog Det
SLV 13	NonStatic	Zero			Prog Det	DEAD	Prog Det
SLV 14	NonStatic	Zero			Prog Det	DEAD	Prog Det
SLV 15	NonStatic	Zero			Prog Det	DEAD	Prog Det
SLV 16	NonStatic	Zero			Prog Det	DEAD	Prog Det

Table: Load Case Definitions, Part 2 of 3

Table: Load Case Definitions, Part 2 of 3

Case	DesignAct	AutoType	RunCase	CaseStatus	GUID
DEAD	Non-Composite	None	Yes	Finished	
P.P.	Other	None	Yes	Finished	
P.copertura	Non-Composite	None	Yes	Finished	
SP.sx	Non-Composite	None	Yes	Finished	
SP.dx	Non-Composite	None	Yes	Finished	
Qd_sx	Non-Composite	None	Yes	Finished	
Qd_dx	Non-Composite	None	Yes	Finished	
Sq.sx	Non-Composite	None	Yes	Finished	
Sq.dx	Non-Composite	None	Yes	Finished	
SLE-C	Non-Composite	None	Yes	Finished	
SLE-F1	Non-Composite	None	Yes	Finished	
SLE-F2	Non-Composite	None	Yes	Finished	
SLE-F3	Non-Composite	None	Yes	Finished	
SLE-QP	Non-Composite	None	Yes	Finished	
SLU-1	Non-Composite	None	Yes	Finished	
SLU-2	Non-Composite	None	Yes	Finished	
SLU-3	Non-Composite	None	Yes	Finished	
SLU-4	Non-Composite	None	Yes	Finished	

Table: Load Case Definitions, Part 2 of 3

Case	DesignAct	AutoType	RunCase	CaseStatus	GUID
SLU-5	Non-Composite	None	Yes	Finished	
SLU-6	Non-Composite	None	Yes	Finished	
SLU-7	Non-Composite	None	Yes	Finished	
Delta Sh sn	Non-Composite	None	Yes	Finished	
Delta Sh dx	Non-Composite	None	Yes	Finished	
Delta SV	Non-Composite	None	Yes	Finished	
I.h	Non-Composite	None	Yes	Finished	
I.v	Non-Composite	None	Yes	Finished	
SLV 1	Non-Composite	None	Yes	Finished	
SLV 2	Non-Composite	None	Yes	Finished	
SLV 3	Non-Composite	None	Yes	Finished	
SLV 4	Non-Composite	None	Yes	Finished	
SLV 5	Non-Composite	None	Yes	Finished	
SLV 6	Non-Composite	None	Yes	Finished	
SLV 7	Non-Composite	None	Yes	Finished	
SLV 8	Non-Composite	None	Yes	Finished	
SLV 9	Non-Composite	None	Yes	Finished	
SLV 10	Non-Composite	None	Yes	Finished	
SLV 11	Non-Composite	None	Yes	Finished	
SLV 12	Non-Composite	None	Yes	Finished	
SLV 13	Non-Composite	None	Yes	Finished	
SLV 14	Non-Composite	None	Yes	Finished	
SLV 15	Non-Composite	None	Yes	Finished	
SLV 16	Non-Composite	None	Yes	Finished	

Table: Load Case Definitions, Part 3 of 3

Table: Load Case Definitions, Part 3 of 3

Case	Notes
DEAD	
P.P.	
P.copertura	
SP.sx	
SP.dx	
Qd_sx	
Qd_dx	
Sq.sx	

Table: Load Case Definitions, Part 3 of 3

Case	Notes
Sq.dx	
SLE-C	
SLE-F1	
SLE-F2	
SLE-F3	
SLE-QP	
SLU-1	
SLU-2	
SLU-3	
SLU-4	
SLU-5	
SLU-6	
SLU-7	
Delta Sh sn	
Delta Sh dx	
Delta SV	
I.h	
I.v	
SLV 1	
SLV 2	
SLV 3	
SLV 4	
SLV 5	
SLV 6	
SLV 7	
SLV 8	
SLV 9	
SLV 10	
SLV 11	
SLV 12	
SLV 13	
SLV 14	
SLV 15	
SLV 16	

Table: Load Pattern Definitions

Table: Load Pattern Definitions

LoadPat	DesignType	SelfWtMult	AutoLoad	GUID	Notes
P.copertura	DEAD	0.000000			
SP.sx	DEAD	0.000000			
SP.dx	DEAD	0.000000			
Qd_sx	DEAD	0.000000			
Qd_dx	DEAD	0.000000			
Sq.sx	DEAD	0.000000			
Sq.dx	DEAD	0.000000			
Delta Sh sn	DEAD	0.000000			
Delta Sh dx	DEAD	0.000000			
Delta SV	DEAD	0.000000			

Table: Case - Static 1 - Load Assignments

Table: Case - Static 1 - Load Assignments

Case	LoadType	LoadName	LoadSF
DEAD	Load pattern	DEAD	1.000000
P.copertura	Load pattern	P.copertura	1.000000
SP.sx	Load pattern	SP.sx	1.000000
SP.dx	Load pattern	SP.dx	1.000000
Qd_sx	Load pattern	Qd_sx	1.000000
Qd_dx	Load pattern	Qd_dx	1.000000
Sq.sx	Load pattern	Sq.sx	1.000000
Sq.dx	Load pattern	Sq.dx	1.000000
SLE-C	Load pattern	DEAD	1.000000
SLE-C	Load pattern	P.copertura	20.000000
SLE-C	Load pattern	SP.dx	9.100000
SLE-C	Load pattern	SP.sx	10.900000
SLE-C	Load pattern	Qd_dx	20.000000
SLE-C	Load pattern	Qd_sx	20.000000
SLE-C	Load pattern	Sq.dx	9.100000
SLE-C	Load pattern	Sq.sx	10.900000
SLE-F1	Load pattern	DEAD	1.000000
SLE-F1	Load pattern	P.copertura	20.000000
SLE-F1	Load pattern	SP.sx	9.100000
SLE-F1	Load pattern	SP.dx	10.900000
SLE-F1	Load pattern	Qd_sx	16.000000
SLE-F1	Load pattern	Qd_dx	16.000000
SLE-F1	Load pattern	Sq.sx	0.000000
SLE-F1	Load pattern	Sq.dx	0.000000
SLE-F2	Load pattern	DEAD	1.000000
SLE-F2	Load pattern	P.copertura	20.000000
SLE-F2	Load pattern	SP.sx	9.100000
SLE-F2	Load pattern	Sq.dx	10.900000
SLE-F2	Load pattern	Qd_sx	0.000000
SLE-F2	Load pattern	Qd_dx	0.000000
SLE-F2	Load pattern	Sq.sx	7.300000
SLE-F2	Load pattern	Sq.dx	0.000000
SLE-F3	Load pattern	DEAD	1.000000
SLE-F3	Load pattern	P.copertura	20.000000
SLE-F3	Load pattern	SP.sx	9.100000
SLE-F3	Load pattern	SP.dx	10.900000
SLE-F3	Load pattern	Qd_sx	0.000000
SLE-F3	Load pattern	SP.dx	0.000000
SLE-F3	Load pattern	Sq.sx	0.000000
SLE-F3	Load pattern	Sq.dx	8.700000
SLE-QP	Load pattern	DEAD	1.000000
SLE-QP	Load pattern	P.copertura	20.000000
SLE-QP	Load pattern	SP.sx	9.100000
SLE-QP	Load pattern	Sq.dx	10.900000
SLE-QP	Load pattern	Qd_sx	0.000000
SLE-QP	Load pattern	Qd_dx	0.000000
SLE-QP	Load pattern	Sq.sx	0.000000
SLE-QP	Load pattern	Sq.dx	0.000000
SLU-1	Load pattern	DEAD	1.300000
SLU-1	Load pattern	P.copertura	26.000000
SLU-1	Load pattern	SP.sx	11.900000
SLU-1	Load pattern	SP.dx	14.100000
SLU-1	Load pattern	Qd_sx	30.000000
SLU-1	Load pattern	Qd_sx	30.000000

Table: Case - Static 1 - Load Assignments

Case	LoadType	LoadName	LoadSF
SLU-1	Load pattern	Sq.sx	13.700000
SLU-1	Load pattern	Sq.dx	16.300000
SLU-2	Load pattern	DEAD	1.300000
SLU-2	Load pattern	P.copertura	26.000000
SLU-2	Load pattern	SP.sx	9.100000
SLU-2	Load pattern	SP.dx	10.900000
SLU-2	Load pattern	Qd_sx	30.000000
SLU-2	Load pattern	Qd_sx	30.000000
SLU-2	Load pattern	Sq.sx	0.000000
SLU-2	Load pattern	Sq.dx	0.000000
SLU-3	Load pattern	DEAD	1.000000
SLU-3	Load pattern	P.copertura	20.000000
SLU-3	Load pattern	SP.sx	11.900000
SLU-3	Load pattern	SP.dx	14.100000
SLU-3	Load pattern	Qd_sx	0.000000
SLU-3	Load pattern	Qd_sx	0.000000
SLU-3	Load pattern	Sq.sx	13.700000
SLU-3	Load pattern	Sq.dx	16.300000
SLU-4	Load pattern	DEAD	1.300000
SLU-4	Load pattern	P.copertura	26.000000
SLU-4	Load pattern	SP.sx	11.900000
SLU-4	Load pattern	SP.dx	10.900000
SLU-4	Load pattern	Qd_sx	30.000000
SLU-4	Load pattern	Qd_sx	30.000000
SLU-4	Load pattern	Sq.sx	13.700000
SLU-4	Load pattern	Sq.dx	0.000000
SLU-5	Load pattern	DEAD	1.000000
SLU-5	Load pattern	P.copertura	20.000000
SLU-5	Load pattern	SP.sx	11.900000
SLU-5	Load pattern	SP.dx	10.900000
SLU-5	Load pattern	Qd_sx	0.000000
SLU-5	Load pattern	Qd_sx	0.000000
SLU-5	Load pattern	Sq.sx	13.700000
SLU-5	Load pattern	Sq.dx	0.000000
SLU-6	Load pattern	DEAD	1.300000
SLU-6	Load pattern	P.copertura	26.000000
SLU-6	Load pattern	SP.sx	9.100000
SLU-6	Load pattern	SP.dx	14.400000
SLU-6	Load pattern	Qd_sx	30.000000
SLU-6	Load pattern	Qd_sx	30.000000
SLU-6	Load pattern	Sq.sx	0.000000
SLU-6	Load pattern	Sq.dx	16.300000
SLU-7	Load pattern	DEAD	1.000000
SLU-7	Load pattern	P.copertura	20.000000
SLU-7	Load pattern	SP.sx	9.100000
SLU-7	Load pattern	SP.dx	14.100000
SLU-7	Load pattern	Qd_sx	0.000000
SLU-7	Load pattern	Qd_sx	0.000000
SLU-7	Load pattern	Sq.sx	0.000000
SLU-7	Load pattern	Sq.dx	16.300000
Delta Sh sn	Load pattern	Delta Sh sn	1.000000
Delta Sh dx	Load pattern	Delta Sh dx	1.000000
Delta SV	Load pattern	Delta SV	1.000000
I.h	Load pattern	I.h	1.000000
I.v	Load pattern	I.v	1.000000
SLV 1	Load pattern	DEAD	1.000000
SLV 1	Load pattern	P.copertura	20.000000
SLV 1	Load pattern	SP.sx	9.100000
SLV 1	Load pattern	SP.dx	10.900000

Table: Case - Static 1 - Load Assignments

Case	LoadType	LoadName	LoadSF
SLV 1	Load pattern	Qd_sx	4.000000
SLV 1	Load pattern	Qd_dx	4.000000
SLV 1	Load pattern	Sq_sx	1.800000
SLV 1	Load pattern	Sq_dx	2.200000
SLV 1	Load pattern	Delta Sh sn	1.000000
SLV 1	Load pattern	Delta Sh dx	0.000000
SLV 1	Load pattern	Delta SV	-0.300000
SLV 1	Load pattern	I.h	1.000000
SLV 1	Load pattern	I.v	-0.300000
SLV 2	Load pattern	DEAD	1.000000
SLV 2	Load pattern	P.copertura	20.000000
SLV 2	Load pattern	SP.sx	9.100000
SLV 2	Load pattern	SP.dx	10.900000
SLV 2	Load pattern	Qd_sx	4.000000
SLV 2	Load pattern	Qd_dx	4.000000
SLV 2	Load pattern	Sq_sx	1.800000
SLV 2	Load pattern	Sq_dx	2.200000
SLV 2	Load pattern	Delta Sh sn	1.000000
SLV 2	Load pattern	Delta Sh dx	0.000000
SLV 2	Load pattern	Delta SV	0.300000
SLV 2	Load pattern	I.h	-1.000000
SLV 2	Load pattern	I.v	-0.300000
SLV 3	Load pattern	DEAD	1.000000
SLV 3	Load pattern	P.copertura	20.000000
SLV 3	Load pattern	SP.sx	9.100000
SLV 3	Load pattern	SP.dx	10.900000
SLV 3	Load pattern	Qd_sx	4.000000
SLV 3	Load pattern	Qd_dx	4.000000
SLV 3	Load pattern	Sq_sx	1.800000
SLV 3	Load pattern	Sq_dx	2.200000
SLV 3	Load pattern	Delta Sh sn	1.000000
SLV 3	Load pattern	Delta Sh dx	0.000000
SLV 3	Load pattern	Delta SV	0.300000
SLV 3	Load pattern	I.h	1.000000
SLV 3	Load pattern	I.v	0.300000
SLV 4	Load pattern	DEAD	1.000000
SLV 4	Load pattern	P.copertura	20.000000
SLV 4	Load pattern	SP.sx	9.100000
SLV 4	Load pattern	SP.dx	10.900000
SLV 4	Load pattern	Qd_sx	4.000000
SLV 4	Load pattern	Qd_dx	4.000000
SLV 4	Load pattern	Sq_sx	1.800000
SLV 4	Load pattern	Sq_dx	2.200000
SLV 4	Load pattern	Delta Sh sn	0.000000
SLV 4	Load pattern	Delta Sh dx	1.000000
SLV 4	Load pattern	Delta SV	0.300000
SLV 4	Load pattern	I.h	-1.000000
SLV 4	Load pattern	I.v	-0.300000
SLV 5	Load pattern	DEAD	1.000000
SLV 5	Load pattern	P.copertura	20.000000
SLV 5	Load pattern	SP.sx	9.100000
SLV 5	Load pattern	SP.dx	10.900000
SLV 5	Load pattern	Qd_sx	4.000000
SLV 5	Load pattern	Qd_dx	4.000000
SLV 5	Load pattern	Sq_sx	1.800000
SLV 5	Load pattern	Sq_dx	2.200000
SLV 5	Load pattern	Delta Sh sn	0.300000
SLV 5	Load pattern	Delta Sh dx	0.000000
SLV 5	Load pattern	Delta SV	-1.000000

Table: Case - Static 1 - Load Assignments

Case	LoadType	LoadName	LoadSF
SLV 5	Load pattern	I.h	0.300000
SLV 5	Load pattern	I.v	-1.000000
SLV 6	Load pattern	DEAD	1.000000
SLV 6	Load pattern	P.copertura	20.000000
SLV 6	Load pattern	SP.sx	9.100000
SLV 6	Load pattern	SP.dx	10.900000
SLV 6	Load pattern	Qd_sx	4.000000
SLV 6	Load pattern	Qd_dx	4.000000
SLV 6	Load pattern	Sq.sx	1.800000
SLV 6	Load pattern	Sq.dx	2.200000
SLV 6	Load pattern	Delta Sh sn	0.000000
SLV 6	Load pattern	Delta Sh dx	0.300000
SLV 6	Load pattern	Delta SV	-1.000000
SLV 6	Load pattern	I.h	-0.300000
SLV 6	Load pattern	I.v	-1.000000
SLV 7	Load pattern	DEAD	1.000000
SLV 7	Load pattern	P.copertura	20.000000
SLV 7	Load pattern	SP.sx	9.100000
SLV 7	Load pattern	SP.dx	10.900000
SLV 7	Load pattern	Qd_sx	4.000000
SLV 7	Load pattern	Qd_dx	4.000000
SLV 7	Load pattern	Sq.sx	1.800000
SLV 7	Load pattern	Sq.dx	2.200000
SLV 7	Load pattern	Delta Sh sn	0.300000
SLV 7	Load pattern	Delta Sh dx	0.000000
SLV 7	Load pattern	Delta SV	1.000000
SLV 7	Load pattern	I.h	0.300000
SLV 7	Load pattern	I.v	1.000000
SLV 8	Load pattern	DEAD	1.000000
SLV 8	Load pattern	P.copertura	20.000000
SLV 8	Load pattern	SP.sx	9.100000
SLV 8	Load pattern	SP.dx	10.900000
SLV 8	Load pattern	Qd_sx	4.000000
SLV 8	Load pattern	Qd_dx	4.000000
SLV 8	Load pattern	Sq.sx	1.800000
SLV 8	Load pattern	Sq.dx	2.200000
SLV 8	Load pattern	Delta Sh sn	0.000000
SLV 8	Load pattern	Delta Sh dx	0.300000
SLV 8	Load pattern	Delta SV	1.000000
SLV 8	Load pattern	I.h	-0.300000
SLV 8	Load pattern	I.v	1.000000
SLV 9	Load pattern	DEAD	1.000000
SLV 9	Load pattern	P.copertura	20.000000
SLV 9	Load pattern	SP.sx	9.100000
SLV 9	Load pattern	SP.dx	10.900000
SLV 9	Load pattern	Qd_sx	4.000000
SLV 9	Load pattern	Qd_dx	4.000000
SLV 9	Load pattern	Sq.sx	1.800000
SLV 9	Load pattern	Sq.dx	2.200000
SLV 9	Load pattern	Delta Sh sn	1.000000
SLV 9	Load pattern	Delta Sh dx	0.000000
SLV 9	Load pattern	Delta SV	-0.300000
SLV 9	Load pattern	I.h	1.000000
SLV 9	Load pattern	I.v	0.300000
SLV 10	Load pattern	DEAD	1.000000
SLV 10	Load pattern	P.copertura	20.000000
SLV 10	Load pattern	SP.sx	9.100000
SLV 10	Load pattern	SP.dx	10.900000
SLV 10	Load pattern	Qd_sx	4.000000

Table: Case - Static 1 - Load Assignments

Case	LoadType	LoadName	LoadSF
SLV 10	Load pattern	Qd_dx	4.000000
SLV 10	Load pattern	Sq.sx	1.800000
SLV 10	Load pattern	Sq.dx	2.200000
SLV 10	Load pattern	Delta Sh sn	0.000000
SLV 10	Load pattern	Delta Sh dx	1.000000
SLV 10	Load pattern	Delta SV	-0.300000
SLV 10	Load pattern	I.h	1.000000
SLV 10	Load pattern	I.v	0.300000
SLV 11	Load pattern	DEAD	1.000000
SLV 11	Load pattern	P.copertura	20.000000
SLV 11	Load pattern	SP.sx	9.100000
SLV 11	Load pattern	SP.dx	10.900000
SLV 11	Load pattern	Qd_sx	4.000000
SLV 11	Load pattern	Qd_dx	4.000000
SLV 11	Load pattern	Sq.sx	1.800000
SLV 11	Load pattern	Sq.dx	2.200000
SLV 11	Load pattern	Delta Sh sn	1.000000
SLV 11	Load pattern	Delta Sh dx	0.000000
SLV 11	Load pattern	Delta SV	0.300000
SLV 11	Load pattern	I.h	-1.000000
SLV 11	Load pattern	I.v	-0.300000
SLV 12	Load pattern	DEAD	1.000000
SLV 12	Load pattern	P.copertura	20.000000
SLV 12	Load pattern	SP.sx	9.100000
SLV 12	Load pattern	SP.dx	10.900000
SLV 12	Load pattern	Qd_sx	4.000000
SLV 12	Load pattern	Qd_dx	4.000000
SLV 12	Load pattern	Sq.sx	1.800000
SLV 12	Load pattern	Sq.dx	2.200000
SLV 12	Load pattern	Delta Sh sn	0.000000
SLV 12	Load pattern	Delta Sh dx	1.000000
SLV 12	Load pattern	Delta SV	0.300000
SLV 12	Load pattern	I.h	1.000000
SLV 12	Load pattern	I.v	-0.300000
SLV 13	Load pattern	DEAD	1.000000
SLV 13	Load pattern	P.copertura	20.000000
SLV 13	Load pattern	SP.sx	9.100000
SLV 13	Load pattern	SP.dx	10.900000
SLV 13	Load pattern	Qd_sx	4.000000
SLV 13	Load pattern	Qd_dx	4.000000
SLV 13	Load pattern	Sq.sx	1.800000
SLV 13	Load pattern	Sq.dx	2.200000
SLV 13	Load pattern	Delta Sh sn	0.300000
SLV 13	Load pattern	Delta Sh dx	0.000000
SLV 13	Load pattern	Delta SV	-1.000000
SLV 13	Load pattern	I.h	-0.300000
SLV 13	Load pattern	I.v	1.000000
SLV 14	Load pattern	DEAD	1.000000
SLV 14	Load pattern	P.copertura	20.000000
SLV 14	Load pattern	SP.sx	9.100000
SLV 14	Load pattern	SP.dx	10.900000
SLV 14	Load pattern	Qd_sx	4.000000
SLV 14	Load pattern	Qd_dx	4.000000
SLV 14	Load pattern	Sq.sx	1.800000
SLV 14	Load pattern	Sq.dx	2.200000
SLV 14	Load pattern	Delta Sh sn	0.000000
SLV 14	Load pattern	Delta Sh dx	0.300000
SLV 14	Load pattern	Delta SV	-1.000000
SLV 14	Load pattern	I.h	0.300000

Table: Case - Static 1 - Load Assignments

Case	LoadType	LoadName	LoadSF
SLV 14	Load pattern	I.v	1.000000
SLV 15	Load pattern	DEAD	1.000000
SLV 15	Load pattern	P.copertura	20.000000
SLV 15	Load pattern	SP.sx	9.100000
SLV 15	Load pattern	SP.dx	10.900000
SLV 15	Load pattern	Qd_sx	4.000000
SLV 15	Load pattern	Qd_dx	4.000000
SLV 15	Load pattern	Sq.sx	1.800000
SLV 15	Load pattern	Sq.dx	2.200000
SLV 15	Load pattern	Delta Sh sn	0.300000
SLV 15	Load pattern	Delta Sh dx	0.000000
SLV 15	Load pattern	Delta SV	1.000000
SLV 15	Load pattern	I.h	-0.300000
SLV 15	Load pattern	I.v	-1.000000
SLV 16	Load pattern	DEAD	1.000000
SLV 16	Load pattern	P.copertura	20.000000
SLV 16	Load pattern	SP.sx	9.100000
SLV 16	Load pattern	SP.dx	10.900000
SLV 16	Load pattern	Qd_sx	4.000000
SLV 16	Load pattern	Qd_dx	4.000000
SLV 16	Load pattern	Sq.sx	1.800000
SLV 16	Load pattern	Sq.dx	2.200000
SLV 16	Load pattern	Delta Sh sn	0.000000
SLV 16	Load pattern	Delta Sh dx	0.300000
SLV 16	Load pattern	Delta SV	1.000000
SLV 16	Load pattern	I.h	0.300000
SLV 16	Load pattern	I.v	-1.000000

Table: Case - Static 2 - Nonlinear Load Application

Table: Case - Static 2 - Nonlinear Load Application

Case	LoadApp	MonitorDOF	MonitorJt
DEAD	Full Load	U1	12
P.P.	Full Load	U1	12
P.copertura	Full Load	U1	12
SP.sx	Full Load	U1	12
SP.dx	Full Load	U1	12
Qd_sx	Full Load	U1	12
Qd_dx	Full Load	U1	12
Sq.sx	Full Load	U1	12
Sq.dx	Full Load	U1	12
SLE-C	Full Load	U1	12
SLE-F1	Full Load	U1	12
SLE-F2	Full Load	U1	12
SLE-F3	Full Load	U1	12
SLE-QP	Full Load	U1	12
SLU-1	Full Load	U1	12
SLU-2	Full Load	U1	12
SLU-3	Full Load	U1	12
SLU-4	Full Load	U1	12
SLU-5	Full Load	U1	12
SLU-6	Full Load	U1	12
SLU-7	Full Load	U1	12
Delta Sh sn	Full Load	U1	12
Delta Sh dx	Full Load	U1	12
Delta SV	Full Load	U1	12
I.h	Full Load	U1	12

Table: Case - Static 2 - Nonlinear Load Application

Case	LoadApp	MonitorDOF	MonitorJt
I.v	Full Load	U1	12
SLV 1	Full Load	U1	12
SLV 2	Full Load	U1	12
SLV 3	Full Load	U1	12
SLV 4	Full Load	U1	12
SLV 5	Full Load	U1	12
SLV 6	Full Load	U1	12
SLV 7	Full Load	U1	12
SLV 8	Full Load	U1	12
SLV 9	Full Load	U1	12
SLV 10	Full Load	U1	12
SLV 11	Full Load	U1	12
SLV 12	Full Load	U1	12
SLV 13	Full Load	U1	12
SLV 14	Full Load	U1	12
SLV 15	Full Load	U1	12
SLV 16	Full Load	U1	12

Table: Connectivity - Frame, Part 1 of 2

Table: Connectivity - Frame, Part 1 of 2

Frame	JointI	JointJ	IsCurved	Length m	CentroidX m	CentroidY m	CentroidZ m
1	2	1	No	0.58451	116.06233	0.00000	134.70298
3	5	4	No	0.30000	115.89766	0.00000	136.54649
4	6	5	No	0.30000	115.89766	0.00000	136.24649
5	7	6	No	0.30000	115.89766	0.00000	135.94649
6	8	7	No	0.30000	115.89766	0.00000	135.64649
7	9	8	No	0.30000	115.89766	0.00000	135.34649
8	10	9	No	0.25450	115.89766	0.00000	135.06924
9	2	11	No	0.32933	116.06233	0.00000	134.46153
11	11	1	No	0.48291	115.89766	0.00000	134.70298
12	13	12	No	0.30000	117.76762	0.00000	138.18552
13	14	13	No	0.30000	117.47112	0.00000	138.14467
14	15	14	No	0.30000	117.18323	0.00000	138.06302
15	16	15	No	0.29993	116.90935	0.00000	137.94237
16	17	16	No	0.29989	116.65510	0.00000	137.78478
17	18	17	No	0.29986	116.42535	0.00000	137.59315
18	19	18	No	0.29984	116.22053	0.00000	137.37475
19	20	19	No	0.30000	116.05235	0.00000	137.12824
20	4	20	No	0.31127	115.93916	0.00000	136.84649
21	21	2	No	0.23571	116.33523	0.00000	134.41490
22	22	21	No	0.30000	116.58490	0.00000	134.31829
23	23	22	No	0.30000	116.87130	0.00000	134.22980
24	24	23	No	0.30866	117.16772	0.00000	134.16160
25	25	24	No	0.30000	117.46821	0.00000	134.11505
26	26	25	No	0.30000	117.76727	0.00000	134.09820
27	28	27	No	0.58451	119.77220	0.00000	134.70298
29	31	30	No	0.30000	119.93687	0.00000	136.54649
30	32	31	No	0.30000	119.93687	0.00000	136.24649
31	33	32	No	0.30000	119.93687	0.00000	135.94649
32	34	33	No	0.30000	119.93687	0.00000	135.64649
33	35	34	No	0.30000	119.93687	0.00000	135.34649
34	36	35	No	0.25450	119.93687	0.00000	135.06924
35	28	37	No	0.32933	119.77220	0.00000	134.46153
37	37	27	No	0.48291	119.93687	0.00000	134.70298
38	38	12	No	0.29999	118.06692	0.00000	138.18552
39	39	38	No	0.30000	118.36341	0.00000	138.14467

Table: Connectivity - Frame, Part 1 of 2

Frame	JointI	JointJ	IsCurved	Length m	CentroidX m	CentroidY m	CentroidZ m
40	40	39	No	0.30000	118.65130	0.00000	138.06302
41	41	40	No	0.29993	118.92518	0.00000	137.94237
42	42	41	No	0.29989	119.17943	0.00000	137.78478
43	43	42	No	0.29986	119.40918	0.00000	137.59315
44	44	43	No	0.29984	119.61400	0.00000	137.37475
45	45	44	No	0.30000	119.78218	0.00000	137.12824
46	30	45	No	0.31127	119.89537	0.00000	136.84649
47	46	28	No	0.23571	119.49930	0.00000	134.41490
48	47	46	No	0.30000	119.24963	0.00000	134.31829
49	48	47	No	0.30000	118.96323	0.00000	134.22980
50	49	48	No	0.30866	118.66681	0.00000	134.16160
51	50	49	No	0.30000	118.36632	0.00000	134.11505
52	26	50	No	0.30000	118.06727	0.00000	134.09820

Table: Connectivity - Frame, Part 2 of 2

Table: Connectivity - Frame, Part 2 of 2

Frame	GUID
1	
3	
4	
5	
6	
7	
8	
9	
11	
12	
13	
14	
15	
16	
17	
18	
19	
20	
21	
22	
23	
24	
25	
26	
27	
29	
30	
31	
32	
33	
34	
35	
37	
38	
39	
40	
41	
42	
43	

Table: Connectivity - Frame, Part 2 of 2

Frame	GUID
44	
45	
46	
47	
48	
49	
50	
51	
52	

Table: Element Forces - Frames, Part 1 of 4

Table: Element Forces - Frames, Part 1 of 4

Frame	Station m	OutputCase	CaseType	StepType	P KN	V2 KN	V3 KN	T KN-m
1	0.00000	SLE-C	NonStatic	Max	-185.692	-27.489	0.000	0.0000
1	0.29226	SLE-C	NonStatic	Max	-179.658	-23.374	0.000	0.0000
1	0.58451	SLE-C	NonStatic	Max	-173.623	-19.259	0.000	0.0000
1	0.00000	SLE-C	NonStatic	Min	-185.692	-27.489	0.000	0.0000
1	0.29226	SLE-C	NonStatic	Min	-179.658	-23.374	0.000	0.0000
1	0.58451	SLE-C	NonStatic	Min	-173.623	-19.259	0.000	0.0000
1	0.00000	SLE-F1	NonStatic	Max	-174.571	-33.832	0.000	0.0000
1	0.29226	SLE-F1	NonStatic	Max	-168.536	-29.717	0.000	0.0000
1	0.58451	SLE-F1	NonStatic	Max	-162.501	-25.601	0.000	0.0000
1	0.00000	SLE-F1	NonStatic	Min	-174.571	-33.832	0.000	0.0000
1	0.29226	SLE-F1	NonStatic	Min	-168.536	-29.717	0.000	0.0000
1	0.58451	SLE-F1	NonStatic	Min	-162.501	-25.601	0.000	0.0000
1	0.00000	SLE-F2	NonStatic	Max	-159.010	-22.849	0.000	0.0000
1	0.29226	SLE-F2	NonStatic	Max	-152.976	-18.733	0.000	0.0000
1	0.58451	SLE-F2	NonStatic	Max	-146.941	-14.618	0.000	0.0000
1	0.00000	SLE-F2	NonStatic	Min	-159.010	-22.849	0.000	0.0000
1	0.29226	SLE-F2	NonStatic	Min	-152.976	-18.733	0.000	0.0000
1	0.58451	SLE-F2	NonStatic	Min	-146.941	-14.618	0.000	0.0000
1	0.00000	SLE-F3	NonStatic	Max	-164.705	-20.544	0.000	0.0000
1	0.29226	SLE-F3	NonStatic	Max	-158.671	-16.429	0.000	0.0000
1	0.58451	SLE-F3	NonStatic	Max	-152.636	-12.313	0.000	0.0000
1	0.00000	SLE-F3	NonStatic	Min	-164.705	-20.544	0.000	0.0000
1	0.29226	SLE-F3	NonStatic	Min	-158.671	-16.429	0.000	0.0000
1	0.58451	SLE-F3	NonStatic	Min	-152.636	-12.313	0.000	0.0000
1	0.00000	SLE-QP	NonStatic	Max	-153.245	-28.921	0.000	0.0000
1	0.29226	SLE-QP	NonStatic	Max	-147.210	-24.806	0.000	0.0000
1	0.58451	SLE-QP	NonStatic	Max	-141.176	-20.690	0.000	0.0000
1	0.00000	SLE-QP	NonStatic	Min	-153.245	-28.921	0.000	0.0000
1	0.29226	SLE-QP	NonStatic	Min	-147.210	-24.806	0.000	0.0000
1	0.58451	SLE-QP	NonStatic	Min	-141.176	-20.690	0.000	0.0000
1	0.00000	SLU-1	NonStatic	Max	-259.476	-45.354	0.000	0.0000
1	0.29226	SLU-1	NonStatic	Max	-251.631	-40.004	0.000	0.0000
1	0.58451	SLU-1	NonStatic	Max	-243.786	-34.654	0.000	0.0000
1	0.00000	SLU-1	NonStatic	Min	-259.476	-45.354	0.000	0.0000
1	0.29226	SLU-1	NonStatic	Min	-251.631	-40.004	0.000	0.0000
1	0.58451	SLU-1	NonStatic	Min	-243.786	-34.654	0.000	0.0000
1	0.00000	SLU-2	NonStatic	Max	-239.021	-65.508	0.000	0.0000
1	0.29226	SLU-2	NonStatic	Max	-231.176	-60.158	0.000	0.0000
1	0.58451	SLU-2	NonStatic	Max	-223.331	-54.808	0.000	0.0000
1	0.00000	SLU-2	NonStatic	Min	-239.021	-65.508	0.000	0.0000
1	0.29226	SLU-2	NonStatic	Min	-231.176	-60.158	0.000	0.0000
1	0.58451	SLU-2	NonStatic	Min	-223.331	-54.808	0.000	0.0000
1	0.00000	SLU-3	NonStatic	Max	-179.647	-5.335	0.000	0.0000

Table: Element Forces - Frames, Part 1 of 4

Frame	Station m	OutputCase	CaseType	StepType	P KN	V2 KN	V3 KN	T KN-m
1	0.29226	SLU-3	NonStatic	Max	-173.612	-1.220	0.000	0.0000
1	0.58451	SLU-3	NonStatic	Max	-167.577	2.895	0.000	0.0000
1	0.00000	SLU-3	NonStatic	Min	-179.647	-5.335	0.000	0.0000
1	0.29226	SLU-3	NonStatic	Min	-173.612	-1.220	0.000	0.0000
1	0.58451	SLU-3	NonStatic	Min	-167.577	2.895	0.000	0.0000
1	0.00000	SLU-4	NonStatic	Max	-253.653	-48.897	0.000	0.0000
1	0.29226	SLU-4	NonStatic	Max	-245.808	-43.547	0.000	0.0000
1	0.58451	SLU-4	NonStatic	Max	-237.963	-38.197	0.000	0.0000
1	0.00000	SLU-4	NonStatic	Min	-253.653	-48.897	0.000	0.0000
1	0.29226	SLU-4	NonStatic	Min	-245.808	-43.547	0.000	0.0000
1	0.58451	SLU-4	NonStatic	Min	-237.963	-38.197	0.000	0.0000
1	0.00000	SLU-5	NonStatic	Max	-173.222	-9.876	0.000	0.0000
1	0.29226	SLU-5	NonStatic	Max	-167.187	-5.761	0.000	0.0000
1	0.58451	SLU-5	NonStatic	Max	-161.153	-1.645	0.000	0.0000
1	0.00000	SLU-5	NonStatic	Min	-173.222	-9.876	0.000	0.0000
1	0.29226	SLU-5	NonStatic	Min	-167.187	-5.761	0.000	0.0000
1	0.58451	SLU-5	NonStatic	Min	-161.153	-1.645	0.000	0.0000
1	0.00000	SLU-6	NonStatic	Max	-261.514	-45.492	0.000	0.0000
1	0.29226	SLU-6	NonStatic	Max	-253.669	-40.142	0.000	0.0000
1	0.58451	SLU-6	NonStatic	Max	-245.824	-34.792	0.000	0.0000
1	0.00000	SLU-6	NonStatic	Min	-261.514	-45.492	0.000	0.0000
1	0.29226	SLU-6	NonStatic	Min	-253.669	-40.142	0.000	0.0000
1	0.58451	SLU-6	NonStatic	Min	-245.824	-34.792	0.000	0.0000
1	0.00000	SLU-7	NonStatic	Max	-180.924	-6.461	0.000	0.0000
1	0.29226	SLU-7	NonStatic	Max	-174.889	-2.346	0.000	0.0000
1	0.58451	SLU-7	NonStatic	Max	-168.855	1.769	0.000	0.0000
1	0.00000	SLU-7	NonStatic	Min	-180.924	-6.461	0.000	0.0000
1	0.29226	SLU-7	NonStatic	Min	-174.889	-2.346	0.000	0.0000
1	0.58451	SLU-7	NonStatic	Min	-168.855	1.769	0.000	0.0000
1	0.00000	SLV 1	NonStatic	Max	-268.463	92.446	0.000	0.0000
1	0.29226	SLV 1	NonStatic	Max	-262.428	96.562	0.000	0.0000
1	0.58451	SLV 1	NonStatic	Max	-256.394	100.677	0.000	0.0000
1	0.00000	SLV 1	NonStatic	Min	-268.463	92.446	0.000	0.0000
1	0.29226	SLV 1	NonStatic	Min	-262.428	96.562	0.000	0.0000
1	0.58451	SLV 1	NonStatic	Min	-256.394	100.677	0.000	0.0000
1	0.00000	SLV 2	NonStatic	Max	-282.997	85.674	0.000	0.0000
1	0.29226	SLV 2	NonStatic	Max	-276.962	89.790	0.000	0.0000
1	0.58451	SLV 2	NonStatic	Max	-270.928	93.905	0.000	0.0000
1	0.00000	SLV 2	NonStatic	Min	-282.997	85.674	0.000	0.0000
1	0.29226	SLV 2	NonStatic	Min	-276.962	89.790	0.000	0.0000
1	0.58451	SLV 2	NonStatic	Min	-270.928	93.905	0.000	0.0000
1	0.00000	SLV 3	NonStatic	Max	-282.997	85.674	0.000	0.0000
1	0.29226	SLV 3	NonStatic	Max	-276.962	89.790	0.000	0.0000
1	0.58451	SLV 3	NonStatic	Max	-270.928	93.905	0.000	0.0000
1	0.00000	SLV 3	NonStatic	Min	-282.997	85.674	0.000	0.0000
1	0.29226	SLV 3	NonStatic	Min	-276.962	89.790	0.000	0.0000
1	0.58451	SLV 3	NonStatic	Min	-270.928	93.905	0.000	0.0000
1	0.00000	SLV 4	NonStatic	Max	-284.861	51.603	0.000	0.0000
1	0.29226	SLV 4	NonStatic	Max	-278.826	55.718	0.000	0.0000
1	0.58451	SLV 4	NonStatic	Max	-272.792	59.833	0.000	0.0000
1	0.00000	SLV 4	NonStatic	Min	-284.861	51.603	0.000	0.0000
1	0.29226	SLV 4	NonStatic	Min	-278.826	55.718	0.000	0.0000
1	0.58451	SLV 4	NonStatic	Min	-272.792	59.833	0.000	0.0000
1	0.00000	SLV 5	NonStatic	Max	-169.900	17.545	0.000	0.0000
1	0.29226	SLV 5	NonStatic	Max	-163.865	21.661	0.000	0.0000
1	0.58451	SLV 5	NonStatic	Max	-157.831	25.776	0.000	0.0000
1	0.00000	SLV 5	NonStatic	Min	-169.900	17.545	0.000	0.0000
1	0.29226	SLV 5	NonStatic	Min	-163.865	21.661	0.000	0.0000
1	0.58451	SLV 5	NonStatic	Min	-157.831	25.776	0.000	0.0000

Table: Element Forces - Frames, Part 1 of 4

Frame	Station m	OutputCase	CaseType	StepType	P KN	V2 KN	V3 KN	T KN-m
1	0.00000	SLV 6	NonStatic	Max	-171.543	11.797	0.000	0.0000
1	0.29226	SLV 6	NonStatic	Max	-165.508	15.912	0.000	0.0000
1	0.58451	SLV 6	NonStatic	Max	-159.474	20.027	0.000	0.0000
1	0.00000	SLV 6	NonStatic	Min	-171.543	11.797	0.000	0.0000
1	0.29226	SLV 6	NonStatic	Min	-165.508	15.912	0.000	0.0000
1	0.58451	SLV 6	NonStatic	Min	-159.474	20.027	0.000	0.0000
1	0.00000	SLV 7	NonStatic	Max	-217.945	-7.049	0.000	0.0000
1	0.29226	SLV 7	NonStatic	Max	-211.910	-2.934	0.000	0.0000
1	0.58451	SLV 7	NonStatic	Max	-205.876	1.181	0.000	0.0000
1	0.00000	SLV 7	NonStatic	Min	-217.945	-7.049	0.000	0.0000
1	0.29226	SLV 7	NonStatic	Min	-211.910	-2.934	0.000	0.0000
1	0.58451	SLV 7	NonStatic	Min	-205.876	1.181	0.000	0.0000
1	0.00000	SLV 8	NonStatic	Max	-218.616	-12.577	0.000	0.0000
1	0.29226	SLV 8	NonStatic	Max	-212.582	-8.462	0.000	0.0000
1	0.58451	SLV 8	NonStatic	Max	-206.547	-4.347	0.000	0.0000
1	0.00000	SLV 8	NonStatic	Min	-218.616	-12.577	0.000	0.0000
1	0.29226	SLV 8	NonStatic	Min	-212.582	-8.462	0.000	0.0000
1	0.58451	SLV 8	NonStatic	Min	-206.547	-4.347	0.000	0.0000
1	0.00000	SLV 9	NonStatic	Max	-268.463	92.446	0.000	0.0000
1	0.29226	SLV 9	NonStatic	Max	-262.428	96.562	0.000	0.0000
1	0.58451	SLV 9	NonStatic	Max	-256.394	100.677	0.000	0.0000
1	0.00000	SLV 9	NonStatic	Min	-268.463	92.446	0.000	0.0000
1	0.29226	SLV 9	NonStatic	Min	-262.428	96.562	0.000	0.0000
1	0.58451	SLV 9	NonStatic	Min	-256.394	100.677	0.000	0.0000
1	0.00000	SLV 10	NonStatic	Max	-271.920	58.288	0.000	0.0000
1	0.29226	SLV 10	NonStatic	Max	-265.886	62.403	0.000	0.0000
1	0.58451	SLV 10	NonStatic	Max	-259.851	66.519	0.000	0.0000
1	0.00000	SLV 10	NonStatic	Min	-271.920	58.288	0.000	0.0000
1	0.29226	SLV 10	NonStatic	Min	-265.886	62.403	0.000	0.0000
1	0.58451	SLV 10	NonStatic	Min	-259.851	66.519	0.000	0.0000
1	0.00000	SLV 11	NonStatic	Max	-282.997	85.674	0.000	0.0000
1	0.29226	SLV 11	NonStatic	Max	-276.962	89.790	0.000	0.0000
1	0.58451	SLV 11	NonStatic	Max	-270.928	93.905	0.000	0.0000
1	0.00000	SLV 11	NonStatic	Min	-282.997	85.674	0.000	0.0000
1	0.29226	SLV 11	NonStatic	Min	-276.962	89.790	0.000	0.0000
1	0.58451	SLV 11	NonStatic	Min	-270.928	93.905	0.000	0.0000
1	0.00000	SLV 12	NonStatic	Max	-284.861	51.603	0.000	0.0000
1	0.29226	SLV 12	NonStatic	Max	-278.826	55.718	0.000	0.0000
1	0.58451	SLV 12	NonStatic	Max	-272.792	59.833	0.000	0.0000
1	0.00000	SLV 12	NonStatic	Min	-284.861	51.603	0.000	0.0000
1	0.29226	SLV 12	NonStatic	Min	-278.826	55.718	0.000	0.0000
1	0.58451	SLV 12	NonStatic	Min	-272.792	59.833	0.000	0.0000
1	0.00000	SLV 13	NonStatic	Max	-169.900	17.545	0.000	0.0000
1	0.29226	SLV 13	NonStatic	Max	-163.865	21.661	0.000	0.0000
1	0.58451	SLV 13	NonStatic	Max	-157.831	25.776	0.000	0.0000
1	0.00000	SLV 13	NonStatic	Min	-169.900	17.545	0.000	0.0000
1	0.29226	SLV 13	NonStatic	Min	-163.865	21.661	0.000	0.0000
1	0.58451	SLV 13	NonStatic	Min	-157.831	25.776	0.000	0.0000
1	0.00000	SLV 14	NonStatic	Max	-171.543	11.797	0.000	0.0000
1	0.29226	SLV 14	NonStatic	Max	-165.508	15.912	0.000	0.0000
1	0.58451	SLV 14	NonStatic	Max	-159.474	20.027	0.000	0.0000
1	0.00000	SLV 14	NonStatic	Min	-171.543	11.797	0.000	0.0000
1	0.29226	SLV 14	NonStatic	Min	-165.508	15.912	0.000	0.0000
1	0.58451	SLV 14	NonStatic	Min	-159.474	20.027	0.000	0.0000
1	0.00000	SLV 15	NonStatic	Max	-217.945	-7.049	0.000	0.0000
1	0.29226	SLV 15	NonStatic	Max	-211.910	-2.934	0.000	0.0000
1	0.58451	SLV 15	NonStatic	Max	-205.876	1.181	0.000	0.0000
1	0.00000	SLV 15	NonStatic	Min	-217.945	-7.049	0.000	0.0000
1	0.29226	SLV 15	NonStatic	Min	-211.910	-2.934	0.000	0.0000

Table: Element Forces - Frames, Part 1 of 4

Frame	Station m	OutputCase	CaseType	StepType	P KN	V2 KN	V3 KN	T KN-m
1	0.58451	SLV 15	NonStatic	Min	-205.876	1.181	0.000	0.0000
1	0.00000	SLV 16	NonStatic	Max	-218.616	-12.577	0.000	0.0000
1	0.29226	SLV 16	NonStatic	Max	-212.582	-8.462	0.000	0.0000
1	0.58451	SLV 16	NonStatic	Max	-206.547	-4.347	0.000	0.0000
1	0.00000	SLV 16	NonStatic	Min	-218.616	-12.577	0.000	0.0000
1	0.29226	SLV 16	NonStatic	Min	-212.582	-8.462	0.000	0.0000
1	0.58451	SLV 16	NonStatic	Min	-206.547	-4.347	0.000	0.0000
3	0.00000	SLE-C	NonStatic	Max	-241.539	-33.776	0.000	0.0000
3	0.15000	SLE-C	NonStatic	Max	-238.540	-41.951	0.000	0.0000
3	0.30000	SLE-C	NonStatic	Max	-235.541	-50.126	0.000	0.0000
3	0.00000	SLE-C	NonStatic	Min	-241.539	-33.776	0.000	0.0000
3	0.15000	SLE-C	NonStatic	Min	-238.540	-41.951	0.000	0.0000
3	0.30000	SLE-C	NonStatic	Min	-235.541	-50.126	0.000	0.0000
3	0.00000	SLE-F1	NonStatic	Max	-237.344	-38.552	0.000	0.0000
3	0.15000	SLE-F1	NonStatic	Max	-234.345	-44.012	0.000	0.0000
3	0.30000	SLE-F1	NonStatic	Max	-231.346	-49.472	0.000	0.0000
3	0.00000	SLE-F1	NonStatic	Min	-237.344	-38.552	0.000	0.0000
3	0.15000	SLE-F1	NonStatic	Min	-234.345	-44.012	0.000	0.0000
3	0.30000	SLE-F1	NonStatic	Min	-231.346	-49.472	0.000	0.0000
3	0.00000	SLE-F2	NonStatic	Max	-197.234	-22.885	0.000	0.0000
3	0.15000	SLE-F2	NonStatic	Max	-194.235	-29.440	0.000	0.0000
3	0.30000	SLE-F2	NonStatic	Max	-191.236	-35.995	0.000	0.0000
3	0.00000	SLE-F2	NonStatic	Min	-197.234	-22.885	0.000	0.0000
3	0.15000	SLE-F2	NonStatic	Min	-194.235	-29.440	0.000	0.0000
3	0.30000	SLE-F2	NonStatic	Min	-191.236	-35.995	0.000	0.0000
3	0.00000	SLE-F3	NonStatic	Max	-208.589	-47.860	0.000	0.0000
3	0.15000	SLE-F3	NonStatic	Max	-205.590	-53.320	0.000	0.0000
3	0.30000	SLE-F3	NonStatic	Max	-202.591	-58.780	0.000	0.0000
3	0.00000	SLE-F3	NonStatic	Min	-208.589	-47.860	0.000	0.0000
3	0.15000	SLE-F3	NonStatic	Min	-205.590	-53.320	0.000	0.0000
3	0.30000	SLE-F3	NonStatic	Min	-202.591	-58.780	0.000	0.0000
3	0.00000	SLE-QP	NonStatic	Max	-199.940	-23.536	0.000	0.0000
3	0.15000	SLE-QP	NonStatic	Max	-196.941	-28.996	0.000	0.0000
3	0.30000	SLE-QP	NonStatic	Max	-193.942	-34.456	0.000	0.0000
3	0.00000	SLE-QP	NonStatic	Min	-199.940	-23.536	0.000	0.0000
3	0.15000	SLE-QP	NonStatic	Min	-196.941	-28.996	0.000	0.0000
3	0.30000	SLE-QP	NonStatic	Min	-193.942	-34.456	0.000	0.0000
3	0.00000	SLU-1	NonStatic	Max	-359.886	-57.421	0.000	0.0000
3	0.15000	SLU-1	NonStatic	Max	-355.987	-66.616	0.000	0.0000
3	0.30000	SLU-1	NonStatic	Max	-352.088	-75.811	0.000	0.0000
3	0.00000	SLU-1	NonStatic	Min	-359.886	-57.421	0.000	0.0000
3	0.15000	SLU-1	NonStatic	Min	-355.987	-66.616	0.000	0.0000
3	0.30000	SLU-1	NonStatic	Min	-352.088	-75.811	0.000	0.0000
3	0.00000	SLU-2	NonStatic	Max	-358.431	-43.509	0.000	0.0000
3	0.15000	SLU-2	NonStatic	Max	-354.532	-48.969	0.000	0.0000
3	0.30000	SLU-2	NonStatic	Max	-350.633	-54.429	0.000	0.0000
3	0.00000	SLU-2	NonStatic	Min	-358.431	-43.509	0.000	0.0000
3	0.15000	SLU-2	NonStatic	Min	-354.532	-48.969	0.000	0.0000
3	0.30000	SLU-2	NonStatic	Min	-350.633	-54.429	0.000	0.0000
3	0.00000	SLU-3	NonStatic	Max	-206.482	-49.801	0.000	0.0000
3	0.15000	SLU-3	NonStatic	Max	-203.482	-58.996	0.000	0.0000
3	0.30000	SLU-3	NonStatic	Max	-200.483	-68.191	0.000	0.0000
3	0.00000	SLU-3	NonStatic	Min	-206.482	-49.801	0.000	0.0000
3	0.15000	SLU-3	NonStatic	Min	-203.482	-58.996	0.000	0.0000
3	0.30000	SLU-3	NonStatic	Min	-200.483	-68.191	0.000	0.0000
3	0.00000	SLU-4	NonStatic	Max	-350.476	-36.149	0.000	0.0000
3	0.15000	SLU-4	NonStatic	Max	-346.577	-45.344	0.000	0.0000
3	0.30000	SLU-4	NonStatic	Max	-342.678	-54.539	0.000	0.0000
3	0.00000	SLU-4	NonStatic	Min	-350.476	-36.149	0.000	0.0000

Table: Element Forces - Frames, Part 1 of 4

Frame	Station m	OutputCase	CaseType	StepType	P KN	V2 KN	V3 KN	T KN-m
3	0.15000	SLU-4	NonStatic	Min	-346.577	-45.344	0.000	0.0000
3	0.30000	SLU-4	NonStatic	Min	-342.678	-54.539	0.000	0.0000
3	0.00000	SLU-5	NonStatic	Max	-196.998	-28.722	0.000	0.0000
3	0.15000	SLU-5	NonStatic	Max	-193.998	-37.917	0.000	0.0000
3	0.30000	SLU-5	NonStatic	Max	-190.999	-47.112	0.000	0.0000
3	0.00000	SLU-5	NonStatic	Min	-196.998	-28.722	0.000	0.0000
3	0.15000	SLU-5	NonStatic	Min	-193.998	-37.917	0.000	0.0000
3	0.30000	SLU-5	NonStatic	Min	-190.999	-47.112	0.000	0.0000
3	0.00000	SLU-6	NonStatic	Max	-368.454	-82.597	0.000	0.0000
3	0.15000	SLU-6	NonStatic	Max	-364.555	-88.057	0.000	0.0000
3	0.30000	SLU-6	NonStatic	Max	-360.656	-93.517	0.000	0.0000
3	0.00000	SLU-6	NonStatic	Min	-368.454	-82.597	0.000	0.0000
3	0.15000	SLU-6	NonStatic	Min	-364.555	-88.057	0.000	0.0000
3	0.30000	SLU-6	NonStatic	Min	-360.656	-93.517	0.000	0.0000
3	0.00000	SLU-7	NonStatic	Max	-214.973	-72.322	0.000	0.0000
3	0.15000	SLU-7	NonStatic	Max	-211.974	-77.782	0.000	0.0000
3	0.30000	SLU-7	NonStatic	Max	-208.975	-83.242	0.000	0.0000
3	0.00000	SLU-7	NonStatic	Min	-214.973	-72.322	0.000	0.0000
3	0.15000	SLU-7	NonStatic	Min	-211.974	-77.782	0.000	0.0000
3	0.30000	SLU-7	NonStatic	Min	-208.975	-83.242	0.000	0.0000
3	0.00000	SLV 1	NonStatic	Max	-149.552	-20.212	0.000	0.0000
3	0.15000	SLV 1	NonStatic	Max	-146.553	-48.592	0.000	0.0000
3	0.30000	SLV 1	NonStatic	Max	-143.554	-76.972	0.000	0.0000
3	0.00000	SLV 1	NonStatic	Min	-149.552	-20.212	0.000	0.0000
3	0.15000	SLV 1	NonStatic	Min	-146.553	-48.592	0.000	0.0000
3	0.30000	SLV 1	NonStatic	Min	-143.554	-76.972	0.000	0.0000
3	0.00000	SLV 2	NonStatic	Max	-177.969	-21.478	0.000	0.0000
3	0.15000	SLV 2	NonStatic	Max	-174.969	-49.858	0.000	0.0000
3	0.30000	SLV 2	NonStatic	Max	-171.970	-78.238	0.000	0.0000
3	0.00000	SLV 2	NonStatic	Min	-177.969	-21.478	0.000	0.0000
3	0.15000	SLV 2	NonStatic	Min	-174.969	-49.858	0.000	0.0000
3	0.30000	SLV 2	NonStatic	Min	-171.970	-78.238	0.000	0.0000
3	0.00000	SLV 3	NonStatic	Max	-177.969	-21.478	0.000	0.0000
3	0.15000	SLV 3	NonStatic	Max	-174.969	-49.858	0.000	0.0000
3	0.30000	SLV 3	NonStatic	Max	-171.970	-78.238	0.000	0.0000
3	0.00000	SLV 3	NonStatic	Min	-177.969	-21.478	0.000	0.0000
3	0.15000	SLV 3	NonStatic	Min	-174.969	-49.858	0.000	0.0000
3	0.30000	SLV 3	NonStatic	Min	-171.970	-78.238	0.000	0.0000
3	0.00000	SLV 4	NonStatic	Max	-308.601	-202.110	0.000	0.0000
3	0.15000	SLV 4	NonStatic	Max	-305.602	-207.840	0.000	0.0000
3	0.30000	SLV 4	NonStatic	Max	-302.603	-213.570	0.000	0.0000
3	0.00000	SLV 4	NonStatic	Min	-308.601	-202.110	0.000	0.0000
3	0.15000	SLV 4	NonStatic	Min	-305.602	-207.840	0.000	0.0000
3	0.30000	SLV 4	NonStatic	Min	-302.603	-213.570	0.000	0.0000
3	0.00000	SLV 5	NonStatic	Max	-146.018	-20.403	0.000	0.0000
3	0.15000	SLV 5	NonStatic	Max	-143.019	-32.928	0.000	0.0000
3	0.30000	SLV 5	NonStatic	Max	-140.020	-45.453	0.000	0.0000
3	0.00000	SLV 5	NonStatic	Min	-146.018	-20.403	0.000	0.0000
3	0.15000	SLV 5	NonStatic	Min	-143.019	-32.928	0.000	0.0000
3	0.30000	SLV 5	NonStatic	Min	-140.020	-45.453	0.000	0.0000
3	0.00000	SLV 6	NonStatic	Max	-184.020	-89.052	0.000	0.0000
3	0.15000	SLV 6	NonStatic	Max	-181.021	-94.782	0.000	0.0000
3	0.30000	SLV 6	NonStatic	Max	-178.022	-100.512	0.000	0.0000
3	0.00000	SLV 6	NonStatic	Min	-184.020	-89.052	0.000	0.0000
3	0.15000	SLV 6	NonStatic	Min	-181.021	-94.782	0.000	0.0000
3	0.30000	SLV 6	NonStatic	Min	-178.022	-100.512	0.000	0.0000
3	0.00000	SLV 7	NonStatic	Max	-244.740	-27.526	0.000	0.0000
3	0.15000	SLV 7	NonStatic	Max	-241.741	-40.051	0.000	0.0000
3	0.30000	SLV 7	NonStatic	Max	-238.742	-52.576	0.000	0.0000

Table: Element Forces - Frames, Part 1 of 4

Frame	Station m	OutputCase	CaseType	StepType	P KN	V2 KN	V3 KN	T KN-m
3	0.0000	SLV 7	NonStatic	Min	-244.740	-27.526	0.000	0.0000
3	0.15000	SLV 7	NonStatic	Min	-241.741	-40.051	0.000	0.0000
3	0.30000	SLV 7	NonStatic	Min	-238.742	-52.576	0.000	0.0000
3	0.00000	SLV 8	NonStatic	Max	-282.020	-99.443	0.000	0.0000
3	0.15000	SLV 8	NonStatic	Max	-279.020	-105.173	0.000	0.0000
3	0.30000	SLV 8	NonStatic	Max	-276.021	-110.903	0.000	0.0000
3	0.00000	SLV 8	NonStatic	Min	-282.020	-99.443	0.000	0.0000
3	0.15000	SLV 8	NonStatic	Min	-279.020	-105.173	0.000	0.0000
3	0.30000	SLV 8	NonStatic	Min	-276.021	-110.903	0.000	0.0000
3	0.00000	SLV 9	NonStatic	Max	-149.552	-20.212	0.000	0.0000
3	0.15000	SLV 9	NonStatic	Max	-146.553	-48.592	0.000	0.0000
3	0.30000	SLV 9	NonStatic	Max	-143.554	-76.972	0.000	0.0000
3	0.00000	SLV 9	NonStatic	Min	-149.552	-20.212	0.000	0.0000
3	0.15000	SLV 9	NonStatic	Min	-146.553	-48.592	0.000	0.0000
3	0.30000	SLV 9	NonStatic	Min	-143.554	-76.972	0.000	0.0000
3	0.00000	SLV 10	NonStatic	Max	-281.122	-197.294	0.000	0.0000
3	0.15000	SLV 10	NonStatic	Max	-278.123	-203.024	0.000	0.0000
3	0.30000	SLV 10	NonStatic	Max	-275.124	-208.754	0.000	0.0000
3	0.00000	SLV 10	NonStatic	Min	-281.122	-197.294	0.000	0.0000
3	0.15000	SLV 10	NonStatic	Min	-278.123	-203.024	0.000	0.0000
3	0.30000	SLV 10	NonStatic	Min	-275.124	-208.754	0.000	0.0000
3	0.00000	SLV 11	NonStatic	Max	-177.969	-21.478	0.000	0.0000
3	0.15000	SLV 11	NonStatic	Max	-174.969	-49.858	0.000	0.0000
3	0.30000	SLV 11	NonStatic	Max	-171.970	-78.238	0.000	0.0000
3	0.00000	SLV 11	NonStatic	Min	-177.969	-21.478	0.000	0.0000
3	0.15000	SLV 11	NonStatic	Min	-174.969	-49.858	0.000	0.0000
3	0.30000	SLV 11	NonStatic	Min	-171.970	-78.238	0.000	0.0000
3	0.00000	SLV 12	NonStatic	Max	-308.601	-202.110	0.000	0.0000
3	0.15000	SLV 12	NonStatic	Max	-305.602	-207.840	0.000	0.0000
3	0.30000	SLV 12	NonStatic	Max	-302.603	-213.570	0.000	0.0000
3	0.00000	SLV 12	NonStatic	Min	-308.601	-202.110	0.000	0.0000
3	0.15000	SLV 12	NonStatic	Min	-305.602	-207.840	0.000	0.0000
3	0.30000	SLV 12	NonStatic	Min	-302.603	-213.570	0.000	0.0000
3	0.00000	SLV 13	NonStatic	Max	-146.018	-20.403	0.000	0.0000
3	0.15000	SLV 13	NonStatic	Max	-143.019	-32.928	0.000	0.0000
3	0.30000	SLV 13	NonStatic	Max	-140.020	-45.453	0.000	0.0000
3	0.00000	SLV 13	NonStatic	Min	-146.018	-20.403	0.000	0.0000
3	0.15000	SLV 13	NonStatic	Min	-143.019	-32.928	0.000	0.0000
3	0.30000	SLV 13	NonStatic	Min	-140.020	-45.453	0.000	0.0000
3	0.00000	SLV 14	NonStatic	Max	-184.020	-89.052	0.000	0.0000
3	0.15000	SLV 14	NonStatic	Max	-181.021	-94.782	0.000	0.0000
3	0.30000	SLV 14	NonStatic	Max	-178.022	-100.512	0.000	0.0000
3	0.00000	SLV 14	NonStatic	Min	-184.020	-89.052	0.000	0.0000
3	0.15000	SLV 14	NonStatic	Min	-181.021	-94.782	0.000	0.0000
3	0.30000	SLV 14	NonStatic	Min	-178.022	-100.512	0.000	0.0000
3	0.00000	SLV 15	NonStatic	Max	-244.740	-27.526	0.000	0.0000
3	0.15000	SLV 15	NonStatic	Max	-241.741	-40.051	0.000	0.0000
3	0.30000	SLV 15	NonStatic	Max	-238.742	-52.576	0.000	0.0000
3	0.00000	SLV 15	NonStatic	Min	-244.740	-27.526	0.000	0.0000
3	0.15000	SLV 15	NonStatic	Min	-241.741	-40.051	0.000	0.0000
3	0.30000	SLV 15	NonStatic	Min	-238.742	-52.576	0.000	0.0000
3	0.00000	SLV 16	NonStatic	Max	-282.020	-99.443	0.000	0.0000
3	0.15000	SLV 16	NonStatic	Max	-279.020	-105.173	0.000	0.0000
3	0.30000	SLV 16	NonStatic	Max	-276.021	-110.903	0.000	0.0000
3	0.00000	SLV 16	NonStatic	Min	-282.020	-99.443	0.000	0.0000
3	0.15000	SLV 16	NonStatic	Min	-279.020	-105.173	0.000	0.0000
3	0.30000	SLV 16	NonStatic	Min	-276.021	-110.903	0.000	0.0000
4	0.00000	SLE-C	NonStatic	Max	-246.038	-17.426	0.000	0.0000
4	0.15000	SLE-C	NonStatic	Max	-243.789	-25.601	0.000	0.0000

Table: Element Forces - Frames, Part 1 of 4

Frame	Station m	OutputCase	CaseType	StepType	P KN	V2 KN	V3 KN	T KN-m
4	0.30000	SLE-C	NonStatic	Max	-241.539	-33.776	0.000	0.0000
4	0.00000	SLE-C	NonStatic	Min	-246.038	-17.426	0.000	0.0000
4	0.15000	SLE-C	NonStatic	Min	-243.789	-25.601	0.000	0.0000
4	0.30000	SLE-C	NonStatic	Min	-241.539	-33.776	0.000	0.0000
4	0.00000	SLE-F1	NonStatic	Max	-241.842	-23.630	0.000	0.0000
4	0.15000	SLE-F1	NonStatic	Max	-239.593	-29.090	0.000	0.0000
4	0.30000	SLE-F1	NonStatic	Max	-237.344	-34.550	0.000	0.0000
4	0.00000	SLE-F1	NonStatic	Min	-241.842	-23.630	0.000	0.0000
4	0.15000	SLE-F1	NonStatic	Min	-239.593	-29.090	0.000	0.0000
4	0.30000	SLE-F1	NonStatic	Min	-237.344	-34.550	0.000	0.0000
4	0.00000	SLE-F2	NonStatic	Max	-201.733	-9.775	0.000	0.0000
4	0.15000	SLE-F2	NonStatic	Max	-199.484	-16.330	0.000	0.0000
4	0.30000	SLE-F2	NonStatic	Max	-197.234	-22.885	0.000	0.0000
4	0.00000	SLE-F2	NonStatic	Min	-201.733	-9.775	0.000	0.0000
4	0.15000	SLE-F2	NonStatic	Min	-199.484	-16.330	0.000	0.0000
4	0.30000	SLE-F2	NonStatic	Min	-197.234	-22.885	0.000	0.0000
4	0.00000	SLE-F3	NonStatic	Max	-213.088	-28.347	0.000	0.0000
4	0.15000	SLE-F3	NonStatic	Max	-210.838	-33.807	0.000	0.0000
4	0.30000	SLE-F3	NonStatic	Max	-208.589	-39.267	0.000	0.0000
4	0.00000	SLE-F3	NonStatic	Min	-213.088	-28.347	0.000	0.0000
4	0.15000	SLE-F3	NonStatic	Min	-210.838	-33.807	0.000	0.0000
4	0.30000	SLE-F3	NonStatic	Min	-208.589	-39.267	0.000	0.0000
4	0.00000	SLE-QP	NonStatic	Max	-204.439	-12.616	0.000	0.0000
4	0.15000	SLE-QP	NonStatic	Max	-202.189	-18.076	0.000	0.0000
4	0.30000	SLE-QP	NonStatic	Max	-199.940	-23.536	0.000	0.0000
4	0.00000	SLE-QP	NonStatic	Min	-204.439	-12.616	0.000	0.0000
4	0.15000	SLE-QP	NonStatic	Min	-202.189	-18.076	0.000	0.0000
4	0.30000	SLE-QP	NonStatic	Min	-199.940	-23.536	0.000	0.0000
4	0.00000	SLU-1	NonStatic	Max	-365.734	-29.992	0.000	0.0000
4	0.15000	SLU-1	NonStatic	Max	-362.810	-39.187	0.000	0.0000
4	0.30000	SLU-1	NonStatic	Max	-359.886	-48.382	0.000	0.0000
4	0.00000	SLU-1	NonStatic	Min	-365.734	-29.992	0.000	0.0000
4	0.15000	SLU-1	NonStatic	Min	-362.810	-39.187	0.000	0.0000
4	0.30000	SLU-1	NonStatic	Min	-359.886	-48.382	0.000	0.0000
4	0.00000	SLU-2	NonStatic	Max	-364.279	-25.711	0.000	0.0000
4	0.15000	SLU-2	NonStatic	Max	-361.355	-31.171	0.000	0.0000
4	0.30000	SLU-2	NonStatic	Max	-358.431	-36.631	0.000	0.0000
4	0.00000	SLU-2	NonStatic	Min	-364.279	-25.711	0.000	0.0000
4	0.15000	SLU-2	NonStatic	Min	-361.355	-31.171	0.000	0.0000
4	0.30000	SLU-2	NonStatic	Min	-358.431	-36.631	0.000	0.0000
4	0.00000	SLU-3	NonStatic	Max	-210.980	-25.244	0.000	0.0000
4	0.15000	SLU-3	NonStatic	Max	-208.731	-34.439	0.000	0.0000
4	0.30000	SLU-3	NonStatic	Max	-206.482	-43.634	0.000	0.0000
4	0.00000	SLU-3	NonStatic	Min	-210.980	-25.244	0.000	0.0000
4	0.15000	SLU-3	NonStatic	Min	-208.731	-34.439	0.000	0.0000
4	0.30000	SLU-3	NonStatic	Min	-206.482	-43.634	0.000	0.0000
4	0.00000	SLU-4	NonStatic	Max	-356.324	-17.759	0.000	0.0000
4	0.15000	SLU-4	NonStatic	Max	-353.400	-26.954	0.000	0.0000
4	0.30000	SLU-4	NonStatic	Max	-350.476	-36.149	0.000	0.0000
4	0.00000	SLU-4	NonStatic	Min	-356.324	-17.759	0.000	0.0000
4	0.15000	SLU-4	NonStatic	Min	-353.400	-26.954	0.000	0.0000
4	0.30000	SLU-4	NonStatic	Min	-350.476	-36.149	0.000	0.0000
4	0.00000	SLU-5	NonStatic	Max	-201.496	-10.332	0.000	0.0000
4	0.15000	SLU-5	NonStatic	Max	-199.247	-19.527	0.000	0.0000
4	0.30000	SLU-5	NonStatic	Max	-196.998	-28.722	0.000	0.0000
4	0.00000	SLU-5	NonStatic	Min	-201.496	-10.332	0.000	0.0000
4	0.15000	SLU-5	NonStatic	Min	-199.247	-19.527	0.000	0.0000
4	0.30000	SLU-5	NonStatic	Min	-196.998	-28.722	0.000	0.0000
4	0.00000	SLU-6	NonStatic	Max	-374.302	-48.986	0.000	0.0000

Table: Element Forces - Frames, Part 1 of 4

Frame	Station m	OutputCase	CaseType	StepType	P KN	V2 KN	V3 KN	T KN-m
4	0.15000	SLU-6	NonStatic	Max	-371.378	-54.446	0.000	0.0000
4	0.30000	SLU-6	NonStatic	Max	-368.454	-59.906	0.000	0.0000
4	0.00000	SLU-6	NonStatic	Min	-374.302	-48.986	0.000	0.0000
4	0.15000	SLU-6	NonStatic	Min	-371.378	-54.446	0.000	0.0000
4	0.30000	SLU-6	NonStatic	Min	-368.454	-59.906	0.000	0.0000
4	0.00000	SLU-7	NonStatic	Max	-219.472	-42.431	0.000	0.0000
4	0.15000	SLU-7	NonStatic	Max	-217.222	-47.891	0.000	0.0000
4	0.30000	SLU-7	NonStatic	Max	-214.973	-53.351	0.000	0.0000
4	0.00000	SLU-7	NonStatic	Min	-219.472	-42.431	0.000	0.0000
4	0.15000	SLU-7	NonStatic	Min	-217.222	-47.891	0.000	0.0000
4	0.30000	SLU-7	NonStatic	Min	-214.973	-53.351	0.000	0.0000
4	0.00000	SLV 1	NonStatic	Max	-154.051	36.548	0.000	0.0000
4	0.15000	SLV 1	NonStatic	Max	-151.802	8.168	0.000	0.0000
4	0.30000	SLV 1	NonStatic	Max	-149.552	-20.212	0.000	0.0000
4	0.00000	SLV 1	NonStatic	Min	-154.051	36.548	0.000	0.0000
4	0.15000	SLV 1	NonStatic	Min	-151.802	8.168	0.000	0.0000
4	0.30000	SLV 1	NonStatic	Min	-149.552	-20.212	0.000	0.0000
4	0.00000	SLV 2	NonStatic	Max	-182.467	35.282	0.000	0.0000
4	0.15000	SLV 2	NonStatic	Max	-180.218	6.902	0.000	0.0000
4	0.30000	SLV 2	NonStatic	Max	-177.969	-21.478	0.000	0.0000
4	0.00000	SLV 2	NonStatic	Min	-182.467	35.282	0.000	0.0000
4	0.15000	SLV 2	NonStatic	Min	-180.218	6.902	0.000	0.0000
4	0.30000	SLV 2	NonStatic	Min	-177.969	-21.478	0.000	0.0000
4	0.00000	SLV 3	NonStatic	Max	-182.467	35.282	0.000	0.0000
4	0.15000	SLV 3	NonStatic	Max	-180.218	6.902	0.000	0.0000
4	0.30000	SLV 3	NonStatic	Max	-177.969	-21.478	0.000	0.0000
4	0.00000	SLV 3	NonStatic	Min	-182.467	35.282	0.000	0.0000
4	0.15000	SLV 3	NonStatic	Min	-180.218	6.902	0.000	0.0000
4	0.30000	SLV 3	NonStatic	Min	-177.969	-21.478	0.000	0.0000
4	0.00000	SLV 4	NonStatic	Max	-313.100	-115.409	0.000	0.0000
4	0.15000	SLV 4	NonStatic	Max	-310.851	-121.139	0.000	0.0000
4	0.30000	SLV 4	NonStatic	Max	-308.601	-126.869	0.000	0.0000
4	0.00000	SLV 4	NonStatic	Min	-313.100	-115.409	0.000	0.0000
4	0.15000	SLV 4	NonStatic	Min	-310.851	-121.139	0.000	0.0000
4	0.30000	SLV 4	NonStatic	Min	-308.601	-126.869	0.000	0.0000
4	0.00000	SLV 5	NonStatic	Max	-150.517	4.647	0.000	0.0000
4	0.15000	SLV 5	NonStatic	Max	-148.267	-7.878	0.000	0.0000
4	0.30000	SLV 5	NonStatic	Max	-146.018	-20.403	0.000	0.0000
4	0.00000	SLV 5	NonStatic	Min	-150.517	4.647	0.000	0.0000
4	0.15000	SLV 5	NonStatic	Min	-148.267	-7.878	0.000	0.0000
4	0.30000	SLV 5	NonStatic	Min	-146.018	-20.403	0.000	0.0000
4	0.00000	SLV 6	NonStatic	Max	-188.519	-50.881	0.000	0.0000
4	0.15000	SLV 6	NonStatic	Max	-186.269	-56.611	0.000	0.0000
4	0.30000	SLV 6	NonStatic	Max	-184.020	-62.341	0.000	0.0000
4	0.00000	SLV 6	NonStatic	Min	-188.519	-50.881	0.000	0.0000
4	0.15000	SLV 6	NonStatic	Min	-186.269	-56.611	0.000	0.0000
4	0.30000	SLV 6	NonStatic	Min	-184.020	-62.341	0.000	0.0000
4	0.00000	SLV 7	NonStatic	Max	-249.239	-2.476	0.000	0.0000
4	0.15000	SLV 7	NonStatic	Max	-246.989	-15.001	0.000	0.0000
4	0.30000	SLV 7	NonStatic	Max	-244.740	-27.526	0.000	0.0000
4	0.00000	SLV 7	NonStatic	Min	-249.239	-2.476	0.000	0.0000
4	0.15000	SLV 7	NonStatic	Min	-246.989	-15.001	0.000	0.0000
4	0.30000	SLV 7	NonStatic	Min	-244.740	-27.526	0.000	0.0000
4	0.00000	SLV 8	NonStatic	Max	-286.518	-60.645	0.000	0.0000
4	0.15000	SLV 8	NonStatic	Max	-284.269	-66.375	0.000	0.0000
4	0.30000	SLV 8	NonStatic	Max	-282.020	-72.105	0.000	0.0000
4	0.00000	SLV 8	NonStatic	Min	-286.518	-60.645	0.000	0.0000
4	0.15000	SLV 8	NonStatic	Min	-284.269	-66.375	0.000	0.0000
4	0.30000	SLV 8	NonStatic	Min	-282.020	-72.105	0.000	0.0000

Table: Element Forces - Frames, Part 1 of 4

Frame	Station m	OutputCase	CaseType	StepType	P KN	V2 KN	V3 KN	T KN-m
4	0.0000	SLV 9	NonStatic	Max	-154.051	36.548	0.000	0.0000
4	0.1500	SLV 9	NonStatic	Max	-151.802	8.168	0.000	0.0000
4	0.3000	SLV 9	NonStatic	Max	-149.552	-20.212	0.000	0.0000
4	0.0000	SLV 9	NonStatic	Min	-154.051	36.548	0.000	0.0000
4	0.1500	SLV 9	NonStatic	Min	-151.802	8.168	0.000	0.0000
4	0.3000	SLV 9	NonStatic	Min	-149.552	-20.212	0.000	0.0000
4	0.0000	SLV 10	NonStatic	Max	-285.621	-111.150	0.000	0.0000
4	0.1500	SLV 10	NonStatic	Max	-283.372	-116.880	0.000	0.0000
4	0.3000	SLV 10	NonStatic	Max	-281.122	-122.610	0.000	0.0000
4	0.0000	SLV 10	NonStatic	Min	-285.621	-111.150	0.000	0.0000
4	0.1500	SLV 10	NonStatic	Min	-283.372	-116.880	0.000	0.0000
4	0.3000	SLV 10	NonStatic	Min	-281.122	-122.610	0.000	0.0000
4	0.0000	SLV 11	NonStatic	Max	-182.467	35.282	0.000	0.0000
4	0.1500	SLV 11	NonStatic	Max	-180.218	6.902	0.000	0.0000
4	0.3000	SLV 11	NonStatic	Max	-177.969	-21.478	0.000	0.0000
4	0.0000	SLV 11	NonStatic	Min	-182.467	35.282	0.000	0.0000
4	0.1500	SLV 11	NonStatic	Min	-180.218	6.902	0.000	0.0000
4	0.3000	SLV 11	NonStatic	Min	-177.969	-21.478	0.000	0.0000
4	0.0000	SLV 12	NonStatic	Max	-313.100	-115.409	0.000	0.0000
4	0.1500	SLV 12	NonStatic	Max	-310.851	-121.139	0.000	0.0000
4	0.3000	SLV 12	NonStatic	Max	-308.601	-126.869	0.000	0.0000
4	0.0000	SLV 12	NonStatic	Min	-313.100	-115.409	0.000	0.0000
4	0.1500	SLV 12	NonStatic	Min	-310.851	-121.139	0.000	0.0000
4	0.3000	SLV 12	NonStatic	Min	-308.601	-126.869	0.000	0.0000
4	0.0000	SLV 13	NonStatic	Max	-150.517	4.647	0.000	0.0000
4	0.1500	SLV 13	NonStatic	Max	-148.267	-7.878	0.000	0.0000
4	0.3000	SLV 13	NonStatic	Max	-146.018	-20.403	0.000	0.0000
4	0.0000	SLV 13	NonStatic	Min	-150.517	4.647	0.000	0.0000
4	0.1500	SLV 13	NonStatic	Min	-148.267	-7.878	0.000	0.0000
4	0.3000	SLV 13	NonStatic	Min	-146.018	-20.403	0.000	0.0000
4	0.0000	SLV 14	NonStatic	Max	-188.519	-50.881	0.000	0.0000
4	0.1500	SLV 14	NonStatic	Max	-186.269	-56.611	0.000	0.0000
4	0.3000	SLV 14	NonStatic	Max	-184.020	-62.341	0.000	0.0000
4	0.0000	SLV 14	NonStatic	Min	-188.519	-50.881	0.000	0.0000
4	0.1500	SLV 14	NonStatic	Min	-186.269	-56.611	0.000	0.0000
4	0.3000	SLV 14	NonStatic	Min	-184.020	-62.341	0.000	0.0000
4	0.0000	SLV 15	NonStatic	Max	-249.239	-2.476	0.000	0.0000
4	0.1500	SLV 15	NonStatic	Max	-246.989	-15.001	0.000	0.0000
4	0.3000	SLV 15	NonStatic	Max	-244.740	-27.526	0.000	0.0000
4	0.0000	SLV 15	NonStatic	Min	-249.239	-2.476	0.000	0.0000
4	0.1500	SLV 15	NonStatic	Min	-246.989	-15.001	0.000	0.0000
4	0.3000	SLV 15	NonStatic	Min	-244.740	-27.526	0.000	0.0000
4	0.0000	SLV 16	NonStatic	Max	-286.518	-60.645	0.000	0.0000
4	0.1500	SLV 16	NonStatic	Max	-284.269	-66.375	0.000	0.0000
4	0.3000	SLV 16	NonStatic	Max	-282.020	-72.105	0.000	0.0000
4	0.0000	SLV 16	NonStatic	Min	-286.518	-60.645	0.000	0.0000
4	0.1500	SLV 16	NonStatic	Min	-284.269	-66.375	0.000	0.0000
4	0.3000	SLV 16	NonStatic	Min	-282.020	-72.105	0.000	0.0000
5	0.0000	SLE-C	NonStatic	Max	-250.537	-1.076	0.000	0.0000
5	0.1500	SLE-C	NonStatic	Max	-248.287	-9.251	0.000	0.0000
5	0.3000	SLE-C	NonStatic	Max	-246.038	-17.426	0.000	0.0000
5	0.0000	SLE-C	NonStatic	Min	-250.537	-1.076	0.000	0.0000
5	0.1500	SLE-C	NonStatic	Min	-248.287	-9.251	0.000	0.0000
5	0.3000	SLE-C	NonStatic	Min	-246.038	-17.426	0.000	0.0000
5	0.0000	SLE-F1	NonStatic	Max	-246.341	-8.807	0.000	0.0000
5	0.1500	SLE-F1	NonStatic	Max	-244.092	-14.267	0.000	0.0000
5	0.3000	SLE-F1	NonStatic	Max	-241.842	-19.727	0.000	0.0000
5	0.0000	SLE-F1	NonStatic	Min	-246.341	-8.807	0.000	0.0000
5	0.1500	SLE-F1	NonStatic	Min	-244.092	-14.267	0.000	0.0000

Table: Element Forces - Frames, Part 1 of 4

Frame	Station m	OutputCase	CaseType	StepType	P KN	V2 KN	V3 KN	T KN-m
5	0.30000	SLE-F1	NonStatic	Min	-241.842	-19.727	0.000	0.0000
5	0.00000	SLE-F2	NonStatic	Max	-206.232	3.335	0.000	0.0000
5	0.15000	SLE-F2	NonStatic	Max	-203.982	-3.220	0.000	0.0000
5	0.30000	SLE-F2	NonStatic	Max	-201.733	-9.775	0.000	0.0000
5	0.00000	SLE-F2	NonStatic	Min	-206.232	3.335	0.000	0.0000
5	0.15000	SLE-F2	NonStatic	Min	-203.982	-3.220	0.000	0.0000
5	0.30000	SLE-F2	NonStatic	Min	-201.733	-9.775	0.000	0.0000
5	0.00000	SLE-F3	NonStatic	Max	-217.586	-9.147	0.000	0.0000
5	0.15000	SLE-F3	NonStatic	Max	-215.337	-14.607	0.000	0.0000
5	0.30000	SLE-F3	NonStatic	Max	-213.088	-20.067	0.000	0.0000
5	0.00000	SLE-F3	NonStatic	Min	-217.586	-9.147	0.000	0.0000
5	0.15000	SLE-F3	NonStatic	Min	-215.337	-14.607	0.000	0.0000
5	0.30000	SLE-F3	NonStatic	Min	-213.088	-20.067	0.000	0.0000
5	0.00000	SLE-QP	NonStatic	Max	-208.937	-1.696	0.000	0.0000
5	0.15000	SLE-QP	NonStatic	Max	-206.688	-7.156	0.000	0.0000
5	0.30000	SLE-QP	NonStatic	Max	-204.439	-12.616	0.000	0.0000
5	0.00000	SLE-QP	NonStatic	Min	-208.937	-1.696	0.000	0.0000
5	0.15000	SLE-QP	NonStatic	Min	-206.688	-7.156	0.000	0.0000
5	0.30000	SLE-QP	NonStatic	Min	-204.439	-12.616	0.000	0.0000
5	0.00000	SLU-1	NonStatic	Max	-371.582	-3.956	0.000	0.0000
5	0.15000	SLU-1	NonStatic	Max	-368.658	-13.151	0.000	0.0000
5	0.30000	SLU-1	NonStatic	Max	-365.734	-22.346	0.000	0.0000
5	0.00000	SLU-1	NonStatic	Min	-371.582	-3.956	0.000	0.0000
5	0.15000	SLU-1	NonStatic	Min	-368.658	-13.151	0.000	0.0000
5	0.30000	SLU-1	NonStatic	Min	-365.734	-22.346	0.000	0.0000
5	0.00000	SLU-2	NonStatic	Max	-370.128	-9.218	0.000	0.0000
5	0.15000	SLU-2	NonStatic	Max	-367.204	-14.678	0.000	0.0000
5	0.30000	SLU-2	NonStatic	Max	-364.279	-20.138	0.000	0.0000
5	0.00000	SLU-2	NonStatic	Min	-370.128	-9.218	0.000	0.0000
5	0.15000	SLU-2	NonStatic	Min	-367.204	-14.678	0.000	0.0000
5	0.30000	SLU-2	NonStatic	Min	-364.279	-20.138	0.000	0.0000
5	0.00000	SLU-3	NonStatic	Max	-215.479	-0.869	0.000	0.0000
5	0.15000	SLU-3	NonStatic	Max	-213.230	-10.064	0.000	0.0000
5	0.30000	SLU-3	NonStatic	Max	-210.980	-19.259	0.000	0.0000
5	0.00000	SLU-3	NonStatic	Min	-215.479	-0.869	0.000	0.0000
5	0.15000	SLU-3	NonStatic	Min	-213.230	-10.064	0.000	0.0000
5	0.30000	SLU-3	NonStatic	Min	-210.980	-19.259	0.000	0.0000
5	0.00000	SLU-4	NonStatic	Max	-362.173	0.631	0.000	0.0000
5	0.15000	SLU-4	NonStatic	Max	-359.248	-8.564	0.000	0.0000
5	0.30000	SLU-4	NonStatic	Max	-356.324	-17.759	0.000	0.0000
5	0.00000	SLU-4	NonStatic	Min	-362.173	0.631	0.000	0.0000
5	0.15000	SLU-4	NonStatic	Min	-359.248	-8.564	0.000	0.0000
5	0.30000	SLU-4	NonStatic	Min	-356.324	-17.759	0.000	0.0000
5	0.00000	SLU-5	NonStatic	Max	-205.995	8.058	0.000	0.0000
5	0.15000	SLU-5	NonStatic	Max	-203.746	-1.137	0.000	0.0000
5	0.30000	SLU-5	NonStatic	Max	-201.496	-10.332	0.000	0.0000
5	0.00000	SLU-5	NonStatic	Min	-205.995	8.058	0.000	0.0000
5	0.15000	SLU-5	NonStatic	Min	-203.746	-1.137	0.000	0.0000
5	0.30000	SLU-5	NonStatic	Min	-201.496	-10.332	0.000	0.0000
5	0.00000	SLU-6	NonStatic	Max	-380.150	-17.191	0.000	0.0000
5	0.15000	SLU-6	NonStatic	Max	-377.226	-22.651	0.000	0.0000
5	0.30000	SLU-6	NonStatic	Max	-374.302	-28.111	0.000	0.0000
5	0.00000	SLU-6	NonStatic	Min	-380.150	-17.191	0.000	0.0000
5	0.15000	SLU-6	NonStatic	Min	-377.226	-22.651	0.000	0.0000
5	0.30000	SLU-6	NonStatic	Min	-374.302	-28.111	0.000	0.0000
5	0.00000	SLU-7	NonStatic	Max	-223.970	-13.128	0.000	0.0000
5	0.15000	SLU-7	NonStatic	Max	-221.721	-18.588	0.000	0.0000
5	0.30000	SLU-7	NonStatic	Max	-219.472	-24.048	0.000	0.0000
5	0.00000	SLU-7	NonStatic	Min	-223.970	-13.128	0.000	0.0000

Table: Element Forces - Frames, Part 1 of 4

Frame	Station m	OutputCase	CaseType	StepType	P KN	V2 KN	V3 KN	T KN-m
5	0.15000	SLU-7	NonStatic	Min	-221.721	-18.588	0.000	0.0000
5	0.30000	SLU-7	NonStatic	Min	-219.472	-24.048	0.000	0.0000
5	0.00000	SLV 1	NonStatic	Max	-158.550	93.308	0.000	0.0000
5	0.15000	SLV 1	NonStatic	Max	-156.300	64.928	0.000	0.0000
5	0.30000	SLV 1	NonStatic	Max	-154.051	36.548	0.000	0.0000
5	0.00000	SLV 1	NonStatic	Min	-158.550	93.308	0.000	0.0000
5	0.15000	SLV 1	NonStatic	Min	-156.300	64.928	0.000	0.0000
5	0.30000	SLV 1	NonStatic	Min	-154.051	36.548	0.000	0.0000
5	0.00000	SLV 2	NonStatic	Max	-186.966	92.042	0.000	0.0000
5	0.15000	SLV 2	NonStatic	Max	-184.717	63.662	0.000	0.0000
5	0.30000	SLV 2	NonStatic	Max	-182.467	35.282	0.000	0.0000
5	0.00000	SLV 2	NonStatic	Min	-186.966	92.042	0.000	0.0000
5	0.15000	SLV 2	NonStatic	Min	-184.717	63.662	0.000	0.0000
5	0.30000	SLV 2	NonStatic	Min	-182.467	35.282	0.000	0.0000
5	0.00000	SLV 3	NonStatic	Max	-186.966	92.042	0.000	0.0000
5	0.15000	SLV 3	NonStatic	Max	-184.717	63.662	0.000	0.0000
5	0.30000	SLV 3	NonStatic	Max	-182.467	35.282	0.000	0.0000
5	0.00000	SLV 3	NonStatic	Min	-186.966	92.042	0.000	0.0000
5	0.15000	SLV 3	NonStatic	Min	-184.717	63.662	0.000	0.0000
5	0.30000	SLV 3	NonStatic	Min	-182.467	35.282	0.000	0.0000
5	0.00000	SLV 4	NonStatic	Max	-317.599	-32.171	0.000	0.0000
5	0.15000	SLV 4	NonStatic	Max	-315.349	-37.901	0.000	0.0000
5	0.30000	SLV 4	NonStatic	Max	-313.100	-43.631	0.000	0.0000
5	0.00000	SLV 4	NonStatic	Min	-317.599	-32.171	0.000	0.0000
5	0.15000	SLV 4	NonStatic	Min	-315.349	-37.901	0.000	0.0000
5	0.30000	SLV 4	NonStatic	Min	-313.100	-43.631	0.000	0.0000
5	0.00000	SLV 5	NonStatic	Max	-155.015	29.697	0.000	0.0000
5	0.15000	SLV 5	NonStatic	Max	-152.766	17.172	0.000	0.0000
5	0.30000	SLV 5	NonStatic	Max	-150.517	4.647	0.000	0.0000
5	0.00000	SLV 5	NonStatic	Min	-155.015	29.697	0.000	0.0000
5	0.15000	SLV 5	NonStatic	Min	-152.766	17.172	0.000	0.0000
5	0.30000	SLV 5	NonStatic	Min	-150.517	4.647	0.000	0.0000
5	0.00000	SLV 6	NonStatic	Max	-193.017	-13.869	0.000	0.0000
5	0.15000	SLV 6	NonStatic	Max	-190.768	-19.599	0.000	0.0000
5	0.30000	SLV 6	NonStatic	Max	-188.519	-25.329	0.000	0.0000
5	0.00000	SLV 6	NonStatic	Min	-193.017	-13.869	0.000	0.0000
5	0.15000	SLV 6	NonStatic	Min	-190.768	-19.599	0.000	0.0000
5	0.30000	SLV 6	NonStatic	Min	-188.519	-25.329	0.000	0.0000
5	0.00000	SLV 7	NonStatic	Max	-253.737	22.574	0.000	0.0000
5	0.15000	SLV 7	NonStatic	Max	-251.488	10.049	0.000	0.0000
5	0.30000	SLV 7	NonStatic	Max	-249.239	-2.476	0.000	0.0000
5	0.00000	SLV 7	NonStatic	Min	-253.737	22.574	0.000	0.0000
5	0.15000	SLV 7	NonStatic	Min	-251.488	10.049	0.000	0.0000
5	0.30000	SLV 7	NonStatic	Min	-249.239	-2.476	0.000	0.0000
5	0.00000	SLV 8	NonStatic	Max	-291.017	-23.027	0.000	0.0000
5	0.15000	SLV 8	NonStatic	Max	-288.768	-28.757	0.000	0.0000
5	0.30000	SLV 8	NonStatic	Max	-286.518	-34.487	0.000	0.0000
5	0.00000	SLV 8	NonStatic	Min	-291.017	-23.027	0.000	0.0000
5	0.15000	SLV 8	NonStatic	Min	-288.768	-28.757	0.000	0.0000
5	0.30000	SLV 8	NonStatic	Min	-286.518	-34.487	0.000	0.0000
5	0.00000	SLV 9	NonStatic	Max	-158.550	93.308	0.000	0.0000
5	0.15000	SLV 9	NonStatic	Max	-156.300	64.928	0.000	0.0000
5	0.30000	SLV 9	NonStatic	Max	-154.051	36.548	0.000	0.0000
5	0.00000	SLV 9	NonStatic	Min	-158.550	93.308	0.000	0.0000
5	0.15000	SLV 9	NonStatic	Min	-156.300	64.928	0.000	0.0000
5	0.30000	SLV 9	NonStatic	Min	-154.051	36.548	0.000	0.0000
5	0.00000	SLV 10	NonStatic	Max	-290.120	-28.450	0.000	0.0000
5	0.15000	SLV 10	NonStatic	Max	-287.870	-34.180	0.000	0.0000
5	0.30000	SLV 10	NonStatic	Max	-285.621	-39.910	0.000	0.0000

Table: Element Forces - Frames, Part 1 of 4

Frame	Station m	OutputCase	CaseType	StepType	P KN	V2 KN	V3 KN	T KN-m
5	0.0000	SLV 10	NonStatic	Min	-290.120	-28.450	0.000	0.0000
5	0.15000	SLV 10	NonStatic	Min	-287.870	-34.180	0.000	0.0000
5	0.30000	SLV 10	NonStatic	Min	-285.621	-39.910	0.000	0.0000
5	0.00000	SLV 11	NonStatic	Max	-186.966	92.042	0.000	0.0000
5	0.15000	SLV 11	NonStatic	Max	-184.717	63.662	0.000	0.0000
5	0.30000	SLV 11	NonStatic	Max	-182.467	35.282	0.000	0.0000
5	0.00000	SLV 11	NonStatic	Min	-186.966	92.042	0.000	0.0000
5	0.15000	SLV 11	NonStatic	Min	-184.717	63.662	0.000	0.0000
5	0.30000	SLV 11	NonStatic	Min	-182.467	35.282	0.000	0.0000
5	0.00000	SLV 12	NonStatic	Max	-317.599	-32.171	0.000	0.0000
5	0.15000	SLV 12	NonStatic	Max	-315.349	-37.901	0.000	0.0000
5	0.30000	SLV 12	NonStatic	Max	-313.100	-43.631	0.000	0.0000
5	0.00000	SLV 12	NonStatic	Min	-317.599	-32.171	0.000	0.0000
5	0.15000	SLV 12	NonStatic	Min	-315.349	-37.901	0.000	0.0000
5	0.30000	SLV 12	NonStatic	Min	-313.100	-43.631	0.000	0.0000
5	0.00000	SLV 13	NonStatic	Max	-155.015	29.697	0.000	0.0000
5	0.15000	SLV 13	NonStatic	Max	-152.766	17.172	0.000	0.0000
5	0.30000	SLV 13	NonStatic	Max	-150.517	4.647	0.000	0.0000
5	0.00000	SLV 13	NonStatic	Min	-155.015	29.697	0.000	0.0000
5	0.15000	SLV 13	NonStatic	Min	-152.766	17.172	0.000	0.0000
5	0.30000	SLV 13	NonStatic	Min	-150.517	4.647	0.000	0.0000
5	0.00000	SLV 14	NonStatic	Max	-193.017	-13.869	0.000	0.0000
5	0.15000	SLV 14	NonStatic	Max	-190.768	-19.599	0.000	0.0000
5	0.30000	SLV 14	NonStatic	Max	-188.519	-25.329	0.000	0.0000
5	0.00000	SLV 14	NonStatic	Min	-193.017	-13.869	0.000	0.0000
5	0.15000	SLV 14	NonStatic	Min	-190.768	-19.599	0.000	0.0000
5	0.30000	SLV 14	NonStatic	Min	-188.519	-25.329	0.000	0.0000
5	0.00000	SLV 15	NonStatic	Max	-253.737	22.574	0.000	0.0000
5	0.15000	SLV 15	NonStatic	Max	-251.488	10.049	0.000	0.0000
5	0.30000	SLV 15	NonStatic	Max	-249.239	-2.476	0.000	0.0000
5	0.00000	SLV 15	NonStatic	Min	-253.737	22.574	0.000	0.0000
5	0.15000	SLV 15	NonStatic	Min	-251.488	10.049	0.000	0.0000
5	0.30000	SLV 15	NonStatic	Min	-249.239	-2.476	0.000	0.0000
5	0.00000	SLV 16	NonStatic	Max	-291.017	-23.027	0.000	0.0000
5	0.15000	SLV 16	NonStatic	Max	-288.768	-28.757	0.000	0.0000
5	0.30000	SLV 16	NonStatic	Max	-286.518	-34.487	0.000	0.0000
5	0.00000	SLV 16	NonStatic	Min	-291.017	-23.027	0.000	0.0000
5	0.15000	SLV 16	NonStatic	Min	-288.768	-28.757	0.000	0.0000
5	0.30000	SLV 16	NonStatic	Min	-286.518	-34.487	0.000	0.0000
6	0.00000	SLE-C	NonStatic	Max	-255.035	15.274	0.000	0.0000
6	0.15000	SLE-C	NonStatic	Max	-252.786	7.099	0.000	0.0000
6	0.30000	SLE-C	NonStatic	Max	-250.537	-1.076	0.000	0.0000
6	0.00000	SLE-C	NonStatic	Min	-255.035	15.274	0.000	0.0000
6	0.15000	SLE-C	NonStatic	Min	-252.786	7.099	0.000	0.0000
6	0.30000	SLE-C	NonStatic	Min	-250.537	-1.076	0.000	0.0000
6	0.00000	SLE-F1	NonStatic	Max	-250.840	5.910	0.000	0.0000
6	0.15000	SLE-F1	NonStatic	Max	-248.590	0.450	0.000	0.0000
6	0.30000	SLE-F1	NonStatic	Max	-246.341	-5.010	0.000	0.0000
6	0.00000	SLE-F1	NonStatic	Min	-250.840	5.910	0.000	0.0000
6	0.15000	SLE-F1	NonStatic	Min	-248.590	0.450	0.000	0.0000
6	0.30000	SLE-F1	NonStatic	Min	-246.341	-5.010	0.000	0.0000
6	0.00000	SLE-F2	NonStatic	Max	-210.730	16.445	0.000	0.0000
6	0.15000	SLE-F2	NonStatic	Max	-208.481	9.890	0.000	0.0000
6	0.30000	SLE-F2	NonStatic	Max	-206.232	3.335	0.000	0.0000
6	0.00000	SLE-F2	NonStatic	Min	-210.730	16.445	0.000	0.0000
6	0.15000	SLE-F2	NonStatic	Min	-208.481	9.890	0.000	0.0000
6	0.30000	SLE-F2	NonStatic	Min	-206.232	3.335	0.000	0.0000
6	0.00000	SLE-F3	NonStatic	Max	-222.085	9.741	0.000	0.0000
6	0.15000	SLE-F3	NonStatic	Max	-219.836	4.281	0.000	0.0000

Table: Element Forces - Frames, Part 1 of 4

Frame	Station m	OutputCase	CaseType	StepType	P KN	V2 KN	V3 KN	T KN-m
6	0.30000	SLE-F3	NonStatic	Max	-217.586	-1.179	0.000	0.0000
6	0.00000	SLE-F3	NonStatic	Min	-222.085	9.741	0.000	0.0000
6	0.15000	SLE-F3	NonStatic	Min	-219.836	4.281	0.000	0.0000
6	0.30000	SLE-F3	NonStatic	Min	-217.586	-1.179	0.000	0.0000
6	0.00000	SLE-QP	NonStatic	Max	-213.436	9.224	0.000	0.0000
6	0.15000	SLE-QP	NonStatic	Max	-211.187	3.764	0.000	0.0000
6	0.30000	SLE-QP	NonStatic	Max	-208.937	-1.696	0.000	0.0000
6	0.00000	SLE-QP	NonStatic	Min	-213.436	9.224	0.000	0.0000
6	0.15000	SLE-QP	NonStatic	Min	-211.187	3.764	0.000	0.0000
6	0.30000	SLE-QP	NonStatic	Min	-208.937	-1.696	0.000	0.0000
6	0.00000	SLU-1	NonStatic	Max	-377.431	20.684	0.000	0.0000
6	0.15000	SLU-1	NonStatic	Max	-374.506	11.489	0.000	0.0000
6	0.30000	SLU-1	NonStatic	Max	-371.582	2.294	0.000	0.0000
6	0.00000	SLU-1	NonStatic	Min	-377.431	20.684	0.000	0.0000
6	0.15000	SLU-1	NonStatic	Min	-374.506	11.489	0.000	0.0000
6	0.30000	SLU-1	NonStatic	Min	-371.582	2.294	0.000	0.0000
6	0.00000	SLU-2	NonStatic	Max	-375.976	5.947	0.000	0.0000
6	0.15000	SLU-2	NonStatic	Max	-373.052	0.487	0.000	0.0000
6	0.30000	SLU-2	NonStatic	Max	-370.128	-4.973	0.000	0.0000
6	0.00000	SLU-2	NonStatic	Min	-375.976	5.947	0.000	0.0000
6	0.15000	SLU-2	NonStatic	Min	-373.052	0.487	0.000	0.0000
6	0.30000	SLU-2	NonStatic	Min	-370.128	-4.973	0.000	0.0000
6	0.00000	SLU-3	NonStatic	Max	-219.978	23.334	0.000	0.0000
6	0.15000	SLU-3	NonStatic	Max	-217.728	14.139	0.000	0.0000
6	0.30000	SLU-3	NonStatic	Max	-215.479	4.944	0.000	0.0000
6	0.00000	SLU-3	NonStatic	Min	-219.978	23.334	0.000	0.0000
6	0.15000	SLU-3	NonStatic	Min	-217.728	14.139	0.000	0.0000
6	0.30000	SLU-3	NonStatic	Min	-215.479	4.944	0.000	0.0000
6	0.00000	SLU-4	NonStatic	Max	-368.021	19.021	0.000	0.0000
6	0.15000	SLU-4	NonStatic	Max	-365.097	9.826	0.000	0.0000
6	0.30000	SLU-4	NonStatic	Max	-362.173	0.631	0.000	0.0000
6	0.00000	SLU-4	NonStatic	Min	-368.021	19.021	0.000	0.0000
6	0.15000	SLU-4	NonStatic	Min	-365.097	9.826	0.000	0.0000
6	0.30000	SLU-4	NonStatic	Min	-362.173	0.631	0.000	0.0000
6	0.00000	SLU-5	NonStatic	Max	-210.494	26.448	0.000	0.0000
6	0.15000	SLU-5	NonStatic	Max	-208.244	17.253	0.000	0.0000
6	0.30000	SLU-5	NonStatic	Max	-205.995	8.058	0.000	0.0000
6	0.00000	SLU-5	NonStatic	Min	-210.494	26.448	0.000	0.0000
6	0.15000	SLU-5	NonStatic	Min	-208.244	17.253	0.000	0.0000
6	0.30000	SLU-5	NonStatic	Min	-205.995	8.058	0.000	0.0000
6	0.00000	SLU-6	NonStatic	Max	-385.998	12.789	0.000	0.0000
6	0.15000	SLU-6	NonStatic	Max	-383.074	7.329	0.000	0.0000
6	0.30000	SLU-6	NonStatic	Max	-380.150	1.869	0.000	0.0000
6	0.00000	SLU-6	NonStatic	Min	-385.998	12.789	0.000	0.0000
6	0.15000	SLU-6	NonStatic	Min	-383.074	7.329	0.000	0.0000
6	0.30000	SLU-6	NonStatic	Min	-380.150	1.869	0.000	0.0000
6	0.00000	SLU-7	NonStatic	Max	-228.469	15.605	0.000	0.0000
6	0.15000	SLU-7	NonStatic	Max	-226.220	10.145	0.000	0.0000
6	0.30000	SLU-7	NonStatic	Max	-223.970	4.685	0.000	0.0000
6	0.00000	SLU-7	NonStatic	Min	-228.469	15.605	0.000	0.0000
6	0.15000	SLU-7	NonStatic	Min	-226.220	10.145	0.000	0.0000
6	0.30000	SLU-7	NonStatic	Min	-223.970	4.685	0.000	0.0000
6	0.00000	SLV 1	NonStatic	Max	-163.048	150.068	0.000	0.0000
6	0.15000	SLV 1	NonStatic	Max	-160.799	121.688	0.000	0.0000
6	0.30000	SLV 1	NonStatic	Max	-158.550	93.308	0.000	0.0000
6	0.00000	SLV 1	NonStatic	Min	-163.048	150.068	0.000	0.0000
6	0.15000	SLV 1	NonStatic	Min	-160.799	121.688	0.000	0.0000
6	0.30000	SLV 1	NonStatic	Min	-158.550	93.308	0.000	0.0000
6	0.00000	SLV 2	NonStatic	Max	-191.465	148.802	0.000	0.0000

Table: Element Forces - Frames, Part 1 of 4

Frame	Station m	OutputCase	CaseType	StepType	P KN	V2 KN	V3 KN	T KN-m
6	0.15000	SLV 2	NonStatic	Max	-189.215	120.422	0.000	0.0000
6	0.30000	SLV 2	NonStatic	Max	-186.966	92.042	0.000	0.0000
6	0.00000	SLV 2	NonStatic	Min	-191.465	148.802	0.000	0.0000
6	0.15000	SLV 2	NonStatic	Min	-189.215	120.422	0.000	0.0000
6	0.30000	SLV 2	NonStatic	Min	-186.966	92.042	0.000	0.0000
6	0.00000	SLV 3	NonStatic	Max	-191.465	148.802	0.000	0.0000
6	0.15000	SLV 3	NonStatic	Max	-189.215	120.422	0.000	0.0000
6	0.30000	SLV 3	NonStatic	Max	-186.966	92.042	0.000	0.0000
6	0.00000	SLV 3	NonStatic	Min	-191.465	148.802	0.000	0.0000
6	0.15000	SLV 3	NonStatic	Min	-189.215	120.422	0.000	0.0000
6	0.30000	SLV 3	NonStatic	Min	-186.966	92.042	0.000	0.0000
6	0.00000	SLV 4	NonStatic	Max	-322.097	47.689	0.000	0.0000
6	0.15000	SLV 4	NonStatic	Max	-319.848	41.959	0.000	0.0000
6	0.30000	SLV 4	NonStatic	Max	-317.599	36.229	0.000	0.0000
6	0.00000	SLV 4	NonStatic	Min	-322.097	47.689	0.000	0.0000
6	0.15000	SLV 4	NonStatic	Min	-319.848	41.959	0.000	0.0000
6	0.30000	SLV 4	NonStatic	Min	-317.599	36.229	0.000	0.0000
6	0.00000	SLV 5	NonStatic	Max	-159.514	54.747	0.000	0.0000
6	0.15000	SLV 5	NonStatic	Max	-157.265	42.222	0.000	0.0000
6	0.30000	SLV 5	NonStatic	Max	-155.015	29.697	0.000	0.0000
6	0.00000	SLV 5	NonStatic	Min	-159.514	54.747	0.000	0.0000
6	0.15000	SLV 5	NonStatic	Min	-157.265	42.222	0.000	0.0000
6	0.30000	SLV 5	NonStatic	Min	-155.015	29.697	0.000	0.0000
6	0.00000	SLV 6	NonStatic	Max	-197.516	22.016	0.000	0.0000
6	0.15000	SLV 6	NonStatic	Max	-195.267	16.286	0.000	0.0000
6	0.30000	SLV 6	NonStatic	Max	-193.017	10.556	0.000	0.0000
6	0.00000	SLV 6	NonStatic	Min	-197.516	22.016	0.000	0.0000
6	0.15000	SLV 6	NonStatic	Min	-195.267	16.286	0.000	0.0000
6	0.30000	SLV 6	NonStatic	Min	-193.017	10.556	0.000	0.0000
6	0.00000	SLV 7	NonStatic	Max	-258.236	47.624	0.000	0.0000
6	0.15000	SLV 7	NonStatic	Max	-255.987	35.099	0.000	0.0000
6	0.30000	SLV 7	NonStatic	Max	-253.737	22.574	0.000	0.0000
6	0.00000	SLV 7	NonStatic	Min	-258.236	47.624	0.000	0.0000
6	0.15000	SLV 7	NonStatic	Min	-255.987	35.099	0.000	0.0000
6	0.30000	SLV 7	NonStatic	Min	-253.737	22.574	0.000	0.0000
6	0.00000	SLV 8	NonStatic	Max	-295.516	13.429	0.000	0.0000
6	0.15000	SLV 8	NonStatic	Max	-293.266	7.699	0.000	0.0000
6	0.30000	SLV 8	NonStatic	Max	-291.017	1.969	0.000	0.0000
6	0.00000	SLV 8	NonStatic	Min	-295.516	13.429	0.000	0.0000
6	0.15000	SLV 8	NonStatic	Min	-293.266	7.699	0.000	0.0000
6	0.30000	SLV 8	NonStatic	Min	-291.017	1.969	0.000	0.0000
6	0.00000	SLV 9	NonStatic	Max	-163.048	150.068	0.000	0.0000
6	0.15000	SLV 9	NonStatic	Max	-160.799	121.688	0.000	0.0000
6	0.30000	SLV 9	NonStatic	Max	-158.550	93.308	0.000	0.0000
6	0.00000	SLV 9	NonStatic	Min	-163.048	150.068	0.000	0.0000
6	0.15000	SLV 9	NonStatic	Min	-160.799	121.688	0.000	0.0000
6	0.30000	SLV 9	NonStatic	Min	-158.550	93.308	0.000	0.0000
6	0.00000	SLV 10	NonStatic	Max	-294.618	50.890	0.000	0.0000
6	0.15000	SLV 10	NonStatic	Max	-292.369	45.160	0.000	0.0000
6	0.30000	SLV 10	NonStatic	Max	-290.120	39.430	0.000	0.0000
6	0.00000	SLV 10	NonStatic	Min	-294.618	50.890	0.000	0.0000
6	0.15000	SLV 10	NonStatic	Min	-292.369	45.160	0.000	0.0000
6	0.30000	SLV 10	NonStatic	Min	-290.120	39.430	0.000	0.0000
6	0.00000	SLV 11	NonStatic	Max	-191.465	148.802	0.000	0.0000
6	0.15000	SLV 11	NonStatic	Max	-189.215	120.422	0.000	0.0000
6	0.30000	SLV 11	NonStatic	Max	-186.966	92.042	0.000	0.0000
6	0.00000	SLV 11	NonStatic	Min	-191.465	148.802	0.000	0.0000
6	0.15000	SLV 11	NonStatic	Min	-189.215	120.422	0.000	0.0000
6	0.30000	SLV 11	NonStatic	Min	-186.966	92.042	0.000	0.0000

Table: Element Forces - Frames, Part 1 of 4

Frame	Station m	OutputCase	CaseType	StepType	P KN	V2 KN	V3 KN	T KN-m
6	0.0000	SLV 12	NonStatic	Max	-322.097	47.689	0.000	0.0000
6	0.15000	SLV 12	NonStatic	Max	-319.848	41.959	0.000	0.0000
6	0.30000	SLV 12	NonStatic	Max	-317.599	36.229	0.000	0.0000
6	0.00000	SLV 12	NonStatic	Min	-322.097	47.689	0.000	0.0000
6	0.15000	SLV 12	NonStatic	Min	-319.848	41.959	0.000	0.0000
6	0.30000	SLV 12	NonStatic	Min	-317.599	36.229	0.000	0.0000
6	0.00000	SLV 13	NonStatic	Max	-159.514	54.747	0.000	0.0000
6	0.15000	SLV 13	NonStatic	Max	-157.265	42.222	0.000	0.0000
6	0.30000	SLV 13	NonStatic	Max	-155.015	29.697	0.000	0.0000
6	0.00000	SLV 13	NonStatic	Min	-159.514	54.747	0.000	0.0000
6	0.15000	SLV 13	NonStatic	Min	-157.265	42.222	0.000	0.0000
6	0.30000	SLV 13	NonStatic	Min	-155.015	29.697	0.000	0.0000
6	0.00000	SLV 14	NonStatic	Max	-197.516	22.016	0.000	0.0000
6	0.15000	SLV 14	NonStatic	Max	-195.267	16.286	0.000	0.0000
6	0.30000	SLV 14	NonStatic	Max	-193.017	10.556	0.000	0.0000
6	0.00000	SLV 14	NonStatic	Min	-197.516	22.016	0.000	0.0000
6	0.15000	SLV 14	NonStatic	Min	-195.267	16.286	0.000	0.0000
6	0.30000	SLV 14	NonStatic	Min	-193.017	10.556	0.000	0.0000
6	0.00000	SLV 15	NonStatic	Max	-258.236	47.624	0.000	0.0000
6	0.15000	SLV 15	NonStatic	Max	-255.987	35.099	0.000	0.0000
6	0.30000	SLV 15	NonStatic	Max	-253.737	22.574	0.000	0.0000
6	0.00000	SLV 15	NonStatic	Min	-258.236	47.624	0.000	0.0000
6	0.15000	SLV 15	NonStatic	Min	-255.987	35.099	0.000	0.0000
6	0.30000	SLV 15	NonStatic	Min	-253.737	22.574	0.000	0.0000
6	0.00000	SLV 16	NonStatic	Max	-295.516	13.429	0.000	0.0000
6	0.15000	SLV 16	NonStatic	Max	-293.266	7.699	0.000	0.0000
6	0.30000	SLV 16	NonStatic	Max	-291.017	1.969	0.000	0.0000
6	0.00000	SLV 16	NonStatic	Min	-295.516	13.429	0.000	0.0000
6	0.15000	SLV 16	NonStatic	Min	-293.266	7.699	0.000	0.0000
6	0.30000	SLV 16	NonStatic	Min	-291.017	1.969	0.000	0.0000
7	0.00000	SLE-C	NonStatic	Max	-259.534	38.164	0.000	0.0000
7	0.15000	SLE-C	NonStatic	Max	-257.285	26.719	0.000	0.0000
7	0.30000	SLE-C	NonStatic	Max	-255.035	15.274	0.000	0.0000
7	0.00000	SLE-C	NonStatic	Min	-259.534	38.164	0.000	0.0000
7	0.15000	SLE-C	NonStatic	Min	-257.285	26.719	0.000	0.0000
7	0.30000	SLE-C	NonStatic	Min	-255.035	15.274	0.000	0.0000
7	0.00000	SLE-F1	NonStatic	Max	-255.338	25.974	0.000	0.0000
7	0.15000	SLE-F1	NonStatic	Max	-253.089	17.784	0.000	0.0000
7	0.30000	SLE-F1	NonStatic	Max	-250.840	9.594	0.000	0.0000
7	0.00000	SLE-F1	NonStatic	Min	-255.338	25.974	0.000	0.0000
7	0.15000	SLE-F1	NonStatic	Min	-253.089	17.784	0.000	0.0000
7	0.30000	SLE-F1	NonStatic	Min	-250.840	9.594	0.000	0.0000
7	0.00000	SLE-F2	NonStatic	Max	-215.229	35.015	0.000	0.0000
7	0.15000	SLE-F2	NonStatic	Max	-212.980	25.730	0.000	0.0000
7	0.30000	SLE-F2	NonStatic	Max	-210.730	16.445	0.000	0.0000
7	0.00000	SLE-F2	NonStatic	Min	-215.229	35.015	0.000	0.0000
7	0.15000	SLE-F2	NonStatic	Min	-212.980	25.730	0.000	0.0000
7	0.30000	SLE-F2	NonStatic	Min	-210.730	16.445	0.000	0.0000
7	0.00000	SLE-F3	NonStatic	Max	-226.584	33.782	0.000	0.0000
7	0.15000	SLE-F3	NonStatic	Max	-224.334	25.592	0.000	0.0000
7	0.30000	SLE-F3	NonStatic	Max	-222.085	17.402	0.000	0.0000
7	0.00000	SLE-F3	NonStatic	Min	-226.584	33.782	0.000	0.0000
7	0.15000	SLE-F3	NonStatic	Min	-224.334	25.592	0.000	0.0000
7	0.30000	SLE-F3	NonStatic	Min	-222.085	17.402	0.000	0.0000
7	0.00000	SLE-QP	NonStatic	Max	-217.935	25.604	0.000	0.0000
7	0.15000	SLE-QP	NonStatic	Max	-215.685	17.414	0.000	0.0000
7	0.30000	SLE-QP	NonStatic	Max	-213.436	9.224	0.000	0.0000
7	0.00000	SLE-QP	NonStatic	Min	-217.935	25.604	0.000	0.0000
7	0.15000	SLE-QP	NonStatic	Min	-215.685	17.414	0.000	0.0000

Table: Element Forces - Frames, Part 1 of 4

Frame	Station m	OutputCase	CaseType	StepType	P KN	V2 KN	V3 KN	T KN-m
7	0.30000	SLE-QP	NonStatic	Min	-213.436	9.224	0.000	0.0000
7	0.00000	SLU-1	NonStatic	Max	-383.279	51.061	0.000	0.0000
7	0.15000	SLU-1	NonStatic	Max	-380.355	38.296	0.000	0.0000
7	0.30000	SLU-1	NonStatic	Max	-377.431	25.531	0.000	0.0000
7	0.00000	SLU-1	NonStatic	Min	-383.279	51.061	0.000	0.0000
7	0.15000	SLU-1	NonStatic	Min	-380.355	38.296	0.000	0.0000
7	0.30000	SLU-1	NonStatic	Min	-377.431	25.531	0.000	0.0000
7	0.00000	SLU-2	NonStatic	Max	-381.824	25.227	0.000	0.0000
7	0.15000	SLU-2	NonStatic	Max	-378.900	17.037	0.000	0.0000
7	0.30000	SLU-2	NonStatic	Max	-375.976	8.847	0.000	0.0000
7	0.00000	SLU-2	NonStatic	Min	-381.824	25.227	0.000	0.0000
7	0.15000	SLU-2	NonStatic	Min	-378.900	17.037	0.000	0.0000
7	0.30000	SLU-2	NonStatic	Min	-375.976	8.847	0.000	0.0000
7	0.00000	SLU-3	NonStatic	Max	-224.476	54.519	0.000	0.0000
7	0.15000	SLU-3	NonStatic	Max	-222.227	41.754	0.000	0.0000
7	0.30000	SLU-3	NonStatic	Max	-219.978	28.989	0.000	0.0000
7	0.00000	SLU-3	NonStatic	Min	-224.476	54.519	0.000	0.0000
7	0.15000	SLU-3	NonStatic	Min	-222.227	41.754	0.000	0.0000
7	0.30000	SLU-3	NonStatic	Min	-219.978	28.989	0.000	0.0000
7	0.00000	SLU-4	NonStatic	Max	-373.869	44.551	0.000	0.0000
7	0.15000	SLU-4	NonStatic	Max	-370.945	31.786	0.000	0.0000
7	0.30000	SLU-4	NonStatic	Max	-368.021	19.021	0.000	0.0000
7	0.00000	SLU-4	NonStatic	Min	-373.869	44.551	0.000	0.0000
7	0.15000	SLU-4	NonStatic	Min	-370.945	31.786	0.000	0.0000
7	0.30000	SLU-4	NonStatic	Min	-368.021	19.021	0.000	0.0000
7	0.00000	SLU-5	NonStatic	Max	-214.992	51.978	0.000	0.0000
7	0.15000	SLU-5	NonStatic	Max	-212.743	39.213	0.000	0.0000
7	0.30000	SLU-5	NonStatic	Max	-210.494	26.448	0.000	0.0000
7	0.00000	SLU-5	NonStatic	Min	-214.992	51.978	0.000	0.0000
7	0.15000	SLU-5	NonStatic	Min	-212.743	39.213	0.000	0.0000
7	0.30000	SLU-5	NonStatic	Min	-210.494	26.448	0.000	0.0000
7	0.00000	SLU-6	NonStatic	Max	-391.847	46.412	0.000	0.0000
7	0.15000	SLU-6	NonStatic	Max	-388.923	38.222	0.000	0.0000
7	0.30000	SLU-6	NonStatic	Max	-385.998	30.032	0.000	0.0000
7	0.00000	SLU-6	NonStatic	Min	-391.847	46.412	0.000	0.0000
7	0.15000	SLU-6	NonStatic	Min	-388.923	38.222	0.000	0.0000
7	0.30000	SLU-6	NonStatic	Min	-385.998	30.032	0.000	0.0000
7	0.00000	SLU-7	NonStatic	Max	-232.968	49.243	0.000	0.0000
7	0.15000	SLU-7	NonStatic	Max	-230.718	41.053	0.000	0.0000
7	0.30000	SLU-7	NonStatic	Max	-228.469	32.863	0.000	0.0000
7	0.00000	SLU-7	NonStatic	Min	-232.968	49.243	0.000	0.0000
7	0.15000	SLU-7	NonStatic	Min	-230.718	41.053	0.000	0.0000
7	0.30000	SLU-7	NonStatic	Min	-228.469	32.863	0.000	0.0000
7	0.00000	SLV 1	NonStatic	Max	-167.547	212.288	0.000	0.0000
7	0.15000	SLV 1	NonStatic	Max	-165.298	181.178	0.000	0.0000
7	0.30000	SLV 1	NonStatic	Max	-163.048	150.068	0.000	0.0000
7	0.00000	SLV 1	NonStatic	Min	-167.547	212.288	0.000	0.0000
7	0.15000	SLV 1	NonStatic	Min	-165.298	181.178	0.000	0.0000
7	0.30000	SLV 1	NonStatic	Min	-163.048	150.068	0.000	0.0000
7	0.00000	SLV 2	NonStatic	Max	-195.963	211.022	0.000	0.0000
7	0.15000	SLV 2	NonStatic	Max	-193.714	179.912	0.000	0.0000
7	0.30000	SLV 2	NonStatic	Max	-191.465	148.802	0.000	0.0000
7	0.00000	SLV 2	NonStatic	Min	-195.963	211.022	0.000	0.0000
7	0.15000	SLV 2	NonStatic	Min	-193.714	179.912	0.000	0.0000
7	0.30000	SLV 2	NonStatic	Min	-191.465	148.802	0.000	0.0000
7	0.00000	SLV 3	NonStatic	Max	-195.963	211.022	0.000	0.0000
7	0.15000	SLV 3	NonStatic	Max	-193.714	179.912	0.000	0.0000
7	0.30000	SLV 3	NonStatic	Max	-191.465	148.802	0.000	0.0000
7	0.00000	SLV 3	NonStatic	Min	-195.963	211.022	0.000	0.0000

Table: Element Forces - Frames, Part 1 of 4

Frame	Station m	OutputCase	CaseType	StepType	P KN	V2 KN	V3 KN	T KN-m
7	0.15000	SLV 3	NonStatic	Min	-193.714	179.912	0.000	0.0000
7	0.30000	SLV 3	NonStatic	Min	-191.465	148.802	0.000	0.0000
7	0.00000	SLV 4	NonStatic	Max	-326.596	129.717	0.000	0.0000
7	0.15000	SLV 4	NonStatic	Max	-324.347	121.257	0.000	0.0000
7	0.30000	SLV 4	NonStatic	Max	-322.097	112.797	0.000	0.0000
7	0.00000	SLV 4	NonStatic	Min	-326.596	129.717	0.000	0.0000
7	0.15000	SLV 4	NonStatic	Min	-324.347	121.257	0.000	0.0000
7	0.30000	SLV 4	NonStatic	Min	-322.097	112.797	0.000	0.0000
7	0.00000	SLV 5	NonStatic	Max	-164.013	85.257	0.000	0.0000
7	0.15000	SLV 5	NonStatic	Max	-161.763	70.002	0.000	0.0000
7	0.30000	SLV 5	NonStatic	Max	-159.514	54.747	0.000	0.0000
7	0.00000	SLV 5	NonStatic	Min	-164.013	85.257	0.000	0.0000
7	0.15000	SLV 5	NonStatic	Min	-161.763	70.002	0.000	0.0000
7	0.30000	SLV 5	NonStatic	Min	-159.514	54.747	0.000	0.0000
7	0.00000	SLV 6	NonStatic	Max	-202.015	62.266	0.000	0.0000
7	0.15000	SLV 6	NonStatic	Max	-199.765	53.806	0.000	0.0000
7	0.30000	SLV 6	NonStatic	Max	-197.516	45.346	0.000	0.0000
7	0.00000	SLV 6	NonStatic	Min	-202.015	62.266	0.000	0.0000
7	0.15000	SLV 6	NonStatic	Min	-199.765	53.806	0.000	0.0000
7	0.30000	SLV 6	NonStatic	Min	-197.516	45.346	0.000	0.0000
7	0.00000	SLV 7	NonStatic	Max	-262.735	78.134	0.000	0.0000
7	0.15000	SLV 7	NonStatic	Max	-260.485	62.879	0.000	0.0000
7	0.30000	SLV 7	NonStatic	Max	-258.236	47.624	0.000	0.0000
7	0.00000	SLV 7	NonStatic	Min	-262.735	78.134	0.000	0.0000
7	0.15000	SLV 7	NonStatic	Min	-260.485	62.879	0.000	0.0000
7	0.30000	SLV 7	NonStatic	Min	-258.236	47.624	0.000	0.0000
7	0.00000	SLV 8	NonStatic	Max	-300.014	54.205	0.000	0.0000
7	0.15000	SLV 8	NonStatic	Max	-297.765	45.745	0.000	0.0000
7	0.30000	SLV 8	NonStatic	Max	-295.516	37.285	0.000	0.0000
7	0.00000	SLV 8	NonStatic	Min	-300.014	54.205	0.000	0.0000
7	0.15000	SLV 8	NonStatic	Min	-297.765	45.745	0.000	0.0000
7	0.30000	SLV 8	NonStatic	Min	-295.516	37.285	0.000	0.0000
7	0.00000	SLV 9	NonStatic	Max	-167.547	212.288	0.000	0.0000
7	0.15000	SLV 9	NonStatic	Max	-165.298	181.178	0.000	0.0000
7	0.30000	SLV 9	NonStatic	Max	-163.048	150.068	0.000	0.0000
7	0.00000	SLV 9	NonStatic	Min	-167.547	212.288	0.000	0.0000
7	0.15000	SLV 9	NonStatic	Min	-165.298	181.178	0.000	0.0000
7	0.30000	SLV 9	NonStatic	Min	-163.048	150.068	0.000	0.0000
7	0.00000	SLV 10	NonStatic	Max	-299.117	132.422	0.000	0.0000
7	0.15000	SLV 10	NonStatic	Max	-296.868	123.962	0.000	0.0000
7	0.30000	SLV 10	NonStatic	Max	-294.618	115.502	0.000	0.0000
7	0.00000	SLV 10	NonStatic	Min	-299.117	132.422	0.000	0.0000
7	0.15000	SLV 10	NonStatic	Min	-296.868	123.962	0.000	0.0000
7	0.30000	SLV 10	NonStatic	Min	-294.618	115.502	0.000	0.0000
7	0.00000	SLV 11	NonStatic	Max	-195.963	211.022	0.000	0.0000
7	0.15000	SLV 11	NonStatic	Max	-193.714	179.912	0.000	0.0000
7	0.30000	SLV 11	NonStatic	Max	-191.465	148.802	0.000	0.0000
7	0.00000	SLV 11	NonStatic	Min	-195.963	211.022	0.000	0.0000
7	0.15000	SLV 11	NonStatic	Min	-193.714	179.912	0.000	0.0000
7	0.30000	SLV 11	NonStatic	Min	-191.465	148.802	0.000	0.0000
7	0.00000	SLV 12	NonStatic	Max	-326.596	129.717	0.000	0.0000
7	0.15000	SLV 12	NonStatic	Max	-324.347	121.257	0.000	0.0000
7	0.30000	SLV 12	NonStatic	Max	-322.097	112.797	0.000	0.0000
7	0.00000	SLV 12	NonStatic	Min	-326.596	129.717	0.000	0.0000
7	0.15000	SLV 12	NonStatic	Min	-324.347	121.257	0.000	0.0000
7	0.30000	SLV 12	NonStatic	Min	-322.097	112.797	0.000	0.0000
7	0.00000	SLV 13	NonStatic	Max	-164.013	85.257	0.000	0.0000
7	0.15000	SLV 13	NonStatic	Max	-161.763	70.002	0.000	0.0000
7	0.30000	SLV 13	NonStatic	Max	-159.514	54.747	0.000	0.0000

Table: Element Forces - Frames, Part 1 of 4

Frame	Station m	OutputCase	CaseType	StepType	P KN	V2 KN	V3 KN	T KN-m
7	0.0000	SLV 13	NonStatic	Min	-164.013	85.257	0.000	0.0000
7	0.15000	SLV 13	NonStatic	Min	-161.763	70.002	0.000	0.0000
7	0.30000	SLV 13	NonStatic	Min	-159.514	54.747	0.000	0.0000
7	0.00000	SLV 14	NonStatic	Max	-202.015	62.266	0.000	0.0000
7	0.15000	SLV 14	NonStatic	Max	-199.765	53.806	0.000	0.0000
7	0.30000	SLV 14	NonStatic	Max	-197.516	45.346	0.000	0.0000
7	0.00000	SLV 14	NonStatic	Min	-202.015	62.266	0.000	0.0000
7	0.15000	SLV 14	NonStatic	Min	-199.765	53.806	0.000	0.0000
7	0.30000	SLV 14	NonStatic	Min	-197.516	45.346	0.000	0.0000
7	0.00000	SLV 15	NonStatic	Max	-262.735	78.134	0.000	0.0000
7	0.15000	SLV 15	NonStatic	Max	-260.485	62.879	0.000	0.0000
7	0.30000	SLV 15	NonStatic	Max	-258.236	47.624	0.000	0.0000
7	0.00000	SLV 15	NonStatic	Min	-262.735	78.134	0.000	0.0000
7	0.15000	SLV 15	NonStatic	Min	-260.485	62.879	0.000	0.0000
7	0.30000	SLV 15	NonStatic	Min	-258.236	47.624	0.000	0.0000
7	0.00000	SLV 16	NonStatic	Max	-300.014	54.205	0.000	0.0000
7	0.15000	SLV 16	NonStatic	Max	-297.765	45.745	0.000	0.0000
7	0.30000	SLV 16	NonStatic	Max	-295.516	37.285	0.000	0.0000
7	0.00000	SLV 16	NonStatic	Min	-300.014	54.205	0.000	0.0000
7	0.15000	SLV 16	NonStatic	Min	-297.765	45.745	0.000	0.0000
7	0.30000	SLV 16	NonStatic	Min	-295.516	37.285	0.000	0.0000
8	0.00000	SLE-C	NonStatic	Max	-49.063	-9.469	0.000	0.0000
8	0.00245	SLE-C	NonStatic	Max	-49.014	-9.683	0.000	0.0000
8	0.00245	SLE-C	NonStatic	Max	-264.574	60.142	0.000	0.0000
8	0.12725	SLE-C	NonStatic	Max	-262.078	49.260	0.000	0.0000
8	0.25450	SLE-C	NonStatic	Max	-259.534	38.164	0.000	0.0000
8	0.00000	SLE-C	NonStatic	Min	-49.063	-9.469	0.000	0.0000
8	0.00245	SLE-C	NonStatic	Min	-49.014	-9.683	0.000	0.0000
8	0.00245	SLE-C	NonStatic	Min	-264.574	60.142	0.000	0.0000
8	0.12725	SLE-C	NonStatic	Min	-262.078	49.260	0.000	0.0000
8	0.25450	SLE-C	NonStatic	Min	-259.534	38.164	0.000	0.0000
8	0.00000	SLE-F1	NonStatic	Max	-49.693	-10.345	0.000	0.0000
8	0.00245	SLE-F1	NonStatic	Max	-49.644	-10.501	0.000	0.0000
8	0.00245	SLE-F1	NonStatic	Max	-260.378	45.309	0.000	0.0000
8	0.12725	SLE-F1	NonStatic	Max	-257.883	37.359	0.000	0.0000
8	0.25450	SLE-F1	NonStatic	Max	-255.338	29.253	0.000	0.0000
8	0.00000	SLE-F1	NonStatic	Min	-49.693	-10.345	0.000	0.0000
8	0.00245	SLE-F1	NonStatic	Min	-49.644	-10.501	0.000	0.0000
8	0.00245	SLE-F1	NonStatic	Min	-260.378	45.309	0.000	0.0000
8	0.12725	SLE-F1	NonStatic	Min	-257.883	37.359	0.000	0.0000
8	0.25450	SLE-F1	NonStatic	Min	-255.338	29.253	0.000	0.0000
8	0.00000	SLE-F2	NonStatic	Max	-40.331	-7.744	0.000	0.0000
8	0.00245	SLE-F2	NonStatic	Max	-40.282	-7.918	0.000	0.0000
8	0.00245	SLE-F2	NonStatic	Max	-220.269	52.911	0.000	0.0000
8	0.12725	SLE-F2	NonStatic	Max	-217.773	44.050	0.000	0.0000
8	0.25450	SLE-F2	NonStatic	Max	-215.229	35.015	0.000	0.0000
8	0.00000	SLE-F2	NonStatic	Min	-40.331	-7.744	0.000	0.0000
8	0.00245	SLE-F2	NonStatic	Min	-40.282	-7.918	0.000	0.0000
8	0.00245	SLE-F2	NonStatic	Min	-220.269	52.911	0.000	0.0000
8	0.12725	SLE-F2	NonStatic	Min	-217.773	44.050	0.000	0.0000
8	0.25450	SLE-F2	NonStatic	Min	-215.229	35.015	0.000	0.0000
8	0.00000	SLE-F3	NonStatic	Max	-43.863	-7.040	0.000	0.0000
8	0.00245	SLE-F3	NonStatic	Max	-43.814	-7.196	0.000	0.0000
8	0.00245	SLE-F3	NonStatic	Max	-231.623	56.606	0.000	0.0000
8	0.12725	SLE-F3	NonStatic	Max	-229.128	48.656	0.000	0.0000
8	0.25450	SLE-F3	NonStatic	Max	-226.584	40.550	0.000	0.0000
8	0.00000	SLE-F3	NonStatic	Min	-43.863	-7.040	0.000	0.0000
8	0.00245	SLE-F3	NonStatic	Min	-43.814	-7.196	0.000	0.0000
8	0.00245	SLE-F3	NonStatic	Min	-231.623	56.606	0.000	0.0000

Table: Element Forces - Frames, Part 1 of 4

Frame	Station m	OutputCase	CaseType	StepType	P KN	V2 KN	V3 KN	T KN-m
8	0.12725	SLE-F3	NonStatic	Min	-229.128	48.656	0.000	0.0000
8	0.25450	SLE-F3	NonStatic	Min	-226.584	40.550	0.000	0.0000
8	0.00000	SLE-QP	NonStatic	Max	-42.130	-9.088	0.000	0.0000
8	0.00245	SLE-QP	NonStatic	Max	-42.081	-9.244	0.000	0.0000
8	0.00245	SLE-QP	NonStatic	Max	-222.974	41.660	0.000	0.0000
8	0.12725	SLE-QP	NonStatic	Max	-220.479	33.710	0.000	0.0000
8	0.25450	SLE-QP	NonStatic	Max	-217.935	25.604	0.000	0.0000
8	0.00000	SLE-QP	NonStatic	Min	-42.130	-9.088	0.000	0.0000
8	0.00245	SLE-QP	NonStatic	Min	-42.081	-9.244	0.000	0.0000
8	0.00245	SLE-QP	NonStatic	Min	-222.974	41.660	0.000	0.0000
8	0.12725	SLE-QP	NonStatic	Min	-220.479	33.710	0.000	0.0000
8	0.25450	SLE-QP	NonStatic	Min	-217.935	25.604	0.000	0.0000
8	0.00000	SLU-1	NonStatic	Max	-75.129	-12.698	0.000	0.0000
8	0.00245	SLU-1	NonStatic	Max	-75.065	-12.936	0.000	0.0000
8	0.00245	SLU-1	NonStatic	Max	-389.830	78.674	0.000	0.0000
8	0.12725	SLU-1	NonStatic	Max	-386.586	66.568	0.000	0.0000
8	0.25450	SLU-1	NonStatic	Max	-383.279	54.225	0.000	0.0000
8	0.00000	SLU-1	NonStatic	Min	-75.129	-12.698	0.000	0.0000
8	0.00245	SLU-1	NonStatic	Min	-75.065	-12.936	0.000	0.0000
8	0.00245	SLU-1	NonStatic	Min	-389.830	78.674	0.000	0.0000
8	0.12725	SLU-1	NonStatic	Min	-386.586	66.568	0.000	0.0000
8	0.25450	SLU-1	NonStatic	Min	-383.279	54.225	0.000	0.0000
8	0.00000	SLU-2	NonStatic	Max	-76.947	-16.604	0.000	0.0000
8	0.00245	SLU-2	NonStatic	Max	-76.883	-16.760	0.000	0.0000
8	0.00245	SLU-2	NonStatic	Max	-388.376	42.692	0.000	0.0000
8	0.12725	SLU-2	NonStatic	Max	-385.132	34.743	0.000	0.0000
8	0.25450	SLU-2	NonStatic	Max	-381.824	26.637	0.000	0.0000
8	0.00000	SLU-2	NonStatic	Min	-76.947	-16.604	0.000	0.0000
8	0.00245	SLU-2	NonStatic	Min	-76.883	-16.760	0.000	0.0000
8	0.00245	SLU-2	NonStatic	Min	-388.376	42.692	0.000	0.0000
8	0.12725	SLU-2	NonStatic	Min	-385.132	34.743	0.000	0.0000
8	0.25450	SLU-2	NonStatic	Min	-381.824	26.637	0.000	0.0000
8	0.00000	SLU-3	NonStatic	Max	-41.249	-4.421	0.000	0.0000
8	0.00245	SLU-3	NonStatic	Max	-41.200	-4.659	0.000	0.0000
8	0.00245	SLU-3	NonStatic	Max	-229.516	84.037	0.000	0.0000
8	0.12725	SLU-3	NonStatic	Max	-227.020	71.931	0.000	0.0000
8	0.25450	SLU-3	NonStatic	Max	-224.476	59.588	0.000	0.0000
8	0.00000	SLU-3	NonStatic	Min	-41.249	-4.421	0.000	0.0000
8	0.00245	SLU-3	NonStatic	Min	-41.200	-4.659	0.000	0.0000
8	0.00245	SLU-3	NonStatic	Min	-229.516	84.037	0.000	0.0000
8	0.12725	SLU-3	NonStatic	Min	-227.020	71.931	0.000	0.0000
8	0.25450	SLU-3	NonStatic	Min	-224.476	59.588	0.000	0.0000
8	0.00000	SLU-4	NonStatic	Max	-72.198	-14.667	0.000	0.0000
8	0.00245	SLU-4	NonStatic	Max	-72.134	-14.905	0.000	0.0000
8	0.00245	SLU-4	NonStatic	Max	-380.420	69.000	0.000	0.0000
8	0.12725	SLU-4	NonStatic	Max	-377.177	56.894	0.000	0.0000
8	0.25450	SLU-4	NonStatic	Max	-373.869	44.551	0.000	0.0000
8	0.00000	SLU-4	NonStatic	Min	-72.198	-14.667	0.000	0.0000
8	0.00245	SLU-4	NonStatic	Min	-72.134	-14.905	0.000	0.0000
8	0.00245	SLU-4	NonStatic	Min	-380.420	69.000	0.000	0.0000
8	0.12725	SLU-4	NonStatic	Min	-377.177	56.894	0.000	0.0000
8	0.25450	SLU-4	NonStatic	Min	-373.869	44.551	0.000	0.0000
8	0.00000	SLU-5	NonStatic	Max	-38.256	-5.554	0.000	0.0000
8	0.00245	SLU-5	NonStatic	Max	-38.207	-5.791	0.000	0.0000
8	0.00245	SLU-5	NonStatic	Max	-220.032	76.426	0.000	0.0000
8	0.12725	SLU-5	NonStatic	Max	-217.536	64.321	0.000	0.0000
8	0.25450	SLU-5	NonStatic	Max	-214.992	51.978	0.000	0.0000
8	0.00000	SLU-5	NonStatic	Min	-38.256	-5.554	0.000	0.0000
8	0.00245	SLU-5	NonStatic	Min	-38.207	-5.791	0.000	0.0000

Table: Element Forces - Frames, Part 1 of 4

Frame	Station m	OutputCase	CaseType	StepType	P KN	V2 KN	V3 KN	T KN-m
8	0.00245	SLU-5	NonStatic	Min	-220.032	76.426	0.000	0.0000
8	0.12725	SLU-5	NonStatic	Min	-217.536	64.321	0.000	0.0000
8	0.25450	SLU-5	NonStatic	Min	-214.992	51.978	0.000	0.0000
8	0.00000	SLU-6	NonStatic	Max	-78.154	-11.913	0.000	0.0000
8	0.00245	SLU-6	NonStatic	Max	-78.090	-12.069	0.000	0.0000
8	0.00245	SLU-6	NonStatic	Max	-398.398	76.662	0.000	0.0000
8	0.12725	SLU-6	NonStatic	Max	-395.154	68.712	0.000	0.0000
8	0.25450	SLU-6	NonStatic	Max	-391.847	60.607	0.000	0.0000
8	0.00000	SLU-6	NonStatic	Min	-78.154	-11.913	0.000	0.0000
8	0.00245	SLU-6	NonStatic	Min	-78.090	-12.069	0.000	0.0000
8	0.00245	SLU-6	NonStatic	Min	-398.398	76.662	0.000	0.0000
8	0.12725	SLU-6	NonStatic	Min	-395.154	68.712	0.000	0.0000
8	0.25450	SLU-6	NonStatic	Min	-391.847	60.607	0.000	0.0000
8	0.00000	SLU-7	NonStatic	Max	-44.272	-3.825	0.000	0.0000
8	0.00245	SLU-7	NonStatic	Max	-44.223	-3.981	0.000	0.0000
8	0.00245	SLU-7	NonStatic	Max	-238.007	80.682	0.000	0.0000
8	0.12725	SLU-7	NonStatic	Max	-235.512	72.733	0.000	0.0000
8	0.25450	SLU-7	NonStatic	Max	-232.968	64.627	0.000	0.0000
8	0.00000	SLU-7	NonStatic	Min	-44.272	-3.825	0.000	0.0000
8	0.00245	SLU-7	NonStatic	Min	-44.223	-3.981	0.000	0.0000
8	0.00245	SLU-7	NonStatic	Min	-238.007	80.682	0.000	0.0000
8	0.12725	SLU-7	NonStatic	Min	-235.512	72.733	0.000	0.0000
8	0.25450	SLU-7	NonStatic	Min	-232.968	64.627	0.000	0.0000
8	0.00000	SLV 1	NonStatic	Max	-7.821	17.937	0.000	0.0000
8	0.00245	SLV 1	NonStatic	Max	-7.772	17.406	0.000	0.0000
8	0.00245	SLV 1	NonStatic	Max	-172.587	266.857	0.000	0.0000
8	0.12725	SLV 1	NonStatic	Max	-170.091	239.838	0.000	0.0000
8	0.25450	SLV 1	NonStatic	Max	-167.547	212.288	0.000	0.0000
8	0.00000	SLV 1	NonStatic	Min	-7.821	17.937	0.000	0.0000
8	0.00245	SLV 1	NonStatic	Min	-7.772	17.406	0.000	0.0000
8	0.00245	SLV 1	NonStatic	Min	-172.587	266.857	0.000	0.0000
8	0.12725	SLV 1	NonStatic	Min	-170.091	239.838	0.000	0.0000
8	0.25450	SLV 1	NonStatic	Min	-167.547	212.288	0.000	0.0000
8	0.00000	SLV 2	NonStatic	Max	-13.417	16.221	0.000	0.0000
8	0.00245	SLV 2	NonStatic	Max	-13.368	15.691	0.000	0.0000
8	0.00245	SLV 2	NonStatic	Max	-201.003	265.590	0.000	0.0000
8	0.12725	SLV 2	NonStatic	Max	-198.507	238.571	0.000	0.0000
8	0.25450	SLV 2	NonStatic	Max	-195.963	211.022	0.000	0.0000
8	0.00000	SLV 2	NonStatic	Min	-13.417	16.221	0.000	0.0000
8	0.00245	SLV 2	NonStatic	Min	-13.368	15.691	0.000	0.0000
8	0.00245	SLV 2	NonStatic	Min	-201.003	265.590	0.000	0.0000
8	0.12725	SLV 2	NonStatic	Min	-198.507	238.571	0.000	0.0000
8	0.25450	SLV 2	NonStatic	Min	-195.963	211.022	0.000	0.0000
8	0.00000	SLV 3	NonStatic	Max	-13.417	16.221	0.000	0.0000
8	0.00245	SLV 3	NonStatic	Max	-13.368	15.691	0.000	0.0000
8	0.00245	SLV 3	NonStatic	Max	-201.003	265.590	0.000	0.0000
8	0.12725	SLV 3	NonStatic	Max	-198.507	238.571	0.000	0.0000
8	0.25450	SLV 3	NonStatic	Max	-195.963	211.022	0.000	0.0000
8	0.00000	SLV 3	NonStatic	Min	-13.417	16.221	0.000	0.0000
8	0.00245	SLV 3	NonStatic	Min	-13.368	15.691	0.000	0.0000
8	0.00245	SLV 3	NonStatic	Min	-201.003	265.590	0.000	0.0000
8	0.12725	SLV 3	NonStatic	Min	-198.507	238.571	0.000	0.0000
8	0.25450	SLV 3	NonStatic	Min	-195.963	211.022	0.000	0.0000
8	0.00000	SLV 4	NonStatic	Max	-62.260	11.452	0.000	0.0000
8	0.00245	SLV 4	NonStatic	Max	-62.211	11.292	0.000	0.0000
8	0.00245	SLV 4	NonStatic	Max	-331.636	203.178	0.000	0.0000
8	0.12725	SLV 4	NonStatic	Max	-329.140	195.003	0.000	0.0000
8	0.25450	SLV 4	NonStatic	Max	-326.596	186.669	0.000	0.0000
8	0.00000	SLV 4	NonStatic	Min	-62.260	11.452	0.000	0.0000

Table: Element Forces - Frames, Part 1 of 4

Frame	Station m	OutputCase	CaseType	StepType	P KN	V2 KN	V3 KN	T KN-m
8	0.00245	SLV 4	NonStatic	Min	-62.211	11.292	0.000	0.0000
8	0.00245	SLV 4	NonStatic	Min	-331.636	203.178	0.000	0.0000
8	0.12725	SLV 4	NonStatic	Min	-329.140	195.003	0.000	0.0000
8	0.25450	SLV 4	NonStatic	Min	-326.596	186.669	0.000	0.0000
8	0.00000	SLV 5	NonStatic	Max	-23.685	1.577	0.000	0.0000
8	0.00245	SLV 5	NonStatic	Max	-23.636	1.306	0.000	0.0000
8	0.00245	SLV 5	NonStatic	Max	-169.052	113.184	0.000	0.0000
8	0.12725	SLV 5	NonStatic	Max	-166.557	99.356	0.000	0.0000
8	0.25450	SLV 5	NonStatic	Max	-164.013	85.257	0.000	0.0000
8	0.00000	SLV 5	NonStatic	Min	-23.685	1.577	0.000	0.0000
8	0.00245	SLV 5	NonStatic	Min	-23.636	1.306	0.000	0.0000
8	0.00245	SLV 5	NonStatic	Min	-169.052	113.184	0.000	0.0000
8	0.12725	SLV 5	NonStatic	Min	-166.557	99.356	0.000	0.0000
8	0.25450	SLV 5	NonStatic	Min	-164.013	85.257	0.000	0.0000
8	0.00000	SLV 6	NonStatic	Max	-38.532	1.055	0.000	0.0000
8	0.00245	SLV 6	NonStatic	Max	-38.483	0.894	0.000	0.0000
8	0.00245	SLV 6	NonStatic	Max	-207.054	99.262	0.000	0.0000
8	0.12725	SLV 6	NonStatic	Max	-204.559	91.088	0.000	0.0000
8	0.25450	SLV 6	NonStatic	Max	-202.015	82.753	0.000	0.0000
8	0.00000	SLV 6	NonStatic	Min	-38.532	1.055	0.000	0.0000
8	0.00245	SLV 6	NonStatic	Min	-38.483	0.894	0.000	0.0000
8	0.00245	SLV 6	NonStatic	Min	-207.054	99.262	0.000	0.0000
8	0.12725	SLV 6	NonStatic	Min	-204.559	91.088	0.000	0.0000
8	0.25450	SLV 6	NonStatic	Min	-202.015	82.753	0.000	0.0000
8	0.00000	SLV 7	NonStatic	Max	-43.761	-4.589	0.000	0.0000
8	0.00245	SLV 7	NonStatic	Max	-43.712	-4.861	0.000	0.0000
8	0.00245	SLV 7	NonStatic	Max	-267.774	106.061	0.000	0.0000
8	0.12725	SLV 7	NonStatic	Max	-265.279	92.233	0.000	0.0000
8	0.25450	SLV 7	NonStatic	Max	-262.735	78.134	0.000	0.0000
8	0.00000	SLV 7	NonStatic	Min	-43.761	-4.589	0.000	0.0000
8	0.00245	SLV 7	NonStatic	Min	-43.712	-4.861	0.000	0.0000
8	0.00245	SLV 7	NonStatic	Min	-267.774	106.061	0.000	0.0000
8	0.12725	SLV 7	NonStatic	Min	-265.279	92.233	0.000	0.0000
8	0.25450	SLV 7	NonStatic	Min	-262.735	78.134	0.000	0.0000
8	0.00000	SLV 8	NonStatic	Max	-58.699	-5.095	0.000	0.0000
8	0.00245	SLV 8	NonStatic	Max	-58.650	-5.255	0.000	0.0000
8	0.00245	SLV 8	NonStatic	Max	-305.054	91.633	0.000	0.0000
8	0.12725	SLV 8	NonStatic	Max	-302.558	83.459	0.000	0.0000
8	0.25450	SLV 8	NonStatic	Max	-300.014	75.124	0.000	0.0000
8	0.00000	SLV 8	NonStatic	Min	-58.699	-5.095	0.000	0.0000
8	0.00245	SLV 8	NonStatic	Min	-58.650	-5.255	0.000	0.0000
8	0.00245	SLV 8	NonStatic	Min	-305.054	91.633	0.000	0.0000
8	0.12725	SLV 8	NonStatic	Min	-302.558	83.459	0.000	0.0000
8	0.25450	SLV 8	NonStatic	Min	-300.014	75.124	0.000	0.0000
8	0.00000	SLV 9	NonStatic	Max	-7.821	17.937	0.000	0.0000
8	0.00245	SLV 9	NonStatic	Max	-7.772	17.406	0.000	0.0000
8	0.00245	SLV 9	NonStatic	Max	-172.587	266.857	0.000	0.0000
8	0.12725	SLV 9	NonStatic	Max	-170.091	239.838	0.000	0.0000
8	0.25450	SLV 9	NonStatic	Max	-167.547	212.288	0.000	0.0000
8	0.00000	SLV 9	NonStatic	Min	-7.821	17.937	0.000	0.0000
8	0.00245	SLV 9	NonStatic	Min	-7.772	17.406	0.000	0.0000
8	0.00245	SLV 9	NonStatic	Min	-172.587	266.857	0.000	0.0000
8	0.12725	SLV 9	NonStatic	Min	-170.091	239.838	0.000	0.0000
8	0.25450	SLV 9	NonStatic	Min	-167.547	212.288	0.000	0.0000
8	0.00000	SLV 10	NonStatic	Max	-56.473	13.162	0.000	0.0000
8	0.00245	SLV 10	NonStatic	Max	-56.424	13.002	0.000	0.0000
8	0.00245	SLV 10	NonStatic	Max	-304.157	205.450	0.000	0.0000
8	0.12725	SLV 10	NonStatic	Max	-301.661	197.275	0.000	0.0000
8	0.25450	SLV 10	NonStatic	Max	-299.117	188.941	0.000	0.0000

Table: Element Forces - Frames, Part 1 of 4

Frame	Station m	OutputCase	CaseType	StepType	P KN	V2 KN	V3 KN	T KN-m
8	0.00000	SLV 10	NonStatic	Min	-56.473	13.162	0.000	0.0000
8	0.00245	SLV 10	NonStatic	Min	-56.424	13.002	0.000	0.0000
8	0.00245	SLV 10	NonStatic	Min	-304.157	205.450	0.000	0.0000
8	0.12725	SLV 10	NonStatic	Min	-301.661	197.275	0.000	0.0000
8	0.25450	SLV 10	NonStatic	Min	-299.117	188.941	0.000	0.0000
8	0.00000	SLV 11	NonStatic	Max	-13.417	16.221	0.000	0.0000
8	0.00245	SLV 11	NonStatic	Max	-13.368	15.691	0.000	0.0000
8	0.00245	SLV 11	NonStatic	Max	-201.003	265.590	0.000	0.0000
8	0.12725	SLV 11	NonStatic	Max	-198.507	238.571	0.000	0.0000
8	0.25450	SLV 11	NonStatic	Max	-195.963	211.022	0.000	0.0000
8	0.00000	SLV 11	NonStatic	Min	-13.417	16.221	0.000	0.0000
8	0.00245	SLV 11	NonStatic	Min	-13.368	15.691	0.000	0.0000
8	0.00245	SLV 11	NonStatic	Min	-201.003	265.590	0.000	0.0000
8	0.12725	SLV 11	NonStatic	Min	-198.507	238.571	0.000	0.0000
8	0.25450	SLV 11	NonStatic	Min	-195.963	211.022	0.000	0.0000
8	0.00000	SLV 12	NonStatic	Max	-62.260	11.452	0.000	0.0000
8	0.00245	SLV 12	NonStatic	Max	-62.211	11.292	0.000	0.0000
8	0.00245	SLV 12	NonStatic	Max	-331.636	203.178	0.000	0.0000
8	0.12725	SLV 12	NonStatic	Max	-329.140	195.003	0.000	0.0000
8	0.25450	SLV 12	NonStatic	Max	-326.596	186.669	0.000	0.0000
8	0.00000	SLV 12	NonStatic	Min	-62.260	11.452	0.000	0.0000
8	0.00245	SLV 12	NonStatic	Min	-62.211	11.292	0.000	0.0000
8	0.00245	SLV 12	NonStatic	Min	-331.636	203.178	0.000	0.0000
8	0.12725	SLV 12	NonStatic	Min	-329.140	195.003	0.000	0.0000
8	0.25450	SLV 12	NonStatic	Min	-326.596	186.669	0.000	0.0000
8	0.00000	SLV 13	NonStatic	Max	-23.685	1.577	0.000	0.0000
8	0.00245	SLV 13	NonStatic	Max	-23.636	1.306	0.000	0.0000
8	0.00245	SLV 13	NonStatic	Max	-169.052	113.184	0.000	0.0000
8	0.12725	SLV 13	NonStatic	Max	-166.557	99.356	0.000	0.0000
8	0.25450	SLV 13	NonStatic	Max	-164.013	85.257	0.000	0.0000
8	0.00000	SLV 13	NonStatic	Min	-23.685	1.577	0.000	0.0000
8	0.00245	SLV 13	NonStatic	Min	-23.636	1.306	0.000	0.0000
8	0.00245	SLV 13	NonStatic	Min	-169.052	113.184	0.000	0.0000
8	0.12725	SLV 13	NonStatic	Min	-166.557	99.356	0.000	0.0000
8	0.25450	SLV 13	NonStatic	Min	-164.013	85.257	0.000	0.0000
8	0.00000	SLV 14	NonStatic	Max	-38.532	1.055	0.000	0.0000
8	0.00245	SLV 14	NonStatic	Max	-38.483	0.894	0.000	0.0000
8	0.00245	SLV 14	NonStatic	Max	-207.054	99.262	0.000	0.0000
8	0.12725	SLV 14	NonStatic	Max	-204.559	91.088	0.000	0.0000
8	0.25450	SLV 14	NonStatic	Max	-202.015	82.753	0.000	0.0000
8	0.00000	SLV 14	NonStatic	Min	-38.532	1.055	0.000	0.0000
8	0.00245	SLV 14	NonStatic	Min	-38.483	0.894	0.000	0.0000
8	0.00245	SLV 14	NonStatic	Min	-207.054	99.262	0.000	0.0000
8	0.12725	SLV 14	NonStatic	Min	-204.559	91.088	0.000	0.0000
8	0.25450	SLV 14	NonStatic	Min	-202.015	82.753	0.000	0.0000
8	0.00000	SLV 15	NonStatic	Max	-43.761	-4.589	0.000	0.0000
8	0.00245	SLV 15	NonStatic	Max	-43.712	-4.861	0.000	0.0000
8	0.00245	SLV 15	NonStatic	Max	-267.774	106.061	0.000	0.0000
8	0.12725	SLV 15	NonStatic	Max	-265.279	92.233	0.000	0.0000
8	0.25450	SLV 15	NonStatic	Max	-262.735	78.134	0.000	0.0000
8	0.00000	SLV 15	NonStatic	Min	-43.761	-4.589	0.000	0.0000
8	0.00245	SLV 15	NonStatic	Min	-43.712	-4.861	0.000	0.0000
8	0.00245	SLV 15	NonStatic	Min	-267.774	106.061	0.000	0.0000
8	0.12725	SLV 15	NonStatic	Min	-265.279	92.233	0.000	0.0000
8	0.25450	SLV 15	NonStatic	Min	-262.735	78.134	0.000	0.0000
8	0.00000	SLV 16	NonStatic	Max	-58.699	-5.095	0.000	0.0000
8	0.00245	SLV 16	NonStatic	Max	-58.650	-5.255	0.000	0.0000
8	0.00245	SLV 16	NonStatic	Max	-305.054	91.633	0.000	0.0000
8	0.12725	SLV 16	NonStatic	Max	-302.558	83.459	0.000	0.0000

Table: Element Forces - Frames, Part 1 of 4

Frame	Station m	OutputCase	CaseType	StepType	P KN	V2 KN	V3 KN	T KN-m
8	0.25450	SLV 16	NonStatic	Max	-300.014	75.124	0.000	0.0000
8	0.00000	SLV 16	NonStatic	Min	-58.699	-5.095	0.000	0.0000
8	0.00245	SLV 16	NonStatic	Min	-58.650	-5.255	0.000	0.0000
8	0.00245	SLV 16	NonStatic	Min	-305.054	91.633	0.000	0.0000
8	0.12725	SLV 16	NonStatic	Min	-302.558	83.459	0.000	0.0000
8	0.25450	SLV 16	NonStatic	Min	-300.014	75.124	0.000	0.0000
9	0.00000	SLE-C	NonStatic	Max	-24.501	-43.940	0.000	0.0000
9	0.32933	SLE-C	NonStatic	Max	-24.501	-35.710	0.000	0.0000
9	0.00000	SLE-C	NonStatic	Min	-24.501	-43.940	0.000	0.0000
9	0.32933	SLE-C	NonStatic	Min	-24.501	-35.710	0.000	0.0000
9	0.00000	SLE-F1	NonStatic	Max	-15.978	-45.751	0.000	0.0000
9	0.32933	SLE-F1	NonStatic	Max	-15.978	-37.520	0.000	0.0000
9	0.00000	SLE-F1	NonStatic	Min	-15.978	-45.751	0.000	0.0000
9	0.32933	SLE-F1	NonStatic	Min	-15.978	-37.520	0.000	0.0000
9	0.00000	SLE-F2	NonStatic	Max	-19.953	-35.922	0.000	0.0000
9	0.32933	SLE-F2	NonStatic	Max	-19.953	-27.691	0.000	0.0000
9	0.00000	SLE-F2	NonStatic	Min	-19.953	-35.922	0.000	0.0000
9	0.32933	SLE-F2	NonStatic	Min	-19.953	-27.691	0.000	0.0000
9	0.00000	SLE-F3	NonStatic	Max	-29.050	-38.960	0.000	0.0000
9	0.32933	SLE-F3	NonStatic	Max	-29.050	-30.729	0.000	0.0000
9	0.00000	SLE-F3	NonStatic	Min	-29.050	-38.960	0.000	0.0000
9	0.32933	SLE-F3	NonStatic	Min	-29.050	-30.729	0.000	0.0000
9	0.00000	SLE-QP	NonStatic	Max	-13.425	-38.128	0.000	0.0000
9	0.32933	SLE-QP	NonStatic	Max	-13.425	-29.898	0.000	0.0000
9	0.00000	SLE-QP	NonStatic	Min	-13.425	-38.128	0.000	0.0000
9	0.32933	SLE-QP	NonStatic	Min	-13.425	-29.898	0.000	0.0000
9	0.00000	SLU-1	NonStatic	Max	-24.111	-63.166	0.000	0.0000
9	0.32933	SLU-1	NonStatic	Max	-24.111	-52.466	0.000	0.0000
9	0.00000	SLU-1	NonStatic	Min	-24.111	-63.166	0.000	0.0000
9	0.32933	SLU-1	NonStatic	Min	-24.111	-52.466	0.000	0.0000
9	0.00000	SLU-2	NonStatic	Max	3.196	-68.014	0.000	0.0000
9	0.32933	SLU-2	NonStatic	Max	3.196	-57.314	0.000	0.0000
9	0.00000	SLU-2	NonStatic	Min	3.196	-68.014	0.000	0.0000
9	0.32933	SLU-2	NonStatic	Min	3.196	-57.314	0.000	0.0000
9	0.00000	SLU-3	NonStatic	Max	-49.399	-34.693	0.000	0.0000
9	0.32933	SLU-3	NonStatic	Max	-49.399	-26.462	0.000	0.0000
9	0.00000	SLU-3	NonStatic	Min	-49.399	-34.693	0.000	0.0000
9	0.32933	SLU-3	NonStatic	Min	-49.399	-26.462	0.000	0.0000
9	0.00000	SLU-4	NonStatic	Max	-17.873	-62.069	0.000	0.0000
9	0.32933	SLU-4	NonStatic	Max	-17.873	-51.369	0.000	0.0000
9	0.00000	SLU-4	NonStatic	Min	-17.873	-62.069	0.000	0.0000
9	0.32933	SLU-4	NonStatic	Min	-17.873	-51.369	0.000	0.0000
9	0.00000	SLU-5	NonStatic	Max	-38.378	-33.482	0.000	0.0000
9	0.32933	SLU-5	NonStatic	Max	-38.378	-25.251	0.000	0.0000
9	0.00000	SLU-5	NonStatic	Min	-38.378	-33.482	0.000	0.0000
9	0.32933	SLU-5	NonStatic	Min	-38.378	-25.251	0.000	0.0000
9	0.00000	SLU-6	NonStatic	Max	-27.048	-65.219	0.000	0.0000
9	0.32933	SLU-6	NonStatic	Max	-27.048	-54.519	0.000	0.0000
9	0.00000	SLU-6	NonStatic	Min	-27.048	-65.219	0.000	0.0000
9	0.32933	SLU-6	NonStatic	Min	-27.048	-54.519	0.000	0.0000
9	0.00000	SLU-7	NonStatic	Max	-50.760	-36.880	0.000	0.0000
9	0.32933	SLU-7	NonStatic	Max	-50.760	-28.650	0.000	0.0000
9	0.00000	SLU-7	NonStatic	Min	-50.760	-36.880	0.000	0.0000
9	0.32933	SLU-7	NonStatic	Min	-50.760	-28.650	0.000	0.0000
9	0.00000	SLV 1	NonStatic	Max	-147.598	3.306	0.000	0.0000
9	0.32933	SLV 1	NonStatic	Max	-147.598	11.537	0.000	0.0000
9	0.00000	SLV 1	NonStatic	Min	-147.598	3.306	0.000	0.0000
9	0.32933	SLV 1	NonStatic	Min	-147.598	11.537	0.000	0.0000
9	0.00000	SLV 2	NonStatic	Max	-143.737	-1.911	0.000	0.0000

Table: Element Forces - Frames, Part 1 of 4

Frame	Station m	OutputCase	CaseType	StepType	P KN	V2 KN	V3 KN	T KN-m
9	0.32933	SLV 2	NonStatic	Max	-143.737	6.319	0.000	0.0000
9	0.00000	SLV 2	NonStatic	Min	-143.737	-1.911	0.000	0.0000
9	0.32933	SLV 2	NonStatic	Min	-143.737	6.319	0.000	0.0000
9	0.00000	SLV 3	NonStatic	Max	-143.737	-1.911	0.000	0.0000
9	0.32933	SLV 3	NonStatic	Max	-143.737	6.319	0.000	0.0000
9	0.00000	SLV 3	NonStatic	Min	-143.737	-1.911	0.000	0.0000
9	0.32933	SLV 3	NonStatic	Min	-143.737	6.319	0.000	0.0000
9	0.00000	SLV 4	NonStatic	Max	-151.756	-34.941	0.000	0.0000
9	0.32933	SLV 4	NonStatic	Max	-151.756	-26.711	0.000	0.0000
9	0.00000	SLV 4	NonStatic	Min	-151.756	-34.941	0.000	0.0000
9	0.32933	SLV 4	NonStatic	Min	-151.756	-26.711	0.000	0.0000
9	0.00000	SLV 5	NonStatic	Max	-60.036	-18.989	0.000	0.0000
9	0.32933	SLV 5	NonStatic	Max	-60.036	-10.758	0.000	0.0000
9	0.00000	SLV 5	NonStatic	Min	-60.036	-18.989	0.000	0.0000
9	0.32933	SLV 5	NonStatic	Min	-60.036	-10.758	0.000	0.0000
9	0.00000	SLV 6	NonStatic	Max	-70.173	-28.334	0.000	0.0000
9	0.32933	SLV 6	NonStatic	Max	-70.173	-20.104	0.000	0.0000
9	0.00000	SLV 6	NonStatic	Min	-70.173	-28.334	0.000	0.0000
9	0.32933	SLV 6	NonStatic	Min	-70.173	-20.104	0.000	0.0000
9	0.00000	SLV 7	NonStatic	Max	-46.163	-37.792	0.000	0.0000
9	0.32933	SLV 7	NonStatic	Max	-46.163	-29.561	0.000	0.0000
9	0.00000	SLV 7	NonStatic	Min	-46.163	-37.792	0.000	0.0000
9	0.32933	SLV 7	NonStatic	Min	-46.163	-29.561	0.000	0.0000
9	0.00000	SLV 8	NonStatic	Max	-56.913	-47.150	0.000	0.0000
9	0.32933	SLV 8	NonStatic	Max	-56.913	-38.920	0.000	0.0000
9	0.00000	SLV 8	NonStatic	Min	-56.913	-47.150	0.000	0.0000
9	0.32933	SLV 8	NonStatic	Min	-56.913	-38.920	0.000	0.0000
9	0.00000	SLV 9	NonStatic	Max	-147.598	3.306	0.000	0.0000
9	0.32933	SLV 9	NonStatic	Max	-147.598	11.537	0.000	0.0000
9	0.00000	SLV 9	NonStatic	Min	-147.598	3.306	0.000	0.0000
9	0.32933	SLV 9	NonStatic	Min	-147.598	11.537	0.000	0.0000
9	0.00000	SLV 10	NonStatic	Max	-154.920	-29.557	0.000	0.0000
9	0.32933	SLV 10	NonStatic	Max	-154.920	-21.327	0.000	0.0000
9	0.00000	SLV 10	NonStatic	Min	-154.920	-29.557	0.000	0.0000
9	0.32933	SLV 10	NonStatic	Min	-154.920	-21.327	0.000	0.0000
9	0.00000	SLV 11	NonStatic	Max	-143.737	-1.911	0.000	0.0000
9	0.32933	SLV 11	NonStatic	Max	-143.737	6.319	0.000	0.0000
9	0.00000	SLV 11	NonStatic	Min	-143.737	-1.911	0.000	0.0000
9	0.32933	SLV 11	NonStatic	Min	-143.737	6.319	0.000	0.0000
9	0.00000	SLV 12	NonStatic	Max	-151.756	-34.941	0.000	0.0000
9	0.32933	SLV 12	NonStatic	Max	-151.756	-26.711	0.000	0.0000
9	0.00000	SLV 12	NonStatic	Min	-151.756	-34.941	0.000	0.0000
9	0.32933	SLV 12	NonStatic	Min	-151.756	-26.711	0.000	0.0000
9	0.00000	SLV 13	NonStatic	Max	-60.036	-18.989	0.000	0.0000
9	0.32933	SLV 13	NonStatic	Max	-60.036	-10.758	0.000	0.0000
9	0.00000	SLV 13	NonStatic	Min	-60.036	-18.989	0.000	0.0000
9	0.32933	SLV 13	NonStatic	Min	-60.036	-10.758	0.000	0.0000
9	0.00000	SLV 14	NonStatic	Max	-70.173	-28.334	0.000	0.0000
9	0.32933	SLV 14	NonStatic	Max	-70.173	-20.104	0.000	0.0000
9	0.00000	SLV 14	NonStatic	Min	-70.173	-28.334	0.000	0.0000
9	0.32933	SLV 14	NonStatic	Min	-70.173	-20.104	0.000	0.0000
9	0.00000	SLV 15	NonStatic	Max	-46.163	-37.792	0.000	0.0000
9	0.32933	SLV 15	NonStatic	Max	-46.163	-29.561	0.000	0.0000
9	0.00000	SLV 15	NonStatic	Min	-46.163	-37.792	0.000	0.0000
9	0.32933	SLV 15	NonStatic	Min	-46.163	-29.561	0.000	0.0000
9	0.00000	SLV 16	NonStatic	Max	-56.913	-47.150	0.000	0.0000
9	0.32933	SLV 16	NonStatic	Max	-56.913	-38.920	0.000	0.0000
9	0.00000	SLV 16	NonStatic	Min	-56.913	-47.150	0.000	0.0000
9	0.32933	SLV 16	NonStatic	Min	-56.913	-38.920	0.000	0.0000

Table: Element Forces - Frames, Part 1 of 4

Frame	Station m	OutputCase	CaseType	StepType	P KN	V2 KN	V3 KN	T KN-m
11	0.00000	SLE-C	NonStatic	Max	-122.399	24.501	0.000	0.0000
11	0.24145	SLE-C	NonStatic	Max	-116.364	1.472	0.000	0.0000
11	0.48046	SLE-C	NonStatic	Max	-110.391	-21.323	0.000	0.0000
11	0.48046	SLE-C	NonStatic	Max	-61.328	-11.853	0.000	0.0000
11	0.48291	SLE-C	NonStatic	Max	-61.267	-12.087	0.000	0.0000
11	0.00000	SLE-C	NonStatic	Min	-122.399	24.501	0.000	0.0000
11	0.24145	SLE-C	NonStatic	Min	-116.364	1.472	0.000	0.0000
11	0.48046	SLE-C	NonStatic	Min	-110.391	-21.323	0.000	0.0000
11	0.48046	SLE-C	NonStatic	Min	-61.328	-11.853	0.000	0.0000
11	0.48291	SLE-C	NonStatic	Min	-61.267	-12.087	0.000	0.0000
11	0.00000	SLE-F1	NonStatic	Max	-123.818	13.393	0.000	0.0000
11	0.24145	SLE-F1	NonStatic	Max	-117.783	-3.636	0.000	0.0000
11	0.48046	SLE-F1	NonStatic	Max	-111.810	-20.491	0.000	0.0000
11	0.48046	SLE-F1	NonStatic	Max	-62.117	-12.943	0.000	0.0000
11	0.48291	SLE-F1	NonStatic	Max	-62.056	-13.115	0.000	0.0000
11	0.00000	SLE-F1	NonStatic	Min	-123.818	13.393	0.000	0.0000
11	0.24145	SLE-F1	NonStatic	Min	-117.783	-3.636	0.000	0.0000
11	0.48046	SLE-F1	NonStatic	Min	-111.810	-20.491	0.000	0.0000
11	0.48046	SLE-F1	NonStatic	Min	-62.117	-12.943	0.000	0.0000
11	0.48291	SLE-F1	NonStatic	Min	-62.056	-13.115	0.000	0.0000
11	0.00000	SLE-F2	NonStatic	Max	-102.752	19.953	0.000	0.0000
11	0.24145	SLE-F2	NonStatic	Max	-96.718	1.162	0.000	0.0000
11	0.48046	SLE-F2	NonStatic	Max	-90.744	-17.438	0.000	0.0000
11	0.48046	SLE-F2	NonStatic	Max	-50.414	-9.694	0.000	0.0000
11	0.48291	SLE-F2	NonStatic	Max	-50.352	-9.885	0.000	0.0000
11	0.00000	SLE-F2	NonStatic	Min	-102.752	19.953	0.000	0.0000
11	0.24145	SLE-F2	NonStatic	Min	-96.718	1.162	0.000	0.0000
11	0.48046	SLE-F2	NonStatic	Min	-90.744	-17.438	0.000	0.0000
11	0.48046	SLE-F2	NonStatic	Min	-50.414	-9.694	0.000	0.0000
11	0.48291	SLE-F2	NonStatic	Min	-50.352	-9.885	0.000	0.0000
11	0.00000	SLE-F3	NonStatic	Max	-110.700	23.775	0.000	0.0000
11	0.24145	SLE-F3	NonStatic	Max	-104.665	6.746	0.000	0.0000
11	0.48046	SLE-F3	NonStatic	Max	-98.692	-10.110	0.000	0.0000
11	0.48046	SLE-F3	NonStatic	Max	-54.829	-8.811	0.000	0.0000
11	0.48291	SLE-F3	NonStatic	Max	-54.768	-8.984	0.000	0.0000
11	0.00000	SLE-F3	NonStatic	Min	-110.700	23.775	0.000	0.0000
11	0.24145	SLE-F3	NonStatic	Min	-104.665	6.746	0.000	0.0000
11	0.48046	SLE-F3	NonStatic	Min	-98.692	-10.110	0.000	0.0000
11	0.48046	SLE-F3	NonStatic	Min	-54.829	-8.811	0.000	0.0000
11	0.48291	SLE-F3	NonStatic	Min	-54.768	-8.984	0.000	0.0000
11	0.00000	SLE-QP	NonStatic	Max	-106.800	13.425	0.000	0.0000
11	0.24145	SLE-QP	NonStatic	Max	-100.765	-3.604	0.000	0.0000
11	0.48046	SLE-QP	NonStatic	Max	-94.792	-20.459	0.000	0.0000
11	0.48046	SLE-QP	NonStatic	Max	-52.662	-11.371	0.000	0.0000
11	0.48291	SLE-QP	NonStatic	Max	-52.601	-11.544	0.000	0.0000
11	0.00000	SLE-QP	NonStatic	Min	-106.800	13.425	0.000	0.0000
11	0.24145	SLE-QP	NonStatic	Min	-100.765	-3.604	0.000	0.0000
11	0.48046	SLE-QP	NonStatic	Min	-94.792	-20.459	0.000	0.0000
11	0.48046	SLE-QP	NonStatic	Min	-52.662	-11.371	0.000	0.0000
11	0.48291	SLE-QP	NonStatic	Min	-52.601	-11.544	0.000	0.0000
11	0.00000	SLU-1	NonStatic	Max	-184.650	24.111	0.000	0.0000
11	0.24145	SLU-1	NonStatic	Max	-176.805	-1.465	0.000	0.0000
11	0.48046	SLU-1	NonStatic	Max	-169.040	-26.781	0.000	0.0000
11	0.48046	SLU-1	NonStatic	Max	-93.911	-15.892	0.000	0.0000
11	0.48291	SLU-1	NonStatic	Max	-93.831	-16.151	0.000	0.0000
11	0.00000	SLU-1	NonStatic	Min	-184.650	24.111	0.000	0.0000
11	0.24145	SLU-1	NonStatic	Min	-176.805	-1.465	0.000	0.0000
11	0.48046	SLU-1	NonStatic	Min	-169.040	-26.781	0.000	0.0000
11	0.48046	SLU-1	NonStatic	Min	-93.911	-15.892	0.000	0.0000

Table: Element Forces - Frames, Part 1 of 4

Frame	Station m	OutputCase	CaseType	StepType	P KN	V2 KN	V3 KN	T KN-m
11	0.48291	SLU-1	NonStatic	Min	-93.831	-16.151	0.000	0.0000
11	0.00000	SLU-2	NonStatic	Max	-188.740	-3.196	0.000	0.0000
11	0.24145	SLU-2	NonStatic	Max	-180.895	-20.225	0.000	0.0000
11	0.48046	SLU-2	NonStatic	Max	-173.130	-37.080	0.000	0.0000
11	0.48046	SLU-2	NonStatic	Max	-96.183	-20.766	0.000	0.0000
11	0.48291	SLU-2	NonStatic	Max	-96.104	-20.939	0.000	0.0000
11	0.00000	SLU-2	NonStatic	Min	-188.740	-3.196	0.000	0.0000
11	0.24145	SLU-2	NonStatic	Min	-180.895	-20.225	0.000	0.0000
11	0.48046	SLU-2	NonStatic	Min	-173.130	-37.080	0.000	0.0000
11	0.48046	SLU-2	NonStatic	Min	-96.183	-20.766	0.000	0.0000
11	0.48291	SLU-2	NonStatic	Min	-96.104	-20.939	0.000	0.0000
11	0.00000	SLU-3	NonStatic	Max	-104.818	45.284	0.000	0.0000
11	0.24145	SLU-3	NonStatic	Max	-98.783	19.708	0.000	0.0000
11	0.48046	SLU-3	NonStatic	Max	-92.810	-5.608	0.000	0.0000
11	0.48046	SLU-3	NonStatic	Max	-51.561	-5.546	0.000	0.0000
11	0.48291	SLU-3	NonStatic	Max	-51.500	-5.805	0.000	0.0000
11	0.00000	SLU-3	NonStatic	Min	-104.818	45.284	0.000	0.0000
11	0.24145	SLU-3	NonStatic	Min	-98.783	19.708	0.000	0.0000
11	0.48046	SLU-3	NonStatic	Min	-92.810	-5.608	0.000	0.0000
11	0.48046	SLU-3	NonStatic	Min	-51.561	-5.546	0.000	0.0000
11	0.48291	SLU-3	NonStatic	Min	-51.500	-5.805	0.000	0.0000
11	0.00000	SLU-4	NonStatic	Max	-178.055	17.873	0.000	0.0000
11	0.24145	SLU-4	NonStatic	Max	-170.210	-7.703	0.000	0.0000
11	0.48046	SLU-4	NonStatic	Max	-162.445	-33.020	0.000	0.0000
11	0.48046	SLU-4	NonStatic	Max	-90.247	-18.353	0.000	0.0000
11	0.48291	SLU-4	NonStatic	Max	-90.167	-18.612	0.000	0.0000
11	0.00000	SLU-4	NonStatic	Min	-178.055	17.873	0.000	0.0000
11	0.24145	SLU-4	NonStatic	Min	-170.210	-7.703	0.000	0.0000
11	0.48046	SLU-4	NonStatic	Min	-162.445	-33.020	0.000	0.0000
11	0.48046	SLU-4	NonStatic	Min	-90.247	-18.353	0.000	0.0000
11	0.48291	SLU-4	NonStatic	Min	-90.167	-18.612	0.000	0.0000
11	0.00000	SLU-5	NonStatic	Max	-98.084	38.378	0.000	0.0000
11	0.24145	SLU-5	NonStatic	Max	-92.049	12.802	0.000	0.0000
11	0.48046	SLU-5	NonStatic	Max	-86.076	-12.515	0.000	0.0000
11	0.48046	SLU-5	NonStatic	Max	-47.820	-6.961	0.000	0.0000
11	0.48291	SLU-5	NonStatic	Max	-47.759	-7.220	0.000	0.0000
11	0.00000	SLU-5	NonStatic	Min	-98.084	38.378	0.000	0.0000
11	0.24145	SLU-5	NonStatic	Min	-92.049	12.802	0.000	0.0000
11	0.48046	SLU-5	NonStatic	Min	-86.076	-12.515	0.000	0.0000
11	0.48046	SLU-5	NonStatic	Min	-47.820	-6.961	0.000	0.0000
11	0.48291	SLU-5	NonStatic	Min	-47.759	-7.220	0.000	0.0000
11	0.00000	SLU-6	NonStatic	Max	-191.457	18.297	0.000	0.0000
11	0.24145	SLU-6	NonStatic	Max	-183.612	1.269	0.000	0.0000
11	0.48046	SLU-6	NonStatic	Max	-175.846	-15.587	0.000	0.0000
11	0.48046	SLU-6	NonStatic	Max	-97.692	-14.903	0.000	0.0000
11	0.48291	SLU-6	NonStatic	Max	-97.613	-15.076	0.000	0.0000
11	0.00000	SLU-6	NonStatic	Min	-191.457	18.297	0.000	0.0000
11	0.24145	SLU-6	NonStatic	Min	-183.612	1.269	0.000	0.0000
11	0.48046	SLU-6	NonStatic	Min	-175.846	-15.587	0.000	0.0000
11	0.48046	SLU-6	NonStatic	Min	-97.692	-14.903	0.000	0.0000
11	0.48291	SLU-6	NonStatic	Min	-97.613	-15.076	0.000	0.0000
11	0.00000	SLU-7	NonStatic	Max	-111.620	38.427	0.000	0.0000
11	0.24145	SLU-7	NonStatic	Max	-105.585	21.399	0.000	0.0000
11	0.48046	SLU-7	NonStatic	Max	-99.612	4.543	0.000	0.0000
11	0.48046	SLU-7	NonStatic	Max	-55.340	-4.793	0.000	0.0000
11	0.48291	SLU-7	NonStatic	Max	-55.279	-4.965	0.000	0.0000
11	0.00000	SLU-7	NonStatic	Min	-111.620	38.427	0.000	0.0000
11	0.24145	SLU-7	NonStatic	Min	-105.585	21.399	0.000	0.0000
11	0.48046	SLU-7	NonStatic	Min	-99.612	4.543	0.000	0.0000

Table: Element Forces - Frames, Part 1 of 4

Frame	Station m	OutputCase	CaseType	StepType	P KN	V2 KN	V3 KN	T KN-m
11	0.48046	SLU-7	NonStatic	Min	-55.340	-4.793	0.000	0.0000
11	0.48291	SLU-7	NonStatic	Min	-55.279	-4.965	0.000	0.0000
11	0.00000	SLV 1	NonStatic	Max	-29.604	147.598	0.000	0.0000
11	0.24145	SLV 1	NonStatic	Max	-23.569	93.675	0.000	0.0000
11	0.48046	SLV 1	NonStatic	Max	-17.596	40.300	0.000	0.0000
11	0.48046	SLV 1	NonStatic	Max	-9.776	22.363	0.000	0.0000
11	0.48291	SLV 1	NonStatic	Max	-9.714	21.816	0.000	0.0000
11	0.00000	SLV 1	NonStatic	Min	-29.604	147.598	0.000	0.0000
11	0.24145	SLV 1	NonStatic	Min	-23.569	93.675	0.000	0.0000
11	0.48046	SLV 1	NonStatic	Min	-17.596	40.300	0.000	0.0000
11	0.48046	SLV 1	NonStatic	Min	-9.776	22.363	0.000	0.0000
11	0.48291	SLV 1	NonStatic	Min	-9.714	21.816	0.000	0.0000
11	0.00000	SLV 2	NonStatic	Max	-42.197	143.737	0.000	0.0000
11	0.24145	SLV 2	NonStatic	Max	-36.162	89.815	0.000	0.0000
11	0.48046	SLV 2	NonStatic	Max	-30.189	36.439	0.000	0.0000
11	0.48046	SLV 2	NonStatic	Max	-16.772	20.218	0.000	0.0000
11	0.48291	SLV 2	NonStatic	Max	-16.711	19.671	0.000	0.0000
11	0.00000	SLV 2	NonStatic	Min	-42.197	143.737	0.000	0.0000
11	0.24145	SLV 2	NonStatic	Min	-36.162	89.815	0.000	0.0000
11	0.48046	SLV 2	NonStatic	Min	-30.189	36.439	0.000	0.0000
11	0.48046	SLV 2	NonStatic	Min	-16.772	20.218	0.000	0.0000
11	0.48291	SLV 2	NonStatic	Min	-16.711	19.671	0.000	0.0000
11	0.00000	SLV 3	NonStatic	Max	-42.197	143.737	0.000	0.0000
11	0.24145	SLV 3	NonStatic	Max	-36.162	89.815	0.000	0.0000
11	0.48046	SLV 3	NonStatic	Max	-30.189	36.439	0.000	0.0000
11	0.48046	SLV 3	NonStatic	Max	-16.772	20.218	0.000	0.0000
11	0.48291	SLV 3	NonStatic	Max	-16.711	19.671	0.000	0.0000
11	0.00000	SLV 3	NonStatic	Min	-42.197	143.737	0.000	0.0000
11	0.24145	SLV 3	NonStatic	Min	-36.162	89.815	0.000	0.0000
11	0.48046	SLV 3	NonStatic	Min	-30.189	36.439	0.000	0.0000
11	0.48046	SLV 3	NonStatic	Min	-16.772	20.218	0.000	0.0000
11	0.48291	SLV 3	NonStatic	Min	-16.711	19.671	0.000	0.0000
11	0.00000	SLV 4	NonStatic	Max	-152.093	108.405	0.000	0.0000
11	0.24145	SLV 4	NonStatic	Max	-146.059	90.942	0.000	0.0000
11	0.48046	SLV 4	NonStatic	Max	-140.085	73.656	0.000	0.0000
11	0.48046	SLV 4	NonStatic	Max	-77.825	14.303	0.000	0.0000
11	0.48291	SLV 4	NonStatic	Max	-77.764	14.126	0.000	0.0000
11	0.00000	SLV 4	NonStatic	Min	-152.093	108.405	0.000	0.0000
11	0.24145	SLV 4	NonStatic	Min	-146.059	90.942	0.000	0.0000
11	0.48046	SLV 4	NonStatic	Min	-140.085	73.656	0.000	0.0000
11	0.48046	SLV 4	NonStatic	Min	-77.825	14.303	0.000	0.0000
11	0.48291	SLV 4	NonStatic	Min	-77.764	14.126	0.000	0.0000
11	0.00000	SLV 5	NonStatic	Max	-65.298	60.036	0.000	0.0000
11	0.24145	SLV 5	NonStatic	Max	-59.264	31.635	0.000	0.0000
11	0.48046	SLV 5	NonStatic	Max	-53.290	3.523	0.000	0.0000
11	0.48046	SLV 5	NonStatic	Max	-29.606	1.946	0.000	0.0000
11	0.48291	SLV 5	NonStatic	Max	-29.545	1.658	0.000	0.0000
11	0.00000	SLV 5	NonStatic	Min	-65.298	60.036	0.000	0.0000
11	0.24145	SLV 5	NonStatic	Min	-59.264	31.635	0.000	0.0000
11	0.48046	SLV 5	NonStatic	Min	-53.290	3.523	0.000	0.0000
11	0.48046	SLV 5	NonStatic	Min	-29.606	1.946	0.000	0.0000
11	0.48291	SLV 5	NonStatic	Min	-29.545	1.658	0.000	0.0000
11	0.00000	SLV 6	NonStatic	Max	-98.704	54.405	0.000	0.0000
11	0.24145	SLV 6	NonStatic	Max	-92.669	36.942	0.000	0.0000
11	0.48046	SLV 6	NonStatic	Max	-86.696	19.656	0.000	0.0000
11	0.48046	SLV 6	NonStatic	Max	-48.164	1.307	0.000	0.0000
11	0.48291	SLV 6	NonStatic	Max	-48.103	1.130	0.000	0.0000
11	0.00000	SLV 6	NonStatic	Min	-98.704	54.405	0.000	0.0000
11	0.24145	SLV 6	NonStatic	Min	-92.669	36.942	0.000	0.0000

Table: Element Forces - Frames, Part 1 of 4

Frame	Station m	OutputCase	CaseType	StepType	P KN	V2 KN	V3 KN	T KN-m
11	0.48046	SLV 6	NonStatic	Min	-86.696	19.656	0.000	0.0000
11	0.48046	SLV 6	NonStatic	Min	-48.164	1.307	0.000	0.0000
11	0.48291	SLV 6	NonStatic	Min	-48.103	1.130	0.000	0.0000
11	0.00000	SLV 7	NonStatic	Max	-110.470	46.163	0.000	0.0000
11	0.24145	SLV 7	NonStatic	Max	-104.435	17.762	0.000	0.0000
11	0.48046	SLV 7	NonStatic	Max	-98.462	-10.351	0.000	0.0000
11	0.48046	SLV 7	NonStatic	Max	-54.701	-5.762	0.000	0.0000
11	0.48291	SLV 7	NonStatic	Max	-54.640	-6.050	0.000	0.0000
11	0.00000	SLV 7	NonStatic	Min	-110.470	46.163	0.000	0.0000
11	0.24145	SLV 7	NonStatic	Min	-104.435	17.762	0.000	0.0000
11	0.48046	SLV 7	NonStatic	Min	-98.462	-10.351	0.000	0.0000
11	0.48046	SLV 7	NonStatic	Min	-54.701	-5.762	0.000	0.0000
11	0.48291	SLV 7	NonStatic	Min	-54.640	-6.050	0.000	0.0000
11	0.00000	SLV 8	NonStatic	Max	-144.080	40.904	0.000	0.0000
11	0.24145	SLV 8	NonStatic	Max	-138.046	23.440	0.000	0.0000
11	0.48046	SLV 8	NonStatic	Max	-132.072	6.155	0.000	0.0000
11	0.48046	SLV 8	NonStatic	Max	-73.374	-6.380	0.000	0.0000
11	0.48291	SLV 8	NonStatic	Max	-73.312	-6.557	0.000	0.0000
11	0.00000	SLV 8	NonStatic	Min	-144.080	40.904	0.000	0.0000
11	0.24145	SLV 8	NonStatic	Min	-138.046	23.440	0.000	0.0000
11	0.48046	SLV 8	NonStatic	Min	-132.072	6.155	0.000	0.0000
11	0.48046	SLV 8	NonStatic	Min	-73.374	-6.380	0.000	0.0000
11	0.48291	SLV 8	NonStatic	Min	-73.312	-6.557	0.000	0.0000
11	0.00000	SLV 9	NonStatic	Max	-29.604	147.598	0.000	0.0000
11	0.24145	SLV 9	NonStatic	Max	-23.569	93.675	0.000	0.0000
11	0.48046	SLV 9	NonStatic	Max	-17.596	40.300	0.000	0.0000
11	0.48046	SLV 9	NonStatic	Max	-9.776	22.363	0.000	0.0000
11	0.48291	SLV 9	NonStatic	Max	-9.714	21.816	0.000	0.0000
11	0.00000	SLV 9	NonStatic	Min	-29.604	147.598	0.000	0.0000
11	0.24145	SLV 9	NonStatic	Min	-23.569	93.675	0.000	0.0000
11	0.48046	SLV 9	NonStatic	Min	-17.596	40.300	0.000	0.0000
11	0.48046	SLV 9	NonStatic	Min	-9.776	22.363	0.000	0.0000
11	0.48291	SLV 9	NonStatic	Min	-9.714	21.816	0.000	0.0000
11	0.00000	SLV 10	NonStatic	Max	-139.072	111.891	0.000	0.0000
11	0.24145	SLV 10	NonStatic	Max	-133.038	94.428	0.000	0.0000
11	0.48046	SLV 10	NonStatic	Max	-127.064	77.142	0.000	0.0000
11	0.48046	SLV 10	NonStatic	Max	-70.591	16.441	0.000	0.0000
11	0.48291	SLV 10	NonStatic	Max	-70.530	16.264	0.000	0.0000
11	0.00000	SLV 10	NonStatic	Min	-139.072	111.891	0.000	0.0000
11	0.24145	SLV 10	NonStatic	Min	-133.038	94.428	0.000	0.0000
11	0.48046	SLV 10	NonStatic	Min	-127.064	77.142	0.000	0.0000
11	0.48046	SLV 10	NonStatic	Min	-70.591	16.441	0.000	0.0000
11	0.48291	SLV 10	NonStatic	Min	-70.530	16.264	0.000	0.0000
11	0.00000	SLV 11	NonStatic	Max	-42.197	143.737	0.000	0.0000
11	0.24145	SLV 11	NonStatic	Max	-36.162	89.815	0.000	0.0000
11	0.48046	SLV 11	NonStatic	Max	-30.189	36.439	0.000	0.0000
11	0.48046	SLV 11	NonStatic	Max	-16.772	20.218	0.000	0.0000
11	0.48291	SLV 11	NonStatic	Max	-16.711	19.671	0.000	0.0000
11	0.00000	SLV 11	NonStatic	Min	-42.197	143.737	0.000	0.0000
11	0.24145	SLV 11	NonStatic	Min	-36.162	89.815	0.000	0.0000
11	0.48046	SLV 11	NonStatic	Min	-30.189	36.439	0.000	0.0000
11	0.48046	SLV 11	NonStatic	Min	-16.772	20.218	0.000	0.0000
11	0.48291	SLV 11	NonStatic	Min	-16.711	19.671	0.000	0.0000
11	0.00000	SLV 12	NonStatic	Max	-152.093	108.405	0.000	0.0000
11	0.24145	SLV 12	NonStatic	Max	-146.059	90.942	0.000	0.0000
11	0.48046	SLV 12	NonStatic	Max	-140.085	73.656	0.000	0.0000
11	0.48046	SLV 12	NonStatic	Max	-77.825	14.303	0.000	0.0000
11	0.48291	SLV 12	NonStatic	Max	-77.764	14.126	0.000	0.0000
11	0.00000	SLV 12	NonStatic	Min	-152.093	108.405	0.000	0.0000

Table: Element Forces - Frames, Part 1 of 4

Frame	Station m	OutputCase	CaseType	StepType	P KN	V2 KN	V3 KN	T KN-m
11	0.24145	SLV 12	NonStatic	Min	-146.059	90.942	0.000	0.0000
11	0.48046	SLV 12	NonStatic	Min	-140.085	73.656	0.000	0.0000
11	0.48046	SLV 12	NonStatic	Min	-77.825	14.303	0.000	0.0000
11	0.48291	SLV 12	NonStatic	Min	-77.764	14.126	0.000	0.0000
11	0.00000	SLV 13	NonStatic	Max	-65.298	60.036	0.000	0.0000
11	0.24145	SLV 13	NonStatic	Max	-59.264	31.635	0.000	0.0000
11	0.48046	SLV 13	NonStatic	Max	-53.290	3.523	0.000	0.0000
11	0.48046	SLV 13	NonStatic	Max	-29.606	1.946	0.000	0.0000
11	0.48291	SLV 13	NonStatic	Max	-29.545	1.658	0.000	0.0000
11	0.00000	SLV 13	NonStatic	Min	-65.298	60.036	0.000	0.0000
11	0.24145	SLV 13	NonStatic	Min	-59.264	31.635	0.000	0.0000
11	0.48046	SLV 13	NonStatic	Min	-53.290	3.523	0.000	0.0000
11	0.48046	SLV 13	NonStatic	Min	-29.606	1.946	0.000	0.0000
11	0.48291	SLV 13	NonStatic	Min	-29.545	1.658	0.000	0.0000
11	0.00000	SLV 14	NonStatic	Max	-98.704	54.405	0.000	0.0000
11	0.24145	SLV 14	NonStatic	Max	-92.669	36.942	0.000	0.0000
11	0.48046	SLV 14	NonStatic	Max	-86.696	19.656	0.000	0.0000
11	0.48046	SLV 14	NonStatic	Max	-48.164	1.307	0.000	0.0000
11	0.48291	SLV 14	NonStatic	Max	-48.103	1.130	0.000	0.0000
11	0.00000	SLV 14	NonStatic	Min	-98.704	54.405	0.000	0.0000
11	0.24145	SLV 14	NonStatic	Min	-92.669	36.942	0.000	0.0000
11	0.48046	SLV 14	NonStatic	Min	-86.696	19.656	0.000	0.0000
11	0.48046	SLV 14	NonStatic	Min	-48.164	1.307	0.000	0.0000
11	0.48291	SLV 14	NonStatic	Min	-48.103	1.130	0.000	0.0000
11	0.00000	SLV 15	NonStatic	Max	-110.470	46.163	0.000	0.0000
11	0.24145	SLV 15	NonStatic	Max	-104.435	17.762	0.000	0.0000
11	0.48046	SLV 15	NonStatic	Max	-98.462	-10.351	0.000	0.0000
11	0.48046	SLV 15	NonStatic	Max	-54.701	-5.762	0.000	0.0000
11	0.48291	SLV 15	NonStatic	Max	-54.640	-6.050	0.000	0.0000
11	0.00000	SLV 15	NonStatic	Min	-110.470	46.163	0.000	0.0000
11	0.24145	SLV 15	NonStatic	Min	-104.435	17.762	0.000	0.0000
11	0.48046	SLV 15	NonStatic	Min	-98.462	-10.351	0.000	0.0000
11	0.48046	SLV 15	NonStatic	Min	-54.701	-5.762	0.000	0.0000
11	0.48291	SLV 15	NonStatic	Min	-54.640	-6.050	0.000	0.0000
11	0.00000	SLV 16	NonStatic	Max	-144.080	40.904	0.000	0.0000
11	0.24145	SLV 16	NonStatic	Max	-138.046	23.440	0.000	0.0000
11	0.48046	SLV 16	NonStatic	Max	-132.072	6.155	0.000	0.0000
11	0.48046	SLV 16	NonStatic	Max	-73.374	-6.380	0.000	0.0000
11	0.48291	SLV 16	NonStatic	Max	-73.312	-6.557	0.000	0.0000
11	0.00000	SLV 16	NonStatic	Min	-144.080	40.904	0.000	0.0000
11	0.24145	SLV 16	NonStatic	Min	-138.046	23.440	0.000	0.0000
11	0.48046	SLV 16	NonStatic	Min	-132.072	6.155	0.000	0.0000
11	0.48046	SLV 16	NonStatic	Min	-73.374	-6.380	0.000	0.0000
11	0.48291	SLV 16	NonStatic	Min	-73.312	-6.557	0.000	0.0000
12	0.00000	SLE-C	NonStatic	Max	-112.537	-22.116	0.000	0.0000
12	0.15000	SLE-C	NonStatic	Max	-111.774	-6.039	0.000	0.0000
12	0.30000	SLE-C	NonStatic	Max	-111.011	10.037	0.000	0.0000
12	0.00000	SLE-C	NonStatic	Min	-112.537	-22.116	0.000	0.0000
12	0.15000	SLE-C	NonStatic	Min	-111.774	-6.039	0.000	0.0000
12	0.30000	SLE-C	NonStatic	Min	-111.011	10.037	0.000	0.0000
12	0.00000	SLE-F1	NonStatic	Max	-90.691	-26.301	0.000	0.0000
12	0.15000	SLE-F1	NonStatic	Max	-89.820	-10.831	0.000	0.0000
12	0.30000	SLE-F1	NonStatic	Max	-88.950	4.638	0.000	0.0000
12	0.00000	SLE-F1	NonStatic	Min	-90.691	-26.301	0.000	0.0000
12	0.15000	SLE-F1	NonStatic	Min	-89.820	-10.831	0.000	0.0000
12	0.30000	SLE-F1	NonStatic	Min	-88.950	4.638	0.000	0.0000
12	0.00000	SLE-F2	NonStatic	Max	-85.118	-14.067	0.000	0.0000
12	0.15000	SLE-F2	NonStatic	Max	-84.485	-0.982	0.000	0.0000
12	0.30000	SLE-F2	NonStatic	Max	-83.852	12.104	0.000	0.0000

Table: Element Forces - Frames, Part 1 of 4

Frame	Station m	OutputCase	CaseType	StepType	P KN	V2 KN	V3 KN	T KN-m
12	0.00000	SLE-F2	NonStatic	Min	-85.118	-14.067	0.000	0.0000
12	0.15000	SLE-F2	NonStatic	Min	-84.485	-0.982	0.000	0.0000
12	0.30000	SLE-F2	NonStatic	Min	-83.852	12.104	0.000	0.0000
12	0.00000	SLE-F3	NonStatic	Max	-102.294	-24.275	0.000	0.0000
12	0.15000	SLE-F3	NonStatic	Max	-101.587	-11.194	0.000	0.0000
12	0.30000	SLE-F3	NonStatic	Max	-100.879	1.886	0.000	0.0000
12	0.00000	SLE-F3	NonStatic	Min	-102.294	-24.275	0.000	0.0000
12	0.15000	SLE-F3	NonStatic	Min	-101.587	-11.194	0.000	0.0000
12	0.30000	SLE-F3	NonStatic	Min	-100.879	1.886	0.000	0.0000
12	0.00000	SLE-QP	NonStatic	Max	-72.996	-17.608	0.000	0.0000
12	0.15000	SLE-QP	NonStatic	Max	-72.289	-4.527	0.000	0.0000
12	0.30000	SLE-QP	NonStatic	Max	-71.582	8.553	0.000	0.0000
12	0.00000	SLE-QP	NonStatic	Min	-72.996	-17.608	0.000	0.0000
12	0.15000	SLE-QP	NonStatic	Min	-72.289	-4.527	0.000	0.0000
12	0.30000	SLE-QP	NonStatic	Min	-71.582	8.553	0.000	0.0000
12	0.00000	SLU-1	NonStatic	Max	-151.314	-15.773	0.000	0.0000
12	0.15000	SLU-1	NonStatic	Max	-149.924	10.200	0.000	0.0000
12	0.30000	SLU-1	NonStatic	Max	-148.534	36.172	0.000	0.0000
12	0.00000	SLU-1	NonStatic	Min	-151.314	-15.773	0.000	0.0000
12	0.15000	SLU-1	NonStatic	Min	-149.924	10.200	0.000	0.0000
12	0.30000	SLU-1	NonStatic	Min	-148.534	36.172	0.000	0.0000
12	0.00000	SLU-2	NonStatic	Max	-97.134	-18.017	0.000	0.0000
12	0.15000	SLU-2	NonStatic	Max	-95.546	7.942	0.000	0.0000
12	0.30000	SLU-2	NonStatic	Max	-93.959	33.901	0.000	0.0000
12	0.00000	SLU-2	NonStatic	Min	-97.134	-18.017	0.000	0.0000
12	0.15000	SLU-2	NonStatic	Min	-95.546	7.942	0.000	0.0000
12	0.30000	SLU-2	NonStatic	Min	-93.959	33.901	0.000	0.0000
12	0.00000	SLU-3	NonStatic	Max	-141.892	-19.457	0.000	0.0000
12	0.15000	SLU-3	NonStatic	Max	-141.381	-6.363	0.000	0.0000
12	0.30000	SLU-3	NonStatic	Max	-140.871	6.731	0.000	0.0000
12	0.00000	SLU-3	NonStatic	Min	-141.892	-19.457	0.000	0.0000
12	0.15000	SLU-3	NonStatic	Min	-141.381	-6.363	0.000	0.0000
12	0.30000	SLU-3	NonStatic	Min	-140.871	6.731	0.000	0.0000
12	0.00000	SLU-4	NonStatic	Max	-124.254	-8.190	0.000	0.0000
12	0.15000	SLU-4	NonStatic	Max	-122.863	17.782	0.000	0.0000
12	0.30000	SLU-4	NonStatic	Max	-121.473	43.755	0.000	0.0000
12	0.00000	SLU-4	NonStatic	Min	-124.254	-8.190	0.000	0.0000
12	0.15000	SLU-4	NonStatic	Min	-122.863	17.782	0.000	0.0000
12	0.30000	SLU-4	NonStatic	Min	-121.473	43.755	0.000	0.0000
12	0.00000	SLU-5	NonStatic	Max	-117.046	-11.648	0.000	0.0000
12	0.15000	SLU-5	NonStatic	Max	-116.536	1.446	0.000	0.0000
12	0.30000	SLU-5	NonStatic	Max	-116.025	14.539	0.000	0.0000
12	0.00000	SLU-5	NonStatic	Min	-117.046	-11.648	0.000	0.0000
12	0.15000	SLU-5	NonStatic	Min	-116.536	1.446	0.000	0.0000
12	0.30000	SLU-5	NonStatic	Min	-116.025	14.539	0.000	0.0000
12	0.00000	SLU-6	NonStatic	Max	-146.880	-24.120	0.000	0.0000
12	0.15000	SLU-6	NonStatic	Max	-145.293	1.839	0.000	0.0000
12	0.30000	SLU-6	NonStatic	Max	-143.705	27.798	0.000	0.0000
12	0.00000	SLU-6	NonStatic	Min	-146.880	-24.120	0.000	0.0000
12	0.15000	SLU-6	NonStatic	Min	-145.293	1.839	0.000	0.0000
12	0.30000	SLU-6	NonStatic	Min	-143.705	27.798	0.000	0.0000
12	0.00000	SLU-7	NonStatic	Max	-135.796	-27.437	0.000	0.0000
12	0.15000	SLU-7	NonStatic	Max	-135.089	-14.356	0.000	0.0000
12	0.30000	SLU-7	NonStatic	Max	-134.382	-1.276	0.000	0.0000
12	0.00000	SLU-7	NonStatic	Min	-135.796	-27.437	0.000	0.0000
12	0.15000	SLU-7	NonStatic	Min	-135.089	-14.356	0.000	0.0000
12	0.30000	SLU-7	NonStatic	Min	-134.382	-1.276	0.000	0.0000
12	0.00000	SLV 1	NonStatic	Max	-337.829	44.899	0.000	0.0000
12	0.15000	SLV 1	NonStatic	Max	-338.704	57.742	0.000	0.0000

Table: Element Forces - Frames, Part 1 of 4

Frame	Station m	OutputCase	CaseType	StepType	P KN	V2 KN	V3 KN	T KN-m
12	0.30000	SLV 1	NonStatic	Max	-339.579	70.586	0.000	0.0000
12	0.00000	SLV 1	NonStatic	Min	-337.829	44.899	0.000	0.0000
12	0.15000	SLV 1	NonStatic	Min	-338.704	57.742	0.000	0.0000
12	0.30000	SLV 1	NonStatic	Min	-339.579	70.586	0.000	0.0000
12	0.00000	SLV 2	NonStatic	Max	-339.262	42.499	0.000	0.0000
12	0.15000	SLV 2	NonStatic	Max	-340.009	57.224	0.000	0.0000
12	0.30000	SLV 2	NonStatic	Max	-340.755	71.949	0.000	0.0000
12	0.00000	SLV 2	NonStatic	Min	-339.262	42.499	0.000	0.0000
12	0.15000	SLV 2	NonStatic	Min	-340.009	57.224	0.000	0.0000
12	0.30000	SLV 2	NonStatic	Min	-340.755	71.949	0.000	0.0000
12	0.00000	SLV 3	NonStatic	Max	-339.262	42.499	0.000	0.0000
12	0.15000	SLV 3	NonStatic	Max	-340.009	57.224	0.000	0.0000
12	0.30000	SLV 3	NonStatic	Max	-340.755	71.949	0.000	0.0000
12	0.00000	SLV 3	NonStatic	Min	-339.262	42.499	0.000	0.0000
12	0.15000	SLV 3	NonStatic	Min	-340.009	57.224	0.000	0.0000
12	0.30000	SLV 3	NonStatic	Min	-340.755	71.949	0.000	0.0000
12	0.00000	SLV 4	NonStatic	Max	-361.598	-53.853	0.000	0.0000
12	0.15000	SLV 4	NonStatic	Max	-360.804	-39.234	0.000	0.0000
12	0.30000	SLV 4	NonStatic	Max	-360.010	-24.614	0.000	0.0000
12	0.00000	SLV 4	NonStatic	Min	-361.598	-53.853	0.000	0.0000
12	0.15000	SLV 4	NonStatic	Min	-360.804	-39.234	0.000	0.0000
12	0.30000	SLV 4	NonStatic	Min	-360.010	-24.614	0.000	0.0000
12	0.00000	SLV 5	NonStatic	Max	-152.258	5.445	0.000	0.0000
12	0.15000	SLV 5	NonStatic	Max	-152.205	16.021	0.000	0.0000
12	0.30000	SLV 5	NonStatic	Max	-152.151	26.596	0.000	0.0000
12	0.00000	SLV 5	NonStatic	Min	-152.258	5.445	0.000	0.0000
12	0.15000	SLV 5	NonStatic	Min	-152.205	16.021	0.000	0.0000
12	0.30000	SLV 5	NonStatic	Min	-152.151	26.596	0.000	0.0000
12	0.00000	SLV 6	NonStatic	Max	-166.930	-28.175	0.000	0.0000
12	0.15000	SLV 6	NonStatic	Max	-166.414	-17.632	0.000	0.0000
12	0.30000	SLV 6	NonStatic	Max	-165.899	-7.088	0.000	0.0000
12	0.00000	SLV 6	NonStatic	Min	-166.930	-28.175	0.000	0.0000
12	0.15000	SLV 6	NonStatic	Min	-166.414	-17.632	0.000	0.0000
12	0.30000	SLV 6	NonStatic	Min	-165.899	-7.088	0.000	0.0000
12	0.00000	SLV 7	NonStatic	Max	-160.204	-6.348	0.000	0.0000
12	0.15000	SLV 7	NonStatic	Max	-159.722	10.498	0.000	0.0000
12	0.30000	SLV 7	NonStatic	Max	-159.240	27.344	0.000	0.0000
12	0.00000	SLV 7	NonStatic	Min	-160.204	-6.348	0.000	0.0000
12	0.15000	SLV 7	NonStatic	Min	-159.722	10.498	0.000	0.0000
12	0.30000	SLV 7	NonStatic	Min	-159.240	27.344	0.000	0.0000
12	0.00000	SLV 8	NonStatic	Max	-174.509	-40.986	0.000	0.0000
12	0.15000	SLV 8	NonStatic	Max	-173.565	-24.172	0.000	0.0000
12	0.30000	SLV 8	NonStatic	Max	-172.621	-7.358	0.000	0.0000
12	0.00000	SLV 8	NonStatic	Min	-174.509	-40.986	0.000	0.0000
12	0.15000	SLV 8	NonStatic	Min	-173.565	-24.172	0.000	0.0000
12	0.30000	SLV 8	NonStatic	Min	-172.621	-7.358	0.000	0.0000
12	0.00000	SLV 9	NonStatic	Max	-337.829	44.899	0.000	0.0000
12	0.15000	SLV 9	NonStatic	Max	-338.704	57.742	0.000	0.0000
12	0.30000	SLV 9	NonStatic	Max	-339.579	70.586	0.000	0.0000
12	0.00000	SLV 9	NonStatic	Min	-337.829	44.899	0.000	0.0000
12	0.15000	SLV 9	NonStatic	Min	-338.704	57.742	0.000	0.0000
12	0.30000	SLV 9	NonStatic	Min	-339.579	70.586	0.000	0.0000
12	0.00000	SLV 10	NonStatic	Max	-360.064	-48.761	0.000	0.0000
12	0.15000	SLV 10	NonStatic	Max	-359.399	-36.023	0.000	0.0000
12	0.30000	SLV 10	NonStatic	Max	-358.733	-23.285	0.000	0.0000
12	0.00000	SLV 10	NonStatic	Min	-360.064	-48.761	0.000	0.0000
12	0.15000	SLV 10	NonStatic	Min	-359.399	-36.023	0.000	0.0000
12	0.30000	SLV 10	NonStatic	Min	-358.733	-23.285	0.000	0.0000
12	0.00000	SLV 11	NonStatic	Max	-339.262	42.499	0.000	0.0000

Table: Element Forces - Frames, Part 1 of 4

Frame	Station m	OutputCase	CaseType	StepType	P KN	V2 KN	V3 KN	T KN-m
12	0.15000	SLV 11	NonStatic	Max	-340.009	57.224	0.000	0.0000
12	0.30000	SLV 11	NonStatic	Max	-340.755	71.949	0.000	0.0000
12	0.00000	SLV 11	NonStatic	Min	-339.262	42.499	0.000	0.0000
12	0.15000	SLV 11	NonStatic	Min	-340.009	57.224	0.000	0.0000
12	0.30000	SLV 11	NonStatic	Min	-340.755	71.949	0.000	0.0000
12	0.00000	SLV 12	NonStatic	Max	-361.598	-53.853	0.000	0.0000
12	0.15000	SLV 12	NonStatic	Max	-360.804	-39.234	0.000	0.0000
12	0.30000	SLV 12	NonStatic	Max	-360.010	-24.614	0.000	0.0000
12	0.00000	SLV 12	NonStatic	Min	-361.598	-53.853	0.000	0.0000
12	0.15000	SLV 12	NonStatic	Min	-360.804	-39.234	0.000	0.0000
12	0.30000	SLV 12	NonStatic	Min	-360.010	-24.614	0.000	0.0000
12	0.00000	SLV 13	NonStatic	Max	-152.258	5.445	0.000	0.0000
12	0.15000	SLV 13	NonStatic	Max	-152.205	16.021	0.000	0.0000
12	0.30000	SLV 13	NonStatic	Max	-152.151	26.596	0.000	0.0000
12	0.00000	SLV 13	NonStatic	Min	-152.258	5.445	0.000	0.0000
12	0.15000	SLV 13	NonStatic	Min	-152.205	16.021	0.000	0.0000
12	0.30000	SLV 13	NonStatic	Min	-152.151	26.596	0.000	0.0000
12	0.00000	SLV 14	NonStatic	Max	-166.930	-28.175	0.000	0.0000
12	0.15000	SLV 14	NonStatic	Max	-166.414	-17.632	0.000	0.0000
12	0.30000	SLV 14	NonStatic	Max	-165.899	-7.088	0.000	0.0000
12	0.00000	SLV 14	NonStatic	Min	-166.930	-28.175	0.000	0.0000
12	0.15000	SLV 14	NonStatic	Min	-166.414	-17.632	0.000	0.0000
12	0.30000	SLV 14	NonStatic	Min	-165.899	-7.088	0.000	0.0000
12	0.00000	SLV 15	NonStatic	Max	-160.204	-6.348	0.000	0.0000
12	0.15000	SLV 15	NonStatic	Max	-159.722	10.498	0.000	0.0000
12	0.30000	SLV 15	NonStatic	Max	-159.240	27.344	0.000	0.0000
12	0.00000	SLV 15	NonStatic	Min	-160.204	-6.348	0.000	0.0000
12	0.15000	SLV 15	NonStatic	Min	-159.722	10.498	0.000	0.0000
12	0.30000	SLV 15	NonStatic	Min	-159.240	27.344	0.000	0.0000
12	0.00000	SLV 16	NonStatic	Max	-174.509	-40.986	0.000	0.0000
12	0.15000	SLV 16	NonStatic	Max	-173.565	-24.172	0.000	0.0000
12	0.30000	SLV 16	NonStatic	Max	-172.621	-7.358	0.000	0.0000
12	0.00000	SLV 16	NonStatic	Min	-174.509	-40.986	0.000	0.0000
12	0.15000	SLV 16	NonStatic	Min	-173.565	-24.172	0.000	0.0000
12	0.30000	SLV 16	NonStatic	Min	-172.621	-7.358	0.000	0.0000
13	0.00000	SLE-C	NonStatic	Max	-119.005	-37.892	0.000	0.0000
13	0.15000	SLE-C	NonStatic	Max	-116.755	-22.196	0.000	0.0000
13	0.30000	SLE-C	NonStatic	Max	-114.506	-6.501	0.000	0.0000
13	0.00000	SLE-C	NonStatic	Min	-119.005	-37.892	0.000	0.0000
13	0.15000	SLE-C	NonStatic	Min	-116.755	-22.196	0.000	0.0000
13	0.30000	SLE-C	NonStatic	Min	-114.506	-6.501	0.000	0.0000
13	0.00000	SLE-F1	NonStatic	Max	-98.567	-43.697	0.000	0.0000
13	0.15000	SLE-F1	NonStatic	Max	-96.002	-28.667	0.000	0.0000
13	0.30000	SLE-F1	NonStatic	Max	-93.438	-13.637	0.000	0.0000
13	0.00000	SLE-F1	NonStatic	Min	-98.567	-43.697	0.000	0.0000
13	0.15000	SLE-F1	NonStatic	Min	-96.002	-28.667	0.000	0.0000
13	0.30000	SLE-F1	NonStatic	Min	-93.438	-13.637	0.000	0.0000
13	0.00000	SLE-F2	NonStatic	Max	-89.975	-27.833	0.000	0.0000
13	0.15000	SLE-F2	NonStatic	Max	-88.108	-15.057	0.000	0.0000
13	0.30000	SLE-F2	NonStatic	Max	-86.242	-2.282	0.000	0.0000
13	0.00000	SLE-F2	NonStatic	Min	-89.975	-27.833	0.000	0.0000
13	0.15000	SLE-F2	NonStatic	Min	-88.108	-15.057	0.000	0.0000
13	0.30000	SLE-F2	NonStatic	Min	-86.242	-2.282	0.000	0.0000
13	0.00000	SLE-F3	NonStatic	Max	-108.824	-35.501	0.000	0.0000
13	0.15000	SLE-F3	NonStatic	Max	-106.739	-22.771	0.000	0.0000
13	0.30000	SLE-F3	NonStatic	Max	-104.654	-10.041	0.000	0.0000
13	0.00000	SLE-F3	NonStatic	Min	-108.824	-35.501	0.000	0.0000
13	0.15000	SLE-F3	NonStatic	Min	-106.739	-22.771	0.000	0.0000
13	0.30000	SLE-F3	NonStatic	Min	-104.654	-10.041	0.000	0.0000

Table: Element Forces - Frames, Part 1 of 4

Frame	Station m	OutputCase	CaseType	StepType	P KN	V2 KN	V3 KN	T KN-m
13	0.0000	SLE-QP	NonStatic	Max	-78.890	-32.908	0.000	0.0000
13	0.1500	SLE-QP	NonStatic	Max	-76.804	-20.178	0.000	0.0000
13	0.3000	SLE-QP	NonStatic	Max	-74.719	-7.448	0.000	0.0000
13	0.0000	SLE-QP	NonStatic	Min	-78.890	-32.908	0.000	0.0000
13	0.1500	SLE-QP	NonStatic	Min	-76.804	-20.178	0.000	0.0000
13	0.3000	SLE-QP	NonStatic	Min	-74.719	-7.448	0.000	0.0000
13	0.0000	SLU-1	NonStatic	Max	-160.237	-45.429	0.000	0.0000
13	0.1500	SLU-1	NonStatic	Max	-156.143	-20.169	0.000	0.0000
13	0.3000	SLU-1	NonStatic	Max	-152.049	5.092	0.000	0.0000
13	0.0000	SLU-1	NonStatic	Min	-160.237	-45.429	0.000	0.0000
13	0.1500	SLU-1	NonStatic	Min	-156.143	-20.169	0.000	0.0000
13	0.3000	SLU-1	NonStatic	Min	-152.049	5.092	0.000	0.0000
13	0.0000	SLU-2	NonStatic	Max	-108.031	-54.829	0.000	0.0000
13	0.1500	SLU-2	NonStatic	Max	-103.358	-29.689	0.000	0.0000
13	0.3000	SLU-2	NonStatic	Max	-98.686	-4.549	0.000	0.0000
13	0.0000	SLU-2	NonStatic	Min	-108.031	-54.829	0.000	0.0000
13	0.1500	SLU-2	NonStatic	Min	-103.358	-29.689	0.000	0.0000
13	0.3000	SLU-2	NonStatic	Min	-98.686	-4.549	0.000	0.0000
13	0.0000	SLU-3	NonStatic	Max	-146.233	-25.549	0.000	0.0000
13	0.1500	SLU-3	NonStatic	Max	-144.726	-12.698	0.000	0.0000
13	0.3000	SLU-3	NonStatic	Max	-143.219	0.152	0.000	0.0000
13	0.0000	SLU-3	NonStatic	Min	-146.233	-25.549	0.000	0.0000
13	0.1500	SLU-3	NonStatic	Min	-144.726	-12.698	0.000	0.0000
13	0.3000	SLU-3	NonStatic	Min	-143.219	0.152	0.000	0.0000
13	0.0000	SLU-4	NonStatic	Max	-132.393	-41.623	0.000	0.0000
13	0.1500	SLU-4	NonStatic	Max	-128.299	-16.362	0.000	0.0000
13	0.3000	SLU-4	NonStatic	Max	-124.205	8.898	0.000	0.0000
13	0.0000	SLU-4	NonStatic	Min	-132.393	-41.623	0.000	0.0000
13	0.1500	SLU-4	NonStatic	Min	-128.299	-16.362	0.000	0.0000
13	0.3000	SLU-4	NonStatic	Min	-124.205	8.898	0.000	0.0000
13	0.0000	SLU-5	NonStatic	Max	-120.552	-21.216	0.000	0.0000
13	0.1500	SLU-5	NonStatic	Max	-119.045	-8.365	0.000	0.0000
13	0.3000	SLU-5	NonStatic	Max	-117.539	4.486	0.000	0.0000
13	0.0000	SLU-5	NonStatic	Min	-120.552	-21.216	0.000	0.0000
13	0.1500	SLU-5	NonStatic	Min	-119.045	-8.365	0.000	0.0000
13	0.3000	SLU-5	NonStatic	Min	-117.539	4.486	0.000	0.0000
13	0.0000	SLU-6	NonStatic	Max	-158.144	-54.064	0.000	0.0000
13	0.1500	SLU-6	NonStatic	Max	-153.472	-28.924	0.000	0.0000
13	0.3000	SLU-6	NonStatic	Max	-148.799	-3.784	0.000	0.0000
13	0.0000	SLU-6	NonStatic	Min	-158.144	-54.064	0.000	0.0000
13	0.1500	SLU-6	NonStatic	Min	-153.472	-28.924	0.000	0.0000
13	0.3000	SLU-6	NonStatic	Min	-148.799	-3.784	0.000	0.0000
13	0.0000	SLU-7	NonStatic	Max	-142.444	-34.047	0.000	0.0000
13	0.1500	SLU-7	NonStatic	Max	-140.359	-21.317	0.000	0.0000
13	0.3000	SLU-7	NonStatic	Max	-138.274	-8.587	0.000	0.0000
13	0.0000	SLU-7	NonStatic	Min	-142.444	-34.047	0.000	0.0000
13	0.1500	SLU-7	NonStatic	Min	-140.359	-21.317	0.000	0.0000
13	0.3000	SLU-7	NonStatic	Min	-138.274	-8.587	0.000	0.0000
13	0.0000	SLV 1	NonStatic	Max	-323.373	64.019	0.000	0.0000
13	0.1500	SLV 1	NonStatic	Max	-325.937	77.373	0.000	0.0000
13	0.3000	SLV 1	NonStatic	Max	-328.501	90.727	0.000	0.0000
13	0.0000	SLV 1	NonStatic	Min	-323.373	64.019	0.000	0.0000
13	0.1500	SLV 1	NonStatic	Min	-325.937	77.373	0.000	0.0000
13	0.3000	SLV 1	NonStatic	Min	-328.501	90.727	0.000	0.0000
13	0.0000	SLV 2	NonStatic	Max	-325.877	58.215	0.000	0.0000
13	0.1500	SLV 2	NonStatic	Max	-328.063	73.381	0.000	0.0000
13	0.3000	SLV 2	NonStatic	Max	-330.249	88.546	0.000	0.0000
13	0.0000	SLV 2	NonStatic	Min	-325.877	58.215	0.000	0.0000
13	0.1500	SLV 2	NonStatic	Min	-328.063	73.381	0.000	0.0000

Table: Element Forces - Frames, Part 1 of 4

Frame	Station m	OutputCase	CaseType	StepType	P KN	V2 KN	V3 KN	T KN-m
13	0.30000	SLV 2	NonStatic	Min	-330.249	88.546	0.000	0.0000
13	0.00000	SLV 3	NonStatic	Max	-325.877	58.215	0.000	0.0000
13	0.15000	SLV 3	NonStatic	Max	-328.063	73.381	0.000	0.0000
13	0.30000	SLV 3	NonStatic	Max	-330.249	88.546	0.000	0.0000
13	0.00000	SLV 3	NonStatic	Min	-325.877	58.215	0.000	0.0000
13	0.15000	SLV 3	NonStatic	Min	-328.063	73.381	0.000	0.0000
13	0.30000	SLV 3	NonStatic	Min	-330.249	88.546	0.000	0.0000
13	0.00000	SLV 4	NonStatic	Max	-370.245	-32.285	0.000	0.0000
13	0.15000	SLV 4	NonStatic	Max	-367.905	-18.063	0.000	0.0000
13	0.30000	SLV 4	NonStatic	Max	-365.566	-3.841	0.000	0.0000
13	0.00000	SLV 4	NonStatic	Min	-370.245	-32.285	0.000	0.0000
13	0.15000	SLV 4	NonStatic	Min	-367.905	-18.063	0.000	0.0000
13	0.30000	SLV 4	NonStatic	Min	-365.566	-3.841	0.000	0.0000
13	0.00000	SLV 5	NonStatic	Max	-150.407	5.078	0.000	0.0000
13	0.15000	SLV 5	NonStatic	Max	-150.243	15.659	0.000	0.0000
13	0.30000	SLV 5	NonStatic	Max	-150.079	26.239	0.000	0.0000
13	0.00000	SLV 5	NonStatic	Min	-150.407	5.078	0.000	0.0000
13	0.15000	SLV 5	NonStatic	Min	-150.243	15.659	0.000	0.0000
13	0.30000	SLV 5	NonStatic	Min	-150.079	26.239	0.000	0.0000
13	0.00000	SLV 6	NonStatic	Max	-172.258	-25.651	0.000	0.0000
13	0.15000	SLV 6	NonStatic	Max	-170.737	-15.354	0.000	0.0000
13	0.30000	SLV 6	NonStatic	Max	-169.215	-5.056	0.000	0.0000
13	0.00000	SLV 6	NonStatic	Min	-172.258	-25.651	0.000	0.0000
13	0.15000	SLV 6	NonStatic	Min	-170.737	-15.354	0.000	0.0000
13	0.30000	SLV 6	NonStatic	Min	-169.215	-5.056	0.000	0.0000
13	0.00000	SLV 7	NonStatic	Max	-162.410	-17.591	0.000	0.0000
13	0.15000	SLV 7	NonStatic	Max	-160.987	-0.973	0.000	0.0000
13	0.30000	SLV 7	NonStatic	Max	-159.565	15.645	0.000	0.0000
13	0.00000	SLV 7	NonStatic	Min	-162.410	-17.591	0.000	0.0000
13	0.15000	SLV 7	NonStatic	Min	-160.987	-0.973	0.000	0.0000
13	0.30000	SLV 7	NonStatic	Min	-159.565	15.645	0.000	0.0000
13	0.00000	SLV 8	NonStatic	Max	-184.038	-49.379	0.000	0.0000
13	0.15000	SLV 8	NonStatic	Max	-181.257	-33.044	0.000	0.0000
13	0.30000	SLV 8	NonStatic	Max	-178.477	-16.709	0.000	0.0000
13	0.00000	SLV 8	NonStatic	Min	-184.038	-49.379	0.000	0.0000
13	0.15000	SLV 8	NonStatic	Min	-181.257	-33.044	0.000	0.0000
13	0.30000	SLV 8	NonStatic	Min	-178.477	-16.709	0.000	0.0000
13	0.00000	SLV 9	NonStatic	Max	-323.373	64.019	0.000	0.0000
13	0.15000	SLV 9	NonStatic	Max	-325.937	77.373	0.000	0.0000
13	0.30000	SLV 9	NonStatic	Max	-328.501	90.727	0.000	0.0000
13	0.00000	SLV 9	NonStatic	Min	-323.373	64.019	0.000	0.0000
13	0.15000	SLV 9	NonStatic	Min	-325.937	77.373	0.000	0.0000
13	0.30000	SLV 9	NonStatic	Min	-328.501	90.727	0.000	0.0000
13	0.00000	SLV 10	NonStatic	Max	-367.274	-23.828	0.000	0.0000
13	0.15000	SLV 10	NonStatic	Max	-365.312	-11.418	0.000	0.0000
13	0.30000	SLV 10	NonStatic	Max	-363.350	0.993	0.000	0.0000
13	0.00000	SLV 10	NonStatic	Min	-367.274	-23.828	0.000	0.0000
13	0.15000	SLV 10	NonStatic	Min	-365.312	-11.418	0.000	0.0000
13	0.30000	SLV 10	NonStatic	Min	-363.350	0.993	0.000	0.0000
13	0.00000	SLV 11	NonStatic	Max	-325.877	58.215	0.000	0.0000
13	0.15000	SLV 11	NonStatic	Max	-328.063	73.381	0.000	0.0000
13	0.30000	SLV 11	NonStatic	Max	-330.249	88.546	0.000	0.0000
13	0.00000	SLV 11	NonStatic	Min	-325.877	58.215	0.000	0.0000
13	0.15000	SLV 11	NonStatic	Min	-328.063	73.381	0.000	0.0000
13	0.30000	SLV 11	NonStatic	Min	-330.249	88.546	0.000	0.0000
13	0.00000	SLV 12	NonStatic	Max	-370.245	-32.285	0.000	0.0000
13	0.15000	SLV 12	NonStatic	Max	-367.905	-18.063	0.000	0.0000
13	0.30000	SLV 12	NonStatic	Max	-365.566	-3.841	0.000	0.0000
13	0.00000	SLV 12	NonStatic	Min	-370.245	-32.285	0.000	0.0000

Table: Element Forces - Frames, Part 1 of 4

Frame	Station m	OutputCase	CaseType	StepType	P KN	V2 KN	V3 KN	T KN-m
13	0.15000	SLV 12	NonStatic	Min	-367.905	-18.063	0.000	0.0000
13	0.30000	SLV 12	NonStatic	Min	-365.566	-3.841	0.000	0.0000
13	0.00000	SLV 13	NonStatic	Max	-150.407	5.078	0.000	0.0000
13	0.15000	SLV 13	NonStatic	Max	-150.243	15.659	0.000	0.0000
13	0.30000	SLV 13	NonStatic	Max	-150.079	26.239	0.000	0.0000
13	0.00000	SLV 13	NonStatic	Min	-150.407	5.078	0.000	0.0000
13	0.15000	SLV 13	NonStatic	Min	-150.243	15.659	0.000	0.0000
13	0.30000	SLV 13	NonStatic	Min	-150.079	26.239	0.000	0.0000
13	0.00000	SLV 14	NonStatic	Max	-172.258	-25.651	0.000	0.0000
13	0.15000	SLV 14	NonStatic	Max	-170.737	-15.354	0.000	0.0000
13	0.30000	SLV 14	NonStatic	Max	-169.215	-5.056	0.000	0.0000
13	0.00000	SLV 14	NonStatic	Min	-172.258	-25.651	0.000	0.0000
13	0.15000	SLV 14	NonStatic	Min	-170.737	-15.354	0.000	0.0000
13	0.30000	SLV 14	NonStatic	Min	-169.215	-5.056	0.000	0.0000
13	0.00000	SLV 15	NonStatic	Max	-162.410	-17.591	0.000	0.0000
13	0.15000	SLV 15	NonStatic	Max	-160.987	-0.973	0.000	0.0000
13	0.30000	SLV 15	NonStatic	Max	-159.565	15.645	0.000	0.0000
13	0.00000	SLV 15	NonStatic	Min	-162.410	-17.591	0.000	0.0000
13	0.15000	SLV 15	NonStatic	Min	-160.987	-0.973	0.000	0.0000
13	0.30000	SLV 15	NonStatic	Min	-159.565	15.645	0.000	0.0000
13	0.00000	SLV 16	NonStatic	Max	-184.038	-49.379	0.000	0.0000
13	0.15000	SLV 16	NonStatic	Max	-181.257	-33.044	0.000	0.0000
13	0.30000	SLV 16	NonStatic	Max	-178.477	-16.709	0.000	0.0000
13	0.00000	SLV 16	NonStatic	Min	-184.038	-49.379	0.000	0.0000
13	0.15000	SLV 16	NonStatic	Min	-181.257	-33.044	0.000	0.0000
13	0.30000	SLV 16	NonStatic	Min	-178.477	-16.709	0.000	0.0000
14	0.00000	SLE-C	NonStatic	Max	-130.418	-50.575	0.000	0.0000
14	0.15000	SLE-C	NonStatic	Max	-126.790	-35.645	0.000	0.0000
14	0.30000	SLE-C	NonStatic	Max	-123.163	-20.714	0.000	0.0000
14	0.00000	SLE-C	NonStatic	Min	-130.418	-50.575	0.000	0.0000
14	0.15000	SLE-C	NonStatic	Min	-126.790	-35.645	0.000	0.0000
14	0.30000	SLE-C	NonStatic	Min	-123.163	-20.714	0.000	0.0000
14	0.00000	SLE-F1	NonStatic	Max	-112.012	-57.642	0.000	0.0000
14	0.15000	SLE-F1	NonStatic	Max	-107.880	-43.494	0.000	0.0000
14	0.30000	SLE-F1	NonStatic	Max	-103.748	-29.346	0.000	0.0000
14	0.00000	SLE-F1	NonStatic	Min	-112.012	-57.642	0.000	0.0000
14	0.15000	SLE-F1	NonStatic	Min	-107.880	-43.494	0.000	0.0000
14	0.30000	SLE-F1	NonStatic	Min	-103.748	-29.346	0.000	0.0000
14	0.00000	SLE-F2	NonStatic	Max	-99.029	-39.160	0.000	0.0000
14	0.15000	SLE-F2	NonStatic	Max	-96.016	-27.007	0.000	0.0000
14	0.30000	SLE-F2	NonStatic	Max	-93.003	-14.854	0.000	0.0000
14	0.00000	SLE-F2	NonStatic	Min	-99.029	-39.160	0.000	0.0000
14	0.15000	SLE-F2	NonStatic	Min	-96.016	-27.007	0.000	0.0000
14	0.30000	SLE-F2	NonStatic	Min	-93.003	-14.854	0.000	0.0000
14	0.00000	SLE-F3	NonStatic	Max	-119.473	-43.837	0.000	0.0000
14	0.15000	SLE-F3	NonStatic	Max	-116.110	-31.811	0.000	0.0000
14	0.30000	SLE-F3	NonStatic	Max	-112.746	-19.785	0.000	0.0000
14	0.00000	SLE-F3	NonStatic	Min	-119.473	-43.837	0.000	0.0000
14	0.15000	SLE-F3	NonStatic	Min	-116.110	-31.811	0.000	0.0000
14	0.30000	SLE-F3	NonStatic	Min	-112.746	-19.785	0.000	0.0000
14	0.00000	SLE-QP	NonStatic	Max	-89.473	-45.495	0.000	0.0000
14	0.15000	SLE-QP	NonStatic	Max	-86.109	-33.469	0.000	0.0000
14	0.30000	SLE-QP	NonStatic	Max	-82.745	-21.443	0.000	0.0000
14	0.00000	SLE-QP	NonStatic	Min	-89.473	-45.495	0.000	0.0000
14	0.15000	SLE-QP	NonStatic	Min	-86.109	-33.469	0.000	0.0000
14	0.30000	SLE-QP	NonStatic	Min	-82.745	-21.443	0.000	0.0000
14	0.00000	SLU-1	NonStatic	Max	-178.222	-70.021	0.000	0.0000
14	0.15000	SLU-1	NonStatic	Max	-171.634	-46.188	0.000	0.0000
14	0.30000	SLU-1	NonStatic	Max	-165.046	-22.356	0.000	0.0000

Table: Element Forces - Frames, Part 1 of 4

Frame	Station m	OutputCase	CaseType	StepType	P KN	V2 KN	V3 KN	T KN-m
14	0.0000	SLU-1	NonStatic	Min	-178.222	-70.021	0.000	0.0000
14	0.1500	SLU-1	NonStatic	Min	-171.634	-46.188	0.000	0.0000
14	0.3000	SLU-1	NonStatic	Min	-165.046	-22.356	0.000	0.0000
14	0.0000	SLU-2	NonStatic	Max	-129.718	-86.025	0.000	0.0000
14	0.1500	SLU-2	NonStatic	Max	-122.204	-62.528	0.000	0.0000
14	0.3000	SLU-2	NonStatic	Max	-114.689	-39.031	0.000	0.0000
14	0.0000	SLU-2	NonStatic	Min	-129.718	-86.025	0.000	0.0000
14	0.1500	SLU-2	NonStatic	Min	-122.204	-62.528	0.000	0.0000
14	0.3000	SLU-2	NonStatic	Min	-114.689	-39.031	0.000	0.0000
14	0.0000	SLU-3	NonStatic	Max	-153.250	-29.374	0.000	0.0000
14	0.1500	SLU-3	NonStatic	Max	-150.812	-17.013	0.000	0.0000
14	0.3000	SLU-3	NonStatic	Max	-148.375	-4.651	0.000	0.0000
14	0.0000	SLU-3	NonStatic	Min	-153.250	-29.374	0.000	0.0000
14	0.1500	SLU-3	NonStatic	Min	-150.812	-17.013	0.000	0.0000
14	0.3000	SLU-3	NonStatic	Min	-148.375	-4.651	0.000	0.0000
14	0.0000	SLU-4	NonStatic	Max	-150.120	-70.183	0.000	0.0000
14	0.1500	SLU-4	NonStatic	Max	-143.531	-46.350	0.000	0.0000
14	0.3000	SLU-4	NonStatic	Max	-136.943	-22.518	0.000	0.0000
14	0.0000	SLU-4	NonStatic	Min	-150.120	-70.183	0.000	0.0000
14	0.1500	SLU-4	NonStatic	Min	-143.531	-46.350	0.000	0.0000
14	0.3000	SLU-4	NonStatic	Min	-136.943	-22.518	0.000	0.0000
14	0.0000	SLU-5	NonStatic	Max	-127.215	-28.709	0.000	0.0000
14	0.1500	SLU-5	NonStatic	Max	-124.777	-16.348	0.000	0.0000
14	0.3000	SLU-5	NonStatic	Max	-122.339	-3.986	0.000	0.0000
14	0.0000	SLU-5	NonStatic	Min	-127.215	-28.709	0.000	0.0000
14	0.1500	SLU-5	NonStatic	Min	-124.777	-16.348	0.000	0.0000
14	0.3000	SLU-5	NonStatic	Min	-122.339	-3.986	0.000	0.0000
14	0.0000	SLU-6	NonStatic	Max	-179.222	-78.194	0.000	0.0000
14	0.1500	SLU-6	NonStatic	Max	-171.707	-54.697	0.000	0.0000
14	0.3000	SLU-6	NonStatic	Max	-164.192	-31.200	0.000	0.0000
14	0.0000	SLU-6	NonStatic	Min	-179.222	-78.194	0.000	0.0000
14	0.1500	SLU-6	NonStatic	Min	-171.707	-54.697	0.000	0.0000
14	0.3000	SLU-6	NonStatic	Min	-164.192	-31.200	0.000	0.0000
14	0.0000	SLU-7	NonStatic	Max	-152.552	-37.652	0.000	0.0000
14	0.1500	SLU-7	NonStatic	Max	-149.188	-25.626	0.000	0.0000
14	0.3000	SLU-7	NonStatic	Max	-145.824	-13.599	0.000	0.0000
14	0.0000	SLU-7	NonStatic	Min	-152.552	-37.652	0.000	0.0000
14	0.1500	SLU-7	NonStatic	Min	-149.188	-25.626	0.000	0.0000
14	0.3000	SLU-7	NonStatic	Min	-145.824	-13.599	0.000	0.0000
14	0.0000	SLV 1	NonStatic	Max	-302.939	80.274	0.000	0.0000
14	0.1500	SLV 1	NonStatic	Max	-307.019	94.649	0.000	0.0000
14	0.3000	SLV 1	NonStatic	Max	-311.099	109.024	0.000	0.0000
14	0.0000	SLV 1	NonStatic	Min	-302.939	80.274	0.000	0.0000
14	0.1500	SLV 1	NonStatic	Min	-307.019	94.649	0.000	0.0000
14	0.3000	SLV 1	NonStatic	Min	-311.099	109.024	0.000	0.0000
14	0.0000	SLV 2	NonStatic	Max	-307.446	71.540	0.000	0.0000
14	0.1500	SLV 2	NonStatic	Max	-310.921	87.586	0.000	0.0000
14	0.3000	SLV 2	NonStatic	Max	-314.397	103.632	0.000	0.0000
14	0.0000	SLV 2	NonStatic	Min	-307.446	71.540	0.000	0.0000
14	0.1500	SLV 2	NonStatic	Min	-310.921	87.586	0.000	0.0000
14	0.3000	SLV 2	NonStatic	Min	-314.397	103.632	0.000	0.0000
14	0.0000	SLV 3	NonStatic	Max	-307.446	71.540	0.000	0.0000
14	0.1500	SLV 3	NonStatic	Max	-310.921	87.586	0.000	0.0000
14	0.3000	SLV 3	NonStatic	Max	-314.397	103.632	0.000	0.0000
14	0.0000	SLV 3	NonStatic	Min	-307.446	71.540	0.000	0.0000
14	0.1500	SLV 3	NonStatic	Min	-310.921	87.586	0.000	0.0000
14	0.3000	SLV 3	NonStatic	Min	-314.397	103.632	0.000	0.0000
14	0.0000	SLV 4	NonStatic	Max	-378.639	-6.546	0.000	0.0000
14	0.1500	SLV 4	NonStatic	Max	-374.867	6.877	0.000	0.0000

Table: Element Forces - Frames, Part 1 of 4

Frame	Station m	OutputCase	CaseType	StepType	P KN	V2 KN	V3 KN	T KN-m
14	0.30000	SLV 4	NonStatic	Max	-371.095	20.301	0.000	0.0000
14	0.00000	SLV 4	NonStatic	Min	-378.639	-6.546	0.000	0.0000
14	0.15000	SLV 4	NonStatic	Min	-374.867	6.877	0.000	0.0000
14	0.30000	SLV 4	NonStatic	Min	-371.095	20.301	0.000	0.0000
14	0.00000	SLV 5	NonStatic	Max	-148.759	5.079	0.000	0.0000
14	0.15000	SLV 5	NonStatic	Max	-148.471	15.669	0.000	0.0000
14	0.30000	SLV 5	NonStatic	Max	-148.184	26.258	0.000	0.0000
14	0.00000	SLV 5	NonStatic	Min	-148.759	5.079	0.000	0.0000
14	0.15000	SLV 5	NonStatic	Min	-148.471	15.669	0.000	0.0000
14	0.30000	SLV 5	NonStatic	Min	-148.184	26.258	0.000	0.0000
14	0.00000	SLV 6	NonStatic	Max	-179.078	-20.684	0.000	0.0000
14	0.15000	SLV 6	NonStatic	Max	-176.616	-10.882	0.000	0.0000
14	0.30000	SLV 6	NonStatic	Max	-174.154	-1.079	0.000	0.0000
14	0.00000	SLV 6	NonStatic	Min	-179.078	-20.684	0.000	0.0000
14	0.15000	SLV 6	NonStatic	Min	-176.616	-10.882	0.000	0.0000
14	0.30000	SLV 6	NonStatic	Min	-174.154	-1.079	0.000	0.0000
14	0.00000	SLV 7	NonStatic	Max	-167.873	-26.810	0.000	0.0000
14	0.15000	SLV 7	NonStatic	Max	-165.570	-10.650	0.000	0.0000
14	0.30000	SLV 7	NonStatic	Max	-163.267	5.510	0.000	0.0000
14	0.00000	SLV 7	NonStatic	Min	-167.873	-26.810	0.000	0.0000
14	0.15000	SLV 7	NonStatic	Min	-165.570	-10.650	0.000	0.0000
14	0.30000	SLV 7	NonStatic	Min	-163.267	5.510	0.000	0.0000
14	0.00000	SLV 8	NonStatic	Max	-198.120	-53.653	0.000	0.0000
14	0.15000	SLV 8	NonStatic	Max	-193.643	-38.280	0.000	0.0000
14	0.30000	SLV 8	NonStatic	Max	-189.165	-22.907	0.000	0.0000
14	0.00000	SLV 8	NonStatic	Min	-198.120	-53.653	0.000	0.0000
14	0.15000	SLV 8	NonStatic	Min	-193.643	-38.280	0.000	0.0000
14	0.30000	SLV 8	NonStatic	Min	-189.165	-22.907	0.000	0.0000
14	0.00000	SLV 9	NonStatic	Max	-302.939	80.274	0.000	0.0000
14	0.15000	SLV 9	NonStatic	Max	-307.019	94.649	0.000	0.0000
14	0.30000	SLV 9	NonStatic	Max	-311.099	109.024	0.000	0.0000
14	0.00000	SLV 9	NonStatic	Min	-302.939	80.274	0.000	0.0000
14	0.15000	SLV 9	NonStatic	Min	-307.019	94.649	0.000	0.0000
14	0.30000	SLV 9	NonStatic	Min	-311.099	109.024	0.000	0.0000
14	0.00000	SLV 10	NonStatic	Max	-373.294	4.749	0.000	0.0000
14	0.15000	SLV 10	NonStatic	Max	-370.127	16.501	0.000	0.0000
14	0.30000	SLV 10	NonStatic	Max	-366.960	28.253	0.000	0.0000
14	0.00000	SLV 10	NonStatic	Min	-373.294	4.749	0.000	0.0000
14	0.15000	SLV 10	NonStatic	Min	-370.127	16.501	0.000	0.0000
14	0.30000	SLV 10	NonStatic	Min	-366.960	28.253	0.000	0.0000
14	0.00000	SLV 11	NonStatic	Max	-307.446	71.540	0.000	0.0000
14	0.15000	SLV 11	NonStatic	Max	-310.921	87.586	0.000	0.0000
14	0.30000	SLV 11	NonStatic	Max	-314.397	103.632	0.000	0.0000
14	0.00000	SLV 11	NonStatic	Min	-307.446	71.540	0.000	0.0000
14	0.15000	SLV 11	NonStatic	Min	-310.921	87.586	0.000	0.0000
14	0.30000	SLV 11	NonStatic	Min	-314.397	103.632	0.000	0.0000
14	0.00000	SLV 12	NonStatic	Max	-378.639	-6.546	0.000	0.0000
14	0.15000	SLV 12	NonStatic	Max	-374.867	6.877	0.000	0.0000
14	0.30000	SLV 12	NonStatic	Max	-371.095	20.301	0.000	0.0000
14	0.00000	SLV 12	NonStatic	Min	-378.639	-6.546	0.000	0.0000
14	0.15000	SLV 12	NonStatic	Min	-374.867	6.877	0.000	0.0000
14	0.30000	SLV 12	NonStatic	Min	-371.095	20.301	0.000	0.0000
14	0.00000	SLV 13	NonStatic	Max	-148.759	5.079	0.000	0.0000
14	0.15000	SLV 13	NonStatic	Max	-148.471	15.669	0.000	0.0000
14	0.30000	SLV 13	NonStatic	Max	-148.184	26.258	0.000	0.0000
14	0.00000	SLV 13	NonStatic	Min	-148.759	5.079	0.000	0.0000
14	0.15000	SLV 13	NonStatic	Min	-148.471	15.669	0.000	0.0000
14	0.30000	SLV 13	NonStatic	Min	-148.184	26.258	0.000	0.0000
14	0.00000	SLV 14	NonStatic	Max	-179.078	-20.684	0.000	0.0000

Table: Element Forces - Frames, Part 1 of 4

Frame	Station m	OutputCase	CaseType	StepType	P KN	V2 KN	V3 KN	T KN-m
14	0.15000	SLV 14	NonStatic	Max	-176.616	-10.882	0.000	0.0000
14	0.30000	SLV 14	NonStatic	Max	-174.154	-1.079	0.000	0.0000
14	0.00000	SLV 14	NonStatic	Min	-179.078	-20.684	0.000	0.0000
14	0.15000	SLV 14	NonStatic	Min	-176.616	-10.882	0.000	0.0000
14	0.30000	SLV 14	NonStatic	Min	-174.154	-1.079	0.000	0.0000
14	0.00000	SLV 15	NonStatic	Max	-167.873	-26.810	0.000	0.0000
14	0.15000	SLV 15	NonStatic	Max	-165.570	-10.650	0.000	0.0000
14	0.30000	SLV 15	NonStatic	Max	-163.267	5.510	0.000	0.0000
14	0.00000	SLV 15	NonStatic	Min	-167.873	-26.810	0.000	0.0000
14	0.15000	SLV 15	NonStatic	Min	-165.570	-10.650	0.000	0.0000
14	0.30000	SLV 15	NonStatic	Min	-163.267	5.510	0.000	0.0000
14	0.00000	SLV 16	NonStatic	Max	-198.120	-53.653	0.000	0.0000
14	0.15000	SLV 16	NonStatic	Max	-193.643	-38.280	0.000	0.0000
14	0.30000	SLV 16	NonStatic	Max	-189.165	-22.907	0.000	0.0000
14	0.00000	SLV 16	NonStatic	Min	-198.120	-53.653	0.000	0.0000
14	0.15000	SLV 16	NonStatic	Min	-193.643	-38.280	0.000	0.0000
14	0.30000	SLV 16	NonStatic	Min	-189.165	-22.907	0.000	0.0000
15	0.00000	SLE-C	NonStatic	Max	-146.093	-61.459	0.000	0.0000
15	0.14996	SLE-C	NonStatic	Max	-141.074	-46.977	0.000	0.0000
15	0.29993	SLE-C	NonStatic	Max	-136.055	-32.495	0.000	0.0000
15	0.00000	SLE-C	NonStatic	Min	-146.093	-61.459	0.000	0.0000
15	0.14996	SLE-C	NonStatic	Min	-141.074	-46.977	0.000	0.0000
15	0.29993	SLE-C	NonStatic	Min	-136.055	-32.495	0.000	0.0000
15	0.00000	SLE-F1	NonStatic	Max	-130.105	-69.069	0.000	0.0000
15	0.14996	SLE-F1	NonStatic	Max	-124.438	-55.526	0.000	0.0000
15	0.29993	SLE-F1	NonStatic	Max	-118.771	-41.983	0.000	0.0000
15	0.00000	SLE-F1	NonStatic	Min	-130.105	-69.069	0.000	0.0000
15	0.14996	SLE-F1	NonStatic	Min	-124.438	-55.526	0.000	0.0000
15	0.29993	SLE-F1	NonStatic	Min	-118.771	-41.983	0.000	0.0000
15	0.00000	SLE-F2	NonStatic	Max	-111.872	-49.216	0.000	0.0000
15	0.14996	SLE-F2	NonStatic	Max	-107.642	-37.320	0.000	0.0000
15	0.29993	SLE-F2	NonStatic	Max	-103.412	-25.424	0.000	0.0000
15	0.00000	SLE-F2	NonStatic	Min	-111.872	-49.216	0.000	0.0000
15	0.14996	SLE-F2	NonStatic	Min	-107.642	-37.320	0.000	0.0000
15	0.29993	SLE-F2	NonStatic	Min	-103.412	-25.424	0.000	0.0000
15	0.00000	SLE-F3	NonStatic	Max	-133.660	-50.617	0.000	0.0000
15	0.14996	SLE-F3	NonStatic	Max	-128.980	-38.957	0.000	0.0000
15	0.29993	SLE-F3	NonStatic	Max	-124.300	-27.297	0.000	0.0000
15	0.00000	SLE-F3	NonStatic	Min	-133.660	-50.617	0.000	0.0000
15	0.14996	SLE-F3	NonStatic	Min	-128.980	-38.957	0.000	0.0000
15	0.29993	SLE-F3	NonStatic	Min	-124.300	-27.297	0.000	0.0000
15	0.00000	SLE-QP	NonStatic	Max	-104.158	-56.313	0.000	0.0000
15	0.14996	SLE-QP	NonStatic	Max	-99.478	-44.653	0.000	0.0000
15	0.29993	SLE-QP	NonStatic	Max	-94.798	-32.992	0.000	0.0000
15	0.00000	SLE-QP	NonStatic	Min	-104.158	-56.313	0.000	0.0000
15	0.14996	SLE-QP	NonStatic	Min	-99.478	-44.653	0.000	0.0000
15	0.29993	SLE-QP	NonStatic	Min	-94.798	-32.992	0.000	0.0000
15	0.00000	SLU-1	NonStatic	Max	-203.908	-90.634	0.000	0.0000
15	0.14996	SLU-1	NonStatic	Max	-194.978	-67.969	0.000	0.0000
15	0.29993	SLU-1	NonStatic	Max	-186.047	-45.304	0.000	0.0000
15	0.00000	SLU-1	NonStatic	Min	-203.908	-90.634	0.000	0.0000
15	0.14996	SLU-1	NonStatic	Min	-194.978	-67.969	0.000	0.0000
15	0.29993	SLU-1	NonStatic	Min	-186.047	-45.304	0.000	0.0000
15	0.00000	SLU-2	NonStatic	Max	-160.390	-111.797	0.000	0.0000
15	0.14996	SLU-2	NonStatic	Max	-150.270	-89.755	0.000	0.0000
15	0.29993	SLU-2	NonStatic	Max	-140.150	-67.714	0.000	0.0000
15	0.00000	SLU-2	NonStatic	Min	-160.390	-111.797	0.000	0.0000
15	0.14996	SLU-2	NonStatic	Min	-150.270	-89.755	0.000	0.0000
15	0.29993	SLU-2	NonStatic	Min	-140.150	-67.714	0.000	0.0000

Table: Element Forces - Frames, Part 1 of 4

Frame	Station m	OutputCase	CaseType	StepType	P KN	V2 KN	V3 KN	T KN-m
15	0.00000	SLU-3	NonStatic	Max	-162.794	-32.971	0.000	0.0000
15	0.14996	SLU-3	NonStatic	Max	-159.303	-20.687	0.000	0.0000
15	0.29993	SLU-3	NonStatic	Max	-155.813	-8.404	0.000	0.0000
15	0.00000	SLU-3	NonStatic	Min	-162.794	-32.971	0.000	0.0000
15	0.14996	SLU-3	NonStatic	Min	-159.303	-20.687	0.000	0.0000
15	0.29993	SLU-3	NonStatic	Min	-155.813	-8.404	0.000	0.0000
15	0.00000	SLU-4	NonStatic	Max	-176.085	-94.591	0.000	0.0000
15	0.14996	SLU-4	NonStatic	Max	-167.154	-71.926	0.000	0.0000
15	0.29993	SLU-4	NonStatic	Max	-158.224	-49.261	0.000	0.0000
15	0.00000	SLU-4	NonStatic	Min	-176.085	-94.591	0.000	0.0000
15	0.14996	SLU-4	NonStatic	Min	-167.154	-71.926	0.000	0.0000
15	0.29993	SLU-4	NonStatic	Min	-158.224	-49.261	0.000	0.0000
15	0.00000	SLU-5	NonStatic	Max	-136.907	-35.830	0.000	0.0000
15	0.14996	SLU-5	NonStatic	Max	-133.417	-23.546	0.000	0.0000
15	0.29993	SLU-5	NonStatic	Max	-129.927	-11.262	0.000	0.0000
15	0.00000	SLU-5	NonStatic	Min	-136.907	-35.830	0.000	0.0000
15	0.14996	SLU-5	NonStatic	Min	-133.417	-23.546	0.000	0.0000
15	0.29993	SLU-5	NonStatic	Min	-129.927	-11.262	0.000	0.0000
15	0.00000	SLU-6	NonStatic	Max	-208.382	-97.351	0.000	0.0000
15	0.14996	SLU-6	NonStatic	Max	-198.262	-75.309	0.000	0.0000
15	0.29993	SLU-6	NonStatic	Max	-188.142	-53.268	0.000	0.0000
15	0.00000	SLU-6	NonStatic	Min	-208.382	-97.351	0.000	0.0000
15	0.14996	SLU-6	NonStatic	Min	-198.262	-75.309	0.000	0.0000
15	0.29993	SLU-6	NonStatic	Min	-188.142	-53.268	0.000	0.0000
15	0.00000	SLU-7	NonStatic	Max	-165.600	-40.020	0.000	0.0000
15	0.14996	SLU-7	NonStatic	Max	-160.920	-28.360	0.000	0.0000
15	0.29993	SLU-7	NonStatic	Max	-156.239	-16.700	0.000	0.0000
15	0.00000	SLU-7	NonStatic	Min	-165.600	-40.020	0.000	0.0000
15	0.14996	SLU-7	NonStatic	Min	-160.920	-28.360	0.000	0.0000
15	0.29993	SLU-7	NonStatic	Min	-156.239	-16.700	0.000	0.0000
15	0.00000	SLV 1	NonStatic	Max	-279.369	88.160	0.000	0.0000
15	0.14996	SLV 1	NonStatic	Max	-284.344	104.310	0.000	0.0000
15	0.29993	SLV 1	NonStatic	Max	-289.319	120.460	0.000	0.0000
15	0.00000	SLV 1	NonStatic	Min	-279.369	88.160	0.000	0.0000
15	0.14996	SLV 1	NonStatic	Min	-284.344	104.310	0.000	0.0000
15	0.29993	SLV 1	NonStatic	Min	-289.319	120.460	0.000	0.0000
15	0.00000	SLV 2	NonStatic	Max	-286.938	76.444	0.000	0.0000
15	0.14996	SLV 2	NonStatic	Max	-290.951	94.429	0.000	0.0000
15	0.29993	SLV 2	NonStatic	Max	-294.965	112.415	0.000	0.0000
15	0.00000	SLV 2	NonStatic	Min	-286.938	76.444	0.000	0.0000
15	0.14996	SLV 2	NonStatic	Min	-290.951	94.429	0.000	0.0000
15	0.29993	SLV 2	NonStatic	Min	-294.965	112.415	0.000	0.0000
15	0.00000	SLV 3	NonStatic	Max	-286.938	76.444	0.000	0.0000
15	0.14996	SLV 3	NonStatic	Max	-290.951	94.429	0.000	0.0000
15	0.29993	SLV 3	NonStatic	Max	-294.965	112.415	0.000	0.0000
15	0.00000	SLV 3	NonStatic	Min	-286.938	76.444	0.000	0.0000
15	0.14996	SLV 3	NonStatic	Min	-290.951	94.429	0.000	0.0000
15	0.29993	SLV 3	NonStatic	Min	-294.965	112.415	0.000	0.0000
15	0.00000	SLV 4	NonStatic	Max	-386.646	18.447	0.000	0.0000
15	0.14996	SLV 4	NonStatic	Max	-381.349	31.554	0.000	0.0000
15	0.29993	SLV 4	NonStatic	Max	-376.053	44.661	0.000	0.0000
15	0.00000	SLV 4	NonStatic	Min	-386.646	18.447	0.000	0.0000
15	0.14996	SLV 4	NonStatic	Min	-381.349	31.554	0.000	0.0000
15	0.29993	SLV 4	NonStatic	Min	-376.053	44.661	0.000	0.0000
15	0.00000	SLV 5	NonStatic	Max	-147.549	3.940	0.000	0.0000
15	0.14996	SLV 5	NonStatic	Max	-147.129	14.534	0.000	0.0000
15	0.29993	SLV 5	NonStatic	Max	-146.709	25.127	0.000	0.0000
15	0.00000	SLV 5	NonStatic	Min	-147.549	3.940	0.000	0.0000
15	0.14996	SLV 5	NonStatic	Min	-147.129	14.534	0.000	0.0000

Table: Element Forces - Frames, Part 1 of 4

Frame	Station m	OutputCase	CaseType	StepType	P KN	V2 KN	V3 KN	T KN-m
15	0.29993	SLV 5	NonStatic	Min	-146.709	25.127	0.000	0.0000
15	0.00000	SLV 6	NonStatic	Max	-186.656	-14.565	0.000	0.0000
15	0.14996	SLV 6	NonStatic	Max	-183.443	-5.435	0.000	0.0000
15	0.29993	SLV 6	NonStatic	Max	-180.230	3.695	0.000	0.0000
15	0.00000	SLV 6	NonStatic	Min	-186.656	-14.565	0.000	0.0000
15	0.14996	SLV 6	NonStatic	Min	-183.443	-5.435	0.000	0.0000
15	0.29993	SLV 6	NonStatic	Min	-180.230	3.695	0.000	0.0000
15	0.00000	SLV 7	NonStatic	Max	-177.208	-37.311	0.000	0.0000
15	0.14996	SLV 7	NonStatic	Max	-173.582	-20.599	0.000	0.0000
15	0.29993	SLV 7	NonStatic	Max	-169.956	-3.888	0.000	0.0000
15	0.00000	SLV 7	NonStatic	Min	-177.208	-37.311	0.000	0.0000
15	0.14996	SLV 7	NonStatic	Min	-173.582	-20.599	0.000	0.0000
15	0.29993	SLV 7	NonStatic	Min	-169.956	-3.888	0.000	0.0000
15	0.00000	SLV 8	NonStatic	Max	-216.389	-56.895	0.000	0.0000
15	0.14996	SLV 8	NonStatic	Max	-209.970	-41.647	0.000	0.0000
15	0.29993	SLV 8	NonStatic	Max	-203.552	-26.399	0.000	0.0000
15	0.00000	SLV 8	NonStatic	Min	-216.389	-56.895	0.000	0.0000
15	0.14996	SLV 8	NonStatic	Min	-209.970	-41.647	0.000	0.0000
15	0.29993	SLV 8	NonStatic	Min	-203.552	-26.399	0.000	0.0000
15	0.00000	SLV 9	NonStatic	Max	-279.369	88.160	0.000	0.0000
15	0.14996	SLV 9	NonStatic	Max	-284.344	104.310	0.000	0.0000
15	0.29993	SLV 9	NonStatic	Max	-289.319	120.460	0.000	0.0000
15	0.00000	SLV 9	NonStatic	Min	-279.369	88.160	0.000	0.0000
15	0.14996	SLV 9	NonStatic	Min	-284.344	104.310	0.000	0.0000
15	0.29993	SLV 9	NonStatic	Min	-289.319	120.460	0.000	0.0000
15	0.00000	SLV 10	NonStatic	Max	-377.901	32.588	0.000	0.0000
15	0.14996	SLV 10	NonStatic	Max	-373.566	43.859	0.000	0.0000
15	0.29993	SLV 10	NonStatic	Max	-369.231	55.130	0.000	0.0000
15	0.00000	SLV 10	NonStatic	Min	-377.901	32.588	0.000	0.0000
15	0.14996	SLV 10	NonStatic	Min	-373.566	43.859	0.000	0.0000
15	0.29993	SLV 10	NonStatic	Min	-369.231	55.130	0.000	0.0000
15	0.00000	SLV 11	NonStatic	Max	-286.938	76.444	0.000	0.0000
15	0.14996	SLV 11	NonStatic	Max	-290.951	94.429	0.000	0.0000
15	0.29993	SLV 11	NonStatic	Max	-294.965	112.415	0.000	0.0000
15	0.00000	SLV 11	NonStatic	Min	-286.938	76.444	0.000	0.0000
15	0.14996	SLV 11	NonStatic	Min	-290.951	94.429	0.000	0.0000
15	0.29993	SLV 11	NonStatic	Min	-294.965	112.415	0.000	0.0000
15	0.00000	SLV 12	NonStatic	Max	-386.646	18.447	0.000	0.0000
15	0.14996	SLV 12	NonStatic	Max	-381.349	31.554	0.000	0.0000
15	0.29993	SLV 12	NonStatic	Max	-376.053	44.661	0.000	0.0000
15	0.00000	SLV 12	NonStatic	Min	-386.646	18.447	0.000	0.0000
15	0.14996	SLV 12	NonStatic	Min	-381.349	31.554	0.000	0.0000
15	0.29993	SLV 12	NonStatic	Min	-376.053	44.661	0.000	0.0000
15	0.00000	SLV 13	NonStatic	Max	-147.549	3.940	0.000	0.0000
15	0.14996	SLV 13	NonStatic	Max	-147.129	14.534	0.000	0.0000
15	0.29993	SLV 13	NonStatic	Max	-146.709	25.127	0.000	0.0000
15	0.00000	SLV 13	NonStatic	Min	-147.549	3.940	0.000	0.0000
15	0.14996	SLV 13	NonStatic	Min	-147.129	14.534	0.000	0.0000
15	0.29993	SLV 13	NonStatic	Min	-146.709	25.127	0.000	0.0000
15	0.00000	SLV 14	NonStatic	Max	-186.656	-14.565	0.000	0.0000
15	0.14996	SLV 14	NonStatic	Max	-183.443	-5.435	0.000	0.0000
15	0.29993	SLV 14	NonStatic	Max	-180.230	3.695	0.000	0.0000
15	0.00000	SLV 14	NonStatic	Min	-186.656	-14.565	0.000	0.0000
15	0.14996	SLV 14	NonStatic	Min	-183.443	-5.435	0.000	0.0000
15	0.29993	SLV 14	NonStatic	Min	-180.230	3.695	0.000	0.0000
15	0.00000	SLV 15	NonStatic	Max	-177.208	-37.311	0.000	0.0000
15	0.14996	SLV 15	NonStatic	Max	-173.582	-20.599	0.000	0.0000
15	0.29993	SLV 15	NonStatic	Max	-169.956	-3.888	0.000	0.0000
15	0.00000	SLV 15	NonStatic	Min	-177.208	-37.311	0.000	0.0000

Table: Element Forces - Frames, Part 1 of 4

Frame	Station m	OutputCase	CaseType	StepType	P KN	V2 KN	V3 KN	T KN-m
15	0.14996	SLV 15	NonStatic	Min	-173.582	-20.599	0.000	0.0000
15	0.29993	SLV 15	NonStatic	Min	-169.956	-3.888	0.000	0.0000
15	0.00000	SLV 16	NonStatic	Max	-216.389	-56.895	0.000	0.0000
15	0.14996	SLV 16	NonStatic	Max	-209.970	-41.647	0.000	0.0000
15	0.29993	SLV 16	NonStatic	Max	-203.552	-26.399	0.000	0.0000
15	0.00000	SLV 16	NonStatic	Min	-216.389	-56.895	0.000	0.0000
15	0.14996	SLV 16	NonStatic	Min	-209.970	-41.647	0.000	0.0000
15	0.29993	SLV 16	NonStatic	Min	-203.552	-26.399	0.000	0.0000
16	0.00000	SLE-C	NonStatic	Max	-165.203	-65.880	0.000	0.0000
16	0.14995	SLE-C	NonStatic	Max	-159.308	-52.842	0.000	0.0000
16	0.29989	SLE-C	NonStatic	Max	-153.414	-39.804	0.000	0.0000
16	0.00000	SLE-C	NonStatic	Min	-165.203	-65.880	0.000	0.0000
16	0.14995	SLE-C	NonStatic	Min	-159.308	-52.842	0.000	0.0000
16	0.29989	SLE-C	NonStatic	Min	-153.414	-39.804	0.000	0.0000
16	0.00000	SLE-F1	NonStatic	Max	-151.971	-73.428	0.000	0.0000
16	0.14995	SLE-F1	NonStatic	Max	-145.329	-61.532	0.000	0.0000
16	0.29989	SLE-F1	NonStatic	Max	-138.687	-49.636	0.000	0.0000
16	0.00000	SLE-F1	NonStatic	Min	-151.971	-73.428	0.000	0.0000
16	0.14995	SLE-F1	NonStatic	Min	-145.329	-61.532	0.000	0.0000
16	0.29989	SLE-F1	NonStatic	Min	-138.687	-49.636	0.000	0.0000
16	0.00000	SLE-F2	NonStatic	Max	-127.752	-54.011	0.000	0.0000
16	0.14995	SLE-F2	NonStatic	Max	-122.770	-43.312	0.000	0.0000
16	0.29989	SLE-F2	NonStatic	Max	-117.788	-32.612	0.000	0.0000
16	0.00000	SLE-F2	NonStatic	Min	-127.752	-54.011	0.000	0.0000
16	0.14995	SLE-F2	NonStatic	Min	-122.770	-43.312	0.000	0.0000
16	0.29989	SLE-F2	NonStatic	Min	-117.788	-32.612	0.000	0.0000
16	0.00000	SLE-F3	NonStatic	Max	-150.556	-51.510	0.000	0.0000
16	0.14995	SLE-F3	NonStatic	Max	-145.054	-41.187	0.000	0.0000
16	0.29989	SLE-F3	NonStatic	Max	-139.551	-30.864	0.000	0.0000
16	0.00000	SLE-F3	NonStatic	Min	-150.556	-51.510	0.000	0.0000
16	0.14995	SLE-F3	NonStatic	Min	-145.054	-41.187	0.000	0.0000
16	0.29989	SLE-F3	NonStatic	Min	-139.551	-30.864	0.000	0.0000
16	0.00000	SLE-QP	NonStatic	Max	-122.180	-61.390	0.000	0.0000
16	0.14995	SLE-QP	NonStatic	Max	-116.678	-51.067	0.000	0.0000
16	0.29989	SLE-QP	NonStatic	Max	-111.175	-40.744	0.000	0.0000
16	0.00000	SLE-QP	NonStatic	Min	-122.180	-61.390	0.000	0.0000
16	0.14995	SLE-QP	NonStatic	Min	-116.678	-51.067	0.000	0.0000
16	0.29989	SLE-QP	NonStatic	Min	-111.175	-40.744	0.000	0.0000
16	0.00000	SLU-1	NonStatic	Max	-235.708	-100.427	0.000	0.0000
16	0.14995	SLU-1	NonStatic	Max	-225.266	-80.394	0.000	0.0000
16	0.29989	SLU-1	NonStatic	Max	-214.825	-60.360	0.000	0.0000
16	0.00000	SLU-1	NonStatic	Min	-235.708	-100.427	0.000	0.0000
16	0.14995	SLU-1	NonStatic	Min	-225.266	-80.394	0.000	0.0000
16	0.29989	SLU-1	NonStatic	Min	-214.825	-60.360	0.000	0.0000
16	0.00000	SLU-2	NonStatic	Max	-198.437	-125.637	0.000	0.0000
16	0.14995	SLU-2	NonStatic	Max	-186.620	-106.600	0.000	0.0000
16	0.29989	SLU-2	NonStatic	Max	-174.803	-87.563	0.000	0.0000
16	0.00000	SLU-2	NonStatic	Min	-198.437	-125.637	0.000	0.0000
16	0.14995	SLU-2	NonStatic	Min	-186.620	-106.600	0.000	0.0000
16	0.29989	SLU-2	NonStatic	Min	-174.803	-87.563	0.000	0.0000
16	0.00000	SLU-3	NonStatic	Max	-174.098	-31.850	0.000	0.0000
16	0.14995	SLU-3	NonStatic	Max	-169.971	-20.530	0.000	0.0000
16	0.29989	SLU-3	NonStatic	Max	-165.843	-9.211	0.000	0.0000
16	0.00000	SLU-3	NonStatic	Min	-174.098	-31.850	0.000	0.0000
16	0.14995	SLU-3	NonStatic	Min	-169.971	-20.530	0.000	0.0000
16	0.29989	SLU-3	NonStatic	Min	-165.843	-9.211	0.000	0.0000
16	0.00000	SLU-4	NonStatic	Max	-208.743	-108.345	0.000	0.0000
16	0.14995	SLU-4	NonStatic	Max	-198.301	-88.312	0.000	0.0000
16	0.29989	SLU-4	NonStatic	Max	-187.860	-68.278	0.000	0.0000

Table: Element Forces - Frames, Part 1 of 4

Frame	Station m	OutputCase	CaseType	StepType	P KN	V2 KN	V3 KN	T KN-m
16	0.00000	SLU-4	NonStatic	Min	-208.743	-108.345	0.000	0.0000
16	0.14995	SLU-4	NonStatic	Min	-198.301	-88.312	0.000	0.0000
16	0.29989	SLU-4	NonStatic	Min	-187.860	-68.278	0.000	0.0000
16	0.00000	SLU-5	NonStatic	Max	-148.892	-38.402	0.000	0.0000
16	0.14995	SLU-5	NonStatic	Max	-144.764	-27.082	0.000	0.0000
16	0.29989	SLU-5	NonStatic	Max	-140.637	-15.763	0.000	0.0000
16	0.00000	SLU-5	NonStatic	Min	-148.892	-38.402	0.000	0.0000
16	0.14995	SLU-5	NonStatic	Min	-144.764	-27.082	0.000	0.0000
16	0.29989	SLU-5	NonStatic	Min	-140.637	-15.763	0.000	0.0000
16	0.00000	SLU-6	NonStatic	Max	-243.852	-104.438	0.000	0.0000
16	0.14995	SLU-6	NonStatic	Max	-232.035	-85.400	0.000	0.0000
16	0.29989	SLU-6	NonStatic	Max	-220.218	-66.363	0.000	0.0000
16	0.00000	SLU-6	NonStatic	Min	-243.852	-104.438	0.000	0.0000
16	0.14995	SLU-6	NonStatic	Min	-232.035	-85.400	0.000	0.0000
16	0.29989	SLU-6	NonStatic	Min	-220.218	-66.363	0.000	0.0000
16	0.00000	SLU-7	NonStatic	Max	-180.639	-36.429	0.000	0.0000
16	0.14995	SLU-7	NonStatic	Max	-175.137	-26.106	0.000	0.0000
16	0.29989	SLU-7	NonStatic	Max	-169.634	-15.783	0.000	0.0000
16	0.00000	SLU-7	NonStatic	Min	-180.639	-36.429	0.000	0.0000
16	0.14995	SLU-7	NonStatic	Min	-175.137	-26.106	0.000	0.0000
16	0.29989	SLU-7	NonStatic	Min	-169.634	-15.783	0.000	0.0000
16	0.00000	SLV 1	NonStatic	Max	-252.473	91.755	0.000	0.0000
16	0.14995	SLV 1	NonStatic	Max	-258.127	109.592	0.000	0.0000
16	0.29989	SLV 1	NonStatic	Max	-263.782	127.429	0.000	0.0000
16	0.00000	SLV 1	NonStatic	Min	-252.473	91.755	0.000	0.0000
16	0.14995	SLV 1	NonStatic	Min	-258.127	109.592	0.000	0.0000
16	0.29989	SLV 1	NonStatic	Min	-263.782	127.429	0.000	0.0000
16	0.00000	SLV 2	NonStatic	Max	-263.872	78.182	0.000	0.0000
16	0.14995	SLV 2	NonStatic	Max	-268.415	97.553	0.000	0.0000
16	0.29989	SLV 2	NonStatic	Max	-272.958	116.924	0.000	0.0000
16	0.00000	SLV 2	NonStatic	Min	-263.872	78.182	0.000	0.0000
16	0.14995	SLV 2	NonStatic	Min	-268.415	97.553	0.000	0.0000
16	0.29989	SLV 2	NonStatic	Min	-272.958	116.924	0.000	0.0000
16	0.00000	SLV 3	NonStatic	Max	-263.872	78.182	0.000	0.0000
16	0.14995	SLV 3	NonStatic	Max	-268.415	97.553	0.000	0.0000
16	0.29989	SLV 3	NonStatic	Max	-272.958	116.924	0.000	0.0000
16	0.00000	SLV 3	NonStatic	Min	-263.872	78.182	0.000	0.0000
16	0.14995	SLV 3	NonStatic	Min	-268.415	97.553	0.000	0.0000
16	0.29989	SLV 3	NonStatic	Min	-272.958	116.924	0.000	0.0000
16	0.00000	SLV 4	NonStatic	Max	-392.401	49.460	0.000	0.0000
16	0.14995	SLV 4	NonStatic	Max	-386.186	61.036	0.000	0.0000
16	0.29989	SLV 4	NonStatic	Max	-379.971	72.612	0.000	0.0000
16	0.00000	SLV 4	NonStatic	Min	-392.401	49.460	0.000	0.0000
16	0.14995	SLV 4	NonStatic	Min	-386.186	61.036	0.000	0.0000
16	0.29989	SLV 4	NonStatic	Min	-379.971	72.612	0.000	0.0000
16	0.00000	SLV 5	NonStatic	Max	-146.606	3.941	0.000	0.0000
16	0.14995	SLV 5	NonStatic	Max	-146.027	14.532	0.000	0.0000
16	0.29989	SLV 5	NonStatic	Max	-145.447	25.123	0.000	0.0000
16	0.00000	SLV 5	NonStatic	Min	-146.606	3.941	0.000	0.0000
16	0.14995	SLV 5	NonStatic	Min	-146.027	14.532	0.000	0.0000
16	0.29989	SLV 5	NonStatic	Min	-145.447	25.123	0.000	0.0000
16	0.00000	SLV 6	NonStatic	Max	-194.423	-4.069	0.000	0.0000
16	0.14995	SLV 6	NonStatic	Max	-190.616	4.184	0.000	0.0000
16	0.29989	SLV 6	NonStatic	Max	-186.810	12.436	0.000	0.0000
16	0.00000	SLV 6	NonStatic	Min	-194.423	-4.069	0.000	0.0000
16	0.14995	SLV 6	NonStatic	Min	-190.616	4.184	0.000	0.0000
16	0.29989	SLV 6	NonStatic	Min	-186.810	12.436	0.000	0.0000
16	0.00000	SLV 7	NonStatic	Max	-189.300	-42.840	0.000	0.0000
16	0.14995	SLV 7	NonStatic	Max	-185.016	-27.136	0.000	0.0000

Table: Element Forces - Frames, Part 1 of 4

Frame	Station m	OutputCase	CaseType	StepType	P KN	V2 KN	V3 KN	T KN-m
16	0.29989	SLV 7	NonStatic	Max	-180.732	-11.432	0.000	0.0000
16	0.00000	SLV 7	NonStatic	Min	-189.300	-42.840	0.000	0.0000
16	0.14995	SLV 7	NonStatic	Min	-185.016	-27.136	0.000	0.0000
16	0.29989	SLV 7	NonStatic	Min	-180.732	-11.432	0.000	0.0000
16	0.00000	SLV 8	NonStatic	Max	-237.346	-51.908	0.000	0.0000
16	0.14995	SLV 8	NonStatic	Max	-229.834	-38.542	0.000	0.0000
16	0.29989	SLV 8	NonStatic	Max	-222.323	-25.177	0.000	0.0000
16	0.00000	SLV 8	NonStatic	Min	-237.346	-51.908	0.000	0.0000
16	0.14995	SLV 8	NonStatic	Min	-229.834	-38.542	0.000	0.0000
16	0.29989	SLV 8	NonStatic	Min	-222.323	-25.177	0.000	0.0000
16	0.00000	SLV 9	NonStatic	Max	-252.473	91.755	0.000	0.0000
16	0.14995	SLV 9	NonStatic	Max	-258.127	109.592	0.000	0.0000
16	0.29989	SLV 9	NonStatic	Max	-263.782	127.429	0.000	0.0000
16	0.00000	SLV 9	NonStatic	Min	-252.473	91.755	0.000	0.0000
16	0.14995	SLV 9	NonStatic	Min	-258.127	109.592	0.000	0.0000
16	0.29989	SLV 9	NonStatic	Min	-263.782	127.429	0.000	0.0000
16	0.00000	SLV 10	NonStatic	Max	-379.490	64.435	0.000	0.0000
16	0.14995	SLV 10	NonStatic	Max	-374.387	74.477	0.000	0.0000
16	0.29989	SLV 10	NonStatic	Max	-369.283	84.519	0.000	0.0000
16	0.00000	SLV 10	NonStatic	Min	-379.490	64.435	0.000	0.0000
16	0.14995	SLV 10	NonStatic	Min	-374.387	74.477	0.000	0.0000
16	0.29989	SLV 10	NonStatic	Min	-369.283	84.519	0.000	0.0000
16	0.00000	SLV 11	NonStatic	Max	-263.872	78.182	0.000	0.0000
16	0.14995	SLV 11	NonStatic	Max	-268.415	97.553	0.000	0.0000
16	0.29989	SLV 11	NonStatic	Max	-272.958	116.924	0.000	0.0000
16	0.00000	SLV 11	NonStatic	Min	-263.872	78.182	0.000	0.0000
16	0.14995	SLV 11	NonStatic	Min	-268.415	97.553	0.000	0.0000
16	0.29989	SLV 11	NonStatic	Min	-272.958	116.924	0.000	0.0000
16	0.00000	SLV 12	NonStatic	Max	-392.401	49.460	0.000	0.0000
16	0.14995	SLV 12	NonStatic	Max	-386.186	61.036	0.000	0.0000
16	0.29989	SLV 12	NonStatic	Max	-379.971	72.612	0.000	0.0000
16	0.00000	SLV 12	NonStatic	Min	-392.401	49.460	0.000	0.0000
16	0.14995	SLV 12	NonStatic	Min	-386.186	61.036	0.000	0.0000
16	0.29989	SLV 12	NonStatic	Min	-379.971	72.612	0.000	0.0000
16	0.00000	SLV 13	NonStatic	Max	-146.606	3.941	0.000	0.0000
16	0.14995	SLV 13	NonStatic	Max	-146.027	14.532	0.000	0.0000
16	0.29989	SLV 13	NonStatic	Max	-145.447	25.123	0.000	0.0000
16	0.00000	SLV 13	NonStatic	Min	-146.606	3.941	0.000	0.0000
16	0.14995	SLV 13	NonStatic	Min	-146.027	14.532	0.000	0.0000
16	0.29989	SLV 13	NonStatic	Min	-145.447	25.123	0.000	0.0000
16	0.00000	SLV 14	NonStatic	Max	-194.423	-4.069	0.000	0.0000
16	0.14995	SLV 14	NonStatic	Max	-190.616	4.184	0.000	0.0000
16	0.29989	SLV 14	NonStatic	Max	-186.810	12.436	0.000	0.0000
16	0.00000	SLV 14	NonStatic	Min	-194.423	-4.069	0.000	0.0000
16	0.14995	SLV 14	NonStatic	Min	-190.616	4.184	0.000	0.0000
16	0.29989	SLV 14	NonStatic	Min	-186.810	12.436	0.000	0.0000
16	0.00000	SLV 15	NonStatic	Max	-189.300	-42.840	0.000	0.0000
16	0.14995	SLV 15	NonStatic	Max	-185.016	-27.136	0.000	0.0000
16	0.29989	SLV 15	NonStatic	Max	-180.732	-11.432	0.000	0.0000
16	0.00000	SLV 15	NonStatic	Min	-189.300	-42.840	0.000	0.0000
16	0.14995	SLV 15	NonStatic	Min	-185.016	-27.136	0.000	0.0000
16	0.29989	SLV 15	NonStatic	Min	-180.732	-11.432	0.000	0.0000
16	0.00000	SLV 16	NonStatic	Max	-237.346	-51.908	0.000	0.0000
16	0.14995	SLV 16	NonStatic	Max	-229.834	-38.542	0.000	0.0000
16	0.29989	SLV 16	NonStatic	Max	-222.323	-25.177	0.000	0.0000
16	0.00000	SLV 16	NonStatic	Min	-237.346	-51.908	0.000	0.0000
16	0.14995	SLV 16	NonStatic	Min	-229.834	-38.542	0.000	0.0000
16	0.29989	SLV 16	NonStatic	Min	-222.323	-25.177	0.000	0.0000
17	0.00000	SLE-C	NonStatic	Max	-185.294	-65.867	0.000	0.0000

Table: Element Forces - Frames, Part 1 of 4

Frame	Station m	OutputCase	CaseType	StepType	P KN	V2 KN	V3 KN	T KN-m
17	0.14993	SLE-C	NonStatic	Max	-178.958	-54.343	0.000	0.0000
17	0.29986	SLE-C	NonStatic	Max	-172.623	-42.819	0.000	0.0000
17	0.00000	SLE-C	NonStatic	Min	-185.294	-65.867	0.000	0.0000
17	0.14993	SLE-C	NonStatic	Min	-178.958	-54.343	0.000	0.0000
17	0.29986	SLE-C	NonStatic	Min	-172.623	-42.819	0.000	0.0000
17	0.00000	SLE-F1	NonStatic	Max	-174.784	-72.438	0.000	0.0000
17	0.14993	SLE-F1	NonStatic	Max	-167.662	-62.266	0.000	0.0000
17	0.29986	SLE-F1	NonStatic	Max	-160.540	-52.094	0.000	0.0000
17	0.00000	SLE-F1	NonStatic	Min	-174.784	-72.438	0.000	0.0000
17	0.14993	SLE-F1	NonStatic	Min	-167.662	-62.266	0.000	0.0000
17	0.29986	SLE-F1	NonStatic	Min	-160.540	-52.094	0.000	0.0000
17	0.00000	SLE-F2	NonStatic	Max	-144.661	-55.035	0.000	0.0000
17	0.14993	SLE-F2	NonStatic	Max	-139.284	-45.592	0.000	0.0000
17	0.29986	SLE-F2	NonStatic	Max	-133.907	-36.149	0.000	0.0000
17	0.00000	SLE-F2	NonStatic	Min	-144.661	-55.035	0.000	0.0000
17	0.14993	SLE-F2	NonStatic	Min	-139.284	-45.592	0.000	0.0000
17	0.29986	SLE-F2	NonStatic	Min	-133.907	-36.149	0.000	0.0000
17	0.00000	SLE-F3	NonStatic	Max	-168.007	-48.411	0.000	0.0000
17	0.14993	SLE-F3	NonStatic	Max	-162.083	-39.492	0.000	0.0000
17	0.29986	SLE-F3	NonStatic	Max	-156.159	-30.572	0.000	0.0000
17	0.00000	SLE-F3	NonStatic	Min	-168.007	-48.411	0.000	0.0000
17	0.14993	SLE-F3	NonStatic	Min	-162.083	-39.492	0.000	0.0000
17	0.29986	SLE-F3	NonStatic	Min	-156.159	-30.572	0.000	0.0000
17	0.00000	SLE-QP	NonStatic	Max	-141.237	-62.056	0.000	0.0000
17	0.14993	SLE-QP	NonStatic	Max	-135.313	-53.136	0.000	0.0000
17	0.29986	SLE-QP	NonStatic	Max	-129.389	-44.217	0.000	0.0000
17	0.00000	SLE-QP	NonStatic	Min	-141.237	-62.056	0.000	0.0000
17	0.14993	SLE-QP	NonStatic	Min	-135.313	-53.136	0.000	0.0000
17	0.29986	SLE-QP	NonStatic	Min	-129.389	-44.217	0.000	0.0000
17	0.00000	SLU-1	NonStatic	Max	-269.485	-102.031	0.000	0.0000
17	0.14993	SLU-1	NonStatic	Max	-258.327	-84.748	0.000	0.0000
17	0.29986	SLU-1	NonStatic	Max	-247.169	-67.464	0.000	0.0000
17	0.00000	SLU-1	NonStatic	Min	-269.485	-102.031	0.000	0.0000
17	0.14993	SLU-1	NonStatic	Min	-258.327	-84.748	0.000	0.0000
17	0.29986	SLU-1	NonStatic	Min	-247.169	-67.464	0.000	0.0000
17	0.00000	SLU-2	NonStatic	Max	-238.876	-129.306	0.000	0.0000
17	0.14993	SLU-2	NonStatic	Max	-226.273	-113.405	0.000	0.0000
17	0.29986	SLU-2	NonStatic	Max	-213.669	-97.505	0.000	0.0000
17	0.00000	SLU-2	NonStatic	Min	-238.876	-129.306	0.000	0.0000
17	0.14993	SLU-2	NonStatic	Min	-226.273	-113.405	0.000	0.0000
17	0.29986	SLU-2	NonStatic	Min	-213.669	-97.505	0.000	0.0000
17	0.00000	SLU-3	NonStatic	Max	-185.768	-28.500	0.000	0.0000
17	0.14993	SLU-3	NonStatic	Max	-181.289	-18.198	0.000	0.0000
17	0.29986	SLU-3	NonStatic	Max	-176.811	-7.895	0.000	0.0000
17	0.00000	SLU-3	NonStatic	Min	-185.768	-28.500	0.000	0.0000
17	0.14993	SLU-3	NonStatic	Min	-181.289	-18.198	0.000	0.0000
17	0.29986	SLU-3	NonStatic	Min	-176.811	-7.895	0.000	0.0000
17	0.00000	SLU-4	NonStatic	Max	-243.846	-113.540	0.000	0.0000
17	0.14993	SLU-4	NonStatic	Max	-232.688	-96.257	0.000	0.0000
17	0.29986	SLU-4	NonStatic	Max	-221.530	-78.973	0.000	0.0000
17	0.00000	SLU-4	NonStatic	Min	-243.846	-113.540	0.000	0.0000
17	0.14993	SLU-4	NonStatic	Min	-232.688	-96.257	0.000	0.0000
17	0.29986	SLU-4	NonStatic	Min	-221.530	-78.973	0.000	0.0000
17	0.00000	SLU-5	NonStatic	Max	-161.686	-38.417	0.000	0.0000
17	0.14993	SLU-5	NonStatic	Max	-157.207	-28.114	0.000	0.0000
17	0.29986	SLU-5	NonStatic	Max	-152.729	-17.812	0.000	0.0000
17	0.00000	SLU-5	NonStatic	Min	-161.686	-38.417	0.000	0.0000
17	0.14993	SLU-5	NonStatic	Min	-157.207	-28.114	0.000	0.0000
17	0.29986	SLU-5	NonStatic	Min	-152.729	-17.812	0.000	0.0000

Table: Element Forces - Frames, Part 1 of 4

Frame	Station m	OutputCase	CaseType	StepType	P KN	V2 KN	V3 KN	T KN-m
17	0.00000	SLU-6	NonStatic	Max	-280.989	-102.131	0.000	0.0000
17	0.14993	SLU-6	NonStatic	Max	-268.385	-86.231	0.000	0.0000
17	0.29986	SLU-6	NonStatic	Max	-255.782	-70.331	0.000	0.0000
17	0.00000	SLU-6	NonStatic	Min	-280.989	-102.131	0.000	0.0000
17	0.14993	SLU-6	NonStatic	Min	-268.385	-86.231	0.000	0.0000
17	0.29986	SLU-6	NonStatic	Min	-255.782	-70.331	0.000	0.0000
17	0.00000	SLU-7	NonStatic	Max	-195.761	-29.382	0.000	0.0000
17	0.14993	SLU-7	NonStatic	Max	-189.837	-20.463	0.000	0.0000
17	0.29986	SLU-7	NonStatic	Max	-183.914	-11.543	0.000	0.0000
17	0.00000	SLU-7	NonStatic	Min	-195.761	-29.382	0.000	0.0000
17	0.14993	SLU-7	NonStatic	Min	-189.837	-20.463	0.000	0.0000
17	0.29986	SLU-7	NonStatic	Min	-183.914	-11.543	0.000	0.0000
17	0.00000	SLV 1	NonStatic	Max	-226.053	86.069	0.000	0.0000
17	0.14993	SLV 1	NonStatic	Max	-231.857	105.641	0.000	0.0000
17	0.29986	SLV 1	NonStatic	Max	-237.662	125.213	0.000	0.0000
17	0.00000	SLV 1	NonStatic	Min	-226.053	86.069	0.000	0.0000
17	0.14993	SLV 1	NonStatic	Min	-231.857	105.641	0.000	0.0000
17	0.29986	SLV 1	NonStatic	Min	-237.662	125.213	0.000	0.0000
17	0.00000	SLV 2	NonStatic	Max	-241.527	71.729	0.000	0.0000
17	0.14993	SLV 2	NonStatic	Max	-246.163	92.522	0.000	0.0000
17	0.29986	SLV 2	NonStatic	Max	-250.799	113.315	0.000	0.0000
17	0.00000	SLV 2	NonStatic	Min	-241.527	71.729	0.000	0.0000
17	0.14993	SLV 2	NonStatic	Min	-246.163	92.522	0.000	0.0000
17	0.29986	SLV 2	NonStatic	Min	-250.799	113.315	0.000	0.0000
17	0.00000	SLV 3	NonStatic	Max	-241.527	71.729	0.000	0.0000
17	0.14993	SLV 3	NonStatic	Max	-246.163	92.522	0.000	0.0000
17	0.29986	SLV 3	NonStatic	Max	-250.799	113.315	0.000	0.0000
17	0.00000	SLV 3	NonStatic	Min	-241.527	71.729	0.000	0.0000
17	0.14993	SLV 3	NonStatic	Min	-246.163	92.522	0.000	0.0000
17	0.29986	SLV 3	NonStatic	Min	-250.799	113.315	0.000	0.0000
17	0.00000	SLV 4	NonStatic	Max	-395.434	77.750	0.000	0.0000
17	0.14993	SLV 4	NonStatic	Max	-388.762	87.722	0.000	0.0000
17	0.29986	SLV 4	NonStatic	Max	-382.089	97.694	0.000	0.0000
17	0.00000	SLV 4	NonStatic	Min	-395.434	77.750	0.000	0.0000
17	0.14993	SLV 4	NonStatic	Min	-388.762	87.722	0.000	0.0000
17	0.29986	SLV 4	NonStatic	Min	-382.089	97.694	0.000	0.0000
17	0.00000	SLV 5	NonStatic	Max	-146.208	2.682	0.000	0.0000
17	0.14993	SLV 5	NonStatic	Max	-145.459	13.255	0.000	0.0000
17	0.29986	SLV 5	NonStatic	Max	-144.710	23.827	0.000	0.0000
17	0.00000	SLV 5	NonStatic	Min	-146.208	2.682	0.000	0.0000
17	0.14993	SLV 5	NonStatic	Min	-145.459	13.255	0.000	0.0000
17	0.29986	SLV 5	NonStatic	Min	-144.710	23.827	0.000	0.0000
17	0.00000	SLV 6	NonStatic	Max	-201.455	7.737	0.000	0.0000
17	0.14993	SLV 6	NonStatic	Max	-197.314	15.063	0.000	0.0000
17	0.29986	SLV 6	NonStatic	Max	-193.173	22.390	0.000	0.0000
17	0.00000	SLV 6	NonStatic	Min	-201.455	7.737	0.000	0.0000
17	0.14993	SLV 6	NonStatic	Min	-197.314	15.063	0.000	0.0000
17	0.29986	SLV 6	NonStatic	Min	-193.173	22.390	0.000	0.0000
17	0.00000	SLV 7	NonStatic	Max	-202.652	-46.004	0.000	0.0000
17	0.14993	SLV 7	NonStatic	Max	-198.009	-31.361	0.000	0.0000
17	0.29986	SLV 7	NonStatic	Max	-193.366	-16.718	0.000	0.0000
17	0.00000	SLV 7	NonStatic	Min	-202.652	-46.004	0.000	0.0000
17	0.14993	SLV 7	NonStatic	Min	-198.009	-31.361	0.000	0.0000
17	0.29986	SLV 7	NonStatic	Min	-193.366	-16.718	0.000	0.0000
17	0.00000	SLV 8	NonStatic	Max	-258.269	-41.965	0.000	0.0000
17	0.14993	SLV 8	NonStatic	Max	-250.234	-30.569	0.000	0.0000
17	0.29986	SLV 8	NonStatic	Max	-242.198	-19.172	0.000	0.0000
17	0.00000	SLV 8	NonStatic	Min	-258.269	-41.965	0.000	0.0000
17	0.14993	SLV 8	NonStatic	Min	-250.234	-30.569	0.000	0.0000

Table: Element Forces - Frames, Part 1 of 4

Frame	Station m	OutputCase	CaseType	StepType	P KN	V2 KN	V3 KN	T KN-m
17	0.29986	SLV 8	NonStatic	Min	-242.198	-19.172	0.000	0.0000
17	0.00000	SLV 9	NonStatic	Max	-226.053	86.069	0.000	0.0000
17	0.14993	SLV 9	NonStatic	Max	-231.857	105.641	0.000	0.0000
17	0.29986	SLV 9	NonStatic	Max	-237.662	125.213	0.000	0.0000
17	0.00000	SLV 9	NonStatic	Min	-226.053	86.069	0.000	0.0000
17	0.14993	SLV 9	NonStatic	Min	-231.857	105.641	0.000	0.0000
17	0.29986	SLV 9	NonStatic	Min	-237.662	125.213	0.000	0.0000
17	0.00000	SLV 10	NonStatic	Max	-378.384	91.742	0.000	0.0000
17	0.14993	SLV 10	NonStatic	Max	-372.880	100.493	0.000	0.0000
17	0.29986	SLV 10	NonStatic	Max	-367.375	109.244	0.000	0.0000
17	0.00000	SLV 10	NonStatic	Min	-378.384	91.742	0.000	0.0000
17	0.14993	SLV 10	NonStatic	Min	-372.880	100.493	0.000	0.0000
17	0.29986	SLV 10	NonStatic	Min	-367.375	109.244	0.000	0.0000
17	0.00000	SLV 11	NonStatic	Max	-241.527	71.729	0.000	0.0000
17	0.14993	SLV 11	NonStatic	Max	-246.163	92.522	0.000	0.0000
17	0.29986	SLV 11	NonStatic	Max	-250.799	113.315	0.000	0.0000
17	0.00000	SLV 11	NonStatic	Min	-241.527	71.729	0.000	0.0000
17	0.14993	SLV 11	NonStatic	Min	-246.163	92.522	0.000	0.0000
17	0.29986	SLV 11	NonStatic	Min	-250.799	113.315	0.000	0.0000
17	0.00000	SLV 12	NonStatic	Max	-395.434	77.750	0.000	0.0000
17	0.14993	SLV 12	NonStatic	Max	-388.762	87.722	0.000	0.0000
17	0.29986	SLV 12	NonStatic	Max	-382.089	97.694	0.000	0.0000
17	0.00000	SLV 12	NonStatic	Min	-395.434	77.750	0.000	0.0000
17	0.14993	SLV 12	NonStatic	Min	-388.762	87.722	0.000	0.0000
17	0.29986	SLV 12	NonStatic	Min	-382.089	97.694	0.000	0.0000
17	0.00000	SLV 13	NonStatic	Max	-146.208	2.682	0.000	0.0000
17	0.14993	SLV 13	NonStatic	Max	-145.459	13.255	0.000	0.0000
17	0.29986	SLV 13	NonStatic	Max	-144.710	23.827	0.000	0.0000
17	0.00000	SLV 13	NonStatic	Min	-146.208	2.682	0.000	0.0000
17	0.14993	SLV 13	NonStatic	Min	-145.459	13.255	0.000	0.0000
17	0.29986	SLV 13	NonStatic	Min	-144.710	23.827	0.000	0.0000
17	0.00000	SLV 14	NonStatic	Max	-201.455	7.737	0.000	0.0000
17	0.14993	SLV 14	NonStatic	Max	-197.314	15.063	0.000	0.0000
17	0.29986	SLV 14	NonStatic	Max	-193.173	22.390	0.000	0.0000
17	0.00000	SLV 14	NonStatic	Min	-201.455	7.737	0.000	0.0000
17	0.14993	SLV 14	NonStatic	Min	-197.314	15.063	0.000	0.0000
17	0.29986	SLV 14	NonStatic	Min	-193.173	22.390	0.000	0.0000
17	0.00000	SLV 15	NonStatic	Max	-202.652	-46.004	0.000	0.0000
17	0.14993	SLV 15	NonStatic	Max	-198.009	-31.361	0.000	0.0000
17	0.29986	SLV 15	NonStatic	Max	-193.366	-16.718	0.000	0.0000
17	0.00000	SLV 15	NonStatic	Min	-202.652	-46.004	0.000	0.0000
17	0.14993	SLV 15	NonStatic	Min	-198.009	-31.361	0.000	0.0000
17	0.29986	SLV 15	NonStatic	Min	-193.366	-16.718	0.000	0.0000
17	0.00000	SLV 16	NonStatic	Max	-258.269	-41.965	0.000	0.0000
17	0.14993	SLV 16	NonStatic	Max	-250.234	-30.569	0.000	0.0000
17	0.29986	SLV 16	NonStatic	Max	-242.198	-19.172	0.000	0.0000
17	0.00000	SLV 16	NonStatic	Min	-258.269	-41.965	0.000	0.0000
17	0.14993	SLV 16	NonStatic	Min	-250.234	-30.569	0.000	0.0000
17	0.29986	SLV 16	NonStatic	Min	-242.198	-19.172	0.000	0.0000
18	0.00000	SLE-C	NonStatic	Max	-205.610	-67.279	0.000	0.0000
18	0.14992	SLE-C	NonStatic	Max	-198.468	-56.371	0.000	0.0000
18	0.29984	SLE-C	NonStatic	Max	-191.326	-45.462	0.000	0.0000
18	0.00000	SLE-C	NonStatic	Min	-205.610	-67.279	0.000	0.0000
18	0.14992	SLE-C	NonStatic	Min	-198.468	-56.371	0.000	0.0000
18	0.29984	SLE-C	NonStatic	Min	-191.326	-45.462	0.000	0.0000
18	0.00000	SLE-F1	NonStatic	Max	-197.423	-71.904	0.000	0.0000
18	0.14992	SLE-F1	NonStatic	Max	-189.505	-62.517	0.000	0.0000
18	0.29984	SLE-F1	NonStatic	Max	-181.587	-53.131	0.000	0.0000
18	0.00000	SLE-F1	NonStatic	Min	-197.423	-71.904	0.000	0.0000

Table: Element Forces - Frames, Part 1 of 4

Frame	Station m	OutputCase	CaseType	StepType	P KN	V2 KN	V3 KN	T KN-m
18	0.14992	SLE-F1	NonStatic	Min	-189.505	-62.517	0.000	0.0000
18	0.29984	SLE-F1	NonStatic	Min	-181.587	-53.131	0.000	0.0000
18	0.00000	SLE-F2	NonStatic	Max	-162.154	-57.152	0.000	0.0000
18	0.14992	SLE-F2	NonStatic	Max	-155.957	-48.118	0.000	0.0000
18	0.29984	SLE-F2	NonStatic	Max	-149.760	-39.084	0.000	0.0000
18	0.00000	SLE-F2	NonStatic	Min	-162.154	-57.152	0.000	0.0000
18	0.14992	SLE-F2	NonStatic	Min	-155.957	-48.118	0.000	0.0000
18	0.29984	SLE-F2	NonStatic	Min	-149.760	-39.084	0.000	0.0000
18	0.00000	SLE-F3	NonStatic	Max	-185.726	-46.763	0.000	0.0000
18	0.14992	SLE-F3	NonStatic	Max	-178.990	-38.370	0.000	0.0000
18	0.29984	SLE-F3	NonStatic	Max	-172.254	-29.977	0.000	0.0000
18	0.00000	SLE-F3	NonStatic	Min	-185.726	-46.763	0.000	0.0000
18	0.14992	SLE-F3	NonStatic	Min	-178.990	-38.370	0.000	0.0000
18	0.29984	SLE-F3	NonStatic	Min	-172.254	-29.977	0.000	0.0000
18	0.00000	SLE-QP	NonStatic	Max	-160.587	-63.220	0.000	0.0000
18	0.14992	SLE-QP	NonStatic	Max	-153.851	-54.827	0.000	0.0000
18	0.29984	SLE-QP	NonStatic	Max	-147.114	-46.434	0.000	0.0000
18	0.00000	SLE-QP	NonStatic	Min	-160.587	-63.220	0.000	0.0000
18	0.14992	SLE-QP	NonStatic	Min	-153.851	-54.827	0.000	0.0000
18	0.29984	SLE-QP	NonStatic	Min	-147.114	-46.434	0.000	0.0000
18	0.00000	SLU-1	NonStatic	Max	-303.262	-104.024	0.000	0.0000
18	0.14992	SLU-1	NonStatic	Max	-291.096	-88.171	0.000	0.0000
18	0.29984	SLU-1	NonStatic	Max	-278.930	-72.319	0.000	0.0000
18	0.00000	SLU-1	NonStatic	Min	-303.262	-104.024	0.000	0.0000
18	0.14992	SLU-1	NonStatic	Min	-291.096	-88.171	0.000	0.0000
18	0.29984	SLU-1	NonStatic	Min	-278.930	-72.319	0.000	0.0000
18	0.00000	SLU-2	NonStatic	Max	-278.630	-131.056	0.000	0.0000
18	0.14992	SLU-2	NonStatic	Max	-265.039	-116.898	0.000	0.0000
18	0.29984	SLU-2	NonStatic	Max	-251.448	-102.741	0.000	0.0000
18	0.00000	SLU-2	NonStatic	Min	-278.630	-131.056	0.000	0.0000
18	0.14992	SLU-2	NonStatic	Min	-265.039	-116.898	0.000	0.0000
18	0.29984	SLU-2	NonStatic	Min	-251.448	-102.741	0.000	0.0000
18	0.00000	SLU-3	NonStatic	Max	-198.381	-28.439	0.000	0.0000
18	0.14992	SLU-3	NonStatic	Max	-193.070	-18.351	0.000	0.0000
18	0.29984	SLU-3	NonStatic	Max	-187.759	-8.263	0.000	0.0000
18	0.00000	SLU-3	NonStatic	Min	-198.381	-28.439	0.000	0.0000
18	0.14992	SLU-3	NonStatic	Min	-193.070	-18.351	0.000	0.0000
18	0.29984	SLU-3	NonStatic	Min	-187.759	-8.263	0.000	0.0000
18	0.00000	SLU-4	NonStatic	Max	-279.017	-118.235	0.000	0.0000
18	0.14992	SLU-4	NonStatic	Max	-266.851	-102.383	0.000	0.0000
18	0.29984	SLU-4	NonStatic	Max	-254.685	-86.530	0.000	0.0000
18	0.00000	SLU-4	NonStatic	Min	-279.017	-118.235	0.000	0.0000
18	0.14992	SLU-4	NonStatic	Min	-266.851	-102.383	0.000	0.0000
18	0.29984	SLU-4	NonStatic	Min	-254.685	-86.530	0.000	0.0000
18	0.00000	SLU-5	NonStatic	Max	-175.512	-40.900	0.000	0.0000
18	0.14992	SLU-5	NonStatic	Max	-170.201	-30.812	0.000	0.0000
18	0.29984	SLU-5	NonStatic	Max	-164.890	-20.724	0.000	0.0000
18	0.00000	SLU-5	NonStatic	Min	-175.512	-40.900	0.000	0.0000
18	0.14992	SLU-5	NonStatic	Min	-170.201	-30.812	0.000	0.0000
18	0.29984	SLU-5	NonStatic	Min	-164.890	-20.724	0.000	0.0000
18	0.00000	SLU-6	NonStatic	Max	-317.561	-99.491	0.000	0.0000
18	0.14992	SLU-6	NonStatic	Max	-303.969	-85.333	0.000	0.0000
18	0.29984	SLU-6	NonStatic	Max	-290.378	-71.176	0.000	0.0000
18	0.00000	SLU-6	NonStatic	Min	-317.561	-99.491	0.000	0.0000
18	0.14992	SLU-6	NonStatic	Min	-303.969	-85.333	0.000	0.0000
18	0.29984	SLU-6	NonStatic	Min	-290.378	-71.176	0.000	0.0000
18	0.00000	SLU-7	NonStatic	Max	-211.262	-24.846	0.000	0.0000
18	0.14992	SLU-7	NonStatic	Max	-204.526	-16.453	0.000	0.0000
18	0.29984	SLU-7	NonStatic	Max	-197.790	-8.060	0.000	0.0000

Table: Element Forces - Frames, Part 1 of 4

Frame	Station m	OutputCase	CaseType	StepType	P KN	V2 KN	V3 KN	T KN-m
18	0.00000	SLU-7	NonStatic	Min	-211.262	-24.846	0.000	0.0000
18	0.14992	SLU-7	NonStatic	Min	-204.526	-16.453	0.000	0.0000
18	0.29984	SLU-7	NonStatic	Min	-197.790	-8.060	0.000	0.0000
18	0.00000	SLV 1	NonStatic	Max	-205.774	66.836	0.000	0.0000
18	0.14992	SLV 1	NonStatic	Max	-210.602	88.412	0.000	0.0000
18	0.29984	SLV 1	NonStatic	Max	-215.431	109.988	0.000	0.0000
18	0.00000	SLV 1	NonStatic	Min	-205.774	66.836	0.000	0.0000
18	0.14992	SLV 1	NonStatic	Min	-210.602	88.412	0.000	0.0000
18	0.29984	SLV 1	NonStatic	Min	-215.431	109.988	0.000	0.0000
18	0.00000	SLV 2	NonStatic	Max	-225.011	52.314	0.000	0.0000
18	0.14992	SLV 2	NonStatic	Max	-228.687	74.859	0.000	0.0000
18	0.29984	SLV 2	NonStatic	Max	-232.364	97.403	0.000	0.0000
18	0.00000	SLV 2	NonStatic	Min	-225.011	52.314	0.000	0.0000
18	0.14992	SLV 2	NonStatic	Min	-228.687	74.859	0.000	0.0000
18	0.29984	SLV 2	NonStatic	Min	-232.364	97.403	0.000	0.0000
18	0.00000	SLV 3	NonStatic	Max	-225.011	52.314	0.000	0.0000
18	0.14992	SLV 3	NonStatic	Max	-228.687	74.859	0.000	0.0000
18	0.29984	SLV 3	NonStatic	Max	-232.364	97.403	0.000	0.0000
18	0.00000	SLV 3	NonStatic	Min	-225.011	52.314	0.000	0.0000
18	0.14992	SLV 3	NonStatic	Min	-228.687	74.859	0.000	0.0000
18	0.29984	SLV 3	NonStatic	Min	-232.364	97.403	0.000	0.0000
18	0.00000	SLV 4	NonStatic	Max	-400.032	91.689	0.000	0.0000
18	0.14992	SLV 4	NonStatic	Max	-392.558	100.973	0.000	0.0000
18	0.29984	SLV 4	NonStatic	Max	-385.083	110.257	0.000	0.0000
18	0.00000	SLV 4	NonStatic	Min	-400.032	91.689	0.000	0.0000
18	0.14992	SLV 4	NonStatic	Min	-392.558	100.973	0.000	0.0000
18	0.29984	SLV 4	NonStatic	Min	-385.083	110.257	0.000	0.0000
18	0.00000	SLV 5	NonStatic	Max	-148.329	-3.864	0.000	0.0000
18	0.14992	SLV 5	NonStatic	Max	-146.695	7.299	0.000	0.0000
18	0.29984	SLV 5	NonStatic	Max	-145.062	18.462	0.000	0.0000
18	0.00000	SLV 5	NonStatic	Min	-148.329	-3.864	0.000	0.0000
18	0.14992	SLV 5	NonStatic	Min	-146.695	7.299	0.000	0.0000
18	0.29984	SLV 5	NonStatic	Min	-145.062	18.462	0.000	0.0000
18	0.00000	SLV 6	NonStatic	Max	-209.397	15.087	0.000	0.0000
18	0.14992	SLV 6	NonStatic	Max	-204.419	22.271	0.000	0.0000
18	0.29984	SLV 6	NonStatic	Max	-199.440	29.456	0.000	0.0000
18	0.00000	SLV 6	NonStatic	Min	-209.397	15.087	0.000	0.0000
18	0.14992	SLV 6	NonStatic	Min	-204.419	22.271	0.000	0.0000
18	0.29984	SLV 6	NonStatic	Min	-199.440	29.456	0.000	0.0000
18	0.00000	SLV 7	NonStatic	Max	-217.382	-52.625	0.000	0.0000
18	0.14992	SLV 7	NonStatic	Max	-211.909	-38.233	0.000	0.0000
18	0.29984	SLV 7	NonStatic	Max	-206.436	-23.840	0.000	0.0000
18	0.00000	SLV 7	NonStatic	Min	-217.382	-52.625	0.000	0.0000
18	0.14992	SLV 7	NonStatic	Min	-211.909	-38.233	0.000	0.0000
18	0.29984	SLV 7	NonStatic	Min	-206.436	-23.840	0.000	0.0000
18	0.00000	SLV 8	NonStatic	Max	-278.929	-34.645	0.000	0.0000
18	0.14992	SLV 8	NonStatic	Max	-270.110	-24.231	0.000	0.0000
18	0.29984	SLV 8	NonStatic	Max	-261.292	-13.817	0.000	0.0000
18	0.00000	SLV 8	NonStatic	Min	-278.929	-34.645	0.000	0.0000
18	0.14992	SLV 8	NonStatic	Min	-270.110	-24.231	0.000	0.0000
18	0.29984	SLV 8	NonStatic	Min	-261.292	-13.817	0.000	0.0000
18	0.00000	SLV 9	NonStatic	Max	-205.774	66.836	0.000	0.0000
18	0.14992	SLV 9	NonStatic	Max	-210.602	88.412	0.000	0.0000
18	0.29984	SLV 9	NonStatic	Max	-215.431	109.988	0.000	0.0000
18	0.00000	SLV 9	NonStatic	Min	-205.774	66.836	0.000	0.0000
18	0.14992	SLV 9	NonStatic	Min	-210.602	88.412	0.000	0.0000
18	0.29984	SLV 9	NonStatic	Min	-215.431	109.988	0.000	0.0000
18	0.00000	SLV 10	NonStatic	Max	-379.343	104.377	0.000	0.0000
18	0.14992	SLV 10	NonStatic	Max	-373.020	112.692	0.000	0.0000

Table: Element Forces - Frames, Part 1 of 4

Frame	Station m	OutputCase	CaseType	StepType	P KN	V2 KN	V3 KN	T KN-m
18	0.29984	SLV 10	NonStatic	Max	-366.698	121.007	0.000	0.0000
18	0.00000	SLV 10	NonStatic	Min	-379.343	104.377	0.000	0.0000
18	0.14992	SLV 10	NonStatic	Min	-373.020	112.692	0.000	0.0000
18	0.29984	SLV 10	NonStatic	Min	-366.698	121.007	0.000	0.0000
18	0.00000	SLV 11	NonStatic	Max	-225.011	52.314	0.000	0.0000
18	0.14992	SLV 11	NonStatic	Max	-228.687	74.859	0.000	0.0000
18	0.29984	SLV 11	NonStatic	Max	-232.364	97.403	0.000	0.0000
18	0.00000	SLV 11	NonStatic	Min	-225.011	52.314	0.000	0.0000
18	0.14992	SLV 11	NonStatic	Min	-228.687	74.859	0.000	0.0000
18	0.29984	SLV 11	NonStatic	Min	-232.364	97.403	0.000	0.0000
18	0.00000	SLV 12	NonStatic	Max	-400.032	91.689	0.000	0.0000
18	0.14992	SLV 12	NonStatic	Max	-392.558	100.973	0.000	0.0000
18	0.29984	SLV 12	NonStatic	Max	-385.083	110.257	0.000	0.0000
18	0.00000	SLV 12	NonStatic	Min	-400.032	91.689	0.000	0.0000
18	0.14992	SLV 12	NonStatic	Min	-392.558	100.973	0.000	0.0000
18	0.29984	SLV 12	NonStatic	Min	-385.083	110.257	0.000	0.0000
18	0.00000	SLV 13	NonStatic	Max	-148.329	-3.864	0.000	0.0000
18	0.14992	SLV 13	NonStatic	Max	-146.695	7.299	0.000	0.0000
18	0.29984	SLV 13	NonStatic	Max	-145.062	18.462	0.000	0.0000
18	0.00000	SLV 13	NonStatic	Min	-148.329	-3.864	0.000	0.0000
18	0.14992	SLV 13	NonStatic	Min	-146.695	7.299	0.000	0.0000
18	0.29984	SLV 13	NonStatic	Min	-145.062	18.462	0.000	0.0000
18	0.00000	SLV 14	NonStatic	Max	-209.397	15.087	0.000	0.0000
18	0.14992	SLV 14	NonStatic	Max	-204.419	22.271	0.000	0.0000
18	0.29984	SLV 14	NonStatic	Max	-199.440	29.456	0.000	0.0000
18	0.00000	SLV 14	NonStatic	Min	-209.397	15.087	0.000	0.0000
18	0.14992	SLV 14	NonStatic	Min	-204.419	22.271	0.000	0.0000
18	0.29984	SLV 14	NonStatic	Min	-199.440	29.456	0.000	0.0000
18	0.00000	SLV 15	NonStatic	Max	-217.382	-52.625	0.000	0.0000
18	0.14992	SLV 15	NonStatic	Max	-211.909	-38.233	0.000	0.0000
18	0.29984	SLV 15	NonStatic	Max	-206.436	-23.840	0.000	0.0000
18	0.00000	SLV 15	NonStatic	Min	-217.382	-52.625	0.000	0.0000
18	0.14992	SLV 15	NonStatic	Min	-211.909	-38.233	0.000	0.0000
18	0.29984	SLV 15	NonStatic	Min	-206.436	-23.840	0.000	0.0000
18	0.00000	SLV 16	NonStatic	Max	-278.929	-34.645	0.000	0.0000
18	0.14992	SLV 16	NonStatic	Max	-270.110	-24.231	0.000	0.0000
18	0.29984	SLV 16	NonStatic	Max	-261.292	-13.817	0.000	0.0000
18	0.00000	SLV 16	NonStatic	Min	-278.929	-34.645	0.000	0.0000
18	0.14992	SLV 16	NonStatic	Min	-270.110	-24.231	0.000	0.0000
18	0.29984	SLV 16	NonStatic	Min	-261.292	-13.817	0.000	0.0000
19	0.00000	SLE-C	NonStatic	Max	-225.183	-46.842	0.000	0.0000
19	0.15000	SLE-C	NonStatic	Max	-220.042	-35.870	0.000	0.0000
19	0.30000	SLE-C	NonStatic	Max	-214.901	-24.897	0.000	0.0000
19	0.00000	SLE-C	NonStatic	Min	-225.183	-46.842	0.000	0.0000
19	0.15000	SLE-C	NonStatic	Min	-220.042	-35.870	0.000	0.0000
19	0.30000	SLE-C	NonStatic	Min	-214.901	-24.897	0.000	0.0000
19	0.00000	SLE-F1	NonStatic	Max	-219.859	-48.544	0.000	0.0000
19	0.15000	SLE-F1	NonStatic	Max	-213.830	-39.803	0.000	0.0000
19	0.30000	SLE-F1	NonStatic	Max	-207.800	-31.063	0.000	0.0000
19	0.00000	SLE-F1	NonStatic	Min	-219.859	-48.544	0.000	0.0000
19	0.15000	SLE-F1	NonStatic	Min	-213.830	-39.803	0.000	0.0000
19	0.30000	SLE-F1	NonStatic	Min	-207.800	-31.063	0.000	0.0000
19	0.00000	SLE-F2	NonStatic	Max	-179.422	-41.720	0.000	0.0000
19	0.15000	SLE-F2	NonStatic	Max	-174.860	-32.682	0.000	0.0000
19	0.30000	SLE-F2	NonStatic	Max	-170.298	-23.645	0.000	0.0000
19	0.00000	SLE-F2	NonStatic	Min	-179.422	-41.720	0.000	0.0000
19	0.15000	SLE-F2	NonStatic	Min	-174.860	-32.682	0.000	0.0000
19	0.30000	SLE-F2	NonStatic	Min	-170.298	-23.645	0.000	0.0000
19	0.00000	SLE-F3	NonStatic	Max	-201.366	-25.146	0.000	0.0000

Table: Element Forces - Frames, Part 1 of 4

Frame	Station m	OutputCase	CaseType	StepType	P KN	V2 KN	V3 KN	T KN-m
19	0.15000	SLE-F3	NonStatic	Max	-196.344	-16.954	0.000	0.0000
19	0.30000	SLE-F3	NonStatic	Max	-191.322	-8.761	0.000	0.0000
19	0.00000	SLE-F3	NonStatic	Min	-201.366	-25.146	0.000	0.0000
19	0.15000	SLE-F3	NonStatic	Min	-196.344	-16.954	0.000	0.0000
19	0.30000	SLE-F3	NonStatic	Min	-191.322	-8.761	0.000	0.0000
19	0.00000	SLE-QP	NonStatic	Max	-180.016	-46.288	0.000	0.0000
19	0.15000	SLE-QP	NonStatic	Max	-174.994	-38.096	0.000	0.0000
19	0.30000	SLE-QP	NonStatic	Max	-169.972	-29.904	0.000	0.0000
19	0.00000	SLE-QP	NonStatic	Min	-180.016	-46.288	0.000	0.0000
19	0.15000	SLE-QP	NonStatic	Min	-174.994	-38.096	0.000	0.0000
19	0.30000	SLE-QP	NonStatic	Min	-169.972	-29.904	0.000	0.0000
19	0.00000	SLU-1	NonStatic	Max	-336.773	-70.064	0.000	0.0000
19	0.15000	SLU-1	NonStatic	Max	-327.347	-55.740	0.000	0.0000
19	0.30000	SLU-1	NonStatic	Max	-317.921	-41.417	0.000	0.0000
19	0.00000	SLU-1	NonStatic	Min	-336.773	-70.064	0.000	0.0000
19	0.15000	SLU-1	NonStatic	Min	-327.347	-55.740	0.000	0.0000
19	0.30000	SLU-1	NonStatic	Min	-317.921	-41.417	0.000	0.0000
19	0.00000	SLU-2	NonStatic	Max	-321.167	-95.704	0.000	0.0000
19	0.15000	SLU-2	NonStatic	Max	-310.173	-84.262	0.000	0.0000
19	0.30000	SLU-2	NonStatic	Max	-299.178	-72.820	0.000	0.0000
19	0.00000	SLU-2	NonStatic	Min	-321.167	-95.704	0.000	0.0000
19	0.15000	SLU-2	NonStatic	Min	-310.173	-84.262	0.000	0.0000
19	0.30000	SLU-2	NonStatic	Min	-299.178	-72.820	0.000	0.0000
19	0.00000	SLU-3	NonStatic	Max	-206.974	-10.429	0.000	0.0000
19	0.15000	SLU-3	NonStatic	Max	-203.520	0.645	0.000	0.0000
19	0.30000	SLU-3	NonStatic	Max	-200.066	11.719	0.000	0.0000
19	0.00000	SLU-3	NonStatic	Min	-206.974	-10.429	0.000	0.0000
19	0.15000	SLU-3	NonStatic	Min	-203.520	0.645	0.000	0.0000
19	0.30000	SLU-3	NonStatic	Min	-200.066	11.719	0.000	0.0000
19	0.00000	SLU-4	NonStatic	Max	-315.852	-88.828	0.000	0.0000
19	0.15000	SLU-4	NonStatic	Max	-306.426	-74.504	0.000	0.0000
19	0.30000	SLU-4	NonStatic	Max	-296.999	-60.180	0.000	0.0000
19	0.00000	SLU-4	NonStatic	Min	-315.852	-88.828	0.000	0.0000
19	0.15000	SLU-4	NonStatic	Min	-306.426	-74.504	0.000	0.0000
19	0.30000	SLU-4	NonStatic	Min	-296.999	-60.180	0.000	0.0000
19	0.00000	SLU-5	NonStatic	Max	-187.051	-27.203	0.000	0.0000
19	0.15000	SLU-5	NonStatic	Max	-183.597	-16.129	0.000	0.0000
19	0.30000	SLU-5	NonStatic	Max	-180.143	-5.054	0.000	0.0000
19	0.00000	SLU-5	NonStatic	Min	-187.051	-27.203	0.000	0.0000
19	0.15000	SLU-5	NonStatic	Min	-183.597	-16.129	0.000	0.0000
19	0.30000	SLU-5	NonStatic	Min	-180.143	-5.054	0.000	0.0000
19	0.00000	SLU-6	NonStatic	Max	-353.016	-57.005	0.000	0.0000
19	0.15000	SLU-6	NonStatic	Max	-342.021	-45.564	0.000	0.0000
19	0.30000	SLU-6	NonStatic	Max	-331.027	-34.122	0.000	0.0000
19	0.00000	SLU-6	NonStatic	Min	-353.016	-57.005	0.000	0.0000
19	0.15000	SLU-6	NonStatic	Min	-342.021	-45.564	0.000	0.0000
19	0.30000	SLU-6	NonStatic	Min	-331.027	-34.122	0.000	0.0000
19	0.00000	SLU-7	NonStatic	Max	-222.015	1.425	0.000	0.0000
19	0.15000	SLU-7	NonStatic	Max	-216.993	9.618	0.000	0.0000
19	0.30000	SLU-7	NonStatic	Max	-211.971	17.810	0.000	0.0000
19	0.00000	SLU-7	NonStatic	Min	-222.015	1.425	0.000	0.0000
19	0.15000	SLU-7	NonStatic	Min	-216.993	9.618	0.000	0.0000
19	0.30000	SLU-7	NonStatic	Min	-211.971	17.810	0.000	0.0000
19	0.00000	SLV 1	NonStatic	Max	-178.392	55.183	0.000	0.0000
19	0.15000	SLV 1	NonStatic	Max	-183.345	80.868	0.000	0.0000
19	0.30000	SLV 1	NonStatic	Max	-188.298	106.553	0.000	0.0000
19	0.00000	SLV 1	NonStatic	Min	-178.392	55.183	0.000	0.0000
19	0.15000	SLV 1	NonStatic	Min	-183.345	80.868	0.000	0.0000
19	0.30000	SLV 1	NonStatic	Min	-188.298	106.553	0.000	0.0000

Table: Element Forces - Frames, Part 1 of 4

Frame	Station m	OutputCase	CaseType	StepType	P KN	V2 KN	V3 KN	T KN-m
19	0.0000	SLV 2	NonStatic	Max	-202.558	43.476	0.000	0.0000
19	0.1500	SLV 2	NonStatic	Max	-206.302	69.819	0.000	0.0000
19	0.3000	SLV 2	NonStatic	Max	-210.046	96.162	0.000	0.0000
19	0.0000	SLV 2	NonStatic	Min	-202.558	43.476	0.000	0.0000
19	0.1500	SLV 2	NonStatic	Min	-206.302	69.819	0.000	0.0000
19	0.3000	SLV 2	NonStatic	Min	-210.046	96.162	0.000	0.0000
19	0.0000	SLV 3	NonStatic	Max	-202.558	43.476	0.000	0.0000
19	0.1500	SLV 3	NonStatic	Max	-206.302	69.819	0.000	0.0000
19	0.3000	SLV 3	NonStatic	Max	-210.046	96.162	0.000	0.0000
19	0.0000	SLV 3	NonStatic	Min	-202.558	43.476	0.000	0.0000
19	0.1500	SLV 3	NonStatic	Min	-206.302	69.819	0.000	0.0000
19	0.3000	SLV 3	NonStatic	Min	-210.046	96.162	0.000	0.0000
19	0.0000	SLV 4	NonStatic	Max	-386.319	135.580	0.000	0.0000
19	0.1500	SLV 4	NonStatic	Max	-380.554	144.447	0.000	0.0000
19	0.3000	SLV 4	NonStatic	Max	-374.789	153.313	0.000	0.0000
19	0.0000	SLV 4	NonStatic	Min	-386.319	135.580	0.000	0.0000
19	0.1500	SLV 4	NonStatic	Min	-380.554	144.447	0.000	0.0000
19	0.3000	SLV 4	NonStatic	Min	-374.789	153.313	0.000	0.0000
19	0.0000	SLV 5	NonStatic	Max	-146.702	0.444	0.000	0.0000
19	0.1500	SLV 5	NonStatic	Max	-146.409	13.128	0.000	0.0000
19	0.3000	SLV 5	NonStatic	Max	-146.117	25.812	0.000	0.0000
19	0.0000	SLV 5	NonStatic	Min	-146.702	0.444	0.000	0.0000
19	0.1500	SLV 5	NonStatic	Min	-146.409	13.128	0.000	0.0000
19	0.3000	SLV 5	NonStatic	Min	-146.117	25.812	0.000	0.0000
19	0.0000	SLV 6	NonStatic	Max	-208.466	40.255	0.000	0.0000
19	0.1500	SLV 6	NonStatic	Max	-205.321	47.696	0.000	0.0000
19	0.3000	SLV 6	NonStatic	Max	-202.175	55.138	0.000	0.0000
19	0.0000	SLV 6	NonStatic	Min	-208.466	40.255	0.000	0.0000
19	0.1500	SLV 6	NonStatic	Min	-205.321	47.696	0.000	0.0000
19	0.3000	SLV 6	NonStatic	Min	-202.175	55.138	0.000	0.0000
19	0.0000	SLV 7	NonStatic	Max	-232.157	-37.943	0.000	0.0000
19	0.1500	SLV 7	NonStatic	Max	-227.835	-23.066	0.000	0.0000
19	0.3000	SLV 7	NonStatic	Max	-223.512	-8.189	0.000	0.0000
19	0.0000	SLV 7	NonStatic	Min	-232.157	-37.943	0.000	0.0000
19	0.1500	SLV 7	NonStatic	Min	-227.835	-23.066	0.000	0.0000
19	0.3000	SLV 7	NonStatic	Min	-223.512	-8.189	0.000	0.0000
19	0.0000	SLV 8	NonStatic	Max	-294.583	2.443	0.000	0.0000
19	0.1500	SLV 8	NonStatic	Max	-287.408	12.077	0.000	0.0000
19	0.3000	SLV 8	NonStatic	Max	-280.232	21.711	0.000	0.0000
19	0.0000	SLV 8	NonStatic	Min	-294.583	2.443	0.000	0.0000
19	0.1500	SLV 8	NonStatic	Min	-287.408	12.077	0.000	0.0000
19	0.3000	SLV 8	NonStatic	Min	-280.232	21.711	0.000	0.0000
19	0.0000	SLV 9	NonStatic	Max	-178.392	55.183	0.000	0.0000
19	0.1500	SLV 9	NonStatic	Max	-183.345	80.868	0.000	0.0000
19	0.3000	SLV 9	NonStatic	Max	-188.298	106.553	0.000	0.0000
19	0.0000	SLV 9	NonStatic	Min	-178.392	55.183	0.000	0.0000
19	0.1500	SLV 9	NonStatic	Min	-183.345	80.868	0.000	0.0000
19	0.3000	SLV 9	NonStatic	Min	-188.298	106.553	0.000	0.0000
19	0.0000	SLV 10	NonStatic	Max	-361.217	144.196	0.000	0.0000
19	0.1500	SLV 10	NonStatic	Max	-356.661	152.405	0.000	0.0000
19	0.3000	SLV 10	NonStatic	Max	-352.105	160.614	0.000	0.0000
19	0.0000	SLV 10	NonStatic	Min	-361.217	144.196	0.000	0.0000
19	0.1500	SLV 10	NonStatic	Min	-356.661	152.405	0.000	0.0000
19	0.3000	SLV 10	NonStatic	Min	-352.105	160.614	0.000	0.0000
19	0.0000	SLV 11	NonStatic	Max	-202.558	43.476	0.000	0.0000
19	0.1500	SLV 11	NonStatic	Max	-206.302	69.819	0.000	0.0000
19	0.3000	SLV 11	NonStatic	Max	-210.046	96.162	0.000	0.0000
19	0.0000	SLV 11	NonStatic	Min	-202.558	43.476	0.000	0.0000
19	0.1500	SLV 11	NonStatic	Min	-206.302	69.819	0.000	0.0000

Table: Element Forces - Frames, Part 1 of 4

Frame	Station m	OutputCase	CaseType	StepType	P KN	V2 KN	V3 KN	T KN-m
19	0.30000	SLV 11	NonStatic	Min	-210.046	96.162	0.000	0.0000
19	0.00000	SLV 12	NonStatic	Max	-386.319	135.580	0.000	0.0000
19	0.15000	SLV 12	NonStatic	Max	-380.554	144.447	0.000	0.0000
19	0.30000	SLV 12	NonStatic	Max	-374.789	153.313	0.000	0.0000
19	0.00000	SLV 12	NonStatic	Min	-386.319	135.580	0.000	0.0000
19	0.15000	SLV 12	NonStatic	Min	-380.554	144.447	0.000	0.0000
19	0.30000	SLV 12	NonStatic	Min	-374.789	153.313	0.000	0.0000
19	0.00000	SLV 13	NonStatic	Max	-146.702	0.444	0.000	0.0000
19	0.15000	SLV 13	NonStatic	Max	-146.409	13.128	0.000	0.0000
19	0.30000	SLV 13	NonStatic	Max	-146.117	25.812	0.000	0.0000
19	0.00000	SLV 13	NonStatic	Min	-146.702	0.444	0.000	0.0000
19	0.15000	SLV 13	NonStatic	Min	-146.409	13.128	0.000	0.0000
19	0.30000	SLV 13	NonStatic	Min	-146.117	25.812	0.000	0.0000
19	0.00000	SLV 14	NonStatic	Max	-208.466	40.255	0.000	0.0000
19	0.15000	SLV 14	NonStatic	Max	-205.321	47.696	0.000	0.0000
19	0.30000	SLV 14	NonStatic	Max	-202.175	55.138	0.000	0.0000
19	0.00000	SLV 14	NonStatic	Min	-208.466	40.255	0.000	0.0000
19	0.15000	SLV 14	NonStatic	Min	-205.321	47.696	0.000	0.0000
19	0.30000	SLV 14	NonStatic	Min	-202.175	55.138	0.000	0.0000
19	0.00000	SLV 15	NonStatic	Max	-232.157	-37.943	0.000	0.0000
19	0.15000	SLV 15	NonStatic	Max	-227.835	-23.066	0.000	0.0000
19	0.30000	SLV 15	NonStatic	Max	-223.512	-8.189	0.000	0.0000
19	0.00000	SLV 15	NonStatic	Min	-232.157	-37.943	0.000	0.0000
19	0.15000	SLV 15	NonStatic	Min	-227.835	-23.066	0.000	0.0000
19	0.30000	SLV 15	NonStatic	Min	-223.512	-8.189	0.000	0.0000
19	0.00000	SLV 16	NonStatic	Max	-294.583	2.443	0.000	0.0000
19	0.15000	SLV 16	NonStatic	Max	-287.408	12.077	0.000	0.0000
19	0.30000	SLV 16	NonStatic	Max	-280.232	21.711	0.000	0.0000
19	0.00000	SLV 16	NonStatic	Min	-294.583	2.443	0.000	0.0000
19	0.15000	SLV 16	NonStatic	Min	-287.408	12.077	0.000	0.0000
19	0.30000	SLV 16	NonStatic	Min	-280.232	21.711	0.000	0.0000
20	0.00000	SLE-C	NonStatic	Max	-240.379	-14.494	0.000	0.0000
20	0.15563	SLE-C	NonStatic	Max	-235.160	-4.568	0.000	0.0000
20	0.31127	SLE-C	NonStatic	Max	-229.941	5.358	0.000	0.0000
20	0.00000	SLE-C	NonStatic	Min	-240.379	-14.494	0.000	0.0000
20	0.15563	SLE-C	NonStatic	Min	-235.160	-4.568	0.000	0.0000
20	0.31127	SLE-C	NonStatic	Min	-229.941	5.358	0.000	0.0000
20	0.00000	SLE-F1	NonStatic	Max	-236.706	-12.035	0.000	0.0000
20	0.15563	SLE-F1	NonStatic	Max	-230.923	-4.770	0.000	0.0000
20	0.31127	SLE-F1	NonStatic	Max	-225.141	2.495	0.000	0.0000
20	0.00000	SLE-F1	NonStatic	Min	-236.706	-12.035	0.000	0.0000
20	0.15563	SLE-F1	NonStatic	Min	-230.923	-4.770	0.000	0.0000
20	0.31127	SLE-F1	NonStatic	Min	-225.141	2.495	0.000	0.0000
20	0.00000	SLE-F2	NonStatic	Max	-193.910	-16.300	0.000	0.0000
20	0.15563	SLE-F2	NonStatic	Max	-189.059	-8.157	0.000	0.0000
20	0.31127	SLE-F2	NonStatic	Max	-184.208	-0.014	0.000	0.0000
20	0.00000	SLE-F2	NonStatic	Min	-193.910	-16.300	0.000	0.0000
20	0.15563	SLE-F2	NonStatic	Min	-189.059	-8.157	0.000	0.0000
20	0.31127	SLE-F2	NonStatic	Min	-184.208	-0.014	0.000	0.0000
20	0.00000	SLE-F3	NonStatic	Max	-212.116	6.922	0.000	0.0000
20	0.15563	SLE-F3	NonStatic	Max	-206.973	14.010	0.000	0.0000
20	0.31127	SLE-F3	NonStatic	Max	-201.830	21.098	0.000	0.0000
20	0.00000	SLE-F3	NonStatic	Min	-212.116	6.922	0.000	0.0000
20	0.15563	SLE-F3	NonStatic	Min	-206.973	14.010	0.000	0.0000
20	0.31127	SLE-F3	NonStatic	Min	-201.830	21.098	0.000	0.0000
20	0.00000	SLE-QP	NonStatic	Max	-196.107	-18.505	0.000	0.0000
20	0.15563	SLE-QP	NonStatic	Max	-190.965	-11.417	0.000	0.0000
20	0.31127	SLE-QP	NonStatic	Max	-185.822	-4.329	0.000	0.0000
20	0.00000	SLE-QP	NonStatic	Min	-196.107	-18.505	0.000	0.0000

Table: Element Forces - Frames, Part 1 of 4

Frame	Station m	OutputCase	CaseType	StepType	P KN	V2 KN	V3 KN	T KN-m
20	0.15563	SLE-QP	NonStatic	Min	-190.965	-11.417	0.000	0.0000
20	0.31127	SLE-QP	NonStatic	Min	-185.822	-4.329	0.000	0.0000
20	0.00000	SLU-1	NonStatic	Max	-360.944	-15.795	0.000	0.0000
20	0.15563	SLU-1	NonStatic	Max	-352.418	-3.896	0.000	0.0000
20	0.31127	SLU-1	NonStatic	Max	-343.891	8.003	0.000	0.0000
20	0.00000	SLU-1	NonStatic	Min	-360.944	-15.795	0.000	0.0000
20	0.15563	SLU-1	NonStatic	Min	-352.418	-3.896	0.000	0.0000
20	0.31127	SLU-1	NonStatic	Min	-343.891	8.003	0.000	0.0000
20	0.00000	SLU-2	NonStatic	Max	-353.540	-37.103	0.000	0.0000
20	0.15563	SLU-2	NonStatic	Max	-344.018	-28.804	0.000	0.0000
20	0.31127	SLU-2	NonStatic	Max	-334.495	-20.504	0.000	0.0000
20	0.00000	SLU-2	NonStatic	Min	-353.540	-37.103	0.000	0.0000
20	0.15563	SLU-2	NonStatic	Min	-344.018	-28.804	0.000	0.0000
20	0.31127	SLU-2	NonStatic	Min	-334.495	-20.504	0.000	0.0000
20	0.00000	SLU-3	NonStatic	Max	-212.255	15.327	0.000	0.0000
20	0.15563	SLU-3	NonStatic	Max	-208.108	26.014	0.000	0.0000
20	0.31127	SLU-3	NonStatic	Max	-203.961	36.702	0.000	0.0000
20	0.00000	SLU-3	NonStatic	Min	-212.255	15.327	0.000	0.0000
20	0.15563	SLU-3	NonStatic	Min	-208.108	26.014	0.000	0.0000
20	0.31127	SLU-3	NonStatic	Min	-203.961	36.702	0.000	0.0000
20	0.00000	SLU-4	NonStatic	Max	-344.814	-38.808	0.000	0.0000
20	0.15563	SLU-4	NonStatic	Max	-336.288	-26.909	0.000	0.0000
20	0.31127	SLU-4	NonStatic	Max	-327.761	-15.010	0.000	0.0000
20	0.00000	SLU-4	NonStatic	Min	-344.814	-38.808	0.000	0.0000
20	0.15563	SLU-4	NonStatic	Min	-336.288	-26.909	0.000	0.0000
20	0.31127	SLU-4	NonStatic	Min	-327.761	-15.010	0.000	0.0000
20	0.00000	SLU-5	NonStatic	Max	-196.646	-5.522	0.000	0.0000
20	0.15563	SLU-5	NonStatic	Max	-192.499	5.166	0.000	0.0000
20	0.31127	SLU-5	NonStatic	Max	-188.352	15.853	0.000	0.0000
20	0.00000	SLU-5	NonStatic	Min	-196.646	-5.522	0.000	0.0000
20	0.15563	SLU-5	NonStatic	Min	-192.499	5.166	0.000	0.0000
20	0.31127	SLU-5	NonStatic	Min	-188.352	15.853	0.000	0.0000
20	0.00000	SLU-6	NonStatic	Max	-375.800	6.537	0.000	0.0000
20	0.15563	SLU-6	NonStatic	Max	-366.277	14.837	0.000	0.0000
20	0.31127	SLU-6	NonStatic	Max	-356.755	23.136	0.000	0.0000
20	0.00000	SLU-6	NonStatic	Min	-375.800	6.537	0.000	0.0000
20	0.15563	SLU-6	NonStatic	Min	-366.277	14.837	0.000	0.0000
20	0.31127	SLU-6	NonStatic	Min	-356.755	23.136	0.000	0.0000
20	0.00000	SLU-7	NonStatic	Max	-226.213	35.625	0.000	0.0000
20	0.15563	SLU-7	NonStatic	Max	-221.070	42.713	0.000	0.0000
20	0.31127	SLU-7	NonStatic	Max	-215.927	49.800	0.000	0.0000
20	0.00000	SLU-7	NonStatic	Min	-226.213	35.625	0.000	0.0000
20	0.15563	SLU-7	NonStatic	Min	-221.070	42.713	0.000	0.0000
20	0.31127	SLU-7	NonStatic	Min	-215.927	49.800	0.000	0.0000
20	0.00000	SLV 1	NonStatic	Max	-158.881	35.907	0.000	0.0000
20	0.15563	SLV 1	NonStatic	Max	-160.073	65.023	0.000	0.0000
20	0.31127	SLV 1	NonStatic	Max	-161.266	94.140	0.000	0.0000
20	0.00000	SLV 1	NonStatic	Min	-158.881	35.907	0.000	0.0000
20	0.15563	SLV 1	NonStatic	Min	-160.073	65.023	0.000	0.0000
20	0.31127	SLV 1	NonStatic	Min	-161.266	94.140	0.000	0.0000
20	0.00000	SLV 2	NonStatic	Max	-186.606	29.551	0.000	0.0000
20	0.15563	SLV 2	NonStatic	Max	-187.031	58.879	0.000	0.0000
20	0.31127	SLV 2	NonStatic	Max	-187.455	88.208	0.000	0.0000
20	0.00000	SLV 2	NonStatic	Min	-186.606	29.551	0.000	0.0000
20	0.15563	SLV 2	NonStatic	Min	-187.031	58.879	0.000	0.0000
20	0.31127	SLV 2	NonStatic	Min	-187.455	88.208	0.000	0.0000
20	0.00000	SLV 3	NonStatic	Max	-186.606	29.551	0.000	0.0000
20	0.15563	SLV 3	NonStatic	Max	-187.031	58.879	0.000	0.0000
20	0.31127	SLV 3	NonStatic	Max	-187.455	88.208	0.000	0.0000

Table: Element Forces - Frames, Part 1 of 4

Frame	Station m	OutputCase	CaseType	StepType	P KN	V2 KN	V3 KN	T KN-m
20	0.00000	SLV 3	NonStatic	Min	-186.606	29.551	0.000	0.0000
20	0.15563	SLV 3	NonStatic	Min	-187.031	58.879	0.000	0.0000
20	0.31127	SLV 3	NonStatic	Min	-187.455	88.208	0.000	0.0000
20	0.00000	SLV 4	NonStatic	Max	-359.094	178.430	0.000	0.0000
20	0.15563	SLV 4	NonStatic	Max	-353.479	185.929	0.000	0.0000
20	0.31127	SLV 4	NonStatic	Max	-347.864	193.427	0.000	0.0000
20	0.00000	SLV 4	NonStatic	Min	-359.094	178.430	0.000	0.0000
20	0.15563	SLV 4	NonStatic	Min	-353.479	185.929	0.000	0.0000
20	0.31127	SLV 4	NonStatic	Min	-347.864	193.427	0.000	0.0000
20	0.00000	SLV 5	NonStatic	Max	-147.070	6.472	0.000	0.0000
20	0.15563	SLV 5	NonStatic	Max	-144.931	20.059	0.000	0.0000
20	0.31127	SLV 5	NonStatic	Max	-142.792	33.647	0.000	0.0000
20	0.00000	SLV 5	NonStatic	Min	-147.070	6.472	0.000	0.0000
20	0.15563	SLV 5	NonStatic	Min	-144.931	20.059	0.000	0.0000
20	0.31127	SLV 5	NonStatic	Min	-142.792	33.647	0.000	0.0000
20	0.00000	SLV 6	NonStatic	Max	-202.095	66.875	0.000	0.0000
20	0.15563	SLV 6	NonStatic	Max	-198.144	73.913	0.000	0.0000
20	0.31127	SLV 6	NonStatic	Max	-194.193	80.951	0.000	0.0000
20	0.00000	SLV 6	NonStatic	Min	-202.095	66.875	0.000	0.0000
20	0.15563	SLV 6	NonStatic	Min	-198.144	73.913	0.000	0.0000
20	0.31127	SLV 6	NonStatic	Min	-194.193	80.951	0.000	0.0000
20	0.00000	SLV 7	NonStatic	Max	-244.117	-12.986	0.000	0.0000
20	0.15563	SLV 7	NonStatic	Max	-239.418	1.309	0.000	0.0000
20	0.31127	SLV 7	NonStatic	Max	-234.719	15.605	0.000	0.0000
20	0.00000	SLV 7	NonStatic	Min	-244.117	-12.986	0.000	0.0000
20	0.15563	SLV 7	NonStatic	Min	-239.418	1.309	0.000	0.0000
20	0.31127	SLV 7	NonStatic	Min	-234.719	15.605	0.000	0.0000
20	0.00000	SLV 8	NonStatic	Max	-299.402	50.145	0.000	0.0000
20	0.15563	SLV 8	NonStatic	Max	-292.891	57.891	0.000	0.0000
20	0.31127	SLV 8	NonStatic	Max	-286.381	65.638	0.000	0.0000
20	0.00000	SLV 8	NonStatic	Min	-299.402	50.145	0.000	0.0000
20	0.15563	SLV 8	NonStatic	Min	-292.891	57.891	0.000	0.0000
20	0.31127	SLV 8	NonStatic	Min	-286.381	65.638	0.000	0.0000
20	0.00000	SLV 9	NonStatic	Max	-158.881	35.907	0.000	0.0000
20	0.15563	SLV 9	NonStatic	Max	-160.073	65.023	0.000	0.0000
20	0.31127	SLV 9	NonStatic	Max	-161.266	94.140	0.000	0.0000
20	0.00000	SLV 9	NonStatic	Min	-158.881	35.907	0.000	0.0000
20	0.15563	SLV 9	NonStatic	Min	-160.073	65.023	0.000	0.0000
20	0.31127	SLV 9	NonStatic	Min	-161.266	94.140	0.000	0.0000
20	0.00000	SLV 10	NonStatic	Max	-331.250	181.006	0.000	0.0000
20	0.15563	SLV 10	NonStatic	Max	-326.403	188.292	0.000	0.0000
20	0.31127	SLV 10	NonStatic	Max	-321.556	195.578	0.000	0.0000
20	0.00000	SLV 10	NonStatic	Min	-331.250	181.006	0.000	0.0000
20	0.15563	SLV 10	NonStatic	Min	-326.403	188.292	0.000	0.0000
20	0.31127	SLV 10	NonStatic	Min	-321.556	195.578	0.000	0.0000
20	0.00000	SLV 11	NonStatic	Max	-186.606	29.551	0.000	0.0000
20	0.15563	SLV 11	NonStatic	Max	-187.031	58.879	0.000	0.0000
20	0.31127	SLV 11	NonStatic	Max	-187.455	88.208	0.000	0.0000
20	0.00000	SLV 11	NonStatic	Min	-186.606	29.551	0.000	0.0000
20	0.15563	SLV 11	NonStatic	Min	-187.031	58.879	0.000	0.0000
20	0.31127	SLV 11	NonStatic	Min	-187.455	88.208	0.000	0.0000
20	0.00000	SLV 12	NonStatic	Max	-359.094	178.430	0.000	0.0000
20	0.15563	SLV 12	NonStatic	Max	-353.479	185.929	0.000	0.0000
20	0.31127	SLV 12	NonStatic	Max	-347.864	193.427	0.000	0.0000
20	0.00000	SLV 12	NonStatic	Min	-359.094	178.430	0.000	0.0000
20	0.15563	SLV 12	NonStatic	Min	-353.479	185.929	0.000	0.0000
20	0.31127	SLV 12	NonStatic	Min	-347.864	193.427	0.000	0.0000
20	0.00000	SLV 13	NonStatic	Max	-147.070	6.472	0.000	0.0000
20	0.15563	SLV 13	NonStatic	Max	-144.931	20.059	0.000	0.0000

Table: Element Forces - Frames, Part 1 of 4

Frame	Station m	OutputCase	CaseType	StepType	P KN	V2 KN	V3 KN	T KN-m
20	0.31127	SLV 13	NonStatic	Max	-142.792	33.647	0.000	0.0000
20	0.00000	SLV 13	NonStatic	Min	-147.070	6.472	0.000	0.0000
20	0.15563	SLV 13	NonStatic	Min	-144.931	20.059	0.000	0.0000
20	0.31127	SLV 13	NonStatic	Min	-142.792	33.647	0.000	0.0000
20	0.00000	SLV 14	NonStatic	Max	-202.095	66.875	0.000	0.0000
20	0.15563	SLV 14	NonStatic	Max	-198.144	73.913	0.000	0.0000
20	0.31127	SLV 14	NonStatic	Max	-194.193	80.951	0.000	0.0000
20	0.00000	SLV 14	NonStatic	Min	-202.095	66.875	0.000	0.0000
20	0.15563	SLV 14	NonStatic	Min	-198.144	73.913	0.000	0.0000
20	0.31127	SLV 14	NonStatic	Min	-194.193	80.951	0.000	0.0000
20	0.00000	SLV 15	NonStatic	Max	-244.117	-12.986	0.000	0.0000
20	0.15563	SLV 15	NonStatic	Max	-239.418	1.309	0.000	0.0000
20	0.31127	SLV 15	NonStatic	Max	-234.719	15.605	0.000	0.0000
20	0.00000	SLV 15	NonStatic	Min	-244.117	-12.986	0.000	0.0000
20	0.15563	SLV 15	NonStatic	Min	-239.418	1.309	0.000	0.0000
20	0.31127	SLV 15	NonStatic	Min	-234.719	15.605	0.000	0.0000
20	0.00000	SLV 16	NonStatic	Max	-299.402	50.145	0.000	0.0000
20	0.15563	SLV 16	NonStatic	Max	-292.891	57.891	0.000	0.0000
20	0.31127	SLV 16	NonStatic	Max	-286.381	65.638	0.000	0.0000
20	0.00000	SLV 16	NonStatic	Min	-299.402	50.145	0.000	0.0000
20	0.15563	SLV 16	NonStatic	Min	-292.891	57.891	0.000	0.0000
20	0.31127	SLV 16	NonStatic	Min	-286.381	65.638	0.000	0.0000
21	0.00000	SLE-C	NonStatic	Max	-149.032	-67.328	0.000	0.0000
21	0.11786	SLE-C	NonStatic	Max	-148.333	-65.705	0.000	0.0000
21	0.23571	SLE-C	NonStatic	Max	-147.634	-64.082	0.000	0.0000
21	0.00000	SLE-C	NonStatic	Min	-149.032	-67.328	0.000	0.0000
21	0.11786	SLE-C	NonStatic	Min	-148.333	-65.705	0.000	0.0000
21	0.23571	SLE-C	NonStatic	Min	-147.634	-64.082	0.000	0.0000
21	0.00000	SLE-F1	NonStatic	Max	-129.411	-71.831	0.000	0.0000
21	0.11786	SLE-F1	NonStatic	Max	-128.712	-70.208	0.000	0.0000
21	0.23571	SLE-F1	NonStatic	Max	-128.013	-68.585	0.000	0.0000
21	0.00000	SLE-F1	NonStatic	Min	-129.411	-71.831	0.000	0.0000
21	0.11786	SLE-F1	NonStatic	Min	-128.712	-70.208	0.000	0.0000
21	0.23571	SLE-F1	NonStatic	Min	-128.013	-68.585	0.000	0.0000
21	0.00000	SLE-F2	NonStatic	Max	-126.173	-56.433	0.000	0.0000
21	0.11786	SLE-F2	NonStatic	Max	-125.474	-54.810	0.000	0.0000
21	0.23571	SLE-F2	NonStatic	Max	-124.774	-53.187	0.000	0.0000
21	0.00000	SLE-F2	NonStatic	Min	-126.173	-56.433	0.000	0.0000
21	0.11786	SLE-F2	NonStatic	Min	-125.474	-54.810	0.000	0.0000
21	0.23571	SLE-F2	NonStatic	Min	-124.774	-53.187	0.000	0.0000
21	0.00000	SLE-F3	NonStatic	Max	-140.158	-50.516	0.000	0.0000
21	0.11786	SLE-F3	NonStatic	Max	-139.459	-48.893	0.000	0.0000
21	0.23571	SLE-F3	NonStatic	Max	-138.759	-47.269	0.000	0.0000
21	0.00000	SLE-F3	NonStatic	Min	-140.158	-50.516	0.000	0.0000
21	0.11786	SLE-F3	NonStatic	Min	-139.459	-48.893	0.000	0.0000
21	0.23571	SLE-F3	NonStatic	Min	-138.759	-47.269	0.000	0.0000
21	0.00000	SLE-QP	NonStatic	Max	-112.332	-61.289	0.000	0.0000
21	0.11786	SLE-QP	NonStatic	Max	-111.633	-59.666	0.000	0.0000
21	0.23571	SLE-QP	NonStatic	Max	-110.933	-58.043	0.000	0.0000
21	0.00000	SLE-QP	NonStatic	Min	-112.332	-61.289	0.000	0.0000
21	0.11786	SLE-QP	NonStatic	Min	-111.633	-59.666	0.000	0.0000
21	0.23571	SLE-QP	NonStatic	Min	-110.933	-58.043	0.000	0.0000
21	0.00000	SLU-1	NonStatic	Max	-192.548	-96.259	0.000	0.0000
21	0.11786	SLU-1	NonStatic	Max	-191.639	-94.149	0.000	0.0000
21	0.23571	SLU-1	NonStatic	Max	-190.730	-92.039	0.000	0.0000
21	0.00000	SLU-1	NonStatic	Min	-192.548	-96.259	0.000	0.0000
21	0.11786	SLU-1	NonStatic	Min	-191.639	-94.149	0.000	0.0000
21	0.23571	SLU-1	NonStatic	Min	-190.730	-92.039	0.000	0.0000
21	0.00000	SLU-2	NonStatic	Max	-141.590	-118.444	0.000	0.0000

Table: Element Forces - Frames, Part 1 of 4

Frame	Station m	OutputCase	CaseType	StepType	P KN	V2 KN	V3 KN	T KN-m
21	0.11786	SLU-2	NonStatic	Max	-140.681	-116.334	0.000	0.0000
21	0.23571	SLU-2	NonStatic	Max	-139.772	-114.224	0.000	0.0000
21	0.00000	SLU-2	NonStatic	Min	-141.590	-118.444	0.000	0.0000
21	0.11786	SLU-2	NonStatic	Min	-140.681	-116.334	0.000	0.0000
21	0.23571	SLU-2	NonStatic	Min	-139.772	-114.224	0.000	0.0000
21	0.00000	SLU-3	NonStatic	Max	-178.439	-35.188	0.000	0.0000
21	0.11786	SLU-3	NonStatic	Max	-177.740	-33.565	0.000	0.0000
21	0.23571	SLU-3	NonStatic	Max	-177.041	-31.942	0.000	0.0000
21	0.00000	SLU-3	NonStatic	Min	-178.439	-35.188	0.000	0.0000
21	0.11786	SLU-3	NonStatic	Min	-177.740	-33.565	0.000	0.0000
21	0.23571	SLU-3	NonStatic	Min	-177.041	-31.942	0.000	0.0000
21	0.00000	SLU-4	NonStatic	Max	-181.389	-103.404	0.000	0.0000
21	0.11786	SLU-4	NonStatic	Max	-180.480	-101.294	0.000	0.0000
21	0.23571	SLU-4	NonStatic	Max	-179.571	-99.184	0.000	0.0000
21	0.00000	SLU-4	NonStatic	Min	-181.389	-103.404	0.000	0.0000
21	0.11786	SLU-4	NonStatic	Min	-180.480	-101.294	0.000	0.0000
21	0.23571	SLU-4	NonStatic	Min	-179.571	-99.184	0.000	0.0000
21	0.00000	SLU-5	NonStatic	Max	-161.808	-44.701	0.000	0.0000
21	0.11786	SLU-5	NonStatic	Max	-161.109	-43.078	0.000	0.0000
21	0.23571	SLU-5	NonStatic	Max	-160.410	-41.455	0.000	0.0000
21	0.00000	SLU-5	NonStatic	Min	-161.808	-44.701	0.000	0.0000
21	0.11786	SLU-5	NonStatic	Min	-161.109	-43.078	0.000	0.0000
21	0.23571	SLU-5	NonStatic	Min	-160.410	-41.455	0.000	0.0000
21	0.00000	SLU-6	NonStatic	Max	-196.131	-93.111	0.000	0.0000
21	0.11786	SLU-6	NonStatic	Max	-195.222	-91.001	0.000	0.0000
21	0.23571	SLU-6	NonStatic	Max	-194.313	-88.891	0.000	0.0000
21	0.00000	SLU-6	NonStatic	Min	-196.131	-93.111	0.000	0.0000
21	0.11786	SLU-6	NonStatic	Min	-195.222	-91.001	0.000	0.0000
21	0.23571	SLU-6	NonStatic	Min	-194.313	-88.891	0.000	0.0000
21	0.00000	SLU-7	NonStatic	Max	-179.500	-33.393	0.000	0.0000
21	0.11786	SLU-7	NonStatic	Max	-178.801	-31.770	0.000	0.0000
21	0.23571	SLU-7	NonStatic	Max	-178.101	-30.147	0.000	0.0000
21	0.00000	SLU-7	NonStatic	Min	-179.500	-33.393	0.000	0.0000
21	0.11786	SLU-7	NonStatic	Min	-178.801	-31.770	0.000	0.0000
21	0.23571	SLU-7	NonStatic	Min	-178.101	-30.147	0.000	0.0000
21	0.00000	SLV 1	NonStatic	Max	-393.014	37.342	0.000	0.0000
21	0.11786	SLV 1	NonStatic	Max	-392.315	38.965	0.000	0.0000
21	0.23571	SLV 1	NonStatic	Max	-391.616	40.589	0.000	0.0000
21	0.00000	SLV 1	NonStatic	Min	-393.014	37.342	0.000	0.0000
21	0.11786	SLV 1	NonStatic	Min	-392.315	38.965	0.000	0.0000
21	0.23571	SLV 1	NonStatic	Min	-391.616	40.589	0.000	0.0000
21	0.00000	SLV 2	NonStatic	Max	-397.258	25.114	0.000	0.0000
21	0.11786	SLV 2	NonStatic	Max	-396.559	26.737	0.000	0.0000
21	0.23571	SLV 2	NonStatic	Max	-395.860	28.360	0.000	0.0000
21	0.00000	SLV 2	NonStatic	Min	-397.258	25.114	0.000	0.0000
21	0.11786	SLV 2	NonStatic	Min	-396.559	26.737	0.000	0.0000
21	0.23571	SLV 2	NonStatic	Min	-395.860	28.360	0.000	0.0000
21	0.00000	SLV 3	NonStatic	Max	-397.258	25.114	0.000	0.0000
21	0.11786	SLV 3	NonStatic	Max	-396.559	26.737	0.000	0.0000
21	0.23571	SLV 3	NonStatic	Max	-395.860	28.360	0.000	0.0000
21	0.00000	SLV 3	NonStatic	Min	-397.258	25.114	0.000	0.0000
21	0.11786	SLV 3	NonStatic	Min	-396.559	26.737	0.000	0.0000
21	0.23571	SLV 3	NonStatic	Min	-395.860	28.360	0.000	0.0000
21	0.00000	SLV 4	NonStatic	Max	-375.596	43.666	0.000	0.0000
21	0.11786	SLV 4	NonStatic	Max	-374.897	45.289	0.000	0.0000
21	0.23571	SLV 4	NonStatic	Max	-374.198	46.912	0.000	0.0000
21	0.00000	SLV 4	NonStatic	Min	-375.596	43.666	0.000	0.0000
21	0.11786	SLV 4	NonStatic	Min	-374.897	45.289	0.000	0.0000
21	0.23571	SLV 4	NonStatic	Min	-374.198	46.912	0.000	0.0000

Table: Element Forces - Frames, Part 1 of 4

Frame	Station m	OutputCase	CaseType	StepType	P KN	V2 KN	V3 KN	T KN-m
21	0.00000	SLV 5	NonStatic	Max	-194.574	-15.997	0.000	0.0000
21	0.11786	SLV 5	NonStatic	Max	-193.875	-14.374	0.000	0.0000
21	0.23571	SLV 5	NonStatic	Max	-193.176	-12.751	0.000	0.0000
21	0.00000	SLV 5	NonStatic	Min	-194.574	-15.997	0.000	0.0000
21	0.11786	SLV 5	NonStatic	Min	-193.875	-14.374	0.000	0.0000
21	0.23571	SLV 5	NonStatic	Min	-193.176	-12.751	0.000	0.0000
21	0.00000	SLV 6	NonStatic	Max	-197.931	-2.585	0.000	0.0000
21	0.11786	SLV 6	NonStatic	Max	-197.232	-0.962	0.000	0.0000
21	0.23571	SLV 6	NonStatic	Max	-196.533	0.661	0.000	0.0000
21	0.00000	SLV 6	NonStatic	Min	-197.931	-2.585	0.000	0.0000
21	0.11786	SLV 6	NonStatic	Min	-197.232	-0.962	0.000	0.0000
21	0.23571	SLV 6	NonStatic	Min	-196.533	0.661	0.000	0.0000
21	0.00000	SLV 7	NonStatic	Max	-206.257	-58.078	0.000	0.0000
21	0.11786	SLV 7	NonStatic	Max	-205.558	-56.455	0.000	0.0000
21	0.23571	SLV 7	NonStatic	Max	-204.859	-54.832	0.000	0.0000
21	0.00000	SLV 7	NonStatic	Min	-206.257	-58.078	0.000	0.0000
21	0.11786	SLV 7	NonStatic	Min	-205.558	-56.455	0.000	0.0000
21	0.23571	SLV 7	NonStatic	Min	-204.859	-54.832	0.000	0.0000
21	0.00000	SLV 8	NonStatic	Max	-209.429	-43.568	0.000	0.0000
21	0.11786	SLV 8	NonStatic	Max	-208.729	-41.945	0.000	0.0000
21	0.23571	SLV 8	NonStatic	Max	-208.030	-40.322	0.000	0.0000
21	0.00000	SLV 8	NonStatic	Min	-209.429	-43.568	0.000	0.0000
21	0.11786	SLV 8	NonStatic	Min	-208.729	-41.945	0.000	0.0000
21	0.23571	SLV 8	NonStatic	Min	-208.030	-40.322	0.000	0.0000
21	0.00000	SLV 9	NonStatic	Max	-393.014	37.342	0.000	0.0000
21	0.11786	SLV 9	NonStatic	Max	-392.315	38.965	0.000	0.0000
21	0.23571	SLV 9	NonStatic	Max	-391.616	40.589	0.000	0.0000
21	0.00000	SLV 9	NonStatic	Min	-393.014	37.342	0.000	0.0000
21	0.11786	SLV 9	NonStatic	Min	-392.315	38.965	0.000	0.0000
21	0.23571	SLV 9	NonStatic	Min	-391.616	40.589	0.000	0.0000
21	0.00000	SLV 10	NonStatic	Max	-372.027	54.566	0.000	0.0000
21	0.11786	SLV 10	NonStatic	Max	-371.328	56.190	0.000	0.0000
21	0.23571	SLV 10	NonStatic	Max	-370.629	57.813	0.000	0.0000
21	0.00000	SLV 10	NonStatic	Min	-372.027	54.566	0.000	0.0000
21	0.11786	SLV 10	NonStatic	Min	-371.328	56.190	0.000	0.0000
21	0.23571	SLV 10	NonStatic	Min	-370.629	57.813	0.000	0.0000
21	0.00000	SLV 11	NonStatic	Max	-397.258	25.114	0.000	0.0000
21	0.11786	SLV 11	NonStatic	Max	-396.559	26.737	0.000	0.0000
21	0.23571	SLV 11	NonStatic	Max	-395.860	28.360	0.000	0.0000
21	0.00000	SLV 11	NonStatic	Min	-397.258	25.114	0.000	0.0000
21	0.11786	SLV 11	NonStatic	Min	-396.559	26.737	0.000	0.0000
21	0.23571	SLV 11	NonStatic	Min	-395.860	28.360	0.000	0.0000
21	0.00000	SLV 12	NonStatic	Max	-375.596	43.666	0.000	0.0000
21	0.11786	SLV 12	NonStatic	Max	-374.897	45.289	0.000	0.0000
21	0.23571	SLV 12	NonStatic	Max	-374.198	46.912	0.000	0.0000
21	0.00000	SLV 12	NonStatic	Min	-375.596	43.666	0.000	0.0000
21	0.11786	SLV 12	NonStatic	Min	-374.897	45.289	0.000	0.0000
21	0.23571	SLV 12	NonStatic	Min	-374.198	46.912	0.000	0.0000
21	0.00000	SLV 13	NonStatic	Max	-194.574	-15.997	0.000	0.0000
21	0.11786	SLV 13	NonStatic	Max	-193.875	-14.374	0.000	0.0000
21	0.23571	SLV 13	NonStatic	Max	-193.176	-12.751	0.000	0.0000
21	0.00000	SLV 13	NonStatic	Min	-194.574	-15.997	0.000	0.0000
21	0.11786	SLV 13	NonStatic	Min	-193.875	-14.374	0.000	0.0000
21	0.23571	SLV 13	NonStatic	Min	-193.176	-12.751	0.000	0.0000
21	0.00000	SLV 14	NonStatic	Max	-197.931	-2.585	0.000	0.0000
21	0.11786	SLV 14	NonStatic	Max	-197.232	-0.962	0.000	0.0000
21	0.23571	SLV 14	NonStatic	Max	-196.533	0.661	0.000	0.0000
21	0.00000	SLV 14	NonStatic	Min	-197.931	-2.585	0.000	0.0000
21	0.11786	SLV 14	NonStatic	Min	-197.232	-0.962	0.000	0.0000

Table: Element Forces - Frames, Part 1 of 4

Frame	Station m	OutputCase	CaseType	StepType	P KN	V2 KN	V3 KN	T KN-m
21	0.23571	SLV 14	NonStatic	Min	-196.533	0.661	0.000	0.0000
21	0.00000	SLV 15	NonStatic	Max	-206.257	-58.078	0.000	0.0000
21	0.11786	SLV 15	NonStatic	Max	-205.558	-56.455	0.000	0.0000
21	0.23571	SLV 15	NonStatic	Max	-204.859	-54.832	0.000	0.0000
21	0.00000	SLV 15	NonStatic	Min	-206.257	-58.078	0.000	0.0000
21	0.11786	SLV 15	NonStatic	Min	-205.558	-56.455	0.000	0.0000
21	0.23571	SLV 15	NonStatic	Min	-204.859	-54.832	0.000	0.0000
21	0.00000	SLV 16	NonStatic	Max	-209.429	-43.568	0.000	0.0000
21	0.11786	SLV 16	NonStatic	Max	-208.729	-41.945	0.000	0.0000
21	0.23571	SLV 16	NonStatic	Max	-208.030	-40.322	0.000	0.0000
21	0.00000	SLV 16	NonStatic	Min	-209.429	-43.568	0.000	0.0000
21	0.11786	SLV 16	NonStatic	Min	-208.729	-41.945	0.000	0.0000
21	0.23571	SLV 16	NonStatic	Min	-208.030	-40.322	0.000	0.0000
22	0.00000	SLE-C	NonStatic	Max	-146.338	-59.043	0.000	0.0000
22	0.15000	SLE-C	NonStatic	Max	-145.589	-56.922	0.000	0.0000
22	0.30000	SLE-C	NonStatic	Max	-144.839	-54.802	0.000	0.0000
22	0.00000	SLE-C	NonStatic	Min	-146.338	-59.043	0.000	0.0000
22	0.15000	SLE-C	NonStatic	Min	-145.589	-56.922	0.000	0.0000
22	0.30000	SLE-C	NonStatic	Min	-144.839	-54.802	0.000	0.0000
22	0.00000	SLE-F1	NonStatic	Max	-126.496	-61.118	0.000	0.0000
22	0.15000	SLE-F1	NonStatic	Max	-125.746	-58.997	0.000	0.0000
22	0.30000	SLE-F1	NonStatic	Max	-124.997	-56.877	0.000	0.0000
22	0.00000	SLE-F1	NonStatic	Min	-126.496	-61.118	0.000	0.0000
22	0.15000	SLE-F1	NonStatic	Min	-125.746	-58.997	0.000	0.0000
22	0.30000	SLE-F1	NonStatic	Min	-124.997	-56.877	0.000	0.0000
22	0.00000	SLE-F2	NonStatic	Max	-124.101	-51.821	0.000	0.0000
22	0.15000	SLE-F2	NonStatic	Max	-123.352	-49.700	0.000	0.0000
22	0.30000	SLE-F2	NonStatic	Max	-122.602	-47.579	0.000	0.0000
22	0.00000	SLE-F2	NonStatic	Min	-124.101	-51.821	0.000	0.0000
22	0.15000	SLE-F2	NonStatic	Min	-123.352	-49.700	0.000	0.0000
22	0.30000	SLE-F2	NonStatic	Min	-122.602	-47.579	0.000	0.0000
22	0.00000	SLE-F3	NonStatic	Max	-138.611	-41.803	0.000	0.0000
22	0.15000	SLE-F3	NonStatic	Max	-137.862	-39.682	0.000	0.0000
22	0.30000	SLE-F3	NonStatic	Max	-137.112	-37.561	0.000	0.0000
22	0.00000	SLE-F3	NonStatic	Min	-138.611	-41.803	0.000	0.0000
22	0.15000	SLE-F3	NonStatic	Min	-137.862	-39.682	0.000	0.0000
22	0.30000	SLE-F3	NonStatic	Min	-137.112	-37.561	0.000	0.0000
22	0.00000	SLE-QP	NonStatic	Max	-109.992	-54.925	0.000	0.0000
22	0.15000	SLE-QP	NonStatic	Max	-109.242	-52.804	0.000	0.0000
22	0.30000	SLE-QP	NonStatic	Max	-108.492	-50.684	0.000	0.0000
22	0.00000	SLE-QP	NonStatic	Min	-109.992	-54.925	0.000	0.0000
22	0.15000	SLE-QP	NonStatic	Min	-109.242	-52.804	0.000	0.0000
22	0.30000	SLE-QP	NonStatic	Min	-108.492	-50.684	0.000	0.0000
22	0.00000	SLU-1	NonStatic	Max	-188.608	-80.547	0.000	0.0000
22	0.15000	SLU-1	NonStatic	Max	-187.633	-77.790	0.000	0.0000
22	0.30000	SLU-1	NonStatic	Max	-186.658	-75.033	0.000	0.0000
22	0.00000	SLU-1	NonStatic	Min	-188.608	-80.547	0.000	0.0000
22	0.15000	SLU-1	NonStatic	Min	-187.633	-77.790	0.000	0.0000
22	0.30000	SLU-1	NonStatic	Min	-186.658	-75.033	0.000	0.0000
22	0.00000	SLU-2	NonStatic	Max	-136.263	-99.777	0.000	0.0000
22	0.15000	SLU-2	NonStatic	Max	-135.289	-97.020	0.000	0.0000
22	0.30000	SLU-2	NonStatic	Max	-134.314	-94.263	0.000	0.0000
22	0.00000	SLU-2	NonStatic	Min	-136.263	-99.777	0.000	0.0000
22	0.15000	SLU-2	NonStatic	Min	-135.289	-97.020	0.000	0.0000
22	0.30000	SLU-2	NonStatic	Min	-134.314	-94.263	0.000	0.0000
22	0.00000	SLU-3	NonStatic	Max	-177.816	-29.619	0.000	0.0000
22	0.15000	SLU-3	NonStatic	Max	-177.066	-27.498	0.000	0.0000
22	0.30000	SLU-3	NonStatic	Max	-176.316	-25.377	0.000	0.0000
22	0.00000	SLU-3	NonStatic	Min	-177.816	-29.619	0.000	0.0000

Table: Element Forces - Frames, Part 1 of 4

Frame	Station m	OutputCase	CaseType	StepType	P KN	V2 KN	V3 KN	T KN-m
22	0.15000	SLU-3	NonStatic	Min	-177.066	-27.498	0.000	0.0000
22	0.30000	SLU-3	NonStatic	Min	-176.316	-25.377	0.000	0.0000
22	0.00000	SLU-4	NonStatic	Max	-176.895	-90.161	0.000	0.0000
22	0.15000	SLU-4	NonStatic	Max	-175.920	-87.404	0.000	0.0000
22	0.30000	SLU-4	NonStatic	Max	-174.945	-84.647	0.000	0.0000
22	0.00000	SLU-4	NonStatic	Min	-176.895	-90.161	0.000	0.0000
22	0.15000	SLU-4	NonStatic	Min	-175.920	-87.404	0.000	0.0000
22	0.30000	SLU-4	NonStatic	Min	-174.945	-84.647	0.000	0.0000
22	0.00000	SLU-5	NonStatic	Max	-160.482	-41.317	0.000	0.0000
22	0.15000	SLU-5	NonStatic	Max	-159.732	-39.196	0.000	0.0000
22	0.30000	SLU-5	NonStatic	Max	-158.983	-37.075	0.000	0.0000
22	0.00000	SLU-5	NonStatic	Min	-160.482	-41.317	0.000	0.0000
22	0.15000	SLU-5	NonStatic	Min	-159.732	-39.196	0.000	0.0000
22	0.30000	SLU-5	NonStatic	Min	-158.983	-37.075	0.000	0.0000
22	0.00000	SLU-6	NonStatic	Max	-192.484	-74.741	0.000	0.0000
22	0.15000	SLU-6	NonStatic	Max	-191.509	-71.984	0.000	0.0000
22	0.30000	SLU-6	NonStatic	Max	-190.535	-69.227	0.000	0.0000
22	0.00000	SLU-6	NonStatic	Min	-192.484	-74.741	0.000	0.0000
22	0.15000	SLU-6	NonStatic	Min	-191.509	-71.984	0.000	0.0000
22	0.30000	SLU-6	NonStatic	Min	-190.535	-69.227	0.000	0.0000
22	0.00000	SLU-7	NonStatic	Max	-179.080	-25.151	0.000	0.0000
22	0.15000	SLU-7	NonStatic	Max	-178.331	-23.031	0.000	0.0000
22	0.30000	SLU-7	NonStatic	Max	-177.581	-20.910	0.000	0.0000
22	0.00000	SLU-7	NonStatic	Min	-179.080	-25.151	0.000	0.0000
22	0.15000	SLU-7	NonStatic	Min	-178.331	-23.031	0.000	0.0000
22	0.30000	SLU-7	NonStatic	Min	-177.581	-20.910	0.000	0.0000
22	0.00000	SLV 1	NonStatic	Max	-396.254	11.889	0.000	0.0000
22	0.15000	SLV 1	NonStatic	Max	-395.504	14.010	0.000	0.0000
22	0.30000	SLV 1	NonStatic	Max	-394.754	16.130	0.000	0.0000
22	0.00000	SLV 1	NonStatic	Min	-396.254	11.889	0.000	0.0000
22	0.15000	SLV 1	NonStatic	Min	-395.504	14.010	0.000	0.0000
22	0.30000	SLV 1	NonStatic	Min	-394.754	16.130	0.000	0.0000
22	0.00000	SLV 2	NonStatic	Max	-399.724	1.307	0.000	0.0000
22	0.15000	SLV 2	NonStatic	Max	-398.975	3.428	0.000	0.0000
22	0.30000	SLV 2	NonStatic	Max	-398.225	5.548	0.000	0.0000
22	0.00000	SLV 2	NonStatic	Min	-399.724	1.307	0.000	0.0000
22	0.15000	SLV 2	NonStatic	Min	-398.975	3.428	0.000	0.0000
22	0.30000	SLV 2	NonStatic	Min	-398.225	5.548	0.000	0.0000
22	0.00000	SLV 3	NonStatic	Max	-399.724	1.307	0.000	0.0000
22	0.15000	SLV 3	NonStatic	Max	-398.975	3.428	0.000	0.0000
22	0.30000	SLV 3	NonStatic	Max	-398.225	5.548	0.000	0.0000
22	0.00000	SLV 3	NonStatic	Min	-399.724	1.307	0.000	0.0000
22	0.15000	SLV 3	NonStatic	Min	-398.975	3.428	0.000	0.0000
22	0.30000	SLV 3	NonStatic	Min	-398.225	5.548	0.000	0.0000
22	0.00000	SLV 4	NonStatic	Max	-380.380	54.580	0.000	0.0000
22	0.15000	SLV 4	NonStatic	Max	-379.631	56.701	0.000	0.0000
22	0.30000	SLV 4	NonStatic	Max	-378.881	58.821	0.000	0.0000
22	0.00000	SLV 4	NonStatic	Min	-380.380	54.580	0.000	0.0000
22	0.15000	SLV 4	NonStatic	Min	-379.631	56.701	0.000	0.0000
22	0.30000	SLV 4	NonStatic	Min	-378.881	58.821	0.000	0.0000
22	0.00000	SLV 5	NonStatic	Max	-194.936	-20.256	0.000	0.0000
22	0.15000	SLV 5	NonStatic	Max	-194.186	-18.135	0.000	0.0000
22	0.30000	SLV 5	NonStatic	Max	-193.436	-16.014	0.000	0.0000
22	0.00000	SLV 5	NonStatic	Min	-194.936	-20.256	0.000	0.0000
22	0.15000	SLV 5	NonStatic	Min	-194.186	-18.135	0.000	0.0000
22	0.30000	SLV 5	NonStatic	Min	-193.436	-16.014	0.000	0.0000
22	0.00000	SLV 6	NonStatic	Max	-199.510	3.507	0.000	0.0000
22	0.15000	SLV 6	NonStatic	Max	-198.760	5.628	0.000	0.0000
22	0.30000	SLV 6	NonStatic	Max	-198.011	7.749	0.000	0.0000

Table: Element Forces - Frames, Part 1 of 4

Frame	Station m	OutputCase	CaseType	StepType	P KN	V2 KN	V3 KN	T KN-m
22	0.0000	SLV 6	NonStatic	Min	-199.510	3.507	0.000	0.0000
22	0.1500	SLV 6	NonStatic	Min	-198.760	5.628	0.000	0.0000
22	0.3000	SLV 6	NonStatic	Min	-198.011	7.749	0.000	0.0000
22	0.0000	SLV 7	NonStatic	Max	-203.979	-56.028	0.000	0.0000
22	0.1500	SLV 7	NonStatic	Max	-203.230	-53.907	0.000	0.0000
22	0.3000	SLV 7	NonStatic	Max	-202.480	-51.786	0.000	0.0000
22	0.0000	SLV 7	NonStatic	Min	-203.979	-56.028	0.000	0.0000
22	0.1500	SLV 7	NonStatic	Min	-203.230	-53.907	0.000	0.0000
22	0.3000	SLV 7	NonStatic	Min	-202.480	-51.786	0.000	0.0000
22	0.0000	SLV 8	NonStatic	Max	-208.444	-31.085	0.000	0.0000
22	0.1500	SLV 8	NonStatic	Max	-207.695	-28.964	0.000	0.0000
22	0.3000	SLV 8	NonStatic	Max	-206.945	-26.843	0.000	0.0000
22	0.0000	SLV 8	NonStatic	Min	-208.444	-31.085	0.000	0.0000
22	0.1500	SLV 8	NonStatic	Min	-207.695	-28.964	0.000	0.0000
22	0.3000	SLV 8	NonStatic	Min	-206.945	-26.843	0.000	0.0000
22	0.0000	SLV 9	NonStatic	Max	-396.254	11.889	0.000	0.0000
22	0.1500	SLV 9	NonStatic	Max	-395.504	14.010	0.000	0.0000
22	0.3000	SLV 9	NonStatic	Max	-394.754	16.130	0.000	0.0000
22	0.0000	SLV 9	NonStatic	Min	-396.254	11.889	0.000	0.0000
22	0.1500	SLV 9	NonStatic	Min	-395.504	14.010	0.000	0.0000
22	0.3000	SLV 9	NonStatic	Min	-394.754	16.130	0.000	0.0000
22	0.0000	SLV 10	NonStatic	Max	-377.489	63.613	0.000	0.0000
22	0.1500	SLV 10	NonStatic	Max	-376.739	65.733	0.000	0.0000
22	0.3000	SLV 10	NonStatic	Max	-375.989	67.854	0.000	0.0000
22	0.0000	SLV 10	NonStatic	Min	-377.489	63.613	0.000	0.0000
22	0.1500	SLV 10	NonStatic	Min	-376.739	65.733	0.000	0.0000
22	0.3000	SLV 10	NonStatic	Min	-375.989	67.854	0.000	0.0000
22	0.0000	SLV 11	NonStatic	Max	-399.724	1.307	0.000	0.0000
22	0.1500	SLV 11	NonStatic	Max	-398.975	3.428	0.000	0.0000
22	0.3000	SLV 11	NonStatic	Max	-398.225	5.548	0.000	0.0000
22	0.0000	SLV 11	NonStatic	Min	-399.724	1.307	0.000	0.0000
22	0.1500	SLV 11	NonStatic	Min	-398.975	3.428	0.000	0.0000
22	0.3000	SLV 11	NonStatic	Min	-398.225	5.548	0.000	0.0000
22	0.0000	SLV 12	NonStatic	Max	-380.380	54.580	0.000	0.0000
22	0.1500	SLV 12	NonStatic	Max	-379.631	56.701	0.000	0.0000
22	0.3000	SLV 12	NonStatic	Max	-378.881	58.821	0.000	0.0000
22	0.0000	SLV 12	NonStatic	Min	-380.380	54.580	0.000	0.0000
22	0.1500	SLV 12	NonStatic	Min	-379.631	56.701	0.000	0.0000
22	0.3000	SLV 12	NonStatic	Min	-378.881	58.821	0.000	0.0000
22	0.0000	SLV 13	NonStatic	Max	-194.936	-20.256	0.000	0.0000
22	0.1500	SLV 13	NonStatic	Max	-194.186	-18.135	0.000	0.0000
22	0.3000	SLV 13	NonStatic	Max	-193.436	-16.014	0.000	0.0000
22	0.0000	SLV 13	NonStatic	Min	-194.936	-20.256	0.000	0.0000
22	0.1500	SLV 13	NonStatic	Min	-194.186	-18.135	0.000	0.0000
22	0.3000	SLV 13	NonStatic	Min	-193.436	-16.014	0.000	0.0000
22	0.0000	SLV 14	NonStatic	Max	-199.510	3.507	0.000	0.0000
22	0.1500	SLV 14	NonStatic	Max	-198.760	5.628	0.000	0.0000
22	0.3000	SLV 14	NonStatic	Max	-198.011	7.749	0.000	0.0000
22	0.0000	SLV 14	NonStatic	Min	-199.510	3.507	0.000	0.0000
22	0.1500	SLV 14	NonStatic	Min	-198.760	5.628	0.000	0.0000
22	0.3000	SLV 14	NonStatic	Min	-198.011	7.749	0.000	0.0000
22	0.0000	SLV 15	NonStatic	Max	-203.979	-56.028	0.000	0.0000
22	0.1500	SLV 15	NonStatic	Max	-203.230	-53.907	0.000	0.0000
22	0.3000	SLV 15	NonStatic	Max	-202.480	-51.786	0.000	0.0000
22	0.0000	SLV 15	NonStatic	Min	-203.979	-56.028	0.000	0.0000
22	0.1500	SLV 15	NonStatic	Min	-203.230	-53.907	0.000	0.0000
22	0.3000	SLV 15	NonStatic	Min	-202.480	-51.786	0.000	0.0000
22	0.0000	SLV 16	NonStatic	Max	-208.444	-31.085	0.000	0.0000
22	0.1500	SLV 16	NonStatic	Max	-207.695	-28.964	0.000	0.0000

Table: Element Forces - Frames, Part 1 of 4

Frame	Station m	OutputCase	CaseType	StepType	P KN	V2 KN	V3 KN	T KN-m
22	0.30000	SLV 16	NonStatic	Max	-206.945	-26.843	0.000	0.0000
22	0.00000	SLV 16	NonStatic	Min	-208.444	-31.085	0.000	0.0000
22	0.15000	SLV 16	NonStatic	Min	-207.695	-28.964	0.000	0.0000
22	0.30000	SLV 16	NonStatic	Min	-206.945	-26.843	0.000	0.0000
23	0.00000	SLE-C	NonStatic	Max	-143.307	-49.137	0.000	0.0000
23	0.15000	SLE-C	NonStatic	Max	-142.729	-46.963	0.000	0.0000
23	0.30000	SLE-C	NonStatic	Max	-142.152	-44.789	0.000	0.0000
23	0.00000	SLE-C	NonStatic	Min	-143.307	-49.137	0.000	0.0000
23	0.15000	SLE-C	NonStatic	Min	-142.729	-46.963	0.000	0.0000
23	0.30000	SLE-C	NonStatic	Min	-142.152	-44.789	0.000	0.0000
23	0.00000	SLE-F1	NonStatic	Max	-123.404	-48.748	0.000	0.0000
23	0.15000	SLE-F1	NonStatic	Max	-122.826	-46.574	0.000	0.0000
23	0.30000	SLE-F1	NonStatic	Max	-122.249	-44.400	0.000	0.0000
23	0.00000	SLE-F1	NonStatic	Min	-123.404	-48.748	0.000	0.0000
23	0.15000	SLE-F1	NonStatic	Min	-122.826	-46.574	0.000	0.0000
23	0.30000	SLE-F1	NonStatic	Min	-122.249	-44.400	0.000	0.0000
23	0.00000	SLE-F2	NonStatic	Max	-121.496	-45.542	0.000	0.0000
23	0.15000	SLE-F2	NonStatic	Max	-120.919	-43.368	0.000	0.0000
23	0.30000	SLE-F2	NonStatic	Max	-120.341	-41.194	0.000	0.0000
23	0.00000	SLE-F2	NonStatic	Min	-121.496	-45.542	0.000	0.0000
23	0.15000	SLE-F2	NonStatic	Min	-120.919	-43.368	0.000	0.0000
23	0.30000	SLE-F2	NonStatic	Min	-120.341	-41.194	0.000	0.0000
23	0.00000	SLE-F3	NonStatic	Max	-136.966	-32.116	0.000	0.0000
23	0.15000	SLE-F3	NonStatic	Max	-136.389	-29.942	0.000	0.0000
23	0.30000	SLE-F3	NonStatic	Max	-135.812	-27.768	0.000	0.0000
23	0.00000	SLE-F3	NonStatic	Min	-136.966	-32.116	0.000	0.0000
23	0.15000	SLE-F3	NonStatic	Min	-136.389	-29.942	0.000	0.0000
23	0.30000	SLE-F3	NonStatic	Min	-135.812	-27.768	0.000	0.0000
23	0.00000	SLE-QP	NonStatic	Max	-107.214	-46.776	0.000	0.0000
23	0.15000	SLE-QP	NonStatic	Max	-106.637	-44.602	0.000	0.0000
23	0.30000	SLE-QP	NonStatic	Max	-106.059	-42.428	0.000	0.0000
23	0.00000	SLE-QP	NonStatic	Min	-107.214	-46.776	0.000	0.0000
23	0.15000	SLE-QP	NonStatic	Min	-106.637	-44.602	0.000	0.0000
23	0.30000	SLE-QP	NonStatic	Min	-106.059	-42.428	0.000	0.0000
23	0.00000	SLU-1	NonStatic	Max	-184.551	-63.010	0.000	0.0000
23	0.15000	SLU-1	NonStatic	Max	-183.801	-60.184	0.000	0.0000
23	0.30000	SLU-1	NonStatic	Max	-183.051	-57.358	0.000	0.0000
23	0.00000	SLU-1	NonStatic	Min	-184.551	-63.010	0.000	0.0000
23	0.15000	SLU-1	NonStatic	Min	-183.801	-60.184	0.000	0.0000
23	0.30000	SLU-1	NonStatic	Min	-183.051	-57.358	0.000	0.0000
23	0.00000	SLU-2	NonStatic	Max	-130.813	-78.464	0.000	0.0000
23	0.15000	SLU-2	NonStatic	Max	-130.063	-75.638	0.000	0.0000
23	0.30000	SLU-2	NonStatic	Max	-129.312	-72.811	0.000	0.0000
23	0.00000	SLU-2	NonStatic	Min	-130.813	-78.464	0.000	0.0000
23	0.15000	SLU-2	NonStatic	Min	-130.063	-75.638	0.000	0.0000
23	0.30000	SLU-2	NonStatic	Min	-129.312	-72.811	0.000	0.0000
23	0.00000	SLU-3	NonStatic	Max	-177.001	-23.594	0.000	0.0000
23	0.15000	SLU-3	NonStatic	Max	-176.424	-21.420	0.000	0.0000
23	0.30000	SLU-3	NonStatic	Max	-175.846	-19.246	0.000	0.0000
23	0.00000	SLU-3	NonStatic	Min	-177.001	-23.594	0.000	0.0000
23	0.15000	SLU-3	NonStatic	Min	-176.424	-21.420	0.000	0.0000
23	0.30000	SLU-3	NonStatic	Min	-175.846	-19.246	0.000	0.0000
23	0.00000	SLU-4	NonStatic	Max	-171.977	-74.603	0.000	0.0000
23	0.15000	SLU-4	NonStatic	Max	-171.227	-71.776	0.000	0.0000
23	0.30000	SLU-4	NonStatic	Max	-170.476	-68.950	0.000	0.0000
23	0.00000	SLU-4	NonStatic	Min	-171.977	-74.603	0.000	0.0000
23	0.15000	SLU-4	NonStatic	Min	-171.227	-71.776	0.000	0.0000
23	0.30000	SLU-4	NonStatic	Min	-170.476	-68.950	0.000	0.0000
23	0.00000	SLU-5	NonStatic	Max	-158.653	-36.893	0.000	0.0000

Table: Element Forces - Frames, Part 1 of 4

Frame	Station m	OutputCase	CaseType	StepType	P KN	V2 KN	V3 KN	T KN-m
23	0.15000	SLU-5	NonStatic	Max	-158.076	-34.718	0.000	0.0000
23	0.30000	SLU-5	NonStatic	Max	-157.499	-32.544	0.000	0.0000
23	0.00000	SLU-5	NonStatic	Min	-158.653	-36.893	0.000	0.0000
23	0.15000	SLU-5	NonStatic	Min	-158.076	-34.718	0.000	0.0000
23	0.30000	SLU-5	NonStatic	Min	-157.499	-32.544	0.000	0.0000
23	0.00000	SLU-6	NonStatic	Max	-188.996	-54.884	0.000	0.0000
23	0.15000	SLU-6	NonStatic	Max	-188.246	-52.057	0.000	0.0000
23	0.30000	SLU-6	NonStatic	Max	-187.495	-49.231	0.000	0.0000
23	0.00000	SLU-6	NonStatic	Min	-188.996	-54.884	0.000	0.0000
23	0.15000	SLU-6	NonStatic	Min	-188.246	-52.057	0.000	0.0000
23	0.30000	SLU-6	NonStatic	Min	-187.495	-49.231	0.000	0.0000
23	0.00000	SLU-7	NonStatic	Max	-178.728	-16.734	0.000	0.0000
23	0.15000	SLU-7	NonStatic	Max	-178.151	-14.559	0.000	0.0000
23	0.30000	SLU-7	NonStatic	Max	-177.574	-12.385	0.000	0.0000
23	0.00000	SLU-7	NonStatic	Min	-178.728	-16.734	0.000	0.0000
23	0.15000	SLU-7	NonStatic	Min	-178.151	-14.559	0.000	0.0000
23	0.30000	SLU-7	NonStatic	Min	-177.574	-12.385	0.000	0.0000
23	0.00000	SLV 1	NonStatic	Max	-397.429	-14.488	0.000	0.0000
23	0.15000	SLV 1	NonStatic	Max	-396.852	-12.314	0.000	0.0000
23	0.30000	SLV 1	NonStatic	Max	-396.275	-10.140	0.000	0.0000
23	0.00000	SLV 1	NonStatic	Min	-397.429	-14.488	0.000	0.0000
23	0.15000	SLV 1	NonStatic	Min	-396.852	-12.314	0.000	0.0000
23	0.30000	SLV 1	NonStatic	Min	-396.275	-10.140	0.000	0.0000
23	0.00000	SLV 2	NonStatic	Max	-400.127	-23.119	0.000	0.0000
23	0.15000	SLV 2	NonStatic	Max	-399.550	-20.945	0.000	0.0000
23	0.30000	SLV 2	NonStatic	Max	-398.973	-18.771	0.000	0.0000
23	0.00000	SLV 2	NonStatic	Min	-400.127	-23.119	0.000	0.0000
23	0.15000	SLV 2	NonStatic	Min	-399.550	-20.945	0.000	0.0000
23	0.30000	SLV 2	NonStatic	Min	-398.973	-18.771	0.000	0.0000
23	0.00000	SLV 3	NonStatic	Max	-400.127	-23.119	0.000	0.0000
23	0.15000	SLV 3	NonStatic	Max	-399.550	-20.945	0.000	0.0000
23	0.30000	SLV 3	NonStatic	Max	-398.973	-18.771	0.000	0.0000
23	0.00000	SLV 3	NonStatic	Min	-400.127	-23.119	0.000	0.0000
23	0.15000	SLV 3	NonStatic	Min	-399.550	-20.945	0.000	0.0000
23	0.30000	SLV 3	NonStatic	Min	-398.973	-18.771	0.000	0.0000
23	0.00000	SLV 4	NonStatic	Max	-386.413	61.842	0.000	0.0000
23	0.15000	SLV 4	NonStatic	Max	-385.835	64.016	0.000	0.0000
23	0.30000	SLV 4	NonStatic	Max	-385.258	66.190	0.000	0.0000
23	0.00000	SLV 4	NonStatic	Min	-386.413	61.842	0.000	0.0000
23	0.15000	SLV 4	NonStatic	Min	-385.835	64.016	0.000	0.0000
23	0.30000	SLV 4	NonStatic	Min	-385.258	66.190	0.000	0.0000
23	0.00000	SLV 5	NonStatic	Max	-194.459	-24.209	0.000	0.0000
23	0.15000	SLV 5	NonStatic	Max	-193.882	-22.035	0.000	0.0000
23	0.30000	SLV 5	NonStatic	Max	-193.305	-19.861	0.000	0.0000
23	0.00000	SLV 5	NonStatic	Min	-194.459	-24.209	0.000	0.0000
23	0.15000	SLV 5	NonStatic	Min	-193.882	-22.035	0.000	0.0000
23	0.30000	SLV 5	NonStatic	Min	-193.305	-19.861	0.000	0.0000
23	0.00000	SLV 6	NonStatic	Max	-201.337	8.767	0.000	0.0000
23	0.15000	SLV 6	NonStatic	Max	-200.760	10.941	0.000	0.0000
23	0.30000	SLV 6	NonStatic	Max	-201.183	13.115	0.000	0.0000
23	0.00000	SLV 6	NonStatic	Min	-201.337	8.767	0.000	0.0000
23	0.15000	SLV 6	NonStatic	Min	-200.760	10.941	0.000	0.0000
23	0.30000	SLV 6	NonStatic	Min	-201.183	13.115	0.000	0.0000
23	0.00000	SLV 7	NonStatic	Max	-200.923	-52.597	0.000	0.0000
23	0.15000	SLV 7	NonStatic	Max	-200.346	-50.423	0.000	0.0000
23	0.30000	SLV 7	NonStatic	Max	-199.768	-48.249	0.000	0.0000
23	0.00000	SLV 7	NonStatic	Min	-200.923	-52.597	0.000	0.0000
23	0.15000	SLV 7	NonStatic	Min	-200.346	-50.423	0.000	0.0000
23	0.30000	SLV 7	NonStatic	Min	-199.768	-48.249	0.000	0.0000

Table: Element Forces - Frames, Part 1 of 4

Frame	Station m	OutputCase	CaseType	StepType	P KN	V2 KN	V3 KN	T KN-m
23	0.00000	SLV 8	NonStatic	Max	-207.789	-18.382	0.000	0.0000
23	0.15000	SLV 8	NonStatic	Max	-207.212	-16.208	0.000	0.0000
23	0.30000	SLV 8	NonStatic	Max	-206.634	-14.034	0.000	0.0000
23	0.00000	SLV 8	NonStatic	Min	-207.789	-18.382	0.000	0.0000
23	0.15000	SLV 8	NonStatic	Min	-207.212	-16.208	0.000	0.0000
23	0.30000	SLV 8	NonStatic	Min	-206.634	-14.034	0.000	0.0000
23	0.00000	SLV 9	NonStatic	Max	-397.429	-14.488	0.000	0.0000
23	0.15000	SLV 9	NonStatic	Max	-396.852	-12.314	0.000	0.0000
23	0.30000	SLV 9	NonStatic	Max	-396.275	-10.140	0.000	0.0000
23	0.00000	SLV 9	NonStatic	Min	-397.429	-14.488	0.000	0.0000
23	0.15000	SLV 9	NonStatic	Min	-396.852	-12.314	0.000	0.0000
23	0.30000	SLV 9	NonStatic	Min	-396.275	-10.140	0.000	0.0000
23	0.00000	SLV 10	NonStatic	Max	-384.161	68.723	0.000	0.0000
23	0.15000	SLV 10	NonStatic	Max	-383.583	70.897	0.000	0.0000
23	0.30000	SLV 10	NonStatic	Max	-383.006	73.071	0.000	0.0000
23	0.00000	SLV 10	NonStatic	Min	-384.161	68.723	0.000	0.0000
23	0.15000	SLV 10	NonStatic	Min	-383.583	70.897	0.000	0.0000
23	0.30000	SLV 10	NonStatic	Min	-383.006	73.071	0.000	0.0000
23	0.00000	SLV 11	NonStatic	Max	-400.127	-23.119	0.000	0.0000
23	0.15000	SLV 11	NonStatic	Max	-399.550	-20.945	0.000	0.0000
23	0.30000	SLV 11	NonStatic	Max	-398.973	-18.771	0.000	0.0000
23	0.00000	SLV 11	NonStatic	Min	-400.127	-23.119	0.000	0.0000
23	0.15000	SLV 11	NonStatic	Min	-399.550	-20.945	0.000	0.0000
23	0.30000	SLV 11	NonStatic	Min	-398.973	-18.771	0.000	0.0000
23	0.00000	SLV 12	NonStatic	Max	-386.413	61.842	0.000	0.0000
23	0.15000	SLV 12	NonStatic	Max	-385.835	64.016	0.000	0.0000
23	0.30000	SLV 12	NonStatic	Max	-385.258	66.190	0.000	0.0000
23	0.00000	SLV 12	NonStatic	Min	-386.413	61.842	0.000	0.0000
23	0.15000	SLV 12	NonStatic	Min	-385.835	64.016	0.000	0.0000
23	0.30000	SLV 12	NonStatic	Min	-385.258	66.190	0.000	0.0000
23	0.00000	SLV 13	NonStatic	Max	-194.459	-24.209	0.000	0.0000
23	0.15000	SLV 13	NonStatic	Max	-193.882	-22.035	0.000	0.0000
23	0.30000	SLV 13	NonStatic	Max	-193.305	-19.861	0.000	0.0000
23	0.00000	SLV 13	NonStatic	Min	-194.459	-24.209	0.000	0.0000
23	0.15000	SLV 13	NonStatic	Min	-193.882	-22.035	0.000	0.0000
23	0.30000	SLV 13	NonStatic	Min	-193.305	-19.861	0.000	0.0000
23	0.00000	SLV 14	NonStatic	Max	-201.337	8.767	0.000	0.0000
23	0.15000	SLV 14	NonStatic	Max	-200.760	10.941	0.000	0.0000
23	0.30000	SLV 14	NonStatic	Max	-200.183	13.115	0.000	0.0000
23	0.00000	SLV 14	NonStatic	Min	-201.337	8.767	0.000	0.0000
23	0.15000	SLV 14	NonStatic	Min	-200.760	10.941	0.000	0.0000
23	0.30000	SLV 14	NonStatic	Min	-200.183	13.115	0.000	0.0000
23	0.00000	SLV 15	NonStatic	Max	-200.923	-52.597	0.000	0.0000
23	0.15000	SLV 15	NonStatic	Max	-200.346	-50.423	0.000	0.0000
23	0.30000	SLV 15	NonStatic	Max	-199.768	-48.249	0.000	0.0000
23	0.00000	SLV 15	NonStatic	Min	-200.923	-52.597	0.000	0.0000
23	0.15000	SLV 15	NonStatic	Min	-200.346	-50.423	0.000	0.0000
23	0.30000	SLV 15	NonStatic	Min	-199.768	-48.249	0.000	0.0000
23	0.00000	SLV 16	NonStatic	Max	-207.789	-18.382	0.000	0.0000
23	0.15000	SLV 16	NonStatic	Max	-207.212	-16.208	0.000	0.0000
23	0.30000	SLV 16	NonStatic	Max	-206.634	-14.034	0.000	0.0000
23	0.00000	SLV 16	NonStatic	Min	-207.789	-18.382	0.000	0.0000
23	0.15000	SLV 16	NonStatic	Min	-207.212	-16.208	0.000	0.0000
23	0.30000	SLV 16	NonStatic	Min	-206.634	-14.034	0.000	0.0000
24	0.00000	SLE-C	NonStatic	Max	-141.520	-36.097	0.000	0.0000
24	0.15433	SLE-C	NonStatic	Max	-141.075	-33.826	0.000	0.0000
24	0.30866	SLE-C	NonStatic	Max	-140.629	-31.555	0.000	0.0000
24	0.00000	SLE-C	NonStatic	Min	-141.520	-36.097	0.000	0.0000
24	0.15433	SLE-C	NonStatic	Min	-141.075	-33.826	0.000	0.0000

Table: Element Forces - Frames, Part 1 of 4

Frame	Station m	OutputCase	CaseType	StepType	P KN	V2 KN	V3 KN	T KN-m
24	0.30866	SLE-C	NonStatic	Min	-140.629	-31.555	0.000	0.0000
24	0.00000	SLE-F1	NonStatic	Max	-121.706	-33.914	0.000	0.0000
24	0.15433	SLE-F1	NonStatic	Max	-121.260	-31.643	0.000	0.0000
24	0.30866	SLE-F1	NonStatic	Max	-120.815	-29.372	0.000	0.0000
24	0.00000	SLE-F1	NonStatic	Min	-121.706	-33.914	0.000	0.0000
24	0.15433	SLE-F1	NonStatic	Min	-121.260	-31.643	0.000	0.0000
24	0.30866	SLE-F1	NonStatic	Min	-120.815	-29.372	0.000	0.0000
24	0.00000	SLE-F2	NonStatic	Max	-119.824	-36.084	0.000	0.0000
24	0.15433	SLE-F2	NonStatic	Max	-119.378	-33.813	0.000	0.0000
24	0.30866	SLE-F2	NonStatic	Max	-118.933	-31.542	0.000	0.0000
24	0.00000	SLE-F2	NonStatic	Min	-119.824	-36.084	0.000	0.0000
24	0.15433	SLE-F2	NonStatic	Min	-119.378	-33.813	0.000	0.0000
24	0.30866	SLE-F2	NonStatic	Min	-118.933	-31.542	0.000	0.0000
24	0.00000	SLE-F3	NonStatic	Max	-136.272	-20.160	0.000	0.0000
24	0.15433	SLE-F3	NonStatic	Max	-135.826	-17.889	0.000	0.0000
24	0.30866	SLE-F3	NonStatic	Max	-135.381	-15.618	0.000	0.0000
24	0.00000	SLE-F3	NonStatic	Min	-136.272	-20.160	0.000	0.0000
24	0.15433	SLE-F3	NonStatic	Min	-135.826	-17.889	0.000	0.0000
24	0.30866	SLE-F3	NonStatic	Min	-135.381	-15.618	0.000	0.0000
24	0.00000	SLE-QP	NonStatic	Max	-105.511	-35.827	0.000	0.0000
24	0.15433	SLE-QP	NonStatic	Max	-105.066	-33.557	0.000	0.0000
24	0.30866	SLE-QP	NonStatic	Max	-104.620	-31.286	0.000	0.0000
24	0.00000	SLE-QP	NonStatic	Min	-105.511	-35.827	0.000	0.0000
24	0.15433	SLE-QP	NonStatic	Min	-105.066	-33.557	0.000	0.0000
24	0.30866	SLE-QP	NonStatic	Min	-104.620	-31.286	0.000	0.0000
24	0.00000	SLU-1	NonStatic	Max	-182.409	-42.303	0.000	0.0000
24	0.15433	SLU-1	NonStatic	Max	-181.830	-39.350	0.000	0.0000
24	0.30866	SLU-1	NonStatic	Max	-181.251	-36.398	0.000	0.0000
24	0.00000	SLU-1	NonStatic	Min	-182.409	-42.303	0.000	0.0000
24	0.15433	SLU-1	NonStatic	Min	-181.830	-39.350	0.000	0.0000
24	0.30866	SLU-1	NonStatic	Min	-181.251	-36.398	0.000	0.0000
24	0.00000	SLU-2	NonStatic	Max	-127.757	-54.585	0.000	0.0000
24	0.15433	SLU-2	NonStatic	Max	-127.178	-51.633	0.000	0.0000
24	0.30866	SLU-2	NonStatic	Max	-126.599	-48.680	0.000	0.0000
24	0.00000	SLU-2	NonStatic	Min	-127.757	-54.585	0.000	0.0000
24	0.15433	SLU-2	NonStatic	Min	-127.178	-51.633	0.000	0.0000
24	0.30866	SLU-2	NonStatic	Min	-126.599	-48.680	0.000	0.0000
24	0.00000	SLU-3	NonStatic	Max	-176.768	-14.639	0.000	0.0000
24	0.15433	SLU-3	NonStatic	Max	-176.323	-12.368	0.000	0.0000
24	0.30866	SLU-3	NonStatic	Max	-175.877	-10.097	0.000	0.0000
24	0.00000	SLU-3	NonStatic	Min	-176.768	-14.639	0.000	0.0000
24	0.15433	SLU-3	NonStatic	Min	-176.323	-12.368	0.000	0.0000
24	0.30866	SLU-3	NonStatic	Min	-175.877	-10.097	0.000	0.0000
24	0.00000	SLU-4	NonStatic	Max	-169.020	-55.319	0.000	0.0000
24	0.15433	SLU-4	NonStatic	Max	-168.440	-52.367	0.000	0.0000
24	0.30866	SLU-4	NonStatic	Max	-167.861	-49.415	0.000	0.0000
24	0.00000	SLU-4	NonStatic	Min	-169.020	-55.319	0.000	0.0000
24	0.15433	SLU-4	NonStatic	Min	-168.440	-52.367	0.000	0.0000
24	0.30866	SLU-4	NonStatic	Min	-167.861	-49.415	0.000	0.0000
24	0.00000	SLU-5	NonStatic	Max	-157.503	-29.042	0.000	0.0000
24	0.15433	SLU-5	NonStatic	Max	-157.057	-26.771	0.000	0.0000
24	0.30866	SLU-5	NonStatic	Max	-156.612	-24.500	0.000	0.0000
24	0.00000	SLU-5	NonStatic	Min	-157.503	-29.042	0.000	0.0000
24	0.15433	SLU-5	NonStatic	Min	-157.057	-26.771	0.000	0.0000
24	0.30866	SLU-5	NonStatic	Min	-156.612	-24.500	0.000	0.0000
24	0.00000	SLU-6	NonStatic	Max	-187.452	-32.438	0.000	0.0000
24	0.15433	SLU-6	NonStatic	Max	-186.872	-29.486	0.000	0.0000
24	0.30866	SLU-6	NonStatic	Max	-186.293	-26.534	0.000	0.0000
24	0.00000	SLU-6	NonStatic	Min	-187.452	-32.438	0.000	0.0000

Table: Element Forces - Frames, Part 1 of 4

Frame	Station m	OutputCase	CaseType	StepType	P KN	V2 KN	V3 KN	T KN-m
24	0.15433	SLU-6	NonStatic	Min	-186.872	-29.486	0.000	0.0000
24	0.30866	SLU-6	NonStatic	Min	-186.293	-26.534	0.000	0.0000
24	0.00000	SLU-7	NonStatic	Max	-179.012	-5.966	0.000	0.0000
24	0.15433	SLU-7	NonStatic	Max	-178.566	-3.695	0.000	0.0000
24	0.30866	SLU-7	NonStatic	Max	-178.121	-1.424	0.000	0.0000
24	0.00000	SLU-7	NonStatic	Min	-179.012	-5.966	0.000	0.0000
24	0.15433	SLU-7	NonStatic	Min	-178.566	-3.695	0.000	0.0000
24	0.30866	SLU-7	NonStatic	Min	-178.121	-1.424	0.000	0.0000
24	0.00000	SLV 1	NonStatic	Max	-396.930	-31.118	0.000	0.0000
24	0.15433	SLV 1	NonStatic	Max	-396.484	-28.847	0.000	0.0000
24	0.30866	SLV 1	NonStatic	Max	-396.039	-26.576	0.000	0.0000
24	0.00000	SLV 1	NonStatic	Min	-396.930	-31.118	0.000	0.0000
24	0.15433	SLV 1	NonStatic	Min	-396.484	-28.847	0.000	0.0000
24	0.30866	SLV 1	NonStatic	Min	-396.039	-26.576	0.000	0.0000
24	0.00000	SLV 2	NonStatic	Max	-399.128	-37.621	0.000	0.0000
24	0.15433	SLV 2	NonStatic	Max	-398.682	-35.350	0.000	0.0000
24	0.30866	SLV 2	NonStatic	Max	-398.237	-33.079	0.000	0.0000
24	0.00000	SLV 2	NonStatic	Min	-399.128	-37.621	0.000	0.0000
24	0.15433	SLV 2	NonStatic	Min	-398.682	-35.350	0.000	0.0000
24	0.30866	SLV 2	NonStatic	Min	-398.237	-33.079	0.000	0.0000
24	0.00000	SLV 3	NonStatic	Max	-399.128	-37.621	0.000	0.0000
24	0.15433	SLV 3	NonStatic	Max	-398.682	-35.350	0.000	0.0000
24	0.30866	SLV 3	NonStatic	Max	-398.237	-33.079	0.000	0.0000
24	0.00000	SLV 3	NonStatic	Min	-399.128	-37.621	0.000	0.0000
24	0.15433	SLV 3	NonStatic	Min	-398.682	-35.350	0.000	0.0000
24	0.30866	SLV 3	NonStatic	Min	-398.237	-33.079	0.000	0.0000
24	0.00000	SLV 4	NonStatic	Max	-391.844	71.438	0.000	0.0000
24	0.15433	SLV 4	NonStatic	Max	-391.398	73.709	0.000	0.0000
24	0.30866	SLV 4	NonStatic	Max	-390.953	75.979	0.000	0.0000
24	0.00000	SLV 4	NonStatic	Min	-391.844	71.438	0.000	0.0000
24	0.15433	SLV 4	NonStatic	Min	-391.398	73.709	0.000	0.0000
24	0.30866	SLV 4	NonStatic	Min	-390.953	75.979	0.000	0.0000
24	0.00000	SLV 5	NonStatic	Max	-193.897	-23.858	0.000	0.0000
24	0.15433	SLV 5	NonStatic	Max	-193.451	-21.587	0.000	0.0000
24	0.30866	SLV 5	NonStatic	Max	-193.006	-19.316	0.000	0.0000
24	0.00000	SLV 5	NonStatic	Min	-193.897	-23.858	0.000	0.0000
24	0.15433	SLV 5	NonStatic	Min	-193.451	-21.587	0.000	0.0000
24	0.30866	SLV 5	NonStatic	Min	-193.006	-19.316	0.000	0.0000
24	0.00000	SLV 6	NonStatic	Max	-203.188	16.049	0.000	0.0000
24	0.15433	SLV 6	NonStatic	Max	-202.743	18.320	0.000	0.0000
24	0.30866	SLV 6	NonStatic	Max	-202.297	20.591	0.000	0.0000
24	0.00000	SLV 6	NonStatic	Min	-203.188	16.049	0.000	0.0000
24	0.15433	SLV 6	NonStatic	Min	-202.743	18.320	0.000	0.0000
24	0.30866	SLV 6	NonStatic	Min	-202.297	20.591	0.000	0.0000
24	0.00000	SLV 7	NonStatic	Max	-198.746	-44.353	0.000	0.0000
24	0.15433	SLV 7	NonStatic	Max	-198.300	-42.082	0.000	0.0000
24	0.30866	SLV 7	NonStatic	Max	-197.855	-39.811	0.000	0.0000
24	0.00000	SLV 7	NonStatic	Min	-198.746	-44.353	0.000	0.0000
24	0.15433	SLV 7	NonStatic	Min	-198.300	-42.082	0.000	0.0000
24	0.30866	SLV 7	NonStatic	Min	-197.855	-39.811	0.000	0.0000
24	0.00000	SLV 8	NonStatic	Max	-208.108	-3.180	0.000	0.0000
24	0.15433	SLV 8	NonStatic	Max	-207.662	-0.909	0.000	0.0000
24	0.30866	SLV 8	NonStatic	Max	-207.217	1.362	0.000	0.0000
24	0.00000	SLV 8	NonStatic	Min	-208.108	-3.180	0.000	0.0000
24	0.15433	SLV 8	NonStatic	Min	-207.662	-0.909	0.000	0.0000
24	0.30866	SLV 8	NonStatic	Min	-207.217	1.362	0.000	0.0000
24	0.00000	SLV 9	NonStatic	Max	-396.930	-31.118	0.000	0.0000
24	0.15433	SLV 9	NonStatic	Max	-396.484	-28.847	0.000	0.0000
24	0.30866	SLV 9	NonStatic	Max	-396.039	-26.576	0.000	0.0000

Table: Element Forces - Frames, Part 1 of 4

Frame	Station m	OutputCase	CaseType	StepType	P KN	V2 KN	V3 KN	T KN-m
24	0.00000	SLV 9	NonStatic	Min	-396.930	-31.118	0.000	0.0000
24	0.15433	SLV 9	NonStatic	Min	-396.484	-28.847	0.000	0.0000
24	0.30866	SLV 9	NonStatic	Min	-396.039	-26.576	0.000	0.0000
24	0.00000	SLV 10	NonStatic	Max	-389.971	76.046	0.000	0.0000
24	0.15433	SLV 10	NonStatic	Max	-389.526	78.317	0.000	0.0000
24	0.30866	SLV 10	NonStatic	Max	-389.080	80.588	0.000	0.0000
24	0.00000	SLV 10	NonStatic	Min	-389.971	76.046	0.000	0.0000
24	0.15433	SLV 10	NonStatic	Min	-389.526	78.317	0.000	0.0000
24	0.30866	SLV 10	NonStatic	Min	-389.080	80.588	0.000	0.0000
24	0.00000	SLV 11	NonStatic	Max	-399.128	-37.621	0.000	0.0000
24	0.15433	SLV 11	NonStatic	Max	-398.682	-35.350	0.000	0.0000
24	0.30866	SLV 11	NonStatic	Max	-398.237	-33.079	0.000	0.0000
24	0.00000	SLV 11	NonStatic	Min	-399.128	-37.621	0.000	0.0000
24	0.15433	SLV 11	NonStatic	Min	-398.682	-35.350	0.000	0.0000
24	0.30866	SLV 11	NonStatic	Min	-398.237	-33.079	0.000	0.0000
24	0.00000	SLV 12	NonStatic	Max	-391.844	71.438	0.000	0.0000
24	0.15433	SLV 12	NonStatic	Max	-391.398	73.709	0.000	0.0000
24	0.30866	SLV 12	NonStatic	Max	-390.953	75.979	0.000	0.0000
24	0.00000	SLV 12	NonStatic	Min	-391.844	71.438	0.000	0.0000
24	0.15433	SLV 12	NonStatic	Min	-391.398	73.709	0.000	0.0000
24	0.30866	SLV 12	NonStatic	Min	-390.953	75.979	0.000	0.0000
24	0.00000	SLV 13	NonStatic	Max	-193.897	-23.858	0.000	0.0000
24	0.15433	SLV 13	NonStatic	Max	-193.451	-21.587	0.000	0.0000
24	0.30866	SLV 13	NonStatic	Max	-193.006	-19.316	0.000	0.0000
24	0.00000	SLV 13	NonStatic	Min	-193.897	-23.858	0.000	0.0000
24	0.15433	SLV 13	NonStatic	Min	-193.451	-21.587	0.000	0.0000
24	0.30866	SLV 13	NonStatic	Min	-193.006	-19.316	0.000	0.0000
24	0.00000	SLV 14	NonStatic	Max	-203.188	16.049	0.000	0.0000
24	0.15433	SLV 14	NonStatic	Max	-202.743	18.320	0.000	0.0000
24	0.30866	SLV 14	NonStatic	Max	-202.297	20.591	0.000	0.0000
24	0.00000	SLV 14	NonStatic	Min	-203.188	16.049	0.000	0.0000
24	0.15433	SLV 14	NonStatic	Min	-202.743	18.320	0.000	0.0000
24	0.30866	SLV 14	NonStatic	Min	-202.297	20.591	0.000	0.0000
24	0.00000	SLV 15	NonStatic	Max	-198.746	-44.353	0.000	0.0000
24	0.15433	SLV 15	NonStatic	Max	-198.300	-42.082	0.000	0.0000
24	0.30866	SLV 15	NonStatic	Max	-197.855	-39.811	0.000	0.0000
24	0.00000	SLV 15	NonStatic	Min	-198.746	-44.353	0.000	0.0000
24	0.15433	SLV 15	NonStatic	Min	-198.300	-42.082	0.000	0.0000
24	0.30866	SLV 15	NonStatic	Min	-197.855	-39.811	0.000	0.0000
24	0.00000	SLV 16	NonStatic	Max	-208.108	-3.180	0.000	0.0000
24	0.15433	SLV 16	NonStatic	Max	-207.662	-0.909	0.000	0.0000
24	0.30866	SLV 16	NonStatic	Max	-207.217	1.362	0.000	0.0000
24	0.00000	SLV 16	NonStatic	Min	-208.108	-3.180	0.000	0.0000
24	0.15433	SLV 16	NonStatic	Min	-207.662	-0.909	0.000	0.0000
24	0.30866	SLV 16	NonStatic	Min	-207.217	1.362	0.000	0.0000
25	0.00000	SLE-C	NonStatic	Max	-139.751	-24.487	0.000	0.0000
25	0.15000	SLE-C	NonStatic	Max	-139.498	-22.252	0.000	0.0000
25	0.30000	SLE-C	NonStatic	Max	-139.246	-20.017	0.000	0.0000
25	0.00000	SLE-C	NonStatic	Min	-139.751	-24.487	0.000	0.0000
25	0.15000	SLE-C	NonStatic	Min	-139.498	-22.252	0.000	0.0000
25	0.30000	SLE-C	NonStatic	Min	-139.246	-20.017	0.000	0.0000
25	0.00000	SLE-F1	NonStatic	Max	-120.190	-20.610	0.000	0.0000
25	0.15000	SLE-F1	NonStatic	Max	-119.937	-18.375	0.000	0.0000
25	0.30000	SLE-F1	NonStatic	Max	-119.685	-16.140	0.000	0.0000
25	0.00000	SLE-F1	NonStatic	Min	-120.190	-20.610	0.000	0.0000
25	0.15000	SLE-F1	NonStatic	Min	-119.937	-18.375	0.000	0.0000
25	0.30000	SLE-F1	NonStatic	Min	-119.685	-16.140	0.000	0.0000
25	0.00000	SLE-F2	NonStatic	Max	-117.931	-27.240	0.000	0.0000
25	0.15000	SLE-F2	NonStatic	Max	-117.678	-25.005	0.000	0.0000

Table: Element Forces - Frames, Part 1 of 4

Frame	Station m	OutputCase	CaseType	StepType	P KN	V2 KN	V3 KN	T KN-m
25	0.30000	SLE-F2	NonStatic	Max	-117.426	-22.770	0.000	0.0000
25	0.00000	SLE-F2	NonStatic	Min	-117.931	-27.240	0.000	0.0000
25	0.15000	SLE-F2	NonStatic	Min	-117.678	-25.005	0.000	0.0000
25	0.30000	SLE-F2	NonStatic	Min	-117.426	-22.770	0.000	0.0000
25	0.00000	SLE-F3	NonStatic	Max	-135.735	-10.302	0.000	0.0000
25	0.15000	SLE-F3	NonStatic	Max	-135.483	-8.067	0.000	0.0000
25	0.30000	SLE-F3	NonStatic	Max	-135.230	-5.832	0.000	0.0000
25	0.00000	SLE-F3	NonStatic	Min	-135.735	-10.302	0.000	0.0000
25	0.15000	SLE-F3	NonStatic	Min	-135.483	-8.067	0.000	0.0000
25	0.30000	SLE-F3	NonStatic	Min	-135.230	-5.832	0.000	0.0000
25	0.00000	SLE-QP	NonStatic	Max	-103.703	-25.468	0.000	0.0000
25	0.15000	SLE-QP	NonStatic	Max	-103.450	-23.233	0.000	0.0000
25	0.30000	SLE-QP	NonStatic	Max	-103.198	-20.998	0.000	0.0000
25	0.00000	SLE-QP	NonStatic	Min	-103.703	-25.468	0.000	0.0000
25	0.15000	SLE-QP	NonStatic	Min	-103.450	-23.233	0.000	0.0000
25	0.30000	SLE-QP	NonStatic	Min	-103.198	-20.998	0.000	0.0000
25	0.00000	SLU-1	NonStatic	Max	-180.602	-24.440	0.000	0.0000
25	0.15000	SLU-1	NonStatic	Max	-180.274	-21.534	0.000	0.0000
25	0.30000	SLU-1	NonStatic	Max	-179.945	-18.629	0.000	0.0000
25	0.00000	SLU-1	NonStatic	Min	-180.602	-24.440	0.000	0.0000
25	0.15000	SLU-1	NonStatic	Min	-180.274	-21.534	0.000	0.0000
25	0.30000	SLU-1	NonStatic	Min	-179.945	-18.629	0.000	0.0000
25	0.00000	SLU-2	NonStatic	Max	-125.120	-32.545	0.000	0.0000
25	0.15000	SLU-2	NonStatic	Max	-124.792	-29.640	0.000	0.0000
25	0.30000	SLU-2	NonStatic	Max	-124.463	-26.734	0.000	0.0000
25	0.00000	SLU-2	NonStatic	Min	-125.120	-32.545	0.000	0.0000
25	0.15000	SLU-2	NonStatic	Min	-124.792	-29.640	0.000	0.0000
25	0.30000	SLU-2	NonStatic	Min	-124.463	-26.734	0.000	0.0000
25	0.00000	SLU-3	NonStatic	Max	-176.536	-8.298	0.000	0.0000
25	0.15000	SLU-3	NonStatic	Max	-176.284	-6.063	0.000	0.0000
25	0.30000	SLU-3	NonStatic	Max	-176.031	-3.828	0.000	0.0000
25	0.00000	SLU-3	NonStatic	Min	-176.536	-8.298	0.000	0.0000
25	0.15000	SLU-3	NonStatic	Min	-176.284	-6.063	0.000	0.0000
25	0.30000	SLU-3	NonStatic	Min	-176.031	-3.828	0.000	0.0000
25	0.00000	SLU-4	NonStatic	Max	-166.126	-37.874	0.000	0.0000
25	0.15000	SLU-4	NonStatic	Max	-165.798	-34.969	0.000	0.0000
25	0.30000	SLU-4	NonStatic	Max	-165.470	-32.063	0.000	0.0000
25	0.00000	SLU-4	NonStatic	Min	-166.126	-37.874	0.000	0.0000
25	0.15000	SLU-4	NonStatic	Min	-165.798	-34.969	0.000	0.0000
25	0.30000	SLU-4	NonStatic	Min	-165.470	-32.063	0.000	0.0000
25	0.00000	SLU-5	NonStatic	Max	-156.090	-22.680	0.000	0.0000
25	0.15000	SLU-5	NonStatic	Max	-155.837	-20.445	0.000	0.0000
25	0.30000	SLU-5	NonStatic	Max	-155.585	-18.210	0.000	0.0000
25	0.00000	SLU-5	NonStatic	Min	-156.090	-22.680	0.000	0.0000
25	0.15000	SLU-5	NonStatic	Min	-155.837	-20.445	0.000	0.0000
25	0.30000	SLU-5	NonStatic	Min	-155.585	-18.210	0.000	0.0000
25	0.00000	SLU-6	NonStatic	Max	-186.495	-13.624	0.000	0.0000
25	0.15000	SLU-6	NonStatic	Max	-186.166	-10.719	0.000	0.0000
25	0.30000	SLU-6	NonStatic	Max	-185.838	-7.813	0.000	0.0000
25	0.00000	SLU-6	NonStatic	Min	-186.495	-13.624	0.000	0.0000
25	0.15000	SLU-6	NonStatic	Min	-186.166	-10.719	0.000	0.0000
25	0.30000	SLU-6	NonStatic	Min	-185.838	-7.813	0.000	0.0000
25	0.00000	SLU-7	NonStatic	Max	-179.540	1.490	0.000	0.0000
25	0.15000	SLU-7	NonStatic	Max	-179.287	3.725	0.000	0.0000
25	0.30000	SLU-7	NonStatic	Max	-179.034	5.960	0.000	0.0000
25	0.00000	SLU-7	NonStatic	Min	-179.540	1.490	0.000	0.0000
25	0.15000	SLU-7	NonStatic	Min	-179.287	3.725	0.000	0.0000
25	0.30000	SLU-7	NonStatic	Min	-179.034	5.960	0.000	0.0000
25	0.00000	SLV 1	NonStatic	Max	-394.297	-49.681	0.000	0.0000

Table: Element Forces - Frames, Part 1 of 4

Frame	Station m	OutputCase	CaseType	StepType	P KN	V2 KN	V3 KN	T KN-m
25	0.15000	SLV 1	NonStatic	Max	-394.045	-47.446	0.000	0.0000
25	0.30000	SLV 1	NonStatic	Max	-393.792	-45.211	0.000	0.0000
25	0.00000	SLV 1	NonStatic	Min	-394.297	-49.681	0.000	0.0000
25	0.15000	SLV 1	NonStatic	Min	-394.045	-47.446	0.000	0.0000
25	0.30000	SLV 1	NonStatic	Min	-393.792	-45.211	0.000	0.0000
25	0.00000	SLV 2	NonStatic	Max	-396.056	-54.006	0.000	0.0000
25	0.15000	SLV 2	NonStatic	Max	-395.803	-51.771	0.000	0.0000
25	0.30000	SLV 2	NonStatic	Max	-395.551	-49.536	0.000	0.0000
25	0.00000	SLV 2	NonStatic	Min	-396.056	-54.006	0.000	0.0000
25	0.15000	SLV 2	NonStatic	Min	-395.803	-51.771	0.000	0.0000
25	0.30000	SLV 2	NonStatic	Min	-395.551	-49.536	0.000	0.0000
25	0.00000	SLV 3	NonStatic	Max	-396.056	-54.006	0.000	0.0000
25	0.15000	SLV 3	NonStatic	Max	-395.803	-51.771	0.000	0.0000
25	0.30000	SLV 3	NonStatic	Max	-395.551	-49.536	0.000	0.0000
25	0.00000	SLV 3	NonStatic	Min	-396.056	-54.006	0.000	0.0000
25	0.15000	SLV 3	NonStatic	Min	-395.803	-51.771	0.000	0.0000
25	0.30000	SLV 3	NonStatic	Min	-395.551	-49.536	0.000	0.0000
25	0.00000	SLV 4	NonStatic	Max	-398.380	71.102	0.000	0.0000
25	0.15000	SLV 4	NonStatic	Max	-398.128	73.337	0.000	0.0000
25	0.30000	SLV 4	NonStatic	Max	-397.875	75.572	0.000	0.0000
25	0.00000	SLV 4	NonStatic	Min	-398.380	71.102	0.000	0.0000
25	0.15000	SLV 4	NonStatic	Min	-398.128	73.337	0.000	0.0000
25	0.30000	SLV 4	NonStatic	Min	-397.875	75.572	0.000	0.0000
25	0.00000	SLV 5	NonStatic	Max	-192.592	-25.037	0.000	0.0000
25	0.15000	SLV 5	NonStatic	Max	-192.339	-22.802	0.000	0.0000
25	0.30000	SLV 5	NonStatic	Max	-192.087	-20.567	0.000	0.0000
25	0.00000	SLV 5	NonStatic	Min	-192.592	-25.037	0.000	0.0000
25	0.15000	SLV 5	NonStatic	Min	-192.339	-22.802	0.000	0.0000
25	0.30000	SLV 5	NonStatic	Min	-192.087	-20.567	0.000	0.0000
25	0.00000	SLV 6	NonStatic	Max	-205.326	19.038	0.000	0.0000
25	0.15000	SLV 6	NonStatic	Max	-205.073	21.273	0.000	0.0000
25	0.30000	SLV 6	NonStatic	Max	-204.821	23.508	0.000	0.0000
25	0.00000	SLV 6	NonStatic	Min	-205.326	19.038	0.000	0.0000
25	0.15000	SLV 6	NonStatic	Min	-205.073	21.273	0.000	0.0000
25	0.30000	SLV 6	NonStatic	Min	-204.821	23.508	0.000	0.0000
25	0.00000	SLV 7	NonStatic	Max	-196.105	-37.509	0.000	0.0000
25	0.15000	SLV 7	NonStatic	Max	-195.852	-35.274	0.000	0.0000
25	0.30000	SLV 7	NonStatic	Max	-195.599	-33.039	0.000	0.0000
25	0.00000	SLV 7	NonStatic	Min	-196.105	-37.509	0.000	0.0000
25	0.15000	SLV 7	NonStatic	Min	-195.852	-35.274	0.000	0.0000
25	0.30000	SLV 7	NonStatic	Min	-195.599	-33.039	0.000	0.0000
25	0.00000	SLV 8	NonStatic	Max	-209.012	7.824	0.000	0.0000
25	0.15000	SLV 8	NonStatic	Max	-208.759	10.059	0.000	0.0000
25	0.30000	SLV 8	NonStatic	Max	-208.506	12.294	0.000	0.0000
25	0.00000	SLV 8	NonStatic	Min	-209.012	7.824	0.000	0.0000
25	0.15000	SLV 8	NonStatic	Min	-208.759	10.059	0.000	0.0000
25	0.30000	SLV 8	NonStatic	Min	-208.506	12.294	0.000	0.0000
25	0.00000	SLV 9	NonStatic	Max	-394.297	-49.681	0.000	0.0000
25	0.15000	SLV 9	NonStatic	Max	-394.045	-47.446	0.000	0.0000
25	0.30000	SLV 9	NonStatic	Max	-393.792	-45.211	0.000	0.0000
25	0.00000	SLV 9	NonStatic	Min	-394.297	-49.681	0.000	0.0000
25	0.15000	SLV 9	NonStatic	Min	-394.045	-47.446	0.000	0.0000
25	0.30000	SLV 9	NonStatic	Min	-393.792	-45.211	0.000	0.0000
25	0.00000	SLV 10	NonStatic	Max	-396.789	73.439	0.000	0.0000
25	0.15000	SLV 10	NonStatic	Max	-396.536	75.674	0.000	0.0000
25	0.30000	SLV 10	NonStatic	Max	-396.284	77.909	0.000	0.0000
25	0.00000	SLV 10	NonStatic	Min	-396.789	73.439	0.000	0.0000
25	0.15000	SLV 10	NonStatic	Min	-396.536	75.674	0.000	0.0000
25	0.30000	SLV 10	NonStatic	Min	-396.284	77.909	0.000	0.0000

Table: Element Forces - Frames, Part 1 of 4

Frame	Station m	OutputCase	CaseType	StepType	P KN	V2 KN	V3 KN	T KN-m
25	0.0000	SLV 11	NonStatic	Max	-396.056	-54.006	0.000	0.0000
25	0.15000	SLV 11	NonStatic	Max	-395.803	-51.771	0.000	0.0000
25	0.30000	SLV 11	NonStatic	Max	-395.551	-49.536	0.000	0.0000
25	0.00000	SLV 11	NonStatic	Min	-396.056	-54.006	0.000	0.0000
25	0.15000	SLV 11	NonStatic	Min	-395.803	-51.771	0.000	0.0000
25	0.30000	SLV 11	NonStatic	Min	-395.551	-49.536	0.000	0.0000
25	0.00000	SLV 12	NonStatic	Max	-398.380	71.102	0.000	0.0000
25	0.15000	SLV 12	NonStatic	Max	-398.128	73.337	0.000	0.0000
25	0.30000	SLV 12	NonStatic	Max	-397.875	75.572	0.000	0.0000
25	0.00000	SLV 12	NonStatic	Min	-398.380	71.102	0.000	0.0000
25	0.15000	SLV 12	NonStatic	Min	-398.128	73.337	0.000	0.0000
25	0.30000	SLV 12	NonStatic	Min	-397.875	75.572	0.000	0.0000
25	0.00000	SLV 13	NonStatic	Max	-192.592	-25.037	0.000	0.0000
25	0.15000	SLV 13	NonStatic	Max	-192.339	-22.802	0.000	0.0000
25	0.30000	SLV 13	NonStatic	Max	-192.087	-20.567	0.000	0.0000
25	0.00000	SLV 13	NonStatic	Min	-192.592	-25.037	0.000	0.0000
25	0.15000	SLV 13	NonStatic	Min	-192.339	-22.802	0.000	0.0000
25	0.30000	SLV 13	NonStatic	Min	-192.087	-20.567	0.000	0.0000
25	0.00000	SLV 14	NonStatic	Max	-205.326	19.038	0.000	0.0000
25	0.15000	SLV 14	NonStatic	Max	-205.073	21.273	0.000	0.0000
25	0.30000	SLV 14	NonStatic	Max	-204.821	23.508	0.000	0.0000
25	0.00000	SLV 14	NonStatic	Min	-205.326	19.038	0.000	0.0000
25	0.15000	SLV 14	NonStatic	Min	-205.073	21.273	0.000	0.0000
25	0.30000	SLV 14	NonStatic	Min	-204.821	23.508	0.000	0.0000
25	0.00000	SLV 15	NonStatic	Max	-196.105	-37.509	0.000	0.0000
25	0.15000	SLV 15	NonStatic	Max	-195.852	-35.274	0.000	0.0000
25	0.30000	SLV 15	NonStatic	Max	-195.599	-33.039	0.000	0.0000
25	0.00000	SLV 15	NonStatic	Min	-196.105	-37.509	0.000	0.0000
25	0.15000	SLV 15	NonStatic	Min	-195.852	-35.274	0.000	0.0000
25	0.30000	SLV 15	NonStatic	Min	-195.599	-33.039	0.000	0.0000
25	0.00000	SLV 16	NonStatic	Max	-209.012	7.824	0.000	0.0000
25	0.15000	SLV 16	NonStatic	Max	-208.759	10.059	0.000	0.0000
25	0.30000	SLV 16	NonStatic	Max	-208.506	12.294	0.000	0.0000
25	0.00000	SLV 16	NonStatic	Min	-209.012	7.824	0.000	0.0000
25	0.15000	SLV 16	NonStatic	Min	-208.759	10.059	0.000	0.0000
25	0.30000	SLV 16	NonStatic	Min	-208.506	12.294	0.000	0.0000
26	0.00000	SLE-C	NonStatic	Max	-137.655	-17.010	0.000	0.0000
26	0.30000	SLE-C	NonStatic	Max	-137.655	-12.511	0.000	0.0000
26	0.00000	SLE-C	NonStatic	Min	-137.655	-17.010	0.000	0.0000
26	0.30000	SLE-C	NonStatic	Min	-137.655	-12.511	0.000	0.0000
26	0.00000	SLE-F1	NonStatic	Max	-118.644	-11.353	0.000	0.0000
26	0.30000	SLE-F1	NonStatic	Max	-118.644	-6.855	0.000	0.0000
26	0.00000	SLE-F1	NonStatic	Min	-118.644	-11.353	0.000	0.0000
26	0.30000	SLE-F1	NonStatic	Min	-118.644	-6.855	0.000	0.0000
26	0.00000	SLE-F2	NonStatic	Max	-115.429	-21.093	0.000	0.0000
26	0.30000	SLE-F2	NonStatic	Max	-115.429	-16.594	0.000	0.0000
26	0.00000	SLE-F2	NonStatic	Min	-115.429	-21.093	0.000	0.0000
26	0.30000	SLE-F2	NonStatic	Min	-115.429	-16.594	0.000	0.0000
26	0.00000	SLE-F3	NonStatic	Max	-135.115	-5.341	0.000	0.0000
26	0.30000	SLE-F3	NonStatic	Max	-135.115	-0.842	0.000	0.0000
26	0.00000	SLE-F3	NonStatic	Min	-135.115	-5.341	0.000	0.0000
26	0.30000	SLE-F3	NonStatic	Min	-135.115	-0.842	0.000	0.0000
26	0.00000	SLE-QP	NonStatic	Max	-101.501	-17.608	0.000	0.0000
26	0.30000	SLE-QP	NonStatic	Max	-101.501	-13.109	0.000	0.0000
26	0.00000	SLE-QP	NonStatic	Min	-101.501	-17.608	0.000	0.0000
26	0.30000	SLE-QP	NonStatic	Min	-101.501	-13.109	0.000	0.0000
26	0.00000	SLU-1	NonStatic	Max	-178.811	-13.033	0.000	0.0000
26	0.30000	SLU-1	NonStatic	Max	-178.811	-7.185	0.000	0.0000
26	0.00000	SLU-1	NonStatic	Min	-178.811	-13.033	0.000	0.0000

Table: Element Forces - Frames, Part 1 of 4

Frame	Station m	OutputCase	CaseType	StepType	P KN	V2 KN	V3 KN	T KN-m
26	0.30000	SLU-1	NonStatic	Min	-178.811	-7.185	0.000	0.0000
26	0.00000	SLU-2	NonStatic	Max	-122.757	-15.018	0.000	0.0000
26	0.30000	SLU-2	NonStatic	Max	-122.757	-9.170	0.000	0.0000
26	0.00000	SLU-2	NonStatic	Min	-122.757	-15.018	0.000	0.0000
26	0.30000	SLU-2	NonStatic	Min	-122.757	-9.170	0.000	0.0000
26	0.00000	SLU-3	NonStatic	Max	-175.876	-7.997	0.000	0.0000
26	0.30000	SLU-3	NonStatic	Max	-175.876	-3.498	0.000	0.0000
26	0.00000	SLU-3	NonStatic	Min	-175.876	-7.997	0.000	0.0000
26	0.30000	SLU-3	NonStatic	Min	-175.876	-3.498	0.000	0.0000
26	0.00000	SLU-4	NonStatic	Max	-162.862	-25.399	0.000	0.0000
26	0.30000	SLU-4	NonStatic	Max	-162.862	-19.551	0.000	0.0000
26	0.00000	SLU-4	NonStatic	Min	-162.862	-25.399	0.000	0.0000
26	0.30000	SLU-4	NonStatic	Min	-162.862	-19.551	0.000	0.0000
26	0.00000	SLU-5	NonStatic	Max	-153.886	-20.651	0.000	0.0000
26	0.30000	SLU-5	NonStatic	Max	-153.886	-16.152	0.000	0.0000
26	0.00000	SLU-5	NonStatic	Min	-153.886	-20.651	0.000	0.0000
26	0.30000	SLU-5	NonStatic	Min	-153.886	-16.152	0.000	0.0000
26	0.00000	SLU-6	NonStatic	Max	-185.932	-2.367	0.000	0.0000
26	0.30000	SLU-6	NonStatic	Max	-185.932	3.481	0.000	0.0000
26	0.00000	SLU-6	NonStatic	Min	-185.932	-2.367	0.000	0.0000
26	0.30000	SLU-6	NonStatic	Min	-185.932	3.481	0.000	0.0000
26	0.00000	SLU-7	NonStatic	Max	-180.009	1.954	0.000	0.0000
26	0.30000	SLU-7	NonStatic	Max	-180.009	6.453	0.000	0.0000
26	0.00000	SLU-7	NonStatic	Min	-180.009	1.954	0.000	0.0000
26	0.30000	SLU-7	NonStatic	Min	-180.009	6.453	0.000	0.0000
26	0.00000	SLV 1	NonStatic	Max	-387.387	-76.016	0.000	0.0000
26	0.30000	SLV 1	NonStatic	Max	-387.387	-71.517	0.000	0.0000
26	0.00000	SLV 1	NonStatic	Min	-387.387	-76.016	0.000	0.0000
26	0.30000	SLV 1	NonStatic	Min	-387.387	-71.517	0.000	0.0000
26	0.00000	SLV 2	NonStatic	Max	-388.780	-78.170	0.000	0.0000
26	0.30000	SLV 2	NonStatic	Max	-388.780	-73.671	0.000	0.0000
26	0.00000	SLV 2	NonStatic	Min	-388.780	-78.170	0.000	0.0000
26	0.30000	SLV 2	NonStatic	Min	-388.780	-73.671	0.000	0.0000
26	0.00000	SLV 3	NonStatic	Max	-388.780	-78.170	0.000	0.0000
26	0.30000	SLV 3	NonStatic	Max	-388.780	-73.671	0.000	0.0000
26	0.00000	SLV 3	NonStatic	Min	-388.780	-78.170	0.000	0.0000
26	0.30000	SLV 3	NonStatic	Min	-388.780	-73.671	0.000	0.0000
26	0.00000	SLV 4	NonStatic	Max	-405.694	52.732	0.000	0.0000
26	0.30000	SLV 4	NonStatic	Max	-405.694	57.230	0.000	0.0000
26	0.00000	SLV 4	NonStatic	Min	-405.694	52.732	0.000	0.0000
26	0.30000	SLV 4	NonStatic	Min	-405.694	57.230	0.000	0.0000
26	0.00000	SLV 5	NonStatic	Max	-189.664	-30.983	0.000	0.0000
26	0.30000	SLV 5	NonStatic	Max	-189.664	-26.485	0.000	0.0000
26	0.00000	SLV 5	NonStatic	Min	-189.664	-30.983	0.000	0.0000
26	0.30000	SLV 5	NonStatic	Min	-189.664	-26.485	0.000	0.0000
26	0.00000	SLV 6	NonStatic	Max	-207.445	13.576	0.000	0.0000
26	0.30000	SLV 6	NonStatic	Max	-207.445	18.074	0.000	0.0000
26	0.00000	SLV 6	NonStatic	Min	-207.445	13.576	0.000	0.0000
26	0.30000	SLV 6	NonStatic	Min	-207.445	18.074	0.000	0.0000
26	0.00000	SLV 7	NonStatic	Max	-192.220	-35.482	0.000	0.0000
26	0.30000	SLV 7	NonStatic	Max	-192.220	-30.983	0.000	0.0000
26	0.00000	SLV 7	NonStatic	Min	-192.220	-35.482	0.000	0.0000
26	0.30000	SLV 7	NonStatic	Min	-192.220	-30.983	0.000	0.0000
26	0.00000	SLV 8	NonStatic	Max	-210.313	10.282	0.000	0.0000
26	0.30000	SLV 8	NonStatic	Max	-210.313	14.781	0.000	0.0000
26	0.00000	SLV 8	NonStatic	Min	-210.313	10.282	0.000	0.0000
26	0.30000	SLV 8	NonStatic	Min	-210.313	14.781	0.000	0.0000
26	0.00000	SLV 9	NonStatic	Max	-387.387	-76.016	0.000	0.0000
26	0.30000	SLV 9	NonStatic	Max	-387.387	-71.517	0.000	0.0000

Table: Element Forces - Frames, Part 1 of 4

Frame	Station m	OutputCase	CaseType	StepType	P KN	V2 KN	V3 KN	T KN-m
26	0.00000	SLV 9	NonStatic	Min	-387.387	-76.016	0.000	0.0000
26	0.30000	SLV 9	NonStatic	Min	-387.387	-71.517	0.000	0.0000
26	0.00000	SLV 10	NonStatic	Max	-404.241	52.870	0.000	0.0000
26	0.30000	SLV 10	NonStatic	Max	-404.241	57.369	0.000	0.0000
26	0.00000	SLV 10	NonStatic	Min	-404.241	52.870	0.000	0.0000
26	0.30000	SLV 10	NonStatic	Min	-404.241	57.369	0.000	0.0000
26	0.00000	SLV 11	NonStatic	Max	-388.780	-78.170	0.000	0.0000
26	0.30000	SLV 11	NonStatic	Max	-388.780	-73.671	0.000	0.0000
26	0.00000	SLV 11	NonStatic	Min	-388.780	-78.170	0.000	0.0000
26	0.30000	SLV 11	NonStatic	Min	-388.780	-73.671	0.000	0.0000
26	0.00000	SLV 12	NonStatic	Max	-405.694	52.732	0.000	0.0000
26	0.30000	SLV 12	NonStatic	Max	-405.694	57.230	0.000	0.0000
26	0.00000	SLV 12	NonStatic	Min	-405.694	52.732	0.000	0.0000
26	0.30000	SLV 12	NonStatic	Min	-405.694	57.230	0.000	0.0000
26	0.00000	SLV 13	NonStatic	Max	-189.664	-30.983	0.000	0.0000
26	0.30000	SLV 13	NonStatic	Max	-189.664	-26.485	0.000	0.0000
26	0.00000	SLV 13	NonStatic	Min	-189.664	-30.983	0.000	0.0000
26	0.30000	SLV 13	NonStatic	Min	-189.664	-26.485	0.000	0.0000
26	0.00000	SLV 14	NonStatic	Max	-207.445	13.576	0.000	0.0000
26	0.30000	SLV 14	NonStatic	Max	-207.445	18.074	0.000	0.0000
26	0.00000	SLV 14	NonStatic	Min	-207.445	13.576	0.000	0.0000
26	0.30000	SLV 14	NonStatic	Min	-207.445	18.074	0.000	0.0000
26	0.00000	SLV 15	NonStatic	Max	-192.220	-35.482	0.000	0.0000
26	0.30000	SLV 15	NonStatic	Max	-192.220	-30.983	0.000	0.0000
26	0.00000	SLV 15	NonStatic	Min	-192.220	-35.482	0.000	0.0000
26	0.30000	SLV 15	NonStatic	Min	-192.220	-30.983	0.000	0.0000
26	0.00000	SLV 16	NonStatic	Max	-210.313	10.282	0.000	0.0000
26	0.30000	SLV 16	NonStatic	Max	-210.313	14.781	0.000	0.0000
26	0.00000	SLV 16	NonStatic	Min	-210.313	10.282	0.000	0.0000
26	0.30000	SLV 16	NonStatic	Min	-210.313	14.781	0.000	0.0000
27	0.00000	SLE-C	NonStatic	Max	-184.687	-28.846	0.000	0.0000
27	0.29226	SLE-C	NonStatic	Max	-178.652	-24.730	0.000	0.0000
27	0.58451	SLE-C	NonStatic	Max	-172.617	-20.615	0.000	0.0000
27	0.00000	SLE-C	NonStatic	Min	-184.687	-28.846	0.000	0.0000
27	0.29226	SLE-C	NonStatic	Min	-178.652	-24.730	0.000	0.0000
27	0.58451	SLE-C	NonStatic	Min	-172.617	-20.615	0.000	0.0000
27	0.00000	SLE-F1	NonStatic	Max	-173.859	-32.369	0.000	0.0000
27	0.29226	SLE-F1	NonStatic	Max	-167.825	-28.254	0.000	0.0000
27	0.58451	SLE-F1	NonStatic	Max	-161.790	-24.138	0.000	0.0000
27	0.00000	SLE-F1	NonStatic	Min	-173.859	-32.369	0.000	0.0000
27	0.29226	SLE-F1	NonStatic	Min	-167.825	-28.254	0.000	0.0000
27	0.58451	SLE-F1	NonStatic	Min	-161.790	-24.138	0.000	0.0000
27	0.00000	SLE-F2	NonStatic	Max	-159.191	-27.629	0.000	0.0000
27	0.29226	SLE-F2	NonStatic	Max	-153.157	-23.514	0.000	0.0000
27	0.58451	SLE-F2	NonStatic	Max	-147.122	-19.398	0.000	0.0000
27	0.00000	SLE-F2	NonStatic	Min	-159.191	-27.629	0.000	0.0000
27	0.29226	SLE-F2	NonStatic	Min	-153.157	-23.514	0.000	0.0000
27	0.58451	SLE-F2	NonStatic	Min	-147.122	-19.398	0.000	0.0000
27	0.00000	SLE-F3	NonStatic	Max	-165.472	-16.680	0.000	0.0000
27	0.29226	SLE-F3	NonStatic	Max	-159.437	-12.565	0.000	0.0000
27	0.58451	SLE-F3	NonStatic	Max	-153.403	-8.450	0.000	0.0000
27	0.00000	SLE-F3	NonStatic	Min	-165.472	-16.680	0.000	0.0000
27	0.29226	SLE-F3	NonStatic	Min	-159.437	-12.565	0.000	0.0000
27	0.58451	SLE-F3	NonStatic	Min	-153.403	-8.450	0.000	0.0000
27	0.00000	SLE-QP	NonStatic	Max	-154.183	-31.796	0.000	0.0000
27	0.29226	SLE-QP	NonStatic	Max	-148.149	-27.681	0.000	0.0000
27	0.58451	SLE-QP	NonStatic	Max	-142.114	-23.565	0.000	0.0000
27	0.00000	SLE-QP	NonStatic	Min	-154.183	-31.796	0.000	0.0000
27	0.29226	SLE-QP	NonStatic	Min	-148.149	-27.681	0.000	0.0000

Table: Element Forces - Frames, Part 1 of 4

Frame	Station m	OutputCase	CaseType	StepType	P KN	V2 KN	V3 KN	T KN-m
27	0.58451	SLE-QP	NonStatic	Min	-142.114	-23.565	0.000	0.0000
27	0.00000	SLU-1	NonStatic	Max	-231.234	-30.966	0.000	0.0000
27	0.29226	SLU-1	NonStatic	Max	-223.389	-25.616	0.000	0.0000
27	0.58451	SLU-1	NonStatic	Max	-215.544	-20.266	0.000	0.0000
27	0.00000	SLU-1	NonStatic	Min	-231.234	-30.966	0.000	0.0000
27	0.29226	SLU-1	NonStatic	Min	-223.389	-25.616	0.000	0.0000
27	0.58451	SLU-1	NonStatic	Min	-215.544	-20.266	0.000	0.0000
27	0.00000	SLU-2	NonStatic	Max	-210.188	-52.200	0.000	0.0000
27	0.29226	SLU-2	NonStatic	Max	-202.343	-46.850	0.000	0.0000
27	0.58451	SLU-2	NonStatic	Max	-194.498	-41.500	0.000	0.0000
27	0.00000	SLU-2	NonStatic	Min	-210.188	-52.200	0.000	0.0000
27	0.29226	SLU-2	NonStatic	Min	-202.343	-46.850	0.000	0.0000
27	0.58451	SLU-2	NonStatic	Min	-194.498	-41.500	0.000	0.0000
27	0.00000	SLU-3	NonStatic	Max	-179.495	-2.790	0.000	0.0000
27	0.29226	SLU-3	NonStatic	Max	-173.460	1.326	0.000	0.0000
27	0.58451	SLU-3	NonStatic	Max	-167.426	5.441	0.000	0.0000
27	0.00000	SLU-3	NonStatic	Min	-179.495	-2.790	0.000	0.0000
27	0.29226	SLU-3	NonStatic	Min	-173.460	1.326	0.000	0.0000
27	0.58451	SLU-3	NonStatic	Min	-167.426	5.441	0.000	0.0000
27	0.00000	SLU-4	NonStatic	Max	-222.820	-40.927	0.000	0.0000
27	0.29226	SLU-4	NonStatic	Max	-214.975	-35.577	0.000	0.0000
27	0.58451	SLU-4	NonStatic	Max	-207.130	-30.227	0.000	0.0000
27	0.00000	SLU-4	NonStatic	Min	-222.820	-40.927	0.000	0.0000
27	0.29226	SLU-4	NonStatic	Min	-214.975	-35.577	0.000	0.0000
27	0.58451	SLU-4	NonStatic	Min	-207.130	-30.227	0.000	0.0000
27	0.00000	SLU-5	NonStatic	Max	-170.250	-13.953	0.000	0.0000
27	0.29226	SLU-5	NonStatic	Max	-164.215	-9.837	0.000	0.0000
27	0.58451	SLU-5	NonStatic	Max	-158.181	-5.722	0.000	0.0000
27	0.00000	SLU-5	NonStatic	Min	-170.250	-13.953	0.000	0.0000
27	0.29226	SLU-5	NonStatic	Min	-164.215	-9.837	0.000	0.0000
27	0.58451	SLU-5	NonStatic	Min	-158.181	-5.722	0.000	0.0000
27	0.00000	SLU-6	NonStatic	Max	-235.156	-25.376	0.000	0.0000
27	0.29226	SLU-6	NonStatic	Max	-227.311	-20.026	0.000	0.0000
27	0.58451	SLU-6	NonStatic	Max	-219.466	-14.676	0.000	0.0000
27	0.00000	SLU-6	NonStatic	Min	-235.156	-25.376	0.000	0.0000
27	0.29226	SLU-6	NonStatic	Min	-227.311	-20.026	0.000	0.0000
27	0.58451	SLU-6	NonStatic	Min	-219.466	-14.676	0.000	0.0000
27	0.00000	SLU-7	NonStatic	Max	-182.271	1.539	0.000	0.0000
27	0.29226	SLU-7	NonStatic	Max	-176.237	5.655	0.000	0.0000
27	0.58451	SLU-7	NonStatic	Max	-170.202	9.770	0.000	0.0000
27	0.00000	SLU-7	NonStatic	Min	-182.271	1.539	0.000	0.0000
27	0.29226	SLU-7	NonStatic	Min	-176.237	5.655	0.000	0.0000
27	0.58451	SLU-7	NonStatic	Min	-170.202	9.770	0.000	0.0000
27	0.00000	SLV 1	NonStatic	Max	-261.498	54.531	0.000	0.0000
27	0.29226	SLV 1	NonStatic	Max	-255.463	58.647	0.000	0.0000
27	0.58451	SLV 1	NonStatic	Max	-249.429	62.762	0.000	0.0000
27	0.00000	SLV 1	NonStatic	Min	-261.498	54.531	0.000	0.0000
27	0.29226	SLV 1	NonStatic	Min	-255.463	58.647	0.000	0.0000
27	0.58451	SLV 1	NonStatic	Min	-249.429	62.762	0.000	0.0000
27	0.00000	SLV 2	NonStatic	Max	-274.576	47.770	0.000	0.0000
27	0.29226	SLV 2	NonStatic	Max	-268.542	51.885	0.000	0.0000
27	0.58451	SLV 2	NonStatic	Max	-262.507	56.001	0.000	0.0000
27	0.00000	SLV 2	NonStatic	Min	-274.576	47.770	0.000	0.0000
27	0.29226	SLV 2	NonStatic	Min	-268.542	51.885	0.000	0.0000
27	0.58451	SLV 2	NonStatic	Min	-262.507	56.001	0.000	0.0000
27	0.00000	SLV 3	NonStatic	Max	-274.576	47.770	0.000	0.0000
27	0.29226	SLV 3	NonStatic	Max	-268.542	51.885	0.000	0.0000
27	0.58451	SLV 3	NonStatic	Max	-262.507	56.001	0.000	0.0000
27	0.00000	SLV 3	NonStatic	Min	-274.576	47.770	0.000	0.0000

Table: Element Forces - Frames, Part 1 of 4

Frame	Station m	OutputCase	CaseType	StepType	P KN	V2 KN	V3 KN	T KN-m
27	0.29226	SLV 3	NonStatic	Min	-268.542	51.885	0.000	0.0000
27	0.58451	SLV 3	NonStatic	Min	-262.507	56.001	0.000	0.0000
27	0.00000	SLV 4	NonStatic	Max	-288.611	92.642	0.000	0.0000
27	0.29226	SLV 4	NonStatic	Max	-282.577	96.758	0.000	0.0000
27	0.58451	SLV 4	NonStatic	Max	-276.542	100.873	0.000	0.0000
27	0.00000	SLV 4	NonStatic	Min	-288.611	92.642	0.000	0.0000
27	0.29226	SLV 4	NonStatic	Min	-282.577	96.758	0.000	0.0000
27	0.58451	SLV 4	NonStatic	Min	-276.542	100.873	0.000	0.0000
27	0.00000	SLV 5	NonStatic	Max	-162.981	7.081	0.000	0.0000
27	0.29226	SLV 5	NonStatic	Max	-156.947	11.196	0.000	0.0000
27	0.58451	SLV 5	NonStatic	Max	-150.912	15.312	0.000	0.0000
27	0.00000	SLV 5	NonStatic	Min	-162.981	7.081	0.000	0.0000
27	0.29226	SLV 5	NonStatic	Min	-156.947	11.196	0.000	0.0000
27	0.58451	SLV 5	NonStatic	Min	-150.912	15.312	0.000	0.0000
27	0.00000	SLV 6	NonStatic	Max	-175.673	25.357	0.000	0.0000
27	0.29226	SLV 6	NonStatic	Max	-169.638	29.473	0.000	0.0000
27	0.58451	SLV 6	NonStatic	Max	-163.604	33.588	0.000	0.0000
27	0.00000	SLV 6	NonStatic	Min	-175.673	25.357	0.000	0.0000
27	0.29226	SLV 6	NonStatic	Min	-169.638	29.473	0.000	0.0000
27	0.58451	SLV 6	NonStatic	Min	-163.604	33.588	0.000	0.0000
27	0.00000	SLV 7	NonStatic	Max	-210.625	-17.525	0.000	0.0000
27	0.29226	SLV 7	NonStatic	Max	-204.591	-13.409	0.000	0.0000
27	0.58451	SLV 7	NonStatic	Max	-198.556	-9.294	0.000	0.0000
27	0.00000	SLV 7	NonStatic	Min	-210.625	-17.525	0.000	0.0000
27	0.29226	SLV 7	NonStatic	Min	-204.591	-13.409	0.000	0.0000
27	0.58451	SLV 7	NonStatic	Min	-198.556	-9.294	0.000	0.0000
27	0.00000	SLV 8	NonStatic	Max	-223.878	1.032	0.000	0.0000
27	0.29226	SLV 8	NonStatic	Max	-217.843	5.147	0.000	0.0000
27	0.58451	SLV 8	NonStatic	Max	-211.809	9.263	0.000	0.0000
27	0.00000	SLV 8	NonStatic	Min	-223.878	1.032	0.000	0.0000
27	0.29226	SLV 8	NonStatic	Min	-217.843	5.147	0.000	0.0000
27	0.58451	SLV 8	NonStatic	Min	-211.809	9.263	0.000	0.0000
27	0.00000	SLV 9	NonStatic	Max	-261.498	54.531	0.000	0.0000
27	0.29226	SLV 9	NonStatic	Max	-255.463	58.647	0.000	0.0000
27	0.58451	SLV 9	NonStatic	Max	-249.429	62.762	0.000	0.0000
27	0.00000	SLV 9	NonStatic	Min	-261.498	54.531	0.000	0.0000
27	0.29226	SLV 9	NonStatic	Min	-255.463	58.647	0.000	0.0000
27	0.58451	SLV 9	NonStatic	Min	-249.429	62.762	0.000	0.0000
27	0.00000	SLV 10	NonStatic	Max	-274.080	99.351	0.000	0.0000
27	0.29226	SLV 10	NonStatic	Max	-268.046	103.466	0.000	0.0000
27	0.58451	SLV 10	NonStatic	Max	-262.011	107.582	0.000	0.0000
27	0.00000	SLV 10	NonStatic	Min	-274.080	99.351	0.000	0.0000
27	0.29226	SLV 10	NonStatic	Min	-268.046	103.466	0.000	0.0000
27	0.58451	SLV 10	NonStatic	Min	-262.011	107.582	0.000	0.0000
27	0.00000	SLV 11	NonStatic	Max	-274.576	47.770	0.000	0.0000
27	0.29226	SLV 11	NonStatic	Max	-268.542	51.885	0.000	0.0000
27	0.58451	SLV 11	NonStatic	Max	-262.507	56.001	0.000	0.0000
27	0.00000	SLV 11	NonStatic	Min	-274.576	47.770	0.000	0.0000
27	0.29226	SLV 11	NonStatic	Min	-268.542	51.885	0.000	0.0000
27	0.58451	SLV 11	NonStatic	Min	-262.507	56.001	0.000	0.0000
27	0.00000	SLV 12	NonStatic	Max	-288.611	92.642	0.000	0.0000
27	0.29226	SLV 12	NonStatic	Max	-282.577	96.758	0.000	0.0000
27	0.58451	SLV 12	NonStatic	Max	-276.542	100.873	0.000	0.0000
27	0.00000	SLV 12	NonStatic	Min	-288.611	92.642	0.000	0.0000
27	0.29226	SLV 12	NonStatic	Min	-282.577	96.758	0.000	0.0000
27	0.58451	SLV 12	NonStatic	Min	-276.542	100.873	0.000	0.0000
27	0.00000	SLV 13	NonStatic	Max	-162.981	7.081	0.000	0.0000
27	0.29226	SLV 13	NonStatic	Max	-156.947	11.196	0.000	0.0000
27	0.58451	SLV 13	NonStatic	Max	-150.912	15.312	0.000	0.0000

Table: Element Forces - Frames, Part 1 of 4

Frame	Station m	OutputCase	CaseType	StepType	P KN	V2 KN	V3 KN	T KN-m
27	0.00000	SLV 13	NonStatic	Min	-162.981	7.081	0.000	0.0000
27	0.29226	SLV 13	NonStatic	Min	-156.947	11.196	0.000	0.0000
27	0.58451	SLV 13	NonStatic	Min	-150.912	15.312	0.000	0.0000
27	0.00000	SLV 14	NonStatic	Max	-175.673	25.357	0.000	0.0000
27	0.29226	SLV 14	NonStatic	Max	-169.638	29.473	0.000	0.0000
27	0.58451	SLV 14	NonStatic	Max	-163.604	33.588	0.000	0.0000
27	0.00000	SLV 14	NonStatic	Min	-175.673	25.357	0.000	0.0000
27	0.29226	SLV 14	NonStatic	Min	-169.638	29.473	0.000	0.0000
27	0.58451	SLV 14	NonStatic	Min	-163.604	33.588	0.000	0.0000
27	0.00000	SLV 15	NonStatic	Max	-210.625	-17.525	0.000	0.0000
27	0.29226	SLV 15	NonStatic	Max	-204.591	-13.409	0.000	0.0000
27	0.58451	SLV 15	NonStatic	Max	-198.556	-9.294	0.000	0.0000
27	0.00000	SLV 15	NonStatic	Min	-210.625	-17.525	0.000	0.0000
27	0.29226	SLV 15	NonStatic	Min	-204.591	-13.409	0.000	0.0000
27	0.58451	SLV 15	NonStatic	Min	-198.556	-9.294	0.000	0.0000
27	0.00000	SLV 16	NonStatic	Max	-223.878	1.032	0.000	0.0000
27	0.29226	SLV 16	NonStatic	Max	-217.843	5.147	0.000	0.0000
27	0.58451	SLV 16	NonStatic	Max	-211.809	9.263	0.000	0.0000
27	0.00000	SLV 16	NonStatic	Min	-223.878	1.032	0.000	0.0000
27	0.29226	SLV 16	NonStatic	Min	-217.843	5.147	0.000	0.0000
27	0.58451	SLV 16	NonStatic	Min	-211.809	9.263	0.000	0.0000
29	0.00000	SLE-C	NonStatic	Max	-244.501	44.168	0.000	0.0000
29	0.15000	SLE-C	NonStatic	Max	-241.502	50.993	0.000	0.0000
29	0.30000	SLE-C	NonStatic	Max	-238.503	57.818	0.000	0.0000
29	0.00000	SLE-C	NonStatic	Min	-244.501	44.168	0.000	0.0000
29	0.15000	SLE-C	NonStatic	Min	-241.502	50.993	0.000	0.0000
29	0.30000	SLE-C	NonStatic	Min	-238.503	57.818	0.000	0.0000
29	0.00000	SLE-F1	NonStatic	Max	-232.540	31.011	0.000	0.0000
29	0.15000	SLE-F1	NonStatic	Max	-229.541	37.551	0.000	0.0000
29	0.30000	SLE-F1	NonStatic	Max	-226.542	44.091	0.000	0.0000
29	0.00000	SLE-F1	NonStatic	Min	-232.540	31.011	0.000	0.0000
29	0.15000	SLE-F1	NonStatic	Min	-229.541	37.551	0.000	0.0000
29	0.30000	SLE-F1	NonStatic	Min	-226.542	44.091	0.000	0.0000
29	0.00000	SLE-F2	NonStatic	Max	-208.730	53.629	0.000	0.0000
29	0.15000	SLE-F2	NonStatic	Max	-205.731	55.264	0.000	0.0000
29	0.30000	SLE-F2	NonStatic	Max	-202.732	56.899	0.000	0.0000
29	0.00000	SLE-F2	NonStatic	Min	-208.730	53.629	0.000	0.0000
29	0.15000	SLE-F2	NonStatic	Min	-205.731	55.264	0.000	0.0000
29	0.30000	SLE-F2	NonStatic	Min	-202.732	56.899	0.000	0.0000
29	0.00000	SLE-F3	NonStatic	Max	-196.668	27.071	0.000	0.0000
29	0.15000	SLE-F3	NonStatic	Max	-193.669	34.916	0.000	0.0000
29	0.30000	SLE-F3	NonStatic	Max	-190.670	42.761	0.000	0.0000
29	0.00000	SLE-F3	NonStatic	Min	-196.668	27.071	0.000	0.0000
29	0.15000	SLE-F3	NonStatic	Min	-193.669	34.916	0.000	0.0000
29	0.30000	SLE-F3	NonStatic	Min	-190.670	42.761	0.000	0.0000
29	0.00000	SLE-QP	NonStatic	Max	-205.530	44.828	0.000	0.0000
29	0.15000	SLE-QP	NonStatic	Max	-202.530	46.463	0.000	0.0000
29	0.30000	SLE-QP	NonStatic	Max	-199.531	48.098	0.000	0.0000
29	0.00000	SLE-QP	NonStatic	Min	-205.530	44.828	0.000	0.0000
29	0.15000	SLE-QP	NonStatic	Min	-202.530	46.463	0.000	0.0000
29	0.30000	SLE-QP	NonStatic	Min	-199.531	48.098	0.000	0.0000
29	0.00000	SLU-1	NonStatic	Max	-288.124	46.236	0.000	0.0000
29	0.15000	SLU-1	NonStatic	Max	-284.225	57.141	0.000	0.0000
29	0.30000	SLU-1	NonStatic	Max	-280.326	68.046	0.000	0.0000
29	0.00000	SLU-1	NonStatic	Min	-288.124	46.236	0.000	0.0000
29	0.15000	SLU-1	NonStatic	Min	-284.225	57.141	0.000	0.0000
29	0.30000	SLU-1	NonStatic	Min	-280.326	68.046	0.000	0.0000
29	0.00000	SLU-2	NonStatic	Max	-289.579	38.003	0.000	0.0000
29	0.15000	SLU-2	NonStatic	Max	-285.680	44.543	0.000	0.0000

Table: Element Forces - Frames, Part 1 of 4

Frame	Station m	OutputCase	CaseType	StepType	P KN	V2 KN	V3 KN	T KN-m
29	0.30000	SLU-2	NonStatic	Max	-281.781	51.083	0.000	0.0000
29	0.00000	SLU-2	NonStatic	Min	-289.579	38.003	0.000	0.0000
29	0.15000	SLU-2	NonStatic	Min	-285.680	44.543	0.000	0.0000
29	0.30000	SLU-2	NonStatic	Min	-281.781	51.083	0.000	0.0000
29	0.00000	SLU-3	NonStatic	Max	-198.775	36.584	0.000	0.0000
29	0.15000	SLU-3	NonStatic	Max	-195.776	47.489	0.000	0.0000
29	0.30000	SLU-3	NonStatic	Max	-192.777	58.394	0.000	0.0000
29	0.00000	SLU-3	NonStatic	Min	-198.775	36.584	0.000	0.0000
29	0.15000	SLU-3	NonStatic	Min	-195.776	47.489	0.000	0.0000
29	0.30000	SLU-3	NonStatic	Min	-192.777	58.394	0.000	0.0000
29	0.00000	SLU-4	NonStatic	Max	-297.534	63.239	0.000	0.0000
29	0.15000	SLU-4	NonStatic	Max	-293.635	69.779	0.000	0.0000
29	0.30000	SLU-4	NonStatic	Max	-289.736	76.319	0.000	0.0000
29	0.00000	SLU-4	NonStatic	Min	-297.534	63.239	0.000	0.0000
29	0.15000	SLU-4	NonStatic	Min	-293.635	69.779	0.000	0.0000
29	0.30000	SLU-4	NonStatic	Min	-289.736	76.319	0.000	0.0000
29	0.00000	SLU-5	NonStatic	Max	-208.259	53.839	0.000	0.0000
29	0.15000	SLU-5	NonStatic	Max	-205.260	60.379	0.000	0.0000
29	0.30000	SLU-5	NonStatic	Max	-202.261	66.919	0.000	0.0000
29	0.00000	SLU-5	NonStatic	Min	-208.259	53.839	0.000	0.0000
29	0.15000	SLU-5	NonStatic	Min	-205.260	60.379	0.000	0.0000
29	0.30000	SLU-5	NonStatic	Min	-202.261	66.919	0.000	0.0000
29	0.00000	SLU-6	NonStatic	Max	-280.098	39.250	0.000	0.0000
29	0.15000	SLU-6	NonStatic	Max	-276.199	50.335	0.000	0.0000
29	0.30000	SLU-6	NonStatic	Max	-272.301	61.420	0.000	0.0000
29	0.00000	SLU-6	NonStatic	Min	-280.098	39.250	0.000	0.0000
29	0.15000	SLU-6	NonStatic	Min	-276.199	50.335	0.000	0.0000
29	0.30000	SLU-6	NonStatic	Min	-272.301	61.420	0.000	0.0000
29	0.00000	SLU-7	NonStatic	Max	-191.229	29.564	0.000	0.0000
29	0.15000	SLU-7	NonStatic	Max	-188.230	40.469	0.000	0.0000
29	0.30000	SLU-7	NonStatic	Max	-185.231	51.374	0.000	0.0000
29	0.00000	SLU-7	NonStatic	Min	-191.229	29.564	0.000	0.0000
29	0.15000	SLU-7	NonStatic	Min	-188.230	40.469	0.000	0.0000
29	0.30000	SLU-7	NonStatic	Min	-185.231	51.374	0.000	0.0000
29	0.00000	SLV 1	NonStatic	Max	-271.771	188.184	0.000	0.0000
29	0.15000	SLV 1	NonStatic	Max	-268.772	195.054	0.000	0.0000
29	0.30000	SLV 1	NonStatic	Max	-265.772	201.924	0.000	0.0000
29	0.00000	SLV 1	NonStatic	Min	-271.771	188.184	0.000	0.0000
29	0.15000	SLV 1	NonStatic	Min	-268.772	195.054	0.000	0.0000
29	0.30000	SLV 1	NonStatic	Min	-265.772	201.924	0.000	0.0000
29	0.00000	SLV 2	NonStatic	Max	-299.493	192.863	0.000	0.0000
29	0.15000	SLV 2	NonStatic	Max	-296.494	199.733	0.000	0.0000
29	0.30000	SLV 2	NonStatic	Max	-293.495	206.603	0.000	0.0000
29	0.00000	SLV 2	NonStatic	Min	-299.493	192.863	0.000	0.0000
29	0.15000	SLV 2	NonStatic	Min	-296.494	199.733	0.000	0.0000
29	0.30000	SLV 2	NonStatic	Min	-293.495	206.603	0.000	0.0000
29	0.00000	SLV 3	NonStatic	Max	-299.493	192.863	0.000	0.0000
29	0.15000	SLV 3	NonStatic	Max	-296.494	199.733	0.000	0.0000
29	0.30000	SLV 3	NonStatic	Max	-293.495	206.603	0.000	0.0000
29	0.00000	SLV 3	NonStatic	Min	-299.493	192.863	0.000	0.0000
29	0.15000	SLV 3	NonStatic	Min	-296.494	199.733	0.000	0.0000
29	0.30000	SLV 3	NonStatic	Min	-293.495	206.603	0.000	0.0000
29	0.00000	SLV 4	NonStatic	Max	-175.489	23.799	0.000	0.0000
29	0.15000	SLV 4	NonStatic	Max	-172.490	53.319	0.000	0.0000
29	0.30000	SLV 4	NonStatic	Max	-169.491	82.839	0.000	0.0000
29	0.00000	SLV 4	NonStatic	Min	-175.489	23.799	0.000	0.0000
29	0.15000	SLV 4	NonStatic	Min	-172.490	53.319	0.000	0.0000
29	0.30000	SLV 4	NonStatic	Min	-169.491	82.839	0.000	0.0000
29	0.00000	SLV 5	NonStatic	Max	-177.628	77.065	0.000	0.0000

Table: Element Forces - Frames, Part 1 of 4

Frame	Station m	OutputCase	CaseType	StepType	P KN	V2 KN	V3 KN	T KN-m
29	0.15000	SLV 5	NonStatic	Max	-174.629	83.935	0.000	0.0000
29	0.30000	SLV 5	NonStatic	Max	-171.630	90.805	0.000	0.0000
29	0.00000	SLV 5	NonStatic	Min	-177.628	77.065	0.000	0.0000
29	0.15000	SLV 5	NonStatic	Min	-174.629	83.935	0.000	0.0000
29	0.30000	SLV 5	NonStatic	Min	-171.630	90.805	0.000	0.0000
29	0.00000	SLV 6	NonStatic	Max	-141.868	21.516	0.000	0.0000
29	0.15000	SLV 6	NonStatic	Max	-138.868	35.181	0.000	0.0000
29	0.30000	SLV 6	NonStatic	Max	-135.869	48.846	0.000	0.0000
29	0.00000	SLV 6	NonStatic	Min	-141.868	21.516	0.000	0.0000
29	0.15000	SLV 6	NonStatic	Min	-138.868	35.181	0.000	0.0000
29	0.30000	SLV 6	NonStatic	Min	-135.869	48.846	0.000	0.0000
29	0.00000	SLV 7	NonStatic	Max	-276.341	85.955	0.000	0.0000
29	0.15000	SLV 7	NonStatic	Max	-273.342	92.825	0.000	0.0000
29	0.30000	SLV 7	NonStatic	Max	-270.343	99.695	0.000	0.0000
29	0.00000	SLV 7	NonStatic	Min	-276.341	85.955	0.000	0.0000
29	0.15000	SLV 7	NonStatic	Min	-273.342	92.825	0.000	0.0000
29	0.30000	SLV 7	NonStatic	Min	-270.343	99.695	0.000	0.0000
29	0.00000	SLV 8	NonStatic	Max	-240.125	28.204	0.000	0.0000
29	0.15000	SLV 8	NonStatic	Max	-237.126	41.869	0.000	0.0000
29	0.30000	SLV 8	NonStatic	Max	-234.127	55.534	0.000	0.0000
29	0.00000	SLV 8	NonStatic	Min	-240.125	28.204	0.000	0.0000
29	0.15000	SLV 8	NonStatic	Min	-237.126	41.869	0.000	0.0000
29	0.30000	SLV 8	NonStatic	Min	-234.127	55.534	0.000	0.0000
29	0.00000	SLV 9	NonStatic	Max	-271.771	188.184	0.000	0.0000
29	0.15000	SLV 9	NonStatic	Max	-268.772	195.054	0.000	0.0000
29	0.30000	SLV 9	NonStatic	Max	-265.772	201.924	0.000	0.0000
29	0.00000	SLV 9	NonStatic	Min	-271.771	188.184	0.000	0.0000
29	0.15000	SLV 9	NonStatic	Min	-268.772	195.054	0.000	0.0000
29	0.30000	SLV 9	NonStatic	Min	-265.772	201.924	0.000	0.0000
29	0.00000	SLV 10	NonStatic	Max	-147.207	22.616	0.000	0.0000
29	0.15000	SLV 10	NonStatic	Max	-144.208	52.136	0.000	0.0000
29	0.30000	SLV 10	NonStatic	Max	-141.209	81.656	0.000	0.0000
29	0.00000	SLV 10	NonStatic	Min	-147.207	22.616	0.000	0.0000
29	0.15000	SLV 10	NonStatic	Min	-144.208	52.136	0.000	0.0000
29	0.30000	SLV 10	NonStatic	Min	-141.209	81.656	0.000	0.0000
29	0.00000	SLV 11	NonStatic	Max	-299.493	192.863	0.000	0.0000
29	0.15000	SLV 11	NonStatic	Max	-296.494	199.733	0.000	0.0000
29	0.30000	SLV 11	NonStatic	Max	-293.495	206.603	0.000	0.0000
29	0.00000	SLV 11	NonStatic	Min	-299.493	192.863	0.000	0.0000
29	0.15000	SLV 11	NonStatic	Min	-296.494	199.733	0.000	0.0000
29	0.30000	SLV 11	NonStatic	Min	-293.495	206.603	0.000	0.0000
29	0.00000	SLV 12	NonStatic	Max	-175.489	23.799	0.000	0.0000
29	0.15000	SLV 12	NonStatic	Max	-172.490	53.319	0.000	0.0000
29	0.30000	SLV 12	NonStatic	Max	-169.491	82.839	0.000	0.0000
29	0.00000	SLV 12	NonStatic	Min	-175.489	23.799	0.000	0.0000
29	0.15000	SLV 12	NonStatic	Min	-172.490	53.319	0.000	0.0000
29	0.30000	SLV 12	NonStatic	Min	-169.491	82.839	0.000	0.0000
29	0.00000	SLV 13	NonStatic	Max	-177.628	77.065	0.000	0.0000
29	0.15000	SLV 13	NonStatic	Max	-174.629	83.935	0.000	0.0000
29	0.30000	SLV 13	NonStatic	Max	-171.630	90.805	0.000	0.0000
29	0.00000	SLV 13	NonStatic	Min	-177.628	77.065	0.000	0.0000
29	0.15000	SLV 13	NonStatic	Min	-174.629	83.935	0.000	0.0000
29	0.30000	SLV 13	NonStatic	Min	-171.630	90.805	0.000	0.0000
29	0.00000	SLV 14	NonStatic	Max	-141.868	21.516	0.000	0.0000
29	0.15000	SLV 14	NonStatic	Max	-138.868	35.181	0.000	0.0000
29	0.30000	SLV 14	NonStatic	Max	-135.869	48.846	0.000	0.0000
29	0.00000	SLV 14	NonStatic	Min	-141.868	21.516	0.000	0.0000
29	0.15000	SLV 14	NonStatic	Min	-138.868	35.181	0.000	0.0000
29	0.30000	SLV 14	NonStatic	Min	-135.869	48.846	0.000	0.0000

Table: Element Forces - Frames, Part 1 of 4

Frame	Station m	OutputCase	CaseType	StepType	P KN	V2 KN	V3 KN	T KN-m
29	0.0000	SLV 15	NonStatic	Max	-276.341	85.955	0.000	0.0000
29	0.15000	SLV 15	NonStatic	Max	-273.342	92.825	0.000	0.0000
29	0.30000	SLV 15	NonStatic	Max	-270.343	99.695	0.000	0.0000
29	0.00000	SLV 15	NonStatic	Min	-276.341	85.955	0.000	0.0000
29	0.15000	SLV 15	NonStatic	Min	-273.342	92.825	0.000	0.0000
29	0.30000	SLV 15	NonStatic	Min	-270.343	99.695	0.000	0.0000
29	0.00000	SLV 16	NonStatic	Max	-240.125	28.204	0.000	0.0000
29	0.15000	SLV 16	NonStatic	Max	-237.126	41.869	0.000	0.0000
29	0.30000	SLV 16	NonStatic	Max	-234.127	55.534	0.000	0.0000
29	0.00000	SLV 16	NonStatic	Min	-240.125	28.204	0.000	0.0000
29	0.15000	SLV 16	NonStatic	Min	-237.126	41.869	0.000	0.0000
29	0.30000	SLV 16	NonStatic	Min	-234.127	55.534	0.000	0.0000
30	0.00000	SLE-C	NonStatic	Max	-249.000	25.722	0.000	0.0000
30	0.15000	SLE-C	NonStatic	Max	-246.751	32.547	0.000	0.0000
30	0.30000	SLE-C	NonStatic	Max	-244.501	39.372	0.000	0.0000
30	0.00000	SLE-C	NonStatic	Min	-249.000	25.722	0.000	0.0000
30	0.15000	SLE-C	NonStatic	Min	-246.751	32.547	0.000	0.0000
30	0.30000	SLE-C	NonStatic	Min	-244.501	39.372	0.000	0.0000
30	0.00000	SLE-F1	NonStatic	Max	-237.039	17.931	0.000	0.0000
30	0.15000	SLE-F1	NonStatic	Max	-234.789	24.471	0.000	0.0000
30	0.30000	SLE-F1	NonStatic	Max	-232.540	31.011	0.000	0.0000
30	0.00000	SLE-F1	NonStatic	Min	-237.039	17.931	0.000	0.0000
30	0.15000	SLE-F1	NonStatic	Min	-234.789	24.471	0.000	0.0000
30	0.30000	SLE-F1	NonStatic	Min	-232.540	31.011	0.000	0.0000
30	0.00000	SLE-F2	NonStatic	Max	-213.229	33.160	0.000	0.0000
30	0.15000	SLE-F2	NonStatic	Max	-210.980	34.795	0.000	0.0000
30	0.30000	SLE-F2	NonStatic	Max	-208.730	36.430	0.000	0.0000
30	0.00000	SLE-F2	NonStatic	Min	-213.229	33.160	0.000	0.0000
30	0.15000	SLE-F2	NonStatic	Min	-210.980	34.795	0.000	0.0000
30	0.30000	SLE-F2	NonStatic	Min	-208.730	36.430	0.000	0.0000
30	0.00000	SLE-F3	NonStatic	Max	-201.166	11.381	0.000	0.0000
30	0.15000	SLE-F3	NonStatic	Max	-198.917	19.226	0.000	0.0000
30	0.30000	SLE-F3	NonStatic	Max	-196.668	27.071	0.000	0.0000
30	0.00000	SLE-F3	NonStatic	Min	-201.166	11.381	0.000	0.0000
30	0.15000	SLE-F3	NonStatic	Min	-198.917	19.226	0.000	0.0000
30	0.30000	SLE-F3	NonStatic	Min	-196.668	27.071	0.000	0.0000
30	0.00000	SLE-QP	NonStatic	Max	-210.028	27.973	0.000	0.0000
30	0.15000	SLE-QP	NonStatic	Max	-207.779	29.608	0.000	0.0000
30	0.30000	SLE-QP	NonStatic	Max	-205.530	31.243	0.000	0.0000
30	0.00000	SLE-QP	NonStatic	Min	-210.028	27.973	0.000	0.0000
30	0.15000	SLE-QP	NonStatic	Min	-207.779	29.608	0.000	0.0000
30	0.30000	SLE-QP	NonStatic	Min	-205.530	31.243	0.000	0.0000
30	0.00000	SLU-1	NonStatic	Max	-293.972	24.426	0.000	0.0000
30	0.15000	SLU-1	NonStatic	Max	-291.048	35.331	0.000	0.0000
30	0.30000	SLU-1	NonStatic	Max	-288.124	46.236	0.000	0.0000
30	0.00000	SLU-1	NonStatic	Min	-293.972	24.426	0.000	0.0000
30	0.15000	SLU-1	NonStatic	Min	-291.048	35.331	0.000	0.0000
30	0.30000	SLU-1	NonStatic	Min	-288.124	46.236	0.000	0.0000
30	0.00000	SLU-2	NonStatic	Max	-295.427	24.923	0.000	0.0000
30	0.15000	SLU-2	NonStatic	Max	-292.503	31.463	0.000	0.0000
30	0.30000	SLU-2	NonStatic	Max	-289.579	38.003	0.000	0.0000
30	0.00000	SLU-2	NonStatic	Min	-295.427	24.923	0.000	0.0000
30	0.15000	SLU-2	NonStatic	Min	-292.503	31.463	0.000	0.0000
30	0.30000	SLU-2	NonStatic	Min	-289.579	38.003	0.000	0.0000
30	0.00000	SLU-3	NonStatic	Max	-203.274	14.774	0.000	0.0000
30	0.15000	SLU-3	NonStatic	Max	-201.024	25.679	0.000	0.0000
30	0.30000	SLU-3	NonStatic	Max	-198.775	36.584	0.000	0.0000
30	0.00000	SLU-3	NonStatic	Min	-203.274	14.774	0.000	0.0000
30	0.15000	SLU-3	NonStatic	Min	-201.024	25.679	0.000	0.0000

Table: Element Forces - Frames, Part 1 of 4

Frame	Station m	OutputCase	CaseType	StepType	P KN	V2 KN	V3 KN	T KN-m
30	0.30000	SLU-3	NonStatic	Min	-198.775	36.584	0.000	0.0000
30	0.00000	SLU-4	NonStatic	Max	-303.382	43.503	0.000	0.0000
30	0.15000	SLU-4	NonStatic	Max	-300.458	50.043	0.000	0.0000
30	0.30000	SLU-4	NonStatic	Max	-297.534	56.583	0.000	0.0000
30	0.00000	SLU-4	NonStatic	Min	-303.382	43.503	0.000	0.0000
30	0.15000	SLU-4	NonStatic	Min	-300.458	50.043	0.000	0.0000
30	0.30000	SLU-4	NonStatic	Min	-297.534	56.583	0.000	0.0000
30	0.00000	SLU-5	NonStatic	Max	-212.758	31.386	0.000	0.0000
30	0.15000	SLU-5	NonStatic	Max	-210.508	37.926	0.000	0.0000
30	0.30000	SLU-5	NonStatic	Max	-208.259	44.466	0.000	0.0000
30	0.00000	SLU-5	NonStatic	Min	-212.758	31.386	0.000	0.0000
30	0.15000	SLU-5	NonStatic	Min	-210.508	37.926	0.000	0.0000
30	0.30000	SLU-5	NonStatic	Min	-208.259	44.466	0.000	0.0000
30	0.00000	SLU-6	NonStatic	Max	-285.947	17.080	0.000	0.0000
30	0.15000	SLU-6	NonStatic	Max	-283.022	28.165	0.000	0.0000
30	0.30000	SLU-6	NonStatic	Max	-280.098	39.250	0.000	0.0000
30	0.00000	SLU-6	NonStatic	Min	-285.947	17.080	0.000	0.0000
30	0.15000	SLU-6	NonStatic	Min	-283.022	28.165	0.000	0.0000
30	0.30000	SLU-6	NonStatic	Min	-280.098	39.250	0.000	0.0000
30	0.00000	SLU-7	NonStatic	Max	-195.728	7.754	0.000	0.0000
30	0.15000	SLU-7	NonStatic	Max	-193.478	18.659	0.000	0.0000
30	0.30000	SLU-7	NonStatic	Max	-191.229	29.564	0.000	0.0000
30	0.00000	SLU-7	NonStatic	Min	-195.728	7.754	0.000	0.0000
30	0.15000	SLU-7	NonStatic	Min	-193.478	18.659	0.000	0.0000
30	0.30000	SLU-7	NonStatic	Min	-191.229	29.564	0.000	0.0000
30	0.00000	SLV 1	NonStatic	Max	-276.269	106.591	0.000	0.0000
30	0.15000	SLV 1	NonStatic	Max	-274.020	113.461	0.000	0.0000
30	0.30000	SLV 1	NonStatic	Max	-271.771	120.331	0.000	0.0000
30	0.00000	SLV 1	NonStatic	Min	-276.269	106.591	0.000	0.0000
30	0.15000	SLV 1	NonStatic	Min	-274.020	113.461	0.000	0.0000
30	0.30000	SLV 1	NonStatic	Min	-271.771	120.331	0.000	0.0000
30	0.00000	SLV 2	NonStatic	Max	-303.992	110.745	0.000	0.0000
30	0.15000	SLV 2	NonStatic	Max	-301.742	117.615	0.000	0.0000
30	0.30000	SLV 2	NonStatic	Max	-299.493	124.485	0.000	0.0000
30	0.00000	SLV 2	NonStatic	Min	-303.992	110.745	0.000	0.0000
30	0.15000	SLV 2	NonStatic	Min	-301.742	117.615	0.000	0.0000
30	0.30000	SLV 2	NonStatic	Min	-299.493	124.485	0.000	0.0000
30	0.00000	SLV 3	NonStatic	Max	-303.992	110.745	0.000	0.0000
30	0.15000	SLV 3	NonStatic	Max	-301.742	117.615	0.000	0.0000
30	0.30000	SLV 3	NonStatic	Max	-299.493	124.485	0.000	0.0000
30	0.00000	SLV 3	NonStatic	Min	-303.992	110.745	0.000	0.0000
30	0.15000	SLV 3	NonStatic	Min	-301.742	117.615	0.000	0.0000
30	0.30000	SLV 3	NonStatic	Min	-299.493	124.485	0.000	0.0000
30	0.00000	SLV 4	NonStatic	Max	-179.988	-35.241	0.000	0.0000
30	0.15000	SLV 4	NonStatic	Max	-177.739	-5.721	0.000	0.0000
30	0.30000	SLV 4	NonStatic	Max	-175.489	23.799	0.000	0.0000
30	0.00000	SLV 4	NonStatic	Min	-179.988	-35.241	0.000	0.0000
30	0.15000	SLV 4	NonStatic	Min	-177.739	-5.721	0.000	0.0000
30	0.30000	SLV 4	NonStatic	Min	-175.489	23.799	0.000	0.0000
30	0.00000	SLV 5	NonStatic	Max	-182.127	44.054	0.000	0.0000
30	0.15000	SLV 5	NonStatic	Max	-179.877	50.924	0.000	0.0000
30	0.30000	SLV 5	NonStatic	Max	-177.628	57.794	0.000	0.0000
30	0.00000	SLV 5	NonStatic	Min	-182.127	44.054	0.000	0.0000
30	0.15000	SLV 5	NonStatic	Min	-179.877	50.924	0.000	0.0000
30	0.30000	SLV 5	NonStatic	Min	-177.628	57.794	0.000	0.0000
30	0.00000	SLV 6	NonStatic	Max	-146.366	-5.814	0.000	0.0000
30	0.15000	SLV 6	NonStatic	Max	-144.117	7.851	0.000	0.0000
30	0.30000	SLV 6	NonStatic	Max	-141.868	21.516	0.000	0.0000
30	0.00000	SLV 6	NonStatic	Min	-146.366	-5.814	0.000	0.0000

Table: Element Forces - Frames, Part 1 of 4

Frame	Station m	OutputCase	CaseType	StepType	P KN	V2 KN	V3 KN	T KN-m
30	0.15000	SLV 6	NonStatic	Min	-144.117	7.851	0.000	0.0000
30	0.30000	SLV 6	NonStatic	Min	-141.868	21.516	0.000	0.0000
30	0.00000	SLV 7	NonStatic	Max	-280.840	52.606	0.000	0.0000
30	0.15000	SLV 7	NonStatic	Max	-278.591	59.476	0.000	0.0000
30	0.30000	SLV 7	NonStatic	Max	-276.341	66.346	0.000	0.0000
30	0.00000	SLV 7	NonStatic	Min	-280.840	52.606	0.000	0.0000
30	0.15000	SLV 7	NonStatic	Min	-278.591	59.476	0.000	0.0000
30	0.30000	SLV 7	NonStatic	Min	-276.341	66.346	0.000	0.0000
30	0.00000	SLV 8	NonStatic	Max	-244.624	0.874	0.000	0.0000
30	0.15000	SLV 8	NonStatic	Max	-242.375	14.539	0.000	0.0000
30	0.30000	SLV 8	NonStatic	Max	-240.125	28.204	0.000	0.0000
30	0.00000	SLV 8	NonStatic	Min	-244.624	0.874	0.000	0.0000
30	0.15000	SLV 8	NonStatic	Min	-242.375	14.539	0.000	0.0000
30	0.30000	SLV 8	NonStatic	Min	-240.125	28.204	0.000	0.0000
30	0.00000	SLV 9	NonStatic	Max	-276.269	106.591	0.000	0.0000
30	0.15000	SLV 9	NonStatic	Max	-274.020	113.461	0.000	0.0000
30	0.30000	SLV 9	NonStatic	Max	-271.771	120.331	0.000	0.0000
30	0.00000	SLV 9	NonStatic	Min	-276.269	106.591	0.000	0.0000
30	0.15000	SLV 9	NonStatic	Min	-274.020	113.461	0.000	0.0000
30	0.30000	SLV 9	NonStatic	Min	-271.771	120.331	0.000	0.0000
30	0.00000	SLV 10	NonStatic	Max	-151.706	-36.424	0.000	0.0000
30	0.15000	SLV 10	NonStatic	Max	-149.457	-6.904	0.000	0.0000
30	0.30000	SLV 10	NonStatic	Max	-147.207	22.616	0.000	0.0000
30	0.00000	SLV 10	NonStatic	Min	-151.706	-36.424	0.000	0.0000
30	0.15000	SLV 10	NonStatic	Min	-149.457	-6.904	0.000	0.0000
30	0.30000	SLV 10	NonStatic	Min	-147.207	22.616	0.000	0.0000
30	0.00000	SLV 11	NonStatic	Max	-303.992	110.745	0.000	0.0000
30	0.15000	SLV 11	NonStatic	Max	-301.742	117.615	0.000	0.0000
30	0.30000	SLV 11	NonStatic	Max	-299.493	124.485	0.000	0.0000
30	0.00000	SLV 11	NonStatic	Min	-303.992	110.745	0.000	0.0000
30	0.15000	SLV 11	NonStatic	Min	-301.742	117.615	0.000	0.0000
30	0.30000	SLV 11	NonStatic	Min	-299.493	124.485	0.000	0.0000
30	0.00000	SLV 12	NonStatic	Max	-179.988	-35.241	0.000	0.0000
30	0.15000	SLV 12	NonStatic	Max	-177.739	-5.721	0.000	0.0000
30	0.30000	SLV 12	NonStatic	Max	-175.489	23.799	0.000	0.0000
30	0.00000	SLV 12	NonStatic	Min	-179.988	-35.241	0.000	0.0000
30	0.15000	SLV 12	NonStatic	Min	-177.739	-5.721	0.000	0.0000
30	0.30000	SLV 12	NonStatic	Min	-175.489	23.799	0.000	0.0000
30	0.00000	SLV 13	NonStatic	Max	-182.127	44.054	0.000	0.0000
30	0.15000	SLV 13	NonStatic	Max	-179.877	50.924	0.000	0.0000
30	0.30000	SLV 13	NonStatic	Max	-177.628	57.794	0.000	0.0000
30	0.00000	SLV 13	NonStatic	Min	-182.127	44.054	0.000	0.0000
30	0.15000	SLV 13	NonStatic	Min	-179.877	50.924	0.000	0.0000
30	0.30000	SLV 13	NonStatic	Min	-177.628	57.794	0.000	0.0000
30	0.00000	SLV 14	NonStatic	Max	-146.366	-5.814	0.000	0.0000
30	0.15000	SLV 14	NonStatic	Max	-144.117	7.851	0.000	0.0000
30	0.30000	SLV 14	NonStatic	Max	-141.868	21.516	0.000	0.0000
30	0.00000	SLV 14	NonStatic	Min	-146.366	-5.814	0.000	0.0000
30	0.15000	SLV 14	NonStatic	Min	-144.117	7.851	0.000	0.0000
30	0.30000	SLV 14	NonStatic	Min	-141.868	21.516	0.000	0.0000
30	0.00000	SLV 15	NonStatic	Max	-280.840	52.606	0.000	0.0000
30	0.15000	SLV 15	NonStatic	Max	-278.591	59.476	0.000	0.0000
30	0.30000	SLV 15	NonStatic	Max	-276.341	66.346	0.000	0.0000
30	0.00000	SLV 15	NonStatic	Min	-280.840	52.606	0.000	0.0000
30	0.15000	SLV 15	NonStatic	Min	-278.591	59.476	0.000	0.0000
30	0.30000	SLV 15	NonStatic	Min	-276.341	66.346	0.000	0.0000
30	0.00000	SLV 16	NonStatic	Max	-244.624	0.874	0.000	0.0000
30	0.15000	SLV 16	NonStatic	Max	-242.375	14.539	0.000	0.0000
30	0.30000	SLV 16	NonStatic	Max	-240.125	28.204	0.000	0.0000

Table: Element Forces - Frames, Part 1 of 4

Frame	Station m	OutputCase	CaseType	StepType	P KN	V2 KN	V3 KN	T KN-m
30	0.0000	SLV 16	NonStatic	Min	-244.624	0.874	0.000	0.0000
30	0.15000	SLV 16	NonStatic	Min	-242.375	14.539	0.000	0.0000
30	0.30000	SLV 16	NonStatic	Min	-240.125	28.204	0.000	0.0000
31	0.00000	SLE-C	NonStatic	Max	-253.499	7.356	0.000	0.0000
31	0.15000	SLE-C	NonStatic	Max	-251.249	14.181	0.000	0.0000
31	0.30000	SLE-C	NonStatic	Max	-249.000	21.006	0.000	0.0000
31	0.00000	SLE-C	NonStatic	Min	-253.499	7.356	0.000	0.0000
31	0.15000	SLE-C	NonStatic	Min	-251.249	14.181	0.000	0.0000
31	0.30000	SLE-C	NonStatic	Min	-249.000	21.006	0.000	0.0000
31	0.00000	SLE-F1	NonStatic	Max	-241.537	4.851	0.000	0.0000
31	0.15000	SLE-F1	NonStatic	Max	-239.288	11.391	0.000	0.0000
31	0.30000	SLE-F1	NonStatic	Max	-237.039	17.931	0.000	0.0000
31	0.00000	SLE-F1	NonStatic	Min	-241.537	4.851	0.000	0.0000
31	0.15000	SLE-F1	NonStatic	Min	-239.288	11.391	0.000	0.0000
31	0.30000	SLE-F1	NonStatic	Min	-237.039	17.931	0.000	0.0000
31	0.00000	SLE-F2	NonStatic	Max	-217.728	12.858	0.000	0.0000
31	0.15000	SLE-F2	NonStatic	Max	-215.478	14.493	0.000	0.0000
31	0.30000	SLE-F2	NonStatic	Max	-213.229	16.128	0.000	0.0000
31	0.00000	SLE-F2	NonStatic	Min	-217.728	12.858	0.000	0.0000
31	0.15000	SLE-F2	NonStatic	Min	-215.478	14.493	0.000	0.0000
31	0.30000	SLE-F2	NonStatic	Min	-213.229	16.128	0.000	0.0000
31	0.00000	SLE-F3	NonStatic	Max	-205.665	-4.309	0.000	0.0000
31	0.15000	SLE-F3	NonStatic	Max	-203.416	3.536	0.000	0.0000
31	0.30000	SLE-F3	NonStatic	Max	-201.166	11.381	0.000	0.0000
31	0.00000	SLE-F3	NonStatic	Min	-205.665	-4.309	0.000	0.0000
31	0.15000	SLE-F3	NonStatic	Min	-203.416	3.536	0.000	0.0000
31	0.30000	SLE-F3	NonStatic	Min	-201.166	11.381	0.000	0.0000
31	0.00000	SLE-QP	NonStatic	Max	-214.527	11.118	0.000	0.0000
31	0.15000	SLE-QP	NonStatic	Max	-212.278	12.753	0.000	0.0000
31	0.30000	SLE-QP	NonStatic	Max	-210.028	14.388	0.000	0.0000
31	0.00000	SLE-QP	NonStatic	Min	-214.527	11.118	0.000	0.0000
31	0.15000	SLE-QP	NonStatic	Min	-212.278	12.753	0.000	0.0000
31	0.30000	SLE-QP	NonStatic	Min	-210.028	14.388	0.000	0.0000
31	0.00000	SLU-1	NonStatic	Max	-299.821	2.616	0.000	0.0000
31	0.15000	SLU-1	NonStatic	Max	-296.897	13.521	0.000	0.0000
31	0.30000	SLU-1	NonStatic	Max	-293.972	24.426	0.000	0.0000
31	0.00000	SLU-1	NonStatic	Min	-299.821	2.616	0.000	0.0000
31	0.15000	SLU-1	NonStatic	Min	-296.897	13.521	0.000	0.0000
31	0.30000	SLU-1	NonStatic	Min	-293.972	24.426	0.000	0.0000
31	0.00000	SLU-2	NonStatic	Max	-301.275	11.843	0.000	0.0000
31	0.15000	SLU-2	NonStatic	Max	-298.351	18.383	0.000	0.0000
31	0.30000	SLU-2	NonStatic	Max	-295.427	24.923	0.000	0.0000
31	0.00000	SLU-2	NonStatic	Min	-301.275	11.843	0.000	0.0000
31	0.15000	SLU-2	NonStatic	Min	-298.351	18.383	0.000	0.0000
31	0.30000	SLU-2	NonStatic	Min	-295.427	24.923	0.000	0.0000
31	0.00000	SLU-3	NonStatic	Max	-207.772	-7.036	0.000	0.0000
31	0.15000	SLU-3	NonStatic	Max	-205.523	3.869	0.000	0.0000
31	0.30000	SLU-3	NonStatic	Max	-203.274	14.774	0.000	0.0000
31	0.00000	SLU-3	NonStatic	Min	-207.772	-7.036	0.000	0.0000
31	0.15000	SLU-3	NonStatic	Min	-205.523	3.869	0.000	0.0000
31	0.30000	SLU-3	NonStatic	Min	-203.274	14.774	0.000	0.0000
31	0.00000	SLU-4	NonStatic	Max	-309.230	22.899	0.000	0.0000
31	0.15000	SLU-4	NonStatic	Max	-306.306	29.439	0.000	0.0000
31	0.30000	SLU-4	NonStatic	Max	-303.382	35.979	0.000	0.0000
31	0.00000	SLU-4	NonStatic	Min	-309.230	22.899	0.000	0.0000
31	0.15000	SLU-4	NonStatic	Min	-306.306	29.439	0.000	0.0000
31	0.30000	SLU-4	NonStatic	Min	-303.382	35.979	0.000	0.0000
31	0.00000	SLU-5	NonStatic	Max	-217.256	9.280	0.000	0.0000
31	0.15000	SLU-5	NonStatic	Max	-215.007	15.820	0.000	0.0000

Table: Element Forces - Frames, Part 1 of 4

Frame	Station m	OutputCase	CaseType	StepType	P KN	V2 KN	V3 KN	T KN-m
31	0.30000	SLU-5	NonStatic	Max	-212.758	22.360	0.000	0.0000
31	0.00000	SLU-5	NonStatic	Min	-217.256	9.280	0.000	0.0000
31	0.15000	SLU-5	NonStatic	Min	-215.007	15.820	0.000	0.0000
31	0.30000	SLU-5	NonStatic	Min	-212.758	22.360	0.000	0.0000
31	0.00000	SLU-6	NonStatic	Max	-291.795	-5.090	0.000	0.0000
31	0.15000	SLU-6	NonStatic	Max	-288.871	5.995	0.000	0.0000
31	0.30000	SLU-6	NonStatic	Max	-285.947	17.080	0.000	0.0000
31	0.00000	SLU-6	NonStatic	Min	-291.795	-5.090	0.000	0.0000
31	0.15000	SLU-6	NonStatic	Min	-288.871	5.995	0.000	0.0000
31	0.30000	SLU-6	NonStatic	Min	-285.947	17.080	0.000	0.0000
31	0.00000	SLU-7	NonStatic	Max	-200.226	-14.056	0.000	0.0000
31	0.15000	SLU-7	NonStatic	Max	-197.977	-3.151	0.000	0.0000
31	0.30000	SLU-7	NonStatic	Max	-195.728	7.754	0.000	0.0000
31	0.00000	SLU-7	NonStatic	Min	-200.226	-14.056	0.000	0.0000
31	0.15000	SLU-7	NonStatic	Min	-197.977	-3.151	0.000	0.0000
31	0.30000	SLU-7	NonStatic	Min	-195.728	7.754	0.000	0.0000
31	0.00000	SLV 1	NonStatic	Max	-280.768	28.292	0.000	0.0000
31	0.15000	SLV 1	NonStatic	Max	-278.519	35.162	0.000	0.0000
31	0.30000	SLV 1	NonStatic	Max	-276.269	42.032	0.000	0.0000
31	0.00000	SLV 1	NonStatic	Min	-280.768	28.292	0.000	0.0000
31	0.15000	SLV 1	NonStatic	Min	-278.519	35.162	0.000	0.0000
31	0.30000	SLV 1	NonStatic	Min	-276.269	42.032	0.000	0.0000
31	0.00000	SLV 2	NonStatic	Max	-308.490	31.936	0.000	0.0000
31	0.15000	SLV 2	NonStatic	Max	-306.241	38.806	0.000	0.0000
31	0.30000	SLV 2	NonStatic	Max	-303.992	45.676	0.000	0.0000
31	0.00000	SLV 2	NonStatic	Min	-308.490	31.936	0.000	0.0000
31	0.15000	SLV 2	NonStatic	Min	-306.241	38.806	0.000	0.0000
31	0.30000	SLV 2	NonStatic	Min	-303.992	45.676	0.000	0.0000
31	0.00000	SLV 3	NonStatic	Max	-308.490	31.936	0.000	0.0000
31	0.15000	SLV 3	NonStatic	Max	-306.241	38.806	0.000	0.0000
31	0.30000	SLV 3	NonStatic	Max	-303.992	45.676	0.000	0.0000
31	0.00000	SLV 3	NonStatic	Min	-308.490	31.936	0.000	0.0000
31	0.15000	SLV 3	NonStatic	Min	-306.241	38.806	0.000	0.0000
31	0.30000	SLV 3	NonStatic	Min	-303.992	45.676	0.000	0.0000
31	0.00000	SLV 4	NonStatic	Max	-184.487	-94.281	0.000	0.0000
31	0.15000	SLV 4	NonStatic	Max	-182.237	-64.761	0.000	0.0000
31	0.30000	SLV 4	NonStatic	Max	-179.988	-35.241	0.000	0.0000
31	0.00000	SLV 4	NonStatic	Min	-184.487	-94.281	0.000	0.0000
31	0.15000	SLV 4	NonStatic	Min	-182.237	-64.761	0.000	0.0000
31	0.30000	SLV 4	NonStatic	Min	-179.988	-35.241	0.000	0.0000
31	0.00000	SLV 5	NonStatic	Max	-186.625	12.033	0.000	0.0000
31	0.15000	SLV 5	NonStatic	Max	-184.376	18.903	0.000	0.0000
31	0.30000	SLV 5	NonStatic	Max	-182.127	25.773	0.000	0.0000
31	0.00000	SLV 5	NonStatic	Min	-186.625	12.033	0.000	0.0000
31	0.15000	SLV 5	NonStatic	Min	-184.376	18.903	0.000	0.0000
31	0.30000	SLV 5	NonStatic	Min	-182.127	25.773	0.000	0.0000
31	0.00000	SLV 6	NonStatic	Max	-150.865	-33.144	0.000	0.0000
31	0.15000	SLV 6	NonStatic	Max	-148.616	-19.479	0.000	0.0000
31	0.30000	SLV 6	NonStatic	Max	-146.366	-5.814	0.000	0.0000
31	0.00000	SLV 6	NonStatic	Min	-150.865	-33.144	0.000	0.0000
31	0.15000	SLV 6	NonStatic	Min	-148.616	-19.479	0.000	0.0000
31	0.30000	SLV 6	NonStatic	Min	-146.366	-5.814	0.000	0.0000
31	0.00000	SLV 7	NonStatic	Max	-285.339	20.258	0.000	0.0000
31	0.15000	SLV 7	NonStatic	Max	-283.089	27.128	0.000	0.0000
31	0.30000	SLV 7	NonStatic	Max	-280.840	33.998	0.000	0.0000
31	0.00000	SLV 7	NonStatic	Min	-285.339	20.258	0.000	0.0000
31	0.15000	SLV 7	NonStatic	Min	-283.089	27.128	0.000	0.0000
31	0.30000	SLV 7	NonStatic	Min	-280.840	33.998	0.000	0.0000
31	0.00000	SLV 8	NonStatic	Max	-249.123	-26.456	0.000	0.0000

Table: Element Forces - Frames, Part 1 of 4

Frame	Station m	OutputCase	CaseType	StepType	P KN	V2 KN	V3 KN	T KN-m
31	0.15000	SLV 8	NonStatic	Max	-246.873	-12.791	0.000	0.0000
31	0.30000	SLV 8	NonStatic	Max	-244.624	0.874	0.000	0.0000
31	0.00000	SLV 8	NonStatic	Min	-249.123	-26.456	0.000	0.0000
31	0.15000	SLV 8	NonStatic	Min	-246.873	-12.791	0.000	0.0000
31	0.30000	SLV 8	NonStatic	Min	-244.624	0.874	0.000	0.0000
31	0.00000	SLV 9	NonStatic	Max	-280.768	28.292	0.000	0.0000
31	0.15000	SLV 9	NonStatic	Max	-278.519	35.162	0.000	0.0000
31	0.30000	SLV 9	NonStatic	Max	-276.269	42.032	0.000	0.0000
31	0.00000	SLV 9	NonStatic	Min	-280.768	28.292	0.000	0.0000
31	0.15000	SLV 9	NonStatic	Min	-278.519	35.162	0.000	0.0000
31	0.30000	SLV 9	NonStatic	Min	-276.269	42.032	0.000	0.0000
31	0.00000	SLV 10	NonStatic	Max	-156.205	-95.464	0.000	0.0000
31	0.15000	SLV 10	NonStatic	Max	-153.955	-65.944	0.000	0.0000
31	0.30000	SLV 10	NonStatic	Max	-151.706	-36.424	0.000	0.0000
31	0.00000	SLV 10	NonStatic	Min	-156.205	-95.464	0.000	0.0000
31	0.15000	SLV 10	NonStatic	Min	-153.955	-65.944	0.000	0.0000
31	0.30000	SLV 10	NonStatic	Min	-151.706	-36.424	0.000	0.0000
31	0.00000	SLV 11	NonStatic	Max	-308.490	31.936	0.000	0.0000
31	0.15000	SLV 11	NonStatic	Max	-306.241	38.806	0.000	0.0000
31	0.30000	SLV 11	NonStatic	Max	-303.992	45.676	0.000	0.0000
31	0.00000	SLV 11	NonStatic	Min	-308.490	31.936	0.000	0.0000
31	0.15000	SLV 11	NonStatic	Min	-306.241	38.806	0.000	0.0000
31	0.30000	SLV 11	NonStatic	Min	-303.992	45.676	0.000	0.0000
31	0.00000	SLV 12	NonStatic	Max	-184.487	-94.281	0.000	0.0000
31	0.15000	SLV 12	NonStatic	Max	-182.237	-64.761	0.000	0.0000
31	0.30000	SLV 12	NonStatic	Max	-179.988	-35.241	0.000	0.0000
31	0.00000	SLV 12	NonStatic	Min	-184.487	-94.281	0.000	0.0000
31	0.15000	SLV 12	NonStatic	Min	-182.237	-64.761	0.000	0.0000
31	0.30000	SLV 12	NonStatic	Min	-179.988	-35.241	0.000	0.0000
31	0.00000	SLV 13	NonStatic	Max	-186.625	12.033	0.000	0.0000
31	0.15000	SLV 13	NonStatic	Max	-184.376	18.903	0.000	0.0000
31	0.30000	SLV 13	NonStatic	Max	-182.127	25.773	0.000	0.0000
31	0.00000	SLV 13	NonStatic	Min	-186.625	12.033	0.000	0.0000
31	0.15000	SLV 13	NonStatic	Min	-184.376	18.903	0.000	0.0000
31	0.30000	SLV 13	NonStatic	Min	-182.127	25.773	0.000	0.0000
31	0.00000	SLV 14	NonStatic	Max	-150.865	-33.144	0.000	0.0000
31	0.15000	SLV 14	NonStatic	Max	-148.616	-19.479	0.000	0.0000
31	0.30000	SLV 14	NonStatic	Max	-146.366	-5.814	0.000	0.0000
31	0.00000	SLV 14	NonStatic	Min	-150.865	-33.144	0.000	0.0000
31	0.15000	SLV 14	NonStatic	Min	-148.616	-19.479	0.000	0.0000
31	0.30000	SLV 14	NonStatic	Min	-146.366	-5.814	0.000	0.0000
31	0.00000	SLV 15	NonStatic	Max	-285.339	20.258	0.000	0.0000
31	0.15000	SLV 15	NonStatic	Max	-283.089	27.128	0.000	0.0000
31	0.30000	SLV 15	NonStatic	Max	-280.840	33.998	0.000	0.0000
31	0.00000	SLV 15	NonStatic	Min	-285.339	20.258	0.000	0.0000
31	0.15000	SLV 15	NonStatic	Min	-283.089	27.128	0.000	0.0000
31	0.30000	SLV 15	NonStatic	Min	-280.840	33.998	0.000	0.0000
31	0.00000	SLV 16	NonStatic	Max	-249.123	-26.456	0.000	0.0000
31	0.15000	SLV 16	NonStatic	Max	-246.873	-12.791	0.000	0.0000
31	0.30000	SLV 16	NonStatic	Max	-244.624	0.874	0.000	0.0000
31	0.00000	SLV 16	NonStatic	Min	-249.123	-26.456	0.000	0.0000
31	0.15000	SLV 16	NonStatic	Min	-246.873	-12.791	0.000	0.0000
31	0.30000	SLV 16	NonStatic	Min	-244.624	0.874	0.000	0.0000
32	0.00000	SLE-C	NonStatic	Max	-257.997	-10.926	0.000	0.0000
32	0.15000	SLE-C	NonStatic	Max	-255.748	-4.101	0.000	0.0000
32	0.30000	SLE-C	NonStatic	Max	-253.499	2.724	0.000	0.0000
32	0.00000	SLE-C	NonStatic	Min	-257.997	-10.926	0.000	0.0000
32	0.15000	SLE-C	NonStatic	Min	-255.748	-4.101	0.000	0.0000
32	0.30000	SLE-C	NonStatic	Min	-253.499	2.724	0.000	0.0000

Table: Element Forces - Frames, Part 1 of 4

Frame	Station m	OutputCase	CaseType	StepType	P KN	V2 KN	V3 KN	T KN-m
32	0.0000	SLE-F1	NonStatic	Max	-246.036	-8.229	0.000	0.0000
32	0.15000	SLE-F1	NonStatic	Max	-243.787	-1.689	0.000	0.0000
32	0.30000	SLE-F1	NonStatic	Max	-241.537	4.851	0.000	0.0000
32	0.00000	SLE-F1	NonStatic	Min	-246.036	-8.229	0.000	0.0000
32	0.15000	SLE-F1	NonStatic	Min	-243.787	-1.689	0.000	0.0000
32	0.30000	SLE-F1	NonStatic	Min	-241.537	4.851	0.000	0.0000
32	0.00000	SLE-F2	NonStatic	Max	-222.226	-7.274	0.000	0.0000
32	0.15000	SLE-F2	NonStatic	Max	-219.977	-5.639	0.000	0.0000
32	0.30000	SLE-F2	NonStatic	Max	-217.728	-4.004	0.000	0.0000
32	0.00000	SLE-F2	NonStatic	Min	-222.226	-7.274	0.000	0.0000
32	0.15000	SLE-F2	NonStatic	Min	-219.977	-5.639	0.000	0.0000
32	0.30000	SLE-F2	NonStatic	Min	-217.728	-4.004	0.000	0.0000
32	0.00000	SLE-F3	NonStatic	Max	-210.164	-19.999	0.000	0.0000
32	0.15000	SLE-F3	NonStatic	Max	-207.914	-12.154	0.000	0.0000
32	0.30000	SLE-F3	NonStatic	Max	-205.665	-4.309	0.000	0.0000
32	0.00000	SLE-F3	NonStatic	Min	-210.164	-19.999	0.000	0.0000
32	0.15000	SLE-F3	NonStatic	Min	-207.914	-12.154	0.000	0.0000
32	0.30000	SLE-F3	NonStatic	Min	-205.665	-4.309	0.000	0.0000
32	0.00000	SLE-QP	NonStatic	Max	-219.026	-5.731	0.000	0.0000
32	0.15000	SLE-QP	NonStatic	Max	-216.776	-4.096	0.000	0.0000
32	0.30000	SLE-QP	NonStatic	Max	-214.527	-2.461	0.000	0.0000
32	0.00000	SLE-QP	NonStatic	Min	-219.026	-5.731	0.000	0.0000
32	0.15000	SLE-QP	NonStatic	Min	-216.776	-4.096	0.000	0.0000
32	0.30000	SLE-QP	NonStatic	Min	-214.527	-2.461	0.000	0.0000
32	0.00000	SLU-1	NonStatic	Max	-305.669	-19.194	0.000	0.0000
32	0.15000	SLU-1	NonStatic	Max	-302.745	-8.289	0.000	0.0000
32	0.30000	SLU-1	NonStatic	Max	-299.821	2.616	0.000	0.0000
32	0.00000	SLU-1	NonStatic	Min	-305.669	-19.194	0.000	0.0000
32	0.15000	SLU-1	NonStatic	Min	-302.745	-8.289	0.000	0.0000
32	0.30000	SLU-1	NonStatic	Min	-299.821	2.616	0.000	0.0000
32	0.00000	SLU-2	NonStatic	Max	-307.124	-1.237	0.000	0.0000
32	0.15000	SLU-2	NonStatic	Max	-304.199	5.303	0.000	0.0000
32	0.30000	SLU-2	NonStatic	Max	-301.275	11.843	0.000	0.0000
32	0.00000	SLU-2	NonStatic	Min	-307.124	-1.237	0.000	0.0000
32	0.15000	SLU-2	NonStatic	Min	-304.199	5.303	0.000	0.0000
32	0.30000	SLU-2	NonStatic	Min	-301.275	11.843	0.000	0.0000
32	0.00000	SLU-3	NonStatic	Max	-212.271	-28.846	0.000	0.0000
32	0.15000	SLU-3	NonStatic	Max	-210.022	-17.941	0.000	0.0000
32	0.30000	SLU-3	NonStatic	Max	-207.772	-7.036	0.000	0.0000
32	0.00000	SLU-3	NonStatic	Min	-212.271	-28.846	0.000	0.0000
32	0.15000	SLU-3	NonStatic	Min	-210.022	-17.941	0.000	0.0000
32	0.30000	SLU-3	NonStatic	Min	-207.772	-7.036	0.000	0.0000
32	0.00000	SLU-4	NonStatic	Max	-315.079	1.435	0.000	0.0000
32	0.15000	SLU-4	NonStatic	Max	-312.155	7.975	0.000	0.0000
32	0.30000	SLU-4	NonStatic	Max	-309.230	14.515	0.000	0.0000
32	0.00000	SLU-4	NonStatic	Min	-315.079	1.435	0.000	0.0000
32	0.15000	SLU-4	NonStatic	Min	-312.155	7.975	0.000	0.0000
32	0.30000	SLU-4	NonStatic	Min	-309.230	14.515	0.000	0.0000
32	0.00000	SLU-5	NonStatic	Max	-221.755	-12.486	0.000	0.0000
32	0.15000	SLU-5	NonStatic	Max	-219.506	-5.946	0.000	0.0000
32	0.30000	SLU-5	NonStatic	Max	-217.256	0.594	0.000	0.0000
32	0.00000	SLU-5	NonStatic	Min	-221.755	-12.486	0.000	0.0000
32	0.15000	SLU-5	NonStatic	Min	-219.506	-5.946	0.000	0.0000
32	0.30000	SLU-5	NonStatic	Min	-217.256	0.594	0.000	0.0000
32	0.00000	SLU-6	NonStatic	Max	-297.643	-27.260	0.000	0.0000
32	0.15000	SLU-6	NonStatic	Max	-294.719	-16.175	0.000	0.0000
32	0.30000	SLU-6	NonStatic	Max	-291.795	-5.090	0.000	0.0000
32	0.00000	SLU-6	NonStatic	Min	-297.643	-27.260	0.000	0.0000
32	0.15000	SLU-6	NonStatic	Min	-294.719	-16.175	0.000	0.0000

Table: Element Forces - Frames, Part 1 of 4

Frame	Station m	OutputCase	CaseType	StepType	P KN	V2 KN	V3 KN	T KN-m
32	0.30000	SLU-6	NonStatic	Min	-291.795	-5.090	0.000	0.0000
32	0.00000	SLU-7	NonStatic	Max	-204.725	-35.866	0.000	0.0000
32	0.15000	SLU-7	NonStatic	Max	-202.476	-24.961	0.000	0.0000
32	0.30000	SLU-7	NonStatic	Max	-200.226	-14.056	0.000	0.0000
32	0.00000	SLU-7	NonStatic	Min	-204.725	-35.866	0.000	0.0000
32	0.15000	SLU-7	NonStatic	Min	-202.476	-24.961	0.000	0.0000
32	0.30000	SLU-7	NonStatic	Min	-200.226	-14.056	0.000	0.0000
32	0.00000	SLV 1	NonStatic	Max	-285.267	-46.795	0.000	0.0000
32	0.15000	SLV 1	NonStatic	Max	-283.017	-39.925	0.000	0.0000
32	0.30000	SLV 1	NonStatic	Max	-280.768	-33.055	0.000	0.0000
32	0.00000	SLV 1	NonStatic	Min	-285.267	-46.795	0.000	0.0000
32	0.15000	SLV 1	NonStatic	Min	-283.017	-39.925	0.000	0.0000
32	0.30000	SLV 1	NonStatic	Min	-280.768	-33.055	0.000	0.0000
32	0.00000	SLV 2	NonStatic	Max	-312.989	-43.640	0.000	0.0000
32	0.15000	SLV 2	NonStatic	Max	-310.740	-36.770	0.000	0.0000
32	0.30000	SLV 2	NonStatic	Max	-308.490	-29.900	0.000	0.0000
32	0.00000	SLV 2	NonStatic	Min	-312.989	-43.640	0.000	0.0000
32	0.15000	SLV 2	NonStatic	Min	-310.740	-36.770	0.000	0.0000
32	0.30000	SLV 2	NonStatic	Min	-308.490	-29.900	0.000	0.0000
32	0.00000	SLV 3	NonStatic	Max	-312.989	-43.640	0.000	0.0000
32	0.15000	SLV 3	NonStatic	Max	-310.740	-36.770	0.000	0.0000
32	0.30000	SLV 3	NonStatic	Max	-308.490	-29.900	0.000	0.0000
32	0.00000	SLV 3	NonStatic	Min	-312.989	-43.640	0.000	0.0000
32	0.15000	SLV 3	NonStatic	Min	-310.740	-36.770	0.000	0.0000
32	0.30000	SLV 3	NonStatic	Min	-308.490	-29.900	0.000	0.0000
32	0.00000	SLV 4	NonStatic	Max	-188.985	-153.321	0.000	0.0000
32	0.15000	SLV 4	NonStatic	Max	-186.736	-123.801	0.000	0.0000
32	0.30000	SLV 4	NonStatic	Max	-184.487	-94.281	0.000	0.0000
32	0.00000	SLV 4	NonStatic	Min	-188.985	-153.321	0.000	0.0000
32	0.15000	SLV 4	NonStatic	Min	-186.736	-123.801	0.000	0.0000
32	0.30000	SLV 4	NonStatic	Min	-184.487	-94.281	0.000	0.0000
32	0.00000	SLV 5	NonStatic	Max	-191.124	-19.024	0.000	0.0000
32	0.15000	SLV 5	NonStatic	Max	-188.875	-12.154	0.000	0.0000
32	0.30000	SLV 5	NonStatic	Max	-186.625	-5.284	0.000	0.0000
32	0.00000	SLV 5	NonStatic	Min	-191.124	-19.024	0.000	0.0000
32	0.15000	SLV 5	NonStatic	Min	-188.875	-12.154	0.000	0.0000
32	0.30000	SLV 5	NonStatic	Min	-186.625	-5.284	0.000	0.0000
32	0.00000	SLV 6	NonStatic	Max	-155.364	-60.474	0.000	0.0000
32	0.15000	SLV 6	NonStatic	Max	-153.114	-46.809	0.000	0.0000
32	0.30000	SLV 6	NonStatic	Max	-150.865	-33.144	0.000	0.0000
32	0.00000	SLV 6	NonStatic	Min	-155.364	-60.474	0.000	0.0000
32	0.15000	SLV 6	NonStatic	Min	-153.114	-46.809	0.000	0.0000
32	0.30000	SLV 6	NonStatic	Min	-150.865	-33.144	0.000	0.0000
32	0.00000	SLV 7	NonStatic	Max	-289.837	-11.102	0.000	0.0000
32	0.15000	SLV 7	NonStatic	Max	-287.588	-4.232	0.000	0.0000
32	0.30000	SLV 7	NonStatic	Max	-285.339	2.638	0.000	0.0000
32	0.00000	SLV 7	NonStatic	Min	-289.837	-11.102	0.000	0.0000
32	0.15000	SLV 7	NonStatic	Min	-287.588	-4.232	0.000	0.0000
32	0.30000	SLV 7	NonStatic	Min	-285.339	2.638	0.000	0.0000
32	0.00000	SLV 8	NonStatic	Max	-253.621	-53.786	0.000	0.0000
32	0.15000	SLV 8	NonStatic	Max	-251.372	-40.121	0.000	0.0000
32	0.30000	SLV 8	NonStatic	Max	-249.123	-26.456	0.000	0.0000
32	0.00000	SLV 8	NonStatic	Min	-253.621	-53.786	0.000	0.0000
32	0.15000	SLV 8	NonStatic	Min	-251.372	-40.121	0.000	0.0000
32	0.30000	SLV 8	NonStatic	Min	-249.123	-26.456	0.000	0.0000
32	0.00000	SLV 9	NonStatic	Max	-285.267	-46.795	0.000	0.0000
32	0.15000	SLV 9	NonStatic	Max	-283.017	-39.925	0.000	0.0000
32	0.30000	SLV 9	NonStatic	Max	-280.768	-33.055	0.000	0.0000
32	0.00000	SLV 9	NonStatic	Min	-285.267	-46.795	0.000	0.0000

Table: Element Forces - Frames, Part 1 of 4

Frame	Station m	OutputCase	CaseType	StepType	P KN	V2 KN	V3 KN	T KN-m
32	0.15000	SLV 9	NonStatic	Min	-283.017	-39.925	0.000	0.0000
32	0.30000	SLV 9	NonStatic	Min	-280.768	-33.055	0.000	0.0000
32	0.00000	SLV 10	NonStatic	Max	-160.703	-154.504	0.000	0.0000
32	0.15000	SLV 10	NonStatic	Max	-158.454	-124.984	0.000	0.0000
32	0.30000	SLV 10	NonStatic	Max	-156.205	-95.464	0.000	0.0000
32	0.00000	SLV 10	NonStatic	Min	-160.703	-154.504	0.000	0.0000
32	0.15000	SLV 10	NonStatic	Min	-158.454	-124.984	0.000	0.0000
32	0.30000	SLV 10	NonStatic	Min	-156.205	-95.464	0.000	0.0000
32	0.00000	SLV 11	NonStatic	Max	-312.989	-43.640	0.000	0.0000
32	0.15000	SLV 11	NonStatic	Max	-310.740	-36.770	0.000	0.0000
32	0.30000	SLV 11	NonStatic	Max	-308.490	-29.900	0.000	0.0000
32	0.00000	SLV 11	NonStatic	Min	-312.989	-43.640	0.000	0.0000
32	0.15000	SLV 11	NonStatic	Min	-310.740	-36.770	0.000	0.0000
32	0.30000	SLV 11	NonStatic	Min	-308.490	-29.900	0.000	0.0000
32	0.00000	SLV 12	NonStatic	Max	-188.985	-153.321	0.000	0.0000
32	0.15000	SLV 12	NonStatic	Max	-186.736	-123.801	0.000	0.0000
32	0.30000	SLV 12	NonStatic	Max	-184.487	-94.281	0.000	0.0000
32	0.00000	SLV 12	NonStatic	Min	-188.985	-153.321	0.000	0.0000
32	0.15000	SLV 12	NonStatic	Min	-186.736	-123.801	0.000	0.0000
32	0.30000	SLV 12	NonStatic	Min	-184.487	-94.281	0.000	0.0000
32	0.00000	SLV 13	NonStatic	Max	-191.124	-19.024	0.000	0.0000
32	0.15000	SLV 13	NonStatic	Max	-188.875	-12.154	0.000	0.0000
32	0.30000	SLV 13	NonStatic	Max	-186.625	-5.284	0.000	0.0000
32	0.00000	SLV 13	NonStatic	Min	-191.124	-19.024	0.000	0.0000
32	0.15000	SLV 13	NonStatic	Min	-188.875	-12.154	0.000	0.0000
32	0.30000	SLV 13	NonStatic	Min	-186.625	-5.284	0.000	0.0000
32	0.00000	SLV 14	NonStatic	Max	-155.364	-60.474	0.000	0.0000
32	0.15000	SLV 14	NonStatic	Max	-153.114	-46.809	0.000	0.0000
32	0.30000	SLV 14	NonStatic	Max	-150.865	-33.144	0.000	0.0000
32	0.00000	SLV 14	NonStatic	Min	-155.364	-60.474	0.000	0.0000
32	0.15000	SLV 14	NonStatic	Min	-153.114	-46.809	0.000	0.0000
32	0.30000	SLV 14	NonStatic	Min	-150.865	-33.144	0.000	0.0000
32	0.00000	SLV 15	NonStatic	Max	-289.837	-11.102	0.000	0.0000
32	0.15000	SLV 15	NonStatic	Max	-287.588	-4.232	0.000	0.0000
32	0.30000	SLV 15	NonStatic	Max	-285.339	2.638	0.000	0.0000
32	0.00000	SLV 15	NonStatic	Min	-289.837	-11.102	0.000	0.0000
32	0.15000	SLV 15	NonStatic	Min	-287.588	-4.232	0.000	0.0000
32	0.30000	SLV 15	NonStatic	Min	-285.339	2.638	0.000	0.0000
32	0.00000	SLV 16	NonStatic	Max	-253.621	-53.786	0.000	0.0000
32	0.15000	SLV 16	NonStatic	Max	-251.372	-40.121	0.000	0.0000
32	0.30000	SLV 16	NonStatic	Max	-249.123	-26.456	0.000	0.0000
32	0.00000	SLV 16	NonStatic	Min	-253.621	-53.786	0.000	0.0000
32	0.15000	SLV 16	NonStatic	Min	-251.372	-40.121	0.000	0.0000
32	0.30000	SLV 16	NonStatic	Min	-249.123	-26.456	0.000	0.0000
33	0.00000	SLE-C	NonStatic	Max	-262.496	-34.583	0.000	0.0000
33	0.15000	SLE-C	NonStatic	Max	-260.247	-25.028	0.000	0.0000
33	0.30000	SLE-C	NonStatic	Max	-257.997	-15.473	0.000	0.0000
33	0.00000	SLE-C	NonStatic	Min	-262.496	-34.583	0.000	0.0000
33	0.15000	SLE-C	NonStatic	Min	-260.247	-25.028	0.000	0.0000
33	0.30000	SLE-C	NonStatic	Min	-257.997	-15.473	0.000	0.0000
33	0.00000	SLE-F1	NonStatic	Max	-250.535	-27.849	0.000	0.0000
33	0.15000	SLE-F1	NonStatic	Max	-248.285	-18.039	0.000	0.0000
33	0.30000	SLE-F1	NonStatic	Max	-246.036	-8.229	0.000	0.0000
33	0.00000	SLE-F1	NonStatic	Min	-250.535	-27.849	0.000	0.0000
33	0.15000	SLE-F1	NonStatic	Min	-248.285	-18.039	0.000	0.0000
33	0.30000	SLE-F1	NonStatic	Min	-246.036	-8.229	0.000	0.0000
33	0.00000	SLE-F2	NonStatic	Max	-226.725	-27.239	0.000	0.0000
33	0.15000	SLE-F2	NonStatic	Max	-224.476	-25.604	0.000	0.0000
33	0.30000	SLE-F2	NonStatic	Max	-222.226	-23.969	0.000	0.0000

Table: Element Forces - Frames, Part 1 of 4

Frame	Station m	OutputCase	CaseType	StepType	P KN	V2 KN	V3 KN	T KN-m
33	0.0000	SLE-F2	NonStatic	Min	-226.725	-27.239	0.000	0.0000
33	0.1500	SLE-F2	NonStatic	Min	-224.476	-25.604	0.000	0.0000
33	0.3000	SLE-F2	NonStatic	Min	-222.226	-23.969	0.000	0.0000
33	0.0000	SLE-F3	NonStatic	Max	-214.662	-42.229	0.000	0.0000
33	0.1500	SLE-F3	NonStatic	Max	-212.413	-31.114	0.000	0.0000
33	0.3000	SLE-F3	NonStatic	Max	-210.164	-19.999	0.000	0.0000
33	0.0000	SLE-F3	NonStatic	Min	-214.662	-42.229	0.000	0.0000
33	0.1500	SLE-F3	NonStatic	Min	-212.413	-31.114	0.000	0.0000
33	0.3000	SLE-F3	NonStatic	Min	-210.164	-19.999	0.000	0.0000
33	0.0000	SLE-QP	NonStatic	Max	-223.524	-22.571	0.000	0.0000
33	0.1500	SLE-QP	NonStatic	Max	-221.275	-20.936	0.000	0.0000
33	0.3000	SLE-QP	NonStatic	Max	-219.026	-19.301	0.000	0.0000
33	0.0000	SLE-QP	NonStatic	Min	-223.524	-22.571	0.000	0.0000
33	0.1500	SLE-QP	NonStatic	Min	-221.275	-20.936	0.000	0.0000
33	0.3000	SLE-QP	NonStatic	Min	-219.026	-19.301	0.000	0.0000
33	0.0000	SLU-1	NonStatic	Max	-311.517	-49.464	0.000	0.0000
33	0.1500	SLU-1	NonStatic	Max	-308.593	-34.329	0.000	0.0000
33	0.3000	SLU-1	NonStatic	Max	-305.669	-19.194	0.000	0.0000
33	0.0000	SLU-1	NonStatic	Min	-311.517	-49.464	0.000	0.0000
33	0.1500	SLU-1	NonStatic	Min	-308.593	-34.329	0.000	0.0000
33	0.3000	SLU-1	NonStatic	Min	-305.669	-19.194	0.000	0.0000
33	0.0000	SLU-2	NonStatic	Max	-312.972	-20.857	0.000	0.0000
33	0.1500	SLU-2	NonStatic	Max	-310.048	-11.047	0.000	0.0000
33	0.3000	SLU-2	NonStatic	Max	-307.124	-1.237	0.000	0.0000
33	0.0000	SLU-2	NonStatic	Min	-312.972	-20.857	0.000	0.0000
33	0.1500	SLU-2	NonStatic	Min	-310.048	-11.047	0.000	0.0000
33	0.3000	SLU-2	NonStatic	Min	-307.124	-1.237	0.000	0.0000
33	0.0000	SLU-3	NonStatic	Max	-216.770	-59.116	0.000	0.0000
33	0.1500	SLU-3	NonStatic	Max	-214.520	-43.981	0.000	0.0000
33	0.3000	SLU-3	NonStatic	Max	-212.271	-28.846	0.000	0.0000
33	0.0000	SLU-3	NonStatic	Min	-216.770	-59.116	0.000	0.0000
33	0.1500	SLU-3	NonStatic	Min	-214.520	-43.981	0.000	0.0000
33	0.3000	SLU-3	NonStatic	Min	-212.271	-28.846	0.000	0.0000
33	0.0000	SLU-4	NonStatic	Max	-320.927	-27.422	0.000	0.0000
33	0.1500	SLU-4	NonStatic	Max	-318.003	-17.612	0.000	0.0000
33	0.3000	SLU-4	NonStatic	Max	-315.079	-7.802	0.000	0.0000
33	0.0000	SLU-4	NonStatic	Min	-320.927	-27.422	0.000	0.0000
33	0.1500	SLU-4	NonStatic	Min	-318.003	-17.612	0.000	0.0000
33	0.3000	SLU-4	NonStatic	Min	-315.079	-7.802	0.000	0.0000
33	0.0000	SLU-5	NonStatic	Max	-226.254	-40.460	0.000	0.0000
33	0.1500	SLU-5	NonStatic	Max	-224.004	-30.650	0.000	0.0000
33	0.3000	SLU-5	NonStatic	Max	-221.755	-20.840	0.000	0.0000
33	0.0000	SLU-5	NonStatic	Min	-226.254	-40.460	0.000	0.0000
33	0.1500	SLU-5	NonStatic	Min	-224.004	-30.650	0.000	0.0000
33	0.3000	SLU-5	NonStatic	Min	-221.755	-20.840	0.000	0.0000
33	0.0000	SLU-6	NonStatic	Max	-303.491	-58.070	0.000	0.0000
33	0.1500	SLU-6	NonStatic	Max	-300.567	-42.665	0.000	0.0000
33	0.3000	SLU-6	NonStatic	Max	-297.643	-27.260	0.000	0.0000
33	0.0000	SLU-6	NonStatic	Min	-303.491	-58.070	0.000	0.0000
33	0.1500	SLU-6	NonStatic	Min	-300.567	-42.665	0.000	0.0000
33	0.3000	SLU-6	NonStatic	Min	-297.643	-27.260	0.000	0.0000
33	0.0000	SLU-7	NonStatic	Max	-209.224	-66.136	0.000	0.0000
33	0.1500	SLU-7	NonStatic	Max	-206.974	-51.001	0.000	0.0000
33	0.3000	SLU-7	NonStatic	Max	-204.725	-35.866	0.000	0.0000
33	0.0000	SLU-7	NonStatic	Min	-209.224	-66.136	0.000	0.0000
33	0.1500	SLU-7	NonStatic	Min	-206.974	-51.001	0.000	0.0000
33	0.3000	SLU-7	NonStatic	Min	-204.725	-35.866	0.000	0.0000
33	0.0000	SLV 1	NonStatic	Max	-289.765	-125.296	0.000	0.0000
33	0.1500	SLV 1	NonStatic	Max	-287.516	-115.156	0.000	0.0000

Table: Element Forces - Frames, Part 1 of 4

Frame	Station m	OutputCase	CaseType	StepType	P KN	V2 KN	V3 KN	T KN-m
33	0.30000	SLV 1	NonStatic	Max	-285.267	-105.016	0.000	0.0000
33	0.00000	SLV 1	NonStatic	Min	-289.765	-125.296	0.000	0.0000
33	0.15000	SLV 1	NonStatic	Min	-287.516	-115.156	0.000	0.0000
33	0.30000	SLV 1	NonStatic	Min	-285.267	-105.016	0.000	0.0000
33	0.00000	SLV 2	NonStatic	Max	-317.488	-122.607	0.000	0.0000
33	0.15000	SLV 2	NonStatic	Max	-315.238	-112.467	0.000	0.0000
33	0.30000	SLV 2	NonStatic	Max	-312.989	-102.327	0.000	0.0000
33	0.00000	SLV 2	NonStatic	Min	-317.488	-122.607	0.000	0.0000
33	0.15000	SLV 2	NonStatic	Min	-315.238	-112.467	0.000	0.0000
33	0.30000	SLV 2	NonStatic	Min	-312.989	-102.327	0.000	0.0000
33	0.00000	SLV 3	NonStatic	Max	-317.488	-122.607	0.000	0.0000
33	0.15000	SLV 3	NonStatic	Max	-315.238	-112.467	0.000	0.0000
33	0.30000	SLV 3	NonStatic	Max	-312.989	-102.327	0.000	0.0000
33	0.00000	SLV 3	NonStatic	Min	-317.488	-122.607	0.000	0.0000
33	0.15000	SLV 3	NonStatic	Min	-315.238	-112.467	0.000	0.0000
33	0.30000	SLV 3	NonStatic	Min	-312.989	-102.327	0.000	0.0000
33	0.00000	SLV 4	NonStatic	Max	-193.484	-218.901	0.000	0.0000
33	0.15000	SLV 4	NonStatic	Max	-191.235	-186.111	0.000	0.0000
33	0.30000	SLV 4	NonStatic	Max	-188.985	-153.321	0.000	0.0000
33	0.00000	SLV 4	NonStatic	Min	-193.484	-218.901	0.000	0.0000
33	0.15000	SLV 4	NonStatic	Min	-191.235	-186.111	0.000	0.0000
33	0.30000	SLV 4	NonStatic	Min	-188.985	-153.321	0.000	0.0000
33	0.00000	SLV 5	NonStatic	Max	-195.623	-55.684	0.000	0.0000
33	0.15000	SLV 5	NonStatic	Max	-193.373	-45.544	0.000	0.0000
33	0.30000	SLV 5	NonStatic	Max	-191.124	-35.404	0.000	0.0000
33	0.00000	SLV 5	NonStatic	Min	-195.623	-55.684	0.000	0.0000
33	0.15000	SLV 5	NonStatic	Min	-193.373	-45.544	0.000	0.0000
33	0.30000	SLV 5	NonStatic	Min	-191.124	-35.404	0.000	0.0000
33	0.00000	SLV 6	NonStatic	Max	-159.862	-94.344	0.000	0.0000
33	0.15000	SLV 6	NonStatic	Max	-157.613	-77.409	0.000	0.0000
33	0.30000	SLV 6	NonStatic	Max	-155.364	-60.474	0.000	0.0000
33	0.00000	SLV 6	NonStatic	Min	-159.862	-94.344	0.000	0.0000
33	0.15000	SLV 6	NonStatic	Min	-157.613	-77.409	0.000	0.0000
33	0.30000	SLV 6	NonStatic	Min	-155.364	-60.474	0.000	0.0000
33	0.00000	SLV 7	NonStatic	Max	-294.336	-48.028	0.000	0.0000
33	0.15000	SLV 7	NonStatic	Max	-292.087	-37.888	0.000	0.0000
33	0.30000	SLV 7	NonStatic	Max	-289.837	-27.748	0.000	0.0000
33	0.00000	SLV 7	NonStatic	Min	-294.336	-48.028	0.000	0.0000
33	0.15000	SLV 7	NonStatic	Min	-292.087	-37.888	0.000	0.0000
33	0.30000	SLV 7	NonStatic	Min	-289.837	-27.748	0.000	0.0000
33	0.00000	SLV 8	NonStatic	Max	-258.120	-87.656	0.000	0.0000
33	0.15000	SLV 8	NonStatic	Max	-255.871	-70.721	0.000	0.0000
33	0.30000	SLV 8	NonStatic	Max	-253.621	-53.786	0.000	0.0000
33	0.00000	SLV 8	NonStatic	Min	-258.120	-87.656	0.000	0.0000
33	0.15000	SLV 8	NonStatic	Min	-255.871	-70.721	0.000	0.0000
33	0.30000	SLV 8	NonStatic	Min	-253.621	-53.786	0.000	0.0000
33	0.00000	SLV 9	NonStatic	Max	-289.765	-125.296	0.000	0.0000
33	0.15000	SLV 9	NonStatic	Max	-287.516	-115.156	0.000	0.0000
33	0.30000	SLV 9	NonStatic	Max	-285.267	-105.016	0.000	0.0000
33	0.00000	SLV 9	NonStatic	Min	-289.765	-125.296	0.000	0.0000
33	0.15000	SLV 9	NonStatic	Min	-287.516	-115.156	0.000	0.0000
33	0.30000	SLV 9	NonStatic	Min	-285.267	-105.016	0.000	0.0000
33	0.00000	SLV 10	NonStatic	Max	-165.202	-220.084	0.000	0.0000
33	0.15000	SLV 10	NonStatic	Max	-162.953	-187.294	0.000	0.0000
33	0.30000	SLV 10	NonStatic	Max	-160.703	-154.504	0.000	0.0000
33	0.00000	SLV 10	NonStatic	Min	-165.202	-220.084	0.000	0.0000
33	0.15000	SLV 10	NonStatic	Min	-162.953	-187.294	0.000	0.0000
33	0.30000	SLV 10	NonStatic	Min	-160.703	-154.504	0.000	0.0000
33	0.00000	SLV 11	NonStatic	Max	-317.488	-122.607	0.000	0.0000

Table: Element Forces - Frames, Part 1 of 4

Frame	Station m	OutputCase	CaseType	StepType	P KN	V2 KN	V3 KN	T KN-m
33	0.15000	SLV 11	NonStatic	Max	-315.238	-112.467	0.000	0.0000
33	0.30000	SLV 11	NonStatic	Max	-312.989	-102.327	0.000	0.0000
33	0.00000	SLV 11	NonStatic	Min	-317.488	-122.607	0.000	0.0000
33	0.15000	SLV 11	NonStatic	Min	-315.238	-112.467	0.000	0.0000
33	0.30000	SLV 11	NonStatic	Min	-312.989	-102.327	0.000	0.0000
33	0.00000	SLV 12	NonStatic	Max	-193.484	-218.901	0.000	0.0000
33	0.15000	SLV 12	NonStatic	Max	-191.235	-186.111	0.000	0.0000
33	0.30000	SLV 12	NonStatic	Max	-188.985	-153.321	0.000	0.0000
33	0.00000	SLV 12	NonStatic	Min	-193.484	-218.901	0.000	0.0000
33	0.15000	SLV 12	NonStatic	Min	-191.235	-186.111	0.000	0.0000
33	0.30000	SLV 12	NonStatic	Min	-188.985	-153.321	0.000	0.0000
33	0.00000	SLV 13	NonStatic	Max	-195.623	-55.684	0.000	0.0000
33	0.15000	SLV 13	NonStatic	Max	-193.373	-45.544	0.000	0.0000
33	0.30000	SLV 13	NonStatic	Max	-191.124	-35.404	0.000	0.0000
33	0.00000	SLV 13	NonStatic	Min	-195.623	-55.684	0.000	0.0000
33	0.15000	SLV 13	NonStatic	Min	-193.373	-45.544	0.000	0.0000
33	0.30000	SLV 13	NonStatic	Min	-191.124	-35.404	0.000	0.0000
33	0.00000	SLV 14	NonStatic	Max	-159.862	-94.344	0.000	0.0000
33	0.15000	SLV 14	NonStatic	Max	-157.613	-77.409	0.000	0.0000
33	0.30000	SLV 14	NonStatic	Max	-155.364	-60.474	0.000	0.0000
33	0.00000	SLV 14	NonStatic	Min	-159.862	-94.344	0.000	0.0000
33	0.15000	SLV 14	NonStatic	Min	-157.613	-77.409	0.000	0.0000
33	0.30000	SLV 14	NonStatic	Min	-155.364	-60.474	0.000	0.0000
33	0.00000	SLV 15	NonStatic	Max	-294.336	-48.028	0.000	0.0000
33	0.15000	SLV 15	NonStatic	Max	-292.087	-37.888	0.000	0.0000
33	0.30000	SLV 15	NonStatic	Max	-289.837	-27.748	0.000	0.0000
33	0.00000	SLV 15	NonStatic	Min	-294.336	-48.028	0.000	0.0000
33	0.15000	SLV 15	NonStatic	Min	-292.087	-37.888	0.000	0.0000
33	0.30000	SLV 15	NonStatic	Min	-289.837	-27.748	0.000	0.0000
33	0.00000	SLV 16	NonStatic	Max	-258.120	-87.656	0.000	0.0000
33	0.15000	SLV 16	NonStatic	Max	-255.871	-70.721	0.000	0.0000
33	0.30000	SLV 16	NonStatic	Max	-253.621	-53.786	0.000	0.0000
33	0.00000	SLV 16	NonStatic	Min	-258.120	-87.656	0.000	0.0000
33	0.15000	SLV 16	NonStatic	Min	-255.871	-70.721	0.000	0.0000
33	0.30000	SLV 16	NonStatic	Min	-253.621	-53.786	0.000	0.0000
34	0.00000	SLE-C	NonStatic	Max	-50.409	9.300	0.000	0.0000
34	0.00245	SLE-C	NonStatic	Max	-50.360	9.479	0.000	0.0000
34	0.00245	SLE-C	NonStatic	Max	-267.535	-57.035	0.000	0.0000
34	0.12725	SLE-C	NonStatic	Max	-265.040	-47.950	0.000	0.0000
34	0.25450	SLE-C	NonStatic	Max	-262.496	-38.686	0.000	0.0000
34	0.00000	SLE-C	NonStatic	Min	-50.409	9.300	0.000	0.0000
34	0.00245	SLE-C	NonStatic	Min	-50.360	9.479	0.000	0.0000
34	0.00245	SLE-C	NonStatic	Min	-267.535	-57.035	0.000	0.0000
34	0.12725	SLE-C	NonStatic	Min	-265.040	-47.950	0.000	0.0000
34	0.25450	SLE-C	NonStatic	Min	-262.496	-38.686	0.000	0.0000
34	0.00000	SLE-F1	NonStatic	Max	-48.186	10.545	0.000	0.0000
34	0.00245	SLE-F1	NonStatic	Max	-48.137	10.732	0.000	0.0000
34	0.00245	SLE-F1	NonStatic	Max	-255.574	-47.081	0.000	0.0000
34	0.12725	SLE-F1	NonStatic	Max	-253.079	-37.559	0.000	0.0000
34	0.25450	SLE-F1	NonStatic	Max	-250.535	-27.849	0.000	0.0000
34	0.00000	SLE-F1	NonStatic	Min	-48.186	10.545	0.000	0.0000
34	0.00245	SLE-F1	NonStatic	Min	-48.137	10.732	0.000	0.0000
34	0.00245	SLE-F1	NonStatic	Min	-255.574	-47.081	0.000	0.0000
34	0.12725	SLE-F1	NonStatic	Min	-253.079	-37.559	0.000	0.0000
34	0.25450	SLE-F1	NonStatic	Min	-250.535	-27.849	0.000	0.0000
34	0.00000	SLE-F2	NonStatic	Max	-44.177	6.489	0.000	0.0000
34	0.00245	SLE-F2	NonStatic	Max	-44.128	6.515	0.000	0.0000
34	0.00245	SLE-F2	NonStatic	Max	-231.765	-45.193	0.000	0.0000
34	0.12725	SLE-F2	NonStatic	Max	-229.269	-43.833	0.000	0.0000

Table: Element Forces - Frames, Part 1 of 4

Frame	Station m	OutputCase	CaseType	StepType	P KN	V2 KN	V3 KN	T KN-m
34	0.25450	SLE-F2	NonStatic	Max	-226.725	-42.446	0.000	0.0000
34	0.00000	SLE-F2	NonStatic	Min	-44.177	6.489	0.000	0.0000
34	0.00245	SLE-F2	NonStatic	Min	-44.128	6.515	0.000	0.0000
34	0.00245	SLE-F2	NonStatic	Min	-231.765	-45.193	0.000	0.0000
34	0.12725	SLE-F2	NonStatic	Min	-229.269	-43.833	0.000	0.0000
34	0.25450	SLE-F2	NonStatic	Min	-226.725	-42.446	0.000	0.0000
34	0.00000	SLE-F3	NonStatic	Max	-39.251	6.820	0.000	0.0000
34	0.00245	SLE-F3	NonStatic	Max	-39.202	7.028	0.000	0.0000
34	0.00245	SLE-F3	NonStatic	Max	-219.702	-63.653	0.000	0.0000
34	0.12725	SLE-F3	NonStatic	Max	-217.207	-53.045	0.000	0.0000
34	0.25450	SLE-F3	NonStatic	Max	-214.662	-42.229	0.000	0.0000
34	0.00000	SLE-F3	NonStatic	Min	-39.251	6.820	0.000	0.0000
34	0.00245	SLE-F3	NonStatic	Min	-39.202	7.028	0.000	0.0000
34	0.00245	SLE-F3	NonStatic	Min	-219.702	-63.653	0.000	0.0000
34	0.12725	SLE-F3	NonStatic	Min	-217.207	-53.045	0.000	0.0000
34	0.25450	SLE-F3	NonStatic	Min	-214.662	-42.229	0.000	0.0000
34	0.00000	SLE-QP	NonStatic	Max	-43.549	7.536	0.000	0.0000
34	0.00245	SLE-QP	NonStatic	Max	-43.500	7.562	0.000	0.0000
34	0.00245	SLE-QP	NonStatic	Max	-228.564	-37.791	0.000	0.0000
34	0.12725	SLE-QP	NonStatic	Max	-226.068	-36.431	0.000	0.0000
34	0.25450	SLE-QP	NonStatic	Max	-223.524	-35.044	0.000	0.0000
34	0.00000	SLE-QP	NonStatic	Min	-43.549	7.536	0.000	0.0000
34	0.00245	SLE-QP	NonStatic	Min	-43.500	7.562	0.000	0.0000
34	0.00245	SLE-QP	NonStatic	Min	-228.564	-37.791	0.000	0.0000
34	0.12725	SLE-QP	NonStatic	Min	-226.068	-36.431	0.000	0.0000
34	0.25450	SLE-QP	NonStatic	Min	-223.524	-35.044	0.000	0.0000
34	0.00000	SLU-1	NonStatic	Max	-57.208	11.395	0.000	0.0000
34	0.00245	SLU-1	NonStatic	Max	-57.144	11.676	0.000	0.0000
34	0.00245	SLU-1	NonStatic	Max	-318.069	-78.450	0.000	0.0000
34	0.12725	SLU-1	NonStatic	Max	-314.825	-64.098	0.000	0.0000
34	0.25450	SLU-1	NonStatic	Max	-311.517	-49.464	0.000	0.0000
34	0.00000	SLU-1	NonStatic	Min	-57.208	11.395	0.000	0.0000
34	0.00245	SLU-1	NonStatic	Min	-57.144	11.676	0.000	0.0000
34	0.00245	SLU-1	NonStatic	Min	-318.069	-78.450	0.000	0.0000
34	0.12725	SLU-1	NonStatic	Min	-314.825	-64.098	0.000	0.0000
34	0.25450	SLU-1	NonStatic	Min	-311.517	-49.464	0.000	0.0000
34	0.00000	SLU-2	NonStatic	Max	-60.265	15.449	0.000	0.0000
34	0.00245	SLU-2	NonStatic	Max	-60.201	15.636	0.000	0.0000
34	0.00245	SLU-2	NonStatic	Max	-319.523	-40.088	0.000	0.0000
34	0.12725	SLU-2	NonStatic	Max	-316.279	-30.566	0.000	0.0000
34	0.25450	SLU-2	NonStatic	Max	-312.972	-20.857	0.000	0.0000
34	0.00000	SLU-2	NonStatic	Min	-60.265	15.449	0.000	0.0000
34	0.00245	SLU-2	NonStatic	Min	-60.201	15.636	0.000	0.0000
34	0.00245	SLU-2	NonStatic	Min	-319.523	-40.088	0.000	0.0000
34	0.12725	SLU-2	NonStatic	Min	-316.279	-30.566	0.000	0.0000
34	0.25450	SLU-2	NonStatic	Min	-312.972	-20.857	0.000	0.0000
34	0.00000	SLU-3	NonStatic	Max	-38.517	4.495	0.000	0.0000
34	0.00245	SLU-3	NonStatic	Max	-38.468	4.776	0.000	0.0000
34	0.00245	SLU-3	NonStatic	Max	-221.809	-88.102	0.000	0.0000
34	0.12725	SLU-3	NonStatic	Max	-219.314	-73.750	0.000	0.0000
34	0.25450	SLU-3	NonStatic	Max	-216.770	-59.116	0.000	0.0000
34	0.00000	SLU-3	NonStatic	Min	-38.517	4.495	0.000	0.0000
34	0.00245	SLU-3	NonStatic	Min	-38.468	4.776	0.000	0.0000
34	0.00245	SLU-3	NonStatic	Min	-221.809	-88.102	0.000	0.0000
34	0.12725	SLU-3	NonStatic	Min	-219.314	-73.750	0.000	0.0000
34	0.25450	SLU-3	NonStatic	Min	-216.770	-59.116	0.000	0.0000
34	0.00000	SLU-4	NonStatic	Max	-61.985	13.674	0.000	0.0000
34	0.00245	SLU-4	NonStatic	Max	-61.921	13.861	0.000	0.0000
34	0.00245	SLU-4	NonStatic	Max	-327.478	-55.933	0.000	0.0000

Table: Element Forces - Frames, Part 1 of 4

Frame	Station m	OutputCase	CaseType	StepType	P KN	V2 KN	V3 KN	T KN-m
34	0.12725	SLU-4	NonStatic	Max	-324.234	-46.411	0.000	0.0000
34	0.25450	SLU-4	NonStatic	Max	-320.927	-36.702	0.000	0.0000
34	0.00000	SLU-4	NonStatic	Min	-61.985	13.674	0.000	0.0000
34	0.00245	SLU-4	NonStatic	Min	-61.921	13.861	0.000	0.0000
34	0.00245	SLU-4	NonStatic	Min	-327.478	-55.933	0.000	0.0000
34	0.12725	SLU-4	NonStatic	Min	-324.234	-46.411	0.000	0.0000
34	0.25450	SLU-4	NonStatic	Min	-320.927	-36.702	0.000	0.0000
34	0.00000	SLU-5	NonStatic	Max	-43.331	6.037	0.000	0.0000
34	0.00245	SLU-5	NonStatic	Max	-43.282	6.224	0.000	0.0000
34	0.00245	SLU-5	NonStatic	Max	-231.293	-67.081	0.000	0.0000
34	0.12725	SLU-5	NonStatic	Max	-228.798	-57.559	0.000	0.0000
34	0.25450	SLU-5	NonStatic	Max	-226.254	-47.850	0.000	0.0000
34	0.00000	SLU-5	NonStatic	Min	-43.331	6.037	0.000	0.0000
34	0.00245	SLU-5	NonStatic	Min	-43.282	6.224	0.000	0.0000
34	0.00245	SLU-5	NonStatic	Min	-231.293	-67.081	0.000	0.0000
34	0.12725	SLU-5	NonStatic	Min	-228.798	-57.559	0.000	0.0000
34	0.25450	SLU-5	NonStatic	Min	-226.254	-47.850	0.000	0.0000
34	0.00000	SLU-6	NonStatic	Max	-53.601	10.364	0.000	0.0000
34	0.00245	SLU-6	NonStatic	Max	-53.537	10.651	0.000	0.0000
34	0.00245	SLU-6	NonStatic	Max	-310.043	-87.585	0.000	0.0000
34	0.12725	SLU-6	NonStatic	Max	-306.799	-72.971	0.000	0.0000
34	0.25450	SLU-6	NonStatic	Max	-303.491	-58.070	0.000	0.0000
34	0.00000	SLU-6	NonStatic	Min	-53.601	10.364	0.000	0.0000
34	0.00245	SLU-6	NonStatic	Min	-53.537	10.651	0.000	0.0000
34	0.00245	SLU-6	NonStatic	Min	-310.043	-87.585	0.000	0.0000
34	0.12725	SLU-6	NonStatic	Min	-306.799	-72.971	0.000	0.0000
34	0.25450	SLU-6	NonStatic	Min	-303.491	-58.070	0.000	0.0000
34	0.00000	SLU-7	NonStatic	Max	-35.228	3.660	0.000	0.0000
34	0.00245	SLU-7	NonStatic	Max	-35.179	3.941	0.000	0.0000
34	0.00245	SLU-7	NonStatic	Max	-214.263	-95.122	0.000	0.0000
34	0.12725	SLU-7	NonStatic	Max	-211.768	-80.770	0.000	0.0000
34	0.25450	SLU-7	NonStatic	Max	-209.224	-66.136	0.000	0.0000
34	0.00000	SLU-7	NonStatic	Min	-35.228	3.660	0.000	0.0000
34	0.00245	SLU-7	NonStatic	Min	-35.179	3.941	0.000	0.0000
34	0.00245	SLU-7	NonStatic	Min	-214.263	-95.122	0.000	0.0000
34	0.12725	SLU-7	NonStatic	Min	-211.768	-80.770	0.000	0.0000
34	0.25450	SLU-7	NonStatic	Min	-209.224	-66.136	0.000	0.0000
34	0.00000	SLV 1	NonStatic	Max	-55.203	-11.746	0.000	0.0000
34	0.00245	SLV 1	NonStatic	Max	-55.154	-11.554	0.000	0.0000
34	0.00245	SLV 1	NonStatic	Max	-294.805	-195.846	0.000	0.0000
34	0.12725	SLV 1	NonStatic	Max	-292.310	-186.050	0.000	0.0000
34	0.25450	SLV 1	NonStatic	Max	-289.765	-176.061	0.000	0.0000
34	0.00000	SLV 1	NonStatic	Min	-55.203	-11.746	0.000	0.0000
34	0.00245	SLV 1	NonStatic	Min	-55.154	-11.554	0.000	0.0000
34	0.00245	SLV 1	NonStatic	Min	-294.805	-195.846	0.000	0.0000
34	0.12725	SLV 1	NonStatic	Min	-292.310	-186.050	0.000	0.0000
34	0.25450	SLV 1	NonStatic	Min	-289.765	-176.061	0.000	0.0000
34	0.00000	SLV 2	NonStatic	Max	-61.029	-10.018	0.000	0.0000
34	0.00245	SLV 2	NonStatic	Max	-60.980	-9.826	0.000	0.0000
34	0.00245	SLV 2	NonStatic	Max	-322.527	-193.563	0.000	0.0000
34	0.12725	SLV 2	NonStatic	Max	-320.032	-183.766	0.000	0.0000
34	0.25450	SLV 2	NonStatic	Max	-317.488	-173.777	0.000	0.0000
34	0.00000	SLV 2	NonStatic	Min	-61.029	-10.018	0.000	0.0000
34	0.00245	SLV 2	NonStatic	Min	-60.980	-9.826	0.000	0.0000
34	0.00245	SLV 2	NonStatic	Min	-322.527	-193.563	0.000	0.0000
34	0.12725	SLV 2	NonStatic	Min	-320.032	-183.766	0.000	0.0000
34	0.25450	SLV 2	NonStatic	Min	-317.488	-173.777	0.000	0.0000
34	0.00000	SLV 3	NonStatic	Max	-61.029	-10.018	0.000	0.0000
34	0.00245	SLV 3	NonStatic	Max	-60.980	-9.826	0.000	0.0000

Table: Element Forces - Frames, Part 1 of 4

Frame	Station m	OutputCase	CaseType	StepType	P KN	V2 KN	V3 KN	T KN-m
34	0.00245	SLV 3	NonStatic	Max	-322.527	-193.563	0.000	0.0000
34	0.12725	SLV 3	NonStatic	Max	-320.032	-183.766	0.000	0.0000
34	0.25450	SLV 3	NonStatic	Max	-317.488	-173.777	0.000	0.0000
34	0.00000	SLV 3	NonStatic	Min	-61.029	-10.018	0.000	0.0000
34	0.00245	SLV 3	NonStatic	Min	-60.980	-9.826	0.000	0.0000
34	0.00245	SLV 3	NonStatic	Min	-322.527	-193.563	0.000	0.0000
34	0.12725	SLV 3	NonStatic	Min	-320.032	-183.766	0.000	0.0000
34	0.25450	SLV 3	NonStatic	Min	-317.488	-173.777	0.000	0.0000
34	0.00000	SLV 4	NonStatic	Max	-11.999	-17.246	0.000	0.0000
34	0.00245	SLV 4	NonStatic	Max	-11.950	-16.683	0.000	0.0000
34	0.00245	SLV 4	NonStatic	Max	-198.524	-276.746	0.000	0.0000
34	0.12725	SLV 4	NonStatic	Max	-196.028	-248.105	0.000	0.0000
34	0.25450	SLV 4	NonStatic	Max	-193.484	-218.901	0.000	0.0000
34	0.00000	SLV 4	NonStatic	Min	-11.999	-17.246	0.000	0.0000
34	0.00245	SLV 4	NonStatic	Min	-11.950	-16.683	0.000	0.0000
34	0.00245	SLV 4	NonStatic	Min	-198.524	-276.746	0.000	0.0000
34	0.12725	SLV 4	NonStatic	Min	-196.028	-248.105	0.000	0.0000
34	0.25450	SLV 4	NonStatic	Min	-193.484	-218.901	0.000	0.0000
34	0.00000	SLV 5	NonStatic	Max	-37.653	0.558	0.000	0.0000
34	0.00245	SLV 5	NonStatic	Max	-37.604	0.751	0.000	0.0000
34	0.00245	SLV 5	NonStatic	Max	-200.662	-89.701	0.000	0.0000
34	0.12725	SLV 5	NonStatic	Max	-198.167	-79.904	0.000	0.0000
34	0.25450	SLV 5	NonStatic	Max	-195.623	-69.915	0.000	0.0000
34	0.00000	SLV 5	NonStatic	Min	-37.653	0.558	0.000	0.0000
34	0.00245	SLV 5	NonStatic	Min	-37.604	0.751	0.000	0.0000
34	0.00245	SLV 5	NonStatic	Min	-200.662	-89.701	0.000	0.0000
34	0.12725	SLV 5	NonStatic	Min	-198.167	-79.904	0.000	0.0000
34	0.25450	SLV 5	NonStatic	Min	-195.623	-69.915	0.000	0.0000
34	0.00000	SLV 6	NonStatic	Max	-21.676	-2.789	0.000	0.0000
34	0.00245	SLV 6	NonStatic	Max	-21.627	-2.485	0.000	0.0000
34	0.00245	SLV 6	NonStatic	Max	-164.902	-125.547	0.000	0.0000
34	0.12725	SLV 6	NonStatic	Max	-162.406	-110.097	0.000	0.0000
34	0.25450	SLV 6	NonStatic	Max	-159.862	-94.344	0.000	0.0000
34	0.00000	SLV 6	NonStatic	Min	-21.676	-2.789	0.000	0.0000
34	0.00245	SLV 6	NonStatic	Min	-21.627	-2.485	0.000	0.0000
34	0.00245	SLV 6	NonStatic	Min	-164.902	-125.547	0.000	0.0000
34	0.12725	SLV 6	NonStatic	Min	-162.406	-110.097	0.000	0.0000
34	0.25450	SLV 6	NonStatic	Min	-159.862	-94.344	0.000	0.0000
34	0.00000	SLV 7	NonStatic	Max	-57.870	6.734	0.000	0.0000
34	0.00245	SLV 7	NonStatic	Max	-57.821	6.926	0.000	0.0000
34	0.00245	SLV 7	NonStatic	Max	-299.375	-82.248	0.000	0.0000
34	0.12725	SLV 7	NonStatic	Max	-296.880	-72.451	0.000	0.0000
34	0.25450	SLV 7	NonStatic	Max	-294.336	-62.462	0.000	0.0000
34	0.00000	SLV 7	NonStatic	Min	-57.870	6.734	0.000	0.0000
34	0.00245	SLV 7	NonStatic	Min	-57.821	6.926	0.000	0.0000
34	0.00245	SLV 7	NonStatic	Min	-299.375	-82.248	0.000	0.0000
34	0.12725	SLV 7	NonStatic	Min	-296.880	-72.451	0.000	0.0000
34	0.25450	SLV 7	NonStatic	Min	-294.336	-62.462	0.000	0.0000
34	0.00000	SLV 8	NonStatic	Max	-41.555	3.323	0.000	0.0000
34	0.00245	SLV 8	NonStatic	Max	-41.506	3.626	0.000	0.0000
34	0.00245	SLV 8	NonStatic	Max	-263.159	-118.859	0.000	0.0000
34	0.12725	SLV 8	NonStatic	Max	-260.664	-103.409	0.000	0.0000
34	0.25450	SLV 8	NonStatic	Max	-258.120	-87.656	0.000	0.0000
34	0.00000	SLV 8	NonStatic	Min	-41.555	3.323	0.000	0.0000
34	0.00245	SLV 8	NonStatic	Min	-41.506	3.626	0.000	0.0000
34	0.00245	SLV 8	NonStatic	Min	-263.159	-118.859	0.000	0.0000
34	0.12725	SLV 8	NonStatic	Min	-260.664	-103.409	0.000	0.0000
34	0.25450	SLV 8	NonStatic	Min	-258.120	-87.656	0.000	0.0000
34	0.00000	SLV 9	NonStatic	Max	-55.203	-11.746	0.000	0.0000

Table: Element Forces - Frames, Part 1 of 4

Frame	Station m	OutputCase	CaseType	StepType	P KN	V2 KN	V3 KN	T KN-m
34	0.00245	SLV 9	NonStatic	Max	-55.154	-11.554	0.000	0.0000
34	0.00245	SLV 9	NonStatic	Max	-294.805	-195.846	0.000	0.0000
34	0.12725	SLV 9	NonStatic	Max	-292.310	-186.050	0.000	0.0000
34	0.25450	SLV 9	NonStatic	Max	-289.765	-176.061	0.000	0.0000
34	0.00000	SLV 9	NonStatic	Min	-55.203	-11.746	0.000	0.0000
34	0.00245	SLV 9	NonStatic	Min	-55.154	-11.554	0.000	0.0000
34	0.00245	SLV 9	NonStatic	Min	-294.805	-195.846	0.000	0.0000
34	0.12725	SLV 9	NonStatic	Min	-292.310	-186.050	0.000	0.0000
34	0.25450	SLV 9	NonStatic	Min	-289.765	-176.061	0.000	0.0000
34	0.00000	SLV 10	NonStatic	Max	-6.444	-18.947	0.000	0.0000
34	0.00245	SLV 10	NonStatic	Max	-6.396	-18.384	0.000	0.0000
34	0.00245	SLV 10	NonStatic	Max	-170.241	-277.929	0.000	0.0000
34	0.12725	SLV 10	NonStatic	Max	-167.746	-249.287	0.000	0.0000
34	0.25450	SLV 10	NonStatic	Max	-165.202	-220.084	0.000	0.0000
34	0.00000	SLV 10	NonStatic	Min	-6.444	-18.947	0.000	0.0000
34	0.00245	SLV 10	NonStatic	Min	-6.396	-18.384	0.000	0.0000
34	0.00245	SLV 10	NonStatic	Min	-170.241	-277.929	0.000	0.0000
34	0.12725	SLV 10	NonStatic	Min	-167.746	-249.287	0.000	0.0000
34	0.25450	SLV 10	NonStatic	Min	-165.202	-220.084	0.000	0.0000
34	0.00000	SLV 11	NonStatic	Max	-61.029	-10.018	0.000	0.0000
34	0.00245	SLV 11	NonStatic	Max	-60.980	-9.826	0.000	0.0000
34	0.00245	SLV 11	NonStatic	Max	-322.527	-193.563	0.000	0.0000
34	0.12725	SLV 11	NonStatic	Max	-320.032	-183.766	0.000	0.0000
34	0.25450	SLV 11	NonStatic	Max	-317.488	-173.777	0.000	0.0000
34	0.00000	SLV 11	NonStatic	Min	-61.029	-10.018	0.000	0.0000
34	0.00245	SLV 11	NonStatic	Min	-60.980	-9.826	0.000	0.0000
34	0.00245	SLV 11	NonStatic	Min	-322.527	-193.563	0.000	0.0000
34	0.12725	SLV 11	NonStatic	Min	-320.032	-183.766	0.000	0.0000
34	0.25450	SLV 11	NonStatic	Min	-317.488	-173.777	0.000	0.0000
34	0.00000	SLV 12	NonStatic	Max	-11.999	-17.246	0.000	0.0000
34	0.00245	SLV 12	NonStatic	Max	-11.950	-16.683	0.000	0.0000
34	0.00245	SLV 12	NonStatic	Max	-198.524	-276.746	0.000	0.0000
34	0.12725	SLV 12	NonStatic	Max	-196.028	-248.105	0.000	0.0000
34	0.25450	SLV 12	NonStatic	Max	-193.484	-218.901	0.000	0.0000
34	0.00000	SLV 12	NonStatic	Min	-11.999	-17.246	0.000	0.0000
34	0.00245	SLV 12	NonStatic	Min	-11.950	-16.683	0.000	0.0000
34	0.00245	SLV 12	NonStatic	Min	-198.524	-276.746	0.000	0.0000
34	0.12725	SLV 12	NonStatic	Min	-196.028	-248.105	0.000	0.0000
34	0.25450	SLV 12	NonStatic	Min	-193.484	-218.901	0.000	0.0000
34	0.00000	SLV 13	NonStatic	Max	-37.653	0.558	0.000	0.0000
34	0.00245	SLV 13	NonStatic	Max	-37.604	0.751	0.000	0.0000
34	0.00245	SLV 13	NonStatic	Max	-200.662	-89.701	0.000	0.0000
34	0.12725	SLV 13	NonStatic	Max	-198.167	-79.904	0.000	0.0000
34	0.25450	SLV 13	NonStatic	Max	-195.623	-69.915	0.000	0.0000
34	0.00000	SLV 13	NonStatic	Min	-37.653	0.558	0.000	0.0000
34	0.00245	SLV 13	NonStatic	Min	-37.604	0.751	0.000	0.0000
34	0.00245	SLV 13	NonStatic	Min	-200.662	-89.701	0.000	0.0000
34	0.12725	SLV 13	NonStatic	Min	-198.167	-79.904	0.000	0.0000
34	0.25450	SLV 13	NonStatic	Min	-195.623	-69.915	0.000	0.0000
34	0.00000	SLV 14	NonStatic	Max	-21.676	-2.789	0.000	0.0000
34	0.00245	SLV 14	NonStatic	Max	-21.627	-2.485	0.000	0.0000
34	0.00245	SLV 14	NonStatic	Max	-164.902	-125.547	0.000	0.0000
34	0.12725	SLV 14	NonStatic	Max	-162.406	-110.097	0.000	0.0000
34	0.25450	SLV 14	NonStatic	Max	-159.862	-94.344	0.000	0.0000
34	0.00000	SLV 14	NonStatic	Min	-21.676	-2.789	0.000	0.0000
34	0.00245	SLV 14	NonStatic	Min	-21.627	-2.485	0.000	0.0000
34	0.00245	SLV 14	NonStatic	Min	-164.902	-125.547	0.000	0.0000
34	0.12725	SLV 14	NonStatic	Min	-162.406	-110.097	0.000	0.0000
34	0.25450	SLV 14	NonStatic	Min	-159.862	-94.344	0.000	0.0000

Table: Element Forces - Frames, Part 1 of 4

Frame	Station m	OutputCase	CaseType	StepType	P KN	V2 KN	V3 KN	T KN-m
34	0.00000	SLV 15	NonStatic	Max	-57.870	6.734	0.000	0.0000
34	0.00245	SLV 15	NonStatic	Max	-57.821	6.926	0.000	0.0000
34	0.00245	SLV 15	NonStatic	Max	-299.375	-82.248	0.000	0.0000
34	0.12725	SLV 15	NonStatic	Max	-296.880	-72.451	0.000	0.0000
34	0.25450	SLV 15	NonStatic	Max	-294.336	-62.462	0.000	0.0000
34	0.00000	SLV 15	NonStatic	Min	-57.870	6.734	0.000	0.0000
34	0.00245	SLV 15	NonStatic	Min	-57.821	6.926	0.000	0.0000
34	0.00245	SLV 15	NonStatic	Min	-299.375	-82.248	0.000	0.0000
34	0.12725	SLV 15	NonStatic	Min	-296.880	-72.451	0.000	0.0000
34	0.25450	SLV 15	NonStatic	Min	-294.336	-62.462	0.000	0.0000
34	0.00000	SLV 16	NonStatic	Max	-41.555	3.323	0.000	0.0000
34	0.00245	SLV 16	NonStatic	Max	-41.506	3.626	0.000	0.0000
34	0.00245	SLV 16	NonStatic	Max	-263.159	-118.859	0.000	0.0000
34	0.12725	SLV 16	NonStatic	Max	-260.664	-103.409	0.000	0.0000
34	0.25450	SLV 16	NonStatic	Max	-258.120	-87.656	0.000	0.0000
34	0.00000	SLV 16	NonStatic	Min	-41.555	3.323	0.000	0.0000
34	0.00245	SLV 16	NonStatic	Min	-41.506	3.626	0.000	0.0000
34	0.00245	SLV 16	NonStatic	Min	-263.159	-118.859	0.000	0.0000
34	0.12725	SLV 16	NonStatic	Min	-260.664	-103.409	0.000	0.0000
34	0.25450	SLV 16	NonStatic	Min	-258.120	-87.656	0.000	0.0000
35	0.00000	SLE-C	NonStatic	Max	-24.229	-45.515	0.000	0.0000
35	0.32933	SLE-C	NonStatic	Max	-24.229	-37.284	0.000	0.0000
35	0.00000	SLE-C	NonStatic	Min	-24.229	-45.515	0.000	0.0000
35	0.32933	SLE-C	NonStatic	Min	-24.229	-37.284	0.000	0.0000
35	0.00000	SLE-F1	NonStatic	Max	-16.847	-44.366	0.000	0.0000
35	0.32933	SLE-F1	NonStatic	Max	-16.847	-36.136	0.000	0.0000
35	0.00000	SLE-F1	NonStatic	Min	-16.847	-44.366	0.000	0.0000
35	0.32933	SLE-F1	NonStatic	Min	-16.847	-36.136	0.000	0.0000
35	0.00000	SLE-F2	NonStatic	Max	-16.768	-41.271	0.000	0.0000
35	0.32933	SLE-F2	NonStatic	Max	-16.768	-33.040	0.000	0.0000
35	0.00000	SLE-F2	NonStatic	Min	-16.768	-41.271	0.000	0.0000
35	0.32933	SLE-F2	NonStatic	Min	-16.768	-33.040	0.000	0.0000
35	0.00000	SLE-F3	NonStatic	Max	-29.406	-35.363	0.000	0.0000
35	0.32933	SLE-F3	NonStatic	Max	-29.406	-27.132	0.000	0.0000
35	0.00000	SLE-F3	NonStatic	Min	-29.406	-35.363	0.000	0.0000
35	0.32933	SLE-F3	NonStatic	Min	-29.406	-27.132	0.000	0.0000
35	0.00000	SLE-QP	NonStatic	Max	-10.028	-41.766	0.000	0.0000
35	0.32933	SLE-QP	NonStatic	Max	-10.028	-33.536	0.000	0.0000
35	0.00000	SLE-QP	NonStatic	Min	-10.028	-41.766	0.000	0.0000
35	0.32933	SLE-QP	NonStatic	Min	-10.028	-33.536	0.000	0.0000
35	0.00000	SLU-1	NonStatic	Max	-34.721	-55.607	0.000	0.0000
35	0.32933	SLU-1	NonStatic	Max	-34.721	-44.907	0.000	0.0000
35	0.00000	SLU-1	NonStatic	Min	-34.721	-55.607	0.000	0.0000
35	0.32933	SLU-1	NonStatic	Min	-34.721	-44.907	0.000	0.0000
35	0.00000	SLU-2	NonStatic	Max	-7.531	-61.466	0.000	0.0000
35	0.32933	SLU-2	NonStatic	Max	-7.531	-50.766	0.000	0.0000
35	0.00000	SLU-2	NonStatic	Min	-7.531	-61.466	0.000	0.0000
35	0.32933	SLU-2	NonStatic	Min	-7.531	-50.766	0.000	0.0000
35	0.00000	SLU-3	NonStatic	Max	-50.198	-32.280	0.000	0.0000
35	0.32933	SLU-3	NonStatic	Max	-50.198	-24.049	0.000	0.0000
35	0.00000	SLU-3	NonStatic	Min	-50.198	-32.280	0.000	0.0000
35	0.32933	SLU-3	NonStatic	Min	-50.198	-24.049	0.000	0.0000
35	0.00000	SLU-4	NonStatic	Max	-28.253	-60.758	0.000	0.0000
35	0.32933	SLU-4	NonStatic	Max	-28.253	-50.058	0.000	0.0000
35	0.00000	SLU-4	NonStatic	Min	-28.253	-60.758	0.000	0.0000
35	0.32933	SLU-4	NonStatic	Min	-28.253	-50.058	0.000	0.0000
35	0.00000	SLU-5	NonStatic	Max	-39.053	-37.489	0.000	0.0000
35	0.32933	SLU-5	NonStatic	Max	-39.053	-29.258	0.000	0.0000
35	0.00000	SLU-5	NonStatic	Min	-39.053	-37.489	0.000	0.0000

Table: Element Forces - Frames, Part 1 of 4

Frame	Station m	OutputCase	CaseType	StepType	P KN	V2 KN	V3 KN	T KN-m
35	0.32933	SLU-5	NonStatic	Min	-39.053	-29.258	0.000	0.0000
35	0.00000	SLU-6	NonStatic	Max	-38.108	-52.130	0.000	0.0000
35	0.32933	SLU-6	NonStatic	Max	-38.108	-41.430	0.000	0.0000
35	0.00000	SLU-6	NonStatic	Min	-38.108	-52.130	0.000	0.0000
35	0.32933	SLU-6	NonStatic	Min	-38.108	-41.430	0.000	0.0000
35	0.00000	SLU-7	NonStatic	Max	-52.077	-29.258	0.000	0.0000
35	0.32933	SLU-7	NonStatic	Max	-52.077	-21.027	0.000	0.0000
35	0.00000	SLU-7	NonStatic	Min	-52.077	-29.258	0.000	0.0000
35	0.32933	SLU-7	NonStatic	Min	-52.077	-21.027	0.000	0.0000
35	0.00000	SLV 1	NonStatic	Max	-148.921	-29.348	0.000	0.0000
35	0.32933	SLV 1	NonStatic	Max	-148.921	-21.117	0.000	0.0000
35	0.00000	SLV 1	NonStatic	Min	-148.921	-29.348	0.000	0.0000
35	0.32933	SLV 1	NonStatic	Min	-148.921	-21.117	0.000	0.0000
35	0.00000	SLV 2	NonStatic	Max	-145.669	-34.768	0.000	0.0000
35	0.32933	SLV 2	NonStatic	Max	-145.669	-26.537	0.000	0.0000
35	0.00000	SLV 2	NonStatic	Min	-145.669	-34.768	0.000	0.0000
35	0.32933	SLV 2	NonStatic	Min	-145.669	-26.537	0.000	0.0000
35	0.00000	SLV 3	NonStatic	Max	-145.669	-34.768	0.000	0.0000
35	0.32933	SLV 3	NonStatic	Max	-145.669	-26.537	0.000	0.0000
35	0.00000	SLV 3	NonStatic	Min	-145.669	-34.768	0.000	0.0000
35	0.32933	SLV 3	NonStatic	Min	-145.669	-26.537	0.000	0.0000
35	0.00000	SLV 4	NonStatic	Max	-152.935	0.382	0.000	0.0000
35	0.32933	SLV 4	NonStatic	Max	-152.935	8.613	0.000	0.0000
35	0.00000	SLV 4	NonStatic	Min	-152.935	0.382	0.000	0.0000
35	0.32933	SLV 4	NonStatic	Min	-152.935	8.613	0.000	0.0000
35	0.00000	SLV 5	NonStatic	Max	-62.887	-28.511	0.000	0.0000
35	0.32933	SLV 5	NonStatic	Max	-62.887	-20.280	0.000	0.0000
35	0.00000	SLV 5	NonStatic	Min	-62.887	-28.511	0.000	0.0000
35	0.32933	SLV 5	NonStatic	Min	-62.887	-20.280	0.000	0.0000
35	0.00000	SLV 6	NonStatic	Max	-69.655	-16.103	0.000	0.0000
35	0.32933	SLV 6	NonStatic	Max	-69.655	-7.872	0.000	0.0000
35	0.00000	SLV 6	NonStatic	Min	-69.655	-16.103	0.000	0.0000
35	0.32933	SLV 6	NonStatic	Min	-69.655	-7.872	0.000	0.0000
35	0.00000	SLV 7	NonStatic	Max	-49.192	-47.382	0.000	0.0000
35	0.32933	SLV 7	NonStatic	Max	-49.192	-39.151	0.000	0.0000
35	0.00000	SLV 7	NonStatic	Min	-49.192	-47.382	0.000	0.0000
35	0.32933	SLV 7	NonStatic	Min	-49.192	-39.151	0.000	0.0000
35	0.00000	SLV 8	NonStatic	Max	-55.904	-34.721	0.000	0.0000
35	0.32933	SLV 8	NonStatic	Max	-55.904	-26.491	0.000	0.0000
35	0.00000	SLV 8	NonStatic	Min	-55.904	-34.721	0.000	0.0000
35	0.32933	SLV 8	NonStatic	Min	-55.904	-26.491	0.000	0.0000
35	0.00000	SLV 9	NonStatic	Max	-148.921	-29.348	0.000	0.0000
35	0.32933	SLV 9	NonStatic	Max	-148.921	-21.117	0.000	0.0000
35	0.00000	SLV 9	NonStatic	Min	-148.921	-29.348	0.000	0.0000
35	0.32933	SLV 9	NonStatic	Min	-148.921	-21.117	0.000	0.0000
35	0.00000	SLV 10	NonStatic	Max	-156.762	5.554	0.000	0.0000
35	0.32933	SLV 10	NonStatic	Max	-156.762	13.784	0.000	0.0000
35	0.00000	SLV 10	NonStatic	Min	-156.762	5.554	0.000	0.0000
35	0.32933	SLV 10	NonStatic	Min	-156.762	13.784	0.000	0.0000
35	0.00000	SLV 11	NonStatic	Max	-145.669	-34.768	0.000	0.0000
35	0.32933	SLV 11	NonStatic	Max	-145.669	-26.537	0.000	0.0000
35	0.00000	SLV 11	NonStatic	Min	-145.669	-34.768	0.000	0.0000
35	0.32933	SLV 11	NonStatic	Min	-145.669	-26.537	0.000	0.0000
35	0.00000	SLV 12	NonStatic	Max	-152.935	0.382	0.000	0.0000
35	0.32933	SLV 12	NonStatic	Max	-152.935	8.613	0.000	0.0000
35	0.00000	SLV 12	NonStatic	Min	-152.935	0.382	0.000	0.0000
35	0.32933	SLV 12	NonStatic	Min	-152.935	8.613	0.000	0.0000
35	0.00000	SLV 13	NonStatic	Max	-62.887	-28.511	0.000	0.0000
35	0.32933	SLV 13	NonStatic	Max	-62.887	-20.280	0.000	0.0000

Table: Element Forces - Frames, Part 1 of 4

Frame	Station m	OutputCase	CaseType	StepType	P KN	V2 KN	V3 KN	T KN-m
35	0.00000	SLV 13	NonStatic	Min	-62.887	-28.511	0.000	0.0000
35	0.32933	SLV 13	NonStatic	Min	-62.887	-20.280	0.000	0.0000
35	0.00000	SLV 14	NonStatic	Max	-69.655	-16.103	0.000	0.0000
35	0.32933	SLV 14	NonStatic	Max	-69.655	-7.872	0.000	0.0000
35	0.00000	SLV 14	NonStatic	Min	-69.655	-16.103	0.000	0.0000
35	0.32933	SLV 14	NonStatic	Min	-69.655	-7.872	0.000	0.0000
35	0.00000	SLV 15	NonStatic	Max	-49.192	-47.382	0.000	0.0000
35	0.32933	SLV 15	NonStatic	Max	-49.192	-39.151	0.000	0.0000
35	0.00000	SLV 15	NonStatic	Min	-49.192	-47.382	0.000	0.0000
35	0.32933	SLV 15	NonStatic	Min	-49.192	-39.151	0.000	0.0000
35	0.00000	SLV 16	NonStatic	Max	-55.904	-34.721	0.000	0.0000
35	0.32933	SLV 16	NonStatic	Max	-55.904	-26.491	0.000	0.0000
35	0.00000	SLV 16	NonStatic	Min	-55.904	-34.721	0.000	0.0000
35	0.32933	SLV 16	NonStatic	Min	-55.904	-26.491	0.000	0.0000
37	0.00000	SLE-C	NonStatic	Max	-125.427	-20.860	0.000	0.0000
37	0.24145	SLE-C	NonStatic	Max	-119.393	-1.635	0.000	0.0000
37	0.48046	SLE-C	NonStatic	Max	-113.419	17.396	0.000	0.0000
37	0.48046	SLE-C	NonStatic	Max	-63.011	11.639	0.000	0.0000
37	0.48291	SLE-C	NonStatic	Max	-62.950	11.834	0.000	0.0000
37	0.00000	SLE-C	NonStatic	Min	-125.427	-20.860	0.000	0.0000
37	0.24145	SLE-C	NonStatic	Min	-119.393	-1.635	0.000	0.0000
37	0.48046	SLE-C	NonStatic	Min	-113.419	17.396	0.000	0.0000
37	0.48046	SLE-C	NonStatic	Min	-63.011	11.639	0.000	0.0000
37	0.48291	SLE-C	NonStatic	Min	-62.950	11.834	0.000	0.0000
37	0.00000	SLE-F1	NonStatic	Max	-120.426	-16.847	0.000	0.0000
37	0.24145	SLE-F1	NonStatic	Max	-114.392	3.550	0.000	0.0000
37	0.48046	SLE-F1	NonStatic	Max	-108.418	23.739	0.000	0.0000
37	0.48046	SLE-F1	NonStatic	Max	-60.232	13.194	0.000	0.0000
37	0.48291	SLE-F1	NonStatic	Max	-60.171	13.401	0.000	0.0000
37	0.00000	SLE-F1	NonStatic	Min	-120.426	-16.847	0.000	0.0000
37	0.24145	SLE-F1	NonStatic	Min	-114.392	3.550	0.000	0.0000
37	0.48046	SLE-F1	NonStatic	Min	-108.418	23.739	0.000	0.0000
37	0.48046	SLE-F1	NonStatic	Min	-60.232	13.194	0.000	0.0000
37	0.48291	SLE-F1	NonStatic	Min	-60.171	13.401	0.000	0.0000
37	0.00000	SLE-F2	NonStatic	Max	-111.405	-3.887	0.000	0.0000
37	0.24145	SLE-F2	NonStatic	Max	-105.371	-1.255	0.000	0.0000
37	0.48046	SLE-F2	NonStatic	Max	-99.398	1.350	0.000	0.0000
37	0.48046	SLE-F2	NonStatic	Max	-55.221	8.114	0.000	0.0000
37	0.48291	SLE-F2	NonStatic	Max	-55.160	8.141	0.000	0.0000
37	0.00000	SLE-F2	NonStatic	Min	-111.405	-3.887	0.000	0.0000
37	0.24145	SLE-F2	NonStatic	Min	-105.371	-1.255	0.000	0.0000
37	0.48046	SLE-F2	NonStatic	Min	-99.398	1.350	0.000	0.0000
37	0.48046	SLE-F2	NonStatic	Min	-55.221	8.114	0.000	0.0000
37	0.48291	SLE-F2	NonStatic	Min	-55.160	8.141	0.000	0.0000
37	0.00000	SLE-F3	NonStatic	Max	-100.323	-29.406	0.000	0.0000
37	0.24145	SLE-F3	NonStatic	Max	-94.288	-6.909	0.000	0.0000
37	0.48046	SLE-F3	NonStatic	Max	-88.315	15.360	0.000	0.0000
37	0.48046	SLE-F3	NonStatic	Max	-49.064	8.541	0.000	0.0000
37	0.48291	SLE-F3	NonStatic	Max	-49.002	8.769	0.000	0.0000
37	0.00000	SLE-F3	NonStatic	Min	-100.323	-29.406	0.000	0.0000
37	0.24145	SLE-F3	NonStatic	Min	-94.288	-6.909	0.000	0.0000
37	0.48046	SLE-F3	NonStatic	Min	-88.315	15.360	0.000	0.0000
37	0.48046	SLE-F3	NonStatic	Min	-49.064	8.541	0.000	0.0000
37	0.48291	SLE-F3	NonStatic	Min	-49.002	8.769	0.000	0.0000
37	0.00000	SLE-QP	NonStatic	Max	-109.994	0.769	0.000	0.0000
37	0.24145	SLE-QP	NonStatic	Max	-103.960	3.401	0.000	0.0000
37	0.48046	SLE-QP	NonStatic	Max	-97.986	6.006	0.000	0.0000
37	0.48046	SLE-QP	NonStatic	Max	-54.437	9.423	0.000	0.0000
37	0.48291	SLE-QP	NonStatic	Max	-54.376	9.450	0.000	0.0000

Table: Element Forces - Frames, Part 1 of 4

Frame	Station m	OutputCase	CaseType	StepType	P KN	V2 KN	V3 KN	T KN-m
37	0.00000	SLE-QP	NonStatic	Min	-109.994	0.769	0.000	0.0000
37	0.24145	SLE-QP	NonStatic	Min	-103.960	3.401	0.000	0.0000
37	0.48046	SLE-QP	NonStatic	Min	-97.986	6.006	0.000	0.0000
37	0.48046	SLE-QP	NonStatic	Min	-54.437	9.423	0.000	0.0000
37	0.48291	SLE-QP	NonStatic	Min	-54.376	9.450	0.000	0.0000
37	0.00000	SLU-1	NonStatic	Max	-144.328	-34.673	0.000	0.0000
37	0.24145	SLU-1	NonStatic	Max	-136.483	-4.353	0.000	0.0000
37	0.48046	SLU-1	NonStatic	Max	-128.717	25.660	0.000	0.0000
37	0.48046	SLU-1	NonStatic	Max	-71.510	14.265	0.000	0.0000
37	0.48291	SLU-1	NonStatic	Max	-71.430	14.573	0.000	0.0000
37	0.00000	SLU-1	NonStatic	Min	-144.328	-34.673	0.000	0.0000
37	0.24145	SLU-1	NonStatic	Min	-136.483	-4.353	0.000	0.0000
37	0.48046	SLU-1	NonStatic	Min	-128.717	25.660	0.000	0.0000
37	0.48046	SLU-1	NonStatic	Min	-71.510	14.265	0.000	0.0000
37	0.48291	SLU-1	NonStatic	Min	-71.430	14.573	0.000	0.0000
37	0.00000	SLU-2	NonStatic	Max	-151.207	-5.901	0.000	0.0000
37	0.24145	SLU-2	NonStatic	Max	-143.362	14.496	0.000	0.0000
37	0.48046	SLU-2	NonStatic	Max	-135.596	34.685	0.000	0.0000
37	0.48046	SLU-2	NonStatic	Max	-75.331	19.325	0.000	0.0000
37	0.48291	SLU-2	NonStatic	Max	-75.252	19.532	0.000	0.0000
37	0.00000	SLU-2	NonStatic	Min	-151.207	-5.901	0.000	0.0000
37	0.24145	SLU-2	NonStatic	Min	-143.362	14.496	0.000	0.0000
37	0.48046	SLU-2	NonStatic	Min	-135.596	34.685	0.000	0.0000
37	0.48046	SLU-2	NonStatic	Min	-75.331	19.325	0.000	0.0000
37	0.48291	SLU-2	NonStatic	Min	-75.252	19.532	0.000	0.0000
37	0.00000	SLU-3	NonStatic	Max	-98.671	-50.198	0.000	0.0000
37	0.24145	SLU-3	NonStatic	Max	-92.636	-19.877	0.000	0.0000
37	0.48046	SLU-3	NonStatic	Max	-86.663	10.135	0.000	0.0000
37	0.48046	SLU-3	NonStatic	Max	-48.146	5.641	0.000	0.0000
37	0.48291	SLU-3	NonStatic	Max	-48.085	5.948	0.000	0.0000
37	0.00000	SLU-3	NonStatic	Min	-98.671	-50.198	0.000	0.0000
37	0.24145	SLU-3	NonStatic	Min	-92.636	-19.877	0.000	0.0000
37	0.48046	SLU-3	NonStatic	Min	-86.663	10.135	0.000	0.0000
37	0.48046	SLU-3	NonStatic	Min	-48.146	5.641	0.000	0.0000
37	0.48291	SLU-3	NonStatic	Min	-48.085	5.948	0.000	0.0000
37	0.00000	SLU-4	NonStatic	Max	-155.077	-18.544	0.000	0.0000
37	0.24145	SLU-4	NonStatic	Max	-147.232	1.852	0.000	0.0000
37	0.48046	SLU-4	NonStatic	Max	-139.467	22.042	0.000	0.0000
37	0.48046	SLU-4	NonStatic	Max	-77.481	17.106	0.000	0.0000
37	0.48291	SLU-4	NonStatic	Max	-77.402	17.313	0.000	0.0000
37	0.00000	SLU-4	NonStatic	Min	-155.077	-18.544	0.000	0.0000
37	0.24145	SLU-4	NonStatic	Min	-147.232	1.852	0.000	0.0000
37	0.48046	SLU-4	NonStatic	Min	-139.467	22.042	0.000	0.0000
37	0.48046	SLU-4	NonStatic	Min	-77.481	17.106	0.000	0.0000
37	0.48291	SLU-4	NonStatic	Min	-77.402	17.313	0.000	0.0000
37	0.00000	SLU-5	NonStatic	Max	-109.503	-33.267	0.000	0.0000
37	0.24145	SLU-5	NonStatic	Max	-103.469	-12.870	0.000	0.0000
37	0.48046	SLU-5	NonStatic	Max	-97.496	7.320	0.000	0.0000
37	0.48046	SLU-5	NonStatic	Max	-54.164	7.559	0.000	0.0000
37	0.48291	SLU-5	NonStatic	Max	-54.103	7.766	0.000	0.0000
37	0.00000	SLU-5	NonStatic	Min	-109.503	-33.267	0.000	0.0000
37	0.24145	SLU-5	NonStatic	Min	-103.469	-12.870	0.000	0.0000
37	0.48046	SLU-5	NonStatic	Min	-97.496	7.320	0.000	0.0000
37	0.48046	SLU-5	NonStatic	Min	-54.164	7.559	0.000	0.0000
37	0.48291	SLU-5	NonStatic	Min	-54.103	7.766	0.000	0.0000
37	0.00000	SLU-6	NonStatic	Max	-136.211	-38.108	0.000	0.0000
37	0.24145	SLU-6	NonStatic	Max	-128.367	-7.226	0.000	0.0000
37	0.48046	SLU-6	NonStatic	Max	-120.601	23.342	0.000	0.0000
37	0.48046	SLU-6	NonStatic	Max	-67.001	12.978	0.000	0.0000

Table: Element Forces - Frames, Part 1 of 4

Frame	Station m	OutputCase	CaseType	StepType	P KN	V2 KN	V3 KN	T KN-m
37	0.48291	SLU-6	NonStatic	Max	-66.921	13.291	0.000	0.0000
37	0.00000	SLU-6	NonStatic	Min	-136.211	-38.108	0.000	0.0000
37	0.24145	SLU-6	NonStatic	Min	-128.367	-7.226	0.000	0.0000
37	0.48046	SLU-6	NonStatic	Min	-120.601	23.342	0.000	0.0000
37	0.48046	SLU-6	NonStatic	Min	-67.001	12.978	0.000	0.0000
37	0.48291	SLU-6	NonStatic	Min	-66.921	13.291	0.000	0.0000
37	0.00000	SLU-7	NonStatic	Max	-91.270	-52.077	0.000	0.0000
37	0.24145	SLU-7	NonStatic	Max	-85.236	-21.756	0.000	0.0000
37	0.48046	SLU-7	NonStatic	Max	-79.262	8.256	0.000	0.0000
37	0.48046	SLU-7	NonStatic	Max	-44.035	4.597	0.000	0.0000
37	0.48291	SLU-7	NonStatic	Max	-43.973	4.904	0.000	0.0000
37	0.00000	SLU-7	NonStatic	Min	-91.270	-52.077	0.000	0.0000
37	0.24145	SLU-7	NonStatic	Min	-85.236	-21.756	0.000	0.0000
37	0.48046	SLU-7	NonStatic	Min	-79.262	8.256	0.000	0.0000
37	0.48046	SLU-7	NonStatic	Min	-44.035	4.597	0.000	0.0000
37	0.48291	SLU-7	NonStatic	Min	-43.973	4.904	0.000	0.0000
37	0.00000	SLV 1	NonStatic	Max	-136.214	-110.631	0.000	0.0000
37	0.24145	SLV 1	NonStatic	Max	-130.179	-89.703	0.000	0.0000
37	0.48046	SLV 1	NonStatic	Max	-124.206	-68.988	0.000	0.0000
37	0.48046	SLV 1	NonStatic	Max	-69.003	-14.668	0.000	0.0000
37	0.48291	SLV 1	NonStatic	Max	-68.942	-14.456	0.000	0.0000
37	0.00000	SLV 1	NonStatic	Min	-136.214	-110.631	0.000	0.0000
37	0.24145	SLV 1	NonStatic	Min	-130.179	-89.703	0.000	0.0000
37	0.48046	SLV 1	NonStatic	Min	-124.206	-68.988	0.000	0.0000
37	0.48046	SLV 1	NonStatic	Min	-69.003	-14.668	0.000	0.0000
37	0.48291	SLV 1	NonStatic	Min	-68.942	-14.456	0.000	0.0000
37	0.00000	SLV 2	NonStatic	Max	-149.322	-107.082	0.000	0.0000
37	0.24145	SLV 2	NonStatic	Max	-143.287	-86.154	0.000	0.0000
37	0.48046	SLV 2	NonStatic	Max	-137.314	-65.439	0.000	0.0000
37	0.48046	SLV 2	NonStatic	Max	-76.286	-12.509	0.000	0.0000
37	0.48291	SLV 2	NonStatic	Max	-76.224	-12.297	0.000	0.0000
37	0.00000	SLV 2	NonStatic	Min	-149.322	-107.082	0.000	0.0000
37	0.24145	SLV 2	NonStatic	Min	-143.287	-86.154	0.000	0.0000
37	0.48046	SLV 2	NonStatic	Min	-137.314	-65.439	0.000	0.0000
37	0.48046	SLV 2	NonStatic	Min	-76.286	-12.509	0.000	0.0000
37	0.48291	SLV 2	NonStatic	Min	-76.224	-12.297	0.000	0.0000
37	0.00000	SLV 3	NonStatic	Max	-149.322	-107.082	0.000	0.0000
37	0.24145	SLV 3	NonStatic	Max	-143.287	-86.154	0.000	0.0000
37	0.48046	SLV 3	NonStatic	Max	-137.314	-65.439	0.000	0.0000
37	0.48046	SLV 3	NonStatic	Max	-76.286	-12.509	0.000	0.0000
37	0.48291	SLV 3	NonStatic	Max	-76.224	-12.297	0.000	0.0000
37	0.00000	SLV 3	NonStatic	Min	-149.322	-107.082	0.000	0.0000
37	0.24145	SLV 3	NonStatic	Min	-143.287	-86.154	0.000	0.0000
37	0.48046	SLV 3	NonStatic	Min	-137.314	-65.439	0.000	0.0000
37	0.48046	SLV 3	NonStatic	Min	-76.286	-12.509	0.000	0.0000
37	0.48291	SLV 3	NonStatic	Min	-76.224	-12.297	0.000	0.0000
37	0.00000	SLV 4	NonStatic	Max	-39.005	-152.935	0.000	0.0000
37	0.24145	SLV 4	NonStatic	Max	-32.971	-95.548	0.000	0.0000
37	0.48046	SLV 4	NonStatic	Max	-26.997	-38.743	0.000	0.0000
37	0.48046	SLV 4	NonStatic	Max	-14.999	-21.497	0.000	0.0000
37	0.48291	SLV 4	NonStatic	Max	-14.937	-20.915	0.000	0.0000
37	0.00000	SLV 4	NonStatic	Min	-39.005	-152.935	0.000	0.0000
37	0.24145	SLV 4	NonStatic	Min	-32.971	-95.548	0.000	0.0000
37	0.48046	SLV 4	NonStatic	Min	-26.997	-38.743	0.000	0.0000
37	0.48046	SLV 4	NonStatic	Min	-14.999	-21.497	0.000	0.0000
37	0.48291	SLV 4	NonStatic	Min	-14.937	-20.915	0.000	0.0000
37	0.00000	SLV 5	NonStatic	Max	-96.728	-52.270	0.000	0.0000
37	0.24145	SLV 5	NonStatic	Max	-90.694	-31.342	0.000	0.0000
37	0.48046	SLV 5	NonStatic	Max	-84.720	-10.627	0.000	0.0000

Table: Element Forces - Frames, Part 1 of 4

Frame	Station m	OutputCase	CaseType	StepType	P KN	V2 KN	V3 KN	T KN-m
37	0.48046	SLV 5	NonStatic	Max	-47.067	0.712	0.000	0.0000
37	0.48291	SLV 5	NonStatic	Max	-47.006	0.924	0.000	0.0000
37	0.00000	SLV 5	NonStatic	Min	-96.728	-52.270	0.000	0.0000
37	0.24145	SLV 5	NonStatic	Min	-90.694	-31.342	0.000	0.0000
37	0.48046	SLV 5	NonStatic	Min	-84.720	-10.627	0.000	0.0000
37	0.48046	SLV 5	NonStatic	Min	-47.067	0.712	0.000	0.0000
37	0.48291	SLV 5	NonStatic	Min	-47.006	0.924	0.000	0.0000
37	0.00000	SLV 6	NonStatic	Max	-60.780	-69.655	0.000	0.0000
37	0.24145	SLV 6	NonStatic	Max	-54.745	-37.789	0.000	0.0000
37	0.48046	SLV 6	NonStatic	Max	-48.772	-6.247	0.000	0.0000
37	0.48046	SLV 6	NonStatic	Max	-27.096	-3.458	0.000	0.0000
37	0.48291	SLV 6	NonStatic	Max	-27.034	-3.135	0.000	0.0000
37	0.00000	SLV 6	NonStatic	Min	-60.780	-69.655	0.000	0.0000
37	0.24145	SLV 6	NonStatic	Min	-54.745	-37.789	0.000	0.0000
37	0.48046	SLV 6	NonStatic	Min	-48.772	-6.247	0.000	0.0000
37	0.48046	SLV 6	NonStatic	Min	-27.096	-3.458	0.000	0.0000
37	0.48291	SLV 6	NonStatic	Min	-27.034	-3.135	0.000	0.0000
37	0.00000	SLV 7	NonStatic	Max	-142.216	-38.516	0.000	0.0000
37	0.24145	SLV 7	NonStatic	Max	-136.181	-17.588	0.000	0.0000
37	0.48046	SLV 7	NonStatic	Max	-130.208	3.128	0.000	0.0000
37	0.48046	SLV 7	NonStatic	Max	-72.338	8.431	0.000	0.0000
37	0.48291	SLV 7	NonStatic	Max	-72.277	8.643	0.000	0.0000
37	0.00000	SLV 7	NonStatic	Min	-142.216	-38.516	0.000	0.0000
37	0.24145	SLV 7	NonStatic	Min	-136.181	-17.588	0.000	0.0000
37	0.48046	SLV 7	NonStatic	Min	-130.208	3.128	0.000	0.0000
37	0.48046	SLV 7	NonStatic	Min	-72.338	8.431	0.000	0.0000
37	0.48291	SLV 7	NonStatic	Min	-72.277	8.643	0.000	0.0000
37	0.00000	SLV 8	NonStatic	Max	-105.506	-55.904	0.000	0.0000
37	0.24145	SLV 8	NonStatic	Max	-99.472	-24.038	0.000	0.0000
37	0.48046	SLV 8	NonStatic	Max	-93.498	7.504	0.000	0.0000
37	0.48046	SLV 8	NonStatic	Max	-51.944	4.181	0.000	0.0000
37	0.48291	SLV 8	NonStatic	Max	-51.882	4.505	0.000	0.0000
37	0.00000	SLV 8	NonStatic	Min	-105.506	-55.904	0.000	0.0000
37	0.24145	SLV 8	NonStatic	Min	-99.472	-24.038	0.000	0.0000
37	0.48046	SLV 8	NonStatic	Min	-93.498	7.504	0.000	0.0000
37	0.48046	SLV 8	NonStatic	Min	-51.944	4.181	0.000	0.0000
37	0.48291	SLV 8	NonStatic	Min	-51.882	4.505	0.000	0.0000
37	0.00000	SLV 9	NonStatic	Max	-136.214	-110.631	0.000	0.0000
37	0.24145	SLV 9	NonStatic	Max	-130.179	-89.703	0.000	0.0000
37	0.48046	SLV 9	NonStatic	Max	-124.206	-68.988	0.000	0.0000
37	0.48046	SLV 9	NonStatic	Max	-69.003	-14.668	0.000	0.0000
37	0.48291	SLV 9	NonStatic	Max	-68.942	-14.456	0.000	0.0000
37	0.00000	SLV 9	NonStatic	Min	-136.214	-110.631	0.000	0.0000
37	0.24145	SLV 9	NonStatic	Min	-130.179	-89.703	0.000	0.0000
37	0.48046	SLV 9	NonStatic	Min	-124.206	-68.988	0.000	0.0000
37	0.48046	SLV 9	NonStatic	Min	-69.003	-14.668	0.000	0.0000
37	0.48291	SLV 9	NonStatic	Min	-68.942	-14.456	0.000	0.0000
37	0.00000	SLV 10	NonStatic	Max	-26.508	-156.762	0.000	0.0000
37	0.24145	SLV 10	NonStatic	Max	-20.473	-99.375	0.000	0.0000
37	0.48046	SLV 10	NonStatic	Max	-14.500	-42.570	0.000	0.0000
37	0.48046	SLV 10	NonStatic	Max	-8.056	-23.623	0.000	0.0000
37	0.48291	SLV 10	NonStatic	Max	-7.994	-23.041	0.000	0.0000
37	0.00000	SLV 10	NonStatic	Min	-26.508	-156.762	0.000	0.0000
37	0.24145	SLV 10	NonStatic	Min	-20.473	-99.375	0.000	0.0000
37	0.48046	SLV 10	NonStatic	Min	-14.500	-42.570	0.000	0.0000
37	0.48046	SLV 10	NonStatic	Min	-8.056	-23.623	0.000	0.0000
37	0.48291	SLV 10	NonStatic	Min	-7.994	-23.041	0.000	0.0000
37	0.00000	SLV 11	NonStatic	Max	-149.322	-107.082	0.000	0.0000
37	0.24145	SLV 11	NonStatic	Max	-143.287	-86.154	0.000	0.0000

Table: Element Forces - Frames, Part 1 of 4

Frame	Station m	OutputCase	CaseType	StepType	P KN	V2 KN	V3 KN	T KN-m
37	0.48046	SLV 11	NonStatic	Max	-137.314	-65.439	0.000	0.0000
37	0.48046	SLV 11	NonStatic	Max	-76.286	-12.509	0.000	0.0000
37	0.48291	SLV 11	NonStatic	Max	-76.224	-12.297	0.000	0.0000
37	0.00000	SLV 11	NonStatic	Min	-149.322	-107.082	0.000	0.0000
37	0.24145	SLV 11	NonStatic	Min	-143.287	-86.154	0.000	0.0000
37	0.48046	SLV 11	NonStatic	Min	-137.314	-65.439	0.000	0.0000
37	0.48046	SLV 11	NonStatic	Min	-76.286	-12.509	0.000	0.0000
37	0.48291	SLV 11	NonStatic	Min	-76.224	-12.297	0.000	0.0000
37	0.00000	SLV 12	NonStatic	Max	-39.005	-152.935	0.000	0.0000
37	0.24145	SLV 12	NonStatic	Max	-32.971	-95.548	0.000	0.0000
37	0.48046	SLV 12	NonStatic	Max	-26.997	-38.743	0.000	0.0000
37	0.48046	SLV 12	NonStatic	Max	-14.999	-21.497	0.000	0.0000
37	0.48291	SLV 12	NonStatic	Max	-14.937	-20.915	0.000	0.0000
37	0.00000	SLV 12	NonStatic	Min	-39.005	-152.935	0.000	0.0000
37	0.24145	SLV 12	NonStatic	Min	-32.971	-95.548	0.000	0.0000
37	0.48046	SLV 12	NonStatic	Min	-26.997	-38.743	0.000	0.0000
37	0.48046	SLV 12	NonStatic	Min	-14.999	-21.497	0.000	0.0000
37	0.48291	SLV 12	NonStatic	Min	-14.937	-20.915	0.000	0.0000
37	0.00000	SLV 13	NonStatic	Max	-96.728	-52.270	0.000	0.0000
37	0.24145	SLV 13	NonStatic	Max	-90.694	-31.342	0.000	0.0000
37	0.48046	SLV 13	NonStatic	Max	-84.720	-10.627	0.000	0.0000
37	0.48046	SLV 13	NonStatic	Max	-47.067	0.712	0.000	0.0000
37	0.48291	SLV 13	NonStatic	Max	-47.006	0.924	0.000	0.0000
37	0.00000	SLV 13	NonStatic	Min	-96.728	-52.270	0.000	0.0000
37	0.24145	SLV 13	NonStatic	Min	-90.694	-31.342	0.000	0.0000
37	0.48046	SLV 13	NonStatic	Min	-84.720	-10.627	0.000	0.0000
37	0.48046	SLV 13	NonStatic	Min	-47.067	0.712	0.000	0.0000
37	0.48291	SLV 13	NonStatic	Min	-47.006	0.924	0.000	0.0000
37	0.00000	SLV 14	NonStatic	Max	-60.780	-69.655	0.000	0.0000
37	0.24145	SLV 14	NonStatic	Max	-54.745	-37.789	0.000	0.0000
37	0.48046	SLV 14	NonStatic	Max	-48.772	-6.247	0.000	0.0000
37	0.48046	SLV 14	NonStatic	Max	-27.096	-3.458	0.000	0.0000
37	0.48291	SLV 14	NonStatic	Max	-27.034	-3.135	0.000	0.0000
37	0.00000	SLV 14	NonStatic	Min	-60.780	-69.655	0.000	0.0000
37	0.24145	SLV 14	NonStatic	Min	-54.745	-37.789	0.000	0.0000
37	0.48046	SLV 14	NonStatic	Min	-48.772	-6.247	0.000	0.0000
37	0.48046	SLV 14	NonStatic	Min	-27.096	-3.458	0.000	0.0000
37	0.48291	SLV 14	NonStatic	Min	-27.034	-3.135	0.000	0.0000
37	0.00000	SLV 15	NonStatic	Max	-142.216	-38.516	0.000	0.0000
37	0.24145	SLV 15	NonStatic	Max	-136.181	-17.588	0.000	0.0000
37	0.48046	SLV 15	NonStatic	Max	-130.208	3.128	0.000	0.0000
37	0.48046	SLV 15	NonStatic	Max	-72.338	8.431	0.000	0.0000
37	0.48291	SLV 15	NonStatic	Max	-72.277	8.643	0.000	0.0000
37	0.00000	SLV 15	NonStatic	Min	-142.216	-38.516	0.000	0.0000
37	0.24145	SLV 15	NonStatic	Min	-136.181	-17.588	0.000	0.0000
37	0.48046	SLV 15	NonStatic	Min	-130.208	3.128	0.000	0.0000
37	0.48046	SLV 15	NonStatic	Min	-72.338	8.431	0.000	0.0000
37	0.48291	SLV 15	NonStatic	Min	-72.277	8.643	0.000	0.0000
37	0.00000	SLV 16	NonStatic	Max	-105.506	-55.904	0.000	0.0000
37	0.24145	SLV 16	NonStatic	Max	-99.472	-24.038	0.000	0.0000
37	0.48046	SLV 16	NonStatic	Max	-93.498	7.504	0.000	0.0000
37	0.48046	SLV 16	NonStatic	Max	-51.944	4.181	0.000	0.0000
37	0.48291	SLV 16	NonStatic	Max	-51.882	4.505	0.000	0.0000
37	0.00000	SLV 16	NonStatic	Min	-105.506	-55.904	0.000	0.0000
37	0.24145	SLV 16	NonStatic	Min	-99.472	-24.038	0.000	0.0000
37	0.48046	SLV 16	NonStatic	Min	-93.498	7.504	0.000	0.0000
37	0.48046	SLV 16	NonStatic	Min	-51.944	4.181	0.000	0.0000
37	0.48291	SLV 16	NonStatic	Min	-51.882	4.505	0.000	0.0000
38	0.00000	SLE-C	NonStatic	Max	-112.981	-26.988	0.000	0.0000

Table: Element Forces - Frames, Part 1 of 4

Frame	Station m	OutputCase	CaseType	StepType	P KN	V2 KN	V3 KN	T KN-m
38	0.15000	SLE-C	NonStatic	Max	-112.163	-10.916	0.000	0.0000
38	0.29999	SLE-C	NonStatic	Max	-111.344	5.157	0.000	0.0000
38	0.00000	SLE-C	NonStatic	Min	-112.981	-26.988	0.000	0.0000
38	0.15000	SLE-C	NonStatic	Min	-112.163	-10.916	0.000	0.0000
38	0.29999	SLE-C	NonStatic	Min	-111.344	5.157	0.000	0.0000
38	0.00000	SLE-F1	NonStatic	Max	-90.422	-23.438	0.000	0.0000
38	0.15000	SLE-F1	NonStatic	Max	-89.588	-7.967	0.000	0.0000
38	0.29999	SLE-F1	NonStatic	Max	-88.754	7.505	0.000	0.0000
38	0.00000	SLE-F1	NonStatic	Min	-90.422	-23.438	0.000	0.0000
38	0.15000	SLE-F1	NonStatic	Min	-89.588	-7.967	0.000	0.0000
38	0.29999	SLE-F1	NonStatic	Min	-88.754	7.505	0.000	0.0000
38	0.00000	SLE-F2	NonStatic	Max	-86.282	-26.735	0.000	0.0000
38	0.15000	SLE-F2	NonStatic	Max	-85.501	-13.660	0.000	0.0000
38	0.29999	SLE-F2	NonStatic	Max	-84.719	-0.585	0.000	0.0000
38	0.00000	SLE-F2	NonStatic	Min	-86.282	-26.735	0.000	0.0000
38	0.15000	SLE-F2	NonStatic	Min	-85.501	-13.660	0.000	0.0000
38	0.29999	SLE-F2	NonStatic	Min	-84.719	-0.585	0.000	0.0000
38	0.00000	SLE-F3	NonStatic	Max	-101.362	-14.324	0.000	0.0000
38	0.15000	SLE-F3	NonStatic	Max	-100.780	-1.235	0.000	0.0000
38	0.29999	SLE-F3	NonStatic	Max	-100.198	11.854	0.000	0.0000
38	0.00000	SLE-F3	NonStatic	Min	-101.362	-14.324	0.000	0.0000
38	0.15000	SLE-F3	NonStatic	Min	-100.780	-1.235	0.000	0.0000
38	0.29999	SLE-F3	NonStatic	Min	-100.198	11.854	0.000	0.0000
38	0.00000	SLE-QP	NonStatic	Max	-73.643	-24.887	0.000	0.0000
38	0.15000	SLE-QP	NonStatic	Max	-72.861	-11.812	0.000	0.0000
38	0.29999	SLE-QP	NonStatic	Max	-72.080	1.263	0.000	0.0000
38	0.00000	SLE-QP	NonStatic	Min	-73.643	-24.887	0.000	0.0000
38	0.15000	SLE-QP	NonStatic	Min	-72.861	-11.812	0.000	0.0000
38	0.29999	SLE-QP	NonStatic	Min	-72.080	1.263	0.000	0.0000
38	0.00000	SLU-1	NonStatic	Max	-153.487	-49.669	0.000	0.0000
38	0.15000	SLU-1	NonStatic	Max	-152.780	-32.650	0.000	0.0000
38	0.29999	SLU-1	NonStatic	Max	-152.074	-15.631	0.000	0.0000
38	0.00000	SLU-1	NonStatic	Min	-153.487	-49.669	0.000	0.0000
38	0.15000	SLU-1	NonStatic	Min	-152.780	-32.650	0.000	0.0000
38	0.29999	SLU-1	NonStatic	Min	-152.074	-15.631	0.000	0.0000
38	0.00000	SLU-2	NonStatic	Max	-99.574	-54.811	0.000	0.0000
38	0.15000	SLU-2	NonStatic	Max	-98.636	-37.808	0.000	0.0000
38	0.29999	SLU-2	NonStatic	Max	-97.697	-20.805	0.000	0.0000
38	0.00000	SLU-2	NonStatic	Min	-99.574	-54.811	0.000	0.0000
38	0.15000	SLU-2	NonStatic	Min	-98.636	-37.808	0.000	0.0000
38	0.29999	SLU-2	NonStatic	Min	-97.697	-20.805	0.000	0.0000
38	0.00000	SLU-3	NonStatic	Max	-141.355	-13.703	0.000	0.0000
38	0.15000	SLU-3	NonStatic	Max	-140.916	-0.604	0.000	0.0000
38	0.29999	SLU-3	NonStatic	Max	-140.477	12.494	0.000	0.0000
38	0.00000	SLU-3	NonStatic	Min	-141.355	-13.703	0.000	0.0000
38	0.15000	SLU-3	NonStatic	Min	-140.916	-0.604	0.000	0.0000
38	0.29999	SLU-3	NonStatic	Min	-140.477	12.494	0.000	0.0000
38	0.00000	SLU-4	NonStatic	Max	-128.172	-60.830	0.000	0.0000
38	0.15000	SLU-4	NonStatic	Max	-127.234	-43.827	0.000	0.0000
38	0.29999	SLU-4	NonStatic	Max	-126.296	-26.824	0.000	0.0000
38	0.00000	SLU-4	NonStatic	Min	-128.172	-60.830	0.000	0.0000
38	0.15000	SLU-4	NonStatic	Min	-127.234	-43.827	0.000	0.0000
38	0.29999	SLU-4	NonStatic	Min	-126.296	-26.824	0.000	0.0000
38	0.00000	SLU-5	NonStatic	Max	-118.266	-24.787	0.000	0.0000
38	0.15000	SLU-5	NonStatic	Max	-117.595	-11.704	0.000	0.0000
38	0.29999	SLU-5	NonStatic	Max	-116.924	1.379	0.000	0.0000
38	0.00000	SLU-5	NonStatic	Min	-118.266	-24.787	0.000	0.0000
38	0.15000	SLU-5	NonStatic	Min	-117.595	-11.704	0.000	0.0000
38	0.29999	SLU-5	NonStatic	Min	-116.924	1.379	0.000	0.0000

Table: Element Forces - Frames, Part 1 of 4

Frame	Station m	OutputCase	CaseType	StepType	P KN	V2 KN	V3 KN	T KN-m
38	0.00000	SLU-6	NonStatic	Max	-147.552	-42.029	0.000	0.0000
38	0.15000	SLU-6	NonStatic	Max	-146.852	-25.010	0.000	0.0000
38	0.29999	SLU-6	NonStatic	Max	-146.151	-7.991	0.000	0.0000
38	0.00000	SLU-6	NonStatic	Min	-147.552	-42.029	0.000	0.0000
38	0.15000	SLU-6	NonStatic	Min	-146.852	-25.010	0.000	0.0000
38	0.29999	SLU-6	NonStatic	Min	-146.151	-7.991	0.000	0.0000
38	0.00000	SLU-7	NonStatic	Max	-133.837	-6.653	0.000	0.0000
38	0.15000	SLU-7	NonStatic	Max	-133.398	6.446	0.000	0.0000
38	0.29999	SLU-7	NonStatic	Max	-132.959	19.544	0.000	0.0000
38	0.00000	SLU-7	NonStatic	Min	-133.837	-6.653	0.000	0.0000
38	0.15000	SLU-7	NonStatic	Min	-133.398	6.446	0.000	0.0000
38	0.29999	SLU-7	NonStatic	Min	-132.959	19.544	0.000	0.0000
38	0.00000	SLV 1	NonStatic	Max	-347.274	-49.219	0.000	0.0000
38	0.15000	SLV 1	NonStatic	Max	-346.649	-36.478	0.000	0.0000
38	0.29999	SLV 1	NonStatic	Max	-346.024	-23.737	0.000	0.0000
38	0.00000	SLV 1	NonStatic	Min	-347.274	-49.219	0.000	0.0000
38	0.15000	SLV 1	NonStatic	Min	-346.649	-36.478	0.000	0.0000
38	0.29999	SLV 1	NonStatic	Min	-346.024	-23.737	0.000	0.0000
38	0.00000	SLV 2	NonStatic	Max	-348.882	-54.171	0.000	0.0000
38	0.15000	SLV 2	NonStatic	Max	-348.128	-39.549	0.000	0.0000
38	0.29999	SLV 2	NonStatic	Max	-347.375	-24.927	0.000	0.0000
38	0.00000	SLV 2	NonStatic	Min	-348.882	-54.171	0.000	0.0000
38	0.15000	SLV 2	NonStatic	Min	-348.128	-39.549	0.000	0.0000
38	0.29999	SLV 2	NonStatic	Min	-347.375	-24.927	0.000	0.0000
38	0.00000	SLV 3	NonStatic	Max	-348.882	-54.171	0.000	0.0000
38	0.15000	SLV 3	NonStatic	Max	-348.128	-39.549	0.000	0.0000
38	0.29999	SLV 3	NonStatic	Max	-347.375	-24.927	0.000	0.0000
38	0.00000	SLV 3	NonStatic	Min	-348.882	-54.171	0.000	0.0000
38	0.15000	SLV 3	NonStatic	Min	-348.128	-39.549	0.000	0.0000
38	0.29999	SLV 3	NonStatic	Min	-347.375	-24.927	0.000	0.0000
38	0.00000	SLV 4	NonStatic	Max	-351.740	43.903	0.000	0.0000
38	0.15000	SLV 4	NonStatic	Max	-352.527	58.630	0.000	0.0000
38	0.29999	SLV 4	NonStatic	Max	-353.315	73.358	0.000	0.0000
38	0.00000	SLV 4	NonStatic	Min	-351.740	43.903	0.000	0.0000
38	0.15000	SLV 4	NonStatic	Min	-352.527	58.630	0.000	0.0000
38	0.29999	SLV 4	NonStatic	Min	-353.315	73.358	0.000	0.0000
38	0.00000	SLV 5	NonStatic	Max	-155.304	-26.744	0.000	0.0000
38	0.15000	SLV 5	NonStatic	Max	-154.830	-16.197	0.000	0.0000
38	0.29999	SLV 5	NonStatic	Max	-154.355	-5.651	0.000	0.0000
38	0.00000	SLV 5	NonStatic	Min	-155.304	-26.744	0.000	0.0000
38	0.15000	SLV 5	NonStatic	Min	-154.830	-16.197	0.000	0.0000
38	0.29999	SLV 5	NonStatic	Min	-154.355	-5.651	0.000	0.0000
38	0.00000	SLV 6	NonStatic	Max	-163.417	8.434	0.000	0.0000
38	0.15000	SLV 6	NonStatic	Max	-163.405	19.012	0.000	0.0000
38	0.29999	SLV 6	NonStatic	Max	-163.392	29.590	0.000	0.0000
38	0.00000	SLV 6	NonStatic	Min	-163.417	8.434	0.000	0.0000
38	0.15000	SLV 6	NonStatic	Min	-163.405	19.012	0.000	0.0000
38	0.29999	SLV 6	NonStatic	Min	-163.392	29.590	0.000	0.0000
38	0.00000	SLV 7	NonStatic	Max	-163.286	-39.062	0.000	0.0000
38	0.15000	SLV 7	NonStatic	Max	-162.383	-22.245	0.000	0.0000
38	0.29999	SLV 7	NonStatic	Max	-161.480	-5.428	0.000	0.0000
38	0.00000	SLV 7	NonStatic	Min	-163.286	-39.062	0.000	0.0000
38	0.15000	SLV 7	NonStatic	Min	-162.383	-22.245	0.000	0.0000
38	0.29999	SLV 7	NonStatic	Min	-161.480	-5.428	0.000	0.0000
38	0.00000	SLV 8	NonStatic	Max	-170.897	-2.926	0.000	0.0000
38	0.15000	SLV 8	NonStatic	Max	-170.456	13.923	0.000	0.0000
38	0.29999	SLV 8	NonStatic	Max	-170.015	30.771	0.000	0.0000
38	0.00000	SLV 8	NonStatic	Min	-170.897	-2.926	0.000	0.0000
38	0.15000	SLV 8	NonStatic	Min	-170.456	13.923	0.000	0.0000

Table: Element Forces - Frames, Part 1 of 4

Frame	Station m	OutputCase	CaseType	StepType	P KN	V2 KN	V3 KN	T KN-m
38	0.29999	SLV 8	NonStatic	Min	-170.015	30.771	0.000	0.0000
38	0.00000	SLV 9	NonStatic	Max	-347.274	-49.219	0.000	0.0000
38	0.15000	SLV 9	NonStatic	Max	-346.649	-36.478	0.000	0.0000
38	0.29999	SLV 9	NonStatic	Max	-346.024	-23.737	0.000	0.0000
38	0.00000	SLV 9	NonStatic	Min	-347.274	-49.219	0.000	0.0000
38	0.15000	SLV 9	NonStatic	Min	-346.649	-36.478	0.000	0.0000
38	0.29999	SLV 9	NonStatic	Min	-346.024	-23.737	0.000	0.0000
38	0.00000	SLV 10	NonStatic	Max	-350.400	46.175	0.000	0.0000
38	0.15000	SLV 10	NonStatic	Max	-351.316	59.021	0.000	0.0000
38	0.29999	SLV 10	NonStatic	Max	-352.231	71.867	0.000	0.0000
38	0.00000	SLV 10	NonStatic	Min	-350.400	46.175	0.000	0.0000
38	0.15000	SLV 10	NonStatic	Min	-351.316	59.021	0.000	0.0000
38	0.29999	SLV 10	NonStatic	Min	-352.231	71.867	0.000	0.0000
38	0.00000	SLV 11	NonStatic	Max	-348.882	-54.171	0.000	0.0000
38	0.15000	SLV 11	NonStatic	Max	-348.128	-39.549	0.000	0.0000
38	0.29999	SLV 11	NonStatic	Max	-347.375	-24.927	0.000	0.0000
38	0.00000	SLV 11	NonStatic	Min	-348.882	-54.171	0.000	0.0000
38	0.15000	SLV 11	NonStatic	Min	-348.128	-39.549	0.000	0.0000
38	0.29999	SLV 11	NonStatic	Min	-347.375	-24.927	0.000	0.0000
38	0.00000	SLV 12	NonStatic	Max	-351.740	43.903	0.000	0.0000
38	0.15000	SLV 12	NonStatic	Max	-352.527	58.630	0.000	0.0000
38	0.29999	SLV 12	NonStatic	Max	-353.315	73.358	0.000	0.0000
38	0.00000	SLV 12	NonStatic	Min	-351.740	43.903	0.000	0.0000
38	0.15000	SLV 12	NonStatic	Min	-352.527	58.630	0.000	0.0000
38	0.29999	SLV 12	NonStatic	Min	-353.315	73.358	0.000	0.0000
38	0.00000	SLV 13	NonStatic	Max	-155.304	-26.744	0.000	0.0000
38	0.15000	SLV 13	NonStatic	Max	-154.830	-16.197	0.000	0.0000
38	0.29999	SLV 13	NonStatic	Max	-154.355	-5.651	0.000	0.0000
38	0.00000	SLV 13	NonStatic	Min	-155.304	-26.744	0.000	0.0000
38	0.15000	SLV 13	NonStatic	Min	-154.830	-16.197	0.000	0.0000
38	0.29999	SLV 13	NonStatic	Min	-154.355	-5.651	0.000	0.0000
38	0.00000	SLV 14	NonStatic	Max	-163.417	8.434	0.000	0.0000
38	0.15000	SLV 14	NonStatic	Max	-163.405	19.012	0.000	0.0000
38	0.29999	SLV 14	NonStatic	Max	-163.392	29.590	0.000	0.0000
38	0.00000	SLV 14	NonStatic	Min	-163.417	8.434	0.000	0.0000
38	0.15000	SLV 14	NonStatic	Min	-163.405	19.012	0.000	0.0000
38	0.29999	SLV 14	NonStatic	Min	-163.392	29.590	0.000	0.0000
38	0.00000	SLV 15	NonStatic	Max	-163.286	-39.062	0.000	0.0000
38	0.15000	SLV 15	NonStatic	Max	-162.383	-22.245	0.000	0.0000
38	0.29999	SLV 15	NonStatic	Max	-161.480	-5.428	0.000	0.0000
38	0.00000	SLV 15	NonStatic	Min	-163.286	-39.062	0.000	0.0000
38	0.15000	SLV 15	NonStatic	Min	-162.383	-22.245	0.000	0.0000
38	0.29999	SLV 15	NonStatic	Min	-161.480	-5.428	0.000	0.0000
38	0.00000	SLV 16	NonStatic	Max	-170.897	-2.926	0.000	0.0000
38	0.15000	SLV 16	NonStatic	Max	-170.456	13.923	0.000	0.0000
38	0.29999	SLV 16	NonStatic	Max	-170.015	30.771	0.000	0.0000
38	0.00000	SLV 16	NonStatic	Min	-170.897	-2.926	0.000	0.0000
38	0.15000	SLV 16	NonStatic	Min	-170.456	13.923	0.000	0.0000
38	0.29999	SLV 16	NonStatic	Min	-170.015	30.771	0.000	0.0000
39	0.00000	SLE-C	NonStatic	Max	-120.436	-42.590	0.000	0.0000
39	0.15000	SLE-C	NonStatic	Max	-118.024	-26.928	0.000	0.0000
39	0.30000	SLE-C	NonStatic	Max	-115.612	-11.267	0.000	0.0000
39	0.00000	SLE-C	NonStatic	Min	-120.436	-42.590	0.000	0.0000
39	0.15000	SLE-C	NonStatic	Min	-118.024	-26.928	0.000	0.0000
39	0.30000	SLE-C	NonStatic	Min	-115.612	-11.267	0.000	0.0000
39	0.00000	SLE-F1	NonStatic	Max	-97.692	-40.943	0.000	0.0000
39	0.15000	SLE-F1	NonStatic	Max	-95.236	-25.891	0.000	0.0000
39	0.30000	SLE-F1	NonStatic	Max	-92.779	-10.838	0.000	0.0000
39	0.00000	SLE-F1	NonStatic	Min	-97.692	-40.943	0.000	0.0000

Table: Element Forces - Frames, Part 1 of 4

Frame	Station m	OutputCase	CaseType	StepType	P KN	V2 KN	V3 KN	T KN-m
39	0.15000	SLE-F1	NonStatic	Min	-95.236	-25.891	0.000	0.0000
39	0.30000	SLE-F1	NonStatic	Min	-92.779	-10.838	0.000	0.0000
39	0.00000	SLE-F2	NonStatic	Max	-93.738	-40.040	0.000	0.0000
39	0.15000	SLE-F2	NonStatic	Max	-91.434	-27.355	0.000	0.0000
39	0.30000	SLE-F2	NonStatic	Max	-89.130	-14.671	0.000	0.0000
39	0.00000	SLE-F2	NonStatic	Min	-93.738	-40.040	0.000	0.0000
39	0.15000	SLE-F2	NonStatic	Min	-91.434	-27.355	0.000	0.0000
39	0.30000	SLE-F2	NonStatic	Min	-89.130	-14.671	0.000	0.0000
39	0.00000	SLE-F3	NonStatic	Max	-105.801	-25.926	0.000	0.0000
39	0.15000	SLE-F3	NonStatic	Max	-104.085	-13.119	0.000	0.0000
39	0.30000	SLE-F3	NonStatic	Max	-102.368	-0.312	0.000	0.0000
39	0.00000	SLE-F3	NonStatic	Min	-105.801	-25.926	0.000	0.0000
39	0.15000	SLE-F3	NonStatic	Min	-104.085	-13.119	0.000	0.0000
39	0.30000	SLE-F3	NonStatic	Min	-102.368	-0.312	0.000	0.0000
39	0.00000	SLE-QP	NonStatic	Max	-80.965	-39.939	0.000	0.0000
39	0.15000	SLE-QP	NonStatic	Max	-78.661	-27.255	0.000	0.0000
39	0.30000	SLE-QP	NonStatic	Max	-76.357	-14.570	0.000	0.0000
39	0.00000	SLE-QP	NonStatic	Min	-80.965	-39.939	0.000	0.0000
39	0.15000	SLE-QP	NonStatic	Min	-78.661	-27.255	0.000	0.0000
39	0.30000	SLE-QP	NonStatic	Min	-76.357	-14.570	0.000	0.0000
39	0.00000	SLU-1	NonStatic	Max	-163.014	-61.546	0.000	0.0000
39	0.15000	SLU-1	NonStatic	Max	-160.928	-44.867	0.000	0.0000
39	0.30000	SLU-1	NonStatic	Max	-158.842	-28.188	0.000	0.0000
39	0.00000	SLU-1	NonStatic	Min	-163.014	-61.546	0.000	0.0000
39	0.15000	SLU-1	NonStatic	Min	-160.928	-44.867	0.000	0.0000
39	0.30000	SLU-1	NonStatic	Min	-158.842	-28.188	0.000	0.0000
39	0.00000	SLU-2	NonStatic	Max	-111.673	-73.737	0.000	0.0000
39	0.15000	SLU-2	NonStatic	Max	-108.907	-57.200	0.000	0.0000
39	0.30000	SLU-2	NonStatic	Max	-106.140	-40.662	0.000	0.0000
39	0.00000	SLU-2	NonStatic	Min	-111.673	-73.737	0.000	0.0000
39	0.15000	SLU-2	NonStatic	Min	-108.907	-57.200	0.000	0.0000
39	0.30000	SLU-2	NonStatic	Min	-106.140	-40.662	0.000	0.0000
39	0.00000	SLU-3	NonStatic	Max	-144.494	-20.010	0.000	0.0000
39	0.15000	SLU-3	NonStatic	Max	-143.197	-7.116	0.000	0.0000
39	0.30000	SLU-3	NonStatic	Max	-141.900	5.778	0.000	0.0000
39	0.00000	SLU-3	NonStatic	Min	-144.494	-20.010	0.000	0.0000
39	0.15000	SLU-3	NonStatic	Min	-143.197	-7.116	0.000	0.0000
39	0.30000	SLU-3	NonStatic	Min	-141.900	5.778	0.000	0.0000
39	0.00000	SLU-4	NonStatic	Max	-140.826	-75.785	0.000	0.0000
39	0.15000	SLU-4	NonStatic	Max	-138.060	-59.247	0.000	0.0000
39	0.30000	SLU-4	NonStatic	Max	-135.294	-42.710	0.000	0.0000
39	0.00000	SLU-4	NonStatic	Min	-140.826	-75.785	0.000	0.0000
39	0.15000	SLU-4	NonStatic	Min	-138.060	-59.247	0.000	0.0000
39	0.30000	SLU-4	NonStatic	Min	-135.294	-42.710	0.000	0.0000
39	0.00000	SLU-5	NonStatic	Max	-124.500	-33.867	0.000	0.0000
39	0.15000	SLU-5	NonStatic	Max	-122.523	-21.115	0.000	0.0000
39	0.30000	SLU-5	NonStatic	Max	-120.545	-8.362	0.000	0.0000
39	0.00000	SLU-5	NonStatic	Min	-124.500	-33.867	0.000	0.0000
39	0.15000	SLU-5	NonStatic	Min	-122.523	-21.115	0.000	0.0000
39	0.30000	SLU-5	NonStatic	Min	-120.545	-8.362	0.000	0.0000
39	0.00000	SLU-6	NonStatic	Max	-156.053	-54.799	0.000	0.0000
39	0.15000	SLU-6	NonStatic	Max	-153.985	-38.116	0.000	0.0000
39	0.30000	SLU-6	NonStatic	Max	-151.917	-21.433	0.000	0.0000
39	0.00000	SLU-6	NonStatic	Min	-156.053	-54.799	0.000	0.0000
39	0.15000	SLU-6	NonStatic	Min	-153.985	-38.116	0.000	0.0000
39	0.30000	SLU-6	NonStatic	Min	-151.917	-21.433	0.000	0.0000
39	0.00000	SLU-7	NonStatic	Max	-136.081	-14.056	0.000	0.0000
39	0.15000	SLU-7	NonStatic	Max	-134.784	-1.162	0.000	0.0000
39	0.30000	SLU-7	NonStatic	Max	-133.488	11.733	0.000	0.0000

Table: Element Forces - Frames, Part 1 of 4

Frame	Station m	OutputCase	CaseType	StepType	P KN	V2 KN	V3 KN	T KN-m
39	0.0000	SLU-7	NonStatic	Min	-136.081	-14.056	0.000	0.0000
39	0.1500	SLU-7	NonStatic	Min	-134.784	-1.162	0.000	0.0000
39	0.3000	SLU-7	NonStatic	Min	-133.488	11.733	0.000	0.0000
39	0.0000	SLV 1	NonStatic	Max	-354.427	-26.083	0.000	0.0000
39	0.1500	SLV 1	NonStatic	Max	-352.584	-13.647	0.000	0.0000
39	0.3000	SLV 1	NonStatic	Max	-350.742	-1.211	0.000	0.0000
39	0.0000	SLV 1	NonStatic	Min	-354.427	-26.083	0.000	0.0000
39	0.1500	SLV 1	NonStatic	Min	-352.584	-13.647	0.000	0.0000
39	0.3000	SLV 1	NonStatic	Min	-350.742	-1.211	0.000	0.0000
39	0.0000	SLV 2	NonStatic	Max	-357.453	-34.391	0.000	0.0000
39	0.1500	SLV 2	NonStatic	Max	-355.233	-20.144	0.000	0.0000
39	0.3000	SLV 2	NonStatic	Max	-353.013	-5.897	0.000	0.0000
39	0.0000	SLV 2	NonStatic	Min	-357.453	-34.391	0.000	0.0000
39	0.1500	SLV 2	NonStatic	Min	-355.233	-20.144	0.000	0.0000
39	0.3000	SLV 2	NonStatic	Min	-353.013	-5.897	0.000	0.0000
39	0.0000	SLV 3	NonStatic	Max	-357.453	-34.391	0.000	0.0000
39	0.1500	SLV 3	NonStatic	Max	-355.233	-20.144	0.000	0.0000
39	0.3000	SLV 3	NonStatic	Max	-353.013	-5.897	0.000	0.0000
39	0.0000	SLV 3	NonStatic	Min	-357.453	-34.391	0.000	0.0000
39	0.1500	SLV 3	NonStatic	Min	-355.233	-20.144	0.000	0.0000
39	0.3000	SLV 3	NonStatic	Min	-353.013	-5.897	0.000	0.0000
39	0.0000	SLV 4	NonStatic	Max	-337.806	61.264	0.000	0.0000
39	0.1500	SLV 4	NonStatic	Max	-340.112	76.454	0.000	0.0000
39	0.3000	SLV 4	NonStatic	Max	-342.418	91.645	0.000	0.0000
39	0.0000	SLV 4	NonStatic	Min	-337.806	61.264	0.000	0.0000
39	0.1500	SLV 4	NonStatic	Min	-340.112	76.454	0.000	0.0000
39	0.3000	SLV 4	NonStatic	Min	-342.418	91.645	0.000	0.0000
39	0.0000	SLV 5	NonStatic	Max	-160.307	-25.875	0.000	0.0000
39	0.1500	SLV 5	NonStatic	Max	-158.905	-15.552	0.000	0.0000
39	0.3000	SLV 5	NonStatic	Max	-157.503	-5.230	0.000	0.0000
39	0.0000	SLV 5	NonStatic	Min	-160.307	-25.875	0.000	0.0000
39	0.1500	SLV 5	NonStatic	Min	-158.905	-15.552	0.000	0.0000
39	0.3000	SLV 5	NonStatic	Min	-157.503	-5.230	0.000	0.0000
39	0.0000	SLV 6	NonStatic	Max	-160.812	9.516	0.000	0.0000
39	0.1500	SLV 6	NonStatic	Max	-160.768	20.122	0.000	0.0000
39	0.3000	SLV 6	NonStatic	Max	-160.724	30.727	0.000	0.0000
39	0.0000	SLV 6	NonStatic	Min	-160.812	9.516	0.000	0.0000
39	0.1500	SLV 6	NonStatic	Min	-160.768	20.122	0.000	0.0000
39	0.3000	SLV 6	NonStatic	Min	-160.724	30.727	0.000	0.0000
39	0.0000	SLV 7	NonStatic	Max	-172.418	-49.059	0.000	0.0000
39	0.1500	SLV 7	NonStatic	Max	-169.757	-32.699	0.000	0.0000
39	0.3000	SLV 7	NonStatic	Max	-167.096	-16.339	0.000	0.0000
39	0.0000	SLV 7	NonStatic	Min	-172.418	-49.059	0.000	0.0000
39	0.1500	SLV 7	NonStatic	Min	-169.757	-32.699	0.000	0.0000
39	0.3000	SLV 7	NonStatic	Min	-167.096	-16.339	0.000	0.0000
39	0.0000	SLV 8	NonStatic	Max	-172.294	-12.788	0.000	0.0000
39	0.1500	SLV 8	NonStatic	Max	-170.992	3.856	0.000	0.0000
39	0.3000	SLV 8	NonStatic	Max	-169.689	20.499	0.000	0.0000
39	0.0000	SLV 8	NonStatic	Min	-172.294	-12.788	0.000	0.0000
39	0.1500	SLV 8	NonStatic	Min	-170.992	3.856	0.000	0.0000
39	0.3000	SLV 8	NonStatic	Min	-169.689	20.499	0.000	0.0000
39	0.0000	SLV 9	NonStatic	Max	-354.427	-26.083	0.000	0.0000
39	0.1500	SLV 9	NonStatic	Max	-352.584	-13.647	0.000	0.0000
39	0.3000	SLV 9	NonStatic	Max	-350.742	-1.211	0.000	0.0000
39	0.0000	SLV 9	NonStatic	Min	-354.427	-26.083	0.000	0.0000
39	0.1500	SLV 9	NonStatic	Min	-352.584	-13.647	0.000	0.0000
39	0.3000	SLV 9	NonStatic	Min	-350.742	-1.211	0.000	0.0000
39	0.0000	SLV 10	NonStatic	Max	-335.411	66.953	0.000	0.0000
39	0.1500	SLV 10	NonStatic	Max	-338.095	80.332	0.000	0.0000

Table: Element Forces - Frames, Part 1 of 4

Frame	Station m	OutputCase	CaseType	StepType	P KN	V2 KN	V3 KN	T KN-m
39	0.30000	SLV 10	NonStatic	Max	-340.779	93.712	0.000	0.0000
39	0.00000	SLV 10	NonStatic	Min	-335.411	66.953	0.000	0.0000
39	0.15000	SLV 10	NonStatic	Min	-338.095	80.332	0.000	0.0000
39	0.30000	SLV 10	NonStatic	Min	-340.779	93.712	0.000	0.0000
39	0.00000	SLV 11	NonStatic	Max	-357.453	-34.391	0.000	0.0000
39	0.15000	SLV 11	NonStatic	Max	-355.233	-20.144	0.000	0.0000
39	0.30000	SLV 11	NonStatic	Max	-353.013	-5.897	0.000	0.0000
39	0.00000	SLV 11	NonStatic	Min	-357.453	-34.391	0.000	0.0000
39	0.15000	SLV 11	NonStatic	Min	-355.233	-20.144	0.000	0.0000
39	0.30000	SLV 11	NonStatic	Min	-353.013	-5.897	0.000	0.0000
39	0.00000	SLV 12	NonStatic	Max	-337.806	61.264	0.000	0.0000
39	0.15000	SLV 12	NonStatic	Max	-340.112	76.454	0.000	0.0000
39	0.30000	SLV 12	NonStatic	Max	-342.418	91.645	0.000	0.0000
39	0.00000	SLV 12	NonStatic	Min	-337.806	61.264	0.000	0.0000
39	0.15000	SLV 12	NonStatic	Min	-340.112	76.454	0.000	0.0000
39	0.30000	SLV 12	NonStatic	Min	-342.418	91.645	0.000	0.0000
39	0.00000	SLV 13	NonStatic	Max	-160.307	-25.875	0.000	0.0000
39	0.15000	SLV 13	NonStatic	Max	-158.905	-15.552	0.000	0.0000
39	0.30000	SLV 13	NonStatic	Max	-157.503	-5.230	0.000	0.0000
39	0.00000	SLV 13	NonStatic	Min	-160.307	-25.875	0.000	0.0000
39	0.15000	SLV 13	NonStatic	Min	-158.905	-15.552	0.000	0.0000
39	0.30000	SLV 13	NonStatic	Min	-157.503	-5.230	0.000	0.0000
39	0.00000	SLV 14	NonStatic	Max	-160.812	9.516	0.000	0.0000
39	0.15000	SLV 14	NonStatic	Max	-160.768	20.122	0.000	0.0000
39	0.30000	SLV 14	NonStatic	Max	-160.724	30.727	0.000	0.0000
39	0.00000	SLV 14	NonStatic	Min	-160.812	9.516	0.000	0.0000
39	0.15000	SLV 14	NonStatic	Min	-160.768	20.122	0.000	0.0000
39	0.30000	SLV 14	NonStatic	Min	-160.724	30.727	0.000	0.0000
39	0.00000	SLV 15	NonStatic	Max	-172.418	-49.059	0.000	0.0000
39	0.15000	SLV 15	NonStatic	Max	-169.757	-32.699	0.000	0.0000
39	0.30000	SLV 15	NonStatic	Max	-167.096	-16.339	0.000	0.0000
39	0.00000	SLV 15	NonStatic	Min	-172.418	-49.059	0.000	0.0000
39	0.15000	SLV 15	NonStatic	Min	-169.757	-32.699	0.000	0.0000
39	0.30000	SLV 15	NonStatic	Min	-167.096	-16.339	0.000	0.0000
39	0.00000	SLV 16	NonStatic	Max	-172.294	-12.788	0.000	0.0000
39	0.15000	SLV 16	NonStatic	Max	-170.992	3.856	0.000	0.0000
39	0.30000	SLV 16	NonStatic	Max	-169.689	20.499	0.000	0.0000
39	0.00000	SLV 16	NonStatic	Min	-172.294	-12.788	0.000	0.0000
39	0.15000	SLV 16	NonStatic	Min	-170.992	3.856	0.000	0.0000
39	0.30000	SLV 16	NonStatic	Min	-169.689	20.499	0.000	0.0000
40	0.00000	SLE-C	NonStatic	Max	-133.016	-54.837	0.000	0.0000
40	0.15000	SLE-C	NonStatic	Max	-129.129	-40.001	0.000	0.0000
40	0.30000	SLE-C	NonStatic	Max	-125.242	-25.164	0.000	0.0000
40	0.00000	SLE-C	NonStatic	Min	-133.016	-54.837	0.000	0.0000
40	0.15000	SLE-C	NonStatic	Min	-129.129	-40.001	0.000	0.0000
40	0.30000	SLE-C	NonStatic	Min	-125.242	-25.164	0.000	0.0000
40	0.00000	SLE-F1	NonStatic	Max	-110.412	-55.165	0.000	0.0000
40	0.15000	SLE-F1	NonStatic	Max	-106.453	-40.954	0.000	0.0000
40	0.30000	SLE-F1	NonStatic	Max	-102.494	-26.744	0.000	0.0000
40	0.00000	SLE-F1	NonStatic	Min	-110.412	-55.165	0.000	0.0000
40	0.15000	SLE-F1	NonStatic	Min	-106.453	-40.954	0.000	0.0000
40	0.30000	SLE-F1	NonStatic	Min	-102.494	-26.744	0.000	0.0000
40	0.00000	SLE-F2	NonStatic	Max	-105.880	-50.206	0.000	0.0000
40	0.15000	SLE-F2	NonStatic	Max	-102.166	-38.306	0.000	0.0000
40	0.30000	SLE-F2	NonStatic	Max	-98.451	-26.407	0.000	0.0000
40	0.00000	SLE-F2	NonStatic	Min	-105.880	-50.206	0.000	0.0000
40	0.15000	SLE-F2	NonStatic	Min	-102.166	-38.306	0.000	0.0000
40	0.30000	SLE-F2	NonStatic	Min	-98.451	-26.407	0.000	0.0000
40	0.00000	SLE-F3	NonStatic	Max	-113.948	-35.211	0.000	0.0000

Table: Element Forces - Frames, Part 1 of 4

Frame	Station m	OutputCase	CaseType	StepType	P KN	V2 KN	V3 KN	T KN-m
40	0.15000	SLE-F3	NonStatic	Max	-111.175	-22.971	0.000	0.0000
40	0.30000	SLE-F3	NonStatic	Max	-108.401	-10.732	0.000	0.0000
40	0.00000	SLE-F3	NonStatic	Min	-113.948	-35.211	0.000	0.0000
40	0.15000	SLE-F3	NonStatic	Min	-111.175	-22.971	0.000	0.0000
40	0.30000	SLE-F3	NonStatic	Min	-108.401	-10.732	0.000	0.0000
40	0.00000	SLE-QP	NonStatic	Max	-93.220	-51.909	0.000	0.0000
40	0.15000	SLE-QP	NonStatic	Max	-89.506	-40.010	0.000	0.0000
40	0.30000	SLE-QP	NonStatic	Max	-85.792	-28.111	0.000	0.0000
40	0.00000	SLE-QP	NonStatic	Min	-93.220	-51.909	0.000	0.0000
40	0.15000	SLE-QP	NonStatic	Min	-89.506	-40.010	0.000	0.0000
40	0.30000	SLE-QP	NonStatic	Min	-85.792	-28.111	0.000	0.0000
40	0.00000	SLU-1	NonStatic	Max	-176.815	-69.911	0.000	0.0000
40	0.15000	SLU-1	NonStatic	Max	-173.442	-53.915	0.000	0.0000
40	0.30000	SLU-1	NonStatic	Max	-170.069	-37.919	0.000	0.0000
40	0.00000	SLU-1	NonStatic	Min	-176.815	-69.911	0.000	0.0000
40	0.15000	SLU-1	NonStatic	Min	-173.442	-53.915	0.000	0.0000
40	0.30000	SLU-1	NonStatic	Min	-170.069	-37.919	0.000	0.0000
40	0.00000	SLU-2	NonStatic	Max	-129.888	-88.439	0.000	0.0000
40	0.15000	SLU-2	NonStatic	Max	-125.426	-72.837	0.000	0.0000
40	0.30000	SLU-2	NonStatic	Max	-120.964	-57.235	0.000	0.0000
40	0.00000	SLU-2	NonStatic	Min	-129.888	-88.439	0.000	0.0000
40	0.15000	SLU-2	NonStatic	Min	-125.426	-72.837	0.000	0.0000
40	0.30000	SLU-2	NonStatic	Min	-120.964	-57.235	0.000	0.0000
40	0.00000	SLU-3	NonStatic	Max	-150.075	-24.380	0.000	0.0000
40	0.15000	SLU-3	NonStatic	Max	-147.973	-11.897	0.000	0.0000
40	0.30000	SLU-3	NonStatic	Max	-145.871	0.586	0.000	0.0000
40	0.00000	SLU-3	NonStatic	Min	-150.075	-24.380	0.000	0.0000
40	0.15000	SLU-3	NonStatic	Min	-147.973	-11.897	0.000	0.0000
40	0.30000	SLU-3	NonStatic	Min	-145.871	0.586	0.000	0.0000
40	0.00000	SLU-4	NonStatic	Max	-159.038	-86.351	0.000	0.0000
40	0.15000	SLU-4	NonStatic	Max	-154.576	-70.749	0.000	0.0000
40	0.30000	SLU-4	NonStatic	Max	-150.114	-55.147	0.000	0.0000
40	0.00000	SLU-4	NonStatic	Min	-159.038	-86.351	0.000	0.0000
40	0.15000	SLU-4	NonStatic	Min	-154.576	-70.749	0.000	0.0000
40	0.30000	SLU-4	NonStatic	Min	-150.114	-55.147	0.000	0.0000
40	0.00000	SLU-5	NonStatic	Max	-134.416	-40.132	0.000	0.0000
40	0.15000	SLU-5	NonStatic	Max	-131.225	-28.043	0.000	0.0000
40	0.30000	SLU-5	NonStatic	Max	-128.034	-15.954	0.000	0.0000
40	0.00000	SLU-5	NonStatic	Min	-134.416	-40.132	0.000	0.0000
40	0.15000	SLU-5	NonStatic	Min	-131.225	-28.043	0.000	0.0000
40	0.30000	SLU-5	NonStatic	Min	-128.034	-15.954	0.000	0.0000
40	0.00000	SLU-6	NonStatic	Max	-168.914	-64.235	0.000	0.0000
40	0.15000	SLU-6	NonStatic	Max	-165.570	-48.229	0.000	0.0000
40	0.30000	SLU-6	NonStatic	Max	-162.226	-32.222	0.000	0.0000
40	0.00000	SLU-6	NonStatic	Min	-168.914	-64.235	0.000	0.0000
40	0.15000	SLU-6	NonStatic	Min	-165.570	-48.229	0.000	0.0000
40	0.30000	SLU-6	NonStatic	Min	-162.226	-32.222	0.000	0.0000
40	0.00000	SLU-7	NonStatic	Max	-140.906	-19.672	0.000	0.0000
40	0.15000	SLU-7	NonStatic	Max	-138.804	-7.189	0.000	0.0000
40	0.30000	SLU-7	NonStatic	Max	-136.703	5.293	0.000	0.0000
40	0.00000	SLU-7	NonStatic	Min	-140.906	-19.672	0.000	0.0000
40	0.15000	SLU-7	NonStatic	Min	-138.804	-7.189	0.000	0.0000
40	0.30000	SLU-7	NonStatic	Min	-136.703	5.293	0.000	0.0000
40	0.00000	SLV 1	NonStatic	Max	-360.510	0.564	0.000	0.0000
40	0.15000	SLV 1	NonStatic	Max	-357.535	12.386	0.000	0.0000
40	0.30000	SLV 1	NonStatic	Max	-354.560	24.208	0.000	0.0000
40	0.00000	SLV 1	NonStatic	Min	-360.510	0.564	0.000	0.0000
40	0.15000	SLV 1	NonStatic	Min	-357.535	12.386	0.000	0.0000
40	0.30000	SLV 1	NonStatic	Min	-354.560	24.208	0.000	0.0000

Table: Element Forces - Frames, Part 1 of 4

Frame	Station m	OutputCase	CaseType	StepType	P KN	V2 KN	V3 KN	T KN-m
40	0.0000	SLV 2	NonStatic	Max	-365.888	-10.576	0.000	0.0000
40	0.1500	SLV 2	NonStatic	Max	-362.308	2.917	0.000	0.0000
40	0.3000	SLV 2	NonStatic	Max	-358.728	16.410	0.000	0.0000
40	0.0000	SLV 2	NonStatic	Min	-365.888	-10.576	0.000	0.0000
40	0.1500	SLV 2	NonStatic	Min	-362.308	2.917	0.000	0.0000
40	0.3000	SLV 2	NonStatic	Min	-358.728	16.410	0.000	0.0000
40	0.0000	SLV 3	NonStatic	Max	-365.888	-10.576	0.000	0.0000
40	0.1500	SLV 3	NonStatic	Max	-362.308	2.917	0.000	0.0000
40	0.3000	SLV 3	NonStatic	Max	-358.728	16.410	0.000	0.0000
40	0.0000	SLV 3	NonStatic	Min	-365.888	-10.576	0.000	0.0000
40	0.1500	SLV 3	NonStatic	Min	-362.308	2.917	0.000	0.0000
40	0.3000	SLV 3	NonStatic	Min	-358.728	16.410	0.000	0.0000
40	0.0000	SLV 4	NonStatic	Max	-318.441	76.103	0.000	0.0000
40	0.1500	SLV 4	NonStatic	Max	-322.108	92.218	0.000	0.0000
40	0.3000	SLV 4	NonStatic	Max	-325.776	108.334	0.000	0.0000
40	0.0000	SLV 4	NonStatic	Min	-318.441	76.103	0.000	0.0000
40	0.1500	SLV 4	NonStatic	Min	-322.108	92.218	0.000	0.0000
40	0.3000	SLV 4	NonStatic	Min	-325.776	108.334	0.000	0.0000
40	0.0000	SLV 5	NonStatic	Max	-166.893	-22.732	0.000	0.0000
40	0.1500	SLV 5	NonStatic	Max	-164.624	-12.860	0.000	0.0000
40	0.3000	SLV 5	NonStatic	Max	-162.354	-2.987	0.000	0.0000
40	0.0000	SLV 5	NonStatic	Min	-166.893	-22.732	0.000	0.0000
40	0.1500	SLV 5	NonStatic	Min	-164.624	-12.860	0.000	0.0000
40	0.3000	SLV 5	NonStatic	Min	-162.354	-2.987	0.000	0.0000
40	0.0000	SLV 6	NonStatic	Max	-158.049	10.803	0.000	0.0000
40	0.1500	SLV 6	NonStatic	Max	-157.954	21.462	0.000	0.0000
40	0.3000	SLV 6	NonStatic	Max	-157.858	32.121	0.000	0.0000
40	0.0000	SLV 6	NonStatic	Min	-158.049	10.803	0.000	0.0000
40	0.1500	SLV 6	NonStatic	Min	-157.954	21.462	0.000	0.0000
40	0.3000	SLV 6	NonStatic	Min	-157.858	32.121	0.000	0.0000
40	0.0000	SLV 7	NonStatic	Max	-186.187	-55.116	0.000	0.0000
40	0.1500	SLV 7	NonStatic	Max	-181.902	-39.673	0.000	0.0000
40	0.3000	SLV 7	NonStatic	Max	-177.616	-24.230	0.000	0.0000
40	0.0000	SLV 7	NonStatic	Min	-186.187	-55.116	0.000	0.0000
40	0.1500	SLV 7	NonStatic	Min	-181.902	-39.673	0.000	0.0000
40	0.3000	SLV 7	NonStatic	Min	-177.616	-24.230	0.000	0.0000
40	0.0000	SLV 8	NonStatic	Max	-176.597	-20.798	0.000	0.0000
40	0.1500	SLV 8	NonStatic	Max	-174.486	-4.568	0.000	0.0000
40	0.3000	SLV 8	NonStatic	Max	-172.374	11.661	0.000	0.0000
40	0.0000	SLV 8	NonStatic	Min	-176.597	-20.798	0.000	0.0000
40	0.1500	SLV 8	NonStatic	Min	-174.486	-4.568	0.000	0.0000
40	0.3000	SLV 8	NonStatic	Min	-172.374	11.661	0.000	0.0000
40	0.0000	SLV 9	NonStatic	Max	-360.510	0.564	0.000	0.0000
40	0.1500	SLV 9	NonStatic	Max	-357.535	12.386	0.000	0.0000
40	0.3000	SLV 9	NonStatic	Max	-354.560	24.208	0.000	0.0000
40	0.0000	SLV 9	NonStatic	Min	-360.510	0.564	0.000	0.0000
40	0.1500	SLV 9	NonStatic	Min	-357.535	12.386	0.000	0.0000
40	0.3000	SLV 9	NonStatic	Min	-354.560	24.208	0.000	0.0000
40	0.0000	SLV 10	NonStatic	Max	-314.058	84.740	0.000	0.0000
40	0.1500	SLV 10	NonStatic	Max	-318.330	99.184	0.000	0.0000
40	0.3000	SLV 10	NonStatic	Max	-322.602	113.628	0.000	0.0000
40	0.0000	SLV 10	NonStatic	Min	-314.058	84.740	0.000	0.0000
40	0.1500	SLV 10	NonStatic	Min	-318.330	99.184	0.000	0.0000
40	0.3000	SLV 10	NonStatic	Min	-322.602	113.628	0.000	0.0000
40	0.0000	SLV 11	NonStatic	Max	-365.888	-10.576	0.000	0.0000
40	0.1500	SLV 11	NonStatic	Max	-362.308	2.917	0.000	0.0000
40	0.3000	SLV 11	NonStatic	Max	-358.728	16.410	0.000	0.0000
40	0.0000	SLV 11	NonStatic	Min	-365.888	-10.576	0.000	0.0000
40	0.1500	SLV 11	NonStatic	Min	-362.308	2.917	0.000	0.0000

Table: Element Forces - Frames, Part 1 of 4

Frame	Station m	OutputCase	CaseType	StepType	P KN	V2 KN	V3 KN	T KN-m
40	0.30000	SLV 11	NonStatic	Min	-358.728	16.410	0.000	0.0000
40	0.00000	SLV 12	NonStatic	Max	-318.441	76.103	0.000	0.0000
40	0.15000	SLV 12	NonStatic	Max	-322.108	92.218	0.000	0.0000
40	0.30000	SLV 12	NonStatic	Max	-325.776	108.334	0.000	0.0000
40	0.00000	SLV 12	NonStatic	Min	-318.441	76.103	0.000	0.0000
40	0.15000	SLV 12	NonStatic	Min	-322.108	92.218	0.000	0.0000
40	0.30000	SLV 12	NonStatic	Min	-325.776	108.334	0.000	0.0000
40	0.00000	SLV 13	NonStatic	Max	-166.893	-22.732	0.000	0.0000
40	0.15000	SLV 13	NonStatic	Max	-164.624	-12.860	0.000	0.0000
40	0.30000	SLV 13	NonStatic	Max	-162.354	-2.987	0.000	0.0000
40	0.00000	SLV 13	NonStatic	Min	-166.893	-22.732	0.000	0.0000
40	0.15000	SLV 13	NonStatic	Min	-164.624	-12.860	0.000	0.0000
40	0.30000	SLV 13	NonStatic	Min	-162.354	-2.987	0.000	0.0000
40	0.00000	SLV 14	NonStatic	Max	-158.049	10.803	0.000	0.0000
40	0.15000	SLV 14	NonStatic	Max	-157.954	21.462	0.000	0.0000
40	0.30000	SLV 14	NonStatic	Max	-157.858	32.121	0.000	0.0000
40	0.00000	SLV 14	NonStatic	Min	-158.049	10.803	0.000	0.0000
40	0.15000	SLV 14	NonStatic	Min	-157.954	21.462	0.000	0.0000
40	0.30000	SLV 14	NonStatic	Min	-157.858	32.121	0.000	0.0000
40	0.00000	SLV 15	NonStatic	Max	-186.187	-55.116	0.000	0.0000
40	0.15000	SLV 15	NonStatic	Max	-181.902	-39.673	0.000	0.0000
40	0.30000	SLV 15	NonStatic	Max	-177.616	-24.230	0.000	0.0000
40	0.00000	SLV 15	NonStatic	Min	-186.187	-55.116	0.000	0.0000
40	0.15000	SLV 15	NonStatic	Min	-181.902	-39.673	0.000	0.0000
40	0.30000	SLV 15	NonStatic	Min	-177.616	-24.230	0.000	0.0000
40	0.00000	SLV 16	NonStatic	Max	-176.597	-20.798	0.000	0.0000
40	0.15000	SLV 16	NonStatic	Max	-174.486	-4.568	0.000	0.0000
40	0.30000	SLV 16	NonStatic	Max	-172.374	11.661	0.000	0.0000
40	0.00000	SLV 16	NonStatic	Min	-176.597	-20.798	0.000	0.0000
40	0.15000	SLV 16	NonStatic	Min	-174.486	-4.568	0.000	0.0000
40	0.30000	SLV 16	NonStatic	Min	-172.374	11.661	0.000	0.0000
41	0.00000	SLE-C	NonStatic	Max	-149.908	-64.982	0.000	0.0000
41	0.14996	SLE-C	NonStatic	Max	-144.556	-50.675	0.000	0.0000
41	0.29993	SLE-C	NonStatic	Max	-139.204	-36.367	0.000	0.0000
41	0.00000	SLE-C	NonStatic	Min	-149.908	-64.982	0.000	0.0000
41	0.14996	SLE-C	NonStatic	Min	-144.556	-50.675	0.000	0.0000
41	0.29993	SLE-C	NonStatic	Min	-139.204	-36.367	0.000	0.0000
41	0.00000	SLE-F1	NonStatic	Max	-127.741	-67.063	0.000	0.0000
41	0.14996	SLE-F1	NonStatic	Max	-122.296	-53.404	0.000	0.0000
41	0.29993	SLE-F1	NonStatic	Max	-116.851	-39.745	0.000	0.0000
41	0.00000	SLE-F1	NonStatic	Min	-127.741	-67.063	0.000	0.0000
41	0.14996	SLE-F1	NonStatic	Min	-122.296	-53.404	0.000	0.0000
41	0.29993	SLE-F1	NonStatic	Min	-116.851	-39.745	0.000	0.0000
41	0.00000	SLE-F2	NonStatic	Max	-121.952	-58.292	0.000	0.0000
41	0.14996	SLE-F2	NonStatic	Max	-116.821	-46.868	0.000	0.0000
41	0.29993	SLE-F2	NonStatic	Max	-111.691	-35.443	0.000	0.0000
41	0.00000	SLE-F2	NonStatic	Min	-121.952	-58.292	0.000	0.0000
41	0.14996	SLE-F2	NonStatic	Min	-116.821	-46.868	0.000	0.0000
41	0.29993	SLE-F2	NonStatic	Min	-111.691	-35.443	0.000	0.0000
41	0.00000	SLE-F3	NonStatic	Max	-125.504	-43.612	0.000	0.0000
41	0.14996	SLE-F3	NonStatic	Max	-121.582	-31.554	0.000	0.0000
41	0.29993	SLE-F3	NonStatic	Max	-117.660	-19.496	0.000	0.0000
41	0.00000	SLE-F3	NonStatic	Min	-125.504	-43.612	0.000	0.0000
41	0.14996	SLE-F3	NonStatic	Min	-121.582	-31.554	0.000	0.0000
41	0.29993	SLE-F3	NonStatic	Min	-117.660	-19.496	0.000	0.0000
41	0.00000	SLE-QP	NonStatic	Max	-109.638	-61.690	0.000	0.0000
41	0.14996	SLE-QP	NonStatic	Max	-104.508	-50.266	0.000	0.0000
41	0.29993	SLE-QP	NonStatic	Max	-99.378	-38.841	0.000	0.0000
41	0.00000	SLE-QP	NonStatic	Min	-109.638	-61.690	0.000	0.0000

Table: Element Forces - Frames, Part 1 of 4

Frame	Station m	OutputCase	CaseType	StepType	P KN	V2 KN	V3 KN	T KN-m
41	0.14996	SLE-QP	NonStatic	Min	-104.508	-50.266	0.000	0.0000
41	0.29993	SLE-QP	NonStatic	Min	-99.378	-38.841	0.000	0.0000
41	0.00000	SLU-1	NonStatic	Max	-194.236	-77.050	0.000	0.0000
41	0.14996	SLU-1	NonStatic	Max	-189.437	-61.218	0.000	0.0000
41	0.29993	SLU-1	NonStatic	Max	-184.638	-45.386	0.000	0.0000
41	0.00000	SLU-1	NonStatic	Min	-194.236	-77.050	0.000	0.0000
41	0.14996	SLU-1	NonStatic	Min	-189.437	-61.218	0.000	0.0000
41	0.29993	SLU-1	NonStatic	Min	-184.638	-45.386	0.000	0.0000
41	0.00000	SLU-2	NonStatic	Max	-153.042	-100.280	0.000	0.0000
41	0.14996	SLU-2	NonStatic	Max	-146.843	-85.181	0.000	0.0000
41	0.29993	SLU-2	NonStatic	Max	-140.644	-70.083	0.000	0.0000
41	0.00000	SLU-2	NonStatic	Min	-153.042	-100.280	0.000	0.0000
41	0.14996	SLU-2	NonStatic	Min	-146.843	-85.181	0.000	0.0000
41	0.29993	SLU-2	NonStatic	Min	-140.644	-70.083	0.000	0.0000
41	0.00000	SLU-3	NonStatic	Max	-158.110	-28.904	0.000	0.0000
41	0.14996	SLU-3	NonStatic	Max	-155.051	-16.394	0.000	0.0000
41	0.29993	SLU-3	NonStatic	Max	-151.992	-3.884	0.000	0.0000
41	0.00000	SLU-3	NonStatic	Min	-158.110	-28.904	0.000	0.0000
41	0.14996	SLU-3	NonStatic	Min	-155.051	-16.394	0.000	0.0000
41	0.29993	SLU-3	NonStatic	Min	-151.992	-3.884	0.000	0.0000
41	0.00000	SLU-4	NonStatic	Max	-181.643	-94.273	0.000	0.0000
41	0.14996	SLU-4	NonStatic	Max	-175.444	-79.175	0.000	0.0000
41	0.29993	SLU-4	NonStatic	Max	-169.245	-64.076	0.000	0.0000
41	0.00000	SLU-4	NonStatic	Min	-181.643	-94.273	0.000	0.0000
41	0.14996	SLU-4	NonStatic	Min	-175.444	-79.175	0.000	0.0000
41	0.29993	SLU-4	NonStatic	Min	-169.245	-64.076	0.000	0.0000
41	0.00000	SLU-5	NonStatic	Max	-147.521	-45.160	0.000	0.0000
41	0.14996	SLU-5	NonStatic	Max	-143.063	-33.384	0.000	0.0000
41	0.29993	SLU-5	NonStatic	Max	-138.605	-21.607	0.000	0.0000
41	0.00000	SLU-5	NonStatic	Min	-147.521	-45.160	0.000	0.0000
41	0.14996	SLU-5	NonStatic	Min	-143.063	-33.384	0.000	0.0000
41	0.29993	SLU-5	NonStatic	Min	-138.605	-21.607	0.000	0.0000
41	0.00000	SLU-6	NonStatic	Max	-185.567	-72.532	0.000	0.0000
41	0.14996	SLU-6	NonStatic	Max	-180.805	-56.681	0.000	0.0000
41	0.29993	SLU-6	NonStatic	Max	-176.042	-40.830	0.000	0.0000
41	0.00000	SLU-6	NonStatic	Min	-185.567	-72.532	0.000	0.0000
41	0.14996	SLU-6	NonStatic	Min	-180.805	-56.681	0.000	0.0000
41	0.29993	SLU-6	NonStatic	Min	-176.042	-40.830	0.000	0.0000
41	0.00000	SLU-7	NonStatic	Max	-148.389	-25.479	0.000	0.0000
41	0.14996	SLU-7	NonStatic	Max	-145.331	-12.969	0.000	0.0000
41	0.29993	SLU-7	NonStatic	Max	-142.272	-0.458	0.000	0.0000
41	0.00000	SLU-7	NonStatic	Min	-148.389	-25.479	0.000	0.0000
41	0.14996	SLU-7	NonStatic	Min	-145.331	-12.969	0.000	0.0000
41	0.29993	SLU-7	NonStatic	Min	-142.272	-0.458	0.000	0.0000
41	0.00000	SLV 1	NonStatic	Max	-365.306	26.456	0.000	0.0000
41	0.14996	SLV 1	NonStatic	Max	-361.218	37.856	0.000	0.0000
41	0.29993	SLV 1	NonStatic	Max	-357.130	49.257	0.000	0.0000
41	0.00000	SLV 1	NonStatic	Min	-365.306	26.456	0.000	0.0000
41	0.14996	SLV 1	NonStatic	Min	-361.218	37.856	0.000	0.0000
41	0.29993	SLV 1	NonStatic	Min	-357.130	49.257	0.000	0.0000
41	0.00000	SLV 2	NonStatic	Max	-374.063	12.473	0.000	0.0000
41	0.14996	SLV 2	NonStatic	Max	-369.013	25.709	0.000	0.0000
41	0.29993	SLV 2	NonStatic	Max	-363.963	38.945	0.000	0.0000
41	0.00000	SLV 2	NonStatic	Min	-374.063	12.473	0.000	0.0000
41	0.14996	SLV 2	NonStatic	Min	-369.013	25.709	0.000	0.0000
41	0.29993	SLV 2	NonStatic	Min	-363.963	38.945	0.000	0.0000
41	0.00000	SLV 3	NonStatic	Max	-374.063	12.473	0.000	0.0000
41	0.14996	SLV 3	NonStatic	Max	-369.013	25.709	0.000	0.0000
41	0.29993	SLV 3	NonStatic	Max	-363.963	38.945	0.000	0.0000

Table: Element Forces - Frames, Part 1 of 4

Frame	Station m	OutputCase	CaseType	StepType	P KN	V2 KN	V3 KN	T KN-m
41	0.00000	SLV 3	NonStatic	Min	-374.063	12.473	0.000	0.0000
41	0.14996	SLV 3	NonStatic	Min	-369.013	25.709	0.000	0.0000
41	0.29993	SLV 3	NonStatic	Min	-363.963	38.945	0.000	0.0000
41	0.00000	SLV 4	NonStatic	Max	-296.723	82.191	0.000	0.0000
41	0.14996	SLV 4	NonStatic	Max	-300.983	100.306	0.000	0.0000
41	0.29993	SLV 4	NonStatic	Max	-305.242	118.420	0.000	0.0000
41	0.00000	SLV 4	NonStatic	Min	-296.723	82.191	0.000	0.0000
41	0.14996	SLV 4	NonStatic	Min	-300.983	100.306	0.000	0.0000
41	0.29993	SLV 4	NonStatic	Min	-305.242	118.420	0.000	0.0000
41	0.00000	SLV 5	NonStatic	Max	-174.366	-18.498	0.000	0.0000
41	0.14996	SLV 5	NonStatic	Max	-171.400	-9.239	0.000	0.0000
41	0.29993	SLV 5	NonStatic	Max	-168.434	0.021	0.000	0.0000
41	0.00000	SLV 5	NonStatic	Min	-174.366	-18.498	0.000	0.0000
41	0.14996	SLV 5	NonStatic	Min	-171.400	-9.239	0.000	0.0000
41	0.29993	SLV 5	NonStatic	Min	-168.434	0.021	0.000	0.0000
41	0.00000	SLV 6	NonStatic	Max	-155.488	10.607	0.000	0.0000
41	0.14996	SLV 6	NonStatic	Max	-155.315	21.330	0.000	0.0000
41	0.29993	SLV 6	NonStatic	Max	-155.142	32.053	0.000	0.0000
41	0.00000	SLV 6	NonStatic	Min	-155.488	10.607	0.000	0.0000
41	0.14996	SLV 6	NonStatic	Min	-155.315	21.330	0.000	0.0000
41	0.29993	SLV 6	NonStatic	Min	-155.142	32.053	0.000	0.0000
41	0.00000	SLV 7	NonStatic	Max	-204.270	-60.215	0.000	0.0000
41	0.14996	SLV 7	NonStatic	Max	-198.098	-44.838	0.000	0.0000
41	0.29993	SLV 7	NonStatic	Max	-191.925	-29.460	0.000	0.0000
41	0.00000	SLV 7	NonStatic	Min	-204.270	-60.215	0.000	0.0000
41	0.14996	SLV 7	NonStatic	Min	-198.098	-44.838	0.000	0.0000
41	0.29993	SLV 7	NonStatic	Min	-191.925	-29.460	0.000	0.0000
41	0.00000	SLV 8	NonStatic	Max	-184.546	-30.435	0.000	0.0000
41	0.14996	SLV 8	NonStatic	Max	-181.167	-13.594	0.000	0.0000
41	0.29993	SLV 8	NonStatic	Max	-177.788	3.247	0.000	0.0000
41	0.00000	SLV 8	NonStatic	Min	-184.546	-30.435	0.000	0.0000
41	0.14996	SLV 8	NonStatic	Min	-181.167	-13.594	0.000	0.0000
41	0.29993	SLV 8	NonStatic	Min	-177.788	3.247	0.000	0.0000
41	0.00000	SLV 9	NonStatic	Max	-365.306	26.456	0.000	0.0000
41	0.14996	SLV 9	NonStatic	Max	-361.218	37.856	0.000	0.0000
41	0.29993	SLV 9	NonStatic	Max	-357.130	49.257	0.000	0.0000
41	0.00000	SLV 9	NonStatic	Min	-365.306	26.456	0.000	0.0000
41	0.14996	SLV 9	NonStatic	Min	-361.218	37.856	0.000	0.0000
41	0.29993	SLV 9	NonStatic	Min	-357.130	49.257	0.000	0.0000
41	0.00000	SLV 10	NonStatic	Max	-289.290	93.827	0.000	0.0000
41	0.14996	SLV 10	NonStatic	Max	-294.512	110.107	0.000	0.0000
41	0.29993	SLV 10	NonStatic	Max	-299.733	126.386	0.000	0.0000
41	0.00000	SLV 10	NonStatic	Min	-289.290	93.827	0.000	0.0000
41	0.14996	SLV 10	NonStatic	Min	-294.512	110.107	0.000	0.0000
41	0.29993	SLV 10	NonStatic	Min	-299.733	126.386	0.000	0.0000
41	0.00000	SLV 11	NonStatic	Max	-374.063	12.473	0.000	0.0000
41	0.14996	SLV 11	NonStatic	Max	-369.013	25.709	0.000	0.0000
41	0.29993	SLV 11	NonStatic	Max	-363.963	38.945	0.000	0.0000
41	0.00000	SLV 11	NonStatic	Min	-374.063	12.473	0.000	0.0000
41	0.14996	SLV 11	NonStatic	Min	-369.013	25.709	0.000	0.0000
41	0.29993	SLV 11	NonStatic	Min	-363.963	38.945	0.000	0.0000
41	0.00000	SLV 12	NonStatic	Max	-296.723	82.191	0.000	0.0000
41	0.14996	SLV 12	NonStatic	Max	-300.983	100.306	0.000	0.0000
41	0.29993	SLV 12	NonStatic	Max	-305.242	118.420	0.000	0.0000
41	0.00000	SLV 12	NonStatic	Min	-296.723	82.191	0.000	0.0000
41	0.14996	SLV 12	NonStatic	Min	-300.983	100.306	0.000	0.0000
41	0.29993	SLV 12	NonStatic	Min	-305.242	118.420	0.000	0.0000
41	0.00000	SLV 13	NonStatic	Max	-174.366	-18.498	0.000	0.0000
41	0.14996	SLV 13	NonStatic	Max	-171.400	-9.239	0.000	0.0000

Table: Element Forces - Frames, Part 1 of 4

Frame	Station m	OutputCase	CaseType	StepType	P KN	V2 KN	V3 KN	T KN-m
41	0.29993	SLV 13	NonStatic	Max	-168.434	0.021	0.000	0.0000
41	0.00000	SLV 13	NonStatic	Min	-174.366	-18.498	0.000	0.0000
41	0.14996	SLV 13	NonStatic	Min	-171.400	-9.239	0.000	0.0000
41	0.29993	SLV 13	NonStatic	Min	-168.434	0.021	0.000	0.0000
41	0.00000	SLV 14	NonStatic	Max	-155.488	10.607	0.000	0.0000
41	0.14996	SLV 14	NonStatic	Max	-155.315	21.330	0.000	0.0000
41	0.29993	SLV 14	NonStatic	Max	-155.142	32.053	0.000	0.0000
41	0.00000	SLV 14	NonStatic	Min	-155.488	10.607	0.000	0.0000
41	0.14996	SLV 14	NonStatic	Min	-155.315	21.330	0.000	0.0000
41	0.29993	SLV 14	NonStatic	Min	-155.142	32.053	0.000	0.0000
41	0.00000	SLV 15	NonStatic	Max	-204.270	-60.215	0.000	0.0000
41	0.14996	SLV 15	NonStatic	Max	-198.098	-44.838	0.000	0.0000
41	0.29993	SLV 15	NonStatic	Max	-191.925	-29.460	0.000	0.0000
41	0.00000	SLV 15	NonStatic	Min	-204.270	-60.215	0.000	0.0000
41	0.14996	SLV 15	NonStatic	Min	-198.098	-44.838	0.000	0.0000
41	0.29993	SLV 15	NonStatic	Min	-191.925	-29.460	0.000	0.0000
41	0.00000	SLV 16	NonStatic	Max	-184.546	-30.435	0.000	0.0000
41	0.14996	SLV 16	NonStatic	Max	-181.167	-13.594	0.000	0.0000
41	0.29993	SLV 16	NonStatic	Max	-177.788	3.247	0.000	0.0000
41	0.00000	SLV 16	NonStatic	Min	-184.546	-30.435	0.000	0.0000
41	0.14996	SLV 16	NonStatic	Min	-181.167	-13.594	0.000	0.0000
41	0.29993	SLV 16	NonStatic	Min	-177.788	3.247	0.000	0.0000
42	0.00000	SLE-C	NonStatic	Max	-170.255	-68.260	0.000	0.0000
42	0.14995	SLE-C	NonStatic	Max	-163.976	-55.501	0.000	0.0000
42	0.29989	SLE-C	NonStatic	Max	-157.697	-42.742	0.000	0.0000
42	0.00000	SLE-C	NonStatic	Min	-170.255	-68.260	0.000	0.0000
42	0.14995	SLE-C	NonStatic	Min	-163.976	-55.501	0.000	0.0000
42	0.29989	SLE-C	NonStatic	Min	-157.697	-42.742	0.000	0.0000
42	0.00000	SLE-F1	NonStatic	Max	-148.831	-72.154	0.000	0.0000
42	0.14995	SLE-F1	NonStatic	Max	-142.445	-60.073	0.000	0.0000
42	0.29989	SLE-F1	NonStatic	Max	-136.059	-47.991	0.000	0.0000
42	0.00000	SLE-F1	NonStatic	Min	-148.831	-72.154	0.000	0.0000
42	0.14995	SLE-F1	NonStatic	Min	-142.445	-60.073	0.000	0.0000
42	0.29989	SLE-F1	NonStatic	Min	-136.059	-47.991	0.000	0.0000
42	0.00000	SLE-F2	NonStatic	Max	-141.113	-60.036	0.000	0.0000
42	0.14995	SLE-F2	NonStatic	Max	-135.091	-50.090	0.000	0.0000
42	0.29989	SLE-F2	NonStatic	Max	-129.068	-40.144	0.000	0.0000
42	0.00000	SLE-F2	NonStatic	Min	-141.113	-60.036	0.000	0.0000
42	0.14995	SLE-F2	NonStatic	Min	-135.091	-50.090	0.000	0.0000
42	0.29989	SLE-F2	NonStatic	Min	-129.068	-40.144	0.000	0.0000
42	0.00000	SLE-F3	NonStatic	Max	-139.724	-47.020	0.000	0.0000
42	0.14995	SLE-F3	NonStatic	Max	-135.098	-36.063	0.000	0.0000
42	0.29989	SLE-F3	NonStatic	Max	-130.472	-25.105	0.000	0.0000
42	0.00000	SLE-F3	NonStatic	Min	-139.724	-47.020	0.000	0.0000
42	0.14995	SLE-F3	NonStatic	Min	-135.098	-36.063	0.000	0.0000
42	0.29989	SLE-F3	NonStatic	Min	-130.472	-25.105	0.000	0.0000
42	0.00000	SLE-QP	NonStatic	Max	-129.417	-65.170	0.000	0.0000
42	0.14995	SLE-QP	NonStatic	Max	-123.394	-55.224	0.000	0.0000
42	0.29989	SLE-QP	NonStatic	Max	-117.372	-45.278	0.000	0.0000
42	0.00000	SLE-QP	NonStatic	Min	-129.417	-65.170	0.000	0.0000
42	0.14995	SLE-QP	NonStatic	Min	-123.394	-55.224	0.000	0.0000
42	0.29989	SLE-QP	NonStatic	Min	-117.372	-45.278	0.000	0.0000
42	0.00000	SLU-1	NonStatic	Max	-214.636	-77.299	0.000	0.0000
42	0.14995	SLU-1	NonStatic	Max	-208.968	-62.804	0.000	0.0000
42	0.29989	SLU-1	NonStatic	Max	-203.300	-48.308	0.000	0.0000
42	0.00000	SLU-1	NonStatic	Min	-214.636	-77.299	0.000	0.0000
42	0.14995	SLU-1	NonStatic	Min	-208.968	-62.804	0.000	0.0000
42	0.29989	SLU-1	NonStatic	Min	-203.300	-48.308	0.000	0.0000
42	0.00000	SLU-2	NonStatic	Max	-180.446	-103.869	0.000	0.0000

Table: Element Forces - Frames, Part 1 of 4

Frame	Station m	OutputCase	CaseType	StepType	P KN	V2 KN	V3 KN	T KN-m
42	0.14995	SLU-2	NonStatic	Max	-173.161	-90.546	0.000	0.0000
42	0.29989	SLU-2	NonStatic	Max	-165.875	-77.222	0.000	0.0000
42	0.00000	SLU-2	NonStatic	Min	-180.446	-103.869	0.000	0.0000
42	0.14995	SLU-2	NonStatic	Min	-173.161	-90.546	0.000	0.0000
42	0.29989	SLU-2	NonStatic	Min	-165.875	-77.222	0.000	0.0000
42	0.00000	SLU-3	NonStatic	Max	-167.880	-29.221	0.000	0.0000
42	0.14995	SLU-3	NonStatic	Max	-164.252	-17.541	0.000	0.0000
42	0.29989	SLU-3	NonStatic	Max	-160.623	-5.860	0.000	0.0000
42	0.00000	SLU-3	NonStatic	Min	-167.880	-29.221	0.000	0.0000
42	0.14995	SLU-3	NonStatic	Min	-164.252	-17.541	0.000	0.0000
42	0.29989	SLU-3	NonStatic	Min	-160.623	-5.860	0.000	0.0000
42	0.00000	SLU-4	NonStatic	Max	-207.886	-93.811	0.000	0.0000
42	0.14995	SLU-4	NonStatic	Max	-200.600	-80.487	0.000	0.0000
42	0.29989	SLU-4	NonStatic	Max	-193.314	-67.164	0.000	0.0000
42	0.00000	SLU-4	NonStatic	Min	-207.886	-93.811	0.000	0.0000
42	0.14995	SLU-4	NonStatic	Min	-200.600	-80.487	0.000	0.0000
42	0.29989	SLU-4	NonStatic	Min	-193.314	-67.164	0.000	0.0000
42	0.00000	SLU-5	NonStatic	Max	-162.975	-44.487	0.000	0.0000
42	0.14995	SLU-5	NonStatic	Max	-157.729	-33.979	0.000	0.0000
42	0.29989	SLU-5	NonStatic	Max	-152.483	-23.470	0.000	0.0000
42	0.00000	SLU-5	NonStatic	Min	-162.975	-44.487	0.000	0.0000
42	0.14995	SLU-5	NonStatic	Min	-157.729	-33.979	0.000	0.0000
42	0.29989	SLU-5	NonStatic	Min	-152.483	-23.470	0.000	0.0000
42	0.00000	SLU-6	NonStatic	Max	-205.322	-74.137	0.000	0.0000
42	0.14995	SLU-6	NonStatic	Max	-199.696	-59.611	0.000	0.0000
42	0.29989	SLU-6	NonStatic	Max	-194.071	-45.084	0.000	0.0000
42	0.00000	SLU-6	NonStatic	Min	-205.322	-74.137	0.000	0.0000
42	0.14995	SLU-6	NonStatic	Min	-199.696	-59.611	0.000	0.0000
42	0.29989	SLU-6	NonStatic	Min	-194.071	-45.084	0.000	0.0000
42	0.00000	SLU-7	NonStatic	Max	-157.768	-27.229	0.000	0.0000
42	0.14995	SLU-7	NonStatic	Max	-154.140	-15.549	0.000	0.0000
42	0.29989	SLU-7	NonStatic	Max	-150.511	-3.868	0.000	0.0000
42	0.00000	SLU-7	NonStatic	Min	-157.768	-27.229	0.000	0.0000
42	0.14995	SLU-7	NonStatic	Min	-154.140	-15.549	0.000	0.0000
42	0.29989	SLU-7	NonStatic	Min	-150.511	-3.868	0.000	0.0000
42	0.00000	SLV 1	NonStatic	Max	-367.338	57.083	0.000	0.0000
42	0.14995	SLV 1	NonStatic	Max	-362.520	67.331	0.000	0.0000
42	0.29989	SLV 1	NonStatic	Max	-357.701	77.580	0.000	0.0000
42	0.00000	SLV 1	NonStatic	Min	-367.338	57.083	0.000	0.0000
42	0.14995	SLV 1	NonStatic	Min	-362.520	67.331	0.000	0.0000
42	0.29989	SLV 1	NonStatic	Min	-357.701	77.580	0.000	0.0000
42	0.00000	SLV 2	NonStatic	Max	-380.238	42.277	0.000	0.0000
42	0.14995	SLV 2	NonStatic	Max	-374.308	54.059	0.000	0.0000
42	0.29989	SLV 2	NonStatic	Max	-368.379	65.842	0.000	0.0000
42	0.00000	SLV 2	NonStatic	Min	-380.238	42.277	0.000	0.0000
42	0.14995	SLV 2	NonStatic	Min	-374.308	54.059	0.000	0.0000
42	0.29989	SLV 2	NonStatic	Min	-368.379	65.842	0.000	0.0000
42	0.00000	SLV 3	NonStatic	Max	-380.238	42.277	0.000	0.0000
42	0.14995	SLV 3	NonStatic	Max	-374.308	54.059	0.000	0.0000
42	0.29989	SLV 3	NonStatic	Max	-368.379	65.842	0.000	0.0000
42	0.00000	SLV 3	NonStatic	Min	-380.238	42.277	0.000	0.0000
42	0.14995	SLV 3	NonStatic	Min	-374.308	54.059	0.000	0.0000
42	0.29989	SLV 3	NonStatic	Min	-368.379	65.842	0.000	0.0000
42	0.00000	SLV 4	NonStatic	Max	-272.158	84.864	0.000	0.0000
42	0.14995	SLV 4	NonStatic	Max	-276.986	104.441	0.000	0.0000
42	0.29989	SLV 4	NonStatic	Max	-281.814	124.019	0.000	0.0000
42	0.00000	SLV 4	NonStatic	Min	-272.158	84.864	0.000	0.0000
42	0.14995	SLV 4	NonStatic	Min	-276.986	104.441	0.000	0.0000
42	0.29989	SLV 4	NonStatic	Min	-281.814	124.019	0.000	0.0000

Table: Element Forces - Frames, Part 1 of 4

Frame	Station m	OutputCase	CaseType	StepType	P KN	V2 KN	V3 KN	T KN-m
42	0.00000	SLV 5	NonStatic	Max	-182.257	-10.142	0.000	0.0000
42	0.14995	SLV 5	NonStatic	Max	-178.736	-1.683	0.000	0.0000
42	0.29989	SLV 5	NonStatic	Max	-175.214	6.777	0.000	0.0000
42	0.00000	SLV 5	NonStatic	Min	-182.257	-10.142	0.000	0.0000
42	0.14995	SLV 5	NonStatic	Min	-178.736	-1.683	0.000	0.0000
42	0.29989	SLV 5	NonStatic	Min	-175.214	6.777	0.000	0.0000
42	0.00000	SLV 6	NonStatic	Max	-152.934	11.268	0.000	0.0000
42	0.14995	SLV 6	NonStatic	Max	-152.639	22.066	0.000	0.0000
42	0.29989	SLV 6	NonStatic	Max	-152.345	32.863	0.000	0.0000
42	0.00000	SLV 6	NonStatic	Min	-152.934	11.268	0.000	0.0000
42	0.14995	SLV 6	NonStatic	Min	-152.639	22.066	0.000	0.0000
42	0.29989	SLV 6	NonStatic	Min	-152.345	32.863	0.000	0.0000
42	0.00000	SLV 7	NonStatic	Max	-225.260	-57.349	0.000	0.0000
42	0.14995	SLV 7	NonStatic	Max	-218.034	-43.777	0.000	0.0000
42	0.29989	SLV 7	NonStatic	Max	-210.807	-30.205	0.000	0.0000
42	0.00000	SLV 7	NonStatic	Min	-225.260	-57.349	0.000	0.0000
42	0.14995	SLV 7	NonStatic	Min	-218.034	-43.777	0.000	0.0000
42	0.29989	SLV 7	NonStatic	Min	-210.807	-30.205	0.000	0.0000
42	0.00000	SLV 8	NonStatic	Max	-195.003	-35.393	0.000	0.0000
42	0.14995	SLV 8	NonStatic	Max	-191.004	-19.482	0.000	0.0000
42	0.29989	SLV 8	NonStatic	Max	-187.005	-3.572	0.000	0.0000
42	0.00000	SLV 8	NonStatic	Min	-195.003	-35.393	0.000	0.0000
42	0.14995	SLV 8	NonStatic	Min	-191.004	-19.482	0.000	0.0000
42	0.29989	SLV 8	NonStatic	Min	-187.005	-3.572	0.000	0.0000
42	0.00000	SLV 9	NonStatic	Max	-367.338	57.083	0.000	0.0000
42	0.14995	SLV 9	NonStatic	Max	-362.520	67.331	0.000	0.0000
42	0.29989	SLV 9	NonStatic	Max	-357.701	77.580	0.000	0.0000
42	0.00000	SLV 9	NonStatic	Min	-367.338	57.083	0.000	0.0000
42	0.14995	SLV 9	NonStatic	Min	-362.520	67.331	0.000	0.0000
42	0.29989	SLV 9	NonStatic	Min	-357.701	77.580	0.000	0.0000
42	0.00000	SLV 10	NonStatic	Max	-260.905	98.378	0.000	0.0000
42	0.14995	SLV 10	NonStatic	Max	-266.845	116.421	0.000	0.0000
42	0.29989	SLV 10	NonStatic	Max	-272.784	134.465	0.000	0.0000
42	0.00000	SLV 10	NonStatic	Min	-260.905	98.378	0.000	0.0000
42	0.14995	SLV 10	NonStatic	Min	-266.845	116.421	0.000	0.0000
42	0.29989	SLV 10	NonStatic	Min	-272.784	134.465	0.000	0.0000
42	0.00000	SLV 11	NonStatic	Max	-380.238	42.277	0.000	0.0000
42	0.14995	SLV 11	NonStatic	Max	-374.308	54.059	0.000	0.0000
42	0.29989	SLV 11	NonStatic	Max	-368.379	65.842	0.000	0.0000
42	0.00000	SLV 11	NonStatic	Min	-380.238	42.277	0.000	0.0000
42	0.14995	SLV 11	NonStatic	Min	-374.308	54.059	0.000	0.0000
42	0.29989	SLV 11	NonStatic	Min	-368.379	65.842	0.000	0.0000
42	0.00000	SLV 12	NonStatic	Max	-272.158	84.864	0.000	0.0000
42	0.14995	SLV 12	NonStatic	Max	-276.986	104.441	0.000	0.0000
42	0.29989	SLV 12	NonStatic	Max	-281.814	124.019	0.000	0.0000
42	0.00000	SLV 12	NonStatic	Min	-272.158	84.864	0.000	0.0000
42	0.14995	SLV 12	NonStatic	Min	-276.986	104.441	0.000	0.0000
42	0.29989	SLV 12	NonStatic	Min	-281.814	124.019	0.000	0.0000
42	0.00000	SLV 13	NonStatic	Max	-182.257	-10.142	0.000	0.0000
42	0.14995	SLV 13	NonStatic	Max	-178.736	-1.683	0.000	0.0000
42	0.29989	SLV 13	NonStatic	Max	-175.214	6.777	0.000	0.0000
42	0.00000	SLV 13	NonStatic	Min	-182.257	-10.142	0.000	0.0000
42	0.14995	SLV 13	NonStatic	Min	-178.736	-1.683	0.000	0.0000
42	0.29989	SLV 13	NonStatic	Min	-175.214	6.777	0.000	0.0000
42	0.00000	SLV 14	NonStatic	Max	-152.934	11.268	0.000	0.0000
42	0.14995	SLV 14	NonStatic	Max	-152.639	22.066	0.000	0.0000
42	0.29989	SLV 14	NonStatic	Max	-152.345	32.863	0.000	0.0000
42	0.00000	SLV 14	NonStatic	Min	-152.934	11.268	0.000	0.0000
42	0.14995	SLV 14	NonStatic	Min	-152.639	22.066	0.000	0.0000

Table: Element Forces - Frames, Part 1 of 4

Frame	Station m	OutputCase	CaseType	StepType	P KN	V2 KN	V3 KN	T KN-m
42	0.29989	SLV 14	NonStatic	Min	-152.345	32.863	0.000	0.0000
42	0.00000	SLV 15	NonStatic	Max	-225.260	-57.349	0.000	0.0000
42	0.14995	SLV 15	NonStatic	Max	-218.034	-43.777	0.000	0.0000
42	0.29989	SLV 15	NonStatic	Max	-210.807	-30.205	0.000	0.0000
42	0.00000	SLV 15	NonStatic	Min	-225.260	-57.349	0.000	0.0000
42	0.14995	SLV 15	NonStatic	Min	-218.034	-43.777	0.000	0.0000
42	0.29989	SLV 15	NonStatic	Min	-210.807	-30.205	0.000	0.0000
42	0.00000	SLV 16	NonStatic	Max	-195.003	-35.393	0.000	0.0000
42	0.14995	SLV 16	NonStatic	Max	-191.004	-19.482	0.000	0.0000
42	0.29989	SLV 16	NonStatic	Max	-187.005	-3.572	0.000	0.0000
42	0.00000	SLV 16	NonStatic	Min	-195.003	-35.393	0.000	0.0000
42	0.14995	SLV 16	NonStatic	Min	-191.004	-19.482	0.000	0.0000
42	0.29989	SLV 16	NonStatic	Min	-187.005	-3.572	0.000	0.0000
43	0.00000	SLE-C	NonStatic	Max	-191.432	-66.764	0.000	0.0000
43	0.14993	SLE-C	NonStatic	Max	-184.692	-55.627	0.000	0.0000
43	0.29986	SLE-C	NonStatic	Max	-177.952	-44.490	0.000	0.0000
43	0.00000	SLE-C	NonStatic	Min	-191.432	-66.764	0.000	0.0000
43	0.14993	SLE-C	NonStatic	Min	-184.692	-55.627	0.000	0.0000
43	0.29986	SLE-C	NonStatic	Min	-177.952	-44.490	0.000	0.0000
43	0.00000	SLE-F1	NonStatic	Max	-170.960	-72.119	0.000	0.0000
43	0.14993	SLE-F1	NonStatic	Max	-164.108	-61.689	0.000	0.0000
43	0.29986	SLE-F1	NonStatic	Max	-157.256	-51.259	0.000	0.0000
43	0.00000	SLE-F1	NonStatic	Min	-170.960	-72.119	0.000	0.0000
43	0.14993	SLE-F1	NonStatic	Min	-164.108	-61.689	0.000	0.0000
43	0.29986	SLE-F1	NonStatic	Min	-157.256	-51.259	0.000	0.0000
43	0.00000	SLE-F2	NonStatic	Max	-160.904	-57.095	0.000	0.0000
43	0.14993	SLE-F2	NonStatic	Max	-154.433	-48.698	0.000	0.0000
43	0.29986	SLE-F2	NonStatic	Max	-147.963	-40.302	0.000	0.0000
43	0.00000	SLE-F2	NonStatic	Min	-160.904	-57.095	0.000	0.0000
43	0.14993	SLE-F2	NonStatic	Min	-154.433	-48.698	0.000	0.0000
43	0.29986	SLE-F2	NonStatic	Min	-147.963	-40.302	0.000	0.0000
43	0.00000	SLE-F3	NonStatic	Max	-154.823	-47.198	0.000	0.0000
43	0.14993	SLE-F3	NonStatic	Max	-149.820	-37.397	0.000	0.0000
43	0.29986	SLE-F3	NonStatic	Max	-144.818	-27.596	0.000	0.0000
43	0.00000	SLE-F3	NonStatic	Min	-154.823	-47.198	0.000	0.0000
43	0.14993	SLE-F3	NonStatic	Min	-149.820	-37.397	0.000	0.0000
43	0.29986	SLE-F3	NonStatic	Min	-144.818	-27.596	0.000	0.0000
43	0.00000	SLE-QP	NonStatic	Max	-150.013	-63.770	0.000	0.0000
43	0.14993	SLE-QP	NonStatic	Max	-143.543	-55.374	0.000	0.0000
43	0.29986	SLE-QP	NonStatic	Max	-137.072	-46.978	0.000	0.0000
43	0.00000	SLE-QP	NonStatic	Min	-150.013	-63.770	0.000	0.0000
43	0.14993	SLE-QP	NonStatic	Min	-143.543	-55.374	0.000	0.0000
43	0.29986	SLE-QP	NonStatic	Min	-137.072	-46.978	0.000	0.0000
43	0.00000	SLU-1	NonStatic	Max	-235.430	-73.591	0.000	0.0000
43	0.14993	SLU-1	NonStatic	Max	-229.290	-60.502	0.000	0.0000
43	0.29986	SLU-1	NonStatic	Max	-223.150	-47.414	0.000	0.0000
43	0.00000	SLU-1	NonStatic	Min	-235.430	-73.591	0.000	0.0000
43	0.14993	SLU-1	NonStatic	Min	-229.290	-60.502	0.000	0.0000
43	0.29986	SLU-1	NonStatic	Min	-223.150	-47.414	0.000	0.0000
43	0.00000	SLU-2	NonStatic	Max	-208.568	-101.308	0.000	0.0000
43	0.14993	SLU-2	NonStatic	Max	-200.728	-89.846	0.000	0.0000
43	0.29986	SLU-2	NonStatic	Max	-192.888	-78.384	0.000	0.0000
43	0.00000	SLU-2	NonStatic	Min	-208.568	-101.308	0.000	0.0000
43	0.14993	SLU-2	NonStatic	Min	-200.728	-89.846	0.000	0.0000
43	0.29986	SLU-2	NonStatic	Min	-192.888	-78.384	0.000	0.0000
43	0.00000	SLU-3	NonStatic	Max	-178.202	-27.744	0.000	0.0000
43	0.14993	SLU-3	NonStatic	Max	-174.248	-16.940	0.000	0.0000
43	0.29986	SLU-3	NonStatic	Max	-170.294	-6.136	0.000	0.0000
43	0.00000	SLU-3	NonStatic	Min	-178.202	-27.744	0.000	0.0000

Table: Element Forces - Frames, Part 1 of 4

Frame	Station m	OutputCase	CaseType	StepType	P KN	V2 KN	V3 KN	T KN-m
43	0.14993	SLU-3	NonStatic	Min	-174.248	-16.940	0.000	0.0000
43	0.29986	SLU-3	NonStatic	Min	-170.294	-6.136	0.000	0.0000
43	0.00000	SLU-4	NonStatic	Max	-234.386	-87.614	0.000	0.0000
43	0.14993	SLU-4	NonStatic	Max	-226.546	-76.152	0.000	0.0000
43	0.29986	SLU-4	NonStatic	Max	-218.706	-64.690	0.000	0.0000
43	0.00000	SLU-4	NonStatic	Min	-234.386	-87.614	0.000	0.0000
43	0.14993	SLU-4	NonStatic	Min	-226.546	-76.152	0.000	0.0000
43	0.29986	SLU-4	NonStatic	Min	-218.706	-64.690	0.000	0.0000
43	0.00000	SLU-5	NonStatic	Max	-178.817	-40.282	0.000	0.0000
43	0.14993	SLU-5	NonStatic	Max	-173.163	-31.104	0.000	0.0000
43	0.29986	SLU-5	NonStatic	Max	-167.509	-21.927	0.000	0.0000
43	0.00000	SLU-5	NonStatic	Min	-178.817	-40.282	0.000	0.0000
43	0.14993	SLU-5	NonStatic	Min	-173.163	-31.104	0.000	0.0000
43	0.29986	SLU-5	NonStatic	Min	-167.509	-21.927	0.000	0.0000
43	0.00000	SLU-6	NonStatic	Max	-225.682	-71.810	0.000	0.0000
43	0.14993	SLU-6	NonStatic	Max	-219.587	-58.679	0.000	0.0000
43	0.29986	SLU-6	NonStatic	Max	-213.492	-45.547	0.000	0.0000
43	0.00000	SLU-6	NonStatic	Min	-225.682	-71.810	0.000	0.0000
43	0.14993	SLU-6	NonStatic	Min	-219.587	-58.679	0.000	0.0000
43	0.29986	SLU-6	NonStatic	Min	-213.492	-45.547	0.000	0.0000
43	0.00000	SLU-7	NonStatic	Max	-167.913	-27.145	0.000	0.0000
43	0.14993	SLU-7	NonStatic	Max	-163.959	-16.341	0.000	0.0000
43	0.29986	SLU-7	NonStatic	Max	-160.005	-5.536	0.000	0.0000
43	0.00000	SLU-7	NonStatic	Min	-167.913	-27.145	0.000	0.0000
43	0.14993	SLU-7	NonStatic	Min	-163.959	-16.341	0.000	0.0000
43	0.29986	SLU-7	NonStatic	Min	-160.005	-5.536	0.000	0.0000
43	0.00000	SLV 1	NonStatic	Max	-366.622	84.254	0.000	0.0000
43	0.14993	SLV 1	NonStatic	Max	-361.417	93.292	0.000	0.0000
43	0.29986	SLV 1	NonStatic	Max	-356.213	102.330	0.000	0.0000
43	0.00000	SLV 1	NonStatic	Min	-366.622	84.254	0.000	0.0000
43	0.14993	SLV 1	NonStatic	Min	-361.417	93.292	0.000	0.0000
43	0.29986	SLV 1	NonStatic	Min	-356.213	102.330	0.000	0.0000
43	0.00000	SLV 2	NonStatic	Max	-383.711	69.910	0.000	0.0000
43	0.14993	SLV 2	NonStatic	Max	-377.338	80.169	0.000	0.0000
43	0.29986	SLV 2	NonStatic	Max	-370.965	90.428	0.000	0.0000
43	0.00000	SLV 2	NonStatic	Min	-383.711	69.910	0.000	0.0000
43	0.14993	SLV 2	NonStatic	Min	-377.338	80.169	0.000	0.0000
43	0.29986	SLV 2	NonStatic	Min	-370.965	90.428	0.000	0.0000
43	0.00000	SLV 3	NonStatic	Max	-383.711	69.910	0.000	0.0000
43	0.14993	SLV 3	NonStatic	Max	-377.338	80.169	0.000	0.0000
43	0.29986	SLV 3	NonStatic	Max	-370.965	90.428	0.000	0.0000
43	0.00000	SLV 3	NonStatic	Min	-383.711	69.910	0.000	0.0000
43	0.14993	SLV 3	NonStatic	Min	-377.338	80.169	0.000	0.0000
43	0.29986	SLV 3	NonStatic	Min	-370.965	90.428	0.000	0.0000
43	0.00000	SLV 4	NonStatic	Max	-248.228	78.903	0.000	0.0000
43	0.14993	SLV 4	NonStatic	Max	-253.164	99.982	0.000	0.0000
43	0.29986	SLV 4	NonStatic	Max	-258.100	121.062	0.000	0.0000
43	0.00000	SLV 4	NonStatic	Min	-248.228	78.903	0.000	0.0000
43	0.14993	SLV 4	NonStatic	Min	-253.164	99.982	0.000	0.0000
43	0.29986	SLV 4	NonStatic	Min	-258.100	121.062	0.000	0.0000
43	0.00000	SLV 5	NonStatic	Max	-189.628	-0.506	0.000	0.0000
43	0.14993	SLV 5	NonStatic	Max	-185.786	7.107	0.000	0.0000
43	0.29986	SLV 5	NonStatic	Max	-181.945	14.721	0.000	0.0000
43	0.00000	SLV 5	NonStatic	Min	-189.628	-0.506	0.000	0.0000
43	0.14993	SLV 5	NonStatic	Min	-185.786	7.107	0.000	0.0000
43	0.29986	SLV 5	NonStatic	Min	-181.945	14.721	0.000	0.0000
43	0.00000	SLV 6	NonStatic	Max	-150.882	10.228	0.000	0.0000
43	0.14993	SLV 6	NonStatic	Max	-150.433	21.087	0.000	0.0000
43	0.29986	SLV 6	NonStatic	Max	-149.984	31.947	0.000	0.0000

Table: Element Forces - Frames, Part 1 of 4

Frame	Station m	OutputCase	CaseType	StepType	P KN	V2 KN	V3 KN	T KN-m
43	0.00000	SLV 6	NonStatic	Min	-150.882	10.228	0.000	0.0000
43	0.14993	SLV 6	NonStatic	Min	-150.433	21.087	0.000	0.0000
43	0.29986	SLV 6	NonStatic	Min	-149.984	31.947	0.000	0.0000
43	0.00000	SLV 7	NonStatic	Max	-246.436	-49.572	0.000	0.0000
43	0.14993	SLV 7	NonStatic	Max	-238.700	-37.888	0.000	0.0000
43	0.29986	SLV 7	NonStatic	Max	-230.964	-26.205	0.000	0.0000
43	0.00000	SLV 7	NonStatic	Min	-246.436	-49.572	0.000	0.0000
43	0.14993	SLV 7	NonStatic	Min	-238.700	-37.888	0.000	0.0000
43	0.29986	SLV 7	NonStatic	Min	-230.964	-26.205	0.000	0.0000
43	0.00000	SLV 8	NonStatic	Max	-206.690	-38.423	0.000	0.0000
43	0.14993	SLV 8	NonStatic	Max	-202.347	-23.494	0.000	0.0000
43	0.29986	SLV 8	NonStatic	Max	-198.003	-8.564	0.000	0.0000
43	0.00000	SLV 8	NonStatic	Min	-206.690	-38.423	0.000	0.0000
43	0.14993	SLV 8	NonStatic	Min	-202.347	-23.494	0.000	0.0000
43	0.29986	SLV 8	NonStatic	Min	-198.003	-8.564	0.000	0.0000
43	0.00000	SLV 9	NonStatic	Max	-366.622	84.254	0.000	0.0000
43	0.14993	SLV 9	NonStatic	Max	-361.417	93.292	0.000	0.0000
43	0.29986	SLV 9	NonStatic	Max	-356.213	102.330	0.000	0.0000
43	0.00000	SLV 9	NonStatic	Min	-366.622	84.254	0.000	0.0000
43	0.14993	SLV 9	NonStatic	Min	-361.417	93.292	0.000	0.0000
43	0.29986	SLV 9	NonStatic	Min	-356.213	102.330	0.000	0.0000
43	0.00000	SLV 10	NonStatic	Max	-232.908	93.204	0.000	0.0000
43	0.14993	SLV 10	NonStatic	Max	-239.012	113.063	0.000	0.0000
43	0.29986	SLV 10	NonStatic	Max	-245.116	132.921	0.000	0.0000
43	0.00000	SLV 10	NonStatic	Min	-232.908	93.204	0.000	0.0000
43	0.14993	SLV 10	NonStatic	Min	-239.012	113.063	0.000	0.0000
43	0.29986	SLV 10	NonStatic	Min	-245.116	132.921	0.000	0.0000
43	0.00000	SLV 11	NonStatic	Max	-383.711	69.910	0.000	0.0000
43	0.14993	SLV 11	NonStatic	Max	-377.338	80.169	0.000	0.0000
43	0.29986	SLV 11	NonStatic	Max	-370.965	90.428	0.000	0.0000
43	0.00000	SLV 11	NonStatic	Min	-383.711	69.910	0.000	0.0000
43	0.14993	SLV 11	NonStatic	Min	-377.338	80.169	0.000	0.0000
43	0.29986	SLV 11	NonStatic	Min	-370.965	90.428	0.000	0.0000
43	0.00000	SLV 12	NonStatic	Max	-248.228	78.903	0.000	0.0000
43	0.14993	SLV 12	NonStatic	Max	-253.164	99.982	0.000	0.0000
43	0.29986	SLV 12	NonStatic	Max	-258.100	121.062	0.000	0.0000
43	0.00000	SLV 12	NonStatic	Min	-248.228	78.903	0.000	0.0000
43	0.14993	SLV 12	NonStatic	Min	-253.164	99.982	0.000	0.0000
43	0.29986	SLV 12	NonStatic	Min	-258.100	121.062	0.000	0.0000
43	0.00000	SLV 13	NonStatic	Max	-189.628	-0.506	0.000	0.0000
43	0.14993	SLV 13	NonStatic	Max	-185.786	7.107	0.000	0.0000
43	0.29986	SLV 13	NonStatic	Max	-181.945	14.721	0.000	0.0000
43	0.00000	SLV 13	NonStatic	Min	-189.628	-0.506	0.000	0.0000
43	0.14993	SLV 13	NonStatic	Min	-185.786	7.107	0.000	0.0000
43	0.29986	SLV 13	NonStatic	Min	-181.945	14.721	0.000	0.0000
43	0.00000	SLV 14	NonStatic	Max	-150.882	10.228	0.000	0.0000
43	0.14993	SLV 14	NonStatic	Max	-150.433	21.087	0.000	0.0000
43	0.29986	SLV 14	NonStatic	Max	-149.984	31.947	0.000	0.0000
43	0.00000	SLV 14	NonStatic	Min	-150.882	10.228	0.000	0.0000
43	0.14993	SLV 14	NonStatic	Min	-150.433	21.087	0.000	0.0000
43	0.29986	SLV 14	NonStatic	Min	-149.984	31.947	0.000	0.0000
43	0.00000	SLV 15	NonStatic	Max	-246.436	-49.572	0.000	0.0000
43	0.14993	SLV 15	NonStatic	Max	-238.700	-37.888	0.000	0.0000
43	0.29986	SLV 15	NonStatic	Max	-230.964	-26.205	0.000	0.0000
43	0.00000	SLV 15	NonStatic	Min	-246.436	-49.572	0.000	0.0000
43	0.14993	SLV 15	NonStatic	Min	-238.700	-37.888	0.000	0.0000
43	0.29986	SLV 15	NonStatic	Min	-230.964	-26.205	0.000	0.0000
43	0.00000	SLV 16	NonStatic	Max	-206.690	-38.423	0.000	0.0000
43	0.14993	SLV 16	NonStatic	Max	-202.347	-23.494	0.000	0.0000

Table: Element Forces - Frames, Part 1 of 4

Frame	Station m	OutputCase	CaseType	StepType	P KN	V2 KN	V3 KN	T KN-m
43	0.29986	SLV 16	NonStatic	Max	-198.003	-8.564	0.000	0.0000
43	0.00000	SLV 16	NonStatic	Min	-206.690	-38.423	0.000	0.0000
43	0.14993	SLV 16	NonStatic	Min	-202.347	-23.494	0.000	0.0000
43	0.29986	SLV 16	NonStatic	Min	-198.003	-8.564	0.000	0.0000
44	0.00000	SLE-C	NonStatic	Max	-211.129	-65.318	0.000	0.0000
44	0.14992	SLE-C	NonStatic	Max	-204.327	-55.505	0.000	0.0000
44	0.29984	SLE-C	NonStatic	Max	-197.524	-45.692	0.000	0.0000
44	0.00000	SLE-C	NonStatic	Min	-211.129	-65.318	0.000	0.0000
44	0.14992	SLE-C	NonStatic	Min	-204.327	-55.505	0.000	0.0000
44	0.29984	SLE-C	NonStatic	Min	-197.524	-45.692	0.000	0.0000
44	0.00000	SLE-F1	NonStatic	Max	-191.578	-71.391	0.000	0.0000
44	0.14992	SLE-F1	NonStatic	Max	-184.665	-62.309	0.000	0.0000
44	0.29984	SLE-F1	NonStatic	Max	-177.751	-53.227	0.000	0.0000
44	0.00000	SLE-F1	NonStatic	Min	-191.578	-71.391	0.000	0.0000
44	0.14992	SLE-F1	NonStatic	Min	-184.665	-62.309	0.000	0.0000
44	0.29984	SLE-F1	NonStatic	Min	-177.751	-53.227	0.000	0.0000
44	0.00000	SLE-F2	NonStatic	Max	-179.204	-53.639	0.000	0.0000
44	0.14992	SLE-F2	NonStatic	Max	-172.667	-46.508	0.000	0.0000
44	0.29984	SLE-F2	NonStatic	Max	-166.130	-39.377	0.000	0.0000
44	0.00000	SLE-F2	NonStatic	Min	-179.204	-53.639	0.000	0.0000
44	0.14992	SLE-F2	NonStatic	Min	-172.667	-46.508	0.000	0.0000
44	0.29984	SLE-F2	NonStatic	Min	-166.130	-39.377	0.000	0.0000
44	0.00000	SLE-F3	NonStatic	Max	-169.195	-47.900	0.000	0.0000
44	0.14992	SLE-F3	NonStatic	Max	-164.105	-39.047	0.000	0.0000
44	0.29984	SLE-F3	NonStatic	Max	-159.016	-30.195	0.000	0.0000
44	0.00000	SLE-F3	NonStatic	Min	-169.195	-47.900	0.000	0.0000
44	0.14992	SLE-F3	NonStatic	Min	-164.105	-39.047	0.000	0.0000
44	0.29984	SLE-F3	NonStatic	Min	-159.016	-30.195	0.000	0.0000
44	0.00000	SLE-QP	NonStatic	Max	-169.098	-61.452	0.000	0.0000
44	0.14992	SLE-QP	NonStatic	Max	-162.562	-54.321	0.000	0.0000
44	0.29984	SLE-QP	NonStatic	Max	-156.025	-47.190	0.000	0.0000
44	0.00000	SLE-QP	NonStatic	Min	-169.098	-61.452	0.000	0.0000
44	0.14992	SLE-QP	NonStatic	Min	-162.562	-54.321	0.000	0.0000
44	0.29984	SLE-QP	NonStatic	Min	-156.025	-47.190	0.000	0.0000
44	0.00000	SLU-1	NonStatic	Max	-254.519	-71.593	0.000	0.0000
44	0.14992	SLU-1	NonStatic	Max	-248.261	-59.659	0.000	0.0000
44	0.29984	SLU-1	NonStatic	Max	-242.003	-47.725	0.000	0.0000
44	0.00000	SLU-1	NonStatic	Min	-254.519	-71.593	0.000	0.0000
44	0.14992	SLU-1	NonStatic	Min	-248.261	-59.659	0.000	0.0000
44	0.29984	SLU-1	NonStatic	Min	-242.003	-47.725	0.000	0.0000
44	0.00000	SLU-2	NonStatic	Max	-234.161	-98.063	0.000	0.0000
44	0.14992	SLU-2	NonStatic	Max	-226.226	-88.122	0.000	0.0000
44	0.29984	SLU-2	NonStatic	Max	-218.292	-78.182	0.000	0.0000
44	0.00000	SLU-2	NonStatic	Min	-234.161	-98.063	0.000	0.0000
44	0.14992	SLU-2	NonStatic	Min	-226.226	-88.122	0.000	0.0000
44	0.29984	SLU-2	NonStatic	Min	-218.292	-78.182	0.000	0.0000
44	0.00000	SLU-3	NonStatic	Max	-188.267	-28.493	0.000	0.0000
44	0.14992	SLU-3	NonStatic	Max	-184.212	-18.411	0.000	0.0000
44	0.29984	SLU-3	NonStatic	Max	-180.156	-8.329	0.000	0.0000
44	0.00000	SLU-3	NonStatic	Min	-188.267	-28.493	0.000	0.0000
44	0.14992	SLU-3	NonStatic	Min	-184.212	-18.411	0.000	0.0000
44	0.29984	SLU-3	NonStatic	Min	-180.156	-8.329	0.000	0.0000
44	0.00000	SLU-4	NonStatic	Max	-258.348	-81.659	0.000	0.0000
44	0.14992	SLU-4	NonStatic	Max	-250.414	-71.719	0.000	0.0000
44	0.29984	SLU-4	NonStatic	Max	-242.479	-61.779	0.000	0.0000
44	0.00000	SLU-4	NonStatic	Min	-258.348	-81.659	0.000	0.0000
44	0.14992	SLU-4	NonStatic	Min	-250.414	-71.719	0.000	0.0000
44	0.29984	SLU-4	NonStatic	Min	-242.479	-61.779	0.000	0.0000
44	0.00000	SLU-5	NonStatic	Max	-193.586	-36.904	0.000	0.0000

Table: Element Forces - Frames, Part 1 of 4

Frame	Station m	OutputCase	CaseType	StepType	P KN	V2 KN	V3 KN	T KN-m
44	0.14992	SLU-5	NonStatic	Max	-187.854	-28.815	0.000	0.0000
44	0.29984	SLU-5	NonStatic	Max	-182.122	-20.727	0.000	0.0000
44	0.00000	SLU-5	NonStatic	Min	-193.586	-36.904	0.000	0.0000
44	0.14992	SLU-5	NonStatic	Min	-187.854	-28.815	0.000	0.0000
44	0.29984	SLU-5	NonStatic	Min	-182.122	-20.727	0.000	0.0000
44	0.00000	SLU-6	NonStatic	Max	-244.547	-70.981	0.000	0.0000
44	0.14992	SLU-6	NonStatic	Max	-238.333	-58.995	0.000	0.0000
44	0.29984	SLU-6	NonStatic	Max	-232.119	-47.008	0.000	0.0000
44	0.00000	SLU-6	NonStatic	Min	-244.547	-70.981	0.000	0.0000
44	0.14992	SLU-6	NonStatic	Min	-238.333	-58.995	0.000	0.0000
44	0.29984	SLU-6	NonStatic	Min	-232.119	-47.008	0.000	0.0000
44	0.00000	SLU-7	NonStatic	Max	-177.974	-29.009	0.000	0.0000
44	0.14992	SLU-7	NonStatic	Max	-173.918	-18.927	0.000	0.0000
44	0.29984	SLU-7	NonStatic	Max	-169.863	-8.845	0.000	0.0000
44	0.00000	SLU-7	NonStatic	Min	-177.974	-29.009	0.000	0.0000
44	0.14992	SLU-7	NonStatic	Min	-173.918	-18.927	0.000	0.0000
44	0.29984	SLU-7	NonStatic	Min	-169.863	-8.845	0.000	0.0000
44	0.00000	SLV 1	NonStatic	Max	-366.274	98.539	0.000	0.0000
44	0.14992	SLV 1	NonStatic	Max	-360.985	106.584	0.000	0.0000
44	0.29984	SLV 1	NonStatic	Max	-355.696	114.629	0.000	0.0000
44	0.00000	SLV 1	NonStatic	Min	-366.274	98.539	0.000	0.0000
44	0.14992	SLV 1	NonStatic	Min	-360.985	106.584	0.000	0.0000
44	0.29984	SLV 1	NonStatic	Min	-355.696	114.629	0.000	0.0000
44	0.00000	SLV 2	NonStatic	Max	-387.039	85.527	0.000	0.0000
44	0.14992	SLV 2	NonStatic	Max	-380.598	94.541	0.000	0.0000
44	0.29984	SLV 2	NonStatic	Max	-374.157	103.556	0.000	0.0000
44	0.00000	SLV 2	NonStatic	Min	-387.039	85.527	0.000	0.0000
44	0.14992	SLV 2	NonStatic	Min	-380.598	94.541	0.000	0.0000
44	0.29984	SLV 2	NonStatic	Min	-374.157	103.556	0.000	0.0000
44	0.00000	SLV 3	NonStatic	Max	-387.039	85.527	0.000	0.0000
44	0.14992	SLV 3	NonStatic	Max	-380.598	94.541	0.000	0.0000
44	0.29984	SLV 3	NonStatic	Max	-374.157	103.556	0.000	0.0000
44	0.00000	SLV 3	NonStatic	Min	-387.039	85.527	0.000	0.0000
44	0.14992	SLV 3	NonStatic	Min	-380.598	94.541	0.000	0.0000
44	0.29984	SLV 3	NonStatic	Min	-374.157	103.556	0.000	0.0000
44	0.00000	SLV 4	NonStatic	Max	-228.831	60.709	0.000	0.0000
44	0.14992	SLV 4	NonStatic	Max	-233.541	82.984	0.000	0.0000
44	0.29984	SLV 4	NonStatic	Max	-238.251	105.259	0.000	0.0000
44	0.00000	SLV 4	NonStatic	Min	-228.831	60.709	0.000	0.0000
44	0.14992	SLV 4	NonStatic	Min	-233.541	82.984	0.000	0.0000
44	0.29984	SLV 4	NonStatic	Min	-238.251	105.259	0.000	0.0000
44	0.00000	SLV 5	NonStatic	Max	-196.462	6.154	0.000	0.0000
44	0.14992	SLV 5	NonStatic	Max	-192.518	13.069	0.000	0.0000
44	0.29984	SLV 5	NonStatic	Max	-188.573	19.984	0.000	0.0000
44	0.00000	SLV 5	NonStatic	Min	-196.462	6.154	0.000	0.0000
44	0.14992	SLV 5	NonStatic	Min	-192.518	13.069	0.000	0.0000
44	0.29984	SLV 5	NonStatic	Min	-188.573	19.984	0.000	0.0000
44	0.00000	SLV 6	NonStatic	Max	-150.092	4.682	0.000	0.0000
44	0.14992	SLV 6	NonStatic	Max	-149.493	15.575	0.000	0.0000
44	0.29984	SLV 6	NonStatic	Max	-148.893	26.469	0.000	0.0000
44	0.00000	SLV 6	NonStatic	Min	-150.092	4.682	0.000	0.0000
44	0.14992	SLV 6	NonStatic	Min	-149.493	15.575	0.000	0.0000
44	0.29984	SLV 6	NonStatic	Min	-148.893	26.469	0.000	0.0000
44	0.00000	SLV 7	NonStatic	Max	-265.919	-42.946	0.000	0.0000
44	0.14992	SLV 7	NonStatic	Max	-258.134	-32.802	0.000	0.0000
44	0.29984	SLV 7	NonStatic	Max	-250.349	-22.657	0.000	0.0000
44	0.00000	SLV 7	NonStatic	Min	-265.919	-42.946	0.000	0.0000
44	0.14992	SLV 7	NonStatic	Min	-258.134	-32.802	0.000	0.0000
44	0.29984	SLV 7	NonStatic	Min	-250.349	-22.657	0.000	0.0000

Table: Element Forces - Frames, Part 1 of 4

Frame	Station m	OutputCase	CaseType	StepType	P KN	V2 KN	V3 KN	T KN-m
44	0.00000	SLV 8	NonStatic	Max	-218.511	-44.113	0.000	0.0000
44	0.14992	SLV 8	NonStatic	Max	-214.071	-29.991	0.000	0.0000
44	0.29984	SLV 8	NonStatic	Max	-209.632	-15.868	0.000	0.0000
44	0.00000	SLV 8	NonStatic	Min	-218.511	-44.113	0.000	0.0000
44	0.14992	SLV 8	NonStatic	Min	-214.071	-29.991	0.000	0.0000
44	0.29984	SLV 8	NonStatic	Min	-209.632	-15.868	0.000	0.0000
44	0.00000	SLV 9	NonStatic	Max	-366.274	98.539	0.000	0.0000
44	0.14992	SLV 9	NonStatic	Max	-360.985	106.584	0.000	0.0000
44	0.29984	SLV 9	NonStatic	Max	-355.696	114.629	0.000	0.0000
44	0.00000	SLV 9	NonStatic	Min	-366.274	98.539	0.000	0.0000
44	0.14992	SLV 9	NonStatic	Min	-360.985	106.584	0.000	0.0000
44	0.29984	SLV 9	NonStatic	Min	-355.696	114.629	0.000	0.0000
44	0.00000	SLV 10	NonStatic	Max	-209.750	75.209	0.000	0.0000
44	0.14992	SLV 10	NonStatic	Max	-215.612	96.515	0.000	0.0000
44	0.29984	SLV 10	NonStatic	Max	-221.475	117.821	0.000	0.0000
44	0.00000	SLV 10	NonStatic	Min	-209.750	75.209	0.000	0.0000
44	0.14992	SLV 10	NonStatic	Min	-215.612	96.515	0.000	0.0000
44	0.29984	SLV 10	NonStatic	Min	-221.475	117.821	0.000	0.0000
44	0.00000	SLV 11	NonStatic	Max	-387.039	85.527	0.000	0.0000
44	0.14992	SLV 11	NonStatic	Max	-380.598	94.541	0.000	0.0000
44	0.29984	SLV 11	NonStatic	Max	-374.157	103.556	0.000	0.0000
44	0.00000	SLV 11	NonStatic	Min	-387.039	85.527	0.000	0.0000
44	0.14992	SLV 11	NonStatic	Min	-380.598	94.541	0.000	0.0000
44	0.29984	SLV 11	NonStatic	Min	-374.157	103.556	0.000	0.0000
44	0.00000	SLV 12	NonStatic	Max	-228.831	60.709	0.000	0.0000
44	0.14992	SLV 12	NonStatic	Max	-233.541	82.984	0.000	0.0000
44	0.29984	SLV 12	NonStatic	Max	-238.251	105.259	0.000	0.0000
44	0.00000	SLV 12	NonStatic	Min	-228.831	60.709	0.000	0.0000
44	0.14992	SLV 12	NonStatic	Min	-233.541	82.984	0.000	0.0000
44	0.29984	SLV 12	NonStatic	Min	-238.251	105.259	0.000	0.0000
44	0.00000	SLV 13	NonStatic	Max	-196.462	6.154	0.000	0.0000
44	0.14992	SLV 13	NonStatic	Max	-192.518	13.069	0.000	0.0000
44	0.29984	SLV 13	NonStatic	Max	-188.573	19.984	0.000	0.0000
44	0.00000	SLV 13	NonStatic	Min	-196.462	6.154	0.000	0.0000
44	0.14992	SLV 13	NonStatic	Min	-192.518	13.069	0.000	0.0000
44	0.29984	SLV 13	NonStatic	Min	-188.573	19.984	0.000	0.0000
44	0.00000	SLV 14	NonStatic	Max	-150.092	4.682	0.000	0.0000
44	0.14992	SLV 14	NonStatic	Max	-149.493	15.575	0.000	0.0000
44	0.29984	SLV 14	NonStatic	Max	-148.893	26.469	0.000	0.0000
44	0.00000	SLV 14	NonStatic	Min	-150.092	4.682	0.000	0.0000
44	0.14992	SLV 14	NonStatic	Min	-149.493	15.575	0.000	0.0000
44	0.29984	SLV 14	NonStatic	Min	-148.893	26.469	0.000	0.0000
44	0.00000	SLV 15	NonStatic	Max	-265.919	-42.946	0.000	0.0000
44	0.14992	SLV 15	NonStatic	Max	-258.134	-32.802	0.000	0.0000
44	0.29984	SLV 15	NonStatic	Max	-250.349	-22.657	0.000	0.0000
44	0.00000	SLV 15	NonStatic	Min	-265.919	-42.946	0.000	0.0000
44	0.14992	SLV 15	NonStatic	Min	-258.134	-32.802	0.000	0.0000
44	0.29984	SLV 15	NonStatic	Min	-250.349	-22.657	0.000	0.0000
44	0.00000	SLV 16	NonStatic	Max	-218.511	-44.113	0.000	0.0000
44	0.14992	SLV 16	NonStatic	Max	-214.071	-29.991	0.000	0.0000
44	0.29984	SLV 16	NonStatic	Max	-209.632	-15.868	0.000	0.0000
44	0.00000	SLV 16	NonStatic	Min	-218.511	-44.113	0.000	0.0000
44	0.14992	SLV 16	NonStatic	Min	-214.071	-29.991	0.000	0.0000
44	0.29984	SLV 16	NonStatic	Min	-209.632	-15.868	0.000	0.0000
45	0.00000	SLE-C	NonStatic	Max	-231.334	-41.736	0.000	0.0000
45	0.15000	SLE-C	NonStatic	Max	-225.625	-31.805	0.000	0.0000
45	0.30000	SLE-C	NonStatic	Max	-219.917	-21.874	0.000	0.0000
45	0.00000	SLE-C	NonStatic	Min	-231.334	-41.736	0.000	0.0000
45	0.15000	SLE-C	NonStatic	Min	-225.625	-31.805	0.000	0.0000

Table: Element Forces - Frames, Part 1 of 4

Frame	Station m	OutputCase	CaseType	StepType	P KN	V2 KN	V3 KN	T KN-m
45	0.30000	SLE-C	NonStatic	Min	-219.917	-21.874	0.000	0.0000
45	0.00000	SLE-F1	NonStatic	Max	-213.123	-50.874	0.000	0.0000
45	0.15000	SLE-F1	NonStatic	Max	-207.547	-41.300	0.000	0.0000
45	0.30000	SLE-F1	NonStatic	Max	-201.971	-31.726	0.000	0.0000
45	0.00000	SLE-F1	NonStatic	Min	-213.123	-50.874	0.000	0.0000
45	0.15000	SLE-F1	NonStatic	Min	-207.547	-41.300	0.000	0.0000
45	0.30000	SLE-F1	NonStatic	Min	-201.971	-31.726	0.000	0.0000
45	0.00000	SLE-F2	NonStatic	Max	-199.558	-27.283	0.000	0.0000
45	0.15000	SLE-F2	NonStatic	Max	-192.931	-22.042	0.000	0.0000
45	0.30000	SLE-F2	NonStatic	Max	-186.303	-16.800	0.000	0.0000
45	0.00000	SLE-F2	NonStatic	Min	-199.558	-27.283	0.000	0.0000
45	0.15000	SLE-F2	NonStatic	Min	-192.931	-22.042	0.000	0.0000
45	0.30000	SLE-F2	NonStatic	Min	-186.303	-16.800	0.000	0.0000
45	0.00000	SLE-F3	NonStatic	Max	-183.391	-33.239	0.000	0.0000
45	0.15000	SLE-F3	NonStatic	Max	-179.370	-23.207	0.000	0.0000
45	0.30000	SLE-F3	NonStatic	Max	-175.350	-13.174	0.000	0.0000
45	0.00000	SLE-F3	NonStatic	Min	-183.391	-33.239	0.000	0.0000
45	0.15000	SLE-F3	NonStatic	Min	-179.370	-23.207	0.000	0.0000
45	0.30000	SLE-F3	NonStatic	Min	-175.350	-13.174	0.000	0.0000
45	0.00000	SLE-QP	NonStatic	Max	-191.215	-36.955	0.000	0.0000
45	0.15000	SLE-QP	NonStatic	Max	-184.588	-31.714	0.000	0.0000
45	0.30000	SLE-QP	NonStatic	Max	-177.960	-26.473	0.000	0.0000
45	0.00000	SLE-QP	NonStatic	Min	-191.215	-36.955	0.000	0.0000
45	0.15000	SLE-QP	NonStatic	Min	-184.588	-31.714	0.000	0.0000
45	0.30000	SLE-QP	NonStatic	Min	-177.960	-26.473	0.000	0.0000
45	0.00000	SLU-1	NonStatic	Max	-273.546	-46.540	0.000	0.0000
45	0.15000	SLU-1	NonStatic	Max	-268.616	-32.952	0.000	0.0000
45	0.30000	SLU-1	NonStatic	Max	-263.686	-19.365	0.000	0.0000
45	0.00000	SLU-1	NonStatic	Min	-273.546	-46.540	0.000	0.0000
45	0.15000	SLU-1	NonStatic	Min	-268.616	-32.952	0.000	0.0000
45	0.30000	SLU-1	NonStatic	Min	-263.686	-19.365	0.000	0.0000
45	0.00000	SLU-2	NonStatic	Max	-262.545	-69.803	0.000	0.0000
45	0.15000	SLU-2	NonStatic	Max	-255.782	-59.584	0.000	0.0000
45	0.30000	SLU-2	NonStatic	Max	-249.019	-49.364	0.000	0.0000
45	0.00000	SLU-2	NonStatic	Min	-262.545	-69.803	0.000	0.0000
45	0.15000	SLU-2	NonStatic	Min	-255.782	-59.584	0.000	0.0000
45	0.30000	SLU-2	NonStatic	Min	-249.019	-49.364	0.000	0.0000
45	0.00000	SLU-3	NonStatic	Max	-195.638	-15.139	0.000	0.0000
45	0.15000	SLU-3	NonStatic	Max	-192.902	-2.745	0.000	0.0000
45	0.30000	SLU-3	NonStatic	Max	-190.166	9.649	0.000	0.0000
45	0.00000	SLU-3	NonStatic	Min	-195.638	-15.139	0.000	0.0000
45	0.15000	SLU-3	NonStatic	Min	-192.902	-2.745	0.000	0.0000
45	0.30000	SLU-3	NonStatic	Min	-190.166	9.649	0.000	0.0000
45	0.00000	SLU-4	NonStatic	Max	-282.972	-48.903	0.000	0.0000
45	0.15000	SLU-4	NonStatic	Max	-276.210	-38.684	0.000	0.0000
45	0.30000	SLU-4	NonStatic	Max	-269.447	-28.465	0.000	0.0000
45	0.00000	SLU-4	NonStatic	Min	-282.972	-48.903	0.000	0.0000
45	0.15000	SLU-4	NonStatic	Min	-276.210	-38.684	0.000	0.0000
45	0.30000	SLU-4	NonStatic	Min	-269.447	-28.465	0.000	0.0000
45	0.00000	SLU-5	NonStatic	Max	-206.193	-15.583	0.000	0.0000
45	0.15000	SLU-5	NonStatic	Max	-201.625	-6.558	0.000	0.0000
45	0.30000	SLU-5	NonStatic	Max	-197.057	2.468	0.000	0.0000
45	0.00000	SLU-5	NonStatic	Min	-206.193	-15.583	0.000	0.0000
45	0.15000	SLU-5	NonStatic	Min	-201.625	-6.558	0.000	0.0000
45	0.30000	SLU-5	NonStatic	Min	-197.057	2.468	0.000	0.0000
45	0.00000	SLU-6	NonStatic	Max	-263.502	-48.208	0.000	0.0000
45	0.15000	SLU-6	NonStatic	Max	-258.647	-34.481	0.000	0.0000
45	0.30000	SLU-6	NonStatic	Max	-253.793	-20.755	0.000	0.0000
45	0.00000	SLU-6	NonStatic	Min	-263.502	-48.208	0.000	0.0000

Table: Element Forces - Frames, Part 1 of 4

Frame	Station m	OutputCase	CaseType	StepType	P KN	V2 KN	V3 KN	T KN-m
45	0.15000	SLU-6	NonStatic	Min	-258.647	-34.481	0.000	0.0000
45	0.30000	SLU-6	NonStatic	Min	-253.793	-20.755	0.000	0.0000
45	0.00000	SLU-7	NonStatic	Max	-185.655	-17.698	0.000	0.0000
45	0.15000	SLU-7	NonStatic	Max	-182.919	-5.305	0.000	0.0000
45	0.30000	SLU-7	NonStatic	Max	-180.183	7.089	0.000	0.0000
45	0.00000	SLU-7	NonStatic	Min	-185.655	-17.698	0.000	0.0000
45	0.15000	SLU-7	NonStatic	Min	-182.919	-5.305	0.000	0.0000
45	0.30000	SLU-7	NonStatic	Min	-180.183	7.089	0.000	0.0000
45	0.00000	SLV 1	NonStatic	Max	-348.376	136.787	0.000	0.0000
45	0.15000	SLV 1	NonStatic	Max	-344.299	145.876	0.000	0.0000
45	0.30000	SLV 1	NonStatic	Max	-340.222	154.964	0.000	0.0000
45	0.00000	SLV 1	NonStatic	Min	-348.376	136.787	0.000	0.0000
45	0.15000	SLV 1	NonStatic	Min	-344.299	145.876	0.000	0.0000
45	0.30000	SLV 1	NonStatic	Min	-340.222	154.964	0.000	0.0000
45	0.00000	SLV 2	NonStatic	Max	-373.614	127.891	0.000	0.0000
45	0.15000	SLV 2	NonStatic	Max	-368.328	137.638	0.000	0.0000
45	0.30000	SLV 2	NonStatic	Max	-363.042	147.384	0.000	0.0000
45	0.00000	SLV 2	NonStatic	Min	-373.614	127.891	0.000	0.0000
45	0.15000	SLV 2	NonStatic	Min	-368.328	137.638	0.000	0.0000
45	0.30000	SLV 2	NonStatic	Min	-363.042	147.384	0.000	0.0000
45	0.00000	SLV 3	NonStatic	Max	-373.614	127.891	0.000	0.0000
45	0.15000	SLV 3	NonStatic	Max	-368.328	137.638	0.000	0.0000
45	0.30000	SLV 3	NonStatic	Max	-363.042	147.384	0.000	0.0000
45	0.00000	SLV 3	NonStatic	Min	-373.614	127.891	0.000	0.0000
45	0.15000	SLV 3	NonStatic	Min	-368.328	137.638	0.000	0.0000
45	0.30000	SLV 3	NonStatic	Min	-363.042	147.384	0.000	0.0000
45	0.00000	SLV 4	NonStatic	Max	-203.669	50.705	0.000	0.0000
45	0.15000	SLV 4	NonStatic	Max	-207.892	77.928	0.000	0.0000
45	0.30000	SLV 4	NonStatic	Max	-212.114	105.150	0.000	0.0000
45	0.00000	SLV 4	NonStatic	Min	-203.669	50.705	0.000	0.0000
45	0.15000	SLV 4	NonStatic	Min	-207.892	77.928	0.000	0.0000
45	0.30000	SLV 4	NonStatic	Min	-212.114	105.150	0.000	0.0000
45	0.00000	SLV 5	NonStatic	Max	-196.616	28.591	0.000	0.0000
45	0.15000	SLV 5	NonStatic	Max	-193.950	36.912	0.000	0.0000
45	0.30000	SLV 5	NonStatic	Max	-191.283	45.233	0.000	0.0000
45	0.00000	SLV 5	NonStatic	Min	-196.616	28.591	0.000	0.0000
45	0.15000	SLV 5	NonStatic	Min	-193.950	36.912	0.000	0.0000
45	0.30000	SLV 5	NonStatic	Min	-191.283	45.233	0.000	0.0000
45	0.00000	SLV 6	NonStatic	Max	-145.767	7.411	0.000	0.0000
45	0.15000	SLV 6	NonStatic	Max	-145.953	20.974	0.000	0.0000
45	0.30000	SLV 6	NonStatic	Max	-146.139	34.538	0.000	0.0000
45	0.00000	SLV 6	NonStatic	Min	-145.767	7.411	0.000	0.0000
45	0.15000	SLV 6	NonStatic	Min	-145.953	20.974	0.000	0.0000
45	0.30000	SLV 6	NonStatic	Min	-146.139	34.538	0.000	0.0000
45	0.00000	SLV 7	NonStatic	Max	-282.534	-10.046	0.000	0.0000
45	0.15000	SLV 7	NonStatic	Max	-275.838	0.467	0.000	0.0000
45	0.30000	SLV 7	NonStatic	Max	-269.141	10.981	0.000	0.0000
45	0.00000	SLV 7	NonStatic	Min	-282.534	-10.046	0.000	0.0000
45	0.15000	SLV 7	NonStatic	Min	-275.838	0.467	0.000	0.0000
45	0.30000	SLV 7	NonStatic	Min	-269.141	10.981	0.000	0.0000
45	0.00000	SLV 8	NonStatic	Max	-230.607	-31.136	0.000	0.0000
45	0.15000	SLV 8	NonStatic	Max	-226.763	-15.380	0.000	0.0000
45	0.30000	SLV 8	NonStatic	Max	-222.919	0.377	0.000	0.0000
45	0.00000	SLV 8	NonStatic	Min	-230.607	-31.136	0.000	0.0000
45	0.15000	SLV 8	NonStatic	Min	-226.763	-15.380	0.000	0.0000
45	0.30000	SLV 8	NonStatic	Min	-222.919	0.377	0.000	0.0000
45	0.00000	SLV 9	NonStatic	Max	-348.376	136.787	0.000	0.0000
45	0.15000	SLV 9	NonStatic	Max	-344.299	145.876	0.000	0.0000
45	0.30000	SLV 9	NonStatic	Max	-340.222	154.964	0.000	0.0000

Table: Element Forces - Frames, Part 1 of 4

Frame	Station m	OutputCase	CaseType	StepType	P KN	V2 KN	V3 KN	T KN-m
45	0.0000	SLV 9	NonStatic	Min	-348.376	136.787	0.000	0.0000
45	0.15000	SLV 9	NonStatic	Min	-344.299	145.876	0.000	0.0000
45	0.30000	SLV 9	NonStatic	Min	-340.222	154.964	0.000	0.0000
45	0.00000	SLV 10	NonStatic	Max	-179.661	62.422	0.000	0.0000
45	0.15000	SLV 10	NonStatic	Max	-185.092	88.986	0.000	0.0000
45	0.30000	SLV 10	NonStatic	Max	-190.524	115.551	0.000	0.0000
45	0.00000	SLV 10	NonStatic	Min	-179.661	62.422	0.000	0.0000
45	0.15000	SLV 10	NonStatic	Min	-185.092	88.986	0.000	0.0000
45	0.30000	SLV 10	NonStatic	Min	-190.524	115.551	0.000	0.0000
45	0.00000	SLV 11	NonStatic	Max	-373.614	127.891	0.000	0.0000
45	0.15000	SLV 11	NonStatic	Max	-368.328	137.638	0.000	0.0000
45	0.30000	SLV 11	NonStatic	Max	-363.042	147.384	0.000	0.0000
45	0.00000	SLV 11	NonStatic	Min	-373.614	127.891	0.000	0.0000
45	0.15000	SLV 11	NonStatic	Min	-368.328	137.638	0.000	0.0000
45	0.30000	SLV 11	NonStatic	Min	-363.042	147.384	0.000	0.0000
45	0.00000	SLV 12	NonStatic	Max	-203.669	50.705	0.000	0.0000
45	0.15000	SLV 12	NonStatic	Max	-207.892	77.928	0.000	0.0000
45	0.30000	SLV 12	NonStatic	Max	-212.114	105.150	0.000	0.0000
45	0.00000	SLV 12	NonStatic	Min	-203.669	50.705	0.000	0.0000
45	0.15000	SLV 12	NonStatic	Min	-207.892	77.928	0.000	0.0000
45	0.30000	SLV 12	NonStatic	Min	-212.114	105.150	0.000	0.0000
45	0.00000	SLV 13	NonStatic	Max	-196.616	28.591	0.000	0.0000
45	0.15000	SLV 13	NonStatic	Max	-193.950	36.912	0.000	0.0000
45	0.30000	SLV 13	NonStatic	Max	-191.283	45.233	0.000	0.0000
45	0.00000	SLV 13	NonStatic	Min	-196.616	28.591	0.000	0.0000
45	0.15000	SLV 13	NonStatic	Min	-193.950	36.912	0.000	0.0000
45	0.30000	SLV 13	NonStatic	Min	-191.283	45.233	0.000	0.0000
45	0.00000	SLV 14	NonStatic	Max	-145.767	7.411	0.000	0.0000
45	0.15000	SLV 14	NonStatic	Max	-145.953	20.974	0.000	0.0000
45	0.30000	SLV 14	NonStatic	Max	-146.139	34.538	0.000	0.0000
45	0.00000	SLV 14	NonStatic	Min	-145.767	7.411	0.000	0.0000
45	0.15000	SLV 14	NonStatic	Min	-145.953	20.974	0.000	0.0000
45	0.30000	SLV 14	NonStatic	Min	-146.139	34.538	0.000	0.0000
45	0.00000	SLV 15	NonStatic	Max	-282.534	-10.046	0.000	0.0000
45	0.15000	SLV 15	NonStatic	Max	-275.838	0.467	0.000	0.0000
45	0.30000	SLV 15	NonStatic	Max	-269.141	10.981	0.000	0.0000
45	0.00000	SLV 15	NonStatic	Min	-282.534	-10.046	0.000	0.0000
45	0.15000	SLV 15	NonStatic	Min	-275.838	0.467	0.000	0.0000
45	0.30000	SLV 15	NonStatic	Min	-269.141	10.981	0.000	0.0000
45	0.00000	SLV 16	NonStatic	Max	-230.607	-31.136	0.000	0.0000
45	0.15000	SLV 16	NonStatic	Max	-226.763	-15.380	0.000	0.0000
45	0.30000	SLV 16	NonStatic	Max	-222.919	0.377	0.000	0.0000
45	0.00000	SLV 16	NonStatic	Min	-230.607	-31.136	0.000	0.0000
45	0.15000	SLV 16	NonStatic	Min	-226.763	-15.380	0.000	0.0000
45	0.30000	SLV 16	NonStatic	Min	-222.919	0.377	0.000	0.0000
46	0.00000	SLE-C	NonStatic	Max	-245.934	-5.526	0.000	0.0000
46	0.15563	SLE-C	NonStatic	Max	-240.355	3.099	0.000	0.0000
46	0.31127	SLE-C	NonStatic	Max	-234.776	11.724	0.000	0.0000
46	0.00000	SLE-C	NonStatic	Min	-245.934	-5.526	0.000	0.0000
46	0.15563	SLE-C	NonStatic	Min	-240.355	3.099	0.000	0.0000
46	0.31127	SLE-C	NonStatic	Min	-234.776	11.724	0.000	0.0000
46	0.00000	SLE-F1	NonStatic	Max	-230.096	-17.912	0.000	0.0000
46	0.15563	SLE-F1	NonStatic	Max	-224.602	-9.606	0.000	0.0000
46	0.31127	SLE-F1	NonStatic	Max	-219.107	-1.300	0.000	0.0000
46	0.00000	SLE-F1	NonStatic	Min	-230.096	-17.912	0.000	0.0000
46	0.15563	SLE-F1	NonStatic	Min	-224.602	-9.606	0.000	0.0000
46	0.31127	SLE-F1	NonStatic	Min	-219.107	-1.300	0.000	0.0000
46	0.00000	SLE-F2	NonStatic	Max	-212.879	10.457	0.000	0.0000
46	0.15563	SLE-F2	NonStatic	Max	-206.716	13.858	0.000	0.0000

Table: Element Forces - Frames, Part 1 of 4

Frame	Station m	OutputCase	CaseType	StepType	P KN	V2 KN	V3 KN	T KN-m
46	0.31127	SLE-F2	NonStatic	Max	-200.553	17.260	0.000	0.0000
46	0.00000	SLE-F2	NonStatic	Min	-212.879	10.457	0.000	0.0000
46	0.15563	SLE-F2	NonStatic	Min	-206.716	13.858	0.000	0.0000
46	0.31127	SLE-F2	NonStatic	Min	-200.553	17.260	0.000	0.0000
46	0.00000	SLE-F3	NonStatic	Max	-195.168	-9.628	0.000	0.0000
46	0.15563	SLE-F3	NonStatic	Max	-190.661	-0.241	0.000	0.0000
46	0.31127	SLE-F3	NonStatic	Max	-186.154	9.145	0.000	0.0000
46	0.00000	SLE-F3	NonStatic	Min	-195.168	-9.628	0.000	0.0000
46	0.15563	SLE-F3	NonStatic	Min	-190.661	-0.241	0.000	0.0000
46	0.31127	SLE-F3	NonStatic	Min	-186.154	9.145	0.000	0.0000
46	0.00000	SLE-QP	NonStatic	Max	-206.943	0.099	0.000	0.0000
46	0.15563	SLE-QP	NonStatic	Max	-200.780	3.501	0.000	0.0000
46	0.31127	SLE-QP	NonStatic	Max	-194.617	6.902	0.000	0.0000
46	0.00000	SLE-QP	NonStatic	Min	-206.943	0.099	0.000	0.0000
46	0.15563	SLE-QP	NonStatic	Min	-200.780	3.501	0.000	0.0000
46	0.31127	SLE-QP	NonStatic	Min	-194.617	6.902	0.000	0.0000
46	0.00000	SLU-1	NonStatic	Max	-288.321	-9.165	0.000	0.0000
46	0.15563	SLU-1	NonStatic	Max	-282.651	3.718	0.000	0.0000
46	0.31127	SLU-1	NonStatic	Max	-276.980	16.602	0.000	0.0000
46	0.00000	SLU-1	NonStatic	Min	-288.321	-9.165	0.000	0.0000
46	0.15563	SLU-1	NonStatic	Min	-282.651	3.718	0.000	0.0000
46	0.31127	SLU-1	NonStatic	Min	-276.980	16.602	0.000	0.0000
46	0.00000	SLU-2	NonStatic	Max	-285.200	-25.901	0.000	0.0000
46	0.15563	SLU-2	NonStatic	Max	-278.366	-17.225	0.000	0.0000
46	0.31127	SLU-2	NonStatic	Max	-271.531	-8.548	0.000	0.0000
46	0.00000	SLU-2	NonStatic	Min	-285.200	-25.901	0.000	0.0000
46	0.15563	SLU-2	NonStatic	Min	-278.366	-17.225	0.000	0.0000
46	0.31127	SLU-2	NonStatic	Min	-271.531	-8.548	0.000	0.0000
46	0.00000	SLU-3	NonStatic	Max	-201.368	4.877	0.000	0.0000
46	0.15563	SLU-3	NonStatic	Max	-197.677	17.213	0.000	0.0000
46	0.31127	SLU-3	NonStatic	Max	-193.986	29.549	0.000	0.0000
46	0.00000	SLU-3	NonStatic	Min	-201.368	4.877	0.000	0.0000
46	0.15563	SLU-3	NonStatic	Min	-197.677	17.213	0.000	0.0000
46	0.31127	SLU-3	NonStatic	Min	-193.986	29.549	0.000	0.0000
46	0.00000	SLU-4	NonStatic	Max	-300.366	-0.919	0.000	0.0000
46	0.15563	SLU-4	NonStatic	Max	-293.531	7.757	0.000	0.0000
46	0.31127	SLU-4	NonStatic	Max	-286.697	16.434	0.000	0.0000
46	0.00000	SLU-4	NonStatic	Min	-300.366	-0.919	0.000	0.0000
46	0.15563	SLU-4	NonStatic	Min	-293.531	7.757	0.000	0.0000
46	0.31127	SLU-4	NonStatic	Min	-286.697	16.434	0.000	0.0000
46	0.00000	SLU-5	NonStatic	Max	-214.077	15.248	0.000	0.0000
46	0.15563	SLU-5	NonStatic	Max	-209.222	23.376	0.000	0.0000
46	0.31127	SLU-5	NonStatic	Max	-204.367	31.505	0.000	0.0000
46	0.00000	SLU-5	NonStatic	Min	-214.077	15.248	0.000	0.0000
46	0.15563	SLU-5	NonStatic	Min	-209.222	23.376	0.000	0.0000
46	0.31127	SLU-5	NonStatic	Min	-204.367	31.505	0.000	0.0000
46	0.00000	SLU-6	NonStatic	Max	-278.819	-13.411	0.000	0.0000
46	0.15563	SLU-6	NonStatic	Max	-273.197	-0.354	0.000	0.0000
46	0.31127	SLU-6	NonStatic	Max	-267.574	12.703	0.000	0.0000
46	0.00000	SLU-6	NonStatic	Min	-278.819	-13.411	0.000	0.0000
46	0.15563	SLU-6	NonStatic	Min	-273.197	-0.354	0.000	0.0000
46	0.31127	SLU-6	NonStatic	Min	-267.574	12.703	0.000	0.0000
46	0.00000	SLU-7	NonStatic	Max	-192.223	0.123	0.000	0.0000
46	0.15563	SLU-7	NonStatic	Max	-188.532	12.459	0.000	0.0000
46	0.31127	SLU-7	NonStatic	Max	-184.841	24.795	0.000	0.0000
46	0.00000	SLU-7	NonStatic	Min	-192.223	0.123	0.000	0.0000
46	0.15563	SLU-7	NonStatic	Min	-188.532	12.459	0.000	0.0000
46	0.31127	SLU-7	NonStatic	Min	-184.841	24.795	0.000	0.0000
46	0.00000	SLV 1	NonStatic	Max	-319.484	171.844	0.000	0.0000

Table: Element Forces - Frames, Part 1 of 4

Frame	Station m	OutputCase	CaseType	StepType	P KN	V2 KN	V3 KN	T KN-m
46	0.15563	SLV 1	NonStatic	Max	-314.941	180.229	0.000	0.0000
46	0.31127	SLV 1	NonStatic	Max	-310.398	188.614	0.000	0.0000
46	0.00000	SLV 1	NonStatic	Min	-319.484	171.844	0.000	0.0000
46	0.15563	SLV 1	NonStatic	Min	-314.941	180.229	0.000	0.0000
46	0.31127	SLV 1	NonStatic	Min	-310.398	188.614	0.000	0.0000
46	0.00000	SLV 2	NonStatic	Max	-347.522	169.047	0.000	0.0000
46	0.15563	SLV 2	NonStatic	Max	-342.211	177.644	0.000	0.0000
46	0.31127	SLV 2	NonStatic	Max	-336.901	186.242	0.000	0.0000
46	0.00000	SLV 2	NonStatic	Min	-347.522	169.047	0.000	0.0000
46	0.15563	SLV 2	NonStatic	Min	-342.211	177.644	0.000	0.0000
46	0.31127	SLV 2	NonStatic	Min	-336.901	186.242	0.000	0.0000
46	0.00000	SLV 3	NonStatic	Max	-347.522	169.047	0.000	0.0000
46	0.15563	SLV 3	NonStatic	Max	-342.211	177.644	0.000	0.0000
46	0.31127	SLV 3	NonStatic	Max	-336.901	186.242	0.000	0.0000
46	0.00000	SLV 3	NonStatic	Min	-347.522	169.047	0.000	0.0000
46	0.15563	SLV 3	NonStatic	Min	-342.211	177.644	0.000	0.0000
46	0.31127	SLV 3	NonStatic	Min	-336.901	186.242	0.000	0.0000
46	0.00000	SLV 4	NonStatic	Max	-185.443	34.646	0.000	0.0000
46	0.15563	SLV 4	NonStatic	Max	-186.172	65.073	0.000	0.0000
46	0.31127	SLV 4	NonStatic	Max	-186.900	95.501	0.000	0.0000
46	0.00000	SLV 4	NonStatic	Min	-185.443	34.646	0.000	0.0000
46	0.15563	SLV 4	NonStatic	Min	-186.172	65.073	0.000	0.0000
46	0.31127	SLV 4	NonStatic	Min	-186.900	95.501	0.000	0.0000
46	0.00000	SLV 5	NonStatic	Max	-192.332	53.667	0.000	0.0000
46	0.15563	SLV 5	NonStatic	Max	-188.685	61.804	0.000	0.0000
46	0.31127	SLV 5	NonStatic	Max	-185.038	69.941	0.000	0.0000
46	0.00000	SLV 5	NonStatic	Min	-192.332	53.667	0.000	0.0000
46	0.15563	SLV 5	NonStatic	Min	-188.685	61.804	0.000	0.0000
46	0.31127	SLV 5	NonStatic	Min	-185.038	69.941	0.000	0.0000
46	0.00000	SLV 6	NonStatic	Max	-143.975	10.849	0.000	0.0000
46	0.15563	SLV 6	NonStatic	Max	-142.140	25.535	0.000	0.0000
46	0.31127	SLV 6	NonStatic	Max	-140.304	40.221	0.000	0.0000
46	0.00000	SLV 6	NonStatic	Min	-143.975	10.849	0.000	0.0000
46	0.15563	SLV 6	NonStatic	Min	-142.140	25.535	0.000	0.0000
46	0.31127	SLV 6	NonStatic	Min	-140.304	40.221	0.000	0.0000
46	0.00000	SLV 7	NonStatic	Max	-289.886	35.075	0.000	0.0000
46	0.15563	SLV 7	NonStatic	Max	-283.679	43.920	0.000	0.0000
46	0.31127	SLV 7	NonStatic	Max	-277.472	52.765	0.000	0.0000
46	0.00000	SLV 7	NonStatic	Min	-289.886	35.075	0.000	0.0000
46	0.15563	SLV 7	NonStatic	Min	-283.679	43.920	0.000	0.0000
46	0.31127	SLV 7	NonStatic	Min	-277.472	52.765	0.000	0.0000
46	0.00000	SLV 8	NonStatic	Max	-240.458	-8.905	0.000	0.0000
46	0.15563	SLV 8	NonStatic	Max	-236.063	6.489	0.000	0.0000
46	0.31127	SLV 8	NonStatic	Max	-231.668	21.884	0.000	0.0000
46	0.00000	SLV 8	NonStatic	Min	-240.458	-8.905	0.000	0.0000
46	0.15563	SLV 8	NonStatic	Min	-236.063	6.489	0.000	0.0000
46	0.31127	SLV 8	NonStatic	Min	-231.668	21.884	0.000	0.0000
46	0.00000	SLV 9	NonStatic	Max	-319.484	171.844	0.000	0.0000
46	0.15563	SLV 9	NonStatic	Max	-314.941	180.229	0.000	0.0000
46	0.31127	SLV 9	NonStatic	Max	-310.398	188.614	0.000	0.0000
46	0.00000	SLV 9	NonStatic	Min	-319.484	171.844	0.000	0.0000
46	0.15563	SLV 9	NonStatic	Min	-314.941	180.229	0.000	0.0000
46	0.31127	SLV 9	NonStatic	Min	-310.398	188.614	0.000	0.0000
46	0.00000	SLV 10	NonStatic	Max	-157.870	41.048	0.000	0.0000
46	0.15563	SLV 10	NonStatic	Max	-159.366	71.262	0.000	0.0000
46	0.31127	SLV 10	NonStatic	Max	-160.863	101.477	0.000	0.0000
46	0.00000	SLV 10	NonStatic	Min	-157.870	41.048	0.000	0.0000
46	0.15563	SLV 10	NonStatic	Min	-159.366	71.262	0.000	0.0000
46	0.31127	SLV 10	NonStatic	Min	-160.863	101.477	0.000	0.0000

Table: Element Forces - Frames, Part 1 of 4

Frame	Station m	OutputCase	CaseType	StepType	P KN	V2 KN	V3 KN	T KN-m
46	0.00000	SLV 11	NonStatic	Max	-347.522	169.047	0.000	0.0000
46	0.15563	SLV 11	NonStatic	Max	-342.211	177.644	0.000	0.0000
46	0.31127	SLV 11	NonStatic	Max	-336.901	186.242	0.000	0.0000
46	0.00000	SLV 11	NonStatic	Min	-347.522	169.047	0.000	0.0000
46	0.15563	SLV 11	NonStatic	Min	-342.211	177.644	0.000	0.0000
46	0.31127	SLV 11	NonStatic	Min	-336.901	186.242	0.000	0.0000
46	0.00000	SLV 12	NonStatic	Max	-185.443	34.646	0.000	0.0000
46	0.15563	SLV 12	NonStatic	Max	-186.172	65.073	0.000	0.0000
46	0.31127	SLV 12	NonStatic	Max	-186.900	95.501	0.000	0.0000
46	0.00000	SLV 12	NonStatic	Min	-185.443	34.646	0.000	0.0000
46	0.15563	SLV 12	NonStatic	Min	-186.172	65.073	0.000	0.0000
46	0.31127	SLV 12	NonStatic	Min	-186.900	95.501	0.000	0.0000
46	0.00000	SLV 13	NonStatic	Max	-192.332	53.667	0.000	0.0000
46	0.15563	SLV 13	NonStatic	Max	-188.685	61.804	0.000	0.0000
46	0.31127	SLV 13	NonStatic	Max	-185.038	69.941	0.000	0.0000
46	0.00000	SLV 13	NonStatic	Min	-192.332	53.667	0.000	0.0000
46	0.15563	SLV 13	NonStatic	Min	-188.685	61.804	0.000	0.0000
46	0.31127	SLV 13	NonStatic	Min	-185.038	69.941	0.000	0.0000
46	0.00000	SLV 14	NonStatic	Max	-143.975	10.849	0.000	0.0000
46	0.15563	SLV 14	NonStatic	Max	-142.140	25.535	0.000	0.0000
46	0.31127	SLV 14	NonStatic	Max	-140.304	40.221	0.000	0.0000
46	0.00000	SLV 14	NonStatic	Min	-143.975	10.849	0.000	0.0000
46	0.15563	SLV 14	NonStatic	Min	-142.140	25.535	0.000	0.0000
46	0.31127	SLV 14	NonStatic	Min	-140.304	40.221	0.000	0.0000
46	0.00000	SLV 15	NonStatic	Max	-289.886	35.075	0.000	0.0000
46	0.15563	SLV 15	NonStatic	Max	-283.679	43.920	0.000	0.0000
46	0.31127	SLV 15	NonStatic	Max	-277.472	52.765	0.000	0.0000
46	0.00000	SLV 15	NonStatic	Min	-289.886	35.075	0.000	0.0000
46	0.15563	SLV 15	NonStatic	Min	-283.679	43.920	0.000	0.0000
46	0.31127	SLV 15	NonStatic	Min	-277.472	52.765	0.000	0.0000
46	0.00000	SLV 16	NonStatic	Max	-240.458	-8.905	0.000	0.0000
46	0.15563	SLV 16	NonStatic	Max	-236.063	6.489	0.000	0.0000
46	0.31127	SLV 16	NonStatic	Max	-231.668	21.884	0.000	0.0000
46	0.00000	SLV 16	NonStatic	Min	-240.458	-8.905	0.000	0.0000
46	0.15563	SLV 16	NonStatic	Min	-236.063	6.489	0.000	0.0000
46	0.31127	SLV 16	NonStatic	Min	-231.668	21.884	0.000	0.0000
47	0.00000	SLE-C	NonStatic	Max	-147.353	-67.501	0.000	0.0000
47	0.11786	SLE-C	NonStatic	Max	-146.654	-65.878	0.000	0.0000
47	0.23571	SLE-C	NonStatic	Max	-145.954	-64.255	0.000	0.0000
47	0.00000	SLE-C	NonStatic	Min	-147.353	-67.501	0.000	0.0000
47	0.11786	SLE-C	NonStatic	Min	-146.654	-65.878	0.000	0.0000
47	0.23571	SLE-C	NonStatic	Min	-145.954	-64.255	0.000	0.0000
47	0.00000	SLE-F1	NonStatic	Max	-130.506	-70.894	0.000	0.0000
47	0.11786	SLE-F1	NonStatic	Max	-129.807	-69.271	0.000	0.0000
47	0.23571	SLE-F1	NonStatic	Max	-129.108	-67.648	0.000	0.0000
47	0.00000	SLE-F1	NonStatic	Min	-130.506	-70.894	0.000	0.0000
47	0.11786	SLE-F1	NonStatic	Min	-129.807	-69.271	0.000	0.0000
47	0.23571	SLE-F1	NonStatic	Min	-129.108	-67.648	0.000	0.0000
47	0.00000	SLE-F2	NonStatic	Max	-121.873	-61.083	0.000	0.0000
47	0.11786	SLE-F2	NonStatic	Max	-121.174	-59.460	0.000	0.0000
47	0.23571	SLE-F2	NonStatic	Max	-120.475	-57.837	0.000	0.0000
47	0.00000	SLE-F2	NonStatic	Min	-121.873	-61.083	0.000	0.0000
47	0.11786	SLE-F2	NonStatic	Min	-121.174	-59.460	0.000	0.0000
47	0.23571	SLE-F2	NonStatic	Min	-120.475	-57.837	0.000	0.0000
47	0.00000	SLE-F3	NonStatic	Max	-144.014	-51.224	0.000	0.0000
47	0.11786	SLE-F3	NonStatic	Max	-143.315	-49.601	0.000	0.0000
47	0.23571	SLE-F3	NonStatic	Max	-142.616	-47.977	0.000	0.0000
47	0.00000	SLE-F3	NonStatic	Min	-144.014	-51.224	0.000	0.0000
47	0.11786	SLE-F3	NonStatic	Min	-143.315	-49.601	0.000	0.0000

Table: Element Forces - Frames, Part 1 of 4

Frame	Station m	OutputCase	CaseType	StepType	P KN	V2 KN	V3 KN	T KN-m
47	0.23571	SLE-F3	NonStatic	Min	-142.616	-47.977	0.000	0.0000
47	0.00000	SLE-QP	NonStatic	Max	-110.057	-66.938	0.000	0.0000
47	0.11786	SLE-QP	NonStatic	Max	-109.358	-65.315	0.000	0.0000
47	0.23571	SLE-QP	NonStatic	Max	-108.658	-63.692	0.000	0.0000
47	0.00000	SLE-QP	NonStatic	Min	-110.057	-66.938	0.000	0.0000
47	0.11786	SLE-QP	NonStatic	Min	-109.358	-65.315	0.000	0.0000
47	0.23571	SLE-QP	NonStatic	Min	-108.658	-63.692	0.000	0.0000
47	0.00000	SLU-1	NonStatic	Max	-194.009	-86.166	0.000	0.0000
47	0.11786	SLU-1	NonStatic	Max	-193.100	-84.056	0.000	0.0000
47	0.23571	SLU-1	NonStatic	Max	-192.191	-81.946	0.000	0.0000
47	0.00000	SLU-1	NonStatic	Min	-194.009	-86.166	0.000	0.0000
47	0.11786	SLU-1	NonStatic	Min	-193.100	-84.056	0.000	0.0000
47	0.23571	SLU-1	NonStatic	Min	-192.191	-81.946	0.000	0.0000
47	0.00000	SLU-2	NonStatic	Max	-141.895	-107.964	0.000	0.0000
47	0.11786	SLU-2	NonStatic	Max	-140.986	-105.854	0.000	0.0000
47	0.23571	SLU-2	NonStatic	Max	-140.077	-103.744	0.000	0.0000
47	0.00000	SLU-2	NonStatic	Min	-141.895	-107.964	0.000	0.0000
47	0.11786	SLU-2	NonStatic	Min	-140.986	-105.854	0.000	0.0000
47	0.23571	SLU-2	NonStatic	Min	-140.077	-103.744	0.000	0.0000
47	0.00000	SLU-3	NonStatic	Max	-180.684	-34.558	0.000	0.0000
47	0.11786	SLU-3	NonStatic	Max	-179.985	-32.935	0.000	0.0000
47	0.23571	SLU-3	NonStatic	Max	-179.286	-31.312	0.000	0.0000
47	0.00000	SLU-3	NonStatic	Min	-180.684	-34.558	0.000	0.0000
47	0.11786	SLU-3	NonStatic	Min	-179.985	-32.935	0.000	0.0000
47	0.23571	SLU-3	NonStatic	Min	-179.286	-31.312	0.000	0.0000
47	0.00000	SLU-4	NonStatic	Max	-175.830	-91.501	0.000	0.0000
47	0.11786	SLU-4	NonStatic	Max	-174.921	-89.391	0.000	0.0000
47	0.23571	SLU-4	NonStatic	Max	-174.012	-87.281	0.000	0.0000
47	0.00000	SLU-4	NonStatic	Min	-175.830	-91.501	0.000	0.0000
47	0.11786	SLU-4	NonStatic	Min	-174.921	-89.391	0.000	0.0000
47	0.23571	SLU-4	NonStatic	Min	-174.012	-87.281	0.000	0.0000
47	0.00000	SLU-5	NonStatic	Max	-156.879	-42.303	0.000	0.0000
47	0.11786	SLU-5	NonStatic	Max	-156.180	-40.680	0.000	0.0000
47	0.23571	SLU-5	NonStatic	Max	-155.480	-39.057	0.000	0.0000
47	0.00000	SLU-5	NonStatic	Min	-156.879	-42.303	0.000	0.0000
47	0.11786	SLU-5	NonStatic	Min	-156.180	-40.680	0.000	0.0000
47	0.23571	SLU-5	NonStatic	Min	-155.480	-39.057	0.000	0.0000
47	0.00000	SLU-6	NonStatic	Max	-203.571	-83.957	0.000	0.0000
47	0.11786	SLU-6	NonStatic	Max	-202.662	-81.847	0.000	0.0000
47	0.23571	SLU-6	NonStatic	Max	-201.753	-79.737	0.000	0.0000
47	0.00000	SLU-6	NonStatic	Min	-203.571	-83.957	0.000	0.0000
47	0.11786	SLU-6	NonStatic	Min	-202.662	-81.847	0.000	0.0000
47	0.23571	SLU-6	NonStatic	Min	-201.753	-79.737	0.000	0.0000
47	0.00000	SLU-7	NonStatic	Max	-187.310	-33.519	0.000	0.0000
47	0.11786	SLU-7	NonStatic	Max	-186.611	-31.896	0.000	0.0000
47	0.23571	SLU-7	NonStatic	Max	-185.912	-30.273	0.000	0.0000
47	0.00000	SLU-7	NonStatic	Min	-187.310	-33.519	0.000	0.0000
47	0.11786	SLU-7	NonStatic	Min	-186.611	-31.896	0.000	0.0000
47	0.23571	SLU-7	NonStatic	Min	-185.912	-30.273	0.000	0.0000
47	0.00000	SLV 1	NonStatic	Max	-356.565	51.814	0.000	0.0000
47	0.11786	SLV 1	NonStatic	Max	-355.865	53.437	0.000	0.0000
47	0.23571	SLV 1	NonStatic	Max	-355.166	55.060	0.000	0.0000
47	0.00000	SLV 1	NonStatic	Min	-356.565	51.814	0.000	0.0000
47	0.11786	SLV 1	NonStatic	Min	-355.865	53.437	0.000	0.0000
47	0.23571	SLV 1	NonStatic	Min	-355.166	55.060	0.000	0.0000
47	0.00000	SLV 2	NonStatic	Max	-360.122	40.759	0.000	0.0000
47	0.11786	SLV 2	NonStatic	Max	-359.423	42.382	0.000	0.0000
47	0.23571	SLV 2	NonStatic	Max	-358.724	44.006	0.000	0.0000
47	0.00000	SLV 2	NonStatic	Min	-360.122	40.759	0.000	0.0000

Table: Element Forces - Frames, Part 1 of 4

Frame	Station m	OutputCase	CaseType	StepType	P KN	V2 KN	V3 KN	T KN-m
47	0.11786	SLV 2	NonStatic	Min	-359.423	42.382	0.000	0.0000
47	0.23571	SLV 2	NonStatic	Min	-358.724	44.006	0.000	0.0000
47	0.00000	SLV 3	NonStatic	Max	-360.122	40.759	0.000	0.0000
47	0.11786	SLV 3	NonStatic	Max	-359.423	42.382	0.000	0.0000
47	0.23571	SLV 3	NonStatic	Max	-358.724	44.006	0.000	0.0000
47	0.00000	SLV 3	NonStatic	Min	-360.122	40.759	0.000	0.0000
47	0.11786	SLV 3	NonStatic	Min	-359.423	42.382	0.000	0.0000
47	0.23571	SLV 3	NonStatic	Min	-358.724	44.006	0.000	0.0000
47	0.00000	SLV 4	NonStatic	Max	-413.505	32.598	0.000	0.0000
47	0.11786	SLV 4	NonStatic	Max	-412.806	34.221	0.000	0.0000
47	0.23571	SLV 4	NonStatic	Max	-412.106	35.844	0.000	0.0000
47	0.00000	SLV 4	NonStatic	Min	-413.505	32.598	0.000	0.0000
47	0.11786	SLV 4	NonStatic	Min	-412.806	34.221	0.000	0.0000
47	0.23571	SLV 4	NonStatic	Min	-412.106	35.844	0.000	0.0000
47	0.00000	SLV 5	NonStatic	Max	-182.290	-7.515	0.000	0.0000
47	0.11786	SLV 5	NonStatic	Max	-181.591	-5.892	0.000	0.0000
47	0.23571	SLV 5	NonStatic	Max	-180.892	-4.269	0.000	0.0000
47	0.00000	SLV 5	NonStatic	Min	-182.290	-7.515	0.000	0.0000
47	0.11786	SLV 5	NonStatic	Min	-181.591	-5.892	0.000	0.0000
47	0.23571	SLV 5	NonStatic	Min	-180.892	-4.269	0.000	0.0000
47	0.00000	SLV 6	NonStatic	Max	-211.839	-7.947	0.000	0.0000
47	0.11786	SLV 6	NonStatic	Max	-211.139	-6.324	0.000	0.0000
47	0.23571	SLV 6	NonStatic	Max	-210.440	-4.701	0.000	0.0000
47	0.00000	SLV 6	NonStatic	Min	-211.839	-7.947	0.000	0.0000
47	0.11786	SLV 6	NonStatic	Min	-211.139	-6.324	0.000	0.0000
47	0.23571	SLV 6	NonStatic	Min	-210.440	-4.701	0.000	0.0000
47	0.00000	SLV 7	NonStatic	Max	-193.738	-49.166	0.000	0.0000
47	0.11786	SLV 7	NonStatic	Max	-193.039	-47.542	0.000	0.0000
47	0.23571	SLV 7	NonStatic	Max	-192.340	-45.919	0.000	0.0000
47	0.00000	SLV 7	NonStatic	Min	-193.738	-49.166	0.000	0.0000
47	0.11786	SLV 7	NonStatic	Min	-193.039	-47.542	0.000	0.0000
47	0.23571	SLV 7	NonStatic	Min	-192.340	-45.919	0.000	0.0000
47	0.00000	SLV 8	NonStatic	Max	-223.936	-49.938	0.000	0.0000
47	0.11786	SLV 8	NonStatic	Max	-223.237	-48.315	0.000	0.0000
47	0.23571	SLV 8	NonStatic	Max	-222.538	-46.692	0.000	0.0000
47	0.00000	SLV 8	NonStatic	Min	-223.936	-49.938	0.000	0.0000
47	0.11786	SLV 8	NonStatic	Min	-223.237	-48.315	0.000	0.0000
47	0.23571	SLV 8	NonStatic	Min	-222.538	-46.692	0.000	0.0000
47	0.00000	SLV 9	NonStatic	Max	-356.565	51.814	0.000	0.0000
47	0.11786	SLV 9	NonStatic	Max	-355.865	53.437	0.000	0.0000
47	0.23571	SLV 9	NonStatic	Max	-355.166	55.060	0.000	0.0000
47	0.00000	SLV 9	NonStatic	Min	-356.565	51.814	0.000	0.0000
47	0.11786	SLV 9	NonStatic	Min	-355.865	53.437	0.000	0.0000
47	0.23571	SLV 9	NonStatic	Min	-355.166	55.060	0.000	0.0000
47	0.00000	SLV 10	NonStatic	Max	-409.198	44.770	0.000	0.0000
47	0.11786	SLV 10	NonStatic	Max	-408.499	46.393	0.000	0.0000
47	0.23571	SLV 10	NonStatic	Max	-407.799	48.016	0.000	0.0000
47	0.00000	SLV 10	NonStatic	Min	-409.198	44.770	0.000	0.0000
47	0.11786	SLV 10	NonStatic	Min	-408.499	46.393	0.000	0.0000
47	0.23571	SLV 10	NonStatic	Min	-407.799	48.016	0.000	0.0000
47	0.00000	SLV 11	NonStatic	Max	-360.122	40.759	0.000	0.0000
47	0.11786	SLV 11	NonStatic	Max	-359.423	42.382	0.000	0.0000
47	0.23571	SLV 11	NonStatic	Max	-358.724	44.006	0.000	0.0000
47	0.00000	SLV 11	NonStatic	Min	-360.122	40.759	0.000	0.0000
47	0.11786	SLV 11	NonStatic	Min	-359.423	42.382	0.000	0.0000
47	0.23571	SLV 11	NonStatic	Min	-358.724	44.006	0.000	0.0000
47	0.00000	SLV 12	NonStatic	Max	-413.505	32.598	0.000	0.0000
47	0.11786	SLV 12	NonStatic	Max	-412.806	34.221	0.000	0.0000
47	0.23571	SLV 12	NonStatic	Max	-412.106	35.844	0.000	0.0000

Table: Element Forces - Frames, Part 1 of 4

Frame	Station m	OutputCase	CaseType	StepType	P KN	V2 KN	V3 KN	T KN-m
47	0.00000	SLV 12	NonStatic	Min	-413.505	32.598	0.000	0.0000
47	0.11786	SLV 12	NonStatic	Min	-412.806	34.221	0.000	0.0000
47	0.23571	SLV 12	NonStatic	Min	-412.106	35.844	0.000	0.0000
47	0.00000	SLV 13	NonStatic	Max	-182.290	-7.515	0.000	0.0000
47	0.11786	SLV 13	NonStatic	Max	-181.591	-5.892	0.000	0.0000
47	0.23571	SLV 13	NonStatic	Max	-180.892	-4.269	0.000	0.0000
47	0.00000	SLV 13	NonStatic	Min	-182.290	-7.515	0.000	0.0000
47	0.11786	SLV 13	NonStatic	Min	-181.591	-5.892	0.000	0.0000
47	0.23571	SLV 13	NonStatic	Min	-180.892	-4.269	0.000	0.0000
47	0.00000	SLV 14	NonStatic	Max	-211.839	-7.947	0.000	0.0000
47	0.11786	SLV 14	NonStatic	Max	-211.139	-6.324	0.000	0.0000
47	0.23571	SLV 14	NonStatic	Max	-210.440	-4.701	0.000	0.0000
47	0.00000	SLV 14	NonStatic	Min	-211.839	-7.947	0.000	0.0000
47	0.11786	SLV 14	NonStatic	Min	-211.139	-6.324	0.000	0.0000
47	0.23571	SLV 14	NonStatic	Min	-210.440	-4.701	0.000	0.0000
47	0.00000	SLV 15	NonStatic	Max	-193.738	-49.166	0.000	0.0000
47	0.11786	SLV 15	NonStatic	Max	-193.039	-47.542	0.000	0.0000
47	0.23571	SLV 15	NonStatic	Max	-192.340	-45.919	0.000	0.0000
47	0.00000	SLV 15	NonStatic	Min	-193.738	-49.166	0.000	0.0000
47	0.11786	SLV 15	NonStatic	Min	-193.039	-47.542	0.000	0.0000
47	0.23571	SLV 15	NonStatic	Min	-192.340	-45.919	0.000	0.0000
47	0.00000	SLV 16	NonStatic	Max	-223.936	-49.938	0.000	0.0000
47	0.11786	SLV 16	NonStatic	Max	-223.237	-48.315	0.000	0.0000
47	0.23571	SLV 16	NonStatic	Max	-222.538	-46.692	0.000	0.0000
47	0.00000	SLV 16	NonStatic	Min	-223.936	-49.938	0.000	0.0000
47	0.11786	SLV 16	NonStatic	Min	-223.237	-48.315	0.000	0.0000
47	0.23571	SLV 16	NonStatic	Min	-222.538	-46.692	0.000	0.0000
48	0.00000	SLE-C	NonStatic	Max	-144.708	-57.298	0.000	0.0000
48	0.15000	SLE-C	NonStatic	Max	-143.959	-55.177	0.000	0.0000
48	0.30000	SLE-C	NonStatic	Max	-143.209	-53.056	0.000	0.0000
48	0.00000	SLE-C	NonStatic	Min	-144.708	-57.298	0.000	0.0000
48	0.15000	SLE-C	NonStatic	Min	-143.959	-55.177	0.000	0.0000
48	0.30000	SLE-C	NonStatic	Min	-143.209	-53.056	0.000	0.0000
48	0.00000	SLE-F1	NonStatic	Max	-127.603	-61.804	0.000	0.0000
48	0.15000	SLE-F1	NonStatic	Max	-126.853	-59.684	0.000	0.0000
48	0.30000	SLE-F1	NonStatic	Max	-126.103	-57.563	0.000	0.0000
48	0.00000	SLE-F1	NonStatic	Min	-127.603	-61.804	0.000	0.0000
48	0.15000	SLE-F1	NonStatic	Min	-126.853	-59.684	0.000	0.0000
48	0.30000	SLE-F1	NonStatic	Min	-126.103	-57.563	0.000	0.0000
48	0.00000	SLE-F2	NonStatic	Max	-119.708	-49.701	0.000	0.0000
48	0.15000	SLE-F2	NonStatic	Max	-118.958	-47.581	0.000	0.0000
48	0.30000	SLE-F2	NonStatic	Max	-118.208	-45.460	0.000	0.0000
48	0.00000	SLE-F2	NonStatic	Min	-119.708	-49.701	0.000	0.0000
48	0.15000	SLE-F2	NonStatic	Min	-118.958	-47.581	0.000	0.0000
48	0.30000	SLE-F2	NonStatic	Min	-118.208	-45.460	0.000	0.0000
48	0.00000	SLE-F3	NonStatic	Max	-142.297	-46.452	0.000	0.0000
48	0.15000	SLE-F3	NonStatic	Max	-141.547	-44.331	0.000	0.0000
48	0.30000	SLE-F3	NonStatic	Max	-140.797	-42.210	0.000	0.0000
48	0.00000	SLE-F3	NonStatic	Min	-142.297	-46.452	0.000	0.0000
48	0.15000	SLE-F3	NonStatic	Min	-141.547	-44.331	0.000	0.0000
48	0.30000	SLE-F3	NonStatic	Min	-140.797	-42.210	0.000	0.0000
48	0.00000	SLE-QP	NonStatic	Max	-107.500	-55.598	0.000	0.0000
48	0.15000	SLE-QP	NonStatic	Max	-106.750	-53.477	0.000	0.0000
48	0.30000	SLE-QP	NonStatic	Max	-106.000	-51.356	0.000	0.0000
48	0.00000	SLE-QP	NonStatic	Min	-107.500	-55.598	0.000	0.0000
48	0.15000	SLE-QP	NonStatic	Min	-106.750	-53.477	0.000	0.0000
48	0.30000	SLE-QP	NonStatic	Min	-106.000	-51.356	0.000	0.0000
48	0.00000	SLU-1	NonStatic	Max	-190.562	-76.761	0.000	0.0000
48	0.15000	SLU-1	NonStatic	Max	-189.587	-74.004	0.000	0.0000

Table: Element Forces - Frames, Part 1 of 4

Frame	Station m	OutputCase	CaseType	StepType	P KN	V2 KN	V3 KN	T KN-m
48	0.30000	SLU-1	NonStatic	Max	-188.612	-71.247	0.000	0.0000
48	0.00000	SLU-1	NonStatic	Min	-190.562	-76.761	0.000	0.0000
48	0.15000	SLU-1	NonStatic	Min	-189.587	-74.004	0.000	0.0000
48	0.30000	SLU-1	NonStatic	Min	-188.612	-71.247	0.000	0.0000
48	0.00000	SLU-2	NonStatic	Max	-137.121	-94.501	0.000	0.0000
48	0.15000	SLU-2	NonStatic	Max	-136.147	-91.745	0.000	0.0000
48	0.30000	SLU-2	NonStatic	Max	-135.172	-88.988	0.000	0.0000
48	0.00000	SLU-2	NonStatic	Min	-137.121	-94.501	0.000	0.0000
48	0.15000	SLU-2	NonStatic	Min	-136.147	-91.745	0.000	0.0000
48	0.30000	SLU-2	NonStatic	Min	-135.172	-88.988	0.000	0.0000
48	0.00000	SLU-3	NonStatic	Max	-180.016	-31.743	0.000	0.0000
48	0.15000	SLU-3	NonStatic	Max	-179.267	-29.622	0.000	0.0000
48	0.30000	SLU-3	NonStatic	Max	-178.517	-27.501	0.000	0.0000
48	0.00000	SLU-3	NonStatic	Min	-180.016	-31.743	0.000	0.0000
48	0.15000	SLU-3	NonStatic	Min	-179.267	-29.622	0.000	0.0000
48	0.30000	SLU-3	NonStatic	Min	-178.517	-27.501	0.000	0.0000
48	0.00000	SLU-4	NonStatic	Max	-172.168	-77.632	0.000	0.0000
48	0.15000	SLU-4	NonStatic	Max	-171.193	-74.875	0.000	0.0000
48	0.30000	SLU-4	NonStatic	Max	-170.218	-72.118	0.000	0.0000
48	0.00000	SLU-4	NonStatic	Min	-172.168	-77.632	0.000	0.0000
48	0.15000	SLU-4	NonStatic	Min	-171.193	-74.875	0.000	0.0000
48	0.30000	SLU-4	NonStatic	Min	-170.218	-72.118	0.000	0.0000
48	0.00000	SLU-5	NonStatic	Max	-155.850	-34.551	0.000	0.0000
48	0.15000	SLU-5	NonStatic	Max	-155.100	-32.430	0.000	0.0000
48	0.30000	SLU-5	NonStatic	Max	-154.351	-30.310	0.000	0.0000
48	0.00000	SLU-5	NonStatic	Min	-155.850	-34.551	0.000	0.0000
48	0.15000	SLU-5	NonStatic	Min	-155.100	-32.430	0.000	0.0000
48	0.30000	SLU-5	NonStatic	Min	-154.351	-30.310	0.000	0.0000
48	0.00000	SLU-6	NonStatic	Max	-200.160	-78.066	0.000	0.0000
48	0.15000	SLU-6	NonStatic	Max	-199.185	-75.309	0.000	0.0000
48	0.30000	SLU-6	NonStatic	Max	-198.211	-72.552	0.000	0.0000
48	0.00000	SLU-6	NonStatic	Min	-200.160	-78.066	0.000	0.0000
48	0.15000	SLU-6	NonStatic	Min	-199.185	-75.309	0.000	0.0000
48	0.30000	SLU-6	NonStatic	Min	-198.211	-72.552	0.000	0.0000
48	0.00000	SLU-7	NonStatic	Max	-186.613	-33.831	0.000	0.0000
48	0.15000	SLU-7	NonStatic	Max	-185.864	-31.710	0.000	0.0000
48	0.30000	SLU-7	NonStatic	Max	-185.114	-29.589	0.000	0.0000
48	0.00000	SLU-7	NonStatic	Min	-186.613	-33.831	0.000	0.0000
48	0.15000	SLU-7	NonStatic	Min	-185.864	-31.710	0.000	0.0000
48	0.30000	SLU-7	NonStatic	Min	-185.114	-29.589	0.000	0.0000
48	0.00000	SLV 1	NonStatic	Max	-361.825	60.243	0.000	0.0000
48	0.15000	SLV 1	NonStatic	Max	-361.075	62.364	0.000	0.0000
48	0.30000	SLV 1	NonStatic	Max	-360.325	64.485	0.000	0.0000
48	0.00000	SLV 1	NonStatic	Min	-361.825	60.243	0.000	0.0000
48	0.15000	SLV 1	NonStatic	Min	-361.075	62.364	0.000	0.0000
48	0.30000	SLV 1	NonStatic	Min	-360.325	64.485	0.000	0.0000
48	0.00000	SLV 2	NonStatic	Max	-364.695	51.066	0.000	0.0000
48	0.15000	SLV 2	NonStatic	Max	-363.946	53.186	0.000	0.0000
48	0.30000	SLV 2	NonStatic	Max	-363.196	55.307	0.000	0.0000
48	0.00000	SLV 2	NonStatic	Min	-364.695	51.066	0.000	0.0000
48	0.15000	SLV 2	NonStatic	Min	-363.946	53.186	0.000	0.0000
48	0.30000	SLV 2	NonStatic	Min	-363.196	55.307	0.000	0.0000
48	0.00000	SLV 3	NonStatic	Max	-364.695	51.066	0.000	0.0000
48	0.15000	SLV 3	NonStatic	Max	-363.946	53.186	0.000	0.0000
48	0.30000	SLV 3	NonStatic	Max	-363.196	55.307	0.000	0.0000
48	0.00000	SLV 3	NonStatic	Min	-364.695	51.066	0.000	0.0000
48	0.15000	SLV 3	NonStatic	Min	-363.946	53.186	0.000	0.0000
48	0.30000	SLV 3	NonStatic	Min	-363.196	55.307	0.000	0.0000
48	0.00000	SLV 4	NonStatic	Max	-416.398	6.504	0.000	0.0000

Table: Element Forces - Frames, Part 1 of 4

Frame	Station m	OutputCase	CaseType	StepType	P KN	V2 KN	V3 KN	T KN-m
48	0.15000	SLV 4	NonStatic	Max	-415.648	8.625	0.000	0.0000
48	0.30000	SLV 4	NonStatic	Max	-414.898	10.745	0.000	0.0000
48	0.00000	SLV 4	NonStatic	Min	-416.398	6.504	0.000	0.0000
48	0.15000	SLV 4	NonStatic	Min	-415.648	8.625	0.000	0.0000
48	0.30000	SLV 4	NonStatic	Min	-414.898	10.745	0.000	0.0000
48	0.00000	SLV 5	NonStatic	Max	-183.524	-1.973	0.000	0.0000
48	0.15000	SLV 5	NonStatic	Max	-182.774	0.148	0.000	0.0000
48	0.30000	SLV 5	NonStatic	Max	-182.024	2.268	0.000	0.0000
48	0.00000	SLV 5	NonStatic	Min	-183.524	-1.973	0.000	0.0000
48	0.15000	SLV 5	NonStatic	Min	-182.774	0.148	0.000	0.0000
48	0.30000	SLV 5	NonStatic	Min	-182.024	2.268	0.000	0.0000
48	0.00000	SLV 6	NonStatic	Max	-212.654	-14.834	0.000	0.0000
48	0.15000	SLV 6	NonStatic	Max	-211.904	-12.713	0.000	0.0000
48	0.30000	SLV 6	NonStatic	Max	-211.154	-10.592	0.000	0.0000
48	0.00000	SLV 6	NonStatic	Min	-212.654	-14.834	0.000	0.0000
48	0.15000	SLV 6	NonStatic	Min	-211.904	-12.713	0.000	0.0000
48	0.30000	SLV 6	NonStatic	Min	-211.154	-10.592	0.000	0.0000
48	0.00000	SLV 7	NonStatic	Max	-192.363	-37.247	0.000	0.0000
48	0.15000	SLV 7	NonStatic	Max	-191.614	-35.126	0.000	0.0000
48	0.30000	SLV 7	NonStatic	Max	-190.864	-33.006	0.000	0.0000
48	0.00000	SLV 7	NonStatic	Min	-192.363	-37.247	0.000	0.0000
48	0.15000	SLV 7	NonStatic	Min	-191.614	-35.126	0.000	0.0000
48	0.30000	SLV 7	NonStatic	Min	-190.864	-33.006	0.000	0.0000
48	0.00000	SLV 8	NonStatic	Max	-222.114	-50.646	0.000	0.0000
48	0.15000	SLV 8	NonStatic	Max	-221.364	-48.525	0.000	0.0000
48	0.30000	SLV 8	NonStatic	Max	-220.615	-46.404	0.000	0.0000
48	0.00000	SLV 8	NonStatic	Min	-222.114	-50.646	0.000	0.0000
48	0.15000	SLV 8	NonStatic	Min	-221.364	-48.525	0.000	0.0000
48	0.30000	SLV 8	NonStatic	Min	-220.615	-46.404	0.000	0.0000
48	0.00000	SLV 9	NonStatic	Max	-361.825	60.243	0.000	0.0000
48	0.15000	SLV 9	NonStatic	Max	-361.075	62.364	0.000	0.0000
48	0.30000	SLV 9	NonStatic	Max	-360.325	64.485	0.000	0.0000
48	0.00000	SLV 9	NonStatic	Min	-361.825	60.243	0.000	0.0000
48	0.15000	SLV 9	NonStatic	Min	-361.075	62.364	0.000	0.0000
48	0.30000	SLV 9	NonStatic	Min	-360.325	64.485	0.000	0.0000
48	0.00000	SLV 10	NonStatic	Max	-412.860	17.052	0.000	0.0000
48	0.15000	SLV 10	NonStatic	Max	-412.111	19.173	0.000	0.0000
48	0.30000	SLV 10	NonStatic	Max	-411.361	21.294	0.000	0.0000
48	0.00000	SLV 10	NonStatic	Min	-412.860	17.052	0.000	0.0000
48	0.15000	SLV 10	NonStatic	Min	-412.111	19.173	0.000	0.0000
48	0.30000	SLV 10	NonStatic	Min	-411.361	21.294	0.000	0.0000
48	0.00000	SLV 11	NonStatic	Max	-364.695	51.066	0.000	0.0000
48	0.15000	SLV 11	NonStatic	Max	-363.946	53.186	0.000	0.0000
48	0.30000	SLV 11	NonStatic	Max	-363.196	55.307	0.000	0.0000
48	0.00000	SLV 11	NonStatic	Min	-364.695	51.066	0.000	0.0000
48	0.15000	SLV 11	NonStatic	Min	-363.946	53.186	0.000	0.0000
48	0.30000	SLV 11	NonStatic	Min	-363.196	55.307	0.000	0.0000
48	0.00000	SLV 12	NonStatic	Max	-416.398	6.504	0.000	0.0000
48	0.15000	SLV 12	NonStatic	Max	-415.648	8.625	0.000	0.0000
48	0.30000	SLV 12	NonStatic	Max	-414.898	10.745	0.000	0.0000
48	0.00000	SLV 12	NonStatic	Min	-416.398	6.504	0.000	0.0000
48	0.15000	SLV 12	NonStatic	Min	-415.648	8.625	0.000	0.0000
48	0.30000	SLV 12	NonStatic	Min	-414.898	10.745	0.000	0.0000
48	0.00000	SLV 13	NonStatic	Max	-183.524	-1.973	0.000	0.0000
48	0.15000	SLV 13	NonStatic	Max	-182.774	0.148	0.000	0.0000
48	0.30000	SLV 13	NonStatic	Max	-182.024	2.268	0.000	0.0000
48	0.00000	SLV 13	NonStatic	Min	-183.524	-1.973	0.000	0.0000
48	0.15000	SLV 13	NonStatic	Min	-182.774	0.148	0.000	0.0000
48	0.30000	SLV 13	NonStatic	Min	-182.024	2.268	0.000	0.0000

Table: Element Forces - Frames, Part 1 of 4

Frame	Station m	OutputCase	CaseType	StepType	P KN	V2 KN	V3 KN	T KN-m
48	0.0000	SLV 14	NonStatic	Max	-212.654	-14.834	0.000	0.0000
48	0.1500	SLV 14	NonStatic	Max	-211.904	-12.713	0.000	0.0000
48	0.3000	SLV 14	NonStatic	Max	-211.154	-10.592	0.000	0.0000
48	0.0000	SLV 14	NonStatic	Min	-212.654	-14.834	0.000	0.0000
48	0.1500	SLV 14	NonStatic	Min	-211.904	-12.713	0.000	0.0000
48	0.3000	SLV 14	NonStatic	Min	-211.154	-10.592	0.000	0.0000
48	0.0000	SLV 15	NonStatic	Max	-192.363	-37.247	0.000	0.0000
48	0.1500	SLV 15	NonStatic	Max	-191.614	-35.126	0.000	0.0000
48	0.3000	SLV 15	NonStatic	Max	-190.864	-33.006	0.000	0.0000
48	0.0000	SLV 15	NonStatic	Min	-192.363	-37.247	0.000	0.0000
48	0.1500	SLV 15	NonStatic	Min	-191.614	-35.126	0.000	0.0000
48	0.3000	SLV 15	NonStatic	Min	-190.864	-33.006	0.000	0.0000
48	0.0000	SLV 16	NonStatic	Max	-222.114	-50.646	0.000	0.0000
48	0.1500	SLV 16	NonStatic	Max	-221.364	-48.525	0.000	0.0000
48	0.3000	SLV 16	NonStatic	Max	-220.615	-46.404	0.000	0.0000
48	0.0000	SLV 16	NonStatic	Min	-222.114	-50.646	0.000	0.0000
48	0.1500	SLV 16	NonStatic	Min	-221.364	-48.525	0.000	0.0000
48	0.3000	SLV 16	NonStatic	Min	-220.615	-46.404	0.000	0.0000
49	0.0000	SLE-C	NonStatic	Max	-141.895	-45.621	0.000	0.0000
49	0.1500	SLE-C	NonStatic	Max	-141.318	-43.447	0.000	0.0000
49	0.3000	SLE-C	NonStatic	Max	-140.741	-41.273	0.000	0.0000
49	0.0000	SLE-C	NonStatic	Min	-141.895	-45.621	0.000	0.0000
49	0.1500	SLE-C	NonStatic	Min	-141.318	-43.447	0.000	0.0000
49	0.3000	SLE-C	NonStatic	Min	-140.741	-41.273	0.000	0.0000
49	0.0000	SLE-F1	NonStatic	Max	-124.389	-50.931	0.000	0.0000
49	0.1500	SLE-F1	NonStatic	Max	-123.812	-48.757	0.000	0.0000
49	0.3000	SLE-F1	NonStatic	Max	-123.235	-46.583	0.000	0.0000
49	0.0000	SLE-F1	NonStatic	Min	-124.389	-50.931	0.000	0.0000
49	0.1500	SLE-F1	NonStatic	Min	-123.812	-48.757	0.000	0.0000
49	0.3000	SLE-F1	NonStatic	Min	-123.235	-46.583	0.000	0.0000
49	0.0000	SLE-F2	NonStatic	Max	-117.551	-37.170	0.000	0.0000
49	0.1500	SLE-F2	NonStatic	Max	-116.973	-34.996	0.000	0.0000
49	0.3000	SLE-F2	NonStatic	Max	-116.396	-32.822	0.000	0.0000
49	0.0000	SLE-F2	NonStatic	Min	-117.551	-37.170	0.000	0.0000
49	0.1500	SLE-F2	NonStatic	Min	-116.973	-34.996	0.000	0.0000
49	0.3000	SLE-F2	NonStatic	Min	-116.396	-32.822	0.000	0.0000
49	0.0000	SLE-F3	NonStatic	Max	-140.122	-40.395	0.000	0.0000
49	0.1500	SLE-F3	NonStatic	Max	-139.544	-38.221	0.000	0.0000
49	0.3000	SLE-F3	NonStatic	Max	-138.967	-36.047	0.000	0.0000
49	0.0000	SLE-F3	NonStatic	Min	-140.122	-40.395	0.000	0.0000
49	0.1500	SLE-F3	NonStatic	Min	-139.544	-38.221	0.000	0.0000
49	0.3000	SLE-F3	NonStatic	Min	-138.967	-36.047	0.000	0.0000
49	0.0000	SLE-QP	NonStatic	Max	-104.876	-42.846	0.000	0.0000
49	0.1500	SLE-QP	NonStatic	Max	-104.299	-40.672	0.000	0.0000
49	0.3000	SLE-QP	NonStatic	Max	-103.722	-38.498	0.000	0.0000
49	0.0000	SLE-QP	NonStatic	Min	-104.876	-42.846	0.000	0.0000
49	0.1500	SLE-QP	NonStatic	Min	-104.299	-40.672	0.000	0.0000
49	0.3000	SLE-QP	NonStatic	Min	-103.722	-38.498	0.000	0.0000
49	0.0000	SLU-1	NonStatic	Max	-186.583	-64.971	0.000	0.0000
49	0.1500	SLU-1	NonStatic	Max	-185.833	-62.144	0.000	0.0000
49	0.3000	SLU-1	NonStatic	Max	-185.082	-59.318	0.000	0.0000
49	0.0000	SLU-1	NonStatic	Min	-186.583	-64.971	0.000	0.0000
49	0.1500	SLU-1	NonStatic	Min	-185.833	-62.144	0.000	0.0000
49	0.3000	SLU-1	NonStatic	Min	-185.082	-59.318	0.000	0.0000
49	0.0000	SLU-2	NonStatic	Max	-131.913	-77.918	0.000	0.0000
49	0.1500	SLU-2	NonStatic	Max	-131.162	-75.092	0.000	0.0000
49	0.3000	SLU-2	NonStatic	Max	-130.412	-72.266	0.000	0.0000
49	0.0000	SLU-2	NonStatic	Min	-131.913	-77.918	0.000	0.0000
49	0.1500	SLU-2	NonStatic	Min	-131.162	-75.092	0.000	0.0000

Table: Element Forces - Frames, Part 1 of 4

Frame	Station m	OutputCase	CaseType	StepType	P KN	V2 KN	V3 KN	T KN-m
49	0.30000	SLU-2	NonStatic	Min	-130.412	-72.266	0.000	0.0000
49	0.00000	SLU-3	NonStatic	Max	-178.920	-28.257	0.000	0.0000
49	0.15000	SLU-3	NonStatic	Max	-178.343	-26.083	0.000	0.0000
49	0.30000	SLU-3	NonStatic	Max	-177.766	-23.909	0.000	0.0000
49	0.00000	SLU-3	NonStatic	Min	-178.920	-28.257	0.000	0.0000
49	0.15000	SLU-3	NonStatic	Min	-178.343	-26.083	0.000	0.0000
49	0.30000	SLU-3	NonStatic	Min	-177.766	-23.909	0.000	0.0000
49	0.00000	SLU-4	NonStatic	Max	-168.306	-61.428	0.000	0.0000
49	0.15000	SLU-4	NonStatic	Max	-167.556	-58.602	0.000	0.0000
49	0.30000	SLU-4	NonStatic	Max	-166.805	-55.776	0.000	0.0000
49	0.00000	SLU-4	NonStatic	Min	-168.306	-61.428	0.000	0.0000
49	0.15000	SLU-4	NonStatic	Min	-167.556	-58.602	0.000	0.0000
49	0.30000	SLU-4	NonStatic	Min	-166.805	-55.776	0.000	0.0000
49	0.00000	SLU-5	NonStatic	Max	-154.738	-26.102	0.000	0.0000
49	0.15000	SLU-5	NonStatic	Max	-154.161	-23.928	0.000	0.0000
49	0.30000	SLU-5	NonStatic	Max	-153.583	-21.754	0.000	0.0000
49	0.00000	SLU-5	NonStatic	Min	-154.738	-26.102	0.000	0.0000
49	0.15000	SLU-5	NonStatic	Min	-154.161	-23.928	0.000	0.0000
49	0.30000	SLU-5	NonStatic	Min	-153.583	-21.754	0.000	0.0000
49	0.00000	SLU-6	NonStatic	Max	-195.932	-69.643	0.000	0.0000
49	0.15000	SLU-6	NonStatic	Max	-195.182	-66.817	0.000	0.0000
49	0.30000	SLU-6	NonStatic	Max	-194.432	-63.991	0.000	0.0000
49	0.00000	SLU-6	NonStatic	Min	-195.932	-69.643	0.000	0.0000
49	0.15000	SLU-6	NonStatic	Min	-195.182	-66.817	0.000	0.0000
49	0.30000	SLU-6	NonStatic	Min	-194.432	-63.991	0.000	0.0000
49	0.00000	SLU-7	NonStatic	Max	-185.223	-33.296	0.000	0.0000
49	0.15000	SLU-7	NonStatic	Max	-184.645	-31.122	0.000	0.0000
49	0.30000	SLU-7	NonStatic	Max	-184.068	-28.948	0.000	0.0000
49	0.00000	SLU-7	NonStatic	Min	-185.223	-33.296	0.000	0.0000
49	0.15000	SLU-7	NonStatic	Min	-184.645	-31.122	0.000	0.0000
49	0.30000	SLU-7	NonStatic	Min	-184.068	-28.948	0.000	0.0000
49	0.00000	SLV 1	NonStatic	Max	-368.209	65.045	0.000	0.0000
49	0.15000	SLV 1	NonStatic	Max	-367.632	67.219	0.000	0.0000
49	0.30000	SLV 1	NonStatic	Max	-367.055	69.393	0.000	0.0000
49	0.00000	SLV 1	NonStatic	Min	-368.209	65.045	0.000	0.0000
49	0.15000	SLV 1	NonStatic	Min	-367.632	67.219	0.000	0.0000
49	0.30000	SLV 1	NonStatic	Min	-367.055	69.393	0.000	0.0000
49	0.00000	SLV 2	NonStatic	Max	-370.429	58.032	0.000	0.0000
49	0.15000	SLV 2	NonStatic	Max	-369.851	60.206	0.000	0.0000
49	0.30000	SLV 2	NonStatic	Max	-369.274	62.380	0.000	0.0000
49	0.00000	SLV 2	NonStatic	Min	-370.429	58.032	0.000	0.0000
49	0.15000	SLV 2	NonStatic	Min	-369.851	60.206	0.000	0.0000
49	0.30000	SLV 2	NonStatic	Min	-369.274	62.380	0.000	0.0000
49	0.00000	SLV 3	NonStatic	Max	-370.429	58.032	0.000	0.0000
49	0.15000	SLV 3	NonStatic	Max	-369.851	60.206	0.000	0.0000
49	0.30000	SLV 3	NonStatic	Max	-369.274	62.380	0.000	0.0000
49	0.00000	SLV 3	NonStatic	Min	-370.429	58.032	0.000	0.0000
49	0.15000	SLV 3	NonStatic	Min	-369.851	60.206	0.000	0.0000
49	0.30000	SLV 3	NonStatic	Min	-369.274	62.380	0.000	0.0000
49	0.00000	SLV 4	NonStatic	Max	-417.117	-20.293	0.000	0.0000
49	0.15000	SLV 4	NonStatic	Max	-416.540	-18.119	0.000	0.0000
49	0.30000	SLV 4	NonStatic	Max	-415.963	-15.945	0.000	0.0000
49	0.00000	SLV 4	NonStatic	Min	-417.117	-20.293	0.000	0.0000
49	0.15000	SLV 4	NonStatic	Min	-416.540	-18.119	0.000	0.0000
49	0.30000	SLV 4	NonStatic	Min	-415.963	-15.945	0.000	0.0000
49	0.00000	SLV 5	NonStatic	Max	-184.898	3.094	0.000	0.0000
49	0.15000	SLV 5	NonStatic	Max	-184.321	5.268	0.000	0.0000
49	0.30000	SLV 5	NonStatic	Max	-183.743	7.442	0.000	0.0000
49	0.00000	SLV 5	NonStatic	Min	-184.898	3.094	0.000	0.0000

Table: Element Forces - Frames, Part 1 of 4

Frame	Station m	OutputCase	CaseType	StepType	P KN	V2 KN	V3 KN	T KN-m
49	0.15000	SLV 5	NonStatic	Min	-184.321	5.268	0.000	0.0000
49	0.30000	SLV 5	NonStatic	Min	-183.743	7.442	0.000	0.0000
49	0.00000	SLV 6	NonStatic	Max	-212.497	-21.525	0.000	0.0000
49	0.15000	SLV 6	NonStatic	Max	-211.920	-19.351	0.000	0.0000
49	0.30000	SLV 6	NonStatic	Max	-211.343	-17.177	0.000	0.0000
49	0.00000	SLV 6	NonStatic	Min	-212.497	-21.525	0.000	0.0000
49	0.15000	SLV 6	NonStatic	Min	-211.920	-19.351	0.000	0.0000
49	0.30000	SLV 6	NonStatic	Min	-211.343	-17.177	0.000	0.0000
49	0.00000	SLV 7	NonStatic	Max	-191.200	-24.733	0.000	0.0000
49	0.15000	SLV 7	NonStatic	Max	-190.623	-22.559	0.000	0.0000
49	0.30000	SLV 7	NonStatic	Max	-190.046	-20.385	0.000	0.0000
49	0.00000	SLV 7	NonStatic	Min	-191.200	-24.733	0.000	0.0000
49	0.15000	SLV 7	NonStatic	Min	-190.623	-22.559	0.000	0.0000
49	0.30000	SLV 7	NonStatic	Min	-190.046	-20.385	0.000	0.0000
49	0.00000	SLV 8	NonStatic	Max	-219.369	-50.088	0.000	0.0000
49	0.15000	SLV 8	NonStatic	Max	-218.791	-47.914	0.000	0.0000
49	0.30000	SLV 8	NonStatic	Max	-218.214	-45.740	0.000	0.0000
49	0.00000	SLV 8	NonStatic	Min	-219.369	-50.088	0.000	0.0000
49	0.15000	SLV 8	NonStatic	Min	-218.791	-47.914	0.000	0.0000
49	0.30000	SLV 8	NonStatic	Min	-218.214	-45.740	0.000	0.0000
49	0.00000	SLV 9	NonStatic	Max	-368.209	65.045	0.000	0.0000
49	0.15000	SLV 9	NonStatic	Max	-367.632	67.219	0.000	0.0000
49	0.30000	SLV 9	NonStatic	Max	-367.055	69.393	0.000	0.0000
49	0.00000	SLV 9	NonStatic	Min	-368.209	65.045	0.000	0.0000
49	0.15000	SLV 9	NonStatic	Min	-367.632	67.219	0.000	0.0000
49	0.30000	SLV 9	NonStatic	Min	-367.055	69.393	0.000	0.0000
49	0.00000	SLV 10	NonStatic	Max	-414.351	-11.669	0.000	0.0000
49	0.15000	SLV 10	NonStatic	Max	-413.774	-9.495	0.000	0.0000
49	0.30000	SLV 10	NonStatic	Max	-413.197	-7.321	0.000	0.0000
49	0.00000	SLV 10	NonStatic	Min	-414.351	-11.669	0.000	0.0000
49	0.15000	SLV 10	NonStatic	Min	-413.774	-9.495	0.000	0.0000
49	0.30000	SLV 10	NonStatic	Min	-413.197	-7.321	0.000	0.0000
49	0.00000	SLV 11	NonStatic	Max	-370.429	58.032	0.000	0.0000
49	0.15000	SLV 11	NonStatic	Max	-369.851	60.206	0.000	0.0000
49	0.30000	SLV 11	NonStatic	Max	-369.274	62.380	0.000	0.0000
49	0.00000	SLV 11	NonStatic	Min	-370.429	58.032	0.000	0.0000
49	0.15000	SLV 11	NonStatic	Min	-369.851	60.206	0.000	0.0000
49	0.30000	SLV 11	NonStatic	Min	-369.274	62.380	0.000	0.0000
49	0.00000	SLV 12	NonStatic	Max	-417.117	-20.293	0.000	0.0000
49	0.15000	SLV 12	NonStatic	Max	-416.540	-18.119	0.000	0.0000
49	0.30000	SLV 12	NonStatic	Max	-415.963	-15.945	0.000	0.0000
49	0.00000	SLV 12	NonStatic	Min	-417.117	-20.293	0.000	0.0000
49	0.15000	SLV 12	NonStatic	Min	-416.540	-18.119	0.000	0.0000
49	0.30000	SLV 12	NonStatic	Min	-415.963	-15.945	0.000	0.0000
49	0.00000	SLV 13	NonStatic	Max	-184.898	3.094	0.000	0.0000
49	0.15000	SLV 13	NonStatic	Max	-184.321	5.268	0.000	0.0000
49	0.30000	SLV 13	NonStatic	Max	-183.743	7.442	0.000	0.0000
49	0.00000	SLV 13	NonStatic	Min	-184.898	3.094	0.000	0.0000
49	0.15000	SLV 13	NonStatic	Min	-184.321	5.268	0.000	0.0000
49	0.30000	SLV 13	NonStatic	Min	-183.743	7.442	0.000	0.0000
49	0.00000	SLV 14	NonStatic	Max	-212.497	-21.525	0.000	0.0000
49	0.15000	SLV 14	NonStatic	Max	-211.920	-19.351	0.000	0.0000
49	0.30000	SLV 14	NonStatic	Max	-211.343	-17.177	0.000	0.0000
49	0.00000	SLV 14	NonStatic	Min	-212.497	-21.525	0.000	0.0000
49	0.15000	SLV 14	NonStatic	Min	-211.920	-19.351	0.000	0.0000
49	0.30000	SLV 14	NonStatic	Min	-211.343	-17.177	0.000	0.0000
49	0.00000	SLV 15	NonStatic	Max	-191.200	-24.733	0.000	0.0000
49	0.15000	SLV 15	NonStatic	Max	-190.623	-22.559	0.000	0.0000
49	0.30000	SLV 15	NonStatic	Max	-190.046	-20.385	0.000	0.0000

Table: Element Forces - Frames, Part 1 of 4

Frame	Station m	OutputCase	CaseType	StepType	P KN	V2 KN	V3 KN	T KN-m
49	0.00000	SLV 15	NonStatic	Min	-191.200	-24.733	0.000	0.0000
49	0.15000	SLV 15	NonStatic	Min	-190.623	-22.559	0.000	0.0000
49	0.30000	SLV 15	NonStatic	Min	-190.046	-20.385	0.000	0.0000
49	0.00000	SLV 16	NonStatic	Max	-219.369	-50.088	0.000	0.0000
49	0.15000	SLV 16	NonStatic	Max	-218.791	-47.914	0.000	0.0000
49	0.30000	SLV 16	NonStatic	Max	-218.214	-45.740	0.000	0.0000
49	0.00000	SLV 16	NonStatic	Min	-219.369	-50.088	0.000	0.0000
49	0.15000	SLV 16	NonStatic	Min	-218.791	-47.914	0.000	0.0000
49	0.30000	SLV 16	NonStatic	Min	-218.214	-45.740	0.000	0.0000
50	0.00000	SLE-C	NonStatic	Max	-140.389	-31.228	0.000	0.0000
50	0.15433	SLE-C	NonStatic	Max	-139.943	-28.957	0.000	0.0000
50	0.30866	SLE-C	NonStatic	Max	-139.498	-26.686	0.000	0.0000
50	0.00000	SLE-C	NonStatic	Min	-140.389	-31.228	0.000	0.0000
50	0.15433	SLE-C	NonStatic	Min	-139.943	-28.957	0.000	0.0000
50	0.30866	SLE-C	NonStatic	Min	-139.498	-26.686	0.000	0.0000
50	0.00000	SLE-F1	NonStatic	Max	-122.507	-37.242	0.000	0.0000
50	0.15433	SLE-F1	NonStatic	Max	-122.062	-34.971	0.000	0.0000
50	0.30866	SLE-F1	NonStatic	Max	-121.616	-32.700	0.000	0.0000
50	0.00000	SLE-F1	NonStatic	Min	-122.507	-37.242	0.000	0.0000
50	0.15433	SLE-F1	NonStatic	Min	-122.062	-34.971	0.000	0.0000
50	0.30866	SLE-F1	NonStatic	Min	-121.616	-32.700	0.000	0.0000
50	0.00000	SLE-F2	NonStatic	Max	-116.605	-22.922	0.000	0.0000
50	0.15433	SLE-F2	NonStatic	Max	-116.159	-20.651	0.000	0.0000
50	0.30866	SLE-F2	NonStatic	Max	-115.714	-18.380	0.000	0.0000
50	0.00000	SLE-F2	NonStatic	Min	-116.605	-22.922	0.000	0.0000
50	0.15433	SLE-F2	NonStatic	Min	-116.159	-20.651	0.000	0.0000
50	0.30866	SLE-F2	NonStatic	Min	-115.714	-18.380	0.000	0.0000
50	0.00000	SLE-F3	NonStatic	Max	-138.785	-31.206	0.000	0.0000
50	0.15433	SLE-F3	NonStatic	Max	-138.340	-28.935	0.000	0.0000
50	0.30866	SLE-F3	NonStatic	Max	-137.894	-26.664	0.000	0.0000
50	0.00000	SLE-F3	NonStatic	Min	-138.785	-31.206	0.000	0.0000
50	0.15433	SLE-F3	NonStatic	Min	-138.340	-28.935	0.000	0.0000
50	0.30866	SLE-F3	NonStatic	Min	-137.894	-26.664	0.000	0.0000
50	0.00000	SLE-QP	NonStatic	Max	-103.563	-28.362	0.000	0.0000
50	0.15433	SLE-QP	NonStatic	Max	-103.118	-26.091	0.000	0.0000
50	0.30866	SLE-QP	NonStatic	Max	-102.672	-23.820	0.000	0.0000
50	0.00000	SLE-QP	NonStatic	Min	-103.563	-28.362	0.000	0.0000
50	0.15433	SLE-QP	NonStatic	Min	-103.118	-26.091	0.000	0.0000
50	0.30866	SLE-QP	NonStatic	Min	-102.672	-23.820	0.000	0.0000
50	0.00000	SLU-1	NonStatic	Max	-184.172	-48.671	0.000	0.0000
50	0.15433	SLU-1	NonStatic	Max	-183.593	-45.719	0.000	0.0000
50	0.30866	SLU-1	NonStatic	Max	-183.014	-42.767	0.000	0.0000
50	0.00000	SLU-1	NonStatic	Min	-184.172	-48.671	0.000	0.0000
50	0.15433	SLU-1	NonStatic	Min	-183.593	-45.719	0.000	0.0000
50	0.30866	SLU-1	NonStatic	Min	-183.014	-42.767	0.000	0.0000
50	0.00000	SLU-2	NonStatic	Max	-128.780	-57.675	0.000	0.0000
50	0.15433	SLU-2	NonStatic	Max	-128.201	-54.722	0.000	0.0000
50	0.30866	SLU-2	NonStatic	Max	-127.621	-51.770	0.000	0.0000
50	0.00000	SLU-2	NonStatic	Min	-128.780	-57.675	0.000	0.0000
50	0.15433	SLU-2	NonStatic	Min	-128.201	-54.722	0.000	0.0000
50	0.30866	SLU-2	NonStatic	Min	-127.621	-51.770	0.000	0.0000
50	0.00000	SLU-3	NonStatic	Max	-178.312	-21.241	0.000	0.0000
50	0.15433	SLU-3	NonStatic	Max	-177.866	-18.970	0.000	0.0000
50	0.30866	SLU-3	NonStatic	Max	-177.421	-16.699	0.000	0.0000
50	0.00000	SLU-3	NonStatic	Min	-178.312	-21.241	0.000	0.0000
50	0.15433	SLU-3	NonStatic	Min	-177.866	-18.970	0.000	0.0000
50	0.30866	SLU-3	NonStatic	Min	-177.421	-16.699	0.000	0.0000
50	0.00000	SLU-4	NonStatic	Max	-166.247	-41.686	0.000	0.0000
50	0.15433	SLU-4	NonStatic	Max	-165.668	-38.734	0.000	0.0000

Table: Element Forces - Frames, Part 1 of 4

Frame	Station m	OutputCase	CaseType	StepType	P KN	V2 KN	V3 KN	T KN-m
50	0.30866	SLU-4	NonStatic	Max	-165.089	-35.782	0.000	0.0000
50	0.00000	SLU-4	NonStatic	Min	-166.247	-41.686	0.000	0.0000
50	0.15433	SLU-4	NonStatic	Min	-165.668	-38.734	0.000	0.0000
50	0.30866	SLU-4	NonStatic	Min	-165.089	-35.782	0.000	0.0000
50	0.00000	SLU-5	NonStatic	Max	-154.405	-15.191	0.000	0.0000
50	0.15433	SLU-5	NonStatic	Max	-153.960	-12.920	0.000	0.0000
50	0.30866	SLU-5	NonStatic	Max	-153.514	-10.649	0.000	0.0000
50	0.00000	SLU-5	NonStatic	Min	-154.405	-15.191	0.000	0.0000
50	0.15433	SLU-5	NonStatic	Min	-153.960	-12.920	0.000	0.0000
50	0.30866	SLU-5	NonStatic	Min	-153.514	-10.649	0.000	0.0000
50	0.00000	SLU-6	NonStatic	Max	-193.123	-55.942	0.000	0.0000
50	0.15433	SLU-6	NonStatic	Max	-192.544	-52.989	0.000	0.0000
50	0.30866	SLU-6	NonStatic	Max	-191.964	-50.037	0.000	0.0000
50	0.00000	SLU-6	NonStatic	Min	-193.123	-55.942	0.000	0.0000
50	0.15433	SLU-6	NonStatic	Min	-192.544	-52.989	0.000	0.0000
50	0.30866	SLU-6	NonStatic	Min	-191.964	-50.037	0.000	0.0000
50	0.00000	SLU-7	NonStatic	Max	-184.203	-28.542	0.000	0.0000
50	0.15433	SLU-7	NonStatic	Max	-183.757	-26.271	0.000	0.0000
50	0.30866	SLU-7	NonStatic	Max	-183.312	-24.000	0.000	0.0000
50	0.00000	SLU-7	NonStatic	Min	-184.203	-28.542	0.000	0.0000
50	0.15433	SLU-7	NonStatic	Min	-183.757	-26.271	0.000	0.0000
50	0.30866	SLU-7	NonStatic	Min	-183.312	-24.000	0.000	0.0000
50	0.00000	SLV 1	NonStatic	Max	-373.767	72.129	0.000	0.0000
50	0.15433	SLV 1	NonStatic	Max	-373.322	74.400	0.000	0.0000
50	0.30866	SLV 1	NonStatic	Max	-372.876	76.671	0.000	0.0000
50	0.00000	SLV 1	NonStatic	Min	-373.767	72.129	0.000	0.0000
50	0.15433	SLV 1	NonStatic	Min	-373.322	74.400	0.000	0.0000
50	0.30866	SLV 1	NonStatic	Min	-372.876	76.671	0.000	0.0000
50	0.00000	SLV 2	NonStatic	Max	-375.599	67.403	0.000	0.0000
50	0.15433	SLV 2	NonStatic	Max	-375.153	69.674	0.000	0.0000
50	0.30866	SLV 2	NonStatic	Max	-374.708	71.945	0.000	0.0000
50	0.00000	SLV 2	NonStatic	Min	-375.599	67.403	0.000	0.0000
50	0.15433	SLV 2	NonStatic	Min	-375.153	69.674	0.000	0.0000
50	0.30866	SLV 2	NonStatic	Min	-374.708	71.945	0.000	0.0000
50	0.00000	SLV 3	NonStatic	Max	-375.599	67.403	0.000	0.0000
50	0.15433	SLV 3	NonStatic	Max	-375.153	69.674	0.000	0.0000
50	0.30866	SLV 3	NonStatic	Max	-374.708	71.945	0.000	0.0000
50	0.00000	SLV 3	NonStatic	Min	-375.599	67.403	0.000	0.0000
50	0.15433	SLV 3	NonStatic	Min	-375.153	69.674	0.000	0.0000
50	0.30866	SLV 3	NonStatic	Min	-374.708	71.945	0.000	0.0000
50	0.00000	SLV 4	NonStatic	Max	-416.240	-36.622	0.000	0.0000
50	0.15433	SLV 4	NonStatic	Max	-415.795	-34.351	0.000	0.0000
50	0.30866	SLV 4	NonStatic	Max	-415.349	-32.081	0.000	0.0000
50	0.00000	SLV 4	NonStatic	Min	-416.240	-36.622	0.000	0.0000
50	0.15433	SLV 4	NonStatic	Min	-415.795	-34.351	0.000	0.0000
50	0.30866	SLV 4	NonStatic	Min	-415.349	-32.081	0.000	0.0000
50	0.00000	SLV 5	NonStatic	Max	-186.370	10.290	0.000	0.0000
50	0.15433	SLV 5	NonStatic	Max	-185.924	12.561	0.000	0.0000
50	0.30866	SLV 5	NonStatic	Max	-185.479	14.832	0.000	0.0000
50	0.00000	SLV 5	NonStatic	Min	-186.370	10.290	0.000	0.0000
50	0.15433	SLV 5	NonStatic	Min	-185.924	12.561	0.000	0.0000
50	0.30866	SLV 5	NonStatic	Min	-185.479	14.832	0.000	0.0000
50	0.00000	SLV 6	NonStatic	Max	-212.037	-23.334	0.000	0.0000
50	0.15433	SLV 6	NonStatic	Max	-211.592	-21.063	0.000	0.0000
50	0.30866	SLV 6	NonStatic	Max	-211.146	-18.792	0.000	0.0000
50	0.00000	SLV 6	NonStatic	Min	-212.037	-23.334	0.000	0.0000
50	0.15433	SLV 6	NonStatic	Min	-211.592	-21.063	0.000	0.0000
50	0.30866	SLV 6	NonStatic	Min	-211.146	-18.792	0.000	0.0000
50	0.00000	SLV 7	NonStatic	Max	-191.095	-9.600	0.000	0.0000

Table: Element Forces - Frames, Part 1 of 4

Frame	Station m	OutputCase	CaseType	StepType	P KN	V2 KN	V3 KN	T KN-m
50	0.15433	SLV 7	NonStatic	Max	-190.650	-7.329	0.000	0.0000
50	0.30866	SLV 7	NonStatic	Max	-190.204	-5.058	0.000	0.0000
50	0.00000	SLV 7	NonStatic	Min	-191.095	-9.600	0.000	0.0000
50	0.15433	SLV 7	NonStatic	Min	-190.650	-7.329	0.000	0.0000
50	0.30866	SLV 7	NonStatic	Min	-190.204	-5.058	0.000	0.0000
50	0.00000	SLV 8	NonStatic	Max	-217.278	-44.123	0.000	0.0000
50	0.15433	SLV 8	NonStatic	Max	-216.833	-41.852	0.000	0.0000
50	0.30866	SLV 8	NonStatic	Max	-216.387	-39.581	0.000	0.0000
50	0.00000	SLV 8	NonStatic	Min	-217.278	-44.123	0.000	0.0000
50	0.15433	SLV 8	NonStatic	Min	-216.833	-41.852	0.000	0.0000
50	0.30866	SLV 8	NonStatic	Min	-216.387	-39.581	0.000	0.0000
50	0.00000	SLV 9	NonStatic	Max	-373.767	72.129	0.000	0.0000
50	0.15433	SLV 9	NonStatic	Max	-373.322	74.400	0.000	0.0000
50	0.30866	SLV 9	NonStatic	Max	-372.876	76.671	0.000	0.0000
50	0.00000	SLV 9	NonStatic	Min	-373.767	72.129	0.000	0.0000
50	0.15433	SLV 9	NonStatic	Min	-373.322	74.400	0.000	0.0000
50	0.30866	SLV 9	NonStatic	Min	-372.876	76.671	0.000	0.0000
50	0.00000	SLV 10	NonStatic	Max	-413.975	-30.104	0.000	0.0000
50	0.15433	SLV 10	NonStatic	Max	-413.529	-27.833	0.000	0.0000
50	0.30866	SLV 10	NonStatic	Max	-413.084	-25.562	0.000	0.0000
50	0.00000	SLV 10	NonStatic	Min	-413.975	-30.104	0.000	0.0000
50	0.15433	SLV 10	NonStatic	Min	-413.529	-27.833	0.000	0.0000
50	0.30866	SLV 10	NonStatic	Min	-413.084	-25.562	0.000	0.0000
50	0.00000	SLV 11	NonStatic	Max	-375.599	67.403	0.000	0.0000
50	0.15433	SLV 11	NonStatic	Max	-375.153	69.674	0.000	0.0000
50	0.30866	SLV 11	NonStatic	Max	-374.708	71.945	0.000	0.0000
50	0.00000	SLV 11	NonStatic	Min	-375.599	67.403	0.000	0.0000
50	0.15433	SLV 11	NonStatic	Min	-375.153	69.674	0.000	0.0000
50	0.30866	SLV 11	NonStatic	Min	-374.708	71.945	0.000	0.0000
50	0.00000	SLV 12	NonStatic	Max	-416.240	-36.622	0.000	0.0000
50	0.15433	SLV 12	NonStatic	Max	-415.795	-34.351	0.000	0.0000
50	0.30866	SLV 12	NonStatic	Max	-415.349	-32.081	0.000	0.0000
50	0.00000	SLV 12	NonStatic	Min	-416.240	-36.622	0.000	0.0000
50	0.15433	SLV 12	NonStatic	Min	-415.795	-34.351	0.000	0.0000
50	0.30866	SLV 12	NonStatic	Min	-415.349	-32.081	0.000	0.0000
50	0.00000	SLV 13	NonStatic	Max	-186.370	10.290	0.000	0.0000
50	0.15433	SLV 13	NonStatic	Max	-185.924	12.561	0.000	0.0000
50	0.30866	SLV 13	NonStatic	Max	-185.479	14.832	0.000	0.0000
50	0.00000	SLV 13	NonStatic	Min	-186.370	10.290	0.000	0.0000
50	0.15433	SLV 13	NonStatic	Min	-185.924	12.561	0.000	0.0000
50	0.30866	SLV 13	NonStatic	Min	-185.479	14.832	0.000	0.0000
50	0.00000	SLV 14	NonStatic	Max	-212.037	-23.334	0.000	0.0000
50	0.15433	SLV 14	NonStatic	Max	-211.592	-21.063	0.000	0.0000
50	0.30866	SLV 14	NonStatic	Max	-211.146	-18.792	0.000	0.0000
50	0.00000	SLV 14	NonStatic	Min	-212.037	-23.334	0.000	0.0000
50	0.15433	SLV 14	NonStatic	Min	-211.592	-21.063	0.000	0.0000
50	0.30866	SLV 14	NonStatic	Min	-211.146	-18.792	0.000	0.0000
50	0.00000	SLV 15	NonStatic	Max	-191.095	-9.600	0.000	0.0000
50	0.15433	SLV 15	NonStatic	Max	-190.650	-7.329	0.000	0.0000
50	0.30866	SLV 15	NonStatic	Max	-190.204	-5.058	0.000	0.0000
50	0.00000	SLV 15	NonStatic	Min	-191.095	-9.600	0.000	0.0000
50	0.15433	SLV 15	NonStatic	Min	-190.650	-7.329	0.000	0.0000
50	0.30866	SLV 15	NonStatic	Min	-190.204	-5.058	0.000	0.0000
50	0.00000	SLV 16	NonStatic	Max	-217.278	-44.123	0.000	0.0000
50	0.15433	SLV 16	NonStatic	Max	-216.833	-41.852	0.000	0.0000
50	0.30866	SLV 16	NonStatic	Max	-216.387	-39.581	0.000	0.0000
50	0.00000	SLV 16	NonStatic	Min	-217.278	-44.123	0.000	0.0000
50	0.15433	SLV 16	NonStatic	Min	-216.833	-41.852	0.000	0.0000
50	0.30866	SLV 16	NonStatic	Min	-216.387	-39.581	0.000	0.0000

Table: Element Forces - Frames, Part 1 of 4

Frame	Station m	OutputCase	CaseType	StepType	P KN	V2 KN	V3 KN	T KN-m
51	0.0000	SLE-C	NonStatic	Max	-139.062	-18.683	0.000	0.0000
51	0.1500	SLE-C	NonStatic	Max	-138.809	-16.448	0.000	0.0000
51	0.3000	SLE-C	NonStatic	Max	-138.556	-14.212	0.000	0.0000
51	0.0000	SLE-C	NonStatic	Min	-139.062	-18.683	0.000	0.0000
51	0.1500	SLE-C	NonStatic	Min	-138.809	-16.448	0.000	0.0000
51	0.3000	SLE-C	NonStatic	Min	-138.556	-14.212	0.000	0.0000
51	0.0000	SLE-F1	NonStatic	Max	-120.683	-24.726	0.000	0.0000
51	0.1500	SLE-F1	NonStatic	Max	-120.430	-22.491	0.000	0.0000
51	0.3000	SLE-F1	NonStatic	Max	-120.177	-20.256	0.000	0.0000
51	0.0000	SLE-F1	NonStatic	Min	-120.683	-24.726	0.000	0.0000
51	0.1500	SLE-F1	NonStatic	Min	-120.430	-22.491	0.000	0.0000
51	0.3000	SLE-F1	NonStatic	Min	-120.177	-20.256	0.000	0.0000
51	0.0000	SLE-F2	NonStatic	Max	-115.947	-10.768	0.000	0.0000
51	0.1500	SLE-F2	NonStatic	Max	-115.694	-8.533	0.000	0.0000
51	0.3000	SLE-F2	NonStatic	Max	-115.441	-6.297	0.000	0.0000
51	0.0000	SLE-F2	NonStatic	Min	-115.947	-10.768	0.000	0.0000
51	0.1500	SLE-F2	NonStatic	Min	-115.694	-8.533	0.000	0.0000
51	0.3000	SLE-F2	NonStatic	Min	-115.441	-6.297	0.000	0.0000
51	0.0000	SLE-F3	NonStatic	Max	-137.262	-23.251	0.000	0.0000
51	0.1500	SLE-F3	NonStatic	Max	-137.009	-21.016	0.000	0.0000
51	0.3000	SLE-F3	NonStatic	Max	-136.756	-18.781	0.000	0.0000
51	0.0000	SLE-F3	NonStatic	Min	-137.262	-23.251	0.000	0.0000
51	0.1500	SLE-F3	NonStatic	Min	-137.009	-21.016	0.000	0.0000
51	0.3000	SLE-F3	NonStatic	Min	-136.756	-18.781	0.000	0.0000
51	0.0000	SLE-QP	NonStatic	Max	-102.487	-15.556	0.000	0.0000
51	0.1500	SLE-QP	NonStatic	Max	-102.235	-13.321	0.000	0.0000
51	0.3000	SLE-QP	NonStatic	Max	-101.982	-11.086	0.000	0.0000
51	0.0000	SLE-QP	NonStatic	Min	-102.487	-15.556	0.000	0.0000
51	0.1500	SLE-QP	NonStatic	Min	-102.235	-13.321	0.000	0.0000
51	0.3000	SLE-QP	NonStatic	Min	-101.982	-11.086	0.000	0.0000
51	0.0000	SLU-1	NonStatic	Max	-181.730	-33.756	0.000	0.0000
51	0.1500	SLU-1	NonStatic	Max	-181.401	-30.851	0.000	0.0000
51	0.3000	SLU-1	NonStatic	Max	-181.073	-27.945	0.000	0.0000
51	0.0000	SLU-1	NonStatic	Min	-181.730	-33.756	0.000	0.0000
51	0.1500	SLU-1	NonStatic	Min	-181.401	-30.851	0.000	0.0000
51	0.3000	SLU-1	NonStatic	Min	-181.073	-27.945	0.000	0.0000
51	0.0000	SLU-2	NonStatic	Max	-125.799	-38.049	0.000	0.0000
51	0.1500	SLU-2	NonStatic	Max	-125.471	-35.144	0.000	0.0000
51	0.3000	SLU-2	NonStatic	Max	-125.143	-32.238	0.000	0.0000
51	0.0000	SLU-2	NonStatic	Min	-125.799	-38.049	0.000	0.0000
51	0.1500	SLU-2	NonStatic	Min	-125.471	-35.144	0.000	0.0000
51	0.3000	SLU-2	NonStatic	Min	-125.143	-32.238	0.000	0.0000
51	0.0000	SLU-3	NonStatic	Max	-177.479	-16.236	0.000	0.0000
51	0.1500	SLU-3	NonStatic	Max	-177.226	-14.000	0.000	0.0000
51	0.3000	SLU-3	NonStatic	Max	-176.974	-11.765	0.000	0.0000
51	0.0000	SLU-3	NonStatic	Min	-177.479	-16.236	0.000	0.0000
51	0.1500	SLU-3	NonStatic	Min	-177.226	-14.000	0.000	0.0000
51	0.3000	SLU-3	NonStatic	Min	-176.974	-11.765	0.000	0.0000
51	0.0000	SLU-4	NonStatic	Max	-164.503	-23.834	0.000	0.0000
51	0.1500	SLU-4	NonStatic	Max	-164.175	-20.928	0.000	0.0000
51	0.3000	SLU-4	NonStatic	Max	-163.846	-18.023	0.000	0.0000
51	0.0000	SLU-4	NonStatic	Min	-164.503	-23.834	0.000	0.0000
51	0.1500	SLU-4	NonStatic	Min	-164.175	-20.928	0.000	0.0000
51	0.3000	SLU-4	NonStatic	Min	-163.846	-18.023	0.000	0.0000
51	0.0000	SLU-5	NonStatic	Max	-154.217	-6.718	0.000	0.0000
51	0.1500	SLU-5	NonStatic	Max	-153.964	-4.483	0.000	0.0000
51	0.3000	SLU-5	NonStatic	Max	-153.712	-2.248	0.000	0.0000
51	0.0000	SLU-5	NonStatic	Min	-154.217	-6.718	0.000	0.0000
51	0.1500	SLU-5	NonStatic	Min	-153.964	-4.483	0.000	0.0000

Table: Element Forces - Frames, Part 1 of 4

Frame	Station m	OutputCase	CaseType	StepType	P KN	V2 KN	V3 KN	T KN-m
51	0.30000	SLU-5	NonStatic	Min	-153.712	-2.248	0.000	0.0000
51	0.00000	SLU-6	NonStatic	Max	-189.997	-43.063	0.000	0.0000
51	0.15000	SLU-6	NonStatic	Max	-189.668	-40.157	0.000	0.0000
51	0.30000	SLU-6	NonStatic	Max	-189.340	-37.252	0.000	0.0000
51	0.00000	SLU-6	NonStatic	Min	-189.997	-43.063	0.000	0.0000
51	0.15000	SLU-6	NonStatic	Min	-189.668	-40.157	0.000	0.0000
51	0.30000	SLU-6	NonStatic	Min	-189.340	-37.252	0.000	0.0000
51	0.00000	SLU-7	NonStatic	Max	-182.699	-25.228	0.000	0.0000
51	0.15000	SLU-7	NonStatic	Max	-182.446	-22.993	0.000	0.0000
51	0.30000	SLU-7	NonStatic	Max	-182.194	-20.758	0.000	0.0000
51	0.00000	SLU-7	NonStatic	Min	-182.699	-25.228	0.000	0.0000
51	0.15000	SLU-7	NonStatic	Min	-182.446	-22.993	0.000	0.0000
51	0.30000	SLU-7	NonStatic	Min	-182.194	-20.758	0.000	0.0000
51	0.00000	SLV 1	NonStatic	Max	-380.275	69.866	0.000	0.0000
51	0.15000	SLV 1	NonStatic	Max	-380.022	72.101	0.000	0.0000
51	0.30000	SLV 1	NonStatic	Max	-379.769	74.336	0.000	0.0000
51	0.00000	SLV 1	NonStatic	Min	-380.275	69.866	0.000	0.0000
51	0.15000	SLV 1	NonStatic	Min	-380.022	72.101	0.000	0.0000
51	0.30000	SLV 1	NonStatic	Min	-379.769	74.336	0.000	0.0000
51	0.00000	SLV 2	NonStatic	Max	-381.817	67.429	0.000	0.0000
51	0.15000	SLV 2	NonStatic	Max	-381.564	69.664	0.000	0.0000
51	0.30000	SLV 2	NonStatic	Max	-381.311	71.899	0.000	0.0000
51	0.00000	SLV 2	NonStatic	Min	-381.817	67.429	0.000	0.0000
51	0.15000	SLV 2	NonStatic	Min	-381.564	69.664	0.000	0.0000
51	0.30000	SLV 2	NonStatic	Min	-381.311	71.899	0.000	0.0000
51	0.00000	SLV 3	NonStatic	Max	-381.817	67.429	0.000	0.0000
51	0.15000	SLV 3	NonStatic	Max	-381.564	69.664	0.000	0.0000
51	0.30000	SLV 3	NonStatic	Max	-381.311	71.899	0.000	0.0000
51	0.00000	SLV 3	NonStatic	Min	-381.817	67.429	0.000	0.0000
51	0.15000	SLV 3	NonStatic	Min	-381.564	69.664	0.000	0.0000
51	0.30000	SLV 3	NonStatic	Min	-381.311	71.899	0.000	0.0000
51	0.00000	SLV 4	NonStatic	Max	-413.173	-54.775	0.000	0.0000
51	0.15000	SLV 4	NonStatic	Max	-412.920	-52.540	0.000	0.0000
51	0.30000	SLV 4	NonStatic	Max	-412.667	-50.304	0.000	0.0000
51	0.00000	SLV 4	NonStatic	Min	-413.173	-54.775	0.000	0.0000
51	0.15000	SLV 4	NonStatic	Min	-412.920	-52.540	0.000	0.0000
51	0.30000	SLV 4	NonStatic	Min	-412.667	-50.304	0.000	0.0000
51	0.00000	SLV 5	NonStatic	Max	-188.055	13.823	0.000	0.0000
51	0.15000	SLV 5	NonStatic	Max	-187.802	16.058	0.000	0.0000
51	0.30000	SLV 5	NonStatic	Max	-187.550	18.293	0.000	0.0000
51	0.00000	SLV 5	NonStatic	Min	-188.055	13.823	0.000	0.0000
51	0.15000	SLV 5	NonStatic	Min	-187.802	16.058	0.000	0.0000
51	0.30000	SLV 5	NonStatic	Min	-187.550	18.293	0.000	0.0000
51	0.00000	SLV 6	NonStatic	Max	-210.684	-26.601	0.000	0.0000
51	0.15000	SLV 6	NonStatic	Max	-210.431	-24.366	0.000	0.0000
51	0.30000	SLV 6	NonStatic	Max	-210.179	-22.131	0.000	0.0000
51	0.00000	SLV 6	NonStatic	Min	-210.684	-26.601	0.000	0.0000
51	0.15000	SLV 6	NonStatic	Min	-210.431	-24.366	0.000	0.0000
51	0.30000	SLV 6	NonStatic	Min	-210.179	-22.131	0.000	0.0000
51	0.00000	SLV 7	NonStatic	Max	-191.495	1.988	0.000	0.0000
51	0.15000	SLV 7	NonStatic	Max	-191.242	4.223	0.000	0.0000
51	0.30000	SLV 7	NonStatic	Max	-190.990	6.458	0.000	0.0000
51	0.00000	SLV 7	NonStatic	Min	-191.495	1.988	0.000	0.0000
51	0.15000	SLV 7	NonStatic	Min	-191.242	4.223	0.000	0.0000
51	0.30000	SLV 7	NonStatic	Min	-190.990	6.458	0.000	0.0000
51	0.00000	SLV 8	NonStatic	Max	-214.560	-39.476	0.000	0.0000
51	0.15000	SLV 8	NonStatic	Max	-214.307	-37.241	0.000	0.0000
51	0.30000	SLV 8	NonStatic	Max	-214.055	-35.006	0.000	0.0000
51	0.00000	SLV 8	NonStatic	Min	-214.560	-39.476	0.000	0.0000

Table: Element Forces - Frames, Part 1 of 4

Frame	Station m	OutputCase	CaseType	StepType	P KN	V2 KN	V3 KN	T KN-m
51	0.15000	SLV 8	NonStatic	Min	-214.307	-37.241	0.000	0.0000
51	0.30000	SLV 8	NonStatic	Min	-214.055	-35.006	0.000	0.0000
51	0.00000	SLV 9	NonStatic	Max	-380.275	69.866	0.000	0.0000
51	0.15000	SLV 9	NonStatic	Max	-380.022	72.101	0.000	0.0000
51	0.30000	SLV 9	NonStatic	Max	-379.769	74.336	0.000	0.0000
51	0.00000	SLV 9	NonStatic	Min	-380.275	69.866	0.000	0.0000
51	0.15000	SLV 9	NonStatic	Min	-380.022	72.101	0.000	0.0000
51	0.30000	SLV 9	NonStatic	Min	-379.769	74.336	0.000	0.0000
51	0.00000	SLV 10	NonStatic	Max	-411.348	-50.409	0.000	0.0000
51	0.15000	SLV 10	NonStatic	Max	-411.096	-48.174	0.000	0.0000
51	0.30000	SLV 10	NonStatic	Max	-410.843	-45.939	0.000	0.0000
51	0.00000	SLV 10	NonStatic	Min	-411.348	-50.409	0.000	0.0000
51	0.15000	SLV 10	NonStatic	Min	-411.096	-48.174	0.000	0.0000
51	0.30000	SLV 10	NonStatic	Min	-410.843	-45.939	0.000	0.0000
51	0.00000	SLV 11	NonStatic	Max	-381.817	67.429	0.000	0.0000
51	0.15000	SLV 11	NonStatic	Max	-381.564	69.664	0.000	0.0000
51	0.30000	SLV 11	NonStatic	Max	-381.311	71.899	0.000	0.0000
51	0.00000	SLV 11	NonStatic	Min	-381.817	67.429	0.000	0.0000
51	0.15000	SLV 11	NonStatic	Min	-381.564	69.664	0.000	0.0000
51	0.30000	SLV 11	NonStatic	Min	-381.311	71.899	0.000	0.0000
51	0.00000	SLV 12	NonStatic	Max	-413.173	-54.775	0.000	0.0000
51	0.15000	SLV 12	NonStatic	Max	-412.920	-52.540	0.000	0.0000
51	0.30000	SLV 12	NonStatic	Max	-412.667	-50.304	0.000	0.0000
51	0.00000	SLV 12	NonStatic	Min	-413.173	-54.775	0.000	0.0000
51	0.15000	SLV 12	NonStatic	Min	-412.920	-52.540	0.000	0.0000
51	0.30000	SLV 12	NonStatic	Min	-412.667	-50.304	0.000	0.0000
51	0.00000	SLV 13	NonStatic	Max	-188.055	13.823	0.000	0.0000
51	0.15000	SLV 13	NonStatic	Max	-187.802	16.058	0.000	0.0000
51	0.30000	SLV 13	NonStatic	Max	-187.550	18.293	0.000	0.0000
51	0.00000	SLV 13	NonStatic	Min	-188.055	13.823	0.000	0.0000
51	0.15000	SLV 13	NonStatic	Min	-187.802	16.058	0.000	0.0000
51	0.30000	SLV 13	NonStatic	Min	-187.550	18.293	0.000	0.0000
51	0.00000	SLV 14	NonStatic	Max	-210.684	-26.601	0.000	0.0000
51	0.15000	SLV 14	NonStatic	Max	-210.431	-24.366	0.000	0.0000
51	0.30000	SLV 14	NonStatic	Max	-210.179	-22.131	0.000	0.0000
51	0.00000	SLV 14	NonStatic	Min	-210.684	-26.601	0.000	0.0000
51	0.15000	SLV 14	NonStatic	Min	-210.431	-24.366	0.000	0.0000
51	0.30000	SLV 14	NonStatic	Min	-210.179	-22.131	0.000	0.0000
51	0.00000	SLV 15	NonStatic	Max	-191.495	1.988	0.000	0.0000
51	0.15000	SLV 15	NonStatic	Max	-191.242	4.223	0.000	0.0000
51	0.30000	SLV 15	NonStatic	Max	-190.990	6.458	0.000	0.0000
51	0.00000	SLV 15	NonStatic	Min	-191.495	1.988	0.000	0.0000
51	0.15000	SLV 15	NonStatic	Min	-191.242	4.223	0.000	0.0000
51	0.30000	SLV 15	NonStatic	Min	-190.990	6.458	0.000	0.0000
51	0.00000	SLV 16	NonStatic	Max	-214.560	-39.476	0.000	0.0000
51	0.15000	SLV 16	NonStatic	Max	-214.307	-37.241	0.000	0.0000
51	0.30000	SLV 16	NonStatic	Max	-214.055	-35.006	0.000	0.0000
51	0.00000	SLV 16	NonStatic	Min	-214.560	-39.476	0.000	0.0000
51	0.15000	SLV 16	NonStatic	Min	-214.307	-37.241	0.000	0.0000
51	0.30000	SLV 16	NonStatic	Min	-214.055	-35.006	0.000	0.0000
52	0.00000	SLE-C	NonStatic	Max	-137.655	-10.837	0.000	0.0000
52	0.30000	SLE-C	NonStatic	Max	-137.655	-6.339	0.000	0.0000
52	0.00000	SLE-C	NonStatic	Min	-137.655	-10.837	0.000	0.0000
52	0.30000	SLE-C	NonStatic	Min	-137.655	-6.339	0.000	0.0000
52	0.00000	SLE-F1	NonStatic	Max	-118.644	-15.788	0.000	0.0000
52	0.30000	SLE-F1	NonStatic	Max	-118.644	-11.289	0.000	0.0000
52	0.00000	SLE-F1	NonStatic	Min	-118.644	-15.788	0.000	0.0000
52	0.30000	SLE-F1	NonStatic	Min	-118.644	-11.289	0.000	0.0000
52	0.00000	SLE-F2	NonStatic	Max	-115.429	-3.349	0.000	0.0000

Table: Element Forces - Frames, Part 1 of 4

Frame	Station m	OutputCase	CaseType	StepType	P KN	V2 KN	V3 KN	T KN-m
52	0.30000	SLE-F2	NonStatic	Max	-115.429	1.150	0.000	0.0000
52	0.00000	SLE-F2	NonStatic	Min	-115.429	-3.349	0.000	0.0000
52	0.30000	SLE-F2	NonStatic	Min	-115.429	1.150	0.000	0.0000
52	0.00000	SLE-F3	NonStatic	Max	-135.115	-19.090	0.000	0.0000
52	0.30000	SLE-F3	NonStatic	Max	-135.115	-14.592	0.000	0.0000
52	0.00000	SLE-F3	NonStatic	Min	-135.115	-19.090	0.000	0.0000
52	0.30000	SLE-F3	NonStatic	Min	-135.115	-14.592	0.000	0.0000
52	0.00000	SLE-QP	NonStatic	Max	-101.501	-6.796	0.000	0.0000
52	0.30000	SLE-QP	NonStatic	Max	-101.501	-2.297	0.000	0.0000
52	0.00000	SLE-QP	NonStatic	Min	-101.501	-6.796	0.000	0.0000
52	0.30000	SLE-QP	NonStatic	Min	-101.501	-2.297	0.000	0.0000
52	0.00000	SLU-1	NonStatic	Max	-178.811	-23.854	0.000	0.0000
52	0.30000	SLU-1	NonStatic	Max	-178.811	-18.005	0.000	0.0000
52	0.00000	SLU-1	NonStatic	Min	-178.811	-23.854	0.000	0.0000
52	0.30000	SLU-1	NonStatic	Min	-178.811	-18.005	0.000	0.0000
52	0.00000	SLU-2	NonStatic	Max	-122.757	-21.803	0.000	0.0000
52	0.30000	SLU-2	NonStatic	Max	-122.757	-15.955	0.000	0.0000
52	0.00000	SLU-2	NonStatic	Min	-122.757	-21.803	0.000	0.0000
52	0.30000	SLU-2	NonStatic	Min	-122.757	-15.955	0.000	0.0000
52	0.00000	SLU-3	NonStatic	Max	-175.876	-16.481	0.000	0.0000
52	0.30000	SLU-3	NonStatic	Max	-175.876	-11.982	0.000	0.0000
52	0.00000	SLU-3	NonStatic	Min	-175.876	-16.481	0.000	0.0000
52	0.30000	SLU-3	NonStatic	Min	-175.876	-11.982	0.000	0.0000
52	0.00000	SLU-4	NonStatic	Max	-162.862	-11.464	0.000	0.0000
52	0.30000	SLU-4	NonStatic	Max	-162.862	-5.615	0.000	0.0000
52	0.00000	SLU-4	NonStatic	Min	-162.862	-11.464	0.000	0.0000
52	0.30000	SLU-4	NonStatic	Min	-162.862	-5.615	0.000	0.0000
52	0.00000	SLU-5	NonStatic	Max	-153.886	-3.801	0.000	0.0000
52	0.30000	SLU-5	NonStatic	Max	-153.886	0.698	0.000	0.0000
52	0.00000	SLU-5	NonStatic	Min	-153.886	-3.801	0.000	0.0000
52	0.30000	SLU-5	NonStatic	Min	-153.886	0.698	0.000	0.0000
52	0.00000	SLU-6	NonStatic	Max	-185.932	-34.550	0.000	0.0000
52	0.30000	SLU-6	NonStatic	Max	-185.932	-28.702	0.000	0.0000
52	0.00000	SLU-6	NonStatic	Min	-185.932	-34.550	0.000	0.0000
52	0.30000	SLU-6	NonStatic	Min	-185.932	-28.702	0.000	0.0000
52	0.00000	SLU-7	NonStatic	Max	-180.009	-26.476	0.000	0.0000
52	0.30000	SLU-7	NonStatic	Max	-180.009	-21.977	0.000	0.0000
52	0.00000	SLU-7	NonStatic	Min	-180.009	-26.476	0.000	0.0000
52	0.30000	SLU-7	NonStatic	Min	-180.009	-21.977	0.000	0.0000
52	0.00000	SLV 1	NonStatic	Max	-387.387	50.598	0.000	0.0000
52	0.30000	SLV 1	NonStatic	Max	-387.387	55.096	0.000	0.0000
52	0.00000	SLV 1	NonStatic	Min	-387.387	50.598	0.000	0.0000
52	0.30000	SLV 1	NonStatic	Min	-387.387	55.096	0.000	0.0000
52	0.00000	SLV 2	NonStatic	Max	-388.780	50.379	0.000	0.0000
52	0.30000	SLV 2	NonStatic	Max	-388.780	54.878	0.000	0.0000
52	0.00000	SLV 2	NonStatic	Min	-388.780	50.379	0.000	0.0000
52	0.30000	SLV 2	NonStatic	Min	-388.780	54.878	0.000	0.0000
52	0.00000	SLV 3	NonStatic	Max	-388.780	50.379	0.000	0.0000
52	0.30000	SLV 3	NonStatic	Max	-388.780	54.878	0.000	0.0000
52	0.00000	SLV 3	NonStatic	Min	-388.780	50.379	0.000	0.0000
52	0.30000	SLV 3	NonStatic	Min	-388.780	54.878	0.000	0.0000
52	0.00000	SLV 4	NonStatic	Max	-405.694	-80.822	0.000	0.0000
52	0.30000	SLV 4	NonStatic	Max	-405.694	-76.324	0.000	0.0000
52	0.00000	SLV 4	NonStatic	Min	-405.694	-80.822	0.000	0.0000
52	0.30000	SLV 4	NonStatic	Min	-405.694	-76.324	0.000	0.0000
52	0.00000	SLV 5	NonStatic	Max	-189.664	9.933	0.000	0.0000
52	0.30000	SLV 5	NonStatic	Max	-189.664	14.432	0.000	0.0000
52	0.00000	SLV 5	NonStatic	Min	-189.664	9.933	0.000	0.0000
52	0.30000	SLV 5	NonStatic	Min	-189.664	14.432	0.000	0.0000

Table: Element Forces - Frames, Part 1 of 4

Frame	Station m	OutputCase	CaseType	StepType	P KN	V2 KN	V3 KN	T KN-m
52	0.00000	SLV 6	NonStatic	Max	-207.445	-34.741	0.000	0.0000
52	0.30000	SLV 6	NonStatic	Max	-207.445	-30.242	0.000	0.0000
52	0.00000	SLV 6	NonStatic	Min	-207.445	-34.741	0.000	0.0000
52	0.30000	SLV 6	NonStatic	Min	-207.445	-30.242	0.000	0.0000
52	0.00000	SLV 7	NonStatic	Max	-192.220	6.088	0.000	0.0000
52	0.30000	SLV 7	NonStatic	Max	-192.220	10.587	0.000	0.0000
52	0.00000	SLV 7	NonStatic	Min	-192.220	6.088	0.000	0.0000
52	0.30000	SLV 7	NonStatic	Min	-192.220	10.587	0.000	0.0000
52	0.00000	SLV 8	NonStatic	Max	-210.313	-39.741	0.000	0.0000
52	0.30000	SLV 8	NonStatic	Max	-210.313	-35.243	0.000	0.0000
52	0.00000	SLV 8	NonStatic	Min	-210.313	-39.741	0.000	0.0000
52	0.30000	SLV 8	NonStatic	Min	-210.313	-35.243	0.000	0.0000
52	0.00000	SLV 9	NonStatic	Max	-387.387	50.598	0.000	0.0000
52	0.30000	SLV 9	NonStatic	Max	-387.387	55.096	0.000	0.0000
52	0.00000	SLV 9	NonStatic	Min	-387.387	50.598	0.000	0.0000
52	0.30000	SLV 9	NonStatic	Min	-387.387	55.096	0.000	0.0000
52	0.00000	SLV 10	NonStatic	Max	-404.241	-78.604	0.000	0.0000
52	0.30000	SLV 10	NonStatic	Max	-404.241	-74.106	0.000	0.0000
52	0.00000	SLV 10	NonStatic	Min	-404.241	-78.604	0.000	0.0000
52	0.30000	SLV 10	NonStatic	Min	-404.241	-74.106	0.000	0.0000
52	0.00000	SLV 11	NonStatic	Max	-388.780	50.379	0.000	0.0000
52	0.30000	SLV 11	NonStatic	Max	-388.780	54.878	0.000	0.0000
52	0.00000	SLV 11	NonStatic	Min	-388.780	50.379	0.000	0.0000
52	0.30000	SLV 11	NonStatic	Min	-388.780	54.878	0.000	0.0000
52	0.00000	SLV 12	NonStatic	Max	-405.694	-80.822	0.000	0.0000
52	0.30000	SLV 12	NonStatic	Max	-405.694	-76.324	0.000	0.0000
52	0.00000	SLV 12	NonStatic	Min	-405.694	-80.822	0.000	0.0000
52	0.30000	SLV 12	NonStatic	Min	-405.694	-76.324	0.000	0.0000
52	0.00000	SLV 13	NonStatic	Max	-189.664	9.933	0.000	0.0000
52	0.30000	SLV 13	NonStatic	Max	-189.664	14.432	0.000	0.0000
52	0.00000	SLV 13	NonStatic	Min	-189.664	9.933	0.000	0.0000
52	0.30000	SLV 13	NonStatic	Min	-189.664	14.432	0.000	0.0000
52	0.00000	SLV 14	NonStatic	Max	-207.445	-34.741	0.000	0.0000
52	0.30000	SLV 14	NonStatic	Max	-207.445	-30.242	0.000	0.0000
52	0.00000	SLV 14	NonStatic	Min	-207.445	-34.741	0.000	0.0000
52	0.30000	SLV 14	NonStatic	Min	-207.445	-30.242	0.000	0.0000
52	0.00000	SLV 15	NonStatic	Max	-192.220	6.088	0.000	0.0000
52	0.30000	SLV 15	NonStatic	Max	-192.220	10.587	0.000	0.0000
52	0.00000	SLV 15	NonStatic	Min	-192.220	6.088	0.000	0.0000
52	0.30000	SLV 15	NonStatic	Min	-192.220	10.587	0.000	0.0000
52	0.00000	SLV 16	NonStatic	Max	-210.313	-39.741	0.000	0.0000
52	0.30000	SLV 16	NonStatic	Max	-210.313	-35.243	0.000	0.0000
52	0.00000	SLV 16	NonStatic	Min	-210.313	-39.741	0.000	0.0000
52	0.30000	SLV 16	NonStatic	Min	-210.313	-35.243	0.000	0.0000

Table: Element Forces - Frames, Part 2 of 4

Table: Element Forces - Frames, Part 2 of 4

Frame	Station m	OutputCase	StepType	M2 KN-m	M3 KN-m	S11Max KN/m2	PtS11Max	x2S11Max m
1	0.00000	SLE-C	Max	0.0000	14.1902	-100.55	1	-0.500000
1	0.29226	SLE-C	Max	0.0000	21.6227	-49.92	1	-0.500000
1	0.58451	SLE-C	Max	0.0000	27.8526	-6.51	1	-0.500000
1	0.00000	SLE-C	Min	0.0000	14.1902	-100.55	1	-0.500000
1	0.29226	SLE-C	Min	0.0000	21.6227	-49.92	1	-0.500000
1	0.58451	SLE-C	Min	0.0000	27.8526	-6.51	1	-0.500000
1	0.00000	SLE-F1	Max	0.0000	9.5888	-117.04	1	-0.500000
1	0.29226	SLE-F1	Max	0.0000	18.8751	-55.29	1	-0.500000

Table: Element Forces - Frames, Part 2 of 4

Frame	Station m	OutputCase	StepType	M2 KN-m	M3 KN-m	S11Max KN/m2	PtS11Max	x2S11Max m
1	0.58451	SLE-F1	Max	0.0000	26.9586	-0.75	1	-0.500000
1	0.00000	SLE-F1	Min	0.0000	9.5888	-117.04	1	-0.500000
1	0.29226	SLE-F1	Min	0.0000	18.8751	-55.29	1	-0.500000
1	0.58451	SLE-F1	Min	0.0000	26.9586	-0.75	1	-0.500000
1	0.00000	SLE-F2	Max	0.0000	15.3989	-66.62	1	-0.500000
1	0.29226	SLE-F2	Max	0.0000	21.4751	-24.12	1	-0.500000
1	0.58451	SLE-F2	Max	0.0000	26.3487	11.15	1	-0.500000
1	0.00000	SLE-F2	Min	0.0000	15.3989	-66.62	1	-0.500000
1	0.29226	SLE-F2	Min	0.0000	21.4751	-24.12	1	-0.500000
1	0.58451	SLE-F2	Min	0.0000	26.3487	11.15	1	-0.500000
1	0.00000	SLE-F3	Max	0.0000	6.9732	-122.87	1	-0.500000
1	0.29226	SLE-F3	Max	0.0000	12.3760	-84.42	1	-0.500000
1	0.58451	SLE-F3	Max	0.0000	16.5760	-53.18	1	-0.500000
1	0.00000	SLE-F3	Min	0.0000	6.9732	-122.87	1	-0.500000
1	0.29226	SLE-F3	Min	0.0000	12.3760	-84.42	1	-0.500000
1	0.58451	SLE-F3	Min	0.0000	16.5760	-53.18	1	-0.500000
1	0.00000	SLE-QP	Max	0.0000	12.0167	-81.14	1	-0.500000
1	0.29226	SLE-QP	Max	0.0000	19.8677	-28.00	1	-0.500000
1	0.58451	SLE-QP	Max	0.0000	26.5159	17.92	1	-0.500000
1	0.00000	SLE-QP	Min	0.0000	12.0167	-81.14	1	-0.500000
1	0.29226	SLE-QP	Min	0.0000	19.8677	-28.00	1	-0.500000
1	0.58451	SLE-QP	Min	0.0000	26.5159	17.92	1	-0.500000
1	0.00000	SLU-1	Max	0.0000	15.4157	-166.98	1	-0.500000
1	0.29226	SLU-1	Max	0.0000	27.8890	-84.30	1	-0.500000
1	0.58451	SLU-1	Max	0.0000	38.7987	-10.99	1	-0.500000
1	0.00000	SLU-1	Min	0.0000	15.4157	-166.98	1	-0.500000
1	0.29226	SLU-1	Min	0.0000	27.8890	-84.30	1	-0.500000
1	0.58451	SLU-1	Min	0.0000	38.7987	-10.99	1	-0.500000
1	0.00000	SLU-2	Max	0.0000	13.0829	-160.52	1	-0.500000
1	0.29226	SLU-2	Max	0.0000	31.4461	-42.50	1	-0.500000
1	0.58451	SLU-2	Max	0.0000	48.2457	66.14	1	-0.500000
1	0.00000	SLU-2	Min	0.0000	13.0829	-160.52	1	-0.500000
1	0.29226	SLU-2	Min	0.0000	31.4461	-42.50	1	-0.500000
1	0.58451	SLU-2	Min	0.0000	48.2457	66.14	1	-0.500000
1	0.00000	SLU-3	Max	0.0000	11.2103	-112.38	1	-0.500000
1	0.29226	SLU-3	Max	0.0000	12.1682	-100.60	1	-0.500000
1	0.58451	SLU-3	Max	0.0000	11.9234	-96.04	1	-0.500000
1	0.00000	SLU-3	Min	0.0000	11.2103	-112.38	1	-0.500000
1	0.29226	SLU-3	Min	0.0000	12.1682	-100.60	1	-0.500000
1	0.58451	SLU-3	Min	0.0000	11.9234	-96.04	1	-0.500000
1	0.00000	SLU-4	Max	0.0000	21.2224	-126.32	1	-0.500000
1	0.29226	SLU-4	Max	0.0000	34.7312	-37.42	1	-0.500000
1	0.58451	SLU-4	Max	0.0000	46.6765	42.10	1	-0.500000
1	0.00000	SLU-4	Min	0.0000	21.2224	-126.32	1	-0.500000
1	0.29226	SLU-4	Min	0.0000	34.7312	-37.42	1	-0.500000
1	0.58451	SLU-4	Min	0.0000	46.6765	42.10	1	-0.500000
1	0.00000	SLU-5	Max	0.0000	18.0247	-65.07	1	-0.500000
1	0.29226	SLU-5	Max	0.0000	20.3096	-45.33	1	-0.500000
1	0.58451	SLU-5	Max	0.0000	21.3918	-32.80	1	-0.500000
1	0.00000	SLU-5	Min	0.0000	18.0247	-65.07	1	-0.500000
1	0.29226	SLU-5	Min	0.0000	20.3096	-45.33	1	-0.500000
1	0.58451	SLU-5	Min	0.0000	21.3918	-32.80	1	-0.500000
1	0.00000	SLU-6	Max	0.0000	9.0912	-206.97	1	-0.500000
1	0.29226	SLU-6	Max	0.0000	21.6048	-124.04	1	-0.500000
1	0.58451	SLU-6	Max	0.0000	32.5549	-50.49	1	-0.500000
1	0.00000	SLU-6	Min	0.0000	9.0912	-206.97	1	-0.500000
1	0.29226	SLU-6	Min	0.0000	21.6048	-124.04	1	-0.500000
1	0.58451	SLU-6	Min	0.0000	32.5549	-50.49	1	-0.500000
1	0.00000	SLU-7	Max	0.0000	5.2449	-149.45	1	-0.500000

Table: Element Forces - Frames, Part 2 of 4

Frame	Station m	OutputCase	StepType	M2 KN-m	M3 KN-m	S11Max KN/m2	PtS11Max	x2S11Max m
1	0.29226	SLU-7	Max	0.0000	6.5320	-135.70	1	-0.500000
1	0.58451	SLU-7	Max	0.0000	6.6163	-129.16	1	-0.500000
1	0.00000	SLU-7	Min	0.0000	5.2449	-149.45	1	-0.500000
1	0.29226	SLU-7	Min	0.0000	6.5320	-135.70	1	-0.500000
1	0.58451	SLU-7	Min	0.0000	6.6163	-129.16	1	-0.500000
1	0.00000	SLV 1	Max	0.0000	73.2734	171.18	1	-0.500000
1	0.29226	SLV 1	Max	0.0000	45.6540	11.50	1	-0.500000
1	0.58451	SLV 1	Max	0.0000	16.8319	-155.40	1	-0.500000
1	0.00000	SLV 1	Min	0.0000	73.2734	171.18	1	-0.500000
1	0.29226	SLV 1	Min	0.0000	45.6540	11.50	1	-0.500000
1	0.58451	SLV 1	Min	0.0000	16.8319	-155.40	1	-0.500000
1	0.00000	SLV 2	Max	0.0000	74.6608	164.97	1	-0.500000
1	0.29226	SLV 2	Max	0.0000	49.0206	17.16	1	-0.500000
1	0.58451	SLV 2	Max	0.0000	22.1777	-137.86	1	-0.500000
1	0.00000	SLV 2	Min	0.0000	74.6608	164.97	1	-0.500000
1	0.29226	SLV 2	Min	0.0000	49.0206	17.16	1	-0.500000
1	0.58451	SLV 2	Min	0.0000	22.1777	-137.86	1	-0.500000
1	0.00000	SLV 3	Max	0.0000	74.6608	164.97	1	-0.500000
1	0.29226	SLV 3	Max	0.0000	49.0206	17.16	1	-0.500000
1	0.58451	SLV 3	Max	0.0000	22.1777	-137.86	1	-0.500000
1	0.00000	SLV 3	Min	0.0000	74.6608	164.97	1	-0.500000
1	0.29226	SLV 3	Min	0.0000	49.0206	17.16	1	-0.500000
1	0.58451	SLV 3	Min	0.0000	22.1777	-137.86	1	-0.500000
1	0.00000	SLV 4	Max	0.0000	-10.4252	-222.31	3	0.500000
1	0.29226	SLV 4	Max	0.0000	-26.1077	-122.18	3	0.500000
1	0.58451	SLV 4	Max	0.0000	-42.9930	-14.83	3	0.500000
1	0.00000	SLV 4	Min	0.0000	-10.4252	-222.31	3	0.500000
1	0.29226	SLV 4	Min	0.0000	-26.1077	-122.18	3	0.500000
1	0.58451	SLV 4	Min	0.0000	-42.9930	-14.83	3	0.500000
1	0.00000	SLV 5	Max	0.0000	29.1398	4.94	1	-0.500000
1	0.29226	SLV 5	Max	0.0000	23.4107	-23.40	1	-0.500000
1	0.58451	SLV 5	Max	0.0000	16.4789	-58.96	1	-0.500000
1	0.00000	SLV 5	Min	0.0000	29.1398	4.94	1	-0.500000
1	0.29226	SLV 5	Min	0.0000	23.4107	-23.40	1	-0.500000
1	0.58451	SLV 5	Min	0.0000	16.4789	-58.96	1	-0.500000
1	0.00000	SLV 6	Max	0.0000	-0.0051	-171.51	3	0.500000
1	0.29226	SLV 6	Max	0.0000	-4.0541	-141.18	3	0.500000
1	0.58451	SLV 6	Max	0.0000	-9.3058	-103.64	3	0.500000
1	0.00000	SLV 6	Min	0.0000	-0.0051	-171.51	3	0.500000
1	0.29226	SLV 6	Min	0.0000	-4.0541	-141.18	3	0.500000
1	0.58451	SLV 6	Min	0.0000	-9.3058	-103.64	3	0.500000
1	0.00000	SLV 7	Max	0.0000	31.4798	-29.07	1	-0.500000
1	0.29226	SLV 7	Max	0.0000	32.9386	-14.28	1	-0.500000
1	0.58451	SLV 7	Max	0.0000	33.1947	-6.71	1	-0.500000
1	0.00000	SLV 7	Min	0.0000	31.4798	-29.07	1	-0.500000
1	0.29226	SLV 7	Min	0.0000	32.9386	-14.28	1	-0.500000
1	0.58451	SLV 7	Min	0.0000	33.1947	-6.71	1	-0.500000
1	0.00000	SLV 8	Max	0.0000	1.2610	-211.05	1	-0.500000
1	0.29226	SLV 8	Max	0.0000	4.3354	-186.57	1	-0.500000
1	0.58451	SLV 8	Max	0.0000	6.2072	-169.30	1	-0.500000
1	0.00000	SLV 8	Min	0.0000	1.2610	-211.05	1	-0.500000
1	0.29226	SLV 8	Min	0.0000	4.3354	-186.57	1	-0.500000
1	0.58451	SLV 8	Min	0.0000	6.2072	-169.30	1	-0.500000
1	0.00000	SLV 9	Max	0.0000	73.2734	171.18	1	-0.500000
1	0.29226	SLV 9	Max	0.0000	45.6540	11.50	1	-0.500000
1	0.58451	SLV 9	Max	0.0000	16.8319	-155.40	1	-0.500000
1	0.00000	SLV 9	Min	0.0000	73.2734	171.18	1	-0.500000
1	0.29226	SLV 9	Min	0.0000	45.6540	11.50	1	-0.500000
1	0.58451	SLV 9	Min	0.0000	16.8319	-155.40	1	-0.500000

Table: Element Forces - Frames, Part 2 of 4

Frame	Station m	OutputCase	StepType	M2 KN-m	M3 KN-m	S11Max KN/m2	PtS11Max	x2S11Max m
1	0.00000	SLV 10	Max	0.0000	-10.0781	-211.45	3	0.500000
1	0.29226	SLV 10	Max	0.0000	-27.7145	-99.60	3	0.500000
1	0.58451	SLV 10	Max	0.0000	-46.5536	19.47	3	0.500000
1	0.00000	SLV 10	Min	0.0000	-10.0781	-211.45	3	0.500000
1	0.29226	SLV 10	Min	0.0000	-27.7145	-99.60	3	0.500000
1	0.58451	SLV 10	Min	0.0000	-46.5536	19.47	3	0.500000
1	0.00000	SLV 11	Max	0.0000	74.6608	164.97	1	-0.500000
1	0.29226	SLV 11	Max	0.0000	49.0206	17.16	1	-0.500000
1	0.58451	SLV 11	Max	0.0000	22.1777	-137.86	1	-0.500000
1	0.00000	SLV 11	Min	0.0000	74.6608	164.97	1	-0.500000
1	0.29226	SLV 11	Min	0.0000	49.0206	17.16	1	-0.500000
1	0.58451	SLV 11	Min	0.0000	22.1777	-137.86	1	-0.500000
1	0.00000	SLV 12	Max	0.0000	-10.4252	-222.31	3	0.500000
1	0.29226	SLV 12	Max	0.0000	-26.1077	-122.18	3	0.500000
1	0.58451	SLV 12	Max	0.0000	-42.9930	-14.83	3	0.500000
1	0.00000	SLV 12	Min	0.0000	-10.4252	-222.31	3	0.500000
1	0.29226	SLV 12	Min	0.0000	-26.1077	-122.18	3	0.500000
1	0.58451	SLV 12	Min	0.0000	-42.9930	-14.83	3	0.500000
1	0.00000	SLV 13	Max	0.0000	29.1398	4.94	1	-0.500000
1	0.29226	SLV 13	Max	0.0000	23.4107	-23.40	1	-0.500000
1	0.58451	SLV 13	Max	0.0000	16.4789	-58.96	1	-0.500000
1	0.00000	SLV 13	Min	0.0000	29.1398	4.94	1	-0.500000
1	0.29226	SLV 13	Min	0.0000	23.4107	-23.40	1	-0.500000
1	0.58451	SLV 13	Min	0.0000	16.4789	-58.96	1	-0.500000
1	0.00000	SLV 14	Max	0.0000	-0.0051	-171.51	3	0.500000
1	0.29226	SLV 14	Max	0.0000	-4.0541	-141.18	3	0.500000
1	0.58451	SLV 14	Max	0.0000	-9.3058	-103.64	3	0.500000
1	0.00000	SLV 14	Min	0.0000	-0.0051	-171.51	3	0.500000
1	0.29226	SLV 14	Min	0.0000	-4.0541	-141.18	3	0.500000
1	0.58451	SLV 14	Min	0.0000	-9.3058	-103.64	3	0.500000
1	0.00000	SLV 15	Max	0.0000	31.4798	-29.07	1	-0.500000
1	0.29226	SLV 15	Max	0.0000	32.9386	-14.28	1	-0.500000
1	0.58451	SLV 15	Max	0.0000	33.1947	-6.71	1	-0.500000
1	0.00000	SLV 15	Min	0.0000	31.4798	-29.07	1	-0.500000
1	0.29226	SLV 15	Min	0.0000	32.9386	-14.28	1	-0.500000
1	0.58451	SLV 15	Min	0.0000	33.1947	-6.71	1	-0.500000
1	0.00000	SLV 16	Max	0.0000	1.2610	-211.05	1	-0.500000
1	0.29226	SLV 16	Max	0.0000	4.3354	-186.57	1	-0.500000
1	0.58451	SLV 16	Max	0.0000	6.2072	-169.30	1	-0.500000
1	0.00000	SLV 16	Min	0.0000	1.2610	-211.05	1	-0.500000
1	0.29226	SLV 16	Min	0.0000	4.3354	-186.57	1	-0.500000
1	0.58451	SLV 16	Min	0.0000	6.2072	-169.30	1	-0.500000
3	0.00000	SLE-C	Max	0.0000	34.3851	-44.04	1	-0.500000
3	0.15000	SLE-C	Max	0.0000	40.0646	2.31	1	-0.500000
3	0.30000	SLE-C	Max	0.0000	46.9704	57.85	1	-0.500000
3	0.00000	SLE-C	Min	0.0000	34.3851	-44.04	1	-0.500000
3	0.15000	SLE-C	Min	0.0000	40.0646	2.31	1	-0.500000
3	0.30000	SLE-C	Min	0.0000	46.9704	57.85	1	-0.500000
3	0.00000	SLE-F1	Max	0.0000	43.3059	28.11	1	-0.500000
3	0.15000	SLE-F1	Max	0.0000	49.4983	78.31	1	-0.500000
3	0.30000	SLE-F1	Max	0.0000	56.5096	134.64	1	-0.500000
3	0.00000	SLE-F1	Min	0.0000	43.3059	28.11	1	-0.500000
3	0.15000	SLE-F1	Min	0.0000	49.4983	78.31	1	-0.500000
3	0.30000	SLE-F1	Min	0.0000	56.5096	134.64	1	-0.500000
3	0.00000	SLE-F2	Max	0.0000	28.3176	-34.16	1	-0.500000
3	0.15000	SLE-F2	Max	0.0000	32.2420	-0.98	1	-0.500000
3	0.30000	SLE-F2	Max	0.0000	37.1496	39.58	1	-0.500000
3	0.00000	SLE-F2	Min	0.0000	28.3176	-34.16	1	-0.500000
3	0.15000	SLE-F2	Min	0.0000	32.2420	-0.98	1	-0.500000

Table: Element Forces - Frames, Part 2 of 4

Frame	Station m	OutputCase	StepType	M2 KN-m	M3 KN-m	S11Max KN/m2	PtS11Max	x2S11Max m
3	0.30000	SLE-F2	Min	0.0000	37.1496	39.58	1	-0.500000
3	0.00000	SLE-F3	Max	0.0000	19.4434	-114.91	1	-0.500000
3	0.15000	SLE-F3	Max	0.0000	27.0318	-54.25	1	-0.500000
3	0.30000	SLE-F3	Max	0.0000	35.4393	12.56	1	-0.500000
3	0.00000	SLE-F3	Min	0.0000	19.4434	-114.91	1	-0.500000
3	0.15000	SLE-F3	Min	0.0000	27.0318	-54.25	1	-0.500000
3	0.30000	SLE-F3	Min	0.0000	35.4393	12.56	1	-0.500000
3	0.00000	SLE-QP	Max	0.0000	37.6496	32.45	1	-0.500000
3	0.15000	SLE-QP	Max	0.0000	41.5895	65.74	1	-0.500000
3	0.30000	SLE-QP	Max	0.0000	46.3483	105.19	1	-0.500000
3	0.00000	SLE-QP	Min	0.0000	37.6496	32.45	1	-0.500000
3	0.15000	SLE-QP	Min	0.0000	41.5895	65.74	1	-0.500000
3	0.30000	SLE-QP	Min	0.0000	46.3483	105.19	1	-0.500000
3	0.00000	SLU-1	Max	0.0000	48.1992	-88.36	1	-0.500000
3	0.15000	SLU-1	Max	0.0000	57.5020	-13.72	1	-0.500000
3	0.30000	SLU-1	Max	0.0000	68.1840	71.27	1	-0.500000
3	0.00000	SLU-1	Min	0.0000	48.1992	-88.36	1	-0.500000
3	0.15000	SLU-1	Min	0.0000	57.5020	-13.72	1	-0.500000
3	0.30000	SLU-1	Min	0.0000	68.1840	71.27	1	-0.500000
3	0.00000	SLU-2	Max	0.0000	82.2378	168.74	1	-0.500000
3	0.15000	SLU-2	Max	0.0000	89.1737	225.64	1	-0.500000
3	0.30000	SLU-2	Max	0.0000	96.9285	288.67	1	-0.500000
3	0.00000	SLU-2	Min	0.0000	82.2378	168.74	1	-0.500000
3	0.15000	SLU-2	Min	0.0000	89.1737	225.64	1	-0.500000
3	0.30000	SLU-2	Min	0.0000	96.9285	288.67	1	-0.500000
3	0.00000	SLU-3	Max	0.0000	-4.4776	-224.52	3	0.500000
3	0.15000	SLU-3	Max	0.0000	3.6821	-226.74	1	-0.500000
3	0.30000	SLU-3	Max	0.0000	13.2212	-151.45	1	-0.500000
3	0.00000	SLU-3	Min	0.0000	-4.4776	-224.52	3	0.500000
3	0.15000	SLU-3	Min	0.0000	3.6821	-226.74	1	-0.500000
3	0.30000	SLU-3	Min	0.0000	13.2212	-151.45	1	-0.500000
3	0.00000	SLU-4	Max	0.0000	62.8939	33.61	1	-0.500000
3	0.15000	SLU-4	Max	0.0000	69.0059	84.32	1	-0.500000
3	0.30000	SLU-4	Max	0.0000	76.4971	145.38	1	-0.500000
3	0.00000	SLU-4	Min	0.0000	62.8939	33.61	1	-0.500000
3	0.15000	SLU-4	Min	0.0000	69.0059	84.32	1	-0.500000
3	0.30000	SLU-4	Min	0.0000	76.4971	145.38	1	-0.500000
3	0.00000	SLU-5	Max	0.0000	7.7076	-188.44	1	-0.500000
3	0.15000	SLU-5	Max	0.0000	12.7056	-147.21	1	-0.500000
3	0.30000	SLU-5	Max	0.0000	19.0829	-95.63	1	-0.500000
3	0.00000	SLU-5	Min	0.0000	7.7076	-188.44	1	-0.500000
3	0.15000	SLU-5	Min	0.0000	12.7056	-147.21	1	-0.500000
3	0.30000	SLU-5	Min	0.0000	19.0829	-95.63	1	-0.500000
3	0.00000	SLU-6	Max	0.0000	44.3959	-127.60	1	-0.500000
3	0.15000	SLU-6	Max	0.0000	57.1949	-26.73	1	-0.500000
3	0.30000	SLU-6	Max	0.0000	70.8129	80.28	1	-0.500000
3	0.00000	SLU-6	Min	0.0000	44.3959	-127.60	1	-0.500000
3	0.15000	SLU-6	Min	0.0000	57.1949	-26.73	1	-0.500000
3	0.30000	SLU-6	Min	0.0000	70.8129	80.28	1	-0.500000
3	0.00000	SLU-7	Max	0.0000	-6.8738	-217.16	3	0.500000
3	0.15000	SLU-7	Max	0.0000	4.3840	-232.09	1	-0.500000
3	0.30000	SLU-7	Max	0.0000	16.4608	-137.76	1	-0.500000
3	0.00000	SLU-7	Min	0.0000	-6.8738	-217.16	3	0.500000
3	0.15000	SLU-7	Min	0.0000	4.3840	-232.09	1	-0.500000
3	0.30000	SLU-7	Min	0.0000	16.4608	-137.76	1	-0.500000
3	0.00000	SLV 1	Max	0.0000	-153.4217	963.72	3	0.500000
3	0.15000	SLV 1	Max	0.0000	-148.2614	928.77	3	0.500000
3	0.30000	SLV 1	Max	0.0000	-138.8441	861.89	3	0.500000
3	0.00000	SLV 1	Min	0.0000	-153.4217	963.72	3	0.500000

Table: Element Forces - Frames, Part 2 of 4

Frame	Station m	OutputCase	StepType	M2 KN-m	M3 KN-m	S11Max KN/m2	PtS11Max	x2S11Max m
3	0.15000	SLV 1	Min	0.0000	-148.2614	928.77	3	0.500000
3	0.30000	SLV 1	Min	0.0000	-138.8441	861.89	3	0.500000
3	0.00000	SLV 2	Max	0.0000	-142.1505	843.67	3	0.500000
3	0.15000	SLV 2	Max	0.0000	-136.8003	807.29	3	0.500000
3	0.30000	SLV 2	Max	0.0000	-127.1931	738.99	3	0.500000
3	0.00000	SLV 2	Min	0.0000	-142.1505	843.67	3	0.500000
3	0.15000	SLV 2	Min	0.0000	-136.8003	807.29	3	0.500000
3	0.30000	SLV 2	Min	0.0000	-127.1931	738.99	3	0.500000
3	0.00000	SLV 3	Max	0.0000	-142.1505	843.67	3	0.500000
3	0.15000	SLV 3	Max	0.0000	-136.8003	807.29	3	0.500000
3	0.30000	SLV 3	Max	0.0000	-127.1931	738.99	3	0.500000
3	0.00000	SLV 3	Min	0.0000	-142.1505	843.67	3	0.500000
3	0.15000	SLV 3	Min	0.0000	-136.8003	807.29	3	0.500000
3	0.30000	SLV 3	Min	0.0000	-127.1931	738.99	3	0.500000
3	0.00000	SLV 4	Max	0.0000	-140.3130	666.60	3	0.500000
3	0.15000	SLV 4	Max	0.0000	-109.5668	439.75	3	0.500000
3	0.30000	SLV 4	Max	0.0000	-77.9611	206.45	3	0.500000
3	0.00000	SLV 4	Min	0.0000	-140.3130	666.60	3	0.500000
3	0.15000	SLV 4	Min	0.0000	-109.5668	439.75	3	0.500000
3	0.30000	SLV 4	Min	0.0000	-77.9611	206.45	3	0.500000
3	0.00000	SLV 5	Max	0.0000	-36.7457	93.07	3	0.500000
3	0.15000	SLV 5	Max	0.0000	-32.7459	66.82	3	0.500000
3	0.30000	SLV 5	Max	0.0000	-26.8673	26.48	3	0.500000
3	0.00000	SLV 5	Min	0.0000	-36.7457	93.07	3	0.500000
3	0.15000	SLV 5	Min	0.0000	-32.7459	66.82	3	0.500000
3	0.30000	SLV 5	Min	0.0000	-26.8673	26.48	3	0.500000
3	0.00000	SLV 6	Max	0.0000	-43.6204	97.13	3	0.500000
3	0.15000	SLV 6	Max	0.0000	-29.8329	-2.53	3	0.500000
3	0.30000	SLV 6	Max	0.0000	-15.1858	-108.63	3	0.500000
3	0.00000	SLV 6	Min	0.0000	-43.6204	97.13	3	0.500000
3	0.15000	SLV 6	Min	0.0000	-29.8329	-2.53	3	0.500000
3	0.30000	SLV 6	Min	0.0000	-15.1858	-108.63	3	0.500000
3	0.00000	SLV 7	Max	0.0000	3.1510	-282.29	1	-0.500000
3	0.15000	SLV 7	Max	0.0000	8.2193	-240.53	1	-0.500000
3	0.30000	SLV 7	Max	0.0000	15.1664	-184.68	1	-0.500000
3	0.00000	SLV 7	Min	0.0000	3.1510	-282.29	1	-0.500000
3	0.15000	SLV 7	Min	0.0000	8.2193	-240.53	1	-0.500000
3	0.30000	SLV 7	Min	0.0000	15.1664	-184.68	1	-0.500000
3	0.00000	SLV 8	Max	0.0000	-3.6219	-325.36	3	0.500000
3	0.15000	SLV 8	Max	0.0000	11.7243	-260.84	1	-0.500000
3	0.30000	SLV 8	Max	0.0000	27.9301	-135.55	1	-0.500000
3	0.00000	SLV 8	Min	0.0000	-3.6219	-325.36	3	0.500000
3	0.15000	SLV 8	Min	0.0000	11.7243	-260.84	1	-0.500000
3	0.30000	SLV 8	Min	0.0000	27.9301	-135.55	1	-0.500000
3	0.00000	SLV 9	Max	0.0000	-153.4217	963.72	3	0.500000
3	0.15000	SLV 9	Max	0.0000	-148.2614	928.77	3	0.500000
3	0.30000	SLV 9	Max	0.0000	-138.8441	861.89	3	0.500000
3	0.00000	SLV 9	Min	0.0000	-153.4217	963.72	3	0.500000
3	0.15000	SLV 9	Min	0.0000	-148.2614	928.77	3	0.500000
3	0.30000	SLV 9	Min	0.0000	-138.8441	861.89	3	0.500000
3	0.00000	SLV 10	Max	0.0000	-151.3155	783.46	3	0.500000
3	0.15000	SLV 10	Max	0.0000	-121.2917	562.03	3	0.500000
3	0.30000	SLV 10	Max	0.0000	-90.4083	334.16	3	0.500000
3	0.00000	SLV 10	Min	0.0000	-151.3155	783.46	3	0.500000
3	0.15000	SLV 10	Min	0.0000	-121.2917	562.03	3	0.500000
3	0.30000	SLV 10	Min	0.0000	-90.4083	334.16	3	0.500000
3	0.00000	SLV 11	Max	0.0000	-142.1505	843.67	3	0.500000
3	0.15000	SLV 11	Max	0.0000	-136.8003	807.29	3	0.500000
3	0.30000	SLV 11	Max	0.0000	-127.1931	738.99	3	0.500000

Table: Element Forces - Frames, Part 2 of 4

Frame	Station m	OutputCase	StepType	M2 KN-m	M3 KN-m	S11Max KN/m2	PtS11Max	x2S11Max m
3	0.0000	SLV 11	Min	0.0000	-142.1505	843.67	3	0.500000
3	0.15000	SLV 11	Min	0.0000	-136.8003	807.29	3	0.500000
3	0.30000	SLV 11	Min	0.0000	-127.1931	738.99	3	0.500000
3	0.00000	SLV 12	Max	0.0000	-140.3130	666.60	3	0.500000
3	0.15000	SLV 12	Max	0.0000	-109.5668	439.75	3	0.500000
3	0.30000	SLV 12	Max	0.0000	-77.9611	206.45	3	0.500000
3	0.00000	SLV 12	Min	0.0000	-140.3130	666.60	3	0.500000
3	0.15000	SLV 12	Min	0.0000	-109.5668	439.75	3	0.500000
3	0.30000	SLV 12	Min	0.0000	-77.9611	206.45	3	0.500000
3	0.00000	SLV 13	Max	0.0000	-36.7457	93.07	3	0.500000
3	0.15000	SLV 13	Max	0.0000	-32.7459	66.82	3	0.500000
3	0.30000	SLV 13	Max	0.0000	-26.8673	26.48	3	0.500000
3	0.00000	SLV 13	Min	0.0000	-36.7457	93.07	3	0.500000
3	0.15000	SLV 13	Min	0.0000	-32.7459	66.82	3	0.500000
3	0.30000	SLV 13	Min	0.0000	-26.8673	26.48	3	0.500000
3	0.00000	SLV 14	Max	0.0000	-43.6204	97.13	3	0.500000
3	0.15000	SLV 14	Max	0.0000	-29.8329	-2.53	3	0.500000
3	0.30000	SLV 14	Max	0.0000	-15.1858	-108.63	3	0.500000
3	0.00000	SLV 14	Min	0.0000	-43.6204	97.13	3	0.500000
3	0.15000	SLV 14	Min	0.0000	-29.8329	-2.53	3	0.500000
3	0.30000	SLV 14	Min	0.0000	-15.1858	-108.63	3	0.500000
3	0.00000	SLV 15	Max	0.0000	3.1510	-282.29	1	-0.500000
3	0.15000	SLV 15	Max	0.0000	8.2193	-240.53	1	-0.500000
3	0.30000	SLV 15	Max	0.0000	15.1664	-184.68	1	-0.500000
3	0.00000	SLV 15	Min	0.0000	3.1510	-282.29	1	-0.500000
3	0.15000	SLV 15	Min	0.0000	8.2193	-240.53	1	-0.500000
3	0.30000	SLV 15	Min	0.0000	15.1664	-184.68	1	-0.500000
3	0.00000	SLV 16	Max	0.0000	-3.6219	-325.36	3	0.500000
3	0.15000	SLV 16	Max	0.0000	11.7243	-260.84	1	-0.500000
3	0.30000	SLV 16	Max	0.0000	27.9301	-135.55	1	-0.500000
3	0.00000	SLV 16	Min	0.0000	-3.6219	-325.36	3	0.500000
3	0.15000	SLV 16	Min	0.0000	11.7243	-260.84	1	-0.500000
3	0.30000	SLV 16	Min	0.0000	27.9301	-135.55	1	-0.500000
4	0.00000	SLE-C	Max	0.0000	26.7047	-143.02	1	-0.500000
4	0.15000	SLE-C	Max	0.0000	29.9318	-107.00	1	-0.500000
4	0.30000	SLE-C	Max	0.0000	34.3851	-58.72	1	-0.500000
4	0.00000	SLE-C	Min	0.0000	26.7047	-143.02	1	-0.500000
4	0.15000	SLE-C	Min	0.0000	29.9318	-107.00	1	-0.500000
4	0.30000	SLE-C	Min	0.0000	34.3851	-58.72	1	-0.500000
4	0.00000	SLE-F1	Max	0.0000	34.5789	-57.28	1	-0.500000
4	0.15000	SLE-F1	Max	0.0000	38.5329	-13.99	1	-0.500000
4	0.30000	SLE-F1	Max	0.0000	43.3059	37.49	1	-0.500000
4	0.00000	SLE-F1	Min	0.0000	34.5789	-57.28	1	-0.500000
4	0.15000	SLE-F1	Min	0.0000	38.5329	-13.99	1	-0.500000
4	0.30000	SLE-F1	Min	0.0000	43.3059	37.49	1	-0.500000
4	0.00000	SLE-F2	Max	0.0000	23.4187	-102.04	1	-0.500000
4	0.15000	SLE-F2	Max	0.0000	25.3765	-78.71	1	-0.500000
4	0.30000	SLE-F2	Max	0.0000	28.3176	-45.55	1	-0.500000
4	0.00000	SLE-F2	Min	0.0000	23.4187	-102.04	1	-0.500000
4	0.15000	SLE-F2	Min	0.0000	25.3765	-78.71	1	-0.500000
4	0.30000	SLE-F2	Min	0.0000	28.3176	-45.55	1	-0.500000
4	0.00000	SLE-F3	Max	0.0000	9.3013	-262.13	1	-0.500000
4	0.15000	SLE-F3	Max	0.0000	13.9628	-211.77	1	-0.500000
4	0.30000	SLE-F3	Max	0.0000	19.4434	-153.21	1	-0.500000
4	0.00000	SLE-F3	Min	0.0000	9.3013	-262.13	1	-0.500000
4	0.15000	SLE-F3	Min	0.0000	13.9628	-211.77	1	-0.500000
4	0.30000	SLE-F3	Min	0.0000	19.4434	-153.21	1	-0.500000
4	0.00000	SLE-QP	Max	0.0000	32.2270	-18.46	1	-0.500000
4	0.15000	SLE-QP	Max	0.0000	34.5288	8.31	1	-0.500000

Table: Element Forces - Frames, Part 2 of 4

Frame	Station m	OutputCase	StepType	M2 KN-m	M3 KN-m	S11Max KN/m2	PtS11Max	x2S11Max m
4	0.30000	SLE-QP	Max	0.0000	37.6496	43.26	1	-0.500000
4	0.00000	SLE-QP	Min	0.0000	32.2270	-18.46	1	-0.500000
4	0.15000	SLE-QP	Min	0.0000	34.5288	8.31	1	-0.500000
4	0.30000	SLE-QP	Min	0.0000	37.6496	43.26	1	-0.500000
4	0.00000	SLU-1	Max	0.0000	36.4430	-245.13	1	-0.500000
4	0.15000	SLU-1	Max	0.0000	41.6315	-188.37	1	-0.500000
4	0.30000	SLU-1	Max	0.0000	48.1992	-117.82	1	-0.500000
4	0.00000	SLU-1	Min	0.0000	36.4430	-245.13	1	-0.500000
4	0.15000	SLU-1	Min	0.0000	41.6315	-188.37	1	-0.500000
4	0.30000	SLU-1	Min	0.0000	48.1992	-117.82	1	-0.500000
4	0.00000	SLU-2	Max	0.0000	72.8866	121.73	1	-0.500000
4	0.15000	SLU-2	Max	0.0000	77.1527	169.27	1	-0.500000
4	0.30000	SLU-2	Max	0.0000	82.2378	224.99	1	-0.500000
4	0.00000	SLU-2	Min	0.0000	72.8866	121.73	1	-0.500000
4	0.15000	SLU-2	Min	0.0000	77.1527	169.27	1	-0.500000
4	0.30000	SLU-2	Min	0.0000	82.2378	224.99	1	-0.500000
4	0.00000	SLU-3	Max	0.0000	-14.8093	-203.54	3	0.500000
4	0.15000	SLU-3	Max	0.0000	-10.3331	-244.55	3	0.500000
4	0.30000	SLU-3	Max	0.0000	-4.4776	-299.36	3	0.500000
4	0.00000	SLU-3	Min	0.0000	-14.8093	-203.54	3	0.500000
4	0.15000	SLU-3	Min	0.0000	-10.3331	-244.55	3	0.500000
4	0.30000	SLU-3	Min	0.0000	-4.4776	-299.36	3	0.500000
4	0.00000	SLU-4	Max	0.0000	54.8077	-45.80	1	-0.500000
4	0.15000	SLU-4	Max	0.0000	58.1612	-7.39	1	-0.500000
4	0.30000	SLU-4	Max	0.0000	62.8939	44.81	1	-0.500000
4	0.00000	SLU-4	Min	0.0000	54.8077	-45.80	1	-0.500000
4	0.15000	SLU-4	Min	0.0000	58.1612	-7.39	1	-0.500000
4	0.30000	SLU-4	Min	0.0000	62.8939	44.81	1	-0.500000
4	0.00000	SLU-5	Max	0.0000	1.8494	-317.33	1	-0.500000
4	0.15000	SLU-5	Max	0.0000	4.0889	-291.19	1	-0.500000
4	0.30000	SLU-5	Max	0.0000	7.7076	-251.25	1	-0.500000
4	0.00000	SLU-5	Min	0.0000	1.8494	-317.33	1	-0.500000
4	0.15000	SLU-5	Min	0.0000	4.0889	-291.19	1	-0.500000
4	0.30000	SLU-5	Min	0.0000	7.7076	-251.25	1	-0.500000
4	0.00000	SLU-6	Max	0.0000	28.0620	-343.22	1	-0.500000
4	0.15000	SLU-6	Max	0.0000	35.8194	-260.77	1	-0.500000
4	0.30000	SLU-6	Max	0.0000	44.3959	-170.13	1	-0.500000
4	0.00000	SLU-6	Min	0.0000	28.0620	-343.22	1	-0.500000
4	0.15000	SLU-6	Min	0.0000	35.8194	-260.77	1	-0.500000
4	0.30000	SLU-6	Min	0.0000	44.3959	-170.13	1	-0.500000
4	0.00000	SLU-7	Max	0.0000	-21.2412	-153.37	3	0.500000
4	0.15000	SLU-7	Max	0.0000	-14.4670	-217.37	3	0.500000
4	0.30000	SLU-7	Max	0.0000	-6.8738	-289.55	3	0.500000
4	0.00000	SLU-7	Min	0.0000	-21.2412	-153.37	3	0.500000
4	0.15000	SLU-7	Min	0.0000	-14.4670	-217.37	3	0.500000
4	0.30000	SLU-7	Min	0.0000	-6.8738	-289.55	3	0.500000
4	0.00000	SLV 1	Max	0.0000	-150.9712	1252.96	3	0.500000
4	0.15000	SLV 1	Max	0.0000	-154.3249	1290.25	3	0.500000
4	0.30000	SLV 1	Max	0.0000	-153.4217	1284.96	3	0.500000
4	0.00000	SLV 1	Min	0.0000	-150.9712	1252.96	3	0.500000
4	0.15000	SLV 1	Min	0.0000	-154.3249	1290.25	3	0.500000
4	0.30000	SLV 1	Min	0.0000	-153.4217	1284.96	3	0.500000
4	0.00000	SLV 2	Max	0.0000	-140.0800	1096.69	3	0.500000
4	0.15000	SLV 2	Max	0.0000	-143.2438	1132.07	3	0.500000
4	0.30000	SLV 2	Max	0.0000	-142.1505	1124.89	3	0.500000
4	0.00000	SLV 2	Min	0.0000	-140.0800	1096.69	3	0.500000
4	0.15000	SLV 2	Min	0.0000	-143.2438	1132.07	3	0.500000
4	0.30000	SLV 2	Min	0.0000	-142.1505	1124.89	3	0.500000
4	0.00000	SLV 3	Max	0.0000	-140.0800	1096.69	3	0.500000

Table: Element Forces - Frames, Part 2 of 4

Frame	Station m	OutputCase	StepType	M2 KN-m	M3 KN-m	S11Max KN/m2	PtS11Max	x2S11Max m
4	0.15000	SLV 3	Max	0.0000	-143.2438	1132.07	3	0.500000
4	0.30000	SLV 3	Max	0.0000	-142.1505	1124.89	3	0.500000
4	0.00000	SLV 3	Min	0.0000	-140.0800	1096.69	3	0.500000
4	0.15000	SLV 3	Min	0.0000	-143.2438	1132.07	3	0.500000
4	0.30000	SLV 3	Min	0.0000	-142.1505	1124.89	3	0.500000
4	0.00000	SLV 4	Max	0.0000	-176.6548	1244.71	3	0.500000
4	0.15000	SLV 4	Max	0.0000	-158.9137	1071.05	3	0.500000
4	0.30000	SLV 4	Max	0.0000	-140.3130	888.79	3	0.500000
4	0.00000	SLV 4	Min	0.0000	-176.6548	1244.71	3	0.500000
4	0.15000	SLV 4	Min	0.0000	-158.9137	1071.05	3	0.500000
4	0.30000	SLV 4	Min	0.0000	-140.3130	888.79	3	0.500000
4	0.00000	SLV 5	Max	0.0000	-39.1091	140.23	3	0.500000
4	0.15000	SLV 5	Max	0.0000	-38.8668	141.56	3	0.500000
4	0.30000	SLV 5	Max	0.0000	-36.7457	124.09	3	0.500000
4	0.00000	SLV 5	Min	0.0000	-39.1091	140.23	3	0.500000
4	0.15000	SLV 5	Min	0.0000	-38.8668	141.56	3	0.500000
4	0.30000	SLV 5	Min	0.0000	-36.7457	124.09	3	0.500000
4	0.00000	SLV 6	Max	0.0000	-60.6039	291.84	3	0.500000
4	0.15000	SLV 6	Max	0.0000	-52.5419	214.97	3	0.500000
4	0.30000	SLV 6	Max	0.0000	-43.6204	129.50	3	0.500000
4	0.00000	SLV 6	Min	0.0000	-60.6039	291.84	3	0.500000
4	0.15000	SLV 6	Min	0.0000	-52.5419	214.97	3	0.500000
4	0.30000	SLV 6	Min	0.0000	-43.6204	129.50	3	0.500000
4	0.00000	SLV 7	Max	0.0000	-1.3495	-401.90	3	0.500000
4	0.15000	SLV 7	Max	0.0000	-0.0386	-411.26	3	0.500000
4	0.30000	SLV 7	Max	0.0000	3.1510	-376.39	1	-0.500000
4	0.00000	SLV 7	Min	0.0000	-1.3495	-401.90	3	0.500000
4	0.15000	SLV 7	Min	0.0000	-0.0386	-411.26	3	0.500000
4	0.30000	SLV 7	Min	0.0000	3.1510	-376.39	1	-0.500000
4	0.00000	SLV 8	Max	0.0000	-23.5345	-242.19	3	0.500000
4	0.15000	SLV 8	Max	0.0000	-14.0079	-333.70	3	0.500000
4	0.30000	SLV 8	Max	0.0000	-3.6219	-433.81	3	0.500000
4	0.00000	SLV 8	Min	0.0000	-23.5345	-242.19	3	0.500000
4	0.15000	SLV 8	Min	0.0000	-14.0079	-333.70	3	0.500000
4	0.30000	SLV 8	Min	0.0000	-3.6219	-433.81	3	0.500000
4	0.00000	SLV 9	Max	0.0000	-150.9712	1252.96	3	0.500000
4	0.15000	SLV 9	Max	0.0000	-154.3249	1290.25	3	0.500000
4	0.30000	SLV 9	Max	0.0000	-153.4217	1284.96	3	0.500000
4	0.00000	SLV 9	Min	0.0000	-150.9712	1252.96	3	0.500000
4	0.15000	SLV 9	Min	0.0000	-154.3249	1290.25	3	0.500000
4	0.30000	SLV 9	Min	0.0000	-153.4217	1284.96	3	0.500000
4	0.00000	SLV 10	Max	0.0000	-186.3794	1387.76	3	0.500000
4	0.15000	SLV 10	Max	0.0000	-169.2772	1220.49	3	0.500000
4	0.30000	SLV 10	Max	0.0000	-151.3155	1044.62	3	0.500000
4	0.00000	SLV 10	Min	0.0000	-186.3794	1387.76	3	0.500000
4	0.15000	SLV 10	Min	0.0000	-169.2772	1220.49	3	0.500000
4	0.30000	SLV 10	Min	0.0000	-151.3155	1044.62	3	0.500000
4	0.00000	SLV 11	Max	0.0000	-140.0800	1096.69	3	0.500000
4	0.15000	SLV 11	Max	0.0000	-143.2438	1132.07	3	0.500000
4	0.30000	SLV 11	Max	0.0000	-142.1505	1124.89	3	0.500000
4	0.00000	SLV 11	Min	0.0000	-140.0800	1096.69	3	0.500000
4	0.15000	SLV 11	Min	0.0000	-143.2438	1132.07	3	0.500000
4	0.30000	SLV 11	Min	0.0000	-142.1505	1124.89	3	0.500000
4	0.00000	SLV 12	Max	0.0000	-176.6548	1244.71	3	0.500000
4	0.15000	SLV 12	Max	0.0000	-158.9137	1071.05	3	0.500000
4	0.30000	SLV 12	Max	0.0000	-140.3130	888.79	3	0.500000
4	0.00000	SLV 12	Min	0.0000	-176.6548	1244.71	3	0.500000
4	0.15000	SLV 12	Min	0.0000	-158.9137	1071.05	3	0.500000
4	0.30000	SLV 12	Min	0.0000	-140.3130	888.79	3	0.500000

Table: Element Forces - Frames, Part 2 of 4

Frame	Station m	OutputCase	StepType	M2 KN-m	M3 KN-m	S11Max KN/m2	PtS11Max	x2S11Max m
4	0.0000	SLV 13	Max	0.0000	-39.1091	140.23	3	0.500000
4	0.15000	SLV 13	Max	0.0000	-38.8668	141.56	3	0.500000
4	0.30000	SLV 13	Max	0.0000	-36.7457	124.09	3	0.500000
4	0.00000	SLV 13	Min	0.0000	-39.1091	140.23	3	0.500000
4	0.15000	SLV 13	Min	0.0000	-38.8668	141.56	3	0.500000
4	0.30000	SLV 13	Min	0.0000	-36.7457	124.09	3	0.500000
4	0.00000	SLV 14	Max	0.0000	-60.6039	291.84	3	0.500000
4	0.15000	SLV 14	Max	0.0000	-52.5419	214.97	3	0.500000
4	0.30000	SLV 14	Max	0.0000	-43.6204	129.50	3	0.500000
4	0.00000	SLV 14	Min	0.0000	-60.6039	291.84	3	0.500000
4	0.15000	SLV 14	Min	0.0000	-52.5419	214.97	3	0.500000
4	0.30000	SLV 14	Min	0.0000	-43.6204	129.50	3	0.500000
4	0.00000	SLV 15	Max	0.0000	-1.3495	-401.90	3	0.500000
4	0.15000	SLV 15	Max	0.0000	-0.0386	-411.26	3	0.500000
4	0.30000	SLV 15	Max	0.0000	3.1510	-376.39	1	-0.500000
4	0.00000	SLV 15	Min	0.0000	-1.3495	-401.90	3	0.500000
4	0.15000	SLV 15	Min	0.0000	-0.0386	-411.26	3	0.500000
4	0.30000	SLV 15	Min	0.0000	3.1510	-376.39	1	-0.500000
4	0.00000	SLV 16	Max	0.0000	-23.5345	-242.19	3	0.500000
4	0.15000	SLV 16	Max	0.0000	-14.0079	-333.70	3	0.500000
4	0.30000	SLV 16	Max	0.0000	-3.6219	-433.81	3	0.500000
4	0.00000	SLV 16	Min	0.0000	-23.5345	-242.19	3	0.500000
4	0.15000	SLV 16	Min	0.0000	-14.0079	-333.70	3	0.500000
4	0.30000	SLV 16	Min	0.0000	-3.6219	-433.81	3	0.500000
5	0.00000	SLE-C	Max	0.0000	23.9294	-178.27	1	-0.500000
5	0.15000	SLE-C	Max	0.0000	24.7039	-166.77	1	-0.500000
5	0.30000	SLE-C	Max	0.0000	26.7047	-143.02	1	-0.500000
5	0.00000	SLE-C	Min	0.0000	23.9294	-178.27	1	-0.500000
5	0.15000	SLE-C	Min	0.0000	24.7039	-166.77	1	-0.500000
5	0.30000	SLE-C	Min	0.0000	26.7047	-143.02	1	-0.500000
5	0.00000	SLE-F1	Max	0.0000	30.2989	-107.58	1	-0.500000
5	0.15000	SLE-F1	Max	0.0000	32.0294	-86.53	1	-0.500000
5	0.30000	SLE-F1	Max	0.0000	34.5789	-57.28	1	-0.500000
5	0.00000	SLE-F1	Min	0.0000	30.2989	-107.58	1	-0.500000
5	0.15000	SLE-F1	Min	0.0000	32.0294	-86.53	1	-0.500000
5	0.30000	SLE-F1	Min	0.0000	34.5789	-57.28	1	-0.500000
5	0.00000	SLE-F2	Max	0.0000	22.4527	-119.19	1	-0.500000
5	0.15000	SLE-F2	Max	0.0000	22.4441	-115.53	1	-0.500000
5	0.30000	SLE-F2	Max	0.0000	23.4187	-102.04	1	-0.500000
5	0.00000	SLE-F2	Min	0.0000	22.4527	-119.19	1	-0.500000
5	0.15000	SLE-F2	Min	0.0000	22.4441	-115.53	1	-0.500000
5	0.30000	SLE-F2	Min	0.0000	23.4187	-102.04	1	-0.500000
5	0.00000	SLE-F3	Max	0.0000	4.9192	-313.45	1	-0.500000
5	0.15000	SLE-F3	Max	0.0000	6.7008	-291.89	1	-0.500000
5	0.30000	SLE-F3	Max	0.0000	9.3013	-262.13	1	-0.500000
5	0.00000	SLE-F3	Min	0.0000	4.9192	-313.45	1	-0.500000
5	0.15000	SLE-F3	Min	0.0000	6.7008	-291.89	1	-0.500000
5	0.30000	SLE-F3	Min	0.0000	9.3013	-262.13	1	-0.500000
5	0.00000	SLE-QP	Max	0.0000	30.0803	-47.43	1	-0.500000
5	0.15000	SLE-QP	Max	0.0000	30.7441	-37.04	1	-0.500000
5	0.30000	SLE-QP	Max	0.0000	32.2270	-18.46	1	-0.500000
5	0.00000	SLE-QP	Min	0.0000	30.0803	-47.43	1	-0.500000
5	0.15000	SLE-QP	Min	0.0000	30.7441	-37.04	1	-0.500000
5	0.30000	SLE-QP	Min	0.0000	32.2270	-18.46	1	-0.500000
5	0.00000	SLU-1	Max	0.0000	32.4979	-294.33	1	-0.500000
5	0.15000	SLU-1	Max	0.0000	33.7808	-276.62	1	-0.500000
5	0.30000	SLU-1	Max	0.0000	36.4430	-245.13	1	-0.500000
5	0.00000	SLU-1	Min	0.0000	32.4979	-294.33	1	-0.500000
5	0.15000	SLU-1	Min	0.0000	33.7808	-276.62	1	-0.500000

Table: Element Forces - Frames, Part 2 of 4

Frame	Station m	OutputCase	StepType	M2 KN-m	M3 KN-m	S11Max KN/m2	PtS11Max	x2S11Max m
5	0.30000	SLU-1	Min	0.0000	36.4430	-245.13	1	-0.500000
5	0.00000	SLU-2	Max	0.0000	68.4832	67.95	1	-0.500000
5	0.15000	SLU-2	Max	0.0000	70.2754	90.75	1	-0.500000
5	0.30000	SLU-2	Max	0.0000	72.8866	121.73	1	-0.500000
5	0.00000	SLU-2	Min	0.0000	68.4832	67.95	1	-0.500000
5	0.15000	SLU-2	Min	0.0000	70.2754	90.75	1	-0.500000
5	0.30000	SLU-2	Min	0.0000	72.8866	121.73	1	-0.500000
5	0.00000	SLU-3	Max	0.0000	-17.8287	-180.84	3	0.500000
5	0.15000	SLU-3	Max	0.0000	-17.0086	-185.30	3	0.500000
5	0.30000	SLU-3	Max	0.0000	-14.8093	-203.54	3	0.500000
5	0.00000	SLU-3	Min	0.0000	-17.8287	-180.84	3	0.500000
5	0.15000	SLU-3	Min	0.0000	-17.0086	-185.30	3	0.500000
5	0.30000	SLU-3	Min	0.0000	-14.8093	-203.54	3	0.500000
5	0.00000	SLU-4	Max	0.0000	52.2385	-81.24	1	-0.500000
5	0.15000	SLU-4	Max	0.0000	52.8334	-70.41	1	-0.500000
5	0.30000	SLU-4	Max	0.0000	54.8077	-45.80	1	-0.500000
5	0.00000	SLU-4	Min	0.0000	52.2385	-81.24	1	-0.500000
5	0.15000	SLU-4	Min	0.0000	52.8334	-70.41	1	-0.500000
5	0.30000	SLU-4	Min	0.0000	54.8077	-45.80	1	-0.500000
5	0.00000	SLU-5	Max	0.0000	1.5082	-328.24	1	-0.500000
5	0.15000	SLU-5	Max	0.0000	0.9892	-329.68	1	-0.500000
5	0.30000	SLU-5	Max	0.0000	1.8494	-317.33	1	-0.500000
5	0.00000	SLU-5	Min	0.0000	1.5082	-328.24	1	-0.500000
5	0.15000	SLU-5	Min	0.0000	0.9892	-329.68	1	-0.500000
5	0.30000	SLU-5	Min	0.0000	1.8494	-317.33	1	-0.500000
5	0.00000	SLU-6	Max	0.0000	21.2668	-420.92	1	-0.500000
5	0.15000	SLU-6	Max	0.0000	24.2549	-386.16	1	-0.500000
5	0.30000	SLU-6	Max	0.0000	28.0620	-343.22	1	-0.500000
5	0.00000	SLU-6	Min	0.0000	21.2668	-420.92	1	-0.500000
5	0.15000	SLU-6	Min	0.0000	24.2549	-386.16	1	-0.500000
5	0.30000	SLU-6	Min	0.0000	28.0620	-343.22	1	-0.500000
5	0.00000	SLU-7	Max	0.0000	-26.8174	-105.11	3	0.500000
5	0.15000	SLU-7	Max	0.0000	-24.4388	-125.15	3	0.500000
5	0.30000	SLU-7	Max	0.0000	-21.2412	-153.37	3	0.500000
5	0.00000	SLU-7	Min	0.0000	-26.8174	-105.11	3	0.500000
5	0.15000	SLU-7	Min	0.0000	-24.4388	-125.15	3	0.500000
5	0.30000	SLU-7	Min	0.0000	-21.2412	-153.37	3	0.500000
5	0.00000	SLV 1	Max	0.0000	-131.4928	1050.68	3	0.500000
5	0.15000	SLV 1	Max	0.0000	-143.3605	1173.10	3	0.500000
5	0.30000	SLV 1	Max	0.0000	-150.9712	1252.96	3	0.500000
5	0.00000	SLV 1	Min	0.0000	-131.4928	1050.68	3	0.500000
5	0.15000	SLV 1	Min	0.0000	-143.3605	1173.10	3	0.500000
5	0.30000	SLV 1	Min	0.0000	-150.9712	1252.96	3	0.500000
5	0.00000	SLV 2	Max	0.0000	-120.9815	898.20	3	0.500000
5	0.15000	SLV 2	Max	0.0000	-132.6592	1018.73	3	0.500000
5	0.30000	SLV 2	Max	0.0000	-140.0800	1096.69	3	0.500000
5	0.00000	SLV 2	Min	0.0000	-120.9815	898.20	3	0.500000
5	0.15000	SLV 2	Min	0.0000	-132.6592	1018.73	3	0.500000
5	0.30000	SLV 2	Min	0.0000	-140.0800	1096.69	3	0.500000
5	0.00000	SLV 3	Max	0.0000	-120.9815	898.20	3	0.500000
5	0.15000	SLV 3	Max	0.0000	-132.6592	1018.73	3	0.500000
5	0.30000	SLV 3	Max	0.0000	-140.0800	1096.69	3	0.500000
5	0.00000	SLV 3	Min	0.0000	-120.9815	898.20	3	0.500000
5	0.15000	SLV 3	Min	0.0000	-132.6592	1018.73	3	0.500000
5	0.30000	SLV 3	Min	0.0000	-140.0800	1096.69	3	0.500000
5	0.00000	SLV 4	Max	0.0000	-188.0250	1350.92	3	0.500000
5	0.15000	SLV 4	Max	0.0000	-182.7696	1302.11	3	0.500000
5	0.30000	SLV 4	Max	0.0000	-176.6548	1244.71	3	0.500000
5	0.00000	SLV 4	Min	0.0000	-188.0250	1350.92	3	0.500000

Table: Element Forces - Frames, Part 2 of 4

Frame	Station m	OutputCase	StepType	M2 KN-m	M3 KN-m	S11Max KN/m2	PtS11Max	x2S11Max m
5	0.15000	SLV 4	Min	0.0000	-182.7696	1302.11	3	0.500000
5	0.30000	SLV 4	Min	0.0000	-176.6548	1244.71	3	0.500000
5	0.00000	SLV 5	Max	0.0000	-33.9575	81.22	3	0.500000
5	0.15000	SLV 5	Max	0.0000	-37.4726	120.12	3	0.500000
5	0.30000	SLV 5	Max	0.0000	-39.1091	140.23	3	0.500000
5	0.00000	SLV 5	Min	0.0000	-33.9575	81.22	3	0.500000
5	0.15000	SLV 5	Min	0.0000	-37.4726	120.12	3	0.500000
5	0.30000	SLV 5	Min	0.0000	-39.1091	140.23	3	0.500000
5	0.00000	SLV 6	Max	0.0000	-66.4836	343.14	3	0.500000
5	0.15000	SLV 6	Max	0.0000	-63.9735	321.79	3	0.500000
5	0.30000	SLV 6	Max	0.0000	-60.6039	291.84	3	0.500000
5	0.00000	SLV 6	Min	0.0000	-66.4836	343.14	3	0.500000
5	0.15000	SLV 6	Min	0.0000	-63.9735	321.79	3	0.500000
5	0.30000	SLV 6	Min	0.0000	-60.6039	291.84	3	0.500000
5	0.00000	SLV 7	Max	0.0000	1.6651	-406.24	1	-0.500000
5	0.15000	SLV 7	Max	0.0000	-0.7815	-411.33	3	0.500000
5	0.30000	SLV 7	Max	0.0000	-1.3495	-401.90	3	0.500000
5	0.00000	SLV 7	Min	0.0000	1.6651	-406.24	1	-0.500000
5	0.15000	SLV 7	Min	0.0000	-0.7815	-411.33	3	0.500000
5	0.30000	SLV 7	Min	0.0000	-1.3495	-401.90	3	0.500000
5	0.00000	SLV 8	Max	0.0000	-32.1617	-163.41	3	0.500000
5	0.15000	SLV 8	Max	0.0000	-28.2778	-198.50	3	0.500000
5	0.30000	SLV 8	Max	0.0000	-23.5345	-242.19	3	0.500000
5	0.00000	SLV 8	Min	0.0000	-32.1617	-163.41	3	0.500000
5	0.15000	SLV 8	Min	0.0000	-28.2778	-198.50	3	0.500000
5	0.30000	SLV 8	Min	0.0000	-23.5345	-242.19	3	0.500000
5	0.00000	SLV 9	Max	0.0000	-131.4928	1050.68	3	0.500000
5	0.15000	SLV 9	Max	0.0000	-143.3605	1173.10	3	0.500000
5	0.30000	SLV 9	Max	0.0000	-150.9712	1252.96	3	0.500000
5	0.00000	SLV 9	Min	0.0000	-131.4928	1050.68	3	0.500000
5	0.15000	SLV 9	Min	0.0000	-143.3605	1173.10	3	0.500000
5	0.30000	SLV 9	Min	0.0000	-150.9712	1252.96	3	0.500000
5	0.00000	SLV 10	Max	0.0000	-196.6335	1482.80	3	0.500000
5	0.15000	SLV 10	Max	0.0000	-191.9362	1439.58	3	0.500000
5	0.30000	SLV 10	Max	0.0000	-186.3794	1387.76	3	0.500000
5	0.00000	SLV 10	Min	0.0000	-196.6335	1482.80	3	0.500000
5	0.15000	SLV 10	Min	0.0000	-191.9362	1439.58	3	0.500000
5	0.30000	SLV 10	Min	0.0000	-186.3794	1387.76	3	0.500000
5	0.00000	SLV 11	Max	0.0000	-120.9815	898.20	3	0.500000
5	0.15000	SLV 11	Max	0.0000	-132.6592	1018.73	3	0.500000
5	0.30000	SLV 11	Max	0.0000	-140.0800	1096.69	3	0.500000
5	0.00000	SLV 11	Min	0.0000	-120.9815	898.20	3	0.500000
5	0.15000	SLV 11	Min	0.0000	-132.6592	1018.73	3	0.500000
5	0.30000	SLV 11	Min	0.0000	-140.0800	1096.69	3	0.500000
5	0.00000	SLV 12	Max	0.0000	-188.0250	1350.92	3	0.500000
5	0.15000	SLV 12	Max	0.0000	-182.7696	1302.11	3	0.500000
5	0.30000	SLV 12	Max	0.0000	-176.6548	1244.71	3	0.500000
5	0.00000	SLV 12	Min	0.0000	-188.0250	1350.92	3	0.500000
5	0.15000	SLV 12	Min	0.0000	-182.7696	1302.11	3	0.500000
5	0.30000	SLV 12	Min	0.0000	-176.6548	1244.71	3	0.500000
5	0.00000	SLV 13	Max	0.0000	-33.9575	81.22	3	0.500000
5	0.15000	SLV 13	Max	0.0000	-37.4726	120.12	3	0.500000
5	0.30000	SLV 13	Max	0.0000	-39.1091	140.23	3	0.500000
5	0.00000	SLV 13	Min	0.0000	-33.9575	81.22	3	0.500000
5	0.15000	SLV 13	Min	0.0000	-37.4726	120.12	3	0.500000
5	0.30000	SLV 13	Min	0.0000	-39.1091	140.23	3	0.500000
5	0.00000	SLV 14	Max	0.0000	-66.4836	343.14	3	0.500000
5	0.15000	SLV 14	Max	0.0000	-63.9735	321.79	3	0.500000
5	0.30000	SLV 14	Max	0.0000	-60.6039	291.84	3	0.500000

Table: Element Forces - Frames, Part 2 of 4

Frame	Station m	OutputCase	StepType	M2 KN-m	M3 KN-m	S11Max KN/m2	PtS11Max	x2S11Max m
5	0.0000	SLV 14	Min	0.0000	-66.4836	343.14	3	0.500000
5	0.15000	SLV 14	Min	0.0000	-63.9735	321.79	3	0.500000
5	0.30000	SLV 14	Min	0.0000	-60.6039	291.84	3	0.500000
5	0.00000	SLV 15	Max	0.0000	1.6651	-406.24	1	-0.500000
5	0.15000	SLV 15	Max	0.0000	-0.7815	-411.33	3	0.500000
5	0.30000	SLV 15	Max	0.0000	-1.3495	-401.90	3	0.500000
5	0.00000	SLV 15	Min	0.0000	1.6651	-406.24	1	-0.500000
5	0.15000	SLV 15	Min	0.0000	-0.7815	-411.33	3	0.500000
5	0.30000	SLV 15	Min	0.0000	-1.3495	-401.90	3	0.500000
5	0.00000	SLV 16	Max	0.0000	-32.1617	-163.41	3	0.500000
5	0.15000	SLV 16	Max	0.0000	-28.2778	-198.50	3	0.500000
5	0.30000	SLV 16	Max	0.0000	-23.5345	-242.19	3	0.500000
5	0.00000	SLV 16	Min	0.0000	-32.1617	-163.41	3	0.500000
5	0.15000	SLV 16	Min	0.0000	-28.2778	-198.50	3	0.500000
5	0.30000	SLV 16	Min	0.0000	-23.5345	-242.19	3	0.500000
6	0.00000	SLE-C	Max	0.0000	26.0590	-164.47	1	-0.500000
6	0.15000	SLE-C	Max	0.0000	24.3811	-177.50	1	-0.500000
6	0.30000	SLE-C	Max	0.0000	23.9294	-178.27	1	-0.500000
6	0.00000	SLE-C	Min	0.0000	26.0590	-164.47	1	-0.500000
6	0.15000	SLE-C	Min	0.0000	24.3811	-177.50	1	-0.500000
6	0.30000	SLE-C	Min	0.0000	23.9294	-178.27	1	-0.500000
6	0.00000	SLE-F1	Max	0.0000	30.4340	-113.73	1	-0.500000
6	0.15000	SLE-F1	Max	0.0000	29.9570	-114.75	1	-0.500000
6	0.30000	SLE-F1	Max	0.0000	30.2989	-107.58	1	-0.500000
6	0.00000	SLE-F1	Min	0.0000	30.4340	-113.73	1	-0.500000
6	0.15000	SLE-F1	Min	0.0000	29.9570	-114.75	1	-0.500000
6	0.30000	SLE-F1	Min	0.0000	30.2989	-107.58	1	-0.500000
6	0.00000	SLE-F2	Max	0.0000	25.4198	-97.02	1	-0.500000
6	0.15000	SLE-F2	Max	0.0000	23.4446	-113.02	1	-0.500000
6	0.30000	SLE-F2	Max	0.0000	22.4527	-119.19	1	-0.500000
6	0.00000	SLE-F2	Min	0.0000	25.4198	-97.02	1	-0.500000
6	0.15000	SLE-F2	Min	0.0000	23.4446	-113.02	1	-0.500000
6	0.30000	SLE-F2	Min	0.0000	22.4527	-119.19	1	-0.500000
6	0.00000	SLE-F3	Max	0.0000	6.2036	-308.11	1	-0.500000
6	0.15000	SLE-F3	Max	0.0000	5.1519	-314.87	1	-0.500000
6	0.30000	SLE-F3	Max	0.0000	4.9192	-313.45	1	-0.500000
6	0.00000	SLE-F3	Min	0.0000	6.2036	-308.11	1	-0.500000
6	0.15000	SLE-F3	Min	0.0000	5.1519	-314.87	1	-0.500000
6	0.30000	SLE-F3	Min	0.0000	4.9192	-313.45	1	-0.500000
6	0.00000	SLE-QP	Max	0.0000	31.2096	-43.63	1	-0.500000
6	0.15000	SLE-QP	Max	0.0000	30.2355	-49.62	1	-0.500000
6	0.30000	SLE-QP	Max	0.0000	30.0803	-47.43	1	-0.500000
6	0.00000	SLE-QP	Min	0.0000	31.2096	-43.63	1	-0.500000
6	0.15000	SLE-QP	Min	0.0000	30.2355	-49.62	1	-0.500000
6	0.30000	SLE-QP	Min	0.0000	30.0803	-47.43	1	-0.500000
6	0.00000	SLU-1	Max	0.0000	35.9445	-269.61	1	-0.500000
6	0.15000	SLU-1	Max	0.0000	33.5315	-288.86	1	-0.500000
6	0.30000	SLU-1	Max	0.0000	32.4979	-294.33	1	-0.500000
6	0.00000	SLU-1	Min	0.0000	35.9445	-269.61	1	-0.500000
6	0.15000	SLU-1	Min	0.0000	33.5315	-288.86	1	-0.500000
6	0.30000	SLU-1	Min	0.0000	32.4979	-294.33	1	-0.500000
6	0.00000	SLU-2	Max	0.0000	68.6294	59.67	1	-0.500000
6	0.15000	SLU-2	Max	0.0000	68.1468	59.72	1	-0.500000
6	0.30000	SLU-2	Max	0.0000	68.4832	67.95	1	-0.500000
6	0.00000	SLU-2	Min	0.0000	68.6294	59.67	1	-0.500000
6	0.15000	SLU-2	Min	0.0000	68.1468	59.72	1	-0.500000
6	0.30000	SLU-2	Min	0.0000	68.4832	67.95	1	-0.500000
6	0.00000	SLU-3	Max	0.0000	-13.5870	-230.76	3	0.500000
6	0.15000	SLU-3	Max	0.0000	-16.3974	-198.91	3	0.500000

Table: Element Forces - Frames, Part 2 of 4

Frame	Station m	OutputCase	StepType	M2 KN-m	M3 KN-m	S11Max KN/m2	PtS11Max	x2S11Max m
6	0.30000	SLU-3	Max	0.0000	-17.8287	-180.84	3	0.500000
6	0.00000	SLU-3	Min	0.0000	-13.5870	-230.76	3	0.500000
6	0.15000	SLU-3	Min	0.0000	-16.3974	-198.91	3	0.500000
6	0.30000	SLU-3	Min	0.0000	-17.8287	-180.84	3	0.500000
6	0.00000	SLU-4	Max	0.0000	55.1862	-61.51	1	-0.500000
6	0.15000	SLU-4	Max	0.0000	53.0227	-78.27	1	-0.500000
6	0.30000	SLU-4	Max	0.0000	52.2385	-81.24	1	-0.500000
6	0.00000	SLU-4	Min	0.0000	55.1862	-61.51	1	-0.500000
6	0.15000	SLU-4	Min	0.0000	53.0227	-78.27	1	-0.500000
6	0.30000	SLU-4	Min	0.0000	52.2385	-81.24	1	-0.500000
6	0.00000	SLU-5	Max	0.0000	6.6839	-283.98	1	-0.500000
6	0.15000	SLU-5	Max	0.0000	3.4064	-313.01	1	-0.500000
6	0.30000	SLU-5	Max	0.0000	1.5082	-328.24	1	-0.500000
6	0.00000	SLU-5	Min	0.0000	6.6839	-283.98	1	-0.500000
6	0.15000	SLU-5	Min	0.0000	3.4064	-313.01	1	-0.500000
6	0.30000	SLU-5	Min	0.0000	1.5082	-328.24	1	-0.500000
6	0.00000	SLU-6	Max	0.0000	23.4654	-408.68	1	-0.500000
6	0.15000	SLU-6	Max	0.0000	21.9566	-418.89	1	-0.500000
6	0.30000	SLU-6	Max	0.0000	21.2668	-420.92	1	-0.500000
6	0.00000	SLU-6	Min	0.0000	23.4654	-408.68	1	-0.500000
6	0.15000	SLU-6	Min	0.0000	21.9566	-418.89	1	-0.500000
6	0.30000	SLU-6	Min	0.0000	21.2668	-420.92	1	-0.500000
6	0.00000	SLU-7	Max	0.0000	-23.7740	-143.04	3	0.500000
6	0.15000	SLU-7	Max	0.0000	-25.7052	-119.98	3	0.500000
6	0.30000	SLU-7	Max	0.0000	-26.8174	-105.11	3	0.500000
6	0.00000	SLU-7	Min	0.0000	-23.7740	-143.04	3	0.500000
6	0.15000	SLU-7	Min	0.0000	-25.7052	-119.98	3	0.500000
6	0.30000	SLU-7	Min	0.0000	-26.8174	-105.11	3	0.500000
6	0.00000	SLV 1	Max	0.0000	-94.9863	678.12	3	0.500000
6	0.15000	SLV 1	Max	0.0000	-115.3680	885.68	3	0.500000
6	0.30000	SLV 1	Max	0.0000	-131.4928	1050.68	3	0.500000
6	0.00000	SLV 1	Min	0.0000	-94.9863	678.12	3	0.500000
6	0.15000	SLV 1	Min	0.0000	-115.3680	885.68	3	0.500000
6	0.30000	SLV 1	Min	0.0000	-131.4928	1050.68	3	0.500000
6	0.00000	SLV 2	Max	0.0000	-84.8549	529.44	3	0.500000
6	0.15000	SLV 2	Max	0.0000	-105.0467	735.11	3	0.500000
6	0.30000	SLV 2	Max	0.0000	-120.9815	898.20	3	0.500000
6	0.00000	SLV 2	Min	0.0000	-84.8549	529.44	3	0.500000
6	0.15000	SLV 2	Min	0.0000	-105.0467	735.11	3	0.500000
6	0.30000	SLV 2	Min	0.0000	-120.9815	898.20	3	0.500000
6	0.00000	SLV 3	Max	0.0000	-84.8549	529.44	3	0.500000
6	0.15000	SLV 3	Max	0.0000	-105.0467	735.11	3	0.500000
6	0.30000	SLV 3	Max	0.0000	-120.9815	898.20	3	0.500000
6	0.00000	SLV 3	Min	0.0000	-84.8549	529.44	3	0.500000
6	0.15000	SLV 3	Min	0.0000	-105.0467	735.11	3	0.500000
6	0.30000	SLV 3	Min	0.0000	-120.9815	898.20	3	0.500000
6	0.00000	SLV 4	Max	0.0000	-175.4373	1217.54	3	0.500000
6	0.15000	SLV 4	Max	0.0000	-182.1609	1288.53	3	0.500000
6	0.30000	SLV 4	Max	0.0000	-188.0250	1350.92	3	0.500000
6	0.00000	SLV 4	Min	0.0000	-175.4373	1217.54	3	0.500000
6	0.15000	SLV 4	Min	0.0000	-182.1609	1288.53	3	0.500000
6	0.30000	SLV 4	Min	0.0000	-188.0250	1350.92	3	0.500000
6	0.00000	SLV 5	Max	0.0000	-21.2909	-52.95	3	0.500000
6	0.15000	SLV 5	Max	0.0000	-28.5635	23.53	3	0.500000
6	0.30000	SLV 5	Max	0.0000	-33.9575	81.22	3	0.500000
6	0.00000	SLV 5	Min	0.0000	-21.2909	-52.95	3	0.500000
6	0.15000	SLV 5	Min	0.0000	-28.5635	23.53	3	0.500000
6	0.30000	SLV 5	Min	0.0000	-33.9575	81.22	3	0.500000
6	0.00000	SLV 6	Max	0.0000	-61.5980	286.79	3	0.500000

Table: Element Forces - Frames, Part 2 of 4

Frame	Station m	OutputCase	StepType	M2 KN-m	M3 KN-m	S11Max KN/m2	PtS11Max	x2S11Max m
6	0.15000	SLV 6	Max	0.0000	-64.4705	319.26	3	0.500000
6	0.30000	SLV 6	Max	0.0000	-66.4836	343.14	3	0.500000
6	0.00000	SLV 6	Min	0.0000	-61.5980	286.79	3	0.500000
6	0.15000	SLV 6	Min	0.0000	-64.4705	319.26	3	0.500000
6	0.30000	SLV 6	Min	0.0000	-66.4836	343.14	3	0.500000
6	0.00000	SLV 7	Max	0.0000	12.1947	-308.45	1	-0.500000
6	0.15000	SLV 7	Max	0.0000	5.9905	-366.74	1	-0.500000
6	0.30000	SLV 7	Max	0.0000	1.6651	-406.24	1	-0.500000
6	0.00000	SLV 7	Min	0.0000	12.1947	-308.45	1	-0.500000
6	0.15000	SLV 7	Min	0.0000	5.9905	-366.74	1	-0.500000
6	0.30000	SLV 7	Min	0.0000	1.6651	-406.24	1	-0.500000
6	0.00000	SLV 8	Max	0.0000	-29.8519	-194.01	3	0.500000
6	0.15000	SLV 8	Max	0.0000	-31.4365	-174.41	3	0.500000
6	0.30000	SLV 8	Max	0.0000	-32.1617	-163.41	3	0.500000
6	0.00000	SLV 8	Min	0.0000	-29.8519	-194.01	3	0.500000
6	0.15000	SLV 8	Min	0.0000	-31.4365	-174.41	3	0.500000
6	0.30000	SLV 8	Min	0.0000	-32.1617	-163.41	3	0.500000
6	0.00000	SLV 9	Max	0.0000	-94.9863	678.12	3	0.500000
6	0.15000	SLV 9	Max	0.0000	-115.3680	885.68	3	0.500000
6	0.30000	SLV 9	Max	0.0000	-131.4928	1050.68	3	0.500000
6	0.00000	SLV 9	Min	0.0000	-94.9863	678.12	3	0.500000
6	0.15000	SLV 9	Min	0.0000	-115.3680	885.68	3	0.500000
6	0.30000	SLV 9	Min	0.0000	-131.4928	1050.68	3	0.500000
6	0.00000	SLV 10	Max	0.0000	-183.0854	1339.82	3	0.500000
6	0.15000	SLV 10	Max	0.0000	-190.2892	1415.61	3	0.500000
6	0.30000	SLV 10	Max	0.0000	-196.6335	1482.80	3	0.500000
6	0.00000	SLV 10	Min	0.0000	-183.0854	1339.82	3	0.500000
6	0.15000	SLV 10	Min	0.0000	-190.2892	1415.61	3	0.500000
6	0.30000	SLV 10	Min	0.0000	-196.6335	1482.80	3	0.500000
6	0.00000	SLV 11	Max	0.0000	-84.8549	529.44	3	0.500000
6	0.15000	SLV 11	Max	0.0000	-105.0467	735.11	3	0.500000
6	0.30000	SLV 11	Max	0.0000	-120.9815	898.20	3	0.500000
6	0.00000	SLV 11	Min	0.0000	-84.8549	529.44	3	0.500000
6	0.15000	SLV 11	Min	0.0000	-105.0467	735.11	3	0.500000
6	0.30000	SLV 11	Min	0.0000	-120.9815	898.20	3	0.500000
6	0.00000	SLV 12	Max	0.0000	-175.4373	1217.54	3	0.500000
6	0.15000	SLV 12	Max	0.0000	-182.1609	1288.53	3	0.500000
6	0.30000	SLV 12	Max	0.0000	-188.0250	1350.92	3	0.500000
6	0.00000	SLV 12	Min	0.0000	-175.4373	1217.54	3	0.500000
6	0.15000	SLV 12	Min	0.0000	-182.1609	1288.53	3	0.500000
6	0.30000	SLV 12	Min	0.0000	-188.0250	1350.92	3	0.500000
6	0.00000	SLV 13	Max	0.0000	-21.2909	-52.95	3	0.500000
6	0.15000	SLV 13	Max	0.0000	-28.5635	23.53	3	0.500000
6	0.30000	SLV 13	Max	0.0000	-33.9575	81.22	3	0.500000
6	0.00000	SLV 13	Min	0.0000	-21.2909	-52.95	3	0.500000
6	0.15000	SLV 13	Min	0.0000	-28.5635	23.53	3	0.500000
6	0.30000	SLV 13	Min	0.0000	-33.9575	81.22	3	0.500000
6	0.00000	SLV 14	Max	0.0000	-61.5980	286.79	3	0.500000
6	0.15000	SLV 14	Max	0.0000	-64.4705	319.26	3	0.500000
6	0.30000	SLV 14	Max	0.0000	-66.4836	343.14	3	0.500000
6	0.00000	SLV 14	Min	0.0000	-61.5980	286.79	3	0.500000
6	0.15000	SLV 14	Min	0.0000	-64.4705	319.26	3	0.500000
6	0.30000	SLV 14	Min	0.0000	-66.4836	343.14	3	0.500000
6	0.00000	SLV 15	Max	0.0000	12.1947	-308.45	1	-0.500000
6	0.15000	SLV 15	Max	0.0000	5.9905	-366.74	1	-0.500000
6	0.30000	SLV 15	Max	0.0000	1.6651	-406.24	1	-0.500000
6	0.00000	SLV 15	Min	0.0000	12.1947	-308.45	1	-0.500000
6	0.15000	SLV 15	Min	0.0000	5.9905	-366.74	1	-0.500000
6	0.30000	SLV 15	Min	0.0000	1.6651	-406.24	1	-0.500000

Table: Element Forces - Frames, Part 2 of 4

Frame	Station m	OutputCase	StepType	M2 KN-m	M3 KN-m	S11Max KN/m2	PtS11Max	x2S11Max m
6	0.00000	SLV 16	Max	0.0000	-29.8519	-194.01	3	0.500000
6	0.15000	SLV 16	Max	0.0000	-31.4365	-174.41	3	0.500000
6	0.30000	SLV 16	Max	0.0000	-32.1617	-163.41	3	0.500000
6	0.00000	SLV 16	Min	0.0000	-29.8519	-194.01	3	0.500000
6	0.15000	SLV 16	Min	0.0000	-31.4365	-174.41	3	0.500000
6	0.30000	SLV 16	Min	0.0000	-32.1617	-163.41	3	0.500000
7	0.00000	SLE-C	Max	0.0000	34.0747	-91.81	1	-0.500000
7	0.15000	SLE-C	Max	0.0000	29.2085	-136.72	1	-0.500000
7	0.30000	SLE-C	Max	0.0000	26.0590	-164.47	1	-0.500000
7	0.00000	SLE-C	Min	0.0000	34.0747	-91.81	1	-0.500000
7	0.15000	SLE-C	Min	0.0000	29.2085	-136.72	1	-0.500000
7	0.30000	SLE-C	Min	0.0000	26.0590	-164.47	1	-0.500000
7	0.00000	SLE-F1	Max	0.0000	35.7692	-67.87	1	-0.500000
7	0.15000	SLE-F1	Max	0.0000	32.4873	-96.94	1	-0.500000
7	0.30000	SLE-F1	Max	0.0000	30.4340	-113.73	1	-0.500000
7	0.00000	SLE-F1	Min	0.0000	35.7692	-67.87	1	-0.500000
7	0.15000	SLE-F1	Min	0.0000	32.4873	-96.94	1	-0.500000
7	0.30000	SLE-F1	Min	0.0000	30.4340	-113.73	1	-0.500000
7	0.00000	SLE-F2	Max	0.0000	33.1388	-27.33	1	-0.500000
7	0.15000	SLE-F2	Max	0.0000	28.5829	-69.14	1	-0.500000
7	0.30000	SLE-F2	Max	0.0000	25.4198	-97.02	1	-0.500000
7	0.00000	SLE-F2	Min	0.0000	33.1388	-27.33	1	-0.500000
7	0.15000	SLE-F2	Min	0.0000	28.5829	-69.14	1	-0.500000
7	0.30000	SLE-F2	Min	0.0000	25.4198	-97.02	1	-0.500000
7	0.00000	SLE-F3	Max	0.0000	13.8813	-238.83	1	-0.500000
7	0.15000	SLE-F3	Max	0.0000	9.4282	-279.61	1	-0.500000
7	0.30000	SLE-F3	Max	0.0000	6.2036	-308.11	1	-0.500000
7	0.00000	SLE-F3	Min	0.0000	13.8813	-238.83	1	-0.500000
7	0.15000	SLE-F3	Min	0.0000	9.4282	-279.61	1	-0.500000
7	0.30000	SLE-F3	Min	0.0000	6.2036	-308.11	1	-0.500000
7	0.00000	SLE-QP	Max	0.0000	36.4340	1.12	1	-0.500000
7	0.15000	SLE-QP	Max	0.0000	33.2076	-27.40	1	-0.500000
7	0.30000	SLE-QP	Max	0.0000	31.2096	-43.63	1	-0.500000
7	0.00000	SLE-QP	Min	0.0000	36.4340	1.12	1	-0.500000
7	0.15000	SLE-QP	Min	0.0000	33.2076	-27.40	1	-0.500000
7	0.30000	SLE-QP	Min	0.0000	31.2096	-43.63	1	-0.500000
7	0.00000	SLU-1	Max	0.0000	47.4332	-164.47	1	-0.500000
7	0.15000	SLU-1	Max	0.0000	40.7315	-226.61	1	-0.500000
7	0.30000	SLU-1	Max	0.0000	35.9445	-269.61	1	-0.500000
7	0.00000	SLU-1	Min	0.0000	47.4332	-164.47	1	-0.500000
7	0.15000	SLU-1	Min	0.0000	40.7315	-226.61	1	-0.500000
7	0.30000	SLU-1	Min	0.0000	35.9445	-269.61	1	-0.500000
7	0.00000	SLU-2	Max	0.0000	73.7404	101.03	1	-0.500000
7	0.15000	SLU-2	Max	0.0000	70.5707	74.21	1	-0.500000
7	0.30000	SLU-2	Max	0.0000	68.6294	59.67	1	-0.500000
7	0.00000	SLU-2	Min	0.0000	73.7404	101.03	1	-0.500000
7	0.15000	SLU-2	Min	0.0000	70.5707	74.21	1	-0.500000
7	0.30000	SLU-2	Min	0.0000	68.6294	59.67	1	-0.500000
7	0.00000	SLU-3	Max	0.0000	-1.0607	-363.52	3	0.500000
7	0.15000	SLU-3	Max	0.0000	-8.2812	-287.57	3	0.500000
7	0.30000	SLU-3	Max	0.0000	-13.5870	-230.76	3	0.500000
7	0.00000	SLU-3	Min	0.0000	-1.0607	-363.52	3	0.500000
7	0.15000	SLU-3	Min	0.0000	-8.2812	-287.57	3	0.500000
7	0.30000	SLU-3	Min	0.0000	-13.5870	-230.76	3	0.500000
7	0.00000	SLU-4	Max	0.0000	64.7220	24.11	1	-0.500000
7	0.15000	SLU-4	Max	0.0000	58.9968	-28.27	1	-0.500000
7	0.30000	SLU-4	Max	0.0000	55.1862	-61.51	1	-0.500000
7	0.00000	SLU-4	Min	0.0000	64.7220	24.11	1	-0.500000
7	0.15000	SLU-4	Min	0.0000	58.9968	-28.27	1	-0.500000

Table: Element Forces - Frames, Part 2 of 4

Frame	Station m	OutputCase	StepType	M2 KN-m	M3 KN-m	S11Max KN/m2	PtS11Max	x2S11Max m
7	0.30000	SLU-4	Min	0.0000	55.1862	-61.51	1	-0.500000
7	0.00000	SLU-5	Max	0.0000	18.4477	-173.84	1	-0.500000
7	0.15000	SLU-5	Max	0.0000	11.6085	-238.49	1	-0.500000
7	0.30000	SLU-5	Max	0.0000	6.6839	-283.98	1	-0.500000
7	0.00000	SLU-5	Min	0.0000	18.4477	-173.84	1	-0.500000
7	0.15000	SLU-5	Min	0.0000	11.6085	-238.49	1	-0.500000
7	0.30000	SLU-5	Min	0.0000	6.6839	-283.98	1	-0.500000
7	0.00000	SLU-6	Max	0.0000	34.9320	-303.76	1	-0.500000
7	0.15000	SLU-6	Max	0.0000	28.5845	-362.36	1	-0.500000
7	0.30000	SLU-6	Max	0.0000	23.4654	-408.68	1	-0.500000
7	0.00000	SLU-6	Min	0.0000	34.9320	-303.76	1	-0.500000
7	0.15000	SLU-6	Min	0.0000	28.5845	-362.36	1	-0.500000
7	0.30000	SLU-6	Min	0.0000	23.4654	-408.68	1	-0.500000
7	0.00000	SLU-7	Max	0.0000	-11.4581	-273.70	3	0.500000
7	0.15000	SLU-7	Max	0.0000	-18.2303	-202.23	3	0.500000
7	0.30000	SLU-7	Max	0.0000	-23.7740	-143.04	3	0.500000
7	0.00000	SLU-7	Min	0.0000	-11.4581	-273.70	3	0.500000
7	0.15000	SLU-7	Min	0.0000	-18.2303	-202.23	3	0.500000
7	0.30000	SLU-7	Min	0.0000	-23.7740	-143.04	3	0.500000
7	0.00000	SLV 1	Max	0.0000	-40.6329	127.08	3	0.500000
7	0.15000	SLV 1	Max	0.0000	-70.1428	425.93	3	0.500000
7	0.30000	SLV 1	Max	0.0000	-94.9863	678.12	3	0.500000
7	0.00000	SLV 1	Min	0.0000	-40.6329	127.08	3	0.500000
7	0.15000	SLV 1	Min	0.0000	-70.1428	425.93	3	0.500000
7	0.30000	SLV 1	Min	0.0000	-94.9863	678.12	3	0.500000
7	0.00000	SLV 2	Max	0.0000	-30.8814	-17.79	3	0.500000
7	0.15000	SLV 2	Max	0.0000	-60.2014	279.16	3	0.500000
7	0.30000	SLV 2	Max	0.0000	-84.8549	529.44	3	0.500000
7	0.00000	SLV 2	Min	0.0000	-30.8814	-17.79	3	0.500000
7	0.15000	SLV 2	Min	0.0000	-60.2014	279.16	3	0.500000
7	0.30000	SLV 2	Min	0.0000	-84.8549	529.44	3	0.500000
7	0.00000	SLV 3	Max	0.0000	-30.8814	-17.79	3	0.500000
7	0.15000	SLV 3	Max	0.0000	-60.2014	279.16	3	0.500000
7	0.30000	SLV 3	Max	0.0000	-84.8549	529.44	3	0.500000
7	0.00000	SLV 3	Min	0.0000	-30.8814	-17.79	3	0.500000
7	0.15000	SLV 3	Min	0.0000	-60.2014	279.16	3	0.500000
7	0.30000	SLV 3	Min	0.0000	-84.8549	529.44	3	0.500000
7	0.00000	SLV 4	Max	0.0000	-139.0601	846.27	3	0.500000
7	0.15000	SLV 4	Max	0.0000	-157.8832	1038.25	3	0.500000
7	0.30000	SLV 4	Max	0.0000	-175.4373	1217.54	3	0.500000
7	0.00000	SLV 4	Min	0.0000	-139.0601	846.27	3	0.500000
7	0.15000	SLV 4	Min	0.0000	-157.8832	1038.25	3	0.500000
7	0.30000	SLV 4	Min	0.0000	-175.4373	1217.54	3	0.500000
7	0.00000	SLV 5	Max	0.0000	-0.2903	-270.45	3	0.500000
7	0.15000	SLV 5	Max	0.0000	-11.9347	-150.26	3	0.500000
7	0.30000	SLV 5	Max	0.0000	-21.2909	-52.95	3	0.500000
7	0.00000	SLV 5	Min	0.0000	-0.2903	-270.45	3	0.500000
7	0.15000	SLV 5	Min	0.0000	-11.9347	-150.26	3	0.500000
7	0.30000	SLV 5	Min	0.0000	-21.2909	-52.95	3	0.500000
7	0.00000	SLV 6	Max	0.0000	-45.4563	117.87	3	0.500000
7	0.15000	SLV 6	Max	0.0000	-54.1616	208.67	3	0.500000
7	0.30000	SLV 6	Max	0.0000	-61.5980	286.79	3	0.500000
7	0.00000	SLV 6	Min	0.0000	-45.4563	117.87	3	0.500000
7	0.15000	SLV 6	Min	0.0000	-54.1616	208.67	3	0.500000
7	0.30000	SLV 6	Min	0.0000	-61.5980	286.79	3	0.500000
7	0.00000	SLV 7	Max	0.0000	31.0583	-127.31	1	-0.500000
7	0.15000	SLV 7	Max	0.0000	20.4824	-229.32	1	-0.500000
7	0.30000	SLV 7	Max	0.0000	12.1947	-308.45	1	-0.500000
7	0.00000	SLV 7	Min	0.0000	31.0583	-127.31	1	-0.500000

Table: Element Forces - Frames, Part 2 of 4

Frame	Station m	OutputCase	StepType	M2 KN-m	M3 KN-m	S11Max KN/m2	PtS11Max	x2S11Max m
7	0.15000	SLV 7	Min	0.0000	20.4824	-229.32	1	-0.500000
7	0.30000	SLV 7	Min	0.0000	12.1947	-308.45	1	-0.500000
7	0.00000	SLV 8	Max	0.0000	-16.1283	-338.74	3	0.500000
7	0.15000	SLV 8	Max	0.0000	-23.6246	-260.03	3	0.500000
7	0.30000	SLV 8	Max	0.0000	-29.8519	-194.01	3	0.500000
7	0.00000	SLV 8	Min	0.0000	-16.1283	-338.74	3	0.500000
7	0.15000	SLV 8	Min	0.0000	-23.6246	-260.03	3	0.500000
7	0.30000	SLV 8	Min	0.0000	-29.8519	-194.01	3	0.500000
7	0.00000	SLV 9	Max	0.0000	-40.6329	127.08	3	0.500000
7	0.15000	SLV 9	Max	0.0000	-70.1428	425.93	3	0.500000
7	0.30000	SLV 9	Max	0.0000	-94.9863	678.12	3	0.500000
7	0.00000	SLV 9	Min	0.0000	-40.6329	127.08	3	0.500000
7	0.15000	SLV 9	Min	0.0000	-70.1428	425.93	3	0.500000
7	0.30000	SLV 9	Min	0.0000	-94.9863	678.12	3	0.500000
7	0.00000	SLV 10	Max	0.0000	-145.8967	960.44	3	0.500000
7	0.15000	SLV 10	Max	0.0000	-165.1255	1156.48	3	0.500000
7	0.30000	SLV 10	Max	0.0000	-183.0854	1339.82	3	0.500000
7	0.00000	SLV 10	Min	0.0000	-145.8967	960.44	3	0.500000
7	0.15000	SLV 10	Min	0.0000	-165.1255	1156.48	3	0.500000
7	0.30000	SLV 10	Min	0.0000	-183.0854	1339.82	3	0.500000
7	0.00000	SLV 11	Max	0.0000	-30.8814	-17.79	3	0.500000
7	0.15000	SLV 11	Max	0.0000	-60.2014	279.16	3	0.500000
7	0.30000	SLV 11	Max	0.0000	-84.8549	529.44	3	0.500000
7	0.00000	SLV 11	Min	0.0000	-30.8814	-17.79	3	0.500000
7	0.15000	SLV 11	Min	0.0000	-60.2014	279.16	3	0.500000
7	0.30000	SLV 11	Min	0.0000	-84.8549	529.44	3	0.500000
7	0.00000	SLV 12	Max	0.0000	-139.0601	846.27	3	0.500000
7	0.15000	SLV 12	Max	0.0000	-157.8832	1038.25	3	0.500000
7	0.30000	SLV 12	Max	0.0000	-175.4373	1217.54	3	0.500000
7	0.00000	SLV 12	Min	0.0000	-139.0601	846.27	3	0.500000
7	0.15000	SLV 12	Min	0.0000	-157.8832	1038.25	3	0.500000
7	0.30000	SLV 12	Min	0.0000	-175.4373	1217.54	3	0.500000
7	0.00000	SLV 13	Max	0.0000	-0.2903	-270.45	3	0.500000
7	0.15000	SLV 13	Max	0.0000	-11.9347	-150.26	3	0.500000
7	0.30000	SLV 13	Max	0.0000	-21.2909	-52.95	3	0.500000
7	0.00000	SLV 13	Min	0.0000	-0.2903	-270.45	3	0.500000
7	0.15000	SLV 13	Min	0.0000	-11.9347	-150.26	3	0.500000
7	0.30000	SLV 13	Min	0.0000	-21.2909	-52.95	3	0.500000
7	0.00000	SLV 14	Max	0.0000	-45.4563	117.87	3	0.500000
7	0.15000	SLV 14	Max	0.0000	-54.1616	208.67	3	0.500000
7	0.30000	SLV 14	Max	0.0000	-61.5980	286.79	3	0.500000
7	0.00000	SLV 14	Min	0.0000	-45.4563	117.87	3	0.500000
7	0.15000	SLV 14	Min	0.0000	-54.1616	208.67	3	0.500000
7	0.30000	SLV 14	Min	0.0000	-61.5980	286.79	3	0.500000
7	0.00000	SLV 15	Max	0.0000	31.0583	-127.31	1	-0.500000
7	0.15000	SLV 15	Max	0.0000	20.4824	-229.32	1	-0.500000
7	0.30000	SLV 15	Max	0.0000	12.1947	-308.45	1	-0.500000
7	0.00000	SLV 15	Min	0.0000	31.0583	-127.31	1	-0.500000
7	0.15000	SLV 15	Min	0.0000	20.4824	-229.32	1	-0.500000
7	0.30000	SLV 15	Min	0.0000	12.1947	-308.45	1	-0.500000
7	0.00000	SLV 16	Max	0.0000	-16.1283	-338.74	3	0.500000
7	0.15000	SLV 16	Max	0.0000	-23.6246	-260.03	3	0.500000
7	0.30000	SLV 16	Max	0.0000	-29.8519	-194.01	3	0.500000
7	0.00000	SLV 16	Min	0.0000	-16.1283	-338.74	3	0.500000
7	0.15000	SLV 16	Min	0.0000	-23.6246	-260.03	3	0.500000
7	0.30000	SLV 16	Min	0.0000	-29.8519	-194.01	3	0.500000
8	0.00000	SLE-C	Max	0.0000	8.2481	0.53	1	-0.500000
8	0.00245	SLE-C	Max	0.0000	8.2716	0.77	1	-0.500000
8	0.00245	SLE-C	Max	0.0000	46.4637	17.76	1	-0.500000

Table: Element Forces - Frames, Part 2 of 4

Frame	Station m	OutputCase	StepType	M2 KN-m	M3 KN-m	S11Max KN/m2	PtS11Max	x2S11Max m
8	0.12725	SLE-C	Max	0.0000	39.6437	-30.27	1	-0.500000
8	0.25450	SLE-C	Max	0.0000	34.0747	-68.86	1	-0.500000
8	0.00000	SLE-C	Min	0.0000	8.2481	0.53	1	-0.500000
8	0.00245	SLE-C	Min	0.0000	8.2716	0.77	1	-0.500000
8	0.00245	SLE-C	Min	0.0000	46.4637	17.76	1	-0.500000
8	0.12725	SLE-C	Min	0.0000	39.6437	-30.27	1	-0.500000
8	0.25450	SLE-C	Min	0.0000	34.0747	-68.86	1	-0.500000
8	0.00000	SLE-F1	Max	0.0000	8.0665	-1.62	1	-0.500000
8	0.00245	SLE-F1	Max	0.0000	8.0921	-1.37	1	-0.500000
8	0.00245	SLE-F1	Max	0.0000	45.1658	13.27	1	-0.500000
8	0.12725	SLE-F1	Max	0.0000	40.0122	-22.26	1	-0.500000
8	0.25450	SLE-F1	Max	0.0000	35.7692	-50.90	1	-0.500000
8	0.00000	SLE-F1	Min	0.0000	8.0665	-1.62	1	-0.500000
8	0.00245	SLE-F1	Min	0.0000	8.0921	-1.37	1	-0.500000
8	0.00245	SLE-F1	Min	0.0000	45.1658	13.27	1	-0.500000
8	0.12725	SLE-F1	Min	0.0000	40.0122	-22.26	1	-0.500000
8	0.25450	SLE-F1	Min	0.0000	35.7692	-50.90	1	-0.500000
8	0.00000	SLE-F2	Max	0.0000	7.9234	9.01	1	-0.500000
8	0.00245	SLE-F2	Max	0.0000	7.9426	9.22	1	-0.500000
8	0.00245	SLE-F2	Max	0.0000	44.2195	56.31	1	-0.500000
8	0.12725	SLE-F2	Max	0.0000	38.1747	14.09	1	-0.500000
8	0.25450	SLE-F2	Max	0.0000	33.1388	-20.50	1	-0.500000
8	0.00000	SLE-F2	Min	0.0000	7.9234	9.01	1	-0.500000
8	0.00245	SLE-F2	Min	0.0000	7.9426	9.22	1	-0.500000
8	0.00245	SLE-F2	Min	0.0000	44.2195	56.31	1	-0.500000
8	0.12725	SLE-F2	Min	0.0000	38.1747	14.09	1	-0.500000
8	0.25450	SLE-F2	Min	0.0000	33.1388	-20.50	1	-0.500000
8	0.00000	SLE-F3	Max	0.0000	4.2267	-23.13	1	-0.500000
8	0.00245	SLE-F3	Max	0.0000	4.2441	-22.94	1	-0.500000
8	0.00245	SLE-F3	Max	0.0000	26.1253	-93.59	1	-0.500000
8	0.12725	SLE-F3	Max	0.0000	19.5619	-139.70	1	-0.500000
8	0.25450	SLE-F3	Max	0.0000	13.8813	-179.12	1	-0.500000
8	0.00000	SLE-F3	Min	0.0000	4.2267	-23.13	1	-0.500000
8	0.00245	SLE-F3	Min	0.0000	4.2441	-22.94	1	-0.500000
8	0.00245	SLE-F3	Min	0.0000	26.1253	-93.59	1	-0.500000
8	0.12725	SLE-F3	Min	0.0000	19.5619	-139.70	1	-0.500000
8	0.25450	SLE-F3	Min	0.0000	13.8813	-179.12	1	-0.500000
8	0.00000	SLE-QP	Max	0.0000	8.1531	8.49	1	-0.500000
8	0.00245	SLE-QP	Max	0.0000	8.1756	8.72	1	-0.500000
8	0.00245	SLE-QP	Max	0.0000	44.9109	58.11	1	-0.500000
8	0.12725	SLE-QP	Max	0.0000	40.2127	26.00	1	-0.500000
8	0.25450	SLE-QP	Max	0.0000	36.4340	0.84	1	-0.500000
8	0.00000	SLE-QP	Min	0.0000	8.1531	8.49	1	-0.500000
8	0.00245	SLE-QP	Min	0.0000	8.1756	8.72	1	-0.500000
8	0.00245	SLE-QP	Min	0.0000	44.9109	58.11	1	-0.500000
8	0.12725	SLE-QP	Min	0.0000	40.2127	26.00	1	-0.500000
8	0.25450	SLE-QP	Min	0.0000	36.4340	0.84	1	-0.500000
8	0.00000	SLU-1	Max	0.0000	11.2499	-9.54	1	-0.500000
8	0.00245	SLU-1	Max	0.0000	11.2813	-9.22	1	-0.500000
8	0.00245	SLU-1	Max	0.0000	64.1817	-5.92	1	-0.500000
8	0.12725	SLU-1	Max	0.0000	55.1261	-69.79	1	-0.500000
8	0.25450	SLU-1	Max	0.0000	47.4332	-123.35	1	-0.500000
8	0.00000	SLU-1	Min	0.0000	11.2499	-9.54	1	-0.500000
8	0.00245	SLU-1	Min	0.0000	11.2813	-9.22	1	-0.500000
8	0.00245	SLU-1	Min	0.0000	64.1817	-5.92	1	-0.500000
8	0.12725	SLU-1	Min	0.0000	55.1261	-69.79	1	-0.500000
8	0.25450	SLU-1	Min	0.0000	47.4332	-123.35	1	-0.500000
8	0.00000	SLU-2	Max	0.0000	15.1733	17.62	1	-0.500000
8	0.00245	SLU-2	Max	0.0000	15.2141	18.00	1	-0.500000

Table: Element Forces - Frames, Part 2 of 4

Frame	Station m	OutputCase	StepType	M2 KN-m	M3 KN-m	S11Max KN/m2	PtS11Max	x2S11Max m
8	0.00245	SLU-2	Max	0.0000	82.4775	133.11	1	-0.500000
8	0.12725	SLU-2	Max	0.0000	77.6505	100.96	1	-0.500000
8	0.25450	SLU-2	Max	0.0000	73.7404	75.77	1	-0.500000
8	0.00000	SLU-2	Min	0.0000	15.1733	17.62	1	-0.500000
8	0.00245	SLU-2	Min	0.0000	15.2141	18.00	1	-0.500000
8	0.00245	SLU-2	Min	0.0000	82.4775	133.11	1	-0.500000
8	0.12725	SLU-2	Min	0.0000	77.6505	100.96	1	-0.500000
8	0.25450	SLU-2	Min	0.0000	73.7404	75.77	1	-0.500000
8	0.00000	SLU-3	Max	0.0000	2.2627	-34.59	1	-0.500000
8	0.00245	SLU-3	Max	0.0000	2.2738	-34.45	1	-0.500000
8	0.00245	SLU-3	Max	0.0000	17.0394	-159.10	1	-0.500000
8	0.12725	SLU-3	Max	0.0000	7.3145	-228.92	1	-0.500000
8	0.25450	SLU-3	Max	0.0000	-1.0607	-272.64	3	0.500000
8	0.00000	SLU-3	Min	0.0000	2.2627	-34.59	1	-0.500000
8	0.00245	SLU-3	Min	0.0000	2.2738	-34.45	1	-0.500000
8	0.00245	SLU-3	Min	0.0000	17.0394	-159.10	1	-0.500000
8	0.12725	SLU-3	Min	0.0000	7.3145	-228.92	1	-0.500000
8	0.25450	SLU-3	Min	0.0000	-1.0607	-272.64	3	0.500000
8	0.00000	SLU-4	Max	0.0000	14.3441	17.33	1	-0.500000
8	0.00245	SLU-4	Max	0.0000	14.3803	17.68	1	-0.500000
8	0.00245	SLU-4	Max	0.0000	79.0321	117.22	1	-0.500000
8	0.12725	SLU-4	Max	0.0000	71.1838	62.41	1	-0.500000
8	0.25450	SLU-4	Max	0.0000	64.7220	18.08	1	-0.500000
8	0.00000	SLU-4	Min	0.0000	14.3441	17.33	1	-0.500000
8	0.00245	SLU-4	Min	0.0000	14.3803	17.68	1	-0.500000
8	0.00245	SLU-4	Min	0.0000	79.0321	117.22	1	-0.500000
8	0.12725	SLU-4	Min	0.0000	71.1838	62.41	1	-0.500000
8	0.25450	SLU-4	Min	0.0000	64.7220	18.08	1	-0.500000
8	0.00000	SLU-5	Max	0.0000	5.8696	-3.80	1	-0.500000
8	0.00245	SLU-5	Max	0.0000	5.8835	-3.63	1	-0.500000
8	0.00245	SLU-5	Max	0.0000	34.6297	-15.32	1	-0.500000
8	0.12725	SLU-5	Max	0.0000	25.8545	-78.01	1	-0.500000
8	0.25450	SLU-5	Max	0.0000	18.4477	-130.38	1	-0.500000
8	0.00000	SLU-5	Min	0.0000	5.8696	-3.80	1	-0.500000
8	0.00245	SLU-5	Min	0.0000	5.8835	-3.63	1	-0.500000
8	0.00245	SLU-5	Min	0.0000	34.6297	-15.32	1	-0.500000
8	0.12725	SLU-5	Min	0.0000	25.8545	-78.01	1	-0.500000
8	0.25450	SLU-5	Min	0.0000	18.4477	-130.38	1	-0.500000
8	0.00000	SLU-6	Max	0.0000	8.7157	-32.32	1	-0.500000
8	0.00245	SLU-6	Max	0.0000	8.7450	-32.03	1	-0.500000
8	0.00245	SLU-6	Max	0.0000	52.2312	-106.26	1	-0.500000
8	0.12725	SLU-6	Max	0.0000	43.1648	-170.21	1	-0.500000
8	0.25450	SLU-6	Max	0.0000	34.9320	-227.82	1	-0.500000
8	0.00000	SLU-6	Min	0.0000	8.7157	-32.32	1	-0.500000
8	0.00245	SLU-6	Min	0.0000	8.7450	-32.03	1	-0.500000
8	0.00245	SLU-6	Min	0.0000	52.2312	-106.26	1	-0.500000
8	0.12725	SLU-6	Min	0.0000	43.1648	-170.21	1	-0.500000
8	0.25450	SLU-6	Min	0.0000	34.9320	-227.82	1	-0.500000
8	0.00000	SLU-7	Max	0.0000	0.0963	-54.62	1	-0.500000
8	0.00245	SLU-7	Max	0.0000	0.1058	-54.48	1	-0.500000
8	0.00245	SLU-7	Max	0.0000	6.8544	-246.10	1	-0.500000
8	0.12725	SLU-7	Max	0.0000	-2.7138	-274.04	3	0.500000
8	0.25450	SLU-7	Max	0.0000	-11.4581	-205.27	3	0.500000
8	0.00000	SLU-7	Min	0.0000	0.0963	-54.62	1	-0.500000
8	0.00245	SLU-7	Min	0.0000	0.1058	-54.48	1	-0.500000
8	0.00245	SLU-7	Min	0.0000	6.8544	-246.10	1	-0.500000
8	0.12725	SLU-7	Min	0.0000	-2.7138	-274.04	3	0.500000
8	0.25450	SLU-7	Min	0.0000	-11.4581	-205.27	3	0.500000
8	0.00000	SLV 1	Max	0.0000	1.3406	0.28	1	-0.500000

Table: Element Forces - Frames, Part 2 of 4

Frame	Station m	OutputCase	StepType	M2 KN-m	M3 KN-m	S11Max KN/m2	PtS11Max	x2S11Max m
8	0.00245	SLV 1	Max	0.0000	1.2973	1.550E-02	1	-0.500000
8	0.00245	SLV 1	Max	0.0000	19.7509	-67.60	1	-0.500000
8	0.12725	SLV 1	Max	0.0000	-11.8500	-123.74	3	0.500000
8	0.25450	SLV 1	Max	0.0000	-40.6329	95.31	3	0.500000
8	0.00000	SLV 1	Min	0.0000	1.3406	0.28	1	-0.500000
8	0.00245	SLV 1	Min	0.0000	1.2973	1.550E-02	1	-0.500000
8	0.00245	SLV 1	Min	0.0000	19.7509	-67.60	1	-0.500000
8	0.12725	SLV 1	Min	0.0000	-11.8500	-123.74	3	0.500000
8	0.25450	SLV 1	Min	0.0000	-40.6329	95.31	3	0.500000
8	0.00000	SLV 2	Max	0.0000	3.1526	6.87	1	-0.500000
8	0.00245	SLV 2	Max	0.0000	3.1136	6.64	1	-0.500000
8	0.00245	SLV 2	Max	0.0000	29.1831	-32.38	1	-0.500000
8	0.12725	SLV 2	Max	0.0000	-2.2597	-231.19	3	0.500000
8	0.25450	SLV 2	Max	0.0000	-30.8814	-13.34	3	0.500000
8	0.00000	SLV 2	Min	0.0000	3.1526	6.87	1	-0.500000
8	0.00245	SLV 2	Min	0.0000	3.1136	6.64	1	-0.500000
8	0.00245	SLV 2	Min	0.0000	29.1831	-32.38	1	-0.500000
8	0.12725	SLV 2	Min	0.0000	-2.2597	-231.19	3	0.500000
8	0.25450	SLV 2	Min	0.0000	-30.8814	-13.34	3	0.500000
8	0.00000	SLV 3	Max	0.0000	3.1526	6.87	1	-0.500000
8	0.00245	SLV 3	Max	0.0000	3.1136	6.64	1	-0.500000
8	0.00245	SLV 3	Max	0.0000	29.1831	-32.38	1	-0.500000
8	0.12725	SLV 3	Max	0.0000	-2.2597	-231.19	3	0.500000
8	0.25450	SLV 3	Max	0.0000	-30.8814	-13.34	3	0.500000
8	0.00000	SLV 3	Min	0.0000	3.1526	6.87	1	-0.500000
8	0.00245	SLV 3	Min	0.0000	3.1136	6.64	1	-0.500000
8	0.00245	SLV 3	Min	0.0000	29.1831	-32.38	1	-0.500000
8	0.12725	SLV 3	Min	0.0000	-2.2597	-231.19	3	0.500000
8	0.25450	SLV 3	Min	0.0000	-30.8814	-13.34	3	0.500000
8	0.00000	SLV 4	Max	0.0000	-20.8331	78.42	3	0.500000
8	0.00245	SLV 4	Max	0.0000	-20.8609	78.69	3	0.500000
8	0.00245	SLV 4	Max	0.0000	-89.9301	259.93	3	0.500000
8	0.12725	SLV 4	Max	0.0000	-114.7714	449.36	3	0.500000
8	0.25450	SLV 4	Max	0.0000	-139.0601	634.71	3	0.500000
8	0.00000	SLV 4	Min	0.0000	-20.8331	78.42	3	0.500000
8	0.00245	SLV 4	Min	0.0000	-20.8609	78.69	3	0.500000
8	0.00245	SLV 4	Min	0.0000	-89.9301	259.93	3	0.500000
8	0.12725	SLV 4	Min	0.0000	-114.7714	449.36	3	0.500000
8	0.25450	SLV 4	Min	0.0000	-139.0601	634.71	3	0.500000
8	0.00000	SLV 5	Max	0.0000	3.6654	-2.12	1	-0.500000
8	0.00245	SLV 5	Max	0.0000	3.6619	-2.08	1	-0.500000
8	0.00245	SLV 5	Max	0.0000	24.7181	-25.93	1	-0.500000
8	0.12725	SLV 5	Max	0.0000	11.4641	-122.22	1	-0.500000
8	0.25450	SLV 5	Max	0.0000	-0.2903	-202.84	3	0.500000
8	0.00000	SLV 5	Min	0.0000	3.6654	-2.12	1	-0.500000
8	0.00245	SLV 5	Min	0.0000	3.6619	-2.08	1	-0.500000
8	0.00245	SLV 5	Min	0.0000	24.7181	-25.93	1	-0.500000
8	0.12725	SLV 5	Min	0.0000	11.4641	-122.22	1	-0.500000
8	0.25450	SLV 5	Min	0.0000	-0.2903	-202.84	3	0.500000
8	0.00000	SLV 6	Max	0.0000	-5.8697	-4.14	3	0.500000
8	0.00245	SLV 6	Max	0.0000	-5.8721	-4.06	3	0.500000
8	0.00245	SLV 6	Max	0.0000	-22.5180	-89.93	3	0.500000
8	0.12725	SLV 6	Max	0.0000	-34.3907	2.23	3	0.500000
8	0.25450	SLV 6	Max	0.0000	-45.4563	88.40	3	0.500000
8	0.00000	SLV 6	Min	0.0000	-5.8697	-4.14	3	0.500000
8	0.00245	SLV 6	Min	0.0000	-5.8721	-4.06	3	0.500000
8	0.00245	SLV 6	Min	0.0000	-22.5180	-89.93	3	0.500000
8	0.12725	SLV 6	Min	0.0000	-34.3907	2.23	3	0.500000
8	0.25450	SLV 6	Min	0.0000	-45.4563	88.40	3	0.500000

Table: Element Forces - Frames, Part 2 of 4

Frame	Station m	OutputCase	StepType	M2 KN-m	M3 KN-m	S11Max KN/m2	PtS11Max	x2S11Max m
8	0.00000	SLV 7	Max	0.0000	9.3557	15.47	1	-0.500000
8	0.00245	SLV 7	Max	0.0000	9.3673	15.62	1	-0.500000
8	0.00245	SLV 7	Max	0.0000	54.2712	72.32	1	-0.500000
8	0.12725	SLV 7	Max	0.0000	41.9063	-17.30	1	-0.500000
8	0.25450	SLV 7	Max	0.0000	31.0583	-95.48	1	-0.500000
8	0.00000	SLV 7	Min	0.0000	9.3557	15.47	1	-0.500000
8	0.00245	SLV 7	Min	0.0000	9.3673	15.62	1	-0.500000
8	0.00245	SLV 7	Min	0.0000	54.2712	72.32	1	-0.500000
8	0.12725	SLV 7	Min	0.0000	41.9063	-17.30	1	-0.500000
8	0.25450	SLV 7	Min	0.0000	31.0583	-95.48	1	-0.500000
8	0.00000	SLV 8	Max	0.0000	-0.5994	-68.88	3	0.500000
8	0.00245	SLV 8	Max	0.0000	-0.5867	-68.91	3	0.500000
8	0.00245	SLV 8	Max	0.0000	4.8870	-344.66	1	-0.500000
8	0.12725	SLV 8	Max	0.0000	-6.0336	-332.95	3	0.500000
8	0.25450	SLV 8	Max	0.0000	-16.1283	-254.06	3	0.500000
8	0.00000	SLV 8	Min	0.0000	-0.5994	-68.88	3	0.500000
8	0.00245	SLV 8	Min	0.0000	-0.5867	-68.91	3	0.500000
8	0.00245	SLV 8	Min	0.0000	4.8870	-344.66	1	-0.500000
8	0.12725	SLV 8	Min	0.0000	-6.0336	-332.95	3	0.500000
8	0.25450	SLV 8	Min	0.0000	-16.1283	-254.06	3	0.500000
8	0.00000	SLV 9	Max	0.0000	1.3406	0.28	1	-0.500000
8	0.00245	SLV 9	Max	0.0000	1.2973	1.550E-02	1	-0.500000
8	0.00245	SLV 9	Max	0.0000	19.7509	-67.60	1	-0.500000
8	0.12725	SLV 9	Max	0.0000	-11.8500	-123.74	3	0.500000
8	0.25450	SLV 9	Max	0.0000	-40.6329	95.31	3	0.500000
8	0.00000	SLV 9	Min	0.0000	1.3406	0.28	1	-0.500000
8	0.00245	SLV 9	Min	0.0000	1.2973	1.550E-02	1	-0.500000
8	0.00245	SLV 9	Min	0.0000	19.7509	-67.60	1	-0.500000
8	0.12725	SLV 9	Min	0.0000	-11.8500	-123.74	3	0.500000
8	0.25450	SLV 9	Min	0.0000	-40.6329	95.31	3	0.500000
8	0.00000	SLV 10	Max	0.0000	-22.0303	94.64	3	0.500000
8	0.00245	SLV 10	Max	0.0000	-22.0624	94.94	3	0.500000
8	0.00245	SLV 10	Max	0.0000	-96.1940	341.26	3	0.500000
8	0.12725	SLV 10	Max	0.0000	-121.3189	532.81	3	0.500000
8	0.25450	SLV 10	Max	0.0000	-145.8967	720.33	3	0.500000
8	0.00000	SLV 10	Min	0.0000	-22.0303	94.64	3	0.500000
8	0.00245	SLV 10	Min	0.0000	-22.0624	94.94	3	0.500000
8	0.00245	SLV 10	Min	0.0000	-96.1940	341.26	3	0.500000
8	0.12725	SLV 10	Min	0.0000	-121.3189	532.81	3	0.500000
8	0.25450	SLV 10	Min	0.0000	-145.8967	720.33	3	0.500000
8	0.00000	SLV 11	Max	0.0000	3.1526	6.87	1	-0.500000
8	0.00245	SLV 11	Max	0.0000	3.1136	6.64	1	-0.500000
8	0.00245	SLV 11	Max	0.0000	29.1831	-32.38	1	-0.500000
8	0.12725	SLV 11	Max	0.0000	-2.2597	-231.19	3	0.500000
8	0.25450	SLV 11	Max	0.0000	-30.8814	-13.34	3	0.500000
8	0.00000	SLV 11	Min	0.0000	3.1526	6.87	1	-0.500000
8	0.00245	SLV 11	Min	0.0000	3.1136	6.64	1	-0.500000
8	0.00245	SLV 11	Min	0.0000	29.1831	-32.38	1	-0.500000
8	0.12725	SLV 11	Min	0.0000	-2.2597	-231.19	3	0.500000
8	0.25450	SLV 11	Min	0.0000	-30.8814	-13.34	3	0.500000
8	0.00000	SLV 12	Max	0.0000	-20.8331	78.42	3	0.500000
8	0.00245	SLV 12	Max	0.0000	-20.8609	78.69	3	0.500000
8	0.00245	SLV 12	Max	0.0000	-89.9301	259.93	3	0.500000
8	0.12725	SLV 12	Max	0.0000	-114.7714	449.36	3	0.500000
8	0.25450	SLV 12	Max	0.0000	-139.0601	634.71	3	0.500000
8	0.00000	SLV 12	Min	0.0000	-20.8331	78.42	3	0.500000
8	0.00245	SLV 12	Min	0.0000	-20.8609	78.69	3	0.500000
8	0.00245	SLV 12	Min	0.0000	-89.9301	259.93	3	0.500000
8	0.12725	SLV 12	Min	0.0000	-114.7714	449.36	3	0.500000

Table: Element Forces - Frames, Part 2 of 4

Frame	Station m	OutputCase	StepType	M2 KN-m	M3 KN-m	S11Max KN/m2	PtS11Max	x2S11Max m
8	0.25450	SLV 12	Min	0.0000	-139.0601	634.71	3	0.500000
8	0.00000	SLV 13	Max	0.0000	3.6654	-2.12	1	-0.500000
8	0.00245	SLV 13	Max	0.0000	3.6619	-2.08	1	-0.500000
8	0.00245	SLV 13	Max	0.0000	24.7181	-25.93	1	-0.500000
8	0.12725	SLV 13	Max	0.0000	11.4641	-122.22	1	-0.500000
8	0.25450	SLV 13	Max	0.0000	-0.2903	-202.84	3	0.500000
8	0.00000	SLV 13	Min	0.0000	3.6654	-2.12	1	-0.500000
8	0.00245	SLV 13	Min	0.0000	3.6619	-2.08	1	-0.500000
8	0.00245	SLV 13	Min	0.0000	24.7181	-25.93	1	-0.500000
8	0.12725	SLV 13	Min	0.0000	11.4641	-122.22	1	-0.500000
8	0.25450	SLV 13	Min	0.0000	-0.2903	-202.84	3	0.500000
8	0.00000	SLV 14	Max	0.0000	-5.8697	-4.14	3	0.500000
8	0.00245	SLV 14	Max	0.0000	-5.8721	-4.06	3	0.500000
8	0.00245	SLV 14	Max	0.0000	-22.5180	-89.93	3	0.500000
8	0.12725	SLV 14	Max	0.0000	-34.3907	2.23	3	0.500000
8	0.25450	SLV 14	Max	0.0000	-45.4563	88.40	3	0.500000
8	0.00000	SLV 14	Min	0.0000	-5.8697	-4.14	3	0.500000
8	0.00245	SLV 14	Min	0.0000	-5.8721	-4.06	3	0.500000
8	0.00245	SLV 14	Min	0.0000	-22.5180	-89.93	3	0.500000
8	0.12725	SLV 14	Min	0.0000	-34.3907	2.23	3	0.500000
8	0.25450	SLV 14	Min	0.0000	-45.4563	88.40	3	0.500000
8	0.00000	SLV 15	Max	0.0000	9.3557	15.47	1	-0.500000
8	0.00245	SLV 15	Max	0.0000	9.3673	15.62	1	-0.500000
8	0.00245	SLV 15	Max	0.0000	54.2712	72.32	1	-0.500000
8	0.12725	SLV 15	Max	0.0000	41.9063	-17.30	1	-0.500000
8	0.25450	SLV 15	Max	0.0000	31.0583	-95.48	1	-0.500000
8	0.00000	SLV 15	Min	0.0000	9.3557	15.47	1	-0.500000
8	0.00245	SLV 15	Min	0.0000	9.3673	15.62	1	-0.500000
8	0.00245	SLV 15	Min	0.0000	54.2712	72.32	1	-0.500000
8	0.12725	SLV 15	Min	0.0000	41.9063	-17.30	1	-0.500000
8	0.25450	SLV 15	Min	0.0000	31.0583	-95.48	1	-0.500000
8	0.00000	SLV 16	Max	0.0000	-0.5994	-68.88	3	0.500000
8	0.00245	SLV 16	Max	0.0000	-0.5867	-68.91	3	0.500000
8	0.00245	SLV 16	Max	0.0000	4.8870	-344.66	1	-0.500000
8	0.12725	SLV 16	Max	0.0000	-6.0336	-332.95	3	0.500000
8	0.25450	SLV 16	Max	0.0000	-16.1283	-254.06	3	0.500000
8	0.00000	SLV 16	Min	0.0000	-0.5994	-68.88	3	0.500000
8	0.00245	SLV 16	Min	0.0000	-0.5867	-68.91	3	0.500000
8	0.00245	SLV 16	Min	0.0000	4.8870	-344.66	1	-0.500000
8	0.12725	SLV 16	Min	0.0000	-6.0336	-332.95	3	0.500000
8	0.25450	SLV 16	Min	0.0000	-16.1283	-254.06	3	0.500000
9	0.00000	SLE-C	Max	0.0000	6.2062	12.74	1	-0.500000
9	0.32933	SLE-C	Max	0.0000	19.3218	91.43	1	-0.500000
9	0.00000	SLE-C	Min	0.0000	6.2062	12.74	1	-0.500000
9	0.32933	SLE-C	Min	0.0000	19.3218	91.43	1	-0.500000
9	0.00000	SLE-F1	Max	0.0000	2.7326	0.42	1	-0.500000
9	0.32933	SLE-F1	Max	0.0000	16.4444	82.69	1	-0.500000
9	0.00000	SLE-F1	Min	0.0000	2.7326	0.42	1	-0.500000
9	0.32933	SLE-F1	Min	0.0000	16.4444	82.69	1	-0.500000
9	0.00000	SLE-F2	Max	0.0000	7.9572	27.79	1	-0.500000
9	0.32933	SLE-F2	Max	0.0000	18.4319	90.64	1	-0.500000
9	0.00000	SLE-F2	Min	0.0000	7.9572	27.79	1	-0.500000
9	0.32933	SLE-F2	Min	0.0000	18.4319	90.64	1	-0.500000
9	0.00000	SLE-F3	Max	0.0000	1.3175	-21.14	1	-0.500000
9	0.32933	SLE-F3	Max	0.0000	12.7928	47.71	1	-0.500000
9	0.00000	SLE-F3	Min	0.0000	1.3175	-21.14	1	-0.500000
9	0.32933	SLE-F3	Min	0.0000	12.7928	47.71	1	-0.500000
9	0.00000	SLE-QP	Max	0.0000	5.4532	19.29	1	-0.500000
9	0.32933	SLE-QP	Max	0.0000	16.6547	86.50	1	-0.500000

Table: Element Forces - Frames, Part 2 of 4

Frame	Station m	OutputCase	StepType	M2 KN-m	M3 KN-m	S11Max KN/m2	PtS11Max	x2S11Max m
9	0.00000	SLE-QP	Min	0.0000	5.4532	19.29	1	-0.500000
9	0.32933	SLE-QP	Min	0.0000	16.6547	86.50	1	-0.500000
9	0.00000	SLU-1	Max	0.0000	5.6304	9.67	1	-0.500000
9	0.32933	SLU-1	Max	0.0000	24.6710	123.91	1	-0.500000
9	0.00000	SLU-1	Min	0.0000	5.6304	9.67	1	-0.500000
9	0.32933	SLU-1	Min	0.0000	24.6710	123.91	1	-0.500000
9	0.00000	SLU-2	Max	0.0000	3.8271	26.16	1	-0.500000
9	0.32933	SLU-2	Max	0.0000	24.4642	149.98	1	-0.500000
9	0.00000	SLU-2	Min	0.0000	3.8271	26.16	1	-0.500000
9	0.32933	SLU-2	Min	0.0000	24.4642	149.98	1	-0.500000
9	0.00000	SLU-3	Max	0.0000	4.5521	-22.09	1	-0.500000
9	0.32933	SLU-3	Max	0.0000	14.6222	38.33	1	-0.500000
9	0.00000	SLU-3	Min	0.0000	4.5521	-22.09	1	-0.500000
9	0.32933	SLU-3	Min	0.0000	14.6222	38.33	1	-0.500000
9	0.00000	SLU-4	Max	0.0000	9.9563	41.87	1	-0.500000
9	0.32933	SLU-4	Max	0.0000	28.6354	153.94	1	-0.500000
9	0.00000	SLU-4	Min	0.0000	9.9563	41.87	1	-0.500000
9	0.32933	SLU-4	Min	0.0000	28.6354	153.94	1	-0.500000
9	0.00000	SLU-5	Max	0.0000	9.7485	20.11	1	-0.500000
9	0.32933	SLU-5	Max	0.0000	19.4197	78.14	1	-0.500000
9	0.00000	SLU-5	Min	0.0000	9.7485	20.11	1	-0.500000
9	0.32933	SLU-5	Min	0.0000	19.4197	78.14	1	-0.500000
9	0.00000	SLU-6	Max	0.0000	0.5450	-23.78	1	-0.500000
9	0.32933	SLU-6	Max	0.0000	20.2614	94.52	1	-0.500000
9	0.00000	SLU-6	Min	0.0000	0.5450	-23.78	1	-0.500000
9	0.32933	SLU-6	Min	0.0000	20.2614	94.52	1	-0.500000
9	0.00000	SLU-7	Max	0.0000	-0.2512	-49.25	3	0.500000
9	0.32933	SLU-7	Max	0.0000	10.5393	12.48	1	-0.500000
9	0.00000	SLU-7	Min	0.0000	-0.2512	-49.25	3	0.500000
9	0.32933	SLU-7	Min	0.0000	10.5393	12.48	1	-0.500000
9	0.00000	SLV 1	Max	0.0000	50.5987	155.99	1	-0.500000
9	0.32933	SLV 1	Max	0.0000	48.1546	141.33	1	-0.500000
9	0.00000	SLV 1	Min	0.0000	50.5987	155.99	1	-0.500000
9	0.32933	SLV 1	Min	0.0000	48.1546	141.33	1	-0.500000
9	0.00000	SLV 2	Max	0.0000	51.1028	162.88	1	-0.500000
9	0.32933	SLV 2	Max	0.0000	50.3769	158.52	1	-0.500000
9	0.00000	SLV 2	Min	0.0000	51.1028	162.88	1	-0.500000
9	0.32933	SLV 2	Min	0.0000	50.3769	158.52	1	-0.500000
9	0.00000	SLV 3	Max	0.0000	51.1028	162.88	1	-0.500000
9	0.32933	SLV 3	Max	0.0000	50.3769	158.52	1	-0.500000
9	0.00000	SLV 3	Min	0.0000	51.1028	162.88	1	-0.500000
9	0.32933	SLV 3	Min	0.0000	50.3769	158.52	1	-0.500000
9	0.00000	SLV 4	Max	0.0000	-13.2901	-72.02	3	0.500000
9	0.32933	SLV 4	Max	0.0000	-3.1382	-132.93	3	0.500000
9	0.00000	SLV 4	Min	0.0000	-13.2901	-72.02	3	0.500000
9	0.32933	SLV 4	Min	0.0000	-3.1382	-132.93	3	0.500000
9	0.00000	SLV 5	Max	0.0000	18.6176	51.67	1	-0.500000
9	0.32933	SLV 5	Max	0.0000	23.5158	81.06	1	-0.500000
9	0.00000	SLV 5	Min	0.0000	18.6176	51.67	1	-0.500000
9	0.32933	SLV 5	Min	0.0000	23.5158	81.06	1	-0.500000
9	0.00000	SLV 6	Max	0.0000	-3.3913	-49.83	3	0.500000
9	0.32933	SLV 6	Max	0.0000	4.5847	-42.66	1	-0.500000
9	0.00000	SLV 6	Min	0.0000	-3.3913	-49.83	3	0.500000
9	0.32933	SLV 6	Min	0.0000	4.5847	-42.66	1	-0.500000
9	0.00000	SLV 7	Max	0.0000	18.5628	65.21	1	-0.500000
9	0.32933	SLV 7	Max	0.0000	29.6534	131.76	1	-0.500000
9	0.00000	SLV 7	Min	0.0000	18.5628	65.21	1	-0.500000
9	0.32933	SLV 7	Min	0.0000	29.6534	131.76	1	-0.500000
9	0.00000	SLV 8	Max	0.0000	-4.2166	-31.61	3	0.500000

Table: Element Forces - Frames, Part 2 of 4

Frame	Station m	OutputCase	StepType	M2 KN-m	M3 KN-m	S11Max KN/m2	PtS11Max	x2S11Max m
9	0.32933	SLV 8	Max	0.0000	9.9560	2.82	1	-0.500000
9	0.00000	SLV 8	Min	0.0000	-4.2166	-31.61	3	0.500000
9	0.32933	SLV 8	Min	0.0000	9.9560	2.82	1	-0.500000
9	0.00000	SLV 9	Max	0.0000	50.5987	155.99	1	-0.500000
9	0.32933	SLV 9	Max	0.0000	48.1546	141.33	1	-0.500000
9	0.00000	SLV 9	Min	0.0000	50.5987	155.99	1	-0.500000
9	0.32933	SLV 9	Min	0.0000	48.1546	141.33	1	-0.500000
9	0.00000	SLV 10	Max	0.0000	-12.5358	-79.70	3	0.500000
9	0.32933	SLV 10	Max	0.0000	-4.1571	-129.98	3	0.500000
9	0.00000	SLV 10	Min	0.0000	-12.5358	-79.70	3	0.500000
9	0.32933	SLV 10	Min	0.0000	-4.1571	-129.98	3	0.500000
9	0.00000	SLV 11	Max	0.0000	51.1028	162.88	1	-0.500000
9	0.32933	SLV 11	Max	0.0000	50.3769	158.52	1	-0.500000
9	0.00000	SLV 11	Min	0.0000	51.1028	162.88	1	-0.500000
9	0.32933	SLV 11	Min	0.0000	50.3769	158.52	1	-0.500000
9	0.00000	SLV 12	Max	0.0000	-13.2901	-72.02	3	0.500000
9	0.32933	SLV 12	Max	0.0000	-3.1382	-132.93	3	0.500000
9	0.00000	SLV 12	Min	0.0000	-13.2901	-72.02	3	0.500000
9	0.32933	SLV 12	Min	0.0000	-3.1382	-132.93	3	0.500000
9	0.00000	SLV 13	Max	0.0000	18.6176	51.67	1	-0.500000
9	0.32933	SLV 13	Max	0.0000	23.5158	81.06	1	-0.500000
9	0.00000	SLV 13	Min	0.0000	18.6176	51.67	1	-0.500000
9	0.32933	SLV 13	Min	0.0000	23.5158	81.06	1	-0.500000
9	0.00000	SLV 14	Max	0.0000	-3.3913	-49.83	3	0.500000
9	0.32933	SLV 14	Max	0.0000	4.5847	-42.66	1	-0.500000
9	0.00000	SLV 14	Min	0.0000	-3.3913	-49.83	3	0.500000
9	0.32933	SLV 14	Min	0.0000	4.5847	-42.66	1	-0.500000
9	0.00000	SLV 15	Max	0.0000	18.5628	65.21	1	-0.500000
9	0.32933	SLV 15	Max	0.0000	29.6534	131.76	1	-0.500000
9	0.00000	SLV 15	Min	0.0000	18.5628	65.21	1	-0.500000
9	0.32933	SLV 15	Min	0.0000	29.6534	131.76	1	-0.500000
9	0.00000	SLV 16	Max	0.0000	-4.2166	-31.61	3	0.500000
9	0.32933	SLV 16	Max	0.0000	9.9560	2.82	1	-0.500000
9	0.00000	SLV 16	Min	0.0000	-4.2166	-31.61	3	0.500000
9	0.32933	SLV 16	Min	0.0000	9.9560	2.82	1	-0.500000
11	0.00000	SLE-C	Max	0.0000	19.3218	-6.47	1	-0.500000
11	0.24145	SLE-C	Max	0.0000	16.2001	-19.16	1	-0.500000
11	0.48046	SLE-C	Max	0.0000	18.5583	0.96	1	-0.500000
11	0.48046	SLE-C	Max	0.0000	10.3102	0.53	1	-0.500000
11	0.48291	SLE-C	Max	0.0000	10.3395	0.77	1	-0.500000
11	0.00000	SLE-C	Min	0.0000	19.3218	-6.47	1	-0.500000
11	0.24145	SLE-C	Min	0.0000	16.2001	-19.16	1	-0.500000
11	0.48046	SLE-C	Min	0.0000	18.5583	0.96	1	-0.500000
11	0.48046	SLE-C	Min	0.0000	10.3102	0.53	1	-0.500000
11	0.48291	SLE-C	Min	0.0000	10.3395	0.77	1	-0.500000
11	0.00000	SLE-F1	Max	0.0000	16.4444	-25.15	1	-0.500000
11	0.24145	SLE-F1	Max	0.0000	15.2768	-26.12	1	-0.500000
11	0.48046	SLE-F1	Max	0.0000	18.1497	-2.91	1	-0.500000
11	0.48046	SLE-F1	Max	0.0000	10.0832	-1.62	1	-0.500000
11	0.48291	SLE-F1	Max	0.0000	10.1151	-1.37	1	-0.500000
11	0.00000	SLE-F1	Min	0.0000	16.4444	-25.15	1	-0.500000
11	0.24145	SLE-F1	Min	0.0000	15.2768	-26.12	1	-0.500000
11	0.48046	SLE-F1	Min	0.0000	18.1497	-2.91	1	-0.500000
11	0.48046	SLE-F1	Min	0.0000	10.0832	-1.62	1	-0.500000
11	0.48291	SLE-F1	Min	0.0000	10.1151	-1.37	1	-0.500000
11	0.00000	SLE-F2	Max	0.0000	18.4319	7.84	1	-0.500000
11	0.24145	SLE-F2	Max	0.0000	15.8941	-1.35	1	-0.500000
11	0.48046	SLE-F2	Max	0.0000	17.8277	16.22	1	-0.500000
11	0.48046	SLE-F2	Max	0.0000	9.9043	9.01	1	-0.500000

Table: Element Forces - Frames, Part 2 of 4

Frame	Station m	OutputCase	StepType	M2 KN-m	M3 KN-m	S11Max KN/m2	PtS11Max	x2S11Max m
11	0.48291	SLE-F2	Max	0.0000	9.9283	9.22	1	-0.500000
11	0.00000	SLE-F2	Min	0.0000	18.4319	7.84	1	-0.500000
11	0.24145	SLE-F2	Min	0.0000	15.8941	-1.35	1	-0.500000
11	0.48046	SLE-F2	Min	0.0000	17.8277	16.22	1	-0.500000
11	0.48046	SLE-F2	Min	0.0000	9.9043	9.01	1	-0.500000
11	0.48291	SLE-F2	Min	0.0000	9.9283	9.22	1	-0.500000
11	0.00000	SLE-F3	Max	0.0000	12.7928	-33.94	1	-0.500000
11	0.24145	SLE-F3	Max	0.0000	9.1184	-49.95	1	-0.500000
11	0.48046	SLE-F3	Max	0.0000	9.5100	-41.63	1	-0.500000
11	0.48046	SLE-F3	Max	0.0000	5.2833	-23.13	1	-0.500000
11	0.48291	SLE-F3	Max	0.0000	5.3051	-22.94	1	-0.500000
11	0.00000	SLE-F3	Min	0.0000	12.7928	-33.94	1	-0.500000
11	0.24145	SLE-F3	Min	0.0000	9.1184	-49.95	1	-0.500000
11	0.48046	SLE-F3	Min	0.0000	9.5100	-41.63	1	-0.500000
11	0.48046	SLE-F3	Min	0.0000	5.2833	-23.13	1	-0.500000
11	0.48291	SLE-F3	Min	0.0000	5.3051	-22.94	1	-0.500000
11	0.00000	SLE-QP	Max	0.0000	16.6547	-6.87	1	-0.500000
11	0.24145	SLE-QP	Max	0.0000	15.4793	-7.89	1	-0.500000
11	0.48046	SLE-QP	Max	0.0000	18.3445	15.27	1	-0.500000
11	0.48046	SLE-QP	Max	0.0000	10.1914	8.49	1	-0.500000
11	0.48291	SLE-QP	Max	0.0000	10.2194	8.72	1	-0.500000
11	0.00000	SLE-QP	Min	0.0000	16.6547	-6.87	1	-0.500000
11	0.24145	SLE-QP	Min	0.0000	15.4793	-7.89	1	-0.500000
11	0.48046	SLE-QP	Min	0.0000	18.3445	15.27	1	-0.500000
11	0.48046	SLE-QP	Min	0.0000	10.1914	8.49	1	-0.500000
11	0.48291	SLE-QP	Min	0.0000	10.2194	8.72	1	-0.500000
11	0.00000	SLU-1	Max	0.0000	24.6710	-36.62	1	-0.500000
11	0.24145	SLU-1	Max	0.0000	21.9524	-45.09	1	-0.500000
11	0.48046	SLU-1	Max	0.0000	25.3123	-17.17	1	-0.500000
11	0.48046	SLU-1	Max	0.0000	14.0624	-9.54	1	-0.500000
11	0.48291	SLU-1	Max	0.0000	14.1016	-9.22	1	-0.500000
11	0.00000	SLU-1	Min	0.0000	24.6710	-36.62	1	-0.500000
11	0.24145	SLU-1	Min	0.0000	21.9524	-45.09	1	-0.500000
11	0.48046	SLU-1	Min	0.0000	25.3123	-17.17	1	-0.500000
11	0.48046	SLU-1	Min	0.0000	14.0624	-9.54	1	-0.500000
11	0.48291	SLU-1	Min	0.0000	14.1016	-9.22	1	-0.500000
11	0.00000	SLU-2	Max	0.0000	24.4642	-41.95	1	-0.500000
11	0.24145	SLU-2	Max	0.0000	27.3021	-17.08	1	-0.500000
11	0.48046	SLU-2	Max	0.0000	34.1398	31.71	1	-0.500000
11	0.48046	SLU-2	Max	0.0000	18.9666	17.62	1	-0.500000
11	0.48291	SLU-2	Max	0.0000	19.0177	18.00	1	-0.500000
11	0.00000	SLU-2	Min	0.0000	24.4642	-41.95	1	-0.500000
11	0.24145	SLU-2	Min	0.0000	27.3021	-17.08	1	-0.500000
11	0.48046	SLU-2	Min	0.0000	34.1398	31.71	1	-0.500000
11	0.48046	SLU-2	Min	0.0000	18.9666	17.62	1	-0.500000
11	0.48291	SLU-2	Min	0.0000	19.0177	18.00	1	-0.500000
11	0.00000	SLU-3	Max	0.0000	14.6222	-17.08	1	-0.500000
11	0.24145	SLU-3	Max	0.0000	6.7914	-58.03	1	-0.500000
11	0.48046	SLU-3	Max	0.0000	5.0910	-62.26	1	-0.500000
11	0.48046	SLU-3	Max	0.0000	2.8283	-34.59	1	-0.500000
11	0.48291	SLU-3	Max	0.0000	2.8422	-34.45	1	-0.500000
11	0.00000	SLU-3	Min	0.0000	14.6222	-17.08	1	-0.500000
11	0.24145	SLU-3	Min	0.0000	6.7914	-58.03	1	-0.500000
11	0.48046	SLU-3	Min	0.0000	5.0910	-62.26	1	-0.500000
11	0.48046	SLU-3	Min	0.0000	2.8283	-34.59	1	-0.500000
11	0.48291	SLU-3	Min	0.0000	2.8422	-34.45	1	-0.500000
11	0.00000	SLU-4	Max	0.0000	28.6354	-6.24	1	-0.500000
11	0.24145	SLU-4	Max	0.0000	27.4232	-5.67	1	-0.500000
11	0.48046	SLU-4	Max	0.0000	32.2741	31.20	1	-0.500000

Table: Element Forces - Frames, Part 2 of 4

Frame	Station m	OutputCase	StepType	M2 KN-m	M3 KN-m	S11Max KN/m2	PtS11Max	x2S11Max m
11	0.48046	SLU-4	Max	0.0000	17.9301	17.33	1	-0.500000
11	0.48291	SLU-4	Max	0.0000	17.9754	17.68	1	-0.500000
11	0.00000	SLU-4	Min	0.0000	28.6354	-6.24	1	-0.500000
11	0.24145	SLU-4	Min	0.0000	27.4232	-5.67	1	-0.500000
11	0.48046	SLU-4	Min	0.0000	32.2741	31.20	1	-0.500000
11	0.48046	SLU-4	Min	0.0000	17.9301	17.33	1	-0.500000
11	0.48291	SLU-4	Min	0.0000	17.9754	17.68	1	-0.500000
11	0.00000	SLU-5	Max	0.0000	19.4197	18.43	1	-0.500000
11	0.24145	SLU-5	Max	0.0000	13.2564	-12.51	1	-0.500000
11	0.48046	SLU-5	Max	0.0000	13.2066	-6.84	1	-0.500000
11	0.48046	SLU-5	Max	0.0000	7.3370	-3.80	1	-0.500000
11	0.48291	SLU-5	Max	0.0000	7.3544	-3.63	1	-0.500000
11	0.00000	SLU-5	Min	0.0000	19.4197	18.43	1	-0.500000
11	0.24145	SLU-5	Min	0.0000	13.2564	-12.51	1	-0.500000
11	0.48046	SLU-5	Min	0.0000	13.2066	-6.84	1	-0.500000
11	0.48046	SLU-5	Min	0.0000	7.3370	-3.80	1	-0.500000
11	0.48291	SLU-5	Min	0.0000	7.3544	-3.63	1	-0.500000
11	0.00000	SLU-6	Max	0.0000	20.2614	-69.89	1	-0.500000
11	0.24145	SLU-6	Max	0.0000	17.9095	-76.15	1	-0.500000
11	0.48046	SLU-6	Max	0.0000	19.6102	-58.18	1	-0.500000
11	0.48046	SLU-6	Max	0.0000	10.8946	-32.32	1	-0.500000
11	0.48291	SLU-6	Max	0.0000	10.9313	-32.03	1	-0.500000
11	0.00000	SLU-6	Min	0.0000	20.2614	-69.89	1	-0.500000
11	0.24145	SLU-6	Min	0.0000	17.9095	-76.15	1	-0.500000
11	0.48046	SLU-6	Min	0.0000	19.6102	-58.18	1	-0.500000
11	0.48046	SLU-6	Min	0.0000	10.8946	-32.32	1	-0.500000
11	0.48291	SLU-6	Min	0.0000	10.9313	-32.03	1	-0.500000
11	0.00000	SLU-7	Max	0.0000	10.5393	-48.38	1	-0.500000
11	0.24145	SLU-7	Max	0.0000	3.3270	-85.62	1	-0.500000
11	0.48046	SLU-7	Max	0.0000	0.2166	-98.31	1	-0.500000
11	0.48046	SLU-7	Max	0.0000	0.1203	-54.62	1	-0.500000
11	0.48291	SLU-7	Max	0.0000	0.1323	-54.48	1	-0.500000
11	0.00000	SLU-7	Min	0.0000	10.5393	-48.38	1	-0.500000
11	0.24145	SLU-7	Min	0.0000	3.3270	-85.62	1	-0.500000
11	0.48046	SLU-7	Min	0.0000	0.2166	-98.31	1	-0.500000
11	0.48046	SLU-7	Min	0.0000	0.1203	-54.62	1	-0.500000
11	0.48291	SLU-7	Min	0.0000	0.1323	-54.48	1	-0.500000
11	0.00000	SLV 1	Max	0.0000	48.1546	259.32	1	-0.500000
11	0.24145	SLV 1	Max	0.0000	19.0593	90.79	1	-0.500000
11	0.48046	SLV 1	Max	0.0000	3.0164	0.50	1	-0.500000
11	0.48046	SLV 1	Max	0.0000	1.6757	0.28	1	-0.500000
11	0.48291	SLV 1	Max	0.0000	1.6216	1.536E-02	1	-0.500000
11	0.00000	SLV 1	Min	0.0000	48.1546	259.32	1	-0.500000
11	0.24145	SLV 1	Min	0.0000	19.0593	90.79	1	-0.500000
11	0.48046	SLV 1	Min	0.0000	3.0164	0.50	1	-0.500000
11	0.48046	SLV 1	Min	0.0000	1.6757	0.28	1	-0.500000
11	0.48291	SLV 1	Min	0.0000	1.6216	1.536E-02	1	-0.500000
11	0.00000	SLV 2	Max	0.0000	50.3769	260.06	1	-0.500000
11	0.24145	SLV 2	Max	0.0000	22.2137	97.12	1	-0.500000
11	0.48046	SLV 2	Max	0.0000	7.0934	12.37	1	-0.500000
11	0.48046	SLV 2	Max	0.0000	3.9408	6.87	1	-0.500000
11	0.48291	SLV 2	Max	0.0000	3.8919	6.64	1	-0.500000
11	0.00000	SLV 2	Min	0.0000	50.3769	260.06	1	-0.500000
11	0.24145	SLV 2	Min	0.0000	22.2137	97.12	1	-0.500000
11	0.48046	SLV 2	Min	0.0000	7.0934	12.37	1	-0.500000
11	0.48046	SLV 2	Min	0.0000	3.9408	6.87	1	-0.500000
11	0.48291	SLV 2	Min	0.0000	3.8919	6.64	1	-0.500000
11	0.00000	SLV 3	Max	0.0000	50.3769	260.06	1	-0.500000
11	0.24145	SLV 3	Max	0.0000	22.2137	97.12	1	-0.500000

Table: Element Forces - Frames, Part 2 of 4

Frame	Station m	OutputCase	StepType	M2 KN-m	M3 KN-m	S11Max KN/m2	PtS11Max	x2S11Max m
11	0.48046	SLV 3	Max	0.0000	7.0934	12.37	1	-0.500000
11	0.48046	SLV 3	Max	0.0000	3.9408	6.87	1	-0.500000
11	0.48291	SLV 3	Max	0.0000	3.8919	6.64	1	-0.500000
11	0.00000	SLV 3	Min	0.0000	50.3769	260.06	1	-0.500000
11	0.24145	SLV 3	Min	0.0000	22.2137	97.12	1	-0.500000
11	0.48046	SLV 3	Min	0.0000	7.0934	12.37	1	-0.500000
11	0.48046	SLV 3	Min	0.0000	3.9408	6.87	1	-0.500000
11	0.48291	SLV 3	Min	0.0000	3.8919	6.64	1	-0.500000
11	0.00000	SLV 4	Max	0.0000	-3.1382	-133.26	3	0.500000
11	0.24145	SLV 4	Max	0.0000	-27.1941	17.11	3	0.500000
11	0.48046	SLV 4	Max	0.0000	-46.8744	141.16	3	0.500000
11	0.48046	SLV 4	Max	0.0000	-26.0413	78.42	3	0.500000
11	0.48291	SLV 4	Max	0.0000	-26.0762	78.69	3	0.500000
11	0.00000	SLV 4	Min	0.0000	-3.1382	-133.26	3	0.500000
11	0.24145	SLV 4	Min	0.0000	-27.1941	17.11	3	0.500000
11	0.48046	SLV 4	Min	0.0000	-46.8744	141.16	3	0.500000
11	0.48046	SLV 4	Min	0.0000	-26.0413	78.42	3	0.500000
11	0.48291	SLV 4	Min	0.0000	-26.0762	78.69	3	0.500000
11	0.00000	SLV 5	Max	0.0000	23.5158	75.80	1	-0.500000
11	0.24145	SLV 5	Max	0.0000	12.4658	15.53	1	-0.500000
11	0.48046	SLV 5	Max	0.0000	8.2471	-3.81	1	-0.500000
11	0.48046	SLV 5	Max	0.0000	4.5817	-2.12	1	-0.500000
11	0.48291	SLV 5	Max	0.0000	4.5773	-2.08	1	-0.500000
11	0.00000	SLV 5	Min	0.0000	23.5158	75.80	1	-0.500000
11	0.24145	SLV 5	Min	0.0000	12.4658	15.53	1	-0.500000
11	0.48046	SLV 5	Min	0.0000	8.2471	-3.81	1	-0.500000
11	0.48046	SLV 5	Min	0.0000	4.5817	-2.12	1	-0.500000
11	0.48291	SLV 5	Min	0.0000	4.5773	-2.08	1	-0.500000
11	0.00000	SLV 6	Max	0.0000	4.5847	-71.20	1	-0.500000
11	0.24145	SLV 6	Max	0.0000	-6.4327	-54.07	3	0.500000
11	0.48046	SLV 6	Max	0.0000	-13.2069	-7.45	3	0.500000
11	0.48046	SLV 6	Max	0.0000	-7.3371	-4.14	3	0.500000
11	0.48291	SLV 6	Max	0.0000	-7.3401	-4.06	3	0.500000
11	0.00000	SLV 6	Min	0.0000	4.5847	-71.20	1	-0.500000
11	0.24145	SLV 6	Min	0.0000	-6.4327	-54.07	3	0.500000
11	0.48046	SLV 6	Min	0.0000	-13.2069	-7.45	3	0.500000
11	0.48046	SLV 6	Min	0.0000	-7.3371	-4.14	3	0.500000
11	0.48291	SLV 6	Min	0.0000	-7.3401	-4.06	3	0.500000
11	0.00000	SLV 7	Max	0.0000	29.6534	67.45	1	-0.500000
11	0.24145	SLV 7	Max	0.0000	21.9532	27.28	1	-0.500000
11	0.48046	SLV 7	Max	0.0000	21.0504	27.84	1	-0.500000
11	0.48046	SLV 7	Max	0.0000	11.6947	15.47	1	-0.500000
11	0.48291	SLV 7	Max	0.0000	11.7091	15.62	1	-0.500000
11	0.00000	SLV 7	Min	0.0000	29.6534	67.45	1	-0.500000
11	0.24145	SLV 7	Min	0.0000	21.9532	27.28	1	-0.500000
11	0.48046	SLV 7	Min	0.0000	21.0504	27.84	1	-0.500000
11	0.48046	SLV 7	Min	0.0000	11.6947	15.47	1	-0.500000
11	0.48291	SLV 7	Min	0.0000	11.7091	15.62	1	-0.500000
11	0.00000	SLV 8	Max	0.0000	9.9560	-84.34	1	-0.500000
11	0.24145	SLV 8	Max	0.0000	2.1986	-124.85	1	-0.500000
11	0.48046	SLV 8	Max	0.0000	-1.3486	-123.98	3	0.500000
11	0.48046	SLV 8	Max	0.0000	-0.7492	-68.88	3	0.500000
11	0.48291	SLV 8	Max	0.0000	-0.7334	-68.91	3	0.500000
11	0.00000	SLV 8	Min	0.0000	9.9560	-84.34	1	-0.500000
11	0.24145	SLV 8	Min	0.0000	2.1986	-124.85	1	-0.500000
11	0.48046	SLV 8	Min	0.0000	-1.3486	-123.98	3	0.500000
11	0.48046	SLV 8	Min	0.0000	-0.7492	-68.88	3	0.500000
11	0.48291	SLV 8	Min	0.0000	-0.7334	-68.91	3	0.500000
11	0.00000	SLV 9	Max	0.0000	48.1546	259.32	1	-0.500000

Table: Element Forces - Frames, Part 2 of 4

Frame	Station m	OutputCase	StepType	M2 KN-m	M3 KN-m	S11Max KN/m2	PtS11Max	x2S11Max m
11	0.24145	SLV 9	Max	0.0000	19.0593	90.79	1	-0.500000
11	0.48046	SLV 9	Max	0.0000	3.0164	0.50	1	-0.500000
11	0.48046	SLV 9	Max	0.0000	1.6757	0.28	1	-0.500000
11	0.48291	SLV 9	Max	0.0000	1.6216	1.536E-02	1	-0.500000
11	0.00000	SLV 9	Min	0.0000	48.1546	259.32	1	-0.500000
11	0.24145	SLV 9	Min	0.0000	19.0593	90.79	1	-0.500000
11	0.48046	SLV 9	Min	0.0000	3.0164	0.50	1	-0.500000
11	0.48046	SLV 9	Min	0.0000	1.6757	0.28	1	-0.500000
11	0.48291	SLV 9	Min	0.0000	1.6216	1.536E-02	1	-0.500000
11	0.00000	SLV 10	Max	0.0000	-4.1571	-114.13	3	0.500000
11	0.24145	SLV 10	Max	0.0000	-29.0547	41.29	3	0.500000
11	0.48046	SLV 10	Max	0.0000	-49.5683	170.35	3	0.500000
11	0.48046	SLV 10	Max	0.0000	-27.5379	94.64	3	0.500000
11	0.48291	SLV 10	Max	0.0000	-27.5780	94.94	3	0.500000
11	0.00000	SLV 10	Min	0.0000	-4.1571	-114.13	3	0.500000
11	0.24145	SLV 10	Min	0.0000	-29.0547	41.29	3	0.500000
11	0.48046	SLV 10	Min	0.0000	-49.5683	170.35	3	0.500000
11	0.48046	SLV 10	Min	0.0000	-27.5379	94.64	3	0.500000
11	0.48291	SLV 10	Min	0.0000	-27.5780	94.94	3	0.500000
11	0.00000	SLV 11	Max	0.0000	50.3769	260.06	1	-0.500000
11	0.24145	SLV 11	Max	0.0000	22.2137	97.12	1	-0.500000
11	0.48046	SLV 11	Max	0.0000	7.0934	12.37	1	-0.500000
11	0.48046	SLV 11	Max	0.0000	3.9408	6.87	1	-0.500000
11	0.48291	SLV 11	Max	0.0000	3.8919	6.64	1	-0.500000
11	0.00000	SLV 11	Min	0.0000	50.3769	260.06	1	-0.500000
11	0.24145	SLV 11	Min	0.0000	22.2137	97.12	1	-0.500000
11	0.48046	SLV 11	Min	0.0000	7.0934	12.37	1	-0.500000
11	0.48046	SLV 11	Min	0.0000	3.9408	6.87	1	-0.500000
11	0.48291	SLV 11	Min	0.0000	3.8919	6.64	1	-0.500000
11	0.00000	SLV 12	Max	0.0000	-3.1382	-133.26	3	0.500000
11	0.24145	SLV 12	Max	0.0000	-27.1941	17.11	3	0.500000
11	0.48046	SLV 12	Max	0.0000	-46.8744	141.16	3	0.500000
11	0.48046	SLV 12	Max	0.0000	-26.0413	78.42	3	0.500000
11	0.48291	SLV 12	Max	0.0000	-26.0762	78.69	3	0.500000
11	0.00000	SLV 12	Min	0.0000	-3.1382	-133.26	3	0.500000
11	0.24145	SLV 12	Min	0.0000	-27.1941	17.11	3	0.500000
11	0.48046	SLV 12	Min	0.0000	-46.8744	141.16	3	0.500000
11	0.48046	SLV 12	Min	0.0000	-26.0413	78.42	3	0.500000
11	0.48291	SLV 12	Min	0.0000	-26.0762	78.69	3	0.500000
11	0.00000	SLV 13	Max	0.0000	23.5158	75.80	1	-0.500000
11	0.24145	SLV 13	Max	0.0000	12.4658	15.53	1	-0.500000
11	0.48046	SLV 13	Max	0.0000	8.2471	-3.81	1	-0.500000
11	0.48046	SLV 13	Max	0.0000	4.5817	-2.12	1	-0.500000
11	0.48291	SLV 13	Max	0.0000	4.5773	-2.08	1	-0.500000
11	0.00000	SLV 13	Min	0.0000	23.5158	75.80	1	-0.500000
11	0.24145	SLV 13	Min	0.0000	12.4658	15.53	1	-0.500000
11	0.48046	SLV 13	Min	0.0000	8.2471	-3.81	1	-0.500000
11	0.48046	SLV 13	Min	0.0000	4.5817	-2.12	1	-0.500000
11	0.48291	SLV 13	Min	0.0000	4.5773	-2.08	1	-0.500000
11	0.00000	SLV 14	Max	0.0000	4.5847	-71.20	1	-0.500000
11	0.24145	SLV 14	Max	0.0000	-6.4327	-54.07	3	0.500000
11	0.48046	SLV 14	Max	0.0000	-13.2069	-7.45	3	0.500000
11	0.48046	SLV 14	Max	0.0000	-7.3371	-4.14	3	0.500000
11	0.48291	SLV 14	Max	0.0000	-7.3401	-4.06	3	0.500000
11	0.00000	SLV 14	Min	0.0000	4.5847	-71.20	1	-0.500000
11	0.24145	SLV 14	Min	0.0000	-6.4327	-54.07	3	0.500000
11	0.48046	SLV 14	Min	0.0000	-13.2069	-7.45	3	0.500000
11	0.48046	SLV 14	Min	0.0000	-7.3371	-4.14	3	0.500000
11	0.48291	SLV 14	Min	0.0000	-7.3401	-4.06	3	0.500000

Table: Element Forces - Frames, Part 2 of 4

Frame	Station m	OutputCase	StepType	M2 KN-m	M3 KN-m	S11Max KN/m2	PtS11Max	x2S11Max m
11	0.00000	SLV 15	Max	0.0000	29.6534	67.45	1	-0.500000
11	0.24145	SLV 15	Max	0.0000	21.9532	27.28	1	-0.500000
11	0.48046	SLV 15	Max	0.0000	21.0504	27.84	1	-0.500000
11	0.48046	SLV 15	Max	0.0000	11.6947	15.47	1	-0.500000
11	0.48291	SLV 15	Max	0.0000	11.7091	15.62	1	-0.500000
11	0.00000	SLV 15	Min	0.0000	29.6534	67.45	1	-0.500000
11	0.24145	SLV 15	Min	0.0000	21.9532	27.28	1	-0.500000
11	0.48046	SLV 15	Min	0.0000	21.0504	27.84	1	-0.500000
11	0.48046	SLV 15	Min	0.0000	11.6947	15.47	1	-0.500000
11	0.48291	SLV 15	Min	0.0000	11.7091	15.62	1	-0.500000
11	0.00000	SLV 16	Max	0.0000	9.9560	-84.34	1	-0.500000
11	0.24145	SLV 16	Max	0.0000	2.1986	-124.85	1	-0.500000
11	0.48046	SLV 16	Max	0.0000	-1.3486	-123.98	3	0.500000
11	0.48046	SLV 16	Max	0.0000	-0.7492	-68.88	3	0.500000
11	0.48291	SLV 16	Max	0.0000	-0.7334	-68.91	3	0.500000
11	0.00000	SLV 16	Min	0.0000	9.9560	-84.34	1	-0.500000
11	0.24145	SLV 16	Min	0.0000	2.1986	-124.85	1	-0.500000
11	0.48046	SLV 16	Min	0.0000	-1.3486	-123.98	3	0.500000
11	0.48046	SLV 16	Min	0.0000	-0.7492	-68.88	3	0.500000
11	0.48291	SLV 16	Min	0.0000	-0.7334	-68.91	3	0.500000
12	0.00000	SLE-C	Max	0.0000	45.6991	323.31	1	-0.500000
12	0.15000	SLE-C	Max	0.0000	47.8107	350.18	1	-0.500000
12	0.30000	SLE-C	Max	0.0000	47.5108	348.11	1	-0.500000
12	0.00000	SLE-C	Min	0.0000	45.6991	323.31	1	-0.500000
12	0.15000	SLE-C	Min	0.0000	47.8107	350.18	1	-0.500000
12	0.30000	SLE-C	Min	0.0000	47.5108	348.11	1	-0.500000
12	0.00000	SLE-F1	Max	0.0000	51.0879	431.67	1	-0.500000
12	0.15000	SLE-F1	Max	0.0000	53.8728	466.83	1	-0.500000
12	0.30000	SLE-F1	Max	0.0000	54.3373	474.15	1	-0.500000
12	0.00000	SLE-F1	Min	0.0000	51.0879	431.67	1	-0.500000
12	0.15000	SLE-F1	Min	0.0000	53.8728	466.83	1	-0.500000
12	0.30000	SLE-F1	Min	0.0000	54.3373	474.15	1	-0.500000
12	0.00000	SLE-F2	Max	0.0000	40.0947	310.90	1	-0.500000
12	0.15000	SLE-F2	Max	0.0000	41.2234	325.71	1	-0.500000
12	0.30000	SLE-F2	Max	0.0000	40.3893	316.97	1	-0.500000
12	0.00000	SLE-F2	Min	0.0000	40.0947	310.90	1	-0.500000
12	0.15000	SLE-F2	Min	0.0000	41.2234	325.71	1	-0.500000
12	0.30000	SLE-F2	Min	0.0000	40.3893	316.97	1	-0.500000
12	0.00000	SLE-F3	Max	0.0000	29.0438	143.94	1	-0.500000
12	0.15000	SLE-F3	Max	0.0000	31.7040	177.27	1	-0.500000
12	0.30000	SLE-F3	Max	0.0000	32.4021	187.07	1	-0.500000
12	0.00000	SLE-F3	Min	0.0000	29.0438	143.94	1	-0.500000
12	0.15000	SLE-F3	Min	0.0000	31.7040	177.27	1	-0.500000
12	0.30000	SLE-F3	Min	0.0000	32.4021	187.07	1	-0.500000
12	0.00000	SLE-QP	Max	0.0000	45.8088	403.71	1	-0.500000
12	0.15000	SLE-QP	Max	0.0000	47.4689	425.05	1	-0.500000
12	0.30000	SLE-QP	Max	0.0000	47.1670	422.84	1	-0.500000
12	0.00000	SLE-QP	Min	0.0000	45.8088	403.71	1	-0.500000
12	0.15000	SLE-QP	Min	0.0000	47.4689	425.05	1	-0.500000
12	0.30000	SLE-QP	Min	0.0000	47.1670	422.84	1	-0.500000
12	0.00000	SLU-1	Max	0.0000	66.0034	489.41	1	-0.500000
12	0.15000	SLU-1	Max	0.0000	66.4214	497.21	1	-0.500000
12	0.30000	SLU-1	Max	0.0000	62.9435	458.25	1	-0.500000
12	0.00000	SLU-1	Min	0.0000	66.0034	489.41	1	-0.500000
12	0.15000	SLU-1	Min	0.0000	66.4214	497.21	1	-0.500000
12	0.30000	SLU-1	Min	0.0000	62.9435	458.25	1	-0.500000
12	0.00000	SLU-2	Max	0.0000	92.9267	920.85	1	-0.500000
12	0.15000	SLU-2	Max	0.0000	93.6824	933.10	1	-0.500000
12	0.30000	SLU-2	Max	0.0000	90.5441	898.61	1	-0.500000

Table: Element Forces - Frames, Part 2 of 4

Frame	Station m	OutputCase	StepType	M2 KN-m	M3 KN-m	S11Max KN/m2	PtS11Max	x2S11Max m
12	0.0000	SLU-2	Min	0.0000	92.9267	920.85	1	-0.500000
12	0.1500	SLU-2	Min	0.0000	93.6824	933.10	1	-0.500000
12	0.3000	SLU-2	Min	0.0000	90.5441	898.61	1	-0.500000
12	0.0000	SLU-3	Max	0.0000	10.7222	-155.12	1	-0.500000
12	0.1500	SLU-3	Max	0.0000	12.6587	-130.86	1	-0.500000
12	0.3000	SLU-3	Max	0.0000	12.6310	-130.17	1	-0.500000
12	0.0000	SLU-3	Min	0.0000	10.7222	-155.12	1	-0.500000
12	0.1500	SLU-3	Min	0.0000	12.6587	-130.86	1	-0.500000
12	0.3000	SLU-3	Min	0.0000	12.6310	-130.17	1	-0.500000
12	0.0000	SLU-4	Max	0.0000	80.6631	719.45	1	-0.500000
12	0.1500	SLU-4	Max	0.0000	79.9437	713.60	1	-0.500000
12	0.3000	SLU-4	Max	0.0000	75.3284	661.00	1	-0.500000
12	0.0000	SLU-4	Min	0.0000	80.6631	719.45	1	-0.500000
12	0.1500	SLU-4	Min	0.0000	79.9437	713.60	1	-0.500000
12	0.3000	SLU-4	Min	0.0000	75.3284	661.00	1	-0.500000
12	0.0000	SLU-5	Max	0.0000	24.4145	58.88	1	-0.500000
12	0.1500	SLU-5	Max	0.0000	25.1798	69.09	1	-0.500000
12	0.3000	SLU-5	Max	0.0000	23.9809	55.72	1	-0.500000
12	0.0000	SLU-5	Min	0.0000	24.4145	58.88	1	-0.500000
12	0.1500	SLU-5	Min	0.0000	25.1798	69.09	1	-0.500000
12	0.3000	SLU-5	Min	0.0000	23.9809	55.72	1	-0.500000
12	0.0000	SLU-6	Max	0.0000	62.9667	461.84	1	-0.500000
12	0.1500	SLU-6	Max	0.0000	64.6378	485.07	1	-0.500000
12	0.3000	SLU-6	Max	0.0000	62.4151	461.57	1	-0.500000
12	0.0000	SLU-6	Min	0.0000	62.9667	461.84	1	-0.500000
12	0.1500	SLU-6	Min	0.0000	64.6378	485.07	1	-0.500000
12	0.3000	SLU-6	Min	0.0000	62.4151	461.57	1	-0.500000
12	0.0000	SLU-7	Max	0.0000	8.8461	-165.44	1	-0.500000
12	0.1500	SLU-7	Max	0.0000	11.9806	-126.41	1	-0.500000
12	0.3000	SLU-7	Max	0.0000	13.1530	-110.93	1	-0.500000
12	0.0000	SLU-7	Min	0.0000	8.8461	-165.44	1	-0.500000
12	0.1500	SLU-7	Min	0.0000	11.9806	-126.41	1	-0.500000
12	0.3000	SLU-7	Min	0.0000	13.1530	-110.93	1	-0.500000
12	0.0000	SLV 1	Max	0.0000	-79.6016	279.56	3	0.500000
12	0.1500	SLV 1	Max	0.0000	-87.2997	370.19	3	0.500000
12	0.3000	SLV 1	Max	0.0000	-96.9243	483.93	3	0.500000
12	0.0000	SLV 1	Min	0.0000	-79.6016	279.56	3	0.500000
12	0.1500	SLV 1	Min	0.0000	-87.2997	370.19	3	0.500000
12	0.3000	SLV 1	Min	0.0000	-96.9243	483.93	3	0.500000
12	0.0000	SLV 2	Max	0.0000	-68.1371	139.12	3	0.500000
12	0.1500	SLV 2	Max	0.0000	-75.6163	227.38	3	0.500000
12	0.3000	SLV 2	Max	0.0000	-85.3043	342.14	3	0.500000
12	0.0000	SLV 2	Min	0.0000	-68.1371	139.12	3	0.500000
12	0.1500	SLV 2	Min	0.0000	-75.6163	227.38	3	0.500000
12	0.3000	SLV 2	Min	0.0000	-85.3043	342.14	3	0.500000
12	0.0000	SLV 3	Max	0.0000	-68.1371	139.12	3	0.500000
12	0.1500	SLV 3	Max	0.0000	-75.6163	227.38	3	0.500000
12	0.3000	SLV 3	Max	0.0000	-85.3043	342.14	3	0.500000
12	0.0000	SLV 3	Min	0.0000	-68.1371	139.12	3	0.500000
12	0.1500	SLV 3	Min	0.0000	-75.6163	227.38	3	0.500000
12	0.3000	SLV 3	Min	0.0000	-85.3043	342.14	3	0.500000
12	0.0000	SLV 4	Max	0.0000	-104.2397	527.68	3	0.500000
12	0.1500	SLV 4	Max	0.0000	-97.2582	445.49	3	0.500000
12	0.3000	SLV 4	Max	0.0000	-92.4696	389.62	3	0.500000
12	0.0000	SLV 4	Min	0.0000	-104.2397	527.68	3	0.500000
12	0.1500	SLV 4	Min	0.0000	-97.2582	445.49	3	0.500000
12	0.3000	SLV 4	Min	0.0000	-92.4696	389.62	3	0.500000
12	0.0000	SLV 5	Max	0.0000	-7.5934	-213.40	3	0.500000
12	0.1500	SLV 5	Max	0.0000	-9.2034	-193.97	3	0.500000

Table: Element Forces - Frames, Part 2 of 4

Frame	Station m	OutputCase	StepType	M2 KN-m	M3 KN-m	S11Max KN/m2	PtS11Max	x2S11Max m
12	0.30000	SLV 5	Max	0.0000	-12.3996	-155.51	3	0.500000
12	0.00000	SLV 5	Min	0.0000	-7.5934	-213.40	3	0.500000
12	0.15000	SLV 5	Min	0.0000	-9.2034	-193.97	3	0.500000
12	0.30000	SLV 5	Min	0.0000	-12.3996	-155.51	3	0.500000
12	0.00000	SLV 6	Max	0.0000	-25.0787	-32.91	3	0.500000
12	0.15000	SLV 6	Max	0.0000	-21.6432	-73.11	3	0.500000
12	0.30000	SLV 6	Max	0.0000	-19.7892	-94.33	3	0.500000
12	0.00000	SLV 6	Min	0.0000	-25.0787	-32.91	3	0.500000
12	0.15000	SLV 6	Min	0.0000	-21.6432	-73.11	3	0.500000
12	0.30000	SLV 6	Min	0.0000	-19.7892	-94.33	3	0.500000
12	0.00000	SLV 7	Max	0.0000	30.0166	39.79	1	-0.500000
12	0.15000	SLV 7	Max	0.0000	29.7053	37.02	1	-0.500000
12	0.30000	SLV 7	Max	0.0000	26.8672	3.93	1	-0.500000
12	0.00000	SLV 7	Min	0.0000	30.0166	39.79	1	-0.500000
12	0.15000	SLV 7	Min	0.0000	29.7053	37.02	1	-0.500000
12	0.30000	SLV 7	Min	0.0000	26.8672	3.93	1	-0.500000
12	0.00000	SLV 8	Max	0.0000	12.3056	-201.35	1	-0.500000
12	0.15000	SLV 8	Max	0.0000	17.1925	-140.82	1	-0.500000
12	0.30000	SLV 8	Max	0.0000	19.5572	-110.56	1	-0.500000
12	0.00000	SLV 8	Min	0.0000	12.3056	-201.35	1	-0.500000
12	0.15000	SLV 8	Min	0.0000	17.1925	-140.82	1	-0.500000
12	0.30000	SLV 8	Min	0.0000	19.5572	-110.56	1	-0.500000
12	0.00000	SLV 9	Max	0.0000	-79.6016	279.56	3	0.500000
12	0.15000	SLV 9	Max	0.0000	-87.2997	370.19	3	0.500000
12	0.30000	SLV 9	Max	0.0000	-96.9243	483.93	3	0.500000
12	0.00000	SLV 9	Min	0.0000	-79.6016	279.56	3	0.500000
12	0.15000	SLV 9	Min	0.0000	-87.2997	370.19	3	0.500000
12	0.30000	SLV 9	Min	0.0000	-96.9243	483.93	3	0.500000
12	0.00000	SLV 10	Max	0.0000	-114.8610	658.20	3	0.500000
12	0.15000	SLV 10	Max	0.0000	-108.5022	583.23	3	0.500000
12	0.30000	SLV 10	Max	0.0000	-104.0541	531.18	3	0.500000
12	0.00000	SLV 10	Min	0.0000	-114.8610	658.20	3	0.500000
12	0.15000	SLV 10	Min	0.0000	-108.5022	583.23	3	0.500000
12	0.30000	SLV 10	Min	0.0000	-104.0541	531.18	3	0.500000
12	0.00000	SLV 11	Max	0.0000	-68.1371	139.12	3	0.500000
12	0.15000	SLV 11	Max	0.0000	-75.6163	227.38	3	0.500000
12	0.30000	SLV 11	Max	0.0000	-85.3043	342.14	3	0.500000
12	0.00000	SLV 11	Min	0.0000	-68.1371	139.12	3	0.500000
12	0.15000	SLV 11	Min	0.0000	-75.6163	227.38	3	0.500000
12	0.30000	SLV 11	Min	0.0000	-85.3043	342.14	3	0.500000
12	0.00000	SLV 12	Max	0.0000	-104.2397	527.68	3	0.500000
12	0.15000	SLV 12	Max	0.0000	-97.2582	445.49	3	0.500000
12	0.30000	SLV 12	Max	0.0000	-92.4696	389.62	3	0.500000
12	0.00000	SLV 12	Min	0.0000	-104.2397	527.68	3	0.500000
12	0.15000	SLV 12	Min	0.0000	-97.2582	445.49	3	0.500000
12	0.30000	SLV 12	Min	0.0000	-92.4696	389.62	3	0.500000
12	0.00000	SLV 13	Max	0.0000	-7.5934	-213.40	3	0.500000
12	0.15000	SLV 13	Max	0.0000	-9.2034	-193.97	3	0.500000
12	0.30000	SLV 13	Max	0.0000	-12.3996	-155.51	3	0.500000
12	0.00000	SLV 13	Min	0.0000	-7.5934	-213.40	3	0.500000
12	0.15000	SLV 13	Min	0.0000	-9.2034	-193.97	3	0.500000
12	0.30000	SLV 13	Min	0.0000	-12.3996	-155.51	3	0.500000
12	0.00000	SLV 14	Max	0.0000	-25.0787	-32.91	3	0.500000
12	0.15000	SLV 14	Max	0.0000	-21.6432	-73.11	3	0.500000
12	0.30000	SLV 14	Max	0.0000	-19.7892	-94.33	3	0.500000
12	0.00000	SLV 14	Min	0.0000	-25.0787	-32.91	3	0.500000
12	0.15000	SLV 14	Min	0.0000	-21.6432	-73.11	3	0.500000
12	0.30000	SLV 14	Min	0.0000	-19.7892	-94.33	3	0.500000
12	0.00000	SLV 15	Max	0.0000	30.0166	39.79	1	-0.500000

Table: Element Forces - Frames, Part 2 of 4

Frame	Station m	OutputCase	StepType	M2 KN-m	M3 KN-m	S11Max KN/m2	PtS11Max	x2S11Max m
12	0.15000	SLV 15	Max	0.0000	29.7053	37.02	1	-0.500000
12	0.30000	SLV 15	Max	0.0000	26.8672	3.93	1	-0.500000
12	0.00000	SLV 15	Min	0.0000	30.0166	39.79	1	-0.500000
12	0.15000	SLV 15	Min	0.0000	29.7053	37.02	1	-0.500000
12	0.30000	SLV 15	Min	0.0000	26.8672	3.93	1	-0.500000
12	0.00000	SLV 16	Max	0.0000	12.3056	-201.35	1	-0.500000
12	0.15000	SLV 16	Max	0.0000	17.1925	-140.82	1	-0.500000
12	0.30000	SLV 16	Max	0.0000	19.5572	-110.56	1	-0.500000
12	0.00000	SLV 16	Min	0.0000	12.3056	-201.35	1	-0.500000
12	0.15000	SLV 16	Min	0.0000	17.1925	-140.82	1	-0.500000
12	0.30000	SLV 16	Min	0.0000	19.5572	-110.56	1	-0.500000
13	0.00000	SLE-C	Max	0.0000	39.0402	230.47	1	-0.500000
13	0.15000	SLE-C	Max	0.0000	43.5468	289.05	1	-0.500000
13	0.30000	SLE-C	Max	0.0000	45.6991	319.38	1	-0.500000
13	0.00000	SLE-C	Min	0.0000	39.0402	230.47	1	-0.500000
13	0.15000	SLE-C	Min	0.0000	43.5468	289.05	1	-0.500000
13	0.30000	SLE-C	Min	0.0000	45.6991	319.38	1	-0.500000
13	0.00000	SLE-F1	Max	0.0000	42.4879	312.72	1	-0.500000
13	0.15000	SLE-F1	Max	0.0000	47.9152	382.98	1	-0.500000
13	0.30000	SLE-F1	Max	0.0000	51.0879	426.18	1	-0.500000
13	0.00000	SLE-F1	Min	0.0000	42.4879	312.72	1	-0.500000
13	0.15000	SLE-F1	Min	0.0000	47.9152	382.98	1	-0.500000
13	0.30000	SLE-F1	Min	0.0000	51.0879	426.18	1	-0.500000
13	0.00000	SLE-F2	Max	0.0000	35.5775	246.98	1	-0.500000
13	0.15000	SLE-F2	Max	0.0000	38.7943	289.31	1	-0.500000
13	0.30000	SLE-F2	Max	0.0000	40.0947	308.65	1	-0.500000
13	0.00000	SLE-F2	Min	0.0000	35.5775	246.98	1	-0.500000
13	0.15000	SLE-F2	Min	0.0000	38.7943	289.31	1	-0.500000
13	0.30000	SLE-F2	Min	0.0000	40.0947	308.65	1	-0.500000
13	0.00000	SLE-F3	Max	0.0000	22.2124	48.90	1	-0.500000
13	0.15000	SLE-F3	Max	0.0000	26.5828	105.52	1	-0.500000
13	0.30000	SLE-F3	Max	0.0000	29.0438	139.22	1	-0.500000
13	0.00000	SLE-F3	Min	0.0000	22.2124	48.90	1	-0.500000
13	0.15000	SLE-F3	Min	0.0000	26.5828	105.52	1	-0.500000
13	0.30000	SLE-F3	Min	0.0000	29.0438	139.22	1	-0.500000
13	0.00000	SLE-QP	Max	0.0000	39.7554	319.29	1	-0.500000
13	0.15000	SLE-QP	Max	0.0000	43.7369	371.23	1	-0.500000
13	0.30000	SLE-QP	Max	0.0000	45.8088	400.27	1	-0.500000
13	0.00000	SLE-QP	Min	0.0000	39.7554	319.29	1	-0.500000
13	0.15000	SLE-QP	Min	0.0000	43.7369	371.23	1	-0.500000
13	0.30000	SLE-QP	Min	0.0000	45.8088	400.27	1	-0.500000
13	0.00000	SLU-1	Max	0.0000	59.9527	398.96	1	-0.500000
13	0.15000	SLU-1	Max	0.0000	64.8726	466.18	1	-0.500000
13	0.30000	SLU-1	Max	0.0000	66.0034	487.94	1	-0.500000
13	0.00000	SLU-1	Min	0.0000	59.9527	398.96	1	-0.500000
13	0.15000	SLU-1	Min	0.0000	64.8726	466.18	1	-0.500000
13	0.30000	SLU-1	Min	0.0000	66.0034	487.94	1	-0.500000
13	0.00000	SLU-2	Max	0.0000	84.0200	792.18	1	-0.500000
13	0.15000	SLU-2	Max	0.0000	90.3589	877.59	1	-0.500000
13	0.30000	SLU-2	Max	0.0000	92.9267	917.75	1	-0.500000
13	0.00000	SLU-2	Min	0.0000	84.0200	792.18	1	-0.500000
13	0.15000	SLU-2	Min	0.0000	90.3589	877.59	1	-0.500000
13	0.30000	SLU-2	Min	0.0000	92.9267	917.75	1	-0.500000
13	0.00000	SLU-3	Max	0.0000	6.9127	-209.51	1	-0.500000
13	0.15000	SLU-3	Max	0.0000	9.7813	-172.08	1	-0.500000
13	0.30000	SLU-3	Max	0.0000	10.7222	-157.77	1	-0.500000
13	0.00000	SLU-3	Min	0.0000	6.9127	-209.51	1	-0.500000
13	0.15000	SLU-3	Min	0.0000	9.7813	-172.08	1	-0.500000
13	0.30000	SLU-3	Min	0.0000	10.7222	-157.77	1	-0.500000

Table: Element Forces - Frames, Part 2 of 4

Frame	Station m	OutputCase	StepType	M2 KN-m	M3 KN-m	S11Max KN/m2	PtS11Max	x2S11Max m
13	0.0000	SLU-4	Max	0.0000	75.7543	644.27	1	-0.500000
13	0.15000	SLU-4	Max	0.0000	80.1032	704.64	1	-0.500000
13	0.30000	SLU-4	Max	0.0000	80.6631	719.55	1	-0.500000
13	0.00000	SLU-4	Min	0.0000	75.7543	644.27	1	-0.500000
13	0.15000	SLU-4	Min	0.0000	80.1032	704.64	1	-0.500000
13	0.30000	SLU-4	Min	0.0000	80.6631	719.55	1	-0.500000
13	0.00000	SLU-5	Max	0.0000	21.9051	21.76	1	-0.500000
13	0.15000	SLU-5	Max	0.0000	24.1236	51.39	1	-0.500000
13	0.30000	SLU-5	Max	0.0000	24.4145	57.90	1	-0.500000
13	0.00000	SLU-5	Min	0.0000	21.9051	21.76	1	-0.500000
13	0.15000	SLU-5	Min	0.0000	24.1236	51.39	1	-0.500000
13	0.30000	SLU-5	Min	0.0000	24.4145	57.90	1	-0.500000
13	0.00000	SLU-6	Max	0.0000	54.2894	335.18	1	-0.500000
13	0.15000	SLU-6	Max	0.0000	60.5135	419.22	1	-0.500000
13	0.30000	SLU-6	Max	0.0000	62.9667	458.00	1	-0.500000
13	0.00000	SLU-6	Min	0.0000	54.2894	335.18	1	-0.500000
13	0.15000	SLU-6	Min	0.0000	60.5135	419.22	1	-0.500000
13	0.30000	SLU-6	Min	0.0000	62.9667	458.00	1	-0.500000
13	0.00000	SLU-7	Max	0.0000	2.4509	-255.48	1	-0.500000
13	0.15000	SLU-7	Max	0.0000	6.6032	-201.48	1	-0.500000
13	0.30000	SLU-7	Max	0.0000	8.8461	-170.40	1	-0.500000
13	0.00000	SLU-7	Min	0.0000	2.4509	-255.48	1	-0.500000
13	0.15000	SLU-7	Min	0.0000	6.6032	-201.48	1	-0.500000
13	0.30000	SLU-7	Min	0.0000	8.8461	-170.40	1	-0.500000
13	0.00000	SLV 1	Max	0.0000	-56.3897	29.93	3	0.500000
13	0.15000	SLV 1	Max	0.0000	-66.9941	152.05	3	0.500000
13	0.30000	SLV 1	Max	0.0000	-79.6016	298.22	3	0.500000
13	0.00000	SLV 1	Min	0.0000	-56.3897	29.93	3	0.500000
13	0.15000	SLV 1	Min	0.0000	-66.9941	152.05	3	0.500000
13	0.30000	SLV 1	Min	0.0000	-79.6016	298.22	3	0.500000
13	0.00000	SLV 2	Max	0.0000	-46.1229	-98.28	3	0.500000
13	0.15000	SLV 2	Max	0.0000	-55.9926	15.78	3	0.500000
13	0.30000	SLV 2	Max	0.0000	-68.1371	157.15	3	0.500000
13	0.00000	SLV 2	Min	0.0000	-46.1229	-98.28	3	0.500000
13	0.15000	SLV 2	Min	0.0000	-55.9926	15.78	3	0.500000
13	0.30000	SLV 2	Min	0.0000	-68.1371	157.15	3	0.500000
13	0.00000	SLV 3	Max	0.0000	-46.1229	-98.28	3	0.500000
13	0.15000	SLV 3	Max	0.0000	-55.9926	15.78	3	0.500000
13	0.30000	SLV 3	Max	0.0000	-68.1371	157.15	3	0.500000
13	0.00000	SLV 3	Min	0.0000	-46.1229	-98.28	3	0.500000
13	0.15000	SLV 3	Min	0.0000	-55.9926	15.78	3	0.500000
13	0.30000	SLV 3	Min	0.0000	-68.1371	157.15	3	0.500000
13	0.00000	SLV 4	Max	0.0000	-109.6586	575.41	3	0.500000
13	0.15000	SLV 4	Max	0.0000	-105.8825	534.78	3	0.500000
13	0.30000	SLV 4	Max	0.0000	-104.2397	519.75	3	0.500000
13	0.00000	SLV 4	Min	0.0000	-109.6586	575.41	3	0.500000
13	0.15000	SLV 4	Min	0.0000	-105.8825	534.78	3	0.500000
13	0.30000	SLV 4	Min	0.0000	-104.2397	519.75	3	0.500000
13	0.00000	SLV 5	Max	0.0000	-2.8958	-266.06	3	0.500000
13	0.15000	SLV 5	Max	0.0000	-4.4511	-247.07	3	0.500000
13	0.30000	SLV 5	Max	0.0000	-7.5934	-209.04	3	0.500000
13	0.00000	SLV 5	Min	0.0000	-2.8958	-266.06	3	0.500000
13	0.15000	SLV 5	Min	0.0000	-4.4511	-247.07	3	0.500000
13	0.30000	SLV 5	Min	0.0000	-7.5934	-209.04	3	0.500000
13	0.00000	SLV 6	Max	0.0000	-29.6849	11.70	3	0.500000
13	0.15000	SLV 6	Max	0.0000	-26.6095	-22.16	3	0.500000
13	0.30000	SLV 6	Max	0.0000	-25.0787	-37.49	3	0.500000
13	0.00000	SLV 6	Min	0.0000	-29.6849	11.70	3	0.500000
13	0.15000	SLV 6	Min	0.0000	-26.6095	-22.16	3	0.500000

Table: Element Forces - Frames, Part 2 of 4

Frame	Station m	OutputCase	StepType	M2 KN-m	M3 KN-m	S11Max KN/m2	PtS11Max	x2S11Max m
13	0.30000	SLV 6	Min	0.0000	-25.0787	-37.49	3	0.500000
13	0.00000	SLV 7	Max	0.0000	29.7247	31.88	1	-0.500000
13	0.15000	SLV 7	Max	0.0000	31.1170	51.43	1	-0.500000
13	0.30000	SLV 7	Max	0.0000	30.0166	41.07	1	-0.500000
13	0.00000	SLV 7	Min	0.0000	29.7247	31.88	1	-0.500000
13	0.15000	SLV 7	Min	0.0000	31.1170	51.43	1	-0.500000
13	0.30000	SLV 7	Min	0.0000	30.0166	41.07	1	-0.500000
13	0.00000	SLV 8	Max	0.0000	2.3924	-339.37	1	-0.500000
13	0.15000	SLV 8	Max	0.0000	8.5741	-259.63	1	-0.500000
13	0.30000	SLV 8	Max	0.0000	12.3056	-209.29	1	-0.500000
13	0.00000	SLV 8	Min	0.0000	2.3924	-339.37	1	-0.500000
13	0.15000	SLV 8	Min	0.0000	8.5741	-259.63	1	-0.500000
13	0.30000	SLV 8	Min	0.0000	12.3056	-209.29	1	-0.500000
13	0.00000	SLV 9	Max	0.0000	-56.3897	29.93	3	0.500000
13	0.15000	SLV 9	Max	0.0000	-66.9941	152.05	3	0.500000
13	0.30000	SLV 9	Max	0.0000	-79.6016	298.22	3	0.500000
13	0.00000	SLV 9	Min	0.0000	-56.3897	29.93	3	0.500000
13	0.15000	SLV 9	Min	0.0000	-66.9941	152.05	3	0.500000
13	0.30000	SLV 9	Min	0.0000	-79.6016	298.22	3	0.500000
13	0.00000	SLV 10	Max	0.0000	-118.2862	684.89	3	0.500000
13	0.15000	SLV 10	Max	0.0000	-115.6428	657.09	3	0.500000
13	0.30000	SLV 10	Max	0.0000	-114.8610	651.63	3	0.500000
13	0.00000	SLV 10	Min	0.0000	-118.2862	684.89	3	0.500000
13	0.15000	SLV 10	Min	0.0000	-115.6428	657.09	3	0.500000
13	0.30000	SLV 10	Min	0.0000	-114.8610	651.63	3	0.500000
13	0.00000	SLV 11	Max	0.0000	-46.1229	-98.28	3	0.500000
13	0.15000	SLV 11	Max	0.0000	-55.9926	15.78	3	0.500000
13	0.30000	SLV 11	Max	0.0000	-68.1371	157.15	3	0.500000
13	0.00000	SLV 11	Min	0.0000	-46.1229	-98.28	3	0.500000
13	0.15000	SLV 11	Min	0.0000	-55.9926	15.78	3	0.500000
13	0.30000	SLV 11	Min	0.0000	-68.1371	157.15	3	0.500000
13	0.00000	SLV 12	Max	0.0000	-109.6586	575.41	3	0.500000
13	0.15000	SLV 12	Max	0.0000	-105.8825	534.78	3	0.500000
13	0.30000	SLV 12	Max	0.0000	-104.2397	519.75	3	0.500000
13	0.00000	SLV 12	Min	0.0000	-109.6586	575.41	3	0.500000
13	0.15000	SLV 12	Min	0.0000	-105.8825	534.78	3	0.500000
13	0.30000	SLV 12	Min	0.0000	-104.2397	519.75	3	0.500000
13	0.00000	SLV 13	Max	0.0000	-2.8958	-266.06	3	0.500000
13	0.15000	SLV 13	Max	0.0000	-4.4511	-247.07	3	0.500000
13	0.30000	SLV 13	Max	0.0000	-7.5934	-209.04	3	0.500000
13	0.00000	SLV 13	Min	0.0000	-2.8958	-266.06	3	0.500000
13	0.15000	SLV 13	Min	0.0000	-4.4511	-247.07	3	0.500000
13	0.30000	SLV 13	Min	0.0000	-7.5934	-209.04	3	0.500000
13	0.00000	SLV 14	Max	0.0000	-29.6849	11.70	3	0.500000
13	0.15000	SLV 14	Max	0.0000	-26.6095	-22.16	3	0.500000
13	0.30000	SLV 14	Max	0.0000	-25.0787	-37.49	3	0.500000
13	0.00000	SLV 14	Min	0.0000	-29.6849	11.70	3	0.500000
13	0.15000	SLV 14	Min	0.0000	-26.6095	-22.16	3	0.500000
13	0.30000	SLV 14	Min	0.0000	-25.0787	-37.49	3	0.500000
13	0.00000	SLV 15	Max	0.0000	29.7247	31.88	1	-0.500000
13	0.15000	SLV 15	Max	0.0000	31.1170	51.43	1	-0.500000
13	0.30000	SLV 15	Max	0.0000	30.0166	41.07	1	-0.500000
13	0.00000	SLV 15	Min	0.0000	29.7247	31.88	1	-0.500000
13	0.15000	SLV 15	Min	0.0000	31.1170	51.43	1	-0.500000
13	0.30000	SLV 15	Min	0.0000	30.0166	41.07	1	-0.500000
13	0.00000	SLV 16	Max	0.0000	2.3924	-339.37	1	-0.500000
13	0.15000	SLV 16	Max	0.0000	8.5741	-259.63	1	-0.500000
13	0.30000	SLV 16	Max	0.0000	12.3056	-209.29	1	-0.500000
13	0.00000	SLV 16	Min	0.0000	2.3924	-339.37	1	-0.500000

Table: Element Forces - Frames, Part 2 of 4

Frame	Station m	OutputCase	StepType	M2 KN-m	M3 KN-m	S11Max KN/m2	PtS11Max	x2S11Max m
13	0.15000	SLV 16	Min	0.0000	8.5741	-259.63	1	-0.500000
13	0.30000	SLV 16	Min	0.0000	12.3056	-209.29	1	-0.500000
14	0.00000	SLE-C	Max	0.0000	28.3468	79.33	1	-0.500000
14	0.15000	SLE-C	Max	0.0000	34.8133	164.18	1	-0.500000
14	0.30000	SLE-C	Max	0.0000	39.0402	222.16	1	-0.500000
14	0.00000	SLE-C	Min	0.0000	28.3468	79.33	1	-0.500000
14	0.15000	SLE-C	Min	0.0000	34.8133	164.18	1	-0.500000
14	0.30000	SLE-C	Min	0.0000	39.0402	222.16	1	-0.500000
14	0.00000	SLE-F1	Max	0.0000	29.4397	129.25	1	-0.500000
14	0.15000	SLE-F1	Max	0.0000	37.0249	228.54	1	-0.500000
14	0.30000	SLE-F1	Max	0.0000	42.4879	302.36	1	-0.500000
14	0.00000	SLE-F1	Min	0.0000	29.4397	129.25	1	-0.500000
14	0.15000	SLE-F1	Min	0.0000	37.0249	228.54	1	-0.500000
14	0.30000	SLE-F1	Min	0.0000	42.4879	302.36	1	-0.500000
14	0.00000	SLE-F2	Max	0.0000	27.4754	131.65	1	-0.500000
14	0.15000	SLE-F2	Max	0.0000	32.4379	197.22	1	-0.500000
14	0.30000	SLE-F2	Max	0.0000	35.5775	240.92	1	-0.500000
14	0.00000	SLE-F2	Min	0.0000	27.4754	131.65	1	-0.500000
14	0.15000	SLE-F2	Min	0.0000	32.4379	197.22	1	-0.500000
14	0.30000	SLE-F2	Min	0.0000	35.5775	240.92	1	-0.500000
14	0.00000	SLE-F3	Max	0.0000	12.6691	-86.92	1	-0.500000
14	0.15000	SLE-F3	Max	0.0000	18.3427	-12.11	1	-0.500000
14	0.30000	SLE-F3	Max	0.0000	22.2124	41.06	1	-0.500000
14	0.00000	SLE-F3	Min	0.0000	12.6691	-86.92	1	-0.500000
14	0.15000	SLE-F3	Min	0.0000	18.3427	-12.11	1	-0.500000
14	0.30000	SLE-F3	Min	0.0000	22.2124	41.06	1	-0.500000
14	0.00000	SLE-QP	Max	0.0000	29.7147	177.63	1	-0.500000
14	0.15000	SLE-QP	Max	0.0000	35.6370	255.43	1	-0.500000
14	0.30000	SLE-QP	Max	0.0000	39.7554	311.57	1	-0.500000
14	0.00000	SLE-QP	Min	0.0000	29.7147	177.63	1	-0.500000
14	0.15000	SLE-QP	Min	0.0000	35.6370	255.43	1	-0.500000
14	0.30000	SLE-QP	Min	0.0000	39.7554	311.57	1	-0.500000
14	0.00000	SLU-1	Max	0.0000	46.0963	196.71	1	-0.500000
14	0.15000	SLU-1	Max	0.0000	54.8119	314.48	1	-0.500000
14	0.30000	SLU-1	Max	0.0000	59.9527	389.34	1	-0.500000
14	0.00000	SLU-1	Min	0.0000	46.0963	196.71	1	-0.500000
14	0.15000	SLU-1	Min	0.0000	54.8119	314.48	1	-0.500000
14	0.30000	SLU-1	Min	0.0000	59.9527	389.34	1	-0.500000
14	0.00000	SLU-2	Max	0.0000	65.2617	523.70	1	-0.500000
14	0.15000	SLU-2	Max	0.0000	76.4032	672.43	1	-0.500000
14	0.30000	SLU-2	Max	0.0000	84.0200	778.86	1	-0.500000
14	0.00000	SLU-2	Min	0.0000	65.2617	523.70	1	-0.500000
14	0.15000	SLU-2	Min	0.0000	76.4032	672.43	1	-0.500000
14	0.30000	SLU-2	Min	0.0000	84.0200	778.86	1	-0.500000
14	0.00000	SLU-3	Max	0.0000	1.8089	-284.79	1	-0.500000
14	0.15000	SLU-3	Max	0.0000	5.2879	-238.17	1	-0.500000
14	0.30000	SLU-3	Max	0.0000	6.9127	-213.80	1	-0.500000
14	0.00000	SLU-3	Min	0.0000	1.8089	-284.79	1	-0.500000
14	0.15000	SLU-3	Min	0.0000	5.2879	-238.17	1	-0.500000
14	0.30000	SLU-3	Min	0.0000	6.9127	-213.80	1	-0.500000
14	0.00000	SLU-4	Max	0.0000	61.8492	441.95	1	-0.500000
14	0.15000	SLU-4	Max	0.0000	70.5892	560.01	1	-0.500000
14	0.30000	SLU-4	Max	0.0000	75.7543	635.17	1	-0.500000
14	0.00000	SLU-4	Min	0.0000	61.8492	441.95	1	-0.500000
14	0.15000	SLU-4	Min	0.0000	70.5892	560.01	1	-0.500000
14	0.30000	SLU-4	Min	0.0000	75.7543	635.17	1	-0.500000
14	0.00000	SLU-5	Max	0.0000	17.0007	-50.42	1	-0.500000
14	0.15000	SLU-5	Max	0.0000	20.3800	-4.99	1	-0.500000
14	0.30000	SLU-5	Max	0.0000	21.9051	18.18	1	-0.500000

Table: Element Forces - Frames, Part 2 of 4

Frame	Station m	OutputCase	StepType	M2 KN-m	M3 KN-m	S11Max KN/m2	PtS11Max	x2S11Max m
14	0.0000	SLU-5	Min	0.0000	17.0007	-50.42	1	-0.500000
14	0.15000	SLU-5	Min	0.0000	20.3800	-4.99	1	-0.500000
14	0.30000	SLU-5	Min	0.0000	21.9051	18.18	1	-0.500000
14	0.00000	SLU-6	Max	0.0000	37.8803	96.12	1	-0.500000
14	0.15000	SLU-6	Max	0.0000	47.8471	230.75	1	-0.500000
14	0.30000	SLU-6	Max	0.0000	54.2894	323.09	1	-0.500000
14	0.00000	SLU-6	Min	0.0000	37.8803	96.12	1	-0.500000
14	0.15000	SLU-6	Min	0.0000	47.8471	230.75	1	-0.500000
14	0.30000	SLU-6	Min	0.0000	54.2894	323.09	1	-0.500000
14	0.00000	SLU-7	Max	0.0000	-5.2367	-242.26	3	0.500000
14	0.15000	SLU-7	Max	0.0000	-0.4910	-292.48	3	0.500000
14	0.30000	SLU-7	Max	0.0000	2.4509	-262.24	1	-0.500000
14	0.00000	SLU-7	Min	0.0000	-5.2367	-242.26	3	0.500000
14	0.15000	SLU-7	Min	0.0000	-0.4910	-292.48	3	0.500000
14	0.30000	SLU-7	Min	0.0000	2.4509	-262.24	1	-0.500000
14	0.00000	SLV 1	Max	0.0000	-27.9950	-269.94	3	0.500000
14	0.15000	SLV 1	Max	0.0000	-41.1143	-120.67	3	0.500000
14	0.30000	SLV 1	Max	0.0000	-56.3897	54.48	3	0.500000
14	0.00000	SLV 1	Min	0.0000	-27.9950	-269.94	3	0.500000
14	0.15000	SLV 1	Min	0.0000	-41.1143	-120.67	3	0.500000
14	0.30000	SLV 1	Min	0.0000	-56.3897	54.48	3	0.500000
14	0.00000	SLV 2	Max	0.0000	-19.8471	-376.73	3	0.500000
14	0.15000	SLV 2	Max	0.0000	-31.7815	-240.46	3	0.500000
14	0.30000	SLV 2	Max	0.0000	-46.1229	-75.32	3	0.500000
14	0.00000	SLV 2	Min	0.0000	-19.8471	-376.73	3	0.500000
14	0.15000	SLV 2	Min	0.0000	-31.7815	-240.46	3	0.500000
14	0.30000	SLV 2	Min	0.0000	-46.1229	-75.32	3	0.500000
14	0.00000	SLV 3	Max	0.0000	-19.8471	-376.73	3	0.500000
14	0.15000	SLV 3	Max	0.0000	-31.7815	-240.46	3	0.500000
14	0.30000	SLV 3	Max	0.0000	-46.1229	-75.32	3	0.500000
14	0.00000	SLV 3	Min	0.0000	-19.8471	-376.73	3	0.500000
14	0.15000	SLV 3	Min	0.0000	-31.7815	-240.46	3	0.500000
14	0.30000	SLV 3	Min	0.0000	-46.1229	-75.32	3	0.500000
14	0.00000	SLV 4	Max	0.0000	-107.5954	533.87	3	0.500000
14	0.15000	SLV 4	Max	0.0000	-107.6202	541.71	3	0.500000
14	0.30000	SLV 4	Max	0.0000	-109.6586	573.71	3	0.500000
14	0.00000	SLV 4	Min	0.0000	-107.5954	533.87	3	0.500000
14	0.15000	SLV 4	Min	0.0000	-107.6202	541.71	3	0.500000
14	0.30000	SLV 4	Min	0.0000	-109.6586	573.71	3	0.500000
14	0.00000	SLV 5	Max	0.0000	1.8048	-275.86	1	-0.500000
14	0.15000	SLV 5	Max	0.0000	0.2487	-293.96	1	-0.500000
14	0.30000	SLV 5	Max	0.0000	-2.8958	-261.62	3	0.500000
14	0.00000	SLV 5	Min	0.0000	1.8048	-275.86	1	-0.500000
14	0.15000	SLV 5	Min	0.0000	0.2487	-293.96	1	-0.500000
14	0.30000	SLV 5	Min	0.0000	-2.8958	-261.62	3	0.500000
14	0.00000	SLV 6	Max	0.0000	-32.9494	37.24	3	0.500000
14	0.15000	SLV 6	Max	0.0000	-30.5819	13.75	3	0.500000
14	0.30000	SLV 6	Max	0.0000	-29.6849	7.91	3	0.500000
14	0.00000	SLV 6	Min	0.0000	-32.9494	37.24	3	0.500000
14	0.15000	SLV 6	Min	0.0000	-30.5819	13.75	3	0.500000
14	0.30000	SLV 6	Min	0.0000	-29.6849	7.91	3	0.500000
14	0.00000	SLV 7	Max	0.0000	26.5297	-17.39	1	-0.500000
14	0.15000	SLV 7	Max	0.0000	29.3392	20.93	1	-0.500000
14	0.30000	SLV 7	Max	0.0000	29.7247	30.16	1	-0.500000
14	0.00000	SLV 7	Min	0.0000	26.5297	-17.39	1	-0.500000
14	0.15000	SLV 7	Min	0.0000	29.3392	20.93	1	-0.500000
14	0.30000	SLV 7	Min	0.0000	29.7247	30.16	1	-0.500000
14	0.00000	SLV 8	Max	0.0000	-9.0916	-287.14	3	0.500000
14	0.15000	SLV 8	Max	0.0000	-2.1966	-360.93	3	0.500000

Table: Element Forces - Frames, Part 2 of 4

Frame	Station m	OutputCase	StepType	M2 KN-m	M3 KN-m	S11Max KN/m2	PtS11Max	x2S11Max m
14	0.30000	SLV 8	Max	0.0000	2.3924	-349.62	1	-0.500000
14	0.00000	SLV 8	Min	0.0000	-9.0916	-287.14	3	0.500000
14	0.15000	SLV 8	Min	0.0000	-2.1966	-360.93	3	0.500000
14	0.30000	SLV 8	Min	0.0000	2.3924	-349.62	1	-0.500000
14	0.00000	SLV 9	Max	0.0000	-27.9950	-269.94	3	0.500000
14	0.15000	SLV 9	Max	0.0000	-41.1143	-120.67	3	0.500000
14	0.30000	SLV 9	Max	0.0000	-56.3897	54.48	3	0.500000
14	0.00000	SLV 9	Min	0.0000	-27.9950	-269.94	3	0.500000
14	0.15000	SLV 9	Min	0.0000	-41.1143	-120.67	3	0.500000
14	0.30000	SLV 9	Min	0.0000	-56.3897	54.48	3	0.500000
14	0.00000	SLV 10	Max	0.0000	-113.3359	613.44	3	0.500000
14	0.15000	SLV 10	Max	0.0000	-114.9297	638.90	3	0.500000
14	0.30000	SLV 10	Max	0.0000	-118.2862	685.51	3	0.500000
14	0.00000	SLV 10	Min	0.0000	-113.3359	613.44	3	0.500000
14	0.15000	SLV 10	Min	0.0000	-114.9297	638.90	3	0.500000
14	0.30000	SLV 10	Min	0.0000	-118.2862	685.51	3	0.500000
14	0.00000	SLV 11	Max	0.0000	-19.8471	-376.73	3	0.500000
14	0.15000	SLV 11	Max	0.0000	-31.7815	-240.46	3	0.500000
14	0.30000	SLV 11	Max	0.0000	-46.1229	-75.32	3	0.500000
14	0.00000	SLV 11	Min	0.0000	-19.8471	-376.73	3	0.500000
14	0.15000	SLV 11	Min	0.0000	-31.7815	-240.46	3	0.500000
14	0.30000	SLV 11	Min	0.0000	-46.1229	-75.32	3	0.500000
14	0.00000	SLV 12	Max	0.0000	-107.5954	533.87	3	0.500000
14	0.15000	SLV 12	Max	0.0000	-107.6202	541.71	3	0.500000
14	0.30000	SLV 12	Max	0.0000	-109.6586	573.71	3	0.500000
14	0.00000	SLV 12	Min	0.0000	-107.5954	533.87	3	0.500000
14	0.15000	SLV 12	Min	0.0000	-107.6202	541.71	3	0.500000
14	0.30000	SLV 12	Min	0.0000	-109.6586	573.71	3	0.500000
14	0.00000	SLV 13	Max	0.0000	1.8048	-275.86	1	-0.500000
14	0.15000	SLV 13	Max	0.0000	0.2487	-293.96	1	-0.500000
14	0.30000	SLV 13	Max	0.0000	-2.8958	-261.62	3	0.500000
14	0.00000	SLV 13	Min	0.0000	1.8048	-275.86	1	-0.500000
14	0.15000	SLV 13	Min	0.0000	0.2487	-293.96	1	-0.500000
14	0.30000	SLV 13	Min	0.0000	-2.8958	-261.62	3	0.500000
14	0.00000	SLV 14	Max	0.0000	-32.9494	37.24	3	0.500000
14	0.15000	SLV 14	Max	0.0000	-30.5819	13.75	3	0.500000
14	0.30000	SLV 14	Max	0.0000	-29.6849	7.91	3	0.500000
14	0.00000	SLV 14	Min	0.0000	-32.9494	37.24	3	0.500000
14	0.15000	SLV 14	Min	0.0000	-30.5819	13.75	3	0.500000
14	0.30000	SLV 14	Min	0.0000	-29.6849	7.91	3	0.500000
14	0.00000	SLV 15	Max	0.0000	26.5297	-17.39	1	-0.500000
14	0.15000	SLV 15	Max	0.0000	29.3392	20.93	1	-0.500000
14	0.30000	SLV 15	Max	0.0000	29.7247	30.16	1	-0.500000
14	0.00000	SLV 15	Min	0.0000	26.5297	-17.39	1	-0.500000
14	0.15000	SLV 15	Min	0.0000	29.3392	20.93	1	-0.500000
14	0.30000	SLV 15	Min	0.0000	29.7247	30.16	1	-0.500000
14	0.00000	SLV 16	Max	0.0000	-9.0916	-287.14	3	0.500000
14	0.15000	SLV 16	Max	0.0000	-2.1966	-360.93	3	0.500000
14	0.30000	SLV 16	Max	0.0000	2.3924	-349.62	1	-0.500000
14	0.00000	SLV 16	Min	0.0000	-9.0916	-287.14	3	0.500000
14	0.15000	SLV 16	Min	0.0000	-2.1966	-360.93	3	0.500000
14	0.30000	SLV 16	Min	0.0000	2.3924	-349.62	1	-0.500000
15	0.00000	SLE-C	Max	0.0000	14.2572	-121.10	1	-0.500000
15	0.14996	SLE-C	Max	0.0000	22.3879	-13.49	1	-0.500000
15	0.29993	SLE-C	Max	0.0000	28.3468	68.05	1	-0.500000
15	0.00000	SLE-C	Min	0.0000	14.2572	-121.10	1	-0.500000
15	0.14996	SLE-C	Min	0.0000	22.3879	-13.49	1	-0.500000
15	0.29993	SLE-C	Min	0.0000	28.3468	68.05	1	-0.500000
15	0.00000	SLE-F1	Max	0.0000	12.7858	-106.78	1	-0.500000

Table: Element Forces - Frames, Part 2 of 4

Frame	Station m	OutputCase	StepType	M2 KN-m	M3 KN-m	S11Max KN/m2	PtS11Max	x2S11Max m
15	0.14996	SLE-F1	Max	0.0000	22.1282	16.66	1	-0.500000
15	0.29993	SLE-F1	Max	0.0000	29.4397	115.73	1	-0.500000
15	0.00000	SLE-F1	Min	0.0000	12.7858	-106.78	1	-0.500000
15	0.14996	SLE-F1	Min	0.0000	22.1282	16.66	1	-0.500000
15	0.29993	SLE-F1	Min	0.0000	29.4397	115.73	1	-0.500000
15	0.00000	SLE-F2	Max	0.0000	16.2821	-28.36	1	-0.500000
15	0.14996	SLE-F2	Max	0.0000	22.7707	57.97	1	-0.500000
15	0.29993	SLE-F2	Max	0.0000	27.4754	122.88	1	-0.500000
15	0.00000	SLE-F2	Min	0.0000	16.2821	-28.36	1	-0.500000
15	0.14996	SLE-F2	Min	0.0000	22.7707	57.97	1	-0.500000
15	0.29993	SLE-F2	Min	0.0000	27.4754	122.88	1	-0.500000
15	0.00000	SLE-F3	Max	0.0000	0.9848	-255.50	1	-0.500000
15	0.14996	SLE-F3	Max	0.0000	7.7013	-165.54	1	-0.500000
15	0.29993	SLE-F3	Max	0.0000	12.6691	-96.57	1	-0.500000
15	0.00000	SLE-F3	Min	0.0000	0.9848	-255.50	1	-0.500000
15	0.14996	SLE-F3	Min	0.0000	7.7013	-165.54	1	-0.500000
15	0.29993	SLE-F3	Min	0.0000	12.6691	-96.57	1	-0.500000
15	0.00000	SLE-QP	Max	0.0000	16.3221	-12.45	1	-0.500000
15	0.14996	SLE-QP	Max	0.0000	23.8927	87.76	1	-0.500000
15	0.29993	SLE-QP	Max	0.0000	29.7147	166.98	1	-0.500000
15	0.00000	SLE-QP	Min	0.0000	16.3221	-12.45	1	-0.500000
15	0.14996	SLE-QP	Min	0.0000	23.8927	87.76	1	-0.500000
15	0.29993	SLE-QP	Min	0.0000	29.7147	166.98	1	-0.500000
15	0.00000	SLU-1	Max	0.0000	25.7104	-99.29	1	-0.500000
15	0.14996	SLU-1	Max	0.0000	37.6028	61.28	1	-0.500000
15	0.29993	SLU-1	Max	0.0000	46.0963	181.06	1	-0.500000
15	0.00000	SLU-1	Min	0.0000	25.7104	-99.29	1	-0.500000
15	0.14996	SLU-1	Min	0.0000	37.6028	61.28	1	-0.500000
15	0.29993	SLU-1	Min	0.0000	46.0963	181.06	1	-0.500000
15	0.00000	SLU-2	Max	0.0000	38.3415	139.32	1	-0.500000
15	0.14996	SLU-2	Max	0.0000	53.4543	340.91	1	-0.500000
15	0.29993	SLU-2	Max	0.0000	65.2617	502.84	1	-0.500000
15	0.00000	SLU-2	Min	0.0000	38.3415	139.32	1	-0.500000
15	0.14996	SLU-2	Min	0.0000	53.4543	340.91	1	-0.500000
15	0.29993	SLU-2	Min	0.0000	65.2617	502.84	1	-0.500000
15	0.00000	SLU-3	Max	0.0000	-4.3959	-272.84	3	0.500000
15	0.14996	SLU-3	Max	0.0000	-0.3724	-314.14	3	0.500000
15	0.29993	SLU-3	Max	0.0000	1.8089	-289.92	1	-0.500000
15	0.00000	SLU-3	Min	0.0000	-4.3959	-272.84	3	0.500000
15	0.14996	SLU-3	Min	0.0000	-0.3724	-314.14	3	0.500000
15	0.29993	SLU-3	Min	0.0000	1.8089	-289.92	1	-0.500000
15	0.00000	SLU-4	Max	0.0000	40.2765	131.15	1	-0.500000
15	0.14996	SLU-4	Max	0.0000	52.7623	298.84	1	-0.500000
15	0.29993	SLU-4	Max	0.0000	61.8492	425.74	1	-0.500000
15	0.00000	SLU-4	Min	0.0000	40.2765	131.15	1	-0.500000
15	0.14996	SLU-4	Min	0.0000	52.7623	298.84	1	-0.500000
15	0.29993	SLU-4	Min	0.0000	61.8492	425.74	1	-0.500000
15	0.00000	SLU-5	Max	0.0000	9.9387	-154.55	1	-0.500000
15	0.14996	SLU-5	Max	0.0000	14.3908	-94.14	1	-0.500000
15	0.29993	SLU-5	Max	0.0000	17.0007	-55.84	1	-0.500000
15	0.00000	SLU-5	Min	0.0000	9.9387	-154.55	1	-0.500000
15	0.14996	SLU-5	Min	0.0000	14.3908	-94.14	1	-0.500000
15	0.29993	SLU-5	Min	0.0000	17.0007	-55.84	1	-0.500000
15	0.00000	SLU-6	Max	0.0000	15.2929	-233.25	1	-0.500000
15	0.14996	SLU-6	Max	0.0000	28.2393	-57.65	1	-0.500000
15	0.29993	SLU-6	Max	0.0000	37.8803	78.28	1	-0.500000
15	0.00000	SLU-6	Min	0.0000	15.2929	-233.25	1	-0.500000
15	0.14996	SLU-6	Min	0.0000	28.2393	-57.65	1	-0.500000
15	0.29993	SLU-6	Min	0.0000	37.8803	78.28	1	-0.500000

Table: Element Forces - Frames, Part 2 of 4

Frame	Station m	OutputCase	StepType	M2 KN-m	M3 KN-m	S11Max KN/m2	PtS11Max	x2S11Max m
15	0.00000	SLU-7	Max	0.0000	-13.7427	-166.29	3	0.500000
15	0.14996	SLU-7	Max	0.0000	-8.6154	-218.45	3	0.500000
15	0.29993	SLU-7	Max	0.0000	-5.2367	-249.64	3	0.500000
15	0.00000	SLU-7	Min	0.0000	-13.7427	-166.29	3	0.500000
15	0.14996	SLU-7	Min	0.0000	-8.6154	-218.45	3	0.500000
15	0.29993	SLU-7	Min	0.0000	-5.2367	-249.64	3	0.500000
15	0.00000	SLV 1	Max	0.0000	3.2905	-519.25	1	-0.500000
15	0.14996	SLV 1	Max	0.0000	-11.1413	-434.99	3	0.500000
15	0.29993	SLV 1	Max	0.0000	-27.9950	-242.70	3	0.500000
15	0.00000	SLV 1	Min	0.0000	3.2905	-519.25	1	-0.500000
15	0.14996	SLV 1	Min	0.0000	-11.1413	-434.99	3	0.500000
15	0.29993	SLV 1	Min	0.0000	-27.9950	-242.70	3	0.500000
15	0.00000	SLV 2	Max	0.0000	8.4750	-472.18	1	-0.500000
15	0.14996	SLV 2	Max	0.0000	-4.3375	-529.85	3	0.500000
15	0.29993	SLV 2	Max	0.0000	-19.8471	-351.76	3	0.500000
15	0.00000	SLV 2	Min	0.0000	8.4750	-472.18	1	-0.500000
15	0.14996	SLV 2	Min	0.0000	-4.3375	-529.85	3	0.500000
15	0.29993	SLV 2	Min	0.0000	-19.8471	-351.76	3	0.500000
15	0.00000	SLV 3	Max	0.0000	8.4750	-472.18	1	-0.500000
15	0.14996	SLV 3	Max	0.0000	-4.3375	-529.85	3	0.500000
15	0.29993	SLV 3	Max	0.0000	-19.8471	-351.76	3	0.500000
15	0.00000	SLV 3	Min	0.0000	8.4750	-472.18	1	-0.500000
15	0.14996	SLV 3	Min	0.0000	-4.3375	-529.85	3	0.500000
15	0.29993	SLV 3	Min	0.0000	-19.8471	-351.76	3	0.500000
15	0.00000	SLV 4	Max	0.0000	-98.1314	404.28	3	0.500000
15	0.14996	SLV 4	Max	0.0000	-101.8806	459.87	3	0.500000
15	0.29993	SLV 4	Max	0.0000	-107.5954	539.04	3	0.500000
15	0.00000	SLV 4	Min	0.0000	-98.1314	404.28	3	0.500000
15	0.14996	SLV 4	Min	0.0000	-101.8806	459.87	3	0.500000
15	0.29993	SLV 4	Min	0.0000	-107.5954	539.04	3	0.500000
15	0.00000	SLV 5	Max	0.0000	6.1639	-221.13	1	-0.500000
15	0.14996	SLV 5	Max	0.0000	4.7787	-236.91	1	-0.500000
15	0.29993	SLV 5	Max	0.0000	1.8048	-271.76	1	-0.500000
15	0.00000	SLV 5	Min	0.0000	6.1639	-221.13	1	-0.500000
15	0.14996	SLV 5	Min	0.0000	4.7787	-236.91	1	-0.500000
15	0.29993	SLV 5	Min	0.0000	1.8048	-271.76	1	-0.500000
15	0.00000	SLV 6	Max	0.0000	-34.5794	41.64	3	0.500000
15	0.14996	SLV 6	Max	0.0000	-33.0798	30.07	3	0.500000
15	0.29993	SLV 6	Max	0.0000	-32.9494	34.93	3	0.500000
15	0.00000	SLV 6	Min	0.0000	-34.5794	41.64	3	0.500000
15	0.14996	SLV 6	Min	0.0000	-33.0798	30.07	3	0.500000
15	0.29993	SLV 6	Min	0.0000	-32.9494	34.93	3	0.500000
15	0.00000	SLV 7	Max	0.0000	20.3514	-110.20	1	-0.500000
15	0.14996	SLV 7	Max	0.0000	24.6937	-50.84	1	-0.500000
15	0.29993	SLV 7	Max	0.0000	26.5297	-21.56	1	-0.500000
15	0.00000	SLV 7	Min	0.0000	20.3514	-110.20	1	-0.500000
15	0.14996	SLV 7	Min	0.0000	24.6937	-50.84	1	-0.500000
15	0.29993	SLV 7	Min	0.0000	26.5297	-21.56	1	-0.500000
15	0.00000	SLV 8	Max	0.0000	-21.5827	-173.79	3	0.500000
15	0.14996	SLV 8	Max	0.0000	-14.1938	-249.62	3	0.500000
15	0.29993	SLV 8	Max	0.0000	-9.0916	-298.00	3	0.500000
15	0.00000	SLV 8	Min	0.0000	-21.5827	-173.79	3	0.500000
15	0.14996	SLV 8	Min	0.0000	-14.1938	-249.62	3	0.500000
15	0.29993	SLV 8	Min	0.0000	-9.0916	-298.00	3	0.500000
15	0.00000	SLV 9	Max	0.0000	3.2905	-519.25	1	-0.500000
15	0.14996	SLV 9	Max	0.0000	-11.1413	-434.99	3	0.500000
15	0.29993	SLV 9	Max	0.0000	-27.9950	-242.70	3	0.500000
15	0.00000	SLV 9	Min	0.0000	3.2905	-519.25	1	-0.500000
15	0.14996	SLV 9	Min	0.0000	-11.1413	-434.99	3	0.500000

Table: Element Forces - Frames, Part 2 of 4

Frame	Station m	OutputCase	StepType	M2 KN-m	M3 KN-m	S11Max KN/m2	PtS11Max	x2S11Max m
15	0.29993	SLV 9	Min	0.0000	-27.9950	-242.70	3	0.500000
15	0.00000	SLV 10	Max	0.0000	-100.1813	446.37	3	0.500000
15	0.14996	SLV 10	Max	0.0000	-105.9135	523.83	3	0.500000
15	0.29993	SLV 10	Max	0.0000	-113.3359	621.57	3	0.500000
15	0.00000	SLV 10	Min	0.0000	-100.1813	446.37	3	0.500000
15	0.14996	SLV 10	Min	0.0000	-105.9135	523.83	3	0.500000
15	0.29993	SLV 10	Min	0.0000	-113.3359	621.57	3	0.500000
15	0.00000	SLV 11	Max	0.0000	8.4750	-472.18	1	-0.500000
15	0.14996	SLV 11	Max	0.0000	-4.3375	-529.85	3	0.500000
15	0.29993	SLV 11	Max	0.0000	-19.8471	-351.76	3	0.500000
15	0.00000	SLV 11	Min	0.0000	8.4750	-472.18	1	-0.500000
15	0.14996	SLV 11	Min	0.0000	-4.3375	-529.85	3	0.500000
15	0.29993	SLV 11	Min	0.0000	-19.8471	-351.76	3	0.500000
15	0.00000	SLV 12	Max	0.0000	-98.1314	404.28	3	0.500000
15	0.14996	SLV 12	Max	0.0000	-101.8806	459.87	3	0.500000
15	0.29993	SLV 12	Max	0.0000	-107.5954	539.04	3	0.500000
15	0.00000	SLV 12	Min	0.0000	-98.1314	404.28	3	0.500000
15	0.14996	SLV 12	Min	0.0000	-101.8806	459.87	3	0.500000
15	0.29993	SLV 12	Min	0.0000	-107.5954	539.04	3	0.500000
15	0.00000	SLV 13	Max	0.0000	6.1639	-221.13	1	-0.500000
15	0.14996	SLV 13	Max	0.0000	4.7787	-236.91	1	-0.500000
15	0.29993	SLV 13	Max	0.0000	1.8048	-271.76	1	-0.500000
15	0.00000	SLV 13	Min	0.0000	6.1639	-221.13	1	-0.500000
15	0.14996	SLV 13	Min	0.0000	4.7787	-236.91	1	-0.500000
15	0.29993	SLV 13	Min	0.0000	1.8048	-271.76	1	-0.500000
15	0.00000	SLV 14	Max	0.0000	-34.5794	41.64	3	0.500000
15	0.14996	SLV 14	Max	0.0000	-33.0798	30.07	3	0.500000
15	0.29993	SLV 14	Max	0.0000	-32.9494	34.93	3	0.500000
15	0.00000	SLV 14	Min	0.0000	-34.5794	41.64	3	0.500000
15	0.14996	SLV 14	Min	0.0000	-33.0798	30.07	3	0.500000
15	0.29993	SLV 14	Min	0.0000	-32.9494	34.93	3	0.500000
15	0.00000	SLV 15	Max	0.0000	20.3514	-110.20	1	-0.500000
15	0.14996	SLV 15	Max	0.0000	24.6937	-50.84	1	-0.500000
15	0.29993	SLV 15	Max	0.0000	26.5297	-21.56	1	-0.500000
15	0.00000	SLV 15	Min	0.0000	20.3514	-110.20	1	-0.500000
15	0.14996	SLV 15	Min	0.0000	24.6937	-50.84	1	-0.500000
15	0.29993	SLV 15	Min	0.0000	26.5297	-21.56	1	-0.500000
15	0.00000	SLV 16	Max	0.0000	-21.5827	-173.79	3	0.500000
15	0.14996	SLV 16	Max	0.0000	-14.1938	-249.62	3	0.500000
15	0.29993	SLV 16	Max	0.0000	-9.0916	-298.00	3	0.500000
15	0.00000	SLV 16	Min	0.0000	-21.5827	-173.79	3	0.500000
15	0.14996	SLV 16	Min	0.0000	-14.1938	-249.62	3	0.500000
15	0.29993	SLV 16	Min	0.0000	-9.0916	-298.00	3	0.500000
16	0.00000	SLE-C	Max	0.0000	-1.5899	-311.33	3	0.500000
16	0.14995	SLE-C	Max	0.0000	7.3111	-230.88	1	-0.500000
16	0.29989	SLE-C	Max	0.0000	14.2572	-135.74	1	-0.500000
16	0.00000	SLE-C	Min	0.0000	-1.5899	-311.33	3	0.500000
16	0.14995	SLE-C	Min	0.0000	7.3111	-230.88	1	-0.500000
16	0.29989	SLE-C	Min	0.0000	14.2572	-135.74	1	-0.500000
16	0.00000	SLE-F1	Max	0.0000	-5.6672	-235.94	3	0.500000
16	0.14995	SLE-F1	Max	0.0000	4.4512	-237.24	1	-0.500000
16	0.29989	SLE-F1	Max	0.0000	12.7858	-123.94	1	-0.500000
16	0.00000	SLE-F1	Min	0.0000	-5.6672	-235.94	3	0.500000
16	0.14995	SLE-F1	Min	0.0000	4.4512	-237.24	1	-0.500000
16	0.29989	SLE-F1	Min	0.0000	12.7858	-123.94	1	-0.500000
16	0.00000	SLE-F2	Max	0.0000	3.2932	-215.99	1	-0.500000
16	0.14995	SLE-F2	Max	0.0000	10.5898	-118.46	1	-0.500000
16	0.29989	SLE-F2	Max	0.0000	16.2821	-40.19	1	-0.500000
16	0.00000	SLE-F2	Min	0.0000	3.2932	-215.99	1	-0.500000

Table: Element Forces - Frames, Part 2 of 4

Frame	Station m	OutputCase	StepType	M2 KN-m	M3 KN-m	S11Max KN/m2	PtS11Max	x2S11Max m
16	0.14995	SLE-F2	Min	0.0000	10.5898	-118.46	1	-0.500000
16	0.29989	SLE-F2	Min	0.0000	16.2821	-40.19	1	-0.500000
16	0.00000	SLE-F3	Max	0.0000	-11.3670	-164.71	3	0.500000
16	0.14995	SLE-F3	Max	0.0000	-4.4171	-237.10	3	0.500000
16	0.29989	SLE-F3	Max	0.0000	0.9848	-267.29	1	-0.500000
16	0.00000	SLE-F3	Min	0.0000	-11.3670	-164.71	3	0.500000
16	0.14995	SLE-F3	Min	0.0000	-4.4171	-237.10	3	0.500000
16	0.29989	SLE-F3	Min	0.0000	0.9848	-267.29	1	-0.500000
16	0.00000	SLE-QP	Max	0.0000	1.0073	-232.27	1	-0.500000
16	0.14995	SLE-QP	Max	0.0000	9.4386	-120.09	1	-0.500000
16	0.29989	SLE-QP	Max	0.0000	16.3221	-26.49	1	-0.500000
16	0.00000	SLE-QP	Min	0.0000	1.0073	-232.27	1	-0.500000
16	0.14995	SLE-QP	Min	0.0000	9.4386	-120.09	1	-0.500000
16	0.29989	SLE-QP	Min	0.0000	16.3221	-26.49	1	-0.500000
16	0.00000	SLU-1	Max	0.0000	1.6008	-452.21	1	-0.500000
16	0.14995	SLU-1	Max	0.0000	15.1576	-268.64	1	-0.500000
16	0.29989	SLU-1	Max	0.0000	25.7104	-121.12	1	-0.500000
16	0.00000	SLU-1	Min	0.0000	1.6008	-452.21	1	-0.500000
16	0.14995	SLU-1	Min	0.0000	15.1576	-268.64	1	-0.500000
16	0.29989	SLU-1	Min	0.0000	25.7104	-121.12	1	-0.500000
16	0.00000	SLU-2	Max	0.0000	6.3729	-320.40	1	-0.500000
16	0.14995	SLU-2	Max	0.0000	23.7845	-87.83	1	-0.500000
16	0.29989	SLU-2	Max	0.0000	38.3415	110.49	1	-0.500000
16	0.00000	SLU-2	Min	0.0000	6.3729	-320.40	1	-0.500000
16	0.14995	SLU-2	Min	0.0000	23.7845	-87.83	1	-0.500000
16	0.29989	SLU-2	Min	0.0000	38.3415	110.49	1	-0.500000
16	0.00000	SLU-3	Max	0.0000	-10.5528	-221.56	3	0.500000
16	0.14995	SLU-3	Max	0.0000	-6.6257	-260.43	3	0.500000
16	0.29989	SLU-3	Max	0.0000	-4.3959	-278.94	3	0.500000
16	0.00000	SLU-3	Min	0.0000	-10.5528	-221.56	3	0.500000
16	0.14995	SLU-3	Min	0.0000	-6.6257	-260.43	3	0.500000
16	0.29989	SLU-3	Min	0.0000	-4.3959	-278.94	3	0.500000
16	0.00000	SLU-4	Max	0.0000	13.7924	-251.98	1	-0.500000
16	0.14995	SLU-4	Max	0.0000	28.5364	-54.17	1	-0.500000
16	0.29989	SLU-4	Max	0.0000	40.2765	107.60	1	-0.500000
16	0.00000	SLU-4	Min	0.0000	13.7924	-251.98	1	-0.500000
16	0.14995	SLU-4	Min	0.0000	28.5364	-54.17	1	-0.500000
16	0.29989	SLU-4	Min	0.0000	40.2765	107.60	1	-0.500000
16	0.00000	SLU-5	Max	0.0000	1.8168	-275.98	1	-0.500000
16	0.14995	SLU-5	Max	0.0000	6.7264	-208.81	1	-0.500000
16	0.29989	SLU-5	Max	0.0000	9.9387	-162.01	1	-0.500000
16	0.00000	SLU-5	Min	0.0000	1.8168	-275.98	1	-0.500000
16	0.14995	SLU-5	Min	0.0000	6.7264	-208.81	1	-0.500000
16	0.29989	SLU-5	Min	0.0000	9.9387	-162.01	1	-0.500000
16	0.00000	SLU-6	Max	0.0000	-10.3182	-363.89	3	0.500000
16	0.14995	SLU-6	Max	0.0000	3.9146	-417.09	1	-0.500000
16	0.29989	SLU-6	Max	0.0000	15.2929	-256.92	1	-0.500000
16	0.00000	SLU-6	Min	0.0000	-10.3182	-363.89	3	0.500000
16	0.14995	SLU-6	Min	0.0000	3.9146	-417.09	1	-0.500000
16	0.29989	SLU-6	Min	0.0000	15.2929	-256.92	1	-0.500000
16	0.00000	SLU-7	Max	0.0000	-21.5718	-102.42	3	0.500000
16	0.14995	SLU-7	Max	0.0000	-16.8833	-147.67	3	0.500000
16	0.29989	SLU-7	Max	0.0000	-13.7427	-174.36	3	0.500000
16	0.00000	SLU-7	Min	0.0000	-21.5718	-102.42	3	0.500000
16	0.14995	SLU-7	Min	0.0000	-16.8833	-147.67	3	0.500000
16	0.29989	SLU-7	Min	0.0000	-13.7427	-174.36	3	0.500000
16	0.00000	SLV 1	Max	0.0000	36.1565	-71.07	1	-0.500000
16	0.14995	SLV 1	Max	0.0000	21.0608	-263.52	1	-0.500000
16	0.29989	SLV 1	Max	0.0000	3.2905	-488.08	1	-0.500000

Table: Element Forces - Frames, Part 2 of 4

Frame	Station m	OutputCase	StepType	M2 KN-m	M3 KN-m	S11Max KN/m2	PtS11Max	x2S11Max m
16	0.00000	SLV 1	Min	0.0000	36.1565	-71.07	1	-0.500000
16	0.14995	SLV 1	Min	0.0000	21.0608	-263.52	1	-0.500000
16	0.29989	SLV 1	Min	0.0000	3.2905	-488.08	1	-0.500000
16	0.00000	SLV 2	Max	0.0000	37.7304	-74.98	1	-0.500000
16	0.14995	SLV 2	Max	0.0000	24.5550	-242.17	1	-0.500000
16	0.29989	SLV 2	Max	0.0000	8.4750	-444.22	1	-0.500000
16	0.00000	SLV 2	Min	0.0000	37.7304	-74.98	1	-0.500000
16	0.14995	SLV 2	Min	0.0000	24.5550	-242.17	1	-0.500000
16	0.29989	SLV 2	Min	0.0000	8.4750	-444.22	1	-0.500000
16	0.00000	SLV 3	Max	0.0000	37.7304	-74.98	1	-0.500000
16	0.14995	SLV 3	Max	0.0000	24.5550	-242.17	1	-0.500000
16	0.29989	SLV 3	Max	0.0000	8.4750	-444.22	1	-0.500000
16	0.00000	SLV 3	Min	0.0000	37.7304	-74.98	1	-0.500000
16	0.14995	SLV 3	Min	0.0000	24.5550	-242.17	1	-0.500000
16	0.29989	SLV 3	Min	0.0000	8.4750	-444.22	1	-0.500000
16	0.00000	SLV 4	Max	0.0000	-79.8270	173.12	3	0.500000
16	0.14995	SLV 4	Max	0.0000	-88.1113	284.96	3	0.500000
16	0.29989	SLV 4	Max	0.0000	-98.1314	417.63	3	0.500000
16	0.00000	SLV 4	Min	0.0000	-79.8270	173.12	3	0.500000
16	0.14995	SLV 4	Min	0.0000	-88.1113	284.96	3	0.500000
16	0.29989	SLV 4	Min	0.0000	-98.1314	417.63	3	0.500000
16	0.00000	SLV 5	Max	0.0000	10.5220	-166.95	1	-0.500000
16	0.14995	SLV 5	Max	0.0000	9.1370	-182.41	1	-0.500000
16	0.29989	SLV 5	Max	0.0000	6.1639	-216.93	1	-0.500000
16	0.00000	SLV 5	Min	0.0000	10.5220	-166.95	1	-0.500000
16	0.14995	SLV 5	Min	0.0000	9.1370	-182.41	1	-0.500000
16	0.29989	SLV 5	Min	0.0000	6.1639	-216.93	1	-0.500000
16	0.00000	SLV 6	Max	0.0000	-33.3248	11.05	3	0.500000
16	0.14995	SLV 6	Max	0.0000	-33.3334	18.77	3	0.500000
16	0.29989	SLV 6	Max	0.0000	-34.5794	41.33	3	0.500000
16	0.00000	SLV 6	Min	0.0000	-33.3248	11.05	3	0.500000
16	0.14995	SLV 6	Min	0.0000	-33.3334	18.77	3	0.500000
16	0.29989	SLV 6	Min	0.0000	-34.5794	41.33	3	0.500000
16	0.00000	SLV 7	Max	0.0000	12.2134	-232.04	1	-0.500000
16	0.14995	SLV 7	Max	0.0000	17.4598	-160.51	1	-0.500000
16	0.29989	SLV 7	Max	0.0000	20.3514	-117.25	1	-0.500000
16	0.00000	SLV 7	Min	0.0000	12.2134	-232.04	1	-0.500000
16	0.14995	SLV 7	Min	0.0000	17.4598	-160.51	1	-0.500000
16	0.29989	SLV 7	Min	0.0000	20.3514	-117.25	1	-0.500000
16	0.00000	SLV 8	Max	0.0000	-33.1413	-77.00	3	0.500000
16	0.14995	SLV 8	Max	0.0000	-26.3599	-143.35	3	0.500000
16	0.29989	SLV 8	Max	0.0000	-21.5827	-185.65	3	0.500000
16	0.00000	SLV 8	Min	0.0000	-33.1413	-77.00	3	0.500000
16	0.14995	SLV 8	Min	0.0000	-26.3599	-143.35	3	0.500000
16	0.29989	SLV 8	Min	0.0000	-21.5827	-185.65	3	0.500000
16	0.00000	SLV 9	Max	0.0000	36.1565	-71.07	1	-0.500000
16	0.14995	SLV 9	Max	0.0000	21.0608	-263.52	1	-0.500000
16	0.29989	SLV 9	Max	0.0000	3.2905	-488.08	1	-0.500000
16	0.00000	SLV 9	Min	0.0000	36.1565	-71.07	1	-0.500000
16	0.14995	SLV 9	Min	0.0000	21.0608	-263.52	1	-0.500000
16	0.29989	SLV 9	Min	0.0000	3.2905	-488.08	1	-0.500000
16	0.00000	SLV 10	Max	0.0000	-77.8462	175.17	3	0.500000
16	0.14995	SLV 10	Max	0.0000	-88.2609	310.36	3	0.500000
16	0.29989	SLV 10	Max	0.0000	-100.1813	463.61	3	0.500000
16	0.00000	SLV 10	Min	0.0000	-77.8462	175.17	3	0.500000
16	0.14995	SLV 10	Min	0.0000	-88.2609	310.36	3	0.500000
16	0.29989	SLV 10	Min	0.0000	-100.1813	463.61	3	0.500000
16	0.00000	SLV 11	Max	0.0000	37.7304	-74.98	1	-0.500000
16	0.14995	SLV 11	Max	0.0000	24.5550	-242.17	1	-0.500000

Table: Element Forces - Frames, Part 2 of 4

Frame	Station m	OutputCase	StepType	M2 KN-m	M3 KN-m	S11Max KN/m2	PtS11Max	x2S11Max m
16	0.29989	SLV 11	Max	0.0000	8.4750	-444.22	1	-0.500000
16	0.00000	SLV 11	Min	0.0000	37.7304	-74.98	1	-0.500000
16	0.14995	SLV 11	Min	0.0000	24.5550	-242.17	1	-0.500000
16	0.29989	SLV 11	Min	0.0000	8.4750	-444.22	1	-0.500000
16	0.00000	SLV 12	Max	0.0000	-79.8270	173.12	3	0.500000
16	0.14995	SLV 12	Max	0.0000	-88.1113	284.96	3	0.500000
16	0.29989	SLV 12	Max	0.0000	-98.1314	417.63	3	0.500000
16	0.00000	SLV 12	Min	0.0000	-79.8270	173.12	3	0.500000
16	0.14995	SLV 12	Min	0.0000	-88.1113	284.96	3	0.500000
16	0.29989	SLV 12	Min	0.0000	-98.1314	417.63	3	0.500000
16	0.00000	SLV 13	Max	0.0000	10.5220	-166.95	1	-0.500000
16	0.14995	SLV 13	Max	0.0000	9.1370	-182.41	1	-0.500000
16	0.29989	SLV 13	Max	0.0000	6.1639	-216.93	1	-0.500000
16	0.00000	SLV 13	Min	0.0000	10.5220	-166.95	1	-0.500000
16	0.14995	SLV 13	Min	0.0000	9.1370	-182.41	1	-0.500000
16	0.29989	SLV 13	Min	0.0000	6.1639	-216.93	1	-0.500000
16	0.00000	SLV 14	Max	0.0000	-33.3248	11.05	3	0.500000
16	0.14995	SLV 14	Max	0.0000	-33.3334	18.77	3	0.500000
16	0.29989	SLV 14	Max	0.0000	-34.5794	41.33	3	0.500000
16	0.00000	SLV 14	Min	0.0000	-33.3248	11.05	3	0.500000
16	0.14995	SLV 14	Min	0.0000	-33.3334	18.77	3	0.500000
16	0.29989	SLV 14	Min	0.0000	-34.5794	41.33	3	0.500000
16	0.00000	SLV 15	Max	0.0000	12.2134	-232.04	1	-0.500000
16	0.14995	SLV 15	Max	0.0000	17.4598	-160.51	1	-0.500000
16	0.29989	SLV 15	Max	0.0000	20.3514	-117.25	1	-0.500000
16	0.00000	SLV 15	Min	0.0000	12.2134	-232.04	1	-0.500000
16	0.14995	SLV 15	Min	0.0000	17.4598	-160.51	1	-0.500000
16	0.29989	SLV 15	Min	0.0000	20.3514	-117.25	1	-0.500000
16	0.00000	SLV 16	Max	0.0000	-33.1413	-77.00	3	0.500000
16	0.14995	SLV 16	Max	0.0000	-26.3599	-143.35	3	0.500000
16	0.29989	SLV 16	Max	0.0000	-21.5827	-185.65	3	0.500000
16	0.00000	SLV 16	Min	0.0000	-33.1413	-77.00	3	0.500000
16	0.14995	SLV 16	Min	0.0000	-26.3599	-143.35	3	0.500000
16	0.29989	SLV 16	Min	0.0000	-21.5827	-185.65	3	0.500000
17	0.00000	SLE-C	Max	0.0000	-17.8853	-155.96	3	0.500000
17	0.14993	SLE-C	Max	0.0000	-8.8737	-251.43	3	0.500000
17	0.29986	SLE-C	Max	0.0000	-1.5899	-326.17	3	0.500000
17	0.00000	SLE-C	Min	0.0000	-17.8853	-155.96	3	0.500000
17	0.14993	SLE-C	Min	0.0000	-8.8737	-251.43	3	0.500000
17	0.29986	SLE-C	Min	0.0000	-1.5899	-326.17	3	0.500000
17	0.00000	SLE-F1	Max	0.0000	-24.3386	-57.51	3	0.500000
17	0.14993	SLE-F1	Max	0.0000	-14.2403	-164.44	3	0.500000
17	0.29986	SLE-F1	Max	0.0000	-5.6672	-253.07	3	0.500000
17	0.00000	SLE-F1	Min	0.0000	-24.3386	-57.51	3	0.500000
17	0.14993	SLE-F1	Min	0.0000	-14.2403	-164.44	3	0.500000
17	0.29986	SLE-F1	Min	0.0000	-5.6672	-253.07	3	0.500000
17	0.00000	SLE-F2	Max	0.0000	-10.3783	-164.78	3	0.500000
17	0.14993	SLE-F2	Max	0.0000	-2.8347	-244.55	3	0.500000
17	0.29986	SLE-F2	Max	0.0000	3.2932	-228.30	1	-0.500000
17	0.00000	SLE-F2	Min	0.0000	-10.3783	-164.78	3	0.500000
17	0.14993	SLE-F2	Min	0.0000	-2.8347	-244.55	3	0.500000
17	0.29986	SLE-F2	Min	0.0000	3.2932	-228.30	1	-0.500000
17	0.00000	SLE-F3	Max	0.0000	-23.2092	-57.50	3	0.500000
17	0.14993	SLE-F3	Max	0.0000	-16.6194	-124.73	3	0.500000
17	0.29986	SLE-F3	Max	0.0000	-11.3670	-175.91	3	0.500000
17	0.00000	SLE-F3	Min	0.0000	-23.2092	-57.50	3	0.500000
17	0.14993	SLE-F3	Min	0.0000	-16.6194	-124.73	3	0.500000
17	0.29986	SLE-F3	Min	0.0000	-11.3670	-175.91	3	0.500000
17	0.00000	SLE-QP	Max	0.0000	-14.9264	-103.36	3	0.500000

Table: Element Forces - Frames, Part 2 of 4

Frame	Station m	OutputCase	StepType	M2 KN-m	M3 KN-m	S11Max KN/m2	PtS11Max	x2S11Max m
17	0.14993	SLE-QP	Max	0.0000	-6.2909	-195.14	3	0.500000
17	0.29986	SLE-QP	Max	0.0000	1.0073	-246.69	1	-0.500000
17	0.00000	SLE-QP	Min	0.0000	-14.9264	-103.36	3	0.500000
17	0.14993	SLE-QP	Min	0.0000	-6.2909	-195.14	3	0.500000
17	0.29986	SLE-QP	Min	0.0000	1.0073	-246.69	1	-0.500000
17	0.00000	SLU-1	Max	0.0000	-23.8119	-253.23	3	0.500000
17	0.14993	SLU-1	Max	0.0000	-9.8099	-398.93	3	0.500000
17	0.29986	SLU-1	Max	0.0000	1.6008	-475.13	1	-0.500000
17	0.00000	SLU-1	Min	0.0000	-23.8119	-253.23	3	0.500000
17	0.14993	SLU-1	Min	0.0000	-9.8099	-398.93	3	0.500000
17	0.29986	SLU-1	Min	0.0000	1.6008	-475.13	1	-0.500000
17	0.00000	SLU-2	Max	0.0000	-27.6333	-146.15	3	0.500000
17	0.14993	SLU-2	Max	0.0000	-9.4382	-339.29	3	0.500000
17	0.29986	SLU-2	Max	0.0000	6.3729	-350.86	1	-0.500000
17	0.00000	SLU-2	Min	0.0000	-27.6333	-146.15	3	0.500000
17	0.14993	SLU-2	Min	0.0000	-9.4382	-339.29	3	0.500000
17	0.29986	SLU-2	Min	0.0000	6.3729	-350.86	1	-0.500000
17	0.00000	SLU-3	Max	0.0000	-16.0096	-179.42	3	0.500000
17	0.14993	SLU-3	Max	0.0000	-12.5089	-212.47	3	0.500000
17	0.29986	SLU-3	Max	0.0000	-10.5528	-226.99	3	0.500000
17	0.00000	SLU-3	Min	0.0000	-16.0096	-179.42	3	0.500000
17	0.14993	SLU-3	Min	0.0000	-12.5089	-212.47	3	0.500000
17	0.29986	SLU-3	Min	0.0000	-10.5528	-226.99	3	0.500000
17	0.00000	SLU-4	Max	0.0000	-15.0714	-306.83	3	0.500000
17	0.14993	SLU-4	Max	0.0000	0.6561	-457.50	1	-0.500000
17	0.29986	SLU-4	Max	0.0000	13.7924	-277.55	1	-0.500000
17	0.00000	SLU-4	Min	0.0000	-15.0714	-306.83	3	0.500000
17	0.14993	SLU-4	Min	0.0000	0.6561	-457.50	1	-0.500000
17	0.29986	SLU-4	Min	0.0000	13.7924	-277.55	1	-0.500000
17	0.00000	SLU-5	Max	0.0000	-6.6136	-244.01	3	0.500000
17	0.14993	SLU-5	Max	0.0000	-1.6261	-294.90	3	0.500000
17	0.29986	SLU-5	Max	0.0000	1.8168	-283.66	1	-0.500000
17	0.00000	SLU-5	Min	0.0000	-6.6136	-244.01	3	0.500000
17	0.14993	SLU-5	Min	0.0000	-1.6261	-294.90	3	0.500000
17	0.29986	SLU-5	Min	0.0000	1.8168	-283.66	1	-0.500000
17	0.00000	SLU-6	Max	0.0000	-36.1757	-127.87	3	0.500000
17	0.14993	SLU-6	Max	0.0000	-22.0550	-272.11	3	0.500000
17	0.29986	SLU-6	Max	0.0000	-10.3182	-387.75	3	0.500000
17	0.00000	SLU-6	Min	0.0000	-36.1757	-127.87	3	0.500000
17	0.14993	SLU-6	Min	0.0000	-22.0550	-272.11	3	0.500000
17	0.29986	SLU-6	Min	0.0000	-10.3182	-387.75	3	0.500000
17	0.00000	SLU-7	Max	0.0000	-27.7078	-59.03	3	0.500000
17	0.14993	SLU-7	Max	0.0000	-23.9711	-92.02	3	0.500000
17	0.29986	SLU-7	Max	0.0000	-21.5718	-108.97	3	0.500000
17	0.00000	SLU-7	Min	0.0000	-27.7078	-59.03	3	0.500000
17	0.14993	SLU-7	Min	0.0000	-23.9711	-92.02	3	0.500000
17	0.29986	SLU-7	Min	0.0000	-21.5718	-108.97	3	0.500000
17	0.00000	SLV 1	Max	0.0000	67.8344	361.91	1	-0.500000
17	0.14993	SLV 1	Max	0.0000	53.4627	177.84	1	-0.500000
17	0.29986	SLV 1	Max	0.0000	36.1565	-41.45	1	-0.500000
17	0.00000	SLV 1	Min	0.0000	67.8344	361.91	1	-0.500000
17	0.14993	SLV 1	Min	0.0000	53.4627	177.84	1	-0.500000
17	0.29986	SLV 1	Min	0.0000	36.1565	-41.45	1	-0.500000
17	0.00000	SLV 2	Max	0.0000	65.4743	302.64	1	-0.500000
17	0.14993	SLV 2	Max	0.0000	53.1611	145.61	1	-0.500000
17	0.29986	SLV 2	Max	0.0000	37.7304	-48.83	1	-0.500000
17	0.00000	SLV 2	Min	0.0000	65.4743	302.64	1	-0.500000
17	0.14993	SLV 2	Min	0.0000	53.1611	145.61	1	-0.500000
17	0.29986	SLV 2	Min	0.0000	37.7304	-48.83	1	-0.500000

Table: Element Forces - Frames, Part 2 of 4

Frame	Station m	OutputCase	StepType	M2 KN-m	M3 KN-m	S11Max KN/m2	PtS11Max	x2S11Max m
17	0.00000	SLV 3	Max	0.0000	65.4743	302.64	1	-0.500000
17	0.14993	SLV 3	Max	0.0000	53.1611	145.61	1	-0.500000
17	0.29986	SLV 3	Max	0.0000	37.7304	-48.83	1	-0.500000
17	0.00000	SLV 3	Min	0.0000	65.4743	302.64	1	-0.500000
17	0.14993	SLV 3	Min	0.0000	53.1611	145.61	1	-0.500000
17	0.29986	SLV 3	Min	0.0000	37.7304	-48.83	1	-0.500000
17	0.00000	SLV 4	Max	0.0000	-53.5224	-148.60	3	0.500000
17	0.14993	SLV 4	Max	0.0000	-65.9272	13.60	3	0.500000
17	0.29986	SLV 4	Max	0.0000	-79.8270	193.75	3	0.500000
17	0.00000	SLV 4	Min	0.0000	-53.5224	-148.60	3	0.500000
17	0.14993	SLV 4	Min	0.0000	-65.9272	13.60	3	0.500000
17	0.29986	SLV 4	Min	0.0000	-79.8270	193.75	3	0.500000
17	0.00000	SLV 5	Max	0.0000	14.4966	-118.46	1	-0.500000
17	0.14993	SLV 5	Max	0.0000	13.3019	-131.30	1	-0.500000
17	0.29986	SLV 5	Max	0.0000	10.5220	-163.16	1	-0.500000
17	0.00000	SLV 5	Min	0.0000	14.4966	-118.46	1	-0.500000
17	0.14993	SLV 5	Min	0.0000	13.3019	-131.30	1	-0.500000
17	0.29986	SLV 5	Min	0.0000	10.5220	-163.16	1	-0.500000
17	0.00000	SLV 6	Max	0.0000	-28.8078	-57.22	3	0.500000
17	0.14993	SLV 6	Max	0.0000	-30.5171	-28.42	3	0.500000
17	0.29986	SLV 6	Max	0.0000	-33.3248	13.55	3	0.500000
17	0.00000	SLV 6	Min	0.0000	-28.8078	-57.22	3	0.500000
17	0.14993	SLV 6	Min	0.0000	-30.5171	-28.42	3	0.500000
17	0.29986	SLV 6	Min	0.0000	-33.3248	13.55	3	0.500000
17	0.00000	SLV 7	Max	0.0000	2.8094	-371.59	1	-0.500000
17	0.14993	SLV 7	Max	0.0000	8.6091	-292.71	1	-0.500000
17	0.29986	SLV 7	Max	0.0000	12.2134	-240.17	1	-0.500000
17	0.00000	SLV 7	Min	0.0000	2.8094	-371.59	1	-0.500000
17	0.14993	SLV 7	Min	0.0000	8.6091	-292.71	1	-0.500000
17	0.29986	SLV 7	Min	0.0000	12.2134	-240.17	1	-0.500000
17	0.00000	SLV 8	Max	0.0000	-42.3077	-8.85	3	0.500000
17	0.14993	SLV 8	Max	0.0000	-36.8701	-58.03	3	0.500000
17	0.29986	SLV 8	Max	0.0000	-33.1413	-86.70	3	0.500000
17	0.00000	SLV 8	Min	0.0000	-42.3077	-8.85	3	0.500000
17	0.14993	SLV 8	Min	0.0000	-36.8701	-58.03	3	0.500000
17	0.29986	SLV 8	Min	0.0000	-33.1413	-86.70	3	0.500000
17	0.00000	SLV 9	Max	0.0000	67.8344	361.91	1	-0.500000
17	0.14993	SLV 9	Max	0.0000	53.4627	177.84	1	-0.500000
17	0.29986	SLV 9	Max	0.0000	36.1565	-41.45	1	-0.500000
17	0.00000	SLV 9	Min	0.0000	67.8344	361.91	1	-0.500000
17	0.14993	SLV 9	Min	0.0000	53.4627	177.84	1	-0.500000
17	0.29986	SLV 9	Min	0.0000	36.1565	-41.45	1	-0.500000
17	0.00000	SLV 10	Max	0.0000	-47.7121	-184.22	3	0.500000
17	0.14993	SLV 10	Max	0.0000	-62.1231	-0.28	3	0.500000
17	0.29986	SLV 10	Max	0.0000	-77.8462	199.40	3	0.500000
17	0.00000	SLV 10	Min	0.0000	-47.7121	-184.22	3	0.500000
17	0.14993	SLV 10	Min	0.0000	-62.1231	-0.28	3	0.500000
17	0.29986	SLV 10	Min	0.0000	-77.8462	199.40	3	0.500000
17	0.00000	SLV 11	Max	0.0000	65.4743	302.64	1	-0.500000
17	0.14993	SLV 11	Max	0.0000	53.1611	145.61	1	-0.500000
17	0.29986	SLV 11	Max	0.0000	37.7304	-48.83	1	-0.500000
17	0.00000	SLV 11	Min	0.0000	65.4743	302.64	1	-0.500000
17	0.14993	SLV 11	Min	0.0000	53.1611	145.61	1	-0.500000
17	0.29986	SLV 11	Min	0.0000	37.7304	-48.83	1	-0.500000
17	0.00000	SLV 12	Max	0.0000	-53.5224	-148.60	3	0.500000
17	0.14993	SLV 12	Max	0.0000	-65.9272	13.60	3	0.500000
17	0.29986	SLV 12	Max	0.0000	-79.8270	193.75	3	0.500000
17	0.00000	SLV 12	Min	0.0000	-53.5224	-148.60	3	0.500000
17	0.14993	SLV 12	Min	0.0000	-65.9272	13.60	3	0.500000

Table: Element Forces - Frames, Part 2 of 4

Frame	Station m	OutputCase	StepType	M2 KN-m	M3 KN-m	S11Max KN/m2	PtS11Max	x2S11Max m
17	0.29986	SLV 12	Min	0.0000	-79.8270	193.75	3	0.500000
17	0.00000	SLV 13	Max	0.0000	14.4966	-118.46	1	-0.500000
17	0.14993	SLV 13	Max	0.0000	13.3019	-131.30	1	-0.500000
17	0.29986	SLV 13	Max	0.0000	10.5220	-163.16	1	-0.500000
17	0.00000	SLV 13	Min	0.0000	14.4966	-118.46	1	-0.500000
17	0.14993	SLV 13	Min	0.0000	13.3019	-131.30	1	-0.500000
17	0.29986	SLV 13	Min	0.0000	10.5220	-163.16	1	-0.500000
17	0.00000	SLV 14	Max	0.0000	-28.8078	-57.22	3	0.500000
17	0.14993	SLV 14	Max	0.0000	-30.5171	-28.42	3	0.500000
17	0.29986	SLV 14	Max	0.0000	-33.3248	13.55	3	0.500000
17	0.00000	SLV 14	Min	0.0000	-28.8078	-57.22	3	0.500000
17	0.14993	SLV 14	Min	0.0000	-30.5171	-28.42	3	0.500000
17	0.29986	SLV 14	Min	0.0000	-33.3248	13.55	3	0.500000
17	0.00000	SLV 15	Max	0.0000	2.8094	-371.59	1	-0.500000
17	0.14993	SLV 15	Max	0.0000	8.6091	-292.71	1	-0.500000
17	0.29986	SLV 15	Max	0.0000	12.2134	-240.17	1	-0.500000
17	0.00000	SLV 15	Min	0.0000	2.8094	-371.59	1	-0.500000
17	0.14993	SLV 15	Min	0.0000	8.6091	-292.71	1	-0.500000
17	0.29986	SLV 15	Min	0.0000	12.2134	-240.17	1	-0.500000
17	0.00000	SLV 16	Max	0.0000	-42.3077	-8.85	3	0.500000
17	0.14993	SLV 16	Max	0.0000	-36.8701	-58.03	3	0.500000
17	0.29986	SLV 16	Max	0.0000	-33.1413	-86.70	3	0.500000
17	0.00000	SLV 16	Min	0.0000	-42.3077	-8.85	3	0.500000
17	0.14993	SLV 16	Min	0.0000	-36.8701	-58.03	3	0.500000
17	0.29986	SLV 16	Min	0.0000	-33.1413	-86.70	3	0.500000
18	0.00000	SLE-C	Max	0.0000	-34.7876	6.23	3	0.500000
18	0.14992	SLE-C	Max	0.0000	-25.5187	-90.71	3	0.500000
18	0.29984	SLE-C	Max	0.0000	-17.8853	-168.03	3	0.500000
18	0.00000	SLE-C	Min	0.0000	-34.7876	6.23	3	0.500000
18	0.14992	SLE-C	Min	0.0000	-25.5187	-90.71	3	0.500000
18	0.29984	SLE-C	Min	0.0000	-17.8853	-168.03	3	0.500000
18	0.00000	SLE-F1	Max	0.0000	-43.0838	122.16	3	0.500000
18	0.14992	SLE-F1	Max	0.0000	-33.0075	17.08	3	0.500000
18	0.29984	SLE-F1	Max	0.0000	-24.3386	-71.11	3	0.500000
18	0.00000	SLE-F1	Min	0.0000	-43.0838	122.16	3	0.500000
18	0.14992	SLE-F1	Min	0.0000	-33.0075	17.08	3	0.500000
18	0.29984	SLE-F1	Min	0.0000	-24.3386	-71.11	3	0.500000
18	0.00000	SLE-F2	Max	0.0000	-24.8059	-26.64	3	0.500000
18	0.14992	SLE-F2	Max	0.0000	-16.9149	-108.94	3	0.500000
18	0.29984	SLE-F2	Max	0.0000	-10.3783	-174.98	3	0.500000
18	0.00000	SLE-F2	Min	0.0000	-24.8059	-26.64	3	0.500000
18	0.14992	SLE-F2	Min	0.0000	-16.9149	-108.94	3	0.500000
18	0.29984	SLE-F2	Min	0.0000	-10.3783	-174.98	3	0.500000
18	0.00000	SLE-F3	Max	0.0000	-34.7140	45.12	3	0.500000
18	0.14992	SLE-F3	Max	0.0000	-28.3324	-17.99	3	0.500000
18	0.29984	SLE-F3	Max	0.0000	-23.2092	-66.00	3	0.500000
18	0.00000	SLE-F3	Min	0.0000	-34.7140	45.12	3	0.500000
18	0.14992	SLE-F3	Min	0.0000	-28.3324	-17.99	3	0.500000
18	0.29984	SLE-F3	Min	0.0000	-23.2092	-66.00	3	0.500000
18	0.00000	SLE-QP	Max	0.0000	-31.3656	55.21	3	0.500000
18	0.14992	SLE-QP	Max	0.0000	-22.5169	-37.50	3	0.500000
18	0.29984	SLE-QP	Max	0.0000	-14.9264	-115.11	3	0.500000
18	0.00000	SLE-QP	Min	0.0000	-31.3656	55.21	3	0.500000
18	0.14992	SLE-QP	Min	0.0000	-22.5169	-37.50	3	0.500000
18	0.29984	SLE-QP	Min	0.0000	-14.9264	-115.11	3	0.500000
18	0.00000	SLU-1	Max	0.0000	-50.2492	-3.53	3	0.500000
18	0.14992	SLU-1	Max	0.0000	-35.8423	-152.09	3	0.500000
18	0.29984	SLU-1	Max	0.0000	-23.8119	-272.12	3	0.500000
18	0.00000	SLU-1	Min	0.0000	-50.2492	-3.53	3	0.500000

Table: Element Forces - Frames, Part 2 of 4

Frame	Station m	OutputCase	StepType	M2 KN-m	M3 KN-m	S11Max KN/m2	PtS11Max	x2S11Max m
18	0.14992	SLU-1	Min	0.0000	-35.8423	-152.09	3	0.500000
18	0.29984	SLU-1	Min	0.0000	-23.8119	-272.12	3	0.500000
18	0.00000	SLU-2	Max	0.0000	-62.6841	194.95	3	0.500000
18	0.14992	SLU-2	Max	0.0000	-44.0974	-0.91	3	0.500000
18	0.29984	SLU-2	Max	0.0000	-27.6333	-171.30	3	0.500000
18	0.00000	SLU-2	Min	0.0000	-62.6841	194.95	3	0.500000
18	0.14992	SLU-2	Min	0.0000	-44.0974	-0.91	3	0.500000
18	0.29984	SLU-2	Min	0.0000	-27.6333	-171.30	3	0.500000
18	0.00000	SLU-3	Max	0.0000	-21.5121	-138.62	3	0.500000
18	0.14992	SLU-3	Max	0.0000	-18.0047	-170.08	3	0.500000
18	0.29984	SLU-3	Max	0.0000	-16.0096	-183.40	3	0.500000
18	0.00000	SLU-3	Min	0.0000	-21.5121	-138.62	3	0.500000
18	0.14992	SLU-3	Min	0.0000	-18.0047	-170.08	3	0.500000
18	0.29984	SLU-3	Min	0.0000	-16.0096	-183.40	3	0.500000
18	0.00000	SLU-4	Max	0.0000	-45.7699	-8.80	3	0.500000
18	0.14992	SLU-4	Max	0.0000	-29.2324	-182.91	3	0.500000
18	0.29984	SLU-4	Max	0.0000	-15.0714	-328.51	3	0.500000
18	0.00000	SLU-4	Min	0.0000	-45.7699	-8.80	3	0.500000
18	0.14992	SLU-4	Min	0.0000	-29.2324	-182.91	3	0.500000
18	0.29984	SLU-4	Min	0.0000	-15.0714	-328.51	3	0.500000
18	0.00000	SLU-5	Max	0.0000	-15.8522	-160.80	3	0.500000
18	0.14992	SLU-5	Max	0.0000	-10.4767	-214.68	3	0.500000
18	0.29984	SLU-5	Max	0.0000	-6.6136	-250.42	3	0.500000
18	0.00000	SLU-5	Min	0.0000	-15.8522	-160.80	3	0.500000
18	0.14992	SLU-5	Min	0.0000	-10.4767	-214.68	3	0.500000
18	0.29984	SLU-5	Min	0.0000	-6.6136	-250.42	3	0.500000
18	0.00000	SLU-6	Max	0.0000	-61.7621	106.02	3	0.500000
18	0.14992	SLU-6	Max	0.0000	-47.9077	-33.05	3	0.500000
18	0.29984	SLU-6	Max	0.0000	-36.1757	-146.65	3	0.500000
18	0.00000	SLU-6	Min	0.0000	-61.7621	106.02	3	0.500000
18	0.14992	SLU-6	Min	0.0000	-47.9077	-33.05	3	0.500000
18	0.29984	SLU-6	Min	0.0000	-36.1757	-146.65	3	0.500000
18	0.00000	SLU-7	Max	0.0000	-32.6412	-30.83	3	0.500000
18	0.14992	SLU-7	Max	0.0000	-29.5453	-54.51	3	0.500000
18	0.29984	SLU-7	Max	0.0000	-27.7078	-63.09	3	0.500000
18	0.00000	SLU-7	Min	0.0000	-32.6412	-30.83	3	0.500000
18	0.14992	SLU-7	Min	0.0000	-29.5453	-54.51	3	0.500000
18	0.29984	SLU-7	Min	0.0000	-27.7078	-63.09	3	0.500000
18	0.00000	SLV 1	Max	0.0000	94.3439	720.58	1	-0.500000
18	0.14992	SLV 1	Max	0.0000	82.7065	571.27	1	-0.500000
18	0.29984	SLV 1	Max	0.0000	67.8344	383.15	1	-0.500000
18	0.00000	SLV 1	Min	0.0000	94.3439	720.58	1	-0.500000
18	0.14992	SLV 1	Min	0.0000	82.7065	571.27	1	-0.500000
18	0.29984	SLV 1	Min	0.0000	67.8344	383.15	1	-0.500000
18	0.00000	SLV 2	Max	0.0000	87.9200	605.02	1	-0.500000
18	0.14992	SLV 2	Max	0.0000	78.3871	483.27	1	-0.500000
18	0.29984	SLV 2	Max	0.0000	65.4743	320.97	1	-0.500000
18	0.00000	SLV 2	Min	0.0000	87.9200	605.02	1	-0.500000
18	0.14992	SLV 2	Min	0.0000	78.3871	483.27	1	-0.500000
18	0.29984	SLV 2	Min	0.0000	65.4743	320.97	1	-0.500000
18	0.00000	SLV 3	Max	0.0000	87.9200	605.02	1	-0.500000
18	0.14992	SLV 3	Max	0.0000	78.3871	483.27	1	-0.500000
18	0.29984	SLV 3	Max	0.0000	65.4743	320.97	1	-0.500000
18	0.00000	SLV 3	Min	0.0000	87.9200	605.02	1	-0.500000
18	0.14992	SLV 3	Min	0.0000	78.3871	483.27	1	-0.500000
18	0.29984	SLV 3	Min	0.0000	65.4743	320.97	1	-0.500000
18	0.00000	SLV 4	Max	0.0000	-23.2468	-521.10	3	0.500000
18	0.14992	SLV 4	Max	0.0000	-37.6887	-332.85	3	0.500000
18	0.29984	SLV 4	Max	0.0000	-53.5224	-127.90	3	0.500000

Table: Element Forces - Frames, Part 2 of 4

Frame	Station m	OutputCase	StepType	M2 KN-m	M3 KN-m	S11Max KN/m2	PtS11Max	x2S11Max m
18	0.00000	SLV 4	Min	0.0000	-23.2468	-521.10	3	0.500000
18	0.14992	SLV 4	Min	0.0000	-37.6887	-332.85	3	0.500000
18	0.29984	SLV 4	Min	0.0000	-53.5224	-127.90	3	0.500000
18	0.00000	SLV 5	Max	0.0000	16.6851	-96.44	1	-0.500000
18	0.14992	SLV 5	Max	0.0000	16.4276	-96.26	1	-0.500000
18	0.29984	SLV 5	Max	0.0000	14.4966	-116.17	1	-0.500000
18	0.00000	SLV 5	Min	0.0000	16.6851	-96.44	1	-0.500000
18	0.14992	SLV 5	Min	0.0000	16.4276	-96.26	1	-0.500000
18	0.29984	SLV 5	Min	0.0000	14.4966	-116.17	1	-0.500000
18	0.00000	SLV 6	Max	0.0000	-22.1300	-153.23	3	0.500000
18	0.14992	SLV 6	Max	0.0000	-24.9303	-109.67	3	0.500000
18	0.29984	SLV 6	Max	0.0000	-28.8078	-53.19	3	0.500000
18	0.00000	SLV 6	Min	0.0000	-22.1300	-153.23	3	0.500000
18	0.14992	SLV 6	Min	0.0000	-24.9303	-109.67	3	0.500000
18	0.29984	SLV 6	Min	0.0000	-28.8078	-53.19	3	0.500000
18	0.00000	SLV 7	Max	0.0000	-8.6543	-330.91	3	0.500000
18	0.14992	SLV 7	Max	0.0000	-1.8436	-401.70	3	0.500000
18	0.29984	SLV 7	Max	0.0000	2.8094	-379.16	1	-0.500000
18	0.00000	SLV 7	Min	0.0000	-8.6543	-330.91	3	0.500000
18	0.14992	SLV 7	Min	0.0000	-1.8436	-401.70	3	0.500000
18	0.29984	SLV 7	Min	0.0000	2.8094	-379.16	1	-0.500000
18	0.00000	SLV 8	Max	0.0000	-49.5731	37.02	3	0.500000
18	0.14992	SLV 8	Max	0.0000	-45.1597	1.70	3	0.500000
18	0.29984	SLV 8	Max	0.0000	-42.3077	-14.89	3	0.500000
18	0.00000	SLV 8	Min	0.0000	-49.5731	37.02	3	0.500000
18	0.14992	SLV 8	Min	0.0000	-45.1597	1.70	3	0.500000
18	0.29984	SLV 8	Min	0.0000	-42.3077	-14.89	3	0.500000
18	0.00000	SLV 9	Max	0.0000	94.3439	720.58	1	-0.500000
18	0.14992	SLV 9	Max	0.0000	82.7065	571.27	1	-0.500000
18	0.29984	SLV 9	Max	0.0000	67.8344	383.15	1	-0.500000
18	0.00000	SLV 9	Min	0.0000	94.3439	720.58	1	-0.500000
18	0.14992	SLV 9	Min	0.0000	82.7065	571.27	1	-0.500000
18	0.29984	SLV 9	Min	0.0000	67.8344	383.15	1	-0.500000
18	0.00000	SLV 10	Max	0.0000	-13.9226	-591.62	3	0.500000
18	0.14992	SLV 10	Max	0.0000	-30.1940	-383.71	3	0.500000
18	0.29984	SLV 10	Max	0.0000	-47.7121	-160.85	3	0.500000
18	0.00000	SLV 10	Min	0.0000	-13.9226	-591.62	3	0.500000
18	0.14992	SLV 10	Min	0.0000	-30.1940	-383.71	3	0.500000
18	0.29984	SLV 10	Min	0.0000	-47.7121	-160.85	3	0.500000
18	0.00000	SLV 11	Max	0.0000	87.9200	605.02	1	-0.500000
18	0.14992	SLV 11	Max	0.0000	78.3871	483.27	1	-0.500000
18	0.29984	SLV 11	Max	0.0000	65.4743	320.97	1	-0.500000
18	0.00000	SLV 11	Min	0.0000	87.9200	605.02	1	-0.500000
18	0.14992	SLV 11	Min	0.0000	78.3871	483.27	1	-0.500000
18	0.29984	SLV 11	Min	0.0000	65.4743	320.97	1	-0.500000
18	0.00000	SLV 12	Max	0.0000	-23.2468	-521.10	3	0.500000
18	0.14992	SLV 12	Max	0.0000	-37.6887	-332.85	3	0.500000
18	0.29984	SLV 12	Max	0.0000	-53.5224	-127.90	3	0.500000
18	0.00000	SLV 12	Min	0.0000	-23.2468	-521.10	3	0.500000
18	0.14992	SLV 12	Min	0.0000	-37.6887	-332.85	3	0.500000
18	0.29984	SLV 12	Min	0.0000	-53.5224	-127.90	3	0.500000
18	0.00000	SLV 13	Max	0.0000	16.6851	-96.44	1	-0.500000
18	0.14992	SLV 13	Max	0.0000	16.4276	-96.26	1	-0.500000
18	0.29984	SLV 13	Max	0.0000	14.4966	-116.17	1	-0.500000
18	0.00000	SLV 13	Min	0.0000	16.6851	-96.44	1	-0.500000
18	0.14992	SLV 13	Min	0.0000	16.4276	-96.26	1	-0.500000
18	0.29984	SLV 13	Min	0.0000	14.4966	-116.17	1	-0.500000
18	0.00000	SLV 14	Max	0.0000	-22.1300	-153.23	3	0.500000
18	0.14992	SLV 14	Max	0.0000	-24.9303	-109.67	3	0.500000

Table: Element Forces - Frames, Part 2 of 4

Frame	Station m	OutputCase	StepType	M2 KN-m	M3 KN-m	S11Max KN/m2	PtS11Max	x2S11Max m
18	0.29984	SLV 14	Max	0.0000	-28.8078	-53.19	3	0.500000
18	0.00000	SLV 14	Min	0.0000	-22.1300	-153.23	3	0.500000
18	0.14992	SLV 14	Min	0.0000	-24.9303	-109.67	3	0.500000
18	0.29984	SLV 14	Min	0.0000	-28.8078	-53.19	3	0.500000
18	0.00000	SLV 15	Max	0.0000	-8.6543	-330.91	3	0.500000
18	0.14992	SLV 15	Max	0.0000	-1.8436	-401.70	3	0.500000
18	0.29984	SLV 15	Max	0.0000	2.8094	-379.16	1	-0.500000
18	0.00000	SLV 15	Min	0.0000	-8.6543	-330.91	3	0.500000
18	0.14992	SLV 15	Min	0.0000	-1.8436	-401.70	3	0.500000
18	0.29984	SLV 15	Min	0.0000	2.8094	-379.16	1	-0.500000
18	0.00000	SLV 16	Max	0.0000	-49.5731	37.02	3	0.500000
18	0.14992	SLV 16	Max	0.0000	-45.1597	1.70	3	0.500000
18	0.29984	SLV 16	Max	0.0000	-42.3077	-14.89	3	0.500000
18	0.00000	SLV 16	Min	0.0000	-49.5731	37.02	3	0.500000
18	0.14992	SLV 16	Min	0.0000	-45.1597	1.70	3	0.500000
18	0.29984	SLV 16	Min	0.0000	-42.3077	-14.89	3	0.500000
19	0.00000	SLE-C	Max	0.0000	-45.5484	96.21	3	0.500000
19	0.15000	SLE-C	Max	0.0000	-39.3451	32.06	3	0.500000
19	0.30000	SLE-C	Max	0.0000	-34.7876	-12.35	3	0.500000
19	0.00000	SLE-C	Min	0.0000	-45.5484	96.21	3	0.500000
19	0.15000	SLE-C	Min	0.0000	-39.3451	32.06	3	0.500000
19	0.30000	SLE-C	Min	0.0000	-34.7876	-12.35	3	0.500000
19	0.00000	SLE-F1	Max	0.0000	-55.0247	220.58	3	0.500000
19	0.15000	SLE-F1	Max	0.0000	-48.3987	153.13	3	0.500000
19	0.30000	SLE-F1	Max	0.0000	-43.0838	101.40	3	0.500000
19	0.00000	SLE-F1	Min	0.0000	-55.0247	220.58	3	0.500000
19	0.15000	SLE-F1	Min	0.0000	-48.3987	153.13	3	0.500000
19	0.30000	SLE-F1	Min	0.0000	-43.0838	101.40	3	0.500000
19	0.00000	SLE-F2	Max	0.0000	-34.6106	56.48	3	0.500000
19	0.15000	SLE-F2	Max	0.0000	-29.0305	-1.35	3	0.500000
19	0.30000	SLE-F2	Max	0.0000	-24.8059	-42.92	3	0.500000
19	0.00000	SLE-F2	Min	0.0000	-34.6106	56.48	3	0.500000
19	0.15000	SLE-F2	Min	0.0000	-29.0305	-1.35	3	0.500000
19	0.30000	SLE-F2	Min	0.0000	-24.8059	-42.92	3	0.500000
19	0.00000	SLE-F3	Max	0.0000	-39.8001	74.87	3	0.500000
19	0.15000	SLE-F3	Max	0.0000	-36.6426	47.02	3	0.500000
19	0.30000	SLE-F3	Max	0.0000	-34.7140	33.92	3	0.500000
19	0.00000	SLE-F3	Min	0.0000	-39.8001	74.87	3	0.500000
19	0.15000	SLE-F3	Min	0.0000	-36.6426	47.02	3	0.500000
19	0.30000	SLE-F3	Min	0.0000	-34.7140	33.92	3	0.500000
19	0.00000	SLE-QP	Max	0.0000	-42.7944	153.50	3	0.500000
19	0.15000	SLE-QP	Max	0.0000	-36.4656	87.60	3	0.500000
19	0.30000	SLE-QP	Max	0.0000	-31.3656	36.44	3	0.500000
19	0.00000	SLE-QP	Min	0.0000	-42.7944	153.50	3	0.500000
19	0.15000	SLE-QP	Min	0.0000	-36.4656	87.60	3	0.500000
19	0.30000	SLE-QP	Min	0.0000	-31.3656	36.44	3	0.500000
19	0.00000	SLU-1	Max	0.0000	-66.9713	130.11	3	0.500000
19	0.15000	SLU-1	Max	0.0000	-57.5360	35.74	3	0.500000
19	0.30000	SLU-1	Max	0.0000	-50.2492	-32.85	3	0.500000
19	0.00000	SLU-1	Min	0.0000	-66.9713	130.11	3	0.500000
19	0.15000	SLU-1	Min	0.0000	-57.5360	35.74	3	0.500000
19	0.30000	SLU-1	Min	0.0000	-50.2492	-32.85	3	0.500000
19	0.00000	SLU-2	Max	0.0000	-87.9628	413.22	3	0.500000
19	0.15000	SLU-2	Max	0.0000	-74.4653	273.24	3	0.500000
19	0.30000	SLU-2	Max	0.0000	-62.6841	153.85	3	0.500000
19	0.00000	SLU-2	Min	0.0000	-87.9628	413.22	3	0.500000
19	0.15000	SLU-2	Min	0.0000	-74.4653	273.24	3	0.500000
19	0.30000	SLU-2	Min	0.0000	-62.6841	153.85	3	0.500000
19	0.00000	SLU-3	Max	0.0000	-21.3187	-158.12	3	0.500000

Table: Element Forces - Frames, Part 2 of 4

Frame	Station m	OutputCase	StepType	M2 KN-m	M3 KN-m	S11Max KN/m2	PtS11Max	x2S11Max m
19	0.15000	SLU-3	Max	0.0000	-20.5848	-160.02	3	0.500000
19	0.30000	SLU-3	Max	0.0000	-21.5121	-141.99	3	0.500000
19	0.00000	SLU-3	Min	0.0000	-21.3187	-158.12	3	0.500000
19	0.15000	SLU-3	Min	0.0000	-20.5848	-160.02	3	0.500000
19	0.30000	SLU-3	Min	0.0000	-21.5121	-141.99	3	0.500000
19	0.00000	SLU-4	Max	0.0000	-68.1211	185.75	3	0.500000
19	0.15000	SLU-4	Max	0.0000	-55.8712	57.60	3	0.500000
19	0.30000	SLU-4	Max	0.0000	-45.7699	-44.76	3	0.500000
19	0.00000	SLU-4	Min	0.0000	-68.1211	185.75	3	0.500000
19	0.15000	SLU-4	Min	0.0000	-55.8712	57.60	3	0.500000
19	0.30000	SLU-4	Min	0.0000	-45.7699	-44.76	3	0.500000
19	0.00000	SLU-5	Max	0.0000	-20.6908	-125.81	3	0.500000
19	0.15000	SLU-5	Max	0.0000	-17.4410	-157.90	3	0.500000
19	0.30000	SLU-5	Max	0.0000	-15.8522	-170.06	3	0.500000
19	0.00000	SLU-5	Min	0.0000	-20.6908	-125.81	3	0.500000
19	0.15000	SLU-5	Min	0.0000	-17.4410	-157.90	3	0.500000
19	0.30000	SLU-5	Min	0.0000	-15.8522	-170.06	3	0.500000
19	0.00000	SLU-6	Max	0.0000	-75.4311	199.14	3	0.500000
19	0.15000	SLU-6	Max	0.0000	-67.7385	128.82	3	0.500000
19	0.30000	SLU-6	Max	0.0000	-61.7621	79.09	3	0.500000
19	0.00000	SLU-6	Min	0.0000	-75.4311	199.14	3	0.500000
19	0.15000	SLU-6	Min	0.0000	-67.7385	128.82	3	0.500000
19	0.30000	SLU-6	Min	0.0000	-61.7621	79.09	3	0.500000
19	0.00000	SLU-7	Max	0.0000	-29.7559	-86.96	3	0.500000
19	0.15000	SLU-7	Max	0.0000	-30.5841	-66.98	3	0.500000
19	0.30000	SLU-7	Max	0.0000	-32.6412	-32.25	3	0.500000
19	0.00000	SLU-7	Min	0.0000	-29.7559	-86.96	3	0.500000
19	0.15000	SLU-7	Min	0.0000	-30.5841	-66.98	3	0.500000
19	0.30000	SLU-7	Min	0.0000	-32.6412	-32.25	3	0.500000
19	0.00000	SLV 1	Max	0.0000	118.6043	1066.47	1	-0.500000
19	0.15000	SLV 1	Max	0.0000	108.4005	934.12	1	-0.500000
19	0.30000	SLV 1	Max	0.0000	94.3439	755.53	1	-0.500000
19	0.00000	SLV 1	Min	0.0000	118.6043	1066.47	1	-0.500000
19	0.15000	SLV 1	Min	0.0000	108.4005	934.12	1	-0.500000
19	0.30000	SLV 1	Min	0.0000	94.3439	755.53	1	-0.500000
19	0.00000	SLV 2	Max	0.0000	108.8657	901.27	1	-0.500000
19	0.15000	SLV 2	Max	0.0000	100.3686	791.82	1	-0.500000
19	0.30000	SLV 2	Max	0.0000	87.9200	634.95	1	-0.500000
19	0.00000	SLV 2	Min	0.0000	108.8657	901.27	1	-0.500000
19	0.15000	SLV 2	Min	0.0000	100.3686	791.82	1	-0.500000
19	0.30000	SLV 2	Min	0.0000	87.9200	634.95	1	-0.500000
19	0.00000	SLV 3	Max	0.0000	108.8657	901.27	1	-0.500000
19	0.15000	SLV 3	Max	0.0000	100.3686	791.82	1	-0.500000
19	0.30000	SLV 3	Max	0.0000	87.9200	634.95	1	-0.500000
19	0.00000	SLV 3	Min	0.0000	108.8657	901.27	1	-0.500000
19	0.15000	SLV 3	Min	0.0000	100.3686	791.82	1	-0.500000
19	0.30000	SLV 3	Min	0.0000	87.9200	634.95	1	-0.500000
19	0.00000	SLV 4	Max	0.0000	20.0872	-531.59	1	-0.500000
19	0.15000	SLV 4	Max	0.0000	-0.9148	-750.13	3	0.500000
19	0.30000	SLV 4	Max	0.0000	-23.2468	-470.62	3	0.500000
19	0.00000	SLV 4	Min	0.0000	20.0872	-531.59	1	-0.500000
19	0.15000	SLV 4	Min	0.0000	-0.9148	-750.13	3	0.500000
19	0.30000	SLV 4	Min	0.0000	-23.2468	-470.62	3	0.500000
19	0.00000	SLV 5	Max	0.0000	20.6235	-45.92	1	-0.500000
19	0.15000	SLV 5	Max	0.0000	19.6056	-57.55	1	-0.500000
19	0.30000	SLV 5	Max	0.0000	16.6851	-92.01	1	-0.500000
19	0.00000	SLV 5	Min	0.0000	20.6235	-45.92	1	-0.500000
19	0.15000	SLV 5	Min	0.0000	19.6056	-57.55	1	-0.500000
19	0.30000	SLV 5	Min	0.0000	16.6851	-92.01	1	-0.500000

Table: Element Forces - Frames, Part 2 of 4

Frame	Station m	OutputCase	StepType	M2 KN-m	M3 KN-m	S11Max KN/m2	PtS11Max	x2S11Max m
19	0.0000	SLV 6	Max	0.0000	-7.8211	-323.08	3	0.500000
19	0.1500	SLV 6	Max	0.0000	-14.4174	-237.63	3	0.500000
19	0.3000	SLV 6	Max	0.0000	-22.1300	-138.79	3	0.500000
19	0.0000	SLV 6	Min	0.0000	-7.8211	-323.08	3	0.500000
19	0.1500	SLV 6	Min	0.0000	-14.4174	-237.63	3	0.500000
19	0.3000	SLV 6	Min	0.0000	-22.1300	-138.79	3	0.500000
19	0.0000	SLV 7	Max	0.0000	-15.5740	-277.43	3	0.500000
19	0.1500	SLV 7	Max	0.0000	-10.9983	-323.69	3	0.500000
19	0.3000	SLV 7	Max	0.0000	-8.6543	-343.17	3	0.500000
19	0.0000	SLV 7	Min	0.0000	-15.5740	-277.43	3	0.500000
19	0.1500	SLV 7	Min	0.0000	-10.9983	-323.69	3	0.500000
19	0.3000	SLV 7	Min	0.0000	-8.6543	-343.17	3	0.500000
19	0.0000	SLV 8	Max	0.0000	-45.9499	-37.77	3	0.500000
19	0.1500	SLV 8	Max	0.0000	-47.0389	-10.35	3	0.500000
19	0.3000	SLV 8	Max	0.0000	-49.5731	34.41	3	0.500000
19	0.0000	SLV 8	Min	0.0000	-45.9499	-37.77	3	0.500000
19	0.1500	SLV 8	Min	0.0000	-47.0389	-10.35	3	0.500000
19	0.3000	SLV 8	Min	0.0000	-49.5731	34.41	3	0.500000
19	0.0000	SLV 9	Max	0.0000	118.6043	1066.47	1	-0.500000
19	0.1500	SLV 9	Max	0.0000	108.4005	934.12	1	-0.500000
19	0.3000	SLV 9	Max	0.0000	94.3439	755.53	1	-0.500000
19	0.0000	SLV 9	Min	0.0000	118.6043	1066.47	1	-0.500000
19	0.1500	SLV 9	Min	0.0000	108.4005	934.12	1	-0.500000
19	0.3000	SLV 9	Min	0.0000	94.3439	755.53	1	-0.500000
19	0.0000	SLV 10	Max	0.0000	31.7988	-340.85	1	-0.500000
19	0.1500	SLV 10	Max	0.0000	9.5538	-598.68	1	-0.500000
19	0.3000	SLV 10	Max	0.0000	-13.9226	-537.14	3	0.500000
19	0.0000	SLV 10	Min	0.0000	31.7988	-340.85	1	-0.500000
19	0.1500	SLV 10	Min	0.0000	9.5538	-598.68	1	-0.500000
19	0.3000	SLV 10	Min	0.0000	-13.9226	-537.14	3	0.500000
19	0.0000	SLV 11	Max	0.0000	108.8657	901.27	1	-0.500000
19	0.1500	SLV 11	Max	0.0000	100.3686	791.82	1	-0.500000
19	0.3000	SLV 11	Max	0.0000	87.9200	634.95	1	-0.500000
19	0.0000	SLV 11	Min	0.0000	108.8657	901.27	1	-0.500000
19	0.1500	SLV 11	Min	0.0000	100.3686	791.82	1	-0.500000
19	0.3000	SLV 11	Min	0.0000	87.9200	634.95	1	-0.500000
19	0.0000	SLV 12	Max	0.0000	20.0872	-531.59	1	-0.500000
19	0.1500	SLV 12	Max	0.0000	-0.9148	-750.13	3	0.500000
19	0.3000	SLV 12	Max	0.0000	-23.2468	-470.62	3	0.500000
19	0.0000	SLV 12	Min	0.0000	20.0872	-531.59	1	-0.500000
19	0.1500	SLV 12	Min	0.0000	-0.9148	-750.13	3	0.500000
19	0.3000	SLV 12	Min	0.0000	-23.2468	-470.62	3	0.500000
19	0.0000	SLV 13	Max	0.0000	20.6235	-45.92	1	-0.500000
19	0.1500	SLV 13	Max	0.0000	19.6056	-57.55	1	-0.500000
19	0.3000	SLV 13	Max	0.0000	16.6851	-92.01	1	-0.500000
19	0.0000	SLV 13	Min	0.0000	20.6235	-45.92	1	-0.500000
19	0.1500	SLV 13	Min	0.0000	19.6056	-57.55	1	-0.500000
19	0.3000	SLV 13	Min	0.0000	16.6851	-92.01	1	-0.500000
19	0.0000	SLV 14	Max	0.0000	-7.8211	-323.08	3	0.500000
19	0.1500	SLV 14	Max	0.0000	-14.4174	-237.63	3	0.500000
19	0.3000	SLV 14	Max	0.0000	-22.1300	-138.79	3	0.500000
19	0.0000	SLV 14	Min	0.0000	-7.8211	-323.08	3	0.500000
19	0.1500	SLV 14	Min	0.0000	-14.4174	-237.63	3	0.500000
19	0.3000	SLV 14	Min	0.0000	-22.1300	-138.79	3	0.500000
19	0.0000	SLV 15	Max	0.0000	-15.5740	-277.43	3	0.500000
19	0.1500	SLV 15	Max	0.0000	-10.9983	-323.69	3	0.500000
19	0.3000	SLV 15	Max	0.0000	-8.6543	-343.17	3	0.500000
19	0.0000	SLV 15	Min	0.0000	-15.5740	-277.43	3	0.500000
19	0.1500	SLV 15	Min	0.0000	-10.9983	-323.69	3	0.500000

Table: Element Forces - Frames, Part 2 of 4

Frame	Station m	OutputCase	StepType	M2 KN-m	M3 KN-m	S11Max KN/m2	PtS11Max	x2S11Max m
19	0.30000	SLV 15	Min	0.0000	-8.6543	-343.17	3	0.500000
19	0.00000	SLV 16	Max	0.0000	-45.9499	-37.77	3	0.500000
19	0.15000	SLV 16	Max	0.0000	-47.0389	-10.35	3	0.500000
19	0.30000	SLV 16	Max	0.0000	-49.5731	34.41	3	0.500000
19	0.00000	SLV 16	Min	0.0000	-45.9499	-37.77	3	0.500000
19	0.15000	SLV 16	Min	0.0000	-47.0389	-10.35	3	0.500000
19	0.30000	SLV 16	Min	0.0000	-49.5731	34.41	3	0.500000
20	0.00000	SLE-C	Max	0.0000	-46.9704	51.80	3	0.500000
20	0.15563	SLE-C	Max	0.0000	-45.4870	47.20	3	0.500000
20	0.31127	SLE-C	Max	0.0000	-45.5484	54.19	3	0.500000
20	0.00000	SLE-C	Min	0.0000	-46.9704	51.80	3	0.500000
20	0.15563	SLE-C	Min	0.0000	-45.4870	47.20	3	0.500000
20	0.31127	SLE-C	Min	0.0000	-45.5484	54.19	3	0.500000
20	0.00000	SLE-F1	Max	0.0000	-56.5096	127.94	3	0.500000
20	0.15563	SLE-F1	Max	0.0000	-55.2018	125.36	3	0.500000
20	0.31127	SLE-F1	Max	0.0000	-55.0247	131.26	3	0.500000
20	0.00000	SLE-F1	Min	0.0000	-56.5096	127.94	3	0.500000
20	0.15563	SLE-F1	Min	0.0000	-55.2018	125.36	3	0.500000
20	0.31127	SLE-F1	Min	0.0000	-55.0247	131.26	3	0.500000
20	0.00000	SLE-F2	Max	0.0000	-37.1496	36.23	3	0.500000
20	0.15563	SLE-F2	Max	0.0000	-35.2464	28.02	3	0.500000
20	0.31127	SLE-F2	Max	0.0000	-34.6106	29.32	3	0.500000
20	0.00000	SLE-F2	Min	0.0000	-37.1496	36.23	3	0.500000
20	0.15563	SLE-F2	Min	0.0000	-35.2464	28.02	3	0.500000
20	0.31127	SLE-F2	Min	0.0000	-34.6106	29.32	3	0.500000
20	0.00000	SLE-F3	Max	0.0000	-35.4393	0.65	3	0.500000
20	0.15563	SLE-F3	Max	0.0000	-37.0681	19.29	3	0.500000
20	0.31127	SLE-F3	Max	0.0000	-39.8001	46.21	3	0.500000
20	0.00000	SLE-F3	Min	0.0000	-35.4393	0.65	3	0.500000
20	0.15563	SLE-F3	Min	0.0000	-37.0681	19.29	3	0.500000
20	0.31127	SLE-F3	Min	0.0000	-39.8001	46.21	3	0.500000
20	0.00000	SLE-QP	Max	0.0000	-46.3483	102.48	3	0.500000
20	0.15563	SLE-QP	Max	0.0000	-44.0198	91.44	3	0.500000
20	0.31127	SLE-QP	Max	0.0000	-42.7944	88.68	3	0.500000
20	0.00000	SLE-QP	Min	0.0000	-46.3483	102.48	3	0.500000
20	0.15563	SLE-QP	Min	0.0000	-44.0198	91.44	3	0.500000
20	0.31127	SLE-QP	Min	0.0000	-42.7944	88.68	3	0.500000
20	0.00000	SLU-1	Max	0.0000	-68.1840	60.20	3	0.500000
20	0.15563	SLU-1	Max	0.0000	-66.6517	59.37	3	0.500000
20	0.31127	SLU-1	Max	0.0000	-66.9713	72.42	3	0.500000
20	0.00000	SLU-1	Min	0.0000	-68.1840	60.20	3	0.500000
20	0.15563	SLU-1	Min	0.0000	-66.6517	59.37	3	0.500000
20	0.31127	SLU-1	Min	0.0000	-66.9713	72.42	3	0.500000
20	0.00000	SLU-2	Max	0.0000	-96.9285	285.04	3	0.500000
20	0.15563	SLU-2	Max	0.0000	-91.7998	258.48	3	0.500000
20	0.31127	SLU-2	Max	0.0000	-87.9628	241.60	3	0.500000
20	0.00000	SLU-2	Min	0.0000	-96.9285	285.04	3	0.500000
20	0.15563	SLU-2	Min	0.0000	-91.7998	258.48	3	0.500000
20	0.31127	SLU-2	Min	0.0000	-87.9628	241.60	3	0.500000
20	0.00000	SLU-3	Max	0.0000	-13.2212	-166.16	3	0.500000
20	0.15563	SLU-3	Max	0.0000	-16.4382	-136.85	3	0.500000
20	0.31127	SLU-3	Max	0.0000	-21.3187	-95.06	3	0.500000
20	0.00000	SLU-3	Min	0.0000	-13.2212	-166.16	3	0.500000
20	0.15563	SLU-3	Min	0.0000	-16.4382	-136.85	3	0.500000
20	0.31127	SLU-3	Min	0.0000	-21.3187	-95.06	3	0.500000
20	0.00000	SLU-4	Max	0.0000	-76.4971	142.71	3	0.500000
20	0.15563	SLU-4	Max	0.0000	-71.3831	115.01	3	0.500000
20	0.31127	SLU-4	Max	0.0000	-68.1211	101.21	3	0.500000
20	0.00000	SLU-4	Min	0.0000	-76.4971	142.71	3	0.500000

Table: Element Forces - Frames, Part 2 of 4

Frame	Station m	OutputCase	StepType	M2 KN-m	M3 KN-m	S11Max KN/m2	PtS11Max	x2S11Max m
20	0.15563	SLU-4	Min	0.0000	-71.3831	115.01	3	0.500000
20	0.31127	SLU-4	Min	0.0000	-68.1211	101.21	3	0.500000
20	0.00000	SLU-5	Max	0.0000	-19.0829	-102.69	3	0.500000
20	0.15563	SLU-5	Max	0.0000	-19.0552	-97.71	3	0.500000
20	0.31127	SLU-5	Max	0.0000	-20.6908	-80.26	3	0.500000
20	0.00000	SLU-5	Min	0.0000	-19.0829	-102.69	3	0.500000
20	0.15563	SLU-5	Min	0.0000	-19.0552	-97.71	3	0.500000
20	0.31127	SLU-5	Min	0.0000	-20.6908	-80.26	3	0.500000
20	0.00000	SLU-6	Max	0.0000	-70.8129	61.35	3	0.500000
20	0.15563	SLU-6	Max	0.0000	-72.4761	85.72	3	0.500000
20	0.31127	SLU-6	Max	0.0000	-75.4311	119.79	3	0.500000
20	0.00000	SLU-6	Min	0.0000	-70.8129	61.35	3	0.500000
20	0.15563	SLU-6	Min	0.0000	-72.4761	85.72	3	0.500000
20	0.31127	SLU-6	Min	0.0000	-75.4311	119.79	3	0.500000
20	0.00000	SLU-7	Max	0.0000	-16.4608	-159.31	3	0.500000
20	0.15563	SLU-7	Max	0.0000	-22.5568	-107.16	3	0.500000
20	0.31127	SLU-7	Max	0.0000	-29.7559	-46.74	3	0.500000
20	0.00000	SLU-7	Min	0.0000	-16.4608	-159.31	3	0.500000
20	0.15563	SLU-7	Min	0.0000	-22.5568	-107.16	3	0.500000
20	0.31127	SLU-7	Min	0.0000	-29.7559	-46.74	3	0.500000
20	0.00000	SLV 1	Max	0.0000	138.8441	842.73	1	-0.500000
20	0.15563	SLV 1	Max	0.0000	130.9899	782.33	1	-0.500000
20	0.31127	SLV 1	Max	0.0000	118.6043	687.95	1	-0.500000
20	0.00000	SLV 1	Min	0.0000	138.8441	842.73	1	-0.500000
20	0.15563	SLV 1	Min	0.0000	130.9899	782.33	1	-0.500000
20	0.31127	SLV 1	Min	0.0000	118.6043	687.95	1	-0.500000
20	0.00000	SLV 2	Max	0.0000	127.1931	720.69	1	-0.500000
20	0.15563	SLV 2	Max	0.0000	120.3117	668.55	1	-0.500000
20	0.31127	SLV 2	Max	0.0000	108.8657	582.17	1	-0.500000
20	0.00000	SLV 2	Min	0.0000	127.1931	720.69	1	-0.500000
20	0.15563	SLV 2	Min	0.0000	120.3117	668.55	1	-0.500000
20	0.31127	SLV 2	Min	0.0000	108.8657	582.17	1	-0.500000
20	0.00000	SLV 3	Max	0.0000	127.1931	720.69	1	-0.500000
20	0.15563	SLV 3	Max	0.0000	120.3117	668.55	1	-0.500000
20	0.31127	SLV 3	Max	0.0000	108.8657	582.17	1	-0.500000
20	0.00000	SLV 3	Min	0.0000	127.1931	720.69	1	-0.500000
20	0.15563	SLV 3	Min	0.0000	120.3117	668.55	1	-0.500000
20	0.31127	SLV 3	Min	0.0000	108.8657	582.17	1	-0.500000
20	0.00000	SLV 4	Max	0.0000	77.9611	135.84	1	-0.500000
20	0.15563	SLV 4	Max	0.0000	49.6077	-69.79	1	-0.500000
20	0.31127	SLV 4	Max	0.0000	20.0872	-284.18	1	-0.500000
20	0.00000	SLV 4	Min	0.0000	77.9611	135.84	1	-0.500000
20	0.15563	SLV 4	Min	0.0000	49.6077	-69.79	1	-0.500000
20	0.31127	SLV 4	Min	0.0000	20.0872	-284.18	1	-0.500000
20	0.00000	SLV 5	Max	0.0000	26.8673	17.67	1	-0.500000
20	0.15563	SLV 5	Max	0.0000	24.8027	4.86	1	-0.500000
20	0.31127	SLV 5	Max	0.0000	20.6235	-23.81	1	-0.500000
20	0.00000	SLV 5	Min	0.0000	26.8673	17.67	1	-0.500000
20	0.15563	SLV 5	Min	0.0000	24.8027	4.86	1	-0.500000
20	0.31127	SLV 5	Min	0.0000	20.6235	-23.81	1	-0.500000
20	0.00000	SLV 6	Max	0.0000	15.1858	-138.73	1	-0.500000
20	0.15563	SLV 6	Max	0.0000	4.2301	-215.95	1	-0.500000
20	0.31127	SLV 6	Max	0.0000	-7.8211	-184.08	3	0.500000
20	0.00000	SLV 6	Min	0.0000	15.1858	-138.73	1	-0.500000
20	0.15563	SLV 6	Min	0.0000	4.2301	-215.95	1	-0.500000
20	0.31127	SLV 6	Min	0.0000	-7.8211	-184.08	3	0.500000
20	0.00000	SLV 7	Max	0.0000	-15.1664	-191.40	3	0.500000
20	0.15563	SLV 7	Max	0.0000	-14.2577	-192.34	3	0.500000
20	0.31127	SLV 7	Max	0.0000	-15.5740	-176.59	3	0.500000

Table: Element Forces - Frames, Part 2 of 4

Frame	Station m	OutputCase	StepType	M2 KN-m	M3 KN-m	S11Max KN/m2	PtS11Max	x2S11Max m
20	0.00000	SLV 7	Min	0.0000	-15.1664	-191.40	3	0.500000
20	0.15563	SLV 7	Min	0.0000	-14.2577	-192.34	3	0.500000
20	0.31127	SLV 7	Min	0.0000	-15.5740	-176.59	3	0.500000
20	0.00000	SLV 8	Max	0.0000	-27.9301	-164.78	3	0.500000
20	0.15563	SLV 8	Max	0.0000	-36.3372	-93.59	3	0.500000
20	0.31127	SLV 8	Max	0.0000	-45.9499	-13.35	3	0.500000
20	0.00000	SLV 8	Min	0.0000	-27.9301	-164.78	3	0.500000
20	0.15563	SLV 8	Min	0.0000	-36.3372	-93.59	3	0.500000
20	0.31127	SLV 8	Min	0.0000	-45.9499	-13.35	3	0.500000
20	0.00000	SLV 9	Max	0.0000	138.8441	842.73	1	-0.500000
20	0.15563	SLV 9	Max	0.0000	130.9899	782.33	1	-0.500000
20	0.31127	SLV 9	Max	0.0000	118.6043	687.95	1	-0.500000
20	0.00000	SLV 9	Min	0.0000	138.8441	842.73	1	-0.500000
20	0.15563	SLV 9	Min	0.0000	130.9899	782.33	1	-0.500000
20	0.31127	SLV 9	Min	0.0000	118.6043	687.95	1	-0.500000
20	0.00000	SLV 10	Max	0.0000	90.4083	264.00	1	-0.500000
20	0.15563	SLV 10	Max	0.0000	61.6706	54.53	1	-0.500000
20	0.31127	SLV 10	Max	0.0000	31.7988	-163.45	1	-0.500000
20	0.00000	SLV 10	Min	0.0000	90.4083	264.00	1	-0.500000
20	0.15563	SLV 10	Min	0.0000	61.6706	54.53	1	-0.500000
20	0.31127	SLV 10	Min	0.0000	31.7988	-163.45	1	-0.500000
20	0.00000	SLV 11	Max	0.0000	127.1931	720.69	1	-0.500000
20	0.15563	SLV 11	Max	0.0000	120.3117	668.55	1	-0.500000
20	0.31127	SLV 11	Max	0.0000	108.8657	582.17	1	-0.500000
20	0.00000	SLV 11	Min	0.0000	127.1931	720.69	1	-0.500000
20	0.15563	SLV 11	Min	0.0000	120.3117	668.55	1	-0.500000
20	0.31127	SLV 11	Min	0.0000	108.8657	582.17	1	-0.500000
20	0.00000	SLV 12	Max	0.0000	77.9611	135.84	1	-0.500000
20	0.15563	SLV 12	Max	0.0000	49.6077	-69.79	1	-0.500000
20	0.31127	SLV 12	Max	0.0000	20.0872	-284.18	1	-0.500000
20	0.00000	SLV 12	Min	0.0000	77.9611	135.84	1	-0.500000
20	0.15563	SLV 12	Min	0.0000	49.6077	-69.79	1	-0.500000
20	0.31127	SLV 12	Min	0.0000	20.0872	-284.18	1	-0.500000
20	0.00000	SLV 13	Max	0.0000	26.8673	17.67	1	-0.500000
20	0.15563	SLV 13	Max	0.0000	24.8027	4.86	1	-0.500000
20	0.31127	SLV 13	Max	0.0000	20.6235	-23.81	1	-0.500000
20	0.00000	SLV 13	Min	0.0000	26.8673	17.67	1	-0.500000
20	0.15563	SLV 13	Min	0.0000	24.8027	4.86	1	-0.500000
20	0.31127	SLV 13	Min	0.0000	20.6235	-23.81	1	-0.500000
20	0.00000	SLV 14	Max	0.0000	15.1858	-138.73	1	-0.500000
20	0.15563	SLV 14	Max	0.0000	4.2301	-215.95	1	-0.500000
20	0.31127	SLV 14	Max	0.0000	-7.8211	-184.08	3	0.500000
20	0.00000	SLV 14	Min	0.0000	15.1858	-138.73	1	-0.500000
20	0.15563	SLV 14	Min	0.0000	4.2301	-215.95	1	-0.500000
20	0.31127	SLV 14	Min	0.0000	-7.8211	-184.08	3	0.500000
20	0.00000	SLV 15	Max	0.0000	-15.1664	-191.40	3	0.500000
20	0.15563	SLV 15	Max	0.0000	-14.2577	-192.34	3	0.500000
20	0.31127	SLV 15	Max	0.0000	-15.5740	-176.59	3	0.500000
20	0.00000	SLV 15	Min	0.0000	-15.1664	-191.40	3	0.500000
20	0.15563	SLV 15	Min	0.0000	-14.2577	-192.34	3	0.500000
20	0.31127	SLV 15	Min	0.0000	-15.5740	-176.59	3	0.500000
20	0.00000	SLV 16	Max	0.0000	-27.9301	-164.78	3	0.500000
20	0.15563	SLV 16	Max	0.0000	-36.3372	-93.59	3	0.500000
20	0.31127	SLV 16	Max	0.0000	-45.9499	-13.35	3	0.500000
20	0.00000	SLV 16	Min	0.0000	-27.9301	-164.78	3	0.500000
20	0.15563	SLV 16	Min	0.0000	-36.3372	-93.59	3	0.500000
20	0.31127	SLV 16	Min	0.0000	-45.9499	-13.35	3	0.500000
21	0.00000	SLE-C	Max	0.0000	4.9089	-199.30	1	-0.500000
21	0.11786	SLE-C	Max	0.0000	12.7483	-119.74	1	-0.500000

Table: Element Forces - Frames, Part 2 of 4

Frame	Station m	OutputCase	StepType	M2 KN-m	M3 KN-m	S11Max KN/m2	PtS11Max	x2S11Max m
21	0.23571	SLE-C	Max	0.0000	20.3964	-42.09	1	-0.500000
21	0.00000	SLE-C	Min	0.0000	4.9089	-199.30	1	-0.500000
21	0.11786	SLE-C	Min	0.0000	12.7483	-119.74	1	-0.500000
21	0.23571	SLE-C	Min	0.0000	20.3964	-42.09	1	-0.500000
21	0.00000	SLE-F1	Max	0.0000	-4.2275	-173.41	3	0.500000
21	0.11786	SLE-F1	Max	0.0000	4.1426	-173.09	1	-0.500000
21	0.23571	SLE-F1	Max	0.0000	12.3214	-90.14	1	-0.500000
21	0.00000	SLE-F1	Min	0.0000	-4.2275	-173.41	3	0.500000
21	0.11786	SLE-F1	Min	0.0000	4.1426	-173.09	1	-0.500000
21	0.23571	SLE-F1	Min	0.0000	12.3214	-90.14	1	-0.500000
21	0.00000	SLE-F2	Max	0.0000	10.4368	-105.92	1	-0.500000
21	0.11786	SLE-F2	Max	0.0000	16.9921	-39.20	1	-0.500000
21	0.23571	SLE-F2	Max	0.0000	23.3561	25.60	1	-0.500000
21	0.00000	SLE-F2	Min	0.0000	10.4368	-105.92	1	-0.500000
21	0.11786	SLE-F2	Min	0.0000	16.9921	-39.20	1	-0.500000
21	0.23571	SLE-F2	Min	0.0000	23.3561	25.60	1	-0.500000
21	0.00000	SLE-F3	Max	0.0000	-3.2339	-201.26	3	0.500000
21	0.11786	SLE-F3	Max	0.0000	2.6240	-206.19	1	-0.500000
21	0.23571	SLE-F3	Max	0.0000	8.2907	-148.36	1	-0.500000
21	0.00000	SLE-F3	Min	0.0000	-3.2339	-201.26	3	0.500000
21	0.11786	SLE-F3	Min	0.0000	2.6240	-206.19	1	-0.500000
21	0.23571	SLE-F3	Min	0.0000	8.2907	-148.36	1	-0.500000
21	0.00000	SLE-QP	Max	0.0000	3.4060	-153.16	1	-0.500000
21	0.11786	SLE-QP	Max	0.0000	10.5336	-80.72	1	-0.500000
21	0.23571	SLE-QP	Max	0.0000	17.4699	-10.19	1	-0.500000
21	0.00000	SLE-QP	Min	0.0000	3.4060	-153.16	1	-0.500000
21	0.11786	SLE-QP	Min	0.0000	10.5336	-80.72	1	-0.500000
21	0.23571	SLE-QP	Min	0.0000	17.4699	-10.19	1	-0.500000
21	0.00000	SLU-1	Max	0.0000	-1.1459	-309.45	3	0.500000
21	0.11786	SLU-1	Max	0.0000	10.0744	-218.65	1	-0.500000
21	0.23571	SLU-1	Max	0.0000	21.0461	-107.42	1	-0.500000
21	0.00000	SLU-1	Min	0.0000	-1.1459	-309.45	3	0.500000
21	0.11786	SLU-1	Min	0.0000	10.0744	-218.65	1	-0.500000
21	0.23571	SLU-1	Min	0.0000	21.0461	-107.42	1	-0.500000
21	0.00000	SLU-2	Max	0.0000	-10.5113	-130.87	3	0.500000
21	0.11786	SLU-2	Max	0.0000	3.3237	-201.23	1	-0.500000
21	0.23571	SLU-2	Max	0.0000	16.9100	-63.85	1	-0.500000
21	0.00000	SLU-2	Min	0.0000	-10.5113	-130.87	3	0.500000
21	0.11786	SLU-2	Min	0.0000	3.3237	-201.23	1	-0.500000
21	0.23571	SLU-2	Min	0.0000	16.9100	-63.85	1	-0.500000
21	0.00000	SLU-3	Max	0.0000	7.8507	-218.89	1	-0.500000
21	0.11786	SLU-3	Max	0.0000	11.9022	-177.21	1	-0.500000
21	0.23571	SLU-3	Max	0.0000	15.7624	-137.44	1	-0.500000
21	0.00000	SLU-3	Min	0.0000	7.8507	-218.89	1	-0.500000
21	0.11786	SLU-3	Min	0.0000	11.9022	-177.21	1	-0.500000
21	0.23571	SLU-3	Min	0.0000	15.7624	-137.44	1	-0.500000
21	0.00000	SLU-4	Max	0.0000	7.3025	-229.29	1	-0.500000
21	0.11786	SLU-4	Max	0.0000	19.3649	-107.15	1	-0.500000
21	0.23571	SLU-4	Max	0.0000	31.1787	12.50	1	-0.500000
21	0.00000	SLU-4	Min	0.0000	7.3025	-229.29	1	-0.500000
21	0.11786	SLU-4	Min	0.0000	19.3649	-107.15	1	-0.500000
21	0.23571	SLU-4	Min	0.0000	31.1787	12.50	1	-0.500000
21	0.00000	SLU-5	Max	0.0000	17.6193	-93.49	1	-0.500000
21	0.11786	SLU-5	Max	0.0000	22.7919	-40.60	1	-0.500000
21	0.23571	SLU-5	Max	0.0000	27.7732	10.38	1	-0.500000
21	0.00000	SLU-5	Min	0.0000	17.6193	-93.49	1	-0.500000
21	0.11786	SLU-5	Min	0.0000	22.7919	-40.60	1	-0.500000
21	0.23571	SLU-5	Min	0.0000	27.7732	10.38	1	-0.500000
21	0.00000	SLU-6	Max	0.0000	-11.8138	-208.75	3	0.500000

Table: Element Forces - Frames, Part 2 of 4

Frame	Station m	OutputCase	StepType	M2 KN-m	M3 KN-m	S11Max KN/m2	PtS11Max	x2S11Max m
21	0.11786	SLU-6	Max	0.0000	-0.9645	-315.72	3	0.500000
21	0.23571	SLU-6	Max	0.0000	9.6361	-227.49	1	-0.500000
21	0.00000	SLU-6	Min	0.0000	-11.8138	-208.75	3	0.500000
21	0.11786	SLU-6	Min	0.0000	-0.9645	-315.72	3	0.500000
21	0.23571	SLU-6	Min	0.0000	9.6361	-227.49	1	-0.500000
21	0.00000	SLU-7	Max	0.0000	-2.4948	-274.22	3	0.500000
21	0.11786	SLU-7	Max	0.0000	1.3451	-284.55	1	-0.500000
21	0.23571	SLU-7	Max	0.0000	4.9938	-246.90	1	-0.500000
21	0.00000	SLU-7	Min	0.0000	-2.4948	-274.22	3	0.500000
21	0.11786	SLU-7	Min	0.0000	1.3451	-284.55	1	-0.500000
21	0.23571	SLU-7	Min	0.0000	4.9938	-246.90	1	-0.500000
21	0.00000	SLV 1	Max	0.0000	133.0567	675.54	1	-0.500000
21	0.11786	SLV 1	Max	0.0000	128.5600	631.74	1	-0.500000
21	0.23571	SLV 1	Max	0.0000	123.8721	586.03	1	-0.500000
21	0.00000	SLV 1	Min	0.0000	133.0567	675.54	1	-0.500000
21	0.11786	SLV 1	Min	0.0000	128.5600	631.74	1	-0.500000
21	0.23571	SLV 1	Min	0.0000	123.8721	586.03	1	-0.500000
21	0.00000	SLV 2	Max	0.0000	132.0658	658.56	1	-0.500000
21	0.11786	SLV 2	Max	0.0000	129.0103	629.17	1	-0.500000
21	0.23571	SLV 2	Max	0.0000	125.7636	597.87	1	-0.500000
21	0.00000	SLV 2	Min	0.0000	132.0658	658.56	1	-0.500000
21	0.11786	SLV 2	Min	0.0000	129.0103	629.17	1	-0.500000
21	0.23571	SLV 2	Min	0.0000	125.7636	597.87	1	-0.500000
21	0.00000	SLV 3	Max	0.0000	132.0658	658.56	1	-0.500000
21	0.11786	SLV 3	Max	0.0000	129.0103	629.17	1	-0.500000
21	0.23571	SLV 3	Max	0.0000	125.7636	597.87	1	-0.500000
21	0.00000	SLV 3	Min	0.0000	132.0658	658.56	1	-0.500000
21	0.11786	SLV 3	Min	0.0000	129.0103	629.17	1	-0.500000
21	0.23571	SLV 3	Min	0.0000	125.7636	597.87	1	-0.500000
21	0.00000	SLV 4	Max	0.0000	-13.0402	-495.59	3	0.500000
21	0.11786	SLV 4	Max	0.0000	-18.2821	-442.01	3	0.500000
21	0.23571	SLV 4	Max	0.0000	-23.7153	-386.51	3	0.500000
21	0.00000	SLV 4	Min	0.0000	-13.0402	-495.59	3	0.500000
21	0.11786	SLV 4	Min	0.0000	-18.2821	-442.01	3	0.500000
21	0.23571	SLV 4	Min	0.0000	-23.7153	-386.51	3	0.500000
21	0.00000	SLV 5	Max	0.0000	44.3693	119.40	1	-0.500000
21	0.11786	SLV 5	Max	0.0000	46.1590	138.46	1	-0.500000
21	0.23571	SLV 5	Max	0.0000	47.7574	155.61	1	-0.500000
21	0.00000	SLV 5	Min	0.0000	44.3693	119.40	1	-0.500000
21	0.11786	SLV 5	Min	0.0000	46.1590	138.46	1	-0.500000
21	0.23571	SLV 5	Min	0.0000	47.7574	155.61	1	-0.500000
21	0.00000	SLV 6	Max	0.0000	-3.6232	-293.65	3	0.500000
21	0.11786	SLV 6	Max	0.0000	-3.4141	-294.58	3	0.500000
21	0.23571	SLV 6	Max	0.0000	-3.3964	-293.59	3	0.500000
21	0.00000	SLV 6	Min	0.0000	-3.6232	-293.65	3	0.500000
21	0.11786	SLV 6	Min	0.0000	-3.4141	-294.58	3	0.500000
21	0.23571	SLV 6	Min	0.0000	-3.3964	-293.59	3	0.500000
21	0.00000	SLV 7	Max	0.0000	36.7355	23.59	1	-0.500000
21	0.11786	SLV 7	Max	0.0000	43.4846	92.25	1	-0.500000
21	0.23571	SLV 7	Max	0.0000	50.0425	158.99	1	-0.500000
21	0.00000	SLV 7	Min	0.0000	36.7355	23.59	1	-0.500000
21	0.11786	SLV 7	Min	0.0000	43.4846	92.25	1	-0.500000
21	0.23571	SLV 7	Min	0.0000	50.0425	158.99	1	-0.500000
21	0.00000	SLV 8	Max	0.0000	-12.8425	-220.62	3	0.500000
21	0.11786	SLV 8	Max	0.0000	-7.8034	-269.85	3	0.500000
21	0.23571	SLV 8	Max	0.0000	-2.9556	-317.16	3	0.500000
21	0.00000	SLV 8	Min	0.0000	-12.8425	-220.62	3	0.500000
21	0.11786	SLV 8	Min	0.0000	-7.8034	-269.85	3	0.500000
21	0.23571	SLV 8	Min	0.0000	-2.9556	-317.16	3	0.500000

Table: Element Forces - Frames, Part 2 of 4

Frame	Station m	OutputCase	StepType	M2 KN-m	M3 KN-m	S11Max KN/m2	PtS11Max	x2S11Max m
21	0.00000	SLV 9	Max	0.0000	133.0567	675.54	1	-0.500000
21	0.11786	SLV 9	Max	0.0000	128.5600	631.74	1	-0.500000
21	0.23571	SLV 9	Max	0.0000	123.8721	586.03	1	-0.500000
21	0.00000	SLV 9	Min	0.0000	133.0567	675.54	1	-0.500000
21	0.11786	SLV 9	Min	0.0000	128.5600	631.74	1	-0.500000
21	0.23571	SLV 9	Min	0.0000	123.8721	586.03	1	-0.500000
21	0.00000	SLV 10	Max	0.0000	-9.3694	-526.35	3	0.500000
21	0.11786	SLV 10	Max	0.0000	-15.8960	-459.92	3	0.500000
21	0.23571	SLV 10	Max	0.0000	-22.6139	-391.58	3	0.500000
21	0.00000	SLV 10	Min	0.0000	-9.3694	-526.35	3	0.500000
21	0.11786	SLV 10	Min	0.0000	-15.8960	-459.92	3	0.500000
21	0.23571	SLV 10	Min	0.0000	-22.6139	-391.58	3	0.500000
21	0.00000	SLV 11	Max	0.0000	132.0658	658.56	1	-0.500000
21	0.11786	SLV 11	Max	0.0000	129.0103	629.17	1	-0.500000
21	0.23571	SLV 11	Max	0.0000	125.7636	597.87	1	-0.500000
21	0.00000	SLV 11	Min	0.0000	132.0658	658.56	1	-0.500000
21	0.11786	SLV 11	Min	0.0000	129.0103	629.17	1	-0.500000
21	0.23571	SLV 11	Min	0.0000	125.7636	597.87	1	-0.500000
21	0.00000	SLV 12	Max	0.0000	-13.0402	-495.59	3	0.500000
21	0.11786	SLV 12	Max	0.0000	-18.2821	-442.01	3	0.500000
21	0.23571	SLV 12	Max	0.0000	-23.7153	-386.51	3	0.500000
21	0.00000	SLV 12	Min	0.0000	-13.0402	-495.59	3	0.500000
21	0.11786	SLV 12	Min	0.0000	-18.2821	-442.01	3	0.500000
21	0.23571	SLV 12	Min	0.0000	-23.7153	-386.51	3	0.500000
21	0.00000	SLV 13	Max	0.0000	44.3693	119.40	1	-0.500000
21	0.11786	SLV 13	Max	0.0000	46.1590	138.46	1	-0.500000
21	0.23571	SLV 13	Max	0.0000	47.7574	155.61	1	-0.500000
21	0.00000	SLV 13	Min	0.0000	44.3693	119.40	1	-0.500000
21	0.11786	SLV 13	Min	0.0000	46.1590	138.46	1	-0.500000
21	0.23571	SLV 13	Min	0.0000	47.7574	155.61	1	-0.500000
21	0.00000	SLV 14	Max	0.0000	-3.6232	-293.65	3	0.500000
21	0.11786	SLV 14	Max	0.0000	-3.4141	-294.58	3	0.500000
21	0.23571	SLV 14	Max	0.0000	-3.3964	-293.59	3	0.500000
21	0.00000	SLV 14	Min	0.0000	-3.6232	-293.65	3	0.500000
21	0.11786	SLV 14	Min	0.0000	-3.4141	-294.58	3	0.500000
21	0.23571	SLV 14	Min	0.0000	-3.3964	-293.59	3	0.500000
21	0.00000	SLV 15	Max	0.0000	36.7355	23.59	1	-0.500000
21	0.11786	SLV 15	Max	0.0000	43.4846	92.25	1	-0.500000
21	0.23571	SLV 15	Max	0.0000	50.0425	158.99	1	-0.500000
21	0.00000	SLV 15	Min	0.0000	36.7355	23.59	1	-0.500000
21	0.11786	SLV 15	Min	0.0000	43.4846	92.25	1	-0.500000
21	0.23571	SLV 15	Min	0.0000	50.0425	158.99	1	-0.500000
21	0.00000	SLV 16	Max	0.0000	-12.8425	-220.62	3	0.500000
21	0.11786	SLV 16	Max	0.0000	-7.8034	-269.85	3	0.500000
21	0.23571	SLV 16	Max	0.0000	-2.9556	-317.16	3	0.500000
21	0.00000	SLV 16	Min	0.0000	-12.8425	-220.62	3	0.500000
21	0.11786	SLV 16	Min	0.0000	-7.8034	-269.85	3	0.500000
21	0.23571	SLV 16	Min	0.0000	-2.9556	-317.16	3	0.500000
22	0.00000	SLE-C	Max	0.0000	-12.1678	-122.22	3	0.500000
22	0.15000	SLE-C	Max	0.0000	-3.4704	-207.94	3	0.500000
22	0.30000	SLE-C	Max	0.0000	4.9089	-192.31	1	-0.500000
22	0.00000	SLE-C	Min	0.0000	-12.1678	-122.22	3	0.500000
22	0.15000	SLE-C	Min	0.0000	-3.4704	-207.94	3	0.500000
22	0.30000	SLE-C	Min	0.0000	4.9089	-192.31	1	-0.500000
22	0.00000	SLE-F1	Max	0.0000	-21.9267	8.44	3	0.500000
22	0.15000	SLE-F1	Max	0.0000	-12.9181	-80.40	3	0.500000
22	0.30000	SLE-F1	Max	0.0000	-4.2275	-166.05	3	0.500000
22	0.00000	SLE-F1	Min	0.0000	-21.9267	8.44	3	0.500000
22	0.15000	SLE-F1	Min	0.0000	-12.9181	-80.40	3	0.500000

Table: Element Forces - Frames, Part 2 of 4

Frame	Station m	OutputCase	StepType	M2 KN-m	M3 KN-m	S11Max KN/m2	PtS11Max	x2S11Max m
22	0.30000	SLE-F1	Min	0.0000	-4.2275	-166.05	3	0.500000
22	0.00000	SLE-F2	Max	0.0000	-4.4731	-162.10	3	0.500000
22	0.15000	SLE-F2	Max	0.0000	3.1409	-174.18	1	-0.500000
22	0.30000	SLE-F2	Max	0.0000	10.4368	-99.97	1	-0.500000
22	0.00000	SLE-F2	Min	0.0000	-4.4731	-162.10	3	0.500000
22	0.15000	SLE-F2	Min	0.0000	3.1409	-174.18	1	-0.500000
22	0.30000	SLE-F2	Min	0.0000	10.4368	-99.97	1	-0.500000
22	0.00000	SLE-F3	Max	0.0000	-15.1385	-79.63	3	0.500000
22	0.15000	SLE-F3	Max	0.0000	-9.0271	-139.50	3	0.500000
22	0.30000	SLE-F3	Max	0.0000	-3.2339	-196.18	3	0.500000
22	0.00000	SLE-F3	Min	0.0000	-15.1385	-79.63	3	0.500000
22	0.15000	SLE-F3	Min	0.0000	-9.0271	-139.50	3	0.500000
22	0.30000	SLE-F3	Min	0.0000	-3.2339	-196.18	3	0.500000
22	0.00000	SLE-QP	Max	0.0000	-12.4353	-58.97	3	0.500000
22	0.15000	SLE-QP	Max	0.0000	-4.3556	-138.51	3	0.500000
22	0.30000	SLE-QP	Max	0.0000	3.4060	-146.76	1	-0.500000
22	0.00000	SLE-QP	Min	0.0000	-12.4353	-58.97	3	0.500000
22	0.15000	SLE-QP	Min	0.0000	-4.3556	-138.51	3	0.500000
22	0.30000	SLE-QP	Min	0.0000	3.4060	-146.76	1	-0.500000
22	0.00000	SLU-1	Max	0.0000	-24.4829	-69.52	3	0.500000
22	0.15000	SLU-1	Max	0.0000	-12.6077	-186.65	3	0.500000
22	0.30000	SLU-1	Max	0.0000	-1.1459	-299.64	3	0.500000
22	0.00000	SLU-1	Min	0.0000	-24.4829	-69.52	3	0.500000
22	0.15000	SLU-1	Min	0.0000	-12.6077	-186.65	3	0.500000
22	0.30000	SLU-1	Min	0.0000	-1.1459	-299.64	3	0.500000
22	0.00000	SLU-2	Max	0.0000	-39.6173	169.07	3	0.500000
22	0.15000	SLU-2	Max	0.0000	-24.8575	23.09	3	0.500000
22	0.30000	SLU-2	Max	0.0000	-10.5113	-118.74	3	0.500000
22	0.00000	SLU-2	Min	0.0000	-39.6173	169.07	3	0.500000
22	0.15000	SLU-2	Min	0.0000	-24.8575	23.09	3	0.500000
22	0.30000	SLU-2	Min	0.0000	-10.5113	-118.74	3	0.500000
22	0.00000	SLU-3	Max	0.0000	-0.3987	-292.37	3	0.500000
22	0.15000	SLU-3	Max	0.0000	3.8850	-256.26	1	-0.500000
22	0.30000	SLU-3	Max	0.0000	7.8507	-215.35	1	-0.500000
22	0.00000	SLU-3	Min	0.0000	-0.3987	-292.37	3	0.500000
22	0.15000	SLU-3	Min	0.0000	3.8850	-256.26	1	-0.500000
22	0.30000	SLU-3	Min	0.0000	7.8507	-215.35	1	-0.500000
22	0.00000	SLU-4	Max	0.0000	-18.9189	-105.64	3	0.500000
22	0.15000	SLU-4	Max	0.0000	-5.6014	-237.19	3	0.500000
22	0.30000	SLU-4	Max	0.0000	7.3025	-218.55	1	-0.500000
22	0.00000	SLU-4	Min	0.0000	-18.9189	-105.64	3	0.500000
22	0.15000	SLU-4	Min	0.0000	-5.6014	-237.19	3	0.500000
22	0.30000	SLU-4	Min	0.0000	7.3025	-218.55	1	-0.500000
22	0.00000	SLU-5	Max	0.0000	5.8605	-208.87	1	-0.500000
22	0.15000	SLU-5	Max	0.0000	11.8989	-147.23	1	-0.500000
22	0.30000	SLU-5	Max	0.0000	17.6193	-88.78	1	-0.500000
22	0.00000	SLU-5	Min	0.0000	5.8605	-208.87	1	-0.500000
22	0.15000	SLU-5	Min	0.0000	11.8989	-147.23	1	-0.500000
22	0.30000	SLU-5	Min	0.0000	17.6193	-88.78	1	-0.500000
22	0.00000	SLU-6	Max	0.0000	-33.4089	13.28	3	0.500000
22	0.15000	SLU-6	Max	0.0000	-22.4046	-95.14	3	0.500000
22	0.30000	SLU-6	Max	0.0000	-11.8138	-199.42	3	0.500000
22	0.00000	SLU-6	Min	0.0000	-33.4089	13.28	3	0.500000
22	0.15000	SLU-6	Min	0.0000	-22.4046	-95.14	3	0.500000
22	0.30000	SLU-6	Min	0.0000	-11.8138	-199.42	3	0.500000
22	0.00000	SLU-7	Max	0.0000	-9.4040	-204.43	3	0.500000
22	0.15000	SLU-7	Max	0.0000	-5.7903	-239.31	3	0.500000
22	0.30000	SLU-7	Max	0.0000	-2.4948	-271.02	3	0.500000
22	0.00000	SLU-7	Min	0.0000	-9.4040	-204.43	3	0.500000

Table: Element Forces - Frames, Part 2 of 4

Frame	Station m	OutputCase	StepType	M2 KN-m	M3 KN-m	S11Max KN/m2	PtS11Max	x2S11Max m
22	0.15000	SLU-7	Min	0.0000	-5.7903	-239.31	3	0.500000
22	0.30000	SLU-7	Min	0.0000	-2.4948	-271.02	3	0.500000
22	0.00000	SLV 1	Max	0.0000	137.2595	712.17	1	-0.500000
22	0.15000	SLV 1	Max	0.0000	135.3172	694.00	1	-0.500000
22	0.30000	SLV 1	Max	0.0000	133.0567	672.64	1	-0.500000
22	0.00000	SLV 1	Min	0.0000	137.2595	712.17	1	-0.500000
22	0.15000	SLV 1	Min	0.0000	135.3172	694.00	1	-0.500000
22	0.30000	SLV 1	Min	0.0000	133.0567	672.64	1	-0.500000
22	0.00000	SLV 2	Max	0.0000	133.0941	664.73	1	-0.500000
22	0.15000	SLV 2	Max	0.0000	132.7390	662.43	1	-0.500000
22	0.30000	SLV 2	Max	0.0000	132.0658	656.95	1	-0.500000
22	0.00000	SLV 2	Min	0.0000	133.0941	664.73	1	-0.500000
22	0.15000	SLV 2	Min	0.0000	132.7390	662.43	1	-0.500000
22	0.30000	SLV 2	Min	0.0000	132.0658	656.95	1	-0.500000
22	0.00000	SLV 3	Max	0.0000	133.0941	664.73	1	-0.500000
22	0.15000	SLV 3	Max	0.0000	132.7390	662.43	1	-0.500000
22	0.30000	SLV 3	Max	0.0000	132.0658	656.95	1	-0.500000
22	0.00000	SLV 3	Min	0.0000	133.0941	664.73	1	-0.500000
22	0.15000	SLV 3	Min	0.0000	132.7390	662.43	1	-0.500000
22	0.30000	SLV 3	Min	0.0000	132.0658	656.95	1	-0.500000
22	0.00000	SLV 4	Max	0.0000	3.9700	-594.27	1	-0.500000
22	0.15000	SLV 4	Max	0.0000	-4.3760	-588.96	3	0.500000
22	0.30000	SLV 4	Max	0.0000	-13.0402	-501.07	3	0.500000
22	0.00000	SLV 4	Min	0.0000	3.9700	-594.27	1	-0.500000
22	0.15000	SLV 4	Min	0.0000	-4.3760	-588.96	3	0.500000
22	0.30000	SLV 4	Min	0.0000	-13.0402	-501.07	3	0.500000
22	0.00000	SLV 5	Max	0.0000	38.9287	64.39	1	-0.500000
22	0.15000	SLV 5	Max	0.0000	41.8081	94.44	1	-0.500000
22	0.30000	SLV 5	Max	0.0000	44.3693	121.30	1	-0.500000
22	0.00000	SLV 5	Min	0.0000	38.9287	64.39	1	-0.500000
22	0.15000	SLV 5	Min	0.0000	41.8081	94.44	1	-0.500000
22	0.30000	SLV 5	Min	0.0000	44.3693	121.30	1	-0.500000
22	0.00000	SLV 6	Max	0.0000	-1.9348	-313.17	3	0.500000
22	0.15000	SLV 6	Max	0.0000	-2.6199	-305.07	3	0.500000
22	0.30000	SLV 6	Max	0.0000	-3.6232	-293.79	3	0.500000
22	0.00000	SLV 6	Min	0.0000	-1.9348	-313.17	3	0.500000
22	0.15000	SLV 6	Min	0.0000	-2.6199	-305.07	3	0.500000
22	0.30000	SLV 6	Min	0.0000	-3.6232	-293.79	3	0.500000
22	0.00000	SLV 7	Max	0.0000	20.5634	-134.33	1	-0.500000
22	0.15000	SLV 7	Max	0.0000	28.8085	-50.63	1	-0.500000
22	0.30000	SLV 7	Max	0.0000	36.7355	29.89	1	-0.500000
22	0.00000	SLV 7	Min	0.0000	20.5634	-134.33	1	-0.500000
22	0.15000	SLV 7	Min	0.0000	28.8085	-50.63	1	-0.500000
22	0.30000	SLV 7	Min	0.0000	36.7355	29.89	1	-0.500000
22	0.00000	SLV 8	Max	0.0000	-21.5317	-132.09	3	0.500000
22	0.15000	SLV 8	Max	0.0000	-17.0280	-175.88	3	0.500000
22	0.30000	SLV 8	Max	0.0000	-12.8425	-216.48	3	0.500000
22	0.00000	SLV 8	Min	0.0000	-21.5317	-132.09	3	0.500000
22	0.15000	SLV 8	Min	0.0000	-17.0280	-175.88	3	0.500000
22	0.30000	SLV 8	Min	0.0000	-12.8425	-216.48	3	0.500000
22	0.00000	SLV 9	Max	0.0000	137.2595	712.17	1	-0.500000
22	0.15000	SLV 9	Max	0.0000	135.3172	694.00	1	-0.500000
22	0.30000	SLV 9	Max	0.0000	133.0567	672.64	1	-0.500000
22	0.00000	SLV 9	Min	0.0000	137.2595	712.17	1	-0.500000
22	0.15000	SLV 9	Min	0.0000	135.3172	694.00	1	-0.500000
22	0.30000	SLV 9	Min	0.0000	133.0567	672.64	1	-0.500000
22	0.00000	SLV 10	Max	0.0000	10.3506	-525.64	1	-0.500000
22	0.15000	SLV 10	Max	0.0000	0.6496	-621.40	1	-0.500000
22	0.30000	SLV 10	Max	0.0000	-9.3694	-532.95	3	0.500000

Table: Element Forces - Frames, Part 2 of 4

Frame	Station m	OutputCase	StepType	M2 KN-m	M3 KN-m	S11Max KN/m2	PtS11Max	x2S11Max m
22	0.0000	SLV 10	Min	0.0000	10.3506	-525.64	1	-0.500000
22	0.15000	SLV 10	Min	0.0000	0.6496	-621.40	1	-0.500000
22	0.30000	SLV 10	Min	0.0000	-9.3694	-532.95	3	0.500000
22	0.00000	SLV 11	Max	0.0000	133.0941	664.73	1	-0.500000
22	0.15000	SLV 11	Max	0.0000	132.7390	662.43	1	-0.500000
22	0.30000	SLV 11	Max	0.0000	132.0658	656.95	1	-0.500000
22	0.00000	SLV 11	Min	0.0000	133.0941	664.73	1	-0.500000
22	0.15000	SLV 11	Min	0.0000	132.7390	662.43	1	-0.500000
22	0.30000	SLV 11	Min	0.0000	132.0658	656.95	1	-0.500000
22	0.00000	SLV 12	Max	0.0000	3.9700	-594.27	1	-0.500000
22	0.15000	SLV 12	Max	0.0000	-4.3760	-588.96	3	0.500000
22	0.30000	SLV 12	Max	0.0000	-13.0402	-501.07	3	0.500000
22	0.00000	SLV 12	Min	0.0000	3.9700	-594.27	1	-0.500000
22	0.15000	SLV 12	Min	0.0000	-4.3760	-588.96	3	0.500000
22	0.30000	SLV 12	Min	0.0000	-13.0402	-501.07	3	0.500000
22	0.00000	SLV 13	Max	0.0000	38.9287	64.39	1	-0.500000
22	0.15000	SLV 13	Max	0.0000	41.8081	94.44	1	-0.500000
22	0.30000	SLV 13	Max	0.0000	44.3693	121.30	1	-0.500000
22	0.00000	SLV 13	Min	0.0000	38.9287	64.39	1	-0.500000
22	0.15000	SLV 13	Min	0.0000	41.8081	94.44	1	-0.500000
22	0.30000	SLV 13	Min	0.0000	44.3693	121.30	1	-0.500000
22	0.00000	SLV 14	Max	0.0000	-1.9348	-313.17	3	0.500000
22	0.15000	SLV 14	Max	0.0000	-2.6199	-305.07	3	0.500000
22	0.30000	SLV 14	Max	0.0000	-3.6232	-293.79	3	0.500000
22	0.00000	SLV 14	Min	0.0000	-1.9348	-313.17	3	0.500000
22	0.15000	SLV 14	Min	0.0000	-2.6199	-305.07	3	0.500000
22	0.30000	SLV 14	Min	0.0000	-3.6232	-293.79	3	0.500000
22	0.00000	SLV 15	Max	0.0000	20.5634	-134.33	1	-0.500000
22	0.15000	SLV 15	Max	0.0000	28.8085	-50.63	1	-0.500000
22	0.30000	SLV 15	Max	0.0000	36.7355	29.89	1	-0.500000
22	0.00000	SLV 15	Min	0.0000	20.5634	-134.33	1	-0.500000
22	0.15000	SLV 15	Min	0.0000	28.8085	-50.63	1	-0.500000
22	0.30000	SLV 15	Min	0.0000	36.7355	29.89	1	-0.500000
22	0.00000	SLV 16	Max	0.0000	-21.5317	-132.09	3	0.500000
22	0.15000	SLV 16	Max	0.0000	-17.0280	-175.88	3	0.500000
22	0.30000	SLV 16	Max	0.0000	-12.8425	-216.48	3	0.500000
22	0.00000	SLV 16	Min	0.0000	-21.5317	-132.09	3	0.500000
22	0.15000	SLV 16	Min	0.0000	-17.0280	-175.88	3	0.500000
22	0.30000	SLV 16	Min	0.0000	-12.8425	-216.48	3	0.500000
23	0.00000	SLE-C	Max	0.0000	-26.2567	23.72	3	0.500000
23	0.15000	SLE-C	Max	0.0000	-19.0492	-47.39	3	0.500000
23	0.30000	SLE-C	Max	0.0000	-12.1678	-115.24	3	0.500000
23	0.00000	SLE-C	Min	0.0000	-26.2567	23.72	3	0.500000
23	0.15000	SLE-C	Min	0.0000	-19.0492	-47.39	3	0.500000
23	0.30000	SLE-C	Min	0.0000	-12.1678	-115.24	3	0.500000
23	0.00000	SLE-F1	Max	0.0000	-35.8990	153.32	3	0.500000
23	0.15000	SLE-F1	Max	0.0000	-28.7498	82.79	3	0.500000
23	0.30000	SLE-F1	Max	0.0000	-21.9267	15.52	3	0.500000
23	0.00000	SLE-F1	Min	0.0000	-35.8990	153.32	3	0.500000
23	0.15000	SLE-F1	Min	0.0000	-28.7498	82.79	3	0.500000
23	0.30000	SLE-F1	Min	0.0000	-21.9267	15.52	3	0.500000
23	0.00000	SLE-F2	Max	0.0000	-17.4836	-27.66	3	0.500000
23	0.15000	SLE-F2	Max	0.0000	-10.8153	-93.38	3	0.500000
23	0.30000	SLE-F2	Max	0.0000	-4.4731	-155.84	3	0.500000
23	0.00000	SLE-F2	Min	0.0000	-17.4836	-27.66	3	0.500000
23	0.15000	SLE-F2	Min	0.0000	-10.8153	-93.38	3	0.500000
23	0.30000	SLE-F2	Min	0.0000	-4.4731	-155.84	3	0.500000
23	0.00000	SLE-F3	Max	0.0000	-24.1211	12.93	3	0.500000
23	0.15000	SLE-F3	Max	0.0000	-19.4668	-32.65	3	0.500000

Table: Element Forces - Frames, Part 2 of 4

Frame	Station m	OutputCase	StepType	M2 KN-m	M3 KN-m	S11Max KN/m2	PtS11Max	x2S11Max m
23	0.30000	SLE-F3	Max	0.0000	-15.1385	-74.97	3	0.500000
23	0.00000	SLE-F3	Min	0.0000	-24.1211	12.93	3	0.500000
23	0.15000	SLE-F3	Min	0.0000	-19.4668	-32.65	3	0.500000
23	0.30000	SLE-F3	Min	0.0000	-15.1385	-74.97	3	0.500000
23	0.00000	SLE-QP	Max	0.0000	-25.8159	79.47	3	0.500000
23	0.15000	SLE-QP	Max	0.0000	-18.9626	11.90	3	0.500000
23	0.30000	SLE-QP	Max	0.0000	-12.4353	-52.41	3	0.500000
23	0.00000	SLE-QP	Min	0.0000	-25.8159	79.47	3	0.500000
23	0.15000	SLE-QP	Min	0.0000	-18.9626	11.90	3	0.500000
23	0.30000	SLE-QP	Min	0.0000	-12.4353	-52.41	3	0.500000
23	0.00000	SLU-1	Max	0.0000	-42.5382	117.80	3	0.500000
23	0.15000	SLU-1	Max	0.0000	-33.2986	26.65	3	0.500000
23	0.30000	SLU-1	Max	0.0000	-24.4829	-60.25	3	0.500000
23	0.00000	SLU-1	Min	0.0000	-42.5382	117.80	3	0.500000
23	0.15000	SLU-1	Min	0.0000	-33.2986	26.65	3	0.500000
23	0.30000	SLU-1	Min	0.0000	-24.4829	-60.25	3	0.500000
23	0.00000	SLU-2	Max	0.0000	-62.3085	405.06	3	0.500000
23	0.15000	SLU-2	Max	0.0000	-50.7509	290.74	3	0.500000
23	0.30000	SLU-2	Max	0.0000	-39.6173	180.65	3	0.500000
23	0.00000	SLU-2	Min	0.0000	-62.3085	405.06	3	0.500000
23	0.15000	SLU-2	Min	0.0000	-50.7509	290.74	3	0.500000
23	0.30000	SLU-2	Min	0.0000	-39.6173	180.65	3	0.500000
23	0.00000	SLU-3	Max	0.0000	-6.8246	-226.76	3	0.500000
23	0.15000	SLU-3	Max	0.0000	-3.4486	-259.55	3	0.500000
23	0.30000	SLU-3	Max	0.0000	-0.3987	-289.09	3	0.500000
23	0.00000	SLU-3	Min	0.0000	-6.8246	-226.76	3	0.500000
23	0.15000	SLU-3	Min	0.0000	-3.4486	-259.55	3	0.500000
23	0.30000	SLU-3	Min	0.0000	-0.3987	-289.09	3	0.500000
23	0.00000	SLU-4	Max	0.0000	-40.4518	117.89	3	0.500000
23	0.15000	SLU-4	Max	0.0000	-29.4734	9.36	3	0.500000
23	0.30000	SLU-4	Max	0.0000	-18.9189	-94.94	3	0.500000
23	0.00000	SLU-4	Min	0.0000	-40.4518	117.89	3	0.500000
23	0.15000	SLU-4	Min	0.0000	-29.4734	9.36	3	0.500000
23	0.30000	SLU-4	Min	0.0000	-18.9189	-94.94	3	0.500000
23	0.00000	SLU-5	Max	0.0000	-4.5551	-218.87	3	0.500000
23	0.15000	SLU-5	Max	0.0000	0.8157	-255.30	1	-0.500000
23	0.30000	SLU-5	Max	0.0000	5.8605	-203.89	1	-0.500000
23	0.00000	SLU-5	Min	0.0000	-4.5551	-218.87	3	0.500000
23	0.15000	SLU-5	Min	0.0000	0.8157	-255.30	1	-0.500000
23	0.30000	SLU-5	Min	0.0000	5.8605	-203.89	1	-0.500000
23	0.00000	SLU-6	Max	0.0000	-49.0261	175.27	3	0.500000
23	0.15000	SLU-6	Max	0.0000	-41.0056	96.31	3	0.500000
23	0.30000	SLU-6	Max	0.0000	-33.4089	21.60	3	0.500000
23	0.00000	SLU-6	Min	0.0000	-49.0261	175.27	3	0.500000
23	0.15000	SLU-6	Min	0.0000	-41.0056	96.31	3	0.500000
23	0.30000	SLU-6	Min	0.0000	-33.4089	21.60	3	0.500000
23	0.00000	SLU-7	Max	0.0000	-13.7718	-160.16	3	0.500000
23	0.15000	SLU-7	Max	0.0000	-11.4249	-182.67	3	0.500000
23	0.30000	SLU-7	Max	0.0000	-9.4040	-201.92	3	0.500000
23	0.00000	SLU-7	Min	0.0000	-13.7718	-160.16	3	0.500000
23	0.15000	SLU-7	Min	0.0000	-11.4249	-182.67	3	0.500000
23	0.30000	SLU-7	Min	0.0000	-9.4040	-201.92	3	0.500000
23	0.00000	SLV 1	Max	0.0000	133.5653	673.27	1	-0.500000
23	0.15000	SLV 1	Max	0.0000	135.5755	694.34	1	-0.500000
23	0.30000	SLV 1	Max	0.0000	137.2595	712.14	1	-0.500000
23	0.00000	SLV 1	Min	0.0000	133.5653	673.27	1	-0.500000
23	0.15000	SLV 1	Min	0.0000	135.5755	694.34	1	-0.500000
23	0.30000	SLV 1	Min	0.0000	137.2595	712.14	1	-0.500000
23	0.00000	SLV 2	Max	0.0000	126.8105	601.23	1	-0.500000

Table: Element Forces - Frames, Part 2 of 4

Frame	Station m	OutputCase	StepType	M2 KN-m	M3 KN-m	S11Max KN/m2	PtS11Max	x2S11Max m
23	0.15000	SLV 2	Max	0.0000	130.1154	635.24	1	-0.500000
23	0.30000	SLV 2	Max	0.0000	133.0941	665.99	1	-0.500000
23	0.00000	SLV 2	Min	0.0000	126.8105	601.23	1	-0.500000
23	0.15000	SLV 2	Min	0.0000	130.1154	635.24	1	-0.500000
23	0.30000	SLV 2	Min	0.0000	133.0941	665.99	1	-0.500000
23	0.00000	SLV 3	Max	0.0000	126.8105	601.23	1	-0.500000
23	0.15000	SLV 3	Max	0.0000	130.1154	635.24	1	-0.500000
23	0.30000	SLV 3	Max	0.0000	133.0941	665.99	1	-0.500000
23	0.00000	SLV 3	Min	0.0000	126.8105	601.23	1	-0.500000
23	0.15000	SLV 3	Min	0.0000	130.1154	635.24	1	-0.500000
23	0.30000	SLV 3	Min	0.0000	133.0941	665.99	1	-0.500000
23	0.00000	SLV 4	Max	0.0000	23.1749	-412.27	1	-0.500000
23	0.15000	SLV 4	Max	0.0000	13.7355	-505.70	1	-0.500000
23	0.30000	SLV 4	Max	0.0000	3.9700	-602.40	1	-0.500000
23	0.00000	SLV 4	Min	0.0000	23.1749	-412.27	1	-0.500000
23	0.15000	SLV 4	Min	0.0000	13.7355	-505.70	1	-0.500000
23	0.30000	SLV 4	Min	0.0000	3.9700	-602.40	1	-0.500000
23	0.00000	SLV 5	Max	0.0000	32.3182	-0.92	1	-0.500000
23	0.15000	SLV 5	Max	0.0000	35.7865	34.73	1	-0.500000
23	0.30000	SLV 5	Max	0.0000	38.9287	67.11	1	-0.500000
23	0.00000	SLV 5	Min	0.0000	32.3182	-0.92	1	-0.500000
23	0.15000	SLV 5	Min	0.0000	35.7865	34.73	1	-0.500000
23	0.30000	SLV 5	Min	0.0000	38.9287	67.11	1	-0.500000
23	0.00000	SLV 6	Max	0.0000	1.3475	-322.09	1	-0.500000
23	0.15000	SLV 6	Max	0.0000	-0.1306	-333.29	3	0.500000
23	0.30000	SLV 6	Max	0.0000	-1.9348	-314.29	3	0.500000
23	0.00000	SLV 6	Min	0.0000	1.3475	-322.09	1	-0.500000
23	0.15000	SLV 6	Min	0.0000	-0.1306	-333.29	3	0.500000
23	0.30000	SLV 6	Min	0.0000	-1.9348	-314.29	3	0.500000
23	0.00000	SLV 7	Max	0.0000	5.4366	-280.51	1	-0.500000
23	0.15000	SLV 7	Max	0.0000	13.1630	-202.28	1	-0.500000
23	0.30000	SLV 7	Max	0.0000	20.5634	-127.31	1	-0.500000
23	0.00000	SLV 7	Min	0.0000	5.4366	-280.51	1	-0.500000
23	0.15000	SLV 7	Min	0.0000	13.1630	-202.28	1	-0.500000
23	0.30000	SLV 7	Min	0.0000	20.5634	-127.31	1	-0.500000
23	0.00000	SLV 8	Max	0.0000	-26.3940	-82.37	3	0.500000
23	0.15000	SLV 8	Max	0.0000	-23.7998	-107.35	3	0.500000
23	0.30000	SLV 8	Max	0.0000	-21.5317	-129.07	3	0.500000
23	0.00000	SLV 8	Min	0.0000	-26.3940	-82.37	3	0.500000
23	0.15000	SLV 8	Min	0.0000	-23.7998	-107.35	3	0.500000
23	0.30000	SLV 8	Min	0.0000	-21.5317	-129.07	3	0.500000
23	0.00000	SLV 9	Max	0.0000	133.5653	673.27	1	-0.500000
23	0.15000	SLV 9	Max	0.0000	135.5755	694.34	1	-0.500000
23	0.30000	SLV 9	Max	0.0000	137.2595	712.14	1	-0.500000
23	0.00000	SLV 9	Min	0.0000	133.5653	673.27	1	-0.500000
23	0.15000	SLV 9	Min	0.0000	135.5755	694.34	1	-0.500000
23	0.30000	SLV 9	Min	0.0000	137.2595	712.14	1	-0.500000
23	0.00000	SLV 10	Max	0.0000	31.6198	-324.07	1	-0.500000
23	0.15000	SLV 10	Max	0.0000	21.1483	-427.82	1	-0.500000
23	0.30000	SLV 10	Max	0.0000	10.3506	-534.84	1	-0.500000
23	0.00000	SLV 10	Min	0.0000	31.6198	-324.07	1	-0.500000
23	0.15000	SLV 10	Min	0.0000	21.1483	-427.82	1	-0.500000
23	0.30000	SLV 10	Min	0.0000	10.3506	-534.84	1	-0.500000
23	0.00000	SLV 11	Max	0.0000	126.8105	601.23	1	-0.500000
23	0.15000	SLV 11	Max	0.0000	130.1154	635.24	1	-0.500000
23	0.30000	SLV 11	Max	0.0000	133.0941	665.99	1	-0.500000
23	0.00000	SLV 11	Min	0.0000	126.8105	601.23	1	-0.500000
23	0.15000	SLV 11	Min	0.0000	130.1154	635.24	1	-0.500000
23	0.30000	SLV 11	Min	0.0000	133.0941	665.99	1	-0.500000

Table: Element Forces - Frames, Part 2 of 4

Frame	Station m	OutputCase	StepType	M2 KN-m	M3 KN-m	S11Max KN/m2	PtS11Max	x2S11Max m
23	0.00000	SLV 12	Max	0.0000	23.1749	-412.27	1	-0.500000
23	0.15000	SLV 12	Max	0.0000	13.7355	-505.70	1	-0.500000
23	0.30000	SLV 12	Max	0.0000	3.9700	-602.40	1	-0.500000
23	0.00000	SLV 12	Min	0.0000	23.1749	-412.27	1	-0.500000
23	0.15000	SLV 12	Min	0.0000	13.7355	-505.70	1	-0.500000
23	0.30000	SLV 12	Min	0.0000	3.9700	-602.40	1	-0.500000
23	0.00000	SLV 13	Max	0.0000	32.3182	-0.92	1	-0.500000
23	0.15000	SLV 13	Max	0.0000	35.7865	34.73	1	-0.500000
23	0.30000	SLV 13	Max	0.0000	38.9287	67.11	1	-0.500000
23	0.00000	SLV 13	Min	0.0000	32.3182	-0.92	1	-0.500000
23	0.15000	SLV 13	Min	0.0000	35.7865	34.73	1	-0.500000
23	0.30000	SLV 13	Min	0.0000	38.9287	67.11	1	-0.500000
23	0.00000	SLV 14	Max	0.0000	1.3475	-322.09	1	-0.500000
23	0.15000	SLV 14	Max	0.0000	-0.1306	-333.29	3	0.500000
23	0.30000	SLV 14	Max	0.0000	-1.9348	-314.29	3	0.500000
23	0.00000	SLV 14	Min	0.0000	1.3475	-322.09	1	-0.500000
23	0.15000	SLV 14	Min	0.0000	-0.1306	-333.29	3	0.500000
23	0.30000	SLV 14	Min	0.0000	-1.9348	-314.29	3	0.500000
23	0.00000	SLV 15	Max	0.0000	5.4366	-280.51	1	-0.500000
23	0.15000	SLV 15	Max	0.0000	13.1630	-202.28	1	-0.500000
23	0.30000	SLV 15	Max	0.0000	20.5634	-127.31	1	-0.500000
23	0.00000	SLV 15	Min	0.0000	5.4366	-280.51	1	-0.500000
23	0.15000	SLV 15	Min	0.0000	13.1630	-202.28	1	-0.500000
23	0.30000	SLV 15	Min	0.0000	20.5634	-127.31	1	-0.500000
23	0.00000	SLV 16	Max	0.0000	-26.3940	-82.37	3	0.500000
23	0.15000	SLV 16	Max	0.0000	-23.7998	-107.35	3	0.500000
23	0.30000	SLV 16	Max	0.0000	-21.5317	-129.07	3	0.500000
23	0.00000	SLV 16	Min	0.0000	-26.3940	-82.37	3	0.500000
23	0.15000	SLV 16	Min	0.0000	-23.7998	-107.35	3	0.500000
23	0.30000	SLV 16	Min	0.0000	-21.5317	-129.07	3	0.500000
24	0.00000	SLE-C	Max	0.0000	-36.6974	131.11	3	0.500000
24	0.15433	SLE-C	Max	0.0000	-31.3018	77.89	3	0.500000
24	0.30866	SLE-C	Max	0.0000	-26.2567	28.19	3	0.500000
24	0.00000	SLE-C	Min	0.0000	-36.6974	131.11	3	0.500000
24	0.15433	SLE-C	Min	0.0000	-31.3018	77.89	3	0.500000
24	0.30866	SLE-C	Min	0.0000	-26.2567	28.19	3	0.500000
24	0.00000	SLE-F1	Max	0.0000	-45.6659	253.82	3	0.500000
24	0.15433	SLE-F1	Max	0.0000	-40.6072	203.97	3	0.500000
24	0.30866	SLE-F1	Max	0.0000	-35.8990	157.63	3	0.500000
24	0.00000	SLE-F1	Min	0.0000	-45.6659	253.82	3	0.500000
24	0.15433	SLE-F1	Min	0.0000	-40.6072	203.97	3	0.500000
24	0.30866	SLE-F1	Min	0.0000	-35.8990	157.63	3	0.500000
24	0.00000	SLE-F2	Max	0.0000	-27.9204	79.50	3	0.500000
24	0.15433	SLE-F2	Max	0.0000	-22.5268	26.30	3	0.500000
24	0.30866	SLE-F2	Max	0.0000	-17.4836	-23.39	3	0.500000
24	0.00000	SLE-F2	Min	0.0000	-27.9204	79.50	3	0.500000
24	0.15433	SLE-F2	Min	0.0000	-22.5268	26.30	3	0.500000
24	0.30866	SLE-F2	Min	0.0000	-17.4836	-23.39	3	0.500000
24	0.00000	SLE-F3	Max	0.0000	-29.6428	69.31	3	0.500000
24	0.15433	SLE-F3	Max	0.0000	-26.7067	40.69	3	0.500000
24	0.30866	SLE-F3	Max	0.0000	-24.1211	15.58	3	0.500000
24	0.00000	SLE-F3	Min	0.0000	-29.6428	69.31	3	0.500000
24	0.15433	SLE-F3	Min	0.0000	-26.7067	40.69	3	0.500000
24	0.30866	SLE-F3	Min	0.0000	-24.1211	15.58	3	0.500000
24	0.00000	SLE-QP	Max	0.0000	-36.1735	185.88	3	0.500000
24	0.15433	SLE-QP	Max	0.0000	-30.8195	133.09	3	0.500000
24	0.30866	SLE-QP	Max	0.0000	-25.8159	83.79	3	0.500000
24	0.00000	SLE-QP	Min	0.0000	-36.1735	185.88	3	0.500000
24	0.15433	SLE-QP	Min	0.0000	-30.8195	133.09	3	0.500000

Table: Element Forces - Frames, Part 2 of 4

Frame	Station m	OutputCase	StepType	M2 KN-m	M3 KN-m	S11Max KN/m2	PtS11Max	x2S11Max m
24	0.30866	SLE-QP	Min	0.0000	-25.8159	83.79	3	0.500000
24	0.00000	SLU-1	Max	0.0000	-54.6841	242.83	3	0.500000
24	0.15433	SLU-1	Max	0.0000	-48.3833	180.78	3	0.500000
24	0.30866	SLU-1	Max	0.0000	-42.5382	123.30	3	0.500000
24	0.00000	SLU-1	Min	0.0000	-54.6841	242.83	3	0.500000
24	0.15433	SLU-1	Min	0.0000	-48.3833	180.78	3	0.500000
24	0.30866	SLU-1	Min	0.0000	-42.5382	123.30	3	0.500000
24	0.00000	SLU-2	Max	0.0000	-78.2456	569.53	3	0.500000
24	0.15433	SLU-2	Max	0.0000	-70.0492	488.53	3	0.500000
24	0.30866	SLU-2	Max	0.0000	-62.3085	412.09	3	0.500000
24	0.00000	SLU-2	Min	0.0000	-78.2456	569.53	3	0.500000
24	0.15433	SLU-2	Min	0.0000	-70.0492	488.53	3	0.500000
24	0.30866	SLU-2	Min	0.0000	-62.3085	412.09	3	0.500000
24	0.00000	SLU-3	Max	0.0000	-10.6422	-188.19	3	0.500000
24	0.15433	SLU-3	Max	0.0000	-8.5582	-208.29	3	0.500000
24	0.30866	SLU-3	Max	0.0000	-6.8246	-224.88	3	0.500000
24	0.00000	SLU-3	Min	0.0000	-10.6422	-188.19	3	0.500000
24	0.15433	SLU-3	Min	0.0000	-8.5582	-208.29	3	0.500000
24	0.30866	SLU-3	Min	0.0000	-6.8246	-224.88	3	0.500000
24	0.00000	SLU-4	Max	0.0000	-56.6155	284.46	3	0.500000
24	0.15433	SLU-4	Max	0.0000	-48.3058	202.32	3	0.500000
24	0.30866	SLU-4	Max	0.0000	-40.4518	124.75	3	0.500000
24	0.00000	SLU-4	Min	0.0000	-56.6155	284.46	3	0.500000
24	0.15433	SLU-4	Min	0.0000	-48.3058	202.32	3	0.500000
24	0.30866	SLU-4	Min	0.0000	-40.4518	124.75	3	0.500000
24	0.00000	SLU-5	Max	0.0000	-12.8183	-134.32	3	0.500000
24	0.15433	SLU-5	Max	0.0000	-8.5114	-176.65	3	0.500000
24	0.30866	SLU-5	Max	0.0000	-4.5551	-215.47	3	0.500000
24	0.00000	SLU-5	Min	0.0000	-12.8183	-134.32	3	0.500000
24	0.15433	SLU-5	Min	0.0000	-8.5114	-176.65	3	0.500000
24	0.30866	SLU-5	Min	0.0000	-4.5551	-215.47	3	0.500000
24	0.00000	SLU-6	Max	0.0000	-58.1273	268.85	3	0.500000
24	0.15433	SLU-6	Max	0.0000	-53.3489	222.03	3	0.500000
24	0.30866	SLU-6	Max	0.0000	-49.0261	179.77	3	0.500000
24	0.00000	SLU-6	Min	0.0000	-58.1273	268.85	3	0.500000
24	0.15433	SLU-6	Min	0.0000	-53.3489	222.03	3	0.500000
24	0.30866	SLU-6	Min	0.0000	-49.0261	179.77	3	0.500000
24	0.00000	SLU-7	Max	0.0000	-14.9124	-149.23	3	0.500000
24	0.15433	SLU-7	Max	0.0000	-14.1669	-155.94	3	0.500000
24	0.30866	SLU-7	Max	0.0000	-13.7718	-159.15	3	0.500000
24	0.00000	SLU-7	Min	0.0000	-14.9124	-149.23	3	0.500000
24	0.15433	SLU-7	Min	0.0000	-14.1669	-155.94	3	0.500000
24	0.30866	SLU-7	Min	0.0000	-13.7718	-159.15	3	0.500000
24	0.00000	SLV 1	Max	0.0000	124.6613	585.06	1	-0.500000
24	0.15433	SLV 1	Max	0.0000	129.2886	632.08	1	-0.500000
24	0.30866	SLV 1	Max	0.0000	133.5653	675.59	1	-0.500000
24	0.00000	SLV 1	Min	0.0000	124.6613	585.06	1	-0.500000
24	0.15433	SLV 1	Min	0.0000	129.2886	632.08	1	-0.500000
24	0.30866	SLV 1	Min	0.0000	133.5653	675.59	1	-0.500000
24	0.00000	SLV 2	Max	0.0000	115.8995	493.78	1	-0.500000
24	0.15433	SLV 2	Max	0.0000	121.5302	550.83	1	-0.500000
24	0.30866	SLV 2	Max	0.0000	126.8105	604.38	1	-0.500000
24	0.00000	SLV 2	Min	0.0000	115.8995	493.78	1	-0.500000
24	0.15433	SLV 2	Min	0.0000	121.5302	550.83	1	-0.500000
24	0.30866	SLV 2	Min	0.0000	126.8105	604.38	1	-0.500000
24	0.00000	SLV 3	Max	0.0000	115.8995	493.78	1	-0.500000
24	0.15433	SLV 3	Max	0.0000	121.5302	550.83	1	-0.500000
24	0.30866	SLV 3	Max	0.0000	126.8105	604.38	1	-0.500000
24	0.00000	SLV 3	Min	0.0000	115.8995	493.78	1	-0.500000

Table: Element Forces - Frames, Part 2 of 4

Frame	Station m	OutputCase	StepType	M2 KN-m	M3 KN-m	S11Max KN/m2	PtS11Max	x2S11Max m
24	0.15433	SLV 3	Min	0.0000	121.5302	550.83	1	-0.500000
24	0.30866	SLV 3	Min	0.0000	126.8105	604.38	1	-0.500000
24	0.00000	SLV 4	Max	0.0000	45.9258	-193.81	1	-0.500000
24	0.15433	SLV 4	Max	0.0000	34.7256	-305.07	1	-0.500000
24	0.30866	SLV 4	Max	0.0000	23.1749	-419.84	1	-0.500000
24	0.00000	SLV 4	Min	0.0000	45.9258	-193.81	1	-0.500000
24	0.15433	SLV 4	Min	0.0000	34.7256	-305.07	1	-0.500000
24	0.30866	SLV 4	Min	0.0000	23.1749	-419.84	1	-0.500000
24	0.00000	SLV 5	Max	0.0000	25.6552	-66.61	1	-0.500000
24	0.15433	SLV 5	Max	0.0000	29.1620	-30.80	1	-0.500000
24	0.30866	SLV 5	Max	0.0000	32.3182	1.51	1	-0.500000
24	0.00000	SLV 5	Min	0.0000	25.6552	-66.61	1	-0.500000
24	0.15433	SLV 5	Min	0.0000	29.1620	-30.80	1	-0.500000
24	0.30866	SLV 5	Min	0.0000	32.3182	1.51	1	-0.500000
24	0.00000	SLV 6	Max	0.0000	7.0023	-268.62	1	-0.500000
24	0.15433	SLV 6	Max	0.0000	4.3501	-294.40	1	-0.500000
24	0.30866	SLV 6	Max	0.0000	1.3475	-323.69	1	-0.500000
24	0.00000	SLV 6	Min	0.0000	7.0023	-268.62	1	-0.500000
24	0.15433	SLV 6	Min	0.0000	4.3501	-294.40	1	-0.500000
24	0.30866	SLV 6	Min	0.0000	1.3475	-323.69	1	-0.500000
24	0.00000	SLV 7	Max	0.0000	-7.5525	-255.72	3	0.500000
24	0.15433	SLV 7	Max	0.0000	-0.8827	-321.67	3	0.500000
24	0.30866	SLV 7	Max	0.0000	5.4366	-275.39	1	-0.500000
24	0.00000	SLV 7	Min	0.0000	-7.5525	-255.72	3	0.500000
24	0.15433	SLV 7	Min	0.0000	-0.8827	-321.67	3	0.500000
24	0.30866	SLV 7	Min	0.0000	5.4366	-275.39	1	-0.500000
24	0.00000	SLV 8	Max	0.0000	-26.6746	-80.10	3	0.500000
24	0.15433	SLV 8	Max	0.0000	-26.3591	-82.51	3	0.500000
24	0.30866	SLV 8	Max	0.0000	-26.3940	-81.42	3	0.500000
24	0.00000	SLV 8	Min	0.0000	-26.6746	-80.10	3	0.500000
24	0.15433	SLV 8	Min	0.0000	-26.3591	-82.51	3	0.500000
24	0.30866	SLV 8	Min	0.0000	-26.3940	-81.42	3	0.500000
24	0.00000	SLV 9	Max	0.0000	124.6613	585.06	1	-0.500000
24	0.15433	SLV 9	Max	0.0000	129.2886	632.08	1	-0.500000
24	0.30866	SLV 9	Max	0.0000	133.5653	675.59	1	-0.500000
24	0.00000	SLV 9	Min	0.0000	124.6613	585.06	1	-0.500000
24	0.15433	SLV 9	Min	0.0000	129.2886	632.08	1	-0.500000
24	0.30866	SLV 9	Min	0.0000	133.5653	675.59	1	-0.500000
24	0.00000	SLV 10	Max	0.0000	55.7932	-92.02	1	-0.500000
24	0.15433	SLV 10	Max	0.0000	43.8817	-210.39	1	-0.500000
24	0.30866	SLV 10	Max	0.0000	31.6198	-332.27	1	-0.500000
24	0.00000	SLV 10	Min	0.0000	55.7932	-92.02	1	-0.500000
24	0.15433	SLV 10	Min	0.0000	43.8817	-210.39	1	-0.500000
24	0.30866	SLV 10	Min	0.0000	31.6198	-332.27	1	-0.500000
24	0.00000	SLV 11	Max	0.0000	115.8995	493.78	1	-0.500000
24	0.15433	SLV 11	Max	0.0000	121.5302	550.83	1	-0.500000
24	0.30866	SLV 11	Max	0.0000	126.8105	604.38	1	-0.500000
24	0.00000	SLV 11	Min	0.0000	115.8995	493.78	1	-0.500000
24	0.15433	SLV 11	Min	0.0000	121.5302	550.83	1	-0.500000
24	0.30866	SLV 11	Min	0.0000	126.8105	604.38	1	-0.500000
24	0.00000	SLV 12	Max	0.0000	45.9258	-193.81	1	-0.500000
24	0.15433	SLV 12	Max	0.0000	34.7256	-305.07	1	-0.500000
24	0.30866	SLV 12	Max	0.0000	23.1749	-419.84	1	-0.500000
24	0.00000	SLV 12	Min	0.0000	45.9258	-193.81	1	-0.500000
24	0.15433	SLV 12	Min	0.0000	34.7256	-305.07	1	-0.500000
24	0.30866	SLV 12	Min	0.0000	23.1749	-419.84	1	-0.500000
24	0.00000	SLV 13	Max	0.0000	25.6552	-66.61	1	-0.500000
24	0.15433	SLV 13	Max	0.0000	29.1620	-30.80	1	-0.500000
24	0.30866	SLV 13	Max	0.0000	32.3182	1.51	1	-0.500000

Table: Element Forces - Frames, Part 2 of 4

Frame	Station m	OutputCase	StepType	M2 KN-m	M3 KN-m	S11Max KN/m2	PtS11Max	x2S11Max m
24	0.00000	SLV 13	Min	0.0000	25.6552	-66.61	1	-0.500000
24	0.15433	SLV 13	Min	0.0000	29.1620	-30.80	1	-0.500000
24	0.30866	SLV 13	Min	0.0000	32.3182	1.51	1	-0.500000
24	0.00000	SLV 14	Max	0.0000	7.0023	-268.62	1	-0.500000
24	0.15433	SLV 14	Max	0.0000	4.3501	-294.40	1	-0.500000
24	0.30866	SLV 14	Max	0.0000	1.3475	-323.69	1	-0.500000
24	0.00000	SLV 14	Min	0.0000	7.0023	-268.62	1	-0.500000
24	0.15433	SLV 14	Min	0.0000	4.3501	-294.40	1	-0.500000
24	0.30866	SLV 14	Min	0.0000	1.3475	-323.69	1	-0.500000
24	0.00000	SLV 15	Max	0.0000	-7.5525	-255.72	3	0.500000
24	0.15433	SLV 15	Max	0.0000	-0.8827	-321.67	3	0.500000
24	0.30866	SLV 15	Max	0.0000	5.4366	-275.39	1	-0.500000
24	0.00000	SLV 15	Min	0.0000	-7.5525	-255.72	3	0.500000
24	0.15433	SLV 15	Min	0.0000	-0.8827	-321.67	3	0.500000
24	0.30866	SLV 15	Min	0.0000	5.4366	-275.39	1	-0.500000
24	0.00000	SLV 16	Max	0.0000	-26.6746	-80.10	3	0.500000
24	0.15433	SLV 16	Max	0.0000	-26.3591	-82.51	3	0.500000
24	0.30866	SLV 16	Max	0.0000	-26.3940	-81.42	3	0.500000
24	0.00000	SLV 16	Min	0.0000	-26.6746	-80.10	3	0.500000
24	0.15433	SLV 16	Min	0.0000	-26.3591	-82.51	3	0.500000
24	0.30866	SLV 16	Min	0.0000	-26.3940	-81.42	3	0.500000
25	0.00000	SLE-C	Max	0.0000	-43.3729	200.81	3	0.500000
25	0.15000	SLE-C	Max	0.0000	-39.8675	166.18	3	0.500000
25	0.30000	SLE-C	Max	0.0000	-36.6974	134.90	3	0.500000
25	0.00000	SLE-C	Min	0.0000	-43.3729	200.81	3	0.500000
25	0.15000	SLE-C	Min	0.0000	-39.8675	166.18	3	0.500000
25	0.30000	SLE-C	Min	0.0000	-36.6974	134.90	3	0.500000
25	0.00000	SLE-F1	Max	0.0000	-51.1785	311.47	3	0.500000
25	0.15000	SLE-F1	Max	0.0000	-48.2545	282.65	3	0.500000
25	0.30000	SLE-F1	Max	0.0000	-45.6659	257.18	3	0.500000
25	0.00000	SLE-F1	Min	0.0000	-51.1785	311.47	3	0.500000
25	0.15000	SLE-F1	Min	0.0000	-48.2545	282.65	3	0.500000
25	0.30000	SLE-F1	Min	0.0000	-45.6659	257.18	3	0.500000
25	0.00000	SLE-F2	Max	0.0000	-35.4218	157.67	3	0.500000
25	0.15000	SLE-F2	Max	0.0000	-31.5035	118.90	3	0.500000
25	0.30000	SLE-F2	Max	0.0000	-27.9204	83.49	3	0.500000
25	0.00000	SLE-F2	Min	0.0000	-35.4218	157.67	3	0.500000
25	0.15000	SLE-F2	Min	0.0000	-31.5035	118.90	3	0.500000
25	0.30000	SLE-F2	Min	0.0000	-27.9204	83.49	3	0.500000
25	0.00000	SLE-F3	Max	0.0000	-32.0629	94.40	3	0.500000
25	0.15000	SLE-F3	Max	0.0000	-30.6852	81.05	3	0.500000
25	0.30000	SLE-F3	Max	0.0000	-29.6428	71.04	3	0.500000
25	0.00000	SLE-F3	Min	0.0000	-32.0629	94.40	3	0.500000
25	0.15000	SLE-F3	Min	0.0000	-30.6852	81.05	3	0.500000
25	0.30000	SLE-F3	Min	0.0000	-29.6428	71.04	3	0.500000
25	0.00000	SLE-QP	Max	0.0000	-43.1434	258.60	3	0.500000
25	0.15000	SLE-QP	Max	0.0000	-39.4908	222.49	3	0.500000
25	0.30000	SLE-QP	Max	0.0000	-36.1735	189.74	3	0.500000
25	0.00000	SLE-QP	Min	0.0000	-43.1434	258.60	3	0.500000
25	0.15000	SLE-QP	Min	0.0000	-39.4908	222.49	3	0.500000
25	0.30000	SLE-QP	Min	0.0000	-36.1735	189.74	3	0.500000
25	0.00000	SLU-1	Max	0.0000	-61.1445	310.44	3	0.500000
25	0.15000	SLU-1	Max	0.0000	-57.6964	276.51	3	0.500000
25	0.30000	SLU-1	Max	0.0000	-54.6841	246.93	3	0.500000
25	0.00000	SLU-1	Min	0.0000	-61.1445	310.44	3	0.500000
25	0.15000	SLU-1	Min	0.0000	-57.6964	276.51	3	0.500000
25	0.30000	SLU-1	Min	0.0000	-54.6841	246.93	3	0.500000
25	0.00000	SLU-2	Max	0.0000	-87.1375	662.84	3	0.500000
25	0.15000	SLU-2	Max	0.0000	-82.4736	616.75	3	0.500000

Table: Element Forces - Frames, Part 2 of 4

Frame	Station m	OutputCase	StepType	M2 KN-m	M3 KN-m	S11Max KN/m2	PtS11Max	x2S11Max m
25	0.30000	SLU-2	Max	0.0000	-78.2456	575.02	3	0.500000
25	0.00000	SLU-2	Min	0.0000	-87.1375	662.84	3	0.500000
25	0.15000	SLU-2	Min	0.0000	-82.4736	616.75	3	0.500000
25	0.30000	SLU-2	Min	0.0000	-78.2456	575.02	3	0.500000
25	0.00000	SLU-3	Max	0.0000	-12.4611	-169.62	3	0.500000
25	0.15000	SLU-3	Max	0.0000	-11.3840	-179.97	3	0.500000
25	0.30000	SLU-3	Max	0.0000	-10.6422	-186.96	3	0.500000
25	0.00000	SLU-3	Min	0.0000	-12.4611	-169.62	3	0.500000
25	0.15000	SLU-3	Min	0.0000	-11.3840	-179.97	3	0.500000
25	0.30000	SLU-3	Min	0.0000	-10.6422	-186.96	3	0.500000
25	0.00000	SLU-4	Max	0.0000	-67.1061	394.18	3	0.500000
25	0.15000	SLU-4	Max	0.0000	-61.6429	340.10	3	0.500000
25	0.30000	SLU-4	Max	0.0000	-56.6155	290.37	3	0.500000
25	0.00000	SLU-4	Min	0.0000	-67.1061	394.18	3	0.500000
25	0.15000	SLU-4	Min	0.0000	-61.6429	340.10	3	0.500000
25	0.30000	SLU-4	Min	0.0000	-56.6155	290.37	3	0.500000
25	0.00000	SLU-5	Max	0.0000	-18.9518	-70.63	3	0.500000
25	0.15000	SLU-5	Max	0.0000	-15.7174	-102.55	3	0.500000
25	0.30000	SLU-5	Max	0.0000	-12.8183	-131.13	3	0.500000
25	0.00000	SLU-5	Min	0.0000	-18.9518	-70.63	3	0.500000
25	0.15000	SLU-5	Min	0.0000	-15.7174	-102.55	3	0.500000
25	0.30000	SLU-5	Min	0.0000	-12.8183	-131.13	3	0.500000
25	0.00000	SLU-6	Max	0.0000	-61.3429	302.60	3	0.500000
25	0.15000	SLU-6	Max	0.0000	-59.5171	284.89	3	0.500000
25	0.30000	SLU-6	Max	0.0000	-58.1273	271.54	3	0.500000
25	0.00000	SLU-6	Min	0.0000	-61.3429	302.60	3	0.500000
25	0.15000	SLU-6	Min	0.0000	-59.5171	284.89	3	0.500000
25	0.30000	SLU-6	Min	0.0000	-58.1273	271.54	3	0.500000
25	0.00000	SLU-7	Max	0.0000	-13.7948	-161.28	3	0.500000
25	0.15000	SLU-7	Max	0.0000	-14.1860	-156.95	3	0.500000
25	0.30000	SLU-7	Max	0.0000	-14.9124	-149.27	3	0.500000
25	0.00000	SLU-7	Min	0.0000	-13.7948	-161.28	3	0.500000
25	0.15000	SLU-7	Min	0.0000	-14.1860	-156.95	3	0.500000
25	0.30000	SLU-7	Min	0.0000	-14.9124	-149.27	3	0.500000
25	0.00000	SLV 1	Max	0.0000	110.4276	447.11	1	-0.500000
25	0.15000	SLV 1	Max	0.0000	117.7121	520.38	1	-0.500000
25	0.30000	SLV 1	Max	0.0000	124.6613	590.29	1	-0.500000
25	0.00000	SLV 1	Min	0.0000	110.4276	447.11	1	-0.500000
25	0.15000	SLV 1	Min	0.0000	117.7121	520.38	1	-0.500000
25	0.30000	SLV 1	Min	0.0000	124.6613	590.29	1	-0.500000
25	0.00000	SLV 2	Max	0.0000	100.3681	343.59	1	-0.500000
25	0.15000	SLV 2	Max	0.0000	108.3014	423.34	1	-0.500000
25	0.30000	SLV 2	Max	0.0000	115.8995	499.74	1	-0.500000
25	0.00000	SLV 2	Min	0.0000	100.3681	343.59	1	-0.500000
25	0.15000	SLV 2	Min	0.0000	108.3014	423.34	1	-0.500000
25	0.30000	SLV 2	Min	0.0000	115.8995	499.74	1	-0.500000
25	0.00000	SLV 3	Max	0.0000	100.3681	343.59	1	-0.500000
25	0.15000	SLV 3	Max	0.0000	108.3014	423.34	1	-0.500000
25	0.30000	SLV 3	Max	0.0000	115.8995	499.74	1	-0.500000
25	0.00000	SLV 3	Min	0.0000	100.3681	343.59	1	-0.500000
25	0.15000	SLV 3	Min	0.0000	108.3014	423.34	1	-0.500000
25	0.30000	SLV 3	Min	0.0000	115.8995	499.74	1	-0.500000
25	0.00000	SLV 4	Max	0.0000	67.9270	15.30	1	-0.500000
25	0.15000	SLV 4	Max	0.0000	57.0940	-92.61	1	-0.500000
25	0.30000	SLV 4	Max	0.0000	45.9258	-203.87	1	-0.500000
25	0.00000	SLV 4	Min	0.0000	67.9270	15.30	1	-0.500000
25	0.15000	SLV 4	Min	0.0000	57.0940	-92.61	1	-0.500000
25	0.30000	SLV 4	Min	0.0000	45.9258	-203.87	1	-0.500000
25	0.00000	SLV 5	Max	0.0000	18.8146	-132.84	1	-0.500000

Table: Element Forces - Frames, Part 2 of 4

Frame	Station m	OutputCase	StepType	M2 KN-m	M3 KN-m	S11Max KN/m2	PtS11Max	x2S11Max m
25	0.15000	SLV 5	Max	0.0000	22.4026	-96.54	1	-0.500000
25	0.30000	SLV 5	Max	0.0000	25.6552	-63.59	1	-0.500000
25	0.00000	SLV 5	Min	0.0000	18.8146	-132.84	1	-0.500000
25	0.15000	SLV 5	Min	0.0000	22.4026	-96.54	1	-0.500000
25	0.30000	SLV 5	Min	0.0000	25.6552	-63.59	1	-0.500000
25	0.00000	SLV 6	Max	0.0000	13.3841	-208.37	1	-0.500000
25	0.15000	SLV 6	Max	0.0000	10.3608	-238.18	1	-0.500000
25	0.30000	SLV 6	Max	0.0000	7.0023	-271.35	1	-0.500000
25	0.00000	SLV 6	Min	0.0000	13.3841	-208.37	1	-0.500000
25	0.15000	SLV 6	Min	0.0000	10.3608	-238.18	1	-0.500000
25	0.30000	SLV 6	Min	0.0000	7.0023	-271.35	1	-0.500000
25	0.00000	SLV 7	Max	0.0000	-18.1348	-145.49	3	0.500000
25	0.15000	SLV 7	Max	0.0000	-12.6760	-199.66	3	0.500000
25	0.30000	SLV 7	Max	0.0000	-7.5525	-250.47	3	0.500000
25	0.00000	SLV 7	Min	0.0000	-18.1348	-145.49	3	0.500000
25	0.15000	SLV 7	Min	0.0000	-12.6760	-199.66	3	0.500000
25	0.30000	SLV 7	Min	0.0000	-7.5525	-250.47	3	0.500000
25	0.00000	SLV 8	Max	0.0000	-23.6568	-111.78	3	0.500000
25	0.15000	SLV 8	Max	0.0000	-24.9981	-97.95	3	0.500000
25	0.30000	SLV 8	Max	0.0000	-26.6746	-80.76	3	0.500000
25	0.00000	SLV 8	Min	0.0000	-23.6568	-111.78	3	0.500000
25	0.15000	SLV 8	Min	0.0000	-24.9981	-97.95	3	0.500000
25	0.30000	SLV 8	Min	0.0000	-26.6746	-80.76	3	0.500000
25	0.00000	SLV 9	Max	0.0000	110.4276	447.11	1	-0.500000
25	0.15000	SLV 9	Max	0.0000	117.7121	520.38	1	-0.500000
25	0.30000	SLV 9	Max	0.0000	124.6613	590.29	1	-0.500000
25	0.00000	SLV 9	Min	0.0000	110.4276	447.11	1	-0.500000
25	0.15000	SLV 9	Min	0.0000	117.7121	520.38	1	-0.500000
25	0.30000	SLV 9	Min	0.0000	124.6613	590.29	1	-0.500000
25	0.00000	SLV 10	Max	0.0000	78.4954	123.64	1	-0.500000
25	0.15000	SLV 10	Max	0.0000	67.3119	12.23	1	-0.500000
25	0.30000	SLV 10	Max	0.0000	55.7932	-102.54	1	-0.500000
25	0.00000	SLV 10	Min	0.0000	78.4954	123.64	1	-0.500000
25	0.15000	SLV 10	Min	0.0000	67.3119	12.23	1	-0.500000
25	0.30000	SLV 10	Min	0.0000	55.7932	-102.54	1	-0.500000
25	0.00000	SLV 11	Max	0.0000	100.3681	343.59	1	-0.500000
25	0.15000	SLV 11	Max	0.0000	108.3014	423.34	1	-0.500000
25	0.30000	SLV 11	Max	0.0000	115.8995	499.74	1	-0.500000
25	0.00000	SLV 11	Min	0.0000	100.3681	343.59	1	-0.500000
25	0.15000	SLV 11	Min	0.0000	108.3014	423.34	1	-0.500000
25	0.30000	SLV 11	Min	0.0000	115.8995	499.74	1	-0.500000
25	0.00000	SLV 12	Max	0.0000	67.9270	15.30	1	-0.500000
25	0.15000	SLV 12	Max	0.0000	57.0940	-92.61	1	-0.500000
25	0.30000	SLV 12	Max	0.0000	45.9258	-203.87	1	-0.500000
25	0.00000	SLV 12	Min	0.0000	67.9270	15.30	1	-0.500000
25	0.15000	SLV 12	Min	0.0000	57.0940	-92.61	1	-0.500000
25	0.30000	SLV 12	Min	0.0000	45.9258	-203.87	1	-0.500000
25	0.00000	SLV 13	Max	0.0000	18.8146	-132.84	1	-0.500000
25	0.15000	SLV 13	Max	0.0000	22.4026	-96.54	1	-0.500000
25	0.30000	SLV 13	Max	0.0000	25.6552	-63.59	1	-0.500000
25	0.00000	SLV 13	Min	0.0000	18.8146	-132.84	1	-0.500000
25	0.15000	SLV 13	Min	0.0000	22.4026	-96.54	1	-0.500000
25	0.30000	SLV 13	Min	0.0000	25.6552	-63.59	1	-0.500000
25	0.00000	SLV 14	Max	0.0000	13.3841	-208.37	1	-0.500000
25	0.15000	SLV 14	Max	0.0000	10.3608	-238.18	1	-0.500000
25	0.30000	SLV 14	Max	0.0000	7.0023	-271.35	1	-0.500000
25	0.00000	SLV 14	Min	0.0000	13.3841	-208.37	1	-0.500000
25	0.15000	SLV 14	Min	0.0000	10.3608	-238.18	1	-0.500000
25	0.30000	SLV 14	Min	0.0000	7.0023	-271.35	1	-0.500000

Table: Element Forces - Frames, Part 2 of 4

Frame	Station m	OutputCase	StepType	M2 KN-m	M3 KN-m	S11Max KN/m2	PtS11Max	x2S11Max m
25	0.0000	SLV 15	Max	0.0000	-18.1348	-145.49	3	0.500000
25	0.15000	SLV 15	Max	0.0000	-12.6760	-199.66	3	0.500000
25	0.30000	SLV 15	Max	0.0000	-7.5525	-250.47	3	0.500000
25	0.00000	SLV 15	Min	0.0000	-18.1348	-145.49	3	0.500000
25	0.15000	SLV 15	Min	0.0000	-12.6760	-199.66	3	0.500000
25	0.30000	SLV 15	Min	0.0000	-7.5525	-250.47	3	0.500000
25	0.00000	SLV 16	Max	0.0000	-23.6568	-111.78	3	0.500000
25	0.15000	SLV 16	Max	0.0000	-24.9981	-97.95	3	0.500000
25	0.30000	SLV 16	Max	0.0000	-26.6746	-80.76	3	0.500000
25	0.00000	SLV 16	Min	0.0000	-23.6568	-111.78	3	0.500000
25	0.15000	SLV 16	Min	0.0000	-24.9981	-97.95	3	0.500000
25	0.30000	SLV 16	Min	0.0000	-26.6746	-80.76	3	0.500000
26	0.00000	SLE-C	Max	0.0000	-47.8010	248.59	3	0.500000
26	0.30000	SLE-C	Max	0.0000	-43.3729	204.30	3	0.500000
26	0.00000	SLE-C	Min	0.0000	-47.8010	248.59	3	0.500000
26	0.30000	SLE-C	Min	0.0000	-43.3729	204.30	3	0.500000
26	0.00000	SLE-F1	Max	0.0000	-53.9096	341.36	3	0.500000
26	0.30000	SLE-F1	Max	0.0000	-51.1785	314.05	3	0.500000
26	0.00000	SLE-F1	Min	0.0000	-53.9096	341.36	3	0.500000
26	0.30000	SLE-F1	Min	0.0000	-51.1785	314.05	3	0.500000
26	0.00000	SLE-F2	Max	0.0000	-41.0749	218.37	3	0.500000
26	0.30000	SLE-F2	Max	0.0000	-35.4218	161.84	3	0.500000
26	0.00000	SLE-F2	Min	0.0000	-41.0749	218.37	3	0.500000
26	0.30000	SLE-F2	Min	0.0000	-35.4218	161.84	3	0.500000
26	0.00000	SLE-F3	Max	0.0000	-32.9903	104.71	3	0.500000
26	0.30000	SLE-F3	Max	0.0000	-32.0629	95.44	3	0.500000
26	0.00000	SLE-F3	Min	0.0000	-32.9903	104.71	3	0.500000
26	0.30000	SLE-F3	Min	0.0000	-32.0629	95.44	3	0.500000
26	0.00000	SLE-QP	Max	0.0000	-47.7510	308.34	3	0.500000
26	0.30000	SLE-QP	Max	0.0000	-43.1434	262.27	3	0.500000
26	0.00000	SLE-QP	Min	0.0000	-47.7510	308.34	3	0.500000
26	0.30000	SLE-QP	Min	0.0000	-43.1434	262.27	3	0.500000
26	0.00000	SLU-1	Max	0.0000	-64.1772	343.75	3	0.500000
26	0.30000	SLU-1	Max	0.0000	-61.1445	313.43	3	0.500000
26	0.00000	SLU-1	Min	0.0000	-64.1772	343.75	3	0.500000
26	0.30000	SLU-1	Min	0.0000	-61.1445	313.43	3	0.500000
26	0.00000	SLU-2	Max	0.0000	-90.7657	703.06	3	0.500000
26	0.30000	SLU-2	Max	0.0000	-87.1375	666.78	3	0.500000
26	0.00000	SLU-2	Min	0.0000	-90.7657	703.06	3	0.500000
26	0.30000	SLU-2	Min	0.0000	-87.1375	666.78	3	0.500000
26	0.00000	SLU-3	Max	0.0000	-14.1853	-151.27	3	0.500000
26	0.30000	SLU-3	Max	0.0000	-12.4611	-168.52	3	0.500000
26	0.00000	SLU-3	Min	0.0000	-14.1853	-151.27	3	0.500000
26	0.30000	SLU-3	Min	0.0000	-12.4611	-168.52	3	0.500000
26	0.00000	SLU-4	Max	0.0000	-73.8486	467.05	3	0.500000
26	0.30000	SLU-4	Max	0.0000	-67.1061	399.63	3	0.500000
26	0.00000	SLU-4	Min	0.0000	-73.8486	467.05	3	0.500000
26	0.30000	SLU-4	Min	0.0000	-67.1061	399.63	3	0.500000
26	0.00000	SLU-5	Max	0.0000	-24.4723	-11.75	3	0.500000
26	0.30000	SLU-5	Max	0.0000	-18.9518	-66.96	3	0.500000
26	0.00000	SLU-5	Min	0.0000	-24.4723	-11.75	3	0.500000
26	0.30000	SLU-5	Min	0.0000	-18.9518	-66.96	3	0.500000
26	0.00000	SLU-6	Max	0.0000	-61.1759	301.87	3	0.500000
26	0.30000	SLU-6	Max	0.0000	-61.3429	303.54	3	0.500000
26	0.00000	SLU-6	Min	0.0000	-61.1759	301.87	3	0.500000
26	0.30000	SLU-6	Min	0.0000	-61.3429	303.54	3	0.500000
26	0.00000	SLU-7	Max	0.0000	-12.5338	-174.68	3	0.500000
26	0.30000	SLU-7	Max	0.0000	-13.7948	-162.07	3	0.500000
26	0.00000	SLU-7	Min	0.0000	-12.5338	-174.68	3	0.500000

Table: Element Forces - Frames, Part 2 of 4

Frame	Station m	OutputCase	StepType	M2 KN-m	M3 KN-m	S11Max KN/m2	PtS11Max	x2S11Max m
26	0.30000	SLU-7	Min	0.0000	-13.7948	-162.07	3	0.500000
26	0.00000	SLV 1	Max	0.0000	88.2977	237.33	1	-0.500000
26	0.30000	SLV 1	Max	0.0000	110.4276	458.63	1	-0.500000
26	0.00000	SLV 1	Min	0.0000	88.2977	237.33	1	-0.500000
26	0.30000	SLV 1	Min	0.0000	110.4276	458.63	1	-0.500000
26	0.00000	SLV 2	Max	0.0000	77.5920	127.95	1	-0.500000
26	0.30000	SLV 2	Max	0.0000	100.3681	355.71	1	-0.500000
26	0.00000	SLV 2	Min	0.0000	77.5920	127.95	1	-0.500000
26	0.30000	SLV 2	Min	0.0000	100.3681	355.71	1	-0.500000
26	0.00000	SLV 3	Max	0.0000	77.5920	127.95	1	-0.500000
26	0.30000	SLV 3	Max	0.0000	100.3681	355.71	1	-0.500000
26	0.00000	SLV 3	Min	0.0000	77.5920	127.95	1	-0.500000
26	0.30000	SLV 3	Min	0.0000	100.3681	355.71	1	-0.500000
26	0.00000	SLV 4	Max	0.0000	84.4212	168.06	1	-0.500000
26	0.30000	SLV 4	Max	0.0000	67.9270	3.11	1	-0.500000
26	0.00000	SLV 4	Min	0.0000	84.4212	168.06	1	-0.500000
26	0.30000	SLV 4	Min	0.0000	67.9270	3.11	1	-0.500000
26	0.00000	SLV 5	Max	0.0000	10.1944	-214.16	1	-0.500000
26	0.30000	SLV 5	Max	0.0000	18.8146	-127.96	1	-0.500000
26	0.00000	SLV 5	Min	0.0000	10.1944	-214.16	1	-0.500000
26	0.30000	SLV 5	Min	0.0000	18.8146	-127.96	1	-0.500000
26	0.00000	SLV 6	Max	0.0000	18.1316	-164.43	1	-0.500000
26	0.30000	SLV 6	Max	0.0000	13.3841	-211.90	1	-0.500000
26	0.00000	SLV 6	Min	0.0000	18.1316	-164.43	1	-0.500000
26	0.30000	SLV 6	Min	0.0000	13.3841	-211.90	1	-0.500000
26	0.00000	SLV 7	Max	0.0000	-28.1045	-39.32	3	0.500000
26	0.30000	SLV 7	Max	0.0000	-18.1348	-139.02	3	0.500000
26	0.00000	SLV 7	Min	0.0000	-28.1045	-39.32	3	0.500000
26	0.30000	SLV 7	Min	0.0000	-18.1348	-139.02	3	0.500000
26	0.00000	SLV 8	Max	0.0000	-19.8974	-151.55	3	0.500000
26	0.30000	SLV 8	Max	0.0000	-23.6568	-113.95	3	0.500000
26	0.00000	SLV 8	Min	0.0000	-19.8974	-151.55	3	0.500000
26	0.30000	SLV 8	Min	0.0000	-23.6568	-113.95	3	0.500000
26	0.00000	SLV 9	Max	0.0000	88.2977	237.33	1	-0.500000
26	0.30000	SLV 9	Max	0.0000	110.4276	458.63	1	-0.500000
26	0.00000	SLV 9	Min	0.0000	88.2977	237.33	1	-0.500000
26	0.30000	SLV 9	Min	0.0000	110.4276	458.63	1	-0.500000
26	0.00000	SLV 10	Max	0.0000	95.0313	276.58	1	-0.500000
26	0.30000	SLV 10	Max	0.0000	78.4954	111.22	1	-0.500000
26	0.00000	SLV 10	Min	0.0000	95.0313	276.58	1	-0.500000
26	0.30000	SLV 10	Min	0.0000	78.4954	111.22	1	-0.500000
26	0.00000	SLV 11	Max	0.0000	77.5920	127.95	1	-0.500000
26	0.30000	SLV 11	Max	0.0000	100.3681	355.71	1	-0.500000
26	0.00000	SLV 11	Min	0.0000	77.5920	127.95	1	-0.500000
26	0.30000	SLV 11	Min	0.0000	100.3681	355.71	1	-0.500000
26	0.00000	SLV 12	Max	0.0000	84.4212	168.06	1	-0.500000
26	0.30000	SLV 12	Max	0.0000	67.9270	3.11	1	-0.500000
26	0.00000	SLV 12	Min	0.0000	84.4212	168.06	1	-0.500000
26	0.30000	SLV 12	Min	0.0000	67.9270	3.11	1	-0.500000
26	0.00000	SLV 13	Max	0.0000	10.1944	-214.16	1	-0.500000
26	0.30000	SLV 13	Max	0.0000	18.8146	-127.96	1	-0.500000
26	0.00000	SLV 13	Min	0.0000	10.1944	-214.16	1	-0.500000
26	0.30000	SLV 13	Min	0.0000	18.8146	-127.96	1	-0.500000
26	0.00000	SLV 14	Max	0.0000	18.1316	-164.43	1	-0.500000
26	0.30000	SLV 14	Max	0.0000	13.3841	-211.90	1	-0.500000
26	0.00000	SLV 14	Min	0.0000	18.1316	-164.43	1	-0.500000
26	0.30000	SLV 14	Min	0.0000	13.3841	-211.90	1	-0.500000
26	0.00000	SLV 15	Max	0.0000	-28.1045	-39.32	3	0.500000
26	0.30000	SLV 15	Max	0.0000	-18.1348	-139.02	3	0.500000

Table: Element Forces - Frames, Part 2 of 4

Frame	Station m	OutputCase	StepType	M2 KN-m	M3 KN-m	S11Max KN/m2	PtS11Max	x2S11Max m
26	0.00000	SLV 15	Min	0.0000	-28.1045	-39.32	3	0.500000
26	0.30000	SLV 15	Min	0.0000	-18.1348	-139.02	3	0.500000
26	0.00000	SLV 16	Max	0.0000	-19.8974	-151.55	3	0.500000
26	0.30000	SLV 16	Max	0.0000	-23.6568	-113.95	3	0.500000
26	0.00000	SLV 16	Min	0.0000	-19.8974	-151.55	3	0.500000
26	0.30000	SLV 16	Min	0.0000	-23.6568	-113.95	3	0.500000
27	0.00000	SLE-C	Max	0.0000	10.5012	-121.68	1	-0.500000
27	0.29226	SLE-C	Max	0.0000	18.3302	-68.67	1	-0.500000
27	0.58451	SLE-C	Max	0.0000	24.9564	-22.88	1	-0.500000
27	0.00000	SLE-C	Min	0.0000	10.5012	-121.68	1	-0.500000
27	0.29226	SLE-C	Min	0.0000	18.3302	-68.67	1	-0.500000
27	0.58451	SLE-C	Min	0.0000	24.9564	-22.88	1	-0.500000
27	0.00000	SLE-F1	Max	0.0000	11.9154	-102.37	1	-0.500000
27	0.29226	SLE-F1	Max	0.0000	20.7741	-43.18	1	-0.500000
27	0.58451	SLE-F1	Max	0.0000	28.4300	8.79	1	-0.500000
27	0.00000	SLE-F1	Min	0.0000	11.9154	-102.37	1	-0.500000
27	0.29226	SLE-F1	Min	0.0000	20.7741	-43.18	1	-0.500000
27	0.58451	SLE-F1	Min	0.0000	28.4300	8.79	1	-0.500000
27	0.00000	SLE-F2	Max	0.0000	6.5528	-119.87	1	-0.500000
27	0.29226	SLE-F2	Max	0.0000	14.0262	-69.00	1	-0.500000
27	0.58451	SLE-F2	Max	0.0000	20.2968	-25.34	1	-0.500000
27	0.00000	SLE-F2	Min	0.0000	6.5528	-119.87	1	-0.500000
27	0.29226	SLE-F2	Min	0.0000	14.0262	-69.00	1	-0.500000
27	0.58451	SLE-F2	Min	0.0000	20.2968	-25.34	1	-0.500000
27	0.00000	SLE-F3	Max	0.0000	15.7193	-71.16	1	-0.500000
27	0.29226	SLE-F3	Max	0.0000	19.9928	-39.48	1	-0.500000
27	0.58451	SLE-F3	Max	0.0000	23.0637	-15.02	1	-0.500000
27	0.00000	SLE-F3	Min	0.0000	15.7193	-71.16	1	-0.500000
27	0.29226	SLE-F3	Min	0.0000	19.9928	-39.48	1	-0.500000
27	0.58451	SLE-F3	Min	0.0000	23.0637	-15.02	1	-0.500000
27	0.00000	SLE-QP	Max	0.0000	7.8571	-107.04	1	-0.500000
27	0.29226	SLE-QP	Max	0.0000	16.5484	-48.86	1	-0.500000
27	0.58451	SLE-QP	Max	0.0000	24.0369	2.11	1	-0.500000
27	0.00000	SLE-QP	Min	0.0000	7.8571	-107.04	1	-0.500000
27	0.29226	SLE-QP	Min	0.0000	16.5484	-48.86	1	-0.500000
27	0.58451	SLE-QP	Min	0.0000	24.0369	2.11	1	-0.500000
27	0.00000	SLU-1	Max	0.0000	18.3601	-121.07	1	-0.500000
27	0.29226	SLU-1	Max	0.0000	26.6283	-63.62	1	-0.500000
27	0.58451	SLU-1	Max	0.0000	33.3330	-15.55	1	-0.500000
27	0.00000	SLU-1	Min	0.0000	18.3601	-121.07	1	-0.500000
27	0.29226	SLU-1	Min	0.0000	26.6283	-63.62	1	-0.500000
27	0.58451	SLU-1	Min	0.0000	33.3330	-15.55	1	-0.500000
27	0.00000	SLU-2	Max	0.0000	13.3887	-129.86	1	-0.500000
27	0.29226	SLU-2	Max	0.0000	27.8627	-35.17	1	-0.500000
27	0.58451	SLU-2	Max	0.0000	40.7731	50.14	1	-0.500000
27	0.00000	SLU-2	Min	0.0000	13.3887	-129.86	1	-0.500000
27	0.29226	SLU-2	Min	0.0000	27.8627	-35.17	1	-0.500000
27	0.58451	SLU-2	Min	0.0000	40.7731	50.14	1	-0.500000
27	0.00000	SLU-3	Max	0.0000	16.1521	-82.58	1	-0.500000
27	0.29226	SLU-3	Max	0.0000	16.3661	-75.26	1	-0.500000
27	0.58451	SLU-3	Max	0.0000	15.3773	-75.16	1	-0.500000
27	0.00000	SLU-3	Min	0.0000	16.1521	-82.58	1	-0.500000
27	0.29226	SLU-3	Min	0.0000	16.3661	-75.26	1	-0.500000
27	0.58451	SLU-3	Min	0.0000	15.3773	-75.16	1	-0.500000
27	0.00000	SLU-4	Max	0.0000	8.2200	-173.50	1	-0.500000
27	0.29226	SLU-4	Max	0.0000	19.3993	-98.58	1	-0.500000
27	0.58451	SLU-4	Max	0.0000	29.0150	-33.04	1	-0.500000
27	0.00000	SLU-4	Min	0.0000	8.2200	-173.50	1	-0.500000
27	0.29226	SLU-4	Min	0.0000	19.3993	-98.58	1	-0.500000

Table: Element Forces - Frames, Part 2 of 4

Frame	Station m	OutputCase	StepType	M2 KN-m	M3 KN-m	S11Max KN/m2	PtS11Max	x2S11Max m
27	0.58451	SLU-4	Min	0.0000	29.0150	-33.04	1	-0.500000
27	0.00000	SLU-5	Max	0.0000	6.6802	-130.17	1	-0.500000
27	0.29226	SLU-5	Max	0.0000	10.1566	-103.28	1	-0.500000
27	0.58451	SLU-5	Max	0.0000	12.4303	-83.60	1	-0.500000
27	0.00000	SLU-5	Min	0.0000	6.6802	-130.17	1	-0.500000
27	0.29226	SLU-5	Min	0.0000	10.1566	-103.28	1	-0.500000
27	0.58451	SLU-5	Min	0.0000	12.4303	-83.60	1	-0.500000
27	0.00000	SLU-6	Max	0.0000	25.5352	-81.94	1	-0.500000
27	0.29226	SLU-6	Max	0.0000	32.1695	-34.29	1	-0.500000
27	0.58451	SLU-6	Max	0.0000	37.2404	3.98	1	-0.500000
27	0.00000	SLU-6	Min	0.0000	25.5352	-81.94	1	-0.500000
27	0.29226	SLU-6	Min	0.0000	32.1695	-34.29	1	-0.500000
27	0.58451	SLU-6	Min	0.0000	37.2404	3.98	1	-0.500000
27	0.00000	SLU-7	Max	0.0000	22.7452	-45.80	1	-0.500000
27	0.29226	SLU-7	Max	0.0000	21.6940	-46.07	1	-0.500000
27	0.58451	SLU-7	Max	0.0000	19.4400	-53.56	1	-0.500000
27	0.00000	SLU-7	Min	0.0000	22.7452	-45.80	1	-0.500000
27	0.29226	SLU-7	Min	0.0000	21.6940	-46.07	1	-0.500000
27	0.58451	SLU-7	Min	0.0000	19.4400	-53.56	1	-0.500000
27	0.00000	SLV 1	Max	0.0000	-10.8593	-196.34	3	0.500000
27	0.29226	SLV 1	Max	0.0000	-27.3978	-91.08	3	0.500000
27	0.58451	SLV 1	Max	0.0000	-45.1390	21.40	3	0.500000
27	0.00000	SLV 1	Min	0.0000	-10.8593	-196.34	3	0.500000
27	0.29226	SLV 1	Min	0.0000	-27.3978	-91.08	3	0.500000
27	0.58451	SLV 1	Min	0.0000	-45.1390	21.40	3	0.500000
27	0.00000	SLV 2	Max	0.0000	-11.1386	-207.74	3	0.500000
27	0.29226	SLV 2	Max	0.0000	-25.7010	-114.34	3	0.500000
27	0.58451	SLV 2	Max	0.0000	-41.4662	-13.71	3	0.500000
27	0.00000	SLV 2	Min	0.0000	-11.1386	-207.74	3	0.500000
27	0.29226	SLV 2	Min	0.0000	-25.7010	-114.34	3	0.500000
27	0.58451	SLV 2	Min	0.0000	-41.4662	-13.71	3	0.500000
27	0.00000	SLV 3	Max	0.0000	-11.1386	-207.74	3	0.500000
27	0.29226	SLV 3	Max	0.0000	-25.7010	-114.34	3	0.500000
27	0.58451	SLV 3	Max	0.0000	-41.4662	-13.71	3	0.500000
27	0.00000	SLV 3	Min	0.0000	-11.1386	-207.74	3	0.500000
27	0.29226	SLV 3	Min	0.0000	-25.7010	-114.34	3	0.500000
27	0.58451	SLV 3	Min	0.0000	-41.4662	-13.71	3	0.500000
27	0.00000	SLV 4	Max	0.0000	76.5529	170.71	1	-0.500000
27	0.29226	SLV 4	Max	0.0000	48.8762	10.68	1	-0.500000
27	0.58451	SLV 4	Max	0.0000	19.9967	-156.56	1	-0.500000
27	0.00000	SLV 4	Min	0.0000	76.5529	170.71	1	-0.500000
27	0.29226	SLV 4	Min	0.0000	48.8762	10.68	1	-0.500000
27	0.58451	SLV 4	Min	0.0000	19.9967	-156.56	1	-0.500000
27	0.00000	SLV 5	Max	0.0000	0.3983	-160.59	1	-0.500000
27	0.29226	SLV 5	Max	0.0000	-2.2725	-143.31	3	0.500000
27	0.58451	SLV 5	Max	0.0000	-6.1461	-114.04	3	0.500000
27	0.00000	SLV 5	Min	0.0000	0.3983	-160.59	1	-0.500000
27	0.29226	SLV 5	Min	0.0000	-2.2725	-143.31	3	0.500000
27	0.58451	SLV 5	Min	0.0000	-6.1461	-114.04	3	0.500000
27	0.00000	SLV 6	Max	0.0000	31.9782	16.20	1	-0.500000
27	0.29226	SLV 6	Max	0.0000	23.9660	-25.84	1	-0.500000
27	0.58451	SLV 6	Max	0.0000	14.7510	-75.10	1	-0.500000
27	0.00000	SLV 6	Min	0.0000	31.9782	16.20	1	-0.500000
27	0.29226	SLV 6	Min	0.0000	23.9660	-25.84	1	-0.500000
27	0.58451	SLV 6	Min	0.0000	14.7510	-75.10	1	-0.500000
27	0.00000	SLV 7	Max	0.0000	2.1602	-197.66	1	-0.500000
27	0.29226	SLV 7	Max	0.0000	6.6805	-164.51	1	-0.500000
27	0.58451	SLV 7	Max	0.0000	9.9982	-138.57	1	-0.500000
27	0.00000	SLV 7	Min	0.0000	2.1602	-197.66	1	-0.500000

Table: Element Forces - Frames, Part 2 of 4

Frame	Station m	OutputCase	StepType	M2 KN-m	M3 KN-m	S11Max KN/m2	PtS11Max	x2S11Max m
27	0.29226	SLV 7	Min	0.0000	6.6805	-164.51	1	-0.500000
27	0.58451	SLV 7	Min	0.0000	9.9982	-138.57	1	-0.500000
27	0.00000	SLV 8	Max	0.0000	34.7053	-15.65	1	-0.500000
27	0.29226	SLV 8	Max	0.0000	33.8024	-15.03	1	-0.500000
27	0.58451	SLV 8	Max	0.0000	31.6967	-21.63	1	-0.500000
27	0.00000	SLV 8	Min	0.0000	34.7053	-15.65	1	-0.500000
27	0.29226	SLV 8	Min	0.0000	33.8024	-15.03	1	-0.500000
27	0.58451	SLV 8	Min	0.0000	31.6967	-21.63	1	-0.500000
27	0.00000	SLV 9	Max	0.0000	-10.8593	-196.34	3	0.500000
27	0.29226	SLV 9	Max	0.0000	-27.3978	-91.08	3	0.500000
27	0.58451	SLV 9	Max	0.0000	-45.1390	21.40	3	0.500000
27	0.00000	SLV 9	Min	0.0000	-10.8593	-196.34	3	0.500000
27	0.29226	SLV 9	Min	0.0000	-27.3978	-91.08	3	0.500000
27	0.58451	SLV 9	Min	0.0000	-45.1390	21.40	3	0.500000
27	0.00000	SLV 10	Max	0.0000	75.1058	176.55	1	-0.500000
27	0.29226	SLV 10	Max	0.0000	45.4685	4.77	1	-0.500000
27	0.58451	SLV 10	Max	0.0000	14.6285	-174.24	1	-0.500000
27	0.00000	SLV 10	Min	0.0000	75.1058	176.55	1	-0.500000
27	0.29226	SLV 10	Min	0.0000	45.4685	4.77	1	-0.500000
27	0.58451	SLV 10	Min	0.0000	14.6285	-174.24	1	-0.500000
27	0.00000	SLV 11	Max	0.0000	-11.1386	-207.74	3	0.500000
27	0.29226	SLV 11	Max	0.0000	-25.7010	-114.34	3	0.500000
27	0.58451	SLV 11	Max	0.0000	-41.4662	-13.71	3	0.500000
27	0.00000	SLV 11	Min	0.0000	-11.1386	-207.74	3	0.500000
27	0.29226	SLV 11	Min	0.0000	-25.7010	-114.34	3	0.500000
27	0.58451	SLV 11	Min	0.0000	-41.4662	-13.71	3	0.500000
27	0.00000	SLV 12	Max	0.0000	76.5529	170.71	1	-0.500000
27	0.29226	SLV 12	Max	0.0000	48.8762	10.68	1	-0.500000
27	0.58451	SLV 12	Max	0.0000	19.9967	-156.56	1	-0.500000
27	0.00000	SLV 12	Min	0.0000	76.5529	170.71	1	-0.500000
27	0.29226	SLV 12	Min	0.0000	48.8762	10.68	1	-0.500000
27	0.58451	SLV 12	Min	0.0000	19.9967	-156.56	1	-0.500000
27	0.00000	SLV 13	Max	0.0000	0.3983	-160.59	1	-0.500000
27	0.29226	SLV 13	Max	0.0000	-2.2725	-143.31	3	0.500000
27	0.58451	SLV 13	Max	0.0000	-6.1461	-114.04	3	0.500000
27	0.00000	SLV 13	Min	0.0000	0.3983	-160.59	1	-0.500000
27	0.29226	SLV 13	Min	0.0000	-2.2725	-143.31	3	0.500000
27	0.58451	SLV 13	Min	0.0000	-6.1461	-114.04	3	0.500000
27	0.00000	SLV 14	Max	0.0000	31.9782	16.20	1	-0.500000
27	0.29226	SLV 14	Max	0.0000	23.9660	-25.84	1	-0.500000
27	0.58451	SLV 14	Max	0.0000	14.7510	-75.10	1	-0.500000
27	0.00000	SLV 14	Min	0.0000	31.9782	16.20	1	-0.500000
27	0.29226	SLV 14	Min	0.0000	23.9660	-25.84	1	-0.500000
27	0.58451	SLV 14	Min	0.0000	14.7510	-75.10	1	-0.500000
27	0.00000	SLV 15	Max	0.0000	2.1602	-197.66	1	-0.500000
27	0.29226	SLV 15	Max	0.0000	6.6805	-164.51	1	-0.500000
27	0.58451	SLV 15	Max	0.0000	9.9982	-138.57	1	-0.500000
27	0.00000	SLV 15	Min	0.0000	2.1602	-197.66	1	-0.500000
27	0.29226	SLV 15	Min	0.0000	6.6805	-164.51	1	-0.500000
27	0.58451	SLV 15	Min	0.0000	9.9982	-138.57	1	-0.500000
27	0.00000	SLV 16	Max	0.0000	34.7053	-15.65	1	-0.500000
27	0.29226	SLV 16	Max	0.0000	33.8024	-15.03	1	-0.500000
27	0.58451	SLV 16	Max	0.0000	31.6967	-21.63	1	-0.500000
27	0.00000	SLV 16	Min	0.0000	34.7053	-15.65	1	-0.500000
27	0.29226	SLV 16	Min	0.0000	33.8024	-15.03	1	-0.500000
27	0.58451	SLV 16	Min	0.0000	31.6967	-21.63	1	-0.500000
29	0.00000	SLE-C	Max	0.0000	-34.2880	-48.47	3	0.500000
29	0.15000	SLE-C	Max	0.0000	-41.4251	8.81	3	0.500000
29	0.30000	SLE-C	Max	0.0000	-49.5858	73.76	3	0.500000

Table: Element Forces - Frames, Part 2 of 4

Frame	Station m	OutputCase	StepType	M2 KN-m	M3 KN-m	S11Max KN/m2	PtS11Max	x2S11Max m
29	0.0000	SLE-C	Min	0.0000	-34.2880	-48.47	3	0.500000
29	0.15000	SLE-C	Min	0.0000	-41.4251	8.81	3	0.500000
29	0.30000	SLE-C	Min	0.0000	-49.5858	73.76	3	0.500000
29	0.00000	SLE-F1	Max	0.0000	-43.4349	35.09	3	0.500000
29	0.15000	SLE-F1	Max	0.0000	-48.5770	77.40	3	0.500000
29	0.30000	SLE-F1	Max	0.0000	-54.7001	127.07	3	0.500000
29	0.00000	SLE-F1	Min	0.0000	-43.4349	35.09	3	0.500000
29	0.15000	SLE-F1	Min	0.0000	-48.5770	77.40	3	0.500000
29	0.30000	SLE-F1	Min	0.0000	-54.7001	127.07	3	0.500000
29	0.00000	SLE-F2	Max	0.0000	-26.7529	-60.27	3	0.500000
29	0.15000	SLE-F2	Max	0.0000	-34.9199	4.74	3	0.500000
29	0.30000	SLE-F2	Max	0.0000	-43.3322	71.58	3	0.500000
29	0.00000	SLE-F2	Min	0.0000	-26.7529	-60.27	3	0.500000
29	0.15000	SLE-F2	Min	0.0000	-34.9199	4.74	3	0.500000
29	0.30000	SLE-F2	Min	0.0000	-43.3322	71.58	3	0.500000
29	0.00000	SLE-F3	Max	0.0000	-18.5585	-106.65	3	0.500000
29	0.15000	SLE-F3	Max	0.0000	-23.2075	-68.03	3	0.500000
29	0.30000	SLE-F3	Max	0.0000	-29.0333	-20.59	3	0.500000
29	0.00000	SLE-F3	Min	0.0000	-18.5585	-106.65	3	0.500000
29	0.15000	SLE-F3	Min	0.0000	-23.2075	-68.03	3	0.500000
29	0.30000	SLE-F3	Min	0.0000	-29.0333	-20.59	3	0.500000
29	0.00000	SLE-QP	Max	0.0000	-35.5713	9.87	3	0.500000
29	0.15000	SLE-QP	Max	0.0000	-42.4182	64.97	3	0.500000
29	0.30000	SLE-QP	Max	0.0000	-49.5103	121.91	3	0.500000
29	0.00000	SLE-QP	Min	0.0000	-35.5713	9.87	3	0.500000
29	0.15000	SLE-QP	Min	0.0000	-42.4182	64.97	3	0.500000
29	0.30000	SLE-QP	Min	0.0000	-49.5103	121.91	3	0.500000
29	0.00000	SLU-1	Max	0.0000	-41.2981	-50.42	3	0.500000
29	0.15000	SLU-1	Max	0.0000	-49.0513	12.60	3	0.500000
29	0.30000	SLU-1	Max	0.0000	-58.4403	87.89	3	0.500000
29	0.00000	SLU-1	Min	0.0000	-41.2981	-50.42	3	0.500000
29	0.15000	SLU-1	Min	0.0000	-49.0513	12.60	3	0.500000
29	0.30000	SLU-1	Min	0.0000	-58.4403	87.89	3	0.500000
29	0.00000	SLU-2	Max	0.0000	-75.7492	206.15	3	0.500000
29	0.15000	SLU-2	Max	0.0000	-81.9402	257.45	3	0.500000
29	0.30000	SLU-2	Max	0.0000	-89.1121	316.11	3	0.500000
29	0.00000	SLU-2	Min	0.0000	-75.7492	206.15	3	0.500000
29	0.15000	SLU-2	Min	0.0000	-81.9402	257.45	3	0.500000
29	0.30000	SLU-2	Min	0.0000	-89.1121	316.11	3	0.500000
29	0.00000	SLU-3	Max	0.0000	4.7494	-212.85	1	-0.500000
29	0.15000	SLU-3	Max	0.0000	-1.5560	-233.05	3	0.500000
29	0.30000	SLU-3	Max	0.0000	-9.4972	-169.74	3	0.500000
29	0.00000	SLU-3	Min	0.0000	4.7494	-212.85	1	-0.500000
29	0.15000	SLU-3	Min	0.0000	-1.5560	-233.05	3	0.500000
29	0.30000	SLU-3	Min	0.0000	-9.4972	-169.74	3	0.500000
29	0.00000	SLU-4	Max	0.0000	-57.2991	57.83	3	0.500000
29	0.15000	SLU-4	Max	0.0000	-67.2754	137.52	3	0.500000
29	0.30000	SLU-4	Max	0.0000	-78.2328	224.58	3	0.500000
29	0.00000	SLU-4	Min	0.0000	-57.2991	57.83	3	0.500000
29	0.15000	SLU-4	Min	0.0000	-67.2754	137.52	3	0.500000
29	0.30000	SLU-4	Min	0.0000	-78.2328	224.58	3	0.500000
29	0.00000	SLU-5	Max	0.0000	-9.0247	-192.64	3	0.500000
29	0.15000	SLU-5	Max	0.0000	-17.5910	-124.64	3	0.500000
29	0.30000	SLU-5	Max	0.0000	-27.1383	-49.29	3	0.500000
29	0.00000	SLU-5	Min	0.0000	-9.0247	-192.64	3	0.500000
29	0.15000	SLU-5	Min	0.0000	-17.5910	-124.64	3	0.500000
29	0.30000	SLU-5	Min	0.0000	-27.1383	-49.29	3	0.500000
29	0.00000	SLU-6	Max	0.0000	-36.5068	-76.32	3	0.500000
29	0.15000	SLU-6	Max	0.0000	-43.2257	-21.06	3	0.500000

Table: Element Forces - Frames, Part 2 of 4

Frame	Station m	OutputCase	StepType	M2 KN-m	M3 KN-m	S11Max KN/m2	PtS11Max	x2S11Max m
29	0.30000	SLU-6	Max	0.0000	-51.6074	46.68	3	0.500000
29	0.00000	SLU-6	Min	0.0000	-36.5068	-76.32	3	0.500000
29	0.15000	SLU-6	Min	0.0000	-43.2257	-21.06	3	0.500000
29	0.30000	SLU-6	Min	0.0000	-51.6074	46.68	3	0.500000
29	0.00000	SLU-7	Max	0.0000	7.8811	-179.93	1	-0.500000
29	0.15000	SLU-7	Max	0.0000	2.6286	-215.57	1	-0.500000
29	0.30000	SLU-7	Max	0.0000	-4.2596	-199.59	3	0.500000
29	0.00000	SLU-7	Min	0.0000	7.8811	-179.93	1	-0.500000
29	0.15000	SLU-7	Min	0.0000	2.6286	-215.57	1	-0.500000
29	0.30000	SLU-7	Min	0.0000	-4.2596	-199.59	3	0.500000
29	0.00000	SLV 1	Max	0.0000	141.6123	722.38	1	-0.500000
29	0.15000	SLV 1	Max	0.0000	112.8695	510.56	1	-0.500000
29	0.30000	SLV 1	Max	0.0000	83.0961	291.01	1	-0.500000
29	0.00000	SLV 1	Min	0.0000	141.6123	722.38	1	-0.500000
29	0.15000	SLV 1	Min	0.0000	112.8695	510.56	1	-0.500000
29	0.30000	SLV 1	Min	0.0000	83.0961	291.01	1	-0.500000
29	0.00000	SLV 2	Max	0.0000	130.4797	604.23	1	-0.500000
29	0.15000	SLV 2	Max	0.0000	101.0349	387.14	1	-0.500000
29	0.30000	SLV 2	Max	0.0000	70.5597	162.33	1	-0.500000
29	0.00000	SLV 2	Min	0.0000	130.4797	604.23	1	-0.500000
29	0.15000	SLV 2	Min	0.0000	101.0349	387.14	1	-0.500000
29	0.30000	SLV 2	Min	0.0000	70.5597	162.33	1	-0.500000
29	0.00000	SLV 3	Max	0.0000	130.4797	604.23	1	-0.500000
29	0.15000	SLV 3	Max	0.0000	101.0349	387.14	1	-0.500000
29	0.30000	SLV 3	Max	0.0000	70.5597	162.33	1	-0.500000
29	0.00000	SLV 3	Min	0.0000	130.4797	604.23	1	-0.500000
29	0.15000	SLV 3	Min	0.0000	101.0349	387.14	1	-0.500000
29	0.30000	SLV 3	Min	0.0000	70.5597	162.33	1	-0.500000
29	0.00000	SLV 4	Max	0.0000	151.6189	917.78	1	-0.500000
29	0.15000	SLV 4	Max	0.0000	145.8351	878.15	1	-0.500000
29	0.30000	SLV 4	Max	0.0000	135.6233	805.31	1	-0.500000
29	0.00000	SLV 4	Min	0.0000	151.6189	917.78	1	-0.500000
29	0.15000	SLV 4	Min	0.0000	145.8351	878.15	1	-0.500000
29	0.30000	SLV 4	Min	0.0000	135.6233	805.31	1	-0.500000
29	0.00000	SLV 5	Max	0.0000	32.4840	21.60	1	-0.500000
29	0.15000	SLV 5	Max	0.0000	20.4090	-65.22	1	-0.500000
29	0.30000	SLV 5	Max	0.0000	7.3035	-159.76	1	-0.500000
29	0.00000	SLV 5	Min	0.0000	32.4840	21.60	1	-0.500000
29	0.15000	SLV 5	Min	0.0000	20.4090	-65.22	1	-0.500000
29	0.30000	SLV 5	Min	0.0000	7.3035	-159.76	1	-0.500000
29	0.00000	SLV 6	Max	0.0000	47.1928	176.61	1	-0.500000
29	0.15000	SLV 6	Max	0.0000	42.9405	148.47	1	-0.500000
29	0.30000	SLV 6	Max	0.0000	36.6384	104.95	1	-0.500000
29	0.00000	SLV 6	Min	0.0000	47.1928	176.61	1	-0.500000
29	0.15000	SLV 6	Min	0.0000	42.9405	148.47	1	-0.500000
29	0.30000	SLV 6	Min	0.0000	36.6384	104.95	1	-0.500000
29	0.00000	SLV 7	Max	0.0000	-7.6327	-288.18	3	0.500000
29	0.15000	SLV 7	Max	0.0000	-21.0412	-183.87	3	0.500000
29	0.30000	SLV 7	Max	0.0000	-35.4801	-71.83	3	0.500000
29	0.00000	SLV 7	Min	0.0000	-7.6327	-288.18	3	0.500000
29	0.15000	SLV 7	Min	0.0000	-21.0412	-183.87	3	0.500000
29	0.30000	SLV 7	Min	0.0000	-35.4801	-71.83	3	0.500000
29	0.00000	SLV 8	Max	0.0000	7.5301	-243.68	1	-0.500000
29	0.15000	SLV 8	Max	0.0000	2.2746	-279.35	1	-0.500000
29	0.30000	SLV 8	Max	0.0000	-5.0307	-254.93	3	0.500000
29	0.00000	SLV 8	Min	0.0000	7.5301	-243.68	1	-0.500000
29	0.15000	SLV 8	Min	0.0000	2.2746	-279.35	1	-0.500000
29	0.30000	SLV 8	Min	0.0000	-5.0307	-254.93	3	0.500000
29	0.00000	SLV 9	Max	0.0000	141.6123	722.38	1	-0.500000

Table: Element Forces - Frames, Part 2 of 4

Frame	Station m	OutputCase	StepType	M2 KN-m	M3 KN-m	S11Max KN/m2	PtS11Max	x2S11Max m
29	0.15000	SLV 9	Max	0.0000	112.8695	510.56	1	-0.500000
29	0.30000	SLV 9	Max	0.0000	83.0961	291.01	1	-0.500000
29	0.00000	SLV 9	Min	0.0000	141.6123	722.38	1	-0.500000
29	0.15000	SLV 9	Min	0.0000	112.8695	510.56	1	-0.500000
29	0.30000	SLV 9	Min	0.0000	83.0961	291.01	1	-0.500000
29	0.00000	SLV 10	Max	0.0000	162.8059	1037.03	1	-0.500000
29	0.15000	SLV 10	Max	0.0000	157.1994	998.74	1	-0.500000
29	0.30000	SLV 10	Max	0.0000	147.1649	927.23	1	-0.500000
29	0.00000	SLV 10	Min	0.0000	162.8059	1037.03	1	-0.500000
29	0.15000	SLV 10	Min	0.0000	157.1994	998.74	1	-0.500000
29	0.30000	SLV 10	Min	0.0000	147.1649	927.23	1	-0.500000
29	0.00000	SLV 11	Max	0.0000	130.4797	604.23	1	-0.500000
29	0.15000	SLV 11	Max	0.0000	101.0349	387.14	1	-0.500000
29	0.30000	SLV 11	Max	0.0000	70.5597	162.33	1	-0.500000
29	0.00000	SLV 11	Min	0.0000	130.4797	604.23	1	-0.500000
29	0.15000	SLV 11	Min	0.0000	101.0349	387.14	1	-0.500000
29	0.30000	SLV 11	Min	0.0000	70.5597	162.33	1	-0.500000
29	0.00000	SLV 12	Max	0.0000	151.6189	917.78	1	-0.500000
29	0.15000	SLV 12	Max	0.0000	145.8351	878.15	1	-0.500000
29	0.30000	SLV 12	Max	0.0000	135.6233	805.31	1	-0.500000
29	0.00000	SLV 12	Min	0.0000	151.6189	917.78	1	-0.500000
29	0.15000	SLV 12	Min	0.0000	145.8351	878.15	1	-0.500000
29	0.30000	SLV 12	Min	0.0000	135.6233	805.31	1	-0.500000
29	0.00000	SLV 13	Max	0.0000	32.4840	21.60	1	-0.500000
29	0.15000	SLV 13	Max	0.0000	20.4090	-65.22	1	-0.500000
29	0.30000	SLV 13	Max	0.0000	7.3035	-159.76	1	-0.500000
29	0.00000	SLV 13	Min	0.0000	32.4840	21.60	1	-0.500000
29	0.15000	SLV 13	Min	0.0000	20.4090	-65.22	1	-0.500000
29	0.30000	SLV 13	Min	0.0000	7.3035	-159.76	1	-0.500000
29	0.00000	SLV 14	Max	0.0000	47.1928	176.61	1	-0.500000
29	0.15000	SLV 14	Max	0.0000	42.9405	148.47	1	-0.500000
29	0.30000	SLV 14	Max	0.0000	36.6384	104.95	1	-0.500000
29	0.00000	SLV 14	Min	0.0000	47.1928	176.61	1	-0.500000
29	0.15000	SLV 14	Min	0.0000	42.9405	148.47	1	-0.500000
29	0.30000	SLV 14	Min	0.0000	36.6384	104.95	1	-0.500000
29	0.00000	SLV 15	Max	0.0000	-7.6327	-288.18	3	0.500000
29	0.15000	SLV 15	Max	0.0000	-21.0412	-183.87	3	0.500000
29	0.30000	SLV 15	Max	0.0000	-35.4801	-71.83	3	0.500000
29	0.00000	SLV 15	Min	0.0000	-7.6327	-288.18	3	0.500000
29	0.15000	SLV 15	Min	0.0000	-21.0412	-183.87	3	0.500000
29	0.30000	SLV 15	Min	0.0000	-35.4801	-71.83	3	0.500000
29	0.00000	SLV 16	Max	0.0000	7.5301	-243.68	1	-0.500000
29	0.15000	SLV 16	Max	0.0000	2.2746	-279.35	1	-0.500000
29	0.30000	SLV 16	Max	0.0000	-5.0307	-254.93	3	0.500000
29	0.00000	SLV 16	Min	0.0000	7.5301	-243.68	1	-0.500000
29	0.15000	SLV 16	Min	0.0000	2.2746	-279.35	1	-0.500000
29	0.30000	SLV 16	Min	0.0000	-5.0307	-254.93	3	0.500000
30	0.00000	SLE-C	Max	0.0000	-24.5239	-169.76	3	0.500000
30	0.15000	SLE-C	Max	0.0000	-28.8941	-122.31	3	0.500000
30	0.30000	SLE-C	Max	0.0000	-34.2880	-64.62	3	0.500000
30	0.00000	SLE-C	Min	0.0000	-24.5239	-169.76	3	0.500000
30	0.15000	SLE-C	Min	0.0000	-28.8941	-122.31	3	0.500000
30	0.30000	SLE-C	Min	0.0000	-34.2880	-64.62	3	0.500000
30	0.00000	SLE-F1	Max	0.0000	-36.0938	-34.13	3	0.500000
30	0.15000	SLE-F1	Max	0.0000	-39.2738	1.42	3	0.500000
30	0.30000	SLE-F1	Max	0.0000	-43.4349	46.78	3	0.500000
30	0.00000	SLE-F1	Min	0.0000	-36.0938	-34.13	3	0.500000
30	0.15000	SLE-F1	Min	0.0000	-39.2738	1.42	3	0.500000
30	0.30000	SLE-F1	Min	0.0000	-43.4349	46.78	3	0.500000

Table: Element Forces - Frames, Part 2 of 4

Frame	Station m	OutputCase	StepType	M2 KN-m	M3 KN-m	S11Max KN/m2	PtS11Max	x2S11Max m
30	0.00000	SLE-F2	Max	0.0000	-16.3145	-192.24	3	0.500000
30	0.15000	SLE-F2	Max	0.0000	-21.4110	-137.52	3	0.500000
30	0.30000	SLE-F2	Max	0.0000	-26.7529	-80.36	3	0.500000
30	0.00000	SLE-F2	Min	0.0000	-16.3145	-192.24	3	0.500000
30	0.15000	SLE-F2	Min	0.0000	-21.4110	-137.52	3	0.500000
30	0.30000	SLE-F2	Min	0.0000	-26.7529	-80.36	3	0.500000
30	0.00000	SLE-F3	Max	0.0000	-12.7907	-207.37	3	0.500000
30	0.15000	SLE-F3	Max	0.0000	-15.0862	-180.67	3	0.500000
30	0.30000	SLE-F3	Max	0.0000	-18.5585	-142.19	3	0.500000
30	0.00000	SLE-F3	Min	0.0000	-12.7907	-207.37	3	0.500000
30	0.15000	SLE-F3	Min	0.0000	-15.0862	-180.67	3	0.500000
30	0.30000	SLE-F3	Min	0.0000	-18.5585	-142.19	3	0.500000
30	0.00000	SLE-QP	Max	0.0000	-26.6889	-83.16	3	0.500000
30	0.15000	SLE-QP	Max	0.0000	-31.0075	-36.22	3	0.500000
30	0.30000	SLE-QP	Max	0.0000	-35.5713	13.16	3	0.500000
30	0.00000	SLE-QP	Min	0.0000	-26.6889	-83.16	3	0.500000
30	0.15000	SLE-QP	Min	0.0000	-31.0075	-36.22	3	0.500000
30	0.30000	SLE-QP	Min	0.0000	-35.5713	13.16	3	0.500000
30	0.00000	SLU-1	Max	0.0000	-30.6988	-182.97	3	0.500000
30	0.15000	SLU-1	Max	0.0000	-35.1806	-133.27	3	0.500000
30	0.30000	SLU-1	Max	0.0000	-41.2981	-67.23	3	0.500000
30	0.00000	SLU-1	Min	0.0000	-30.6988	-182.97	3	0.500000
30	0.15000	SLU-1	Min	0.0000	-35.1806	-133.27	3	0.500000
30	0.30000	SLU-1	Min	0.0000	-41.2981	-67.23	3	0.500000
30	0.00000	SLU-2	Max	0.0000	-66.3103	170.72	3	0.500000
30	0.15000	SLU-2	Max	0.0000	-70.5393	217.89	3	0.500000
30	0.30000	SLU-2	Max	0.0000	-75.7492	274.86	3	0.500000
30	0.00000	SLU-2	Min	0.0000	-66.3103	170.72	3	0.500000
30	0.15000	SLU-2	Min	0.0000	-70.5393	217.89	3	0.500000
30	0.30000	SLU-2	Min	0.0000	-75.7492	274.86	3	0.500000
30	0.00000	SLU-3	Max	0.0000	12.4530	-214.26	1	-0.500000
30	0.15000	SLU-3	Max	0.0000	9.4191	-240.85	1	-0.500000
30	0.30000	SLU-3	Max	0.0000	4.7494	-283.80	1	-0.500000
30	0.00000	SLU-3	Min	0.0000	12.4530	-214.26	1	-0.500000
30	0.15000	SLU-3	Min	0.0000	9.4191	-240.85	1	-0.500000
30	0.30000	SLU-3	Min	0.0000	4.7494	-283.80	1	-0.500000
30	0.00000	SLU-4	Max	0.0000	-42.2862	-82.77	3	0.500000
30	0.15000	SLU-4	Max	0.0000	-49.3022	-7.74	3	0.500000
30	0.30000	SLU-4	Max	0.0000	-57.2991	77.10	3	0.500000
30	0.00000	SLU-4	Min	0.0000	-42.2862	-82.77	3	0.500000
30	0.15000	SLU-4	Min	0.0000	-49.3022	-7.74	3	0.500000
30	0.30000	SLU-4	Min	0.0000	-57.2991	77.10	3	0.500000
30	0.00000	SLU-5	Max	0.0000	2.3531	-331.06	1	-0.500000
30	0.15000	SLU-5	Max	0.0000	-2.8453	-322.39	3	0.500000
30	0.30000	SLU-5	Max	0.0000	-9.0247	-256.85	3	0.500000
30	0.00000	SLU-5	Min	0.0000	2.3531	-331.06	1	-0.500000
30	0.15000	SLU-5	Min	0.0000	-2.8453	-322.39	3	0.500000
30	0.30000	SLU-5	Min	0.0000	-9.0247	-256.85	3	0.500000
30	0.00000	SLU-6	Max	0.0000	-28.0573	-196.00	3	0.500000
30	0.15000	SLU-6	Max	0.0000	-31.4507	-157.20	3	0.500000
30	0.30000	SLU-6	Max	0.0000	-36.5068	-101.76	3	0.500000
30	0.00000	SLU-6	Min	0.0000	-28.0573	-196.00	3	0.500000
30	0.15000	SLU-6	Min	0.0000	-31.4507	-157.20	3	0.500000
30	0.30000	SLU-6	Min	0.0000	-36.5068	-101.76	3	0.500000
30	0.00000	SLU-7	Max	0.0000	13.4788	-191.43	1	-0.500000
30	0.15000	SLU-7	Max	0.0000	11.4978	-207.49	1	-0.500000
30	0.30000	SLU-7	Max	0.0000	7.8811	-239.90	1	-0.500000
30	0.00000	SLU-7	Min	0.0000	13.4788	-191.43	1	-0.500000
30	0.15000	SLU-7	Min	0.0000	11.4978	-207.49	1	-0.500000

Table: Element Forces - Frames, Part 2 of 4

Frame	Station m	OutputCase	StepType	M2 KN-m	M3 KN-m	S11Max KN/m2	PtS11Max	x2S11Max m
30	0.30000	SLU-7	Min	0.0000	7.8811	-239.90	1	-0.500000
30	0.00000	SLV 1	Max	0.0000	175.6507	1296.06	1	-0.500000
30	0.15000	SLV 1	Max	0.0000	159.1468	1134.77	1	-0.500000
30	0.30000	SLV 1	Max	0.0000	141.6123	963.17	1	-0.500000
30	0.00000	SLV 1	Min	0.0000	175.6507	1296.06	1	-0.500000
30	0.15000	SLV 1	Min	0.0000	159.1468	1134.77	1	-0.500000
30	0.30000	SLV 1	Min	0.0000	141.6123	963.17	1	-0.500000
30	0.00000	SLV 2	Max	0.0000	165.7640	1150.99	1	-0.500000
30	0.15000	SLV 2	Max	0.0000	148.6371	983.47	1	-0.500000
30	0.30000	SLV 2	Max	0.0000	130.4797	805.64	1	-0.500000
30	0.00000	SLV 2	Min	0.0000	165.7640	1150.99	1	-0.500000
30	0.15000	SLV 2	Min	0.0000	148.6371	983.47	1	-0.500000
30	0.30000	SLV 2	Min	0.0000	130.4797	805.64	1	-0.500000
30	0.00000	SLV 3	Max	0.0000	165.7640	1150.99	1	-0.500000
30	0.15000	SLV 3	Max	0.0000	148.6371	983.47	1	-0.500000
30	0.30000	SLV 3	Max	0.0000	130.4797	805.64	1	-0.500000
30	0.00000	SLV 3	Min	0.0000	165.7640	1150.99	1	-0.500000
30	0.15000	SLV 3	Min	0.0000	148.6371	983.47	1	-0.500000
30	0.30000	SLV 3	Min	0.0000	130.4797	805.64	1	-0.500000
30	0.00000	SLV 4	Max	0.0000	149.9026	1199.05	1	-0.500000
30	0.15000	SLV 4	Max	0.0000	152.9748	1233.52	1	-0.500000
30	0.30000	SLV 4	Max	0.0000	151.6189	1223.71	1	-0.500000
30	0.00000	SLV 4	Min	0.0000	149.9026	1199.05	1	-0.500000
30	0.15000	SLV 4	Min	0.0000	152.9748	1233.52	1	-0.500000
30	0.30000	SLV 4	Min	0.0000	151.6189	1223.71	1	-0.500000
30	0.00000	SLV 5	Max	0.0000	47.7612	174.07	1	-0.500000
30	0.15000	SLV 5	Max	0.0000	40.6379	106.58	1	-0.500000
30	0.30000	SLV 5	Max	0.0000	32.4840	28.79	1	-0.500000
30	0.00000	SLV 5	Min	0.0000	47.7612	174.07	1	-0.500000
30	0.15000	SLV 5	Min	0.0000	40.6379	106.58	1	-0.500000
30	0.30000	SLV 5	Min	0.0000	32.4840	28.79	1	-0.500000
30	0.00000	SLV 6	Max	0.0000	49.5481	251.54	1	-0.500000
30	0.15000	SLV 6	Max	0.0000	49.3953	253.76	1	-0.500000
30	0.30000	SLV 6	Max	0.0000	47.1928	235.48	1	-0.500000
30	0.00000	SLV 6	Min	0.0000	49.5481	251.54	1	-0.500000
30	0.15000	SLV 6	Min	0.0000	49.3953	253.76	1	-0.500000
30	0.30000	SLV 6	Min	0.0000	47.1928	235.48	1	-0.500000
30	0.00000	SLV 7	Max	0.0000	10.2101	-365.97	1	-0.500000
30	0.15000	SLV 7	Max	0.0000	1.8039	-446.28	1	-0.500000
30	0.30000	SLV 7	Max	0.0000	-7.6327	-384.24	3	0.500000
30	0.00000	SLV 7	Min	0.0000	10.2101	-365.97	1	-0.500000
30	0.15000	SLV 7	Min	0.0000	1.8039	-446.28	1	-0.500000
30	0.30000	SLV 7	Min	0.0000	-7.6327	-384.24	3	0.500000
30	0.00000	SLV 8	Max	0.0000	11.8919	-288.79	1	-0.500000
30	0.15000	SLV 8	Max	0.0000	10.7359	-296.60	1	-0.500000
30	0.30000	SLV 8	Max	0.0000	7.5301	-324.91	1	-0.500000
30	0.00000	SLV 8	Min	0.0000	11.8919	-288.79	1	-0.500000
30	0.15000	SLV 8	Min	0.0000	10.7359	-296.60	1	-0.500000
30	0.30000	SLV 8	Min	0.0000	7.5301	-324.91	1	-0.500000
30	0.00000	SLV 9	Max	0.0000	175.6507	1296.06	1	-0.500000
30	0.15000	SLV 9	Max	0.0000	159.1468	1134.77	1	-0.500000
30	0.30000	SLV 9	Max	0.0000	141.6123	963.17	1	-0.500000
30	0.00000	SLV 9	Min	0.0000	175.6507	1296.06	1	-0.500000
30	0.15000	SLV 9	Min	0.0000	159.1468	1134.77	1	-0.500000
30	0.30000	SLV 9	Min	0.0000	141.6123	963.17	1	-0.500000
30	0.00000	SLV 10	Max	0.0000	160.7348	1354.50	1	-0.500000
30	0.15000	SLV 10	Max	0.0000	163.9843	1390.75	1	-0.500000
30	0.30000	SLV 10	Max	0.0000	162.8059	1382.71	1	-0.500000
30	0.00000	SLV 10	Min	0.0000	160.7348	1354.50	1	-0.500000

Table: Element Forces - Frames, Part 2 of 4

Frame	Station m	OutputCase	StepType	M2 KN-m	M3 KN-m	S11Max KN/m2	PtS11Max	x2S11Max m
30	0.15000	SLV 10	Min	0.0000	163.9843	1390.75	1	-0.500000
30	0.30000	SLV 10	Min	0.0000	162.8059	1382.71	1	-0.500000
30	0.00000	SLV 11	Max	0.0000	165.7640	1150.99	1	-0.500000
30	0.15000	SLV 11	Max	0.0000	148.6371	983.47	1	-0.500000
30	0.30000	SLV 11	Max	0.0000	130.4797	805.64	1	-0.500000
30	0.00000	SLV 11	Min	0.0000	165.7640	1150.99	1	-0.500000
30	0.15000	SLV 11	Min	0.0000	148.6371	983.47	1	-0.500000
30	0.30000	SLV 11	Min	0.0000	130.4797	805.64	1	-0.500000
30	0.00000	SLV 12	Max	0.0000	149.9026	1199.05	1	-0.500000
30	0.15000	SLV 12	Max	0.0000	152.9748	1233.52	1	-0.500000
30	0.30000	SLV 12	Max	0.0000	151.6189	1223.71	1	-0.500000
30	0.00000	SLV 12	Min	0.0000	149.9026	1199.05	1	-0.500000
30	0.15000	SLV 12	Min	0.0000	152.9748	1233.52	1	-0.500000
30	0.30000	SLV 12	Min	0.0000	151.6189	1223.71	1	-0.500000
30	0.00000	SLV 13	Max	0.0000	47.7612	174.07	1	-0.500000
30	0.15000	SLV 13	Max	0.0000	40.6379	106.58	1	-0.500000
30	0.30000	SLV 13	Max	0.0000	32.4840	28.79	1	-0.500000
30	0.00000	SLV 13	Min	0.0000	47.7612	174.07	1	-0.500000
30	0.15000	SLV 13	Min	0.0000	40.6379	106.58	1	-0.500000
30	0.30000	SLV 13	Min	0.0000	32.4840	28.79	1	-0.500000
30	0.00000	SLV 14	Max	0.0000	49.5481	251.54	1	-0.500000
30	0.15000	SLV 14	Max	0.0000	49.3953	253.76	1	-0.500000
30	0.30000	SLV 14	Max	0.0000	47.1928	235.48	1	-0.500000
30	0.00000	SLV 14	Min	0.0000	49.5481	251.54	1	-0.500000
30	0.15000	SLV 14	Min	0.0000	49.3953	253.76	1	-0.500000
30	0.30000	SLV 14	Min	0.0000	47.1928	235.48	1	-0.500000
30	0.00000	SLV 15	Max	0.0000	10.2101	-365.97	1	-0.500000
30	0.15000	SLV 15	Max	0.0000	1.8039	-446.28	1	-0.500000
30	0.30000	SLV 15	Max	0.0000	-7.6327	-384.24	3	0.500000
30	0.00000	SLV 15	Min	0.0000	10.2101	-365.97	1	-0.500000
30	0.15000	SLV 15	Min	0.0000	1.8039	-446.28	1	-0.500000
30	0.30000	SLV 15	Min	0.0000	-7.6327	-384.24	3	0.500000
30	0.00000	SLV 16	Max	0.0000	11.8919	-288.79	1	-0.500000
30	0.15000	SLV 16	Max	0.0000	10.7359	-296.60	1	-0.500000
30	0.30000	SLV 16	Max	0.0000	7.5301	-324.91	1	-0.500000
30	0.00000	SLV 16	Min	0.0000	11.8919	-288.79	1	-0.500000
30	0.15000	SLV 16	Min	0.0000	10.7359	-296.60	1	-0.500000
30	0.30000	SLV 16	Min	0.0000	7.5301	-324.91	1	-0.500000
31	0.00000	SLE-C	Max	0.0000	-20.2695	-219.80	3	0.500000
31	0.15000	SLE-C	Max	0.0000	-21.8848	-199.90	3	0.500000
31	0.30000	SLE-C	Max	0.0000	-24.5239	-169.76	3	0.500000
31	0.00000	SLE-C	Min	0.0000	-20.2695	-219.80	3	0.500000
31	0.15000	SLE-C	Min	0.0000	-21.8848	-199.90	3	0.500000
31	0.30000	SLE-C	Min	0.0000	-24.5239	-169.76	3	0.500000
31	0.00000	SLE-F1	Max	0.0000	-32.6766	-75.80	3	0.500000
31	0.15000	SLE-F1	Max	0.0000	-33.8947	-59.87	3	0.500000
31	0.30000	SLE-F1	Max	0.0000	-36.0938	-34.13	3	0.500000
31	0.00000	SLE-F1	Min	0.0000	-32.6766	-75.80	3	0.500000
31	0.15000	SLE-F1	Min	0.0000	-33.8947	-59.87	3	0.500000
31	0.30000	SLE-F1	Min	0.0000	-36.0938	-34.13	3	0.500000
31	0.00000	SLE-F2	Max	0.0000	-11.9664	-243.22	3	0.500000
31	0.15000	SLE-F2	Max	0.0000	-14.0178	-218.95	3	0.500000
31	0.30000	SLE-F2	Max	0.0000	-16.3145	-192.24	3	0.500000
31	0.00000	SLE-F2	Min	0.0000	-11.9664	-243.22	3	0.500000
31	0.15000	SLE-F2	Min	0.0000	-14.0178	-218.95	3	0.500000
31	0.30000	SLE-F2	Min	0.0000	-16.3145	-192.24	3	0.500000
31	0.00000	SLE-F3	Max	0.0000	-11.7298	-225.48	3	0.500000
31	0.15000	SLE-F3	Max	0.0000	-11.6719	-222.31	3	0.500000
31	0.30000	SLE-F3	Max	0.0000	-12.7907	-207.37	3	0.500000

Table: Element Forces - Frames, Part 2 of 4

Frame	Station m	OutputCase	StepType	M2 KN-m	M3 KN-m	S11Max KN/m2	PtS11Max	x2S11Max m
31	0.00000	SLE-F3	Min	0.0000	-11.7298	-225.48	3	0.500000
31	0.15000	SLE-F3	Min	0.0000	-11.6719	-222.31	3	0.500000
31	0.30000	SLE-F3	Min	0.0000	-12.7907	-207.37	3	0.500000
31	0.00000	SLE-QP	Max	0.0000	-22.8630	-128.92	3	0.500000
31	0.15000	SLE-QP	Max	0.0000	-24.6533	-107.26	3	0.500000
31	0.30000	SLE-QP	Max	0.0000	-26.6889	-83.16	3	0.500000
31	0.00000	SLE-QP	Min	0.0000	-22.8630	-128.92	3	0.500000
31	0.15000	SLE-QP	Min	0.0000	-24.6533	-107.26	3	0.500000
31	0.30000	SLE-QP	Min	0.0000	-26.6889	-83.16	3	0.500000
31	0.00000	SLU-1	Max	0.0000	-26.6426	-233.28	3	0.500000
31	0.15000	SLU-1	Max	0.0000	-27.8528	-216.30	3	0.500000
31	0.30000	SLU-1	Max	0.0000	-30.6988	-182.97	3	0.500000
31	0.00000	SLU-1	Min	0.0000	-26.6426	-233.28	3	0.500000
31	0.15000	SLU-1	Min	0.0000	-27.8528	-216.30	3	0.500000
31	0.30000	SLU-1	Min	0.0000	-30.6988	-182.97	3	0.500000
31	0.00000	SLU-2	Max	0.0000	-60.7954	105.83	3	0.500000
31	0.15000	SLU-2	Max	0.0000	-63.0623	133.37	3	0.500000
31	0.30000	SLU-2	Max	0.0000	-66.3103	170.72	3	0.500000
31	0.00000	SLU-2	Min	0.0000	-60.7954	105.83	3	0.500000
31	0.15000	SLU-2	Min	0.0000	-63.0623	133.37	3	0.500000
31	0.30000	SLU-2	Min	0.0000	-66.3103	170.72	3	0.500000
31	0.00000	SLU-3	Max	0.0000	13.6137	-210.15	1	-0.500000
31	0.15000	SLU-3	Max	0.0000	13.8512	-204.03	1	-0.500000
31	0.30000	SLU-3	Max	0.0000	12.4530	-214.26	1	-0.500000
31	0.00000	SLU-3	Min	0.0000	13.6137	-210.15	1	-0.500000
31	0.15000	SLU-3	Min	0.0000	13.8512	-204.03	1	-0.500000
31	0.30000	SLU-3	Min	0.0000	12.4530	-214.26	1	-0.500000
31	0.00000	SLU-4	Max	0.0000	-33.4547	-180.84	3	0.500000
31	0.15000	SLU-4	Max	0.0000	-37.3799	-136.71	3	0.500000
31	0.30000	SLU-4	Max	0.0000	-42.2862	-82.77	3	0.500000
31	0.00000	SLU-4	Min	0.0000	-33.4547	-180.84	3	0.500000
31	0.15000	SLU-4	Min	0.0000	-37.3799	-136.71	3	0.500000
31	0.30000	SLU-4	Min	0.0000	-42.2862	-82.77	3	0.500000
31	0.00000	SLU-5	Max	0.0000	7.0992	-291.10	1	-0.500000
31	0.15000	SLU-5	Max	0.0000	5.2167	-306.18	1	-0.500000
31	0.30000	SLU-5	Max	0.0000	2.3531	-331.06	1	-0.500000
31	0.00000	SLU-5	Min	0.0000	7.0992	-291.10	1	-0.500000
31	0.15000	SLU-5	Min	0.0000	5.2167	-306.18	1	-0.500000
31	0.30000	SLU-5	Min	0.0000	2.3531	-331.06	1	-0.500000
31	0.00000	SLU-6	Max	0.0000	-26.2588	-223.74	3	0.500000
31	0.15000	SLU-6	Max	0.0000	-26.3267	-218.18	3	0.500000
31	0.30000	SLU-6	Max	0.0000	-28.0573	-196.00	3	0.500000
31	0.00000	SLU-6	Min	0.0000	-26.2588	-223.74	3	0.500000
31	0.15000	SLU-6	Min	0.0000	-26.3267	-218.18	3	0.500000
31	0.30000	SLU-6	Min	0.0000	-28.0573	-196.00	3	0.500000
31	0.00000	SLU-7	Max	0.0000	12.5334	-208.38	1	-0.500000
31	0.15000	SLU-7	Max	0.0000	13.8240	-191.72	1	-0.500000
31	0.30000	SLU-7	Max	0.0000	13.4788	-191.43	1	-0.500000
31	0.00000	SLU-7	Min	0.0000	12.5334	-208.38	1	-0.500000
31	0.15000	SLU-7	Min	0.0000	13.8240	-191.72	1	-0.500000
31	0.30000	SLU-7	Min	0.0000	13.4788	-191.43	1	-0.500000
31	0.00000	SLV 1	Max	0.0000	186.1993	1394.05	1	-0.500000
31	0.15000	SLV 1	Max	0.0000	181.4402	1350.20	1	-0.500000
31	0.30000	SLV 1	Max	0.0000	175.6507	1296.06	1	-0.500000
31	0.00000	SLV 1	Min	0.0000	186.1993	1394.05	1	-0.500000
31	0.15000	SLV 1	Min	0.0000	181.4402	1350.20	1	-0.500000
31	0.30000	SLV 1	Min	0.0000	175.6507	1296.06	1	-0.500000
31	0.00000	SLV 2	Max	0.0000	177.4059	1259.91	1	-0.500000
31	0.15000	SLV 2	Max	0.0000	172.1002	1210.60	1	-0.500000

Table: Element Forces - Frames, Part 2 of 4

Frame	Station m	OutputCase	StepType	M2 KN-m	M3 KN-m	S11Max KN/m2	PtS11Max	x2S11Max m
31	0.30000	SLV 2	Max	0.0000	165.7640	1150.99	1	-0.500000
31	0.00000	SLV 2	Min	0.0000	177.4059	1259.91	1	-0.500000
31	0.15000	SLV 2	Min	0.0000	172.1002	1210.60	1	-0.500000
31	0.30000	SLV 2	Min	0.0000	165.7640	1150.99	1	-0.500000
31	0.00000	SLV 3	Max	0.0000	177.4059	1259.91	1	-0.500000
31	0.15000	SLV 3	Max	0.0000	172.1002	1210.60	1	-0.500000
31	0.30000	SLV 3	Max	0.0000	165.7640	1150.99	1	-0.500000
31	0.00000	SLV 3	Min	0.0000	177.4059	1259.91	1	-0.500000
31	0.15000	SLV 3	Min	0.0000	172.1002	1210.60	1	-0.500000
31	0.30000	SLV 3	Min	0.0000	165.7640	1150.99	1	-0.500000
31	0.00000	SLV 4	Max	0.0000	130.4743	997.26	1	-0.500000
31	0.15000	SLV 4	Max	0.0000	142.4024	1120.30	1	-0.500000
31	0.30000	SLV 4	Max	0.0000	149.9026	1199.05	1	-0.500000
31	0.00000	SLV 4	Min	0.0000	130.4743	997.26	1	-0.500000
31	0.15000	SLV 4	Min	0.0000	142.4024	1120.30	1	-0.500000
31	0.30000	SLV 4	Min	0.0000	149.9026	1199.05	1	-0.500000
31	0.00000	SLV 5	Max	0.0000	53.4320	223.28	1	-0.500000
31	0.15000	SLV 5	Max	0.0000	51.1119	203.83	1	-0.500000
31	0.30000	SLV 5	Max	0.0000	47.7612	174.07	1	-0.500000
31	0.00000	SLV 5	Min	0.0000	53.4320	223.28	1	-0.500000
31	0.15000	SLV 5	Min	0.0000	51.1119	203.83	1	-0.500000
31	0.30000	SLV 5	Min	0.0000	47.7612	174.07	1	-0.500000
31	0.00000	SLV 6	Max	0.0000	43.7044	185.60	1	-0.500000
31	0.15000	SLV 6	Max	0.0000	47.6511	228.82	1	-0.500000
31	0.30000	SLV 6	Max	0.0000	49.5481	251.54	1	-0.500000
31	0.00000	SLV 6	Min	0.0000	43.7044	185.60	1	-0.500000
31	0.15000	SLV 6	Min	0.0000	47.6511	228.82	1	-0.500000
31	0.30000	SLV 6	Min	0.0000	49.5481	251.54	1	-0.500000
31	0.00000	SLV 7	Max	0.0000	18.3484	-292.08	1	-0.500000
31	0.15000	SLV 7	Max	0.0000	14.7945	-323.87	1	-0.500000
31	0.30000	SLV 7	Max	0.0000	10.2101	-365.97	1	-0.500000
31	0.00000	SLV 7	Min	0.0000	18.3484	-292.08	1	-0.500000
31	0.15000	SLV 7	Min	0.0000	14.7945	-323.87	1	-0.500000
31	0.30000	SLV 7	Min	0.0000	10.2101	-365.97	1	-0.500000
31	0.00000	SLV 8	Max	0.0000	8.0547	-334.66	1	-0.500000
31	0.15000	SLV 8	Max	0.0000	10.9981	-301.47	1	-0.500000
31	0.30000	SLV 8	Max	0.0000	11.8919	-288.79	1	-0.500000
31	0.00000	SLV 8	Min	0.0000	8.0547	-334.66	1	-0.500000
31	0.15000	SLV 8	Min	0.0000	10.9981	-301.47	1	-0.500000
31	0.30000	SLV 8	Min	0.0000	11.8919	-288.79	1	-0.500000
31	0.00000	SLV 9	Max	0.0000	186.1993	1394.05	1	-0.500000
31	0.15000	SLV 9	Max	0.0000	181.4402	1350.20	1	-0.500000
31	0.30000	SLV 9	Max	0.0000	175.6507	1296.06	1	-0.500000
31	0.00000	SLV 9	Min	0.0000	186.1993	1394.05	1	-0.500000
31	0.15000	SLV 9	Min	0.0000	181.4402	1350.20	1	-0.500000
31	0.30000	SLV 9	Min	0.0000	175.6507	1296.06	1	-0.500000
31	0.00000	SLV 10	Max	0.0000	140.9517	1149.18	1	-0.500000
31	0.15000	SLV 10	Max	0.0000	153.0573	1273.98	1	-0.500000
31	0.30000	SLV 10	Max	0.0000	160.7348	1354.50	1	-0.500000
31	0.00000	SLV 10	Min	0.0000	140.9517	1149.18	1	-0.500000
31	0.15000	SLV 10	Min	0.0000	153.0573	1273.98	1	-0.500000
31	0.30000	SLV 10	Min	0.0000	160.7348	1354.50	1	-0.500000
31	0.00000	SLV 11	Max	0.0000	177.4059	1259.91	1	-0.500000
31	0.15000	SLV 11	Max	0.0000	172.1002	1210.60	1	-0.500000
31	0.30000	SLV 11	Max	0.0000	165.7640	1150.99	1	-0.500000
31	0.00000	SLV 11	Min	0.0000	177.4059	1259.91	1	-0.500000
31	0.15000	SLV 11	Min	0.0000	172.1002	1210.60	1	-0.500000
31	0.30000	SLV 11	Min	0.0000	165.7640	1150.99	1	-0.500000
31	0.00000	SLV 12	Max	0.0000	130.4743	997.26	1	-0.500000

Table: Element Forces - Frames, Part 2 of 4

Frame	Station m	OutputCase	StepType	M2 KN-m	M3 KN-m	S11Max KN/m2	PtS11Max	x2S11Max m
31	0.15000	SLV 12	Max	0.0000	142.4024	1120.30	1	-0.500000
31	0.30000	SLV 12	Max	0.0000	149.9026	1199.05	1	-0.500000
31	0.00000	SLV 12	Min	0.0000	130.4743	997.26	1	-0.500000
31	0.15000	SLV 12	Min	0.0000	142.4024	1120.30	1	-0.500000
31	0.30000	SLV 12	Min	0.0000	149.9026	1199.05	1	-0.500000
31	0.00000	SLV 13	Max	0.0000	53.4320	223.28	1	-0.500000
31	0.15000	SLV 13	Max	0.0000	51.1119	203.83	1	-0.500000
31	0.30000	SLV 13	Max	0.0000	47.7612	174.07	1	-0.500000
31	0.00000	SLV 13	Min	0.0000	53.4320	223.28	1	-0.500000
31	0.15000	SLV 13	Min	0.0000	51.1119	203.83	1	-0.500000
31	0.30000	SLV 13	Min	0.0000	47.7612	174.07	1	-0.500000
31	0.00000	SLV 14	Max	0.0000	43.7044	185.60	1	-0.500000
31	0.15000	SLV 14	Max	0.0000	47.6511	228.82	1	-0.500000
31	0.30000	SLV 14	Max	0.0000	49.5481	251.54	1	-0.500000
31	0.00000	SLV 14	Min	0.0000	43.7044	185.60	1	-0.500000
31	0.15000	SLV 14	Min	0.0000	47.6511	228.82	1	-0.500000
31	0.30000	SLV 14	Min	0.0000	49.5481	251.54	1	-0.500000
31	0.00000	SLV 15	Max	0.0000	18.3484	-292.08	1	-0.500000
31	0.15000	SLV 15	Max	0.0000	14.7945	-323.87	1	-0.500000
31	0.30000	SLV 15	Max	0.0000	10.2101	-365.97	1	-0.500000
31	0.00000	SLV 15	Min	0.0000	18.3484	-292.08	1	-0.500000
31	0.15000	SLV 15	Min	0.0000	14.7945	-323.87	1	-0.500000
31	0.30000	SLV 15	Min	0.0000	10.2101	-365.97	1	-0.500000
31	0.00000	SLV 16	Max	0.0000	8.0547	-334.66	1	-0.500000
31	0.15000	SLV 16	Max	0.0000	10.9981	-301.47	1	-0.500000
31	0.30000	SLV 16	Max	0.0000	11.8919	-288.79	1	-0.500000
31	0.00000	SLV 16	Min	0.0000	8.0547	-334.66	1	-0.500000
31	0.15000	SLV 16	Min	0.0000	10.9981	-301.47	1	-0.500000
31	0.30000	SLV 16	Min	0.0000	11.8919	-288.79	1	-0.500000
32	0.00000	SLE-C	Max	0.0000	-21.4998	-215.00	3	0.500000
32	0.15000	SLE-C	Max	0.0000	-20.3727	-222.52	3	0.500000
32	0.30000	SLE-C	Max	0.0000	-20.2695	-219.80	3	0.500000
32	0.00000	SLE-C	Min	0.0000	-21.4998	-215.00	3	0.500000
32	0.15000	SLE-C	Min	0.0000	-20.3727	-222.52	3	0.500000
32	0.30000	SLE-C	Min	0.0000	-20.2695	-219.80	3	0.500000
32	0.00000	SLE-F1	Max	0.0000	-33.1834	-78.23	3	0.500000
32	0.15000	SLE-F1	Max	0.0000	-32.4395	-81.92	3	0.500000
32	0.30000	SLE-F1	Max	0.0000	-32.6766	-75.80	3	0.500000
32	0.00000	SLE-F1	Min	0.0000	-33.1834	-78.23	3	0.500000
32	0.15000	SLE-F1	Min	0.0000	-32.4395	-81.92	3	0.500000
32	0.30000	SLE-F1	Min	0.0000	-32.6766	-75.80	3	0.500000
32	0.00000	SLE-F2	Max	0.0000	-13.6582	-233.80	3	0.500000
32	0.15000	SLE-F2	Max	0.0000	-12.6897	-239.73	3	0.500000
32	0.30000	SLE-F2	Max	0.0000	-11.9664	-243.22	3	0.500000
32	0.00000	SLE-F2	Min	0.0000	-13.6582	-233.80	3	0.500000
32	0.15000	SLE-F2	Min	0.0000	-12.6897	-239.73	3	0.500000
32	0.30000	SLE-F2	Min	0.0000	-11.9664	-243.22	3	0.500000
32	0.00000	SLE-F3	Max	0.0000	-15.3760	-196.51	3	0.500000
32	0.15000	SLE-F3	Max	0.0000	-12.9646	-216.88	3	0.500000
32	0.30000	SLE-F3	Max	0.0000	-11.7298	-225.48	3	0.500000
32	0.00000	SLE-F3	Min	0.0000	-15.3760	-196.51	3	0.500000
32	0.15000	SLE-F3	Min	0.0000	-12.9646	-216.88	3	0.500000
32	0.30000	SLE-F3	Min	0.0000	-11.7298	-225.48	3	0.500000
32	0.00000	SLE-QP	Max	0.0000	-24.0917	-124.13	3	0.500000
32	0.15000	SLE-QP	Max	0.0000	-23.3547	-127.75	3	0.500000
32	0.30000	SLE-QP	Max	0.0000	-22.8630	-128.92	3	0.500000
32	0.00000	SLE-QP	Min	0.0000	-24.0917	-124.13	3	0.500000
32	0.15000	SLE-QP	Min	0.0000	-23.3547	-127.75	3	0.500000
32	0.30000	SLE-QP	Min	0.0000	-22.8630	-128.92	3	0.500000

Table: Element Forces - Frames, Part 2 of 4

Frame	Station m	OutputCase	StepType	M2 KN-m	M3 KN-m	S11Max KN/m2	PtS11Max	x2S11Max m
32	0.0000	SLU-1	Max	0.0000	-29.1293	-218.16	3	0.500000
32	0.15000	SLU-1	Max	0.0000	-27.0681	-233.89	3	0.500000
32	0.30000	SLU-1	Max	0.0000	-26.6426	-233.28	3	0.500000
32	0.00000	SLU-1	Min	0.0000	-29.1293	-218.16	3	0.500000
32	0.15000	SLU-1	Min	0.0000	-27.0681	-233.89	3	0.500000
32	0.30000	SLU-1	Min	0.0000	-26.6426	-233.28	3	0.500000
32	0.00000	SLU-2	Max	0.0000	-59.2044	80.17	3	0.500000
32	0.15000	SLU-2	Max	0.0000	-59.5094	88.09	3	0.500000
32	0.30000	SLU-2	Max	0.0000	-60.7954	105.83	3	0.500000
32	0.00000	SLU-2	Min	0.0000	-59.2044	80.17	3	0.500000
32	0.15000	SLU-2	Min	0.0000	-59.5094	88.09	3	0.500000
32	0.30000	SLU-2	Min	0.0000	-60.7954	105.83	3	0.500000
32	0.00000	SLU-3	Max	0.0000	8.2313	-271.47	1	-0.500000
32	0.15000	SLU-3	Max	0.0000	11.7404	-232.63	1	-0.500000
32	0.30000	SLU-3	Max	0.0000	13.6137	-210.15	1	-0.500000
32	0.00000	SLU-3	Min	0.0000	8.2313	-271.47	1	-0.500000
32	0.15000	SLU-3	Min	0.0000	11.7404	-232.63	1	-0.500000
32	0.30000	SLU-3	Min	0.0000	13.6137	-210.15	1	-0.500000
32	0.00000	SLU-4	Max	0.0000	-31.0622	-214.51	3	0.500000
32	0.15000	SLU-4	Max	0.0000	-31.7679	-202.58	3	0.500000
32	0.30000	SLU-4	Max	0.0000	-33.4547	-180.84	3	0.500000
32	0.00000	SLU-4	Min	0.0000	-31.0622	-214.51	3	0.500000
32	0.15000	SLU-4	Min	0.0000	-31.7679	-202.58	3	0.500000
32	0.30000	SLU-4	Min	0.0000	-33.4547	-180.84	3	0.500000
32	0.00000	SLU-5	Max	0.0000	5.3155	-316.44	1	-0.500000
32	0.15000	SLU-5	Max	0.0000	6.6978	-298.86	1	-0.500000
32	0.30000	SLU-5	Max	0.0000	7.0992	-291.10	1	-0.500000
32	0.00000	SLU-5	Min	0.0000	5.3155	-316.44	1	-0.500000
32	0.15000	SLU-5	Min	0.0000	6.6978	-298.86	1	-0.500000
32	0.30000	SLU-5	Min	0.0000	7.0992	-291.10	1	-0.500000
32	0.00000	SLU-6	Max	0.0000	-31.1113	-184.96	3	0.500000
32	0.15000	SLU-6	Max	0.0000	-27.8537	-212.66	3	0.500000
32	0.30000	SLU-6	Max	0.0000	-26.2588	-223.74	3	0.500000
32	0.00000	SLU-6	Min	0.0000	-31.1113	-184.96	3	0.500000
32	0.15000	SLU-6	Min	0.0000	-27.8537	-212.66	3	0.500000
32	0.30000	SLU-6	Min	0.0000	-26.2588	-223.74	3	0.500000
32	0.00000	SLU-7	Max	0.0000	5.0451	-290.76	1	-0.500000
32	0.15000	SLU-7	Max	0.0000	9.6072	-241.39	1	-0.500000
32	0.30000	SLU-7	Max	0.0000	12.5334	-208.38	1	-0.500000
32	0.00000	SLU-7	Min	0.0000	5.0451	-290.76	1	-0.500000
32	0.15000	SLU-7	Min	0.0000	9.6072	-241.39	1	-0.500000
32	0.30000	SLU-7	Min	0.0000	12.5334	-208.38	1	-0.500000
32	0.00000	SLV 1	Max	0.0000	174.2216	1266.77	1	-0.500000
32	0.15000	SLV 1	Max	0.0000	180.7257	1335.56	1	-0.500000
32	0.30000	SLV 1	Max	0.0000	186.1993	1394.05	1	-0.500000
32	0.00000	SLV 1	Min	0.0000	174.2216	1266.77	1	-0.500000
32	0.15000	SLV 1	Min	0.0000	180.7257	1335.56	1	-0.500000
32	0.30000	SLV 1	Min	0.0000	186.1993	1394.05	1	-0.500000
32	0.00000	SLV 2	Max	0.0000	166.3748	1142.10	1	-0.500000
32	0.15000	SLV 2	Max	0.0000	172.4056	1206.16	1	-0.500000
32	0.30000	SLV 2	Max	0.0000	177.4059	1259.91	1	-0.500000
32	0.00000	SLV 2	Min	0.0000	166.3748	1142.10	1	-0.500000
32	0.15000	SLV 2	Min	0.0000	172.4056	1206.16	1	-0.500000
32	0.30000	SLV 2	Min	0.0000	177.4059	1259.91	1	-0.500000
32	0.00000	SLV 3	Max	0.0000	166.3748	1142.10	1	-0.500000
32	0.15000	SLV 3	Max	0.0000	172.4056	1206.16	1	-0.500000
32	0.30000	SLV 3	Max	0.0000	177.4059	1259.91	1	-0.500000
32	0.00000	SLV 3	Min	0.0000	166.3748	1142.10	1	-0.500000
32	0.15000	SLV 3	Min	0.0000	172.4056	1206.16	1	-0.500000

Table: Element Forces - Frames, Part 2 of 4

Frame	Station m	OutputCase	StepType	M2 KN-m	M3 KN-m	S11Max KN/m2	PtS11Max	x2S11Max m
32	0.30000	SLV 3	Min	0.0000	177.4059	1259.91	1	-0.500000
32	0.00000	SLV 4	Max	0.0000	93.3339	618.36	1	-0.500000
32	0.15000	SLV 4	Max	0.0000	114.1181	829.95	1	-0.500000
32	0.30000	SLV 4	Max	0.0000	130.4743	997.26	1	-0.500000
32	0.00000	SLV 4	Min	0.0000	93.3339	618.36	1	-0.500000
32	0.15000	SLV 4	Min	0.0000	114.1181	829.95	1	-0.500000
32	0.30000	SLV 4	Min	0.0000	130.4743	997.26	1	-0.500000
32	0.00000	SLV 5	Max	0.0000	49.7857	179.32	1	-0.500000
32	0.15000	SLV 5	Max	0.0000	52.1241	206.45	1	-0.500000
32	0.30000	SLV 5	Max	0.0000	53.4320	223.28	1	-0.500000
32	0.00000	SLV 5	Min	0.0000	49.7857	179.32	1	-0.500000
32	0.15000	SLV 5	Min	0.0000	52.1241	206.45	1	-0.500000
32	0.30000	SLV 5	Min	0.0000	53.4320	223.28	1	-0.500000
32	0.00000	SLV 6	Max	0.0000	29.6618	37.68	1	-0.500000
32	0.15000	SLV 6	Max	0.0000	37.7080	121.89	1	-0.500000
32	0.30000	SLV 6	Max	0.0000	43.7044	185.60	1	-0.500000
32	0.00000	SLV 6	Min	0.0000	29.6618	37.68	1	-0.500000
32	0.15000	SLV 6	Min	0.0000	37.7080	121.89	1	-0.500000
32	0.30000	SLV 6	Min	0.0000	43.7044	185.60	1	-0.500000
32	0.00000	SLV 7	Max	0.0000	17.0788	-312.27	1	-0.500000
32	0.15000	SLV 7	Max	0.0000	18.2288	-297.02	1	-0.500000
32	0.30000	SLV 7	Max	0.0000	18.3484	-292.08	1	-0.500000
32	0.00000	SLV 7	Min	0.0000	17.0788	-312.27	1	-0.500000
32	0.15000	SLV 7	Min	0.0000	18.2288	-297.02	1	-0.500000
32	0.30000	SLV 7	Min	0.0000	18.3484	-292.08	1	-0.500000
32	0.00000	SLV 8	Max	0.0000	-3.9815	-382.89	3	0.500000
32	0.15000	SLV 8	Max	0.0000	3.0614	-388.34	1	-0.500000
32	0.30000	SLV 8	Max	0.0000	8.0547	-334.66	1	-0.500000
32	0.00000	SLV 8	Min	0.0000	-3.9815	-382.89	3	0.500000
32	0.15000	SLV 8	Min	0.0000	3.0614	-388.34	1	-0.500000
32	0.30000	SLV 8	Min	0.0000	8.0547	-334.66	1	-0.500000
32	0.00000	SLV 9	Max	0.0000	174.2216	1266.77	1	-0.500000
32	0.15000	SLV 9	Max	0.0000	180.7257	1335.56	1	-0.500000
32	0.30000	SLV 9	Max	0.0000	186.1993	1394.05	1	-0.500000
32	0.00000	SLV 9	Min	0.0000	174.2216	1266.77	1	-0.500000
32	0.15000	SLV 9	Min	0.0000	180.7257	1335.56	1	-0.500000
32	0.30000	SLV 9	Min	0.0000	186.1993	1394.05	1	-0.500000
32	0.00000	SLV 10	Max	0.0000	103.4567	766.73	1	-0.500000
32	0.15000	SLV 10	Max	0.0000	124.4182	980.09	1	-0.500000
32	0.30000	SLV 10	Max	0.0000	140.9517	1149.18	1	-0.500000
32	0.00000	SLV 10	Min	0.0000	103.4567	766.73	1	-0.500000
32	0.15000	SLV 10	Min	0.0000	124.4182	980.09	1	-0.500000
32	0.30000	SLV 10	Min	0.0000	140.9517	1149.18	1	-0.500000
32	0.00000	SLV 11	Max	0.0000	166.3748	1142.10	1	-0.500000
32	0.15000	SLV 11	Max	0.0000	172.4056	1206.16	1	-0.500000
32	0.30000	SLV 11	Max	0.0000	177.4059	1259.91	1	-0.500000
32	0.00000	SLV 11	Min	0.0000	166.3748	1142.10	1	-0.500000
32	0.15000	SLV 11	Min	0.0000	172.4056	1206.16	1	-0.500000
32	0.30000	SLV 11	Min	0.0000	177.4059	1259.91	1	-0.500000
32	0.00000	SLV 12	Max	0.0000	93.3339	618.36	1	-0.500000
32	0.15000	SLV 12	Max	0.0000	114.1181	829.95	1	-0.500000
32	0.30000	SLV 12	Max	0.0000	130.4743	997.26	1	-0.500000
32	0.00000	SLV 12	Min	0.0000	93.3339	618.36	1	-0.500000
32	0.15000	SLV 12	Min	0.0000	114.1181	829.95	1	-0.500000
32	0.30000	SLV 12	Min	0.0000	130.4743	997.26	1	-0.500000
32	0.00000	SLV 13	Max	0.0000	49.7857	179.32	1	-0.500000
32	0.15000	SLV 13	Max	0.0000	52.1241	206.45	1	-0.500000
32	0.30000	SLV 13	Max	0.0000	53.4320	223.28	1	-0.500000
32	0.00000	SLV 13	Min	0.0000	49.7857	179.32	1	-0.500000

Table: Element Forces - Frames, Part 2 of 4

Frame	Station m	OutputCase	StepType	M2 KN-m	M3 KN-m	S11Max KN/m2	PtS11Max	x2S11Max m
32	0.15000	SLV 13	Min	0.0000	52.1241	206.45	1	-0.500000
32	0.30000	SLV 13	Min	0.0000	53.4320	223.28	1	-0.500000
32	0.00000	SLV 14	Max	0.0000	29.6618	37.68	1	-0.500000
32	0.15000	SLV 14	Max	0.0000	37.7080	121.89	1	-0.500000
32	0.30000	SLV 14	Max	0.0000	43.7044	185.60	1	-0.500000
32	0.00000	SLV 14	Min	0.0000	29.6618	37.68	1	-0.500000
32	0.15000	SLV 14	Min	0.0000	37.7080	121.89	1	-0.500000
32	0.30000	SLV 14	Min	0.0000	43.7044	185.60	1	-0.500000
32	0.00000	SLV 15	Max	0.0000	17.0788	-312.27	1	-0.500000
32	0.15000	SLV 15	Max	0.0000	18.2288	-297.02	1	-0.500000
32	0.30000	SLV 15	Max	0.0000	18.3484	-292.08	1	-0.500000
32	0.00000	SLV 15	Min	0.0000	17.0788	-312.27	1	-0.500000
32	0.15000	SLV 15	Min	0.0000	18.2288	-297.02	1	-0.500000
32	0.30000	SLV 15	Min	0.0000	18.3484	-292.08	1	-0.500000
32	0.00000	SLV 16	Max	0.0000	-3.9815	-382.89	3	0.500000
32	0.15000	SLV 16	Max	0.0000	3.0614	-388.34	1	-0.500000
32	0.30000	SLV 16	Max	0.0000	8.0547	-334.66	1	-0.500000
32	0.00000	SLV 16	Min	0.0000	-3.9815	-382.89	3	0.500000
32	0.15000	SLV 16	Min	0.0000	3.0614	-388.34	1	-0.500000
32	0.30000	SLV 16	Min	0.0000	8.0547	-334.66	1	-0.500000
33	0.00000	SLE-C	Max	0.0000	-29.0082	-147.41	3	0.500000
33	0.15000	SLE-C	Max	0.0000	-24.5374	-188.37	3	0.500000
33	0.30000	SLE-C	Max	0.0000	-21.4998	-215.00	3	0.500000
33	0.00000	SLE-C	Min	0.0000	-29.0082	-147.41	3	0.500000
33	0.15000	SLE-C	Min	0.0000	-24.5374	-188.37	3	0.500000
33	0.30000	SLE-C	Min	0.0000	-21.4998	-215.00	3	0.500000
33	0.00000	SLE-F1	Max	0.0000	-38.5953	-31.61	3	0.500000
33	0.15000	SLE-F1	Max	0.0000	-35.1536	-62.27	3	0.500000
33	0.30000	SLE-F1	Max	0.0000	-33.1834	-78.23	3	0.500000
33	0.00000	SLE-F1	Min	0.0000	-38.5953	-31.61	3	0.500000
33	0.15000	SLE-F1	Min	0.0000	-35.1536	-62.27	3	0.500000
33	0.30000	SLE-F1	Min	0.0000	-33.1834	-78.23	3	0.500000
33	0.00000	SLE-F2	Max	0.0000	-21.3394	-164.48	3	0.500000
33	0.15000	SLE-F2	Max	0.0000	-17.3762	-200.36	3	0.500000
33	0.30000	SLE-F2	Max	0.0000	-13.6582	-233.80	3	0.500000
33	0.00000	SLE-F2	Min	0.0000	-21.3394	-164.48	3	0.500000
33	0.15000	SLE-F2	Min	0.0000	-17.3762	-200.36	3	0.500000
33	0.30000	SLE-F2	Min	0.0000	-13.6582	-233.80	3	0.500000
33	0.00000	SLE-F3	Max	0.0000	-24.7102	-110.67	3	0.500000
33	0.15000	SLE-F3	Max	0.0000	-19.2095	-161.93	3	0.500000
33	0.30000	SLE-F3	Max	0.0000	-15.3760	-196.51	3	0.500000
33	0.00000	SLE-F3	Min	0.0000	-24.7102	-110.67	3	0.500000
33	0.15000	SLE-F3	Min	0.0000	-19.2095	-161.93	3	0.500000
33	0.30000	SLE-F3	Min	0.0000	-15.3760	-196.51	3	0.500000
33	0.00000	SLE-QP	Max	0.0000	-30.3724	-68.82	3	0.500000
33	0.15000	SLE-QP	Max	0.0000	-27.1094	-97.70	3	0.500000
33	0.30000	SLE-QP	Max	0.0000	-24.0917	-124.13	3	0.500000
33	0.00000	SLE-QP	Min	0.0000	-30.3724	-68.82	3	0.500000
33	0.15000	SLE-QP	Min	0.0000	-27.1094	-97.70	3	0.500000
33	0.30000	SLE-QP	Min	0.0000	-24.0917	-124.13	3	0.500000
33	0.00000	SLU-1	Max	0.0000	-39.4281	-124.91	3	0.500000
33	0.15000	SLU-1	Max	0.0000	-33.1436	-182.89	3	0.500000
33	0.30000	SLU-1	Max	0.0000	-29.1293	-218.16	3	0.500000
33	0.00000	SLU-1	Min	0.0000	-39.4281	-124.91	3	0.500000
33	0.15000	SLU-1	Min	0.0000	-33.1436	-182.89	3	0.500000
33	0.30000	SLU-1	Min	0.0000	-29.1293	-218.16	3	0.500000
33	0.00000	SLU-2	Max	0.0000	-62.5185	103.57	3	0.500000
33	0.15000	SLU-2	Max	0.0000	-60.1257	84.51	3	0.500000
33	0.30000	SLU-2	Max	0.0000	-59.2044	80.17	3	0.500000

Table: Element Forces - Frames, Part 2 of 4

Frame	Station m	OutputCase	StepType	M2 KN-m	M3 KN-m	S11Max KN/m2	PtS11Max	x2S11Max m
33	0.00000	SLU-2	Min	0.0000	-62.5185	103.57	3	0.500000
33	0.15000	SLU-2	Min	0.0000	-60.1257	84.51	3	0.500000
33	0.30000	SLU-2	Min	0.0000	-59.2044	80.17	3	0.500000
33	0.00000	SLU-3	Max	0.0000	-4.9631	-311.65	3	0.500000
33	0.15000	SLU-3	Max	0.0000	2.7692	-329.84	1	-0.500000
33	0.30000	SLU-3	Max	0.0000	8.2313	-271.47	1	-0.500000
33	0.00000	SLU-3	Min	0.0000	-4.9631	-311.65	3	0.500000
33	0.15000	SLU-3	Min	0.0000	2.7692	-329.84	1	-0.500000
33	0.30000	SLU-3	Min	0.0000	8.2313	-271.47	1	-0.500000
33	0.00000	SLU-4	Max	0.0000	-36.3457	-171.42	3	0.500000
33	0.15000	SLU-4	Max	0.0000	-32.9682	-200.32	3	0.500000
33	0.30000	SLU-4	Max	0.0000	-31.0622	-214.51	3	0.500000
33	0.00000	SLU-4	Min	0.0000	-36.3457	-171.42	3	0.500000
33	0.15000	SLU-4	Min	0.0000	-32.9682	-200.32	3	0.500000
33	0.30000	SLU-4	Min	0.0000	-31.0622	-214.51	3	0.500000
33	0.00000	SLU-5	Max	0.0000	-3.8796	-338.29	3	0.500000
33	0.15000	SLU-5	Max	0.0000	1.4537	-358.80	1	-0.500000
33	0.30000	SLU-5	Max	0.0000	5.3155	-316.44	1	-0.500000
33	0.00000	SLU-5	Min	0.0000	-3.8796	-338.29	3	0.500000
33	0.15000	SLU-5	Min	0.0000	1.4537	-358.80	1	-0.500000
33	0.30000	SLU-5	Min	0.0000	5.3155	-316.44	1	-0.500000
33	0.00000	SLU-6	Max	0.0000	-43.9108	-66.71	3	0.500000
33	0.15000	SLU-6	Max	0.0000	-36.3557	-137.39	3	0.500000
33	0.30000	SLU-6	Max	0.0000	-31.1113	-184.96	3	0.500000
33	0.00000	SLU-6	Min	0.0000	-43.9108	-66.71	3	0.500000
33	0.15000	SLU-6	Min	0.0000	-36.3557	-137.39	3	0.500000
33	0.30000	SLU-6	Min	0.0000	-31.1113	-184.96	3	0.500000
33	0.00000	SLU-7	Max	0.0000	-10.2552	-246.15	3	0.500000
33	0.15000	SLU-7	Max	0.0000	-1.4699	-330.26	3	0.500000
33	0.30000	SLU-7	Max	0.0000	5.0451	-290.76	1	-0.500000
33	0.00000	SLU-7	Min	0.0000	-10.2552	-246.15	3	0.500000
33	0.15000	SLU-7	Min	0.0000	-1.4699	-330.26	3	0.500000
33	0.30000	SLU-7	Min	0.0000	5.0451	-290.76	1	-0.500000
33	0.00000	SLV 1	Max	0.0000	139.6749	913.81	1	-0.500000
33	0.15000	SLV 1	Max	0.0000	157.7087	1097.89	1	-0.500000
33	0.30000	SLV 1	Max	0.0000	174.2216	1266.77	1	-0.500000
33	0.00000	SLV 1	Min	0.0000	139.6749	913.81	1	-0.500000
33	0.15000	SLV 1	Min	0.0000	157.7087	1097.89	1	-0.500000
33	0.30000	SLV 1	Min	0.0000	174.2216	1266.77	1	-0.500000
33	0.00000	SLV 2	Max	0.0000	132.6347	797.20	1	-0.500000
33	0.15000	SLV 2	Max	0.0000	150.2653	977.26	1	-0.500000
33	0.30000	SLV 2	Max	0.0000	166.3748	1142.10	1	-0.500000
33	0.00000	SLV 2	Min	0.0000	132.6347	797.20	1	-0.500000
33	0.15000	SLV 2	Min	0.0000	150.2653	977.26	1	-0.500000
33	0.30000	SLV 2	Min	0.0000	166.3748	1142.10	1	-0.500000
33	0.00000	SLV 3	Max	0.0000	132.6347	797.20	1	-0.500000
33	0.15000	SLV 3	Max	0.0000	150.2653	977.26	1	-0.500000
33	0.30000	SLV 3	Max	0.0000	166.3748	1142.10	1	-0.500000
33	0.00000	SLV 3	Min	0.0000	132.6347	797.20	1	-0.500000
33	0.15000	SLV 3	Min	0.0000	150.2653	977.26	1	-0.500000
33	0.30000	SLV 3	Min	0.0000	166.3748	1142.10	1	-0.500000
33	0.00000	SLV 4	Max	0.0000	37.5006	52.53	1	-0.500000
33	0.15000	SLV 4	Max	0.0000	67.8765	360.04	1	-0.500000
33	0.30000	SLV 4	Max	0.0000	93.3339	618.36	1	-0.500000
33	0.00000	SLV 4	Min	0.0000	37.5006	52.53	1	-0.500000
33	0.15000	SLV 4	Min	0.0000	67.8765	360.04	1	-0.500000
33	0.30000	SLV 4	Min	0.0000	93.3339	618.36	1	-0.500000
33	0.00000	SLV 5	Max	0.0000	36.1225	35.19	1	-0.500000
33	0.15000	SLV 5	Max	0.0000	43.7146	114.86	1	-0.500000

Table: Element Forces - Frames, Part 2 of 4

Frame	Station m	OutputCase	StepType	M2 KN-m	M3 KN-m	S11Max KN/m2	PtS11Max	x2S11Max m
33	0.30000	SLV 5	Max	0.0000	49.7857	179.32	1	-0.500000
33	0.00000	SLV 5	Min	0.0000	36.1225	35.19	1	-0.500000
33	0.15000	SLV 5	Min	0.0000	43.7146	114.86	1	-0.500000
33	0.30000	SLV 5	Min	0.0000	49.7857	179.32	1	-0.500000
33	0.00000	SLV 6	Max	0.0000	6.4391	-202.05	1	-0.500000
33	0.15000	SLV 6	Max	0.0000	19.3206	-69.48	1	-0.500000
33	0.30000	SLV 6	Max	0.0000	29.6618	37.68	1	-0.500000
33	0.00000	SLV 6	Min	0.0000	6.4391	-202.05	1	-0.500000
33	0.15000	SLV 6	Min	0.0000	19.3206	-69.48	1	-0.500000
33	0.30000	SLV 6	Min	0.0000	29.6618	37.68	1	-0.500000
33	0.00000	SLV 7	Max	0.0000	5.7123	-433.44	1	-0.500000
33	0.15000	SLV 7	Max	0.0000	12.1561	-365.25	1	-0.500000
33	0.30000	SLV 7	Max	0.0000	17.0788	-312.27	1	-0.500000
33	0.00000	SLV 7	Min	0.0000	5.7123	-433.44	1	-0.500000
33	0.15000	SLV 7	Min	0.0000	12.1561	-365.25	1	-0.500000
33	0.30000	SLV 7	Min	0.0000	17.0788	-312.27	1	-0.500000
33	0.00000	SLV 8	Max	0.0000	-25.1977	-178.22	3	0.500000
33	0.15000	SLV 8	Max	0.0000	-13.3195	-293.26	3	0.500000
33	0.30000	SLV 8	Max	0.0000	-3.9815	-382.89	3	0.500000
33	0.00000	SLV 8	Min	0.0000	-25.1977	-178.22	3	0.500000
33	0.15000	SLV 8	Min	0.0000	-13.3195	-293.26	3	0.500000
33	0.30000	SLV 8	Min	0.0000	-3.9815	-382.89	3	0.500000
33	0.00000	SLV 9	Max	0.0000	139.6749	913.81	1	-0.500000
33	0.15000	SLV 9	Max	0.0000	157.7087	1097.89	1	-0.500000
33	0.30000	SLV 9	Max	0.0000	174.2216	1266.77	1	-0.500000
33	0.00000	SLV 9	Min	0.0000	139.6749	913.81	1	-0.500000
33	0.15000	SLV 9	Min	0.0000	157.7087	1097.89	1	-0.500000
33	0.30000	SLV 9	Min	0.0000	174.2216	1266.77	1	-0.500000
33	0.00000	SLV 10	Max	0.0000	47.2686	197.35	1	-0.500000
33	0.15000	SLV 10	Max	0.0000	77.8219	506.63	1	-0.500000
33	0.30000	SLV 10	Max	0.0000	103.4567	766.73	1	-0.500000
33	0.00000	SLV 10	Min	0.0000	47.2686	197.35	1	-0.500000
33	0.15000	SLV 10	Min	0.0000	77.8219	506.63	1	-0.500000
33	0.30000	SLV 10	Min	0.0000	103.4567	766.73	1	-0.500000
33	0.00000	SLV 11	Max	0.0000	132.6347	797.20	1	-0.500000
33	0.15000	SLV 11	Max	0.0000	150.2653	977.26	1	-0.500000
33	0.30000	SLV 11	Max	0.0000	166.3748	1142.10	1	-0.500000
33	0.00000	SLV 11	Min	0.0000	132.6347	797.20	1	-0.500000
33	0.15000	SLV 11	Min	0.0000	150.2653	977.26	1	-0.500000
33	0.30000	SLV 11	Min	0.0000	166.3748	1142.10	1	-0.500000
33	0.00000	SLV 12	Max	0.0000	37.5006	52.53	1	-0.500000
33	0.15000	SLV 12	Max	0.0000	67.8765	360.04	1	-0.500000
33	0.30000	SLV 12	Max	0.0000	93.3339	618.36	1	-0.500000
33	0.00000	SLV 12	Min	0.0000	37.5006	52.53	1	-0.500000
33	0.15000	SLV 12	Min	0.0000	67.8765	360.04	1	-0.500000
33	0.30000	SLV 12	Min	0.0000	93.3339	618.36	1	-0.500000
33	0.00000	SLV 13	Max	0.0000	36.1225	35.19	1	-0.500000
33	0.15000	SLV 13	Max	0.0000	43.7146	114.86	1	-0.500000
33	0.30000	SLV 13	Max	0.0000	49.7857	179.32	1	-0.500000
33	0.00000	SLV 13	Min	0.0000	36.1225	35.19	1	-0.500000
33	0.15000	SLV 13	Min	0.0000	43.7146	114.86	1	-0.500000
33	0.30000	SLV 13	Min	0.0000	49.7857	179.32	1	-0.500000
33	0.00000	SLV 14	Max	0.0000	6.4391	-202.05	1	-0.500000
33	0.15000	SLV 14	Max	0.0000	19.3206	-69.48	1	-0.500000
33	0.30000	SLV 14	Max	0.0000	29.6618	37.68	1	-0.500000
33	0.00000	SLV 14	Min	0.0000	6.4391	-202.05	1	-0.500000
33	0.15000	SLV 14	Min	0.0000	19.3206	-69.48	1	-0.500000
33	0.30000	SLV 14	Min	0.0000	29.6618	37.68	1	-0.500000
33	0.00000	SLV 15	Max	0.0000	5.7123	-433.44	1	-0.500000

Table: Element Forces - Frames, Part 2 of 4

Frame	Station m	OutputCase	StepType	M2 KN-m	M3 KN-m	S11Max KN/m2	PtS11Max	x2S11Max m
33	0.15000	SLV 15	Max	0.0000	12.1561	-365.25	1	-0.500000
33	0.30000	SLV 15	Max	0.0000	17.0788	-312.27	1	-0.500000
33	0.00000	SLV 15	Min	0.0000	5.7123	-433.44	1	-0.500000
33	0.15000	SLV 15	Min	0.0000	12.1561	-365.25	1	-0.500000
33	0.30000	SLV 15	Min	0.0000	17.0788	-312.27	1	-0.500000
33	0.00000	SLV 16	Max	0.0000	-25.1977	-178.22	3	0.500000
33	0.15000	SLV 16	Max	0.0000	-13.3195	-293.26	3	0.500000
33	0.30000	SLV 16	Max	0.0000	-3.9815	-382.89	3	0.500000
33	0.00000	SLV 16	Min	0.0000	-25.1977	-178.22	3	0.500000
33	0.15000	SLV 16	Min	0.0000	-13.3195	-293.26	3	0.500000
33	0.30000	SLV 16	Min	0.0000	-3.9815	-382.89	3	0.500000
34	0.00000	SLE-C	Max	0.0000	-7.1392	-9.47	3	0.500000
34	0.00245	SLE-C	Max	0.0000	-7.1622	-9.23	3	0.500000
34	0.00245	SLE-C	Max	0.0000	-41.0714	-26.38	3	0.500000
34	0.12725	SLE-C	Max	0.0000	-34.5259	-72.36	3	0.500000
34	0.25450	SLE-C	Max	0.0000	-29.0082	-110.56	3	0.500000
34	0.00000	SLE-C	Min	0.0000	-7.1392	-9.47	3	0.500000
34	0.00245	SLE-C	Min	0.0000	-7.1622	-9.23	3	0.500000
34	0.00245	SLE-C	Min	0.0000	-41.0714	-26.38	3	0.500000
34	0.12725	SLE-C	Min	0.0000	-34.5259	-72.36	3	0.500000
34	0.25450	SLE-C	Min	0.0000	-29.0082	-110.56	3	0.500000
34	0.00000	SLE-F1	Max	0.0000	-8.6887	4.93	3	0.500000
34	0.00245	SLE-F1	Max	0.0000	-8.7148	5.19	3	0.500000
34	0.00245	SLE-F1	Max	0.0000	-48.0383	40.82	3	0.500000
34	0.12725	SLE-F1	Max	0.0000	-42.7627	4.37	3	0.500000
34	0.25450	SLE-F1	Max	0.0000	-38.5953	-23.70	3	0.500000
34	0.00000	SLE-F1	Min	0.0000	-8.6887	4.93	3	0.500000
34	0.00245	SLE-F1	Min	0.0000	-8.7148	5.19	3	0.500000
34	0.00245	SLE-F1	Min	0.0000	-48.0383	40.82	3	0.500000
34	0.12725	SLE-F1	Min	0.0000	-42.7627	4.37	3	0.500000
34	0.25450	SLE-F1	Min	0.0000	-38.5953	-23.70	3	0.500000
34	0.00000	SLE-F2	Max	0.0000	-5.3562	-15.05	3	0.500000
34	0.00245	SLE-F2	Max	0.0000	-5.3721	-14.87	3	0.500000
34	0.00245	SLE-F2	Max	0.0000	-32.3841	-46.83	3	0.500000
34	0.12725	SLE-F2	Max	0.0000	-26.8297	-85.36	3	0.500000
34	0.25450	SLE-F2	Max	0.0000	-21.3394	-123.36	3	0.500000
34	0.00000	SLE-F2	Min	0.0000	-5.3562	-15.05	3	0.500000
34	0.00245	SLE-F2	Min	0.0000	-5.3721	-14.87	3	0.500000
34	0.00245	SLE-F2	Min	0.0000	-32.3841	-46.83	3	0.500000
34	0.12725	SLE-F2	Min	0.0000	-26.8297	-85.36	3	0.500000
34	0.25450	SLE-F2	Min	0.0000	-21.3394	-123.36	3	0.500000
34	0.00000	SLE-F3	Max	0.0000	-6.6454	0.78	3	0.500000
34	0.00245	SLE-F3	Max	0.0000	-6.6623	0.96	3	0.500000
34	0.00245	SLE-F3	Max	0.0000	-38.0539	10.78	3	0.500000
34	0.12725	SLE-F3	Max	0.0000	-30.7785	-40.67	3	0.500000
34	0.25450	SLE-F3	Max	0.0000	-24.7102	-83.00	3	0.500000
34	0.00000	SLE-F3	Min	0.0000	-6.6454	0.78	3	0.500000
34	0.00245	SLE-F3	Min	0.0000	-6.6623	0.96	3	0.500000
34	0.00245	SLE-F3	Min	0.0000	-38.0539	10.78	3	0.500000
34	0.12725	SLE-F3	Min	0.0000	-30.7785	-40.67	3	0.500000
34	0.25450	SLE-F3	Min	0.0000	-24.7102	-83.00	3	0.500000
34	0.00000	SLE-QP	Max	0.0000	-6.8768	-2.86	3	0.500000
34	0.00245	SLE-QP	Max	0.0000	-6.8953	-2.66	3	0.500000
34	0.00245	SLE-QP	Max	0.0000	-39.5513	10.93	3	0.500000
34	0.12725	SLE-QP	Max	0.0000	-34.9207	-20.68	3	0.500000
34	0.25450	SLE-QP	Max	0.0000	-30.3724	-51.61	3	0.500000
34	0.00000	SLE-QP	Min	0.0000	-6.8768	-2.86	3	0.500000
34	0.00245	SLE-QP	Min	0.0000	-6.8953	-2.66	3	0.500000
34	0.00245	SLE-QP	Min	0.0000	-39.5513	10.93	3	0.500000

Table: Element Forces - Frames, Part 2 of 4

Frame	Station m	OutputCase	StepType	M2 KN-m	M3 KN-m	S11Max KN/m2	PtS11Max	x2S11Max m
34	0.12725	SLE-QP	Min	0.0000	-34.9207	-20.68	3	0.500000
34	0.25450	SLE-QP	Min	0.0000	-30.3724	-51.61	3	0.500000
34	0.00000	SLU-1	Max	0.0000	-9.8452	2.33	3	0.500000
34	0.00245	SLU-1	Max	0.0000	-9.8735	2.62	3	0.500000
34	0.00245	SLU-1	Max	0.0000	-55.5483	19.03	3	0.500000
34	0.12725	SLU-1	Max	0.0000	-46.6622	-43.56	3	0.500000
34	0.25450	SLU-1	Max	0.0000	-39.4281	-93.69	3	0.500000
34	0.00000	SLU-1	Min	0.0000	-9.8452	2.33	3	0.500000
34	0.00245	SLU-1	Min	0.0000	-9.8735	2.62	3	0.500000
34	0.00245	SLU-1	Min	0.0000	-55.5483	19.03	3	0.500000
34	0.12725	SLU-1	Min	0.0000	-46.6622	-43.56	3	0.500000
34	0.25450	SLU-1	Min	0.0000	-39.4281	-93.69	3	0.500000
34	0.00000	SLU-2	Max	0.0000	-13.0401	22.47	3	0.500000
34	0.00245	SLU-2	Max	0.0000	-13.0782	22.83	3	0.500000
34	0.00245	SLU-2	Max	0.0000	-70.1990	127.09	3	0.500000
34	0.12725	SLU-2	Max	0.0000	-65.7961	98.12	3	0.500000
34	0.25450	SLU-2	Max	0.0000	-62.5185	77.67	3	0.500000
34	0.00000	SLU-2	Min	0.0000	-13.0401	22.47	3	0.500000
34	0.00245	SLU-2	Min	0.0000	-13.0782	22.83	3	0.500000
34	0.00245	SLU-2	Min	0.0000	-70.1990	127.09	3	0.500000
34	0.12725	SLU-2	Min	0.0000	-65.7961	98.12	3	0.500000
34	0.25450	SLU-2	Min	0.0000	-62.5185	77.67	3	0.500000
34	0.00000	SLU-3	Max	0.0000	-3.6059	-21.10	3	0.500000
34	0.00245	SLU-3	Max	0.0000	-3.6172	-20.96	3	0.500000
34	0.00245	SLU-3	Max	0.0000	-23.5161	-100.89	3	0.500000
34	0.12725	SLU-3	Max	0.0000	-13.4254	-173.45	3	0.500000
34	0.25450	SLU-3	Max	0.0000	-4.9631	-233.74	3	0.500000
34	0.00000	SLU-3	Min	0.0000	-3.6059	-21.10	3	0.500000
34	0.00245	SLU-3	Min	0.0000	-3.6172	-20.96	3	0.500000
34	0.00245	SLU-3	Min	0.0000	-23.5161	-100.89	3	0.500000
34	0.12725	SLU-3	Min	0.0000	-13.4254	-173.45	3	0.500000
34	0.25450	SLU-3	Min	0.0000	-4.9631	-233.74	3	0.500000
34	0.00000	SLU-4	Max	0.0000	-8.4129	-14.39	3	0.500000
34	0.00245	SLU-4	Max	0.0000	-8.4466	-14.05	3	0.500000
34	0.00245	SLU-4	Max	0.0000	-48.0198	-49.20	3	0.500000
34	0.12725	SLU-4	Max	0.0000	-41.6395	-93.00	3	0.500000
34	0.25450	SLU-4	Max	0.0000	-36.3457	-128.57	3	0.500000
34	0.00000	SLU-4	Min	0.0000	-8.4129	-14.39	3	0.500000
34	0.00245	SLU-4	Min	0.0000	-8.4466	-14.05	3	0.500000
34	0.00245	SLU-4	Min	0.0000	-48.0198	-49.20	3	0.500000
34	0.12725	SLU-4	Min	0.0000	-41.6395	-93.00	3	0.500000
34	0.25450	SLU-4	Min	0.0000	-36.3457	-128.57	3	0.500000
34	0.00000	SLU-5	Max	0.0000	-2.6220	-34.50	3	0.500000
34	0.00245	SLU-5	Max	0.0000	-2.6370	-34.33	3	0.500000
34	0.00245	SLU-5	Max	0.0000	-18.3636	-151.39	3	0.500000
34	0.12725	SLU-5	Max	0.0000	-10.5920	-206.56	3	0.500000
34	0.25450	SLU-5	Max	0.0000	-3.8796	-253.72	3	0.500000
34	0.00000	SLU-5	Min	0.0000	-2.6220	-34.50	3	0.500000
34	0.00245	SLU-5	Min	0.0000	-2.6370	-34.33	3	0.500000
34	0.00245	SLU-5	Min	0.0000	-18.3636	-151.39	3	0.500000
34	0.12725	SLU-5	Min	0.0000	-10.5920	-206.56	3	0.500000
34	0.25450	SLU-5	Min	0.0000	-3.8796	-253.72	3	0.500000
34	0.00000	SLU-6	Max	0.0000	-11.0971	16.23	3	0.500000
34	0.00245	SLU-6	Max	0.0000	-11.1229	16.50	3	0.500000
34	0.00245	SLU-6	Max	0.0000	-62.2668	79.45	3	0.500000
34	0.12725	SLU-6	Max	0.0000	-52.2571	8.43	3	0.500000
34	0.25450	SLU-6	Max	0.0000	-43.9108	-50.03	3	0.500000
34	0.00000	SLU-6	Min	0.0000	-11.0971	16.23	3	0.500000
34	0.00245	SLU-6	Min	0.0000	-11.1229	16.50	3	0.500000

Table: Element Forces - Frames, Part 2 of 4

Frame	Station m	OutputCase	StepType	M2 KN-m	M3 KN-m	S11Max KN/m2	PtS11Max	x2S11Max m
34	0.00245	SLU-6	Min	0.0000	-62.2668	79.45	3	0.500000
34	0.12725	SLU-6	Min	0.0000	-52.2571	8.43	3	0.500000
34	0.25450	SLU-6	Min	0.0000	-43.9108	-50.03	3	0.500000
34	0.00000	SLU-7	Max	0.0000	-4.9407	-6.98	3	0.500000
34	0.00245	SLU-7	Max	0.0000	-4.9500	-6.85	3	0.500000
34	0.00245	SLU-7	Max	0.0000	-30.5775	-38.50	3	0.500000
34	0.12725	SLU-7	Max	0.0000	-19.6108	-117.63	3	0.500000
34	0.25450	SLU-7	Max	0.0000	-10.2552	-184.62	3	0.500000
34	0.00000	SLU-7	Min	0.0000	-4.9407	-6.98	3	0.500000
34	0.00245	SLU-7	Min	0.0000	-4.9500	-6.85	3	0.500000
34	0.00245	SLU-7	Min	0.0000	-30.5775	-38.50	3	0.500000
34	0.12725	SLU-7	Min	0.0000	-19.6108	-117.63	3	0.500000
34	0.25450	SLU-7	Min	0.0000	-10.2552	-184.62	3	0.500000
34	0.00000	SLV 1	Max	0.0000	21.1567	89.67	1	-0.500000
34	0.00245	SLV 1	Max	0.0000	21.1852	89.95	1	-0.500000
34	0.00245	SLV 1	Max	0.0000	92.8057	327.54	1	-0.500000
34	0.12725	SLV 1	Max	0.0000	116.6298	509.34	1	-0.500000
34	0.25450	SLV 1	Max	0.0000	139.6749	685.35	1	-0.500000
34	0.00000	SLV 1	Min	0.0000	21.1567	89.67	1	-0.500000
34	0.00245	SLV 1	Min	0.0000	21.1852	89.95	1	-0.500000
34	0.00245	SLV 1	Min	0.0000	92.8057	327.54	1	-0.500000
34	0.12725	SLV 1	Min	0.0000	116.6298	509.34	1	-0.500000
34	0.25450	SLV 1	Min	0.0000	139.6749	685.35	1	-0.500000
34	0.00000	SLV 2	Max	0.0000	19.9201	73.11	1	-0.500000
34	0.00245	SLV 2	Max	0.0000	19.9444	73.36	1	-0.500000
34	0.00245	SLV 2	Max	0.0000	86.3410	244.40	1	-0.500000
34	0.12725	SLV 2	Max	0.0000	109.8802	424.06	1	-0.500000
34	0.25450	SLV 2	Max	0.0000	132.6347	597.90	1	-0.500000
34	0.00000	SLV 2	Min	0.0000	19.9201	73.11	1	-0.500000
34	0.00245	SLV 2	Min	0.0000	19.9444	73.36	1	-0.500000
34	0.00245	SLV 2	Min	0.0000	86.3410	244.40	1	-0.500000
34	0.12725	SLV 2	Min	0.0000	109.8802	424.06	1	-0.500000
34	0.25450	SLV 2	Min	0.0000	132.6347	597.90	1	-0.500000
34	0.00000	SLV 3	Max	0.0000	19.9201	73.11	1	-0.500000
34	0.00245	SLV 3	Max	0.0000	19.9444	73.36	1	-0.500000
34	0.00245	SLV 3	Max	0.0000	86.3410	244.40	1	-0.500000
34	0.12725	SLV 3	Max	0.0000	109.8802	424.06	1	-0.500000
34	0.25450	SLV 3	Max	0.0000	132.6347	597.90	1	-0.500000
34	0.00000	SLV 3	Min	0.0000	19.9201	73.11	1	-0.500000
34	0.00245	SLV 3	Min	0.0000	19.9444	73.36	1	-0.500000
34	0.00245	SLV 3	Min	0.0000	86.3410	244.40	1	-0.500000
34	0.12725	SLV 3	Min	0.0000	109.8802	424.06	1	-0.500000
34	0.25450	SLV 3	Min	0.0000	132.6347	597.90	1	-0.500000
34	0.00000	SLV 4	Max	0.0000	-2.2487	1.87	3	0.500000
34	0.00245	SLV 4	Max	0.0000	-2.2072	1.62	3	0.500000
34	0.00245	SLV 4	Max	0.0000	-24.9628	-60.93	3	0.500000
34	0.12725	SLV 4	Max	0.0000	7.7701	-186.76	1	-0.500000
34	0.25450	SLV 4	Max	0.0000	37.5006	39.40	1	-0.500000
34	0.00000	SLV 4	Min	0.0000	-2.2487	1.87	3	0.500000
34	0.00245	SLV 4	Min	0.0000	-2.2072	1.62	3	0.500000
34	0.00245	SLV 4	Min	0.0000	-24.9628	-60.93	3	0.500000
34	0.12725	SLV 4	Min	0.0000	7.7701	-186.76	1	-0.500000
34	0.25450	SLV 4	Min	0.0000	37.5006	39.40	1	-0.500000
34	0.00000	SLV 5	Max	0.0000	4.3842	-14.18	1	-0.500000
34	0.00245	SLV 5	Max	0.0000	4.3826	-14.14	1	-0.500000
34	0.00245	SLV 5	Max	0.0000	16.0070	-130.78	1	-0.500000
34	0.12725	SLV 5	Max	0.0000	26.5843	-48.33	1	-0.500000
34	0.25450	SLV 5	Max	0.0000	36.1225	26.39	1	-0.500000
34	0.00000	SLV 5	Min	0.0000	4.3842	-14.18	1	-0.500000

Table: Element Forces - Frames, Part 2 of 4

Frame	Station m	OutputCase	StepType	M2 KN-m	M3 KN-m	S11Max KN/m2	PtS11Max	x2S11Max m
34	0.00245	SLV 5	Min	0.0000	4.3826	-14.14	1	-0.500000
34	0.00245	SLV 5	Min	0.0000	16.0070	-130.78	1	-0.500000
34	0.12725	SLV 5	Min	0.0000	26.5843	-48.33	1	-0.500000
34	0.25450	SLV 5	Min	0.0000	36.1225	26.39	1	-0.500000
34	0.00000	SLV 6	Max	0.0000	-2.9049	-5.31	3	0.500000
34	0.00245	SLV 6	Max	0.0000	-2.8984	-5.30	3	0.500000
34	0.00245	SLV 6	Max	0.0000	-21.2725	-46.58	3	0.500000
34	0.12725	SLV 6	Max	0.0000	-6.5778	-153.67	3	0.500000
34	0.25450	SLV 6	Max	0.0000	6.4391	-151.53	1	-0.500000
34	0.00000	SLV 6	Min	0.0000	-2.9049	-5.31	3	0.500000
34	0.00245	SLV 6	Min	0.0000	-2.8984	-5.30	3	0.500000
34	0.00245	SLV 6	Min	0.0000	-21.2725	-46.58	3	0.500000
34	0.12725	SLV 6	Min	0.0000	-6.5778	-153.67	3	0.500000
34	0.25450	SLV 6	Min	0.0000	6.4391	-151.53	1	-0.500000
34	0.00000	SLV 7	Max	0.0000	-1.1061	-64.04	3	0.500000
34	0.00245	SLV 7	Max	0.0000	-1.1229	-63.86	3	0.500000
34	0.00245	SLV 7	Max	0.0000	-12.5246	-280.28	3	0.500000
34	0.12725	SLV 7	Max	0.0000	-2.8775	-349.52	3	0.500000
34	0.25450	SLV 7	Max	0.0000	5.7123	-325.08	1	-0.500000
34	0.00000	SLV 7	Min	0.0000	-1.1061	-64.04	3	0.500000
34	0.00245	SLV 7	Min	0.0000	-1.1229	-63.86	3	0.500000
34	0.00245	SLV 7	Min	0.0000	-12.5246	-280.28	3	0.500000
34	0.12725	SLV 7	Min	0.0000	-2.8775	-349.52	3	0.500000
34	0.25450	SLV 7	Min	0.0000	5.7123	-325.08	1	-0.500000
34	0.00000	SLV 8	Max	0.0000	-8.6701	13.08	3	0.500000
34	0.00245	SLV 8	Max	0.0000	-8.6786	13.21	3	0.500000
34	0.00245	SLV 8	Max	0.0000	-51.2236	55.23	3	0.500000
34	0.12725	SLV 8	Max	0.0000	-37.3636	-45.60	3	0.500000
34	0.25450	SLV 8	Max	0.0000	-25.1977	-133.67	3	0.500000
34	0.00000	SLV 8	Min	0.0000	-8.6701	13.08	3	0.500000
34	0.00245	SLV 8	Min	0.0000	-8.6786	13.21	3	0.500000
34	0.00245	SLV 8	Min	0.0000	-51.2236	55.23	3	0.500000
34	0.12725	SLV 8	Min	0.0000	-37.3636	-45.60	3	0.500000
34	0.25450	SLV 8	Min	0.0000	-25.1977	-133.67	3	0.500000
34	0.00000	SLV 9	Max	0.0000	21.1567	89.67	1	-0.500000
34	0.00245	SLV 9	Max	0.0000	21.1852	89.95	1	-0.500000
34	0.00245	SLV 9	Max	0.0000	92.8057	327.54	1	-0.500000
34	0.12725	SLV 9	Max	0.0000	116.6298	509.34	1	-0.500000
34	0.25450	SLV 9	Max	0.0000	139.6749	685.35	1	-0.500000
34	0.00000	SLV 9	Min	0.0000	21.1567	89.67	1	-0.500000
34	0.00245	SLV 9	Min	0.0000	21.1852	89.95	1	-0.500000
34	0.00245	SLV 9	Min	0.0000	92.8057	327.54	1	-0.500000
34	0.12725	SLV 9	Min	0.0000	116.6298	509.34	1	-0.500000
34	0.25450	SLV 9	Min	0.0000	139.6749	685.35	1	-0.500000
34	0.00000	SLV 10	Max	0.0000	-0.4299	-4.83	3	0.500000
34	0.00245	SLV 10	Max	0.0000	-0.3842	-5.11	3	0.500000
34	0.00245	SLV 10	Max	0.0000	-15.4929	-96.61	3	0.500000
34	0.12725	SLV 10	Max	0.0000	17.3876	-79.28	1	-0.500000
34	0.25450	SLV 10	Max	0.0000	47.2686	148.01	1	-0.500000
34	0.00000	SLV 10	Min	0.0000	-0.4299	-4.83	3	0.500000
34	0.00245	SLV 10	Min	0.0000	-0.3842	-5.11	3	0.500000
34	0.00245	SLV 10	Min	0.0000	-15.4929	-96.61	3	0.500000
34	0.12725	SLV 10	Min	0.0000	17.3876	-79.28	1	-0.500000
34	0.25450	SLV 10	Min	0.0000	47.2686	148.01	1	-0.500000
34	0.00000	SLV 11	Max	0.0000	19.9201	73.11	1	-0.500000
34	0.00245	SLV 11	Max	0.0000	19.9444	73.36	1	-0.500000
34	0.00245	SLV 11	Max	0.0000	86.3410	244.40	1	-0.500000
34	0.12725	SLV 11	Max	0.0000	109.8802	424.06	1	-0.500000
34	0.25450	SLV 11	Max	0.0000	132.6347	597.90	1	-0.500000

Table: Element Forces - Frames, Part 2 of 4

Frame	Station m	OutputCase	StepType	M2 KN-m	M3 KN-m	S11Max KN/m2	PtS11Max	x2S11Max m
34	0.00000	SLV 11	Min	0.0000	19.9201	73.11	1	-0.500000
34	0.00245	SLV 11	Min	0.0000	19.9444	73.36	1	-0.500000
34	0.00245	SLV 11	Min	0.0000	86.3410	244.40	1	-0.500000
34	0.12725	SLV 11	Min	0.0000	109.8802	424.06	1	-0.500000
34	0.25450	SLV 11	Min	0.0000	132.6347	597.90	1	-0.500000
34	0.00000	SLV 12	Max	0.0000	-2.2487	1.87	3	0.500000
34	0.00245	SLV 12	Max	0.0000	-2.2072	1.62	3	0.500000
34	0.00245	SLV 12	Max	0.0000	-24.9628	-60.93	3	0.500000
34	0.12725	SLV 12	Max	0.0000	7.7701	-186.76	1	-0.500000
34	0.25450	SLV 12	Max	0.0000	37.5006	39.40	1	-0.500000
34	0.00000	SLV 12	Min	0.0000	-2.2487	1.87	3	0.500000
34	0.00245	SLV 12	Min	0.0000	-2.2072	1.62	3	0.500000
34	0.00245	SLV 12	Min	0.0000	-24.9628	-60.93	3	0.500000
34	0.12725	SLV 12	Min	0.0000	7.7701	-186.76	1	-0.500000
34	0.25450	SLV 12	Min	0.0000	37.5006	39.40	1	-0.500000
34	0.00000	SLV 13	Max	0.0000	4.3842	-14.18	1	-0.500000
34	0.00245	SLV 13	Max	0.0000	4.3826	-14.14	1	-0.500000
34	0.00245	SLV 13	Max	0.0000	16.0070	-130.78	1	-0.500000
34	0.12725	SLV 13	Max	0.0000	26.5843	-48.33	1	-0.500000
34	0.25450	SLV 13	Max	0.0000	36.1225	26.39	1	-0.500000
34	0.00000	SLV 13	Min	0.0000	4.3842	-14.18	1	-0.500000
34	0.00245	SLV 13	Min	0.0000	4.3826	-14.14	1	-0.500000
34	0.00245	SLV 13	Min	0.0000	16.0070	-130.78	1	-0.500000
34	0.12725	SLV 13	Min	0.0000	26.5843	-48.33	1	-0.500000
34	0.25450	SLV 13	Min	0.0000	36.1225	26.39	1	-0.500000
34	0.00000	SLV 14	Max	0.0000	-2.9049	-5.31	3	0.500000
34	0.00245	SLV 14	Max	0.0000	-2.8984	-5.30	3	0.500000
34	0.00245	SLV 14	Max	0.0000	-21.2725	-46.58	3	0.500000
34	0.12725	SLV 14	Max	0.0000	-6.5778	-153.67	3	0.500000
34	0.25450	SLV 14	Max	0.0000	6.4391	-151.53	1	-0.500000
34	0.00000	SLV 14	Min	0.0000	-2.9049	-5.31	3	0.500000
34	0.00245	SLV 14	Min	0.0000	-2.8984	-5.30	3	0.500000
34	0.00245	SLV 14	Min	0.0000	-21.2725	-46.58	3	0.500000
34	0.12725	SLV 14	Min	0.0000	-6.5778	-153.67	3	0.500000
34	0.25450	SLV 14	Min	0.0000	6.4391	-151.53	1	-0.500000
34	0.00000	SLV 15	Max	0.0000	-1.1061	-64.04	3	0.500000
34	0.00245	SLV 15	Max	0.0000	-1.1229	-63.86	3	0.500000
34	0.00245	SLV 15	Max	0.0000	-12.5246	-280.28	3	0.500000
34	0.12725	SLV 15	Max	0.0000	-2.8775	-349.52	3	0.500000
34	0.25450	SLV 15	Max	0.0000	5.7123	-325.08	1	-0.500000
34	0.00000	SLV 15	Min	0.0000	-1.1061	-64.04	3	0.500000
34	0.00245	SLV 15	Min	0.0000	-1.1229	-63.86	3	0.500000
34	0.00245	SLV 15	Min	0.0000	-12.5246	-280.28	3	0.500000
34	0.12725	SLV 15	Min	0.0000	-2.8775	-349.52	3	0.500000
34	0.25450	SLV 15	Min	0.0000	5.7123	-325.08	1	-0.500000
34	0.00000	SLV 16	Max	0.0000	-8.6701	13.08	3	0.500000
34	0.00245	SLV 16	Max	0.0000	-8.6786	13.21	3	0.500000
34	0.00245	SLV 16	Max	0.0000	-51.2236	55.23	3	0.500000
34	0.12725	SLV 16	Max	0.0000	-37.3636	-45.60	3	0.500000
34	0.25450	SLV 16	Max	0.0000	-25.1977	-133.67	3	0.500000
34	0.00000	SLV 16	Min	0.0000	-8.6701	13.08	3	0.500000
34	0.00245	SLV 16	Min	0.0000	-8.6786	13.21	3	0.500000
34	0.00245	SLV 16	Min	0.0000	-51.2236	55.23	3	0.500000
34	0.12725	SLV 16	Min	0.0000	-37.3636	-45.60	3	0.500000
34	0.25450	SLV 16	Min	0.0000	-25.1977	-133.67	3	0.500000
35	0.00000	SLE-C	Max	0.0000	3.2615	-4.66	1	-0.500000
35	0.32933	SLE-C	Max	0.0000	16.8955	77.14	1	-0.500000
35	0.00000	SLE-C	Min	0.0000	3.2615	-4.66	1	-0.500000
35	0.32933	SLE-C	Min	0.0000	16.8955	77.14	1	-0.500000

Table: Element Forces - Frames, Part 2 of 4

Frame	Station m	OutputCase	StepType	M2 KN-m	M3 KN-m	S11Max KN/m2	PtS11Max	x2S11Max m
35	0.00000	SLE-F1	Max	0.0000	4.6382	10.98	1	-0.500000
35	0.32933	SLE-F1	Max	0.0000	17.8940	90.52	1	-0.500000
35	0.00000	SLE-F1	Min	0.0000	4.6382	10.98	1	-0.500000
35	0.32933	SLE-F1	Min	0.0000	17.8940	90.52	1	-0.500000
35	0.00000	SLE-F2	Max	0.0000	0.4244	-14.22	1	-0.500000
35	0.32933	SLE-F2	Max	0.0000	12.6608	59.20	1	-0.500000
35	0.00000	SLE-F2	Min	0.0000	0.4244	-14.22	1	-0.500000
35	0.32933	SLE-F2	Min	0.0000	12.6608	59.20	1	-0.500000
35	0.00000	SLE-F3	Max	0.0000	8.0357	18.81	1	-0.500000
35	0.32933	SLE-F3	Max	0.0000	18.3263	80.55	1	-0.500000
35	0.00000	SLE-F3	Min	0.0000	8.0357	18.81	1	-0.500000
35	0.32933	SLE-F3	Min	0.0000	18.3263	80.55	1	-0.500000
35	0.00000	SLE-QP	Max	0.0000	1.4456	-1.35	1	-0.500000
35	0.32933	SLE-QP	Max	0.0000	13.8451	73.04	1	-0.500000
35	0.00000	SLE-QP	Min	0.0000	1.4456	-1.35	1	-0.500000
35	0.32933	SLE-QP	Min	0.0000	13.8451	73.04	1	-0.500000
35	0.00000	SLU-1	Max	0.0000	7.7660	11.87	1	-0.500000
35	0.32933	SLU-1	Max	0.0000	24.3169	111.18	1	-0.500000
35	0.00000	SLU-1	Min	0.0000	7.7660	11.87	1	-0.500000
35	0.32933	SLU-1	Min	0.0000	24.3169	111.18	1	-0.500000
35	0.00000	SLU-2	Max	0.0000	3.9449	16.14	1	-0.500000
35	0.32933	SLU-2	Max	0.0000	22.4254	127.02	1	-0.500000
35	0.00000	SLU-2	Min	0.0000	3.9449	16.14	1	-0.500000
35	0.32933	SLU-2	Min	0.0000	22.4254	127.02	1	-0.500000
35	0.00000	SLU-3	Max	0.0000	8.4621	0.57	1	-0.500000
35	0.32933	SLU-3	Max	0.0000	17.7374	56.23	1	-0.500000
35	0.00000	SLU-3	Min	0.0000	8.4621	0.57	1	-0.500000
35	0.32933	SLU-3	Min	0.0000	17.7374	56.23	1	-0.500000
35	0.00000	SLU-4	Max	0.0000	-0.1589	-27.30	3	0.500000
35	0.32933	SLU-4	Max	0.0000	18.0886	80.28	1	-0.500000
35	0.00000	SLU-4	Min	0.0000	-0.1589	-27.30	3	0.500000
35	0.32933	SLU-4	Min	0.0000	18.0886	80.28	1	-0.500000
35	0.00000	SLU-5	Max	0.0000	1.1421	-32.20	1	-0.500000
35	0.32933	SLU-5	Max	0.0000	12.1328	33.74	1	-0.500000
35	0.00000	SLU-5	Min	0.0000	1.1421	-32.20	1	-0.500000
35	0.32933	SLU-5	Min	0.0000	12.1328	33.74	1	-0.500000
35	0.00000	SLU-6	Max	0.0000	13.1097	40.55	1	-0.500000
35	0.32933	SLU-6	Max	0.0000	28.5155	132.99	1	-0.500000
35	0.00000	SLU-6	Min	0.0000	13.1097	40.55	1	-0.500000
35	0.32933	SLU-6	Min	0.0000	28.5155	132.99	1	-0.500000
35	0.00000	SLU-7	Max	0.0000	13.3635	28.10	1	-0.500000
35	0.32933	SLU-7	Max	0.0000	21.6435	77.78	1	-0.500000
35	0.00000	SLU-7	Min	0.0000	13.3635	28.10	1	-0.500000
35	0.32933	SLU-7	Min	0.0000	21.6435	77.78	1	-0.500000
35	0.00000	SLV 1	Max	0.0000	-12.7628	-72.34	3	0.500000
35	0.32933	SLV 1	Max	0.0000	-4.4529	-122.20	3	0.500000
35	0.00000	SLV 1	Min	0.0000	-12.7628	-72.34	3	0.500000
35	0.32933	SLV 1	Min	0.0000	-4.4529	-122.20	3	0.500000
35	0.00000	SLV 2	Max	0.0000	-13.4705	-64.85	3	0.500000
35	0.32933	SLV 2	Max	0.0000	-3.3758	-125.41	3	0.500000
35	0.00000	SLV 2	Min	0.0000	-13.4705	-64.85	3	0.500000
35	0.32933	SLV 2	Min	0.0000	-3.3758	-125.41	3	0.500000
35	0.00000	SLV 3	Max	0.0000	-13.4705	-64.85	3	0.500000
35	0.32933	SLV 3	Max	0.0000	-3.3758	-125.41	3	0.500000
35	0.00000	SLV 3	Min	0.0000	-13.4705	-64.85	3	0.500000
35	0.32933	SLV 3	Min	0.0000	-3.3758	-125.41	3	0.500000
35	0.00000	SLV 4	Max	0.0000	52.5870	162.59	1	-0.500000
35	0.32933	SLV 4	Max	0.0000	51.1059	153.70	1	-0.500000
35	0.00000	SLV 4	Min	0.0000	52.5870	162.59	1	-0.500000

Table: Element Forces - Frames, Part 2 of 4

Frame	Station m	OutputCase	StepType	M2 KN-m	M3 KN-m	S11Max KN/m2	PtS11Max	x2S11Max m
35	0.32933	SLV 4	Min	0.0000	51.1059	153.70	1	-0.500000
35	0.00000	SLV 5	Max	0.0000	-2.7891	-46.15	3	0.500000
35	0.32933	SLV 5	Max	0.0000	5.2450	-31.42	1	-0.500000
35	0.00000	SLV 5	Min	0.0000	-2.7891	-46.15	3	0.500000
35	0.32933	SLV 5	Min	0.0000	5.2450	-31.42	1	-0.500000
35	0.00000	SLV 6	Max	0.0000	20.8217	55.28	1	-0.500000
35	0.32933	SLV 6	Max	0.0000	24.7696	78.96	1	-0.500000
35	0.00000	SLV 6	Min	0.0000	20.8217	55.28	1	-0.500000
35	0.32933	SLV 6	Min	0.0000	24.7696	78.96	1	-0.500000
35	0.00000	SLV 7	Max	0.0000	-3.2590	-29.64	3	0.500000
35	0.32933	SLV 7	Max	0.0000	10.9899	16.75	1	-0.500000
35	0.00000	SLV 7	Min	0.0000	-3.2590	-29.64	3	0.500000
35	0.32933	SLV 7	Min	0.0000	10.9899	16.75	1	-0.500000
35	0.00000	SLV 8	Max	0.0000	21.0553	70.43	1	-0.500000
35	0.32933	SLV 8	Max	0.0000	31.1347	130.90	1	-0.500000
35	0.00000	SLV 8	Min	0.0000	21.0553	70.43	1	-0.500000
35	0.32933	SLV 8	Min	0.0000	31.1347	130.90	1	-0.500000
35	0.00000	SLV 9	Max	0.0000	-12.7628	-72.34	3	0.500000
35	0.32933	SLV 9	Max	0.0000	-4.4529	-122.20	3	0.500000
35	0.00000	SLV 9	Min	0.0000	-12.7628	-72.34	3	0.500000
35	0.32933	SLV 9	Min	0.0000	-4.4529	-122.20	3	0.500000
35	0.00000	SLV 10	Max	0.0000	52.0366	155.46	1	-0.500000
35	0.32933	SLV 10	Max	0.0000	48.8523	136.35	1	-0.500000
35	0.00000	SLV 10	Min	0.0000	52.0366	155.46	1	-0.500000
35	0.32933	SLV 10	Min	0.0000	48.8523	136.35	1	-0.500000
35	0.00000	SLV 11	Max	0.0000	-13.4705	-64.85	3	0.500000
35	0.32933	SLV 11	Max	0.0000	-3.3758	-125.41	3	0.500000
35	0.00000	SLV 11	Min	0.0000	-13.4705	-64.85	3	0.500000
35	0.32933	SLV 11	Min	0.0000	-3.3758	-125.41	3	0.500000
35	0.00000	SLV 12	Max	0.0000	52.5870	162.59	1	-0.500000
35	0.32933	SLV 12	Max	0.0000	51.1059	153.70	1	-0.500000
35	0.00000	SLV 12	Min	0.0000	52.5870	162.59	1	-0.500000
35	0.32933	SLV 12	Min	0.0000	51.1059	153.70	1	-0.500000
35	0.00000	SLV 13	Max	0.0000	-2.7891	-46.15	3	0.500000
35	0.32933	SLV 13	Max	0.0000	5.2450	-31.42	1	-0.500000
35	0.00000	SLV 13	Min	0.0000	-2.7891	-46.15	3	0.500000
35	0.32933	SLV 13	Min	0.0000	5.2450	-31.42	1	-0.500000
35	0.00000	SLV 14	Max	0.0000	20.8217	55.28	1	-0.500000
35	0.32933	SLV 14	Max	0.0000	24.7696	78.96	1	-0.500000
35	0.00000	SLV 14	Min	0.0000	20.8217	55.28	1	-0.500000
35	0.32933	SLV 14	Min	0.0000	24.7696	78.96	1	-0.500000
35	0.00000	SLV 15	Max	0.0000	-3.2590	-29.64	3	0.500000
35	0.32933	SLV 15	Max	0.0000	10.9899	16.75	1	-0.500000
35	0.00000	SLV 15	Min	0.0000	-3.2590	-29.64	3	0.500000
35	0.32933	SLV 15	Min	0.0000	10.9899	16.75	1	-0.500000
35	0.00000	SLV 16	Max	0.0000	21.0553	70.43	1	-0.500000
35	0.32933	SLV 16	Max	0.0000	31.1347	130.90	1	-0.500000
35	0.00000	SLV 16	Min	0.0000	21.0553	70.43	1	-0.500000
35	0.32933	SLV 16	Min	0.0000	31.1347	130.90	1	-0.500000
37	0.00000	SLE-C	Max	0.0000	-16.8955	-24.05	3	0.500000
37	0.24145	SLE-C	Max	0.0000	-14.1913	-34.24	3	0.500000
37	0.48046	SLE-C	Max	0.0000	-16.0632	-17.04	3	0.500000
37	0.48046	SLE-C	Max	0.0000	-8.9240	-9.47	3	0.500000
37	0.48291	SLE-C	Max	0.0000	-8.9527	-9.23	3	0.500000
37	0.00000	SLE-C	Min	0.0000	-16.8955	-24.05	3	0.500000
37	0.24145	SLE-C	Min	0.0000	-14.1913	-34.24	3	0.500000
37	0.48046	SLE-C	Min	0.0000	-16.0632	-17.04	3	0.500000
37	0.48046	SLE-C	Min	0.0000	-8.9240	-9.47	3	0.500000
37	0.48291	SLE-C	Min	0.0000	-8.9527	-9.23	3	0.500000

Table: Element Forces - Frames, Part 2 of 4

Frame	Station m	OutputCase	StepType	M2 KN-m	M3 KN-m	S11Max KN/m2	PtS11Max	x2S11Max m
37	0.00000	SLE-F1	Max	0.0000	-17.8940	-13.06	3	0.500000
37	0.24145	SLE-F1	Max	0.0000	-16.3009	-16.59	3	0.500000
37	0.48046	SLE-F1	Max	0.0000	-19.5496	8.88	3	0.500000
37	0.48046	SLE-F1	Max	0.0000	-10.8609	4.93	3	0.500000
37	0.48291	SLE-F1	Max	0.0000	-10.8935	5.19	3	0.500000
37	0.00000	SLE-F1	Min	0.0000	-17.8940	-13.06	3	0.500000
37	0.24145	SLE-F1	Min	0.0000	-16.3009	-16.59	3	0.500000
37	0.48046	SLE-F1	Min	0.0000	-19.5496	8.88	3	0.500000
37	0.48046	SLE-F1	Min	0.0000	-10.8609	4.93	3	0.500000
37	0.48291	SLE-F1	Min	0.0000	-10.8935	5.19	3	0.500000
37	0.00000	SLE-F2	Max	0.0000	-12.6608	-35.44	3	0.500000
37	0.24145	SLE-F2	Max	0.0000	-12.0417	-33.12	3	0.500000
37	0.48046	SLE-F2	Max	0.0000	-12.0514	-27.09	3	0.500000
37	0.48046	SLE-F2	Max	0.0000	-6.6952	-15.05	3	0.500000
37	0.48291	SLE-F2	Max	0.0000	-6.7152	-14.87	3	0.500000
37	0.00000	SLE-F2	Min	0.0000	-12.6608	-35.44	3	0.500000
37	0.24145	SLE-F2	Min	0.0000	-12.0417	-33.12	3	0.500000
37	0.48046	SLE-F2	Min	0.0000	-12.0514	-27.09	3	0.500000
37	0.48046	SLE-F2	Min	0.0000	-6.6952	-15.05	3	0.500000
37	0.48291	SLE-F2	Min	0.0000	-6.7152	-14.87	3	0.500000
37	0.00000	SLE-F3	Max	0.0000	-18.3263	9.64	3	0.500000
37	0.24145	SLE-F3	Max	0.0000	-13.9558	-10.55	3	0.500000
37	0.48046	SLE-F3	Max	0.0000	-14.9521	1.40	3	0.500000
37	0.48046	SLE-F3	Max	0.0000	-8.3067	0.78	3	0.500000
37	0.48291	SLE-F3	Max	0.0000	-8.3279	0.96	3	0.500000
37	0.00000	SLE-F3	Min	0.0000	-18.3263	9.64	3	0.500000
37	0.24145	SLE-F3	Min	0.0000	-13.9558	-10.55	3	0.500000
37	0.48046	SLE-F3	Min	0.0000	-14.9521	1.40	3	0.500000
37	0.48046	SLE-F3	Min	0.0000	-8.3067	0.78	3	0.500000
37	0.48291	SLE-F3	Min	0.0000	-8.3279	0.96	3	0.500000
37	0.00000	SLE-QP	Max	0.0000	-13.8451	-26.92	3	0.500000
37	0.24145	SLE-QP	Max	0.0000	-14.3502	-17.86	3	0.500000
37	0.48046	SLE-QP	Max	0.0000	-15.4728	-5.15	3	0.500000
37	0.48046	SLE-QP	Max	0.0000	-8.5960	-2.86	3	0.500000
37	0.48291	SLE-QP	Max	0.0000	-8.6191	-2.66	3	0.500000
37	0.00000	SLE-QP	Min	0.0000	-13.8451	-26.92	3	0.500000
37	0.24145	SLE-QP	Min	0.0000	-14.3502	-17.86	3	0.500000
37	0.48046	SLE-QP	Min	0.0000	-15.4728	-5.15	3	0.500000
37	0.48046	SLE-QP	Min	0.0000	-8.5960	-2.86	3	0.500000
37	0.48291	SLE-QP	Min	0.0000	-8.6191	-2.66	3	0.500000
37	0.00000	SLU-1	Max	0.0000	-24.3169	1.57	3	0.500000
37	0.24145	SLU-1	Max	0.0000	-19.6238	-18.74	3	0.500000
37	0.48046	SLU-1	Max	0.0000	-22.1517	4.19	3	0.500000
37	0.48046	SLU-1	Max	0.0000	-12.3065	2.33	3	0.500000
37	0.48291	SLU-1	Max	0.0000	-12.3418	2.62	3	0.500000
37	0.00000	SLU-1	Min	0.0000	-24.3169	1.57	3	0.500000
37	0.24145	SLU-1	Min	0.0000	-19.6238	-18.74	3	0.500000
37	0.48046	SLU-1	Min	0.0000	-22.1517	4.19	3	0.500000
37	0.48046	SLU-1	Min	0.0000	-12.3065	2.33	3	0.500000
37	0.48291	SLU-1	Min	0.0000	-12.3418	2.62	3	0.500000
37	0.00000	SLU-2	Max	0.0000	-22.4254	-16.65	3	0.500000
37	0.24145	SLU-2	Max	0.0000	-23.4754	-2.51	3	0.500000
37	0.48046	SLU-2	Max	0.0000	-29.3403	40.45	3	0.500000
37	0.48046	SLU-2	Max	0.0000	-16.3001	22.47	3	0.500000
37	0.48291	SLU-2	Max	0.0000	-16.3477	22.83	3	0.500000
37	0.00000	SLU-2	Min	0.0000	-22.4254	-16.65	3	0.500000
37	0.24145	SLU-2	Min	0.0000	-23.4754	-2.51	3	0.500000
37	0.48046	SLU-2	Min	0.0000	-29.3403	40.45	3	0.500000
37	0.48046	SLU-2	Min	0.0000	-16.3001	22.47	3	0.500000

Table: Element Forces - Frames, Part 2 of 4

Frame	Station m	OutputCase	StepType	M2 KN-m	M3 KN-m	S11Max KN/m2	PtS11Max	x2S11Max m
37	0.48291	SLU-2	Min	0.0000	-16.3477	22.83	3	0.500000
37	0.00000	SLU-3	Max	0.0000	-17.7374	7.75	3	0.500000
37	0.24145	SLU-3	Max	0.0000	-9.2958	-36.86	3	0.500000
37	0.48046	SLU-3	Max	0.0000	-8.1132	-37.98	3	0.500000
37	0.48046	SLU-3	Max	0.0000	-4.5074	-21.10	3	0.500000
37	0.48291	SLU-3	Max	0.0000	-4.5216	-20.96	3	0.500000
37	0.00000	SLU-3	Min	0.0000	-17.7374	7.75	3	0.500000
37	0.24145	SLU-3	Min	0.0000	-9.2958	-36.86	3	0.500000
37	0.48046	SLU-3	Min	0.0000	-8.1132	-37.98	3	0.500000
37	0.48046	SLU-3	Min	0.0000	-4.5074	-21.10	3	0.500000
37	0.48291	SLU-3	Min	0.0000	-4.5216	-20.96	3	0.500000
37	0.00000	SLU-4	Max	0.0000	-18.0886	-46.55	3	0.500000
37	0.24145	SLU-4	Max	0.0000	-16.0858	-50.72	3	0.500000
37	0.48046	SLU-4	Max	0.0000	-18.9289	-25.89	3	0.500000
37	0.48046	SLU-4	Max	0.0000	-10.5161	-14.39	3	0.500000
37	0.48291	SLU-4	Max	0.0000	-10.5582	-14.05	3	0.500000
37	0.00000	SLU-4	Min	0.0000	-18.0886	-46.55	3	0.500000
37	0.24145	SLU-4	Min	0.0000	-16.0858	-50.72	3	0.500000
37	0.48046	SLU-4	Min	0.0000	-18.9289	-25.89	3	0.500000
37	0.48046	SLU-4	Min	0.0000	-10.5161	-14.39	3	0.500000
37	0.48291	SLU-4	Min	0.0000	-10.5582	-14.05	3	0.500000
37	0.00000	SLU-5	Max	0.0000	-12.1328	-36.71	3	0.500000
37	0.24145	SLU-5	Max	0.0000	-6.5752	-64.02	3	0.500000
37	0.48046	SLU-5	Max	0.0000	-5.8996	-62.10	3	0.500000
37	0.48046	SLU-5	Max	0.0000	-3.2775	-34.50	3	0.500000
37	0.48291	SLU-5	Max	0.0000	-3.2963	-34.33	3	0.500000
37	0.00000	SLU-5	Min	0.0000	-12.1328	-36.71	3	0.500000
37	0.24145	SLU-5	Min	0.0000	-6.5752	-64.02	3	0.500000
37	0.48046	SLU-5	Min	0.0000	-5.8996	-62.10	3	0.500000
37	0.48046	SLU-5	Min	0.0000	-3.2775	-34.50	3	0.500000
37	0.48291	SLU-5	Min	0.0000	-3.2963	-34.33	3	0.500000
37	0.00000	SLU-6	Max	0.0000	-28.5155	34.88	3	0.500000
37	0.24145	SLU-6	Max	0.0000	-23.0613	10.00	3	0.500000
37	0.48046	SLU-6	Max	0.0000	-24.9685	29.21	3	0.500000
37	0.48046	SLU-6	Max	0.0000	-13.8714	16.23	3	0.500000
37	0.48291	SLU-6	Max	0.0000	-13.9036	16.50	3	0.500000
37	0.00000	SLU-6	Min	0.0000	-28.5155	34.88	3	0.500000
37	0.24145	SLU-6	Min	0.0000	-23.0613	10.00	3	0.500000
37	0.48046	SLU-6	Min	0.0000	-24.9685	29.21	3	0.500000
37	0.48046	SLU-6	Min	0.0000	-13.8714	16.23	3	0.500000
37	0.48291	SLU-6	Min	0.0000	-13.9036	16.50	3	0.500000
37	0.00000	SLU-7	Max	0.0000	-21.6435	38.59	3	0.500000
37	0.24145	SLU-7	Max	0.0000	-12.7483	-8.75	3	0.500000
37	0.48046	SLU-7	Max	0.0000	-11.1166	-12.56	3	0.500000
37	0.48046	SLU-7	Max	0.0000	-6.1759	-6.98	3	0.500000
37	0.48291	SLU-7	Max	0.0000	-6.1875	-6.85	3	0.500000
37	0.00000	SLU-7	Min	0.0000	-21.6435	38.59	3	0.500000
37	0.24145	SLU-7	Min	0.0000	-12.7483	-8.75	3	0.500000
37	0.48046	SLU-7	Min	0.0000	-11.1166	-12.56	3	0.500000
37	0.48046	SLU-7	Min	0.0000	-6.1759	-6.98	3	0.500000
37	0.48291	SLU-7	Min	0.0000	-6.1875	-6.85	3	0.500000
37	0.00000	SLV 1	Max	0.0000	4.4529	-109.50	1	-0.500000
37	0.24145	SLV 1	Max	0.0000	28.6260	41.58	1	-0.500000
37	0.48046	SLV 1	Max	0.0000	47.6025	161.41	1	-0.500000
37	0.48046	SLV 1	Max	0.0000	26.4458	89.67	1	-0.500000
37	0.48291	SLV 1	Max	0.0000	26.4815	89.95	1	-0.500000
37	0.00000	SLV 1	Min	0.0000	4.4529	-109.50	1	-0.500000
37	0.24145	SLV 1	Min	0.0000	28.6260	41.58	1	-0.500000
37	0.48046	SLV 1	Min	0.0000	47.6025	161.41	1	-0.500000

Table: Element Forces - Frames, Part 2 of 4

Frame	Station m	OutputCase	StepType	M2 KN-m	M3 KN-m	S11Max KN/m2	PtS11Max	x2S11Max m
37	0.48046	SLV 1	Min	0.0000	26.4458	89.67	1	-0.500000
37	0.48291	SLV 1	Min	0.0000	26.4815	89.95	1	-0.500000
37	0.00000	SLV 2	Max	0.0000	3.3758	-129.07	1	-0.500000
37	0.24145	SLV 2	Max	0.0000	26.6919	16.86	1	-0.500000
37	0.48046	SLV 2	Max	0.0000	44.8201	131.61	1	-0.500000
37	0.48046	SLV 2	Max	0.0000	24.9001	73.11	1	-0.500000
37	0.48291	SLV 2	Max	0.0000	24.9305	73.36	1	-0.500000
37	0.00000	SLV 2	Min	0.0000	3.3758	-129.07	1	-0.500000
37	0.24145	SLV 2	Min	0.0000	26.6919	16.86	1	-0.500000
37	0.48046	SLV 2	Min	0.0000	44.8201	131.61	1	-0.500000
37	0.48046	SLV 2	Min	0.0000	24.9001	73.11	1	-0.500000
37	0.48291	SLV 2	Min	0.0000	24.9305	73.36	1	-0.500000
37	0.00000	SLV 3	Max	0.0000	3.3758	-129.07	1	-0.500000
37	0.24145	SLV 3	Max	0.0000	26.6919	16.86	1	-0.500000
37	0.48046	SLV 3	Max	0.0000	44.8201	131.61	1	-0.500000
37	0.48046	SLV 3	Max	0.0000	24.9001	73.11	1	-0.500000
37	0.48291	SLV 3	Max	0.0000	24.9305	73.36	1	-0.500000
37	0.00000	SLV 3	Min	0.0000	3.3758	-129.07	1	-0.500000
37	0.24145	SLV 3	Min	0.0000	26.6919	16.86	1	-0.500000
37	0.48046	SLV 3	Min	0.0000	44.8201	131.61	1	-0.500000
37	0.48046	SLV 3	Min	0.0000	24.9001	73.11	1	-0.500000
37	0.48291	SLV 3	Min	0.0000	24.9305	73.36	1	-0.500000
37	0.00000	SLV 4	Max	0.0000	-51.1059	267.63	3	0.500000
37	0.24145	SLV 4	Max	0.0000	-21.1423	93.88	3	0.500000
37	0.48046	SLV 4	Max	0.0000	-5.0596	3.36	3	0.500000
37	0.48046	SLV 4	Max	0.0000	-2.8109	1.87	3	0.500000
37	0.48291	SLV 4	Max	0.0000	-2.7590	1.62	3	0.500000
37	0.00000	SLV 4	Min	0.0000	-51.1059	267.63	3	0.500000
37	0.24145	SLV 4	Min	0.0000	-21.1423	93.88	3	0.500000
37	0.48046	SLV 4	Min	0.0000	-5.0596	3.36	3	0.500000
37	0.48046	SLV 4	Min	0.0000	-2.8109	1.87	3	0.500000
37	0.48291	SLV 4	Min	0.0000	-2.7590	1.62	3	0.500000
37	0.00000	SLV 5	Max	0.0000	-5.2450	-65.26	3	0.500000
37	0.24145	SLV 5	Max	0.0000	4.8365	-61.67	1	-0.500000
37	0.48046	SLV 5	Max	0.0000	9.8646	-25.53	1	-0.500000
37	0.48046	SLV 5	Max	0.0000	5.4803	-14.18	1	-0.500000
37	0.48291	SLV 5	Max	0.0000	5.4783	-14.14	1	-0.500000
37	0.00000	SLV 5	Min	0.0000	-5.2450	-65.26	3	0.500000
37	0.24145	SLV 5	Min	0.0000	4.8365	-61.67	1	-0.500000
37	0.48046	SLV 5	Min	0.0000	9.8646	-25.53	1	-0.500000
37	0.48046	SLV 5	Min	0.0000	5.4803	-14.18	1	-0.500000
37	0.48291	SLV 5	Min	0.0000	5.4783	-14.14	1	-0.500000
37	0.00000	SLV 6	Max	0.0000	-24.7696	87.84	3	0.500000
37	0.24145	SLV 6	Max	0.0000	-11.8176	16.16	3	0.500000
37	0.48046	SLV 6	Max	0.0000	-6.5360	-9.56	3	0.500000
37	0.48046	SLV 6	Max	0.0000	-3.6311	-5.31	3	0.500000
37	0.48291	SLV 6	Max	0.0000	-3.6230	-5.30	3	0.500000
37	0.00000	SLV 6	Min	0.0000	-24.7696	87.84	3	0.500000
37	0.24145	SLV 6	Min	0.0000	-11.8176	16.16	3	0.500000
37	0.48046	SLV 6	Min	0.0000	-6.5360	-9.56	3	0.500000
37	0.48046	SLV 6	Min	0.0000	-3.6311	-5.31	3	0.500000
37	0.48291	SLV 6	Min	0.0000	-3.6230	-5.30	3	0.500000
37	0.00000	SLV 7	Max	0.0000	-10.9899	-76.28	3	0.500000
37	0.24145	SLV 7	Max	0.0000	-4.2294	-110.80	3	0.500000
37	0.48046	SLV 7	Max	0.0000	-2.4888	-115.28	3	0.500000
37	0.48046	SLV 7	Max	0.0000	-1.3827	-64.04	3	0.500000
37	0.48291	SLV 7	Max	0.0000	-1.4036	-63.86	3	0.500000
37	0.00000	SLV 7	Min	0.0000	-10.9899	-76.28	3	0.500000
37	0.24145	SLV 7	Min	0.0000	-4.2294	-110.80	3	0.500000

Table: Element Forces - Frames, Part 2 of 4

Frame	Station m	OutputCase	StepType	M2 KN-m	M3 KN-m	S11Max KN/m2	PtS11Max	x2S11Max m
37	0.48046	SLV 7	Min	0.0000	-2.4888	-115.28	3	0.500000
37	0.48046	SLV 7	Min	0.0000	-1.3827	-64.04	3	0.500000
37	0.48291	SLV 7	Min	0.0000	-1.4036	-63.86	3	0.500000
37	0.00000	SLV 8	Max	0.0000	-31.1347	81.30	3	0.500000
37	0.24145	SLV 8	Max	0.0000	-21.5029	29.55	3	0.500000
37	0.48046	SLV 8	Max	0.0000	-19.5077	23.55	3	0.500000
37	0.48046	SLV 8	Max	0.0000	-10.8376	13.08	3	0.500000
37	0.48291	SLV 8	Max	0.0000	-10.8483	13.21	3	0.500000
37	0.00000	SLV 8	Min	0.0000	-31.1347	81.30	3	0.500000
37	0.24145	SLV 8	Min	0.0000	-21.5029	29.55	3	0.500000
37	0.48046	SLV 8	Min	0.0000	-19.5077	23.55	3	0.500000
37	0.48046	SLV 8	Min	0.0000	-10.8376	13.08	3	0.500000
37	0.48291	SLV 8	Min	0.0000	-10.8483	13.21	3	0.500000
37	0.00000	SLV 9	Max	0.0000	4.4529	-109.50	1	-0.500000
37	0.24145	SLV 9	Max	0.0000	28.6260	41.58	1	-0.500000
37	0.48046	SLV 9	Max	0.0000	47.6025	161.41	1	-0.500000
37	0.48046	SLV 9	Max	0.0000	26.4458	89.67	1	-0.500000
37	0.48291	SLV 9	Max	0.0000	26.4815	89.95	1	-0.500000
37	0.00000	SLV 9	Min	0.0000	4.4529	-109.50	1	-0.500000
37	0.24145	SLV 9	Min	0.0000	28.6260	41.58	1	-0.500000
37	0.48046	SLV 9	Min	0.0000	47.6025	161.41	1	-0.500000
37	0.48046	SLV 9	Min	0.0000	26.4458	89.67	1	-0.500000
37	0.48291	SLV 9	Min	0.0000	26.4815	89.95	1	-0.500000
37	0.00000	SLV 10	Max	0.0000	-48.8523	266.61	3	0.500000
37	0.24145	SLV 10	Max	0.0000	-17.9646	87.31	3	0.500000
37	0.48046	SLV 10	Max	0.0000	-0.9673	-8.70	3	0.500000
37	0.48046	SLV 10	Max	0.0000	-0.5374	-4.83	3	0.500000
37	0.48291	SLV 10	Max	0.0000	-0.4802	-5.11	3	0.500000
37	0.00000	SLV 10	Min	0.0000	-48.8523	266.61	3	0.500000
37	0.24145	SLV 10	Min	0.0000	-17.9646	87.31	3	0.500000
37	0.48046	SLV 10	Min	0.0000	-0.9673	-8.70	3	0.500000
37	0.48046	SLV 10	Min	0.0000	-0.5374	-4.83	3	0.500000
37	0.48291	SLV 10	Min	0.0000	-0.4802	-5.11	3	0.500000
37	0.00000	SLV 11	Max	0.0000	3.3758	-129.07	1	-0.500000
37	0.24145	SLV 11	Max	0.0000	26.6919	16.86	1	-0.500000
37	0.48046	SLV 11	Max	0.0000	44.8201	131.61	1	-0.500000
37	0.48046	SLV 11	Max	0.0000	24.9001	73.11	1	-0.500000
37	0.48291	SLV 11	Max	0.0000	24.9305	73.36	1	-0.500000
37	0.00000	SLV 11	Min	0.0000	3.3758	-129.07	1	-0.500000
37	0.24145	SLV 11	Min	0.0000	26.6919	16.86	1	-0.500000
37	0.48046	SLV 11	Min	0.0000	44.8201	131.61	1	-0.500000
37	0.48046	SLV 11	Min	0.0000	24.9001	73.11	1	-0.500000
37	0.48291	SLV 11	Min	0.0000	24.9305	73.36	1	-0.500000
37	0.00000	SLV 12	Max	0.0000	-51.1059	267.63	3	0.500000
37	0.24145	SLV 12	Max	0.0000	-21.1423	93.88	3	0.500000
37	0.48046	SLV 12	Max	0.0000	-5.0596	3.36	3	0.500000
37	0.48046	SLV 12	Max	0.0000	-2.8109	1.87	3	0.500000
37	0.48291	SLV 12	Max	0.0000	-2.7590	1.62	3	0.500000
37	0.00000	SLV 12	Min	0.0000	-51.1059	267.63	3	0.500000
37	0.24145	SLV 12	Min	0.0000	-21.1423	93.88	3	0.500000
37	0.48046	SLV 12	Min	0.0000	-5.0596	3.36	3	0.500000
37	0.48046	SLV 12	Min	0.0000	-2.8109	1.87	3	0.500000
37	0.48291	SLV 12	Min	0.0000	-2.7590	1.62	3	0.500000
37	0.00000	SLV 13	Max	0.0000	-5.2450	-65.26	3	0.500000
37	0.24145	SLV 13	Max	0.0000	4.8365	-61.67	1	-0.500000
37	0.48046	SLV 13	Max	0.0000	9.8646	-25.53	1	-0.500000
37	0.48046	SLV 13	Max	0.0000	5.4803	-14.18	1	-0.500000
37	0.48291	SLV 13	Max	0.0000	5.4783	-14.14	1	-0.500000
37	0.00000	SLV 13	Min	0.0000	-5.2450	-65.26	3	0.500000

Table: Element Forces - Frames, Part 2 of 4

Frame	Station m	OutputCase	StepType	M2 KN-m	M3 KN-m	S11Max KN/m2	PtS11Max	x2S11Max m
37	0.24145	SLV 13	Min	0.0000	4.8365	-61.67	1	-0.500000
37	0.48046	SLV 13	Min	0.0000	9.8646	-25.53	1	-0.500000
37	0.48046	SLV 13	Min	0.0000	5.4803	-14.18	1	-0.500000
37	0.48291	SLV 13	Min	0.0000	5.4783	-14.14	1	-0.500000
37	0.00000	SLV 14	Max	0.0000	-24.7696	87.84	3	0.500000
37	0.24145	SLV 14	Max	0.0000	-11.8176	16.16	3	0.500000
37	0.48046	SLV 14	Max	0.0000	-6.5360	-9.56	3	0.500000
37	0.48046	SLV 14	Max	0.0000	-3.6311	-5.31	3	0.500000
37	0.48291	SLV 14	Max	0.0000	-3.6230	-5.30	3	0.500000
37	0.00000	SLV 14	Min	0.0000	-24.7696	87.84	3	0.500000
37	0.24145	SLV 14	Min	0.0000	-11.8176	16.16	3	0.500000
37	0.48046	SLV 14	Min	0.0000	-6.5360	-9.56	3	0.500000
37	0.48046	SLV 14	Min	0.0000	-3.6311	-5.31	3	0.500000
37	0.48291	SLV 14	Min	0.0000	-3.6230	-5.30	3	0.500000
37	0.00000	SLV 15	Max	0.0000	-10.9899	-76.28	3	0.500000
37	0.24145	SLV 15	Max	0.0000	-4.2294	-110.80	3	0.500000
37	0.48046	SLV 15	Max	0.0000	-2.4888	-115.28	3	0.500000
37	0.48046	SLV 15	Max	0.0000	-1.3827	-64.04	3	0.500000
37	0.48291	SLV 15	Max	0.0000	-1.4036	-63.86	3	0.500000
37	0.00000	SLV 15	Min	0.0000	-10.9899	-76.28	3	0.500000
37	0.24145	SLV 15	Min	0.0000	-4.2294	-110.80	3	0.500000
37	0.48046	SLV 15	Min	0.0000	-2.4888	-115.28	3	0.500000
37	0.48046	SLV 15	Min	0.0000	-1.3827	-64.04	3	0.500000
37	0.48291	SLV 15	Min	0.0000	-1.4036	-63.86	3	0.500000
37	0.00000	SLV 16	Max	0.0000	-31.1347	81.30	3	0.500000
37	0.24145	SLV 16	Max	0.0000	-21.5029	29.55	3	0.500000
37	0.48046	SLV 16	Max	0.0000	-19.5077	23.55	3	0.500000
37	0.48046	SLV 16	Max	0.0000	-10.8376	13.08	3	0.500000
37	0.48291	SLV 16	Max	0.0000	-10.8483	13.21	3	0.500000
37	0.00000	SLV 16	Min	0.0000	-31.1347	81.30	3	0.500000
37	0.24145	SLV 16	Min	0.0000	-21.5029	29.55	3	0.500000
37	0.48046	SLV 16	Min	0.0000	-19.5077	23.55	3	0.500000
37	0.48046	SLV 16	Min	0.0000	-10.8376	13.08	3	0.500000
37	0.48291	SLV 16	Min	0.0000	-10.8483	13.21	3	0.500000
38	0.00000	SLE-C	Max	0.0000	44.2361	304.87	1	-0.500000
38	0.15000	SLE-C	Max	0.0000	47.0789	340.62	1	-0.500000
38	0.29999	SLE-C	Max	0.0000	47.5108	347.44	1	-0.500000
38	0.00000	SLE-C	Min	0.0000	44.2361	304.87	1	-0.500000
38	0.15000	SLE-C	Min	0.0000	47.0789	340.62	1	-0.500000
38	0.29999	SLE-C	Min	0.0000	47.5108	347.44	1	-0.500000
38	0.00000	SLE-F1	Max	0.0000	51.9473	442.52	1	-0.500000
38	0.15000	SLE-F1	Max	0.0000	54.3027	472.46	1	-0.500000
38	0.29999	SLE-F1	Max	0.0000	54.3373	474.54	1	-0.500000
38	0.00000	SLE-F1	Min	0.0000	51.9473	442.52	1	-0.500000
38	0.15000	SLE-F1	Min	0.0000	54.3027	472.46	1	-0.500000
38	0.29999	SLE-F1	Min	0.0000	54.3373	474.54	1	-0.500000
38	0.00000	SLE-F2	Max	0.0000	36.2914	262.93	1	-0.500000
38	0.15000	SLE-F2	Max	0.0000	39.3209	300.85	1	-0.500000
38	0.29999	SLE-F2	Max	0.0000	40.3893	315.23	1	-0.500000
38	0.00000	SLE-F2	Min	0.0000	36.2914	262.93	1	-0.500000
38	0.15000	SLE-F2	Min	0.0000	39.3209	300.85	1	-0.500000
38	0.29999	SLE-F2	Min	0.0000	40.3893	315.23	1	-0.500000
38	0.00000	SLE-F3	Max	0.0000	32.0316	181.66	1	-0.500000
38	0.15000	SLE-F3	Max	0.0000	33.1985	196.82	1	-0.500000
38	0.29999	SLE-F3	Max	0.0000	32.4021	188.43	1	-0.500000
38	0.00000	SLE-F3	Min	0.0000	32.0316	181.66	1	-0.500000
38	0.15000	SLE-F3	Min	0.0000	33.1985	196.82	1	-0.500000
38	0.29999	SLE-F3	Min	0.0000	32.4021	188.43	1	-0.500000
38	0.00000	SLE-QP	Max	0.0000	43.6235	376.20	1	-0.500000

Table: Element Forces - Frames, Part 2 of 4

Frame	Station m	OutputCase	StepType	M2 KN-m	M3 KN-m	S11Max KN/m2	PtS11Max	x2S11Max m
38	0.15000	SLE-QP	Max	0.0000	46.3759	410.79	1	-0.500000
38	0.29999	SLE-QP	Max	0.0000	47.1670	421.84	1	-0.500000
38	0.00000	SLE-QP	Min	0.0000	43.6235	376.20	1	-0.500000
38	0.15000	SLE-QP	Min	0.0000	46.3759	410.79	1	-0.500000
38	0.29999	SLE-QP	Min	0.0000	47.1670	421.84	1	-0.500000
38	0.00000	SLU-1	Max	0.0000	53.1487	330.81	1	-0.500000
38	0.15000	SLU-1	Max	0.0000	59.3225	406.31	1	-0.500000
38	0.29999	SLU-1	Max	0.0000	62.9435	451.17	1	-0.500000
38	0.00000	SLU-1	Min	0.0000	53.1487	330.81	1	-0.500000
38	0.15000	SLU-1	Min	0.0000	59.3225	406.31	1	-0.500000
38	0.29999	SLU-1	Min	0.0000	62.9435	451.17	1	-0.500000
38	0.00000	SLU-2	Max	0.0000	79.2021	751.28	1	-0.500000
38	0.15000	SLU-2	Max	0.0000	86.1483	836.51	1	-0.500000
38	0.29999	SLU-2	Max	0.0000	90.5441	891.14	1	-0.500000
38	0.00000	SLU-2	Min	0.0000	79.2021	751.28	1	-0.500000
38	0.15000	SLU-2	Min	0.0000	86.1483	836.51	1	-0.500000
38	0.29999	SLU-2	Min	0.0000	90.5441	891.14	1	-0.500000
38	0.00000	SLU-3	Max	0.0000	12.4497	-133.31	1	-0.500000
38	0.15000	SLU-3	Max	0.0000	13.5227	-119.56	1	-0.500000
38	0.29999	SLU-3	Max	0.0000	12.6310	-129.38	1	-0.500000
38	0.00000	SLU-3	Min	0.0000	12.4497	-133.31	1	-0.500000
38	0.15000	SLU-3	Min	0.0000	13.5227	-119.56	1	-0.500000
38	0.29999	SLU-3	Min	0.0000	12.6310	-129.38	1	-0.500000
38	0.00000	SLU-4	Max	0.0000	62.1805	489.82	1	-0.500000
38	0.15000	SLU-4	Max	0.0000	70.0297	585.89	1	-0.500000
38	0.29999	SLU-4	Max	0.0000	75.3284	651.35	1	-0.500000
38	0.00000	SLU-4	Min	0.0000	62.1805	489.82	1	-0.500000
38	0.15000	SLU-4	Min	0.0000	70.0297	585.89	1	-0.500000
38	0.29999	SLU-4	Min	0.0000	75.3284	651.35	1	-0.500000
38	0.00000	SLU-5	Max	0.0000	20.4697	9.11	1	-0.500000
38	0.15000	SLU-5	Max	0.0000	23.2065	43.29	1	-0.500000
38	0.29999	SLU-5	Max	0.0000	23.9809	53.92	1	-0.500000
38	0.00000	SLU-5	Min	0.0000	20.4697	9.11	1	-0.500000
38	0.15000	SLU-5	Min	0.0000	23.2065	43.29	1	-0.500000
38	0.29999	SLU-5	Min	0.0000	23.9809	53.92	1	-0.500000
38	0.00000	SLU-6	Max	0.0000	54.9122	363.84	1	-0.500000
38	0.15000	SLU-6	Max	0.0000	59.9400	425.58	1	-0.500000
38	0.29999	SLU-6	Max	0.0000	62.4151	456.68	1	-0.500000
38	0.00000	SLU-6	Min	0.0000	54.9122	363.84	1	-0.500000
38	0.15000	SLU-6	Min	0.0000	59.9400	425.58	1	-0.500000
38	0.29999	SLU-6	Min	0.0000	62.4151	456.68	1	-0.500000
38	0.00000	SLU-7	Max	0.0000	15.0866	-86.63	1	-0.500000
38	0.15000	SLU-7	Max	0.0000	15.1022	-85.57	1	-0.500000
38	0.29999	SLU-7	Max	0.0000	13.1530	-108.08	1	-0.500000
38	0.00000	SLU-7	Min	0.0000	15.0866	-86.63	1	-0.500000
38	0.15000	SLU-7	Min	0.0000	15.1022	-85.57	1	-0.500000
38	0.29999	SLU-7	Min	0.0000	13.1530	-108.08	1	-0.500000
38	0.00000	SLV 1	Max	0.0000	-107.8674	599.86	3	0.500000
38	0.15000	SLV 1	Max	0.0000	-101.4403	523.99	3	0.500000
38	0.29999	SLV 1	Max	0.0000	-96.9243	471.04	3	0.500000
38	0.00000	SLV 1	Min	0.0000	-107.8674	599.86	3	0.500000
38	0.15000	SLV 1	Min	0.0000	-101.4403	523.99	3	0.500000
38	0.29999	SLV 1	Min	0.0000	-96.9243	471.04	3	0.500000
38	0.00000	SLV 2	Max	0.0000	-97.1688	468.26	3	0.500000
38	0.15000	SLV 2	Max	0.0000	-90.1399	385.42	3	0.500000
38	0.29999	SLV 2	Max	0.0000	-85.3043	328.90	3	0.500000
38	0.00000	SLV 2	Min	0.0000	-97.1688	468.26	3	0.500000
38	0.15000	SLV 2	Min	0.0000	-90.1399	385.42	3	0.500000
38	0.29999	SLV 2	Min	0.0000	-85.3043	328.90	3	0.500000

Table: Element Forces - Frames, Part 2 of 4

Frame	Station m	OutputCase	StepType	M2 KN-m	M3 KN-m	S11Max KN/m2	PtS11Max	x2S11Max m
38	0.00000	SLV 3	Max	0.0000	-97.1688	468.26	3	0.500000
38	0.15000	SLV 3	Max	0.0000	-90.1399	385.42	3	0.500000
38	0.29999	SLV 3	Max	0.0000	-85.3043	328.90	3	0.500000
38	0.00000	SLV 3	Min	0.0000	-97.1688	468.26	3	0.500000
38	0.15000	SLV 3	Min	0.0000	-90.1399	385.42	3	0.500000
38	0.29999	SLV 3	Min	0.0000	-85.3043	328.90	3	0.500000
38	0.00000	SLV 4	Max	0.0000	-74.8808	195.09	3	0.500000
38	0.15000	SLV 4	Max	0.0000	-82.5707	285.79	3	0.500000
38	0.29999	SLV 4	Max	0.0000	-92.4696	403.01	3	0.500000
38	0.00000	SLV 4	Min	0.0000	-74.8808	195.09	3	0.500000
38	0.15000	SLV 4	Min	0.0000	-82.5707	285.79	3	0.500000
38	0.29999	SLV 4	Min	0.0000	-92.4696	403.01	3	0.500000
38	0.00000	SLV 5	Max	0.0000	-17.2587	-103.50	3	0.500000
38	0.15000	SLV 5	Max	0.0000	-14.0382	-141.20	3	0.500000
38	0.29999	SLV 5	Max	0.0000	-12.3996	-159.92	3	0.500000
38	0.00000	SLV 5	Min	0.0000	-17.2587	-103.50	3	0.500000
38	0.15000	SLV 5	Min	0.0000	-14.0382	-141.20	3	0.500000
38	0.29999	SLV 5	Min	0.0000	-12.3996	-159.92	3	0.500000
38	0.00000	SLV 6	Max	0.0000	-14.0857	-157.81	3	0.500000
38	0.15000	SLV 6	Max	0.0000	-16.1441	-133.08	3	0.500000
38	0.29999	SLV 6	Max	0.0000	-19.7892	-89.31	3	0.500000
38	0.00000	SLV 6	Min	0.0000	-14.0857	-157.81	3	0.500000
38	0.15000	SLV 6	Min	0.0000	-16.1441	-133.08	3	0.500000
38	0.29999	SLV 6	Min	0.0000	-19.7892	-89.31	3	0.500000
38	0.00000	SLV 7	Max	0.0000	20.1937	-84.25	1	-0.500000
38	0.15000	SLV 7	Max	0.0000	24.7917	-27.27	1	-0.500000
38	0.29999	SLV 7	Max	0.0000	26.8672	-0.55	1	-0.500000
38	0.00000	SLV 7	Min	0.0000	20.1937	-84.25	1	-0.500000
38	0.15000	SLV 7	Min	0.0000	24.7917	-27.27	1	-0.500000
38	0.29999	SLV 7	Min	0.0000	26.8672	-0.55	1	-0.500000
38	0.00000	SLV 8	Max	0.0000	23.7339	-56.99	1	-0.500000
38	0.15000	SLV 8	Max	0.0000	22.9092	-66.00	1	-0.500000
38	0.29999	SLV 8	Max	0.0000	19.5572	-105.34	1	-0.500000
38	0.00000	SLV 8	Min	0.0000	23.7339	-56.99	1	-0.500000
38	0.15000	SLV 8	Min	0.0000	22.9092	-66.00	1	-0.500000
38	0.29999	SLV 8	Min	0.0000	19.5572	-105.34	1	-0.500000
38	0.00000	SLV 9	Max	0.0000	-107.8674	599.86	3	0.500000
38	0.15000	SLV 9	Max	0.0000	-101.4403	523.99	3	0.500000
38	0.29999	SLV 9	Max	0.0000	-96.9243	471.04	3	0.500000
38	0.00000	SLV 9	Min	0.0000	-107.8674	599.86	3	0.500000
38	0.15000	SLV 9	Min	0.0000	-101.4403	523.99	3	0.500000
38	0.29999	SLV 9	Min	0.0000	-96.9243	471.04	3	0.500000
38	0.00000	SLV 10	Max	0.0000	-86.3481	335.38	3	0.500000
38	0.15000	SLV 10	Max	0.0000	-94.2377	428.22	3	0.500000
38	0.29999	SLV 10	Max	0.0000	-104.0541	544.19	3	0.500000
38	0.00000	SLV 10	Min	0.0000	-86.3481	335.38	3	0.500000
38	0.15000	SLV 10	Min	0.0000	-94.2377	428.22	3	0.500000
38	0.29999	SLV 10	Min	0.0000	-104.0541	544.19	3	0.500000
38	0.00000	SLV 11	Max	0.0000	-97.1688	468.26	3	0.500000
38	0.15000	SLV 11	Max	0.0000	-90.1399	385.42	3	0.500000
38	0.29999	SLV 11	Max	0.0000	-85.3043	328.90	3	0.500000
38	0.00000	SLV 11	Min	0.0000	-97.1688	468.26	3	0.500000
38	0.15000	SLV 11	Min	0.0000	-90.1399	385.42	3	0.500000
38	0.29999	SLV 11	Min	0.0000	-85.3043	328.90	3	0.500000
38	0.00000	SLV 12	Max	0.0000	-74.8808	195.09	3	0.500000
38	0.15000	SLV 12	Max	0.0000	-82.5707	285.79	3	0.500000
38	0.29999	SLV 12	Max	0.0000	-92.4696	403.01	3	0.500000
38	0.00000	SLV 12	Min	0.0000	-74.8808	195.09	3	0.500000
38	0.15000	SLV 12	Min	0.0000	-82.5707	285.79	3	0.500000

Table: Element Forces - Frames, Part 2 of 4

Frame	Station m	OutputCase	StepType	M2 KN-m	M3 KN-m	S11Max KN/m2	PtS11Max	x2S11Max m
38	0.29999	SLV 12	Min	0.0000	-92.4696	403.01	3	0.500000
38	0.00000	SLV 13	Max	0.0000	-17.2587	-103.50	3	0.500000
38	0.15000	SLV 13	Max	0.0000	-14.0382	-141.20	3	0.500000
38	0.29999	SLV 13	Max	0.0000	-12.3996	-159.92	3	0.500000
38	0.00000	SLV 13	Min	0.0000	-17.2587	-103.50	3	0.500000
38	0.15000	SLV 13	Min	0.0000	-14.0382	-141.20	3	0.500000
38	0.29999	SLV 13	Min	0.0000	-12.3996	-159.92	3	0.500000
38	0.00000	SLV 14	Max	0.0000	-14.0857	-157.81	3	0.500000
38	0.15000	SLV 14	Max	0.0000	-16.1441	-133.08	3	0.500000
38	0.29999	SLV 14	Max	0.0000	-19.7892	-89.31	3	0.500000
38	0.00000	SLV 14	Min	0.0000	-14.0857	-157.81	3	0.500000
38	0.15000	SLV 14	Min	0.0000	-16.1441	-133.08	3	0.500000
38	0.29999	SLV 14	Min	0.0000	-19.7892	-89.31	3	0.500000
38	0.00000	SLV 15	Max	0.0000	20.1937	-84.25	1	-0.500000
38	0.15000	SLV 15	Max	0.0000	24.7917	-27.27	1	-0.500000
38	0.29999	SLV 15	Max	0.0000	26.8672	-0.55	1	-0.500000
38	0.00000	SLV 15	Min	0.0000	20.1937	-84.25	1	-0.500000
38	0.15000	SLV 15	Min	0.0000	24.7917	-27.27	1	-0.500000
38	0.29999	SLV 15	Min	0.0000	26.8672	-0.55	1	-0.500000
38	0.00000	SLV 16	Max	0.0000	23.7339	-56.99	1	-0.500000
38	0.15000	SLV 16	Max	0.0000	22.9092	-66.00	1	-0.500000
38	0.29999	SLV 16	Max	0.0000	19.5572	-105.34	1	-0.500000
38	0.00000	SLV 16	Min	0.0000	23.7339	-56.99	1	-0.500000
38	0.15000	SLV 16	Min	0.0000	22.9092	-66.00	1	-0.500000
38	0.29999	SLV 16	Min	0.0000	19.5572	-105.34	1	-0.500000
39	0.00000	SLE-C	Max	0.0000	36.1576	193.02	1	-0.500000
39	0.15000	SLE-C	Max	0.0000	41.3715	260.41	1	-0.500000
39	0.30000	SLE-C	Max	0.0000	44.2361	299.61	1	-0.500000
39	0.00000	SLE-C	Min	0.0000	36.1576	193.02	1	-0.500000
39	0.15000	SLE-C	Min	0.0000	41.3715	260.41	1	-0.500000
39	0.30000	SLE-C	Min	0.0000	44.2361	299.61	1	-0.500000
39	0.00000	SLE-F1	Max	0.0000	44.1801	334.78	1	-0.500000
39	0.15000	SLE-F1	Max	0.0000	49.1926	399.84	1	-0.500000
39	0.30000	SLE-F1	Max	0.0000	51.9473	437.81	1	-0.500000
39	0.00000	SLE-F1	Min	0.0000	44.1801	334.78	1	-0.500000
39	0.15000	SLE-F1	Min	0.0000	49.1926	399.84	1	-0.500000
39	0.30000	SLE-F1	Min	0.0000	51.9473	437.81	1	-0.500000
39	0.00000	SLE-F2	Max	0.0000	28.0848	149.54	1	-0.500000
39	0.15000	SLE-F2	Max	0.0000	33.1394	214.80	1	-0.500000
39	0.30000	SLE-F2	Max	0.0000	36.2914	257.24	1	-0.500000
39	0.00000	SLE-F2	Min	0.0000	28.0848	149.54	1	-0.500000
39	0.15000	SLE-F2	Min	0.0000	33.1394	214.80	1	-0.500000
39	0.30000	SLE-F2	Min	0.0000	36.2914	257.24	1	-0.500000
39	0.00000	SLE-F3	Max	0.0000	28.0960	125.55	1	-0.500000
39	0.15000	SLE-F3	Max	0.0000	31.0243	164.12	1	-0.500000
39	0.30000	SLE-F3	Max	0.0000	32.0316	179.64	1	-0.500000
39	0.00000	SLE-F3	Min	0.0000	28.0960	125.55	1	-0.500000
39	0.15000	SLE-F3	Min	0.0000	31.0243	164.12	1	-0.500000
39	0.30000	SLE-F3	Min	0.0000	32.0316	179.64	1	-0.500000
39	0.00000	SLE-QP	Max	0.0000	35.4471	263.44	1	-0.500000
39	0.15000	SLE-QP	Max	0.0000	40.4866	328.52	1	-0.500000
39	0.30000	SLE-QP	Max	0.0000	43.6235	370.77	1	-0.500000
39	0.00000	SLE-QP	Min	0.0000	35.4471	263.44	1	-0.500000
39	0.15000	SLE-QP	Min	0.0000	40.4866	328.52	1	-0.500000
39	0.30000	SLE-QP	Min	0.0000	43.6235	370.77	1	-0.500000
39	0.00000	SLU-1	Max	0.0000	39.6887	150.24	1	-0.500000
39	0.15000	SLU-1	Max	0.0000	47.6697	250.18	1	-0.500000
39	0.30000	SLU-1	Max	0.0000	53.1487	320.10	1	-0.500000
39	0.00000	SLU-1	Min	0.0000	39.6887	150.24	1	-0.500000

Table: Element Forces - Frames, Part 2 of 4

Frame	Station m	OutputCase	StepType	M2 KN-m	M3 KN-m	S11Max KN/m2	PtS11Max	x2S11Max m
39	0.15000	SLU-1	Min	0.0000	47.6697	250.18	1	-0.500000
39	0.30000	SLU-1	Min	0.0000	53.1487	320.10	1	-0.500000
39	0.00000	SLU-2	Max	0.0000	62.0422	521.16	1	-0.500000
39	0.15000	SLU-2	Max	0.0000	71.8624	644.54	1	-0.500000
39	0.30000	SLU-2	Max	0.0000	79.2021	738.14	1	-0.500000
39	0.00000	SLU-2	Min	0.0000	62.0422	521.16	1	-0.500000
39	0.15000	SLU-2	Min	0.0000	71.8624	644.54	1	-0.500000
39	0.30000	SLU-2	Min	0.0000	79.2021	738.14	1	-0.500000
39	0.00000	SLU-3	Max	0.0000	10.3149	-165.21	1	-0.500000
39	0.15000	SLU-3	Max	0.0000	12.3494	-138.20	1	-0.500000
39	0.30000	SLU-3	Max	0.0000	12.4497	-134.40	1	-0.500000
39	0.00000	SLU-3	Min	0.0000	10.3149	-165.21	1	-0.500000
39	0.15000	SLU-3	Min	0.0000	12.3494	-138.20	1	-0.500000
39	0.30000	SLU-3	Min	0.0000	12.4497	-134.40	1	-0.500000
39	0.00000	SLU-4	Max	0.0000	44.4064	251.22	1	-0.500000
39	0.15000	SLU-4	Max	0.0000	54.5337	378.28	1	-0.500000
39	0.30000	SLU-4	Max	0.0000	62.1805	475.58	1	-0.500000
39	0.00000	SLU-4	Min	0.0000	44.4064	251.22	1	-0.500000
39	0.15000	SLU-4	Min	0.0000	54.5337	378.28	1	-0.500000
39	0.30000	SLU-4	Min	0.0000	62.1805	475.58	1	-0.500000
39	0.00000	SLU-5	Max	0.0000	14.1352	-79.38	1	-0.500000
39	0.15000	SLU-5	Max	0.0000	18.2589	-25.94	1	-0.500000
39	0.30000	SLU-5	Max	0.0000	20.4697	4.55	1	-0.500000
39	0.00000	SLU-5	Min	0.0000	14.1352	-79.38	1	-0.500000
39	0.15000	SLU-5	Min	0.0000	18.2589	-25.94	1	-0.500000
39	0.30000	SLU-5	Min	0.0000	20.4697	4.55	1	-0.500000
39	0.00000	SLU-6	Max	0.0000	43.4773	209.62	1	-0.500000
39	0.15000	SLU-6	Max	0.0000	50.4460	297.38	1	-0.500000
39	0.30000	SLU-6	Max	0.0000	54.9122	355.11	1	-0.500000
39	0.00000	SLU-6	Min	0.0000	43.4773	209.62	1	-0.500000
39	0.15000	SLU-6	Min	0.0000	50.4460	297.38	1	-0.500000
39	0.30000	SLU-6	Min	0.0000	54.9122	355.11	1	-0.500000
39	0.00000	SLU-7	Max	0.0000	14.7381	-95.30	1	-0.500000
39	0.15000	SLU-7	Max	0.0000	15.8795	-79.02	1	-0.500000
39	0.30000	SLU-7	Max	0.0000	15.0866	-85.94	1	-0.500000
39	0.00000	SLU-7	Min	0.0000	14.7381	-95.30	1	-0.500000
39	0.15000	SLU-7	Min	0.0000	15.8795	-79.02	1	-0.500000
39	0.30000	SLU-7	Min	0.0000	15.0866	-85.94	1	-0.500000
39	0.00000	SLV 1	Max	0.0000	-111.9615	634.68	3	0.500000
39	0.15000	SLV 1	Max	0.0000	-108.9818	602.61	3	0.500000
39	0.30000	SLV 1	Max	0.0000	-107.8674	592.92	3	0.500000
39	0.00000	SLV 1	Min	0.0000	-111.9615	634.68	3	0.500000
39	0.15000	SLV 1	Min	0.0000	-108.9818	602.61	3	0.500000
39	0.30000	SLV 1	Min	0.0000	-107.8674	592.92	3	0.500000
39	0.00000	SLV 2	Max	0.0000	-103.2120	523.64	3	0.500000
39	0.15000	SLV 2	Max	0.0000	-99.1219	479.00	3	0.500000
39	0.30000	SLV 2	Max	0.0000	-97.1688	460.00	3	0.500000
39	0.00000	SLV 2	Min	0.0000	-103.2120	523.64	3	0.500000
39	0.15000	SLV 2	Min	0.0000	-99.1219	479.00	3	0.500000
39	0.30000	SLV 2	Min	0.0000	-97.1688	460.00	3	0.500000
39	0.00000	SLV 3	Max	0.0000	-103.2120	523.64	3	0.500000
39	0.15000	SLV 3	Max	0.0000	-99.1219	479.00	3	0.500000
39	0.30000	SLV 3	Max	0.0000	-97.1688	460.00	3	0.500000
39	0.00000	SLV 3	Min	0.0000	-103.2120	523.64	3	0.500000
39	0.15000	SLV 3	Min	0.0000	-99.1219	479.00	3	0.500000
39	0.30000	SLV 3	Min	0.0000	-97.1688	460.00	3	0.500000
39	0.00000	SLV 4	Max	0.0000	-51.9445	-52.28	3	0.500000
39	0.15000	SLV 4	Max	0.0000	-62.2733	67.06	3	0.500000
39	0.30000	SLV 4	Max	0.0000	-74.8808	213.73	3	0.500000

Table: Element Forces - Frames, Part 2 of 4

Frame	Station m	OutputCase	StepType	M2 KN-m	M3 KN-m	S11Max KN/m2	PtS11Max	x2S11Max m
39	0.0000	SLV 4	Min	0.0000	-51.9445	-52.28	3	0.500000
39	0.15000	SLV 4	Min	0.0000	-62.2733	67.06	3	0.500000
39	0.30000	SLV 4	Min	0.0000	-74.8808	213.73	3	0.500000
39	0.00000	SLV 5	Max	0.0000	-21.9244	-57.52	3	0.500000
39	0.15000	SLV 5	Max	0.0000	-18.8174	-92.00	3	0.500000
39	0.30000	SLV 5	Max	0.0000	-17.2587	-107.90	3	0.500000
39	0.00000	SLV 5	Min	0.0000	-21.9244	-57.52	3	0.500000
39	0.15000	SLV 5	Min	0.0000	-18.8174	-92.00	3	0.500000
39	0.30000	SLV 5	Min	0.0000	-17.2587	-107.90	3	0.500000
39	0.00000	SLV 6	Max	0.0000	-8.0492	-225.03	3	0.500000
39	0.15000	SLV 6	Max	0.0000	-10.2720	-198.27	3	0.500000
39	0.30000	SLV 6	Max	0.0000	-14.0857	-152.42	3	0.500000
39	0.00000	SLV 6	Min	0.0000	-8.0492	-225.03	3	0.500000
39	0.15000	SLV 6	Min	0.0000	-10.2720	-198.27	3	0.500000
39	0.30000	SLV 6	Min	0.0000	-14.0857	-152.42	3	0.500000
39	0.00000	SLV 7	Max	0.0000	10.3839	-220.23	1	-0.500000
39	0.15000	SLV 7	Max	0.0000	16.5158	-141.32	1	-0.500000
39	0.30000	SLV 7	Max	0.0000	20.1937	-91.87	1	-0.500000
39	0.00000	SLV 7	Min	0.0000	10.3839	-220.23	1	-0.500000
39	0.15000	SLV 7	Min	0.0000	16.5158	-141.32	1	-0.500000
39	0.30000	SLV 7	Min	0.0000	20.1937	-91.87	1	-0.500000
39	0.00000	SLV 8	Max	0.0000	24.8906	-45.90	1	-0.500000
39	0.15000	SLV 8	Max	0.0000	25.5605	-35.26	1	-0.500000
39	0.30000	SLV 8	Max	0.0000	23.7339	-54.57	1	-0.500000
39	0.00000	SLV 8	Min	0.0000	24.8906	-45.90	1	-0.500000
39	0.15000	SLV 8	Min	0.0000	25.5605	-35.26	1	-0.500000
39	0.30000	SLV 8	Min	0.0000	23.7339	-54.57	1	-0.500000
39	0.00000	SLV 9	Max	0.0000	-111.9615	634.68	3	0.500000
39	0.15000	SLV 9	Max	0.0000	-108.9818	602.61	3	0.500000
39	0.30000	SLV 9	Max	0.0000	-107.8674	592.92	3	0.500000
39	0.00000	SLV 9	Min	0.0000	-111.9615	634.68	3	0.500000
39	0.15000	SLV 9	Min	0.0000	-108.9818	602.61	3	0.500000
39	0.30000	SLV 9	Min	0.0000	-107.8674	592.92	3	0.500000
39	0.00000	SLV 10	Max	0.0000	-62.2485	76.16	3	0.500000
39	0.15000	SLV 10	Max	0.0000	-73.2948	203.35	3	0.500000
39	0.30000	SLV 10	Max	0.0000	-86.3481	354.62	3	0.500000
39	0.00000	SLV 10	Min	0.0000	-62.2485	76.16	3	0.500000
39	0.15000	SLV 10	Min	0.0000	-73.2948	203.35	3	0.500000
39	0.30000	SLV 10	Min	0.0000	-86.3481	354.62	3	0.500000
39	0.00000	SLV 11	Max	0.0000	-103.2120	523.64	3	0.500000
39	0.15000	SLV 11	Max	0.0000	-99.1219	479.00	3	0.500000
39	0.30000	SLV 11	Max	0.0000	-97.1688	460.00	3	0.500000
39	0.00000	SLV 11	Min	0.0000	-103.2120	523.64	3	0.500000
39	0.15000	SLV 11	Min	0.0000	-99.1219	479.00	3	0.500000
39	0.30000	SLV 11	Min	0.0000	-97.1688	460.00	3	0.500000
39	0.00000	SLV 12	Max	0.0000	-51.9445	-52.28	3	0.500000
39	0.15000	SLV 12	Max	0.0000	-62.2733	67.06	3	0.500000
39	0.30000	SLV 12	Max	0.0000	-74.8808	213.73	3	0.500000
39	0.00000	SLV 12	Min	0.0000	-51.9445	-52.28	3	0.500000
39	0.15000	SLV 12	Min	0.0000	-62.2733	67.06	3	0.500000
39	0.30000	SLV 12	Min	0.0000	-74.8808	213.73	3	0.500000
39	0.00000	SLV 13	Max	0.0000	-21.9244	-57.52	3	0.500000
39	0.15000	SLV 13	Max	0.0000	-18.8174	-92.00	3	0.500000
39	0.30000	SLV 13	Max	0.0000	-17.2587	-107.90	3	0.500000
39	0.00000	SLV 13	Min	0.0000	-21.9244	-57.52	3	0.500000
39	0.15000	SLV 13	Min	0.0000	-18.8174	-92.00	3	0.500000
39	0.30000	SLV 13	Min	0.0000	-17.2587	-107.90	3	0.500000
39	0.00000	SLV 14	Max	0.0000	-8.0492	-225.03	3	0.500000
39	0.15000	SLV 14	Max	0.0000	-10.2720	-198.27	3	0.500000

Table: Element Forces - Frames, Part 2 of 4

Frame	Station m	OutputCase	StepType	M2 KN-m	M3 KN-m	S11Max KN/m2	PtS11Max	x2S11Max m
39	0.30000	SLV 14	Max	0.0000	-14.0857	-152.42	3	0.500000
39	0.00000	SLV 14	Min	0.0000	-8.0492	-225.03	3	0.500000
39	0.15000	SLV 14	Min	0.0000	-10.2720	-198.27	3	0.500000
39	0.30000	SLV 14	Min	0.0000	-14.0857	-152.42	3	0.500000
39	0.00000	SLV 15	Max	0.0000	10.3839	-220.23	1	-0.500000
39	0.15000	SLV 15	Max	0.0000	16.5158	-141.32	1	-0.500000
39	0.30000	SLV 15	Max	0.0000	20.1937	-91.87	1	-0.500000
39	0.00000	SLV 15	Min	0.0000	10.3839	-220.23	1	-0.500000
39	0.15000	SLV 15	Min	0.0000	16.5158	-141.32	1	-0.500000
39	0.30000	SLV 15	Min	0.0000	20.1937	-91.87	1	-0.500000
39	0.00000	SLV 16	Max	0.0000	24.8906	-45.90	1	-0.500000
39	0.15000	SLV 16	Max	0.0000	25.5605	-35.26	1	-0.500000
39	0.30000	SLV 16	Max	0.0000	23.7339	-54.57	1	-0.500000
39	0.00000	SLV 16	Min	0.0000	24.8906	-45.90	1	-0.500000
39	0.15000	SLV 16	Min	0.0000	25.5605	-35.26	1	-0.500000
39	0.30000	SLV 16	Min	0.0000	23.7339	-54.57	1	-0.500000
40	0.00000	SLE-C	Max	0.0000	24.1574	23.86	1	-0.500000
40	0.15000	SLE-C	Max	0.0000	31.2703	116.99	1	-0.500000
40	0.30000	SLE-C	Max	0.0000	36.1576	183.41	1	-0.500000
40	0.00000	SLE-C	Min	0.0000	24.1574	23.86	1	-0.500000
40	0.15000	SLE-C	Min	0.0000	31.2703	116.99	1	-0.500000
40	0.30000	SLE-C	Min	0.0000	36.1576	183.41	1	-0.500000
40	0.00000	SLE-F1	Max	0.0000	31.8938	161.90	1	-0.500000
40	0.15000	SLE-F1	Max	0.0000	39.1027	256.33	1	-0.500000
40	0.30000	SLE-F1	Max	0.0000	44.1801	325.17	1	-0.500000
40	0.00000	SLE-F1	Min	0.0000	31.8938	161.90	1	-0.500000
40	0.15000	SLE-F1	Min	0.0000	39.1027	256.33	1	-0.500000
40	0.30000	SLE-F1	Min	0.0000	44.1801	325.17	1	-0.500000
40	0.00000	SLE-F2	Max	0.0000	16.5929	-12.64	1	-0.500000
40	0.15000	SLE-F2	Max	0.0000	23.2313	74.44	1	-0.500000
40	0.30000	SLE-F2	Max	0.0000	28.0848	140.12	1	-0.500000
40	0.00000	SLE-F2	Min	0.0000	16.5929	-12.64	1	-0.500000
40	0.15000	SLE-F2	Min	0.0000	23.2313	74.44	1	-0.500000
40	0.30000	SLE-F2	Min	0.0000	28.0848	140.12	1	-0.500000
40	0.00000	SLE-F3	Max	0.0000	21.2046	26.56	1	-0.500000
40	0.15000	SLE-F3	Max	0.0000	25.5683	84.47	1	-0.500000
40	0.30000	SLE-F3	Max	0.0000	28.0960	120.35	1	-0.500000
40	0.00000	SLE-F3	Min	0.0000	21.2046	26.56	1	-0.500000
40	0.15000	SLE-F3	Min	0.0000	25.5683	84.47	1	-0.500000
40	0.30000	SLE-F3	Min	0.0000	28.0960	120.35	1	-0.500000
40	0.00000	SLE-QP	Max	0.0000	23.4441	94.89	1	-0.500000
40	0.15000	SLE-QP	Max	0.0000	30.3380	185.04	1	-0.500000
40	0.30000	SLE-QP	Max	0.0000	35.4471	253.78	1	-0.500000
40	0.00000	SLE-QP	Min	0.0000	23.4441	94.89	1	-0.500000
40	0.15000	SLE-QP	Min	0.0000	30.3380	185.04	1	-0.500000
40	0.30000	SLE-QP	Min	0.0000	35.4471	253.78	1	-0.500000
40	0.00000	SLU-1	Max	0.0000	23.5141	-71.46	1	-0.500000
40	0.15000	SLU-1	Max	0.0000	32.8011	46.73	1	-0.500000
40	0.30000	SLU-1	Max	0.0000	39.6887	136.13	1	-0.500000
40	0.00000	SLU-1	Min	0.0000	23.5141	-71.46	1	-0.500000
40	0.15000	SLU-1	Min	0.0000	32.8011	46.73	1	-0.500000
40	0.30000	SLU-1	Min	0.0000	39.6887	136.13	1	-0.500000
40	0.00000	SLU-2	Max	0.0000	40.1911	222.52	1	-0.500000
40	0.15000	SLU-2	Max	0.0000	52.2867	376.59	1	-0.500000
40	0.30000	SLU-2	Max	0.0000	62.0422	502.58	1	-0.500000
40	0.00000	SLU-2	Min	0.0000	40.1911	222.52	1	-0.500000
40	0.15000	SLU-2	Min	0.0000	52.2867	376.59	1	-0.500000
40	0.30000	SLU-2	Min	0.0000	62.0422	502.58	1	-0.500000
40	0.00000	SLU-3	Max	0.0000	6.7459	-219.20	1	-0.500000

Table: Element Forces - Frames, Part 2 of 4

Frame	Station m	OutputCase	StepType	M2 KN-m	M3 KN-m	S11Max KN/m2	PtS11Max	x2S11Max m
40	0.15000	SLU-3	Max	0.0000	9.4666	-182.35	1	-0.500000
40	0.30000	SLU-3	Max	0.0000	10.3149	-167.96	1	-0.500000
40	0.00000	SLU-3	Min	0.0000	6.7459	-219.20	1	-0.500000
40	0.15000	SLU-3	Min	0.0000	9.4666	-182.35	1	-0.500000
40	0.30000	SLU-3	Min	0.0000	10.3149	-167.96	1	-0.500000
40	0.00000	SLU-4	Max	0.0000	23.1817	-39.90	1	-0.500000
40	0.15000	SLU-4	Max	0.0000	34.9642	110.42	1	-0.500000
40	0.30000	SLU-4	Max	0.0000	44.4064	232.65	1	-0.500000
40	0.00000	SLU-4	Min	0.0000	23.1817	-39.90	1	-0.500000
40	0.15000	SLU-4	Min	0.0000	34.9642	110.42	1	-0.500000
40	0.30000	SLU-4	Min	0.0000	44.4064	232.65	1	-0.500000
40	0.00000	SLU-5	Max	0.0000	5.7224	-200.16	1	-0.500000
40	0.15000	SLU-5	Max	0.0000	10.8355	-132.42	1	-0.500000
40	0.30000	SLU-5	Max	0.0000	14.1352	-86.44	1	-0.500000
40	0.00000	SLU-5	Min	0.0000	5.7224	-200.16	1	-0.500000
40	0.15000	SLU-5	Min	0.0000	10.8355	-132.42	1	-0.500000
40	0.30000	SLU-5	Min	0.0000	14.1352	-86.44	1	-0.500000
40	0.00000	SLU-6	Max	0.0000	29.0087	10.28	1	-0.500000
40	0.15000	SLU-6	Max	0.0000	37.4435	118.18	1	-0.500000
40	0.30000	SLU-6	Max	0.0000	43.4773	197.28	1	-0.500000
40	0.00000	SLU-6	Min	0.0000	29.0087	10.28	1	-0.500000
40	0.15000	SLU-6	Min	0.0000	37.4435	118.18	1	-0.500000
40	0.30000	SLU-6	Min	0.0000	43.4773	197.28	1	-0.500000
40	0.00000	SLU-7	Max	0.0000	12.5813	-130.84	1	-0.500000
40	0.15000	SLU-7	Max	0.0000	14.5959	-102.46	1	-0.500000
40	0.30000	SLU-7	Max	0.0000	14.7381	-96.55	1	-0.500000
40	0.00000	SLU-7	Min	0.0000	12.5813	-130.84	1	-0.500000
40	0.15000	SLU-7	Min	0.0000	14.5959	-102.46	1	-0.500000
40	0.30000	SLU-7	Min	0.0000	14.7381	-96.55	1	-0.500000
40	0.00000	SLV 1	Max	0.0000	-108.2457	577.93	3	0.500000
40	0.15000	SLV 1	Max	0.0000	-109.2170	595.53	3	0.500000
40	0.30000	SLV 1	Max	0.0000	-111.9615	634.42	3	0.500000
40	0.00000	SLV 1	Min	0.0000	-108.2457	577.93	3	0.500000
40	0.15000	SLV 1	Min	0.0000	-109.2170	595.53	3	0.500000
40	0.30000	SLV 1	Min	0.0000	-111.9615	634.42	3	0.500000
40	0.00000	SLV 2	Max	0.0000	-102.3369	496.27	3	0.500000
40	0.15000	SLV 2	Max	0.0000	-101.7625	496.53	3	0.500000
40	0.30000	SLV 2	Max	0.0000	-103.2120	521.09	3	0.500000
40	0.00000	SLV 2	Min	0.0000	-102.3369	496.27	3	0.500000
40	0.15000	SLV 2	Min	0.0000	-101.7625	496.53	3	0.500000
40	0.30000	SLV 2	Min	0.0000	-103.2120	521.09	3	0.500000
40	0.00000	SLV 3	Max	0.0000	-102.3369	496.27	3	0.500000
40	0.15000	SLV 3	Max	0.0000	-101.7625	496.53	3	0.500000
40	0.30000	SLV 3	Max	0.0000	-103.2120	521.09	3	0.500000
40	0.00000	SLV 3	Min	0.0000	-102.3369	496.27	3	0.500000
40	0.15000	SLV 3	Min	0.0000	-101.7625	496.53	3	0.500000
40	0.30000	SLV 3	Min	0.0000	-103.2120	521.09	3	0.500000
40	0.00000	SLV 4	Max	0.0000	-24.2791	-345.53	3	0.500000
40	0.15000	SLV 4	Max	0.0000	-36.9031	-201.38	3	0.500000
40	0.30000	SLV 4	Max	0.0000	-51.9445	-28.22	3	0.500000
40	0.00000	SLV 4	Min	0.0000	-24.2791	-345.53	3	0.500000
40	0.15000	SLV 4	Min	0.0000	-36.9031	-201.38	3	0.500000
40	0.30000	SLV 4	Min	0.0000	-51.9445	-28.22	3	0.500000
40	0.00000	SLV 5	Max	0.0000	-25.7823	-24.40	3	0.500000
40	0.15000	SLV 5	Max	0.0000	-23.1129	-51.89	3	0.500000
40	0.30000	SLV 5	Max	0.0000	-21.9244	-61.61	3	0.500000
40	0.00000	SLV 5	Min	0.0000	-25.7823	-24.40	3	0.500000
40	0.15000	SLV 5	Min	0.0000	-23.1129	-51.89	3	0.500000
40	0.30000	SLV 5	Min	0.0000	-21.9244	-61.61	3	0.500000

Table: Element Forces - Frames, Part 2 of 4

Frame	Station m	OutputCase	StepType	M2 KN-m	M3 KN-m	S11Max KN/m2	PtS11Max	x2S11Max m
40	0.0000	SLV 6	Max	0.0000	-1.6107	-296.77	3	0.500000
40	0.15000	SLV 6	Max	0.0000	-4.0305	-267.54	3	0.500000
40	0.30000	SLV 6	Max	0.0000	-8.0492	-219.13	3	0.500000
40	0.00000	SLV 6	Min	0.0000	-1.6107	-296.77	3	0.500000
40	0.15000	SLV 6	Min	0.0000	-4.0305	-267.54	3	0.500000
40	0.30000	SLV 6	Min	0.0000	-8.0492	-219.13	3	0.500000
40	0.00000	SLV 7	Max	0.0000	-1.5179	-354.16	3	0.500000
40	0.15000	SLV 7	Max	0.0000	5.5912	-296.71	1	-0.500000
40	0.30000	SLV 7	Max	0.0000	10.3839	-230.63	1	-0.500000
40	0.00000	SLV 7	Min	0.0000	-1.5179	-354.16	3	0.500000
40	0.15000	SLV 7	Min	0.0000	5.5912	-296.71	1	-0.500000
40	0.30000	SLV 7	Min	0.0000	10.3839	-230.63	1	-0.500000
40	0.00000	SLV 8	Max	0.0000	23.5201	-70.95	1	-0.500000
40	0.15000	SLV 8	Max	0.0000	25.4226	-43.90	1	-0.500000
40	0.30000	SLV 8	Max	0.0000	24.8906	-46.06	1	-0.500000
40	0.00000	SLV 8	Min	0.0000	23.5201	-70.95	1	-0.500000
40	0.15000	SLV 8	Min	0.0000	25.4226	-43.90	1	-0.500000
40	0.30000	SLV 8	Min	0.0000	24.8906	-46.06	1	-0.500000
40	0.00000	SLV 9	Max	0.0000	-108.2457	577.93	3	0.500000
40	0.15000	SLV 9	Max	0.0000	-109.2170	595.53	3	0.500000
40	0.30000	SLV 9	Max	0.0000	-111.9615	634.42	3	0.500000
40	0.00000	SLV 9	Min	0.0000	-108.2457	577.93	3	0.500000
40	0.15000	SLV 9	Min	0.0000	-109.2170	595.53	3	0.500000
40	0.30000	SLV 9	Min	0.0000	-111.9615	634.42	3	0.500000
40	0.00000	SLV 10	Max	0.0000	-32.4934	-238.20	3	0.500000
40	0.15000	SLV 10	Max	0.0000	-46.2876	-81.21	3	0.500000
40	0.30000	SLV 10	Max	0.0000	-62.2485	101.78	3	0.500000
40	0.00000	SLV 10	Min	0.0000	-32.4934	-238.20	3	0.500000
40	0.15000	SLV 10	Min	0.0000	-46.2876	-81.21	3	0.500000
40	0.30000	SLV 10	Min	0.0000	-62.2485	101.78	3	0.500000
40	0.00000	SLV 11	Max	0.0000	-102.3369	496.27	3	0.500000
40	0.15000	SLV 11	Max	0.0000	-101.7625	496.53	3	0.500000
40	0.30000	SLV 11	Max	0.0000	-103.2120	521.09	3	0.500000
40	0.00000	SLV 11	Min	0.0000	-102.3369	496.27	3	0.500000
40	0.15000	SLV 11	Min	0.0000	-101.7625	496.53	3	0.500000
40	0.30000	SLV 11	Min	0.0000	-103.2120	521.09	3	0.500000
40	0.00000	SLV 12	Max	0.0000	-24.2791	-345.53	3	0.500000
40	0.15000	SLV 12	Max	0.0000	-36.9031	-201.38	3	0.500000
40	0.30000	SLV 12	Max	0.0000	-51.9445	-28.22	3	0.500000
40	0.00000	SLV 12	Min	0.0000	-24.2791	-345.53	3	0.500000
40	0.15000	SLV 12	Min	0.0000	-36.9031	-201.38	3	0.500000
40	0.30000	SLV 12	Min	0.0000	-51.9445	-28.22	3	0.500000
40	0.00000	SLV 13	Max	0.0000	-25.7823	-24.40	3	0.500000
40	0.15000	SLV 13	Max	0.0000	-23.1129	-51.89	3	0.500000
40	0.30000	SLV 13	Max	0.0000	-21.9244	-61.61	3	0.500000
40	0.00000	SLV 13	Min	0.0000	-25.7823	-24.40	3	0.500000
40	0.15000	SLV 13	Min	0.0000	-23.1129	-51.89	3	0.500000
40	0.30000	SLV 13	Min	0.0000	-21.9244	-61.61	3	0.500000
40	0.00000	SLV 14	Max	0.0000	-1.6107	-296.77	3	0.500000
40	0.15000	SLV 14	Max	0.0000	-4.0305	-267.54	3	0.500000
40	0.30000	SLV 14	Max	0.0000	-8.0492	-219.13	3	0.500000
40	0.00000	SLV 14	Min	0.0000	-1.6107	-296.77	3	0.500000
40	0.15000	SLV 14	Min	0.0000	-4.0305	-267.54	3	0.500000
40	0.30000	SLV 14	Min	0.0000	-8.0492	-219.13	3	0.500000
40	0.00000	SLV 15	Max	0.0000	-1.5179	-354.16	3	0.500000
40	0.15000	SLV 15	Max	0.0000	5.5912	-296.71	1	-0.500000
40	0.30000	SLV 15	Max	0.0000	10.3839	-230.63	1	-0.500000
40	0.00000	SLV 15	Min	0.0000	-1.5179	-354.16	3	0.500000
40	0.15000	SLV 15	Min	0.0000	5.5912	-296.71	1	-0.500000

Table: Element Forces - Frames, Part 2 of 4

Frame	Station m	OutputCase	StepType	M2 KN-m	M3 KN-m	S11Max KN/m2	PtS11Max	x2S11Max m
40	0.30000	SLV 15	Min	0.0000	10.3839	-230.63	1	-0.500000
40	0.00000	SLV 16	Max	0.0000	23.5201	-70.95	1	-0.500000
40	0.15000	SLV 16	Max	0.0000	25.4226	-43.90	1	-0.500000
40	0.30000	SLV 16	Max	0.0000	24.8906	-46.06	1	-0.500000
40	0.00000	SLV 16	Min	0.0000	23.5201	-70.95	1	-0.500000
40	0.15000	SLV 16	Min	0.0000	25.4226	-43.90	1	-0.500000
40	0.30000	SLV 16	Min	0.0000	24.8906	-46.06	1	-0.500000
41	0.00000	SLE-C	Max	0.0000	8.9586	-192.31	1	-0.500000
41	0.14996	SLE-C	Max	0.0000	17.6308	-77.54	1	-0.500000
41	0.29993	SLE-C	Max	0.0000	24.1574	11.48	1	-0.500000
41	0.00000	SLE-C	Min	0.0000	8.9586	-192.31	1	-0.500000
41	0.14996	SLE-C	Min	0.0000	17.6308	-77.54	1	-0.500000
41	0.29993	SLE-C	Min	0.0000	24.1574	11.48	1	-0.500000
41	0.00000	SLE-F1	Max	0.0000	15.8762	-64.97	1	-0.500000
41	0.14996	SLE-F1	Max	0.0000	24.9092	54.32	1	-0.500000
41	0.29993	SLE-F1	Max	0.0000	31.8938	149.02	1	-0.500000
41	0.00000	SLE-F1	Min	0.0000	15.8762	-64.97	1	-0.500000
41	0.14996	SLE-F1	Min	0.0000	24.9092	54.32	1	-0.500000
41	0.29993	SLE-F1	Min	0.0000	31.8938	149.02	1	-0.500000
41	0.00000	SLE-F2	Max	0.0000	2.5359	-213.47	1	-0.500000
41	0.14996	SLE-F2	Max	0.0000	10.4210	-108.59	1	-0.500000
41	0.29993	SLE-F2	Max	0.0000	16.5929	-24.27	1	-0.500000
41	0.00000	SLE-F2	Min	0.0000	2.5359	-213.47	1	-0.500000
41	0.14996	SLE-F2	Min	0.0000	10.4210	-108.59	1	-0.500000
41	0.29993	SLE-F2	Min	0.0000	16.5929	-24.27	1	-0.500000
41	0.00000	SLE-F3	Max	0.0000	11.7406	-110.12	1	-0.500000
41	0.14996	SLE-F3	Max	0.0000	17.3767	-34.64	1	-0.500000
41	0.29993	SLE-F3	Max	0.0000	21.2046	19.13	1	-0.500000
41	0.00000	SLE-F3	Min	0.0000	11.7406	-110.12	1	-0.500000
41	0.14996	SLE-F3	Min	0.0000	17.3767	-34.64	1	-0.500000
41	0.29993	SLE-F3	Min	0.0000	21.2046	19.13	1	-0.500000
41	0.00000	SLE-QP	Max	0.0000	8.3678	-118.86	1	-0.500000
41	0.14996	SLE-QP	Max	0.0000	16.7626	-7.86	1	-0.500000
41	0.29993	SLE-QP	Max	0.0000	23.4441	82.57	1	-0.500000
41	0.00000	SLE-QP	Min	0.0000	8.3678	-118.86	1	-0.500000
41	0.14996	SLE-QP	Min	0.0000	16.7626	-7.86	1	-0.500000
41	0.29993	SLE-QP	Min	0.0000	23.4441	82.57	1	-0.500000
41	0.00000	SLU-1	Max	0.0000	5.1529	-326.64	1	-0.500000
41	0.14996	SLU-1	Max	0.0000	15.5206	-192.63	1	-0.500000
41	0.29993	SLU-1	Max	0.0000	23.5141	-87.11	1	-0.500000
41	0.00000	SLU-1	Min	0.0000	5.1529	-326.64	1	-0.500000
41	0.14996	SLU-1	Min	0.0000	15.5206	-192.63	1	-0.500000
41	0.29993	SLU-1	Min	0.0000	23.5141	-87.11	1	-0.500000
41	0.00000	SLU-2	Max	0.0000	14.6426	-130.37	1	-0.500000
41	0.14996	SLU-2	Max	0.0000	28.5490	48.90	1	-0.500000
41	0.29993	SLU-2	Max	0.0000	40.1911	201.01	1	-0.500000
41	0.00000	SLU-2	Min	0.0000	14.6426	-130.37	1	-0.500000
41	0.14996	SLU-2	Min	0.0000	28.5490	48.90	1	-0.500000
41	0.29993	SLU-2	Min	0.0000	40.1911	201.01	1	-0.500000
41	0.00000	SLU-3	Max	0.0000	1.8287	-294.27	1	-0.500000
41	0.14996	SLU-3	Max	0.0000	5.2253	-247.40	1	-0.500000
41	0.29993	SLU-3	Max	0.0000	6.7459	-223.03	1	-0.500000
41	0.00000	SLU-3	Min	0.0000	1.8287	-294.27	1	-0.500000
41	0.14996	SLU-3	Min	0.0000	5.2253	-247.40	1	-0.500000
41	0.29993	SLU-3	Min	0.0000	6.7459	-223.03	1	-0.500000
41	0.00000	SLU-4	Max	0.0000	-0.5651	-356.50	3	0.500000
41	0.14996	SLU-4	Max	0.0000	12.4404	-201.60	1	-0.500000
41	0.29993	SLU-4	Max	0.0000	23.1817	-60.31	1	-0.500000
41	0.00000	SLU-4	Min	0.0000	-0.5651	-356.50	3	0.500000

Table: Element Forces - Frames, Part 2 of 4

Frame	Station m	OutputCase	StepType	M2 KN-m	M3 KN-m	S11Max KN/m2	PtS11Max	x2S11Max m
41	0.14996	SLU-4	Min	0.0000	12.4404	-201.60	1	-0.500000
41	0.29993	SLU-4	Min	0.0000	23.1817	-60.31	1	-0.500000
41	0.00000	SLU-5	Max	0.0000	-4.2904	-243.56	3	0.500000
41	0.14996	SLU-5	Max	0.0000	1.5990	-266.94	1	-0.500000
41	0.29993	SLU-5	Max	0.0000	5.7224	-208.54	1	-0.500000
41	0.00000	SLU-5	Min	0.0000	-4.2904	-243.56	3	0.500000
41	0.14996	SLU-5	Min	0.0000	1.5990	-266.94	1	-0.500000
41	0.29993	SLU-5	Min	0.0000	5.7224	-208.54	1	-0.500000
41	0.00000	SLU-6	Max	0.0000	12.0085	-227.03	1	-0.500000
41	0.14996	SLU-6	Max	0.0000	21.6972	-101.24	1	-0.500000
41	0.29993	SLU-6	Max	0.0000	29.0087	-3.98	1	-0.500000
41	0.00000	SLU-6	Min	0.0000	12.0085	-227.03	1	-0.500000
41	0.14996	SLU-6	Min	0.0000	21.6972	-101.24	1	-0.500000
41	0.29993	SLU-6	Min	0.0000	29.0087	-3.98	1	-0.500000
41	0.00000	SLU-7	Max	0.0000	8.6916	-192.48	1	-0.500000
41	0.14996	SLU-7	Max	0.0000	11.5745	-151.77	1	-0.500000
41	0.29993	SLU-7	Max	0.0000	12.5813	-133.57	1	-0.500000
41	0.00000	SLU-7	Min	0.0000	8.6916	-192.48	1	-0.500000
41	0.14996	SLU-7	Min	0.0000	11.5745	-151.77	1	-0.500000
41	0.29993	SLU-7	Min	0.0000	12.5813	-133.57	1	-0.500000
41	0.00000	SLV 1	Max	0.0000	-96.8915	432.09	3	0.500000
41	0.14996	SLV 1	Max	0.0000	-101.7137	498.13	3	0.500000
41	0.29993	SLV 1	Max	0.0000	-108.2457	584.69	3	0.500000
41	0.00000	SLV 1	Min	0.0000	-96.8915	432.09	3	0.500000
41	0.14996	SLV 1	Min	0.0000	-101.7137	498.13	3	0.500000
41	0.29993	SLV 1	Min	0.0000	-108.2457	584.69	3	0.500000
41	0.00000	SLV 2	Max	0.0000	-94.6259	387.39	3	0.500000
41	0.14996	SLV 2	Max	0.0000	-97.4889	431.84	3	0.500000
41	0.29993	SLV 2	Max	0.0000	-102.3369	500.12	3	0.500000
41	0.00000	SLV 2	Min	0.0000	-94.6259	387.39	3	0.500000
41	0.14996	SLV 2	Min	0.0000	-97.4889	431.84	3	0.500000
41	0.29993	SLV 2	Min	0.0000	-102.3369	500.12	3	0.500000
41	0.00000	SLV 3	Max	0.0000	-94.6259	387.39	3	0.500000
41	0.14996	SLV 3	Max	0.0000	-97.4889	431.84	3	0.500000
41	0.29993	SLV 3	Max	0.0000	-102.3369	500.12	3	0.500000
41	0.00000	SLV 3	Min	0.0000	-94.6259	387.39	3	0.500000
41	0.14996	SLV 3	Min	0.0000	-97.4889	431.84	3	0.500000
41	0.29993	SLV 3	Min	0.0000	-102.3369	500.12	3	0.500000
41	0.00000	SLV 4	Max	0.0000	5.8056	-523.78	1	-0.500000
41	0.14996	SLV 4	Max	0.0000	-7.8784	-507.42	3	0.500000
41	0.29993	SLV 4	Max	0.0000	-24.2791	-319.14	3	0.500000
41	0.00000	SLV 4	Min	0.0000	5.8056	-523.78	1	-0.500000
41	0.14996	SLV 4	Min	0.0000	-7.8784	-507.42	3	0.500000
41	0.29993	SLV 4	Min	0.0000	-24.2791	-319.14	3	0.500000
41	0.00000	SLV 5	Max	0.0000	-28.5532	-6.09	3	0.500000
41	0.14996	SLV 5	Max	0.0000	-26.4735	-25.12	3	0.500000
41	0.29993	SLV 5	Max	0.0000	-25.7823	-27.48	3	0.500000
41	0.00000	SLV 5	Min	0.0000	-28.5532	-6.09	3	0.500000
41	0.14996	SLV 5	Min	0.0000	-26.4735	-25.12	3	0.500000
41	0.29993	SLV 5	Min	0.0000	-25.7823	-27.48	3	0.500000
41	0.00000	SLV 6	Max	0.0000	4.7869	-253.53	1	-0.500000
41	0.14996	SLV 6	Max	0.0000	2.3922	-281.92	1	-0.500000
41	0.29993	SLV 6	Max	0.0000	-1.6107	-290.96	3	0.500000
41	0.00000	SLV 6	Min	0.0000	4.7869	-253.53	1	-0.500000
41	0.14996	SLV 6	Min	0.0000	2.3922	-281.92	1	-0.500000
41	0.29993	SLV 6	Min	0.0000	-1.6107	-290.96	3	0.500000
41	0.00000	SLV 7	Max	0.0000	-14.9662	-228.95	3	0.500000
41	0.14996	SLV 7	Max	0.0000	-7.0890	-311.13	3	0.500000
41	0.29993	SLV 7	Max	0.0000	-1.5179	-365.64	3	0.500000

Table: Element Forces - Frames, Part 2 of 4

Frame	Station m	OutputCase	StepType	M2 KN-m	M3 KN-m	S11Max KN/m2	PtS11Max	x2S11Max m
41	0.00000	SLV 7	Min	0.0000	-14.9662	-228.95	3	0.500000
41	0.14996	SLV 7	Min	0.0000	-7.0890	-311.13	3	0.500000
41	0.29993	SLV 7	Min	0.0000	-1.5179	-365.64	3	0.500000
41	0.00000	SLV 8	Max	0.0000	19.4429	-135.78	1	-0.500000
41	0.14996	SLV 8	Max	0.0000	22.7443	-89.40	1	-0.500000
41	0.29993	SLV 8	Max	0.0000	23.5201	-73.33	1	-0.500000
41	0.00000	SLV 8	Min	0.0000	19.4429	-135.78	1	-0.500000
41	0.14996	SLV 8	Min	0.0000	22.7443	-89.40	1	-0.500000
41	0.29993	SLV 8	Min	0.0000	23.5201	-73.33	1	-0.500000
41	0.00000	SLV 9	Max	0.0000	-96.8915	432.09	3	0.500000
41	0.14996	SLV 9	Max	0.0000	-101.7137	498.13	3	0.500000
41	0.29993	SLV 9	Max	0.0000	-108.2457	584.69	3	0.500000
41	0.00000	SLV 9	Min	0.0000	-96.8915	432.09	3	0.500000
41	0.14996	SLV 9	Min	0.0000	-101.7137	498.13	3	0.500000
41	0.29993	SLV 9	Min	0.0000	-108.2457	584.69	3	0.500000
41	0.00000	SLV 10	Max	0.0000	0.5309	-572.21	1	-0.500000
41	0.14996	SLV 10	Max	0.0000	-14.7606	-411.90	3	0.500000
41	0.29993	SLV 10	Max	0.0000	-32.4934	-209.55	3	0.500000
41	0.00000	SLV 10	Min	0.0000	0.5309	-572.21	1	-0.500000
41	0.14996	SLV 10	Min	0.0000	-14.7606	-411.90	3	0.500000
41	0.29993	SLV 10	Min	0.0000	-32.4934	-209.55	3	0.500000
41	0.00000	SLV 11	Max	0.0000	-94.6259	387.39	3	0.500000
41	0.14996	SLV 11	Max	0.0000	-97.4889	431.84	3	0.500000
41	0.29993	SLV 11	Max	0.0000	-102.3369	500.12	3	0.500000
41	0.00000	SLV 11	Min	0.0000	-94.6259	387.39	3	0.500000
41	0.14996	SLV 11	Min	0.0000	-97.4889	431.84	3	0.500000
41	0.29993	SLV 11	Min	0.0000	-102.3369	500.12	3	0.500000
41	0.00000	SLV 12	Max	0.0000	5.8056	-523.78	1	-0.500000
41	0.14996	SLV 12	Max	0.0000	-7.8784	-507.42	3	0.500000
41	0.29993	SLV 12	Max	0.0000	-24.2791	-319.14	3	0.500000
41	0.00000	SLV 12	Min	0.0000	5.8056	-523.78	1	-0.500000
41	0.14996	SLV 12	Min	0.0000	-7.8784	-507.42	3	0.500000
41	0.29993	SLV 12	Min	0.0000	-24.2791	-319.14	3	0.500000
41	0.00000	SLV 13	Max	0.0000	-28.5532	-6.09	3	0.500000
41	0.14996	SLV 13	Max	0.0000	-26.4735	-25.12	3	0.500000
41	0.29993	SLV 13	Max	0.0000	-25.7823	-27.48	3	0.500000
41	0.00000	SLV 13	Min	0.0000	-28.5532	-6.09	3	0.500000
41	0.14996	SLV 13	Min	0.0000	-26.4735	-25.12	3	0.500000
41	0.29993	SLV 13	Min	0.0000	-25.7823	-27.48	3	0.500000
41	0.00000	SLV 14	Max	0.0000	4.7869	-253.53	1	-0.500000
41	0.14996	SLV 14	Max	0.0000	2.3922	-281.92	1	-0.500000
41	0.29993	SLV 14	Max	0.0000	-1.6107	-290.96	3	0.500000
41	0.00000	SLV 14	Min	0.0000	4.7869	-253.53	1	-0.500000
41	0.14996	SLV 14	Min	0.0000	2.3922	-281.92	1	-0.500000
41	0.29993	SLV 14	Min	0.0000	-1.6107	-290.96	3	0.500000
41	0.00000	SLV 15	Max	0.0000	-14.9662	-228.95	3	0.500000
41	0.14996	SLV 15	Max	0.0000	-7.0890	-311.13	3	0.500000
41	0.29993	SLV 15	Max	0.0000	-1.5179	-365.64	3	0.500000
41	0.00000	SLV 15	Min	0.0000	-14.9662	-228.95	3	0.500000
41	0.14996	SLV 15	Min	0.0000	-7.0890	-311.13	3	0.500000
41	0.29993	SLV 15	Min	0.0000	-1.5179	-365.64	3	0.500000
41	0.00000	SLV 16	Max	0.0000	19.4429	-135.78	1	-0.500000
41	0.14996	SLV 16	Max	0.0000	22.7443	-89.40	1	-0.500000
41	0.29993	SLV 16	Max	0.0000	23.5201	-73.33	1	-0.500000
41	0.00000	SLV 16	Min	0.0000	19.4429	-135.78	1	-0.500000
41	0.14996	SLV 16	Min	0.0000	22.7443	-89.40	1	-0.500000
41	0.29993	SLV 16	Min	0.0000	23.5201	-73.33	1	-0.500000
42	0.00000	SLE-C	Max	0.0000	-7.6859	-248.28	3	0.500000
42	0.14995	SLE-C	Max	0.0000	1.5930	-308.84	1	-0.500000

Table: Element Forces - Frames, Part 2 of 4

Frame	Station m	OutputCase	StepType	M2 KN-m	M3 KN-m	S11Max KN/m2	PtS11Max	x2S11Max m
42	0.29989	SLE-C	Max	0.0000	8.9586	-207.89	1	-0.500000
42	0.00000	SLE-C	Min	0.0000	-7.6859	-248.28	3	0.500000
42	0.14995	SLE-C	Min	0.0000	1.5930	-308.84	1	-0.500000
42	0.29989	SLE-C	Min	0.0000	8.9586	-207.89	1	-0.500000
42	0.00000	SLE-F1	Max	0.0000	-2.1392	-271.99	3	0.500000
42	0.14995	SLE-F1	Max	0.0000	7.7743	-191.60	1	-0.500000
42	0.29989	SLE-F1	Max	0.0000	15.8762	-81.60	1	-0.500000
42	0.00000	SLE-F1	Min	0.0000	-2.1392	-271.99	3	0.500000
42	0.14995	SLE-F1	Min	0.0000	7.7743	-191.60	1	-0.500000
42	0.29989	SLE-F1	Min	0.0000	15.8762	-81.60	1	-0.500000
42	0.00000	SLE-F2	Max	0.0000	-12.4857	-132.40	3	0.500000
42	0.14995	SLE-F2	Max	0.0000	-4.2292	-219.43	3	0.500000
42	0.29989	SLE-F2	Max	0.0000	2.5359	-227.71	1	-0.500000
42	0.00000	SLE-F2	Min	0.0000	-12.4857	-132.40	3	0.500000
42	0.14995	SLE-F2	Min	0.0000	-4.2292	-219.43	3	0.500000
42	0.29989	SLE-F2	Min	0.0000	2.5359	-227.71	1	-0.500000
42	0.00000	SLE-F3	Max	0.0000	0.9257	-268.34	1	-0.500000
42	0.14995	SLE-F3	Max	0.0000	7.1547	-184.34	1	-0.500000
42	0.29989	SLE-F3	Max	0.0000	11.7406	-120.06	1	-0.500000
42	0.00000	SLE-F3	Min	0.0000	0.9257	-268.34	1	-0.500000
42	0.14995	SLE-F3	Min	0.0000	7.1547	-184.34	1	-0.500000
42	0.29989	SLE-F3	Min	0.0000	11.7406	-120.06	1	-0.500000
42	0.00000	SLE-QP	Max	0.0000	-8.1934	-160.51	3	0.500000
42	0.14995	SLE-QP	Max	0.0000	0.8329	-236.79	1	-0.500000
42	0.29989	SLE-QP	Max	0.0000	8.3678	-134.33	1	-0.500000
42	0.00000	SLE-QP	Min	0.0000	-8.1934	-160.51	3	0.500000
42	0.14995	SLE-QP	Min	0.0000	0.8329	-236.79	1	-0.500000
42	0.29989	SLE-QP	Min	0.0000	8.3678	-134.33	1	-0.500000
42	0.00000	SLU-1	Max	0.0000	-13.6815	-265.10	3	0.500000
42	0.14995	SLU-1	Max	0.0000	-3.1775	-379.81	3	0.500000
42	0.29989	SLU-1	Max	0.0000	5.1529	-344.76	1	-0.500000
42	0.00000	SLU-1	Min	0.0000	-13.6815	-265.10	3	0.500000
42	0.14995	SLU-1	Min	0.0000	-3.1775	-379.81	3	0.500000
42	0.29989	SLU-1	Min	0.0000	5.1529	-344.76	1	-0.500000
42	0.00000	SLU-2	Max	0.0000	-12.5115	-210.75	3	0.500000
42	0.14995	SLU-2	Max	0.0000	2.0645	-321.55	1	-0.500000
42	0.29989	SLU-2	Max	0.0000	14.6426	-156.04	1	-0.500000
42	0.00000	SLU-2	Min	0.0000	-12.5115	-210.75	3	0.500000
42	0.14995	SLU-2	Min	0.0000	2.0645	-321.55	1	-0.500000
42	0.29989	SLU-2	Min	0.0000	14.6426	-156.04	1	-0.500000
42	0.00000	SLU-3	Max	0.0000	-3.4316	-294.58	3	0.500000
42	0.14995	SLU-3	Max	0.0000	0.0743	-327.61	1	-0.500000
42	0.29989	SLU-3	Max	0.0000	1.8287	-299.30	1	-0.500000
42	0.00000	SLU-3	Min	0.0000	-3.4316	-294.58	3	0.500000
42	0.14995	SLU-3	Min	0.0000	0.0743	-327.61	1	-0.500000
42	0.29989	SLU-3	Min	0.0000	1.8287	-299.30	1	-0.500000
42	0.00000	SLU-4	Max	0.0000	-24.7028	-119.34	3	0.500000
42	0.14995	SLU-4	Max	0.0000	-11.6351	-261.58	3	0.500000
42	0.29989	SLU-4	Max	0.0000	-0.5651	-379.85	3	0.500000
42	0.00000	SLU-4	Min	0.0000	-24.7028	-119.34	3	0.500000
42	0.14995	SLU-4	Min	0.0000	-11.6351	-261.58	3	0.500000
42	0.29989	SLU-4	Min	0.0000	-0.5651	-379.85	3	0.500000
42	0.00000	SLU-5	Max	0.0000	-14.4804	-152.19	3	0.500000
42	0.14995	SLU-5	Max	0.0000	-8.5975	-212.29	3	0.500000
42	0.29989	SLU-5	Max	0.0000	-4.2904	-253.48	3	0.500000
42	0.00000	SLU-5	Min	0.0000	-14.4804	-152.19	3	0.500000
42	0.14995	SLU-5	Min	0.0000	-8.5975	-212.29	3	0.500000
42	0.29989	SLU-5	Min	0.0000	-4.2904	-253.48	3	0.500000
42	0.00000	SLU-6	Max	0.0000	-5.8684	-340.22	3	0.500000

Table: Element Forces - Frames, Part 2 of 4

Frame	Station m	OutputCase	StepType	M2 KN-m	M3 KN-m	S11Max KN/m2	PtS11Max	x2S11Max m
42	0.14995	SLU-6	Max	0.0000	4.1591	-349.48	1	-0.500000
42	0.29989	SLU-6	Max	0.0000	12.0085	-244.04	1	-0.500000
42	0.00000	SLU-6	Min	0.0000	-5.8684	-340.22	3	0.500000
42	0.14995	SLU-6	Min	0.0000	4.1591	-349.48	1	-0.500000
42	0.29989	SLU-6	Min	0.0000	12.0085	-244.04	1	-0.500000
42	0.00000	SLU-7	Max	0.0000	4.0286	-267.19	1	-0.500000
42	0.14995	SLU-7	Max	0.0000	7.2359	-221.45	1	-0.500000
42	0.29989	SLU-7	Max	0.0000	8.6916	-196.72	1	-0.500000
42	0.00000	SLU-7	Min	0.0000	4.0286	-267.19	1	-0.500000
42	0.14995	SLU-7	Min	0.0000	7.2359	-221.45	1	-0.500000
42	0.29989	SLU-7	Min	0.0000	8.6916	-196.72	1	-0.500000
42	0.00000	SLV 1	Max	0.0000	-76.6992	185.71	3	0.500000
42	0.14995	SLV 1	Max	0.0000	-86.0270	307.28	3	0.500000
42	0.29989	SLV 1	Max	0.0000	-96.8915	447.30	3	0.500000
42	0.00000	SLV 1	Min	0.0000	-76.6992	185.71	3	0.500000
42	0.14995	SLV 1	Min	0.0000	-86.0270	307.28	3	0.500000
42	0.29989	SLV 1	Min	0.0000	-96.8915	447.30	3	0.500000
42	0.00000	SLV 2	Max	0.0000	-78.4138	180.49	3	0.500000
42	0.14995	SLV 2	Max	0.0000	-85.6365	279.02	3	0.500000
42	0.29989	SLV 2	Max	0.0000	-94.6259	398.75	3	0.500000
42	0.00000	SLV 2	Min	0.0000	-78.4138	180.49	3	0.500000
42	0.14995	SLV 2	Min	0.0000	-85.6365	279.02	3	0.500000
42	0.29989	SLV 2	Min	0.0000	-94.6259	398.75	3	0.500000
42	0.00000	SLV 3	Max	0.0000	-78.4138	180.49	3	0.500000
42	0.14995	SLV 3	Max	0.0000	-85.6365	279.02	3	0.500000
42	0.29989	SLV 3	Max	0.0000	-94.6259	398.75	3	0.500000
42	0.00000	SLV 3	Min	0.0000	-78.4138	180.49	3	0.500000
42	0.14995	SLV 3	Min	0.0000	-85.6365	279.02	3	0.500000
42	0.29989	SLV 3	Min	0.0000	-94.6259	398.75	3	0.500000
42	0.00000	SLV 4	Max	0.0000	37.1269	-98.79	1	-0.500000
42	0.14995	SLV 4	Max	0.0000	22.9340	-278.76	1	-0.500000
42	0.29989	SLV 4	Max	0.0000	5.8056	-493.96	1	-0.500000
42	0.00000	SLV 4	Min	0.0000	37.1269	-98.79	1	-0.500000
42	0.14995	SLV 4	Min	0.0000	22.9340	-278.76	1	-0.500000
42	0.29989	SLV 4	Min	0.0000	5.8056	-493.96	1	-0.500000
42	0.00000	SLV 5	Max	0.0000	-29.0578	-15.82	3	0.500000
42	0.14995	SLV 5	Max	0.0000	-28.1713	-19.42	3	0.500000
42	0.29989	SLV 5	Max	0.0000	-28.5532	-7.79	3	0.500000
42	0.00000	SLV 5	Min	0.0000	-29.0578	-15.82	3	0.500000
42	0.14995	SLV 5	Min	0.0000	-28.1713	-19.42	3	0.500000
42	0.29989	SLV 5	Min	0.0000	-28.5532	-7.79	3	0.500000
42	0.00000	SLV 6	Max	0.0000	11.4043	-169.02	1	-0.500000
42	0.14995	SLV 6	Max	0.0000	8.9052	-198.42	1	-0.500000
42	0.29989	SLV 6	Max	0.0000	4.7869	-247.25	1	-0.500000
42	0.00000	SLV 6	Min	0.0000	11.4043	-169.02	1	-0.500000
42	0.14995	SLV 6	Min	0.0000	8.9052	-198.42	1	-0.500000
42	0.29989	SLV 6	Min	0.0000	4.7869	-247.25	1	-0.500000
42	0.00000	SLV 7	Max	0.0000	-28.0947	-113.38	3	0.500000
42	0.14995	SLV 7	Max	0.0000	-20.5129	-189.91	3	0.500000
42	0.29989	SLV 7	Max	0.0000	-14.9662	-242.02	3	0.500000
42	0.00000	SLV 7	Min	0.0000	-28.0947	-113.38	3	0.500000
42	0.14995	SLV 7	Min	0.0000	-20.5129	-189.91	3	0.500000
42	0.29989	SLV 7	Min	0.0000	-14.9662	-242.02	3	0.500000
42	0.00000	SLV 8	Max	0.0000	13.6004	-226.80	1	-0.500000
42	0.14995	SLV 8	Max	0.0000	17.7145	-169.43	1	-0.500000
42	0.29989	SLV 8	Max	0.0000	19.4429	-140.69	1	-0.500000
42	0.00000	SLV 8	Min	0.0000	13.6004	-226.80	1	-0.500000
42	0.14995	SLV 8	Min	0.0000	17.7145	-169.43	1	-0.500000
42	0.29989	SLV 8	Min	0.0000	19.4429	-140.69	1	-0.500000

Table: Element Forces - Frames, Part 2 of 4

Frame	Station m	OutputCase	StepType	M2 KN-m	M3 KN-m	S11Max KN/m2	PtS11Max	x2S11Max m
42	0.00000	SLV 9	Max	0.0000	-76.6992	185.71	3	0.500000
42	0.14995	SLV 9	Max	0.0000	-86.0270	307.28	3	0.500000
42	0.29989	SLV 9	Max	0.0000	-96.8915	447.30	3	0.500000
42	0.00000	SLV 9	Min	0.0000	-76.6992	185.71	3	0.500000
42	0.14995	SLV 9	Min	0.0000	-86.0270	307.28	3	0.500000
42	0.29989	SLV 9	Min	0.0000	-96.8915	447.30	3	0.500000
42	0.00000	SLV 10	Max	0.0000	35.4449	-96.47	1	-0.500000
42	0.14995	SLV 10	Max	0.0000	19.3407	-301.60	1	-0.500000
42	0.29989	SLV 10	Max	0.0000	0.5309	-539.20	1	-0.500000
42	0.00000	SLV 10	Min	0.0000	35.4449	-96.47	1	-0.500000
42	0.14995	SLV 10	Min	0.0000	19.3407	-301.60	1	-0.500000
42	0.29989	SLV 10	Min	0.0000	0.5309	-539.20	1	-0.500000
42	0.00000	SLV 11	Max	0.0000	-78.4138	180.49	3	0.500000
42	0.14995	SLV 11	Max	0.0000	-85.6365	279.02	3	0.500000
42	0.29989	SLV 11	Max	0.0000	-94.6259	398.75	3	0.500000
42	0.00000	SLV 11	Min	0.0000	-78.4138	180.49	3	0.500000
42	0.14995	SLV 11	Min	0.0000	-85.6365	279.02	3	0.500000
42	0.29989	SLV 11	Min	0.0000	-94.6259	398.75	3	0.500000
42	0.00000	SLV 12	Max	0.0000	37.1269	-98.79	1	-0.500000
42	0.14995	SLV 12	Max	0.0000	22.9340	-278.76	1	-0.500000
42	0.29989	SLV 12	Max	0.0000	5.8056	-493.96	1	-0.500000
42	0.00000	SLV 12	Min	0.0000	37.1269	-98.79	1	-0.500000
42	0.14995	SLV 12	Min	0.0000	22.9340	-278.76	1	-0.500000
42	0.29989	SLV 12	Min	0.0000	5.8056	-493.96	1	-0.500000
42	0.00000	SLV 13	Max	0.0000	-29.0578	-15.82	3	0.500000
42	0.14995	SLV 13	Max	0.0000	-28.1713	-19.42	3	0.500000
42	0.29989	SLV 13	Max	0.0000	-28.5532	-7.79	3	0.500000
42	0.00000	SLV 13	Min	0.0000	-29.0578	-15.82	3	0.500000
42	0.14995	SLV 13	Min	0.0000	-28.1713	-19.42	3	0.500000
42	0.29989	SLV 13	Min	0.0000	-28.5532	-7.79	3	0.500000
42	0.00000	SLV 14	Max	0.0000	11.4043	-169.02	1	-0.500000
42	0.14995	SLV 14	Max	0.0000	8.9052	-198.42	1	-0.500000
42	0.29989	SLV 14	Max	0.0000	4.7869	-247.25	1	-0.500000
42	0.00000	SLV 14	Min	0.0000	11.4043	-169.02	1	-0.500000
42	0.14995	SLV 14	Min	0.0000	8.9052	-198.42	1	-0.500000
42	0.29989	SLV 14	Min	0.0000	4.7869	-247.25	1	-0.500000
42	0.00000	SLV 15	Max	0.0000	-28.0947	-113.38	3	0.500000
42	0.14995	SLV 15	Max	0.0000	-20.5129	-189.91	3	0.500000
42	0.29989	SLV 15	Max	0.0000	-14.9662	-242.02	3	0.500000
42	0.00000	SLV 15	Min	0.0000	-28.0947	-113.38	3	0.500000
42	0.14995	SLV 15	Min	0.0000	-20.5129	-189.91	3	0.500000
42	0.29989	SLV 15	Min	0.0000	-14.9662	-242.02	3	0.500000
42	0.00000	SLV 16	Max	0.0000	13.6004	-226.80	1	-0.500000
42	0.14995	SLV 16	Max	0.0000	17.7145	-169.43	1	-0.500000
42	0.29989	SLV 16	Max	0.0000	19.4429	-140.69	1	-0.500000
42	0.00000	SLV 16	Min	0.0000	13.6004	-226.80	1	-0.500000
42	0.14995	SLV 16	Min	0.0000	17.7145	-169.43	1	-0.500000
42	0.29989	SLV 16	Min	0.0000	19.4429	-140.69	1	-0.500000
43	0.00000	SLE-C	Max	0.0000	-24.3664	-90.47	3	0.500000
43	0.14993	SLE-C	Max	0.0000	-15.1912	-187.09	3	0.500000
43	0.29986	SLE-C	Max	0.0000	-7.6859	-263.67	3	0.500000
43	0.00000	SLE-C	Min	0.0000	-24.3664	-90.47	3	0.500000
43	0.14993	SLE-C	Min	0.0000	-15.1912	-187.09	3	0.500000
43	0.29986	SLE-C	Min	0.0000	-7.6859	-263.67	3	0.500000
43	0.00000	SLE-F1	Max	0.0000	-20.6375	-94.27	3	0.500000
43	0.14993	SLE-F1	Max	0.0000	-10.6065	-200.94	3	0.500000
43	0.29986	SLE-F1	Max	0.0000	-2.1392	-288.84	3	0.500000
43	0.00000	SLE-F1	Min	0.0000	-20.6375	-94.27	3	0.500000
43	0.14993	SLE-F1	Min	0.0000	-10.6065	-200.94	3	0.500000

Table: Element Forces - Frames, Part 2 of 4

Frame	Station m	OutputCase	StepType	M2 KN-m	M3 KN-m	S11Max KN/m2	PtS11Max	x2S11Max m
43	0.29986	SLE-F1	Min	0.0000	-2.1392	-288.84	3	0.500000
43	0.00000	SLE-F2	Max	0.0000	-27.0885	3.25	3	0.500000
43	0.14993	SLE-F2	Max	0.0000	-19.1576	-78.97	3	0.500000
43	0.29986	SLE-F2	Max	0.0000	-12.4857	-146.10	3	0.500000
43	0.00000	SLE-F2	Min	0.0000	-27.0885	3.25	3	0.500000
43	0.14993	SLE-F2	Min	0.0000	-19.1576	-78.97	3	0.500000
43	0.29986	SLE-F2	Min	0.0000	-12.4857	-146.10	3	0.500000
43	0.00000	SLE-F3	Max	0.0000	-10.2883	-186.19	3	0.500000
43	0.14993	SLE-F3	Max	0.0000	-3.9466	-252.28	3	0.500000
43	0.29986	SLE-F3	Max	0.0000	0.9257	-278.53	1	-0.500000
43	0.00000	SLE-F3	Min	0.0000	-10.2883	-186.19	3	0.500000
43	0.14993	SLE-F3	Min	0.0000	-3.9466	-252.28	3	0.500000
43	0.29986	SLE-F3	Min	0.0000	0.9257	-278.53	1	-0.500000
43	0.00000	SLE-QP	Max	0.0000	-24.7980	-2.45	3	0.500000
43	0.14993	SLE-QP	Max	0.0000	-15.8663	-96.69	3	0.500000
43	0.29986	SLE-QP	Max	0.0000	-8.1934	-175.82	3	0.500000
43	0.00000	SLE-QP	Min	0.0000	-24.7980	-2.45	3	0.500000
43	0.14993	SLE-QP	Min	0.0000	-15.8663	-96.69	3	0.500000
43	0.29986	SLE-QP	Min	0.0000	-8.1934	-175.82	3	0.500000
43	0.00000	SLU-1	Max	0.0000	-31.8239	-88.97	3	0.500000
43	0.14993	SLU-1	Max	0.0000	-21.7715	-197.32	3	0.500000
43	0.29986	SLU-1	Max	0.0000	-13.6815	-282.12	3	0.500000
43	0.00000	SLU-1	Min	0.0000	-31.8239	-88.97	3	0.500000
43	0.14993	SLU-1	Min	0.0000	-21.7715	-197.32	3	0.500000
43	0.29986	SLU-1	Min	0.0000	-13.6815	-282.12	3	0.500000
43	0.00000	SLU-2	Max	0.0000	-39.4529	56.30	3	0.500000
43	0.14993	SLU-2	Max	0.0000	-25.1229	-99.98	3	0.500000
43	0.29986	SLU-2	Max	0.0000	-12.5115	-235.64	3	0.500000
43	0.00000	SLU-2	Min	0.0000	-39.4529	56.30	3	0.500000
43	0.14993	SLU-2	Min	0.0000	-25.1229	-99.98	3	0.500000
43	0.29986	SLU-2	Min	0.0000	-12.5115	-235.64	3	0.500000
43	0.00000	SLU-3	Max	0.0000	-8.5112	-254.27	3	0.500000
43	0.14993	SLU-3	Max	0.0000	-5.1614	-286.56	3	0.500000
43	0.29986	SLU-3	Max	0.0000	-3.4316	-299.41	3	0.500000
43	0.00000	SLU-3	Min	0.0000	-8.5112	-254.27	3	0.500000
43	0.14993	SLU-3	Min	0.0000	-5.1614	-286.56	3	0.500000
43	0.29986	SLU-3	Min	0.0000	-3.4316	-299.41	3	0.500000
43	0.00000	SLU-4	Max	0.0000	-47.5379	101.68	3	0.500000
43	0.14993	SLU-4	Max	0.0000	-35.2611	-29.96	3	0.500000
43	0.29986	SLU-4	Max	0.0000	-24.7028	-140.98	3	0.500000
43	0.00000	SLU-4	Min	0.0000	-47.5379	101.68	3	0.500000
43	0.14993	SLU-4	Min	0.0000	-35.2611	-29.96	3	0.500000
43	0.29986	SLU-4	Min	0.0000	-24.7028	-140.98	3	0.500000
43	0.00000	SLU-5	Max	0.0000	-23.8074	-71.95	3	0.500000
43	0.14993	SLU-5	Max	0.0000	-18.4559	-124.86	3	0.500000
43	0.29986	SLU-5	Max	0.0000	-14.4804	-161.25	3	0.500000
43	0.00000	SLU-5	Min	0.0000	-23.8074	-71.95	3	0.500000
43	0.14993	SLU-5	Min	0.0000	-18.4559	-124.86	3	0.500000
43	0.29986	SLU-5	Min	0.0000	-14.4804	-161.25	3	0.500000
43	0.00000	SLU-6	Max	0.0000	-23.4639	-169.80	3	0.500000
43	0.14993	SLU-6	Max	0.0000	-13.6817	-274.99	3	0.500000
43	0.29986	SLU-6	Max	0.0000	-5.8684	-356.56	3	0.500000
43	0.00000	SLU-6	Min	0.0000	-23.4639	-169.80	3	0.500000
43	0.14993	SLU-6	Min	0.0000	-13.6817	-274.99	3	0.500000
43	0.29986	SLU-6	Min	0.0000	-5.8684	-356.56	3	0.500000
43	0.00000	SLU-7	Max	0.0000	-0.8713	-325.37	3	0.500000
43	0.14993	SLU-7	Max	0.0000	2.3886	-299.25	1	-0.500000
43	0.29986	SLU-7	Max	0.0000	4.0286	-271.67	1	-0.500000
43	0.00000	SLU-7	Min	0.0000	-0.8713	-325.37	3	0.500000

Table: Element Forces - Frames, Part 2 of 4

Frame	Station m	OutputCase	StepType	M2 KN-m	M3 KN-m	S11Max KN/m2	PtS11Max	x2S11Max m
43	0.14993	SLU-7	Min	0.0000	2.3886	-299.25	1	-0.500000
43	0.29986	SLU-7	Min	0.0000	4.0286	-271.67	1	-0.500000
43	0.00000	SLV 1	Max	0.0000	-48.7244	-148.55	3	0.500000
43	0.14993	SLV 1	Max	0.0000	-62.0343	21.58	3	0.500000
43	0.29986	SLV 1	Max	0.0000	-76.6992	207.97	3	0.500000
43	0.00000	SLV 1	Min	0.0000	-48.7244	-148.55	3	0.500000
43	0.14993	SLV 1	Min	0.0000	-62.0343	21.58	3	0.500000
43	0.29986	SLV 1	Min	0.0000	-76.6992	207.97	3	0.500000
43	0.00000	SLV 2	Max	0.0000	-54.3741	-114.93	3	0.500000
43	0.14993	SLV 2	Max	0.0000	-65.6249	32.82	3	0.500000
43	0.29986	SLV 2	Max	0.0000	-78.4138	199.04	3	0.500000
43	0.00000	SLV 2	Min	0.0000	-54.3741	-114.93	3	0.500000
43	0.14993	SLV 2	Min	0.0000	-65.6249	32.82	3	0.500000
43	0.29986	SLV 2	Min	0.0000	-78.4138	199.04	3	0.500000
43	0.00000	SLV 3	Max	0.0000	-54.3741	-114.93	3	0.500000
43	0.14993	SLV 3	Max	0.0000	-65.6249	32.82	3	0.500000
43	0.29986	SLV 3	Max	0.0000	-78.4138	199.04	3	0.500000
43	0.00000	SLV 3	Min	0.0000	-54.3741	-114.93	3	0.500000
43	0.14993	SLV 3	Min	0.0000	-65.6249	32.82	3	0.500000
43	0.29986	SLV 3	Min	0.0000	-78.4138	199.04	3	0.500000
43	0.00000	SLV 4	Max	0.0000	67.1079	308.84	1	-0.500000
43	0.14993	SLV 4	Max	0.0000	53.6977	138.04	1	-0.500000
43	0.29986	SLV 4	Max	0.0000	37.1269	-70.68	1	-0.500000
43	0.00000	SLV 4	Min	0.0000	67.1079	308.84	1	-0.500000
43	0.14993	SLV 4	Min	0.0000	53.6977	138.04	1	-0.500000
43	0.29986	SLV 4	Min	0.0000	37.1269	-70.68	1	-0.500000
43	0.00000	SLV 5	Max	0.0000	-26.9266	-56.14	3	0.500000
43	0.14993	SLV 5	Max	0.0000	-27.4215	-42.52	3	0.500000
43	0.29986	SLV 5	Max	0.0000	-29.0578	-15.20	3	0.500000
43	0.00000	SLV 5	Min	0.0000	-26.9266	-56.14	3	0.500000
43	0.14993	SLV 5	Min	0.0000	-27.4215	-42.52	3	0.500000
43	0.29986	SLV 5	Min	0.0000	-29.0578	-15.20	3	0.500000
43	0.00000	SLV 6	Max	0.0000	17.7277	-89.03	1	-0.500000
43	0.14993	SLV 6	Max	0.0000	15.3801	-116.30	1	-0.500000
43	0.29986	SLV 6	Max	0.0000	11.4043	-163.11	1	-0.500000
43	0.00000	SLV 6	Min	0.0000	17.7277	-89.03	1	-0.500000
43	0.14993	SLV 6	Min	0.0000	15.3801	-116.30	1	-0.500000
43	0.29986	SLV 6	Min	0.0000	11.4043	-163.11	1	-0.500000
43	0.00000	SLV 7	Max	0.0000	-39.4560	-19.40	3	0.500000
43	0.14993	SLV 7	Max	0.0000	-32.8995	-82.61	3	0.500000
43	0.29986	SLV 7	Max	0.0000	-28.0947	-124.79	3	0.500000
43	0.00000	SLV 7	Min	0.0000	-39.4560	-19.40	3	0.500000
43	0.14993	SLV 7	Min	0.0000	-32.8995	-82.61	3	0.500000
43	0.29986	SLV 7	Min	0.0000	-28.0947	-124.79	3	0.500000
43	0.00000	SLV 8	Max	0.0000	6.5555	-334.71	1	-0.500000
43	0.14993	SLV 8	Max	0.0000	11.1971	-270.33	1	-0.500000
43	0.29986	SLV 8	Max	0.0000	13.6004	-232.80	1	-0.500000
43	0.00000	SLV 8	Min	0.0000	6.5555	-334.71	1	-0.500000
43	0.14993	SLV 8	Min	0.0000	11.1971	-270.33	1	-0.500000
43	0.29986	SLV 8	Min	0.0000	13.6004	-232.80	1	-0.500000
43	0.00000	SLV 9	Max	0.0000	-48.7244	-148.55	3	0.500000
43	0.14993	SLV 9	Max	0.0000	-62.0343	21.58	3	0.500000
43	0.29986	SLV 9	Max	0.0000	-76.6992	207.97	3	0.500000
43	0.00000	SLV 9	Min	0.0000	-48.7244	-148.55	3	0.500000
43	0.14993	SLV 9	Min	0.0000	-62.0343	21.58	3	0.500000
43	0.29986	SLV 9	Min	0.0000	-76.6992	207.97	3	0.500000
43	0.00000	SLV 10	Max	0.0000	69.3482	366.36	1	-0.500000
43	0.14993	SLV 10	Max	0.0000	53.8853	168.60	1	-0.500000
43	0.29986	SLV 10	Max	0.0000	35.4449	-64.89	1	-0.500000

Table: Element Forces - Frames, Part 2 of 4

Frame	Station m	OutputCase	StepType	M2 KN-m	M3 KN-m	S11Max KN/m2	PtS11Max	x2S11Max m
43	0.00000	SLV 10	Min	0.0000	69.3482	366.36	1	-0.500000
43	0.14993	SLV 10	Min	0.0000	53.8853	168.60	1	-0.500000
43	0.29986	SLV 10	Min	0.0000	35.4449	-64.89	1	-0.500000
43	0.00000	SLV 11	Max	0.0000	-54.3741	-114.93	3	0.500000
43	0.14993	SLV 11	Max	0.0000	-65.6249	32.82	3	0.500000
43	0.29986	SLV 11	Max	0.0000	-78.4138	199.04	3	0.500000
43	0.00000	SLV 11	Min	0.0000	-54.3741	-114.93	3	0.500000
43	0.14993	SLV 11	Min	0.0000	-65.6249	32.82	3	0.500000
43	0.29986	SLV 11	Min	0.0000	-78.4138	199.04	3	0.500000
43	0.00000	SLV 12	Max	0.0000	67.1079	308.84	1	-0.500000
43	0.14993	SLV 12	Max	0.0000	53.6977	138.04	1	-0.500000
43	0.29986	SLV 12	Max	0.0000	37.1269	-70.68	1	-0.500000
43	0.00000	SLV 12	Min	0.0000	67.1079	308.84	1	-0.500000
43	0.14993	SLV 12	Min	0.0000	53.6977	138.04	1	-0.500000
43	0.29986	SLV 12	Min	0.0000	37.1269	-70.68	1	-0.500000
43	0.00000	SLV 13	Max	0.0000	-26.9266	-56.14	3	0.500000
43	0.14993	SLV 13	Max	0.0000	-27.4215	-42.52	3	0.500000
43	0.29986	SLV 13	Max	0.0000	-29.0578	-15.20	3	0.500000
43	0.00000	SLV 13	Min	0.0000	-26.9266	-56.14	3	0.500000
43	0.14993	SLV 13	Min	0.0000	-27.4215	-42.52	3	0.500000
43	0.29986	SLV 13	Min	0.0000	-29.0578	-15.20	3	0.500000
43	0.00000	SLV 14	Max	0.0000	17.7277	-89.03	1	-0.500000
43	0.14993	SLV 14	Max	0.0000	15.3801	-116.30	1	-0.500000
43	0.29986	SLV 14	Max	0.0000	11.4043	-163.11	1	-0.500000
43	0.00000	SLV 14	Min	0.0000	17.7277	-89.03	1	-0.500000
43	0.14993	SLV 14	Min	0.0000	15.3801	-116.30	1	-0.500000
43	0.29986	SLV 14	Min	0.0000	11.4043	-163.11	1	-0.500000
43	0.00000	SLV 15	Max	0.0000	-39.4560	-19.40	3	0.500000
43	0.14993	SLV 15	Max	0.0000	-32.8995	-82.61	3	0.500000
43	0.29986	SLV 15	Max	0.0000	-28.0947	-124.79	3	0.500000
43	0.00000	SLV 15	Min	0.0000	-39.4560	-19.40	3	0.500000
43	0.14993	SLV 15	Min	0.0000	-32.8995	-82.61	3	0.500000
43	0.29986	SLV 15	Min	0.0000	-28.0947	-124.79	3	0.500000
43	0.00000	SLV 16	Max	0.0000	6.5555	-334.71	1	-0.500000
43	0.14993	SLV 16	Max	0.0000	11.1971	-270.33	1	-0.500000
43	0.29986	SLV 16	Max	0.0000	13.6004	-232.80	1	-0.500000
43	0.00000	SLV 16	Min	0.0000	6.5555	-334.71	1	-0.500000
43	0.14993	SLV 16	Min	0.0000	11.1971	-270.33	1	-0.500000
43	0.29986	SLV 16	Min	0.0000	13.6004	-232.80	1	-0.500000
44	0.00000	SLE-C	Max	0.0000	-41.0089	69.85	3	0.500000
44	0.14992	SLE-C	Max	0.0000	-31.9521	-25.23	3	0.500000
44	0.29984	SLE-C	Max	0.0000	-24.3664	-102.65	3	0.500000
44	0.00000	SLE-C	Min	0.0000	-41.0089	69.85	3	0.500000
44	0.14992	SLE-C	Min	0.0000	-31.9521	-25.23	3	0.500000
44	0.29984	SLE-C	Min	0.0000	-24.3664	-102.65	3	0.500000
44	0.00000	SLE-F1	Max	0.0000	-39.3202	88.69	3	0.500000
44	0.14992	SLE-F1	Max	0.0000	-29.2981	-17.75	3	0.500000
44	0.29984	SLE-F1	Max	0.0000	-20.6375	-107.85	3	0.500000
44	0.00000	SLE-F1	Min	0.0000	-39.3202	88.69	3	0.500000
44	0.14992	SLE-F1	Min	0.0000	-29.2981	-17.75	3	0.500000
44	0.29984	SLE-F1	Min	0.0000	-20.6375	-107.85	3	0.500000
44	0.00000	SLE-F2	Max	0.0000	-41.0334	133.99	3	0.500000
44	0.14992	SLE-F2	Max	0.0000	-33.5264	56.98	3	0.500000
44	0.29984	SLE-F2	Max	0.0000	-27.0885	-7.20	3	0.500000
44	0.00000	SLE-F2	Min	0.0000	-41.0334	133.99	3	0.500000
44	0.14992	SLE-F2	Min	0.0000	-33.5264	56.98	3	0.500000
44	0.29984	SLE-F2	Min	0.0000	-27.0885	-7.20	3	0.500000
44	0.00000	SLE-F3	Max	0.0000	-21.9962	-74.43	3	0.500000
44	0.14992	SLE-F3	Max	0.0000	-15.4787	-142.47	3	0.500000

Table: Element Forces - Frames, Part 2 of 4

Frame	Station m	OutputCase	StepType	M2 KN-m	M3 KN-m	S11Max KN/m2	PtS11Max	x2S11Max m
44	0.29984	SLE-F3	Max	0.0000	-10.2883	-194.57	3	0.500000
44	0.00000	SLE-F3	Min	0.0000	-21.9962	-74.43	3	0.500000
44	0.14992	SLE-F3	Min	0.0000	-15.4787	-142.47	3	0.500000
44	0.29984	SLE-F3	Min	0.0000	-10.2883	-194.57	3	0.500000
44	0.00000	SLE-QP	Max	0.0000	-41.0857	154.83	3	0.500000
44	0.14992	SLE-QP	Max	0.0000	-32.4073	63.76	3	0.500000
44	0.29984	SLE-QP	Max	0.0000	-24.7980	-14.47	3	0.500000
44	0.00000	SLE-QP	Min	0.0000	-41.0857	154.83	3	0.500000
44	0.14992	SLE-QP	Min	0.0000	-32.4073	63.76	3	0.500000
44	0.29984	SLE-QP	Min	0.0000	-24.7980	-14.47	3	0.500000
44	0.00000	SLU-1	Max	0.0000	-49.7121	87.51	3	0.500000
44	0.14992	SLU-1	Max	0.0000	-39.8734	-18.04	3	0.500000
44	0.29984	SLU-1	Max	0.0000	-31.8239	-102.12	3	0.500000
44	0.00000	SLU-1	Min	0.0000	-49.7121	87.51	3	0.500000
44	0.14992	SLU-1	Min	0.0000	-39.8734	-18.04	3	0.500000
44	0.29984	SLU-1	Min	0.0000	-31.8239	-102.12	3	0.500000
44	0.00000	SLU-2	Max	0.0000	-65.8754	322.18	3	0.500000
44	0.14992	SLU-2	Max	0.0000	-51.9190	170.58	3	0.500000
44	0.29984	SLU-2	Max	0.0000	-39.4529	36.85	3	0.500000
44	0.00000	SLU-2	Min	0.0000	-65.8754	322.18	3	0.500000
44	0.14992	SLU-2	Min	0.0000	-51.9190	170.58	3	0.500000
44	0.29984	SLU-2	Min	0.0000	-39.4529	36.85	3	0.500000
44	0.00000	SLU-3	Max	0.0000	-14.0315	-208.16	3	0.500000
44	0.14992	SLU-3	Max	0.0000	-10.5156	-242.24	3	0.500000
44	0.29984	SLU-3	Max	0.0000	-8.5112	-258.18	3	0.500000
44	0.00000	SLU-3	Min	0.0000	-14.0315	-208.16	3	0.500000
44	0.14992	SLU-3	Min	0.0000	-10.5156	-242.24	3	0.500000
44	0.29984	SLU-3	Min	0.0000	-8.5112	-258.18	3	0.500000
44	0.00000	SLU-4	Max	0.0000	-69.0422	311.81	3	0.500000
44	0.14992	SLU-4	Max	0.0000	-57.5449	189.71	3	0.500000
44	0.29984	SLU-4	Max	0.0000	-47.5379	85.50	3	0.500000
44	0.00000	SLU-4	Min	0.0000	-69.0422	311.81	3	0.500000
44	0.14992	SLU-4	Min	0.0000	-57.5449	189.71	3	0.500000
44	0.29984	SLU-4	Min	0.0000	-47.5379	85.50	3	0.500000
44	0.00000	SLU-5	Max	0.0000	-32.4474	2.20	3	0.500000
44	0.14992	SLU-5	Max	0.0000	-27.5211	-45.45	3	0.500000
44	0.29984	SLU-5	Max	0.0000	-23.8074	-78.56	3	0.500000
44	0.00000	SLU-5	Min	0.0000	-32.4474	2.20	3	0.500000
44	0.14992	SLU-5	Min	0.0000	-27.5211	-45.45	3	0.500000
44	0.29984	SLU-5	Min	0.0000	-23.8074	-78.56	3	0.500000
44	0.00000	SLU-6	Max	0.0000	-41.1528	4.74	3	0.500000
44	0.14992	SLU-6	Max	0.0000	-31.4099	-99.75	3	0.500000
44	0.29984	SLU-6	Max	0.0000	-23.4639	-182.67	3	0.500000
44	0.00000	SLU-6	Min	0.0000	-41.1528	4.74	3	0.500000
44	0.14992	SLU-6	Min	0.0000	-31.4099	-99.75	3	0.500000
44	0.29984	SLU-6	Min	0.0000	-23.4639	-182.67	3	0.500000
44	0.00000	SLU-7	Max	0.0000	-6.5464	-277.39	3	0.500000
44	0.14992	SLU-7	Max	0.0000	-2.9531	-312.40	3	0.500000
44	0.29984	SLU-7	Max	0.0000	-0.8713	-329.27	3	0.500000
44	0.00000	SLU-7	Min	0.0000	-6.5464	-277.39	3	0.500000
44	0.14992	SLU-7	Min	0.0000	-2.9531	-312.40	3	0.500000
44	0.29984	SLU-7	Min	0.0000	-0.8713	-329.27	3	0.500000
44	0.00000	SLV 1	Max	0.0000	-16.7662	-531.35	3	0.500000
44	0.14992	SLV 1	Max	0.0000	-32.1422	-336.26	3	0.500000
44	0.29984	SLV 1	Max	0.0000	-48.7244	-126.70	3	0.500000
44	0.00000	SLV 1	Min	0.0000	-16.7662	-531.35	3	0.500000
44	0.14992	SLV 1	Min	0.0000	-32.1422	-336.26	3	0.500000
44	0.29984	SLV 1	Min	0.0000	-48.7244	-126.70	3	0.500000
44	0.00000	SLV 2	Max	0.0000	-26.0268	-461.76	3	0.500000

Table: Element Forces - Frames, Part 2 of 4

Frame	Station m	OutputCase	StepType	M2 KN-m	M3 KN-m	S11Max KN/m2	PtS11Max	x2S11Max m
44	0.14992	SLV 2	Max	0.0000	-39.5247	-286.90	3	0.500000
44	0.29984	SLV 2	Max	0.0000	-54.3741	-95.83	3	0.500000
44	0.00000	SLV 2	Min	0.0000	-26.0268	-461.76	3	0.500000
44	0.14992	SLV 2	Min	0.0000	-39.5247	-286.90	3	0.500000
44	0.29984	SLV 2	Min	0.0000	-54.3741	-95.83	3	0.500000
44	0.00000	SLV 3	Max	0.0000	-26.0268	-461.76	3	0.500000
44	0.14992	SLV 3	Max	0.0000	-39.5247	-286.90	3	0.500000
44	0.29984	SLV 3	Max	0.0000	-54.3741	-95.83	3	0.500000
44	0.00000	SLV 3	Min	0.0000	-26.0268	-461.76	3	0.500000
44	0.14992	SLV 3	Min	0.0000	-39.5247	-286.90	3	0.500000
44	0.29984	SLV 3	Min	0.0000	-54.3741	-95.83	3	0.500000
44	0.00000	SLV 4	Max	0.0000	91.9897	646.22	1	-0.500000
44	0.14992	SLV 4	Max	0.0000	81.2185	507.54	1	-0.500000
44	0.29984	SLV 4	Max	0.0000	67.1079	328.79	1	-0.500000
44	0.00000	SLV 4	Min	0.0000	91.9897	646.22	1	-0.500000
44	0.14992	SLV 4	Min	0.0000	81.2185	507.54	1	-0.500000
44	0.29984	SLV 4	Min	0.0000	67.1079	328.79	1	-0.500000
44	0.00000	SLV 5	Max	0.0000	-23.0080	-116.83	3	0.500000
44	0.14992	SLV 5	Max	0.0000	-24.4490	-91.65	3	0.500000
44	0.29984	SLV 5	Max	0.0000	-26.9266	-54.03	3	0.500000
44	0.00000	SLV 5	Min	0.0000	-23.0080	-116.83	3	0.500000
44	0.14992	SLV 5	Min	0.0000	-24.4490	-91.65	3	0.500000
44	0.29984	SLV 5	Min	0.0000	-26.9266	-54.03	3	0.500000
44	0.00000	SLV 6	Max	0.0000	22.3978	-31.41	1	-0.500000
44	0.14992	SLV 6	Max	0.0000	20.8793	-48.43	1	-0.500000
44	0.29984	SLV 6	Max	0.0000	17.7277	-85.05	1	-0.500000
44	0.00000	SLV 6	Min	0.0000	22.3978	-31.41	1	-0.500000
44	0.14992	SLV 6	Min	0.0000	20.8793	-48.43	1	-0.500000
44	0.29984	SLV 6	Min	0.0000	17.7277	-85.05	1	-0.500000
44	0.00000	SLV 7	Max	0.0000	-49.2912	59.66	3	0.500000
44	0.14992	SLV 7	Max	0.0000	-43.6132	7.09	3	0.500000
44	0.29984	SLV 7	Max	0.0000	-39.4560	-27.23	3	0.500000
44	0.00000	SLV 7	Min	0.0000	-49.2912	59.66	3	0.500000
44	0.14992	SLV 7	Min	0.0000	-43.6132	7.09	3	0.500000
44	0.29984	SLV 7	Min	0.0000	-39.4560	-27.23	3	0.500000
44	0.00000	SLV 8	Max	0.0000	-2.4368	-407.78	3	0.500000
44	0.14992	SLV 8	Max	0.0000	3.1180	-390.73	1	-0.500000
44	0.29984	SLV 8	Max	0.0000	6.5555	-340.60	1	-0.500000
44	0.00000	SLV 8	Min	0.0000	-2.4368	-407.78	3	0.500000
44	0.14992	SLV 8	Min	0.0000	3.1180	-390.73	1	-0.500000
44	0.29984	SLV 8	Min	0.0000	6.5555	-340.60	1	-0.500000
44	0.00000	SLV 9	Max	0.0000	-16.7662	-531.35	3	0.500000
44	0.14992	SLV 9	Max	0.0000	-32.1422	-336.26	3	0.500000
44	0.29984	SLV 9	Max	0.0000	-48.7244	-126.70	3	0.500000
44	0.00000	SLV 9	Min	0.0000	-16.7662	-531.35	3	0.500000
44	0.14992	SLV 9	Min	0.0000	-32.1422	-336.26	3	0.500000
44	0.29984	SLV 9	Min	0.0000	-48.7244	-126.70	3	0.500000
44	0.00000	SLV 10	Max	0.0000	98.2872	759.95	1	-0.500000
44	0.14992	SLV 10	Max	0.0000	85.4149	593.75	1	-0.500000
44	0.29984	SLV 10	Max	0.0000	69.3482	389.23	1	-0.500000
44	0.00000	SLV 10	Min	0.0000	98.2872	759.95	1	-0.500000
44	0.14992	SLV 10	Min	0.0000	85.4149	593.75	1	-0.500000
44	0.29984	SLV 10	Min	0.0000	69.3482	389.23	1	-0.500000
44	0.00000	SLV 11	Max	0.0000	-26.0268	-461.76	3	0.500000
44	0.14992	SLV 11	Max	0.0000	-39.5247	-286.90	3	0.500000
44	0.29984	SLV 11	Max	0.0000	-54.3741	-95.83	3	0.500000
44	0.00000	SLV 11	Min	0.0000	-26.0268	-461.76	3	0.500000
44	0.14992	SLV 11	Min	0.0000	-39.5247	-286.90	3	0.500000
44	0.29984	SLV 11	Min	0.0000	-54.3741	-95.83	3	0.500000

Table: Element Forces - Frames, Part 2 of 4

Frame	Station m	OutputCase	StepType	M2 KN-m	M3 KN-m	S11Max KN/m2	PtS11Max	x2S11Max m
44	0.00000	SLV 12	Max	0.0000	91.9897	646.22	1	-0.500000
44	0.14992	SLV 12	Max	0.0000	81.2185	507.54	1	-0.500000
44	0.29984	SLV 12	Max	0.0000	67.1079	328.79	1	-0.500000
44	0.00000	SLV 12	Min	0.0000	91.9897	646.22	1	-0.500000
44	0.14992	SLV 12	Min	0.0000	81.2185	507.54	1	-0.500000
44	0.29984	SLV 12	Min	0.0000	67.1079	328.79	1	-0.500000
44	0.00000	SLV 13	Max	0.0000	-23.0080	-116.83	3	0.500000
44	0.14992	SLV 13	Max	0.0000	-24.4490	-91.65	3	0.500000
44	0.29984	SLV 13	Max	0.0000	-26.9266	-54.03	3	0.500000
44	0.00000	SLV 13	Min	0.0000	-23.0080	-116.83	3	0.500000
44	0.14992	SLV 13	Min	0.0000	-24.4490	-91.65	3	0.500000
44	0.29984	SLV 13	Min	0.0000	-26.9266	-54.03	3	0.500000
44	0.00000	SLV 14	Max	0.0000	22.3978	-31.41	1	-0.500000
44	0.14992	SLV 14	Max	0.0000	20.8793	-48.43	1	-0.500000
44	0.29984	SLV 14	Max	0.0000	17.7277	-85.05	1	-0.500000
44	0.00000	SLV 14	Min	0.0000	22.3978	-31.41	1	-0.500000
44	0.14992	SLV 14	Min	0.0000	20.8793	-48.43	1	-0.500000
44	0.29984	SLV 14	Min	0.0000	17.7277	-85.05	1	-0.500000
44	0.00000	SLV 15	Max	0.0000	-49.2912	59.66	3	0.500000
44	0.14992	SLV 15	Max	0.0000	-43.6132	7.09	3	0.500000
44	0.29984	SLV 15	Max	0.0000	-39.4560	-27.23	3	0.500000
44	0.00000	SLV 15	Min	0.0000	-49.2912	59.66	3	0.500000
44	0.14992	SLV 15	Min	0.0000	-43.6132	7.09	3	0.500000
44	0.29984	SLV 15	Min	0.0000	-39.4560	-27.23	3	0.500000
44	0.00000	SLV 16	Max	0.0000	-2.4368	-407.78	3	0.500000
44	0.14992	SLV 16	Max	0.0000	3.1180	-390.73	1	-0.500000
44	0.29984	SLV 16	Max	0.0000	6.5555	-340.60	1	-0.500000
44	0.00000	SLV 16	Min	0.0000	-2.4368	-407.78	3	0.500000
44	0.14992	SLV 16	Min	0.0000	3.1180	-390.73	1	-0.500000
44	0.29984	SLV 16	Min	0.0000	6.5555	-340.60	1	-0.500000
45	0.00000	SLE-C	Max	0.0000	-50.5504	143.94	3	0.500000
45	0.15000	SLE-C	Max	0.0000	-45.0349	89.17	3	0.500000
45	0.30000	SLE-C	Max	0.0000	-41.0089	52.27	3	0.500000
45	0.00000	SLE-C	Min	0.0000	-50.5504	143.94	3	0.500000
45	0.15000	SLE-C	Min	0.0000	-45.0349	89.17	3	0.500000
45	0.30000	SLE-C	Min	0.0000	-41.0089	52.27	3	0.500000
45	0.00000	SLE-F1	Max	0.0000	-51.7101	194.28	3	0.500000
45	0.15000	SLE-F1	Max	0.0000	-44.7971	122.47	3	0.500000
45	0.30000	SLE-F1	Max	0.0000	-39.3202	67.90	3	0.500000
45	0.00000	SLE-F1	Min	0.0000	-51.7101	194.28	3	0.500000
45	0.15000	SLE-F1	Min	0.0000	-44.7971	122.47	3	0.500000
45	0.30000	SLE-F1	Min	0.0000	-39.3202	67.90	3	0.500000
45	0.00000	SLE-F2	Max	0.0000	-47.6458	172.63	3	0.500000
45	0.15000	SLE-F2	Max	0.0000	-43.9465	141.50	3	0.500000
45	0.30000	SLE-F2	Max	0.0000	-41.0334	119.79	3	0.500000
45	0.00000	SLE-F2	Min	0.0000	-47.6458	172.63	3	0.500000
45	0.15000	SLE-F2	Min	0.0000	-43.9465	141.50	3	0.500000
45	0.30000	SLE-F2	Min	0.0000	-41.0334	119.79	3	0.500000
45	0.00000	SLE-F3	Max	0.0000	-28.9582	-19.28	3	0.500000
45	0.15000	SLE-F3	Max	0.0000	-24.7248	-62.04	3	0.500000
45	0.30000	SLE-F3	Max	0.0000	-21.9962	-86.75	3	0.500000
45	0.00000	SLE-F3	Min	0.0000	-28.9582	-19.28	3	0.500000
45	0.15000	SLE-F3	Min	0.0000	-24.7248	-62.04	3	0.500000
45	0.30000	SLE-F3	Min	0.0000	-21.9962	-86.75	3	0.500000
45	0.00000	SLE-QP	Max	0.0000	-50.6000	224.77	3	0.500000
45	0.15000	SLE-QP	Max	0.0000	-45.4498	176.22	3	0.500000
45	0.30000	SLE-QP	Max	0.0000	-41.0857	137.11	3	0.500000
45	0.00000	SLE-QP	Min	0.0000	-50.6000	224.77	3	0.500000
45	0.15000	SLE-QP	Min	0.0000	-45.4498	176.22	3	0.500000

Table: Element Forces - Frames, Part 2 of 4

Frame	Station m	OutputCase	StepType	M2 KN-m	M3 KN-m	S11Max KN/m2	PtS11Max	x2S11Max m
45	0.30000	SLE-QP	Min	0.0000	-41.0857	137.11	3	0.500000
45	0.00000	SLU-1	Max	0.0000	-59.5977	168.08	3	0.500000
45	0.15000	SLU-1	Max	0.0000	-53.6359	106.40	3	0.500000
45	0.30000	SLU-1	Max	0.0000	-49.7121	69.17	3	0.500000
45	0.00000	SLU-1	Min	0.0000	-59.5977	168.08	3	0.500000
45	0.15000	SLU-1	Min	0.0000	-53.6359	106.40	3	0.500000
45	0.30000	SLU-1	Min	0.0000	-49.7121	69.17	3	0.500000
45	0.00000	SLU-2	Max	0.0000	-83.7505	479.92	3	0.500000
45	0.15000	SLU-2	Max	0.0000	-74.0465	376.99	3	0.500000
45	0.30000	SLU-2	Max	0.0000	-65.8754	292.47	3	0.500000
45	0.00000	SLU-2	Min	0.0000	-83.7505	479.92	3	0.500000
45	0.15000	SLU-2	Min	0.0000	-74.0465	376.99	3	0.500000
45	0.30000	SLU-2	Min	0.0000	-65.8754	292.47	3	0.500000
45	0.00000	SLU-3	Max	0.0000	-14.8550	-213.02	3	0.500000
45	0.15000	SLU-3	Max	0.0000	-13.5138	-223.64	3	0.500000
45	0.30000	SLU-3	Max	0.0000	-14.0315	-211.95	3	0.500000
45	0.00000	SLU-3	Min	0.0000	-14.8550	-213.02	3	0.500000
45	0.15000	SLU-3	Min	0.0000	-13.5138	-223.64	3	0.500000
45	0.30000	SLU-3	Min	0.0000	-14.0315	-211.95	3	0.500000
45	0.00000	SLU-4	Max	0.0000	-80.6474	401.82	3	0.500000
45	0.15000	SLU-4	Max	0.0000	-74.0783	336.52	3	0.500000
45	0.30000	SLU-4	Max	0.0000	-69.0422	289.61	3	0.500000
45	0.00000	SLU-4	Min	0.0000	-80.6474	401.82	3	0.500000
45	0.15000	SLU-4	Min	0.0000	-74.0783	336.52	3	0.500000
45	0.30000	SLU-4	Min	0.0000	-69.0422	289.61	3	0.500000
45	0.00000	SLU-5	Max	0.0000	-34.4147	0.59	3	0.500000
45	0.15000	SLU-5	Max	0.0000	-32.7541	-10.20	3	0.500000
45	0.30000	SLU-5	Max	0.0000	-32.4474	-4.74	3	0.500000
45	0.00000	SLU-5	Min	0.0000	-34.4147	0.59	3	0.500000
45	0.15000	SLU-5	Min	0.0000	-32.7541	-10.20	3	0.500000
45	0.30000	SLU-5	Min	0.0000	-32.4474	-4.74	3	0.500000
45	0.00000	SLU-6	Max	0.0000	-51.4972	90.96	3	0.500000
45	0.15000	SLU-6	Max	0.0000	-45.2956	26.25	3	0.500000
45	0.30000	SLU-6	Max	0.0000	-41.1528	-13.75	3	0.500000
45	0.00000	SLU-6	Min	0.0000	-51.4972	90.96	3	0.500000
45	0.15000	SLU-6	Min	0.0000	-45.2956	26.25	3	0.500000
45	0.30000	SLU-6	Min	0.0000	-41.1528	-13.75	3	0.500000
45	0.00000	SLU-7	Max	0.0000	-8.1378	-273.66	3	0.500000
45	0.15000	SLU-7	Max	0.0000	-6.4126	-288.89	3	0.500000
45	0.30000	SLU-7	Max	0.0000	-6.5464	-281.81	3	0.500000
45	0.00000	SLU-7	Min	0.0000	-8.1378	-273.66	3	0.500000
45	0.15000	SLU-7	Min	0.0000	-6.4126	-288.89	3	0.500000
45	0.30000	SLU-7	Min	0.0000	-6.5464	-281.81	3	0.500000
45	0.00000	SLV 1	Max	0.0000	26.9964	-372.80	1	-0.500000
45	0.15000	SLV 1	Max	0.0000	5.7967	-619.04	1	-0.500000
45	0.30000	SLV 1	Max	0.0000	-16.7662	-479.25	3	0.500000
45	0.00000	SLV 1	Min	0.0000	26.9964	-372.80	1	-0.500000
45	0.15000	SLV 1	Min	0.0000	5.7967	-619.04	1	-0.500000
45	0.30000	SLV 1	Min	0.0000	-16.7662	-479.25	3	0.500000
45	0.00000	SLV 2	Max	0.0000	15.2644	-564.05	1	-0.500000
45	0.15000	SLV 2	Max	0.0000	-4.6502	-680.85	3	0.500000
45	0.30000	SLV 2	Max	0.0000	-26.0268	-413.76	3	0.500000
45	0.00000	SLV 2	Min	0.0000	15.2644	-564.05	1	-0.500000
45	0.15000	SLV 2	Min	0.0000	-4.6502	-680.85	3	0.500000
45	0.30000	SLV 2	Min	0.0000	-26.0268	-413.76	3	0.500000
45	0.00000	SLV 3	Max	0.0000	15.2644	-564.05	1	-0.500000
45	0.15000	SLV 3	Max	0.0000	-4.6502	-680.85	3	0.500000
45	0.30000	SLV 3	Max	0.0000	-26.0268	-413.76	3	0.500000
45	0.00000	SLV 3	Min	0.0000	15.2644	-564.05	1	-0.500000

Table: Element Forces - Frames, Part 2 of 4

Frame	Station m	OutputCase	StepType	M2 KN-m	M3 KN-m	S11Max KN/m2	PtS11Max	x2S11Max m
45	0.15000	SLV 3	Min	0.0000	-4.6502	-680.85	3	0.500000
45	0.30000	SLV 3	Min	0.0000	-26.0268	-413.76	3	0.500000
45	0.00000	SLV 4	Max	0.0000	115.3679	977.08	1	-0.500000
45	0.15000	SLV 4	Max	0.0000	105.7205	852.86	1	-0.500000
45	0.30000	SLV 4	Max	0.0000	91.9897	679.65	1	-0.500000
45	0.00000	SLV 4	Min	0.0000	115.3679	977.08	1	-0.500000
45	0.15000	SLV 4	Min	0.0000	105.7205	852.86	1	-0.500000
45	0.30000	SLV 4	Min	0.0000	91.9897	679.65	1	-0.500000
45	0.00000	SLV 5	Max	0.0000	-11.9343	-250.02	3	0.500000
45	0.15000	SLV 5	Max	0.0000	-16.8471	-185.73	3	0.500000
45	0.30000	SLV 5	Max	0.0000	-23.0080	-106.47	3	0.500000
45	0.00000	SLV 5	Min	0.0000	-11.9343	-250.02	3	0.500000
45	0.15000	SLV 5	Min	0.0000	-16.8471	-185.73	3	0.500000
45	0.30000	SLV 5	Min	0.0000	-23.0080	-106.47	3	0.500000
45	0.00000	SLV 6	Max	0.0000	28.6901	52.75	1	-0.500000
45	0.15000	SLV 6	Max	0.0000	26.5613	26.83	1	-0.500000
45	0.30000	SLV 6	Max	0.0000	22.3978	-23.50	1	-0.500000
45	0.00000	SLV 6	Min	0.0000	28.6901	52.75	1	-0.500000
45	0.15000	SLV 6	Min	0.0000	26.5613	26.83	1	-0.500000
45	0.30000	SLV 6	Min	0.0000	22.3978	-23.50	1	-0.500000
45	0.00000	SLV 7	Max	0.0000	-49.1510	24.74	3	0.500000
45	0.15000	SLV 7	Max	0.0000	-48.4326	29.52	3	0.500000
45	0.30000	SLV 7	Max	0.0000	-49.2912	53.21	3	0.500000
45	0.00000	SLV 7	Min	0.0000	-49.1510	24.74	3	0.500000
45	0.15000	SLV 7	Min	0.0000	-48.4326	29.52	3	0.500000
45	0.30000	SLV 7	Min	0.0000	-49.2912	53.21	3	0.500000
45	0.00000	SLV 8	Max	0.0000	-7.0507	-376.61	3	0.500000
45	0.15000	SLV 8	Max	0.0000	-3.5620	-410.78	3	0.500000
45	0.30000	SLV 8	Max	0.0000	-2.4368	-416.60	3	0.500000
45	0.00000	SLV 8	Min	0.0000	-7.0507	-376.61	3	0.500000
45	0.15000	SLV 8	Min	0.0000	-3.5620	-410.78	3	0.500000
45	0.30000	SLV 8	Min	0.0000	-2.4368	-416.60	3	0.500000
45	0.00000	SLV 9	Max	0.0000	26.9964	-372.80	1	-0.500000
45	0.15000	SLV 9	Max	0.0000	5.7967	-619.04	1	-0.500000
45	0.30000	SLV 9	Max	0.0000	-16.7662	-479.25	3	0.500000
45	0.00000	SLV 9	Min	0.0000	26.9964	-372.80	1	-0.500000
45	0.15000	SLV 9	Min	0.0000	5.7967	-619.04	1	-0.500000
45	0.30000	SLV 9	Min	0.0000	-16.7662	-479.25	3	0.500000
45	0.00000	SLV 10	Max	0.0000	124.9831	1140.48	1	-0.500000
45	0.15000	SLV 10	Max	0.0000	113.6275	993.35	1	-0.500000
45	0.30000	SLV 10	Max	0.0000	98.2872	798.40	1	-0.500000
45	0.00000	SLV 10	Min	0.0000	124.9831	1140.48	1	-0.500000
45	0.15000	SLV 10	Min	0.0000	113.6275	993.35	1	-0.500000
45	0.30000	SLV 10	Min	0.0000	98.2872	798.40	1	-0.500000
45	0.00000	SLV 11	Max	0.0000	15.2644	-564.05	1	-0.500000
45	0.15000	SLV 11	Max	0.0000	-4.6502	-680.85	3	0.500000
45	0.30000	SLV 11	Max	0.0000	-26.0268	-413.76	3	0.500000
45	0.00000	SLV 11	Min	0.0000	15.2644	-564.05	1	-0.500000
45	0.15000	SLV 11	Min	0.0000	-4.6502	-680.85	3	0.500000
45	0.30000	SLV 11	Min	0.0000	-26.0268	-413.76	3	0.500000
45	0.00000	SLV 12	Max	0.0000	115.3679	977.08	1	-0.500000
45	0.15000	SLV 12	Max	0.0000	105.7205	852.86	1	-0.500000
45	0.30000	SLV 12	Max	0.0000	91.9897	679.65	1	-0.500000
45	0.00000	SLV 12	Min	0.0000	115.3679	977.08	1	-0.500000
45	0.15000	SLV 12	Min	0.0000	105.7205	852.86	1	-0.500000
45	0.30000	SLV 12	Min	0.0000	91.9897	679.65	1	-0.500000
45	0.00000	SLV 13	Max	0.0000	-11.9343	-250.02	3	0.500000
45	0.15000	SLV 13	Max	0.0000	-16.8471	-185.73	3	0.500000
45	0.30000	SLV 13	Max	0.0000	-23.0080	-106.47	3	0.500000

Table: Element Forces - Frames, Part 2 of 4

Frame	Station m	OutputCase	StepType	M2 KN-m	M3 KN-m	S11Max KN/m2	PtS11Max	x2S11Max m
45	0.00000	SLV 13	Min	0.0000	-11.9343	-250.02	3	0.500000
45	0.15000	SLV 13	Min	0.0000	-16.8471	-185.73	3	0.500000
45	0.30000	SLV 13	Min	0.0000	-23.0080	-106.47	3	0.500000
45	0.00000	SLV 14	Max	0.0000	28.6901	52.75	1	-0.500000
45	0.15000	SLV 14	Max	0.0000	26.5613	26.83	1	-0.500000
45	0.30000	SLV 14	Max	0.0000	22.3978	-23.50	1	-0.500000
45	0.00000	SLV 14	Min	0.0000	28.6901	52.75	1	-0.500000
45	0.15000	SLV 14	Min	0.0000	26.5613	26.83	1	-0.500000
45	0.30000	SLV 14	Min	0.0000	22.3978	-23.50	1	-0.500000
45	0.00000	SLV 15	Max	0.0000	-49.1510	24.74	3	0.500000
45	0.15000	SLV 15	Max	0.0000	-48.4326	29.52	3	0.500000
45	0.30000	SLV 15	Max	0.0000	-49.2912	53.21	3	0.500000
45	0.00000	SLV 15	Min	0.0000	-49.1510	24.74	3	0.500000
45	0.15000	SLV 15	Min	0.0000	-48.4326	29.52	3	0.500000
45	0.30000	SLV 15	Min	0.0000	-49.2912	53.21	3	0.500000
45	0.00000	SLV 16	Max	0.0000	-7.0507	-376.61	3	0.500000
45	0.15000	SLV 16	Max	0.0000	-3.5620	-410.78	3	0.500000
45	0.30000	SLV 16	Max	0.0000	-2.4368	-416.60	3	0.500000
45	0.00000	SLV 16	Min	0.0000	-7.0507	-376.61	3	0.500000
45	0.15000	SLV 16	Min	0.0000	-3.5620	-410.78	3	0.500000
45	0.30000	SLV 16	Min	0.0000	-2.4368	-416.60	3	0.500000
46	0.00000	SLE-C	Max	0.0000	-49.5858	64.48	3	0.500000
46	0.15563	SLE-C	Max	0.0000	-49.3970	70.03	3	0.500000
46	0.31127	SLE-C	Max	0.0000	-50.5504	85.66	3	0.500000
46	0.00000	SLE-C	Min	0.0000	-49.5858	64.48	3	0.500000
46	0.15563	SLE-C	Min	0.0000	-49.3970	70.03	3	0.500000
46	0.31127	SLE-C	Min	0.0000	-50.5504	85.66	3	0.500000
46	0.00000	SLE-F1	Max	0.0000	-54.7001	122.63	3	0.500000
46	0.15563	SLE-F1	Max	0.0000	-52.5588	113.44	3	0.500000
46	0.31127	SLE-F1	Max	0.0000	-51.7101	113.94	3	0.500000
46	0.00000	SLE-F1	Min	0.0000	-54.7001	122.63	3	0.500000
46	0.15563	SLE-F1	Min	0.0000	-52.5588	113.44	3	0.500000
46	0.31127	SLE-F1	Min	0.0000	-51.7101	113.94	3	0.500000
46	0.00000	SLE-F2	Max	0.0000	-43.3322	58.89	3	0.500000
46	0.15563	SLE-F2	Max	0.0000	-45.2243	80.79	3	0.500000
46	0.31127	SLE-F2	Max	0.0000	-47.6458	106.65	3	0.500000
46	0.00000	SLE-F2	Min	0.0000	-43.3322	58.89	3	0.500000
46	0.15563	SLE-F2	Min	0.0000	-45.2243	80.79	3	0.500000
46	0.31127	SLE-F2	Min	0.0000	-47.6458	106.65	3	0.500000
46	0.00000	SLE-F3	Max	0.0000	-29.0333	-26.21	3	0.500000
46	0.15563	SLE-F3	Max	0.0000	-28.2653	-26.34	3	0.500000
46	0.31127	SLE-F3	Max	0.0000	-28.9582	-15.51	3	0.500000
46	0.00000	SLE-F3	Min	0.0000	-29.0333	-26.21	3	0.500000
46	0.15563	SLE-F3	Min	0.0000	-28.2653	-26.34	3	0.500000
46	0.31127	SLE-F3	Min	0.0000	-28.9582	-15.51	3	0.500000
46	0.00000	SLE-QP	Max	0.0000	-49.5103	112.65	3	0.500000
46	0.15563	SLE-QP	Max	0.0000	-49.7904	122.45	3	0.500000
46	0.31127	SLE-QP	Max	0.0000	-50.6000	136.23	3	0.500000
46	0.00000	SLE-QP	Min	0.0000	-49.5103	112.65	3	0.500000
46	0.15563	SLE-QP	Min	0.0000	-49.7904	122.45	3	0.500000
46	0.31127	SLE-QP	Min	0.0000	-50.6000	136.23	3	0.500000
46	0.00000	SLU-1	Max	0.0000	-58.4403	77.90	3	0.500000
46	0.15563	SLU-1	Max	0.0000	-58.0165	81.81	3	0.500000
46	0.31127	SLU-1	Max	0.0000	-59.5977	100.76	3	0.500000
46	0.00000	SLU-1	Min	0.0000	-58.4403	77.90	3	0.500000
46	0.15563	SLU-1	Min	0.0000	-58.0165	81.81	3	0.500000
46	0.31127	SLU-1	Min	0.0000	-59.5977	100.76	3	0.500000
46	0.00000	SLU-2	Max	0.0000	-89.1121	311.84	3	0.500000
46	0.15563	SLU-2	Max	0.0000	-85.7562	295.21	3	0.500000

Table: Element Forces - Frames, Part 2 of 4

Frame	Station m	OutputCase	StepType	M2 KN-m	M3 KN-m	S11Max KN/m2	PtS11Max	x2S11Max m
46	0.31127	SLU-2	Max	0.0000	-83.7505	288.72	3	0.500000
46	0.00000	SLU-2	Min	0.0000	-89.1121	311.84	3	0.500000
46	0.15563	SLU-2	Min	0.0000	-85.7562	295.21	3	0.500000
46	0.31127	SLU-2	Min	0.0000	-83.7505	288.72	3	0.500000
46	0.00000	SLU-3	Max	0.0000	-9.4972	-180.48	3	0.500000
46	0.15563	SLU-3	Max	0.0000	-11.2162	-162.97	3	0.500000
46	0.31127	SLU-3	Max	0.0000	-14.8550	-131.07	3	0.500000
46	0.00000	SLU-3	Min	0.0000	-9.4972	-180.48	3	0.500000
46	0.15563	SLU-3	Min	0.0000	-11.2162	-162.97	3	0.500000
46	0.31127	SLU-3	Min	0.0000	-14.8550	-131.07	3	0.500000
46	0.00000	SLU-4	Max	0.0000	-78.2328	211.29	3	0.500000
46	0.15563	SLU-4	Max	0.0000	-78.7649	223.82	3	0.500000
46	0.31127	SLU-4	Max	0.0000	-80.6474	246.48	3	0.500000
46	0.00000	SLU-4	Min	0.0000	-78.2328	211.29	3	0.500000
46	0.15563	SLU-4	Min	0.0000	-78.7649	223.82	3	0.500000
46	0.31127	SLU-4	Min	0.0000	-80.6474	246.48	3	0.500000
46	0.00000	SLU-5	Max	0.0000	-27.1383	-64.06	3	0.500000
46	0.15563	SLU-5	Max	0.0000	-30.1439	-35.45	3	0.500000
46	0.31127	SLU-5	Max	0.0000	-34.4147	2.65	3	0.500000
46	0.00000	SLU-5	Min	0.0000	-27.1383	-64.06	3	0.500000
46	0.15563	SLU-5	Min	0.0000	-30.1439	-35.45	3	0.500000
46	0.31127	SLU-5	Min	0.0000	-34.4147	2.65	3	0.500000
46	0.00000	SLU-6	Max	0.0000	-51.6074	38.53	3	0.500000
46	0.15563	SLU-6	Max	0.0000	-50.5362	37.53	3	0.500000
46	0.31127	SLU-6	Max	0.0000	-51.4972	51.76	3	0.500000
46	0.00000	SLU-6	Min	0.0000	-51.6074	38.53	3	0.500000
46	0.15563	SLU-6	Min	0.0000	-50.5362	37.53	3	0.500000
46	0.31127	SLU-6	Min	0.0000	-51.4972	51.76	3	0.500000
46	0.00000	SLU-7	Max	0.0000	-4.2596	-208.33	3	0.500000
46	0.15563	SLU-7	Max	0.0000	-5.2388	-196.37	3	0.500000
46	0.31127	SLU-7	Max	0.0000	-8.1378	-170.02	3	0.500000
46	0.00000	SLU-7	Min	0.0000	-4.2596	-208.33	3	0.500000
46	0.15563	SLU-7	Min	0.0000	-5.2388	-196.37	3	0.500000
46	0.31127	SLU-7	Min	0.0000	-8.1378	-170.02	3	0.500000
46	0.00000	SLV 1	Max	0.0000	83.0961	223.87	1	-0.500000
46	0.15563	SLV 1	Max	0.0000	55.6988	24.06	1	-0.500000
46	0.31127	SLV 1	Max	0.0000	26.9964	-185.52	1	-0.500000
46	0.00000	SLV 1	Min	0.0000	83.0961	223.87	1	-0.500000
46	0.15563	SLV 1	Min	0.0000	55.6988	24.06	1	-0.500000
46	0.31127	SLV 1	Min	0.0000	26.9964	-185.52	1	-0.500000
46	0.00000	SLV 2	Max	0.0000	70.5597	94.79	1	-0.500000
46	0.15563	SLV 2	Max	0.0000	43.5811	-100.91	1	-0.500000
46	0.31127	SLV 2	Max	0.0000	15.2644	-306.64	1	-0.500000
46	0.00000	SLV 2	Min	0.0000	70.5597	94.79	1	-0.500000
46	0.15563	SLV 2	Min	0.0000	43.5811	-100.91	1	-0.500000
46	0.31127	SLV 2	Min	0.0000	15.2644	-306.64	1	-0.500000
46	0.00000	SLV 3	Max	0.0000	70.5597	94.79	1	-0.500000
46	0.15563	SLV 3	Max	0.0000	43.5811	-100.91	1	-0.500000
46	0.31127	SLV 3	Max	0.0000	15.2644	-306.64	1	-0.500000
46	0.00000	SLV 3	Min	0.0000	70.5597	94.79	1	-0.500000
46	0.15563	SLV 3	Min	0.0000	43.5811	-100.91	1	-0.500000
46	0.31127	SLV 3	Min	0.0000	15.2644	-306.64	1	-0.500000
46	0.00000	SLV 4	Max	0.0000	135.6233	785.37	1	-0.500000
46	0.15563	SLV 4	Max	0.0000	127.8634	726.26	1	-0.500000
46	0.31127	SLV 4	Max	0.0000	115.3679	631.63	1	-0.500000
46	0.00000	SLV 4	Min	0.0000	135.6233	785.37	1	-0.500000
46	0.15563	SLV 4	Min	0.0000	127.8634	726.26	1	-0.500000
46	0.31127	SLV 4	Min	0.0000	115.3679	631.63	1	-0.500000
46	0.00000	SLV 5	Max	0.0000	7.3035	-185.64	1	-0.500000

Table: Element Forces - Frames, Part 2 of 4

Frame	Station m	OutputCase	StepType	M2 KN-m	M3 KN-m	S11Max KN/m2	PtS11Max	x2S11Max m
46	0.15563	SLV 5	Max	0.0000	-1.6822	-223.24	3	0.500000
46	0.31127	SLV 5	Max	0.0000	-11.9343	-141.79	3	0.500000
46	0.00000	SLV 5	Min	0.0000	7.3035	-185.64	1	-0.500000
46	0.15563	SLV 5	Min	0.0000	-1.6822	-223.24	3	0.500000
46	0.31127	SLV 5	Min	0.0000	-11.9343	-141.79	3	0.500000
46	0.00000	SLV 6	Max	0.0000	36.6384	94.82	1	-0.500000
46	0.15563	SLV 6	Max	0.0000	33.8071	75.88	1	-0.500000
46	0.31127	SLV 6	Max	0.0000	28.6901	39.80	1	-0.500000
46	0.00000	SLV 6	Min	0.0000	36.6384	94.82	1	-0.500000
46	0.15563	SLV 6	Min	0.0000	33.8071	75.88	1	-0.500000
46	0.31127	SLV 6	Min	0.0000	28.6901	39.80	1	-0.500000
46	0.00000	SLV 7	Max	0.0000	-35.4801	-96.26	3	0.500000
46	0.15563	SLV 7	Max	0.0000	-41.6272	-42.39	3	0.500000
46	0.31127	SLV 7	Max	0.0000	-49.1510	21.79	3	0.500000
46	0.00000	SLV 7	Min	0.0000	-35.4801	-96.26	3	0.500000
46	0.15563	SLV 7	Min	0.0000	-41.6272	-42.39	3	0.500000
46	0.31127	SLV 7	Min	0.0000	-49.1510	21.79	3	0.500000
46	0.00000	SLV 8	Max	0.0000	-5.0307	-262.84	3	0.500000
46	0.15563	SLV 8	Max	0.0000	-4.8428	-258.76	3	0.500000
46	0.31127	SLV 8	Max	0.0000	-7.0507	-236.71	3	0.500000
46	0.00000	SLV 8	Min	0.0000	-5.0307	-262.84	3	0.500000
46	0.15563	SLV 8	Min	0.0000	-4.8428	-258.76	3	0.500000
46	0.31127	SLV 8	Min	0.0000	-7.0507	-236.71	3	0.500000
46	0.00000	SLV 9	Max	0.0000	83.0961	223.87	1	-0.500000
46	0.15563	SLV 9	Max	0.0000	55.6988	24.06	1	-0.500000
46	0.31127	SLV 9	Max	0.0000	26.9964	-185.52	1	-0.500000
46	0.00000	SLV 9	Min	0.0000	83.0961	223.87	1	-0.500000
46	0.15563	SLV 9	Min	0.0000	55.6988	24.06	1	-0.500000
46	0.31127	SLV 9	Min	0.0000	26.9964	-185.52	1	-0.500000
46	0.00000	SLV 10	Max	0.0000	147.1649	906.40	1	-0.500000
46	0.15563	SLV 10	Max	0.0000	138.4253	838.98	1	-0.500000
46	0.31127	SLV 10	Max	0.0000	124.9831	736.29	1	-0.500000
46	0.00000	SLV 10	Min	0.0000	147.1649	906.40	1	-0.500000
46	0.15563	SLV 10	Min	0.0000	138.4253	838.98	1	-0.500000
46	0.31127	SLV 10	Min	0.0000	124.9831	736.29	1	-0.500000
46	0.00000	SLV 11	Max	0.0000	70.5597	94.79	1	-0.500000
46	0.15563	SLV 11	Max	0.0000	43.5811	-100.91	1	-0.500000
46	0.31127	SLV 11	Max	0.0000	15.2644	-306.64	1	-0.500000
46	0.00000	SLV 11	Min	0.0000	70.5597	94.79	1	-0.500000
46	0.15563	SLV 11	Min	0.0000	43.5811	-100.91	1	-0.500000
46	0.31127	SLV 11	Min	0.0000	15.2644	-306.64	1	-0.500000
46	0.00000	SLV 12	Max	0.0000	135.6233	785.37	1	-0.500000
46	0.15563	SLV 12	Max	0.0000	127.8634	726.26	1	-0.500000
46	0.31127	SLV 12	Max	0.0000	115.3679	631.63	1	-0.500000
46	0.00000	SLV 12	Min	0.0000	135.6233	785.37	1	-0.500000
46	0.15563	SLV 12	Min	0.0000	127.8634	726.26	1	-0.500000
46	0.31127	SLV 12	Min	0.0000	115.3679	631.63	1	-0.500000
46	0.00000	SLV 13	Max	0.0000	7.3035	-185.64	1	-0.500000
46	0.15563	SLV 13	Max	0.0000	-1.6822	-223.24	3	0.500000
46	0.31127	SLV 13	Max	0.0000	-11.9343	-141.79	3	0.500000
46	0.00000	SLV 13	Min	0.0000	7.3035	-185.64	1	-0.500000
46	0.15563	SLV 13	Min	0.0000	-1.6822	-223.24	3	0.500000
46	0.31127	SLV 13	Min	0.0000	-11.9343	-141.79	3	0.500000
46	0.00000	SLV 14	Max	0.0000	36.6384	94.82	1	-0.500000
46	0.15563	SLV 14	Max	0.0000	33.8071	75.88	1	-0.500000
46	0.31127	SLV 14	Max	0.0000	28.6901	39.80	1	-0.500000
46	0.00000	SLV 14	Min	0.0000	36.6384	94.82	1	-0.500000
46	0.15563	SLV 14	Min	0.0000	33.8071	75.88	1	-0.500000
46	0.31127	SLV 14	Min	0.0000	28.6901	39.80	1	-0.500000

Table: Element Forces - Frames, Part 2 of 4

Frame	Station m	OutputCase	StepType	M2 KN-m	M3 KN-m	S11Max KN/m2	PtS11Max	x2S11Max m
46	0.00000	SLV 15	Max	0.0000	-35.4801	-96.26	3	0.500000
46	0.15563	SLV 15	Max	0.0000	-41.6272	-42.39	3	0.500000
46	0.31127	SLV 15	Max	0.0000	-49.1510	21.79	3	0.500000
46	0.00000	SLV 15	Min	0.0000	-35.4801	-96.26	3	0.500000
46	0.15563	SLV 15	Min	0.0000	-41.6272	-42.39	3	0.500000
46	0.31127	SLV 15	Min	0.0000	-49.1510	21.79	3	0.500000
46	0.00000	SLV 16	Max	0.0000	-5.0307	-262.84	3	0.500000
46	0.15563	SLV 16	Max	0.0000	-4.8428	-258.76	3	0.500000
46	0.31127	SLV 16	Max	0.0000	-7.0507	-236.71	3	0.500000
46	0.00000	SLV 16	Min	0.0000	-5.0307	-262.84	3	0.500000
46	0.15563	SLV 16	Min	0.0000	-4.8428	-258.76	3	0.500000
46	0.31127	SLV 16	Min	0.0000	-7.0507	-236.71	3	0.500000
47	0.00000	SLE-C	Max	0.0000	-1.7655	-227.93	3	0.500000
47	0.11786	SLE-C	Max	0.0000	6.0943	-183.48	1	-0.500000
47	0.23571	SLE-C	Max	0.0000	13.7627	-105.63	1	-0.500000
47	0.00000	SLE-C	Min	0.0000	-1.7655	-227.93	3	0.500000
47	0.11786	SLE-C	Min	0.0000	6.0943	-183.48	1	-0.500000
47	0.23571	SLE-C	Min	0.0000	13.7627	-105.63	1	-0.500000
47	0.00000	SLE-F1	Max	0.0000	0.2256	-215.25	1	-0.500000
47	0.11786	SLE-F1	Max	0.0000	8.4853	-131.49	1	-0.500000
47	0.23571	SLE-F1	Max	0.0000	16.5536	-49.64	1	-0.500000
47	0.00000	SLE-F1	Min	0.0000	0.2256	-215.25	1	-0.500000
47	0.11786	SLE-F1	Min	0.0000	8.4853	-131.49	1	-0.500000
47	0.23571	SLE-F1	Min	0.0000	16.5536	-49.64	1	-0.500000
47	0.00000	SLE-F2	Max	0.0000	-7.0382	-132.74	3	0.500000
47	0.11786	SLE-F2	Max	0.0000	0.0652	-201.30	1	-0.500000
47	0.23571	SLE-F2	Max	0.0000	6.9772	-131.02	1	-0.500000
47	0.00000	SLE-F2	Min	0.0000	-7.0382	-132.74	3	0.500000
47	0.11786	SLE-F2	Min	0.0000	0.0652	-201.30	1	-0.500000
47	0.23571	SLE-F2	Min	0.0000	6.9772	-131.02	1	-0.500000
47	0.00000	SLE-F3	Max	0.0000	12.0636	-119.39	1	-0.500000
47	0.11786	SLE-F3	Max	0.0000	18.0049	-58.81	1	-0.500000
47	0.23571	SLE-F3	Max	0.0000	23.7550	-0.14	1	-0.500000
47	0.00000	SLE-F3	Min	0.0000	12.0636	-119.39	1	-0.500000
47	0.11786	SLE-F3	Min	0.0000	18.0049	-58.81	1	-0.500000
47	0.23571	SLE-F3	Min	0.0000	23.7550	-0.14	1	-0.500000
47	0.00000	SLE-QP	Max	0.0000	-6.0927	-122.50	3	0.500000
47	0.11786	SLE-QP	Max	0.0000	1.7007	-165.26	1	-0.500000
47	0.23571	SLE-QP	Max	0.0000	9.3027	-88.07	1	-0.500000
47	0.00000	SLE-QP	Min	0.0000	-6.0927	-122.50	3	0.500000
47	0.11786	SLE-QP	Min	0.0000	1.7007	-165.26	1	-0.500000
47	0.23571	SLE-QP	Min	0.0000	9.3027	-88.07	1	-0.500000
47	0.00000	SLU-1	Max	0.0000	6.3132	-260.22	1	-0.500000
47	0.11786	SLU-1	Max	0.0000	16.3440	-158.39	1	-0.500000
47	0.23571	SLU-1	Max	0.0000	26.1260	-59.06	1	-0.500000
47	0.00000	SLU-1	Min	0.0000	6.3132	-260.22	1	-0.500000
47	0.11786	SLU-1	Min	0.0000	16.3440	-158.39	1	-0.500000
47	0.23571	SLU-1	Min	0.0000	26.1260	-59.06	1	-0.500000
47	0.00000	SLU-2	Max	0.0000	-7.6173	-160.32	3	0.500000
47	0.11786	SLU-2	Max	0.0000	4.9825	-185.15	1	-0.500000
47	0.23571	SLU-2	Max	0.0000	17.3337	-60.12	1	-0.500000
47	0.00000	SLU-2	Min	0.0000	-7.6173	-160.32	3	0.500000
47	0.11786	SLU-2	Min	0.0000	4.9825	-185.15	1	-0.500000
47	0.23571	SLU-2	Min	0.0000	17.3337	-60.12	1	-0.500000
47	0.00000	SLU-3	Max	0.0000	16.8510	-132.63	1	-0.500000
47	0.11786	SLU-3	Max	0.0000	20.8283	-91.69	1	-0.500000
47	0.23571	SLU-3	Max	0.0000	24.6142	-52.67	1	-0.500000
47	0.00000	SLU-3	Min	0.0000	16.8510	-132.63	1	-0.500000
47	0.11786	SLU-3	Min	0.0000	20.8283	-91.69	1	-0.500000

Table: Element Forces - Frames, Part 2 of 4

Frame	Station m	OutputCase	StepType	M2 KN-m	M3 KN-m	S11Max KN/m2	PtS11Max	x2S11Max m
47	0.23571	SLU-3	Min	0.0000	24.6142	-52.67	1	-0.500000
47	0.00000	SLU-4	Max	0.0000	-13.0095	-162.96	3	0.500000
47	0.11786	SLU-4	Max	0.0000	-2.3499	-268.04	3	0.500000
47	0.23571	SLU-4	Max	0.0000	8.0611	-209.41	1	-0.500000
47	0.00000	SLU-4	Min	0.0000	-13.0095	-162.96	3	0.500000
47	0.11786	SLU-4	Min	0.0000	-2.3499	-268.04	3	0.500000
47	0.23571	SLU-4	Min	0.0000	8.0611	-209.41	1	-0.500000
47	0.00000	SLU-5	Max	0.0000	-1.7664	-243.80	3	0.500000
47	0.11786	SLU-5	Max	0.0000	3.1236	-229.06	1	-0.500000
47	0.23571	SLU-5	Max	0.0000	7.8223	-180.91	1	-0.500000
47	0.00000	SLU-5	Min	0.0000	-1.7664	-243.80	3	0.500000
47	0.11786	SLU-5	Min	0.0000	3.1236	-229.06	1	-0.500000
47	0.23571	SLU-5	Min	0.0000	7.8223	-180.91	1	-0.500000
47	0.00000	SLU-6	Max	0.0000	19.3527	-145.76	1	-0.500000
47	0.11786	SLU-6	Max	0.0000	29.1231	-46.54	1	-0.500000
47	0.23571	SLU-6	Max	0.0000	38.6449	50.19	1	-0.500000
47	0.00000	SLU-6	Min	0.0000	19.3527	-145.76	1	-0.500000
47	0.11786	SLU-6	Min	0.0000	29.1231	-46.54	1	-0.500000
47	0.23571	SLU-6	Min	0.0000	38.6449	50.19	1	-0.500000
47	0.00000	SLU-7	Max	0.0000	28.5905	-26.28	1	-0.500000
47	0.11786	SLU-7	Max	0.0000	32.4453	13.43	1	-0.500000
47	0.23571	SLU-7	Max	0.0000	36.1088	51.23	1	-0.500000
47	0.00000	SLU-7	Min	0.0000	28.5905	-26.28	1	-0.500000
47	0.11786	SLU-7	Min	0.0000	32.4453	13.43	1	-0.500000
47	0.23571	SLU-7	Min	0.0000	36.1088	51.23	1	-0.500000
47	0.00000	SLV 1	Max	0.0000	-11.0263	-484.01	3	0.500000
47	0.11786	SLV 1	Max	0.0000	-17.2286	-420.82	3	0.500000
47	0.23571	SLV 1	Max	0.0000	-23.6221	-355.72	3	0.500000
47	0.00000	SLV 1	Min	0.0000	-11.0263	-484.01	3	0.500000
47	0.11786	SLV 1	Min	0.0000	-17.2286	-420.82	3	0.500000
47	0.23571	SLV 1	Min	0.0000	-23.6221	-355.72	3	0.500000
47	0.00000	SLV 2	Max	0.0000	-14.6190	-454.01	3	0.500000
47	0.11786	SLV 2	Max	0.0000	-19.5184	-403.85	3	0.500000
47	0.23571	SLV 2	Max	0.0000	-24.6090	-351.78	3	0.500000
47	0.00000	SLV 2	Min	0.0000	-14.6190	-454.01	3	0.500000
47	0.11786	SLV 2	Min	0.0000	-19.5184	-403.85	3	0.500000
47	0.23571	SLV 2	Min	0.0000	-24.6090	-351.78	3	0.500000
47	0.00000	SLV 3	Max	0.0000	-14.6190	-454.01	3	0.500000
47	0.11786	SLV 3	Max	0.0000	-19.5184	-403.85	3	0.500000
47	0.23571	SLV 3	Max	0.0000	-24.6090	-351.78	3	0.500000
47	0.00000	SLV 3	Min	0.0000	-14.6190	-454.01	3	0.500000
47	0.11786	SLV 3	Min	0.0000	-19.5184	-403.85	3	0.500000
47	0.23571	SLV 3	Min	0.0000	-24.6090	-351.78	3	0.500000
47	0.00000	SLV 4	Max	0.0000	137.2062	682.89	1	-0.500000
47	0.11786	SLV 4	Max	0.0000	133.2687	644.68	1	-0.500000
47	0.23571	SLV 4	Max	0.0000	129.1399	604.55	1	-0.500000
47	0.00000	SLV 4	Min	0.0000	137.2062	682.89	1	-0.500000
47	0.11786	SLV 4	Min	0.0000	133.2687	644.68	1	-0.500000
47	0.23571	SLV 4	Min	0.0000	129.1399	604.55	1	-0.500000
47	0.00000	SLV 5	Max	0.0000	-3.7795	-266.02	3	0.500000
47	0.11786	SLV 5	Max	0.0000	-2.9895	-272.76	3	0.500000
47	0.23571	SLV 5	Max	0.0000	-2.3908	-277.58	3	0.500000
47	0.00000	SLV 5	Min	0.0000	-3.7795	-266.02	3	0.500000
47	0.11786	SLV 5	Min	0.0000	-2.9895	-272.76	3	0.500000
47	0.23571	SLV 5	Min	0.0000	-2.3908	-277.58	3	0.500000
47	0.00000	SLV 6	Max	0.0000	51.3094	160.03	1	-0.500000
47	0.11786	SLV 6	Max	0.0000	52.1503	169.60	1	-0.500000
47	0.23571	SLV 6	Max	0.0000	52.8000	177.27	1	-0.500000
47	0.00000	SLV 6	Min	0.0000	51.3094	160.03	1	-0.500000

Table: Element Forces - Frames, Part 2 of 4

Frame	Station m	OutputCase	StepType	M2 KN-m	M3 KN-m	S11Max KN/m2	PtS11Max	x2S11Max m
47	0.11786	SLV 6	Min	0.0000	52.1503	169.60	1	-0.500000
47	0.23571	SLV 6	Min	0.0000	52.8000	177.27	1	-0.500000
47	0.00000	SLV 7	Max	0.0000	-12.3051	-199.85	3	0.500000
47	0.11786	SLV 7	Max	0.0000	-6.6063	-255.67	3	0.500000
47	0.23571	SLV 7	Max	0.0000	-1.0988	-309.58	3	0.500000
47	0.00000	SLV 7	Min	0.0000	-12.3051	-199.85	3	0.500000
47	0.11786	SLV 7	Min	0.0000	-6.6063	-255.67	3	0.500000
47	0.23571	SLV 7	Min	0.0000	-1.0988	-309.58	3	0.500000
47	0.00000	SLV 8	Max	0.0000	44.3723	70.50	1	-0.500000
47	0.11786	SLV 8	Max	0.0000	50.1621	129.56	1	-0.500000
47	0.23571	SLV 8	Max	0.0000	55.7606	186.71	1	-0.500000
47	0.00000	SLV 8	Min	0.0000	44.3723	70.50	1	-0.500000
47	0.11786	SLV 8	Min	0.0000	50.1621	129.56	1	-0.500000
47	0.23571	SLV 8	Min	0.0000	55.7606	186.71	1	-0.500000
47	0.00000	SLV 9	Max	0.0000	-11.0263	-484.01	3	0.500000
47	0.11786	SLV 9	Max	0.0000	-17.2286	-420.82	3	0.500000
47	0.23571	SLV 9	Max	0.0000	-23.6221	-355.72	3	0.500000
47	0.00000	SLV 9	Min	0.0000	-11.0263	-484.01	3	0.500000
47	0.11786	SLV 9	Min	0.0000	-17.2286	-420.82	3	0.500000
47	0.23571	SLV 9	Min	0.0000	-23.6221	-355.72	3	0.500000
47	0.00000	SLV 10	Max	0.0000	138.0778	698.78	1	-0.500000
47	0.11786	SLV 10	Max	0.0000	132.7058	646.23	1	-0.500000
47	0.23571	SLV 10	Max	0.0000	127.1424	591.76	1	-0.500000
47	0.00000	SLV 10	Min	0.0000	138.0778	698.78	1	-0.500000
47	0.11786	SLV 10	Min	0.0000	132.7058	646.23	1	-0.500000
47	0.23571	SLV 10	Min	0.0000	127.1424	591.76	1	-0.500000
47	0.00000	SLV 11	Max	0.0000	-14.6190	-454.01	3	0.500000
47	0.11786	SLV 11	Max	0.0000	-19.5184	-403.85	3	0.500000
47	0.23571	SLV 11	Max	0.0000	-24.6090	-351.78	3	0.500000
47	0.00000	SLV 11	Min	0.0000	-14.6190	-454.01	3	0.500000
47	0.11786	SLV 11	Min	0.0000	-19.5184	-403.85	3	0.500000
47	0.23571	SLV 11	Min	0.0000	-24.6090	-351.78	3	0.500000
47	0.00000	SLV 12	Max	0.0000	137.2062	682.89	1	-0.500000
47	0.11786	SLV 12	Max	0.0000	133.2687	644.68	1	-0.500000
47	0.23571	SLV 12	Max	0.0000	129.1399	604.55	1	-0.500000
47	0.00000	SLV 12	Min	0.0000	137.2062	682.89	1	-0.500000
47	0.11786	SLV 12	Min	0.0000	133.2687	644.68	1	-0.500000
47	0.23571	SLV 12	Min	0.0000	129.1399	604.55	1	-0.500000
47	0.00000	SLV 13	Max	0.0000	-3.7795	-266.02	3	0.500000
47	0.11786	SLV 13	Max	0.0000	-2.9895	-272.76	3	0.500000
47	0.23571	SLV 13	Max	0.0000	-2.3908	-277.58	3	0.500000
47	0.00000	SLV 13	Min	0.0000	-3.7795	-266.02	3	0.500000
47	0.11786	SLV 13	Min	0.0000	-2.9895	-272.76	3	0.500000
47	0.23571	SLV 13	Min	0.0000	-2.3908	-277.58	3	0.500000
47	0.00000	SLV 14	Max	0.0000	51.3094	160.03	1	-0.500000
47	0.11786	SLV 14	Max	0.0000	52.1503	169.60	1	-0.500000
47	0.23571	SLV 14	Max	0.0000	52.8000	177.27	1	-0.500000
47	0.00000	SLV 14	Min	0.0000	51.3094	160.03	1	-0.500000
47	0.11786	SLV 14	Min	0.0000	52.1503	169.60	1	-0.500000
47	0.23571	SLV 14	Min	0.0000	52.8000	177.27	1	-0.500000
47	0.00000	SLV 15	Max	0.0000	-12.3051	-199.85	3	0.500000
47	0.11786	SLV 15	Max	0.0000	-6.6063	-255.67	3	0.500000
47	0.23571	SLV 15	Max	0.0000	-1.0988	-309.58	3	0.500000
47	0.00000	SLV 15	Min	0.0000	-12.3051	-199.85	3	0.500000
47	0.11786	SLV 15	Min	0.0000	-6.6063	-255.67	3	0.500000
47	0.23571	SLV 15	Min	0.0000	-1.0988	-309.58	3	0.500000
47	0.00000	SLV 16	Max	0.0000	44.3723	70.50	1	-0.500000
47	0.11786	SLV 16	Max	0.0000	50.1621	129.56	1	-0.500000
47	0.23571	SLV 16	Max	0.0000	55.7606	186.71	1	-0.500000

Table: Element Forces - Frames, Part 2 of 4

Frame	Station m	OutputCase	StepType	M2 KN-m	M3 KN-m	S11Max KN/m2	PtS11Max	x2S11Max m
47	0.0000	SLV 16	Min	0.0000	44.3723	70.50	1	-0.500000
47	0.11786	SLV 16	Min	0.0000	50.1621	129.56	1	-0.500000
47	0.23571	SLV 16	Min	0.0000	55.7606	186.71	1	-0.500000
48	0.0000	SLE-C	Max	0.0000	-18.3186	-57.99	3	0.500000
48	0.15000	SLE-C	Max	0.0000	-9.8830	-141.10	3	0.500000
48	0.30000	SLE-C	Max	0.0000	-1.7655	-221.03	3	0.500000
48	0.0000	SLE-C	Min	0.0000	-18.3186	-57.99	3	0.500000
48	0.15000	SLE-C	Min	0.0000	-9.8830	-141.10	3	0.500000
48	0.30000	SLE-C	Min	0.0000	-1.7655	-221.03	3	0.500000
48	0.0000	SLE-F1	Max	0.0000	-17.6795	-35.88	3	0.500000
48	0.15000	SLE-F1	Max	0.0000	-8.5679	-125.74	3	0.500000
48	0.30000	SLE-F1	Max	0.0000	0.2256	-207.92	1	-0.500000
48	0.0000	SLE-F1	Min	0.0000	-17.6795	-35.88	3	0.500000
48	0.15000	SLE-F1	Min	0.0000	-8.5679	-125.74	3	0.500000
48	0.30000	SLE-F1	Min	0.0000	0.2256	-207.92	1	-0.500000
48	0.0000	SLE-F2	Max	0.0000	-21.3124	13.61	3	0.500000
48	0.15000	SLE-F2	Max	0.0000	-14.0162	-58.10	3	0.500000
48	0.30000	SLE-F2	Max	0.0000	-7.0382	-126.63	3	0.500000
48	0.0000	SLE-F2	Min	0.0000	-21.3124	13.61	3	0.500000
48	0.15000	SLE-F2	Min	0.0000	-14.0162	-58.10	3	0.500000
48	0.30000	SLE-F2	Min	0.0000	-7.0382	-126.63	3	0.500000
48	0.0000	SLE-F3	Max	0.0000	-1.2358	-224.80	3	0.500000
48	0.15000	SLE-F3	Max	0.0000	5.5730	-180.18	1	-0.500000
48	0.30000	SLE-F3	Max	0.0000	12.0636	-114.03	1	-0.500000
48	0.0000	SLE-F3	Min	0.0000	-1.2358	-224.80	3	0.500000
48	0.15000	SLE-F3	Min	0.0000	5.5730	-180.18	1	-0.500000
48	0.30000	SLE-F3	Min	0.0000	12.0636	-114.03	1	-0.500000
48	0.0000	SLE-QP	Max	0.0000	-22.1358	42.19	3	0.500000
48	0.15000	SLE-QP	Max	0.0000	-13.9552	-38.36	3	0.500000
48	0.30000	SLE-QP	Max	0.0000	-6.0927	-115.74	3	0.500000
48	0.0000	SLE-QP	Min	0.0000	-22.1358	42.19	3	0.500000
48	0.15000	SLE-QP	Min	0.0000	-13.9552	-38.36	3	0.500000
48	0.30000	SLE-QP	Min	0.0000	-6.0927	-115.74	3	0.500000
48	0.0000	SLU-1	Max	0.0000	-15.8882	-158.72	3	0.500000
48	0.15000	SLU-1	Max	0.0000	-4.5807	-270.17	3	0.500000
48	0.30000	SLU-1	Max	0.0000	6.3132	-251.22	1	-0.500000
48	0.0000	SLU-1	Min	0.0000	-15.8882	-158.72	3	0.500000
48	0.15000	SLU-1	Min	0.0000	-4.5807	-270.17	3	0.500000
48	0.30000	SLU-1	Min	0.0000	6.3132	-251.22	1	-0.500000
48	0.0000	SLU-2	Max	0.0000	-35.1407	122.87	3	0.500000
48	0.15000	SLU-2	Max	0.0000	-21.1722	-15.19	3	0.500000
48	0.30000	SLU-2	Max	0.0000	-7.6173	-149.11	3	0.500000
48	0.0000	SLU-2	Min	0.0000	-35.1407	122.87	3	0.500000
48	0.15000	SLU-2	Min	0.0000	-21.1722	-15.19	3	0.500000
48	0.30000	SLU-2	Min	0.0000	-7.6173	-149.11	3	0.500000
48	0.0000	SLU-3	Max	0.0000	7.9644	-220.38	1	-0.500000
48	0.15000	SLU-3	Max	0.0000	12.5667	-173.11	1	-0.500000
48	0.30000	SLU-3	Max	0.0000	16.8510	-129.02	1	-0.500000
48	0.0000	SLU-3	Min	0.0000	7.9644	-220.38	1	-0.500000
48	0.15000	SLU-3	Min	0.0000	12.5667	-173.11	1	-0.500000
48	0.30000	SLU-3	Min	0.0000	16.8510	-129.02	1	-0.500000
48	0.0000	SLU-4	Max	0.0000	-35.4719	67.77	3	0.500000
48	0.15000	SLU-4	Max	0.0000	-24.0339	-44.98	3	0.500000
48	0.30000	SLU-4	Max	0.0000	-13.0095	-153.60	3	0.500000
48	0.0000	SLU-4	Min	0.0000	-35.4719	67.77	3	0.500000
48	0.15000	SLU-4	Min	0.0000	-24.0339	-44.98	3	0.500000
48	0.30000	SLU-4	Min	0.0000	-13.0095	-153.60	3	0.500000
48	0.0000	SLU-5	Max	0.0000	-11.4956	-144.79	3	0.500000
48	0.15000	SLU-5	Max	0.0000	-6.4719	-193.78	3	0.500000

Table: Element Forces - Frames, Part 2 of 4

Frame	Station m	OutputCase	StepType	M2 KN-m	M3 KN-m	S11Max KN/m2	PtS11Max	x2S11Max m
48	0.30000	SLU-5	Max	0.0000	-1.7664	-239.59	3	0.500000
48	0.00000	SLU-5	Min	0.0000	-11.4956	-144.79	3	0.500000
48	0.15000	SLU-5	Min	0.0000	-6.4719	-193.78	3	0.500000
48	0.30000	SLU-5	Min	0.0000	-1.7664	-239.59	3	0.500000
48	0.00000	SLU-6	Max	0.0000	-3.2401	-301.20	3	0.500000
48	0.15000	SLU-6	Max	0.0000	8.2631	-249.34	1	-0.500000
48	0.30000	SLU-6	Max	0.0000	19.3527	-136.82	1	-0.500000
48	0.00000	SLU-6	Min	0.0000	-3.2401	-301.20	3	0.500000
48	0.15000	SLU-6	Min	0.0000	8.2631	-249.34	1	-0.500000
48	0.30000	SLU-6	Min	0.0000	19.3527	-136.82	1	-0.500000
48	0.00000	SLU-7	Max	0.0000	19.0775	-120.25	1	-0.500000
48	0.15000	SLU-7	Max	0.0000	23.9930	-69.84	1	-0.500000
48	0.30000	SLU-7	Max	0.0000	28.5905	-22.62	1	-0.500000
48	0.00000	SLU-7	Min	0.0000	19.0775	-120.25	1	-0.500000
48	0.15000	SLU-7	Min	0.0000	23.9930	-69.84	1	-0.500000
48	0.30000	SLU-7	Min	0.0000	28.5905	-22.62	1	-0.500000
48	0.00000	SLV 1	Max	0.0000	7.6829	-526.21	1	-0.500000
48	0.15000	SLV 1	Max	0.0000	-1.5126	-586.67	3	0.500000
48	0.30000	SLV 1	Max	0.0000	-11.0263	-490.28	3	0.500000
48	0.00000	SLV 1	Min	0.0000	7.6829	-526.21	1	-0.500000
48	0.15000	SLV 1	Min	0.0000	-1.5126	-586.67	3	0.500000
48	0.30000	SLV 1	Min	0.0000	-11.0263	-490.28	3	0.500000
48	0.00000	SLV 2	Max	0.0000	1.3369	-594.46	1	-0.500000
48	0.15000	SLV 2	Max	0.0000	-6.4820	-541.76	3	0.500000
48	0.30000	SLV 2	Max	0.0000	-14.6190	-459.14	3	0.500000
48	0.00000	SLV 2	Min	0.0000	1.3369	-594.46	1	-0.500000
48	0.15000	SLV 2	Min	0.0000	-6.4820	-541.76	3	0.500000
48	0.30000	SLV 2	Min	0.0000	-14.6190	-459.14	3	0.500000
48	0.00000	SLV 3	Max	0.0000	1.3369	-594.46	1	-0.500000
48	0.15000	SLV 3	Max	0.0000	-6.4820	-541.76	3	0.500000
48	0.30000	SLV 3	Max	0.0000	-14.6190	-459.14	3	0.500000
48	0.00000	SLV 3	Min	0.0000	1.3369	-594.46	1	-0.500000
48	0.15000	SLV 3	Min	0.0000	-6.4820	-541.76	3	0.500000
48	0.30000	SLV 3	Min	0.0000	-14.6190	-459.14	3	0.500000
48	0.00000	SLV 4	Max	0.0000	139.7936	703.94	1	-0.500000
48	0.15000	SLV 4	Max	0.0000	138.6590	693.84	1	-0.500000
48	0.30000	SLV 4	Max	0.0000	137.2062	680.57	1	-0.500000
48	0.00000	SLV 4	Min	0.0000	139.7936	703.94	1	-0.500000
48	0.15000	SLV 4	Min	0.0000	138.6590	693.84	1	-0.500000
48	0.30000	SLV 4	Min	0.0000	137.2062	680.57	1	-0.500000
48	0.00000	SLV 5	Max	0.0000	-3.7353	-268.52	3	0.500000
48	0.15000	SLV 5	Max	0.0000	-3.5983	-268.64	3	0.500000
48	0.30000	SLV 5	Max	0.0000	-3.7795	-265.58	3	0.500000
48	0.00000	SLV 5	Min	0.0000	-3.7353	-268.52	3	0.500000
48	0.15000	SLV 5	Min	0.0000	-3.5983	-268.64	3	0.500000
48	0.30000	SLV 5	Min	0.0000	-3.7795	-265.58	3	0.500000
48	0.00000	SLV 6	Max	0.0000	47.4954	120.53	1	-0.500000
48	0.15000	SLV 6	Max	0.0000	49.5614	142.44	1	-0.500000
48	0.30000	SLV 6	Max	0.0000	51.3094	161.17	1	-0.500000
48	0.00000	SLV 6	Min	0.0000	47.4954	120.53	1	-0.500000
48	0.15000	SLV 6	Min	0.0000	49.5614	142.44	1	-0.500000
48	0.30000	SLV 6	Min	0.0000	51.3094	161.17	1	-0.500000
48	0.00000	SLV 7	Max	0.0000	-22.8430	-92.18	3	0.500000
48	0.15000	SLV 7	Max	0.0000	-17.4150	-145.21	3	0.500000
48	0.30000	SLV 7	Max	0.0000	-12.3051	-195.06	3	0.500000
48	0.00000	SLV 7	Min	0.0000	-22.8430	-92.18	3	0.500000
48	0.15000	SLV 7	Min	0.0000	-17.4150	-145.21	3	0.500000
48	0.30000	SLV 7	Min	0.0000	-12.3051	-195.06	3	0.500000
48	0.00000	SLV 8	Max	0.0000	29.8147	-72.04	1	-0.500000

Table: Element Forces - Frames, Part 2 of 4

Frame	Station m	OutputCase	StepType	M2 KN-m	M3 KN-m	S11Max KN/m2	PtS11Max	x2S11Max m
48	0.15000	SLV 8	Max	0.0000	37.2526	3.59	1	-0.500000
48	0.30000	SLV 8	Max	0.0000	44.3723	76.03	1	-0.500000
48	0.00000	SLV 8	Min	0.0000	29.8147	-72.04	1	-0.500000
48	0.15000	SLV 8	Min	0.0000	37.2526	3.59	1	-0.500000
48	0.30000	SLV 8	Min	0.0000	44.3723	76.03	1	-0.500000
48	0.00000	SLV 9	Max	0.0000	7.6829	-526.21	1	-0.500000
48	0.15000	SLV 9	Max	0.0000	-1.5126	-586.67	3	0.500000
48	0.30000	SLV 9	Max	0.0000	-11.0263	-490.28	3	0.500000
48	0.00000	SLV 9	Min	0.0000	7.6829	-526.21	1	-0.500000
48	0.15000	SLV 9	Min	0.0000	-1.5126	-586.67	3	0.500000
48	0.30000	SLV 9	Min	0.0000	-11.0263	-490.28	3	0.500000
48	0.00000	SLV 10	Max	0.0000	143.8297	750.20	1	-0.500000
48	0.15000	SLV 10	Max	0.0000	141.1128	724.28	1	-0.500000
48	0.30000	SLV 10	Max	0.0000	138.0778	695.18	1	-0.500000
48	0.00000	SLV 10	Min	0.0000	143.8297	750.20	1	-0.500000
48	0.15000	SLV 10	Min	0.0000	141.1128	724.28	1	-0.500000
48	0.30000	SLV 10	Min	0.0000	138.0778	695.18	1	-0.500000
48	0.00000	SLV 11	Max	0.0000	1.3369	-594.46	1	-0.500000
48	0.15000	SLV 11	Max	0.0000	-6.4820	-541.76	3	0.500000
48	0.30000	SLV 11	Max	0.0000	-14.6190	-459.14	3	0.500000
48	0.00000	SLV 11	Min	0.0000	1.3369	-594.46	1	-0.500000
48	0.15000	SLV 11	Min	0.0000	-6.4820	-541.76	3	0.500000
48	0.30000	SLV 11	Min	0.0000	-14.6190	-459.14	3	0.500000
48	0.00000	SLV 12	Max	0.0000	139.7936	703.94	1	-0.500000
48	0.15000	SLV 12	Max	0.0000	138.6590	693.84	1	-0.500000
48	0.30000	SLV 12	Max	0.0000	137.2062	680.57	1	-0.500000
48	0.00000	SLV 12	Min	0.0000	139.7936	703.94	1	-0.500000
48	0.15000	SLV 12	Min	0.0000	138.6590	693.84	1	-0.500000
48	0.30000	SLV 12	Min	0.0000	137.2062	680.57	1	-0.500000
48	0.00000	SLV 13	Max	0.0000	-3.7353	-268.52	3	0.500000
48	0.15000	SLV 13	Max	0.0000	-3.5983	-268.64	3	0.500000
48	0.30000	SLV 13	Max	0.0000	-3.7795	-265.58	3	0.500000
48	0.00000	SLV 13	Min	0.0000	-3.7353	-268.52	3	0.500000
48	0.15000	SLV 13	Min	0.0000	-3.5983	-268.64	3	0.500000
48	0.30000	SLV 13	Min	0.0000	-3.7795	-265.58	3	0.500000
48	0.00000	SLV 14	Max	0.0000	47.4954	120.53	1	-0.500000
48	0.15000	SLV 14	Max	0.0000	49.5614	142.44	1	-0.500000
48	0.30000	SLV 14	Max	0.0000	51.3094	161.17	1	-0.500000
48	0.00000	SLV 14	Min	0.0000	47.4954	120.53	1	-0.500000
48	0.15000	SLV 14	Min	0.0000	49.5614	142.44	1	-0.500000
48	0.30000	SLV 14	Min	0.0000	51.3094	161.17	1	-0.500000
48	0.00000	SLV 15	Max	0.0000	-22.8430	-92.18	3	0.500000
48	0.15000	SLV 15	Max	0.0000	-17.4150	-145.21	3	0.500000
48	0.30000	SLV 15	Max	0.0000	-12.3051	-195.06	3	0.500000
48	0.00000	SLV 15	Min	0.0000	-22.8430	-92.18	3	0.500000
48	0.15000	SLV 15	Min	0.0000	-17.4150	-145.21	3	0.500000
48	0.30000	SLV 15	Min	0.0000	-12.3051	-195.06	3	0.500000
48	0.00000	SLV 16	Max	0.0000	29.8147	-72.04	1	-0.500000
48	0.15000	SLV 16	Max	0.0000	37.2526	3.59	1	-0.500000
48	0.30000	SLV 16	Max	0.0000	44.3723	76.03	1	-0.500000
48	0.00000	SLV 16	Min	0.0000	29.8147	-72.04	1	-0.500000
48	0.15000	SLV 16	Min	0.0000	37.2526	3.59	1	-0.500000
48	0.30000	SLV 16	Min	0.0000	44.3723	76.03	1	-0.500000
49	0.00000	SLE-C	Max	0.0000	-31.3526	77.03	3	0.500000
49	0.15000	SLE-C	Max	0.0000	-24.6725	11.20	3	0.500000
49	0.30000	SLE-C	Max	0.0000	-18.3186	-51.38	3	0.500000
49	0.00000	SLE-C	Min	0.0000	-31.3526	77.03	3	0.500000
49	0.15000	SLE-C	Min	0.0000	-24.6725	11.20	3	0.500000
49	0.30000	SLE-C	Min	0.0000	-18.3186	-51.38	3	0.500000

Table: Element Forces - Frames, Part 2 of 4

Frame	Station m	OutputCase	StepType	M2 KN-m	M3 KN-m	S11Max KN/m2	PtS11Max	x2S11Max m
49	0.0000	SLE-F1	Max	0.0000	-32.3065	115.75	3	0.500000
49	0.15000	SLE-F1	Max	0.0000	-24.8299	41.95	3	0.500000
49	0.30000	SLE-F1	Max	0.0000	-17.6795	-28.60	3	0.500000
49	0.00000	SLE-F1	Min	0.0000	-32.3065	115.75	3	0.500000
49	0.15000	SLE-F1	Min	0.0000	-24.8299	41.95	3	0.500000
49	0.30000	SLE-F1	Min	0.0000	-17.6795	-28.60	3	0.500000
49	0.00000	SLE-F2	Max	0.0000	-31.8113	122.20	3	0.500000
49	0.15000	SLE-F2	Max	0.0000	-26.3988	69.03	3	0.500000
49	0.30000	SLE-F2	Max	0.0000	-21.3124	19.13	3	0.500000
49	0.00000	SLE-F2	Min	0.0000	-31.8113	122.20	3	0.500000
49	0.15000	SLE-F2	Min	0.0000	-26.3988	69.03	3	0.500000
49	0.30000	SLE-F2	Min	0.0000	-21.3124	19.13	3	0.500000
49	0.00000	SLE-F3	Max	0.0000	-12.7021	-106.51	3	0.500000
49	0.15000	SLE-F3	Max	0.0000	-6.8059	-164.52	3	0.500000
49	0.30000	SLE-F3	Max	0.0000	-1.2358	-219.25	3	0.500000
49	0.00000	SLE-F3	Min	0.0000	-12.7021	-106.51	3	0.500000
49	0.15000	SLE-F3	Min	0.0000	-6.8059	-164.52	3	0.500000
49	0.30000	SLE-F3	Min	0.0000	-1.2358	-219.25	3	0.500000
49	0.00000	SLE-QP	Max	0.0000	-34.3375	168.58	3	0.500000
49	0.15000	SLE-QP	Max	0.0000	-28.0736	106.90	3	0.500000
49	0.30000	SLE-QP	Max	0.0000	-22.1358	48.49	3	0.500000
49	0.00000	SLE-QP	Min	0.0000	-34.3375	168.58	3	0.500000
49	0.15000	SLE-QP	Min	0.0000	-28.0736	106.90	3	0.500000
49	0.30000	SLE-QP	Min	0.0000	-22.1358	48.49	3	0.500000
49	0.00000	SLU-1	Max	0.0000	-34.5314	34.34	3	0.500000
49	0.15000	SLU-1	Max	0.0000	-24.9978	-59.74	3	0.500000
49	0.30000	SLU-1	Max	0.0000	-15.8882	-149.59	3	0.500000
49	0.00000	SLU-1	Min	0.0000	-34.5314	34.34	3	0.500000
49	0.15000	SLU-1	Min	0.0000	-24.9978	-59.74	3	0.500000
49	0.30000	SLU-1	Min	0.0000	-15.8882	-149.59	3	0.500000
49	0.00000	SLU-2	Max	0.0000	-57.6682	356.83	3	0.500000
49	0.15000	SLU-2	Max	0.0000	-46.1925	243.32	3	0.500000
49	0.30000	SLU-2	Max	0.0000	-35.1407	134.05	3	0.500000
49	0.00000	SLU-2	Min	0.0000	-57.6682	356.83	3	0.500000
49	0.15000	SLU-2	Min	0.0000	-46.1925	243.32	3	0.500000
49	0.30000	SLU-2	Min	0.0000	-35.1407	134.05	3	0.500000
49	0.00000	SLU-3	Max	0.0000	0.1396	-296.80	1	-0.500000
49	0.15000	SLU-3	Max	0.0000	4.2150	-255.09	1	-0.500000
49	0.30000	SLU-3	Max	0.0000	7.9644	-216.63	1	-0.500000
49	0.00000	SLU-3	Min	0.0000	0.1396	-296.80	1	-0.500000
49	0.15000	SLU-3	Min	0.0000	4.2150	-255.09	1	-0.500000
49	0.30000	SLU-3	Min	0.0000	7.9644	-216.63	1	-0.500000
49	0.00000	SLU-4	Max	0.0000	-53.0525	250.01	3	0.500000
49	0.15000	SLU-4	Max	0.0000	-44.0502	161.24	3	0.500000
49	0.30000	SLU-4	Max	0.0000	-35.4719	76.71	3	0.500000
49	0.00000	SLU-4	Min	0.0000	-53.0525	250.01	3	0.500000
49	0.15000	SLU-4	Min	0.0000	-44.0502	161.24	3	0.500000
49	0.30000	SLU-4	Min	0.0000	-35.4719	76.71	3	0.500000
49	0.00000	SLU-5	Max	0.0000	-18.6739	-71.16	3	0.500000
49	0.15000	SLU-5	Max	0.0000	-14.9217	-107.72	3	0.500000
49	0.30000	SLU-5	Max	0.0000	-11.4956	-141.02	3	0.500000
49	0.00000	SLU-5	Min	0.0000	-18.6739	-71.16	3	0.500000
49	0.15000	SLU-5	Min	0.0000	-14.9217	-107.72	3	0.500000
49	0.30000	SLU-5	Min	0.0000	-11.4956	-141.02	3	0.500000
49	0.00000	SLU-6	Max	0.0000	-23.2851	-93.70	3	0.500000
49	0.15000	SLU-6	Max	0.0000	-13.0506	-194.80	3	0.500000
49	0.30000	SLU-6	Max	0.0000	-3.2401	-291.65	3	0.500000
49	0.00000	SLU-6	Min	0.0000	-23.2851	-93.70	3	0.500000
49	0.15000	SLU-6	Min	0.0000	-13.0506	-194.80	3	0.500000

Table: Element Forces - Frames, Part 2 of 4

Frame	Station m	OutputCase	StepType	M2 KN-m	M3 KN-m	S11Max KN/m2	PtS11Max	x2S11Max m
49	0.30000	SLU-6	Min	0.0000	-3.2401	-291.65	3	0.500000
49	0.00000	SLU-7	Max	0.0000	9.7408	-211.30	1	-0.500000
49	0.15000	SLU-7	Max	0.0000	14.5722	-162.02	1	-0.500000
49	0.30000	SLU-7	Max	0.0000	19.0775	-116.01	1	-0.500000
49	0.00000	SLU-7	Min	0.0000	9.7408	-211.30	1	-0.500000
49	0.15000	SLU-7	Min	0.0000	14.5722	-162.02	1	-0.500000
49	0.30000	SLU-7	Min	0.0000	19.0775	-116.01	1	-0.500000
49	0.00000	SLV 1	Max	0.0000	27.8487	-335.19	1	-0.500000
49	0.15000	SLV 1	Max	0.0000	17.9289	-433.43	1	-0.500000
49	0.30000	SLV 1	Max	0.0000	7.6829	-534.93	1	-0.500000
49	0.00000	SLV 1	Min	0.0000	27.8487	-335.19	1	-0.500000
49	0.15000	SLV 1	Min	0.0000	17.9289	-433.43	1	-0.500000
49	0.30000	SLV 1	Min	0.0000	7.6829	-534.93	1	-0.500000
49	0.00000	SLV 2	Max	0.0000	19.3986	-423.39	1	-0.500000
49	0.15000	SLV 2	Max	0.0000	10.5308	-511.11	1	-0.500000
49	0.30000	SLV 2	Max	0.0000	1.3369	-602.09	1	-0.500000
49	0.00000	SLV 2	Min	0.0000	19.3986	-423.39	1	-0.500000
49	0.15000	SLV 2	Min	0.0000	10.5308	-511.11	1	-0.500000
49	0.30000	SLV 2	Min	0.0000	1.3369	-602.09	1	-0.500000
49	0.00000	SLV 3	Max	0.0000	19.3986	-423.39	1	-0.500000
49	0.15000	SLV 3	Max	0.0000	10.5308	-511.11	1	-0.500000
49	0.30000	SLV 3	Max	0.0000	1.3369	-602.09	1	-0.500000
49	0.00000	SLV 3	Min	0.0000	19.3986	-423.39	1	-0.500000
49	0.15000	SLV 3	Min	0.0000	10.5308	-511.11	1	-0.500000
49	0.30000	SLV 3	Min	0.0000	1.3369	-602.09	1	-0.500000
49	0.00000	SLV 4	Max	0.0000	134.3580	648.38	1	-0.500000
49	0.15000	SLV 4	Max	0.0000	137.2388	678.15	1	-0.500000
49	0.30000	SLV 4	Max	0.0000	139.7936	704.66	1	-0.500000
49	0.00000	SLV 4	Min	0.0000	134.3580	648.38	1	-0.500000
49	0.15000	SLV 4	Min	0.0000	137.2388	678.15	1	-0.500000
49	0.30000	SLV 4	Min	0.0000	139.7936	704.66	1	-0.500000
49	0.00000	SLV 5	Max	0.0000	-2.1548	-286.62	3	0.500000
49	0.15000	SLV 5	Max	0.0000	-2.7820	-279.38	3	0.500000
49	0.30000	SLV 5	Max	0.0000	-3.7353	-268.89	3	0.500000
49	0.00000	SLV 5	Min	0.0000	-2.1548	-286.62	3	0.500000
49	0.15000	SLV 5	Min	0.0000	-2.7820	-279.38	3	0.500000
49	0.30000	SLV 5	Min	0.0000	-3.7353	-268.89	3	0.500000
49	0.00000	SLV 6	Max	0.0000	41.6902	62.74	1	-0.500000
49	0.15000	SLV 6	Max	0.0000	44.7559	94.36	1	-0.500000
49	0.30000	SLV 6	Max	0.0000	47.4954	122.72	1	-0.500000
49	0.00000	SLV 6	Min	0.0000	41.6902	62.74	1	-0.500000
49	0.15000	SLV 6	Min	0.0000	44.7559	94.36	1	-0.500000
49	0.30000	SLV 6	Min	0.0000	47.4954	122.72	1	-0.500000
49	0.00000	SLV 7	Max	0.0000	-29.6108	-22.56	3	0.500000
49	0.15000	SLV 7	Max	0.0000	-26.0638	-57.07	3	0.500000
49	0.30000	SLV 7	Max	0.0000	-22.8430	-88.31	3	0.500000
49	0.00000	SLV 7	Min	0.0000	-29.6108	-22.56	3	0.500000
49	0.15000	SLV 7	Min	0.0000	-26.0638	-57.07	3	0.500000
49	0.30000	SLV 7	Min	0.0000	-22.8430	-88.31	3	0.500000
49	0.00000	SLV 8	Max	0.0000	15.4405	-211.21	1	-0.500000
49	0.15000	SLV 8	Max	0.0000	22.7907	-136.75	1	-0.500000
49	0.30000	SLV 8	Max	0.0000	29.8147	-65.54	1	-0.500000
49	0.00000	SLV 8	Min	0.0000	15.4405	-211.21	1	-0.500000
49	0.15000	SLV 8	Min	0.0000	22.7907	-136.75	1	-0.500000
49	0.30000	SLV 8	Min	0.0000	29.8147	-65.54	1	-0.500000
49	0.00000	SLV 9	Max	0.0000	27.8487	-335.19	1	-0.500000
49	0.15000	SLV 9	Max	0.0000	17.9289	-433.43	1	-0.500000
49	0.30000	SLV 9	Max	0.0000	7.6829	-534.93	1	-0.500000
49	0.00000	SLV 9	Min	0.0000	27.8487	-335.19	1	-0.500000

Table: Element Forces - Frames, Part 2 of 4

Frame	Station m	OutputCase	StepType	M2 KN-m	M3 KN-m	S11Max KN/m2	PtS11Max	x2S11Max m
49	0.15000	SLV 9	Min	0.0000	17.9289	-433.43	1	-0.500000
49	0.30000	SLV 9	Min	0.0000	7.6829	-534.93	1	-0.500000
49	0.00000	SLV 10	Max	0.0000	140.9811	719.23	1	-0.500000
49	0.15000	SLV 10	Max	0.0000	142.5685	736.06	1	-0.500000
49	0.30000	SLV 10	Max	0.0000	143.8297	749.64	1	-0.500000
49	0.00000	SLV 10	Min	0.0000	140.9811	719.23	1	-0.500000
49	0.15000	SLV 10	Min	0.0000	142.5685	736.06	1	-0.500000
49	0.30000	SLV 10	Min	0.0000	143.8297	749.64	1	-0.500000
49	0.00000	SLV 11	Max	0.0000	19.3986	-423.39	1	-0.500000
49	0.15000	SLV 11	Max	0.0000	10.5308	-511.11	1	-0.500000
49	0.30000	SLV 11	Max	0.0000	1.3369	-602.09	1	-0.500000
49	0.00000	SLV 11	Min	0.0000	19.3986	-423.39	1	-0.500000
49	0.15000	SLV 11	Min	0.0000	10.5308	-511.11	1	-0.500000
49	0.30000	SLV 11	Min	0.0000	1.3369	-602.09	1	-0.500000
49	0.00000	SLV 12	Max	0.0000	134.3580	648.38	1	-0.500000
49	0.15000	SLV 12	Max	0.0000	137.2388	678.15	1	-0.500000
49	0.30000	SLV 12	Max	0.0000	139.7936	704.66	1	-0.500000
49	0.00000	SLV 12	Min	0.0000	134.3580	648.38	1	-0.500000
49	0.15000	SLV 12	Min	0.0000	137.2388	678.15	1	-0.500000
49	0.30000	SLV 12	Min	0.0000	139.7936	704.66	1	-0.500000
49	0.00000	SLV 13	Max	0.0000	-2.1548	-286.62	3	0.500000
49	0.15000	SLV 13	Max	0.0000	-2.7820	-279.38	3	0.500000
49	0.30000	SLV 13	Max	0.0000	-3.7353	-268.89	3	0.500000
49	0.00000	SLV 13	Min	0.0000	-2.1548	-286.62	3	0.500000
49	0.15000	SLV 13	Min	0.0000	-2.7820	-279.38	3	0.500000
49	0.30000	SLV 13	Min	0.0000	-3.7353	-268.89	3	0.500000
49	0.00000	SLV 14	Max	0.0000	41.6902	62.74	1	-0.500000
49	0.15000	SLV 14	Max	0.0000	44.7559	94.36	1	-0.500000
49	0.30000	SLV 14	Max	0.0000	47.4954	122.72	1	-0.500000
49	0.00000	SLV 14	Min	0.0000	41.6902	62.74	1	-0.500000
49	0.15000	SLV 14	Min	0.0000	44.7559	94.36	1	-0.500000
49	0.30000	SLV 14	Min	0.0000	47.4954	122.72	1	-0.500000
49	0.00000	SLV 15	Max	0.0000	-29.6108	-22.56	3	0.500000
49	0.15000	SLV 15	Max	0.0000	-26.0638	-57.07	3	0.500000
49	0.30000	SLV 15	Max	0.0000	-22.8430	-88.31	3	0.500000
49	0.00000	SLV 15	Min	0.0000	-29.6108	-22.56	3	0.500000
49	0.15000	SLV 15	Min	0.0000	-26.0638	-57.07	3	0.500000
49	0.30000	SLV 15	Min	0.0000	-22.8430	-88.31	3	0.500000
49	0.00000	SLV 16	Max	0.0000	15.4405	-211.21	1	-0.500000
49	0.15000	SLV 16	Max	0.0000	22.7907	-136.75	1	-0.500000
49	0.30000	SLV 16	Max	0.0000	29.8147	-65.54	1	-0.500000
49	0.00000	SLV 16	Min	0.0000	15.4405	-211.21	1	-0.500000
49	0.15000	SLV 16	Min	0.0000	22.7907	-136.75	1	-0.500000
49	0.30000	SLV 16	Min	0.0000	29.8147	-65.54	1	-0.500000
50	0.00000	SLE-C	Max	0.0000	-40.2904	168.92	3	0.500000
50	0.15433	SLE-C	Max	0.0000	-35.6462	123.22	3	0.500000
50	0.30866	SLE-C	Max	0.0000	-31.3526	81.03	3	0.500000
50	0.00000	SLE-C	Min	0.0000	-40.2904	168.92	3	0.500000
50	0.15433	SLE-C	Min	0.0000	-35.6462	123.22	3	0.500000
50	0.30866	SLE-C	Min	0.0000	-31.3526	81.03	3	0.500000
50	0.00000	SLE-F1	Max	0.0000	-43.1006	226.83	3	0.500000
50	0.15433	SLE-F1	Max	0.0000	-37.5283	171.85	3	0.500000
50	0.30866	SLE-F1	Max	0.0000	-32.3065	120.37	3	0.500000
50	0.00000	SLE-F1	Min	0.0000	-43.1006	226.83	3	0.500000
50	0.15433	SLE-F1	Min	0.0000	-37.5283	171.85	3	0.500000
50	0.30866	SLE-F1	Min	0.0000	-32.3065	120.37	3	0.500000
50	0.00000	SLE-F2	Max	0.0000	-38.1854	187.51	3	0.500000
50	0.15433	SLE-F2	Max	0.0000	-34.8231	154.63	3	0.500000
50	0.30866	SLE-F2	Max	0.0000	-31.8113	125.26	3	0.500000

Table: Element Forces - Frames, Part 2 of 4

Frame	Station m	OutputCase	StepType	M2 KN-m	M3 KN-m	S11Max KN/m2	PtS11Max	x2S11Max m
50	0.00000	SLE-F2	Min	0.0000	-38.1854	187.51	3	0.500000
50	0.15433	SLE-F2	Min	0.0000	-34.8231	154.63	3	0.500000
50	0.30866	SLE-F2	Min	0.0000	-31.8113	125.26	3	0.500000
50	0.00000	SLE-F3	Max	0.0000	-21.6331	-14.98	3	0.500000
50	0.15433	SLE-F3	Max	0.0000	-16.9924	-60.64	3	0.500000
50	0.30866	SLE-F3	Max	0.0000	-12.7021	-102.80	3	0.500000
50	0.00000	SLE-F3	Min	0.0000	-21.6331	-14.98	3	0.500000
50	0.15433	SLE-F3	Min	0.0000	-16.9924	-60.64	3	0.500000
50	0.30866	SLE-F3	Min	0.0000	-12.7021	-102.80	3	0.500000
50	0.00000	SLE-QP	Max	0.0000	-42.3907	251.30	3	0.500000
50	0.15433	SLE-QP	Max	0.0000	-38.1889	210.03	3	0.500000
50	0.30866	SLE-QP	Max	0.0000	-34.3375	172.25	3	0.500000
50	0.00000	SLE-QP	Min	0.0000	-42.3907	251.30	3	0.500000
50	0.15433	SLE-QP	Min	0.0000	-38.1889	210.03	3	0.500000
50	0.30866	SLE-QP	Min	0.0000	-34.3375	172.25	3	0.500000
50	0.00000	SLU-1	Max	0.0000	-48.6432	179.48	3	0.500000
50	0.15433	SLU-1	Max	0.0000	-41.3595	107.61	3	0.500000
50	0.30866	SLU-1	Max	0.0000	-34.5314	40.29	3	0.500000
50	0.00000	SLU-1	Min	0.0000	-48.6432	179.48	3	0.500000
50	0.15433	SLU-1	Min	0.0000	-41.3595	107.61	3	0.500000
50	0.30866	SLU-1	Min	0.0000	-34.5314	40.29	3	0.500000
50	0.00000	SLU-2	Max	0.0000	-74.5589	530.96	3	0.500000
50	0.15433	SLU-2	Max	0.0000	-65.8858	445.19	3	0.500000
50	0.30866	SLU-2	Max	0.0000	-57.6682	363.98	3	0.500000
50	0.00000	SLU-2	Min	0.0000	-74.5589	530.96	3	0.500000
50	0.15433	SLU-2	Min	0.0000	-65.8858	445.19	3	0.500000
50	0.30866	SLU-2	Min	0.0000	-57.6682	363.98	3	0.500000
50	0.00000	SLU-3	Max	0.0000	-5.7158	-240.03	3	0.500000
50	0.15433	SLU-3	Max	0.0000	-2.6129	-270.31	3	0.500000
50	0.30866	SLU-3	Max	0.0000	0.1396	-294.31	1	-0.500000
50	0.00000	SLU-3	Min	0.0000	-5.7158	-240.03	3	0.500000
50	0.15433	SLU-3	Min	0.0000	-2.6129	-270.31	3	0.500000
50	0.30866	SLU-3	Min	0.0000	0.1396	-294.31	1	-0.500000
50	0.00000	SLU-4	Max	0.0000	-65.0082	373.00	3	0.500000
50	0.15433	SLU-4	Max	0.0000	-58.8025	311.91	3	0.500000
50	0.30866	SLU-4	Max	0.0000	-53.0525	255.38	3	0.500000
50	0.00000	SLU-4	Min	0.0000	-65.0082	373.00	3	0.500000
50	0.15433	SLU-4	Min	0.0000	-58.8025	311.91	3	0.500000
50	0.30866	SLU-4	Min	0.0000	-53.0525	255.38	3	0.500000
50	0.00000	SLU-5	Max	0.0000	-22.6619	-30.72	3	0.500000
50	0.15433	SLU-5	Max	0.0000	-20.4927	-51.67	3	0.500000
50	0.30866	SLU-5	Max	0.0000	-18.6739	-69.12	3	0.500000
50	0.00000	SLU-5	Min	0.0000	-22.6619	-30.72	3	0.500000
50	0.15433	SLU-5	Min	0.0000	-20.4927	-51.67	3	0.500000
50	0.30866	SLU-5	Min	0.0000	-18.6739	-69.12	3	0.500000
50	0.00000	SLU-6	Max	0.0000	-39.6410	74.54	3	0.500000
50	0.15433	SLU-6	Max	0.0000	-31.2352	-8.55	3	0.500000
50	0.30866	SLU-6	Max	0.0000	-23.2851	-87.09	3	0.500000
50	0.00000	SLU-6	Min	0.0000	-39.6410	74.54	3	0.500000
50	0.15433	SLU-6	Min	0.0000	-31.2352	-8.55	3	0.500000
50	0.30866	SLU-6	Min	0.0000	-23.2851	-87.09	3	0.500000
50	0.00000	SLU-7	Max	0.0000	1.6320	-290.69	1	-0.500000
50	0.15433	SLU-7	Max	0.0000	5.8616	-247.65	1	-0.500000
50	0.30866	SLU-7	Max	0.0000	9.7408	-208.11	1	-0.500000
50	0.00000	SLU-7	Min	0.0000	1.6320	-290.69	1	-0.500000
50	0.15433	SLU-7	Min	0.0000	5.8616	-247.65	1	-0.500000
50	0.30866	SLU-7	Min	0.0000	9.7408	-208.11	1	-0.500000
50	0.00000	SLV 1	Max	0.0000	50.8132	-114.81	1	-0.500000
50	0.15433	SLV 1	Max	0.0000	39.5062	-227.14	1	-0.500000

Table: Element Forces - Frames, Part 2 of 4

Frame	Station m	OutputCase	StepType	M2 KN-m	M3 KN-m	S11Max KN/m2	PtS11Max	x2S11Max m
50	0.30866	SLV 1	Max	0.0000	27.8487	-342.97	1	-0.500000
50	0.00000	SLV 1	Min	0.0000	50.8132	-114.81	1	-0.500000
50	0.15433	SLV 1	Min	0.0000	39.5062	-227.14	1	-0.500000
50	0.30866	SLV 1	Min	0.0000	27.8487	-342.97	1	-0.500000
50	0.00000	SLV 2	Max	0.0000	40.9043	-216.95	1	-0.500000
50	0.15433	SLV 2	Max	0.0000	30.3267	-321.99	1	-0.500000
50	0.30866	SLV 2	Max	0.0000	19.3986	-430.53	1	-0.500000
50	0.00000	SLV 2	Min	0.0000	40.9043	-216.95	1	-0.500000
50	0.15433	SLV 2	Min	0.0000	30.3267	-321.99	1	-0.500000
50	0.30866	SLV 2	Min	0.0000	19.3986	-430.53	1	-0.500000
50	0.00000	SLV 3	Max	0.0000	40.9043	-216.95	1	-0.500000
50	0.15433	SLV 3	Max	0.0000	30.3267	-321.99	1	-0.500000
50	0.30866	SLV 3	Max	0.0000	19.3986	-430.53	1	-0.500000
50	0.00000	SLV 3	Min	0.0000	40.9043	-216.95	1	-0.500000
50	0.15433	SLV 3	Min	0.0000	30.3267	-321.99	1	-0.500000
50	0.30866	SLV 3	Min	0.0000	19.3986	-430.53	1	-0.500000
50	0.00000	SLV 4	Max	0.0000	123.7550	543.82	1	-0.500000
50	0.15433	SLV 4	Max	0.0000	129.2317	599.33	1	-0.500000
50	0.30866	SLV 4	Max	0.0000	134.3580	651.33	1	-0.500000
50	0.00000	SLV 4	Min	0.0000	123.7550	543.82	1	-0.500000
50	0.15433	SLV 4	Min	0.0000	129.2317	599.33	1	-0.500000
50	0.30866	SLV 4	Min	0.0000	134.3580	651.33	1	-0.500000
50	0.00000	SLV 5	Max	0.0000	1.7223	-293.39	1	-0.500000
50	0.15433	SLV 5	Max	0.0000	-0.0410	-309.46	3	0.500000
50	0.30866	SLV 5	Max	0.0000	-2.1548	-287.58	3	0.500000
50	0.00000	SLV 5	Min	0.0000	1.7223	-293.39	1	-0.500000
50	0.15433	SLV 5	Min	0.0000	-0.0410	-309.46	3	0.500000
50	0.30866	SLV 5	Min	0.0000	-2.1548	-287.58	3	0.500000
50	0.00000	SLV 6	Max	0.0000	35.1889	-1.51	1	-0.500000
50	0.15433	SLV 6	Max	0.0000	38.6148	33.50	1	-0.500000
50	0.30866	SLV 6	Max	0.0000	41.6902	64.99	1	-0.500000
50	0.00000	SLV 6	Min	0.0000	35.1889	-1.51	1	-0.500000
50	0.15433	SLV 6	Min	0.0000	38.6148	33.50	1	-0.500000
50	0.30866	SLV 6	Min	0.0000	41.6902	64.99	1	-0.500000
50	0.00000	SLV 7	Max	0.0000	-31.8729	0.24	3	0.500000
50	0.15433	SLV 7	Max	0.0000	-30.5666	-12.08	3	0.500000
50	0.30866	SLV 7	Max	0.0000	-29.6108	-20.90	3	0.500000
50	0.00000	SLV 7	Min	0.0000	-31.8729	0.24	3	0.500000
50	0.15433	SLV 7	Min	0.0000	-30.5666	-12.08	3	0.500000
50	0.30866	SLV 7	Min	0.0000	-29.6108	-20.90	3	0.500000
50	0.00000	SLV 8	Max	0.0000	2.5224	-336.91	1	-0.500000
50	0.15433	SLV 8	Max	0.0000	9.1567	-269.82	1	-0.500000
50	0.30866	SLV 8	Max	0.0000	15.4405	-206.24	1	-0.500000
50	0.00000	SLV 8	Min	0.0000	2.5224	-336.91	1	-0.500000
50	0.15433	SLV 8	Min	0.0000	9.1567	-269.82	1	-0.500000
50	0.30866	SLV 8	Min	0.0000	15.4405	-206.24	1	-0.500000
50	0.00000	SLV 9	Max	0.0000	50.8132	-114.81	1	-0.500000
50	0.15433	SLV 9	Max	0.0000	39.5062	-227.14	1	-0.500000
50	0.30866	SLV 9	Max	0.0000	27.8487	-342.97	1	-0.500000
50	0.00000	SLV 9	Min	0.0000	50.8132	-114.81	1	-0.500000
50	0.15433	SLV 9	Min	0.0000	39.5062	-227.14	1	-0.500000
50	0.30866	SLV 9	Min	0.0000	27.8487	-342.97	1	-0.500000
50	0.00000	SLV 10	Max	0.0000	132.3900	633.94	1	-0.500000
50	0.15433	SLV 10	Max	0.0000	136.8608	679.39	1	-0.500000
50	0.30866	SLV 10	Max	0.0000	140.9811	721.34	1	-0.500000
50	0.00000	SLV 10	Min	0.0000	132.3900	633.94	1	-0.500000
50	0.15433	SLV 10	Min	0.0000	136.8608	679.39	1	-0.500000
50	0.30866	SLV 10	Min	0.0000	140.9811	721.34	1	-0.500000
50	0.00000	SLV 11	Max	0.0000	40.9043	-216.95	1	-0.500000

Table: Element Forces - Frames, Part 2 of 4

Frame	Station m	OutputCase	StepType	M2 KN-m	M3 KN-m	S11Max KN/m2	PtS11Max	x2S11Max m
50	0.15433	SLV 11	Max	0.0000	30.3267	-321.99	1	-0.500000
50	0.30866	SLV 11	Max	0.0000	19.3986	-430.53	1	-0.500000
50	0.00000	SLV 11	Min	0.0000	40.9043	-216.95	1	-0.500000
50	0.15433	SLV 11	Min	0.0000	30.3267	-321.99	1	-0.500000
50	0.30866	SLV 11	Min	0.0000	19.3986	-430.53	1	-0.500000
50	0.00000	SLV 12	Max	0.0000	123.7550	543.82	1	-0.500000
50	0.15433	SLV 12	Max	0.0000	129.2317	599.33	1	-0.500000
50	0.30866	SLV 12	Max	0.0000	134.3580	651.33	1	-0.500000
50	0.00000	SLV 12	Min	0.0000	123.7550	543.82	1	-0.500000
50	0.15433	SLV 12	Min	0.0000	129.2317	599.33	1	-0.500000
50	0.30866	SLV 12	Min	0.0000	134.3580	651.33	1	-0.500000
50	0.00000	SLV 13	Max	0.0000	1.7223	-293.39	1	-0.500000
50	0.15433	SLV 13	Max	0.0000	-0.0410	-309.46	3	0.500000
50	0.30866	SLV 13	Max	0.0000	-2.1548	-287.58	3	0.500000
50	0.00000	SLV 13	Min	0.0000	1.7223	-293.39	1	-0.500000
50	0.15433	SLV 13	Min	0.0000	-0.0410	-309.46	3	0.500000
50	0.30866	SLV 13	Min	0.0000	-2.1548	-287.58	3	0.500000
50	0.00000	SLV 14	Max	0.0000	35.1889	-1.51	1	-0.500000
50	0.15433	SLV 14	Max	0.0000	38.6148	33.50	1	-0.500000
50	0.30866	SLV 14	Max	0.0000	41.6902	64.99	1	-0.500000
50	0.00000	SLV 14	Min	0.0000	35.1889	-1.51	1	-0.500000
50	0.15433	SLV 14	Min	0.0000	38.6148	33.50	1	-0.500000
50	0.30866	SLV 14	Min	0.0000	41.6902	64.99	1	-0.500000
50	0.00000	SLV 15	Max	0.0000	-31.8729	0.24	3	0.500000
50	0.15433	SLV 15	Max	0.0000	-30.5666	-12.08	3	0.500000
50	0.30866	SLV 15	Max	0.0000	-29.6108	-20.90	3	0.500000
50	0.00000	SLV 15	Min	0.0000	-31.8729	0.24	3	0.500000
50	0.15433	SLV 15	Min	0.0000	-30.5666	-12.08	3	0.500000
50	0.30866	SLV 15	Min	0.0000	-29.6108	-20.90	3	0.500000
50	0.00000	SLV 16	Max	0.0000	2.5224	-336.91	1	-0.500000
50	0.15433	SLV 16	Max	0.0000	9.1567	-269.82	1	-0.500000
50	0.30866	SLV 16	Max	0.0000	15.4405	-206.24	1	-0.500000
50	0.00000	SLV 16	Min	0.0000	2.5224	-336.91	1	-0.500000
50	0.15433	SLV 16	Min	0.0000	9.1567	-269.82	1	-0.500000
50	0.30866	SLV 16	Min	0.0000	15.4405	-206.24	1	-0.500000
51	0.00000	SLE-C	Max	0.0000	-45.2246	220.48	3	0.500000
51	0.15000	SLE-C	Max	0.0000	-42.5899	194.55	3	0.500000
51	0.30000	SLE-C	Max	0.0000	-40.2904	171.98	3	0.500000
51	0.00000	SLE-C	Min	0.0000	-45.2246	220.48	3	0.500000
51	0.15000	SLE-C	Min	0.0000	-42.5899	194.55	3	0.500000
51	0.30000	SLE-C	Min	0.0000	-40.2904	171.98	3	0.500000
51	0.00000	SLE-F1	Max	0.0000	-49.8480	297.34	3	0.500000
51	0.15000	SLE-F1	Max	0.0000	-46.3067	262.35	3	0.500000
51	0.30000	SLE-F1	Max	0.0000	-43.1006	230.71	3	0.500000
51	0.00000	SLE-F1	Min	0.0000	-49.8480	297.34	3	0.500000
51	0.15000	SLE-F1	Min	0.0000	-46.3067	262.35	3	0.500000
51	0.30000	SLE-F1	Min	0.0000	-43.1006	230.71	3	0.500000
51	0.00000	SLE-F2	Max	0.0000	-40.7451	214.21	3	0.500000
51	0.15000	SLE-F2	Max	0.0000	-39.2976	200.15	3	0.500000
51	0.30000	SLE-F2	Max	0.0000	-38.1854	189.45	3	0.500000
51	0.00000	SLE-F2	Min	0.0000	-40.7451	214.21	3	0.500000
51	0.15000	SLE-F2	Min	0.0000	-39.2976	200.15	3	0.500000
51	0.30000	SLE-F2	Min	0.0000	-38.1854	189.45	3	0.500000
51	0.00000	SLE-F3	Max	0.0000	-27.9380	50.61	3	0.500000
51	0.15000	SLE-F3	Max	0.0000	-24.6179	17.83	3	0.500000
51	0.30000	SLE-F3	Max	0.0000	-21.6331	-11.60	3	0.500000
51	0.00000	SLE-F3	Min	0.0000	-27.9380	50.61	3	0.500000
51	0.15000	SLE-F3	Min	0.0000	-24.6179	17.83	3	0.500000
51	0.30000	SLE-F3	Min	0.0000	-21.6331	-11.60	3	0.500000

Table: Element Forces - Frames, Part 2 of 4

Frame	Station m	OutputCase	StepType	M2 KN-m	M3 KN-m	S11Max KN/m2	PtS11Max	x2S11Max m
51	0.00000	SLE-QP	Max	0.0000	-46.3870	293.06	3	0.500000
51	0.15000	SLE-QP	Max	0.0000	-44.2212	271.82	3	0.500000
51	0.30000	SLE-QP	Max	0.0000	-42.3907	253.94	3	0.500000
51	0.00000	SLE-QP	Min	0.0000	-46.3870	293.06	3	0.500000
51	0.15000	SLE-QP	Min	0.0000	-44.2212	271.82	3	0.500000
51	0.30000	SLE-QP	Min	0.0000	-42.3907	253.94	3	0.500000
51	0.00000	SLU-1	Max	0.0000	-57.8983	276.10	3	0.500000
51	0.15000	SLU-1	Max	0.0000	-53.0528	228.19	3	0.500000
51	0.30000	SLU-1	Max	0.0000	-48.6432	184.64	3	0.500000
51	0.00000	SLU-1	Min	0.0000	-57.8983	276.10	3	0.500000
51	0.15000	SLU-1	Min	0.0000	-53.0528	228.19	3	0.500000
51	0.30000	SLU-1	Min	0.0000	-48.6432	184.64	3	0.500000
51	0.00000	SLU-2	Max	0.0000	-85.1020	641.35	3	0.500000
51	0.15000	SLU-2	Max	0.0000	-79.6125	587.01	3	0.500000
51	0.30000	SLU-2	Max	0.0000	-74.5589	537.02	3	0.500000
51	0.00000	SLU-2	Min	0.0000	-85.1020	641.35	3	0.500000
51	0.15000	SLU-2	Min	0.0000	-79.6125	587.01	3	0.500000
51	0.30000	SLU-2	Min	0.0000	-74.5589	537.02	3	0.500000
51	0.00000	SLU-3	Max	0.0000	-9.9160	-196.64	3	0.500000
51	0.15000	SLU-3	Max	0.0000	-7.6483	-218.89	3	0.500000
51	0.30000	SLU-3	Max	0.0000	-5.7158	-237.80	3	0.500000
51	0.00000	SLU-3	Min	0.0000	-9.9160	-196.64	3	0.500000
51	0.15000	SLU-3	Min	0.0000	-7.6483	-218.89	3	0.500000
51	0.30000	SLU-3	Min	0.0000	-5.7158	-237.80	3	0.500000
51	0.00000	SLU-4	Max	0.0000	-71.2867	438.70	3	0.500000
51	0.15000	SLU-4	Max	0.0000	-67.9295	405.67	3	0.500000
51	0.30000	SLU-4	Max	0.0000	-65.0082	377.00	3	0.500000
51	0.00000	SLU-4	Min	0.0000	-71.2867	438.70	3	0.500000
51	0.15000	SLU-4	Min	0.0000	-67.9295	405.67	3	0.500000
51	0.30000	SLU-4	Min	0.0000	-65.0082	377.00	3	0.500000
51	0.00000	SLU-5	Max	0.0000	-24.0069	-16.96	3	0.500000
51	0.15000	SLU-5	Max	0.0000	-23.1667	-24.94	3	0.500000
51	0.30000	SLU-5	Max	0.0000	-22.6619	-29.57	3	0.500000
51	0.00000	SLU-5	Min	0.0000	-24.0069	-16.96	3	0.500000
51	0.15000	SLU-5	Min	0.0000	-23.1667	-24.94	3	0.500000
51	0.30000	SLU-5	Min	0.0000	-22.6619	-29.57	3	0.500000
51	0.00000	SLU-6	Max	0.0000	-51.6882	200.22	3	0.500000
51	0.15000	SLU-6	Max	0.0000	-45.4466	138.35	3	0.500000
51	0.30000	SLU-6	Max	0.0000	-39.6410	80.84	3	0.500000
51	0.00000	SLU-6	Min	0.0000	-51.6882	200.22	3	0.500000
51	0.15000	SLU-6	Min	0.0000	-45.4466	138.35	3	0.500000
51	0.30000	SLU-6	Min	0.0000	-39.6410	80.84	3	0.500000
51	0.00000	SLU-7	Max	0.0000	-5.2658	-251.84	3	0.500000
51	0.15000	SLU-7	Max	0.0000	-1.6493	-287.58	3	0.500000
51	0.30000	SLU-7	Max	0.0000	1.6320	-287.34	1	-0.500000
51	0.00000	SLU-7	Min	0.0000	-5.2658	-251.84	3	0.500000
51	0.15000	SLU-7	Min	0.0000	-1.6493	-287.58	3	0.500000
51	0.30000	SLU-7	Min	0.0000	1.6320	-287.34	1	-0.500000
51	0.00000	SLV 1	Max	0.0000	72.4436	90.64	1	-0.500000
51	0.15000	SLV 1	Max	0.0000	61.7960	-15.41	1	-0.500000
51	0.30000	SLV 1	Max	0.0000	50.8132	-124.82	1	-0.500000
51	0.00000	SLV 1	Min	0.0000	72.4436	90.64	1	-0.500000
51	0.15000	SLV 1	Min	0.0000	61.7960	-15.41	1	-0.500000
51	0.30000	SLV 1	Min	0.0000	50.8132	-124.82	1	-0.500000
51	0.00000	SLV 2	Max	0.0000	61.8034	-18.33	1	-0.500000
51	0.15000	SLV 2	Max	0.0000	51.5215	-120.72	1	-0.500000
51	0.30000	SLV 2	Max	0.0000	40.9043	-226.48	1	-0.500000
51	0.00000	SLV 2	Min	0.0000	61.8034	-18.33	1	-0.500000
51	0.15000	SLV 2	Min	0.0000	51.5215	-120.72	1	-0.500000

Table: Element Forces - Frames, Part 2 of 4

Frame	Station m	OutputCase	StepType	M2 KN-m	M3 KN-m	S11Max KN/m2	PtS11Max	x2S11Max m
51	0.30000	SLV 2	Min	0.0000	40.9043	-226.48	1	-0.500000
51	0.00000	SLV 3	Max	0.0000	61.8034	-18.33	1	-0.500000
51	0.15000	SLV 3	Max	0.0000	51.5215	-120.72	1	-0.500000
51	0.30000	SLV 3	Max	0.0000	40.9043	-226.48	1	-0.500000
51	0.00000	SLV 3	Min	0.0000	61.8034	-18.33	1	-0.500000
51	0.15000	SLV 3	Min	0.0000	51.5215	-120.72	1	-0.500000
51	0.30000	SLV 3	Min	0.0000	40.9043	-226.48	1	-0.500000
51	0.00000	SLV 4	Max	0.0000	107.9931	391.31	1	-0.500000
51	0.15000	SLV 4	Max	0.0000	116.0417	472.22	1	-0.500000
51	0.30000	SLV 4	Max	0.0000	123.7550	549.77	1	-0.500000
51	0.00000	SLV 4	Min	0.0000	107.9931	391.31	1	-0.500000
51	0.15000	SLV 4	Min	0.0000	116.0417	472.22	1	-0.500000
51	0.30000	SLV 4	Min	0.0000	123.7550	549.77	1	-0.500000
51	0.00000	SLV 5	Max	0.0000	6.5396	-248.03	1	-0.500000
51	0.15000	SLV 5	Max	0.0000	4.2986	-270.02	1	-0.500000
51	0.30000	SLV 5	Max	0.0000	1.7223	-295.36	1	-0.500000
51	0.00000	SLV 5	Min	0.0000	6.5396	-248.03	1	-0.500000
51	0.15000	SLV 5	Min	0.0000	4.2986	-270.02	1	-0.500000
51	0.30000	SLV 5	Min	0.0000	1.7223	-295.36	1	-0.500000
51	0.00000	SLV 6	Max	0.0000	27.8791	-72.35	1	-0.500000
51	0.15000	SLV 6	Max	0.0000	31.7016	-33.70	1	-0.500000
51	0.30000	SLV 6	Max	0.0000	35.1889	1.59	1	-0.500000
51	0.00000	SLV 6	Min	0.0000	27.8791	-72.35	1	-0.500000
51	0.15000	SLV 6	Min	0.0000	31.7016	-33.70	1	-0.500000
51	0.30000	SLV 6	Min	0.0000	35.1889	1.59	1	-0.500000
51	0.00000	SLV 7	Max	0.0000	-30.6059	-13.10	3	0.500000
51	0.15000	SLV 7	Max	0.0000	-31.0717	-8.02	3	0.500000
51	0.30000	SLV 7	Max	0.0000	-31.8729	0.41	3	0.500000
51	0.00000	SLV 7	Min	0.0000	-30.6059	-13.10	3	0.500000
51	0.15000	SLV 7	Min	0.0000	-31.0717	-8.02	3	0.500000
51	0.30000	SLV 7	Min	0.0000	-31.8729	0.41	3	0.500000
51	0.00000	SLV 8	Max	0.0000	-8.6498	-271.10	3	0.500000
51	0.15000	SLV 8	Max	0.0000	-2.8961	-328.22	3	0.500000
51	0.30000	SLV 8	Max	0.0000	2.5224	-331.53	1	-0.500000
51	0.00000	SLV 8	Min	0.0000	-8.6498	-271.10	3	0.500000
51	0.15000	SLV 8	Min	0.0000	-2.8961	-328.22	3	0.500000
51	0.30000	SLV 8	Min	0.0000	2.5224	-331.53	1	-0.500000
51	0.00000	SLV 9	Max	0.0000	72.4436	90.64	1	-0.500000
51	0.15000	SLV 9	Max	0.0000	61.7960	-15.41	1	-0.500000
51	0.30000	SLV 9	Max	0.0000	50.8132	-124.82	1	-0.500000
51	0.00000	SLV 9	Min	0.0000	72.4436	90.64	1	-0.500000
51	0.15000	SLV 9	Min	0.0000	61.7960	-15.41	1	-0.500000
51	0.30000	SLV 9	Min	0.0000	50.8132	-124.82	1	-0.500000
51	0.00000	SLV 10	Max	0.0000	117.9378	493.80	1	-0.500000
51	0.15000	SLV 10	Max	0.0000	125.3316	568.16	1	-0.500000
51	0.30000	SLV 10	Max	0.0000	132.3900	639.16	1	-0.500000
51	0.00000	SLV 10	Min	0.0000	117.9378	493.80	1	-0.500000
51	0.15000	SLV 10	Min	0.0000	125.3316	568.16	1	-0.500000
51	0.30000	SLV 10	Min	0.0000	132.3900	639.16	1	-0.500000
51	0.00000	SLV 11	Max	0.0000	61.8034	-18.33	1	-0.500000
51	0.15000	SLV 11	Max	0.0000	51.5215	-120.72	1	-0.500000
51	0.30000	SLV 11	Max	0.0000	40.9043	-226.48	1	-0.500000
51	0.00000	SLV 11	Min	0.0000	61.8034	-18.33	1	-0.500000
51	0.15000	SLV 11	Min	0.0000	51.5215	-120.72	1	-0.500000
51	0.30000	SLV 11	Min	0.0000	40.9043	-226.48	1	-0.500000
51	0.00000	SLV 12	Max	0.0000	107.9931	391.31	1	-0.500000
51	0.15000	SLV 12	Max	0.0000	116.0417	472.22	1	-0.500000
51	0.30000	SLV 12	Max	0.0000	123.7550	549.77	1	-0.500000
51	0.00000	SLV 12	Min	0.0000	107.9931	391.31	1	-0.500000

Table: Element Forces - Frames, Part 2 of 4

Frame	Station m	OutputCase	StepType	M2 KN-m	M3 KN-m	S11Max KN/m2	PtS11Max	x2S11Max m
51	0.15000	SLV 12	Min	0.0000	116.0417	472.22	1	-0.500000
51	0.30000	SLV 12	Min	0.0000	123.7550	549.77	1	-0.500000
51	0.00000	SLV 13	Max	0.0000	6.5396	-248.03	1	-0.500000
51	0.15000	SLV 13	Max	0.0000	4.2986	-270.02	1	-0.500000
51	0.30000	SLV 13	Max	0.0000	1.7223	-295.36	1	-0.500000
51	0.00000	SLV 13	Min	0.0000	6.5396	-248.03	1	-0.500000
51	0.15000	SLV 13	Min	0.0000	4.2986	-270.02	1	-0.500000
51	0.30000	SLV 13	Min	0.0000	1.7223	-295.36	1	-0.500000
51	0.00000	SLV 14	Max	0.0000	27.8791	-72.35	1	-0.500000
51	0.15000	SLV 14	Max	0.0000	31.7016	-33.70	1	-0.500000
51	0.30000	SLV 14	Max	0.0000	35.1889	1.59	1	-0.500000
51	0.00000	SLV 14	Min	0.0000	27.8791	-72.35	1	-0.500000
51	0.15000	SLV 14	Min	0.0000	31.7016	-33.70	1	-0.500000
51	0.30000	SLV 14	Min	0.0000	35.1889	1.59	1	-0.500000
51	0.00000	SLV 15	Max	0.0000	-30.6059	-13.10	3	0.500000
51	0.15000	SLV 15	Max	0.0000	-31.0717	-8.02	3	0.500000
51	0.30000	SLV 15	Max	0.0000	-31.8729	0.41	3	0.500000
51	0.00000	SLV 15	Min	0.0000	-30.6059	-13.10	3	0.500000
51	0.15000	SLV 15	Min	0.0000	-31.0717	-8.02	3	0.500000
51	0.30000	SLV 15	Min	0.0000	-31.8729	0.41	3	0.500000
51	0.00000	SLV 16	Max	0.0000	-8.6498	-271.10	3	0.500000
51	0.15000	SLV 16	Max	0.0000	-2.8961	-328.22	3	0.500000
51	0.30000	SLV 16	Max	0.0000	2.5224	-331.53	1	-0.500000
51	0.00000	SLV 16	Min	0.0000	-8.6498	-271.10	3	0.500000
51	0.15000	SLV 16	Min	0.0000	-2.8961	-328.22	3	0.500000
51	0.30000	SLV 16	Min	0.0000	2.5224	-331.53	1	-0.500000
52	0.00000	SLE-C	Max	0.0000	-47.8010	248.59	3	0.500000
52	0.30000	SLE-C	Max	0.0000	-45.2246	222.82	3	0.500000
52	0.00000	SLE-C	Min	0.0000	-47.8010	248.59	3	0.500000
52	0.30000	SLE-C	Min	0.0000	-45.2246	222.82	3	0.500000
52	0.00000	SLE-F1	Max	0.0000	-53.9096	341.36	3	0.500000
52	0.30000	SLE-F1	Max	0.0000	-49.8480	300.74	3	0.500000
52	0.00000	SLE-F1	Min	0.0000	-53.9096	341.36	3	0.500000
52	0.30000	SLE-F1	Min	0.0000	-49.8480	300.74	3	0.500000
52	0.00000	SLE-F2	Max	0.0000	-41.0749	218.37	3	0.500000
52	0.30000	SLE-F2	Max	0.0000	-40.7451	215.07	3	0.500000
52	0.00000	SLE-F2	Min	0.0000	-41.0749	218.37	3	0.500000
52	0.30000	SLE-F2	Min	0.0000	-40.7451	215.07	3	0.500000
52	0.00000	SLE-F3	Max	0.0000	-32.9903	104.71	3	0.500000
52	0.30000	SLE-F3	Max	0.0000	-27.9380	54.19	3	0.500000
52	0.00000	SLE-F3	Min	0.0000	-32.9903	104.71	3	0.500000
52	0.30000	SLE-F3	Min	0.0000	-27.9380	54.19	3	0.500000
52	0.00000	SLE-QP	Max	0.0000	-47.7510	308.34	3	0.500000
52	0.30000	SLE-QP	Max	0.0000	-46.3870	294.70	3	0.500000
52	0.00000	SLE-QP	Min	0.0000	-47.7510	308.34	3	0.500000
52	0.30000	SLE-QP	Min	0.0000	-46.3870	294.70	3	0.500000
52	0.00000	SLU-1	Max	0.0000	-64.1772	343.75	3	0.500000
52	0.30000	SLU-1	Max	0.0000	-57.8983	280.96	3	0.500000
52	0.00000	SLU-1	Min	0.0000	-64.1772	343.75	3	0.500000
52	0.30000	SLU-1	Min	0.0000	-57.8983	280.96	3	0.500000
52	0.00000	SLU-2	Max	0.0000	-90.7657	703.06	3	0.500000
52	0.30000	SLU-2	Max	0.0000	-85.1020	646.42	3	0.500000
52	0.00000	SLU-2	Min	0.0000	-90.7657	703.06	3	0.500000
52	0.30000	SLU-2	Min	0.0000	-85.1020	646.42	3	0.500000
52	0.00000	SLU-3	Max	0.0000	-14.1853	-151.27	3	0.500000
52	0.30000	SLU-3	Max	0.0000	-9.9160	-193.97	3	0.500000
52	0.00000	SLU-3	Min	0.0000	-14.1853	-151.27	3	0.500000
52	0.30000	SLU-3	Min	0.0000	-9.9160	-193.97	3	0.500000
52	0.00000	SLU-4	Max	0.0000	-73.8486	467.05	3	0.500000

Table: Element Forces - Frames, Part 2 of 4

Frame	Station m	OutputCase	StepType	M2 KN-m	M3 KN-m	S11Max KN/m2	PtS11Max	x2S11Max m
52	0.30000	SLU-4	Max	0.0000	-71.2867	441.43	3	0.500000
52	0.00000	SLU-4	Min	0.0000	-73.8486	467.05	3	0.500000
52	0.30000	SLU-4	Min	0.0000	-71.2867	441.43	3	0.500000
52	0.00000	SLU-5	Max	0.0000	-24.4723	-11.75	3	0.500000
52	0.30000	SLU-5	Max	0.0000	-24.0069	-16.41	3	0.500000
52	0.00000	SLU-5	Min	0.0000	-24.4723	-11.75	3	0.500000
52	0.30000	SLU-5	Min	0.0000	-24.0069	-16.41	3	0.500000
52	0.00000	SLU-6	Max	0.0000	-61.1759	301.87	3	0.500000
52	0.30000	SLU-6	Max	0.0000	-51.6882	206.99	3	0.500000
52	0.00000	SLU-6	Min	0.0000	-61.1759	301.87	3	0.500000
52	0.30000	SLU-6	Min	0.0000	-51.6882	206.99	3	0.500000
52	0.00000	SLU-7	Max	0.0000	-12.5338	-174.68	3	0.500000
52	0.30000	SLU-7	Max	0.0000	-5.2658	-247.36	3	0.500000
52	0.00000	SLU-7	Min	0.0000	-12.5338	-174.68	3	0.500000
52	0.30000	SLU-7	Min	0.0000	-5.2658	-247.36	3	0.500000
52	0.00000	SLV 1	Max	0.0000	88.2977	237.33	1	-0.500000
52	0.30000	SLV 1	Max	0.0000	72.4436	78.79	1	-0.500000
52	0.00000	SLV 1	Min	0.0000	88.2977	237.33	1	-0.500000
52	0.30000	SLV 1	Min	0.0000	72.4436	78.79	1	-0.500000
52	0.00000	SLV 2	Max	0.0000	77.5920	127.95	1	-0.500000
52	0.30000	SLV 2	Max	0.0000	61.8034	-29.93	1	-0.500000
52	0.00000	SLV 2	Min	0.0000	77.5920	127.95	1	-0.500000
52	0.30000	SLV 2	Min	0.0000	61.8034	-29.93	1	-0.500000
52	0.00000	SLV 3	Max	0.0000	77.5920	127.95	1	-0.500000
52	0.30000	SLV 3	Max	0.0000	61.8034	-29.93	1	-0.500000
52	0.00000	SLV 3	Min	0.0000	77.5920	127.95	1	-0.500000
52	0.30000	SLV 3	Min	0.0000	61.8034	-29.93	1	-0.500000
52	0.00000	SLV 4	Max	0.0000	84.4212	168.06	1	-0.500000
52	0.30000	SLV 4	Max	0.0000	107.9931	403.78	1	-0.500000
52	0.00000	SLV 4	Min	0.0000	84.4212	168.06	1	-0.500000
52	0.30000	SLV 4	Min	0.0000	107.9931	403.78	1	-0.500000
52	0.00000	SLV 5	Max	0.0000	10.1944	-214.16	1	-0.500000
52	0.30000	SLV 5	Max	0.0000	6.5396	-250.71	1	-0.500000
52	0.00000	SLV 5	Min	0.0000	10.1944	-214.16	1	-0.500000
52	0.30000	SLV 5	Min	0.0000	6.5396	-250.71	1	-0.500000
52	0.00000	SLV 6	Max	0.0000	18.1316	-164.43	1	-0.500000
52	0.30000	SLV 6	Max	0.0000	27.8791	-66.95	1	-0.500000
52	0.00000	SLV 6	Min	0.0000	18.1316	-164.43	1	-0.500000
52	0.30000	SLV 6	Min	0.0000	27.8791	-66.95	1	-0.500000
52	0.00000	SLV 7	Max	0.0000	-28.1045	-39.32	3	0.500000
52	0.30000	SLV 7	Max	0.0000	-30.6059	-14.31	3	0.500000
52	0.00000	SLV 7	Min	0.0000	-28.1045	-39.32	3	0.500000
52	0.30000	SLV 7	Min	0.0000	-30.6059	-14.31	3	0.500000
52	0.00000	SLV 8	Max	0.0000	-19.8974	-151.55	3	0.500000
52	0.30000	SLV 8	Max	0.0000	-8.6498	-264.02	3	0.500000
52	0.00000	SLV 8	Min	0.0000	-19.8974	-151.55	3	0.500000
52	0.30000	SLV 8	Min	0.0000	-8.6498	-264.02	3	0.500000
52	0.00000	SLV 9	Max	0.0000	88.2977	237.33	1	-0.500000
52	0.30000	SLV 9	Max	0.0000	72.4436	78.79	1	-0.500000
52	0.00000	SLV 9	Min	0.0000	88.2977	237.33	1	-0.500000
52	0.30000	SLV 9	Min	0.0000	72.4436	78.79	1	-0.500000
52	0.00000	SLV 10	Max	0.0000	95.0313	276.58	1	-0.500000
52	0.30000	SLV 10	Max	0.0000	117.9378	505.64	1	-0.500000
52	0.00000	SLV 10	Min	0.0000	95.0313	276.58	1	-0.500000
52	0.30000	SLV 10	Min	0.0000	117.9378	505.64	1	-0.500000
52	0.00000	SLV 11	Max	0.0000	77.5920	127.95	1	-0.500000
52	0.30000	SLV 11	Max	0.0000	61.8034	-29.93	1	-0.500000
52	0.00000	SLV 11	Min	0.0000	77.5920	127.95	1	-0.500000
52	0.30000	SLV 11	Min	0.0000	61.8034	-29.93	1	-0.500000

Table: Element Forces - Frames, Part 2 of 4

Frame	Station m	OutputCase	StepType	M2 KN-m	M3 KN-m	S11Max KN/m2	PtS11Max	x2S11Max m
52	0.00000	SLV 12	Max	0.0000	84.4212	168.06	1	-0.500000
52	0.30000	SLV 12	Max	0.0000	107.9931	403.78	1	-0.500000
52	0.00000	SLV 12	Min	0.0000	84.4212	168.06	1	-0.500000
52	0.30000	SLV 12	Min	0.0000	107.9931	403.78	1	-0.500000
52	0.00000	SLV 13	Max	0.0000	10.1944	-214.16	1	-0.500000
52	0.30000	SLV 13	Max	0.0000	6.5396	-250.71	1	-0.500000
52	0.00000	SLV 13	Min	0.0000	10.1944	-214.16	1	-0.500000
52	0.30000	SLV 13	Min	0.0000	6.5396	-250.71	1	-0.500000
52	0.00000	SLV 14	Max	0.0000	18.1316	-164.43	1	-0.500000
52	0.30000	SLV 14	Max	0.0000	27.8791	-66.95	1	-0.500000
52	0.00000	SLV 14	Min	0.0000	18.1316	-164.43	1	-0.500000
52	0.30000	SLV 14	Min	0.0000	27.8791	-66.95	1	-0.500000
52	0.00000	SLV 15	Max	0.0000	-28.1045	-39.32	3	0.500000
52	0.30000	SLV 15	Max	0.0000	-30.6059	-14.31	3	0.500000
52	0.00000	SLV 15	Min	0.0000	-28.1045	-39.32	3	0.500000
52	0.30000	SLV 15	Min	0.0000	-30.6059	-14.31	3	0.500000
52	0.00000	SLV 16	Max	0.0000	-19.8974	-151.55	3	0.500000
52	0.30000	SLV 16	Max	0.0000	-8.6498	-264.02	3	0.500000
52	0.00000	SLV 16	Min	0.0000	-19.8974	-151.55	3	0.500000
52	0.30000	SLV 16	Min	0.0000	-8.6498	-264.02	3	0.500000

Table: Element Forces - Frames, Part 3 of 4

Table: Element Forces - Frames, Part 3 of 4

Frame	Station m	OutputCase	StepType	x3S11Max m	S11Min KN/m2	PtS11Min	x2S11Min m	x3S11Min m
1	0.00000	SLE-C	Max	-0.500000	-270.83	3	0.500000	-0.500000
1	0.29226	SLE-C	Max	-0.500000	-309.39	3	0.500000	-0.500000
1	0.58451	SLE-C	Max	-0.500000	-340.74	3	0.500000	-0.500000
1	0.00000	SLE-C	Min	-0.500000	-270.83	3	0.500000	-0.500000
1	0.29226	SLE-C	Min	-0.500000	-309.39	3	0.500000	-0.500000
1	0.58451	SLE-C	Min	-0.500000	-340.74	3	0.500000	-0.500000
1	0.00000	SLE-F1	Max	-0.500000	-232.10	3	0.500000	-0.500000
1	0.29226	SLE-F1	Max	-0.500000	-281.79	3	0.500000	-0.500000
1	0.58451	SLE-F1	Max	-0.500000	-324.25	3	0.500000	-0.500000
1	0.00000	SLE-F1	Min	-0.500000	-232.10	3	0.500000	-0.500000
1	0.29226	SLE-F1	Min	-0.500000	-281.79	3	0.500000	-0.500000
1	0.58451	SLE-F1	Min	-0.500000	-324.25	3	0.500000	-0.500000
1	0.00000	SLE-F2	Max	-0.500000	-251.40	3	0.500000	-0.500000
1	0.29226	SLE-F2	Max	-0.500000	-281.83	3	0.500000	-0.500000
1	0.58451	SLE-F2	Max	-0.500000	-305.03	3	0.500000	-0.500000
1	0.00000	SLE-F2	Min	-0.500000	-251.40	3	0.500000	-0.500000
1	0.29226	SLE-F2	Min	-0.500000	-281.83	3	0.500000	-0.500000
1	0.58451	SLE-F2	Min	-0.500000	-305.03	3	0.500000	-0.500000
1	0.00000	SLE-F3	Max	-0.500000	-206.54	3	0.500000	-0.500000
1	0.29226	SLE-F3	Max	-0.500000	-232.93	3	0.500000	-0.500000
1	0.58451	SLE-F3	Max	-0.500000	-252.09	3	0.500000	-0.500000
1	0.00000	SLE-F3	Min	-0.500000	-206.54	3	0.500000	-0.500000
1	0.29226	SLE-F3	Min	-0.500000	-232.93	3	0.500000	-0.500000
1	0.58451	SLE-F3	Min	-0.500000	-252.09	3	0.500000	-0.500000
1	0.00000	SLE-QP	Max	-0.500000	-225.34	3	0.500000	-0.500000
1	0.29226	SLE-QP	Max	-0.500000	-266.42	3	0.500000	-0.500000
1	0.58451	SLE-QP	Max	-0.500000	-300.27	3	0.500000	-0.500000
1	0.00000	SLE-QP	Min	-0.500000	-225.34	3	0.500000	-0.500000
1	0.29226	SLE-QP	Min	-0.500000	-266.42	3	0.500000	-0.500000
1	0.58451	SLE-QP	Min	-0.500000	-300.27	3	0.500000	-0.500000
1	0.00000	SLU-1	Max	-0.500000	-351.97	3	0.500000	-0.500000
1	0.29226	SLU-1	Max	-0.500000	-418.96	3	0.500000	-0.500000

Table: Element Forces - Frames, Part 3 of 4

Frame	Station m	OutputCase	StepType	x3S11Max m	S11Min KN/m2	PtS11Min	x2S11Min m	x3S11Min m
1	0.58451	SLU-1	Max	-0.500000	-476.58	3	0.500000	-0.500000
1	0.00000	SLU-1	Min	-0.500000	-351.97	3	0.500000	-0.500000
1	0.29226	SLU-1	Min	-0.500000	-418.96	3	0.500000	-0.500000
1	0.58451	SLU-1	Min	-0.500000	-476.58	3	0.500000	-0.500000
1	0.00000	SLU-2	Max	-0.500000	-317.52	3	0.500000	-0.500000
1	0.29226	SLU-2	Max	-0.500000	-419.85	3	0.500000	-0.500000
1	0.58451	SLU-2	Max	-0.500000	-512.81	3	0.500000	-0.500000
1	0.00000	SLU-2	Min	-0.500000	-317.52	3	0.500000	-0.500000
1	0.29226	SLU-2	Min	-0.500000	-419.85	3	0.500000	-0.500000
1	0.58451	SLU-2	Min	-0.500000	-512.81	3	0.500000	-0.500000
1	0.00000	SLU-3	Max	-0.500000	-246.91	3	0.500000	-0.500000
1	0.29226	SLU-3	Max	-0.500000	-246.62	3	0.500000	-0.500000
1	0.58451	SLU-3	Max	-0.500000	-239.12	3	0.500000	-0.500000
1	0.00000	SLU-3	Min	-0.500000	-246.91	3	0.500000	-0.500000
1	0.29226	SLU-3	Min	-0.500000	-246.62	3	0.500000	-0.500000
1	0.58451	SLU-3	Min	-0.500000	-239.12	3	0.500000	-0.500000
1	0.00000	SLU-4	Max	-0.500000	-380.99	3	0.500000	-0.500000
1	0.29226	SLU-4	Max	-0.500000	-454.20	3	0.500000	-0.500000
1	0.58451	SLU-4	Max	-0.500000	-518.02	3	0.500000	-0.500000
1	0.00000	SLU-4	Min	-0.500000	-380.99	3	0.500000	-0.500000
1	0.29226	SLU-4	Min	-0.500000	-454.20	3	0.500000	-0.500000
1	0.58451	SLU-4	Min	-0.500000	-518.02	3	0.500000	-0.500000
1	0.00000	SLU-5	Max	-0.500000	-281.37	3	0.500000	-0.500000
1	0.29226	SLU-5	Max	-0.500000	-289.04	3	0.500000	-0.500000
1	0.58451	SLU-5	Max	-0.500000	-289.50	3	0.500000	-0.500000
1	0.00000	SLU-5	Min	-0.500000	-281.37	3	0.500000	-0.500000
1	0.29226	SLU-5	Min	-0.500000	-289.04	3	0.500000	-0.500000
1	0.58451	SLU-5	Min	-0.500000	-289.50	3	0.500000	-0.500000
1	0.00000	SLU-6	Max	-0.500000	-316.06	3	0.500000	-0.500000
1	0.29226	SLU-6	Max	-0.500000	-383.30	3	0.500000	-0.500000
1	0.58451	SLU-6	Max	-0.500000	-441.15	3	0.500000	-0.500000
1	0.00000	SLU-6	Min	-0.500000	-316.06	3	0.500000	-0.500000
1	0.29226	SLU-6	Min	-0.500000	-383.30	3	0.500000	-0.500000
1	0.58451	SLU-6	Min	-0.500000	-441.15	3	0.500000	-0.500000
1	0.00000	SLU-7	Max	-0.500000	-212.39	3	0.500000	-0.500000
1	0.29226	SLU-7	Max	-0.500000	-214.08	3	0.500000	-0.500000
1	0.58451	SLU-7	Max	-0.500000	-208.55	3	0.500000	-0.500000
1	0.00000	SLU-7	Min	-0.500000	-212.39	3	0.500000	-0.500000
1	0.29226	SLU-7	Min	-0.500000	-214.08	3	0.500000	-0.500000
1	0.58451	SLU-7	Min	-0.500000	-208.55	3	0.500000	-0.500000
1	0.00000	SLV 1	Max	-0.500000	-708.10	3	0.500000	-0.500000
1	0.29226	SLV 1	Max	-0.500000	-536.35	3	0.500000	-0.500000
1	0.58451	SLV 1	Max	-0.500000	-357.39	3	0.500000	-0.500000
1	0.00000	SLV 1	Min	-0.500000	-708.10	3	0.500000	-0.500000
1	0.29226	SLV 1	Min	-0.500000	-536.35	3	0.500000	-0.500000
1	0.58451	SLV 1	Min	-0.500000	-357.39	3	0.500000	-0.500000
1	0.00000	SLV 2	Max	-0.500000	-730.96	3	0.500000	-0.500000
1	0.29226	SLV 2	Max	-0.500000	-571.09	3	0.500000	-0.500000
1	0.58451	SLV 2	Max	-0.500000	-403.99	3	0.500000	-0.500000
1	0.00000	SLV 2	Min	-0.500000	-730.96	3	0.500000	-0.500000
1	0.29226	SLV 2	Min	-0.500000	-571.09	3	0.500000	-0.500000
1	0.58451	SLV 2	Min	-0.500000	-403.99	3	0.500000	-0.500000
1	0.00000	SLV 3	Max	-0.500000	-730.96	3	0.500000	-0.500000
1	0.29226	SLV 3	Max	-0.500000	-571.09	3	0.500000	-0.500000
1	0.58451	SLV 3	Max	-0.500000	-403.99	3	0.500000	-0.500000
1	0.00000	SLV 3	Min	-0.500000	-730.96	3	0.500000	-0.500000
1	0.29226	SLV 3	Min	-0.500000	-571.09	3	0.500000	-0.500000
1	0.58451	SLV 3	Min	-0.500000	-403.99	3	0.500000	-0.500000
1	0.00000	SLV 4	Max	-0.500000	-347.41	1	-0.500000	-0.500000

Table: Element Forces - Frames, Part 3 of 4

Frame	Station m	OutputCase	StepType	x3S11Max m	S11Min KN/m2	PtS11Min	x2S11Min m	x3S11Min m
1	0.29226	SLV 4	Max	-0.500000	-435.47	1	-0.500000	-0.500000
1	0.58451	SLV 4	Max	-0.500000	-530.75	1	-0.500000	-0.500000
1	0.00000	SLV 4	Min	-0.500000	-347.41	1	-0.500000	-0.500000
1	0.29226	SLV 4	Min	-0.500000	-435.47	1	-0.500000	-0.500000
1	0.58451	SLV 4	Min	-0.500000	-530.75	1	-0.500000	-0.500000
1	0.00000	SLV 5	Max	-0.500000	-344.74	3	0.500000	-0.500000
1	0.29226	SLV 5	Max	-0.500000	-304.33	3	0.500000	-0.500000
1	0.58451	SLV 5	Max	-0.500000	-256.70	3	0.500000	-0.500000
1	0.00000	SLV 5	Min	-0.500000	-344.74	3	0.500000	-0.500000
1	0.29226	SLV 5	Min	-0.500000	-304.33	3	0.500000	-0.500000
1	0.58451	SLV 5	Min	-0.500000	-256.70	3	0.500000	-0.500000
1	0.00000	SLV 6	Max	-0.500000	-171.57	1	-0.500000	-0.500000
1	0.29226	SLV 6	Max	-0.500000	-189.83	1	-0.500000	-0.500000
1	0.58451	SLV 6	Max	-0.500000	-215.31	1	-0.500000	-0.500000
1	0.00000	SLV 6	Min	-0.500000	-171.57	1	-0.500000	-0.500000
1	0.29226	SLV 6	Min	-0.500000	-189.83	1	-0.500000	-0.500000
1	0.58451	SLV 6	Min	-0.500000	-215.31	1	-0.500000	-0.500000
1	0.00000	SLV 7	Max	-0.500000	-406.82	3	0.500000	-0.500000
1	0.29226	SLV 7	Max	-0.500000	-409.54	3	0.500000	-0.500000
1	0.58451	SLV 7	Max	-0.500000	-405.04	3	0.500000	-0.500000
1	0.00000	SLV 7	Min	-0.500000	-406.82	3	0.500000	-0.500000
1	0.29226	SLV 7	Min	-0.500000	-409.54	3	0.500000	-0.500000
1	0.58451	SLV 7	Min	-0.500000	-405.04	3	0.500000	-0.500000
1	0.00000	SLV 8	Max	-0.500000	-226.18	3	0.500000	-0.500000
1	0.29226	SLV 8	Max	-0.500000	-238.59	3	0.500000	-0.500000
1	0.58451	SLV 8	Max	-0.500000	-243.79	3	0.500000	-0.500000
1	0.00000	SLV 8	Min	-0.500000	-226.18	3	0.500000	-0.500000
1	0.29226	SLV 8	Min	-0.500000	-238.59	3	0.500000	-0.500000
1	0.58451	SLV 8	Min	-0.500000	-243.79	3	0.500000	-0.500000
1	0.00000	SLV 9	Max	-0.500000	-708.10	3	0.500000	-0.500000
1	0.29226	SLV 9	Max	-0.500000	-536.35	3	0.500000	-0.500000
1	0.58451	SLV 9	Max	-0.500000	-357.39	3	0.500000	-0.500000
1	0.00000	SLV 9	Min	-0.500000	-708.10	3	0.500000	-0.500000
1	0.29226	SLV 9	Min	-0.500000	-536.35	3	0.500000	-0.500000
1	0.58451	SLV 9	Min	-0.500000	-357.39	3	0.500000	-0.500000
1	0.00000	SLV 10	Max	-0.500000	-332.39	1	-0.500000	-0.500000
1	0.29226	SLV 10	Max	-0.500000	-432.17	1	-0.500000	-0.500000
1	0.58451	SLV 10	Max	-0.500000	-539.17	1	-0.500000	-0.500000
1	0.00000	SLV 10	Min	-0.500000	-332.39	1	-0.500000	-0.500000
1	0.29226	SLV 10	Min	-0.500000	-432.17	1	-0.500000	-0.500000
1	0.58451	SLV 10	Min	-0.500000	-539.17	1	-0.500000	-0.500000
1	0.00000	SLV 11	Max	-0.500000	-730.96	3	0.500000	-0.500000
1	0.29226	SLV 11	Max	-0.500000	-571.09	3	0.500000	-0.500000
1	0.58451	SLV 11	Max	-0.500000	-403.99	3	0.500000	-0.500000
1	0.00000	SLV 11	Min	-0.500000	-730.96	3	0.500000	-0.500000
1	0.29226	SLV 11	Min	-0.500000	-571.09	3	0.500000	-0.500000
1	0.58451	SLV 11	Min	-0.500000	-403.99	3	0.500000	-0.500000
1	0.00000	SLV 12	Max	-0.500000	-347.41	1	-0.500000	-0.500000
1	0.29226	SLV 12	Max	-0.500000	-435.47	1	-0.500000	-0.500000
1	0.58451	SLV 12	Max	-0.500000	-530.75	1	-0.500000	-0.500000
1	0.00000	SLV 12	Min	-0.500000	-347.41	1	-0.500000	-0.500000
1	0.29226	SLV 12	Min	-0.500000	-435.47	1	-0.500000	-0.500000
1	0.58451	SLV 12	Min	-0.500000	-530.75	1	-0.500000	-0.500000
1	0.00000	SLV 13	Max	-0.500000	-344.74	3	0.500000	-0.500000
1	0.29226	SLV 13	Max	-0.500000	-304.33	3	0.500000	-0.500000
1	0.58451	SLV 13	Max	-0.500000	-256.70	3	0.500000	-0.500000
1	0.00000	SLV 13	Min	-0.500000	-344.74	3	0.500000	-0.500000
1	0.29226	SLV 13	Min	-0.500000	-304.33	3	0.500000	-0.500000
1	0.58451	SLV 13	Min	-0.500000	-256.70	3	0.500000	-0.500000

Table: Element Forces - Frames, Part 3 of 4

Frame	Station m	OutputCase	StepType	x3S11Max m	S11Min KN/m2	PtS11Min	x2S11Min m	x3S11Min m
1	0.00000	SLV 14	Max	-0.500000	-171.57	1	-0.500000	-0.500000
1	0.29226	SLV 14	Max	-0.500000	-189.83	1	-0.500000	-0.500000
1	0.58451	SLV 14	Max	-0.500000	-215.31	1	-0.500000	-0.500000
1	0.00000	SLV 14	Min	-0.500000	-171.57	1	-0.500000	-0.500000
1	0.29226	SLV 14	Min	-0.500000	-189.83	1	-0.500000	-0.500000
1	0.58451	SLV 14	Min	-0.500000	-215.31	1	-0.500000	-0.500000
1	0.00000	SLV 15	Max	-0.500000	-406.82	3	0.500000	-0.500000
1	0.29226	SLV 15	Max	-0.500000	-409.54	3	0.500000	-0.500000
1	0.58451	SLV 15	Max	-0.500000	-405.04	3	0.500000	-0.500000
1	0.00000	SLV 15	Min	-0.500000	-406.82	3	0.500000	-0.500000
1	0.29226	SLV 15	Min	-0.500000	-409.54	3	0.500000	-0.500000
1	0.58451	SLV 15	Min	-0.500000	-405.04	3	0.500000	-0.500000
1	0.00000	SLV 16	Max	-0.500000	-226.18	3	0.500000	-0.500000
1	0.29226	SLV 16	Max	-0.500000	-238.59	3	0.500000	-0.500000
1	0.58451	SLV 16	Max	-0.500000	-243.79	3	0.500000	-0.500000
1	0.00000	SLV 16	Min	-0.500000	-226.18	3	0.500000	-0.500000
1	0.29226	SLV 16	Min	-0.500000	-238.59	3	0.500000	-0.500000
1	0.58451	SLV 16	Min	-0.500000	-243.79	3	0.500000	-0.500000
3	0.00000	SLE-C	Max	-0.400000	-559.81	3	0.500000	-0.400000
3	0.15000	SLE-C	Max	-0.400000	-598.66	3	0.500000	-0.400000
3	0.30000	SLE-C	Max	-0.400000	-646.70	3	0.500000	-0.400000
3	0.00000	SLE-C	Min	-0.400000	-559.81	3	0.500000	-0.400000
3	0.15000	SLE-C	Min	-0.400000	-598.66	3	0.500000	-0.400000
3	0.30000	SLE-C	Min	-0.400000	-646.70	3	0.500000	-0.400000
3	0.00000	SLE-F1	Max	-0.400000	-621.47	3	0.500000	-0.400000
3	0.15000	SLE-F1	Max	-0.400000	-664.17	3	0.500000	-0.400000
3	0.30000	SLE-F1	Max	-0.400000	-713.00	3	0.500000	-0.400000
3	0.00000	SLE-F1	Min	-0.400000	-621.47	3	0.500000	-0.400000
3	0.15000	SLE-F1	Min	-0.400000	-664.17	3	0.500000	-0.400000
3	0.30000	SLE-F1	Min	-0.400000	-713.00	3	0.500000	-0.400000
3	0.00000	SLE-F2	Max	-0.400000	-458.93	3	0.500000	-0.400000
3	0.15000	SLE-F2	Max	-0.400000	-484.61	3	0.500000	-0.400000
3	0.30000	SLE-F2	Max	-0.400000	-517.67	3	0.500000	-0.400000
3	0.00000	SLE-F2	Min	-0.400000	-458.93	3	0.500000	-0.400000
3	0.15000	SLE-F2	Min	-0.400000	-484.61	3	0.500000	-0.400000
3	0.30000	SLE-F2	Min	-0.400000	-517.67	3	0.500000	-0.400000
3	0.00000	SLE-F3	Max	-0.400000	-406.56	3	0.500000	-0.400000
3	0.15000	SLE-F3	Max	-0.400000	-459.73	3	0.500000	-0.400000
3	0.30000	SLE-F3	Max	-0.400000	-519.03	3	0.500000	-0.400000
3	0.00000	SLE-F3	Min	-0.400000	-406.56	3	0.500000	-0.400000
3	0.15000	SLE-F3	Min	-0.400000	-459.73	3	0.500000	-0.400000
3	0.30000	SLE-F3	Min	-0.400000	-519.03	3	0.500000	-0.400000
3	0.00000	SLE-QP	Max	-0.400000	-532.30	3	0.500000	-0.400000
3	0.15000	SLE-QP	Max	-0.400000	-558.10	3	0.500000	-0.400000
3	0.30000	SLE-QP	Max	-0.400000	-590.04	3	0.500000	-0.400000
3	0.00000	SLE-QP	Min	-0.400000	-532.30	3	0.500000	-0.400000
3	0.15000	SLE-QP	Min	-0.400000	-558.10	3	0.500000	-0.400000
3	0.30000	SLE-QP	Min	-0.400000	-590.04	3	0.500000	-0.400000
3	0.00000	SLU-1	Max	-0.400000	-811.35	3	0.500000	-0.400000
3	0.15000	SLU-1	Max	-0.400000	-876.25	3	0.500000	-0.400000
3	0.30000	SLU-1	Max	-0.400000	-951.49	3	0.500000	-0.400000
3	0.00000	SLU-1	Min	-0.400000	-811.35	3	0.500000	-0.400000
3	0.15000	SLU-1	Min	-0.400000	-876.25	3	0.500000	-0.400000
3	0.30000	SLU-1	Min	-0.400000	-951.49	3	0.500000	-0.400000
3	0.00000	SLU-2	Max	-0.400000	-1064.82	3	0.500000	-0.400000
3	0.15000	SLU-2	Max	-0.400000	-1111.97	3	0.500000	-0.400000
3	0.30000	SLU-2	Max	-0.400000	-1165.26	3	0.500000	-0.400000
3	0.00000	SLU-2	Min	-0.400000	-1064.82	3	0.500000	-0.400000
3	0.15000	SLU-2	Min	-0.400000	-1111.97	3	0.500000	-0.400000

Table: Element Forces - Frames, Part 3 of 4

Frame	Station m	OutputCase	StepType	x3S11Max m	S11Min KN/m2	PtS11Min	x2S11Min m	x3S11Min m
3	0.30000	SLU-2	Min	-0.400000	-1165.26	3	0.500000	-0.400000
3	0.00000	SLU-3	Max	-0.400000	-291.68	1	-0.500000	-0.400000
3	0.15000	SLU-3	Max	-0.400000	-281.97	3	0.500000	-0.400000
3	0.30000	SLU-3	Max	-0.400000	-349.76	3	0.500000	-0.400000
3	0.00000	SLU-3	Min	-0.400000	-291.68	1	-0.500000	-0.400000
3	0.15000	SLU-3	Min	-0.400000	-281.97	3	0.500000	-0.400000
3	0.30000	SLU-3	Min	-0.400000	-349.76	3	0.500000	-0.400000
3	0.00000	SLU-4	Max	-0.400000	-909.80	3	0.500000	-0.400000
3	0.15000	SLU-4	Max	-0.400000	-950.77	3	0.500000	-0.400000
3	0.30000	SLU-4	Max	-0.400000	-1002.08	3	0.500000	-0.400000
3	0.00000	SLU-4	Min	-0.400000	-909.80	3	0.500000	-0.400000
3	0.15000	SLU-4	Min	-0.400000	-950.77	3	0.500000	-0.400000
3	0.30000	SLU-4	Min	-0.400000	-1002.08	3	0.500000	-0.400000
3	0.00000	SLU-5	Max	-0.400000	-304.05	3	0.500000	-0.400000
3	0.15000	SLU-5	Max	-0.400000	-337.79	3	0.500000	-0.400000
3	0.30000	SLU-5	Max	-0.400000	-381.87	3	0.500000	-0.400000
3	0.00000	SLU-5	Min	-0.400000	-304.05	3	0.500000	-0.400000
3	0.15000	SLU-5	Min	-0.400000	-337.79	3	0.500000	-0.400000
3	0.30000	SLU-5	Min	-0.400000	-381.87	3	0.500000	-0.400000
3	0.00000	SLU-6	Max	-0.400000	-793.54	3	0.500000	-0.400000
3	0.15000	SLU-6	Max	-0.400000	-884.65	3	0.500000	-0.400000
3	0.30000	SLU-6	Max	-0.400000	-981.92	3	0.500000	-0.400000
3	0.00000	SLU-6	Min	-0.400000	-793.54	3	0.500000	-0.400000
3	0.15000	SLU-6	Min	-0.400000	-884.65	3	0.500000	-0.400000
3	0.30000	SLU-6	Min	-0.400000	-981.92	3	0.500000	-0.400000
3	0.00000	SLU-7	Max	-0.400000	-320.27	1	-0.500000	-0.400000
3	0.15000	SLU-7	Max	-0.400000	-297.85	3	0.500000	-0.400000
3	0.30000	SLU-7	Max	-0.400000	-384.67	3	0.500000	-0.400000
3	0.00000	SLU-7	Min	-0.400000	-320.27	1	-0.500000	-0.400000
3	0.15000	SLU-7	Min	-0.400000	-297.85	3	0.500000	-0.400000
3	0.30000	SLU-7	Min	-0.400000	-384.67	3	0.500000	-0.400000
3	0.00000	SLV 1	Max	-0.400000	-1337.60	1	-0.500000	-0.400000
3	0.15000	SLV 1	Max	-0.400000	-1295.15	1	-0.500000	-0.400000
3	0.30000	SLV 1	Max	-0.400000	-1220.77	1	-0.500000	-0.400000
3	0.00000	SLV 1	Min	-0.400000	-1337.60	1	-0.500000	-0.400000
3	0.15000	SLV 1	Min	-0.400000	-1295.15	1	-0.500000	-0.400000
3	0.30000	SLV 1	Min	-0.400000	-1220.77	1	-0.500000	-0.400000
3	0.00000	SLV 2	Max	-0.400000	-1288.59	1	-0.500000	-0.400000
3	0.15000	SLV 2	Max	-0.400000	-1244.71	1	-0.500000	-0.400000
3	0.30000	SLV 2	Max	-0.400000	-1168.91	1	-0.500000	-0.400000
3	0.00000	SLV 2	Min	-0.400000	-1288.59	1	-0.500000	-0.400000
3	0.15000	SLV 2	Min	-0.400000	-1244.71	1	-0.500000	-0.400000
3	0.30000	SLV 2	Min	-0.400000	-1168.91	1	-0.500000	-0.400000
3	0.00000	SLV 3	Max	-0.400000	-1288.59	1	-0.500000	-0.400000
3	0.15000	SLV 3	Max	-0.400000	-1244.71	1	-0.500000	-0.400000
3	0.30000	SLV 3	Max	-0.400000	-1168.91	1	-0.500000	-0.400000
3	0.00000	SLV 3	Min	-0.400000	-1288.59	1	-0.500000	-0.400000
3	0.15000	SLV 3	Min	-0.400000	-1244.71	1	-0.500000	-0.400000
3	0.30000	SLV 3	Min	-0.400000	-1168.91	1	-0.500000	-0.400000
3	0.00000	SLV 4	Max	-0.400000	-1438.10	1	-0.500000	-0.400000
3	0.15000	SLV 4	Max	-0.400000	-1203.75	1	-0.500000	-0.400000
3	0.30000	SLV 4	Max	-0.400000	-962.96	1	-0.500000	-0.400000
3	0.00000	SLV 4	Min	-0.400000	-1438.10	1	-0.500000	-0.400000
3	0.15000	SLV 4	Min	-0.400000	-1203.75	1	-0.500000	-0.400000
3	0.30000	SLV 4	Min	-0.400000	-962.96	1	-0.500000	-0.400000
3	0.00000	SLV 5	Max	-0.400000	-458.12	1	-0.500000	-0.400000
3	0.15000	SLV 5	Max	-0.400000	-424.37	1	-0.500000	-0.400000
3	0.30000	SLV 5	Max	-0.400000	-376.53	1	-0.500000	-0.400000
3	0.00000	SLV 5	Min	-0.400000	-458.12	1	-0.500000	-0.400000

Table: Element Forces - Frames, Part 3 of 4

Frame	Station m	OutputCase	StepType	x3S11Max m	S11Min KN/m2	PtS11Min	x2S11Min m	x3S11Min m
3	0.15000	SLV 5	Min	-0.400000	-424.37	1	-0.500000	-0.400000
3	0.30000	SLV 5	Min	-0.400000	-376.53	1	-0.500000	-0.400000
3	0.00000	SLV 6	Max	-0.400000	-557.18	1	-0.500000	-0.400000
3	0.15000	SLV 6	Max	-0.400000	-450.02	1	-0.500000	-0.400000
3	0.30000	SLV 6	Max	-0.400000	-336.42	1	-0.500000	-0.400000
3	0.00000	SLV 6	Min	-0.400000	-557.18	1	-0.500000	-0.400000
3	0.15000	SLV 6	Min	-0.400000	-450.02	1	-0.500000	-0.400000
3	0.30000	SLV 6	Min	-0.400000	-336.42	1	-0.500000	-0.400000
3	0.00000	SLV 7	Max	-0.400000	-329.56	3	0.500000	-0.400000
3	0.15000	SLV 7	Max	-0.400000	-363.82	3	0.500000	-0.400000
3	0.30000	SLV 7	Max	-0.400000	-412.17	3	0.500000	-0.400000
3	0.00000	SLV 7	Min	-0.400000	-329.56	3	0.500000	-0.400000
3	0.15000	SLV 7	Min	-0.400000	-363.82	3	0.500000	-0.400000
3	0.30000	SLV 7	Min	-0.400000	-412.17	3	0.500000	-0.400000
3	0.00000	SLV 8	Max	-0.400000	-379.69	1	-0.500000	-0.400000
3	0.15000	SLV 8	Max	-0.400000	-436.71	3	0.500000	-0.400000
3	0.30000	SLV 8	Max	-0.400000	-554.50	3	0.500000	-0.400000
3	0.00000	SLV 8	Min	-0.400000	-379.69	1	-0.500000	-0.400000
3	0.15000	SLV 8	Min	-0.400000	-436.71	3	0.500000	-0.400000
3	0.30000	SLV 8	Min	-0.400000	-554.50	3	0.500000	-0.400000
3	0.00000	SLV 9	Max	-0.400000	-1337.60	1	-0.500000	-0.400000
3	0.15000	SLV 9	Max	-0.400000	-1295.15	1	-0.500000	-0.400000
3	0.30000	SLV 9	Max	-0.400000	-1220.77	1	-0.500000	-0.400000
3	0.00000	SLV 9	Min	-0.400000	-1337.60	1	-0.500000	-0.400000
3	0.15000	SLV 9	Min	-0.400000	-1295.15	1	-0.500000	-0.400000
3	0.30000	SLV 9	Min	-0.400000	-1220.77	1	-0.500000	-0.400000
3	0.00000	SLV 10	Max	-0.400000	-1486.27	1	-0.500000	-0.400000
3	0.15000	SLV 10	Max	-0.400000	-1257.34	1	-0.500000	-0.400000
3	0.30000	SLV 10	Max	-0.400000	-1021.97	1	-0.500000	-0.400000
3	0.00000	SLV 10	Min	-0.400000	-1486.27	1	-0.500000	-0.400000
3	0.15000	SLV 10	Min	-0.400000	-1257.34	1	-0.500000	-0.400000
3	0.30000	SLV 10	Min	-0.400000	-1021.97	1	-0.500000	-0.400000
3	0.00000	SLV 11	Max	-0.400000	-1288.59	1	-0.500000	-0.400000
3	0.15000	SLV 11	Max	-0.400000	-1244.71	1	-0.500000	-0.400000
3	0.30000	SLV 11	Max	-0.400000	-1168.91	1	-0.500000	-0.400000
3	0.00000	SLV 11	Min	-0.400000	-1288.59	1	-0.500000	-0.400000
3	0.15000	SLV 11	Min	-0.400000	-1244.71	1	-0.500000	-0.400000
3	0.30000	SLV 11	Min	-0.400000	-1168.91	1	-0.500000	-0.400000
3	0.00000	SLV 12	Max	-0.400000	-1438.10	1	-0.500000	-0.400000
3	0.15000	SLV 12	Max	-0.400000	-1203.75	1	-0.500000	-0.400000
3	0.30000	SLV 12	Max	-0.400000	-962.96	1	-0.500000	-0.400000
3	0.00000	SLV 12	Min	-0.400000	-1438.10	1	-0.500000	-0.400000
3	0.15000	SLV 12	Min	-0.400000	-1203.75	1	-0.500000	-0.400000
3	0.30000	SLV 12	Min	-0.400000	-962.96	1	-0.500000	-0.400000
3	0.00000	SLV 13	Max	-0.400000	-458.12	1	-0.500000	-0.400000
3	0.15000	SLV 13	Max	-0.400000	-424.37	1	-0.500000	-0.400000
3	0.30000	SLV 13	Max	-0.400000	-376.53	1	-0.500000	-0.400000
3	0.00000	SLV 13	Min	-0.400000	-458.12	1	-0.500000	-0.400000
3	0.15000	SLV 13	Min	-0.400000	-424.37	1	-0.500000	-0.400000
3	0.30000	SLV 13	Min	-0.400000	-376.53	1	-0.500000	-0.400000
3	0.00000	SLV 14	Max	-0.400000	-557.18	1	-0.500000	-0.400000
3	0.15000	SLV 14	Max	-0.400000	-450.02	1	-0.500000	-0.400000
3	0.30000	SLV 14	Max	-0.400000	-336.42	1	-0.500000	-0.400000
3	0.00000	SLV 14	Min	-0.400000	-557.18	1	-0.500000	-0.400000
3	0.15000	SLV 14	Min	-0.400000	-450.02	1	-0.500000	-0.400000
3	0.30000	SLV 14	Min	-0.400000	-336.42	1	-0.500000	-0.400000
3	0.00000	SLV 15	Max	-0.400000	-329.56	3	0.500000	-0.400000
3	0.15000	SLV 15	Max	-0.400000	-363.82	3	0.500000	-0.400000
3	0.30000	SLV 15	Max	-0.400000	-412.17	3	0.500000	-0.400000

Table: Element Forces - Frames, Part 3 of 4

Frame	Station m	OutputCase	StepType	x3S11Max m	S11Min KN/m2	PtS11Min	x2S11Min m	x3S11Min m
3	0.00000	SLV 15	Min	-0.400000	-329.56	3	0.500000	-0.400000
3	0.15000	SLV 15	Min	-0.400000	-363.82	3	0.500000	-0.400000
3	0.30000	SLV 15	Min	-0.400000	-412.17	3	0.500000	-0.400000
3	0.00000	SLV 16	Max	-0.400000	-379.69	1	-0.500000	-0.400000
3	0.15000	SLV 16	Max	-0.400000	-436.71	3	0.500000	-0.400000
3	0.30000	SLV 16	Max	-0.400000	-554.50	3	0.500000	-0.400000
3	0.00000	SLV 16	Min	-0.400000	-379.69	1	-0.500000	-0.400000
3	0.15000	SLV 16	Min	-0.400000	-436.71	3	0.500000	-0.400000
3	0.30000	SLV 16	Min	-0.400000	-554.50	3	0.500000	-0.400000
4	0.00000	SLE-C	Max	-0.300000	-677.11	3	0.500000	-0.300000
4	0.15000	SLE-C	Max	-0.300000	-705.63	3	0.500000	-0.300000
4	0.30000	SLE-C	Max	-0.300000	-746.42	3	0.500000	-0.300000
4	0.00000	SLE-C	Min	-0.300000	-677.11	3	0.500000	-0.300000
4	0.15000	SLE-C	Min	-0.300000	-705.63	3	0.500000	-0.300000
4	0.30000	SLE-C	Min	-0.300000	-746.42	3	0.500000	-0.300000
4	0.00000	SLE-F1	Max	-0.300000	-748.86	3	0.500000	-0.300000
4	0.15000	SLE-F1	Max	-0.300000	-784.65	3	0.500000	-0.300000
4	0.30000	SLE-F1	Max	-0.300000	-828.63	3	0.500000	-0.300000
4	0.00000	SLE-F1	Min	-0.300000	-748.86	3	0.500000	-0.300000
4	0.15000	SLE-F1	Min	-0.300000	-784.65	3	0.500000	-0.300000
4	0.30000	SLE-F1	Min	-0.300000	-828.63	3	0.500000	-0.300000
4	0.00000	SLE-F2	Max	-0.300000	-570.41	3	0.500000	-0.300000
4	0.15000	SLE-F2	Max	-0.300000	-586.24	3	0.500000	-0.300000
4	0.30000	SLE-F2	Max	-0.300000	-611.90	3	0.500000	-0.300000
4	0.00000	SLE-F2	Min	-0.300000	-570.41	3	0.500000	-0.300000
4	0.15000	SLE-F2	Min	-0.300000	-586.24	3	0.500000	-0.300000
4	0.30000	SLE-F2	Min	-0.300000	-611.90	3	0.500000	-0.300000
4	0.00000	SLE-F3	Max	-0.300000	-448.16	3	0.500000	-0.300000
4	0.15000	SLE-F3	Max	-0.300000	-491.03	3	0.500000	-0.300000
4	0.30000	SLE-F3	Max	-0.300000	-542.08	3	0.500000	-0.300000
4	0.00000	SLE-F3	Min	-0.300000	-448.16	3	0.500000	-0.300000
4	0.15000	SLE-F3	Min	-0.300000	-491.03	3	0.500000	-0.300000
4	0.30000	SLE-F3	Min	-0.300000	-542.08	3	0.500000	-0.300000
4	0.00000	SLE-QP	Max	-0.300000	-663.00	3	0.500000	-0.300000
4	0.15000	SLE-QP	Max	-0.300000	-682.27	3	0.500000	-0.300000
4	0.30000	SLE-QP	Max	-0.300000	-709.73	3	0.500000	-0.300000
4	0.00000	SLE-QP	Min	-0.300000	-663.00	3	0.500000	-0.300000
4	0.15000	SLE-QP	Min	-0.300000	-682.27	3	0.500000	-0.300000
4	0.30000	SLE-QP	Min	-0.300000	-709.73	3	0.500000	-0.300000
4	0.00000	SLU-1	Max	-0.300000	-973.99	3	0.500000	-0.300000
4	0.15000	SLU-1	Max	-0.300000	-1021.00	3	0.500000	-0.300000
4	0.30000	SLU-1	Max	-0.300000	-1081.80	3	0.500000	-0.300000
4	0.00000	SLU-1	Min	-0.300000	-973.99	3	0.500000	-0.300000
4	0.15000	SLU-1	Min	-0.300000	-1021.00	3	0.500000	-0.300000
4	0.30000	SLU-1	Min	-0.300000	-1081.80	3	0.500000	-0.300000
4	0.00000	SLU-2	Max	-0.300000	-1336.00	3	0.500000	-0.300000
4	0.15000	SLU-2	Max	-0.300000	-1373.79	3	0.500000	-0.300000
4	0.30000	SLU-2	Max	-0.300000	-1419.76	3	0.500000	-0.300000
4	0.00000	SLU-2	Min	-0.300000	-1336.00	3	0.500000	-0.300000
4	0.15000	SLU-2	Min	-0.300000	-1373.79	3	0.500000	-0.300000
4	0.30000	SLU-2	Min	-0.300000	-1419.76	3	0.500000	-0.300000
4	0.00000	SLU-3	Max	-0.300000	-499.73	1	-0.500000	-0.300000
4	0.15000	SLU-3	Max	-0.300000	-451.22	1	-0.500000	-0.300000
4	0.30000	SLU-3	Max	-0.300000	-388.91	1	-0.500000	-0.300000
4	0.00000	SLU-3	Min	-0.300000	-499.73	1	-0.500000	-0.300000
4	0.15000	SLU-3	Min	-0.300000	-451.22	1	-0.500000	-0.300000
4	0.30000	SLU-3	Min	-0.300000	-388.91	1	-0.500000	-0.300000
4	0.00000	SLU-4	Max	-0.300000	-1141.95	3	0.500000	-0.300000
4	0.15000	SLU-4	Max	-0.300000	-1170.61	3	0.500000	-0.300000

Table: Element Forces - Frames, Part 3 of 4

Frame	Station m	OutputCase	StepType	x3S11Max m	S11Min KN/m2	PtS11Min	x2S11Min m	x3S11Min m
4	0.30000	SLU-4	Max	-0.300000	-1213.07	3	0.500000	-0.300000
4	0.00000	SLU-4	Min	-0.300000	-1141.95	3	0.500000	-0.300000
4	0.15000	SLU-4	Min	-0.300000	-1170.61	3	0.500000	-0.300000
4	0.30000	SLU-4	Min	-0.300000	-1213.07	3	0.500000	-0.300000
4	0.00000	SLU-5	Max	-0.300000	-354.32	3	0.500000	-0.300000
4	0.15000	SLU-5	Max	-0.300000	-372.97	3	0.500000	-0.300000
4	0.30000	SLU-5	Max	-0.300000	-405.41	3	0.500000	-0.300000
4	0.00000	SLU-5	Min	-0.300000	-354.32	3	0.500000	-0.300000
4	0.15000	SLU-5	Min	-0.300000	-372.97	3	0.500000	-0.300000
4	0.30000	SLU-5	Min	-0.300000	-405.41	3	0.500000	-0.300000
4	0.00000	SLU-6	Max	-0.300000	-904.46	3	0.500000	-0.300000
4	0.15000	SLU-6	Max	-0.300000	-977.16	3	0.500000	-0.300000
4	0.30000	SLU-6	Max	-0.300000	-1058.05	3	0.500000	-0.300000
4	0.00000	SLU-6	Min	-0.300000	-904.46	3	0.500000	-0.300000
4	0.15000	SLU-6	Min	-0.300000	-977.16	3	0.500000	-0.300000
4	0.30000	SLU-6	Min	-0.300000	-1058.05	3	0.500000	-0.300000
4	0.00000	SLU-7	Max	-0.300000	-578.20	1	-0.500000	-0.300000
4	0.15000	SLU-7	Max	-0.300000	-506.71	1	-0.500000	-0.300000
4	0.30000	SLU-7	Max	-0.300000	-427.03	1	-0.500000	-0.300000
4	0.00000	SLU-7	Min	-0.300000	-578.20	1	-0.500000	-0.300000
4	0.15000	SLU-7	Min	-0.300000	-506.71	1	-0.500000	-0.300000
4	0.30000	SLU-7	Min	-0.300000	-427.03	1	-0.500000	-0.300000
4	0.00000	SLV 1	Max	-0.300000	-1766.46	1	-0.500000	-0.300000
4	0.15000	SLV 1	Max	-0.300000	-1796.25	1	-0.500000	-0.300000
4	0.30000	SLV 1	Max	-0.300000	-1783.47	1	-0.500000	-0.300000
4	0.00000	SLV 1	Min	-0.300000	-1766.46	1	-0.500000	-0.300000
4	0.15000	SLV 1	Min	-0.300000	-1796.25	1	-0.500000	-0.300000
4	0.30000	SLV 1	Min	-0.300000	-1783.47	1	-0.500000	-0.300000
4	0.00000	SLV 2	Max	-0.300000	-1704.91	1	-0.500000	-0.300000
4	0.15000	SLV 2	Max	-0.300000	-1732.80	1	-0.500000	-0.300000
4	0.30000	SLV 2	Max	-0.300000	-1718.12	1	-0.500000	-0.300000
4	0.00000	SLV 2	Min	-0.300000	-1704.91	1	-0.500000	-0.300000
4	0.15000	SLV 2	Min	-0.300000	-1732.80	1	-0.500000	-0.300000
4	0.30000	SLV 2	Min	-0.300000	-1718.12	1	-0.500000	-0.300000
4	0.00000	SLV 3	Max	-0.300000	-1704.91	1	-0.500000	-0.300000
4	0.15000	SLV 3	Max	-0.300000	-1732.80	1	-0.500000	-0.300000
4	0.30000	SLV 3	Max	-0.300000	-1718.12	1	-0.500000	-0.300000
4	0.00000	SLV 3	Min	-0.300000	-1704.91	1	-0.500000	-0.300000
4	0.15000	SLV 3	Min	-0.300000	-1732.80	1	-0.500000	-0.300000
4	0.30000	SLV 3	Min	-0.300000	-1718.12	1	-0.500000	-0.300000
4	0.00000	SLV 4	Max	-0.300000	-2288.38	1	-0.500000	-0.300000
4	0.15000	SLV 4	Max	-0.300000	-2107.22	1	-0.500000	-0.300000
4	0.30000	SLV 4	Max	-0.300000	-1917.47	1	-0.500000	-0.300000
4	0.00000	SLV 4	Min	-0.300000	-2288.38	1	-0.500000	-0.300000
4	0.15000	SLV 4	Min	-0.300000	-2107.22	1	-0.500000	-0.300000
4	0.30000	SLV 4	Min	-0.300000	-1917.47	1	-0.500000	-0.300000
4	0.00000	SLV 5	Max	-0.300000	-641.95	1	-0.500000	-0.300000
4	0.15000	SLV 5	Max	-0.300000	-635.78	1	-0.500000	-0.300000
4	0.30000	SLV 5	Max	-0.300000	-610.82	1	-0.500000	-0.300000
4	0.00000	SLV 5	Min	-0.300000	-641.95	1	-0.500000	-0.300000
4	0.15000	SLV 5	Min	-0.300000	-635.78	1	-0.500000	-0.300000
4	0.30000	SLV 5	Min	-0.300000	-610.82	1	-0.500000	-0.300000
4	0.00000	SLV 6	Max	-0.300000	-920.24	1	-0.500000	-0.300000
4	0.15000	SLV 6	Max	-0.300000	-835.87	1	-0.500000	-0.300000
4	0.30000	SLV 6	Max	-0.300000	-742.90	1	-0.500000	-0.300000
4	0.00000	SLV 6	Min	-0.300000	-920.24	1	-0.500000	-0.300000
4	0.15000	SLV 6	Min	-0.300000	-835.87	1	-0.500000	-0.300000
4	0.30000	SLV 6	Min	-0.300000	-742.90	1	-0.500000	-0.300000
4	0.00000	SLV 7	Max	-0.300000	-428.89	1	-0.500000	-0.300000

Table: Element Forces - Frames, Part 3 of 4

Frame	Station m	OutputCase	StepType	x3S11Max m	S11Min KN/m2	PtS11Min	x2S11Min m	x3S11Min m
4	0.15000	SLV 7	Max	-0.300000	-412.04	1	-0.500000	-0.300000
4	0.30000	SLV 7	Max	-0.300000	-439.41	3	0.500000	-0.300000
4	0.00000	SLV 7	Min	-0.300000	-428.89	1	-0.500000	-0.300000
4	0.15000	SLV 7	Min	-0.300000	-412.04	1	-0.500000	-0.300000
4	0.30000	SLV 7	Min	-0.300000	-439.41	3	0.500000	-0.300000
4	0.00000	SLV 8	Max	-0.300000	-712.88	1	-0.500000	-0.300000
4	0.15000	SLV 8	Max	-0.300000	-613.86	1	-0.500000	-0.300000
4	0.30000	SLV 8	Max	-0.300000	-506.25	1	-0.500000	-0.300000
4	0.00000	SLV 8	Min	-0.300000	-712.88	1	-0.500000	-0.300000
4	0.15000	SLV 8	Min	-0.300000	-613.86	1	-0.500000	-0.300000
4	0.30000	SLV 8	Min	-0.300000	-506.25	1	-0.500000	-0.300000
4	0.00000	SLV 9	Max	-0.300000	-1766.46	1	-0.500000	-0.300000
4	0.15000	SLV 9	Max	-0.300000	-1796.25	1	-0.500000	-0.300000
4	0.30000	SLV 9	Max	-0.300000	-1783.47	1	-0.500000	-0.300000
4	0.00000	SLV 9	Min	-0.300000	-1766.46	1	-0.500000	-0.300000
4	0.15000	SLV 9	Min	-0.300000	-1796.25	1	-0.500000	-0.300000
4	0.30000	SLV 9	Min	-0.300000	-1783.47	1	-0.500000	-0.300000
4	0.00000	SLV 10	Max	-0.300000	-2339.83	1	-0.500000	-0.300000
4	0.15000	SLV 10	Max	-0.300000	-2165.06	1	-0.500000	-0.300000
4	0.30000	SLV 10	Max	-0.300000	-1981.69	1	-0.500000	-0.300000
4	0.00000	SLV 10	Min	-0.300000	-2339.83	1	-0.500000	-0.300000
4	0.15000	SLV 10	Min	-0.300000	-2165.06	1	-0.500000	-0.300000
4	0.30000	SLV 10	Min	-0.300000	-1981.69	1	-0.500000	-0.300000
4	0.00000	SLV 11	Max	-0.300000	-1704.91	1	-0.500000	-0.300000
4	0.15000	SLV 11	Max	-0.300000	-1732.80	1	-0.500000	-0.300000
4	0.30000	SLV 11	Max	-0.300000	-1718.12	1	-0.500000	-0.300000
4	0.00000	SLV 11	Min	-0.300000	-1704.91	1	-0.500000	-0.300000
4	0.15000	SLV 11	Min	-0.300000	-1732.80	1	-0.500000	-0.300000
4	0.30000	SLV 11	Min	-0.300000	-1718.12	1	-0.500000	-0.300000
4	0.00000	SLV 12	Max	-0.300000	-2288.38	1	-0.500000	-0.300000
4	0.15000	SLV 12	Max	-0.300000	-2107.22	1	-0.500000	-0.300000
4	0.30000	SLV 12	Max	-0.300000	-1917.47	1	-0.500000	-0.300000
4	0.00000	SLV 12	Min	-0.300000	-2288.38	1	-0.500000	-0.300000
4	0.15000	SLV 12	Min	-0.300000	-2107.22	1	-0.500000	-0.300000
4	0.30000	SLV 12	Min	-0.300000	-1917.47	1	-0.500000	-0.300000
4	0.00000	SLV 13	Max	-0.300000	-641.95	1	-0.500000	-0.300000
4	0.15000	SLV 13	Max	-0.300000	-635.78	1	-0.500000	-0.300000
4	0.30000	SLV 13	Max	-0.300000	-610.82	1	-0.500000	-0.300000
4	0.00000	SLV 13	Min	-0.300000	-641.95	1	-0.500000	-0.300000
4	0.15000	SLV 13	Min	-0.300000	-635.78	1	-0.500000	-0.300000
4	0.30000	SLV 13	Min	-0.300000	-610.82	1	-0.500000	-0.300000
4	0.00000	SLV 14	Max	-0.300000	-920.24	1	-0.500000	-0.300000
4	0.15000	SLV 14	Max	-0.300000	-835.87	1	-0.500000	-0.300000
4	0.30000	SLV 14	Max	-0.300000	-742.90	1	-0.500000	-0.300000
4	0.00000	SLV 14	Min	-0.300000	-920.24	1	-0.500000	-0.300000
4	0.15000	SLV 14	Min	-0.300000	-835.87	1	-0.500000	-0.300000
4	0.30000	SLV 14	Min	-0.300000	-742.90	1	-0.500000	-0.300000
4	0.00000	SLV 15	Max	-0.300000	-428.89	1	-0.500000	-0.300000
4	0.15000	SLV 15	Max	-0.300000	-412.04	1	-0.500000	-0.300000
4	0.30000	SLV 15	Max	-0.300000	-439.41	3	0.500000	-0.300000
4	0.00000	SLV 15	Min	-0.300000	-428.89	1	-0.500000	-0.300000
4	0.15000	SLV 15	Min	-0.300000	-412.04	1	-0.500000	-0.300000
4	0.30000	SLV 15	Min	-0.300000	-439.41	3	0.500000	-0.300000
4	0.00000	SLV 16	Max	-0.300000	-712.88	1	-0.500000	-0.300000
4	0.15000	SLV 16	Max	-0.300000	-613.86	1	-0.500000	-0.300000
4	0.30000	SLV 16	Max	-0.300000	-506.25	1	-0.500000	-0.300000
4	0.00000	SLV 16	Min	-0.300000	-712.88	1	-0.500000	-0.300000
4	0.15000	SLV 16	Min	-0.300000	-613.86	1	-0.500000	-0.300000
4	0.30000	SLV 16	Min	-0.300000	-506.25	1	-0.500000	-0.300000

Table: Element Forces - Frames, Part 3 of 4

Frame	Station m	OutputCase	StepType	x3S11Max m	S11Min KN/m2	PtS11Min	x2S11Min m	x3S11Min m
5	0.00000	SLE-C	Max	-0.300000	-656.86	3	0.500000	-0.300000
5	0.15000	SLE-C	Max	-0.300000	-660.85	3	0.500000	-0.300000
5	0.30000	SLE-C	Max	-0.300000	-677.11	3	0.500000	-0.300000
5	0.00000	SLE-C	Min	-0.300000	-656.86	3	0.500000	-0.300000
5	0.15000	SLE-C	Min	-0.300000	-660.85	3	0.500000	-0.300000
5	0.30000	SLE-C	Min	-0.300000	-677.11	3	0.500000	-0.300000
5	0.00000	SLE-F1	Max	-0.300000	-713.56	3	0.500000	-0.300000
5	0.15000	SLE-F1	Max	-0.300000	-727.11	3	0.500000	-0.300000
5	0.30000	SLE-F1	Max	-0.300000	-748.86	3	0.500000	-0.300000
5	0.00000	SLE-F1	Min	-0.300000	-713.56	3	0.500000	-0.300000
5	0.15000	SLE-F1	Min	-0.300000	-727.11	3	0.500000	-0.300000
5	0.30000	SLE-F1	Min	-0.300000	-748.86	3	0.500000	-0.300000
5	0.00000	SLE-F2	Max	-0.300000	-568.25	3	0.500000	-0.300000
5	0.15000	SLE-F2	Max	-0.300000	-564.41	3	0.500000	-0.300000
5	0.30000	SLE-F2	Max	-0.300000	-570.41	3	0.500000	-0.300000
5	0.00000	SLE-F2	Min	-0.300000	-568.25	3	0.500000	-0.300000
5	0.15000	SLE-F2	Min	-0.300000	-564.41	3	0.500000	-0.300000
5	0.30000	SLE-F2	Min	-0.300000	-570.41	3	0.500000	-0.300000
5	0.00000	SLE-F3	Max	-0.300000	-411.84	3	0.500000	-0.300000
5	0.15000	SLE-F3	Max	-0.300000	-425.90	3	0.500000	-0.300000
5	0.30000	SLE-F3	Max	-0.300000	-448.16	3	0.500000	-0.300000
5	0.00000	SLE-F3	Min	-0.300000	-411.84	3	0.500000	-0.300000
5	0.15000	SLE-F3	Min	-0.300000	-425.90	3	0.500000	-0.300000
5	0.30000	SLE-F3	Min	-0.300000	-448.16	3	0.500000	-0.300000
5	0.00000	SLE-QP	Max	-0.300000	-649.03	3	0.500000	-0.300000
5	0.15000	SLE-QP	Max	-0.300000	-651.92	3	0.500000	-0.300000
5	0.30000	SLE-QP	Max	-0.300000	-663.00	3	0.500000	-0.300000
5	0.00000	SLE-QP	Min	-0.300000	-649.03	3	0.500000	-0.300000
5	0.15000	SLE-QP	Min	-0.300000	-651.92	3	0.500000	-0.300000
5	0.30000	SLE-QP	Min	-0.300000	-663.00	3	0.500000	-0.300000
5	0.00000	SLU-1	Max	-0.300000	-944.28	3	0.500000	-0.300000
5	0.15000	SLU-1	Max	-0.300000	-952.24	3	0.500000	-0.300000
5	0.30000	SLU-1	Max	-0.300000	-973.99	3	0.500000	-0.300000
5	0.00000	SLU-1	Min	-0.300000	-944.28	3	0.500000	-0.300000
5	0.15000	SLU-1	Min	-0.300000	-952.24	3	0.500000	-0.300000
5	0.30000	SLU-1	Min	-0.300000	-973.99	3	0.500000	-0.300000
5	0.00000	SLU-2	Max	-0.300000	-1301.71	3	0.500000	-0.300000
5	0.15000	SLU-2	Max	-0.300000	-1314.76	3	0.500000	-0.300000
5	0.30000	SLU-2	Max	-0.300000	-1336.00	3	0.500000	-0.300000
5	0.00000	SLU-2	Min	-0.300000	-1301.71	3	0.500000	-0.300000
5	0.15000	SLU-2	Min	-0.300000	-1314.76	3	0.500000	-0.300000
5	0.30000	SLU-2	Min	-0.300000	-1336.00	3	0.500000	-0.300000
5	0.00000	SLU-3	Max	-0.300000	-537.42	1	-0.500000	-0.300000
5	0.15000	SLU-3	Max	-0.300000	-525.47	1	-0.500000	-0.300000
5	0.30000	SLU-3	Max	-0.300000	-499.73	1	-0.500000	-0.300000
5	0.00000	SLU-3	Min	-0.300000	-537.42	1	-0.500000	-0.300000
5	0.15000	SLU-3	Min	-0.300000	-525.47	1	-0.500000	-0.300000
5	0.30000	SLU-3	Min	-0.300000	-499.73	1	-0.500000	-0.300000
5	0.00000	SLU-4	Max	-0.300000	-1126.01	3	0.500000	-0.300000
5	0.15000	SLU-4	Max	-0.300000	-1127.08	3	0.500000	-0.300000
5	0.30000	SLU-4	Max	-0.300000	-1141.95	3	0.500000	-0.300000
5	0.00000	SLU-4	Min	-0.300000	-1126.01	3	0.500000	-0.300000
5	0.15000	SLU-4	Min	-0.300000	-1127.08	3	0.500000	-0.300000
5	0.30000	SLU-4	Min	-0.300000	-1141.95	3	0.500000	-0.300000
5	0.00000	SLU-5	Max	-0.300000	-358.41	3	0.500000	-0.300000
5	0.15000	SLU-5	Max	-0.300000	-349.47	3	0.500000	-0.300000
5	0.30000	SLU-5	Max	-0.300000	-354.32	3	0.500000	-0.300000
5	0.00000	SLU-5	Min	-0.300000	-358.41	3	0.500000	-0.300000
5	0.15000	SLU-5	Min	-0.300000	-349.47	3	0.500000	-0.300000

Table: Element Forces - Frames, Part 3 of 4

Frame	Station m	OutputCase	StepType	x3S11Max m	S11Min KN/m2	PtS11Min	x2S11Min m	x3S11Min m
5	0.30000	SLU-5	Min	-0.300000	-354.32	3	0.500000	-0.300000
5	0.00000	SLU-6	Max	-0.300000	-846.25	3	0.500000	-0.300000
5	0.15000	SLU-6	Max	-0.300000	-871.26	3	0.500000	-0.300000
5	0.30000	SLU-6	Max	-0.300000	-904.46	3	0.500000	-0.300000
5	0.00000	SLU-6	Min	-0.300000	-846.25	3	0.500000	-0.300000
5	0.15000	SLU-6	Min	-0.300000	-871.26	3	0.500000	-0.300000
5	0.30000	SLU-6	Min	-0.300000	-904.46	3	0.500000	-0.300000
5	0.00000	SLU-7	Max	-0.300000	-641.46	1	-0.500000	-0.300000
5	0.15000	SLU-7	Max	-0.300000	-613.92	1	-0.500000	-0.300000
5	0.30000	SLU-7	Max	-0.300000	-578.20	1	-0.500000	-0.300000
5	0.00000	SLU-7	Min	-0.300000	-641.46	1	-0.500000	-0.300000
5	0.15000	SLU-7	Min	-0.300000	-613.92	1	-0.500000	-0.300000
5	0.30000	SLU-7	Min	-0.300000	-578.20	1	-0.500000	-0.300000
5	0.00000	SLV 1	Max	-0.300000	-1579.18	1	-0.500000	-0.300000
5	0.15000	SLV 1	Max	-0.300000	-1694.11	1	-0.500000	-0.300000
5	0.30000	SLV 1	Max	-0.300000	-1766.46	1	-0.500000	-0.300000
5	0.00000	SLV 1	Min	-0.300000	-1579.18	1	-0.500000	-0.300000
5	0.15000	SLV 1	Min	-0.300000	-1694.11	1	-0.500000	-0.300000
5	0.30000	SLV 1	Min	-0.300000	-1766.46	1	-0.500000	-0.300000
5	0.00000	SLV 2	Max	-0.300000	-1521.42	1	-0.500000	-0.300000
5	0.15000	SLV 2	Max	-0.300000	-1634.45	1	-0.500000	-0.300000
5	0.30000	SLV 2	Max	-0.300000	-1704.91	1	-0.500000	-0.300000
5	0.00000	SLV 2	Min	-0.300000	-1521.42	1	-0.500000	-0.300000
5	0.15000	SLV 2	Min	-0.300000	-1634.45	1	-0.500000	-0.300000
5	0.30000	SLV 2	Min	-0.300000	-1704.91	1	-0.500000	-0.300000
5	0.00000	SLV 3	Max	-0.300000	-1521.42	1	-0.500000	-0.300000
5	0.15000	SLV 3	Max	-0.300000	-1634.45	1	-0.500000	-0.300000
5	0.30000	SLV 3	Max	-0.300000	-1704.91	1	-0.500000	-0.300000
5	0.00000	SLV 3	Min	-0.300000	-1521.42	1	-0.500000	-0.300000
5	0.15000	SLV 3	Min	-0.300000	-1634.45	1	-0.500000	-0.300000
5	0.30000	SLV 3	Min	-0.300000	-1704.91	1	-0.500000	-0.300000
5	0.00000	SLV 4	Max	-0.300000	-2409.58	1	-0.500000	-0.300000
5	0.15000	SLV 4	Max	-0.300000	-2353.28	1	-0.500000	-0.300000
5	0.30000	SLV 4	Max	-0.300000	-2288.38	1	-0.500000	-0.300000
5	0.00000	SLV 4	Min	-0.300000	-2409.58	1	-0.500000	-0.300000
5	0.15000	SLV 4	Min	-0.300000	-2353.28	1	-0.500000	-0.300000
5	0.30000	SLV 4	Min	-0.300000	-2288.38	1	-0.500000	-0.300000
5	0.00000	SLV 5	Max	-0.300000	-597.93	1	-0.500000	-0.300000
5	0.15000	SLV 5	Max	-0.300000	-629.34	1	-0.500000	-0.300000
5	0.30000	SLV 5	Max	-0.300000	-641.95	1	-0.500000	-0.300000
5	0.00000	SLV 5	Min	-0.300000	-597.93	1	-0.500000	-0.300000
5	0.15000	SLV 5	Min	-0.300000	-629.34	1	-0.500000	-0.300000
5	0.30000	SLV 5	Min	-0.300000	-641.95	1	-0.500000	-0.300000
5	0.00000	SLV 6	Max	-0.300000	-986.53	1	-0.500000	-0.300000
5	0.15000	SLV 6	Max	-0.300000	-957.68	1	-0.500000	-0.300000
5	0.30000	SLV 6	Max	-0.300000	-920.24	1	-0.500000	-0.300000
5	0.00000	SLV 6	Min	-0.300000	-986.53	1	-0.500000	-0.300000
5	0.15000	SLV 6	Min	-0.300000	-957.68	1	-0.500000	-0.300000
5	0.30000	SLV 6	Min	-0.300000	-920.24	1	-0.500000	-0.300000
5	0.00000	SLV 7	Max	-0.300000	-439.55	3	0.500000	-0.300000
5	0.15000	SLV 7	Max	-0.300000	-426.96	1	-0.500000	-0.300000
5	0.30000	SLV 7	Max	-0.300000	-428.89	1	-0.500000	-0.300000
5	0.00000	SLV 7	Min	-0.300000	-439.55	3	0.500000	-0.300000
5	0.15000	SLV 7	Min	-0.300000	-426.96	1	-0.500000	-0.300000
5	0.30000	SLV 7	Min	-0.300000	-428.89	1	-0.500000	-0.300000
5	0.00000	SLV 8	Max	-0.300000	-806.64	1	-0.500000	-0.300000
5	0.15000	SLV 8	Max	-0.300000	-764.06	1	-0.500000	-0.300000
5	0.30000	SLV 8	Max	-0.300000	-712.88	1	-0.500000	-0.300000
5	0.00000	SLV 8	Min	-0.300000	-806.64	1	-0.500000	-0.300000

Table: Element Forces - Frames, Part 3 of 4

Frame	Station m	OutputCase	StepType	x3S11Max m	S11Min KN/m2	PtS11Min	x2S11Min m	x3S11Min m
5	0.15000	SLV 8	Min	-0.300000	-764.06	1	-0.500000	-0.300000
5	0.30000	SLV 8	Min	-0.300000	-712.88	1	-0.500000	-0.300000
5	0.00000	SLV 9	Max	-0.300000	-1579.18	1	-0.500000	-0.300000
5	0.15000	SLV 9	Max	-0.300000	-1694.11	1	-0.500000	-0.300000
5	0.30000	SLV 9	Max	-0.300000	-1766.46	1	-0.500000	-0.300000
5	0.00000	SLV 9	Min	-0.300000	-1579.18	1	-0.500000	-0.300000
5	0.15000	SLV 9	Min	-0.300000	-1694.11	1	-0.500000	-0.300000
5	0.30000	SLV 9	Min	-0.300000	-1766.46	1	-0.500000	-0.300000
5	0.00000	SLV 10	Max	-0.300000	-2449.87	1	-0.500000	-0.300000
5	0.15000	SLV 10	Max	-0.300000	-2399.15	1	-0.500000	-0.300000
5	0.30000	SLV 10	Max	-0.300000	-2339.83	1	-0.500000	-0.300000
5	0.00000	SLV 10	Min	-0.300000	-2449.87	1	-0.500000	-0.300000
5	0.15000	SLV 10	Min	-0.300000	-2399.15	1	-0.500000	-0.300000
5	0.30000	SLV 10	Min	-0.300000	-2339.83	1	-0.500000	-0.300000
5	0.00000	SLV 11	Max	-0.300000	-1521.42	1	-0.500000	-0.300000
5	0.15000	SLV 11	Max	-0.300000	-1634.45	1	-0.500000	-0.300000
5	0.30000	SLV 11	Max	-0.300000	-1704.91	1	-0.500000	-0.300000
5	0.00000	SLV 11	Min	-0.300000	-1521.42	1	-0.500000	-0.300000
5	0.15000	SLV 11	Min	-0.300000	-1634.45	1	-0.500000	-0.300000
5	0.30000	SLV 11	Min	-0.300000	-1704.91	1	-0.500000	-0.300000
5	0.00000	SLV 12	Max	-0.300000	-2409.58	1	-0.500000	-0.300000
5	0.15000	SLV 12	Max	-0.300000	-2353.28	1	-0.500000	-0.300000
5	0.30000	SLV 12	Max	-0.300000	-2288.38	1	-0.500000	-0.300000
5	0.00000	SLV 12	Min	-0.300000	-2409.58	1	-0.500000	-0.300000
5	0.15000	SLV 12	Min	-0.300000	-2353.28	1	-0.500000	-0.300000
5	0.30000	SLV 12	Min	-0.300000	-2288.38	1	-0.500000	-0.300000
5	0.00000	SLV 13	Max	-0.300000	-597.93	1	-0.500000	-0.300000
5	0.15000	SLV 13	Max	-0.300000	-629.34	1	-0.500000	-0.300000
5	0.30000	SLV 13	Max	-0.300000	-641.95	1	-0.500000	-0.300000
5	0.00000	SLV 13	Min	-0.300000	-597.93	1	-0.500000	-0.300000
5	0.15000	SLV 13	Min	-0.300000	-629.34	1	-0.500000	-0.300000
5	0.30000	SLV 13	Min	-0.300000	-641.95	1	-0.500000	-0.300000
5	0.00000	SLV 14	Max	-0.300000	-986.53	1	-0.500000	-0.300000
5	0.15000	SLV 14	Max	-0.300000	-957.68	1	-0.500000	-0.300000
5	0.30000	SLV 14	Max	-0.300000	-920.24	1	-0.500000	-0.300000
5	0.00000	SLV 14	Min	-0.300000	-986.53	1	-0.500000	-0.300000
5	0.15000	SLV 14	Min	-0.300000	-957.68	1	-0.500000	-0.300000
5	0.30000	SLV 14	Min	-0.300000	-920.24	1	-0.500000	-0.300000
5	0.00000	SLV 15	Max	-0.300000	-439.55	3	0.500000	-0.300000
5	0.15000	SLV 15	Max	-0.300000	-426.96	1	-0.500000	-0.300000
5	0.30000	SLV 15	Max	-0.300000	-428.89	1	-0.500000	-0.300000
5	0.00000	SLV 15	Min	-0.300000	-439.55	3	0.500000	-0.300000
5	0.15000	SLV 15	Min	-0.300000	-426.96	1	-0.500000	-0.300000
5	0.30000	SLV 15	Min	-0.300000	-428.89	1	-0.500000	-0.300000
5	0.00000	SLV 16	Max	-0.300000	-806.64	1	-0.500000	-0.300000
5	0.15000	SLV 16	Max	-0.300000	-764.06	1	-0.500000	-0.300000
5	0.30000	SLV 16	Max	-0.300000	-712.88	1	-0.500000	-0.300000
5	0.00000	SLV 16	Min	-0.300000	-806.64	1	-0.500000	-0.300000
5	0.15000	SLV 16	Min	-0.300000	-764.06	1	-0.500000	-0.300000
5	0.30000	SLV 16	Min	-0.300000	-712.88	1	-0.500000	-0.300000
6	0.00000	SLE-C	Max	-0.300000	-685.65	3	0.500000	-0.300000
6	0.15000	SLE-C	Max	-0.300000	-665.12	3	0.500000	-0.300000
6	0.30000	SLE-C	Max	-0.300000	-656.86	3	0.500000	-0.300000
6	0.00000	SLE-C	Min	-0.300000	-685.65	3	0.500000	-0.300000
6	0.15000	SLE-C	Min	-0.300000	-665.12	3	0.500000	-0.300000
6	0.30000	SLE-C	Min	-0.300000	-656.86	3	0.500000	-0.300000
6	0.00000	SLE-F1	Max	-0.300000	-722.41	3	0.500000	-0.300000
6	0.15000	SLE-F1	Max	-0.300000	-713.89	3	0.500000	-0.300000
6	0.30000	SLE-F1	Max	-0.300000	-713.56	3	0.500000	-0.300000

Table: Element Forces - Frames, Part 3 of 4

Frame	Station m	OutputCase	StepType	x3S11Max m	S11Min KN/m2	PtS11Min	x2S11Min m	x3S11Min m
6	0.0000	SLE-F1	Min	-0.300000	-722.41	3	0.500000	-0.300000
6	0.1500	SLE-F1	Min	-0.300000	-713.89	3	0.500000	-0.300000
6	0.3000	SLE-F1	Min	-0.300000	-713.56	3	0.500000	-0.300000
6	0.0000	SLE-F2	Max	-0.300000	-605.41	3	0.500000	-0.300000
6	0.1500	SLE-F2	Max	-0.300000	-581.91	3	0.500000	-0.300000
6	0.3000	SLE-F2	Max	-0.300000	-568.25	3	0.500000	-0.300000
6	0.0000	SLE-F2	Min	-0.300000	-605.41	3	0.500000	-0.300000
6	0.1500	SLE-F2	Min	-0.300000	-581.91	3	0.500000	-0.300000
6	0.3000	SLE-F2	Min	-0.300000	-568.25	3	0.500000	-0.300000
6	0.0000	SLE-F3	Max	-0.300000	-432.18	3	0.500000	-0.300000
6	0.1500	SLE-F3	Max	-0.300000	-417.91	3	0.500000	-0.300000
6	0.3000	SLE-F3	Max	-0.300000	-411.84	3	0.500000	-0.300000
6	0.0000	SLE-F3	Min	-0.300000	-432.18	3	0.500000	-0.300000
6	0.1500	SLE-F3	Min	-0.300000	-417.91	3	0.500000	-0.300000
6	0.3000	SLE-F3	Min	-0.300000	-411.84	3	0.500000	-0.300000
6	0.0000	SLE-QP	Max	-0.300000	-667.82	3	0.500000	-0.300000
6	0.1500	SLE-QP	Max	-0.300000	-654.33	3	0.500000	-0.300000
6	0.3000	SLE-QP	Max	-0.300000	-649.03	3	0.500000	-0.300000
6	0.0000	SLE-QP	Min	-0.300000	-667.82	3	0.500000	-0.300000
6	0.1500	SLE-QP	Min	-0.300000	-654.33	3	0.500000	-0.300000
6	0.3000	SLE-QP	Min	-0.300000	-649.03	3	0.500000	-0.300000
6	0.0000	SLU-1	Max	-0.300000	-988.50	3	0.500000	-0.300000
6	0.1500	SLU-1	Max	-0.300000	-959.49	3	0.500000	-0.300000
6	0.3000	SLU-1	Max	-0.300000	-944.28	3	0.500000	-0.300000
6	0.0000	SLU-1	Min	-0.300000	-988.50	3	0.500000	-0.300000
6	0.1500	SLU-1	Min	-0.300000	-959.49	3	0.500000	-0.300000
6	0.3000	SLU-1	Min	-0.300000	-944.28	3	0.500000	-0.300000
6	0.0000	SLU-2	Max	-0.300000	-1312.92	3	0.500000	-0.300000
6	0.1500	SLU-2	Max	-0.300000	-1303.22	3	0.500000	-0.300000
6	0.3000	SLU-2	Max	-0.300000	-1301.71	3	0.500000	-0.300000
6	0.0000	SLU-2	Min	-0.300000	-1312.92	3	0.500000	-0.300000
6	0.1500	SLU-2	Min	-0.300000	-1303.22	3	0.500000	-0.300000
6	0.3000	SLU-2	Min	-0.300000	-1301.71	3	0.500000	-0.300000
6	0.0000	SLU-3	Max	-0.300000	-502.50	1	-0.500000	-0.300000
6	0.1500	SLU-3	Max	-0.300000	-526.85	1	-0.500000	-0.300000
6	0.3000	SLU-3	Max	-0.300000	-537.42	1	-0.500000	-0.300000
6	0.0000	SLU-3	Min	-0.300000	-502.50	1	-0.500000	-0.300000
6	0.1500	SLU-3	Min	-0.300000	-526.85	1	-0.500000	-0.300000
6	0.3000	SLU-3	Min	-0.300000	-537.42	1	-0.500000	-0.300000
6	0.0000	SLU-4	Max	-0.300000	-1165.23	3	0.500000	-0.300000
6	0.1500	SLU-4	Max	-0.300000	-1138.72	3	0.500000	-0.300000
6	0.3000	SLU-4	Max	-0.300000	-1126.01	3	0.500000	-0.300000
6	0.0000	SLU-4	Min	-0.300000	-1165.23	3	0.500000	-0.300000
6	0.1500	SLU-4	Min	-0.300000	-1138.72	3	0.500000	-0.300000
6	0.3000	SLU-4	Min	-0.300000	-1126.01	3	0.500000	-0.300000
6	0.0000	SLU-5	Max	-0.300000	-417.66	3	0.500000	-0.300000
6	0.1500	SLU-5	Max	-0.300000	-381.14	3	0.500000	-0.300000
6	0.3000	SLU-5	Max	-0.300000	-358.41	3	0.500000	-0.300000
6	0.0000	SLU-5	Min	-0.300000	-417.66	3	0.500000	-0.300000
6	0.1500	SLU-5	Min	-0.300000	-381.14	3	0.500000	-0.300000
6	0.3000	SLU-5	Min	-0.300000	-358.41	3	0.500000	-0.300000
6	0.0000	SLU-6	Max	-0.300000	-877.98	3	0.500000	-0.300000
6	0.1500	SLU-6	Max	-0.300000	-858.02	3	0.500000	-0.300000
6	0.3000	SLU-6	Max	-0.300000	-846.25	3	0.500000	-0.300000
6	0.0000	SLU-6	Min	-0.300000	-877.98	3	0.500000	-0.300000
6	0.1500	SLU-6	Min	-0.300000	-858.02	3	0.500000	-0.300000
6	0.3000	SLU-6	Min	-0.300000	-846.25	3	0.500000	-0.300000
6	0.0000	SLU-7	Max	-0.300000	-618.52	1	-0.500000	-0.300000
6	0.1500	SLU-7	Max	-0.300000	-634.08	1	-0.500000	-0.300000

Table: Element Forces - Frames, Part 3 of 4

Frame	Station m	OutputCase	StepType	x3S11Max m	S11Min KN/m2	PtS11Min	x2S11Min m	x3S11Min m
6	0.30000	SLU-7	Max	-0.300000	-641.46	1	-0.500000	-0.300000
6	0.00000	SLU-7	Min	-0.300000	-618.52	1	-0.500000	-0.300000
6	0.15000	SLU-7	Min	-0.300000	-634.08	1	-0.500000	-0.300000
6	0.30000	SLU-7	Min	-0.300000	-641.46	1	-0.500000	-0.300000
6	0.00000	SLV 1	Max	-0.300000	-1221.61	1	-0.500000	-0.300000
6	0.15000	SLV 1	Max	-0.300000	-1421.68	1	-0.500000	-0.300000
6	0.30000	SLV 1	Max	-0.300000	-1579.18	1	-0.500000	-0.300000
6	0.00000	SLV 1	Min	-0.300000	-1221.61	1	-0.500000	-0.300000
6	0.15000	SLV 1	Min	-0.300000	-1421.68	1	-0.500000	-0.300000
6	0.30000	SLV 1	Min	-0.300000	-1579.18	1	-0.500000	-0.300000
6	0.00000	SLV 2	Max	-0.300000	-1167.66	1	-0.500000	-0.300000
6	0.15000	SLV 2	Max	-0.300000	-1365.83	1	-0.500000	-0.300000
6	0.30000	SLV 2	Max	-0.300000	-1521.42	1	-0.500000	-0.300000
6	0.00000	SLV 2	Min	-0.300000	-1167.66	1	-0.500000	-0.300000
6	0.15000	SLV 2	Min	-0.300000	-1365.83	1	-0.500000	-0.300000
6	0.30000	SLV 2	Min	-0.300000	-1521.42	1	-0.500000	-0.300000
6	0.00000	SLV 3	Max	-0.300000	-1167.66	1	-0.500000	-0.300000
6	0.15000	SLV 3	Max	-0.300000	-1365.83	1	-0.500000	-0.300000
6	0.30000	SLV 3	Max	-0.300000	-1521.42	1	-0.500000	-0.300000
6	0.00000	SLV 3	Min	-0.300000	-1167.66	1	-0.500000	-0.300000
6	0.15000	SLV 3	Min	-0.300000	-1365.83	1	-0.500000	-0.300000
6	0.30000	SLV 3	Min	-0.300000	-1521.42	1	-0.500000	-0.300000
6	0.00000	SLV 4	Max	-0.300000	-2291.20	1	-0.500000	-0.300000
6	0.15000	SLV 4	Max	-0.300000	-2354.69	1	-0.500000	-0.300000
6	0.30000	SLV 4	Max	-0.300000	-2409.58	1	-0.500000	-0.300000
6	0.00000	SLV 4	Min	-0.300000	-2291.20	1	-0.500000	-0.300000
6	0.15000	SLV 4	Min	-0.300000	-2354.69	1	-0.500000	-0.300000
6	0.30000	SLV 4	Min	-0.300000	-2409.58	1	-0.500000	-0.300000
6	0.00000	SLV 5	Max	-0.300000	-478.77	1	-0.500000	-0.300000
6	0.15000	SLV 5	Max	-0.300000	-547.74	1	-0.500000	-0.300000
6	0.30000	SLV 5	Max	-0.300000	-597.93	1	-0.500000	-0.300000
6	0.00000	SLV 5	Min	-0.300000	-478.77	1	-0.500000	-0.300000
6	0.15000	SLV 5	Min	-0.300000	-547.74	1	-0.500000	-0.300000
6	0.30000	SLV 5	Min	-0.300000	-597.93	1	-0.500000	-0.300000
6	0.00000	SLV 6	Max	-0.300000	-945.17	1	-0.500000	-0.300000
6	0.15000	SLV 6	Max	-0.300000	-970.15	1	-0.500000	-0.300000
6	0.30000	SLV 6	Max	-0.300000	-986.53	1	-0.500000	-0.300000
6	0.00000	SLV 6	Min	-0.300000	-945.17	1	-0.500000	-0.300000
6	0.15000	SLV 6	Min	-0.300000	-970.15	1	-0.500000	-0.300000
6	0.30000	SLV 6	Min	-0.300000	-986.53	1	-0.500000	-0.300000
6	0.00000	SLV 7	Max	-0.300000	-552.34	3	0.500000	-0.300000
6	0.15000	SLV 7	Max	-0.300000	-486.55	3	0.500000	-0.300000
6	0.30000	SLV 7	Max	-0.300000	-439.55	3	0.500000	-0.300000
6	0.00000	SLV 7	Min	-0.300000	-552.34	3	0.500000	-0.300000
6	0.15000	SLV 7	Min	-0.300000	-486.55	3	0.500000	-0.300000
6	0.30000	SLV 7	Min	-0.300000	-439.55	3	0.500000	-0.300000
6	0.00000	SLV 8	Max	-0.300000	-791.04	1	-0.500000	-0.300000
6	0.15000	SLV 8	Max	-0.300000	-803.14	1	-0.500000	-0.300000
6	0.30000	SLV 8	Max	-0.300000	-806.64	1	-0.500000	-0.300000
6	0.00000	SLV 8	Min	-0.300000	-791.04	1	-0.500000	-0.300000
6	0.15000	SLV 8	Min	-0.300000	-803.14	1	-0.500000	-0.300000
6	0.30000	SLV 8	Min	-0.300000	-806.64	1	-0.500000	-0.300000
6	0.00000	SLV 9	Max	-0.300000	-1221.61	1	-0.500000	-0.300000
6	0.15000	SLV 9	Max	-0.300000	-1421.68	1	-0.500000	-0.300000
6	0.30000	SLV 9	Max	-0.300000	-1579.18	1	-0.500000	-0.300000
6	0.00000	SLV 9	Min	-0.300000	-1221.61	1	-0.500000	-0.300000
6	0.15000	SLV 9	Min	-0.300000	-1421.68	1	-0.500000	-0.300000
6	0.30000	SLV 9	Min	-0.300000	-1579.18	1	-0.500000	-0.300000
6	0.00000	SLV 10	Max	-0.300000	-2321.88	1	-0.500000	-0.300000

Table: Element Forces - Frames, Part 3 of 4

Frame	Station m	OutputCase	StepType	x3S11Max m	S11Min KN/m2	PtS11Min	x2S11Min m	x3S11Min m
6	0.15000	SLV 10	Max	-0.300000	-2390.17	1	-0.500000	-0.300000
6	0.30000	SLV 10	Max	-0.300000	-2449.87	1	-0.500000	-0.300000
6	0.00000	SLV 10	Min	-0.300000	-2321.88	1	-0.500000	-0.300000
6	0.15000	SLV 10	Min	-0.300000	-2390.17	1	-0.500000	-0.300000
6	0.30000	SLV 10	Min	-0.300000	-2449.87	1	-0.500000	-0.300000
6	0.00000	SLV 11	Max	-0.300000	-1167.66	1	-0.500000	-0.300000
6	0.15000	SLV 11	Max	-0.300000	-1365.83	1	-0.500000	-0.300000
6	0.30000	SLV 11	Max	-0.300000	-1521.42	1	-0.500000	-0.300000
6	0.00000	SLV 11	Min	-0.300000	-1167.66	1	-0.500000	-0.300000
6	0.15000	SLV 11	Min	-0.300000	-1365.83	1	-0.500000	-0.300000
6	0.30000	SLV 11	Min	-0.300000	-1521.42	1	-0.500000	-0.300000
6	0.00000	SLV 12	Max	-0.300000	-2291.20	1	-0.500000	-0.300000
6	0.15000	SLV 12	Max	-0.300000	-2354.69	1	-0.500000	-0.300000
6	0.30000	SLV 12	Max	-0.300000	-2409.58	1	-0.500000	-0.300000
6	0.00000	SLV 12	Min	-0.300000	-2291.20	1	-0.500000	-0.300000
6	0.15000	SLV 12	Min	-0.300000	-2354.69	1	-0.500000	-0.300000
6	0.30000	SLV 12	Min	-0.300000	-2409.58	1	-0.500000	-0.300000
6	0.00000	SLV 13	Max	-0.300000	-478.77	1	-0.500000	-0.300000
6	0.15000	SLV 13	Max	-0.300000	-547.74	1	-0.500000	-0.300000
6	0.30000	SLV 13	Max	-0.300000	-597.93	1	-0.500000	-0.300000
6	0.00000	SLV 13	Min	-0.300000	-478.77	1	-0.500000	-0.300000
6	0.15000	SLV 13	Min	-0.300000	-547.74	1	-0.500000	-0.300000
6	0.30000	SLV 13	Min	-0.300000	-597.93	1	-0.500000	-0.300000
6	0.00000	SLV 14	Max	-0.300000	-945.17	1	-0.500000	-0.300000
6	0.15000	SLV 14	Max	-0.300000	-970.15	1	-0.500000	-0.300000
6	0.30000	SLV 14	Max	-0.300000	-986.53	1	-0.500000	-0.300000
6	0.00000	SLV 14	Min	-0.300000	-945.17	1	-0.500000	-0.300000
6	0.15000	SLV 14	Min	-0.300000	-970.15	1	-0.500000	-0.300000
6	0.30000	SLV 14	Min	-0.300000	-986.53	1	-0.500000	-0.300000
6	0.00000	SLV 15	Max	-0.300000	-552.34	3	0.500000	-0.300000
6	0.15000	SLV 15	Max	-0.300000	-486.55	3	0.500000	-0.300000
6	0.30000	SLV 15	Max	-0.300000	-439.55	3	0.500000	-0.300000
6	0.00000	SLV 15	Min	-0.300000	-552.34	3	0.500000	-0.300000
6	0.15000	SLV 15	Min	-0.300000	-486.55	3	0.500000	-0.300000
6	0.30000	SLV 15	Min	-0.300000	-439.55	3	0.500000	-0.300000
6	0.00000	SLV 16	Max	-0.300000	-791.04	1	-0.500000	-0.300000
6	0.15000	SLV 16	Max	-0.300000	-803.14	1	-0.500000	-0.300000
6	0.30000	SLV 16	Max	-0.300000	-806.64	1	-0.500000	-0.300000
6	0.00000	SLV 16	Min	-0.300000	-791.04	1	-0.500000	-0.300000
6	0.15000	SLV 16	Min	-0.300000	-803.14	1	-0.500000	-0.300000
6	0.30000	SLV 16	Min	-0.300000	-806.64	1	-0.500000	-0.300000
7	0.00000	SLE-C	Max	-0.300000	-773.30	3	0.500000	-0.300000
7	0.15000	SLE-C	Max	-0.300000	-720.89	3	0.500000	-0.300000
7	0.30000	SLE-C	Max	-0.300000	-685.65	3	0.500000	-0.300000
7	0.00000	SLE-C	Min	-0.300000	-773.30	3	0.500000	-0.300000
7	0.15000	SLE-C	Min	-0.300000	-720.89	3	0.500000	-0.300000
7	0.30000	SLE-C	Min	-0.300000	-685.65	3	0.500000	-0.300000
7	0.00000	SLE-F1	Max	-0.300000	-783.26	3	0.500000	-0.300000
7	0.15000	SLE-F1	Max	-0.300000	-746.69	3	0.500000	-0.300000
7	0.30000	SLE-F1	Max	-0.300000	-722.41	3	0.500000	-0.300000
7	0.00000	SLE-F1	Min	-0.300000	-783.26	3	0.500000	-0.300000
7	0.15000	SLE-F1	Min	-0.300000	-746.69	3	0.500000	-0.300000
7	0.30000	SLE-F1	Min	-0.300000	-722.41	3	0.500000	-0.300000
7	0.00000	SLE-F2	Max	-0.300000	-690.10	3	0.500000	-0.300000
7	0.15000	SLE-F2	Max	-0.300000	-640.80	3	0.500000	-0.300000
7	0.30000	SLE-F2	Max	-0.300000	-605.41	3	0.500000	-0.300000
7	0.00000	SLE-F2	Min	-0.300000	-690.10	3	0.500000	-0.300000
7	0.15000	SLE-F2	Min	-0.300000	-640.80	3	0.500000	-0.300000
7	0.30000	SLE-F2	Min	-0.300000	-605.41	3	0.500000	-0.300000

Table: Element Forces - Frames, Part 3 of 4

Frame	Station m	OutputCase	StepType	x3S11Max m	S11Min KN/m2	PtS11Min	x2S11Min m	x3S11Min m
7	0.0000	SLE-F3	Max	-0.300000	-516.45	3	0.500000	-0.300000
7	0.1500	SLE-F3	Max	-0.300000	-468.17	3	0.500000	-0.300000
7	0.3000	SLE-F3	Max	-0.300000	-432.18	3	0.500000	-0.300000
7	0.0000	SLE-F3	Min	-0.300000	-516.45	3	0.500000	-0.300000
7	0.1500	SLE-F3	Min	-0.300000	-468.17	3	0.500000	-0.300000
7	0.3000	SLE-F3	Min	-0.300000	-432.18	3	0.500000	-0.300000
7	0.0000	SLE-QP	Max	-0.300000	-727.56	3	0.500000	-0.300000
7	0.1500	SLE-QP	Max	-0.300000	-691.55	3	0.500000	-0.300000
7	0.3000	SLE-QP	Max	-0.300000	-667.82	3	0.500000	-0.300000
7	0.0000	SLE-QP	Min	-0.300000	-727.56	3	0.500000	-0.300000
7	0.1500	SLE-QP	Min	-0.300000	-691.55	3	0.500000	-0.300000
7	0.3000	SLE-QP	Min	-0.300000	-667.82	3	0.500000	-0.300000
7	0.0000	SLU-1	Max	-0.300000	-1113.13	3	0.500000	-0.300000
7	0.1500	SLU-1	Max	-0.300000	-1041.24	3	0.500000	-0.300000
7	0.3000	SLU-1	Max	-0.300000	-988.50	3	0.500000	-0.300000
7	0.0000	SLU-1	Min	-0.300000	-1113.13	3	0.500000	-0.300000
7	0.1500	SLU-1	Min	-0.300000	-1041.24	3	0.500000	-0.300000
7	0.3000	SLU-1	Min	-0.300000	-988.50	3	0.500000	-0.300000
7	0.0000	SLU-2	Max	-0.300000	-1373.78	3	0.500000	-0.300000
7	0.1500	SLU-2	Max	-0.300000	-1337.21	3	0.500000	-0.300000
7	0.3000	SLU-2	Max	-0.300000	-1312.92	3	0.500000	-0.300000
7	0.0000	SLU-2	Min	-0.300000	-1373.78	3	0.500000	-0.300000
7	0.1500	SLU-2	Min	-0.300000	-1337.21	3	0.500000	-0.300000
7	0.3000	SLU-2	Min	-0.300000	-1312.92	3	0.500000	-0.300000
7	0.0000	SLU-3	Max	-0.300000	-384.73	1	-0.500000	-0.300000
7	0.1500	SLU-3	Max	-0.300000	-453.19	1	-0.500000	-0.300000
7	0.3000	SLU-3	Max	-0.300000	-502.50	1	-0.500000	-0.300000
7	0.0000	SLU-3	Min	-0.300000	-384.73	1	-0.500000	-0.300000
7	0.1500	SLU-3	Min	-0.300000	-453.19	1	-0.500000	-0.300000
7	0.3000	SLU-3	Min	-0.300000	-502.50	1	-0.500000	-0.300000
7	0.0000	SLU-4	Max	-0.300000	-1270.34	3	0.500000	-0.300000
7	0.1500	SLU-4	Max	-0.300000	-1208.21	3	0.500000	-0.300000
7	0.3000	SLU-4	Max	-0.300000	-1165.23	3	0.500000	-0.300000
7	0.0000	SLU-4	Min	-0.300000	-1270.34	3	0.500000	-0.300000
7	0.1500	SLU-4	Min	-0.300000	-1208.21	3	0.500000	-0.300000
7	0.3000	SLU-4	Min	-0.300000	-1165.23	3	0.500000	-0.300000
7	0.0000	SLU-5	Max	-0.300000	-542.80	3	0.500000	-0.300000
7	0.1500	SLU-5	Max	-0.300000	-470.66	3	0.500000	-0.300000
7	0.3000	SLU-5	Max	-0.300000	-417.66	3	0.500000	-0.300000
7	0.0000	SLU-5	Min	-0.300000	-542.80	3	0.500000	-0.300000
7	0.1500	SLU-5	Min	-0.300000	-470.66	3	0.500000	-0.300000
7	0.3000	SLU-5	Min	-0.300000	-417.66	3	0.500000	-0.300000
7	0.0000	SLU-6	Max	-0.300000	-1002.40	3	0.500000	-0.300000
7	0.1500	SLU-6	Max	-0.300000	-934.05	3	0.500000	-0.300000
7	0.3000	SLU-6	Max	-0.300000	-877.98	3	0.500000	-0.300000
7	0.0000	SLU-6	Min	-0.300000	-1002.40	3	0.500000	-0.300000
7	0.1500	SLU-6	Min	-0.300000	-934.05	3	0.500000	-0.300000
7	0.3000	SLU-6	Min	-0.300000	-877.98	3	0.500000	-0.300000
7	0.0000	SLU-7	Max	-0.300000	-502.86	1	-0.500000	-0.300000
7	0.1500	SLU-7	Max	-0.300000	-566.83	1	-0.500000	-0.300000
7	0.3000	SLU-7	Max	-0.300000	-618.52	1	-0.500000	-0.300000
7	0.0000	SLU-7	Min	-0.300000	-502.86	1	-0.500000	-0.300000
7	0.1500	SLU-7	Min	-0.300000	-566.83	1	-0.500000	-0.300000
7	0.3000	SLU-7	Min	-0.300000	-618.52	1	-0.500000	-0.300000
7	0.0000	SLV 1	Max	-0.300000	-685.57	1	-0.500000	-0.300000
7	0.1500	SLV 1	Max	-0.300000	-976.92	1	-0.500000	-0.300000
7	0.3000	SLV 1	Max	-0.300000	-1221.61	1	-0.500000	-0.300000
7	0.0000	SLV 1	Min	-0.300000	-685.57	1	-0.500000	-0.300000
7	0.1500	SLV 1	Min	-0.300000	-976.92	1	-0.500000	-0.300000

Table: Element Forces - Frames, Part 3 of 4

Frame	Station m	OutputCase	StepType	x3S11Max m	S11Min KN/m2	PtS11Min	x2S11Min m	x3S11Min m
7	0.30000	SLV 1	Min	-0.300000	-1221.61	1	-0.500000	-0.300000
7	0.00000	SLV 2	Max	-0.300000	-635.42	1	-0.500000	-0.300000
7	0.15000	SLV 2	Max	-0.300000	-924.87	1	-0.500000	-0.300000
7	0.30000	SLV 2	Max	-0.300000	-1167.66	1	-0.500000	-0.300000
7	0.00000	SLV 2	Min	-0.300000	-635.42	1	-0.500000	-0.300000
7	0.15000	SLV 2	Min	-0.300000	-924.87	1	-0.500000	-0.300000
7	0.30000	SLV 2	Min	-0.300000	-1167.66	1	-0.500000	-0.300000
7	0.00000	SLV 3	Max	-0.300000	-635.42	1	-0.500000	-0.300000
7	0.15000	SLV 3	Max	-0.300000	-924.87	1	-0.500000	-0.300000
7	0.30000	SLV 3	Max	-0.300000	-1167.66	1	-0.500000	-0.300000
7	0.00000	SLV 3	Min	-0.300000	-635.42	1	-0.500000	-0.300000
7	0.15000	SLV 3	Min	-0.300000	-924.87	1	-0.500000	-0.300000
7	0.30000	SLV 3	Min	-0.300000	-1167.66	1	-0.500000	-0.300000
7	0.00000	SLV 4	Max	-0.300000	-1934.93	1	-0.500000	-0.300000
7	0.15000	SLV 4	Max	-0.300000	-2119.41	1	-0.500000	-0.300000
7	0.30000	SLV 4	Max	-0.300000	-2291.20	1	-0.500000	-0.300000
7	0.00000	SLV 4	Min	-0.300000	-1934.93	1	-0.500000	-0.300000
7	0.15000	SLV 4	Min	-0.300000	-2119.41	1	-0.500000	-0.300000
7	0.30000	SLV 4	Min	-0.300000	-2291.20	1	-0.500000	-0.300000
7	0.00000	SLV 5	Max	-0.300000	-276.26	1	-0.500000	-0.300000
7	0.15000	SLV 5	Max	-0.300000	-388.95	1	-0.500000	-0.300000
7	0.30000	SLV 5	Max	-0.300000	-478.77	1	-0.500000	-0.300000
7	0.00000	SLV 5	Min	-0.300000	-276.26	1	-0.500000	-0.300000
7	0.15000	SLV 5	Min	-0.300000	-388.95	1	-0.500000	-0.300000
7	0.30000	SLV 5	Min	-0.300000	-478.77	1	-0.500000	-0.300000
7	0.00000	SLV 6	Max	-0.300000	-791.25	1	-0.500000	-0.300000
7	0.15000	SLV 6	Max	-0.300000	-874.56	1	-0.500000	-0.300000
7	0.30000	SLV 6	Max	-0.300000	-945.17	1	-0.500000	-0.300000
7	0.00000	SLV 6	Min	-0.300000	-791.25	1	-0.500000	-0.300000
7	0.15000	SLV 6	Min	-0.300000	-874.56	1	-0.500000	-0.300000
7	0.30000	SLV 6	Min	-0.300000	-945.17	1	-0.500000	-0.300000
7	0.00000	SLV 7	Max	-0.300000	-748.47	3	0.500000	-0.300000
7	0.15000	SLV 7	Max	-0.300000	-638.97	3	0.500000	-0.300000
7	0.30000	SLV 7	Max	-0.300000	-552.34	3	0.500000	-0.300000
7	0.00000	SLV 7	Min	-0.300000	-748.47	3	0.500000	-0.300000
7	0.15000	SLV 7	Min	-0.300000	-638.97	3	0.500000	-0.300000
7	0.30000	SLV 7	Min	-0.300000	-552.34	3	0.500000	-0.300000
7	0.00000	SLV 8	Max	-0.300000	-661.31	1	-0.500000	-0.300000
7	0.15000	SLV 8	Max	-0.300000	-732.52	1	-0.500000	-0.300000
7	0.30000	SLV 8	Max	-0.300000	-791.04	1	-0.500000	-0.300000
7	0.00000	SLV 8	Min	-0.300000	-661.31	1	-0.500000	-0.300000
7	0.15000	SLV 8	Min	-0.300000	-732.52	1	-0.500000	-0.300000
7	0.30000	SLV 8	Min	-0.300000	-791.04	1	-0.500000	-0.300000
7	0.00000	SLV 9	Max	-0.300000	-685.57	1	-0.500000	-0.300000
7	0.15000	SLV 9	Max	-0.300000	-976.92	1	-0.500000	-0.300000
7	0.30000	SLV 9	Max	-0.300000	-1221.61	1	-0.500000	-0.300000
7	0.00000	SLV 9	Min	-0.300000	-685.57	1	-0.500000	-0.300000
7	0.15000	SLV 9	Min	-0.300000	-976.92	1	-0.500000	-0.300000
7	0.30000	SLV 9	Min	-0.300000	-1221.61	1	-0.500000	-0.300000
7	0.00000	SLV 10	Max	-0.300000	-1957.50	1	-0.500000	-0.300000
7	0.15000	SLV 10	Max	-0.300000	-2146.03	1	-0.500000	-0.300000
7	0.30000	SLV 10	Max	-0.300000	-2321.88	1	-0.500000	-0.300000
7	0.00000	SLV 10	Min	-0.300000	-1957.50	1	-0.500000	-0.300000
7	0.15000	SLV 10	Min	-0.300000	-2146.03	1	-0.500000	-0.300000
7	0.30000	SLV 10	Min	-0.300000	-2321.88	1	-0.500000	-0.300000
7	0.00000	SLV 11	Max	-0.300000	-635.42	1	-0.500000	-0.300000
7	0.15000	SLV 11	Max	-0.300000	-924.87	1	-0.500000	-0.300000
7	0.30000	SLV 11	Max	-0.300000	-1167.66	1	-0.500000	-0.300000
7	0.00000	SLV 11	Min	-0.300000	-635.42	1	-0.500000	-0.300000

Table: Element Forces - Frames, Part 3 of 4

Frame	Station m	OutputCase	StepType	x3S11Max m	S11Min KN/m2	PtS11Min	x2S11Min m	x3S11Min m
7	0.15000	SLV 11	Min	-0.300000	-924.87	1	-0.500000	-0.300000
7	0.30000	SLV 11	Min	-0.300000	-1167.66	1	-0.500000	-0.300000
7	0.00000	SLV 12	Max	-0.300000	-1934.93	1	-0.500000	-0.300000
7	0.15000	SLV 12	Max	-0.300000	-2119.41	1	-0.500000	-0.300000
7	0.30000	SLV 12	Max	-0.300000	-2291.20	1	-0.500000	-0.300000
7	0.00000	SLV 12	Min	-0.300000	-1934.93	1	-0.500000	-0.300000
7	0.15000	SLV 12	Min	-0.300000	-2119.41	1	-0.500000	-0.300000
7	0.30000	SLV 12	Min	-0.300000	-2291.20	1	-0.500000	-0.300000
7	0.00000	SLV 13	Max	-0.300000	-276.26	1	-0.500000	-0.300000
7	0.15000	SLV 13	Max	-0.300000	-388.95	1	-0.500000	-0.300000
7	0.30000	SLV 13	Max	-0.300000	-478.77	1	-0.500000	-0.300000
7	0.00000	SLV 13	Min	-0.300000	-276.26	1	-0.500000	-0.300000
7	0.15000	SLV 13	Min	-0.300000	-388.95	1	-0.500000	-0.300000
7	0.30000	SLV 13	Min	-0.300000	-478.77	1	-0.500000	-0.300000
7	0.00000	SLV 14	Max	-0.300000	-791.25	1	-0.500000	-0.300000
7	0.15000	SLV 14	Max	-0.300000	-874.56	1	-0.500000	-0.300000
7	0.30000	SLV 14	Max	-0.300000	-945.17	1	-0.500000	-0.300000
7	0.00000	SLV 14	Min	-0.300000	-791.25	1	-0.500000	-0.300000
7	0.15000	SLV 14	Min	-0.300000	-874.56	1	-0.500000	-0.300000
7	0.30000	SLV 14	Min	-0.300000	-945.17	1	-0.500000	-0.300000
7	0.00000	SLV 15	Max	-0.300000	-748.47	3	0.500000	-0.300000
7	0.15000	SLV 15	Max	-0.300000	-638.97	3	0.500000	-0.300000
7	0.30000	SLV 15	Max	-0.300000	-552.34	3	0.500000	-0.300000
7	0.00000	SLV 15	Min	-0.300000	-748.47	3	0.500000	-0.300000
7	0.15000	SLV 15	Min	-0.300000	-638.97	3	0.500000	-0.300000
7	0.30000	SLV 15	Min	-0.300000	-552.34	3	0.500000	-0.300000
7	0.00000	SLV 16	Max	-0.300000	-661.31	1	-0.500000	-0.300000
7	0.15000	SLV 16	Max	-0.300000	-732.52	1	-0.500000	-0.300000
7	0.30000	SLV 16	Max	-0.300000	-791.04	1	-0.500000	-0.300000
7	0.00000	SLV 16	Min	-0.300000	-661.31	1	-0.500000	-0.300000
7	0.15000	SLV 16	Min	-0.300000	-732.52	1	-0.500000	-0.300000
7	0.30000	SLV 16	Min	-0.300000	-791.04	1	-0.500000	-0.300000
8	0.00000	SLE-C	Max	-0.400000	-123.19	3	0.500000	-0.400000
8	0.00245	SLE-C	Max	-0.400000	-123.30	3	0.500000	-0.400000
8	0.00245	SLE-C	Max	-0.400000	-679.19	3	0.500000	-0.400000
8	0.12725	SLE-C	Max	-0.400000	-624.93	3	0.500000	-0.400000
8	0.25450	SLE-C	Max	-0.400000	-579.98	3	0.500000	-0.400000
8	0.00000	SLE-C	Min	-0.400000	-123.19	3	0.500000	-0.400000
8	0.00245	SLE-C	Min	-0.400000	-123.30	3	0.500000	-0.400000
8	0.00245	SLE-C	Min	-0.400000	-679.19	3	0.500000	-0.400000
8	0.12725	SLE-C	Min	-0.400000	-624.93	3	0.500000	-0.400000
8	0.25450	SLE-C	Min	-0.400000	-579.98	3	0.500000	-0.400000
8	0.00000	SLE-F1	Max	-0.400000	-122.62	3	0.500000	-0.400000
8	0.00245	SLE-F1	Max	-0.400000	-122.75	3	0.500000	-0.400000
8	0.00245	SLE-F1	Max	-0.400000	-664.22	3	0.500000	-0.400000
8	0.12725	SLE-F1	Max	-0.400000	-622.44	3	0.500000	-0.400000
8	0.25450	SLE-F1	Max	-0.400000	-587.44	3	0.500000	-0.400000
8	0.00000	SLE-F1	Min	-0.400000	-122.62	3	0.500000	-0.400000
8	0.00245	SLE-F1	Min	-0.400000	-122.75	3	0.500000	-0.400000
8	0.00245	SLE-F1	Min	-0.400000	-664.22	3	0.500000	-0.400000
8	0.12725	SLE-F1	Min	-0.400000	-622.44	3	0.500000	-0.400000
8	0.25450	SLE-F1	Min	-0.400000	-587.44	3	0.500000	-0.400000
8	0.00000	SLE-F2	Max	-0.400000	-109.84	3	0.500000	-0.400000
8	0.00245	SLE-F2	Max	-0.400000	-109.92	3	0.500000	-0.400000
8	0.00245	SLE-F2	Max	-0.400000	-606.98	3	0.500000	-0.400000
8	0.12725	SLE-F2	Max	-0.400000	-558.53	3	0.500000	-0.400000
8	0.25450	SLE-F2	Max	-0.400000	-517.58	3	0.500000	-0.400000
8	0.00000	SLE-F2	Min	-0.400000	-109.84	3	0.500000	-0.400000
8	0.00245	SLE-F2	Min	-0.400000	-109.92	3	0.500000	-0.400000

Table: Element Forces - Frames, Part 3 of 4

Frame	Station m	OutputCase	StepType	x3S11Max m	S11Min KN/m2	PtS11Min	x2S11Min m	x3S11Min m
8	0.00245	SLE-F2	Min	-0.400000	-606.98	3	0.500000	-0.400000
8	0.12725	SLE-F2	Min	-0.400000	-558.53	3	0.500000	-0.400000
8	0.25450	SLE-F2	Min	-0.400000	-517.58	3	0.500000	-0.400000
8	0.00000	SLE-F3	Max	-0.400000	-86.53	3	0.500000	-0.400000
8	0.00245	SLE-F3	Max	-0.400000	-86.60	3	0.500000	-0.400000
8	0.00245	SLE-F3	Max	-0.400000	-485.47	3	0.500000	-0.400000
8	0.12725	SLE-F3	Max	-0.400000	-433.12	3	0.500000	-0.400000
8	0.25450	SLE-F3	Max	-0.400000	-387.34	3	0.500000	-0.400000
8	0.00000	SLE-F3	Min	-0.400000	-86.53	3	0.500000	-0.400000
8	0.00245	SLE-F3	Min	-0.400000	-86.60	3	0.500000	-0.400000
8	0.00245	SLE-F3	Min	-0.400000	-485.47	3	0.500000	-0.400000
8	0.12725	SLE-F3	Min	-0.400000	-433.12	3	0.500000	-0.400000
8	0.25450	SLE-F3	Min	-0.400000	-387.34	3	0.500000	-0.400000
8	0.00000	SLE-QP	Max	-0.400000	-113.81	3	0.500000	-0.400000
8	0.00245	SLE-QP	Max	-0.400000	-113.92	3	0.500000	-0.400000
8	0.00245	SLE-QP	Max	-0.400000	-615.55	3	0.500000	-0.400000
8	0.12725	SLE-QP	Max	-0.400000	-577.19	3	0.500000	-0.400000
8	0.25450	SLE-QP	Max	-0.400000	-545.67	3	0.500000	-0.400000
8	0.00000	SLE-QP	Min	-0.400000	-113.81	3	0.500000	-0.400000
8	0.00245	SLE-QP	Min	-0.400000	-113.92	3	0.500000	-0.400000
8	0.00245	SLE-QP	Min	-0.400000	-615.55	3	0.500000	-0.400000
8	0.12725	SLE-QP	Min	-0.400000	-577.19	3	0.500000	-0.400000
8	0.25450	SLE-QP	Min	-0.400000	-545.67	3	0.500000	-0.400000
8	0.00000	SLU-1	Max	-0.400000	-178.29	3	0.500000	-0.400000
8	0.00245	SLU-1	Max	-0.400000	-178.44	3	0.500000	-0.400000
8	0.00245	SLU-1	Max	-0.400000	-968.65	3	0.500000	-0.400000
8	0.12725	SLU-1	Max	-0.400000	-896.68	3	0.500000	-0.400000
8	0.25450	SLU-1	Max	-0.400000	-834.85	3	0.500000	-0.400000
8	0.00000	SLU-1	Min	-0.400000	-178.29	3	0.500000	-0.400000
8	0.00245	SLU-1	Min	-0.400000	-178.44	3	0.500000	-0.400000
8	0.00245	SLU-1	Min	-0.400000	-968.65	3	0.500000	-0.400000
8	0.12725	SLU-1	Min	-0.400000	-896.68	3	0.500000	-0.400000
8	0.25450	SLU-1	Min	-0.400000	-834.85	3	0.500000	-0.400000
8	0.00000	SLU-2	Max	-0.400000	-209.98	3	0.500000	-0.400000
8	0.00245	SLU-2	Max	-0.400000	-210.21	3	0.500000	-0.400000
8	0.00245	SLU-2	Max	-0.400000	-1104.05	3	0.500000	-0.400000
8	0.12725	SLU-2	Max	-0.400000	-1063.79	3	0.500000	-0.400000
8	0.25450	SLU-2	Max	-0.400000	-1030.33	3	0.500000	-0.400000
8	0.00000	SLU-2	Min	-0.400000	-209.98	3	0.500000	-0.400000
8	0.00245	SLU-2	Min	-0.400000	-210.21	3	0.500000	-0.400000
8	0.00245	SLU-2	Min	-0.400000	-1104.05	3	0.500000	-0.400000
8	0.12725	SLU-2	Min	-0.400000	-1063.79	3	0.500000	-0.400000
8	0.25450	SLU-2	Min	-0.400000	-1030.33	3	0.500000	-0.400000
8	0.00000	SLU-3	Max	-0.400000	-68.53	3	0.500000	-0.400000
8	0.00245	SLU-3	Max	-0.400000	-68.55	3	0.500000	-0.400000
8	0.00245	SLU-3	Max	-0.400000	-414.69	3	0.500000	-0.400000
8	0.12725	SLU-3	Max	-0.400000	-338.63	3	0.500000	-0.400000
8	0.25450	SLU-3	Max	-0.400000	-288.55	1	-0.500000	-0.400000
8	0.00000	SLU-3	Min	-0.400000	-68.53	3	0.500000	-0.400000
8	0.00245	SLU-3	Min	-0.400000	-68.55	3	0.500000	-0.400000
8	0.00245	SLU-3	Min	-0.400000	-414.69	3	0.500000	-0.400000
8	0.12725	SLU-3	Min	-0.400000	-338.63	3	0.500000	-0.400000
8	0.25450	SLU-3	Min	-0.400000	-288.55	1	-0.500000	-0.400000
8	0.00000	SLU-4	Max	-0.400000	-197.83	3	0.500000	-0.400000
8	0.00245	SLU-4	Max	-0.400000	-198.02	3	0.500000	-0.400000
8	0.00245	SLU-4	Max	-0.400000	-1068.27	3	0.500000	-0.400000
8	0.12725	SLU-4	Max	-0.400000	-1005.35	3	0.500000	-0.400000
8	0.25450	SLU-4	Max	-0.400000	-952.75	3	0.500000	-0.400000
8	0.00000	SLU-4	Min	-0.400000	-197.83	3	0.500000	-0.400000

Table: Element Forces - Frames, Part 3 of 4

Frame	Station m	OutputCase	StepType	x3S11Max m	S11Min KN/m2	PtS11Min	x2S11Min m	x3S11Min m
8	0.00245	SLU-4	Min	-0.400000	-198.02	3	0.500000	-0.400000
8	0.00245	SLU-4	Min	-0.400000	-1068.27	3	0.500000	-0.400000
8	0.12725	SLU-4	Min	-0.400000	-1005.35	3	0.500000	-0.400000
8	0.25450	SLU-4	Min	-0.400000	-952.75	3	0.500000	-0.400000
8	0.00000	SLU-5	Max	-0.400000	-91.84	3	0.500000	-0.400000
8	0.00245	SLU-5	Max	-0.400000	-91.88	3	0.500000	-0.400000
8	0.00245	SLU-5	Max	-0.400000	-534.76	3	0.500000	-0.400000
8	0.12725	SLU-5	Max	-0.400000	-465.83	3	0.500000	-0.400000
8	0.25450	SLU-5	Max	-0.400000	-407.10	3	0.500000	-0.400000
8	0.00000	SLU-5	Min	-0.400000	-91.84	3	0.500000	-0.400000
8	0.00245	SLU-5	Min	-0.400000	-91.88	3	0.500000	-0.400000
8	0.00245	SLU-5	Min	-0.400000	-534.76	3	0.500000	-0.400000
8	0.12725	SLU-5	Min	-0.400000	-465.83	3	0.500000	-0.400000
8	0.25450	SLU-5	Min	-0.400000	-407.10	3	0.500000	-0.400000
8	0.00000	SLU-6	Max	-0.400000	-163.06	3	0.500000	-0.400000
8	0.00245	SLU-6	Max	-0.400000	-163.20	3	0.500000	-0.400000
8	0.00245	SLU-6	Max	-0.400000	-889.73	3	0.500000	-0.400000
8	0.12725	SLU-6	Max	-0.400000	-817.68	3	0.500000	-0.400000
8	0.25450	SLU-6	Max	-0.400000	-751.80	3	0.500000	-0.400000
8	0.00000	SLU-6	Min	-0.400000	-163.06	3	0.500000	-0.400000
8	0.00245	SLU-6	Min	-0.400000	-163.20	3	0.500000	-0.400000
8	0.00245	SLU-6	Min	-0.400000	-889.73	3	0.500000	-0.400000
8	0.12725	SLU-6	Min	-0.400000	-817.68	3	0.500000	-0.400000
8	0.25450	SLU-6	Min	-0.400000	-751.80	3	0.500000	-0.400000
8	0.00000	SLU-7	Max	-0.400000	-56.06	3	0.500000	-0.400000
8	0.00245	SLU-7	Max	-0.400000	-56.07	3	0.500000	-0.400000
8	0.00245	SLU-7	Max	-0.400000	-348.92	3	0.500000	-0.400000
8	0.12725	SLU-7	Max	-0.400000	-314.74	1	-0.500000	-0.400000
8	0.25450	SLU-7	Max	-0.400000	-377.15	1	-0.500000	-0.400000
8	0.00000	SLU-7	Min	-0.400000	-56.06	3	0.500000	-0.400000
8	0.00245	SLU-7	Min	-0.400000	-56.07	3	0.500000	-0.400000
8	0.00245	SLU-7	Min	-0.400000	-348.92	3	0.500000	-0.400000
8	0.12725	SLU-7	Min	-0.400000	-314.74	1	-0.500000	-0.400000
8	0.25450	SLU-7	Min	-0.400000	-377.15	1	-0.500000	-0.400000
8	0.00000	SLV 1	Max	-0.400000	-19.83	3	0.500000	-0.400000
8	0.00245	SLV 1	Max	-0.400000	-19.44	3	0.500000	-0.400000
8	0.00245	SLV 1	Max	-0.400000	-363.86	3	0.500000	-0.400000
8	0.12725	SLV 1	Max	-0.400000	-301.49	1	-0.500000	-0.400000
8	0.25450	SLV 1	Max	-0.400000	-514.18	1	-0.500000	-0.400000
8	0.00000	SLV 1	Min	-0.400000	-19.83	3	0.500000	-0.400000
8	0.00245	SLV 1	Min	-0.400000	-19.44	3	0.500000	-0.400000
8	0.00245	SLV 1	Min	-0.400000	-363.86	3	0.500000	-0.400000
8	0.12725	SLV 1	Min	-0.400000	-301.49	1	-0.500000	-0.400000
8	0.25450	SLV 1	Min	-0.400000	-514.18	1	-0.500000	-0.400000
8	0.00000	SLV 2	Max	-0.400000	-40.42	3	0.500000	-0.400000
8	0.00245	SLV 2	Max	-0.400000	-40.06	3	0.500000	-0.400000
8	0.00245	SLV 2	Max	-0.400000	-470.13	3	0.500000	-0.400000
8	0.12725	SLV 2	Max	-0.400000	-265.08	1	-0.500000	-0.400000
8	0.25450	SLV 2	Max	-0.400000	-476.56	1	-0.500000	-0.400000
8	0.00000	SLV 2	Min	-0.400000	-40.42	3	0.500000	-0.400000
8	0.00245	SLV 2	Min	-0.400000	-40.06	3	0.500000	-0.400000
8	0.00245	SLV 2	Min	-0.400000	-470.13	3	0.500000	-0.400000
8	0.12725	SLV 2	Min	-0.400000	-265.08	1	-0.500000	-0.400000
8	0.25450	SLV 2	Min	-0.400000	-476.56	1	-0.500000	-0.400000
8	0.00000	SLV 3	Max	-0.400000	-40.42	3	0.500000	-0.400000
8	0.00245	SLV 3	Max	-0.400000	-40.06	3	0.500000	-0.400000
8	0.00245	SLV 3	Max	-0.400000	-470.13	3	0.500000	-0.400000
8	0.12725	SLV 3	Max	-0.400000	-265.08	1	-0.500000	-0.400000
8	0.25450	SLV 3	Max	-0.400000	-476.56	1	-0.500000	-0.400000

Table: Element Forces - Frames, Part 3 of 4

Frame	Station m	OutputCase	StepType	x3S11Max m	S11Min KN/m2	PtS11Min	x2S11Min m	x3S11Min m
8	0.00000	SLV 3	Min	-0.400000	-40.42	3	0.500000	-0.400000
8	0.00245	SLV 3	Min	-0.400000	-40.06	3	0.500000	-0.400000
8	0.00245	SLV 3	Min	-0.400000	-470.13	3	0.500000	-0.400000
8	0.12725	SLV 3	Min	-0.400000	-265.08	1	-0.500000	-0.400000
8	0.25450	SLV 3	Min	-0.400000	-476.56	1	-0.500000	-0.400000
8	0.00000	SLV 4	Max	-0.400000	-234.07	1	-0.500000	-0.400000
8	0.00245	SLV 4	Max	-0.400000	-234.22	1	-0.500000	-0.400000
8	0.00245	SLV 4	Max	-0.400000	-1089.02	1	-0.500000	-0.400000
8	0.12725	SLV 4	Max	-0.400000	-1272.21	1	-0.500000	-0.400000
8	0.25450	SLV 4	Max	-0.400000	-1451.20	1	-0.500000	-0.400000
8	0.00000	SLV 4	Min	-0.400000	-234.07	1	-0.500000	-0.400000
8	0.00245	SLV 4	Min	-0.400000	-234.22	1	-0.500000	-0.400000
8	0.00245	SLV 4	Min	-0.400000	-1089.02	1	-0.500000	-0.400000
8	0.12725	SLV 4	Min	-0.400000	-1272.21	1	-0.500000	-0.400000
8	0.25450	SLV 4	Min	-0.400000	-1451.20	1	-0.500000	-0.400000
8	0.00000	SLV 5	Max	-0.400000	-57.10	3	0.500000	-0.400000
8	0.00245	SLV 5	Max	-0.400000	-57.01	3	0.500000	-0.400000
8	0.00245	SLV 5	Max	-0.400000	-396.70	3	0.500000	-0.400000
8	0.12725	SLV 5	Max	-0.400000	-294.18	3	0.500000	-0.400000
8	0.25450	SLV 5	Max	-0.400000	-207.19	1	-0.500000	-0.400000
8	0.00000	SLV 5	Min	-0.400000	-57.10	3	0.500000	-0.400000
8	0.00245	SLV 5	Min	-0.400000	-57.01	3	0.500000	-0.400000
8	0.00245	SLV 5	Min	-0.400000	-396.70	3	0.500000	-0.400000
8	0.12725	SLV 5	Min	-0.400000	-294.18	3	0.500000	-0.400000
8	0.25450	SLV 5	Min	-0.400000	-207.19	1	-0.500000	-0.400000
8	0.00000	SLV 6	Max	-0.400000	-92.19	1	-0.500000	-0.400000
8	0.00245	SLV 6	Max	-0.400000	-92.14	1	-0.500000	-0.400000
8	0.00245	SLV 6	Max	-0.400000	-427.70	1	-0.500000	-0.400000
8	0.12725	SLV 6	Max	-0.400000	-513.63	1	-0.500000	-0.400000
8	0.25450	SLV 6	Max	-0.400000	-593.44	1	-0.500000	-0.400000
8	0.00000	SLV 6	Min	-0.400000	-92.19	1	-0.500000	-0.400000
8	0.00245	SLV 6	Min	-0.400000	-92.14	1	-0.500000	-0.400000
8	0.00245	SLV 6	Min	-0.400000	-427.70	1	-0.500000	-0.400000
8	0.12725	SLV 6	Min	-0.400000	-513.63	1	-0.500000	-0.400000
8	0.25450	SLV 6	Min	-0.400000	-593.44	1	-0.500000	-0.400000
8	0.00000	SLV 7	Max	-0.400000	-124.87	3	0.500000	-0.400000
8	0.00245	SLV 7	Max	-0.400000	-124.89	3	0.500000	-0.400000
8	0.00245	SLV 7	Max	-0.400000	-741.75	3	0.500000	-0.400000
8	0.12725	SLV 7	Max	-0.400000	-645.90	3	0.500000	-0.400000
8	0.25450	SLV 7	Max	-0.400000	-561.36	3	0.500000	-0.400000
8	0.00000	SLV 7	Min	-0.400000	-124.87	3	0.500000	-0.400000
8	0.00245	SLV 7	Min	-0.400000	-124.89	3	0.500000	-0.400000
8	0.00245	SLV 7	Min	-0.400000	-741.75	3	0.500000	-0.400000
8	0.12725	SLV 7	Min	-0.400000	-645.90	3	0.500000	-0.400000
8	0.25450	SLV 7	Min	-0.400000	-561.36	3	0.500000	-0.400000
8	0.00000	SLV 8	Max	-0.400000	-77.87	1	-0.500000	-0.400000
8	0.00245	SLV 8	Max	-0.400000	-77.71	1	-0.500000	-0.400000
8	0.00245	SLV 8	Max	-0.400000	-417.97	3	0.500000	-0.400000
8	0.12725	SLV 8	Max	-0.400000	-423.45	1	-0.500000	-0.400000
8	0.25450	SLV 8	Max	-0.400000	-495.98	1	-0.500000	-0.400000
8	0.00000	SLV 8	Min	-0.400000	-77.87	1	-0.500000	-0.400000
8	0.00245	SLV 8	Min	-0.400000	-77.71	1	-0.500000	-0.400000
8	0.00245	SLV 8	Min	-0.400000	-417.97	3	0.500000	-0.400000
8	0.12725	SLV 8	Min	-0.400000	-423.45	1	-0.500000	-0.400000
8	0.25450	SLV 8	Min	-0.400000	-495.98	1	-0.500000	-0.400000
8	0.00000	SLV 9	Max	-0.400000	-19.83	3	0.500000	-0.400000
8	0.00245	SLV 9	Max	-0.400000	-19.44	3	0.500000	-0.400000
8	0.00245	SLV 9	Max	-0.400000	-363.86	3	0.500000	-0.400000
8	0.12725	SLV 9	Max	-0.400000	-301.49	1	-0.500000	-0.400000

Table: Element Forces - Frames, Part 3 of 4

Frame	Station m	OutputCase	StepType	x3S11Max m	S11Min KN/m2	PtS11Min	x2S11Min m	x3S11Min m
8	0.25450	SLV 9	Max	-0.400000	-514.18	1	-0.500000	-0.400000
8	0.00000	SLV 9	Min	-0.400000	-19.83	3	0.500000	-0.400000
8	0.00245	SLV 9	Min	-0.400000	-19.44	3	0.500000	-0.400000
8	0.00245	SLV 9	Min	-0.400000	-363.86	3	0.500000	-0.400000
8	0.12725	SLV 9	Min	-0.400000	-301.49	1	-0.500000	-0.400000
8	0.25450	SLV 9	Min	-0.400000	-514.18	1	-0.500000	-0.400000
8	0.00000	SLV 10	Max	-0.400000	-235.82	1	-0.500000	-0.400000
8	0.00245	SLV 10	Max	-0.400000	-236.00	1	-0.500000	-0.400000
8	0.00245	SLV 10	Max	-0.400000	-1101.65	1	-0.500000	-0.400000
8	0.12725	SLV 10	Max	-0.400000	-1286.97	1	-0.500000	-0.400000
8	0.25450	SLV 10	Max	-0.400000	-1468.12	1	-0.500000	-0.400000
8	0.00000	SLV 10	Min	-0.400000	-235.82	1	-0.500000	-0.400000
8	0.00245	SLV 10	Min	-0.400000	-236.00	1	-0.500000	-0.400000
8	0.00245	SLV 10	Min	-0.400000	-1101.65	1	-0.500000	-0.400000
8	0.12725	SLV 10	Min	-0.400000	-1286.97	1	-0.500000	-0.400000
8	0.25450	SLV 10	Min	-0.400000	-1468.12	1	-0.500000	-0.400000
8	0.00000	SLV 11	Max	-0.400000	-40.42	3	0.500000	-0.400000
8	0.00245	SLV 11	Max	-0.400000	-40.06	3	0.500000	-0.400000
8	0.00245	SLV 11	Max	-0.400000	-470.13	3	0.500000	-0.400000
8	0.12725	SLV 11	Max	-0.400000	-265.08	1	-0.500000	-0.400000
8	0.25450	SLV 11	Max	-0.400000	-476.56	1	-0.500000	-0.400000
8	0.00000	SLV 11	Min	-0.400000	-40.42	3	0.500000	-0.400000
8	0.00245	SLV 11	Min	-0.400000	-40.06	3	0.500000	-0.400000
8	0.00245	SLV 11	Min	-0.400000	-470.13	3	0.500000	-0.400000
8	0.12725	SLV 11	Min	-0.400000	-265.08	1	-0.500000	-0.400000
8	0.25450	SLV 11	Min	-0.400000	-476.56	1	-0.500000	-0.400000
8	0.00000	SLV 12	Max	-0.400000	-234.07	1	-0.500000	-0.400000
8	0.00245	SLV 12	Max	-0.400000	-234.22	1	-0.500000	-0.400000
8	0.00245	SLV 12	Max	-0.400000	-1089.02	1	-0.500000	-0.400000
8	0.12725	SLV 12	Max	-0.400000	-1272.21	1	-0.500000	-0.400000
8	0.25450	SLV 12	Max	-0.400000	-1451.20	1	-0.500000	-0.400000
8	0.00000	SLV 12	Min	-0.400000	-234.07	1	-0.500000	-0.400000
8	0.00245	SLV 12	Min	-0.400000	-234.22	1	-0.500000	-0.400000
8	0.00245	SLV 12	Min	-0.400000	-1089.02	1	-0.500000	-0.400000
8	0.12725	SLV 12	Min	-0.400000	-1272.21	1	-0.500000	-0.400000
8	0.25450	SLV 12	Min	-0.400000	-1451.20	1	-0.500000	-0.400000
8	0.00000	SLV 13	Max	-0.400000	-57.10	3	0.500000	-0.400000
8	0.00245	SLV 13	Max	-0.400000	-57.01	3	0.500000	-0.400000
8	0.00245	SLV 13	Max	-0.400000	-396.70	3	0.500000	-0.400000
8	0.12725	SLV 13	Max	-0.400000	-294.18	3	0.500000	-0.400000
8	0.25450	SLV 13	Max	-0.400000	-207.19	1	-0.500000	-0.400000
8	0.00000	SLV 13	Min	-0.400000	-57.10	3	0.500000	-0.400000
8	0.00245	SLV 13	Min	-0.400000	-57.01	3	0.500000	-0.400000
8	0.00245	SLV 13	Min	-0.400000	-396.70	3	0.500000	-0.400000
8	0.12725	SLV 13	Min	-0.400000	-294.18	3	0.500000	-0.400000
8	0.25450	SLV 13	Min	-0.400000	-207.19	1	-0.500000	-0.400000
8	0.00000	SLV 14	Max	-0.400000	-92.19	1	-0.500000	-0.400000
8	0.00245	SLV 14	Max	-0.400000	-92.14	1	-0.500000	-0.400000
8	0.00245	SLV 14	Max	-0.400000	-427.70	1	-0.500000	-0.400000
8	0.12725	SLV 14	Max	-0.400000	-513.63	1	-0.500000	-0.400000
8	0.25450	SLV 14	Max	-0.400000	-593.44	1	-0.500000	-0.400000
8	0.00000	SLV 14	Min	-0.400000	-92.19	1	-0.500000	-0.400000
8	0.00245	SLV 14	Min	-0.400000	-92.14	1	-0.500000	-0.400000
8	0.00245	SLV 14	Min	-0.400000	-427.70	1	-0.500000	-0.400000
8	0.12725	SLV 14	Min	-0.400000	-513.63	1	-0.500000	-0.400000
8	0.25450	SLV 14	Min	-0.400000	-593.44	1	-0.500000	-0.400000
8	0.00000	SLV 15	Max	-0.400000	-124.87	3	0.500000	-0.400000
8	0.00245	SLV 15	Max	-0.400000	-124.89	3	0.500000	-0.400000
8	0.00245	SLV 15	Max	-0.400000	-741.75	3	0.500000	-0.400000

Table: Element Forces - Frames, Part 3 of 4

Frame	Station m	OutputCase	StepType	x3S11Max m	S11Min KN/m2	PtS11Min	x2S11Min m	x3S11Min m
8	0.12725	SLV 15	Max	-0.400000	-645.90	3	0.500000	-0.400000
8	0.25450	SLV 15	Max	-0.400000	-561.36	3	0.500000	-0.400000
8	0.00000	SLV 15	Min	-0.400000	-124.87	3	0.500000	-0.400000
8	0.00245	SLV 15	Min	-0.400000	-124.89	3	0.500000	-0.400000
8	0.00245	SLV 15	Min	-0.400000	-741.75	3	0.500000	-0.400000
8	0.12725	SLV 15	Min	-0.400000	-645.90	3	0.500000	-0.400000
8	0.25450	SLV 15	Min	-0.400000	-561.36	3	0.500000	-0.400000
8	0.00000	SLV 16	Max	-0.400000	-77.87	1	-0.500000	-0.400000
8	0.00245	SLV 16	Max	-0.400000	-77.71	1	-0.500000	-0.400000
8	0.00245	SLV 16	Max	-0.400000	-417.97	3	0.500000	-0.400000
8	0.12725	SLV 16	Max	-0.400000	-423.45	1	-0.500000	-0.400000
8	0.25450	SLV 16	Max	-0.400000	-495.98	1	-0.500000	-0.400000
8	0.00000	SLV 16	Min	-0.400000	-77.87	1	-0.500000	-0.400000
8	0.00245	SLV 16	Min	-0.400000	-77.71	1	-0.500000	-0.400000
8	0.00245	SLV 16	Min	-0.400000	-417.97	3	0.500000	-0.400000
8	0.12725	SLV 16	Min	-0.400000	-423.45	1	-0.500000	-0.400000
8	0.25450	SLV 16	Min	-0.400000	-495.98	1	-0.500000	-0.400000
9	0.00000	SLE-C	Max	-0.500000	-61.74	3	0.500000	-0.500000
9	0.32933	SLE-C	Max	-0.500000	-140.43	3	0.500000	-0.500000
9	0.00000	SLE-C	Min	-0.500000	-61.74	3	0.500000	-0.500000
9	0.32933	SLE-C	Min	-0.500000	-140.43	3	0.500000	-0.500000
9	0.00000	SLE-F1	Max	-0.500000	-32.37	3	0.500000	-0.500000
9	0.32933	SLE-F1	Max	-0.500000	-114.64	3	0.500000	-0.500000
9	0.00000	SLE-F1	Min	-0.500000	-32.37	3	0.500000	-0.500000
9	0.32933	SLE-F1	Min	-0.500000	-114.64	3	0.500000	-0.500000
9	0.00000	SLE-F2	Max	-0.500000	-67.70	3	0.500000	-0.500000
9	0.32933	SLE-F2	Max	-0.500000	-130.54	3	0.500000	-0.500000
9	0.00000	SLE-F2	Min	-0.500000	-67.70	3	0.500000	-0.500000
9	0.32933	SLE-F2	Min	-0.500000	-130.54	3	0.500000	-0.500000
9	0.00000	SLE-F3	Max	-0.500000	-36.95	3	0.500000	-0.500000
9	0.32933	SLE-F3	Max	-0.500000	-105.81	3	0.500000	-0.500000
9	0.00000	SLE-F3	Min	-0.500000	-36.95	3	0.500000	-0.500000
9	0.32933	SLE-F3	Min	-0.500000	-105.81	3	0.500000	-0.500000
9	0.00000	SLE-QP	Max	-0.500000	-46.14	3	0.500000	-0.500000
9	0.32933	SLE-QP	Max	-0.500000	-113.35	3	0.500000	-0.500000
9	0.00000	SLE-QP	Min	-0.500000	-46.14	3	0.500000	-0.500000
9	0.32933	SLE-QP	Min	-0.500000	-113.35	3	0.500000	-0.500000
9	0.00000	SLU-1	Max	-0.500000	-57.89	3	0.500000	-0.500000
9	0.32933	SLU-1	Max	-0.500000	-172.14	3	0.500000	-0.500000
9	0.00000	SLU-1	Min	-0.500000	-57.89	3	0.500000	-0.500000
9	0.32933	SLU-1	Min	-0.500000	-172.14	3	0.500000	-0.500000
9	0.00000	SLU-2	Max	-0.500000	-19.77	3	0.500000	-0.500000
9	0.32933	SLU-2	Max	-0.500000	-143.59	3	0.500000	-0.500000
9	0.00000	SLU-2	Min	-0.500000	-19.77	3	0.500000	-0.500000
9	0.32933	SLU-2	Min	-0.500000	-143.59	3	0.500000	-0.500000
9	0.00000	SLU-3	Max	-0.500000	-76.71	3	0.500000	-0.500000
9	0.32933	SLU-3	Max	-0.500000	-137.13	3	0.500000	-0.500000
9	0.00000	SLU-3	Min	-0.500000	-76.71	3	0.500000	-0.500000
9	0.32933	SLU-3	Min	-0.500000	-137.13	3	0.500000	-0.500000
9	0.00000	SLU-4	Max	-0.500000	-77.61	3	0.500000	-0.500000
9	0.32933	SLU-4	Max	-0.500000	-189.68	3	0.500000	-0.500000
9	0.00000	SLU-4	Min	-0.500000	-77.61	3	0.500000	-0.500000
9	0.32933	SLU-4	Min	-0.500000	-189.68	3	0.500000	-0.500000
9	0.00000	SLU-5	Max	-0.500000	-96.87	3	0.500000	-0.500000
9	0.32933	SLU-5	Max	-0.500000	-154.90	3	0.500000	-0.500000
9	0.00000	SLU-5	Min	-0.500000	-96.87	3	0.500000	-0.500000
9	0.32933	SLU-5	Min	-0.500000	-154.90	3	0.500000	-0.500000
9	0.00000	SLU-6	Max	-0.500000	-30.32	3	0.500000	-0.500000
9	0.32933	SLU-6	Max	-0.500000	-148.62	3	0.500000	-0.500000

Table: Element Forces - Frames, Part 3 of 4

Frame	Station m	OutputCase	StepType	x3S11Max m	S11Min KN/m2	PtS11Min	x2S11Min m	x3S11Min m
9	0.00000	SLU-6	Min	-0.500000	-30.32	3	0.500000	-0.500000
9	0.32933	SLU-6	Min	-0.500000	-148.62	3	0.500000	-0.500000
9	0.00000	SLU-7	Max	-0.500000	-52.27	1	-0.500000	-0.500000
9	0.32933	SLU-7	Max	-0.500000	-114.00	3	0.500000	-0.500000
9	0.00000	SLU-7	Min	-0.500000	-52.27	1	-0.500000	-0.500000
9	0.32933	SLU-7	Min	-0.500000	-114.00	3	0.500000	-0.500000
9	0.00000	SLV 1	Max	-0.500000	-451.19	3	0.500000	-0.500000
9	0.32933	SLV 1	Max	-0.500000	-436.53	3	0.500000	-0.500000
9	0.00000	SLV 1	Min	-0.500000	-451.19	3	0.500000	-0.500000
9	0.32933	SLV 1	Min	-0.500000	-436.53	3	0.500000	-0.500000
9	0.00000	SLV 2	Max	-0.500000	-450.35	3	0.500000	-0.500000
9	0.32933	SLV 2	Max	-0.500000	-446.00	3	0.500000	-0.500000
9	0.00000	SLV 2	Min	-0.500000	-450.35	3	0.500000	-0.500000
9	0.32933	SLV 2	Min	-0.500000	-446.00	3	0.500000	-0.500000
9	0.00000	SLV 3	Max	-0.500000	-450.35	3	0.500000	-0.500000
9	0.32933	SLV 3	Max	-0.500000	-446.00	3	0.500000	-0.500000
9	0.00000	SLV 3	Min	-0.500000	-450.35	3	0.500000	-0.500000
9	0.32933	SLV 3	Min	-0.500000	-446.00	3	0.500000	-0.500000
9	0.00000	SLV 4	Max	-0.500000	-231.50	1	-0.500000	-0.500000
9	0.32933	SLV 4	Max	-0.500000	-170.58	1	-0.500000	-0.500000
9	0.00000	SLV 4	Min	-0.500000	-231.50	1	-0.500000	-0.500000
9	0.32933	SLV 4	Min	-0.500000	-170.58	1	-0.500000	-0.500000
9	0.00000	SLV 5	Max	-0.500000	-171.74	3	0.500000	-0.500000
9	0.32933	SLV 5	Max	-0.500000	-201.13	3	0.500000	-0.500000
9	0.00000	SLV 5	Min	-0.500000	-171.74	3	0.500000	-0.500000
9	0.32933	SLV 5	Min	-0.500000	-201.13	3	0.500000	-0.500000
9	0.00000	SLV 6	Max	-0.500000	-90.52	1	-0.500000	-0.500000
9	0.32933	SLV 6	Max	-0.500000	-97.68	3	0.500000	-0.500000
9	0.00000	SLV 6	Min	-0.500000	-90.52	1	-0.500000	-0.500000
9	0.32933	SLV 6	Min	-0.500000	-97.68	3	0.500000	-0.500000
9	0.00000	SLV 7	Max	-0.500000	-157.54	3	0.500000	-0.500000
9	0.32933	SLV 7	Max	-0.500000	-224.08	3	0.500000	-0.500000
9	0.00000	SLV 7	Min	-0.500000	-157.54	3	0.500000	-0.500000
9	0.32933	SLV 7	Min	-0.500000	-224.08	3	0.500000	-0.500000
9	0.00000	SLV 8	Max	-0.500000	-82.21	1	-0.500000	-0.500000
9	0.32933	SLV 8	Max	-0.500000	-116.65	3	0.500000	-0.500000
9	0.00000	SLV 8	Min	-0.500000	-82.21	1	-0.500000	-0.500000
9	0.32933	SLV 8	Min	-0.500000	-116.65	3	0.500000	-0.500000
9	0.00000	SLV 9	Max	-0.500000	-451.19	3	0.500000	-0.500000
9	0.32933	SLV 9	Max	-0.500000	-436.53	3	0.500000	-0.500000
9	0.00000	SLV 9	Min	-0.500000	-451.19	3	0.500000	-0.500000
9	0.32933	SLV 9	Min	-0.500000	-436.53	3	0.500000	-0.500000
9	0.00000	SLV 10	Max	-0.500000	-230.13	1	-0.500000	-0.500000
9	0.32933	SLV 10	Max	-0.500000	-179.86	1	-0.500000	-0.500000
9	0.00000	SLV 10	Min	-0.500000	-230.13	1	-0.500000	-0.500000
9	0.32933	SLV 10	Min	-0.500000	-179.86	1	-0.500000	-0.500000
9	0.00000	SLV 11	Max	-0.500000	-450.35	3	0.500000	-0.500000
9	0.32933	SLV 11	Max	-0.500000	-446.00	3	0.500000	-0.500000
9	0.00000	SLV 11	Min	-0.500000	-450.35	3	0.500000	-0.500000
9	0.32933	SLV 11	Min	-0.500000	-446.00	3	0.500000	-0.500000
9	0.00000	SLV 12	Max	-0.500000	-231.50	1	-0.500000	-0.500000
9	0.32933	SLV 12	Max	-0.500000	-170.58	1	-0.500000	-0.500000
9	0.00000	SLV 12	Min	-0.500000	-231.50	1	-0.500000	-0.500000
9	0.32933	SLV 12	Min	-0.500000	-170.58	1	-0.500000	-0.500000
9	0.00000	SLV 13	Max	-0.500000	-171.74	3	0.500000	-0.500000
9	0.32933	SLV 13	Max	-0.500000	-201.13	3	0.500000	-0.500000
9	0.00000	SLV 13	Min	-0.500000	-171.74	3	0.500000	-0.500000
9	0.32933	SLV 13	Min	-0.500000	-201.13	3	0.500000	-0.500000
9	0.00000	SLV 14	Max	-0.500000	-90.52	1	-0.500000	-0.500000

Table: Element Forces - Frames, Part 3 of 4

Frame	Station m	OutputCase	StepType	x3S11Max m	S11Min KN/m2	PtS11Min	x2S11Min m	x3S11Min m
9	0.32933	SLV 14	Max	-0.500000	-97.68	3	0.500000	-0.500000
9	0.00000	SLV 14	Min	-0.500000	-90.52	1	-0.500000	-0.500000
9	0.32933	SLV 14	Min	-0.500000	-97.68	3	0.500000	-0.500000
9	0.00000	SLV 15	Max	-0.500000	-157.54	3	0.500000	-0.500000
9	0.32933	SLV 15	Max	-0.500000	-224.08	3	0.500000	-0.500000
9	0.00000	SLV 15	Min	-0.500000	-157.54	3	0.500000	-0.500000
9	0.32933	SLV 15	Min	-0.500000	-224.08	3	0.500000	-0.500000
9	0.00000	SLV 16	Max	-0.500000	-82.21	1	-0.500000	-0.500000
9	0.32933	SLV 16	Max	-0.500000	-116.65	3	0.500000	-0.500000
9	0.00000	SLV 16	Min	-0.500000	-82.21	1	-0.500000	-0.500000
9	0.32933	SLV 16	Min	-0.500000	-116.65	3	0.500000	-0.500000
11	0.00000	SLE-C	Max	-0.500000	-238.33	3	0.500000	-0.500000
11	0.24145	SLE-C	Max	-0.500000	-213.56	3	0.500000	-0.500000
11	0.48046	SLE-C	Max	-0.500000	-221.74	3	0.500000	-0.500000
11	0.48046	SLE-C	Max	-0.500000	-123.19	3	0.500000	-0.500000
11	0.48291	SLE-C	Max	-0.500000	-123.30	3	0.500000	-0.500000
11	0.00000	SLE-C	Min	-0.500000	-238.33	3	0.500000	-0.500000
11	0.24145	SLE-C	Min	-0.500000	-213.56	3	0.500000	-0.500000
11	0.48046	SLE-C	Min	-0.500000	-221.74	3	0.500000	-0.500000
11	0.48046	SLE-C	Min	-0.500000	-123.19	3	0.500000	-0.500000
11	0.48291	SLE-C	Min	-0.500000	-123.30	3	0.500000	-0.500000
11	0.00000	SLE-F1	Max	-0.500000	-222.48	3	0.500000	-0.500000
11	0.24145	SLE-F1	Max	-0.500000	-209.44	3	0.500000	-0.500000
11	0.48046	SLE-F1	Max	-0.500000	-220.71	3	0.500000	-0.500000
11	0.48046	SLE-F1	Max	-0.500000	-122.62	3	0.500000	-0.500000
11	0.48291	SLE-F1	Max	-0.500000	-122.75	3	0.500000	-0.500000
11	0.00000	SLE-F1	Min	-0.500000	-222.48	3	0.500000	-0.500000
11	0.24145	SLE-F1	Min	-0.500000	-209.44	3	0.500000	-0.500000
11	0.48046	SLE-F1	Min	-0.500000	-220.71	3	0.500000	-0.500000
11	0.48046	SLE-F1	Min	-0.500000	-122.62	3	0.500000	-0.500000
11	0.48291	SLE-F1	Min	-0.500000	-122.75	3	0.500000	-0.500000
11	0.00000	SLE-F2	Max	-0.500000	-213.34	3	0.500000	-0.500000
11	0.24145	SLE-F2	Max	-0.500000	-192.08	3	0.500000	-0.500000
11	0.48046	SLE-F2	Max	-0.500000	-197.71	3	0.500000	-0.500000
11	0.48046	SLE-F2	Max	-0.500000	-109.84	3	0.500000	-0.500000
11	0.48291	SLE-F2	Max	-0.500000	-109.92	3	0.500000	-0.500000
11	0.00000	SLE-F2	Min	-0.500000	-213.34	3	0.500000	-0.500000
11	0.24145	SLE-F2	Min	-0.500000	-192.08	3	0.500000	-0.500000
11	0.48046	SLE-F2	Min	-0.500000	-197.71	3	0.500000	-0.500000
11	0.48046	SLE-F2	Min	-0.500000	-109.84	3	0.500000	-0.500000
11	0.48291	SLE-F2	Min	-0.500000	-109.92	3	0.500000	-0.500000
11	0.00000	SLE-F3	Max	-0.500000	-187.46	3	0.500000	-0.500000
11	0.24145	SLE-F3	Max	-0.500000	-159.38	3	0.500000	-0.500000
11	0.48046	SLE-F3	Max	-0.500000	-155.75	3	0.500000	-0.500000
11	0.48046	SLE-F3	Max	-0.500000	-86.53	3	0.500000	-0.500000
11	0.48291	SLE-F3	Max	-0.500000	-86.60	3	0.500000	-0.500000
11	0.00000	SLE-F3	Min	-0.500000	-187.46	3	0.500000	-0.500000
11	0.24145	SLE-F3	Min	-0.500000	-159.38	3	0.500000	-0.500000
11	0.48046	SLE-F3	Min	-0.500000	-155.75	3	0.500000	-0.500000
11	0.48046	SLE-F3	Min	-0.500000	-86.53	3	0.500000	-0.500000
11	0.48291	SLE-F3	Min	-0.500000	-86.60	3	0.500000	-0.500000
11	0.00000	SLE-QP	Max	-0.500000	-206.73	3	0.500000	-0.500000
11	0.24145	SLE-QP	Max	-0.500000	-193.64	3	0.500000	-0.500000
11	0.48046	SLE-QP	Max	-0.500000	-204.86	3	0.500000	-0.500000
11	0.48046	SLE-QP	Max	-0.500000	-113.81	3	0.500000	-0.500000
11	0.48291	SLE-QP	Max	-0.500000	-113.92	3	0.500000	-0.500000
11	0.00000	SLE-QP	Min	-0.500000	-206.73	3	0.500000	-0.500000
11	0.24145	SLE-QP	Min	-0.500000	-193.64	3	0.500000	-0.500000
11	0.48046	SLE-QP	Min	-0.500000	-204.86	3	0.500000	-0.500000

Table: Element Forces - Frames, Part 3 of 4

Frame	Station m	OutputCase	StepType	x3S11Max m	S11Min KN/m2	PtS11Min	x2S11Min m	x3S11Min m
11	0.48046	SLE-QP	Min	-0.500000	-113.81	3	0.500000	-0.500000
11	0.48291	SLE-QP	Min	-0.500000	-113.92	3	0.500000	-0.500000
11	0.00000	SLU-1	Max	-0.500000	-332.68	3	0.500000	-0.500000
11	0.24145	SLU-1	Max	-0.500000	-308.52	3	0.500000	-0.500000
11	0.48046	SLU-1	Max	-0.500000	-320.91	3	0.500000	-0.500000
11	0.48046	SLU-1	Max	-0.500000	-178.29	3	0.500000	-0.500000
11	0.48291	SLU-1	Max	-0.500000	-178.44	3	0.500000	-0.500000
11	0.00000	SLU-1	Min	-0.500000	-332.68	3	0.500000	-0.500000
11	0.24145	SLU-1	Min	-0.500000	-308.52	3	0.500000	-0.500000
11	0.48046	SLU-1	Min	-0.500000	-320.91	3	0.500000	-0.500000
11	0.48046	SLU-1	Min	-0.500000	-178.29	3	0.500000	-0.500000
11	0.48291	SLU-1	Min	-0.500000	-178.44	3	0.500000	-0.500000
11	0.00000	SLU-2	Max	-0.500000	-335.53	3	0.500000	-0.500000
11	0.24145	SLU-2	Max	-0.500000	-344.71	3	0.500000	-0.500000
11	0.48046	SLU-2	Max	-0.500000	-377.97	3	0.500000	-0.500000
11	0.48046	SLU-2	Max	-0.500000	-209.98	3	0.500000	-0.500000
11	0.48291	SLU-2	Max	-0.500000	-210.21	3	0.500000	-0.500000
11	0.00000	SLU-2	Min	-0.500000	-335.53	3	0.500000	-0.500000
11	0.24145	SLU-2	Min	-0.500000	-344.71	3	0.500000	-0.500000
11	0.48046	SLU-2	Min	-0.500000	-377.97	3	0.500000	-0.500000
11	0.48046	SLU-2	Min	-0.500000	-209.98	3	0.500000	-0.500000
11	0.48291	SLU-2	Min	-0.500000	-210.21	3	0.500000	-0.500000
11	0.00000	SLU-3	Max	-0.500000	-192.55	3	0.500000	-0.500000
11	0.24145	SLU-3	Max	-0.500000	-139.53	3	0.500000	-0.500000
11	0.48046	SLU-3	Max	-0.500000	-123.36	3	0.500000	-0.500000
11	0.48046	SLU-3	Max	-0.500000	-68.53	3	0.500000	-0.500000
11	0.48291	SLU-3	Max	-0.500000	-68.55	3	0.500000	-0.500000
11	0.00000	SLU-3	Min	-0.500000	-192.55	3	0.500000	-0.500000
11	0.24145	SLU-3	Min	-0.500000	-139.53	3	0.500000	-0.500000
11	0.48046	SLU-3	Min	-0.500000	-123.36	3	0.500000	-0.500000
11	0.48046	SLU-3	Min	-0.500000	-68.53	3	0.500000	-0.500000
11	0.48291	SLU-3	Min	-0.500000	-68.55	3	0.500000	-0.500000
11	0.00000	SLU-4	Max	-0.500000	-349.87	3	0.500000	-0.500000
11	0.24145	SLU-4	Max	-0.500000	-334.75	3	0.500000	-0.500000
11	0.48046	SLU-4	Max	-0.500000	-356.09	3	0.500000	-0.500000
11	0.48046	SLU-4	Max	-0.500000	-197.83	3	0.500000	-0.500000
11	0.48291	SLU-4	Max	-0.500000	-198.02	3	0.500000	-0.500000
11	0.00000	SLU-4	Min	-0.500000	-349.87	3	0.500000	-0.500000
11	0.24145	SLU-4	Min	-0.500000	-334.75	3	0.500000	-0.500000
11	0.48046	SLU-4	Min	-0.500000	-356.09	3	0.500000	-0.500000
11	0.48046	SLU-4	Min	-0.500000	-197.83	3	0.500000	-0.500000
11	0.48291	SLU-4	Min	-0.500000	-198.02	3	0.500000	-0.500000
11	0.00000	SLU-5	Max	-0.500000	-214.60	3	0.500000	-0.500000
11	0.24145	SLU-5	Max	-0.500000	-171.59	3	0.500000	-0.500000
11	0.48046	SLU-5	Max	-0.500000	-165.32	3	0.500000	-0.500000
11	0.48046	SLU-5	Max	-0.500000	-91.84	3	0.500000	-0.500000
11	0.48291	SLU-5	Max	-0.500000	-91.88	3	0.500000	-0.500000
11	0.00000	SLU-5	Min	-0.500000	-214.60	3	0.500000	-0.500000
11	0.24145	SLU-5	Min	-0.500000	-171.59	3	0.500000	-0.500000
11	0.48046	SLU-5	Min	-0.500000	-165.32	3	0.500000	-0.500000
11	0.48046	SLU-5	Min	-0.500000	-91.84	3	0.500000	-0.500000
11	0.48291	SLU-5	Min	-0.500000	-91.88	3	0.500000	-0.500000
11	0.00000	SLU-6	Max	-0.500000	-313.02	3	0.500000	-0.500000
11	0.24145	SLU-6	Max	-0.500000	-291.07	3	0.500000	-0.500000
11	0.48046	SLU-6	Max	-0.500000	-293.51	3	0.500000	-0.500000
11	0.48046	SLU-6	Max	-0.500000	-163.06	3	0.500000	-0.500000
11	0.48291	SLU-6	Max	-0.500000	-163.20	3	0.500000	-0.500000
11	0.00000	SLU-6	Min	-0.500000	-313.02	3	0.500000	-0.500000
11	0.24145	SLU-6	Min	-0.500000	-291.07	3	0.500000	-0.500000

Table: Element Forces - Frames, Part 3 of 4

Frame	Station m	OutputCase	StepType	x3S11Max m	S11Min KN/m2	PtS11Min	x2S11Min m	x3S11Min m
11	0.48046	SLU-6	Min	-0.500000	-293.51	3	0.500000	-0.500000
11	0.48046	SLU-6	Min	-0.500000	-163.06	3	0.500000	-0.500000
11	0.48291	SLU-6	Min	-0.500000	-163.20	3	0.500000	-0.500000
11	0.00000	SLU-7	Max	-0.500000	-174.86	3	0.500000	-0.500000
11	0.24145	SLU-7	Max	-0.500000	-125.55	3	0.500000	-0.500000
11	0.48046	SLU-7	Max	-0.500000	-100.91	3	0.500000	-0.500000
11	0.48046	SLU-7	Max	-0.500000	-56.06	3	0.500000	-0.500000
11	0.48291	SLU-7	Max	-0.500000	-56.07	3	0.500000	-0.500000
11	0.00000	SLU-7	Min	-0.500000	-174.86	3	0.500000	-0.500000
11	0.24145	SLU-7	Min	-0.500000	-125.55	3	0.500000	-0.500000
11	0.48046	SLU-7	Min	-0.500000	-100.91	3	0.500000	-0.500000
11	0.48046	SLU-7	Min	-0.500000	-56.06	3	0.500000	-0.500000
11	0.48291	SLU-7	Min	-0.500000	-56.07	3	0.500000	-0.500000
11	0.00000	SLV 1	Max	-0.500000	-318.53	3	0.500000	-0.500000
11	0.24145	SLV 1	Max	-0.500000	-137.93	3	0.500000	-0.500000
11	0.48046	SLV 1	Max	-0.500000	-35.69	3	0.500000	-0.500000
11	0.48046	SLV 1	Max	-0.500000	-19.83	3	0.500000	-0.500000
11	0.48291	SLV 1	Max	-0.500000	-19.44	3	0.500000	-0.500000
11	0.00000	SLV 1	Min	-0.500000	-318.53	3	0.500000	-0.500000
11	0.24145	SLV 1	Min	-0.500000	-137.93	3	0.500000	-0.500000
11	0.48046	SLV 1	Min	-0.500000	-35.69	3	0.500000	-0.500000
11	0.48046	SLV 1	Min	-0.500000	-19.83	3	0.500000	-0.500000
11	0.48291	SLV 1	Min	-0.500000	-19.44	3	0.500000	-0.500000
11	0.00000	SLV 2	Max	-0.500000	-344.46	3	0.500000	-0.500000
11	0.24145	SLV 2	Max	-0.500000	-169.44	3	0.500000	-0.500000
11	0.48046	SLV 2	Max	-0.500000	-72.75	3	0.500000	-0.500000
11	0.48046	SLV 2	Max	-0.500000	-40.42	3	0.500000	-0.500000
11	0.48291	SLV 2	Max	-0.500000	-40.06	3	0.500000	-0.500000
11	0.00000	SLV 2	Min	-0.500000	-344.46	3	0.500000	-0.500000
11	0.24145	SLV 2	Min	-0.500000	-169.44	3	0.500000	-0.500000
11	0.48046	SLV 2	Min	-0.500000	-72.75	3	0.500000	-0.500000
11	0.48046	SLV 2	Min	-0.500000	-40.42	3	0.500000	-0.500000
11	0.48291	SLV 2	Min	-0.500000	-40.06	3	0.500000	-0.500000
11	0.00000	SLV 3	Max	-0.500000	-344.46	3	0.500000	-0.500000
11	0.24145	SLV 3	Max	-0.500000	-169.44	3	0.500000	-0.500000
11	0.48046	SLV 3	Max	-0.500000	-72.75	3	0.500000	-0.500000
11	0.48046	SLV 3	Max	-0.500000	-40.42	3	0.500000	-0.500000
11	0.48291	SLV 3	Max	-0.500000	-40.06	3	0.500000	-0.500000
11	0.00000	SLV 3	Min	-0.500000	-344.46	3	0.500000	-0.500000
11	0.24145	SLV 3	Min	-0.500000	-169.44	3	0.500000	-0.500000
11	0.48046	SLV 3	Min	-0.500000	-72.75	3	0.500000	-0.500000
11	0.48046	SLV 3	Min	-0.500000	-40.42	3	0.500000	-0.500000
11	0.48291	SLV 3	Min	-0.500000	-40.06	3	0.500000	-0.500000
11	0.00000	SLV 4	Max	-0.500000	-170.92	1	-0.500000	-0.500000
11	0.24145	SLV 4	Max	-0.500000	-309.22	1	-0.500000	-0.500000
11	0.48046	SLV 4	Max	-0.500000	-421.33	1	-0.500000	-0.500000
11	0.48046	SLV 4	Max	-0.500000	-234.07	1	-0.500000	-0.500000
11	0.48291	SLV 4	Max	-0.500000	-234.22	1	-0.500000	-0.500000
11	0.00000	SLV 4	Min	-0.500000	-170.92	1	-0.500000	-0.500000
11	0.24145	SLV 4	Min	-0.500000	-309.22	1	-0.500000	-0.500000
11	0.48046	SLV 4	Min	-0.500000	-421.33	1	-0.500000	-0.500000
11	0.48046	SLV 4	Min	-0.500000	-234.07	1	-0.500000	-0.500000
11	0.48291	SLV 4	Min	-0.500000	-234.22	1	-0.500000	-0.500000
11	0.00000	SLV 5	Max	-0.500000	-206.39	3	0.500000	-0.500000
11	0.24145	SLV 5	Max	-0.500000	-134.06	3	0.500000	-0.500000
11	0.48046	SLV 5	Max	-0.500000	-102.77	3	0.500000	-0.500000
11	0.48046	SLV 5	Max	-0.500000	-57.10	3	0.500000	-0.500000
11	0.48291	SLV 5	Max	-0.500000	-57.01	3	0.500000	-0.500000
11	0.00000	SLV 5	Min	-0.500000	-206.39	3	0.500000	-0.500000

Table: Element Forces - Frames, Part 3 of 4

Frame	Station m	OutputCase	StepType	x3S11Max m	S11Min KN/m2	PtS11Min	x2S11Min m	x3S11Min m
11	0.24145	SLV 5	Min	-0.500000	-134.06	3	0.500000	-0.500000
11	0.48046	SLV 5	Min	-0.500000	-102.77	3	0.500000	-0.500000
11	0.48046	SLV 5	Min	-0.500000	-57.10	3	0.500000	-0.500000
11	0.48291	SLV 5	Min	-0.500000	-57.01	3	0.500000	-0.500000
11	0.00000	SLV 6	Max	-0.500000	-126.21	3	0.500000	-0.500000
11	0.24145	SLV 6	Max	-0.500000	-131.27	1	-0.500000	-0.500000
11	0.48046	SLV 6	Max	-0.500000	-165.94	1	-0.500000	-0.500000
11	0.48046	SLV 6	Max	-0.500000	-92.19	1	-0.500000	-0.500000
11	0.48291	SLV 6	Max	-0.500000	-92.14	1	-0.500000	-0.500000
11	0.00000	SLV 6	Min	-0.500000	-126.21	3	0.500000	-0.500000
11	0.24145	SLV 6	Min	-0.500000	-131.27	1	-0.500000	-0.500000
11	0.48046	SLV 6	Min	-0.500000	-165.94	1	-0.500000	-0.500000
11	0.48046	SLV 6	Min	-0.500000	-92.19	1	-0.500000	-0.500000
11	0.48291	SLV 6	Min	-0.500000	-92.14	1	-0.500000	-0.500000
11	0.00000	SLV 7	Max	-0.500000	-288.39	3	0.500000	-0.500000
11	0.24145	SLV 7	Max	-0.500000	-236.15	3	0.500000	-0.500000
11	0.48046	SLV 7	Max	-0.500000	-224.76	3	0.500000	-0.500000
11	0.48046	SLV 7	Max	-0.500000	-124.87	3	0.500000	-0.500000
11	0.48291	SLV 7	Max	-0.500000	-124.89	3	0.500000	-0.500000
11	0.00000	SLV 7	Min	-0.500000	-288.39	3	0.500000	-0.500000
11	0.24145	SLV 7	Min	-0.500000	-236.15	3	0.500000	-0.500000
11	0.48046	SLV 7	Min	-0.500000	-224.76	3	0.500000	-0.500000
11	0.48046	SLV 7	Min	-0.500000	-124.87	3	0.500000	-0.500000
11	0.48291	SLV 7	Min	-0.500000	-124.89	3	0.500000	-0.500000
11	0.00000	SLV 8	Max	-0.500000	-203.82	3	0.500000	-0.500000
11	0.24145	SLV 8	Max	-0.500000	-151.24	3	0.500000	-0.500000
11	0.48046	SLV 8	Max	-0.500000	-140.16	1	-0.500000	-0.500000
11	0.48046	SLV 8	Max	-0.500000	-77.87	1	-0.500000	-0.500000
11	0.48291	SLV 8	Max	-0.500000	-77.71	1	-0.500000	-0.500000
11	0.00000	SLV 8	Min	-0.500000	-203.82	3	0.500000	-0.500000
11	0.24145	SLV 8	Min	-0.500000	-151.24	3	0.500000	-0.500000
11	0.48046	SLV 8	Min	-0.500000	-140.16	1	-0.500000	-0.500000
11	0.48046	SLV 8	Min	-0.500000	-77.87	1	-0.500000	-0.500000
11	0.48291	SLV 8	Min	-0.500000	-77.71	1	-0.500000	-0.500000
11	0.00000	SLV 9	Max	-0.500000	-318.53	3	0.500000	-0.500000
11	0.24145	SLV 9	Max	-0.500000	-137.93	3	0.500000	-0.500000
11	0.48046	SLV 9	Max	-0.500000	-35.69	3	0.500000	-0.500000
11	0.48046	SLV 9	Max	-0.500000	-19.83	3	0.500000	-0.500000
11	0.48291	SLV 9	Max	-0.500000	-19.44	3	0.500000	-0.500000
11	0.00000	SLV 9	Min	-0.500000	-318.53	3	0.500000	-0.500000
11	0.24145	SLV 9	Min	-0.500000	-137.93	3	0.500000	-0.500000
11	0.48046	SLV 9	Min	-0.500000	-35.69	3	0.500000	-0.500000
11	0.48046	SLV 9	Min	-0.500000	-19.83	3	0.500000	-0.500000
11	0.48291	SLV 9	Min	-0.500000	-19.44	3	0.500000	-0.500000
11	0.00000	SLV 10	Max	-0.500000	-164.01	1	-0.500000	-0.500000
11	0.24145	SLV 10	Max	-0.500000	-307.37	1	-0.500000	-0.500000
11	0.48046	SLV 10	Max	-0.500000	-424.47	1	-0.500000	-0.500000
11	0.48046	SLV 10	Max	-0.500000	-235.82	1	-0.500000	-0.500000
11	0.48291	SLV 10	Max	-0.500000	-236.00	1	-0.500000	-0.500000
11	0.00000	SLV 10	Min	-0.500000	-164.01	1	-0.500000	-0.500000
11	0.24145	SLV 10	Min	-0.500000	-307.37	1	-0.500000	-0.500000
11	0.48046	SLV 10	Min	-0.500000	-424.47	1	-0.500000	-0.500000
11	0.48046	SLV 10	Min	-0.500000	-235.82	1	-0.500000	-0.500000
11	0.48291	SLV 10	Min	-0.500000	-236.00	1	-0.500000	-0.500000
11	0.00000	SLV 11	Max	-0.500000	-344.46	3	0.500000	-0.500000
11	0.24145	SLV 11	Max	-0.500000	-169.44	3	0.500000	-0.500000
11	0.48046	SLV 11	Max	-0.500000	-72.75	3	0.500000	-0.500000
11	0.48046	SLV 11	Max	-0.500000	-40.42	3	0.500000	-0.500000
11	0.48291	SLV 11	Max	-0.500000	-40.06	3	0.500000	-0.500000

Table: Element Forces - Frames, Part 3 of 4

Frame	Station m	OutputCase	StepType	x3S11Max m	S11Min KN/m2	PtS11Min	x2S11Min m	x3S11Min m
11	0.00000	SLV 11	Min	-0.500000	-344.46	3	0.500000	-0.500000
11	0.24145	SLV 11	Min	-0.500000	-169.44	3	0.500000	-0.500000
11	0.48046	SLV 11	Min	-0.500000	-72.75	3	0.500000	-0.500000
11	0.48046	SLV 11	Min	-0.500000	-40.42	3	0.500000	-0.500000
11	0.48291	SLV 11	Min	-0.500000	-40.06	3	0.500000	-0.500000
11	0.00000	SLV 12	Max	-0.500000	-170.92	1	-0.500000	-0.500000
11	0.24145	SLV 12	Max	-0.500000	-309.22	1	-0.500000	-0.500000
11	0.48046	SLV 12	Max	-0.500000	-421.33	1	-0.500000	-0.500000
11	0.48046	SLV 12	Max	-0.500000	-234.07	1	-0.500000	-0.500000
11	0.48291	SLV 12	Max	-0.500000	-234.22	1	-0.500000	-0.500000
11	0.00000	SLV 12	Min	-0.500000	-170.92	1	-0.500000	-0.500000
11	0.24145	SLV 12	Min	-0.500000	-309.22	1	-0.500000	-0.500000
11	0.48046	SLV 12	Min	-0.500000	-421.33	1	-0.500000	-0.500000
11	0.48046	SLV 12	Min	-0.500000	-234.07	1	-0.500000	-0.500000
11	0.48291	SLV 12	Min	-0.500000	-234.22	1	-0.500000	-0.500000
11	0.00000	SLV 13	Max	-0.500000	-206.39	3	0.500000	-0.500000
11	0.24145	SLV 13	Max	-0.500000	-134.06	3	0.500000	-0.500000
11	0.48046	SLV 13	Max	-0.500000	-102.77	3	0.500000	-0.500000
11	0.48046	SLV 13	Max	-0.500000	-57.10	3	0.500000	-0.500000
11	0.48291	SLV 13	Max	-0.500000	-57.01	3	0.500000	-0.500000
11	0.00000	SLV 13	Min	-0.500000	-206.39	3	0.500000	-0.500000
11	0.24145	SLV 13	Min	-0.500000	-134.06	3	0.500000	-0.500000
11	0.48046	SLV 13	Min	-0.500000	-102.77	3	0.500000	-0.500000
11	0.48046	SLV 13	Min	-0.500000	-57.10	3	0.500000	-0.500000
11	0.48291	SLV 13	Min	-0.500000	-57.01	3	0.500000	-0.500000
11	0.00000	SLV 14	Max	-0.500000	-126.21	3	0.500000	-0.500000
11	0.24145	SLV 14	Max	-0.500000	-131.27	1	-0.500000	-0.500000
11	0.48046	SLV 14	Max	-0.500000	-165.94	1	-0.500000	-0.500000
11	0.48046	SLV 14	Max	-0.500000	-92.19	1	-0.500000	-0.500000
11	0.48291	SLV 14	Max	-0.500000	-92.14	1	-0.500000	-0.500000
11	0.00000	SLV 14	Min	-0.500000	-126.21	3	0.500000	-0.500000
11	0.24145	SLV 14	Min	-0.500000	-131.27	1	-0.500000	-0.500000
11	0.48046	SLV 14	Min	-0.500000	-165.94	1	-0.500000	-0.500000
11	0.48046	SLV 14	Min	-0.500000	-92.19	1	-0.500000	-0.500000
11	0.48291	SLV 14	Min	-0.500000	-92.14	1	-0.500000	-0.500000
11	0.00000	SLV 15	Max	-0.500000	-288.39	3	0.500000	-0.500000
11	0.24145	SLV 15	Max	-0.500000	-236.15	3	0.500000	-0.500000
11	0.48046	SLV 15	Max	-0.500000	-224.76	3	0.500000	-0.500000
11	0.48046	SLV 15	Max	-0.500000	-124.87	3	0.500000	-0.500000
11	0.48291	SLV 15	Max	-0.500000	-124.89	3	0.500000	-0.500000
11	0.00000	SLV 15	Min	-0.500000	-288.39	3	0.500000	-0.500000
11	0.24145	SLV 15	Min	-0.500000	-236.15	3	0.500000	-0.500000
11	0.48046	SLV 15	Min	-0.500000	-224.76	3	0.500000	-0.500000
11	0.48046	SLV 15	Min	-0.500000	-124.87	3	0.500000	-0.500000
11	0.48291	SLV 15	Min	-0.500000	-124.89	3	0.500000	-0.500000
11	0.00000	SLV 16	Max	-0.500000	-203.82	3	0.500000	-0.500000
11	0.24145	SLV 16	Max	-0.500000	-151.24	3	0.500000	-0.500000
11	0.48046	SLV 16	Max	-0.500000	-140.16	1	-0.500000	-0.500000
11	0.48046	SLV 16	Max	-0.500000	-77.87	1	-0.500000	-0.500000
11	0.48291	SLV 16	Max	-0.500000	-77.71	1	-0.500000	-0.500000
11	0.00000	SLV 16	Min	-0.500000	-203.82	3	0.500000	-0.500000
11	0.24145	SLV 16	Min	-0.500000	-151.24	3	0.500000	-0.500000
11	0.48046	SLV 16	Min	-0.500000	-140.16	1	-0.500000	-0.500000
11	0.48046	SLV 16	Min	-0.500000	-77.87	1	-0.500000	-0.500000
11	0.48291	SLV 16	Min	-0.500000	-77.71	1	-0.500000	-0.500000
12	0.00000	SLE-C	Max	-0.250000	-773.46	3	0.500000	-0.250000
12	0.15000	SLE-C	Max	-0.250000	-797.28	3	0.500000	-0.250000
12	0.30000	SLE-C	Max	-0.250000	-792.15	3	0.500000	-0.250000
12	0.00000	SLE-C	Min	-0.250000	-773.46	3	0.500000	-0.250000

Table: Element Forces - Frames, Part 3 of 4

Frame	Station m	OutputCase	StepType	x3S11Max m	S11Min KN/m2	PtS11Min	x2S11Min m	x3S11Min m
12	0.15000	SLE-C	Min	-0.250000	-797.28	3	0.500000	-0.250000
12	0.30000	SLE-C	Min	-0.250000	-792.15	3	0.500000	-0.250000
12	0.00000	SLE-F1	Max	-0.250000	-794.44	3	0.500000	-0.250000
12	0.15000	SLE-F1	Max	-0.250000	-826.11	3	0.500000	-0.250000
12	0.30000	SLE-F1	Max	-0.250000	-829.95	3	0.500000	-0.250000
12	0.00000	SLE-F1	Min	-0.250000	-794.44	3	0.500000	-0.250000
12	0.15000	SLE-F1	Min	-0.250000	-826.11	3	0.500000	-0.250000
12	0.30000	SLE-F1	Min	-0.250000	-829.95	3	0.500000	-0.250000
12	0.00000	SLE-F2	Max	-0.250000	-651.37	3	0.500000	-0.250000
12	0.15000	SLE-F2	Max	-0.250000	-663.65	3	0.500000	-0.250000
12	0.30000	SLE-F2	Max	-0.250000	-652.38	3	0.500000	-0.250000
12	0.00000	SLE-F2	Min	-0.250000	-651.37	3	0.500000	-0.250000
12	0.15000	SLE-F2	Min	-0.250000	-663.65	3	0.500000	-0.250000
12	0.30000	SLE-F2	Min	-0.250000	-652.38	3	0.500000	-0.250000
12	0.00000	SLE-F3	Max	-0.250000	-553.11	3	0.500000	-0.250000
12	0.15000	SLE-F3	Max	-0.250000	-583.62	3	0.500000	-0.250000
12	0.30000	SLE-F3	Max	-0.250000	-590.58	3	0.500000	-0.250000
12	0.00000	SLE-F3	Min	-0.250000	-553.11	3	0.500000	-0.250000
12	0.15000	SLE-F3	Min	-0.250000	-583.62	3	0.500000	-0.250000
12	0.30000	SLE-F3	Min	-0.250000	-590.58	3	0.500000	-0.250000
12	0.00000	SLE-QP	Max	-0.250000	-695.70	3	0.500000	-0.250000
12	0.15000	SLE-QP	Max	-0.250000	-714.20	3	0.500000	-0.250000
12	0.30000	SLE-QP	Max	-0.250000	-709.17	3	0.500000	-0.250000
12	0.00000	SLE-QP	Min	-0.250000	-695.70	3	0.500000	-0.250000
12	0.15000	SLE-QP	Min	-0.250000	-714.20	3	0.500000	-0.250000
12	0.30000	SLE-QP	Min	-0.250000	-709.17	3	0.500000	-0.250000
12	0.00000	SLU-1	Max	-0.250000	-1094.67	3	0.500000	-0.250000
12	0.15000	SLU-1	Max	-0.250000	-1096.90	3	0.500000	-0.250000
12	0.30000	SLU-1	Max	-0.250000	-1052.39	3	0.500000	-0.250000
12	0.00000	SLU-1	Min	-0.250000	-1094.67	3	0.500000	-0.250000
12	0.15000	SLU-1	Min	-0.250000	-1096.90	3	0.500000	-0.250000
12	0.30000	SLU-1	Min	-0.250000	-1052.39	3	0.500000	-0.250000
12	0.00000	SLU-2	Max	-0.250000	-1309.39	3	0.500000	-0.250000
12	0.15000	SLU-2	Max	-0.250000	-1315.28	3	0.500000	-0.250000
12	0.30000	SLU-2	Max	-0.250000	-1274.45	3	0.500000	-0.250000
12	0.00000	SLU-2	Min	-0.250000	-1309.39	3	0.500000	-0.250000
12	0.15000	SLU-2	Min	-0.250000	-1315.28	3	0.500000	-0.250000
12	0.30000	SLU-2	Min	-0.250000	-1274.45	3	0.500000	-0.250000
12	0.00000	SLU-3	Max	-0.250000	-412.45	3	0.500000	-0.250000
12	0.15000	SLU-3	Max	-0.250000	-434.67	3	0.500000	-0.250000
12	0.30000	SLU-3	Max	-0.250000	-433.31	3	0.500000	-0.250000
12	0.00000	SLU-3	Min	-0.250000	-412.45	3	0.500000	-0.250000
12	0.15000	SLU-3	Min	-0.250000	-434.67	3	0.500000	-0.250000
12	0.30000	SLU-3	Min	-0.250000	-433.31	3	0.500000	-0.250000
12	0.00000	SLU-4	Max	-0.250000	-1216.46	3	0.500000	-0.250000
12	0.15000	SLU-4	Max	-0.250000	-1205.05	3	0.500000	-0.250000
12	0.30000	SLU-4	Max	-0.250000	-1146.89	3	0.500000	-0.250000
12	0.00000	SLU-4	Min	-0.250000	-1216.46	3	0.500000	-0.250000
12	0.15000	SLU-4	Min	-0.250000	-1205.05	3	0.500000	-0.250000
12	0.30000	SLU-4	Min	-0.250000	-1146.89	3	0.500000	-0.250000
12	0.00000	SLU-5	Max	-0.250000	-527.07	3	0.500000	-0.250000
12	0.15000	SLU-5	Max	-0.250000	-535.23	3	0.500000	-0.250000
12	0.30000	SLU-5	Max	-0.250000	-519.82	3	0.500000	-0.250000
12	0.00000	SLU-5	Min	-0.250000	-527.07	3	0.500000	-0.250000
12	0.15000	SLU-5	Min	-0.250000	-535.23	3	0.500000	-0.250000
12	0.30000	SLU-5	Min	-0.250000	-519.82	3	0.500000	-0.250000
12	0.00000	SLU-6	Max	-0.250000	-1049.36	3	0.500000	-0.250000
12	0.15000	SLU-6	Max	-0.250000	-1066.24	3	0.500000	-0.250000
12	0.30000	SLU-6	Max	-0.250000	-1036.39	3	0.500000	-0.250000

Table: Element Forces - Frames, Part 3 of 4

Frame	Station m	OutputCase	StepType	x3S11Max m	S11Min KN/m2	PtS11Min	x2S11Min m	x3S11Min m
12	0.0000	SLU-6	Min	-0.250000	-1049.36	3	0.500000	-0.250000
12	0.1500	SLU-6	Min	-0.250000	-1066.24	3	0.500000	-0.250000
12	0.3000	SLU-6	Min	-0.250000	-1036.39	3	0.500000	-0.250000
12	0.0000	SLU-7	Max	-0.250000	-377.75	3	0.500000	-0.250000
12	0.1500	SLU-7	Max	-0.250000	-413.94	3	0.500000	-0.250000
12	0.3000	SLU-7	Max	-0.250000	-426.60	3	0.500000	-0.250000
12	0.0000	SLU-7	Min	-0.250000	-377.75	3	0.500000	-0.250000
12	0.1500	SLU-7	Min	-0.250000	-413.94	3	0.500000	-0.250000
12	0.3000	SLU-7	Min	-0.250000	-426.60	3	0.500000	-0.250000
12	0.0000	SLV 1	Max	-0.250000	-1630.88	1	-0.500000	-0.250000
12	0.1500	SLV 1	Max	-0.250000	-1725.00	1	-0.500000	-0.250000
12	0.3000	SLV 1	Max	-0.250000	-1842.25	1	-0.500000	-0.250000
12	0.0000	SLV 1	Min	-0.250000	-1630.88	1	-0.500000	-0.250000
12	0.1500	SLV 1	Min	-0.250000	-1725.00	1	-0.500000	-0.250000
12	0.3000	SLV 1	Min	-0.250000	-1842.25	1	-0.500000	-0.250000
12	0.0000	SLV 2	Max	-0.250000	-1496.17	1	-0.500000	-0.250000
12	0.1500	SLV 2	Max	-0.250000	-1587.41	1	-0.500000	-0.250000
12	0.3000	SLV 2	Max	-0.250000	-1705.16	1	-0.500000	-0.250000
12	0.0000	SLV 2	Min	-0.250000	-1496.17	1	-0.500000	-0.250000
12	0.1500	SLV 2	Min	-0.250000	-1587.41	1	-0.500000	-0.250000
12	0.3000	SLV 2	Min	-0.250000	-1705.16	1	-0.500000	-0.250000
12	0.0000	SLV 3	Max	-0.250000	-1496.17	1	-0.500000	-0.250000
12	0.1500	SLV 3	Max	-0.250000	-1587.41	1	-0.500000	-0.250000
12	0.3000	SLV 3	Max	-0.250000	-1705.16	1	-0.500000	-0.250000
12	0.0000	SLV 3	Min	-0.250000	-1496.17	1	-0.500000	-0.250000
12	0.1500	SLV 3	Min	-0.250000	-1587.41	1	-0.500000	-0.250000
12	0.3000	SLV 3	Min	-0.250000	-1705.16	1	-0.500000	-0.250000
12	0.0000	SLV 4	Max	-0.250000	-1974.07	1	-0.500000	-0.250000
12	0.1500	SLV 4	Max	-0.250000	-1888.71	1	-0.500000	-0.250000
12	0.3000	SLV 4	Max	-0.250000	-1829.65	1	-0.500000	-0.250000
12	0.0000	SLV 4	Min	-0.250000	-1974.07	1	-0.500000	-0.250000
12	0.1500	SLV 4	Min	-0.250000	-1888.71	1	-0.500000	-0.250000
12	0.3000	SLV 4	Min	-0.250000	-1829.65	1	-0.500000	-0.250000
12	0.0000	SLV 5	Max	-0.250000	-395.64	1	-0.500000	-0.250000
12	0.1500	SLV 5	Max	-0.250000	-414.85	1	-0.500000	-0.250000
12	0.3000	SLV 5	Max	-0.250000	-453.10	1	-0.500000	-0.250000
12	0.0000	SLV 5	Min	-0.250000	-395.64	1	-0.500000	-0.250000
12	0.1500	SLV 5	Min	-0.250000	-414.85	1	-0.500000	-0.250000
12	0.3000	SLV 5	Min	-0.250000	-453.10	1	-0.500000	-0.250000
12	0.0000	SLV 6	Max	-0.250000	-634.80	1	-0.500000	-0.250000
12	0.1500	SLV 6	Max	-0.250000	-592.55	1	-0.500000	-0.250000
12	0.3000	SLV 6	Max	-0.250000	-569.27	1	-0.500000	-0.250000
12	0.0000	SLV 6	Min	-0.250000	-634.80	1	-0.500000	-0.250000
12	0.1500	SLV 6	Min	-0.250000	-592.55	1	-0.500000	-0.250000
12	0.3000	SLV 6	Min	-0.250000	-569.27	1	-0.500000	-0.250000
12	0.0000	SLV 7	Max	-0.250000	-680.61	3	0.500000	-0.250000
12	0.1500	SLV 7	Max	-0.250000	-675.91	3	0.500000	-0.250000
12	0.3000	SLV 7	Max	-0.250000	-640.89	3	0.500000	-0.250000
12	0.0000	SLV 7	Min	-0.250000	-680.61	3	0.500000	-0.250000
12	0.1500	SLV 7	Min	-0.250000	-675.91	3	0.500000	-0.250000
12	0.3000	SLV 7	Min	-0.250000	-640.89	3	0.500000	-0.250000
12	0.0000	SLV 8	Max	-0.250000	-496.68	3	0.500000	-0.250000
12	0.1500	SLV 8	Max	-0.250000	-553.44	3	0.500000	-0.250000
12	0.3000	SLV 8	Max	-0.250000	-579.93	3	0.500000	-0.250000
12	0.0000	SLV 8	Min	-0.250000	-496.68	3	0.500000	-0.250000
12	0.1500	SLV 8	Min	-0.250000	-553.44	3	0.500000	-0.250000
12	0.3000	SLV 8	Min	-0.250000	-579.93	3	0.500000	-0.250000
12	0.0000	SLV 9	Max	-0.250000	-1630.88	1	-0.500000	-0.250000
12	0.1500	SLV 9	Max	-0.250000	-1725.00	1	-0.500000	-0.250000

Table: Element Forces - Frames, Part 3 of 4

Frame	Station m	OutputCase	StepType	x3S11Max m	S11Min KN/m2	PtS11Min	x2S11Min m	x3S11Min m
12	0.30000	SLV 9	Max	-0.250000	-1842.25	1	-0.500000	-0.250000
12	0.00000	SLV 9	Min	-0.250000	-1630.88	1	-0.500000	-0.250000
12	0.15000	SLV 9	Min	-0.250000	-1725.00	1	-0.500000	-0.250000
12	0.30000	SLV 9	Min	-0.250000	-1842.25	1	-0.500000	-0.250000
12	0.00000	SLV 10	Max	-0.250000	-2098.46	1	-0.500000	-0.250000
12	0.15000	SLV 10	Max	-0.250000	-2020.82	1	-0.500000	-0.250000
12	0.30000	SLV 10	Max	-0.250000	-1966.12	1	-0.500000	-0.250000
12	0.00000	SLV 10	Min	-0.250000	-2098.46	1	-0.500000	-0.250000
12	0.15000	SLV 10	Min	-0.250000	-2020.82	1	-0.500000	-0.250000
12	0.30000	SLV 10	Min	-0.250000	-1966.12	1	-0.500000	-0.250000
12	0.00000	SLV 11	Max	-0.250000	-1496.17	1	-0.500000	-0.250000
12	0.15000	SLV 11	Max	-0.250000	-1587.41	1	-0.500000	-0.250000
12	0.30000	SLV 11	Max	-0.250000	-1705.16	1	-0.500000	-0.250000
12	0.00000	SLV 11	Min	-0.250000	-1496.17	1	-0.500000	-0.250000
12	0.15000	SLV 11	Min	-0.250000	-1587.41	1	-0.500000	-0.250000
12	0.30000	SLV 11	Min	-0.250000	-1705.16	1	-0.500000	-0.250000
12	0.00000	SLV 12	Max	-0.250000	-1974.07	1	-0.500000	-0.250000
12	0.15000	SLV 12	Max	-0.250000	-1888.71	1	-0.500000	-0.250000
12	0.30000	SLV 12	Max	-0.250000	-1829.65	1	-0.500000	-0.250000
12	0.00000	SLV 12	Min	-0.250000	-1974.07	1	-0.500000	-0.250000
12	0.15000	SLV 12	Min	-0.250000	-1888.71	1	-0.500000	-0.250000
12	0.30000	SLV 12	Min	-0.250000	-1829.65	1	-0.500000	-0.250000
12	0.00000	SLV 13	Max	-0.250000	-395.64	1	-0.500000	-0.250000
12	0.15000	SLV 13	Max	-0.250000	-414.85	1	-0.500000	-0.250000
12	0.30000	SLV 13	Max	-0.250000	-453.10	1	-0.500000	-0.250000
12	0.00000	SLV 13	Min	-0.250000	-395.64	1	-0.500000	-0.250000
12	0.15000	SLV 13	Min	-0.250000	-414.85	1	-0.500000	-0.250000
12	0.30000	SLV 13	Min	-0.250000	-453.10	1	-0.500000	-0.250000
12	0.00000	SLV 14	Max	-0.250000	-634.80	1	-0.500000	-0.250000
12	0.15000	SLV 14	Max	-0.250000	-592.55	1	-0.500000	-0.250000
12	0.30000	SLV 14	Max	-0.250000	-569.27	1	-0.500000	-0.250000
12	0.00000	SLV 14	Min	-0.250000	-634.80	1	-0.500000	-0.250000
12	0.15000	SLV 14	Min	-0.250000	-592.55	1	-0.500000	-0.250000
12	0.30000	SLV 14	Min	-0.250000	-569.27	1	-0.500000	-0.250000
12	0.00000	SLV 15	Max	-0.250000	-680.61	3	0.500000	-0.250000
12	0.15000	SLV 15	Max	-0.250000	-675.91	3	0.500000	-0.250000
12	0.30000	SLV 15	Max	-0.250000	-640.89	3	0.500000	-0.250000
12	0.00000	SLV 15	Min	-0.250000	-680.61	3	0.500000	-0.250000
12	0.15000	SLV 15	Min	-0.250000	-675.91	3	0.500000	-0.250000
12	0.30000	SLV 15	Min	-0.250000	-640.89	3	0.500000	-0.250000
12	0.00000	SLV 16	Max	-0.250000	-496.68	3	0.500000	-0.250000
12	0.15000	SLV 16	Max	-0.250000	-553.44	3	0.500000	-0.250000
12	0.30000	SLV 16	Max	-0.250000	-579.93	3	0.500000	-0.250000
12	0.00000	SLV 16	Min	-0.250000	-496.68	3	0.500000	-0.250000
12	0.15000	SLV 16	Min	-0.250000	-553.44	3	0.500000	-0.250000
12	0.30000	SLV 16	Min	-0.250000	-579.93	3	0.500000	-0.250000
13	0.00000	SLE-C	Max	-0.250000	-706.49	3	0.500000	-0.250000
13	0.15000	SLE-C	Max	-0.250000	-756.07	3	0.500000	-0.250000
13	0.30000	SLE-C	Max	-0.250000	-777.40	3	0.500000	-0.250000
13	0.00000	SLE-C	Min	-0.250000	-706.49	3	0.500000	-0.250000
13	0.15000	SLE-C	Min	-0.250000	-756.07	3	0.500000	-0.250000
13	0.30000	SLE-C	Min	-0.250000	-777.40	3	0.500000	-0.250000
13	0.00000	SLE-F1	Max	-0.250000	-706.99	3	0.500000	-0.250000
13	0.15000	SLE-F1	Max	-0.250000	-766.99	3	0.500000	-0.250000
13	0.30000	SLE-F1	Max	-0.250000	-799.93	3	0.500000	-0.250000
13	0.00000	SLE-F1	Min	-0.250000	-706.99	3	0.500000	-0.250000
13	0.15000	SLE-F1	Min	-0.250000	-766.99	3	0.500000	-0.250000
13	0.30000	SLE-F1	Min	-0.250000	-799.93	3	0.500000	-0.250000
13	0.00000	SLE-F2	Max	-0.250000	-606.88	3	0.500000	-0.250000

Table: Element Forces - Frames, Part 3 of 4

Frame	Station m	OutputCase	StepType	x3S11Max m	S11Min KN/m2	PtS11Min	x2S11Min m	x3S11Min m
13	0.15000	SLE-F2	Max	-0.250000	-641.75	3	0.500000	-0.250000
13	0.30000	SLE-F2	Max	-0.250000	-653.62	3	0.500000	-0.250000
13	0.00000	SLE-F2	Min	-0.250000	-606.88	3	0.500000	-0.250000
13	0.15000	SLE-F2	Min	-0.250000	-641.75	3	0.500000	-0.250000
13	0.30000	SLE-F2	Min	-0.250000	-653.62	3	0.500000	-0.250000
13	0.00000	SLE-F3	Max	-0.250000	-484.20	3	0.500000	-0.250000
13	0.15000	SLE-F3	Max	-0.250000	-532.47	3	0.500000	-0.250000
13	0.30000	SLE-F3	Max	-0.250000	-557.83	3	0.500000	-0.250000
13	0.00000	SLE-F3	Min	-0.250000	-484.20	3	0.500000	-0.250000
13	0.15000	SLE-F3	Min	-0.250000	-532.47	3	0.500000	-0.250000
13	0.30000	SLE-F3	Min	-0.250000	-557.83	3	0.500000	-0.250000
13	0.00000	SLE-QP	Max	-0.250000	-634.84	3	0.500000	-0.250000
13	0.15000	SLE-QP	Max	-0.250000	-678.45	3	0.500000	-0.250000
13	0.30000	SLE-QP	Max	-0.250000	-699.14	3	0.500000	-0.250000
13	0.00000	SLE-QP	Min	-0.250000	-634.84	3	0.500000	-0.250000
13	0.15000	SLE-QP	Min	-0.250000	-678.45	3	0.500000	-0.250000
13	0.30000	SLE-QP	Min	-0.250000	-699.14	3	0.500000	-0.250000
13	0.00000	SLU-1	Max	-0.250000	-1039.91	3	0.500000	-0.250000
13	0.15000	SLU-1	Max	-0.250000	-1090.76	3	0.500000	-0.250000
13	0.30000	SLU-1	Max	-0.250000	-1096.14	3	0.500000	-0.250000
13	0.00000	SLU-1	Min	-0.250000	-1039.91	3	0.500000	-0.250000
13	0.15000	SLU-1	Min	-0.250000	-1090.76	3	0.500000	-0.250000
13	0.30000	SLU-1	Min	-0.250000	-1096.14	3	0.500000	-0.250000
13	0.00000	SLU-2	Max	-0.250000	-1224.30	3	0.500000	-0.250000
13	0.15000	SLU-2	Max	-0.250000	-1291.02	3	0.500000	-0.250000
13	0.30000	SLU-2	Max	-0.250000	-1312.49	3	0.500000	-0.250000
13	0.00000	SLU-2	Min	-0.250000	-1224.30	3	0.500000	-0.250000
13	0.15000	SLU-2	Min	-0.250000	-1291.02	3	0.500000	-0.250000
13	0.30000	SLU-2	Min	-0.250000	-1312.49	3	0.500000	-0.250000
13	0.00000	SLU-3	Max	-0.250000	-375.42	3	0.500000	-0.250000
13	0.15000	SLU-3	Max	-0.250000	-406.83	3	0.500000	-0.250000
13	0.30000	SLU-3	Max	-0.250000	-415.10	3	0.500000	-0.250000
13	0.00000	SLU-3	Min	-0.250000	-375.42	3	0.500000	-0.250000
13	0.15000	SLU-3	Min	-0.250000	-406.83	3	0.500000	-0.250000
13	0.30000	SLU-3	Min	-0.250000	-415.10	3	0.500000	-0.250000
13	0.00000	SLU-4	Max	-0.250000	-1173.84	3	0.500000	-0.250000
13	0.15000	SLU-4	Max	-0.250000	-1217.84	3	0.500000	-0.250000
13	0.30000	SLU-4	Max	-0.250000	-1216.37	3	0.500000	-0.250000
13	0.00000	SLU-4	Min	-0.250000	-1173.84	3	0.500000	-0.250000
13	0.15000	SLU-4	Min	-0.250000	-1217.84	3	0.500000	-0.250000
13	0.30000	SLU-4	Min	-0.250000	-1216.37	3	0.500000	-0.250000
13	0.00000	SLU-5	Max	-0.250000	-503.96	3	0.500000	-0.250000
13	0.15000	SLU-5	Max	-0.250000	-527.57	3	0.500000	-0.250000
13	0.30000	SLU-5	Max	-0.250000	-528.05	3	0.500000	-0.250000
13	0.00000	SLU-5	Min	-0.250000	-503.96	3	0.500000	-0.250000
13	0.15000	SLU-5	Min	-0.250000	-527.57	3	0.500000	-0.250000
13	0.30000	SLU-5	Min	-0.250000	-528.05	3	0.500000	-0.250000
13	0.00000	SLU-6	Max	-0.250000	-967.76	3	0.500000	-0.250000
13	0.15000	SLU-6	Max	-0.250000	-1033.11	3	0.500000	-0.250000
13	0.30000	SLU-6	Max	-0.250000	-1053.20	3	0.500000	-0.250000
13	0.00000	SLU-6	Min	-0.250000	-967.76	3	0.500000	-0.250000
13	0.15000	SLU-6	Min	-0.250000	-1033.11	3	0.500000	-0.250000
13	0.30000	SLU-6	Min	-0.250000	-1053.20	3	0.500000	-0.250000
13	0.00000	SLU-7	Max	-0.250000	-314.30	3	0.500000	-0.250000
13	0.15000	SLU-7	Max	-0.250000	-359.96	3	0.500000	-0.250000
13	0.30000	SLU-7	Max	-0.250000	-382.70	3	0.500000	-0.250000
13	0.00000	SLU-7	Min	-0.250000	-314.30	3	0.500000	-0.250000
13	0.15000	SLU-7	Min	-0.250000	-359.96	3	0.500000	-0.250000
13	0.30000	SLU-7	Min	-0.250000	-382.70	3	0.500000	-0.250000

Table: Element Forces - Frames, Part 3 of 4

Frame	Station m	OutputCase	StepType	x3S11Max m	S11Min KN/m2	PtS11Min	x2S11Min m	x3S11Min m
13	0.00000	SLV 1	Max	-0.250000	-1323.42	1	-0.500000	-0.250000
13	0.15000	SLV 1	Max	-0.250000	-1455.80	1	-0.500000	-0.250000
13	0.30000	SLV 1	Max	-0.250000	-1612.22	1	-0.500000	-0.250000
13	0.00000	SLV 1	Min	-0.250000	-1323.42	1	-0.500000	-0.250000
13	0.15000	SLV 1	Min	-0.250000	-1455.80	1	-0.500000	-0.250000
13	0.30000	SLV 1	Min	-0.250000	-1612.22	1	-0.500000	-0.250000
13	0.00000	SLV 2	Max	-0.250000	-1205.23	1	-0.500000	-0.250000
13	0.15000	SLV 2	Max	-0.250000	-1328.04	1	-0.500000	-0.250000
13	0.30000	SLV 2	Max	-0.250000	-1478.14	1	-0.500000	-0.250000
13	0.00000	SLV 2	Min	-0.250000	-1205.23	1	-0.500000	-0.250000
13	0.15000	SLV 2	Min	-0.250000	-1328.04	1	-0.500000	-0.250000
13	0.30000	SLV 2	Min	-0.250000	-1478.14	1	-0.500000	-0.250000
13	0.00000	SLV 3	Max	-0.250000	-1205.23	1	-0.500000	-0.250000
13	0.15000	SLV 3	Max	-0.250000	-1328.04	1	-0.500000	-0.250000
13	0.30000	SLV 3	Max	-0.250000	-1478.14	1	-0.500000	-0.250000
13	0.00000	SLV 3	Min	-0.250000	-1205.23	1	-0.500000	-0.250000
13	0.15000	SLV 3	Min	-0.250000	-1328.04	1	-0.500000	-0.250000
13	0.30000	SLV 3	Min	-0.250000	-1478.14	1	-0.500000	-0.250000
13	0.00000	SLV 4	Max	-0.250000	-2056.39	1	-0.500000	-0.250000
13	0.15000	SLV 4	Max	-0.250000	-2006.40	1	-0.500000	-0.250000
13	0.30000	SLV 4	Max	-0.250000	-1982.01	1	-0.500000	-0.250000
13	0.00000	SLV 4	Min	-0.250000	-2056.39	1	-0.500000	-0.250000
13	0.15000	SLV 4	Min	-0.250000	-2006.40	1	-0.500000	-0.250000
13	0.30000	SLV 4	Min	-0.250000	-1982.01	1	-0.500000	-0.250000
13	0.00000	SLV 5	Max	-0.250000	-335.56	1	-0.500000	-0.250000
13	0.15000	SLV 5	Max	-0.250000	-353.90	1	-0.500000	-0.250000
13	0.30000	SLV 5	Max	-0.250000	-391.28	1	-0.500000	-0.250000
13	0.00000	SLV 5	Min	-0.250000	-335.56	1	-0.500000	-0.250000
13	0.15000	SLV 5	Min	-0.250000	-353.90	1	-0.500000	-0.250000
13	0.30000	SLV 5	Min	-0.250000	-391.28	1	-0.500000	-0.250000
13	0.00000	SLV 6	Max	-0.250000	-700.74	1	-0.500000	-0.250000
13	0.15000	SLV 6	Max	-0.250000	-660.79	1	-0.500000	-0.250000
13	0.30000	SLV 6	Max	-0.250000	-639.38	1	-0.500000	-0.250000
13	0.00000	SLV 6	Min	-0.250000	-700.74	1	-0.500000	-0.250000
13	0.15000	SLV 6	Min	-0.250000	-660.79	1	-0.500000	-0.250000
13	0.30000	SLV 6	Min	-0.250000	-639.38	1	-0.500000	-0.250000
13	0.00000	SLV 7	Max	-0.250000	-681.52	3	0.500000	-0.250000
13	0.15000	SLV 7	Max	-0.250000	-695.38	3	0.500000	-0.250000
13	0.30000	SLV 7	Max	-0.250000	-679.33	3	0.500000	-0.250000
13	0.00000	SLV 7	Min	-0.250000	-681.52	3	0.500000	-0.250000
13	0.15000	SLV 7	Min	-0.250000	-695.38	3	0.500000	-0.250000
13	0.30000	SLV 7	Min	-0.250000	-679.33	3	0.500000	-0.250000
13	0.00000	SLV 8	Max	-0.250000	-396.78	3	0.500000	-0.250000
13	0.15000	SLV 8	Max	-0.250000	-465.40	3	0.500000	-0.250000
13	0.30000	SLV 8	Max	-0.250000	-504.62	3	0.500000	-0.250000
13	0.00000	SLV 8	Min	-0.250000	-396.78	3	0.500000	-0.250000
13	0.15000	SLV 8	Min	-0.250000	-465.40	3	0.500000	-0.250000
13	0.30000	SLV 8	Min	-0.250000	-504.62	3	0.500000	-0.250000
13	0.00000	SLV 9	Max	-0.250000	-1323.42	1	-0.500000	-0.250000
13	0.15000	SLV 9	Max	-0.250000	-1455.80	1	-0.500000	-0.250000
13	0.30000	SLV 9	Max	-0.250000	-1612.22	1	-0.500000	-0.250000
13	0.00000	SLV 9	Min	-0.250000	-1323.42	1	-0.500000	-0.250000
13	0.15000	SLV 9	Min	-0.250000	-1455.80	1	-0.500000	-0.250000
13	0.30000	SLV 9	Min	-0.250000	-1612.22	1	-0.500000	-0.250000
13	0.00000	SLV 10	Max	-0.250000	-2153.98	1	-0.500000	-0.250000
13	0.15000	SLV 10	Max	-0.250000	-2118.34	1	-0.500000	-0.250000
13	0.30000	SLV 10	Max	-0.250000	-2105.03	1	-0.500000	-0.250000
13	0.00000	SLV 10	Min	-0.250000	-2153.98	1	-0.500000	-0.250000
13	0.15000	SLV 10	Min	-0.250000	-2118.34	1	-0.500000	-0.250000

Table: Element Forces - Frames, Part 3 of 4

Frame	Station m	OutputCase	StepType	x3S11Max m	S11Min KN/m2	PtS11Min	x2S11Min m	x3S11Min m
13	0.30000	SLV 10	Min	-0.250000	-2105.03	1	-0.500000	-0.250000
13	0.00000	SLV 11	Max	-0.250000	-1205.23	1	-0.500000	-0.250000
13	0.15000	SLV 11	Max	-0.250000	-1328.04	1	-0.500000	-0.250000
13	0.30000	SLV 11	Max	-0.250000	-1478.14	1	-0.500000	-0.250000
13	0.00000	SLV 11	Min	-0.250000	-1205.23	1	-0.500000	-0.250000
13	0.15000	SLV 11	Min	-0.250000	-1328.04	1	-0.500000	-0.250000
13	0.30000	SLV 11	Min	-0.250000	-1478.14	1	-0.500000	-0.250000
13	0.00000	SLV 12	Max	-0.250000	-2056.39	1	-0.500000	-0.250000
13	0.15000	SLV 12	Max	-0.250000	-2006.40	1	-0.500000	-0.250000
13	0.30000	SLV 12	Max	-0.250000	-1982.01	1	-0.500000	-0.250000
13	0.00000	SLV 12	Min	-0.250000	-2056.39	1	-0.500000	-0.250000
13	0.15000	SLV 12	Min	-0.250000	-2006.40	1	-0.500000	-0.250000
13	0.30000	SLV 12	Min	-0.250000	-1982.01	1	-0.500000	-0.250000
13	0.00000	SLV 13	Max	-0.250000	-335.56	1	-0.500000	-0.250000
13	0.15000	SLV 13	Max	-0.250000	-353.90	1	-0.500000	-0.250000
13	0.30000	SLV 13	Max	-0.250000	-391.28	1	-0.500000	-0.250000
13	0.00000	SLV 13	Min	-0.250000	-335.56	1	-0.500000	-0.250000
13	0.15000	SLV 13	Min	-0.250000	-353.90	1	-0.500000	-0.250000
13	0.30000	SLV 13	Min	-0.250000	-391.28	1	-0.500000	-0.250000
13	0.00000	SLV 14	Max	-0.250000	-700.74	1	-0.500000	-0.250000
13	0.15000	SLV 14	Max	-0.250000	-660.79	1	-0.500000	-0.250000
13	0.30000	SLV 14	Max	-0.250000	-639.38	1	-0.500000	-0.250000
13	0.00000	SLV 14	Min	-0.250000	-700.74	1	-0.500000	-0.250000
13	0.15000	SLV 14	Min	-0.250000	-660.79	1	-0.500000	-0.250000
13	0.30000	SLV 14	Min	-0.250000	-639.38	1	-0.500000	-0.250000
13	0.00000	SLV 15	Max	-0.250000	-681.52	3	0.500000	-0.250000
13	0.15000	SLV 15	Max	-0.250000	-695.38	3	0.500000	-0.250000
13	0.30000	SLV 15	Max	-0.250000	-679.33	3	0.500000	-0.250000
13	0.00000	SLV 15	Min	-0.250000	-681.52	3	0.500000	-0.250000
13	0.15000	SLV 15	Min	-0.250000	-695.38	3	0.500000	-0.250000
13	0.30000	SLV 15	Min	-0.250000	-679.33	3	0.500000	-0.250000
13	0.00000	SLV 16	Max	-0.250000	-396.78	3	0.500000	-0.250000
13	0.15000	SLV 16	Max	-0.250000	-465.40	3	0.500000	-0.250000
13	0.30000	SLV 16	Max	-0.250000	-504.62	3	0.500000	-0.250000
13	0.00000	SLV 16	Min	-0.250000	-396.78	3	0.500000	-0.250000
13	0.15000	SLV 16	Min	-0.250000	-465.40	3	0.500000	-0.250000
13	0.30000	SLV 16	Min	-0.250000	-504.62	3	0.500000	-0.250000
14	0.00000	SLE-C	Max	-0.250000	-601.00	3	0.500000	-0.250000
14	0.15000	SLE-C	Max	-0.250000	-671.34	3	0.500000	-0.250000
14	0.30000	SLE-C	Max	-0.250000	-714.81	3	0.500000	-0.250000
14	0.00000	SLE-C	Min	-0.250000	-601.00	3	0.500000	-0.250000
14	0.15000	SLE-C	Min	-0.250000	-671.34	3	0.500000	-0.250000
14	0.30000	SLE-C	Min	-0.250000	-714.81	3	0.500000	-0.250000
14	0.00000	SLE-F1	Max	-0.250000	-577.30	3	0.500000	-0.250000
14	0.15000	SLE-F1	Max	-0.250000	-660.06	3	0.500000	-0.250000
14	0.30000	SLE-F1	Max	-0.250000	-717.35	3	0.500000	-0.250000
14	0.00000	SLE-F1	Min	-0.250000	-577.30	3	0.500000	-0.250000
14	0.15000	SLE-F1	Min	-0.250000	-660.06	3	0.500000	-0.250000
14	0.30000	SLE-F1	Min	-0.250000	-717.35	3	0.500000	-0.250000
14	0.00000	SLE-F2	Max	-0.250000	-527.76	3	0.500000	-0.250000
14	0.15000	SLE-F2	Max	-0.250000	-581.29	3	0.500000	-0.250000
14	0.30000	SLE-F2	Max	-0.250000	-612.93	3	0.500000	-0.250000
14	0.00000	SLE-F2	Min	-0.250000	-527.76	3	0.500000	-0.250000
14	0.15000	SLE-F2	Min	-0.250000	-581.29	3	0.500000	-0.250000
14	0.30000	SLE-F2	Min	-0.250000	-612.93	3	0.500000	-0.250000
14	0.00000	SLE-F3	Max	-0.250000	-390.98	3	0.500000	-0.250000
14	0.15000	SLE-F3	Max	-0.250000	-452.33	3	0.500000	-0.250000
14	0.30000	SLE-F3	Max	-0.250000	-492.04	3	0.500000	-0.250000
14	0.00000	SLE-F3	Min	-0.250000	-390.98	3	0.500000	-0.250000

Table: Element Forces - Frames, Part 3 of 4

Frame	Station m	OutputCase	StepType	x3S11Max m	S11Min KN/m2	PtS11Min	x2S11Min m	x3S11Min m
14	0.15000	SLE-F3	Min	-0.250000	-452.33	3	0.500000	-0.250000
14	0.30000	SLE-F3	Min	-0.250000	-492.04	3	0.500000	-0.250000
14	0.00000	SLE-QP	Max	-0.250000	-535.52	3	0.500000	-0.250000
14	0.15000	SLE-QP	Max	-0.250000	-599.86	3	0.500000	-0.250000
14	0.30000	SLE-QP	Max	-0.250000	-642.55	3	0.500000	-0.250000
14	0.00000	SLE-QP	Min	-0.250000	-535.52	3	0.500000	-0.250000
14	0.15000	SLE-QP	Min	-0.250000	-599.86	3	0.500000	-0.250000
14	0.30000	SLE-QP	Min	-0.250000	-642.55	3	0.500000	-0.250000
14	0.00000	SLU-1	Max	-0.250000	-909.60	3	0.500000	-0.250000
14	0.15000	SLU-1	Max	-0.250000	-1001.01	3	0.500000	-0.250000
14	0.30000	SLU-1	Max	-0.250000	-1049.52	3	0.500000	-0.250000
14	0.00000	SLU-1	Min	-0.250000	-909.60	3	0.500000	-0.250000
14	0.15000	SLU-1	Min	-0.250000	-1001.01	3	0.500000	-0.250000
14	0.30000	SLU-1	Min	-0.250000	-1049.52	3	0.500000	-0.250000
14	0.00000	SLU-2	Max	-0.250000	-1042.58	3	0.500000	-0.250000
14	0.15000	SLU-2	Max	-0.250000	-1161.24	3	0.500000	-0.250000
14	0.30000	SLU-2	Max	-0.250000	-1237.62	3	0.500000	-0.250000
14	0.00000	SLU-2	Min	-0.250000	-1042.58	3	0.500000	-0.250000
14	0.15000	SLU-2	Min	-0.250000	-1161.24	3	0.500000	-0.250000
14	0.30000	SLU-2	Min	-0.250000	-1237.62	3	0.500000	-0.250000
14	0.00000	SLU-3	Max	-0.250000	-328.21	3	0.500000	-0.250000
14	0.15000	SLU-3	Max	-0.250000	-365.08	3	0.500000	-0.250000
14	0.30000	SLU-3	Max	-0.250000	-379.70	3	0.500000	-0.250000
14	0.00000	SLU-3	Min	-0.250000	-328.21	3	0.500000	-0.250000
14	0.15000	SLU-3	Min	-0.250000	-365.08	3	0.500000	-0.250000
14	0.30000	SLU-3	Min	-0.250000	-379.70	3	0.500000	-0.250000
14	0.00000	SLU-4	Max	-0.250000	-1042.43	3	0.500000	-0.250000
14	0.15000	SLU-4	Max	-0.250000	-1134.13	3	0.500000	-0.250000
14	0.30000	SLU-4	Max	-0.250000	-1182.94	3	0.500000	-0.250000
14	0.00000	SLU-4	Min	-0.250000	-1042.43	3	0.500000	-0.250000
14	0.15000	SLU-4	Min	-0.250000	-1134.13	3	0.500000	-0.250000
14	0.30000	SLU-4	Min	-0.250000	-1182.94	3	0.500000	-0.250000
14	0.00000	SLU-5	Max	-0.250000	-458.44	3	0.500000	-0.250000
14	0.15000	SLU-5	Max	-0.250000	-494.11	3	0.500000	-0.250000
14	0.30000	SLU-5	Max	-0.250000	-507.54	3	0.500000	-0.250000
14	0.00000	SLU-5	Min	-0.250000	-458.44	3	0.500000	-0.250000
14	0.15000	SLU-5	Min	-0.250000	-494.11	3	0.500000	-0.250000
14	0.30000	SLU-5	Min	-0.250000	-507.54	3	0.500000	-0.250000
14	0.00000	SLU-6	Max	-0.250000	-813.01	3	0.500000	-0.250000
14	0.15000	SLU-6	Max	-0.250000	-917.58	3	0.500000	-0.250000
14	0.30000	SLU-6	Max	-0.250000	-979.86	3	0.500000	-0.250000
14	0.00000	SLU-6	Min	-0.250000	-813.01	3	0.500000	-0.250000
14	0.15000	SLU-6	Min	-0.250000	-917.58	3	0.500000	-0.250000
14	0.30000	SLU-6	Min	-0.250000	-979.86	3	0.500000	-0.250000
14	0.00000	SLU-7	Max	-0.250000	-367.94	1	-0.500000	-0.250000
14	0.15000	SLU-7	Max	-0.250000	-304.27	1	-0.500000	-0.250000
14	0.30000	SLU-7	Max	-0.250000	-321.06	3	0.500000	-0.250000
14	0.00000	SLU-7	Min	-0.250000	-367.94	1	-0.500000	-0.250000
14	0.15000	SLU-7	Min	-0.250000	-304.27	1	-0.500000	-0.250000
14	0.30000	SLU-7	Min	-0.250000	-321.06	3	0.500000	-0.250000
14	0.00000	SLV 1	Max	-0.250000	-941.82	1	-0.500000	-0.250000
14	0.15000	SLV 1	Max	-0.250000	-1107.41	1	-0.500000	-0.250000
14	0.30000	SLV 1	Max	-0.250000	-1298.87	1	-0.500000	-0.250000
14	0.00000	SLV 1	Min	-0.250000	-941.82	1	-0.500000	-0.250000
14	0.15000	SLV 1	Min	-0.250000	-1107.41	1	-0.500000	-0.250000
14	0.30000	SLV 1	Min	-0.250000	-1298.87	1	-0.500000	-0.250000
14	0.00000	SLV 2	Max	-0.250000	-853.06	1	-0.500000	-0.250000
14	0.15000	SLV 2	Max	-0.250000	-1003.22	1	-0.500000	-0.250000
14	0.30000	SLV 2	Max	-0.250000	-1182.27	1	-0.500000	-0.250000

Table: Element Forces - Frames, Part 3 of 4

Frame	Station m	OutputCase	StepType	x3S11Max m	S11Min KN/m2	PtS11Min	x2S11Min m	x3S11Min m
14	0.0000	SLV 2	Min	-0.250000	-853.06	1	-0.500000	-0.250000
14	0.1500	SLV 2	Min	-0.250000	-1003.22	1	-0.500000	-0.250000
14	0.3000	SLV 2	Min	-0.250000	-1182.27	1	-0.500000	-0.250000
14	0.0000	SLV 3	Max	-0.250000	-853.06	1	-0.500000	-0.250000
14	0.1500	SLV 3	Max	-0.250000	-1003.22	1	-0.500000	-0.250000
14	0.3000	SLV 3	Max	-0.250000	-1182.27	1	-0.500000	-0.250000
14	0.0000	SLV 3	Min	-0.250000	-853.06	1	-0.500000	-0.250000
14	0.1500	SLV 3	Min	-0.250000	-1003.22	1	-0.500000	-0.250000
14	0.3000	SLV 3	Min	-0.250000	-1182.27	1	-0.500000	-0.250000
14	0.0000	SLV 4	Max	-0.250000	-2048.42	1	-0.500000	-0.250000
14	0.1500	SLV 4	Max	-0.250000	-2041.18	1	-0.500000	-0.250000
14	0.3000	SLV 4	Max	-0.250000	-2058.09	1	-0.500000	-0.250000
14	0.0000	SLV 4	Min	-0.250000	-2048.42	1	-0.500000	-0.250000
14	0.1500	SLV 4	Min	-0.250000	-2041.18	1	-0.500000	-0.250000
14	0.3000	SLV 4	Min	-0.250000	-2058.09	1	-0.500000	-0.250000
14	0.0000	SLV 5	Max	-0.250000	-319.18	3	0.500000	-0.250000
14	0.1500	SLV 5	Max	-0.250000	-299.93	3	0.500000	-0.250000
14	0.3000	SLV 5	Max	-0.250000	-331.12	1	-0.500000	-0.250000
14	0.0000	SLV 5	Min	-0.250000	-319.18	3	0.500000	-0.250000
14	0.1500	SLV 5	Min	-0.250000	-299.93	3	0.500000	-0.250000
14	0.3000	SLV 5	Min	-0.250000	-331.12	1	-0.500000	-0.250000
14	0.0000	SLV 6	Max	-0.250000	-753.55	1	-0.500000	-0.250000
14	0.1500	SLV 6	Max	-0.250000	-720.22	1	-0.500000	-0.250000
14	0.3000	SLV 6	Max	-0.250000	-704.53	1	-0.500000	-0.250000
14	0.0000	SLV 6	Min	-0.250000	-753.55	1	-0.500000	-0.250000
14	0.1500	SLV 6	Min	-0.250000	-720.22	1	-0.500000	-0.250000
14	0.3000	SLV 6	Min	-0.250000	-704.53	1	-0.500000	-0.250000
14	0.0000	SLV 7	Max	-0.250000	-654.10	3	0.500000	-0.250000
14	0.1500	SLV 7	Max	-0.250000	-683.21	3	0.500000	-0.250000
14	0.3000	SLV 7	Max	-0.250000	-683.23	3	0.500000	-0.250000
14	0.0000	SLV 7	Min	-0.250000	-654.10	3	0.500000	-0.250000
14	0.1500	SLV 7	Min	-0.250000	-683.21	3	0.500000	-0.250000
14	0.3000	SLV 7	Min	-0.250000	-683.23	3	0.500000	-0.250000
14	0.0000	SLV 8	Max	-0.250000	-505.34	1	-0.500000	-0.250000
14	0.1500	SLV 8	Max	-0.250000	-413.64	1	-0.500000	-0.250000
14	0.3000	SLV 8	Max	-0.250000	-407.04	3	0.500000	-0.250000
14	0.0000	SLV 8	Min	-0.250000	-505.34	1	-0.500000	-0.250000
14	0.1500	SLV 8	Min	-0.250000	-413.64	1	-0.500000	-0.250000
14	0.3000	SLV 8	Min	-0.250000	-407.04	3	0.500000	-0.250000
14	0.0000	SLV 9	Max	-0.250000	-941.82	1	-0.500000	-0.250000
14	0.1500	SLV 9	Max	-0.250000	-1107.41	1	-0.500000	-0.250000
14	0.3000	SLV 9	Max	-0.250000	-1298.87	1	-0.500000	-0.250000
14	0.0000	SLV 9	Min	-0.250000	-941.82	1	-0.500000	-0.250000
14	0.1500	SLV 9	Min	-0.250000	-1107.41	1	-0.500000	-0.250000
14	0.3000	SLV 9	Min	-0.250000	-1298.87	1	-0.500000	-0.250000
14	0.0000	SLV 10	Max	-0.250000	-2106.62	1	-0.500000	-0.250000
14	0.1500	SLV 10	Max	-0.250000	-2119.41	1	-0.500000	-0.250000
14	0.3000	SLV 10	Max	-0.250000	-2153.36	1	-0.500000	-0.250000
14	0.0000	SLV 10	Min	-0.250000	-2106.62	1	-0.500000	-0.250000
14	0.1500	SLV 10	Min	-0.250000	-2119.41	1	-0.500000	-0.250000
14	0.3000	SLV 10	Min	-0.250000	-2153.36	1	-0.500000	-0.250000
14	0.0000	SLV 11	Max	-0.250000	-853.06	1	-0.500000	-0.250000
14	0.1500	SLV 11	Max	-0.250000	-1003.22	1	-0.500000	-0.250000
14	0.3000	SLV 11	Max	-0.250000	-1182.27	1	-0.500000	-0.250000
14	0.0000	SLV 11	Min	-0.250000	-853.06	1	-0.500000	-0.250000
14	0.1500	SLV 11	Min	-0.250000	-1003.22	1	-0.500000	-0.250000
14	0.3000	SLV 11	Min	-0.250000	-1182.27	1	-0.500000	-0.250000
14	0.0000	SLV 12	Max	-0.250000	-2048.42	1	-0.500000	-0.250000
14	0.1500	SLV 12	Max	-0.250000	-2041.18	1	-0.500000	-0.250000

Table: Element Forces - Frames, Part 3 of 4

Frame	Station m	OutputCase	StepType	x3S11Max m	S11Min KN/m2	PtS11Min	x2S11Min m	x3S11Min m
14	0.30000	SLV 12	Max	-0.250000	-2058.09	1	-0.500000	-0.250000
14	0.00000	SLV 12	Min	-0.250000	-2048.42	1	-0.500000	-0.250000
14	0.15000	SLV 12	Min	-0.250000	-2041.18	1	-0.500000	-0.250000
14	0.30000	SLV 12	Min	-0.250000	-2058.09	1	-0.500000	-0.250000
14	0.00000	SLV 13	Max	-0.250000	-319.18	3	0.500000	-0.250000
14	0.15000	SLV 13	Max	-0.250000	-299.93	3	0.500000	-0.250000
14	0.30000	SLV 13	Max	-0.250000	-331.12	1	-0.500000	-0.250000
14	0.00000	SLV 13	Min	-0.250000	-319.18	3	0.500000	-0.250000
14	0.15000	SLV 13	Min	-0.250000	-299.93	3	0.500000	-0.250000
14	0.30000	SLV 13	Min	-0.250000	-331.12	1	-0.500000	-0.250000
14	0.00000	SLV 14	Max	-0.250000	-753.55	1	-0.500000	-0.250000
14	0.15000	SLV 14	Max	-0.250000	-720.22	1	-0.500000	-0.250000
14	0.30000	SLV 14	Max	-0.250000	-704.53	1	-0.500000	-0.250000
14	0.00000	SLV 14	Min	-0.250000	-753.55	1	-0.500000	-0.250000
14	0.15000	SLV 14	Min	-0.250000	-720.22	1	-0.500000	-0.250000
14	0.30000	SLV 14	Min	-0.250000	-704.53	1	-0.500000	-0.250000
14	0.00000	SLV 15	Max	-0.250000	-654.10	3	0.500000	-0.250000
14	0.15000	SLV 15	Max	-0.250000	-683.21	3	0.500000	-0.250000
14	0.30000	SLV 15	Max	-0.250000	-683.23	3	0.500000	-0.250000
14	0.00000	SLV 15	Min	-0.250000	-654.10	3	0.500000	-0.250000
14	0.15000	SLV 15	Min	-0.250000	-683.21	3	0.500000	-0.250000
14	0.30000	SLV 15	Min	-0.250000	-683.23	3	0.500000	-0.250000
14	0.00000	SLV 16	Max	-0.250000	-505.34	1	-0.500000	-0.250000
14	0.15000	SLV 16	Max	-0.250000	-413.64	1	-0.500000	-0.250000
14	0.30000	SLV 16	Max	-0.250000	-407.04	3	0.500000	-0.250000
14	0.00000	SLV 16	Min	-0.250000	-505.34	1	-0.500000	-0.250000
14	0.15000	SLV 16	Min	-0.250000	-413.64	1	-0.500000	-0.250000
14	0.30000	SLV 16	Min	-0.250000	-407.04	3	0.500000	-0.250000
15	0.00000	SLE-C	Max	-0.250000	-463.27	3	0.500000	-0.250000
15	0.14996	SLE-C	Max	-0.250000	-550.80	3	0.500000	-0.250000
15	0.29993	SLE-C	Max	-0.250000	-612.27	3	0.500000	-0.250000
15	0.00000	SLE-C	Min	-0.250000	-463.27	3	0.500000	-0.250000
15	0.14996	SLE-C	Min	-0.250000	-550.80	3	0.500000	-0.250000
15	0.29993	SLE-C	Min	-0.250000	-612.27	3	0.500000	-0.250000
15	0.00000	SLE-F1	Max	-0.250000	-413.64	3	0.500000	-0.250000
15	0.14996	SLE-F1	Max	-0.250000	-514.41	3	0.500000	-0.250000
15	0.29993	SLE-F1	Max	-0.250000	-590.82	3	0.500000	-0.250000
15	0.00000	SLE-F1	Min	-0.250000	-413.64	3	0.500000	-0.250000
15	0.14996	SLE-F1	Min	-0.250000	-514.41	3	0.500000	-0.250000
15	0.29993	SLE-F1	Min	-0.250000	-590.82	3	0.500000	-0.250000
15	0.00000	SLE-F2	Max	-0.250000	-419.13	3	0.500000	-0.250000
15	0.14996	SLE-F2	Max	-0.250000	-488.53	3	0.500000	-0.250000
15	0.29993	SLE-F2	Max	-0.250000	-536.53	3	0.500000	-0.250000
15	0.00000	SLE-F2	Min	-0.250000	-419.13	3	0.500000	-0.250000
15	0.14996	SLE-F2	Min	-0.250000	-488.53	3	0.500000	-0.250000
15	0.29993	SLE-F2	Min	-0.250000	-536.53	3	0.500000	-0.250000
15	0.00000	SLE-F3	Max	-0.250000	-279.14	3	0.500000	-0.250000
15	0.14996	SLE-F3	Max	-0.250000	-350.38	3	0.500000	-0.250000
15	0.29993	SLE-F3	Max	-0.250000	-400.63	3	0.500000	-0.250000
15	0.00000	SLE-F3	Min	-0.250000	-279.14	3	0.500000	-0.250000
15	0.14996	SLE-F3	Min	-0.250000	-350.38	3	0.500000	-0.250000
15	0.29993	SLE-F3	Min	-0.250000	-400.63	3	0.500000	-0.250000
15	0.00000	SLE-QP	Max	-0.250000	-404.18	3	0.500000	-0.250000
15	0.14996	SLE-QP	Max	-0.250000	-485.67	3	0.500000	-0.250000
15	0.29993	SLE-QP	Max	-0.250000	-546.17	3	0.500000	-0.250000
15	0.00000	SLE-QP	Min	-0.250000	-404.18	3	0.500000	-0.250000
15	0.14996	SLE-QP	Min	-0.250000	-485.67	3	0.500000	-0.250000
15	0.29993	SLE-QP	Min	-0.250000	-546.17	3	0.500000	-0.250000
15	0.00000	SLU-1	Max	-0.250000	-716.34	3	0.500000	-0.250000

Table: Element Forces - Frames, Part 3 of 4

Frame	Station m	OutputCase	StepType	x3S11Max m	S11Min KN/m2	PtS11Min	x2S11Min m	x3S11Min m
15	0.14996	SLU-1	Max	-0.250000	-841.19	3	0.500000	-0.250000
15	0.29993	SLU-1	Max	-0.250000	-925.25	3	0.500000	-0.250000
15	0.00000	SLU-1	Min	-0.250000	-716.34	3	0.500000	-0.250000
15	0.14996	SLU-1	Min	-0.250000	-841.19	3	0.500000	-0.250000
15	0.29993	SLU-1	Min	-0.250000	-925.25	3	0.500000	-0.250000
15	0.00000	SLU-2	Max	-0.250000	-780.88	3	0.500000	-0.250000
15	0.14996	SLU-2	Max	-0.250000	-941.99	3	0.500000	-0.250000
15	0.29993	SLU-2	Max	-0.250000	-1063.44	3	0.500000	-0.250000
15	0.00000	SLU-2	Min	-0.250000	-780.88	3	0.500000	-0.250000
15	0.14996	SLU-2	Min	-0.250000	-941.99	3	0.500000	-0.250000
15	0.29993	SLU-2	Min	-0.250000	-1063.44	3	0.500000	-0.250000
15	0.00000	SLU-3	Max	-0.250000	-378.34	1	-0.500000	-0.250000
15	0.14996	SLU-3	Max	-0.250000	-323.08	1	-0.500000	-0.250000
15	0.29993	SLU-3	Max	-0.250000	-333.33	3	0.500000	-0.250000
15	0.00000	SLU-3	Min	-0.250000	-378.34	1	-0.500000	-0.250000
15	0.14996	SLU-3	Min	-0.250000	-323.08	1	-0.500000	-0.250000
15	0.29993	SLU-3	Min	-0.250000	-333.33	3	0.500000	-0.250000
15	0.00000	SLU-4	Max	-0.250000	-835.49	3	0.500000	-0.250000
15	0.14996	SLU-4	Max	-0.250000	-967.46	3	0.500000	-0.250000
15	0.29993	SLU-4	Max	-0.250000	-1058.64	3	0.500000	-0.250000
15	0.00000	SLU-4	Min	-0.250000	-835.49	3	0.500000	-0.250000
15	0.14996	SLU-4	Min	-0.250000	-967.46	3	0.500000	-0.250000
15	0.29993	SLU-4	Min	-0.250000	-1058.64	3	0.500000	-0.250000
15	0.00000	SLU-5	Max	-0.250000	-393.08	3	0.500000	-0.250000
15	0.14996	SLU-5	Max	-0.250000	-439.52	3	0.500000	-0.250000
15	0.29993	SLU-5	Max	-0.250000	-463.86	3	0.500000	-0.250000
15	0.00000	SLU-5	Min	-0.250000	-393.08	3	0.500000	-0.250000
15	0.14996	SLU-5	Min	-0.250000	-439.52	3	0.500000	-0.250000
15	0.29993	SLU-5	Min	-0.250000	-463.86	3	0.500000	-0.250000
15	0.00000	SLU-6	Max	-0.250000	-600.28	3	0.500000	-0.250000
15	0.14996	SLU-6	Max	-0.250000	-735.40	3	0.500000	-0.250000
15	0.29993	SLU-6	Max	-0.250000	-830.85	3	0.500000	-0.250000
15	0.00000	SLU-6	Min	-0.250000	-600.28	3	0.500000	-0.250000
15	0.14996	SLU-6	Min	-0.250000	-735.40	3	0.500000	-0.250000
15	0.29993	SLU-6	Min	-0.250000	-830.85	3	0.500000	-0.250000
15	0.00000	SLU-7	Max	-0.250000	-496.11	1	-0.500000	-0.250000
15	0.14996	SLU-7	Max	-0.250000	-425.22	1	-0.500000	-0.250000
15	0.29993	SLU-7	Max	-0.250000	-375.32	1	-0.500000	-0.250000
15	0.00000	SLU-7	Min	-0.250000	-496.11	1	-0.500000	-0.250000
15	0.14996	SLU-7	Min	-0.250000	-425.22	1	-0.500000	-0.250000
15	0.29993	SLU-7	Min	-0.250000	-375.32	1	-0.500000	-0.250000
15	0.00000	SLV 1	Max	-0.250000	-598.22	3	0.500000	-0.250000
15	0.14996	SLV 1	Max	-0.250000	-702.38	1	-0.500000	-0.250000
15	0.29993	SLV 1	Max	-0.250000	-914.58	1	-0.500000	-0.250000
15	0.00000	SLV 1	Min	-0.250000	-598.22	3	0.500000	-0.250000
15	0.14996	SLV 1	Min	-0.250000	-702.38	1	-0.500000	-0.250000
15	0.29993	SLV 1	Min	-0.250000	-914.58	1	-0.500000	-0.250000
15	0.00000	SLV 2	Max	-0.250000	-675.58	3	0.500000	-0.250000
15	0.14996	SLV 2	Max	-0.250000	-633.95	1	-0.500000	-0.250000
15	0.29993	SLV 2	Max	-0.250000	-828.09	1	-0.500000	-0.250000
15	0.00000	SLV 2	Min	-0.250000	-675.58	3	0.500000	-0.250000
15	0.14996	SLV 2	Min	-0.250000	-633.95	1	-0.500000	-0.250000
15	0.29993	SLV 2	Min	-0.250000	-828.09	1	-0.500000	-0.250000
15	0.00000	SLV 3	Max	-0.250000	-675.58	3	0.500000	-0.250000
15	0.14996	SLV 3	Max	-0.250000	-633.95	1	-0.500000	-0.250000
15	0.29993	SLV 3	Max	-0.250000	-828.09	1	-0.500000	-0.250000
15	0.00000	SLV 3	Min	-0.250000	-675.58	3	0.500000	-0.250000
15	0.14996	SLV 3	Min	-0.250000	-633.95	1	-0.500000	-0.250000
15	0.29993	SLV 3	Min	-0.250000	-828.09	1	-0.500000	-0.250000

Table: Element Forces - Frames, Part 3 of 4

Frame	Station m	OutputCase	StepType	x3S11Max m	S11Min KN/m2	PtS11Min	x2S11Min m	x3S11Min m
15	0.00000	SLV 4	Max	-0.250000	-1950.87	1	-0.500000	-0.250000
15	0.14996	SLV 4	Max	-0.250000	-1985.27	1	-0.500000	-0.250000
15	0.29993	SLV 4	Max	-0.250000	-2043.25	1	-0.500000	-0.250000
15	0.00000	SLV 4	Min	-0.250000	-1950.87	1	-0.500000	-0.250000
15	0.14996	SLV 4	Min	-0.250000	-1985.27	1	-0.500000	-0.250000
15	0.29993	SLV 4	Min	-0.250000	-2043.25	1	-0.500000	-0.250000
15	0.00000	SLV 5	Max	-0.250000	-369.06	3	0.500000	-0.250000
15	0.14996	SLV 5	Max	-0.250000	-351.60	3	0.500000	-0.250000
15	0.29993	SLV 5	Max	-0.250000	-315.08	3	0.500000	-0.250000
15	0.00000	SLV 5	Min	-0.250000	-369.06	3	0.500000	-0.250000
15	0.14996	SLV 5	Min	-0.250000	-351.60	3	0.500000	-0.250000
15	0.29993	SLV 5	Min	-0.250000	-315.08	3	0.500000	-0.250000
15	0.00000	SLV 6	Max	-0.250000	-788.26	1	-0.500000	-0.250000
15	0.14996	SLV 6	Max	-0.250000	-763.84	1	-0.500000	-0.250000
15	0.29993	SLV 6	Max	-0.250000	-755.85	1	-0.500000	-0.250000
15	0.00000	SLV 6	Min	-0.250000	-788.26	1	-0.500000	-0.250000
15	0.14996	SLV 6	Min	-0.250000	-763.84	1	-0.500000	-0.250000
15	0.29993	SLV 6	Min	-0.250000	-755.85	1	-0.500000	-0.250000
15	0.00000	SLV 7	Max	-0.250000	-598.63	3	0.500000	-0.250000
15	0.14996	SLV 7	Max	-0.250000	-643.49	3	0.500000	-0.250000
15	0.29993	SLV 7	Max	-0.250000	-658.27	3	0.500000	-0.250000
15	0.00000	SLV 7	Min	-0.250000	-598.63	3	0.500000	-0.250000
15	0.14996	SLV 7	Min	-0.250000	-643.49	3	0.500000	-0.250000
15	0.29993	SLV 7	Min	-0.250000	-658.27	3	0.500000	-0.250000
15	0.00000	SLV 8	Max	-0.250000	-691.77	1	-0.500000	-0.250000
15	0.14996	SLV 8	Max	-0.250000	-590.27	1	-0.500000	-0.250000
15	0.29993	SLV 8	Max	-0.250000	-516.20	1	-0.500000	-0.250000
15	0.00000	SLV 8	Min	-0.250000	-691.77	1	-0.500000	-0.250000
15	0.14996	SLV 8	Min	-0.250000	-590.27	1	-0.500000	-0.250000
15	0.29993	SLV 8	Min	-0.250000	-516.20	1	-0.500000	-0.250000
15	0.00000	SLV 9	Max	-0.250000	-598.22	3	0.500000	-0.250000
15	0.14996	SLV 9	Max	-0.250000	-702.38	1	-0.500000	-0.250000
15	0.29993	SLV 9	Max	-0.250000	-914.58	1	-0.500000	-0.250000
15	0.00000	SLV 9	Min	-0.250000	-598.22	3	0.500000	-0.250000
15	0.14996	SLV 9	Min	-0.250000	-702.38	1	-0.500000	-0.250000
15	0.29993	SLV 9	Min	-0.250000	-914.58	1	-0.500000	-0.250000
15	0.00000	SLV 10	Max	-0.250000	-1957.98	1	-0.500000	-0.250000
15	0.14996	SLV 10	Max	-0.250000	-2018.09	1	-0.500000	-0.250000
15	0.29993	SLV 10	Max	-0.250000	-2098.49	1	-0.500000	-0.250000
15	0.00000	SLV 10	Min	-0.250000	-1957.98	1	-0.500000	-0.250000
15	0.14996	SLV 10	Min	-0.250000	-2018.09	1	-0.500000	-0.250000
15	0.29993	SLV 10	Min	-0.250000	-2098.49	1	-0.500000	-0.250000
15	0.00000	SLV 11	Max	-0.250000	-675.58	3	0.500000	-0.250000
15	0.14996	SLV 11	Max	-0.250000	-633.95	1	-0.500000	-0.250000
15	0.29993	SLV 11	Max	-0.250000	-828.09	1	-0.500000	-0.250000
15	0.00000	SLV 11	Min	-0.250000	-675.58	3	0.500000	-0.250000
15	0.14996	SLV 11	Min	-0.250000	-633.95	1	-0.500000	-0.250000
15	0.29993	SLV 11	Min	-0.250000	-828.09	1	-0.500000	-0.250000
15	0.00000	SLV 12	Max	-0.250000	-1950.87	1	-0.500000	-0.250000
15	0.14996	SLV 12	Max	-0.250000	-1985.27	1	-0.500000	-0.250000
15	0.29993	SLV 12	Max	-0.250000	-2043.25	1	-0.500000	-0.250000
15	0.00000	SLV 12	Min	-0.250000	-1950.87	1	-0.500000	-0.250000
15	0.14996	SLV 12	Min	-0.250000	-1985.27	1	-0.500000	-0.250000
15	0.29993	SLV 12	Min	-0.250000	-2043.25	1	-0.500000	-0.250000
15	0.00000	SLV 13	Max	-0.250000	-369.06	3	0.500000	-0.250000
15	0.14996	SLV 13	Max	-0.250000	-351.60	3	0.500000	-0.250000
15	0.29993	SLV 13	Max	-0.250000	-315.08	3	0.500000	-0.250000
15	0.00000	SLV 13	Min	-0.250000	-369.06	3	0.500000	-0.250000
15	0.14996	SLV 13	Min	-0.250000	-351.60	3	0.500000	-0.250000

Table: Element Forces - Frames, Part 3 of 4

Frame	Station m	OutputCase	StepType	x3S11Max m	S11Min KN/m2	PtS11Min	x2S11Min m	x3S11Min m
15	0.29993	SLV 13	Min	-0.250000	-315.08	3	0.500000	-0.250000
15	0.00000	SLV 14	Max	-0.250000	-788.26	1	-0.500000	-0.250000
15	0.14996	SLV 14	Max	-0.250000	-763.84	1	-0.500000	-0.250000
15	0.29993	SLV 14	Max	-0.250000	-755.85	1	-0.500000	-0.250000
15	0.00000	SLV 14	Min	-0.250000	-788.26	1	-0.500000	-0.250000
15	0.14996	SLV 14	Min	-0.250000	-763.84	1	-0.500000	-0.250000
15	0.29993	SLV 14	Min	-0.250000	-755.85	1	-0.500000	-0.250000
15	0.00000	SLV 15	Max	-0.250000	-598.63	3	0.500000	-0.250000
15	0.14996	SLV 15	Max	-0.250000	-643.49	3	0.500000	-0.250000
15	0.29993	SLV 15	Max	-0.250000	-658.27	3	0.500000	-0.250000
15	0.00000	SLV 15	Min	-0.250000	-598.63	3	0.500000	-0.250000
15	0.14996	SLV 15	Min	-0.250000	-643.49	3	0.500000	-0.250000
15	0.29993	SLV 15	Min	-0.250000	-658.27	3	0.500000	-0.250000
15	0.00000	SLV 16	Max	-0.250000	-691.77	1	-0.500000	-0.250000
15	0.14996	SLV 16	Max	-0.250000	-590.27	1	-0.500000	-0.250000
15	0.29993	SLV 16	Max	-0.250000	-516.20	1	-0.500000	-0.250000
15	0.00000	SLV 16	Min	-0.250000	-691.77	1	-0.500000	-0.250000
15	0.14996	SLV 16	Min	-0.250000	-590.27	1	-0.500000	-0.250000
15	0.29993	SLV 16	Min	-0.250000	-516.20	1	-0.500000	-0.250000
16	0.00000	SLE-C	Max	-0.250000	-349.48	1	-0.500000	-0.250000
16	0.14995	SLE-C	Max	-0.250000	-406.35	3	0.500000	-0.250000
16	0.29989	SLE-C	Max	-0.250000	-477.91	3	0.500000	-0.250000
16	0.00000	SLE-C	Min	-0.250000	-349.48	1	-0.500000	-0.250000
16	0.14995	SLE-C	Min	-0.250000	-406.35	3	0.500000	-0.250000
16	0.29989	SLE-C	Min	-0.250000	-477.91	3	0.500000	-0.250000
16	0.00000	SLE-F1	Max	-0.250000	-371.95	1	-0.500000	-0.250000
16	0.14995	SLE-F1	Max	-0.250000	-344.07	3	0.500000	-0.250000
16	0.29989	SLE-F1	Max	-0.250000	-430.80	3	0.500000	-0.250000
16	0.00000	SLE-F1	Min	-0.250000	-371.95	1	-0.500000	-0.250000
16	0.14995	SLE-F1	Min	-0.250000	-344.07	3	0.500000	-0.250000
16	0.29989	SLE-F1	Min	-0.250000	-430.80	3	0.500000	-0.250000
16	0.00000	SLE-F2	Max	-0.250000	-295.02	3	0.500000	-0.250000
16	0.14995	SLE-F2	Max	-0.250000	-372.62	3	0.500000	-0.250000
16	0.29989	SLE-F2	Max	-0.250000	-430.96	3	0.500000	-0.250000
16	0.00000	SLE-F2	Min	-0.250000	-295.02	3	0.500000	-0.250000
16	0.14995	SLE-F2	Min	-0.250000	-372.62	3	0.500000	-0.250000
16	0.29989	SLE-F2	Min	-0.250000	-430.96	3	0.500000	-0.250000
16	0.00000	SLE-F3	Max	-0.250000	-437.52	1	-0.500000	-0.250000
16	0.14995	SLE-F3	Max	-0.250000	-343.11	1	-0.500000	-0.250000
16	0.29989	SLE-F3	Max	-0.250000	-290.92	3	0.500000	-0.250000
16	0.00000	SLE-F3	Min	-0.250000	-437.52	1	-0.500000	-0.250000
16	0.14995	SLE-F3	Min	-0.250000	-343.11	1	-0.500000	-0.250000
16	0.29989	SLE-F3	Min	-0.250000	-290.92	3	0.500000	-0.250000
16	0.00000	SLE-QP	Max	-0.250000	-256.45	3	0.500000	-0.250000
16	0.14995	SLE-QP	Max	-0.250000	-346.62	3	0.500000	-0.250000
16	0.29989	SLE-QP	Max	-0.250000	-418.22	3	0.500000	-0.250000
16	0.00000	SLE-QP	Min	-0.250000	-256.45	3	0.500000	-0.250000
16	0.14995	SLE-QP	Min	-0.250000	-346.62	3	0.500000	-0.250000
16	0.29989	SLE-QP	Min	-0.250000	-418.22	3	0.500000	-0.250000
16	0.00000	SLU-1	Max	-0.250000	-490.63	3	0.500000	-0.250000
16	0.14995	SLU-1	Max	-0.250000	-632.42	3	0.500000	-0.250000
16	0.29989	SLU-1	Max	-0.250000	-738.17	3	0.500000	-0.250000
16	0.00000	SLU-1	Min	-0.250000	-490.63	3	0.500000	-0.250000
16	0.14995	SLU-1	Min	-0.250000	-632.42	3	0.500000	-0.250000
16	0.29989	SLU-1	Min	-0.250000	-738.17	3	0.500000	-0.250000
16	0.00000	SLU-2	Max	-0.250000	-473.35	3	0.500000	-0.250000
16	0.14995	SLU-2	Max	-0.250000	-658.65	3	0.500000	-0.250000
16	0.29989	SLU-2	Max	-0.250000	-809.70	3	0.500000	-0.250000
16	0.00000	SLU-2	Min	-0.250000	-473.35	3	0.500000	-0.250000

Table: Element Forces - Frames, Part 3 of 4

Frame	Station m	OutputCase	StepType	x3S11Max m	S11Min KN/m2	PtS11Min	x2S11Min m	x3S11Min m
16	0.14995	SLU-2	Min	-0.250000	-658.65	3	0.500000	-0.250000
16	0.29989	SLU-2	Min	-0.250000	-809.70	3	0.500000	-0.250000
16	0.00000	SLU-3	Max	-0.250000	-474.83	1	-0.500000	-0.250000
16	0.14995	SLU-3	Max	-0.250000	-419.45	1	-0.500000	-0.250000
16	0.29989	SLU-3	Max	-0.250000	-384.44	1	-0.500000	-0.250000
16	0.00000	SLU-3	Min	-0.250000	-474.83	1	-0.500000	-0.250000
16	0.14995	SLU-3	Min	-0.250000	-419.45	1	-0.500000	-0.250000
16	0.29989	SLU-3	Min	-0.250000	-384.44	1	-0.500000	-0.250000
16	0.00000	SLU-4	Max	-0.250000	-582.99	3	0.500000	-0.250000
16	0.14995	SLU-4	Max	-0.250000	-739.04	3	0.500000	-0.250000
16	0.29989	SLU-4	Max	-0.250000	-859.04	3	0.500000	-0.250000
16	0.00000	SLU-4	Min	-0.250000	-582.99	3	0.500000	-0.250000
16	0.14995	SLU-4	Min	-0.250000	-739.04	3	0.500000	-0.250000
16	0.29989	SLU-4	Min	-0.250000	-859.04	3	0.500000	-0.250000
16	0.00000	SLU-5	Max	-0.250000	-319.59	3	0.500000	-0.250000
16	0.14995	SLU-5	Max	-0.250000	-370.25	3	0.500000	-0.250000
16	0.29989	SLU-5	Max	-0.250000	-400.54	3	0.500000	-0.250000
16	0.00000	SLU-5	Min	-0.250000	-319.59	3	0.500000	-0.250000
16	0.14995	SLU-5	Min	-0.250000	-370.25	3	0.500000	-0.250000
16	0.29989	SLU-5	Min	-0.250000	-400.54	3	0.500000	-0.250000
16	0.00000	SLU-6	Max	-0.250000	-611.52	1	-0.500000	-0.250000
16	0.14995	SLU-6	Max	-0.250000	-511.05	3	0.500000	-0.250000
16	0.29989	SLU-6	Max	-0.250000	-623.95	3	0.500000	-0.250000
16	0.00000	SLU-6	Min	-0.250000	-611.52	1	-0.500000	-0.250000
16	0.14995	SLU-6	Min	-0.250000	-511.05	3	0.500000	-0.250000
16	0.29989	SLU-6	Min	-0.250000	-623.95	3	0.500000	-0.250000
16	0.00000	SLU-7	Max	-0.250000	-620.14	1	-0.500000	-0.250000
16	0.14995	SLU-7	Max	-0.250000	-552.87	1	-0.500000	-0.250000
16	0.29989	SLU-7	Max	-0.250000	-504.18	1	-0.500000	-0.250000
16	0.00000	SLU-7	Min	-0.250000	-620.14	1	-0.500000	-0.250000
16	0.14995	SLU-7	Min	-0.250000	-552.87	1	-0.500000	-0.250000
16	0.29989	SLU-7	Min	-0.250000	-504.18	1	-0.500000	-0.250000
16	0.00000	SLV 1	Max	-0.250000	-938.82	3	0.500000	-0.250000
16	0.14995	SLV 1	Max	-0.250000	-768.98	3	0.500000	-0.250000
16	0.29989	SLV 1	Max	-0.250000	-567.05	3	0.500000	-0.250000
16	0.00000	SLV 1	Min	-0.250000	-938.82	3	0.500000	-0.250000
16	0.14995	SLV 1	Min	-0.250000	-768.98	3	0.500000	-0.250000
16	0.29989	SLV 1	Min	-0.250000	-567.05	3	0.500000	-0.250000
16	0.00000	SLV 2	Max	-0.250000	-980.51	3	0.500000	-0.250000
16	0.14995	SLV 2	Max	-0.250000	-831.49	3	0.500000	-0.250000
16	0.29989	SLV 2	Max	-0.250000	-647.62	3	0.500000	-0.250000
16	0.00000	SLV 2	Min	-0.250000	-980.51	3	0.500000	-0.250000
16	0.14995	SLV 2	Min	-0.250000	-831.49	3	0.500000	-0.250000
16	0.29989	SLV 2	Min	-0.250000	-647.62	3	0.500000	-0.250000
16	0.00000	SLV 3	Max	-0.250000	-980.51	3	0.500000	-0.250000
16	0.14995	SLV 3	Max	-0.250000	-831.49	3	0.500000	-0.250000
16	0.29989	SLV 3	Max	-0.250000	-647.62	3	0.500000	-0.250000
16	0.00000	SLV 3	Min	-0.250000	-980.51	3	0.500000	-0.250000
16	0.14995	SLV 3	Min	-0.250000	-831.49	3	0.500000	-0.250000
16	0.29989	SLV 3	Min	-0.250000	-647.62	3	0.500000	-0.250000
16	0.00000	SLV 4	Max	-0.250000	-1742.73	1	-0.500000	-0.250000
16	0.14995	SLV 4	Max	-0.250000	-1829.71	1	-0.500000	-0.250000
16	0.29989	SLV 4	Max	-0.250000	-1937.52	1	-0.500000	-0.250000
16	0.00000	SLV 4	Min	-0.250000	-1742.73	1	-0.500000	-0.250000
16	0.14995	SLV 4	Min	-0.250000	-1829.71	1	-0.500000	-0.250000
16	0.29989	SLV 4	Min	-0.250000	-1937.52	1	-0.500000	-0.250000
16	0.00000	SLV 5	Max	-0.250000	-419.48	3	0.500000	-0.250000
16	0.14995	SLV 5	Max	-0.250000	-401.70	3	0.500000	-0.250000
16	0.29989	SLV 5	Max	-0.250000	-364.86	3	0.500000	-0.250000

Table: Element Forces - Frames, Part 3 of 4

Frame	Station m	OutputCase	StepType	x3S11Max m	S11Min KN/m2	PtS11Min	x2S11Min m	x3S11Min m
16	0.00000	SLV 5	Min	-0.250000	-419.48	3	0.500000	-0.250000
16	0.14995	SLV 5	Min	-0.250000	-401.70	3	0.500000	-0.250000
16	0.29989	SLV 5	Min	-0.250000	-364.86	3	0.500000	-0.250000
16	0.00000	SLV 6	Max	-0.250000	-788.74	1	-0.500000	-0.250000
16	0.14995	SLV 6	Max	-0.250000	-781.23	1	-0.500000	-0.250000
16	0.29989	SLV 6	Max	-0.250000	-788.57	1	-0.500000	-0.250000
16	0.00000	SLV 6	Min	-0.250000	-788.74	1	-0.500000	-0.250000
16	0.14995	SLV 6	Min	-0.250000	-781.23	1	-0.500000	-0.250000
16	0.29989	SLV 6	Min	-0.250000	-788.57	1	-0.500000	-0.250000
16	0.00000	SLV 7	Max	-0.250000	-525.16	3	0.500000	-0.250000
16	0.14995	SLV 7	Max	-0.250000	-579.55	3	0.500000	-0.250000
16	0.29989	SLV 7	Max	-0.250000	-605.68	3	0.500000	-0.250000
16	0.00000	SLV 7	Min	-0.250000	-525.16	3	0.500000	-0.250000
16	0.14995	SLV 7	Min	-0.250000	-579.55	3	0.500000	-0.250000
16	0.29989	SLV 7	Min	-0.250000	-605.68	3	0.500000	-0.250000
16	0.00000	SLV 8	Max	-0.250000	-872.39	1	-0.500000	-0.250000
16	0.14995	SLV 8	Max	-0.250000	-775.99	1	-0.500000	-0.250000
16	0.29989	SLV 8	Max	-0.250000	-703.64	1	-0.500000	-0.250000
16	0.00000	SLV 8	Min	-0.250000	-872.39	1	-0.500000	-0.250000
16	0.14995	SLV 8	Min	-0.250000	-775.99	1	-0.500000	-0.250000
16	0.29989	SLV 8	Min	-0.250000	-703.64	1	-0.500000	-0.250000
16	0.00000	SLV 9	Max	-0.250000	-938.82	3	0.500000	-0.250000
16	0.14995	SLV 9	Max	-0.250000	-768.98	3	0.500000	-0.250000
16	0.29989	SLV 9	Max	-0.250000	-567.05	3	0.500000	-0.250000
16	0.00000	SLV 9	Min	-0.250000	-938.82	3	0.500000	-0.250000
16	0.14995	SLV 9	Min	-0.250000	-768.98	3	0.500000	-0.250000
16	0.29989	SLV 9	Min	-0.250000	-567.05	3	0.500000	-0.250000
16	0.00000	SLV 10	Max	-0.250000	-1693.14	1	-0.500000	-0.250000
16	0.14995	SLV 10	Max	-0.250000	-1807.90	1	-0.500000	-0.250000
16	0.29989	SLV 10	Max	-0.250000	-1940.74	1	-0.500000	-0.250000
16	0.00000	SLV 10	Min	-0.250000	-1693.14	1	-0.500000	-0.250000
16	0.14995	SLV 10	Min	-0.250000	-1807.90	1	-0.500000	-0.250000
16	0.29989	SLV 10	Min	-0.250000	-1940.74	1	-0.500000	-0.250000
16	0.00000	SLV 11	Max	-0.250000	-980.51	3	0.500000	-0.250000
16	0.14995	SLV 11	Max	-0.250000	-831.49	3	0.500000	-0.250000
16	0.29989	SLV 11	Max	-0.250000	-647.62	3	0.500000	-0.250000
16	0.00000	SLV 11	Min	-0.250000	-980.51	3	0.500000	-0.250000
16	0.14995	SLV 11	Min	-0.250000	-831.49	3	0.500000	-0.250000
16	0.29989	SLV 11	Min	-0.250000	-647.62	3	0.500000	-0.250000
16	0.00000	SLV 12	Max	-0.250000	-1742.73	1	-0.500000	-0.250000
16	0.14995	SLV 12	Max	-0.250000	-1829.71	1	-0.500000	-0.250000
16	0.29989	SLV 12	Max	-0.250000	-1937.52	1	-0.500000	-0.250000
16	0.00000	SLV 12	Min	-0.250000	-1742.73	1	-0.500000	-0.250000
16	0.14995	SLV 12	Min	-0.250000	-1829.71	1	-0.500000	-0.250000
16	0.29989	SLV 12	Min	-0.250000	-1937.52	1	-0.500000	-0.250000
16	0.00000	SLV 13	Max	-0.250000	-419.48	3	0.500000	-0.250000
16	0.14995	SLV 13	Max	-0.250000	-401.70	3	0.500000	-0.250000
16	0.29989	SLV 13	Max	-0.250000	-364.86	3	0.500000	-0.250000
16	0.00000	SLV 13	Min	-0.250000	-419.48	3	0.500000	-0.250000
16	0.14995	SLV 13	Min	-0.250000	-401.70	3	0.500000	-0.250000
16	0.29989	SLV 13	Min	-0.250000	-364.86	3	0.500000	-0.250000
16	0.00000	SLV 14	Max	-0.250000	-788.74	1	-0.500000	-0.250000
16	0.14995	SLV 14	Max	-0.250000	-781.23	1	-0.500000	-0.250000
16	0.29989	SLV 14	Max	-0.250000	-788.57	1	-0.500000	-0.250000
16	0.00000	SLV 14	Min	-0.250000	-788.74	1	-0.500000	-0.250000
16	0.14995	SLV 14	Min	-0.250000	-781.23	1	-0.500000	-0.250000
16	0.29989	SLV 14	Min	-0.250000	-788.57	1	-0.500000	-0.250000
16	0.00000	SLV 15	Max	-0.250000	-525.16	3	0.500000	-0.250000
16	0.14995	SLV 15	Max	-0.250000	-579.55	3	0.500000	-0.250000

Table: Element Forces - Frames, Part 3 of 4

Frame	Station m	OutputCase	StepType	x3S11Max m	S11Min KN/m2	PtS11Min	x2S11Min m	x3S11Min m
16	0.29989	SLV 15	Max	-0.250000	-605.68	3	0.500000	-0.250000
16	0.00000	SLV 15	Min	-0.250000	-525.16	3	0.500000	-0.250000
16	0.14995	SLV 15	Min	-0.250000	-579.55	3	0.500000	-0.250000
16	0.29989	SLV 15	Min	-0.250000	-605.68	3	0.500000	-0.250000
16	0.00000	SLV 16	Max	-0.250000	-872.39	1	-0.500000	-0.250000
16	0.14995	SLV 16	Max	-0.250000	-775.99	1	-0.500000	-0.250000
16	0.29989	SLV 16	Max	-0.250000	-703.64	1	-0.500000	-0.250000
16	0.00000	SLV 16	Min	-0.250000	-872.39	1	-0.500000	-0.250000
16	0.14995	SLV 16	Min	-0.250000	-775.99	1	-0.500000	-0.250000
16	0.29989	SLV 16	Min	-0.250000	-703.64	1	-0.500000	-0.250000
17	0.00000	SLE-C	Max	-0.250000	-585.21	1	-0.500000	-0.250000
17	0.14993	SLE-C	Max	-0.250000	-464.40	1	-0.500000	-0.250000
17	0.29986	SLE-C	Max	-0.250000	-364.32	1	-0.500000	-0.250000
17	0.00000	SLE-C	Min	-0.250000	-585.21	1	-0.500000	-0.250000
17	0.14993	SLE-C	Min	-0.250000	-464.40	1	-0.500000	-0.250000
17	0.29986	SLE-C	Min	-0.250000	-364.32	1	-0.500000	-0.250000
17	0.00000	SLE-F1	Max	-0.250000	-641.63	1	-0.500000	-0.250000
17	0.14993	SLE-F1	Max	-0.250000	-506.21	1	-0.500000	-0.250000
17	0.29986	SLE-F1	Max	-0.250000	-389.09	1	-0.500000	-0.250000
17	0.00000	SLE-F1	Min	-0.250000	-641.63	1	-0.500000	-0.250000
17	0.14993	SLE-F1	Min	-0.250000	-506.21	1	-0.500000	-0.250000
17	0.29986	SLE-F1	Min	-0.250000	-389.09	1	-0.500000	-0.250000
17	0.00000	SLE-F2	Max	-0.250000	-413.86	1	-0.500000	-0.250000
17	0.14993	SLE-F2	Max	-0.250000	-312.58	1	-0.500000	-0.250000
17	0.29986	SLE-F2	Max	-0.250000	-307.33	3	0.500000	-0.250000
17	0.00000	SLE-F2	Min	-0.250000	-413.86	1	-0.500000	-0.250000
17	0.14993	SLE-F2	Min	-0.250000	-312.58	1	-0.500000	-0.250000
17	0.29986	SLE-F2	Min	-0.250000	-307.33	3	0.500000	-0.250000
17	0.00000	SLE-F3	Max	-0.250000	-614.52	1	-0.500000	-0.250000
17	0.14993	SLE-F3	Max	-0.250000	-523.60	1	-0.500000	-0.250000
17	0.29986	SLE-F3	Max	-0.250000	-448.72	1	-0.500000	-0.250000
17	0.00000	SLE-F3	Min	-0.250000	-614.52	1	-0.500000	-0.250000
17	0.14993	SLE-F3	Min	-0.250000	-523.60	1	-0.500000	-0.250000
17	0.29986	SLE-F3	Min	-0.250000	-448.72	1	-0.500000	-0.250000
17	0.00000	SLE-QP	Max	-0.250000	-461.59	1	-0.500000	-0.250000
17	0.14993	SLE-QP	Max	-0.250000	-346.12	1	-0.500000	-0.250000
17	0.29986	SLE-QP	Max	-0.250000	-270.87	3	0.500000	-0.250000
17	0.00000	SLE-QP	Min	-0.250000	-461.59	1	-0.500000	-0.250000
17	0.14993	SLE-QP	Min	-0.250000	-346.12	1	-0.500000	-0.250000
17	0.29986	SLE-QP	Min	-0.250000	-270.87	3	0.500000	-0.250000
17	0.00000	SLU-1	Max	-0.250000	-824.71	1	-0.500000	-0.250000
17	0.14993	SLU-1	Max	-0.250000	-634.37	1	-0.500000	-0.250000
17	0.29986	SLU-1	Max	-0.250000	-513.55	3	0.500000	-0.250000
17	0.00000	SLU-1	Min	-0.250000	-824.71	1	-0.500000	-0.250000
17	0.14993	SLU-1	Min	-0.250000	-634.37	1	-0.500000	-0.250000
17	0.29986	SLU-1	Min	-0.250000	-513.55	3	0.500000	-0.250000
17	0.00000	SLU-2	Max	-0.250000	-809.35	1	-0.500000	-0.250000
17	0.14993	SLU-2	Max	-0.250000	-565.80	1	-0.500000	-0.250000
17	0.29986	SLU-2	Max	-0.250000	-503.81	3	0.500000	-0.250000
17	0.00000	SLU-2	Min	-0.250000	-809.35	1	-0.500000	-0.250000
17	0.14993	SLU-2	Min	-0.250000	-565.80	1	-0.500000	-0.250000
17	0.29986	SLU-2	Min	-0.250000	-503.81	3	0.500000	-0.250000
17	0.00000	SLU-3	Max	-0.250000	-563.65	1	-0.500000	-0.250000
17	0.14993	SLU-3	Max	-0.250000	-512.69	1	-0.500000	-0.250000
17	0.29986	SLU-3	Max	-0.250000	-480.26	1	-0.500000	-0.250000
17	0.00000	SLU-3	Min	-0.250000	-563.65	1	-0.500000	-0.250000
17	0.14993	SLU-3	Min	-0.250000	-512.69	1	-0.500000	-0.250000
17	0.29986	SLU-3	Min	-0.250000	-480.26	1	-0.500000	-0.250000
17	0.00000	SLU-4	Max	-0.250000	-668.55	1	-0.500000	-0.250000

Table: Element Forces - Frames, Part 3 of 4

Frame	Station m	OutputCase	StepType	x3S11Max m	S11Min KN/m2	PtS11Min	x2S11Min m	x3S11Min m
17	0.14993	SLU-4	Max	-0.250000	-473.25	3	0.500000	-0.250000
17	0.29986	SLU-4	Max	-0.250000	-608.57	3	0.500000	-0.250000
17	0.00000	SLU-4	Min	-0.250000	-668.55	1	-0.500000	-0.250000
17	0.14993	SLU-4	Min	-0.250000	-473.25	3	0.500000	-0.250000
17	0.29986	SLU-4	Min	-0.250000	-608.57	3	0.500000	-0.250000
17	0.00000	SLU-5	Max	-0.250000	-402.73	1	-0.500000	-0.250000
17	0.14993	SLU-5	Max	-0.250000	-333.93	1	-0.500000	-0.250000
17	0.29986	SLU-5	Max	-0.250000	-327.26	3	0.500000	-0.250000
17	0.00000	SLU-5	Min	-0.250000	-402.73	1	-0.500000	-0.250000
17	0.14993	SLU-5	Min	-0.250000	-333.93	1	-0.500000	-0.250000
17	0.29986	SLU-5	Min	-0.250000	-327.26	3	0.500000	-0.250000
17	0.00000	SLU-6	Max	-0.250000	-996.09	1	-0.500000	-0.250000
17	0.14993	SLU-6	Max	-0.250000	-801.43	1	-0.500000	-0.250000
17	0.29986	SLU-6	Max	-0.250000	-635.38	1	-0.500000	-0.250000
17	0.00000	SLU-6	Min	-0.250000	-996.09	1	-0.500000	-0.250000
17	0.14993	SLU-6	Min	-0.250000	-801.43	1	-0.500000	-0.250000
17	0.29986	SLU-6	Min	-0.250000	-635.38	1	-0.500000	-0.250000
17	0.00000	SLU-7	Max	-0.250000	-724.02	1	-0.500000	-0.250000
17	0.14993	SLU-7	Max	-0.250000	-667.33	1	-0.500000	-0.250000
17	0.29986	SLU-7	Max	-0.250000	-626.69	1	-0.500000	-0.250000
17	0.00000	SLU-7	Min	-0.250000	-724.02	1	-0.500000	-0.250000
17	0.14993	SLU-7	Min	-0.250000	-667.33	1	-0.500000	-0.250000
17	0.29986	SLU-7	Min	-0.250000	-626.69	1	-0.500000	-0.250000
17	0.00000	SLV 1	Max	-0.250000	-1266.12	3	0.500000	-0.250000
17	0.14993	SLV 1	Max	-0.250000	-1105.27	3	0.500000	-0.250000
17	0.29986	SLV 1	Max	-0.250000	-909.20	3	0.500000	-0.250000
17	0.00000	SLV 1	Min	-0.250000	-1266.12	3	0.500000	-0.250000
17	0.14993	SLV 1	Min	-0.250000	-1105.27	3	0.500000	-0.250000
17	0.29986	SLV 1	Min	-0.250000	-909.20	3	0.500000	-0.250000
17	0.00000	SLV 2	Max	-0.250000	-1268.75	3	0.500000	-0.250000
17	0.14993	SLV 2	Max	-0.250000	-1130.26	3	0.500000	-0.250000
17	0.29986	SLV 2	Max	-0.250000	-954.36	3	0.500000	-0.250000
17	0.00000	SLV 2	Min	-0.250000	-1268.75	3	0.500000	-0.250000
17	0.14993	SLV 2	Min	-0.250000	-1130.26	3	0.500000	-0.250000
17	0.29986	SLV 2	Min	-0.250000	-954.36	3	0.500000	-0.250000
17	0.00000	SLV 3	Max	-0.250000	-1268.75	3	0.500000	-0.250000
17	0.14993	SLV 3	Max	-0.250000	-1130.26	3	0.500000	-0.250000
17	0.29986	SLV 3	Max	-0.250000	-954.36	3	0.500000	-0.250000
17	0.00000	SLV 3	Min	-0.250000	-1268.75	3	0.500000	-0.250000
17	0.14993	SLV 3	Min	-0.250000	-1130.26	3	0.500000	-0.250000
17	0.29986	SLV 3	Min	-0.250000	-954.36	3	0.500000	-0.250000
17	0.00000	SLV 4	Max	-0.250000	-1433.14	1	-0.500000	-0.250000
17	0.14993	SLV 4	Max	-0.250000	-1568.65	1	-0.500000	-0.250000
17	0.29986	SLV 4	Max	-0.250000	-1722.10	1	-0.500000	-0.250000
17	0.00000	SLV 4	Min	-0.250000	-1433.14	1	-0.500000	-0.250000
17	0.14993	SLV 4	Min	-0.250000	-1568.65	1	-0.500000	-0.250000
17	0.29986	SLV 4	Min	-0.250000	-1722.10	1	-0.500000	-0.250000
17	0.00000	SLV 5	Max	-0.250000	-466.37	3	0.500000	-0.250000
17	0.14993	SLV 5	Max	-0.250000	-450.54	3	0.500000	-0.250000
17	0.29986	SLV 5	Max	-0.250000	-415.68	3	0.500000	-0.250000
17	0.00000	SLV 5	Min	-0.250000	-466.37	3	0.500000	-0.250000
17	0.14993	SLV 5	Min	-0.250000	-450.54	3	0.500000	-0.250000
17	0.29986	SLV 5	Min	-0.250000	-415.68	3	0.500000	-0.250000
17	0.00000	SLV 6	Max	-0.250000	-748.60	1	-0.500000	-0.250000
17	0.14993	SLV 6	Max	-0.250000	-760.83	1	-0.500000	-0.250000
17	0.29986	SLV 6	Max	-0.250000	-786.24	1	-0.500000	-0.250000
17	0.00000	SLV 6	Min	-0.250000	-748.60	1	-0.500000	-0.250000
17	0.14993	SLV 6	Min	-0.250000	-760.83	1	-0.500000	-0.250000
17	0.29986	SLV 6	Min	-0.250000	-786.24	1	-0.500000	-0.250000

Table: Element Forces - Frames, Part 3 of 4

Frame	Station m	OutputCase	StepType	x3S11Max m	S11Min KN/m2	PtS11Min	x2S11Min m	x3S11Min m
17	0.00000	SLV 7	Max	-0.250000	-439.02	3	0.500000	-0.250000
17	0.14993	SLV 7	Max	-0.250000	-499.33	3	0.500000	-0.250000
17	0.29986	SLV 7	Max	-0.250000	-533.29	3	0.500000	-0.250000
17	0.00000	SLV 7	Min	-0.250000	-439.02	3	0.500000	-0.250000
17	0.14993	SLV 7	Min	-0.250000	-499.33	3	0.500000	-0.250000
17	0.29986	SLV 7	Min	-0.250000	-533.29	3	0.500000	-0.250000
17	0.00000	SLV 8	Max	-0.250000	-1024.23	1	-0.500000	-0.250000
17	0.14993	SLV 8	Max	-0.250000	-942.91	1	-0.500000	-0.250000
17	0.29986	SLV 8	Max	-0.250000	-882.09	1	-0.500000	-0.250000
17	0.00000	SLV 8	Min	-0.250000	-1024.23	1	-0.500000	-0.250000
17	0.14993	SLV 8	Min	-0.250000	-942.91	1	-0.500000	-0.250000
17	0.29986	SLV 8	Min	-0.250000	-882.09	1	-0.500000	-0.250000
17	0.00000	SLV 9	Max	-0.250000	-1266.12	3	0.500000	-0.250000
17	0.14993	SLV 9	Max	-0.250000	-1105.27	3	0.500000	-0.250000
17	0.29986	SLV 9	Max	-0.250000	-909.20	3	0.500000	-0.250000
17	0.00000	SLV 9	Min	-0.250000	-1266.12	3	0.500000	-0.250000
17	0.14993	SLV 9	Min	-0.250000	-1105.27	3	0.500000	-0.250000
17	0.29986	SLV 9	Min	-0.250000	-909.20	3	0.500000	-0.250000
17	0.00000	SLV 10	Max	-0.250000	-1329.31	1	-0.500000	-0.250000
17	0.14993	SLV 10	Max	-0.250000	-1491.24	1	-0.500000	-0.250000
17	0.29986	SLV 10	Max	-0.250000	-1668.91	1	-0.500000	-0.250000
17	0.00000	SLV 10	Min	-0.250000	-1329.31	1	-0.500000	-0.250000
17	0.14993	SLV 10	Min	-0.250000	-1491.24	1	-0.500000	-0.250000
17	0.29986	SLV 10	Min	-0.250000	-1668.91	1	-0.500000	-0.250000
17	0.00000	SLV 11	Max	-0.250000	-1268.75	3	0.500000	-0.250000
17	0.14993	SLV 11	Max	-0.250000	-1130.26	3	0.500000	-0.250000
17	0.29986	SLV 11	Max	-0.250000	-954.36	3	0.500000	-0.250000
17	0.00000	SLV 11	Min	-0.250000	-1268.75	3	0.500000	-0.250000
17	0.14993	SLV 11	Min	-0.250000	-1130.26	3	0.500000	-0.250000
17	0.29986	SLV 11	Min	-0.250000	-954.36	3	0.500000	-0.250000
17	0.00000	SLV 12	Max	-0.250000	-1433.14	1	-0.500000	-0.250000
17	0.14993	SLV 12	Max	-0.250000	-1568.65	1	-0.500000	-0.250000
17	0.29986	SLV 12	Max	-0.250000	-1722.10	1	-0.500000	-0.250000
17	0.00000	SLV 12	Min	-0.250000	-1433.14	1	-0.500000	-0.250000
17	0.14993	SLV 12	Min	-0.250000	-1568.65	1	-0.500000	-0.250000
17	0.29986	SLV 12	Min	-0.250000	-1722.10	1	-0.500000	-0.250000
17	0.00000	SLV 13	Max	-0.250000	-466.37	3	0.500000	-0.250000
17	0.14993	SLV 13	Max	-0.250000	-450.54	3	0.500000	-0.250000
17	0.29986	SLV 13	Max	-0.250000	-415.68	3	0.500000	-0.250000
17	0.00000	SLV 13	Min	-0.250000	-466.37	3	0.500000	-0.250000
17	0.14993	SLV 13	Min	-0.250000	-450.54	3	0.500000	-0.250000
17	0.29986	SLV 13	Min	-0.250000	-415.68	3	0.500000	-0.250000
17	0.00000	SLV 14	Max	-0.250000	-748.60	1	-0.500000	-0.250000
17	0.14993	SLV 14	Max	-0.250000	-760.83	1	-0.500000	-0.250000
17	0.29986	SLV 14	Max	-0.250000	-786.24	1	-0.500000	-0.250000
17	0.00000	SLV 14	Min	-0.250000	-748.60	1	-0.500000	-0.250000
17	0.14993	SLV 14	Min	-0.250000	-760.83	1	-0.500000	-0.250000
17	0.29986	SLV 14	Min	-0.250000	-786.24	1	-0.500000	-0.250000
17	0.00000	SLV 15	Max	-0.250000	-439.02	3	0.500000	-0.250000
17	0.14993	SLV 15	Max	-0.250000	-499.33	3	0.500000	-0.250000
17	0.29986	SLV 15	Max	-0.250000	-533.29	3	0.500000	-0.250000
17	0.00000	SLV 15	Min	-0.250000	-439.02	3	0.500000	-0.250000
17	0.14993	SLV 15	Min	-0.250000	-499.33	3	0.500000	-0.250000
17	0.29986	SLV 15	Min	-0.250000	-533.29	3	0.500000	-0.250000
17	0.00000	SLV 16	Max	-0.250000	-1024.23	1	-0.500000	-0.250000
17	0.14993	SLV 16	Max	-0.250000	-942.91	1	-0.500000	-0.250000
17	0.29986	SLV 16	Max	-0.250000	-882.09	1	-0.500000	-0.250000
17	0.00000	SLV 16	Min	-0.250000	-1024.23	1	-0.500000	-0.250000
17	0.14993	SLV 16	Min	-0.250000	-942.91	1	-0.500000	-0.250000

Table: Element Forces - Frames, Part 3 of 4

Frame	Station m	OutputCase	StepType	x3S11Max m	S11Min KN/m2	PtS11Min	x2S11Min m	x3S11Min m
17	0.29986	SLV 16	Min	-0.250000	-882.09	1	-0.500000	-0.250000
18	0.00000	SLE-C	Max	-0.250000	-828.67	1	-0.500000	-0.250000
18	0.14992	SLE-C	Max	-0.250000	-703.16	1	-0.500000	-0.250000
18	0.29984	SLE-C	Max	-0.250000	-597.28	1	-0.500000	-0.250000
18	0.00000	SLE-C	Min	-0.250000	-828.67	1	-0.500000	-0.250000
18	0.14992	SLE-C	Min	-0.250000	-703.16	1	-0.500000	-0.250000
18	0.29984	SLE-C	Min	-0.250000	-597.28	1	-0.500000	-0.250000
18	0.00000	SLE-F1	Max	-0.250000	-911.85	1	-0.500000	-0.250000
18	0.14992	SLE-F1	Max	-0.250000	-775.10	1	-0.500000	-0.250000
18	0.29984	SLE-F1	Max	-0.250000	-655.24	1	-0.500000	-0.250000
18	0.00000	SLE-F1	Min	-0.250000	-911.85	1	-0.500000	-0.250000
18	0.14992	SLE-F1	Min	-0.250000	-775.10	1	-0.500000	-0.250000
18	0.29984	SLE-F1	Min	-0.250000	-655.24	1	-0.500000	-0.250000
18	0.00000	SLE-F2	Max	-0.250000	-621.98	1	-0.500000	-0.250000
18	0.14992	SLE-F2	Max	-0.250000	-514.89	1	-0.500000	-0.250000
18	0.29984	SLE-F2	Max	-0.250000	-424.06	1	-0.500000	-0.250000
18	0.00000	SLE-F2	Min	-0.250000	-621.98	1	-0.500000	-0.250000
18	0.14992	SLE-F2	Min	-0.250000	-514.89	1	-0.500000	-0.250000
18	0.29984	SLE-F2	Min	-0.250000	-424.06	1	-0.500000	-0.250000
18	0.00000	SLE-F3	Max	-0.250000	-788.02	1	-0.500000	-0.250000
18	0.14992	SLE-F3	Max	-0.250000	-697.97	1	-0.500000	-0.250000
18	0.29984	SLE-F3	Max	-0.250000	-623.02	1	-0.500000	-0.250000
18	0.00000	SLE-F3	Min	-0.250000	-788.02	1	-0.500000	-0.250000
18	0.14992	SLE-F3	Min	-0.250000	-697.97	1	-0.500000	-0.250000
18	0.29984	SLE-F3	Min	-0.250000	-623.02	1	-0.500000	-0.250000
18	0.00000	SLE-QP	Max	-0.250000	-697.56	1	-0.500000	-0.250000
18	0.14992	SLE-QP	Max	-0.250000	-577.90	1	-0.500000	-0.250000
18	0.29984	SLE-QP	Max	-0.250000	-473.35	1	-0.500000	-0.250000
18	0.00000	SLE-QP	Min	-0.250000	-697.56	1	-0.500000	-0.250000
18	0.14992	SLE-QP	Min	-0.250000	-577.90	1	-0.500000	-0.250000
18	0.29984	SLE-QP	Min	-0.250000	-473.35	1	-0.500000	-0.250000
18	0.00000	SLU-1	Max	-0.250000	-1209.52	1	-0.500000	-0.250000
18	0.14992	SLU-1	Max	-0.250000	-1012.30	1	-0.500000	-0.250000
18	0.29984	SLU-1	Max	-0.250000	-843.60	1	-0.500000	-0.250000
18	0.00000	SLU-1	Min	-0.250000	-1209.52	1	-0.500000	-0.250000
18	0.14992	SLU-1	Min	-0.250000	-1012.30	1	-0.500000	-0.250000
18	0.29984	SLU-1	Min	-0.250000	-843.60	1	-0.500000	-0.250000
18	0.00000	SLU-2	Max	-0.250000	-1309.47	1	-0.500000	-0.250000
18	0.14992	SLU-2	Max	-0.250000	-1059.25	1	-0.500000	-0.250000
18	0.29984	SLU-2	Max	-0.250000	-834.49	1	-0.500000	-0.250000
18	0.00000	SLU-2	Min	-0.250000	-1309.47	1	-0.500000	-0.250000
18	0.14992	SLU-2	Min	-0.250000	-1059.25	1	-0.500000	-0.250000
18	0.29984	SLU-2	Min	-0.250000	-834.49	1	-0.500000	-0.250000
18	0.00000	SLU-3	Max	-0.250000	-654.91	1	-0.500000	-0.250000
18	0.14992	SLU-3	Max	-0.250000	-602.20	1	-0.500000	-0.250000
18	0.29984	SLU-3	Max	-0.250000	-567.63	1	-0.500000	-0.250000
18	0.00000	SLU-3	Min	-0.250000	-654.91	1	-0.500000	-0.250000
18	0.14992	SLU-3	Min	-0.250000	-602.20	1	-0.500000	-0.250000
18	0.29984	SLU-3	Min	-0.250000	-567.63	1	-0.500000	-0.250000
18	0.00000	SLU-4	Max	-0.250000	-1107.27	1	-0.500000	-0.250000
18	0.14992	SLU-4	Max	-0.250000	-884.49	1	-0.500000	-0.250000
18	0.29984	SLU-4	Max	-0.250000	-690.23	1	-0.500000	-0.250000
18	0.00000	SLU-4	Min	-0.250000	-1107.27	1	-0.500000	-0.250000
18	0.14992	SLU-4	Min	-0.250000	-884.49	1	-0.500000	-0.250000
18	0.29984	SLU-4	Min	-0.250000	-690.23	1	-0.500000	-0.250000
18	0.00000	SLU-5	Max	-0.250000	-541.25	1	-0.500000	-0.250000
18	0.14992	SLU-5	Max	-0.250000	-466.12	1	-0.500000	-0.250000
18	0.29984	SLU-5	Max	-0.250000	-409.14	1	-0.500000	-0.250000
18	0.00000	SLU-5	Min	-0.250000	-541.25	1	-0.500000	-0.250000

Table: Element Forces - Frames, Part 3 of 4

Frame	Station m	OutputCase	StepType	x3S11Max m	S11Min KN/m2	PtS11Min	x2S11Min m	x3S11Min m
18	0.14992	SLU-5	Min	-0.250000	-466.12	1	-0.500000	-0.250000
18	0.29984	SLU-5	Min	-0.250000	-409.14	1	-0.500000	-0.250000
18	0.00000	SLU-6	Max	-0.250000	-1376.27	1	-0.500000	-0.250000
18	0.14992	SLU-6	Max	-0.250000	-1182.83	1	-0.500000	-0.250000
18	0.29984	SLU-6	Max	-0.250000	-1014.87	1	-0.500000	-0.250000
18	0.00000	SLU-6	Min	-0.250000	-1376.27	1	-0.500000	-0.250000
18	0.14992	SLU-6	Min	-0.250000	-1182.83	1	-0.500000	-0.250000
18	0.29984	SLU-6	Min	-0.250000	-1014.87	1	-0.500000	-0.250000
18	0.00000	SLU-7	Max	-0.250000	-814.22	1	-0.500000	-0.250000
18	0.14992	SLU-7	Max	-0.250000	-763.60	1	-0.500000	-0.250000
18	0.29984	SLU-7	Max	-0.250000	-728.07	1	-0.500000	-0.250000
18	0.00000	SLU-7	Min	-0.250000	-814.22	1	-0.500000	-0.250000
18	0.14992	SLU-7	Min	-0.250000	-763.60	1	-0.500000	-0.250000
18	0.29984	SLU-7	Min	-0.250000	-728.07	1	-0.500000	-0.250000
18	0.00000	SLV 1	Max	-0.250000	-1543.67	3	0.500000	-0.250000
18	0.14992	SLV 1	Max	-0.250000	-1413.68	3	0.500000	-0.250000
18	0.29984	SLV 1	Max	-0.250000	-1244.87	3	0.500000	-0.250000
18	0.00000	SLV 1	Min	-0.250000	-1543.67	3	0.500000	-0.250000
18	0.14992	SLV 1	Min	-0.250000	-1413.68	3	0.500000	-0.250000
18	0.29984	SLV 1	Min	-0.250000	-1244.87	3	0.500000	-0.250000
18	0.00000	SLV 2	Max	-0.250000	-1505.06	3	0.500000	-0.250000
18	0.14992	SLV 2	Max	-0.250000	-1398.02	3	0.500000	-0.250000
18	0.29984	SLV 2	Max	-0.250000	-1250.42	3	0.500000	-0.250000
18	0.00000	SLV 2	Min	-0.250000	-1505.06	3	0.500000	-0.250000
18	0.14992	SLV 2	Min	-0.250000	-1398.02	3	0.500000	-0.250000
18	0.29984	SLV 2	Min	-0.250000	-1250.42	3	0.500000	-0.250000
18	0.00000	SLV 3	Max	-0.250000	-1505.06	3	0.500000	-0.250000
18	0.14992	SLV 3	Max	-0.250000	-1398.02	3	0.500000	-0.250000
18	0.29984	SLV 3	Max	-0.250000	-1250.42	3	0.500000	-0.250000
18	0.00000	SLV 3	Min	-0.250000	-1505.06	3	0.500000	-0.250000
18	0.14992	SLV 3	Min	-0.250000	-1398.02	3	0.500000	-0.250000
18	0.29984	SLV 3	Min	-0.250000	-1250.42	3	0.500000	-0.250000
18	0.00000	SLV 4	Max	-0.250000	-1079.03	1	-0.500000	-0.250000
18	0.14992	SLV 4	Max	-0.250000	-1237.38	1	-0.500000	-0.250000
18	0.29984	SLV 4	Max	-0.250000	-1412.44	1	-0.500000	-0.250000
18	0.00000	SLV 4	Min	-0.250000	-1079.03	1	-0.500000	-0.250000
18	0.14992	SLV 4	Min	-0.250000	-1237.38	1	-0.500000	-0.250000
18	0.29984	SLV 4	Min	-0.250000	-1412.44	1	-0.500000	-0.250000
18	0.00000	SLV 5	Max	-0.250000	-496.88	3	0.500000	-0.250000
18	0.14992	SLV 5	Max	-0.250000	-490.52	3	0.500000	-0.250000
18	0.29984	SLV 5	Max	-0.250000	-464.08	3	0.500000	-0.250000
18	0.00000	SLV 5	Min	-0.250000	-496.88	3	0.500000	-0.250000
18	0.14992	SLV 5	Min	-0.250000	-490.52	3	0.500000	-0.250000
18	0.29984	SLV 5	Min	-0.250000	-464.08	3	0.500000	-0.250000
18	0.00000	SLV 6	Max	-0.250000	-684.35	1	-0.500000	-0.250000
18	0.14992	SLV 6	Max	-0.250000	-708.00	1	-0.500000	-0.250000
18	0.29984	SLV 6	Max	-0.250000	-744.57	1	-0.500000	-0.250000
18	0.00000	SLV 6	Min	-0.250000	-684.35	1	-0.500000	-0.250000
18	0.14992	SLV 6	Min	-0.250000	-708.00	1	-0.500000	-0.250000
18	0.29984	SLV 6	Min	-0.250000	-744.57	1	-0.500000	-0.250000
18	0.00000	SLV 7	Max	-0.250000	-538.62	1	-0.500000	-0.250000
18	0.14992	SLV 7	Max	-0.250000	-445.94	1	-0.500000	-0.250000
18	0.29984	SLV 7	Max	-0.250000	-446.58	3	0.500000	-0.250000
18	0.00000	SLV 7	Min	-0.250000	-538.62	1	-0.500000	-0.250000
18	0.14992	SLV 7	Min	-0.250000	-445.94	1	-0.500000	-0.250000
18	0.29984	SLV 7	Min	-0.250000	-446.58	3	0.500000	-0.250000
18	0.00000	SLV 8	Max	-0.250000	-1152.73	1	-0.500000	-0.250000
18	0.14992	SLV 8	Max	-0.250000	-1082.14	1	-0.500000	-0.250000
18	0.29984	SLV 8	Max	-0.250000	-1030.28	1	-0.500000	-0.250000

Table: Element Forces - Frames, Part 3 of 4

Frame	Station m	OutputCase	StepType	x3S11Max m	S11Min KN/m2	PtS11Min	x2S11Min m	x3S11Min m
18	0.00000	SLV 8	Min	-0.250000	-1152.73	1	-0.500000	-0.250000
18	0.14992	SLV 8	Min	-0.250000	-1082.14	1	-0.500000	-0.250000
18	0.29984	SLV 8	Min	-0.250000	-1030.28	1	-0.500000	-0.250000
18	0.00000	SLV 9	Max	-0.250000	-1543.67	3	0.500000	-0.250000
18	0.14992	SLV 9	Max	-0.250000	-1413.68	3	0.500000	-0.250000
18	0.29984	SLV 9	Max	-0.250000	-1244.87	3	0.500000	-0.250000
18	0.00000	SLV 9	Min	-0.250000	-1543.67	3	0.500000	-0.250000
18	0.14992	SLV 9	Min	-0.250000	-1413.68	3	0.500000	-0.250000
18	0.29984	SLV 9	Min	-0.250000	-1244.87	3	0.500000	-0.250000
18	0.00000	SLV 10	Max	-0.250000	-925.76	1	-0.500000	-0.250000
18	0.14992	SLV 10	Max	-0.250000	-1108.37	1	-0.500000	-0.250000
18	0.29984	SLV 10	Max	-0.250000	-1305.94	1	-0.500000	-0.250000
18	0.00000	SLV 10	Min	-0.250000	-925.76	1	-0.500000	-0.250000
18	0.14992	SLV 10	Min	-0.250000	-1108.37	1	-0.500000	-0.250000
18	0.29984	SLV 10	Min	-0.250000	-1305.94	1	-0.500000	-0.250000
18	0.00000	SLV 11	Max	-0.250000	-1505.06	3	0.500000	-0.250000
18	0.14992	SLV 11	Max	-0.250000	-1398.02	3	0.500000	-0.250000
18	0.29984	SLV 11	Max	-0.250000	-1250.42	3	0.500000	-0.250000
18	0.00000	SLV 11	Min	-0.250000	-1505.06	3	0.500000	-0.250000
18	0.14992	SLV 11	Min	-0.250000	-1398.02	3	0.500000	-0.250000
18	0.29984	SLV 11	Min	-0.250000	-1250.42	3	0.500000	-0.250000
18	0.00000	SLV 12	Max	-0.250000	-1079.03	1	-0.500000	-0.250000
18	0.14992	SLV 12	Max	-0.250000	-1237.38	1	-0.500000	-0.250000
18	0.29984	SLV 12	Max	-0.250000	-1412.44	1	-0.500000	-0.250000
18	0.00000	SLV 12	Min	-0.250000	-1079.03	1	-0.500000	-0.250000
18	0.14992	SLV 12	Min	-0.250000	-1237.38	1	-0.500000	-0.250000
18	0.29984	SLV 12	Min	-0.250000	-1412.44	1	-0.500000	-0.250000
18	0.00000	SLV 13	Max	-0.250000	-496.88	3	0.500000	-0.250000
18	0.14992	SLV 13	Max	-0.250000	-490.52	3	0.500000	-0.250000
18	0.29984	SLV 13	Max	-0.250000	-464.08	3	0.500000	-0.250000
18	0.00000	SLV 13	Min	-0.250000	-496.88	3	0.500000	-0.250000
18	0.14992	SLV 13	Min	-0.250000	-490.52	3	0.500000	-0.250000
18	0.29984	SLV 13	Min	-0.250000	-464.08	3	0.500000	-0.250000
18	0.00000	SLV 14	Max	-0.250000	-684.35	1	-0.500000	-0.250000
18	0.14992	SLV 14	Max	-0.250000	-708.00	1	-0.500000	-0.250000
18	0.29984	SLV 14	Max	-0.250000	-744.57	1	-0.500000	-0.250000
18	0.00000	SLV 14	Min	-0.250000	-684.35	1	-0.500000	-0.250000
18	0.14992	SLV 14	Min	-0.250000	-708.00	1	-0.500000	-0.250000
18	0.29984	SLV 14	Min	-0.250000	-744.57	1	-0.500000	-0.250000
18	0.00000	SLV 15	Max	-0.250000	-538.62	1	-0.500000	-0.250000
18	0.14992	SLV 15	Max	-0.250000	-445.94	1	-0.500000	-0.250000
18	0.29984	SLV 15	Max	-0.250000	-446.58	3	0.500000	-0.250000
18	0.00000	SLV 15	Min	-0.250000	-538.62	1	-0.500000	-0.250000
18	0.14992	SLV 15	Min	-0.250000	-445.94	1	-0.500000	-0.250000
18	0.29984	SLV 15	Min	-0.250000	-446.58	3	0.500000	-0.250000
18	0.00000	SLV 16	Max	-0.250000	-1152.73	1	-0.500000	-0.250000
18	0.14992	SLV 16	Max	-0.250000	-1082.14	1	-0.500000	-0.250000
18	0.29984	SLV 16	Max	-0.250000	-1030.28	1	-0.500000	-0.250000
18	0.00000	SLV 16	Min	-0.250000	-1152.73	1	-0.500000	-0.250000
18	0.14992	SLV 16	Min	-0.250000	-1082.14	1	-0.500000	-0.250000
18	0.29984	SLV 16	Min	-0.250000	-1030.28	1	-0.500000	-0.250000
19	0.00000	SLE-C	Max	-0.250000	-996.95	1	-0.500000	-0.250000
19	0.15000	SLE-C	Max	-0.250000	-912.22	1	-0.500000	-0.250000
19	0.30000	SLE-C	Max	-0.250000	-847.25	1	-0.500000	-0.250000
19	0.00000	SLE-C	Min	-0.250000	-996.95	1	-0.500000	-0.250000
19	0.15000	SLE-C	Min	-0.250000	-912.22	1	-0.500000	-0.250000
19	0.30000	SLE-C	Min	-0.250000	-847.25	1	-0.500000	-0.250000
19	0.00000	SLE-F1	Max	-0.250000	-1100.01	1	-0.500000	-0.250000
19	0.15000	SLE-F1	Max	-0.250000	-1008.44	1	-0.500000	-0.250000

Table: Element Forces - Frames, Part 3 of 4

Frame	Station m	OutputCase	StepType	x3S11Max m	S11Min KN/m2	PtS11Min	x2S11Min m	x3S11Min m
19	0.30000	SLE-F1	Max	-0.250000	-932.61	1	-0.500000	-0.250000
19	0.00000	SLE-F1	Min	-0.250000	-1100.01	1	-0.500000	-0.250000
19	0.15000	SLE-F1	Min	-0.250000	-1008.44	1	-0.500000	-0.250000
19	0.30000	SLE-F1	Min	-0.250000	-932.61	1	-0.500000	-0.250000
19	0.00000	SLE-F2	Max	-0.250000	-774.17	1	-0.500000	-0.250000
19	0.15000	SLE-F2	Max	-0.250000	-698.09	1	-0.500000	-0.250000
19	0.30000	SLE-F2	Max	-0.250000	-638.27	1	-0.500000	-0.250000
19	0.00000	SLE-F2	Min	-0.250000	-774.17	1	-0.500000	-0.250000
19	0.15000	SLE-F2	Min	-0.250000	-698.09	1	-0.500000	-0.250000
19	0.30000	SLE-F2	Min	-0.250000	-638.27	1	-0.500000	-0.250000
19	0.00000	SLE-F3	Max	-0.250000	-880.33	1	-0.500000	-0.250000
19	0.15000	SLE-F3	Max	-0.250000	-832.40	1	-0.500000	-0.250000
19	0.30000	SLE-F3	Max	-0.250000	-799.21	1	-0.500000	-0.250000
19	0.00000	SLE-F3	Min	-0.250000	-880.33	1	-0.500000	-0.250000
19	0.15000	SLE-F3	Min	-0.250000	-832.40	1	-0.500000	-0.250000
19	0.30000	SLE-F3	Min	-0.250000	-799.21	1	-0.500000	-0.250000
19	0.00000	SLE-QP	Max	-0.250000	-873.57	1	-0.500000	-0.250000
19	0.15000	SLE-QP	Max	-0.250000	-787.58	1	-0.500000	-0.250000
19	0.30000	SLE-QP	Max	-0.250000	-716.33	1	-0.500000	-0.250000
19	0.00000	SLE-QP	Min	-0.250000	-873.57	1	-0.500000	-0.250000
19	0.15000	SLE-QP	Min	-0.250000	-787.58	1	-0.500000	-0.250000
19	0.30000	SLE-QP	Min	-0.250000	-716.33	1	-0.500000	-0.250000
19	0.00000	SLU-1	Max	-0.250000	-1477.20	1	-0.500000	-0.250000
19	0.15000	SLU-1	Max	-0.250000	-1345.13	1	-0.500000	-0.250000
19	0.30000	SLU-1	Max	-0.250000	-1238.83	1	-0.500000	-0.250000
19	0.00000	SLU-1	Min	-0.250000	-1477.20	1	-0.500000	-0.250000
19	0.15000	SLU-1	Min	-0.250000	-1345.13	1	-0.500000	-0.250000
19	0.30000	SLU-1	Min	-0.250000	-1238.83	1	-0.500000	-0.250000
19	0.00000	SLU-2	Max	-0.250000	-1697.89	1	-0.500000	-0.250000
19	0.15000	SLU-2	Max	-0.250000	-1513.93	1	-0.500000	-0.250000
19	0.30000	SLU-2	Max	-0.250000	-1350.57	1	-0.500000	-0.250000
19	0.00000	SLU-2	Min	-0.250000	-1697.89	1	-0.500000	-0.250000
19	0.15000	SLU-2	Min	-0.250000	-1513.93	1	-0.500000	-0.250000
19	0.30000	SLU-2	Min	-0.250000	-1350.57	1	-0.500000	-0.250000
19	0.00000	SLU-3	Max	-0.250000	-669.77	1	-0.500000	-0.250000
19	0.15000	SLU-3	Max	-0.250000	-654.06	1	-0.500000	-0.250000
19	0.30000	SLU-3	Max	-0.250000	-658.28	1	-0.500000	-0.250000
19	0.00000	SLU-3	Min	-0.250000	-669.77	1	-0.500000	-0.250000
19	0.15000	SLU-3	Min	-0.250000	-654.06	1	-0.500000	-0.250000
19	0.30000	SLU-3	Min	-0.250000	-658.28	1	-0.500000	-0.250000
19	0.00000	SLU-4	Max	-0.250000	-1449.16	1	-0.500000	-0.250000
19	0.15000	SLU-4	Max	-0.250000	-1283.31	1	-0.500000	-0.250000
19	0.30000	SLU-4	Max	-0.250000	-1143.24	1	-0.500000	-0.250000
19	0.00000	SLU-4	Min	-0.250000	-1449.16	1	-0.500000	-0.250000
19	0.15000	SLU-4	Min	-0.250000	-1283.31	1	-0.500000	-0.250000
19	0.30000	SLU-4	Min	-0.250000	-1143.24	1	-0.500000	-0.250000
19	0.00000	SLU-5	Max	-0.250000	-622.39	1	-0.500000	-0.250000
19	0.15000	SLU-5	Max	-0.250000	-576.49	1	-0.500000	-0.250000
19	0.30000	SLU-5	Max	-0.250000	-550.51	1	-0.500000	-0.250000
19	0.00000	SLU-5	Min	-0.250000	-622.39	1	-0.500000	-0.250000
19	0.15000	SLU-5	Min	-0.250000	-576.49	1	-0.500000	-0.250000
19	0.30000	SLU-5	Min	-0.250000	-550.51	1	-0.500000	-0.250000
19	0.00000	SLU-6	Max	-0.250000	-1611.20	1	-0.500000	-0.250000
19	0.15000	SLU-6	Max	-0.250000	-1496.90	1	-0.500000	-0.250000
19	0.30000	SLU-6	Max	-0.250000	-1403.20	1	-0.500000	-0.250000
19	0.00000	SLU-6	Min	-0.250000	-1611.20	1	-0.500000	-0.250000
19	0.15000	SLU-6	Min	-0.250000	-1496.90	1	-0.500000	-0.250000
19	0.30000	SLU-6	Min	-0.250000	-1403.20	1	-0.500000	-0.250000
19	0.00000	SLU-7	Max	-0.250000	-801.10	1	-0.500000	-0.250000

Table: Element Forces - Frames, Part 3 of 4

Frame	Station m	OutputCase	StepType	x3S11Max m	S11Min KN/m2	PtS11Min	x2S11Min m	x3S11Min m
19	0.15000	SLU-7	Max	-0.250000	-801.00	1	-0.500000	-0.250000
19	0.30000	SLU-7	Max	-0.250000	-815.64	1	-0.500000	-0.250000
19	0.00000	SLU-7	Min	-0.250000	-801.10	1	-0.500000	-0.250000
19	0.15000	SLU-7	Min	-0.250000	-801.00	1	-0.500000	-0.250000
19	0.30000	SLU-7	Min	-0.250000	-815.64	1	-0.500000	-0.250000
19	0.00000	SLV 1	Max	-0.250000	-1780.04	3	0.500000	-0.250000
19	0.15000	SLV 1	Max	-0.250000	-1667.50	3	0.500000	-0.250000
19	0.30000	SLV 1	Max	-0.250000	-1508.72	3	0.500000	-0.250000
19	0.00000	SLV 1	Min	-0.250000	-1780.04	3	0.500000	-0.250000
19	0.15000	SLV 1	Min	-0.250000	-1667.50	3	0.500000	-0.250000
19	0.30000	SLV 1	Min	-0.250000	-1508.72	3	0.500000	-0.250000
19	0.00000	SLV 2	Max	-0.250000	-1711.51	3	0.500000	-0.250000
19	0.15000	SLV 2	Max	-0.250000	-1617.03	3	0.500000	-0.250000
19	0.30000	SLV 2	Max	-0.250000	-1475.13	3	0.500000	-0.250000
19	0.00000	SLV 2	Min	-0.250000	-1711.51	3	0.500000	-0.250000
19	0.15000	SLV 2	Min	-0.250000	-1617.03	3	0.500000	-0.250000
19	0.30000	SLV 2	Min	-0.250000	-1475.13	3	0.500000	-0.250000
19	0.00000	SLV 3	Max	-0.250000	-1711.51	3	0.500000	-0.250000
19	0.15000	SLV 3	Max	-0.250000	-1617.03	3	0.500000	-0.250000
19	0.30000	SLV 3	Max	-0.250000	-1475.13	3	0.500000	-0.250000
19	0.00000	SLV 3	Min	-0.250000	-1711.51	3	0.500000	-0.250000
19	0.15000	SLV 3	Min	-0.250000	-1617.03	3	0.500000	-0.250000
19	0.30000	SLV 3	Min	-0.250000	-1475.13	3	0.500000	-0.250000
19	0.00000	SLV 4	Max	-0.250000	-1013.68	3	0.500000	-0.250000
19	0.15000	SLV 4	Max	-0.250000	-772.09	1	-0.500000	-0.250000
19	0.30000	SLV 4	Max	-0.250000	-1028.54	1	-0.500000	-0.250000
19	0.00000	SLV 4	Min	-0.250000	-1013.68	3	0.500000	-0.250000
19	0.15000	SLV 4	Min	-0.250000	-772.09	1	-0.500000	-0.250000
19	0.30000	SLV 4	Min	-0.250000	-1028.54	1	-0.500000	-0.250000
19	0.00000	SLV 5	Max	-0.250000	-540.88	3	0.500000	-0.250000
19	0.15000	SLV 5	Max	-0.250000	-528.09	3	0.500000	-0.250000
19	0.30000	SLV 5	Max	-0.250000	-492.45	3	0.500000	-0.250000
19	0.00000	SLV 5	Min	-0.250000	-540.88	3	0.500000	-0.250000
19	0.15000	SLV 5	Min	-0.250000	-528.09	3	0.500000	-0.250000
19	0.30000	SLV 5	Min	-0.250000	-492.45	3	0.500000	-0.250000
19	0.00000	SLV 6	Max	-0.250000	-510.78	1	-0.500000	-0.250000
19	0.15000	SLV 6	Max	-0.250000	-583.65	1	-0.500000	-0.250000
19	0.30000	SLV 6	Max	-0.250000	-669.91	1	-0.500000	-0.250000
19	0.00000	SLV 6	Min	-0.250000	-510.78	1	-0.500000	-0.250000
19	0.15000	SLV 6	Min	-0.250000	-583.65	1	-0.500000	-0.250000
19	0.30000	SLV 6	Min	-0.250000	-669.91	1	-0.500000	-0.250000
19	0.00000	SLV 7	Max	-0.250000	-651.20	1	-0.500000	-0.250000
19	0.15000	SLV 7	Max	-0.250000	-587.65	1	-0.500000	-0.250000
19	0.30000	SLV 7	Max	-0.250000	-550.87	1	-0.500000	-0.250000
19	0.00000	SLV 7	Min	-0.250000	-651.20	1	-0.500000	-0.250000
19	0.15000	SLV 7	Min	-0.250000	-587.65	1	-0.500000	-0.250000
19	0.30000	SLV 7	Min	-0.250000	-550.87	1	-0.500000	-0.250000
19	0.00000	SLV 8	Max	-0.250000	-1140.57	1	-0.500000	-0.250000
19	0.15000	SLV 8	Max	-0.250000	-1139.28	1	-0.500000	-0.250000
19	0.30000	SLV 8	Max	-0.250000	-1155.34	1	-0.500000	-0.250000
19	0.00000	SLV 8	Min	-0.250000	-1140.57	1	-0.500000	-0.250000
19	0.15000	SLV 8	Min	-0.250000	-1139.28	1	-0.500000	-0.250000
19	0.30000	SLV 8	Min	-0.250000	-1155.34	1	-0.500000	-0.250000
19	0.00000	SLV 9	Max	-0.250000	-1780.04	3	0.500000	-0.250000
19	0.15000	SLV 9	Max	-0.250000	-1667.50	3	0.500000	-0.250000
19	0.30000	SLV 9	Max	-0.250000	-1508.72	3	0.500000	-0.250000
19	0.00000	SLV 9	Min	-0.250000	-1780.04	3	0.500000	-0.250000
19	0.15000	SLV 9	Min	-0.250000	-1667.50	3	0.500000	-0.250000
19	0.30000	SLV 9	Min	-0.250000	-1508.72	3	0.500000	-0.250000

Table: Element Forces - Frames, Part 3 of 4

Frame	Station m	OutputCase	StepType	x3S11Max m	S11Min KN/m2	PtS11Min	x2S11Min m	x3S11Min m
19	0.00000	SLV 10	Max	-0.250000	-1104.02	3	0.500000	-0.250000
19	0.15000	SLV 10	Max	-0.250000	-827.97	3	0.500000	-0.250000
19	0.30000	SLV 10	Max	-0.250000	-871.28	1	-0.500000	-0.250000
19	0.00000	SLV 10	Min	-0.250000	-1104.02	3	0.500000	-0.250000
19	0.15000	SLV 10	Min	-0.250000	-827.97	3	0.500000	-0.250000
19	0.30000	SLV 10	Min	-0.250000	-871.28	1	-0.500000	-0.250000
19	0.00000	SLV 11	Max	-0.250000	-1711.51	3	0.500000	-0.250000
19	0.15000	SLV 11	Max	-0.250000	-1617.03	3	0.500000	-0.250000
19	0.30000	SLV 11	Max	-0.250000	-1475.13	3	0.500000	-0.250000
19	0.00000	SLV 11	Min	-0.250000	-1711.51	3	0.500000	-0.250000
19	0.15000	SLV 11	Min	-0.250000	-1617.03	3	0.500000	-0.250000
19	0.30000	SLV 11	Min	-0.250000	-1475.13	3	0.500000	-0.250000
19	0.00000	SLV 12	Max	-0.250000	-1013.68	3	0.500000	-0.250000
19	0.15000	SLV 12	Max	-0.250000	-772.09	1	-0.500000	-0.250000
19	0.30000	SLV 12	Max	-0.250000	-1028.54	1	-0.500000	-0.250000
19	0.00000	SLV 12	Min	-0.250000	-1013.68	3	0.500000	-0.250000
19	0.15000	SLV 12	Min	-0.250000	-772.09	1	-0.500000	-0.250000
19	0.30000	SLV 12	Min	-0.250000	-1028.54	1	-0.500000	-0.250000
19	0.00000	SLV 13	Max	-0.250000	-540.88	3	0.500000	-0.250000
19	0.15000	SLV 13	Max	-0.250000	-528.09	3	0.500000	-0.250000
19	0.30000	SLV 13	Max	-0.250000	-492.45	3	0.500000	-0.250000
19	0.00000	SLV 13	Min	-0.250000	-540.88	3	0.500000	-0.250000
19	0.15000	SLV 13	Min	-0.250000	-528.09	3	0.500000	-0.250000
19	0.30000	SLV 13	Min	-0.250000	-492.45	3	0.500000	-0.250000
19	0.00000	SLV 14	Max	-0.250000	-510.78	1	-0.500000	-0.250000
19	0.15000	SLV 14	Max	-0.250000	-583.65	1	-0.500000	-0.250000
19	0.30000	SLV 14	Max	-0.250000	-669.91	1	-0.500000	-0.250000
19	0.00000	SLV 14	Min	-0.250000	-510.78	1	-0.500000	-0.250000
19	0.15000	SLV 14	Min	-0.250000	-583.65	1	-0.500000	-0.250000
19	0.30000	SLV 14	Min	-0.250000	-669.91	1	-0.500000	-0.250000
19	0.00000	SLV 15	Max	-0.250000	-651.20	1	-0.500000	-0.250000
19	0.15000	SLV 15	Max	-0.250000	-587.65	1	-0.500000	-0.250000
19	0.30000	SLV 15	Max	-0.250000	-550.87	1	-0.500000	-0.250000
19	0.00000	SLV 15	Min	-0.250000	-651.20	1	-0.500000	-0.250000
19	0.15000	SLV 15	Min	-0.250000	-587.65	1	-0.500000	-0.250000
19	0.30000	SLV 15	Min	-0.250000	-550.87	1	-0.500000	-0.250000
19	0.00000	SLV 16	Max	-0.250000	-1140.57	1	-0.500000	-0.250000
19	0.15000	SLV 16	Max	-0.250000	-1139.28	1	-0.500000	-0.250000
19	0.30000	SLV 16	Max	-0.250000	-1155.34	1	-0.500000	-0.250000
19	0.00000	SLV 16	Min	-0.250000	-1140.57	1	-0.500000	-0.250000
19	0.15000	SLV 16	Min	-0.250000	-1139.28	1	-0.500000	-0.250000
19	0.30000	SLV 16	Min	-0.250000	-1155.34	1	-0.500000	-0.250000
20	0.00000	SLE-C	Max	-0.400000	-652.75	1	-0.500000	-0.400000
20	0.15563	SLE-C	Max	-0.400000	-635.10	1	-0.500000	-0.400000
20	0.31127	SLE-C	Max	-0.400000	-629.04	1	-0.500000	-0.400000
20	0.00000	SLE-C	Min	-0.400000	-652.75	1	-0.500000	-0.400000
20	0.15563	SLE-C	Min	-0.400000	-635.10	1	-0.500000	-0.400000
20	0.31127	SLE-C	Min	-0.400000	-629.04	1	-0.500000	-0.400000
20	0.00000	SLE-F1	Max	-0.400000	-719.70	1	-0.500000	-0.400000
20	0.15563	SLE-F1	Max	-0.400000	-702.67	1	-0.500000	-0.400000
20	0.31127	SLE-F1	Max	-0.400000	-694.11	1	-0.500000	-0.400000
20	0.00000	SLE-F1	Min	-0.400000	-719.70	1	-0.500000	-0.400000
20	0.15563	SLE-F1	Min	-0.400000	-702.67	1	-0.500000	-0.400000
20	0.31127	SLE-F1	Min	-0.400000	-694.11	1	-0.500000	-0.400000
20	0.00000	SLE-F2	Max	-0.400000	-521.01	1	-0.500000	-0.400000
20	0.15563	SLE-F2	Max	-0.400000	-500.67	1	-0.500000	-0.400000
20	0.31127	SLE-F2	Max	-0.400000	-489.84	1	-0.500000	-0.400000
20	0.00000	SLE-F2	Min	-0.400000	-521.01	1	-0.500000	-0.400000
20	0.15563	SLE-F2	Min	-0.400000	-500.67	1	-0.500000	-0.400000

Table: Element Forces - Frames, Part 3 of 4

Frame	Station m	OutputCase	StepType	x3S11Max m	S11Min KN/m2	PtS11Min	x2S11Min m	x3S11Min m
20	0.31127	SLE-F2	Min	-0.400000	-489.84	1	-0.500000	-0.400000
20	0.00000	SLE-F3	Max	-0.400000	-530.94	1	-0.500000	-0.400000
20	0.15563	SLE-F3	Max	-0.400000	-536.73	1	-0.500000	-0.400000
20	0.31127	SLE-F3	Max	-0.400000	-550.79	1	-0.500000	-0.400000
20	0.00000	SLE-F3	Min	-0.400000	-530.94	1	-0.500000	-0.400000
20	0.15563	SLE-F3	Min	-0.400000	-536.73	1	-0.500000	-0.400000
20	0.31127	SLE-F3	Min	-0.400000	-550.79	1	-0.500000	-0.400000
20	0.00000	SLE-QP	Max	-0.400000	-592.75	1	-0.500000	-0.400000
20	0.15563	SLE-QP	Max	-0.400000	-568.85	1	-0.500000	-0.400000
20	0.31127	SLE-QP	Max	-0.400000	-553.24	1	-0.500000	-0.400000
20	0.00000	SLE-QP	Min	-0.400000	-592.75	1	-0.500000	-0.400000
20	0.15563	SLE-QP	Min	-0.400000	-568.85	1	-0.500000	-0.400000
20	0.31127	SLE-QP	Min	-0.400000	-553.24	1	-0.500000	-0.400000
20	0.00000	SLU-1	Max	-0.400000	-962.56	1	-0.500000	-0.400000
20	0.15563	SLU-1	Max	-0.400000	-940.41	1	-0.500000	-0.400000
20	0.31127	SLU-1	Max	-0.400000	-932.15	1	-0.500000	-0.400000
20	0.00000	SLU-1	Min	-0.400000	-962.56	1	-0.500000	-0.400000
20	0.15563	SLU-1	Min	-0.400000	-940.41	1	-0.500000	-0.400000
20	0.31127	SLU-1	Min	-0.400000	-932.15	1	-0.500000	-0.400000
20	0.00000	SLU-2	Max	-0.400000	-1168.89	1	-0.500000	-0.400000
20	0.15563	SLU-2	Max	-0.400000	-1118.52	1	-0.500000	-0.400000
20	0.31127	SLU-2	Max	-0.400000	-1077.84	1	-0.500000	-0.400000
20	0.00000	SLU-2	Min	-0.400000	-1168.89	1	-0.500000	-0.400000
20	0.15563	SLU-2	Min	-0.400000	-1118.52	1	-0.500000	-0.400000
20	0.31127	SLU-2	Min	-0.400000	-1077.84	1	-0.500000	-0.400000
20	0.00000	SLU-3	Max	-0.400000	-364.48	1	-0.500000	-0.400000
20	0.15563	SLU-3	Max	-0.400000	-383.42	1	-0.500000	-0.400000
20	0.31127	SLU-3	Max	-0.400000	-414.84	1	-0.500000	-0.400000
20	0.00000	SLU-3	Min	-0.400000	-364.48	1	-0.500000	-0.400000
20	0.15563	SLU-3	Min	-0.400000	-383.42	1	-0.500000	-0.400000
20	0.31127	SLU-3	Min	-0.400000	-414.84	1	-0.500000	-0.400000
20	0.00000	SLU-4	Max	-0.400000	-1004.75	1	-0.500000	-0.400000
20	0.15563	SLU-4	Max	-0.400000	-955.73	1	-0.500000	-0.400000
20	0.31127	SLU-4	Max	-0.400000	-920.61	1	-0.500000	-0.400000
20	0.00000	SLU-4	Min	-0.400000	-1004.75	1	-0.500000	-0.400000
20	0.15563	SLU-4	Min	-0.400000	-955.73	1	-0.500000	-0.400000
20	0.31127	SLU-4	Min	-0.400000	-920.61	1	-0.500000	-0.400000
20	0.00000	SLU-5	Max	-0.400000	-388.93	1	-0.500000	-0.400000
20	0.15563	SLU-5	Max	-0.400000	-383.54	1	-0.500000	-0.400000
20	0.31127	SLU-5	Max	-0.400000	-390.62	1	-0.500000	-0.400000
20	0.00000	SLU-5	Min	-0.400000	-388.93	1	-0.500000	-0.400000
20	0.15563	SLU-5	Min	-0.400000	-383.54	1	-0.500000	-0.400000
20	0.31127	SLU-5	Min	-0.400000	-390.62	1	-0.500000	-0.400000
20	0.00000	SLU-6	Max	-0.400000	-1000.85	1	-0.500000	-0.400000
20	0.15563	SLU-6	Max	-0.400000	-1001.42	1	-0.500000	-0.400000
20	0.31127	SLU-6	Max	-0.400000	-1011.68	1	-0.500000	-0.400000
20	0.00000	SLU-6	Min	-0.400000	-1000.85	1	-0.500000	-0.400000
20	0.15563	SLU-6	Min	-0.400000	-1001.42	1	-0.500000	-0.400000
20	0.31127	SLU-6	Min	-0.400000	-1011.68	1	-0.500000	-0.400000
20	0.00000	SLU-7	Max	-0.400000	-406.22	1	-0.500000	-0.400000
20	0.15563	SLU-7	Max	-0.400000	-445.51	1	-0.500000	-0.400000
20	0.31127	SLU-7	Max	-0.400000	-493.08	1	-0.500000	-0.400000
20	0.00000	SLU-7	Min	-0.400000	-406.22	1	-0.500000	-0.400000
20	0.15563	SLU-7	Min	-0.400000	-445.51	1	-0.500000	-0.400000
20	0.31127	SLU-7	Min	-0.400000	-493.08	1	-0.500000	-0.400000
20	0.00000	SLV 1	Max	-0.400000	-1239.93	3	0.500000	-0.400000
20	0.15563	SLV 1	Max	-0.400000	-1182.52	3	0.500000	-0.400000
20	0.31127	SLV 1	Max	-0.400000	-1091.11	3	0.500000	-0.400000
20	0.00000	SLV 1	Min	-0.400000	-1239.93	3	0.500000	-0.400000

Table: Element Forces - Frames, Part 3 of 4

Frame	Station m	OutputCase	StepType	x3S11Max m	S11Min KN/m2	PtS11Min	x2S11Min m	x3S11Min m
20	0.15563	SLV 1	Min	-0.400000	-1182.52	3	0.500000	-0.400000
20	0.31127	SLV 1	Min	-0.400000	-1091.11	3	0.500000	-0.400000
20	0.00000	SLV 2	Max	-0.400000	-1187.21	3	0.500000	-0.400000
20	0.15563	SLV 2	Max	-0.400000	-1136.13	3	0.500000	-0.400000
20	0.31127	SLV 2	Max	-0.400000	-1050.81	3	0.500000	-0.400000
20	0.00000	SLV 2	Min	-0.400000	-1187.21	3	0.500000	-0.400000
20	0.15563	SLV 2	Min	-0.400000	-1136.13	3	0.500000	-0.400000
20	0.31127	SLV 2	Min	-0.400000	-1050.81	3	0.500000	-0.400000
20	0.00000	SLV 3	Max	-0.400000	-1187.21	3	0.500000	-0.400000
20	0.15563	SLV 3	Max	-0.400000	-1136.13	3	0.500000	-0.400000
20	0.31127	SLV 3	Max	-0.400000	-1050.81	3	0.500000	-0.400000
20	0.00000	SLV 3	Min	-0.400000	-1187.21	3	0.500000	-0.400000
20	0.15563	SLV 3	Min	-0.400000	-1136.13	3	0.500000	-0.400000
20	0.31127	SLV 3	Min	-0.400000	-1050.81	3	0.500000	-0.400000
20	0.00000	SLV 4	Max	-0.400000	-1033.58	3	0.500000	-0.400000
20	0.15563	SLV 4	Max	-0.400000	-813.91	3	0.500000	-0.400000
20	0.31127	SLV 4	Max	-0.400000	-585.48	3	0.500000	-0.400000
20	0.00000	SLV 4	Min	-0.400000	-1033.58	3	0.500000	-0.400000
20	0.15563	SLV 4	Min	-0.400000	-813.91	3	0.500000	-0.400000
20	0.31127	SLV 4	Min	-0.400000	-585.48	3	0.500000	-0.400000
20	0.00000	SLV 5	Max	-0.400000	-385.34	3	0.500000	-0.400000
20	0.15563	SLV 5	Max	-0.400000	-367.18	3	0.500000	-0.400000
20	0.31127	SLV 5	Max	-0.400000	-333.17	3	0.500000	-0.400000
20	0.00000	SLV 5	Min	-0.400000	-385.34	3	0.500000	-0.400000
20	0.15563	SLV 5	Min	-0.400000	-367.18	3	0.500000	-0.400000
20	0.31127	SLV 5	Min	-0.400000	-333.17	3	0.500000	-0.400000
20	0.00000	SLV 6	Max	-0.400000	-366.51	3	0.500000	-0.400000
20	0.15563	SLV 6	Max	-0.400000	-279.41	3	0.500000	-0.400000
20	0.31127	SLV 6	Max	-0.400000	-301.40	1	-0.500000	-0.400000
20	0.00000	SLV 6	Min	-0.400000	-366.51	3	0.500000	-0.400000
20	0.15563	SLV 6	Min	-0.400000	-279.41	3	0.500000	-0.400000
20	0.31127	SLV 6	Min	-0.400000	-301.40	1	-0.500000	-0.400000
20	0.00000	SLV 7	Max	-0.400000	-418.89	1	-0.500000	-0.400000
20	0.15563	SLV 7	Max	-0.400000	-406.21	1	-0.500000	-0.400000
20	0.31127	SLV 7	Max	-0.400000	-410.20	1	-0.500000	-0.400000
20	0.00000	SLV 7	Min	-0.400000	-418.89	1	-0.500000	-0.400000
20	0.15563	SLV 7	Min	-0.400000	-406.21	1	-0.500000	-0.400000
20	0.31127	SLV 7	Min	-0.400000	-410.20	1	-0.500000	-0.400000
20	0.00000	SLV 8	Max	-0.400000	-583.73	1	-0.500000	-0.400000
20	0.15563	SLV 8	Max	-0.400000	-638.64	1	-0.500000	-0.400000
20	0.31127	SLV 8	Max	-0.400000	-702.60	1	-0.500000	-0.400000
20	0.00000	SLV 8	Min	-0.400000	-583.73	1	-0.500000	-0.400000
20	0.15563	SLV 8	Min	-0.400000	-638.64	1	-0.500000	-0.400000
20	0.31127	SLV 8	Min	-0.400000	-702.60	1	-0.500000	-0.400000
20	0.00000	SLV 9	Max	-0.400000	-1239.93	3	0.500000	-0.400000
20	0.15563	SLV 9	Max	-0.400000	-1182.52	3	0.500000	-0.400000
20	0.31127	SLV 9	Max	-0.400000	-1091.11	3	0.500000	-0.400000
20	0.00000	SLV 9	Min	-0.400000	-1239.93	3	0.500000	-0.400000
20	0.15563	SLV 9	Min	-0.400000	-1182.52	3	0.500000	-0.400000
20	0.31127	SLV 9	Min	-0.400000	-1091.11	3	0.500000	-0.400000
20	0.00000	SLV 10	Max	-0.400000	-1092.12	3	0.500000	-0.400000
20	0.15563	SLV 10	Max	-0.400000	-870.53	3	0.500000	-0.400000
20	0.31127	SLV 10	Max	-0.400000	-640.44	3	0.500000	-0.400000
20	0.00000	SLV 10	Min	-0.400000	-1092.12	3	0.500000	-0.400000
20	0.15563	SLV 10	Min	-0.400000	-870.53	3	0.500000	-0.400000
20	0.31127	SLV 10	Min	-0.400000	-640.44	3	0.500000	-0.400000
20	0.00000	SLV 11	Max	-0.400000	-1187.21	3	0.500000	-0.400000
20	0.15563	SLV 11	Max	-0.400000	-1136.13	3	0.500000	-0.400000
20	0.31127	SLV 11	Max	-0.400000	-1050.81	3	0.500000	-0.400000

Table: Element Forces - Frames, Part 3 of 4

Frame	Station m	OutputCase	StepType	x3S11Max m	S11Min KN/m2	PtS11Min	x2S11Min m	x3S11Min m
20	0.00000	SLV 11	Min	-0.400000	-1187.21	3	0.500000	-0.400000
20	0.15563	SLV 11	Min	-0.400000	-1136.13	3	0.500000	-0.400000
20	0.31127	SLV 11	Min	-0.400000	-1050.81	3	0.500000	-0.400000
20	0.00000	SLV 12	Max	-0.400000	-1033.58	3	0.500000	-0.400000
20	0.15563	SLV 12	Max	-0.400000	-813.91	3	0.500000	-0.400000
20	0.31127	SLV 12	Max	-0.400000	-585.48	3	0.500000	-0.400000
20	0.00000	SLV 12	Min	-0.400000	-1033.58	3	0.500000	-0.400000
20	0.15563	SLV 12	Min	-0.400000	-813.91	3	0.500000	-0.400000
20	0.31127	SLV 12	Min	-0.400000	-585.48	3	0.500000	-0.400000
20	0.00000	SLV 13	Max	-0.400000	-385.34	3	0.500000	-0.400000
20	0.15563	SLV 13	Max	-0.400000	-367.18	3	0.500000	-0.400000
20	0.31127	SLV 13	Max	-0.400000	-333.17	3	0.500000	-0.400000
20	0.00000	SLV 13	Min	-0.400000	-385.34	3	0.500000	-0.400000
20	0.15563	SLV 13	Min	-0.400000	-367.18	3	0.500000	-0.400000
20	0.31127	SLV 13	Min	-0.400000	-333.17	3	0.500000	-0.400000
20	0.00000	SLV 14	Max	-0.400000	-366.51	3	0.500000	-0.400000
20	0.15563	SLV 14	Max	-0.400000	-279.41	3	0.500000	-0.400000
20	0.31127	SLV 14	Max	-0.400000	-301.40	1	-0.500000	-0.400000
20	0.00000	SLV 14	Min	-0.400000	-366.51	3	0.500000	-0.400000
20	0.15563	SLV 14	Min	-0.400000	-279.41	3	0.500000	-0.400000
20	0.31127	SLV 14	Min	-0.400000	-301.40	1	-0.500000	-0.400000
20	0.00000	SLV 15	Max	-0.400000	-418.89	1	-0.500000	-0.400000
20	0.15563	SLV 15	Max	-0.400000	-406.21	1	-0.500000	-0.400000
20	0.31127	SLV 15	Max	-0.400000	-410.20	1	-0.500000	-0.400000
20	0.00000	SLV 15	Min	-0.400000	-418.89	1	-0.500000	-0.400000
20	0.15563	SLV 15	Min	-0.400000	-406.21	1	-0.500000	-0.400000
20	0.31127	SLV 15	Min	-0.400000	-410.20	1	-0.500000	-0.400000
20	0.00000	SLV 16	Max	-0.400000	-583.73	1	-0.500000	-0.400000
20	0.15563	SLV 16	Max	-0.400000	-638.64	1	-0.500000	-0.400000
20	0.31127	SLV 16	Max	-0.400000	-702.60	1	-0.500000	-0.400000
20	0.00000	SLV 16	Min	-0.400000	-583.73	1	-0.500000	-0.400000
20	0.15563	SLV 16	Min	-0.400000	-638.64	1	-0.500000	-0.400000
20	0.31127	SLV 16	Min	-0.400000	-702.60	1	-0.500000	-0.400000
21	0.00000	SLE-C	Max	-0.300000	-297.48	3	0.500000	-0.300000
21	0.11786	SLE-C	Max	-0.300000	-374.71	3	0.500000	-0.300000
21	0.23571	SLE-C	Max	-0.300000	-450.02	3	0.500000	-0.300000
21	0.00000	SLE-C	Min	-0.300000	-297.48	3	0.500000	-0.300000
21	0.11786	SLE-C	Min	-0.300000	-374.71	3	0.500000	-0.300000
21	0.23571	SLE-C	Min	-0.300000	-450.02	3	0.500000	-0.300000
21	0.00000	SLE-F1	Max	-0.300000	-257.96	1	-0.500000	-0.300000
21	0.11786	SLE-F1	Max	-0.300000	-255.95	3	0.500000	-0.300000
21	0.23571	SLE-F1	Max	-0.300000	-336.57	3	0.500000	-0.300000
21	0.00000	SLE-F1	Min	-0.300000	-257.96	1	-0.500000	-0.300000
21	0.11786	SLE-F1	Min	-0.300000	-255.95	3	0.500000	-0.300000
21	0.23571	SLE-F1	Min	-0.300000	-336.57	3	0.500000	-0.300000
21	0.00000	SLE-F2	Max	-0.300000	-314.66	3	0.500000	-0.300000
21	0.11786	SLE-F2	Max	-0.300000	-379.04	3	0.500000	-0.300000
21	0.23571	SLE-F2	Max	-0.300000	-441.52	3	0.500000	-0.300000
21	0.00000	SLE-F2	Min	-0.300000	-314.66	3	0.500000	-0.300000
21	0.11786	SLE-F2	Min	-0.300000	-379.04	3	0.500000	-0.300000
21	0.23571	SLE-F2	Min	-0.300000	-441.52	3	0.500000	-0.300000
21	0.00000	SLE-F3	Max	-0.300000	-265.94	1	-0.500000	-0.300000
21	0.11786	SLE-F3	Max	-0.300000	-258.67	3	0.500000	-0.300000
21	0.23571	SLE-F3	Max	-0.300000	-314.17	3	0.500000	-0.300000
21	0.00000	SLE-F3	Min	-0.300000	-265.94	1	-0.500000	-0.300000
21	0.11786	SLE-F3	Min	-0.300000	-258.67	3	0.500000	-0.300000
21	0.23571	SLE-F3	Min	-0.300000	-314.17	3	0.500000	-0.300000
21	0.00000	SLE-QP	Max	-0.300000	-221.28	3	0.500000	-0.300000
21	0.11786	SLE-QP	Max	-0.300000	-291.39	3	0.500000	-0.300000

Table: Element Forces - Frames, Part 3 of 4

Frame	Station m	OutputCase	StepType	x3S11Max m	S11Min KN/m2	PtS11Min	x2S11Min m	x3S11Min m
21	0.23571	SLE-QP	Max	-0.300000	-359.59	3	0.500000	-0.300000
21	0.00000	SLE-QP	Min	-0.300000	-221.28	3	0.500000	-0.300000
21	0.11786	SLE-QP	Min	-0.300000	-291.39	3	0.500000	-0.300000
21	0.23571	SLE-QP	Min	-0.300000	-359.59	3	0.500000	-0.300000
21	0.00000	SLU-1	Max	-0.300000	-332.37	1	-0.500000	-0.300000
21	0.11786	SLU-1	Max	-0.300000	-420.14	3	0.500000	-0.300000
21	0.23571	SLU-1	Max	-0.300000	-528.34	3	0.500000	-0.300000
21	0.00000	SLU-1	Min	-0.300000	-332.37	1	-0.500000	-0.300000
21	0.11786	SLU-1	Min	-0.300000	-420.14	3	0.500000	-0.300000
21	0.23571	SLU-1	Min	-0.300000	-528.34	3	0.500000	-0.300000
21	0.00000	SLU-2	Max	-0.300000	-341.10	1	-0.500000	-0.300000
21	0.11786	SLU-2	Max	-0.300000	-267.70	3	0.500000	-0.300000
21	0.23571	SLU-2	Max	-0.300000	-402.05	3	0.500000	-0.300000
21	0.00000	SLU-2	Min	-0.300000	-341.10	1	-0.500000	-0.300000
21	0.11786	SLU-2	Min	-0.300000	-267.70	3	0.500000	-0.300000
21	0.23571	SLU-2	Min	-0.300000	-402.05	3	0.500000	-0.300000
21	0.00000	SLU-3	Max	-0.300000	-375.91	3	0.500000	-0.300000
21	0.11786	SLU-3	Max	-0.300000	-415.25	3	0.500000	-0.300000
21	0.23571	SLU-3	Max	-0.300000	-452.69	3	0.500000	-0.300000
21	0.00000	SLU-3	Min	-0.300000	-375.91	3	0.500000	-0.300000
21	0.11786	SLU-3	Min	-0.300000	-415.25	3	0.500000	-0.300000
21	0.23571	SLU-3	Min	-0.300000	-452.69	3	0.500000	-0.300000
21	0.00000	SLU-4	Max	-0.300000	-375.34	3	0.500000	-0.300000
21	0.11786	SLU-4	Max	-0.300000	-494.45	3	0.500000	-0.300000
21	0.23571	SLU-4	Max	-0.300000	-611.07	3	0.500000	-0.300000
21	0.00000	SLU-4	Min	-0.300000	-375.34	3	0.500000	-0.300000
21	0.11786	SLU-4	Min	-0.300000	-494.45	3	0.500000	-0.300000
21	0.23571	SLU-4	Min	-0.300000	-611.07	3	0.500000	-0.300000
21	0.00000	SLU-5	Max	-0.300000	-445.87	3	0.500000	-0.300000
21	0.11786	SLU-5	Max	-0.300000	-496.43	3	0.500000	-0.300000
21	0.23571	SLU-5	Max	-0.300000	-545.08	3	0.500000	-0.300000
21	0.00000	SLU-5	Min	-0.300000	-445.87	3	0.500000	-0.300000
21	0.11786	SLU-5	Min	-0.300000	-496.43	3	0.500000	-0.300000
21	0.23571	SLU-5	Min	-0.300000	-545.08	3	0.500000	-0.300000
21	0.00000	SLU-6	Max	-0.300000	-445.02	1	-0.500000	-0.300000
21	0.11786	SLU-6	Max	-0.300000	-335.02	1	-0.500000	-0.300000
21	0.23571	SLU-6	Max	-0.300000	-420.22	3	0.500000	-0.300000
21	0.00000	SLU-6	Min	-0.300000	-445.02	1	-0.500000	-0.300000
21	0.11786	SLU-6	Min	-0.300000	-335.02	1	-0.500000	-0.300000
21	0.23571	SLU-6	Min	-0.300000	-420.22	3	0.500000	-0.300000
21	0.00000	SLU-7	Max	-0.300000	-324.11	1	-0.500000	-0.300000
21	0.11786	SLU-7	Max	-0.300000	-311.45	3	0.500000	-0.300000
21	0.23571	SLU-7	Max	-0.300000	-346.77	3	0.500000	-0.300000
21	0.00000	SLU-7	Min	-0.300000	-324.11	1	-0.500000	-0.300000
21	0.11786	SLU-7	Min	-0.300000	-311.45	3	0.500000	-0.300000
21	0.23571	SLU-7	Min	-0.300000	-346.77	3	0.500000	-0.300000
21	0.00000	SLV 1	Max	-0.300000	-1985.59	3	0.500000	-0.300000
21	0.11786	SLV 1	Max	-0.300000	-1939.46	3	0.500000	-0.300000
21	0.23571	SLV 1	Max	-0.300000	-1891.41	3	0.500000	-0.300000
21	0.00000	SLV 1	Min	-0.300000	-1985.59	3	0.500000	-0.300000
21	0.11786	SLV 1	Min	-0.300000	-1939.46	3	0.500000	-0.300000
21	0.23571	SLV 1	Min	-0.300000	-1891.41	3	0.500000	-0.300000
21	0.00000	SLV 2	Max	-0.300000	-1982.75	3	0.500000	-0.300000
21	0.11786	SLV 2	Max	-0.300000	-1951.03	3	0.500000	-0.300000
21	0.23571	SLV 2	Max	-0.300000	-1917.40	3	0.500000	-0.300000
21	0.00000	SLV 2	Min	-0.300000	-1982.75	3	0.500000	-0.300000
21	0.11786	SLV 2	Min	-0.300000	-1951.03	3	0.500000	-0.300000
21	0.23571	SLV 2	Min	-0.300000	-1917.40	3	0.500000	-0.300000
21	0.00000	SLV 3	Max	-0.300000	-1982.75	3	0.500000	-0.300000

Table: Element Forces - Frames, Part 3 of 4

Frame	Station m	OutputCase	StepType	x3S11Max m	S11Min KN/m2	PtS11Min	x2S11Min m	x3S11Min m
21	0.11786	SLV 3	Max	-0.300000	-1951.03	3	0.500000	-0.300000
21	0.23571	SLV 3	Max	-0.300000	-1917.40	3	0.500000	-0.300000
21	0.00000	SLV 3	Min	-0.300000	-1982.75	3	0.500000	-0.300000
21	0.11786	SLV 3	Min	-0.300000	-1951.03	3	0.500000	-0.300000
21	0.23571	SLV 3	Min	-0.300000	-1917.40	3	0.500000	-0.300000
21	0.00000	SLV 4	Max	-0.300000	-756.40	1	-0.500000	-0.300000
21	0.11786	SLV 4	Max	-0.300000	-807.65	1	-0.500000	-0.300000
21	0.23571	SLV 4	Max	-0.300000	-860.82	1	-0.500000	-0.300000
21	0.00000	SLV 4	Min	-0.300000	-756.40	1	-0.500000	-0.300000
21	0.11786	SLV 4	Min	-0.300000	-807.65	1	-0.500000	-0.300000
21	0.23571	SLV 4	Min	-0.300000	-860.82	1	-0.500000	-0.300000
21	0.00000	SLV 5	Max	-0.300000	-767.98	3	0.500000	-0.300000
21	0.11786	SLV 5	Max	-0.300000	-784.72	3	0.500000	-0.300000
21	0.23571	SLV 5	Max	-0.300000	-799.53	3	0.500000	-0.300000
21	0.00000	SLV 5	Min	-0.300000	-767.98	3	0.500000	-0.300000
21	0.11786	SLV 5	Min	-0.300000	-784.72	3	0.500000	-0.300000
21	0.23571	SLV 5	Min	-0.300000	-799.53	3	0.500000	-0.300000
21	0.00000	SLV 6	Max	-0.300000	-366.12	1	-0.500000	-0.300000
21	0.11786	SLV 6	Max	-0.300000	-362.86	1	-0.500000	-0.300000
21	0.23571	SLV 6	Max	-0.300000	-361.52	1	-0.500000	-0.300000
21	0.00000	SLV 6	Min	-0.300000	-366.12	1	-0.500000	-0.300000
21	0.11786	SLV 6	Min	-0.300000	-362.86	1	-0.500000	-0.300000
21	0.23571	SLV 6	Min	-0.300000	-361.52	1	-0.500000	-0.300000
21	0.00000	SLV 7	Max	-0.300000	-711.12	3	0.500000	-0.300000
21	0.11786	SLV 7	Max	-0.300000	-777.44	3	0.500000	-0.300000
21	0.23571	SLV 7	Max	-0.300000	-841.86	3	0.500000	-0.300000
21	0.00000	SLV 7	Min	-0.300000	-711.12	3	0.500000	-0.300000
21	0.11786	SLV 7	Min	-0.300000	-777.44	3	0.500000	-0.300000
21	0.23571	SLV 7	Min	-0.300000	-841.86	3	0.500000	-0.300000
21	0.00000	SLV 8	Max	-0.300000	-477.47	1	-0.500000	-0.300000
21	0.11786	SLV 8	Max	-0.300000	-425.92	1	-0.500000	-0.300000
21	0.23571	SLV 8	Max	-0.300000	-376.27	1	-0.500000	-0.300000
21	0.00000	SLV 8	Min	-0.300000	-477.47	1	-0.500000	-0.300000
21	0.11786	SLV 8	Min	-0.300000	-425.92	1	-0.500000	-0.300000
21	0.23571	SLV 8	Min	-0.300000	-376.27	1	-0.500000	-0.300000
21	0.00000	SLV 9	Max	-0.300000	-1985.59	3	0.500000	-0.300000
21	0.11786	SLV 9	Max	-0.300000	-1939.46	3	0.500000	-0.300000
21	0.23571	SLV 9	Max	-0.300000	-1891.41	3	0.500000	-0.300000
21	0.00000	SLV 9	Min	-0.300000	-1985.59	3	0.500000	-0.300000
21	0.11786	SLV 9	Min	-0.300000	-1939.46	3	0.500000	-0.300000
21	0.23571	SLV 9	Min	-0.300000	-1891.41	3	0.500000	-0.300000
21	0.00000	SLV 10	Max	-0.300000	-713.74	1	-0.500000	-0.300000
21	0.11786	SLV 10	Max	-0.300000	-777.84	1	-0.500000	-0.300000
21	0.23571	SLV 10	Max	-0.300000	-843.85	1	-0.500000	-0.300000
21	0.00000	SLV 10	Min	-0.300000	-713.74	1	-0.500000	-0.300000
21	0.11786	SLV 10	Min	-0.300000	-777.84	1	-0.500000	-0.300000
21	0.23571	SLV 10	Min	-0.300000	-843.85	1	-0.500000	-0.300000
21	0.00000	SLV 11	Max	-0.300000	-1982.75	3	0.500000	-0.300000
21	0.11786	SLV 11	Max	-0.300000	-1951.03	3	0.500000	-0.300000
21	0.23571	SLV 11	Max	-0.300000	-1917.40	3	0.500000	-0.300000
21	0.00000	SLV 11	Min	-0.300000	-1982.75	3	0.500000	-0.300000
21	0.11786	SLV 11	Min	-0.300000	-1951.03	3	0.500000	-0.300000
21	0.23571	SLV 11	Min	-0.300000	-1917.40	3	0.500000	-0.300000
21	0.00000	SLV 12	Max	-0.300000	-756.40	1	-0.500000	-0.300000
21	0.11786	SLV 12	Max	-0.300000	-807.65	1	-0.500000	-0.300000
21	0.23571	SLV 12	Max	-0.300000	-860.82	1	-0.500000	-0.300000
21	0.00000	SLV 12	Min	-0.300000	-756.40	1	-0.500000	-0.300000
21	0.11786	SLV 12	Min	-0.300000	-807.65	1	-0.500000	-0.300000
21	0.23571	SLV 12	Min	-0.300000	-860.82	1	-0.500000	-0.300000

Table: Element Forces - Frames, Part 3 of 4

Frame	Station m	OutputCase	StepType	x3S11Max m	S11Min KN/m2	PtS11Min	x2S11Min m	x3S11Min m
21	0.00000	SLV 13	Max	-0.300000	-767.98	3	0.500000	-0.300000
21	0.11786	SLV 13	Max	-0.300000	-784.72	3	0.500000	-0.300000
21	0.23571	SLV 13	Max	-0.300000	-799.53	3	0.500000	-0.300000
21	0.00000	SLV 13	Min	-0.300000	-767.98	3	0.500000	-0.300000
21	0.11786	SLV 13	Min	-0.300000	-784.72	3	0.500000	-0.300000
21	0.23571	SLV 13	Min	-0.300000	-799.53	3	0.500000	-0.300000
21	0.00000	SLV 14	Max	-0.300000	-366.12	1	-0.500000	-0.300000
21	0.11786	SLV 14	Max	-0.300000	-362.86	1	-0.500000	-0.300000
21	0.23571	SLV 14	Max	-0.300000	-361.52	1	-0.500000	-0.300000
21	0.00000	SLV 14	Min	-0.300000	-366.12	1	-0.500000	-0.300000
21	0.11786	SLV 14	Min	-0.300000	-362.86	1	-0.500000	-0.300000
21	0.23571	SLV 14	Min	-0.300000	-361.52	1	-0.500000	-0.300000
21	0.00000	SLV 15	Max	-0.300000	-711.12	3	0.500000	-0.300000
21	0.11786	SLV 15	Max	-0.300000	-777.44	3	0.500000	-0.300000
21	0.23571	SLV 15	Max	-0.300000	-841.86	3	0.500000	-0.300000
21	0.00000	SLV 15	Min	-0.300000	-711.12	3	0.500000	-0.300000
21	0.11786	SLV 15	Min	-0.300000	-777.44	3	0.500000	-0.300000
21	0.23571	SLV 15	Min	-0.300000	-841.86	3	0.500000	-0.300000
21	0.00000	SLV 16	Max	-0.300000	-477.47	1	-0.500000	-0.300000
21	0.11786	SLV 16	Max	-0.300000	-425.92	1	-0.500000	-0.300000
21	0.23571	SLV 16	Max	-0.300000	-376.27	1	-0.500000	-0.300000
21	0.00000	SLV 16	Min	-0.300000	-477.47	1	-0.500000	-0.300000
21	0.11786	SLV 16	Min	-0.300000	-425.92	1	-0.500000	-0.300000
21	0.23571	SLV 16	Min	-0.300000	-376.27	1	-0.500000	-0.300000
22	0.00000	SLE-C	Max	-0.300000	-365.58	1	-0.500000	-0.300000
22	0.15000	SLE-C	Max	-0.300000	-277.35	1	-0.500000	-0.300000
22	0.30000	SLE-C	Max	-0.300000	-290.49	3	0.500000	-0.300000
22	0.00000	SLE-C	Min	-0.300000	-365.58	1	-0.500000	-0.300000
22	0.15000	SLE-C	Min	-0.300000	-277.35	1	-0.500000	-0.300000
22	0.30000	SLE-C	Min	-0.300000	-290.49	3	0.500000	-0.300000
22	0.00000	SLE-F1	Max	-0.300000	-430.09	1	-0.500000	-0.300000
22	0.15000	SLE-F1	Max	-0.300000	-338.76	1	-0.500000	-0.300000
22	0.30000	SLE-F1	Max	-0.300000	-250.60	1	-0.500000	-0.300000
22	0.00000	SLE-F1	Min	-0.300000	-430.09	1	-0.500000	-0.300000
22	0.15000	SLE-F1	Min	-0.300000	-338.76	1	-0.500000	-0.300000
22	0.30000	SLE-F1	Min	-0.300000	-250.60	1	-0.500000	-0.300000
22	0.00000	SLE-F2	Max	-0.300000	-251.57	1	-0.500000	-0.300000
22	0.15000	SLE-F2	Max	-0.300000	-237.00	3	0.500000	-0.300000
22	0.30000	SLE-F2	Max	-0.300000	-308.71	3	0.500000	-0.300000
22	0.00000	SLE-F2	Min	-0.300000	-251.57	1	-0.500000	-0.300000
22	0.15000	SLE-F2	Min	-0.300000	-237.00	3	0.500000	-0.300000
22	0.30000	SLE-F2	Min	-0.300000	-308.71	3	0.500000	-0.300000
22	0.00000	SLE-F3	Max	-0.300000	-382.40	1	-0.500000	-0.300000
22	0.15000	SLE-F3	Max	-0.300000	-320.04	1	-0.500000	-0.300000
22	0.30000	SLE-F3	Max	-0.300000	-260.86	1	-0.500000	-0.300000
22	0.00000	SLE-F3	Min	-0.300000	-382.40	1	-0.500000	-0.300000
22	0.15000	SLE-F3	Min	-0.300000	-320.04	1	-0.500000	-0.300000
22	0.30000	SLE-F3	Min	-0.300000	-260.86	1	-0.500000	-0.300000
22	0.00000	SLE-QP	Max	-0.300000	-307.67	1	-0.500000	-0.300000
22	0.15000	SLE-QP	Max	-0.300000	-225.63	1	-0.500000	-0.300000
22	0.30000	SLE-QP	Max	-0.300000	-214.88	3	0.500000	-0.300000
22	0.00000	SLE-QP	Min	-0.300000	-307.67	1	-0.500000	-0.300000
22	0.15000	SLE-QP	Min	-0.300000	-225.63	1	-0.500000	-0.300000
22	0.30000	SLE-QP	Min	-0.300000	-214.88	3	0.500000	-0.300000
22	0.00000	SLU-1	Max	-0.300000	-559.18	1	-0.500000	-0.300000
22	0.15000	SLU-1	Max	-0.300000	-438.80	1	-0.500000	-0.300000
22	0.30000	SLU-1	Max	-0.300000	-322.56	1	-0.500000	-0.300000
22	0.00000	SLU-1	Min	-0.300000	-559.18	1	-0.500000	-0.300000
22	0.15000	SLU-1	Min	-0.300000	-438.80	1	-0.500000	-0.300000

Table: Element Forces - Frames, Part 3 of 4

Frame	Station m	OutputCase	StepType	x3S11Max m	S11Min KN/m2	PtS11Min	x2S11Min m	x3S11Min m
22	0.30000	SLU-1	Min	-0.300000	-322.56	1	-0.500000	-0.300000
22	0.00000	SLU-2	Max	-0.300000	-623.28	1	-0.500000	-0.300000
22	0.15000	SLU-2	Max	-0.300000	-474.06	1	-0.500000	-0.300000
22	0.30000	SLU-2	Max	-0.300000	-328.97	1	-0.500000	-0.300000
22	0.00000	SLU-2	Min	-0.300000	-623.28	1	-0.500000	-0.300000
22	0.15000	SLU-2	Min	-0.300000	-474.06	1	-0.500000	-0.300000
22	0.30000	SLU-2	Min	-0.300000	-328.97	1	-0.500000	-0.300000
22	0.00000	SLU-3	Max	-0.300000	-300.35	1	-0.500000	-0.300000
22	0.15000	SLU-3	Max	-0.300000	-333.96	3	0.500000	-0.300000
22	0.30000	SLU-3	Max	-0.300000	-372.37	3	0.500000	-0.300000
22	0.00000	SLU-3	Min	-0.300000	-300.35	1	-0.500000	-0.300000
22	0.15000	SLU-3	Min	-0.300000	-333.96	3	0.500000	-0.300000
22	0.30000	SLU-3	Min	-0.300000	-372.37	3	0.500000	-0.300000
22	0.00000	SLU-4	Max	-0.300000	-484.01	1	-0.500000	-0.300000
22	0.15000	SLU-4	Max	-0.300000	-349.21	1	-0.500000	-0.300000
22	0.30000	SLU-4	Max	-0.300000	-364.60	3	0.500000	-0.300000
22	0.00000	SLU-4	Min	-0.300000	-484.01	1	-0.500000	-0.300000
22	0.15000	SLU-4	Min	-0.300000	-349.21	1	-0.500000	-0.300000
22	0.30000	SLU-4	Min	-0.300000	-364.60	3	0.500000	-0.300000
22	0.00000	SLU-5	Max	-0.300000	-326.07	3	0.500000	-0.300000
22	0.15000	SLU-5	Max	-0.300000	-385.21	3	0.500000	-0.300000
22	0.30000	SLU-5	Max	-0.300000	-441.16	3	0.500000	-0.300000
22	0.00000	SLU-5	Min	-0.300000	-326.07	3	0.500000	-0.300000
22	0.15000	SLU-5	Min	-0.300000	-385.21	3	0.500000	-0.300000
22	0.30000	SLU-5	Min	-0.300000	-441.16	3	0.500000	-0.300000
22	0.00000	SLU-6	Max	-0.300000	-654.90	1	-0.500000	-0.300000
22	0.15000	SLU-6	Max	-0.300000	-543.23	1	-0.500000	-0.300000
22	0.30000	SLU-6	Max	-0.300000	-435.70	1	-0.500000	-0.300000
22	0.00000	SLU-6	Min	-0.300000	-654.90	1	-0.500000	-0.300000
22	0.15000	SLU-6	Min	-0.300000	-543.23	1	-0.500000	-0.300000
22	0.30000	SLU-6	Min	-0.300000	-435.70	1	-0.500000	-0.300000
22	0.00000	SLU-7	Max	-0.300000	-392.51	1	-0.500000	-0.300000
22	0.15000	SLU-7	Max	-0.300000	-355.12	1	-0.500000	-0.300000
22	0.30000	SLU-7	Max	-0.300000	-320.92	1	-0.500000	-0.300000
22	0.00000	SLU-7	Min	-0.300000	-392.51	1	-0.500000	-0.300000
22	0.15000	SLU-7	Min	-0.300000	-355.12	1	-0.500000	-0.300000
22	0.30000	SLU-7	Min	-0.300000	-320.92	1	-0.500000	-0.300000
22	0.00000	SLV 1	Max	-0.300000	-2033.02	3	0.500000	-0.300000
22	0.15000	SLV 1	Max	-0.300000	-2012.34	3	0.500000	-0.300000
22	0.30000	SLV 1	Max	-0.300000	-1988.49	3	0.500000	-0.300000
22	0.00000	SLV 1	Min	-0.300000	-2033.02	3	0.500000	-0.300000
22	0.15000	SLV 1	Min	-0.300000	-2012.34	3	0.500000	-0.300000
22	0.30000	SLV 1	Min	-0.300000	-1988.49	3	0.500000	-0.300000
22	0.00000	SLV 2	Max	-0.300000	-1997.15	3	0.500000	-0.300000
22	0.15000	SLV 2	Max	-0.300000	-1992.35	3	0.500000	-0.300000
22	0.30000	SLV 2	Max	-0.300000	-1984.37	3	0.500000	-0.300000
22	0.00000	SLV 2	Min	-0.300000	-1997.15	3	0.500000	-0.300000
22	0.15000	SLV 2	Min	-0.300000	-1992.35	3	0.500000	-0.300000
22	0.30000	SLV 2	Min	-0.300000	-1984.37	3	0.500000	-0.300000
22	0.00000	SLV 3	Max	-0.300000	-1997.15	3	0.500000	-0.300000
22	0.15000	SLV 3	Max	-0.300000	-1992.35	3	0.500000	-0.300000
22	0.30000	SLV 3	Max	-0.300000	-1984.37	3	0.500000	-0.300000
22	0.00000	SLV 3	Min	-0.300000	-1997.15	3	0.500000	-0.300000
22	0.15000	SLV 3	Min	-0.300000	-1992.35	3	0.500000	-0.300000
22	0.30000	SLV 3	Min	-0.300000	-1984.37	3	0.500000	-0.300000
22	0.00000	SLV 4	Max	-0.300000	-673.67	3	0.500000	-0.300000
22	0.15000	SLV 4	Max	-0.300000	-676.48	1	-0.500000	-0.300000
22	0.30000	SLV 4	Max	-0.300000	-761.87	1	-0.500000	-0.300000
22	0.00000	SLV 4	Min	-0.300000	-673.67	3	0.500000	-0.300000

Table: Element Forces - Frames, Part 3 of 4

Frame	Station m	OutputCase	StepType	x3S11Max m	S11Min KN/m2	PtS11Min	x2S11Min m	x3S11Min m
22	0.15000	SLV 4	Min	-0.300000	-676.48	1	-0.500000	-0.300000
22	0.30000	SLV 4	Min	-0.300000	-761.87	1	-0.500000	-0.300000
22	0.00000	SLV 5	Max	-0.300000	-714.18	3	0.500000	-0.300000
22	0.15000	SLV 5	Max	-0.300000	-741.72	3	0.500000	-0.300000
22	0.30000	SLV 5	Max	-0.300000	-766.09	3	0.500000	-0.300000
22	0.00000	SLV 5	Min	-0.300000	-714.18	3	0.500000	-0.300000
22	0.15000	SLV 5	Min	-0.300000	-741.72	3	0.500000	-0.300000
22	0.30000	SLV 5	Min	-0.300000	-766.09	3	0.500000	-0.300000
22	0.00000	SLV 6	Max	-0.300000	-351.86	1	-0.500000	-0.300000
22	0.15000	SLV 6	Max	-0.300000	-357.47	1	-0.500000	-0.300000
22	0.30000	SLV 6	Max	-0.300000	-366.25	1	-0.500000	-0.300000
22	0.00000	SLV 6	Min	-0.300000	-351.86	1	-0.500000	-0.300000
22	0.15000	SLV 6	Min	-0.300000	-357.47	1	-0.500000	-0.300000
22	0.30000	SLV 6	Min	-0.300000	-366.25	1	-0.500000	-0.300000
22	0.00000	SLV 7	Max	-0.300000	-545.60	3	0.500000	-0.300000
22	0.15000	SLV 7	Max	-0.300000	-626.80	3	0.500000	-0.300000
22	0.30000	SLV 7	Max	-0.300000	-704.82	3	0.500000	-0.300000
22	0.00000	SLV 7	Min	-0.300000	-545.60	3	0.500000	-0.300000
22	0.15000	SLV 7	Min	-0.300000	-626.80	3	0.500000	-0.300000
22	0.30000	SLV 7	Min	-0.300000	-704.82	3	0.500000	-0.300000
22	0.00000	SLV 8	Max	-0.300000	-562.72	1	-0.500000	-0.300000
22	0.15000	SLV 8	Max	-0.300000	-516.44	1	-0.500000	-0.300000
22	0.30000	SLV 8	Max	-0.300000	-473.33	1	-0.500000	-0.300000
22	0.00000	SLV 8	Min	-0.300000	-562.72	1	-0.500000	-0.300000
22	0.15000	SLV 8	Min	-0.300000	-516.44	1	-0.500000	-0.300000
22	0.30000	SLV 8	Min	-0.300000	-473.33	1	-0.500000	-0.300000
22	0.00000	SLV 9	Max	-0.300000	-2033.02	3	0.500000	-0.300000
22	0.15000	SLV 9	Max	-0.300000	-2012.34	3	0.500000	-0.300000
22	0.30000	SLV 9	Max	-0.300000	-1988.49	3	0.500000	-0.300000
22	0.00000	SLV 9	Min	-0.300000	-2033.02	3	0.500000	-0.300000
22	0.15000	SLV 9	Min	-0.300000	-2012.34	3	0.500000	-0.300000
22	0.30000	SLV 9	Min	-0.300000	-1988.49	3	0.500000	-0.300000
22	0.00000	SLV 10	Max	-0.300000	-732.65	3	0.500000	-0.300000
22	0.15000	SLV 10	Max	-0.300000	-634.39	3	0.500000	-0.300000
22	0.30000	SLV 10	Max	-0.300000	-720.34	1	-0.500000	-0.300000
22	0.00000	SLV 10	Min	-0.300000	-732.65	3	0.500000	-0.300000
22	0.15000	SLV 10	Min	-0.300000	-634.39	3	0.500000	-0.300000
22	0.30000	SLV 10	Min	-0.300000	-720.34	1	-0.500000	-0.300000
22	0.00000	SLV 11	Max	-0.300000	-1997.15	3	0.500000	-0.300000
22	0.15000	SLV 11	Max	-0.300000	-1992.35	3	0.500000	-0.300000
22	0.30000	SLV 11	Max	-0.300000	-1984.37	3	0.500000	-0.300000
22	0.00000	SLV 11	Min	-0.300000	-1997.15	3	0.500000	-0.300000
22	0.15000	SLV 11	Min	-0.300000	-1992.35	3	0.500000	-0.300000
22	0.30000	SLV 11	Min	-0.300000	-1984.37	3	0.500000	-0.300000
22	0.00000	SLV 12	Max	-0.300000	-673.67	3	0.500000	-0.300000
22	0.15000	SLV 12	Max	-0.300000	-676.48	1	-0.500000	-0.300000
22	0.30000	SLV 12	Max	-0.300000	-761.87	1	-0.500000	-0.300000
22	0.00000	SLV 12	Min	-0.300000	-673.67	3	0.500000	-0.300000
22	0.15000	SLV 12	Min	-0.300000	-676.48	1	-0.500000	-0.300000
22	0.30000	SLV 12	Min	-0.300000	-761.87	1	-0.500000	-0.300000
22	0.00000	SLV 13	Max	-0.300000	-714.18	3	0.500000	-0.300000
22	0.15000	SLV 13	Max	-0.300000	-741.72	3	0.500000	-0.300000
22	0.30000	SLV 13	Max	-0.300000	-766.09	3	0.500000	-0.300000
22	0.00000	SLV 13	Min	-0.300000	-714.18	3	0.500000	-0.300000
22	0.15000	SLV 13	Min	-0.300000	-741.72	3	0.500000	-0.300000
22	0.30000	SLV 13	Min	-0.300000	-766.09	3	0.500000	-0.300000
22	0.00000	SLV 14	Max	-0.300000	-351.86	1	-0.500000	-0.300000
22	0.15000	SLV 14	Max	-0.300000	-357.47	1	-0.500000	-0.300000
22	0.30000	SLV 14	Max	-0.300000	-366.25	1	-0.500000	-0.300000

Table: Element Forces - Frames, Part 3 of 4

Frame	Station m	OutputCase	StepType	x3S11Max m	S11Min KN/m2	PtS11Min	x2S11Min m	x3S11Min m
22	0.0000	SLV 14	Min	-0.300000	-351.86	1	-0.500000	-0.300000
22	0.1500	SLV 14	Min	-0.300000	-357.47	1	-0.500000	-0.300000
22	0.3000	SLV 14	Min	-0.300000	-366.25	1	-0.500000	-0.300000
22	0.0000	SLV 15	Max	-0.300000	-545.60	3	0.500000	-0.300000
22	0.1500	SLV 15	Max	-0.300000	-626.80	3	0.500000	-0.300000
22	0.3000	SLV 15	Max	-0.300000	-704.82	3	0.500000	-0.300000
22	0.0000	SLV 15	Min	-0.300000	-545.60	3	0.500000	-0.300000
22	0.1500	SLV 15	Min	-0.300000	-626.80	3	0.500000	-0.300000
22	0.3000	SLV 15	Min	-0.300000	-704.82	3	0.500000	-0.300000
22	0.0000	SLV 16	Max	-0.300000	-562.72	1	-0.500000	-0.300000
22	0.1500	SLV 16	Max	-0.300000	-516.44	1	-0.500000	-0.300000
22	0.3000	SLV 16	Max	-0.300000	-473.33	1	-0.500000	-0.300000
22	0.0000	SLV 16	Min	-0.300000	-562.72	1	-0.500000	-0.300000
22	0.1500	SLV 16	Min	-0.300000	-516.44	1	-0.500000	-0.300000
22	0.3000	SLV 16	Min	-0.300000	-473.33	1	-0.500000	-0.300000
23	0.0000	SLE-C	Max	-0.300000	-501.41	1	-0.500000	-0.300000
23	0.1500	SLE-C	Max	-0.300000	-428.37	1	-0.500000	-0.300000
23	0.3000	SLE-C	Max	-0.300000	-358.60	1	-0.500000	-0.300000
23	0.0000	SLE-C	Min	-0.300000	-501.41	1	-0.500000	-0.300000
23	0.1500	SLE-C	Min	-0.300000	-428.37	1	-0.500000	-0.300000
23	0.3000	SLE-C	Min	-0.300000	-358.60	1	-0.500000	-0.300000
23	0.0000	SLE-F1	Max	-0.300000	-564.66	1	-0.500000	-0.300000
23	0.1500	SLE-F1	Max	-0.300000	-492.21	1	-0.500000	-0.300000
23	0.3000	SLE-F1	Max	-0.300000	-423.02	1	-0.500000	-0.300000
23	0.0000	SLE-F1	Min	-0.300000	-564.66	1	-0.500000	-0.300000
23	0.1500	SLE-F1	Min	-0.300000	-492.21	1	-0.500000	-0.300000
23	0.3000	SLE-F1	Min	-0.300000	-423.02	1	-0.500000	-0.300000
23	0.0000	SLE-F2	Max	-0.300000	-377.33	1	-0.500000	-0.300000
23	0.1500	SLE-F2	Max	-0.300000	-309.68	1	-0.500000	-0.300000
23	0.3000	SLE-F2	Max	-0.300000	-245.30	1	-0.500000	-0.300000
23	0.0000	SLE-F2	Min	-0.300000	-377.33	1	-0.500000	-0.300000
23	0.1500	SLE-F2	Min	-0.300000	-309.68	1	-0.500000	-0.300000
23	0.3000	SLE-F2	Min	-0.300000	-245.30	1	-0.500000	-0.300000
23	0.0000	SLE-F3	Max	-0.300000	-469.49	1	-0.500000	-0.300000
23	0.1500	SLE-F3	Max	-0.300000	-421.98	1	-0.500000	-0.300000
23	0.3000	SLE-F3	Max	-0.300000	-377.74	1	-0.500000	-0.300000
23	0.0000	SLE-F3	Min	-0.300000	-469.49	1	-0.500000	-0.300000
23	0.1500	SLE-F3	Min	-0.300000	-421.98	1	-0.500000	-0.300000
23	0.3000	SLE-F3	Min	-0.300000	-377.74	1	-0.500000	-0.300000
23	0.0000	SLE-QP	Max	-0.300000	-436.85	1	-0.500000	-0.300000
23	0.1500	SLE-QP	Max	-0.300000	-367.35	1	-0.500000	-0.300000
23	0.3000	SLE-QP	Max	-0.300000	-301.12	1	-0.500000	-0.300000
23	0.0000	SLE-QP	Min	-0.300000	-436.85	1	-0.500000	-0.300000
23	0.1500	SLE-QP	Min	-0.300000	-367.35	1	-0.500000	-0.300000
23	0.3000	SLE-QP	Min	-0.300000	-301.12	1	-0.500000	-0.300000
23	0.0000	SLU-1	Max	-0.300000	-732.97	1	-0.500000	-0.300000
23	0.1500	SLU-1	Max	-0.300000	-639.32	1	-0.500000	-0.300000
23	0.3000	SLU-1	Max	-0.300000	-549.91	1	-0.500000	-0.300000
23	0.0000	SLU-1	Min	-0.300000	-732.97	1	-0.500000	-0.300000
23	0.1500	SLU-1	Min	-0.300000	-639.32	1	-0.500000	-0.300000
23	0.3000	SLU-1	Min	-0.300000	-549.91	1	-0.500000	-0.300000
23	0.0000	SLU-2	Max	-0.300000	-841.11	1	-0.500000	-0.300000
23	0.1500	SLU-2	Max	-0.300000	-724.28	1	-0.500000	-0.300000
23	0.3000	SLU-2	Max	-0.300000	-611.69	1	-0.500000	-0.300000
23	0.0000	SLU-2	Min	-0.300000	-841.11	1	-0.500000	-0.300000
23	0.1500	SLU-2	Min	-0.300000	-724.28	1	-0.500000	-0.300000
23	0.3000	SLU-2	Min	-0.300000	-611.69	1	-0.500000	-0.300000
23	0.0000	SLU-3	Max	-0.300000	-363.25	1	-0.500000	-0.300000
23	0.1500	SLU-3	Max	-0.300000	-328.53	1	-0.500000	-0.300000

Table: Element Forces - Frames, Part 3 of 4

Frame	Station m	OutputCase	StepType	x3S11Max m	S11Min KN/m2	PtS11Min	x2S11Min m	x3S11Min m
23	0.30000	SLU-3	Max	-0.300000	-297.06	1	-0.500000	-0.300000
23	0.00000	SLU-3	Min	-0.300000	-363.25	1	-0.500000	-0.300000
23	0.15000	SLU-3	Min	-0.300000	-328.53	1	-0.500000	-0.300000
23	0.30000	SLU-3	Min	-0.300000	-297.06	1	-0.500000	-0.300000
23	0.00000	SLU-4	Max	-0.300000	-691.15	1	-0.500000	-0.300000
23	0.15000	SLU-4	Max	-0.300000	-580.11	1	-0.500000	-0.300000
23	0.30000	SLU-4	Max	-0.300000	-473.32	1	-0.500000	-0.300000
23	0.00000	SLU-4	Min	-0.300000	-691.15	1	-0.500000	-0.300000
23	0.15000	SLU-4	Min	-0.300000	-580.11	1	-0.500000	-0.300000
23	0.30000	SLU-4	Min	-0.300000	-473.32	1	-0.500000	-0.300000
23	0.00000	SLU-5	Max	-0.300000	-309.97	1	-0.500000	-0.300000
23	0.15000	SLU-5	Max	-0.300000	-271.62	3	0.500000	-0.300000
23	0.30000	SLU-5	Max	-0.300000	-321.10	3	0.500000	-0.300000
23	0.00000	SLU-5	Min	-0.300000	-309.97	1	-0.500000	-0.300000
23	0.15000	SLU-5	Min	-0.300000	-271.62	3	0.500000	-0.300000
23	0.30000	SLU-5	Min	-0.300000	-321.10	3	0.500000	-0.300000
23	0.00000	SLU-6	Max	-0.300000	-805.25	1	-0.500000	-0.300000
23	0.15000	SLU-6	Max	-0.300000	-723.80	1	-0.500000	-0.300000
23	0.30000	SLU-6	Max	-0.300000	-646.58	1	-0.500000	-0.300000
23	0.00000	SLU-6	Min	-0.300000	-805.25	1	-0.500000	-0.300000
23	0.15000	SLU-6	Min	-0.300000	-723.80	1	-0.500000	-0.300000
23	0.30000	SLU-6	Min	-0.300000	-646.58	1	-0.500000	-0.300000
23	0.00000	SLU-7	Max	-0.300000	-435.60	1	-0.500000	-0.300000
23	0.15000	SLU-7	Max	-0.300000	-411.17	1	-0.500000	-0.300000
23	0.30000	SLU-7	Max	-0.300000	-390.00	1	-0.500000	-0.300000
23	0.00000	SLU-7	Min	-0.300000	-435.60	1	-0.500000	-0.300000
23	0.15000	SLU-7	Min	-0.300000	-411.17	1	-0.500000	-0.300000
23	0.30000	SLU-7	Min	-0.300000	-390.00	1	-0.500000	-0.300000
23	0.00000	SLV 1	Max	-0.300000	-1998.04	3	0.500000	-0.300000
23	0.15000	SLV 1	Max	-0.300000	-2017.17	3	0.500000	-0.300000
23	0.30000	SLV 1	Max	-0.300000	-2033.05	3	0.500000	-0.300000
23	0.00000	SLV 1	Min	-0.300000	-1998.04	3	0.500000	-0.300000
23	0.15000	SLV 1	Min	-0.300000	-2017.17	3	0.500000	-0.300000
23	0.30000	SLV 1	Min	-0.300000	-2033.05	3	0.500000	-0.300000
23	0.00000	SLV 2	Max	-0.300000	-1934.98	3	0.500000	-0.300000
23	0.15000	SLV 2	Max	-0.300000	-1967.07	3	0.500000	-0.300000
23	0.30000	SLV 2	Max	-0.300000	-1995.90	3	0.500000	-0.300000
23	0.00000	SLV 2	Min	-0.300000	-1934.98	3	0.500000	-0.300000
23	0.15000	SLV 2	Min	-0.300000	-1967.07	3	0.500000	-0.300000
23	0.30000	SLV 2	Min	-0.300000	-1995.90	3	0.500000	-0.300000
23	0.00000	SLV 3	Max	-0.300000	-1934.98	3	0.500000	-0.300000
23	0.15000	SLV 3	Max	-0.300000	-1967.07	3	0.500000	-0.300000
23	0.30000	SLV 3	Max	-0.300000	-1995.90	3	0.500000	-0.300000
23	0.00000	SLV 3	Min	-0.300000	-1934.98	3	0.500000	-0.300000
23	0.15000	SLV 3	Min	-0.300000	-1967.07	3	0.500000	-0.300000
23	0.30000	SLV 3	Min	-0.300000	-1995.90	3	0.500000	-0.300000
23	0.00000	SLV 4	Max	-0.300000	-875.77	3	0.500000	-0.300000
23	0.15000	SLV 4	Max	-0.300000	-780.41	3	0.500000	-0.300000
23	0.30000	SLV 4	Max	-0.300000	-681.80	3	0.500000	-0.300000
23	0.00000	SLV 4	Min	-0.300000	-875.77	3	0.500000	-0.300000
23	0.15000	SLV 4	Min	-0.300000	-780.41	3	0.500000	-0.300000
23	0.30000	SLV 4	Min	-0.300000	-681.80	3	0.500000	-0.300000
23	0.00000	SLV 5	Max	-0.300000	-647.28	3	0.500000	-0.300000
23	0.15000	SLV 5	Max	-0.300000	-681.00	3	0.500000	-0.300000
23	0.30000	SLV 5	Max	-0.300000	-711.46	3	0.500000	-0.300000
23	0.00000	SLV 5	Min	-0.300000	-647.28	3	0.500000	-0.300000
23	0.15000	SLV 5	Min	-0.300000	-681.00	3	0.500000	-0.300000
23	0.30000	SLV 5	Min	-0.300000	-711.46	3	0.500000	-0.300000
23	0.00000	SLV 6	Max	-0.300000	-349.04	3	0.500000	-0.300000

Table: Element Forces - Frames, Part 3 of 4

Frame	Station m	OutputCase	StepType	x3S11Max m	S11Min KN/m2	PtS11Min	x2S11Min m	x3S11Min m
23	0.15000	SLV 6	Max	-0.300000	-335.91	1	-0.500000	-0.300000
23	0.30000	SLV 6	Max	-0.300000	-352.99	1	-0.500000	-0.300000
23	0.00000	SLV 6	Min	-0.300000	-349.04	3	0.500000	-0.300000
23	0.15000	SLV 6	Min	-0.300000	-335.91	1	-0.500000	-0.300000
23	0.30000	SLV 6	Min	-0.300000	-352.99	1	-0.500000	-0.300000
23	0.00000	SLV 7	Max	-0.300000	-389.24	3	0.500000	-0.300000
23	0.15000	SLV 7	Max	-0.300000	-465.54	3	0.500000	-0.300000
23	0.30000	SLV 7	Max	-0.300000	-538.58	3	0.500000	-0.300000
23	0.00000	SLV 7	Min	-0.300000	-389.24	3	0.500000	-0.300000
23	0.15000	SLV 7	Min	-0.300000	-465.54	3	0.500000	-0.300000
23	0.30000	SLV 7	Min	-0.300000	-538.58	3	0.500000	-0.300000
23	0.00000	SLV 8	Max	-0.300000	-610.25	1	-0.500000	-0.300000
23	0.15000	SLV 8	Max	-0.300000	-583.35	1	-0.500000	-0.300000
23	0.30000	SLV 8	Max	-0.300000	-559.71	1	-0.500000	-0.300000
23	0.00000	SLV 8	Min	-0.300000	-610.25	1	-0.500000	-0.300000
23	0.15000	SLV 8	Min	-0.300000	-583.35	1	-0.500000	-0.300000
23	0.30000	SLV 8	Min	-0.300000	-559.71	1	-0.500000	-0.300000
23	0.00000	SLV 9	Max	-0.300000	-1998.04	3	0.500000	-0.300000
23	0.15000	SLV 9	Max	-0.300000	-2017.17	3	0.500000	-0.300000
23	0.30000	SLV 9	Max	-0.300000	-2033.05	3	0.500000	-0.300000
23	0.00000	SLV 9	Min	-0.300000	-1998.04	3	0.500000	-0.300000
23	0.15000	SLV 9	Min	-0.300000	-2017.17	3	0.500000	-0.300000
23	0.30000	SLV 9	Min	-0.300000	-2033.05	3	0.500000	-0.300000
23	0.00000	SLV 10	Max	-0.300000	-956.47	3	0.500000	-0.300000
23	0.15000	SLV 10	Max	-0.300000	-850.79	3	0.500000	-0.300000
23	0.30000	SLV 10	Max	-0.300000	-741.85	3	0.500000	-0.300000
23	0.00000	SLV 10	Min	-0.300000	-956.47	3	0.500000	-0.300000
23	0.15000	SLV 10	Min	-0.300000	-850.79	3	0.500000	-0.300000
23	0.30000	SLV 10	Min	-0.300000	-741.85	3	0.500000	-0.300000
23	0.00000	SLV 11	Max	-0.300000	-1934.98	3	0.500000	-0.300000
23	0.15000	SLV 11	Max	-0.300000	-1967.07	3	0.500000	-0.300000
23	0.30000	SLV 11	Max	-0.300000	-1995.90	3	0.500000	-0.300000
23	0.00000	SLV 11	Min	-0.300000	-1934.98	3	0.500000	-0.300000
23	0.15000	SLV 11	Min	-0.300000	-1967.07	3	0.500000	-0.300000
23	0.30000	SLV 11	Min	-0.300000	-1995.90	3	0.500000	-0.300000
23	0.00000	SLV 12	Max	-0.300000	-875.77	3	0.500000	-0.300000
23	0.15000	SLV 12	Max	-0.300000	-780.41	3	0.500000	-0.300000
23	0.30000	SLV 12	Max	-0.300000	-681.80	3	0.500000	-0.300000
23	0.00000	SLV 12	Min	-0.300000	-875.77	3	0.500000	-0.300000
23	0.15000	SLV 12	Min	-0.300000	-780.41	3	0.500000	-0.300000
23	0.30000	SLV 12	Min	-0.300000	-681.80	3	0.500000	-0.300000
23	0.00000	SLV 13	Max	-0.300000	-647.28	3	0.500000	-0.300000
23	0.15000	SLV 13	Max	-0.300000	-681.00	3	0.500000	-0.300000
23	0.30000	SLV 13	Max	-0.300000	-711.46	3	0.500000	-0.300000
23	0.00000	SLV 13	Min	-0.300000	-647.28	3	0.500000	-0.300000
23	0.15000	SLV 13	Min	-0.300000	-681.00	3	0.500000	-0.300000
23	0.30000	SLV 13	Min	-0.300000	-711.46	3	0.500000	-0.300000
23	0.00000	SLV 14	Max	-0.300000	-349.04	3	0.500000	-0.300000
23	0.15000	SLV 14	Max	-0.300000	-335.91	1	-0.500000	-0.300000
23	0.30000	SLV 14	Max	-0.300000	-352.99	1	-0.500000	-0.300000
23	0.00000	SLV 14	Min	-0.300000	-349.04	3	0.500000	-0.300000
23	0.15000	SLV 14	Min	-0.300000	-335.91	1	-0.500000	-0.300000
23	0.30000	SLV 14	Min	-0.300000	-352.99	1	-0.500000	-0.300000
23	0.00000	SLV 15	Max	-0.300000	-389.24	3	0.500000	-0.300000
23	0.15000	SLV 15	Max	-0.300000	-465.54	3	0.500000	-0.300000
23	0.30000	SLV 15	Max	-0.300000	-538.58	3	0.500000	-0.300000
23	0.00000	SLV 15	Min	-0.300000	-389.24	3	0.500000	-0.300000
23	0.15000	SLV 15	Min	-0.300000	-465.54	3	0.500000	-0.300000
23	0.30000	SLV 15	Min	-0.300000	-538.58	3	0.500000	-0.300000

Table: Element Forces - Frames, Part 3 of 4

Frame	Station m	OutputCase	StepType	x3S11Max m	S11Min KN/m2	PtS11Min	x2S11Min m	x3S11Min m
23	0.00000	SLV 16	Max	-0.300000	-610.25	1	-0.500000	-0.300000
23	0.15000	SLV 16	Max	-0.300000	-583.35	1	-0.500000	-0.300000
23	0.30000	SLV 16	Max	-0.300000	-559.71	1	-0.500000	-0.300000
23	0.00000	SLV 16	Min	-0.300000	-610.25	1	-0.500000	-0.300000
23	0.15000	SLV 16	Min	-0.300000	-583.35	1	-0.500000	-0.300000
23	0.30000	SLV 16	Min	-0.300000	-559.71	1	-0.500000	-0.300000
24	0.00000	SLE-C	Max	-0.300000	-602.84	1	-0.500000	-0.300000
24	0.15433	SLE-C	Max	-0.300000	-548.14	1	-0.500000	-0.300000
24	0.30866	SLE-C	Max	-0.300000	-496.95	1	-0.500000	-0.300000
24	0.00000	SLE-C	Min	-0.300000	-602.84	1	-0.500000	-0.300000
24	0.15433	SLE-C	Min	-0.300000	-548.14	1	-0.500000	-0.300000
24	0.30866	SLE-C	Min	-0.300000	-496.95	1	-0.500000	-0.300000
24	0.00000	SLE-F1	Max	-0.300000	-659.50	1	-0.500000	-0.300000
24	0.15433	SLE-F1	Max	-0.300000	-608.17	1	-0.500000	-0.300000
24	0.30866	SLE-F1	Max	-0.300000	-560.35	1	-0.500000	-0.300000
24	0.00000	SLE-F1	Min	-0.300000	-659.50	1	-0.500000	-0.300000
24	0.15433	SLE-F1	Min	-0.300000	-608.17	1	-0.500000	-0.300000
24	0.30866	SLE-F1	Min	-0.300000	-560.35	1	-0.500000	-0.300000
24	0.00000	SLE-F2	Max	-0.300000	-478.91	1	-0.500000	-0.300000
24	0.15433	SLE-F2	Max	-0.300000	-424.23	1	-0.500000	-0.300000
24	0.30866	SLE-F2	Max	-0.300000	-373.06	1	-0.500000	-0.300000
24	0.00000	SLE-F2	Min	-0.300000	-478.91	1	-0.500000	-0.300000
24	0.15433	SLE-F2	Min	-0.300000	-424.23	1	-0.500000	-0.300000
24	0.30866	SLE-F2	Min	-0.300000	-373.06	1	-0.500000	-0.300000
24	0.00000	SLE-F3	Max	-0.300000	-523.55	1	-0.500000	-0.300000
24	0.15433	SLE-F3	Max	-0.300000	-493.44	1	-0.500000	-0.300000
24	0.30866	SLE-F3	Max	-0.300000	-466.85	1	-0.500000	-0.300000
24	0.00000	SLE-F3	Min	-0.300000	-523.55	1	-0.500000	-0.300000
24	0.15433	SLE-F3	Min	-0.300000	-493.44	1	-0.500000	-0.300000
24	0.30866	SLE-F3	Min	-0.300000	-466.85	1	-0.500000	-0.300000
24	0.00000	SLE-QP	Max	-0.300000	-537.59	1	-0.500000	-0.300000
24	0.15433	SLE-QP	Max	-0.300000	-483.30	1	-0.500000	-0.300000
24	0.30866	SLE-QP	Max	-0.300000	-432.53	1	-0.500000	-0.300000
24	0.00000	SLE-QP	Min	-0.300000	-537.59	1	-0.500000	-0.300000
24	0.15433	SLE-QP	Min	-0.300000	-483.30	1	-0.500000	-0.300000
24	0.30866	SLE-QP	Min	-0.300000	-432.53	1	-0.500000	-0.300000
24	0.00000	SLU-1	Max	-0.300000	-850.86	1	-0.500000	-0.300000
24	0.15433	SLU-1	Max	-0.300000	-786.88	1	-0.500000	-0.300000
24	0.30866	SLU-1	Max	-0.300000	-727.47	1	-0.500000	-0.300000
24	0.00000	SLU-1	Min	-0.300000	-850.86	1	-0.500000	-0.300000
24	0.15433	SLU-1	Min	-0.300000	-786.88	1	-0.500000	-0.300000
24	0.30866	SLU-1	Min	-0.300000	-727.47	1	-0.500000	-0.300000
24	0.00000	SLU-2	Max	-0.300000	-995.38	1	-0.500000	-0.300000
24	0.15433	SLU-2	Max	-0.300000	-912.46	1	-0.500000	-0.300000
24	0.30866	SLU-2	Max	-0.300000	-834.08	1	-0.500000	-0.300000
24	0.00000	SLU-2	Min	-0.300000	-995.38	1	-0.500000	-0.300000
24	0.15433	SLU-2	Min	-0.300000	-912.46	1	-0.500000	-0.300000
24	0.30866	SLU-2	Min	-0.300000	-834.08	1	-0.500000	-0.300000
24	0.00000	SLU-3	Max	-0.300000	-401.04	1	-0.500000	-0.300000
24	0.15433	SLU-3	Max	-0.300000	-379.45	1	-0.500000	-0.300000
24	0.30866	SLU-3	Max	-0.300000	-361.37	1	-0.500000	-0.300000
24	0.00000	SLU-3	Min	-0.300000	-401.04	1	-0.500000	-0.300000
24	0.15433	SLU-3	Min	-0.300000	-379.45	1	-0.500000	-0.300000
24	0.30866	SLU-3	Min	-0.300000	-361.37	1	-0.500000	-0.300000
24	0.00000	SLU-4	Max	-0.300000	-847.85	1	-0.500000	-0.300000
24	0.15433	SLU-4	Max	-0.300000	-763.79	1	-0.500000	-0.300000
24	0.30866	SLU-4	Max	-0.300000	-684.29	1	-0.500000	-0.300000
24	0.00000	SLU-4	Min	-0.300000	-847.85	1	-0.500000	-0.300000
24	0.15433	SLU-4	Min	-0.300000	-763.79	1	-0.500000	-0.300000

Table: Element Forces - Frames, Part 3 of 4

Frame	Station m	OutputCase	StepType	x3S11Max m	S11Min KN/m2	PtS11Min	x2S11Min m	x3S11Min m
24	0.30866	SLU-4	Min	-0.300000	-684.29	1	-0.500000	-0.300000
24	0.00000	SLU-5	Max	-0.300000	-390.69	1	-0.500000	-0.300000
24	0.15433	SLU-5	Max	-0.300000	-346.88	1	-0.500000	-0.300000
24	0.30866	SLU-5	Max	-0.300000	-306.57	1	-0.500000	-0.300000
24	0.00000	SLU-5	Min	-0.300000	-390.69	1	-0.500000	-0.300000
24	0.15433	SLU-5	Min	-0.300000	-346.88	1	-0.500000	-0.300000
24	0.30866	SLU-5	Min	-0.300000	-306.57	1	-0.500000	-0.300000
24	0.00000	SLU-6	Max	-0.300000	-893.69	1	-0.500000	-0.300000
24	0.15433	SLU-6	Max	-0.300000	-844.94	1	-0.500000	-0.300000
24	0.30866	SLU-6	Max	-0.300000	-800.75	1	-0.500000	-0.300000
24	0.00000	SLU-6	Min	-0.300000	-893.69	1	-0.500000	-0.300000
24	0.15433	SLU-6	Min	-0.300000	-844.94	1	-0.500000	-0.300000
24	0.30866	SLU-6	Min	-0.300000	-800.75	1	-0.500000	-0.300000
24	0.00000	SLU-7	Max	-0.300000	-447.48	1	-0.500000	-0.300000
24	0.15433	SLU-7	Max	-0.300000	-439.28	1	-0.500000	-0.300000
24	0.30866	SLU-7	Max	-0.300000	-434.59	1	-0.500000	-0.300000
24	0.00000	SLU-7	Min	-0.300000	-447.48	1	-0.500000	-0.300000
24	0.15433	SLU-7	Min	-0.300000	-439.28	1	-0.500000	-0.300000
24	0.30866	SLU-7	Min	-0.300000	-434.59	1	-0.500000	-0.300000
24	0.00000	SLV 1	Max	-0.300000	-1908.16	3	0.500000	-0.300000
24	0.15433	SLV 1	Max	-0.300000	-1953.69	3	0.500000	-0.300000
24	0.30866	SLV 1	Max	-0.300000	-1995.72	3	0.500000	-0.300000
24	0.00000	SLV 1	Min	-0.300000	-1908.16	3	0.500000	-0.300000
24	0.15433	SLV 1	Min	-0.300000	-1953.69	3	0.500000	-0.300000
24	0.30866	SLV 1	Min	-0.300000	-1995.72	3	0.500000	-0.300000
24	0.00000	SLV 2	Max	-0.300000	-1824.21	3	0.500000	-0.300000
24	0.15433	SLV 2	Max	-0.300000	-1879.77	3	0.500000	-0.300000
24	0.30866	SLV 2	Max	-0.300000	-1931.83	3	0.500000	-0.300000
24	0.00000	SLV 2	Min	-0.300000	-1824.21	3	0.500000	-0.300000
24	0.15433	SLV 2	Min	-0.300000	-1879.77	3	0.500000	-0.300000
24	0.30866	SLV 2	Min	-0.300000	-1931.83	3	0.500000	-0.300000
24	0.00000	SLV 3	Max	-0.300000	-1824.21	3	0.500000	-0.300000
24	0.15433	SLV 3	Max	-0.300000	-1879.77	3	0.500000	-0.300000
24	0.30866	SLV 3	Max	-0.300000	-1931.83	3	0.500000	-0.300000
24	0.00000	SLV 3	Min	-0.300000	-1824.21	3	0.500000	-0.300000
24	0.15433	SLV 3	Min	-0.300000	-1879.77	3	0.500000	-0.300000
24	0.30866	SLV 3	Min	-0.300000	-1931.83	3	0.500000	-0.300000
24	0.00000	SLV 4	Max	-0.300000	-1112.33	3	0.500000	-0.300000
24	0.15433	SLV 4	Max	-0.300000	-999.59	3	0.500000	-0.300000
24	0.30866	SLV 4	Max	-0.300000	-883.34	3	0.500000	-0.300000
24	0.00000	SLV 4	Min	-0.300000	-1112.33	3	0.500000	-0.300000
24	0.15433	SLV 4	Min	-0.300000	-999.59	3	0.500000	-0.300000
24	0.30866	SLV 4	Min	-0.300000	-883.34	3	0.500000	-0.300000
24	0.00000	SLV 5	Max	-0.300000	-579.71	3	0.500000	-0.300000
24	0.15433	SLV 5	Max	-0.300000	-614.04	3	0.500000	-0.300000
24	0.30866	SLV 5	Max	-0.300000	-644.86	3	0.500000	-0.300000
24	0.00000	SLV 5	Min	-0.300000	-579.71	3	0.500000	-0.300000
24	0.15433	SLV 5	Min	-0.300000	-614.04	3	0.500000	-0.300000
24	0.30866	SLV 5	Min	-0.300000	-644.86	3	0.500000	-0.300000
24	0.00000	SLV 6	Max	-0.300000	-408.67	3	0.500000	-0.300000
24	0.15433	SLV 6	Max	-0.300000	-381.41	3	0.500000	-0.300000
24	0.30866	SLV 6	Max	-0.300000	-350.64	3	0.500000	-0.300000
24	0.00000	SLV 6	Min	-0.300000	-408.67	3	0.500000	-0.300000
24	0.15433	SLV 6	Min	-0.300000	-381.41	3	0.500000	-0.300000
24	0.30866	SLV 6	Min	-0.300000	-350.64	3	0.500000	-0.300000
24	0.00000	SLV 7	Max	-0.300000	-406.77	1	-0.500000	-0.300000
24	0.15433	SLV 7	Max	-0.300000	-339.33	1	-0.500000	-0.300000
24	0.30866	SLV 7	Max	-0.300000	-384.12	3	0.500000	-0.300000
24	0.00000	SLV 7	Min	-0.300000	-406.77	1	-0.500000	-0.300000

Table: Element Forces - Frames, Part 3 of 4

Frame	Station m	OutputCase	StepType	x3S11Max m	S11Min KN/m2	PtS11Min	x2S11Min m	x3S11Min m
24	0.15433	SLV 7	Min	-0.300000	-339.33	1	-0.500000	-0.300000
24	0.30866	SLV 7	Min	-0.300000	-384.12	3	0.500000	-0.300000
24	0.00000	SLV 8	Max	-0.300000	-613.59	1	-0.500000	-0.300000
24	0.15433	SLV 8	Max	-0.300000	-609.69	1	-0.500000	-0.300000
24	0.30866	SLV 8	Max	-0.300000	-609.30	1	-0.500000	-0.300000
24	0.00000	SLV 8	Min	-0.300000	-613.59	1	-0.500000	-0.300000
24	0.15433	SLV 8	Min	-0.300000	-609.69	1	-0.500000	-0.300000
24	0.30866	SLV 8	Min	-0.300000	-609.30	1	-0.500000	-0.300000
24	0.00000	SLV 9	Max	-0.300000	-1908.16	3	0.500000	-0.300000
24	0.15433	SLV 9	Max	-0.300000	-1953.69	3	0.500000	-0.300000
24	0.30866	SLV 9	Max	-0.300000	-1995.72	3	0.500000	-0.300000
24	0.00000	SLV 9	Min	-0.300000	-1908.16	3	0.500000	-0.300000
24	0.15433	SLV 9	Min	-0.300000	-1953.69	3	0.500000	-0.300000
24	0.30866	SLV 9	Min	-0.300000	-1995.72	3	0.500000	-0.300000
24	0.00000	SLV 10	Max	-0.300000	-1207.88	3	0.500000	-0.300000
24	0.15433	SLV 10	Max	-0.300000	-1088.03	3	0.500000	-0.300000
24	0.30866	SLV 10	Max	-0.300000	-964.67	3	0.500000	-0.300000
24	0.00000	SLV 10	Min	-0.300000	-1207.88	3	0.500000	-0.300000
24	0.15433	SLV 10	Min	-0.300000	-1088.03	3	0.500000	-0.300000
24	0.30866	SLV 10	Min	-0.300000	-964.67	3	0.500000	-0.300000
24	0.00000	SLV 11	Max	-0.300000	-1824.21	3	0.500000	-0.300000
24	0.15433	SLV 11	Max	-0.300000	-1879.77	3	0.500000	-0.300000
24	0.30866	SLV 11	Max	-0.300000	-1931.83	3	0.500000	-0.300000
24	0.00000	SLV 11	Min	-0.300000	-1824.21	3	0.500000	-0.300000
24	0.15433	SLV 11	Min	-0.300000	-1879.77	3	0.500000	-0.300000
24	0.30866	SLV 11	Min	-0.300000	-1931.83	3	0.500000	-0.300000
24	0.00000	SLV 12	Max	-0.300000	-1112.33	3	0.500000	-0.300000
24	0.15433	SLV 12	Max	-0.300000	-999.59	3	0.500000	-0.300000
24	0.30866	SLV 12	Max	-0.300000	-883.34	3	0.500000	-0.300000
24	0.00000	SLV 12	Min	-0.300000	-1112.33	3	0.500000	-0.300000
24	0.15433	SLV 12	Min	-0.300000	-999.59	3	0.500000	-0.300000
24	0.30866	SLV 12	Min	-0.300000	-883.34	3	0.500000	-0.300000
24	0.00000	SLV 13	Max	-0.300000	-579.71	3	0.500000	-0.300000
24	0.15433	SLV 13	Max	-0.300000	-614.04	3	0.500000	-0.300000
24	0.30866	SLV 13	Max	-0.300000	-644.86	3	0.500000	-0.300000
24	0.00000	SLV 13	Min	-0.300000	-579.71	3	0.500000	-0.300000
24	0.15433	SLV 13	Min	-0.300000	-614.04	3	0.500000	-0.300000
24	0.30866	SLV 13	Min	-0.300000	-644.86	3	0.500000	-0.300000
24	0.00000	SLV 14	Max	-0.300000	-408.67	3	0.500000	-0.300000
24	0.15433	SLV 14	Max	-0.300000	-381.41	3	0.500000	-0.300000
24	0.30866	SLV 14	Max	-0.300000	-350.64	3	0.500000	-0.300000
24	0.00000	SLV 14	Min	-0.300000	-408.67	3	0.500000	-0.300000
24	0.15433	SLV 14	Min	-0.300000	-381.41	3	0.500000	-0.300000
24	0.30866	SLV 14	Min	-0.300000	-350.64	3	0.500000	-0.300000
24	0.00000	SLV 15	Max	-0.300000	-406.77	1	-0.500000	-0.300000
24	0.15433	SLV 15	Max	-0.300000	-339.33	1	-0.500000	-0.300000
24	0.30866	SLV 15	Max	-0.300000	-384.12	3	0.500000	-0.300000
24	0.00000	SLV 15	Min	-0.300000	-406.77	1	-0.500000	-0.300000
24	0.15433	SLV 15	Min	-0.300000	-339.33	1	-0.500000	-0.300000
24	0.30866	SLV 15	Min	-0.300000	-384.12	3	0.500000	-0.300000
24	0.00000	SLV 16	Max	-0.300000	-613.59	1	-0.500000	-0.300000
24	0.15433	SLV 16	Max	-0.300000	-609.69	1	-0.500000	-0.300000
24	0.30866	SLV 16	Max	-0.300000	-609.30	1	-0.500000	-0.300000
24	0.00000	SLV 16	Min	-0.300000	-613.59	1	-0.500000	-0.300000
24	0.15433	SLV 16	Min	-0.300000	-609.69	1	-0.500000	-0.300000
24	0.30866	SLV 16	Min	-0.300000	-609.30	1	-0.500000	-0.300000
25	0.00000	SLE-C	Max	-0.300000	-666.65	1	-0.500000	-0.300000
25	0.15000	SLE-C	Max	-0.300000	-631.17	1	-0.500000	-0.300000
25	0.30000	SLE-C	Max	-0.300000	-599.05	1	-0.500000	-0.300000

Table: Element Forces - Frames, Part 3 of 4

Frame	Station m	OutputCase	StepType	x3S11Max m	S11Min KN/m2	PtS11Min	x2S11Min m	x3S11Min m
25	0.00000	SLE-C	Min	-0.300000	-666.65	1	-0.500000	-0.300000
25	0.15000	SLE-C	Min	-0.300000	-631.17	1	-0.500000	-0.300000
25	0.30000	SLE-C	Min	-0.300000	-599.05	1	-0.500000	-0.300000
25	0.00000	SLE-F1	Max	-0.300000	-712.10	1	-0.500000	-0.300000
25	0.15000	SLE-F1	Max	-0.300000	-682.44	1	-0.500000	-0.300000
25	0.30000	SLE-F1	Max	-0.300000	-656.13	1	-0.500000	-0.300000
25	0.00000	SLE-F1	Min	-0.300000	-712.10	1	-0.500000	-0.300000
25	0.15000	SLE-F1	Min	-0.300000	-682.44	1	-0.500000	-0.300000
25	0.30000	SLE-F1	Min	-0.300000	-656.13	1	-0.500000	-0.300000
25	0.00000	SLE-F2	Max	-0.300000	-550.77	1	-0.500000	-0.300000
25	0.15000	SLE-F2	Max	-0.300000	-511.17	1	-0.500000	-0.300000
25	0.30000	SLE-F2	Max	-0.300000	-474.91	1	-0.500000	-0.300000
25	0.00000	SLE-F2	Min	-0.300000	-550.77	1	-0.500000	-0.300000
25	0.15000	SLE-F2	Min	-0.300000	-511.17	1	-0.500000	-0.300000
25	0.30000	SLE-F2	Min	-0.300000	-474.91	1	-0.500000	-0.300000
25	0.00000	SLE-F3	Max	-0.300000	-546.85	1	-0.500000	-0.300000
25	0.15000	SLE-F3	Max	-0.300000	-532.66	1	-0.500000	-0.300000
25	0.30000	SLE-F3	Max	-0.300000	-521.81	1	-0.500000	-0.300000
25	0.00000	SLE-F3	Min	-0.300000	-546.85	1	-0.500000	-0.300000
25	0.15000	SLE-F3	Min	-0.300000	-532.66	1	-0.500000	-0.300000
25	0.30000	SLE-F3	Min	-0.300000	-521.81	1	-0.500000	-0.300000
25	0.00000	SLE-QP	Max	-0.300000	-604.27	1	-0.500000	-0.300000
25	0.15000	SLE-QP	Max	-0.300000	-567.33	1	-0.500000	-0.300000
25	0.30000	SLE-QP	Max	-0.300000	-533.73	1	-0.500000	-0.300000
25	0.00000	SLE-QP	Min	-0.300000	-604.27	1	-0.500000	-0.300000
25	0.15000	SLE-QP	Min	-0.300000	-567.33	1	-0.500000	-0.300000
25	0.30000	SLE-QP	Min	-0.300000	-533.73	1	-0.500000	-0.300000
25	0.00000	SLU-1	Max	-0.300000	-912.45	1	-0.500000	-0.300000
25	0.15000	SLU-1	Max	-0.300000	-877.42	1	-0.500000	-0.300000
25	0.30000	SLU-1	Max	-0.300000	-846.75	1	-0.500000	-0.300000
25	0.00000	SLU-1	Min	-0.300000	-912.45	1	-0.500000	-0.300000
25	0.15000	SLU-1	Min	-0.300000	-877.42	1	-0.500000	-0.300000
25	0.30000	SLU-1	Min	-0.300000	-846.75	1	-0.500000	-0.300000
25	0.00000	SLU-2	Max	-0.300000	-1079.91	1	-0.500000	-0.300000
25	0.15000	SLU-2	Max	-0.300000	-1032.72	1	-0.500000	-0.300000
25	0.30000	SLU-2	Max	-0.300000	-989.89	1	-0.500000	-0.300000
25	0.00000	SLU-2	Min	-0.300000	-1079.91	1	-0.500000	-0.300000
25	0.15000	SLU-2	Min	-0.300000	-1032.72	1	-0.500000	-0.300000
25	0.30000	SLU-2	Min	-0.300000	-989.89	1	-0.500000	-0.300000
25	0.00000	SLU-3	Max	-0.300000	-418.84	1	-0.500000	-0.300000
25	0.15000	SLU-3	Max	-0.300000	-407.65	1	-0.500000	-0.300000
25	0.30000	SLU-3	Max	-0.300000	-399.81	1	-0.500000	-0.300000
25	0.00000	SLU-3	Min	-0.300000	-418.84	1	-0.500000	-0.300000
25	0.15000	SLU-3	Min	-0.300000	-407.65	1	-0.500000	-0.300000
25	0.30000	SLU-3	Min	-0.300000	-399.81	1	-0.500000	-0.300000
25	0.00000	SLU-4	Max	-0.300000	-947.94	1	-0.500000	-0.300000
25	0.15000	SLU-4	Max	-0.300000	-892.76	1	-0.500000	-0.300000
25	0.30000	SLU-4	Max	-0.300000	-841.94	1	-0.500000	-0.300000
25	0.00000	SLU-4	Min	-0.300000	-947.94	1	-0.500000	-0.300000
25	0.15000	SLU-4	Min	-0.300000	-892.76	1	-0.500000	-0.300000
25	0.30000	SLU-4	Min	-0.300000	-841.94	1	-0.500000	-0.300000
25	0.00000	SLU-5	Max	-0.300000	-449.67	1	-0.500000	-0.300000
25	0.15000	SLU-5	Max	-0.300000	-416.90	1	-0.500000	-0.300000
25	0.30000	SLU-5	Max	-0.300000	-387.49	1	-0.500000	-0.300000
25	0.00000	SLU-5	Min	-0.300000	-449.67	1	-0.500000	-0.300000
25	0.15000	SLU-5	Min	-0.300000	-416.90	1	-0.500000	-0.300000
25	0.30000	SLU-5	Min	-0.300000	-387.49	1	-0.500000	-0.300000
25	0.00000	SLU-6	Max	-0.300000	-924.25	1	-0.500000	-0.300000
25	0.15000	SLU-6	Max	-0.300000	-905.45	1	-0.500000	-0.300000

Table: Element Forces - Frames, Part 3 of 4

Frame	Station m	OutputCase	StepType	x3S11Max m	S11Min KN/m2	PtS11Min	x2S11Min m	x3S11Min m
25	0.30000	SLU-6	Max	-0.300000	-891.00	1	-0.500000	-0.300000
25	0.00000	SLU-6	Min	-0.300000	-924.25	1	-0.500000	-0.300000
25	0.15000	SLU-6	Min	-0.300000	-905.45	1	-0.500000	-0.300000
25	0.30000	SLU-6	Min	-0.300000	-891.00	1	-0.500000	-0.300000
25	0.00000	SLU-7	Max	-0.300000	-437.18	1	-0.500000	-0.300000
25	0.15000	SLU-7	Max	-0.300000	-440.67	1	-0.500000	-0.300000
25	0.30000	SLU-7	Max	-0.300000	-447.51	1	-0.500000	-0.300000
25	0.00000	SLU-7	Min	-0.300000	-437.18	1	-0.500000	-0.300000
25	0.15000	SLU-7	Min	-0.300000	-440.67	1	-0.500000	-0.300000
25	0.30000	SLU-7	Min	-0.300000	-447.51	1	-0.500000	-0.300000
25	0.00000	SLV 1	Max	-0.300000	-1761.44	3	0.500000	-0.300000
25	0.15000	SLV 1	Max	-0.300000	-1833.86	3	0.500000	-0.300000
25	0.30000	SLV 1	Max	-0.300000	-1902.93	3	0.500000	-0.300000
25	0.00000	SLV 1	Min	-0.300000	-1761.44	3	0.500000	-0.300000
25	0.15000	SLV 1	Min	-0.300000	-1833.86	3	0.500000	-0.300000
25	0.30000	SLV 1	Min	-0.300000	-1902.93	3	0.500000	-0.300000
25	0.00000	SLV 2	Max	-0.300000	-1663.77	3	0.500000	-0.300000
25	0.15000	SLV 2	Max	-0.300000	-1742.69	3	0.500000	-0.300000
25	0.30000	SLV 2	Max	-0.300000	-1818.25	3	0.500000	-0.300000
25	0.00000	SLV 2	Min	-0.300000	-1663.77	3	0.500000	-0.300000
25	0.15000	SLV 2	Min	-0.300000	-1742.69	3	0.500000	-0.300000
25	0.30000	SLV 2	Min	-0.300000	-1818.25	3	0.500000	-0.300000
25	0.00000	SLV 3	Max	-0.300000	-1663.77	3	0.500000	-0.300000
25	0.15000	SLV 3	Max	-0.300000	-1742.69	3	0.500000	-0.300000
25	0.30000	SLV 3	Max	-0.300000	-1818.25	3	0.500000	-0.300000
25	0.00000	SLV 3	Min	-0.300000	-1663.77	3	0.500000	-0.300000
25	0.15000	SLV 3	Min	-0.300000	-1742.69	3	0.500000	-0.300000
25	0.30000	SLV 3	Min	-0.300000	-1818.25	3	0.500000	-0.300000
25	0.00000	SLV 4	Max	-0.300000	-1343.24	3	0.500000	-0.300000
25	0.15000	SLV 4	Max	-0.300000	-1234.49	3	0.500000	-0.300000
25	0.30000	SLV 4	Max	-0.300000	-1122.38	3	0.500000	-0.300000
25	0.00000	SLV 4	Min	-0.300000	-1343.24	3	0.500000	-0.300000
25	0.15000	SLV 4	Min	-0.300000	-1234.49	3	0.500000	-0.300000
25	0.30000	SLV 4	Min	-0.300000	-1122.38	3	0.500000	-0.300000
25	0.00000	SLV 5	Max	-0.300000	-509.13	3	0.500000	-0.300000
25	0.15000	SLV 5	Max	-0.300000	-544.59	3	0.500000	-0.300000
25	0.30000	SLV 5	Max	-0.300000	-576.70	3	0.500000	-0.300000
25	0.00000	SLV 5	Min	-0.300000	-509.13	3	0.500000	-0.300000
25	0.15000	SLV 5	Min	-0.300000	-544.59	3	0.500000	-0.300000
25	0.30000	SLV 5	Min	-0.300000	-576.70	3	0.500000	-0.300000
25	0.00000	SLV 6	Max	-0.300000	-476.05	3	0.500000	-0.300000
25	0.15000	SLV 6	Max	-0.300000	-445.40	3	0.500000	-0.300000
25	0.30000	SLV 6	Max	-0.300000	-411.39	3	0.500000	-0.300000
25	0.00000	SLV 6	Min	-0.300000	-476.05	3	0.500000	-0.300000
25	0.15000	SLV 6	Min	-0.300000	-445.40	3	0.500000	-0.300000
25	0.30000	SLV 6	Min	-0.300000	-411.39	3	0.500000	-0.300000
25	0.00000	SLV 7	Max	-0.300000	-508.19	1	-0.500000	-0.300000
25	0.15000	SLV 7	Max	-0.300000	-453.18	1	-0.500000	-0.300000
25	0.30000	SLV 7	Max	-0.300000	-401.52	1	-0.500000	-0.300000
25	0.00000	SLV 7	Min	-0.300000	-508.19	1	-0.500000	-0.300000
25	0.15000	SLV 7	Min	-0.300000	-453.18	1	-0.500000	-0.300000
25	0.30000	SLV 7	Min	-0.300000	-401.52	1	-0.500000	-0.300000
25	0.00000	SLV 8	Max	-0.300000	-584.92	1	-0.500000	-0.300000
25	0.15000	SLV 8	Max	-0.300000	-597.91	1	-0.500000	-0.300000
25	0.30000	SLV 8	Max	-0.300000	-614.26	1	-0.500000	-0.300000
25	0.00000	SLV 8	Min	-0.300000	-584.92	1	-0.500000	-0.300000
25	0.15000	SLV 8	Min	-0.300000	-597.91	1	-0.500000	-0.300000
25	0.30000	SLV 8	Min	-0.300000	-614.26	1	-0.500000	-0.300000
25	0.00000	SLV 9	Max	-0.300000	-1761.44	3	0.500000	-0.300000

Table: Element Forces - Frames, Part 3 of 4

Frame	Station m	OutputCase	StepType	x3S11Max m	S11Min KN/m2	PtS11Min	x2S11Min m	x3S11Min m
25	0.15000	SLV 9	Max	-0.300000	-1833.86	3	0.500000	-0.300000
25	0.30000	SLV 9	Max	-0.300000	-1902.93	3	0.500000	-0.300000
25	0.00000	SLV 9	Min	-0.300000	-1761.44	3	0.500000	-0.300000
25	0.15000	SLV 9	Min	-0.300000	-1833.86	3	0.500000	-0.300000
25	0.30000	SLV 9	Min	-0.300000	-1902.93	3	0.500000	-0.300000
25	0.00000	SLV 10	Max	-0.300000	-1446.27	3	0.500000	-0.300000
25	0.15000	SLV 10	Max	-0.300000	-1334.01	3	0.500000	-0.300000
25	0.30000	SLV 10	Max	-0.300000	-1218.41	3	0.500000	-0.300000
25	0.00000	SLV 10	Min	-0.300000	-1446.27	3	0.500000	-0.300000
25	0.15000	SLV 10	Min	-0.300000	-1334.01	3	0.500000	-0.300000
25	0.30000	SLV 10	Min	-0.300000	-1218.41	3	0.500000	-0.300000
25	0.00000	SLV 11	Max	-0.300000	-1663.77	3	0.500000	-0.300000
25	0.15000	SLV 11	Max	-0.300000	-1742.69	3	0.500000	-0.300000
25	0.30000	SLV 11	Max	-0.300000	-1818.25	3	0.500000	-0.300000
25	0.00000	SLV 11	Min	-0.300000	-1663.77	3	0.500000	-0.300000
25	0.15000	SLV 11	Min	-0.300000	-1742.69	3	0.500000	-0.300000
25	0.30000	SLV 11	Min	-0.300000	-1818.25	3	0.500000	-0.300000
25	0.00000	SLV 12	Max	-0.300000	-1343.24	3	0.500000	-0.300000
25	0.15000	SLV 12	Max	-0.300000	-1234.49	3	0.500000	-0.300000
25	0.30000	SLV 12	Max	-0.300000	-1122.38	3	0.500000	-0.300000
25	0.00000	SLV 12	Min	-0.300000	-1343.24	3	0.500000	-0.300000
25	0.15000	SLV 12	Min	-0.300000	-1234.49	3	0.500000	-0.300000
25	0.30000	SLV 12	Min	-0.300000	-1122.38	3	0.500000	-0.300000
25	0.00000	SLV 13	Max	-0.300000	-509.13	3	0.500000	-0.300000
25	0.15000	SLV 13	Max	-0.300000	-544.59	3	0.500000	-0.300000
25	0.30000	SLV 13	Max	-0.300000	-576.70	3	0.500000	-0.300000
25	0.00000	SLV 13	Min	-0.300000	-509.13	3	0.500000	-0.300000
25	0.15000	SLV 13	Min	-0.300000	-544.59	3	0.500000	-0.300000
25	0.30000	SLV 13	Min	-0.300000	-576.70	3	0.500000	-0.300000
25	0.00000	SLV 14	Max	-0.300000	-476.05	3	0.500000	-0.300000
25	0.15000	SLV 14	Max	-0.300000	-445.40	3	0.500000	-0.300000
25	0.30000	SLV 14	Max	-0.300000	-411.39	3	0.500000	-0.300000
25	0.00000	SLV 14	Min	-0.300000	-476.05	3	0.500000	-0.300000
25	0.15000	SLV 14	Min	-0.300000	-445.40	3	0.500000	-0.300000
25	0.30000	SLV 14	Min	-0.300000	-411.39	3	0.500000	-0.300000
25	0.00000	SLV 15	Max	-0.300000	-508.19	1	-0.500000	-0.300000
25	0.15000	SLV 15	Max	-0.300000	-453.18	1	-0.500000	-0.300000
25	0.30000	SLV 15	Max	-0.300000	-401.52	1	-0.500000	-0.300000
25	0.00000	SLV 15	Min	-0.300000	-508.19	1	-0.500000	-0.300000
25	0.15000	SLV 15	Min	-0.300000	-453.18	1	-0.500000	-0.300000
25	0.30000	SLV 15	Min	-0.300000	-401.52	1	-0.500000	-0.300000
25	0.00000	SLV 16	Max	-0.300000	-584.92	1	-0.500000	-0.300000
25	0.15000	SLV 16	Max	-0.300000	-597.91	1	-0.500000	-0.300000
25	0.30000	SLV 16	Max	-0.300000	-614.26	1	-0.500000	-0.300000
25	0.00000	SLV 16	Min	-0.300000	-584.92	1	-0.500000	-0.300000
25	0.15000	SLV 16	Min	-0.300000	-597.91	1	-0.500000	-0.300000
25	0.30000	SLV 16	Min	-0.300000	-614.26	1	-0.500000	-0.300000
26	0.00000	SLE-C	Max	-0.300000	-707.43	1	-0.500000	-0.300000
26	0.30000	SLE-C	Max	-0.300000	-663.15	1	-0.500000	-0.300000
26	0.00000	SLE-C	Min	-0.300000	-707.43	1	-0.500000	-0.300000
26	0.30000	SLE-C	Min	-0.300000	-663.15	1	-0.500000	-0.300000
26	0.00000	SLE-F1	Max	-0.300000	-736.84	1	-0.500000	-0.300000
26	0.30000	SLE-F1	Max	-0.300000	-709.52	1	-0.500000	-0.300000
26	0.00000	SLE-F1	Min	-0.300000	-736.84	1	-0.500000	-0.300000
26	0.30000	SLE-F1	Min	-0.300000	-709.52	1	-0.500000	-0.300000
26	0.00000	SLE-F2	Max	-0.300000	-603.13	1	-0.500000	-0.300000
26	0.30000	SLE-F2	Max	-0.300000	-546.60	1	-0.500000	-0.300000
26	0.00000	SLE-F2	Min	-0.300000	-603.13	1	-0.500000	-0.300000
26	0.30000	SLE-F2	Min	-0.300000	-546.60	1	-0.500000	-0.300000

Table: Element Forces - Frames, Part 3 of 4

Frame	Station m	OutputCase	StepType	x3S11Max m	S11Min KN/m2	PtS11Min	x2S11Min m	x3S11Min m
26	0.00000	SLE-F3	Max	-0.300000	-555.09	1	-0.500000	-0.300000
26	0.30000	SLE-F3	Max	-0.300000	-545.82	1	-0.500000	-0.300000
26	0.00000	SLE-F3	Min	-0.300000	-555.09	1	-0.500000	-0.300000
26	0.30000	SLE-F3	Min	-0.300000	-545.82	1	-0.500000	-0.300000
26	0.00000	SLE-QP	Max	-0.300000	-646.68	1	-0.500000	-0.300000
26	0.30000	SLE-QP	Max	-0.300000	-600.60	1	-0.500000	-0.300000
26	0.00000	SLE-QP	Min	-0.300000	-646.68	1	-0.500000	-0.300000
26	0.30000	SLE-QP	Min	-0.300000	-600.60	1	-0.500000	-0.300000
26	0.00000	SLU-1	Max	-0.300000	-939.79	1	-0.500000	-0.300000
26	0.30000	SLU-1	Max	-0.300000	-909.46	1	-0.500000	-0.300000
26	0.00000	SLU-1	Min	-0.300000	-939.79	1	-0.500000	-0.300000
26	0.30000	SLU-1	Min	-0.300000	-909.46	1	-0.500000	-0.300000
26	0.00000	SLU-2	Max	-0.300000	-1112.25	1	-0.500000	-0.300000
26	0.30000	SLU-2	Max	-0.300000	-1075.97	1	-0.500000	-0.300000
26	0.00000	SLU-2	Min	-0.300000	-1112.25	1	-0.500000	-0.300000
26	0.30000	SLU-2	Min	-0.300000	-1075.97	1	-0.500000	-0.300000
26	0.00000	SLU-3	Max	-0.300000	-434.98	1	-0.500000	-0.300000
26	0.30000	SLU-3	Max	-0.300000	-417.74	1	-0.500000	-0.300000
26	0.00000	SLU-3	Min	-0.300000	-434.98	1	-0.500000	-0.300000
26	0.30000	SLU-3	Min	-0.300000	-417.74	1	-0.500000	-0.300000
26	0.00000	SLU-4	Max	-0.300000	-1009.92	1	-0.500000	-0.300000
26	0.30000	SLU-4	Max	-0.300000	-942.50	1	-0.500000	-0.300000
26	0.00000	SLU-4	Min	-0.300000	-1009.92	1	-0.500000	-0.300000
26	0.30000	SLU-4	Min	-0.300000	-942.50	1	-0.500000	-0.300000
26	0.00000	SLU-5	Max	-0.300000	-501.20	1	-0.500000	-0.300000
26	0.30000	SLU-5	Max	-0.300000	-445.99	1	-0.500000	-0.300000
26	0.00000	SLU-5	Min	-0.300000	-501.20	1	-0.500000	-0.300000
26	0.30000	SLU-5	Min	-0.300000	-445.99	1	-0.500000	-0.300000
26	0.00000	SLU-6	Max	-0.300000	-921.65	1	-0.500000	-0.300000
26	0.30000	SLU-6	Max	-0.300000	-923.32	1	-0.500000	-0.300000
26	0.00000	SLU-6	Min	-0.300000	-921.65	1	-0.500000	-0.300000
26	0.30000	SLU-6	Min	-0.300000	-923.32	1	-0.500000	-0.300000
26	0.00000	SLU-7	Max	-0.300000	-425.35	1	-0.500000	-0.300000
26	0.30000	SLU-7	Max	-0.300000	-437.96	1	-0.500000	-0.300000
26	0.00000	SLU-7	Min	-0.300000	-425.35	1	-0.500000	-0.300000
26	0.30000	SLU-7	Min	-0.300000	-437.96	1	-0.500000	-0.300000
26	0.00000	SLV 1	Max	-0.300000	-1528.62	3	0.500000	-0.300000
26	0.30000	SLV 1	Max	-0.300000	-1749.92	3	0.500000	-0.300000
26	0.00000	SLV 1	Min	-0.300000	-1528.62	3	0.500000	-0.300000
26	0.30000	SLV 1	Min	-0.300000	-1749.92	3	0.500000	-0.300000
26	0.00000	SLV 2	Max	-0.300000	-1423.89	3	0.500000	-0.300000
26	0.30000	SLV 2	Max	-0.300000	-1651.65	3	0.500000	-0.300000
26	0.00000	SLV 2	Min	-0.300000	-1423.89	3	0.500000	-0.300000
26	0.30000	SLV 2	Min	-0.300000	-1651.65	3	0.500000	-0.300000
26	0.00000	SLV 3	Max	-0.300000	-1423.89	3	0.500000	-0.300000
26	0.30000	SLV 3	Max	-0.300000	-1651.65	3	0.500000	-0.300000
26	0.00000	SLV 3	Min	-0.300000	-1423.89	3	0.500000	-0.300000
26	0.30000	SLV 3	Min	-0.300000	-1651.65	3	0.500000	-0.300000
26	0.00000	SLV 4	Max	-0.300000	-1520.37	3	0.500000	-0.300000
26	0.30000	SLV 4	Max	-0.300000	-1355.43	3	0.500000	-0.300000
26	0.00000	SLV 4	Min	-0.300000	-1520.37	3	0.500000	-0.300000
26	0.30000	SLV 4	Min	-0.300000	-1355.43	3	0.500000	-0.300000
26	0.00000	SLV 5	Max	-0.300000	-418.05	3	0.500000	-0.300000
26	0.30000	SLV 5	Max	-0.300000	-504.25	3	0.500000	-0.300000
26	0.00000	SLV 5	Min	-0.300000	-418.05	3	0.500000	-0.300000
26	0.30000	SLV 5	Min	-0.300000	-504.25	3	0.500000	-0.300000
26	0.00000	SLV 6	Max	-0.300000	-527.06	3	0.500000	-0.300000
26	0.30000	SLV 6	Max	-0.300000	-479.58	3	0.500000	-0.300000
26	0.00000	SLV 6	Min	-0.300000	-527.06	3	0.500000	-0.300000

Table: Element Forces - Frames, Part 3 of 4

Frame	Station m	OutputCase	StepType	x3S11Max m	S11Min KN/m2	PtS11Min	x2S11Min m	x3S11Min m
26	0.30000	SLV 6	Min	-0.300000	-479.58	3	0.500000	-0.300000
26	0.00000	SLV 7	Max	-0.300000	-601.41	1	-0.500000	-0.300000
26	0.30000	SLV 7	Max	-0.300000	-501.71	1	-0.500000	-0.300000
26	0.00000	SLV 7	Min	-0.300000	-601.41	1	-0.500000	-0.300000
26	0.30000	SLV 7	Min	-0.300000	-501.71	1	-0.500000	-0.300000
26	0.00000	SLV 8	Max	-0.300000	-549.50	1	-0.500000	-0.300000
26	0.30000	SLV 8	Max	-0.300000	-587.09	1	-0.500000	-0.300000
26	0.00000	SLV 8	Min	-0.300000	-549.50	1	-0.500000	-0.300000
26	0.30000	SLV 8	Min	-0.300000	-587.09	1	-0.500000	-0.300000
26	0.00000	SLV 9	Max	-0.300000	-1528.62	3	0.500000	-0.300000
26	0.30000	SLV 9	Max	-0.300000	-1749.92	3	0.500000	-0.300000
26	0.00000	SLV 9	Min	-0.300000	-1528.62	3	0.500000	-0.300000
26	0.30000	SLV 9	Min	-0.300000	-1749.92	3	0.500000	-0.300000
26	0.00000	SLV 10	Max	-0.300000	-1624.05	3	0.500000	-0.300000
26	0.30000	SLV 10	Max	-0.300000	-1458.69	3	0.500000	-0.300000
26	0.00000	SLV 10	Min	-0.300000	-1624.05	3	0.500000	-0.300000
26	0.30000	SLV 10	Min	-0.300000	-1458.69	3	0.500000	-0.300000
26	0.00000	SLV 11	Max	-0.300000	-1423.89	3	0.500000	-0.300000
26	0.30000	SLV 11	Max	-0.300000	-1651.65	3	0.500000	-0.300000
26	0.00000	SLV 11	Min	-0.300000	-1423.89	3	0.500000	-0.300000
26	0.30000	SLV 11	Min	-0.300000	-1651.65	3	0.500000	-0.300000
26	0.00000	SLV 12	Max	-0.300000	-1520.37	3	0.500000	-0.300000
26	0.30000	SLV 12	Max	-0.300000	-1355.43	3	0.500000	-0.300000
26	0.00000	SLV 12	Min	-0.300000	-1520.37	3	0.500000	-0.300000
26	0.30000	SLV 12	Min	-0.300000	-1355.43	3	0.500000	-0.300000
26	0.00000	SLV 13	Max	-0.300000	-418.05	3	0.500000	-0.300000
26	0.30000	SLV 13	Max	-0.300000	-504.25	3	0.500000	-0.300000
26	0.00000	SLV 13	Min	-0.300000	-418.05	3	0.500000	-0.300000
26	0.30000	SLV 13	Min	-0.300000	-504.25	3	0.500000	-0.300000
26	0.00000	SLV 14	Max	-0.300000	-527.06	3	0.500000	-0.300000
26	0.30000	SLV 14	Max	-0.300000	-479.58	3	0.500000	-0.300000
26	0.00000	SLV 14	Min	-0.300000	-527.06	3	0.500000	-0.300000
26	0.30000	SLV 14	Min	-0.300000	-479.58	3	0.500000	-0.300000
26	0.00000	SLV 15	Max	-0.300000	-601.41	1	-0.500000	-0.300000
26	0.30000	SLV 15	Max	-0.300000	-501.71	1	-0.500000	-0.300000
26	0.00000	SLV 15	Min	-0.300000	-601.41	1	-0.500000	-0.300000
26	0.30000	SLV 15	Min	-0.300000	-501.71	1	-0.500000	-0.300000
26	0.00000	SLV 16	Max	-0.300000	-549.50	1	-0.500000	-0.300000
26	0.30000	SLV 16	Max	-0.300000	-587.09	1	-0.500000	-0.300000
26	0.00000	SLV 16	Min	-0.300000	-549.50	1	-0.500000	-0.300000
26	0.30000	SLV 16	Min	-0.300000	-587.09	1	-0.500000	-0.300000
27	0.00000	SLE-C	Max	-0.500000	-247.69	3	0.500000	-0.500000
27	0.29226	SLE-C	Max	-0.500000	-288.63	3	0.500000	-0.500000
27	0.58451	SLE-C	Max	-0.500000	-322.36	3	0.500000	-0.500000
27	0.00000	SLE-C	Min	-0.500000	-247.69	3	0.500000	-0.500000
27	0.29226	SLE-C	Min	-0.500000	-288.63	3	0.500000	-0.500000
27	0.58451	SLE-C	Min	-0.500000	-322.36	3	0.500000	-0.500000
27	0.00000	SLE-F1	Max	-0.500000	-245.35	3	0.500000	-0.500000
27	0.29226	SLE-F1	Max	-0.500000	-292.47	3	0.500000	-0.500000
27	0.58451	SLE-F1	Max	-0.500000	-332.37	3	0.500000	-0.500000
27	0.00000	SLE-F1	Min	-0.500000	-245.35	3	0.500000	-0.500000
27	0.29226	SLE-F1	Min	-0.500000	-292.47	3	0.500000	-0.500000
27	0.58451	SLE-F1	Min	-0.500000	-332.37	3	0.500000	-0.500000
27	0.00000	SLE-F2	Max	-0.500000	-198.51	3	0.500000	-0.500000
27	0.29226	SLE-F2	Max	-0.500000	-237.31	3	0.500000	-0.500000
27	0.58451	SLE-F2	Max	-0.500000	-268.90	3	0.500000	-0.500000
27	0.00000	SLE-F2	Min	-0.500000	-198.51	3	0.500000	-0.500000
27	0.29226	SLE-F2	Min	-0.500000	-237.31	3	0.500000	-0.500000
27	0.58451	SLE-F2	Min	-0.500000	-268.90	3	0.500000	-0.500000

Table: Element Forces - Frames, Part 3 of 4

Frame	Station m	OutputCase	StepType	x3S11Max m	S11Min KN/m2	PtS11Min	x2S11Min m	x3S11Min m
27	0.00000	SLE-F3	Max	-0.500000	-259.79	3	0.500000	-0.500000
27	0.29226	SLE-F3	Max	-0.500000	-279.39	3	0.500000	-0.500000
27	0.58451	SLE-F3	Max	-0.500000	-291.78	3	0.500000	-0.500000
27	0.00000	SLE-F3	Min	-0.500000	-259.79	3	0.500000	-0.500000
27	0.29226	SLE-F3	Min	-0.500000	-279.39	3	0.500000	-0.500000
27	0.58451	SLE-F3	Min	-0.500000	-291.78	3	0.500000	-0.500000
27	0.00000	SLE-QP	Max	-0.500000	-201.33	3	0.500000	-0.500000
27	0.29226	SLE-QP	Max	-0.500000	-247.44	3	0.500000	-0.500000
27	0.58451	SLE-QP	Max	-0.500000	-286.34	3	0.500000	-0.500000
27	0.00000	SLE-QP	Min	-0.500000	-201.33	3	0.500000	-0.500000
27	0.29226	SLE-QP	Min	-0.500000	-247.44	3	0.500000	-0.500000
27	0.58451	SLE-QP	Min	-0.500000	-286.34	3	0.500000	-0.500000
27	0.00000	SLU-1	Max	-0.500000	-341.39	3	0.500000	-0.500000
27	0.29226	SLU-1	Max	-0.500000	-383.16	3	0.500000	-0.500000
27	0.58451	SLU-1	Max	-0.500000	-415.54	3	0.500000	-0.500000
27	0.00000	SLU-1	Min	-0.500000	-341.39	3	0.500000	-0.500000
27	0.29226	SLU-1	Min	-0.500000	-383.16	3	0.500000	-0.500000
27	0.58451	SLU-1	Min	-0.500000	-415.54	3	0.500000	-0.500000
27	0.00000	SLU-2	Max	-0.500000	-290.52	3	0.500000	-0.500000
27	0.29226	SLU-2	Max	-0.500000	-369.52	3	0.500000	-0.500000
27	0.58451	SLU-2	Max	-0.500000	-439.14	3	0.500000	-0.500000
27	0.00000	SLU-2	Min	-0.500000	-290.52	3	0.500000	-0.500000
27	0.29226	SLU-2	Min	-0.500000	-369.52	3	0.500000	-0.500000
27	0.58451	SLU-2	Min	-0.500000	-439.14	3	0.500000	-0.500000
27	0.00000	SLU-3	Max	-0.500000	-276.41	3	0.500000	-0.500000
27	0.29226	SLU-3	Max	-0.500000	-271.66	3	0.500000	-0.500000
27	0.58451	SLU-3	Max	-0.500000	-259.69	3	0.500000	-0.500000
27	0.00000	SLU-3	Min	-0.500000	-276.41	3	0.500000	-0.500000
27	0.29226	SLU-3	Min	-0.500000	-271.66	3	0.500000	-0.500000
27	0.58451	SLU-3	Min	-0.500000	-259.69	3	0.500000	-0.500000
27	0.00000	SLU-4	Max	-0.500000	-272.14	3	0.500000	-0.500000
27	0.29226	SLU-4	Max	-0.500000	-331.37	3	0.500000	-0.500000
27	0.58451	SLU-4	Max	-0.500000	-381.22	3	0.500000	-0.500000
27	0.00000	SLU-4	Min	-0.500000	-272.14	3	0.500000	-0.500000
27	0.29226	SLU-4	Min	-0.500000	-331.37	3	0.500000	-0.500000
27	0.58451	SLU-4	Min	-0.500000	-381.22	3	0.500000	-0.500000
27	0.00000	SLU-5	Max	-0.500000	-210.33	3	0.500000	-0.500000
27	0.29226	SLU-5	Max	-0.500000	-225.15	3	0.500000	-0.500000
27	0.58451	SLU-5	Max	-0.500000	-232.76	3	0.500000	-0.500000
27	0.00000	SLU-5	Min	-0.500000	-210.33	3	0.500000	-0.500000
27	0.29226	SLU-5	Min	-0.500000	-225.15	3	0.500000	-0.500000
27	0.58451	SLU-5	Min	-0.500000	-232.76	3	0.500000	-0.500000
27	0.00000	SLU-6	Max	-0.500000	-388.37	3	0.500000	-0.500000
27	0.29226	SLU-6	Max	-0.500000	-420.33	3	0.500000	-0.500000
27	0.58451	SLU-6	Max	-0.500000	-442.91	3	0.500000	-0.500000
27	0.00000	SLU-6	Min	-0.500000	-388.37	3	0.500000	-0.500000
27	0.29226	SLU-6	Min	-0.500000	-420.33	3	0.500000	-0.500000
27	0.58451	SLU-6	Min	-0.500000	-442.91	3	0.500000	-0.500000
27	0.00000	SLU-7	Max	-0.500000	-318.74	3	0.500000	-0.500000
27	0.29226	SLU-7	Max	-0.500000	-306.40	3	0.500000	-0.500000
27	0.58451	SLU-7	Max	-0.500000	-286.84	3	0.500000	-0.500000
27	0.00000	SLU-7	Min	-0.500000	-318.74	3	0.500000	-0.500000
27	0.29226	SLU-7	Min	-0.500000	-306.40	3	0.500000	-0.500000
27	0.58451	SLU-7	Min	-0.500000	-286.84	3	0.500000	-0.500000
27	0.00000	SLV 1	Max	-0.500000	-326.65	1	-0.500000	-0.500000
27	0.29226	SLV 1	Max	-0.500000	-419.85	1	-0.500000	-0.500000
27	0.58451	SLV 1	Max	-0.500000	-520.26	1	-0.500000	-0.500000
27	0.00000	SLV 1	Min	-0.500000	-326.65	1	-0.500000	-0.500000
27	0.29226	SLV 1	Min	-0.500000	-419.85	1	-0.500000	-0.500000

Table: Element Forces - Frames, Part 3 of 4

Frame	Station m	OutputCase	StepType	x3S11Max m	S11Min KN/m2	PtS11Min	x2S11Min m	x3S11Min m
27	0.58451	SLV 1	Min	-0.500000	-520.26	1	-0.500000	-0.500000
27	0.00000	SLV 2	Max	-0.500000	-341.41	1	-0.500000	-0.500000
27	0.29226	SLV 2	Max	-0.500000	-422.75	1	-0.500000	-0.500000
27	0.58451	SLV 2	Max	-0.500000	-511.30	1	-0.500000	-0.500000
27	0.00000	SLV 2	Min	-0.500000	-341.41	1	-0.500000	-0.500000
27	0.29226	SLV 2	Min	-0.500000	-422.75	1	-0.500000	-0.500000
27	0.58451	SLV 2	Min	-0.500000	-511.30	1	-0.500000	-0.500000
27	0.00000	SLV 3	Max	-0.500000	-341.41	1	-0.500000	-0.500000
27	0.29226	SLV 3	Max	-0.500000	-422.75	1	-0.500000	-0.500000
27	0.58451	SLV 3	Max	-0.500000	-511.30	1	-0.500000	-0.500000
27	0.00000	SLV 3	Min	-0.500000	-341.41	1	-0.500000	-0.500000
27	0.29226	SLV 3	Min	-0.500000	-422.75	1	-0.500000	-0.500000
27	0.58451	SLV 3	Min	-0.500000	-511.30	1	-0.500000	-0.500000
27	0.00000	SLV 4	Max	-0.500000	-747.93	3	0.500000	-0.500000
27	0.29226	SLV 4	Max	-0.500000	-575.83	3	0.500000	-0.500000
27	0.58451	SLV 4	Max	-0.500000	-396.52	3	0.500000	-0.500000
27	0.00000	SLV 4	Min	-0.500000	-747.93	3	0.500000	-0.500000
27	0.29226	SLV 4	Min	-0.500000	-575.83	3	0.500000	-0.500000
27	0.58451	SLV 4	Min	-0.500000	-396.52	3	0.500000	-0.500000
27	0.00000	SLV 5	Max	-0.500000	-165.37	3	0.500000	-0.500000
27	0.29226	SLV 5	Max	-0.500000	-170.58	1	-0.500000	-0.500000
27	0.58451	SLV 5	Max	-0.500000	-187.79	1	-0.500000	-0.500000
27	0.00000	SLV 5	Min	-0.500000	-165.37	3	0.500000	-0.500000
27	0.29226	SLV 5	Min	-0.500000	-170.58	1	-0.500000	-0.500000
27	0.58451	SLV 5	Min	-0.500000	-187.79	1	-0.500000	-0.500000
27	0.00000	SLV 6	Max	-0.500000	-367.54	3	0.500000	-0.500000
27	0.29226	SLV 6	Max	-0.500000	-313.43	3	0.500000	-0.500000
27	0.58451	SLV 6	Max	-0.500000	-252.11	3	0.500000	-0.500000
27	0.00000	SLV 6	Min	-0.500000	-367.54	3	0.500000	-0.500000
27	0.29226	SLV 6	Min	-0.500000	-313.43	3	0.500000	-0.500000
27	0.58451	SLV 6	Min	-0.500000	-252.11	3	0.500000	-0.500000
27	0.00000	SLV 7	Max	-0.500000	-223.59	3	0.500000	-0.500000
27	0.29226	SLV 7	Max	-0.500000	-244.67	3	0.500000	-0.500000
27	0.58451	SLV 7	Max	-0.500000	-258.55	3	0.500000	-0.500000
27	0.00000	SLV 7	Min	-0.500000	-223.59	3	0.500000	-0.500000
27	0.29226	SLV 7	Min	-0.500000	-244.67	3	0.500000	-0.500000
27	0.58451	SLV 7	Min	-0.500000	-258.55	3	0.500000	-0.500000
27	0.00000	SLV 8	Max	-0.500000	-432.11	3	0.500000	-0.500000
27	0.29226	SLV 8	Max	-0.500000	-420.66	3	0.500000	-0.500000
27	0.58451	SLV 8	Max	-0.500000	-401.99	3	0.500000	-0.500000
27	0.00000	SLV 8	Min	-0.500000	-432.11	3	0.500000	-0.500000
27	0.29226	SLV 8	Min	-0.500000	-420.66	3	0.500000	-0.500000
27	0.58451	SLV 8	Min	-0.500000	-401.99	3	0.500000	-0.500000
27	0.00000	SLV 9	Max	-0.500000	-326.65	1	-0.500000	-0.500000
27	0.29226	SLV 9	Max	-0.500000	-419.85	1	-0.500000	-0.500000
27	0.58451	SLV 9	Max	-0.500000	-520.26	1	-0.500000	-0.500000
27	0.00000	SLV 9	Min	-0.500000	-326.65	1	-0.500000	-0.500000
27	0.29226	SLV 9	Min	-0.500000	-419.85	1	-0.500000	-0.500000
27	0.58451	SLV 9	Min	-0.500000	-520.26	1	-0.500000	-0.500000
27	0.00000	SLV 10	Max	-0.500000	-724.72	3	0.500000	-0.500000
27	0.29226	SLV 10	Max	-0.500000	-540.86	3	0.500000	-0.500000
27	0.58451	SLV 10	Max	-0.500000	-349.78	3	0.500000	-0.500000
27	0.00000	SLV 10	Min	-0.500000	-724.72	3	0.500000	-0.500000
27	0.29226	SLV 10	Min	-0.500000	-540.86	3	0.500000	-0.500000
27	0.58451	SLV 10	Min	-0.500000	-349.78	3	0.500000	-0.500000
27	0.00000	SLV 11	Max	-0.500000	-341.41	1	-0.500000	-0.500000
27	0.29226	SLV 11	Max	-0.500000	-422.75	1	-0.500000	-0.500000
27	0.58451	SLV 11	Max	-0.500000	-511.30	1	-0.500000	-0.500000
27	0.00000	SLV 11	Min	-0.500000	-341.41	1	-0.500000	-0.500000

Table: Element Forces - Frames, Part 3 of 4

Frame	Station m	OutputCase	StepType	x3S11Max m	S11Min KN/m2	PtS11Min	x2S11Min m	x3S11Min m
27	0.29226	SLV 11	Min	-0.500000	-422.75	1	-0.500000	-0.500000
27	0.58451	SLV 11	Min	-0.500000	-511.30	1	-0.500000	-0.500000
27	0.00000	SLV 12	Max	-0.500000	-747.93	3	0.500000	-0.500000
27	0.29226	SLV 12	Max	-0.500000	-575.83	3	0.500000	-0.500000
27	0.58451	SLV 12	Max	-0.500000	-396.52	3	0.500000	-0.500000
27	0.00000	SLV 12	Min	-0.500000	-747.93	3	0.500000	-0.500000
27	0.29226	SLV 12	Min	-0.500000	-575.83	3	0.500000	-0.500000
27	0.58451	SLV 12	Min	-0.500000	-396.52	3	0.500000	-0.500000
27	0.00000	SLV 13	Max	-0.500000	-165.37	3	0.500000	-0.500000
27	0.29226	SLV 13	Max	-0.500000	-170.58	1	-0.500000	-0.500000
27	0.58451	SLV 13	Max	-0.500000	-187.79	1	-0.500000	-0.500000
27	0.00000	SLV 13	Min	-0.500000	-165.37	3	0.500000	-0.500000
27	0.29226	SLV 13	Min	-0.500000	-170.58	1	-0.500000	-0.500000
27	0.58451	SLV 13	Min	-0.500000	-187.79	1	-0.500000	-0.500000
27	0.00000	SLV 14	Max	-0.500000	-367.54	3	0.500000	-0.500000
27	0.29226	SLV 14	Max	-0.500000	-313.43	3	0.500000	-0.500000
27	0.58451	SLV 14	Max	-0.500000	-252.11	3	0.500000	-0.500000
27	0.00000	SLV 14	Min	-0.500000	-367.54	3	0.500000	-0.500000
27	0.29226	SLV 14	Min	-0.500000	-313.43	3	0.500000	-0.500000
27	0.58451	SLV 14	Min	-0.500000	-252.11	3	0.500000	-0.500000
27	0.00000	SLV 15	Max	-0.500000	-223.59	3	0.500000	-0.500000
27	0.29226	SLV 15	Max	-0.500000	-244.67	3	0.500000	-0.500000
27	0.58451	SLV 15	Max	-0.500000	-258.55	3	0.500000	-0.500000
27	0.00000	SLV 15	Min	-0.500000	-223.59	3	0.500000	-0.500000
27	0.29226	SLV 15	Min	-0.500000	-244.67	3	0.500000	-0.500000
27	0.58451	SLV 15	Min	-0.500000	-258.55	3	0.500000	-0.500000
27	0.00000	SLV 16	Max	-0.500000	-432.11	3	0.500000	-0.500000
27	0.29226	SLV 16	Max	-0.500000	-420.66	3	0.500000	-0.500000
27	0.58451	SLV 16	Max	-0.500000	-401.99	3	0.500000	-0.500000
27	0.00000	SLV 16	Min	-0.500000	-432.11	3	0.500000	-0.500000
27	0.29226	SLV 16	Min	-0.500000	-420.66	3	0.500000	-0.500000
27	0.58451	SLV 16	Min	-0.500000	-401.99	3	0.500000	-0.500000
29	0.00000	SLE-C	Max	-0.400000	-562.79	1	-0.500000	-0.400000
29	0.15000	SLE-C	Max	-0.400000	-612.57	1	-0.500000	-0.400000
29	0.30000	SLE-C	Max	-0.400000	-670.02	1	-0.500000	-0.400000
29	0.00000	SLE-C	Min	-0.400000	-562.79	1	-0.500000	-0.400000
29	0.15000	SLE-C	Min	-0.400000	-612.57	1	-0.500000	-0.400000
29	0.30000	SLE-C	Min	-0.400000	-670.02	1	-0.500000	-0.400000
29	0.00000	SLE-F1	Max	-0.400000	-616.44	1	-0.500000	-0.400000
29	0.15000	SLE-F1	Max	-0.400000	-651.25	1	-0.500000	-0.400000
29	0.30000	SLE-F1	Max	-0.400000	-693.43	1	-0.500000	-0.400000
29	0.00000	SLE-F1	Min	-0.400000	-616.44	1	-0.500000	-0.400000
29	0.15000	SLE-F1	Min	-0.400000	-651.25	1	-0.500000	-0.400000
29	0.30000	SLE-F1	Min	-0.400000	-693.43	1	-0.500000	-0.400000
29	0.00000	SLE-F2	Max	-0.400000	-461.56	1	-0.500000	-0.400000
29	0.15000	SLE-F2	Max	-0.400000	-519.06	1	-0.500000	-0.400000
29	0.30000	SLE-F2	Max	-0.400000	-578.41	1	-0.500000	-0.400000
29	0.00000	SLE-F2	Min	-0.400000	-461.56	1	-0.500000	-0.400000
29	0.15000	SLE-F2	Min	-0.400000	-519.06	1	-0.500000	-0.400000
29	0.30000	SLE-F2	Min	-0.400000	-578.41	1	-0.500000	-0.400000
29	0.00000	SLE-F3	Max	-0.400000	-385.02	1	-0.500000	-0.400000
29	0.15000	SLE-F3	Max	-0.400000	-416.14	1	-0.500000	-0.400000
29	0.30000	SLE-F3	Max	-0.400000	-456.09	1	-0.500000	-0.400000
29	0.00000	SLE-F3	Min	-0.400000	-385.02	1	-0.500000	-0.400000
29	0.15000	SLE-F3	Min	-0.400000	-416.14	1	-0.500000	-0.400000
29	0.30000	SLE-F3	Min	-0.400000	-456.09	1	-0.500000	-0.400000
29	0.00000	SLE-QP	Max	-0.400000	-523.70	1	-0.500000	-0.400000
29	0.15000	SLE-QP	Max	-0.400000	-571.30	1	-0.500000	-0.400000
29	0.30000	SLE-QP	Max	-0.400000	-620.74	1	-0.500000	-0.400000

Table: Element Forces - Frames, Part 3 of 4

Frame	Station m	OutputCase	StepType	x3S11Max m	S11Min KN/m2	PtS11Min	x2S11Min m	x3S11Min m
29	0.0000	SLE-QP	Min	-0.400000	-523.70	1	-0.500000	-0.400000
29	0.1500	SLE-QP	Min	-0.400000	-571.30	1	-0.500000	-0.400000
29	0.3000	SLE-QP	Min	-0.400000	-620.74	1	-0.500000	-0.400000
29	0.0000	SLU-1	Max	-0.400000	-669.89	1	-0.500000	-0.400000
29	0.1500	SLU-1	Max	-0.400000	-723.17	1	-0.500000	-0.400000
29	0.3000	SLU-1	Max	-0.400000	-788.71	1	-0.500000	-0.400000
29	0.0000	SLU-1	Min	-0.400000	-669.89	1	-0.500000	-0.400000
29	0.1500	SLU-1	Min	-0.400000	-723.17	1	-0.500000	-0.400000
29	0.3000	SLU-1	Min	-0.400000	-788.71	1	-0.500000	-0.400000
29	0.0000	SLU-2	Max	-0.400000	-930.09	1	-0.500000	-0.400000
29	0.1500	SLU-2	Max	-0.400000	-971.65	1	-0.500000	-0.400000
29	0.3000	SLU-2	Max	-0.400000	-1020.57	1	-0.500000	-0.400000
29	0.0000	SLU-2	Min	-0.400000	-930.09	1	-0.500000	-0.400000
29	0.1500	SLU-2	Min	-0.400000	-971.65	1	-0.500000	-0.400000
29	0.3000	SLU-2	Min	-0.400000	-1020.57	1	-0.500000	-0.400000
29	0.0000	SLU-3	Max	-0.400000	-284.09	3	0.500000	-0.400000
29	0.1500	SLU-3	Max	-0.400000	-256.39	1	-0.500000	-0.400000
29	0.3000	SLU-3	Max	-0.400000	-312.20	1	-0.500000	-0.400000
29	0.0000	SLU-3	Min	-0.400000	-284.09	3	0.500000	-0.400000
29	0.1500	SLU-3	Min	-0.400000	-256.39	1	-0.500000	-0.400000
29	0.3000	SLU-3	Min	-0.400000	-312.20	1	-0.500000	-0.400000
29	0.0000	SLU-4	Max	-0.400000	-801.66	1	-0.500000	-0.400000
29	0.1500	SLU-4	Max	-0.400000	-871.61	1	-0.500000	-0.400000
29	0.3000	SLU-4	Max	-0.400000	-948.92	1	-0.500000	-0.400000
29	0.0000	SLU-4	Min	-0.400000	-801.66	1	-0.500000	-0.400000
29	0.1500	SLU-4	Min	-0.400000	-871.61	1	-0.500000	-0.400000
29	0.3000	SLU-4	Min	-0.400000	-948.92	1	-0.500000	-0.400000
29	0.0000	SLU-5	Max	-0.400000	-328.01	1	-0.500000	-0.400000
29	0.1500	SLU-5	Max	-0.400000	-388.51	1	-0.500000	-0.400000
29	0.3000	SLU-5	Max	-0.400000	-456.36	1	-0.500000	-0.400000
29	0.0000	SLU-5	Min	-0.400000	-328.01	1	-0.500000	-0.400000
29	0.1500	SLU-5	Min	-0.400000	-388.51	1	-0.500000	-0.400000
29	0.3000	SLU-5	Min	-0.400000	-456.36	1	-0.500000	-0.400000
29	0.0000	SLU-6	Max	-0.400000	-623.92	1	-0.500000	-0.400000
29	0.1500	SLU-6	Max	-0.400000	-669.44	1	-0.500000	-0.400000
29	0.3000	SLU-6	Max	-0.400000	-727.43	1	-0.500000	-0.400000
29	0.0000	SLU-6	Min	-0.400000	-623.92	1	-0.500000	-0.400000
29	0.1500	SLU-6	Min	-0.400000	-669.44	1	-0.500000	-0.400000
29	0.3000	SLU-6	Min	-0.400000	-727.43	1	-0.500000	-0.400000
29	0.0000	SLU-7	Max	-0.400000	-298.14	3	0.500000	-0.400000
29	0.1500	SLU-7	Max	-0.400000	-255.00	3	0.500000	-0.400000
29	0.3000	SLU-7	Max	-0.400000	-263.49	1	-0.500000	-0.400000
29	0.0000	SLU-7	Min	-0.400000	-298.14	3	0.500000	-0.400000
29	0.1500	SLU-7	Min	-0.400000	-255.00	3	0.500000	-0.400000
29	0.3000	SLU-7	Min	-0.400000	-263.49	1	-0.500000	-0.400000
29	0.0000	SLV 1	Max	-0.400000	-1401.81	3	0.500000	-0.400000
29	0.1500	SLV 1	Max	-0.400000	-1182.49	3	0.500000	-0.400000
29	0.3000	SLV 1	Max	-0.400000	-955.44	3	0.500000	-0.400000
29	0.0000	SLV 1	Min	-0.400000	-1401.81	3	0.500000	-0.400000
29	0.1500	SLV 1	Min	-0.400000	-1182.49	3	0.500000	-0.400000
29	0.3000	SLV 1	Min	-0.400000	-955.44	3	0.500000	-0.400000
29	0.0000	SLV 2	Max	-0.400000	-1352.96	3	0.500000	-0.400000
29	0.1500	SLV 2	Max	-0.400000	-1128.38	3	0.500000	-0.400000
29	0.3000	SLV 2	Max	-0.400000	-896.07	3	0.500000	-0.400000
29	0.0000	SLV 2	Min	-0.400000	-1352.96	3	0.500000	-0.400000
29	0.1500	SLV 2	Min	-0.400000	-1128.38	3	0.500000	-0.400000
29	0.3000	SLV 2	Min	-0.400000	-896.07	3	0.500000	-0.400000
29	0.0000	SLV 3	Max	-0.400000	-1352.96	3	0.500000	-0.400000
29	0.1500	SLV 3	Max	-0.400000	-1128.38	3	0.500000	-0.400000

Table: Element Forces - Frames, Part 3 of 4

Frame	Station m	OutputCase	StepType	x3S11Max m	S11Min KN/m2	PtS11Min	x2S11Min m	x3S11Min m
29	0.30000	SLV 3	Max	-0.400000	-896.07	3	0.500000	-0.400000
29	0.00000	SLV 3	Min	-0.400000	-1352.96	3	0.500000	-0.400000
29	0.15000	SLV 3	Min	-0.400000	-1128.38	3	0.500000	-0.400000
29	0.30000	SLV 3	Min	-0.400000	-896.07	3	0.500000	-0.400000
29	0.00000	SLV 4	Max	-0.400000	-1356.50	3	0.500000	-0.400000
29	0.15000	SLV 4	Max	-0.400000	-1309.38	3	0.500000	-0.400000
29	0.30000	SLV 4	Max	-0.400000	-1229.04	3	0.500000	-0.400000
29	0.00000	SLV 4	Min	-0.400000	-1356.50	3	0.500000	-0.400000
29	0.15000	SLV 4	Min	-0.400000	-1309.38	3	0.500000	-0.400000
29	0.30000	SLV 4	Min	-0.400000	-1229.04	3	0.500000	-0.400000
29	0.00000	SLV 5	Max	-0.400000	-465.67	3	0.500000	-0.400000
29	0.15000	SLV 5	Max	-0.400000	-371.35	3	0.500000	-0.400000
29	0.30000	SLV 5	Max	-0.400000	-269.31	3	0.500000	-0.400000
29	0.00000	SLV 5	Min	-0.400000	-465.67	3	0.500000	-0.400000
29	0.15000	SLV 5	Min	-0.400000	-371.35	3	0.500000	-0.400000
29	0.30000	SLV 5	Min	-0.400000	-269.31	3	0.500000	-0.400000
29	0.00000	SLV 6	Max	-0.400000	-531.28	3	0.500000	-0.400000
29	0.15000	SLV 6	Max	-0.400000	-495.64	3	0.500000	-0.400000
29	0.30000	SLV 6	Max	-0.400000	-444.62	3	0.500000	-0.400000
29	0.00000	SLV 6	Min	-0.400000	-531.28	3	0.500000	-0.400000
29	0.15000	SLV 6	Min	-0.400000	-495.64	3	0.500000	-0.400000
29	0.30000	SLV 6	Min	-0.400000	-444.62	3	0.500000	-0.400000
29	0.00000	SLV 7	Max	-0.400000	-402.67	1	-0.500000	-0.400000
29	0.15000	SLV 7	Max	-0.400000	-499.49	1	-0.500000	-0.400000
29	0.30000	SLV 7	Max	-0.400000	-604.03	1	-0.500000	-0.400000
29	0.00000	SLV 7	Min	-0.400000	-402.67	1	-0.500000	-0.400000
29	0.15000	SLV 7	Min	-0.400000	-499.49	1	-0.500000	-0.400000
29	0.30000	SLV 7	Min	-0.400000	-604.03	1	-0.500000	-0.400000
29	0.00000	SLV 8	Max	-0.400000	-356.63	3	0.500000	-0.400000
29	0.15000	SLV 8	Max	-0.400000	-313.47	3	0.500000	-0.400000
29	0.30000	SLV 8	Max	-0.400000	-330.39	1	-0.500000	-0.400000
29	0.00000	SLV 8	Min	-0.400000	-356.63	3	0.500000	-0.400000
29	0.15000	SLV 8	Min	-0.400000	-313.47	3	0.500000	-0.400000
29	0.30000	SLV 8	Min	-0.400000	-330.39	1	-0.500000	-0.400000
29	0.00000	SLV 9	Max	-0.400000	-1401.81	3	0.500000	-0.400000
29	0.15000	SLV 9	Max	-0.400000	-1182.49	3	0.500000	-0.400000
29	0.30000	SLV 9	Max	-0.400000	-955.44	3	0.500000	-0.400000
29	0.00000	SLV 9	Min	-0.400000	-1401.81	3	0.500000	-0.400000
29	0.15000	SLV 9	Min	-0.400000	-1182.49	3	0.500000	-0.400000
29	0.30000	SLV 9	Min	-0.400000	-955.44	3	0.500000	-0.400000
29	0.00000	SLV 10	Max	-0.400000	-1405.05	3	0.500000	-0.400000
29	0.15000	SLV 10	Max	-0.400000	-1359.26	3	0.500000	-0.400000
29	0.30000	SLV 10	Max	-0.400000	-1280.25	3	0.500000	-0.400000
29	0.00000	SLV 10	Min	-0.400000	-1405.05	3	0.500000	-0.400000
29	0.15000	SLV 10	Min	-0.400000	-1359.26	3	0.500000	-0.400000
29	0.30000	SLV 10	Min	-0.400000	-1280.25	3	0.500000	-0.400000
29	0.00000	SLV 11	Max	-0.400000	-1352.96	3	0.500000	-0.400000
29	0.15000	SLV 11	Max	-0.400000	-1128.38	3	0.500000	-0.400000
29	0.30000	SLV 11	Max	-0.400000	-896.07	3	0.500000	-0.400000
29	0.00000	SLV 11	Min	-0.400000	-1352.96	3	0.500000	-0.400000
29	0.15000	SLV 11	Min	-0.400000	-1128.38	3	0.500000	-0.400000
29	0.30000	SLV 11	Min	-0.400000	-896.07	3	0.500000	-0.400000
29	0.00000	SLV 12	Max	-0.400000	-1356.50	3	0.500000	-0.400000
29	0.15000	SLV 12	Max	-0.400000	-1309.38	3	0.500000	-0.400000
29	0.30000	SLV 12	Max	-0.400000	-1229.04	3	0.500000	-0.400000
29	0.00000	SLV 12	Min	-0.400000	-1356.50	3	0.500000	-0.400000
29	0.15000	SLV 12	Min	-0.400000	-1309.38	3	0.500000	-0.400000
29	0.30000	SLV 12	Min	-0.400000	-1229.04	3	0.500000	-0.400000
29	0.00000	SLV 13	Max	-0.400000	-465.67	3	0.500000	-0.400000

Table: Element Forces - Frames, Part 3 of 4

Frame	Station m	OutputCase	StepType	x3S11Max m	S11Min KN/m2	PtS11Min	x2S11Min m	x3S11Min m
29	0.15000	SLV 13	Max	-0.400000	-371.35	3	0.500000	-0.400000
29	0.30000	SLV 13	Max	-0.400000	-269.31	3	0.500000	-0.400000
29	0.00000	SLV 13	Min	-0.400000	-465.67	3	0.500000	-0.400000
29	0.15000	SLV 13	Min	-0.400000	-371.35	3	0.500000	-0.400000
29	0.30000	SLV 13	Min	-0.400000	-269.31	3	0.500000	-0.400000
29	0.00000	SLV 14	Max	-0.400000	-531.28	3	0.500000	-0.400000
29	0.15000	SLV 14	Max	-0.400000	-495.64	3	0.500000	-0.400000
29	0.30000	SLV 14	Max	-0.400000	-444.62	3	0.500000	-0.400000
29	0.00000	SLV 14	Min	-0.400000	-531.28	3	0.500000	-0.400000
29	0.15000	SLV 14	Min	-0.400000	-495.64	3	0.500000	-0.400000
29	0.30000	SLV 14	Min	-0.400000	-444.62	3	0.500000	-0.400000
29	0.00000	SLV 15	Max	-0.400000	-402.67	1	-0.500000	-0.400000
29	0.15000	SLV 15	Max	-0.400000	-499.49	1	-0.500000	-0.400000
29	0.30000	SLV 15	Max	-0.400000	-604.03	1	-0.500000	-0.400000
29	0.00000	SLV 15	Min	-0.400000	-402.67	1	-0.500000	-0.400000
29	0.15000	SLV 15	Min	-0.400000	-499.49	1	-0.500000	-0.400000
29	0.30000	SLV 15	Min	-0.400000	-604.03	1	-0.500000	-0.400000
29	0.00000	SLV 16	Max	-0.400000	-356.63	3	0.500000	-0.400000
29	0.15000	SLV 16	Max	-0.400000	-313.47	3	0.500000	-0.400000
29	0.30000	SLV 16	Max	-0.400000	-330.39	1	-0.500000	-0.400000
29	0.00000	SLV 16	Min	-0.400000	-356.63	3	0.500000	-0.400000
29	0.15000	SLV 16	Min	-0.400000	-313.47	3	0.500000	-0.400000
29	0.30000	SLV 16	Min	-0.400000	-330.39	1	-0.500000	-0.400000
30	0.00000	SLE-C	Max	-0.300000	-660.24	1	-0.500000	-0.300000
30	0.15000	SLE-C	Max	-0.300000	-700.19	1	-0.500000	-0.300000
30	0.30000	SLE-C	Max	-0.300000	-750.38	1	-0.500000	-0.300000
30	0.00000	SLE-C	Min	-0.300000	-660.24	1	-0.500000	-0.300000
30	0.15000	SLE-C	Min	-0.300000	-700.19	1	-0.500000	-0.300000
30	0.30000	SLE-C	Min	-0.300000	-750.38	1	-0.500000	-0.300000
30	0.00000	SLE-F1	Max	-0.300000	-756.00	1	-0.500000	-0.300000
30	0.15000	SLE-F1	Max	-0.300000	-784.05	1	-0.500000	-0.300000
30	0.30000	SLE-F1	Max	-0.300000	-821.92	1	-0.500000	-0.300000
30	0.00000	SLE-F1	Min	-0.300000	-756.00	1	-0.500000	-0.300000
30	0.15000	SLE-F1	Min	-0.300000	-784.05	1	-0.500000	-0.300000
30	0.30000	SLE-F1	Min	-0.300000	-821.92	1	-0.500000	-0.300000
30	0.00000	SLE-F2	Max	-0.300000	-518.53	1	-0.500000	-0.300000
30	0.15000	SLE-F2	Max	-0.300000	-565.74	1	-0.500000	-0.300000
30	0.30000	SLE-F2	Max	-0.300000	-615.41	1	-0.500000	-0.300000
30	0.00000	SLE-F2	Min	-0.300000	-518.53	1	-0.500000	-0.300000
30	0.15000	SLE-F2	Min	-0.300000	-565.74	1	-0.500000	-0.300000
30	0.30000	SLE-F2	Min	-0.300000	-615.41	1	-0.500000	-0.300000
30	0.00000	SLE-F3	Max	-0.300000	-463.18	1	-0.500000	-0.300000
30	0.15000	SLE-F3	Max	-0.300000	-482.39	1	-0.500000	-0.300000
30	0.30000	SLE-F3	Max	-0.300000	-513.36	1	-0.500000	-0.300000
30	0.00000	SLE-F3	Min	-0.300000	-463.18	1	-0.500000	-0.300000
30	0.15000	SLE-F3	Min	-0.300000	-482.39	1	-0.500000	-0.300000
30	0.30000	SLE-F3	Min	-0.300000	-513.36	1	-0.500000	-0.300000
30	0.00000	SLE-QP	Max	-0.300000	-616.94	1	-0.500000	-0.300000
30	0.15000	SLE-QP	Max	-0.300000	-656.37	1	-0.500000	-0.300000
30	0.30000	SLE-QP	Max	-0.300000	-698.26	1	-0.500000	-0.300000
30	0.00000	SLE-QP	Min	-0.300000	-616.94	1	-0.500000	-0.300000
30	0.15000	SLE-QP	Min	-0.300000	-656.37	1	-0.500000	-0.300000
30	0.30000	SLE-QP	Min	-0.300000	-698.26	1	-0.500000	-0.300000
30	0.00000	SLU-1	Max	-0.300000	-796.94	1	-0.500000	-0.300000
30	0.15000	SLU-1	Max	-0.300000	-836.89	1	-0.500000	-0.300000
30	0.30000	SLU-1	Max	-0.300000	-893.19	1	-0.500000	-0.300000
30	0.00000	SLU-1	Min	-0.300000	-796.94	1	-0.500000	-0.300000
30	0.15000	SLU-1	Min	-0.300000	-836.89	1	-0.500000	-0.300000
30	0.30000	SLU-1	Min	-0.300000	-893.19	1	-0.500000	-0.300000

Table: Element Forces - Frames, Part 3 of 4

Frame	Station m	OutputCase	StepType	x3S11Max m	S11Min KN/m2	PtS11Min	x2S11Min m	x3S11Min m
30	0.00000	SLU-2	Max	-0.300000	-1155.48	1	-0.500000	-0.300000
30	0.15000	SLU-2	Max	-0.300000	-1192.90	1	-0.500000	-0.300000
30	0.30000	SLU-2	Max	-0.300000	-1240.12	1	-0.500000	-0.300000
30	0.00000	SLU-2	Min	-0.300000	-1155.48	1	-0.500000	-0.300000
30	0.15000	SLU-2	Min	-0.300000	-1192.90	1	-0.500000	-0.300000
30	0.30000	SLU-2	Min	-0.300000	-1240.12	1	-0.500000	-0.300000
30	0.00000	SLU-3	Max	-0.300000	-463.32	3	0.500000	-0.300000
30	0.15000	SLU-3	Max	-0.300000	-429.23	3	0.500000	-0.300000
30	0.30000	SLU-3	Max	-0.300000	-378.79	3	0.500000	-0.300000
30	0.00000	SLU-3	Min	-0.300000	-463.32	3	0.500000	-0.300000
30	0.15000	SLU-3	Min	-0.300000	-429.23	3	0.500000	-0.300000
30	0.30000	SLU-3	Min	-0.300000	-378.79	3	0.500000	-0.300000
30	0.00000	SLU-4	Max	-0.300000	-928.50	1	-0.500000	-0.300000
30	0.15000	SLU-4	Max	-0.300000	-993.78	1	-0.500000	-0.300000
30	0.30000	SLU-4	Max	-0.300000	-1068.88	1	-0.500000	-0.300000
30	0.00000	SLU-4	Min	-0.300000	-928.50	1	-0.500000	-0.300000
30	0.15000	SLU-4	Min	-0.300000	-993.78	1	-0.500000	-0.300000
30	0.30000	SLU-4	Min	-0.300000	-1068.88	1	-0.500000	-0.300000
30	0.00000	SLU-5	Max	-0.300000	-378.13	3	0.500000	-0.300000
30	0.15000	SLU-5	Max	-0.300000	-379.30	1	-0.500000	-0.300000
30	0.30000	SLU-5	Max	-0.300000	-437.35	1	-0.500000	-0.300000
30	0.00000	SLU-5	Min	-0.300000	-378.13	3	0.500000	-0.300000
30	0.15000	SLU-5	Min	-0.300000	-379.30	1	-0.500000	-0.300000
30	0.30000	SLU-5	Min	-0.300000	-437.35	1	-0.500000	-0.300000
30	0.00000	SLU-6	Max	-0.300000	-757.15	1	-0.500000	-0.300000
30	0.15000	SLU-6	Max	-0.300000	-786.21	1	-0.500000	-0.300000
30	0.30000	SLU-6	Max	-0.300000	-831.90	1	-0.500000	-0.300000
30	0.00000	SLU-6	Min	-0.300000	-757.15	1	-0.500000	-0.300000
30	0.15000	SLU-6	Min	-0.300000	-786.21	1	-0.500000	-0.300000
30	0.30000	SLU-6	Min	-0.300000	-831.90	1	-0.500000	-0.300000
30	0.00000	SLU-7	Max	-0.300000	-461.00	3	0.500000	-0.300000
30	0.15000	SLU-7	Max	-0.300000	-437.44	3	0.500000	-0.300000
30	0.30000	SLU-7	Max	-0.300000	-397.53	3	0.500000	-0.300000
30	0.00000	SLU-7	Min	-0.300000	-461.00	3	0.500000	-0.300000
30	0.15000	SLU-7	Min	-0.300000	-437.44	3	0.500000	-0.300000
30	0.30000	SLU-7	Min	-0.300000	-397.53	3	0.500000	-0.300000
30	0.00000	SLV 1	Max	-0.300000	-2216.96	3	0.500000	-0.300000
30	0.15000	SLV 1	Max	-0.300000	-2048.17	3	0.500000	-0.300000
30	0.30000	SLV 1	Max	-0.300000	-1869.07	3	0.500000	-0.300000
30	0.00000	SLV 1	Min	-0.300000	-2216.96	3	0.500000	-0.300000
30	0.15000	SLV 1	Min	-0.300000	-2048.17	3	0.500000	-0.300000
30	0.30000	SLV 1	Min	-0.300000	-1869.07	3	0.500000	-0.300000
30	0.00000	SLV 2	Max	-0.300000	-2164.29	3	0.500000	-0.300000
30	0.15000	SLV 2	Max	-0.300000	-1989.27	3	0.500000	-0.300000
30	0.30000	SLV 2	Max	-0.300000	-1803.95	3	0.500000	-0.300000
30	0.00000	SLV 2	Min	-0.300000	-2164.29	3	0.500000	-0.300000
30	0.15000	SLV 2	Min	-0.300000	-1989.27	3	0.500000	-0.300000
30	0.30000	SLV 2	Min	-0.300000	-1803.95	3	0.500000	-0.300000
30	0.00000	SLV 3	Max	-0.300000	-2164.29	3	0.500000	-0.300000
30	0.15000	SLV 3	Max	-0.300000	-1989.27	3	0.500000	-0.300000
30	0.30000	SLV 3	Max	-0.300000	-1803.95	3	0.500000	-0.300000
30	0.00000	SLV 3	Min	-0.300000	-2164.29	3	0.500000	-0.300000
30	0.15000	SLV 3	Min	-0.300000	-1989.27	3	0.500000	-0.300000
30	0.30000	SLV 3	Min	-0.300000	-1803.95	3	0.500000	-0.300000
30	0.00000	SLV 4	Max	-0.300000	-1799.01	3	0.500000	-0.300000
30	0.15000	SLV 4	Max	-0.300000	-1825.98	3	0.500000	-0.300000
30	0.30000	SLV 4	Max	-0.300000	-1808.67	3	0.500000	-0.300000
30	0.00000	SLV 4	Min	-0.300000	-1799.01	3	0.500000	-0.300000
30	0.15000	SLV 4	Min	-0.300000	-1825.98	3	0.500000	-0.300000

Table: Element Forces - Frames, Part 3 of 4

Frame	Station m	OutputCase	StepType	x3S11Max m	S11Min KN/m2	PtS11Min	x2S11Min m	x3S11Min m
30	0.30000	SLV 4	Min	-0.300000	-1808.67	3	0.500000	-0.300000
30	0.00000	SLV 5	Max	-0.300000	-781.16	3	0.500000	-0.300000
30	0.15000	SLV 5	Max	-0.300000	-706.17	3	0.500000	-0.300000
30	0.30000	SLV 5	Max	-0.300000	-620.89	3	0.500000	-0.300000
30	0.00000	SLV 5	Min	-0.300000	-781.16	3	0.500000	-0.300000
30	0.15000	SLV 5	Min	-0.300000	-706.17	3	0.500000	-0.300000
30	0.30000	SLV 5	Min	-0.300000	-620.89	3	0.500000	-0.300000
30	0.00000	SLV 6	Max	-0.300000	-739.42	3	0.500000	-0.300000
30	0.15000	SLV 6	Max	-0.300000	-734.15	3	0.500000	-0.300000
30	0.30000	SLV 6	Max	-0.300000	-708.37	3	0.500000	-0.300000
30	0.00000	SLV 6	Min	-0.300000	-739.42	3	0.500000	-0.300000
30	0.15000	SLV 6	Min	-0.300000	-734.15	3	0.500000	-0.300000
30	0.30000	SLV 6	Min	-0.300000	-708.37	3	0.500000	-0.300000
30	0.00000	SLV 7	Max	-0.300000	-570.17	3	0.500000	-0.300000
30	0.15000	SLV 7	Max	-0.300000	-482.36	3	0.500000	-0.300000
30	0.30000	SLV 7	Max	-0.300000	-536.90	1	-0.500000	-0.300000
30	0.00000	SLV 7	Min	-0.300000	-570.17	3	0.500000	-0.300000
30	0.15000	SLV 7	Min	-0.300000	-482.36	3	0.500000	-0.300000
30	0.30000	SLV 7	Min	-0.300000	-536.90	1	-0.500000	-0.300000
30	0.00000	SLV 8	Max	-0.300000	-526.63	3	0.500000	-0.300000
30	0.15000	SLV 8	Max	-0.300000	-511.32	3	0.500000	-0.300000
30	0.30000	SLV 8	Max	-0.300000	-475.51	3	0.500000	-0.300000
30	0.00000	SLV 8	Min	-0.300000	-526.63	3	0.500000	-0.300000
30	0.15000	SLV 8	Min	-0.300000	-511.32	3	0.500000	-0.300000
30	0.30000	SLV 8	Min	-0.300000	-475.51	3	0.500000	-0.300000
30	0.00000	SLV 9	Max	-0.300000	-2216.96	3	0.500000	-0.300000
30	0.15000	SLV 9	Max	-0.300000	-2048.17	3	0.500000	-0.300000
30	0.30000	SLV 9	Max	-0.300000	-1869.07	3	0.500000	-0.300000
30	0.00000	SLV 9	Min	-0.300000	-2216.96	3	0.500000	-0.300000
30	0.15000	SLV 9	Min	-0.300000	-2048.17	3	0.500000	-0.300000
30	0.30000	SLV 9	Min	-0.300000	-1869.07	3	0.500000	-0.300000
30	0.00000	SLV 10	Max	-0.300000	-1860.19	3	0.500000	-0.300000
30	0.15000	SLV 10	Max	-0.300000	-1888.94	3	0.500000	-0.300000
30	0.30000	SLV 10	Max	-0.300000	-1873.40	3	0.500000	-0.300000
30	0.00000	SLV 10	Min	-0.300000	-1860.19	3	0.500000	-0.300000
30	0.15000	SLV 10	Min	-0.300000	-1888.94	3	0.500000	-0.300000
30	0.30000	SLV 10	Min	-0.300000	-1873.40	3	0.500000	-0.300000
30	0.00000	SLV 11	Max	-0.300000	-2164.29	3	0.500000	-0.300000
30	0.15000	SLV 11	Max	-0.300000	-1989.27	3	0.500000	-0.300000
30	0.30000	SLV 11	Max	-0.300000	-1803.95	3	0.500000	-0.300000
30	0.00000	SLV 11	Min	-0.300000	-2164.29	3	0.500000	-0.300000
30	0.15000	SLV 11	Min	-0.300000	-1989.27	3	0.500000	-0.300000
30	0.30000	SLV 11	Min	-0.300000	-1803.95	3	0.500000	-0.300000
30	0.00000	SLV 12	Max	-0.300000	-1799.01	3	0.500000	-0.300000
30	0.15000	SLV 12	Max	-0.300000	-1825.98	3	0.500000	-0.300000
30	0.30000	SLV 12	Max	-0.300000	-1808.67	3	0.500000	-0.300000
30	0.00000	SLV 12	Min	-0.300000	-1799.01	3	0.500000	-0.300000
30	0.15000	SLV 12	Min	-0.300000	-1825.98	3	0.500000	-0.300000
30	0.30000	SLV 12	Min	-0.300000	-1808.67	3	0.500000	-0.300000
30	0.00000	SLV 13	Max	-0.300000	-781.16	3	0.500000	-0.300000
30	0.15000	SLV 13	Max	-0.300000	-706.17	3	0.500000	-0.300000
30	0.30000	SLV 13	Max	-0.300000	-620.89	3	0.500000	-0.300000
30	0.00000	SLV 13	Min	-0.300000	-781.16	3	0.500000	-0.300000
30	0.15000	SLV 13	Min	-0.300000	-706.17	3	0.500000	-0.300000
30	0.30000	SLV 13	Min	-0.300000	-620.89	3	0.500000	-0.300000
30	0.00000	SLV 14	Max	-0.300000	-739.42	3	0.500000	-0.300000
30	0.15000	SLV 14	Max	-0.300000	-734.15	3	0.500000	-0.300000
30	0.30000	SLV 14	Max	-0.300000	-708.37	3	0.500000	-0.300000
30	0.00000	SLV 14	Min	-0.300000	-739.42	3	0.500000	-0.300000

Table: Element Forces - Frames, Part 3 of 4

Frame	Station m	OutputCase	StepType	x3S11Max m	S11Min KN/m2	PtS11Min	x2S11Min m	x3S11Min m
30	0.15000	SLV 14	Min	-0.300000	-734.15	3	0.500000	-0.300000
30	0.30000	SLV 14	Min	-0.300000	-708.37	3	0.500000	-0.300000
30	0.00000	SLV 15	Max	-0.300000	-570.17	3	0.500000	-0.300000
30	0.15000	SLV 15	Max	-0.300000	-482.36	3	0.500000	-0.300000
30	0.30000	SLV 15	Max	-0.300000	-536.90	1	-0.500000	-0.300000
30	0.00000	SLV 15	Min	-0.300000	-570.17	3	0.500000	-0.300000
30	0.15000	SLV 15	Min	-0.300000	-482.36	3	0.500000	-0.300000
30	0.30000	SLV 15	Min	-0.300000	-536.90	1	-0.500000	-0.300000
30	0.00000	SLV 16	Max	-0.300000	-526.63	3	0.500000	-0.300000
30	0.15000	SLV 16	Max	-0.300000	-511.32	3	0.500000	-0.300000
30	0.30000	SLV 16	Max	-0.300000	-475.51	3	0.500000	-0.300000
30	0.00000	SLV 16	Min	-0.300000	-526.63	3	0.500000	-0.300000
30	0.15000	SLV 16	Min	-0.300000	-511.32	3	0.500000	-0.300000
30	0.30000	SLV 16	Min	-0.300000	-475.51	3	0.500000	-0.300000
31	0.00000	SLE-C	Max	-0.300000	-625.19	1	-0.500000	-0.300000
31	0.15000	SLE-C	Max	-0.300000	-637.60	1	-0.500000	-0.300000
31	0.30000	SLE-C	Max	-0.300000	-660.24	1	-0.500000	-0.300000
31	0.00000	SLE-C	Min	-0.300000	-625.19	1	-0.500000	-0.300000
31	0.15000	SLE-C	Min	-0.300000	-637.60	1	-0.500000	-0.300000
31	0.30000	SLE-C	Min	-0.300000	-660.24	1	-0.500000	-0.300000
31	0.00000	SLE-F1	Max	-0.300000	-729.33	1	-0.500000	-0.300000
31	0.15000	SLE-F1	Max	-0.300000	-737.76	1	-0.500000	-0.300000
31	0.30000	SLE-F1	Max	-0.300000	-756.00	1	-0.500000	-0.300000
31	0.00000	SLE-F1	Min	-0.300000	-729.33	1	-0.500000	-0.300000
31	0.15000	SLE-F1	Min	-0.300000	-737.76	1	-0.500000	-0.300000
31	0.30000	SLE-F1	Min	-0.300000	-756.00	1	-0.500000	-0.300000
31	0.00000	SLE-F2	Max	-0.300000	-482.54	1	-0.500000	-0.300000
31	0.15000	SLE-F2	Max	-0.300000	-499.31	1	-0.500000	-0.300000
31	0.30000	SLE-F2	Max	-0.300000	-518.53	1	-0.500000	-0.300000
31	0.00000	SLE-F2	Min	-0.300000	-482.54	1	-0.500000	-0.300000
31	0.15000	SLE-F2	Min	-0.300000	-499.31	1	-0.500000	-0.300000
31	0.30000	SLE-F2	Min	-0.300000	-518.53	1	-0.500000	-0.300000
31	0.00000	SLE-F3	Max	-0.300000	-460.07	1	-0.500000	-0.300000
31	0.15000	SLE-F3	Max	-0.300000	-455.75	1	-0.500000	-0.300000
31	0.30000	SLE-F3	Max	-0.300000	-463.18	1	-0.500000	-0.300000
31	0.00000	SLE-F3	Min	-0.300000	-460.07	1	-0.500000	-0.300000
31	0.15000	SLE-F3	Min	-0.300000	-455.75	1	-0.500000	-0.300000
31	0.30000	SLE-F3	Min	-0.300000	-463.18	1	-0.500000	-0.300000
31	0.00000	SLE-QP	Max	-0.300000	-586.17	1	-0.500000	-0.300000
31	0.15000	SLE-QP	Max	-0.300000	-600.33	1	-0.500000	-0.300000
31	0.30000	SLE-QP	Max	-0.300000	-616.94	1	-0.500000	-0.300000
31	0.00000	SLE-QP	Min	-0.300000	-586.17	1	-0.500000	-0.300000
31	0.15000	SLE-QP	Min	-0.300000	-600.33	1	-0.500000	-0.300000
31	0.30000	SLE-QP	Min	-0.300000	-616.94	1	-0.500000	-0.300000
31	0.00000	SLU-1	Max	-0.300000	-766.13	1	-0.500000	-0.300000
31	0.15000	SLU-1	Max	-0.300000	-773.36	1	-0.500000	-0.300000
31	0.30000	SLU-1	Max	-0.300000	-796.94	1	-0.500000	-0.300000
31	0.00000	SLU-1	Min	-0.300000	-766.13	1	-0.500000	-0.300000
31	0.15000	SLU-1	Min	-0.300000	-773.36	1	-0.500000	-0.300000
31	0.30000	SLU-1	Min	-0.300000	-796.94	1	-0.500000	-0.300000
31	0.00000	SLU-2	Max	-0.300000	-1110.08	1	-0.500000	-0.300000
31	0.15000	SLU-2	Max	-0.300000	-1127.88	1	-0.500000	-0.300000
31	0.30000	SLU-2	Max	-0.300000	-1155.48	1	-0.500000	-0.300000
31	0.00000	SLU-2	Min	-0.300000	-1110.08	1	-0.500000	-0.300000
31	0.15000	SLU-2	Min	-0.300000	-1127.88	1	-0.500000	-0.300000
31	0.30000	SLU-2	Min	-0.300000	-1155.48	1	-0.500000	-0.300000
31	0.00000	SLU-3	Max	-0.300000	-482.42	3	0.500000	-0.300000
31	0.15000	SLU-3	Max	-0.300000	-481.05	3	0.500000	-0.300000
31	0.30000	SLU-3	Max	-0.300000	-463.32	3	0.500000	-0.300000

Table: Element Forces - Frames, Part 3 of 4

Frame	Station m	OutputCase	StepType	x3S11Max m	S11Min KN/m2	PtS11Min	x2S11Min m	x3S11Min m
31	0.00000	SLU-3	Min	-0.300000	-482.42	3	0.500000	-0.300000
31	0.15000	SLU-3	Min	-0.300000	-481.05	3	0.500000	-0.300000
31	0.30000	SLU-3	Min	-0.300000	-463.32	3	0.500000	-0.300000
31	0.00000	SLU-4	Max	-0.300000	-849.93	1	-0.500000	-0.300000
31	0.15000	SLU-4	Max	-0.300000	-884.31	1	-0.500000	-0.300000
31	0.30000	SLU-4	Max	-0.300000	-928.50	1	-0.500000	-0.300000
31	0.00000	SLU-4	Min	-0.300000	-849.93	1	-0.500000	-0.300000
31	0.15000	SLU-4	Min	-0.300000	-884.31	1	-0.500000	-0.300000
31	0.30000	SLU-4	Min	-0.300000	-928.50	1	-0.500000	-0.300000
31	0.00000	SLU-5	Max	-0.300000	-433.09	3	0.500000	-0.300000
31	0.15000	SLU-5	Max	-0.300000	-410.51	3	0.500000	-0.300000
31	0.30000	SLU-5	Max	-0.300000	-378.13	3	0.500000	-0.300000
31	0.00000	SLU-5	Min	-0.300000	-433.09	3	0.500000	-0.300000
31	0.15000	SLU-5	Min	-0.300000	-410.51	3	0.500000	-0.300000
31	0.30000	SLU-5	Min	-0.300000	-378.13	3	0.500000	-0.300000
31	0.00000	SLU-6	Max	-0.300000	-748.91	1	-0.500000	-0.300000
31	0.15000	SLU-6	Max	-0.300000	-744.72	1	-0.500000	-0.300000
31	0.30000	SLU-6	Max	-0.300000	-757.15	1	-0.500000	-0.300000
31	0.00000	SLU-6	Min	-0.300000	-748.91	1	-0.500000	-0.300000
31	0.15000	SLU-6	Min	-0.300000	-744.72	1	-0.500000	-0.300000
31	0.30000	SLU-6	Min	-0.300000	-757.15	1	-0.500000	-0.300000
31	0.00000	SLU-7	Max	-0.300000	-459.04	3	0.500000	-0.300000
31	0.15000	SLU-7	Max	-0.300000	-468.20	3	0.500000	-0.300000
31	0.30000	SLU-7	Max	-0.300000	-461.00	3	0.500000	-0.300000
31	0.00000	SLU-7	Min	-0.300000	-459.04	3	0.500000	-0.300000
31	0.15000	SLU-7	Min	-0.300000	-468.20	3	0.500000	-0.300000
31	0.30000	SLU-7	Min	-0.300000	-461.00	3	0.500000	-0.300000
31	0.00000	SLV 1	Max	-0.300000	-2329.94	3	0.500000	-0.300000
31	0.15000	SLV 1	Max	-0.300000	-2278.60	3	0.500000	-0.300000
31	0.30000	SLV 1	Max	-0.300000	-2216.96	3	0.500000	-0.300000
31	0.00000	SLV 1	Min	-0.300000	-2329.94	3	0.500000	-0.300000
31	0.15000	SLV 1	Min	-0.300000	-2278.60	3	0.500000	-0.300000
31	0.30000	SLV 1	Min	-0.300000	-2216.96	3	0.500000	-0.300000
31	0.00000	SLV 2	Max	-0.300000	-2288.21	3	0.500000	-0.300000
31	0.15000	SLV 2	Max	-0.300000	-2231.40	3	0.500000	-0.300000
31	0.30000	SLV 2	Max	-0.300000	-2164.29	3	0.500000	-0.300000
31	0.00000	SLV 2	Min	-0.300000	-2288.21	3	0.500000	-0.300000
31	0.15000	SLV 2	Min	-0.300000	-2231.40	3	0.500000	-0.300000
31	0.30000	SLV 2	Min	-0.300000	-2164.29	3	0.500000	-0.300000
31	0.00000	SLV 3	Max	-0.300000	-2288.21	3	0.500000	-0.300000
31	0.15000	SLV 3	Max	-0.300000	-2231.40	3	0.500000	-0.300000
31	0.30000	SLV 3	Max	-0.300000	-2164.29	3	0.500000	-0.300000
31	0.00000	SLV 3	Min	-0.300000	-2288.21	3	0.500000	-0.300000
31	0.15000	SLV 3	Min	-0.300000	-2231.40	3	0.500000	-0.300000
31	0.30000	SLV 3	Min	-0.300000	-2164.29	3	0.500000	-0.300000
31	0.00000	SLV 4	Max	-0.300000	-1612.22	3	0.500000	-0.300000
31	0.15000	SLV 4	Max	-0.300000	-1727.75	3	0.500000	-0.300000
31	0.30000	SLV 4	Max	-0.300000	-1799.01	3	0.500000	-0.300000
31	0.00000	SLV 4	Min	-0.300000	-1612.22	3	0.500000	-0.300000
31	0.15000	SLV 4	Min	-0.300000	-1727.75	3	0.500000	-0.300000
31	0.30000	SLV 4	Min	-0.300000	-1799.01	3	0.500000	-0.300000
31	0.00000	SLV 5	Max	-0.300000	-845.36	3	0.500000	-0.300000
31	0.15000	SLV 5	Max	-0.300000	-818.41	3	0.500000	-0.300000
31	0.30000	SLV 5	Max	-0.300000	-781.16	3	0.500000	-0.300000
31	0.00000	SLV 5	Min	-0.300000	-845.36	3	0.500000	-0.300000
31	0.15000	SLV 5	Min	-0.300000	-818.41	3	0.500000	-0.300000
31	0.30000	SLV 5	Min	-0.300000	-781.16	3	0.500000	-0.300000
31	0.00000	SLV 6	Max	-0.300000	-688.49	3	0.500000	-0.300000
31	0.15000	SLV 6	Max	-0.300000	-724.20	3	0.500000	-0.300000

Table: Element Forces - Frames, Part 3 of 4

Frame	Station m	OutputCase	StepType	x3S11Max m	S11Min KN/m2	PtS11Min	x2S11Min m	x3S11Min m
31	0.30000	SLV 6	Max	-0.300000	-739.42	3	0.500000	-0.300000
31	0.00000	SLV 6	Min	-0.300000	-688.49	3	0.500000	-0.300000
31	0.15000	SLV 6	Min	-0.300000	-724.20	3	0.500000	-0.300000
31	0.30000	SLV 6	Min	-0.300000	-739.42	3	0.500000	-0.300000
31	0.00000	SLV 7	Max	-0.300000	-659.05	3	0.500000	-0.300000
31	0.15000	SLV 7	Max	-0.300000	-619.76	3	0.500000	-0.300000
31	0.30000	SLV 7	Max	-0.300000	-570.17	3	0.500000	-0.300000
31	0.00000	SLV 7	Min	-0.300000	-659.05	3	0.500000	-0.300000
31	0.15000	SLV 7	Min	-0.300000	-619.76	3	0.500000	-0.300000
31	0.30000	SLV 7	Min	-0.300000	-570.17	3	0.500000	-0.300000
31	0.00000	SLV 8	Max	-0.300000	-495.75	3	0.500000	-0.300000
31	0.15000	SLV 8	Max	-0.300000	-521.44	3	0.500000	-0.300000
31	0.30000	SLV 8	Max	-0.300000	-526.63	3	0.500000	-0.300000
31	0.00000	SLV 8	Min	-0.300000	-495.75	3	0.500000	-0.300000
31	0.15000	SLV 8	Min	-0.300000	-521.44	3	0.500000	-0.300000
31	0.30000	SLV 8	Min	-0.300000	-526.63	3	0.500000	-0.300000
31	0.00000	SLV 9	Max	-0.300000	-2329.94	3	0.500000	-0.300000
31	0.15000	SLV 9	Max	-0.300000	-2278.60	3	0.500000	-0.300000
31	0.30000	SLV 9	Max	-0.300000	-2216.96	3	0.500000	-0.300000
31	0.00000	SLV 9	Min	-0.300000	-2329.94	3	0.500000	-0.300000
31	0.15000	SLV 9	Min	-0.300000	-2278.60	3	0.500000	-0.300000
31	0.30000	SLV 9	Min	-0.300000	-2216.96	3	0.500000	-0.300000
31	0.00000	SLV 10	Max	-0.300000	-1669.86	3	0.500000	-0.300000
31	0.15000	SLV 10	Max	-0.300000	-1787.16	3	0.500000	-0.300000
31	0.30000	SLV 10	Max	-0.300000	-1860.19	3	0.500000	-0.300000
31	0.00000	SLV 10	Min	-0.300000	-1669.86	3	0.500000	-0.300000
31	0.15000	SLV 10	Min	-0.300000	-1787.16	3	0.500000	-0.300000
31	0.30000	SLV 10	Min	-0.300000	-1860.19	3	0.500000	-0.300000
31	0.00000	SLV 11	Max	-0.300000	-2288.21	3	0.500000	-0.300000
31	0.15000	SLV 11	Max	-0.300000	-2231.40	3	0.500000	-0.300000
31	0.30000	SLV 11	Max	-0.300000	-2164.29	3	0.500000	-0.300000
31	0.00000	SLV 11	Min	-0.300000	-2288.21	3	0.500000	-0.300000
31	0.15000	SLV 11	Min	-0.300000	-2231.40	3	0.500000	-0.300000
31	0.30000	SLV 11	Min	-0.300000	-2164.29	3	0.500000	-0.300000
31	0.00000	SLV 12	Max	-0.300000	-1612.22	3	0.500000	-0.300000
31	0.15000	SLV 12	Max	-0.300000	-1727.75	3	0.500000	-0.300000
31	0.30000	SLV 12	Max	-0.300000	-1799.01	3	0.500000	-0.300000
31	0.00000	SLV 12	Min	-0.300000	-1612.22	3	0.500000	-0.300000
31	0.15000	SLV 12	Min	-0.300000	-1727.75	3	0.500000	-0.300000
31	0.30000	SLV 12	Min	-0.300000	-1799.01	3	0.500000	-0.300000
31	0.00000	SLV 13	Max	-0.300000	-845.36	3	0.500000	-0.300000
31	0.15000	SLV 13	Max	-0.300000	-818.41	3	0.500000	-0.300000
31	0.30000	SLV 13	Max	-0.300000	-781.16	3	0.500000	-0.300000
31	0.00000	SLV 13	Min	-0.300000	-845.36	3	0.500000	-0.300000
31	0.15000	SLV 13	Min	-0.300000	-818.41	3	0.500000	-0.300000
31	0.30000	SLV 13	Min	-0.300000	-781.16	3	0.500000	-0.300000
31	0.00000	SLV 14	Max	-0.300000	-688.49	3	0.500000	-0.300000
31	0.15000	SLV 14	Max	-0.300000	-724.20	3	0.500000	-0.300000
31	0.30000	SLV 14	Max	-0.300000	-739.42	3	0.500000	-0.300000
31	0.00000	SLV 14	Min	-0.300000	-688.49	3	0.500000	-0.300000
31	0.15000	SLV 14	Min	-0.300000	-724.20	3	0.500000	-0.300000
31	0.30000	SLV 14	Min	-0.300000	-739.42	3	0.500000	-0.300000
31	0.00000	SLV 15	Max	-0.300000	-659.05	3	0.500000	-0.300000
31	0.15000	SLV 15	Max	-0.300000	-619.76	3	0.500000	-0.300000
31	0.30000	SLV 15	Max	-0.300000	-570.17	3	0.500000	-0.300000
31	0.00000	SLV 15	Min	-0.300000	-659.05	3	0.500000	-0.300000
31	0.15000	SLV 15	Min	-0.300000	-619.76	3	0.500000	-0.300000
31	0.30000	SLV 15	Min	-0.300000	-570.17	3	0.500000	-0.300000
31	0.00000	SLV 16	Max	-0.300000	-495.75	3	0.500000	-0.300000

Table: Element Forces - Frames, Part 3 of 4

Frame	Station m	OutputCase	StepType	x3S11Max m	S11Min KN/m2	PtS11Min	x2S11Min m	x3S11Min m
31	0.15000	SLV 16	Max	-0.300000	-521.44	3	0.500000	-0.300000
31	0.30000	SLV 16	Max	-0.300000	-526.63	3	0.500000	-0.300000
31	0.00000	SLV 16	Min	-0.300000	-495.75	3	0.500000	-0.300000
31	0.15000	SLV 16	Min	-0.300000	-521.44	3	0.500000	-0.300000
31	0.30000	SLV 16	Min	-0.300000	-526.63	3	0.500000	-0.300000
32	0.00000	SLE-C	Max	-0.300000	-644.99	1	-0.500000	-0.300000
32	0.15000	SLE-C	Max	-0.300000	-629.97	1	-0.500000	-0.300000
32	0.30000	SLE-C	Max	-0.300000	-625.19	1	-0.500000	-0.300000
32	0.00000	SLE-C	Min	-0.300000	-644.99	1	-0.500000	-0.300000
32	0.15000	SLE-C	Min	-0.300000	-629.97	1	-0.500000	-0.300000
32	0.30000	SLE-C	Min	-0.300000	-625.19	1	-0.500000	-0.300000
32	0.00000	SLE-F1	Max	-0.300000	-741.89	1	-0.500000	-0.300000
32	0.15000	SLE-F1	Max	-0.300000	-730.71	1	-0.500000	-0.300000
32	0.30000	SLE-F1	Max	-0.300000	-729.33	1	-0.500000	-0.300000
32	0.00000	SLE-F1	Min	-0.300000	-741.89	1	-0.500000	-0.300000
32	0.15000	SLE-F1	Min	-0.300000	-730.71	1	-0.500000	-0.300000
32	0.30000	SLE-F1	Min	-0.300000	-729.33	1	-0.500000	-0.300000
32	0.00000	SLE-F2	Max	-0.300000	-506.96	1	-0.500000	-0.300000
32	0.15000	SLE-F2	Max	-0.300000	-493.53	1	-0.500000	-0.300000
32	0.30000	SLE-F2	Max	-0.300000	-482.54	1	-0.500000	-0.300000
32	0.00000	SLE-F2	Min	-0.300000	-506.96	1	-0.500000	-0.300000
32	0.15000	SLE-F2	Min	-0.300000	-493.53	1	-0.500000	-0.300000
32	0.30000	SLE-F2	Min	-0.300000	-482.54	1	-0.500000	-0.300000
32	0.00000	SLE-F3	Max	-0.300000	-504.03	1	-0.500000	-0.300000
32	0.15000	SLE-F3	Max	-0.300000	-476.17	1	-0.500000	-0.300000
32	0.30000	SLE-F3	Max	-0.300000	-460.07	1	-0.500000	-0.300000
32	0.00000	SLE-F3	Min	-0.300000	-504.03	1	-0.500000	-0.300000
32	0.15000	SLE-F3	Min	-0.300000	-476.17	1	-0.500000	-0.300000
32	0.30000	SLE-F3	Min	-0.300000	-460.07	1	-0.500000	-0.300000
32	0.00000	SLE-QP	Max	-0.300000	-605.96	1	-0.500000	-0.300000
32	0.15000	SLE-QP	Max	-0.300000	-594.84	1	-0.500000	-0.300000
32	0.30000	SLE-QP	Max	-0.300000	-586.17	1	-0.500000	-0.300000
32	0.00000	SLE-QP	Min	-0.300000	-605.96	1	-0.500000	-0.300000
32	0.15000	SLE-QP	Min	-0.300000	-594.84	1	-0.500000	-0.300000
32	0.30000	SLE-QP	Min	-0.300000	-586.17	1	-0.500000	-0.300000
32	0.00000	SLU-1	Max	-0.300000	-800.74	1	-0.500000	-0.300000
32	0.15000	SLU-1	Max	-0.300000	-775.26	1	-0.500000	-0.300000
32	0.30000	SLU-1	Max	-0.300000	-766.13	1	-0.500000	-0.300000
32	0.00000	SLU-1	Min	-0.300000	-800.74	1	-0.500000	-0.300000
32	0.15000	SLU-1	Min	-0.300000	-775.26	1	-0.500000	-0.300000
32	0.30000	SLU-1	Min	-0.300000	-766.13	1	-0.500000	-0.300000
32	0.00000	SLU-2	Max	-0.300000	-1103.92	1	-0.500000	-0.300000
32	0.15000	SLU-2	Max	-0.300000	-1102.09	1	-0.500000	-0.300000
32	0.30000	SLU-2	Max	-0.300000	-1110.08	1	-0.500000	-0.300000
32	0.00000	SLU-2	Min	-0.300000	-1103.92	1	-0.500000	-0.300000
32	0.15000	SLU-2	Min	-0.300000	-1102.09	1	-0.500000	-0.300000
32	0.30000	SLU-2	Min	-0.300000	-1110.08	1	-0.500000	-0.300000
32	0.00000	SLU-3	Max	-0.300000	-436.10	3	0.500000	-0.300000
32	0.15000	SLU-3	Max	-0.300000	-467.44	3	0.500000	-0.300000
32	0.30000	SLU-3	Max	-0.300000	-482.42	3	0.500000	-0.300000
32	0.00000	SLU-3	Min	-0.300000	-436.10	3	0.500000	-0.300000
32	0.15000	SLU-3	Min	-0.300000	-467.44	3	0.500000	-0.300000
32	0.30000	SLU-3	Min	-0.300000	-482.42	3	0.500000	-0.300000
32	0.00000	SLU-4	Max	-0.300000	-835.75	1	-0.500000	-0.300000
32	0.15000	SLU-4	Max	-0.300000	-837.94	1	-0.500000	-0.300000
32	0.30000	SLU-4	Max	-0.300000	-849.93	1	-0.500000	-0.300000
32	0.00000	SLU-4	Min	-0.300000	-835.75	1	-0.500000	-0.300000
32	0.15000	SLU-4	Min	-0.300000	-837.94	1	-0.500000	-0.300000
32	0.30000	SLU-4	Min	-0.300000	-849.93	1	-0.500000	-0.300000

Table: Element Forces - Frames, Part 3 of 4

Frame	Station m	OutputCase	StepType	x3S11Max m	S11Min KN/m2	PtS11Min	x2S11Min m	x3S11Min m
32	0.00000	SLU-5	Max	-0.300000	-422.75	3	0.500000	-0.300000
32	0.15000	SLU-5	Max	-0.300000	-432.82	3	0.500000	-0.300000
32	0.30000	SLU-5	Max	-0.300000	-433.09	3	0.500000	-0.300000
32	0.00000	SLU-5	Min	-0.300000	-422.75	3	0.500000	-0.300000
32	0.15000	SLU-5	Min	-0.300000	-432.82	3	0.500000	-0.300000
32	0.30000	SLU-5	Min	-0.300000	-433.09	3	0.500000	-0.300000
32	0.00000	SLU-6	Max	-0.300000	-807.18	1	-0.500000	-0.300000
32	0.15000	SLU-6	Max	-0.300000	-769.73	1	-0.500000	-0.300000
32	0.30000	SLU-6	Max	-0.300000	-748.91	1	-0.500000	-0.300000
32	0.00000	SLU-6	Min	-0.300000	-807.18	1	-0.500000	-0.300000
32	0.15000	SLU-6	Min	-0.300000	-769.73	1	-0.500000	-0.300000
32	0.30000	SLU-6	Min	-0.300000	-748.91	1	-0.500000	-0.300000
32	0.00000	SLU-7	Max	-0.300000	-391.66	3	0.500000	-0.300000
32	0.15000	SLU-7	Max	-0.300000	-433.53	3	0.500000	-0.300000
32	0.30000	SLU-7	Max	-0.300000	-459.04	3	0.500000	-0.300000
32	0.00000	SLU-7	Min	-0.300000	-391.66	3	0.500000	-0.300000
32	0.15000	SLU-7	Min	-0.300000	-433.53	3	0.500000	-0.300000
32	0.30000	SLU-7	Min	-0.300000	-459.04	3	0.500000	-0.300000
32	0.00000	SLV 1	Max	-0.300000	-2217.66	3	0.500000	-0.300000
32	0.15000	SLV 1	Max	-0.300000	-2278.95	3	0.500000	-0.300000
32	0.30000	SLV 1	Max	-0.300000	-2329.94	3	0.500000	-0.300000
32	0.00000	SLV 1	Min	-0.300000	-2217.66	3	0.500000	-0.300000
32	0.15000	SLV 1	Min	-0.300000	-2278.95	3	0.500000	-0.300000
32	0.30000	SLV 1	Min	-0.300000	-2329.94	3	0.500000	-0.300000
32	0.00000	SLV 2	Max	-0.300000	-2185.40	3	0.500000	-0.300000
32	0.15000	SLV 2	Max	-0.300000	-2241.96	3	0.500000	-0.300000
32	0.30000	SLV 2	Max	-0.300000	-2288.21	3	0.500000	-0.300000
32	0.00000	SLV 2	Min	-0.300000	-2185.40	3	0.500000	-0.300000
32	0.15000	SLV 2	Min	-0.300000	-2241.96	3	0.500000	-0.300000
32	0.30000	SLV 2	Min	-0.300000	-2288.21	3	0.500000	-0.300000
32	0.00000	SLV 3	Max	-0.300000	-2185.40	3	0.500000	-0.300000
32	0.15000	SLV 3	Max	-0.300000	-2241.96	3	0.500000	-0.300000
32	0.30000	SLV 3	Max	-0.300000	-2288.21	3	0.500000	-0.300000
32	0.00000	SLV 3	Min	-0.300000	-2185.40	3	0.500000	-0.300000
32	0.15000	SLV 3	Min	-0.300000	-2241.96	3	0.500000	-0.300000
32	0.30000	SLV 3	Min	-0.300000	-2288.21	3	0.500000	-0.300000
32	0.00000	SLV 4	Max	-0.300000	-1248.32	3	0.500000	-0.300000
32	0.15000	SLV 4	Max	-0.300000	-1452.41	3	0.500000	-0.300000
32	0.30000	SLV 4	Max	-0.300000	-1612.22	3	0.500000	-0.300000
32	0.00000	SLV 4	Min	-0.300000	-1248.32	3	0.500000	-0.300000
32	0.15000	SLV 4	Min	-0.300000	-1452.41	3	0.500000	-0.300000
32	0.30000	SLV 4	Min	-0.300000	-1612.22	3	0.500000	-0.300000
32	0.00000	SLV 5	Max	-0.300000	-816.40	3	0.500000	-0.300000
32	0.15000	SLV 5	Max	-0.300000	-836.03	3	0.500000	-0.300000
32	0.30000	SLV 5	Max	-0.300000	-845.36	3	0.500000	-0.300000
32	0.00000	SLV 5	Min	-0.300000	-816.40	3	0.500000	-0.300000
32	0.15000	SLV 5	Min	-0.300000	-836.03	3	0.500000	-0.300000
32	0.30000	SLV 5	Min	-0.300000	-845.36	3	0.500000	-0.300000
32	0.00000	SLV 6	Max	-0.300000	-555.56	3	0.500000	-0.300000
32	0.15000	SLV 6	Max	-0.300000	-632.27	3	0.500000	-0.300000
32	0.30000	SLV 6	Max	-0.300000	-688.49	3	0.500000	-0.300000
32	0.00000	SLV 6	Min	-0.300000	-555.56	3	0.500000	-0.300000
32	0.15000	SLV 6	Min	-0.300000	-632.27	3	0.500000	-0.300000
32	0.30000	SLV 6	Min	-0.300000	-688.49	3	0.500000	-0.300000
32	0.00000	SLV 7	Max	-0.300000	-653.85	3	0.500000	-0.300000
32	0.15000	SLV 7	Max	-0.300000	-661.60	3	0.500000	-0.300000
32	0.30000	SLV 7	Max	-0.300000	-659.05	3	0.500000	-0.300000
32	0.00000	SLV 7	Min	-0.300000	-653.85	3	0.500000	-0.300000
32	0.15000	SLV 7	Min	-0.300000	-661.60	3	0.500000	-0.300000

Table: Element Forces - Frames, Part 3 of 4

Frame	Station m	OutputCase	StepType	x3S11Max m	S11Min KN/m2	PtS11Min	x2S11Min m	x3S11Min m
32	0.30000	SLV 7	Min	-0.300000	-659.05	3	0.500000	-0.300000
32	0.00000	SLV 8	Max	-0.300000	-462.52	1	-0.500000	-0.300000
32	0.15000	SLV 8	Max	-0.300000	-449.57	3	0.500000	-0.300000
32	0.30000	SLV 8	Max	-0.300000	-495.75	3	0.500000	-0.300000
32	0.00000	SLV 8	Min	-0.300000	-462.52	1	-0.500000	-0.300000
32	0.15000	SLV 8	Min	-0.300000	-449.57	3	0.500000	-0.300000
32	0.30000	SLV 8	Min	-0.300000	-495.75	3	0.500000	-0.300000
32	0.00000	SLV 9	Max	-0.300000	-2217.66	3	0.500000	-0.300000
32	0.15000	SLV 9	Max	-0.300000	-2278.95	3	0.500000	-0.300000
32	0.30000	SLV 9	Max	-0.300000	-2329.94	3	0.500000	-0.300000
32	0.00000	SLV 9	Min	-0.300000	-2217.66	3	0.500000	-0.300000
32	0.15000	SLV 9	Min	-0.300000	-2278.95	3	0.500000	-0.300000
32	0.30000	SLV 9	Min	-0.300000	-2329.94	3	0.500000	-0.300000
32	0.00000	SLV 10	Max	-0.300000	-1302.41	3	0.500000	-0.300000
32	0.15000	SLV 10	Max	-0.300000	-1508.27	3	0.500000	-0.300000
32	0.30000	SLV 10	Max	-0.300000	-1669.86	3	0.500000	-0.300000
32	0.00000	SLV 10	Min	-0.300000	-1302.41	3	0.500000	-0.300000
32	0.15000	SLV 10	Min	-0.300000	-1508.27	3	0.500000	-0.300000
32	0.30000	SLV 10	Min	-0.300000	-1669.86	3	0.500000	-0.300000
32	0.00000	SLV 11	Max	-0.300000	-2185.40	3	0.500000	-0.300000
32	0.15000	SLV 11	Max	-0.300000	-2241.96	3	0.500000	-0.300000
32	0.30000	SLV 11	Max	-0.300000	-2288.21	3	0.500000	-0.300000
32	0.00000	SLV 11	Min	-0.300000	-2185.40	3	0.500000	-0.300000
32	0.15000	SLV 11	Min	-0.300000	-2241.96	3	0.500000	-0.300000
32	0.30000	SLV 11	Min	-0.300000	-2288.21	3	0.500000	-0.300000
32	0.00000	SLV 12	Max	-0.300000	-1248.32	3	0.500000	-0.300000
32	0.15000	SLV 12	Max	-0.300000	-1452.41	3	0.500000	-0.300000
32	0.30000	SLV 12	Max	-0.300000	-1612.22	3	0.500000	-0.300000
32	0.00000	SLV 12	Min	-0.300000	-1248.32	3	0.500000	-0.300000
32	0.15000	SLV 12	Min	-0.300000	-1452.41	3	0.500000	-0.300000
32	0.30000	SLV 12	Min	-0.300000	-1612.22	3	0.500000	-0.300000
32	0.00000	SLV 13	Max	-0.300000	-816.40	3	0.500000	-0.300000
32	0.15000	SLV 13	Max	-0.300000	-836.03	3	0.500000	-0.300000
32	0.30000	SLV 13	Max	-0.300000	-845.36	3	0.500000	-0.300000
32	0.00000	SLV 13	Min	-0.300000	-816.40	3	0.500000	-0.300000
32	0.15000	SLV 13	Min	-0.300000	-836.03	3	0.500000	-0.300000
32	0.30000	SLV 13	Min	-0.300000	-845.36	3	0.500000	-0.300000
32	0.00000	SLV 14	Max	-0.300000	-555.56	3	0.500000	-0.300000
32	0.15000	SLV 14	Max	-0.300000	-632.27	3	0.500000	-0.300000
32	0.30000	SLV 14	Max	-0.300000	-688.49	3	0.500000	-0.300000
32	0.00000	SLV 14	Min	-0.300000	-555.56	3	0.500000	-0.300000
32	0.15000	SLV 14	Min	-0.300000	-632.27	3	0.500000	-0.300000
32	0.30000	SLV 14	Min	-0.300000	-688.49	3	0.500000	-0.300000
32	0.00000	SLV 15	Max	-0.300000	-653.85	3	0.500000	-0.300000
32	0.15000	SLV 15	Max	-0.300000	-661.60	3	0.500000	-0.300000
32	0.30000	SLV 15	Max	-0.300000	-659.05	3	0.500000	-0.300000
32	0.00000	SLV 15	Min	-0.300000	-653.85	3	0.500000	-0.300000
32	0.15000	SLV 15	Min	-0.300000	-661.60	3	0.500000	-0.300000
32	0.30000	SLV 15	Min	-0.300000	-659.05	3	0.500000	-0.300000
32	0.00000	SLV 16	Max	-0.300000	-462.52	1	-0.500000	-0.300000
32	0.15000	SLV 16	Max	-0.300000	-449.57	3	0.500000	-0.300000
32	0.30000	SLV 16	Max	-0.300000	-495.75	3	0.500000	-0.300000
32	0.00000	SLV 16	Min	-0.300000	-462.52	1	-0.500000	-0.300000
32	0.15000	SLV 16	Min	-0.300000	-449.57	3	0.500000	-0.300000
32	0.30000	SLV 16	Min	-0.300000	-495.75	3	0.500000	-0.300000
33	0.00000	SLE-C	Max	-0.300000	-727.58	1	-0.500000	-0.300000
33	0.15000	SLE-C	Max	-0.300000	-679.12	1	-0.500000	-0.300000
33	0.30000	SLE-C	Max	-0.300000	-644.99	1	-0.500000	-0.300000
33	0.00000	SLE-C	Min	-0.300000	-727.58	1	-0.500000	-0.300000

Table: Element Forces - Frames, Part 3 of 4

Frame	Station m	OutputCase	StepType	x3S11Max m	S11Min KN/m2	PtS11Min	x2S11Min m	x3S11Min m
33	0.15000	SLE-C	Min	-0.300000	-679.12	1	-0.500000	-0.300000
33	0.30000	SLE-C	Min	-0.300000	-644.99	1	-0.500000	-0.300000
33	0.00000	SLE-F1	Max	-0.300000	-803.51	1	-0.500000	-0.300000
33	0.15000	SLE-F1	Max	-0.300000	-765.35	1	-0.500000	-0.300000
33	0.30000	SLE-F1	Max	-0.300000	-741.89	1	-0.500000	-0.300000
33	0.00000	SLE-F1	Min	-0.300000	-803.51	1	-0.500000	-0.300000
33	0.15000	SLE-F1	Min	-0.300000	-765.35	1	-0.500000	-0.300000
33	0.30000	SLE-F1	Min	-0.300000	-741.89	1	-0.500000	-0.300000
33	0.00000	SLE-F2	Max	-0.300000	-591.27	1	-0.500000	-0.300000
33	0.15000	SLE-F2	Max	-0.300000	-547.89	1	-0.500000	-0.300000
33	0.30000	SLE-F2	Max	-0.300000	-506.96	1	-0.500000	-0.300000
33	0.00000	SLE-F2	Min	-0.300000	-591.27	1	-0.500000	-0.300000
33	0.15000	SLE-F2	Min	-0.300000	-547.89	1	-0.500000	-0.300000
33	0.30000	SLE-F2	Min	-0.300000	-506.96	1	-0.500000	-0.300000
33	0.00000	SLE-F3	Max	-0.300000	-604.87	1	-0.500000	-0.300000
33	0.15000	SLE-F3	Max	-0.300000	-546.12	1	-0.500000	-0.300000
33	0.30000	SLE-F3	Max	-0.300000	-504.03	1	-0.500000	-0.300000
33	0.00000	SLE-F3	Min	-0.300000	-604.87	1	-0.500000	-0.300000
33	0.15000	SLE-F3	Min	-0.300000	-546.12	1	-0.500000	-0.300000
33	0.30000	SLE-F3	Min	-0.300000	-504.03	1	-0.500000	-0.300000
33	0.00000	SLE-QP	Max	-0.300000	-676.26	1	-0.500000	-0.300000
33	0.15000	SLE-QP	Max	-0.300000	-639.89	1	-0.500000	-0.300000
33	0.30000	SLE-QP	Max	-0.300000	-605.96	1	-0.500000	-0.300000
33	0.00000	SLE-QP	Min	-0.300000	-676.26	1	-0.500000	-0.300000
33	0.15000	SLE-QP	Min	-0.300000	-639.89	1	-0.500000	-0.300000
33	0.30000	SLE-QP	Min	-0.300000	-605.96	1	-0.500000	-0.300000
33	0.00000	SLU-1	Max	-0.300000	-913.48	1	-0.500000	-0.300000
33	0.15000	SLU-1	Max	-0.300000	-845.76	1	-0.500000	-0.300000
33	0.30000	SLU-1	Max	-0.300000	-800.74	1	-0.500000	-0.300000
33	0.00000	SLU-1	Min	-0.300000	-913.48	1	-0.500000	-0.300000
33	0.15000	SLU-1	Min	-0.300000	-845.76	1	-0.500000	-0.300000
33	0.30000	SLU-1	Min	-0.300000	-800.74	1	-0.500000	-0.300000
33	0.00000	SLU-2	Max	-0.300000	-1146.80	1	-0.500000	-0.300000
33	0.15000	SLU-2	Max	-0.300000	-1118.00	1	-0.500000	-0.300000
33	0.30000	SLU-2	Max	-0.300000	-1103.92	1	-0.500000	-0.300000
33	0.00000	SLU-2	Min	-0.300000	-1146.80	1	-0.500000	-0.300000
33	0.15000	SLU-2	Min	-0.300000	-1118.00	1	-0.500000	-0.300000
33	0.30000	SLU-2	Min	-0.300000	-1103.92	1	-0.500000	-0.300000
33	0.00000	SLU-3	Max	-0.300000	-410.91	1	-0.500000	-0.300000
33	0.15000	SLU-3	Max	-0.300000	-385.23	3	0.500000	-0.300000
33	0.30000	SLU-3	Max	-0.300000	-436.10	3	0.500000	-0.300000
33	0.00000	SLU-3	Min	-0.300000	-410.91	1	-0.500000	-0.300000
33	0.15000	SLU-3	Min	-0.300000	-385.23	3	0.500000	-0.300000
33	0.30000	SLU-3	Min	-0.300000	-436.10	3	0.500000	-0.300000
33	0.00000	SLU-4	Max	-0.300000	-898.34	1	-0.500000	-0.300000
33	0.15000	SLU-4	Max	-0.300000	-859.69	1	-0.500000	-0.300000
33	0.30000	SLU-4	Max	-0.300000	-835.75	1	-0.500000	-0.300000
33	0.00000	SLU-4	Min	-0.300000	-898.34	1	-0.500000	-0.300000
33	0.15000	SLU-4	Min	-0.300000	-859.69	1	-0.500000	-0.300000
33	0.30000	SLU-4	Min	-0.300000	-835.75	1	-0.500000	-0.300000
33	0.00000	SLU-5	Max	-0.300000	-415.89	1	-0.500000	-0.300000
33	0.15000	SLU-5	Max	-0.300000	-387.88	3	0.500000	-0.300000
33	0.30000	SLU-5	Max	-0.300000	-422.75	3	0.500000	-0.300000
33	0.00000	SLU-5	Min	-0.300000	-415.89	1	-0.500000	-0.300000
33	0.15000	SLU-5	Min	-0.300000	-387.88	3	0.500000	-0.300000
33	0.30000	SLU-5	Min	-0.300000	-422.75	3	0.500000	-0.300000
33	0.00000	SLU-6	Max	-0.300000	-944.93	1	-0.500000	-0.300000
33	0.15000	SLU-6	Max	-0.300000	-864.50	1	-0.500000	-0.300000
33	0.30000	SLU-6	Max	-0.300000	-807.18	1	-0.500000	-0.300000

Table: Element Forces - Frames, Part 3 of 4

Frame	Station m	OutputCase	StepType	x3S11Max m	S11Min KN/m2	PtS11Min	x2S11Min m	x3S11Min m
33	0.0000	SLU-6	Min	-0.300000	-944.93	1	-0.500000	-0.300000
33	0.1500	SLU-6	Min	-0.300000	-864.50	1	-0.500000	-0.300000
33	0.3000	SLU-6	Min	-0.300000	-807.18	1	-0.500000	-0.300000
33	0.0000	SLU-7	Max	-0.300000	-451.26	1	-0.500000	-0.300000
33	0.1500	SLU-7	Max	-0.300000	-359.66	1	-0.500000	-0.300000
33	0.3000	SLU-7	Max	-0.300000	-391.66	3	0.500000	-0.300000
33	0.0000	SLU-7	Min	-0.300000	-451.26	1	-0.500000	-0.300000
33	0.1500	SLU-7	Min	-0.300000	-359.66	1	-0.500000	-0.300000
33	0.3000	SLU-7	Min	-0.300000	-391.66	3	0.500000	-0.300000
33	0.0000	SLV 1	Max	-0.300000	-1879.69	3	0.500000	-0.300000
33	0.1500	SLV 1	Max	-0.300000	-2056.28	3	0.500000	-0.300000
33	0.3000	SLV 1	Max	-0.300000	-2217.66	3	0.500000	-0.300000
33	0.0000	SLV 1	Min	-0.300000	-1879.69	3	0.500000	-0.300000
33	0.1500	SLV 1	Min	-0.300000	-2056.28	3	0.500000	-0.300000
33	0.3000	SLV 1	Min	-0.300000	-2217.66	3	0.500000	-0.300000
33	0.0000	SLV 2	Max	-0.300000	-1855.49	3	0.500000	-0.300000
33	0.1500	SLV 2	Max	-0.300000	-2028.05	3	0.500000	-0.300000
33	0.3000	SLV 2	Max	-0.300000	-2185.40	3	0.500000	-0.300000
33	0.0000	SLV 2	Min	-0.300000	-1855.49	3	0.500000	-0.300000
33	0.1500	SLV 2	Min	-0.300000	-2028.05	3	0.500000	-0.300000
33	0.3000	SLV 2	Min	-0.300000	-2185.40	3	0.500000	-0.300000
33	0.0000	SLV 3	Max	-0.300000	-1855.49	3	0.500000	-0.300000
33	0.1500	SLV 3	Max	-0.300000	-2028.05	3	0.500000	-0.300000
33	0.3000	SLV 3	Max	-0.300000	-2185.40	3	0.500000	-0.300000
33	0.0000	SLV 3	Min	-0.300000	-1855.49	3	0.500000	-0.300000
33	0.1500	SLV 3	Min	-0.300000	-2028.05	3	0.500000	-0.300000
33	0.3000	SLV 3	Min	-0.300000	-2185.40	3	0.500000	-0.300000
33	0.0000	SLV 4	Max	-0.300000	-697.48	3	0.500000	-0.300000
33	0.1500	SLV 4	Max	-0.300000	-997.49	3	0.500000	-0.300000
33	0.3000	SLV 4	Max	-0.300000	-1248.32	3	0.500000	-0.300000
33	0.0000	SLV 4	Min	-0.300000	-697.48	3	0.500000	-0.300000
33	0.1500	SLV 4	Min	-0.300000	-997.49	3	0.500000	-0.300000
33	0.3000	SLV 4	Min	-0.300000	-1248.32	3	0.500000	-0.300000
33	0.0000	SLV 5	Max	-0.300000	-687.26	3	0.500000	-0.300000
33	0.1500	SLV 5	Max	-0.300000	-759.43	3	0.500000	-0.300000
33	0.3000	SLV 5	Max	-0.300000	-816.40	3	0.500000	-0.300000
33	0.0000	SLV 5	Min	-0.300000	-687.26	3	0.500000	-0.300000
33	0.1500	SLV 5	Min	-0.300000	-759.43	3	0.500000	-0.300000
33	0.3000	SLV 5	Min	-0.300000	-816.40	3	0.500000	-0.300000
33	0.0000	SLV 6	Max	-0.300000	-330.83	3	0.500000	-0.300000
33	0.1500	SLV 6	Max	-0.300000	-455.89	3	0.500000	-0.300000
33	0.3000	SLV 6	Max	-0.300000	-555.56	3	0.500000	-0.300000
33	0.0000	SLV 6	Min	-0.300000	-330.83	3	0.500000	-0.300000
33	0.1500	SLV 6	Min	-0.300000	-455.89	3	0.500000	-0.300000
33	0.3000	SLV 6	Min	-0.300000	-555.56	3	0.500000	-0.300000
33	0.0000	SLV 7	Max	-0.300000	-547.68	3	0.500000	-0.300000
33	0.1500	SLV 7	Max	-0.300000	-608.37	3	0.500000	-0.300000
33	0.3000	SLV 7	Max	-0.300000	-653.85	3	0.500000	-0.300000
33	0.0000	SLV 7	Min	-0.300000	-547.68	3	0.500000	-0.300000
33	0.1500	SLV 7	Min	-0.300000	-608.37	3	0.500000	-0.300000
33	0.3000	SLV 7	Min	-0.300000	-653.85	3	0.500000	-0.300000
33	0.0000	SLV 8	Max	-0.300000	-682.18	1	-0.500000	-0.300000
33	0.1500	SLV 8	Max	-0.300000	-559.65	1	-0.500000	-0.300000
33	0.3000	SLV 8	Max	-0.300000	-462.52	1	-0.500000	-0.300000
33	0.0000	SLV 8	Min	-0.300000	-682.18	1	-0.500000	-0.300000
33	0.1500	SLV 8	Min	-0.300000	-559.65	1	-0.500000	-0.300000
33	0.3000	SLV 8	Min	-0.300000	-462.52	1	-0.500000	-0.300000
33	0.0000	SLV 9	Max	-0.300000	-1879.69	3	0.500000	-0.300000
33	0.1500	SLV 9	Max	-0.300000	-2056.28	3	0.500000	-0.300000

Table: Element Forces - Frames, Part 3 of 4

Frame	Station m	OutputCase	StepType	x3S11Max m	S11Min KN/m2	PtS11Min	x2S11Min m	x3S11Min m
33	0.30000	SLV 9	Max	-0.300000	-2217.66	3	0.500000	-0.300000
33	0.00000	SLV 9	Min	-0.300000	-1879.69	3	0.500000	-0.300000
33	0.15000	SLV 9	Min	-0.300000	-2056.28	3	0.500000	-0.300000
33	0.30000	SLV 9	Min	-0.300000	-2217.66	3	0.500000	-0.300000
33	0.00000	SLV 10	Max	-0.300000	-748.02	3	0.500000	-0.300000
33	0.15000	SLV 10	Max	-0.300000	-1049.81	3	0.500000	-0.300000
33	0.30000	SLV 10	Max	-0.300000	-1302.41	3	0.500000	-0.300000
33	0.00000	SLV 10	Min	-0.300000	-748.02	3	0.500000	-0.300000
33	0.15000	SLV 10	Min	-0.300000	-1049.81	3	0.500000	-0.300000
33	0.30000	SLV 10	Min	-0.300000	-1302.41	3	0.500000	-0.300000
33	0.00000	SLV 11	Max	-0.300000	-1855.49	3	0.500000	-0.300000
33	0.15000	SLV 11	Max	-0.300000	-2028.05	3	0.500000	-0.300000
33	0.30000	SLV 11	Max	-0.300000	-2185.40	3	0.500000	-0.300000
33	0.00000	SLV 11	Min	-0.300000	-1855.49	3	0.500000	-0.300000
33	0.15000	SLV 11	Min	-0.300000	-2028.05	3	0.500000	-0.300000
33	0.30000	SLV 11	Min	-0.300000	-2185.40	3	0.500000	-0.300000
33	0.00000	SLV 12	Max	-0.300000	-697.48	3	0.500000	-0.300000
33	0.15000	SLV 12	Max	-0.300000	-997.49	3	0.500000	-0.300000
33	0.30000	SLV 12	Max	-0.300000	-1248.32	3	0.500000	-0.300000
33	0.00000	SLV 12	Min	-0.300000	-697.48	3	0.500000	-0.300000
33	0.15000	SLV 12	Min	-0.300000	-997.49	3	0.500000	-0.300000
33	0.30000	SLV 12	Min	-0.300000	-1248.32	3	0.500000	-0.300000
33	0.00000	SLV 13	Max	-0.300000	-687.26	3	0.500000	-0.300000
33	0.15000	SLV 13	Max	-0.300000	-759.43	3	0.500000	-0.300000
33	0.30000	SLV 13	Max	-0.300000	-816.40	3	0.500000	-0.300000
33	0.00000	SLV 13	Min	-0.300000	-687.26	3	0.500000	-0.300000
33	0.15000	SLV 13	Min	-0.300000	-759.43	3	0.500000	-0.300000
33	0.30000	SLV 13	Min	-0.300000	-816.40	3	0.500000	-0.300000
33	0.00000	SLV 14	Max	-0.300000	-330.83	3	0.500000	-0.300000
33	0.15000	SLV 14	Max	-0.300000	-455.89	3	0.500000	-0.300000
33	0.30000	SLV 14	Max	-0.300000	-555.56	3	0.500000	-0.300000
33	0.00000	SLV 14	Min	-0.300000	-330.83	3	0.500000	-0.300000
33	0.15000	SLV 14	Min	-0.300000	-455.89	3	0.500000	-0.300000
33	0.30000	SLV 14	Min	-0.300000	-555.56	3	0.500000	-0.300000
33	0.00000	SLV 15	Max	-0.300000	-547.68	3	0.500000	-0.300000
33	0.15000	SLV 15	Max	-0.300000	-608.37	3	0.500000	-0.300000
33	0.30000	SLV 15	Max	-0.300000	-653.85	3	0.500000	-0.300000
33	0.00000	SLV 15	Min	-0.300000	-547.68	3	0.500000	-0.300000
33	0.15000	SLV 15	Min	-0.300000	-608.37	3	0.500000	-0.300000
33	0.30000	SLV 15	Min	-0.300000	-653.85	3	0.500000	-0.300000
33	0.00000	SLV 16	Max	-0.300000	-682.18	1	-0.500000	-0.300000
33	0.15000	SLV 16	Max	-0.300000	-559.65	1	-0.500000	-0.300000
33	0.30000	SLV 16	Max	-0.300000	-462.52	1	-0.500000	-0.300000
33	0.00000	SLV 16	Min	-0.300000	-682.18	1	-0.500000	-0.300000
33	0.15000	SLV 16	Min	-0.300000	-559.65	1	-0.500000	-0.300000
33	0.30000	SLV 16	Min	-0.300000	-462.52	1	-0.500000	-0.300000
34	0.00000	SLE-C	Max	-0.400000	-116.55	1	-0.500000	-0.400000
34	0.00245	SLE-C	Max	-0.400000	-116.67	1	-0.500000	-0.400000
34	0.00245	SLE-C	Max	-0.400000	-642.45	1	-0.500000	-0.400000
34	0.12725	SLE-C	Max	-0.400000	-590.24	1	-0.500000	-0.400000
34	0.25450	SLE-C	Max	-0.400000	-545.68	1	-0.500000	-0.400000
34	0.00000	SLE-C	Min	-0.400000	-116.55	1	-0.500000	-0.400000
34	0.00245	SLE-C	Min	-0.400000	-116.67	1	-0.500000	-0.400000
34	0.00245	SLE-C	Min	-0.400000	-642.45	1	-0.500000	-0.400000
34	0.12725	SLE-C	Min	-0.400000	-590.24	1	-0.500000	-0.400000
34	0.25450	SLE-C	Min	-0.400000	-545.68	1	-0.500000	-0.400000
34	0.00000	SLE-F1	Max	-0.400000	-125.40	1	-0.500000	-0.400000
34	0.00245	SLE-F1	Max	-0.400000	-125.53	1	-0.500000	-0.400000
34	0.00245	SLE-F1	Max	-0.400000	-679.75	1	-0.500000	-0.400000

Table: Element Forces - Frames, Part 3 of 4

Frame	Station m	OutputCase	StepType	x3S11Max m	S11Min KN/m2	PtS11Min	x2S11Min m	x3S11Min m
34	0.12725	SLE-F1	Max	-0.400000	-637.07	1	-0.500000	-0.400000
34	0.25450	SLE-F1	Max	-0.400000	-602.63	1	-0.500000	-0.400000
34	0.00000	SLE-F1	Min	-0.400000	-125.40	1	-0.500000	-0.400000
34	0.00245	SLE-F1	Min	-0.400000	-125.53	1	-0.500000	-0.400000
34	0.00245	SLE-F1	Min	-0.400000	-679.75	1	-0.500000	-0.400000
34	0.12725	SLE-F1	Min	-0.400000	-637.07	1	-0.500000	-0.400000
34	0.25450	SLE-F1	Min	-0.400000	-602.63	1	-0.500000	-0.400000
34	0.00000	SLE-F2	Max	-0.400000	-95.39	1	-0.500000	-0.400000
34	0.00245	SLE-F2	Max	-0.400000	-95.45	1	-0.500000	-0.400000
34	0.00245	SLE-F2	Max	-0.400000	-532.59	1	-0.500000	-0.400000
34	0.12725	SLE-F2	Max	-0.400000	-487.81	1	-0.500000	-0.400000
34	0.25450	SLE-F2	Max	-0.400000	-443.45	1	-0.500000	-0.400000
34	0.00000	SLE-F2	Min	-0.400000	-95.39	1	-0.500000	-0.400000
34	0.00245	SLE-F2	Min	-0.400000	-95.45	1	-0.500000	-0.400000
34	0.00245	SLE-F2	Min	-0.400000	-532.59	1	-0.500000	-0.400000
34	0.12725	SLE-F2	Min	-0.400000	-487.81	1	-0.500000	-0.400000
34	0.25450	SLE-F2	Min	-0.400000	-443.45	1	-0.500000	-0.400000
34	0.00000	SLE-F3	Max	-0.400000	-98.90	1	-0.500000	-0.400000
34	0.00245	SLE-F3	Max	-0.400000	-98.97	1	-0.500000	-0.400000
34	0.00245	SLE-F3	Max	-0.400000	-560.03	1	-0.500000	-0.400000
34	0.12725	SLE-F3	Max	-0.400000	-502.35	1	-0.500000	-0.400000
34	0.25450	SLE-F3	Max	-0.400000	-453.65	1	-0.500000	-0.400000
34	0.00000	SLE-F3	Min	-0.400000	-98.90	1	-0.500000	-0.400000
34	0.00245	SLE-F3	Min	-0.400000	-98.97	1	-0.500000	-0.400000
34	0.00245	SLE-F3	Min	-0.400000	-560.03	1	-0.500000	-0.400000
34	0.12725	SLE-F3	Min	-0.400000	-502.35	1	-0.500000	-0.400000
34	0.25450	SLE-F3	Min	-0.400000	-453.65	1	-0.500000	-0.400000
34	0.00000	SLE-QP	Max	-0.400000	-106.01	1	-0.500000	-0.400000
34	0.00245	SLE-QP	Max	-0.400000	-106.09	1	-0.500000	-0.400000
34	0.00245	SLE-QP	Max	-0.400000	-582.34	1	-0.500000	-0.400000
34	0.12725	SLE-QP	Max	-0.400000	-544.49	1	-0.500000	-0.400000
34	0.25450	SLE-QP	Max	-0.400000	-507.20	1	-0.500000	-0.400000
34	0.00000	SLE-QP	Min	-0.400000	-106.01	1	-0.500000	-0.400000
34	0.00245	SLE-QP	Min	-0.400000	-106.09	1	-0.500000	-0.400000
34	0.00245	SLE-QP	Min	-0.400000	-582.34	1	-0.500000	-0.400000
34	0.12725	SLE-QP	Min	-0.400000	-544.49	1	-0.500000	-0.400000
34	0.25450	SLE-QP	Min	-0.400000	-507.20	1	-0.500000	-0.400000
34	0.00000	SLU-1	Max	-0.400000	-145.35	1	-0.500000	-0.400000
34	0.00245	SLU-1	Max	-0.400000	-145.48	1	-0.500000	-0.400000
34	0.00245	SLU-1	Max	-0.400000	-814.20	1	-0.500000	-0.400000
34	0.12725	SLU-1	Max	-0.400000	-743.50	1	-0.500000	-0.400000
34	0.25450	SLU-1	Max	-0.400000	-685.11	1	-0.500000	-0.400000
34	0.00000	SLU-1	Min	-0.400000	-145.35	1	-0.500000	-0.400000
34	0.00245	SLU-1	Min	-0.400000	-145.48	1	-0.500000	-0.400000
34	0.00245	SLU-1	Min	-0.400000	-814.20	1	-0.500000	-0.400000
34	0.12725	SLU-1	Min	-0.400000	-743.50	1	-0.500000	-0.400000
34	0.25450	SLU-1	Min	-0.400000	-685.11	1	-0.500000	-0.400000
34	0.00000	SLU-2	Max	-0.400000	-173.13	1	-0.500000	-0.400000
34	0.00245	SLU-2	Max	-0.400000	-173.34	1	-0.500000	-0.400000
34	0.00245	SLU-2	Max	-0.400000	-925.90	1	-0.500000	-0.400000
34	0.12725	SLU-2	Max	-0.400000	-888.82	1	-0.500000	-0.400000
34	0.25450	SLU-2	Max	-0.400000	-860.10	1	-0.500000	-0.400000
34	0.00000	SLU-2	Min	-0.400000	-173.13	1	-0.500000	-0.400000
34	0.00245	SLU-2	Min	-0.400000	-173.34	1	-0.500000	-0.400000
34	0.00245	SLU-2	Min	-0.400000	-925.90	1	-0.500000	-0.400000
34	0.12725	SLU-2	Min	-0.400000	-888.82	1	-0.500000	-0.400000
34	0.25450	SLU-2	Min	-0.400000	-860.10	1	-0.500000	-0.400000
34	0.00000	SLU-3	Max	-0.400000	-75.19	1	-0.500000	-0.400000
34	0.00245	SLU-3	Max	-0.400000	-75.21	1	-0.500000	-0.400000

Table: Element Forces - Frames, Part 3 of 4

Frame	Station m	OutputCase	StepType	x3S11Max m	S11Min KN/m2	PtS11Min	x2S11Min m	x3S11Min m
34	0.00245	SLU-3	Max	-0.400000	-453.63	1	-0.500000	-0.400000
34	0.12725	SLU-3	Max	-0.400000	-374.83	1	-0.500000	-0.400000
34	0.25450	SLU-3	Max	-0.400000	-308.19	1	-0.500000	-0.400000
34	0.00000	SLU-3	Min	-0.400000	-75.19	1	-0.500000	-0.400000
34	0.00245	SLU-3	Min	-0.400000	-75.21	1	-0.500000	-0.400000
34	0.00245	SLU-3	Min	-0.400000	-453.63	1	-0.500000	-0.400000
34	0.12725	SLU-3	Min	-0.400000	-374.83	1	-0.500000	-0.400000
34	0.25450	SLU-3	Min	-0.400000	-308.19	1	-0.500000	-0.400000
34	0.00000	SLU-4	Max	-0.400000	-140.58	1	-0.500000	-0.400000
34	0.00245	SLU-4	Max	-0.400000	-140.75	1	-0.500000	-0.400000
34	0.00245	SLU-4	Max	-0.400000	-769.50	1	-0.500000	-0.400000
34	0.12725	SLU-4	Max	-0.400000	-717.59	1	-0.500000	-0.400000
34	0.25450	SLU-4	Max	-0.400000	-673.75	1	-0.500000	-0.400000
34	0.00000	SLU-4	Min	-0.400000	-140.58	1	-0.500000	-0.400000
34	0.00245	SLU-4	Min	-0.400000	-140.75	1	-0.500000	-0.400000
34	0.00245	SLU-4	Min	-0.400000	-769.50	1	-0.500000	-0.400000
34	0.12725	SLU-4	Min	-0.400000	-717.59	1	-0.500000	-0.400000
34	0.25450	SLU-4	Min	-0.400000	-673.75	1	-0.500000	-0.400000
34	0.00000	SLU-5	Max	-0.400000	-73.83	1	-0.500000	-0.400000
34	0.00245	SLU-5	Max	-0.400000	-73.88	1	-0.500000	-0.400000
34	0.00245	SLU-5	Max	-0.400000	-426.84	1	-0.500000	-0.400000
34	0.12725	SLU-5	Max	-0.400000	-365.44	1	-0.500000	-0.400000
34	0.25450	SLU-5	Max	-0.400000	-311.91	1	-0.500000	-0.400000
34	0.00000	SLU-5	Min	-0.400000	-73.83	1	-0.500000	-0.400000
34	0.00245	SLU-5	Min	-0.400000	-73.88	1	-0.500000	-0.400000
34	0.00245	SLU-5	Min	-0.400000	-426.84	1	-0.500000	-0.400000
34	0.12725	SLU-5	Min	-0.400000	-365.44	1	-0.500000	-0.400000
34	0.25450	SLU-5	Min	-0.400000	-311.91	1	-0.500000	-0.400000
34	0.00000	SLU-6	Max	-0.400000	-150.23	1	-0.500000	-0.400000
34	0.00245	SLU-6	Max	-0.400000	-150.34	1	-0.500000	-0.400000
34	0.00245	SLU-6	Max	-0.400000	-854.55	1	-0.500000	-0.400000
34	0.12725	SLU-6	Max	-0.400000	-775.43	1	-0.500000	-0.400000
34	0.25450	SLU-6	Max	-0.400000	-708.69	1	-0.500000	-0.400000
34	0.00000	SLU-6	Min	-0.400000	-150.23	1	-0.500000	-0.400000
34	0.00245	SLU-6	Min	-0.400000	-150.34	1	-0.500000	-0.400000
34	0.00245	SLU-6	Min	-0.400000	-854.55	1	-0.500000	-0.400000
34	0.12725	SLU-6	Min	-0.400000	-775.43	1	-0.500000	-0.400000
34	0.25450	SLU-6	Min	-0.400000	-708.69	1	-0.500000	-0.400000
34	0.00000	SLU-7	Max	-0.400000	-81.09	1	-0.500000	-0.400000
34	0.00245	SLU-7	Max	-0.400000	-81.10	1	-0.500000	-0.400000
34	0.00245	SLU-7	Max	-0.400000	-497.16	1	-0.500000	-0.400000
34	0.12725	SLU-7	Max	-0.400000	-411.79	1	-0.500000	-0.400000
34	0.25450	SLU-7	Max	-0.400000	-338.44	1	-0.500000	-0.400000
34	0.00000	SLU-7	Min	-0.400000	-81.09	1	-0.500000	-0.400000
34	0.00245	SLU-7	Min	-0.400000	-81.10	1	-0.500000	-0.400000
34	0.00245	SLU-7	Min	-0.400000	-497.16	1	-0.500000	-0.400000
34	0.12725	SLU-7	Min	-0.400000	-411.79	1	-0.500000	-0.400000
34	0.25450	SLU-7	Min	-0.400000	-338.44	1	-0.500000	-0.400000
34	0.00000	SLV 1	Max	-0.400000	-227.68	3	0.500000	-0.400000
34	0.00245	SLV 1	Max	-0.400000	-227.83	3	0.500000	-0.400000
34	0.00245	SLV 1	Max	-0.400000	-1064.55	3	0.500000	-0.400000
34	0.12725	SLV 1	Max	-0.400000	-1240.11	3	0.500000	-0.400000
34	0.25450	SLV 1	Max	-0.400000	-1409.77	3	0.500000	-0.400000
34	0.00000	SLV 1	Min	-0.400000	-227.68	3	0.500000	-0.400000
34	0.00245	SLV 1	Min	-0.400000	-227.83	3	0.500000	-0.400000
34	0.00245	SLV 1	Min	-0.400000	-1064.55	3	0.500000	-0.400000
34	0.12725	SLV 1	Min	-0.400000	-1240.11	3	0.500000	-0.400000
34	0.25450	SLV 1	Min	-0.400000	-1409.77	3	0.500000	-0.400000
34	0.00000	SLV 2	Max	-0.400000	-225.69	3	0.500000	-0.400000

Table: Element Forces - Frames, Part 3 of 4

Frame	Station m	OutputCase	StepType	x3S11Max m	S11Min KN/m2	PtS11Min	x2S11Min m	x3S11Min m
34	0.00245	SLV 2	Max	-0.400000	-225.81	3	0.500000	-0.400000
34	0.00245	SLV 2	Max	-0.400000	-1050.72	3	0.500000	-0.400000
34	0.12725	SLV 2	Max	-0.400000	-1224.14	3	0.500000	-0.400000
34	0.25450	SLV 2	Max	-0.400000	-1391.62	3	0.500000	-0.400000
34	0.00000	SLV 2	Min	-0.400000	-225.69	3	0.500000	-0.400000
34	0.00245	SLV 2	Min	-0.400000	-225.81	3	0.500000	-0.400000
34	0.00245	SLV 2	Min	-0.400000	-1050.72	3	0.500000	-0.400000
34	0.12725	SLV 2	Min	-0.400000	-1224.14	3	0.500000	-0.400000
34	0.25450	SLV 2	Min	-0.400000	-1391.62	3	0.500000	-0.400000
34	0.00000	SLV 3	Max	-0.400000	-225.69	3	0.500000	-0.400000
34	0.00245	SLV 3	Max	-0.400000	-225.81	3	0.500000	-0.400000
34	0.00245	SLV 3	Max	-0.400000	-1050.72	3	0.500000	-0.400000
34	0.12725	SLV 3	Max	-0.400000	-1224.14	3	0.500000	-0.400000
34	0.25450	SLV 3	Max	-0.400000	-1391.62	3	0.500000	-0.400000
34	0.00000	SLV 3	Min	-0.400000	-225.69	3	0.500000	-0.400000
34	0.00245	SLV 3	Min	-0.400000	-225.81	3	0.500000	-0.400000
34	0.00245	SLV 3	Min	-0.400000	-1050.72	3	0.500000	-0.400000
34	0.12725	SLV 3	Min	-0.400000	-1224.14	3	0.500000	-0.400000
34	0.25450	SLV 3	Min	-0.400000	-1391.62	3	0.500000	-0.400000
34	0.00000	SLV 4	Max	-0.400000	-31.86	1	-0.500000	-0.400000
34	0.00245	SLV 4	Max	-0.400000	-31.49	1	-0.500000	-0.400000
34	0.00245	SLV 4	Max	-0.400000	-435.38	1	-0.500000	-0.400000
34	0.12725	SLV 4	Max	-0.400000	-303.31	3	0.500000	-0.400000
34	0.25450	SLV 4	Max	-0.400000	-523.11	3	0.500000	-0.400000
34	0.00000	SLV 4	Min	-0.400000	-31.86	1	-0.500000	-0.400000
34	0.00245	SLV 4	Min	-0.400000	-31.49	1	-0.500000	-0.400000
34	0.00245	SLV 4	Min	-0.400000	-435.38	1	-0.500000	-0.400000
34	0.12725	SLV 4	Min	-0.400000	-303.31	3	0.500000	-0.400000
34	0.25450	SLV 4	Min	-0.400000	-523.11	3	0.500000	-0.400000
34	0.00000	SLV 5	Max	-0.400000	-79.95	3	0.500000	-0.400000
34	0.00245	SLV 5	Max	-0.400000	-79.88	3	0.500000	-0.400000
34	0.00245	SLV 5	Max	-0.400000	-370.88	3	0.500000	-0.400000
34	0.12725	SLV 5	Max	-0.400000	-447.09	3	0.500000	-0.400000
34	0.25450	SLV 5	Max	-0.400000	-515.45	3	0.500000	-0.400000
34	0.00000	SLV 5	Min	-0.400000	-79.95	3	0.500000	-0.400000
34	0.00245	SLV 5	Min	-0.400000	-79.88	3	0.500000	-0.400000
34	0.00245	SLV 5	Min	-0.400000	-370.88	3	0.500000	-0.400000
34	0.12725	SLV 5	Min	-0.400000	-447.09	3	0.500000	-0.400000
34	0.25450	SLV 5	Min	-0.400000	-515.45	3	0.500000	-0.400000
34	0.00000	SLV 6	Max	-0.400000	-48.88	1	-0.500000	-0.400000
34	0.00245	SLV 6	Max	-0.400000	-48.77	1	-0.500000	-0.400000
34	0.00245	SLV 6	Max	-0.400000	-365.67	1	-0.500000	-0.400000
34	0.12725	SLV 6	Max	-0.400000	-252.34	1	-0.500000	-0.400000
34	0.25450	SLV 6	Max	-0.400000	-248.12	3	0.500000	-0.400000
34	0.00000	SLV 6	Min	-0.400000	-48.88	1	-0.500000	-0.400000
34	0.00245	SLV 6	Min	-0.400000	-48.77	1	-0.500000	-0.400000
34	0.00245	SLV 6	Min	-0.400000	-365.67	1	-0.500000	-0.400000
34	0.12725	SLV 6	Min	-0.400000	-252.34	1	-0.500000	-0.400000
34	0.25450	SLV 6	Min	-0.400000	-248.12	3	0.500000	-0.400000
34	0.00000	SLV 7	Max	-0.400000	-80.63	1	-0.500000	-0.400000
34	0.00245	SLV 7	Max	-0.400000	-80.70	1	-0.500000	-0.400000
34	0.00245	SLV 7	Max	-0.400000	-468.15	1	-0.500000	-0.400000
34	0.12725	SLV 7	Max	-0.400000	-392.68	1	-0.500000	-0.400000
34	0.25450	SLV 7	Max	-0.400000	-410.76	3	0.500000	-0.400000
34	0.00000	SLV 7	Min	-0.400000	-80.63	1	-0.500000	-0.400000
34	0.00245	SLV 7	Min	-0.400000	-80.70	1	-0.500000	-0.400000
34	0.00245	SLV 7	Min	-0.400000	-468.15	1	-0.500000	-0.400000
34	0.12725	SLV 7	Min	-0.400000	-392.68	1	-0.500000	-0.400000
34	0.25450	SLV 7	Min	-0.400000	-410.76	3	0.500000	-0.400000

Table: Element Forces - Frames, Part 3 of 4

Frame	Station m	OutputCase	StepType	x3S11Max m	S11Min KN/m2	PtS11Min	x2S11Min m	x3S11Min m
34	0.00000	SLV 8	Max	-0.400000	-116.97	1	-0.500000	-0.400000
34	0.00245	SLV 8	Max	-0.400000	-116.97	1	-0.500000	-0.400000
34	0.00245	SLV 8	Max	-0.400000	-713.13	1	-0.500000	-0.400000
34	0.12725	SLV 8	Max	-0.400000	-606.06	1	-0.500000	-0.400000
34	0.25450	SLV 8	Max	-0.400000	-511.63	1	-0.500000	-0.400000
34	0.00000	SLV 8	Min	-0.400000	-116.97	1	-0.500000	-0.400000
34	0.00245	SLV 8	Min	-0.400000	-116.97	1	-0.500000	-0.400000
34	0.00245	SLV 8	Min	-0.400000	-713.13	1	-0.500000	-0.400000
34	0.12725	SLV 8	Min	-0.400000	-606.06	1	-0.500000	-0.400000
34	0.25450	SLV 8	Min	-0.400000	-511.63	1	-0.500000	-0.400000
34	0.00000	SLV 9	Max	-0.400000	-227.68	3	0.500000	-0.400000
34	0.00245	SLV 9	Max	-0.400000	-227.83	3	0.500000	-0.400000
34	0.00245	SLV 9	Max	-0.400000	-1064.55	3	0.500000	-0.400000
34	0.12725	SLV 9	Max	-0.400000	-1240.11	3	0.500000	-0.400000
34	0.25450	SLV 9	Max	-0.400000	-1409.77	3	0.500000	-0.400000
34	0.00000	SLV 9	Min	-0.400000	-227.68	3	0.500000	-0.400000
34	0.00245	SLV 9	Min	-0.400000	-227.83	3	0.500000	-0.400000
34	0.00245	SLV 9	Min	-0.400000	-1064.55	3	0.500000	-0.400000
34	0.12725	SLV 9	Min	-0.400000	-1240.11	3	0.500000	-0.400000
34	0.25450	SLV 9	Min	-0.400000	-1409.77	3	0.500000	-0.400000
34	0.00000	SLV 10	Max	-0.400000	-11.28	1	-0.500000	-0.400000
34	0.00245	SLV 10	Max	-0.400000	-10.88	1	-0.500000	-0.400000
34	0.00245	SLV 10	Max	-0.400000	-329.00	1	-0.500000	-0.400000
34	0.12725	SLV 10	Max	-0.400000	-340.09	3	0.500000	-0.400000
34	0.25450	SLV 10	Max	-0.400000	-561.02	3	0.500000	-0.400000
34	0.00000	SLV 10	Min	-0.400000	-11.28	1	-0.500000	-0.400000
34	0.00245	SLV 10	Min	-0.400000	-10.88	1	-0.500000	-0.400000
34	0.00245	SLV 10	Min	-0.400000	-329.00	1	-0.500000	-0.400000
34	0.12725	SLV 10	Min	-0.400000	-340.09	3	0.500000	-0.400000
34	0.25450	SLV 10	Min	-0.400000	-561.02	3	0.500000	-0.400000
34	0.00000	SLV 11	Max	-0.400000	-225.69	3	0.500000	-0.400000
34	0.00245	SLV 11	Max	-0.400000	-225.81	3	0.500000	-0.400000
34	0.00245	SLV 11	Max	-0.400000	-1050.72	3	0.500000	-0.400000
34	0.12725	SLV 11	Max	-0.400000	-1224.14	3	0.500000	-0.400000
34	0.25450	SLV 11	Max	-0.400000	-1391.62	3	0.500000	-0.400000
34	0.00000	SLV 11	Min	-0.400000	-225.69	3	0.500000	-0.400000
34	0.00245	SLV 11	Min	-0.400000	-225.81	3	0.500000	-0.400000
34	0.00245	SLV 11	Min	-0.400000	-1050.72	3	0.500000	-0.400000
34	0.12725	SLV 11	Min	-0.400000	-1224.14	3	0.500000	-0.400000
34	0.25450	SLV 11	Min	-0.400000	-1391.62	3	0.500000	-0.400000
34	0.00000	SLV 12	Max	-0.400000	-31.86	1	-0.500000	-0.400000
34	0.00245	SLV 12	Max	-0.400000	-31.49	1	-0.500000	-0.400000
34	0.00245	SLV 12	Max	-0.400000	-435.38	1	-0.500000	-0.400000
34	0.12725	SLV 12	Max	-0.400000	-303.31	3	0.500000	-0.400000
34	0.25450	SLV 12	Max	-0.400000	-523.11	3	0.500000	-0.400000
34	0.00000	SLV 12	Min	-0.400000	-31.86	1	-0.500000	-0.400000
34	0.00245	SLV 12	Min	-0.400000	-31.49	1	-0.500000	-0.400000
34	0.00245	SLV 12	Min	-0.400000	-435.38	1	-0.500000	-0.400000
34	0.12725	SLV 12	Min	-0.400000	-303.31	3	0.500000	-0.400000
34	0.25450	SLV 12	Min	-0.400000	-523.11	3	0.500000	-0.400000
34	0.00000	SLV 13	Max	-0.400000	-79.95	3	0.500000	-0.400000
34	0.00245	SLV 13	Max	-0.400000	-79.88	3	0.500000	-0.400000
34	0.00245	SLV 13	Max	-0.400000	-370.88	3	0.500000	-0.400000
34	0.12725	SLV 13	Max	-0.400000	-447.09	3	0.500000	-0.400000
34	0.25450	SLV 13	Max	-0.400000	-515.45	3	0.500000	-0.400000
34	0.00000	SLV 13	Min	-0.400000	-79.95	3	0.500000	-0.400000
34	0.00245	SLV 13	Min	-0.400000	-79.88	3	0.500000	-0.400000
34	0.00245	SLV 13	Min	-0.400000	-370.88	3	0.500000	-0.400000
34	0.12725	SLV 13	Min	-0.400000	-447.09	3	0.500000	-0.400000

Table: Element Forces - Frames, Part 3 of 4

Frame	Station m	OutputCase	StepType	x3S11Max m	S11Min KN/m2	PtS11Min	x2S11Min m	x3S11Min m
34	0.25450	SLV 13	Min	-0.400000	-515.45	3	0.500000	-0.400000
34	0.00000	SLV 14	Max	-0.400000	-48.88	1	-0.500000	-0.400000
34	0.00245	SLV 14	Max	-0.400000	-48.77	1	-0.500000	-0.400000
34	0.00245	SLV 14	Max	-0.400000	-365.67	1	-0.500000	-0.400000
34	0.12725	SLV 14	Max	-0.400000	-252.34	1	-0.500000	-0.400000
34	0.25450	SLV 14	Max	-0.400000	-248.12	3	0.500000	-0.400000
34	0.00000	SLV 14	Min	-0.400000	-48.88	1	-0.500000	-0.400000
34	0.00245	SLV 14	Min	-0.400000	-48.77	1	-0.500000	-0.400000
34	0.00245	SLV 14	Min	-0.400000	-365.67	1	-0.500000	-0.400000
34	0.12725	SLV 14	Min	-0.400000	-252.34	1	-0.500000	-0.400000
34	0.25450	SLV 14	Min	-0.400000	-248.12	3	0.500000	-0.400000
34	0.00000	SLV 15	Max	-0.400000	-80.63	1	-0.500000	-0.400000
34	0.00245	SLV 15	Max	-0.400000	-80.70	1	-0.500000	-0.400000
34	0.00245	SLV 15	Max	-0.400000	-468.15	1	-0.500000	-0.400000
34	0.12725	SLV 15	Max	-0.400000	-392.68	1	-0.500000	-0.400000
34	0.25450	SLV 15	Max	-0.400000	-410.76	3	0.500000	-0.400000
34	0.00000	SLV 15	Min	-0.400000	-80.63	1	-0.500000	-0.400000
34	0.00245	SLV 15	Min	-0.400000	-80.70	1	-0.500000	-0.400000
34	0.00245	SLV 15	Min	-0.400000	-468.15	1	-0.500000	-0.400000
34	0.12725	SLV 15	Min	-0.400000	-392.68	1	-0.500000	-0.400000
34	0.25450	SLV 15	Min	-0.400000	-410.76	3	0.500000	-0.400000
34	0.00000	SLV 16	Max	-0.400000	-116.97	1	-0.500000	-0.400000
34	0.00245	SLV 16	Max	-0.400000	-116.97	1	-0.500000	-0.400000
34	0.00245	SLV 16	Max	-0.400000	-713.13	1	-0.500000	-0.400000
34	0.12725	SLV 16	Max	-0.400000	-606.06	1	-0.500000	-0.400000
34	0.25450	SLV 16	Max	-0.400000	-511.63	1	-0.500000	-0.400000
34	0.00000	SLV 16	Min	-0.400000	-116.97	1	-0.500000	-0.400000
34	0.00245	SLV 16	Min	-0.400000	-116.97	1	-0.500000	-0.400000
34	0.00245	SLV 16	Min	-0.400000	-713.13	1	-0.500000	-0.400000
34	0.12725	SLV 16	Min	-0.400000	-606.06	1	-0.500000	-0.400000
34	0.25450	SLV 16	Min	-0.400000	-511.63	1	-0.500000	-0.400000
35	0.00000	SLE-C	Max	-0.500000	-43.80	3	0.500000	-0.500000
35	0.32933	SLE-C	Max	-0.500000	-125.60	3	0.500000	-0.500000
35	0.00000	SLE-C	Min	-0.500000	-43.80	3	0.500000	-0.500000
35	0.32933	SLE-C	Min	-0.500000	-125.60	3	0.500000	-0.500000
35	0.00000	SLE-F1	Max	-0.500000	-44.68	3	0.500000	-0.500000
35	0.32933	SLE-F1	Max	-0.500000	-124.21	3	0.500000	-0.500000
35	0.00000	SLE-F1	Min	-0.500000	-44.68	3	0.500000	-0.500000
35	0.32933	SLE-F1	Min	-0.500000	-124.21	3	0.500000	-0.500000
35	0.00000	SLE-F2	Max	-0.500000	-19.31	3	0.500000	-0.500000
35	0.32933	SLE-F2	Max	-0.500000	-92.73	3	0.500000	-0.500000
35	0.00000	SLE-F2	Min	-0.500000	-19.31	3	0.500000	-0.500000
35	0.32933	SLE-F2	Min	-0.500000	-92.73	3	0.500000	-0.500000
35	0.00000	SLE-F3	Max	-0.500000	-77.62	3	0.500000	-0.500000
35	0.32933	SLE-F3	Max	-0.500000	-139.36	3	0.500000	-0.500000
35	0.00000	SLE-F3	Min	-0.500000	-77.62	3	0.500000	-0.500000
35	0.32933	SLE-F3	Min	-0.500000	-139.36	3	0.500000	-0.500000
35	0.00000	SLE-QP	Max	-0.500000	-18.70	3	0.500000	-0.500000
35	0.32933	SLE-QP	Max	-0.500000	-93.10	3	0.500000	-0.500000
35	0.00000	SLE-QP	Min	-0.500000	-18.70	3	0.500000	-0.500000
35	0.32933	SLE-QP	Min	-0.500000	-93.10	3	0.500000	-0.500000
35	0.00000	SLU-1	Max	-0.500000	-81.32	3	0.500000	-0.500000
35	0.32933	SLU-1	Max	-0.500000	-180.62	3	0.500000	-0.500000
35	0.00000	SLU-1	Min	-0.500000	-81.32	3	0.500000	-0.500000
35	0.32933	SLU-1	Min	-0.500000	-180.62	3	0.500000	-0.500000
35	0.00000	SLU-2	Max	-0.500000	-31.20	3	0.500000	-0.500000
35	0.32933	SLU-2	Max	-0.500000	-142.08	3	0.500000	-0.500000
35	0.00000	SLU-2	Min	-0.500000	-31.20	3	0.500000	-0.500000
35	0.32933	SLU-2	Min	-0.500000	-142.08	3	0.500000	-0.500000

Table: Element Forces - Frames, Part 3 of 4

Frame	Station m	OutputCase	StepType	x3S11Max m	S11Min KN/m2	PtS11Min	x2S11Min m	x3S11Min m
35	0.00000	SLU-3	Max	-0.500000	-100.97	3	0.500000	-0.500000
35	0.32933	SLU-3	Max	-0.500000	-156.62	3	0.500000	-0.500000
35	0.00000	SLU-3	Min	-0.500000	-100.97	3	0.500000	-0.500000
35	0.32933	SLU-3	Min	-0.500000	-156.62	3	0.500000	-0.500000
35	0.00000	SLU-4	Max	-0.500000	-29.21	1	-0.500000	-0.500000
35	0.32933	SLU-4	Max	-0.500000	-136.78	3	0.500000	-0.500000
35	0.00000	SLU-4	Min	-0.500000	-29.21	1	-0.500000	-0.500000
35	0.32933	SLU-4	Min	-0.500000	-136.78	3	0.500000	-0.500000
35	0.00000	SLU-5	Max	-0.500000	-45.91	3	0.500000	-0.500000
35	0.32933	SLU-5	Max	-0.500000	-111.85	3	0.500000	-0.500000
35	0.00000	SLU-5	Min	-0.500000	-45.91	3	0.500000	-0.500000
35	0.32933	SLU-5	Min	-0.500000	-111.85	3	0.500000	-0.500000
35	0.00000	SLU-6	Max	-0.500000	-116.77	3	0.500000	-0.500000
35	0.32933	SLU-6	Max	-0.500000	-209.20	3	0.500000	-0.500000
35	0.00000	SLU-6	Min	-0.500000	-116.77	3	0.500000	-0.500000
35	0.32933	SLU-6	Min	-0.500000	-209.20	3	0.500000	-0.500000
35	0.00000	SLU-7	Max	-0.500000	-132.26	3	0.500000	-0.500000
35	0.32933	SLU-7	Max	-0.500000	-181.94	3	0.500000	-0.500000
35	0.00000	SLU-7	Min	-0.500000	-132.26	3	0.500000	-0.500000
35	0.32933	SLU-7	Min	-0.500000	-181.94	3	0.500000	-0.500000
35	0.00000	SLV 1	Max	-0.500000	-225.50	1	-0.500000	-0.500000
35	0.32933	SLV 1	Max	-0.500000	-175.64	1	-0.500000	-0.500000
35	0.00000	SLV 1	Min	-0.500000	-225.50	1	-0.500000	-0.500000
35	0.32933	SLV 1	Min	-0.500000	-175.64	1	-0.500000	-0.500000
35	0.00000	SLV 2	Max	-0.500000	-226.49	1	-0.500000	-0.500000
35	0.32933	SLV 2	Max	-0.500000	-165.92	1	-0.500000	-0.500000
35	0.00000	SLV 2	Min	-0.500000	-226.49	1	-0.500000	-0.500000
35	0.32933	SLV 2	Min	-0.500000	-165.92	1	-0.500000	-0.500000
35	0.00000	SLV 3	Max	-0.500000	-226.49	1	-0.500000	-0.500000
35	0.32933	SLV 3	Max	-0.500000	-165.92	1	-0.500000	-0.500000
35	0.00000	SLV 3	Min	-0.500000	-226.49	1	-0.500000	-0.500000
35	0.32933	SLV 3	Min	-0.500000	-165.92	1	-0.500000	-0.500000
35	0.00000	SLV 4	Max	-0.500000	-468.46	3	0.500000	-0.500000
35	0.32933	SLV 4	Max	-0.500000	-459.57	3	0.500000	-0.500000
35	0.00000	SLV 4	Min	-0.500000	-468.46	3	0.500000	-0.500000
35	0.32933	SLV 4	Min	-0.500000	-459.57	3	0.500000	-0.500000
35	0.00000	SLV 5	Max	-0.500000	-79.62	1	-0.500000	-0.500000
35	0.32933	SLV 5	Max	-0.500000	-94.36	3	0.500000	-0.500000
35	0.00000	SLV 5	Min	-0.500000	-79.62	1	-0.500000	-0.500000
35	0.32933	SLV 5	Min	-0.500000	-94.36	3	0.500000	-0.500000
35	0.00000	SLV 6	Max	-0.500000	-194.59	3	0.500000	-0.500000
35	0.32933	SLV 6	Max	-0.500000	-218.27	3	0.500000	-0.500000
35	0.00000	SLV 6	Min	-0.500000	-194.59	3	0.500000	-0.500000
35	0.32933	SLV 6	Min	-0.500000	-218.27	3	0.500000	-0.500000
35	0.00000	SLV 7	Max	-0.500000	-68.75	1	-0.500000	-0.500000
35	0.32933	SLV 7	Max	-0.500000	-115.13	3	0.500000	-0.500000
35	0.00000	SLV 7	Min	-0.500000	-68.75	1	-0.500000	-0.500000
35	0.32933	SLV 7	Min	-0.500000	-115.13	3	0.500000	-0.500000
35	0.00000	SLV 8	Max	-0.500000	-182.24	3	0.500000	-0.500000
35	0.32933	SLV 8	Max	-0.500000	-242.71	3	0.500000	-0.500000
35	0.00000	SLV 8	Min	-0.500000	-182.24	3	0.500000	-0.500000
35	0.32933	SLV 8	Min	-0.500000	-242.71	3	0.500000	-0.500000
35	0.00000	SLV 9	Max	-0.500000	-225.50	1	-0.500000	-0.500000
35	0.32933	SLV 9	Max	-0.500000	-175.64	1	-0.500000	-0.500000
35	0.00000	SLV 9	Min	-0.500000	-225.50	1	-0.500000	-0.500000
35	0.32933	SLV 9	Min	-0.500000	-175.64	1	-0.500000	-0.500000
35	0.00000	SLV 10	Max	-0.500000	-468.98	3	0.500000	-0.500000
35	0.32933	SLV 10	Max	-0.500000	-449.88	3	0.500000	-0.500000
35	0.00000	SLV 10	Min	-0.500000	-468.98	3	0.500000	-0.500000

Table: Element Forces - Frames, Part 3 of 4

Frame	Station m	OutputCase	StepType	x3S11Max m	S11Min KN/m2	PtS11Min	x2S11Min m	x3S11Min m
35	0.32933	SLV 10	Min	-0.500000	-449.88	3	0.500000	-0.500000
35	0.00000	SLV 11	Max	-0.500000	-226.49	1	-0.500000	-0.500000
35	0.32933	SLV 11	Max	-0.500000	-165.92	1	-0.500000	-0.500000
35	0.00000	SLV 11	Min	-0.500000	-226.49	1	-0.500000	-0.500000
35	0.32933	SLV 11	Min	-0.500000	-165.92	1	-0.500000	-0.500000
35	0.00000	SLV 12	Max	-0.500000	-468.46	3	0.500000	-0.500000
35	0.32933	SLV 12	Max	-0.500000	-459.57	3	0.500000	-0.500000
35	0.00000	SLV 12	Min	-0.500000	-468.46	3	0.500000	-0.500000
35	0.32933	SLV 12	Min	-0.500000	-459.57	3	0.500000	-0.500000
35	0.00000	SLV 13	Max	-0.500000	-79.62	1	-0.500000	-0.500000
35	0.32933	SLV 13	Max	-0.500000	-94.36	3	0.500000	-0.500000
35	0.00000	SLV 13	Min	-0.500000	-79.62	1	-0.500000	-0.500000
35	0.32933	SLV 13	Min	-0.500000	-94.36	3	0.500000	-0.500000
35	0.00000	SLV 14	Max	-0.500000	-194.59	3	0.500000	-0.500000
35	0.32933	SLV 14	Max	-0.500000	-218.27	3	0.500000	-0.500000
35	0.00000	SLV 14	Min	-0.500000	-194.59	3	0.500000	-0.500000
35	0.32933	SLV 14	Min	-0.500000	-218.27	3	0.500000	-0.500000
35	0.00000	SLV 15	Max	-0.500000	-68.75	1	-0.500000	-0.500000
35	0.32933	SLV 15	Max	-0.500000	-115.13	3	0.500000	-0.500000
35	0.00000	SLV 15	Min	-0.500000	-68.75	1	-0.500000	-0.500000
35	0.32933	SLV 15	Min	-0.500000	-115.13	3	0.500000	-0.500000
35	0.00000	SLV 16	Max	-0.500000	-182.24	3	0.500000	-0.500000
35	0.32933	SLV 16	Max	-0.500000	-242.71	3	0.500000	-0.500000
35	0.00000	SLV 16	Min	-0.500000	-182.24	3	0.500000	-0.500000
35	0.32933	SLV 16	Min	-0.500000	-242.71	3	0.500000	-0.500000
37	0.00000	SLE-C	Max	-0.500000	-226.80	1	-0.500000	-0.500000
37	0.24145	SLE-C	Max	-0.500000	-204.54	1	-0.500000	-0.500000
37	0.48046	SLE-C	Max	-0.500000	-209.80	1	-0.500000	-0.500000
37	0.48046	SLE-C	Max	-0.500000	-116.55	1	-0.500000	-0.500000
37	0.48291	SLE-C	Max	-0.500000	-116.67	1	-0.500000	-0.500000
37	0.00000	SLE-C	Min	-0.500000	-226.80	1	-0.500000	-0.500000
37	0.24145	SLE-C	Min	-0.500000	-204.54	1	-0.500000	-0.500000
37	0.48046	SLE-C	Min	-0.500000	-209.80	1	-0.500000	-0.500000
37	0.48046	SLE-C	Min	-0.500000	-116.55	1	-0.500000	-0.500000
37	0.48291	SLE-C	Min	-0.500000	-116.67	1	-0.500000	-0.500000
37	0.00000	SLE-F1	Max	-0.500000	-227.79	1	-0.500000	-0.500000
37	0.24145	SLE-F1	Max	-0.500000	-212.20	1	-0.500000	-0.500000
37	0.48046	SLE-F1	Max	-0.500000	-225.72	1	-0.500000	-0.500000
37	0.48046	SLE-F1	Max	-0.500000	-125.40	1	-0.500000	-0.500000
37	0.48291	SLE-F1	Max	-0.500000	-125.53	1	-0.500000	-0.500000
37	0.00000	SLE-F1	Min	-0.500000	-227.79	1	-0.500000	-0.500000
37	0.24145	SLE-F1	Min	-0.500000	-212.20	1	-0.500000	-0.500000
37	0.48046	SLE-F1	Min	-0.500000	-225.72	1	-0.500000	-0.500000
37	0.48046	SLE-F1	Min	-0.500000	-125.40	1	-0.500000	-0.500000
37	0.48291	SLE-F1	Min	-0.500000	-125.53	1	-0.500000	-0.500000
37	0.00000	SLE-F2	Max	-0.500000	-187.37	1	-0.500000	-0.500000
37	0.24145	SLE-F2	Max	-0.500000	-177.62	1	-0.500000	-0.500000
37	0.48046	SLE-F2	Max	-0.500000	-171.71	1	-0.500000	-0.500000
37	0.48046	SLE-F2	Max	-0.500000	-95.39	1	-0.500000	-0.500000
37	0.48291	SLE-F2	Max	-0.500000	-95.45	1	-0.500000	-0.500000
37	0.00000	SLE-F2	Min	-0.500000	-187.37	1	-0.500000	-0.500000
37	0.24145	SLE-F2	Min	-0.500000	-177.62	1	-0.500000	-0.500000
37	0.48046	SLE-F2	Min	-0.500000	-171.71	1	-0.500000	-0.500000
37	0.48046	SLE-F2	Min	-0.500000	-95.39	1	-0.500000	-0.500000
37	0.48291	SLE-F2	Min	-0.500000	-95.45	1	-0.500000	-0.500000
37	0.00000	SLE-F3	Max	-0.500000	-210.28	1	-0.500000	-0.500000
37	0.24145	SLE-F3	Max	-0.500000	-178.02	1	-0.500000	-0.500000
37	0.48046	SLE-F3	Max	-0.500000	-178.03	1	-0.500000	-0.500000
37	0.48046	SLE-F3	Max	-0.500000	-98.90	1	-0.500000	-0.500000

Table: Element Forces - Frames, Part 3 of 4

Frame	Station m	OutputCase	StepType	x3S11Max m	S11Min KN/m2	PtS11Min	x2S11Min m	x3S11Min m
37	0.48291	SLE-F3	Max	-0.500000	-98.97	1	-0.500000	-0.500000
37	0.00000	SLE-F3	Min	-0.500000	-210.28	1	-0.500000	-0.500000
37	0.24145	SLE-F3	Min	-0.500000	-178.02	1	-0.500000	-0.500000
37	0.48046	SLE-F3	Min	-0.500000	-178.03	1	-0.500000	-0.500000
37	0.48046	SLE-F3	Min	-0.500000	-98.90	1	-0.500000	-0.500000
37	0.48291	SLE-F3	Min	-0.500000	-98.97	1	-0.500000	-0.500000
37	0.00000	SLE-QP	Max	-0.500000	-193.06	1	-0.500000	-0.500000
37	0.24145	SLE-QP	Max	-0.500000	-190.06	1	-0.500000	-0.500000
37	0.48046	SLE-QP	Max	-0.500000	-190.82	1	-0.500000	-0.500000
37	0.48046	SLE-QP	Max	-0.500000	-106.01	1	-0.500000	-0.500000
37	0.48291	SLE-QP	Max	-0.500000	-106.09	1	-0.500000	-0.500000
37	0.00000	SLE-QP	Min	-0.500000	-193.06	1	-0.500000	-0.500000
37	0.24145	SLE-QP	Min	-0.500000	-190.06	1	-0.500000	-0.500000
37	0.48046	SLE-QP	Min	-0.500000	-190.82	1	-0.500000	-0.500000
37	0.48046	SLE-QP	Min	-0.500000	-106.01	1	-0.500000	-0.500000
37	0.48291	SLE-QP	Min	-0.500000	-106.09	1	-0.500000	-0.500000
37	0.00000	SLU-1	Max	-0.500000	-290.23	1	-0.500000	-0.500000
37	0.24145	SLU-1	Max	-0.500000	-254.23	1	-0.500000	-0.500000
37	0.48046	SLU-1	Max	-0.500000	-261.63	1	-0.500000	-0.500000
37	0.48046	SLU-1	Max	-0.500000	-145.35	1	-0.500000	-0.500000
37	0.48291	SLU-1	Max	-0.500000	-145.48	1	-0.500000	-0.500000
37	0.00000	SLU-1	Min	-0.500000	-290.23	1	-0.500000	-0.500000
37	0.24145	SLU-1	Min	-0.500000	-254.23	1	-0.500000	-0.500000
37	0.48046	SLU-1	Min	-0.500000	-261.63	1	-0.500000	-0.500000
37	0.48046	SLU-1	Min	-0.500000	-145.35	1	-0.500000	-0.500000
37	0.48291	SLU-1	Min	-0.500000	-145.48	1	-0.500000	-0.500000
37	0.00000	SLU-2	Max	-0.500000	-285.76	1	-0.500000	-0.500000
37	0.24145	SLU-2	Max	-0.500000	-284.21	1	-0.500000	-0.500000
37	0.48046	SLU-2	Max	-0.500000	-311.64	1	-0.500000	-0.500000
37	0.48046	SLU-2	Max	-0.500000	-173.13	1	-0.500000	-0.500000
37	0.48291	SLU-2	Max	-0.500000	-173.34	1	-0.500000	-0.500000
37	0.00000	SLU-2	Min	-0.500000	-285.76	1	-0.500000	-0.500000
37	0.24145	SLU-2	Min	-0.500000	-284.21	1	-0.500000	-0.500000
37	0.48046	SLU-2	Min	-0.500000	-311.64	1	-0.500000	-0.500000
37	0.48046	SLU-2	Min	-0.500000	-173.13	1	-0.500000	-0.500000
37	0.48291	SLU-2	Min	-0.500000	-173.34	1	-0.500000	-0.500000
37	0.00000	SLU-3	Max	-0.500000	-205.10	1	-0.500000	-0.500000
37	0.24145	SLU-3	Max	-0.500000	-148.41	1	-0.500000	-0.500000
37	0.48046	SLU-3	Max	-0.500000	-135.34	1	-0.500000	-0.500000
37	0.48046	SLU-3	Max	-0.500000	-75.19	1	-0.500000	-0.500000
37	0.48291	SLU-3	Max	-0.500000	-75.21	1	-0.500000	-0.500000
37	0.00000	SLU-3	Min	-0.500000	-205.10	1	-0.500000	-0.500000
37	0.24145	SLU-3	Min	-0.500000	-148.41	1	-0.500000	-0.500000
37	0.48046	SLU-3	Min	-0.500000	-135.34	1	-0.500000	-0.500000
37	0.48046	SLU-3	Min	-0.500000	-75.19	1	-0.500000	-0.500000
37	0.48291	SLU-3	Min	-0.500000	-75.21	1	-0.500000	-0.500000
37	0.00000	SLU-4	Max	-0.500000	-263.61	1	-0.500000	-0.500000
37	0.24145	SLU-4	Max	-0.500000	-243.75	1	-0.500000	-0.500000
37	0.48046	SLU-4	Max	-0.500000	-253.04	1	-0.500000	-0.500000
37	0.48046	SLU-4	Max	-0.500000	-140.58	1	-0.500000	-0.500000
37	0.48291	SLU-4	Max	-0.500000	-140.75	1	-0.500000	-0.500000
37	0.00000	SLU-4	Min	-0.500000	-263.61	1	-0.500000	-0.500000
37	0.24145	SLU-4	Min	-0.500000	-243.75	1	-0.500000	-0.500000
37	0.48046	SLU-4	Min	-0.500000	-253.04	1	-0.500000	-0.500000
37	0.48046	SLU-4	Min	-0.500000	-140.58	1	-0.500000	-0.500000
37	0.48291	SLU-4	Min	-0.500000	-140.75	1	-0.500000	-0.500000
37	0.00000	SLU-5	Max	-0.500000	-182.30	1	-0.500000	-0.500000
37	0.24145	SLU-5	Max	-0.500000	-142.92	1	-0.500000	-0.500000
37	0.48046	SLU-5	Max	-0.500000	-132.89	1	-0.500000	-0.500000

Table: Element Forces - Frames, Part 3 of 4

Frame	Station m	OutputCase	StepType	x3S11Max m	S11Min KN/m2	PtS11Min	x2S11Min m	x3S11Min m
37	0.48046	SLU-5	Max	-0.500000	-73.83	1	-0.500000	-0.500000
37	0.48291	SLU-5	Max	-0.500000	-73.88	1	-0.500000	-0.500000
37	0.00000	SLU-5	Min	-0.500000	-182.30	1	-0.500000	-0.500000
37	0.24145	SLU-5	Min	-0.500000	-142.92	1	-0.500000	-0.500000
37	0.48046	SLU-5	Min	-0.500000	-132.89	1	-0.500000	-0.500000
37	0.48046	SLU-5	Min	-0.500000	-73.83	1	-0.500000	-0.500000
37	0.48291	SLU-5	Min	-0.500000	-73.88	1	-0.500000	-0.500000
37	0.00000	SLU-6	Max	-0.500000	-307.30	1	-0.500000	-0.500000
37	0.24145	SLU-6	Max	-0.500000	-266.73	1	-0.500000	-0.500000
37	0.48046	SLU-6	Max	-0.500000	-270.41	1	-0.500000	-0.500000
37	0.48046	SLU-6	Max	-0.500000	-150.23	1	-0.500000	-0.500000
37	0.48291	SLU-6	Max	-0.500000	-150.34	1	-0.500000	-0.500000
37	0.00000	SLU-6	Min	-0.500000	-307.30	1	-0.500000	-0.500000
37	0.24145	SLU-6	Min	-0.500000	-266.73	1	-0.500000	-0.500000
37	0.48046	SLU-6	Min	-0.500000	-270.41	1	-0.500000	-0.500000
37	0.48046	SLU-6	Min	-0.500000	-150.23	1	-0.500000	-0.500000
37	0.48291	SLU-6	Min	-0.500000	-150.34	1	-0.500000	-0.500000
37	0.00000	SLU-7	Max	-0.500000	-221.13	1	-0.500000	-0.500000
37	0.24145	SLU-7	Max	-0.500000	-161.73	1	-0.500000	-0.500000
37	0.48046	SLU-7	Max	-0.500000	-145.96	1	-0.500000	-0.500000
37	0.48046	SLU-7	Max	-0.500000	-81.09	1	-0.500000	-0.500000
37	0.48291	SLU-7	Max	-0.500000	-81.10	1	-0.500000	-0.500000
37	0.00000	SLU-7	Min	-0.500000	-221.13	1	-0.500000	-0.500000
37	0.24145	SLU-7	Min	-0.500000	-161.73	1	-0.500000	-0.500000
37	0.48046	SLU-7	Min	-0.500000	-145.96	1	-0.500000	-0.500000
37	0.48046	SLU-7	Min	-0.500000	-81.09	1	-0.500000	-0.500000
37	0.48291	SLU-7	Min	-0.500000	-81.10	1	-0.500000	-0.500000
37	0.00000	SLV 1	Max	-0.500000	-162.93	3	0.500000	-0.500000
37	0.24145	SLV 1	Max	-0.500000	-301.94	3	0.500000	-0.500000
37	0.48046	SLV 1	Max	-0.500000	-409.82	3	0.500000	-0.500000
37	0.48046	SLV 1	Max	-0.500000	-227.68	3	0.500000	-0.500000
37	0.48291	SLV 1	Max	-0.500000	-227.83	3	0.500000	-0.500000
37	0.00000	SLV 1	Min	-0.500000	-162.93	3	0.500000	-0.500000
37	0.24145	SLV 1	Min	-0.500000	-301.94	3	0.500000	-0.500000
37	0.48046	SLV 1	Min	-0.500000	-409.82	3	0.500000	-0.500000
37	0.48046	SLV 1	Min	-0.500000	-227.68	3	0.500000	-0.500000
37	0.48291	SLV 1	Min	-0.500000	-227.83	3	0.500000	-0.500000
37	0.00000	SLV 2	Max	-0.500000	-169.58	3	0.500000	-0.500000
37	0.24145	SLV 2	Max	-0.500000	-303.44	3	0.500000	-0.500000
37	0.48046	SLV 2	Max	-0.500000	-406.23	3	0.500000	-0.500000
37	0.48046	SLV 2	Max	-0.500000	-225.69	3	0.500000	-0.500000
37	0.48291	SLV 2	Max	-0.500000	-225.81	3	0.500000	-0.500000
37	0.00000	SLV 2	Min	-0.500000	-169.58	3	0.500000	-0.500000
37	0.24145	SLV 2	Min	-0.500000	-303.44	3	0.500000	-0.500000
37	0.48046	SLV 2	Min	-0.500000	-406.23	3	0.500000	-0.500000
37	0.48046	SLV 2	Min	-0.500000	-225.69	3	0.500000	-0.500000
37	0.48291	SLV 2	Min	-0.500000	-225.81	3	0.500000	-0.500000
37	0.00000	SLV 3	Max	-0.500000	-169.58	3	0.500000	-0.500000
37	0.24145	SLV 3	Max	-0.500000	-303.44	3	0.500000	-0.500000
37	0.48046	SLV 3	Max	-0.500000	-406.23	3	0.500000	-0.500000
37	0.48046	SLV 3	Max	-0.500000	-225.69	3	0.500000	-0.500000
37	0.48291	SLV 3	Max	-0.500000	-225.81	3	0.500000	-0.500000
37	0.00000	SLV 3	Min	-0.500000	-169.58	3	0.500000	-0.500000
37	0.24145	SLV 3	Min	-0.500000	-303.44	3	0.500000	-0.500000
37	0.48046	SLV 3	Min	-0.500000	-406.23	3	0.500000	-0.500000
37	0.48046	SLV 3	Min	-0.500000	-225.69	3	0.500000	-0.500000
37	0.48291	SLV 3	Min	-0.500000	-225.81	3	0.500000	-0.500000
37	0.00000	SLV 4	Max	-0.500000	-345.64	1	-0.500000	-0.500000
37	0.24145	SLV 4	Max	-0.500000	-159.82	1	-0.500000	-0.500000

Table: Element Forces - Frames, Part 3 of 4

Frame	Station m	OutputCase	StepType	x3S11Max m	S11Min KN/m2	PtS11Min	x2S11Min m	x3S11Min m
37	0.48046	SLV 4	Max	-0.500000	-57.36	1	-0.500000	-0.500000
37	0.48046	SLV 4	Max	-0.500000	-31.86	1	-0.500000	-0.500000
37	0.48291	SLV 4	Max	-0.500000	-31.49	1	-0.500000	-0.500000
37	0.00000	SLV 4	Min	-0.500000	-345.64	1	-0.500000	-0.500000
37	0.24145	SLV 4	Min	-0.500000	-159.82	1	-0.500000	-0.500000
37	0.48046	SLV 4	Min	-0.500000	-57.36	1	-0.500000	-0.500000
37	0.48046	SLV 4	Min	-0.500000	-31.86	1	-0.500000	-0.500000
37	0.48291	SLV 4	Min	-0.500000	-31.49	1	-0.500000	-0.500000
37	0.00000	SLV 5	Max	-0.500000	-128.20	1	-0.500000	-0.500000
37	0.24145	SLV 5	Max	-0.500000	-119.71	3	0.500000	-0.500000
37	0.48046	SLV 5	Max	-0.500000	-143.91	3	0.500000	-0.500000
37	0.48046	SLV 5	Max	-0.500000	-79.95	3	0.500000	-0.500000
37	0.48291	SLV 5	Max	-0.500000	-79.88	3	0.500000	-0.500000
37	0.00000	SLV 5	Min	-0.500000	-128.20	1	-0.500000	-0.500000
37	0.24145	SLV 5	Min	-0.500000	-119.71	3	0.500000	-0.500000
37	0.48046	SLV 5	Min	-0.500000	-143.91	3	0.500000	-0.500000
37	0.48046	SLV 5	Min	-0.500000	-79.95	3	0.500000	-0.500000
37	0.48291	SLV 5	Min	-0.500000	-79.88	3	0.500000	-0.500000
37	0.00000	SLV 6	Max	-0.500000	-209.40	1	-0.500000	-0.500000
37	0.24145	SLV 6	Max	-0.500000	-125.65	1	-0.500000	-0.500000
37	0.48046	SLV 6	Max	-0.500000	-87.99	1	-0.500000	-0.500000
37	0.48046	SLV 6	Max	-0.500000	-48.88	1	-0.500000	-0.500000
37	0.48291	SLV 6	Max	-0.500000	-48.77	1	-0.500000	-0.500000
37	0.00000	SLV 6	Min	-0.500000	-209.40	1	-0.500000	-0.500000
37	0.24145	SLV 6	Min	-0.500000	-125.65	1	-0.500000	-0.500000
37	0.48046	SLV 6	Min	-0.500000	-87.99	1	-0.500000	-0.500000
37	0.48046	SLV 6	Min	-0.500000	-48.88	1	-0.500000	-0.500000
37	0.48291	SLV 6	Min	-0.500000	-48.77	1	-0.500000	-0.500000
37	0.00000	SLV 7	Max	-0.500000	-208.16	1	-0.500000	-0.500000
37	0.24145	SLV 7	Max	-0.500000	-161.56	1	-0.500000	-0.500000
37	0.48046	SLV 7	Max	-0.500000	-145.14	1	-0.500000	-0.500000
37	0.48046	SLV 7	Max	-0.500000	-80.63	1	-0.500000	-0.500000
37	0.48291	SLV 7	Max	-0.500000	-80.70	1	-0.500000	-0.500000
37	0.00000	SLV 7	Min	-0.500000	-208.16	1	-0.500000	-0.500000
37	0.24145	SLV 7	Min	-0.500000	-161.56	1	-0.500000	-0.500000
37	0.48046	SLV 7	Min	-0.500000	-145.14	1	-0.500000	-0.500000
37	0.48046	SLV 7	Min	-0.500000	-80.63	1	-0.500000	-0.500000
37	0.48291	SLV 7	Min	-0.500000	-80.70	1	-0.500000	-0.500000
37	0.00000	SLV 8	Max	-0.500000	-292.31	1	-0.500000	-0.500000
37	0.24145	SLV 8	Max	-0.500000	-228.49	1	-0.500000	-0.500000
37	0.48046	SLV 8	Max	-0.500000	-210.54	1	-0.500000	-0.500000
37	0.48046	SLV 8	Max	-0.500000	-116.97	1	-0.500000	-0.500000
37	0.48291	SLV 8	Max	-0.500000	-116.97	1	-0.500000	-0.500000
37	0.00000	SLV 8	Min	-0.500000	-292.31	1	-0.500000	-0.500000
37	0.24145	SLV 8	Min	-0.500000	-228.49	1	-0.500000	-0.500000
37	0.48046	SLV 8	Min	-0.500000	-210.54	1	-0.500000	-0.500000
37	0.48046	SLV 8	Min	-0.500000	-116.97	1	-0.500000	-0.500000
37	0.48291	SLV 8	Min	-0.500000	-116.97	1	-0.500000	-0.500000
37	0.00000	SLV 9	Max	-0.500000	-162.93	3	0.500000	-0.500000
37	0.24145	SLV 9	Max	-0.500000	-301.94	3	0.500000	-0.500000
37	0.48046	SLV 9	Max	-0.500000	-409.82	3	0.500000	-0.500000
37	0.48046	SLV 9	Max	-0.500000	-227.68	3	0.500000	-0.500000
37	0.48291	SLV 9	Max	-0.500000	-227.83	3	0.500000	-0.500000
37	0.00000	SLV 9	Min	-0.500000	-162.93	3	0.500000	-0.500000
37	0.24145	SLV 9	Min	-0.500000	-301.94	3	0.500000	-0.500000
37	0.48046	SLV 9	Min	-0.500000	-409.82	3	0.500000	-0.500000
37	0.48046	SLV 9	Min	-0.500000	-227.68	3	0.500000	-0.500000
37	0.48291	SLV 9	Min	-0.500000	-227.83	3	0.500000	-0.500000
37	0.00000	SLV 10	Max	-0.500000	-319.62	1	-0.500000	-0.500000

Table: Element Forces - Frames, Part 3 of 4

Frame	Station m	OutputCase	StepType	x3S11Max m	S11Min KN/m2	PtS11Min	x2S11Min m	x3S11Min m
37	0.24145	SLV 10	Max	-0.500000	-128.26	1	-0.500000	-0.500000
37	0.48046	SLV 10	Max	-0.500000	-20.30	1	-0.500000	-0.500000
37	0.48046	SLV 10	Max	-0.500000	-11.28	1	-0.500000	-0.500000
37	0.48291	SLV 10	Max	-0.500000	-10.88	1	-0.500000	-0.500000
37	0.00000	SLV 10	Min	-0.500000	-319.62	1	-0.500000	-0.500000
37	0.24145	SLV 10	Min	-0.500000	-128.26	1	-0.500000	-0.500000
37	0.48046	SLV 10	Min	-0.500000	-20.30	1	-0.500000	-0.500000
37	0.48046	SLV 10	Min	-0.500000	-11.28	1	-0.500000	-0.500000
37	0.48291	SLV 10	Min	-0.500000	-10.88	1	-0.500000	-0.500000
37	0.00000	SLV 11	Max	-0.500000	-169.58	3	0.500000	-0.500000
37	0.24145	SLV 11	Max	-0.500000	-303.44	3	0.500000	-0.500000
37	0.48046	SLV 11	Max	-0.500000	-406.23	3	0.500000	-0.500000
37	0.48046	SLV 11	Max	-0.500000	-225.69	3	0.500000	-0.500000
37	0.48291	SLV 11	Max	-0.500000	-225.81	3	0.500000	-0.500000
37	0.00000	SLV 11	Min	-0.500000	-169.58	3	0.500000	-0.500000
37	0.24145	SLV 11	Min	-0.500000	-303.44	3	0.500000	-0.500000
37	0.48046	SLV 11	Min	-0.500000	-406.23	3	0.500000	-0.500000
37	0.48046	SLV 11	Min	-0.500000	-225.69	3	0.500000	-0.500000
37	0.48291	SLV 11	Min	-0.500000	-225.81	3	0.500000	-0.500000
37	0.00000	SLV 12	Max	-0.500000	-345.64	1	-0.500000	-0.500000
37	0.24145	SLV 12	Max	-0.500000	-159.82	1	-0.500000	-0.500000
37	0.48046	SLV 12	Max	-0.500000	-57.36	1	-0.500000	-0.500000
37	0.48046	SLV 12	Max	-0.500000	-31.86	1	-0.500000	-0.500000
37	0.48291	SLV 12	Max	-0.500000	-31.49	1	-0.500000	-0.500000
37	0.00000	SLV 12	Min	-0.500000	-345.64	1	-0.500000	-0.500000
37	0.24145	SLV 12	Min	-0.500000	-159.82	1	-0.500000	-0.500000
37	0.48046	SLV 12	Min	-0.500000	-57.36	1	-0.500000	-0.500000
37	0.48046	SLV 12	Min	-0.500000	-31.86	1	-0.500000	-0.500000
37	0.48291	SLV 12	Min	-0.500000	-31.49	1	-0.500000	-0.500000
37	0.00000	SLV 13	Max	-0.500000	-128.20	1	-0.500000	-0.500000
37	0.24145	SLV 13	Max	-0.500000	-119.71	3	0.500000	-0.500000
37	0.48046	SLV 13	Max	-0.500000	-143.91	3	0.500000	-0.500000
37	0.48046	SLV 13	Max	-0.500000	-79.95	3	0.500000	-0.500000
37	0.48291	SLV 13	Max	-0.500000	-79.88	3	0.500000	-0.500000
37	0.00000	SLV 13	Min	-0.500000	-128.20	1	-0.500000	-0.500000
37	0.24145	SLV 13	Min	-0.500000	-119.71	3	0.500000	-0.500000
37	0.48046	SLV 13	Min	-0.500000	-143.91	3	0.500000	-0.500000
37	0.48046	SLV 13	Min	-0.500000	-79.95	3	0.500000	-0.500000
37	0.48291	SLV 13	Min	-0.500000	-79.88	3	0.500000	-0.500000
37	0.00000	SLV 14	Max	-0.500000	-209.40	1	-0.500000	-0.500000
37	0.24145	SLV 14	Max	-0.500000	-125.65	1	-0.500000	-0.500000
37	0.48046	SLV 14	Max	-0.500000	-87.99	1	-0.500000	-0.500000
37	0.48046	SLV 14	Max	-0.500000	-48.88	1	-0.500000	-0.500000
37	0.48291	SLV 14	Max	-0.500000	-48.77	1	-0.500000	-0.500000
37	0.00000	SLV 14	Min	-0.500000	-209.40	1	-0.500000	-0.500000
37	0.24145	SLV 14	Min	-0.500000	-125.65	1	-0.500000	-0.500000
37	0.48046	SLV 14	Min	-0.500000	-87.99	1	-0.500000	-0.500000
37	0.48046	SLV 14	Min	-0.500000	-48.88	1	-0.500000	-0.500000
37	0.48291	SLV 14	Min	-0.500000	-48.77	1	-0.500000	-0.500000
37	0.00000	SLV 15	Max	-0.500000	-208.16	1	-0.500000	-0.500000
37	0.24145	SLV 15	Max	-0.500000	-161.56	1	-0.500000	-0.500000
37	0.48046	SLV 15	Max	-0.500000	-145.14	1	-0.500000	-0.500000
37	0.48046	SLV 15	Max	-0.500000	-80.63	1	-0.500000	-0.500000
37	0.48291	SLV 15	Max	-0.500000	-80.70	1	-0.500000	-0.500000
37	0.00000	SLV 15	Min	-0.500000	-208.16	1	-0.500000	-0.500000
37	0.24145	SLV 15	Min	-0.500000	-161.56	1	-0.500000	-0.500000
37	0.48046	SLV 15	Min	-0.500000	-145.14	1	-0.500000	-0.500000
37	0.48046	SLV 15	Min	-0.500000	-80.63	1	-0.500000	-0.500000
37	0.48291	SLV 15	Min	-0.500000	-80.70	1	-0.500000	-0.500000

Table: Element Forces - Frames, Part 3 of 4

Frame	Station m	OutputCase	StepType	x3S11Max m	S11Min KN/m2	PtS11Min	x2S11Min m	x3S11Min m
37	0.00000	SLV 16	Max	-0.500000	-292.31	1	-0.500000	-0.500000
37	0.24145	SLV 16	Max	-0.500000	-228.49	1	-0.500000	-0.500000
37	0.48046	SLV 16	Max	-0.500000	-210.54	1	-0.500000	-0.500000
37	0.48046	SLV 16	Max	-0.500000	-116.97	1	-0.500000	-0.500000
37	0.48291	SLV 16	Max	-0.500000	-116.97	1	-0.500000	-0.500000
37	0.00000	SLV 16	Min	-0.500000	-292.31	1	-0.500000	-0.500000
37	0.24145	SLV 16	Min	-0.500000	-228.49	1	-0.500000	-0.500000
37	0.48046	SLV 16	Min	-0.500000	-210.54	1	-0.500000	-0.500000
37	0.48046	SLV 16	Min	-0.500000	-116.97	1	-0.500000	-0.500000
37	0.48291	SLV 16	Min	-0.500000	-116.97	1	-0.500000	-0.500000
38	0.00000	SLE-C	Max	-0.250000	-756.80	3	0.500000	-0.250000
38	0.15000	SLE-C	Max	-0.250000	-789.27	3	0.500000	-0.250000
38	0.29999	SLE-C	Max	-0.250000	-792.82	3	0.500000	-0.250000
38	0.00000	SLE-C	Min	-0.250000	-756.80	3	0.500000	-0.250000
38	0.15000	SLE-C	Min	-0.250000	-789.27	3	0.500000	-0.250000
38	0.29999	SLE-C	Min	-0.250000	-792.82	3	0.500000	-0.250000
38	0.00000	SLE-F1	Max	-0.250000	-804.21	3	0.500000	-0.250000
38	0.15000	SLE-F1	Max	-0.250000	-830.81	3	0.500000	-0.250000
38	0.29999	SLE-F1	Max	-0.250000	-829.56	3	0.500000	-0.250000
38	0.00000	SLE-F1	Min	-0.250000	-804.21	3	0.500000	-0.250000
38	0.15000	SLE-F1	Min	-0.250000	-830.81	3	0.500000	-0.250000
38	0.29999	SLE-F1	Min	-0.250000	-829.56	3	0.500000	-0.250000
38	0.00000	SLE-F2	Max	-0.250000	-608.06	3	0.500000	-0.250000
38	0.15000	SLE-F2	Max	-0.250000	-642.85	3	0.500000	-0.250000
38	0.29999	SLE-F2	Max	-0.250000	-654.11	3	0.500000	-0.250000
38	0.00000	SLE-F2	Min	-0.250000	-608.06	3	0.500000	-0.250000
38	0.15000	SLE-F2	Min	-0.250000	-642.85	3	0.500000	-0.250000
38	0.29999	SLE-F2	Min	-0.250000	-654.11	3	0.500000	-0.250000
38	0.00000	SLE-F3	Max	-0.250000	-587.10	3	0.500000	-0.250000
38	0.15000	SLE-F3	Max	-0.250000	-599.94	3	0.500000	-0.250000
38	0.29999	SLE-F3	Max	-0.250000	-589.22	3	0.500000	-0.250000
38	0.00000	SLE-F3	Min	-0.250000	-587.10	3	0.500000	-0.250000
38	0.15000	SLE-F3	Min	-0.250000	-599.94	3	0.500000	-0.250000
38	0.29999	SLE-F3	Min	-0.250000	-589.22	3	0.500000	-0.250000
38	0.00000	SLE-QP	Max	-0.250000	-670.77	3	0.500000	-0.250000
38	0.15000	SLE-QP	Max	-0.250000	-702.23	3	0.500000	-0.250000
38	0.29999	SLE-QP	Max	-0.250000	-710.16	3	0.500000	-0.250000
38	0.00000	SLE-QP	Min	-0.250000	-670.77	3	0.500000	-0.250000
38	0.15000	SLE-QP	Min	-0.250000	-702.23	3	0.500000	-0.250000
38	0.29999	SLE-QP	Min	-0.250000	-710.16	3	0.500000	-0.250000
38	0.00000	SLU-1	Max	-0.250000	-944.76	3	0.500000	-0.250000
38	0.15000	SLU-1	Max	-0.250000	-1017.43	3	0.500000	-0.250000
38	0.29999	SLU-1	Max	-0.250000	-1059.47	3	0.500000	-0.250000
38	0.00000	SLU-1	Min	-0.250000	-944.76	3	0.500000	-0.250000
38	0.15000	SLU-1	Min	-0.250000	-1017.43	3	0.500000	-0.250000
38	0.29999	SLU-1	Min	-0.250000	-1059.47	3	0.500000	-0.250000
38	0.00000	SLU-2	Max	-0.250000	-1149.57	3	0.500000	-0.250000
38	0.15000	SLU-2	Max	-0.250000	-1231.05	3	0.500000	-0.250000
38	0.29999	SLU-2	Max	-0.250000	-1281.92	3	0.500000	-0.250000
38	0.00000	SLU-2	Min	-0.250000	-1149.57	3	0.500000	-0.250000
38	0.15000	SLU-2	Min	-0.250000	-1231.05	3	0.500000	-0.250000
38	0.29999	SLU-2	Min	-0.250000	-1281.92	3	0.500000	-0.250000
38	0.00000	SLU-3	Max	-0.250000	-432.11	3	0.500000	-0.250000
38	0.15000	SLU-3	Max	-0.250000	-444.11	3	0.500000	-0.250000
38	0.29999	SLU-3	Max	-0.250000	-432.53	3	0.500000	-0.250000
38	0.00000	SLU-3	Min	-0.250000	-432.11	3	0.500000	-0.250000
38	0.15000	SLU-3	Min	-0.250000	-444.11	3	0.500000	-0.250000
38	0.29999	SLU-3	Min	-0.250000	-432.53	3	0.500000	-0.250000
38	0.00000	SLU-4	Max	-0.250000	-1002.51	3	0.500000	-0.250000

Table: Element Forces - Frames, Part 3 of 4

Frame	Station m	OutputCase	StepType	x3S11Max m	S11Min KN/m2	PtS11Min	x2S11Min m	x3S11Min m
38	0.15000	SLU-4	Max	-0.250000	-1094.82	3	0.500000	-0.250000
38	0.29999	SLU-4	Max	-0.250000	-1156.53	3	0.500000	-0.250000
38	0.00000	SLU-4	Min	-0.250000	-1002.51	3	0.500000	-0.250000
38	0.15000	SLU-4	Min	-0.250000	-1094.82	3	0.500000	-0.250000
38	0.29999	SLU-4	Min	-0.250000	-1156.53	3	0.500000	-0.250000
38	0.00000	SLU-5	Max	-0.250000	-482.17	3	0.500000	-0.250000
38	0.15000	SLU-5	Max	-0.250000	-513.67	3	0.500000	-0.250000
38	0.29999	SLU-5	Max	-0.250000	-521.62	3	0.500000	-0.250000
38	0.00000	SLU-5	Min	-0.250000	-482.17	3	0.500000	-0.250000
38	0.15000	SLU-5	Min	-0.250000	-513.67	3	0.500000	-0.250000
38	0.29999	SLU-5	Min	-0.250000	-521.62	3	0.500000	-0.250000
38	0.00000	SLU-6	Max	-0.250000	-954.05	3	0.500000	-0.250000
38	0.15000	SLU-6	Max	-0.250000	-1012.98	3	0.500000	-0.250000
38	0.29999	SLU-6	Max	-0.250000	-1041.28	3	0.500000	-0.250000
38	0.00000	SLU-6	Min	-0.250000	-954.05	3	0.500000	-0.250000
38	0.15000	SLU-6	Min	-0.250000	-1012.98	3	0.500000	-0.250000
38	0.29999	SLU-6	Min	-0.250000	-1041.28	3	0.500000	-0.250000
38	0.00000	SLU-7	Max	-0.250000	-448.71	3	0.500000	-0.250000
38	0.15000	SLU-7	Max	-0.250000	-448.02	3	0.500000	-0.250000
38	0.29999	SLU-7	Max	-0.250000	-423.75	3	0.500000	-0.250000
38	0.00000	SLU-7	Min	-0.250000	-448.71	3	0.500000	-0.250000
38	0.15000	SLU-7	Min	-0.250000	-448.02	3	0.500000	-0.250000
38	0.29999	SLU-7	Min	-0.250000	-423.75	3	0.500000	-0.250000
38	0.00000	SLV 1	Max	-0.250000	-1988.96	1	-0.500000	-0.250000
38	0.15000	SLV 1	Max	-0.250000	-1910.58	1	-0.500000	-0.250000
38	0.29999	SLV 1	Max	-0.250000	-1855.14	1	-0.500000	-0.250000
38	0.00000	SLV 1	Min	-0.250000	-1988.96	1	-0.500000	-0.250000
38	0.15000	SLV 1	Min	-0.250000	-1910.58	1	-0.500000	-0.250000
38	0.29999	SLV 1	Min	-0.250000	-1855.14	1	-0.500000	-0.250000
38	0.00000	SLV 2	Max	-0.250000	-1863.79	1	-0.500000	-0.250000
38	0.15000	SLV 2	Max	-0.250000	-1777.94	1	-0.500000	-0.250000
38	0.29999	SLV 2	Max	-0.250000	-1718.40	1	-0.500000	-0.250000
38	0.00000	SLV 2	Min	-0.250000	-1863.79	1	-0.500000	-0.250000
38	0.15000	SLV 2	Min	-0.250000	-1777.94	1	-0.500000	-0.250000
38	0.29999	SLV 2	Min	-0.250000	-1718.40	1	-0.500000	-0.250000
38	0.00000	SLV 3	Max	-0.250000	-1863.79	1	-0.500000	-0.250000
38	0.15000	SLV 3	Max	-0.250000	-1777.94	1	-0.500000	-0.250000
38	0.29999	SLV 3	Max	-0.250000	-1718.40	1	-0.500000	-0.250000
38	0.00000	SLV 3	Min	-0.250000	-1863.79	1	-0.500000	-0.250000
38	0.15000	SLV 3	Min	-0.250000	-1777.94	1	-0.500000	-0.250000
38	0.29999	SLV 3	Min	-0.250000	-1718.40	1	-0.500000	-0.250000
38	0.00000	SLV 4	Max	-0.250000	-1602.05	1	-0.500000	-0.250000
38	0.15000	SLV 4	Max	-0.250000	-1695.90	1	-0.500000	-0.250000
38	0.29999	SLV 4	Max	-0.250000	-1816.26	1	-0.500000	-0.250000
38	0.00000	SLV 4	Min	-0.250000	-1602.05	1	-0.500000	-0.250000
38	0.15000	SLV 4	Min	-0.250000	-1695.90	1	-0.500000	-0.250000
38	0.29999	SLV 4	Min	-0.250000	-1816.26	1	-0.500000	-0.250000
38	0.00000	SLV 5	Max	-0.250000	-517.71	1	-0.500000	-0.250000
38	0.15000	SLV 5	Max	-0.250000	-478.12	1	-0.500000	-0.250000
38	0.29999	SLV 5	Max	-0.250000	-457.50	1	-0.500000	-0.250000
38	0.00000	SLV 5	Min	-0.250000	-517.71	1	-0.500000	-0.250000
38	0.15000	SLV 5	Min	-0.250000	-478.12	1	-0.500000	-0.250000
38	0.29999	SLV 5	Min	-0.250000	-457.50	1	-0.500000	-0.250000
38	0.00000	SLV 6	Max	-0.250000	-495.86	1	-0.500000	-0.250000
38	0.15000	SLV 6	Max	-0.250000	-520.54	1	-0.500000	-0.250000
38	0.29999	SLV 6	Max	-0.250000	-564.25	1	-0.500000	-0.250000
38	0.00000	SLV 6	Min	-0.250000	-495.86	1	-0.500000	-0.250000
38	0.15000	SLV 6	Min	-0.250000	-520.54	1	-0.500000	-0.250000
38	0.29999	SLV 6	Min	-0.250000	-564.25	1	-0.500000	-0.250000

Table: Element Forces - Frames, Part 3 of 4

Frame	Station m	OutputCase	StepType	x3S11Max m	S11Min KN/m2	PtS11Min	x2S11Min m	x3S11Min m
38	0.00000	SLV 7	Max	-0.250000	-568.90	3	0.500000	-0.250000
38	0.15000	SLV 7	Max	-0.250000	-622.27	3	0.500000	-0.250000
38	0.29999	SLV 7	Max	-0.250000	-645.37	3	0.500000	-0.250000
38	0.00000	SLV 7	Min	-0.250000	-568.90	3	0.500000	-0.250000
38	0.15000	SLV 7	Min	-0.250000	-622.27	3	0.500000	-0.250000
38	0.29999	SLV 7	Min	-0.250000	-645.37	3	0.500000	-0.250000
38	0.00000	SLV 8	Max	-0.250000	-626.60	3	0.500000	-0.250000
38	0.15000	SLV 8	Max	-0.250000	-615.82	3	0.500000	-0.250000
38	0.29999	SLV 8	Max	-0.250000	-574.72	3	0.500000	-0.250000
38	0.00000	SLV 8	Min	-0.250000	-626.60	3	0.500000	-0.250000
38	0.15000	SLV 8	Min	-0.250000	-615.82	3	0.500000	-0.250000
38	0.29999	SLV 8	Min	-0.250000	-574.72	3	0.500000	-0.250000
38	0.00000	SLV 9	Max	-0.250000	-1988.96	1	-0.500000	-0.250000
38	0.15000	SLV 9	Max	-0.250000	-1910.58	1	-0.500000	-0.250000
38	0.29999	SLV 9	Max	-0.250000	-1855.14	1	-0.500000	-0.250000
38	0.00000	SLV 9	Min	-0.250000	-1988.96	1	-0.500000	-0.250000
38	0.15000	SLV 9	Min	-0.250000	-1910.58	1	-0.500000	-0.250000
38	0.29999	SLV 9	Min	-0.250000	-1855.14	1	-0.500000	-0.250000
38	0.00000	SLV 10	Max	-0.250000	-1736.98	1	-0.500000	-0.250000
38	0.15000	SLV 10	Max	-0.250000	-1833.48	1	-0.500000	-0.250000
38	0.29999	SLV 10	Max	-0.250000	-1953.11	1	-0.500000	-0.250000
38	0.00000	SLV 10	Min	-0.250000	-1736.98	1	-0.500000	-0.250000
38	0.15000	SLV 10	Min	-0.250000	-1833.48	1	-0.500000	-0.250000
38	0.29999	SLV 10	Min	-0.250000	-1953.11	1	-0.500000	-0.250000
38	0.00000	SLV 11	Max	-0.250000	-1863.79	1	-0.500000	-0.250000
38	0.15000	SLV 11	Max	-0.250000	-1777.94	1	-0.500000	-0.250000
38	0.29999	SLV 11	Max	-0.250000	-1718.40	1	-0.500000	-0.250000
38	0.00000	SLV 11	Min	-0.250000	-1863.79	1	-0.500000	-0.250000
38	0.15000	SLV 11	Min	-0.250000	-1777.94	1	-0.500000	-0.250000
38	0.29999	SLV 11	Min	-0.250000	-1718.40	1	-0.500000	-0.250000
38	0.00000	SLV 12	Max	-0.250000	-1602.05	1	-0.500000	-0.250000
38	0.15000	SLV 12	Max	-0.250000	-1695.90	1	-0.500000	-0.250000
38	0.29999	SLV 12	Max	-0.250000	-1816.26	1	-0.500000	-0.250000
38	0.00000	SLV 12	Min	-0.250000	-1602.05	1	-0.500000	-0.250000
38	0.15000	SLV 12	Min	-0.250000	-1695.90	1	-0.500000	-0.250000
38	0.29999	SLV 12	Min	-0.250000	-1816.26	1	-0.500000	-0.250000
38	0.00000	SLV 13	Max	-0.250000	-517.71	1	-0.500000	-0.250000
38	0.15000	SLV 13	Max	-0.250000	-478.12	1	-0.500000	-0.250000
38	0.29999	SLV 13	Max	-0.250000	-457.50	1	-0.500000	-0.250000
38	0.00000	SLV 13	Min	-0.250000	-517.71	1	-0.500000	-0.250000
38	0.15000	SLV 13	Min	-0.250000	-478.12	1	-0.500000	-0.250000
38	0.29999	SLV 13	Min	-0.250000	-457.50	1	-0.500000	-0.250000
38	0.00000	SLV 14	Max	-0.250000	-495.86	1	-0.500000	-0.250000
38	0.15000	SLV 14	Max	-0.250000	-520.54	1	-0.500000	-0.250000
38	0.29999	SLV 14	Max	-0.250000	-564.25	1	-0.500000	-0.250000
38	0.00000	SLV 14	Min	-0.250000	-495.86	1	-0.500000	-0.250000
38	0.15000	SLV 14	Min	-0.250000	-520.54	1	-0.500000	-0.250000
38	0.29999	SLV 14	Min	-0.250000	-564.25	1	-0.500000	-0.250000
38	0.00000	SLV 15	Max	-0.250000	-568.90	3	0.500000	-0.250000
38	0.15000	SLV 15	Max	-0.250000	-622.27	3	0.500000	-0.250000
38	0.29999	SLV 15	Max	-0.250000	-645.37	3	0.500000	-0.250000
38	0.00000	SLV 15	Min	-0.250000	-568.90	3	0.500000	-0.250000
38	0.15000	SLV 15	Min	-0.250000	-622.27	3	0.500000	-0.250000
38	0.29999	SLV 15	Min	-0.250000	-645.37	3	0.500000	-0.250000
38	0.00000	SLV 16	Max	-0.250000	-626.60	3	0.500000	-0.250000
38	0.15000	SLV 16	Max	-0.250000	-615.82	3	0.500000	-0.250000
38	0.29999	SLV 16	Max	-0.250000	-574.72	3	0.500000	-0.250000
38	0.00000	SLV 16	Min	-0.250000	-626.60	3	0.500000	-0.250000
38	0.15000	SLV 16	Min	-0.250000	-615.82	3	0.500000	-0.250000

Table: Element Forces - Frames, Part 3 of 4

Frame	Station m	OutputCase	StepType	x3S11Max m	S11Min KN/m2	PtS11Min	x2S11Min m	x3S11Min m
38	0.29999	SLV 16	Min	-0.250000	-574.72	3	0.500000	-0.250000
39	0.00000	SLE-C	Max	-0.250000	-674.76	3	0.500000	-0.250000
39	0.15000	SLE-C	Max	-0.250000	-732.51	3	0.500000	-0.250000
39	0.30000	SLE-C	Max	-0.250000	-762.06	3	0.500000	-0.250000
39	0.00000	SLE-C	Min	-0.250000	-674.76	3	0.500000	-0.250000
39	0.15000	SLE-C	Min	-0.250000	-732.51	3	0.500000	-0.250000
39	0.30000	SLE-C	Min	-0.250000	-762.06	3	0.500000	-0.250000
39	0.00000	SLE-F1	Max	-0.250000	-725.55	3	0.500000	-0.250000
39	0.15000	SLE-F1	Max	-0.250000	-780.78	3	0.500000	-0.250000
39	0.30000	SLE-F1	Max	-0.250000	-808.93	3	0.500000	-0.250000
39	0.00000	SLE-F1	Min	-0.250000	-725.55	3	0.500000	-0.250000
39	0.15000	SLE-F1	Min	-0.250000	-780.78	3	0.500000	-0.250000
39	0.30000	SLE-F1	Min	-0.250000	-808.93	3	0.500000	-0.250000
39	0.00000	SLE-F2	Max	-0.250000	-524.49	3	0.500000	-0.250000
39	0.15000	SLE-F2	Max	-0.250000	-580.54	3	0.500000	-0.250000
39	0.30000	SLE-F2	Max	-0.250000	-613.76	3	0.500000	-0.250000
39	0.00000	SLE-F2	Min	-0.250000	-524.49	3	0.500000	-0.250000
39	0.15000	SLE-F2	Min	-0.250000	-580.54	3	0.500000	-0.250000
39	0.30000	SLE-F2	Min	-0.250000	-613.76	3	0.500000	-0.250000
39	0.00000	SLE-F3	Max	-0.250000	-548.75	3	0.500000	-0.250000
39	0.15000	SLE-F3	Max	-0.250000	-580.46	3	0.500000	-0.250000
39	0.30000	SLE-F3	Max	-0.250000	-589.12	3	0.500000	-0.250000
39	0.00000	SLE-F3	Min	-0.250000	-548.75	3	0.500000	-0.250000
39	0.15000	SLE-F3	Min	-0.250000	-580.46	3	0.500000	-0.250000
39	0.30000	SLE-F3	Min	-0.250000	-589.12	3	0.500000	-0.250000
39	0.00000	SLE-QP	Max	-0.250000	-587.29	3	0.500000	-0.250000
39	0.15000	SLE-QP	Max	-0.250000	-643.16	3	0.500000	-0.250000
39	0.30000	SLE-QP	Max	-0.250000	-676.20	3	0.500000	-0.250000
39	0.00000	SLE-QP	Min	-0.250000	-587.29	3	0.500000	-0.250000
39	0.15000	SLE-QP	Min	-0.250000	-643.16	3	0.500000	-0.250000
39	0.30000	SLE-QP	Min	-0.250000	-676.20	3	0.500000	-0.250000
39	0.00000	SLU-1	Max	-0.250000	-802.29	3	0.500000	-0.250000
39	0.15000	SLU-1	Max	-0.250000	-893.89	3	0.500000	-0.250000
39	0.30000	SLU-1	Max	-0.250000	-955.47	3	0.500000	-0.250000
39	0.00000	SLU-1	Min	-0.250000	-802.29	3	0.500000	-0.250000
39	0.15000	SLU-1	Min	-0.250000	-893.89	3	0.500000	-0.250000
39	0.30000	SLU-1	Min	-0.250000	-955.47	3	0.500000	-0.250000
39	0.00000	SLU-2	Max	-0.250000	-967.85	3	0.500000	-0.250000
39	0.15000	SLU-2	Max	-0.250000	-1080.16	3	0.500000	-0.250000
39	0.30000	SLU-2	Max	-0.250000	-1162.71	3	0.500000	-0.250000
39	0.00000	SLU-2	Min	-0.250000	-967.85	3	0.500000	-0.250000
39	0.15000	SLU-2	Min	-0.250000	-1080.16	3	0.500000	-0.250000
39	0.30000	SLU-2	Min	-0.250000	-1162.71	3	0.500000	-0.250000
39	0.00000	SLU-3	Max	-0.250000	-412.77	3	0.500000	-0.250000
39	0.15000	SLU-3	Max	-0.250000	-434.59	3	0.500000	-0.250000
39	0.30000	SLU-3	Max	-0.250000	-433.20	3	0.500000	-0.250000
39	0.00000	SLU-3	Min	-0.250000	-412.77	3	0.500000	-0.250000
39	0.15000	SLU-3	Min	-0.250000	-434.59	3	0.500000	-0.250000
39	0.30000	SLU-3	Min	-0.250000	-433.20	3	0.500000	-0.250000
39	0.00000	SLU-4	Max	-0.250000	-814.53	3	0.500000	-0.250000
39	0.15000	SLU-4	Max	-0.250000	-930.52	3	0.500000	-0.250000
39	0.30000	SLU-4	Max	-0.250000	-1016.75	3	0.500000	-0.250000
39	0.00000	SLU-4	Min	-0.250000	-814.53	3	0.500000	-0.250000
39	0.15000	SLU-4	Min	-0.250000	-930.52	3	0.500000	-0.250000
39	0.30000	SLU-4	Min	-0.250000	-1016.75	3	0.500000	-0.250000
39	0.00000	SLU-5	Max	-0.250000	-418.62	3	0.500000	-0.250000
39	0.15000	SLU-5	Max	-0.250000	-464.15	3	0.500000	-0.250000
39	0.30000	SLU-5	Max	-0.250000	-486.73	3	0.500000	-0.250000
39	0.00000	SLU-5	Min	-0.250000	-418.62	3	0.500000	-0.250000

Table: Element Forces - Frames, Part 3 of 4

Frame	Station m	OutputCase	StepType	x3S11Max m	S11Min KN/m2	PtS11Min	x2S11Min m	x3S11Min m
39	0.15000	SLU-5	Min	-0.250000	-464.15	3	0.500000	-0.250000
39	0.30000	SLU-5	Min	-0.250000	-486.73	3	0.500000	-0.250000
39	0.00000	SLU-6	Max	-0.250000	-833.83	3	0.500000	-0.250000
39	0.15000	SLU-6	Max	-0.250000	-913.32	3	0.500000	-0.250000
39	0.30000	SLU-6	Max	-0.250000	-962.78	3	0.500000	-0.250000
39	0.00000	SLU-6	Min	-0.250000	-833.83	3	0.500000	-0.250000
39	0.15000	SLU-6	Min	-0.250000	-913.32	3	0.500000	-0.250000
39	0.30000	SLU-6	Min	-0.250000	-962.78	3	0.500000	-0.250000
39	0.00000	SLU-7	Max	-0.250000	-449.02	3	0.500000	-0.250000
39	0.15000	SLU-7	Max	-0.250000	-460.12	3	0.500000	-0.250000
39	0.30000	SLU-7	Max	-0.250000	-448.02	3	0.500000	-0.250000
39	0.00000	SLU-7	Min	-0.250000	-449.02	3	0.500000	-0.250000
39	0.15000	SLU-7	Min	-0.250000	-460.12	3	0.500000	-0.250000
39	0.30000	SLU-7	Min	-0.250000	-448.02	3	0.500000	-0.250000
39	0.00000	SLV 1	Max	-0.250000	-2052.39	1	-0.500000	-0.250000
39	0.15000	SLV 1	Max	-0.250000	-2012.95	1	-0.500000	-0.250000
39	0.30000	SLV 1	Max	-0.250000	-1995.89	1	-0.500000	-0.250000
39	0.00000	SLV 1	Min	-0.250000	-2052.39	1	-0.500000	-0.250000
39	0.15000	SLV 1	Min	-0.250000	-2012.95	1	-0.500000	-0.250000
39	0.30000	SLV 1	Min	-0.250000	-1995.89	1	-0.500000	-0.250000
39	0.00000	SLV 2	Max	-0.250000	-1953.45	1	-0.500000	-0.250000
39	0.15000	SLV 2	Max	-0.250000	-1899.93	1	-0.500000	-0.250000
39	0.30000	SLV 2	Max	-0.250000	-1872.05	1	-0.500000	-0.250000
39	0.00000	SLV 2	Min	-0.250000	-1953.45	1	-0.500000	-0.250000
39	0.15000	SLV 2	Min	-0.250000	-1899.93	1	-0.500000	-0.250000
39	0.30000	SLV 2	Min	-0.250000	-1872.05	1	-0.500000	-0.250000
39	0.00000	SLV 3	Max	-0.250000	-1953.45	1	-0.500000	-0.250000
39	0.15000	SLV 3	Max	-0.250000	-1899.93	1	-0.500000	-0.250000
39	0.30000	SLV 3	Max	-0.250000	-1872.05	1	-0.500000	-0.250000
39	0.00000	SLV 3	Min	-0.250000	-1953.45	1	-0.500000	-0.250000
39	0.15000	SLV 3	Min	-0.250000	-1899.93	1	-0.500000	-0.250000
39	0.30000	SLV 3	Min	-0.250000	-1872.05	1	-0.500000	-0.250000
39	0.00000	SLV 4	Max	-0.250000	-1298.95	1	-0.500000	-0.250000
39	0.15000	SLV 4	Max	-0.250000	-1427.50	1	-0.500000	-0.250000
39	0.30000	SLV 4	Max	-0.250000	-1583.40	1	-0.500000	-0.250000
39	0.00000	SLV 4	Min	-0.250000	-1298.95	1	-0.500000	-0.250000
39	0.15000	SLV 4	Min	-0.250000	-1427.50	1	-0.500000	-0.250000
39	0.30000	SLV 4	Min	-0.250000	-1583.40	1	-0.500000	-0.250000
39	0.00000	SLV 5	Max	-0.250000	-583.71	1	-0.500000	-0.250000
39	0.15000	SLV 5	Max	-0.250000	-543.62	1	-0.500000	-0.250000
39	0.30000	SLV 5	Max	-0.250000	-522.11	1	-0.500000	-0.250000
39	0.00000	SLV 5	Min	-0.250000	-583.71	1	-0.500000	-0.250000
39	0.15000	SLV 5	Min	-0.250000	-543.62	1	-0.500000	-0.250000
39	0.30000	SLV 5	Min	-0.250000	-522.11	1	-0.500000	-0.250000
39	0.00000	SLV 6	Max	-0.250000	-418.21	1	-0.500000	-0.250000
39	0.15000	SLV 6	Max	-0.250000	-444.80	1	-0.500000	-0.250000
39	0.30000	SLV 6	Max	-0.250000	-490.48	1	-0.500000	-0.250000
39	0.00000	SLV 6	Min	-0.250000	-418.21	1	-0.500000	-0.250000
39	0.15000	SLV 6	Min	-0.250000	-444.80	1	-0.500000	-0.250000
39	0.30000	SLV 6	Min	-0.250000	-490.48	1	-0.500000	-0.250000
39	0.00000	SLV 7	Max	-0.250000	-469.44	3	0.500000	-0.250000
39	0.15000	SLV 7	Max	-0.250000	-537.70	3	0.500000	-0.250000
39	0.30000	SLV 7	Max	-0.250000	-576.52	3	0.500000	-0.250000
39	0.00000	SLV 7	Min	-0.250000	-469.44	3	0.500000	-0.250000
39	0.15000	SLV 7	Min	-0.250000	-537.70	3	0.500000	-0.250000
39	0.30000	SLV 7	Min	-0.250000	-576.52	3	0.500000	-0.250000
39	0.00000	SLV 8	Max	-0.250000	-643.28	3	0.500000	-0.250000
39	0.15000	SLV 8	Max	-0.250000	-648.71	3	0.500000	-0.250000
39	0.30000	SLV 8	Max	-0.250000	-624.18	3	0.500000	-0.250000

Table: Element Forces - Frames, Part 3 of 4

Frame	Station m	OutputCase	StepType	x3S11Max m	S11Min KN/m2	PtS11Min	x2S11Min m	x3S11Min m
39	0.0000	SLV 8	Min	-0.250000	-643.28	3	0.500000	-0.250000
39	0.1500	SLV 8	Min	-0.250000	-648.71	3	0.500000	-0.250000
39	0.3000	SLV 8	Min	-0.250000	-624.18	3	0.500000	-0.250000
39	0.0000	SLV 9	Max	-0.250000	-2052.39	1	-0.500000	-0.250000
39	0.1500	SLV 9	Max	-0.250000	-2012.95	1	-0.500000	-0.250000
39	0.3000	SLV 9	Max	-0.250000	-1995.89	1	-0.500000	-0.250000
39	0.0000	SLV 9	Min	-0.250000	-2052.39	1	-0.500000	-0.250000
39	0.1500	SLV 9	Min	-0.250000	-2012.95	1	-0.500000	-0.250000
39	0.3000	SLV 9	Min	-0.250000	-1995.89	1	-0.500000	-0.250000
39	0.0000	SLV 10	Max	-0.250000	-1417.80	1	-0.500000	-0.250000
39	0.1500	SLV 10	Max	-0.250000	-1555.73	1	-0.500000	-0.250000
39	0.3000	SLV 10	Max	-0.250000	-1717.74	1	-0.500000	-0.250000
39	0.0000	SLV 10	Min	-0.250000	-1417.80	1	-0.500000	-0.250000
39	0.1500	SLV 10	Min	-0.250000	-1555.73	1	-0.500000	-0.250000
39	0.3000	SLV 10	Min	-0.250000	-1717.74	1	-0.500000	-0.250000
39	0.0000	SLV 11	Max	-0.250000	-1953.45	1	-0.500000	-0.250000
39	0.1500	SLV 11	Max	-0.250000	-1899.93	1	-0.500000	-0.250000
39	0.3000	SLV 11	Max	-0.250000	-1872.05	1	-0.500000	-0.250000
39	0.0000	SLV 11	Min	-0.250000	-1953.45	1	-0.500000	-0.250000
39	0.1500	SLV 11	Min	-0.250000	-1899.93	1	-0.500000	-0.250000
39	0.3000	SLV 11	Min	-0.250000	-1872.05	1	-0.500000	-0.250000
39	0.0000	SLV 12	Max	-0.250000	-1298.95	1	-0.500000	-0.250000
39	0.1500	SLV 12	Max	-0.250000	-1427.50	1	-0.500000	-0.250000
39	0.3000	SLV 12	Max	-0.250000	-1583.40	1	-0.500000	-0.250000
39	0.0000	SLV 12	Min	-0.250000	-1298.95	1	-0.500000	-0.250000
39	0.1500	SLV 12	Min	-0.250000	-1427.50	1	-0.500000	-0.250000
39	0.3000	SLV 12	Min	-0.250000	-1583.40	1	-0.500000	-0.250000
39	0.0000	SLV 13	Max	-0.250000	-583.71	1	-0.500000	-0.250000
39	0.1500	SLV 13	Max	-0.250000	-543.62	1	-0.500000	-0.250000
39	0.3000	SLV 13	Max	-0.250000	-522.11	1	-0.500000	-0.250000
39	0.0000	SLV 13	Min	-0.250000	-583.71	1	-0.500000	-0.250000
39	0.1500	SLV 13	Min	-0.250000	-543.62	1	-0.500000	-0.250000
39	0.3000	SLV 13	Min	-0.250000	-522.11	1	-0.500000	-0.250000
39	0.0000	SLV 14	Max	-0.250000	-418.21	1	-0.500000	-0.250000
39	0.1500	SLV 14	Max	-0.250000	-444.80	1	-0.500000	-0.250000
39	0.3000	SLV 14	Max	-0.250000	-490.48	1	-0.500000	-0.250000
39	0.0000	SLV 14	Min	-0.250000	-418.21	1	-0.500000	-0.250000
39	0.1500	SLV 14	Min	-0.250000	-444.80	1	-0.500000	-0.250000
39	0.3000	SLV 14	Min	-0.250000	-490.48	1	-0.500000	-0.250000
39	0.0000	SLV 15	Max	-0.250000	-469.44	3	0.500000	-0.250000
39	0.1500	SLV 15	Max	-0.250000	-537.70	3	0.500000	-0.250000
39	0.3000	SLV 15	Max	-0.250000	-576.52	3	0.500000	-0.250000
39	0.0000	SLV 15	Min	-0.250000	-469.44	3	0.500000	-0.250000
39	0.1500	SLV 15	Min	-0.250000	-537.70	3	0.500000	-0.250000
39	0.3000	SLV 15	Min	-0.250000	-576.52	3	0.500000	-0.250000
39	0.0000	SLV 16	Max	-0.250000	-643.28	3	0.500000	-0.250000
39	0.1500	SLV 16	Max	-0.250000	-648.71	3	0.500000	-0.250000
39	0.3000	SLV 16	Max	-0.250000	-624.18	3	0.500000	-0.250000
39	0.0000	SLV 16	Min	-0.250000	-643.28	3	0.500000	-0.250000
39	0.1500	SLV 16	Min	-0.250000	-648.71	3	0.500000	-0.250000
39	0.3000	SLV 16	Min	-0.250000	-624.18	3	0.500000	-0.250000
40	0.0000	SLE-C	Max	-0.250000	-555.92	3	0.500000	-0.250000
40	0.1500	SLE-C	Max	-0.250000	-633.50	3	0.500000	-0.250000
40	0.3000	SLE-C	Max	-0.250000	-684.37	3	0.500000	-0.250000
40	0.0000	SLE-C	Min	-0.250000	-555.92	3	0.500000	-0.250000
40	0.1500	SLE-C	Min	-0.250000	-633.50	3	0.500000	-0.250000
40	0.3000	SLE-C	Min	-0.250000	-684.37	3	0.500000	-0.250000
40	0.0000	SLE-F1	Max	-0.250000	-603.55	3	0.500000	-0.250000
40	0.1500	SLE-F1	Max	-0.250000	-682.14	3	0.500000	-0.250000

Table: Element Forces - Frames, Part 3 of 4

Frame	Station m	OutputCase	StepType	x3S11Max m	S11Min KN/m2	PtS11Min	x2S11Min m	x3S11Min m
40	0.30000	SLE-F1	Max	-0.250000	-735.15	3	0.500000	-0.250000
40	0.00000	SLE-F1	Min	-0.250000	-603.55	3	0.500000	-0.250000
40	0.15000	SLE-F1	Min	-0.250000	-682.14	3	0.500000	-0.250000
40	0.30000	SLE-F1	Min	-0.250000	-735.15	3	0.500000	-0.250000
40	0.00000	SLE-F2	Max	-0.250000	-410.87	3	0.500000	-0.250000
40	0.15000	SLE-F2	Max	-0.250000	-483.11	3	0.500000	-0.250000
40	0.30000	SLE-F2	Max	-0.250000	-533.92	3	0.500000	-0.250000
40	0.00000	SLE-F2	Min	-0.250000	-410.87	3	0.500000	-0.250000
40	0.15000	SLE-F2	Min	-0.250000	-483.11	3	0.500000	-0.250000
40	0.30000	SLE-F2	Min	-0.250000	-533.92	3	0.500000	-0.250000
40	0.00000	SLE-F3	Max	-0.250000	-482.35	3	0.500000	-0.250000
40	0.15000	SLE-F3	Max	-0.250000	-529.17	3	0.500000	-0.250000
40	0.30000	SLE-F3	Max	-0.250000	-553.95	3	0.500000	-0.250000
40	0.00000	SLE-F3	Min	-0.250000	-482.35	3	0.500000	-0.250000
40	0.15000	SLE-F3	Min	-0.250000	-529.17	3	0.500000	-0.250000
40	0.30000	SLE-F3	Min	-0.250000	-553.95	3	0.500000	-0.250000
40	0.00000	SLE-QP	Max	-0.250000	-467.77	3	0.500000	-0.250000
40	0.15000	SLE-QP	Max	-0.250000	-543.07	3	0.500000	-0.250000
40	0.30000	SLE-QP	Max	-0.250000	-596.95	3	0.500000	-0.250000
40	0.00000	SLE-QP	Min	-0.250000	-467.77	3	0.500000	-0.250000
40	0.15000	SLE-QP	Min	-0.250000	-543.07	3	0.500000	-0.250000
40	0.30000	SLE-QP	Min	-0.250000	-596.95	3	0.500000	-0.250000
40	0.00000	SLU-1	Max	-0.250000	-635.80	3	0.500000	-0.250000
40	0.15000	SLU-1	Max	-0.250000	-740.50	3	0.500000	-0.250000
40	0.30000	SLU-1	Max	-0.250000	-816.40	3	0.500000	-0.250000
40	0.00000	SLU-1	Min	-0.250000	-635.80	3	0.500000	-0.250000
40	0.15000	SLU-1	Min	-0.250000	-740.50	3	0.500000	-0.250000
40	0.30000	SLU-1	Min	-0.250000	-816.40	3	0.500000	-0.250000
40	0.00000	SLU-2	Max	-0.250000	-742.07	3	0.500000	-0.250000
40	0.15000	SLU-2	Max	-0.250000	-878.29	3	0.500000	-0.250000
40	0.30000	SLU-2	Max	-0.250000	-986.43	3	0.500000	-0.250000
40	0.00000	SLU-2	Min	-0.250000	-742.07	3	0.500000	-0.250000
40	0.15000	SLU-2	Min	-0.250000	-878.29	3	0.500000	-0.250000
40	0.30000	SLU-2	Min	-0.250000	-986.43	3	0.500000	-0.250000
40	0.00000	SLU-3	Max	-0.250000	-381.10	3	0.500000	-0.250000
40	0.15000	SLU-3	Max	-0.250000	-409.55	3	0.500000	-0.250000
40	0.30000	SLU-3	Max	-0.250000	-415.52	3	0.500000	-0.250000
40	0.00000	SLU-3	Min	-0.250000	-381.10	3	0.500000	-0.250000
40	0.15000	SLU-3	Min	-0.250000	-409.55	3	0.500000	-0.250000
40	0.30000	SLU-3	Min	-0.250000	-415.52	3	0.500000	-0.250000
40	0.00000	SLU-4	Max	-0.250000	-596.26	3	0.500000	-0.250000
40	0.15000	SLU-4	Max	-0.250000	-728.72	3	0.500000	-0.250000
40	0.30000	SLU-4	Max	-0.250000	-833.10	3	0.500000	-0.250000
40	0.00000	SLU-4	Min	-0.250000	-596.26	3	0.500000	-0.250000
40	0.15000	SLU-4	Min	-0.250000	-728.72	3	0.500000	-0.250000
40	0.30000	SLU-4	Min	-0.250000	-833.10	3	0.500000	-0.250000
40	0.00000	SLU-5	Max	-0.250000	-337.50	3	0.500000	-0.250000
40	0.15000	SLU-5	Max	-0.250000	-392.48	3	0.500000	-0.250000
40	0.30000	SLU-5	Max	-0.250000	-425.69	3	0.500000	-0.250000
40	0.00000	SLU-5	Min	-0.250000	-337.50	3	0.500000	-0.250000
40	0.15000	SLU-5	Min	-0.250000	-392.48	3	0.500000	-0.250000
40	0.30000	SLU-5	Min	-0.250000	-425.69	3	0.500000	-0.250000
40	0.00000	SLU-6	Max	-0.250000	-685.93	3	0.500000	-0.250000
40	0.15000	SLU-6	Max	-0.250000	-780.46	3	0.500000	-0.250000
40	0.30000	SLU-6	Max	-0.250000	-846.18	3	0.500000	-0.250000
40	0.00000	SLU-6	Min	-0.250000	-685.93	3	0.500000	-0.250000
40	0.15000	SLU-6	Min	-0.250000	-780.46	3	0.500000	-0.250000
40	0.30000	SLU-6	Min	-0.250000	-846.18	3	0.500000	-0.250000
40	0.00000	SLU-7	Max	-0.250000	-432.79	3	0.500000	-0.250000

Table: Element Forces - Frames, Part 3 of 4

Frame	Station m	OutputCase	StepType	x3S11Max m	S11Min KN/m2	PtS11Min	x2S11Min m	x3S11Min m
40	0.15000	SLU-7	Max	-0.250000	-452.76	3	0.500000	-0.250000
40	0.30000	SLU-7	Max	-0.250000	-450.26	3	0.500000	-0.250000
40	0.00000	SLU-7	Min	-0.250000	-432.79	3	0.500000	-0.250000
40	0.15000	SLU-7	Min	-0.250000	-452.76	3	0.500000	-0.250000
40	0.30000	SLU-7	Min	-0.250000	-450.26	3	0.500000	-0.250000
40	0.00000	SLV 1	Max	-0.250000	-2019.97	1	-0.500000	-0.250000
40	0.15000	SLV 1	Max	-0.250000	-2025.67	1	-0.500000	-0.250000
40	0.30000	SLV 1	Max	-0.250000	-2052.66	1	-0.500000	-0.250000
40	0.00000	SLV 1	Min	-0.250000	-2019.97	1	-0.500000	-0.250000
40	0.15000	SLV 1	Min	-0.250000	-2025.67	1	-0.500000	-0.250000
40	0.30000	SLV 1	Min	-0.250000	-2052.66	1	-0.500000	-0.250000
40	0.00000	SLV 2	Max	-0.250000	-1959.82	1	-0.500000	-0.250000
40	0.15000	SLV 2	Max	-0.250000	-1945.77	1	-0.500000	-0.250000
40	0.30000	SLV 2	Max	-0.250000	-1956.00	1	-0.500000	-0.250000
40	0.00000	SLV 2	Min	-0.250000	-1959.82	1	-0.500000	-0.250000
40	0.15000	SLV 2	Min	-0.250000	-1945.77	1	-0.500000	-0.250000
40	0.30000	SLV 2	Min	-0.250000	-1956.00	1	-0.500000	-0.250000
40	0.00000	SLV 3	Max	-0.250000	-1959.82	1	-0.500000	-0.250000
40	0.15000	SLV 3	Max	-0.250000	-1945.77	1	-0.500000	-0.250000
40	0.30000	SLV 3	Max	-0.250000	-1956.00	1	-0.500000	-0.250000
40	0.00000	SLV 3	Min	-0.250000	-1959.82	1	-0.500000	-0.250000
40	0.15000	SLV 3	Min	-0.250000	-1945.77	1	-0.500000	-0.250000
40	0.30000	SLV 3	Min	-0.250000	-1956.00	1	-0.500000	-0.250000
40	0.00000	SLV 4	Max	-0.250000	-928.23	1	-0.500000	-0.250000
40	0.15000	SLV 4	Max	-0.250000	-1087.05	1	-0.500000	-0.250000
40	0.30000	SLV 4	Max	-0.250000	-1274.89	1	-0.500000	-0.250000
40	0.00000	SLV 4	Min	-0.250000	-928.23	1	-0.500000	-0.250000
40	0.15000	SLV 4	Min	-0.250000	-1087.05	1	-0.500000	-0.250000
40	0.30000	SLV 4	Min	-0.250000	-1274.89	1	-0.500000	-0.250000
40	0.00000	SLV 5	Max	-0.250000	-643.17	1	-0.500000	-0.250000
40	0.15000	SLV 5	Max	-0.250000	-606.60	1	-0.500000	-0.250000
40	0.30000	SLV 5	Max	-0.250000	-587.80	1	-0.500000	-0.250000
40	0.00000	SLV 5	Min	-0.250000	-643.17	1	-0.500000	-0.250000
40	0.15000	SLV 5	Min	-0.250000	-606.60	1	-0.500000	-0.250000
40	0.30000	SLV 5	Min	-0.250000	-587.80	1	-0.500000	-0.250000
40	0.00000	SLV 6	Max	-0.250000	-335.43	1	-0.500000	-0.250000
40	0.15000	SLV 6	Max	-0.250000	-364.27	1	-0.500000	-0.250000
40	0.30000	SLV 6	Max	-0.250000	-412.31	1	-0.500000	-0.250000
40	0.00000	SLV 6	Min	-0.250000	-335.43	1	-0.500000	-0.250000
40	0.15000	SLV 6	Min	-0.250000	-364.27	1	-0.500000	-0.250000
40	0.30000	SLV 6	Min	-0.250000	-412.31	1	-0.500000	-0.250000
40	0.00000	SLV 7	Max	-0.250000	-390.59	1	-0.500000	-0.250000
40	0.15000	SLV 7	Max	-0.250000	-430.90	3	0.500000	-0.250000
40	0.30000	SLV 7	Max	-0.250000	-479.84	3	0.500000	-0.250000
40	0.00000	SLV 7	Min	-0.250000	-390.59	1	-0.500000	-0.250000
40	0.15000	SLV 7	Min	-0.250000	-430.90	3	0.500000	-0.250000
40	0.30000	SLV 7	Min	-0.250000	-479.84	3	0.500000	-0.250000
40	0.00000	SLV 8	Max	-0.250000	-635.43	3	0.500000	-0.250000
40	0.15000	SLV 8	Max	-0.250000	-654.04	3	0.500000	-0.250000
40	0.30000	SLV 8	Max	-0.250000	-643.44	3	0.500000	-0.250000
40	0.00000	SLV 8	Min	-0.250000	-635.43	3	0.500000	-0.250000
40	0.15000	SLV 8	Min	-0.250000	-654.04	3	0.500000	-0.250000
40	0.30000	SLV 8	Min	-0.250000	-643.44	3	0.500000	-0.250000
40	0.00000	SLV 9	Max	-0.250000	-2019.97	1	-0.500000	-0.250000
40	0.15000	SLV 9	Max	-0.250000	-2025.67	1	-0.500000	-0.250000
40	0.30000	SLV 9	Max	-0.250000	-2052.66	1	-0.500000	-0.250000
40	0.00000	SLV 9	Min	-0.250000	-2019.97	1	-0.500000	-0.250000
40	0.15000	SLV 9	Min	-0.250000	-2025.67	1	-0.500000	-0.250000
40	0.30000	SLV 9	Min	-0.250000	-2052.66	1	-0.500000	-0.250000

Table: Element Forces - Frames, Part 3 of 4

Frame	Station m	OutputCase	StepType	x3S11Max m	S11Min KN/m2	PtS11Min	x2S11Min m	x3S11Min m
40	0.00000	SLV 10	Max	-0.250000	-1018.04	1	-0.500000	-0.250000
40	0.15000	SLV 10	Max	-0.250000	-1192.11	1	-0.500000	-0.250000
40	0.30000	SLV 10	Max	-0.250000	-1392.19	1	-0.500000	-0.250000
40	0.00000	SLV 10	Min	-0.250000	-1018.04	1	-0.500000	-0.250000
40	0.15000	SLV 10	Min	-0.250000	-1192.11	1	-0.500000	-0.250000
40	0.30000	SLV 10	Min	-0.250000	-1392.19	1	-0.500000	-0.250000
40	0.00000	SLV 11	Max	-0.250000	-1959.82	1	-0.500000	-0.250000
40	0.15000	SLV 11	Max	-0.250000	-1945.77	1	-0.500000	-0.250000
40	0.30000	SLV 11	Max	-0.250000	-1956.00	1	-0.500000	-0.250000
40	0.00000	SLV 11	Min	-0.250000	-1959.82	1	-0.500000	-0.250000
40	0.15000	SLV 11	Min	-0.250000	-1945.77	1	-0.500000	-0.250000
40	0.30000	SLV 11	Min	-0.250000	-1956.00	1	-0.500000	-0.250000
40	0.00000	SLV 12	Max	-0.250000	-928.23	1	-0.500000	-0.250000
40	0.15000	SLV 12	Max	-0.250000	-1087.05	1	-0.500000	-0.250000
40	0.30000	SLV 12	Max	-0.250000	-1274.89	1	-0.500000	-0.250000
40	0.00000	SLV 12	Min	-0.250000	-928.23	1	-0.500000	-0.250000
40	0.15000	SLV 12	Min	-0.250000	-1087.05	1	-0.500000	-0.250000
40	0.30000	SLV 12	Min	-0.250000	-1274.89	1	-0.500000	-0.250000
40	0.00000	SLV 13	Max	-0.250000	-643.17	1	-0.500000	-0.250000
40	0.15000	SLV 13	Max	-0.250000	-606.60	1	-0.500000	-0.250000
40	0.30000	SLV 13	Max	-0.250000	-587.80	1	-0.500000	-0.250000
40	0.00000	SLV 13	Min	-0.250000	-643.17	1	-0.500000	-0.250000
40	0.15000	SLV 13	Min	-0.250000	-606.60	1	-0.500000	-0.250000
40	0.30000	SLV 13	Min	-0.250000	-587.80	1	-0.500000	-0.250000
40	0.00000	SLV 14	Max	-0.250000	-335.43	1	-0.500000	-0.250000
40	0.15000	SLV 14	Max	-0.250000	-364.27	1	-0.500000	-0.250000
40	0.30000	SLV 14	Max	-0.250000	-412.31	1	-0.500000	-0.250000
40	0.00000	SLV 14	Min	-0.250000	-335.43	1	-0.500000	-0.250000
40	0.15000	SLV 14	Min	-0.250000	-364.27	1	-0.500000	-0.250000
40	0.30000	SLV 14	Min	-0.250000	-412.31	1	-0.500000	-0.250000
40	0.00000	SLV 15	Max	-0.250000	-390.59	1	-0.500000	-0.250000
40	0.15000	SLV 15	Max	-0.250000	-430.90	3	0.500000	-0.250000
40	0.30000	SLV 15	Max	-0.250000	-479.84	3	0.500000	-0.250000
40	0.00000	SLV 15	Min	-0.250000	-390.59	1	-0.500000	-0.250000
40	0.15000	SLV 15	Min	-0.250000	-430.90	3	0.500000	-0.250000
40	0.30000	SLV 15	Min	-0.250000	-479.84	3	0.500000	-0.250000
40	0.00000	SLV 16	Max	-0.250000	-635.43	3	0.500000	-0.250000
40	0.15000	SLV 16	Max	-0.250000	-654.04	3	0.500000	-0.250000
40	0.30000	SLV 16	Max	-0.250000	-643.44	3	0.500000	-0.250000
40	0.00000	SLV 16	Min	-0.250000	-635.43	3	0.500000	-0.250000
40	0.15000	SLV 16	Min	-0.250000	-654.04	3	0.500000	-0.250000
40	0.30000	SLV 16	Min	-0.250000	-643.44	3	0.500000	-0.250000
41	0.00000	SLE-C	Max	-0.250000	-407.32	3	0.500000	-0.250000
41	0.14996	SLE-C	Max	-0.250000	-500.68	3	0.500000	-0.250000
41	0.29993	SLE-C	Max	-0.250000	-568.30	3	0.500000	-0.250000
41	0.00000	SLE-C	Min	-0.250000	-407.32	3	0.500000	-0.250000
41	0.14996	SLE-C	Min	-0.250000	-500.68	3	0.500000	-0.250000
41	0.29993	SLE-C	Min	-0.250000	-568.30	3	0.500000	-0.250000
41	0.00000	SLE-F1	Max	-0.250000	-446.00	3	0.500000	-0.250000
41	0.14996	SLE-F1	Max	-0.250000	-543.50	3	0.500000	-0.250000
41	0.29993	SLE-F1	Max	-0.250000	-616.43	3	0.500000	-0.250000
41	0.00000	SLE-F1	Min	-0.250000	-446.00	3	0.500000	-0.250000
41	0.14996	SLE-F1	Min	-0.250000	-543.50	3	0.500000	-0.250000
41	0.29993	SLE-F1	Min	-0.250000	-616.43	3	0.500000	-0.250000
41	0.00000	SLE-F2	Max	-0.250000	-274.33	3	0.500000	-0.250000
41	0.14996	SLE-F2	Max	-0.250000	-358.70	3	0.500000	-0.250000
41	0.29993	SLE-F2	Max	-0.250000	-422.50	3	0.500000	-0.250000
41	0.00000	SLE-F2	Min	-0.250000	-274.33	3	0.500000	-0.250000
41	0.14996	SLE-F2	Min	-0.250000	-358.70	3	0.500000	-0.250000

Table: Element Forces - Frames, Part 3 of 4

Frame	Station m	OutputCase	StepType	x3S11Max m	S11Min KN/m2	PtS11Min	x2S11Min m	x3S11Min m
41	0.29993	SLE-F2	Min	-0.250000	-422.50	3	0.500000	-0.250000
41	0.00000	SLE-F3	Max	-0.250000	-391.90	3	0.500000	-0.250000
41	0.14996	SLE-F3	Max	-0.250000	-451.69	3	0.500000	-0.250000
41	0.29993	SLE-F3	Max	-0.250000	-489.78	3	0.500000	-0.250000
41	0.00000	SLE-F3	Min	-0.250000	-391.90	3	0.500000	-0.250000
41	0.14996	SLE-F3	Min	-0.250000	-451.69	3	0.500000	-0.250000
41	0.29993	SLE-F3	Min	-0.250000	-489.78	3	0.500000	-0.250000
41	0.00000	SLE-QP	Max	-0.250000	-319.69	3	0.500000	-0.250000
41	0.14996	SLE-QP	Max	-0.250000	-410.17	3	0.500000	-0.250000
41	0.29993	SLE-QP	Max	-0.250000	-480.08	3	0.500000	-0.250000
41	0.00000	SLE-QP	Min	-0.250000	-319.69	3	0.500000	-0.250000
41	0.14996	SLE-QP	Min	-0.250000	-410.17	3	0.500000	-0.250000
41	0.29993	SLE-QP	Min	-0.250000	-480.08	3	0.500000	-0.250000
41	0.00000	SLU-1	Max	-0.250000	-450.31	3	0.500000	-0.250000
41	0.14996	SLU-1	Max	-0.250000	-565.12	3	0.500000	-0.250000
41	0.29993	SLU-1	Max	-0.250000	-651.45	3	0.500000	-0.250000
41	0.00000	SLU-1	Min	-0.250000	-450.31	3	0.500000	-0.250000
41	0.14996	SLU-1	Min	-0.250000	-565.12	3	0.500000	-0.250000
41	0.29993	SLU-1	Min	-0.250000	-651.45	3	0.500000	-0.250000
41	0.00000	SLU-2	Max	-0.250000	-481.79	3	0.500000	-0.250000
41	0.14996	SLU-2	Max	-0.250000	-636.27	3	0.500000	-0.250000
41	0.29993	SLU-2	Max	-0.250000	-763.58	3	0.500000	-0.250000
41	0.00000	SLU-2	Min	-0.250000	-481.79	3	0.500000	-0.250000
41	0.14996	SLU-2	Min	-0.250000	-636.27	3	0.500000	-0.250000
41	0.29993	SLU-2	Min	-0.250000	-763.58	3	0.500000	-0.250000
41	0.00000	SLU-3	Max	-0.250000	-338.16	3	0.500000	-0.250000
41	0.14996	SLU-3	Max	-0.250000	-372.81	3	0.500000	-0.250000
41	0.29993	SLU-3	Max	-0.250000	-384.94	3	0.500000	-0.250000
41	0.00000	SLU-3	Min	-0.250000	-338.16	3	0.500000	-0.250000
41	0.14996	SLU-3	Min	-0.250000	-372.81	3	0.500000	-0.250000
41	0.29993	SLU-3	Min	-0.250000	-384.94	3	0.500000	-0.250000
41	0.00000	SLU-4	Max	-0.250000	-370.07	1	-0.500000	-0.250000
41	0.14996	SLU-4	Max	-0.250000	-500.17	3	0.500000	-0.250000
41	0.29993	SLU-4	Max	-0.250000	-616.67	3	0.500000	-0.250000
41	0.00000	SLU-4	Min	-0.250000	-370.07	1	-0.500000	-0.250000
41	0.14996	SLU-4	Min	-0.250000	-500.17	3	0.500000	-0.250000
41	0.29993	SLU-4	Min	-0.250000	-616.67	3	0.500000	-0.250000
41	0.00000	SLU-5	Max	-0.250000	-346.53	1	-0.500000	-0.250000
41	0.14996	SLU-5	Max	-0.250000	-305.31	3	0.500000	-0.250000
41	0.29993	SLU-5	Max	-0.250000	-345.88	3	0.500000	-0.250000
41	0.00000	SLU-5	Min	-0.250000	-346.53	1	-0.500000	-0.250000
41	0.14996	SLU-5	Min	-0.250000	-305.31	3	0.500000	-0.250000
41	0.29993	SLU-5	Min	-0.250000	-345.88	3	0.500000	-0.250000
41	0.00000	SLU-6	Max	-0.250000	-515.24	3	0.500000	-0.250000
41	0.14996	SLU-6	Max	-0.250000	-621.98	3	0.500000	-0.250000
41	0.29993	SLU-6	Max	-0.250000	-700.19	3	0.500000	-0.250000
41	0.00000	SLU-6	Min	-0.250000	-515.24	3	0.500000	-0.250000
41	0.14996	SLU-6	Min	-0.250000	-621.98	3	0.500000	-0.250000
41	0.29993	SLU-6	Min	-0.250000	-700.19	3	0.500000	-0.250000
41	0.00000	SLU-7	Max	-0.250000	-401.08	3	0.500000	-0.250000
41	0.14996	SLU-7	Max	-0.250000	-429.56	3	0.500000	-0.250000
41	0.29993	SLU-7	Max	-0.250000	-435.52	3	0.500000	-0.250000
41	0.00000	SLU-7	Min	-0.250000	-401.08	3	0.500000	-0.250000
41	0.14996	SLU-7	Min	-0.250000	-429.56	3	0.500000	-0.250000
41	0.29993	SLU-7	Min	-0.250000	-435.52	3	0.500000	-0.250000
41	0.00000	SLV 1	Max	-0.250000	-1893.31	1	-0.500000	-0.250000
41	0.14996	SLV 1	Max	-0.250000	-1943.00	1	-0.500000	-0.250000
41	0.29993	SLV 1	Max	-0.250000	-2013.21	1	-0.500000	-0.250000
41	0.00000	SLV 1	Min	-0.250000	-1893.31	1	-0.500000	-0.250000

Table: Element Forces - Frames, Part 3 of 4

Frame	Station m	OutputCase	StepType	x3S11Max m	S11Min KN/m2	PtS11Min	x2S11Min m	x3S11Min m
41	0.14996	SLV 1	Min	-0.250000	-1943.00	1	-0.500000	-0.250000
41	0.29993	SLV 1	Min	-0.250000	-2013.21	1	-0.500000	-0.250000
41	0.00000	SLV 2	Max	-0.250000	-1883.64	1	-0.500000	-0.250000
41	0.14996	SLV 2	Max	-0.250000	-1907.89	1	-0.500000	-0.250000
41	0.29993	SLV 2	Max	-0.250000	-1955.97	1	-0.500000	-0.250000
41	0.00000	SLV 2	Min	-0.250000	-1883.64	1	-0.500000	-0.250000
41	0.14996	SLV 2	Min	-0.250000	-1907.89	1	-0.500000	-0.250000
41	0.29993	SLV 2	Min	-0.250000	-1955.97	1	-0.500000	-0.250000
41	0.00000	SLV 3	Max	-0.250000	-1883.64	1	-0.500000	-0.250000
41	0.14996	SLV 3	Max	-0.250000	-1907.89	1	-0.500000	-0.250000
41	0.29993	SLV 3	Max	-0.250000	-1955.97	1	-0.500000	-0.250000
41	0.00000	SLV 3	Min	-0.250000	-1883.64	1	-0.500000	-0.250000
41	0.14996	SLV 3	Min	-0.250000	-1907.89	1	-0.500000	-0.250000
41	0.29993	SLV 3	Min	-0.250000	-1955.97	1	-0.500000	-0.250000
41	0.00000	SLV 4	Max	-0.250000	-663.11	3	0.500000	-0.250000
41	0.14996	SLV 4	Max	-0.250000	-696.51	1	-0.500000	-0.250000
41	0.29993	SLV 4	Max	-0.250000	-901.83	1	-0.500000	-0.250000
41	0.00000	SLV 4	Min	-0.250000	-663.11	3	0.500000	-0.250000
41	0.14996	SLV 4	Min	-0.250000	-696.51	1	-0.500000	-0.250000
41	0.29993	SLV 4	Min	-0.250000	-901.83	1	-0.500000	-0.250000
41	0.00000	SLV 5	Max	-0.250000	-691.37	1	-0.500000	-0.250000
41	0.14996	SLV 5	Max	-0.250000	-660.48	1	-0.500000	-0.250000
41	0.29993	SLV 5	Max	-0.250000	-646.26	1	-0.500000	-0.250000
41	0.00000	SLV 5	Min	-0.250000	-691.37	1	-0.500000	-0.250000
41	0.14996	SLV 5	Min	-0.250000	-660.48	1	-0.500000	-0.250000
41	0.29993	SLV 5	Min	-0.250000	-646.26	1	-0.500000	-0.250000
41	0.00000	SLV 6	Max	-0.250000	-368.42	3	0.500000	-0.250000
41	0.14996	SLV 6	Max	-0.250000	-339.34	3	0.500000	-0.250000
41	0.29993	SLV 6	Max	-0.250000	-329.61	1	-0.500000	-0.250000
41	0.00000	SLV 6	Min	-0.250000	-368.42	3	0.500000	-0.250000
41	0.14996	SLV 6	Min	-0.250000	-339.34	3	0.500000	-0.250000
41	0.29993	SLV 6	Min	-0.250000	-329.61	1	-0.500000	-0.250000
41	0.00000	SLV 7	Max	-0.250000	-588.13	1	-0.500000	-0.250000
41	0.14996	SLV 7	Max	-0.250000	-481.26	1	-0.500000	-0.250000
41	0.29993	SLV 7	Max	-0.250000	-402.07	1	-0.500000	-0.250000
41	0.00000	SLV 7	Min	-0.250000	-588.13	1	-0.500000	-0.250000
41	0.14996	SLV 7	Min	-0.250000	-481.26	1	-0.500000	-0.250000
41	0.29993	SLV 7	Min	-0.250000	-402.07	1	-0.500000	-0.250000
41	0.00000	SLV 8	Max	-0.250000	-602.41	3	0.500000	-0.250000
41	0.14996	SLV 8	Max	-0.250000	-635.26	3	0.500000	-0.250000
41	0.29993	SLV 8	Max	-0.250000	-637.82	3	0.500000	-0.250000
41	0.00000	SLV 8	Min	-0.250000	-602.41	3	0.500000	-0.250000
41	0.14996	SLV 8	Min	-0.250000	-635.26	3	0.500000	-0.250000
41	0.29993	SLV 8	Min	-0.250000	-637.82	3	0.500000	-0.250000
41	0.00000	SLV 9	Max	-0.250000	-1893.31	1	-0.500000	-0.250000
41	0.14996	SLV 9	Max	-0.250000	-1943.00	1	-0.500000	-0.250000
41	0.29993	SLV 9	Max	-0.250000	-2013.21	1	-0.500000	-0.250000
41	0.00000	SLV 9	Min	-0.250000	-1893.31	1	-0.500000	-0.250000
41	0.14996	SLV 9	Min	-0.250000	-1943.00	1	-0.500000	-0.250000
41	0.29993	SLV 9	Min	-0.250000	-2013.21	1	-0.500000	-0.250000
41	0.00000	SLV 10	Max	-0.250000	-584.95	3	0.500000	-0.250000
41	0.14996	SLV 10	Max	-0.250000	-766.15	1	-0.500000	-0.250000
41	0.29993	SLV 10	Max	-0.250000	-989.39	1	-0.500000	-0.250000
41	0.00000	SLV 10	Min	-0.250000	-584.95	3	0.500000	-0.250000
41	0.14996	SLV 10	Min	-0.250000	-766.15	1	-0.500000	-0.250000
41	0.29993	SLV 10	Min	-0.250000	-989.39	1	-0.500000	-0.250000
41	0.00000	SLV 11	Max	-0.250000	-1883.64	1	-0.500000	-0.250000
41	0.14996	SLV 11	Max	-0.250000	-1907.89	1	-0.500000	-0.250000
41	0.29993	SLV 11	Max	-0.250000	-1955.97	1	-0.500000	-0.250000

Table: Element Forces - Frames, Part 3 of 4

Frame	Station m	OutputCase	StepType	x3S11Max m	S11Min KN/m2	PtS11Min	x2S11Min m	x3S11Min m
41	0.00000	SLV 11	Min	-0.250000	-1883.64	1	-0.500000	-0.250000
41	0.14996	SLV 11	Min	-0.250000	-1907.89	1	-0.500000	-0.250000
41	0.29993	SLV 11	Min	-0.250000	-1955.97	1	-0.500000	-0.250000
41	0.00000	SLV 12	Max	-0.250000	-663.11	3	0.500000	-0.250000
41	0.14996	SLV 12	Max	-0.250000	-696.51	1	-0.500000	-0.250000
41	0.29993	SLV 12	Max	-0.250000	-901.83	1	-0.500000	-0.250000
41	0.00000	SLV 12	Min	-0.250000	-663.11	3	0.500000	-0.250000
41	0.14996	SLV 12	Min	-0.250000	-696.51	1	-0.500000	-0.250000
41	0.29993	SLV 12	Min	-0.250000	-901.83	1	-0.500000	-0.250000
41	0.00000	SLV 13	Max	-0.250000	-691.37	1	-0.500000	-0.250000
41	0.14996	SLV 13	Max	-0.250000	-660.48	1	-0.500000	-0.250000
41	0.29993	SLV 13	Max	-0.250000	-646.26	1	-0.500000	-0.250000
41	0.00000	SLV 13	Min	-0.250000	-691.37	1	-0.500000	-0.250000
41	0.14996	SLV 13	Min	-0.250000	-660.48	1	-0.500000	-0.250000
41	0.29993	SLV 13	Min	-0.250000	-646.26	1	-0.500000	-0.250000
41	0.00000	SLV 14	Max	-0.250000	-368.42	3	0.500000	-0.250000
41	0.14996	SLV 14	Max	-0.250000	-339.34	3	0.500000	-0.250000
41	0.29993	SLV 14	Max	-0.250000	-329.61	1	-0.500000	-0.250000
41	0.00000	SLV 14	Min	-0.250000	-368.42	3	0.500000	-0.250000
41	0.14996	SLV 14	Min	-0.250000	-339.34	3	0.500000	-0.250000
41	0.29993	SLV 14	Min	-0.250000	-329.61	1	-0.500000	-0.250000
41	0.00000	SLV 15	Max	-0.250000	-588.13	1	-0.500000	-0.250000
41	0.14996	SLV 15	Max	-0.250000	-481.26	1	-0.500000	-0.250000
41	0.29993	SLV 15	Max	-0.250000	-402.07	1	-0.500000	-0.250000
41	0.00000	SLV 15	Min	-0.250000	-588.13	1	-0.500000	-0.250000
41	0.14996	SLV 15	Min	-0.250000	-481.26	1	-0.500000	-0.250000
41	0.29993	SLV 15	Min	-0.250000	-402.07	1	-0.500000	-0.250000
41	0.00000	SLV 16	Max	-0.250000	-602.41	3	0.500000	-0.250000
41	0.14996	SLV 16	Max	-0.250000	-635.26	3	0.500000	-0.250000
41	0.29993	SLV 16	Max	-0.250000	-637.82	3	0.500000	-0.250000
41	0.00000	SLV 16	Min	-0.250000	-602.41	3	0.500000	-0.250000
41	0.14996	SLV 16	Min	-0.250000	-635.26	3	0.500000	-0.250000
41	0.29993	SLV 16	Min	-0.250000	-637.82	3	0.500000	-0.250000
42	0.00000	SLE-C	Max	-0.250000	-432.74	1	-0.500000	-0.250000
42	0.14995	SLE-C	Max	-0.250000	-347.07	3	0.500000	-0.250000
42	0.29989	SLE-C	Max	-0.250000	-422.90	3	0.500000	-0.250000
42	0.00000	SLE-C	Min	-0.250000	-432.74	1	-0.500000	-0.250000
42	0.14995	SLE-C	Min	-0.250000	-347.07	3	0.500000	-0.250000
42	0.29989	SLE-C	Min	-0.250000	-422.90	3	0.500000	-0.250000
42	0.00000	SLE-F1	Max	-0.250000	-323.33	1	-0.500000	-0.250000
42	0.14995	SLE-F1	Max	-0.250000	-378.18	3	0.500000	-0.250000
42	0.29989	SLE-F1	Max	-0.250000	-462.63	3	0.500000	-0.250000
42	0.00000	SLE-F1	Min	-0.250000	-323.33	1	-0.500000	-0.250000
42	0.14995	SLE-F1	Min	-0.250000	-378.18	3	0.500000	-0.250000
42	0.29989	SLE-F1	Min	-0.250000	-462.63	3	0.500000	-0.250000
42	0.00000	SLE-F2	Max	-0.250000	-432.05	1	-0.500000	-0.250000
42	0.14995	SLE-F2	Max	-0.250000	-320.93	1	-0.500000	-0.250000
42	0.29989	SLE-F2	Max	-0.250000	-288.57	3	0.500000	-0.250000
42	0.00000	SLE-F2	Min	-0.250000	-432.05	1	-0.500000	-0.250000
42	0.14995	SLE-F2	Min	-0.250000	-320.93	1	-0.500000	-0.250000
42	0.29989	SLE-F2	Min	-0.250000	-288.57	3	0.500000	-0.250000
42	0.00000	SLE-F3	Max	-0.250000	-290.56	3	0.500000	-0.250000
42	0.14995	SLE-F3	Max	-0.250000	-356.05	3	0.500000	-0.250000
42	0.29989	SLE-F3	Max	-0.250000	-401.83	3	0.500000	-0.250000
42	0.00000	SLE-F3	Min	-0.250000	-290.56	3	0.500000	-0.250000
42	0.14995	SLE-F3	Min	-0.250000	-356.05	3	0.500000	-0.250000
42	0.29989	SLE-F3	Min	-0.250000	-401.83	3	0.500000	-0.250000
42	0.00000	SLE-QP	Max	-0.250000	-357.15	1	-0.500000	-0.250000
42	0.14995	SLE-QP	Max	-0.250000	-256.78	3	0.500000	-0.250000

Table: Element Forces - Frames, Part 3 of 4

Frame	Station m	OutputCase	StepType	x3S11Max m	S11Min KN/m2	PtS11Min	x2S11Min m	x3S11Min m
42	0.29989	SLE-QP	Max	-0.250000	-335.16	3	0.500000	-0.250000
42	0.00000	SLE-QP	Min	-0.250000	-357.15	1	-0.500000	-0.250000
42	0.14995	SLE-QP	Min	-0.250000	-256.78	3	0.500000	-0.250000
42	0.29989	SLE-QP	Min	-0.250000	-335.16	3	0.500000	-0.250000
42	0.00000	SLU-1	Max	-0.250000	-593.45	1	-0.500000	-0.250000
42	0.14995	SLU-1	Max	-0.250000	-456.07	1	-0.500000	-0.250000
42	0.29989	SLU-1	Max	-0.250000	-468.44	3	0.500000	-0.250000
42	0.00000	SLU-1	Min	-0.250000	-593.45	1	-0.500000	-0.250000
42	0.14995	SLU-1	Min	-0.250000	-456.07	1	-0.500000	-0.250000
42	0.29989	SLU-1	Min	-0.250000	-468.44	3	0.500000	-0.250000
42	0.00000	SLU-2	Max	-0.250000	-511.03	1	-0.500000	-0.250000
42	0.14995	SLU-2	Max	-0.250000	-371.10	3	0.500000	-0.250000
42	0.29989	SLU-2	Max	-0.250000	-507.46	3	0.500000	-0.250000
42	0.00000	SLU-2	Min	-0.250000	-511.03	1	-0.500000	-0.250000
42	0.14995	SLU-2	Min	-0.250000	-371.10	3	0.500000	-0.250000
42	0.29989	SLU-2	Min	-0.250000	-507.46	3	0.500000	-0.250000
42	0.00000	SLU-3	Max	-0.250000	-376.94	1	-0.500000	-0.250000
42	0.14995	SLU-3	Max	-0.250000	-329.39	3	0.500000	-0.250000
42	0.29989	SLU-3	Max	-0.250000	-343.19	3	0.500000	-0.250000
42	0.00000	SLU-3	Min	-0.250000	-376.94	1	-0.500000	-0.250000
42	0.14995	SLU-3	Min	-0.250000	-329.39	3	0.500000	-0.250000
42	0.29989	SLU-3	Min	-0.250000	-343.19	3	0.500000	-0.250000
42	0.00000	SLU-4	Max	-0.250000	-712.20	1	-0.500000	-0.250000
42	0.14995	SLU-4	Max	-0.250000	-540.82	1	-0.500000	-0.250000
42	0.29989	SLU-4	Max	-0.250000	-393.41	1	-0.500000	-0.250000
42	0.00000	SLU-4	Min	-0.250000	-712.20	1	-0.500000	-0.250000
42	0.14995	SLU-4	Min	-0.250000	-540.82	1	-0.500000	-0.250000
42	0.29989	SLU-4	Min	-0.250000	-393.41	1	-0.500000	-0.250000
42	0.00000	SLU-5	Max	-0.250000	-499.71	1	-0.500000	-0.250000
42	0.14995	SLU-5	Max	-0.250000	-418.63	1	-0.500000	-0.250000
42	0.29989	SLU-5	Max	-0.250000	-356.45	1	-0.500000	-0.250000
42	0.00000	SLU-5	Min	-0.250000	-499.71	1	-0.500000	-0.250000
42	0.14995	SLU-5	Min	-0.250000	-418.63	1	-0.500000	-0.250000
42	0.29989	SLU-5	Min	-0.250000	-356.45	1	-0.500000	-0.250000
42	0.00000	SLU-6	Max	-0.250000	-481.06	1	-0.500000	-0.250000
42	0.14995	SLU-6	Max	-0.250000	-449.30	3	0.500000	-0.250000
42	0.29989	SLU-6	Max	-0.250000	-532.24	3	0.500000	-0.250000
42	0.00000	SLU-6	Min	-0.250000	-481.06	1	-0.500000	-0.250000
42	0.14995	SLU-6	Min	-0.250000	-449.30	3	0.500000	-0.250000
42	0.29989	SLU-6	Min	-0.250000	-532.24	3	0.500000	-0.250000
42	0.00000	SLU-7	Max	-0.250000	-363.88	3	0.500000	-0.250000
42	0.14995	SLU-7	Max	-0.250000	-395.11	3	0.500000	-0.250000
42	0.29989	SLU-7	Max	-0.250000	-405.32	3	0.500000	-0.250000
42	0.00000	SLU-7	Min	-0.250000	-363.88	3	0.500000	-0.250000
42	0.14995	SLU-7	Min	-0.250000	-395.11	3	0.500000	-0.250000
42	0.29989	SLU-7	Min	-0.250000	-405.32	3	0.500000	-0.250000
42	0.00000	SLV 1	Max	-0.250000	-1655.07	1	-0.500000	-0.250000
42	0.14995	SLV 1	Max	-0.250000	-1757.36	1	-0.500000	-0.250000
42	0.29989	SLV 1	Max	-0.250000	-1878.10	1	-0.500000	-0.250000
42	0.00000	SLV 1	Min	-0.250000	-1655.07	1	-0.500000	-0.250000
42	0.14995	SLV 1	Min	-0.250000	-1757.36	1	-0.500000	-0.250000
42	0.29989	SLV 1	Min	-0.250000	-1878.10	1	-0.500000	-0.250000
42	0.00000	SLV 2	Max	-0.250000	-1701.44	1	-0.500000	-0.250000
42	0.14995	SLV 2	Max	-0.250000	-1776.25	1	-0.500000	-0.250000
42	0.29989	SLV 2	Max	-0.250000	-1872.27	1	-0.500000	-0.250000
42	0.00000	SLV 2	Min	-0.250000	-1701.44	1	-0.500000	-0.250000
42	0.14995	SLV 2	Min	-0.250000	-1776.25	1	-0.500000	-0.250000
42	0.29989	SLV 2	Min	-0.250000	-1872.27	1	-0.500000	-0.250000
42	0.00000	SLV 3	Max	-0.250000	-1701.44	1	-0.500000	-0.250000

Table: Element Forces - Frames, Part 3 of 4

Frame	Station m	OutputCase	StepType	x3S11Max m	S11Min KN/m2	PtS11Min	x2S11Min m	x3S11Min m
42	0.14995	SLV 3	Max	-0.250000	-1776.25	1	-0.500000	-0.250000
42	0.29989	SLV 3	Max	-0.250000	-1872.27	1	-0.500000	-0.250000
42	0.00000	SLV 3	Min	-0.250000	-1701.44	1	-0.500000	-0.250000
42	0.14995	SLV 3	Min	-0.250000	-1776.25	1	-0.500000	-0.250000
42	0.29989	SLV 3	Min	-0.250000	-1872.27	1	-0.500000	-0.250000
42	0.00000	SLV 4	Max	-0.250000	-989.84	3	0.500000	-0.250000
42	0.14995	SLV 4	Max	-0.250000	-829.18	3	0.500000	-0.250000
42	0.29989	SLV 4	Max	-0.250000	-633.29	3	0.500000	-0.250000
42	0.00000	SLV 4	Min	-0.250000	-989.84	3	0.500000	-0.250000
42	0.14995	SLV 4	Min	-0.250000	-829.18	3	0.500000	-0.250000
42	0.29989	SLV 4	Min	-0.250000	-633.29	3	0.500000	-0.250000
42	0.00000	SLV 5	Max	-0.250000	-713.21	1	-0.500000	-0.250000
42	0.14995	SLV 5	Max	-0.250000	-695.53	1	-0.500000	-0.250000
42	0.29989	SLV 5	Max	-0.250000	-693.07	1	-0.500000	-0.250000
42	0.00000	SLV 5	Min	-0.250000	-713.21	1	-0.500000	-0.250000
42	0.14995	SLV 5	Min	-0.250000	-695.53	1	-0.500000	-0.250000
42	0.29989	SLV 5	Min	-0.250000	-693.07	1	-0.500000	-0.250000
42	0.00000	SLV 6	Max	-0.250000	-442.72	3	0.500000	-0.250000
42	0.14995	SLV 6	Max	-0.250000	-412.14	3	0.500000	-0.250000
42	0.29989	SLV 6	Max	-0.250000	-362.13	3	0.500000	-0.250000
42	0.00000	SLV 6	Min	-0.250000	-442.72	3	0.500000	-0.250000
42	0.14995	SLV 6	Min	-0.250000	-412.14	3	0.500000	-0.250000
42	0.29989	SLV 6	Min	-0.250000	-362.13	3	0.500000	-0.250000
42	0.00000	SLV 7	Max	-0.250000	-787.66	1	-0.500000	-0.250000
42	0.14995	SLV 7	Max	-0.250000	-682.22	1	-0.500000	-0.250000
42	0.29989	SLV 7	Max	-0.250000	-601.21	1	-0.500000	-0.250000
42	0.00000	SLV 7	Min	-0.250000	-787.66	1	-0.500000	-0.250000
42	0.14995	SLV 7	Min	-0.250000	-682.22	1	-0.500000	-0.250000
42	0.29989	SLV 7	Min	-0.250000	-601.21	1	-0.500000	-0.250000
42	0.00000	SLV 8	Max	-0.250000	-553.21	3	0.500000	-0.250000
42	0.14995	SLV 8	Max	-0.250000	-594.58	3	0.500000	-0.250000
42	0.29989	SLV 8	Max	-0.250000	-607.32	3	0.500000	-0.250000
42	0.00000	SLV 8	Min	-0.250000	-553.21	3	0.500000	-0.250000
42	0.14995	SLV 8	Min	-0.250000	-594.58	3	0.500000	-0.250000
42	0.29989	SLV 8	Min	-0.250000	-607.32	3	0.500000	-0.250000
42	0.00000	SLV 9	Max	-0.250000	-1655.07	1	-0.500000	-0.250000
42	0.14995	SLV 9	Max	-0.250000	-1757.36	1	-0.500000	-0.250000
42	0.29989	SLV 9	Max	-0.250000	-1878.10	1	-0.500000	-0.250000
42	0.00000	SLV 9	Min	-0.250000	-1655.07	1	-0.500000	-0.250000
42	0.14995	SLV 9	Min	-0.250000	-1757.36	1	-0.500000	-0.250000
42	0.29989	SLV 9	Min	-0.250000	-1878.10	1	-0.500000	-0.250000
42	0.00000	SLV 10	Max	-0.250000	-947.15	3	0.500000	-0.250000
42	0.14995	SLV 10	Max	-0.250000	-765.78	3	0.500000	-0.250000
42	0.29989	SLV 10	Max	-0.250000	-551.94	3	0.500000	-0.250000
42	0.00000	SLV 10	Min	-0.250000	-947.15	3	0.500000	-0.250000
42	0.14995	SLV 10	Min	-0.250000	-765.78	3	0.500000	-0.250000
42	0.29989	SLV 10	Min	-0.250000	-551.94	3	0.500000	-0.250000
42	0.00000	SLV 11	Max	-0.250000	-1701.44	1	-0.500000	-0.250000
42	0.14995	SLV 11	Max	-0.250000	-1776.25	1	-0.500000	-0.250000
42	0.29989	SLV 11	Max	-0.250000	-1872.27	1	-0.500000	-0.250000
42	0.00000	SLV 11	Min	-0.250000	-1701.44	1	-0.500000	-0.250000
42	0.14995	SLV 11	Min	-0.250000	-1776.25	1	-0.500000	-0.250000
42	0.29989	SLV 11	Min	-0.250000	-1872.27	1	-0.500000	-0.250000
42	0.00000	SLV 12	Max	-0.250000	-989.84	3	0.500000	-0.250000
42	0.14995	SLV 12	Max	-0.250000	-829.18	3	0.500000	-0.250000
42	0.29989	SLV 12	Max	-0.250000	-633.29	3	0.500000	-0.250000
42	0.00000	SLV 12	Min	-0.250000	-989.84	3	0.500000	-0.250000
42	0.14995	SLV 12	Min	-0.250000	-829.18	3	0.500000	-0.250000
42	0.29989	SLV 12	Min	-0.250000	-633.29	3	0.500000	-0.250000

Table: Element Forces - Frames, Part 3 of 4

Frame	Station m	OutputCase	StepType	x3S11Max m	S11Min KN/m2	PtS11Min	x2S11Min m	x3S11Min m
42	0.00000	SLV 13	Max	-0.250000	-713.21	1	-0.500000	-0.250000
42	0.14995	SLV 13	Max	-0.250000	-695.53	1	-0.500000	-0.250000
42	0.29989	SLV 13	Max	-0.250000	-693.07	1	-0.500000	-0.250000
42	0.00000	SLV 13	Min	-0.250000	-713.21	1	-0.500000	-0.250000
42	0.14995	SLV 13	Min	-0.250000	-695.53	1	-0.500000	-0.250000
42	0.29989	SLV 13	Min	-0.250000	-693.07	1	-0.500000	-0.250000
42	0.00000	SLV 14	Max	-0.250000	-442.72	3	0.500000	-0.250000
42	0.14995	SLV 14	Max	-0.250000	-412.14	3	0.500000	-0.250000
42	0.29989	SLV 14	Max	-0.250000	-362.13	3	0.500000	-0.250000
42	0.00000	SLV 14	Min	-0.250000	-442.72	3	0.500000	-0.250000
42	0.14995	SLV 14	Min	-0.250000	-412.14	3	0.500000	-0.250000
42	0.29989	SLV 14	Min	-0.250000	-362.13	3	0.500000	-0.250000
42	0.00000	SLV 15	Max	-0.250000	-787.66	1	-0.500000	-0.250000
42	0.14995	SLV 15	Max	-0.250000	-682.22	1	-0.500000	-0.250000
42	0.29989	SLV 15	Max	-0.250000	-601.21	1	-0.500000	-0.250000
42	0.00000	SLV 15	Min	-0.250000	-787.66	1	-0.500000	-0.250000
42	0.14995	SLV 15	Min	-0.250000	-682.22	1	-0.500000	-0.250000
42	0.29989	SLV 15	Min	-0.250000	-601.21	1	-0.500000	-0.250000
42	0.00000	SLV 16	Max	-0.250000	-553.21	3	0.500000	-0.250000
42	0.14995	SLV 16	Max	-0.250000	-594.58	3	0.500000	-0.250000
42	0.29989	SLV 16	Max	-0.250000	-607.32	3	0.500000	-0.250000
42	0.00000	SLV 16	Min	-0.250000	-553.21	3	0.500000	-0.250000
42	0.14995	SLV 16	Min	-0.250000	-594.58	3	0.500000	-0.250000
42	0.29989	SLV 16	Min	-0.250000	-607.32	3	0.500000	-0.250000
43	0.00000	SLE-C	Max	-0.250000	-675.26	1	-0.500000	-0.250000
43	0.14993	SLE-C	Max	-0.250000	-551.68	1	-0.500000	-0.250000
43	0.29986	SLE-C	Max	-0.250000	-448.13	1	-0.500000	-0.250000
43	0.00000	SLE-C	Min	-0.250000	-675.26	1	-0.500000	-0.250000
43	0.14993	SLE-C	Min	-0.250000	-551.68	1	-0.500000	-0.250000
43	0.29986	SLE-C	Min	-0.250000	-448.13	1	-0.500000	-0.250000
43	0.00000	SLE-F1	Max	-0.250000	-589.57	1	-0.500000	-0.250000
43	0.14993	SLE-F1	Max	-0.250000	-455.49	1	-0.500000	-0.250000
43	0.29986	SLE-F1	Max	-0.250000	-340.18	1	-0.500000	-0.250000
43	0.00000	SLE-F1	Min	-0.250000	-589.57	1	-0.500000	-0.250000
43	0.14993	SLE-F1	Min	-0.250000	-455.49	1	-0.500000	-0.250000
43	0.29986	SLE-F1	Min	-0.250000	-340.18	1	-0.500000	-0.250000
43	0.00000	SLE-F2	Max	-0.250000	-646.87	1	-0.500000	-0.250000
43	0.14993	SLE-F2	Max	-0.250000	-538.76	1	-0.500000	-0.250000
43	0.29986	SLE-F2	Max	-0.250000	-445.75	1	-0.500000	-0.250000
43	0.00000	SLE-F2	Min	-0.250000	-646.87	1	-0.500000	-0.250000
43	0.14993	SLE-F2	Min	-0.250000	-538.76	1	-0.500000	-0.250000
43	0.29986	SLE-F2	Min	-0.250000	-445.75	1	-0.500000	-0.250000
43	0.00000	SLE-F3	Max	-0.250000	-433.10	1	-0.500000	-0.250000
43	0.14993	SLE-F3	Max	-0.250000	-347.00	1	-0.500000	-0.250000
43	0.29986	SLE-F3	Max	-0.250000	-300.74	3	0.500000	-0.250000
43	0.00000	SLE-F3	Min	-0.250000	-433.10	1	-0.500000	-0.250000
43	0.14993	SLE-F3	Min	-0.250000	-347.00	1	-0.500000	-0.250000
43	0.29986	SLE-F3	Min	-0.250000	-300.74	3	0.500000	-0.250000
43	0.00000	SLE-QP	Max	-0.250000	-597.60	1	-0.500000	-0.250000
43	0.14993	SLE-QP	Max	-0.250000	-477.48	1	-0.500000	-0.250000
43	0.29986	SLE-QP	Max	-0.250000	-372.47	1	-0.500000	-0.250000
43	0.00000	SLE-QP	Min	-0.250000	-597.60	1	-0.500000	-0.250000
43	0.14993	SLE-QP	Min	-0.250000	-477.48	1	-0.500000	-0.250000
43	0.29986	SLE-QP	Min	-0.250000	-372.47	1	-0.500000	-0.250000
43	0.00000	SLU-1	Max	-0.250000	-852.75	1	-0.500000	-0.250000
43	0.14993	SLU-1	Max	-0.250000	-719.84	1	-0.500000	-0.250000
43	0.29986	SLU-1	Max	-0.250000	-610.48	1	-0.500000	-0.250000
43	0.00000	SLU-1	Min	-0.250000	-852.75	1	-0.500000	-0.250000
43	0.14993	SLU-1	Min	-0.250000	-719.84	1	-0.500000	-0.250000

Table: Element Forces - Frames, Part 3 of 4

Frame	Station m	OutputCase	StepType	x3S11Max m	S11Min KN/m2	PtS11Min	x2S11Min m	x3S11Min m
43	0.29986	SLU-1	Min	-0.250000	-610.48	1	-0.500000	-0.250000
43	0.00000	SLU-2	Max	-0.250000	-890.57	1	-0.500000	-0.250000
43	0.14993	SLU-2	Max	-0.250000	-702.93	1	-0.500000	-0.250000
43	0.29986	SLU-2	Max	-0.250000	-535.91	1	-0.500000	-0.250000
43	0.00000	SLU-2	Min	-0.250000	-890.57	1	-0.500000	-0.250000
43	0.14993	SLU-2	Min	-0.250000	-702.93	1	-0.500000	-0.250000
43	0.29986	SLU-2	Min	-0.250000	-535.91	1	-0.500000	-0.250000
43	0.00000	SLU-3	Max	-0.250000	-458.54	1	-0.500000	-0.250000
43	0.14993	SLU-3	Max	-0.250000	-410.43	1	-0.500000	-0.250000
43	0.29986	SLU-3	Max	-0.250000	-381.77	1	-0.500000	-0.250000
43	0.00000	SLU-3	Min	-0.250000	-458.54	1	-0.500000	-0.250000
43	0.14993	SLU-3	Min	-0.250000	-410.43	1	-0.500000	-0.250000
43	0.29986	SLU-3	Min	-0.250000	-381.77	1	-0.500000	-0.250000
43	0.00000	SLU-4	Max	-0.250000	-1039.23	1	-0.500000	-0.250000
43	0.14993	SLU-4	Max	-0.250000	-876.22	1	-0.500000	-0.250000
43	0.29986	SLU-4	Max	-0.250000	-733.84	1	-0.500000	-0.250000
43	0.00000	SLU-4	Min	-0.250000	-1039.23	1	-0.500000	-0.250000
43	0.14993	SLU-4	Min	-0.250000	-876.22	1	-0.500000	-0.250000
43	0.29986	SLU-4	Min	-0.250000	-733.84	1	-0.500000	-0.250000
43	0.00000	SLU-5	Max	-0.250000	-643.32	1	-0.500000	-0.250000
43	0.14993	SLU-5	Max	-0.250000	-567.80	1	-0.500000	-0.250000
43	0.29986	SLU-5	Max	-0.250000	-508.78	1	-0.500000	-0.250000
43	0.00000	SLU-5	Min	-0.250000	-643.32	1	-0.500000	-0.250000
43	0.14993	SLU-5	Min	-0.250000	-567.80	1	-0.500000	-0.250000
43	0.29986	SLU-5	Min	-0.250000	-508.78	1	-0.500000	-0.250000
43	0.00000	SLU-6	Max	-0.250000	-732.93	1	-0.500000	-0.250000
43	0.14993	SLU-6	Max	-0.250000	-603.35	1	-0.500000	-0.250000
43	0.29986	SLU-6	Max	-0.250000	-497.40	1	-0.500000	-0.250000
43	0.00000	SLU-6	Min	-0.250000	-732.93	1	-0.500000	-0.250000
43	0.14993	SLU-6	Min	-0.250000	-603.35	1	-0.500000	-0.250000
43	0.29986	SLU-6	Min	-0.250000	-497.40	1	-0.500000	-0.250000
43	0.00000	SLU-7	Max	-0.250000	-346.28	1	-0.500000	-0.250000
43	0.14993	SLU-7	Max	-0.250000	-356.58	3	0.500000	-0.250000
43	0.29986	SLU-7	Max	-0.250000	-368.35	3	0.500000	-0.250000
43	0.00000	SLU-7	Min	-0.250000	-346.28	1	-0.500000	-0.250000
43	0.14993	SLU-7	Min	-0.250000	-356.58	3	0.500000	-0.250000
43	0.29986	SLU-7	Min	-0.250000	-368.35	3	0.500000	-0.250000
43	0.00000	SLV 1	Max	-0.250000	-1317.94	1	-0.500000	-0.250000
43	0.14993	SLV 1	Max	-0.250000	-1467.25	1	-0.500000	-0.250000
43	0.29986	SLV 1	Max	-0.250000	-1632.82	1	-0.500000	-0.250000
43	0.00000	SLV 1	Min	-0.250000	-1317.94	1	-0.500000	-0.250000
43	0.14993	SLV 1	Min	-0.250000	-1467.25	1	-0.500000	-0.250000
43	0.29986	SLV 1	Min	-0.250000	-1632.82	1	-0.500000	-0.250000
43	0.00000	SLV 2	Max	-0.250000	-1419.91	1	-0.500000	-0.250000
43	0.14993	SLV 2	Max	-0.250000	-1542.18	1	-0.500000	-0.250000
43	0.29986	SLV 2	Max	-0.250000	-1682.90	1	-0.500000	-0.250000
43	0.00000	SLV 2	Min	-0.250000	-1419.91	1	-0.500000	-0.250000
43	0.14993	SLV 2	Min	-0.250000	-1542.18	1	-0.500000	-0.250000
43	0.29986	SLV 2	Min	-0.250000	-1682.90	1	-0.500000	-0.250000
43	0.00000	SLV 3	Max	-0.250000	-1419.91	1	-0.500000	-0.250000
43	0.14993	SLV 3	Max	-0.250000	-1542.18	1	-0.500000	-0.250000
43	0.29986	SLV 3	Max	-0.250000	-1682.90	1	-0.500000	-0.250000
43	0.00000	SLV 3	Min	-0.250000	-1419.91	1	-0.500000	-0.250000
43	0.14993	SLV 3	Min	-0.250000	-1542.18	1	-0.500000	-0.250000
43	0.29986	SLV 3	Min	-0.250000	-1682.90	1	-0.500000	-0.250000
43	0.00000	SLV 4	Max	-0.250000	-1301.75	3	0.500000	-0.250000
43	0.14993	SLV 4	Max	-0.250000	-1150.70	3	0.500000	-0.250000
43	0.29986	SLV 4	Max	-0.250000	-961.72	3	0.500000	-0.250000
43	0.00000	SLV 4	Min	-0.250000	-1301.75	3	0.500000	-0.250000

Table: Element Forces - Frames, Part 3 of 4

Frame	Station m	OutputCase	StepType	x3S11Max m	S11Min KN/m2	PtS11Min	x2S11Min m	x3S11Min m
43	0.14993	SLV 4	Min	-0.250000	-1150.70	3	0.500000	-0.250000
43	0.29986	SLV 4	Min	-0.250000	-961.72	3	0.500000	-0.250000
43	0.00000	SLV 5	Max	-0.250000	-702.38	1	-0.500000	-0.250000
43	0.14993	SLV 5	Max	-0.250000	-700.63	1	-0.500000	-0.250000
43	0.29986	SLV 5	Max	-0.250000	-712.58	1	-0.500000	-0.250000
43	0.00000	SLV 5	Min	-0.250000	-702.38	1	-0.500000	-0.250000
43	0.14993	SLV 5	Min	-0.250000	-700.63	1	-0.500000	-0.250000
43	0.29986	SLV 5	Min	-0.250000	-712.58	1	-0.500000	-0.250000
43	0.00000	SLV 6	Max	-0.250000	-514.50	3	0.500000	-0.250000
43	0.14993	SLV 6	Max	-0.250000	-485.43	3	0.500000	-0.250000
43	0.29986	SLV 6	Max	-0.250000	-436.82	3	0.500000	-0.250000
43	0.00000	SLV 6	Min	-0.250000	-514.50	3	0.500000	-0.250000
43	0.14993	SLV 6	Min	-0.250000	-485.43	3	0.500000	-0.250000
43	0.29986	SLV 6	Min	-0.250000	-436.82	3	0.500000	-0.250000
43	0.00000	SLV 7	Max	-0.250000	-966.34	1	-0.500000	-0.250000
43	0.14993	SLV 7	Max	-0.250000	-872.19	1	-0.500000	-0.250000
43	0.29986	SLV 7	Max	-0.250000	-799.06	1	-0.500000	-0.250000
43	0.00000	SLV 7	Min	-0.250000	-966.34	1	-0.500000	-0.250000
43	0.14993	SLV 7	Min	-0.250000	-872.19	1	-0.500000	-0.250000
43	0.29986	SLV 7	Min	-0.250000	-799.06	1	-0.500000	-0.250000
43	0.00000	SLV 8	Max	-0.250000	-492.05	3	0.500000	-0.250000
43	0.14993	SLV 8	Max	-0.250000	-539.06	3	0.500000	-0.250000
43	0.29986	SLV 8	Max	-0.250000	-559.21	3	0.500000	-0.250000
43	0.00000	SLV 8	Min	-0.250000	-492.05	3	0.500000	-0.250000
43	0.14993	SLV 8	Min	-0.250000	-539.06	3	0.500000	-0.250000
43	0.29986	SLV 8	Min	-0.250000	-559.21	3	0.500000	-0.250000
43	0.00000	SLV 9	Max	-0.250000	-1317.94	1	-0.500000	-0.250000
43	0.14993	SLV 9	Max	-0.250000	-1467.25	1	-0.500000	-0.250000
43	0.29986	SLV 9	Max	-0.250000	-1632.82	1	-0.500000	-0.250000
43	0.00000	SLV 9	Min	-0.250000	-1317.94	1	-0.500000	-0.250000
43	0.14993	SLV 9	Min	-0.250000	-1467.25	1	-0.500000	-0.250000
43	0.29986	SLV 9	Min	-0.250000	-1632.82	1	-0.500000	-0.250000
43	0.00000	SLV 10	Max	-0.250000	-1297.99	3	0.500000	-0.250000
43	0.14993	SLV 10	Max	-0.250000	-1124.65	3	0.500000	-0.250000
43	0.29986	SLV 10	Max	-0.250000	-915.57	3	0.500000	-0.250000
43	0.00000	SLV 10	Min	-0.250000	-1297.99	3	0.500000	-0.250000
43	0.14993	SLV 10	Min	-0.250000	-1124.65	3	0.500000	-0.250000
43	0.29986	SLV 10	Min	-0.250000	-915.57	3	0.500000	-0.250000
43	0.00000	SLV 11	Max	-0.250000	-1419.91	1	-0.500000	-0.250000
43	0.14993	SLV 11	Max	-0.250000	-1542.18	1	-0.500000	-0.250000
43	0.29986	SLV 11	Max	-0.250000	-1682.90	1	-0.500000	-0.250000
43	0.00000	SLV 11	Min	-0.250000	-1419.91	1	-0.500000	-0.250000
43	0.14993	SLV 11	Min	-0.250000	-1542.18	1	-0.500000	-0.250000
43	0.29986	SLV 11	Min	-0.250000	-1682.90	1	-0.500000	-0.250000
43	0.00000	SLV 12	Max	-0.250000	-1301.75	3	0.500000	-0.250000
43	0.14993	SLV 12	Max	-0.250000	-1150.70	3	0.500000	-0.250000
43	0.29986	SLV 12	Max	-0.250000	-961.72	3	0.500000	-0.250000
43	0.00000	SLV 12	Min	-0.250000	-1301.75	3	0.500000	-0.250000
43	0.14993	SLV 12	Min	-0.250000	-1150.70	3	0.500000	-0.250000
43	0.29986	SLV 12	Min	-0.250000	-961.72	3	0.500000	-0.250000
43	0.00000	SLV 13	Max	-0.250000	-702.38	1	-0.500000	-0.250000
43	0.14993	SLV 13	Max	-0.250000	-700.63	1	-0.500000	-0.250000
43	0.29986	SLV 13	Max	-0.250000	-712.58	1	-0.500000	-0.250000
43	0.00000	SLV 13	Min	-0.250000	-702.38	1	-0.500000	-0.250000
43	0.14993	SLV 13	Min	-0.250000	-700.63	1	-0.500000	-0.250000
43	0.29986	SLV 13	Min	-0.250000	-712.58	1	-0.500000	-0.250000
43	0.00000	SLV 14	Max	-0.250000	-514.50	3	0.500000	-0.250000
43	0.14993	SLV 14	Max	-0.250000	-485.43	3	0.500000	-0.250000
43	0.29986	SLV 14	Max	-0.250000	-436.82	3	0.500000	-0.250000

Table: Element Forces - Frames, Part 3 of 4

Frame	Station m	OutputCase	StepType	x3S11Max m	S11Min KN/m2	PtS11Min	x2S11Min m	x3S11Min m
43	0.00000	SLV 14	Min	-0.250000	-514.50	3	0.500000	-0.250000
43	0.14993	SLV 14	Min	-0.250000	-485.43	3	0.500000	-0.250000
43	0.29986	SLV 14	Min	-0.250000	-436.82	3	0.500000	-0.250000
43	0.00000	SLV 15	Max	-0.250000	-966.34	1	-0.500000	-0.250000
43	0.14993	SLV 15	Max	-0.250000	-872.19	1	-0.500000	-0.250000
43	0.29986	SLV 15	Max	-0.250000	-799.06	1	-0.500000	-0.250000
43	0.00000	SLV 15	Min	-0.250000	-966.34	1	-0.500000	-0.250000
43	0.14993	SLV 15	Min	-0.250000	-872.19	1	-0.500000	-0.250000
43	0.29986	SLV 15	Min	-0.250000	-799.06	1	-0.500000	-0.250000
43	0.00000	SLV 16	Max	-0.250000	-492.05	3	0.500000	-0.250000
43	0.14993	SLV 16	Max	-0.250000	-539.06	3	0.500000	-0.250000
43	0.29986	SLV 16	Max	-0.250000	-559.21	3	0.500000	-0.250000
43	0.00000	SLV 16	Min	-0.250000	-492.05	3	0.500000	-0.250000
43	0.14993	SLV 16	Min	-0.250000	-539.06	3	0.500000	-0.250000
43	0.29986	SLV 16	Min	-0.250000	-559.21	3	0.500000	-0.250000
44	0.00000	SLE-C	Max	-0.250000	-914.37	1	-0.500000	-0.250000
44	0.14992	SLE-C	Max	-0.250000	-792.08	1	-0.500000	-0.250000
44	0.29984	SLE-C	Max	-0.250000	-687.44	1	-0.500000	-0.250000
44	0.00000	SLE-C	Min	-0.250000	-914.37	1	-0.500000	-0.250000
44	0.14992	SLE-C	Min	-0.250000	-792.08	1	-0.500000	-0.250000
44	0.29984	SLE-C	Min	-0.250000	-687.44	1	-0.500000	-0.250000
44	0.00000	SLE-F1	Max	-0.250000	-855.00	1	-0.500000	-0.250000
44	0.14992	SLE-F1	Max	-0.250000	-720.91	1	-0.500000	-0.250000
44	0.29984	SLE-F1	Max	-0.250000	-603.15	1	-0.500000	-0.250000
44	0.00000	SLE-F1	Min	-0.250000	-855.00	1	-0.500000	-0.250000
44	0.14992	SLE-F1	Min	-0.250000	-720.91	1	-0.500000	-0.250000
44	0.29984	SLE-F1	Min	-0.250000	-603.15	1	-0.500000	-0.250000
44	0.00000	SLE-F2	Max	-0.250000	-850.81	1	-0.500000	-0.250000
44	0.14992	SLE-F2	Max	-0.250000	-747.65	1	-0.500000	-0.250000
44	0.29984	SLE-F2	Max	-0.250000	-657.32	1	-0.500000	-0.250000
44	0.00000	SLE-F2	Min	-0.250000	-850.81	1	-0.500000	-0.250000
44	0.14992	SLE-F2	Min	-0.250000	-747.65	1	-0.500000	-0.250000
44	0.29984	SLE-F2	Min	-0.250000	-657.32	1	-0.500000	-0.250000
44	0.00000	SLE-F3	Max	-0.250000	-602.34	1	-0.500000	-0.250000
44	0.14992	SLE-F3	Max	-0.250000	-513.95	1	-0.500000	-0.250000
44	0.29984	SLE-F3	Max	-0.250000	-441.49	1	-0.500000	-0.250000
44	0.00000	SLE-F3	Min	-0.250000	-602.34	1	-0.500000	-0.250000
44	0.14992	SLE-F3	Min	-0.250000	-513.95	1	-0.500000	-0.250000
44	0.29984	SLE-F3	Min	-0.250000	-441.49	1	-0.500000	-0.250000
44	0.00000	SLE-QP	Max	-0.250000	-831.23	1	-0.500000	-0.250000
44	0.14992	SLE-QP	Max	-0.250000	-714.01	1	-0.500000	-0.250000
44	0.29984	SLE-QP	Max	-0.250000	-609.63	1	-0.500000	-0.250000
44	0.00000	SLE-QP	Min	-0.250000	-831.23	1	-0.500000	-0.250000
44	0.14992	SLE-QP	Min	-0.250000	-714.01	1	-0.500000	-0.250000
44	0.29984	SLE-QP	Min	-0.250000	-609.63	1	-0.500000	-0.250000
44	0.00000	SLU-1	Max	-0.250000	-1105.58	1	-0.500000	-0.250000
44	0.14992	SLU-1	Max	-0.250000	-975.00	1	-0.500000	-0.250000
44	0.29984	SLU-1	Max	-0.250000	-865.89	1	-0.500000	-0.250000
44	0.00000	SLU-1	Min	-0.250000	-1105.58	1	-0.500000	-0.250000
44	0.14992	SLU-1	Min	-0.250000	-975.00	1	-0.500000	-0.250000
44	0.29984	SLU-1	Min	-0.250000	-865.89	1	-0.500000	-0.250000
44	0.00000	SLU-2	Max	-0.250000	-1258.83	1	-0.500000	-0.250000
44	0.14992	SLU-2	Max	-0.250000	-1075.48	1	-0.500000	-0.250000
44	0.29984	SLU-2	Max	-0.250000	-910.02	1	-0.500000	-0.250000
44	0.00000	SLU-2	Min	-0.250000	-1258.83	1	-0.500000	-0.250000
44	0.14992	SLU-2	Min	-0.250000	-1075.48	1	-0.500000	-0.250000
44	0.29984	SLU-2	Min	-0.250000	-910.02	1	-0.500000	-0.250000
44	0.00000	SLU-3	Max	-0.250000	-544.91	1	-0.500000	-0.250000
44	0.14992	SLU-3	Max	-0.250000	-494.61	1	-0.500000	-0.250000

Table: Element Forces - Frames, Part 3 of 4

Frame	Station m	OutputCase	StepType	x3S11Max m	S11Min KN/m2	PtS11Min	x2S11Min m	x3S11Min m
44	0.29984	SLU-3	Max	-0.250000	-462.45	1	-0.500000	-0.250000
44	0.00000	SLU-3	Min	-0.250000	-544.91	1	-0.500000	-0.250000
44	0.14992	SLU-3	Min	-0.250000	-494.61	1	-0.500000	-0.250000
44	0.29984	SLU-3	Min	-0.250000	-462.45	1	-0.500000	-0.250000
44	0.00000	SLU-4	Max	-0.250000	-1345.20	1	-0.500000	-0.250000
44	0.14992	SLU-4	Max	-0.250000	-1191.37	1	-0.500000	-0.250000
44	0.29984	SLU-4	Max	-0.250000	-1055.41	1	-0.500000	-0.250000
44	0.00000	SLU-4	Min	-0.250000	-1345.20	1	-0.500000	-0.250000
44	0.14992	SLU-4	Min	-0.250000	-1191.37	1	-0.500000	-0.250000
44	0.29984	SLU-4	Min	-0.250000	-1055.41	1	-0.500000	-0.250000
44	0.00000	SLU-5	Max	-0.250000	-776.54	1	-0.500000	-0.250000
44	0.14992	SLU-5	Max	-0.250000	-705.96	1	-0.500000	-0.250000
44	0.29984	SLU-5	Max	-0.250000	-649.93	1	-0.500000	-0.250000
44	0.00000	SLU-5	Min	-0.250000	-776.54	1	-0.500000	-0.250000
44	0.14992	SLU-5	Min	-0.250000	-705.96	1	-0.500000	-0.250000
44	0.29984	SLU-5	Min	-0.250000	-649.93	1	-0.500000	-0.250000
44	0.00000	SLU-6	Max	-0.250000	-982.93	1	-0.500000	-0.250000
44	0.14992	SLU-6	Max	-0.250000	-853.58	1	-0.500000	-0.250000
44	0.29984	SLU-6	Max	-0.250000	-745.81	1	-0.500000	-0.250000
44	0.00000	SLU-6	Min	-0.250000	-982.93	1	-0.500000	-0.250000
44	0.14992	SLU-6	Min	-0.250000	-853.58	1	-0.500000	-0.250000
44	0.29984	SLU-6	Min	-0.250000	-745.81	1	-0.500000	-0.250000
44	0.00000	SLU-7	Max	-0.250000	-434.50	1	-0.500000	-0.250000
44	0.14992	SLU-7	Max	-0.250000	-383.27	1	-0.500000	-0.250000
44	0.29984	SLU-7	Max	-0.250000	-350.18	1	-0.500000	-0.250000
44	0.00000	SLU-7	Min	-0.250000	-434.50	1	-0.500000	-0.250000
44	0.14992	SLU-7	Min	-0.250000	-383.27	1	-0.500000	-0.250000
44	0.29984	SLU-7	Min	-0.250000	-350.18	1	-0.500000	-0.250000
44	0.00000	SLV 1	Max	-0.250000	-933.74	1	-0.500000	-0.250000
44	0.14992	SLV 1	Max	-0.250000	-1107.68	1	-0.500000	-0.250000
44	0.29984	SLV 1	Max	-0.250000	-1296.09	1	-0.500000	-0.250000
44	0.00000	SLV 1	Min	-0.250000	-933.74	1	-0.500000	-0.250000
44	0.14992	SLV 1	Min	-0.250000	-1107.68	1	-0.500000	-0.250000
44	0.29984	SLV 1	Min	-0.250000	-1296.09	1	-0.500000	-0.250000
44	0.00000	SLV 2	Max	-0.250000	-1086.40	1	-0.500000	-0.250000
44	0.14992	SLV 2	Max	-0.250000	-1235.49	1	-0.500000	-0.250000
44	0.29984	SLV 2	Max	-0.250000	-1400.80	1	-0.500000	-0.250000
44	0.00000	SLV 2	Min	-0.250000	-1086.40	1	-0.500000	-0.250000
44	0.14992	SLV 2	Min	-0.250000	-1235.49	1	-0.500000	-0.250000
44	0.29984	SLV 2	Min	-0.250000	-1400.80	1	-0.500000	-0.250000
44	0.00000	SLV 3	Max	-0.250000	-1086.40	1	-0.500000	-0.250000
44	0.14992	SLV 3	Max	-0.250000	-1235.49	1	-0.500000	-0.250000
44	0.29984	SLV 3	Max	-0.250000	-1400.80	1	-0.500000	-0.250000
44	0.00000	SLV 3	Min	-0.250000	-1086.40	1	-0.500000	-0.250000
44	0.14992	SLV 3	Min	-0.250000	-1235.49	1	-0.500000	-0.250000
44	0.29984	SLV 3	Min	-0.250000	-1400.80	1	-0.500000	-0.250000
44	0.00000	SLV 4	Max	-0.250000	-1561.54	3	0.500000	-0.250000
44	0.14992	SLV 4	Max	-0.250000	-1441.70	3	0.500000	-0.250000
44	0.29984	SLV 4	Max	-0.250000	-1281.80	3	0.500000	-0.250000
44	0.00000	SLV 4	Min	-0.250000	-1561.54	3	0.500000	-0.250000
44	0.14992	SLV 4	Min	-0.250000	-1441.70	3	0.500000	-0.250000
44	0.29984	SLV 4	Min	-0.250000	-1281.80	3	0.500000	-0.250000
44	0.00000	SLV 5	Max	-0.250000	-669.02	1	-0.500000	-0.250000
44	0.14992	SLV 5	Max	-0.250000	-678.42	1	-0.500000	-0.250000
44	0.29984	SLV 5	Max	-0.250000	-700.26	1	-0.500000	-0.250000
44	0.00000	SLV 5	Min	-0.250000	-669.02	1	-0.500000	-0.250000
44	0.14992	SLV 5	Min	-0.250000	-678.42	1	-0.500000	-0.250000
44	0.29984	SLV 5	Min	-0.250000	-700.26	1	-0.500000	-0.250000
44	0.00000	SLV 6	Max	-0.250000	-568.96	3	0.500000	-0.250000

Table: Element Forces - Frames, Part 3 of 4

Frame	Station m	OutputCase	StepType	x3S11Max m	S11Min KN/m2	PtS11Min	x2S11Min m	x3S11Min m
44	0.14992	SLV 6	Max	-0.250000	-549.54	3	0.500000	-0.250000
44	0.29984	SLV 6	Max	-0.250000	-510.52	3	0.500000	-0.250000
44	0.00000	SLV 6	Min	-0.250000	-568.96	3	0.500000	-0.250000
44	0.14992	SLV 6	Min	-0.250000	-549.54	3	0.500000	-0.250000
44	0.29984	SLV 6	Min	-0.250000	-510.52	3	0.500000	-0.250000
44	0.00000	SLV 7	Max	-0.250000	-1123.33	1	-0.500000	-0.250000
44	0.14992	SLV 7	Max	-0.250000	-1039.63	1	-0.500000	-0.250000
44	0.29984	SLV 7	Max	-0.250000	-974.17	1	-0.500000	-0.250000
44	0.00000	SLV 7	Min	-0.250000	-1123.33	1	-0.500000	-0.250000
44	0.14992	SLV 7	Min	-0.250000	-1039.63	1	-0.500000	-0.250000
44	0.29984	SLV 7	Min	-0.250000	-974.17	1	-0.500000	-0.250000
44	0.00000	SLV 8	Max	-0.250000	-466.26	1	-0.500000	-0.250000
44	0.14992	SLV 8	Max	-0.250000	-465.56	3	0.500000	-0.250000
44	0.29984	SLV 8	Max	-0.250000	-497.93	3	0.500000	-0.250000
44	0.00000	SLV 8	Min	-0.250000	-466.26	1	-0.500000	-0.250000
44	0.14992	SLV 8	Min	-0.250000	-465.56	3	0.500000	-0.250000
44	0.29984	SLV 8	Min	-0.250000	-497.93	3	0.500000	-0.250000
44	0.00000	SLV 9	Max	-0.250000	-933.74	1	-0.500000	-0.250000
44	0.14992	SLV 9	Max	-0.250000	-1107.68	1	-0.500000	-0.250000
44	0.29984	SLV 9	Max	-0.250000	-1296.09	1	-0.500000	-0.250000
44	0.00000	SLV 9	Min	-0.250000	-933.74	1	-0.500000	-0.250000
44	0.14992	SLV 9	Min	-0.250000	-1107.68	1	-0.500000	-0.250000
44	0.29984	SLV 9	Min	-0.250000	-1296.09	1	-0.500000	-0.250000
44	0.00000	SLV 10	Max	-0.250000	-1598.95	3	0.500000	-0.250000
44	0.14992	SLV 10	Max	-0.250000	-1456.20	3	0.500000	-0.250000
44	0.29984	SLV 10	Max	-0.250000	-1275.13	3	0.500000	-0.250000
44	0.00000	SLV 10	Min	-0.250000	-1598.95	3	0.500000	-0.250000
44	0.14992	SLV 10	Min	-0.250000	-1456.20	3	0.500000	-0.250000
44	0.29984	SLV 10	Min	-0.250000	-1275.13	3	0.500000	-0.250000
44	0.00000	SLV 11	Max	-0.250000	-1086.40	1	-0.500000	-0.250000
44	0.14992	SLV 11	Max	-0.250000	-1235.49	1	-0.500000	-0.250000
44	0.29984	SLV 11	Max	-0.250000	-1400.80	1	-0.500000	-0.250000
44	0.00000	SLV 11	Min	-0.250000	-1086.40	1	-0.500000	-0.250000
44	0.14992	SLV 11	Min	-0.250000	-1235.49	1	-0.500000	-0.250000
44	0.29984	SLV 11	Min	-0.250000	-1400.80	1	-0.500000	-0.250000
44	0.00000	SLV 12	Max	-0.250000	-1561.54	3	0.500000	-0.250000
44	0.14992	SLV 12	Max	-0.250000	-1441.70	3	0.500000	-0.250000
44	0.29984	SLV 12	Max	-0.250000	-1281.80	3	0.500000	-0.250000
44	0.00000	SLV 12	Min	-0.250000	-1561.54	3	0.500000	-0.250000
44	0.14992	SLV 12	Min	-0.250000	-1441.70	3	0.500000	-0.250000
44	0.29984	SLV 12	Min	-0.250000	-1281.80	3	0.500000	-0.250000
44	0.00000	SLV 13	Max	-0.250000	-669.02	1	-0.500000	-0.250000
44	0.14992	SLV 13	Max	-0.250000	-678.42	1	-0.500000	-0.250000
44	0.29984	SLV 13	Max	-0.250000	-700.26	1	-0.500000	-0.250000
44	0.00000	SLV 13	Min	-0.250000	-669.02	1	-0.500000	-0.250000
44	0.14992	SLV 13	Min	-0.250000	-678.42	1	-0.500000	-0.250000
44	0.29984	SLV 13	Min	-0.250000	-700.26	1	-0.500000	-0.250000
44	0.00000	SLV 14	Max	-0.250000	-568.96	3	0.500000	-0.250000
44	0.14992	SLV 14	Max	-0.250000	-549.54	3	0.500000	-0.250000
44	0.29984	SLV 14	Max	-0.250000	-510.52	3	0.500000	-0.250000
44	0.00000	SLV 14	Min	-0.250000	-568.96	3	0.500000	-0.250000
44	0.14992	SLV 14	Min	-0.250000	-549.54	3	0.500000	-0.250000
44	0.29984	SLV 14	Min	-0.250000	-510.52	3	0.500000	-0.250000
44	0.00000	SLV 15	Max	-0.250000	-1123.33	1	-0.500000	-0.250000
44	0.14992	SLV 15	Max	-0.250000	-1039.63	1	-0.500000	-0.250000
44	0.29984	SLV 15	Max	-0.250000	-974.17	1	-0.500000	-0.250000
44	0.00000	SLV 15	Min	-0.250000	-1123.33	1	-0.500000	-0.250000
44	0.14992	SLV 15	Min	-0.250000	-1039.63	1	-0.500000	-0.250000
44	0.29984	SLV 15	Min	-0.250000	-974.17	1	-0.500000	-0.250000

Table: Element Forces - Frames, Part 3 of 4

Frame	Station m	OutputCase	StepType	x3S11Max m	S11Min KN/m2	PtS11Min	x2S11Min m	x3S11Min m
44	0.0000	SLV 16	Max	-0.250000	-466.26	1	-0.500000	-0.250000
44	0.14992	SLV 16	Max	-0.250000	-465.56	3	0.500000	-0.250000
44	0.29984	SLV 16	Max	-0.250000	-497.93	3	0.500000	-0.250000
44	0.0000	SLV 16	Min	-0.250000	-466.26	1	-0.500000	-0.250000
44	0.14992	SLV 16	Min	-0.250000	-465.56	3	0.500000	-0.250000
44	0.29984	SLV 16	Min	-0.250000	-497.93	3	0.500000	-0.250000
45	0.00000	SLE-C	Max	-0.250000	-1069.27	1	-0.500000	-0.250000
45	0.15000	SLE-C	Max	-0.250000	-991.67	1	-0.500000	-0.250000
45	0.30000	SLE-C	Max	-0.250000	-931.94	1	-0.500000	-0.250000
45	0.00000	SLE-C	Min	-0.250000	-1069.27	1	-0.500000	-0.250000
45	0.15000	SLE-C	Min	-0.250000	-991.67	1	-0.500000	-0.250000
45	0.30000	SLE-C	Min	-0.250000	-931.94	1	-0.500000	-0.250000
45	0.00000	SLE-F1	Max	-0.250000	-1046.77	1	-0.500000	-0.250000
45	0.15000	SLE-F1	Max	-0.250000	-952.66	1	-0.500000	-0.250000
45	0.30000	SLE-F1	Max	-0.250000	-875.78	1	-0.500000	-0.250000
45	0.00000	SLE-F1	Min	-0.250000	-1046.77	1	-0.500000	-0.250000
45	0.15000	SLE-F1	Min	-0.250000	-952.66	1	-0.500000	-0.250000
45	0.30000	SLE-F1	Min	-0.250000	-875.78	1	-0.500000	-0.250000
45	0.00000	SLE-F2	Max	-0.250000	-970.87	1	-0.500000	-0.250000
45	0.15000	SLE-F2	Max	-0.250000	-913.22	1	-0.500000	-0.250000
45	0.30000	SLE-F2	Max	-0.250000	-865.01	1	-0.500000	-0.250000
45	0.00000	SLE-F2	Min	-0.250000	-970.87	1	-0.500000	-0.250000
45	0.15000	SLE-F2	Min	-0.250000	-913.22	1	-0.500000	-0.250000
45	0.30000	SLE-F2	Min	-0.250000	-865.01	1	-0.500000	-0.250000
45	0.00000	SLE-F3	Max	-0.250000	-714.28	1	-0.500000	-0.250000
45	0.15000	SLE-F3	Max	-0.250000	-655.44	1	-0.500000	-0.250000
45	0.30000	SLE-F3	Max	-0.250000	-614.65	1	-0.500000	-0.250000
45	0.00000	SLE-F3	Min	-0.250000	-714.28	1	-0.500000	-0.250000
45	0.15000	SLE-F3	Min	-0.250000	-655.44	1	-0.500000	-0.250000
45	0.30000	SLE-F3	Min	-0.250000	-614.65	1	-0.500000	-0.250000
45	0.00000	SLE-QP	Max	-0.250000	-989.63	1	-0.500000	-0.250000
45	0.15000	SLE-QP	Max	-0.250000	-914.57	1	-0.500000	-0.250000
45	0.30000	SLE-QP	Max	-0.250000	-848.95	1	-0.500000	-0.250000
45	0.00000	SLE-QP	Min	-0.250000	-989.63	1	-0.500000	-0.250000
45	0.15000	SLE-QP	Min	-0.250000	-914.57	1	-0.500000	-0.250000
45	0.30000	SLE-QP	Min	-0.250000	-848.95	1	-0.500000	-0.250000
45	0.00000	SLU-1	Max	-0.250000	-1262.27	1	-0.500000	-0.250000
45	0.15000	SLU-1	Max	-0.250000	-1180.86	1	-0.500000	-0.250000
45	0.30000	SLU-1	Max	-0.250000	-1123.92	1	-0.500000	-0.250000
45	0.00000	SLU-1	Min	-0.250000	-1262.27	1	-0.500000	-0.250000
45	0.15000	SLU-1	Min	-0.250000	-1180.86	1	-0.500000	-0.250000
45	0.30000	SLU-1	Min	-0.250000	-1123.92	1	-0.500000	-0.250000
45	0.00000	SLU-2	Max	-0.250000	-1530.10	1	-0.500000	-0.250000
45	0.15000	SLU-2	Max	-0.250000	-1400.12	1	-0.500000	-0.250000
45	0.30000	SLU-2	Max	-0.250000	-1288.54	1	-0.500000	-0.250000
45	0.00000	SLU-2	Min	-0.250000	-1530.10	1	-0.500000	-0.250000
45	0.15000	SLU-2	Min	-0.250000	-1400.12	1	-0.500000	-0.250000
45	0.30000	SLU-2	Min	-0.250000	-1288.54	1	-0.500000	-0.250000
45	0.00000	SLU-3	Max	-0.250000	-569.54	1	-0.500000	-0.250000
45	0.15000	SLU-3	Max	-0.250000	-547.97	1	-0.500000	-0.250000
45	0.30000	SLU-3	Max	-0.250000	-548.71	1	-0.500000	-0.250000
45	0.00000	SLU-3	Min	-0.250000	-569.54	1	-0.500000	-0.250000
45	0.15000	SLU-3	Min	-0.250000	-547.97	1	-0.500000	-0.250000
45	0.30000	SLU-3	Min	-0.250000	-548.71	1	-0.500000	-0.250000
45	0.00000	SLU-4	Max	-0.250000	-1533.71	1	-0.500000	-0.250000
45	0.15000	SLU-4	Max	-0.250000	-1441.36	1	-0.500000	-0.250000
45	0.30000	SLU-4	Max	-0.250000	-1367.40	1	-0.500000	-0.250000
45	0.00000	SLU-4	Min	-0.250000	-1533.71	1	-0.500000	-0.250000
45	0.15000	SLU-4	Min	-0.250000	-1441.36	1	-0.500000	-0.250000

Table: Element Forces - Frames, Part 3 of 4

Frame	Station m	OutputCase	StepType	x3S11Max m	S11Min KN/m2	PtS11Min	x2S11Min m	x3S11Min m
45	0.30000	SLU-4	Min	-0.250000	-1367.40	1	-0.500000	-0.250000
45	0.00000	SLU-5	Max	-0.250000	-825.36	1	-0.500000	-0.250000
45	0.15000	SLU-5	Max	-0.250000	-796.30	1	-0.500000	-0.250000
45	0.30000	SLU-5	Max	-0.250000	-783.48	1	-0.500000	-0.250000
45	0.00000	SLU-5	Min	-0.250000	-825.36	1	-0.500000	-0.250000
45	0.15000	SLU-5	Min	-0.250000	-796.30	1	-0.500000	-0.250000
45	0.30000	SLU-5	Min	-0.250000	-783.48	1	-0.500000	-0.250000
45	0.00000	SLU-6	Max	-0.250000	-1144.97	1	-0.500000	-0.250000
45	0.15000	SLU-6	Max	-0.250000	-1060.84	1	-0.500000	-0.250000
45	0.30000	SLU-6	Max	-0.250000	-1001.42	1	-0.500000	-0.250000
45	0.00000	SLU-6	Min	-0.250000	-1144.97	1	-0.500000	-0.250000
45	0.15000	SLU-6	Min	-0.250000	-1060.84	1	-0.500000	-0.250000
45	0.30000	SLU-6	Min	-0.250000	-1001.42	1	-0.500000	-0.250000
45	0.00000	SLU-7	Max	-0.250000	-468.96	1	-0.500000	-0.250000
45	0.15000	SLU-7	Max	-0.250000	-442.79	1	-0.500000	-0.250000
45	0.30000	SLU-7	Max	-0.250000	-438.92	1	-0.500000	-0.250000
45	0.00000	SLU-7	Min	-0.250000	-468.96	1	-0.500000	-0.250000
45	0.15000	SLU-7	Min	-0.250000	-442.79	1	-0.500000	-0.250000
45	0.30000	SLU-7	Min	-0.250000	-438.92	1	-0.500000	-0.250000
45	0.00000	SLV 1	Max	-0.250000	-1020.71	3	0.500000	-0.250000
45	0.15000	SLV 1	Max	-0.250000	-758.16	3	0.500000	-0.250000
45	0.30000	SLV 1	Max	-0.250000	-881.64	1	-0.500000	-0.250000
45	0.00000	SLV 1	Min	-0.250000	-1020.71	3	0.500000	-0.250000
45	0.15000	SLV 1	Min	-0.250000	-758.16	3	0.500000	-0.250000
45	0.30000	SLV 1	Min	-0.250000	-881.64	1	-0.500000	-0.250000
45	0.00000	SLV 2	Max	-0.250000	-930.40	3	0.500000	-0.250000
45	0.15000	SLV 2	Max	-0.250000	-792.46	1	-0.500000	-0.250000
45	0.30000	SLV 2	Max	-0.250000	-1038.40	1	-0.500000	-0.250000
45	0.00000	SLV 2	Min	-0.250000	-930.40	3	0.500000	-0.250000
45	0.15000	SLV 2	Min	-0.250000	-792.46	1	-0.500000	-0.250000
45	0.30000	SLV 2	Min	-0.250000	-1038.40	1	-0.500000	-0.250000
45	0.00000	SLV 3	Max	-0.250000	-930.40	3	0.500000	-0.250000
45	0.15000	SLV 3	Max	-0.250000	-792.46	1	-0.500000	-0.250000
45	0.30000	SLV 3	Max	-0.250000	-1038.40	1	-0.500000	-0.250000
45	0.00000	SLV 3	Min	-0.250000	-930.40	3	0.500000	-0.250000
45	0.15000	SLV 3	Min	-0.250000	-792.46	1	-0.500000	-0.250000
45	0.30000	SLV 3	Min	-0.250000	-1038.40	1	-0.500000	-0.250000
45	0.00000	SLV 4	Max	-0.250000	-1791.75	3	0.500000	-0.250000
45	0.15000	SLV 4	Max	-0.250000	-1684.43	3	0.500000	-0.250000
45	0.30000	SLV 4	Max	-0.250000	-1528.10	3	0.500000	-0.250000
45	0.00000	SLV 4	Min	-0.250000	-1791.75	3	0.500000	-0.250000
45	0.15000	SLV 4	Min	-0.250000	-1684.43	3	0.500000	-0.250000
45	0.30000	SLV 4	Min	-0.250000	-1528.10	3	0.500000	-0.250000
45	0.00000	SLV 5	Max	-0.250000	-536.45	1	-0.500000	-0.250000
45	0.15000	SLV 5	Max	-0.250000	-590.07	1	-0.500000	-0.250000
45	0.30000	SLV 5	Max	-0.250000	-658.66	1	-0.500000	-0.250000
45	0.00000	SLV 5	Min	-0.250000	-536.45	1	-0.500000	-0.250000
45	0.15000	SLV 5	Min	-0.250000	-590.07	1	-0.500000	-0.250000
45	0.30000	SLV 5	Min	-0.250000	-658.66	1	-0.500000	-0.250000
45	0.00000	SLV 6	Max	-0.250000	-635.82	3	0.500000	-0.250000
45	0.15000	SLV 6	Max	-0.250000	-610.64	3	0.500000	-0.250000
45	0.30000	SLV 6	Max	-0.250000	-561.05	3	0.500000	-0.250000
45	0.00000	SLV 6	Min	-0.250000	-635.82	3	0.500000	-0.250000
45	0.15000	SLV 6	Min	-0.250000	-610.64	3	0.500000	-0.250000
45	0.30000	SLV 6	Min	-0.250000	-561.05	3	0.500000	-0.250000
45	0.00000	SLV 7	Max	-0.250000	-1154.88	1	-0.500000	-0.250000
45	0.15000	SLV 7	Max	-0.250000	-1132.87	1	-0.500000	-0.250000
45	0.30000	SLV 7	Max	-0.250000	-1129.78	1	-0.500000	-0.250000
45	0.00000	SLV 7	Min	-0.250000	-1154.88	1	-0.500000	-0.250000

Table: Element Forces - Frames, Part 3 of 4

Frame	Station m	OutputCase	StepType	x3S11Max m	S11Min KN/m2	PtS11Min	x2S11Min m	x3S11Min m
45	0.15000	SLV 7	Min	-0.250000	-1132.87	1	-0.500000	-0.250000
45	0.30000	SLV 7	Min	-0.250000	-1129.78	1	-0.500000	-0.250000
45	0.00000	SLV 8	Max	-0.250000	-545.82	1	-0.500000	-0.250000
45	0.15000	SLV 8	Max	-0.250000	-496.27	1	-0.500000	-0.250000
45	0.30000	SLV 8	Max	-0.250000	-475.08	1	-0.500000	-0.250000
45	0.00000	SLV 8	Min	-0.250000	-545.82	1	-0.500000	-0.250000
45	0.15000	SLV 8	Min	-0.250000	-496.27	1	-0.500000	-0.250000
45	0.30000	SLV 8	Min	-0.250000	-475.08	1	-0.500000	-0.250000
45	0.00000	SLV 9	Max	-0.250000	-1020.71	3	0.500000	-0.250000
45	0.15000	SLV 9	Max	-0.250000	-758.16	3	0.500000	-0.250000
45	0.30000	SLV 9	Max	-0.250000	-881.64	1	-0.500000	-0.250000
45	0.00000	SLV 9	Min	-0.250000	-1020.71	3	0.500000	-0.250000
45	0.15000	SLV 9	Min	-0.250000	-758.16	3	0.500000	-0.250000
45	0.30000	SLV 9	Min	-0.250000	-881.64	1	-0.500000	-0.250000
45	0.00000	SLV 10	Max	-0.250000	-1859.12	3	0.500000	-0.250000
45	0.15000	SLV 10	Max	-0.250000	-1733.72	3	0.500000	-0.250000
45	0.30000	SLV 10	Max	-0.250000	-1560.49	3	0.500000	-0.250000
45	0.00000	SLV 10	Min	-0.250000	-1859.12	3	0.500000	-0.250000
45	0.15000	SLV 10	Min	-0.250000	-1733.72	3	0.500000	-0.250000
45	0.30000	SLV 10	Min	-0.250000	-1560.49	3	0.500000	-0.250000
45	0.00000	SLV 11	Max	-0.250000	-930.40	3	0.500000	-0.250000
45	0.15000	SLV 11	Max	-0.250000	-792.46	1	-0.500000	-0.250000
45	0.30000	SLV 11	Max	-0.250000	-1038.40	1	-0.500000	-0.250000
45	0.00000	SLV 11	Min	-0.250000	-930.40	3	0.500000	-0.250000
45	0.15000	SLV 11	Min	-0.250000	-792.46	1	-0.500000	-0.250000
45	0.30000	SLV 11	Min	-0.250000	-1038.40	1	-0.500000	-0.250000
45	0.00000	SLV 12	Max	-0.250000	-1791.75	3	0.500000	-0.250000
45	0.15000	SLV 12	Max	-0.250000	-1684.43	3	0.500000	-0.250000
45	0.30000	SLV 12	Max	-0.250000	-1528.10	3	0.500000	-0.250000
45	0.00000	SLV 12	Min	-0.250000	-1791.75	3	0.500000	-0.250000
45	0.15000	SLV 12	Min	-0.250000	-1684.43	3	0.500000	-0.250000
45	0.30000	SLV 12	Min	-0.250000	-1528.10	3	0.500000	-0.250000
45	0.00000	SLV 13	Max	-0.250000	-536.45	1	-0.500000	-0.250000
45	0.15000	SLV 13	Max	-0.250000	-590.07	1	-0.500000	-0.250000
45	0.30000	SLV 13	Max	-0.250000	-658.66	1	-0.500000	-0.250000
45	0.00000	SLV 13	Min	-0.250000	-536.45	1	-0.500000	-0.250000
45	0.15000	SLV 13	Min	-0.250000	-590.07	1	-0.500000	-0.250000
45	0.30000	SLV 13	Min	-0.250000	-658.66	1	-0.500000	-0.250000
45	0.00000	SLV 14	Max	-0.250000	-635.82	3	0.500000	-0.250000
45	0.15000	SLV 14	Max	-0.250000	-610.64	3	0.500000	-0.250000
45	0.30000	SLV 14	Max	-0.250000	-561.05	3	0.500000	-0.250000
45	0.00000	SLV 14	Min	-0.250000	-635.82	3	0.500000	-0.250000
45	0.15000	SLV 14	Min	-0.250000	-610.64	3	0.500000	-0.250000
45	0.30000	SLV 14	Min	-0.250000	-561.05	3	0.500000	-0.250000
45	0.00000	SLV 15	Max	-0.250000	-1154.88	1	-0.500000	-0.250000
45	0.15000	SLV 15	Max	-0.250000	-1132.87	1	-0.500000	-0.250000
45	0.30000	SLV 15	Max	-0.250000	-1129.78	1	-0.500000	-0.250000
45	0.00000	SLV 15	Min	-0.250000	-1154.88	1	-0.500000	-0.250000
45	0.15000	SLV 15	Min	-0.250000	-1132.87	1	-0.500000	-0.250000
45	0.30000	SLV 15	Min	-0.250000	-1129.78	1	-0.500000	-0.250000
45	0.00000	SLV 16	Max	-0.250000	-545.82	1	-0.500000	-0.250000
45	0.15000	SLV 16	Max	-0.250000	-496.27	1	-0.500000	-0.250000
45	0.30000	SLV 16	Max	-0.250000	-475.08	1	-0.500000	-0.250000
45	0.00000	SLV 16	Min	-0.250000	-545.82	1	-0.500000	-0.250000
45	0.15000	SLV 16	Min	-0.250000	-496.27	1	-0.500000	-0.250000
45	0.30000	SLV 16	Min	-0.250000	-475.08	1	-0.500000	-0.250000
46	0.00000	SLE-C	Max	-0.400000	-679.31	1	-0.500000	-0.400000
46	0.15563	SLE-C	Max	-0.400000	-670.92	1	-0.500000	-0.400000
46	0.31127	SLE-C	Max	-0.400000	-672.60	1	-0.500000	-0.400000

Table: Element Forces - Frames, Part 3 of 4

Frame	Station m	OutputCase	StepType	x3S11Max m	S11Min KN/m2	PtS11Min	x2S11Min m	x3S11Min m
46	0.00000	SLE-C	Min	-0.400000	-679.31	1	-0.500000	-0.400000
46	0.15563	SLE-C	Min	-0.400000	-670.92	1	-0.500000	-0.400000
46	0.31127	SLE-C	Min	-0.400000	-672.60	1	-0.500000	-0.400000
46	0.00000	SLE-F1	Max	-0.400000	-697.87	1	-0.500000	-0.400000
46	0.15563	SLE-F1	Max	-0.400000	-674.94	1	-0.500000	-0.400000
46	0.31127	SLE-F1	Max	-0.400000	-661.71	1	-0.500000	-0.400000
46	0.00000	SLE-F1	Min	-0.400000	-697.87	1	-0.500000	-0.400000
46	0.15563	SLE-F1	Min	-0.400000	-674.94	1	-0.500000	-0.400000
46	0.31127	SLE-F1	Min	-0.400000	-661.71	1	-0.500000	-0.400000
46	0.00000	SLE-F2	Max	-0.400000	-591.09	1	-0.500000	-0.400000
46	0.15563	SLE-F2	Max	-0.400000	-597.58	1	-0.500000	-0.400000
46	0.31127	SLE-F2	Max	-0.400000	-608.04	1	-0.500000	-0.400000
46	0.00000	SLE-F2	Min	-0.400000	-591.09	1	-0.500000	-0.400000
46	0.15563	SLE-F2	Min	-0.400000	-597.58	1	-0.500000	-0.400000
46	0.31127	SLE-F2	Min	-0.400000	-608.04	1	-0.500000	-0.400000
46	0.00000	SLE-F3	Max	-0.400000	-461.71	1	-0.500000	-0.400000
46	0.15563	SLE-F3	Max	-0.400000	-450.32	1	-0.500000	-0.400000
46	0.31127	SLE-F3	Max	-0.400000	-449.88	1	-0.500000	-0.400000
46	0.00000	SLE-F3	Min	-0.400000	-461.71	1	-0.500000	-0.400000
46	0.15563	SLE-F3	Min	-0.400000	-450.32	1	-0.500000	-0.400000
46	0.31127	SLE-F3	Min	-0.400000	-449.88	1	-0.500000	-0.400000
46	0.00000	SLE-QP	Max	-0.400000	-630.01	1	-0.500000	-0.400000
46	0.15563	SLE-QP	Max	-0.400000	-624.40	1	-0.500000	-0.400000
46	0.31127	SLE-QP	Max	-0.400000	-622.77	1	-0.500000	-0.400000
46	0.00000	SLE-QP	Min	-0.400000	-630.01	1	-0.500000	-0.400000
46	0.15563	SLE-QP	Min	-0.400000	-624.40	1	-0.500000	-0.400000
46	0.31127	SLE-QP	Min	-0.400000	-622.77	1	-0.500000	-0.400000
46	0.00000	SLU-1	Max	-0.400000	-798.70	1	-0.500000	-0.400000
46	0.15563	SLU-1	Max	-0.400000	-788.44	1	-0.500000	-0.400000
46	0.31127	SLU-1	Max	-0.400000	-793.21	1	-0.500000	-0.400000
46	0.00000	SLU-1	Min	-0.400000	-798.70	1	-0.500000	-0.400000
46	0.15563	SLU-1	Min	-0.400000	-788.44	1	-0.500000	-0.400000
46	0.31127	SLU-1	Min	-0.400000	-793.21	1	-0.500000	-0.400000
46	0.00000	SLU-2	Max	-0.400000	-1024.84	1	-0.500000	-0.400000
46	0.15563	SLU-2	Max	-0.400000	-991.13	1	-0.500000	-0.400000
46	0.31127	SLU-2	Max	-0.400000	-967.54	1	-0.500000	-0.400000
46	0.00000	SLU-2	Min	-0.400000	-1024.84	1	-0.500000	-0.400000
46	0.15563	SLU-2	Min	-0.400000	-991.13	1	-0.500000	-0.400000
46	0.31127	SLU-2	Min	-0.400000	-967.54	1	-0.500000	-0.400000
46	0.00000	SLU-3	Max	-0.400000	-322.94	1	-0.500000	-0.400000
46	0.15563	SLU-3	Max	-0.400000	-331.22	1	-0.500000	-0.400000
46	0.31127	SLU-3	Max	-0.400000	-353.89	1	-0.500000	-0.400000
46	0.00000	SLU-3	Min	-0.400000	-322.94	1	-0.500000	-0.400000
46	0.15563	SLU-3	Min	-0.400000	-331.22	1	-0.500000	-0.400000
46	0.31127	SLU-3	Min	-0.400000	-353.89	1	-0.500000	-0.400000
46	0.00000	SLU-4	Max	-0.400000	-962.20	1	-0.500000	-0.400000
46	0.15563	SLU-4	Max	-0.400000	-957.65	1	-0.500000	-0.400000
46	0.31127	SLU-4	Max	-0.400000	-963.23	1	-0.500000	-0.400000
46	0.00000	SLU-4	Min	-0.400000	-962.20	1	-0.500000	-0.400000
46	0.15563	SLU-4	Min	-0.400000	-957.65	1	-0.500000	-0.400000
46	0.31127	SLU-4	Min	-0.400000	-963.23	1	-0.500000	-0.400000
46	0.00000	SLU-5	Max	-0.400000	-471.13	1	-0.500000	-0.400000
46	0.15563	SLU-5	Max	-0.400000	-487.61	1	-0.500000	-0.400000
46	0.31127	SLU-5	Max	-0.400000	-513.57	1	-0.500000	-0.400000
46	0.00000	SLU-5	Min	-0.400000	-471.13	1	-0.500000	-0.400000
46	0.15563	SLU-5	Min	-0.400000	-487.61	1	-0.500000	-0.400000
46	0.31127	SLU-5	Min	-0.400000	-513.57	1	-0.500000	-0.400000
46	0.00000	SLU-6	Max	-0.400000	-735.58	1	-0.500000	-0.400000
46	0.15563	SLU-6	Max	-0.400000	-720.52	1	-0.500000	-0.400000

Table: Element Forces - Frames, Part 3 of 4

Frame	Station m	OutputCase	StepType	x3S11Max m	S11Min KN/m2	PtS11Min	x2S11Min m	x3S11Min m
46	0.31127	SLU-6	Max	-0.400000	-720.70	1	-0.500000	-0.400000
46	0.00000	SLU-6	Min	-0.400000	-735.58	1	-0.500000	-0.400000
46	0.15563	SLU-6	Min	-0.400000	-720.52	1	-0.500000	-0.400000
46	0.31127	SLU-6	Min	-0.400000	-720.70	1	-0.500000	-0.400000
46	0.00000	SLU-7	Max	-0.400000	-272.23	1	-0.500000	-0.400000
46	0.15563	SLU-7	Max	-0.400000	-274.96	1	-0.500000	-0.400000
46	0.31127	SLU-7	Max	-0.400000	-292.08	1	-0.500000	-0.400000
46	0.00000	SLU-7	Min	-0.400000	-272.23	1	-0.500000	-0.400000
46	0.15563	SLU-7	Min	-0.400000	-274.96	1	-0.500000	-0.400000
46	0.31127	SLU-7	Min	-0.400000	-292.08	1	-0.500000	-0.400000
46	0.00000	SLV 1	Max	-0.400000	-1022.58	3	0.500000	-0.400000
46	0.15563	SLV 1	Max	-0.400000	-811.42	3	0.500000	-0.400000
46	0.31127	SLV 1	Max	-0.400000	-590.47	3	0.500000	-0.400000
46	0.00000	SLV 1	Min	-0.400000	-1022.58	3	0.500000	-0.400000
46	0.15563	SLV 1	Min	-0.400000	-811.42	3	0.500000	-0.400000
46	0.31127	SLV 1	Min	-0.400000	-590.47	3	0.500000	-0.400000
46	0.00000	SLV 2	Max	-0.400000	-963.60	3	0.500000	-0.400000
46	0.15563	SLV 2	Max	-0.400000	-754.62	3	0.500000	-0.400000
46	0.31127	SLV 2	Max	-0.400000	-535.61	3	0.500000	-0.400000
46	0.00000	SLV 2	Min	-0.400000	-963.60	3	0.500000	-0.400000
46	0.15563	SLV 2	Min	-0.400000	-754.62	3	0.500000	-0.400000
46	0.31127	SLV 2	Min	-0.400000	-535.61	3	0.500000	-0.400000
46	0.00000	SLV 3	Max	-0.400000	-963.60	3	0.500000	-0.400000
46	0.15563	SLV 3	Max	-0.400000	-754.62	3	0.500000	-0.400000
46	0.31127	SLV 3	Max	-0.400000	-535.61	3	0.500000	-0.400000
46	0.00000	SLV 3	Min	-0.400000	-963.60	3	0.500000	-0.400000
46	0.15563	SLV 3	Min	-0.400000	-754.62	3	0.500000	-0.400000
46	0.31127	SLV 3	Min	-0.400000	-535.61	3	0.500000	-0.400000
46	0.00000	SLV 4	Max	-0.400000	-1248.98	3	0.500000	-0.400000
46	0.15563	SLV 4	Max	-0.400000	-1191.69	3	0.500000	-0.400000
46	0.31127	SLV 4	Max	-0.400000	-1098.88	3	0.500000	-0.400000
46	0.00000	SLV 4	Min	-0.400000	-1248.98	3	0.500000	-0.400000
46	0.15563	SLV 4	Min	-0.400000	-1191.69	3	0.500000	-0.400000
46	0.31127	SLV 4	Min	-0.400000	-1098.88	3	0.500000	-0.400000
46	0.00000	SLV 5	Max	-0.400000	-295.19	3	0.500000	-0.400000
46	0.15563	SLV 5	Max	-0.400000	-248.47	1	-0.500000	-0.400000
46	0.31127	SLV 5	Max	-0.400000	-320.80	1	-0.500000	-0.400000
46	0.00000	SLV 5	Min	-0.400000	-295.19	3	0.500000	-0.400000
46	0.15563	SLV 5	Min	-0.400000	-248.47	1	-0.500000	-0.400000
46	0.31127	SLV 5	Min	-0.400000	-320.80	1	-0.500000	-0.400000
46	0.00000	SLV 6	Max	-0.400000	-454.76	3	0.500000	-0.400000
46	0.15563	SLV 6	Max	-0.400000	-431.23	3	0.500000	-0.400000
46	0.31127	SLV 6	Max	-0.400000	-390.56	3	0.500000	-0.400000
46	0.00000	SLV 6	Min	-0.400000	-454.76	3	0.500000	-0.400000
46	0.15563	SLV 6	Min	-0.400000	-431.23	3	0.500000	-0.400000
46	0.31127	SLV 6	Min	-0.400000	-390.56	3	0.500000	-0.400000
46	0.00000	SLV 7	Max	-0.400000	-628.46	1	-0.500000	-0.400000
46	0.15563	SLV 7	Max	-0.400000	-666.80	1	-0.500000	-0.400000
46	0.31127	SLV 7	Max	-0.400000	-715.47	1	-0.500000	-0.400000
46	0.00000	SLV 7	Min	-0.400000	-628.46	1	-0.500000	-0.400000
46	0.15563	SLV 7	Min	-0.400000	-666.80	1	-0.500000	-0.400000
46	0.31127	SLV 7	Min	-0.400000	-715.47	1	-0.500000	-0.400000
46	0.00000	SLV 8	Max	-0.400000	-338.30	1	-0.500000	-0.400000
46	0.15563	SLV 8	Max	-0.400000	-331.40	1	-0.500000	-0.400000
46	0.31127	SLV 8	Max	-0.400000	-342.47	1	-0.500000	-0.400000
46	0.00000	SLV 8	Min	-0.400000	-338.30	1	-0.500000	-0.400000
46	0.15563	SLV 8	Min	-0.400000	-331.40	1	-0.500000	-0.400000
46	0.31127	SLV 8	Min	-0.400000	-342.47	1	-0.500000	-0.400000
46	0.00000	SLV 9	Max	-0.400000	-1022.58	3	0.500000	-0.400000

Table: Element Forces - Frames, Part 3 of 4

Frame	Station m	OutputCase	StepType	x3S11Max m	S11Min KN/m2	PtS11Min	x2S11Min m	x3S11Min m
46	0.15563	SLV 9	Max	-0.400000	-811.42	3	0.500000	-0.400000
46	0.31127	SLV 9	Max	-0.400000	-590.47	3	0.500000	-0.400000
46	0.00000	SLV 9	Min	-0.400000	-1022.58	3	0.500000	-0.400000
46	0.15563	SLV 9	Min	-0.400000	-811.42	3	0.500000	-0.400000
46	0.31127	SLV 9	Min	-0.400000	-590.47	3	0.500000	-0.400000
46	0.00000	SLV 10	Max	-0.400000	-1301.07	3	0.500000	-0.400000
46	0.15563	SLV 10	Max	-0.400000	-1237.40	3	0.500000	-0.400000
46	0.31127	SLV 10	Max	-0.400000	-1138.45	3	0.500000	-0.400000
46	0.00000	SLV 10	Min	-0.400000	-1301.07	3	0.500000	-0.400000
46	0.15563	SLV 10	Min	-0.400000	-1237.40	3	0.500000	-0.400000
46	0.31127	SLV 10	Min	-0.400000	-1138.45	3	0.500000	-0.400000
46	0.00000	SLV 11	Max	-0.400000	-963.60	3	0.500000	-0.400000
46	0.15563	SLV 11	Max	-0.400000	-754.62	3	0.500000	-0.400000
46	0.31127	SLV 11	Max	-0.400000	-535.61	3	0.500000	-0.400000
46	0.00000	SLV 11	Min	-0.400000	-963.60	3	0.500000	-0.400000
46	0.15563	SLV 11	Min	-0.400000	-754.62	3	0.500000	-0.400000
46	0.31127	SLV 11	Min	-0.400000	-535.61	3	0.500000	-0.400000
46	0.00000	SLV 12	Max	-0.400000	-1248.98	3	0.500000	-0.400000
46	0.15563	SLV 12	Max	-0.400000	-1191.69	3	0.500000	-0.400000
46	0.31127	SLV 12	Max	-0.400000	-1098.88	3	0.500000	-0.400000
46	0.00000	SLV 12	Min	-0.400000	-1248.98	3	0.500000	-0.400000
46	0.15563	SLV 12	Min	-0.400000	-1191.69	3	0.500000	-0.400000
46	0.31127	SLV 12	Min	-0.400000	-1098.88	3	0.500000	-0.400000
46	0.00000	SLV 13	Max	-0.400000	-295.19	3	0.500000	-0.400000
46	0.15563	SLV 13	Max	-0.400000	-248.47	1	-0.500000	-0.400000
46	0.31127	SLV 13	Max	-0.400000	-320.80	1	-0.500000	-0.400000
46	0.00000	SLV 13	Min	-0.400000	-295.19	3	0.500000	-0.400000
46	0.15563	SLV 13	Min	-0.400000	-248.47	1	-0.500000	-0.400000
46	0.31127	SLV 13	Min	-0.400000	-320.80	1	-0.500000	-0.400000
46	0.00000	SLV 14	Max	-0.400000	-454.76	3	0.500000	-0.400000
46	0.15563	SLV 14	Max	-0.400000	-431.23	3	0.500000	-0.400000
46	0.31127	SLV 14	Max	-0.400000	-390.56	3	0.500000	-0.400000
46	0.00000	SLV 14	Min	-0.400000	-454.76	3	0.500000	-0.400000
46	0.15563	SLV 14	Min	-0.400000	-431.23	3	0.500000	-0.400000
46	0.31127	SLV 14	Min	-0.400000	-390.56	3	0.500000	-0.400000
46	0.00000	SLV 15	Max	-0.400000	-628.46	1	-0.500000	-0.400000
46	0.15563	SLV 15	Max	-0.400000	-666.80	1	-0.500000	-0.400000
46	0.31127	SLV 15	Max	-0.400000	-715.47	1	-0.500000	-0.400000
46	0.00000	SLV 15	Min	-0.400000	-628.46	1	-0.500000	-0.400000
46	0.15563	SLV 15	Min	-0.400000	-666.80	1	-0.500000	-0.400000
46	0.31127	SLV 15	Min	-0.400000	-715.47	1	-0.500000	-0.400000
46	0.00000	SLV 16	Max	-0.400000	-338.30	1	-0.500000	-0.400000
46	0.15563	SLV 16	Max	-0.400000	-331.40	1	-0.500000	-0.400000
46	0.31127	SLV 16	Max	-0.400000	-342.47	1	-0.500000	-0.400000
46	0.00000	SLV 16	Min	-0.400000	-338.30	1	-0.500000	-0.400000
46	0.15563	SLV 16	Min	-0.400000	-331.40	1	-0.500000	-0.400000
46	0.31127	SLV 16	Min	-0.400000	-342.47	1	-0.500000	-0.400000
47	0.00000	SLE-C	Max	-0.300000	-263.24	1	-0.500000	-0.300000
47	0.11786	SLE-C	Max	-0.300000	-305.37	3	0.500000	-0.300000
47	0.23571	SLE-C	Max	-0.300000	-380.88	3	0.500000	-0.300000
47	0.00000	SLE-C	Min	-0.300000	-263.24	1	-0.500000	-0.300000
47	0.11786	SLE-C	Min	-0.300000	-305.37	3	0.500000	-0.300000
47	0.23571	SLE-C	Min	-0.300000	-380.88	3	0.500000	-0.300000
47	0.00000	SLE-F1	Max	-0.300000	-219.77	3	0.500000	-0.300000
47	0.11786	SLE-F1	Max	-0.300000	-301.20	3	0.500000	-0.300000
47	0.23571	SLE-F1	Max	-0.300000	-380.72	3	0.500000	-0.300000
47	0.00000	SLE-F1	Min	-0.300000	-219.77	3	0.500000	-0.300000
47	0.11786	SLE-F1	Min	-0.300000	-301.20	3	0.500000	-0.300000
47	0.23571	SLE-F1	Min	-0.300000	-380.72	3	0.500000	-0.300000

Table: Element Forces - Frames, Part 3 of 4

Frame	Station m	OutputCase	StepType	x3S11Max m	S11Min KN/m2	PtS11Min	x2S11Min m	x3S11Min m
47	0.00000	SLE-F2	Max	-0.300000	-273.50	1	-0.500000	-0.300000
47	0.11786	SLE-F2	Max	-0.300000	-202.61	3	0.500000	-0.300000
47	0.23571	SLE-F2	Max	-0.300000	-270.56	3	0.500000	-0.300000
47	0.00000	SLE-F2	Min	-0.300000	-273.50	1	-0.500000	-0.300000
47	0.11786	SLE-F2	Min	-0.300000	-202.61	3	0.500000	-0.300000
47	0.23571	SLE-F2	Min	-0.300000	-270.56	3	0.500000	-0.300000
47	0.00000	SLE-F3	Max	-0.300000	-360.66	3	0.500000	-0.300000
47	0.11786	SLE-F3	Max	-0.300000	-418.91	3	0.500000	-0.300000
47	0.23571	SLE-F3	Max	-0.300000	-475.24	3	0.500000	-0.300000
47	0.00000	SLE-F3	Min	-0.300000	-360.66	3	0.500000	-0.300000
47	0.11786	SLE-F3	Min	-0.300000	-418.91	3	0.500000	-0.300000
47	0.23571	SLE-F3	Min	-0.300000	-475.24	3	0.500000	-0.300000
47	0.00000	SLE-QP	Max	-0.300000	-244.35	1	-0.500000	-0.300000
47	0.11786	SLE-QP	Max	-0.300000	-199.27	3	0.500000	-0.300000
47	0.23571	SLE-QP	Max	-0.300000	-274.12	3	0.500000	-0.300000
47	0.00000	SLE-QP	Min	-0.300000	-244.35	1	-0.500000	-0.300000
47	0.11786	SLE-QP	Min	-0.300000	-199.27	3	0.500000	-0.300000
47	0.23571	SLE-QP	Min	-0.300000	-274.12	3	0.500000	-0.300000
47	0.00000	SLU-1	Max	-0.300000	-386.48	3	0.500000	-0.300000
47	0.11786	SLU-1	Max	-0.300000	-485.27	3	0.500000	-0.300000
47	0.23571	SLU-1	Max	-0.300000	-581.58	3	0.500000	-0.300000
47	0.00000	SLU-1	Min	-0.300000	-386.48	3	0.500000	-0.300000
47	0.11786	SLU-1	Min	-0.300000	-485.27	3	0.500000	-0.300000
47	0.23571	SLU-1	Min	-0.300000	-581.58	3	0.500000	-0.300000
47	0.00000	SLU-2	Max	-0.300000	-312.66	1	-0.500000	-0.300000
47	0.11786	SLU-2	Max	-0.300000	-284.80	3	0.500000	-0.300000
47	0.23571	SLU-2	Max	-0.300000	-406.80	3	0.500000	-0.300000
47	0.00000	SLU-2	Min	-0.300000	-312.66	1	-0.500000	-0.300000
47	0.11786	SLU-2	Min	-0.300000	-284.80	3	0.500000	-0.300000
47	0.23571	SLU-2	Min	-0.300000	-406.80	3	0.500000	-0.300000
47	0.00000	SLU-3	Max	-0.300000	-469.65	3	0.500000	-0.300000
47	0.11786	SLU-3	Max	-0.300000	-508.26	3	0.500000	-0.300000
47	0.23571	SLU-3	Max	-0.300000	-544.95	3	0.500000	-0.300000
47	0.00000	SLU-3	Min	-0.300000	-469.65	3	0.500000	-0.300000
47	0.11786	SLU-3	Min	-0.300000	-508.26	3	0.500000	-0.300000
47	0.23571	SLU-3	Min	-0.300000	-544.95	3	0.500000	-0.300000
47	0.00000	SLU-4	Max	-0.300000	-423.15	1	-0.500000	-0.300000
47	0.11786	SLU-4	Max	-0.300000	-315.03	1	-0.500000	-0.300000
47	0.23571	SLU-4	Max	-0.300000	-370.63	3	0.500000	-0.300000
47	0.00000	SLU-4	Min	-0.300000	-423.15	1	-0.500000	-0.300000
47	0.11786	SLU-4	Min	-0.300000	-315.03	1	-0.500000	-0.300000
47	0.23571	SLU-4	Min	-0.300000	-370.63	3	0.500000	-0.300000
47	0.00000	SLU-5	Max	-0.300000	-279.13	1	-0.500000	-0.300000
47	0.11786	SLU-5	Max	-0.300000	-291.53	3	0.500000	-0.300000
47	0.23571	SLU-5	Max	-0.300000	-337.36	3	0.500000	-0.300000
47	0.00000	SLU-5	Min	-0.300000	-279.13	1	-0.500000	-0.300000
47	0.11786	SLU-5	Min	-0.300000	-291.53	3	0.500000	-0.300000
47	0.23571	SLU-5	Min	-0.300000	-337.36	3	0.500000	-0.300000
47	0.00000	SLU-6	Max	-0.300000	-532.81	3	0.500000	-0.300000
47	0.11786	SLU-6	Max	-0.300000	-629.00	3	0.500000	-0.300000
47	0.23571	SLU-6	Max	-0.300000	-722.70	3	0.500000	-0.300000
47	0.00000	SLU-6	Min	-0.300000	-532.81	3	0.500000	-0.300000
47	0.11786	SLU-6	Min	-0.300000	-629.00	3	0.500000	-0.300000
47	0.23571	SLU-6	Min	-0.300000	-722.70	3	0.500000	-0.300000
47	0.00000	SLU-7	Max	-0.300000	-598.09	3	0.500000	-0.300000
47	0.11786	SLU-7	Max	-0.300000	-635.47	3	0.500000	-0.300000
47	0.23571	SLU-7	Max	-0.300000	-670.94	3	0.500000	-0.300000
47	0.00000	SLU-7	Min	-0.300000	-598.09	3	0.500000	-0.300000
47	0.11786	SLU-7	Min	-0.300000	-635.47	3	0.500000	-0.300000

Table: Element Forces - Frames, Part 3 of 4

Frame	Station m	OutputCase	StepType	x3S11Max m	S11Min KN/m2	PtS11Min	x2S11Min m	x3S11Min m
47	0.23571	SLU-7	Min	-0.300000	-670.94	3	0.500000	-0.300000
47	0.00000	SLV 1	Max	-0.300000	-704.54	1	-0.500000	-0.300000
47	0.11786	SLV 1	Max	-0.300000	-765.39	1	-0.500000	-0.300000
47	0.23571	SLV 1	Max	-0.300000	-828.17	1	-0.500000	-0.300000
47	0.00000	SLV 1	Min	-0.300000	-704.54	1	-0.500000	-0.300000
47	0.11786	SLV 1	Min	-0.300000	-765.39	1	-0.500000	-0.300000
47	0.23571	SLV 1	Min	-0.300000	-828.17	1	-0.500000	-0.300000
47	0.00000	SLV 2	Max	-0.300000	-746.39	1	-0.500000	-0.300000
47	0.11786	SLV 2	Max	-0.300000	-794.22	1	-0.500000	-0.300000
47	0.23571	SLV 2	Max	-0.300000	-843.96	1	-0.500000	-0.300000
47	0.00000	SLV 2	Min	-0.300000	-746.39	1	-0.500000	-0.300000
47	0.11786	SLV 2	Min	-0.300000	-794.22	1	-0.500000	-0.300000
47	0.23571	SLV 2	Min	-0.300000	-843.96	1	-0.500000	-0.300000
47	0.00000	SLV 3	Max	-0.300000	-746.39	1	-0.500000	-0.300000
47	0.11786	SLV 3	Max	-0.300000	-794.22	1	-0.500000	-0.300000
47	0.23571	SLV 3	Max	-0.300000	-843.96	1	-0.500000	-0.300000
47	0.00000	SLV 3	Min	-0.300000	-746.39	1	-0.500000	-0.300000
47	0.11786	SLV 3	Min	-0.300000	-794.22	1	-0.500000	-0.300000
47	0.23571	SLV 3	Min	-0.300000	-843.96	1	-0.500000	-0.300000
47	0.00000	SLV 4	Max	-0.300000	-2061.24	3	0.500000	-0.300000
47	0.11786	SLV 4	Max	-0.300000	-2020.70	3	0.500000	-0.300000
47	0.23571	SLV 4	Max	-0.300000	-1978.24	3	0.500000	-0.300000
47	0.00000	SLV 4	Min	-0.300000	-2061.24	3	0.500000	-0.300000
47	0.11786	SLV 4	Min	-0.300000	-2020.70	3	0.500000	-0.300000
47	0.23571	SLV 4	Min	-0.300000	-1978.24	3	0.500000	-0.300000
47	0.00000	SLV 5	Max	-0.300000	-341.61	1	-0.500000	-0.300000
47	0.11786	SLV 5	Max	-0.300000	-332.55	1	-0.500000	-0.300000
47	0.23571	SLV 5	Max	-0.300000	-325.39	1	-0.500000	-0.300000
47	0.00000	SLV 5	Min	-0.300000	-341.61	1	-0.500000	-0.300000
47	0.11786	SLV 5	Min	-0.300000	-332.55	1	-0.500000	-0.300000
47	0.23571	SLV 5	Min	-0.300000	-325.39	1	-0.500000	-0.300000
47	0.00000	SLV 6	Max	-0.300000	-866.16	3	0.500000	-0.300000
47	0.11786	SLV 6	Max	-0.300000	-873.40	3	0.500000	-0.300000
47	0.23571	SLV 6	Max	-0.300000	-878.73	3	0.500000	-0.300000
47	0.00000	SLV 6	Min	-0.300000	-866.16	3	0.500000	-0.300000
47	0.11786	SLV 6	Min	-0.300000	-873.40	3	0.500000	-0.300000
47	0.23571	SLV 6	Min	-0.300000	-878.73	3	0.500000	-0.300000
47	0.00000	SLV 7	Max	-0.300000	-445.95	1	-0.500000	-0.300000
47	0.11786	SLV 7	Max	-0.300000	-387.79	1	-0.500000	-0.300000
47	0.23571	SLV 7	Max	-0.300000	-331.55	1	-0.500000	-0.300000
47	0.00000	SLV 7	Min	-0.300000	-445.95	1	-0.500000	-0.300000
47	0.11786	SLV 7	Min	-0.300000	-387.79	1	-0.500000	-0.300000
47	0.23571	SLV 7	Min	-0.300000	-331.55	1	-0.500000	-0.300000
47	0.00000	SLV 8	Max	-0.300000	-816.95	3	0.500000	-0.300000
47	0.11786	SLV 8	Max	-0.300000	-873.68	3	0.500000	-0.300000
47	0.23571	SLV 8	Max	-0.300000	-928.50	3	0.500000	-0.300000
47	0.00000	SLV 8	Min	-0.300000	-816.95	3	0.500000	-0.300000
47	0.11786	SLV 8	Min	-0.300000	-873.68	3	0.500000	-0.300000
47	0.23571	SLV 8	Min	-0.300000	-928.50	3	0.500000	-0.300000
47	0.00000	SLV 9	Max	-0.300000	-704.54	1	-0.500000	-0.300000
47	0.11786	SLV 9	Max	-0.300000	-765.39	1	-0.500000	-0.300000
47	0.23571	SLV 9	Max	-0.300000	-828.17	1	-0.500000	-0.300000
47	0.00000	SLV 9	Min	-0.300000	-704.54	1	-0.500000	-0.300000
47	0.11786	SLV 9	Min	-0.300000	-765.39	1	-0.500000	-0.300000
47	0.23571	SLV 9	Min	-0.300000	-828.17	1	-0.500000	-0.300000
47	0.00000	SLV 10	Max	-0.300000	-2062.77	3	0.500000	-0.300000
47	0.11786	SLV 10	Max	-0.300000	-2007.89	3	0.500000	-0.300000
47	0.23571	SLV 10	Max	-0.300000	-1951.09	3	0.500000	-0.300000
47	0.00000	SLV 10	Min	-0.300000	-2062.77	3	0.500000	-0.300000

Table: Element Forces - Frames, Part 3 of 4

Frame	Station m	OutputCase	StepType	x3S11Max m	S11Min KN/m2	PtS11Min	x2S11Min m	x3S11Min m
47	0.11786	SLV 10	Min	-0.300000	-2007.89	3	0.500000	-0.300000
47	0.23571	SLV 10	Min	-0.300000	-1951.09	3	0.500000	-0.300000
47	0.00000	SLV 11	Max	-0.300000	-746.39	1	-0.500000	-0.300000
47	0.11786	SLV 11	Max	-0.300000	-794.22	1	-0.500000	-0.300000
47	0.23571	SLV 11	Max	-0.300000	-843.96	1	-0.500000	-0.300000
47	0.00000	SLV 11	Min	-0.300000	-746.39	1	-0.500000	-0.300000
47	0.11786	SLV 11	Min	-0.300000	-794.22	1	-0.500000	-0.300000
47	0.23571	SLV 11	Min	-0.300000	-843.96	1	-0.500000	-0.300000
47	0.00000	SLV 12	Max	-0.300000	-2061.24	3	0.500000	-0.300000
47	0.11786	SLV 12	Max	-0.300000	-2020.70	3	0.500000	-0.300000
47	0.23571	SLV 12	Max	-0.300000	-1978.24	3	0.500000	-0.300000
47	0.00000	SLV 12	Min	-0.300000	-2061.24	3	0.500000	-0.300000
47	0.11786	SLV 12	Min	-0.300000	-2020.70	3	0.500000	-0.300000
47	0.23571	SLV 12	Min	-0.300000	-1978.24	3	0.500000	-0.300000
47	0.00000	SLV 13	Max	-0.300000	-341.61	1	-0.500000	-0.300000
47	0.11786	SLV 13	Max	-0.300000	-332.55	1	-0.500000	-0.300000
47	0.23571	SLV 13	Max	-0.300000	-325.39	1	-0.500000	-0.300000
47	0.00000	SLV 13	Min	-0.300000	-341.61	1	-0.500000	-0.300000
47	0.11786	SLV 13	Min	-0.300000	-332.55	1	-0.500000	-0.300000
47	0.23571	SLV 13	Min	-0.300000	-325.39	1	-0.500000	-0.300000
47	0.00000	SLV 14	Max	-0.300000	-866.16	3	0.500000	-0.300000
47	0.11786	SLV 14	Max	-0.300000	-873.40	3	0.500000	-0.300000
47	0.23571	SLV 14	Max	-0.300000	-878.73	3	0.500000	-0.300000
47	0.00000	SLV 14	Min	-0.300000	-866.16	3	0.500000	-0.300000
47	0.11786	SLV 14	Min	-0.300000	-873.40	3	0.500000	-0.300000
47	0.23571	SLV 14	Min	-0.300000	-878.73	3	0.500000	-0.300000
47	0.00000	SLV 15	Max	-0.300000	-445.95	1	-0.500000	-0.300000
47	0.11786	SLV 15	Max	-0.300000	-387.79	1	-0.500000	-0.300000
47	0.23571	SLV 15	Max	-0.300000	-331.55	1	-0.500000	-0.300000
47	0.00000	SLV 15	Min	-0.300000	-445.95	1	-0.500000	-0.300000
47	0.11786	SLV 15	Min	-0.300000	-387.79	1	-0.500000	-0.300000
47	0.23571	SLV 15	Min	-0.300000	-331.55	1	-0.500000	-0.300000
47	0.00000	SLV 16	Max	-0.300000	-816.95	3	0.500000	-0.300000
47	0.11786	SLV 16	Max	-0.300000	-873.68	3	0.500000	-0.300000
47	0.23571	SLV 16	Max	-0.300000	-928.50	3	0.500000	-0.300000
47	0.00000	SLV 16	Min	-0.300000	-816.95	3	0.500000	-0.300000
47	0.11786	SLV 16	Min	-0.300000	-873.68	3	0.500000	-0.300000
47	0.23571	SLV 16	Min	-0.300000	-928.50	3	0.500000	-0.300000
48	0.00000	SLE-C	Max	-0.300000	-424.37	1	-0.500000	-0.300000
48	0.15000	SLE-C	Max	-0.300000	-338.76	1	-0.500000	-0.300000
48	0.30000	SLE-C	Max	-0.300000	-256.34	1	-0.500000	-0.300000
48	0.00000	SLE-C	Min	-0.300000	-424.37	1	-0.500000	-0.300000
48	0.15000	SLE-C	Min	-0.300000	-338.76	1	-0.500000	-0.300000
48	0.30000	SLE-C	Min	-0.300000	-256.34	1	-0.500000	-0.300000
48	0.00000	SLE-F1	Max	-0.300000	-389.47	1	-0.500000	-0.300000
48	0.15000	SLE-F1	Max	-0.300000	-297.10	1	-0.500000	-0.300000
48	0.30000	SLE-F1	Max	-0.300000	-212.43	3	0.500000	-0.300000
48	0.00000	SLE-F1	Min	-0.300000	-389.47	1	-0.500000	-0.300000
48	0.15000	SLE-F1	Min	-0.300000	-297.10	1	-0.500000	-0.300000
48	0.30000	SLE-F1	Min	-0.300000	-212.43	3	0.500000	-0.300000
48	0.00000	SLE-F2	Max	-0.300000	-412.64	1	-0.500000	-0.300000
48	0.15000	SLE-F2	Max	-0.300000	-338.43	1	-0.500000	-0.300000
48	0.30000	SLE-F2	Max	-0.300000	-267.40	1	-0.500000	-0.300000
48	0.00000	SLE-F2	Min	-0.300000	-412.64	1	-0.500000	-0.300000
48	0.15000	SLE-F2	Min	-0.300000	-338.43	1	-0.500000	-0.300000
48	0.30000	SLE-F2	Min	-0.300000	-267.40	1	-0.500000	-0.300000
48	0.00000	SLE-F3	Max	-0.300000	-249.52	1	-0.500000	-0.300000
48	0.15000	SLE-F3	Max	-0.300000	-291.64	3	0.500000	-0.300000
48	0.30000	SLE-F3	Max	-0.300000	-355.30	3	0.500000	-0.300000

Table: Element Forces - Frames, Part 3 of 4

Frame	Station m	OutputCase	StepType	x3S11Max m	S11Min KN/m2	PtS11Min	x2S11Min m	x3S11Min m
48	0.0000	SLE-F3	Min	-0.300000	-249.52	1	-0.500000	-0.300000
48	0.1500	SLE-F3	Min	-0.300000	-291.64	3	0.500000	-0.300000
48	0.3000	SLE-F3	Min	-0.300000	-355.30	3	0.500000	-0.300000
48	0.0000	SLE-QP	Max	-0.300000	-400.52	1	-0.500000	-0.300000
48	0.1500	SLE-QP	Max	-0.300000	-317.47	1	-0.500000	-0.300000
48	0.3000	SLE-QP	Max	-0.300000	-237.59	1	-0.500000	-0.300000
48	0.0000	SLE-QP	Min	-0.300000	-400.52	1	-0.500000	-0.300000
48	0.1500	SLE-QP	Min	-0.300000	-317.47	1	-0.500000	-0.300000
48	0.3000	SLE-QP	Min	-0.300000	-237.59	1	-0.500000	-0.300000
48	0.0000	SLU-1	Max	-0.300000	-476.48	1	-0.500000	-0.300000
48	0.1500	SLU-1	Max	-0.300000	-361.79	1	-0.500000	-0.300000
48	0.3000	SLU-1	Max	-0.300000	-377.49	3	0.500000	-0.300000
48	0.0000	SLU-1	Min	-0.300000	-476.48	1	-0.500000	-0.300000
48	0.1500	SLU-1	Min	-0.300000	-361.79	1	-0.500000	-0.300000
48	0.3000	SLU-1	Min	-0.300000	-377.49	3	0.500000	-0.300000
48	0.0000	SLU-2	Max	-0.300000	-579.94	1	-0.500000	-0.300000
48	0.1500	SLU-2	Max	-0.300000	-438.63	1	-0.500000	-0.300000
48	0.3000	SLU-2	Max	-0.300000	-301.46	1	-0.500000	-0.300000
48	0.0000	SLU-2	Min	-0.300000	-579.94	1	-0.500000	-0.300000
48	0.1500	SLU-2	Min	-0.300000	-438.63	1	-0.500000	-0.300000
48	0.3000	SLU-2	Min	-0.300000	-301.46	1	-0.500000	-0.300000
48	0.0000	SLU-3	Max	-0.300000	-379.67	3	0.500000	-0.300000
48	0.1500	SLU-3	Max	-0.300000	-424.45	3	0.500000	-0.300000
48	0.3000	SLU-3	Max	-0.300000	-466.04	3	0.500000	-0.300000
48	0.0000	SLU-3	Min	-0.300000	-379.67	3	0.500000	-0.300000
48	0.1500	SLU-3	Min	-0.300000	-424.45	3	0.500000	-0.300000
48	0.3000	SLU-3	Min	-0.300000	-466.04	3	0.500000	-0.300000
48	0.0000	SLU-4	Max	-0.300000	-641.67	1	-0.500000	-0.300000
48	0.1500	SLU-4	Max	-0.300000	-525.66	1	-0.500000	-0.300000
48	0.3000	SLU-4	Max	-0.300000	-413.79	1	-0.500000	-0.300000
48	0.0000	SLU-4	Min	-0.300000	-641.67	1	-0.500000	-0.300000
48	0.1500	SLU-4	Min	-0.300000	-525.66	1	-0.500000	-0.300000
48	0.3000	SLU-4	Min	-0.300000	-413.79	1	-0.500000	-0.300000
48	0.0000	SLU-5	Max	-0.300000	-374.71	1	-0.500000	-0.300000
48	0.1500	SLU-5	Max	-0.300000	-323.22	1	-0.500000	-0.300000
48	0.3000	SLU-5	Max	-0.300000	-274.92	1	-0.500000	-0.300000
48	0.0000	SLU-5	Min	-0.300000	-374.71	1	-0.500000	-0.300000
48	0.1500	SLU-5	Min	-0.300000	-323.22	1	-0.500000	-0.300000
48	0.3000	SLU-5	Min	-0.300000	-274.92	1	-0.500000	-0.300000
48	0.0000	SLU-6	Max	-0.300000	-366.00	1	-0.500000	-0.300000
48	0.1500	SLU-6	Max	-0.300000	-414.61	3	0.500000	-0.300000
48	0.3000	SLU-6	Max	-0.300000	-523.88	3	0.500000	-0.300000
48	0.0000	SLU-6	Min	-0.300000	-366.00	1	-0.500000	-0.300000
48	0.1500	SLU-6	Min	-0.300000	-414.61	3	0.500000	-0.300000
48	0.3000	SLU-6	Min	-0.300000	-523.88	3	0.500000	-0.300000
48	0.0000	SLU-7	Max	-0.300000	-501.80	3	0.500000	-0.300000
48	0.1500	SLU-7	Max	-0.300000	-549.70	3	0.500000	-0.300000
48	0.3000	SLU-7	Max	-0.300000	-594.43	3	0.500000	-0.300000
48	0.0000	SLU-7	Min	-0.300000	-501.80	3	0.500000	-0.300000
48	0.1500	SLU-7	Min	-0.300000	-549.70	3	0.500000	-0.300000
48	0.3000	SLU-7	Min	-0.300000	-594.43	3	0.500000	-0.300000
48	0.0000	SLV 1	Max	-0.300000	-679.87	3	0.500000	-0.300000
48	0.1500	SLV 1	Max	-0.300000	-616.92	1	-0.500000	-0.300000
48	0.3000	SLV 1	Max	-0.300000	-710.81	1	-0.500000	-0.300000
48	0.0000	SLV 1	Min	-0.300000	-679.87	3	0.500000	-0.300000
48	0.1500	SLV 1	Min	-0.300000	-616.92	1	-0.500000	-0.300000
48	0.3000	SLV 1	Min	-0.300000	-710.81	1	-0.500000	-0.300000
48	0.0000	SLV 2	Max	-0.300000	-621.19	3	0.500000	-0.300000
48	0.1500	SLV 2	Max	-0.300000	-671.40	1	-0.500000	-0.300000

Table: Element Forces - Frames, Part 3 of 4

Frame	Station m	OutputCase	StepType	x3S11Max m	S11Min KN/m2	PtS11Min	x2S11Min m	x3S11Min m
48	0.30000	SLV 2	Max	-0.300000	-751.52	1	-0.500000	-0.300000
48	0.00000	SLV 2	Min	-0.300000	-621.19	3	0.500000	-0.300000
48	0.15000	SLV 2	Min	-0.300000	-671.40	1	-0.500000	-0.300000
48	0.30000	SLV 2	Min	-0.300000	-751.52	1	-0.500000	-0.300000
48	0.00000	SLV 3	Max	-0.300000	-621.19	3	0.500000	-0.300000
48	0.15000	SLV 3	Max	-0.300000	-671.40	1	-0.500000	-0.300000
48	0.30000	SLV 3	Max	-0.300000	-751.52	1	-0.500000	-0.300000
48	0.00000	SLV 3	Min	-0.300000	-621.19	3	0.500000	-0.300000
48	0.15000	SLV 3	Min	-0.300000	-671.40	1	-0.500000	-0.300000
48	0.30000	SLV 3	Min	-0.300000	-751.52	1	-0.500000	-0.300000
48	0.00000	SLV 4	Max	-0.300000	-2091.93	3	0.500000	-0.300000
48	0.15000	SLV 4	Max	-0.300000	-2079.34	3	0.500000	-0.300000
48	0.30000	SLV 4	Max	-0.300000	-2063.56	3	0.500000	-0.300000
48	0.00000	SLV 4	Min	-0.300000	-2091.93	3	0.500000	-0.300000
48	0.15000	SLV 4	Min	-0.300000	-2079.34	3	0.500000	-0.300000
48	0.30000	SLV 4	Min	-0.300000	-2063.56	3	0.500000	-0.300000
48	0.00000	SLV 5	Max	-0.300000	-343.23	1	-0.500000	-0.300000
48	0.15000	SLV 5	Max	-0.300000	-340.61	1	-0.500000	-0.300000
48	0.30000	SLV 5	Max	-0.300000	-341.17	1	-0.500000	-0.300000
48	0.00000	SLV 5	Min	-0.300000	-343.23	1	-0.500000	-0.300000
48	0.15000	SLV 5	Min	-0.300000	-340.61	1	-0.500000	-0.300000
48	0.30000	SLV 5	Min	-0.300000	-341.17	1	-0.500000	-0.300000
48	0.00000	SLV 6	Max	-0.300000	-829.38	3	0.500000	-0.300000
48	0.15000	SLV 6	Max	-0.300000	-848.79	3	0.500000	-0.300000
48	0.30000	SLV 6	Max	-0.300000	-865.02	3	0.500000	-0.300000
48	0.00000	SLV 6	Min	-0.300000	-829.38	3	0.500000	-0.300000
48	0.15000	SLV 6	Min	-0.300000	-848.79	3	0.500000	-0.300000
48	0.30000	SLV 6	Min	-0.300000	-865.02	3	0.500000	-0.300000
48	0.00000	SLV 7	Max	-0.300000	-549.04	1	-0.500000	-0.300000
48	0.15000	SLV 7	Max	-0.300000	-493.51	1	-0.500000	-0.300000
48	0.30000	SLV 7	Max	-0.300000	-441.16	1	-0.500000	-0.300000
48	0.00000	SLV 7	Min	-0.300000	-549.04	1	-0.500000	-0.300000
48	0.15000	SLV 7	Min	-0.300000	-493.51	1	-0.500000	-0.300000
48	0.30000	SLV 7	Min	-0.300000	-441.16	1	-0.500000	-0.300000
48	0.00000	SLV 8	Max	-0.300000	-668.34	3	0.500000	-0.300000
48	0.15000	SLV 8	Max	-0.300000	-741.47	3	0.500000	-0.300000
48	0.30000	SLV 8	Max	-0.300000	-811.41	3	0.500000	-0.300000
48	0.00000	SLV 8	Min	-0.300000	-668.34	3	0.500000	-0.300000
48	0.15000	SLV 8	Min	-0.300000	-741.47	3	0.500000	-0.300000
48	0.30000	SLV 8	Min	-0.300000	-811.41	3	0.500000	-0.300000
48	0.00000	SLV 9	Max	-0.300000	-679.87	3	0.500000	-0.300000
48	0.15000	SLV 9	Max	-0.300000	-616.92	1	-0.500000	-0.300000
48	0.30000	SLV 9	Max	-0.300000	-710.81	1	-0.500000	-0.300000
48	0.00000	SLV 9	Min	-0.300000	-679.87	3	0.500000	-0.300000
48	0.15000	SLV 9	Min	-0.300000	-616.92	1	-0.500000	-0.300000
48	0.30000	SLV 9	Min	-0.300000	-710.81	1	-0.500000	-0.300000
48	0.00000	SLV 10	Max	-0.300000	-2126.40	3	0.500000	-0.300000
48	0.15000	SLV 10	Max	-0.300000	-2097.98	3	0.500000	-0.300000
48	0.30000	SLV 10	Max	-0.300000	-2066.38	3	0.500000	-0.300000
48	0.00000	SLV 10	Min	-0.300000	-2126.40	3	0.500000	-0.300000
48	0.15000	SLV 10	Min	-0.300000	-2097.98	3	0.500000	-0.300000
48	0.30000	SLV 10	Min	-0.300000	-2066.38	3	0.500000	-0.300000
48	0.00000	SLV 11	Max	-0.300000	-621.19	3	0.500000	-0.300000
48	0.15000	SLV 11	Max	-0.300000	-671.40	1	-0.500000	-0.300000
48	0.30000	SLV 11	Max	-0.300000	-751.52	1	-0.500000	-0.300000
48	0.00000	SLV 11	Min	-0.300000	-621.19	3	0.500000	-0.300000
48	0.15000	SLV 11	Min	-0.300000	-671.40	1	-0.500000	-0.300000
48	0.30000	SLV 11	Min	-0.300000	-751.52	1	-0.500000	-0.300000
48	0.00000	SLV 12	Max	-0.300000	-2091.93	3	0.500000	-0.300000

Table: Element Forces - Frames, Part 3 of 4

Frame	Station m	OutputCase	StepType	x3S11Max m	S11Min KN/m2	PtS11Min	x2S11Min m	x3S11Min m
48	0.15000	SLV 12	Max	-0.300000	-2079.34	3	0.500000	-0.300000
48	0.30000	SLV 12	Max	-0.300000	-2063.56	3	0.500000	-0.300000
48	0.00000	SLV 12	Min	-0.300000	-2091.93	3	0.500000	-0.300000
48	0.15000	SLV 12	Min	-0.300000	-2079.34	3	0.500000	-0.300000
48	0.30000	SLV 12	Min	-0.300000	-2063.56	3	0.500000	-0.300000
48	0.00000	SLV 13	Max	-0.300000	-343.23	1	-0.500000	-0.300000
48	0.15000	SLV 13	Max	-0.300000	-340.61	1	-0.500000	-0.300000
48	0.30000	SLV 13	Max	-0.300000	-341.17	1	-0.500000	-0.300000
48	0.00000	SLV 13	Min	-0.300000	-343.23	1	-0.500000	-0.300000
48	0.15000	SLV 13	Min	-0.300000	-340.61	1	-0.500000	-0.300000
48	0.30000	SLV 13	Min	-0.300000	-341.17	1	-0.500000	-0.300000
48	0.00000	SLV 14	Max	-0.300000	-829.38	3	0.500000	-0.300000
48	0.15000	SLV 14	Max	-0.300000	-848.79	3	0.500000	-0.300000
48	0.30000	SLV 14	Max	-0.300000	-865.02	3	0.500000	-0.300000
48	0.00000	SLV 14	Min	-0.300000	-829.38	3	0.500000	-0.300000
48	0.15000	SLV 14	Min	-0.300000	-848.79	3	0.500000	-0.300000
48	0.30000	SLV 14	Min	-0.300000	-865.02	3	0.500000	-0.300000
48	0.00000	SLV 15	Max	-0.300000	-549.04	1	-0.500000	-0.300000
48	0.15000	SLV 15	Max	-0.300000	-493.51	1	-0.500000	-0.300000
48	0.30000	SLV 15	Max	-0.300000	-441.16	1	-0.500000	-0.300000
48	0.00000	SLV 15	Min	-0.300000	-549.04	1	-0.500000	-0.300000
48	0.15000	SLV 15	Min	-0.300000	-493.51	1	-0.500000	-0.300000
48	0.30000	SLV 15	Min	-0.300000	-441.16	1	-0.500000	-0.300000
48	0.00000	SLV 16	Max	-0.300000	-668.34	3	0.500000	-0.300000
48	0.15000	SLV 16	Max	-0.300000	-741.47	3	0.500000	-0.300000
48	0.30000	SLV 16	Max	-0.300000	-811.41	3	0.500000	-0.300000
48	0.00000	SLV 16	Min	-0.300000	-668.34	3	0.500000	-0.300000
48	0.15000	SLV 16	Min	-0.300000	-741.47	3	0.500000	-0.300000
48	0.30000	SLV 16	Min	-0.300000	-811.41	3	0.500000	-0.300000
49	0.00000	SLE-C	Max	-0.300000	-550.02	1	-0.500000	-0.300000
49	0.15000	SLE-C	Max	-0.300000	-482.26	1	-0.500000	-0.300000
49	0.30000	SLE-C	Max	-0.300000	-417.75	1	-0.500000	-0.300000
49	0.00000	SLE-C	Min	-0.300000	-550.02	1	-0.500000	-0.300000
49	0.15000	SLE-C	Min	-0.300000	-482.26	1	-0.500000	-0.300000
49	0.30000	SLE-C	Min	-0.300000	-417.75	1	-0.500000	-0.300000
49	0.00000	SLE-F1	Max	-0.300000	-530.38	1	-0.500000	-0.300000
49	0.15000	SLE-F1	Max	-0.300000	-454.65	1	-0.500000	-0.300000
49	0.30000	SLE-F1	Max	-0.300000	-382.19	1	-0.500000	-0.300000
49	0.00000	SLE-F1	Min	-0.300000	-530.38	1	-0.500000	-0.300000
49	0.15000	SLE-F1	Min	-0.300000	-454.65	1	-0.500000	-0.300000
49	0.30000	SLE-F1	Min	-0.300000	-382.19	1	-0.500000	-0.300000
49	0.00000	SLE-F2	Max	-0.300000	-514.03	1	-0.500000	-0.300000
49	0.15000	SLE-F2	Max	-0.300000	-458.94	1	-0.500000	-0.300000
49	0.30000	SLE-F2	Max	-0.300000	-407.12	1	-0.500000	-0.300000
49	0.00000	SLE-F2	Min	-0.300000	-514.03	1	-0.500000	-0.300000
49	0.15000	SLE-F2	Min	-0.300000	-458.94	1	-0.500000	-0.300000
49	0.30000	SLE-F2	Min	-0.300000	-407.12	1	-0.500000	-0.300000
49	0.00000	SLE-F3	Max	-0.300000	-360.56	1	-0.500000	-0.300000
49	0.15000	SLE-F3	Max	-0.300000	-300.63	1	-0.500000	-0.300000
49	0.30000	SLE-F3	Max	-0.300000	-243.97	1	-0.500000	-0.300000
49	0.00000	SLE-F3	Min	-0.300000	-360.56	1	-0.500000	-0.300000
49	0.15000	SLE-F3	Min	-0.300000	-300.63	1	-0.500000	-0.300000
49	0.30000	SLE-F3	Min	-0.300000	-243.97	1	-0.500000	-0.300000
49	0.00000	SLE-QP	Max	-0.300000	-518.17	1	-0.500000	-0.300000
49	0.15000	SLE-QP	Max	-0.300000	-454.57	1	-0.500000	-0.300000
49	0.30000	SLE-QP	Max	-0.300000	-394.23	1	-0.500000	-0.300000
49	0.00000	SLE-QP	Min	-0.300000	-518.17	1	-0.500000	-0.300000
49	0.15000	SLE-QP	Min	-0.300000	-454.57	1	-0.500000	-0.300000
49	0.30000	SLE-QP	Min	-0.300000	-394.23	1	-0.500000	-0.300000

Table: Element Forces - Frames, Part 3 of 4

Frame	Station m	OutputCase	StepType	x3S11Max m	S11Min KN/m2	PtS11Min	x2S11Min m	x3S11Min m
49	0.0000	SLU-1	Max	-0.300000	-656.29	1	-0.500000	-0.300000
49	0.1500	SLU-1	Max	-0.300000	-559.70	1	-0.500000	-0.300000
49	0.3000	SLU-1	Max	-0.300000	-467.35	1	-0.500000	-0.300000
49	0.0000	SLU-1	Min	-0.300000	-656.29	1	-0.500000	-0.300000
49	0.1500	SLU-1	Min	-0.300000	-559.70	1	-0.500000	-0.300000
49	0.3000	SLU-1	Min	-0.300000	-467.35	1	-0.500000	-0.300000
49	0.0000	SLU-2	Max	-0.300000	-796.54	1	-0.500000	-0.300000
49	0.1500	SLU-2	Max	-0.300000	-680.53	1	-0.500000	-0.300000
49	0.3000	SLU-2	Max	-0.300000	-568.76	1	-0.500000	-0.300000
49	0.0000	SLU-2	Min	-0.300000	-796.54	1	-0.500000	-0.300000
49	0.1500	SLU-2	Min	-0.300000	-680.53	1	-0.500000	-0.300000
49	0.3000	SLU-2	Min	-0.300000	-568.76	1	-0.500000	-0.300000
49	0.0000	SLU-3	Max	-0.300000	-299.60	3	0.500000	-0.300000
49	0.1500	SLU-3	Max	-0.300000	-339.39	3	0.500000	-0.300000
49	0.3000	SLU-3	Max	-0.300000	-375.92	3	0.500000	-0.300000
49	0.0000	SLU-3	Min	-0.300000	-299.60	3	0.500000	-0.300000
49	0.1500	SLU-3	Min	-0.300000	-339.39	3	0.500000	-0.300000
49	0.3000	SLU-3	Min	-0.300000	-375.92	3	0.500000	-0.300000
49	0.0000	SLU-4	Max	-0.300000	-811.04	1	-0.500000	-0.300000
49	0.1500	SLU-4	Max	-0.300000	-719.76	1	-0.500000	-0.300000
49	0.3000	SLU-4	Max	-0.300000	-632.73	1	-0.500000	-0.300000
49	0.0000	SLU-4	Min	-0.300000	-811.04	1	-0.500000	-0.300000
49	0.1500	SLU-4	Min	-0.300000	-719.76	1	-0.500000	-0.300000
49	0.3000	SLU-4	Min	-0.300000	-632.73	1	-0.500000	-0.300000
49	0.0000	SLU-5	Max	-0.300000	-444.64	1	-0.500000	-0.300000
49	0.1500	SLU-5	Max	-0.300000	-406.15	1	-0.500000	-0.300000
49	0.3000	SLU-5	Max	-0.300000	-370.93	1	-0.500000	-0.300000
49	0.0000	SLU-5	Min	-0.300000	-444.64	1	-0.500000	-0.300000
49	0.1500	SLU-5	Min	-0.300000	-406.15	1	-0.500000	-0.300000
49	0.3000	SLU-5	Min	-0.300000	-370.93	1	-0.500000	-0.300000
49	0.0000	SLU-6	Max	-0.300000	-559.41	1	-0.500000	-0.300000
49	0.1500	SLU-6	Max	-0.300000	-455.81	1	-0.500000	-0.300000
49	0.3000	SLU-6	Max	-0.300000	-356.45	1	-0.500000	-0.300000
49	0.0000	SLU-6	Min	-0.300000	-559.41	1	-0.500000	-0.300000
49	0.1500	SLU-6	Min	-0.300000	-455.81	1	-0.500000	-0.300000
49	0.3000	SLU-6	Min	-0.300000	-356.45	1	-0.500000	-0.300000
49	0.0000	SLU-7	Max	-0.300000	-406.11	3	0.500000	-0.300000
49	0.1500	SLU-7	Max	-0.300000	-453.46	3	0.500000	-0.300000
49	0.3000	SLU-7	Max	-0.300000	-497.55	3	0.500000	-0.300000
49	0.0000	SLU-7	Min	-0.300000	-406.11	3	0.500000	-0.300000
49	0.1500	SLU-7	Min	-0.300000	-453.46	3	0.500000	-0.300000
49	0.3000	SLU-7	Min	-0.300000	-497.55	3	0.500000	-0.300000
49	0.0000	SLV 1	Max	-0.300000	-892.17	3	0.500000	-0.300000
49	0.1500	SLV 1	Max	-0.300000	-792.01	3	0.500000	-0.300000
49	0.3000	SLV 1	Max	-0.300000	-688.59	3	0.500000	-0.300000
49	0.0000	SLV 1	Min	-0.300000	-892.17	3	0.500000	-0.300000
49	0.1500	SLV 1	Min	-0.300000	-792.01	3	0.500000	-0.300000
49	0.3000	SLV 1	Min	-0.300000	-688.59	3	0.500000	-0.300000
49	0.0000	SLV 2	Max	-0.300000	-811.37	3	0.500000	-0.300000
49	0.1500	SLV 2	Max	-0.300000	-721.73	3	0.500000	-0.300000
49	0.3000	SLV 2	Max	-0.300000	-628.83	3	0.500000	-0.300000
49	0.0000	SLV 2	Min	-0.300000	-811.37	3	0.500000	-0.300000
49	0.1500	SLV 2	Min	-0.300000	-721.73	3	0.500000	-0.300000
49	0.3000	SLV 2	Min	-0.300000	-628.83	3	0.500000	-0.300000
49	0.0000	SLV 3	Max	-0.300000	-811.37	3	0.500000	-0.300000
49	0.1500	SLV 3	Max	-0.300000	-721.73	3	0.500000	-0.300000
49	0.3000	SLV 3	Max	-0.300000	-628.83	3	0.500000	-0.300000
49	0.0000	SLV 3	Min	-0.300000	-811.37	3	0.500000	-0.300000
49	0.1500	SLV 3	Min	-0.300000	-721.73	3	0.500000	-0.300000

Table: Element Forces - Frames, Part 3 of 4

Frame	Station m	OutputCase	StepType	x3S11Max m	S11Min KN/m2	PtS11Min	x2S11Min m	x3S11Min m
49	0.30000	SLV 3	Min	-0.300000	-628.83	3	0.500000	-0.300000
49	0.00000	SLV 4	Max	-0.300000	-2038.78	3	0.500000	-0.300000
49	0.15000	SLV 4	Max	-0.300000	-2066.62	3	0.500000	-0.300000
49	0.30000	SLV 4	Max	-0.300000	-2091.21	3	0.500000	-0.300000
49	0.00000	SLV 4	Min	-0.300000	-2038.78	3	0.500000	-0.300000
49	0.15000	SLV 4	Min	-0.300000	-2066.62	3	0.500000	-0.300000
49	0.30000	SLV 4	Min	-0.300000	-2091.21	3	0.500000	-0.300000
49	0.00000	SLV 5	Max	-0.300000	-329.71	1	-0.500000	-0.300000
49	0.15000	SLV 5	Max	-0.300000	-335.02	1	-0.500000	-0.300000
49	0.30000	SLV 5	Max	-0.300000	-343.59	1	-0.500000	-0.300000
49	0.00000	SLV 5	Min	-0.300000	-329.71	1	-0.500000	-0.300000
49	0.15000	SLV 5	Min	-0.300000	-335.02	1	-0.500000	-0.300000
49	0.30000	SLV 5	Min	-0.300000	-343.59	1	-0.500000	-0.300000
49	0.00000	SLV 6	Max	-0.300000	-771.06	3	0.500000	-0.300000
49	0.15000	SLV 6	Max	-0.300000	-800.76	3	0.500000	-0.300000
49	0.30000	SLV 6	Max	-0.300000	-827.19	3	0.500000	-0.300000
49	0.00000	SLV 6	Min	-0.300000	-771.06	3	0.500000	-0.300000
49	0.15000	SLV 6	Min	-0.300000	-800.76	3	0.500000	-0.300000
49	0.30000	SLV 6	Min	-0.300000	-827.19	3	0.500000	-0.300000
49	0.00000	SLV 7	Max	-0.300000	-614.77	1	-0.500000	-0.300000
49	0.15000	SLV 7	Max	-0.300000	-578.34	1	-0.500000	-0.300000
49	0.30000	SLV 7	Max	-0.300000	-545.17	1	-0.500000	-0.300000
49	0.00000	SLV 7	Min	-0.300000	-614.77	1	-0.500000	-0.300000
49	0.15000	SLV 7	Min	-0.300000	-578.34	1	-0.500000	-0.300000
49	0.30000	SLV 7	Min	-0.300000	-545.17	1	-0.500000	-0.300000
49	0.00000	SLV 8	Max	-0.300000	-520.02	3	0.500000	-0.300000
49	0.15000	SLV 8	Max	-0.300000	-592.56	3	0.500000	-0.300000
49	0.30000	SLV 8	Max	-0.300000	-661.84	3	0.500000	-0.300000
49	0.00000	SLV 8	Min	-0.300000	-520.02	3	0.500000	-0.300000
49	0.15000	SLV 8	Min	-0.300000	-592.56	3	0.500000	-0.300000
49	0.30000	SLV 8	Min	-0.300000	-661.84	3	0.500000	-0.300000
49	0.00000	SLV 9	Max	-0.300000	-892.17	3	0.500000	-0.300000
49	0.15000	SLV 9	Max	-0.300000	-792.01	3	0.500000	-0.300000
49	0.30000	SLV 9	Max	-0.300000	-688.59	3	0.500000	-0.300000
49	0.00000	SLV 9	Min	-0.300000	-892.17	3	0.500000	-0.300000
49	0.15000	SLV 9	Min	-0.300000	-792.01	3	0.500000	-0.300000
49	0.30000	SLV 9	Min	-0.300000	-688.59	3	0.500000	-0.300000
49	0.00000	SLV 10	Max	-0.300000	-2100.40	3	0.500000	-0.300000
49	0.15000	SLV 10	Max	-0.300000	-2115.31	3	0.500000	-0.300000
49	0.30000	SLV 10	Max	-0.300000	-2126.96	3	0.500000	-0.300000
49	0.00000	SLV 10	Min	-0.300000	-2100.40	3	0.500000	-0.300000
49	0.15000	SLV 10	Min	-0.300000	-2115.31	3	0.500000	-0.300000
49	0.30000	SLV 10	Min	-0.300000	-2126.96	3	0.500000	-0.300000
49	0.00000	SLV 11	Max	-0.300000	-811.37	3	0.500000	-0.300000
49	0.15000	SLV 11	Max	-0.300000	-721.73	3	0.500000	-0.300000
49	0.30000	SLV 11	Max	-0.300000	-628.83	3	0.500000	-0.300000
49	0.00000	SLV 11	Min	-0.300000	-811.37	3	0.500000	-0.300000
49	0.15000	SLV 11	Min	-0.300000	-721.73	3	0.500000	-0.300000
49	0.30000	SLV 11	Min	-0.300000	-628.83	3	0.500000	-0.300000
49	0.00000	SLV 12	Max	-0.300000	-2038.78	3	0.500000	-0.300000
49	0.15000	SLV 12	Max	-0.300000	-2066.62	3	0.500000	-0.300000
49	0.30000	SLV 12	Max	-0.300000	-2091.21	3	0.500000	-0.300000
49	0.00000	SLV 12	Min	-0.300000	-2038.78	3	0.500000	-0.300000
49	0.15000	SLV 12	Min	-0.300000	-2066.62	3	0.500000	-0.300000
49	0.30000	SLV 12	Min	-0.300000	-2091.21	3	0.500000	-0.300000
49	0.00000	SLV 13	Max	-0.300000	-329.71	1	-0.500000	-0.300000
49	0.15000	SLV 13	Max	-0.300000	-335.02	1	-0.500000	-0.300000
49	0.30000	SLV 13	Max	-0.300000	-343.59	1	-0.500000	-0.300000
49	0.00000	SLV 13	Min	-0.300000	-329.71	1	-0.500000	-0.300000

Table: Element Forces - Frames, Part 3 of 4

Frame	Station m	OutputCase	StepType	x3S11Max m	S11Min KN/m2	PtS11Min	x2S11Min m	x3S11Min m
49	0.15000	SLV 13	Min	-0.300000	-335.02	1	-0.500000	-0.300000
49	0.30000	SLV 13	Min	-0.300000	-343.59	1	-0.500000	-0.300000
49	0.00000	SLV 14	Max	-0.300000	-771.06	3	0.500000	-0.300000
49	0.15000	SLV 14	Max	-0.300000	-800.76	3	0.500000	-0.300000
49	0.30000	SLV 14	Max	-0.300000	-827.19	3	0.500000	-0.300000
49	0.00000	SLV 14	Min	-0.300000	-771.06	3	0.500000	-0.300000
49	0.15000	SLV 14	Min	-0.300000	-800.76	3	0.500000	-0.300000
49	0.30000	SLV 14	Min	-0.300000	-827.19	3	0.500000	-0.300000
49	0.00000	SLV 15	Max	-0.300000	-614.77	1	-0.500000	-0.300000
49	0.15000	SLV 15	Max	-0.300000	-578.34	1	-0.500000	-0.300000
49	0.30000	SLV 15	Max	-0.300000	-545.17	1	-0.500000	-0.300000
49	0.00000	SLV 15	Min	-0.300000	-614.77	1	-0.500000	-0.300000
49	0.15000	SLV 15	Min	-0.300000	-578.34	1	-0.500000	-0.300000
49	0.30000	SLV 15	Min	-0.300000	-545.17	1	-0.500000	-0.300000
49	0.00000	SLV 16	Max	-0.300000	-520.02	3	0.500000	-0.300000
49	0.15000	SLV 16	Max	-0.300000	-592.56	3	0.500000	-0.300000
49	0.30000	SLV 16	Max	-0.300000	-661.84	3	0.500000	-0.300000
49	0.00000	SLV 16	Min	-0.300000	-520.02	3	0.500000	-0.300000
49	0.15000	SLV 16	Min	-0.300000	-592.56	3	0.500000	-0.300000
49	0.30000	SLV 16	Min	-0.300000	-661.84	3	0.500000	-0.300000
50	0.00000	SLE-C	Max	-0.300000	-636.89	1	-0.500000	-0.300000
50	0.15433	SLE-C	Max	-0.300000	-589.70	1	-0.500000	-0.300000
50	0.30866	SLE-C	Max	-0.300000	-546.02	1	-0.500000	-0.300000
50	0.00000	SLE-C	Min	-0.300000	-636.89	1	-0.500000	-0.300000
50	0.15433	SLE-C	Min	-0.300000	-589.70	1	-0.500000	-0.300000
50	0.30866	SLE-C	Min	-0.300000	-546.02	1	-0.500000	-0.300000
50	0.00000	SLE-F1	Max	-0.300000	-635.18	1	-0.500000	-0.300000
50	0.15433	SLE-F1	Max	-0.300000	-578.72	1	-0.500000	-0.300000
50	0.30866	SLE-F1	Max	-0.300000	-525.76	1	-0.500000	-0.300000
50	0.00000	SLE-F1	Min	-0.300000	-635.18	1	-0.500000	-0.300000
50	0.15433	SLE-F1	Min	-0.300000	-578.72	1	-0.500000	-0.300000
50	0.30866	SLE-F1	Min	-0.300000	-525.76	1	-0.500000	-0.300000
50	0.00000	SLE-F2	Max	-0.300000	-576.19	1	-0.500000	-0.300000
50	0.15433	SLE-F2	Max	-0.300000	-541.83	1	-0.500000	-0.300000
50	0.30866	SLE-F2	Max	-0.300000	-510.97	1	-0.500000	-0.300000
50	0.00000	SLE-F2	Min	-0.300000	-576.19	1	-0.500000	-0.300000
50	0.15433	SLE-F2	Min	-0.300000	-541.83	1	-0.500000	-0.300000
50	0.30866	SLE-F2	Min	-0.300000	-510.97	1	-0.500000	-0.300000
50	0.00000	SLE-F3	Max	-0.300000	-447.64	1	-0.500000	-0.300000
50	0.15433	SLE-F3	Max	-0.300000	-400.49	1	-0.500000	-0.300000
50	0.30866	SLE-F3	Max	-0.300000	-356.84	1	-0.500000	-0.300000
50	0.00000	SLE-F3	Min	-0.300000	-447.64	1	-0.500000	-0.300000
50	0.15433	SLE-F3	Min	-0.300000	-400.49	1	-0.500000	-0.300000
50	0.30866	SLE-F3	Min	-0.300000	-356.84	1	-0.500000	-0.300000
50	0.00000	SLE-QP	Max	-0.300000	-596.51	1	-0.500000	-0.300000
50	0.15433	SLE-QP	Max	-0.300000	-553.75	1	-0.500000	-0.300000
50	0.30866	SLE-QP	Max	-0.300000	-514.50	1	-0.500000	-0.300000
50	0.00000	SLE-QP	Min	-0.300000	-596.51	1	-0.500000	-0.300000
50	0.15433	SLE-QP	Min	-0.300000	-553.75	1	-0.500000	-0.300000
50	0.30866	SLE-QP	Min	-0.300000	-514.50	1	-0.500000	-0.300000
50	0.00000	SLU-1	Max	-0.300000	-793.38	1	-0.500000	-0.300000
50	0.15433	SLU-1	Max	-0.300000	-719.58	1	-0.500000	-0.300000
50	0.30866	SLU-1	Max	-0.300000	-650.34	1	-0.500000	-0.300000
50	0.00000	SLU-1	Min	-0.300000	-793.38	1	-0.500000	-0.300000
50	0.15433	SLU-1	Min	-0.300000	-719.58	1	-0.500000	-0.300000
50	0.30866	SLU-1	Min	-0.300000	-650.34	1	-0.500000	-0.300000
50	0.00000	SLU-2	Max	-0.300000	-960.22	1	-0.500000	-0.300000
50	0.15433	SLU-2	Max	-0.300000	-872.53	1	-0.500000	-0.300000
50	0.30866	SLU-2	Max	-0.300000	-789.38	1	-0.500000	-0.300000

Table: Element Forces - Frames, Part 3 of 4

Frame	Station m	OutputCase	StepType	x3S11Max m	S11Min KN/m2	PtS11Min	x2S11Min m	x3S11Min m
50	0.00000	SLU-2	Min	-0.300000	-960.22	1	-0.500000	-0.300000
50	0.15433	SLU-2	Min	-0.300000	-872.53	1	-0.500000	-0.300000
50	0.30866	SLU-2	Min	-0.300000	-789.38	1	-0.500000	-0.300000
50	0.00000	SLU-3	Max	-0.300000	-354.34	1	-0.500000	-0.300000
50	0.15433	SLU-3	Max	-0.300000	-322.57	1	-0.500000	-0.300000
50	0.30866	SLU-3	Max	-0.300000	-297.10	3	0.500000	-0.300000
50	0.00000	SLU-3	Min	-0.300000	-354.34	1	-0.500000	-0.300000
50	0.15433	SLU-3	Min	-0.300000	-322.57	1	-0.500000	-0.300000
50	0.30866	SLU-3	Min	-0.300000	-297.10	3	0.500000	-0.300000
50	0.00000	SLU-4	Max	-0.300000	-927.16	1	-0.500000	-0.300000
50	0.15433	SLU-4	Max	-0.300000	-864.14	1	-0.500000	-0.300000
50	0.30866	SLU-4	Max	-0.300000	-805.67	1	-0.500000	-0.300000
50	0.00000	SLU-4	Min	-0.300000	-927.16	1	-0.500000	-0.300000
50	0.15433	SLU-4	Min	-0.300000	-864.14	1	-0.500000	-0.300000
50	0.30866	SLU-4	Min	-0.300000	-805.67	1	-0.500000	-0.300000
50	0.00000	SLU-5	Max	-0.300000	-483.96	1	-0.500000	-0.300000
50	0.15433	SLU-5	Max	-0.300000	-461.53	1	-0.500000	-0.300000
50	0.30866	SLU-5	Max	-0.300000	-442.60	1	-0.500000	-0.300000
50	0.00000	SLU-5	Min	-0.300000	-483.96	1	-0.500000	-0.300000
50	0.15433	SLU-5	Min	-0.300000	-461.53	1	-0.500000	-0.300000
50	0.30866	SLU-5	Min	-0.300000	-442.60	1	-0.500000	-0.300000
50	0.00000	SLU-6	Max	-0.300000	-718.28	1	-0.500000	-0.300000
50	0.15433	SLU-6	Max	-0.300000	-633.26	1	-0.500000	-0.300000
50	0.30866	SLU-6	Max	-0.300000	-552.79	1	-0.500000	-0.300000
50	0.00000	SLU-6	Min	-0.300000	-718.28	1	-0.500000	-0.300000
50	0.15433	SLU-6	Min	-0.300000	-633.26	1	-0.500000	-0.300000
50	0.30866	SLU-6	Min	-0.300000	-552.79	1	-0.500000	-0.300000
50	0.00000	SLU-7	Max	-0.300000	-323.32	3	0.500000	-0.300000
50	0.15433	SLU-7	Max	-0.300000	-364.88	3	0.500000	-0.300000
50	0.30866	SLU-7	Max	-0.300000	-402.93	3	0.500000	-0.300000
50	0.00000	SLU-7	Min	-0.300000	-323.32	3	0.500000	-0.300000
50	0.15433	SLU-7	Min	-0.300000	-364.88	3	0.500000	-0.300000
50	0.30866	SLU-7	Min	-0.300000	-402.93	3	0.500000	-0.300000
50	0.00000	SLV 1	Max	-0.300000	-1131.08	3	0.500000	-0.300000
50	0.15433	SLV 1	Max	-0.300000	-1017.26	3	0.500000	-0.300000
50	0.30866	SLV 1	Max	-0.300000	-899.95	3	0.500000	-0.300000
50	0.00000	SLV 1	Min	-0.300000	-1131.08	3	0.500000	-0.300000
50	0.15433	SLV 1	Min	-0.300000	-1017.26	3	0.500000	-0.300000
50	0.30866	SLV 1	Min	-0.300000	-899.95	3	0.500000	-0.300000
50	0.00000	SLV 2	Max	-0.300000	-1035.04	3	0.500000	-0.300000
50	0.15433	SLV 2	Max	-0.300000	-928.52	3	0.500000	-0.300000
50	0.30866	SLV 2	Max	-0.300000	-818.50	3	0.500000	-0.300000
50	0.00000	SLV 2	Min	-0.300000	-1035.04	3	0.500000	-0.300000
50	0.15433	SLV 2	Min	-0.300000	-928.52	3	0.500000	-0.300000
50	0.30866	SLV 2	Min	-0.300000	-818.50	3	0.500000	-0.300000
50	0.00000	SLV 3	Max	-0.300000	-1035.04	3	0.500000	-0.300000
50	0.15433	SLV 3	Max	-0.300000	-928.52	3	0.500000	-0.300000
50	0.30866	SLV 3	Max	-0.300000	-818.50	3	0.500000	-0.300000
50	0.00000	SLV 3	Min	-0.300000	-1035.04	3	0.500000	-0.300000
50	0.15433	SLV 3	Min	-0.300000	-928.52	3	0.500000	-0.300000
50	0.30866	SLV 3	Min	-0.300000	-818.50	3	0.500000	-0.300000
50	0.00000	SLV 4	Max	-0.300000	-1931.28	3	0.500000	-0.300000
50	0.15433	SLV 4	Max	-0.300000	-1985.31	3	0.500000	-0.300000
50	0.30866	SLV 4	Max	-0.300000	-2035.83	3	0.500000	-0.300000
50	0.00000	SLV 4	Min	-0.300000	-1931.28	3	0.500000	-0.300000
50	0.15433	SLV 4	Min	-0.300000	-1985.31	3	0.500000	-0.300000
50	0.30866	SLV 4	Min	-0.300000	-2035.83	3	0.500000	-0.300000
50	0.00000	SLV 5	Max	-0.300000	-327.84	3	0.500000	-0.300000
50	0.15433	SLV 5	Max	-0.300000	-310.28	1	-0.500000	-0.300000

Table: Element Forces - Frames, Part 3 of 4

Frame	Station m	OutputCase	StepType	x3S11Max m	S11Min KN/m2	PtS11Min	x2S11Min m	x3S11Min m
50	0.30866	SLV 5	Max	-0.300000	-330.68	1	-0.500000	-0.300000
50	0.00000	SLV 5	Min	-0.300000	-327.84	3	0.500000	-0.300000
50	0.15433	SLV 5	Min	-0.300000	-310.28	1	-0.500000	-0.300000
50	0.30866	SLV 5	Min	-0.300000	-330.68	1	-0.500000	-0.300000
50	0.00000	SLV 6	Max	-0.300000	-705.28	3	0.500000	-0.300000
50	0.15433	SLV 6	Max	-0.300000	-738.80	3	0.500000	-0.300000
50	0.30866	SLV 6	Max	-0.300000	-768.81	3	0.500000	-0.300000
50	0.00000	SLV 6	Min	-0.300000	-705.28	3	0.500000	-0.300000
50	0.15433	SLV 6	Min	-0.300000	-738.80	3	0.500000	-0.300000
50	0.30866	SLV 6	Min	-0.300000	-768.81	3	0.500000	-0.300000
50	0.00000	SLV 7	Max	-0.300000	-637.22	1	-0.500000	-0.300000
50	0.15433	SLV 7	Max	-0.300000	-623.42	1	-0.500000	-0.300000
50	0.30866	SLV 7	Max	-0.300000	-613.11	1	-0.500000	-0.300000
50	0.00000	SLV 7	Min	-0.300000	-637.22	1	-0.500000	-0.300000
50	0.15433	SLV 7	Min	-0.300000	-623.42	1	-0.500000	-0.300000
50	0.30866	SLV 7	Min	-0.300000	-613.11	1	-0.500000	-0.300000
50	0.00000	SLV 8	Max	-0.300000	-387.35	3	0.500000	-0.300000
50	0.15433	SLV 8	Max	-0.300000	-452.96	3	0.500000	-0.300000
50	0.30866	SLV 8	Max	-0.300000	-515.05	3	0.500000	-0.300000
50	0.00000	SLV 8	Min	-0.300000	-387.35	3	0.500000	-0.300000
50	0.15433	SLV 8	Min	-0.300000	-452.96	3	0.500000	-0.300000
50	0.30866	SLV 8	Min	-0.300000	-515.05	3	0.500000	-0.300000
50	0.00000	SLV 9	Max	-0.300000	-1131.08	3	0.500000	-0.300000
50	0.15433	SLV 9	Max	-0.300000	-1017.26	3	0.500000	-0.300000
50	0.30866	SLV 9	Max	-0.300000	-899.95	3	0.500000	-0.300000
50	0.00000	SLV 9	Min	-0.300000	-1131.08	3	0.500000	-0.300000
50	0.15433	SLV 9	Min	-0.300000	-1017.26	3	0.500000	-0.300000
50	0.30866	SLV 9	Min	-0.300000	-899.95	3	0.500000	-0.300000
50	0.00000	SLV 10	Max	-0.300000	-2013.86	3	0.500000	-0.300000
50	0.15433	SLV 10	Max	-0.300000	-2057.82	3	0.500000	-0.300000
50	0.30866	SLV 10	Max	-0.300000	-2098.28	3	0.500000	-0.300000
50	0.00000	SLV 10	Min	-0.300000	-2013.86	3	0.500000	-0.300000
50	0.15433	SLV 10	Min	-0.300000	-2057.82	3	0.500000	-0.300000
50	0.30866	SLV 10	Min	-0.300000	-2098.28	3	0.500000	-0.300000
50	0.00000	SLV 11	Max	-0.300000	-1035.04	3	0.500000	-0.300000
50	0.15433	SLV 11	Max	-0.300000	-928.52	3	0.500000	-0.300000
50	0.30866	SLV 11	Max	-0.300000	-818.50	3	0.500000	-0.300000
50	0.00000	SLV 11	Min	-0.300000	-1035.04	3	0.500000	-0.300000
50	0.15433	SLV 11	Min	-0.300000	-928.52	3	0.500000	-0.300000
50	0.30866	SLV 11	Min	-0.300000	-818.50	3	0.500000	-0.300000
50	0.00000	SLV 12	Max	-0.300000	-1931.28	3	0.500000	-0.300000
50	0.15433	SLV 12	Max	-0.300000	-1985.31	3	0.500000	-0.300000
50	0.30866	SLV 12	Max	-0.300000	-2035.83	3	0.500000	-0.300000
50	0.00000	SLV 12	Min	-0.300000	-1931.28	3	0.500000	-0.300000
50	0.15433	SLV 12	Min	-0.300000	-1985.31	3	0.500000	-0.300000
50	0.30866	SLV 12	Min	-0.300000	-2035.83	3	0.500000	-0.300000
50	0.00000	SLV 13	Max	-0.300000	-327.84	3	0.500000	-0.300000
50	0.15433	SLV 13	Max	-0.300000	-310.28	1	-0.500000	-0.300000
50	0.30866	SLV 13	Max	-0.300000	-330.68	1	-0.500000	-0.300000
50	0.00000	SLV 13	Min	-0.300000	-327.84	3	0.500000	-0.300000
50	0.15433	SLV 13	Min	-0.300000	-310.28	1	-0.500000	-0.300000
50	0.30866	SLV 13	Min	-0.300000	-330.68	1	-0.500000	-0.300000
50	0.00000	SLV 14	Max	-0.300000	-705.28	3	0.500000	-0.300000
50	0.15433	SLV 14	Max	-0.300000	-738.80	3	0.500000	-0.300000
50	0.30866	SLV 14	Max	-0.300000	-768.81	3	0.500000	-0.300000
50	0.00000	SLV 14	Min	-0.300000	-705.28	3	0.500000	-0.300000
50	0.15433	SLV 14	Min	-0.300000	-738.80	3	0.500000	-0.300000
50	0.30866	SLV 14	Min	-0.300000	-768.81	3	0.500000	-0.300000
50	0.00000	SLV 15	Max	-0.300000	-637.22	1	-0.500000	-0.300000

Table: Element Forces - Frames, Part 3 of 4

Frame	Station m	OutputCase	StepType	x3S11Max m	S11Min KN/m2	PtS11Min	x2S11Min m	x3S11Min m
50	0.15433	SLV 15	Max	-0.300000	-623.42	1	-0.500000	-0.300000
50	0.30866	SLV 15	Max	-0.300000	-613.11	1	-0.500000	-0.300000
50	0.00000	SLV 15	Min	-0.300000	-637.22	1	-0.500000	-0.300000
50	0.15433	SLV 15	Min	-0.300000	-623.42	1	-0.500000	-0.300000
50	0.30866	SLV 15	Min	-0.300000	-613.11	1	-0.500000	-0.300000
50	0.00000	SLV 16	Max	-0.300000	-387.35	3	0.500000	-0.300000
50	0.15433	SLV 16	Max	-0.300000	-452.96	3	0.500000	-0.300000
50	0.30866	SLV 16	Max	-0.300000	-515.05	3	0.500000	-0.300000
50	0.00000	SLV 16	Min	-0.300000	-387.35	3	0.500000	-0.300000
50	0.15433	SLV 16	Min	-0.300000	-452.96	3	0.500000	-0.300000
50	0.30866	SLV 16	Min	-0.300000	-515.05	3	0.500000	-0.300000
51	0.00000	SLE-C	Max	-0.300000	-684.02	1	-0.500000	-0.300000
51	0.15000	SLE-C	Max	-0.300000	-657.25	1	-0.500000	-0.300000
51	0.30000	SLE-C	Max	-0.300000	-633.83	1	-0.500000	-0.300000
51	0.00000	SLE-C	Min	-0.300000	-684.02	1	-0.500000	-0.300000
51	0.15000	SLE-C	Min	-0.300000	-657.25	1	-0.500000	-0.300000
51	0.30000	SLE-C	Min	-0.300000	-633.83	1	-0.500000	-0.300000
51	0.00000	SLE-F1	Max	-0.300000	-699.62	1	-0.500000	-0.300000
51	0.15000	SLE-F1	Max	-0.300000	-663.78	1	-0.500000	-0.300000
51	0.30000	SLE-F1	Max	-0.300000	-631.30	1	-0.500000	-0.300000
51	0.00000	SLE-F1	Min	-0.300000	-699.62	1	-0.500000	-0.300000
51	0.15000	SLE-F1	Min	-0.300000	-663.78	1	-0.500000	-0.300000
51	0.30000	SLE-F1	Min	-0.300000	-631.30	1	-0.500000	-0.300000
51	0.00000	SLE-F2	Max	-0.300000	-600.70	1	-0.500000	-0.300000
51	0.15000	SLE-F2	Max	-0.300000	-585.80	1	-0.500000	-0.300000
51	0.30000	SLE-F2	Max	-0.300000	-574.26	1	-0.500000	-0.300000
51	0.00000	SLE-F2	Min	-0.300000	-600.70	1	-0.500000	-0.300000
51	0.15000	SLE-F2	Min	-0.300000	-585.80	1	-0.500000	-0.300000
51	0.30000	SLE-F2	Min	-0.300000	-574.26	1	-0.500000	-0.300000
51	0.00000	SLE-F3	Max	-0.300000	-508.15	1	-0.500000	-0.300000
51	0.15000	SLE-F3	Max	-0.300000	-474.53	1	-0.500000	-0.300000
51	0.30000	SLE-F3	Max	-0.300000	-444.26	1	-0.500000	-0.300000
51	0.00000	SLE-F3	Min	-0.300000	-508.15	1	-0.500000	-0.300000
51	0.15000	SLE-F3	Min	-0.300000	-474.53	1	-0.500000	-0.300000
51	0.30000	SLE-F3	Min	-0.300000	-444.26	1	-0.500000	-0.300000
51	0.00000	SLE-QP	Max	-0.300000	-634.68	1	-0.500000	-0.300000
51	0.15000	SLE-QP	Max	-0.300000	-612.60	1	-0.500000	-0.300000
51	0.30000	SLE-QP	Max	-0.300000	-593.88	1	-0.500000	-0.300000
51	0.00000	SLE-QP	Min	-0.300000	-634.68	1	-0.500000	-0.300000
51	0.15000	SLE-QP	Min	-0.300000	-612.60	1	-0.500000	-0.300000
51	0.30000	SLE-QP	Min	-0.300000	-593.88	1	-0.500000	-0.300000
51	0.00000	SLU-1	Max	-0.300000	-881.87	1	-0.500000	-0.300000
51	0.15000	SLU-1	Max	-0.300000	-832.86	1	-0.500000	-0.300000
51	0.30000	SLU-1	Max	-0.300000	-788.22	1	-0.500000	-0.300000
51	0.00000	SLU-1	Min	-0.300000	-881.87	1	-0.500000	-0.300000
51	0.15000	SLU-1	Min	-0.300000	-832.86	1	-0.500000	-0.300000
51	0.30000	SLU-1	Min	-0.300000	-788.22	1	-0.500000	-0.300000
51	0.00000	SLU-2	Max	-0.300000	-1060.69	1	-0.500000	-0.300000
51	0.15000	SLU-2	Max	-0.300000	-1005.24	1	-0.500000	-0.300000
51	0.30000	SLU-2	Max	-0.300000	-954.16	1	-0.500000	-0.300000
51	0.00000	SLU-2	Min	-0.300000	-1060.69	1	-0.500000	-0.300000
51	0.15000	SLU-2	Min	-0.300000	-1005.24	1	-0.500000	-0.300000
51	0.30000	SLU-2	Min	-0.300000	-954.16	1	-0.500000	-0.300000
51	0.00000	SLU-3	Max	-0.300000	-394.96	1	-0.500000	-0.300000
51	0.15000	SLU-3	Max	-0.300000	-371.86	1	-0.500000	-0.300000
51	0.30000	SLU-3	Max	-0.300000	-352.11	1	-0.500000	-0.300000
51	0.00000	SLU-3	Min	-0.300000	-394.96	1	-0.500000	-0.300000
51	0.15000	SLU-3	Min	-0.300000	-371.86	1	-0.500000	-0.300000
51	0.30000	SLU-3	Min	-0.300000	-352.11	1	-0.500000	-0.300000

Table: Element Forces - Frames, Part 3 of 4

Frame	Station m	OutputCase	StepType	x3S11Max m	S11Min KN/m2	PtS11Min	x2S11Min m	x3S11Min m
51	0.00000	SLU-4	Max	-0.300000	-987.04	1	-0.500000	-0.300000
51	0.15000	SLU-4	Max	-0.300000	-952.92	1	-0.500000	-0.300000
51	0.30000	SLU-4	Max	-0.300000	-923.16	1	-0.500000	-0.300000
51	0.00000	SLU-4	Min	-0.300000	-987.04	1	-0.500000	-0.300000
51	0.15000	SLU-4	Min	-0.300000	-952.92	1	-0.500000	-0.300000
51	0.30000	SLU-4	Min	-0.300000	-923.16	1	-0.500000	-0.300000
51	0.00000	SLU-5	Max	-0.300000	-497.10	1	-0.500000	-0.300000
51	0.15000	SLU-5	Max	-0.300000	-488.27	1	-0.500000	-0.300000
51	0.30000	SLU-5	Max	-0.300000	-482.81	1	-0.500000	-0.300000
51	0.00000	SLU-5	Min	-0.300000	-497.10	1	-0.500000	-0.300000
51	0.15000	SLU-5	Min	-0.300000	-488.27	1	-0.500000	-0.300000
51	0.30000	SLU-5	Min	-0.300000	-482.81	1	-0.500000	-0.300000
51	0.00000	SLU-6	Max	-0.300000	-833.54	1	-0.500000	-0.300000
51	0.15000	SLU-6	Max	-0.300000	-770.58	1	-0.500000	-0.300000
51	0.30000	SLU-6	Max	-0.300000	-711.98	1	-0.500000	-0.300000
51	0.00000	SLU-6	Min	-0.300000	-833.54	1	-0.500000	-0.300000
51	0.15000	SLU-6	Min	-0.300000	-770.58	1	-0.500000	-0.300000
51	0.30000	SLU-6	Min	-0.300000	-711.98	1	-0.500000	-0.300000
51	0.00000	SLU-7	Max	-0.300000	-357.16	1	-0.500000	-0.300000
51	0.15000	SLU-7	Max	-0.300000	-320.57	1	-0.500000	-0.300000
51	0.30000	SLU-7	Max	-0.300000	-319.98	3	0.500000	-0.300000
51	0.00000	SLU-7	Min	-0.300000	-357.16	1	-0.500000	-0.300000
51	0.15000	SLU-7	Min	-0.300000	-320.57	1	-0.500000	-0.300000
51	0.30000	SLU-7	Min	-0.300000	-319.98	3	0.500000	-0.300000
51	0.00000	SLV 1	Max	-0.300000	-1358.23	3	0.500000	-0.300000
51	0.15000	SLV 1	Max	-0.300000	-1251.33	3	0.500000	-0.300000
51	0.30000	SLV 1	Max	-0.300000	-1141.08	3	0.500000	-0.300000
51	0.00000	SLV 1	Min	-0.300000	-1358.23	3	0.500000	-0.300000
51	0.15000	SLV 1	Min	-0.300000	-1251.33	3	0.500000	-0.300000
51	0.30000	SLV 1	Min	-0.300000	-1141.08	3	0.500000	-0.300000
51	0.00000	SLV 2	Max	-0.300000	-1254.39	3	0.500000	-0.300000
51	0.15000	SLV 2	Max	-0.300000	-1151.16	3	0.500000	-0.300000
51	0.30000	SLV 2	Max	-0.300000	-1044.56	3	0.500000	-0.300000
51	0.00000	SLV 2	Min	-0.300000	-1254.39	3	0.500000	-0.300000
51	0.15000	SLV 2	Min	-0.300000	-1151.16	3	0.500000	-0.300000
51	0.30000	SLV 2	Min	-0.300000	-1044.56	3	0.500000	-0.300000
51	0.00000	SLV 3	Max	-0.300000	-1254.39	3	0.500000	-0.300000
51	0.15000	SLV 3	Max	-0.300000	-1151.16	3	0.500000	-0.300000
51	0.30000	SLV 3	Max	-0.300000	-1044.56	3	0.500000	-0.300000
51	0.00000	SLV 3	Min	-0.300000	-1254.39	3	0.500000	-0.300000
51	0.15000	SLV 3	Min	-0.300000	-1151.16	3	0.500000	-0.300000
51	0.30000	SLV 3	Min	-0.300000	-1044.56	3	0.500000	-0.300000
51	0.00000	SLV 4	Max	-0.300000	-1768.55	3	0.500000	-0.300000
51	0.15000	SLV 4	Max	-0.300000	-1848.62	3	0.500000	-0.300000
51	0.30000	SLV 4	Max	-0.300000	-1925.33	3	0.500000	-0.300000
51	0.00000	SLV 4	Min	-0.300000	-1768.55	3	0.500000	-0.300000
51	0.15000	SLV 4	Min	-0.300000	-1848.62	3	0.500000	-0.300000
51	0.30000	SLV 4	Min	-0.300000	-1925.33	3	0.500000	-0.300000
51	0.00000	SLV 5	Max	-0.300000	-378.82	3	0.500000	-0.300000
51	0.15000	SLV 5	Max	-0.300000	-355.99	3	0.500000	-0.300000
51	0.30000	SLV 5	Max	-0.300000	-329.81	3	0.500000	-0.300000
51	0.00000	SLV 5	Min	-0.300000	-378.82	3	0.500000	-0.300000
51	0.15000	SLV 5	Min	-0.300000	-355.99	3	0.500000	-0.300000
51	0.30000	SLV 5	Min	-0.300000	-329.81	3	0.500000	-0.300000
51	0.00000	SLV 6	Max	-0.300000	-629.93	3	0.500000	-0.300000
51	0.15000	SLV 6	Max	-0.300000	-667.74	3	0.500000	-0.300000
51	0.30000	SLV 6	Max	-0.300000	-702.19	3	0.500000	-0.300000
51	0.00000	SLV 6	Min	-0.300000	-629.93	3	0.500000	-0.300000
51	0.15000	SLV 6	Min	-0.300000	-667.74	3	0.500000	-0.300000

Table: Element Forces - Frames, Part 3 of 4

Frame	Station m	OutputCase	StepType	x3S11Max m	S11Min KN/m2	PtS11Min	x2S11Min m	x3S11Min m
51	0.30000	SLV 6	Min	-0.300000	-702.19	3	0.500000	-0.300000
51	0.00000	SLV 7	Max	-0.300000	-625.22	1	-0.500000	-0.300000
51	0.15000	SLV 7	Max	-0.300000	-629.45	1	-0.500000	-0.300000
51	0.30000	SLV 7	Max	-0.300000	-637.05	1	-0.500000	-0.300000
51	0.00000	SLV 7	Min	-0.300000	-625.22	1	-0.500000	-0.300000
51	0.15000	SLV 7	Min	-0.300000	-629.45	1	-0.500000	-0.300000
51	0.30000	SLV 7	Min	-0.300000	-637.05	1	-0.500000	-0.300000
51	0.00000	SLV 8	Max	-0.300000	-444.10	1	-0.500000	-0.300000
51	0.15000	SLV 8	Max	-0.300000	-386.14	1	-0.500000	-0.300000
51	0.30000	SLV 8	Max	-0.300000	-381.98	3	0.500000	-0.300000
51	0.00000	SLV 8	Min	-0.300000	-444.10	1	-0.500000	-0.300000
51	0.15000	SLV 8	Min	-0.300000	-386.14	1	-0.500000	-0.300000
51	0.30000	SLV 8	Min	-0.300000	-381.98	3	0.500000	-0.300000
51	0.00000	SLV 9	Max	-0.300000	-1358.23	3	0.500000	-0.300000
51	0.15000	SLV 9	Max	-0.300000	-1251.33	3	0.500000	-0.300000
51	0.30000	SLV 9	Max	-0.300000	-1141.08	3	0.500000	-0.300000
51	0.00000	SLV 9	Min	-0.300000	-1358.23	3	0.500000	-0.300000
51	0.15000	SLV 9	Min	-0.300000	-1251.33	3	0.500000	-0.300000
51	0.30000	SLV 9	Min	-0.300000	-1141.08	3	0.500000	-0.300000
51	0.00000	SLV 10	Max	-0.300000	-1864.96	3	0.500000	-0.300000
51	0.15000	SLV 10	Max	-0.300000	-1938.48	3	0.500000	-0.300000
51	0.30000	SLV 10	Max	-0.300000	-2008.64	3	0.500000	-0.300000
51	0.00000	SLV 10	Min	-0.300000	-1864.96	3	0.500000	-0.300000
51	0.15000	SLV 10	Min	-0.300000	-1938.48	3	0.500000	-0.300000
51	0.30000	SLV 10	Min	-0.300000	-2008.64	3	0.500000	-0.300000
51	0.00000	SLV 11	Max	-0.300000	-1254.39	3	0.500000	-0.300000
51	0.15000	SLV 11	Max	-0.300000	-1151.16	3	0.500000	-0.300000
51	0.30000	SLV 11	Max	-0.300000	-1044.56	3	0.500000	-0.300000
51	0.00000	SLV 11	Min	-0.300000	-1254.39	3	0.500000	-0.300000
51	0.15000	SLV 11	Min	-0.300000	-1151.16	3	0.500000	-0.300000
51	0.30000	SLV 11	Min	-0.300000	-1044.56	3	0.500000	-0.300000
51	0.00000	SLV 12	Max	-0.300000	-1768.55	3	0.500000	-0.300000
51	0.15000	SLV 12	Max	-0.300000	-1848.62	3	0.500000	-0.300000
51	0.30000	SLV 12	Max	-0.300000	-1925.33	3	0.500000	-0.300000
51	0.00000	SLV 12	Min	-0.300000	-1768.55	3	0.500000	-0.300000
51	0.15000	SLV 12	Min	-0.300000	-1848.62	3	0.500000	-0.300000
51	0.30000	SLV 12	Min	-0.300000	-1925.33	3	0.500000	-0.300000
51	0.00000	SLV 13	Max	-0.300000	-378.82	3	0.500000	-0.300000
51	0.15000	SLV 13	Max	-0.300000	-355.99	3	0.500000	-0.300000
51	0.30000	SLV 13	Max	-0.300000	-329.81	3	0.500000	-0.300000
51	0.00000	SLV 13	Min	-0.300000	-378.82	3	0.500000	-0.300000
51	0.15000	SLV 13	Min	-0.300000	-355.99	3	0.500000	-0.300000
51	0.30000	SLV 13	Min	-0.300000	-329.81	3	0.500000	-0.300000
51	0.00000	SLV 14	Max	-0.300000	-629.93	3	0.500000	-0.300000
51	0.15000	SLV 14	Max	-0.300000	-667.74	3	0.500000	-0.300000
51	0.30000	SLV 14	Max	-0.300000	-702.19	3	0.500000	-0.300000
51	0.00000	SLV 14	Min	-0.300000	-629.93	3	0.500000	-0.300000
51	0.15000	SLV 14	Min	-0.300000	-667.74	3	0.500000	-0.300000
51	0.30000	SLV 14	Min	-0.300000	-702.19	3	0.500000	-0.300000
51	0.00000	SLV 15	Max	-0.300000	-625.22	1	-0.500000	-0.300000
51	0.15000	SLV 15	Max	-0.300000	-629.45	1	-0.500000	-0.300000
51	0.30000	SLV 15	Max	-0.300000	-637.05	1	-0.500000	-0.300000
51	0.00000	SLV 15	Min	-0.300000	-625.22	1	-0.500000	-0.300000
51	0.15000	SLV 15	Min	-0.300000	-629.45	1	-0.500000	-0.300000
51	0.30000	SLV 15	Min	-0.300000	-637.05	1	-0.500000	-0.300000
51	0.00000	SLV 16	Max	-0.300000	-444.10	1	-0.500000	-0.300000
51	0.15000	SLV 16	Max	-0.300000	-386.14	1	-0.500000	-0.300000
51	0.30000	SLV 16	Max	-0.300000	-381.98	3	0.500000	-0.300000
51	0.00000	SLV 16	Min	-0.300000	-444.10	1	-0.500000	-0.300000

Table: Element Forces - Frames, Part 3 of 4

Frame	Station m	OutputCase	StepType	x3S11Max m	S11Min KN/m2	PtS11Min	x2S11Min m	x3S11Min m
51	0.15000	SLV 16	Min	-0.300000	-386.14	1	-0.500000	-0.300000
51	0.30000	SLV 16	Min	-0.300000	-381.98	3	0.500000	-0.300000
52	0.00000	SLE-C	Max	-0.300000	-707.43	1	-0.500000	-0.300000
52	0.30000	SLE-C	Max	-0.300000	-681.67	1	-0.500000	-0.300000
52	0.00000	SLE-C	Min	-0.300000	-707.43	1	-0.500000	-0.300000
52	0.30000	SLE-C	Min	-0.300000	-681.67	1	-0.500000	-0.300000
52	0.00000	SLE-F1	Max	-0.300000	-736.84	1	-0.500000	-0.300000
52	0.30000	SLE-F1	Max	-0.300000	-696.22	1	-0.500000	-0.300000
52	0.00000	SLE-F1	Min	-0.300000	-736.84	1	-0.500000	-0.300000
52	0.30000	SLE-F1	Min	-0.300000	-696.22	1	-0.500000	-0.300000
52	0.00000	SLE-F2	Max	-0.300000	-603.13	1	-0.500000	-0.300000
52	0.30000	SLE-F2	Max	-0.300000	-599.83	1	-0.500000	-0.300000
52	0.00000	SLE-F2	Min	-0.300000	-603.13	1	-0.500000	-0.300000
52	0.30000	SLE-F2	Min	-0.300000	-599.83	1	-0.500000	-0.300000
52	0.00000	SLE-F3	Max	-0.300000	-555.09	1	-0.500000	-0.300000
52	0.30000	SLE-F3	Max	-0.300000	-504.57	1	-0.500000	-0.300000
52	0.00000	SLE-F3	Min	-0.300000	-555.09	1	-0.500000	-0.300000
52	0.30000	SLE-F3	Min	-0.300000	-504.57	1	-0.500000	-0.300000
52	0.00000	SLE-QP	Max	-0.300000	-646.68	1	-0.500000	-0.300000
52	0.30000	SLE-QP	Max	-0.300000	-633.04	1	-0.500000	-0.300000
52	0.00000	SLE-QP	Min	-0.300000	-646.68	1	-0.500000	-0.300000
52	0.30000	SLE-QP	Min	-0.300000	-633.04	1	-0.500000	-0.300000
52	0.00000	SLU-1	Max	-0.300000	-939.79	1	-0.500000	-0.300000
52	0.30000	SLU-1	Max	-0.300000	-877.00	1	-0.500000	-0.300000
52	0.00000	SLU-1	Min	-0.300000	-939.79	1	-0.500000	-0.300000
52	0.30000	SLU-1	Min	-0.300000	-877.00	1	-0.500000	-0.300000
52	0.00000	SLU-2	Max	-0.300000	-1112.25	1	-0.500000	-0.300000
52	0.30000	SLU-2	Max	-0.300000	-1055.62	1	-0.500000	-0.300000
52	0.00000	SLU-2	Min	-0.300000	-1112.25	1	-0.500000	-0.300000
52	0.30000	SLU-2	Min	-0.300000	-1055.62	1	-0.500000	-0.300000
52	0.00000	SLU-3	Max	-0.300000	-434.98	1	-0.500000	-0.300000
52	0.30000	SLU-3	Max	-0.300000	-392.29	1	-0.500000	-0.300000
52	0.00000	SLU-3	Min	-0.300000	-434.98	1	-0.500000	-0.300000
52	0.30000	SLU-3	Min	-0.300000	-392.29	1	-0.500000	-0.300000
52	0.00000	SLU-4	Max	-0.300000	-1009.92	1	-0.500000	-0.300000
52	0.30000	SLU-4	Max	-0.300000	-984.30	1	-0.500000	-0.300000
52	0.00000	SLU-4	Min	-0.300000	-1009.92	1	-0.500000	-0.300000
52	0.30000	SLU-4	Min	-0.300000	-984.30	1	-0.500000	-0.300000
52	0.00000	SLU-5	Max	-0.300000	-501.20	1	-0.500000	-0.300000
52	0.30000	SLU-5	Max	-0.300000	-496.55	1	-0.500000	-0.300000
52	0.00000	SLU-5	Min	-0.300000	-501.20	1	-0.500000	-0.300000
52	0.30000	SLU-5	Min	-0.300000	-496.55	1	-0.500000	-0.300000
52	0.00000	SLU-6	Max	-0.300000	-921.65	1	-0.500000	-0.300000
52	0.30000	SLU-6	Max	-0.300000	-826.77	1	-0.500000	-0.300000
52	0.00000	SLU-6	Min	-0.300000	-921.65	1	-0.500000	-0.300000
52	0.30000	SLU-6	Min	-0.300000	-826.77	1	-0.500000	-0.300000
52	0.00000	SLU-7	Max	-0.300000	-425.35	1	-0.500000	-0.300000
52	0.30000	SLU-7	Max	-0.300000	-352.67	1	-0.500000	-0.300000
52	0.00000	SLU-7	Min	-0.300000	-425.35	1	-0.500000	-0.300000
52	0.30000	SLU-7	Min	-0.300000	-352.67	1	-0.500000	-0.300000
52	0.00000	SLV 1	Max	-0.300000	-1528.62	3	0.500000	-0.300000
52	0.30000	SLV 1	Max	-0.300000	-1370.08	3	0.500000	-0.300000
52	0.00000	SLV 1	Min	-0.300000	-1528.62	3	0.500000	-0.300000
52	0.30000	SLV 1	Min	-0.300000	-1370.08	3	0.500000	-0.300000
52	0.00000	SLV 2	Max	-0.300000	-1423.89	3	0.500000	-0.300000
52	0.30000	SLV 2	Max	-0.300000	-1266.00	3	0.500000	-0.300000
52	0.00000	SLV 2	Min	-0.300000	-1423.89	3	0.500000	-0.300000
52	0.30000	SLV 2	Min	-0.300000	-1266.00	3	0.500000	-0.300000
52	0.00000	SLV 3	Max	-0.300000	-1423.89	3	0.500000	-0.300000

Table: Element Forces - Frames, Part 3 of 4

Frame	Station m	OutputCase	StepType	x3S11Max m	S11Min KN/m2	PtS11Min	x2S11Min m	x3S11Min m
52	0.30000	SLV 3	Max	-0.300000	-1266.00	3	0.500000	-0.300000
52	0.00000	SLV 3	Min	-0.300000	-1423.89	3	0.500000	-0.300000
52	0.30000	SLV 3	Min	-0.300000	-1266.00	3	0.500000	-0.300000
52	0.00000	SLV 4	Max	-0.300000	-1520.37	3	0.500000	-0.300000
52	0.30000	SLV 4	Max	-0.300000	-1756.09	3	0.500000	-0.300000
52	0.00000	SLV 4	Min	-0.300000	-1520.37	3	0.500000	-0.300000
52	0.30000	SLV 4	Min	-0.300000	-1756.09	3	0.500000	-0.300000
52	0.00000	SLV 5	Max	-0.300000	-418.05	3	0.500000	-0.300000
52	0.30000	SLV 5	Max	-0.300000	-381.50	3	0.500000	-0.300000
52	0.00000	SLV 5	Min	-0.300000	-418.05	3	0.500000	-0.300000
52	0.30000	SLV 5	Min	-0.300000	-381.50	3	0.500000	-0.300000
52	0.00000	SLV 6	Max	-0.300000	-527.06	3	0.500000	-0.300000
52	0.30000	SLV 6	Max	-0.300000	-624.53	3	0.500000	-0.300000
52	0.00000	SLV 6	Min	-0.300000	-527.06	3	0.500000	-0.300000
52	0.30000	SLV 6	Min	-0.300000	-624.53	3	0.500000	-0.300000
52	0.00000	SLV 7	Max	-0.300000	-601.41	1	-0.500000	-0.300000
52	0.30000	SLV 7	Max	-0.300000	-626.43	1	-0.500000	-0.300000
52	0.00000	SLV 7	Min	-0.300000	-601.41	1	-0.500000	-0.300000
52	0.30000	SLV 7	Min	-0.300000	-626.43	1	-0.500000	-0.300000
52	0.00000	SLV 8	Max	-0.300000	-549.50	1	-0.500000	-0.300000
52	0.30000	SLV 8	Max	-0.300000	-437.02	1	-0.500000	-0.300000
52	0.00000	SLV 8	Min	-0.300000	-549.50	1	-0.500000	-0.300000
52	0.30000	SLV 8	Min	-0.300000	-437.02	1	-0.500000	-0.300000
52	0.00000	SLV 9	Max	-0.300000	-1528.62	3	0.500000	-0.300000
52	0.30000	SLV 9	Max	-0.300000	-1370.08	3	0.500000	-0.300000
52	0.00000	SLV 9	Min	-0.300000	-1528.62	3	0.500000	-0.300000
52	0.30000	SLV 9	Min	-0.300000	-1370.08	3	0.500000	-0.300000
52	0.00000	SLV 10	Max	-0.300000	-1624.05	3	0.500000	-0.300000
52	0.30000	SLV 10	Max	-0.300000	-1853.11	3	0.500000	-0.300000
52	0.00000	SLV 10	Min	-0.300000	-1624.05	3	0.500000	-0.300000
52	0.30000	SLV 10	Min	-0.300000	-1853.11	3	0.500000	-0.300000
52	0.00000	SLV 11	Max	-0.300000	-1423.89	3	0.500000	-0.300000
52	0.30000	SLV 11	Max	-0.300000	-1266.00	3	0.500000	-0.300000
52	0.00000	SLV 11	Min	-0.300000	-1423.89	3	0.500000	-0.300000
52	0.30000	SLV 11	Min	-0.300000	-1266.00	3	0.500000	-0.300000
52	0.00000	SLV 12	Max	-0.300000	-1520.37	3	0.500000	-0.300000
52	0.30000	SLV 12	Max	-0.300000	-1756.09	3	0.500000	-0.300000
52	0.00000	SLV 12	Min	-0.300000	-1520.37	3	0.500000	-0.300000
52	0.30000	SLV 12	Min	-0.300000	-1756.09	3	0.500000	-0.300000
52	0.00000	SLV 13	Max	-0.300000	-418.05	3	0.500000	-0.300000
52	0.30000	SLV 13	Max	-0.300000	-381.50	3	0.500000	-0.300000
52	0.00000	SLV 13	Min	-0.300000	-418.05	3	0.500000	-0.300000
52	0.30000	SLV 13	Min	-0.300000	-381.50	3	0.500000	-0.300000
52	0.00000	SLV 14	Max	-0.300000	-527.06	3	0.500000	-0.300000
52	0.30000	SLV 14	Max	-0.300000	-624.53	3	0.500000	-0.300000
52	0.00000	SLV 14	Min	-0.300000	-527.06	3	0.500000	-0.300000
52	0.30000	SLV 14	Min	-0.300000	-624.53	3	0.500000	-0.300000
52	0.00000	SLV 15	Max	-0.300000	-601.41	1	-0.500000	-0.300000
52	0.30000	SLV 15	Max	-0.300000	-626.43	1	-0.500000	-0.300000
52	0.00000	SLV 15	Min	-0.300000	-601.41	1	-0.500000	-0.300000
52	0.30000	SLV 15	Min	-0.300000	-626.43	1	-0.500000	-0.300000
52	0.00000	SLV 16	Max	-0.300000	-549.50	1	-0.500000	-0.300000
52	0.30000	SLV 16	Max	-0.300000	-437.02	1	-0.500000	-0.300000
52	0.00000	SLV 16	Min	-0.300000	-549.50	1	-0.500000	-0.300000
52	0.30000	SLV 16	Min	-0.300000	-437.02	1	-0.500000	-0.300000

Table: Element Forces - Frames, Part 4 of 4

Table: Element Forces - Frames, Part 4 of 4					
Frame	Station m	OutputCase	StepType	FrameElem	ElemStation m
1	0.00000	SLE-C	Max	1-1	0.00000
1	0.29226	SLE-C	Max	1-1	0.29226
1	0.58451	SLE-C	Max	1-1	0.58451
1	0.00000	SLE-C	Min	1-1	0.00000
1	0.29226	SLE-C	Min	1-1	0.29226
1	0.58451	SLE-C	Min	1-1	0.58451
1	0.00000	SLE-F1	Max	1-1	0.00000
1	0.29226	SLE-F1	Max	1-1	0.29226
1	0.58451	SLE-F1	Max	1-1	0.58451
1	0.00000	SLE-F1	Min	1-1	0.00000
1	0.29226	SLE-F1	Min	1-1	0.29226
1	0.58451	SLE-F1	Min	1-1	0.58451
1	0.00000	SLE-F2	Max	1-1	0.00000
1	0.29226	SLE-F2	Max	1-1	0.29226
1	0.58451	SLE-F2	Max	1-1	0.58451
1	0.00000	SLE-F2	Min	1-1	0.00000
1	0.29226	SLE-F2	Min	1-1	0.29226
1	0.58451	SLE-F2	Min	1-1	0.58451
1	0.00000	SLE-F3	Max	1-1	0.00000
1	0.29226	SLE-F3	Max	1-1	0.29226
1	0.58451	SLE-F3	Max	1-1	0.58451
1	0.00000	SLE-F3	Min	1-1	0.00000
1	0.29226	SLE-F3	Min	1-1	0.29226
1	0.58451	SLE-F3	Min	1-1	0.58451
1	0.00000	SLE-QP	Max	1-1	0.00000
1	0.29226	SLE-QP	Max	1-1	0.29226
1	0.58451	SLE-QP	Max	1-1	0.58451
1	0.00000	SLE-QP	Min	1-1	0.00000
1	0.29226	SLE-QP	Min	1-1	0.29226
1	0.58451	SLE-QP	Min	1-1	0.58451
1	0.00000	SLU-1	Max	1-1	0.00000
1	0.29226	SLU-1	Max	1-1	0.29226
1	0.58451	SLU-1	Max	1-1	0.58451
1	0.00000	SLU-1	Min	1-1	0.00000
1	0.29226	SLU-1	Min	1-1	0.29226
1	0.58451	SLU-1	Min	1-1	0.58451
1	0.00000	SLU-2	Max	1-1	0.00000
1	0.29226	SLU-2	Max	1-1	0.29226
1	0.58451	SLU-2	Max	1-1	0.58451
1	0.00000	SLU-2	Min	1-1	0.00000
1	0.29226	SLU-2	Min	1-1	0.29226
1	0.58451	SLU-2	Min	1-1	0.58451
1	0.00000	SLU-3	Max	1-1	0.00000
1	0.29226	SLU-3	Max	1-1	0.29226
1	0.58451	SLU-3	Max	1-1	0.58451
1	0.00000	SLU-3	Min	1-1	0.00000
1	0.29226	SLU-3	Min	1-1	0.29226
1	0.58451	SLU-3	Min	1-1	0.58451
1	0.00000	SLU-4	Max	1-1	0.00000
1	0.29226	SLU-4	Max	1-1	0.29226
1	0.58451	SLU-4	Max	1-1	0.58451
1	0.00000	SLU-4	Min	1-1	0.00000
1	0.29226	SLU-4	Min	1-1	0.29226
1	0.58451	SLU-4	Min	1-1	0.58451
1	0.00000	SLU-5	Max	1-1	0.00000
1	0.29226	SLU-5	Max	1-1	0.29226
1	0.58451	SLU-5	Max	1-1	0.58451

Table: Element Forces - Frames, Part 4 of 4

Frame	Station m	OutputCase	StepType	FrameElem	ElemStation m
1	0.00000	SLU-5	Min	1-1	0.00000
1	0.29226	SLU-5	Min	1-1	0.29226
1	0.58451	SLU-5	Min	1-1	0.58451
1	0.00000	SLU-6	Max	1-1	0.00000
1	0.29226	SLU-6	Max	1-1	0.29226
1	0.58451	SLU-6	Max	1-1	0.58451
1	0.00000	SLU-6	Min	1-1	0.00000
1	0.29226	SLU-6	Min	1-1	0.29226
1	0.58451	SLU-6	Min	1-1	0.58451
1	0.00000	SLU-7	Max	1-1	0.00000
1	0.29226	SLU-7	Max	1-1	0.29226
1	0.58451	SLU-7	Max	1-1	0.58451
1	0.00000	SLU-7	Min	1-1	0.00000
1	0.29226	SLU-7	Min	1-1	0.29226
1	0.58451	SLU-7	Min	1-1	0.58451
1	0.00000	SLV 1	Max	1-1	0.00000
1	0.29226	SLV 1	Max	1-1	0.29226
1	0.58451	SLV 1	Max	1-1	0.58451
1	0.00000	SLV 1	Min	1-1	0.00000
1	0.29226	SLV 1	Min	1-1	0.29226
1	0.58451	SLV 1	Min	1-1	0.58451
1	0.00000	SLV 2	Max	1-1	0.00000
1	0.29226	SLV 2	Max	1-1	0.29226
1	0.58451	SLV 2	Max	1-1	0.58451
1	0.00000	SLV 2	Min	1-1	0.00000
1	0.29226	SLV 2	Min	1-1	0.29226
1	0.58451	SLV 2	Min	1-1	0.58451
1	0.00000	SLV 3	Max	1-1	0.00000
1	0.29226	SLV 3	Max	1-1	0.29226
1	0.58451	SLV 3	Max	1-1	0.58451
1	0.00000	SLV 3	Min	1-1	0.00000
1	0.29226	SLV 3	Min	1-1	0.29226
1	0.58451	SLV 3	Min	1-1	0.58451
1	0.00000	SLV 4	Max	1-1	0.00000
1	0.29226	SLV 4	Max	1-1	0.29226
1	0.58451	SLV 4	Max	1-1	0.58451
1	0.00000	SLV 4	Min	1-1	0.00000
1	0.29226	SLV 4	Min	1-1	0.29226
1	0.58451	SLV 4	Min	1-1	0.58451
1	0.00000	SLV 5	Max	1-1	0.00000
1	0.29226	SLV 5	Max	1-1	0.29226
1	0.58451	SLV 5	Max	1-1	0.58451
1	0.00000	SLV 5	Min	1-1	0.00000
1	0.29226	SLV 5	Min	1-1	0.29226
1	0.58451	SLV 5	Min	1-1	0.58451
1	0.00000	SLV 6	Max	1-1	0.00000
1	0.29226	SLV 6	Max	1-1	0.29226
1	0.58451	SLV 6	Max	1-1	0.58451
1	0.00000	SLV 6	Min	1-1	0.00000
1	0.29226	SLV 6	Min	1-1	0.29226
1	0.58451	SLV 6	Min	1-1	0.58451
1	0.00000	SLV 7	Max	1-1	0.00000
1	0.29226	SLV 7	Max	1-1	0.29226
1	0.58451	SLV 7	Max	1-1	0.58451
1	0.00000	SLV 7	Min	1-1	0.00000
1	0.29226	SLV 7	Min	1-1	0.29226
1	0.58451	SLV 7	Min	1-1	0.58451
1	0.00000	SLV 8	Max	1-1	0.00000
1	0.29226	SLV 8	Max	1-1	0.29226

Table: Element Forces - Frames, Part 4 of 4

Frame	Station m	OutputCase	StepType	FrameElem	ElemStation m
1	0.58451	SLV 8	Max	1-1	0.58451
1	0.00000	SLV 8	Min	1-1	0.00000
1	0.29226	SLV 8	Min	1-1	0.29226
1	0.58451	SLV 8	Min	1-1	0.58451
1	0.00000	SLV 9	Max	1-1	0.00000
1	0.29226	SLV 9	Max	1-1	0.29226
1	0.58451	SLV 9	Max	1-1	0.58451
1	0.00000	SLV 9	Min	1-1	0.00000
1	0.29226	SLV 9	Min	1-1	0.29226
1	0.58451	SLV 9	Min	1-1	0.58451
1	0.00000	SLV 10	Max	1-1	0.00000
1	0.29226	SLV 10	Max	1-1	0.29226
1	0.58451	SLV 10	Max	1-1	0.58451
1	0.00000	SLV 10	Min	1-1	0.00000
1	0.29226	SLV 10	Min	1-1	0.29226
1	0.58451	SLV 10	Min	1-1	0.58451
1	0.00000	SLV 11	Max	1-1	0.00000
1	0.29226	SLV 11	Max	1-1	0.29226
1	0.58451	SLV 11	Max	1-1	0.58451
1	0.00000	SLV 11	Min	1-1	0.00000
1	0.29226	SLV 11	Min	1-1	0.29226
1	0.58451	SLV 11	Min	1-1	0.58451
1	0.00000	SLV 12	Max	1-1	0.00000
1	0.29226	SLV 12	Max	1-1	0.29226
1	0.58451	SLV 12	Max	1-1	0.58451
1	0.00000	SLV 12	Min	1-1	0.00000
1	0.29226	SLV 12	Min	1-1	0.29226
1	0.58451	SLV 12	Min	1-1	0.58451
1	0.00000	SLV 13	Max	1-1	0.00000
1	0.29226	SLV 13	Max	1-1	0.29226
1	0.58451	SLV 13	Max	1-1	0.58451
1	0.00000	SLV 13	Min	1-1	0.00000
1	0.29226	SLV 13	Min	1-1	0.29226
1	0.58451	SLV 13	Min	1-1	0.58451
1	0.00000	SLV 14	Max	1-1	0.00000
1	0.29226	SLV 14	Max	1-1	0.29226
1	0.58451	SLV 14	Max	1-1	0.58451
1	0.00000	SLV 14	Min	1-1	0.00000
1	0.29226	SLV 14	Min	1-1	0.29226
1	0.58451	SLV 14	Min	1-1	0.58451
1	0.00000	SLV 15	Max	1-1	0.00000
1	0.29226	SLV 15	Max	1-1	0.29226
1	0.58451	SLV 15	Max	1-1	0.58451
1	0.00000	SLV 15	Min	1-1	0.00000
1	0.29226	SLV 15	Min	1-1	0.29226
1	0.58451	SLV 15	Min	1-1	0.58451
1	0.00000	SLV 16	Max	1-1	0.00000
1	0.29226	SLV 16	Max	1-1	0.29226
1	0.58451	SLV 16	Max	1-1	0.58451
1	0.00000	SLV 16	Min	1-1	0.00000
1	0.29226	SLV 16	Min	1-1	0.29226
1	0.58451	SLV 16	Min	1-1	0.58451
3	0.00000	SLE-C	Max	3-1	0.00000
3	0.15000	SLE-C	Max	3-1	0.15000
3	0.30000	SLE-C	Max	3-1	0.30000
3	0.00000	SLE-C	Min	3-1	0.00000
3	0.15000	SLE-C	Min	3-1	0.15000
3	0.30000	SLE-C	Min	3-1	0.30000
3	0.00000	SLE-F1	Max	3-1	0.00000

Table: Element Forces - Frames, Part 4 of 4

Frame	Station m	OutputCase	StepType	FrameElem	ElemStation m
3	0.15000	SLE-F1	Max	3-1	0.15000
3	0.30000	SLE-F1	Max	3-1	0.30000
3	0.00000	SLE-F1	Min	3-1	0.00000
3	0.15000	SLE-F1	Min	3-1	0.15000
3	0.30000	SLE-F1	Min	3-1	0.30000
3	0.00000	SLE-F2	Max	3-1	0.00000
3	0.15000	SLE-F2	Max	3-1	0.15000
3	0.30000	SLE-F2	Max	3-1	0.30000
3	0.00000	SLE-F2	Min	3-1	0.00000
3	0.15000	SLE-F2	Min	3-1	0.15000
3	0.30000	SLE-F2	Min	3-1	0.30000
3	0.00000	SLE-F3	Max	3-1	0.00000
3	0.15000	SLE-F3	Max	3-1	0.15000
3	0.30000	SLE-F3	Max	3-1	0.30000
3	0.00000	SLE-F3	Min	3-1	0.00000
3	0.15000	SLE-F3	Min	3-1	0.15000
3	0.30000	SLE-F3	Min	3-1	0.30000
3	0.00000	SLE-QP	Max	3-1	0.00000
3	0.15000	SLE-QP	Max	3-1	0.15000
3	0.30000	SLE-QP	Max	3-1	0.30000
3	0.00000	SLE-QP	Min	3-1	0.00000
3	0.15000	SLE-QP	Min	3-1	0.15000
3	0.30000	SLE-QP	Min	3-1	0.30000
3	0.00000	SLU-1	Max	3-1	0.00000
3	0.15000	SLU-1	Max	3-1	0.15000
3	0.30000	SLU-1	Max	3-1	0.30000
3	0.00000	SLU-1	Min	3-1	0.00000
3	0.15000	SLU-1	Min	3-1	0.15000
3	0.30000	SLU-1	Min	3-1	0.30000
3	0.00000	SLU-2	Max	3-1	0.00000
3	0.15000	SLU-2	Max	3-1	0.15000
3	0.30000	SLU-2	Max	3-1	0.30000
3	0.00000	SLU-2	Min	3-1	0.00000
3	0.15000	SLU-2	Min	3-1	0.15000
3	0.30000	SLU-2	Min	3-1	0.30000
3	0.00000	SLU-3	Max	3-1	0.00000
3	0.15000	SLU-3	Max	3-1	0.15000
3	0.30000	SLU-3	Max	3-1	0.30000
3	0.00000	SLU-3	Min	3-1	0.00000
3	0.15000	SLU-3	Min	3-1	0.15000
3	0.30000	SLU-3	Min	3-1	0.30000
3	0.00000	SLU-4	Max	3-1	0.00000
3	0.15000	SLU-4	Max	3-1	0.15000
3	0.30000	SLU-4	Max	3-1	0.30000
3	0.00000	SLU-4	Min	3-1	0.00000
3	0.15000	SLU-4	Min	3-1	0.15000
3	0.30000	SLU-4	Min	3-1	0.30000
3	0.00000	SLU-5	Max	3-1	0.00000
3	0.15000	SLU-5	Max	3-1	0.15000
3	0.30000	SLU-5	Max	3-1	0.30000
3	0.00000	SLU-5	Min	3-1	0.00000
3	0.15000	SLU-5	Min	3-1	0.15000
3	0.30000	SLU-5	Min	3-1	0.30000
3	0.00000	SLU-6	Max	3-1	0.00000
3	0.15000	SLU-6	Max	3-1	0.15000
3	0.30000	SLU-6	Max	3-1	0.30000
3	0.00000	SLU-6	Min	3-1	0.00000
3	0.15000	SLU-6	Min	3-1	0.15000
3	0.30000	SLU-6	Min	3-1	0.30000

Table: Element Forces - Frames, Part 4 of 4

Frame	Station m	OutputCase	StepType	FrameElem	ElemStation m
3	0.00000	SLU-7	Max	3-1	0.00000
3	0.15000	SLU-7	Max	3-1	0.15000
3	0.30000	SLU-7	Max	3-1	0.30000
3	0.00000	SLU-7	Min	3-1	0.00000
3	0.15000	SLU-7	Min	3-1	0.15000
3	0.30000	SLU-7	Min	3-1	0.30000
3	0.00000	SLV 1	Max	3-1	0.00000
3	0.15000	SLV 1	Max	3-1	0.15000
3	0.30000	SLV 1	Max	3-1	0.30000
3	0.00000	SLV 1	Min	3-1	0.00000
3	0.15000	SLV 1	Min	3-1	0.15000
3	0.30000	SLV 1	Min	3-1	0.30000
3	0.00000	SLV 2	Max	3-1	0.00000
3	0.15000	SLV 2	Max	3-1	0.15000
3	0.30000	SLV 2	Max	3-1	0.30000
3	0.00000	SLV 2	Min	3-1	0.00000
3	0.15000	SLV 2	Min	3-1	0.15000
3	0.30000	SLV 2	Min	3-1	0.30000
3	0.00000	SLV 3	Max	3-1	0.00000
3	0.15000	SLV 3	Max	3-1	0.15000
3	0.30000	SLV 3	Max	3-1	0.30000
3	0.00000	SLV 3	Min	3-1	0.00000
3	0.15000	SLV 3	Min	3-1	0.15000
3	0.30000	SLV 3	Min	3-1	0.30000
3	0.00000	SLV 4	Max	3-1	0.00000
3	0.15000	SLV 4	Max	3-1	0.15000
3	0.30000	SLV 4	Max	3-1	0.30000
3	0.00000	SLV 4	Min	3-1	0.00000
3	0.15000	SLV 4	Min	3-1	0.15000
3	0.30000	SLV 4	Min	3-1	0.30000
3	0.00000	SLV 5	Max	3-1	0.00000
3	0.15000	SLV 5	Max	3-1	0.15000
3	0.30000	SLV 5	Max	3-1	0.30000
3	0.00000	SLV 5	Min	3-1	0.00000
3	0.15000	SLV 5	Min	3-1	0.15000
3	0.30000	SLV 5	Min	3-1	0.30000
3	0.00000	SLV 6	Max	3-1	0.00000
3	0.15000	SLV 6	Max	3-1	0.15000
3	0.30000	SLV 6	Max	3-1	0.30000
3	0.00000	SLV 6	Min	3-1	0.00000
3	0.15000	SLV 6	Min	3-1	0.15000
3	0.30000	SLV 6	Min	3-1	0.30000
3	0.00000	SLV 7	Max	3-1	0.00000
3	0.15000	SLV 7	Max	3-1	0.15000
3	0.30000	SLV 7	Max	3-1	0.30000
3	0.00000	SLV 7	Min	3-1	0.00000
3	0.15000	SLV 7	Min	3-1	0.15000
3	0.30000	SLV 7	Min	3-1	0.30000
3	0.00000	SLV 8	Max	3-1	0.00000
3	0.15000	SLV 8	Max	3-1	0.15000
3	0.30000	SLV 8	Max	3-1	0.30000
3	0.00000	SLV 8	Min	3-1	0.00000
3	0.15000	SLV 8	Min	3-1	0.15000
3	0.30000	SLV 8	Min	3-1	0.30000
3	0.00000	SLV 9	Max	3-1	0.00000
3	0.15000	SLV 9	Max	3-1	0.15000
3	0.30000	SLV 9	Max	3-1	0.30000
3	0.00000	SLV 9	Min	3-1	0.00000
3	0.15000	SLV 9	Min	3-1	0.15000

Table: Element Forces - Frames, Part 4 of 4

Frame	Station m	OutputCase	StepType	FrameElem	ElemStation m
3	0.30000	SLV 9	Min	3-1	0.30000
3	0.00000	SLV 10	Max	3-1	0.00000
3	0.15000	SLV 10	Max	3-1	0.15000
3	0.30000	SLV 10	Max	3-1	0.30000
3	0.00000	SLV 10	Min	3-1	0.00000
3	0.15000	SLV 10	Min	3-1	0.15000
3	0.30000	SLV 10	Min	3-1	0.30000
3	0.00000	SLV 11	Max	3-1	0.00000
3	0.15000	SLV 11	Max	3-1	0.15000
3	0.30000	SLV 11	Max	3-1	0.30000
3	0.00000	SLV 11	Min	3-1	0.00000
3	0.15000	SLV 11	Min	3-1	0.15000
3	0.30000	SLV 11	Min	3-1	0.30000
3	0.00000	SLV 12	Max	3-1	0.00000
3	0.15000	SLV 12	Max	3-1	0.15000
3	0.30000	SLV 12	Max	3-1	0.30000
3	0.00000	SLV 12	Min	3-1	0.00000
3	0.15000	SLV 12	Min	3-1	0.15000
3	0.30000	SLV 12	Min	3-1	0.30000
3	0.00000	SLV 13	Max	3-1	0.00000
3	0.15000	SLV 13	Max	3-1	0.15000
3	0.30000	SLV 13	Max	3-1	0.30000
3	0.00000	SLV 13	Min	3-1	0.00000
3	0.15000	SLV 13	Min	3-1	0.15000
3	0.30000	SLV 13	Min	3-1	0.30000
3	0.00000	SLV 14	Max	3-1	0.00000
3	0.15000	SLV 14	Max	3-1	0.15000
3	0.30000	SLV 14	Max	3-1	0.30000
3	0.00000	SLV 14	Min	3-1	0.00000
3	0.15000	SLV 14	Min	3-1	0.15000
3	0.30000	SLV 14	Min	3-1	0.30000
3	0.00000	SLV 15	Max	3-1	0.00000
3	0.15000	SLV 15	Max	3-1	0.15000
3	0.30000	SLV 15	Max	3-1	0.30000
3	0.00000	SLV 15	Min	3-1	0.00000
3	0.15000	SLV 15	Min	3-1	0.15000
3	0.30000	SLV 15	Min	3-1	0.30000
3	0.00000	SLV 16	Max	3-1	0.00000
3	0.15000	SLV 16	Max	3-1	0.15000
3	0.30000	SLV 16	Max	3-1	0.30000
3	0.00000	SLV 16	Min	3-1	0.00000
3	0.15000	SLV 16	Min	3-1	0.15000
3	0.30000	SLV 16	Min	3-1	0.30000
4	0.00000	SLE-C	Max	4-1	0.00000
4	0.15000	SLE-C	Max	4-1	0.15000
4	0.30000	SLE-C	Max	4-1	0.30000
4	0.00000	SLE-C	Min	4-1	0.00000
4	0.15000	SLE-C	Min	4-1	0.15000
4	0.30000	SLE-C	Min	4-1	0.30000
4	0.00000	SLE-F1	Max	4-1	0.00000
4	0.15000	SLE-F1	Max	4-1	0.15000
4	0.30000	SLE-F1	Max	4-1	0.30000
4	0.00000	SLE-F1	Min	4-1	0.00000
4	0.15000	SLE-F1	Min	4-1	0.15000
4	0.30000	SLE-F1	Min	4-1	0.30000
4	0.00000	SLE-F2	Max	4-1	0.00000
4	0.15000	SLE-F2	Max	4-1	0.15000
4	0.30000	SLE-F2	Max	4-1	0.30000
4	0.00000	SLE-F2	Min	4-1	0.00000

Table: Element Forces - Frames, Part 4 of 4

Frame	Station m	OutputCase	StepType	FrameElem	ElemStation m
4	0.15000	SLE-F2	Min	4-1	0.15000
4	0.30000	SLE-F2	Min	4-1	0.30000
4	0.00000	SLE-F3	Max	4-1	0.00000
4	0.15000	SLE-F3	Max	4-1	0.15000
4	0.30000	SLE-F3	Max	4-1	0.30000
4	0.00000	SLE-F3	Min	4-1	0.00000
4	0.15000	SLE-F3	Min	4-1	0.15000
4	0.30000	SLE-F3	Min	4-1	0.30000
4	0.00000	SLE-QP	Max	4-1	0.00000
4	0.15000	SLE-QP	Max	4-1	0.15000
4	0.30000	SLE-QP	Max	4-1	0.30000
4	0.00000	SLE-QP	Min	4-1	0.00000
4	0.15000	SLE-QP	Min	4-1	0.15000
4	0.30000	SLE-QP	Min	4-1	0.30000
4	0.00000	SLU-1	Max	4-1	0.00000
4	0.15000	SLU-1	Max	4-1	0.15000
4	0.30000	SLU-1	Max	4-1	0.30000
4	0.00000	SLU-1	Min	4-1	0.00000
4	0.15000	SLU-1	Min	4-1	0.15000
4	0.30000	SLU-1	Min	4-1	0.30000
4	0.00000	SLU-2	Max	4-1	0.00000
4	0.15000	SLU-2	Max	4-1	0.15000
4	0.30000	SLU-2	Max	4-1	0.30000
4	0.00000	SLU-2	Min	4-1	0.00000
4	0.15000	SLU-2	Min	4-1	0.15000
4	0.30000	SLU-2	Min	4-1	0.30000
4	0.00000	SLU-3	Max	4-1	0.00000
4	0.15000	SLU-3	Max	4-1	0.15000
4	0.30000	SLU-3	Max	4-1	0.30000
4	0.00000	SLU-3	Min	4-1	0.00000
4	0.15000	SLU-3	Min	4-1	0.15000
4	0.30000	SLU-3	Min	4-1	0.30000
4	0.00000	SLU-4	Max	4-1	0.00000
4	0.15000	SLU-4	Max	4-1	0.15000
4	0.30000	SLU-4	Max	4-1	0.30000
4	0.00000	SLU-4	Min	4-1	0.00000
4	0.15000	SLU-4	Min	4-1	0.15000
4	0.30000	SLU-4	Min	4-1	0.30000
4	0.00000	SLU-5	Max	4-1	0.00000
4	0.15000	SLU-5	Max	4-1	0.15000
4	0.30000	SLU-5	Max	4-1	0.30000
4	0.00000	SLU-5	Min	4-1	0.00000
4	0.15000	SLU-5	Min	4-1	0.15000
4	0.30000	SLU-5	Min	4-1	0.30000
4	0.00000	SLU-6	Max	4-1	0.00000
4	0.15000	SLU-6	Max	4-1	0.15000
4	0.30000	SLU-6	Max	4-1	0.30000
4	0.00000	SLU-6	Min	4-1	0.00000
4	0.15000	SLU-6	Min	4-1	0.15000
4	0.30000	SLU-6	Min	4-1	0.30000
4	0.00000	SLU-7	Max	4-1	0.00000
4	0.15000	SLU-7	Max	4-1	0.15000
4	0.30000	SLU-7	Max	4-1	0.30000
4	0.00000	SLU-7	Min	4-1	0.00000
4	0.15000	SLU-7	Min	4-1	0.15000
4	0.30000	SLU-7	Min	4-1	0.30000
4	0.00000	SLV 1	Max	4-1	0.00000
4	0.15000	SLV 1	Max	4-1	0.15000
4	0.30000	SLV 1	Max	4-1	0.30000

Table: Element Forces - Frames, Part 4 of 4

Frame	Station m	OutputCase	StepType	FrameElem	ElemStation m
4	0.00000	SLV 1	Min	4-1	0.00000
4	0.15000	SLV 1	Min	4-1	0.15000
4	0.30000	SLV 1	Min	4-1	0.30000
4	0.00000	SLV 2	Max	4-1	0.00000
4	0.15000	SLV 2	Max	4-1	0.15000
4	0.30000	SLV 2	Max	4-1	0.30000
4	0.00000	SLV 2	Min	4-1	0.00000
4	0.15000	SLV 2	Min	4-1	0.15000
4	0.30000	SLV 2	Min	4-1	0.30000
4	0.00000	SLV 3	Max	4-1	0.00000
4	0.15000	SLV 3	Max	4-1	0.15000
4	0.30000	SLV 3	Max	4-1	0.30000
4	0.00000	SLV 3	Min	4-1	0.00000
4	0.15000	SLV 3	Min	4-1	0.15000
4	0.30000	SLV 3	Min	4-1	0.30000
4	0.00000	SLV 4	Max	4-1	0.00000
4	0.15000	SLV 4	Max	4-1	0.15000
4	0.30000	SLV 4	Max	4-1	0.30000
4	0.00000	SLV 4	Min	4-1	0.00000
4	0.15000	SLV 4	Min	4-1	0.15000
4	0.30000	SLV 4	Min	4-1	0.30000
4	0.00000	SLV 5	Max	4-1	0.00000
4	0.15000	SLV 5	Max	4-1	0.15000
4	0.30000	SLV 5	Max	4-1	0.30000
4	0.00000	SLV 5	Min	4-1	0.00000
4	0.15000	SLV 5	Min	4-1	0.15000
4	0.30000	SLV 5	Min	4-1	0.30000
4	0.00000	SLV 6	Max	4-1	0.00000
4	0.15000	SLV 6	Max	4-1	0.15000
4	0.30000	SLV 6	Max	4-1	0.30000
4	0.00000	SLV 6	Min	4-1	0.00000
4	0.15000	SLV 6	Min	4-1	0.15000
4	0.30000	SLV 6	Min	4-1	0.30000
4	0.00000	SLV 7	Max	4-1	0.00000
4	0.15000	SLV 7	Max	4-1	0.15000
4	0.30000	SLV 7	Max	4-1	0.30000
4	0.00000	SLV 7	Min	4-1	0.00000
4	0.15000	SLV 7	Min	4-1	0.15000
4	0.30000	SLV 7	Min	4-1	0.30000
4	0.00000	SLV 8	Max	4-1	0.00000
4	0.15000	SLV 8	Max	4-1	0.15000
4	0.30000	SLV 8	Max	4-1	0.30000
4	0.00000	SLV 8	Min	4-1	0.00000
4	0.15000	SLV 8	Min	4-1	0.15000
4	0.30000	SLV 8	Min	4-1	0.30000
4	0.00000	SLV 9	Max	4-1	0.00000
4	0.15000	SLV 9	Max	4-1	0.15000
4	0.30000	SLV 9	Max	4-1	0.30000
4	0.00000	SLV 9	Min	4-1	0.00000
4	0.15000	SLV 9	Min	4-1	0.15000
4	0.30000	SLV 9	Min	4-1	0.30000
4	0.00000	SLV 10	Max	4-1	0.00000
4	0.15000	SLV 10	Max	4-1	0.15000
4	0.30000	SLV 10	Max	4-1	0.30000
4	0.00000	SLV 10	Min	4-1	0.00000
4	0.15000	SLV 10	Min	4-1	0.15000
4	0.30000	SLV 10	Min	4-1	0.30000
4	0.00000	SLV 11	Max	4-1	0.00000
4	0.15000	SLV 11	Max	4-1	0.15000

Table: Element Forces - Frames, Part 4 of 4

Frame	Station m	OutputCase	StepType	FrameElem	ElemStation m
4	0.30000	SLV 11	Max	4-1	0.30000
4	0.00000	SLV 11	Min	4-1	0.00000
4	0.15000	SLV 11	Min	4-1	0.15000
4	0.30000	SLV 11	Min	4-1	0.30000
4	0.00000	SLV 12	Max	4-1	0.00000
4	0.15000	SLV 12	Max	4-1	0.15000
4	0.30000	SLV 12	Max	4-1	0.30000
4	0.00000	SLV 12	Min	4-1	0.00000
4	0.15000	SLV 12	Min	4-1	0.15000
4	0.30000	SLV 12	Min	4-1	0.30000
4	0.00000	SLV 13	Max	4-1	0.00000
4	0.15000	SLV 13	Max	4-1	0.15000
4	0.30000	SLV 13	Max	4-1	0.30000
4	0.00000	SLV 13	Min	4-1	0.00000
4	0.15000	SLV 13	Min	4-1	0.15000
4	0.30000	SLV 13	Min	4-1	0.30000
4	0.00000	SLV 14	Max	4-1	0.00000
4	0.15000	SLV 14	Max	4-1	0.15000
4	0.30000	SLV 14	Max	4-1	0.30000
4	0.00000	SLV 14	Min	4-1	0.00000
4	0.15000	SLV 14	Min	4-1	0.15000
4	0.30000	SLV 14	Min	4-1	0.30000
4	0.00000	SLV 15	Max	4-1	0.00000
4	0.15000	SLV 15	Max	4-1	0.15000
4	0.30000	SLV 15	Max	4-1	0.30000
4	0.00000	SLV 15	Min	4-1	0.00000
4	0.15000	SLV 15	Min	4-1	0.15000
4	0.30000	SLV 15	Min	4-1	0.30000
4	0.00000	SLV 16	Max	4-1	0.00000
4	0.15000	SLV 16	Max	4-1	0.15000
4	0.30000	SLV 16	Max	4-1	0.30000
4	0.00000	SLV 16	Min	4-1	0.00000
4	0.15000	SLV 16	Min	4-1	0.15000
4	0.30000	SLV 16	Min	4-1	0.30000
5	0.00000	SLE-C	Max	5-1	0.00000
5	0.15000	SLE-C	Max	5-1	0.15000
5	0.30000	SLE-C	Max	5-1	0.30000
5	0.00000	SLE-C	Min	5-1	0.00000
5	0.15000	SLE-C	Min	5-1	0.15000
5	0.30000	SLE-C	Min	5-1	0.30000
5	0.00000	SLE-F1	Max	5-1	0.00000
5	0.15000	SLE-F1	Max	5-1	0.15000
5	0.30000	SLE-F1	Max	5-1	0.30000
5	0.00000	SLE-F1	Min	5-1	0.00000
5	0.15000	SLE-F1	Min	5-1	0.15000
5	0.30000	SLE-F1	Min	5-1	0.30000
5	0.00000	SLE-F2	Max	5-1	0.00000
5	0.15000	SLE-F2	Max	5-1	0.15000
5	0.30000	SLE-F2	Max	5-1	0.30000
5	0.00000	SLE-F2	Min	5-1	0.00000
5	0.15000	SLE-F2	Min	5-1	0.15000
5	0.30000	SLE-F2	Min	5-1	0.30000
5	0.00000	SLE-F3	Max	5-1	0.00000
5	0.15000	SLE-F3	Max	5-1	0.15000
5	0.30000	SLE-F3	Max	5-1	0.30000
5	0.00000	SLE-F3	Min	5-1	0.00000
5	0.15000	SLE-F3	Min	5-1	0.15000
5	0.30000	SLE-F3	Min	5-1	0.30000
5	0.00000	SLE-QP	Max	5-1	0.00000

Table: Element Forces - Frames, Part 4 of 4

Frame	Station m	OutputCase	StepType	FrameElem	ElemStation m
5	0.15000	SLE-QP	Max	5-1	0.15000
5	0.30000	SLE-QP	Max	5-1	0.30000
5	0.00000	SLE-QP	Min	5-1	0.00000
5	0.15000	SLE-QP	Min	5-1	0.15000
5	0.30000	SLE-QP	Min	5-1	0.30000
5	0.00000	SLU-1	Max	5-1	0.00000
5	0.15000	SLU-1	Max	5-1	0.15000
5	0.30000	SLU-1	Max	5-1	0.30000
5	0.00000	SLU-1	Min	5-1	0.00000
5	0.15000	SLU-1	Min	5-1	0.15000
5	0.30000	SLU-1	Min	5-1	0.30000
5	0.00000	SLU-2	Max	5-1	0.00000
5	0.15000	SLU-2	Max	5-1	0.15000
5	0.30000	SLU-2	Max	5-1	0.30000
5	0.00000	SLU-2	Min	5-1	0.00000
5	0.15000	SLU-2	Min	5-1	0.15000
5	0.30000	SLU-2	Min	5-1	0.30000
5	0.00000	SLU-3	Max	5-1	0.00000
5	0.15000	SLU-3	Max	5-1	0.15000
5	0.30000	SLU-3	Max	5-1	0.30000
5	0.00000	SLU-3	Min	5-1	0.00000
5	0.15000	SLU-3	Min	5-1	0.15000
5	0.30000	SLU-3	Min	5-1	0.30000
5	0.00000	SLU-4	Max	5-1	0.00000
5	0.15000	SLU-4	Max	5-1	0.15000
5	0.30000	SLU-4	Max	5-1	0.30000
5	0.00000	SLU-4	Min	5-1	0.00000
5	0.15000	SLU-4	Min	5-1	0.15000
5	0.30000	SLU-4	Min	5-1	0.30000
5	0.00000	SLU-5	Max	5-1	0.00000
5	0.15000	SLU-5	Max	5-1	0.15000
5	0.30000	SLU-5	Max	5-1	0.30000
5	0.00000	SLU-5	Min	5-1	0.00000
5	0.15000	SLU-5	Min	5-1	0.15000
5	0.30000	SLU-5	Min	5-1	0.30000
5	0.00000	SLU-6	Max	5-1	0.00000
5	0.15000	SLU-6	Max	5-1	0.15000
5	0.30000	SLU-6	Max	5-1	0.30000
5	0.00000	SLU-6	Min	5-1	0.00000
5	0.15000	SLU-6	Min	5-1	0.15000
5	0.30000	SLU-6	Min	5-1	0.30000
5	0.00000	SLU-7	Max	5-1	0.00000
5	0.15000	SLU-7	Max	5-1	0.15000
5	0.30000	SLU-7	Max	5-1	0.30000
5	0.00000	SLU-7	Min	5-1	0.00000
5	0.15000	SLU-7	Min	5-1	0.15000
5	0.30000	SLU-7	Min	5-1	0.30000
5	0.00000	SLV 1	Max	5-1	0.00000
5	0.15000	SLV 1	Max	5-1	0.15000
5	0.30000	SLV 1	Max	5-1	0.30000
5	0.00000	SLV 1	Min	5-1	0.00000
5	0.15000	SLV 1	Min	5-1	0.15000
5	0.30000	SLV 1	Min	5-1	0.30000
5	0.00000	SLV 2	Max	5-1	0.00000
5	0.15000	SLV 2	Max	5-1	0.15000
5	0.30000	SLV 2	Max	5-1	0.30000
5	0.00000	SLV 2	Min	5-1	0.00000
5	0.15000	SLV 2	Min	5-1	0.15000
5	0.30000	SLV 2	Min	5-1	0.30000

Table: Element Forces - Frames, Part 4 of 4

Frame	Station m	OutputCase	StepType	FrameElem	ElemStation m
5	0.00000	SLV 3	Max	5-1	0.00000
5	0.15000	SLV 3	Max	5-1	0.15000
5	0.30000	SLV 3	Max	5-1	0.30000
5	0.00000	SLV 3	Min	5-1	0.00000
5	0.15000	SLV 3	Min	5-1	0.15000
5	0.30000	SLV 3	Min	5-1	0.30000
5	0.00000	SLV 4	Max	5-1	0.00000
5	0.15000	SLV 4	Max	5-1	0.15000
5	0.30000	SLV 4	Max	5-1	0.30000
5	0.00000	SLV 4	Min	5-1	0.00000
5	0.15000	SLV 4	Min	5-1	0.15000
5	0.30000	SLV 4	Min	5-1	0.30000
5	0.00000	SLV 5	Max	5-1	0.00000
5	0.15000	SLV 5	Max	5-1	0.15000
5	0.30000	SLV 5	Max	5-1	0.30000
5	0.00000	SLV 5	Min	5-1	0.00000
5	0.15000	SLV 5	Min	5-1	0.15000
5	0.30000	SLV 5	Min	5-1	0.30000
5	0.00000	SLV 6	Max	5-1	0.00000
5	0.15000	SLV 6	Max	5-1	0.15000
5	0.30000	SLV 6	Max	5-1	0.30000
5	0.00000	SLV 6	Min	5-1	0.00000
5	0.15000	SLV 6	Min	5-1	0.15000
5	0.30000	SLV 6	Min	5-1	0.30000
5	0.00000	SLV 7	Max	5-1	0.00000
5	0.15000	SLV 7	Max	5-1	0.15000
5	0.30000	SLV 7	Max	5-1	0.30000
5	0.00000	SLV 7	Min	5-1	0.00000
5	0.15000	SLV 7	Min	5-1	0.15000
5	0.30000	SLV 7	Min	5-1	0.30000
5	0.00000	SLV 8	Max	5-1	0.00000
5	0.15000	SLV 8	Max	5-1	0.15000
5	0.30000	SLV 8	Max	5-1	0.30000
5	0.00000	SLV 8	Min	5-1	0.00000
5	0.15000	SLV 8	Min	5-1	0.15000
5	0.30000	SLV 8	Min	5-1	0.30000
5	0.00000	SLV 9	Max	5-1	0.00000
5	0.15000	SLV 9	Max	5-1	0.15000
5	0.30000	SLV 9	Max	5-1	0.30000
5	0.00000	SLV 9	Min	5-1	0.00000
5	0.15000	SLV 9	Min	5-1	0.15000
5	0.30000	SLV 9	Min	5-1	0.30000
5	0.00000	SLV 10	Max	5-1	0.00000
5	0.15000	SLV 10	Max	5-1	0.15000
5	0.30000	SLV 10	Max	5-1	0.30000
5	0.00000	SLV 10	Min	5-1	0.00000
5	0.15000	SLV 10	Min	5-1	0.15000
5	0.30000	SLV 10	Min	5-1	0.30000
5	0.00000	SLV 11	Max	5-1	0.00000
5	0.15000	SLV 11	Max	5-1	0.15000
5	0.30000	SLV 11	Max	5-1	0.30000
5	0.00000	SLV 11	Min	5-1	0.00000
5	0.15000	SLV 11	Min	5-1	0.15000
5	0.30000	SLV 11	Min	5-1	0.30000
5	0.00000	SLV 12	Max	5-1	0.00000
5	0.15000	SLV 12	Max	5-1	0.15000
5	0.30000	SLV 12	Max	5-1	0.30000
5	0.00000	SLV 12	Min	5-1	0.00000
5	0.15000	SLV 12	Min	5-1	0.15000

Table: Element Forces - Frames, Part 4 of 4

Frame	Station m	OutputCase	StepType	FrameElem	ElemStation m
5	0.30000	SLV 12	Min	5-1	0.30000
5	0.00000	SLV 13	Max	5-1	0.00000
5	0.15000	SLV 13	Max	5-1	0.15000
5	0.30000	SLV 13	Max	5-1	0.30000
5	0.00000	SLV 13	Min	5-1	0.00000
5	0.15000	SLV 13	Min	5-1	0.15000
5	0.30000	SLV 13	Min	5-1	0.30000
5	0.00000	SLV 14	Max	5-1	0.00000
5	0.15000	SLV 14	Max	5-1	0.15000
5	0.30000	SLV 14	Max	5-1	0.30000
5	0.00000	SLV 14	Min	5-1	0.00000
5	0.15000	SLV 14	Min	5-1	0.15000
5	0.30000	SLV 14	Min	5-1	0.30000
5	0.00000	SLV 15	Max	5-1	0.00000
5	0.15000	SLV 15	Max	5-1	0.15000
5	0.30000	SLV 15	Max	5-1	0.30000
5	0.00000	SLV 15	Min	5-1	0.00000
5	0.15000	SLV 15	Min	5-1	0.15000
5	0.30000	SLV 15	Min	5-1	0.30000
5	0.00000	SLV 16	Max	5-1	0.00000
5	0.15000	SLV 16	Max	5-1	0.15000
5	0.30000	SLV 16	Max	5-1	0.30000
5	0.00000	SLV 16	Min	5-1	0.00000
5	0.15000	SLV 16	Min	5-1	0.15000
5	0.30000	SLV 16	Min	5-1	0.30000
6	0.00000	SLE-C	Max	6-1	0.00000
6	0.15000	SLE-C	Max	6-1	0.15000
6	0.30000	SLE-C	Max	6-1	0.30000
6	0.00000	SLE-C	Min	6-1	0.00000
6	0.15000	SLE-C	Min	6-1	0.15000
6	0.30000	SLE-C	Min	6-1	0.30000
6	0.00000	SLE-F1	Max	6-1	0.00000
6	0.15000	SLE-F1	Max	6-1	0.15000
6	0.30000	SLE-F1	Max	6-1	0.30000
6	0.00000	SLE-F1	Min	6-1	0.00000
6	0.15000	SLE-F1	Min	6-1	0.15000
6	0.30000	SLE-F1	Min	6-1	0.30000
6	0.00000	SLE-F2	Max	6-1	0.00000
6	0.15000	SLE-F2	Max	6-1	0.15000
6	0.30000	SLE-F2	Max	6-1	0.30000
6	0.00000	SLE-F2	Min	6-1	0.00000
6	0.15000	SLE-F2	Min	6-1	0.15000
6	0.30000	SLE-F2	Min	6-1	0.30000
6	0.00000	SLE-F3	Max	6-1	0.00000
6	0.15000	SLE-F3	Max	6-1	0.15000
6	0.30000	SLE-F3	Max	6-1	0.30000
6	0.00000	SLE-F3	Min	6-1	0.00000
6	0.15000	SLE-F3	Min	6-1	0.15000
6	0.30000	SLE-F3	Min	6-1	0.30000
6	0.00000	SLE-QP	Max	6-1	0.00000
6	0.15000	SLE-QP	Max	6-1	0.15000
6	0.30000	SLE-QP	Max	6-1	0.30000
6	0.00000	SLE-QP	Min	6-1	0.00000
6	0.15000	SLE-QP	Min	6-1	0.15000
6	0.30000	SLE-QP	Min	6-1	0.30000
6	0.00000	SLU-1	Max	6-1	0.00000
6	0.15000	SLU-1	Max	6-1	0.15000
6	0.30000	SLU-1	Max	6-1	0.30000
6	0.00000	SLU-1	Min	6-1	0.00000

Table: Element Forces - Frames, Part 4 of 4

Frame	Station m	OutputCase	StepType	FrameElem	ElemStation m
6	0.15000	SLU-1	Min	6-1	0.15000
6	0.30000	SLU-1	Min	6-1	0.30000
6	0.00000	SLU-2	Max	6-1	0.00000
6	0.15000	SLU-2	Max	6-1	0.15000
6	0.30000	SLU-2	Max	6-1	0.30000
6	0.00000	SLU-2	Min	6-1	0.00000
6	0.15000	SLU-2	Min	6-1	0.15000
6	0.30000	SLU-2	Min	6-1	0.30000
6	0.00000	SLU-3	Max	6-1	0.00000
6	0.15000	SLU-3	Max	6-1	0.15000
6	0.30000	SLU-3	Max	6-1	0.30000
6	0.00000	SLU-3	Min	6-1	0.00000
6	0.15000	SLU-3	Min	6-1	0.15000
6	0.30000	SLU-3	Min	6-1	0.30000
6	0.00000	SLU-4	Max	6-1	0.00000
6	0.15000	SLU-4	Max	6-1	0.15000
6	0.30000	SLU-4	Max	6-1	0.30000
6	0.00000	SLU-4	Min	6-1	0.00000
6	0.15000	SLU-4	Min	6-1	0.15000
6	0.30000	SLU-4	Min	6-1	0.30000
6	0.00000	SLU-5	Max	6-1	0.00000
6	0.15000	SLU-5	Max	6-1	0.15000
6	0.30000	SLU-5	Max	6-1	0.30000
6	0.00000	SLU-5	Min	6-1	0.00000
6	0.15000	SLU-5	Min	6-1	0.15000
6	0.30000	SLU-5	Min	6-1	0.30000
6	0.00000	SLU-6	Max	6-1	0.00000
6	0.15000	SLU-6	Max	6-1	0.15000
6	0.30000	SLU-6	Max	6-1	0.30000
6	0.00000	SLU-6	Min	6-1	0.00000
6	0.15000	SLU-6	Min	6-1	0.15000
6	0.30000	SLU-6	Min	6-1	0.30000
6	0.00000	SLU-7	Max	6-1	0.00000
6	0.15000	SLU-7	Max	6-1	0.15000
6	0.30000	SLU-7	Max	6-1	0.30000
6	0.00000	SLU-7	Min	6-1	0.00000
6	0.15000	SLU-7	Min	6-1	0.15000
6	0.30000	SLU-7	Min	6-1	0.30000
6	0.00000	SLV 1	Max	6-1	0.00000
6	0.15000	SLV 1	Max	6-1	0.15000
6	0.30000	SLV 1	Max	6-1	0.30000
6	0.00000	SLV 1	Min	6-1	0.00000
6	0.15000	SLV 1	Min	6-1	0.15000
6	0.30000	SLV 1	Min	6-1	0.30000
6	0.00000	SLV 2	Max	6-1	0.00000
6	0.15000	SLV 2	Max	6-1	0.15000
6	0.30000	SLV 2	Max	6-1	0.30000
6	0.00000	SLV 2	Min	6-1	0.00000
6	0.15000	SLV 2	Min	6-1	0.15000
6	0.30000	SLV 2	Min	6-1	0.30000
6	0.00000	SLV 3	Max	6-1	0.00000
6	0.15000	SLV 3	Max	6-1	0.15000
6	0.30000	SLV 3	Max	6-1	0.30000
6	0.00000	SLV 3	Min	6-1	0.00000
6	0.15000	SLV 3	Min	6-1	0.15000
6	0.30000	SLV 3	Min	6-1	0.30000
6	0.00000	SLV 4	Max	6-1	0.00000
6	0.15000	SLV 4	Max	6-1	0.15000
6	0.30000	SLV 4	Max	6-1	0.30000

Table: Element Forces - Frames, Part 4 of 4

Frame	Station m	OutputCase	StepType	FrameElem	ElemStation m
6	0.00000	SLV 4	Min	6-1	0.00000
6	0.15000	SLV 4	Min	6-1	0.15000
6	0.30000	SLV 4	Min	6-1	0.30000
6	0.00000	SLV 5	Max	6-1	0.00000
6	0.15000	SLV 5	Max	6-1	0.15000
6	0.30000	SLV 5	Max	6-1	0.30000
6	0.00000	SLV 5	Min	6-1	0.00000
6	0.15000	SLV 5	Min	6-1	0.15000
6	0.30000	SLV 5	Min	6-1	0.30000
6	0.00000	SLV 6	Max	6-1	0.00000
6	0.15000	SLV 6	Max	6-1	0.15000
6	0.30000	SLV 6	Max	6-1	0.30000
6	0.00000	SLV 6	Min	6-1	0.00000
6	0.15000	SLV 6	Min	6-1	0.15000
6	0.30000	SLV 6	Min	6-1	0.30000
6	0.00000	SLV 7	Max	6-1	0.00000
6	0.15000	SLV 7	Max	6-1	0.15000
6	0.30000	SLV 7	Max	6-1	0.30000
6	0.00000	SLV 7	Min	6-1	0.00000
6	0.15000	SLV 7	Min	6-1	0.15000
6	0.30000	SLV 7	Min	6-1	0.30000
6	0.00000	SLV 8	Max	6-1	0.00000
6	0.15000	SLV 8	Max	6-1	0.15000
6	0.30000	SLV 8	Max	6-1	0.30000
6	0.00000	SLV 8	Min	6-1	0.00000
6	0.15000	SLV 8	Min	6-1	0.15000
6	0.30000	SLV 8	Min	6-1	0.30000
6	0.00000	SLV 9	Max	6-1	0.00000
6	0.15000	SLV 9	Max	6-1	0.15000
6	0.30000	SLV 9	Max	6-1	0.30000
6	0.00000	SLV 9	Min	6-1	0.00000
6	0.15000	SLV 9	Min	6-1	0.15000
6	0.30000	SLV 9	Min	6-1	0.30000
6	0.00000	SLV 10	Max	6-1	0.00000
6	0.15000	SLV 10	Max	6-1	0.15000
6	0.30000	SLV 10	Max	6-1	0.30000
6	0.00000	SLV 10	Min	6-1	0.00000
6	0.15000	SLV 10	Min	6-1	0.15000
6	0.30000	SLV 10	Min	6-1	0.30000
6	0.00000	SLV 11	Max	6-1	0.00000
6	0.15000	SLV 11	Max	6-1	0.15000
6	0.30000	SLV 11	Max	6-1	0.30000
6	0.00000	SLV 11	Min	6-1	0.00000
6	0.15000	SLV 11	Min	6-1	0.15000
6	0.30000	SLV 11	Min	6-1	0.30000
6	0.00000	SLV 12	Max	6-1	0.00000
6	0.15000	SLV 12	Max	6-1	0.15000
6	0.30000	SLV 12	Max	6-1	0.30000
6	0.00000	SLV 12	Min	6-1	0.00000
6	0.15000	SLV 12	Min	6-1	0.15000
6	0.30000	SLV 12	Min	6-1	0.30000
6	0.00000	SLV 13	Max	6-1	0.00000
6	0.15000	SLV 13	Max	6-1	0.15000
6	0.30000	SLV 13	Max	6-1	0.30000
6	0.00000	SLV 13	Min	6-1	0.00000
6	0.15000	SLV 13	Min	6-1	0.15000
6	0.30000	SLV 13	Min	6-1	0.30000
6	0.00000	SLV 14	Max	6-1	0.00000
6	0.15000	SLV 14	Max	6-1	0.15000

Table: Element Forces - Frames, Part 4 of 4

Frame	Station m	OutputCase	StepType	FrameElem	ElemStation m
6	0.30000	SLV 14	Max	6-1	0.30000
6	0.00000	SLV 14	Min	6-1	0.00000
6	0.15000	SLV 14	Min	6-1	0.15000
6	0.30000	SLV 14	Min	6-1	0.30000
6	0.00000	SLV 15	Max	6-1	0.00000
6	0.15000	SLV 15	Max	6-1	0.15000
6	0.30000	SLV 15	Max	6-1	0.30000
6	0.00000	SLV 15	Min	6-1	0.00000
6	0.15000	SLV 15	Min	6-1	0.15000
6	0.30000	SLV 15	Min	6-1	0.30000
6	0.00000	SLV 16	Max	6-1	0.00000
6	0.15000	SLV 16	Max	6-1	0.15000
6	0.30000	SLV 16	Max	6-1	0.30000
6	0.00000	SLV 16	Min	6-1	0.00000
6	0.15000	SLV 16	Min	6-1	0.15000
6	0.30000	SLV 16	Min	6-1	0.30000
7	0.00000	SLE-C	Max	7-1	0.00000
7	0.15000	SLE-C	Max	7-1	0.15000
7	0.30000	SLE-C	Max	7-1	0.30000
7	0.00000	SLE-C	Min	7-1	0.00000
7	0.15000	SLE-C	Min	7-1	0.15000
7	0.30000	SLE-C	Min	7-1	0.30000
7	0.00000	SLE-F1	Max	7-1	0.00000
7	0.15000	SLE-F1	Max	7-1	0.15000
7	0.30000	SLE-F1	Max	7-1	0.30000
7	0.00000	SLE-F1	Min	7-1	0.00000
7	0.15000	SLE-F1	Min	7-1	0.15000
7	0.30000	SLE-F1	Min	7-1	0.30000
7	0.00000	SLE-F2	Max	7-1	0.00000
7	0.15000	SLE-F2	Max	7-1	0.15000
7	0.30000	SLE-F2	Max	7-1	0.30000
7	0.00000	SLE-F2	Min	7-1	0.00000
7	0.15000	SLE-F2	Min	7-1	0.15000
7	0.30000	SLE-F2	Min	7-1	0.30000
7	0.00000	SLE-F3	Max	7-1	0.00000
7	0.15000	SLE-F3	Max	7-1	0.15000
7	0.30000	SLE-F3	Max	7-1	0.30000
7	0.00000	SLE-F3	Min	7-1	0.00000
7	0.15000	SLE-F3	Min	7-1	0.15000
7	0.30000	SLE-F3	Min	7-1	0.30000
7	0.00000	SLE-QP	Max	7-1	0.00000
7	0.15000	SLE-QP	Max	7-1	0.15000
7	0.30000	SLE-QP	Max	7-1	0.30000
7	0.00000	SLE-QP	Min	7-1	0.00000
7	0.15000	SLE-QP	Min	7-1	0.15000
7	0.30000	SLE-QP	Min	7-1	0.30000
7	0.00000	SLU-1	Max	7-1	0.00000
7	0.15000	SLU-1	Max	7-1	0.15000
7	0.30000	SLU-1	Max	7-1	0.30000
7	0.00000	SLU-1	Min	7-1	0.00000
7	0.15000	SLU-1	Min	7-1	0.15000
7	0.30000	SLU-1	Min	7-1	0.30000
7	0.00000	SLU-2	Max	7-1	0.00000
7	0.15000	SLU-2	Max	7-1	0.15000
7	0.30000	SLU-2	Max	7-1	0.30000
7	0.00000	SLU-2	Min	7-1	0.00000
7	0.15000	SLU-2	Min	7-1	0.15000
7	0.30000	SLU-2	Min	7-1	0.30000
7	0.00000	SLU-3	Max	7-1	0.00000

Table: Element Forces - Frames, Part 4 of 4

Frame	Station m	OutputCase	StepType	FrameElem	ElemStation m
7	0.15000	SLU-3	Max	7-1	0.15000
7	0.30000	SLU-3	Max	7-1	0.30000
7	0.00000	SLU-3	Min	7-1	0.00000
7	0.15000	SLU-3	Min	7-1	0.15000
7	0.30000	SLU-3	Min	7-1	0.30000
7	0.00000	SLU-4	Max	7-1	0.00000
7	0.15000	SLU-4	Max	7-1	0.15000
7	0.30000	SLU-4	Max	7-1	0.30000
7	0.00000	SLU-4	Min	7-1	0.00000
7	0.15000	SLU-4	Min	7-1	0.15000
7	0.30000	SLU-4	Min	7-1	0.30000
7	0.00000	SLU-5	Max	7-1	0.00000
7	0.15000	SLU-5	Max	7-1	0.15000
7	0.30000	SLU-5	Max	7-1	0.30000
7	0.00000	SLU-5	Min	7-1	0.00000
7	0.15000	SLU-5	Min	7-1	0.15000
7	0.30000	SLU-5	Min	7-1	0.30000
7	0.00000	SLU-6	Max	7-1	0.00000
7	0.15000	SLU-6	Max	7-1	0.15000
7	0.30000	SLU-6	Max	7-1	0.30000
7	0.00000	SLU-6	Min	7-1	0.00000
7	0.15000	SLU-6	Min	7-1	0.15000
7	0.30000	SLU-6	Min	7-1	0.30000
7	0.00000	SLU-7	Max	7-1	0.00000
7	0.15000	SLU-7	Max	7-1	0.15000
7	0.30000	SLU-7	Max	7-1	0.30000
7	0.00000	SLU-7	Min	7-1	0.00000
7	0.15000	SLU-7	Min	7-1	0.15000
7	0.30000	SLU-7	Min	7-1	0.30000
7	0.00000	SLV 1	Max	7-1	0.00000
7	0.15000	SLV 1	Max	7-1	0.15000
7	0.30000	SLV 1	Max	7-1	0.30000
7	0.00000	SLV 1	Min	7-1	0.00000
7	0.15000	SLV 1	Min	7-1	0.15000
7	0.30000	SLV 1	Min	7-1	0.30000
7	0.00000	SLV 2	Max	7-1	0.00000
7	0.15000	SLV 2	Max	7-1	0.15000
7	0.30000	SLV 2	Max	7-1	0.30000
7	0.00000	SLV 2	Min	7-1	0.00000
7	0.15000	SLV 2	Min	7-1	0.15000
7	0.30000	SLV 2	Min	7-1	0.30000
7	0.00000	SLV 3	Max	7-1	0.00000
7	0.15000	SLV 3	Max	7-1	0.15000
7	0.30000	SLV 3	Max	7-1	0.30000
7	0.00000	SLV 3	Min	7-1	0.00000
7	0.15000	SLV 3	Min	7-1	0.15000
7	0.30000	SLV 3	Min	7-1	0.30000
7	0.00000	SLV 4	Max	7-1	0.00000
7	0.15000	SLV 4	Max	7-1	0.15000
7	0.30000	SLV 4	Max	7-1	0.30000
7	0.00000	SLV 4	Min	7-1	0.00000
7	0.15000	SLV 4	Min	7-1	0.15000
7	0.30000	SLV 4	Min	7-1	0.30000
7	0.00000	SLV 5	Max	7-1	0.00000
7	0.15000	SLV 5	Max	7-1	0.15000
7	0.30000	SLV 5	Max	7-1	0.30000
7	0.00000	SLV 5	Min	7-1	0.00000
7	0.15000	SLV 5	Min	7-1	0.15000
7	0.30000	SLV 5	Min	7-1	0.30000

Table: Element Forces - Frames, Part 4 of 4

Frame	Station m	OutputCase	StepType	FrameElem	ElemStation m
7	0.00000	SLV 6	Max	7-1	0.00000
7	0.15000	SLV 6	Max	7-1	0.15000
7	0.30000	SLV 6	Max	7-1	0.30000
7	0.00000	SLV 6	Min	7-1	0.00000
7	0.15000	SLV 6	Min	7-1	0.15000
7	0.30000	SLV 6	Min	7-1	0.30000
7	0.00000	SLV 7	Max	7-1	0.00000
7	0.15000	SLV 7	Max	7-1	0.15000
7	0.30000	SLV 7	Max	7-1	0.30000
7	0.00000	SLV 7	Min	7-1	0.00000
7	0.15000	SLV 7	Min	7-1	0.15000
7	0.30000	SLV 7	Min	7-1	0.30000
7	0.00000	SLV 8	Max	7-1	0.00000
7	0.15000	SLV 8	Max	7-1	0.15000
7	0.30000	SLV 8	Max	7-1	0.30000
7	0.00000	SLV 8	Min	7-1	0.00000
7	0.15000	SLV 8	Min	7-1	0.15000
7	0.30000	SLV 8	Min	7-1	0.30000
7	0.00000	SLV 9	Max	7-1	0.00000
7	0.15000	SLV 9	Max	7-1	0.15000
7	0.30000	SLV 9	Max	7-1	0.30000
7	0.00000	SLV 9	Min	7-1	0.00000
7	0.15000	SLV 9	Min	7-1	0.15000
7	0.30000	SLV 9	Min	7-1	0.30000
7	0.00000	SLV 10	Max	7-1	0.00000
7	0.15000	SLV 10	Max	7-1	0.15000
7	0.30000	SLV 10	Max	7-1	0.30000
7	0.00000	SLV 10	Min	7-1	0.00000
7	0.15000	SLV 10	Min	7-1	0.15000
7	0.30000	SLV 10	Min	7-1	0.30000
7	0.00000	SLV 11	Max	7-1	0.00000
7	0.15000	SLV 11	Max	7-1	0.15000
7	0.30000	SLV 11	Max	7-1	0.30000
7	0.00000	SLV 11	Min	7-1	0.00000
7	0.15000	SLV 11	Min	7-1	0.15000
7	0.30000	SLV 11	Min	7-1	0.30000
7	0.00000	SLV 12	Max	7-1	0.00000
7	0.15000	SLV 12	Max	7-1	0.15000
7	0.30000	SLV 12	Max	7-1	0.30000
7	0.00000	SLV 12	Min	7-1	0.00000
7	0.15000	SLV 12	Min	7-1	0.15000
7	0.30000	SLV 12	Min	7-1	0.30000
7	0.00000	SLV 13	Max	7-1	0.00000
7	0.15000	SLV 13	Max	7-1	0.15000
7	0.30000	SLV 13	Max	7-1	0.30000
7	0.00000	SLV 13	Min	7-1	0.00000
7	0.15000	SLV 13	Min	7-1	0.15000
7	0.30000	SLV 13	Min	7-1	0.30000
7	0.00000	SLV 14	Max	7-1	0.00000
7	0.15000	SLV 14	Max	7-1	0.15000
7	0.30000	SLV 14	Max	7-1	0.30000
7	0.00000	SLV 14	Min	7-1	0.00000
7	0.15000	SLV 14	Min	7-1	0.15000
7	0.30000	SLV 14	Min	7-1	0.30000
7	0.00000	SLV 15	Max	7-1	0.00000
7	0.15000	SLV 15	Max	7-1	0.15000
7	0.30000	SLV 15	Max	7-1	0.30000
7	0.00000	SLV 15	Min	7-1	0.00000
7	0.15000	SLV 15	Min	7-1	0.15000

Table: Element Forces - Frames, Part 4 of 4

Frame	Station m	OutputCase	StepType	FrameElem	ElemStation m
7	0.30000	SLV 15	Min	7-1	0.30000
7	0.00000	SLV 16	Max	7-1	0.00000
7	0.15000	SLV 16	Max	7-1	0.15000
7	0.30000	SLV 16	Max	7-1	0.30000
7	0.00000	SLV 16	Min	7-1	0.00000
7	0.15000	SLV 16	Min	7-1	0.15000
7	0.30000	SLV 16	Min	7-1	0.30000
8	0.00000	SLE-C	Max	8-1	0.00000
8	0.00245	SLE-C	Max	8-1	0.00245
8	0.00245	SLE-C	Max	8-2	0.00000
8	0.12725	SLE-C	Max	8-2	0.12480
8	0.25450	SLE-C	Max	8-2	0.25205
8	0.00000	SLE-C	Min	8-1	0.00000
8	0.00245	SLE-C	Min	8-1	0.00245
8	0.00245	SLE-C	Min	8-2	0.00000
8	0.12725	SLE-C	Min	8-2	0.12480
8	0.25450	SLE-C	Min	8-2	0.25205
8	0.00000	SLE-F1	Max	8-1	0.00000
8	0.00245	SLE-F1	Max	8-1	0.00245
8	0.00245	SLE-F1	Max	8-2	0.00000
8	0.12725	SLE-F1	Max	8-2	0.12480
8	0.25450	SLE-F1	Max	8-2	0.25205
8	0.00000	SLE-F1	Min	8-1	0.00000
8	0.00245	SLE-F1	Min	8-1	0.00245
8	0.00245	SLE-F1	Min	8-2	0.00000
8	0.12725	SLE-F1	Min	8-2	0.12480
8	0.25450	SLE-F1	Min	8-2	0.25205
8	0.00000	SLE-F2	Max	8-1	0.00000
8	0.00245	SLE-F2	Max	8-1	0.00245
8	0.00245	SLE-F2	Max	8-2	0.00000
8	0.12725	SLE-F2	Max	8-2	0.12480
8	0.25450	SLE-F2	Max	8-2	0.25205
8	0.00000	SLE-F2	Min	8-1	0.00000
8	0.00245	SLE-F2	Min	8-1	0.00245
8	0.00245	SLE-F2	Min	8-2	0.00000
8	0.12725	SLE-F2	Min	8-2	0.12480
8	0.25450	SLE-F2	Min	8-2	0.25205
8	0.00000	SLE-F3	Max	8-1	0.00000
8	0.00245	SLE-F3	Max	8-1	0.00245
8	0.00245	SLE-F3	Max	8-2	0.00000
8	0.12725	SLE-F3	Max	8-2	0.12480
8	0.25450	SLE-F3	Max	8-2	0.25205
8	0.00000	SLE-F3	Min	8-1	0.00000
8	0.00245	SLE-F3	Min	8-1	0.00245
8	0.00245	SLE-F3	Min	8-2	0.00000
8	0.12725	SLE-F3	Min	8-2	0.12480
8	0.25450	SLE-F3	Min	8-2	0.25205
8	0.00000	SLE-QP	Max	8-1	0.00000
8	0.00245	SLE-QP	Max	8-1	0.00245
8	0.00245	SLE-QP	Max	8-2	0.00000
8	0.12725	SLE-QP	Max	8-2	0.12480
8	0.25450	SLE-QP	Max	8-2	0.25205
8	0.00000	SLE-QP	Min	8-1	0.00000
8	0.00245	SLE-QP	Min	8-1	0.00245
8	0.00245	SLE-QP	Min	8-2	0.00000
8	0.12725	SLE-QP	Min	8-2	0.12480
8	0.25450	SLE-QP	Min	8-2	0.25205
8	0.00000	SLU-1	Max	8-1	0.00000
8	0.00245	SLU-1	Max	8-1	0.00245

Table: Element Forces - Frames, Part 4 of 4

Frame	Station m	OutputCase	StepType	FrameElem	ElemStation m
8	0.00245	SLU-1	Max	8-2	0.00000
8	0.12725	SLU-1	Max	8-2	0.12480
8	0.25450	SLU-1	Max	8-2	0.25205
8	0.00000	SLU-1	Min	8-1	0.00000
8	0.00245	SLU-1	Min	8-1	0.00245
8	0.00245	SLU-1	Min	8-2	0.00000
8	0.12725	SLU-1	Min	8-2	0.12480
8	0.25450	SLU-1	Min	8-2	0.25205
8	0.00000	SLU-2	Max	8-1	0.00000
8	0.00245	SLU-2	Max	8-1	0.00245
8	0.00245	SLU-2	Max	8-2	0.00000
8	0.12725	SLU-2	Max	8-2	0.12480
8	0.25450	SLU-2	Max	8-2	0.25205
8	0.00000	SLU-2	Min	8-1	0.00000
8	0.00245	SLU-2	Min	8-1	0.00245
8	0.00245	SLU-2	Min	8-2	0.00000
8	0.12725	SLU-2	Min	8-2	0.12480
8	0.25450	SLU-2	Min	8-2	0.25205
8	0.00000	SLU-3	Max	8-1	0.00000
8	0.00245	SLU-3	Max	8-1	0.00245
8	0.00245	SLU-3	Max	8-2	0.00000
8	0.12725	SLU-3	Max	8-2	0.12480
8	0.25450	SLU-3	Max	8-2	0.25205
8	0.00000	SLU-3	Min	8-1	0.00000
8	0.00245	SLU-3	Min	8-1	0.00245
8	0.00245	SLU-3	Min	8-2	0.00000
8	0.12725	SLU-3	Min	8-2	0.12480
8	0.25450	SLU-3	Min	8-2	0.25205
8	0.00000	SLU-4	Max	8-1	0.00000
8	0.00245	SLU-4	Max	8-1	0.00245
8	0.00245	SLU-4	Max	8-2	0.00000
8	0.12725	SLU-4	Max	8-2	0.12480
8	0.25450	SLU-4	Max	8-2	0.25205
8	0.00000	SLU-4	Min	8-1	0.00000
8	0.00245	SLU-4	Min	8-1	0.00245
8	0.00245	SLU-4	Min	8-2	0.00000
8	0.12725	SLU-4	Min	8-2	0.12480
8	0.25450	SLU-4	Min	8-2	0.25205
8	0.00000	SLU-5	Max	8-1	0.00000
8	0.00245	SLU-5	Max	8-1	0.00245
8	0.00245	SLU-5	Max	8-2	0.00000
8	0.12725	SLU-5	Max	8-2	0.12480
8	0.25450	SLU-5	Max	8-2	0.25205
8	0.00000	SLU-5	Min	8-1	0.00000
8	0.00245	SLU-5	Min	8-1	0.00245
8	0.00245	SLU-5	Min	8-2	0.00000
8	0.12725	SLU-5	Min	8-2	0.12480
8	0.25450	SLU-5	Min	8-2	0.25205
8	0.00000	SLU-6	Max	8-1	0.00000
8	0.00245	SLU-6	Max	8-1	0.00245
8	0.00245	SLU-6	Max	8-2	0.00000
8	0.12725	SLU-6	Max	8-2	0.12480
8	0.25450	SLU-6	Max	8-2	0.25205
8	0.00000	SLU-6	Min	8-1	0.00000
8	0.00245	SLU-6	Min	8-1	0.00245
8	0.00245	SLU-6	Min	8-2	0.00000
8	0.12725	SLU-6	Min	8-2	0.12480
8	0.25450	SLU-6	Min	8-2	0.25205
8	0.00000	SLU-7	Max	8-1	0.00000

Table: Element Forces - Frames, Part 4 of 4

Frame	Station m	OutputCase	StepType	FrameElem	ElemStation m
8	0.00245	SLU-7	Max	8-1	0.00245
8	0.00245	SLU-7	Max	8-2	0.00000
8	0.12725	SLU-7	Max	8-2	0.12480
8	0.25450	SLU-7	Max	8-2	0.25205
8	0.00000	SLU-7	Min	8-1	0.00000
8	0.00245	SLU-7	Min	8-1	0.00245
8	0.00245	SLU-7	Min	8-2	0.00000
8	0.12725	SLU-7	Min	8-2	0.12480
8	0.25450	SLU-7	Min	8-2	0.25205
8	0.00000	SLV 1	Max	8-1	0.00000
8	0.00245	SLV 1	Max	8-1	0.00245
8	0.00245	SLV 1	Max	8-2	0.00000
8	0.12725	SLV 1	Max	8-2	0.12480
8	0.25450	SLV 1	Max	8-2	0.25205
8	0.00000	SLV 1	Min	8-1	0.00000
8	0.00245	SLV 1	Min	8-1	0.00245
8	0.00245	SLV 1	Min	8-2	0.00000
8	0.12725	SLV 1	Min	8-2	0.12480
8	0.25450	SLV 1	Min	8-2	0.25205
8	0.00000	SLV 2	Max	8-1	0.00000
8	0.00245	SLV 2	Max	8-1	0.00245
8	0.00245	SLV 2	Max	8-2	0.00000
8	0.12725	SLV 2	Max	8-2	0.12480
8	0.25450	SLV 2	Max	8-2	0.25205
8	0.00000	SLV 2	Min	8-1	0.00000
8	0.00245	SLV 2	Min	8-1	0.00245
8	0.00245	SLV 2	Min	8-2	0.00000
8	0.12725	SLV 2	Min	8-2	0.12480
8	0.25450	SLV 2	Min	8-2	0.25205
8	0.00000	SLV 3	Max	8-1	0.00000
8	0.00245	SLV 3	Max	8-1	0.00245
8	0.00245	SLV 3	Max	8-2	0.00000
8	0.12725	SLV 3	Max	8-2	0.12480
8	0.25450	SLV 3	Max	8-2	0.25205
8	0.00000	SLV 3	Min	8-1	0.00000
8	0.00245	SLV 3	Min	8-1	0.00245
8	0.00245	SLV 3	Min	8-2	0.00000
8	0.12725	SLV 3	Min	8-2	0.12480
8	0.25450	SLV 3	Min	8-2	0.25205
8	0.00000	SLV 4	Max	8-1	0.00000
8	0.00245	SLV 4	Max	8-1	0.00245
8	0.00245	SLV 4	Max	8-2	0.00000
8	0.12725	SLV 4	Max	8-2	0.12480
8	0.25450	SLV 4	Max	8-2	0.25205
8	0.00000	SLV 4	Min	8-1	0.00000
8	0.00245	SLV 4	Min	8-1	0.00245
8	0.00245	SLV 4	Min	8-2	0.00000
8	0.12725	SLV 4	Min	8-2	0.12480
8	0.25450	SLV 4	Min	8-2	0.25205
8	0.00000	SLV 5	Max	8-1	0.00000
8	0.00245	SLV 5	Max	8-1	0.00245
8	0.00245	SLV 5	Max	8-2	0.00000
8	0.12725	SLV 5	Max	8-2	0.12480
8	0.25450	SLV 5	Max	8-2	0.25205
8	0.00000	SLV 5	Min	8-1	0.00000
8	0.00245	SLV 5	Min	8-1	0.00245
8	0.00245	SLV 5	Min	8-2	0.00000
8	0.12725	SLV 5	Min	8-2	0.12480
8	0.25450	SLV 5	Min	8-2	0.25205

Table: Element Forces - Frames, Part 4 of 4

Frame	Station m	OutputCase	StepType	FrameElem	ElemStation m
8	0.00000	SLV 6	Max	8-1	0.00000
8	0.00245	SLV 6	Max	8-1	0.00245
8	0.00245	SLV 6	Max	8-2	0.00000
8	0.12725	SLV 6	Max	8-2	0.12480
8	0.25450	SLV 6	Max	8-2	0.25205
8	0.00000	SLV 6	Min	8-1	0.00000
8	0.00245	SLV 6	Min	8-1	0.00245
8	0.00245	SLV 6	Min	8-2	0.00000
8	0.12725	SLV 6	Min	8-2	0.12480
8	0.25450	SLV 6	Min	8-2	0.25205
8	0.00000	SLV 7	Max	8-1	0.00000
8	0.00245	SLV 7	Max	8-1	0.00245
8	0.00245	SLV 7	Max	8-2	0.00000
8	0.12725	SLV 7	Max	8-2	0.12480
8	0.25450	SLV 7	Max	8-2	0.25205
8	0.00000	SLV 7	Min	8-1	0.00000
8	0.00245	SLV 7	Min	8-1	0.00245
8	0.00245	SLV 7	Min	8-2	0.00000
8	0.12725	SLV 7	Min	8-2	0.12480
8	0.25450	SLV 7	Min	8-2	0.25205
8	0.00000	SLV 8	Max	8-1	0.00000
8	0.00245	SLV 8	Max	8-1	0.00245
8	0.00245	SLV 8	Max	8-2	0.00000
8	0.12725	SLV 8	Max	8-2	0.12480
8	0.25450	SLV 8	Max	8-2	0.25205
8	0.00000	SLV 8	Min	8-1	0.00000
8	0.00245	SLV 8	Min	8-1	0.00245
8	0.00245	SLV 8	Min	8-2	0.00000
8	0.12725	SLV 8	Min	8-2	0.12480
8	0.25450	SLV 8	Min	8-2	0.25205
8	0.00000	SLV 9	Max	8-1	0.00000
8	0.00245	SLV 9	Max	8-1	0.00245
8	0.00245	SLV 9	Max	8-2	0.00000
8	0.12725	SLV 9	Max	8-2	0.12480
8	0.25450	SLV 9	Max	8-2	0.25205
8	0.00000	SLV 9	Min	8-1	0.00000
8	0.00245	SLV 9	Min	8-1	0.00245
8	0.00245	SLV 9	Min	8-2	0.00000
8	0.12725	SLV 9	Min	8-2	0.12480
8	0.25450	SLV 9	Min	8-2	0.25205
8	0.00000	SLV 10	Max	8-1	0.00000
8	0.00245	SLV 10	Max	8-1	0.00245
8	0.00245	SLV 10	Max	8-2	0.00000
8	0.12725	SLV 10	Max	8-2	0.12480
8	0.25450	SLV 10	Max	8-2	0.25205
8	0.00000	SLV 10	Min	8-1	0.00000
8	0.00245	SLV 10	Min	8-1	0.00245
8	0.00245	SLV 10	Min	8-2	0.00000
8	0.12725	SLV 10	Min	8-2	0.12480
8	0.25450	SLV 10	Min	8-2	0.25205
8	0.00000	SLV 11	Max	8-1	0.00000
8	0.00245	SLV 11	Max	8-1	0.00245
8	0.00245	SLV 11	Max	8-2	0.00000
8	0.12725	SLV 11	Max	8-2	0.12480
8	0.25450	SLV 11	Max	8-2	0.25205
8	0.00000	SLV 11	Min	8-1	0.00000
8	0.00245	SLV 11	Min	8-1	0.00245
8	0.00245	SLV 11	Min	8-2	0.00000
8	0.12725	SLV 11	Min	8-2	0.12480

Table: Element Forces - Frames, Part 4 of 4

Frame	Station m	OutputCase	StepType	FrameElem	ElemStation m
8	0.25450	SLV 11	Min	8-2	0.25205
8	0.00000	SLV 12	Max	8-1	0.00000
8	0.00245	SLV 12	Max	8-1	0.00245
8	0.00245	SLV 12	Max	8-2	0.00000
8	0.12725	SLV 12	Max	8-2	0.12480
8	0.25450	SLV 12	Max	8-2	0.25205
8	0.00000	SLV 12	Min	8-1	0.00000
8	0.00245	SLV 12	Min	8-1	0.00245
8	0.00245	SLV 12	Min	8-2	0.00000
8	0.12725	SLV 12	Min	8-2	0.12480
8	0.25450	SLV 12	Min	8-2	0.25205
8	0.00000	SLV 13	Max	8-1	0.00000
8	0.00245	SLV 13	Max	8-1	0.00245
8	0.00245	SLV 13	Max	8-2	0.00000
8	0.12725	SLV 13	Max	8-2	0.12480
8	0.25450	SLV 13	Max	8-2	0.25205
8	0.00000	SLV 13	Min	8-1	0.00000
8	0.00245	SLV 13	Min	8-1	0.00245
8	0.00245	SLV 13	Min	8-2	0.00000
8	0.12725	SLV 13	Min	8-2	0.12480
8	0.25450	SLV 13	Min	8-2	0.25205
8	0.00000	SLV 14	Max	8-1	0.00000
8	0.00245	SLV 14	Max	8-1	0.00245
8	0.00245	SLV 14	Max	8-2	0.00000
8	0.12725	SLV 14	Max	8-2	0.12480
8	0.25450	SLV 14	Max	8-2	0.25205
8	0.00000	SLV 14	Min	8-1	0.00000
8	0.00245	SLV 14	Min	8-1	0.00245
8	0.00245	SLV 14	Min	8-2	0.00000
8	0.12725	SLV 14	Min	8-2	0.12480
8	0.25450	SLV 14	Min	8-2	0.25205
8	0.00000	SLV 15	Max	8-1	0.00000
8	0.00245	SLV 15	Max	8-1	0.00245
8	0.00245	SLV 15	Max	8-2	0.00000
8	0.12725	SLV 15	Max	8-2	0.12480
8	0.25450	SLV 15	Max	8-2	0.25205
8	0.00000	SLV 15	Min	8-1	0.00000
8	0.00245	SLV 15	Min	8-1	0.00245
8	0.00245	SLV 15	Min	8-2	0.00000
8	0.12725	SLV 15	Min	8-2	0.12480
8	0.25450	SLV 15	Min	8-2	0.25205
8	0.00000	SLV 16	Max	8-1	0.00000
8	0.00245	SLV 16	Max	8-1	0.00245
8	0.00245	SLV 16	Max	8-2	0.00000
8	0.12725	SLV 16	Max	8-2	0.12480
8	0.25450	SLV 16	Max	8-2	0.25205
8	0.00000	SLV 16	Min	8-1	0.00000
8	0.00245	SLV 16	Min	8-1	0.00245
8	0.00245	SLV 16	Min	8-2	0.00000
8	0.12725	SLV 16	Min	8-2	0.12480
8	0.25450	SLV 16	Min	8-2	0.25205
9	0.00000	SLE-C	Max	9-1	0.00000
9	0.32933	SLE-C	Max	9-1	0.32933
9	0.00000	SLE-C	Min	9-1	0.00000
9	0.32933	SLE-C	Min	9-1	0.32933
9	0.00000	SLE-F1	Max	9-1	0.00000
9	0.32933	SLE-F1	Max	9-1	0.32933
9	0.00000	SLE-F1	Min	9-1	0.00000
9	0.32933	SLE-F1	Min	9-1	0.32933

Table: Element Forces - Frames, Part 4 of 4

Frame	Station m	OutputCase	StepType	FrameElem	ElemStation m
9	0.00000	SLE-F2	Max	9-1	0.00000
9	0.32933	SLE-F2	Max	9-1	0.32933
9	0.00000	SLE-F2	Min	9-1	0.00000
9	0.32933	SLE-F2	Min	9-1	0.32933
9	0.00000	SLE-F3	Max	9-1	0.00000
9	0.32933	SLE-F3	Max	9-1	0.32933
9	0.00000	SLE-F3	Min	9-1	0.00000
9	0.32933	SLE-F3	Min	9-1	0.32933
9	0.00000	SLE-QP	Max	9-1	0.00000
9	0.32933	SLE-QP	Max	9-1	0.32933
9	0.00000	SLE-QP	Min	9-1	0.00000
9	0.32933	SLE-QP	Min	9-1	0.32933
9	0.00000	SLU-1	Max	9-1	0.00000
9	0.32933	SLU-1	Max	9-1	0.32933
9	0.00000	SLU-1	Min	9-1	0.00000
9	0.32933	SLU-1	Min	9-1	0.32933
9	0.00000	SLU-2	Max	9-1	0.00000
9	0.32933	SLU-2	Max	9-1	0.32933
9	0.00000	SLU-2	Min	9-1	0.00000
9	0.32933	SLU-2	Min	9-1	0.32933
9	0.00000	SLU-3	Max	9-1	0.00000
9	0.32933	SLU-3	Max	9-1	0.32933
9	0.00000	SLU-3	Min	9-1	0.00000
9	0.32933	SLU-3	Min	9-1	0.32933
9	0.00000	SLU-4	Max	9-1	0.00000
9	0.32933	SLU-4	Max	9-1	0.32933
9	0.00000	SLU-4	Min	9-1	0.00000
9	0.32933	SLU-4	Min	9-1	0.32933
9	0.00000	SLU-5	Max	9-1	0.00000
9	0.32933	SLU-5	Max	9-1	0.32933
9	0.00000	SLU-5	Min	9-1	0.00000
9	0.32933	SLU-5	Min	9-1	0.32933
9	0.00000	SLU-6	Max	9-1	0.00000
9	0.32933	SLU-6	Max	9-1	0.32933
9	0.00000	SLU-6	Min	9-1	0.00000
9	0.32933	SLU-6	Min	9-1	0.32933
9	0.00000	SLU-7	Max	9-1	0.00000
9	0.32933	SLU-7	Max	9-1	0.32933
9	0.00000	SLU-7	Min	9-1	0.00000
9	0.32933	SLU-7	Min	9-1	0.32933
9	0.00000	SLV 1	Max	9-1	0.00000
9	0.32933	SLV 1	Max	9-1	0.32933
9	0.00000	SLV 1	Min	9-1	0.00000
9	0.32933	SLV 1	Min	9-1	0.32933
9	0.00000	SLV 2	Max	9-1	0.00000
9	0.32933	SLV 2	Max	9-1	0.32933
9	0.00000	SLV 2	Min	9-1	0.00000
9	0.32933	SLV 2	Min	9-1	0.32933
9	0.00000	SLV 3	Max	9-1	0.00000
9	0.32933	SLV 3	Max	9-1	0.32933
9	0.00000	SLV 3	Min	9-1	0.00000
9	0.32933	SLV 3	Min	9-1	0.32933
9	0.00000	SLV 4	Max	9-1	0.00000
9	0.32933	SLV 4	Max	9-1	0.32933
9	0.00000	SLV 4	Min	9-1	0.00000
9	0.32933	SLV 4	Min	9-1	0.32933
9	0.00000	SLV 5	Max	9-1	0.00000
9	0.32933	SLV 5	Max	9-1	0.32933
9	0.00000	SLV 5	Min	9-1	0.00000

Table: Element Forces - Frames, Part 4 of 4

Frame	Station m	OutputCase	StepType	FrameElem	ElemStation m
9	0.32933	SLV 5	Min	9-1	0.32933
9	0.00000	SLV 6	Max	9-1	0.00000
9	0.32933	SLV 6	Max	9-1	0.32933
9	0.00000	SLV 6	Min	9-1	0.00000
9	0.32933	SLV 6	Min	9-1	0.32933
9	0.00000	SLV 7	Max	9-1	0.00000
9	0.32933	SLV 7	Max	9-1	0.32933
9	0.00000	SLV 7	Min	9-1	0.00000
9	0.32933	SLV 7	Min	9-1	0.32933
9	0.00000	SLV 8	Max	9-1	0.00000
9	0.32933	SLV 8	Max	9-1	0.32933
9	0.00000	SLV 8	Min	9-1	0.00000
9	0.32933	SLV 8	Min	9-1	0.32933
9	0.00000	SLV 9	Max	9-1	0.00000
9	0.32933	SLV 9	Max	9-1	0.32933
9	0.00000	SLV 9	Min	9-1	0.00000
9	0.32933	SLV 9	Min	9-1	0.32933
9	0.00000	SLV 10	Max	9-1	0.00000
9	0.32933	SLV 10	Max	9-1	0.32933
9	0.00000	SLV 10	Min	9-1	0.00000
9	0.32933	SLV 10	Min	9-1	0.32933
9	0.00000	SLV 11	Max	9-1	0.00000
9	0.32933	SLV 11	Max	9-1	0.32933
9	0.00000	SLV 11	Min	9-1	0.00000
9	0.32933	SLV 11	Min	9-1	0.32933
9	0.00000	SLV 12	Max	9-1	0.00000
9	0.32933	SLV 12	Max	9-1	0.32933
9	0.00000	SLV 12	Min	9-1	0.00000
9	0.32933	SLV 12	Min	9-1	0.32933
9	0.00000	SLV 13	Max	9-1	0.00000
9	0.32933	SLV 13	Max	9-1	0.32933
9	0.00000	SLV 13	Min	9-1	0.00000
9	0.32933	SLV 13	Min	9-1	0.32933
9	0.00000	SLV 14	Max	9-1	0.00000
9	0.32933	SLV 14	Max	9-1	0.32933
9	0.00000	SLV 14	Min	9-1	0.00000
9	0.32933	SLV 14	Min	9-1	0.32933
9	0.00000	SLV 15	Max	9-1	0.00000
9	0.32933	SLV 15	Max	9-1	0.32933
9	0.00000	SLV 15	Min	9-1	0.00000
9	0.32933	SLV 15	Min	9-1	0.32933
9	0.00000	SLV 16	Max	9-1	0.00000
9	0.32933	SLV 16	Max	9-1	0.32933
9	0.00000	SLV 16	Min	9-1	0.00000
9	0.32933	SLV 16	Min	9-1	0.32933
11	0.00000	SLE-C	Max	11-1	0.00000
11	0.24145	SLE-C	Max	11-1	0.24145
11	0.48046	SLE-C	Max	11-1	0.48046
11	0.48046	SLE-C	Max	11-2	0.00000
11	0.48291	SLE-C	Max	11-2	0.00245
11	0.00000	SLE-C	Min	11-1	0.00000
11	0.24145	SLE-C	Min	11-1	0.24145
11	0.48046	SLE-C	Min	11-1	0.48046
11	0.48046	SLE-C	Min	11-2	0.00000
11	0.48291	SLE-C	Min	11-2	0.00245
11	0.00000	SLE-F1	Max	11-1	0.00000
11	0.24145	SLE-F1	Max	11-1	0.24145
11	0.48046	SLE-F1	Max	11-1	0.48046
11	0.48046	SLE-F1	Max	11-2	0.00000

Table: Element Forces - Frames, Part 4 of 4

Frame	Station m	OutputCase	StepType	FrameElem	ElemStation m
11	0.48291	SLE-F1	Max	11-2	0.00245
11	0.00000	SLE-F1	Min	11-1	0.00000
11	0.24145	SLE-F1	Min	11-1	0.24145
11	0.48046	SLE-F1	Min	11-1	0.48046
11	0.48046	SLE-F1	Min	11-2	0.00000
11	0.48291	SLE-F1	Min	11-2	0.00245
11	0.00000	SLE-F2	Max	11-1	0.00000
11	0.24145	SLE-F2	Max	11-1	0.24145
11	0.48046	SLE-F2	Max	11-1	0.48046
11	0.48046	SLE-F2	Max	11-2	0.00000
11	0.48291	SLE-F2	Max	11-2	0.00245
11	0.00000	SLE-F2	Min	11-1	0.00000
11	0.24145	SLE-F2	Min	11-1	0.24145
11	0.48046	SLE-F2	Min	11-1	0.48046
11	0.48046	SLE-F2	Min	11-2	0.00000
11	0.48291	SLE-F2	Min	11-2	0.00245
11	0.00000	SLE-F3	Max	11-1	0.00000
11	0.24145	SLE-F3	Max	11-1	0.24145
11	0.48046	SLE-F3	Max	11-1	0.48046
11	0.48046	SLE-F3	Max	11-2	0.00000
11	0.48291	SLE-F3	Max	11-2	0.00245
11	0.00000	SLE-F3	Min	11-1	0.00000
11	0.24145	SLE-F3	Min	11-1	0.24145
11	0.48046	SLE-F3	Min	11-1	0.48046
11	0.48046	SLE-F3	Min	11-2	0.00000
11	0.48291	SLE-F3	Min	11-2	0.00245
11	0.00000	SLE-QP	Max	11-1	0.00000
11	0.24145	SLE-QP	Max	11-1	0.24145
11	0.48046	SLE-QP	Max	11-1	0.48046
11	0.48046	SLE-QP	Max	11-2	0.00000
11	0.48291	SLE-QP	Max	11-2	0.00245
11	0.00000	SLE-QP	Min	11-1	0.00000
11	0.24145	SLE-QP	Min	11-1	0.24145
11	0.48046	SLE-QP	Min	11-1	0.48046
11	0.48046	SLE-QP	Min	11-2	0.00000
11	0.48291	SLE-QP	Min	11-2	0.00245
11	0.00000	SLU-1	Max	11-1	0.00000
11	0.24145	SLU-1	Max	11-1	0.24145
11	0.48046	SLU-1	Max	11-1	0.48046
11	0.48046	SLU-1	Max	11-2	0.00000
11	0.48291	SLU-1	Max	11-2	0.00245
11	0.00000	SLU-1	Min	11-1	0.00000
11	0.24145	SLU-1	Min	11-1	0.24145
11	0.48046	SLU-1	Min	11-1	0.48046
11	0.48046	SLU-1	Min	11-2	0.00000
11	0.48291	SLU-1	Min	11-2	0.00245
11	0.00000	SLU-2	Max	11-1	0.00000
11	0.24145	SLU-2	Max	11-1	0.24145
11	0.48046	SLU-2	Max	11-1	0.48046
11	0.48046	SLU-2	Max	11-2	0.00000
11	0.48291	SLU-2	Max	11-2	0.00245
11	0.00000	SLU-2	Min	11-1	0.00000
11	0.24145	SLU-2	Min	11-1	0.24145
11	0.48046	SLU-2	Min	11-1	0.48046
11	0.48046	SLU-2	Min	11-2	0.00000
11	0.48291	SLU-2	Min	11-2	0.00245
11	0.00000	SLU-3	Max	11-1	0.00000
11	0.24145	SLU-3	Max	11-1	0.24145
11	0.48046	SLU-3	Max	11-1	0.48046

Table: Element Forces - Frames, Part 4 of 4

Frame	Station m	OutputCase	StepType	FrameElem	ElemStation m
11	0.48046	SLU-3	Max	11-2	0.00000
11	0.48291	SLU-3	Max	11-2	0.00245
11	0.00000	SLU-3	Min	11-1	0.00000
11	0.24145	SLU-3	Min	11-1	0.24145
11	0.48046	SLU-3	Min	11-1	0.48046
11	0.48046	SLU-3	Min	11-2	0.00000
11	0.48291	SLU-3	Min	11-2	0.00245
11	0.00000	SLU-4	Max	11-1	0.00000
11	0.24145	SLU-4	Max	11-1	0.24145
11	0.48046	SLU-4	Max	11-1	0.48046
11	0.48046	SLU-4	Max	11-2	0.00000
11	0.48291	SLU-4	Max	11-2	0.00245
11	0.00000	SLU-4	Min	11-1	0.00000
11	0.24145	SLU-4	Min	11-1	0.24145
11	0.48046	SLU-4	Min	11-1	0.48046
11	0.48046	SLU-4	Min	11-2	0.00000
11	0.48291	SLU-4	Min	11-2	0.00245
11	0.00000	SLU-5	Max	11-1	0.00000
11	0.24145	SLU-5	Max	11-1	0.24145
11	0.48046	SLU-5	Max	11-1	0.48046
11	0.48046	SLU-5	Max	11-2	0.00000
11	0.48291	SLU-5	Max	11-2	0.00245
11	0.00000	SLU-5	Min	11-1	0.00000
11	0.24145	SLU-5	Min	11-1	0.24145
11	0.48046	SLU-5	Min	11-1	0.48046
11	0.48046	SLU-5	Min	11-2	0.00000
11	0.48291	SLU-5	Min	11-2	0.00245
11	0.00000	SLU-6	Max	11-1	0.00000
11	0.24145	SLU-6	Max	11-1	0.24145
11	0.48046	SLU-6	Max	11-1	0.48046
11	0.48046	SLU-6	Max	11-2	0.00000
11	0.48291	SLU-6	Max	11-2	0.00245
11	0.00000	SLU-6	Min	11-1	0.00000
11	0.24145	SLU-6	Min	11-1	0.24145
11	0.48046	SLU-6	Min	11-1	0.48046
11	0.48046	SLU-6	Min	11-2	0.00000
11	0.48291	SLU-6	Min	11-2	0.00245
11	0.00000	SLU-7	Max	11-1	0.00000
11	0.24145	SLU-7	Max	11-1	0.24145
11	0.48046	SLU-7	Max	11-1	0.48046
11	0.48046	SLU-7	Max	11-2	0.00000
11	0.48291	SLU-7	Max	11-2	0.00245
11	0.00000	SLU-7	Min	11-1	0.00000
11	0.24145	SLU-7	Min	11-1	0.24145
11	0.48046	SLU-7	Min	11-1	0.48046
11	0.48046	SLU-7	Min	11-2	0.00000
11	0.48291	SLU-7	Min	11-2	0.00245
11	0.00000	SLV 1	Max	11-1	0.00000
11	0.24145	SLV 1	Max	11-1	0.24145
11	0.48046	SLV 1	Max	11-1	0.48046
11	0.48046	SLV 1	Max	11-2	0.00000
11	0.48291	SLV 1	Max	11-2	0.00245
11	0.00000	SLV 1	Min	11-1	0.00000
11	0.24145	SLV 1	Min	11-1	0.24145
11	0.48046	SLV 1	Min	11-1	0.48046
11	0.48046	SLV 1	Min	11-2	0.00000
11	0.48291	SLV 1	Min	11-2	0.00245
11	0.00000	SLV 2	Max	11-1	0.00000
11	0.24145	SLV 2	Max	11-1	0.24145

Table: Element Forces - Frames, Part 4 of 4

Frame	Station m	OutputCase	StepType	FrameElem	ElemStation m
11	0.48046	SLV 2	Max	11-1	0.48046
11	0.48046	SLV 2	Max	11-2	0.00000
11	0.48291	SLV 2	Max	11-2	0.00245
11	0.00000	SLV 2	Min	11-1	0.00000
11	0.24145	SLV 2	Min	11-1	0.24145
11	0.48046	SLV 2	Min	11-1	0.48046
11	0.48046	SLV 2	Min	11-2	0.00000
11	0.48291	SLV 2	Min	11-2	0.00245
11	0.00000	SLV 3	Max	11-1	0.00000
11	0.24145	SLV 3	Max	11-1	0.24145
11	0.48046	SLV 3	Max	11-1	0.48046
11	0.48046	SLV 3	Max	11-2	0.00000
11	0.48291	SLV 3	Max	11-2	0.00245
11	0.00000	SLV 3	Min	11-1	0.00000
11	0.24145	SLV 3	Min	11-1	0.24145
11	0.48046	SLV 3	Min	11-1	0.48046
11	0.48046	SLV 3	Min	11-2	0.00000
11	0.48291	SLV 3	Min	11-2	0.00245
11	0.00000	SLV 4	Max	11-1	0.00000
11	0.24145	SLV 4	Max	11-1	0.24145
11	0.48046	SLV 4	Max	11-1	0.48046
11	0.48046	SLV 4	Max	11-2	0.00000
11	0.48291	SLV 4	Max	11-2	0.00245
11	0.00000	SLV 4	Min	11-1	0.00000
11	0.24145	SLV 4	Min	11-1	0.24145
11	0.48046	SLV 4	Min	11-1	0.48046
11	0.48046	SLV 4	Min	11-2	0.00000
11	0.48291	SLV 4	Min	11-2	0.00245
11	0.00000	SLV 5	Max	11-1	0.00000
11	0.24145	SLV 5	Max	11-1	0.24145
11	0.48046	SLV 5	Max	11-1	0.48046
11	0.48046	SLV 5	Max	11-2	0.00000
11	0.48291	SLV 5	Max	11-2	0.00245
11	0.00000	SLV 5	Min	11-1	0.00000
11	0.24145	SLV 5	Min	11-1	0.24145
11	0.48046	SLV 5	Min	11-1	0.48046
11	0.48046	SLV 5	Min	11-2	0.00000
11	0.48291	SLV 5	Min	11-2	0.00245
11	0.00000	SLV 6	Max	11-1	0.00000
11	0.24145	SLV 6	Max	11-1	0.24145
11	0.48046	SLV 6	Max	11-1	0.48046
11	0.48046	SLV 6	Max	11-2	0.00000
11	0.48291	SLV 6	Max	11-2	0.00245
11	0.00000	SLV 6	Min	11-1	0.00000
11	0.24145	SLV 6	Min	11-1	0.24145
11	0.48046	SLV 6	Min	11-1	0.48046
11	0.48046	SLV 6	Min	11-2	0.00000
11	0.48291	SLV 6	Min	11-2	0.00245
11	0.00000	SLV 7	Max	11-1	0.00000
11	0.24145	SLV 7	Max	11-1	0.24145
11	0.48046	SLV 7	Max	11-1	0.48046
11	0.48046	SLV 7	Max	11-2	0.00000
11	0.48291	SLV 7	Max	11-2	0.00245
11	0.00000	SLV 7	Min	11-1	0.00000
11	0.24145	SLV 7	Min	11-1	0.24145
11	0.48046	SLV 7	Min	11-1	0.48046
11	0.48046	SLV 7	Min	11-2	0.00000
11	0.48291	SLV 7	Min	11-2	0.00245
11	0.00000	SLV 8	Max	11-1	0.00000

Table: Element Forces - Frames, Part 4 of 4

Frame	Station m	OutputCase	StepType	FrameElem	ElemStation m
11	0.24145	SLV 8	Max	11-1	0.24145
11	0.48046	SLV 8	Max	11-1	0.48046
11	0.48046	SLV 8	Max	11-2	0.00000
11	0.48291	SLV 8	Max	11-2	0.00245
11	0.00000	SLV 8	Min	11-1	0.00000
11	0.24145	SLV 8	Min	11-1	0.24145
11	0.48046	SLV 8	Min	11-1	0.48046
11	0.48046	SLV 8	Min	11-2	0.00000
11	0.48291	SLV 8	Min	11-2	0.00245
11	0.00000	SLV 9	Max	11-1	0.00000
11	0.24145	SLV 9	Max	11-1	0.24145
11	0.48046	SLV 9	Max	11-1	0.48046
11	0.48046	SLV 9	Max	11-2	0.00000
11	0.48291	SLV 9	Max	11-2	0.00245
11	0.00000	SLV 9	Min	11-1	0.00000
11	0.24145	SLV 9	Min	11-1	0.24145
11	0.48046	SLV 9	Min	11-1	0.48046
11	0.48046	SLV 9	Min	11-2	0.00000
11	0.48291	SLV 9	Min	11-2	0.00245
11	0.00000	SLV 10	Max	11-1	0.00000
11	0.24145	SLV 10	Max	11-1	0.24145
11	0.48046	SLV 10	Max	11-1	0.48046
11	0.48046	SLV 10	Max	11-2	0.00000
11	0.48291	SLV 10	Max	11-2	0.00245
11	0.00000	SLV 10	Min	11-1	0.00000
11	0.24145	SLV 10	Min	11-1	0.24145
11	0.48046	SLV 10	Min	11-1	0.48046
11	0.48046	SLV 10	Min	11-2	0.00000
11	0.48291	SLV 10	Min	11-2	0.00245
11	0.00000	SLV 11	Max	11-1	0.00000
11	0.24145	SLV 11	Max	11-1	0.24145
11	0.48046	SLV 11	Max	11-1	0.48046
11	0.48046	SLV 11	Max	11-2	0.00000
11	0.48291	SLV 11	Max	11-2	0.00245
11	0.00000	SLV 11	Min	11-1	0.00000
11	0.24145	SLV 11	Min	11-1	0.24145
11	0.48046	SLV 11	Min	11-1	0.48046
11	0.48046	SLV 11	Min	11-2	0.00000
11	0.48291	SLV 11	Min	11-2	0.00245
11	0.00000	SLV 12	Max	11-1	0.00000
11	0.24145	SLV 12	Max	11-1	0.24145
11	0.48046	SLV 12	Max	11-1	0.48046
11	0.48046	SLV 12	Max	11-2	0.00000
11	0.48291	SLV 12	Max	11-2	0.00245
11	0.00000	SLV 12	Min	11-1	0.00000
11	0.24145	SLV 12	Min	11-1	0.24145
11	0.48046	SLV 12	Min	11-1	0.48046
11	0.48046	SLV 12	Min	11-2	0.00000
11	0.48291	SLV 12	Min	11-2	0.00245
11	0.00000	SLV 13	Max	11-1	0.00000
11	0.24145	SLV 13	Max	11-1	0.24145
11	0.48046	SLV 13	Max	11-1	0.48046
11	0.48046	SLV 13	Max	11-2	0.00000
11	0.48291	SLV 13	Max	11-2	0.00245
11	0.00000	SLV 13	Min	11-1	0.00000
11	0.24145	SLV 13	Min	11-1	0.24145
11	0.48046	SLV 13	Min	11-1	0.48046
11	0.48046	SLV 13	Min	11-2	0.00000
11	0.48291	SLV 13	Min	11-2	0.00245

Table: Element Forces - Frames, Part 4 of 4

Frame	Station m	OutputCase	StepType	FrameElem	ElemStation m
11	0.00000	SLV 14	Max	11-1	0.00000
11	0.24145	SLV 14	Max	11-1	0.24145
11	0.48046	SLV 14	Max	11-1	0.48046
11	0.48046	SLV 14	Max	11-2	0.00000
11	0.48291	SLV 14	Max	11-2	0.00245
11	0.00000	SLV 14	Min	11-1	0.00000
11	0.24145	SLV 14	Min	11-1	0.24145
11	0.48046	SLV 14	Min	11-1	0.48046
11	0.48046	SLV 14	Min	11-2	0.00000
11	0.48291	SLV 14	Min	11-2	0.00245
11	0.00000	SLV 15	Max	11-1	0.00000
11	0.24145	SLV 15	Max	11-1	0.24145
11	0.48046	SLV 15	Max	11-1	0.48046
11	0.48046	SLV 15	Max	11-2	0.00000
11	0.48291	SLV 15	Max	11-2	0.00245
11	0.00000	SLV 15	Min	11-1	0.00000
11	0.24145	SLV 15	Min	11-1	0.24145
11	0.48046	SLV 15	Min	11-1	0.48046
11	0.48046	SLV 15	Min	11-2	0.00000
11	0.48291	SLV 15	Min	11-2	0.00245
11	0.00000	SLV 16	Max	11-1	0.00000
11	0.24145	SLV 16	Max	11-1	0.24145
11	0.48046	SLV 16	Max	11-1	0.48046
11	0.48046	SLV 16	Max	11-2	0.00000
11	0.48291	SLV 16	Max	11-2	0.00245
11	0.00000	SLV 16	Min	11-1	0.00000
11	0.24145	SLV 16	Min	11-1	0.24145
11	0.48046	SLV 16	Min	11-1	0.48046
11	0.48046	SLV 16	Min	11-2	0.00000
11	0.48291	SLV 16	Min	11-2	0.00245
12	0.00000	SLE-C	Max	12-1	0.00000
12	0.15000	SLE-C	Max	12-1	0.15000
12	0.30000	SLE-C	Max	12-1	0.30000
12	0.00000	SLE-C	Min	12-1	0.00000
12	0.15000	SLE-C	Min	12-1	0.15000
12	0.30000	SLE-C	Min	12-1	0.30000
12	0.00000	SLE-F1	Max	12-1	0.00000
12	0.15000	SLE-F1	Max	12-1	0.15000
12	0.30000	SLE-F1	Max	12-1	0.30000
12	0.00000	SLE-F1	Min	12-1	0.00000
12	0.15000	SLE-F1	Min	12-1	0.15000
12	0.30000	SLE-F1	Min	12-1	0.30000
12	0.00000	SLE-F2	Max	12-1	0.00000
12	0.15000	SLE-F2	Max	12-1	0.15000
12	0.30000	SLE-F2	Max	12-1	0.30000
12	0.00000	SLE-F2	Min	12-1	0.00000
12	0.15000	SLE-F2	Min	12-1	0.15000
12	0.30000	SLE-F2	Min	12-1	0.30000
12	0.00000	SLE-F3	Max	12-1	0.00000
12	0.15000	SLE-F3	Max	12-1	0.15000
12	0.30000	SLE-F3	Max	12-1	0.30000
12	0.00000	SLE-F3	Min	12-1	0.00000
12	0.15000	SLE-F3	Min	12-1	0.15000
12	0.30000	SLE-F3	Min	12-1	0.30000
12	0.00000	SLE-QP	Max	12-1	0.00000
12	0.15000	SLE-QP	Max	12-1	0.15000
12	0.30000	SLE-QP	Max	12-1	0.30000
12	0.00000	SLE-QP	Min	12-1	0.00000
12	0.15000	SLE-QP	Min	12-1	0.15000

Table: Element Forces - Frames, Part 4 of 4

Frame	Station m	OutputCase	StepType	FrameElem	ElemStation m
12	0.30000	SLE-QP	Min	12-1	0.30000
12	0.00000	SLU-1	Max	12-1	0.00000
12	0.15000	SLU-1	Max	12-1	0.15000
12	0.30000	SLU-1	Max	12-1	0.30000
12	0.00000	SLU-1	Min	12-1	0.00000
12	0.15000	SLU-1	Min	12-1	0.15000
12	0.30000	SLU-1	Min	12-1	0.30000
12	0.00000	SLU-2	Max	12-1	0.00000
12	0.15000	SLU-2	Max	12-1	0.15000
12	0.30000	SLU-2	Max	12-1	0.30000
12	0.00000	SLU-2	Min	12-1	0.00000
12	0.15000	SLU-2	Min	12-1	0.15000
12	0.30000	SLU-2	Min	12-1	0.30000
12	0.00000	SLU-3	Max	12-1	0.00000
12	0.15000	SLU-3	Max	12-1	0.15000
12	0.30000	SLU-3	Max	12-1	0.30000
12	0.00000	SLU-3	Min	12-1	0.00000
12	0.15000	SLU-3	Min	12-1	0.15000
12	0.30000	SLU-3	Min	12-1	0.30000
12	0.00000	SLU-4	Max	12-1	0.00000
12	0.15000	SLU-4	Max	12-1	0.15000
12	0.30000	SLU-4	Max	12-1	0.30000
12	0.00000	SLU-4	Min	12-1	0.00000
12	0.15000	SLU-4	Min	12-1	0.15000
12	0.30000	SLU-4	Min	12-1	0.30000
12	0.00000	SLU-5	Max	12-1	0.00000
12	0.15000	SLU-5	Max	12-1	0.15000
12	0.30000	SLU-5	Max	12-1	0.30000
12	0.00000	SLU-5	Min	12-1	0.00000
12	0.15000	SLU-5	Min	12-1	0.15000
12	0.30000	SLU-5	Min	12-1	0.30000
12	0.00000	SLU-6	Max	12-1	0.00000
12	0.15000	SLU-6	Max	12-1	0.15000
12	0.30000	SLU-6	Max	12-1	0.30000
12	0.00000	SLU-6	Min	12-1	0.00000
12	0.15000	SLU-6	Min	12-1	0.15000
12	0.30000	SLU-6	Min	12-1	0.30000
12	0.00000	SLU-7	Max	12-1	0.00000
12	0.15000	SLU-7	Max	12-1	0.15000
12	0.30000	SLU-7	Max	12-1	0.30000
12	0.00000	SLU-7	Min	12-1	0.00000
12	0.15000	SLU-7	Min	12-1	0.15000
12	0.30000	SLU-7	Min	12-1	0.30000
12	0.00000	SLV 1	Max	12-1	0.00000
12	0.15000	SLV 1	Max	12-1	0.15000
12	0.30000	SLV 1	Max	12-1	0.30000
12	0.00000	SLV 1	Min	12-1	0.00000
12	0.15000	SLV 1	Min	12-1	0.15000
12	0.30000	SLV 1	Min	12-1	0.30000
12	0.00000	SLV 2	Max	12-1	0.00000
12	0.15000	SLV 2	Max	12-1	0.15000
12	0.30000	SLV 2	Max	12-1	0.30000
12	0.00000	SLV 2	Min	12-1	0.00000
12	0.15000	SLV 2	Min	12-1	0.15000
12	0.30000	SLV 2	Min	12-1	0.30000
12	0.00000	SLV 3	Max	12-1	0.00000
12	0.15000	SLV 3	Max	12-1	0.15000
12	0.30000	SLV 3	Max	12-1	0.30000
12	0.00000	SLV 3	Min	12-1	0.00000

Table: Element Forces - Frames, Part 4 of 4

Frame	Station m	OutputCase	StepType	FrameElem	ElemStation m
12	0.15000	SLV 3	Min	12-1	0.15000
12	0.30000	SLV 3	Min	12-1	0.30000
12	0.00000	SLV 4	Max	12-1	0.00000
12	0.15000	SLV 4	Max	12-1	0.15000
12	0.30000	SLV 4	Max	12-1	0.30000
12	0.00000	SLV 4	Min	12-1	0.00000
12	0.15000	SLV 4	Min	12-1	0.15000
12	0.30000	SLV 4	Min	12-1	0.30000
12	0.00000	SLV 5	Max	12-1	0.00000
12	0.15000	SLV 5	Max	12-1	0.15000
12	0.30000	SLV 5	Max	12-1	0.30000
12	0.00000	SLV 5	Min	12-1	0.00000
12	0.15000	SLV 5	Min	12-1	0.15000
12	0.30000	SLV 5	Min	12-1	0.30000
12	0.00000	SLV 6	Max	12-1	0.00000
12	0.15000	SLV 6	Max	12-1	0.15000
12	0.30000	SLV 6	Max	12-1	0.30000
12	0.00000	SLV 6	Min	12-1	0.00000
12	0.15000	SLV 6	Min	12-1	0.15000
12	0.30000	SLV 6	Min	12-1	0.30000
12	0.00000	SLV 7	Max	12-1	0.00000
12	0.15000	SLV 7	Max	12-1	0.15000
12	0.30000	SLV 7	Max	12-1	0.30000
12	0.00000	SLV 7	Min	12-1	0.00000
12	0.15000	SLV 7	Min	12-1	0.15000
12	0.30000	SLV 7	Min	12-1	0.30000
12	0.00000	SLV 8	Max	12-1	0.00000
12	0.15000	SLV 8	Max	12-1	0.15000
12	0.30000	SLV 8	Max	12-1	0.30000
12	0.00000	SLV 8	Min	12-1	0.00000
12	0.15000	SLV 8	Min	12-1	0.15000
12	0.30000	SLV 8	Min	12-1	0.30000
12	0.00000	SLV 9	Max	12-1	0.00000
12	0.15000	SLV 9	Max	12-1	0.15000
12	0.30000	SLV 9	Max	12-1	0.30000
12	0.00000	SLV 9	Min	12-1	0.00000
12	0.15000	SLV 9	Min	12-1	0.15000
12	0.30000	SLV 9	Min	12-1	0.30000
12	0.00000	SLV 10	Max	12-1	0.00000
12	0.15000	SLV 10	Max	12-1	0.15000
12	0.30000	SLV 10	Max	12-1	0.30000
12	0.00000	SLV 10	Min	12-1	0.00000
12	0.15000	SLV 10	Min	12-1	0.15000
12	0.30000	SLV 10	Min	12-1	0.30000
12	0.00000	SLV 11	Max	12-1	0.00000
12	0.15000	SLV 11	Max	12-1	0.15000
12	0.30000	SLV 11	Max	12-1	0.30000
12	0.00000	SLV 11	Min	12-1	0.00000
12	0.15000	SLV 11	Min	12-1	0.15000
12	0.30000	SLV 11	Min	12-1	0.30000
12	0.00000	SLV 12	Max	12-1	0.00000
12	0.15000	SLV 12	Max	12-1	0.15000
12	0.30000	SLV 12	Max	12-1	0.30000
12	0.00000	SLV 12	Min	12-1	0.00000
12	0.15000	SLV 12	Min	12-1	0.15000
12	0.30000	SLV 12	Min	12-1	0.30000
12	0.00000	SLV 13	Max	12-1	0.00000
12	0.15000	SLV 13	Max	12-1	0.15000
12	0.30000	SLV 13	Max	12-1	0.30000

Table: Element Forces - Frames, Part 4 of 4

Frame	Station m	OutputCase	StepType	FrameElem	ElemStation m
12	0.00000	SLV 13	Min	12-1	0.00000
12	0.15000	SLV 13	Min	12-1	0.15000
12	0.30000	SLV 13	Min	12-1	0.30000
12	0.00000	SLV 14	Max	12-1	0.00000
12	0.15000	SLV 14	Max	12-1	0.15000
12	0.30000	SLV 14	Max	12-1	0.30000
12	0.00000	SLV 14	Min	12-1	0.00000
12	0.15000	SLV 14	Min	12-1	0.15000
12	0.30000	SLV 14	Min	12-1	0.30000
12	0.00000	SLV 15	Max	12-1	0.00000
12	0.15000	SLV 15	Max	12-1	0.15000
12	0.30000	SLV 15	Max	12-1	0.30000
12	0.00000	SLV 15	Min	12-1	0.00000
12	0.15000	SLV 15	Min	12-1	0.15000
12	0.30000	SLV 15	Min	12-1	0.30000
12	0.00000	SLV 16	Max	12-1	0.00000
12	0.15000	SLV 16	Max	12-1	0.15000
12	0.30000	SLV 16	Max	12-1	0.30000
12	0.00000	SLV 16	Min	12-1	0.00000
12	0.15000	SLV 16	Min	12-1	0.15000
12	0.30000	SLV 16	Min	12-1	0.30000
13	0.00000	SLE-C	Max	13-1	0.00000
13	0.15000	SLE-C	Max	13-1	0.15000
13	0.30000	SLE-C	Max	13-1	0.30000
13	0.00000	SLE-C	Min	13-1	0.00000
13	0.15000	SLE-C	Min	13-1	0.15000
13	0.30000	SLE-C	Min	13-1	0.30000
13	0.00000	SLE-F1	Max	13-1	0.00000
13	0.15000	SLE-F1	Max	13-1	0.15000
13	0.30000	SLE-F1	Max	13-1	0.30000
13	0.00000	SLE-F1	Min	13-1	0.00000
13	0.15000	SLE-F1	Min	13-1	0.15000
13	0.30000	SLE-F1	Min	13-1	0.30000
13	0.00000	SLE-F2	Max	13-1	0.00000
13	0.15000	SLE-F2	Max	13-1	0.15000
13	0.30000	SLE-F2	Max	13-1	0.30000
13	0.00000	SLE-F2	Min	13-1	0.00000
13	0.15000	SLE-F2	Min	13-1	0.15000
13	0.30000	SLE-F2	Min	13-1	0.30000
13	0.00000	SLE-F3	Max	13-1	0.00000
13	0.15000	SLE-F3	Max	13-1	0.15000
13	0.30000	SLE-F3	Max	13-1	0.30000
13	0.00000	SLE-F3	Min	13-1	0.00000
13	0.15000	SLE-F3	Min	13-1	0.15000
13	0.30000	SLE-F3	Min	13-1	0.30000
13	0.00000	SLE-QP	Max	13-1	0.00000
13	0.15000	SLE-QP	Max	13-1	0.15000
13	0.30000	SLE-QP	Max	13-1	0.30000
13	0.00000	SLE-QP	Min	13-1	0.00000
13	0.15000	SLE-QP	Min	13-1	0.15000
13	0.30000	SLE-QP	Min	13-1	0.30000
13	0.00000	SLU-1	Max	13-1	0.00000
13	0.15000	SLU-1	Max	13-1	0.15000
13	0.30000	SLU-1	Max	13-1	0.30000
13	0.00000	SLU-1	Min	13-1	0.00000
13	0.15000	SLU-1	Min	13-1	0.15000
13	0.30000	SLU-1	Min	13-1	0.30000
13	0.00000	SLU-2	Max	13-1	0.00000
13	0.15000	SLU-2	Max	13-1	0.15000

Table: Element Forces - Frames, Part 4 of 4

Frame	Station m	OutputCase	StepType	FrameElem	ElemStation m
13	0.30000	SLU-2	Max	13-1	0.30000
13	0.00000	SLU-2	Min	13-1	0.00000
13	0.15000	SLU-2	Min	13-1	0.15000
13	0.30000	SLU-2	Min	13-1	0.30000
13	0.00000	SLU-3	Max	13-1	0.00000
13	0.15000	SLU-3	Max	13-1	0.15000
13	0.30000	SLU-3	Max	13-1	0.30000
13	0.00000	SLU-3	Min	13-1	0.00000
13	0.15000	SLU-3	Min	13-1	0.15000
13	0.30000	SLU-3	Min	13-1	0.30000
13	0.00000	SLU-4	Max	13-1	0.00000
13	0.15000	SLU-4	Max	13-1	0.15000
13	0.30000	SLU-4	Max	13-1	0.30000
13	0.00000	SLU-4	Min	13-1	0.00000
13	0.15000	SLU-4	Min	13-1	0.15000
13	0.30000	SLU-4	Min	13-1	0.30000
13	0.00000	SLU-5	Max	13-1	0.00000
13	0.15000	SLU-5	Max	13-1	0.15000
13	0.30000	SLU-5	Max	13-1	0.30000
13	0.00000	SLU-5	Min	13-1	0.00000
13	0.15000	SLU-5	Min	13-1	0.15000
13	0.30000	SLU-5	Min	13-1	0.30000
13	0.00000	SLU-6	Max	13-1	0.00000
13	0.15000	SLU-6	Max	13-1	0.15000
13	0.30000	SLU-6	Max	13-1	0.30000
13	0.00000	SLU-6	Min	13-1	0.00000
13	0.15000	SLU-6	Min	13-1	0.15000
13	0.30000	SLU-6	Min	13-1	0.30000
13	0.00000	SLU-7	Max	13-1	0.00000
13	0.15000	SLU-7	Max	13-1	0.15000
13	0.30000	SLU-7	Max	13-1	0.30000
13	0.00000	SLU-7	Min	13-1	0.00000
13	0.15000	SLU-7	Min	13-1	0.15000
13	0.30000	SLU-7	Min	13-1	0.30000
13	0.00000	SLV 1	Max	13-1	0.00000
13	0.15000	SLV 1	Max	13-1	0.15000
13	0.30000	SLV 1	Max	13-1	0.30000
13	0.00000	SLV 1	Min	13-1	0.00000
13	0.15000	SLV 1	Min	13-1	0.15000
13	0.30000	SLV 1	Min	13-1	0.30000
13	0.00000	SLV 2	Max	13-1	0.00000
13	0.15000	SLV 2	Max	13-1	0.15000
13	0.30000	SLV 2	Max	13-1	0.30000
13	0.00000	SLV 2	Min	13-1	0.00000
13	0.15000	SLV 2	Min	13-1	0.15000
13	0.30000	SLV 2	Min	13-1	0.30000
13	0.00000	SLV 3	Max	13-1	0.00000
13	0.15000	SLV 3	Max	13-1	0.15000
13	0.30000	SLV 3	Max	13-1	0.30000
13	0.00000	SLV 3	Min	13-1	0.00000
13	0.15000	SLV 3	Min	13-1	0.15000
13	0.30000	SLV 3	Min	13-1	0.30000
13	0.00000	SLV 4	Max	13-1	0.00000
13	0.15000	SLV 4	Max	13-1	0.15000
13	0.30000	SLV 4	Max	13-1	0.30000
13	0.00000	SLV 4	Min	13-1	0.00000
13	0.15000	SLV 4	Min	13-1	0.15000
13	0.30000	SLV 4	Min	13-1	0.30000
13	0.00000	SLV 5	Max	13-1	0.00000

Table: Element Forces - Frames, Part 4 of 4

Frame	Station m	OutputCase	StepType	FrameElem	ElemStation m
13	0.15000	SLV 5	Max	13-1	0.15000
13	0.30000	SLV 5	Max	13-1	0.30000
13	0.00000	SLV 5	Min	13-1	0.00000
13	0.15000	SLV 5	Min	13-1	0.15000
13	0.30000	SLV 5	Min	13-1	0.30000
13	0.00000	SLV 6	Max	13-1	0.00000
13	0.15000	SLV 6	Max	13-1	0.15000
13	0.30000	SLV 6	Max	13-1	0.30000
13	0.00000	SLV 6	Min	13-1	0.00000
13	0.15000	SLV 6	Min	13-1	0.15000
13	0.30000	SLV 6	Min	13-1	0.30000
13	0.00000	SLV 7	Max	13-1	0.00000
13	0.15000	SLV 7	Max	13-1	0.15000
13	0.30000	SLV 7	Max	13-1	0.30000
13	0.00000	SLV 7	Min	13-1	0.00000
13	0.15000	SLV 7	Min	13-1	0.15000
13	0.30000	SLV 7	Min	13-1	0.30000
13	0.00000	SLV 8	Max	13-1	0.00000
13	0.15000	SLV 8	Max	13-1	0.15000
13	0.30000	SLV 8	Max	13-1	0.30000
13	0.00000	SLV 8	Min	13-1	0.00000
13	0.15000	SLV 8	Min	13-1	0.15000
13	0.30000	SLV 8	Min	13-1	0.30000
13	0.00000	SLV 9	Max	13-1	0.00000
13	0.15000	SLV 9	Max	13-1	0.15000
13	0.30000	SLV 9	Max	13-1	0.30000
13	0.00000	SLV 9	Min	13-1	0.00000
13	0.15000	SLV 9	Min	13-1	0.15000
13	0.30000	SLV 9	Min	13-1	0.30000
13	0.00000	SLV 10	Max	13-1	0.00000
13	0.15000	SLV 10	Max	13-1	0.15000
13	0.30000	SLV 10	Max	13-1	0.30000
13	0.00000	SLV 10	Min	13-1	0.00000
13	0.15000	SLV 10	Min	13-1	0.15000
13	0.30000	SLV 10	Min	13-1	0.30000
13	0.00000	SLV 11	Max	13-1	0.00000
13	0.15000	SLV 11	Max	13-1	0.15000
13	0.30000	SLV 11	Max	13-1	0.30000
13	0.00000	SLV 11	Min	13-1	0.00000
13	0.15000	SLV 11	Min	13-1	0.15000
13	0.30000	SLV 11	Min	13-1	0.30000
13	0.00000	SLV 12	Max	13-1	0.00000
13	0.15000	SLV 12	Max	13-1	0.15000
13	0.30000	SLV 12	Max	13-1	0.30000
13	0.00000	SLV 12	Min	13-1	0.00000
13	0.15000	SLV 12	Min	13-1	0.15000
13	0.30000	SLV 12	Min	13-1	0.30000
13	0.00000	SLV 13	Max	13-1	0.00000
13	0.15000	SLV 13	Max	13-1	0.15000
13	0.30000	SLV 13	Max	13-1	0.30000
13	0.00000	SLV 13	Min	13-1	0.00000
13	0.15000	SLV 13	Min	13-1	0.15000
13	0.30000	SLV 13	Min	13-1	0.30000
13	0.00000	SLV 14	Max	13-1	0.00000
13	0.15000	SLV 14	Max	13-1	0.15000
13	0.30000	SLV 14	Max	13-1	0.30000
13	0.00000	SLV 14	Min	13-1	0.00000
13	0.15000	SLV 14	Min	13-1	0.15000
13	0.30000	SLV 14	Min	13-1	0.30000

Table: Element Forces - Frames, Part 4 of 4

Frame	Station m	OutputCase	StepType	FrameElem	ElemStation m
13	0.00000	SLV 15	Max	13-1	0.00000
13	0.15000	SLV 15	Max	13-1	0.15000
13	0.30000	SLV 15	Max	13-1	0.30000
13	0.00000	SLV 15	Min	13-1	0.00000
13	0.15000	SLV 15	Min	13-1	0.15000
13	0.30000	SLV 15	Min	13-1	0.30000
13	0.00000	SLV 16	Max	13-1	0.00000
13	0.15000	SLV 16	Max	13-1	0.15000
13	0.30000	SLV 16	Max	13-1	0.30000
13	0.00000	SLV 16	Min	13-1	0.00000
13	0.15000	SLV 16	Min	13-1	0.15000
13	0.30000	SLV 16	Min	13-1	0.30000
14	0.00000	SLE-C	Max	14-1	0.00000
14	0.15000	SLE-C	Max	14-1	0.15000
14	0.30000	SLE-C	Max	14-1	0.30000
14	0.00000	SLE-C	Min	14-1	0.00000
14	0.15000	SLE-C	Min	14-1	0.15000
14	0.30000	SLE-C	Min	14-1	0.30000
14	0.00000	SLE-F1	Max	14-1	0.00000
14	0.15000	SLE-F1	Max	14-1	0.15000
14	0.30000	SLE-F1	Max	14-1	0.30000
14	0.00000	SLE-F1	Min	14-1	0.00000
14	0.15000	SLE-F1	Min	14-1	0.15000
14	0.30000	SLE-F1	Min	14-1	0.30000
14	0.00000	SLE-F2	Max	14-1	0.00000
14	0.15000	SLE-F2	Max	14-1	0.15000
14	0.30000	SLE-F2	Max	14-1	0.30000
14	0.00000	SLE-F2	Min	14-1	0.00000
14	0.15000	SLE-F2	Min	14-1	0.15000
14	0.30000	SLE-F2	Min	14-1	0.30000
14	0.00000	SLE-F3	Max	14-1	0.00000
14	0.15000	SLE-F3	Max	14-1	0.15000
14	0.30000	SLE-F3	Max	14-1	0.30000
14	0.00000	SLE-F3	Min	14-1	0.00000
14	0.15000	SLE-F3	Min	14-1	0.15000
14	0.30000	SLE-F3	Min	14-1	0.30000
14	0.00000	SLE-QP	Max	14-1	0.00000
14	0.15000	SLE-QP	Max	14-1	0.15000
14	0.30000	SLE-QP	Max	14-1	0.30000
14	0.00000	SLE-QP	Min	14-1	0.00000
14	0.15000	SLE-QP	Min	14-1	0.15000
14	0.30000	SLE-QP	Min	14-1	0.30000
14	0.00000	SLU-1	Max	14-1	0.00000
14	0.15000	SLU-1	Max	14-1	0.15000
14	0.30000	SLU-1	Max	14-1	0.30000
14	0.00000	SLU-1	Min	14-1	0.00000
14	0.15000	SLU-1	Min	14-1	0.15000
14	0.30000	SLU-1	Min	14-1	0.30000
14	0.00000	SLU-2	Max	14-1	0.00000
14	0.15000	SLU-2	Max	14-1	0.15000
14	0.30000	SLU-2	Max	14-1	0.30000
14	0.00000	SLU-2	Min	14-1	0.00000
14	0.15000	SLU-2	Min	14-1	0.15000
14	0.30000	SLU-2	Min	14-1	0.30000
14	0.00000	SLU-3	Max	14-1	0.00000
14	0.15000	SLU-3	Max	14-1	0.15000
14	0.30000	SLU-3	Max	14-1	0.30000
14	0.00000	SLU-3	Min	14-1	0.00000
14	0.15000	SLU-3	Min	14-1	0.15000

Table: Element Forces - Frames, Part 4 of 4

Frame	Station m	OutputCase	StepType	FrameElem	ElemStation m
14	0.30000	SLU-3	Min	14-1	0.30000
14	0.00000	SLU-4	Max	14-1	0.00000
14	0.15000	SLU-4	Max	14-1	0.15000
14	0.30000	SLU-4	Max	14-1	0.30000
14	0.00000	SLU-4	Min	14-1	0.00000
14	0.15000	SLU-4	Min	14-1	0.15000
14	0.30000	SLU-4	Min	14-1	0.30000
14	0.00000	SLU-5	Max	14-1	0.00000
14	0.15000	SLU-5	Max	14-1	0.15000
14	0.30000	SLU-5	Max	14-1	0.30000
14	0.00000	SLU-5	Min	14-1	0.00000
14	0.15000	SLU-5	Min	14-1	0.15000
14	0.30000	SLU-5	Min	14-1	0.30000
14	0.00000	SLU-6	Max	14-1	0.00000
14	0.15000	SLU-6	Max	14-1	0.15000
14	0.30000	SLU-6	Max	14-1	0.30000
14	0.00000	SLU-6	Min	14-1	0.00000
14	0.15000	SLU-6	Min	14-1	0.15000
14	0.30000	SLU-6	Min	14-1	0.30000
14	0.00000	SLU-7	Max	14-1	0.00000
14	0.15000	SLU-7	Max	14-1	0.15000
14	0.30000	SLU-7	Max	14-1	0.30000
14	0.00000	SLU-7	Min	14-1	0.00000
14	0.15000	SLU-7	Min	14-1	0.15000
14	0.30000	SLU-7	Min	14-1	0.30000
14	0.00000	SLV 1	Max	14-1	0.00000
14	0.15000	SLV 1	Max	14-1	0.15000
14	0.30000	SLV 1	Max	14-1	0.30000
14	0.00000	SLV 1	Min	14-1	0.00000
14	0.15000	SLV 1	Min	14-1	0.15000
14	0.30000	SLV 1	Min	14-1	0.30000
14	0.00000	SLV 2	Max	14-1	0.00000
14	0.15000	SLV 2	Max	14-1	0.15000
14	0.30000	SLV 2	Max	14-1	0.30000
14	0.00000	SLV 2	Min	14-1	0.00000
14	0.15000	SLV 2	Min	14-1	0.15000
14	0.30000	SLV 2	Min	14-1	0.30000
14	0.00000	SLV 3	Max	14-1	0.00000
14	0.15000	SLV 3	Max	14-1	0.15000
14	0.30000	SLV 3	Max	14-1	0.30000
14	0.00000	SLV 3	Min	14-1	0.00000
14	0.15000	SLV 3	Min	14-1	0.15000
14	0.30000	SLV 3	Min	14-1	0.30000
14	0.00000	SLV 4	Max	14-1	0.00000
14	0.15000	SLV 4	Max	14-1	0.15000
14	0.30000	SLV 4	Max	14-1	0.30000
14	0.00000	SLV 4	Min	14-1	0.00000
14	0.15000	SLV 4	Min	14-1	0.15000
14	0.30000	SLV 4	Min	14-1	0.30000
14	0.00000	SLV 5	Max	14-1	0.00000
14	0.15000	SLV 5	Max	14-1	0.15000
14	0.30000	SLV 5	Max	14-1	0.30000
14	0.00000	SLV 5	Min	14-1	0.00000
14	0.15000	SLV 5	Min	14-1	0.15000
14	0.30000	SLV 5	Min	14-1	0.30000
14	0.00000	SLV 6	Max	14-1	0.00000
14	0.15000	SLV 6	Max	14-1	0.15000
14	0.30000	SLV 6	Max	14-1	0.30000
14	0.00000	SLV 6	Min	14-1	0.00000

Table: Element Forces - Frames, Part 4 of 4

Frame	Station m	OutputCase	StepType	FrameElem	ElemStation m
14	0.15000	SLV 6	Min	14-1	0.15000
14	0.30000	SLV 6	Min	14-1	0.30000
14	0.00000	SLV 7	Max	14-1	0.00000
14	0.15000	SLV 7	Max	14-1	0.15000
14	0.30000	SLV 7	Max	14-1	0.30000
14	0.00000	SLV 7	Min	14-1	0.00000
14	0.15000	SLV 7	Min	14-1	0.15000
14	0.30000	SLV 7	Min	14-1	0.30000
14	0.00000	SLV 8	Max	14-1	0.00000
14	0.15000	SLV 8	Max	14-1	0.15000
14	0.30000	SLV 8	Max	14-1	0.30000
14	0.00000	SLV 8	Min	14-1	0.00000
14	0.15000	SLV 8	Min	14-1	0.15000
14	0.30000	SLV 8	Min	14-1	0.30000
14	0.00000	SLV 9	Max	14-1	0.00000
14	0.15000	SLV 9	Max	14-1	0.15000
14	0.30000	SLV 9	Max	14-1	0.30000
14	0.00000	SLV 9	Min	14-1	0.00000
14	0.15000	SLV 9	Min	14-1	0.15000
14	0.30000	SLV 9	Min	14-1	0.30000
14	0.00000	SLV 10	Max	14-1	0.00000
14	0.15000	SLV 10	Max	14-1	0.15000
14	0.30000	SLV 10	Max	14-1	0.30000
14	0.00000	SLV 10	Min	14-1	0.00000
14	0.15000	SLV 10	Min	14-1	0.15000
14	0.30000	SLV 10	Min	14-1	0.30000
14	0.00000	SLV 11	Max	14-1	0.00000
14	0.15000	SLV 11	Max	14-1	0.15000
14	0.30000	SLV 11	Max	14-1	0.30000
14	0.00000	SLV 11	Min	14-1	0.00000
14	0.15000	SLV 11	Min	14-1	0.15000
14	0.30000	SLV 11	Min	14-1	0.30000
14	0.00000	SLV 12	Max	14-1	0.00000
14	0.15000	SLV 12	Max	14-1	0.15000
14	0.30000	SLV 12	Max	14-1	0.30000
14	0.00000	SLV 12	Min	14-1	0.00000
14	0.15000	SLV 12	Min	14-1	0.15000
14	0.30000	SLV 12	Min	14-1	0.30000
14	0.00000	SLV 13	Max	14-1	0.00000
14	0.15000	SLV 13	Max	14-1	0.15000
14	0.30000	SLV 13	Max	14-1	0.30000
14	0.00000	SLV 13	Min	14-1	0.00000
14	0.15000	SLV 13	Min	14-1	0.15000
14	0.30000	SLV 13	Min	14-1	0.30000
14	0.00000	SLV 14	Max	14-1	0.00000
14	0.15000	SLV 14	Max	14-1	0.15000
14	0.30000	SLV 14	Max	14-1	0.30000
14	0.00000	SLV 14	Min	14-1	0.00000
14	0.15000	SLV 14	Min	14-1	0.15000
14	0.30000	SLV 14	Min	14-1	0.30000
14	0.00000	SLV 15	Max	14-1	0.00000
14	0.15000	SLV 15	Max	14-1	0.15000
14	0.30000	SLV 15	Max	14-1	0.30000
14	0.00000	SLV 15	Min	14-1	0.00000
14	0.15000	SLV 15	Min	14-1	0.15000
14	0.30000	SLV 15	Min	14-1	0.30000
14	0.00000	SLV 16	Max	14-1	0.00000
14	0.15000	SLV 16	Max	14-1	0.15000
14	0.30000	SLV 16	Max	14-1	0.30000

Table: Element Forces - Frames, Part 4 of 4

Frame	Station m	OutputCase	StepType	FrameElem	ElemStation m
14	0.00000	SLV 16	Min	14-1	0.00000
14	0.15000	SLV 16	Min	14-1	0.15000
14	0.30000	SLV 16	Min	14-1	0.30000
15	0.00000	SLE-C	Max	15-1	0.00000
15	0.14996	SLE-C	Max	15-1	0.14996
15	0.29993	SLE-C	Max	15-1	0.29993
15	0.00000	SLE-C	Min	15-1	0.00000
15	0.14996	SLE-C	Min	15-1	0.14996
15	0.29993	SLE-C	Min	15-1	0.29993
15	0.00000	SLE-F1	Max	15-1	0.00000
15	0.14996	SLE-F1	Max	15-1	0.14996
15	0.29993	SLE-F1	Max	15-1	0.29993
15	0.00000	SLE-F1	Min	15-1	0.00000
15	0.14996	SLE-F1	Min	15-1	0.14996
15	0.29993	SLE-F1	Min	15-1	0.29993
15	0.00000	SLE-F2	Max	15-1	0.00000
15	0.14996	SLE-F2	Max	15-1	0.14996
15	0.29993	SLE-F2	Max	15-1	0.29993
15	0.00000	SLE-F2	Min	15-1	0.00000
15	0.14996	SLE-F2	Min	15-1	0.14996
15	0.29993	SLE-F2	Min	15-1	0.29993
15	0.00000	SLE-F3	Max	15-1	0.00000
15	0.14996	SLE-F3	Max	15-1	0.14996
15	0.29993	SLE-F3	Max	15-1	0.29993
15	0.00000	SLE-F3	Min	15-1	0.00000
15	0.14996	SLE-F3	Min	15-1	0.14996
15	0.29993	SLE-F3	Min	15-1	0.29993
15	0.00000	SLE-QP	Max	15-1	0.00000
15	0.14996	SLE-QP	Max	15-1	0.14996
15	0.29993	SLE-QP	Max	15-1	0.29993
15	0.00000	SLE-QP	Min	15-1	0.00000
15	0.14996	SLE-QP	Min	15-1	0.14996
15	0.29993	SLE-QP	Min	15-1	0.29993
15	0.00000	SLU-1	Max	15-1	0.00000
15	0.14996	SLU-1	Max	15-1	0.14996
15	0.29993	SLU-1	Max	15-1	0.29993
15	0.00000	SLU-1	Min	15-1	0.00000
15	0.14996	SLU-1	Min	15-1	0.14996
15	0.29993	SLU-1	Min	15-1	0.29993
15	0.00000	SLU-2	Max	15-1	0.00000
15	0.14996	SLU-2	Max	15-1	0.14996
15	0.29993	SLU-2	Max	15-1	0.29993
15	0.00000	SLU-2	Min	15-1	0.00000
15	0.14996	SLU-2	Min	15-1	0.14996
15	0.29993	SLU-2	Min	15-1	0.29993
15	0.00000	SLU-3	Max	15-1	0.00000
15	0.14996	SLU-3	Max	15-1	0.14996
15	0.29993	SLU-3	Max	15-1	0.29993
15	0.00000	SLU-3	Min	15-1	0.00000
15	0.14996	SLU-3	Min	15-1	0.14996
15	0.29993	SLU-3	Min	15-1	0.29993
15	0.00000	SLU-4	Max	15-1	0.00000
15	0.14996	SLU-4	Max	15-1	0.14996
15	0.29993	SLU-4	Max	15-1	0.29993
15	0.00000	SLU-4	Min	15-1	0.00000
15	0.14996	SLU-4	Min	15-1	0.14996
15	0.29993	SLU-4	Min	15-1	0.29993
15	0.00000	SLU-5	Max	15-1	0.00000
15	0.14996	SLU-5	Max	15-1	0.14996

Table: Element Forces - Frames, Part 4 of 4

Frame	Station m	OutputCase	StepType	FrameElem	ElemStation m
15	0.29993	SLU-5	Max	15-1	0.29993
15	0.00000	SLU-5	Min	15-1	0.00000
15	0.14996	SLU-5	Min	15-1	0.14996
15	0.29993	SLU-5	Min	15-1	0.29993
15	0.00000	SLU-6	Max	15-1	0.00000
15	0.14996	SLU-6	Max	15-1	0.14996
15	0.29993	SLU-6	Max	15-1	0.29993
15	0.00000	SLU-6	Min	15-1	0.00000
15	0.14996	SLU-6	Min	15-1	0.14996
15	0.29993	SLU-6	Min	15-1	0.29993
15	0.00000	SLU-7	Max	15-1	0.00000
15	0.14996	SLU-7	Max	15-1	0.14996
15	0.29993	SLU-7	Max	15-1	0.29993
15	0.00000	SLU-7	Min	15-1	0.00000
15	0.14996	SLU-7	Min	15-1	0.14996
15	0.29993	SLU-7	Min	15-1	0.29993
15	0.00000	SLV 1	Max	15-1	0.00000
15	0.14996	SLV 1	Max	15-1	0.14996
15	0.29993	SLV 1	Max	15-1	0.29993
15	0.00000	SLV 1	Min	15-1	0.00000
15	0.14996	SLV 1	Min	15-1	0.14996
15	0.29993	SLV 1	Min	15-1	0.29993
15	0.00000	SLV 2	Max	15-1	0.00000
15	0.14996	SLV 2	Max	15-1	0.14996
15	0.29993	SLV 2	Max	15-1	0.29993
15	0.00000	SLV 2	Min	15-1	0.00000
15	0.14996	SLV 2	Min	15-1	0.14996
15	0.29993	SLV 2	Min	15-1	0.29993
15	0.00000	SLV 3	Max	15-1	0.00000
15	0.14996	SLV 3	Max	15-1	0.14996
15	0.29993	SLV 3	Max	15-1	0.29993
15	0.00000	SLV 3	Min	15-1	0.00000
15	0.14996	SLV 3	Min	15-1	0.14996
15	0.29993	SLV 3	Min	15-1	0.29993
15	0.00000	SLV 4	Max	15-1	0.00000
15	0.14996	SLV 4	Max	15-1	0.14996
15	0.29993	SLV 4	Max	15-1	0.29993
15	0.00000	SLV 4	Min	15-1	0.00000
15	0.14996	SLV 4	Min	15-1	0.14996
15	0.29993	SLV 4	Min	15-1	0.29993
15	0.00000	SLV 5	Max	15-1	0.00000
15	0.14996	SLV 5	Max	15-1	0.14996
15	0.29993	SLV 5	Max	15-1	0.29993
15	0.00000	SLV 5	Min	15-1	0.00000
15	0.14996	SLV 5	Min	15-1	0.14996
15	0.29993	SLV 5	Min	15-1	0.29993
15	0.00000	SLV 6	Max	15-1	0.00000
15	0.14996	SLV 6	Max	15-1	0.14996
15	0.29993	SLV 6	Max	15-1	0.29993
15	0.00000	SLV 6	Min	15-1	0.00000
15	0.14996	SLV 6	Min	15-1	0.14996
15	0.29993	SLV 6	Min	15-1	0.29993
15	0.00000	SLV 7	Max	15-1	0.00000
15	0.14996	SLV 7	Max	15-1	0.14996
15	0.29993	SLV 7	Max	15-1	0.29993
15	0.00000	SLV 7	Min	15-1	0.00000
15	0.14996	SLV 7	Min	15-1	0.14996
15	0.29993	SLV 7	Min	15-1	0.29993
15	0.00000	SLV 8	Max	15-1	0.00000

Table: Element Forces - Frames, Part 4 of 4

Frame	Station m	OutputCase	StepType	FrameElem	ElemStation m
15	0.14996	SLV 8	Max	15-1	0.14996
15	0.29993	SLV 8	Max	15-1	0.29993
15	0.00000	SLV 8	Min	15-1	0.00000
15	0.14996	SLV 8	Min	15-1	0.14996
15	0.29993	SLV 8	Min	15-1	0.29993
15	0.00000	SLV 9	Max	15-1	0.00000
15	0.14996	SLV 9	Max	15-1	0.14996
15	0.29993	SLV 9	Max	15-1	0.29993
15	0.00000	SLV 9	Min	15-1	0.00000
15	0.14996	SLV 9	Min	15-1	0.14996
15	0.29993	SLV 9	Min	15-1	0.29993
15	0.00000	SLV 10	Max	15-1	0.00000
15	0.14996	SLV 10	Max	15-1	0.14996
15	0.29993	SLV 10	Max	15-1	0.29993
15	0.00000	SLV 10	Min	15-1	0.00000
15	0.14996	SLV 10	Min	15-1	0.14996
15	0.29993	SLV 10	Min	15-1	0.29993
15	0.00000	SLV 11	Max	15-1	0.00000
15	0.14996	SLV 11	Max	15-1	0.14996
15	0.29993	SLV 11	Max	15-1	0.29993
15	0.00000	SLV 11	Min	15-1	0.00000
15	0.14996	SLV 11	Min	15-1	0.14996
15	0.29993	SLV 11	Min	15-1	0.29993
15	0.00000	SLV 12	Max	15-1	0.00000
15	0.14996	SLV 12	Max	15-1	0.14996
15	0.29993	SLV 12	Max	15-1	0.29993
15	0.00000	SLV 12	Min	15-1	0.00000
15	0.14996	SLV 12	Min	15-1	0.14996
15	0.29993	SLV 12	Min	15-1	0.29993
15	0.00000	SLV 13	Max	15-1	0.00000
15	0.14996	SLV 13	Max	15-1	0.14996
15	0.29993	SLV 13	Max	15-1	0.29993
15	0.00000	SLV 13	Min	15-1	0.00000
15	0.14996	SLV 13	Min	15-1	0.14996
15	0.29993	SLV 13	Min	15-1	0.29993
15	0.00000	SLV 14	Max	15-1	0.00000
15	0.14996	SLV 14	Max	15-1	0.14996
15	0.29993	SLV 14	Max	15-1	0.29993
15	0.00000	SLV 14	Min	15-1	0.00000
15	0.14996	SLV 14	Min	15-1	0.14996
15	0.29993	SLV 14	Min	15-1	0.29993
15	0.00000	SLV 15	Max	15-1	0.00000
15	0.14996	SLV 15	Max	15-1	0.14996
15	0.29993	SLV 15	Max	15-1	0.29993
15	0.00000	SLV 15	Min	15-1	0.00000
15	0.14996	SLV 15	Min	15-1	0.14996
15	0.29993	SLV 15	Min	15-1	0.29993
15	0.00000	SLV 16	Max	15-1	0.00000
15	0.14996	SLV 16	Max	15-1	0.14996
15	0.29993	SLV 16	Max	15-1	0.29993
15	0.00000	SLV 16	Min	15-1	0.00000
15	0.14996	SLV 16	Min	15-1	0.14996
15	0.29993	SLV 16	Min	15-1	0.29993
16	0.00000	SLE-C	Max	16-1	0.00000
16	0.14995	SLE-C	Max	16-1	0.14995
16	0.29989	SLE-C	Max	16-1	0.29989
16	0.00000	SLE-C	Min	16-1	0.00000
16	0.14995	SLE-C	Min	16-1	0.14995
16	0.29989	SLE-C	Min	16-1	0.29989

Table: Element Forces - Frames, Part 4 of 4

Frame	Station m	OutputCase	StepType	FrameElem	ElemStation m
16	0.00000	SLE-F1	Max	16-1	0.00000
16	0.14995	SLE-F1	Max	16-1	0.14995
16	0.29989	SLE-F1	Max	16-1	0.29989
16	0.00000	SLE-F1	Min	16-1	0.00000
16	0.14995	SLE-F1	Min	16-1	0.14995
16	0.29989	SLE-F1	Min	16-1	0.29989
16	0.00000	SLE-F2	Max	16-1	0.00000
16	0.14995	SLE-F2	Max	16-1	0.14995
16	0.29989	SLE-F2	Max	16-1	0.29989
16	0.00000	SLE-F2	Min	16-1	0.00000
16	0.14995	SLE-F2	Min	16-1	0.14995
16	0.29989	SLE-F2	Min	16-1	0.29989
16	0.00000	SLE-F3	Max	16-1	0.00000
16	0.14995	SLE-F3	Max	16-1	0.14995
16	0.29989	SLE-F3	Max	16-1	0.29989
16	0.00000	SLE-F3	Min	16-1	0.00000
16	0.14995	SLE-F3	Min	16-1	0.14995
16	0.29989	SLE-F3	Min	16-1	0.29989
16	0.00000	SLE-QP	Max	16-1	0.00000
16	0.14995	SLE-QP	Max	16-1	0.14995
16	0.29989	SLE-QP	Max	16-1	0.29989
16	0.00000	SLE-QP	Min	16-1	0.00000
16	0.14995	SLE-QP	Min	16-1	0.14995
16	0.29989	SLE-QP	Min	16-1	0.29989
16	0.00000	SLU-1	Max	16-1	0.00000
16	0.14995	SLU-1	Max	16-1	0.14995
16	0.29989	SLU-1	Max	16-1	0.29989
16	0.00000	SLU-1	Min	16-1	0.00000
16	0.14995	SLU-1	Min	16-1	0.14995
16	0.29989	SLU-1	Min	16-1	0.29989
16	0.00000	SLU-2	Max	16-1	0.00000
16	0.14995	SLU-2	Max	16-1	0.14995
16	0.29989	SLU-2	Max	16-1	0.29989
16	0.00000	SLU-2	Min	16-1	0.00000
16	0.14995	SLU-2	Min	16-1	0.14995
16	0.29989	SLU-2	Min	16-1	0.29989
16	0.00000	SLU-3	Max	16-1	0.00000
16	0.14995	SLU-3	Max	16-1	0.14995
16	0.29989	SLU-3	Max	16-1	0.29989
16	0.00000	SLU-3	Min	16-1	0.00000
16	0.14995	SLU-3	Min	16-1	0.14995
16	0.29989	SLU-3	Min	16-1	0.29989
16	0.00000	SLU-4	Max	16-1	0.00000
16	0.14995	SLU-4	Max	16-1	0.14995
16	0.29989	SLU-4	Max	16-1	0.29989
16	0.00000	SLU-4	Min	16-1	0.00000
16	0.14995	SLU-4	Min	16-1	0.14995
16	0.29989	SLU-4	Min	16-1	0.29989
16	0.00000	SLU-5	Max	16-1	0.00000
16	0.14995	SLU-5	Max	16-1	0.14995
16	0.29989	SLU-5	Max	16-1	0.29989
16	0.00000	SLU-5	Min	16-1	0.00000
16	0.14995	SLU-5	Min	16-1	0.14995
16	0.29989	SLU-5	Min	16-1	0.29989
16	0.00000	SLU-6	Max	16-1	0.00000
16	0.14995	SLU-6	Max	16-1	0.14995
16	0.29989	SLU-6	Max	16-1	0.29989
16	0.00000	SLU-6	Min	16-1	0.00000
16	0.14995	SLU-6	Min	16-1	0.14995

Table: Element Forces - Frames, Part 4 of 4

Frame	Station m	OutputCase	StepType	FrameElem	ElemStation m
16	0.29989	SLU-6	Min	16-1	0.29989
16	0.00000	SLU-7	Max	16-1	0.00000
16	0.14995	SLU-7	Max	16-1	0.14995
16	0.29989	SLU-7	Max	16-1	0.29989
16	0.00000	SLU-7	Min	16-1	0.00000
16	0.14995	SLU-7	Min	16-1	0.14995
16	0.29989	SLU-7	Min	16-1	0.29989
16	0.00000	SLV 1	Max	16-1	0.00000
16	0.14995	SLV 1	Max	16-1	0.14995
16	0.29989	SLV 1	Max	16-1	0.29989
16	0.00000	SLV 1	Min	16-1	0.00000
16	0.14995	SLV 1	Min	16-1	0.14995
16	0.29989	SLV 1	Min	16-1	0.29989
16	0.00000	SLV 2	Max	16-1	0.00000
16	0.14995	SLV 2	Max	16-1	0.14995
16	0.29989	SLV 2	Max	16-1	0.29989
16	0.00000	SLV 2	Min	16-1	0.00000
16	0.14995	SLV 2	Min	16-1	0.14995
16	0.29989	SLV 2	Min	16-1	0.29989
16	0.00000	SLV 3	Max	16-1	0.00000
16	0.14995	SLV 3	Max	16-1	0.14995
16	0.29989	SLV 3	Max	16-1	0.29989
16	0.00000	SLV 3	Min	16-1	0.00000
16	0.14995	SLV 3	Min	16-1	0.14995
16	0.29989	SLV 3	Min	16-1	0.29989
16	0.00000	SLV 4	Max	16-1	0.00000
16	0.14995	SLV 4	Max	16-1	0.14995
16	0.29989	SLV 4	Max	16-1	0.29989
16	0.00000	SLV 4	Min	16-1	0.00000
16	0.14995	SLV 4	Min	16-1	0.14995
16	0.29989	SLV 4	Min	16-1	0.29989
16	0.00000	SLV 5	Max	16-1	0.00000
16	0.14995	SLV 5	Max	16-1	0.14995
16	0.29989	SLV 5	Max	16-1	0.29989
16	0.00000	SLV 5	Min	16-1	0.00000
16	0.14995	SLV 5	Min	16-1	0.14995
16	0.29989	SLV 5	Min	16-1	0.29989
16	0.00000	SLV 6	Max	16-1	0.00000
16	0.14995	SLV 6	Max	16-1	0.14995
16	0.29989	SLV 6	Max	16-1	0.29989
16	0.00000	SLV 6	Min	16-1	0.00000
16	0.14995	SLV 6	Min	16-1	0.14995
16	0.29989	SLV 6	Min	16-1	0.29989
16	0.00000	SLV 7	Max	16-1	0.00000
16	0.14995	SLV 7	Max	16-1	0.14995
16	0.29989	SLV 7	Max	16-1	0.29989
16	0.00000	SLV 7	Min	16-1	0.00000
16	0.14995	SLV 7	Min	16-1	0.14995
16	0.29989	SLV 7	Min	16-1	0.29989
16	0.00000	SLV 8	Max	16-1	0.00000
16	0.14995	SLV 8	Max	16-1	0.14995
16	0.29989	SLV 8	Max	16-1	0.29989
16	0.00000	SLV 8	Min	16-1	0.00000
16	0.14995	SLV 8	Min	16-1	0.14995
16	0.29989	SLV 8	Min	16-1	0.29989
16	0.00000	SLV 9	Max	16-1	0.00000
16	0.14995	SLV 9	Max	16-1	0.14995
16	0.29989	SLV 9	Max	16-1	0.29989
16	0.00000	SLV 9	Min	16-1	0.00000

Table: Element Forces - Frames, Part 4 of 4

Frame	Station m	OutputCase	StepType	FrameElem	ElemStation m
16	0.14995	SLV 9	Min	16-1	0.14995
16	0.29989	SLV 9	Min	16-1	0.29989
16	0.00000	SLV 10	Max	16-1	0.00000
16	0.14995	SLV 10	Max	16-1	0.14995
16	0.29989	SLV 10	Max	16-1	0.29989
16	0.00000	SLV 10	Min	16-1	0.00000
16	0.14995	SLV 10	Min	16-1	0.14995
16	0.29989	SLV 10	Min	16-1	0.29989
16	0.00000	SLV 11	Max	16-1	0.00000
16	0.14995	SLV 11	Max	16-1	0.14995
16	0.29989	SLV 11	Max	16-1	0.29989
16	0.00000	SLV 11	Min	16-1	0.00000
16	0.14995	SLV 11	Min	16-1	0.14995
16	0.29989	SLV 11	Min	16-1	0.29989
16	0.00000	SLV 12	Max	16-1	0.00000
16	0.14995	SLV 12	Max	16-1	0.14995
16	0.29989	SLV 12	Max	16-1	0.29989
16	0.00000	SLV 12	Min	16-1	0.00000
16	0.14995	SLV 12	Min	16-1	0.14995
16	0.29989	SLV 12	Min	16-1	0.29989
16	0.00000	SLV 13	Max	16-1	0.00000
16	0.14995	SLV 13	Max	16-1	0.14995
16	0.29989	SLV 13	Max	16-1	0.29989
16	0.00000	SLV 13	Min	16-1	0.00000
16	0.14995	SLV 13	Min	16-1	0.14995
16	0.29989	SLV 13	Min	16-1	0.29989
16	0.00000	SLV 14	Max	16-1	0.00000
16	0.14995	SLV 14	Max	16-1	0.14995
16	0.29989	SLV 14	Max	16-1	0.29989
16	0.00000	SLV 14	Min	16-1	0.00000
16	0.14995	SLV 14	Min	16-1	0.14995
16	0.29989	SLV 14	Min	16-1	0.29989
16	0.00000	SLV 15	Max	16-1	0.00000
16	0.14995	SLV 15	Max	16-1	0.14995
16	0.29989	SLV 15	Max	16-1	0.29989
16	0.00000	SLV 15	Min	16-1	0.00000
16	0.14995	SLV 15	Min	16-1	0.14995
16	0.29989	SLV 15	Min	16-1	0.29989
16	0.00000	SLV 16	Max	16-1	0.00000
16	0.14995	SLV 16	Max	16-1	0.14995
16	0.29989	SLV 16	Max	16-1	0.29989
16	0.00000	SLV 16	Min	16-1	0.00000
16	0.14995	SLV 16	Min	16-1	0.14995
16	0.29989	SLV 16	Min	16-1	0.29989
17	0.00000	SLE-C	Max	17-1	0.00000
17	0.14993	SLE-C	Max	17-1	0.14993
17	0.29986	SLE-C	Max	17-1	0.29986
17	0.00000	SLE-C	Min	17-1	0.00000
17	0.14993	SLE-C	Min	17-1	0.14993
17	0.29986	SLE-C	Min	17-1	0.29986
17	0.00000	SLE-F1	Max	17-1	0.00000
17	0.14993	SLE-F1	Max	17-1	0.14993
17	0.29986	SLE-F1	Max	17-1	0.29986
17	0.00000	SLE-F1	Min	17-1	0.00000
17	0.14993	SLE-F1	Min	17-1	0.14993
17	0.29986	SLE-F1	Min	17-1	0.29986
17	0.00000	SLE-F2	Max	17-1	0.00000
17	0.14993	SLE-F2	Max	17-1	0.14993
17	0.29986	SLE-F2	Max	17-1	0.29986

Table: Element Forces - Frames, Part 4 of 4

Frame	Station m	OutputCase	StepType	FrameElem	ElemStation m
17	0.00000	SLE-F2	Min	17-1	0.00000
17	0.14993	SLE-F2	Min	17-1	0.14993
17	0.29986	SLE-F2	Min	17-1	0.29986
17	0.00000	SLE-F3	Max	17-1	0.00000
17	0.14993	SLE-F3	Max	17-1	0.14993
17	0.29986	SLE-F3	Max	17-1	0.29986
17	0.00000	SLE-F3	Min	17-1	0.00000
17	0.14993	SLE-F3	Min	17-1	0.14993
17	0.29986	SLE-F3	Min	17-1	0.29986
17	0.00000	SLE-QP	Max	17-1	0.00000
17	0.14993	SLE-QP	Max	17-1	0.14993
17	0.29986	SLE-QP	Max	17-1	0.29986
17	0.00000	SLE-QP	Min	17-1	0.00000
17	0.14993	SLE-QP	Min	17-1	0.14993
17	0.29986	SLE-QP	Min	17-1	0.29986
17	0.00000	SLU-1	Max	17-1	0.00000
17	0.14993	SLU-1	Max	17-1	0.14993
17	0.29986	SLU-1	Max	17-1	0.29986
17	0.00000	SLU-1	Min	17-1	0.00000
17	0.14993	SLU-1	Min	17-1	0.14993
17	0.29986	SLU-1	Min	17-1	0.29986
17	0.00000	SLU-2	Max	17-1	0.00000
17	0.14993	SLU-2	Max	17-1	0.14993
17	0.29986	SLU-2	Max	17-1	0.29986
17	0.00000	SLU-2	Min	17-1	0.00000
17	0.14993	SLU-2	Min	17-1	0.14993
17	0.29986	SLU-2	Min	17-1	0.29986
17	0.00000	SLU-3	Max	17-1	0.00000
17	0.14993	SLU-3	Max	17-1	0.14993
17	0.29986	SLU-3	Max	17-1	0.29986
17	0.00000	SLU-3	Min	17-1	0.00000
17	0.14993	SLU-3	Min	17-1	0.14993
17	0.29986	SLU-3	Min	17-1	0.29986
17	0.00000	SLU-4	Max	17-1	0.00000
17	0.14993	SLU-4	Max	17-1	0.14993
17	0.29986	SLU-4	Max	17-1	0.29986
17	0.00000	SLU-4	Min	17-1	0.00000
17	0.14993	SLU-4	Min	17-1	0.14993
17	0.29986	SLU-4	Min	17-1	0.29986
17	0.00000	SLU-5	Max	17-1	0.00000
17	0.14993	SLU-5	Max	17-1	0.14993
17	0.29986	SLU-5	Max	17-1	0.29986
17	0.00000	SLU-5	Min	17-1	0.00000
17	0.14993	SLU-5	Min	17-1	0.14993
17	0.29986	SLU-5	Min	17-1	0.29986
17	0.00000	SLU-6	Max	17-1	0.00000
17	0.14993	SLU-6	Max	17-1	0.14993
17	0.29986	SLU-6	Max	17-1	0.29986
17	0.00000	SLU-6	Min	17-1	0.00000
17	0.14993	SLU-6	Min	17-1	0.14993
17	0.29986	SLU-6	Min	17-1	0.29986
17	0.00000	SLU-7	Max	17-1	0.00000
17	0.14993	SLU-7	Max	17-1	0.14993
17	0.29986	SLU-7	Max	17-1	0.29986
17	0.00000	SLU-7	Min	17-1	0.00000
17	0.14993	SLU-7	Min	17-1	0.14993
17	0.29986	SLU-7	Min	17-1	0.29986
17	0.00000	SLV 1	Max	17-1	0.00000
17	0.14993	SLV 1	Max	17-1	0.14993

Table: Element Forces - Frames, Part 4 of 4

Frame	Station m	OutputCase	StepType	FrameElem	ElemStation m
17	0.29986	SLV 1	Max	17-1	0.29986
17	0.00000	SLV 1	Min	17-1	0.00000
17	0.14993	SLV 1	Min	17-1	0.14993
17	0.29986	SLV 1	Min	17-1	0.29986
17	0.00000	SLV 2	Max	17-1	0.00000
17	0.14993	SLV 2	Max	17-1	0.14993
17	0.29986	SLV 2	Max	17-1	0.29986
17	0.00000	SLV 2	Min	17-1	0.00000
17	0.14993	SLV 2	Min	17-1	0.14993
17	0.29986	SLV 2	Min	17-1	0.29986
17	0.00000	SLV 3	Max	17-1	0.00000
17	0.14993	SLV 3	Max	17-1	0.14993
17	0.29986	SLV 3	Max	17-1	0.29986
17	0.00000	SLV 3	Min	17-1	0.00000
17	0.14993	SLV 3	Min	17-1	0.14993
17	0.29986	SLV 3	Min	17-1	0.29986
17	0.00000	SLV 4	Max	17-1	0.00000
17	0.14993	SLV 4	Max	17-1	0.14993
17	0.29986	SLV 4	Max	17-1	0.29986
17	0.00000	SLV 4	Min	17-1	0.00000
17	0.14993	SLV 4	Min	17-1	0.14993
17	0.29986	SLV 4	Min	17-1	0.29986
17	0.00000	SLV 5	Max	17-1	0.00000
17	0.14993	SLV 5	Max	17-1	0.14993
17	0.29986	SLV 5	Max	17-1	0.29986
17	0.00000	SLV 5	Min	17-1	0.00000
17	0.14993	SLV 5	Min	17-1	0.14993
17	0.29986	SLV 5	Min	17-1	0.29986
17	0.00000	SLV 6	Max	17-1	0.00000
17	0.14993	SLV 6	Max	17-1	0.14993
17	0.29986	SLV 6	Max	17-1	0.29986
17	0.00000	SLV 6	Min	17-1	0.00000
17	0.14993	SLV 6	Min	17-1	0.14993
17	0.29986	SLV 6	Min	17-1	0.29986
17	0.00000	SLV 7	Max	17-1	0.00000
17	0.14993	SLV 7	Max	17-1	0.14993
17	0.29986	SLV 7	Max	17-1	0.29986
17	0.00000	SLV 7	Min	17-1	0.00000
17	0.14993	SLV 7	Min	17-1	0.14993
17	0.29986	SLV 7	Min	17-1	0.29986
17	0.00000	SLV 8	Max	17-1	0.00000
17	0.14993	SLV 8	Max	17-1	0.14993
17	0.29986	SLV 8	Max	17-1	0.29986
17	0.00000	SLV 8	Min	17-1	0.00000
17	0.14993	SLV 8	Min	17-1	0.14993
17	0.29986	SLV 8	Min	17-1	0.29986
17	0.00000	SLV 9	Max	17-1	0.00000
17	0.14993	SLV 9	Max	17-1	0.14993
17	0.29986	SLV 9	Max	17-1	0.29986
17	0.00000	SLV 9	Min	17-1	0.00000
17	0.14993	SLV 9	Min	17-1	0.14993
17	0.29986	SLV 9	Min	17-1	0.29986
17	0.00000	SLV 10	Max	17-1	0.00000
17	0.14993	SLV 10	Max	17-1	0.14993
17	0.29986	SLV 10	Max	17-1	0.29986
17	0.00000	SLV 10	Min	17-1	0.00000
17	0.14993	SLV 10	Min	17-1	0.14993
17	0.29986	SLV 10	Min	17-1	0.29986
17	0.00000	SLV 11	Max	17-1	0.00000

Table: Element Forces - Frames, Part 4 of 4

Frame	Station m	OutputCase	StepType	FrameElem	ElemStation m
17	0.14993	SLV 11	Max	17-1	0.14993
17	0.29986	SLV 11	Max	17-1	0.29986
17	0.00000	SLV 11	Min	17-1	0.00000
17	0.14993	SLV 11	Min	17-1	0.14993
17	0.29986	SLV 11	Min	17-1	0.29986
17	0.00000	SLV 12	Max	17-1	0.00000
17	0.14993	SLV 12	Max	17-1	0.14993
17	0.29986	SLV 12	Max	17-1	0.29986
17	0.00000	SLV 12	Min	17-1	0.00000
17	0.14993	SLV 12	Min	17-1	0.14993
17	0.29986	SLV 12	Min	17-1	0.29986
17	0.00000	SLV 13	Max	17-1	0.00000
17	0.14993	SLV 13	Max	17-1	0.14993
17	0.29986	SLV 13	Max	17-1	0.29986
17	0.00000	SLV 13	Min	17-1	0.00000
17	0.14993	SLV 13	Min	17-1	0.14993
17	0.29986	SLV 13	Min	17-1	0.29986
17	0.00000	SLV 14	Max	17-1	0.00000
17	0.14993	SLV 14	Max	17-1	0.14993
17	0.29986	SLV 14	Max	17-1	0.29986
17	0.00000	SLV 14	Min	17-1	0.00000
17	0.14993	SLV 14	Min	17-1	0.14993
17	0.29986	SLV 14	Min	17-1	0.29986
17	0.00000	SLV 15	Max	17-1	0.00000
17	0.14993	SLV 15	Max	17-1	0.14993
17	0.29986	SLV 15	Max	17-1	0.29986
17	0.00000	SLV 15	Min	17-1	0.00000
17	0.14993	SLV 15	Min	17-1	0.14993
17	0.29986	SLV 15	Min	17-1	0.29986
17	0.00000	SLV 16	Max	17-1	0.00000
17	0.14993	SLV 16	Max	17-1	0.14993
17	0.29986	SLV 16	Max	17-1	0.29986
17	0.00000	SLV 16	Min	17-1	0.00000
17	0.14993	SLV 16	Min	17-1	0.14993
17	0.29986	SLV 16	Min	17-1	0.29986
18	0.00000	SLE-C	Max	18-1	0.00000
18	0.14992	SLE-C	Max	18-1	0.14992
18	0.29984	SLE-C	Max	18-1	0.29984
18	0.00000	SLE-C	Min	18-1	0.00000
18	0.14992	SLE-C	Min	18-1	0.14992
18	0.29984	SLE-C	Min	18-1	0.29984
18	0.00000	SLE-F1	Max	18-1	0.00000
18	0.14992	SLE-F1	Max	18-1	0.14992
18	0.29984	SLE-F1	Max	18-1	0.29984
18	0.00000	SLE-F1	Min	18-1	0.00000
18	0.14992	SLE-F1	Min	18-1	0.14992
18	0.29984	SLE-F1	Min	18-1	0.29984
18	0.00000	SLE-F2	Max	18-1	0.00000
18	0.14992	SLE-F2	Max	18-1	0.14992
18	0.29984	SLE-F2	Max	18-1	0.29984
18	0.00000	SLE-F2	Min	18-1	0.00000
18	0.14992	SLE-F2	Min	18-1	0.14992
18	0.29984	SLE-F2	Min	18-1	0.29984
18	0.00000	SLE-F3	Max	18-1	0.00000
18	0.14992	SLE-F3	Max	18-1	0.14992
18	0.29984	SLE-F3	Max	18-1	0.29984
18	0.00000	SLE-F3	Min	18-1	0.00000
18	0.14992	SLE-F3	Min	18-1	0.14992
18	0.29984	SLE-F3	Min	18-1	0.29984

Table: Element Forces - Frames, Part 4 of 4

Frame	Station m	OutputCase	StepType	FrameElem	ElemStation m
18	0.00000	SLE-QP	Max	18-1	0.00000
18	0.14992	SLE-QP	Max	18-1	0.14992
18	0.29984	SLE-QP	Max	18-1	0.29984
18	0.00000	SLE-QP	Min	18-1	0.00000
18	0.14992	SLE-QP	Min	18-1	0.14992
18	0.29984	SLE-QP	Min	18-1	0.29984
18	0.00000	SLU-1	Max	18-1	0.00000
18	0.14992	SLU-1	Max	18-1	0.14992
18	0.29984	SLU-1	Max	18-1	0.29984
18	0.00000	SLU-1	Min	18-1	0.00000
18	0.14992	SLU-1	Min	18-1	0.14992
18	0.29984	SLU-1	Min	18-1	0.29984
18	0.00000	SLU-2	Max	18-1	0.00000
18	0.14992	SLU-2	Max	18-1	0.14992
18	0.29984	SLU-2	Max	18-1	0.29984
18	0.00000	SLU-2	Min	18-1	0.00000
18	0.14992	SLU-2	Min	18-1	0.14992
18	0.29984	SLU-2	Min	18-1	0.29984
18	0.00000	SLU-3	Max	18-1	0.00000
18	0.14992	SLU-3	Max	18-1	0.14992
18	0.29984	SLU-3	Max	18-1	0.29984
18	0.00000	SLU-3	Min	18-1	0.00000
18	0.14992	SLU-3	Min	18-1	0.14992
18	0.29984	SLU-3	Min	18-1	0.29984
18	0.00000	SLU-4	Max	18-1	0.00000
18	0.14992	SLU-4	Max	18-1	0.14992
18	0.29984	SLU-4	Max	18-1	0.29984
18	0.00000	SLU-4	Min	18-1	0.00000
18	0.14992	SLU-4	Min	18-1	0.14992
18	0.29984	SLU-4	Min	18-1	0.29984
18	0.00000	SLU-5	Max	18-1	0.00000
18	0.14992	SLU-5	Max	18-1	0.14992
18	0.29984	SLU-5	Max	18-1	0.29984
18	0.00000	SLU-5	Min	18-1	0.00000
18	0.14992	SLU-5	Min	18-1	0.14992
18	0.29984	SLU-5	Min	18-1	0.29984
18	0.00000	SLU-6	Max	18-1	0.00000
18	0.14992	SLU-6	Max	18-1	0.14992
18	0.29984	SLU-6	Max	18-1	0.29984
18	0.00000	SLU-6	Min	18-1	0.00000
18	0.14992	SLU-6	Min	18-1	0.14992
18	0.29984	SLU-6	Min	18-1	0.29984
18	0.00000	SLU-7	Max	18-1	0.00000
18	0.14992	SLU-7	Max	18-1	0.14992
18	0.29984	SLU-7	Max	18-1	0.29984
18	0.00000	SLU-7	Min	18-1	0.00000
18	0.14992	SLU-7	Min	18-1	0.14992
18	0.29984	SLU-7	Min	18-1	0.29984
18	0.00000	SLV 1	Max	18-1	0.00000
18	0.14992	SLV 1	Max	18-1	0.14992
18	0.29984	SLV 1	Max	18-1	0.29984
18	0.00000	SLV 1	Min	18-1	0.00000
18	0.14992	SLV 1	Min	18-1	0.14992
18	0.29984	SLV 1	Min	18-1	0.29984
18	0.00000	SLV 2	Max	18-1	0.00000
18	0.14992	SLV 2	Max	18-1	0.14992
18	0.29984	SLV 2	Max	18-1	0.29984
18	0.00000	SLV 2	Min	18-1	0.00000
18	0.14992	SLV 2	Min	18-1	0.14992

Table: Element Forces - Frames, Part 4 of 4

Frame	Station m	OutputCase	StepType	FrameElem	ElemStation m
18	0.29984	SLV 2	Min	18-1	0.29984
18	0.00000	SLV 3	Max	18-1	0.00000
18	0.14992	SLV 3	Max	18-1	0.14992
18	0.29984	SLV 3	Max	18-1	0.29984
18	0.00000	SLV 3	Min	18-1	0.00000
18	0.14992	SLV 3	Min	18-1	0.14992
18	0.29984	SLV 3	Min	18-1	0.29984
18	0.00000	SLV 4	Max	18-1	0.00000
18	0.14992	SLV 4	Max	18-1	0.14992
18	0.29984	SLV 4	Max	18-1	0.29984
18	0.00000	SLV 4	Min	18-1	0.00000
18	0.14992	SLV 4	Min	18-1	0.14992
18	0.29984	SLV 4	Min	18-1	0.29984
18	0.00000	SLV 5	Max	18-1	0.00000
18	0.14992	SLV 5	Max	18-1	0.14992
18	0.29984	SLV 5	Max	18-1	0.29984
18	0.00000	SLV 5	Min	18-1	0.00000
18	0.14992	SLV 5	Min	18-1	0.14992
18	0.29984	SLV 5	Min	18-1	0.29984
18	0.00000	SLV 6	Max	18-1	0.00000
18	0.14992	SLV 6	Max	18-1	0.14992
18	0.29984	SLV 6	Max	18-1	0.29984
18	0.00000	SLV 6	Min	18-1	0.00000
18	0.14992	SLV 6	Min	18-1	0.14992
18	0.29984	SLV 6	Min	18-1	0.29984
18	0.00000	SLV 7	Max	18-1	0.00000
18	0.14992	SLV 7	Max	18-1	0.14992
18	0.29984	SLV 7	Max	18-1	0.29984
18	0.00000	SLV 7	Min	18-1	0.00000
18	0.14992	SLV 7	Min	18-1	0.14992
18	0.29984	SLV 7	Min	18-1	0.29984
18	0.00000	SLV 8	Max	18-1	0.00000
18	0.14992	SLV 8	Max	18-1	0.14992
18	0.29984	SLV 8	Max	18-1	0.29984
18	0.00000	SLV 8	Min	18-1	0.00000
18	0.14992	SLV 8	Min	18-1	0.14992
18	0.29984	SLV 8	Min	18-1	0.29984
18	0.00000	SLV 9	Max	18-1	0.00000
18	0.14992	SLV 9	Max	18-1	0.14992
18	0.29984	SLV 9	Max	18-1	0.29984
18	0.00000	SLV 9	Min	18-1	0.00000
18	0.14992	SLV 9	Min	18-1	0.14992
18	0.29984	SLV 9	Min	18-1	0.29984
18	0.00000	SLV 10	Max	18-1	0.00000
18	0.14992	SLV 10	Max	18-1	0.14992
18	0.29984	SLV 10	Max	18-1	0.29984
18	0.00000	SLV 10	Min	18-1	0.00000
18	0.14992	SLV 10	Min	18-1	0.14992
18	0.29984	SLV 10	Min	18-1	0.29984
18	0.00000	SLV 11	Max	18-1	0.00000
18	0.14992	SLV 11	Max	18-1	0.14992
18	0.29984	SLV 11	Max	18-1	0.29984
18	0.00000	SLV 11	Min	18-1	0.00000
18	0.14992	SLV 11	Min	18-1	0.14992
18	0.29984	SLV 11	Min	18-1	0.29984
18	0.00000	SLV 12	Max	18-1	0.00000
18	0.14992	SLV 12	Max	18-1	0.14992
18	0.29984	SLV 12	Max	18-1	0.29984
18	0.00000	SLV 12	Min	18-1	0.00000

Table: Element Forces - Frames, Part 4 of 4

Frame	Station m	OutputCase	StepType	FrameElem	ElemStation m
18	0.14992	SLV 12	Min	18-1	0.14992
18	0.29984	SLV 12	Min	18-1	0.29984
18	0.00000	SLV 13	Max	18-1	0.00000
18	0.14992	SLV 13	Max	18-1	0.14992
18	0.29984	SLV 13	Max	18-1	0.29984
18	0.00000	SLV 13	Min	18-1	0.00000
18	0.14992	SLV 13	Min	18-1	0.14992
18	0.29984	SLV 13	Min	18-1	0.29984
18	0.00000	SLV 14	Max	18-1	0.00000
18	0.14992	SLV 14	Max	18-1	0.14992
18	0.29984	SLV 14	Max	18-1	0.29984
18	0.00000	SLV 14	Min	18-1	0.00000
18	0.14992	SLV 14	Min	18-1	0.14992
18	0.29984	SLV 14	Min	18-1	0.29984
18	0.00000	SLV 15	Max	18-1	0.00000
18	0.14992	SLV 15	Max	18-1	0.14992
18	0.29984	SLV 15	Max	18-1	0.29984
18	0.00000	SLV 15	Min	18-1	0.00000
18	0.14992	SLV 15	Min	18-1	0.14992
18	0.29984	SLV 15	Min	18-1	0.29984
18	0.00000	SLV 16	Max	18-1	0.00000
18	0.14992	SLV 16	Max	18-1	0.14992
18	0.29984	SLV 16	Max	18-1	0.29984
18	0.00000	SLV 16	Min	18-1	0.00000
18	0.14992	SLV 16	Min	18-1	0.14992
18	0.29984	SLV 16	Min	18-1	0.29984
19	0.00000	SLE-C	Max	19-1	0.00000
19	0.15000	SLE-C	Max	19-1	0.15000
19	0.30000	SLE-C	Max	19-1	0.30000
19	0.00000	SLE-C	Min	19-1	0.00000
19	0.15000	SLE-C	Min	19-1	0.15000
19	0.30000	SLE-C	Min	19-1	0.30000
19	0.00000	SLE-F1	Max	19-1	0.00000
19	0.15000	SLE-F1	Max	19-1	0.15000
19	0.30000	SLE-F1	Max	19-1	0.30000
19	0.00000	SLE-F1	Min	19-1	0.00000
19	0.15000	SLE-F1	Min	19-1	0.15000
19	0.30000	SLE-F1	Min	19-1	0.30000
19	0.00000	SLE-F2	Max	19-1	0.00000
19	0.15000	SLE-F2	Max	19-1	0.15000
19	0.30000	SLE-F2	Max	19-1	0.30000
19	0.00000	SLE-F2	Min	19-1	0.00000
19	0.15000	SLE-F2	Min	19-1	0.15000
19	0.30000	SLE-F2	Min	19-1	0.30000
19	0.00000	SLE-F3	Max	19-1	0.00000
19	0.15000	SLE-F3	Max	19-1	0.15000
19	0.30000	SLE-F3	Max	19-1	0.30000
19	0.00000	SLE-F3	Min	19-1	0.00000
19	0.15000	SLE-F3	Min	19-1	0.15000
19	0.30000	SLE-F3	Min	19-1	0.30000
19	0.00000	SLE-QP	Max	19-1	0.00000
19	0.15000	SLE-QP	Max	19-1	0.15000
19	0.30000	SLE-QP	Max	19-1	0.30000
19	0.00000	SLE-QP	Min	19-1	0.00000
19	0.15000	SLE-QP	Min	19-1	0.15000
19	0.30000	SLE-QP	Min	19-1	0.30000
19	0.00000	SLU-1	Max	19-1	0.00000
19	0.15000	SLU-1	Max	19-1	0.15000
19	0.30000	SLU-1	Max	19-1	0.30000

Table: Element Forces - Frames, Part 4 of 4

Frame	Station m	OutputCase	StepType	FrameElem	ElemStation m
19	0.00000	SLU-1	Min	19-1	0.00000
19	0.15000	SLU-1	Min	19-1	0.15000
19	0.30000	SLU-1	Min	19-1	0.30000
19	0.00000	SLU-2	Max	19-1	0.00000
19	0.15000	SLU-2	Max	19-1	0.15000
19	0.30000	SLU-2	Max	19-1	0.30000
19	0.00000	SLU-2	Min	19-1	0.00000
19	0.15000	SLU-2	Min	19-1	0.15000
19	0.30000	SLU-2	Min	19-1	0.30000
19	0.00000	SLU-3	Max	19-1	0.00000
19	0.15000	SLU-3	Max	19-1	0.15000
19	0.30000	SLU-3	Max	19-1	0.30000
19	0.00000	SLU-3	Min	19-1	0.00000
19	0.15000	SLU-3	Min	19-1	0.15000
19	0.30000	SLU-3	Min	19-1	0.30000
19	0.00000	SLU-4	Max	19-1	0.00000
19	0.15000	SLU-4	Max	19-1	0.15000
19	0.30000	SLU-4	Max	19-1	0.30000
19	0.00000	SLU-4	Min	19-1	0.00000
19	0.15000	SLU-4	Min	19-1	0.15000
19	0.30000	SLU-4	Min	19-1	0.30000
19	0.00000	SLU-5	Max	19-1	0.00000
19	0.15000	SLU-5	Max	19-1	0.15000
19	0.30000	SLU-5	Max	19-1	0.30000
19	0.00000	SLU-5	Min	19-1	0.00000
19	0.15000	SLU-5	Min	19-1	0.15000
19	0.30000	SLU-5	Min	19-1	0.30000
19	0.00000	SLU-6	Max	19-1	0.00000
19	0.15000	SLU-6	Max	19-1	0.15000
19	0.30000	SLU-6	Max	19-1	0.30000
19	0.00000	SLU-6	Min	19-1	0.00000
19	0.15000	SLU-6	Min	19-1	0.15000
19	0.30000	SLU-6	Min	19-1	0.30000
19	0.00000	SLU-7	Max	19-1	0.00000
19	0.15000	SLU-7	Max	19-1	0.15000
19	0.30000	SLU-7	Max	19-1	0.30000
19	0.00000	SLU-7	Min	19-1	0.00000
19	0.15000	SLU-7	Min	19-1	0.15000
19	0.30000	SLU-7	Min	19-1	0.30000
19	0.00000	SLV 1	Max	19-1	0.00000
19	0.15000	SLV 1	Max	19-1	0.15000
19	0.30000	SLV 1	Max	19-1	0.30000
19	0.00000	SLV 1	Min	19-1	0.00000
19	0.15000	SLV 1	Min	19-1	0.15000
19	0.30000	SLV 1	Min	19-1	0.30000
19	0.00000	SLV 2	Max	19-1	0.00000
19	0.15000	SLV 2	Max	19-1	0.15000
19	0.30000	SLV 2	Max	19-1	0.30000
19	0.00000	SLV 2	Min	19-1	0.00000
19	0.15000	SLV 2	Min	19-1	0.15000
19	0.30000	SLV 2	Min	19-1	0.30000
19	0.00000	SLV 3	Max	19-1	0.00000
19	0.15000	SLV 3	Max	19-1	0.15000
19	0.30000	SLV 3	Max	19-1	0.30000
19	0.00000	SLV 3	Min	19-1	0.00000
19	0.15000	SLV 3	Min	19-1	0.15000
19	0.30000	SLV 3	Min	19-1	0.30000
19	0.00000	SLV 4	Max	19-1	0.00000
19	0.15000	SLV 4	Max	19-1	0.15000

Table: Element Forces - Frames, Part 4 of 4

Frame	Station m	OutputCase	StepType	FrameElem	ElemStation m
19	0.30000	SLV 4	Max	19-1	0.30000
19	0.00000	SLV 4	Min	19-1	0.00000
19	0.15000	SLV 4	Min	19-1	0.15000
19	0.30000	SLV 4	Min	19-1	0.30000
19	0.00000	SLV 5	Max	19-1	0.00000
19	0.15000	SLV 5	Max	19-1	0.15000
19	0.30000	SLV 5	Max	19-1	0.30000
19	0.00000	SLV 5	Min	19-1	0.00000
19	0.15000	SLV 5	Min	19-1	0.15000
19	0.30000	SLV 5	Min	19-1	0.30000
19	0.00000	SLV 6	Max	19-1	0.00000
19	0.15000	SLV 6	Max	19-1	0.15000
19	0.30000	SLV 6	Max	19-1	0.30000
19	0.00000	SLV 6	Min	19-1	0.00000
19	0.15000	SLV 6	Min	19-1	0.15000
19	0.30000	SLV 6	Min	19-1	0.30000
19	0.00000	SLV 7	Max	19-1	0.00000
19	0.15000	SLV 7	Max	19-1	0.15000
19	0.30000	SLV 7	Max	19-1	0.30000
19	0.00000	SLV 7	Min	19-1	0.00000
19	0.15000	SLV 7	Min	19-1	0.15000
19	0.30000	SLV 7	Min	19-1	0.30000
19	0.00000	SLV 8	Max	19-1	0.00000
19	0.15000	SLV 8	Max	19-1	0.15000
19	0.30000	SLV 8	Max	19-1	0.30000
19	0.00000	SLV 8	Min	19-1	0.00000
19	0.15000	SLV 8	Min	19-1	0.15000
19	0.30000	SLV 8	Min	19-1	0.30000
19	0.00000	SLV 9	Max	19-1	0.00000
19	0.15000	SLV 9	Max	19-1	0.15000
19	0.30000	SLV 9	Max	19-1	0.30000
19	0.00000	SLV 9	Min	19-1	0.00000
19	0.15000	SLV 9	Min	19-1	0.15000
19	0.30000	SLV 9	Min	19-1	0.30000
19	0.00000	SLV 10	Max	19-1	0.00000
19	0.15000	SLV 10	Max	19-1	0.15000
19	0.30000	SLV 10	Max	19-1	0.30000
19	0.00000	SLV 10	Min	19-1	0.00000
19	0.15000	SLV 10	Min	19-1	0.15000
19	0.30000	SLV 10	Min	19-1	0.30000
19	0.00000	SLV 11	Max	19-1	0.00000
19	0.15000	SLV 11	Max	19-1	0.15000
19	0.30000	SLV 11	Max	19-1	0.30000
19	0.00000	SLV 11	Min	19-1	0.00000
19	0.15000	SLV 11	Min	19-1	0.15000
19	0.30000	SLV 11	Min	19-1	0.30000
19	0.00000	SLV 12	Max	19-1	0.00000
19	0.15000	SLV 12	Max	19-1	0.15000
19	0.30000	SLV 12	Max	19-1	0.30000
19	0.00000	SLV 12	Min	19-1	0.00000
19	0.15000	SLV 12	Min	19-1	0.15000
19	0.30000	SLV 12	Min	19-1	0.30000
19	0.00000	SLV 13	Max	19-1	0.00000
19	0.15000	SLV 13	Max	19-1	0.15000
19	0.30000	SLV 13	Max	19-1	0.30000
19	0.00000	SLV 13	Min	19-1	0.00000
19	0.15000	SLV 13	Min	19-1	0.15000
19	0.30000	SLV 13	Min	19-1	0.30000
19	0.00000	SLV 14	Max	19-1	0.00000

Table: Element Forces - Frames, Part 4 of 4

Frame	Station m	OutputCase	StepType	FrameElem	ElemStation m
19	0.15000	SLV 14	Max	19-1	0.15000
19	0.30000	SLV 14	Max	19-1	0.30000
19	0.00000	SLV 14	Min	19-1	0.00000
19	0.15000	SLV 14	Min	19-1	0.15000
19	0.30000	SLV 14	Min	19-1	0.30000
19	0.00000	SLV 15	Max	19-1	0.00000
19	0.15000	SLV 15	Max	19-1	0.15000
19	0.30000	SLV 15	Max	19-1	0.30000
19	0.00000	SLV 15	Min	19-1	0.00000
19	0.15000	SLV 15	Min	19-1	0.15000
19	0.30000	SLV 15	Min	19-1	0.30000
19	0.00000	SLV 16	Max	19-1	0.00000
19	0.15000	SLV 16	Max	19-1	0.15000
19	0.30000	SLV 16	Max	19-1	0.30000
19	0.00000	SLV 16	Min	19-1	0.00000
19	0.15000	SLV 16	Min	19-1	0.15000
19	0.30000	SLV 16	Min	19-1	0.30000
20	0.00000	SLE-C	Max	20-1	0.00000
20	0.15563	SLE-C	Max	20-1	0.15563
20	0.31127	SLE-C	Max	20-1	0.31127
20	0.00000	SLE-C	Min	20-1	0.00000
20	0.15563	SLE-C	Min	20-1	0.15563
20	0.31127	SLE-C	Min	20-1	0.31127
20	0.00000	SLE-F1	Max	20-1	0.00000
20	0.15563	SLE-F1	Max	20-1	0.15563
20	0.31127	SLE-F1	Max	20-1	0.31127
20	0.00000	SLE-F1	Min	20-1	0.00000
20	0.15563	SLE-F1	Min	20-1	0.15563
20	0.31127	SLE-F1	Min	20-1	0.31127
20	0.00000	SLE-F2	Max	20-1	0.00000
20	0.15563	SLE-F2	Max	20-1	0.15563
20	0.31127	SLE-F2	Max	20-1	0.31127
20	0.00000	SLE-F2	Min	20-1	0.00000
20	0.15563	SLE-F2	Min	20-1	0.15563
20	0.31127	SLE-F2	Min	20-1	0.31127
20	0.00000	SLE-F3	Max	20-1	0.00000
20	0.15563	SLE-F3	Max	20-1	0.15563
20	0.31127	SLE-F3	Max	20-1	0.31127
20	0.00000	SLE-F3	Min	20-1	0.00000
20	0.15563	SLE-F3	Min	20-1	0.15563
20	0.31127	SLE-F3	Min	20-1	0.31127
20	0.00000	SLE-QP	Max	20-1	0.00000
20	0.15563	SLE-QP	Max	20-1	0.15563
20	0.31127	SLE-QP	Max	20-1	0.31127
20	0.00000	SLE-QP	Min	20-1	0.00000
20	0.15563	SLE-QP	Min	20-1	0.15563
20	0.31127	SLE-QP	Min	20-1	0.31127
20	0.00000	SLU-1	Max	20-1	0.00000
20	0.15563	SLU-1	Max	20-1	0.15563
20	0.31127	SLU-1	Max	20-1	0.31127
20	0.00000	SLU-1	Min	20-1	0.00000
20	0.15563	SLU-1	Min	20-1	0.15563
20	0.31127	SLU-1	Min	20-1	0.31127
20	0.00000	SLU-2	Max	20-1	0.00000
20	0.15563	SLU-2	Max	20-1	0.15563
20	0.31127	SLU-2	Max	20-1	0.31127
20	0.00000	SLU-2	Min	20-1	0.00000
20	0.15563	SLU-2	Min	20-1	0.15563
20	0.31127	SLU-2	Min	20-1	0.31127

Table: Element Forces - Frames, Part 4 of 4

Frame	Station m	OutputCase	StepType	FrameElem	ElemStation m
20	0.00000	SLU-3	Max	20-1	0.00000
20	0.15563	SLU-3	Max	20-1	0.15563
20	0.31127	SLU-3	Max	20-1	0.31127
20	0.00000	SLU-3	Min	20-1	0.00000
20	0.15563	SLU-3	Min	20-1	0.15563
20	0.31127	SLU-3	Min	20-1	0.31127
20	0.00000	SLU-4	Max	20-1	0.00000
20	0.15563	SLU-4	Max	20-1	0.15563
20	0.31127	SLU-4	Max	20-1	0.31127
20	0.00000	SLU-4	Min	20-1	0.00000
20	0.15563	SLU-4	Min	20-1	0.15563
20	0.31127	SLU-4	Min	20-1	0.31127
20	0.00000	SLU-5	Max	20-1	0.00000
20	0.15563	SLU-5	Max	20-1	0.15563
20	0.31127	SLU-5	Max	20-1	0.31127
20	0.00000	SLU-5	Min	20-1	0.00000
20	0.15563	SLU-5	Min	20-1	0.15563
20	0.31127	SLU-5	Min	20-1	0.31127
20	0.00000	SLU-6	Max	20-1	0.00000
20	0.15563	SLU-6	Max	20-1	0.15563
20	0.31127	SLU-6	Max	20-1	0.31127
20	0.00000	SLU-6	Min	20-1	0.00000
20	0.15563	SLU-6	Min	20-1	0.15563
20	0.31127	SLU-6	Min	20-1	0.31127
20	0.00000	SLU-7	Max	20-1	0.00000
20	0.15563	SLU-7	Max	20-1	0.15563
20	0.31127	SLU-7	Max	20-1	0.31127
20	0.00000	SLU-7	Min	20-1	0.00000
20	0.15563	SLU-7	Min	20-1	0.15563
20	0.31127	SLU-7	Min	20-1	0.31127
20	0.00000	SLV 1	Max	20-1	0.00000
20	0.15563	SLV 1	Max	20-1	0.15563
20	0.31127	SLV 1	Max	20-1	0.31127
20	0.00000	SLV 1	Min	20-1	0.00000
20	0.15563	SLV 1	Min	20-1	0.15563
20	0.31127	SLV 1	Min	20-1	0.31127
20	0.00000	SLV 2	Max	20-1	0.00000
20	0.15563	SLV 2	Max	20-1	0.15563
20	0.31127	SLV 2	Max	20-1	0.31127
20	0.00000	SLV 2	Min	20-1	0.00000
20	0.15563	SLV 2	Min	20-1	0.15563
20	0.31127	SLV 2	Min	20-1	0.31127
20	0.00000	SLV 3	Max	20-1	0.00000
20	0.15563	SLV 3	Max	20-1	0.15563
20	0.31127	SLV 3	Max	20-1	0.31127
20	0.00000	SLV 3	Min	20-1	0.00000
20	0.15563	SLV 3	Min	20-1	0.15563
20	0.31127	SLV 3	Min	20-1	0.31127
20	0.00000	SLV 4	Max	20-1	0.00000
20	0.15563	SLV 4	Max	20-1	0.15563
20	0.31127	SLV 4	Max	20-1	0.31127
20	0.00000	SLV 4	Min	20-1	0.00000
20	0.15563	SLV 4	Min	20-1	0.15563
20	0.31127	SLV 4	Min	20-1	0.31127
20	0.00000	SLV 5	Max	20-1	0.00000
20	0.15563	SLV 5	Max	20-1	0.15563
20	0.31127	SLV 5	Max	20-1	0.31127
20	0.00000	SLV 5	Min	20-1	0.00000
20	0.15563	SLV 5	Min	20-1	0.15563

Table: Element Forces - Frames, Part 4 of 4

Frame	Station m	OutputCase	StepType	FrameElem	ElemStation m
20	0.31127	SLV 5	Min	20-1	0.31127
20	0.00000	SLV 6	Max	20-1	0.00000
20	0.15563	SLV 6	Max	20-1	0.15563
20	0.31127	SLV 6	Max	20-1	0.31127
20	0.00000	SLV 6	Min	20-1	0.00000
20	0.15563	SLV 6	Min	20-1	0.15563
20	0.31127	SLV 6	Min	20-1	0.31127
20	0.00000	SLV 7	Max	20-1	0.00000
20	0.15563	SLV 7	Max	20-1	0.15563
20	0.31127	SLV 7	Max	20-1	0.31127
20	0.00000	SLV 7	Min	20-1	0.00000
20	0.15563	SLV 7	Min	20-1	0.15563
20	0.31127	SLV 7	Min	20-1	0.31127
20	0.00000	SLV 8	Max	20-1	0.00000
20	0.15563	SLV 8	Max	20-1	0.15563
20	0.31127	SLV 8	Max	20-1	0.31127
20	0.00000	SLV 8	Min	20-1	0.00000
20	0.15563	SLV 8	Min	20-1	0.15563
20	0.31127	SLV 8	Min	20-1	0.31127
20	0.00000	SLV 9	Max	20-1	0.00000
20	0.15563	SLV 9	Max	20-1	0.15563
20	0.31127	SLV 9	Max	20-1	0.31127
20	0.00000	SLV 9	Min	20-1	0.00000
20	0.15563	SLV 9	Min	20-1	0.15563
20	0.31127	SLV 9	Min	20-1	0.31127
20	0.00000	SLV 10	Max	20-1	0.00000
20	0.15563	SLV 10	Max	20-1	0.15563
20	0.31127	SLV 10	Max	20-1	0.31127
20	0.00000	SLV 10	Min	20-1	0.00000
20	0.15563	SLV 10	Min	20-1	0.15563
20	0.31127	SLV 10	Min	20-1	0.31127
20	0.00000	SLV 11	Max	20-1	0.00000
20	0.15563	SLV 11	Max	20-1	0.15563
20	0.31127	SLV 11	Max	20-1	0.31127
20	0.00000	SLV 11	Min	20-1	0.00000
20	0.15563	SLV 11	Min	20-1	0.15563
20	0.31127	SLV 11	Min	20-1	0.31127
20	0.00000	SLV 12	Max	20-1	0.00000
20	0.15563	SLV 12	Max	20-1	0.15563
20	0.31127	SLV 12	Max	20-1	0.31127
20	0.00000	SLV 12	Min	20-1	0.00000
20	0.15563	SLV 12	Min	20-1	0.15563
20	0.31127	SLV 12	Min	20-1	0.31127
20	0.00000	SLV 13	Max	20-1	0.00000
20	0.15563	SLV 13	Max	20-1	0.15563
20	0.31127	SLV 13	Max	20-1	0.31127
20	0.00000	SLV 13	Min	20-1	0.00000
20	0.15563	SLV 13	Min	20-1	0.15563
20	0.31127	SLV 13	Min	20-1	0.31127
20	0.00000	SLV 14	Max	20-1	0.00000
20	0.15563	SLV 14	Max	20-1	0.15563
20	0.31127	SLV 14	Max	20-1	0.31127
20	0.00000	SLV 14	Min	20-1	0.00000
20	0.15563	SLV 14	Min	20-1	0.15563
20	0.31127	SLV 14	Min	20-1	0.31127
20	0.00000	SLV 15	Max	20-1	0.00000
20	0.15563	SLV 15	Max	20-1	0.15563
20	0.31127	SLV 15	Max	20-1	0.31127
20	0.00000	SLV 15	Min	20-1	0.00000

Table: Element Forces - Frames, Part 4 of 4

Frame	Station m	OutputCase	StepType	FrameElem	ElemStation m
20	0.15563	SLV 15	Min	20-1	0.15563
20	0.31127	SLV 15	Min	20-1	0.31127
20	0.00000	SLV 16	Max	20-1	0.00000
20	0.15563	SLV 16	Max	20-1	0.15563
20	0.31127	SLV 16	Max	20-1	0.31127
20	0.00000	SLV 16	Min	20-1	0.00000
20	0.15563	SLV 16	Min	20-1	0.15563
20	0.31127	SLV 16	Min	20-1	0.31127
21	0.00000	SLE-C	Max	21-1	0.00000
21	0.11786	SLE-C	Max	21-1	0.11786
21	0.23571	SLE-C	Max	21-1	0.23571
21	0.00000	SLE-C	Min	21-1	0.00000
21	0.11786	SLE-C	Min	21-1	0.11786
21	0.23571	SLE-C	Min	21-1	0.23571
21	0.00000	SLE-F1	Max	21-1	0.00000
21	0.11786	SLE-F1	Max	21-1	0.11786
21	0.23571	SLE-F1	Max	21-1	0.23571
21	0.00000	SLE-F1	Min	21-1	0.00000
21	0.11786	SLE-F1	Min	21-1	0.11786
21	0.23571	SLE-F1	Min	21-1	0.23571
21	0.00000	SLE-F2	Max	21-1	0.00000
21	0.11786	SLE-F2	Max	21-1	0.11786
21	0.23571	SLE-F2	Max	21-1	0.23571
21	0.00000	SLE-F2	Min	21-1	0.00000
21	0.11786	SLE-F2	Min	21-1	0.11786
21	0.23571	SLE-F2	Min	21-1	0.23571
21	0.00000	SLE-F3	Max	21-1	0.00000
21	0.11786	SLE-F3	Max	21-1	0.11786
21	0.23571	SLE-F3	Max	21-1	0.23571
21	0.00000	SLE-F3	Min	21-1	0.00000
21	0.11786	SLE-F3	Min	21-1	0.11786
21	0.23571	SLE-F3	Min	21-1	0.23571
21	0.00000	SLE-QP	Max	21-1	0.00000
21	0.11786	SLE-QP	Max	21-1	0.11786
21	0.23571	SLE-QP	Max	21-1	0.23571
21	0.00000	SLE-QP	Min	21-1	0.00000
21	0.11786	SLE-QP	Min	21-1	0.11786
21	0.23571	SLE-QP	Min	21-1	0.23571
21	0.00000	SLU-1	Max	21-1	0.00000
21	0.11786	SLU-1	Max	21-1	0.11786
21	0.23571	SLU-1	Max	21-1	0.23571
21	0.00000	SLU-1	Min	21-1	0.00000
21	0.11786	SLU-1	Min	21-1	0.11786
21	0.23571	SLU-1	Min	21-1	0.23571
21	0.00000	SLU-2	Max	21-1	0.00000
21	0.11786	SLU-2	Max	21-1	0.11786
21	0.23571	SLU-2	Max	21-1	0.23571
21	0.00000	SLU-2	Min	21-1	0.00000
21	0.11786	SLU-2	Min	21-1	0.11786
21	0.23571	SLU-2	Min	21-1	0.23571
21	0.00000	SLU-3	Max	21-1	0.00000
21	0.11786	SLU-3	Max	21-1	0.11786
21	0.23571	SLU-3	Max	21-1	0.23571
21	0.00000	SLU-3	Min	21-1	0.00000
21	0.11786	SLU-3	Min	21-1	0.11786
21	0.23571	SLU-3	Min	21-1	0.23571
21	0.00000	SLU-4	Max	21-1	0.00000
21	0.11786	SLU-4	Max	21-1	0.11786
21	0.23571	SLU-4	Max	21-1	0.23571

Table: Element Forces - Frames, Part 4 of 4

Frame	Station m	OutputCase	StepType	FrameElem	ElemStation m
21	0.00000	SLU-4	Min	21-1	0.00000
21	0.11786	SLU-4	Min	21-1	0.11786
21	0.23571	SLU-4	Min	21-1	0.23571
21	0.00000	SLU-5	Max	21-1	0.00000
21	0.11786	SLU-5	Max	21-1	0.11786
21	0.23571	SLU-5	Max	21-1	0.23571
21	0.00000	SLU-5	Min	21-1	0.00000
21	0.11786	SLU-5	Min	21-1	0.11786
21	0.23571	SLU-5	Min	21-1	0.23571
21	0.00000	SLU-6	Max	21-1	0.00000
21	0.11786	SLU-6	Max	21-1	0.11786
21	0.23571	SLU-6	Max	21-1	0.23571
21	0.00000	SLU-6	Min	21-1	0.00000
21	0.11786	SLU-6	Min	21-1	0.11786
21	0.23571	SLU-6	Min	21-1	0.23571
21	0.00000	SLU-7	Max	21-1	0.00000
21	0.11786	SLU-7	Max	21-1	0.11786
21	0.23571	SLU-7	Max	21-1	0.23571
21	0.00000	SLU-7	Min	21-1	0.00000
21	0.11786	SLU-7	Min	21-1	0.11786
21	0.23571	SLU-7	Min	21-1	0.23571
21	0.00000	SLV 1	Max	21-1	0.00000
21	0.11786	SLV 1	Max	21-1	0.11786
21	0.23571	SLV 1	Max	21-1	0.23571
21	0.00000	SLV 1	Min	21-1	0.00000
21	0.11786	SLV 1	Min	21-1	0.11786
21	0.23571	SLV 1	Min	21-1	0.23571
21	0.00000	SLV 2	Max	21-1	0.00000
21	0.11786	SLV 2	Max	21-1	0.11786
21	0.23571	SLV 2	Max	21-1	0.23571
21	0.00000	SLV 2	Min	21-1	0.00000
21	0.11786	SLV 2	Min	21-1	0.11786
21	0.23571	SLV 2	Min	21-1	0.23571
21	0.00000	SLV 3	Max	21-1	0.00000
21	0.11786	SLV 3	Max	21-1	0.11786
21	0.23571	SLV 3	Max	21-1	0.23571
21	0.00000	SLV 3	Min	21-1	0.00000
21	0.11786	SLV 3	Min	21-1	0.11786
21	0.23571	SLV 3	Min	21-1	0.23571
21	0.00000	SLV 4	Max	21-1	0.00000
21	0.11786	SLV 4	Max	21-1	0.11786
21	0.23571	SLV 4	Max	21-1	0.23571
21	0.00000	SLV 4	Min	21-1	0.00000
21	0.11786	SLV 4	Min	21-1	0.11786
21	0.23571	SLV 4	Min	21-1	0.23571
21	0.00000	SLV 5	Max	21-1	0.00000
21	0.11786	SLV 5	Max	21-1	0.11786
21	0.23571	SLV 5	Max	21-1	0.23571
21	0.00000	SLV 5	Min	21-1	0.00000
21	0.11786	SLV 5	Min	21-1	0.11786
21	0.23571	SLV 5	Min	21-1	0.23571
21	0.00000	SLV 6	Max	21-1	0.00000
21	0.11786	SLV 6	Max	21-1	0.11786
21	0.23571	SLV 6	Max	21-1	0.23571
21	0.00000	SLV 6	Min	21-1	0.00000
21	0.11786	SLV 6	Min	21-1	0.11786
21	0.23571	SLV 6	Min	21-1	0.23571
21	0.00000	SLV 7	Max	21-1	0.00000
21	0.11786	SLV 7	Max	21-1	0.11786

Table: Element Forces - Frames, Part 4 of 4

Frame	Station m	OutputCase	StepType	FrameElem	ElemStation m
21	0.23571	SLV 7	Max	21-1	0.23571
21	0.00000	SLV 7	Min	21-1	0.00000
21	0.11786	SLV 7	Min	21-1	0.11786
21	0.23571	SLV 7	Min	21-1	0.23571
21	0.00000	SLV 8	Max	21-1	0.00000
21	0.11786	SLV 8	Max	21-1	0.11786
21	0.23571	SLV 8	Max	21-1	0.23571
21	0.00000	SLV 8	Min	21-1	0.00000
21	0.11786	SLV 8	Min	21-1	0.11786
21	0.23571	SLV 8	Min	21-1	0.23571
21	0.00000	SLV 9	Max	21-1	0.00000
21	0.11786	SLV 9	Max	21-1	0.11786
21	0.23571	SLV 9	Max	21-1	0.23571
21	0.00000	SLV 9	Min	21-1	0.00000
21	0.11786	SLV 9	Min	21-1	0.11786
21	0.23571	SLV 9	Min	21-1	0.23571
21	0.00000	SLV 10	Max	21-1	0.00000
21	0.11786	SLV 10	Max	21-1	0.11786
21	0.23571	SLV 10	Max	21-1	0.23571
21	0.00000	SLV 10	Min	21-1	0.00000
21	0.11786	SLV 10	Min	21-1	0.11786
21	0.23571	SLV 10	Min	21-1	0.23571
21	0.00000	SLV 11	Max	21-1	0.00000
21	0.11786	SLV 11	Max	21-1	0.11786
21	0.23571	SLV 11	Max	21-1	0.23571
21	0.00000	SLV 11	Min	21-1	0.00000
21	0.11786	SLV 11	Min	21-1	0.11786
21	0.23571	SLV 11	Min	21-1	0.23571
21	0.00000	SLV 12	Max	21-1	0.00000
21	0.11786	SLV 12	Max	21-1	0.11786
21	0.23571	SLV 12	Max	21-1	0.23571
21	0.00000	SLV 12	Min	21-1	0.00000
21	0.11786	SLV 12	Min	21-1	0.11786
21	0.23571	SLV 12	Min	21-1	0.23571
21	0.00000	SLV 13	Max	21-1	0.00000
21	0.11786	SLV 13	Max	21-1	0.11786
21	0.23571	SLV 13	Max	21-1	0.23571
21	0.00000	SLV 13	Min	21-1	0.00000
21	0.11786	SLV 13	Min	21-1	0.11786
21	0.23571	SLV 13	Min	21-1	0.23571
21	0.00000	SLV 14	Max	21-1	0.00000
21	0.11786	SLV 14	Max	21-1	0.11786
21	0.23571	SLV 14	Max	21-1	0.23571
21	0.00000	SLV 14	Min	21-1	0.00000
21	0.11786	SLV 14	Min	21-1	0.11786
21	0.23571	SLV 14	Min	21-1	0.23571
21	0.00000	SLV 15	Max	21-1	0.00000
21	0.11786	SLV 15	Max	21-1	0.11786
21	0.23571	SLV 15	Max	21-1	0.23571
21	0.00000	SLV 15	Min	21-1	0.00000
21	0.11786	SLV 15	Min	21-1	0.11786
21	0.23571	SLV 15	Min	21-1	0.23571
21	0.00000	SLV 16	Max	21-1	0.00000
21	0.11786	SLV 16	Max	21-1	0.11786
21	0.23571	SLV 16	Max	21-1	0.23571
21	0.00000	SLV 16	Min	21-1	0.00000
21	0.11786	SLV 16	Min	21-1	0.11786
21	0.23571	SLV 16	Min	21-1	0.23571
22	0.00000	SLE-C	Max	22-1	0.00000

Table: Element Forces - Frames, Part 4 of 4

Frame	Station m	OutputCase	StepType	FrameElem	ElemStation m
22	0.15000	SLE-C	Max	22-1	0.15000
22	0.30000	SLE-C	Max	22-1	0.30000
22	0.00000	SLE-C	Min	22-1	0.00000
22	0.15000	SLE-C	Min	22-1	0.15000
22	0.30000	SLE-C	Min	22-1	0.30000
22	0.00000	SLE-F1	Max	22-1	0.00000
22	0.15000	SLE-F1	Max	22-1	0.15000
22	0.30000	SLE-F1	Max	22-1	0.30000
22	0.00000	SLE-F1	Min	22-1	0.00000
22	0.15000	SLE-F1	Min	22-1	0.15000
22	0.30000	SLE-F1	Min	22-1	0.30000
22	0.00000	SLE-F2	Max	22-1	0.00000
22	0.15000	SLE-F2	Max	22-1	0.15000
22	0.30000	SLE-F2	Max	22-1	0.30000
22	0.00000	SLE-F2	Min	22-1	0.00000
22	0.15000	SLE-F2	Min	22-1	0.15000
22	0.30000	SLE-F2	Min	22-1	0.30000
22	0.00000	SLE-F3	Max	22-1	0.00000
22	0.15000	SLE-F3	Max	22-1	0.15000
22	0.30000	SLE-F3	Max	22-1	0.30000
22	0.00000	SLE-F3	Min	22-1	0.00000
22	0.15000	SLE-F3	Min	22-1	0.15000
22	0.30000	SLE-F3	Min	22-1	0.30000
22	0.00000	SLE-QP	Max	22-1	0.00000
22	0.15000	SLE-QP	Max	22-1	0.15000
22	0.30000	SLE-QP	Max	22-1	0.30000
22	0.00000	SLE-QP	Min	22-1	0.00000
22	0.15000	SLE-QP	Min	22-1	0.15000
22	0.30000	SLE-QP	Min	22-1	0.30000
22	0.00000	SLU-1	Max	22-1	0.00000
22	0.15000	SLU-1	Max	22-1	0.15000
22	0.30000	SLU-1	Max	22-1	0.30000
22	0.00000	SLU-1	Min	22-1	0.00000
22	0.15000	SLU-1	Min	22-1	0.15000
22	0.30000	SLU-1	Min	22-1	0.30000
22	0.00000	SLU-2	Max	22-1	0.00000
22	0.15000	SLU-2	Max	22-1	0.15000
22	0.30000	SLU-2	Max	22-1	0.30000
22	0.00000	SLU-2	Min	22-1	0.00000
22	0.15000	SLU-2	Min	22-1	0.15000
22	0.30000	SLU-2	Min	22-1	0.30000
22	0.00000	SLU-3	Max	22-1	0.00000
22	0.15000	SLU-3	Max	22-1	0.15000
22	0.30000	SLU-3	Max	22-1	0.30000
22	0.00000	SLU-3	Min	22-1	0.00000
22	0.15000	SLU-3	Min	22-1	0.15000
22	0.30000	SLU-3	Min	22-1	0.30000
22	0.00000	SLU-4	Max	22-1	0.00000
22	0.15000	SLU-4	Max	22-1	0.15000
22	0.30000	SLU-4	Max	22-1	0.30000
22	0.00000	SLU-4	Min	22-1	0.00000
22	0.15000	SLU-4	Min	22-1	0.15000
22	0.30000	SLU-4	Min	22-1	0.30000
22	0.00000	SLU-5	Max	22-1	0.00000
22	0.15000	SLU-5	Max	22-1	0.15000
22	0.30000	SLU-5	Max	22-1	0.30000
22	0.00000	SLU-5	Min	22-1	0.00000
22	0.15000	SLU-5	Min	22-1	0.15000
22	0.30000	SLU-5	Min	22-1	0.30000

Table: Element Forces - Frames, Part 4 of 4

Frame	Station m	OutputCase	StepType	FrameElem	ElemStation m
22	0.00000	SLU-6	Max	22-1	0.00000
22	0.15000	SLU-6	Max	22-1	0.15000
22	0.30000	SLU-6	Max	22-1	0.30000
22	0.00000	SLU-6	Min	22-1	0.00000
22	0.15000	SLU-6	Min	22-1	0.15000
22	0.30000	SLU-6	Min	22-1	0.30000
22	0.00000	SLU-7	Max	22-1	0.00000
22	0.15000	SLU-7	Max	22-1	0.15000
22	0.30000	SLU-7	Max	22-1	0.30000
22	0.00000	SLU-7	Min	22-1	0.00000
22	0.15000	SLU-7	Min	22-1	0.15000
22	0.30000	SLU-7	Min	22-1	0.30000
22	0.00000	SLV 1	Max	22-1	0.00000
22	0.15000	SLV 1	Max	22-1	0.15000
22	0.30000	SLV 1	Max	22-1	0.30000
22	0.00000	SLV 1	Min	22-1	0.00000
22	0.15000	SLV 1	Min	22-1	0.15000
22	0.30000	SLV 1	Min	22-1	0.30000
22	0.00000	SLV 2	Max	22-1	0.00000
22	0.15000	SLV 2	Max	22-1	0.15000
22	0.30000	SLV 2	Max	22-1	0.30000
22	0.00000	SLV 2	Min	22-1	0.00000
22	0.15000	SLV 2	Min	22-1	0.15000
22	0.30000	SLV 2	Min	22-1	0.30000
22	0.00000	SLV 3	Max	22-1	0.00000
22	0.15000	SLV 3	Max	22-1	0.15000
22	0.30000	SLV 3	Max	22-1	0.30000
22	0.00000	SLV 3	Min	22-1	0.00000
22	0.15000	SLV 3	Min	22-1	0.15000
22	0.30000	SLV 3	Min	22-1	0.30000
22	0.00000	SLV 4	Max	22-1	0.00000
22	0.15000	SLV 4	Max	22-1	0.15000
22	0.30000	SLV 4	Max	22-1	0.30000
22	0.00000	SLV 4	Min	22-1	0.00000
22	0.15000	SLV 4	Min	22-1	0.15000
22	0.30000	SLV 4	Min	22-1	0.30000
22	0.00000	SLV 5	Max	22-1	0.00000
22	0.15000	SLV 5	Max	22-1	0.15000
22	0.30000	SLV 5	Max	22-1	0.30000
22	0.00000	SLV 5	Min	22-1	0.00000
22	0.15000	SLV 5	Min	22-1	0.15000
22	0.30000	SLV 5	Min	22-1	0.30000
22	0.00000	SLV 6	Max	22-1	0.00000
22	0.15000	SLV 6	Max	22-1	0.15000
22	0.30000	SLV 6	Max	22-1	0.30000
22	0.00000	SLV 6	Min	22-1	0.00000
22	0.15000	SLV 6	Min	22-1	0.15000
22	0.30000	SLV 6	Min	22-1	0.30000
22	0.00000	SLV 7	Max	22-1	0.00000
22	0.15000	SLV 7	Max	22-1	0.15000
22	0.30000	SLV 7	Max	22-1	0.30000
22	0.00000	SLV 7	Min	22-1	0.00000
22	0.15000	SLV 7	Min	22-1	0.15000
22	0.30000	SLV 7	Min	22-1	0.30000
22	0.00000	SLV 8	Max	22-1	0.00000
22	0.15000	SLV 8	Max	22-1	0.15000
22	0.30000	SLV 8	Max	22-1	0.30000
22	0.00000	SLV 8	Min	22-1	0.00000
22	0.15000	SLV 8	Min	22-1	0.15000

Table: Element Forces - Frames, Part 4 of 4

Frame	Station m	OutputCase	StepType	FrameElem	ElemStation m
22	0.30000	SLV 8	Min	22-1	0.30000
22	0.00000	SLV 9	Max	22-1	0.00000
22	0.15000	SLV 9	Max	22-1	0.15000
22	0.30000	SLV 9	Max	22-1	0.30000
22	0.00000	SLV 9	Min	22-1	0.00000
22	0.15000	SLV 9	Min	22-1	0.15000
22	0.30000	SLV 9	Min	22-1	0.30000
22	0.00000	SLV 10	Max	22-1	0.00000
22	0.15000	SLV 10	Max	22-1	0.15000
22	0.30000	SLV 10	Max	22-1	0.30000
22	0.00000	SLV 10	Min	22-1	0.00000
22	0.15000	SLV 10	Min	22-1	0.15000
22	0.30000	SLV 10	Min	22-1	0.30000
22	0.00000	SLV 11	Max	22-1	0.00000
22	0.15000	SLV 11	Max	22-1	0.15000
22	0.30000	SLV 11	Max	22-1	0.30000
22	0.00000	SLV 11	Min	22-1	0.00000
22	0.15000	SLV 11	Min	22-1	0.15000
22	0.30000	SLV 11	Min	22-1	0.30000
22	0.00000	SLV 12	Max	22-1	0.00000
22	0.15000	SLV 12	Max	22-1	0.15000
22	0.30000	SLV 12	Max	22-1	0.30000
22	0.00000	SLV 12	Min	22-1	0.00000
22	0.15000	SLV 12	Min	22-1	0.15000
22	0.30000	SLV 12	Min	22-1	0.30000
22	0.00000	SLV 13	Max	22-1	0.00000
22	0.15000	SLV 13	Max	22-1	0.15000
22	0.30000	SLV 13	Max	22-1	0.30000
22	0.00000	SLV 13	Min	22-1	0.00000
22	0.15000	SLV 13	Min	22-1	0.15000
22	0.30000	SLV 13	Min	22-1	0.30000
22	0.00000	SLV 14	Max	22-1	0.00000
22	0.15000	SLV 14	Max	22-1	0.15000
22	0.30000	SLV 14	Max	22-1	0.30000
22	0.00000	SLV 14	Min	22-1	0.00000
22	0.15000	SLV 14	Min	22-1	0.15000
22	0.30000	SLV 14	Min	22-1	0.30000
22	0.00000	SLV 15	Max	22-1	0.00000
22	0.15000	SLV 15	Max	22-1	0.15000
22	0.30000	SLV 15	Max	22-1	0.30000
22	0.00000	SLV 15	Min	22-1	0.00000
22	0.15000	SLV 15	Min	22-1	0.15000
22	0.30000	SLV 15	Min	22-1	0.30000
22	0.00000	SLV 16	Max	22-1	0.00000
22	0.15000	SLV 16	Max	22-1	0.15000
22	0.30000	SLV 16	Max	22-1	0.30000
22	0.00000	SLV 16	Min	22-1	0.00000
22	0.15000	SLV 16	Min	22-1	0.15000
22	0.30000	SLV 16	Min	22-1	0.30000
23	0.00000	SLE-C	Max	23-1	0.00000
23	0.15000	SLE-C	Max	23-1	0.15000
23	0.30000	SLE-C	Max	23-1	0.30000
23	0.00000	SLE-C	Min	23-1	0.00000
23	0.15000	SLE-C	Min	23-1	0.15000
23	0.30000	SLE-C	Min	23-1	0.30000
23	0.00000	SLE-F1	Max	23-1	0.00000
23	0.15000	SLE-F1	Max	23-1	0.15000
23	0.30000	SLE-F1	Max	23-1	0.30000
23	0.00000	SLE-F1	Min	23-1	0.00000

Table: Element Forces - Frames, Part 4 of 4

Frame	Station m	OutputCase	StepType	FrameElem	ElemStation m
23	0.15000	SLE-F1	Min	23-1	0.15000
23	0.30000	SLE-F1	Min	23-1	0.30000
23	0.00000	SLE-F2	Max	23-1	0.00000
23	0.15000	SLE-F2	Max	23-1	0.15000
23	0.30000	SLE-F2	Max	23-1	0.30000
23	0.00000	SLE-F2	Min	23-1	0.00000
23	0.15000	SLE-F2	Min	23-1	0.15000
23	0.30000	SLE-F2	Min	23-1	0.30000
23	0.00000	SLE-F3	Max	23-1	0.00000
23	0.15000	SLE-F3	Max	23-1	0.15000
23	0.30000	SLE-F3	Max	23-1	0.30000
23	0.00000	SLE-F3	Min	23-1	0.00000
23	0.15000	SLE-F3	Min	23-1	0.15000
23	0.30000	SLE-F3	Min	23-1	0.30000
23	0.00000	SLE-QP	Max	23-1	0.00000
23	0.15000	SLE-QP	Max	23-1	0.15000
23	0.30000	SLE-QP	Max	23-1	0.30000
23	0.00000	SLE-QP	Min	23-1	0.00000
23	0.15000	SLE-QP	Min	23-1	0.15000
23	0.30000	SLE-QP	Min	23-1	0.30000
23	0.00000	SLU-1	Max	23-1	0.00000
23	0.15000	SLU-1	Max	23-1	0.15000
23	0.30000	SLU-1	Max	23-1	0.30000
23	0.00000	SLU-1	Min	23-1	0.00000
23	0.15000	SLU-1	Min	23-1	0.15000
23	0.30000	SLU-1	Min	23-1	0.30000
23	0.00000	SLU-2	Max	23-1	0.00000
23	0.15000	SLU-2	Max	23-1	0.15000
23	0.30000	SLU-2	Max	23-1	0.30000
23	0.00000	SLU-2	Min	23-1	0.00000
23	0.15000	SLU-2	Min	23-1	0.15000
23	0.30000	SLU-2	Min	23-1	0.30000
23	0.00000	SLU-3	Max	23-1	0.00000
23	0.15000	SLU-3	Max	23-1	0.15000
23	0.30000	SLU-3	Max	23-1	0.30000
23	0.00000	SLU-3	Min	23-1	0.00000
23	0.15000	SLU-3	Min	23-1	0.15000
23	0.30000	SLU-3	Min	23-1	0.30000
23	0.00000	SLU-4	Max	23-1	0.00000
23	0.15000	SLU-4	Max	23-1	0.15000
23	0.30000	SLU-4	Max	23-1	0.30000
23	0.00000	SLU-4	Min	23-1	0.00000
23	0.15000	SLU-4	Min	23-1	0.15000
23	0.30000	SLU-4	Min	23-1	0.30000
23	0.00000	SLU-5	Max	23-1	0.00000
23	0.15000	SLU-5	Max	23-1	0.15000
23	0.30000	SLU-5	Max	23-1	0.30000
23	0.00000	SLU-5	Min	23-1	0.00000
23	0.15000	SLU-5	Min	23-1	0.15000
23	0.30000	SLU-5	Min	23-1	0.30000
23	0.00000	SLU-6	Max	23-1	0.00000
23	0.15000	SLU-6	Max	23-1	0.15000
23	0.30000	SLU-6	Max	23-1	0.30000
23	0.00000	SLU-6	Min	23-1	0.00000
23	0.15000	SLU-6	Min	23-1	0.15000
23	0.30000	SLU-6	Min	23-1	0.30000
23	0.00000	SLU-7	Max	23-1	0.00000
23	0.15000	SLU-7	Max	23-1	0.15000
23	0.30000	SLU-7	Max	23-1	0.30000

Table: Element Forces - Frames, Part 4 of 4

Frame	Station m	OutputCase	StepType	FrameElem	ElemStation m
23	0.00000	SLU-7	Min	23-1	0.00000
23	0.15000	SLU-7	Min	23-1	0.15000
23	0.30000	SLU-7	Min	23-1	0.30000
23	0.00000	SLV 1	Max	23-1	0.00000
23	0.15000	SLV 1	Max	23-1	0.15000
23	0.30000	SLV 1	Max	23-1	0.30000
23	0.00000	SLV 1	Min	23-1	0.00000
23	0.15000	SLV 1	Min	23-1	0.15000
23	0.30000	SLV 1	Min	23-1	0.30000
23	0.00000	SLV 2	Max	23-1	0.00000
23	0.15000	SLV 2	Max	23-1	0.15000
23	0.30000	SLV 2	Max	23-1	0.30000
23	0.00000	SLV 2	Min	23-1	0.00000
23	0.15000	SLV 2	Min	23-1	0.15000
23	0.30000	SLV 2	Min	23-1	0.30000
23	0.00000	SLV 3	Max	23-1	0.00000
23	0.15000	SLV 3	Max	23-1	0.15000
23	0.30000	SLV 3	Max	23-1	0.30000
23	0.00000	SLV 3	Min	23-1	0.00000
23	0.15000	SLV 3	Min	23-1	0.15000
23	0.30000	SLV 3	Min	23-1	0.30000
23	0.00000	SLV 4	Max	23-1	0.00000
23	0.15000	SLV 4	Max	23-1	0.15000
23	0.30000	SLV 4	Max	23-1	0.30000
23	0.00000	SLV 4	Min	23-1	0.00000
23	0.15000	SLV 4	Min	23-1	0.15000
23	0.30000	SLV 4	Min	23-1	0.30000
23	0.00000	SLV 5	Max	23-1	0.00000
23	0.15000	SLV 5	Max	23-1	0.15000
23	0.30000	SLV 5	Max	23-1	0.30000
23	0.00000	SLV 5	Min	23-1	0.00000
23	0.15000	SLV 5	Min	23-1	0.15000
23	0.30000	SLV 5	Min	23-1	0.30000
23	0.00000	SLV 6	Max	23-1	0.00000
23	0.15000	SLV 6	Max	23-1	0.15000
23	0.30000	SLV 6	Max	23-1	0.30000
23	0.00000	SLV 6	Min	23-1	0.00000
23	0.15000	SLV 6	Min	23-1	0.15000
23	0.30000	SLV 6	Min	23-1	0.30000
23	0.00000	SLV 7	Max	23-1	0.00000
23	0.15000	SLV 7	Max	23-1	0.15000
23	0.30000	SLV 7	Max	23-1	0.30000
23	0.00000	SLV 7	Min	23-1	0.00000
23	0.15000	SLV 7	Min	23-1	0.15000
23	0.30000	SLV 7	Min	23-1	0.30000
23	0.00000	SLV 8	Max	23-1	0.00000
23	0.15000	SLV 8	Max	23-1	0.15000
23	0.30000	SLV 8	Max	23-1	0.30000
23	0.00000	SLV 8	Min	23-1	0.00000
23	0.15000	SLV 8	Min	23-1	0.15000
23	0.30000	SLV 8	Min	23-1	0.30000
23	0.00000	SLV 9	Max	23-1	0.00000
23	0.15000	SLV 9	Max	23-1	0.15000
23	0.30000	SLV 9	Max	23-1	0.30000
23	0.00000	SLV 9	Min	23-1	0.00000
23	0.15000	SLV 9	Min	23-1	0.15000
23	0.30000	SLV 9	Min	23-1	0.30000
23	0.00000	SLV 10	Max	23-1	0.00000
23	0.15000	SLV 10	Max	23-1	0.15000

Table: Element Forces - Frames, Part 4 of 4

Frame	Station m	OutputCase	StepType	FrameElem	ElemStation m
23	0.30000	SLV 10	Max	23-1	0.30000
23	0.00000	SLV 10	Min	23-1	0.00000
23	0.15000	SLV 10	Min	23-1	0.15000
23	0.30000	SLV 10	Min	23-1	0.30000
23	0.00000	SLV 11	Max	23-1	0.00000
23	0.15000	SLV 11	Max	23-1	0.15000
23	0.30000	SLV 11	Max	23-1	0.30000
23	0.00000	SLV 11	Min	23-1	0.00000
23	0.15000	SLV 11	Min	23-1	0.15000
23	0.30000	SLV 11	Min	23-1	0.30000
23	0.00000	SLV 12	Max	23-1	0.00000
23	0.15000	SLV 12	Max	23-1	0.15000
23	0.30000	SLV 12	Max	23-1	0.30000
23	0.00000	SLV 12	Min	23-1	0.00000
23	0.15000	SLV 12	Min	23-1	0.15000
23	0.30000	SLV 12	Min	23-1	0.30000
23	0.00000	SLV 13	Max	23-1	0.00000
23	0.15000	SLV 13	Max	23-1	0.15000
23	0.30000	SLV 13	Max	23-1	0.30000
23	0.00000	SLV 13	Min	23-1	0.00000
23	0.15000	SLV 13	Min	23-1	0.15000
23	0.30000	SLV 13	Min	23-1	0.30000
23	0.00000	SLV 14	Max	23-1	0.00000
23	0.15000	SLV 14	Max	23-1	0.15000
23	0.30000	SLV 14	Max	23-1	0.30000
23	0.00000	SLV 14	Min	23-1	0.00000
23	0.15000	SLV 14	Min	23-1	0.15000
23	0.30000	SLV 14	Min	23-1	0.30000
23	0.00000	SLV 15	Max	23-1	0.00000
23	0.15000	SLV 15	Max	23-1	0.15000
23	0.30000	SLV 15	Max	23-1	0.30000
23	0.00000	SLV 15	Min	23-1	0.00000
23	0.15000	SLV 15	Min	23-1	0.15000
23	0.30000	SLV 15	Min	23-1	0.30000
23	0.00000	SLV 16	Max	23-1	0.00000
23	0.15000	SLV 16	Max	23-1	0.15000
23	0.30000	SLV 16	Max	23-1	0.30000
23	0.00000	SLV 16	Min	23-1	0.00000
23	0.15000	SLV 16	Min	23-1	0.15000
23	0.30000	SLV 16	Min	23-1	0.30000
24	0.00000	SLE-C	Max	24-1	0.00000
24	0.15433	SLE-C	Max	24-1	0.15433
24	0.30866	SLE-C	Max	24-1	0.30866
24	0.00000	SLE-C	Min	24-1	0.00000
24	0.15433	SLE-C	Min	24-1	0.15433
24	0.30866	SLE-C	Min	24-1	0.30866
24	0.00000	SLE-F1	Max	24-1	0.00000
24	0.15433	SLE-F1	Max	24-1	0.15433
24	0.30866	SLE-F1	Max	24-1	0.30866
24	0.00000	SLE-F1	Min	24-1	0.00000
24	0.15433	SLE-F1	Min	24-1	0.15433
24	0.30866	SLE-F1	Min	24-1	0.30866
24	0.00000	SLE-F2	Max	24-1	0.00000
24	0.15433	SLE-F2	Max	24-1	0.15433
24	0.30866	SLE-F2	Max	24-1	0.30866
24	0.00000	SLE-F2	Min	24-1	0.00000
24	0.15433	SLE-F2	Min	24-1	0.15433
24	0.30866	SLE-F2	Min	24-1	0.30866
24	0.00000	SLE-F3	Max	24-1	0.00000

Table: Element Forces - Frames, Part 4 of 4

Frame	Station m	OutputCase	StepType	FrameElem	ElemStation m
24	0.15433	SLE-F3	Max	24-1	0.15433
24	0.30866	SLE-F3	Max	24-1	0.30866
24	0.00000	SLE-F3	Min	24-1	0.00000
24	0.15433	SLE-F3	Min	24-1	0.15433
24	0.30866	SLE-F3	Min	24-1	0.30866
24	0.00000	SLE-QP	Max	24-1	0.00000
24	0.15433	SLE-QP	Max	24-1	0.15433
24	0.30866	SLE-QP	Max	24-1	0.30866
24	0.00000	SLE-QP	Min	24-1	0.00000
24	0.15433	SLE-QP	Min	24-1	0.15433
24	0.30866	SLE-QP	Min	24-1	0.30866
24	0.00000	SLU-1	Max	24-1	0.00000
24	0.15433	SLU-1	Max	24-1	0.15433
24	0.30866	SLU-1	Max	24-1	0.30866
24	0.00000	SLU-1	Min	24-1	0.00000
24	0.15433	SLU-1	Min	24-1	0.15433
24	0.30866	SLU-1	Min	24-1	0.30866
24	0.00000	SLU-2	Max	24-1	0.00000
24	0.15433	SLU-2	Max	24-1	0.15433
24	0.30866	SLU-2	Max	24-1	0.30866
24	0.00000	SLU-2	Min	24-1	0.00000
24	0.15433	SLU-2	Min	24-1	0.15433
24	0.30866	SLU-2	Min	24-1	0.30866
24	0.00000	SLU-3	Max	24-1	0.00000
24	0.15433	SLU-3	Max	24-1	0.15433
24	0.30866	SLU-3	Max	24-1	0.30866
24	0.00000	SLU-3	Min	24-1	0.00000
24	0.15433	SLU-3	Min	24-1	0.15433
24	0.30866	SLU-3	Min	24-1	0.30866
24	0.00000	SLU-4	Max	24-1	0.00000
24	0.15433	SLU-4	Max	24-1	0.15433
24	0.30866	SLU-4	Max	24-1	0.30866
24	0.00000	SLU-4	Min	24-1	0.00000
24	0.15433	SLU-4	Min	24-1	0.15433
24	0.30866	SLU-4	Min	24-1	0.30866
24	0.00000	SLU-5	Max	24-1	0.00000
24	0.15433	SLU-5	Max	24-1	0.15433
24	0.30866	SLU-5	Max	24-1	0.30866
24	0.00000	SLU-5	Min	24-1	0.00000
24	0.15433	SLU-5	Min	24-1	0.15433
24	0.30866	SLU-5	Min	24-1	0.30866
24	0.00000	SLU-6	Max	24-1	0.00000
24	0.15433	SLU-6	Max	24-1	0.15433
24	0.30866	SLU-6	Max	24-1	0.30866
24	0.00000	SLU-6	Min	24-1	0.00000
24	0.15433	SLU-6	Min	24-1	0.15433
24	0.30866	SLU-6	Min	24-1	0.30866
24	0.00000	SLU-7	Max	24-1	0.00000
24	0.15433	SLU-7	Max	24-1	0.15433
24	0.30866	SLU-7	Max	24-1	0.30866
24	0.00000	SLU-7	Min	24-1	0.00000
24	0.15433	SLU-7	Min	24-1	0.15433
24	0.30866	SLU-7	Min	24-1	0.30866
24	0.00000	SLV 1	Max	24-1	0.00000
24	0.15433	SLV 1	Max	24-1	0.15433
24	0.30866	SLV 1	Max	24-1	0.30866
24	0.00000	SLV 1	Min	24-1	0.00000
24	0.15433	SLV 1	Min	24-1	0.15433
24	0.30866	SLV 1	Min	24-1	0.30866

Table: Element Forces - Frames, Part 4 of 4

Frame	Station m	OutputCase	StepType	FrameElem	ElemStation m
24	0.00000	SLV 2	Max	24-1	0.00000
24	0.15433	SLV 2	Max	24-1	0.15433
24	0.30866	SLV 2	Max	24-1	0.30866
24	0.00000	SLV 2	Min	24-1	0.00000
24	0.15433	SLV 2	Min	24-1	0.15433
24	0.30866	SLV 2	Min	24-1	0.30866
24	0.00000	SLV 3	Max	24-1	0.00000
24	0.15433	SLV 3	Max	24-1	0.15433
24	0.30866	SLV 3	Max	24-1	0.30866
24	0.00000	SLV 3	Min	24-1	0.00000
24	0.15433	SLV 3	Min	24-1	0.15433
24	0.30866	SLV 3	Min	24-1	0.30866
24	0.00000	SLV 4	Max	24-1	0.00000
24	0.15433	SLV 4	Max	24-1	0.15433
24	0.30866	SLV 4	Max	24-1	0.30866
24	0.00000	SLV 4	Min	24-1	0.00000
24	0.15433	SLV 4	Min	24-1	0.15433
24	0.30866	SLV 4	Min	24-1	0.30866
24	0.00000	SLV 5	Max	24-1	0.00000
24	0.15433	SLV 5	Max	24-1	0.15433
24	0.30866	SLV 5	Max	24-1	0.30866
24	0.00000	SLV 5	Min	24-1	0.00000
24	0.15433	SLV 5	Min	24-1	0.15433
24	0.30866	SLV 5	Min	24-1	0.30866
24	0.00000	SLV 6	Max	24-1	0.00000
24	0.15433	SLV 6	Max	24-1	0.15433
24	0.30866	SLV 6	Max	24-1	0.30866
24	0.00000	SLV 6	Min	24-1	0.00000
24	0.15433	SLV 6	Min	24-1	0.15433
24	0.30866	SLV 6	Min	24-1	0.30866
24	0.00000	SLV 7	Max	24-1	0.00000
24	0.15433	SLV 7	Max	24-1	0.15433
24	0.30866	SLV 7	Max	24-1	0.30866
24	0.00000	SLV 7	Min	24-1	0.00000
24	0.15433	SLV 7	Min	24-1	0.15433
24	0.30866	SLV 7	Min	24-1	0.30866
24	0.00000	SLV 8	Max	24-1	0.00000
24	0.15433	SLV 8	Max	24-1	0.15433
24	0.30866	SLV 8	Max	24-1	0.30866
24	0.00000	SLV 8	Min	24-1	0.00000
24	0.15433	SLV 8	Min	24-1	0.15433
24	0.30866	SLV 8	Min	24-1	0.30866
24	0.00000	SLV 9	Max	24-1	0.00000
24	0.15433	SLV 9	Max	24-1	0.15433
24	0.30866	SLV 9	Max	24-1	0.30866
24	0.00000	SLV 9	Min	24-1	0.00000
24	0.15433	SLV 9	Min	24-1	0.15433
24	0.30866	SLV 9	Min	24-1	0.30866
24	0.00000	SLV 10	Max	24-1	0.00000
24	0.15433	SLV 10	Max	24-1	0.15433
24	0.30866	SLV 10	Max	24-1	0.30866
24	0.00000	SLV 10	Min	24-1	0.00000
24	0.15433	SLV 10	Min	24-1	0.15433
24	0.30866	SLV 10	Min	24-1	0.30866
24	0.00000	SLV 11	Max	24-1	0.00000
24	0.15433	SLV 11	Max	24-1	0.15433
24	0.30866	SLV 11	Max	24-1	0.30866
24	0.00000	SLV 11	Min	24-1	0.00000
24	0.15433	SLV 11	Min	24-1	0.15433

Table: Element Forces - Frames, Part 4 of 4

Frame	Station m	OutputCase	StepType	FrameElem	ElemStation m
24	0.30866	SLV 11	Min	24-1	0.30866
24	0.00000	SLV 12	Max	24-1	0.00000
24	0.15433	SLV 12	Max	24-1	0.15433
24	0.30866	SLV 12	Max	24-1	0.30866
24	0.00000	SLV 12	Min	24-1	0.00000
24	0.15433	SLV 12	Min	24-1	0.15433
24	0.30866	SLV 12	Min	24-1	0.30866
24	0.00000	SLV 13	Max	24-1	0.00000
24	0.15433	SLV 13	Max	24-1	0.15433
24	0.30866	SLV 13	Max	24-1	0.30866
24	0.00000	SLV 13	Min	24-1	0.00000
24	0.15433	SLV 13	Min	24-1	0.15433
24	0.30866	SLV 13	Min	24-1	0.30866
24	0.00000	SLV 14	Max	24-1	0.00000
24	0.15433	SLV 14	Max	24-1	0.15433
24	0.30866	SLV 14	Max	24-1	0.30866
24	0.00000	SLV 14	Min	24-1	0.00000
24	0.15433	SLV 14	Min	24-1	0.15433
24	0.30866	SLV 14	Min	24-1	0.30866
24	0.00000	SLV 15	Max	24-1	0.00000
24	0.15433	SLV 15	Max	24-1	0.15433
24	0.30866	SLV 15	Max	24-1	0.30866
24	0.00000	SLV 15	Min	24-1	0.00000
24	0.15433	SLV 15	Min	24-1	0.15433
24	0.30866	SLV 15	Min	24-1	0.30866
24	0.00000	SLV 16	Max	24-1	0.00000
24	0.15433	SLV 16	Max	24-1	0.15433
24	0.30866	SLV 16	Max	24-1	0.30866
24	0.00000	SLV 16	Min	24-1	0.00000
24	0.15433	SLV 16	Min	24-1	0.15433
24	0.30866	SLV 16	Min	24-1	0.30866
25	0.00000	SLE-C	Max	25-1	0.00000
25	0.15000	SLE-C	Max	25-1	0.15000
25	0.30000	SLE-C	Max	25-1	0.30000
25	0.00000	SLE-C	Min	25-1	0.00000
25	0.15000	SLE-C	Min	25-1	0.15000
25	0.30000	SLE-C	Min	25-1	0.30000
25	0.00000	SLE-F1	Max	25-1	0.00000
25	0.15000	SLE-F1	Max	25-1	0.15000
25	0.30000	SLE-F1	Max	25-1	0.30000
25	0.00000	SLE-F1	Min	25-1	0.00000
25	0.15000	SLE-F1	Min	25-1	0.15000
25	0.30000	SLE-F1	Min	25-1	0.30000
25	0.00000	SLE-F2	Max	25-1	0.00000
25	0.15000	SLE-F2	Max	25-1	0.15000
25	0.30000	SLE-F2	Max	25-1	0.30000
25	0.00000	SLE-F2	Min	25-1	0.00000
25	0.15000	SLE-F2	Min	25-1	0.15000
25	0.30000	SLE-F2	Min	25-1	0.30000
25	0.00000	SLE-F3	Max	25-1	0.00000
25	0.15000	SLE-F3	Max	25-1	0.15000
25	0.30000	SLE-F3	Max	25-1	0.30000
25	0.00000	SLE-F3	Min	25-1	0.00000
25	0.15000	SLE-F3	Min	25-1	0.15000
25	0.30000	SLE-F3	Min	25-1	0.30000
25	0.00000	SLE-QP	Max	25-1	0.00000
25	0.15000	SLE-QP	Max	25-1	0.15000
25	0.30000	SLE-QP	Max	25-1	0.30000
25	0.00000	SLE-QP	Min	25-1	0.00000

Table: Element Forces - Frames, Part 4 of 4

Frame	Station m	OutputCase	StepType	FrameElem	ElemStation m
25	0.15000	SLE-QP	Min	25-1	0.15000
25	0.30000	SLE-QP	Min	25-1	0.30000
25	0.00000	SLU-1	Max	25-1	0.00000
25	0.15000	SLU-1	Max	25-1	0.15000
25	0.30000	SLU-1	Max	25-1	0.30000
25	0.00000	SLU-1	Min	25-1	0.00000
25	0.15000	SLU-1	Min	25-1	0.15000
25	0.30000	SLU-1	Min	25-1	0.30000
25	0.00000	SLU-2	Max	25-1	0.00000
25	0.15000	SLU-2	Max	25-1	0.15000
25	0.30000	SLU-2	Max	25-1	0.30000
25	0.00000	SLU-2	Min	25-1	0.00000
25	0.15000	SLU-2	Min	25-1	0.15000
25	0.30000	SLU-2	Min	25-1	0.30000
25	0.00000	SLU-3	Max	25-1	0.00000
25	0.15000	SLU-3	Max	25-1	0.15000
25	0.30000	SLU-3	Max	25-1	0.30000
25	0.00000	SLU-3	Min	25-1	0.00000
25	0.15000	SLU-3	Min	25-1	0.15000
25	0.30000	SLU-3	Min	25-1	0.30000
25	0.00000	SLU-4	Max	25-1	0.00000
25	0.15000	SLU-4	Max	25-1	0.15000
25	0.30000	SLU-4	Max	25-1	0.30000
25	0.00000	SLU-4	Min	25-1	0.00000
25	0.15000	SLU-4	Min	25-1	0.15000
25	0.30000	SLU-4	Min	25-1	0.30000
25	0.00000	SLU-5	Max	25-1	0.00000
25	0.15000	SLU-5	Max	25-1	0.15000
25	0.30000	SLU-5	Max	25-1	0.30000
25	0.00000	SLU-5	Min	25-1	0.00000
25	0.15000	SLU-5	Min	25-1	0.15000
25	0.30000	SLU-5	Min	25-1	0.30000
25	0.00000	SLU-6	Max	25-1	0.00000
25	0.15000	SLU-6	Max	25-1	0.15000
25	0.30000	SLU-6	Max	25-1	0.30000
25	0.00000	SLU-6	Min	25-1	0.00000
25	0.15000	SLU-6	Min	25-1	0.15000
25	0.30000	SLU-6	Min	25-1	0.30000
25	0.00000	SLU-7	Max	25-1	0.00000
25	0.15000	SLU-7	Max	25-1	0.15000
25	0.30000	SLU-7	Max	25-1	0.30000
25	0.00000	SLU-7	Min	25-1	0.00000
25	0.15000	SLU-7	Min	25-1	0.15000
25	0.30000	SLU-7	Min	25-1	0.30000
25	0.00000	SLV 1	Max	25-1	0.00000
25	0.15000	SLV 1	Max	25-1	0.15000
25	0.30000	SLV 1	Max	25-1	0.30000
25	0.00000	SLV 1	Min	25-1	0.00000
25	0.15000	SLV 1	Min	25-1	0.15000
25	0.30000	SLV 1	Min	25-1	0.30000
25	0.00000	SLV 2	Max	25-1	0.00000
25	0.15000	SLV 2	Max	25-1	0.15000
25	0.30000	SLV 2	Max	25-1	0.30000
25	0.00000	SLV 2	Min	25-1	0.00000
25	0.15000	SLV 2	Min	25-1	0.15000
25	0.30000	SLV 2	Min	25-1	0.30000
25	0.00000	SLV 3	Max	25-1	0.00000
25	0.15000	SLV 3	Max	25-1	0.15000
25	0.30000	SLV 3	Max	25-1	0.30000

Table: Element Forces - Frames, Part 4 of 4

Frame	Station m	OutputCase	StepType	FrameElem	ElemStation m
25	0.00000	SLV 3	Min	25-1	0.00000
25	0.15000	SLV 3	Min	25-1	0.15000
25	0.30000	SLV 3	Min	25-1	0.30000
25	0.00000	SLV 4	Max	25-1	0.00000
25	0.15000	SLV 4	Max	25-1	0.15000
25	0.30000	SLV 4	Max	25-1	0.30000
25	0.00000	SLV 4	Min	25-1	0.00000
25	0.15000	SLV 4	Min	25-1	0.15000
25	0.30000	SLV 4	Min	25-1	0.30000
25	0.00000	SLV 5	Max	25-1	0.00000
25	0.15000	SLV 5	Max	25-1	0.15000
25	0.30000	SLV 5	Max	25-1	0.30000
25	0.00000	SLV 5	Min	25-1	0.00000
25	0.15000	SLV 5	Min	25-1	0.15000
25	0.30000	SLV 5	Min	25-1	0.30000
25	0.00000	SLV 6	Max	25-1	0.00000
25	0.15000	SLV 6	Max	25-1	0.15000
25	0.30000	SLV 6	Max	25-1	0.30000
25	0.00000	SLV 6	Min	25-1	0.00000
25	0.15000	SLV 6	Min	25-1	0.15000
25	0.30000	SLV 6	Min	25-1	0.30000
25	0.00000	SLV 7	Max	25-1	0.00000
25	0.15000	SLV 7	Max	25-1	0.15000
25	0.30000	SLV 7	Max	25-1	0.30000
25	0.00000	SLV 7	Min	25-1	0.00000
25	0.15000	SLV 7	Min	25-1	0.15000
25	0.30000	SLV 7	Min	25-1	0.30000
25	0.00000	SLV 8	Max	25-1	0.00000
25	0.15000	SLV 8	Max	25-1	0.15000
25	0.30000	SLV 8	Max	25-1	0.30000
25	0.00000	SLV 8	Min	25-1	0.00000
25	0.15000	SLV 8	Min	25-1	0.15000
25	0.30000	SLV 8	Min	25-1	0.30000
25	0.00000	SLV 9	Max	25-1	0.00000
25	0.15000	SLV 9	Max	25-1	0.15000
25	0.30000	SLV 9	Max	25-1	0.30000
25	0.00000	SLV 9	Min	25-1	0.00000
25	0.15000	SLV 9	Min	25-1	0.15000
25	0.30000	SLV 9	Min	25-1	0.30000
25	0.00000	SLV 10	Max	25-1	0.00000
25	0.15000	SLV 10	Max	25-1	0.15000
25	0.30000	SLV 10	Max	25-1	0.30000
25	0.00000	SLV 10	Min	25-1	0.00000
25	0.15000	SLV 10	Min	25-1	0.15000
25	0.30000	SLV 10	Min	25-1	0.30000
25	0.00000	SLV 11	Max	25-1	0.00000
25	0.15000	SLV 11	Max	25-1	0.15000
25	0.30000	SLV 11	Max	25-1	0.30000
25	0.00000	SLV 11	Min	25-1	0.00000
25	0.15000	SLV 11	Min	25-1	0.15000
25	0.30000	SLV 11	Min	25-1	0.30000
25	0.00000	SLV 12	Max	25-1	0.00000
25	0.15000	SLV 12	Max	25-1	0.15000
25	0.30000	SLV 12	Max	25-1	0.30000
25	0.00000	SLV 12	Min	25-1	0.00000
25	0.15000	SLV 12	Min	25-1	0.15000
25	0.30000	SLV 12	Min	25-1	0.30000
25	0.00000	SLV 13	Max	25-1	0.00000
25	0.15000	SLV 13	Max	25-1	0.15000

Table: Element Forces - Frames, Part 4 of 4

Frame	Station m	OutputCase	StepType	FrameElem	ElemStation m
25	0.30000	SLV 13	Max	25-1	0.30000
25	0.00000	SLV 13	Min	25-1	0.00000
25	0.15000	SLV 13	Min	25-1	0.15000
25	0.30000	SLV 13	Min	25-1	0.30000
25	0.00000	SLV 14	Max	25-1	0.00000
25	0.15000	SLV 14	Max	25-1	0.15000
25	0.30000	SLV 14	Max	25-1	0.30000
25	0.00000	SLV 14	Min	25-1	0.00000
25	0.15000	SLV 14	Min	25-1	0.15000
25	0.30000	SLV 14	Min	25-1	0.30000
25	0.00000	SLV 15	Max	25-1	0.00000
25	0.15000	SLV 15	Max	25-1	0.15000
25	0.30000	SLV 15	Max	25-1	0.30000
25	0.00000	SLV 15	Min	25-1	0.00000
25	0.15000	SLV 15	Min	25-1	0.15000
25	0.30000	SLV 15	Min	25-1	0.30000
25	0.00000	SLV 16	Max	25-1	0.00000
25	0.15000	SLV 16	Max	25-1	0.15000
25	0.30000	SLV 16	Max	25-1	0.30000
25	0.00000	SLV 16	Min	25-1	0.00000
25	0.15000	SLV 16	Min	25-1	0.15000
25	0.30000	SLV 16	Min	25-1	0.30000
26	0.00000	SLE-C	Max	26-1	0.00000
26	0.30000	SLE-C	Max	26-1	0.30000
26	0.00000	SLE-C	Min	26-1	0.00000
26	0.30000	SLE-C	Min	26-1	0.30000
26	0.00000	SLE-F1	Max	26-1	0.00000
26	0.30000	SLE-F1	Max	26-1	0.30000
26	0.00000	SLE-F1	Min	26-1	0.00000
26	0.30000	SLE-F1	Min	26-1	0.30000
26	0.00000	SLE-F2	Max	26-1	0.00000
26	0.30000	SLE-F2	Max	26-1	0.30000
26	0.00000	SLE-F2	Min	26-1	0.00000
26	0.30000	SLE-F2	Min	26-1	0.30000
26	0.00000	SLE-F3	Max	26-1	0.00000
26	0.30000	SLE-F3	Max	26-1	0.30000
26	0.00000	SLE-F3	Min	26-1	0.00000
26	0.30000	SLE-F3	Min	26-1	0.30000
26	0.00000	SLE-QP	Max	26-1	0.00000
26	0.30000	SLE-QP	Max	26-1	0.30000
26	0.00000	SLE-QP	Min	26-1	0.00000
26	0.30000	SLE-QP	Min	26-1	0.30000
26	0.00000	SLU-1	Max	26-1	0.00000
26	0.30000	SLU-1	Max	26-1	0.30000
26	0.00000	SLU-1	Min	26-1	0.00000
26	0.30000	SLU-1	Min	26-1	0.30000
26	0.00000	SLU-2	Max	26-1	0.00000
26	0.30000	SLU-2	Max	26-1	0.30000
26	0.00000	SLU-2	Min	26-1	0.00000
26	0.30000	SLU-2	Min	26-1	0.30000
26	0.00000	SLU-3	Max	26-1	0.00000
26	0.30000	SLU-3	Max	26-1	0.30000
26	0.00000	SLU-3	Min	26-1	0.00000
26	0.30000	SLU-3	Min	26-1	0.30000
26	0.00000	SLU-4	Max	26-1	0.00000
26	0.30000	SLU-4	Max	26-1	0.30000
26	0.00000	SLU-4	Min	26-1	0.00000
26	0.30000	SLU-4	Min	26-1	0.30000
26	0.00000	SLU-5	Max	26-1	0.00000

Table: Element Forces - Frames, Part 4 of 4

Frame	Station m	OutputCase	StepType	FrameElem	ElemStation m
26	0.30000	SLU-5	Max	26-1	0.30000
26	0.00000	SLU-5	Min	26-1	0.00000
26	0.30000	SLU-5	Min	26-1	0.30000
26	0.00000	SLU-6	Max	26-1	0.00000
26	0.30000	SLU-6	Max	26-1	0.30000
26	0.00000	SLU-6	Min	26-1	0.00000
26	0.30000	SLU-6	Min	26-1	0.30000
26	0.00000	SLU-7	Max	26-1	0.00000
26	0.30000	SLU-7	Max	26-1	0.30000
26	0.00000	SLU-7	Min	26-1	0.00000
26	0.30000	SLU-7	Min	26-1	0.30000
26	0.00000	SLV 1	Max	26-1	0.00000
26	0.30000	SLV 1	Max	26-1	0.30000
26	0.00000	SLV 1	Min	26-1	0.00000
26	0.30000	SLV 1	Min	26-1	0.30000
26	0.00000	SLV 2	Max	26-1	0.00000
26	0.30000	SLV 2	Max	26-1	0.30000
26	0.00000	SLV 2	Min	26-1	0.00000
26	0.30000	SLV 2	Min	26-1	0.30000
26	0.00000	SLV 3	Max	26-1	0.00000
26	0.30000	SLV 3	Max	26-1	0.30000
26	0.00000	SLV 3	Min	26-1	0.00000
26	0.30000	SLV 3	Min	26-1	0.30000
26	0.00000	SLV 4	Max	26-1	0.00000
26	0.30000	SLV 4	Max	26-1	0.30000
26	0.00000	SLV 4	Min	26-1	0.00000
26	0.30000	SLV 4	Min	26-1	0.30000
26	0.00000	SLV 5	Max	26-1	0.00000
26	0.30000	SLV 5	Max	26-1	0.30000
26	0.00000	SLV 5	Min	26-1	0.00000
26	0.30000	SLV 5	Min	26-1	0.30000
26	0.00000	SLV 6	Max	26-1	0.00000
26	0.30000	SLV 6	Max	26-1	0.30000
26	0.00000	SLV 6	Min	26-1	0.00000
26	0.30000	SLV 6	Min	26-1	0.30000
26	0.00000	SLV 7	Max	26-1	0.00000
26	0.30000	SLV 7	Max	26-1	0.30000
26	0.00000	SLV 7	Min	26-1	0.00000
26	0.30000	SLV 7	Min	26-1	0.30000
26	0.00000	SLV 8	Max	26-1	0.00000
26	0.30000	SLV 8	Max	26-1	0.30000
26	0.00000	SLV 8	Min	26-1	0.00000
26	0.30000	SLV 8	Min	26-1	0.30000
26	0.00000	SLV 9	Max	26-1	0.00000
26	0.30000	SLV 9	Max	26-1	0.30000
26	0.00000	SLV 9	Min	26-1	0.00000
26	0.30000	SLV 9	Min	26-1	0.30000
26	0.00000	SLV 10	Max	26-1	0.00000
26	0.30000	SLV 10	Max	26-1	0.30000
26	0.00000	SLV 10	Min	26-1	0.00000
26	0.30000	SLV 10	Min	26-1	0.30000
26	0.00000	SLV 11	Max	26-1	0.00000
26	0.30000	SLV 11	Max	26-1	0.30000
26	0.00000	SLV 11	Min	26-1	0.00000
26	0.30000	SLV 11	Min	26-1	0.30000
26	0.00000	SLV 12	Max	26-1	0.00000
26	0.30000	SLV 12	Max	26-1	0.30000
26	0.00000	SLV 12	Min	26-1	0.00000
26	0.30000	SLV 12	Min	26-1	0.30000

Table: Element Forces - Frames, Part 4 of 4

Frame	Station m	OutputCase	StepType	FrameElem	ElemStation m
26	0.00000	SLV 13	Max	26-1	0.00000
26	0.30000	SLV 13	Max	26-1	0.30000
26	0.00000	SLV 13	Min	26-1	0.00000
26	0.30000	SLV 13	Min	26-1	0.30000
26	0.00000	SLV 14	Max	26-1	0.00000
26	0.30000	SLV 14	Max	26-1	0.30000
26	0.00000	SLV 14	Min	26-1	0.00000
26	0.30000	SLV 14	Min	26-1	0.30000
26	0.00000	SLV 15	Max	26-1	0.00000
26	0.30000	SLV 15	Max	26-1	0.30000
26	0.00000	SLV 15	Min	26-1	0.00000
26	0.30000	SLV 15	Min	26-1	0.30000
26	0.00000	SLV 16	Max	26-1	0.00000
26	0.30000	SLV 16	Max	26-1	0.30000
26	0.00000	SLV 16	Min	26-1	0.00000
26	0.30000	SLV 16	Min	26-1	0.30000
27	0.00000	SLE-C	Max	27-1	0.00000
27	0.29226	SLE-C	Max	27-1	0.29226
27	0.58451	SLE-C	Max	27-1	0.58451
27	0.00000	SLE-C	Min	27-1	0.00000
27	0.29226	SLE-C	Min	27-1	0.29226
27	0.58451	SLE-C	Min	27-1	0.58451
27	0.00000	SLE-F1	Max	27-1	0.00000
27	0.29226	SLE-F1	Max	27-1	0.29226
27	0.58451	SLE-F1	Max	27-1	0.58451
27	0.00000	SLE-F1	Min	27-1	0.00000
27	0.29226	SLE-F1	Min	27-1	0.29226
27	0.58451	SLE-F1	Min	27-1	0.58451
27	0.00000	SLE-F2	Max	27-1	0.00000
27	0.29226	SLE-F2	Max	27-1	0.29226
27	0.58451	SLE-F2	Max	27-1	0.58451
27	0.00000	SLE-F2	Min	27-1	0.00000
27	0.29226	SLE-F2	Min	27-1	0.29226
27	0.58451	SLE-F2	Min	27-1	0.58451
27	0.00000	SLE-F3	Max	27-1	0.00000
27	0.29226	SLE-F3	Max	27-1	0.29226
27	0.58451	SLE-F3	Max	27-1	0.58451
27	0.00000	SLE-F3	Min	27-1	0.00000
27	0.29226	SLE-F3	Min	27-1	0.29226
27	0.58451	SLE-F3	Min	27-1	0.58451
27	0.00000	SLE-QP	Max	27-1	0.00000
27	0.29226	SLE-QP	Max	27-1	0.29226
27	0.58451	SLE-QP	Max	27-1	0.58451
27	0.00000	SLE-QP	Min	27-1	0.00000
27	0.29226	SLE-QP	Min	27-1	0.29226
27	0.58451	SLE-QP	Min	27-1	0.58451
27	0.00000	SLU-1	Max	27-1	0.00000
27	0.29226	SLU-1	Max	27-1	0.29226
27	0.58451	SLU-1	Max	27-1	0.58451
27	0.00000	SLU-1	Min	27-1	0.00000
27	0.29226	SLU-1	Min	27-1	0.29226
27	0.58451	SLU-1	Min	27-1	0.58451
27	0.00000	SLU-2	Max	27-1	0.00000
27	0.29226	SLU-2	Max	27-1	0.29226
27	0.58451	SLU-2	Max	27-1	0.58451
27	0.00000	SLU-2	Min	27-1	0.00000
27	0.29226	SLU-2	Min	27-1	0.29226
27	0.58451	SLU-2	Min	27-1	0.58451
27	0.00000	SLU-3	Max	27-1	0.00000

Table: Element Forces - Frames, Part 4 of 4

Frame	Station m	OutputCase	StepType	FrameElem	ElemStation m
27	0.29226	SLU-3	Max	27-1	0.29226
27	0.58451	SLU-3	Max	27-1	0.58451
27	0.00000	SLU-3	Min	27-1	0.00000
27	0.29226	SLU-3	Min	27-1	0.29226
27	0.58451	SLU-3	Min	27-1	0.58451
27	0.00000	SLU-4	Max	27-1	0.00000
27	0.29226	SLU-4	Max	27-1	0.29226
27	0.58451	SLU-4	Max	27-1	0.58451
27	0.00000	SLU-4	Min	27-1	0.00000
27	0.29226	SLU-4	Min	27-1	0.29226
27	0.58451	SLU-4	Min	27-1	0.58451
27	0.00000	SLU-5	Max	27-1	0.00000
27	0.29226	SLU-5	Max	27-1	0.29226
27	0.58451	SLU-5	Max	27-1	0.58451
27	0.00000	SLU-5	Min	27-1	0.00000
27	0.29226	SLU-5	Min	27-1	0.29226
27	0.58451	SLU-5	Min	27-1	0.58451
27	0.00000	SLU-6	Max	27-1	0.00000
27	0.29226	SLU-6	Max	27-1	0.29226
27	0.58451	SLU-6	Max	27-1	0.58451
27	0.00000	SLU-6	Min	27-1	0.00000
27	0.29226	SLU-6	Min	27-1	0.29226
27	0.58451	SLU-6	Min	27-1	0.58451
27	0.00000	SLU-7	Max	27-1	0.00000
27	0.29226	SLU-7	Max	27-1	0.29226
27	0.58451	SLU-7	Max	27-1	0.58451
27	0.00000	SLU-7	Min	27-1	0.00000
27	0.29226	SLU-7	Min	27-1	0.29226
27	0.58451	SLU-7	Min	27-1	0.58451
27	0.00000	SLV 1	Max	27-1	0.00000
27	0.29226	SLV 1	Max	27-1	0.29226
27	0.58451	SLV 1	Max	27-1	0.58451
27	0.00000	SLV 1	Min	27-1	0.00000
27	0.29226	SLV 1	Min	27-1	0.29226
27	0.58451	SLV 1	Min	27-1	0.58451
27	0.00000	SLV 2	Max	27-1	0.00000
27	0.29226	SLV 2	Max	27-1	0.29226
27	0.58451	SLV 2	Max	27-1	0.58451
27	0.00000	SLV 2	Min	27-1	0.00000
27	0.29226	SLV 2	Min	27-1	0.29226
27	0.58451	SLV 2	Min	27-1	0.58451
27	0.00000	SLV 3	Max	27-1	0.00000
27	0.29226	SLV 3	Max	27-1	0.29226
27	0.58451	SLV 3	Max	27-1	0.58451
27	0.00000	SLV 3	Min	27-1	0.00000
27	0.29226	SLV 3	Min	27-1	0.29226
27	0.58451	SLV 3	Min	27-1	0.58451
27	0.00000	SLV 4	Max	27-1	0.00000
27	0.29226	SLV 4	Max	27-1	0.29226
27	0.58451	SLV 4	Max	27-1	0.58451
27	0.00000	SLV 4	Min	27-1	0.00000
27	0.29226	SLV 4	Min	27-1	0.29226
27	0.58451	SLV 4	Min	27-1	0.58451
27	0.00000	SLV 5	Max	27-1	0.00000
27	0.29226	SLV 5	Max	27-1	0.29226
27	0.58451	SLV 5	Max	27-1	0.58451
27	0.00000	SLV 5	Min	27-1	0.00000
27	0.29226	SLV 5	Min	27-1	0.29226
27	0.58451	SLV 5	Min	27-1	0.58451

Table: Element Forces - Frames, Part 4 of 4

Frame	Station m	OutputCase	StepType	FrameElem	ElemStation m
27	0.00000	SLV 6	Max	27-1	0.00000
27	0.29226	SLV 6	Max	27-1	0.29226
27	0.58451	SLV 6	Max	27-1	0.58451
27	0.00000	SLV 6	Min	27-1	0.00000
27	0.29226	SLV 6	Min	27-1	0.29226
27	0.58451	SLV 6	Min	27-1	0.58451
27	0.00000	SLV 7	Max	27-1	0.00000
27	0.29226	SLV 7	Max	27-1	0.29226
27	0.58451	SLV 7	Max	27-1	0.58451
27	0.00000	SLV 7	Min	27-1	0.00000
27	0.29226	SLV 7	Min	27-1	0.29226
27	0.58451	SLV 7	Min	27-1	0.58451
27	0.00000	SLV 8	Max	27-1	0.00000
27	0.29226	SLV 8	Max	27-1	0.29226
27	0.58451	SLV 8	Max	27-1	0.58451
27	0.00000	SLV 8	Min	27-1	0.00000
27	0.29226	SLV 8	Min	27-1	0.29226
27	0.58451	SLV 8	Min	27-1	0.58451
27	0.00000	SLV 9	Max	27-1	0.00000
27	0.29226	SLV 9	Max	27-1	0.29226
27	0.58451	SLV 9	Max	27-1	0.58451
27	0.00000	SLV 9	Min	27-1	0.00000
27	0.29226	SLV 9	Min	27-1	0.29226
27	0.58451	SLV 9	Min	27-1	0.58451
27	0.00000	SLV 10	Max	27-1	0.00000
27	0.29226	SLV 10	Max	27-1	0.29226
27	0.58451	SLV 10	Max	27-1	0.58451
27	0.00000	SLV 10	Min	27-1	0.00000
27	0.29226	SLV 10	Min	27-1	0.29226
27	0.58451	SLV 10	Min	27-1	0.58451
27	0.00000	SLV 11	Max	27-1	0.00000
27	0.29226	SLV 11	Max	27-1	0.29226
27	0.58451	SLV 11	Max	27-1	0.58451
27	0.00000	SLV 11	Min	27-1	0.00000
27	0.29226	SLV 11	Min	27-1	0.29226
27	0.58451	SLV 11	Min	27-1	0.58451
27	0.00000	SLV 12	Max	27-1	0.00000
27	0.29226	SLV 12	Max	27-1	0.29226
27	0.58451	SLV 12	Max	27-1	0.58451
27	0.00000	SLV 12	Min	27-1	0.00000
27	0.29226	SLV 12	Min	27-1	0.29226
27	0.58451	SLV 12	Min	27-1	0.58451
27	0.00000	SLV 13	Max	27-1	0.00000
27	0.29226	SLV 13	Max	27-1	0.29226
27	0.58451	SLV 13	Max	27-1	0.58451
27	0.00000	SLV 13	Min	27-1	0.00000
27	0.29226	SLV 13	Min	27-1	0.29226
27	0.58451	SLV 13	Min	27-1	0.58451
27	0.00000	SLV 14	Max	27-1	0.00000
27	0.29226	SLV 14	Max	27-1	0.29226
27	0.58451	SLV 14	Max	27-1	0.58451
27	0.00000	SLV 14	Min	27-1	0.00000
27	0.29226	SLV 14	Min	27-1	0.29226
27	0.58451	SLV 14	Min	27-1	0.58451
27	0.00000	SLV 15	Max	27-1	0.00000
27	0.29226	SLV 15	Max	27-1	0.29226
27	0.58451	SLV 15	Max	27-1	0.58451
27	0.00000	SLV 15	Min	27-1	0.00000
27	0.29226	SLV 15	Min	27-1	0.29226

Table: Element Forces - Frames, Part 4 of 4

Frame	Station m	OutputCase	StepType	FrameElem	ElemStation m
27	0.58451	SLV 15	Min	27-1	0.58451
27	0.00000	SLV 16	Max	27-1	0.00000
27	0.29226	SLV 16	Max	27-1	0.29226
27	0.58451	SLV 16	Max	27-1	0.58451
27	0.00000	SLV 16	Min	27-1	0.00000
27	0.29226	SLV 16	Min	27-1	0.29226
27	0.58451	SLV 16	Min	27-1	0.58451
29	0.00000	SLE-C	Max	29-1	0.00000
29	0.15000	SLE-C	Max	29-1	0.15000
29	0.30000	SLE-C	Max	29-1	0.30000
29	0.00000	SLE-C	Min	29-1	0.00000
29	0.15000	SLE-C	Min	29-1	0.15000
29	0.30000	SLE-C	Min	29-1	0.30000
29	0.00000	SLE-F1	Max	29-1	0.00000
29	0.15000	SLE-F1	Max	29-1	0.15000
29	0.30000	SLE-F1	Max	29-1	0.30000
29	0.00000	SLE-F1	Min	29-1	0.00000
29	0.15000	SLE-F1	Min	29-1	0.15000
29	0.30000	SLE-F1	Min	29-1	0.30000
29	0.00000	SLE-F2	Max	29-1	0.00000
29	0.15000	SLE-F2	Max	29-1	0.15000
29	0.30000	SLE-F2	Max	29-1	0.30000
29	0.00000	SLE-F2	Min	29-1	0.00000
29	0.15000	SLE-F2	Min	29-1	0.15000
29	0.30000	SLE-F2	Min	29-1	0.30000
29	0.00000	SLE-F3	Max	29-1	0.00000
29	0.15000	SLE-F3	Max	29-1	0.15000
29	0.30000	SLE-F3	Max	29-1	0.30000
29	0.00000	SLE-F3	Min	29-1	0.00000
29	0.15000	SLE-F3	Min	29-1	0.15000
29	0.30000	SLE-F3	Min	29-1	0.30000
29	0.00000	SLE-QP	Max	29-1	0.00000
29	0.15000	SLE-QP	Max	29-1	0.15000
29	0.30000	SLE-QP	Max	29-1	0.30000
29	0.00000	SLE-QP	Min	29-1	0.00000
29	0.15000	SLE-QP	Min	29-1	0.15000
29	0.30000	SLE-QP	Min	29-1	0.30000
29	0.00000	SLU-1	Max	29-1	0.00000
29	0.15000	SLU-1	Max	29-1	0.15000
29	0.30000	SLU-1	Max	29-1	0.30000
29	0.00000	SLU-1	Min	29-1	0.00000
29	0.15000	SLU-1	Min	29-1	0.15000
29	0.30000	SLU-1	Min	29-1	0.30000
29	0.00000	SLU-2	Max	29-1	0.00000
29	0.15000	SLU-2	Max	29-1	0.15000
29	0.30000	SLU-2	Max	29-1	0.30000
29	0.00000	SLU-2	Min	29-1	0.00000
29	0.15000	SLU-2	Min	29-1	0.15000
29	0.30000	SLU-2	Min	29-1	0.30000
29	0.00000	SLU-3	Max	29-1	0.00000
29	0.15000	SLU-3	Max	29-1	0.15000
29	0.30000	SLU-3	Max	29-1	0.30000
29	0.00000	SLU-3	Min	29-1	0.00000
29	0.15000	SLU-3	Min	29-1	0.15000
29	0.30000	SLU-3	Min	29-1	0.30000
29	0.00000	SLU-4	Max	29-1	0.00000
29	0.15000	SLU-4	Max	29-1	0.15000
29	0.30000	SLU-4	Max	29-1	0.30000
29	0.00000	SLU-4	Min	29-1	0.00000

Table: Element Forces - Frames, Part 4 of 4

Frame	Station m	OutputCase	StepType	FrameElem	ElemStation m
29	0.15000	SLU-4	Min	29-1	0.15000
29	0.30000	SLU-4	Min	29-1	0.30000
29	0.00000	SLU-5	Max	29-1	0.00000
29	0.15000	SLU-5	Max	29-1	0.15000
29	0.30000	SLU-5	Max	29-1	0.30000
29	0.00000	SLU-5	Min	29-1	0.00000
29	0.15000	SLU-5	Min	29-1	0.15000
29	0.30000	SLU-5	Min	29-1	0.30000
29	0.00000	SLU-6	Max	29-1	0.00000
29	0.15000	SLU-6	Max	29-1	0.15000
29	0.30000	SLU-6	Max	29-1	0.30000
29	0.00000	SLU-6	Min	29-1	0.00000
29	0.15000	SLU-6	Min	29-1	0.15000
29	0.30000	SLU-6	Min	29-1	0.30000
29	0.00000	SLU-7	Max	29-1	0.00000
29	0.15000	SLU-7	Max	29-1	0.15000
29	0.30000	SLU-7	Max	29-1	0.30000
29	0.00000	SLU-7	Min	29-1	0.00000
29	0.15000	SLU-7	Min	29-1	0.15000
29	0.30000	SLU-7	Min	29-1	0.30000
29	0.00000	SLV 1	Max	29-1	0.00000
29	0.15000	SLV 1	Max	29-1	0.15000
29	0.30000	SLV 1	Max	29-1	0.30000
29	0.00000	SLV 1	Min	29-1	0.00000
29	0.15000	SLV 1	Min	29-1	0.15000
29	0.30000	SLV 1	Min	29-1	0.30000
29	0.00000	SLV 2	Max	29-1	0.00000
29	0.15000	SLV 2	Max	29-1	0.15000
29	0.30000	SLV 2	Max	29-1	0.30000
29	0.00000	SLV 2	Min	29-1	0.00000
29	0.15000	SLV 2	Min	29-1	0.15000
29	0.30000	SLV 2	Min	29-1	0.30000
29	0.00000	SLV 3	Max	29-1	0.00000
29	0.15000	SLV 3	Max	29-1	0.15000
29	0.30000	SLV 3	Max	29-1	0.30000
29	0.00000	SLV 3	Min	29-1	0.00000
29	0.15000	SLV 3	Min	29-1	0.15000
29	0.30000	SLV 3	Min	29-1	0.30000
29	0.00000	SLV 4	Max	29-1	0.00000
29	0.15000	SLV 4	Max	29-1	0.15000
29	0.30000	SLV 4	Max	29-1	0.30000
29	0.00000	SLV 4	Min	29-1	0.00000
29	0.15000	SLV 4	Min	29-1	0.15000
29	0.30000	SLV 4	Min	29-1	0.30000
29	0.00000	SLV 5	Max	29-1	0.00000
29	0.15000	SLV 5	Max	29-1	0.15000
29	0.30000	SLV 5	Max	29-1	0.30000
29	0.00000	SLV 5	Min	29-1	0.00000
29	0.15000	SLV 5	Min	29-1	0.15000
29	0.30000	SLV 5	Min	29-1	0.30000
29	0.00000	SLV 6	Max	29-1	0.00000
29	0.15000	SLV 6	Max	29-1	0.15000
29	0.30000	SLV 6	Max	29-1	0.30000
29	0.00000	SLV 6	Min	29-1	0.00000
29	0.15000	SLV 6	Min	29-1	0.15000
29	0.30000	SLV 6	Min	29-1	0.30000
29	0.00000	SLV 7	Max	29-1	0.00000
29	0.15000	SLV 7	Max	29-1	0.15000
29	0.30000	SLV 7	Max	29-1	0.30000

Table: Element Forces - Frames, Part 4 of 4

Frame	Station m	OutputCase	StepType	FrameElem	ElemStation m
29	0.00000	SLV 7	Min	29-1	0.00000
29	0.15000	SLV 7	Min	29-1	0.15000
29	0.30000	SLV 7	Min	29-1	0.30000
29	0.00000	SLV 8	Max	29-1	0.00000
29	0.15000	SLV 8	Max	29-1	0.15000
29	0.30000	SLV 8	Max	29-1	0.30000
29	0.00000	SLV 8	Min	29-1	0.00000
29	0.15000	SLV 8	Min	29-1	0.15000
29	0.30000	SLV 8	Min	29-1	0.30000
29	0.00000	SLV 9	Max	29-1	0.00000
29	0.15000	SLV 9	Max	29-1	0.15000
29	0.30000	SLV 9	Max	29-1	0.30000
29	0.00000	SLV 9	Min	29-1	0.00000
29	0.15000	SLV 9	Min	29-1	0.15000
29	0.30000	SLV 9	Min	29-1	0.30000
29	0.00000	SLV 10	Max	29-1	0.00000
29	0.15000	SLV 10	Max	29-1	0.15000
29	0.30000	SLV 10	Max	29-1	0.30000
29	0.00000	SLV 10	Min	29-1	0.00000
29	0.15000	SLV 10	Min	29-1	0.15000
29	0.30000	SLV 10	Min	29-1	0.30000
29	0.00000	SLV 11	Max	29-1	0.00000
29	0.15000	SLV 11	Max	29-1	0.15000
29	0.30000	SLV 11	Max	29-1	0.30000
29	0.00000	SLV 11	Min	29-1	0.00000
29	0.15000	SLV 11	Min	29-1	0.15000
29	0.30000	SLV 11	Min	29-1	0.30000
29	0.00000	SLV 12	Max	29-1	0.00000
29	0.15000	SLV 12	Max	29-1	0.15000
29	0.30000	SLV 12	Max	29-1	0.30000
29	0.00000	SLV 12	Min	29-1	0.00000
29	0.15000	SLV 12	Min	29-1	0.15000
29	0.30000	SLV 12	Min	29-1	0.30000
29	0.00000	SLV 13	Max	29-1	0.00000
29	0.15000	SLV 13	Max	29-1	0.15000
29	0.30000	SLV 13	Max	29-1	0.30000
29	0.00000	SLV 13	Min	29-1	0.00000
29	0.15000	SLV 13	Min	29-1	0.15000
29	0.30000	SLV 13	Min	29-1	0.30000
29	0.00000	SLV 14	Max	29-1	0.00000
29	0.15000	SLV 14	Max	29-1	0.15000
29	0.30000	SLV 14	Max	29-1	0.30000
29	0.00000	SLV 14	Min	29-1	0.00000
29	0.15000	SLV 14	Min	29-1	0.15000
29	0.30000	SLV 14	Min	29-1	0.30000
29	0.00000	SLV 15	Max	29-1	0.00000
29	0.15000	SLV 15	Max	29-1	0.15000
29	0.30000	SLV 15	Max	29-1	0.30000
29	0.00000	SLV 15	Min	29-1	0.00000
29	0.15000	SLV 15	Min	29-1	0.15000
29	0.30000	SLV 15	Min	29-1	0.30000
29	0.00000	SLV 16	Max	29-1	0.00000
29	0.15000	SLV 16	Max	29-1	0.15000
29	0.30000	SLV 16	Max	29-1	0.30000
29	0.00000	SLV 16	Min	29-1	0.00000
29	0.15000	SLV 16	Min	29-1	0.15000
29	0.30000	SLV 16	Min	29-1	0.30000
30	0.00000	SLE-C	Max	30-1	0.00000
30	0.15000	SLE-C	Max	30-1	0.15000

Table: Element Forces - Frames, Part 4 of 4

Frame	Station m	OutputCase	StepType	FrameElem	ElemStation m
30	0.30000	SLE-C	Max	30-1	0.30000
30	0.00000	SLE-C	Min	30-1	0.00000
30	0.15000	SLE-C	Min	30-1	0.15000
30	0.30000	SLE-C	Min	30-1	0.30000
30	0.00000	SLE-F1	Max	30-1	0.00000
30	0.15000	SLE-F1	Max	30-1	0.15000
30	0.30000	SLE-F1	Max	30-1	0.30000
30	0.00000	SLE-F1	Min	30-1	0.00000
30	0.15000	SLE-F1	Min	30-1	0.15000
30	0.30000	SLE-F1	Min	30-1	0.30000
30	0.00000	SLE-F2	Max	30-1	0.00000
30	0.15000	SLE-F2	Max	30-1	0.15000
30	0.30000	SLE-F2	Max	30-1	0.30000
30	0.00000	SLE-F2	Min	30-1	0.00000
30	0.15000	SLE-F2	Min	30-1	0.15000
30	0.30000	SLE-F2	Min	30-1	0.30000
30	0.00000	SLE-F3	Max	30-1	0.00000
30	0.15000	SLE-F3	Max	30-1	0.15000
30	0.30000	SLE-F3	Max	30-1	0.30000
30	0.00000	SLE-F3	Min	30-1	0.00000
30	0.15000	SLE-F3	Min	30-1	0.15000
30	0.30000	SLE-F3	Min	30-1	0.30000
30	0.00000	SLE-QP	Max	30-1	0.00000
30	0.15000	SLE-QP	Max	30-1	0.15000
30	0.30000	SLE-QP	Max	30-1	0.30000
30	0.00000	SLE-QP	Min	30-1	0.00000
30	0.15000	SLE-QP	Min	30-1	0.15000
30	0.30000	SLE-QP	Min	30-1	0.30000
30	0.00000	SLU-1	Max	30-1	0.00000
30	0.15000	SLU-1	Max	30-1	0.15000
30	0.30000	SLU-1	Max	30-1	0.30000
30	0.00000	SLU-1	Min	30-1	0.00000
30	0.15000	SLU-1	Min	30-1	0.15000
30	0.30000	SLU-1	Min	30-1	0.30000
30	0.00000	SLU-2	Max	30-1	0.00000
30	0.15000	SLU-2	Max	30-1	0.15000
30	0.30000	SLU-2	Max	30-1	0.30000
30	0.00000	SLU-2	Min	30-1	0.00000
30	0.15000	SLU-2	Min	30-1	0.15000
30	0.30000	SLU-2	Min	30-1	0.30000
30	0.00000	SLU-3	Max	30-1	0.00000
30	0.15000	SLU-3	Max	30-1	0.15000
30	0.30000	SLU-3	Max	30-1	0.30000
30	0.00000	SLU-3	Min	30-1	0.00000
30	0.15000	SLU-3	Min	30-1	0.15000
30	0.30000	SLU-3	Min	30-1	0.30000
30	0.00000	SLU-4	Max	30-1	0.00000
30	0.15000	SLU-4	Max	30-1	0.15000
30	0.30000	SLU-4	Max	30-1	0.30000
30	0.00000	SLU-4	Min	30-1	0.00000
30	0.15000	SLU-4	Min	30-1	0.15000
30	0.30000	SLU-4	Min	30-1	0.30000
30	0.00000	SLU-5	Max	30-1	0.00000
30	0.15000	SLU-5	Max	30-1	0.15000
30	0.30000	SLU-5	Max	30-1	0.30000
30	0.00000	SLU-5	Min	30-1	0.00000
30	0.15000	SLU-5	Min	30-1	0.15000
30	0.30000	SLU-5	Min	30-1	0.30000
30	0.00000	SLU-6	Max	30-1	0.00000

Table: Element Forces - Frames, Part 4 of 4

Frame	Station m	OutputCase	StepType	FrameElem	ElemStation m
30	0.15000	SLU-6	Max	30-1	0.15000
30	0.30000	SLU-6	Max	30-1	0.30000
30	0.00000	SLU-6	Min	30-1	0.00000
30	0.15000	SLU-6	Min	30-1	0.15000
30	0.30000	SLU-6	Min	30-1	0.30000
30	0.00000	SLU-7	Max	30-1	0.00000
30	0.15000	SLU-7	Max	30-1	0.15000
30	0.30000	SLU-7	Max	30-1	0.30000
30	0.00000	SLU-7	Min	30-1	0.00000
30	0.15000	SLU-7	Min	30-1	0.15000
30	0.30000	SLU-7	Min	30-1	0.30000
30	0.00000	SLV 1	Max	30-1	0.00000
30	0.15000	SLV 1	Max	30-1	0.15000
30	0.30000	SLV 1	Max	30-1	0.30000
30	0.00000	SLV 1	Min	30-1	0.00000
30	0.15000	SLV 1	Min	30-1	0.15000
30	0.30000	SLV 1	Min	30-1	0.30000
30	0.00000	SLV 2	Max	30-1	0.00000
30	0.15000	SLV 2	Max	30-1	0.15000
30	0.30000	SLV 2	Max	30-1	0.30000
30	0.00000	SLV 2	Min	30-1	0.00000
30	0.15000	SLV 2	Min	30-1	0.15000
30	0.30000	SLV 2	Min	30-1	0.30000
30	0.00000	SLV 3	Max	30-1	0.00000
30	0.15000	SLV 3	Max	30-1	0.15000
30	0.30000	SLV 3	Max	30-1	0.30000
30	0.00000	SLV 3	Min	30-1	0.00000
30	0.15000	SLV 3	Min	30-1	0.15000
30	0.30000	SLV 3	Min	30-1	0.30000
30	0.00000	SLV 4	Max	30-1	0.00000
30	0.15000	SLV 4	Max	30-1	0.15000
30	0.30000	SLV 4	Max	30-1	0.30000
30	0.00000	SLV 4	Min	30-1	0.00000
30	0.15000	SLV 4	Min	30-1	0.15000
30	0.30000	SLV 4	Min	30-1	0.30000
30	0.00000	SLV 5	Max	30-1	0.00000
30	0.15000	SLV 5	Max	30-1	0.15000
30	0.30000	SLV 5	Max	30-1	0.30000
30	0.00000	SLV 5	Min	30-1	0.00000
30	0.15000	SLV 5	Min	30-1	0.15000
30	0.30000	SLV 5	Min	30-1	0.30000
30	0.00000	SLV 6	Max	30-1	0.00000
30	0.15000	SLV 6	Max	30-1	0.15000
30	0.30000	SLV 6	Max	30-1	0.30000
30	0.00000	SLV 6	Min	30-1	0.00000
30	0.15000	SLV 6	Min	30-1	0.15000
30	0.30000	SLV 6	Min	30-1	0.30000
30	0.00000	SLV 7	Max	30-1	0.00000
30	0.15000	SLV 7	Max	30-1	0.15000
30	0.30000	SLV 7	Max	30-1	0.30000
30	0.00000	SLV 7	Min	30-1	0.00000
30	0.15000	SLV 7	Min	30-1	0.15000
30	0.30000	SLV 7	Min	30-1	0.30000
30	0.00000	SLV 8	Max	30-1	0.00000
30	0.15000	SLV 8	Max	30-1	0.15000
30	0.30000	SLV 8	Max	30-1	0.30000
30	0.00000	SLV 8	Min	30-1	0.00000
30	0.15000	SLV 8	Min	30-1	0.15000
30	0.30000	SLV 8	Min	30-1	0.30000

Table: Element Forces - Frames, Part 4 of 4

Frame	Station m	OutputCase	StepType	FrameElem	ElemStation m
30	0.00000	SLV 9	Max	30-1	0.00000
30	0.15000	SLV 9	Max	30-1	0.15000
30	0.30000	SLV 9	Max	30-1	0.30000
30	0.00000	SLV 9	Min	30-1	0.00000
30	0.15000	SLV 9	Min	30-1	0.15000
30	0.30000	SLV 9	Min	30-1	0.30000
30	0.00000	SLV 10	Max	30-1	0.00000
30	0.15000	SLV 10	Max	30-1	0.15000
30	0.30000	SLV 10	Max	30-1	0.30000
30	0.00000	SLV 10	Min	30-1	0.00000
30	0.15000	SLV 10	Min	30-1	0.15000
30	0.30000	SLV 10	Min	30-1	0.30000
30	0.00000	SLV 11	Max	30-1	0.00000
30	0.15000	SLV 11	Max	30-1	0.15000
30	0.30000	SLV 11	Max	30-1	0.30000
30	0.00000	SLV 11	Min	30-1	0.00000
30	0.15000	SLV 11	Min	30-1	0.15000
30	0.30000	SLV 11	Min	30-1	0.30000
30	0.00000	SLV 12	Max	30-1	0.00000
30	0.15000	SLV 12	Max	30-1	0.15000
30	0.30000	SLV 12	Max	30-1	0.30000
30	0.00000	SLV 12	Min	30-1	0.00000
30	0.15000	SLV 12	Min	30-1	0.15000
30	0.30000	SLV 12	Min	30-1	0.30000
30	0.00000	SLV 13	Max	30-1	0.00000
30	0.15000	SLV 13	Max	30-1	0.15000
30	0.30000	SLV 13	Max	30-1	0.30000
30	0.00000	SLV 13	Min	30-1	0.00000
30	0.15000	SLV 13	Min	30-1	0.15000
30	0.30000	SLV 13	Min	30-1	0.30000
30	0.00000	SLV 14	Max	30-1	0.00000
30	0.15000	SLV 14	Max	30-1	0.15000
30	0.30000	SLV 14	Max	30-1	0.30000
30	0.00000	SLV 14	Min	30-1	0.00000
30	0.15000	SLV 14	Min	30-1	0.15000
30	0.30000	SLV 14	Min	30-1	0.30000
30	0.00000	SLV 15	Max	30-1	0.00000
30	0.15000	SLV 15	Max	30-1	0.15000
30	0.30000	SLV 15	Max	30-1	0.30000
30	0.00000	SLV 15	Min	30-1	0.00000
30	0.15000	SLV 15	Min	30-1	0.15000
30	0.30000	SLV 15	Min	30-1	0.30000
30	0.00000	SLV 16	Max	30-1	0.00000
30	0.15000	SLV 16	Max	30-1	0.15000
30	0.30000	SLV 16	Max	30-1	0.30000
30	0.00000	SLV 16	Min	30-1	0.00000
30	0.15000	SLV 16	Min	30-1	0.15000
30	0.30000	SLV 16	Min	30-1	0.30000
31	0.00000	SLE-C	Max	31-1	0.00000
31	0.15000	SLE-C	Max	31-1	0.15000
31	0.30000	SLE-C	Max	31-1	0.30000
31	0.00000	SLE-C	Min	31-1	0.00000
31	0.15000	SLE-C	Min	31-1	0.15000
31	0.30000	SLE-C	Min	31-1	0.30000
31	0.00000	SLE-F1	Max	31-1	0.00000
31	0.15000	SLE-F1	Max	31-1	0.15000
31	0.30000	SLE-F1	Max	31-1	0.30000
31	0.00000	SLE-F1	Min	31-1	0.00000
31	0.15000	SLE-F1	Min	31-1	0.15000

Table: Element Forces - Frames, Part 4 of 4

Frame	Station m	OutputCase	StepType	FrameElem	ElemStation m
31	0.30000	SLE-F1	Min	31-1	0.30000
31	0.00000	SLE-F2	Max	31-1	0.00000
31	0.15000	SLE-F2	Max	31-1	0.15000
31	0.30000	SLE-F2	Max	31-1	0.30000
31	0.00000	SLE-F2	Min	31-1	0.00000
31	0.15000	SLE-F2	Min	31-1	0.15000
31	0.30000	SLE-F2	Min	31-1	0.30000
31	0.00000	SLE-F3	Max	31-1	0.00000
31	0.15000	SLE-F3	Max	31-1	0.15000
31	0.30000	SLE-F3	Max	31-1	0.30000
31	0.00000	SLE-F3	Min	31-1	0.00000
31	0.15000	SLE-F3	Min	31-1	0.15000
31	0.30000	SLE-F3	Min	31-1	0.30000
31	0.00000	SLE-QP	Max	31-1	0.00000
31	0.15000	SLE-QP	Max	31-1	0.15000
31	0.30000	SLE-QP	Max	31-1	0.30000
31	0.00000	SLE-QP	Min	31-1	0.00000
31	0.15000	SLE-QP	Min	31-1	0.15000
31	0.30000	SLE-QP	Min	31-1	0.30000
31	0.00000	SLU-1	Max	31-1	0.00000
31	0.15000	SLU-1	Max	31-1	0.15000
31	0.30000	SLU-1	Max	31-1	0.30000
31	0.00000	SLU-1	Min	31-1	0.00000
31	0.15000	SLU-1	Min	31-1	0.15000
31	0.30000	SLU-1	Min	31-1	0.30000
31	0.00000	SLU-2	Max	31-1	0.00000
31	0.15000	SLU-2	Max	31-1	0.15000
31	0.30000	SLU-2	Max	31-1	0.30000
31	0.00000	SLU-2	Min	31-1	0.00000
31	0.15000	SLU-2	Min	31-1	0.15000
31	0.30000	SLU-2	Min	31-1	0.30000
31	0.00000	SLU-3	Max	31-1	0.00000
31	0.15000	SLU-3	Max	31-1	0.15000
31	0.30000	SLU-3	Max	31-1	0.30000
31	0.00000	SLU-3	Min	31-1	0.00000
31	0.15000	SLU-3	Min	31-1	0.15000
31	0.30000	SLU-3	Min	31-1	0.30000
31	0.00000	SLU-4	Max	31-1	0.00000
31	0.15000	SLU-4	Max	31-1	0.15000
31	0.30000	SLU-4	Max	31-1	0.30000
31	0.00000	SLU-4	Min	31-1	0.00000
31	0.15000	SLU-4	Min	31-1	0.15000
31	0.30000	SLU-4	Min	31-1	0.30000
31	0.00000	SLU-5	Max	31-1	0.00000
31	0.15000	SLU-5	Max	31-1	0.15000
31	0.30000	SLU-5	Max	31-1	0.30000
31	0.00000	SLU-5	Min	31-1	0.00000
31	0.15000	SLU-5	Min	31-1	0.15000
31	0.30000	SLU-5	Min	31-1	0.30000
31	0.00000	SLU-6	Max	31-1	0.00000
31	0.15000	SLU-6	Max	31-1	0.15000
31	0.30000	SLU-6	Max	31-1	0.30000
31	0.00000	SLU-6	Min	31-1	0.00000
31	0.15000	SLU-6	Min	31-1	0.15000
31	0.30000	SLU-6	Min	31-1	0.30000
31	0.00000	SLU-7	Max	31-1	0.00000
31	0.15000	SLU-7	Max	31-1	0.15000
31	0.30000	SLU-7	Max	31-1	0.30000
31	0.00000	SLU-7	Min	31-1	0.00000

Table: Element Forces - Frames, Part 4 of 4

Frame	Station m	OutputCase	StepType	FrameElem	ElemStation m
31	0.15000	SLU-7	Min	31-1	0.15000
31	0.30000	SLU-7	Min	31-1	0.30000
31	0.00000	SLV 1	Max	31-1	0.00000
31	0.15000	SLV 1	Max	31-1	0.15000
31	0.30000	SLV 1	Max	31-1	0.30000
31	0.00000	SLV 1	Min	31-1	0.00000
31	0.15000	SLV 1	Min	31-1	0.15000
31	0.30000	SLV 1	Min	31-1	0.30000
31	0.00000	SLV 2	Max	31-1	0.00000
31	0.15000	SLV 2	Max	31-1	0.15000
31	0.30000	SLV 2	Max	31-1	0.30000
31	0.00000	SLV 2	Min	31-1	0.00000
31	0.15000	SLV 2	Min	31-1	0.15000
31	0.30000	SLV 2	Min	31-1	0.30000
31	0.00000	SLV 3	Max	31-1	0.00000
31	0.15000	SLV 3	Max	31-1	0.15000
31	0.30000	SLV 3	Max	31-1	0.30000
31	0.00000	SLV 3	Min	31-1	0.00000
31	0.15000	SLV 3	Min	31-1	0.15000
31	0.30000	SLV 3	Min	31-1	0.30000
31	0.00000	SLV 4	Max	31-1	0.00000
31	0.15000	SLV 4	Max	31-1	0.15000
31	0.30000	SLV 4	Max	31-1	0.30000
31	0.00000	SLV 4	Min	31-1	0.00000
31	0.15000	SLV 4	Min	31-1	0.15000
31	0.30000	SLV 4	Min	31-1	0.30000
31	0.00000	SLV 5	Max	31-1	0.00000
31	0.15000	SLV 5	Max	31-1	0.15000
31	0.30000	SLV 5	Max	31-1	0.30000
31	0.00000	SLV 5	Min	31-1	0.00000
31	0.15000	SLV 5	Min	31-1	0.15000
31	0.30000	SLV 5	Min	31-1	0.30000
31	0.00000	SLV 6	Max	31-1	0.00000
31	0.15000	SLV 6	Max	31-1	0.15000
31	0.30000	SLV 6	Max	31-1	0.30000
31	0.00000	SLV 6	Min	31-1	0.00000
31	0.15000	SLV 6	Min	31-1	0.15000
31	0.30000	SLV 6	Min	31-1	0.30000
31	0.00000	SLV 7	Max	31-1	0.00000
31	0.15000	SLV 7	Max	31-1	0.15000
31	0.30000	SLV 7	Max	31-1	0.30000
31	0.00000	SLV 7	Min	31-1	0.00000
31	0.15000	SLV 7	Min	31-1	0.15000
31	0.30000	SLV 7	Min	31-1	0.30000
31	0.00000	SLV 8	Max	31-1	0.00000
31	0.15000	SLV 8	Max	31-1	0.15000
31	0.30000	SLV 8	Max	31-1	0.30000
31	0.00000	SLV 8	Min	31-1	0.00000
31	0.15000	SLV 8	Min	31-1	0.15000
31	0.30000	SLV 8	Min	31-1	0.30000
31	0.00000	SLV 9	Max	31-1	0.00000
31	0.15000	SLV 9	Max	31-1	0.15000
31	0.30000	SLV 9	Max	31-1	0.30000
31	0.00000	SLV 9	Min	31-1	0.00000
31	0.15000	SLV 9	Min	31-1	0.15000
31	0.30000	SLV 9	Min	31-1	0.30000
31	0.00000	SLV 10	Max	31-1	0.00000
31	0.15000	SLV 10	Max	31-1	0.15000
31	0.30000	SLV 10	Max	31-1	0.30000

Table: Element Forces - Frames, Part 4 of 4

Frame	Station m	OutputCase	StepType	FrameElem	ElemStation m
31	0.00000	SLV 10	Min	31-1	0.00000
31	0.15000	SLV 10	Min	31-1	0.15000
31	0.30000	SLV 10	Min	31-1	0.30000
31	0.00000	SLV 11	Max	31-1	0.00000
31	0.15000	SLV 11	Max	31-1	0.15000
31	0.30000	SLV 11	Max	31-1	0.30000
31	0.00000	SLV 11	Min	31-1	0.00000
31	0.15000	SLV 11	Min	31-1	0.15000
31	0.30000	SLV 11	Min	31-1	0.30000
31	0.00000	SLV 12	Max	31-1	0.00000
31	0.15000	SLV 12	Max	31-1	0.15000
31	0.30000	SLV 12	Max	31-1	0.30000
31	0.00000	SLV 12	Min	31-1	0.00000
31	0.15000	SLV 12	Min	31-1	0.15000
31	0.30000	SLV 12	Min	31-1	0.30000
31	0.00000	SLV 13	Max	31-1	0.00000
31	0.15000	SLV 13	Max	31-1	0.15000
31	0.30000	SLV 13	Max	31-1	0.30000
31	0.00000	SLV 13	Min	31-1	0.00000
31	0.15000	SLV 13	Min	31-1	0.15000
31	0.30000	SLV 13	Min	31-1	0.30000
31	0.00000	SLV 14	Max	31-1	0.00000
31	0.15000	SLV 14	Max	31-1	0.15000
31	0.30000	SLV 14	Max	31-1	0.30000
31	0.00000	SLV 14	Min	31-1	0.00000
31	0.15000	SLV 14	Min	31-1	0.15000
31	0.30000	SLV 14	Min	31-1	0.30000
31	0.00000	SLV 15	Max	31-1	0.00000
31	0.15000	SLV 15	Max	31-1	0.15000
31	0.30000	SLV 15	Max	31-1	0.30000
31	0.00000	SLV 15	Min	31-1	0.00000
31	0.15000	SLV 15	Min	31-1	0.15000
31	0.30000	SLV 15	Min	31-1	0.30000
31	0.00000	SLV 16	Max	31-1	0.00000
31	0.15000	SLV 16	Max	31-1	0.15000
31	0.30000	SLV 16	Max	31-1	0.30000
31	0.00000	SLV 16	Min	31-1	0.00000
31	0.15000	SLV 16	Min	31-1	0.15000
31	0.30000	SLV 16	Min	31-1	0.30000
32	0.00000	SLE-C	Max	32-1	0.00000
32	0.15000	SLE-C	Max	32-1	0.15000
32	0.30000	SLE-C	Max	32-1	0.30000
32	0.00000	SLE-C	Min	32-1	0.00000
32	0.15000	SLE-C	Min	32-1	0.15000
32	0.30000	SLE-C	Min	32-1	0.30000
32	0.00000	SLE-F1	Max	32-1	0.00000
32	0.15000	SLE-F1	Max	32-1	0.15000
32	0.30000	SLE-F1	Max	32-1	0.30000
32	0.00000	SLE-F1	Min	32-1	0.00000
32	0.15000	SLE-F1	Min	32-1	0.15000
32	0.30000	SLE-F1	Min	32-1	0.30000
32	0.00000	SLE-F2	Max	32-1	0.00000
32	0.15000	SLE-F2	Max	32-1	0.15000
32	0.30000	SLE-F2	Max	32-1	0.30000
32	0.00000	SLE-F2	Min	32-1	0.00000
32	0.15000	SLE-F2	Min	32-1	0.15000
32	0.30000	SLE-F2	Min	32-1	0.30000
32	0.00000	SLE-F3	Max	32-1	0.00000
32	0.15000	SLE-F3	Max	32-1	0.15000

Table: Element Forces - Frames, Part 4 of 4

Frame	Station m	OutputCase	StepType	FrameElem	ElemStation m
32	0.30000	SLE-F3	Max	32-1	0.30000
32	0.00000	SLE-F3	Min	32-1	0.00000
32	0.15000	SLE-F3	Min	32-1	0.15000
32	0.30000	SLE-F3	Min	32-1	0.30000
32	0.00000	SLE-QP	Max	32-1	0.00000
32	0.15000	SLE-QP	Max	32-1	0.15000
32	0.30000	SLE-QP	Max	32-1	0.30000
32	0.00000	SLE-QP	Min	32-1	0.00000
32	0.15000	SLE-QP	Min	32-1	0.15000
32	0.30000	SLE-QP	Min	32-1	0.30000
32	0.00000	SLU-1	Max	32-1	0.00000
32	0.15000	SLU-1	Max	32-1	0.15000
32	0.30000	SLU-1	Max	32-1	0.30000
32	0.00000	SLU-1	Min	32-1	0.00000
32	0.15000	SLU-1	Min	32-1	0.15000
32	0.30000	SLU-1	Min	32-1	0.30000
32	0.00000	SLU-2	Max	32-1	0.00000
32	0.15000	SLU-2	Max	32-1	0.15000
32	0.30000	SLU-2	Max	32-1	0.30000
32	0.00000	SLU-2	Min	32-1	0.00000
32	0.15000	SLU-2	Min	32-1	0.15000
32	0.30000	SLU-2	Min	32-1	0.30000
32	0.00000	SLU-3	Max	32-1	0.00000
32	0.15000	SLU-3	Max	32-1	0.15000
32	0.30000	SLU-3	Max	32-1	0.30000
32	0.00000	SLU-3	Min	32-1	0.00000
32	0.15000	SLU-3	Min	32-1	0.15000
32	0.30000	SLU-3	Min	32-1	0.30000
32	0.00000	SLU-4	Max	32-1	0.00000
32	0.15000	SLU-4	Max	32-1	0.15000
32	0.30000	SLU-4	Max	32-1	0.30000
32	0.00000	SLU-4	Min	32-1	0.00000
32	0.15000	SLU-4	Min	32-1	0.15000
32	0.30000	SLU-4	Min	32-1	0.30000
32	0.00000	SLU-5	Max	32-1	0.00000
32	0.15000	SLU-5	Max	32-1	0.15000
32	0.30000	SLU-5	Max	32-1	0.30000
32	0.00000	SLU-5	Min	32-1	0.00000
32	0.15000	SLU-5	Min	32-1	0.15000
32	0.30000	SLU-5	Min	32-1	0.30000
32	0.00000	SLU-6	Max	32-1	0.00000
32	0.15000	SLU-6	Max	32-1	0.15000
32	0.30000	SLU-6	Max	32-1	0.30000
32	0.00000	SLU-6	Min	32-1	0.00000
32	0.15000	SLU-6	Min	32-1	0.15000
32	0.30000	SLU-6	Min	32-1	0.30000
32	0.00000	SLU-7	Max	32-1	0.00000
32	0.15000	SLU-7	Max	32-1	0.15000
32	0.30000	SLU-7	Max	32-1	0.30000
32	0.00000	SLU-7	Min	32-1	0.00000
32	0.15000	SLU-7	Min	32-1	0.15000
32	0.30000	SLU-7	Min	32-1	0.30000
32	0.00000	SLV 1	Max	32-1	0.00000
32	0.15000	SLV 1	Max	32-1	0.15000
32	0.30000	SLV 1	Max	32-1	0.30000
32	0.00000	SLV 1	Min	32-1	0.00000
32	0.15000	SLV 1	Min	32-1	0.15000
32	0.30000	SLV 1	Min	32-1	0.30000
32	0.00000	SLV 2	Max	32-1	0.00000

Table: Element Forces - Frames, Part 4 of 4

Frame	Station m	OutputCase	StepType	FrameElem	ElemStation m
32	0.15000	SLV 2	Max	32-1	0.15000
32	0.30000	SLV 2	Max	32-1	0.30000
32	0.00000	SLV 2	Min	32-1	0.00000
32	0.15000	SLV 2	Min	32-1	0.15000
32	0.30000	SLV 2	Min	32-1	0.30000
32	0.00000	SLV 3	Max	32-1	0.00000
32	0.15000	SLV 3	Max	32-1	0.15000
32	0.30000	SLV 3	Max	32-1	0.30000
32	0.00000	SLV 3	Min	32-1	0.00000
32	0.15000	SLV 3	Min	32-1	0.15000
32	0.30000	SLV 3	Min	32-1	0.30000
32	0.00000	SLV 4	Max	32-1	0.00000
32	0.15000	SLV 4	Max	32-1	0.15000
32	0.30000	SLV 4	Max	32-1	0.30000
32	0.00000	SLV 4	Min	32-1	0.00000
32	0.15000	SLV 4	Min	32-1	0.15000
32	0.30000	SLV 4	Min	32-1	0.30000
32	0.00000	SLV 5	Max	32-1	0.00000
32	0.15000	SLV 5	Max	32-1	0.15000
32	0.30000	SLV 5	Max	32-1	0.30000
32	0.00000	SLV 5	Min	32-1	0.00000
32	0.15000	SLV 5	Min	32-1	0.15000
32	0.30000	SLV 5	Min	32-1	0.30000
32	0.00000	SLV 6	Max	32-1	0.00000
32	0.15000	SLV 6	Max	32-1	0.15000
32	0.30000	SLV 6	Max	32-1	0.30000
32	0.00000	SLV 6	Min	32-1	0.00000
32	0.15000	SLV 6	Min	32-1	0.15000
32	0.30000	SLV 6	Min	32-1	0.30000
32	0.00000	SLV 7	Max	32-1	0.00000
32	0.15000	SLV 7	Max	32-1	0.15000
32	0.30000	SLV 7	Max	32-1	0.30000
32	0.00000	SLV 7	Min	32-1	0.00000
32	0.15000	SLV 7	Min	32-1	0.15000
32	0.30000	SLV 7	Min	32-1	0.30000
32	0.00000	SLV 8	Max	32-1	0.00000
32	0.15000	SLV 8	Max	32-1	0.15000
32	0.30000	SLV 8	Max	32-1	0.30000
32	0.00000	SLV 8	Min	32-1	0.00000
32	0.15000	SLV 8	Min	32-1	0.15000
32	0.30000	SLV 8	Min	32-1	0.30000
32	0.00000	SLV 9	Max	32-1	0.00000
32	0.15000	SLV 9	Max	32-1	0.15000
32	0.30000	SLV 9	Max	32-1	0.30000
32	0.00000	SLV 9	Min	32-1	0.00000
32	0.15000	SLV 9	Min	32-1	0.15000
32	0.30000	SLV 9	Min	32-1	0.30000
32	0.00000	SLV 10	Max	32-1	0.00000
32	0.15000	SLV 10	Max	32-1	0.15000
32	0.30000	SLV 10	Max	32-1	0.30000
32	0.00000	SLV 10	Min	32-1	0.00000
32	0.15000	SLV 10	Min	32-1	0.15000
32	0.30000	SLV 10	Min	32-1	0.30000
32	0.00000	SLV 11	Max	32-1	0.00000
32	0.15000	SLV 11	Max	32-1	0.15000
32	0.30000	SLV 11	Max	32-1	0.30000
32	0.00000	SLV 11	Min	32-1	0.00000
32	0.15000	SLV 11	Min	32-1	0.15000
32	0.30000	SLV 11	Min	32-1	0.30000

Table: Element Forces - Frames, Part 4 of 4

Frame	Station m	OutputCase	StepType	FrameElem	ElemStation m
32	0.00000	SLV 12	Max	32-1	0.00000
32	0.15000	SLV 12	Max	32-1	0.15000
32	0.30000	SLV 12	Max	32-1	0.30000
32	0.00000	SLV 12	Min	32-1	0.00000
32	0.15000	SLV 12	Min	32-1	0.15000
32	0.30000	SLV 12	Min	32-1	0.30000
32	0.00000	SLV 13	Max	32-1	0.00000
32	0.15000	SLV 13	Max	32-1	0.15000
32	0.30000	SLV 13	Max	32-1	0.30000
32	0.00000	SLV 13	Min	32-1	0.00000
32	0.15000	SLV 13	Min	32-1	0.15000
32	0.30000	SLV 13	Min	32-1	0.30000
32	0.00000	SLV 14	Max	32-1	0.00000
32	0.15000	SLV 14	Max	32-1	0.15000
32	0.30000	SLV 14	Max	32-1	0.30000
32	0.00000	SLV 14	Min	32-1	0.00000
32	0.15000	SLV 14	Min	32-1	0.15000
32	0.30000	SLV 14	Min	32-1	0.30000
32	0.00000	SLV 15	Max	32-1	0.00000
32	0.15000	SLV 15	Max	32-1	0.15000
32	0.30000	SLV 15	Max	32-1	0.30000
32	0.00000	SLV 15	Min	32-1	0.00000
32	0.15000	SLV 15	Min	32-1	0.15000
32	0.30000	SLV 15	Min	32-1	0.30000
32	0.00000	SLV 16	Max	32-1	0.00000
32	0.15000	SLV 16	Max	32-1	0.15000
32	0.30000	SLV 16	Max	32-1	0.30000
32	0.00000	SLV 16	Min	32-1	0.00000
32	0.15000	SLV 16	Min	32-1	0.15000
32	0.30000	SLV 16	Min	32-1	0.30000
33	0.00000	SLE-C	Max	33-1	0.00000
33	0.15000	SLE-C	Max	33-1	0.15000
33	0.30000	SLE-C	Max	33-1	0.30000
33	0.00000	SLE-C	Min	33-1	0.00000
33	0.15000	SLE-C	Min	33-1	0.15000
33	0.30000	SLE-C	Min	33-1	0.30000
33	0.00000	SLE-F1	Max	33-1	0.00000
33	0.15000	SLE-F1	Max	33-1	0.15000
33	0.30000	SLE-F1	Max	33-1	0.30000
33	0.00000	SLE-F1	Min	33-1	0.00000
33	0.15000	SLE-F1	Min	33-1	0.15000
33	0.30000	SLE-F1	Min	33-1	0.30000
33	0.00000	SLE-F2	Max	33-1	0.00000
33	0.15000	SLE-F2	Max	33-1	0.15000
33	0.30000	SLE-F2	Max	33-1	0.30000
33	0.00000	SLE-F2	Min	33-1	0.00000
33	0.15000	SLE-F2	Min	33-1	0.15000
33	0.30000	SLE-F2	Min	33-1	0.30000
33	0.00000	SLE-F3	Max	33-1	0.00000
33	0.15000	SLE-F3	Max	33-1	0.15000
33	0.30000	SLE-F3	Max	33-1	0.30000
33	0.00000	SLE-F3	Min	33-1	0.00000
33	0.15000	SLE-F3	Min	33-1	0.15000
33	0.30000	SLE-F3	Min	33-1	0.30000
33	0.00000	SLE-QP	Max	33-1	0.00000
33	0.15000	SLE-QP	Max	33-1	0.15000
33	0.30000	SLE-QP	Max	33-1	0.30000
33	0.00000	SLE-QP	Min	33-1	0.00000
33	0.15000	SLE-QP	Min	33-1	0.15000

Table: Element Forces - Frames, Part 4 of 4

Frame	Station m	OutputCase	StepType	FrameElem	ElemStation m
33	0.30000	SLE-QP	Min	33-1	0.30000
33	0.00000	SLU-1	Max	33-1	0.00000
33	0.15000	SLU-1	Max	33-1	0.15000
33	0.30000	SLU-1	Max	33-1	0.30000
33	0.00000	SLU-1	Min	33-1	0.00000
33	0.15000	SLU-1	Min	33-1	0.15000
33	0.30000	SLU-1	Min	33-1	0.30000
33	0.00000	SLU-2	Max	33-1	0.00000
33	0.15000	SLU-2	Max	33-1	0.15000
33	0.30000	SLU-2	Max	33-1	0.30000
33	0.00000	SLU-2	Min	33-1	0.00000
33	0.15000	SLU-2	Min	33-1	0.15000
33	0.30000	SLU-2	Min	33-1	0.30000
33	0.00000	SLU-3	Max	33-1	0.00000
33	0.15000	SLU-3	Max	33-1	0.15000
33	0.30000	SLU-3	Max	33-1	0.30000
33	0.00000	SLU-3	Min	33-1	0.00000
33	0.15000	SLU-3	Min	33-1	0.15000
33	0.30000	SLU-3	Min	33-1	0.30000
33	0.00000	SLU-4	Max	33-1	0.00000
33	0.15000	SLU-4	Max	33-1	0.15000
33	0.30000	SLU-4	Max	33-1	0.30000
33	0.00000	SLU-4	Min	33-1	0.00000
33	0.15000	SLU-4	Min	33-1	0.15000
33	0.30000	SLU-4	Min	33-1	0.30000
33	0.00000	SLU-5	Max	33-1	0.00000
33	0.15000	SLU-5	Max	33-1	0.15000
33	0.30000	SLU-5	Max	33-1	0.30000
33	0.00000	SLU-5	Min	33-1	0.00000
33	0.15000	SLU-5	Min	33-1	0.15000
33	0.30000	SLU-5	Min	33-1	0.30000
33	0.00000	SLU-6	Max	33-1	0.00000
33	0.15000	SLU-6	Max	33-1	0.15000
33	0.30000	SLU-6	Max	33-1	0.30000
33	0.00000	SLU-6	Min	33-1	0.00000
33	0.15000	SLU-6	Min	33-1	0.15000
33	0.30000	SLU-6	Min	33-1	0.30000
33	0.00000	SLU-7	Max	33-1	0.00000
33	0.15000	SLU-7	Max	33-1	0.15000
33	0.30000	SLU-7	Max	33-1	0.30000
33	0.00000	SLU-7	Min	33-1	0.00000
33	0.15000	SLU-7	Min	33-1	0.15000
33	0.30000	SLU-7	Min	33-1	0.30000
33	0.00000	SLV 1	Max	33-1	0.00000
33	0.15000	SLV 1	Max	33-1	0.15000
33	0.30000	SLV 1	Max	33-1	0.30000
33	0.00000	SLV 1	Min	33-1	0.00000
33	0.15000	SLV 1	Min	33-1	0.15000
33	0.30000	SLV 1	Min	33-1	0.30000
33	0.00000	SLV 2	Max	33-1	0.00000
33	0.15000	SLV 2	Max	33-1	0.15000
33	0.30000	SLV 2	Max	33-1	0.30000
33	0.00000	SLV 2	Min	33-1	0.00000
33	0.15000	SLV 2	Min	33-1	0.15000
33	0.30000	SLV 2	Min	33-1	0.30000
33	0.00000	SLV 3	Max	33-1	0.00000
33	0.15000	SLV 3	Max	33-1	0.15000
33	0.30000	SLV 3	Max	33-1	0.30000
33	0.00000	SLV 3	Min	33-1	0.00000

Table: Element Forces - Frames, Part 4 of 4

Frame	Station m	OutputCase	StepType	FrameElem	ElemStation m
33	0.15000	SLV 3	Min	33-1	0.15000
33	0.30000	SLV 3	Min	33-1	0.30000
33	0.00000	SLV 4	Max	33-1	0.00000
33	0.15000	SLV 4	Max	33-1	0.15000
33	0.30000	SLV 4	Max	33-1	0.30000
33	0.00000	SLV 4	Min	33-1	0.00000
33	0.15000	SLV 4	Min	33-1	0.15000
33	0.30000	SLV 4	Min	33-1	0.30000
33	0.00000	SLV 5	Max	33-1	0.00000
33	0.15000	SLV 5	Max	33-1	0.15000
33	0.30000	SLV 5	Max	33-1	0.30000
33	0.00000	SLV 5	Min	33-1	0.00000
33	0.15000	SLV 5	Min	33-1	0.15000
33	0.30000	SLV 5	Min	33-1	0.30000
33	0.00000	SLV 6	Max	33-1	0.00000
33	0.15000	SLV 6	Max	33-1	0.15000
33	0.30000	SLV 6	Max	33-1	0.30000
33	0.00000	SLV 6	Min	33-1	0.00000
33	0.15000	SLV 6	Min	33-1	0.15000
33	0.30000	SLV 6	Min	33-1	0.30000
33	0.00000	SLV 7	Max	33-1	0.00000
33	0.15000	SLV 7	Max	33-1	0.15000
33	0.30000	SLV 7	Max	33-1	0.30000
33	0.00000	SLV 7	Min	33-1	0.00000
33	0.15000	SLV 7	Min	33-1	0.15000
33	0.30000	SLV 7	Min	33-1	0.30000
33	0.00000	SLV 8	Max	33-1	0.00000
33	0.15000	SLV 8	Max	33-1	0.15000
33	0.30000	SLV 8	Max	33-1	0.30000
33	0.00000	SLV 8	Min	33-1	0.00000
33	0.15000	SLV 8	Min	33-1	0.15000
33	0.30000	SLV 8	Min	33-1	0.30000
33	0.00000	SLV 9	Max	33-1	0.00000
33	0.15000	SLV 9	Max	33-1	0.15000
33	0.30000	SLV 9	Max	33-1	0.30000
33	0.00000	SLV 9	Min	33-1	0.00000
33	0.15000	SLV 9	Min	33-1	0.15000
33	0.30000	SLV 9	Min	33-1	0.30000
33	0.00000	SLV 10	Max	33-1	0.00000
33	0.15000	SLV 10	Max	33-1	0.15000
33	0.30000	SLV 10	Max	33-1	0.30000
33	0.00000	SLV 10	Min	33-1	0.00000
33	0.15000	SLV 10	Min	33-1	0.15000
33	0.30000	SLV 10	Min	33-1	0.30000
33	0.00000	SLV 11	Max	33-1	0.00000
33	0.15000	SLV 11	Max	33-1	0.15000
33	0.30000	SLV 11	Max	33-1	0.30000
33	0.00000	SLV 11	Min	33-1	0.00000
33	0.15000	SLV 11	Min	33-1	0.15000
33	0.30000	SLV 11	Min	33-1	0.30000
33	0.00000	SLV 12	Max	33-1	0.00000
33	0.15000	SLV 12	Max	33-1	0.15000
33	0.30000	SLV 12	Max	33-1	0.30000
33	0.00000	SLV 12	Min	33-1	0.00000
33	0.15000	SLV 12	Min	33-1	0.15000
33	0.30000	SLV 12	Min	33-1	0.30000
33	0.00000	SLV 13	Max	33-1	0.00000
33	0.15000	SLV 13	Max	33-1	0.15000
33	0.30000	SLV 13	Max	33-1	0.30000

Table: Element Forces - Frames, Part 4 of 4

Frame	Station m	OutputCase	StepType	FrameElem	ElemStation m
33	0.00000	SLV 13	Min	33-1	0.00000
33	0.15000	SLV 13	Min	33-1	0.15000
33	0.30000	SLV 13	Min	33-1	0.30000
33	0.00000	SLV 14	Max	33-1	0.00000
33	0.15000	SLV 14	Max	33-1	0.15000
33	0.30000	SLV 14	Max	33-1	0.30000
33	0.00000	SLV 14	Min	33-1	0.00000
33	0.15000	SLV 14	Min	33-1	0.15000
33	0.30000	SLV 14	Min	33-1	0.30000
33	0.00000	SLV 15	Max	33-1	0.00000
33	0.15000	SLV 15	Max	33-1	0.15000
33	0.30000	SLV 15	Max	33-1	0.30000
33	0.00000	SLV 15	Min	33-1	0.00000
33	0.15000	SLV 15	Min	33-1	0.15000
33	0.30000	SLV 15	Min	33-1	0.30000
33	0.00000	SLV 16	Max	33-1	0.00000
33	0.15000	SLV 16	Max	33-1	0.15000
33	0.30000	SLV 16	Max	33-1	0.30000
33	0.00000	SLV 16	Min	33-1	0.00000
33	0.15000	SLV 16	Min	33-1	0.15000
33	0.30000	SLV 16	Min	33-1	0.30000
34	0.00000	SLE-C	Max	34-1	0.00000
34	0.00245	SLE-C	Max	34-1	0.00245
34	0.00245	SLE-C	Max	34-2	0.00000
34	0.12725	SLE-C	Max	34-2	0.12480
34	0.25450	SLE-C	Max	34-2	0.25205
34	0.00000	SLE-C	Min	34-1	0.00000
34	0.00245	SLE-C	Min	34-1	0.00245
34	0.00245	SLE-C	Min	34-2	0.00000
34	0.12725	SLE-C	Min	34-2	0.12480
34	0.25450	SLE-C	Min	34-2	0.25205
34	0.00000	SLE-F1	Max	34-1	0.00000
34	0.00245	SLE-F1	Max	34-1	0.00245
34	0.00245	SLE-F1	Max	34-2	0.00000
34	0.12725	SLE-F1	Max	34-2	0.12480
34	0.25450	SLE-F1	Max	34-2	0.25205
34	0.00000	SLE-F1	Min	34-1	0.00000
34	0.00245	SLE-F1	Min	34-1	0.00245
34	0.00245	SLE-F1	Min	34-2	0.00000
34	0.12725	SLE-F1	Min	34-2	0.12480
34	0.25450	SLE-F1	Min	34-2	0.25205
34	0.00000	SLE-F2	Max	34-1	0.00000
34	0.00245	SLE-F2	Max	34-1	0.00245
34	0.00245	SLE-F2	Max	34-2	0.00000
34	0.12725	SLE-F2	Max	34-2	0.12480
34	0.25450	SLE-F2	Max	34-2	0.25205
34	0.00000	SLE-F2	Min	34-1	0.00000
34	0.00245	SLE-F2	Min	34-1	0.00245
34	0.00245	SLE-F2	Min	34-2	0.00000
34	0.12725	SLE-F2	Min	34-2	0.12480
34	0.25450	SLE-F2	Min	34-2	0.25205
34	0.00000	SLE-F3	Max	34-1	0.00000
34	0.00245	SLE-F3	Max	34-1	0.00245
34	0.00245	SLE-F3	Max	34-2	0.00000
34	0.12725	SLE-F3	Max	34-2	0.12480
34	0.25450	SLE-F3	Max	34-2	0.25205
34	0.00000	SLE-F3	Min	34-1	0.00000
34	0.00245	SLE-F3	Min	34-1	0.00245
34	0.00245	SLE-F3	Min	34-2	0.00000

Table: Element Forces - Frames, Part 4 of 4

Frame	Station m	OutputCase	StepType	FrameElem	ElemStation m
34	0.12725	SLE-F3	Min	34-2	0.12480
34	0.25450	SLE-F3	Min	34-2	0.25205
34	0.00000	SLE-QP	Max	34-1	0.00000
34	0.00245	SLE-QP	Max	34-1	0.00245
34	0.00245	SLE-QP	Max	34-2	0.00000
34	0.12725	SLE-QP	Max	34-2	0.12480
34	0.25450	SLE-QP	Max	34-2	0.25205
34	0.00000	SLE-QP	Min	34-1	0.00000
34	0.00245	SLE-QP	Min	34-1	0.00245
34	0.00245	SLE-QP	Min	34-2	0.00000
34	0.12725	SLE-QP	Min	34-2	0.12480
34	0.25450	SLE-QP	Min	34-2	0.25205
34	0.00000	SLU-1	Max	34-1	0.00000
34	0.00245	SLU-1	Max	34-1	0.00245
34	0.00245	SLU-1	Max	34-2	0.00000
34	0.12725	SLU-1	Max	34-2	0.12480
34	0.25450	SLU-1	Max	34-2	0.25205
34	0.00000	SLU-1	Min	34-1	0.00000
34	0.00245	SLU-1	Min	34-1	0.00245
34	0.00245	SLU-1	Min	34-2	0.00000
34	0.12725	SLU-1	Min	34-2	0.12480
34	0.25450	SLU-1	Min	34-2	0.25205
34	0.00000	SLU-2	Max	34-1	0.00000
34	0.00245	SLU-2	Max	34-1	0.00245
34	0.00245	SLU-2	Max	34-2	0.00000
34	0.12725	SLU-2	Max	34-2	0.12480
34	0.25450	SLU-2	Max	34-2	0.25205
34	0.00000	SLU-2	Min	34-1	0.00000
34	0.00245	SLU-2	Min	34-1	0.00245
34	0.00245	SLU-2	Min	34-2	0.00000
34	0.12725	SLU-2	Min	34-2	0.12480
34	0.25450	SLU-2	Min	34-2	0.25205
34	0.00000	SLU-3	Max	34-1	0.00000
34	0.00245	SLU-3	Max	34-1	0.00245
34	0.00245	SLU-3	Max	34-2	0.00000
34	0.12725	SLU-3	Max	34-2	0.12480
34	0.25450	SLU-3	Max	34-2	0.25205
34	0.00000	SLU-3	Min	34-1	0.00000
34	0.00245	SLU-3	Min	34-1	0.00245
34	0.00245	SLU-3	Min	34-2	0.00000
34	0.12725	SLU-3	Min	34-2	0.12480
34	0.25450	SLU-3	Min	34-2	0.25205
34	0.00000	SLU-4	Max	34-1	0.00000
34	0.00245	SLU-4	Max	34-1	0.00245
34	0.00245	SLU-4	Max	34-2	0.00000
34	0.12725	SLU-4	Max	34-2	0.12480
34	0.25450	SLU-4	Max	34-2	0.25205
34	0.00000	SLU-4	Min	34-1	0.00000
34	0.00245	SLU-4	Min	34-1	0.00245
34	0.00245	SLU-4	Min	34-2	0.00000
34	0.12725	SLU-4	Min	34-2	0.12480
34	0.25450	SLU-4	Min	34-2	0.25205
34	0.00000	SLU-5	Max	34-1	0.00000
34	0.00245	SLU-5	Max	34-1	0.00245
34	0.00245	SLU-5	Max	34-2	0.00000
34	0.12725	SLU-5	Max	34-2	0.12480
34	0.25450	SLU-5	Max	34-2	0.25205
34	0.00000	SLU-5	Min	34-1	0.00000
34	0.00245	SLU-5	Min	34-1	0.00245

Table: Element Forces - Frames, Part 4 of 4

Frame	Station m	OutputCase	StepType	FrameElem	ElemStation m
34	0.00245	SLU-5	Min	34-2	0.00000
34	0.12725	SLU-5	Min	34-2	0.12480
34	0.25450	SLU-5	Min	34-2	0.25205
34	0.00000	SLU-6	Max	34-1	0.00000
34	0.00245	SLU-6	Max	34-1	0.00245
34	0.00245	SLU-6	Max	34-2	0.00000
34	0.12725	SLU-6	Max	34-2	0.12480
34	0.25450	SLU-6	Max	34-2	0.25205
34	0.00000	SLU-6	Min	34-1	0.00000
34	0.00245	SLU-6	Min	34-1	0.00245
34	0.00245	SLU-6	Min	34-2	0.00000
34	0.12725	SLU-6	Min	34-2	0.12480
34	0.25450	SLU-6	Min	34-2	0.25205
34	0.00000	SLU-7	Max	34-1	0.00000
34	0.00245	SLU-7	Max	34-1	0.00245
34	0.00245	SLU-7	Max	34-2	0.00000
34	0.12725	SLU-7	Max	34-2	0.12480
34	0.25450	SLU-7	Max	34-2	0.25205
34	0.00000	SLU-7	Min	34-1	0.00000
34	0.00245	SLU-7	Min	34-1	0.00245
34	0.00245	SLU-7	Min	34-2	0.00000
34	0.12725	SLU-7	Min	34-2	0.12480
34	0.25450	SLU-7	Min	34-2	0.25205
34	0.00000	SLV 1	Max	34-1	0.00000
34	0.00245	SLV 1	Max	34-1	0.00245
34	0.00245	SLV 1	Max	34-2	0.00000
34	0.12725	SLV 1	Max	34-2	0.12480
34	0.25450	SLV 1	Max	34-2	0.25205
34	0.00000	SLV 1	Min	34-1	0.00000
34	0.00245	SLV 1	Min	34-1	0.00245
34	0.00245	SLV 1	Min	34-2	0.00000
34	0.12725	SLV 1	Min	34-2	0.12480
34	0.25450	SLV 1	Min	34-2	0.25205
34	0.00000	SLV 2	Max	34-1	0.00000
34	0.00245	SLV 2	Max	34-1	0.00245
34	0.00245	SLV 2	Max	34-2	0.00000
34	0.12725	SLV 2	Max	34-2	0.12480
34	0.25450	SLV 2	Max	34-2	0.25205
34	0.00000	SLV 2	Min	34-1	0.00000
34	0.00245	SLV 2	Min	34-1	0.00245
34	0.00245	SLV 2	Min	34-2	0.00000
34	0.12725	SLV 2	Min	34-2	0.12480
34	0.25450	SLV 2	Min	34-2	0.25205
34	0.00000	SLV 3	Max	34-1	0.00000
34	0.00245	SLV 3	Max	34-1	0.00245
34	0.00245	SLV 3	Max	34-2	0.00000
34	0.12725	SLV 3	Max	34-2	0.12480
34	0.25450	SLV 3	Max	34-2	0.25205
34	0.00000	SLV 3	Min	34-1	0.00000
34	0.00245	SLV 3	Min	34-1	0.00245
34	0.00245	SLV 3	Min	34-2	0.00000
34	0.12725	SLV 3	Min	34-2	0.12480
34	0.25450	SLV 3	Min	34-2	0.25205
34	0.00000	SLV 4	Max	34-1	0.00000
34	0.00245	SLV 4	Max	34-1	0.00245
34	0.00245	SLV 4	Max	34-2	0.00000
34	0.12725	SLV 4	Max	34-2	0.12480
34	0.25450	SLV 4	Max	34-2	0.25205
34	0.00000	SLV 4	Min	34-1	0.00000

Table: Element Forces - Frames, Part 4 of 4

Frame	Station m	OutputCase	StepType	FrameElem	ElemStation m
34	0.00245	SLV 4	Min	34-1	0.00245
34	0.00245	SLV 4	Min	34-2	0.00000
34	0.12725	SLV 4	Min	34-2	0.12480
34	0.25450	SLV 4	Min	34-2	0.25205
34	0.00000	SLV 5	Max	34-1	0.00000
34	0.00245	SLV 5	Max	34-1	0.00245
34	0.00245	SLV 5	Max	34-2	0.00000
34	0.12725	SLV 5	Max	34-2	0.12480
34	0.25450	SLV 5	Max	34-2	0.25205
34	0.00000	SLV 5	Min	34-1	0.00000
34	0.00245	SLV 5	Min	34-1	0.00245
34	0.00245	SLV 5	Min	34-2	0.00000
34	0.12725	SLV 5	Min	34-2	0.12480
34	0.25450	SLV 5	Min	34-2	0.25205
34	0.00000	SLV 6	Max	34-1	0.00000
34	0.00245	SLV 6	Max	34-1	0.00245
34	0.00245	SLV 6	Max	34-2	0.00000
34	0.12725	SLV 6	Max	34-2	0.12480
34	0.25450	SLV 6	Max	34-2	0.25205
34	0.00000	SLV 6	Min	34-1	0.00000
34	0.00245	SLV 6	Min	34-1	0.00245
34	0.00245	SLV 6	Min	34-2	0.00000
34	0.12725	SLV 6	Min	34-2	0.12480
34	0.25450	SLV 6	Min	34-2	0.25205
34	0.00000	SLV 7	Max	34-1	0.00000
34	0.00245	SLV 7	Max	34-1	0.00245
34	0.00245	SLV 7	Max	34-2	0.00000
34	0.12725	SLV 7	Max	34-2	0.12480
34	0.25450	SLV 7	Max	34-2	0.25205
34	0.00000	SLV 7	Min	34-1	0.00000
34	0.00245	SLV 7	Min	34-1	0.00245
34	0.00245	SLV 7	Min	34-2	0.00000
34	0.12725	SLV 7	Min	34-2	0.12480
34	0.25450	SLV 7	Min	34-2	0.25205
34	0.00000	SLV 8	Max	34-1	0.00000
34	0.00245	SLV 8	Max	34-1	0.00245
34	0.00245	SLV 8	Max	34-2	0.00000
34	0.12725	SLV 8	Max	34-2	0.12480
34	0.25450	SLV 8	Max	34-2	0.25205
34	0.00000	SLV 8	Min	34-1	0.00000
34	0.00245	SLV 8	Min	34-1	0.00245
34	0.00245	SLV 8	Min	34-2	0.00000
34	0.12725	SLV 8	Min	34-2	0.12480
34	0.25450	SLV 8	Min	34-2	0.25205
34	0.00000	SLV 9	Max	34-1	0.00000
34	0.00245	SLV 9	Max	34-1	0.00245
34	0.00245	SLV 9	Max	34-2	0.00000
34	0.12725	SLV 9	Max	34-2	0.12480
34	0.25450	SLV 9	Max	34-2	0.25205
34	0.00000	SLV 9	Min	34-1	0.00000
34	0.00245	SLV 9	Min	34-1	0.00245
34	0.00245	SLV 9	Min	34-2	0.00000
34	0.12725	SLV 9	Min	34-2	0.12480
34	0.25450	SLV 9	Min	34-2	0.25205
34	0.00000	SLV 10	Max	34-1	0.00000
34	0.00245	SLV 10	Max	34-1	0.00245
34	0.00245	SLV 10	Max	34-2	0.00000
34	0.12725	SLV 10	Max	34-2	0.12480
34	0.25450	SLV 10	Max	34-2	0.25205

Table: Element Forces - Frames, Part 4 of 4

Frame	Station m	OutputCase	StepType	FrameElem	ElemStation m
34	0.00000	SLV 10	Min	34-1	0.00000
34	0.00245	SLV 10	Min	34-1	0.00245
34	0.00245	SLV 10	Min	34-2	0.00000
34	0.12725	SLV 10	Min	34-2	0.12480
34	0.25450	SLV 10	Min	34-2	0.25205
34	0.00000	SLV 11	Max	34-1	0.00000
34	0.00245	SLV 11	Max	34-1	0.00245
34	0.00245	SLV 11	Max	34-2	0.00000
34	0.12725	SLV 11	Max	34-2	0.12480
34	0.25450	SLV 11	Max	34-2	0.25205
34	0.00000	SLV 11	Min	34-1	0.00000
34	0.00245	SLV 11	Min	34-1	0.00245
34	0.00245	SLV 11	Min	34-2	0.00000
34	0.12725	SLV 11	Min	34-2	0.12480
34	0.25450	SLV 11	Min	34-2	0.25205
34	0.00000	SLV 12	Max	34-1	0.00000
34	0.00245	SLV 12	Max	34-1	0.00245
34	0.00245	SLV 12	Max	34-2	0.00000
34	0.12725	SLV 12	Max	34-2	0.12480
34	0.25450	SLV 12	Max	34-2	0.25205
34	0.00000	SLV 12	Min	34-1	0.00000
34	0.00245	SLV 12	Min	34-1	0.00245
34	0.00245	SLV 12	Min	34-2	0.00000
34	0.12725	SLV 12	Min	34-2	0.12480
34	0.25450	SLV 12	Min	34-2	0.25205
34	0.00000	SLV 13	Max	34-1	0.00000
34	0.00245	SLV 13	Max	34-1	0.00245
34	0.00245	SLV 13	Max	34-2	0.00000
34	0.12725	SLV 13	Max	34-2	0.12480
34	0.25450	SLV 13	Max	34-2	0.25205
34	0.00000	SLV 13	Min	34-1	0.00000
34	0.00245	SLV 13	Min	34-1	0.00245
34	0.00245	SLV 13	Min	34-2	0.00000
34	0.12725	SLV 13	Min	34-2	0.12480
34	0.25450	SLV 13	Min	34-2	0.25205
34	0.00000	SLV 14	Max	34-1	0.00000
34	0.00245	SLV 14	Max	34-1	0.00245
34	0.00245	SLV 14	Max	34-2	0.00000
34	0.12725	SLV 14	Max	34-2	0.12480
34	0.25450	SLV 14	Max	34-2	0.25205
34	0.00000	SLV 14	Min	34-1	0.00000
34	0.00245	SLV 14	Min	34-1	0.00245
34	0.00245	SLV 14	Min	34-2	0.00000
34	0.12725	SLV 14	Min	34-2	0.12480
34	0.25450	SLV 14	Min	34-2	0.25205
34	0.00000	SLV 15	Max	34-1	0.00000
34	0.00245	SLV 15	Max	34-1	0.00245
34	0.00245	SLV 15	Max	34-2	0.00000
34	0.12725	SLV 15	Max	34-2	0.12480
34	0.25450	SLV 15	Max	34-2	0.25205
34	0.00000	SLV 15	Min	34-1	0.00000
34	0.00245	SLV 15	Min	34-1	0.00245
34	0.00245	SLV 15	Min	34-2	0.00000
34	0.12725	SLV 15	Min	34-2	0.12480
34	0.25450	SLV 15	Min	34-2	0.25205
34	0.00000	SLV 16	Max	34-1	0.00000
34	0.00245	SLV 16	Max	34-1	0.00245
34	0.00245	SLV 16	Max	34-2	0.00000
34	0.12725	SLV 16	Max	34-2	0.12480

Table: Element Forces - Frames, Part 4 of 4

Frame	Station m	OutputCase	StepType	FrameElem	ElemStation m
34	0.25450	SLV 16	Max	34-2	0.25205
34	0.00000	SLV 16	Min	34-1	0.00000
34	0.00245	SLV 16	Min	34-1	0.00245
34	0.00245	SLV 16	Min	34-2	0.00000
34	0.12725	SLV 16	Min	34-2	0.12480
34	0.25450	SLV 16	Min	34-2	0.25205
35	0.00000	SLE-C	Max	35-1	0.00000
35	0.32933	SLE-C	Max	35-1	0.32933
35	0.00000	SLE-C	Min	35-1	0.00000
35	0.32933	SLE-C	Min	35-1	0.32933
35	0.00000	SLE-F1	Max	35-1	0.00000
35	0.32933	SLE-F1	Max	35-1	0.32933
35	0.00000	SLE-F1	Min	35-1	0.00000
35	0.32933	SLE-F1	Min	35-1	0.32933
35	0.00000	SLE-F2	Max	35-1	0.00000
35	0.32933	SLE-F2	Max	35-1	0.32933
35	0.00000	SLE-F2	Min	35-1	0.00000
35	0.32933	SLE-F2	Min	35-1	0.32933
35	0.00000	SLE-F3	Max	35-1	0.00000
35	0.32933	SLE-F3	Max	35-1	0.32933
35	0.00000	SLE-F3	Min	35-1	0.00000
35	0.32933	SLE-F3	Min	35-1	0.32933
35	0.00000	SLE-QP	Max	35-1	0.00000
35	0.32933	SLE-QP	Max	35-1	0.32933
35	0.00000	SLE-QP	Min	35-1	0.00000
35	0.32933	SLE-QP	Min	35-1	0.32933
35	0.00000	SLU-1	Max	35-1	0.00000
35	0.32933	SLU-1	Max	35-1	0.32933
35	0.00000	SLU-1	Min	35-1	0.00000
35	0.32933	SLU-1	Min	35-1	0.32933
35	0.00000	SLU-2	Max	35-1	0.00000
35	0.32933	SLU-2	Max	35-1	0.32933
35	0.00000	SLU-2	Min	35-1	0.00000
35	0.32933	SLU-2	Min	35-1	0.32933
35	0.00000	SLU-3	Max	35-1	0.00000
35	0.32933	SLU-3	Max	35-1	0.32933
35	0.00000	SLU-3	Min	35-1	0.00000
35	0.32933	SLU-3	Min	35-1	0.32933
35	0.00000	SLU-4	Max	35-1	0.00000
35	0.32933	SLU-4	Max	35-1	0.32933
35	0.00000	SLU-4	Min	35-1	0.00000
35	0.32933	SLU-4	Min	35-1	0.32933
35	0.00000	SLU-5	Max	35-1	0.00000
35	0.32933	SLU-5	Max	35-1	0.32933
35	0.00000	SLU-5	Min	35-1	0.00000
35	0.32933	SLU-5	Min	35-1	0.32933
35	0.00000	SLU-6	Max	35-1	0.00000
35	0.32933	SLU-6	Max	35-1	0.32933
35	0.00000	SLU-6	Min	35-1	0.00000
35	0.32933	SLU-6	Min	35-1	0.32933
35	0.00000	SLU-7	Max	35-1	0.00000
35	0.32933	SLU-7	Max	35-1	0.32933
35	0.00000	SLU-7	Min	35-1	0.00000
35	0.32933	SLU-7	Min	35-1	0.32933
35	0.00000	SLV 1	Max	35-1	0.00000
35	0.32933	SLV 1	Max	35-1	0.32933
35	0.00000	SLV 1	Min	35-1	0.00000
35	0.32933	SLV 1	Min	35-1	0.32933
35	0.00000	SLV 2	Max	35-1	0.00000

Table: Element Forces - Frames, Part 4 of 4

Frame	Station m	OutputCase	StepType	FrameElem	ElemStation m
35	0.32933	SLV 2	Max	35-1	0.32933
35	0.00000	SLV 2	Min	35-1	0.00000
35	0.32933	SLV 2	Min	35-1	0.32933
35	0.00000	SLV 3	Max	35-1	0.00000
35	0.32933	SLV 3	Max	35-1	0.32933
35	0.00000	SLV 3	Min	35-1	0.00000
35	0.32933	SLV 3	Min	35-1	0.32933
35	0.00000	SLV 4	Max	35-1	0.00000
35	0.32933	SLV 4	Max	35-1	0.32933
35	0.00000	SLV 4	Min	35-1	0.00000
35	0.32933	SLV 4	Min	35-1	0.32933
35	0.00000	SLV 5	Max	35-1	0.00000
35	0.32933	SLV 5	Max	35-1	0.32933
35	0.00000	SLV 5	Min	35-1	0.00000
35	0.32933	SLV 5	Min	35-1	0.32933
35	0.00000	SLV 6	Max	35-1	0.00000
35	0.32933	SLV 6	Max	35-1	0.32933
35	0.00000	SLV 6	Min	35-1	0.00000
35	0.32933	SLV 6	Min	35-1	0.32933
35	0.00000	SLV 7	Max	35-1	0.00000
35	0.32933	SLV 7	Max	35-1	0.32933
35	0.00000	SLV 7	Min	35-1	0.00000
35	0.32933	SLV 7	Min	35-1	0.32933
35	0.00000	SLV 8	Max	35-1	0.00000
35	0.32933	SLV 8	Max	35-1	0.32933
35	0.00000	SLV 8	Min	35-1	0.00000
35	0.32933	SLV 8	Min	35-1	0.32933
35	0.00000	SLV 9	Max	35-1	0.00000
35	0.32933	SLV 9	Max	35-1	0.32933
35	0.00000	SLV 9	Min	35-1	0.00000
35	0.32933	SLV 9	Min	35-1	0.32933
35	0.00000	SLV 10	Max	35-1	0.00000
35	0.32933	SLV 10	Max	35-1	0.32933
35	0.00000	SLV 10	Min	35-1	0.00000
35	0.32933	SLV 10	Min	35-1	0.32933
35	0.00000	SLV 11	Max	35-1	0.00000
35	0.32933	SLV 11	Max	35-1	0.32933
35	0.00000	SLV 11	Min	35-1	0.00000
35	0.32933	SLV 11	Min	35-1	0.32933
35	0.00000	SLV 12	Max	35-1	0.00000
35	0.32933	SLV 12	Max	35-1	0.32933
35	0.00000	SLV 12	Min	35-1	0.00000
35	0.32933	SLV 12	Min	35-1	0.32933
35	0.00000	SLV 13	Max	35-1	0.00000
35	0.32933	SLV 13	Max	35-1	0.32933
35	0.00000	SLV 13	Min	35-1	0.00000
35	0.32933	SLV 13	Min	35-1	0.32933
35	0.00000	SLV 14	Max	35-1	0.00000
35	0.32933	SLV 14	Max	35-1	0.32933
35	0.00000	SLV 14	Min	35-1	0.00000
35	0.32933	SLV 14	Min	35-1	0.32933
35	0.00000	SLV 15	Max	35-1	0.00000
35	0.32933	SLV 15	Max	35-1	0.32933
35	0.00000	SLV 15	Min	35-1	0.00000
35	0.32933	SLV 15	Min	35-1	0.32933
35	0.00000	SLV 16	Max	35-1	0.00000
35	0.32933	SLV 16	Max	35-1	0.32933
35	0.00000	SLV 16	Min	35-1	0.00000
35	0.32933	SLV 16	Min	35-1	0.32933

Table: Element Forces - Frames, Part 4 of 4

Frame	Station m	OutputCase	StepType	FrameElem	ElemStation m
37	0.00000	SLE-C	Max	37-1	0.00000
37	0.24145	SLE-C	Max	37-1	0.24145
37	0.48046	SLE-C	Max	37-1	0.48046
37	0.48046	SLE-C	Max	37-2	0.00000
37	0.48291	SLE-C	Max	37-2	0.00245
37	0.00000	SLE-C	Min	37-1	0.00000
37	0.24145	SLE-C	Min	37-1	0.24145
37	0.48046	SLE-C	Min	37-1	0.48046
37	0.48046	SLE-C	Min	37-2	0.00000
37	0.48291	SLE-C	Min	37-2	0.00245
37	0.00000	SLE-F1	Max	37-1	0.00000
37	0.24145	SLE-F1	Max	37-1	0.24145
37	0.48046	SLE-F1	Max	37-1	0.48046
37	0.48046	SLE-F1	Max	37-2	0.00000
37	0.48291	SLE-F1	Max	37-2	0.00245
37	0.00000	SLE-F1	Min	37-1	0.00000
37	0.24145	SLE-F1	Min	37-1	0.24145
37	0.48046	SLE-F1	Min	37-1	0.48046
37	0.48046	SLE-F1	Min	37-2	0.00000
37	0.48291	SLE-F1	Min	37-2	0.00245
37	0.00000	SLE-F2	Max	37-1	0.00000
37	0.24145	SLE-F2	Max	37-1	0.24145
37	0.48046	SLE-F2	Max	37-1	0.48046
37	0.48046	SLE-F2	Max	37-2	0.00000
37	0.48291	SLE-F2	Max	37-2	0.00245
37	0.00000	SLE-F2	Min	37-1	0.00000
37	0.24145	SLE-F2	Min	37-1	0.24145
37	0.48046	SLE-F2	Min	37-1	0.48046
37	0.48046	SLE-F2	Min	37-2	0.00000
37	0.48291	SLE-F2	Min	37-2	0.00245
37	0.00000	SLE-F3	Max	37-1	0.00000
37	0.24145	SLE-F3	Max	37-1	0.24145
37	0.48046	SLE-F3	Max	37-1	0.48046
37	0.48046	SLE-F3	Max	37-2	0.00000
37	0.48291	SLE-F3	Max	37-2	0.00245
37	0.00000	SLE-F3	Min	37-1	0.00000
37	0.24145	SLE-F3	Min	37-1	0.24145
37	0.48046	SLE-F3	Min	37-1	0.48046
37	0.48046	SLE-F3	Min	37-2	0.00000
37	0.48291	SLE-F3	Min	37-2	0.00245
37	0.00000	SLE-QP	Max	37-1	0.00000
37	0.24145	SLE-QP	Max	37-1	0.24145
37	0.48046	SLE-QP	Max	37-1	0.48046
37	0.48046	SLE-QP	Max	37-2	0.00000
37	0.48291	SLE-QP	Max	37-2	0.00245
37	0.00000	SLE-QP	Min	37-1	0.00000
37	0.24145	SLE-QP	Min	37-1	0.24145
37	0.48046	SLE-QP	Min	37-1	0.48046
37	0.48046	SLE-QP	Min	37-2	0.00000
37	0.48291	SLE-QP	Min	37-2	0.00245
37	0.00000	SLU-1	Max	37-1	0.00000
37	0.24145	SLU-1	Max	37-1	0.24145
37	0.48046	SLU-1	Max	37-1	0.48046
37	0.48046	SLU-1	Max	37-2	0.00000
37	0.48291	SLU-1	Max	37-2	0.00245
37	0.00000	SLU-1	Min	37-1	0.00000
37	0.24145	SLU-1	Min	37-1	0.24145
37	0.48046	SLU-1	Min	37-1	0.48046
37	0.48046	SLU-1	Min	37-2	0.00000

Table: Element Forces - Frames, Part 4 of 4

Frame	Station m	OutputCase	StepType	FrameElem	ElemStation m
37	0.48291	SLU-1	Min	37-2	0.00245
37	0.00000	SLU-2	Max	37-1	0.00000
37	0.24145	SLU-2	Max	37-1	0.24145
37	0.48046	SLU-2	Max	37-1	0.48046
37	0.48046	SLU-2	Max	37-2	0.00000
37	0.48291	SLU-2	Max	37-2	0.00245
37	0.00000	SLU-2	Min	37-1	0.00000
37	0.24145	SLU-2	Min	37-1	0.24145
37	0.48046	SLU-2	Min	37-1	0.48046
37	0.48046	SLU-2	Min	37-2	0.00000
37	0.48291	SLU-2	Min	37-2	0.00245
37	0.00000	SLU-3	Max	37-1	0.00000
37	0.24145	SLU-3	Max	37-1	0.24145
37	0.48046	SLU-3	Max	37-1	0.48046
37	0.48046	SLU-3	Max	37-2	0.00000
37	0.48291	SLU-3	Max	37-2	0.00245
37	0.00000	SLU-3	Min	37-1	0.00000
37	0.24145	SLU-3	Min	37-1	0.24145
37	0.48046	SLU-3	Min	37-1	0.48046
37	0.48046	SLU-3	Min	37-2	0.00000
37	0.48291	SLU-3	Min	37-2	0.00245
37	0.00000	SLU-4	Max	37-1	0.00000
37	0.24145	SLU-4	Max	37-1	0.24145
37	0.48046	SLU-4	Max	37-1	0.48046
37	0.48046	SLU-4	Max	37-2	0.00000
37	0.48291	SLU-4	Max	37-2	0.00245
37	0.00000	SLU-4	Min	37-1	0.00000
37	0.24145	SLU-4	Min	37-1	0.24145
37	0.48046	SLU-4	Min	37-1	0.48046
37	0.48046	SLU-4	Min	37-2	0.00000
37	0.48291	SLU-4	Min	37-2	0.00245
37	0.00000	SLU-5	Max	37-1	0.00000
37	0.24145	SLU-5	Max	37-1	0.24145
37	0.48046	SLU-5	Max	37-1	0.48046
37	0.48046	SLU-5	Max	37-2	0.00000
37	0.48291	SLU-5	Max	37-2	0.00245
37	0.00000	SLU-5	Min	37-1	0.00000
37	0.24145	SLU-5	Min	37-1	0.24145
37	0.48046	SLU-5	Min	37-1	0.48046
37	0.48046	SLU-5	Min	37-2	0.00000
37	0.48291	SLU-5	Min	37-2	0.00245
37	0.00000	SLU-6	Max	37-1	0.00000
37	0.24145	SLU-6	Max	37-1	0.24145
37	0.48046	SLU-6	Max	37-1	0.48046
37	0.48046	SLU-6	Max	37-2	0.00000
37	0.48291	SLU-6	Max	37-2	0.00245
37	0.00000	SLU-6	Min	37-1	0.00000
37	0.24145	SLU-6	Min	37-1	0.24145
37	0.48046	SLU-6	Min	37-1	0.48046
37	0.48046	SLU-6	Min	37-2	0.00000
37	0.48291	SLU-6	Min	37-2	0.00245
37	0.00000	SLU-7	Max	37-1	0.00000
37	0.24145	SLU-7	Max	37-1	0.24145
37	0.48046	SLU-7	Max	37-1	0.48046
37	0.48046	SLU-7	Max	37-2	0.00000
37	0.48291	SLU-7	Max	37-2	0.00245
37	0.00000	SLU-7	Min	37-1	0.00000
37	0.24145	SLU-7	Min	37-1	0.24145
37	0.48046	SLU-7	Min	37-1	0.48046

Table: Element Forces - Frames, Part 4 of 4

Frame	Station m	OutputCase	StepType	FrameElem	ElemStation m
37	0.48046	SLU-7	Min	37-2	0.00000
37	0.48291	SLU-7	Min	37-2	0.00245
37	0.00000	SLV 1	Max	37-1	0.00000
37	0.24145	SLV 1	Max	37-1	0.24145
37	0.48046	SLV 1	Max	37-1	0.48046
37	0.48046	SLV 1	Max	37-2	0.00000
37	0.48291	SLV 1	Max	37-2	0.00245
37	0.00000	SLV 1	Min	37-1	0.00000
37	0.24145	SLV 1	Min	37-1	0.24145
37	0.48046	SLV 1	Min	37-1	0.48046
37	0.48046	SLV 1	Min	37-2	0.00000
37	0.48291	SLV 1	Min	37-2	0.00245
37	0.00000	SLV 2	Max	37-1	0.00000
37	0.24145	SLV 2	Max	37-1	0.24145
37	0.48046	SLV 2	Max	37-1	0.48046
37	0.48046	SLV 2	Max	37-2	0.00000
37	0.48291	SLV 2	Max	37-2	0.00245
37	0.00000	SLV 2	Min	37-1	0.00000
37	0.24145	SLV 2	Min	37-1	0.24145
37	0.48046	SLV 2	Min	37-1	0.48046
37	0.48046	SLV 2	Min	37-2	0.00000
37	0.48291	SLV 2	Min	37-2	0.00245
37	0.00000	SLV 3	Max	37-1	0.00000
37	0.24145	SLV 3	Max	37-1	0.24145
37	0.48046	SLV 3	Max	37-1	0.48046
37	0.48046	SLV 3	Max	37-2	0.00000
37	0.48291	SLV 3	Max	37-2	0.00245
37	0.00000	SLV 3	Min	37-1	0.00000
37	0.24145	SLV 3	Min	37-1	0.24145
37	0.48046	SLV 3	Min	37-1	0.48046
37	0.48046	SLV 3	Min	37-2	0.00000
37	0.48291	SLV 3	Min	37-2	0.00245
37	0.00000	SLV 4	Max	37-1	0.00000
37	0.24145	SLV 4	Max	37-1	0.24145
37	0.48046	SLV 4	Max	37-1	0.48046
37	0.48046	SLV 4	Max	37-2	0.00000
37	0.48291	SLV 4	Max	37-2	0.00245
37	0.00000	SLV 4	Min	37-1	0.00000
37	0.24145	SLV 4	Min	37-1	0.24145
37	0.48046	SLV 4	Min	37-1	0.48046
37	0.48046	SLV 4	Min	37-2	0.00000
37	0.48291	SLV 4	Min	37-2	0.00245
37	0.00000	SLV 5	Max	37-1	0.00000
37	0.24145	SLV 5	Max	37-1	0.24145
37	0.48046	SLV 5	Max	37-1	0.48046
37	0.48046	SLV 5	Max	37-2	0.00000
37	0.48291	SLV 5	Max	37-2	0.00245
37	0.00000	SLV 5	Min	37-1	0.00000
37	0.24145	SLV 5	Min	37-1	0.24145
37	0.48046	SLV 5	Min	37-1	0.48046
37	0.48046	SLV 5	Min	37-2	0.00000
37	0.48291	SLV 5	Min	37-2	0.00245
37	0.00000	SLV 6	Max	37-1	0.00000
37	0.24145	SLV 6	Max	37-1	0.24145
37	0.48046	SLV 6	Max	37-1	0.48046
37	0.48046	SLV 6	Max	37-2	0.00000
37	0.48291	SLV 6	Max	37-2	0.00245
37	0.00000	SLV 6	Min	37-1	0.00000
37	0.24145	SLV 6	Min	37-1	0.24145

Table: Element Forces - Frames, Part 4 of 4

Frame	Station m	OutputCase	StepType	FrameElem	ElemStation m
37	0.48046	SLV 6	Min	37-1	0.48046
37	0.48046	SLV 6	Min	37-2	0.00000
37	0.48291	SLV 6	Min	37-2	0.00245
37	0.00000	SLV 7	Max	37-1	0.00000
37	0.24145	SLV 7	Max	37-1	0.24145
37	0.48046	SLV 7	Max	37-1	0.48046
37	0.48046	SLV 7	Max	37-2	0.00000
37	0.48291	SLV 7	Max	37-2	0.00245
37	0.00000	SLV 7	Min	37-1	0.00000
37	0.24145	SLV 7	Min	37-1	0.24145
37	0.48046	SLV 7	Min	37-1	0.48046
37	0.48046	SLV 7	Min	37-2	0.00000
37	0.48291	SLV 7	Min	37-2	0.00245
37	0.00000	SLV 8	Max	37-1	0.00000
37	0.24145	SLV 8	Max	37-1	0.24145
37	0.48046	SLV 8	Max	37-1	0.48046
37	0.48046	SLV 8	Max	37-2	0.00000
37	0.48291	SLV 8	Max	37-2	0.00245
37	0.00000	SLV 8	Min	37-1	0.00000
37	0.24145	SLV 8	Min	37-1	0.24145
37	0.48046	SLV 8	Min	37-1	0.48046
37	0.48046	SLV 8	Min	37-2	0.00000
37	0.48291	SLV 8	Min	37-2	0.00245
37	0.00000	SLV 9	Max	37-1	0.00000
37	0.24145	SLV 9	Max	37-1	0.24145
37	0.48046	SLV 9	Max	37-1	0.48046
37	0.48046	SLV 9	Max	37-2	0.00000
37	0.48291	SLV 9	Max	37-2	0.00245
37	0.00000	SLV 9	Min	37-1	0.00000
37	0.24145	SLV 9	Min	37-1	0.24145
37	0.48046	SLV 9	Min	37-1	0.48046
37	0.48046	SLV 9	Min	37-2	0.00000
37	0.48291	SLV 9	Min	37-2	0.00245
37	0.00000	SLV 10	Max	37-1	0.00000
37	0.24145	SLV 10	Max	37-1	0.24145
37	0.48046	SLV 10	Max	37-1	0.48046
37	0.48046	SLV 10	Max	37-2	0.00000
37	0.48291	SLV 10	Max	37-2	0.00245
37	0.00000	SLV 10	Min	37-1	0.00000
37	0.24145	SLV 10	Min	37-1	0.24145
37	0.48046	SLV 10	Min	37-1	0.48046
37	0.48046	SLV 10	Min	37-2	0.00000
37	0.48291	SLV 10	Min	37-2	0.00245
37	0.00000	SLV 11	Max	37-1	0.00000
37	0.24145	SLV 11	Max	37-1	0.24145
37	0.48046	SLV 11	Max	37-1	0.48046
37	0.48046	SLV 11	Max	37-2	0.00000
37	0.48291	SLV 11	Max	37-2	0.00245
37	0.00000	SLV 11	Min	37-1	0.00000
37	0.24145	SLV 11	Min	37-1	0.24145
37	0.48046	SLV 11	Min	37-1	0.48046
37	0.48046	SLV 11	Min	37-2	0.00000
37	0.48291	SLV 11	Min	37-2	0.00245
37	0.00000	SLV 12	Max	37-1	0.00000
37	0.24145	SLV 12	Max	37-1	0.24145
37	0.48046	SLV 12	Max	37-1	0.48046
37	0.48046	SLV 12	Max	37-2	0.00000
37	0.48291	SLV 12	Max	37-2	0.00245
37	0.00000	SLV 12	Min	37-1	0.00000

Table: Element Forces - Frames, Part 4 of 4

Frame	Station m	OutputCase	StepType	FrameElem	ElemStation m
37	0.24145	SLV 12	Min	37-1	0.24145
37	0.48046	SLV 12	Min	37-1	0.48046
37	0.48046	SLV 12	Min	37-2	0.00000
37	0.48291	SLV 12	Min	37-2	0.00245
37	0.00000	SLV 13	Max	37-1	0.00000
37	0.24145	SLV 13	Max	37-1	0.24145
37	0.48046	SLV 13	Max	37-1	0.48046
37	0.48046	SLV 13	Max	37-2	0.00000
37	0.48291	SLV 13	Max	37-2	0.00245
37	0.00000	SLV 13	Min	37-1	0.00000
37	0.24145	SLV 13	Min	37-1	0.24145
37	0.48046	SLV 13	Min	37-1	0.48046
37	0.48046	SLV 13	Min	37-2	0.00000
37	0.48291	SLV 13	Min	37-2	0.00245
37	0.00000	SLV 14	Max	37-1	0.00000
37	0.24145	SLV 14	Max	37-1	0.24145
37	0.48046	SLV 14	Max	37-1	0.48046
37	0.48046	SLV 14	Max	37-2	0.00000
37	0.48291	SLV 14	Max	37-2	0.00245
37	0.00000	SLV 14	Min	37-1	0.00000
37	0.24145	SLV 14	Min	37-1	0.24145
37	0.48046	SLV 14	Min	37-1	0.48046
37	0.48046	SLV 14	Min	37-2	0.00000
37	0.48291	SLV 14	Min	37-2	0.00245
37	0.00000	SLV 15	Max	37-1	0.00000
37	0.24145	SLV 15	Max	37-1	0.24145
37	0.48046	SLV 15	Max	37-1	0.48046
37	0.48046	SLV 15	Max	37-2	0.00000
37	0.48291	SLV 15	Max	37-2	0.00245
37	0.00000	SLV 15	Min	37-1	0.00000
37	0.24145	SLV 15	Min	37-1	0.24145
37	0.48046	SLV 15	Min	37-1	0.48046
37	0.48046	SLV 15	Min	37-2	0.00000
37	0.48291	SLV 15	Min	37-2	0.00245
37	0.00000	SLV 16	Max	37-1	0.00000
37	0.24145	SLV 16	Max	37-1	0.24145
37	0.48046	SLV 16	Max	37-1	0.48046
37	0.48046	SLV 16	Max	37-2	0.00000
37	0.48291	SLV 16	Max	37-2	0.00245
37	0.00000	SLV 16	Min	37-1	0.00000
37	0.24145	SLV 16	Min	37-1	0.24145
37	0.48046	SLV 16	Min	37-1	0.48046
37	0.48046	SLV 16	Min	37-2	0.00000
37	0.48291	SLV 16	Min	37-2	0.00245
38	0.00000	SLE-C	Max	38-1	0.00000
38	0.15000	SLE-C	Max	38-1	0.15000
38	0.29999	SLE-C	Max	38-1	0.29999
38	0.00000	SLE-C	Min	38-1	0.00000
38	0.15000	SLE-C	Min	38-1	0.15000
38	0.29999	SLE-C	Min	38-1	0.29999
38	0.00000	SLE-F1	Max	38-1	0.00000
38	0.15000	SLE-F1	Max	38-1	0.15000
38	0.29999	SLE-F1	Max	38-1	0.29999
38	0.00000	SLE-F1	Min	38-1	0.00000
38	0.15000	SLE-F1	Min	38-1	0.15000
38	0.29999	SLE-F1	Min	38-1	0.29999
38	0.00000	SLE-F2	Max	38-1	0.00000
38	0.15000	SLE-F2	Max	38-1	0.15000
38	0.29999	SLE-F2	Max	38-1	0.29999

Table: Element Forces - Frames, Part 4 of 4

Frame	Station m	OutputCase	StepType	FrameElem	ElemStation m
38	0.00000	SLE-F2	Min	38-1	0.00000
38	0.15000	SLE-F2	Min	38-1	0.15000
38	0.29999	SLE-F2	Min	38-1	0.29999
38	0.00000	SLE-F3	Max	38-1	0.00000
38	0.15000	SLE-F3	Max	38-1	0.15000
38	0.29999	SLE-F3	Max	38-1	0.29999
38	0.00000	SLE-F3	Min	38-1	0.00000
38	0.15000	SLE-F3	Min	38-1	0.15000
38	0.29999	SLE-F3	Min	38-1	0.29999
38	0.00000	SLE-QP	Max	38-1	0.00000
38	0.15000	SLE-QP	Max	38-1	0.15000
38	0.29999	SLE-QP	Max	38-1	0.29999
38	0.00000	SLE-QP	Min	38-1	0.00000
38	0.15000	SLE-QP	Min	38-1	0.15000
38	0.29999	SLE-QP	Min	38-1	0.29999
38	0.00000	SLU-1	Max	38-1	0.00000
38	0.15000	SLU-1	Max	38-1	0.15000
38	0.29999	SLU-1	Max	38-1	0.29999
38	0.00000	SLU-1	Min	38-1	0.00000
38	0.15000	SLU-1	Min	38-1	0.15000
38	0.29999	SLU-1	Min	38-1	0.29999
38	0.00000	SLU-2	Max	38-1	0.00000
38	0.15000	SLU-2	Max	38-1	0.15000
38	0.29999	SLU-2	Max	38-1	0.29999
38	0.00000	SLU-2	Min	38-1	0.00000
38	0.15000	SLU-2	Min	38-1	0.15000
38	0.29999	SLU-2	Min	38-1	0.29999
38	0.00000	SLU-3	Max	38-1	0.00000
38	0.15000	SLU-3	Max	38-1	0.15000
38	0.29999	SLU-3	Max	38-1	0.29999
38	0.00000	SLU-3	Min	38-1	0.00000
38	0.15000	SLU-3	Min	38-1	0.15000
38	0.29999	SLU-3	Min	38-1	0.29999
38	0.00000	SLU-4	Max	38-1	0.00000
38	0.15000	SLU-4	Max	38-1	0.15000
38	0.29999	SLU-4	Max	38-1	0.29999
38	0.00000	SLU-4	Min	38-1	0.00000
38	0.15000	SLU-4	Min	38-1	0.15000
38	0.29999	SLU-4	Min	38-1	0.29999
38	0.00000	SLU-5	Max	38-1	0.00000
38	0.15000	SLU-5	Max	38-1	0.15000
38	0.29999	SLU-5	Max	38-1	0.29999
38	0.00000	SLU-5	Min	38-1	0.00000
38	0.15000	SLU-5	Min	38-1	0.15000
38	0.29999	SLU-5	Min	38-1	0.29999
38	0.00000	SLU-6	Max	38-1	0.00000
38	0.15000	SLU-6	Max	38-1	0.15000
38	0.29999	SLU-6	Max	38-1	0.29999
38	0.00000	SLU-6	Min	38-1	0.00000
38	0.15000	SLU-6	Min	38-1	0.15000
38	0.29999	SLU-6	Min	38-1	0.29999
38	0.00000	SLU-7	Max	38-1	0.00000
38	0.15000	SLU-7	Max	38-1	0.15000
38	0.29999	SLU-7	Max	38-1	0.29999
38	0.00000	SLU-7	Min	38-1	0.00000
38	0.15000	SLU-7	Min	38-1	0.15000
38	0.29999	SLU-7	Min	38-1	0.29999
38	0.00000	SLV 1	Max	38-1	0.00000
38	0.15000	SLV 1	Max	38-1	0.15000

Table: Element Forces - Frames, Part 4 of 4

Frame	Station m	OutputCase	StepType	FrameElem	ElemStation m
38	0.29999	SLV 1	Max	38-1	0.29999
38	0.00000	SLV 1	Min	38-1	0.00000
38	0.15000	SLV 1	Min	38-1	0.15000
38	0.29999	SLV 1	Min	38-1	0.29999
38	0.00000	SLV 2	Max	38-1	0.00000
38	0.15000	SLV 2	Max	38-1	0.15000
38	0.29999	SLV 2	Max	38-1	0.29999
38	0.00000	SLV 2	Min	38-1	0.00000
38	0.15000	SLV 2	Min	38-1	0.15000
38	0.29999	SLV 2	Min	38-1	0.29999
38	0.00000	SLV 3	Max	38-1	0.00000
38	0.15000	SLV 3	Max	38-1	0.15000
38	0.29999	SLV 3	Max	38-1	0.29999
38	0.00000	SLV 3	Min	38-1	0.00000
38	0.15000	SLV 3	Min	38-1	0.15000
38	0.29999	SLV 3	Min	38-1	0.29999
38	0.00000	SLV 4	Max	38-1	0.00000
38	0.15000	SLV 4	Max	38-1	0.15000
38	0.29999	SLV 4	Max	38-1	0.29999
38	0.00000	SLV 4	Min	38-1	0.00000
38	0.15000	SLV 4	Min	38-1	0.15000
38	0.29999	SLV 4	Min	38-1	0.29999
38	0.00000	SLV 5	Max	38-1	0.00000
38	0.15000	SLV 5	Max	38-1	0.15000
38	0.29999	SLV 5	Max	38-1	0.29999
38	0.00000	SLV 5	Min	38-1	0.00000
38	0.15000	SLV 5	Min	38-1	0.15000
38	0.29999	SLV 5	Min	38-1	0.29999
38	0.00000	SLV 6	Max	38-1	0.00000
38	0.15000	SLV 6	Max	38-1	0.15000
38	0.29999	SLV 6	Max	38-1	0.29999
38	0.00000	SLV 6	Min	38-1	0.00000
38	0.15000	SLV 6	Min	38-1	0.15000
38	0.29999	SLV 6	Min	38-1	0.29999
38	0.00000	SLV 7	Max	38-1	0.00000
38	0.15000	SLV 7	Max	38-1	0.15000
38	0.29999	SLV 7	Max	38-1	0.29999
38	0.00000	SLV 7	Min	38-1	0.00000
38	0.15000	SLV 7	Min	38-1	0.15000
38	0.29999	SLV 7	Min	38-1	0.29999
38	0.00000	SLV 8	Max	38-1	0.00000
38	0.15000	SLV 8	Max	38-1	0.15000
38	0.29999	SLV 8	Max	38-1	0.29999
38	0.00000	SLV 8	Min	38-1	0.00000
38	0.15000	SLV 8	Min	38-1	0.15000
38	0.29999	SLV 8	Min	38-1	0.29999
38	0.00000	SLV 9	Max	38-1	0.00000
38	0.15000	SLV 9	Max	38-1	0.15000
38	0.29999	SLV 9	Max	38-1	0.29999
38	0.00000	SLV 9	Min	38-1	0.00000
38	0.15000	SLV 9	Min	38-1	0.15000
38	0.29999	SLV 9	Min	38-1	0.29999
38	0.00000	SLV 10	Max	38-1	0.00000
38	0.15000	SLV 10	Max	38-1	0.15000
38	0.29999	SLV 10	Max	38-1	0.29999
38	0.00000	SLV 10	Min	38-1	0.00000
38	0.15000	SLV 10	Min	38-1	0.15000
38	0.29999	SLV 10	Min	38-1	0.29999
38	0.00000	SLV 11	Max	38-1	0.00000

Table: Element Forces - Frames, Part 4 of 4

Frame	Station m	OutputCase	StepType	FrameElem	ElemStation m
38	0.15000	SLV 11	Max	38-1	0.15000
38	0.29999	SLV 11	Max	38-1	0.29999
38	0.00000	SLV 11	Min	38-1	0.00000
38	0.15000	SLV 11	Min	38-1	0.15000
38	0.29999	SLV 11	Min	38-1	0.29999
38	0.00000	SLV 12	Max	38-1	0.00000
38	0.15000	SLV 12	Max	38-1	0.15000
38	0.29999	SLV 12	Max	38-1	0.29999
38	0.00000	SLV 12	Min	38-1	0.00000
38	0.15000	SLV 12	Min	38-1	0.15000
38	0.29999	SLV 12	Min	38-1	0.29999
38	0.00000	SLV 13	Max	38-1	0.00000
38	0.15000	SLV 13	Max	38-1	0.15000
38	0.29999	SLV 13	Max	38-1	0.29999
38	0.00000	SLV 13	Min	38-1	0.00000
38	0.15000	SLV 13	Min	38-1	0.15000
38	0.29999	SLV 13	Min	38-1	0.29999
38	0.00000	SLV 14	Max	38-1	0.00000
38	0.15000	SLV 14	Max	38-1	0.15000
38	0.29999	SLV 14	Max	38-1	0.29999
38	0.00000	SLV 14	Min	38-1	0.00000
38	0.15000	SLV 14	Min	38-1	0.15000
38	0.29999	SLV 14	Min	38-1	0.29999
38	0.00000	SLV 15	Max	38-1	0.00000
38	0.15000	SLV 15	Max	38-1	0.15000
38	0.29999	SLV 15	Max	38-1	0.29999
38	0.00000	SLV 15	Min	38-1	0.00000
38	0.15000	SLV 15	Min	38-1	0.15000
38	0.29999	SLV 15	Min	38-1	0.29999
38	0.00000	SLV 16	Max	38-1	0.00000
38	0.15000	SLV 16	Max	38-1	0.15000
38	0.29999	SLV 16	Max	38-1	0.29999
38	0.00000	SLV 16	Min	38-1	0.00000
38	0.15000	SLV 16	Min	38-1	0.15000
38	0.29999	SLV 16	Min	38-1	0.29999
39	0.00000	SLE-C	Max	39-1	0.00000
39	0.15000	SLE-C	Max	39-1	0.15000
39	0.30000	SLE-C	Max	39-1	0.30000
39	0.00000	SLE-C	Min	39-1	0.00000
39	0.15000	SLE-C	Min	39-1	0.15000
39	0.30000	SLE-C	Min	39-1	0.30000
39	0.00000	SLE-F1	Max	39-1	0.00000
39	0.15000	SLE-F1	Max	39-1	0.15000
39	0.30000	SLE-F1	Max	39-1	0.30000
39	0.00000	SLE-F1	Min	39-1	0.00000
39	0.15000	SLE-F1	Min	39-1	0.15000
39	0.30000	SLE-F1	Min	39-1	0.30000
39	0.00000	SLE-F2	Max	39-1	0.00000
39	0.15000	SLE-F2	Max	39-1	0.15000
39	0.30000	SLE-F2	Max	39-1	0.30000
39	0.00000	SLE-F2	Min	39-1	0.00000
39	0.15000	SLE-F2	Min	39-1	0.15000
39	0.30000	SLE-F2	Min	39-1	0.30000
39	0.00000	SLE-F3	Max	39-1	0.00000
39	0.15000	SLE-F3	Max	39-1	0.15000
39	0.30000	SLE-F3	Max	39-1	0.30000
39	0.00000	SLE-F3	Min	39-1	0.00000
39	0.15000	SLE-F3	Min	39-1	0.15000
39	0.30000	SLE-F3	Min	39-1	0.30000

Table: Element Forces - Frames, Part 4 of 4

Frame	Station m	OutputCase	StepType	FrameElem	ElemStation m
39	0.00000	SLE-QP	Max	39-1	0.00000
39	0.15000	SLE-QP	Max	39-1	0.15000
39	0.30000	SLE-QP	Max	39-1	0.30000
39	0.00000	SLE-QP	Min	39-1	0.00000
39	0.15000	SLE-QP	Min	39-1	0.15000
39	0.30000	SLE-QP	Min	39-1	0.30000
39	0.00000	SLU-1	Max	39-1	0.00000
39	0.15000	SLU-1	Max	39-1	0.15000
39	0.30000	SLU-1	Max	39-1	0.30000
39	0.00000	SLU-1	Min	39-1	0.00000
39	0.15000	SLU-1	Min	39-1	0.15000
39	0.30000	SLU-1	Min	39-1	0.30000
39	0.00000	SLU-2	Max	39-1	0.00000
39	0.15000	SLU-2	Max	39-1	0.15000
39	0.30000	SLU-2	Max	39-1	0.30000
39	0.00000	SLU-2	Min	39-1	0.00000
39	0.15000	SLU-2	Min	39-1	0.15000
39	0.30000	SLU-2	Min	39-1	0.30000
39	0.00000	SLU-3	Max	39-1	0.00000
39	0.15000	SLU-3	Max	39-1	0.15000
39	0.30000	SLU-3	Max	39-1	0.30000
39	0.00000	SLU-3	Min	39-1	0.00000
39	0.15000	SLU-3	Min	39-1	0.15000
39	0.30000	SLU-3	Min	39-1	0.30000
39	0.00000	SLU-4	Max	39-1	0.00000
39	0.15000	SLU-4	Max	39-1	0.15000
39	0.30000	SLU-4	Max	39-1	0.30000
39	0.00000	SLU-4	Min	39-1	0.00000
39	0.15000	SLU-4	Min	39-1	0.15000
39	0.30000	SLU-4	Min	39-1	0.30000
39	0.00000	SLU-5	Max	39-1	0.00000
39	0.15000	SLU-5	Max	39-1	0.15000
39	0.30000	SLU-5	Max	39-1	0.30000
39	0.00000	SLU-5	Min	39-1	0.00000
39	0.15000	SLU-5	Min	39-1	0.15000
39	0.30000	SLU-5	Min	39-1	0.30000
39	0.00000	SLU-6	Max	39-1	0.00000
39	0.15000	SLU-6	Max	39-1	0.15000
39	0.30000	SLU-6	Max	39-1	0.30000
39	0.00000	SLU-6	Min	39-1	0.00000
39	0.15000	SLU-6	Min	39-1	0.15000
39	0.30000	SLU-6	Min	39-1	0.30000
39	0.00000	SLU-7	Max	39-1	0.00000
39	0.15000	SLU-7	Max	39-1	0.15000
39	0.30000	SLU-7	Max	39-1	0.30000
39	0.00000	SLU-7	Min	39-1	0.00000
39	0.15000	SLU-7	Min	39-1	0.15000
39	0.30000	SLU-7	Min	39-1	0.30000
39	0.00000	SLV 1	Max	39-1	0.00000
39	0.15000	SLV 1	Max	39-1	0.15000
39	0.30000	SLV 1	Max	39-1	0.30000
39	0.00000	SLV 1	Min	39-1	0.00000
39	0.15000	SLV 1	Min	39-1	0.15000
39	0.30000	SLV 1	Min	39-1	0.30000
39	0.00000	SLV 2	Max	39-1	0.00000
39	0.15000	SLV 2	Max	39-1	0.15000
39	0.30000	SLV 2	Max	39-1	0.30000
39	0.00000	SLV 2	Min	39-1	0.00000
39	0.15000	SLV 2	Min	39-1	0.15000

Table: Element Forces - Frames, Part 4 of 4

Frame	Station m	OutputCase	StepType	FrameElem	ElemStation m
39	0.30000	SLV 2	Min	39-1	0.30000
39	0.00000	SLV 3	Max	39-1	0.00000
39	0.15000	SLV 3	Max	39-1	0.15000
39	0.30000	SLV 3	Max	39-1	0.30000
39	0.00000	SLV 3	Min	39-1	0.00000
39	0.15000	SLV 3	Min	39-1	0.15000
39	0.30000	SLV 3	Min	39-1	0.30000
39	0.00000	SLV 4	Max	39-1	0.00000
39	0.15000	SLV 4	Max	39-1	0.15000
39	0.30000	SLV 4	Max	39-1	0.30000
39	0.00000	SLV 4	Min	39-1	0.00000
39	0.15000	SLV 4	Min	39-1	0.15000
39	0.30000	SLV 4	Min	39-1	0.30000
39	0.00000	SLV 5	Max	39-1	0.00000
39	0.15000	SLV 5	Max	39-1	0.15000
39	0.30000	SLV 5	Max	39-1	0.30000
39	0.00000	SLV 5	Min	39-1	0.00000
39	0.15000	SLV 5	Min	39-1	0.15000
39	0.30000	SLV 5	Min	39-1	0.30000
39	0.00000	SLV 6	Max	39-1	0.00000
39	0.15000	SLV 6	Max	39-1	0.15000
39	0.30000	SLV 6	Max	39-1	0.30000
39	0.00000	SLV 6	Min	39-1	0.00000
39	0.15000	SLV 6	Min	39-1	0.15000
39	0.30000	SLV 6	Min	39-1	0.30000
39	0.00000	SLV 7	Max	39-1	0.00000
39	0.15000	SLV 7	Max	39-1	0.15000
39	0.30000	SLV 7	Max	39-1	0.30000
39	0.00000	SLV 7	Min	39-1	0.00000
39	0.15000	SLV 7	Min	39-1	0.15000
39	0.30000	SLV 7	Min	39-1	0.30000
39	0.00000	SLV 8	Max	39-1	0.00000
39	0.15000	SLV 8	Max	39-1	0.15000
39	0.30000	SLV 8	Max	39-1	0.30000
39	0.00000	SLV 8	Min	39-1	0.00000
39	0.15000	SLV 8	Min	39-1	0.15000
39	0.30000	SLV 8	Min	39-1	0.30000
39	0.00000	SLV 9	Max	39-1	0.00000
39	0.15000	SLV 9	Max	39-1	0.15000
39	0.30000	SLV 9	Max	39-1	0.30000
39	0.00000	SLV 9	Min	39-1	0.00000
39	0.15000	SLV 9	Min	39-1	0.15000
39	0.30000	SLV 9	Min	39-1	0.30000
39	0.00000	SLV 10	Max	39-1	0.00000
39	0.15000	SLV 10	Max	39-1	0.15000
39	0.30000	SLV 10	Max	39-1	0.30000
39	0.00000	SLV 10	Min	39-1	0.00000
39	0.15000	SLV 10	Min	39-1	0.15000
39	0.30000	SLV 10	Min	39-1	0.30000
39	0.00000	SLV 11	Max	39-1	0.00000
39	0.15000	SLV 11	Max	39-1	0.15000
39	0.30000	SLV 11	Max	39-1	0.30000
39	0.00000	SLV 11	Min	39-1	0.00000
39	0.15000	SLV 11	Min	39-1	0.15000
39	0.30000	SLV 11	Min	39-1	0.30000
39	0.00000	SLV 12	Max	39-1	0.00000
39	0.15000	SLV 12	Max	39-1	0.15000
39	0.30000	SLV 12	Max	39-1	0.30000
39	0.00000	SLV 12	Min	39-1	0.00000

Table: Element Forces - Frames, Part 4 of 4

Frame	Station m	OutputCase	StepType	FrameElem	ElemStation m
39	0.15000	SLV 12	Min	39-1	0.15000
39	0.30000	SLV 12	Min	39-1	0.30000
39	0.00000	SLV 13	Max	39-1	0.00000
39	0.15000	SLV 13	Max	39-1	0.15000
39	0.30000	SLV 13	Max	39-1	0.30000
39	0.00000	SLV 13	Min	39-1	0.00000
39	0.15000	SLV 13	Min	39-1	0.15000
39	0.30000	SLV 13	Min	39-1	0.30000
39	0.00000	SLV 14	Max	39-1	0.00000
39	0.15000	SLV 14	Max	39-1	0.15000
39	0.30000	SLV 14	Max	39-1	0.30000
39	0.00000	SLV 14	Min	39-1	0.00000
39	0.15000	SLV 14	Min	39-1	0.15000
39	0.30000	SLV 14	Min	39-1	0.30000
39	0.00000	SLV 15	Max	39-1	0.00000
39	0.15000	SLV 15	Max	39-1	0.15000
39	0.30000	SLV 15	Max	39-1	0.30000
39	0.00000	SLV 15	Min	39-1	0.00000
39	0.15000	SLV 15	Min	39-1	0.15000
39	0.30000	SLV 15	Min	39-1	0.30000
39	0.00000	SLV 16	Max	39-1	0.00000
39	0.15000	SLV 16	Max	39-1	0.15000
39	0.30000	SLV 16	Max	39-1	0.30000
39	0.00000	SLV 16	Min	39-1	0.00000
39	0.15000	SLV 16	Min	39-1	0.15000
39	0.30000	SLV 16	Min	39-1	0.30000
40	0.00000	SLE-C	Max	40-1	0.00000
40	0.15000	SLE-C	Max	40-1	0.15000
40	0.30000	SLE-C	Max	40-1	0.30000
40	0.00000	SLE-C	Min	40-1	0.00000
40	0.15000	SLE-C	Min	40-1	0.15000
40	0.30000	SLE-C	Min	40-1	0.30000
40	0.00000	SLE-F1	Max	40-1	0.00000
40	0.15000	SLE-F1	Max	40-1	0.15000
40	0.30000	SLE-F1	Max	40-1	0.30000
40	0.00000	SLE-F1	Min	40-1	0.00000
40	0.15000	SLE-F1	Min	40-1	0.15000
40	0.30000	SLE-F1	Min	40-1	0.30000
40	0.00000	SLE-F2	Max	40-1	0.00000
40	0.15000	SLE-F2	Max	40-1	0.15000
40	0.30000	SLE-F2	Max	40-1	0.30000
40	0.00000	SLE-F2	Min	40-1	0.00000
40	0.15000	SLE-F2	Min	40-1	0.15000
40	0.30000	SLE-F2	Min	40-1	0.30000
40	0.00000	SLE-F3	Max	40-1	0.00000
40	0.15000	SLE-F3	Max	40-1	0.15000
40	0.30000	SLE-F3	Max	40-1	0.30000
40	0.00000	SLE-F3	Min	40-1	0.00000
40	0.15000	SLE-F3	Min	40-1	0.15000
40	0.30000	SLE-F3	Min	40-1	0.30000
40	0.00000	SLE-QP	Max	40-1	0.00000
40	0.15000	SLE-QP	Max	40-1	0.15000
40	0.30000	SLE-QP	Max	40-1	0.30000
40	0.00000	SLE-QP	Min	40-1	0.00000
40	0.15000	SLE-QP	Min	40-1	0.15000
40	0.30000	SLE-QP	Min	40-1	0.30000
40	0.00000	SLU-1	Max	40-1	0.00000
40	0.15000	SLU-1	Max	40-1	0.15000
40	0.30000	SLU-1	Max	40-1	0.30000

Table: Element Forces - Frames, Part 4 of 4

Frame	Station m	OutputCase	StepType	FrameElem	ElemStation m
40	0.00000	SLU-1	Min	40-1	0.00000
40	0.15000	SLU-1	Min	40-1	0.15000
40	0.30000	SLU-1	Min	40-1	0.30000
40	0.00000	SLU-2	Max	40-1	0.00000
40	0.15000	SLU-2	Max	40-1	0.15000
40	0.30000	SLU-2	Max	40-1	0.30000
40	0.00000	SLU-2	Min	40-1	0.00000
40	0.15000	SLU-2	Min	40-1	0.15000
40	0.30000	SLU-2	Min	40-1	0.30000
40	0.00000	SLU-3	Max	40-1	0.00000
40	0.15000	SLU-3	Max	40-1	0.15000
40	0.30000	SLU-3	Max	40-1	0.30000
40	0.00000	SLU-3	Min	40-1	0.00000
40	0.15000	SLU-3	Min	40-1	0.15000
40	0.30000	SLU-3	Min	40-1	0.30000
40	0.00000	SLU-4	Max	40-1	0.00000
40	0.15000	SLU-4	Max	40-1	0.15000
40	0.30000	SLU-4	Max	40-1	0.30000
40	0.00000	SLU-4	Min	40-1	0.00000
40	0.15000	SLU-4	Min	40-1	0.15000
40	0.30000	SLU-4	Min	40-1	0.30000
40	0.00000	SLU-5	Max	40-1	0.00000
40	0.15000	SLU-5	Max	40-1	0.15000
40	0.30000	SLU-5	Max	40-1	0.30000
40	0.00000	SLU-5	Min	40-1	0.00000
40	0.15000	SLU-5	Min	40-1	0.15000
40	0.30000	SLU-5	Min	40-1	0.30000
40	0.00000	SLU-6	Max	40-1	0.00000
40	0.15000	SLU-6	Max	40-1	0.15000
40	0.30000	SLU-6	Max	40-1	0.30000
40	0.00000	SLU-6	Min	40-1	0.00000
40	0.15000	SLU-6	Min	40-1	0.15000
40	0.30000	SLU-6	Min	40-1	0.30000
40	0.00000	SLU-7	Max	40-1	0.00000
40	0.15000	SLU-7	Max	40-1	0.15000
40	0.30000	SLU-7	Max	40-1	0.30000
40	0.00000	SLU-7	Min	40-1	0.00000
40	0.15000	SLU-7	Min	40-1	0.15000
40	0.30000	SLU-7	Min	40-1	0.30000
40	0.00000	SLV 1	Max	40-1	0.00000
40	0.15000	SLV 1	Max	40-1	0.15000
40	0.30000	SLV 1	Max	40-1	0.30000
40	0.00000	SLV 1	Min	40-1	0.00000
40	0.15000	SLV 1	Min	40-1	0.15000
40	0.30000	SLV 1	Min	40-1	0.30000
40	0.00000	SLV 2	Max	40-1	0.00000
40	0.15000	SLV 2	Max	40-1	0.15000
40	0.30000	SLV 2	Max	40-1	0.30000
40	0.00000	SLV 2	Min	40-1	0.00000
40	0.15000	SLV 2	Min	40-1	0.15000
40	0.30000	SLV 2	Min	40-1	0.30000
40	0.00000	SLV 3	Max	40-1	0.00000
40	0.15000	SLV 3	Max	40-1	0.15000
40	0.30000	SLV 3	Max	40-1	0.30000
40	0.00000	SLV 3	Min	40-1	0.00000
40	0.15000	SLV 3	Min	40-1	0.15000
40	0.30000	SLV 3	Min	40-1	0.30000
40	0.00000	SLV 4	Max	40-1	0.00000
40	0.15000	SLV 4	Max	40-1	0.15000

Table: Element Forces - Frames, Part 4 of 4

Frame	Station m	OutputCase	StepType	FrameElem	ElemStation m
40	0.30000	SLV 4	Max	40-1	0.30000
40	0.00000	SLV 4	Min	40-1	0.00000
40	0.15000	SLV 4	Min	40-1	0.15000
40	0.30000	SLV 4	Min	40-1	0.30000
40	0.00000	SLV 5	Max	40-1	0.00000
40	0.15000	SLV 5	Max	40-1	0.15000
40	0.30000	SLV 5	Max	40-1	0.30000
40	0.00000	SLV 5	Min	40-1	0.00000
40	0.15000	SLV 5	Min	40-1	0.15000
40	0.30000	SLV 5	Min	40-1	0.30000
40	0.00000	SLV 6	Max	40-1	0.00000
40	0.15000	SLV 6	Max	40-1	0.15000
40	0.30000	SLV 6	Max	40-1	0.30000
40	0.00000	SLV 6	Min	40-1	0.00000
40	0.15000	SLV 6	Min	40-1	0.15000
40	0.30000	SLV 6	Min	40-1	0.30000
40	0.00000	SLV 7	Max	40-1	0.00000
40	0.15000	SLV 7	Max	40-1	0.15000
40	0.30000	SLV 7	Max	40-1	0.30000
40	0.00000	SLV 7	Min	40-1	0.00000
40	0.15000	SLV 7	Min	40-1	0.15000
40	0.30000	SLV 7	Min	40-1	0.30000
40	0.00000	SLV 8	Max	40-1	0.00000
40	0.15000	SLV 8	Max	40-1	0.15000
40	0.30000	SLV 8	Max	40-1	0.30000
40	0.00000	SLV 8	Min	40-1	0.00000
40	0.15000	SLV 8	Min	40-1	0.15000
40	0.30000	SLV 8	Min	40-1	0.30000
40	0.00000	SLV 9	Max	40-1	0.00000
40	0.15000	SLV 9	Max	40-1	0.15000
40	0.30000	SLV 9	Max	40-1	0.30000
40	0.00000	SLV 9	Min	40-1	0.00000
40	0.15000	SLV 9	Min	40-1	0.15000
40	0.30000	SLV 9	Min	40-1	0.30000
40	0.00000	SLV 10	Max	40-1	0.00000
40	0.15000	SLV 10	Max	40-1	0.15000
40	0.30000	SLV 10	Max	40-1	0.30000
40	0.00000	SLV 10	Min	40-1	0.00000
40	0.15000	SLV 10	Min	40-1	0.15000
40	0.30000	SLV 10	Min	40-1	0.30000
40	0.00000	SLV 11	Max	40-1	0.00000
40	0.15000	SLV 11	Max	40-1	0.15000
40	0.30000	SLV 11	Max	40-1	0.30000
40	0.00000	SLV 11	Min	40-1	0.00000
40	0.15000	SLV 11	Min	40-1	0.15000
40	0.30000	SLV 11	Min	40-1	0.30000
40	0.00000	SLV 12	Max	40-1	0.00000
40	0.15000	SLV 12	Max	40-1	0.15000
40	0.30000	SLV 12	Max	40-1	0.30000
40	0.00000	SLV 12	Min	40-1	0.00000
40	0.15000	SLV 12	Min	40-1	0.15000
40	0.30000	SLV 12	Min	40-1	0.30000
40	0.00000	SLV 13	Max	40-1	0.00000
40	0.15000	SLV 13	Max	40-1	0.15000
40	0.30000	SLV 13	Max	40-1	0.30000
40	0.00000	SLV 13	Min	40-1	0.00000
40	0.15000	SLV 13	Min	40-1	0.15000
40	0.30000	SLV 13	Min	40-1	0.30000
40	0.00000	SLV 14	Max	40-1	0.00000

Table: Element Forces - Frames, Part 4 of 4

Frame	Station m	OutputCase	StepType	FrameElem	ElemStation m
40	0.15000	SLV 14	Max	40-1	0.15000
40	0.30000	SLV 14	Max	40-1	0.30000
40	0.00000	SLV 14	Min	40-1	0.00000
40	0.15000	SLV 14	Min	40-1	0.15000
40	0.30000	SLV 14	Min	40-1	0.30000
40	0.00000	SLV 15	Max	40-1	0.00000
40	0.15000	SLV 15	Max	40-1	0.15000
40	0.30000	SLV 15	Max	40-1	0.30000
40	0.00000	SLV 15	Min	40-1	0.00000
40	0.15000	SLV 15	Min	40-1	0.15000
40	0.30000	SLV 15	Min	40-1	0.30000
40	0.00000	SLV 16	Max	40-1	0.00000
40	0.15000	SLV 16	Max	40-1	0.15000
40	0.30000	SLV 16	Max	40-1	0.30000
40	0.00000	SLV 16	Min	40-1	0.00000
40	0.15000	SLV 16	Min	40-1	0.15000
40	0.30000	SLV 16	Min	40-1	0.30000
41	0.00000	SLE-C	Max	41-1	0.00000
41	0.14996	SLE-C	Max	41-1	0.14996
41	0.29993	SLE-C	Max	41-1	0.29993
41	0.00000	SLE-C	Min	41-1	0.00000
41	0.14996	SLE-C	Min	41-1	0.14996
41	0.29993	SLE-C	Min	41-1	0.29993
41	0.00000	SLE-F1	Max	41-1	0.00000
41	0.14996	SLE-F1	Max	41-1	0.14996
41	0.29993	SLE-F1	Max	41-1	0.29993
41	0.00000	SLE-F1	Min	41-1	0.00000
41	0.14996	SLE-F1	Min	41-1	0.14996
41	0.29993	SLE-F1	Min	41-1	0.29993
41	0.00000	SLE-F2	Max	41-1	0.00000
41	0.14996	SLE-F2	Max	41-1	0.14996
41	0.29993	SLE-F2	Max	41-1	0.29993
41	0.00000	SLE-F2	Min	41-1	0.00000
41	0.14996	SLE-F2	Min	41-1	0.14996
41	0.29993	SLE-F2	Min	41-1	0.29993
41	0.00000	SLE-F3	Max	41-1	0.00000
41	0.14996	SLE-F3	Max	41-1	0.14996
41	0.29993	SLE-F3	Max	41-1	0.29993
41	0.00000	SLE-F3	Min	41-1	0.00000
41	0.14996	SLE-F3	Min	41-1	0.14996
41	0.29993	SLE-F3	Min	41-1	0.29993
41	0.00000	SLE-QP	Max	41-1	0.00000
41	0.14996	SLE-QP	Max	41-1	0.14996
41	0.29993	SLE-QP	Max	41-1	0.29993
41	0.00000	SLE-QP	Min	41-1	0.00000
41	0.14996	SLE-QP	Min	41-1	0.14996
41	0.29993	SLE-QP	Min	41-1	0.29993
41	0.00000	SLU-1	Max	41-1	0.00000
41	0.14996	SLU-1	Max	41-1	0.14996
41	0.29993	SLU-1	Max	41-1	0.29993
41	0.00000	SLU-1	Min	41-1	0.00000
41	0.14996	SLU-1	Min	41-1	0.14996
41	0.29993	SLU-1	Min	41-1	0.29993
41	0.00000	SLU-2	Max	41-1	0.00000
41	0.14996	SLU-2	Max	41-1	0.14996
41	0.29993	SLU-2	Max	41-1	0.29993
41	0.00000	SLU-2	Min	41-1	0.00000
41	0.14996	SLU-2	Min	41-1	0.14996
41	0.29993	SLU-2	Min	41-1	0.29993

Table: Element Forces - Frames, Part 4 of 4

Frame	Station m	OutputCase	StepType	FrameElem	ElemStation m
41	0.00000	SLU-3	Max	41-1	0.00000
41	0.14996	SLU-3	Max	41-1	0.14996
41	0.29993	SLU-3	Max	41-1	0.29993
41	0.00000	SLU-3	Min	41-1	0.00000
41	0.14996	SLU-3	Min	41-1	0.14996
41	0.29993	SLU-3	Min	41-1	0.29993
41	0.00000	SLU-4	Max	41-1	0.00000
41	0.14996	SLU-4	Max	41-1	0.14996
41	0.29993	SLU-4	Max	41-1	0.29993
41	0.00000	SLU-4	Min	41-1	0.00000
41	0.14996	SLU-4	Min	41-1	0.14996
41	0.29993	SLU-4	Min	41-1	0.29993
41	0.00000	SLU-5	Max	41-1	0.00000
41	0.14996	SLU-5	Max	41-1	0.14996
41	0.29993	SLU-5	Max	41-1	0.29993
41	0.00000	SLU-5	Min	41-1	0.00000
41	0.14996	SLU-5	Min	41-1	0.14996
41	0.29993	SLU-5	Min	41-1	0.29993
41	0.00000	SLU-6	Max	41-1	0.00000
41	0.14996	SLU-6	Max	41-1	0.14996
41	0.29993	SLU-6	Max	41-1	0.29993
41	0.00000	SLU-6	Min	41-1	0.00000
41	0.14996	SLU-6	Min	41-1	0.14996
41	0.29993	SLU-6	Min	41-1	0.29993
41	0.00000	SLU-7	Max	41-1	0.00000
41	0.14996	SLU-7	Max	41-1	0.14996
41	0.29993	SLU-7	Max	41-1	0.29993
41	0.00000	SLU-7	Min	41-1	0.00000
41	0.14996	SLU-7	Min	41-1	0.14996
41	0.29993	SLU-7	Min	41-1	0.29993
41	0.00000	SLV 1	Max	41-1	0.00000
41	0.14996	SLV 1	Max	41-1	0.14996
41	0.29993	SLV 1	Max	41-1	0.29993
41	0.00000	SLV 1	Min	41-1	0.00000
41	0.14996	SLV 1	Min	41-1	0.14996
41	0.29993	SLV 1	Min	41-1	0.29993
41	0.00000	SLV 2	Max	41-1	0.00000
41	0.14996	SLV 2	Max	41-1	0.14996
41	0.29993	SLV 2	Max	41-1	0.29993
41	0.00000	SLV 2	Min	41-1	0.00000
41	0.14996	SLV 2	Min	41-1	0.14996
41	0.29993	SLV 2	Min	41-1	0.29993
41	0.00000	SLV 3	Max	41-1	0.00000
41	0.14996	SLV 3	Max	41-1	0.14996
41	0.29993	SLV 3	Max	41-1	0.29993
41	0.00000	SLV 3	Min	41-1	0.00000
41	0.14996	SLV 3	Min	41-1	0.14996
41	0.29993	SLV 3	Min	41-1	0.29993
41	0.00000	SLV 4	Max	41-1	0.00000
41	0.14996	SLV 4	Max	41-1	0.14996
41	0.29993	SLV 4	Max	41-1	0.29993
41	0.00000	SLV 4	Min	41-1	0.00000
41	0.14996	SLV 4	Min	41-1	0.14996
41	0.29993	SLV 4	Min	41-1	0.29993
41	0.00000	SLV 5	Max	41-1	0.00000
41	0.14996	SLV 5	Max	41-1	0.14996
41	0.29993	SLV 5	Max	41-1	0.29993
41	0.00000	SLV 5	Min	41-1	0.00000
41	0.14996	SLV 5	Min	41-1	0.14996

Table: Element Forces - Frames, Part 4 of 4

Frame	Station m	OutputCase	StepType	FrameElem	ElemStation m
41	0.29993	SLV 5	Min	41-1	0.29993
41	0.00000	SLV 6	Max	41-1	0.00000
41	0.14996	SLV 6	Max	41-1	0.14996
41	0.29993	SLV 6	Max	41-1	0.29993
41	0.00000	SLV 6	Min	41-1	0.00000
41	0.14996	SLV 6	Min	41-1	0.14996
41	0.29993	SLV 6	Min	41-1	0.29993
41	0.00000	SLV 7	Max	41-1	0.00000
41	0.14996	SLV 7	Max	41-1	0.14996
41	0.29993	SLV 7	Max	41-1	0.29993
41	0.00000	SLV 7	Min	41-1	0.00000
41	0.14996	SLV 7	Min	41-1	0.14996
41	0.29993	SLV 7	Min	41-1	0.29993
41	0.00000	SLV 8	Max	41-1	0.00000
41	0.14996	SLV 8	Max	41-1	0.14996
41	0.29993	SLV 8	Max	41-1	0.29993
41	0.00000	SLV 8	Min	41-1	0.00000
41	0.14996	SLV 8	Min	41-1	0.14996
41	0.29993	SLV 8	Min	41-1	0.29993
41	0.00000	SLV 9	Max	41-1	0.00000
41	0.14996	SLV 9	Max	41-1	0.14996
41	0.29993	SLV 9	Max	41-1	0.29993
41	0.00000	SLV 9	Min	41-1	0.00000
41	0.14996	SLV 9	Min	41-1	0.14996
41	0.29993	SLV 9	Min	41-1	0.29993
41	0.00000	SLV 10	Max	41-1	0.00000
41	0.14996	SLV 10	Max	41-1	0.14996
41	0.29993	SLV 10	Max	41-1	0.29993
41	0.00000	SLV 10	Min	41-1	0.00000
41	0.14996	SLV 10	Min	41-1	0.14996
41	0.29993	SLV 10	Min	41-1	0.29993
41	0.00000	SLV 11	Max	41-1	0.00000
41	0.14996	SLV 11	Max	41-1	0.14996
41	0.29993	SLV 11	Max	41-1	0.29993
41	0.00000	SLV 11	Min	41-1	0.00000
41	0.14996	SLV 11	Min	41-1	0.14996
41	0.29993	SLV 11	Min	41-1	0.29993
41	0.00000	SLV 12	Max	41-1	0.00000
41	0.14996	SLV 12	Max	41-1	0.14996
41	0.29993	SLV 12	Max	41-1	0.29993
41	0.00000	SLV 12	Min	41-1	0.00000
41	0.14996	SLV 12	Min	41-1	0.14996
41	0.29993	SLV 12	Min	41-1	0.29993
41	0.00000	SLV 13	Max	41-1	0.00000
41	0.14996	SLV 13	Max	41-1	0.14996
41	0.29993	SLV 13	Max	41-1	0.29993
41	0.00000	SLV 13	Min	41-1	0.00000
41	0.14996	SLV 13	Min	41-1	0.14996
41	0.29993	SLV 13	Min	41-1	0.29993
41	0.00000	SLV 14	Max	41-1	0.00000
41	0.14996	SLV 14	Max	41-1	0.14996
41	0.29993	SLV 14	Max	41-1	0.29993
41	0.00000	SLV 14	Min	41-1	0.00000
41	0.14996	SLV 14	Min	41-1	0.14996
41	0.29993	SLV 14	Min	41-1	0.29993
41	0.00000	SLV 15	Max	41-1	0.00000
41	0.14996	SLV 15	Max	41-1	0.14996
41	0.29993	SLV 15	Max	41-1	0.29993
41	0.00000	SLV 15	Min	41-1	0.00000

Table: Element Forces - Frames, Part 4 of 4

Frame	Station m	OutputCase	StepType	FrameElem	ElemStation m
41	0.14996	SLV 15	Min	41-1	0.14996
41	0.29993	SLV 15	Min	41-1	0.29993
41	0.00000	SLV 16	Max	41-1	0.00000
41	0.14996	SLV 16	Max	41-1	0.14996
41	0.29993	SLV 16	Max	41-1	0.29993
41	0.00000	SLV 16	Min	41-1	0.00000
41	0.14996	SLV 16	Min	41-1	0.14996
41	0.29993	SLV 16	Min	41-1	0.29993
42	0.00000	SLE-C	Max	42-1	0.00000
42	0.14995	SLE-C	Max	42-1	0.14995
42	0.29989	SLE-C	Max	42-1	0.29989
42	0.00000	SLE-C	Min	42-1	0.00000
42	0.14995	SLE-C	Min	42-1	0.14995
42	0.29989	SLE-C	Min	42-1	0.29989
42	0.00000	SLE-F1	Max	42-1	0.00000
42	0.14995	SLE-F1	Max	42-1	0.14995
42	0.29989	SLE-F1	Max	42-1	0.29989
42	0.00000	SLE-F1	Min	42-1	0.00000
42	0.14995	SLE-F1	Min	42-1	0.14995
42	0.29989	SLE-F1	Min	42-1	0.29989
42	0.00000	SLE-F2	Max	42-1	0.00000
42	0.14995	SLE-F2	Max	42-1	0.14995
42	0.29989	SLE-F2	Max	42-1	0.29989
42	0.00000	SLE-F2	Min	42-1	0.00000
42	0.14995	SLE-F2	Min	42-1	0.14995
42	0.29989	SLE-F2	Min	42-1	0.29989
42	0.00000	SLE-F3	Max	42-1	0.00000
42	0.14995	SLE-F3	Max	42-1	0.14995
42	0.29989	SLE-F3	Max	42-1	0.29989
42	0.00000	SLE-F3	Min	42-1	0.00000
42	0.14995	SLE-F3	Min	42-1	0.14995
42	0.29989	SLE-F3	Min	42-1	0.29989
42	0.00000	SLE-QP	Max	42-1	0.00000
42	0.14995	SLE-QP	Max	42-1	0.14995
42	0.29989	SLE-QP	Max	42-1	0.29989
42	0.00000	SLE-QP	Min	42-1	0.00000
42	0.14995	SLE-QP	Min	42-1	0.14995
42	0.29989	SLE-QP	Min	42-1	0.29989
42	0.00000	SLU-1	Max	42-1	0.00000
42	0.14995	SLU-1	Max	42-1	0.14995
42	0.29989	SLU-1	Max	42-1	0.29989
42	0.00000	SLU-1	Min	42-1	0.00000
42	0.14995	SLU-1	Min	42-1	0.14995
42	0.29989	SLU-1	Min	42-1	0.29989
42	0.00000	SLU-2	Max	42-1	0.00000
42	0.14995	SLU-2	Max	42-1	0.14995
42	0.29989	SLU-2	Max	42-1	0.29989
42	0.00000	SLU-2	Min	42-1	0.00000
42	0.14995	SLU-2	Min	42-1	0.14995
42	0.29989	SLU-2	Min	42-1	0.29989
42	0.00000	SLU-3	Max	42-1	0.00000
42	0.14995	SLU-3	Max	42-1	0.14995
42	0.29989	SLU-3	Max	42-1	0.29989
42	0.00000	SLU-3	Min	42-1	0.00000
42	0.14995	SLU-3	Min	42-1	0.14995
42	0.29989	SLU-3	Min	42-1	0.29989
42	0.00000	SLU-4	Max	42-1	0.00000
42	0.14995	SLU-4	Max	42-1	0.14995
42	0.29989	SLU-4	Max	42-1	0.29989

Table: Element Forces - Frames, Part 4 of 4

Frame	Station m	OutputCase	StepType	FrameElem	ElemStation m
42	0.00000	SLU-4	Min	42-1	0.00000
42	0.14995	SLU-4	Min	42-1	0.14995
42	0.29989	SLU-4	Min	42-1	0.29989
42	0.00000	SLU-5	Max	42-1	0.00000
42	0.14995	SLU-5	Max	42-1	0.14995
42	0.29989	SLU-5	Max	42-1	0.29989
42	0.00000	SLU-5	Min	42-1	0.00000
42	0.14995	SLU-5	Min	42-1	0.14995
42	0.29989	SLU-5	Min	42-1	0.29989
42	0.00000	SLU-6	Max	42-1	0.00000
42	0.14995	SLU-6	Max	42-1	0.14995
42	0.29989	SLU-6	Max	42-1	0.29989
42	0.00000	SLU-6	Min	42-1	0.00000
42	0.14995	SLU-6	Min	42-1	0.14995
42	0.29989	SLU-6	Min	42-1	0.29989
42	0.00000	SLU-7	Max	42-1	0.00000
42	0.14995	SLU-7	Max	42-1	0.14995
42	0.29989	SLU-7	Max	42-1	0.29989
42	0.00000	SLU-7	Min	42-1	0.00000
42	0.14995	SLU-7	Min	42-1	0.14995
42	0.29989	SLU-7	Min	42-1	0.29989
42	0.00000	SLV 1	Max	42-1	0.00000
42	0.14995	SLV 1	Max	42-1	0.14995
42	0.29989	SLV 1	Max	42-1	0.29989
42	0.00000	SLV 1	Min	42-1	0.00000
42	0.14995	SLV 1	Min	42-1	0.14995
42	0.29989	SLV 1	Min	42-1	0.29989
42	0.00000	SLV 2	Max	42-1	0.00000
42	0.14995	SLV 2	Max	42-1	0.14995
42	0.29989	SLV 2	Max	42-1	0.29989
42	0.00000	SLV 2	Min	42-1	0.00000
42	0.14995	SLV 2	Min	42-1	0.14995
42	0.29989	SLV 2	Min	42-1	0.29989
42	0.00000	SLV 3	Max	42-1	0.00000
42	0.14995	SLV 3	Max	42-1	0.14995
42	0.29989	SLV 3	Max	42-1	0.29989
42	0.00000	SLV 3	Min	42-1	0.00000
42	0.14995	SLV 3	Min	42-1	0.14995
42	0.29989	SLV 3	Min	42-1	0.29989
42	0.00000	SLV 4	Max	42-1	0.00000
42	0.14995	SLV 4	Max	42-1	0.14995
42	0.29989	SLV 4	Max	42-1	0.29989
42	0.00000	SLV 4	Min	42-1	0.00000
42	0.14995	SLV 4	Min	42-1	0.14995
42	0.29989	SLV 4	Min	42-1	0.29989
42	0.00000	SLV 5	Max	42-1	0.00000
42	0.14995	SLV 5	Max	42-1	0.14995
42	0.29989	SLV 5	Max	42-1	0.29989
42	0.00000	SLV 5	Min	42-1	0.00000
42	0.14995	SLV 5	Min	42-1	0.14995
42	0.29989	SLV 5	Min	42-1	0.29989
42	0.00000	SLV 6	Max	42-1	0.00000
42	0.14995	SLV 6	Max	42-1	0.14995
42	0.29989	SLV 6	Max	42-1	0.29989
42	0.00000	SLV 6	Min	42-1	0.00000
42	0.14995	SLV 6	Min	42-1	0.14995
42	0.29989	SLV 6	Min	42-1	0.29989
42	0.00000	SLV 7	Max	42-1	0.00000
42	0.14995	SLV 7	Max	42-1	0.14995

Table: Element Forces - Frames, Part 4 of 4

Frame	Station m	OutputCase	StepType	FrameElem	ElemStation m
42	0.29989	SLV 7	Max	42-1	0.29989
42	0.00000	SLV 7	Min	42-1	0.00000
42	0.14995	SLV 7	Min	42-1	0.14995
42	0.29989	SLV 7	Min	42-1	0.29989
42	0.00000	SLV 8	Max	42-1	0.00000
42	0.14995	SLV 8	Max	42-1	0.14995
42	0.29989	SLV 8	Max	42-1	0.29989
42	0.00000	SLV 8	Min	42-1	0.00000
42	0.14995	SLV 8	Min	42-1	0.14995
42	0.29989	SLV 8	Min	42-1	0.29989
42	0.00000	SLV 9	Max	42-1	0.00000
42	0.14995	SLV 9	Max	42-1	0.14995
42	0.29989	SLV 9	Max	42-1	0.29989
42	0.00000	SLV 9	Min	42-1	0.00000
42	0.14995	SLV 9	Min	42-1	0.14995
42	0.29989	SLV 9	Min	42-1	0.29989
42	0.00000	SLV 10	Max	42-1	0.00000
42	0.14995	SLV 10	Max	42-1	0.14995
42	0.29989	SLV 10	Max	42-1	0.29989
42	0.00000	SLV 10	Min	42-1	0.00000
42	0.14995	SLV 10	Min	42-1	0.14995
42	0.29989	SLV 10	Min	42-1	0.29989
42	0.00000	SLV 11	Max	42-1	0.00000
42	0.14995	SLV 11	Max	42-1	0.14995
42	0.29989	SLV 11	Max	42-1	0.29989
42	0.00000	SLV 11	Min	42-1	0.00000
42	0.14995	SLV 11	Min	42-1	0.14995
42	0.29989	SLV 11	Min	42-1	0.29989
42	0.00000	SLV 12	Max	42-1	0.00000
42	0.14995	SLV 12	Max	42-1	0.14995
42	0.29989	SLV 12	Max	42-1	0.29989
42	0.00000	SLV 12	Min	42-1	0.00000
42	0.14995	SLV 12	Min	42-1	0.14995
42	0.29989	SLV 12	Min	42-1	0.29989
42	0.00000	SLV 13	Max	42-1	0.00000
42	0.14995	SLV 13	Max	42-1	0.14995
42	0.29989	SLV 13	Max	42-1	0.29989
42	0.00000	SLV 13	Min	42-1	0.00000
42	0.14995	SLV 13	Min	42-1	0.14995
42	0.29989	SLV 13	Min	42-1	0.29989
42	0.00000	SLV 14	Max	42-1	0.00000
42	0.14995	SLV 14	Max	42-1	0.14995
42	0.29989	SLV 14	Max	42-1	0.29989
42	0.00000	SLV 14	Min	42-1	0.00000
42	0.14995	SLV 14	Min	42-1	0.14995
42	0.29989	SLV 14	Min	42-1	0.29989
42	0.00000	SLV 15	Max	42-1	0.00000
42	0.14995	SLV 15	Max	42-1	0.14995
42	0.29989	SLV 15	Max	42-1	0.29989
42	0.00000	SLV 15	Min	42-1	0.00000
42	0.14995	SLV 15	Min	42-1	0.14995
42	0.29989	SLV 15	Min	42-1	0.29989
42	0.00000	SLV 16	Max	42-1	0.00000
42	0.14995	SLV 16	Max	42-1	0.14995
42	0.29989	SLV 16	Max	42-1	0.29989
42	0.00000	SLV 16	Min	42-1	0.00000
42	0.14995	SLV 16	Min	42-1	0.14995
42	0.29989	SLV 16	Min	42-1	0.29989
43	0.00000	SLE-C	Max	43-1	0.00000

Table: Element Forces - Frames, Part 4 of 4

Frame	Station m	OutputCase	StepType	FrameElem	ElemStation m
43	0.14993	SLE-C	Max	43-1	0.14993
43	0.29986	SLE-C	Max	43-1	0.29986
43	0.00000	SLE-C	Min	43-1	0.00000
43	0.14993	SLE-C	Min	43-1	0.14993
43	0.29986	SLE-C	Min	43-1	0.29986
43	0.00000	SLE-F1	Max	43-1	0.00000
43	0.14993	SLE-F1	Max	43-1	0.14993
43	0.29986	SLE-F1	Max	43-1	0.29986
43	0.00000	SLE-F1	Min	43-1	0.00000
43	0.14993	SLE-F1	Min	43-1	0.14993
43	0.29986	SLE-F1	Min	43-1	0.29986
43	0.00000	SLE-F2	Max	43-1	0.00000
43	0.14993	SLE-F2	Max	43-1	0.14993
43	0.29986	SLE-F2	Max	43-1	0.29986
43	0.00000	SLE-F2	Min	43-1	0.00000
43	0.14993	SLE-F2	Min	43-1	0.14993
43	0.29986	SLE-F2	Min	43-1	0.29986
43	0.00000	SLE-F3	Max	43-1	0.00000
43	0.14993	SLE-F3	Max	43-1	0.14993
43	0.29986	SLE-F3	Max	43-1	0.29986
43	0.00000	SLE-F3	Min	43-1	0.00000
43	0.14993	SLE-F3	Min	43-1	0.14993
43	0.29986	SLE-F3	Min	43-1	0.29986
43	0.00000	SLE-QP	Max	43-1	0.00000
43	0.14993	SLE-QP	Max	43-1	0.14993
43	0.29986	SLE-QP	Max	43-1	0.29986
43	0.00000	SLE-QP	Min	43-1	0.00000
43	0.14993	SLE-QP	Min	43-1	0.14993
43	0.29986	SLE-QP	Min	43-1	0.29986
43	0.00000	SLU-1	Max	43-1	0.00000
43	0.14993	SLU-1	Max	43-1	0.14993
43	0.29986	SLU-1	Max	43-1	0.29986
43	0.00000	SLU-1	Min	43-1	0.00000
43	0.14993	SLU-1	Min	43-1	0.14993
43	0.29986	SLU-1	Min	43-1	0.29986
43	0.00000	SLU-2	Max	43-1	0.00000
43	0.14993	SLU-2	Max	43-1	0.14993
43	0.29986	SLU-2	Max	43-1	0.29986
43	0.00000	SLU-2	Min	43-1	0.00000
43	0.14993	SLU-2	Min	43-1	0.14993
43	0.29986	SLU-2	Min	43-1	0.29986
43	0.00000	SLU-3	Max	43-1	0.00000
43	0.14993	SLU-3	Max	43-1	0.14993
43	0.29986	SLU-3	Max	43-1	0.29986
43	0.00000	SLU-3	Min	43-1	0.00000
43	0.14993	SLU-3	Min	43-1	0.14993
43	0.29986	SLU-3	Min	43-1	0.29986
43	0.00000	SLU-4	Max	43-1	0.00000
43	0.14993	SLU-4	Max	43-1	0.14993
43	0.29986	SLU-4	Max	43-1	0.29986
43	0.00000	SLU-4	Min	43-1	0.00000
43	0.14993	SLU-4	Min	43-1	0.14993
43	0.29986	SLU-4	Min	43-1	0.29986
43	0.00000	SLU-5	Max	43-1	0.00000
43	0.14993	SLU-5	Max	43-1	0.14993
43	0.29986	SLU-5	Max	43-1	0.29986
43	0.00000	SLU-5	Min	43-1	0.00000
43	0.14993	SLU-5	Min	43-1	0.14993
43	0.29986	SLU-5	Min	43-1	0.29986

Table: Element Forces - Frames, Part 4 of 4

Frame	Station m	OutputCase	StepType	FrameElem	ElemStation m
43	0.00000	SLU-6	Max	43-1	0.00000
43	0.14993	SLU-6	Max	43-1	0.14993
43	0.29986	SLU-6	Max	43-1	0.29986
43	0.00000	SLU-6	Min	43-1	0.00000
43	0.14993	SLU-6	Min	43-1	0.14993
43	0.29986	SLU-6	Min	43-1	0.29986
43	0.00000	SLU-7	Max	43-1	0.00000
43	0.14993	SLU-7	Max	43-1	0.14993
43	0.29986	SLU-7	Max	43-1	0.29986
43	0.00000	SLU-7	Min	43-1	0.00000
43	0.14993	SLU-7	Min	43-1	0.14993
43	0.29986	SLU-7	Min	43-1	0.29986
43	0.00000	SLV 1	Max	43-1	0.00000
43	0.14993	SLV 1	Max	43-1	0.14993
43	0.29986	SLV 1	Max	43-1	0.29986
43	0.00000	SLV 1	Min	43-1	0.00000
43	0.14993	SLV 1	Min	43-1	0.14993
43	0.29986	SLV 1	Min	43-1	0.29986
43	0.00000	SLV 2	Max	43-1	0.00000
43	0.14993	SLV 2	Max	43-1	0.14993
43	0.29986	SLV 2	Max	43-1	0.29986
43	0.00000	SLV 2	Min	43-1	0.00000
43	0.14993	SLV 2	Min	43-1	0.14993
43	0.29986	SLV 2	Min	43-1	0.29986
43	0.00000	SLV 3	Max	43-1	0.00000
43	0.14993	SLV 3	Max	43-1	0.14993
43	0.29986	SLV 3	Max	43-1	0.29986
43	0.00000	SLV 3	Min	43-1	0.00000
43	0.14993	SLV 3	Min	43-1	0.14993
43	0.29986	SLV 3	Min	43-1	0.29986
43	0.00000	SLV 4	Max	43-1	0.00000
43	0.14993	SLV 4	Max	43-1	0.14993
43	0.29986	SLV 4	Max	43-1	0.29986
43	0.00000	SLV 4	Min	43-1	0.00000
43	0.14993	SLV 4	Min	43-1	0.14993
43	0.29986	SLV 4	Min	43-1	0.29986
43	0.00000	SLV 5	Max	43-1	0.00000
43	0.14993	SLV 5	Max	43-1	0.14993
43	0.29986	SLV 5	Max	43-1	0.29986
43	0.00000	SLV 5	Min	43-1	0.00000
43	0.14993	SLV 5	Min	43-1	0.14993
43	0.29986	SLV 5	Min	43-1	0.29986
43	0.00000	SLV 6	Max	43-1	0.00000
43	0.14993	SLV 6	Max	43-1	0.14993
43	0.29986	SLV 6	Max	43-1	0.29986
43	0.00000	SLV 6	Min	43-1	0.00000
43	0.14993	SLV 6	Min	43-1	0.14993
43	0.29986	SLV 6	Min	43-1	0.29986
43	0.00000	SLV 7	Max	43-1	0.00000
43	0.14993	SLV 7	Max	43-1	0.14993
43	0.29986	SLV 7	Max	43-1	0.29986
43	0.00000	SLV 7	Min	43-1	0.00000
43	0.14993	SLV 7	Min	43-1	0.14993
43	0.29986	SLV 7	Min	43-1	0.29986
43	0.00000	SLV 8	Max	43-1	0.00000
43	0.14993	SLV 8	Max	43-1	0.14993
43	0.29986	SLV 8	Max	43-1	0.29986
43	0.00000	SLV 8	Min	43-1	0.00000
43	0.14993	SLV 8	Min	43-1	0.14993

Table: Element Forces - Frames, Part 4 of 4

Frame	Station m	OutputCase	StepType	FrameElem	ElemStation m
43	0.29986	SLV 8	Min	43-1	0.29986
43	0.00000	SLV 9	Max	43-1	0.00000
43	0.14993	SLV 9	Max	43-1	0.14993
43	0.29986	SLV 9	Max	43-1	0.29986
43	0.00000	SLV 9	Min	43-1	0.00000
43	0.14993	SLV 9	Min	43-1	0.14993
43	0.29986	SLV 9	Min	43-1	0.29986
43	0.00000	SLV 10	Max	43-1	0.00000
43	0.14993	SLV 10	Max	43-1	0.14993
43	0.29986	SLV 10	Max	43-1	0.29986
43	0.00000	SLV 10	Min	43-1	0.00000
43	0.14993	SLV 10	Min	43-1	0.14993
43	0.29986	SLV 10	Min	43-1	0.29986
43	0.00000	SLV 11	Max	43-1	0.00000
43	0.14993	SLV 11	Max	43-1	0.14993
43	0.29986	SLV 11	Max	43-1	0.29986
43	0.00000	SLV 11	Min	43-1	0.00000
43	0.14993	SLV 11	Min	43-1	0.14993
43	0.29986	SLV 11	Min	43-1	0.29986
43	0.00000	SLV 12	Max	43-1	0.00000
43	0.14993	SLV 12	Max	43-1	0.14993
43	0.29986	SLV 12	Max	43-1	0.29986
43	0.00000	SLV 12	Min	43-1	0.00000
43	0.14993	SLV 12	Min	43-1	0.14993
43	0.29986	SLV 12	Min	43-1	0.29986
43	0.00000	SLV 13	Max	43-1	0.00000
43	0.14993	SLV 13	Max	43-1	0.14993
43	0.29986	SLV 13	Max	43-1	0.29986
43	0.00000	SLV 13	Min	43-1	0.00000
43	0.14993	SLV 13	Min	43-1	0.14993
43	0.29986	SLV 13	Min	43-1	0.29986
43	0.00000	SLV 14	Max	43-1	0.00000
43	0.14993	SLV 14	Max	43-1	0.14993
43	0.29986	SLV 14	Max	43-1	0.29986
43	0.00000	SLV 14	Min	43-1	0.00000
43	0.14993	SLV 14	Min	43-1	0.14993
43	0.29986	SLV 14	Min	43-1	0.29986
43	0.00000	SLV 15	Max	43-1	0.00000
43	0.14993	SLV 15	Max	43-1	0.14993
43	0.29986	SLV 15	Max	43-1	0.29986
43	0.00000	SLV 15	Min	43-1	0.00000
43	0.14993	SLV 15	Min	43-1	0.14993
43	0.29986	SLV 15	Min	43-1	0.29986
43	0.00000	SLV 16	Max	43-1	0.00000
43	0.14993	SLV 16	Max	43-1	0.14993
43	0.29986	SLV 16	Max	43-1	0.29986
43	0.00000	SLV 16	Min	43-1	0.00000
43	0.14993	SLV 16	Min	43-1	0.14993
43	0.29986	SLV 16	Min	43-1	0.29986
44	0.00000	SLE-C	Max	44-1	0.00000
44	0.14992	SLE-C	Max	44-1	0.14992
44	0.29984	SLE-C	Max	44-1	0.29984
44	0.00000	SLE-C	Min	44-1	0.00000
44	0.14992	SLE-C	Min	44-1	0.14992
44	0.29984	SLE-C	Min	44-1	0.29984
44	0.00000	SLE-F1	Max	44-1	0.00000
44	0.14992	SLE-F1	Max	44-1	0.14992
44	0.29984	SLE-F1	Max	44-1	0.29984
44	0.00000	SLE-F1	Min	44-1	0.00000

Table: Element Forces - Frames, Part 4 of 4

Frame	Station m	OutputCase	StepType	FrameElem	ElemStation m
44	0.14992	SLE-F1	Min	44-1	0.14992
44	0.29984	SLE-F1	Min	44-1	0.29984
44	0.00000	SLE-F2	Max	44-1	0.00000
44	0.14992	SLE-F2	Max	44-1	0.14992
44	0.29984	SLE-F2	Max	44-1	0.29984
44	0.00000	SLE-F2	Min	44-1	0.00000
44	0.14992	SLE-F2	Min	44-1	0.14992
44	0.29984	SLE-F2	Min	44-1	0.29984
44	0.00000	SLE-F3	Max	44-1	0.00000
44	0.14992	SLE-F3	Max	44-1	0.14992
44	0.29984	SLE-F3	Max	44-1	0.29984
44	0.00000	SLE-F3	Min	44-1	0.00000
44	0.14992	SLE-F3	Min	44-1	0.14992
44	0.29984	SLE-F3	Min	44-1	0.29984
44	0.00000	SLE-QP	Max	44-1	0.00000
44	0.14992	SLE-QP	Max	44-1	0.14992
44	0.29984	SLE-QP	Max	44-1	0.29984
44	0.00000	SLE-QP	Min	44-1	0.00000
44	0.14992	SLE-QP	Min	44-1	0.14992
44	0.29984	SLE-QP	Min	44-1	0.29984
44	0.00000	SLU-1	Max	44-1	0.00000
44	0.14992	SLU-1	Max	44-1	0.14992
44	0.29984	SLU-1	Max	44-1	0.29984
44	0.00000	SLU-1	Min	44-1	0.00000
44	0.14992	SLU-1	Min	44-1	0.14992
44	0.29984	SLU-1	Min	44-1	0.29984
44	0.00000	SLU-2	Max	44-1	0.00000
44	0.14992	SLU-2	Max	44-1	0.14992
44	0.29984	SLU-2	Max	44-1	0.29984
44	0.00000	SLU-2	Min	44-1	0.00000
44	0.14992	SLU-2	Min	44-1	0.14992
44	0.29984	SLU-2	Min	44-1	0.29984
44	0.00000	SLU-3	Max	44-1	0.00000
44	0.14992	SLU-3	Max	44-1	0.14992
44	0.29984	SLU-3	Max	44-1	0.29984
44	0.00000	SLU-3	Min	44-1	0.00000
44	0.14992	SLU-3	Min	44-1	0.14992
44	0.29984	SLU-3	Min	44-1	0.29984
44	0.00000	SLU-4	Max	44-1	0.00000
44	0.14992	SLU-4	Max	44-1	0.14992
44	0.29984	SLU-4	Max	44-1	0.29984
44	0.00000	SLU-4	Min	44-1	0.00000
44	0.14992	SLU-4	Min	44-1	0.14992
44	0.29984	SLU-4	Min	44-1	0.29984
44	0.00000	SLU-5	Max	44-1	0.00000
44	0.14992	SLU-5	Max	44-1	0.14992
44	0.29984	SLU-5	Max	44-1	0.29984
44	0.00000	SLU-5	Min	44-1	0.00000
44	0.14992	SLU-5	Min	44-1	0.14992
44	0.29984	SLU-5	Min	44-1	0.29984
44	0.00000	SLU-6	Max	44-1	0.00000
44	0.14992	SLU-6	Max	44-1	0.14992
44	0.29984	SLU-6	Max	44-1	0.29984
44	0.00000	SLU-6	Min	44-1	0.00000
44	0.14992	SLU-6	Min	44-1	0.14992
44	0.29984	SLU-6	Min	44-1	0.29984
44	0.00000	SLU-7	Max	44-1	0.00000
44	0.14992	SLU-7	Max	44-1	0.14992
44	0.29984	SLU-7	Max	44-1	0.29984

Table: Element Forces - Frames, Part 4 of 4

Frame	Station m	OutputCase	StepType	FrameElem	ElemStation m
44	0.00000	SLU-7	Min	44-1	0.00000
44	0.14992	SLU-7	Min	44-1	0.14992
44	0.29984	SLU-7	Min	44-1	0.29984
44	0.00000	SLV 1	Max	44-1	0.00000
44	0.14992	SLV 1	Max	44-1	0.14992
44	0.29984	SLV 1	Max	44-1	0.29984
44	0.00000	SLV 1	Min	44-1	0.00000
44	0.14992	SLV 1	Min	44-1	0.14992
44	0.29984	SLV 1	Min	44-1	0.29984
44	0.00000	SLV 2	Max	44-1	0.00000
44	0.14992	SLV 2	Max	44-1	0.14992
44	0.29984	SLV 2	Max	44-1	0.29984
44	0.00000	SLV 2	Min	44-1	0.00000
44	0.14992	SLV 2	Min	44-1	0.14992
44	0.29984	SLV 2	Min	44-1	0.29984
44	0.00000	SLV 3	Max	44-1	0.00000
44	0.14992	SLV 3	Max	44-1	0.14992
44	0.29984	SLV 3	Max	44-1	0.29984
44	0.00000	SLV 3	Min	44-1	0.00000
44	0.14992	SLV 3	Min	44-1	0.14992
44	0.29984	SLV 3	Min	44-1	0.29984
44	0.00000	SLV 4	Max	44-1	0.00000
44	0.14992	SLV 4	Max	44-1	0.14992
44	0.29984	SLV 4	Max	44-1	0.29984
44	0.00000	SLV 4	Min	44-1	0.00000
44	0.14992	SLV 4	Min	44-1	0.14992
44	0.29984	SLV 4	Min	44-1	0.29984
44	0.00000	SLV 5	Max	44-1	0.00000
44	0.14992	SLV 5	Max	44-1	0.14992
44	0.29984	SLV 5	Max	44-1	0.29984
44	0.00000	SLV 5	Min	44-1	0.00000
44	0.14992	SLV 5	Min	44-1	0.14992
44	0.29984	SLV 5	Min	44-1	0.29984
44	0.00000	SLV 6	Max	44-1	0.00000
44	0.14992	SLV 6	Max	44-1	0.14992
44	0.29984	SLV 6	Max	44-1	0.29984
44	0.00000	SLV 6	Min	44-1	0.00000
44	0.14992	SLV 6	Min	44-1	0.14992
44	0.29984	SLV 6	Min	44-1	0.29984
44	0.00000	SLV 7	Max	44-1	0.00000
44	0.14992	SLV 7	Max	44-1	0.14992
44	0.29984	SLV 7	Max	44-1	0.29984
44	0.00000	SLV 7	Min	44-1	0.00000
44	0.14992	SLV 7	Min	44-1	0.14992
44	0.29984	SLV 7	Min	44-1	0.29984
44	0.00000	SLV 8	Max	44-1	0.00000
44	0.14992	SLV 8	Max	44-1	0.14992
44	0.29984	SLV 8	Max	44-1	0.29984
44	0.00000	SLV 8	Min	44-1	0.00000
44	0.14992	SLV 8	Min	44-1	0.14992
44	0.29984	SLV 8	Min	44-1	0.29984
44	0.00000	SLV 9	Max	44-1	0.00000
44	0.14992	SLV 9	Max	44-1	0.14992
44	0.29984	SLV 9	Max	44-1	0.29984
44	0.00000	SLV 9	Min	44-1	0.00000
44	0.14992	SLV 9	Min	44-1	0.14992
44	0.29984	SLV 9	Min	44-1	0.29984
44	0.00000	SLV 10	Max	44-1	0.00000
44	0.14992	SLV 10	Max	44-1	0.14992

Table: Element Forces - Frames, Part 4 of 4

Frame	Station m	OutputCase	StepType	FrameElem	ElemStation m
44	0.29984	SLV 10	Max	44-1	0.29984
44	0.00000	SLV 10	Min	44-1	0.00000
44	0.14992	SLV 10	Min	44-1	0.14992
44	0.29984	SLV 10	Min	44-1	0.29984
44	0.00000	SLV 11	Max	44-1	0.00000
44	0.14992	SLV 11	Max	44-1	0.14992
44	0.29984	SLV 11	Max	44-1	0.29984
44	0.00000	SLV 11	Min	44-1	0.00000
44	0.14992	SLV 11	Min	44-1	0.14992
44	0.29984	SLV 11	Min	44-1	0.29984
44	0.00000	SLV 12	Max	44-1	0.00000
44	0.14992	SLV 12	Max	44-1	0.14992
44	0.29984	SLV 12	Max	44-1	0.29984
44	0.00000	SLV 12	Min	44-1	0.00000
44	0.14992	SLV 12	Min	44-1	0.14992
44	0.29984	SLV 12	Min	44-1	0.29984
44	0.00000	SLV 13	Max	44-1	0.00000
44	0.14992	SLV 13	Max	44-1	0.14992
44	0.29984	SLV 13	Max	44-1	0.29984
44	0.00000	SLV 13	Min	44-1	0.00000
44	0.14992	SLV 13	Min	44-1	0.14992
44	0.29984	SLV 13	Min	44-1	0.29984
44	0.00000	SLV 14	Max	44-1	0.00000
44	0.14992	SLV 14	Max	44-1	0.14992
44	0.29984	SLV 14	Max	44-1	0.29984
44	0.00000	SLV 14	Min	44-1	0.00000
44	0.14992	SLV 14	Min	44-1	0.14992
44	0.29984	SLV 14	Min	44-1	0.29984
44	0.00000	SLV 15	Max	44-1	0.00000
44	0.14992	SLV 15	Max	44-1	0.14992
44	0.29984	SLV 15	Max	44-1	0.29984
44	0.00000	SLV 15	Min	44-1	0.00000
44	0.14992	SLV 15	Min	44-1	0.14992
44	0.29984	SLV 15	Min	44-1	0.29984
44	0.00000	SLV 16	Max	44-1	0.00000
44	0.14992	SLV 16	Max	44-1	0.14992
44	0.29984	SLV 16	Max	44-1	0.29984
44	0.00000	SLV 16	Min	44-1	0.00000
44	0.14992	SLV 16	Min	44-1	0.14992
44	0.29984	SLV 16	Min	44-1	0.29984
45	0.00000	SLE-C	Max	45-1	0.00000
45	0.15000	SLE-C	Max	45-1	0.15000
45	0.30000	SLE-C	Max	45-1	0.30000
45	0.00000	SLE-C	Min	45-1	0.00000
45	0.15000	SLE-C	Min	45-1	0.15000
45	0.30000	SLE-C	Min	45-1	0.30000
45	0.00000	SLE-F1	Max	45-1	0.00000
45	0.15000	SLE-F1	Max	45-1	0.15000
45	0.30000	SLE-F1	Max	45-1	0.30000
45	0.00000	SLE-F1	Min	45-1	0.00000
45	0.15000	SLE-F1	Min	45-1	0.15000
45	0.30000	SLE-F1	Min	45-1	0.30000
45	0.00000	SLE-F2	Max	45-1	0.00000
45	0.15000	SLE-F2	Max	45-1	0.15000
45	0.30000	SLE-F2	Max	45-1	0.30000
45	0.00000	SLE-F2	Min	45-1	0.00000
45	0.15000	SLE-F2	Min	45-1	0.15000
45	0.30000	SLE-F2	Min	45-1	0.30000
45	0.00000	SLE-F3	Max	45-1	0.00000

Table: Element Forces - Frames, Part 4 of 4

Frame	Station m	OutputCase	StepType	FrameElem	ElemStation m
45	0.15000	SLE-F3	Max	45-1	0.15000
45	0.30000	SLE-F3	Max	45-1	0.30000
45	0.00000	SLE-F3	Min	45-1	0.00000
45	0.15000	SLE-F3	Min	45-1	0.15000
45	0.30000	SLE-F3	Min	45-1	0.30000
45	0.00000	SLE-QP	Max	45-1	0.00000
45	0.15000	SLE-QP	Max	45-1	0.15000
45	0.30000	SLE-QP	Max	45-1	0.30000
45	0.00000	SLE-QP	Min	45-1	0.00000
45	0.15000	SLE-QP	Min	45-1	0.15000
45	0.30000	SLE-QP	Min	45-1	0.30000
45	0.00000	SLU-1	Max	45-1	0.00000
45	0.15000	SLU-1	Max	45-1	0.15000
45	0.30000	SLU-1	Max	45-1	0.30000
45	0.00000	SLU-1	Min	45-1	0.00000
45	0.15000	SLU-1	Min	45-1	0.15000
45	0.30000	SLU-1	Min	45-1	0.30000
45	0.00000	SLU-2	Max	45-1	0.00000
45	0.15000	SLU-2	Max	45-1	0.15000
45	0.30000	SLU-2	Max	45-1	0.30000
45	0.00000	SLU-2	Min	45-1	0.00000
45	0.15000	SLU-2	Min	45-1	0.15000
45	0.30000	SLU-2	Min	45-1	0.30000
45	0.00000	SLU-3	Max	45-1	0.00000
45	0.15000	SLU-3	Max	45-1	0.15000
45	0.30000	SLU-3	Max	45-1	0.30000
45	0.00000	SLU-3	Min	45-1	0.00000
45	0.15000	SLU-3	Min	45-1	0.15000
45	0.30000	SLU-3	Min	45-1	0.30000
45	0.00000	SLU-4	Max	45-1	0.00000
45	0.15000	SLU-4	Max	45-1	0.15000
45	0.30000	SLU-4	Max	45-1	0.30000
45	0.00000	SLU-4	Min	45-1	0.00000
45	0.15000	SLU-4	Min	45-1	0.15000
45	0.30000	SLU-4	Min	45-1	0.30000
45	0.00000	SLU-5	Max	45-1	0.00000
45	0.15000	SLU-5	Max	45-1	0.15000
45	0.30000	SLU-5	Max	45-1	0.30000
45	0.00000	SLU-5	Min	45-1	0.00000
45	0.15000	SLU-5	Min	45-1	0.15000
45	0.30000	SLU-5	Min	45-1	0.30000
45	0.00000	SLU-6	Max	45-1	0.00000
45	0.15000	SLU-6	Max	45-1	0.15000
45	0.30000	SLU-6	Max	45-1	0.30000
45	0.00000	SLU-6	Min	45-1	0.00000
45	0.15000	SLU-6	Min	45-1	0.15000
45	0.30000	SLU-6	Min	45-1	0.30000
45	0.00000	SLU-7	Max	45-1	0.00000
45	0.15000	SLU-7	Max	45-1	0.15000
45	0.30000	SLU-7	Max	45-1	0.30000
45	0.00000	SLU-7	Min	45-1	0.00000
45	0.15000	SLU-7	Min	45-1	0.15000
45	0.30000	SLU-7	Min	45-1	0.30000
45	0.00000	SLV 1	Max	45-1	0.00000
45	0.15000	SLV 1	Max	45-1	0.15000
45	0.30000	SLV 1	Max	45-1	0.30000
45	0.00000	SLV 1	Min	45-1	0.00000
45	0.15000	SLV 1	Min	45-1	0.15000
45	0.30000	SLV 1	Min	45-1	0.30000

Table: Element Forces - Frames, Part 4 of 4

Frame	Station m	OutputCase	StepType	FrameElem	ElemStation m
45	0.00000	SLV 2	Max	45-1	0.00000
45	0.15000	SLV 2	Max	45-1	0.15000
45	0.30000	SLV 2	Max	45-1	0.30000
45	0.00000	SLV 2	Min	45-1	0.00000
45	0.15000	SLV 2	Min	45-1	0.15000
45	0.30000	SLV 2	Min	45-1	0.30000
45	0.00000	SLV 3	Max	45-1	0.00000
45	0.15000	SLV 3	Max	45-1	0.15000
45	0.30000	SLV 3	Max	45-1	0.30000
45	0.00000	SLV 3	Min	45-1	0.00000
45	0.15000	SLV 3	Min	45-1	0.15000
45	0.30000	SLV 3	Min	45-1	0.30000
45	0.00000	SLV 4	Max	45-1	0.00000
45	0.15000	SLV 4	Max	45-1	0.15000
45	0.30000	SLV 4	Max	45-1	0.30000
45	0.00000	SLV 4	Min	45-1	0.00000
45	0.15000	SLV 4	Min	45-1	0.15000
45	0.30000	SLV 4	Min	45-1	0.30000
45	0.00000	SLV 5	Max	45-1	0.00000
45	0.15000	SLV 5	Max	45-1	0.15000
45	0.30000	SLV 5	Max	45-1	0.30000
45	0.00000	SLV 5	Min	45-1	0.00000
45	0.15000	SLV 5	Min	45-1	0.15000
45	0.30000	SLV 5	Min	45-1	0.30000
45	0.00000	SLV 6	Max	45-1	0.00000
45	0.15000	SLV 6	Max	45-1	0.15000
45	0.30000	SLV 6	Max	45-1	0.30000
45	0.00000	SLV 6	Min	45-1	0.00000
45	0.15000	SLV 6	Min	45-1	0.15000
45	0.30000	SLV 6	Min	45-1	0.30000
45	0.00000	SLV 7	Max	45-1	0.00000
45	0.15000	SLV 7	Max	45-1	0.15000
45	0.30000	SLV 7	Max	45-1	0.30000
45	0.00000	SLV 7	Min	45-1	0.00000
45	0.15000	SLV 7	Min	45-1	0.15000
45	0.30000	SLV 7	Min	45-1	0.30000
45	0.00000	SLV 8	Max	45-1	0.00000
45	0.15000	SLV 8	Max	45-1	0.15000
45	0.30000	SLV 8	Max	45-1	0.30000
45	0.00000	SLV 8	Min	45-1	0.00000
45	0.15000	SLV 8	Min	45-1	0.15000
45	0.30000	SLV 8	Min	45-1	0.30000
45	0.00000	SLV 9	Max	45-1	0.00000
45	0.15000	SLV 9	Max	45-1	0.15000
45	0.30000	SLV 9	Max	45-1	0.30000
45	0.00000	SLV 9	Min	45-1	0.00000
45	0.15000	SLV 9	Min	45-1	0.15000
45	0.30000	SLV 9	Min	45-1	0.30000
45	0.00000	SLV 10	Max	45-1	0.00000
45	0.15000	SLV 10	Max	45-1	0.15000
45	0.30000	SLV 10	Max	45-1	0.30000
45	0.00000	SLV 10	Min	45-1	0.00000
45	0.15000	SLV 10	Min	45-1	0.15000
45	0.30000	SLV 10	Min	45-1	0.30000
45	0.00000	SLV 11	Max	45-1	0.00000
45	0.15000	SLV 11	Max	45-1	0.15000
45	0.30000	SLV 11	Max	45-1	0.30000
45	0.00000	SLV 11	Min	45-1	0.00000
45	0.15000	SLV 11	Min	45-1	0.15000

Table: Element Forces - Frames, Part 4 of 4

Frame	Station m	OutputCase	StepType	FrameElem	ElemStation m
45	0.30000	SLV 11	Min	45-1	0.30000
45	0.00000	SLV 12	Max	45-1	0.00000
45	0.15000	SLV 12	Max	45-1	0.15000
45	0.30000	SLV 12	Max	45-1	0.30000
45	0.00000	SLV 12	Min	45-1	0.00000
45	0.15000	SLV 12	Min	45-1	0.15000
45	0.30000	SLV 12	Min	45-1	0.30000
45	0.00000	SLV 13	Max	45-1	0.00000
45	0.15000	SLV 13	Max	45-1	0.15000
45	0.30000	SLV 13	Max	45-1	0.30000
45	0.00000	SLV 13	Min	45-1	0.00000
45	0.15000	SLV 13	Min	45-1	0.15000
45	0.30000	SLV 13	Min	45-1	0.30000
45	0.00000	SLV 14	Max	45-1	0.00000
45	0.15000	SLV 14	Max	45-1	0.15000
45	0.30000	SLV 14	Max	45-1	0.30000
45	0.00000	SLV 14	Min	45-1	0.00000
45	0.15000	SLV 14	Min	45-1	0.15000
45	0.30000	SLV 14	Min	45-1	0.30000
45	0.00000	SLV 15	Max	45-1	0.00000
45	0.15000	SLV 15	Max	45-1	0.15000
45	0.30000	SLV 15	Max	45-1	0.30000
45	0.00000	SLV 15	Min	45-1	0.00000
45	0.15000	SLV 15	Min	45-1	0.15000
45	0.30000	SLV 15	Min	45-1	0.30000
45	0.00000	SLV 16	Max	45-1	0.00000
45	0.15000	SLV 16	Max	45-1	0.15000
45	0.30000	SLV 16	Max	45-1	0.30000
45	0.00000	SLV 16	Min	45-1	0.00000
45	0.15000	SLV 16	Min	45-1	0.15000
45	0.30000	SLV 16	Min	45-1	0.30000
46	0.00000	SLE-C	Max	46-1	0.00000
46	0.15563	SLE-C	Max	46-1	0.15563
46	0.31127	SLE-C	Max	46-1	0.31127
46	0.00000	SLE-C	Min	46-1	0.00000
46	0.15563	SLE-C	Min	46-1	0.15563
46	0.31127	SLE-C	Min	46-1	0.31127
46	0.00000	SLE-F1	Max	46-1	0.00000
46	0.15563	SLE-F1	Max	46-1	0.15563
46	0.31127	SLE-F1	Max	46-1	0.31127
46	0.00000	SLE-F1	Min	46-1	0.00000
46	0.15563	SLE-F1	Min	46-1	0.15563
46	0.31127	SLE-F1	Min	46-1	0.31127
46	0.00000	SLE-F2	Max	46-1	0.00000
46	0.15563	SLE-F2	Max	46-1	0.15563
46	0.31127	SLE-F2	Max	46-1	0.31127
46	0.00000	SLE-F2	Min	46-1	0.00000
46	0.15563	SLE-F2	Min	46-1	0.15563
46	0.31127	SLE-F2	Min	46-1	0.31127
46	0.00000	SLE-F3	Max	46-1	0.00000
46	0.15563	SLE-F3	Max	46-1	0.15563
46	0.31127	SLE-F3	Max	46-1	0.31127
46	0.00000	SLE-F3	Min	46-1	0.00000
46	0.15563	SLE-F3	Min	46-1	0.15563
46	0.31127	SLE-F3	Min	46-1	0.31127
46	0.00000	SLE-QP	Max	46-1	0.00000
46	0.15563	SLE-QP	Max	46-1	0.15563
46	0.31127	SLE-QP	Max	46-1	0.31127
46	0.00000	SLE-QP	Min	46-1	0.00000

Table: Element Forces - Frames, Part 4 of 4

Frame	Station m	OutputCase	StepType	FrameElem	ElemStation m
46	0.15563	SLE-QP	Min	46-1	0.15563
46	0.31127	SLE-QP	Min	46-1	0.31127
46	0.00000	SLU-1	Max	46-1	0.00000
46	0.15563	SLU-1	Max	46-1	0.15563
46	0.31127	SLU-1	Max	46-1	0.31127
46	0.00000	SLU-1	Min	46-1	0.00000
46	0.15563	SLU-1	Min	46-1	0.15563
46	0.31127	SLU-1	Min	46-1	0.31127
46	0.00000	SLU-2	Max	46-1	0.00000
46	0.15563	SLU-2	Max	46-1	0.15563
46	0.31127	SLU-2	Max	46-1	0.31127
46	0.00000	SLU-2	Min	46-1	0.00000
46	0.15563	SLU-2	Min	46-1	0.15563
46	0.31127	SLU-2	Min	46-1	0.31127
46	0.00000	SLU-3	Max	46-1	0.00000
46	0.15563	SLU-3	Max	46-1	0.15563
46	0.31127	SLU-3	Max	46-1	0.31127
46	0.00000	SLU-3	Min	46-1	0.00000
46	0.15563	SLU-3	Min	46-1	0.15563
46	0.31127	SLU-3	Min	46-1	0.31127
46	0.00000	SLU-4	Max	46-1	0.00000
46	0.15563	SLU-4	Max	46-1	0.15563
46	0.31127	SLU-4	Max	46-1	0.31127
46	0.00000	SLU-4	Min	46-1	0.00000
46	0.15563	SLU-4	Min	46-1	0.15563
46	0.31127	SLU-4	Min	46-1	0.31127
46	0.00000	SLU-5	Max	46-1	0.00000
46	0.15563	SLU-5	Max	46-1	0.15563
46	0.31127	SLU-5	Max	46-1	0.31127
46	0.00000	SLU-5	Min	46-1	0.00000
46	0.15563	SLU-5	Min	46-1	0.15563
46	0.31127	SLU-5	Min	46-1	0.31127
46	0.00000	SLU-6	Max	46-1	0.00000
46	0.15563	SLU-6	Max	46-1	0.15563
46	0.31127	SLU-6	Max	46-1	0.31127
46	0.00000	SLU-6	Min	46-1	0.00000
46	0.15563	SLU-6	Min	46-1	0.15563
46	0.31127	SLU-6	Min	46-1	0.31127
46	0.00000	SLU-7	Max	46-1	0.00000
46	0.15563	SLU-7	Max	46-1	0.15563
46	0.31127	SLU-7	Max	46-1	0.31127
46	0.00000	SLU-7	Min	46-1	0.00000
46	0.15563	SLU-7	Min	46-1	0.15563
46	0.31127	SLU-7	Min	46-1	0.31127
46	0.00000	SLV 1	Max	46-1	0.00000
46	0.15563	SLV 1	Max	46-1	0.15563
46	0.31127	SLV 1	Max	46-1	0.31127
46	0.00000	SLV 1	Min	46-1	0.00000
46	0.15563	SLV 1	Min	46-1	0.15563
46	0.31127	SLV 1	Min	46-1	0.31127
46	0.00000	SLV 2	Max	46-1	0.00000
46	0.15563	SLV 2	Max	46-1	0.15563
46	0.31127	SLV 2	Max	46-1	0.31127
46	0.00000	SLV 2	Min	46-1	0.00000
46	0.15563	SLV 2	Min	46-1	0.15563
46	0.31127	SLV 2	Min	46-1	0.31127
46	0.00000	SLV 3	Max	46-1	0.00000
46	0.15563	SLV 3	Max	46-1	0.15563
46	0.31127	SLV 3	Max	46-1	0.31127

Table: Element Forces - Frames, Part 4 of 4

Frame	Station m	OutputCase	StepType	FrameElem	ElemStation m
46	0.00000	SLV 3	Min	46-1	0.00000
46	0.15563	SLV 3	Min	46-1	0.15563
46	0.31127	SLV 3	Min	46-1	0.31127
46	0.00000	SLV 4	Max	46-1	0.00000
46	0.15563	SLV 4	Max	46-1	0.15563
46	0.31127	SLV 4	Max	46-1	0.31127
46	0.00000	SLV 4	Min	46-1	0.00000
46	0.15563	SLV 4	Min	46-1	0.15563
46	0.31127	SLV 4	Min	46-1	0.31127
46	0.00000	SLV 5	Max	46-1	0.00000
46	0.15563	SLV 5	Max	46-1	0.15563
46	0.31127	SLV 5	Max	46-1	0.31127
46	0.00000	SLV 5	Min	46-1	0.00000
46	0.15563	SLV 5	Min	46-1	0.15563
46	0.31127	SLV 5	Min	46-1	0.31127
46	0.00000	SLV 6	Max	46-1	0.00000
46	0.15563	SLV 6	Max	46-1	0.15563
46	0.31127	SLV 6	Max	46-1	0.31127
46	0.00000	SLV 6	Min	46-1	0.00000
46	0.15563	SLV 6	Min	46-1	0.15563
46	0.31127	SLV 6	Min	46-1	0.31127
46	0.00000	SLV 7	Max	46-1	0.00000
46	0.15563	SLV 7	Max	46-1	0.15563
46	0.31127	SLV 7	Max	46-1	0.31127
46	0.00000	SLV 7	Min	46-1	0.00000
46	0.15563	SLV 7	Min	46-1	0.15563
46	0.31127	SLV 7	Min	46-1	0.31127
46	0.00000	SLV 8	Max	46-1	0.00000
46	0.15563	SLV 8	Max	46-1	0.15563
46	0.31127	SLV 8	Max	46-1	0.31127
46	0.00000	SLV 8	Min	46-1	0.00000
46	0.15563	SLV 8	Min	46-1	0.15563
46	0.31127	SLV 8	Min	46-1	0.31127
46	0.00000	SLV 9	Max	46-1	0.00000
46	0.15563	SLV 9	Max	46-1	0.15563
46	0.31127	SLV 9	Max	46-1	0.31127
46	0.00000	SLV 9	Min	46-1	0.00000
46	0.15563	SLV 9	Min	46-1	0.15563
46	0.31127	SLV 9	Min	46-1	0.31127
46	0.00000	SLV 10	Max	46-1	0.00000
46	0.15563	SLV 10	Max	46-1	0.15563
46	0.31127	SLV 10	Max	46-1	0.31127
46	0.00000	SLV 10	Min	46-1	0.00000
46	0.15563	SLV 10	Min	46-1	0.15563
46	0.31127	SLV 10	Min	46-1	0.31127
46	0.00000	SLV 11	Max	46-1	0.00000
46	0.15563	SLV 11	Max	46-1	0.15563
46	0.31127	SLV 11	Max	46-1	0.31127
46	0.00000	SLV 11	Min	46-1	0.00000
46	0.15563	SLV 11	Min	46-1	0.15563
46	0.31127	SLV 11	Min	46-1	0.31127
46	0.00000	SLV 12	Max	46-1	0.00000
46	0.15563	SLV 12	Max	46-1	0.15563
46	0.31127	SLV 12	Max	46-1	0.31127
46	0.00000	SLV 12	Min	46-1	0.00000
46	0.15563	SLV 12	Min	46-1	0.15563
46	0.31127	SLV 12	Min	46-1	0.31127
46	0.00000	SLV 13	Max	46-1	0.00000
46	0.15563	SLV 13	Max	46-1	0.15563

Table: Element Forces - Frames, Part 4 of 4

Frame	Station m	OutputCase	StepType	FrameElem	ElemStation m
46	0.31127	SLV 13	Max	46-1	0.31127
46	0.00000	SLV 13	Min	46-1	0.00000
46	0.15563	SLV 13	Min	46-1	0.15563
46	0.31127	SLV 13	Min	46-1	0.31127
46	0.00000	SLV 14	Max	46-1	0.00000
46	0.15563	SLV 14	Max	46-1	0.15563
46	0.31127	SLV 14	Max	46-1	0.31127
46	0.00000	SLV 14	Min	46-1	0.00000
46	0.15563	SLV 14	Min	46-1	0.15563
46	0.31127	SLV 14	Min	46-1	0.31127
46	0.00000	SLV 15	Max	46-1	0.00000
46	0.15563	SLV 15	Max	46-1	0.15563
46	0.31127	SLV 15	Max	46-1	0.31127
46	0.00000	SLV 15	Min	46-1	0.00000
46	0.15563	SLV 15	Min	46-1	0.15563
46	0.31127	SLV 15	Min	46-1	0.31127
46	0.00000	SLV 16	Max	46-1	0.00000
46	0.15563	SLV 16	Max	46-1	0.15563
46	0.31127	SLV 16	Max	46-1	0.31127
46	0.00000	SLV 16	Min	46-1	0.00000
46	0.15563	SLV 16	Min	46-1	0.15563
46	0.31127	SLV 16	Min	46-1	0.31127
47	0.00000	SLE-C	Max	47-1	0.00000
47	0.11786	SLE-C	Max	47-1	0.11786
47	0.23571	SLE-C	Max	47-1	0.23571
47	0.00000	SLE-C	Min	47-1	0.00000
47	0.11786	SLE-C	Min	47-1	0.11786
47	0.23571	SLE-C	Min	47-1	0.23571
47	0.00000	SLE-F1	Max	47-1	0.00000
47	0.11786	SLE-F1	Max	47-1	0.11786
47	0.23571	SLE-F1	Max	47-1	0.23571
47	0.00000	SLE-F1	Min	47-1	0.00000
47	0.11786	SLE-F1	Min	47-1	0.11786
47	0.23571	SLE-F1	Min	47-1	0.23571
47	0.00000	SLE-F2	Max	47-1	0.00000
47	0.11786	SLE-F2	Max	47-1	0.11786
47	0.23571	SLE-F2	Max	47-1	0.23571
47	0.00000	SLE-F2	Min	47-1	0.00000
47	0.11786	SLE-F2	Min	47-1	0.11786
47	0.23571	SLE-F2	Min	47-1	0.23571
47	0.00000	SLE-F3	Max	47-1	0.00000
47	0.11786	SLE-F3	Max	47-1	0.11786
47	0.23571	SLE-F3	Max	47-1	0.23571
47	0.00000	SLE-F3	Min	47-1	0.00000
47	0.11786	SLE-F3	Min	47-1	0.11786
47	0.23571	SLE-F3	Min	47-1	0.23571
47	0.00000	SLE-QP	Max	47-1	0.00000
47	0.11786	SLE-QP	Max	47-1	0.11786
47	0.23571	SLE-QP	Max	47-1	0.23571
47	0.00000	SLE-QP	Min	47-1	0.00000
47	0.11786	SLE-QP	Min	47-1	0.11786
47	0.23571	SLE-QP	Min	47-1	0.23571
47	0.00000	SLU-1	Max	47-1	0.00000
47	0.11786	SLU-1	Max	47-1	0.11786
47	0.23571	SLU-1	Max	47-1	0.23571
47	0.00000	SLU-1	Min	47-1	0.00000
47	0.11786	SLU-1	Min	47-1	0.11786
47	0.23571	SLU-1	Min	47-1	0.23571
47	0.00000	SLU-2	Max	47-1	0.00000

Table: Element Forces - Frames, Part 4 of 4

Frame	Station m	OutputCase	StepType	FrameElem	ElemStation m
47	0.11786	SLU-2	Max	47-1	0.11786
47	0.23571	SLU-2	Max	47-1	0.23571
47	0.00000	SLU-2	Min	47-1	0.00000
47	0.11786	SLU-2	Min	47-1	0.11786
47	0.23571	SLU-2	Min	47-1	0.23571
47	0.00000	SLU-3	Max	47-1	0.00000
47	0.11786	SLU-3	Max	47-1	0.11786
47	0.23571	SLU-3	Max	47-1	0.23571
47	0.00000	SLU-3	Min	47-1	0.00000
47	0.11786	SLU-3	Min	47-1	0.11786
47	0.23571	SLU-3	Min	47-1	0.23571
47	0.00000	SLU-4	Max	47-1	0.00000
47	0.11786	SLU-4	Max	47-1	0.11786
47	0.23571	SLU-4	Max	47-1	0.23571
47	0.00000	SLU-4	Min	47-1	0.00000
47	0.11786	SLU-4	Min	47-1	0.11786
47	0.23571	SLU-4	Min	47-1	0.23571
47	0.00000	SLU-5	Max	47-1	0.00000
47	0.11786	SLU-5	Max	47-1	0.11786
47	0.23571	SLU-5	Max	47-1	0.23571
47	0.00000	SLU-5	Min	47-1	0.00000
47	0.11786	SLU-5	Min	47-1	0.11786
47	0.23571	SLU-5	Min	47-1	0.23571
47	0.00000	SLU-6	Max	47-1	0.00000
47	0.11786	SLU-6	Max	47-1	0.11786
47	0.23571	SLU-6	Max	47-1	0.23571
47	0.00000	SLU-6	Min	47-1	0.00000
47	0.11786	SLU-6	Min	47-1	0.11786
47	0.23571	SLU-6	Min	47-1	0.23571
47	0.00000	SLU-7	Max	47-1	0.00000
47	0.11786	SLU-7	Max	47-1	0.11786
47	0.23571	SLU-7	Max	47-1	0.23571
47	0.00000	SLU-7	Min	47-1	0.00000
47	0.11786	SLU-7	Min	47-1	0.11786
47	0.23571	SLU-7	Min	47-1	0.23571
47	0.00000	SLV 1	Max	47-1	0.00000
47	0.11786	SLV 1	Max	47-1	0.11786
47	0.23571	SLV 1	Max	47-1	0.23571
47	0.00000	SLV 1	Min	47-1	0.00000
47	0.11786	SLV 1	Min	47-1	0.11786
47	0.23571	SLV 1	Min	47-1	0.23571
47	0.00000	SLV 2	Max	47-1	0.00000
47	0.11786	SLV 2	Max	47-1	0.11786
47	0.23571	SLV 2	Max	47-1	0.23571
47	0.00000	SLV 2	Min	47-1	0.00000
47	0.11786	SLV 2	Min	47-1	0.11786
47	0.23571	SLV 2	Min	47-1	0.23571
47	0.00000	SLV 3	Max	47-1	0.00000
47	0.11786	SLV 3	Max	47-1	0.11786
47	0.23571	SLV 3	Max	47-1	0.23571
47	0.00000	SLV 3	Min	47-1	0.00000
47	0.11786	SLV 3	Min	47-1	0.11786
47	0.23571	SLV 3	Min	47-1	0.23571
47	0.00000	SLV 4	Max	47-1	0.00000
47	0.11786	SLV 4	Max	47-1	0.11786
47	0.23571	SLV 4	Max	47-1	0.23571
47	0.00000	SLV 4	Min	47-1	0.00000
47	0.11786	SLV 4	Min	47-1	0.11786
47	0.23571	SLV 4	Min	47-1	0.23571

Table: Element Forces - Frames, Part 4 of 4

Frame	Station m	OutputCase	StepType	FrameElem	ElemStation m
47	0.00000	SLV 5	Max	47-1	0.00000
47	0.11786	SLV 5	Max	47-1	0.11786
47	0.23571	SLV 5	Max	47-1	0.23571
47	0.00000	SLV 5	Min	47-1	0.00000
47	0.11786	SLV 5	Min	47-1	0.11786
47	0.23571	SLV 5	Min	47-1	0.23571
47	0.00000	SLV 6	Max	47-1	0.00000
47	0.11786	SLV 6	Max	47-1	0.11786
47	0.23571	SLV 6	Max	47-1	0.23571
47	0.00000	SLV 6	Min	47-1	0.00000
47	0.11786	SLV 6	Min	47-1	0.11786
47	0.23571	SLV 6	Min	47-1	0.23571
47	0.00000	SLV 7	Max	47-1	0.00000
47	0.11786	SLV 7	Max	47-1	0.11786
47	0.23571	SLV 7	Max	47-1	0.23571
47	0.00000	SLV 7	Min	47-1	0.00000
47	0.11786	SLV 7	Min	47-1	0.11786
47	0.23571	SLV 7	Min	47-1	0.23571
47	0.00000	SLV 8	Max	47-1	0.00000
47	0.11786	SLV 8	Max	47-1	0.11786
47	0.23571	SLV 8	Max	47-1	0.23571
47	0.00000	SLV 8	Min	47-1	0.00000
47	0.11786	SLV 8	Min	47-1	0.11786
47	0.23571	SLV 8	Min	47-1	0.23571
47	0.00000	SLV 9	Max	47-1	0.00000
47	0.11786	SLV 9	Max	47-1	0.11786
47	0.23571	SLV 9	Max	47-1	0.23571
47	0.00000	SLV 9	Min	47-1	0.00000
47	0.11786	SLV 9	Min	47-1	0.11786
47	0.23571	SLV 9	Min	47-1	0.23571
47	0.00000	SLV 10	Max	47-1	0.00000
47	0.11786	SLV 10	Max	47-1	0.11786
47	0.23571	SLV 10	Max	47-1	0.23571
47	0.00000	SLV 10	Min	47-1	0.00000
47	0.11786	SLV 10	Min	47-1	0.11786
47	0.23571	SLV 10	Min	47-1	0.23571
47	0.00000	SLV 11	Max	47-1	0.00000
47	0.11786	SLV 11	Max	47-1	0.11786
47	0.23571	SLV 11	Max	47-1	0.23571
47	0.00000	SLV 11	Min	47-1	0.00000
47	0.11786	SLV 11	Min	47-1	0.11786
47	0.23571	SLV 11	Min	47-1	0.23571
47	0.00000	SLV 12	Max	47-1	0.00000
47	0.11786	SLV 12	Max	47-1	0.11786
47	0.23571	SLV 12	Max	47-1	0.23571
47	0.00000	SLV 12	Min	47-1	0.00000
47	0.11786	SLV 12	Min	47-1	0.11786
47	0.23571	SLV 12	Min	47-1	0.23571
47	0.00000	SLV 13	Max	47-1	0.00000
47	0.11786	SLV 13	Max	47-1	0.11786
47	0.23571	SLV 13	Max	47-1	0.23571
47	0.00000	SLV 13	Min	47-1	0.00000
47	0.11786	SLV 13	Min	47-1	0.11786
47	0.23571	SLV 13	Min	47-1	0.23571
47	0.00000	SLV 14	Max	47-1	0.00000
47	0.11786	SLV 14	Max	47-1	0.11786
47	0.23571	SLV 14	Max	47-1	0.23571
47	0.00000	SLV 14	Min	47-1	0.00000
47	0.11786	SLV 14	Min	47-1	0.11786

Table: Element Forces - Frames, Part 4 of 4

Frame	Station m	OutputCase	StepType	FrameElem	ElemStation m
47	0.23571	SLV 14	Min	47-1	0.23571
47	0.00000	SLV 15	Max	47-1	0.00000
47	0.11786	SLV 15	Max	47-1	0.11786
47	0.23571	SLV 15	Max	47-1	0.23571
47	0.00000	SLV 15	Min	47-1	0.00000
47	0.11786	SLV 15	Min	47-1	0.11786
47	0.23571	SLV 15	Min	47-1	0.23571
47	0.00000	SLV 16	Max	47-1	0.00000
47	0.11786	SLV 16	Max	47-1	0.11786
47	0.23571	SLV 16	Max	47-1	0.23571
47	0.00000	SLV 16	Min	47-1	0.00000
47	0.11786	SLV 16	Min	47-1	0.11786
47	0.23571	SLV 16	Min	47-1	0.23571
48	0.00000	SLE-C	Max	48-1	0.00000
48	0.15000	SLE-C	Max	48-1	0.15000
48	0.30000	SLE-C	Max	48-1	0.30000
48	0.00000	SLE-C	Min	48-1	0.00000
48	0.15000	SLE-C	Min	48-1	0.15000
48	0.30000	SLE-C	Min	48-1	0.30000
48	0.00000	SLE-F1	Max	48-1	0.00000
48	0.15000	SLE-F1	Max	48-1	0.15000
48	0.30000	SLE-F1	Max	48-1	0.30000
48	0.00000	SLE-F1	Min	48-1	0.00000
48	0.15000	SLE-F1	Min	48-1	0.15000
48	0.30000	SLE-F1	Min	48-1	0.30000
48	0.00000	SLE-F2	Max	48-1	0.00000
48	0.15000	SLE-F2	Max	48-1	0.15000
48	0.30000	SLE-F2	Max	48-1	0.30000
48	0.00000	SLE-F2	Min	48-1	0.00000
48	0.15000	SLE-F2	Min	48-1	0.15000
48	0.30000	SLE-F2	Min	48-1	0.30000
48	0.00000	SLE-F3	Max	48-1	0.00000
48	0.15000	SLE-F3	Max	48-1	0.15000
48	0.30000	SLE-F3	Max	48-1	0.30000
48	0.00000	SLE-F3	Min	48-1	0.00000
48	0.15000	SLE-F3	Min	48-1	0.15000
48	0.30000	SLE-F3	Min	48-1	0.30000
48	0.00000	SLE-QP	Max	48-1	0.00000
48	0.15000	SLE-QP	Max	48-1	0.15000
48	0.30000	SLE-QP	Max	48-1	0.30000
48	0.00000	SLE-QP	Min	48-1	0.00000
48	0.15000	SLE-QP	Min	48-1	0.15000
48	0.30000	SLE-QP	Min	48-1	0.30000
48	0.00000	SLU-1	Max	48-1	0.00000
48	0.15000	SLU-1	Max	48-1	0.15000
48	0.30000	SLU-1	Max	48-1	0.30000
48	0.00000	SLU-1	Min	48-1	0.00000
48	0.15000	SLU-1	Min	48-1	0.15000
48	0.30000	SLU-1	Min	48-1	0.30000
48	0.00000	SLU-2	Max	48-1	0.00000
48	0.15000	SLU-2	Max	48-1	0.15000
48	0.30000	SLU-2	Max	48-1	0.30000
48	0.00000	SLU-2	Min	48-1	0.00000
48	0.15000	SLU-2	Min	48-1	0.15000
48	0.30000	SLU-2	Min	48-1	0.30000
48	0.00000	SLU-3	Max	48-1	0.00000
48	0.15000	SLU-3	Max	48-1	0.15000
48	0.30000	SLU-3	Max	48-1	0.30000
48	0.00000	SLU-3	Min	48-1	0.00000

Table: Element Forces - Frames, Part 4 of 4

Frame	Station m	OutputCase	StepType	FrameElem	ElemStation m
48	0.15000	SLU-3	Min	48-1	0.15000
48	0.30000	SLU-3	Min	48-1	0.30000
48	0.00000	SLU-4	Max	48-1	0.00000
48	0.15000	SLU-4	Max	48-1	0.15000
48	0.30000	SLU-4	Max	48-1	0.30000
48	0.00000	SLU-4	Min	48-1	0.00000
48	0.15000	SLU-4	Min	48-1	0.15000
48	0.30000	SLU-4	Min	48-1	0.30000
48	0.00000	SLU-5	Max	48-1	0.00000
48	0.15000	SLU-5	Max	48-1	0.15000
48	0.30000	SLU-5	Max	48-1	0.30000
48	0.00000	SLU-5	Min	48-1	0.00000
48	0.15000	SLU-5	Min	48-1	0.15000
48	0.30000	SLU-5	Min	48-1	0.30000
48	0.00000	SLU-6	Max	48-1	0.00000
48	0.15000	SLU-6	Max	48-1	0.15000
48	0.30000	SLU-6	Max	48-1	0.30000
48	0.00000	SLU-6	Min	48-1	0.00000
48	0.15000	SLU-6	Min	48-1	0.15000
48	0.30000	SLU-6	Min	48-1	0.30000
48	0.00000	SLU-7	Max	48-1	0.00000
48	0.15000	SLU-7	Max	48-1	0.15000
48	0.30000	SLU-7	Max	48-1	0.30000
48	0.00000	SLU-7	Min	48-1	0.00000
48	0.15000	SLU-7	Min	48-1	0.15000
48	0.30000	SLU-7	Min	48-1	0.30000
48	0.00000	SLV 1	Max	48-1	0.00000
48	0.15000	SLV 1	Max	48-1	0.15000
48	0.30000	SLV 1	Max	48-1	0.30000
48	0.00000	SLV 1	Min	48-1	0.00000
48	0.15000	SLV 1	Min	48-1	0.15000
48	0.30000	SLV 1	Min	48-1	0.30000
48	0.00000	SLV 2	Max	48-1	0.00000
48	0.15000	SLV 2	Max	48-1	0.15000
48	0.30000	SLV 2	Max	48-1	0.30000
48	0.00000	SLV 2	Min	48-1	0.00000
48	0.15000	SLV 2	Min	48-1	0.15000
48	0.30000	SLV 2	Min	48-1	0.30000
48	0.00000	SLV 3	Max	48-1	0.00000
48	0.15000	SLV 3	Max	48-1	0.15000
48	0.30000	SLV 3	Max	48-1	0.30000
48	0.00000	SLV 3	Min	48-1	0.00000
48	0.15000	SLV 3	Min	48-1	0.15000
48	0.30000	SLV 3	Min	48-1	0.30000
48	0.00000	SLV 4	Max	48-1	0.00000
48	0.15000	SLV 4	Max	48-1	0.15000
48	0.30000	SLV 4	Max	48-1	0.30000
48	0.00000	SLV 4	Min	48-1	0.00000
48	0.15000	SLV 4	Min	48-1	0.15000
48	0.30000	SLV 4	Min	48-1	0.30000
48	0.00000	SLV 5	Max	48-1	0.00000
48	0.15000	SLV 5	Max	48-1	0.15000
48	0.30000	SLV 5	Max	48-1	0.30000
48	0.00000	SLV 5	Min	48-1	0.00000
48	0.15000	SLV 5	Min	48-1	0.15000
48	0.30000	SLV 5	Min	48-1	0.30000
48	0.00000	SLV 6	Max	48-1	0.00000
48	0.15000	SLV 6	Max	48-1	0.15000
48	0.30000	SLV 6	Max	48-1	0.30000

Table: Element Forces - Frames, Part 4 of 4

Frame	Station m	OutputCase	StepType	FrameElem	ElemStation m
48	0.00000	SLV 6	Min	48-1	0.00000
48	0.15000	SLV 6	Min	48-1	0.15000
48	0.30000	SLV 6	Min	48-1	0.30000
48	0.00000	SLV 7	Max	48-1	0.00000
48	0.15000	SLV 7	Max	48-1	0.15000
48	0.30000	SLV 7	Max	48-1	0.30000
48	0.00000	SLV 7	Min	48-1	0.00000
48	0.15000	SLV 7	Min	48-1	0.15000
48	0.30000	SLV 7	Min	48-1	0.30000
48	0.00000	SLV 8	Max	48-1	0.00000
48	0.15000	SLV 8	Max	48-1	0.15000
48	0.30000	SLV 8	Max	48-1	0.30000
48	0.00000	SLV 8	Min	48-1	0.00000
48	0.15000	SLV 8	Min	48-1	0.15000
48	0.30000	SLV 8	Min	48-1	0.30000
48	0.00000	SLV 9	Max	48-1	0.00000
48	0.15000	SLV 9	Max	48-1	0.15000
48	0.30000	SLV 9	Max	48-1	0.30000
48	0.00000	SLV 9	Min	48-1	0.00000
48	0.15000	SLV 9	Min	48-1	0.15000
48	0.30000	SLV 9	Min	48-1	0.30000
48	0.00000	SLV 10	Max	48-1	0.00000
48	0.15000	SLV 10	Max	48-1	0.15000
48	0.30000	SLV 10	Max	48-1	0.30000
48	0.00000	SLV 10	Min	48-1	0.00000
48	0.15000	SLV 10	Min	48-1	0.15000
48	0.30000	SLV 10	Min	48-1	0.30000
48	0.00000	SLV 11	Max	48-1	0.00000
48	0.15000	SLV 11	Max	48-1	0.15000
48	0.30000	SLV 11	Max	48-1	0.30000
48	0.00000	SLV 11	Min	48-1	0.00000
48	0.15000	SLV 11	Min	48-1	0.15000
48	0.30000	SLV 11	Min	48-1	0.30000
48	0.00000	SLV 12	Max	48-1	0.00000
48	0.15000	SLV 12	Max	48-1	0.15000
48	0.30000	SLV 12	Max	48-1	0.30000
48	0.00000	SLV 12	Min	48-1	0.00000
48	0.15000	SLV 12	Min	48-1	0.15000
48	0.30000	SLV 12	Min	48-1	0.30000
48	0.00000	SLV 13	Max	48-1	0.00000
48	0.15000	SLV 13	Max	48-1	0.15000
48	0.30000	SLV 13	Max	48-1	0.30000
48	0.00000	SLV 13	Min	48-1	0.00000
48	0.15000	SLV 13	Min	48-1	0.15000
48	0.30000	SLV 13	Min	48-1	0.30000
48	0.00000	SLV 14	Max	48-1	0.00000
48	0.15000	SLV 14	Max	48-1	0.15000
48	0.30000	SLV 14	Max	48-1	0.30000
48	0.00000	SLV 14	Min	48-1	0.00000
48	0.15000	SLV 14	Min	48-1	0.15000
48	0.30000	SLV 14	Min	48-1	0.30000
48	0.00000	SLV 15	Max	48-1	0.00000
48	0.15000	SLV 15	Max	48-1	0.15000
48	0.30000	SLV 15	Max	48-1	0.30000
48	0.00000	SLV 15	Min	48-1	0.00000
48	0.15000	SLV 15	Min	48-1	0.15000
48	0.30000	SLV 15	Min	48-1	0.30000
48	0.00000	SLV 16	Max	48-1	0.00000
48	0.15000	SLV 16	Max	48-1	0.15000

Table: Element Forces - Frames, Part 4 of 4

Frame	Station m	OutputCase	StepType	FrameElem	ElemStation m
48	0.30000	SLV 16	Max	48-1	0.30000
48	0.00000	SLV 16	Min	48-1	0.00000
48	0.15000	SLV 16	Min	48-1	0.15000
48	0.30000	SLV 16	Min	48-1	0.30000
49	0.00000	SLE-C	Max	49-1	0.00000
49	0.15000	SLE-C	Max	49-1	0.15000
49	0.30000	SLE-C	Max	49-1	0.30000
49	0.00000	SLE-C	Min	49-1	0.00000
49	0.15000	SLE-C	Min	49-1	0.15000
49	0.30000	SLE-C	Min	49-1	0.30000
49	0.00000	SLE-F1	Max	49-1	0.00000
49	0.15000	SLE-F1	Max	49-1	0.15000
49	0.30000	SLE-F1	Max	49-1	0.30000
49	0.00000	SLE-F1	Min	49-1	0.00000
49	0.15000	SLE-F1	Min	49-1	0.15000
49	0.30000	SLE-F1	Min	49-1	0.30000
49	0.00000	SLE-F2	Max	49-1	0.00000
49	0.15000	SLE-F2	Max	49-1	0.15000
49	0.30000	SLE-F2	Max	49-1	0.30000
49	0.00000	SLE-F2	Min	49-1	0.00000
49	0.15000	SLE-F2	Min	49-1	0.15000
49	0.30000	SLE-F2	Min	49-1	0.30000
49	0.00000	SLE-F3	Max	49-1	0.00000
49	0.15000	SLE-F3	Max	49-1	0.15000
49	0.30000	SLE-F3	Max	49-1	0.30000
49	0.00000	SLE-F3	Min	49-1	0.00000
49	0.15000	SLE-F3	Min	49-1	0.15000
49	0.30000	SLE-F3	Min	49-1	0.30000
49	0.00000	SLE-QP	Max	49-1	0.00000
49	0.15000	SLE-QP	Max	49-1	0.15000
49	0.30000	SLE-QP	Max	49-1	0.30000
49	0.00000	SLE-QP	Min	49-1	0.00000
49	0.15000	SLE-QP	Min	49-1	0.15000
49	0.30000	SLE-QP	Min	49-1	0.30000
49	0.00000	SLU-1	Max	49-1	0.00000
49	0.15000	SLU-1	Max	49-1	0.15000
49	0.30000	SLU-1	Max	49-1	0.30000
49	0.00000	SLU-1	Min	49-1	0.00000
49	0.15000	SLU-1	Min	49-1	0.15000
49	0.30000	SLU-1	Min	49-1	0.30000
49	0.00000	SLU-2	Max	49-1	0.00000
49	0.15000	SLU-2	Max	49-1	0.15000
49	0.30000	SLU-2	Max	49-1	0.30000
49	0.00000	SLU-2	Min	49-1	0.00000
49	0.15000	SLU-2	Min	49-1	0.15000
49	0.30000	SLU-2	Min	49-1	0.30000
49	0.00000	SLU-3	Max	49-1	0.00000
49	0.15000	SLU-3	Max	49-1	0.15000
49	0.30000	SLU-3	Max	49-1	0.30000
49	0.00000	SLU-3	Min	49-1	0.00000
49	0.15000	SLU-3	Min	49-1	0.15000
49	0.30000	SLU-3	Min	49-1	0.30000
49	0.00000	SLU-4	Max	49-1	0.00000
49	0.15000	SLU-4	Max	49-1	0.15000
49	0.30000	SLU-4	Max	49-1	0.30000
49	0.00000	SLU-4	Min	49-1	0.00000
49	0.15000	SLU-4	Min	49-1	0.15000
49	0.30000	SLU-4	Min	49-1	0.30000
49	0.00000	SLU-5	Max	49-1	0.00000

Table: Element Forces - Frames, Part 4 of 4

Frame	Station m	OutputCase	StepType	FrameElem	ElemStation m
49	0.15000	SLU-5	Max	49-1	0.15000
49	0.30000	SLU-5	Max	49-1	0.30000
49	0.00000	SLU-5	Min	49-1	0.00000
49	0.15000	SLU-5	Min	49-1	0.15000
49	0.30000	SLU-5	Min	49-1	0.30000
49	0.00000	SLU-6	Max	49-1	0.00000
49	0.15000	SLU-6	Max	49-1	0.15000
49	0.30000	SLU-6	Max	49-1	0.30000
49	0.00000	SLU-6	Min	49-1	0.00000
49	0.15000	SLU-6	Min	49-1	0.15000
49	0.30000	SLU-6	Min	49-1	0.30000
49	0.00000	SLU-7	Max	49-1	0.00000
49	0.15000	SLU-7	Max	49-1	0.15000
49	0.30000	SLU-7	Max	49-1	0.30000
49	0.00000	SLU-7	Min	49-1	0.00000
49	0.15000	SLU-7	Min	49-1	0.15000
49	0.30000	SLU-7	Min	49-1	0.30000
49	0.00000	SLV 1	Max	49-1	0.00000
49	0.15000	SLV 1	Max	49-1	0.15000
49	0.30000	SLV 1	Max	49-1	0.30000
49	0.00000	SLV 1	Min	49-1	0.00000
49	0.15000	SLV 1	Min	49-1	0.15000
49	0.30000	SLV 1	Min	49-1	0.30000
49	0.00000	SLV 2	Max	49-1	0.00000
49	0.15000	SLV 2	Max	49-1	0.15000
49	0.30000	SLV 2	Max	49-1	0.30000
49	0.00000	SLV 2	Min	49-1	0.00000
49	0.15000	SLV 2	Min	49-1	0.15000
49	0.30000	SLV 2	Min	49-1	0.30000
49	0.00000	SLV 3	Max	49-1	0.00000
49	0.15000	SLV 3	Max	49-1	0.15000
49	0.30000	SLV 3	Max	49-1	0.30000
49	0.00000	SLV 3	Min	49-1	0.00000
49	0.15000	SLV 3	Min	49-1	0.15000
49	0.30000	SLV 3	Min	49-1	0.30000
49	0.00000	SLV 4	Max	49-1	0.00000
49	0.15000	SLV 4	Max	49-1	0.15000
49	0.30000	SLV 4	Max	49-1	0.30000
49	0.00000	SLV 4	Min	49-1	0.00000
49	0.15000	SLV 4	Min	49-1	0.15000
49	0.30000	SLV 4	Min	49-1	0.30000
49	0.00000	SLV 5	Max	49-1	0.00000
49	0.15000	SLV 5	Max	49-1	0.15000
49	0.30000	SLV 5	Max	49-1	0.30000
49	0.00000	SLV 5	Min	49-1	0.00000
49	0.15000	SLV 5	Min	49-1	0.15000
49	0.30000	SLV 5	Min	49-1	0.30000
49	0.00000	SLV 6	Max	49-1	0.00000
49	0.15000	SLV 6	Max	49-1	0.15000
49	0.30000	SLV 6	Max	49-1	0.30000
49	0.00000	SLV 6	Min	49-1	0.00000
49	0.15000	SLV 6	Min	49-1	0.15000
49	0.30000	SLV 6	Min	49-1	0.30000
49	0.00000	SLV 7	Max	49-1	0.00000
49	0.15000	SLV 7	Max	49-1	0.15000
49	0.30000	SLV 7	Max	49-1	0.30000
49	0.00000	SLV 7	Min	49-1	0.00000
49	0.15000	SLV 7	Min	49-1	0.15000
49	0.30000	SLV 7	Min	49-1	0.30000

Table: Element Forces - Frames, Part 4 of 4

Frame	Station m	OutputCase	StepType	FrameElem	ElemStation m
49	0.00000	SLV 8	Max	49-1	0.00000
49	0.15000	SLV 8	Max	49-1	0.15000
49	0.30000	SLV 8	Max	49-1	0.30000
49	0.00000	SLV 8	Min	49-1	0.00000
49	0.15000	SLV 8	Min	49-1	0.15000
49	0.30000	SLV 8	Min	49-1	0.30000
49	0.00000	SLV 9	Max	49-1	0.00000
49	0.15000	SLV 9	Max	49-1	0.15000
49	0.30000	SLV 9	Max	49-1	0.30000
49	0.00000	SLV 9	Min	49-1	0.00000
49	0.15000	SLV 9	Min	49-1	0.15000
49	0.30000	SLV 9	Min	49-1	0.30000
49	0.00000	SLV 10	Max	49-1	0.00000
49	0.15000	SLV 10	Max	49-1	0.15000
49	0.30000	SLV 10	Max	49-1	0.30000
49	0.00000	SLV 10	Min	49-1	0.00000
49	0.15000	SLV 10	Min	49-1	0.15000
49	0.30000	SLV 10	Min	49-1	0.30000
49	0.00000	SLV 11	Max	49-1	0.00000
49	0.15000	SLV 11	Max	49-1	0.15000
49	0.30000	SLV 11	Max	49-1	0.30000
49	0.00000	SLV 11	Min	49-1	0.00000
49	0.15000	SLV 11	Min	49-1	0.15000
49	0.30000	SLV 11	Min	49-1	0.30000
49	0.00000	SLV 12	Max	49-1	0.00000
49	0.15000	SLV 12	Max	49-1	0.15000
49	0.30000	SLV 12	Max	49-1	0.30000
49	0.00000	SLV 12	Min	49-1	0.00000
49	0.15000	SLV 12	Min	49-1	0.15000
49	0.30000	SLV 12	Min	49-1	0.30000
49	0.00000	SLV 13	Max	49-1	0.00000
49	0.15000	SLV 13	Max	49-1	0.15000
49	0.30000	SLV 13	Max	49-1	0.30000
49	0.00000	SLV 13	Min	49-1	0.00000
49	0.15000	SLV 13	Min	49-1	0.15000
49	0.30000	SLV 13	Min	49-1	0.30000
49	0.00000	SLV 14	Max	49-1	0.00000
49	0.15000	SLV 14	Max	49-1	0.15000
49	0.30000	SLV 14	Max	49-1	0.30000
49	0.00000	SLV 14	Min	49-1	0.00000
49	0.15000	SLV 14	Min	49-1	0.15000
49	0.30000	SLV 14	Min	49-1	0.30000
49	0.00000	SLV 15	Max	49-1	0.00000
49	0.15000	SLV 15	Max	49-1	0.15000
49	0.30000	SLV 15	Max	49-1	0.30000
49	0.00000	SLV 15	Min	49-1	0.00000
49	0.15000	SLV 15	Min	49-1	0.15000
49	0.30000	SLV 15	Min	49-1	0.30000
49	0.00000	SLV 16	Max	49-1	0.00000
49	0.15000	SLV 16	Max	49-1	0.15000
49	0.30000	SLV 16	Max	49-1	0.30000
49	0.00000	SLV 16	Min	49-1	0.00000
49	0.15000	SLV 16	Min	49-1	0.15000
49	0.30000	SLV 16	Min	49-1	0.30000
50	0.00000	SLE-C	Max	50-1	0.00000
50	0.15433	SLE-C	Max	50-1	0.15433
50	0.30866	SLE-C	Max	50-1	0.30866
50	0.00000	SLE-C	Min	50-1	0.00000
50	0.15433	SLE-C	Min	50-1	0.15433

Table: Element Forces - Frames, Part 4 of 4

Frame	Station m	OutputCase	StepType	FrameElem	ElemStation m
50	0.30866	SLE-C	Min	50-1	0.30866
50	0.00000	SLE-F1	Max	50-1	0.00000
50	0.15433	SLE-F1	Max	50-1	0.15433
50	0.30866	SLE-F1	Max	50-1	0.30866
50	0.00000	SLE-F1	Min	50-1	0.00000
50	0.15433	SLE-F1	Min	50-1	0.15433
50	0.30866	SLE-F1	Min	50-1	0.30866
50	0.00000	SLE-F2	Max	50-1	0.00000
50	0.15433	SLE-F2	Max	50-1	0.15433
50	0.30866	SLE-F2	Max	50-1	0.30866
50	0.00000	SLE-F2	Min	50-1	0.00000
50	0.15433	SLE-F2	Min	50-1	0.15433
50	0.30866	SLE-F2	Min	50-1	0.30866
50	0.00000	SLE-F3	Max	50-1	0.00000
50	0.15433	SLE-F3	Max	50-1	0.15433
50	0.30866	SLE-F3	Max	50-1	0.30866
50	0.00000	SLE-F3	Min	50-1	0.00000
50	0.15433	SLE-F3	Min	50-1	0.15433
50	0.30866	SLE-F3	Min	50-1	0.30866
50	0.00000	SLE-QP	Max	50-1	0.00000
50	0.15433	SLE-QP	Max	50-1	0.15433
50	0.30866	SLE-QP	Max	50-1	0.30866
50	0.00000	SLE-QP	Min	50-1	0.00000
50	0.15433	SLE-QP	Min	50-1	0.15433
50	0.30866	SLE-QP	Min	50-1	0.30866
50	0.00000	SLU-1	Max	50-1	0.00000
50	0.15433	SLU-1	Max	50-1	0.15433
50	0.30866	SLU-1	Max	50-1	0.30866
50	0.00000	SLU-1	Min	50-1	0.00000
50	0.15433	SLU-1	Min	50-1	0.15433
50	0.30866	SLU-1	Min	50-1	0.30866
50	0.00000	SLU-2	Max	50-1	0.00000
50	0.15433	SLU-2	Max	50-1	0.15433
50	0.30866	SLU-2	Max	50-1	0.30866
50	0.00000	SLU-2	Min	50-1	0.00000
50	0.15433	SLU-2	Min	50-1	0.15433
50	0.30866	SLU-2	Min	50-1	0.30866
50	0.00000	SLU-3	Max	50-1	0.00000
50	0.15433	SLU-3	Max	50-1	0.15433
50	0.30866	SLU-3	Max	50-1	0.30866
50	0.00000	SLU-3	Min	50-1	0.00000
50	0.15433	SLU-3	Min	50-1	0.15433
50	0.30866	SLU-3	Min	50-1	0.30866
50	0.00000	SLU-4	Max	50-1	0.00000
50	0.15433	SLU-4	Max	50-1	0.15433
50	0.30866	SLU-4	Max	50-1	0.30866
50	0.00000	SLU-4	Min	50-1	0.00000
50	0.15433	SLU-4	Min	50-1	0.15433
50	0.30866	SLU-4	Min	50-1	0.30866
50	0.00000	SLU-5	Max	50-1	0.00000
50	0.15433	SLU-5	Max	50-1	0.15433
50	0.30866	SLU-5	Max	50-1	0.30866
50	0.00000	SLU-5	Min	50-1	0.00000
50	0.15433	SLU-5	Min	50-1	0.15433
50	0.30866	SLU-5	Min	50-1	0.30866
50	0.00000	SLU-6	Max	50-1	0.00000
50	0.15433	SLU-6	Max	50-1	0.15433
50	0.30866	SLU-6	Max	50-1	0.30866
50	0.00000	SLU-6	Min	50-1	0.00000

Table: Element Forces - Frames, Part 4 of 4

Frame	Station m	OutputCase	StepType	FrameElem	ElemStation m
50	0.15433	SLU-6	Min	50-1	0.15433
50	0.30866	SLU-6	Min	50-1	0.30866
50	0.00000	SLU-7	Max	50-1	0.00000
50	0.15433	SLU-7	Max	50-1	0.15433
50	0.30866	SLU-7	Max	50-1	0.30866
50	0.00000	SLU-7	Min	50-1	0.00000
50	0.15433	SLU-7	Min	50-1	0.15433
50	0.30866	SLU-7	Min	50-1	0.30866
50	0.00000	SLV 1	Max	50-1	0.00000
50	0.15433	SLV 1	Max	50-1	0.15433
50	0.30866	SLV 1	Max	50-1	0.30866
50	0.00000	SLV 1	Min	50-1	0.00000
50	0.15433	SLV 1	Min	50-1	0.15433
50	0.30866	SLV 1	Min	50-1	0.30866
50	0.00000	SLV 2	Max	50-1	0.00000
50	0.15433	SLV 2	Max	50-1	0.15433
50	0.30866	SLV 2	Max	50-1	0.30866
50	0.00000	SLV 2	Min	50-1	0.00000
50	0.15433	SLV 2	Min	50-1	0.15433
50	0.30866	SLV 2	Min	50-1	0.30866
50	0.00000	SLV 3	Max	50-1	0.00000
50	0.15433	SLV 3	Max	50-1	0.15433
50	0.30866	SLV 3	Max	50-1	0.30866
50	0.00000	SLV 3	Min	50-1	0.00000
50	0.15433	SLV 3	Min	50-1	0.15433
50	0.30866	SLV 3	Min	50-1	0.30866
50	0.00000	SLV 4	Max	50-1	0.00000
50	0.15433	SLV 4	Max	50-1	0.15433
50	0.30866	SLV 4	Max	50-1	0.30866
50	0.00000	SLV 4	Min	50-1	0.00000
50	0.15433	SLV 4	Min	50-1	0.15433
50	0.30866	SLV 4	Min	50-1	0.30866
50	0.00000	SLV 5	Max	50-1	0.00000
50	0.15433	SLV 5	Max	50-1	0.15433
50	0.30866	SLV 5	Max	50-1	0.30866
50	0.00000	SLV 5	Min	50-1	0.00000
50	0.15433	SLV 5	Min	50-1	0.15433
50	0.30866	SLV 5	Min	50-1	0.30866
50	0.00000	SLV 6	Max	50-1	0.00000
50	0.15433	SLV 6	Max	50-1	0.15433
50	0.30866	SLV 6	Max	50-1	0.30866
50	0.00000	SLV 6	Min	50-1	0.00000
50	0.15433	SLV 6	Min	50-1	0.15433
50	0.30866	SLV 6	Min	50-1	0.30866
50	0.00000	SLV 7	Max	50-1	0.00000
50	0.15433	SLV 7	Max	50-1	0.15433
50	0.30866	SLV 7	Max	50-1	0.30866
50	0.00000	SLV 7	Min	50-1	0.00000
50	0.15433	SLV 7	Min	50-1	0.15433
50	0.30866	SLV 7	Min	50-1	0.30866
50	0.00000	SLV 8	Max	50-1	0.00000
50	0.15433	SLV 8	Max	50-1	0.15433
50	0.30866	SLV 8	Max	50-1	0.30866
50	0.00000	SLV 8	Min	50-1	0.00000
50	0.15433	SLV 8	Min	50-1	0.15433
50	0.30866	SLV 8	Min	50-1	0.30866
50	0.00000	SLV 9	Max	50-1	0.00000
50	0.15433	SLV 9	Max	50-1	0.15433
50	0.30866	SLV 9	Max	50-1	0.30866

Table: Element Forces - Frames, Part 4 of 4

Frame	Station m	OutputCase	StepType	FrameElem	ElemStation m
50	0.00000	SLV 9	Min	50-1	0.00000
50	0.15433	SLV 9	Min	50-1	0.15433
50	0.30866	SLV 9	Min	50-1	0.30866
50	0.00000	SLV 10	Max	50-1	0.00000
50	0.15433	SLV 10	Max	50-1	0.15433
50	0.30866	SLV 10	Max	50-1	0.30866
50	0.00000	SLV 10	Min	50-1	0.00000
50	0.15433	SLV 10	Min	50-1	0.15433
50	0.30866	SLV 10	Min	50-1	0.30866
50	0.00000	SLV 11	Max	50-1	0.00000
50	0.15433	SLV 11	Max	50-1	0.15433
50	0.30866	SLV 11	Max	50-1	0.30866
50	0.00000	SLV 11	Min	50-1	0.00000
50	0.15433	SLV 11	Min	50-1	0.15433
50	0.30866	SLV 11	Min	50-1	0.30866
50	0.00000	SLV 12	Max	50-1	0.00000
50	0.15433	SLV 12	Max	50-1	0.15433
50	0.30866	SLV 12	Max	50-1	0.30866
50	0.00000	SLV 12	Min	50-1	0.00000
50	0.15433	SLV 12	Min	50-1	0.15433
50	0.30866	SLV 12	Min	50-1	0.30866
50	0.00000	SLV 13	Max	50-1	0.00000
50	0.15433	SLV 13	Max	50-1	0.15433
50	0.30866	SLV 13	Max	50-1	0.30866
50	0.00000	SLV 13	Min	50-1	0.00000
50	0.15433	SLV 13	Min	50-1	0.15433
50	0.30866	SLV 13	Min	50-1	0.30866
50	0.00000	SLV 14	Max	50-1	0.00000
50	0.15433	SLV 14	Max	50-1	0.15433
50	0.30866	SLV 14	Max	50-1	0.30866
50	0.00000	SLV 14	Min	50-1	0.00000
50	0.15433	SLV 14	Min	50-1	0.15433
50	0.30866	SLV 14	Min	50-1	0.30866
50	0.00000	SLV 15	Max	50-1	0.00000
50	0.15433	SLV 15	Max	50-1	0.15433
50	0.30866	SLV 15	Max	50-1	0.30866
50	0.00000	SLV 15	Min	50-1	0.00000
50	0.15433	SLV 15	Min	50-1	0.15433
50	0.30866	SLV 15	Min	50-1	0.30866
50	0.00000	SLV 16	Max	50-1	0.00000
50	0.15433	SLV 16	Max	50-1	0.15433
50	0.30866	SLV 16	Max	50-1	0.30866
50	0.00000	SLV 16	Min	50-1	0.00000
50	0.15433	SLV 16	Min	50-1	0.15433
50	0.30866	SLV 16	Min	50-1	0.30866
51	0.00000	SLE-C	Max	51-1	0.00000
51	0.15000	SLE-C	Max	51-1	0.15000
51	0.30000	SLE-C	Max	51-1	0.30000
51	0.00000	SLE-C	Min	51-1	0.00000
51	0.15000	SLE-C	Min	51-1	0.15000
51	0.30000	SLE-C	Min	51-1	0.30000
51	0.00000	SLE-F1	Max	51-1	0.00000
51	0.15000	SLE-F1	Max	51-1	0.15000
51	0.30000	SLE-F1	Max	51-1	0.30000
51	0.00000	SLE-F1	Min	51-1	0.00000
51	0.15000	SLE-F1	Min	51-1	0.15000
51	0.30000	SLE-F1	Min	51-1	0.30000
51	0.00000	SLE-F2	Max	51-1	0.00000
51	0.15000	SLE-F2	Max	51-1	0.15000

Table: Element Forces - Frames, Part 4 of 4

Frame	Station m	OutputCase	StepType	FrameElem	ElemStation m
51	0.30000	SLE-F2	Max	51-1	0.30000
51	0.00000	SLE-F2	Min	51-1	0.00000
51	0.15000	SLE-F2	Min	51-1	0.15000
51	0.30000	SLE-F2	Min	51-1	0.30000
51	0.00000	SLE-F3	Max	51-1	0.00000
51	0.15000	SLE-F3	Max	51-1	0.15000
51	0.30000	SLE-F3	Max	51-1	0.30000
51	0.00000	SLE-F3	Min	51-1	0.00000
51	0.15000	SLE-F3	Min	51-1	0.15000
51	0.30000	SLE-F3	Min	51-1	0.30000
51	0.00000	SLE-QP	Max	51-1	0.00000
51	0.15000	SLE-QP	Max	51-1	0.15000
51	0.30000	SLE-QP	Max	51-1	0.30000
51	0.00000	SLE-QP	Min	51-1	0.00000
51	0.15000	SLE-QP	Min	51-1	0.15000
51	0.30000	SLE-QP	Min	51-1	0.30000
51	0.00000	SLU-1	Max	51-1	0.00000
51	0.15000	SLU-1	Max	51-1	0.15000
51	0.30000	SLU-1	Max	51-1	0.30000
51	0.00000	SLU-1	Min	51-1	0.00000
51	0.15000	SLU-1	Min	51-1	0.15000
51	0.30000	SLU-1	Min	51-1	0.30000
51	0.00000	SLU-2	Max	51-1	0.00000
51	0.15000	SLU-2	Max	51-1	0.15000
51	0.30000	SLU-2	Max	51-1	0.30000
51	0.00000	SLU-2	Min	51-1	0.00000
51	0.15000	SLU-2	Min	51-1	0.15000
51	0.30000	SLU-2	Min	51-1	0.30000
51	0.00000	SLU-3	Max	51-1	0.00000
51	0.15000	SLU-3	Max	51-1	0.15000
51	0.30000	SLU-3	Max	51-1	0.30000
51	0.00000	SLU-3	Min	51-1	0.00000
51	0.15000	SLU-3	Min	51-1	0.15000
51	0.30000	SLU-3	Min	51-1	0.30000
51	0.00000	SLU-4	Max	51-1	0.00000
51	0.15000	SLU-4	Max	51-1	0.15000
51	0.30000	SLU-4	Max	51-1	0.30000
51	0.00000	SLU-4	Min	51-1	0.00000
51	0.15000	SLU-4	Min	51-1	0.15000
51	0.30000	SLU-4	Min	51-1	0.30000
51	0.00000	SLU-5	Max	51-1	0.00000
51	0.15000	SLU-5	Max	51-1	0.15000
51	0.30000	SLU-5	Max	51-1	0.30000
51	0.00000	SLU-5	Min	51-1	0.00000
51	0.15000	SLU-5	Min	51-1	0.15000
51	0.30000	SLU-5	Min	51-1	0.30000
51	0.00000	SLU-6	Max	51-1	0.00000
51	0.15000	SLU-6	Max	51-1	0.15000
51	0.30000	SLU-6	Max	51-1	0.30000
51	0.00000	SLU-6	Min	51-1	0.00000
51	0.15000	SLU-6	Min	51-1	0.15000
51	0.30000	SLU-6	Min	51-1	0.30000
51	0.00000	SLU-7	Max	51-1	0.00000
51	0.15000	SLU-7	Max	51-1	0.15000
51	0.30000	SLU-7	Max	51-1	0.30000
51	0.00000	SLU-7	Min	51-1	0.00000
51	0.15000	SLU-7	Min	51-1	0.15000
51	0.30000	SLU-7	Min	51-1	0.30000
51	0.00000	SLV 1	Max	51-1	0.00000

Table: Element Forces - Frames, Part 4 of 4

Frame	Station m	OutputCase	StepType	FrameElem	ElemStation m
51	0.15000	SLV 1	Max	51-1	0.15000
51	0.30000	SLV 1	Max	51-1	0.30000
51	0.00000	SLV 1	Min	51-1	0.00000
51	0.15000	SLV 1	Min	51-1	0.15000
51	0.30000	SLV 1	Min	51-1	0.30000
51	0.00000	SLV 2	Max	51-1	0.00000
51	0.15000	SLV 2	Max	51-1	0.15000
51	0.30000	SLV 2	Max	51-1	0.30000
51	0.00000	SLV 2	Min	51-1	0.00000
51	0.15000	SLV 2	Min	51-1	0.15000
51	0.30000	SLV 2	Min	51-1	0.30000
51	0.00000	SLV 3	Max	51-1	0.00000
51	0.15000	SLV 3	Max	51-1	0.15000
51	0.30000	SLV 3	Max	51-1	0.30000
51	0.00000	SLV 3	Min	51-1	0.00000
51	0.15000	SLV 3	Min	51-1	0.15000
51	0.30000	SLV 3	Min	51-1	0.30000
51	0.00000	SLV 4	Max	51-1	0.00000
51	0.15000	SLV 4	Max	51-1	0.15000
51	0.30000	SLV 4	Max	51-1	0.30000
51	0.00000	SLV 4	Min	51-1	0.00000
51	0.15000	SLV 4	Min	51-1	0.15000
51	0.30000	SLV 4	Min	51-1	0.30000
51	0.00000	SLV 5	Max	51-1	0.00000
51	0.15000	SLV 5	Max	51-1	0.15000
51	0.30000	SLV 5	Max	51-1	0.30000
51	0.00000	SLV 5	Min	51-1	0.00000
51	0.15000	SLV 5	Min	51-1	0.15000
51	0.30000	SLV 5	Min	51-1	0.30000
51	0.00000	SLV 6	Max	51-1	0.00000
51	0.15000	SLV 6	Max	51-1	0.15000
51	0.30000	SLV 6	Max	51-1	0.30000
51	0.00000	SLV 6	Min	51-1	0.00000
51	0.15000	SLV 6	Min	51-1	0.15000
51	0.30000	SLV 6	Min	51-1	0.30000
51	0.00000	SLV 7	Max	51-1	0.00000
51	0.15000	SLV 7	Max	51-1	0.15000
51	0.30000	SLV 7	Max	51-1	0.30000
51	0.00000	SLV 7	Min	51-1	0.00000
51	0.15000	SLV 7	Min	51-1	0.15000
51	0.30000	SLV 7	Min	51-1	0.30000
51	0.00000	SLV 8	Max	51-1	0.00000
51	0.15000	SLV 8	Max	51-1	0.15000
51	0.30000	SLV 8	Max	51-1	0.30000
51	0.00000	SLV 8	Min	51-1	0.00000
51	0.15000	SLV 8	Min	51-1	0.15000
51	0.30000	SLV 8	Min	51-1	0.30000
51	0.00000	SLV 9	Max	51-1	0.00000
51	0.15000	SLV 9	Max	51-1	0.15000
51	0.30000	SLV 9	Max	51-1	0.30000
51	0.00000	SLV 9	Min	51-1	0.00000
51	0.15000	SLV 9	Min	51-1	0.15000
51	0.30000	SLV 9	Min	51-1	0.30000
51	0.00000	SLV 10	Max	51-1	0.00000
51	0.15000	SLV 10	Max	51-1	0.15000
51	0.30000	SLV 10	Max	51-1	0.30000
51	0.00000	SLV 10	Min	51-1	0.00000
51	0.15000	SLV 10	Min	51-1	0.15000
51	0.30000	SLV 10	Min	51-1	0.30000

Table: Element Forces - Frames, Part 4 of 4

Frame	Station m	OutputCase	StepType	FrameElem	ElemStation m
51	0.00000	SLV 11	Max	51-1	0.00000
51	0.15000	SLV 11	Max	51-1	0.15000
51	0.30000	SLV 11	Max	51-1	0.30000
51	0.00000	SLV 11	Min	51-1	0.00000
51	0.15000	SLV 11	Min	51-1	0.15000
51	0.30000	SLV 11	Min	51-1	0.30000
51	0.00000	SLV 12	Max	51-1	0.00000
51	0.15000	SLV 12	Max	51-1	0.15000
51	0.30000	SLV 12	Max	51-1	0.30000
51	0.00000	SLV 12	Min	51-1	0.00000
51	0.15000	SLV 12	Min	51-1	0.15000
51	0.30000	SLV 12	Min	51-1	0.30000
51	0.00000	SLV 13	Max	51-1	0.00000
51	0.15000	SLV 13	Max	51-1	0.15000
51	0.30000	SLV 13	Max	51-1	0.30000
51	0.00000	SLV 13	Min	51-1	0.00000
51	0.15000	SLV 13	Min	51-1	0.15000
51	0.30000	SLV 13	Min	51-1	0.30000
51	0.00000	SLV 14	Max	51-1	0.00000
51	0.15000	SLV 14	Max	51-1	0.15000
51	0.30000	SLV 14	Max	51-1	0.30000
51	0.00000	SLV 14	Min	51-1	0.00000
51	0.15000	SLV 14	Min	51-1	0.15000
51	0.30000	SLV 14	Min	51-1	0.30000
51	0.00000	SLV 15	Max	51-1	0.00000
51	0.15000	SLV 15	Max	51-1	0.15000
51	0.30000	SLV 15	Max	51-1	0.30000
51	0.00000	SLV 15	Min	51-1	0.00000
51	0.15000	SLV 15	Min	51-1	0.15000
51	0.30000	SLV 15	Min	51-1	0.30000
51	0.00000	SLV 16	Max	51-1	0.00000
51	0.15000	SLV 16	Max	51-1	0.15000
51	0.30000	SLV 16	Max	51-1	0.30000
51	0.00000	SLV 16	Min	51-1	0.00000
51	0.15000	SLV 16	Min	51-1	0.15000
51	0.30000	SLV 16	Min	51-1	0.30000
52	0.00000	SLE-C	Max	52-1	0.00000
52	0.30000	SLE-C	Max	52-1	0.30000
52	0.00000	SLE-C	Min	52-1	0.00000
52	0.30000	SLE-C	Min	52-1	0.30000
52	0.00000	SLE-F1	Max	52-1	0.00000
52	0.30000	SLE-F1	Max	52-1	0.30000
52	0.00000	SLE-F1	Min	52-1	0.00000
52	0.30000	SLE-F1	Min	52-1	0.30000
52	0.00000	SLE-F2	Max	52-1	0.00000
52	0.30000	SLE-F2	Max	52-1	0.30000
52	0.00000	SLE-F2	Min	52-1	0.00000
52	0.30000	SLE-F2	Min	52-1	0.30000
52	0.00000	SLE-F3	Max	52-1	0.00000
52	0.30000	SLE-F3	Max	52-1	0.30000
52	0.00000	SLE-F3	Min	52-1	0.00000
52	0.30000	SLE-F3	Min	52-1	0.30000
52	0.00000	SLE-QP	Max	52-1	0.00000
52	0.30000	SLE-QP	Max	52-1	0.30000
52	0.00000	SLE-QP	Min	52-1	0.00000
52	0.30000	SLE-QP	Min	52-1	0.30000
52	0.00000	SLU-1	Max	52-1	0.00000
52	0.30000	SLU-1	Max	52-1	0.30000
52	0.00000	SLU-1	Min	52-1	0.00000

Table: Element Forces - Frames, Part 4 of 4

Frame	Station m	OutputCase	StepType	FrameElem	ElemStation m
52	0.30000	SLU-1	Min	52-1	0.30000
52	0.00000	SLU-2	Max	52-1	0.00000
52	0.30000	SLU-2	Max	52-1	0.30000
52	0.00000	SLU-2	Min	52-1	0.00000
52	0.30000	SLU-2	Min	52-1	0.30000
52	0.00000	SLU-3	Max	52-1	0.00000
52	0.30000	SLU-3	Max	52-1	0.30000
52	0.00000	SLU-3	Min	52-1	0.00000
52	0.30000	SLU-3	Min	52-1	0.30000
52	0.00000	SLU-4	Max	52-1	0.00000
52	0.30000	SLU-4	Max	52-1	0.30000
52	0.00000	SLU-4	Min	52-1	0.00000
52	0.30000	SLU-4	Min	52-1	0.30000
52	0.00000	SLU-5	Max	52-1	0.00000
52	0.30000	SLU-5	Max	52-1	0.30000
52	0.00000	SLU-5	Min	52-1	0.00000
52	0.30000	SLU-5	Min	52-1	0.30000
52	0.00000	SLU-6	Max	52-1	0.00000
52	0.30000	SLU-6	Max	52-1	0.30000
52	0.00000	SLU-6	Min	52-1	0.00000
52	0.30000	SLU-6	Min	52-1	0.30000
52	0.00000	SLU-7	Max	52-1	0.00000
52	0.30000	SLU-7	Max	52-1	0.30000
52	0.00000	SLU-7	Min	52-1	0.00000
52	0.30000	SLU-7	Min	52-1	0.30000
52	0.00000	SLV 1	Max	52-1	0.00000
52	0.30000	SLV 1	Max	52-1	0.30000
52	0.00000	SLV 1	Min	52-1	0.00000
52	0.30000	SLV 1	Min	52-1	0.30000
52	0.00000	SLV 2	Max	52-1	0.00000
52	0.30000	SLV 2	Max	52-1	0.30000
52	0.00000	SLV 2	Min	52-1	0.00000
52	0.30000	SLV 2	Min	52-1	0.30000
52	0.00000	SLV 3	Max	52-1	0.00000
52	0.30000	SLV 3	Max	52-1	0.30000
52	0.00000	SLV 3	Min	52-1	0.00000
52	0.30000	SLV 3	Min	52-1	0.30000
52	0.00000	SLV 4	Max	52-1	0.00000
52	0.30000	SLV 4	Max	52-1	0.30000
52	0.00000	SLV 4	Min	52-1	0.00000
52	0.30000	SLV 4	Min	52-1	0.30000
52	0.00000	SLV 5	Max	52-1	0.00000
52	0.30000	SLV 5	Max	52-1	0.30000
52	0.00000	SLV 5	Min	52-1	0.00000
52	0.30000	SLV 5	Min	52-1	0.30000
52	0.00000	SLV 6	Max	52-1	0.00000
52	0.30000	SLV 6	Max	52-1	0.30000
52	0.00000	SLV 6	Min	52-1	0.00000
52	0.30000	SLV 6	Min	52-1	0.30000
52	0.00000	SLV 7	Max	52-1	0.00000
52	0.30000	SLV 7	Max	52-1	0.30000
52	0.00000	SLV 7	Min	52-1	0.00000
52	0.30000	SLV 7	Min	52-1	0.30000
52	0.00000	SLV 8	Max	52-1	0.00000
52	0.30000	SLV 8	Max	52-1	0.30000
52	0.00000	SLV 8	Min	52-1	0.00000
52	0.30000	SLV 8	Min	52-1	0.30000
52	0.00000	SLV 9	Max	52-1	0.00000
52	0.30000	SLV 9	Max	52-1	0.30000

Table: Element Forces - Frames, Part 4 of 4

Frame	Station m	OutputCase	StepType	FrameElem	ElemStation m
52	0.00000	SLV 9	Min	52-1	0.00000
52	0.30000	SLV 9	Min	52-1	0.30000
52	0.00000	SLV 10	Max	52-1	0.00000
52	0.30000	SLV 10	Max	52-1	0.30000
52	0.00000	SLV 10	Min	52-1	0.00000
52	0.30000	SLV 10	Min	52-1	0.30000
52	0.00000	SLV 11	Max	52-1	0.00000
52	0.30000	SLV 11	Max	52-1	0.30000
52	0.00000	SLV 11	Min	52-1	0.00000
52	0.30000	SLV 11	Min	52-1	0.30000
52	0.00000	SLV 12	Max	52-1	0.00000
52	0.30000	SLV 12	Max	52-1	0.30000
52	0.00000	SLV 12	Min	52-1	0.00000
52	0.30000	SLV 12	Min	52-1	0.30000
52	0.00000	SLV 13	Max	52-1	0.00000
52	0.30000	SLV 13	Max	52-1	0.30000
52	0.00000	SLV 13	Min	52-1	0.00000
52	0.30000	SLV 13	Min	52-1	0.30000
52	0.00000	SLV 14	Max	52-1	0.00000
52	0.30000	SLV 14	Max	52-1	0.30000
52	0.00000	SLV 14	Min	52-1	0.00000
52	0.30000	SLV 14	Min	52-1	0.30000
52	0.00000	SLV 15	Max	52-1	0.00000
52	0.30000	SLV 15	Max	52-1	0.30000
52	0.00000	SLV 15	Min	52-1	0.00000
52	0.30000	SLV 15	Min	52-1	0.30000
52	0.00000	SLV 16	Max	52-1	0.00000
52	0.30000	SLV 16	Max	52-1	0.30000
52	0.00000	SLV 16	Min	52-1	0.00000
52	0.30000	SLV 16	Min	52-1	0.30000

Table: Frame Loads - Distributed, Part 1 of 3

Table: Frame Loads - Distributed, Part 1 of 3

Frame	LoadPat	CoordSys	Type	Dir	DistType	RelDistA
3	Sq.sx	GLOBAL	Force	X Proj	RelDist	0.0000
3	SP.sx	GLOBAL	Force	X Proj	RelDist	0.0000
3	Delta Sh sn	GLOBAL	Force	X Proj	RelDist	0.0000
4	Sq.sx	GLOBAL	Force	X Proj	RelDist	0.0000
4	SP.sx	GLOBAL	Force	X Proj	RelDist	0.0000
4	Delta Sh sn	GLOBAL	Force	X Proj	RelDist	0.0000
5	Sq.sx	GLOBAL	Force	X Proj	RelDist	0.0000
5	SP.sx	GLOBAL	Force	X Proj	RelDist	0.0000
5	Delta Sh sn	GLOBAL	Force	X Proj	RelDist	0.0000
6	Sq.sx	GLOBAL	Force	X Proj	RelDist	0.0000
6	SP.sx	GLOBAL	Force	X Proj	RelDist	0.0000
6	Delta Sh sn	GLOBAL	Force	X Proj	RelDist	0.0000
7	Sq.sx	GLOBAL	Force	X Proj	RelDist	0.0000
7	SP.sx	GLOBAL	Force	X Proj	RelDist	0.0000
7	Delta Sh sn	GLOBAL	Force	X Proj	RelDist	0.0000
8	Sq.sx	GLOBAL	Force	X Proj	RelDist	0.0000
8	SP.sx	GLOBAL	Force	X Proj	RelDist	0.0000
8	Delta Sh sn	GLOBAL	Force	X Proj	RelDist	0.0000
11	Sq.sx	GLOBAL	Force	X Proj	RelDist	0.0000
11	SP.sx	GLOBAL	Force	X Proj	RelDist	0.0000
11	Delta Sh sn	GLOBAL	Force	X Proj	RelDist	0.0000
12	Qd_sx	GLOBAL	Force	Z Proj	RelDist	0.0000

Table: Frame Loads - Distributed, Part 1 of 3

Frame	LoadPat	CoordSys	Type	Dir	DistType	RelDistA
12	Sq.sx	GLOBAL	Force	X Proj	RelDist	0.0000
12	SP.sx	GLOBAL	Force	X Proj	RelDist	0.0000
12	P.copertura	GLOBAL	Force	Z Proj	RelDist	0.0000
12	Delta Sh sn	GLOBAL	Force	X Proj	RelDist	0.0000
12	Delta SV	GLOBAL	Force	Z Proj	RelDist	0.0000
13	Qd_sx	GLOBAL	Force	Z Proj	RelDist	0.0000
13	Sq.sx	GLOBAL	Force	X Proj	RelDist	0.0000
13	SP.sx	GLOBAL	Force	X Proj	RelDist	0.0000
13	P.copertura	GLOBAL	Force	Z Proj	RelDist	0.0000
13	Delta Sh sn	GLOBAL	Force	X Proj	RelDist	0.0000
13	Delta SV	GLOBAL	Force	Z Proj	RelDist	0.0000
14	Qd_sx	GLOBAL	Force	Z Proj	RelDist	0.0000
14	Sq.sx	GLOBAL	Force	X Proj	RelDist	0.0000
14	SP.sx	GLOBAL	Force	X Proj	RelDist	0.0000
14	P.copertura	GLOBAL	Force	Z Proj	RelDist	0.0000
14	Delta Sh sn	GLOBAL	Force	X Proj	RelDist	0.0000
14	Delta SV	GLOBAL	Force	Z Proj	RelDist	0.0000
15	Qd_sx	GLOBAL	Force	Z Proj	RelDist	0.0000
15	Sq.sx	GLOBAL	Force	X Proj	RelDist	0.0000
15	SP.sx	GLOBAL	Force	X Proj	RelDist	0.0000
15	P.copertura	GLOBAL	Force	Z Proj	RelDist	0.0000
15	Delta Sh sn	GLOBAL	Force	X Proj	RelDist	0.0000
15	Delta SV	GLOBAL	Force	Z Proj	RelDist	0.0000
16	Qd_sx	GLOBAL	Force	Z Proj	RelDist	0.0000
16	Sq.sx	GLOBAL	Force	X Proj	RelDist	0.0000
16	SP.sx	GLOBAL	Force	X Proj	RelDist	0.0000
16	P.copertura	GLOBAL	Force	Z Proj	RelDist	0.0000
16	Delta Sh sn	GLOBAL	Force	X Proj	RelDist	0.0000
16	Delta SV	GLOBAL	Force	Z Proj	RelDist	0.0000
17	Qd_sx	GLOBAL	Force	Z Proj	RelDist	0.0000
17	Sq.sx	GLOBAL	Force	X Proj	RelDist	0.0000
17	SP.sx	GLOBAL	Force	X Proj	RelDist	0.0000
17	P.copertura	GLOBAL	Force	Z Proj	RelDist	0.0000
17	Delta Sh sn	GLOBAL	Force	X Proj	RelDist	0.0000
17	Delta SV	GLOBAL	Force	Z Proj	RelDist	0.0000
18	Qd_sx	GLOBAL	Force	Z Proj	RelDist	0.0000
18	Sq.sx	GLOBAL	Force	X Proj	RelDist	0.0000
18	SP.sx	GLOBAL	Force	X Proj	RelDist	0.0000
18	P.copertura	GLOBAL	Force	Z Proj	RelDist	0.0000
18	Delta Sh sn	GLOBAL	Force	X Proj	RelDist	0.0000
18	Delta SV	GLOBAL	Force	Z Proj	RelDist	0.0000
19	Qd_sx	GLOBAL	Force	Z Proj	RelDist	0.0000
19	Sq.sx	GLOBAL	Force	X Proj	RelDist	0.0000
19	SP.sx	GLOBAL	Force	X Proj	RelDist	0.0000
19	P.copertura	GLOBAL	Force	Z Proj	RelDist	0.0000
19	Delta Sh sn	GLOBAL	Force	X Proj	RelDist	0.0000
19	Delta SV	GLOBAL	Force	Z Proj	RelDist	0.0000
20	Qd_sx	GLOBAL	Force	Z Proj	RelDist	0.0000
20	Sq.sx	GLOBAL	Force	X Proj	RelDist	0.0000
20	SP.sx	GLOBAL	Force	X Proj	RelDist	0.0000
20	P.copertura	GLOBAL	Force	Z Proj	RelDist	0.0000
20	Delta Sh sn	GLOBAL	Force	X Proj	RelDist	0.0000
20	Delta SV	GLOBAL	Force	Z Proj	RelDist	0.0000
29	Sq.dx	GLOBAL	Force	X Proj	RelDist	0.0000
29	SP.dx	GLOBAL	Force	X Proj	RelDist	0.0000
29	Delta Sh dx	GLOBAL	Force	X Proj	RelDist	0.0000
30	Sq.dx	GLOBAL	Force	X Proj	RelDist	0.0000
30	SP.dx	GLOBAL	Force	X Proj	RelDist	0.0000
30	Delta Sh dx	GLOBAL	Force	X Proj	RelDist	0.0000

Table: Frame Loads - Distributed, Part 1 of 3

Frame	LoadPat	CoordSys	Type	Dir	DistType	RelDistA
31	Sq.dx	GLOBAL	Force	X Proj	RelDist	0.0000
31	SP.dx	GLOBAL	Force	X Proj	RelDist	0.0000
31	Delta Sh dx	GLOBAL	Force	X Proj	RelDist	0.0000
32	Sq.dx	GLOBAL	Force	X Proj	RelDist	0.0000
32	SP.dx	GLOBAL	Force	X Proj	RelDist	0.0000
32	Delta Sh dx	GLOBAL	Force	X Proj	RelDist	0.0000
33	Sq.dx	GLOBAL	Force	X Proj	RelDist	0.0000
33	SP.dx	GLOBAL	Force	X Proj	RelDist	0.0000
33	Delta Sh dx	GLOBAL	Force	X Proj	RelDist	0.0000
34	Sq.dx	GLOBAL	Force	X Proj	RelDist	0.0000
34	SP.dx	GLOBAL	Force	X Proj	RelDist	0.0000
34	Delta Sh dx	GLOBAL	Force	X Proj	RelDist	0.0000
37	Sq.dx	GLOBAL	Force	X Proj	RelDist	0.0000
37	SP.dx	GLOBAL	Force	X Proj	RelDist	0.0000
37	Delta Sh dx	GLOBAL	Force	X Proj	RelDist	0.0000
38	Qd_dx	GLOBAL	Force	Z Proj	RelDist	0.0000
38	Sq.dx	GLOBAL	Force	X Proj	RelDist	0.0000
38	SP.dx	GLOBAL	Force	X Proj	RelDist	0.0000
38	P.copertura	GLOBAL	Force	Z Proj	RelDist	0.0000
38	Delta Sh dx	GLOBAL	Force	X Proj	RelDist	0.0000
38	Delta SV	GLOBAL	Force	Z Proj	RelDist	0.0000
39	Qd_dx	GLOBAL	Force	Z Proj	RelDist	0.0000
39	Sq.dx	GLOBAL	Force	X Proj	RelDist	0.0000
39	SP.dx	GLOBAL	Force	X Proj	RelDist	0.0000
39	P.copertura	GLOBAL	Force	Z Proj	RelDist	0.0000
39	Delta Sh dx	GLOBAL	Force	X Proj	RelDist	0.0000
39	Delta SV	GLOBAL	Force	Z Proj	RelDist	0.0000
40	Qd_dx	GLOBAL	Force	Z Proj	RelDist	0.0000
40	Sq.dx	GLOBAL	Force	X Proj	RelDist	0.0000
40	SP.dx	GLOBAL	Force	X Proj	RelDist	0.0000
40	P.copertura	GLOBAL	Force	Z Proj	RelDist	0.0000
40	Delta Sh dx	GLOBAL	Force	X Proj	RelDist	0.0000
40	Delta SV	GLOBAL	Force	Z Proj	RelDist	0.0000
41	Qd_dx	GLOBAL	Force	Z Proj	RelDist	0.0000
41	Sq.dx	GLOBAL	Force	X Proj	RelDist	0.0000
41	SP.dx	GLOBAL	Force	X Proj	RelDist	0.0000
41	P.copertura	GLOBAL	Force	Z Proj	RelDist	0.0000
41	Delta Sh dx	GLOBAL	Force	X Proj	RelDist	0.0000
41	Delta SV	GLOBAL	Force	Z Proj	RelDist	0.0000
42	Qd_dx	GLOBAL	Force	Z Proj	RelDist	0.0000
42	Sq.dx	GLOBAL	Force	X Proj	RelDist	0.0000
42	SP.dx	GLOBAL	Force	X Proj	RelDist	0.0000
42	P.copertura	GLOBAL	Force	Z Proj	RelDist	0.0000
42	Delta Sh dx	GLOBAL	Force	X Proj	RelDist	0.0000
42	Delta SV	GLOBAL	Force	Z Proj	RelDist	0.0000
43	Qd_dx	GLOBAL	Force	Z Proj	RelDist	0.0000
43	Sq.dx	GLOBAL	Force	X Proj	RelDist	0.0000
43	SP.dx	GLOBAL	Force	X Proj	RelDist	0.0000
43	P.copertura	GLOBAL	Force	Z Proj	RelDist	0.0000
43	Delta Sh dx	GLOBAL	Force	X Proj	RelDist	0.0000
43	Delta SV	GLOBAL	Force	Z Proj	RelDist	0.0000
44	Qd_dx	GLOBAL	Force	Z Proj	RelDist	0.0000
44	Sq.dx	GLOBAL	Force	X Proj	RelDist	0.0000
44	SP.dx	GLOBAL	Force	X Proj	RelDist	0.0000
44	P.copertura	GLOBAL	Force	Z Proj	RelDist	0.0000
44	Delta Sh dx	GLOBAL	Force	X Proj	RelDist	0.0000
44	Delta SV	GLOBAL	Force	Z Proj	RelDist	0.0000
45	Qd_dx	GLOBAL	Force	Z Proj	RelDist	0.0000
45	Sq.dx	GLOBAL	Force	X Proj	RelDist	0.0000

Table: Frame Loads - Distributed, Part 1 of 3

Frame	LoadPat	CoordSys	Type	Dir	DistType	RelDistA
45	SP.dx	GLOBAL	Force	X Proj	RelDist	0.0000
45	P.copertura	GLOBAL	Force	Z Proj	RelDist	0.0000
45	Delta Sh dx	GLOBAL	Force	X Proj	RelDist	0.0000
45	Delta SV	GLOBAL	Force	Z Proj	RelDist	0.0000
46	Qd_dx	GLOBAL	Force	Z Proj	RelDist	0.0000
46	Sq.dx	GLOBAL	Force	X Proj	RelDist	0.0000
46	SP.dx	GLOBAL	Force	X Proj	RelDist	0.0000
46	P.copertura	GLOBAL	Force	Z Proj	RelDist	0.0000
46	Delta Sh dx	GLOBAL	Force	X Proj	RelDist	0.0000
46	Delta SV	GLOBAL	Force	Z Proj	RelDist	0.0000

Table: Frame Loads - Distributed, Part 2 of 3

Table: Frame Loads - Distributed, Part 2 of 3

Frame	LoadPat	RelDistB	AbsDistA m	AbsDistB m	FOverLA KN/m	FOverLB KN/m
3	Sq.sx	1.0000	0.00000	0.30000	1.00	1.00
3	SP.sx	1.0000	0.00000	0.30000	4.00	4.00
3	Delta Sh sn	1.0000	0.00000	0.30000	151.00	151.00
4	Sq.sx	1.0000	0.00000	0.30000	1.00	1.00
4	SP.sx	1.0000	0.00000	0.30000	4.00	4.00
4	Delta Sh sn	1.0000	0.00000	0.30000	151.00	151.00
5	Sq.sx	1.0000	0.00000	0.30000	1.00	1.00
5	SP.sx	1.0000	0.00000	0.30000	4.00	4.00
5	Delta Sh sn	1.0000	0.00000	0.30000	151.00	151.00
6	Sq.sx	1.0000	0.00000	0.30000	1.00	1.00
6	SP.sx	1.0000	0.00000	0.30000	4.00	4.00
6	Delta Sh sn	1.0000	0.00000	0.30000	151.00	151.00
7	Sq.sx	1.0000	0.00000	0.30000	1.00	1.00
7	SP.sx	1.0000	0.00000	0.30000	6.00	6.00
7	Delta Sh sn	1.0000	0.00000	0.30000	151.00	151.00
8	Sq.sx	1.0000	0.00000	0.25450	1.00	1.00
8	SP.sx	1.0000	0.00000	0.25450	7.00	7.00
8	Delta Sh sn	1.0000	0.00000	0.25450	151.00	151.00
11	Sq.sx	1.0000	0.00000	0.48291	1.00	1.00
11	SP.sx	1.0000	0.00000	0.48291	7.75	7.75
11	Delta Sh sn	1.0000	0.00000	0.48291	151.00	151.00
12	Qd_sx	1.0000	0.00000	0.30000	-1.00	-1.00
12	Sq.sx	1.0000	0.00000	0.30000	1.00	1.00
12	SP.sx	1.0000	0.00000	0.30000	2.00	2.00
12	P.copertura	1.0000	0.00000	0.30000	-3.75	-3.75
12	Delta Sh sn	1.0000	0.00000	0.30000	151.00	151.00
12	Delta SV	1.0000	0.00000	0.30000	-21.00	-21.00
13	Qd_sx	1.0000	0.00000	0.30000	-1.00	-1.00
13	Sq.sx	1.0000	0.00000	0.30000	1.00	1.00
13	SP.sx	1.0000	0.00000	0.30000	2.00	2.00
13	P.copertura	1.0000	0.00000	0.30000	-3.75	-3.75
13	Delta Sh sn	1.0000	0.00000	0.30000	151.00	151.00
13	Delta SV	1.0000	0.00000	0.30000	-21.00	-21.00
14	Qd_sx	1.0000	0.00000	0.30000	-1.00	-1.00
14	Sq.sx	1.0000	0.00000	0.30000	1.00	1.00
14	SP.sx	1.0000	0.00000	0.30000	2.00	2.00
14	P.copertura	1.0000	0.00000	0.30000	-3.75	-3.75
14	Delta Sh sn	1.0000	0.00000	0.30000	151.00	151.00
14	Delta SV	1.0000	0.00000	0.30000	-21.00	-21.00
15	Qd_sx	1.0000	0.00000	0.29993	-1.00	-1.00
15	Sq.sx	1.0000	0.00000	0.29993	1.00	1.00
15	SP.sx	1.0000	0.00000	0.29993	2.00	2.00

Table: Frame Loads - Distributed, Part 2 of 3

Frame	LoadPat	RelDistB	AbsDistA m	AbsDistB m	FOverLA KN/m	FOverLB KN/m
15	P.copertura	1.0000	0.00000	0.29993	-4.00	-4.00
15	Delta Sh sn	1.0000	0.00000	0.29993	151.00	151.00
15	Delta SV	1.0000	0.00000	0.29993	-26.00	-26.00
16	Qd_sx	1.0000	0.00000	0.29989	-1.00	-1.00
16	Sq_sx	1.0000	0.00000	0.29989	1.00	1.00
16	SP_sx	1.0000	0.00000	0.29989	2.00	2.00
16	P.copertura	1.0000	0.00000	0.29989	-4.00	-4.00
16	Delta Sh sn	1.0000	0.00000	0.29989	151.00	151.00
16	Delta SV	1.0000	0.00000	0.29989	-26.00	-26.00
17	Qd_sx	1.0000	0.00000	0.29986	-1.00	-1.00
17	Sq_sx	1.0000	0.00000	0.29986	1.00	1.00
17	SP_sx	1.0000	0.00000	0.29986	2.00	2.00
17	P.copertura	1.0000	0.00000	0.29986	-4.00	-4.00
17	Delta Sh sn	1.0000	0.00000	0.29986	151.00	151.00
17	Delta SV	1.0000	0.00000	0.29986	-26.00	-26.00
18	Qd_sx	1.0000	0.00000	0.29984	-1.00	-1.00
18	Sq_sx	1.0000	0.00000	0.29984	1.00	1.00
18	SP_sx	1.0000	0.00000	0.29984	2.00	2.00
18	P.copertura	1.0000	0.00000	0.29984	-4.50	-4.50
18	Delta Sh sn	1.0000	0.00000	0.29984	151.00	151.00
18	Delta SV	1.0000	0.00000	0.29984	-26.00	-26.00
19	Qd_sx	1.0000	0.00000	0.30000	-1.00	-1.00
19	Sq_sx	1.0000	0.00000	0.30000	1.00	1.00
19	SP_sx	1.0000	0.00000	0.30000	4.00	4.00
19	P.copertura	1.0000	0.00000	0.30000	-4.50	-4.50
19	Delta Sh sn	1.0000	0.00000	0.30000	151.00	151.00
19	Delta SV	1.0000	0.00000	0.30000	-32.00	-32.00
20	Qd_sx	1.0000	0.00000	0.31127	-1.00	-1.00
20	Sq_sx	1.0000	0.00000	0.31127	1.00	1.00
20	SP_sx	1.0000	0.00000	0.31127	4.00	4.00
20	P.copertura	1.0000	0.00000	0.31127	-4.50	-4.50
20	Delta Sh sn	1.0000	0.00000	0.31127	151.00	151.00
20	Delta SV	1.0000	0.00000	0.31127	-32.00	-32.00
29	Sq_dx	1.0000	0.00000	0.30000	-1.00	-1.00
29	SP_dx	1.0000	0.00000	0.30000	-4.00	-4.00
29	Delta Sh dx	1.0000	0.00000	0.30000	-151.00	-151.00
30	Sq_dx	1.0000	0.00000	0.30000	-1.00	-1.00
30	SP_dx	1.0000	0.00000	0.30000	-4.00	-4.00
30	Delta Sh dx	1.0000	0.00000	0.30000	-151.00	-151.00
31	Sq_dx	1.0000	0.00000	0.30000	-1.00	-1.00
31	SP_dx	1.0000	0.00000	0.30000	-4.00	-4.00
31	Delta Sh dx	1.0000	0.00000	0.30000	-151.00	-151.00
32	Sq_dx	1.0000	0.00000	0.30000	-1.00	-1.00
32	SP_dx	1.0000	0.00000	0.30000	-4.00	-4.00
32	Delta Sh dx	1.0000	0.00000	0.30000	-151.00	-151.00
33	Sq_dx	1.0000	0.00000	0.30000	-1.00	-1.00
33	SP_dx	1.0000	0.00000	0.30000	-6.00	-6.00
33	Delta Sh dx	1.0000	0.00000	0.30000	-151.00	-151.00
34	Sq_dx	1.0000	0.00000	0.25450	-1.00	-1.00
34	SP_dx	1.0000	0.00000	0.25450	-7.00	-7.00
34	Delta Sh dx	1.0000	0.00000	0.25450	-151.00	-151.00
37	Sq_dx	1.0000	0.00000	0.48291	-1.00	-1.00
37	SP_dx	1.0000	0.00000	0.48291	-7.75	-7.75
37	Delta Sh dx	1.0000	0.00000	0.48291	-151.00	-151.00
38	Qd_dx	1.0000	0.00000	0.29999	-1.00	-1.00
38	Sq_dx	1.0000	0.00000	0.29999	-1.00	-1.00
38	SP_dx	1.0000	0.00000	0.29999	-2.00	-2.00
38	P.copertura	1.0000	0.00000	0.29999	-3.75	-3.75
38	Delta Sh dx	1.0000	0.00000	0.29999	-151.00	-151.00

Table: Frame Loads - Distributed, Part 2 of 3

Frame	LoadPat	RelDistB	AbsDistA m	AbsDistB m	FOverLA KN/m	FOverLB KN/m
38	Delta SV	1.0000	0.00000	0.29999	-21.00	-21.00
39	Qd_dx	1.0000	0.00000	0.30000	-1.00	-1.00
39	Sq_dx	1.0000	0.00000	0.30000	-1.00	-1.00
39	SP_dx	1.0000	0.00000	0.30000	-2.00	-2.00
39	P.copertura	1.0000	0.00000	0.30000	-3.75	-3.75
39	Delta Sh dx	1.0000	0.00000	0.30000	-151.00	-151.00
39	Delta SV	1.0000	0.00000	0.30000	-21.00	-21.00
40	Qd_dx	1.0000	0.00000	0.30000	-1.00	-1.00
40	Sq_dx	1.0000	0.00000	0.30000	-1.00	-1.00
40	SP_dx	1.0000	0.00000	0.30000	-2.00	-2.00
40	P.copertura	1.0000	0.00000	0.30000	-3.75	-3.75
40	Delta Sh dx	1.0000	0.00000	0.30000	-151.00	-151.00
40	Delta SV	1.0000	0.00000	0.30000	-21.00	-21.00
41	Qd_dx	1.0000	0.00000	0.29993	-1.00	-1.00
41	Sq_dx	1.0000	0.00000	0.29993	-1.00	-1.00
41	SP_dx	1.0000	0.00000	0.29993	-2.00	-2.00
41	P.copertura	1.0000	0.00000	0.29993	-4.00	-4.00
41	Delta Sh dx	1.0000	0.00000	0.29993	-151.00	-151.00
41	Delta SV	1.0000	0.00000	0.29993	-26.00	-26.00
42	Qd_dx	1.0000	0.00000	0.29989	-1.00	-1.00
42	Sq_dx	1.0000	0.00000	0.29989	-1.00	-1.00
42	SP_dx	1.0000	0.00000	0.29989	-2.00	-2.00
42	P.copertura	1.0000	0.00000	0.29989	-4.00	-4.00
42	Delta Sh dx	1.0000	0.00000	0.29989	-151.00	-151.00
42	Delta SV	1.0000	0.00000	0.29989	-26.00	-26.00
43	Qd_dx	1.0000	0.00000	0.29986	-1.00	-1.00
43	Sq_dx	1.0000	0.00000	0.29986	-1.00	-1.00
43	SP_dx	1.0000	0.00000	0.29986	-2.00	-2.00
43	P.copertura	1.0000	0.00000	0.29986	-4.00	-4.00
43	Delta Sh dx	1.0000	0.00000	0.29986	-151.00	-151.00
43	Delta SV	1.0000	0.00000	0.29986	-26.00	-26.00
44	Qd_dx	1.0000	0.00000	0.29984	-1.00	-1.00
44	Sq_dx	1.0000	0.00000	0.29984	-1.00	-1.00
44	SP_dx	1.0000	0.00000	0.29984	-2.00	-2.00
44	P.copertura	1.0000	0.00000	0.29984	-4.00	-4.00
44	Delta Sh dx	1.0000	0.00000	0.29984	-151.00	-151.00
44	Delta SV	1.0000	0.00000	0.29984	-26.00	-26.00
45	Qd_dx	1.0000	0.00000	0.30000	-1.00	-1.00
45	Sq_dx	1.0000	0.00000	0.30000	-1.00	-1.00
45	SP_dx	1.0000	0.00000	0.30000	-4.00	-4.00
45	P.copertura	1.0000	0.00000	0.30000	-4.50	-4.50
45	Delta Sh dx	1.0000	0.00000	0.30000	-151.00	-151.00
45	Delta SV	1.0000	0.00000	0.30000	-32.00	-32.00
46	Qd_dx	1.0000	0.00000	0.31127	-1.00	-1.00
46	Sq_dx	1.0000	0.00000	0.31127	-1.00	-1.00
46	SP_dx	1.0000	0.00000	0.31127	-4.00	-4.00
46	P.copertura	1.0000	0.00000	0.31127	-4.50	-4.50
46	Delta Sh dx	1.0000	0.00000	0.31127	-151.00	-151.00
46	Delta SV	1.0000	0.00000	0.31127	-32.00	-32.00

Table: Frame Loads - Distributed, Part 3 of 3

Table: Frame Loads - Distributed, Part 3 of 3

Frame	LoadPat	GUID
3	Sq.sx	
3	SP.sx	
3	Delta Sh sn	

Table: Frame Loads - Distributed, Part 3 of 3

Frame	LoadPat	GUID
4	Sq.sx	
4	SP.sx	
4	Delta Sh sn	
5	Sq.sx	
5	SP.sx	
5	Delta Sh sn	
6	Sq.sx	
6	SP.sx	
6	Delta Sh sn	
7	Sq.sx	
7	SP.sx	
7	Delta Sh sn	
8	Sq.sx	
8	SP.sx	
8	Delta Sh sn	
11	Sq.sx	
11	SP.sx	
11	Delta Sh sn	
12	Qd_sx	
12	Sq.sx	
12	SP.sx	
12	P.copertura	
12	Delta Sh sn	
12	Delta SV	
13	Qd_sx	
13	Sq.sx	
13	SP.sx	
13	P.copertura	
13	Delta Sh sn	
13	Delta SV	
14	Qd_sx	
14	Sq.sx	
14	SP.sx	
14	P.copertura	
14	Delta Sh sn	
14	Delta SV	
15	Qd_sx	
15	Sq.sx	
15	SP.sx	
15	P.copertura	
15	Delta Sh sn	
15	Delta SV	
16	Qd_sx	
16	Sq.sx	
16	SP.sx	
16	P.copertura	
16	Delta Sh sn	
16	Delta SV	
17	Qd_sx	
17	Sq.sx	
17	SP.sx	
17	P.copertura	
17	Delta Sh sn	
17	Delta SV	
18	Qd_sx	
18	Sq.sx	
18	SP.sx	
18	P.copertura	
18	Delta Sh sn	

Table: Frame Loads - Distributed, Part 3 of 3

Frame	LoadPat	GUID
18	Delta SV	
19	Qd_sx	
19	Sq.sx	
19	SP.sx	
19	P.copertura	
19	Delta Sh sn	
19	Delta SV	
20	Qd_sx	
20	Sq.sx	
20	SP.sx	
20	P.copertura	
20	Delta Sh sn	
20	Delta SV	
29	Sq.dx	
29	SP.dx	
29	Delta Sh dx	
30	Sq.dx	
30	SP.dx	
30	Delta Sh dx	
31	Sq.dx	
31	SP.dx	
31	Delta Sh dx	
32	Sq.dx	
32	SP.dx	
32	Delta Sh dx	
33	Sq.dx	
33	SP.dx	
33	Delta Sh dx	
34	Sq.dx	
34	SP.dx	
34	Delta Sh dx	
37	Sq.dx	
37	SP.dx	
37	Delta Sh dx	
38	Qd_dx	
38	Sq.dx	
38	SP.dx	
38	P.copertura	
38	Delta Sh dx	
38	Delta SV	
39	Qd_dx	
39	Sq.dx	
39	SP.dx	
39	P.copertura	
39	Delta Sh dx	
39	Delta SV	
40	Qd_dx	
40	Sq.dx	
40	SP.dx	
40	P.copertura	
40	Delta Sh dx	
40	Delta SV	
41	Qd_dx	
41	Sq.dx	
41	SP.dx	
41	P.copertura	
41	Delta Sh dx	
41	Delta SV	
42	Qd_dx	

Table: Frame Loads - Distributed, Part 3 of 3

Frame	LoadPat	GUID
42	Sq.dx	
42	SP.dx	
42	P.copertura	
42	Delta Sh dx	
42	Delta SV	
43	Qd_dx	
43	Sq.dx	
43	SP.dx	
43	P.copertura	
43	Delta Sh dx	
43	Delta SV	
44	Qd_dx	
44	Sq.dx	
44	SP.dx	
44	P.copertura	
44	Delta Sh dx	
44	Delta SV	
45	Qd_dx	
45	Sq.dx	
45	SP.dx	
45	P.copertura	
45	Delta Sh dx	
45	Delta SV	
46	Qd_dx	
46	Sq.dx	
46	SP.dx	
46	P.copertura	
46	Delta Sh dx	
46	Delta SV	

Table: Frame Section Assignments

Table: Frame Section Assignments

Frame	SectionType	AutoSelect	AnalSect	DesignSect	MatProp
1	Rectangular	N.A.	SEZIONE 1	SEZIONE 1	Default
3	Rectangular	N.A.	SEZUINE 0.8	SEZUINE 0.8	Default
4	Rectangular	N.A.	SEZIONE 0,6	SEZIONE 0,6	Default
5	Rectangular	N.A.	SEZIONE 0,6	SEZIONE 0,6	Default
6	Rectangular	N.A.	SEZIONE 0,6	SEZIONE 0,6	Default
7	Rectangular	N.A.	SEZIONE 0,6	SEZIONE 0,6	Default
8	Rectangular	N.A.	SEZUINE 0.8	SEZUINE 0.8	Default
9	Rectangular	N.A.	SEZIONE 1	SEZIONE 1	Default
11	Rectangular	N.A.	SEZIONE 1	SEZIONE 1	Default
12	Rectangular	N.A.	SEZIONE 0,5	SEZIONE 0,5	Default
13	Rectangular	N.A.	SEZIONE 0,5	SEZIONE 0,5	Default
14	Rectangular	N.A.	SEZIONE 0,5	SEZIONE 0,5	Default
15	Rectangular	N.A.	SEZIONE 0,5	SEZIONE 0,5	Default
16	Rectangular	N.A.	SEZIONE 0,5	SEZIONE 0,5	Default
17	Rectangular	N.A.	SEZIONE 0,5	SEZIONE 0,5	Default
18	Rectangular	N.A.	SEZIONE 0,5	SEZIONE 0,5	Default
19	Rectangular	N.A.	SEZIONE 0,5	SEZIONE 0,5	Default
20	Rectangular	N.A.	SEZUINE 0.8	SEZUINE 0.8	Default
21	Rectangular	N.A.	SEZIONE 0,6	SEZIONE 0,6	Default
22	Rectangular	N.A.	SEZIONE 0,6	SEZIONE 0,6	Default
23	Rectangular	N.A.	SEZIONE 0,6	SEZIONE 0,6	Default
24	Rectangular	N.A.	SEZIONE 0,6	SEZIONE 0,6	Default
25	Rectangular	N.A.	SEZIONE 0,6	SEZIONE 0,6	Default

Table: Frame Section Assignments

Frame	SectionType	AutoSelect	AnalSect	DesignSect	MatProp
26	Rectangular	N.A.	SEZIONE 0,6	SEZIONE 0,6	Default
27	Rectangular	N.A.	SEZIONE 1	SEZIONE 1	Default
29	Rectangular	N.A.	SEZUINE 0.8	SEZUINE 0.8	Default
30	Rectangular	N.A.	SEZIONE 0,6	SEZIONE 0,6	Default
31	Rectangular	N.A.	SEZIONE 0,6	SEZIONE 0,6	Default
32	Rectangular	N.A.	SEZIONE 0,6	SEZIONE 0,6	Default
33	Rectangular	N.A.	SEZIONE 0,6	SEZIONE 0,6	Default
34	Rectangular	N.A.	SEZUINE 0.8	SEZUINE 0.8	Default
35	Rectangular	N.A.	SEZIONE 1	SEZIONE 1	Default
37	Rectangular	N.A.	SEZIONE 1	SEZIONE 1	Default
38	Rectangular	N.A.	SEZIONE 0,5	SEZIONE 0,5	Default
39	Rectangular	N.A.	SEZIONE 0,5	SEZIONE 0,5	Default
40	Rectangular	N.A.	SEZIONE 0,5	SEZIONE 0,5	Default
41	Rectangular	N.A.	SEZIONE 0,5	SEZIONE 0,5	Default
42	Rectangular	N.A.	SEZIONE 0,5	SEZIONE 0,5	Default
43	Rectangular	N.A.	SEZIONE 0,5	SEZIONE 0,5	Default
44	Rectangular	N.A.	SEZIONE 0,5	SEZIONE 0,5	Default
45	Rectangular	N.A.	SEZIONE 0,5	SEZIONE 0,5	Default
46	Rectangular	N.A.	SEZUINE 0.8	SEZUINE 0.8	Default
47	Rectangular	N.A.	SEZIONE 0,6	SEZIONE 0,6	Default
48	Rectangular	N.A.	SEZIONE 0,6	SEZIONE 0,6	Default
49	Rectangular	N.A.	SEZIONE 0,6	SEZIONE 0,6	Default
50	Rectangular	N.A.	SEZIONE 0,6	SEZIONE 0,6	Default
51	Rectangular	N.A.	SEZIONE 0,6	SEZIONE 0,6	Default
52	Rectangular	N.A.	SEZIONE 0,6	SEZIONE 0,6	Default

Table: Frame Section Properties 01 - General, Part 1 of 6

Table: Frame Section Properties 01 - General, Part 1 of 6

SectionName	Material	Shape	t3 m	t2 m	Area m2	TorsConst m4
SEZIONE 0,5	C25/30	Rectangular	1.000000	0.500000	0.500000	0.028610
SEZIONE 0,6	C25/30	Rectangular	1.000000	0.600000	0.600000	0.045078
SEZIONE 1	C25/30	Rectangular	1.000000	1.000000	1.000000	0.140833
SEZUINE 0.8	C25/30	Rectangular	1.000000	0.800000	0.800000	0.087587

Table: Frame Section Properties 01 - General, Part 2 of 6

Table: Frame Section Properties 01 - General, Part 2 of 6

SectionName	I33 m4	I22 m4	I23 m4	AS2 m2	AS3 m2	S33 m3	S22 m3
SEZIONE 0,5	0.041667	0.010417	0.000000	0.416667	0.416667	0.083333	0.041667
SEZIONE 0,6	0.050000	0.018000	0.000000	0.500000	0.500000	0.100000	0.060000
SEZIONE 1	0.083333	0.083333	0.000000	0.833333	0.833333	0.166667	0.166667
SEZUINE 0.8	0.066667	0.042667	0.000000	0.666667	0.666667	0.133333	0.106667

Table: Frame Section Properties 01 - General, Part 3 of 6

Table: Frame Section Properties 01 - General, Part 3 of 6

SectionName	Z33 m3	Z22 m3	R33 m	R22 m	EccV2 m	ConcCol	ConcBeam
SEZIONE 0,5	0.125000	0.062500	0.288675	0.144338	0.000000	Yes	No
SEZIONE 0,6	0.150000	0.090000	0.288675	0.173205	0.000000	Yes	No
SEZIONE 1	0.250000	0.250000	0.288675	0.288675	0.000000	Yes	No
SEZUINE 0.8	0.200000	0.160000	0.288675	0.230940	0.000000	Yes	No

Table: Frame Section Properties 01 - General, Part 4 of 6

Table: Frame Section Properties 01 - General, Part 4 of 6

SectionName	Color	TotalWt KN	TotalMass KN-s2/m	FromFile	AMod	A2Mod	A3Mod
SEZIONE 0,5	White	59.970	6.12	No	1.000000	1.000000	1.000000
SEZIONE 0,6	White	88.305	9.00	No	1.000000	1.000000	1.000000
SEZIONE 1	White	69.817	7.12	No	1.000000	1.000000	1.000000
SEZUINE 0.8	White	34.620	3.53	No	1.000000	1.000000	1.000000

Table: Frame Section Properties 01 - General, Part 5 of 6

Table: Frame Section Properties 01 - General, Part 5 of 6

SectionName	JMod	I2Mod	I3Mod	MMod	WMod	GUID
SEZIONE 0,5	1.000000	1.000000	1.000000	1.000000	1.000000	
SEZIONE 0,6	1.000000	1.000000	1.000000	1.000000	1.000000	
SEZIONE 1	1.000000	1.000000	1.000000	1.000000	1.000000	
SEZUINE 0.8	1.000000	1.000000	1.000000	1.000000	1.000000	

Table: Frame Section Properties 01 - General, Part 6 of 6

Table: Frame Section Properties 01 - General, Part 6 of 6

SectionName	Notes
SEZIONE 0,5	Added 12/11/2019 15:35:20
SEZIONE 0,6	Added 12/11/2019 15:26:32
SEZIONE 1	Added 10/02/2020 12:28:44
SEZUINE 0.8	Added 10/02/2020 10:47:32

Table: Frame Spring Assignments

Table: Frame Spring Assignments

Frame	Type	Stiffness KN/m/m	SimpleType	Dir1Type	Dir
3	Simple	20350.00	Compression Only	Object Axes	2
4	Simple	20350.00	Compression Only	Object Axes	2
5	Simple	20350.00	Compression Only	Object Axes	2
6	Simple	20350.00	Compression Only	Object Axes	2
7	Simple	20350.00	Compression Only	Object Axes	2
8	Simple	20350.00	Compression Only	Object Axes	2
9	Simple	65411.00	Compression Only	Object Axes	2
11	Simple	20350.00	Compression Only	Object Axes	2
12	Simple	10566.00	Compression Only	Object Axes	-2
13	Simple	10566.00	Compression Only	Object Axes	-2
14	Simple	10566.00	Compression Only	Object Axes	-2
15	Simple	10566.00	Compression Only	Object Axes	-2
16	Simple	10566.00	Compression Only	Object Axes	-2
17	Simple	10566.00	Compression Only	Object Axes	-2
18	Simple	10566.00	Compression Only	Object Axes	-2
19	Simple	10566.00	Compression Only	Object Axes	-2
20	Simple	10566.00	Compression Only	Object Axes	-2
21	Simple	11515.00	Compression Only	Object Axes	2
22	Simple	11515.00	Compression Only	Object Axes	2
23	Simple	11515.00	Compression Only	Object Axes	2
24	Simple	11515.00	Compression Only	Object Axes	2
25	Simple	11515.00	Compression Only	Object Axes	2
26	Simple	11515.00	Compression Only	Object Axes	2

Table: Frame Spring Assignments

Frame	Type	Stiffness KN/m/m	SimpleType	Dir1Type	Dir
29	Simple	20350.00	Compression Only	Object Axes	-2
30	Simple	20350.00	Compression Only	Object Axes	-2
31	Simple	20350.00	Compression Only	Object Axes	-2
32	Simple	20350.00	Compression Only	Object Axes	-2
33	Simple	20350.00	Compression Only	Object Axes	-2
34	Simple	20350.00	Compression Only	Object Axes	-2
35	Simple	65411.00	Compression Only	Object Axes	2
37	Simple	20350.00	Compression Only	Object Axes	-2
38	Simple	10566.00	Compression Only	Object Axes	-2
39	Simple	10566.00	Compression Only	Object Axes	-2
40	Simple	10566.00	Compression Only	Object Axes	-2
41	Simple	10566.00	Compression Only	Object Axes	-2
42	Simple	10566.00	Compression Only	Object Axes	-2
43	Simple	10566.00	Compression Only	Object Axes	-2
44	Simple	10566.00	Compression Only	Object Axes	-2
45	Simple	10566.00	Compression Only	Object Axes	-2
46	Simple	10566.00	Compression Only	Object Axes	-2
47	Simple	11515.00	Compression Only	Object Axes	2
48	Simple	11515.00	Compression Only	Object Axes	2
49	Simple	11515.00	Compression Only	Object Axes	2
50	Simple	11515.00	Compression Only	Object Axes	2
51	Simple	11515.00	Compression Only	Object Axes	2
52	Simple	11515.00	Compression Only	Object Axes	2

Table: Joint Coordinates, Part 1 of 2

Table: Joint Coordinates, Part 1 of 2

Joint	CoordSys	CoordType	XorR m	Y m	Z m	SpecialJt	GlobalX m
1	GLOBAL	Cartesian	115.89766	0.00000	134.94444	No	115.89766
2	GLOBAL	Cartesian	116.22699	0.00000	134.46153	No	116.22699
4	GLOBAL	Cartesian	115.89766	0.00000	136.69649	No	115.89766
5	GLOBAL	Cartesian	115.89766	0.00000	136.39649	No	115.89766
6	GLOBAL	Cartesian	115.89766	0.00000	136.09649	No	115.89766
7	GLOBAL	Cartesian	115.89766	0.00000	135.79649	No	115.89766
8	GLOBAL	Cartesian	115.89766	0.00000	135.49649	No	115.89766
9	GLOBAL	Cartesian	115.89766	0.00000	135.19649	No	115.89766
10	GLOBAL	Cartesian	115.89766	0.00000	134.94199	No	115.89766
11	GLOBAL	Cartesian	115.89766	0.00000	134.46153	No	115.89766
12	GLOBAL	Cartesian	117.91727	0.00000	138.19574	No	117.91727
13	GLOBAL	Cartesian	117.61797	0.00000	138.17529	No	117.61797
14	GLOBAL	Cartesian	117.32428	0.00000	138.11406	No	117.32428
15	GLOBAL	Cartesian	117.04218	0.00000	138.01198	No	117.04218
16	GLOBAL	Cartesian	116.77652	0.00000	137.87276	No	116.77652
17	GLOBAL	Cartesian	116.53368	0.00000	137.69680	No	116.53368
18	GLOBAL	Cartesian	116.31702	0.00000	137.48949	No	116.31702
19	GLOBAL	Cartesian	116.12404	0.00000	137.26000	No	116.12404
20	GLOBAL	Cartesian	115.98066	0.00000	136.99649	No	115.98066
21	GLOBAL	Cartesian	116.44347	0.00000	134.36828	No	116.44347
22	GLOBAL	Cartesian	116.72632	0.00000	134.26829	No	116.72632
23	GLOBAL	Cartesian	117.01627	0.00000	134.19131	No	117.01627
24	GLOBAL	Cartesian	117.31916	0.00000	134.13189	No	117.31916
25	GLOBAL	Cartesian	117.61727	0.00000	134.09820	No	117.61727
26	GLOBAL	Cartesian	117.91727	0.00000	134.09820	No	117.91727
27	GLOBAL	Cartesian	119.93687	0.00000	134.94444	No	119.93687
28	GLOBAL	Cartesian	119.60754	0.00000	134.46153	No	119.60754
30	GLOBAL	Cartesian	119.93687	0.00000	136.69649	No	119.93687
31	GLOBAL	Cartesian	119.93687	0.00000	136.39649	No	119.93687

Table: Joint Coordinates, Part 1 of 2

Joint	CoordSys	CoordType	XorR m	Y m	Z m	SpecialJt	GlobalX m
32	GLOBAL	Cartesian	119.93687	0.00000	136.09649	No	119.93687
33	GLOBAL	Cartesian	119.93687	0.00000	135.79649	No	119.93687
34	GLOBAL	Cartesian	119.93687	0.00000	135.49649	No	119.93687
35	GLOBAL	Cartesian	119.93687	0.00000	135.19649	No	119.93687
36	GLOBAL	Cartesian	119.93687	0.00000	134.94199	No	119.93687
37	GLOBAL	Cartesian	119.93687	0.00000	134.46153	No	119.93687
38	GLOBAL	Cartesian	118.21656	0.00000	138.17529	No	118.21656
39	GLOBAL	Cartesian	118.51025	0.00000	138.11406	No	118.51025
40	GLOBAL	Cartesian	118.79235	0.00000	138.01198	No	118.79235
41	GLOBAL	Cartesian	119.05801	0.00000	137.87276	No	119.05801
42	GLOBAL	Cartesian	119.30086	0.00000	137.69680	No	119.30086
43	GLOBAL	Cartesian	119.51751	0.00000	137.48949	No	119.51751
44	GLOBAL	Cartesian	119.71049	0.00000	137.26000	No	119.71049
45	GLOBAL	Cartesian	119.85387	0.00000	136.99649	No	119.85387
46	GLOBAL	Cartesian	119.39106	0.00000	134.36828	No	119.39106
47	GLOBAL	Cartesian	119.10821	0.00000	134.26829	No	119.10821
48	GLOBAL	Cartesian	118.81826	0.00000	134.19131	No	118.81826
49	GLOBAL	Cartesian	118.51537	0.00000	134.13189	No	118.51537
50	GLOBAL	Cartesian	118.21727	0.00000	134.09820	No	118.21727

Table: Joint Coordinates, Part 2 of 2

Table: Joint Coordinates, Part 2 of 2

Joint	GlobalY m	GlobalZ m	GUID
1	0.00000	134.94444	
2	0.00000	134.46153	
4	0.00000	136.69649	
5	0.00000	136.39649	
6	0.00000	136.09649	
7	0.00000	135.79649	
8	0.00000	135.49649	
9	0.00000	135.19649	
10	0.00000	134.94199	
11	0.00000	134.46153	
12	0.00000	138.19574	
13	0.00000	138.17529	
14	0.00000	138.11406	
15	0.00000	138.01198	
16	0.00000	137.87276	
17	0.00000	137.69680	
18	0.00000	137.48949	
19	0.00000	137.26000	
20	0.00000	136.99649	
21	0.00000	134.36828	
22	0.00000	134.26829	
23	0.00000	134.19131	
24	0.00000	134.13189	
25	0.00000	134.09820	
26	0.00000	134.09820	
27	0.00000	134.94444	
28	0.00000	134.46153	
30	0.00000	136.69649	
31	0.00000	136.39649	
32	0.00000	136.09649	
33	0.00000	135.79649	
34	0.00000	135.49649	
35	0.00000	135.19649	

Table: Joint Coordinates, Part 2 of 2

Joint	GlobalY m	GlobalZ m	GUID
36	0.00000	134.94199	
37	0.00000	134.46153	
38	0.00000	138.17529	
39	0.00000	138.11406	
40	0.00000	138.01198	
41	0.00000	137.87276	
42	0.00000	137.69680	
43	0.00000	137.48949	
44	0.00000	137.26000	
45	0.00000	136.99649	
46	0.00000	134.36828	
47	0.00000	134.26829	
48	0.00000	134.19131	
49	0.00000	134.13189	
50	0.00000	134.09820	

Table: Joint Displacements, Part 1 of 2

Table: Joint Displacements, Part 1 of 2

Joint	OutputCase	CaseType	StepType	U1 m	U2 m	U3 m	R1 Radians	R2 Radians
1	SLE-C	NonStatic	Max	0.000697	0.000000	-0.008050	0.000000	0.000012
1	SLE-C	NonStatic	Min	0.000697	0.000000	-0.008050	0.000000	0.000012
1	SLE-F1	NonStatic	Max	-0.000566	0.000000	-0.008014	0.000000	-0.000076
1	SLE-F1	NonStatic	Min	-0.000566	0.000000	-0.008014	0.000000	-0.000076
1	SLE-F2	NonStatic	Max	0.002665	0.000000	-0.006970	0.000000	0.000061
1	SLE-F2	NonStatic	Min	0.002665	0.000000	-0.006970	0.000000	0.000061
1	SLE-F3	NonStatic	Max	-0.001163	0.000000	-0.007426	0.000000	-0.000173
1	SLE-F3	NonStatic	Min	-0.001163	0.000000	-0.007426	0.000000	-0.000173
1	SLE-QP	NonStatic	Max	0.002187	0.000000	-0.007141	0.000000	-0.000032
1	SLE-QP	NonStatic	Min	0.002187	0.000000	-0.007141	0.000000	-0.000032
1	SLU-1	NonStatic	Max	-0.000368	0.000000	-0.012275	0.000000	-0.000785
1	SLU-1	NonStatic	Min	-0.000368	0.000000	-0.012275	0.000000	-0.000785
1	SLU-2	NonStatic	Max	-0.000061	0.000000	-0.012205	0.000000	-0.000765
1	SLU-2	NonStatic	Min	-0.000061	0.000000	-0.012205	0.000000	-0.000765
1	SLU-3	NonStatic	Max	-0.000883	0.000000	-0.007276	0.000000	-0.000086
1	SLU-3	NonStatic	Min	-0.000883	0.000000	-0.007276	0.000000	-0.000086
1	SLU-4	NonStatic	Max	0.001722	0.000000	-0.011765	0.000000	-0.000531
1	SLU-4	NonStatic	Min	0.001722	0.000000	-0.011765	0.000000	-0.000531
1	SLU-5	NonStatic	Max	0.001283	0.000000	-0.006763	0.000000	0.000169
1	SLU-5	NonStatic	Min	0.001283	0.000000	-0.006763	0.000000	0.000169
1	SLU-6	NonStatic	Max	-0.002276	0.000000	-0.012717	0.000000	-0.001005
1	SLU-6	NonStatic	Min	-0.002276	0.000000	-0.012717	0.000000	-0.001005
1	SLU-7	NonStatic	Max	-0.002666	0.000000	-0.007705	0.000000	-0.000298
1	SLU-7	NonStatic	Min	-0.002666	0.000000	-0.007705	0.000000	-0.000298
1	SLV 1	NonStatic	Max	0.008840	0.000000	-0.003820	0.000000	0.001829
1	SLV 1	NonStatic	Min	0.008840	0.000000	-0.003820	0.000000	0.001829
1	SLV 2	NonStatic	Max	0.008896	0.000000	-0.004505	0.000000	0.001830
1	SLV 2	NonStatic	Min	0.008896	0.000000	-0.004505	0.000000	0.001830
1	SLV 3	NonStatic	Max	0.008896	0.000000	-0.004505	0.000000	0.001830
1	SLV 3	NonStatic	Min	0.008896	0.000000	-0.004505	0.000000	0.001830
1	SLV 4	NonStatic	Max	-0.009704	0.000000	-0.011643	0.000000	-0.001743
1	SLV 4	NonStatic	Min	-0.009704	0.000000	-0.011643	0.000000	-0.001743
1	SLV 5	NonStatic	Max	0.002474	0.000000	-0.005065	0.000000	0.000537
1	SLV 5	NonStatic	Min	0.002474	0.000000	-0.005065	0.000000	0.000537
1	SLV 6	NonStatic	Max	-0.003503	0.000000	-0.007299	0.000000	-0.000580
1	SLV 6	NonStatic	Min	-0.003503	0.000000	-0.007299	0.000000	-0.000580
1	SLV 7	NonStatic	Max	0.002457	0.000000	-0.007513	0.000000	0.000518

Table: Joint Displacements, Part 1 of 2

Joint	OutputCase	CaseType	StepType	U1	U2	U3	R1	R2
				m	m	m	Radians	Radians
1	SLV 7	NonStatic	Min	0.002457	0.000000	-0.007513	0.000000	0.000518
1	SLV 8	NonStatic	Max	-0.003571	0.000000	-0.009766	0.000000	-0.000616
1	SLV 8	NonStatic	Min	-0.003571	0.000000	-0.009766	0.000000	-0.000616
1	SLV 9	NonStatic	Max	0.008840	0.000000	-0.003820	0.000000	0.001829
1	SLV 9	NonStatic	Min	0.008840	0.000000	-0.003820	0.000000	0.001829
1	SLV 10	NonStatic	Max	-0.009630	0.000000	-0.010934	0.000000	-0.001728
1	SLV 10	NonStatic	Min	-0.009630	0.000000	-0.010934	0.000000	-0.001728
1	SLV 11	NonStatic	Max	0.008896	0.000000	-0.004505	0.000000	0.001830
1	SLV 11	NonStatic	Min	0.008896	0.000000	-0.004505	0.000000	0.001830
1	SLV 12	NonStatic	Max	-0.009704	0.000000	-0.011643	0.000000	-0.001743
1	SLV 12	NonStatic	Min	-0.009704	0.000000	-0.011643	0.000000	-0.001743
1	SLV 13	NonStatic	Max	0.002474	0.000000	-0.005065	0.000000	0.000537
1	SLV 13	NonStatic	Min	0.002474	0.000000	-0.005065	0.000000	0.000537
1	SLV 14	NonStatic	Max	-0.003503	0.000000	-0.007299	0.000000	-0.000580
1	SLV 14	NonStatic	Min	-0.003503	0.000000	-0.007299	0.000000	-0.000580
1	SLV 15	NonStatic	Max	0.002457	0.000000	-0.007513	0.000000	0.000518
1	SLV 15	NonStatic	Min	0.002457	0.000000	-0.007513	0.000000	0.000518
1	SLV 16	NonStatic	Max	-0.003571	0.000000	-0.009766	0.000000	-0.000616
1	SLV 16	NonStatic	Min	-0.003571	0.000000	-0.009766	0.000000	-0.000616
2	SLE-C	NonStatic	Max	0.000691	0.000000	-0.008050	0.000000	7.699E-06
2	SLE-C	NonStatic	Min	0.000691	0.000000	-0.008050	0.000000	7.699E-06
2	SLE-F1	NonStatic	Max	-0.000529	0.000000	-0.007985	0.000000	-0.000080
2	SLE-F1	NonStatic	Min	-0.000529	0.000000	-0.007985	0.000000	-0.000080
2	SLE-F2	NonStatic	Max	0.002636	0.000000	-0.006987	0.000000	0.000057
2	SLE-F2	NonStatic	Min	0.002636	0.000000	-0.006987	0.000000	0.000057
2	SLE-F3	NonStatic	Max	-0.001079	0.000000	-0.007366	0.000000	-0.000176
2	SLE-F3	NonStatic	Min	-0.001079	0.000000	-0.007366	0.000000	-0.000176
2	SLE-QP	NonStatic	Max	0.002204	0.000000	-0.007127	0.000000	-0.000037
2	SLE-QP	NonStatic	Min	0.002204	0.000000	-0.007127	0.000000	-0.000037
2	SLU-1	NonStatic	Max	0.000012	0.000000	-0.012010	0.000000	-0.000791
2	SLU-1	NonStatic	Min	0.000012	0.000000	-0.012010	0.000000	-0.000791
2	SLU-2	NonStatic	Max	0.000311	0.000000	-0.011946	0.000000	-0.000772
2	SLU-2	NonStatic	Min	0.000311	0.000000	-0.011946	0.000000	-0.000772
2	SLU-3	NonStatic	Max	-0.000842	0.000000	-0.007245	0.000000	-0.000089
2	SLU-3	NonStatic	Min	-0.000842	0.000000	-0.007245	0.000000	-0.000089
2	SLU-4	NonStatic	Max	0.001980	0.000000	-0.011583	0.000000	-0.000539
2	SLU-4	NonStatic	Min	0.001980	0.000000	-0.011583	0.000000	-0.000539
2	SLU-5	NonStatic	Max	0.001201	0.000000	-0.006816	0.000000	0.000165
2	SLU-5	NonStatic	Min	0.001201	0.000000	-0.006816	0.000000	0.000165
2	SLU-6	NonStatic	Max	-0.001790	0.000000	-0.012379	0.000000	-0.001010
2	SLU-6	NonStatic	Min	-0.001790	0.000000	-0.012379	0.000000	-0.001010
2	SLU-7	NonStatic	Max	-0.002523	0.000000	-0.007604	0.000000	-0.000300
2	SLU-7	NonStatic	Min	-0.002523	0.000000	-0.007604	0.000000	-0.000300
2	SLV 1	NonStatic	Max	0.007952	0.000000	-0.004420	0.000000	0.001819
2	SLV 1	NonStatic	Min	0.007952	0.000000	-0.004420	0.000000	0.001819
2	SLV 2	NonStatic	Max	0.008007	0.000000	-0.005105	0.000000	0.001819
2	SLV 2	NonStatic	Min	0.008007	0.000000	-0.005105	0.000000	0.001819
2	SLV 3	NonStatic	Max	0.008007	0.000000	-0.005105	0.000000	0.001819
2	SLV 3	NonStatic	Min	0.008007	0.000000	-0.005105	0.000000	0.001819
2	SLV 4	NonStatic	Max	-0.008869	0.000000	-0.011068	0.000000	-0.001737
2	SLV 4	NonStatic	Min	-0.008869	0.000000	-0.011068	0.000000	-0.001737
2	SLV 5	NonStatic	Max	0.002213	0.000000	-0.005239	0.000000	0.000532
2	SLV 5	NonStatic	Min	0.002213	0.000000	-0.005239	0.000000	0.000532
2	SLV 6	NonStatic	Max	-0.003226	0.000000	-0.007106	0.000000	-0.000579
2	SLV 6	NonStatic	Min	-0.003226	0.000000	-0.007106	0.000000	-0.000579
2	SLV 7	NonStatic	Max	0.002207	0.000000	-0.007679	0.000000	0.000511
2	SLV 7	NonStatic	Min	0.002207	0.000000	-0.007679	0.000000	0.000511
2	SLV 8	NonStatic	Max	-0.003275	0.000000	-0.009559	0.000000	-0.000617
2	SLV 8	NonStatic	Min	-0.003275	0.000000	-0.009559	0.000000	-0.000617

Table: Joint Displacements, Part 1 of 2

Joint	OutputCase	CaseType	StepType	U1 m	U2 m	U3 m	R1 Radians	R2 Radians
2	SLV 9	NonStatic	Max	0.007952	0.000000	-0.004420	0.000000	0.001819
2	SLV 9	NonStatic	Min	0.007952	0.000000	-0.004420	0.000000	0.001819
2	SLV 10	NonStatic	Max	-0.008803	0.000000	-0.010364	0.000000	-0.001722
2	SLV 10	NonStatic	Min	-0.008803	0.000000	-0.010364	0.000000	-0.001722
2	SLV 11	NonStatic	Max	0.008007	0.000000	-0.005105	0.000000	0.001819
2	SLV 11	NonStatic	Min	0.008007	0.000000	-0.005105	0.000000	0.001819
2	SLV 12	NonStatic	Max	-0.008869	0.000000	-0.011068	0.000000	-0.001737
2	SLV 12	NonStatic	Min	-0.008869	0.000000	-0.011068	0.000000	-0.001737
2	SLV 13	NonStatic	Max	0.002213	0.000000	-0.005239	0.000000	0.000532
2	SLV 13	NonStatic	Min	0.002213	0.000000	-0.005239	0.000000	0.000532
2	SLV 14	NonStatic	Max	-0.003226	0.000000	-0.007106	0.000000	-0.000579
2	SLV 14	NonStatic	Min	-0.003226	0.000000	-0.007106	0.000000	-0.000579
2	SLV 15	NonStatic	Max	0.002207	0.000000	-0.007679	0.000000	0.000511
2	SLV 15	NonStatic	Min	0.002207	0.000000	-0.007679	0.000000	0.000511
2	SLV 16	NonStatic	Max	-0.003275	0.000000	-0.009559	0.000000	-0.000617
2	SLV 16	NonStatic	Min	-0.003275	0.000000	-0.009559	0.000000	-0.000617
4	SLE-C	NonStatic	Max	0.000746	0.000000	-0.008072	0.000000	0.000044
4	SLE-C	NonStatic	Min	0.000746	0.000000	-0.008072	0.000000	0.000044
4	SLE-F1	NonStatic	Max	-0.000670	0.000000	-0.008035	0.000000	-0.000038
4	SLE-F1	NonStatic	Min	-0.000670	0.000000	-0.008035	0.000000	-0.000038
4	SLE-F2	NonStatic	Max	0.002800	0.000000	-0.006988	0.000000	0.000090
4	SLE-F2	NonStatic	Min	0.002800	0.000000	-0.006988	0.000000	0.000090
4	SLE-F3	NonStatic	Max	-0.001458	0.000000	-0.007445	0.000000	-0.000160
4	SLE-F3	NonStatic	Min	-0.001458	0.000000	-0.007445	0.000000	-0.000160
4	SLE-QP	NonStatic	Max	0.002161	0.000000	-0.007159	0.000000	2.985E-06
4	SLE-QP	NonStatic	Min	0.002161	0.000000	-0.007159	0.000000	2.985E-06
4	SLU-1	NonStatic	Max	-0.001707	0.000000	-0.012307	0.000000	-0.000741
4	SLU-1	NonStatic	Min	-0.001707	0.000000	-0.012307	0.000000	-0.000741
4	SLU-2	NonStatic	Max	-0.001337	0.000000	-0.012236	0.000000	-0.000688
4	SLU-2	NonStatic	Min	-0.001337	0.000000	-0.012236	0.000000	-0.000688
4	SLU-3	NonStatic	Max	-0.001041	0.000000	-0.007295	0.000000	-0.000095
4	SLU-3	NonStatic	Min	-0.001041	0.000000	-0.007295	0.000000	-0.000095
4	SLU-4	NonStatic	Max	0.000846	0.000000	-0.011795	0.000000	-0.000470
4	SLU-4	NonStatic	Min	0.000846	0.000000	-0.011795	0.000000	-0.000470
4	SLU-5	NonStatic	Max	0.001592	0.000000	-0.006781	0.000000	0.000178
4	SLU-5	NonStatic	Min	0.001592	0.000000	-0.006781	0.000000	0.000178
4	SLU-6	NonStatic	Max	-0.004012	0.000000	-0.012749	0.000000	-0.000971
4	SLU-6	NonStatic	Min	-0.004012	0.000000	-0.012749	0.000000	-0.000971
4	SLU-7	NonStatic	Max	-0.003204	0.000000	-0.007724	0.000000	-0.000313
4	SLU-7	NonStatic	Min	-0.003204	0.000000	-0.007724	0.000000	-0.000313
4	SLV 1	NonStatic	Max	0.011988	0.000000	-0.003834	0.000000	0.001715
4	SLV 1	NonStatic	Min	0.011988	0.000000	-0.003834	0.000000	0.001715
4	SLV 2	NonStatic	Max	0.012055	0.000000	-0.004521	0.000000	0.001727
4	SLV 2	NonStatic	Min	0.012055	0.000000	-0.004521	0.000000	0.001727
4	SLV 3	NonStatic	Max	0.012055	0.000000	-0.004521	0.000000	0.001727
4	SLV 3	NonStatic	Min	0.012055	0.000000	-0.004521	0.000000	0.001727
4	SLV 4	NonStatic	Max	-0.012900	0.000000	-0.011670	0.000000	-0.001902
4	SLV 4	NonStatic	Min	-0.012900	0.000000	-0.011670	0.000000	-0.001902
4	SLV 5	NonStatic	Max	0.003407	0.000000	-0.005078	0.000000	0.000512
4	SLV 5	NonStatic	Min	0.003407	0.000000	-0.005078	0.000000	0.000512
4	SLV 6	NonStatic	Max	-0.004568	0.000000	-0.007315	0.000000	-0.000633
4	SLV 6	NonStatic	Min	-0.004568	0.000000	-0.007315	0.000000	-0.000633
4	SLV 7	NonStatic	Max	0.003385	0.000000	-0.007535	0.000000	0.000529
4	SLV 7	NonStatic	Min	0.003385	0.000000	-0.007535	0.000000	0.000529
4	SLV 8	NonStatic	Max	-0.004672	0.000000	-0.009790	0.000000	-0.000633
4	SLV 8	NonStatic	Min	-0.004672	0.000000	-0.009790	0.000000	-0.000633
4	SLV 9	NonStatic	Max	0.011988	0.000000	-0.003834	0.000000	0.001715
4	SLV 9	NonStatic	Min	0.011988	0.000000	-0.003834	0.000000	0.001715
4	SLV 10	NonStatic	Max	-0.012807	0.000000	-0.010959	0.000000	-0.001896

Table: Joint Displacements, Part 1 of 2

Joint	OutputCase	CaseType	StepType	U1 m	U2 m	U3 m	R1 Radians	R2 Radians
4	SLV 10	NonStatic	Min	-0.012807	0.000000	-0.010959	0.000000	-0.001896
4	SLV 11	NonStatic	Max	0.012055	0.000000	-0.004521	0.000000	0.001727
4	SLV 11	NonStatic	Min	0.012055	0.000000	-0.004521	0.000000	0.001727
4	SLV 12	NonStatic	Max	-0.012900	0.000000	-0.011670	0.000000	-0.001902
4	SLV 12	NonStatic	Min	-0.012900	0.000000	-0.011670	0.000000	-0.001902
4	SLV 13	NonStatic	Max	0.003407	0.000000	-0.005078	0.000000	0.000512
4	SLV 13	NonStatic	Min	0.003407	0.000000	-0.005078	0.000000	0.000512
4	SLV 14	NonStatic	Max	-0.004568	0.000000	-0.007315	0.000000	-0.000633
4	SLV 14	NonStatic	Min	-0.004568	0.000000	-0.007315	0.000000	-0.000633
4	SLV 15	NonStatic	Max	0.003385	0.000000	-0.007535	0.000000	0.000529
4	SLV 15	NonStatic	Min	0.003385	0.000000	-0.007535	0.000000	0.000529
4	SLV 16	NonStatic	Max	-0.004672	0.000000	-0.009790	0.000000	-0.000633
4	SLV 16	NonStatic	Min	-0.004672	0.000000	-0.009790	0.000000	-0.000633
5	SLE-C	NonStatic	Max	0.000735	0.000000	-0.008069	0.000000	0.000038
5	SLE-C	NonStatic	Min	0.000735	0.000000	-0.008069	0.000000	0.000038
5	SLE-F1	NonStatic	Max	-0.000656	0.000000	-0.008032	0.000000	-0.000046
5	SLE-F1	NonStatic	Min	-0.000656	0.000000	-0.008032	0.000000	-0.000046
5	SLE-F2	NonStatic	Max	0.002775	0.000000	-0.006986	0.000000	0.000085
5	SLE-F2	NonStatic	Min	0.002775	0.000000	-0.006986	0.000000	0.000085
5	SLE-F3	NonStatic	Max	-0.001408	0.000000	-0.007442	0.000000	-0.000164
5	SLE-F3	NonStatic	Min	-0.001408	0.000000	-0.007442	0.000000	-0.000164
5	SLE-QP	NonStatic	Max	0.002162	0.000000	-0.007157	0.000000	-2.980E-06
5	SLE-QP	NonStatic	Min	0.002162	0.000000	-0.007157	0.000000	-2.980E-06
5	SLU-1	NonStatic	Max	-0.001481	0.000000	-0.012303	0.000000	-0.000750
5	SLU-1	NonStatic	Min	-0.001481	0.000000	-0.012303	0.000000	-0.000750
5	SLU-2	NonStatic	Max	-0.001127	0.000000	-0.012232	0.000000	-0.000701
5	SLU-2	NonStatic	Min	-0.001127	0.000000	-0.012232	0.000000	-0.000701
5	SLU-3	NonStatic	Max	-0.001010	0.000000	-0.007292	0.000000	-0.000095
5	SLU-3	NonStatic	Min	-0.001010	0.000000	-0.007292	0.000000	-0.000095
5	SLU-4	NonStatic	Max	0.000990	0.000000	-0.011791	0.000000	-0.000480
5	SLU-4	NonStatic	Min	0.000990	0.000000	-0.011791	0.000000	-0.000480
5	SLU-5	NonStatic	Max	0.001540	0.000000	-0.006779	0.000000	0.000177
5	SLU-5	NonStatic	Min	0.001540	0.000000	-0.006779	0.000000	0.000177
5	SLU-6	NonStatic	Max	-0.003717	0.000000	-0.012745	0.000000	-0.000979
5	SLU-6	NonStatic	Min	-0.003717	0.000000	-0.012745	0.000000	-0.000979
5	SLU-7	NonStatic	Max	-0.003107	0.000000	-0.007721	0.000000	-0.000314
5	SLU-7	NonStatic	Min	-0.003107	0.000000	-0.007721	0.000000	-0.000314
5	SLV 1	NonStatic	Max	0.011472	0.000000	-0.003832	0.000000	0.001736
5	SLV 1	NonStatic	Min	0.011472	0.000000	-0.003832	0.000000	0.001736
5	SLV 2	NonStatic	Max	0.011536	0.000000	-0.004519	0.000000	0.001746
5	SLV 2	NonStatic	Min	0.011536	0.000000	-0.004519	0.000000	0.001746
5	SLV 3	NonStatic	Max	0.011536	0.000000	-0.004519	0.000000	0.001746
5	SLV 3	NonStatic	Min	0.011536	0.000000	-0.004519	0.000000	0.001746
5	SLV 4	NonStatic	Max	-0.012324	0.000000	-0.011667	0.000000	-0.001886
5	SLV 4	NonStatic	Min	-0.012324	0.000000	-0.011667	0.000000	-0.001886
5	SLV 5	NonStatic	Max	0.003254	0.000000	-0.005076	0.000000	0.000517
5	SLV 5	NonStatic	Min	0.003254	0.000000	-0.005076	0.000000	0.000517
5	SLV 6	NonStatic	Max	-0.004375	0.000000	-0.007313	0.000000	-0.000629
5	SLV 6	NonStatic	Min	-0.004375	0.000000	-0.007313	0.000000	-0.000629
5	SLV 7	NonStatic	Max	0.003228	0.000000	-0.007532	0.000000	0.000528
5	SLV 7	NonStatic	Min	0.003228	0.000000	-0.007532	0.000000	0.000528
5	SLV 8	NonStatic	Max	-0.004478	0.000000	-0.009787	0.000000	-0.000635
5	SLV 8	NonStatic	Min	-0.004478	0.000000	-0.009787	0.000000	-0.000635
5	SLV 9	NonStatic	Max	0.011472	0.000000	-0.003832	0.000000	0.001736
5	SLV 9	NonStatic	Min	0.011472	0.000000	-0.003832	0.000000	0.001736
5	SLV 10	NonStatic	Max	-0.012233	0.000000	-0.010955	0.000000	-0.001879
5	SLV 10	NonStatic	Min	-0.012233	0.000000	-0.010955	0.000000	-0.001879
5	SLV 11	NonStatic	Max	0.011536	0.000000	-0.004519	0.000000	0.001746
5	SLV 11	NonStatic	Min	0.011536	0.000000	-0.004519	0.000000	0.001746

Table: Joint Displacements, Part 1 of 2

Joint	OutputCase	CaseType	StepType	U1 m	U2 m	U3 m	R1 Radians	R2 Radians
5	SLV 12	NonStatic	Max	-0.012324	0.000000	-0.011667	0.000000	-0.001886
5	SLV 12	NonStatic	Min	-0.012324	0.000000	-0.011667	0.000000	-0.001886
5	SLV 13	NonStatic	Max	0.003254	0.000000	-0.005076	0.000000	0.000517
5	SLV 13	NonStatic	Min	0.003254	0.000000	-0.005076	0.000000	0.000517
5	SLV 14	NonStatic	Max	-0.004375	0.000000	-0.007313	0.000000	-0.000629
5	SLV 14	NonStatic	Min	-0.004375	0.000000	-0.007313	0.000000	-0.000629
5	SLV 15	NonStatic	Max	0.003228	0.000000	-0.007532	0.000000	0.000528
5	SLV 15	NonStatic	Min	0.003228	0.000000	-0.007532	0.000000	0.000528
5	SLV 16	NonStatic	Max	-0.004478	0.000000	-0.009787	0.000000	-0.000635
5	SLV 16	NonStatic	Min	-0.004478	0.000000	-0.009787	0.000000	-0.000635
6	SLE-C	NonStatic	Max	0.000726	0.000000	-0.008065	0.000000	0.000032
6	SLE-C	NonStatic	Min	0.000726	0.000000	-0.008065	0.000000	0.000032
6	SLE-F1	NonStatic	Max	-0.000639	0.000000	-0.008028	0.000000	-0.000053
6	SLE-F1	NonStatic	Min	-0.000639	0.000000	-0.008028	0.000000	-0.000053
6	SLE-F2	NonStatic	Max	0.002750	0.000000	-0.006983	0.000000	0.000080
6	SLE-F2	NonStatic	Min	0.002750	0.000000	-0.006983	0.000000	0.000080
6	SLE-F3	NonStatic	Max	-0.001356	0.000000	-0.007439	0.000000	-0.000167
6	SLE-F3	NonStatic	Min	-0.001356	0.000000	-0.007439	0.000000	-0.000167
6	SLE-QP	NonStatic	Max	0.002165	0.000000	-0.007154	0.000000	-9.588E-06
6	SLE-QP	NonStatic	Min	0.002165	0.000000	-0.007154	0.000000	-9.588E-06
6	SLU-1	NonStatic	Max	-0.001253	0.000000	-0.012297	0.000000	-0.000758
6	SLU-1	NonStatic	Min	-0.001253	0.000000	-0.012297	0.000000	-0.000758
6	SLU-2	NonStatic	Max	-0.000913	0.000000	-0.012226	0.000000	-0.000715
6	SLU-2	NonStatic	Min	-0.000913	0.000000	-0.012226	0.000000	-0.000715
6	SLU-3	NonStatic	Max	-0.000980	0.000000	-0.007289	0.000000	-0.000093
6	SLU-3	NonStatic	Min	-0.000980	0.000000	-0.007289	0.000000	-0.000093
6	SLU-4	NonStatic	Max	0.001137	0.000000	-0.011786	0.000000	-0.000491
6	SLU-4	NonStatic	Min	0.001137	0.000000	-0.011786	0.000000	-0.000491
6	SLU-5	NonStatic	Max	0.001488	0.000000	-0.006776	0.000000	0.000176
6	SLU-5	NonStatic	Min	0.001488	0.000000	-0.006776	0.000000	0.000176
6	SLU-6	NonStatic	Max	-0.003419	0.000000	-0.012739	0.000000	-0.000986
6	SLU-6	NonStatic	Min	-0.003419	0.000000	-0.012739	0.000000	-0.000986
6	SLU-7	NonStatic	Max	-0.003011	0.000000	-0.007718	0.000000	-0.000311
6	SLU-7	NonStatic	Min	-0.003011	0.000000	-0.007718	0.000000	-0.000311
6	SLV 1	NonStatic	Max	0.010947	0.000000	-0.003829	0.000000	0.001766
6	SLV 1	NonStatic	Min	0.010947	0.000000	-0.003829	0.000000	0.001766
6	SLV 2	NonStatic	Max	0.011007	0.000000	-0.004516	0.000000	0.001774
6	SLV 2	NonStatic	Min	0.011007	0.000000	-0.004516	0.000000	0.001774
6	SLV 3	NonStatic	Max	0.011007	0.000000	-0.004516	0.000000	0.001774
6	SLV 3	NonStatic	Min	0.011007	0.000000	-0.004516	0.000000	0.001774
6	SLV 4	NonStatic	Max	-0.011757	0.000000	-0.011662	0.000000	-0.001856
6	SLV 4	NonStatic	Min	-0.011757	0.000000	-0.011662	0.000000	-0.001856
6	SLV 5	NonStatic	Max	0.003098	0.000000	-0.005074	0.000000	0.000524
6	SLV 5	NonStatic	Min	0.003098	0.000000	-0.005074	0.000000	0.000524
6	SLV 6	NonStatic	Max	-0.004185	0.000000	-0.007310	0.000000	-0.000619
6	SLV 6	NonStatic	Min	-0.004185	0.000000	-0.007310	0.000000	-0.000619
6	SLV 7	NonStatic	Max	0.003070	0.000000	-0.007528	0.000000	0.000528
6	SLV 7	NonStatic	Min	0.003070	0.000000	-0.007528	0.000000	0.000528
6	SLV 8	NonStatic	Max	-0.004285	0.000000	-0.009783	0.000000	-0.000632
6	SLV 8	NonStatic	Min	-0.004285	0.000000	-0.009783	0.000000	-0.000632
6	SLV 9	NonStatic	Max	0.010947	0.000000	-0.003829	0.000000	0.001766
6	SLV 9	NonStatic	Min	0.010947	0.000000	-0.003829	0.000000	0.001766
6	SLV 10	NonStatic	Max	-0.011669	0.000000	-0.010951	0.000000	-0.001847
6	SLV 10	NonStatic	Min	-0.011669	0.000000	-0.010951	0.000000	-0.001847
6	SLV 11	NonStatic	Max	0.011007	0.000000	-0.004516	0.000000	0.001774
6	SLV 11	NonStatic	Min	0.011007	0.000000	-0.004516	0.000000	0.001774
6	SLV 12	NonStatic	Max	-0.011757	0.000000	-0.011662	0.000000	-0.001856
6	SLV 12	NonStatic	Min	-0.011757	0.000000	-0.011662	0.000000	-0.001856
6	SLV 13	NonStatic	Max	0.003098	0.000000	-0.005074	0.000000	0.000524

Table: Joint Displacements, Part 1 of 2

Joint	OutputCase	CaseType	StepType	U1 m	U2 m	U3 m	R1 Radians	R2 Radians
6	SLV 13	NonStatic	Min	0.003098	0.000000	-0.005074	0.000000	0.000524
6	SLV 14	NonStatic	Max	-0.004185	0.000000	-0.007310	0.000000	-0.000619
6	SLV 14	NonStatic	Min	-0.004185	0.000000	-0.007310	0.000000	-0.000619
6	SLV 15	NonStatic	Max	0.003070	0.000000	-0.007528	0.000000	0.000528
6	SLV 15	NonStatic	Min	0.003070	0.000000	-0.007528	0.000000	0.000528
6	SLV 16	NonStatic	Max	-0.004285	0.000000	-0.009783	0.000000	-0.000632
6	SLV 16	NonStatic	Min	-0.004285	0.000000	-0.009783	0.000000	-0.000632
7	SLE-C	NonStatic	Max	0.000717	0.000000	-0.008061	0.000000	0.000028
7	SLE-C	NonStatic	Min	0.000717	0.000000	-0.008061	0.000000	0.000028
7	SLE-F1	NonStatic	Max	-0.000622	0.000000	-0.008025	0.000000	-0.000059
7	SLE-F1	NonStatic	Min	-0.000622	0.000000	-0.008025	0.000000	-0.000059
7	SLE-F2	NonStatic	Max	0.002727	0.000000	-0.006979	0.000000	0.000076
7	SLE-F2	NonStatic	Min	0.002727	0.000000	-0.006979	0.000000	0.000076
7	SLE-F3	NonStatic	Max	-0.001305	0.000000	-0.007436	0.000000	-0.000168
7	SLE-F3	NonStatic	Min	-0.001305	0.000000	-0.007436	0.000000	-0.000168
7	SLE-QP	NonStatic	Max	0.002169	0.000000	-0.007150	0.000000	-0.000015
7	SLE-QP	NonStatic	Min	0.002169	0.000000	-0.007150	0.000000	-0.000015
7	SLU-1	NonStatic	Max	-0.001024	0.000000	-0.012291	0.000000	-0.000764
7	SLU-1	NonStatic	Min	-0.001024	0.000000	-0.012291	0.000000	-0.000764
7	SLU-2	NonStatic	Max	-0.000695	0.000000	-0.012221	0.000000	-0.000729
7	SLU-2	NonStatic	Min	-0.000695	0.000000	-0.012221	0.000000	-0.000729
7	SLU-3	NonStatic	Max	-0.000952	0.000000	-0.007286	0.000000	-0.000090
7	SLU-3	NonStatic	Min	-0.000952	0.000000	-0.007286	0.000000	-0.000090
7	SLU-4	NonStatic	Max	0.001286	0.000000	-0.011780	0.000000	-0.000501
7	SLU-4	NonStatic	Min	0.001286	0.000000	-0.011780	0.000000	-0.000501
7	SLU-5	NonStatic	Max	0.001435	0.000000	-0.006772	0.000000	0.000176
7	SLU-5	NonStatic	Min	0.001435	0.000000	-0.006772	0.000000	0.000176
7	SLU-6	NonStatic	Max	-0.003122	0.000000	-0.012733	0.000000	-0.000990
7	SLU-6	NonStatic	Min	-0.003122	0.000000	-0.012733	0.000000	-0.000990
7	SLU-7	NonStatic	Max	-0.002918	0.000000	-0.007714	0.000000	-0.000307
7	SLU-7	NonStatic	Min	-0.002918	0.000000	-0.007714	0.000000	-0.000307
7	SLV 1	NonStatic	Max	0.010410	0.000000	-0.003827	0.000000	0.001793
7	SLV 1	NonStatic	Min	0.010410	0.000000	-0.003827	0.000000	0.001793
7	SLV 2	NonStatic	Max	0.010468	0.000000	-0.004513	0.000000	0.001799
7	SLV 2	NonStatic	Min	0.010468	0.000000	-0.004513	0.000000	0.001799
7	SLV 3	NonStatic	Max	0.010468	0.000000	-0.004513	0.000000	0.001799
7	SLV 3	NonStatic	Min	0.010468	0.000000	-0.004513	0.000000	0.001799
7	SLV 4	NonStatic	Max	-0.011204	0.000000	-0.011657	0.000000	-0.001821
7	SLV 4	NonStatic	Min	-0.011204	0.000000	-0.011657	0.000000	-0.001821
7	SLV 5	NonStatic	Max	0.002939	0.000000	-0.005071	0.000000	0.000531
7	SLV 5	NonStatic	Min	0.002939	0.000000	-0.005071	0.000000	0.000531
7	SLV 6	NonStatic	Max	-0.004001	0.000000	-0.007307	0.000000	-0.000606
7	SLV 6	NonStatic	Min	-0.004001	0.000000	-0.007307	0.000000	-0.000606
7	SLV 7	NonStatic	Max	0.002911	0.000000	-0.007524	0.000000	0.000528
7	SLV 7	NonStatic	Min	0.002911	0.000000	-0.007524	0.000000	0.000528
7	SLV 8	NonStatic	Max	-0.004094	0.000000	-0.009778	0.000000	-0.000627
7	SLV 8	NonStatic	Min	-0.004094	0.000000	-0.009778	0.000000	-0.000627
7	SLV 9	NonStatic	Max	0.010410	0.000000	-0.003827	0.000000	0.001793
7	SLV 9	NonStatic	Min	0.010410	0.000000	-0.003827	0.000000	0.001793
7	SLV 10	NonStatic	Max	-0.011119	0.000000	-0.010946	0.000000	-0.001810
7	SLV 10	NonStatic	Min	-0.011119	0.000000	-0.010946	0.000000	-0.001810
7	SLV 11	NonStatic	Max	0.010468	0.000000	-0.004513	0.000000	0.001799
7	SLV 11	NonStatic	Min	0.010468	0.000000	-0.004513	0.000000	0.001799
7	SLV 12	NonStatic	Max	-0.011204	0.000000	-0.011657	0.000000	-0.001821
7	SLV 12	NonStatic	Min	-0.011204	0.000000	-0.011657	0.000000	-0.001821
7	SLV 13	NonStatic	Max	0.002939	0.000000	-0.005071	0.000000	0.000531
7	SLV 13	NonStatic	Min	0.002939	0.000000	-0.005071	0.000000	0.000531
7	SLV 14	NonStatic	Max	-0.004001	0.000000	-0.007307	0.000000	-0.000606
7	SLV 14	NonStatic	Min	-0.004001	0.000000	-0.007307	0.000000	-0.000606

Table: Joint Displacements, Part 1 of 2

Joint	OutputCase	CaseType	StepType	U1 m	U2 m	U3 m	R1 Radians	R2 Radians
7	SLV 15	NonStatic	Max	0.002911	0.000000	-0.007524	0.000000	0.000528
7	SLV 15	NonStatic	Min	0.002911	0.000000	-0.007524	0.000000	0.000528
7	SLV 16	NonStatic	Max	-0.004094	0.000000	-0.009778	0.000000	-0.000627
7	SLV 16	NonStatic	Min	-0.004094	0.000000	-0.009778	0.000000	-0.000627
8	SLE-C	NonStatic	Max	0.000709	0.000000	-0.008057	0.000000	0.000023
8	SLE-C	NonStatic	Min	0.000709	0.000000	-0.008057	0.000000	0.000023
8	SLE-F1	NonStatic	Max	-0.000603	0.000000	-0.008021	0.000000	-0.000065
8	SLE-F1	NonStatic	Min	-0.000603	0.000000	-0.008021	0.000000	-0.000065
8	SLE-F2	NonStatic	Max	0.002705	0.000000	-0.006976	0.000000	0.000072
8	SLE-F2	NonStatic	Min	0.002705	0.000000	-0.006976	0.000000	0.000072
8	SLE-F3	NonStatic	Max	-0.001255	0.000000	-0.007432	0.000000	-0.000169
8	SLE-F3	NonStatic	Min	-0.001255	0.000000	-0.007432	0.000000	-0.000169
8	SLE-QP	NonStatic	Max	0.002174	0.000000	-0.007147	0.000000	-0.000021
8	SLE-QP	NonStatic	Min	0.002174	0.000000	-0.007147	0.000000	-0.000021
8	SLU-1	NonStatic	Max	-0.000794	0.000000	-0.012285	0.000000	-0.000771
8	SLU-1	NonStatic	Min	-0.000794	0.000000	-0.012285	0.000000	-0.000771
8	SLU-2	NonStatic	Max	-0.000475	0.000000	-0.012215	0.000000	-0.000742
8	SLU-2	NonStatic	Min	-0.000475	0.000000	-0.012215	0.000000	-0.000742
8	SLU-3	NonStatic	Max	-0.000926	0.000000	-0.007282	0.000000	-0.000087
8	SLU-3	NonStatic	Min	-0.000926	0.000000	-0.007282	0.000000	-0.000087
8	SLU-4	NonStatic	Max	0.001437	0.000000	-0.011774	0.000000	-0.000511
8	SLU-4	NonStatic	Min	0.001437	0.000000	-0.011774	0.000000	-0.000511
8	SLU-5	NonStatic	Max	0.001382	0.000000	-0.006769	0.000000	0.000175
8	SLU-5	NonStatic	Min	0.001382	0.000000	-0.006769	0.000000	0.000175
8	SLU-6	NonStatic	Max	-0.002824	0.000000	-0.012727	0.000000	-0.000995
8	SLU-6	NonStatic	Min	-0.002824	0.000000	-0.012727	0.000000	-0.000995
8	SLU-7	NonStatic	Max	-0.002827	0.000000	-0.007711	0.000000	-0.000302
8	SLU-7	NonStatic	Min	-0.002827	0.000000	-0.007711	0.000000	-0.000302
8	SLV 1	NonStatic	Max	0.009863	0.000000	-0.003824	0.000000	0.001815
8	SLV 1	NonStatic	Min	0.009863	0.000000	-0.003824	0.000000	0.001815
8	SLV 2	NonStatic	Max	0.009920	0.000000	-0.004510	0.000000	0.001819
8	SLV 2	NonStatic	Min	0.009920	0.000000	-0.004510	0.000000	0.001819
8	SLV 3	NonStatic	Max	0.009920	0.000000	-0.004510	0.000000	0.001819
8	SLV 3	NonStatic	Min	0.009920	0.000000	-0.004510	0.000000	0.001819
8	SLV 4	NonStatic	Max	-0.010665	0.000000	-0.011652	0.000000	-0.001787
8	SLV 4	NonStatic	Min	-0.010665	0.000000	-0.011652	0.000000	-0.001787
8	SLV 5	NonStatic	Max	0.002777	0.000000	-0.005069	0.000000	0.000536
8	SLV 5	NonStatic	Min	0.002777	0.000000	-0.005069	0.000000	0.000536
8	SLV 6	NonStatic	Max	-0.003821	0.000000	-0.007304	0.000000	-0.000594
8	SLV 6	NonStatic	Min	-0.003821	0.000000	-0.007304	0.000000	-0.000594
8	SLV 7	NonStatic	Max	0.002751	0.000000	-0.007520	0.000000	0.000527
8	SLV 7	NonStatic	Min	0.002751	0.000000	-0.007520	0.000000	0.000527
8	SLV 8	NonStatic	Max	-0.003908	0.000000	-0.009773	0.000000	-0.000621
8	SLV 8	NonStatic	Min	-0.003908	0.000000	-0.009773	0.000000	-0.000621
8	SLV 9	NonStatic	Max	0.009863	0.000000	-0.003824	0.000000	0.001815
8	SLV 9	NonStatic	Min	0.009863	0.000000	-0.003824	0.000000	0.001815
8	SLV 10	NonStatic	Max	-0.010583	0.000000	-0.010942	0.000000	-0.001774
8	SLV 10	NonStatic	Min	-0.010583	0.000000	-0.010942	0.000000	-0.001774
8	SLV 11	NonStatic	Max	0.009920	0.000000	-0.004510	0.000000	0.001819
8	SLV 11	NonStatic	Min	0.009920	0.000000	-0.004510	0.000000	0.001819
8	SLV 12	NonStatic	Max	-0.010665	0.000000	-0.011652	0.000000	-0.001787
8	SLV 12	NonStatic	Min	-0.010665	0.000000	-0.011652	0.000000	-0.001787
8	SLV 13	NonStatic	Max	0.002777	0.000000	-0.005069	0.000000	0.000536
8	SLV 13	NonStatic	Min	0.002777	0.000000	-0.005069	0.000000	0.000536
8	SLV 14	NonStatic	Max	-0.003821	0.000000	-0.007304	0.000000	-0.000594
8	SLV 14	NonStatic	Min	-0.003821	0.000000	-0.007304	0.000000	-0.000594
8	SLV 15	NonStatic	Max	0.002751	0.000000	-0.007520	0.000000	0.000527
8	SLV 15	NonStatic	Min	0.002751	0.000000	-0.007520	0.000000	0.000527
8	SLV 16	NonStatic	Max	-0.003908	0.000000	-0.009773	0.000000	-0.000621

Table: Joint Displacements, Part 1 of 2

Joint	OutputCase	CaseType	StepType	U1	U2	U3	R1	R2
				m	m	m	Radians	Radians
8	SLV 16	NonStatic	Min	-0.003908	0.000000	-0.009773	0.000000	-0.000621
9	SLE-C	NonStatic	Max	0.000702	0.000000	-0.008053	0.000000	0.000017
9	SLE-C	NonStatic	Min	0.000702	0.000000	-0.008053	0.000000	0.000017
9	SLE-F1	NonStatic	Max	-0.000584	0.000000	-0.008017	0.000000	-0.000071
9	SLE-F1	NonStatic	Min	-0.000584	0.000000	-0.008017	0.000000	-0.000071
9	SLE-F2	NonStatic	Max	0.002683	0.000000	-0.006973	0.000000	0.000066
9	SLE-F2	NonStatic	Min	0.002683	0.000000	-0.006973	0.000000	0.000066
9	SLE-F3	NonStatic	Max	-0.001205	0.000000	-0.007429	0.000000	-0.000171
9	SLE-F3	NonStatic	Min	-0.001205	0.000000	-0.007429	0.000000	-0.000171
9	SLE-QP	NonStatic	Max	0.002181	0.000000	-0.007144	0.000000	-0.000028
9	SLE-QP	NonStatic	Min	0.002181	0.000000	-0.007144	0.000000	-0.000028
9	SLU-1	NonStatic	Max	-0.000563	0.000000	-0.012279	0.000000	-0.000778
9	SLU-1	NonStatic	Min	-0.000563	0.000000	-0.012279	0.000000	-0.000778
9	SLU-2	NonStatic	Max	-0.000251	0.000000	-0.012209	0.000000	-0.000755
9	SLU-2	NonStatic	Min	-0.000251	0.000000	-0.012209	0.000000	-0.000755
9	SLU-3	NonStatic	Max	-0.000902	0.000000	-0.007279	0.000000	-0.000086
9	SLU-3	NonStatic	Min	-0.000902	0.000000	-0.007279	0.000000	-0.000086
9	SLU-4	NonStatic	Max	0.001591	0.000000	-0.011768	0.000000	-0.000522
9	SLU-4	NonStatic	Min	0.001591	0.000000	-0.011768	0.000000	-0.000522
9	SLU-5	NonStatic	Max	0.001328	0.000000	-0.006766	0.000000	0.000173
9	SLU-5	NonStatic	Min	0.001328	0.000000	-0.006766	0.000000	0.000173
9	SLU-6	NonStatic	Max	-0.002527	0.000000	-0.012721	0.000000	-0.001000
9	SLU-6	NonStatic	Min	-0.002527	0.000000	-0.012721	0.000000	-0.001000
9	SLU-7	NonStatic	Max	-0.002739	0.000000	-0.007707	0.000000	-0.000298
9	SLU-7	NonStatic	Min	-0.002739	0.000000	-0.007707	0.000000	-0.000298
9	SLV 1	NonStatic	Max	0.009308	0.000000	-0.003822	0.000000	0.001828
9	SLV 1	NonStatic	Min	0.009308	0.000000	-0.003822	0.000000	0.001828
9	SLV 2	NonStatic	Max	0.009364	0.000000	-0.004507	0.000000	0.001830
9	SLV 2	NonStatic	Min	0.009364	0.000000	-0.004507	0.000000	0.001830
9	SLV 3	NonStatic	Max	0.009364	0.000000	-0.004507	0.000000	0.001830
9	SLV 3	NonStatic	Min	0.009364	0.000000	-0.004507	0.000000	0.001830
9	SLV 4	NonStatic	Max	-0.010139	0.000000	-0.011646	0.000000	-0.001757
9	SLV 4	NonStatic	Min	-0.010139	0.000000	-0.011646	0.000000	-0.001757
9	SLV 5	NonStatic	Max	0.002613	0.000000	-0.005066	0.000000	0.000539
9	SLV 5	NonStatic	Min	0.002613	0.000000	-0.005066	0.000000	0.000539
9	SLV 6	NonStatic	Max	-0.003647	0.000000	-0.007301	0.000000	-0.000584
9	SLV 6	NonStatic	Min	-0.003647	0.000000	-0.007301	0.000000	-0.000584
9	SLV 7	NonStatic	Max	0.002591	0.000000	-0.007516	0.000000	0.000523
9	SLV 7	NonStatic	Min	0.002591	0.000000	-0.007516	0.000000	0.000523
9	SLV 8	NonStatic	Max	-0.003724	0.000000	-0.009769	0.000000	-0.000617
9	SLV 8	NonStatic	Min	-0.003724	0.000000	-0.009769	0.000000	-0.000617
9	SLV 9	NonStatic	Max	0.009308	0.000000	-0.003822	0.000000	0.001828
9	SLV 9	NonStatic	Min	0.009308	0.000000	-0.003822	0.000000	0.001828
9	SLV 10	NonStatic	Max	-0.010062	0.000000	-0.010937	0.000000	-0.001742
9	SLV 10	NonStatic	Min	-0.010062	0.000000	-0.010937	0.000000	-0.001742
9	SLV 11	NonStatic	Max	0.009364	0.000000	-0.004507	0.000000	0.001830
9	SLV 11	NonStatic	Min	0.009364	0.000000	-0.004507	0.000000	0.001830
9	SLV 12	NonStatic	Max	-0.010139	0.000000	-0.011646	0.000000	-0.001757
9	SLV 12	NonStatic	Min	-0.010139	0.000000	-0.011646	0.000000	-0.001757
9	SLV 13	NonStatic	Max	0.002613	0.000000	-0.005066	0.000000	0.000539
9	SLV 13	NonStatic	Min	0.002613	0.000000	-0.005066	0.000000	0.000539
9	SLV 14	NonStatic	Max	-0.003647	0.000000	-0.007301	0.000000	-0.000584
9	SLV 14	NonStatic	Min	-0.003647	0.000000	-0.007301	0.000000	-0.000584
9	SLV 15	NonStatic	Max	0.002591	0.000000	-0.007516	0.000000	0.000523
9	SLV 15	NonStatic	Min	0.002591	0.000000	-0.007516	0.000000	0.000523
9	SLV 16	NonStatic	Max	-0.003724	0.000000	-0.009769	0.000000	-0.000617
9	SLV 16	NonStatic	Min	-0.003724	0.000000	-0.009769	0.000000	-0.000617
10	SLE-C	NonStatic	Max	0.000697	0.000000	-0.008050	0.000000	0.000012
10	SLE-C	NonStatic	Min	0.000697	0.000000	-0.008050	0.000000	0.000012

Table: Joint Displacements, Part 1 of 2

Joint	OutputCase	CaseType	StepType	U1	U2	U3	R1	R2
				m	m	m	Radians	Radians
10	SLE-F1	NonStatic	Max	-0.000566	0.000000	-0.008014	0.000000	-0.000076
10	SLE-F1	NonStatic	Min	-0.000566	0.000000	-0.008014	0.000000	-0.000076
10	SLE-F2	NonStatic	Max	0.002665	0.000000	-0.006970	0.000000	0.000061
10	SLE-F2	NonStatic	Min	0.002665	0.000000	-0.006970	0.000000	0.000061
10	SLE-F3	NonStatic	Max	-0.001163	0.000000	-0.007426	0.000000	-0.000174
10	SLE-F3	NonStatic	Min	-0.001163	0.000000	-0.007426	0.000000	-0.000174
10	SLE-QP	NonStatic	Max	0.002187	0.000000	-0.007141	0.000000	-0.000032
10	SLE-QP	NonStatic	Min	0.002187	0.000000	-0.007141	0.000000	-0.000032
10	SLU-1	NonStatic	Max	-0.000366	0.000000	-0.012275	0.000000	-0.000785
10	SLU-1	NonStatic	Min	-0.000366	0.000000	-0.012275	0.000000	-0.000785
10	SLU-2	NonStatic	Max	-0.000059	0.000000	-0.012205	0.000000	-0.000765
10	SLU-2	NonStatic	Min	-0.000059	0.000000	-0.012205	0.000000	-0.000765
10	SLU-3	NonStatic	Max	-0.000883	0.000000	-0.007276	0.000000	-0.000086
10	SLU-3	NonStatic	Min	-0.000883	0.000000	-0.007276	0.000000	-0.000086
10	SLU-4	NonStatic	Max	0.001723	0.000000	-0.011765	0.000000	-0.000531
10	SLU-4	NonStatic	Min	0.001723	0.000000	-0.011765	0.000000	-0.000531
10	SLU-5	NonStatic	Max	0.001282	0.000000	-0.006763	0.000000	0.000169
10	SLU-5	NonStatic	Min	0.001282	0.000000	-0.006763	0.000000	0.000169
10	SLU-6	NonStatic	Max	-0.002274	0.000000	-0.012717	0.000000	-0.001005
10	SLU-6	NonStatic	Min	-0.002274	0.000000	-0.012717	0.000000	-0.001005
10	SLU-7	NonStatic	Max	-0.002665	0.000000	-0.007705	0.000000	-0.000298
10	SLU-7	NonStatic	Min	-0.002665	0.000000	-0.007705	0.000000	-0.000298
10	SLV 1	NonStatic	Max	0.008836	0.000000	-0.003820	0.000000	0.001829
10	SLV 1	NonStatic	Min	0.008836	0.000000	-0.003820	0.000000	0.001829
10	SLV 2	NonStatic	Max	0.008891	0.000000	-0.004505	0.000000	0.001830
10	SLV 2	NonStatic	Min	0.008891	0.000000	-0.004505	0.000000	0.001830
10	SLV 3	NonStatic	Max	0.008891	0.000000	-0.004505	0.000000	0.001830
10	SLV 3	NonStatic	Min	0.008891	0.000000	-0.004505	0.000000	0.001830
10	SLV 4	NonStatic	Max	-0.009699	0.000000	-0.011643	0.000000	-0.001743
10	SLV 4	NonStatic	Min	-0.009699	0.000000	-0.011643	0.000000	-0.001743
10	SLV 5	NonStatic	Max	0.002473	0.000000	-0.005065	0.000000	0.000537
10	SLV 5	NonStatic	Min	0.002473	0.000000	-0.005065	0.000000	0.000537
10	SLV 6	NonStatic	Max	-0.003502	0.000000	-0.007299	0.000000	-0.000580
10	SLV 6	NonStatic	Min	-0.003502	0.000000	-0.007299	0.000000	-0.000580
10	SLV 7	NonStatic	Max	0.002456	0.000000	-0.007513	0.000000	0.000518
10	SLV 7	NonStatic	Min	0.002456	0.000000	-0.007513	0.000000	0.000518
10	SLV 8	NonStatic	Max	-0.003570	0.000000	-0.009766	0.000000	-0.000616
10	SLV 8	NonStatic	Min	-0.003570	0.000000	-0.009766	0.000000	-0.000616
10	SLV 9	NonStatic	Max	0.008836	0.000000	-0.003820	0.000000	0.001829
10	SLV 9	NonStatic	Min	0.008836	0.000000	-0.003820	0.000000	0.001829
10	SLV 10	NonStatic	Max	-0.009626	0.000000	-0.010934	0.000000	-0.001728
10	SLV 10	NonStatic	Min	-0.009626	0.000000	-0.010934	0.000000	-0.001728
10	SLV 11	NonStatic	Max	0.008891	0.000000	-0.004505	0.000000	0.001830
10	SLV 11	NonStatic	Min	0.008891	0.000000	-0.004505	0.000000	0.001830
10	SLV 12	NonStatic	Max	-0.009699	0.000000	-0.011643	0.000000	-0.001743
10	SLV 12	NonStatic	Min	-0.009699	0.000000	-0.011643	0.000000	-0.001743
10	SLV 13	NonStatic	Max	0.002473	0.000000	-0.005065	0.000000	0.000537
10	SLV 13	NonStatic	Min	0.002473	0.000000	-0.005065	0.000000	0.000537
10	SLV 14	NonStatic	Max	-0.003502	0.000000	-0.007299	0.000000	-0.000580
10	SLV 14	NonStatic	Min	-0.003502	0.000000	-0.007299	0.000000	-0.000580
10	SLV 15	NonStatic	Max	0.002456	0.000000	-0.007513	0.000000	0.000518
10	SLV 15	NonStatic	Min	0.002456	0.000000	-0.007513	0.000000	0.000518
10	SLV 16	NonStatic	Max	-0.003570	0.000000	-0.009766	0.000000	-0.000616
10	SLV 16	NonStatic	Min	-0.003570	0.000000	-0.009766	0.000000	-0.000616
11	SLE-C	NonStatic	Max	0.000691	0.000000	-0.008049	0.000000	9.330E-06
11	SLE-C	NonStatic	Min	0.000691	0.000000	-0.008049	0.000000	9.330E-06
11	SLE-F1	NonStatic	Max	-0.000529	0.000000	-0.008012	0.000000	-0.000079
11	SLE-F1	NonStatic	Min	-0.000529	0.000000	-0.008012	0.000000	-0.000079
11	SLE-F2	NonStatic	Max	0.002636	0.000000	-0.006969	0.000000	0.000058

Table: Joint Displacements, Part 1 of 2

Joint	OutputCase	CaseType	StepType	U1	U2	U3	R1	R2
				m	m	m	Radians	Radians
11	SLE-F2	NonStatic	Min	0.002636	0.000000	-0.006969	0.000000	0.000058
11	SLE-F3	NonStatic	Max	-0.001079	0.000000	-0.007425	0.000000	-0.000175
11	SLE-F3	NonStatic	Min	-0.001079	0.000000	-0.007425	0.000000	-0.000175
11	SLE-QP	NonStatic	Max	0.002204	0.000000	-0.007140	0.000000	-0.000035
11	SLE-QP	NonStatic	Min	0.002204	0.000000	-0.007140	0.000000	-0.000035
11	SLU-1	NonStatic	Max	0.000012	0.000000	-0.012272	0.000000	-0.000789
11	SLU-1	NonStatic	Min	0.000012	0.000000	-0.012272	0.000000	-0.000789
11	SLU-2	NonStatic	Max	0.000311	0.000000	-0.012202	0.000000	-0.000770
11	SLU-2	NonStatic	Min	0.000311	0.000000	-0.012202	0.000000	-0.000770
11	SLU-3	NonStatic	Max	-0.000842	0.000000	-0.007275	0.000000	-0.000088
11	SLU-3	NonStatic	Min	-0.000842	0.000000	-0.007275	0.000000	-0.000088
11	SLU-4	NonStatic	Max	0.001980	0.000000	-0.011762	0.000000	-0.000536
11	SLU-4	NonStatic	Min	0.001980	0.000000	-0.011762	0.000000	-0.000536
11	SLU-5	NonStatic	Max	0.001201	0.000000	-0.006762	0.000000	0.000167
11	SLU-5	NonStatic	Min	0.001201	0.000000	-0.006762	0.000000	0.000167
11	SLU-6	NonStatic	Max	-0.001790	0.000000	-0.012714	0.000000	-0.001009
11	SLU-6	NonStatic	Min	-0.001790	0.000000	-0.012714	0.000000	-0.001009
11	SLU-7	NonStatic	Max	-0.002523	0.000000	-0.007703	0.000000	-0.000299
11	SLU-7	NonStatic	Min	-0.002523	0.000000	-0.007703	0.000000	-0.000299
11	SLV 1	NonStatic	Max	0.007953	0.000000	-0.003820	0.000000	0.001825
11	SLV 1	NonStatic	Min	0.007953	0.000000	-0.003820	0.000000	0.001825
11	SLV 2	NonStatic	Max	0.008009	0.000000	-0.004504	0.000000	0.001826
11	SLV 2	NonStatic	Min	0.008009	0.000000	-0.004504	0.000000	0.001826
11	SLV 3	NonStatic	Max	0.008009	0.000000	-0.004504	0.000000	0.001826
11	SLV 3	NonStatic	Min	0.008009	0.000000	-0.004504	0.000000	0.001826
11	SLV 4	NonStatic	Max	-0.008868	0.000000	-0.011641	0.000000	-0.001738
11	SLV 4	NonStatic	Min	-0.008868	0.000000	-0.011641	0.000000	-0.001738
11	SLV 5	NonStatic	Max	0.002214	0.000000	-0.005064	0.000000	0.000535
11	SLV 5	NonStatic	Min	0.002214	0.000000	-0.005064	0.000000	0.000535
11	SLV 6	NonStatic	Max	-0.003225	0.000000	-0.007298	0.000000	-0.000579
11	SLV 6	NonStatic	Min	-0.003225	0.000000	-0.007298	0.000000	-0.000579
11	SLV 7	NonStatic	Max	0.002207	0.000000	-0.007512	0.000000	0.000514
11	SLV 7	NonStatic	Min	0.002207	0.000000	-0.007512	0.000000	0.000514
11	SLV 8	NonStatic	Max	-0.003275	0.000000	-0.009763	0.000000	-0.000616
11	SLV 8	NonStatic	Min	-0.003275	0.000000	-0.009763	0.000000	-0.000616
11	SLV 9	NonStatic	Max	0.007953	0.000000	-0.003820	0.000000	0.001825
11	SLV 9	NonStatic	Min	0.007953	0.000000	-0.003820	0.000000	0.001825
11	SLV 10	NonStatic	Max	-0.008802	0.000000	-0.010932	0.000000	-0.001723
11	SLV 10	NonStatic	Min	-0.008802	0.000000	-0.010932	0.000000	-0.001723
11	SLV 11	NonStatic	Max	0.008009	0.000000	-0.004504	0.000000	0.001826
11	SLV 11	NonStatic	Min	0.008009	0.000000	-0.004504	0.000000	0.001826
11	SLV 12	NonStatic	Max	-0.008868	0.000000	-0.011641	0.000000	-0.001738
11	SLV 12	NonStatic	Min	-0.008868	0.000000	-0.011641	0.000000	-0.001738
11	SLV 13	NonStatic	Max	0.002214	0.000000	-0.005064	0.000000	0.000535
11	SLV 13	NonStatic	Min	0.002214	0.000000	-0.005064	0.000000	0.000535
11	SLV 14	NonStatic	Max	-0.003225	0.000000	-0.007298	0.000000	-0.000579
11	SLV 14	NonStatic	Min	-0.003225	0.000000	-0.007298	0.000000	-0.000579
11	SLV 15	NonStatic	Max	0.002207	0.000000	-0.007512	0.000000	0.000514
11	SLV 15	NonStatic	Min	0.002207	0.000000	-0.007512	0.000000	0.000514
11	SLV 16	NonStatic	Max	-0.003275	0.000000	-0.009763	0.000000	-0.000616
11	SLV 16	NonStatic	Min	-0.003275	0.000000	-0.009763	0.000000	-0.000616
12	SLE-C	NonStatic	Max	0.000824	0.000000	-0.008214	0.000000	0.000032
12	SLE-C	NonStatic	Min	0.000824	0.000000	-0.008214	0.000000	0.000032
12	SLE-F1	NonStatic	Max	-0.000705	0.000000	-0.008024	0.000000	-0.000046
12	SLE-F1	NonStatic	Min	-0.000705	0.000000	-0.008024	0.000000	-0.000046
12	SLE-F2	NonStatic	Max	0.002943	0.000000	-0.007205	0.000000	0.000073
12	SLE-F2	NonStatic	Min	0.002943	0.000000	-0.007205	0.000000	0.000073
12	SLE-F3	NonStatic	Max	-0.001686	0.000000	-0.007183	0.000000	-0.000154
12	SLE-F3	NonStatic	Min	-0.001686	0.000000	-0.007183	0.000000	-0.000154

Table: Joint Displacements, Part 1 of 2

Joint	OutputCase	CaseType	StepType	U1 m	U2 m	U3 m	R1 Radians	R2 Radians
12	SLE-QP	NonStatic	Max	0.002181	0.000000	-0.007210	0.000000	-0.000012
12	SLE-QP	NonStatic	Min	0.002181	0.000000	-0.007210	0.000000	-0.000012
12	SLU-1	NonStatic	Max	-0.002800	0.000000	-0.010882	0.000000	-0.000762
12	SLU-1	NonStatic	Min	-0.002800	0.000000	-0.010882	0.000000	-0.000762
12	SLU-2	NonStatic	Max	-0.002330	0.000000	-0.010929	0.000000	-0.000721
12	SLU-2	NonStatic	Min	-0.002330	0.000000	-0.010929	0.000000	-0.000721
12	SLU-3	NonStatic	Max	-0.001187	0.000000	-0.007150	0.000000	-0.000085
12	SLU-3	NonStatic	Min	-0.001187	0.000000	-0.007150	0.000000	-0.000085
12	SLU-4	NonStatic	Max	0.000162	0.000000	-0.010902	0.000000	-0.000510
12	SLU-4	NonStatic	Min	0.000162	0.000000	-0.010902	0.000000	-0.000510
12	SLU-5	NonStatic	Max	0.001855	0.000000	-0.007168	0.000000	0.000168
12	SLU-5	NonStatic	Min	0.001855	0.000000	-0.007168	0.000000	0.000168
12	SLU-6	NonStatic	Max	-0.005441	0.000000	-0.010886	0.000000	-0.000975
12	SLU-6	NonStatic	Min	-0.005441	0.000000	-0.010886	0.000000	-0.000975
12	SLU-7	NonStatic	Max	-0.003670	0.000000	-0.007160	0.000000	-0.000289
12	SLU-7	NonStatic	Min	-0.003670	0.000000	-0.007160	0.000000	-0.000289
12	SLV 1	NonStatic	Max	0.014428	0.000000	-0.007164	0.000000	0.001683
12	SLV 1	NonStatic	Min	0.014428	0.000000	-0.007164	0.000000	0.001683
12	SLV 2	NonStatic	Max	0.014517	0.000000	-0.007882	0.000000	0.001690
12	SLV 2	NonStatic	Min	0.014517	0.000000	-0.007882	0.000000	0.001690
12	SLV 3	NonStatic	Max	0.014517	0.000000	-0.007882	0.000000	0.001690
12	SLV 3	NonStatic	Min	0.014517	0.000000	-0.007882	0.000000	0.001690
12	SLV 4	NonStatic	Max	-0.015798	0.000000	-0.007953	0.000000	-0.001770
12	SLV 4	NonStatic	Min	-0.015798	0.000000	-0.007953	0.000000	-0.001770
12	SLV 5	NonStatic	Max	0.004137	0.000000	-0.006090	0.000000	0.000497
12	SLV 5	NonStatic	Min	0.004137	0.000000	-0.006090	0.000000	0.000497
12	SLV 6	NonStatic	Max	-0.005528	0.000000	-0.006105	0.000000	-0.000584
12	SLV 6	NonStatic	Min	-0.005528	0.000000	-0.006105	0.000000	-0.000584
12	SLV 7	NonStatic	Max	0.004162	0.000000	-0.008615	0.000000	0.000503
12	SLV 7	NonStatic	Min	0.004162	0.000000	-0.008615	0.000000	0.000503
12	SLV 8	NonStatic	Max	-0.005610	0.000000	-0.008615	0.000000	-0.000594
12	SLV 8	NonStatic	Min	-0.005610	0.000000	-0.008615	0.000000	-0.000594
12	SLV 9	NonStatic	Max	0.014428	0.000000	-0.007164	0.000000	0.001683
12	SLV 9	NonStatic	Min	0.014428	0.000000	-0.007164	0.000000	0.001683
12	SLV 10	NonStatic	Max	-0.015703	0.000000	-0.007239	0.000000	-0.001764
12	SLV 10	NonStatic	Min	-0.015703	0.000000	-0.007239	0.000000	-0.001764
12	SLV 11	NonStatic	Max	0.014517	0.000000	-0.007882	0.000000	0.001690
12	SLV 11	NonStatic	Min	0.014517	0.000000	-0.007882	0.000000	0.001690
12	SLV 12	NonStatic	Max	-0.015798	0.000000	-0.007953	0.000000	-0.001770
12	SLV 12	NonStatic	Min	-0.015798	0.000000	-0.007953	0.000000	-0.001770
12	SLV 13	NonStatic	Max	0.004137	0.000000	-0.006090	0.000000	0.000497
12	SLV 13	NonStatic	Min	0.004137	0.000000	-0.006090	0.000000	0.000497
12	SLV 14	NonStatic	Max	-0.005528	0.000000	-0.006105	0.000000	-0.000584
12	SLV 14	NonStatic	Min	-0.005528	0.000000	-0.006105	0.000000	-0.000584
12	SLV 15	NonStatic	Max	0.004162	0.000000	-0.008615	0.000000	0.000503
12	SLV 15	NonStatic	Min	0.004162	0.000000	-0.008615	0.000000	0.000503
12	SLV 16	NonStatic	Max	-0.005610	0.000000	-0.008615	0.000000	-0.000594
12	SLV 16	NonStatic	Min	-0.005610	0.000000	-0.008615	0.000000	-0.000594
13	SLE-C	NonStatic	Max	0.000826	0.000000	-0.008203	0.000000	0.000043
13	SLE-C	NonStatic	Min	0.000826	0.000000	-0.008203	0.000000	0.000043
13	SLE-F1	NonStatic	Max	-0.000702	0.000000	-0.008035	0.000000	-0.000033
13	SLE-F1	NonStatic	Min	-0.000702	0.000000	-0.008035	0.000000	-0.000033
13	SLE-F2	NonStatic	Max	0.002943	0.000000	-0.007181	0.000000	0.000083
13	SLE-F2	NonStatic	Min	0.002943	0.000000	-0.007181	0.000000	0.000083
13	SLE-F3	NonStatic	Max	-0.001681	0.000000	-0.007227	0.000000	-0.000147
13	SLE-F3	NonStatic	Min	-0.001681	0.000000	-0.007227	0.000000	-0.000147
13	SLE-QP	NonStatic	Max	0.002183	0.000000	-0.007212	0.000000	-8.957E-07
13	SLE-QP	NonStatic	Min	0.002183	0.000000	-0.007212	0.000000	-8.957E-07
13	SLU-1	NonStatic	Max	-0.002782	0.000000	-0.011108	0.000000	-0.000747

Table: Joint Displacements, Part 1 of 2

Joint	OutputCase	CaseType	StepType	U1	U2	U3	R1	R2
				m	m	m	Radians	Radians
13	SLU-1	NonStatic	Min	-0.002782	0.000000	-0.011108	0.000000	-0.000747
13	SLU-2	NonStatic	Max	-0.002314	0.000000	-0.011142	0.000000	-0.000700
13	SLU-2	NonStatic	Min	-0.002314	0.000000	-0.011142	0.000000	-0.000700
13	SLU-3	NonStatic	Max	-0.001183	0.000000	-0.007174	0.000000	-0.000082
13	SLU-3	NonStatic	Min	-0.001183	0.000000	-0.007174	0.000000	-0.000082
13	SLU-4	NonStatic	Max	0.000174	0.000000	-0.011053	0.000000	-0.000492
13	SLU-4	NonStatic	Min	0.000174	0.000000	-0.011053	0.000000	-0.000492
13	SLU-5	NonStatic	Max	0.001853	0.000000	-0.007117	0.000000	0.000174
13	SLU-5	NonStatic	Min	0.001853	0.000000	-0.007117	0.000000	0.000174
13	SLU-6	NonStatic	Max	-0.005418	0.000000	-0.011175	0.000000	-0.000960
13	SLU-6	NonStatic	Min	-0.005418	0.000000	-0.011175	0.000000	-0.000960
13	SLU-7	NonStatic	Max	-0.003662	0.000000	-0.007245	0.000000	-0.000286
13	SLU-7	NonStatic	Min	-0.003662	0.000000	-0.007245	0.000000	-0.000286
13	SLV 1	NonStatic	Max	0.014400	0.000000	-0.006666	0.000000	0.001663
13	SLV 1	NonStatic	Min	0.014400	0.000000	-0.006666	0.000000	0.001663
13	SLV 2	NonStatic	Max	0.014489	0.000000	-0.007382	0.000000	0.001672
13	SLV 2	NonStatic	Min	0.014489	0.000000	-0.007382	0.000000	0.001672
13	SLV 3	NonStatic	Max	0.014489	0.000000	-0.007382	0.000000	0.001672
13	SLV 3	NonStatic	Min	0.014489	0.000000	-0.007382	0.000000	0.001672
13	SLV 4	NonStatic	Max	-0.015755	0.000000	-0.008483	0.000000	-0.001793
13	SLV 4	NonStatic	Min	-0.015755	0.000000	-0.008483	0.000000	-0.001793
13	SLV 5	NonStatic	Max	0.004130	0.000000	-0.005943	0.000000	0.000495
13	SLV 5	NonStatic	Min	0.004130	0.000000	-0.005943	0.000000	0.000495
13	SLV 6	NonStatic	Max	-0.005513	0.000000	-0.006279	0.000000	-0.000589
13	SLV 6	NonStatic	Min	-0.005513	0.000000	-0.006279	0.000000	-0.000589
13	SLV 7	NonStatic	Max	0.004155	0.000000	-0.008464	0.000000	0.000510
13	SLV 7	NonStatic	Min	0.004155	0.000000	-0.008464	0.000000	0.000510
13	SLV 8	NonStatic	Max	-0.005595	0.000000	-0.008791	0.000000	-0.000590
13	SLV 8	NonStatic	Min	-0.005595	0.000000	-0.008791	0.000000	-0.000590
13	SLV 9	NonStatic	Max	0.014400	0.000000	-0.006666	0.000000	0.001663
13	SLV 9	NonStatic	Min	0.014400	0.000000	-0.006666	0.000000	0.001663
13	SLV 10	NonStatic	Max	-0.015660	0.000000	-0.007768	0.000000	-0.001789
13	SLV 10	NonStatic	Min	-0.015660	0.000000	-0.007768	0.000000	-0.001789
13	SLV 11	NonStatic	Max	0.014489	0.000000	-0.007382	0.000000	0.001672
13	SLV 11	NonStatic	Min	0.014489	0.000000	-0.007382	0.000000	0.001672
13	SLV 12	NonStatic	Max	-0.015755	0.000000	-0.008483	0.000000	-0.001793
13	SLV 12	NonStatic	Min	-0.015755	0.000000	-0.008483	0.000000	-0.001793
13	SLV 13	NonStatic	Max	0.004130	0.000000	-0.005943	0.000000	0.000495
13	SLV 13	NonStatic	Min	0.004130	0.000000	-0.005943	0.000000	0.000495
13	SLV 14	NonStatic	Max	-0.005513	0.000000	-0.006279	0.000000	-0.000589
13	SLV 14	NonStatic	Min	-0.005513	0.000000	-0.006279	0.000000	-0.000589
13	SLV 15	NonStatic	Max	0.004155	0.000000	-0.008464	0.000000	0.000510
13	SLV 15	NonStatic	Min	0.004155	0.000000	-0.008464	0.000000	0.000510
13	SLV 16	NonStatic	Max	-0.005595	0.000000	-0.008791	0.000000	-0.000590
13	SLV 16	NonStatic	Min	-0.005595	0.000000	-0.008791	0.000000	-0.000590
14	SLE-C	NonStatic	Max	0.000825	0.000000	-0.008187	0.000000	0.000053
14	SLE-C	NonStatic	Min	0.000825	0.000000	-0.008187	0.000000	0.000053
14	SLE-F1	NonStatic	Max	-0.000699	0.000000	-0.008042	0.000000	-0.000023
14	SLE-F1	NonStatic	Min	-0.000699	0.000000	-0.008042	0.000000	-0.000023
14	SLE-F2	NonStatic	Max	0.002939	0.000000	-0.007154	0.000000	0.000092
14	SLE-F2	NonStatic	Min	0.002939	0.000000	-0.007154	0.000000	0.000092
14	SLE-F3	NonStatic	Max	-0.001670	0.000000	-0.007267	0.000000	-0.000141
14	SLE-F3	NonStatic	Min	-0.001670	0.000000	-0.007267	0.000000	-0.000141
14	SLE-QP	NonStatic	Max	0.002184	0.000000	-0.007209	0.000000	9.036E-06
14	SLE-QP	NonStatic	Min	0.002184	0.000000	-0.007209	0.000000	9.036E-06
14	SLU-1	NonStatic	Max	-0.002734	0.000000	-0.011324	0.000000	-0.000732
14	SLU-1	NonStatic	Min	-0.002734	0.000000	-0.011324	0.000000	-0.000732
14	SLU-2	NonStatic	Max	-0.002270	0.000000	-0.011342	0.000000	-0.000680
14	SLU-2	NonStatic	Min	-0.002270	0.000000	-0.011342	0.000000	-0.000680

Table: Joint Displacements, Part 1 of 2

Joint	OutputCase	CaseType	StepType	U1	U2	U3	R1	R2
				m	m	m	Radians	Radians
14	SLU-3	NonStatic	Max	-0.001175	0.000000	-0.007197	0.000000	-0.000080
14	SLU-3	NonStatic	Min	-0.001175	0.000000	-0.007197	0.000000	-0.000080
14	SLU-4	NonStatic	Max	0.000206	0.000000	-0.011193	0.000000	-0.000474
14	SLU-4	NonStatic	Min	0.000206	0.000000	-0.011193	0.000000	-0.000474
14	SLU-5	NonStatic	Max	0.001845	0.000000	-0.007064	0.000000	0.000179
14	SLU-5	NonStatic	Min	0.001845	0.000000	-0.007064	0.000000	0.000179
14	SLU-6	NonStatic	Max	-0.005358	0.000000	-0.011453	0.000000	-0.000946
14	SLU-6	NonStatic	Min	-0.005358	0.000000	-0.011453	0.000000	-0.000946
14	SLU-7	NonStatic	Max	-0.003642	0.000000	-0.007327	0.000000	-0.000285
14	SLU-7	NonStatic	Min	-0.003642	0.000000	-0.007327	0.000000	-0.000285
14	SLV 1	NonStatic	Max	0.014306	0.000000	-0.006183	0.000000	0.001648
14	SLV 1	NonStatic	Min	0.014306	0.000000	-0.006183	0.000000	0.001648
14	SLV 2	NonStatic	Max	0.014394	0.000000	-0.006895	0.000000	0.001660
14	SLV 2	NonStatic	Min	0.014394	0.000000	-0.006895	0.000000	0.001660
14	SLV 3	NonStatic	Max	0.014394	0.000000	-0.006895	0.000000	0.001660
14	SLV 3	NonStatic	Min	0.014394	0.000000	-0.006895	0.000000	0.001660
14	SLV 4	NonStatic	Max	-0.015638	0.000000	-0.009011	0.000000	-0.001817
14	SLV 4	NonStatic	Min	-0.015638	0.000000	-0.009011	0.000000	-0.001817
14	SLV 5	NonStatic	Max	0.004102	0.000000	-0.005798	0.000000	0.000494
14	SLV 5	NonStatic	Min	0.004102	0.000000	-0.005798	0.000000	0.000494
14	SLV 6	NonStatic	Max	-0.005473	0.000000	-0.006451	0.000000	-0.000595
14	SLV 6	NonStatic	Min	-0.005473	0.000000	-0.006451	0.000000	-0.000595
14	SLV 7	NonStatic	Max	0.004127	0.000000	-0.008313	0.000000	0.000517
14	SLV 7	NonStatic	Min	0.004127	0.000000	-0.008313	0.000000	0.000517
14	SLV 8	NonStatic	Max	-0.005556	0.000000	-0.008961	0.000000	-0.000588
14	SLV 8	NonStatic	Min	-0.005556	0.000000	-0.008961	0.000000	-0.000588
14	SLV 9	NonStatic	Max	0.014306	0.000000	-0.006183	0.000000	0.001648
14	SLV 9	NonStatic	Min	0.014306	0.000000	-0.006183	0.000000	0.001648
14	SLV 10	NonStatic	Max	-0.015543	0.000000	-0.008295	0.000000	-0.001815
14	SLV 10	NonStatic	Min	-0.015543	0.000000	-0.008295	0.000000	-0.001815
14	SLV 11	NonStatic	Max	0.014394	0.000000	-0.006895	0.000000	0.001660
14	SLV 11	NonStatic	Min	0.014394	0.000000	-0.006895	0.000000	0.001660
14	SLV 12	NonStatic	Max	-0.015638	0.000000	-0.009011	0.000000	-0.001817
14	SLV 12	NonStatic	Min	-0.015638	0.000000	-0.009011	0.000000	-0.001817
14	SLV 13	NonStatic	Max	0.004102	0.000000	-0.005798	0.000000	0.000494
14	SLV 13	NonStatic	Min	0.004102	0.000000	-0.005798	0.000000	0.000494
14	SLV 14	NonStatic	Max	-0.005473	0.000000	-0.006451	0.000000	-0.000595
14	SLV 14	NonStatic	Min	-0.005473	0.000000	-0.006451	0.000000	-0.000595
14	SLV 15	NonStatic	Max	0.004127	0.000000	-0.008313	0.000000	0.000517
14	SLV 15	NonStatic	Min	0.004127	0.000000	-0.008313	0.000000	0.000517
14	SLV 16	NonStatic	Max	-0.005556	0.000000	-0.008961	0.000000	-0.000588
14	SLV 16	NonStatic	Min	-0.005556	0.000000	-0.008961	0.000000	-0.000588
15	SLE-C	NonStatic	Max	0.000820	0.000000	-0.008168	0.000000	0.000061
15	SLE-C	NonStatic	Min	0.000820	0.000000	-0.008168	0.000000	0.000061
15	SLE-F1	NonStatic	Max	-0.000696	0.000000	-0.008044	0.000000	-0.000014
15	SLE-F1	NonStatic	Min	-0.000696	0.000000	-0.008044	0.000000	-0.000014
15	SLE-F2	NonStatic	Max	0.002930	0.000000	-0.007125	0.000000	0.000099
15	SLE-F2	NonStatic	Min	0.002930	0.000000	-0.007125	0.000000	0.000099
15	SLE-F3	NonStatic	Max	-0.001655	0.000000	-0.007304	0.000000	-0.000137
15	SLE-F3	NonStatic	Min	-0.001655	0.000000	-0.007304	0.000000	-0.000137
15	SLE-QP	NonStatic	Max	0.002183	0.000000	-0.007203	0.000000	0.000017
15	SLE-QP	NonStatic	Min	0.002183	0.000000	-0.007203	0.000000	0.000017
15	SLU-1	NonStatic	Max	-0.002657	0.000000	-0.011525	0.000000	-0.000720
15	SLU-1	NonStatic	Min	-0.002657	0.000000	-0.011525	0.000000	-0.000720
15	SLU-2	NonStatic	Max	-0.002200	0.000000	-0.011527	0.000000	-0.000662
15	SLU-2	NonStatic	Min	-0.002200	0.000000	-0.011527	0.000000	-0.000662
15	SLU-3	NonStatic	Max	-0.001165	0.000000	-0.007217	0.000000	-0.000079
15	SLU-3	NonStatic	Min	-0.001165	0.000000	-0.007217	0.000000	-0.000079
15	SLU-4	NonStatic	Max	0.000255	0.000000	-0.011321	0.000000	-0.000458

Table: Joint Displacements, Part 1 of 2

Joint	OutputCase	CaseType	StepType	U1	U2	U3	R1	R2
				m	m	m	Radians	Radians
15	SLU-4	NonStatic	Min	0.000255	0.000000	-0.011321	0.000000	-0.000458
15	SLU-5	NonStatic	Max	0.001828	0.000000	-0.007012	0.000000	0.000184
15	SLU-5	NonStatic	Min	0.001828	0.000000	-0.007012	0.000000	0.000184
15	SLU-6	NonStatic	Max	-0.005260	0.000000	-0.011714	0.000000	-0.000935
15	SLU-6	NonStatic	Min	-0.005260	0.000000	-0.011714	0.000000	-0.000935
15	SLU-7	NonStatic	Max	-0.003611	0.000000	-0.007405	0.000000	-0.000285
15	SLU-7	NonStatic	Min	-0.003611	0.000000	-0.007405	0.000000	-0.000285
15	SLV 1	NonStatic	Max	0.014145	0.000000	-0.005723	0.000000	0.001638
15	SLV 1	NonStatic	Min	0.014145	0.000000	-0.005723	0.000000	0.001638
15	SLV 2	NonStatic	Max	0.014232	0.000000	-0.006431	0.000000	0.001652
15	SLV 2	NonStatic	Min	0.014232	0.000000	-0.006431	0.000000	0.001652
15	SLV 3	NonStatic	Max	0.014232	0.000000	-0.006431	0.000000	0.001652
15	SLV 3	NonStatic	Min	0.014232	0.000000	-0.006431	0.000000	0.001652
15	SLV 4	NonStatic	Max	-0.015444	0.000000	-0.009525	0.000000	-0.001842
15	SLV 4	NonStatic	Min	-0.015444	0.000000	-0.009525	0.000000	-0.001842
15	SLV 5	NonStatic	Max	0.004055	0.000000	-0.005658	0.000000	0.000494
15	SLV 5	NonStatic	Min	0.004055	0.000000	-0.005658	0.000000	0.000494
15	SLV 6	NonStatic	Max	-0.005409	0.000000	-0.006619	0.000000	-0.000602
15	SLV 6	NonStatic	Min	-0.005409	0.000000	-0.006619	0.000000	-0.000602
15	SLV 7	NonStatic	Max	0.004076	0.000000	-0.008165	0.000000	0.000523
15	SLV 7	NonStatic	Min	0.004076	0.000000	-0.008165	0.000000	0.000523
15	SLV 8	NonStatic	Max	-0.005493	0.000000	-0.009124	0.000000	-0.000589
15	SLV 8	NonStatic	Min	-0.005493	0.000000	-0.009124	0.000000	-0.000589
15	SLV 9	NonStatic	Max	0.014145	0.000000	-0.005723	0.000000	0.001638
15	SLV 9	NonStatic	Min	0.014145	0.000000	-0.005723	0.000000	0.001638
15	SLV 10	NonStatic	Max	-0.015350	0.000000	-0.008810	0.000000	-0.001842
15	SLV 10	NonStatic	Min	-0.015350	0.000000	-0.008810	0.000000	-0.001842
15	SLV 11	NonStatic	Max	0.014232	0.000000	-0.006431	0.000000	0.001652
15	SLV 11	NonStatic	Min	0.014232	0.000000	-0.006431	0.000000	0.001652
15	SLV 12	NonStatic	Max	-0.015444	0.000000	-0.009525	0.000000	-0.001842
15	SLV 12	NonStatic	Min	-0.015444	0.000000	-0.009525	0.000000	-0.001842
15	SLV 13	NonStatic	Max	0.004055	0.000000	-0.005658	0.000000	0.000494
15	SLV 13	NonStatic	Min	0.004055	0.000000	-0.005658	0.000000	0.000494
15	SLV 14	NonStatic	Max	-0.005409	0.000000	-0.006619	0.000000	-0.000602
15	SLV 14	NonStatic	Min	-0.005409	0.000000	-0.006619	0.000000	-0.000602
15	SLV 15	NonStatic	Max	0.004076	0.000000	-0.008165	0.000000	0.000523
15	SLV 15	NonStatic	Min	0.004076	0.000000	-0.008165	0.000000	0.000523
15	SLV 16	NonStatic	Max	-0.005493	0.000000	-0.009124	0.000000	-0.000589
15	SLV 16	NonStatic	Min	-0.005493	0.000000	-0.009124	0.000000	-0.000589
16	SLE-C	NonStatic	Max	0.000813	0.000000	-0.008147	0.000000	0.000066
16	SLE-C	NonStatic	Min	0.000813	0.000000	-0.008147	0.000000	0.000066
16	SLE-F1	NonStatic	Max	-0.000694	0.000000	-0.008043	0.000000	-9.171E-06
16	SLE-F1	NonStatic	Min	-0.000694	0.000000	-0.008043	0.000000	-9.171E-06
16	SLE-F2	NonStatic	Max	0.002917	0.000000	-0.007096	0.000000	0.000104
16	SLE-F2	NonStatic	Min	0.002917	0.000000	-0.007096	0.000000	0.000104
16	SLE-F3	NonStatic	Max	-0.001635	0.000000	-0.007337	0.000000	-0.000135
16	SLE-F3	NonStatic	Min	-0.001635	0.000000	-0.007337	0.000000	-0.000135
16	SLE-QP	NonStatic	Max	0.002181	0.000000	-0.007195	0.000000	0.000023
16	SLE-QP	NonStatic	Min	0.002181	0.000000	-0.007195	0.000000	0.000023
16	SLU-1	NonStatic	Max	-0.002556	0.000000	-0.011710	0.000000	-0.000711
16	SLU-1	NonStatic	Min	-0.002556	0.000000	-0.011710	0.000000	-0.000711
16	SLU-2	NonStatic	Max	-0.002109	0.000000	-0.011696	0.000000	-0.000650
16	SLU-2	NonStatic	Min	-0.002109	0.000000	-0.011696	0.000000	-0.000650
16	SLU-3	NonStatic	Max	-0.001152	0.000000	-0.007236	0.000000	-0.000079
16	SLU-3	NonStatic	Min	-0.001152	0.000000	-0.007236	0.000000	-0.000079
16	SLU-4	NonStatic	Max	0.000319	0.000000	-0.011436	0.000000	-0.000446
16	SLU-4	NonStatic	Min	0.000319	0.000000	-0.011436	0.000000	-0.000446
16	SLU-5	NonStatic	Max	0.001804	0.000000	-0.006960	0.000000	0.000187
16	SLU-5	NonStatic	Min	0.001804	0.000000	-0.006960	0.000000	0.000187

Table: Joint Displacements, Part 1 of 2

Joint	OutputCase	CaseType	StepType	U1	U2	U3	R1	R2
				m	m	m	Radians	Radians
16	SLU-6	NonStatic	Max	-0.005128	0.000000	-0.011956	0.000000	-0.000929
16	SLU-6	NonStatic	Min	-0.005128	0.000000	-0.011956	0.000000	-0.000929
16	SLU-7	NonStatic	Max	-0.003569	0.000000	-0.007478	0.000000	-0.000287
16	SLU-7	NonStatic	Min	-0.003569	0.000000	-0.007478	0.000000	-0.000287
16	SLV 1	NonStatic	Max	0.013925	0.000000	-0.005290	0.000000	0.001636
16	SLV 1	NonStatic	Min	0.013925	0.000000	-0.005290	0.000000	0.001636
16	SLV 2	NonStatic	Max	0.014010	0.000000	-0.005994	0.000000	0.001651
16	SLV 2	NonStatic	Min	0.014010	0.000000	-0.005994	0.000000	0.001651
16	SLV 3	NonStatic	Max	0.014010	0.000000	-0.005994	0.000000	0.001651
16	SLV 3	NonStatic	Min	0.014010	0.000000	-0.005994	0.000000	0.001651
16	SLV 4	NonStatic	Max	-0.015179	0.000000	-0.010015	0.000000	-0.001865
16	SLV 4	NonStatic	Min	-0.015179	0.000000	-0.010015	0.000000	-0.001865
16	SLV 5	NonStatic	Max	0.003989	0.000000	-0.005526	0.000000	0.000495
16	SLV 5	NonStatic	Min	0.003989	0.000000	-0.005526	0.000000	0.000495
16	SLV 6	NonStatic	Max	-0.005322	0.000000	-0.006778	0.000000	-0.000610
16	SLV 6	NonStatic	Min	-0.005322	0.000000	-0.006778	0.000000	-0.000610
16	SLV 7	NonStatic	Max	0.004005	0.000000	-0.008022	0.000000	0.000529
16	SLV 7	NonStatic	Min	0.004005	0.000000	-0.008022	0.000000	0.000529
16	SLV 8	NonStatic	Max	-0.005408	0.000000	-0.009277	0.000000	-0.000592
16	SLV 8	NonStatic	Min	-0.005408	0.000000	-0.009277	0.000000	-0.000592
16	SLV 9	NonStatic	Max	0.013925	0.000000	-0.005290	0.000000	0.001636
16	SLV 9	NonStatic	Min	0.013925	0.000000	-0.005290	0.000000	0.001636
16	SLV 10	NonStatic	Max	-0.015084	0.000000	-0.009301	0.000000	-0.001866
16	SLV 10	NonStatic	Min	-0.015084	0.000000	-0.009301	0.000000	-0.001866
16	SLV 11	NonStatic	Max	0.014010	0.000000	-0.005994	0.000000	0.001651
16	SLV 11	NonStatic	Min	0.014010	0.000000	-0.005994	0.000000	0.001651
16	SLV 12	NonStatic	Max	-0.015179	0.000000	-0.010015	0.000000	-0.001865
16	SLV 12	NonStatic	Min	-0.015179	0.000000	-0.010015	0.000000	-0.001865
16	SLV 13	NonStatic	Max	0.003989	0.000000	-0.005526	0.000000	0.000495
16	SLV 13	NonStatic	Min	0.003989	0.000000	-0.005526	0.000000	0.000495
16	SLV 14	NonStatic	Max	-0.005322	0.000000	-0.006778	0.000000	-0.000610
16	SLV 14	NonStatic	Min	-0.005322	0.000000	-0.006778	0.000000	-0.000610
16	SLV 15	NonStatic	Max	0.004005	0.000000	-0.008022	0.000000	0.000529
16	SLV 15	NonStatic	Min	0.004005	0.000000	-0.008022	0.000000	0.000529
16	SLV 16	NonStatic	Max	-0.005408	0.000000	-0.009277	0.000000	-0.000592
16	SLV 16	NonStatic	Min	-0.005408	0.000000	-0.009277	0.000000	-0.000592
17	SLE-C	NonStatic	Max	0.000802	0.000000	-0.008127	0.000000	0.000068
17	SLE-C	NonStatic	Min	0.000802	0.000000	-0.008127	0.000000	0.000068
17	SLE-F1	NonStatic	Max	-0.000692	0.000000	-0.008041	0.000000	-8.221E-06
17	SLE-F1	NonStatic	Min	-0.000692	0.000000	-0.008041	0.000000	-8.221E-06
17	SLE-F2	NonStatic	Max	0.002899	0.000000	-0.007067	0.000000	0.000106
17	SLE-F2	NonStatic	Min	0.002899	0.000000	-0.007067	0.000000	0.000106
17	SLE-F3	NonStatic	Max	-0.001610	0.000000	-0.007367	0.000000	-0.000136
17	SLE-F3	NonStatic	Min	-0.001610	0.000000	-0.007367	0.000000	-0.000136
17	SLE-QP	NonStatic	Max	0.002177	0.000000	-0.007185	0.000000	0.000025
17	SLE-QP	NonStatic	Min	0.002177	0.000000	-0.007185	0.000000	0.000025
17	SLU-1	NonStatic	Max	-0.002431	0.000000	-0.011876	0.000000	-0.000708
17	SLU-1	NonStatic	Min	-0.002431	0.000000	-0.011876	0.000000	-0.000708
17	SLU-2	NonStatic	Max	-0.001996	0.000000	-0.011846	0.000000	-0.000645
17	SLU-2	NonStatic	Min	-0.001996	0.000000	-0.011846	0.000000	-0.000645
17	SLU-3	NonStatic	Max	-0.001136	0.000000	-0.007252	0.000000	-0.000080
17	SLU-3	NonStatic	Min	-0.001136	0.000000	-0.007252	0.000000	-0.000080
17	SLU-4	NonStatic	Max	0.000397	0.000000	-0.011537	0.000000	-0.000440
17	SLU-4	NonStatic	Min	0.000397	0.000000	-0.011537	0.000000	-0.000440
17	SLU-5	NonStatic	Max	0.001772	0.000000	-0.006912	0.000000	0.000188
17	SLU-5	NonStatic	Min	0.001772	0.000000	-0.006912	0.000000	0.000188
17	SLU-6	NonStatic	Max	-0.004964	0.000000	-0.012175	0.000000	-0.000928
17	SLU-6	NonStatic	Min	-0.004964	0.000000	-0.012175	0.000000	-0.000928
17	SLU-7	NonStatic	Max	-0.003516	0.000000	-0.007545	0.000000	-0.000291

Table: Joint Displacements, Part 1 of 2

Joint	OutputCase	CaseType	StepType	U1	U2	U3	R1	R2
				m	m	m	Radians	Radians
17	SLU-7	NonStatic	Min	-0.003516	0.000000	-0.007545	0.000000	-0.000291
17	SLV 1	NonStatic	Max	0.013644	0.000000	-0.004895	0.000000	0.001640
17	SLV 1	NonStatic	Min	0.013644	0.000000	-0.004895	0.000000	0.001640
17	SLV 2	NonStatic	Max	0.013726	0.000000	-0.005594	0.000000	0.001657
17	SLV 2	NonStatic	Min	0.013726	0.000000	-0.005594	0.000000	0.001657
17	SLV 3	NonStatic	Max	0.013726	0.000000	-0.005594	0.000000	0.001657
17	SLV 3	NonStatic	Min	0.013726	0.000000	-0.005594	0.000000	0.001657
17	SLV 4	NonStatic	Max	-0.014841	0.000000	-0.010469	0.000000	-0.001885
17	SLV 4	NonStatic	Min	-0.014841	0.000000	-0.010469	0.000000	-0.001885
17	SLV 5	NonStatic	Max	0.003904	0.000000	-0.005405	0.000000	0.000497
17	SLV 5	NonStatic	Min	0.003904	0.000000	-0.005405	0.000000	0.000497
17	SLV 6	NonStatic	Max	-0.005211	0.000000	-0.006925	0.000000	-0.000617
17	SLV 6	NonStatic	Min	-0.005211	0.000000	-0.006925	0.000000	-0.000617
17	SLV 7	NonStatic	Max	0.003914	0.000000	-0.007890	0.000000	0.000533
17	SLV 7	NonStatic	Min	0.003914	0.000000	-0.007890	0.000000	0.000533
17	SLV 8	NonStatic	Max	-0.005301	0.000000	-0.009417	0.000000	-0.000598
17	SLV 8	NonStatic	Min	-0.005301	0.000000	-0.009417	0.000000	-0.000598
17	SLV 9	NonStatic	Max	0.013644	0.000000	-0.004895	0.000000	0.001640
17	SLV 9	NonStatic	Min	0.013644	0.000000	-0.004895	0.000000	0.001640
17	SLV 10	NonStatic	Max	-0.014746	0.000000	-0.009756	0.000000	-0.001886
17	SLV 10	NonStatic	Min	-0.014746	0.000000	-0.009756	0.000000	-0.001886
17	SLV 11	NonStatic	Max	0.013726	0.000000	-0.005594	0.000000	0.001657
17	SLV 11	NonStatic	Min	0.013726	0.000000	-0.005594	0.000000	0.001657
17	SLV 12	NonStatic	Max	-0.014841	0.000000	-0.010469	0.000000	-0.001885
17	SLV 12	NonStatic	Min	-0.014841	0.000000	-0.010469	0.000000	-0.001885
17	SLV 13	NonStatic	Max	0.003904	0.000000	-0.005405	0.000000	0.000497
17	SLV 13	NonStatic	Min	0.003904	0.000000	-0.005405	0.000000	0.000497
17	SLV 14	NonStatic	Max	-0.005211	0.000000	-0.006925	0.000000	-0.000617
17	SLV 14	NonStatic	Min	-0.005211	0.000000	-0.006925	0.000000	-0.000617
17	SLV 15	NonStatic	Max	0.003914	0.000000	-0.007890	0.000000	0.000533
17	SLV 15	NonStatic	Min	0.003914	0.000000	-0.007890	0.000000	0.000533
17	SLV 16	NonStatic	Max	-0.005301	0.000000	-0.009417	0.000000	-0.000598
17	SLV 16	NonStatic	Min	-0.005301	0.000000	-0.009417	0.000000	-0.000598
18	SLE-C	NonStatic	Max	0.000788	0.000000	-0.008108	0.000000	0.000066
18	SLE-C	NonStatic	Min	0.000788	0.000000	-0.008108	0.000000	0.000066
18	SLE-F1	NonStatic	Max	-0.000690	0.000000	-0.008038	0.000000	-0.000012
18	SLE-F1	NonStatic	Min	-0.000690	0.000000	-0.008038	0.000000	-0.000012
18	SLE-F2	NonStatic	Max	0.002877	0.000000	-0.007040	0.000000	0.000106
18	SLE-F2	NonStatic	Min	0.002877	0.000000	-0.007040	0.000000	0.000106
18	SLE-F3	NonStatic	Max	-0.001581	0.000000	-0.007393	0.000000	-0.000140
18	SLE-F3	NonStatic	Min	-0.001581	0.000000	-0.007393	0.000000	-0.000140
18	SLE-QP	NonStatic	Max	0.002172	0.000000	-0.007176	0.000000	0.000023
18	SLE-QP	NonStatic	Min	0.002172	0.000000	-0.007176	0.000000	0.000023
18	SLU-1	NonStatic	Max	-0.002283	0.000000	-0.012023	0.000000	-0.000710
18	SLU-1	NonStatic	Min	-0.002283	0.000000	-0.012023	0.000000	-0.000710
18	SLU-2	NonStatic	Max	-0.001863	0.000000	-0.011979	0.000000	-0.000647
18	SLU-2	NonStatic	Min	-0.001863	0.000000	-0.011979	0.000000	-0.000647
18	SLU-3	NonStatic	Max	-0.001117	0.000000	-0.007267	0.000000	-0.000083
18	SLU-3	NonStatic	Min	-0.001117	0.000000	-0.007267	0.000000	-0.000083
18	SLU-4	NonStatic	Max	0.000488	0.000000	-0.011626	0.000000	-0.000439
18	SLU-4	NonStatic	Min	0.000488	0.000000	-0.011626	0.000000	-0.000439
18	SLU-5	NonStatic	Max	0.001734	0.000000	-0.006868	0.000000	0.000188
18	SLU-5	NonStatic	Min	0.001734	0.000000	-0.006868	0.000000	0.000188
18	SLU-6	NonStatic	Max	-0.004771	0.000000	-0.012370	0.000000	-0.000933
18	SLU-6	NonStatic	Min	-0.004771	0.000000	-0.012370	0.000000	-0.000933
18	SLU-7	NonStatic	Max	-0.003454	0.000000	-0.007605	0.000000	-0.000296
18	SLU-7	NonStatic	Min	-0.003454	0.000000	-0.007605	0.000000	-0.000296
18	SLV 1	NonStatic	Max	0.013310	0.000000	-0.004539	0.000000	0.001653
18	SLV 1	NonStatic	Min	0.013310	0.000000	-0.004539	0.000000	0.001653

Table: Joint Displacements, Part 1 of 2

Joint	OutputCase	CaseType	StepType	U1	U2	U3	R1	R2
				m	m	m	Radians	Radians
18	SLV 2	NonStatic	Max	0.013388	0.000000	-0.005235	0.000000	0.001669
18	SLV 2	NonStatic	Min	0.013388	0.000000	-0.005235	0.000000	0.001669
18	SLV 3	NonStatic	Max	0.013388	0.000000	-0.005235	0.000000	0.001669
18	SLV 3	NonStatic	Min	0.013388	0.000000	-0.005235	0.000000	0.001669
18	SLV 4	NonStatic	Max	-0.014440	0.000000	-0.010878	0.000000	-0.001900
18	SLV 4	NonStatic	Min	-0.014440	0.000000	-0.010878	0.000000	-0.001900
18	SLV 5	NonStatic	Max	0.003804	0.000000	-0.005295	0.000000	0.000500
18	SLV 5	NonStatic	Min	0.003804	0.000000	-0.005295	0.000000	0.000500
18	SLV 6	NonStatic	Max	-0.005079	0.000000	-0.007057	0.000000	-0.000624
18	SLV 6	NonStatic	Min	-0.005079	0.000000	-0.007057	0.000000	-0.000624
18	SLV 7	NonStatic	Max	0.003805	0.000000	-0.007770	0.000000	0.000535
18	SLV 7	NonStatic	Min	0.003805	0.000000	-0.007770	0.000000	0.000535
18	SLV 8	NonStatic	Max	-0.005174	0.000000	-0.009543	0.000000	-0.000607
18	SLV 8	NonStatic	Min	-0.005174	0.000000	-0.009543	0.000000	-0.000607
18	SLV 9	NonStatic	Max	0.013310	0.000000	-0.004539	0.000000	0.001653
18	SLV 9	NonStatic	Min	0.013310	0.000000	-0.004539	0.000000	0.001653
18	SLV 10	NonStatic	Max	-0.014344	0.000000	-0.010165	0.000000	-0.001900
18	SLV 10	NonStatic	Min	-0.014344	0.000000	-0.010165	0.000000	-0.001900
18	SLV 11	NonStatic	Max	0.013388	0.000000	-0.005235	0.000000	0.001669
18	SLV 11	NonStatic	Min	0.013388	0.000000	-0.005235	0.000000	0.001669
18	SLV 12	NonStatic	Max	-0.014440	0.000000	-0.010878	0.000000	-0.001900
18	SLV 12	NonStatic	Min	-0.014440	0.000000	-0.010878	0.000000	-0.001900
18	SLV 13	NonStatic	Max	0.003804	0.000000	-0.005295	0.000000	0.000500
18	SLV 13	NonStatic	Min	0.003804	0.000000	-0.005295	0.000000	0.000500
18	SLV 14	NonStatic	Max	-0.005079	0.000000	-0.007057	0.000000	-0.000624
18	SLV 14	NonStatic	Min	-0.005079	0.000000	-0.007057	0.000000	-0.000624
18	SLV 15	NonStatic	Max	0.003805	0.000000	-0.007770	0.000000	0.000535
18	SLV 15	NonStatic	Min	0.003805	0.000000	-0.007770	0.000000	0.000535
18	SLV 16	NonStatic	Max	-0.005174	0.000000	-0.009543	0.000000	-0.000607
18	SLV 16	NonStatic	Min	-0.005174	0.000000	-0.009543	0.000000	-0.000607
19	SLE-C	NonStatic	Max	0.000774	0.000000	-0.008091	0.000000	0.000060
19	SLE-C	NonStatic	Min	0.000774	0.000000	-0.008091	0.000000	0.000060
19	SLE-F1	NonStatic	Max	-0.000687	0.000000	-0.008036	0.000000	-0.000019
19	SLE-F1	NonStatic	Min	-0.000687	0.000000	-0.008036	0.000000	-0.000019
19	SLE-F2	NonStatic	Max	0.002853	0.000000	-0.007016	0.000000	0.000102
19	SLE-F2	NonStatic	Min	0.002853	0.000000	-0.007016	0.000000	0.000102
19	SLE-F3	NonStatic	Max	-0.001547	0.000000	-0.007416	0.000000	-0.000146
19	SLE-F3	NonStatic	Min	-0.001547	0.000000	-0.007416	0.000000	-0.000146
19	SLE-QP	NonStatic	Max	0.002167	0.000000	-0.007168	0.000000	0.000018
19	SLE-QP	NonStatic	Min	0.002167	0.000000	-0.007168	0.000000	0.000018
19	SLU-1	NonStatic	Max	-0.002120	0.000000	-0.012153	0.000000	-0.000718
19	SLU-1	NonStatic	Min	-0.002120	0.000000	-0.012153	0.000000	-0.000718
19	SLU-2	NonStatic	Max	-0.001715	0.000000	-0.012096	0.000000	-0.000657
19	SLU-2	NonStatic	Min	-0.001715	0.000000	-0.012096	0.000000	-0.000657
19	SLU-3	NonStatic	Max	-0.001096	0.000000	-0.007280	0.000000	-0.000087
19	SLU-3	NonStatic	Min	-0.001096	0.000000	-0.007280	0.000000	-0.000087
19	SLU-4	NonStatic	Max	0.000588	0.000000	-0.011703	0.000000	-0.000446
19	SLU-4	NonStatic	Min	0.000588	0.000000	-0.011703	0.000000	-0.000446
19	SLU-5	NonStatic	Max	0.001692	0.000000	-0.006828	0.000000	0.000185
19	SLU-5	NonStatic	Min	0.001692	0.000000	-0.006828	0.000000	0.000185
19	SLU-6	NonStatic	Max	-0.004555	0.000000	-0.012544	0.000000	-0.000944
19	SLU-6	NonStatic	Min	-0.004555	0.000000	-0.012544	0.000000	-0.000944
19	SLU-7	NonStatic	Max	-0.003383	0.000000	-0.007660	0.000000	-0.000303
19	SLU-7	NonStatic	Min	-0.003383	0.000000	-0.007660	0.000000	-0.000303
19	SLV 1	NonStatic	Max	0.012935	0.000000	-0.004219	0.000000	0.001671
19	SLV 1	NonStatic	Min	0.012935	0.000000	-0.004219	0.000000	0.001671
19	SLV 2	NonStatic	Max	0.013010	0.000000	-0.004910	0.000000	0.001686
19	SLV 2	NonStatic	Min	0.013010	0.000000	-0.004910	0.000000	0.001686
19	SLV 3	NonStatic	Max	0.013010	0.000000	-0.004910	0.000000	0.001686

Table: Joint Displacements, Part 1 of 2

Joint	OutputCase	CaseType	StepType	U1	U2	U3	R1	R2
				m	m	m	Radians	Radians
19	SLV 3	NonStatic	Min	0.013010	0.000000	-0.004910	0.000000	0.001686
19	SLV 4	NonStatic	Max	-0.013993	0.000000	-0.011243	0.000000	-0.001909
19	SLV 4	NonStatic	Min	-0.013993	0.000000	-0.011243	0.000000	-0.001909
19	SLV 5	NonStatic	Max	0.003690	0.000000	-0.005196	0.000000	0.000504
19	SLV 5	NonStatic	Min	0.003690	0.000000	-0.005196	0.000000	0.000504
19	SLV 6	NonStatic	Max	-0.004932	0.000000	-0.007176	0.000000	-0.000630
19	SLV 6	NonStatic	Min	-0.004932	0.000000	-0.007176	0.000000	-0.000630
19	SLV 7	NonStatic	Max	0.003683	0.000000	-0.007663	0.000000	0.000534
19	SLV 7	NonStatic	Min	0.003683	0.000000	-0.007663	0.000000	0.000534
19	SLV 8	NonStatic	Max	-0.005031	0.000000	-0.009656	0.000000	-0.000617
19	SLV 8	NonStatic	Min	-0.005031	0.000000	-0.009656	0.000000	-0.000617
19	SLV 9	NonStatic	Max	0.012935	0.000000	-0.004219	0.000000	0.001671
19	SLV 9	NonStatic	Min	0.012935	0.000000	-0.004219	0.000000	0.001671
19	SLV 10	NonStatic	Max	-0.013898	0.000000	-0.010531	0.000000	-0.001907
19	SLV 10	NonStatic	Min	-0.013898	0.000000	-0.010531	0.000000	-0.001907
19	SLV 11	NonStatic	Max	0.013010	0.000000	-0.004910	0.000000	0.001686
19	SLV 11	NonStatic	Min	0.013010	0.000000	-0.004910	0.000000	0.001686
19	SLV 12	NonStatic	Max	-0.013993	0.000000	-0.011243	0.000000	-0.001909
19	SLV 12	NonStatic	Min	-0.013993	0.000000	-0.011243	0.000000	-0.001909
19	SLV 13	NonStatic	Max	0.003690	0.000000	-0.005196	0.000000	0.000504
19	SLV 13	NonStatic	Min	0.003690	0.000000	-0.005196	0.000000	0.000504
19	SLV 14	NonStatic	Max	-0.004932	0.000000	-0.007176	0.000000	-0.000630
19	SLV 14	NonStatic	Min	-0.004932	0.000000	-0.007176	0.000000	-0.000630
19	SLV 15	NonStatic	Max	0.003683	0.000000	-0.007663	0.000000	0.000534
19	SLV 15	NonStatic	Min	0.003683	0.000000	-0.007663	0.000000	0.000534
19	SLV 16	NonStatic	Max	-0.005031	0.000000	-0.009656	0.000000	-0.000617
19	SLV 16	NonStatic	Min	-0.005031	0.000000	-0.009656	0.000000	-0.000617
20	SLE-C	NonStatic	Max	0.000759	0.000000	-0.008078	0.000000	0.000051
20	SLE-C	NonStatic	Min	0.000759	0.000000	-0.008078	0.000000	0.000051
20	SLE-F1	NonStatic	Max	-0.000681	0.000000	-0.008035	0.000000	-0.000030
20	SLE-F1	NonStatic	Min	-0.000681	0.000000	-0.008035	0.000000	-0.000030
20	SLE-F2	NonStatic	Max	0.002827	0.000000	-0.006998	0.000000	0.000095
20	SLE-F2	NonStatic	Min	0.002827	0.000000	-0.006998	0.000000	0.000095
20	SLE-F3	NonStatic	Max	-0.001507	0.000000	-0.007434	0.000000	-0.000155
20	SLE-F3	NonStatic	Min	-0.001507	0.000000	-0.007434	0.000000	-0.000155
20	SLE-QP	NonStatic	Max	0.002163	0.000000	-0.007162	0.000000	9.542E-06
20	SLE-QP	NonStatic	Min	0.002163	0.000000	-0.007162	0.000000	9.542E-06
20	SLU-1	NonStatic	Max	-0.001929	0.000000	-0.012250	0.000000	-0.000732
20	SLU-1	NonStatic	Min	-0.001929	0.000000	-0.012250	0.000000	-0.000732
20	SLU-2	NonStatic	Max	-0.001541	0.000000	-0.012184	0.000000	-0.000674
20	SLU-2	NonStatic	Min	-0.001541	0.000000	-0.012184	0.000000	-0.000674
20	SLU-3	NonStatic	Max	-0.001070	0.000000	-0.007289	0.000000	-0.000092
20	SLU-3	NonStatic	Min	-0.001070	0.000000	-0.007289	0.000000	-0.000092
20	SLU-4	NonStatic	Max	0.000707	0.000000	-0.011761	0.000000	-0.000459
20	SLU-4	NonStatic	Min	0.000707	0.000000	-0.011761	0.000000	-0.000459
20	SLU-5	NonStatic	Max	0.001645	0.000000	-0.006798	0.000000	0.000181
20	SLU-5	NonStatic	Min	0.001645	0.000000	-0.006798	0.000000	0.000181
20	SLU-6	NonStatic	Max	-0.004304	0.000000	-0.012673	0.000000	-0.000960
20	SLU-6	NonStatic	Min	-0.004304	0.000000	-0.012673	0.000000	-0.000960
20	SLU-7	NonStatic	Max	-0.003300	0.000000	-0.007700	0.000000	-0.000310
20	SLU-7	NonStatic	Min	-0.003300	0.000000	-0.007700	0.000000	-0.000310
20	SLV 1	NonStatic	Max	0.012497	0.000000	-0.003976	0.000000	0.001696
20	SLV 1	NonStatic	Min	0.012497	0.000000	-0.003976	0.000000	0.001696
20	SLV 2	NonStatic	Max	0.012567	0.000000	-0.004665	0.000000	0.001709
20	SLV 2	NonStatic	Min	0.012567	0.000000	-0.004665	0.000000	0.001709
20	SLV 3	NonStatic	Max	0.012567	0.000000	-0.004665	0.000000	0.001709
20	SLV 3	NonStatic	Min	0.012567	0.000000	-0.004665	0.000000	0.001709
20	SLV 4	NonStatic	Max	-0.013479	0.000000	-0.011514	0.000000	-0.001909
20	SLV 4	NonStatic	Min	-0.013479	0.000000	-0.011514	0.000000	-0.001909

Table: Joint Displacements, Part 1 of 2

Joint	OutputCase	CaseType	StepType	U1 m	U2 m	U3 m	R1 Radians	R2 Radians
20	SLV 5	NonStatic	Max	0.003559	0.000000	-0.005122	0.000000	0.000508
20	SLV 5	NonStatic	Min	0.003559	0.000000	-0.005122	0.000000	0.000508
20	SLV 6	NonStatic	Max	-0.004761	0.000000	-0.007264	0.000000	-0.000633
20	SLV 6	NonStatic	Min	-0.004761	0.000000	-0.007264	0.000000	-0.000633
20	SLV 7	NonStatic	Max	0.003544	0.000000	-0.007582	0.000000	0.000532
20	SLV 7	NonStatic	Min	0.003544	0.000000	-0.007582	0.000000	0.000532
20	SLV 8	NonStatic	Max	-0.004864	0.000000	-0.009741	0.000000	-0.000628
20	SLV 8	NonStatic	Min	-0.004864	0.000000	-0.009741	0.000000	-0.000628
20	SLV 9	NonStatic	Max	0.012497	0.000000	-0.003976	0.000000	0.001696
20	SLV 9	NonStatic	Min	0.012497	0.000000	-0.003976	0.000000	0.001696
20	SLV 10	NonStatic	Max	-0.013385	0.000000	-0.010803	0.000000	-0.001905
20	SLV 10	NonStatic	Min	-0.013385	0.000000	-0.010803	0.000000	-0.001905
20	SLV 11	NonStatic	Max	0.012567	0.000000	-0.004665	0.000000	0.001709
20	SLV 11	NonStatic	Min	0.012567	0.000000	-0.004665	0.000000	0.001709
20	SLV 12	NonStatic	Max	-0.013479	0.000000	-0.011514	0.000000	-0.001909
20	SLV 12	NonStatic	Min	-0.013479	0.000000	-0.011514	0.000000	-0.001909
20	SLV 13	NonStatic	Max	0.003559	0.000000	-0.005122	0.000000	0.000508
20	SLV 13	NonStatic	Min	0.003559	0.000000	-0.005122	0.000000	0.000508
20	SLV 14	NonStatic	Max	-0.004761	0.000000	-0.007264	0.000000	-0.000633
20	SLV 14	NonStatic	Min	-0.004761	0.000000	-0.007264	0.000000	-0.000633
20	SLV 15	NonStatic	Max	0.003544	0.000000	-0.007582	0.000000	0.000532
20	SLV 15	NonStatic	Min	0.003544	0.000000	-0.007582	0.000000	0.000532
20	SLV 16	NonStatic	Max	-0.004864	0.000000	-0.009741	0.000000	-0.000628
20	SLV 16	NonStatic	Min	-0.004864	0.000000	-0.009741	0.000000	-0.000628
21	SLE-C	NonStatic	Max	0.000690	0.000000	-0.008049	0.000000	5.794E-06
21	SLE-C	NonStatic	Min	0.000690	0.000000	-0.008049	0.000000	5.794E-06
21	SLE-F1	NonStatic	Max	-0.000522	0.000000	-0.007964	0.000000	-0.000081
21	SLE-F1	NonStatic	Min	-0.000522	0.000000	-0.007964	0.000000	-0.000081
21	SLE-F2	NonStatic	Max	0.002630	0.000000	-0.006996	0.000000	0.000054
21	SLE-F2	NonStatic	Min	0.002630	0.000000	-0.006996	0.000000	0.000054
21	SLE-F3	NonStatic	Max	-0.001064	0.000000	-0.007325	0.000000	-0.000177
21	SLE-F3	NonStatic	Min	-0.001064	0.000000	-0.007325	0.000000	-0.000177
21	SLE-QP	NonStatic	Max	0.002207	0.000000	-0.007116	0.000000	-0.000038
21	SLE-QP	NonStatic	Min	0.002207	0.000000	-0.007116	0.000000	-0.000038
21	SLU-1	NonStatic	Max	0.000085	0.000000	-0.011835	0.000000	-0.000793
21	SLU-1	NonStatic	Min	0.000085	0.000000	-0.011835	0.000000	-0.000793
21	SLU-2	NonStatic	Max	0.000383	0.000000	-0.011775	0.000000	-0.000772
21	SLU-2	NonStatic	Min	0.000383	0.000000	-0.011775	0.000000	-0.000772
21	SLU-3	NonStatic	Max	-0.000835	0.000000	-0.007223	0.000000	-0.000091
21	SLU-3	NonStatic	Min	-0.000835	0.000000	-0.007223	0.000000	-0.000091
21	SLU-4	NonStatic	Max	0.002029	0.000000	-0.011462	0.000000	-0.000541
21	SLU-4	NonStatic	Min	0.002029	0.000000	-0.011462	0.000000	-0.000541
21	SLU-5	NonStatic	Max	0.001184	0.000000	-0.006849	0.000000	0.000162
21	SLU-5	NonStatic	Min	0.001184	0.000000	-0.006849	0.000000	0.000162
21	SLU-6	NonStatic	Max	-0.001697	0.000000	-0.012157	0.000000	-0.001010
21	SLU-6	NonStatic	Min	-0.001697	0.000000	-0.012157	0.000000	-0.001010
21	SLU-7	NonStatic	Max	-0.002497	0.000000	-0.007537	0.000000	-0.000300
21	SLU-7	NonStatic	Min	-0.002497	0.000000	-0.007537	0.000000	-0.000300
21	SLV 1	NonStatic	Max	0.007778	0.000000	-0.004811	0.000000	0.001800
21	SLV 1	NonStatic	Min	0.007778	0.000000	-0.004811	0.000000	0.001800
21	SLV 2	NonStatic	Max	0.007834	0.000000	-0.005495	0.000000	0.001800
21	SLV 2	NonStatic	Min	0.007834	0.000000	-0.005495	0.000000	0.001800
21	SLV 3	NonStatic	Max	0.007834	0.000000	-0.005495	0.000000	0.001800
21	SLV 3	NonStatic	Min	0.007834	0.000000	-0.005495	0.000000	0.001800
21	SLV 4	NonStatic	Max	-0.008712	0.000000	-0.010692	0.000000	-0.001734
21	SLV 4	NonStatic	Min	-0.008712	0.000000	-0.010692	0.000000	-0.001734
21	SLV 5	NonStatic	Max	0.002162	0.000000	-0.005352	0.000000	0.000525
21	SLV 5	NonStatic	Min	0.002162	0.000000	-0.005352	0.000000	0.000525
21	SLV 6	NonStatic	Max	-0.003174	0.000000	-0.006980	0.000000	-0.000578

Table: Joint Displacements, Part 1 of 2

Joint	OutputCase	CaseType	StepType	U1	U2	U3	R1	R2
				m	m	m	Radians	Radians
21	SLV 6	NonStatic	Min	-0.003174	0.000000	-0.006980	0.000000	-0.000578
21	SLV 7	NonStatic	Max	0.002158	0.000000	-0.007786	0.000000	0.000504
21	SLV 7	NonStatic	Min	0.002158	0.000000	-0.007786	0.000000	0.000504
21	SLV 8	NonStatic	Max	-0.003220	0.000000	-0.009423	0.000000	-0.000616
21	SLV 8	NonStatic	Min	-0.003220	0.000000	-0.009423	0.000000	-0.000616
21	SLV 9	NonStatic	Max	0.007778	0.000000	-0.004811	0.000000	0.001800
21	SLV 9	NonStatic	Min	0.007778	0.000000	-0.004811	0.000000	0.001800
21	SLV 10	NonStatic	Max	-0.008648	0.000000	-0.009992	0.000000	-0.001719
21	SLV 10	NonStatic	Min	-0.008648	0.000000	-0.009992	0.000000	-0.001719
21	SLV 11	NonStatic	Max	0.007834	0.000000	-0.005495	0.000000	0.001800
21	SLV 11	NonStatic	Min	0.007834	0.000000	-0.005495	0.000000	0.001800
21	SLV 12	NonStatic	Max	-0.008712	0.000000	-0.010692	0.000000	-0.001734
21	SLV 12	NonStatic	Min	-0.008712	0.000000	-0.010692	0.000000	-0.001734
21	SLV 13	NonStatic	Max	0.002162	0.000000	-0.005352	0.000000	0.000525
21	SLV 13	NonStatic	Min	0.002162	0.000000	-0.005352	0.000000	0.000525
21	SLV 14	NonStatic	Max	-0.003174	0.000000	-0.006980	0.000000	-0.000578
21	SLV 14	NonStatic	Min	-0.003174	0.000000	-0.006980	0.000000	-0.000578
21	SLV 15	NonStatic	Max	0.002158	0.000000	-0.007786	0.000000	0.000504
21	SLV 15	NonStatic	Min	0.002158	0.000000	-0.007786	0.000000	0.000504
21	SLV 16	NonStatic	Max	-0.003220	0.000000	-0.009423	0.000000	-0.000616
21	SLV 16	NonStatic	Min	-0.003220	0.000000	-0.009423	0.000000	-0.000616
22	SLE-C	NonStatic	Max	0.000688	0.000000	-0.008047	0.000000	6.466E-06
22	SLE-C	NonStatic	Min	0.000688	0.000000	-0.008047	0.000000	6.466E-06
22	SLE-F1	NonStatic	Max	-0.000515	0.000000	-0.007939	0.000000	-0.000078
22	SLE-F1	NonStatic	Min	-0.000515	0.000000	-0.007939	0.000000	-0.000078
22	SLE-F2	NonStatic	Max	0.002624	0.000000	-0.007009	0.000000	0.000054
22	SLE-F2	NonStatic	Min	0.002624	0.000000	-0.007009	0.000000	0.000054
22	SLE-F3	NonStatic	Max	-0.001048	0.000000	-0.007273	0.000000	-0.000175
22	SLE-F3	NonStatic	Min	-0.001048	0.000000	-0.007273	0.000000	-0.000175
22	SLE-QP	NonStatic	Max	0.002210	0.000000	-0.007102	0.000000	-0.000038
22	SLE-QP	NonStatic	Min	0.002210	0.000000	-0.007102	0.000000	-0.000038
22	SLU-1	NonStatic	Max	0.000162	0.000000	-0.011606	0.000000	-0.000790
22	SLU-1	NonStatic	Min	0.000162	0.000000	-0.011606	0.000000	-0.000790
22	SLU-2	NonStatic	Max	0.000459	0.000000	-0.011552	0.000000	-0.000767
22	SLU-2	NonStatic	Min	0.000459	0.000000	-0.011552	0.000000	-0.000767
22	SLU-3	NonStatic	Max	-0.000828	0.000000	-0.007195	0.000000	-0.000092
22	SLU-3	NonStatic	Min	-0.000828	0.000000	-0.007195	0.000000	-0.000092
22	SLU-4	NonStatic	Max	0.002082	0.000000	-0.011304	0.000000	-0.000540
22	SLU-4	NonStatic	Min	0.002082	0.000000	-0.011304	0.000000	-0.000540
22	SLU-5	NonStatic	Max	0.001166	0.000000	-0.006892	0.000000	0.000159
22	SLU-5	NonStatic	Min	0.001166	0.000000	-0.006892	0.000000	0.000159
22	SLU-6	NonStatic	Max	-0.001598	0.000000	-0.011868	0.000000	-0.001006
22	SLU-6	NonStatic	Min	-0.001598	0.000000	-0.011868	0.000000	-0.001006
22	SLU-7	NonStatic	Max	-0.002469	0.000000	-0.007450	0.000000	-0.000299
22	SLU-7	NonStatic	Min	-0.002469	0.000000	-0.007450	0.000000	-0.000299
22	SLV 1	NonStatic	Max	0.007593	0.000000	-0.005315	0.000000	0.001774
22	SLV 1	NonStatic	Min	0.007593	0.000000	-0.005315	0.000000	0.001774
22	SLV 2	NonStatic	Max	0.007649	0.000000	-0.005999	0.000000	0.001775
22	SLV 2	NonStatic	Min	0.007649	0.000000	-0.005999	0.000000	0.001775
22	SLV 3	NonStatic	Max	0.007649	0.000000	-0.005999	0.000000	0.001775
22	SLV 3	NonStatic	Min	0.007649	0.000000	-0.005999	0.000000	0.001775
22	SLV 4	NonStatic	Max	-0.008546	0.000000	-0.010202	0.000000	-0.001733
22	SLV 4	NonStatic	Min	-0.008546	0.000000	-0.010202	0.000000	-0.001733
22	SLV 5	NonStatic	Max	0.002107	0.000000	-0.005497	0.000000	0.000517
22	SLV 5	NonStatic	Min	0.002107	0.000000	-0.005497	0.000000	0.000517
22	SLV 6	NonStatic	Max	-0.003120	0.000000	-0.006816	0.000000	-0.000578
22	SLV 6	NonStatic	Min	-0.003120	0.000000	-0.006816	0.000000	-0.000578
22	SLV 7	NonStatic	Max	0.002105	0.000000	-0.007925	0.000000	0.000499
22	SLV 7	NonStatic	Min	0.002105	0.000000	-0.007925	0.000000	0.000499

Table: Joint Displacements, Part 1 of 2

Joint	OutputCase	CaseType	StepType	U1 m	U2 m	U3 m	R1 Radians	R2 Radians
22	SLV 8	NonStatic	Max	-0.003161	0.000000	-0.009247	0.000000	-0.000612
22	SLV 8	NonStatic	Min	-0.003161	0.000000	-0.009247	0.000000	-0.000612
22	SLV 9	NonStatic	Max	0.007593	0.000000	-0.005315	0.000000	0.001774
22	SLV 9	NonStatic	Min	0.007593	0.000000	-0.005315	0.000000	0.001774
22	SLV 10	NonStatic	Max	-0.008483	0.000000	-0.009506	0.000000	-0.001719
22	SLV 10	NonStatic	Min	-0.008483	0.000000	-0.009506	0.000000	-0.001719
22	SLV 11	NonStatic	Max	0.007649	0.000000	-0.005999	0.000000	0.001775
22	SLV 11	NonStatic	Min	0.007649	0.000000	-0.005999	0.000000	0.001775
22	SLV 12	NonStatic	Max	-0.008546	0.000000	-0.010202	0.000000	-0.001733
22	SLV 12	NonStatic	Min	-0.008546	0.000000	-0.010202	0.000000	-0.001733
22	SLV 13	NonStatic	Max	0.002107	0.000000	-0.005497	0.000000	0.000517
22	SLV 13	NonStatic	Min	0.002107	0.000000	-0.005497	0.000000	0.000517
22	SLV 14	NonStatic	Max	-0.003120	0.000000	-0.006816	0.000000	-0.000578
22	SLV 14	NonStatic	Min	-0.003120	0.000000	-0.006816	0.000000	-0.000578
22	SLV 15	NonStatic	Max	0.002105	0.000000	-0.007925	0.000000	0.000499
22	SLV 15	NonStatic	Min	0.002105	0.000000	-0.007925	0.000000	0.000499
22	SLV 16	NonStatic	Max	-0.003161	0.000000	-0.009247	0.000000	-0.000612
22	SLV 16	NonStatic	Min	-0.003161	0.000000	-0.009247	0.000000	-0.000612
23	SLE-C	NonStatic	Max	0.000686	0.000000	-0.008047	0.000000	0.000010
23	SLE-C	NonStatic	Min	0.000686	0.000000	-0.008047	0.000000	0.000010
23	SLE-F1	NonStatic	Max	-0.000511	0.000000	-0.007914	0.000000	-0.000073
23	SLE-F1	NonStatic	Min	-0.000511	0.000000	-0.007914	0.000000	-0.000073
23	SLE-F2	NonStatic	Max	0.002618	0.000000	-0.007022	0.000000	0.000056
23	SLE-F2	NonStatic	Min	0.002618	0.000000	-0.007022	0.000000	0.000056
23	SLE-F3	NonStatic	Max	-0.001036	0.000000	-0.007221	0.000000	-0.000171
23	SLE-F3	NonStatic	Min	-0.001036	0.000000	-0.007221	0.000000	-0.000171
23	SLE-QP	NonStatic	Max	0.002212	0.000000	-0.007090	0.000000	-0.000034
23	SLE-QP	NonStatic	Min	0.002212	0.000000	-0.007090	0.000000	-0.000034
23	SLU-1	NonStatic	Max	0.000221	0.000000	-0.011375	0.000000	-0.000784
23	SLU-1	NonStatic	Min	0.000221	0.000000	-0.011375	0.000000	-0.000784
23	SLU-2	NonStatic	Max	0.000517	0.000000	-0.011327	0.000000	-0.000758
23	SLU-2	NonStatic	Min	0.000517	0.000000	-0.011327	0.000000	-0.000758
23	SLU-3	NonStatic	Max	-0.000824	0.000000	-0.007167	0.000000	-0.000091
23	SLU-3	NonStatic	Min	-0.000824	0.000000	-0.007167	0.000000	-0.000091
23	SLU-4	NonStatic	Max	0.002122	0.000000	-0.011144	0.000000	-0.000535
23	SLU-4	NonStatic	Min	0.002122	0.000000	-0.011144	0.000000	-0.000535
23	SLU-5	NonStatic	Max	0.001152	0.000000	-0.006936	0.000000	0.000159
23	SLU-5	NonStatic	Min	0.001152	0.000000	-0.006936	0.000000	0.000159
23	SLU-6	NonStatic	Max	-0.001523	0.000000	-0.011574	0.000000	-0.000998
23	SLU-6	NonStatic	Min	-0.001523	0.000000	-0.011574	0.000000	-0.000998
23	SLU-7	NonStatic	Max	-0.002449	0.000000	-0.007363	0.000000	-0.000296
23	SLU-7	NonStatic	Min	-0.002449	0.000000	-0.007363	0.000000	-0.000296
23	SLV 1	NonStatic	Max	0.007451	0.000000	-0.005824	0.000000	0.001748
23	SLV 1	NonStatic	Min	0.007451	0.000000	-0.005824	0.000000	0.001748
23	SLV 2	NonStatic	Max	0.007507	0.000000	-0.006507	0.000000	0.001750
23	SLV 2	NonStatic	Min	0.007507	0.000000	-0.006507	0.000000	0.001750
23	SLV 3	NonStatic	Max	0.007507	0.000000	-0.006507	0.000000	0.001750
23	SLV 3	NonStatic	Min	0.007507	0.000000	-0.006507	0.000000	0.001750
23	SLV 4	NonStatic	Max	-0.008419	0.000000	-0.009700	0.000000	-0.001736
23	SLV 4	NonStatic	Min	-0.008419	0.000000	-0.009700	0.000000	-0.001736
23	SLV 5	NonStatic	Max	0.002065	0.000000	-0.005645	0.000000	0.000510
23	SLV 5	NonStatic	Min	0.002065	0.000000	-0.005645	0.000000	0.000510
23	SLV 6	NonStatic	Max	-0.003078	0.000000	-0.006648	0.000000	-0.000578
23	SLV 6	NonStatic	Min	-0.003078	0.000000	-0.006648	0.000000	-0.000578
23	SLV 7	NonStatic	Max	0.002065	0.000000	-0.008066	0.000000	0.000496
23	SLV 7	NonStatic	Min	0.002065	0.000000	-0.008066	0.000000	0.000496
23	SLV 8	NonStatic	Max	-0.003117	0.000000	-0.009069	0.000000	-0.000608
23	SLV 8	NonStatic	Min	-0.003117	0.000000	-0.009069	0.000000	-0.000608
23	SLV 9	NonStatic	Max	0.007451	0.000000	-0.005824	0.000000	0.001748

Table: Joint Displacements, Part 1 of 2

Joint	OutputCase	CaseType	StepType	U1	U2	U3	R1	R2
				m	m	m	Radians	Radians
23	SLV 9	NonStatic	Min	0.007451	0.000000	-0.005824	0.000000	0.001748
23	SLV 10	NonStatic	Max	-0.008357	0.000000	-0.009009	0.000000	-0.001723
23	SLV 10	NonStatic	Min	-0.008357	0.000000	-0.009009	0.000000	-0.001723
23	SLV 11	NonStatic	Max	0.007507	0.000000	-0.006507	0.000000	0.001750
23	SLV 11	NonStatic	Min	0.007507	0.000000	-0.006507	0.000000	0.001750
23	SLV 12	NonStatic	Max	-0.008419	0.000000	-0.009700	0.000000	-0.001736
23	SLV 12	NonStatic	Min	-0.008419	0.000000	-0.009700	0.000000	-0.001736
23	SLV 13	NonStatic	Max	0.002065	0.000000	-0.005645	0.000000	0.000510
23	SLV 13	NonStatic	Min	0.002065	0.000000	-0.005645	0.000000	0.000510
23	SLV 14	NonStatic	Max	-0.003078	0.000000	-0.006648	0.000000	-0.000578
23	SLV 14	NonStatic	Min	-0.003078	0.000000	-0.006648	0.000000	-0.000578
23	SLV 15	NonStatic	Max	0.002065	0.000000	-0.008066	0.000000	0.000496
23	SLV 15	NonStatic	Min	0.002065	0.000000	-0.008066	0.000000	0.000496
23	SLV 16	NonStatic	Max	-0.003117	0.000000	-0.009069	0.000000	-0.000608
23	SLV 16	NonStatic	Min	-0.003117	0.000000	-0.009069	0.000000	-0.000608
24	SLE-C	NonStatic	Max	0.000683	0.000000	-0.008049	0.000000	0.000016
24	SLE-C	NonStatic	Min	0.000683	0.000000	-0.008049	0.000000	0.000016
24	SLE-F1	NonStatic	Max	-0.000508	0.000000	-0.007891	0.000000	-0.000065
24	SLE-F1	NonStatic	Min	-0.000508	0.000000	-0.007891	0.000000	-0.000065
24	SLE-F2	NonStatic	Max	0.002613	0.000000	-0.007038	0.000000	0.000060
24	SLE-F2	NonStatic	Min	0.002613	0.000000	-0.007038	0.000000	0.000060
24	SLE-F3	NonStatic	Max	-0.001028	0.000000	-0.007169	0.000000	-0.000166
24	SLE-F3	NonStatic	Min	-0.001028	0.000000	-0.007169	0.000000	-0.000166
24	SLE-QP	NonStatic	Max	0.002212	0.000000	-0.007078	0.000000	-0.000028
24	SLE-QP	NonStatic	Min	0.002212	0.000000	-0.007078	0.000000	-0.000028
24	SLU-1	NonStatic	Max	0.000265	0.000000	-0.011136	0.000000	-0.000774
24	SLU-1	NonStatic	Min	0.000265	0.000000	-0.011136	0.000000	-0.000774
24	SLU-2	NonStatic	Max	0.000560	0.000000	-0.011096	0.000000	-0.000744
24	SLU-2	NonStatic	Min	0.000560	0.000000	-0.011096	0.000000	-0.000744
24	SLU-3	NonStatic	Max	-0.000821	0.000000	-0.007139	0.000000	-0.000089
24	SLU-3	NonStatic	Min	-0.000821	0.000000	-0.007139	0.000000	-0.000089
24	SLU-4	NonStatic	Max	0.002151	0.000000	-0.010981	0.000000	-0.000525
24	SLU-4	NonStatic	Min	0.002151	0.000000	-0.010981	0.000000	-0.000525
24	SLU-5	NonStatic	Max	0.001140	0.000000	-0.006982	0.000000	0.000161
24	SLU-5	NonStatic	Min	0.001140	0.000000	-0.006982	0.000000	0.000161
24	SLU-6	NonStatic	Max	-0.001467	0.000000	-0.011271	0.000000	-0.000987
24	SLU-6	NonStatic	Min	-0.001467	0.000000	-0.011271	0.000000	-0.000987
24	SLU-7	NonStatic	Max	-0.002434	0.000000	-0.007273	0.000000	-0.000294
24	SLU-7	NonStatic	Min	-0.002434	0.000000	-0.007273	0.000000	-0.000294
24	SLV 1	NonStatic	Max	0.007342	0.000000	-0.006347	0.000000	0.001723
24	SLV 1	NonStatic	Min	0.007342	0.000000	-0.006347	0.000000	0.001723
24	SLV 2	NonStatic	Max	0.007398	0.000000	-0.007031	0.000000	0.001726
24	SLV 2	NonStatic	Min	0.007398	0.000000	-0.007031	0.000000	0.001726
24	SLV 3	NonStatic	Max	0.007398	0.000000	-0.007031	0.000000	0.001726
24	SLV 3	NonStatic	Min	0.007398	0.000000	-0.007031	0.000000	0.001726
24	SLV 4	NonStatic	Max	-0.008322	0.000000	-0.009176	0.000000	-0.001743
24	SLV 4	NonStatic	Min	-0.008322	0.000000	-0.009176	0.000000	-0.001743
24	SLV 5	NonStatic	Max	0.002032	0.000000	-0.005797	0.000000	0.000505
24	SLV 5	NonStatic	Min	0.002032	0.000000	-0.005797	0.000000	0.000505
24	SLV 6	NonStatic	Max	-0.003048	0.000000	-0.006473	0.000000	-0.000579
24	SLV 6	NonStatic	Min	-0.003048	0.000000	-0.006473	0.000000	-0.000579
24	SLV 7	NonStatic	Max	0.002032	0.000000	-0.008214	0.000000	0.000496
24	SLV 7	NonStatic	Min	0.002032	0.000000	-0.008214	0.000000	0.000496
24	SLV 8	NonStatic	Max	-0.003084	0.000000	-0.008885	0.000000	-0.000603
24	SLV 8	NonStatic	Min	-0.003084	0.000000	-0.008885	0.000000	-0.000603
24	SLV 9	NonStatic	Max	0.007342	0.000000	-0.006347	0.000000	0.001723
24	SLV 9	NonStatic	Min	0.007342	0.000000	-0.006347	0.000000	0.001723
24	SLV 10	NonStatic	Max	-0.008261	0.000000	-0.008488	0.000000	-0.001732
24	SLV 10	NonStatic	Min	-0.008261	0.000000	-0.008488	0.000000	-0.001732

Table: Joint Displacements, Part 1 of 2

Joint	OutputCase	CaseType	StepType	U1	U2	U3	R1	R2
				m	m	m	Radians	Radians
24	SLV 11	NonStatic	Max	0.007398	0.000000	-0.007031	0.000000	0.001726
24	SLV 11	NonStatic	Min	0.007398	0.000000	-0.007031	0.000000	0.001726
24	SLV 12	NonStatic	Max	-0.008322	0.000000	-0.009176	0.000000	-0.001743
24	SLV 12	NonStatic	Min	-0.008322	0.000000	-0.009176	0.000000	-0.001743
24	SLV 13	NonStatic	Max	0.002032	0.000000	-0.005797	0.000000	0.000505
24	SLV 13	NonStatic	Min	0.002032	0.000000	-0.005797	0.000000	0.000505
24	SLV 14	NonStatic	Max	-0.003048	0.000000	-0.006473	0.000000	-0.000579
24	SLV 14	NonStatic	Min	-0.003048	0.000000	-0.006473	0.000000	-0.000579
24	SLV 15	NonStatic	Max	0.002032	0.000000	-0.008214	0.000000	0.000496
24	SLV 15	NonStatic	Min	0.002032	0.000000	-0.008214	0.000000	0.000496
24	SLV 16	NonStatic	Max	-0.003084	0.000000	-0.008885	0.000000	-0.000603
24	SLV 16	NonStatic	Min	-0.003084	0.000000	-0.008885	0.000000	-0.000603
25	SLE-C	NonStatic	Max	0.000680	0.000000	-0.008053	0.000000	0.000024
25	SLE-C	NonStatic	Min	0.000680	0.000000	-0.008053	0.000000	0.000024
25	SLE-F1	NonStatic	Max	-0.000508	0.000000	-0.007872	0.000000	-0.000055
25	SLE-F1	NonStatic	Min	-0.000508	0.000000	-0.007872	0.000000	-0.000055
25	SLE-F2	NonStatic	Max	0.002609	0.000000	-0.007055	0.000000	0.000066
25	SLE-F2	NonStatic	Min	0.002609	0.000000	-0.007055	0.000000	0.000066
25	SLE-F3	NonStatic	Max	-0.001025	0.000000	-0.007119	0.000000	-0.000160
25	SLE-F3	NonStatic	Min	-0.001025	0.000000	-0.007119	0.000000	-0.000160
25	SLE-QP	NonStatic	Max	0.002211	0.000000	-0.007070	0.000000	-0.000020
25	SLE-QP	NonStatic	Min	0.002211	0.000000	-0.007070	0.000000	-0.000020
25	SLU-1	NonStatic	Max	0.000288	0.000000	-0.010906	0.000000	-0.000763
25	SLU-1	NonStatic	Min	0.000288	0.000000	-0.010906	0.000000	-0.000763
25	SLU-2	NonStatic	Max	0.000583	0.000000	-0.010875	0.000000	-0.000728
25	SLU-2	NonStatic	Min	0.000583	0.000000	-0.010875	0.000000	-0.000728
25	SLU-3	NonStatic	Max	-0.000821	0.000000	-0.007112	0.000000	-0.000087
25	SLU-3	NonStatic	Min	-0.000821	0.000000	-0.007112	0.000000	-0.000087
25	SLU-4	NonStatic	Max	0.002166	0.000000	-0.010824	0.000000	-0.000514
25	SLU-4	NonStatic	Min	0.002166	0.000000	-0.010824	0.000000	-0.000514
25	SLU-5	NonStatic	Max	0.001132	0.000000	-0.007029	0.000000	0.000164
25	SLU-5	NonStatic	Min	0.001132	0.000000	-0.007029	0.000000	0.000164
25	SLU-6	NonStatic	Max	-0.001437	0.000000	-0.010978	0.000000	-0.000976
25	SLU-6	NonStatic	Min	-0.001437	0.000000	-0.010978	0.000000	-0.000976
25	SLU-7	NonStatic	Max	-0.002427	0.000000	-0.007185	0.000000	-0.000291
25	SLU-7	NonStatic	Min	-0.002427	0.000000	-0.007185	0.000000	-0.000291
25	SLV 1	NonStatic	Max	0.007279	0.000000	-0.006854	0.000000	0.001701
25	SLV 1	NonStatic	Min	0.007279	0.000000	-0.006854	0.000000	0.001701
25	SLV 2	NonStatic	Max	0.007334	0.000000	-0.007539	0.000000	0.001705
25	SLV 2	NonStatic	Min	0.007334	0.000000	-0.007539	0.000000	0.001705
25	SLV 3	NonStatic	Max	0.007334	0.000000	-0.007539	0.000000	0.001705
25	SLV 3	NonStatic	Min	0.007334	0.000000	-0.007539	0.000000	0.001705
25	SLV 4	NonStatic	Max	-0.008270	0.000000	-0.008657	0.000000	-0.001754
25	SLV 4	NonStatic	Min	-0.008270	0.000000	-0.008657	0.000000	-0.001754
25	SLV 5	NonStatic	Max	0.002012	0.000000	-0.005945	0.000000	0.000500
25	SLV 5	NonStatic	Min	0.002012	0.000000	-0.005945	0.000000	0.000500
25	SLV 6	NonStatic	Max	-0.003031	0.000000	-0.006301	0.000000	-0.000581
25	SLV 6	NonStatic	Min	-0.003031	0.000000	-0.006301	0.000000	-0.000581
25	SLV 7	NonStatic	Max	0.002013	0.000000	-0.008360	0.000000	0.000499
25	SLV 7	NonStatic	Min	0.002013	0.000000	-0.008360	0.000000	0.000499
25	SLV 8	NonStatic	Max	-0.003068	0.000000	-0.008706	0.000000	-0.000598
25	SLV 8	NonStatic	Min	-0.003068	0.000000	-0.008706	0.000000	-0.000598
25	SLV 9	NonStatic	Max	0.007279	0.000000	-0.006854	0.000000	0.001701
25	SLV 9	NonStatic	Min	0.007279	0.000000	-0.006854	0.000000	0.001701
25	SLV 10	NonStatic	Max	-0.008209	0.000000	-0.007973	0.000000	-0.001745
25	SLV 10	NonStatic	Min	-0.008209	0.000000	-0.007973	0.000000	-0.001745
25	SLV 11	NonStatic	Max	0.007334	0.000000	-0.007539	0.000000	0.001705
25	SLV 11	NonStatic	Min	0.007334	0.000000	-0.007539	0.000000	0.001705
25	SLV 12	NonStatic	Max	-0.008270	0.000000	-0.008657	0.000000	-0.001754

Table: Joint Displacements, Part 1 of 2

Joint	OutputCase	CaseType	StepType	U1	U2	U3	R1	R2
				m	m	m	Radians	Radians
25	SLV 12	NonStatic	Min	-0.008270	0.000000	-0.008657	0.000000	-0.001754
25	SLV 13	NonStatic	Max	0.002012	0.000000	-0.005945	0.000000	0.000500
25	SLV 13	NonStatic	Min	0.002012	0.000000	-0.005945	0.000000	0.000500
25	SLV 14	NonStatic	Max	-0.003031	0.000000	-0.006301	0.000000	-0.000581
25	SLV 14	NonStatic	Min	-0.003031	0.000000	-0.006301	0.000000	-0.000581
25	SLV 15	NonStatic	Max	0.002013	0.000000	-0.008360	0.000000	0.000499
25	SLV 15	NonStatic	Min	0.002013	0.000000	-0.008360	0.000000	0.000499
25	SLV 16	NonStatic	Max	-0.003068	0.000000	-0.008706	0.000000	-0.000598
25	SLV 16	NonStatic	Min	-0.003068	0.000000	-0.008706	0.000000	-0.000598
26	SLE-C	NonStatic	Max	0.000678	0.000000	-0.008061	0.000000	0.000033
26	SLE-C	NonStatic	Min	0.000678	0.000000	-0.008061	0.000000	0.000033
26	SLE-F1	NonStatic	Max	-0.000510	0.000000	-0.007857	0.000000	-0.000045
26	SLE-F1	NonStatic	Min	-0.000510	0.000000	-0.007857	0.000000	-0.000045
26	SLE-F2	NonStatic	Max	0.002608	0.000000	-0.007075	0.000000	0.000073
26	SLE-F2	NonStatic	Min	0.002608	0.000000	-0.007075	0.000000	0.000073
26	SLE-F3	NonStatic	Max	-0.001027	0.000000	-0.007072	0.000000	-0.000154
26	SLE-F3	NonStatic	Min	-0.001027	0.000000	-0.007072	0.000000	-0.000154
26	SLE-QP	NonStatic	Max	0.002210	0.000000	-0.007064	0.000000	-0.000012
26	SLE-QP	NonStatic	Min	0.002210	0.000000	-0.007064	0.000000	-0.000012
26	SLU-1	NonStatic	Max	0.000285	0.000000	-0.010678	0.000000	-0.000752
26	SLU-1	NonStatic	Min	0.000285	0.000000	-0.010678	0.000000	-0.000752
26	SLU-2	NonStatic	Max	0.000581	0.000000	-0.010659	0.000000	-0.000711
26	SLU-2	NonStatic	Min	0.000581	0.000000	-0.010659	0.000000	-0.000711
26	SLU-3	NonStatic	Max	-0.000824	0.000000	-0.007086	0.000000	-0.000085
26	SLU-3	NonStatic	Min	-0.000824	0.000000	-0.007086	0.000000	-0.000085
26	SLU-4	NonStatic	Max	0.002164	0.000000	-0.010671	0.000000	-0.000500
26	SLU-4	NonStatic	Min	0.002164	0.000000	-0.010671	0.000000	-0.000500
26	SLU-5	NonStatic	Max	0.001130	0.000000	-0.007078	0.000000	0.000168
26	SLU-5	NonStatic	Min	0.001130	0.000000	-0.007078	0.000000	0.000168
26	SLU-6	NonStatic	Max	-0.001440	0.000000	-0.010687	0.000000	-0.000964
26	SLU-6	NonStatic	Min	-0.001440	0.000000	-0.010687	0.000000	-0.000964
26	SLU-7	NonStatic	Max	-0.002430	0.000000	-0.007099	0.000000	-0.000288
26	SLU-7	NonStatic	Min	-0.002430	0.000000	-0.007099	0.000000	-0.000288
26	SLV 1	NonStatic	Max	0.007272	0.000000	-0.007358	0.000000	0.001682
26	SLV 1	NonStatic	Min	0.007272	0.000000	-0.007358	0.000000	0.001682
26	SLV 2	NonStatic	Max	0.007328	0.000000	-0.008045	0.000000	0.001688
26	SLV 2	NonStatic	Min	0.007328	0.000000	-0.008045	0.000000	0.001688
26	SLV 3	NonStatic	Max	0.007328	0.000000	-0.008045	0.000000	0.001688
26	SLV 3	NonStatic	Min	0.007328	0.000000	-0.008045	0.000000	0.001688
26	SLV 4	NonStatic	Max	-0.008277	0.000000	-0.008132	0.000000	-0.001768
26	SLV 4	NonStatic	Min	-0.008277	0.000000	-0.008132	0.000000	-0.001768
26	SLV 5	NonStatic	Max	0.002009	0.000000	-0.006093	0.000000	0.000498
26	SLV 5	NonStatic	Min	0.002009	0.000000	-0.006093	0.000000	0.000498
26	SLV 6	NonStatic	Max	-0.003035	0.000000	-0.006127	0.000000	-0.000584
26	SLV 6	NonStatic	Min	-0.003035	0.000000	-0.006127	0.000000	-0.000584
26	SLV 7	NonStatic	Max	0.002010	0.000000	-0.008509	0.000000	0.000503
26	SLV 7	NonStatic	Min	0.002010	0.000000	-0.008509	0.000000	0.000503
26	SLV 8	NonStatic	Max	-0.003071	0.000000	-0.008528	0.000000	-0.000594
26	SLV 8	NonStatic	Min	-0.003071	0.000000	-0.008528	0.000000	-0.000594
26	SLV 9	NonStatic	Max	0.007272	0.000000	-0.007358	0.000000	0.001682
26	SLV 9	NonStatic	Min	0.007272	0.000000	-0.007358	0.000000	0.001682
26	SLV 10	NonStatic	Max	-0.008216	0.000000	-0.007449	0.000000	-0.001761
26	SLV 10	NonStatic	Min	-0.008216	0.000000	-0.007449	0.000000	-0.001761
26	SLV 11	NonStatic	Max	0.007328	0.000000	-0.008045	0.000000	0.001688
26	SLV 11	NonStatic	Min	0.007328	0.000000	-0.008045	0.000000	0.001688
26	SLV 12	NonStatic	Max	-0.008277	0.000000	-0.008132	0.000000	-0.001768
26	SLV 12	NonStatic	Min	-0.008277	0.000000	-0.008132	0.000000	-0.001768
26	SLV 13	NonStatic	Max	0.002009	0.000000	-0.006093	0.000000	0.000498
26	SLV 13	NonStatic	Min	0.002009	0.000000	-0.006093	0.000000	0.000498

Table: Joint Displacements, Part 1 of 2

Joint	OutputCase	CaseType	StepType	U1	U2	U3	R1	R2
				m	m	m	Radians	Radians
26	SLV 14	NonStatic	Max	-0.003035	0.000000	-0.006127	0.000000	-0.000584
26	SLV 14	NonStatic	Min	-0.003035	0.000000	-0.006127	0.000000	-0.000584
26	SLV 15	NonStatic	Max	0.002010	0.000000	-0.008509	0.000000	0.000503
26	SLV 15	NonStatic	Min	0.002010	0.000000	-0.008509	0.000000	0.000503
26	SLV 16	NonStatic	Max	-0.003071	0.000000	-0.008528	0.000000	-0.000594
26	SLV 16	NonStatic	Min	-0.003071	0.000000	-0.008528	0.000000	-0.000594
27	SLE-C	NonStatic	Max	0.000718	0.000000	-0.008185	0.000000	0.000058
27	SLE-C	NonStatic	Min	0.000718	0.000000	-0.008185	0.000000	0.000058
27	SLE-F1	NonStatic	Max	-0.000533	0.000000	-0.007828	0.000000	-0.000019
27	SLE-F1	NonStatic	Min	-0.000533	0.000000	-0.007828	0.000000	-0.000019
27	SLE-F2	NonStatic	Max	0.002684	0.000000	-0.007277	0.000000	0.000100
27	SLE-F2	NonStatic	Min	0.002684	0.000000	-0.007277	0.000000	0.000100
27	SLE-F3	NonStatic	Max	-0.001159	0.000000	-0.006797	0.000000	-0.000147
27	SLE-F3	NonStatic	Min	-0.001159	0.000000	-0.006797	0.000000	-0.000147
27	SLE-QP	NonStatic	Max	0.002218	0.000000	-0.007100	0.000000	0.000017
27	SLE-QP	NonStatic	Min	0.002218	0.000000	-0.007100	0.000000	0.000017
27	SLU-1	NonStatic	Max	-0.000339	0.000000	-0.009233	0.000000	-0.000724
27	SLU-1	NonStatic	Min	-0.000339	0.000000	-0.009233	0.000000	-0.000724
27	SLU-2	NonStatic	Max	0.000016	0.000000	-0.009327	0.000000	-0.000660
27	SLU-2	NonStatic	Min	0.000016	0.000000	-0.009327	0.000000	-0.000660
27	SLU-3	NonStatic	Max	-0.000913	0.000000	-0.006930	0.000000	-0.000090
27	SLU-3	NonStatic	Min	-0.000913	0.000000	-0.006930	0.000000	-0.000090
27	SLU-4	NonStatic	Max	0.001768	0.000000	-0.009753	0.000000	-0.000453
27	SLU-4	NonStatic	Min	0.001768	0.000000	-0.009753	0.000000	-0.000453
27	SLU-5	NonStatic	Max	0.001271	0.000000	-0.007452	0.000000	0.000182
27	SLU-5	NonStatic	Min	0.001271	0.000000	-0.007452	0.000000	0.000182
27	SLU-6	NonStatic	Max	-0.002253	0.000000	-0.008802	0.000000	-0.000949
27	SLU-6	NonStatic	Min	-0.002253	0.000000	-0.008802	0.000000	-0.000949
27	SLU-7	NonStatic	Max	-0.002699	0.000000	-0.006523	0.000000	-0.000305
27	SLU-7	NonStatic	Min	-0.002699	0.000000	-0.006523	0.000000	-0.000305
27	SLV 1	NonStatic	Max	0.008625	0.000000	-0.010688	0.000000	0.001652
27	SLV 1	NonStatic	Min	0.008625	0.000000	-0.010688	0.000000	0.001652
27	SLV 2	NonStatic	Max	0.008693	0.000000	-0.011402	0.000000	0.001667
27	SLV 2	NonStatic	Min	0.008693	0.000000	-0.011402	0.000000	0.001667
27	SLV 3	NonStatic	Max	0.008693	0.000000	-0.011402	0.000000	0.001667
27	SLV 3	NonStatic	Min	0.008693	0.000000	-0.011402	0.000000	0.001667
27	SLV 4	NonStatic	Max	-0.009919	0.000000	-0.004422	0.000000	-0.001917
27	SLV 4	NonStatic	Min	-0.009919	0.000000	-0.004422	0.000000	-0.001917
27	SLV 5	NonStatic	Max	0.002410	0.000000	-0.007099	0.000000	0.000497
27	SLV 5	NonStatic	Min	0.002410	0.000000	-0.007099	0.000000	0.000497
27	SLV 6	NonStatic	Max	-0.003582	0.000000	-0.004913	0.000000	-0.000633
27	SLV 6	NonStatic	Min	-0.003582	0.000000	-0.004913	0.000000	-0.000633
27	SLV 7	NonStatic	Max	0.002439	0.000000	-0.009571	0.000000	0.000529
27	SLV 7	NonStatic	Min	0.002439	0.000000	-0.009571	0.000000	0.000529
27	SLV 8	NonStatic	Max	-0.003605	0.000000	-0.007338	0.000000	-0.000619
27	SLV 8	NonStatic	Min	-0.003605	0.000000	-0.007338	0.000000	-0.000619
27	SLV 9	NonStatic	Max	0.008625	0.000000	-0.010688	0.000000	0.001652
27	SLV 9	NonStatic	Min	0.008625	0.000000	-0.010688	0.000000	0.001652
27	SLV 10	NonStatic	Max	-0.009859	0.000000	-0.003741	0.000000	-0.001916
27	SLV 10	NonStatic	Min	-0.009859	0.000000	-0.003741	0.000000	-0.001916
27	SLV 11	NonStatic	Max	0.008693	0.000000	-0.011402	0.000000	0.001667
27	SLV 11	NonStatic	Min	0.008693	0.000000	-0.011402	0.000000	0.001667
27	SLV 12	NonStatic	Max	-0.009919	0.000000	-0.004422	0.000000	-0.001917
27	SLV 12	NonStatic	Min	-0.009919	0.000000	-0.004422	0.000000	-0.001917
27	SLV 13	NonStatic	Max	0.002410	0.000000	-0.007099	0.000000	0.000497
27	SLV 13	NonStatic	Min	0.002410	0.000000	-0.007099	0.000000	0.000497
27	SLV 14	NonStatic	Max	-0.003582	0.000000	-0.004913	0.000000	-0.000633
27	SLV 14	NonStatic	Min	-0.003582	0.000000	-0.004913	0.000000	-0.000633
27	SLV 15	NonStatic	Max	0.002439	0.000000	-0.009571	0.000000	0.000529

Table: Joint Displacements, Part 1 of 2

Joint	OutputCase	CaseType	StepType	U1	U2	U3	R1	R2
				m	m	m	Radians	Radians
27	SLV 15	NonStatic	Min	0.002439	0.000000	-0.009571	0.000000	0.000529
27	SLV 16	NonStatic	Max	-0.003605	0.000000	-0.007338	0.000000	-0.000619
27	SLV 16	NonStatic	Min	-0.003605	0.000000	-0.007338	0.000000	-0.000619
28	SLE-C	NonStatic	Max	0.000689	0.000000	-0.008162	0.000000	0.000062
28	SLE-C	NonStatic	Min	0.000689	0.000000	-0.008162	0.000000	0.000062
28	SLE-F1	NonStatic	Max	-0.000524	0.000000	-0.007830	0.000000	-0.000014
28	SLE-F1	NonStatic	Min	-0.000524	0.000000	-0.007830	0.000000	-0.000014
28	SLE-F2	NonStatic	Max	0.002635	0.000000	-0.007241	0.000000	0.000103
28	SLE-F2	NonStatic	Min	0.002635	0.000000	-0.007241	0.000000	0.000103
28	SLE-F3	NonStatic	Max	-0.001088	0.000000	-0.006841	0.000000	-0.000142
28	SLE-F3	NonStatic	Min	-0.001088	0.000000	-0.006841	0.000000	-0.000142
28	SLE-QP	NonStatic	Max	0.002209	0.000000	-0.007091	0.000000	0.000021
28	SLE-QP	NonStatic	Min	0.002209	0.000000	-0.007091	0.000000	0.000021
28	SLU-1	NonStatic	Max	0.000010	0.000000	-0.009466	0.000000	-0.000718
28	SLU-1	NonStatic	Min	0.000010	0.000000	-0.009466	0.000000	-0.000718
28	SLU-2	NonStatic	Max	0.000334	0.000000	-0.009539	0.000000	-0.000654
28	SLU-2	NonStatic	Min	0.000334	0.000000	-0.009539	0.000000	-0.000654
28	SLU-3	NonStatic	Max	-0.000868	0.000000	-0.006956	0.000000	-0.000087
28	SLU-3	NonStatic	Min	-0.000868	0.000000	-0.006956	0.000000	-0.000087
28	SLU-4	NonStatic	Max	0.001986	0.000000	-0.009896	0.000000	-0.000448
28	SLU-4	NonStatic	Min	0.001986	0.000000	-0.009896	0.000000	-0.000448
28	SLU-5	NonStatic	Max	0.001184	0.000000	-0.007389	0.000000	0.000185
28	SLU-5	NonStatic	Min	0.001184	0.000000	-0.007389	0.000000	0.000185
28	SLU-6	NonStatic	Max	-0.001795	0.000000	-0.009109	0.000000	-0.000942
28	SLU-6	NonStatic	Min	-0.001795	0.000000	-0.009109	0.000000	-0.000942
28	SLU-7	NonStatic	Max	-0.002551	0.000000	-0.006620	0.000000	-0.000300
28	SLU-7	NonStatic	Min	-0.002551	0.000000	-0.006620	0.000000	-0.000300
28	SLV 1	NonStatic	Max	0.007834	0.000000	-0.010143	0.000000	0.001646
28	SLV 1	NonStatic	Min	0.007834	0.000000	-0.010143	0.000000	0.001646
28	SLV 2	NonStatic	Max	0.007895	0.000000	-0.010851	0.000000	0.001662
28	SLV 2	NonStatic	Min	0.007895	0.000000	-0.010851	0.000000	0.001662
28	SLV 3	NonStatic	Max	0.007895	0.000000	-0.010851	0.000000	0.001662
28	SLV 3	NonStatic	Min	0.007895	0.000000	-0.010851	0.000000	0.001662
28	SLV 4	NonStatic	Max	-0.008988	0.000000	-0.005050	0.000000	-0.001906
28	SLV 4	NonStatic	Min	-0.008988	0.000000	-0.005050	0.000000	-0.001906
28	SLV 5	NonStatic	Max	0.002172	0.000000	-0.006933	0.000000	0.000497
28	SLV 5	NonStatic	Min	0.002172	0.000000	-0.006933	0.000000	0.000497
28	SLV 6	NonStatic	Max	-0.003274	0.000000	-0.005119	0.000000	-0.000627
28	SLV 6	NonStatic	Min	-0.003274	0.000000	-0.005119	0.000000	-0.000627
28	SLV 7	NonStatic	Max	0.002184	0.000000	-0.009393	0.000000	0.000530
28	SLV 7	NonStatic	Min	0.002184	0.000000	-0.009393	0.000000	0.000530
28	SLV 8	NonStatic	Max	-0.003305	0.000000	-0.007537	0.000000	-0.000611
28	SLV 8	NonStatic	Min	-0.003305	0.000000	-0.007537	0.000000	-0.000611
28	SLV 9	NonStatic	Max	0.007834	0.000000	-0.010143	0.000000	0.001646
28	SLV 9	NonStatic	Min	0.007834	0.000000	-0.010143	0.000000	0.001646
28	SLV 10	NonStatic	Max	-0.008928	0.000000	-0.004370	0.000000	-0.001906
28	SLV 10	NonStatic	Min	-0.008928	0.000000	-0.004370	0.000000	-0.001906
28	SLV 11	NonStatic	Max	0.007895	0.000000	-0.010851	0.000000	0.001662
28	SLV 11	NonStatic	Min	0.007895	0.000000	-0.010851	0.000000	0.001662
28	SLV 12	NonStatic	Max	-0.008988	0.000000	-0.005050	0.000000	-0.001906
28	SLV 12	NonStatic	Min	-0.008988	0.000000	-0.005050	0.000000	-0.001906
28	SLV 13	NonStatic	Max	0.002172	0.000000	-0.006933	0.000000	0.000497
28	SLV 13	NonStatic	Min	0.002172	0.000000	-0.006933	0.000000	0.000497
28	SLV 14	NonStatic	Max	-0.003274	0.000000	-0.005119	0.000000	-0.000627
28	SLV 14	NonStatic	Min	-0.003274	0.000000	-0.005119	0.000000	-0.000627
28	SLV 15	NonStatic	Max	0.002184	0.000000	-0.009393	0.000000	0.000530
28	SLV 15	NonStatic	Min	0.002184	0.000000	-0.009393	0.000000	0.000530
28	SLV 16	NonStatic	Max	-0.003305	0.000000	-0.007537	0.000000	-0.000611
28	SLV 16	NonStatic	Min	-0.003305	0.000000	-0.007537	0.000000	-0.000611

Table: Joint Displacements, Part 1 of 2

Joint	OutputCase	CaseType	StepType	U1	U2	U3	R1	R2
				m	m	m	Radians	Radians
30	SLE-C	NonStatic	Max	0.000797	0.000000	-0.008207	0.000000	0.000030
30	SLE-C	NonStatic	Min	0.000797	0.000000	-0.008207	0.000000	0.000030
30	SLE-F1	NonStatic	Max	-0.000598	0.000000	-0.007848	0.000000	-0.000058
30	SLE-F1	NonStatic	Min	-0.000598	0.000000	-0.007848	0.000000	-0.000058
30	SLE-F2	NonStatic	Max	0.002844	0.000000	-0.007296	0.000000	0.000079
30	SLE-F2	NonStatic	Min	0.002844	0.000000	-0.007296	0.000000	0.000079
30	SLE-F3	NonStatic	Max	-0.001435	0.000000	-0.006814	0.000000	-0.000165
30	SLE-F3	NonStatic	Min	-0.001435	0.000000	-0.006814	0.000000	-0.000165
30	SLE-QP	NonStatic	Max	0.002224	0.000000	-0.007119	0.000000	-0.000013
30	SLE-QP	NonStatic	Min	0.002224	0.000000	-0.007119	0.000000	-0.000013
30	SLU-1	NonStatic	Max	-0.001639	0.000000	-0.009258	0.000000	-0.000761
30	SLU-1	NonStatic	Min	-0.001639	0.000000	-0.009258	0.000000	-0.000761
30	SLU-2	NonStatic	Max	-0.001195	0.000000	-0.009353	0.000000	-0.000729
30	SLU-2	NonStatic	Min	-0.001195	0.000000	-0.009353	0.000000	-0.000729
30	SLU-3	NonStatic	Max	-0.001070	0.000000	-0.006947	0.000000	-0.000085
30	SLU-3	NonStatic	Min	-0.001070	0.000000	-0.006947	0.000000	-0.000085
30	SLU-4	NonStatic	Max	0.000945	0.000000	-0.009779	0.000000	-0.000496
30	SLU-4	NonStatic	Min	0.000945	0.000000	-0.009779	0.000000	-0.000496
30	SLU-5	NonStatic	Max	0.001592	0.000000	-0.007470	0.000000	0.000180
30	SLU-5	NonStatic	Min	0.001592	0.000000	-0.007470	0.000000	0.000180
30	SLU-6	NonStatic	Max	-0.003950	0.000000	-0.008827	0.000000	-0.000985
30	SLU-6	NonStatic	Min	-0.003950	0.000000	-0.008827	0.000000	-0.000985
30	SLU-7	NonStatic	Max	-0.003236	0.000000	-0.006540	0.000000	-0.000300
30	SLU-7	NonStatic	Min	-0.003236	0.000000	-0.006540	0.000000	-0.000300
30	SLV 1	NonStatic	Max	0.011662	0.000000	-0.010712	0.000000	0.001812
30	SLV 1	NonStatic	Min	0.011662	0.000000	-0.010712	0.000000	0.001812
30	SLV 2	NonStatic	Max	0.011751	0.000000	-0.011428	0.000000	0.001818
30	SLV 2	NonStatic	Min	0.011751	0.000000	-0.011428	0.000000	0.001818
30	SLV 3	NonStatic	Max	0.011751	0.000000	-0.011428	0.000000	0.001818
30	SLV 3	NonStatic	Min	0.011751	0.000000	-0.011428	0.000000	0.001818
30	SLV 4	NonStatic	Max	-0.013224	0.000000	-0.004437	0.000000	-0.001805
30	SLV 4	NonStatic	Min	-0.013224	0.000000	-0.004437	0.000000	-0.001805
30	SLV 5	NonStatic	Max	0.003321	0.000000	-0.007115	0.000000	0.000539
30	SLV 5	NonStatic	Min	0.003321	0.000000	-0.007115	0.000000	0.000539
30	SLV 6	NonStatic	Max	-0.004676	0.000000	-0.004926	0.000000	-0.000598
30	SLV 6	NonStatic	Min	-0.004676	0.000000	-0.004926	0.000000	-0.000598
30	SLV 7	NonStatic	Max	0.003376	0.000000	-0.009595	0.000000	0.000534
30	SLV 7	NonStatic	Min	0.003376	0.000000	-0.009595	0.000000	0.000534
30	SLV 8	NonStatic	Max	-0.004703	0.000000	-0.007359	0.000000	-0.000621
30	SLV 8	NonStatic	Min	-0.004703	0.000000	-0.007359	0.000000	-0.000621
30	SLV 9	NonStatic	Max	0.011662	0.000000	-0.010712	0.000000	0.001812
30	SLV 9	NonStatic	Min	0.011662	0.000000	-0.010712	0.000000	0.001812
30	SLV 10	NonStatic	Max	-0.013153	0.000000	-0.003755	0.000000	-0.001793
30	SLV 10	NonStatic	Min	-0.013153	0.000000	-0.003755	0.000000	-0.001793
30	SLV 11	NonStatic	Max	0.011751	0.000000	-0.011428	0.000000	0.001818
30	SLV 11	NonStatic	Min	0.011751	0.000000	-0.011428	0.000000	0.001818
30	SLV 12	NonStatic	Max	-0.013224	0.000000	-0.004437	0.000000	-0.001805
30	SLV 12	NonStatic	Min	-0.013224	0.000000	-0.004437	0.000000	-0.001805
30	SLV 13	NonStatic	Max	0.003321	0.000000	-0.007115	0.000000	0.000539
30	SLV 13	NonStatic	Min	0.003321	0.000000	-0.007115	0.000000	0.000539
30	SLV 14	NonStatic	Max	-0.004676	0.000000	-0.004926	0.000000	-0.000598
30	SLV 14	NonStatic	Min	-0.004676	0.000000	-0.004926	0.000000	-0.000598
30	SLV 15	NonStatic	Max	0.003376	0.000000	-0.009595	0.000000	0.000534
30	SLV 15	NonStatic	Min	0.003376	0.000000	-0.009595	0.000000	0.000534
30	SLV 16	NonStatic	Max	-0.004703	0.000000	-0.007359	0.000000	-0.000621
30	SLV 16	NonStatic	Min	-0.004703	0.000000	-0.007359	0.000000	-0.000621
31	SLE-C	NonStatic	Max	0.000785	0.000000	-0.008204	0.000000	0.000036
31	SLE-C	NonStatic	Min	0.000785	0.000000	-0.008204	0.000000	0.000036
31	SLE-F1	NonStatic	Max	-0.000583	0.000000	-0.007845	0.000000	-0.000051

Table: Joint Displacements, Part 1 of 2

Joint	OutputCase	CaseType	StepType	U1	U2	U3	R1	R2
				m	m	m	Radians	Radians
31	SLE-F1	NonStatic	Min	-0.000583	0.000000	-0.007845	0.000000	-0.000051
31	SLE-F2	NonStatic	Max	0.002817	0.000000	-0.007293	0.000000	0.000084
31	SLE-F2	NonStatic	Min	0.002817	0.000000	-0.007293	0.000000	0.000084
31	SLE-F3	NonStatic	Max	-0.001387	0.000000	-0.006812	0.000000	-0.000162
31	SLE-F3	NonStatic	Min	-0.001387	0.000000	-0.006812	0.000000	-0.000162
31	SLE-QP	NonStatic	Max	0.002225	0.000000	-0.007116	0.000000	-7.154E-06
31	SLE-QP	NonStatic	Min	0.002225	0.000000	-0.007116	0.000000	-7.154E-06
31	SLU-1	NonStatic	Max	-0.001414	0.000000	-0.009255	0.000000	-0.000754
31	SLU-1	NonStatic	Min	-0.001414	0.000000	-0.009255	0.000000	-0.000754
31	SLU-2	NonStatic	Max	-0.000980	0.000000	-0.009350	0.000000	-0.000717
31	SLU-2	NonStatic	Min	-0.000980	0.000000	-0.009350	0.000000	-0.000717
31	SLU-3	NonStatic	Max	-0.001046	0.000000	-0.006945	0.000000	-0.000085
31	SLU-3	NonStatic	Min	-0.001046	0.000000	-0.006945	0.000000	-0.000085
31	SLU-4	NonStatic	Max	0.001090	0.000000	-0.009775	0.000000	-0.000487
31	SLU-4	NonStatic	Min	0.001090	0.000000	-0.009775	0.000000	-0.000487
31	SLU-5	NonStatic	Max	0.001535	0.000000	-0.007468	0.000000	0.000183
31	SLU-5	NonStatic	Min	0.001535	0.000000	-0.007468	0.000000	0.000183
31	SLU-6	NonStatic	Max	-0.003657	0.000000	-0.008823	0.000000	-0.000979
31	SLU-6	NonStatic	Min	-0.003657	0.000000	-0.008823	0.000000	-0.000979
31	SLU-7	NonStatic	Max	-0.003147	0.000000	-0.006538	0.000000	-0.000301
31	SLU-7	NonStatic	Min	-0.003147	0.000000	-0.006538	0.000000	-0.000301
31	SLV 1	NonStatic	Max	0.011114	0.000000	-0.010709	0.000000	0.001796
31	SLV 1	NonStatic	Min	0.011114	0.000000	-0.010709	0.000000	0.001796
31	SLV 2	NonStatic	Max	0.011200	0.000000	-0.011425	0.000000	0.001803
31	SLV 2	NonStatic	Min	0.011200	0.000000	-0.011425	0.000000	0.001803
31	SLV 3	NonStatic	Max	0.011200	0.000000	-0.011425	0.000000	0.001803
31	SLV 3	NonStatic	Min	0.011200	0.000000	-0.011425	0.000000	0.001803
31	SLV 4	NonStatic	Max	-0.012681	0.000000	-0.004435	0.000000	-0.001826
31	SLV 4	NonStatic	Min	-0.012681	0.000000	-0.004435	0.000000	-0.001826
31	SLV 5	NonStatic	Max	0.003157	0.000000	-0.007113	0.000000	0.000536
31	SLV 5	NonStatic	Min	0.003157	0.000000	-0.007113	0.000000	0.000536
31	SLV 6	NonStatic	Max	-0.004497	0.000000	-0.004924	0.000000	-0.000604
31	SLV 6	NonStatic	Min	-0.004497	0.000000	-0.004924	0.000000	-0.000604
31	SLV 7	NonStatic	Max	0.003212	0.000000	-0.009592	0.000000	0.000537
31	SLV 7	NonStatic	Min	0.003212	0.000000	-0.009592	0.000000	0.000537
31	SLV 8	NonStatic	Max	-0.004518	0.000000	-0.007356	0.000000	-0.000621
31	SLV 8	NonStatic	Min	-0.004518	0.000000	-0.007356	0.000000	-0.000621
31	SLV 9	NonStatic	Max	0.011114	0.000000	-0.010709	0.000000	0.001796
31	SLV 9	NonStatic	Min	0.011114	0.000000	-0.010709	0.000000	0.001796
31	SLV 10	NonStatic	Max	-0.012613	0.000000	-0.003753	0.000000	-0.001816
31	SLV 10	NonStatic	Min	-0.012613	0.000000	-0.003753	0.000000	-0.001816
31	SLV 11	NonStatic	Max	0.011200	0.000000	-0.011425	0.000000	0.001803
31	SLV 11	NonStatic	Min	0.011200	0.000000	-0.011425	0.000000	0.001803
31	SLV 12	NonStatic	Max	-0.012681	0.000000	-0.004435	0.000000	-0.001826
31	SLV 12	NonStatic	Min	-0.012681	0.000000	-0.004435	0.000000	-0.001826
31	SLV 13	NonStatic	Max	0.003157	0.000000	-0.007113	0.000000	0.000536
31	SLV 13	NonStatic	Min	0.003157	0.000000	-0.007113	0.000000	0.000536
31	SLV 14	NonStatic	Max	-0.004497	0.000000	-0.004924	0.000000	-0.000604
31	SLV 14	NonStatic	Min	-0.004497	0.000000	-0.004924	0.000000	-0.000604
31	SLV 15	NonStatic	Max	0.003212	0.000000	-0.009592	0.000000	0.000537
31	SLV 15	NonStatic	Min	0.003212	0.000000	-0.009592	0.000000	0.000537
31	SLV 16	NonStatic	Max	-0.004518	0.000000	-0.007356	0.000000	-0.000621
31	SLV 16	NonStatic	Min	-0.004518	0.000000	-0.007356	0.000000	-0.000621
32	SLE-C	NonStatic	Max	0.000772	0.000000	-0.008200	0.000000	0.000041
32	SLE-C	NonStatic	Min	0.000772	0.000000	-0.008200	0.000000	0.000041
32	SLE-F1	NonStatic	Max	-0.000570	0.000000	-0.007842	0.000000	-0.000043
32	SLE-F1	NonStatic	Min	-0.000570	0.000000	-0.007842	0.000000	-0.000043
32	SLE-F2	NonStatic	Max	0.002790	0.000000	-0.007290	0.000000	0.000089
32	SLE-F2	NonStatic	Min	0.002790	0.000000	-0.007290	0.000000	0.000089

Table: Joint Displacements, Part 1 of 2

Joint	OutputCase	CaseType	StepType	U1	U2	U3	R1	R2
				m	m	m	Radians	Radians
32	SLE-F3	NonStatic	Max	-0.001340	0.000000	-0.006809	0.000000	-0.000159
32	SLE-F3	NonStatic	Min	-0.001340	0.000000	-0.006809	0.000000	-0.000159
32	SLE-QP	NonStatic	Max	0.002225	0.000000	-0.007113	0.000000	-1.235E-06
32	SLE-QP	NonStatic	Min	0.002225	0.000000	-0.007113	0.000000	-1.235E-06
32	SLU-1	NonStatic	Max	-0.001191	0.000000	-0.009250	0.000000	-0.000747
32	SLU-1	NonStatic	Min	-0.001191	0.000000	-0.009250	0.000000	-0.000747
32	SLU-2	NonStatic	Max	-0.000769	0.000000	-0.009345	0.000000	-0.000703
32	SLU-2	NonStatic	Min	-0.000769	0.000000	-0.009345	0.000000	-0.000703
32	SLU-3	NonStatic	Max	-0.001021	0.000000	-0.006942	0.000000	-0.000087
32	SLU-3	NonStatic	Min	-0.001021	0.000000	-0.006942	0.000000	-0.000087
32	SLU-4	NonStatic	Max	0.001233	0.000000	-0.009771	0.000000	-0.000477
32	SLU-4	NonStatic	Min	0.001233	0.000000	-0.009771	0.000000	-0.000477
32	SLU-5	NonStatic	Max	0.001478	0.000000	-0.007465	0.000000	0.000184
32	SLU-5	NonStatic	Min	0.001478	0.000000	-0.007465	0.000000	0.000184
32	SLU-6	NonStatic	Max	-0.003366	0.000000	-0.008819	0.000000	-0.000973
32	SLU-6	NonStatic	Min	-0.003366	0.000000	-0.008819	0.000000	-0.000973
32	SLU-7	NonStatic	Max	-0.003057	0.000000	-0.006535	0.000000	-0.000303
32	SLU-7	NonStatic	Min	-0.003057	0.000000	-0.006535	0.000000	-0.000303
32	SLV 1	NonStatic	Max	0.010575	0.000000	-0.010704	0.000000	0.001765
32	SLV 1	NonStatic	Min	0.010575	0.000000	-0.010704	0.000000	0.001765
32	SLV 2	NonStatic	Max	0.010658	0.000000	-0.011420	0.000000	0.001775
32	SLV 2	NonStatic	Min	0.010658	0.000000	-0.011420	0.000000	0.001775
32	SLV 3	NonStatic	Max	0.010658	0.000000	-0.011420	0.000000	0.001775
32	SLV 3	NonStatic	Min	0.010658	0.000000	-0.011420	0.000000	0.001775
32	SLV 4	NonStatic	Max	-0.012129	0.000000	-0.004432	0.000000	-0.001855
32	SLV 4	NonStatic	Min	-0.012129	0.000000	-0.004432	0.000000	-0.001855
32	SLV 5	NonStatic	Max	0.002995	0.000000	-0.007110	0.000000	0.000529
32	SLV 5	NonStatic	Min	0.002995	0.000000	-0.007110	0.000000	0.000529
32	SLV 6	NonStatic	Max	-0.004314	0.000000	-0.004922	0.000000	-0.000614
32	SLV 6	NonStatic	Min	-0.004314	0.000000	-0.004922	0.000000	-0.000614
32	SLV 7	NonStatic	Max	0.003048	0.000000	-0.009588	0.000000	0.000537
32	SLV 7	NonStatic	Min	0.003048	0.000000	-0.009588	0.000000	0.000537
32	SLV 8	NonStatic	Max	-0.004332	0.000000	-0.007352	0.000000	-0.000623
32	SLV 8	NonStatic	Min	-0.004332	0.000000	-0.007352	0.000000	-0.000623
32	SLV 9	NonStatic	Max	0.010575	0.000000	-0.010704	0.000000	0.001765
32	SLV 9	NonStatic	Min	0.010575	0.000000	-0.010704	0.000000	0.001765
32	SLV 10	NonStatic	Max	-0.012063	0.000000	-0.003750	0.000000	-0.001847
32	SLV 10	NonStatic	Min	-0.012063	0.000000	-0.003750	0.000000	-0.001847
32	SLV 11	NonStatic	Max	0.010658	0.000000	-0.011420	0.000000	0.001775
32	SLV 11	NonStatic	Min	0.010658	0.000000	-0.011420	0.000000	0.001775
32	SLV 12	NonStatic	Max	-0.012129	0.000000	-0.004432	0.000000	-0.001855
32	SLV 12	NonStatic	Min	-0.012129	0.000000	-0.004432	0.000000	-0.001855
32	SLV 13	NonStatic	Max	0.002995	0.000000	-0.007110	0.000000	0.000529
32	SLV 13	NonStatic	Min	0.002995	0.000000	-0.007110	0.000000	0.000529
32	SLV 14	NonStatic	Max	-0.004314	0.000000	-0.004922	0.000000	-0.000614
32	SLV 14	NonStatic	Min	-0.004314	0.000000	-0.004922	0.000000	-0.000614
32	SLV 15	NonStatic	Max	0.003048	0.000000	-0.009588	0.000000	0.000537
32	SLV 15	NonStatic	Min	0.003048	0.000000	-0.009588	0.000000	0.000537
32	SLV 16	NonStatic	Max	-0.004332	0.000000	-0.007352	0.000000	-0.000623
32	SLV 16	NonStatic	Min	-0.004332	0.000000	-0.007352	0.000000	-0.000623
33	SLE-C	NonStatic	Max	0.000759	0.000000	-0.008196	0.000000	0.000045
33	SLE-C	NonStatic	Min	0.000759	0.000000	-0.008196	0.000000	0.000045
33	SLE-F1	NonStatic	Max	-0.000558	0.000000	-0.007838	0.000000	-0.000037
33	SLE-F1	NonStatic	Min	-0.000558	0.000000	-0.007838	0.000000	-0.000037
33	SLE-F2	NonStatic	Max	0.002762	0.000000	-0.007287	0.000000	0.000091
33	SLE-F2	NonStatic	Min	0.002762	0.000000	-0.007287	0.000000	0.000091
33	SLE-F3	NonStatic	Max	-0.001293	0.000000	-0.006806	0.000000	-0.000157
33	SLE-F3	NonStatic	Min	-0.001293	0.000000	-0.006806	0.000000	-0.000157
33	SLE-QP	NonStatic	Max	0.002224	0.000000	-0.007109	0.000000	3.472E-06

Table: Joint Displacements, Part 1 of 2

Joint	OutputCase	CaseType	StepType	U1	U2	U3	R1	R2
				m	m	m	Radians	Radians
33	SLE-QP	NonStatic	Min	0.002224	0.000000	-0.007109	0.000000	3.472E-06
33	SLU-1	NonStatic	Max	-0.000968	0.000000	-0.009246	0.000000	-0.000742
33	SLU-1	NonStatic	Min	-0.000968	0.000000	-0.009246	0.000000	-0.000742
33	SLU-2	NonStatic	Max	-0.000560	0.000000	-0.009340	0.000000	-0.000691
33	SLU-2	NonStatic	Min	-0.000560	0.000000	-0.009340	0.000000	-0.000691
33	SLU-3	NonStatic	Max	-0.000995	0.000000	-0.006939	0.000000	-0.000089
33	SLU-3	NonStatic	Min	-0.000995	0.000000	-0.006939	0.000000	-0.000089
33	SLU-4	NonStatic	Max	0.001373	0.000000	-0.009766	0.000000	-0.000470
33	SLU-4	NonStatic	Min	0.001373	0.000000	-0.009766	0.000000	-0.000470
33	SLU-5	NonStatic	Max	0.001423	0.000000	-0.007461	0.000000	0.000183
33	SLU-5	NonStatic	Min	0.001423	0.000000	-0.007461	0.000000	0.000183
33	SLU-6	NonStatic	Max	-0.003075	0.000000	-0.008814	0.000000	-0.000968
33	SLU-6	NonStatic	Min	-0.003075	0.000000	-0.008814	0.000000	-0.000968
33	SLU-7	NonStatic	Max	-0.002966	0.000000	-0.006532	0.000000	-0.000305
33	SLU-7	NonStatic	Min	-0.002966	0.000000	-0.006532	0.000000	-0.000305
33	SLV 1	NonStatic	Max	0.010049	0.000000	-0.010700	0.000000	0.001731
33	SLV 1	NonStatic	Min	0.010049	0.000000	-0.010700	0.000000	0.001731
33	SLV 2	NonStatic	Max	0.010129	0.000000	-0.011415	0.000000	0.001742
33	SLV 2	NonStatic	Min	0.010129	0.000000	-0.011415	0.000000	0.001742
33	SLV 3	NonStatic	Max	0.010129	0.000000	-0.011415	0.000000	0.001742
33	SLV 3	NonStatic	Min	0.010129	0.000000	-0.011415	0.000000	0.001742
33	SLV 4	NonStatic	Max	-0.011565	0.000000	-0.004429	0.000000	-0.001882
33	SLV 4	NonStatic	Min	-0.011565	0.000000	-0.004429	0.000000	-0.001882
33	SLV 5	NonStatic	Max	0.002837	0.000000	-0.007107	0.000000	0.000519
33	SLV 5	NonStatic	Min	0.002837	0.000000	-0.007107	0.000000	0.000519
33	SLV 6	NonStatic	Max	-0.004128	0.000000	-0.004920	0.000000	-0.000623
33	SLV 6	NonStatic	Min	-0.004128	0.000000	-0.004920	0.000000	-0.000623
33	SLV 7	NonStatic	Max	0.002886	0.000000	-0.009583	0.000000	0.000534
33	SLV 7	NonStatic	Min	0.002886	0.000000	-0.009583	0.000000	0.000534
33	SLV 8	NonStatic	Max	-0.004144	0.000000	-0.007348	0.000000	-0.000625
33	SLV 8	NonStatic	Min	-0.004144	0.000000	-0.007348	0.000000	-0.000625
33	SLV 9	NonStatic	Max	0.010049	0.000000	-0.010700	0.000000	0.001731
33	SLV 9	NonStatic	Min	0.010049	0.000000	-0.010700	0.000000	0.001731
33	SLV 10	NonStatic	Max	-0.011502	0.000000	-0.003748	0.000000	-0.001876
33	SLV 10	NonStatic	Min	-0.011502	0.000000	-0.003748	0.000000	-0.001876
33	SLV 11	NonStatic	Max	0.010129	0.000000	-0.011415	0.000000	0.001742
33	SLV 11	NonStatic	Min	0.010129	0.000000	-0.011415	0.000000	0.001742
33	SLV 12	NonStatic	Max	-0.011565	0.000000	-0.004429	0.000000	-0.001882
33	SLV 12	NonStatic	Min	-0.011565	0.000000	-0.004429	0.000000	-0.001882
33	SLV 13	NonStatic	Max	0.002837	0.000000	-0.007107	0.000000	0.000519
33	SLV 13	NonStatic	Min	0.002837	0.000000	-0.007107	0.000000	0.000519
33	SLV 14	NonStatic	Max	-0.004128	0.000000	-0.004920	0.000000	-0.000623
33	SLV 14	NonStatic	Min	-0.004128	0.000000	-0.004920	0.000000	-0.000623
33	SLV 15	NonStatic	Max	0.002886	0.000000	-0.009583	0.000000	0.000534
33	SLV 15	NonStatic	Min	0.002886	0.000000	-0.009583	0.000000	0.000534
33	SLV 16	NonStatic	Max	-0.004144	0.000000	-0.007348	0.000000	-0.000625
33	SLV 16	NonStatic	Min	-0.004144	0.000000	-0.007348	0.000000	-0.000625
34	SLE-C	NonStatic	Max	0.000745	0.000000	-0.008192	0.000000	0.000049
34	SLE-C	NonStatic	Min	0.000745	0.000000	-0.008192	0.000000	0.000049
34	SLE-F1	NonStatic	Max	-0.000548	0.000000	-0.007834	0.000000	-0.000031
34	SLE-F1	NonStatic	Min	-0.000548	0.000000	-0.007834	0.000000	-0.000031
34	SLE-F2	NonStatic	Max	0.002735	0.000000	-0.007283	0.000000	0.000094
34	SLE-F2	NonStatic	Min	0.002735	0.000000	-0.007283	0.000000	0.000094
34	SLE-F3	NonStatic	Max	-0.001245	0.000000	-0.006802	0.000000	-0.000154
34	SLE-F3	NonStatic	Min	-0.001245	0.000000	-0.006802	0.000000	-0.000154
34	SLE-QP	NonStatic	Max	0.002223	0.000000	-0.007106	0.000000	7.932E-06
34	SLE-QP	NonStatic	Min	0.002223	0.000000	-0.007106	0.000000	7.932E-06
34	SLU-1	NonStatic	Max	-0.000746	0.000000	-0.009241	0.000000	-0.000736
34	SLU-1	NonStatic	Min	-0.000746	0.000000	-0.009241	0.000000	-0.000736

Table: Joint Displacements, Part 1 of 2

Joint	OutputCase	CaseType	StepType	U1	U2	U3	R1	R2
				m	m	m	Radians	Radians
34	SLU-2	NonStatic	Max	-0.000355	0.000000	-0.009336	0.000000	-0.000680
34	SLU-2	NonStatic	Min	-0.000355	0.000000	-0.009336	0.000000	-0.000680
34	SLU-3	NonStatic	Max	-0.000967	0.000000	-0.006935	0.000000	-0.000091
34	SLU-3	NonStatic	Min	-0.000967	0.000000	-0.006935	0.000000	-0.000091
34	SLU-4	NonStatic	Max	0.001513	0.000000	-0.009761	0.000000	-0.000464
34	SLU-4	NonStatic	Min	0.001513	0.000000	-0.009761	0.000000	-0.000464
34	SLU-5	NonStatic	Max	0.001368	0.000000	-0.007458	0.000000	0.000181
34	SLU-5	NonStatic	Min	0.001368	0.000000	-0.007458	0.000000	0.000181
34	SLU-6	NonStatic	Max	-0.002785	0.000000	-0.008810	0.000000	-0.000963
34	SLU-6	NonStatic	Min	-0.002785	0.000000	-0.008810	0.000000	-0.000963
34	SLU-7	NonStatic	Max	-0.002873	0.000000	-0.006528	0.000000	-0.000307
34	SLU-7	NonStatic	Min	-0.002873	0.000000	-0.006528	0.000000	-0.000307
34	SLV 1	NonStatic	Max	0.009537	0.000000	-0.010695	0.000000	0.001696
34	SLV 1	NonStatic	Min	0.009537	0.000000	-0.010695	0.000000	0.001696
34	SLV 2	NonStatic	Max	0.009613	0.000000	-0.011410	0.000000	0.001709
34	SLV 2	NonStatic	Min	0.009613	0.000000	-0.011410	0.000000	0.001709
34	SLV 3	NonStatic	Max	0.009613	0.000000	-0.011410	0.000000	0.001709
34	SLV 3	NonStatic	Min	0.009613	0.000000	-0.011410	0.000000	0.001709
34	SLV 4	NonStatic	Max	-0.010992	0.000000	-0.004427	0.000000	-0.001904
34	SLV 4	NonStatic	Min	-0.010992	0.000000	-0.004427	0.000000	-0.001904
34	SLV 5	NonStatic	Max	0.002683	0.000000	-0.007104	0.000000	0.000509
34	SLV 5	NonStatic	Min	0.002683	0.000000	-0.007104	0.000000	0.000509
34	SLV 6	NonStatic	Max	-0.003938	0.000000	-0.004917	0.000000	-0.000630
34	SLV 6	NonStatic	Min	-0.003938	0.000000	-0.004917	0.000000	-0.000630
34	SLV 7	NonStatic	Max	0.002727	0.000000	-0.009579	0.000000	0.000531
34	SLV 7	NonStatic	Min	0.002727	0.000000	-0.009579	0.000000	0.000531
34	SLV 8	NonStatic	Max	-0.003955	0.000000	-0.007344	0.000000	-0.000626
34	SLV 8	NonStatic	Min	-0.003955	0.000000	-0.007344	0.000000	-0.000626
34	SLV 9	NonStatic	Max	0.009537	0.000000	-0.010695	0.000000	0.001696
34	SLV 9	NonStatic	Min	0.009537	0.000000	-0.010695	0.000000	0.001696
34	SLV 10	NonStatic	Max	-0.010930	0.000000	-0.003745	0.000000	-0.001900
34	SLV 10	NonStatic	Min	-0.010930	0.000000	-0.003745	0.000000	-0.001900
34	SLV 11	NonStatic	Max	0.009613	0.000000	-0.011410	0.000000	0.001709
34	SLV 11	NonStatic	Min	0.009613	0.000000	-0.011410	0.000000	0.001709
34	SLV 12	NonStatic	Max	-0.010992	0.000000	-0.004427	0.000000	-0.001904
34	SLV 12	NonStatic	Min	-0.010992	0.000000	-0.004427	0.000000	-0.001904
34	SLV 13	NonStatic	Max	0.002683	0.000000	-0.007104	0.000000	0.000509
34	SLV 13	NonStatic	Min	0.002683	0.000000	-0.007104	0.000000	0.000509
34	SLV 14	NonStatic	Max	-0.003938	0.000000	-0.004917	0.000000	-0.000630
34	SLV 14	NonStatic	Min	-0.003938	0.000000	-0.004917	0.000000	-0.000630
34	SLV 15	NonStatic	Max	0.002727	0.000000	-0.009579	0.000000	0.000531
34	SLV 15	NonStatic	Min	0.002727	0.000000	-0.009579	0.000000	0.000531
34	SLV 16	NonStatic	Max	-0.003955	0.000000	-0.007344	0.000000	-0.000626
34	SLV 16	NonStatic	Min	-0.003955	0.000000	-0.007344	0.000000	-0.000626
35	SLE-C	NonStatic	Max	0.000730	0.000000	-0.008188	0.000000	0.000054
35	SLE-C	NonStatic	Min	0.000730	0.000000	-0.008188	0.000000	0.000054
35	SLE-F1	NonStatic	Max	-0.000539	0.000000	-0.007830	0.000000	-0.000024
35	SLE-F1	NonStatic	Min	-0.000539	0.000000	-0.007830	0.000000	-0.000024
35	SLE-F2	NonStatic	Max	0.002707	0.000000	-0.007280	0.000000	0.000097
35	SLE-F2	NonStatic	Min	0.002707	0.000000	-0.007280	0.000000	0.000097
35	SLE-F3	NonStatic	Max	-0.001198	0.000000	-0.006799	0.000000	-0.000151
35	SLE-F3	NonStatic	Min	-0.001198	0.000000	-0.006799	0.000000	-0.000151
35	SLE-QP	NonStatic	Max	0.002221	0.000000	-0.007103	0.000000	0.000013
35	SLE-QP	NonStatic	Min	0.002221	0.000000	-0.007103	0.000000	0.000013
35	SLU-1	NonStatic	Max	-0.000524	0.000000	-0.009236	0.000000	-0.000730
35	SLU-1	NonStatic	Min	-0.000524	0.000000	-0.009236	0.000000	-0.000730
35	SLU-2	NonStatic	Max	-0.000152	0.000000	-0.009331	0.000000	-0.000668
35	SLU-2	NonStatic	Min	-0.000152	0.000000	-0.009331	0.000000	-0.000668
35	SLU-3	NonStatic	Max	-0.000938	0.000000	-0.006932	0.000000	-0.000092

Table: Joint Displacements, Part 1 of 2

Joint	OutputCase	CaseType	StepType	U1	U2	U3	R1	R2
				m	m	m	Radians	Radians
35	SLU-3	NonStatic	Min	-0.000938	0.000000	-0.006932	0.000000	-0.000092
35	SLU-4	NonStatic	Max	0.001652	0.000000	-0.009756	0.000000	-0.000458
35	SLU-4	NonStatic	Min	0.001652	0.000000	-0.009756	0.000000	-0.000458
35	SLU-5	NonStatic	Max	0.001316	0.000000	-0.007454	0.000000	0.000181
35	SLU-5	NonStatic	Min	0.001316	0.000000	-0.007454	0.000000	0.000181
35	SLU-6	NonStatic	Max	-0.002495	0.000000	-0.008805	0.000000	-0.000956
35	SLU-6	NonStatic	Min	-0.002495	0.000000	-0.008805	0.000000	-0.000956
35	SLU-7	NonStatic	Max	-0.002778	0.000000	-0.006525	0.000000	-0.000307
35	SLU-7	NonStatic	Min	-0.002778	0.000000	-0.006525	0.000000	-0.000307
35	SLV 1	NonStatic	Max	0.009038	0.000000	-0.010691	0.000000	0.001666
35	SLV 1	NonStatic	Min	0.009038	0.000000	-0.010691	0.000000	0.001666
35	SLV 2	NonStatic	Max	0.009110	0.000000	-0.011405	0.000000	0.001681
35	SLV 2	NonStatic	Min	0.009110	0.000000	-0.011405	0.000000	0.001681
35	SLV 3	NonStatic	Max	0.009110	0.000000	-0.011405	0.000000	0.001681
35	SLV 3	NonStatic	Min	0.009110	0.000000	-0.011405	0.000000	0.001681
35	SLV 4	NonStatic	Max	-0.010410	0.000000	-0.004423	0.000000	-0.001916
35	SLV 4	NonStatic	Min	-0.010410	0.000000	-0.004423	0.000000	-0.001916
35	SLV 5	NonStatic	Max	0.002534	0.000000	-0.007101	0.000000	0.000501
35	SLV 5	NonStatic	Min	0.002534	0.000000	-0.007101	0.000000	0.000501
35	SLV 6	NonStatic	Max	-0.003745	0.000000	-0.004915	0.000000	-0.000633
35	SLV 6	NonStatic	Min	-0.003745	0.000000	-0.004915	0.000000	-0.000633
35	SLV 7	NonStatic	Max	0.002570	0.000000	-0.009574	0.000000	0.000528
35	SLV 7	NonStatic	Min	0.002570	0.000000	-0.009574	0.000000	0.000528
35	SLV 8	NonStatic	Max	-0.003764	0.000000	-0.007340	0.000000	-0.000623
35	SLV 8	NonStatic	Min	-0.003764	0.000000	-0.007340	0.000000	-0.000623
35	SLV 9	NonStatic	Max	0.009038	0.000000	-0.010691	0.000000	0.001666
35	SLV 9	NonStatic	Min	0.009038	0.000000	-0.010691	0.000000	0.001666
35	SLV 10	NonStatic	Max	-0.010349	0.000000	-0.003743	0.000000	-0.001914
35	SLV 10	NonStatic	Min	-0.010349	0.000000	-0.003743	0.000000	-0.001914
35	SLV 11	NonStatic	Max	0.009110	0.000000	-0.011405	0.000000	0.001681
35	SLV 11	NonStatic	Min	0.009110	0.000000	-0.011405	0.000000	0.001681
35	SLV 12	NonStatic	Max	-0.010410	0.000000	-0.004423	0.000000	-0.001916
35	SLV 12	NonStatic	Min	-0.010410	0.000000	-0.004423	0.000000	-0.001916
35	SLV 13	NonStatic	Max	0.002534	0.000000	-0.007101	0.000000	0.000501
35	SLV 13	NonStatic	Min	0.002534	0.000000	-0.007101	0.000000	0.000501
35	SLV 14	NonStatic	Max	-0.003745	0.000000	-0.004915	0.000000	-0.000633
35	SLV 14	NonStatic	Min	-0.003745	0.000000	-0.004915	0.000000	-0.000633
35	SLV 15	NonStatic	Max	0.002570	0.000000	-0.009574	0.000000	0.000528
35	SLV 15	NonStatic	Min	0.002570	0.000000	-0.009574	0.000000	0.000528
35	SLV 16	NonStatic	Max	-0.003764	0.000000	-0.007340	0.000000	-0.000623
35	SLV 16	NonStatic	Min	-0.003764	0.000000	-0.007340	0.000000	-0.000623
36	SLE-C	NonStatic	Max	0.000718	0.000000	-0.008185	0.000000	0.000058
36	SLE-C	NonStatic	Min	0.000718	0.000000	-0.008185	0.000000	0.000058
36	SLE-F1	NonStatic	Max	-0.000533	0.000000	-0.007828	0.000000	-0.000019
36	SLE-F1	NonStatic	Min	-0.000533	0.000000	-0.007828	0.000000	-0.000019
36	SLE-F2	NonStatic	Max	0.002683	0.000000	-0.007277	0.000000	0.000100
36	SLE-F2	NonStatic	Min	0.002683	0.000000	-0.007277	0.000000	0.000100
36	SLE-F3	NonStatic	Max	-0.001159	0.000000	-0.006797	0.000000	-0.000147
36	SLE-F3	NonStatic	Min	-0.001159	0.000000	-0.006797	0.000000	-0.000147
36	SLE-QP	NonStatic	Max	0.002218	0.000000	-0.007100	0.000000	0.000017
36	SLE-QP	NonStatic	Min	0.002218	0.000000	-0.007100	0.000000	0.000017
36	SLU-1	NonStatic	Max	-0.000337	0.000000	-0.009233	0.000000	-0.000724
36	SLU-1	NonStatic	Min	-0.000337	0.000000	-0.009233	0.000000	-0.000724
36	SLU-2	NonStatic	Max	0.000018	0.000000	-0.009327	0.000000	-0.000660
36	SLU-2	NonStatic	Min	0.000018	0.000000	-0.009327	0.000000	-0.000660
36	SLU-3	NonStatic	Max	-0.000912	0.000000	-0.006930	0.000000	-0.000090
36	SLU-3	NonStatic	Min	-0.000912	0.000000	-0.006930	0.000000	-0.000090
36	SLU-4	NonStatic	Max	0.001769	0.000000	-0.009753	0.000000	-0.000453
36	SLU-4	NonStatic	Min	0.001769	0.000000	-0.009753	0.000000	-0.000453

Table: Joint Displacements, Part 1 of 2

Joint	OutputCase	CaseType	StepType	U1	U2	U3	R1	R2
				m	m	m	Radians	Radians
36	SLU-5	NonStatic	Max	0.001271	0.000000	-0.007452	0.000000	0.000182
36	SLU-5	NonStatic	Min	0.001271	0.000000	-0.007452	0.000000	0.000182
36	SLU-6	NonStatic	Max	-0.002250	0.000000	-0.008802	0.000000	-0.000949
36	SLU-6	NonStatic	Min	-0.002250	0.000000	-0.008802	0.000000	-0.000949
36	SLU-7	NonStatic	Max	-0.002698	0.000000	-0.006523	0.000000	-0.000305
36	SLU-7	NonStatic	Min	-0.002698	0.000000	-0.006523	0.000000	-0.000305
36	SLV 1	NonStatic	Max	0.008621	0.000000	-0.010688	0.000000	0.001652
36	SLV 1	NonStatic	Min	0.008621	0.000000	-0.010688	0.000000	0.001652
36	SLV 2	NonStatic	Max	0.008689	0.000000	-0.011402	0.000000	0.001667
36	SLV 2	NonStatic	Min	0.008689	0.000000	-0.011402	0.000000	0.001667
36	SLV 3	NonStatic	Max	0.008689	0.000000	-0.011402	0.000000	0.001667
36	SLV 3	NonStatic	Min	0.008689	0.000000	-0.011402	0.000000	0.001667
36	SLV 4	NonStatic	Max	-0.009915	0.000000	-0.004422	0.000000	-0.001917
36	SLV 4	NonStatic	Min	-0.009915	0.000000	-0.004422	0.000000	-0.001917
36	SLV 5	NonStatic	Max	0.002409	0.000000	-0.007099	0.000000	0.000497
36	SLV 5	NonStatic	Min	0.002409	0.000000	-0.007099	0.000000	0.000497
36	SLV 6	NonStatic	Max	-0.003580	0.000000	-0.004913	0.000000	-0.000633
36	SLV 6	NonStatic	Min	-0.003580	0.000000	-0.004913	0.000000	-0.000633
36	SLV 7	NonStatic	Max	0.002437	0.000000	-0.009571	0.000000	0.000529
36	SLV 7	NonStatic	Min	0.002437	0.000000	-0.009571	0.000000	0.000529
36	SLV 8	NonStatic	Max	-0.003603	0.000000	-0.007338	0.000000	-0.000619
36	SLV 8	NonStatic	Min	-0.003603	0.000000	-0.007338	0.000000	-0.000619
36	SLV 9	NonStatic	Max	0.008621	0.000000	-0.010688	0.000000	0.001652
36	SLV 9	NonStatic	Min	0.008621	0.000000	-0.010688	0.000000	0.001652
36	SLV 10	NonStatic	Max	-0.009854	0.000000	-0.003741	0.000000	-0.001916
36	SLV 10	NonStatic	Min	-0.009854	0.000000	-0.003741	0.000000	-0.001916
36	SLV 11	NonStatic	Max	0.008689	0.000000	-0.011402	0.000000	0.001667
36	SLV 11	NonStatic	Min	0.008689	0.000000	-0.011402	0.000000	0.001667
36	SLV 12	NonStatic	Max	-0.009915	0.000000	-0.004422	0.000000	-0.001917
36	SLV 12	NonStatic	Min	-0.009915	0.000000	-0.004422	0.000000	-0.001917
36	SLV 13	NonStatic	Max	0.002409	0.000000	-0.007099	0.000000	0.000497
36	SLV 13	NonStatic	Min	0.002409	0.000000	-0.007099	0.000000	0.000497
36	SLV 14	NonStatic	Max	-0.003580	0.000000	-0.004913	0.000000	-0.000633
36	SLV 14	NonStatic	Min	-0.003580	0.000000	-0.004913	0.000000	-0.000633
36	SLV 15	NonStatic	Max	0.002437	0.000000	-0.009571	0.000000	0.000529
36	SLV 15	NonStatic	Min	0.002437	0.000000	-0.009571	0.000000	0.000529
36	SLV 16	NonStatic	Max	-0.003603	0.000000	-0.007338	0.000000	-0.000619
36	SLV 16	NonStatic	Min	-0.003603	0.000000	-0.007338	0.000000	-0.000619
37	SLE-C	NonStatic	Max	0.000689	0.000000	-0.008184	0.000000	0.000061
37	SLE-C	NonStatic	Min	0.000689	0.000000	-0.008184	0.000000	0.000061
37	SLE-F1	NonStatic	Max	-0.000524	0.000000	-0.007826	0.000000	-0.000016
37	SLE-F1	NonStatic	Min	-0.000524	0.000000	-0.007826	0.000000	-0.000016
37	SLE-F2	NonStatic	Max	0.002635	0.000000	-0.007276	0.000000	0.000102
37	SLE-F2	NonStatic	Min	0.002635	0.000000	-0.007276	0.000000	0.000102
37	SLE-F3	NonStatic	Max	-0.001088	0.000000	-0.006795	0.000000	-0.000144
37	SLE-F3	NonStatic	Min	-0.001088	0.000000	-0.006795	0.000000	-0.000144
37	SLE-QP	NonStatic	Max	0.002209	0.000000	-0.007099	0.000000	0.000020
37	SLE-QP	NonStatic	Min	0.002209	0.000000	-0.007099	0.000000	0.000020
37	SLU-1	NonStatic	Max	9.872E-06	0.000000	-0.009231	0.000000	-0.000721
37	SLU-1	NonStatic	Min	9.872E-06	0.000000	-0.009231	0.000000	-0.000721
37	SLU-2	NonStatic	Max	0.000333	0.000000	-0.009325	0.000000	-0.000656
37	SLU-2	NonStatic	Min	0.000333	0.000000	-0.009325	0.000000	-0.000656
37	SLU-3	NonStatic	Max	-0.000869	0.000000	-0.006928	0.000000	-0.000088
37	SLU-3	NonStatic	Min	-0.000869	0.000000	-0.006928	0.000000	-0.000088
37	SLU-4	NonStatic	Max	0.001986	0.000000	-0.009750	0.000000	-0.000450
37	SLU-4	NonStatic	Min	0.001986	0.000000	-0.009750	0.000000	-0.000450
37	SLU-5	NonStatic	Max	0.001184	0.000000	-0.007450	0.000000	0.000184
37	SLU-5	NonStatic	Min	0.001184	0.000000	-0.007450	0.000000	0.000184
37	SLU-6	NonStatic	Max	-0.001795	0.000000	-0.008800	0.000000	-0.000945

Table: Joint Displacements, Part 1 of 2

Joint	OutputCase	CaseType	StepType	U1	U2	U3	R1	R2
				m	m	m	Radians	Radians
37	SLU-6	NonStatic	Min	-0.001795	0.000000	-0.008800	0.000000	-0.000945
37	SLU-7	NonStatic	Max	-0.002551	0.000000	-0.006522	0.000000	-0.000302
37	SLU-7	NonStatic	Min	-0.002551	0.000000	-0.006522	0.000000	-0.000302
37	SLV 1	NonStatic	Max	0.007832	0.000000	-0.010686	0.000000	0.001647
37	SLV 1	NonStatic	Min	0.007832	0.000000	-0.010686	0.000000	0.001647
37	SLV 2	NonStatic	Max	0.007893	0.000000	-0.011400	0.000000	0.001663
37	SLV 2	NonStatic	Min	0.007893	0.000000	-0.011400	0.000000	0.001663
37	SLV 3	NonStatic	Max	0.007893	0.000000	-0.011400	0.000000	0.001663
37	SLV 3	NonStatic	Min	0.007893	0.000000	-0.011400	0.000000	0.001663
37	SLV 4	NonStatic	Max	-0.008990	0.000000	-0.004421	0.000000	-0.001913
37	SLV 4	NonStatic	Min	-0.008990	0.000000	-0.004421	0.000000	-0.001913
37	SLV 5	NonStatic	Max	0.002172	0.000000	-0.007098	0.000000	0.000497
37	SLV 5	NonStatic	Min	0.002172	0.000000	-0.007098	0.000000	0.000497
37	SLV 6	NonStatic	Max	-0.003275	0.000000	-0.004912	0.000000	-0.000630
37	SLV 6	NonStatic	Min	-0.003275	0.000000	-0.004912	0.000000	-0.000630
37	SLV 7	NonStatic	Max	0.002184	0.000000	-0.009569	0.000000	0.000530
37	SLV 7	NonStatic	Min	0.002184	0.000000	-0.009569	0.000000	0.000530
37	SLV 8	NonStatic	Max	-0.003306	0.000000	-0.007336	0.000000	-0.000614
37	SLV 8	NonStatic	Min	-0.003306	0.000000	-0.007336	0.000000	-0.000614
37	SLV 9	NonStatic	Max	0.007832	0.000000	-0.010686	0.000000	0.001647
37	SLV 9	NonStatic	Min	0.007832	0.000000	-0.010686	0.000000	0.001647
37	SLV 10	NonStatic	Max	-0.008929	0.000000	-0.003741	0.000000	-0.001913
37	SLV 10	NonStatic	Min	-0.008929	0.000000	-0.003741	0.000000	-0.001913
37	SLV 11	NonStatic	Max	0.007893	0.000000	-0.011400	0.000000	0.001663
37	SLV 11	NonStatic	Min	0.007893	0.000000	-0.011400	0.000000	0.001663
37	SLV 12	NonStatic	Max	-0.008990	0.000000	-0.004421	0.000000	-0.001913
37	SLV 12	NonStatic	Min	-0.008990	0.000000	-0.004421	0.000000	-0.001913
37	SLV 13	NonStatic	Max	0.002172	0.000000	-0.007098	0.000000	0.000497
37	SLV 13	NonStatic	Min	0.002172	0.000000	-0.007098	0.000000	0.000497
37	SLV 14	NonStatic	Max	-0.003275	0.000000	-0.004912	0.000000	-0.000630
37	SLV 14	NonStatic	Min	-0.003275	0.000000	-0.004912	0.000000	-0.000630
37	SLV 15	NonStatic	Max	0.002184	0.000000	-0.009569	0.000000	0.000530
37	SLV 15	NonStatic	Min	0.002184	0.000000	-0.009569	0.000000	0.000530
37	SLV 16	NonStatic	Max	-0.003306	0.000000	-0.007336	0.000000	-0.000614
37	SLV 16	NonStatic	Min	-0.003306	0.000000	-0.007336	0.000000	-0.000614
38	SLE-C	NonStatic	Max	0.000822	0.000000	-0.008222	0.000000	0.000022
38	SLE-C	NonStatic	Min	0.000822	0.000000	-0.008222	0.000000	0.000022
38	SLE-F1	NonStatic	Max	-0.000705	0.000000	-0.008008	0.000000	-0.000058
38	SLE-F1	NonStatic	Min	-0.000705	0.000000	-0.008008	0.000000	-0.000058
38	SLE-F2	NonStatic	Max	0.002940	0.000000	-0.007224	0.000000	0.000065
38	SLE-F2	NonStatic	Min	0.002940	0.000000	-0.007224	0.000000	0.000065
38	SLE-F3	NonStatic	Max	-0.001685	0.000000	-0.007135	0.000000	-0.000162
38	SLE-F3	NonStatic	Min	-0.001685	0.000000	-0.007135	0.000000	-0.000162
38	SLE-QP	NonStatic	Max	0.002180	0.000000	-0.007204	0.000000	-0.000022
38	SLE-QP	NonStatic	Min	0.002180	0.000000	-0.007204	0.000000	-0.000022
38	SLU-1	NonStatic	Max	-0.002787	0.000000	-0.010650	0.000000	-0.000775
38	SLU-1	NonStatic	Min	-0.002787	0.000000	-0.010650	0.000000	-0.000775
38	SLU-2	NonStatic	Max	-0.002317	0.000000	-0.010708	0.000000	-0.000741
38	SLU-2	NonStatic	Min	-0.002317	0.000000	-0.010708	0.000000	-0.000741
38	SLU-3	NonStatic	Max	-0.001188	0.000000	-0.007124	0.000000	-0.000088
38	SLU-3	NonStatic	Min	-0.001188	0.000000	-0.007124	0.000000	-0.000088
38	SLU-4	NonStatic	Max	0.000170	0.000000	-0.010744	0.000000	-0.000526
38	SLU-4	NonStatic	Min	0.000170	0.000000	-0.010744	0.000000	-0.000526
38	SLU-5	NonStatic	Max	0.001849	0.000000	-0.007217	0.000000	0.000163
38	SLU-5	NonStatic	Min	0.001849	0.000000	-0.007217	0.000000	0.000163
38	SLU-6	NonStatic	Max	-0.005424	0.000000	-0.010590	0.000000	-0.000988
38	SLU-6	NonStatic	Min	-0.005424	0.000000	-0.010590	0.000000	-0.000988
38	SLU-7	NonStatic	Max	-0.003667	0.000000	-0.007073	0.000000	-0.000292
38	SLU-7	NonStatic	Min	-0.003667	0.000000	-0.007073	0.000000	-0.000292

Table: Joint Displacements, Part 1 of 2

Joint	OutputCase	CaseType	StepType	U1	U2	U3	R1	R2
				m	m	m	Radians	Radians
38	SLV 1	NonStatic	Max	0.014386	0.000000	-0.007669	0.000000	0.001707
38	SLV 1	NonStatic	Min	0.014386	0.000000	-0.007669	0.000000	0.001707
38	SLV 2	NonStatic	Max	0.014476	0.000000	-0.008389	0.000000	0.001711
38	SLV 2	NonStatic	Min	0.014476	0.000000	-0.008389	0.000000	0.001711
38	SLV 3	NonStatic	Max	0.014476	0.000000	-0.008389	0.000000	0.001711
38	SLV 3	NonStatic	Min	0.014476	0.000000	-0.008389	0.000000	0.001711
38	SLV 4	NonStatic	Max	-0.015769	0.000000	-0.007428	0.000000	-0.001751
38	SLV 4	NonStatic	Min	-0.015769	0.000000	-0.007428	0.000000	-0.001751
38	SLV 5	NonStatic	Max	0.004124	0.000000	-0.006239	0.000000	0.000501
38	SLV 5	NonStatic	Min	0.004124	0.000000	-0.006239	0.000000	0.000501
38	SLV 6	NonStatic	Max	-0.005519	0.000000	-0.005932	0.000000	-0.000580
38	SLV 6	NonStatic	Min	-0.005519	0.000000	-0.005932	0.000000	-0.000580
38	SLV 7	NonStatic	Max	0.004149	0.000000	-0.008764	0.000000	0.000497
38	SLV 7	NonStatic	Min	0.004149	0.000000	-0.008764	0.000000	0.000497
38	SLV 8	NonStatic	Max	-0.005601	0.000000	-0.008437	0.000000	-0.000599
38	SLV 8	NonStatic	Min	-0.005601	0.000000	-0.008437	0.000000	-0.000599
38	SLV 9	NonStatic	Max	0.014386	0.000000	-0.007669	0.000000	0.001707
38	SLV 9	NonStatic	Min	0.014386	0.000000	-0.007669	0.000000	0.001707
38	SLV 10	NonStatic	Max	-0.015675	0.000000	-0.006717	0.000000	-0.001742
38	SLV 10	NonStatic	Min	-0.015675	0.000000	-0.006717	0.000000	-0.001742
38	SLV 11	NonStatic	Max	0.014476	0.000000	-0.008389	0.000000	0.001711
38	SLV 11	NonStatic	Min	0.014476	0.000000	-0.008389	0.000000	0.001711
38	SLV 12	NonStatic	Max	-0.015769	0.000000	-0.007428	0.000000	-0.001751
38	SLV 12	NonStatic	Min	-0.015769	0.000000	-0.007428	0.000000	-0.001751
38	SLV 13	NonStatic	Max	0.004124	0.000000	-0.006239	0.000000	0.000501
38	SLV 13	NonStatic	Min	0.004124	0.000000	-0.006239	0.000000	0.000501
38	SLV 14	NonStatic	Max	-0.005519	0.000000	-0.005932	0.000000	-0.000580
38	SLV 14	NonStatic	Min	-0.005519	0.000000	-0.005932	0.000000	-0.000580
38	SLV 15	NonStatic	Max	0.004149	0.000000	-0.008764	0.000000	0.000497
38	SLV 15	NonStatic	Min	0.004149	0.000000	-0.008764	0.000000	0.000497
38	SLV 16	NonStatic	Max	-0.005601	0.000000	-0.008437	0.000000	-0.000599
38	SLV 16	NonStatic	Min	-0.005601	0.000000	-0.008437	0.000000	-0.000599
39	SLE-C	NonStatic	Max	0.000819	0.000000	-0.008225	0.000000	0.000012
39	SLE-C	NonStatic	Min	0.000819	0.000000	-0.008225	0.000000	0.000012
39	SLE-F1	NonStatic	Max	-0.000703	0.000000	-0.007988	0.000000	-0.000069
39	SLE-F1	NonStatic	Min	-0.000703	0.000000	-0.007988	0.000000	-0.000069
39	SLE-F2	NonStatic	Max	0.002935	0.000000	-0.007240	0.000000	0.000057
39	SLE-F2	NonStatic	Min	0.002935	0.000000	-0.007240	0.000000	0.000057
39	SLE-F3	NonStatic	Max	-0.001676	0.000000	-0.007086	0.000000	-0.000169
39	SLE-F3	NonStatic	Min	-0.001676	0.000000	-0.007086	0.000000	-0.000169
39	SLE-QP	NonStatic	Max	0.002181	0.000000	-0.007195	0.000000	-0.000031
39	SLE-QP	NonStatic	Min	0.002181	0.000000	-0.007195	0.000000	-0.000031
39	SLU-1	NonStatic	Max	-0.002742	0.000000	-0.010418	0.000000	-0.000786
39	SLU-1	NonStatic	Min	-0.002742	0.000000	-0.010418	0.000000	-0.000786
39	SLU-2	NonStatic	Max	-0.002272	0.000000	-0.010484	0.000000	-0.000757
39	SLU-2	NonStatic	Min	-0.002272	0.000000	-0.010484	0.000000	-0.000757
39	SLU-3	NonStatic	Max	-0.001185	0.000000	-0.007097	0.000000	-0.000091
39	SLU-3	NonStatic	Min	-0.001185	0.000000	-0.007097	0.000000	-0.000091
39	SLU-4	NonStatic	Max	0.000201	0.000000	-0.010584	0.000000	-0.000538
39	SLU-4	NonStatic	Min	0.000201	0.000000	-0.010584	0.000000	-0.000538
39	SLU-5	NonStatic	Max	0.001837	0.000000	-0.007262	0.000000	0.000158
39	SLU-5	NonStatic	Min	0.001837	0.000000	-0.007262	0.000000	0.000158
39	SLU-6	NonStatic	Max	-0.005365	0.000000	-0.010296	0.000000	-0.001000
39	SLU-6	NonStatic	Min	-0.005365	0.000000	-0.010296	0.000000	-0.001000
39	SLU-7	NonStatic	Max	-0.003651	0.000000	-0.006987	0.000000	-0.000296
39	SLU-7	NonStatic	Min	-0.003651	0.000000	-0.006987	0.000000	-0.000296
39	SLV 1	NonStatic	Max	0.014275	0.000000	-0.008172	0.000000	0.001732
39	SLV 1	NonStatic	Min	0.014275	0.000000	-0.008172	0.000000	0.001732
39	SLV 2	NonStatic	Max	0.014364	0.000000	-0.008892	0.000000	0.001733

Table: Joint Displacements, Part 1 of 2

Joint	OutputCase	CaseType	StepType	U1	U2	U3	R1	R2
				m	m	m	Radians	Radians
39	SLV 2	NonStatic	Min	0.014364	0.000000	-0.008892	0.000000	0.001733
39	SLV 3	NonStatic	Max	0.014364	0.000000	-0.008892	0.000000	0.001733
39	SLV 3	NonStatic	Min	0.014364	0.000000	-0.008892	0.000000	0.001733
39	SLV 4	NonStatic	Max	-0.015669	0.000000	-0.006919	0.000000	-0.001737
39	SLV 4	NonStatic	Min	-0.015669	0.000000	-0.006919	0.000000	-0.001737
39	SLV 5	NonStatic	Max	0.004090	0.000000	-0.006385	0.000000	0.000505
39	SLV 5	NonStatic	Min	0.004090	0.000000	-0.006385	0.000000	0.000505
39	SLV 6	NonStatic	Max	-0.005487	0.000000	-0.005762	0.000000	-0.000578
39	SLV 6	NonStatic	Min	-0.005487	0.000000	-0.005762	0.000000	-0.000578
39	SLV 7	NonStatic	Max	0.004116	0.000000	-0.008907	0.000000	0.000494
39	SLV 7	NonStatic	Min	0.004116	0.000000	-0.008907	0.000000	0.000494
39	SLV 8	NonStatic	Max	-0.005567	0.000000	-0.008260	0.000000	-0.000605
39	SLV 8	NonStatic	Min	-0.005567	0.000000	-0.008260	0.000000	-0.000605
39	SLV 9	NonStatic	Max	0.014275	0.000000	-0.008172	0.000000	0.001732
39	SLV 9	NonStatic	Min	0.014275	0.000000	-0.008172	0.000000	0.001732
39	SLV 10	NonStatic	Max	-0.015576	0.000000	-0.006211	0.000000	-0.001725
39	SLV 10	NonStatic	Min	-0.015576	0.000000	-0.006211	0.000000	-0.001725
39	SLV 11	NonStatic	Max	0.014364	0.000000	-0.008892	0.000000	0.001733
39	SLV 11	NonStatic	Min	0.014364	0.000000	-0.008892	0.000000	0.001733
39	SLV 12	NonStatic	Max	-0.015669	0.000000	-0.006919	0.000000	-0.001737
39	SLV 12	NonStatic	Min	-0.015669	0.000000	-0.006919	0.000000	-0.001737
39	SLV 13	NonStatic	Max	0.004090	0.000000	-0.006385	0.000000	0.000505
39	SLV 13	NonStatic	Min	0.004090	0.000000	-0.006385	0.000000	0.000505
39	SLV 14	NonStatic	Max	-0.005487	0.000000	-0.005762	0.000000	-0.000578
39	SLV 14	NonStatic	Min	-0.005487	0.000000	-0.005762	0.000000	-0.000578
39	SLV 15	NonStatic	Max	0.004116	0.000000	-0.008907	0.000000	0.000494
39	SLV 15	NonStatic	Min	0.004116	0.000000	-0.008907	0.000000	0.000494
39	SLV 16	NonStatic	Max	-0.005567	0.000000	-0.008260	0.000000	-0.000605
39	SLV 16	NonStatic	Min	-0.005567	0.000000	-0.008260	0.000000	-0.000605
40	SLE-C	NonStatic	Max	0.000816	0.000000	-0.008224	0.000000	5.305E-06
40	SLE-C	NonStatic	Min	0.000816	0.000000	-0.008224	0.000000	5.305E-06
40	SLE-F1	NonStatic	Max	-0.000697	0.000000	-0.007964	0.000000	-0.000078
40	SLE-F1	NonStatic	Min	-0.000697	0.000000	-0.007964	0.000000	-0.000078
40	SLE-F2	NonStatic	Max	0.002928	0.000000	-0.007253	0.000000	0.000052
40	SLE-F2	NonStatic	Min	0.002928	0.000000	-0.007253	0.000000	0.000052
40	SLE-F3	NonStatic	Max	-0.001660	0.000000	-0.007035	0.000000	-0.000174
40	SLE-F3	NonStatic	Min	-0.001660	0.000000	-0.007035	0.000000	-0.000174
40	SLE-QP	NonStatic	Max	0.002184	0.000000	-0.007182	0.000000	-0.000038
40	SLE-QP	NonStatic	Min	0.002184	0.000000	-0.007182	0.000000	-0.000038
40	SLU-1	NonStatic	Max	-0.002663	0.000000	-0.010191	0.000000	-0.000793
40	SLU-1	NonStatic	Min	-0.002663	0.000000	-0.010191	0.000000	-0.000793
40	SLU-2	NonStatic	Max	-0.002195	0.000000	-0.010264	0.000000	-0.000769
40	SLU-2	NonStatic	Min	-0.002195	0.000000	-0.010264	0.000000	-0.000769
40	SLU-3	NonStatic	Max	-0.001178	0.000000	-0.007069	0.000000	-0.000093
40	SLU-3	NonStatic	Min	-0.001178	0.000000	-0.007069	0.000000	-0.000093
40	SLU-4	NonStatic	Max	0.000255	0.000000	-0.010426	0.000000	-0.000546
40	SLU-4	NonStatic	Min	0.000255	0.000000	-0.010426	0.000000	-0.000546
40	SLU-5	NonStatic	Max	0.001819	0.000000	-0.007304	0.000000	0.000156
40	SLU-5	NonStatic	Min	0.001819	0.000000	-0.007304	0.000000	0.000156
40	SLU-6	NonStatic	Max	-0.005265	0.000000	-0.010009	0.000000	-0.001008
40	SLU-6	NonStatic	Min	-0.005265	0.000000	-0.010009	0.000000	-0.001008
40	SLU-7	NonStatic	Max	-0.003623	0.000000	-0.006901	0.000000	-0.000299
40	SLU-7	NonStatic	Min	-0.003623	0.000000	-0.006901	0.000000	-0.000299
40	SLV 1	NonStatic	Max	0.014090	0.000000	-0.008662	0.000000	0.001757
40	SLV 1	NonStatic	Min	0.014090	0.000000	-0.008662	0.000000	0.001757
40	SLV 2	NonStatic	Max	0.014179	0.000000	-0.009382	0.000000	0.001757
40	SLV 2	NonStatic	Min	0.014179	0.000000	-0.009382	0.000000	0.001757
40	SLV 3	NonStatic	Max	0.014179	0.000000	-0.009382	0.000000	0.001757
40	SLV 3	NonStatic	Min	0.014179	0.000000	-0.009382	0.000000	0.001757

Table: Joint Displacements, Part 1 of 2

Joint	OutputCase	CaseType	StepType	U1	U2	U3	R1	R2
				m	m	m	Radians	Radians
40	SLV 4	NonStatic	Max	-0.015500	0.000000	-0.006433	0.000000	-0.001729
40	SLV 4	NonStatic	Min	-0.015500	0.000000	-0.006433	0.000000	-0.001729
40	SLV 5	NonStatic	Max	0.004036	0.000000	-0.006526	0.000000	0.000510
40	SLV 5	NonStatic	Min	0.004036	0.000000	-0.006526	0.000000	0.000510
40	SLV 6	NonStatic	Max	-0.005431	0.000000	-0.005599	0.000000	-0.000577
40	SLV 6	NonStatic	Min	-0.005431	0.000000	-0.005599	0.000000	-0.000577
40	SLV 7	NonStatic	Max	0.004063	0.000000	-0.009043	0.000000	0.000493
40	SLV 7	NonStatic	Min	0.004063	0.000000	-0.009043	0.000000	0.000493
40	SLV 8	NonStatic	Max	-0.005508	0.000000	-0.008087	0.000000	-0.000610
40	SLV 8	NonStatic	Min	-0.005508	0.000000	-0.008087	0.000000	-0.000610
40	SLV 9	NonStatic	Max	0.014090	0.000000	-0.008662	0.000000	0.001757
40	SLV 9	NonStatic	Min	0.014090	0.000000	-0.008662	0.000000	0.001757
40	SLV 10	NonStatic	Max	-0.015408	0.000000	-0.005729	0.000000	-0.001715
40	SLV 10	NonStatic	Min	-0.015408	0.000000	-0.005729	0.000000	-0.001715
40	SLV 11	NonStatic	Max	0.014179	0.000000	-0.009382	0.000000	0.001757
40	SLV 11	NonStatic	Min	0.014179	0.000000	-0.009382	0.000000	0.001757
40	SLV 12	NonStatic	Max	-0.015500	0.000000	-0.006433	0.000000	-0.001729
40	SLV 12	NonStatic	Min	-0.015500	0.000000	-0.006433	0.000000	-0.001729
40	SLV 13	NonStatic	Max	0.004036	0.000000	-0.006526	0.000000	0.000510
40	SLV 13	NonStatic	Min	0.004036	0.000000	-0.006526	0.000000	0.000510
40	SLV 14	NonStatic	Max	-0.005431	0.000000	-0.005599	0.000000	-0.000577
40	SLV 14	NonStatic	Min	-0.005431	0.000000	-0.005599	0.000000	-0.000577
40	SLV 15	NonStatic	Max	0.004063	0.000000	-0.009043	0.000000	0.000493
40	SLV 15	NonStatic	Min	0.004063	0.000000	-0.009043	0.000000	0.000493
40	SLV 16	NonStatic	Max	-0.005508	0.000000	-0.008087	0.000000	-0.000610
40	SLV 16	NonStatic	Min	-0.005508	0.000000	-0.008087	0.000000	-0.000610
41	SLE-C	NonStatic	Max	0.000815	0.000000	-0.008221	0.000000	1.355E-06
41	SLE-C	NonStatic	Min	0.000815	0.000000	-0.008221	0.000000	1.355E-06
41	SLE-F1	NonStatic	Max	-0.000686	0.000000	-0.007939	0.000000	-0.000084
41	SLE-F1	NonStatic	Min	-0.000686	0.000000	-0.007939	0.000000	-0.000084
41	SLE-F2	NonStatic	Max	0.002920	0.000000	-0.007263	0.000000	0.000049
41	SLE-F2	NonStatic	Min	0.002920	0.000000	-0.007263	0.000000	0.000049
41	SLE-F3	NonStatic	Max	-0.001637	0.000000	-0.006986	0.000000	-0.000178
41	SLE-F3	NonStatic	Min	-0.001637	0.000000	-0.006986	0.000000	-0.000178
41	SLE-QP	NonStatic	Max	0.002189	0.000000	-0.007168	0.000000	-0.000042
41	SLE-QP	NonStatic	Min	0.002189	0.000000	-0.007168	0.000000	-0.000042
41	SLU-1	NonStatic	Max	-0.002554	0.000000	-0.009975	0.000000	-0.000797
41	SLU-1	NonStatic	Min	-0.002554	0.000000	-0.009975	0.000000	-0.000797
41	SLU-2	NonStatic	Max	-0.002088	0.000000	-0.010053	0.000000	-0.000776
41	SLU-2	NonStatic	Min	-0.002088	0.000000	-0.010053	0.000000	-0.000776
41	SLU-3	NonStatic	Max	-0.001168	0.000000	-0.007042	0.000000	-0.000094
41	SLU-3	NonStatic	Min	-0.001168	0.000000	-0.007042	0.000000	-0.000094
41	SLU-4	NonStatic	Max	0.000330	0.000000	-0.010275	0.000000	-0.000549
41	SLU-4	NonStatic	Min	0.000330	0.000000	-0.010275	0.000000	-0.000549
41	SLU-5	NonStatic	Max	0.001796	0.000000	-0.007343	0.000000	0.000156
41	SLU-5	NonStatic	Min	0.001796	0.000000	-0.007343	0.000000	0.000156
41	SLU-6	NonStatic	Max	-0.005126	0.000000	-0.009736	0.000000	-0.001013
41	SLU-6	NonStatic	Min	-0.005126	0.000000	-0.009736	0.000000	-0.001013
41	SLU-7	NonStatic	Max	-0.003584	0.000000	-0.006820	0.000000	-0.000301
41	SLU-7	NonStatic	Min	-0.003584	0.000000	-0.006820	0.000000	-0.000301
41	SLV 1	NonStatic	Max	0.013837	0.000000	-0.009130	0.000000	0.001780
41	SLV 1	NonStatic	Min	0.013837	0.000000	-0.009130	0.000000	0.001780
41	SLV 2	NonStatic	Max	0.013926	0.000000	-0.009849	0.000000	0.001779
41	SLV 2	NonStatic	Min	0.013926	0.000000	-0.009849	0.000000	0.001779
41	SLV 3	NonStatic	Max	0.013926	0.000000	-0.009849	0.000000	0.001779
41	SLV 3	NonStatic	Min	0.013926	0.000000	-0.009849	0.000000	0.001779
41	SLV 4	NonStatic	Max	-0.015267	0.000000	-0.005976	0.000000	-0.001727
41	SLV 4	NonStatic	Min	-0.015267	0.000000	-0.005976	0.000000	-0.001727
41	SLV 5	NonStatic	Max	0.003962	0.000000	-0.006661	0.000000	0.000517

Table: Joint Displacements, Part 1 of 2

Joint	OutputCase	CaseType	StepType	U1	U2	U3	R1	R2
				m	m	m	Radians	Radians
41	SLV 5	NonStatic	Min	0.003962	0.000000	-0.006661	0.000000	0.000517
41	SLV 6	NonStatic	Max	-0.005354	0.000000	-0.005446	0.000000	-0.000577
41	SLV 6	NonStatic	Min	-0.005354	0.000000	-0.005446	0.000000	-0.000577
41	SLV 7	NonStatic	Max	0.003992	0.000000	-0.009170	0.000000	0.000494
41	SLV 7	NonStatic	Min	0.003992	0.000000	-0.009170	0.000000	0.000494
41	SLV 8	NonStatic	Max	-0.005426	0.000000	-0.007922	0.000000	-0.000616
41	SLV 8	NonStatic	Min	-0.005426	0.000000	-0.007922	0.000000	-0.000616
41	SLV 9	NonStatic	Max	0.013837	0.000000	-0.009130	0.000000	0.001780
41	SLV 9	NonStatic	Min	0.013837	0.000000	-0.009130	0.000000	0.001780
41	SLV 10	NonStatic	Max	-0.015177	0.000000	-0.005277	0.000000	-0.001711
41	SLV 10	NonStatic	Min	-0.015177	0.000000	-0.005277	0.000000	-0.001711
41	SLV 11	NonStatic	Max	0.013926	0.000000	-0.009849	0.000000	0.001779
41	SLV 11	NonStatic	Min	0.013926	0.000000	-0.009849	0.000000	0.001779
41	SLV 12	NonStatic	Max	-0.015267	0.000000	-0.005976	0.000000	-0.001727
41	SLV 12	NonStatic	Min	-0.015267	0.000000	-0.005976	0.000000	-0.001727
41	SLV 13	NonStatic	Max	0.003962	0.000000	-0.006661	0.000000	0.000517
41	SLV 13	NonStatic	Min	0.003962	0.000000	-0.006661	0.000000	0.000517
41	SLV 14	NonStatic	Max	-0.005354	0.000000	-0.005446	0.000000	-0.000577
41	SLV 14	NonStatic	Min	-0.005354	0.000000	-0.005446	0.000000	-0.000577
41	SLV 15	NonStatic	Max	0.003992	0.000000	-0.009170	0.000000	0.000494
41	SLV 15	NonStatic	Min	0.003992	0.000000	-0.009170	0.000000	0.000494
41	SLV 16	NonStatic	Max	-0.005426	0.000000	-0.007922	0.000000	-0.000616
41	SLV 16	NonStatic	Min	-0.005426	0.000000	-0.007922	0.000000	-0.000616
42	SLE-C	NonStatic	Max	0.000814	0.000000	-0.008217	0.000000	1.063E-06
42	SLE-C	NonStatic	Min	0.000814	0.000000	-0.008217	0.000000	1.063E-06
42	SLE-F1	NonStatic	Max	-0.000671	0.000000	-0.007914	0.000000	-0.000085
42	SLE-F1	NonStatic	Min	-0.000671	0.000000	-0.007914	0.000000	-0.000085
42	SLE-F2	NonStatic	Max	0.002911	0.000000	-0.007272	0.000000	0.000050
42	SLE-F2	NonStatic	Min	0.002911	0.000000	-0.007272	0.000000	0.000050
42	SLE-F3	NonStatic	Max	-0.001606	0.000000	-0.006939	0.000000	-0.000180
42	SLE-F3	NonStatic	Min	-0.001606	0.000000	-0.006939	0.000000	-0.000180
42	SLE-QP	NonStatic	Max	0.002196	0.000000	-0.007154	0.000000	-0.000042
42	SLE-QP	NonStatic	Min	0.002196	0.000000	-0.007154	0.000000	-0.000042
42	SLU-1	NonStatic	Max	-0.002415	0.000000	-0.009777	0.000000	-0.000796
42	SLU-1	NonStatic	Min	-0.002415	0.000000	-0.009777	0.000000	-0.000796
42	SLU-2	NonStatic	Max	-0.001951	0.000000	-0.009859	0.000000	-0.000776
42	SLU-2	NonStatic	Min	-0.001951	0.000000	-0.009859	0.000000	-0.000776
42	SLU-3	NonStatic	Max	-0.001153	0.000000	-0.007017	0.000000	-0.000094
42	SLU-3	NonStatic	Min	-0.001153	0.000000	-0.007017	0.000000	-0.000094
42	SLU-4	NonStatic	Max	0.000426	0.000000	-0.010136	0.000000	-0.000546
42	SLU-4	NonStatic	Min	0.000426	0.000000	-0.010136	0.000000	-0.000546
42	SLU-5	NonStatic	Max	0.001767	0.000000	-0.007378	0.000000	0.000158
42	SLU-5	NonStatic	Min	0.001767	0.000000	-0.007378	0.000000	0.000158
42	SLU-6	NonStatic	Max	-0.004948	0.000000	-0.009485	0.000000	-0.001014
42	SLU-6	NonStatic	Min	-0.004948	0.000000	-0.009485	0.000000	-0.001014
42	SLU-7	NonStatic	Max	-0.003532	0.000000	-0.006744	0.000000	-0.000303
42	SLU-7	NonStatic	Min	-0.003532	0.000000	-0.006744	0.000000	-0.000303
42	SLV 1	NonStatic	Max	0.013514	0.000000	-0.009564	0.000000	0.001800
42	SLV 1	NonStatic	Min	0.013514	0.000000	-0.009564	0.000000	0.001800
42	SLV 2	NonStatic	Max	0.013604	0.000000	-0.010282	0.000000	0.001799
42	SLV 2	NonStatic	Min	0.013604	0.000000	-0.010282	0.000000	0.001799
42	SLV 3	NonStatic	Max	0.013604	0.000000	-0.010282	0.000000	0.001799
42	SLV 3	NonStatic	Min	0.013604	0.000000	-0.010282	0.000000	0.001799
42	SLV 4	NonStatic	Max	-0.014971	0.000000	-0.005558	0.000000	-0.001732
42	SLV 4	NonStatic	Min	-0.014971	0.000000	-0.005558	0.000000	-0.001732
42	SLV 5	NonStatic	Max	0.003867	0.000000	-0.006785	0.000000	0.000523
42	SLV 5	NonStatic	Min	0.003867	0.000000	-0.006785	0.000000	0.000523
42	SLV 6	NonStatic	Max	-0.005255	0.000000	-0.005305	0.000000	-0.000579
42	SLV 6	NonStatic	Min	-0.005255	0.000000	-0.005305	0.000000	-0.000579

Table: Joint Displacements, Part 1 of 2

Joint	OutputCase	CaseType	StepType	U1 m	U2 m	U3 m	R1 Radians	R2 Radians
42	SLV 7	NonStatic	Max	0.003903	0.000000	-0.009286	0.000000	0.000499
42	SLV 7	NonStatic	Min	0.003903	0.000000	-0.009286	0.000000	0.000499
42	SLV 8	NonStatic	Max	-0.005319	0.000000	-0.007769	0.000000	-0.000620
42	SLV 8	NonStatic	Min	-0.005319	0.000000	-0.007769	0.000000	-0.000620
42	SLV 9	NonStatic	Max	0.013514	0.000000	-0.009564	0.000000	0.001800
42	SLV 9	NonStatic	Min	0.013514	0.000000	-0.009564	0.000000	0.001800
42	SLV 10	NonStatic	Max	-0.014883	0.000000	-0.004863	0.000000	-0.001716
42	SLV 10	NonStatic	Min	-0.014883	0.000000	-0.004863	0.000000	-0.001716
42	SLV 11	NonStatic	Max	0.013604	0.000000	-0.010282	0.000000	0.001799
42	SLV 11	NonStatic	Min	0.013604	0.000000	-0.010282	0.000000	0.001799
42	SLV 12	NonStatic	Max	-0.014971	0.000000	-0.005558	0.000000	-0.001732
42	SLV 12	NonStatic	Min	-0.014971	0.000000	-0.005558	0.000000	-0.001732
42	SLV 13	NonStatic	Max	0.003867	0.000000	-0.006785	0.000000	0.000523
42	SLV 13	NonStatic	Min	0.003867	0.000000	-0.006785	0.000000	0.000523
42	SLV 14	NonStatic	Max	-0.005255	0.000000	-0.005305	0.000000	-0.000579
42	SLV 14	NonStatic	Min	-0.005255	0.000000	-0.005305	0.000000	-0.000579
42	SLV 15	NonStatic	Max	0.003903	0.000000	-0.009286	0.000000	0.000499
42	SLV 15	NonStatic	Min	0.003903	0.000000	-0.009286	0.000000	0.000499
42	SLV 16	NonStatic	Max	-0.005319	0.000000	-0.007769	0.000000	-0.000620
42	SLV 16	NonStatic	Min	-0.005319	0.000000	-0.007769	0.000000	-0.000620
43	SLE-C	NonStatic	Max	0.000813	0.000000	-0.008213	0.000000	4.600E-06
43	SLE-C	NonStatic	Min	0.000813	0.000000	-0.008213	0.000000	4.600E-06
43	SLE-F1	NonStatic	Max	-0.000654	0.000000	-0.007891	0.000000	-0.000083
43	SLE-F1	NonStatic	Min	-0.000654	0.000000	-0.007891	0.000000	-0.000083
43	SLE-F2	NonStatic	Max	0.002900	0.000000	-0.007279	0.000000	0.000055
43	SLE-F2	NonStatic	Min	0.002900	0.000000	-0.007279	0.000000	0.000055
43	SLE-F3	NonStatic	Max	-0.001570	0.000000	-0.006897	0.000000	-0.000179
43	SLE-F3	NonStatic	Min	-0.001570	0.000000	-0.006897	0.000000	-0.000179
43	SLE-QP	NonStatic	Max	0.002205	0.000000	-0.007141	0.000000	-0.000038
43	SLE-QP	NonStatic	Min	0.002205	0.000000	-0.007141	0.000000	-0.000038
43	SLU-1	NonStatic	Max	-0.002251	0.000000	-0.009599	0.000000	-0.000791
43	SLU-1	NonStatic	Min	-0.002251	0.000000	-0.009599	0.000000	-0.000791
43	SLU-2	NonStatic	Max	-0.001790	0.000000	-0.009685	0.000000	-0.000770
43	SLU-2	NonStatic	Min	-0.001790	0.000000	-0.009685	0.000000	-0.000770
43	SLU-3	NonStatic	Max	-0.001136	0.000000	-0.006994	0.000000	-0.000092
43	SLU-3	NonStatic	Min	-0.001136	0.000000	-0.006994	0.000000	-0.000092
43	SLU-4	NonStatic	Max	0.000538	0.000000	-0.010013	0.000000	-0.000538
43	SLU-4	NonStatic	Min	0.000538	0.000000	-0.010013	0.000000	-0.000538
43	SLU-5	NonStatic	Max	0.001733	0.000000	-0.007409	0.000000	0.000162
43	SLU-5	NonStatic	Min	0.001733	0.000000	-0.007409	0.000000	0.000162
43	SLU-6	NonStatic	Max	-0.004739	0.000000	-0.009260	0.000000	-0.001011
43	SLU-6	NonStatic	Min	-0.004739	0.000000	-0.009260	0.000000	-0.001011
43	SLU-7	NonStatic	Max	-0.003471	0.000000	-0.006675	0.000000	-0.000304
43	SLU-7	NonStatic	Min	-0.003471	0.000000	-0.006675	0.000000	-0.000304
43	SLV 1	NonStatic	Max	0.013131	0.000000	-0.009955	0.000000	0.001814
43	SLV 1	NonStatic	Min	0.013131	0.000000	-0.009955	0.000000	0.001814
43	SLV 2	NonStatic	Max	0.013221	0.000000	-0.010672	0.000000	0.001814
43	SLV 2	NonStatic	Min	0.013221	0.000000	-0.010672	0.000000	0.001814
43	SLV 3	NonStatic	Max	0.013221	0.000000	-0.010672	0.000000	0.001814
43	SLV 3	NonStatic	Min	0.013221	0.000000	-0.010672	0.000000	0.001814
43	SLV 4	NonStatic	Max	-0.014618	0.000000	-0.005182	0.000000	-0.001744
43	SLV 4	NonStatic	Min	-0.014618	0.000000	-0.005182	0.000000	-0.001744
43	SLV 5	NonStatic	Max	0.003756	0.000000	-0.006897	0.000000	0.000529
43	SLV 5	NonStatic	Min	0.003756	0.000000	-0.006897	0.000000	0.000529
43	SLV 6	NonStatic	Max	-0.005138	0.000000	-0.005178	0.000000	-0.000583
43	SLV 6	NonStatic	Min	-0.005138	0.000000	-0.005178	0.000000	-0.000583
43	SLV 7	NonStatic	Max	0.003797	0.000000	-0.009390	0.000000	0.000507
43	SLV 7	NonStatic	Min	0.003797	0.000000	-0.009390	0.000000	0.000507
43	SLV 8	NonStatic	Max	-0.005193	0.000000	-0.007631	0.000000	-0.000622

Table: Joint Displacements, Part 1 of 2

Joint	OutputCase	CaseType	StepType	U1	U2	U3	R1	R2
				m	m	m	Radians	Radians
43	SLV 8	NonStatic	Min	-0.005193	0.000000	-0.007631	0.000000	-0.000622
43	SLV 9	NonStatic	Max	0.013131	0.000000	-0.009955	0.000000	0.001814
43	SLV 9	NonStatic	Min	0.013131	0.000000	-0.009955	0.000000	0.001814
43	SLV 10	NonStatic	Max	-0.014534	0.000000	-0.004492	0.000000	-0.001728
43	SLV 10	NonStatic	Min	-0.014534	0.000000	-0.004492	0.000000	-0.001728
43	SLV 11	NonStatic	Max	0.013221	0.000000	-0.010672	0.000000	0.001814
43	SLV 11	NonStatic	Min	0.013221	0.000000	-0.010672	0.000000	0.001814
43	SLV 12	NonStatic	Max	-0.014618	0.000000	-0.005182	0.000000	-0.001744
43	SLV 12	NonStatic	Min	-0.014618	0.000000	-0.005182	0.000000	-0.001744
43	SLV 13	NonStatic	Max	0.003756	0.000000	-0.006897	0.000000	0.000529
43	SLV 13	NonStatic	Min	0.003756	0.000000	-0.006897	0.000000	0.000529
43	SLV 14	NonStatic	Max	-0.005138	0.000000	-0.005178	0.000000	-0.000583
43	SLV 14	NonStatic	Min	-0.005138	0.000000	-0.005178	0.000000	-0.000583
43	SLV 15	NonStatic	Max	0.003797	0.000000	-0.009390	0.000000	0.000507
43	SLV 15	NonStatic	Min	0.003797	0.000000	-0.009390	0.000000	0.000507
43	SLV 16	NonStatic	Max	-0.005193	0.000000	-0.007631	0.000000	-0.000622
43	SLV 16	NonStatic	Min	-0.005193	0.000000	-0.007631	0.000000	-0.000622
44	SLE-C	NonStatic	Max	0.000811	0.000000	-0.008210	0.000000	0.000012
44	SLE-C	NonStatic	Min	0.000811	0.000000	-0.008210	0.000000	0.000012
44	SLE-F1	NonStatic	Max	-0.000635	0.000000	-0.007871	0.000000	-0.000076
44	SLE-F1	NonStatic	Min	-0.000635	0.000000	-0.007871	0.000000	-0.000076
44	SLE-F2	NonStatic	Max	0.002886	0.000000	-0.007286	0.000000	0.000063
44	SLE-F2	NonStatic	Min	0.002886	0.000000	-0.007286	0.000000	0.000063
44	SLE-F3	NonStatic	Max	-0.001529	0.000000	-0.006859	0.000000	-0.000175
44	SLE-F3	NonStatic	Min	-0.001529	0.000000	-0.006859	0.000000	-0.000175
44	SLE-QP	NonStatic	Max	0.002213	0.000000	-0.007130	0.000000	-0.000031
44	SLE-QP	NonStatic	Min	0.002213	0.000000	-0.007130	0.000000	-0.000031
44	SLU-1	NonStatic	Max	-0.002071	0.000000	-0.009442	0.000000	-0.000782
44	SLU-1	NonStatic	Min	-0.002071	0.000000	-0.009442	0.000000	-0.000782
44	SLU-2	NonStatic	Max	-0.001614	0.000000	-0.009531	0.000000	-0.000758
44	SLU-2	NonStatic	Min	-0.001614	0.000000	-0.009531	0.000000	-0.000758
44	SLU-3	NonStatic	Max	-0.001116	0.000000	-0.006973	0.000000	-0.000090
44	SLU-3	NonStatic	Min	-0.001116	0.000000	-0.006973	0.000000	-0.000090
44	SLU-4	NonStatic	Max	0.000660	0.000000	-0.009904	0.000000	-0.000525
44	SLU-4	NonStatic	Min	0.000660	0.000000	-0.009904	0.000000	-0.000525
44	SLU-5	NonStatic	Max	0.001694	0.000000	-0.007437	0.000000	0.000168
44	SLU-5	NonStatic	Min	0.001694	0.000000	-0.007437	0.000000	0.000168
44	SLU-6	NonStatic	Max	-0.004509	0.000000	-0.009060	0.000000	-0.001003
44	SLU-6	NonStatic	Min	-0.004509	0.000000	-0.009060	0.000000	-0.001003
44	SLU-7	NonStatic	Max	-0.003403	0.000000	-0.006614	0.000000	-0.000303
44	SLU-7	NonStatic	Min	-0.003403	0.000000	-0.006614	0.000000	-0.000303
44	SLV 1	NonStatic	Max	0.012705	0.000000	-0.010304	0.000000	0.001821
44	SLV 1	NonStatic	Min	0.012705	0.000000	-0.010304	0.000000	0.001821
44	SLV 2	NonStatic	Max	0.012795	0.000000	-0.011021	0.000000	0.001823
44	SLV 2	NonStatic	Min	0.012795	0.000000	-0.011021	0.000000	0.001823
44	SLV 3	NonStatic	Max	0.012795	0.000000	-0.011021	0.000000	0.001823
44	SLV 3	NonStatic	Min	0.012795	0.000000	-0.011021	0.000000	0.001823
44	SLV 4	NonStatic	Max	-0.014222	0.000000	-0.004844	0.000000	-0.001762
44	SLV 4	NonStatic	Min	-0.014222	0.000000	-0.004844	0.000000	-0.001762
44	SLV 5	NonStatic	Max	0.003631	0.000000	-0.006997	0.000000	0.000535
44	SLV 5	NonStatic	Min	0.003631	0.000000	-0.006997	0.000000	0.000535
44	SLV 6	NonStatic	Max	-0.005006	0.000000	-0.005063	0.000000	-0.000587
44	SLV 6	NonStatic	Min	-0.005006	0.000000	-0.005063	0.000000	-0.000587
44	SLV 7	NonStatic	Max	0.003678	0.000000	-0.009484	0.000000	0.000517
44	SLV 7	NonStatic	Min	0.003678	0.000000	-0.009484	0.000000	0.000517
44	SLV 8	NonStatic	Max	-0.005051	0.000000	-0.007507	0.000000	-0.000623
44	SLV 8	NonStatic	Min	-0.005051	0.000000	-0.007507	0.000000	-0.000623
44	SLV 9	NonStatic	Max	0.012705	0.000000	-0.010304	0.000000	0.001821
44	SLV 9	NonStatic	Min	0.012705	0.000000	-0.010304	0.000000	0.001821

Table: Joint Displacements, Part 1 of 2

Joint	OutputCase	CaseType	StepType	U1 m	U2 m	U3 m	R1 Radians	R2 Radians
44	SLV 10	NonStatic	Max	-0.014142	0.000000	-0.004157	0.000000	-0.001747
44	SLV 10	NonStatic	Min	-0.014142	0.000000	-0.004157	0.000000	-0.001747
44	SLV 11	NonStatic	Max	0.012795	0.000000	-0.011021	0.000000	0.001823
44	SLV 11	NonStatic	Min	0.012795	0.000000	-0.011021	0.000000	0.001823
44	SLV 12	NonStatic	Max	-0.014222	0.000000	-0.004844	0.000000	-0.001762
44	SLV 12	NonStatic	Min	-0.014222	0.000000	-0.004844	0.000000	-0.001762
44	SLV 13	NonStatic	Max	0.003631	0.000000	-0.006997	0.000000	0.000535
44	SLV 13	NonStatic	Min	0.003631	0.000000	-0.006997	0.000000	0.000535
44	SLV 14	NonStatic	Max	-0.005006	0.000000	-0.005063	0.000000	-0.000587
44	SLV 14	NonStatic	Min	-0.005006	0.000000	-0.005063	0.000000	-0.000587
44	SLV 15	NonStatic	Max	0.003678	0.000000	-0.009484	0.000000	0.000517
44	SLV 15	NonStatic	Min	0.003678	0.000000	-0.009484	0.000000	0.000517
44	SLV 16	NonStatic	Max	-0.005051	0.000000	-0.007507	0.000000	-0.000623
44	SLV 16	NonStatic	Min	-0.005051	0.000000	-0.007507	0.000000	-0.000623
45	SLE-C	NonStatic	Max	0.000806	0.000000	-0.008208	0.000000	0.000022
45	SLE-C	NonStatic	Min	0.000806	0.000000	-0.008208	0.000000	0.000022
45	SLE-F1	NonStatic	Max	-0.000616	0.000000	-0.007856	0.000000	-0.000066
45	SLE-F1	NonStatic	Min	-0.000616	0.000000	-0.007856	0.000000	-0.000066
45	SLE-F2	NonStatic	Max	0.002868	0.000000	-0.007292	0.000000	0.000073
45	SLE-F2	NonStatic	Min	0.002868	0.000000	-0.007292	0.000000	0.000073
45	SLE-F3	NonStatic	Max	-0.001484	0.000000	-0.006830	0.000000	-0.000170
45	SLE-F3	NonStatic	Min	-0.001484	0.000000	-0.006830	0.000000	-0.000170
45	SLE-QP	NonStatic	Max	0.002220	0.000000	-0.007122	0.000000	-0.000021
45	SLE-QP	NonStatic	Min	0.002220	0.000000	-0.007122	0.000000	-0.000021
45	SLU-1	NonStatic	Max	-0.001868	0.000000	-0.009325	0.000000	-0.000769
45	SLU-1	NonStatic	Min	-0.001868	0.000000	-0.009325	0.000000	-0.000769
45	SLU-2	NonStatic	Max	-0.001415	0.000000	-0.009418	0.000000	-0.000741
45	SLU-2	NonStatic	Min	-0.001415	0.000000	-0.009418	0.000000	-0.000741
45	SLU-3	NonStatic	Max	-0.001094	0.000000	-0.006957	0.000000	-0.000087
45	SLU-3	NonStatic	Min	-0.001094	0.000000	-0.006957	0.000000	-0.000087
45	SLU-4	NonStatic	Max	0.000796	0.000000	-0.009824	0.000000	-0.000508
45	SLU-4	NonStatic	Min	0.000796	0.000000	-0.009824	0.000000	-0.000508
45	SLU-5	NonStatic	Max	0.001647	0.000000	-0.007458	0.000000	0.000176
45	SLU-5	NonStatic	Min	0.001647	0.000000	-0.007458	0.000000	0.000176
45	SLU-6	NonStatic	Max	-0.004246	0.000000	-0.008912	0.000000	-0.000993
45	SLU-6	NonStatic	Min	-0.004246	0.000000	-0.008912	0.000000	-0.000993
45	SLU-7	NonStatic	Max	-0.003325	0.000000	-0.006567	0.000000	-0.000301
45	SLU-7	NonStatic	Min	-0.003325	0.000000	-0.006567	0.000000	-0.000301
45	SLV 1	NonStatic	Max	0.012215	0.000000	-0.010563	0.000000	0.001820
45	SLV 1	NonStatic	Min	0.012215	0.000000	-0.010563	0.000000	0.001820
45	SLV 2	NonStatic	Max	0.012304	0.000000	-0.011280	0.000000	0.001824
45	SLV 2	NonStatic	Min	0.012304	0.000000	-0.011280	0.000000	0.001824
45	SLV 3	NonStatic	Max	0.012304	0.000000	-0.011280	0.000000	0.001824
45	SLV 3	NonStatic	Min	0.012304	0.000000	-0.011280	0.000000	0.001824
45	SLV 4	NonStatic	Max	-0.013760	0.000000	-0.004588	0.000000	-0.001786
45	SLV 4	NonStatic	Min	-0.013760	0.000000	-0.004588	0.000000	-0.001786
45	SLV 5	NonStatic	Max	0.003485	0.000000	-0.007072	0.000000	0.000539
45	SLV 5	NonStatic	Min	0.003485	0.000000	-0.007072	0.000000	0.000539
45	SLV 6	NonStatic	Max	-0.004853	0.000000	-0.004977	0.000000	-0.000593
45	SLV 6	NonStatic	Min	-0.004853	0.000000	-0.004977	0.000000	-0.000593
45	SLV 7	NonStatic	Max	0.003538	0.000000	-0.009554	0.000000	0.000528
45	SLV 7	NonStatic	Min	0.003538	0.000000	-0.009554	0.000000	0.000528
45	SLV 8	NonStatic	Max	-0.004888	0.000000	-0.007413	0.000000	-0.000622
45	SLV 8	NonStatic	Min	-0.004888	0.000000	-0.007413	0.000000	-0.000622
45	SLV 9	NonStatic	Max	0.012215	0.000000	-0.010563	0.000000	0.001820
45	SLV 9	NonStatic	Min	0.012215	0.000000	-0.010563	0.000000	0.001820
45	SLV 10	NonStatic	Max	-0.013685	0.000000	-0.003904	0.000000	-0.001773
45	SLV 10	NonStatic	Min	-0.013685	0.000000	-0.003904	0.000000	-0.001773
45	SLV 11	NonStatic	Max	0.012304	0.000000	-0.011280	0.000000	0.001824

Table: Joint Displacements, Part 1 of 2

Joint	OutputCase	CaseType	StepType	U1	U2	U3	R1	R2
				m	m	m	Radians	Radians
45	SLV 11	NonStatic	Min	0.012304	0.000000	-0.011280	0.000000	0.001824
45	SLV 12	NonStatic	Max	-0.013760	0.000000	-0.004588	0.000000	-0.001786
45	SLV 12	NonStatic	Min	-0.013760	0.000000	-0.004588	0.000000	-0.001786
45	SLV 13	NonStatic	Max	0.003485	0.000000	-0.007072	0.000000	0.000539
45	SLV 13	NonStatic	Min	0.003485	0.000000	-0.007072	0.000000	0.000539
45	SLV 14	NonStatic	Max	-0.004853	0.000000	-0.004977	0.000000	-0.000593
45	SLV 14	NonStatic	Min	-0.004853	0.000000	-0.004977	0.000000	-0.000593
45	SLV 15	NonStatic	Max	0.003538	0.000000	-0.009554	0.000000	0.000528
45	SLV 15	NonStatic	Min	0.003538	0.000000	-0.009554	0.000000	0.000528
45	SLV 16	NonStatic	Max	-0.004888	0.000000	-0.007413	0.000000	-0.000622
45	SLV 16	NonStatic	Min	-0.004888	0.000000	-0.007413	0.000000	-0.000622
46	SLE-C	NonStatic	Max	0.000684	0.000000	-0.008145	0.000000	0.000063
46	SLE-C	NonStatic	Min	0.000684	0.000000	-0.008145	0.000000	0.000063
46	SLE-F1	NonStatic	Max	-0.000522	0.000000	-0.007830	0.000000	-0.000013
46	SLE-F1	NonStatic	Min	-0.000522	0.000000	-0.007830	0.000000	-0.000013
46	SLE-F2	NonStatic	Max	0.002626	0.000000	-0.007216	0.000000	0.000103
46	SLE-F2	NonStatic	Min	0.002626	0.000000	-0.007216	0.000000	0.000103
46	SLE-F3	NonStatic	Max	-0.001074	0.000000	-0.006870	0.000000	-0.000140
46	SLE-F3	NonStatic	Min	-0.001074	0.000000	-0.006870	0.000000	-0.000140
46	SLE-QP	NonStatic	Max	0.002207	0.000000	-0.007083	0.000000	0.000021
46	SLE-QP	NonStatic	Min	0.002207	0.000000	-0.007083	0.000000	0.000021
46	SLU-1	NonStatic	Max	0.000078	0.000000	-0.009617	0.000000	-0.000716
46	SLU-1	NonStatic	Min	0.000078	0.000000	-0.009617	0.000000	-0.000716
46	SLU-2	NonStatic	Max	0.000395	0.000000	-0.009677	0.000000	-0.000654
46	SLU-2	NonStatic	Min	0.000395	0.000000	-0.009677	0.000000	-0.000654
46	SLU-3	NonStatic	Max	-0.000859	0.000000	-0.006972	0.000000	-0.000084
46	SLU-3	NonStatic	Min	-0.000859	0.000000	-0.006972	0.000000	-0.000084
46	SLU-4	NonStatic	Max	0.002029	0.000000	-0.009990	0.000000	-0.000449
46	SLU-4	NonStatic	Min	0.002029	0.000000	-0.009990	0.000000	-0.000449
46	SLU-5	NonStatic	Max	0.001168	0.000000	-0.007346	0.000000	0.000185
46	SLU-5	NonStatic	Min	0.001168	0.000000	-0.007346	0.000000	0.000185
46	SLU-6	NonStatic	Max	-0.001706	0.000000	-0.009309	0.000000	-0.000938
46	SLU-6	NonStatic	Min	-0.001706	0.000000	-0.009309	0.000000	-0.000938
46	SLU-7	NonStatic	Max	-0.002521	0.000000	-0.006682	0.000000	-0.000295
46	SLU-7	NonStatic	Min	-0.002521	0.000000	-0.006682	0.000000	-0.000295
46	SLV 1	NonStatic	Max	0.007685	0.000000	-0.009787	0.000000	0.001644
46	SLV 1	NonStatic	Min	0.007685	0.000000	-0.009787	0.000000	0.001644
46	SLV 2	NonStatic	Max	0.007745	0.000000	-0.010492	0.000000	0.001659
46	SLV 2	NonStatic	Min	0.007745	0.000000	-0.010492	0.000000	0.001659
46	SLV 3	NonStatic	Max	0.007745	0.000000	-0.010492	0.000000	0.001659
46	SLV 3	NonStatic	Min	0.007745	0.000000	-0.010492	0.000000	0.001659
46	SLV 4	NonStatic	Max	-0.008806	0.000000	-0.005460	0.000000	-0.001887
46	SLV 4	NonStatic	Min	-0.008806	0.000000	-0.005460	0.000000	-0.001887
46	SLV 5	NonStatic	Max	0.002128	0.000000	-0.006825	0.000000	0.000496
46	SLV 5	NonStatic	Min	0.002128	0.000000	-0.006825	0.000000	0.000496
46	SLV 6	NonStatic	Max	-0.003214	0.000000	-0.005253	0.000000	-0.000620
46	SLV 6	NonStatic	Min	-0.003214	0.000000	-0.005253	0.000000	-0.000620
46	SLV 7	NonStatic	Max	0.002137	0.000000	-0.009276	0.000000	0.000529
46	SLV 7	NonStatic	Min	0.002137	0.000000	-0.009276	0.000000	0.000529
46	SLV 8	NonStatic	Max	-0.003247	0.000000	-0.007666	0.000000	-0.000604
46	SLV 8	NonStatic	Min	-0.003247	0.000000	-0.007666	0.000000	-0.000604
46	SLV 9	NonStatic	Max	0.007685	0.000000	-0.009787	0.000000	0.001644
46	SLV 9	NonStatic	Min	0.007685	0.000000	-0.009787	0.000000	0.001644
46	SLV 10	NonStatic	Max	-0.008745	0.000000	-0.004780	0.000000	-0.001886
46	SLV 10	NonStatic	Min	-0.008745	0.000000	-0.004780	0.000000	-0.001886
46	SLV 11	NonStatic	Max	0.007745	0.000000	-0.010492	0.000000	0.001659
46	SLV 11	NonStatic	Min	0.007745	0.000000	-0.010492	0.000000	0.001659
46	SLV 12	NonStatic	Max	-0.008806	0.000000	-0.005460	0.000000	-0.001887
46	SLV 12	NonStatic	Min	-0.008806	0.000000	-0.005460	0.000000	-0.001887

Table: Joint Displacements, Part 1 of 2

Joint	OutputCase	CaseType	StepType	U1	U2	U3	R1	R2
				m	m	m	Radians	Radians
46	SLV 13	NonStatic	Max	0.002128	0.000000	-0.006825	0.000000	0.000496
46	SLV 13	NonStatic	Min	0.002128	0.000000	-0.006825	0.000000	0.000496
46	SLV 14	NonStatic	Max	-0.003214	0.000000	-0.005253	0.000000	-0.000620
46	SLV 14	NonStatic	Min	-0.003214	0.000000	-0.005253	0.000000	-0.000620
46	SLV 15	NonStatic	Max	0.002137	0.000000	-0.009276	0.000000	0.000529
46	SLV 15	NonStatic	Min	0.002137	0.000000	-0.009276	0.000000	0.000529
46	SLV 16	NonStatic	Max	-0.003247	0.000000	-0.007666	0.000000	-0.000604
46	SLV 16	NonStatic	Min	-0.003247	0.000000	-0.007666	0.000000	-0.000604
47	SLE-C	NonStatic	Max	0.000679	0.000000	-0.008125	0.000000	0.000061
47	SLE-C	NonStatic	Min	0.000679	0.000000	-0.008125	0.000000	0.000061
47	SLE-F1	NonStatic	Max	-0.000520	0.000000	-0.007830	0.000000	-0.000015
47	SLE-F1	NonStatic	Min	-0.000520	0.000000	-0.007830	0.000000	-0.000015
47	SLE-F2	NonStatic	Max	0.002617	0.000000	-0.007184	0.000000	0.000101
47	SLE-F2	NonStatic	Min	0.002617	0.000000	-0.007184	0.000000	0.000101
47	SLE-F3	NonStatic	Max	-0.001059	0.000000	-0.006906	0.000000	-0.000139
47	SLE-F3	NonStatic	Min	-0.001059	0.000000	-0.006906	0.000000	-0.000139
47	SLE-QP	NonStatic	Max	0.002206	0.000000	-0.007075	0.000000	0.000019
47	SLE-QP	NonStatic	Min	0.002206	0.000000	-0.007075	0.000000	0.000019
47	SLU-1	NonStatic	Max	0.000151	0.000000	-0.009816	0.000000	-0.000717
47	SLU-1	NonStatic	Min	0.000151	0.000000	-0.009816	0.000000	-0.000717
47	SLU-2	NonStatic	Max	0.000461	0.000000	-0.009857	0.000000	-0.000658
47	SLU-2	NonStatic	Min	0.000461	0.000000	-0.009857	0.000000	-0.000658
47	SLU-3	NonStatic	Max	-0.000848	0.000000	-0.006994	0.000000	-0.000081
47	SLU-3	NonStatic	Min	-0.000848	0.000000	-0.006994	0.000000	-0.000081
47	SLU-4	NonStatic	Max	0.002075	0.000000	-0.010113	0.000000	-0.000453
47	SLU-4	NonStatic	Min	0.002075	0.000000	-0.010113	0.000000	-0.000453
47	SLU-5	NonStatic	Max	0.001151	0.000000	-0.007292	0.000000	0.000184
47	SLU-5	NonStatic	Min	0.001151	0.000000	-0.007292	0.000000	0.000184
47	SLU-6	NonStatic	Max	-0.001610	0.000000	-0.009570	0.000000	-0.000936
47	SLU-6	NonStatic	Min	-0.001610	0.000000	-0.009570	0.000000	-0.000936
47	SLU-7	NonStatic	Max	-0.002490	0.000000	-0.006763	0.000000	-0.000290
47	SLU-7	NonStatic	Min	-0.002490	0.000000	-0.006763	0.000000	-0.000290
47	SLV 1	NonStatic	Max	0.007527	0.000000	-0.009323	0.000000	0.001643
47	SLV 1	NonStatic	Min	0.007527	0.000000	-0.009323	0.000000	0.001643
47	SLV 2	NonStatic	Max	0.007585	0.000000	-0.010023	0.000000	0.001657
47	SLV 2	NonStatic	Min	0.007585	0.000000	-0.010023	0.000000	0.001657
47	SLV 3	NonStatic	Max	0.007585	0.000000	-0.010023	0.000000	0.001657
47	SLV 3	NonStatic	Min	0.007585	0.000000	-0.010023	0.000000	0.001657
47	SLV 4	NonStatic	Max	-0.008613	0.000000	-0.005988	0.000000	-0.001860
47	SLV 4	NonStatic	Min	-0.008613	0.000000	-0.005988	0.000000	-0.001860
47	SLV 5	NonStatic	Max	0.002081	0.000000	-0.006683	0.000000	0.000496
47	SLV 5	NonStatic	Min	0.002081	0.000000	-0.006683	0.000000	0.000496
47	SLV 6	NonStatic	Max	-0.003149	0.000000	-0.005425	0.000000	-0.000610
47	SLV 6	NonStatic	Min	-0.003149	0.000000	-0.005425	0.000000	-0.000610
47	SLV 7	NonStatic	Max	0.002086	0.000000	-0.009124	0.000000	0.000526
47	SLV 7	NonStatic	Min	0.002086	0.000000	-0.009124	0.000000	0.000526
47	SLV 8	NonStatic	Max	-0.003184	0.000000	-0.007832	0.000000	-0.000597
47	SLV 8	NonStatic	Min	-0.003184	0.000000	-0.007832	0.000000	-0.000597
47	SLV 9	NonStatic	Max	0.007527	0.000000	-0.009323	0.000000	0.001643
47	SLV 9	NonStatic	Min	0.007527	0.000000	-0.009323	0.000000	0.001643
47	SLV 10	NonStatic	Max	-0.008552	0.000000	-0.005308	0.000000	-0.001859
47	SLV 10	NonStatic	Min	-0.008552	0.000000	-0.005308	0.000000	-0.001859
47	SLV 11	NonStatic	Max	0.007585	0.000000	-0.010023	0.000000	0.001657
47	SLV 11	NonStatic	Min	0.007585	0.000000	-0.010023	0.000000	0.001657
47	SLV 12	NonStatic	Max	-0.008613	0.000000	-0.005988	0.000000	-0.001860
47	SLV 12	NonStatic	Min	-0.008613	0.000000	-0.005988	0.000000	-0.001860
47	SLV 13	NonStatic	Max	0.002081	0.000000	-0.006683	0.000000	0.000496
47	SLV 13	NonStatic	Min	0.002081	0.000000	-0.006683	0.000000	0.000496
47	SLV 14	NonStatic	Max	-0.003149	0.000000	-0.005425	0.000000	-0.000610

Table: Joint Displacements, Part 1 of 2

Joint	OutputCase	CaseType	StepType	U1	U2	U3	R1	R2
				m	m	m	Radians	Radians
47	SLV 14	NonStatic	Min	-0.003149	0.000000	-0.005425	0.000000	-0.000610
47	SLV 15	NonStatic	Max	0.002086	0.000000	-0.009124	0.000000	0.000526
47	SLV 15	NonStatic	Min	0.002086	0.000000	-0.009124	0.000000	0.000526
47	SLV 16	NonStatic	Max	-0.003184	0.000000	-0.007832	0.000000	-0.000597
47	SLV 16	NonStatic	Min	-0.003184	0.000000	-0.007832	0.000000	-0.000597
48	SLE-C	NonStatic	Max	0.000676	0.000000	-0.008105	0.000000	0.000057
48	SLE-C	NonStatic	Min	0.000676	0.000000	-0.008105	0.000000	0.000057
48	SLE-F1	NonStatic	Max	-0.000518	0.000000	-0.007832	0.000000	-0.000019
48	SLE-F1	NonStatic	Min	-0.000518	0.000000	-0.007832	0.000000	-0.000019
48	SLE-F2	NonStatic	Max	0.002611	0.000000	-0.007154	0.000000	0.000096
48	SLE-F2	NonStatic	Min	0.002611	0.000000	-0.007154	0.000000	0.000096
48	SLE-F3	NonStatic	Max	-0.001046	0.000000	-0.006944	0.000000	-0.000140
48	SLE-F3	NonStatic	Min	-0.001046	0.000000	-0.006944	0.000000	-0.000140
48	SLE-QP	NonStatic	Max	0.002206	0.000000	-0.007068	0.000000	0.000013
48	SLE-QP	NonStatic	Min	0.002206	0.000000	-0.007068	0.000000	0.000013
48	SLU-1	NonStatic	Max	0.000209	0.000000	-0.010021	0.000000	-0.000722
48	SLU-1	NonStatic	Min	0.000209	0.000000	-0.010021	0.000000	-0.000722
48	SLU-2	NonStatic	Max	0.000513	0.000000	-0.010045	0.000000	-0.000666
48	SLU-2	NonStatic	Min	0.000513	0.000000	-0.010045	0.000000	-0.000666
48	SLU-3	NonStatic	Max	-0.000840	0.000000	-0.007015	0.000000	-0.000080
48	SLU-3	NonStatic	Min	-0.000840	0.000000	-0.007015	0.000000	-0.000080
48	SLU-4	NonStatic	Max	0.002112	0.000000	-0.010242	0.000000	-0.000462
48	SLU-4	NonStatic	Min	0.002112	0.000000	-0.010242	0.000000	-0.000462
48	SLU-5	NonStatic	Max	0.001139	0.000000	-0.007237	0.000000	0.000181
48	SLU-5	NonStatic	Min	0.001139	0.000000	-0.007237	0.000000	0.000181
48	SLU-6	NonStatic	Max	-0.001536	0.000000	-0.009838	0.000000	-0.000939
48	SLU-6	NonStatic	Min	-0.001536	0.000000	-0.009838	0.000000	-0.000939
48	SLU-7	NonStatic	Max	-0.002465	0.000000	-0.006844	0.000000	-0.000288
48	SLU-7	NonStatic	Min	-0.002465	0.000000	-0.006844	0.000000	-0.000288
48	SLV 1	NonStatic	Max	0.007407	0.000000	-0.008847	0.000000	0.001647
48	SLV 1	NonStatic	Min	0.007407	0.000000	-0.008847	0.000000	0.001647
48	SLV 2	NonStatic	Max	0.007464	0.000000	-0.009544	0.000000	0.001659
48	SLV 2	NonStatic	Min	0.007464	0.000000	-0.009544	0.000000	0.001659
48	SLV 3	NonStatic	Max	0.007464	0.000000	-0.009544	0.000000	0.001659
48	SLV 3	NonStatic	Min	0.007464	0.000000	-0.009544	0.000000	0.001659
48	SLV 4	NonStatic	Max	-0.008464	0.000000	-0.006521	0.000000	-0.001834
48	SLV 4	NonStatic	Min	-0.008464	0.000000	-0.006521	0.000000	-0.001834
48	SLV 5	NonStatic	Max	0.002046	0.000000	-0.006539	0.000000	0.000495
48	SLV 5	NonStatic	Min	0.002046	0.000000	-0.006539	0.000000	0.000495
48	SLV 6	NonStatic	Max	-0.003100	0.000000	-0.005599	0.000000	-0.000602
48	SLV 6	NonStatic	Min	-0.003100	0.000000	-0.005599	0.000000	-0.000602
48	SLV 7	NonStatic	Max	0.002049	0.000000	-0.008971	0.000000	0.000521
48	SLV 7	NonStatic	Min	0.002049	0.000000	-0.008971	0.000000	0.000521
48	SLV 8	NonStatic	Max	-0.003136	0.000000	-0.008001	0.000000	-0.000592
48	SLV 8	NonStatic	Min	-0.003136	0.000000	-0.008001	0.000000	-0.000592
48	SLV 9	NonStatic	Max	0.007407	0.000000	-0.008847	0.000000	0.001647
48	SLV 9	NonStatic	Min	0.007407	0.000000	-0.008847	0.000000	0.001647
48	SLV 10	NonStatic	Max	-0.008403	0.000000	-0.005842	0.000000	-0.001832
48	SLV 10	NonStatic	Min	-0.008403	0.000000	-0.005842	0.000000	-0.001832
48	SLV 11	NonStatic	Max	0.007464	0.000000	-0.009544	0.000000	0.001659
48	SLV 11	NonStatic	Min	0.007464	0.000000	-0.009544	0.000000	0.001659
48	SLV 12	NonStatic	Max	-0.008464	0.000000	-0.006521	0.000000	-0.001834
48	SLV 12	NonStatic	Min	-0.008464	0.000000	-0.006521	0.000000	-0.001834
48	SLV 13	NonStatic	Max	0.002046	0.000000	-0.006539	0.000000	0.000495
48	SLV 13	NonStatic	Min	0.002046	0.000000	-0.006539	0.000000	0.000495
48	SLV 14	NonStatic	Max	-0.003100	0.000000	-0.005599	0.000000	-0.000602
48	SLV 14	NonStatic	Min	-0.003100	0.000000	-0.005599	0.000000	-0.000602
48	SLV 15	NonStatic	Max	0.002049	0.000000	-0.008971	0.000000	0.000521
48	SLV 15	NonStatic	Min	0.002049	0.000000	-0.008971	0.000000	0.000521

Table: Joint Displacements, Part 1 of 2

Joint	OutputCase	CaseType	StepType	U1	U2	U3	R1	R2
				m	m	m	Radians	Radians
48	SLV 16	NonStatic	Max	-0.003136	0.000000	-0.008001	0.000000	-0.000592
48	SLV 16	NonStatic	Min	-0.003136	0.000000	-0.008001	0.000000	-0.000592
49	SLE-C	NonStatic	Max	0.000675	0.000000	-0.008087	0.000000	0.000050
49	SLE-C	NonStatic	Min	0.000675	0.000000	-0.008087	0.000000	0.000050
49	SLE-F1	NonStatic	Max	-0.000515	0.000000	-0.007837	0.000000	-0.000027
49	SLE-F1	NonStatic	Min	-0.000515	0.000000	-0.007837	0.000000	-0.000027
49	SLE-F2	NonStatic	Max	0.002607	0.000000	-0.007124	0.000000	0.000089
49	SLE-F2	NonStatic	Min	0.002607	0.000000	-0.007124	0.000000	0.000089
49	SLE-F3	NonStatic	Max	-0.001036	0.000000	-0.006986	0.000000	-0.000143
49	SLE-F3	NonStatic	Min	-0.001036	0.000000	-0.006986	0.000000	-0.000143
49	SLE-QP	NonStatic	Max	0.002207	0.000000	-0.007064	0.000000	5.659E-06
49	SLE-QP	NonStatic	Min	0.002207	0.000000	-0.007064	0.000000	5.659E-06
49	SLU-1	NonStatic	Max	0.000255	0.000000	-0.010238	0.000000	-0.000730
49	SLU-1	NonStatic	Min	0.000255	0.000000	-0.010238	0.000000	-0.000730
49	SLU-2	NonStatic	Max	0.000554	0.000000	-0.010246	0.000000	-0.000679
49	SLU-2	NonStatic	Min	0.000554	0.000000	-0.010246	0.000000	-0.000679
49	SLU-3	NonStatic	Max	-0.000832	0.000000	-0.007038	0.000000	-0.000081
49	SLU-3	NonStatic	Min	-0.000832	0.000000	-0.007038	0.000000	-0.000081
49	SLU-4	NonStatic	Max	0.002142	0.000000	-0.010382	0.000000	-0.000473
49	SLU-4	NonStatic	Min	0.002142	0.000000	-0.010382	0.000000	-0.000473
49	SLU-5	NonStatic	Max	0.001131	0.000000	-0.007182	0.000000	0.000177
49	SLU-5	NonStatic	Min	0.001131	0.000000	-0.007182	0.000000	0.000177
49	SLU-6	NonStatic	Max	-0.001477	0.000000	-0.010120	0.000000	-0.000945
49	SLU-6	NonStatic	Min	-0.001477	0.000000	-0.010120	0.000000	-0.000945
49	SLU-7	NonStatic	Max	-0.002445	0.000000	-0.006929	0.000000	-0.000286
49	SLU-7	NonStatic	Min	-0.002445	0.000000	-0.006929	0.000000	-0.000286
49	SLV 1	NonStatic	Max	0.007316	0.000000	-0.008350	0.000000	0.001654
49	SLV 1	NonStatic	Min	0.007316	0.000000	-0.008350	0.000000	0.001654
49	SLV 2	NonStatic	Max	0.007372	0.000000	-0.009042	0.000000	0.001665
49	SLV 2	NonStatic	Min	0.007372	0.000000	-0.009042	0.000000	0.001665
49	SLV 3	NonStatic	Max	0.007372	0.000000	-0.009042	0.000000	0.001665
49	SLV 3	NonStatic	Min	0.007372	0.000000	-0.009042	0.000000	0.001665
49	SLV 4	NonStatic	Max	-0.008350	0.000000	-0.007070	0.000000	-0.001809
49	SLV 4	NonStatic	Min	-0.008350	0.000000	-0.007070	0.000000	-0.001809
49	SLV 5	NonStatic	Max	0.002020	0.000000	-0.006389	0.000000	0.000495
49	SLV 5	NonStatic	Min	0.002020	0.000000	-0.006389	0.000000	0.000495
49	SLV 6	NonStatic	Max	-0.003061	0.000000	-0.005778	0.000000	-0.000594
49	SLV 6	NonStatic	Min	-0.003061	0.000000	-0.005778	0.000000	-0.000594
49	SLV 7	NonStatic	Max	0.002021	0.000000	-0.008813	0.000000	0.000515
49	SLV 7	NonStatic	Min	0.002021	0.000000	-0.008813	0.000000	0.000515
49	SLV 8	NonStatic	Max	-0.003097	0.000000	-0.008178	0.000000	-0.000590
49	SLV 8	NonStatic	Min	-0.003097	0.000000	-0.008178	0.000000	-0.000590
49	SLV 9	NonStatic	Max	0.007316	0.000000	-0.008350	0.000000	0.001654
49	SLV 9	NonStatic	Min	0.007316	0.000000	-0.008350	0.000000	0.001654
49	SLV 10	NonStatic	Max	-0.008289	0.000000	-0.006390	0.000000	-0.001805
49	SLV 10	NonStatic	Min	-0.008289	0.000000	-0.006390	0.000000	-0.001805
49	SLV 11	NonStatic	Max	0.007372	0.000000	-0.009042	0.000000	0.001665
49	SLV 11	NonStatic	Min	0.007372	0.000000	-0.009042	0.000000	0.001665
49	SLV 12	NonStatic	Max	-0.008350	0.000000	-0.007070	0.000000	-0.001809
49	SLV 12	NonStatic	Min	-0.008350	0.000000	-0.007070	0.000000	-0.001809
49	SLV 13	NonStatic	Max	0.002020	0.000000	-0.006389	0.000000	0.000495
49	SLV 13	NonStatic	Min	0.002020	0.000000	-0.006389	0.000000	0.000495
49	SLV 14	NonStatic	Max	-0.003061	0.000000	-0.005778	0.000000	-0.000594
49	SLV 14	NonStatic	Min	-0.003061	0.000000	-0.005778	0.000000	-0.000594
49	SLV 15	NonStatic	Max	0.002021	0.000000	-0.008813	0.000000	0.000515
49	SLV 15	NonStatic	Min	0.002021	0.000000	-0.008813	0.000000	0.000515
49	SLV 16	NonStatic	Max	-0.003097	0.000000	-0.008178	0.000000	-0.000590
49	SLV 16	NonStatic	Min	-0.003097	0.000000	-0.008178	0.000000	-0.000590
50	SLE-C	NonStatic	Max	0.000676	0.000000	-0.008073	0.000000	0.000041

Table: Joint Displacements, Part 1 of 2

Joint	OutputCase	CaseType	StepType	U1 m	U2 m	U3 m	R1 Radians	R2 Radians
50	SLE-C	NonStatic	Min	0.000676	0.000000	-0.008073	0.000000	0.000041
50	SLE-F1	NonStatic	Max	-0.000512	0.000000	-0.007845	0.000000	-0.000036
50	SLE-F1	NonStatic	Min	-0.000512	0.000000	-0.007845	0.000000	-0.000036
50	SLE-F2	NonStatic	Max	0.002606	0.000000	-0.007098	0.000000	0.000081
50	SLE-F2	NonStatic	Min	0.002606	0.000000	-0.007098	0.000000	0.000081
50	SLE-F3	NonStatic	Max	-0.001029	0.000000	-0.007028	0.000000	-0.000148
50	SLE-F3	NonStatic	Min	-0.001029	0.000000	-0.007028	0.000000	-0.000148
50	SLE-QP	NonStatic	Max	0.002208	0.000000	-0.007062	0.000000	-2.781E-06
50	SLE-QP	NonStatic	Min	0.002208	0.000000	-0.007062	0.000000	-2.781E-06
50	SLU-1	NonStatic	Max	0.000282	0.000000	-0.010455	0.000000	-0.000740
50	SLU-1	NonStatic	Min	0.000282	0.000000	-0.010455	0.000000	-0.000740
50	SLU-2	NonStatic	Max	0.000579	0.000000	-0.010449	0.000000	-0.000695
50	SLU-2	NonStatic	Min	0.000579	0.000000	-0.010449	0.000000	-0.000695
50	SLU-3	NonStatic	Max	-0.000827	0.000000	-0.007061	0.000000	-0.000082
50	SLU-3	NonStatic	Min	-0.000827	0.000000	-0.007061	0.000000	-0.000082
50	SLU-4	NonStatic	Max	0.002161	0.000000	-0.010523	0.000000	-0.000486
50	SLU-4	NonStatic	Min	0.002161	0.000000	-0.010523	0.000000	-0.000486
50	SLU-5	NonStatic	Max	0.001128	0.000000	-0.007129	0.000000	0.000173
50	SLU-5	NonStatic	Min	0.001128	0.000000	-0.007129	0.000000	0.000173
50	SLU-6	NonStatic	Max	-0.001443	0.000000	-0.010401	0.000000	-0.000954
50	SLU-6	NonStatic	Min	-0.001443	0.000000	-0.010401	0.000000	-0.000954
50	SLU-7	NonStatic	Max	-0.002433	0.000000	-0.007013	0.000000	-0.000287
50	SLU-7	NonStatic	Min	-0.002433	0.000000	-0.007013	0.000000	-0.000287
50	SLV 1	NonStatic	Max	0.007266	0.000000	-0.007858	0.000000	0.001666
50	SLV 1	NonStatic	Min	0.007266	0.000000	-0.007858	0.000000	0.001666
50	SLV 2	NonStatic	Max	0.007322	0.000000	-0.008547	0.000000	0.001675
50	SLV 2	NonStatic	Min	0.007322	0.000000	-0.008547	0.000000	0.001675
50	SLV 3	NonStatic	Max	0.007322	0.000000	-0.008547	0.000000	0.001675
50	SLV 3	NonStatic	Min	0.007322	0.000000	-0.008547	0.000000	0.001675
50	SLV 4	NonStatic	Max	-0.008283	0.000000	-0.007602	0.000000	-0.001786
50	SLV 4	NonStatic	Min	-0.008283	0.000000	-0.007602	0.000000	-0.001786
50	SLV 5	NonStatic	Max	0.002006	0.000000	-0.006242	0.000000	0.000496
50	SLV 5	NonStatic	Min	0.002006	0.000000	-0.006242	0.000000	0.000496
50	SLV 6	NonStatic	Max	-0.003038	0.000000	-0.005953	0.000000	-0.000588
50	SLV 6	NonStatic	Min	-0.003038	0.000000	-0.005953	0.000000	-0.000588
50	SLV 7	NonStatic	Max	0.002007	0.000000	-0.008660	0.000000	0.000509
50	SLV 7	NonStatic	Min	0.002007	0.000000	-0.008660	0.000000	0.000509
50	SLV 8	NonStatic	Max	-0.003074	0.000000	-0.008352	0.000000	-0.000591
50	SLV 8	NonStatic	Min	-0.003074	0.000000	-0.008352	0.000000	-0.000591
50	SLV 9	NonStatic	Max	0.007266	0.000000	-0.007858	0.000000	0.001666
50	SLV 9	NonStatic	Min	0.007266	0.000000	-0.007858	0.000000	0.001666
50	SLV 10	NonStatic	Max	-0.008222	0.000000	-0.006922	0.000000	-0.001782
50	SLV 10	NonStatic	Min	-0.008222	0.000000	-0.006922	0.000000	-0.001782
50	SLV 11	NonStatic	Max	0.007322	0.000000	-0.008547	0.000000	0.001675
50	SLV 11	NonStatic	Min	0.007322	0.000000	-0.008547	0.000000	0.001675
50	SLV 12	NonStatic	Max	-0.008283	0.000000	-0.007602	0.000000	-0.001786
50	SLV 12	NonStatic	Min	-0.008283	0.000000	-0.007602	0.000000	-0.001786
50	SLV 13	NonStatic	Max	0.002006	0.000000	-0.006242	0.000000	0.000496
50	SLV 13	NonStatic	Min	0.002006	0.000000	-0.006242	0.000000	0.000496
50	SLV 14	NonStatic	Max	-0.003038	0.000000	-0.005953	0.000000	-0.000588
50	SLV 14	NonStatic	Min	-0.003038	0.000000	-0.005953	0.000000	-0.000588
50	SLV 15	NonStatic	Max	0.002007	0.000000	-0.008660	0.000000	0.000509
50	SLV 15	NonStatic	Min	0.002007	0.000000	-0.008660	0.000000	0.000509
50	SLV 16	NonStatic	Max	-0.003074	0.000000	-0.008352	0.000000	-0.000591
50	SLV 16	NonStatic	Min	-0.003074	0.000000	-0.008352	0.000000	-0.000591

Table: Joint Displacements, Part 2 of 2

Table: Joint Displacements, Part 2 of 2

Joint	OutputCase	StepType	R3 Radians
1	SLE-C	Max	0.000000
1	SLE-C	Min	0.000000
1	SLE-F1	Max	0.000000
1	SLE-F1	Min	0.000000
1	SLE-F2	Max	0.000000
1	SLE-F2	Min	0.000000
1	SLE-F3	Max	0.000000
1	SLE-F3	Min	0.000000
1	SLE-QP	Max	0.000000
1	SLE-QP	Min	0.000000
1	SLU-1	Max	0.000000
1	SLU-1	Min	0.000000
1	SLU-2	Max	0.000000
1	SLU-2	Min	0.000000
1	SLU-3	Max	0.000000
1	SLU-3	Min	0.000000
1	SLU-4	Max	0.000000
1	SLU-4	Min	0.000000
1	SLU-5	Max	0.000000
1	SLU-5	Min	0.000000
1	SLU-6	Max	0.000000
1	SLU-6	Min	0.000000
1	SLU-7	Max	0.000000
1	SLU-7	Min	0.000000
1	SLV 1	Max	0.000000
1	SLV 1	Min	0.000000
1	SLV 2	Max	0.000000
1	SLV 2	Min	0.000000
1	SLV 3	Max	0.000000
1	SLV 3	Min	0.000000
1	SLV 4	Max	0.000000
1	SLV 4	Min	0.000000
1	SLV 5	Max	0.000000
1	SLV 5	Min	0.000000
1	SLV 6	Max	0.000000
1	SLV 6	Min	0.000000
1	SLV 7	Max	0.000000
1	SLV 7	Min	0.000000
1	SLV 8	Max	0.000000
1	SLV 8	Min	0.000000
1	SLV 9	Max	0.000000
1	SLV 9	Min	0.000000
1	SLV 10	Max	0.000000
1	SLV 10	Min	0.000000
1	SLV 11	Max	0.000000
1	SLV 11	Min	0.000000
1	SLV 12	Max	0.000000
1	SLV 12	Min	0.000000
1	SLV 13	Max	0.000000
1	SLV 13	Min	0.000000
1	SLV 14	Max	0.000000
1	SLV 14	Min	0.000000
1	SLV 15	Max	0.000000
1	SLV 15	Min	0.000000
1	SLV 16	Max	0.000000
1	SLV 16	Min	0.000000
2	SLE-C	Max	0.000000

Table: Joint Displacements, Part 2 of 2

Joint	OutputCase	StepType	R3 Radians
2	SLE-C	Min	0.000000
2	SLE-F1	Max	0.000000
2	SLE-F1	Min	0.000000
2	SLE-F2	Max	0.000000
2	SLE-F2	Min	0.000000
2	SLE-F3	Max	0.000000
2	SLE-F3	Min	0.000000
2	SLE-QP	Max	0.000000
2	SLE-QP	Min	0.000000
2	SLU-1	Max	0.000000
2	SLU-1	Min	0.000000
2	SLU-2	Max	0.000000
2	SLU-2	Min	0.000000
2	SLU-3	Max	0.000000
2	SLU-3	Min	0.000000
2	SLU-4	Max	0.000000
2	SLU-4	Min	0.000000
2	SLU-5	Max	0.000000
2	SLU-5	Min	0.000000
2	SLU-6	Max	0.000000
2	SLU-6	Min	0.000000
2	SLU-7	Max	0.000000
2	SLU-7	Min	0.000000
2	SLV 1	Max	0.000000
2	SLV 1	Min	0.000000
2	SLV 2	Max	0.000000
2	SLV 2	Min	0.000000
2	SLV 3	Max	0.000000
2	SLV 3	Min	0.000000
2	SLV 4	Max	0.000000
2	SLV 4	Min	0.000000
2	SLV 5	Max	0.000000
2	SLV 5	Min	0.000000
2	SLV 6	Max	0.000000
2	SLV 6	Min	0.000000
2	SLV 7	Max	0.000000
2	SLV 7	Min	0.000000
2	SLV 8	Max	0.000000
2	SLV 8	Min	0.000000
2	SLV 9	Max	0.000000
2	SLV 9	Min	0.000000
2	SLV 10	Max	0.000000
2	SLV 10	Min	0.000000
2	SLV 11	Max	0.000000
2	SLV 11	Min	0.000000
2	SLV 12	Max	0.000000
2	SLV 12	Min	0.000000
2	SLV 13	Max	0.000000
2	SLV 13	Min	0.000000
2	SLV 14	Max	0.000000
2	SLV 14	Min	0.000000
2	SLV 15	Max	0.000000
2	SLV 15	Min	0.000000
2	SLV 16	Max	0.000000
2	SLV 16	Min	0.000000
4	SLE-C	Max	0.000000
4	SLE-C	Min	0.000000
4	SLE-F1	Max	0.000000
4	SLE-F1	Min	0.000000

Table: Joint Displacements, Part 2 of 2

Joint	OutputCase	StepType	R3 Radians
4	SLE-F2	Max	0.000000
4	SLE-F2	Min	0.000000
4	SLE-F3	Max	0.000000
4	SLE-F3	Min	0.000000
4	SLE-QP	Max	0.000000
4	SLE-QP	Min	0.000000
4	SLU-1	Max	0.000000
4	SLU-1	Min	0.000000
4	SLU-2	Max	0.000000
4	SLU-2	Min	0.000000
4	SLU-3	Max	0.000000
4	SLU-3	Min	0.000000
4	SLU-4	Max	0.000000
4	SLU-4	Min	0.000000
4	SLU-5	Max	0.000000
4	SLU-5	Min	0.000000
4	SLU-6	Max	0.000000
4	SLU-6	Min	0.000000
4	SLU-7	Max	0.000000
4	SLU-7	Min	0.000000
4	SLV 1	Max	0.000000
4	SLV 1	Min	0.000000
4	SLV 2	Max	0.000000
4	SLV 2	Min	0.000000
4	SLV 3	Max	0.000000
4	SLV 3	Min	0.000000
4	SLV 4	Max	0.000000
4	SLV 4	Min	0.000000
4	SLV 5	Max	0.000000
4	SLV 5	Min	0.000000
4	SLV 6	Max	0.000000
4	SLV 6	Min	0.000000
4	SLV 7	Max	0.000000
4	SLV 7	Min	0.000000
4	SLV 8	Max	0.000000
4	SLV 8	Min	0.000000
4	SLV 9	Max	0.000000
4	SLV 9	Min	0.000000
4	SLV 10	Max	0.000000
4	SLV 10	Min	0.000000
4	SLV 11	Max	0.000000
4	SLV 11	Min	0.000000
4	SLV 12	Max	0.000000
4	SLV 12	Min	0.000000
4	SLV 13	Max	0.000000
4	SLV 13	Min	0.000000
4	SLV 14	Max	0.000000
4	SLV 14	Min	0.000000
4	SLV 15	Max	0.000000
4	SLV 15	Min	0.000000
4	SLV 16	Max	0.000000
4	SLV 16	Min	0.000000
5	SLE-C	Max	0.000000
5	SLE-C	Min	0.000000
5	SLE-F1	Max	0.000000
5	SLE-F1	Min	0.000000
5	SLE-F2	Max	0.000000
5	SLE-F2	Min	0.000000
5	SLE-F3	Max	0.000000

Table: Joint Displacements, Part 2 of 2

Joint	OutputCase	StepType	R3 Radians
5	SLE-F3	Min	0.000000
5	SLE-QP	Max	0.000000
5	SLE-QP	Min	0.000000
5	SLU-1	Max	0.000000
5	SLU-1	Min	0.000000
5	SLU-2	Max	0.000000
5	SLU-2	Min	0.000000
5	SLU-3	Max	0.000000
5	SLU-3	Min	0.000000
5	SLU-4	Max	0.000000
5	SLU-4	Min	0.000000
5	SLU-5	Max	0.000000
5	SLU-5	Min	0.000000
5	SLU-6	Max	0.000000
5	SLU-6	Min	0.000000
5	SLU-7	Max	0.000000
5	SLU-7	Min	0.000000
5	SLV 1	Max	0.000000
5	SLV 1	Min	0.000000
5	SLV 2	Max	0.000000
5	SLV 2	Min	0.000000
5	SLV 3	Max	0.000000
5	SLV 3	Min	0.000000
5	SLV 4	Max	0.000000
5	SLV 4	Min	0.000000
5	SLV 5	Max	0.000000
5	SLV 5	Min	0.000000
5	SLV 6	Max	0.000000
5	SLV 6	Min	0.000000
5	SLV 7	Max	0.000000
5	SLV 7	Min	0.000000
5	SLV 8	Max	0.000000
5	SLV 8	Min	0.000000
5	SLV 9	Max	0.000000
5	SLV 9	Min	0.000000
5	SLV 10	Max	0.000000
5	SLV 10	Min	0.000000
5	SLV 11	Max	0.000000
5	SLV 11	Min	0.000000
5	SLV 12	Max	0.000000
5	SLV 12	Min	0.000000
5	SLV 13	Max	0.000000
5	SLV 13	Min	0.000000
5	SLV 14	Max	0.000000
5	SLV 14	Min	0.000000
5	SLV 15	Max	0.000000
5	SLV 15	Min	0.000000
5	SLV 16	Max	0.000000
5	SLV 16	Min	0.000000
6	SLE-C	Max	0.000000
6	SLE-C	Min	0.000000
6	SLE-F1	Max	0.000000
6	SLE-F1	Min	0.000000
6	SLE-F2	Max	0.000000
6	SLE-F2	Min	0.000000
6	SLE-F3	Max	0.000000
6	SLE-F3	Min	0.000000
6	SLE-QP	Max	0.000000
6	SLE-QP	Min	0.000000

Table: Joint Displacements, Part 2 of 2

Joint	OutputCase	StepType	R3 Radians
6	SLU-1	Max	0.000000
6	SLU-1	Min	0.000000
6	SLU-2	Max	0.000000
6	SLU-2	Min	0.000000
6	SLU-3	Max	0.000000
6	SLU-3	Min	0.000000
6	SLU-4	Max	0.000000
6	SLU-4	Min	0.000000
6	SLU-5	Max	0.000000
6	SLU-5	Min	0.000000
6	SLU-6	Max	0.000000
6	SLU-6	Min	0.000000
6	SLU-7	Max	0.000000
6	SLU-7	Min	0.000000
6	SLV 1	Max	0.000000
6	SLV 1	Min	0.000000
6	SLV 2	Max	0.000000
6	SLV 2	Min	0.000000
6	SLV 3	Max	0.000000
6	SLV 3	Min	0.000000
6	SLV 4	Max	0.000000
6	SLV 4	Min	0.000000
6	SLV 5	Max	0.000000
6	SLV 5	Min	0.000000
6	SLV 6	Max	0.000000
6	SLV 6	Min	0.000000
6	SLV 7	Max	0.000000
6	SLV 7	Min	0.000000
6	SLV 8	Max	0.000000
6	SLV 8	Min	0.000000
6	SLV 9	Max	0.000000
6	SLV 9	Min	0.000000
6	SLV 10	Max	0.000000
6	SLV 10	Min	0.000000
6	SLV 11	Max	0.000000
6	SLV 11	Min	0.000000
6	SLV 12	Max	0.000000
6	SLV 12	Min	0.000000
6	SLV 13	Max	0.000000
6	SLV 13	Min	0.000000
6	SLV 14	Max	0.000000
6	SLV 14	Min	0.000000
6	SLV 15	Max	0.000000
6	SLV 15	Min	0.000000
6	SLV 16	Max	0.000000
6	SLV 16	Min	0.000000
7	SLE-C	Max	0.000000
7	SLE-C	Min	0.000000
7	SLE-F1	Max	0.000000
7	SLE-F1	Min	0.000000
7	SLE-F2	Max	0.000000
7	SLE-F2	Min	0.000000
7	SLE-F3	Max	0.000000
7	SLE-F3	Min	0.000000
7	SLE-QP	Max	0.000000
7	SLE-QP	Min	0.000000
7	SLU-1	Max	0.000000
7	SLU-1	Min	0.000000
7	SLU-2	Max	0.000000

Table: Joint Displacements, Part 2 of 2

Joint	OutputCase	StepType	R3 Radians
7	SLU-2	Min	0.000000
7	SLU-3	Max	0.000000
7	SLU-3	Min	0.000000
7	SLU-4	Max	0.000000
7	SLU-4	Min	0.000000
7	SLU-5	Max	0.000000
7	SLU-5	Min	0.000000
7	SLU-6	Max	0.000000
7	SLU-6	Min	0.000000
7	SLU-7	Max	0.000000
7	SLU-7	Min	0.000000
7	SLV 1	Max	0.000000
7	SLV 1	Min	0.000000
7	SLV 2	Max	0.000000
7	SLV 2	Min	0.000000
7	SLV 3	Max	0.000000
7	SLV 3	Min	0.000000
7	SLV 4	Max	0.000000
7	SLV 4	Min	0.000000
7	SLV 5	Max	0.000000
7	SLV 5	Min	0.000000
7	SLV 6	Max	0.000000
7	SLV 6	Min	0.000000
7	SLV 7	Max	0.000000
7	SLV 7	Min	0.000000
7	SLV 8	Max	0.000000
7	SLV 8	Min	0.000000
7	SLV 9	Max	0.000000
7	SLV 9	Min	0.000000
7	SLV 10	Max	0.000000
7	SLV 10	Min	0.000000
7	SLV 11	Max	0.000000
7	SLV 11	Min	0.000000
7	SLV 12	Max	0.000000
7	SLV 12	Min	0.000000
7	SLV 13	Max	0.000000
7	SLV 13	Min	0.000000
7	SLV 14	Max	0.000000
7	SLV 14	Min	0.000000
7	SLV 15	Max	0.000000
7	SLV 15	Min	0.000000
7	SLV 16	Max	0.000000
7	SLV 16	Min	0.000000
8	SLE-C	Max	0.000000
8	SLE-C	Min	0.000000
8	SLE-F1	Max	0.000000
8	SLE-F1	Min	0.000000
8	SLE-F2	Max	0.000000
8	SLE-F2	Min	0.000000
8	SLE-F3	Max	0.000000
8	SLE-F3	Min	0.000000
8	SLE-QP	Max	0.000000
8	SLE-QP	Min	0.000000
8	SLU-1	Max	0.000000
8	SLU-1	Min	0.000000
8	SLU-2	Max	0.000000
8	SLU-2	Min	0.000000
8	SLU-3	Max	0.000000
8	SLU-3	Min	0.000000

Table: Joint Displacements, Part 2 of 2

Joint	OutputCase	StepType	R3 Radians
8	SLU-4	Max	0.000000
8	SLU-4	Min	0.000000
8	SLU-5	Max	0.000000
8	SLU-5	Min	0.000000
8	SLU-6	Max	0.000000
8	SLU-6	Min	0.000000
8	SLU-7	Max	0.000000
8	SLU-7	Min	0.000000
8	SLV 1	Max	0.000000
8	SLV 1	Min	0.000000
8	SLV 2	Max	0.000000
8	SLV 2	Min	0.000000
8	SLV 3	Max	0.000000
8	SLV 3	Min	0.000000
8	SLV 4	Max	0.000000
8	SLV 4	Min	0.000000
8	SLV 5	Max	0.000000
8	SLV 5	Min	0.000000
8	SLV 6	Max	0.000000
8	SLV 6	Min	0.000000
8	SLV 7	Max	0.000000
8	SLV 7	Min	0.000000
8	SLV 8	Max	0.000000
8	SLV 8	Min	0.000000
8	SLV 9	Max	0.000000
8	SLV 9	Min	0.000000
8	SLV 10	Max	0.000000
8	SLV 10	Min	0.000000
8	SLV 11	Max	0.000000
8	SLV 11	Min	0.000000
8	SLV 12	Max	0.000000
8	SLV 12	Min	0.000000
8	SLV 13	Max	0.000000
8	SLV 13	Min	0.000000
8	SLV 14	Max	0.000000
8	SLV 14	Min	0.000000
8	SLV 15	Max	0.000000
8	SLV 15	Min	0.000000
8	SLV 16	Max	0.000000
8	SLV 16	Min	0.000000
9	SLE-C	Max	0.000000
9	SLE-C	Min	0.000000
9	SLE-F1	Max	0.000000
9	SLE-F1	Min	0.000000
9	SLE-F2	Max	0.000000
9	SLE-F2	Min	0.000000
9	SLE-F3	Max	0.000000
9	SLE-F3	Min	0.000000
9	SLE-QP	Max	0.000000
9	SLE-QP	Min	0.000000
9	SLU-1	Max	0.000000
9	SLU-1	Min	0.000000
9	SLU-2	Max	0.000000
9	SLU-2	Min	0.000000
9	SLU-3	Max	0.000000
9	SLU-3	Min	0.000000
9	SLU-4	Max	0.000000
9	SLU-4	Min	0.000000
9	SLU-5	Max	0.000000

Table: Joint Displacements, Part 2 of 2

Joint	OutputCase	StepType	R3 Radians
9	SLU-5	Min	0.000000
9	SLU-6	Max	0.000000
9	SLU-6	Min	0.000000
9	SLU-7	Max	0.000000
9	SLU-7	Min	0.000000
9	SLV 1	Max	0.000000
9	SLV 1	Min	0.000000
9	SLV 2	Max	0.000000
9	SLV 2	Min	0.000000
9	SLV 3	Max	0.000000
9	SLV 3	Min	0.000000
9	SLV 4	Max	0.000000
9	SLV 4	Min	0.000000
9	SLV 5	Max	0.000000
9	SLV 5	Min	0.000000
9	SLV 6	Max	0.000000
9	SLV 6	Min	0.000000
9	SLV 7	Max	0.000000
9	SLV 7	Min	0.000000
9	SLV 8	Max	0.000000
9	SLV 8	Min	0.000000
9	SLV 9	Max	0.000000
9	SLV 9	Min	0.000000
9	SLV 10	Max	0.000000
9	SLV 10	Min	0.000000
9	SLV 11	Max	0.000000
9	SLV 11	Min	0.000000
9	SLV 12	Max	0.000000
9	SLV 12	Min	0.000000
9	SLV 13	Max	0.000000
9	SLV 13	Min	0.000000
9	SLV 14	Max	0.000000
9	SLV 14	Min	0.000000
9	SLV 15	Max	0.000000
9	SLV 15	Min	0.000000
9	SLV 16	Max	0.000000
9	SLV 16	Min	0.000000
10	SLE-C	Max	0.000000
10	SLE-C	Min	0.000000
10	SLE-F1	Max	0.000000
10	SLE-F1	Min	0.000000
10	SLE-F2	Max	0.000000
10	SLE-F2	Min	0.000000
10	SLE-F3	Max	0.000000
10	SLE-F3	Min	0.000000
10	SLE-QP	Max	0.000000
10	SLE-QP	Min	0.000000
10	SLU-1	Max	0.000000
10	SLU-1	Min	0.000000
10	SLU-2	Max	0.000000
10	SLU-2	Min	0.000000
10	SLU-3	Max	0.000000
10	SLU-3	Min	0.000000
10	SLU-4	Max	0.000000
10	SLU-4	Min	0.000000
10	SLU-5	Max	0.000000
10	SLU-5	Min	0.000000
10	SLU-6	Max	0.000000
10	SLU-6	Min	0.000000

Table: Joint Displacements, Part 2 of 2

Joint	OutputCase	StepType	R3 Radians
10	SLU-7	Max	0.000000
10	SLU-7	Min	0.000000
10	SLV 1	Max	0.000000
10	SLV 1	Min	0.000000
10	SLV 2	Max	0.000000
10	SLV 2	Min	0.000000
10	SLV 3	Max	0.000000
10	SLV 3	Min	0.000000
10	SLV 4	Max	0.000000
10	SLV 4	Min	0.000000
10	SLV 5	Max	0.000000
10	SLV 5	Min	0.000000
10	SLV 6	Max	0.000000
10	SLV 6	Min	0.000000
10	SLV 7	Max	0.000000
10	SLV 7	Min	0.000000
10	SLV 8	Max	0.000000
10	SLV 8	Min	0.000000
10	SLV 9	Max	0.000000
10	SLV 9	Min	0.000000
10	SLV 10	Max	0.000000
10	SLV 10	Min	0.000000
10	SLV 11	Max	0.000000
10	SLV 11	Min	0.000000
10	SLV 12	Max	0.000000
10	SLV 12	Min	0.000000
10	SLV 13	Max	0.000000
10	SLV 13	Min	0.000000
10	SLV 14	Max	0.000000
10	SLV 14	Min	0.000000
10	SLV 15	Max	0.000000
10	SLV 15	Min	0.000000
10	SLV 16	Max	0.000000
10	SLV 16	Min	0.000000
11	SLE-C	Max	0.000000
11	SLE-C	Min	0.000000
11	SLE-F1	Max	0.000000
11	SLE-F1	Min	0.000000
11	SLE-F2	Max	0.000000
11	SLE-F2	Min	0.000000
11	SLE-F3	Max	0.000000
11	SLE-F3	Min	0.000000
11	SLE-QP	Max	0.000000
11	SLE-QP	Min	0.000000
11	SLU-1	Max	0.000000
11	SLU-1	Min	0.000000
11	SLU-2	Max	0.000000
11	SLU-2	Min	0.000000
11	SLU-3	Max	0.000000
11	SLU-3	Min	0.000000
11	SLU-4	Max	0.000000
11	SLU-4	Min	0.000000
11	SLU-5	Max	0.000000
11	SLU-5	Min	0.000000
11	SLU-6	Max	0.000000
11	SLU-6	Min	0.000000
11	SLU-7	Max	0.000000
11	SLU-7	Min	0.000000
11	SLV 1	Max	0.000000

Table: Joint Displacements, Part 2 of 2

Joint	OutputCase	StepType	R3 Radians
11	SLV 1	Min	0.000000
11	SLV 2	Max	0.000000
11	SLV 2	Min	0.000000
11	SLV 3	Max	0.000000
11	SLV 3	Min	0.000000
11	SLV 4	Max	0.000000
11	SLV 4	Min	0.000000
11	SLV 5	Max	0.000000
11	SLV 5	Min	0.000000
11	SLV 6	Max	0.000000
11	SLV 6	Min	0.000000
11	SLV 7	Max	0.000000
11	SLV 7	Min	0.000000
11	SLV 8	Max	0.000000
11	SLV 8	Min	0.000000
11	SLV 9	Max	0.000000
11	SLV 9	Min	0.000000
11	SLV 10	Max	0.000000
11	SLV 10	Min	0.000000
11	SLV 11	Max	0.000000
11	SLV 11	Min	0.000000
11	SLV 12	Max	0.000000
11	SLV 12	Min	0.000000
11	SLV 13	Max	0.000000
11	SLV 13	Min	0.000000
11	SLV 14	Max	0.000000
11	SLV 14	Min	0.000000
11	SLV 15	Max	0.000000
11	SLV 15	Min	0.000000
11	SLV 16	Max	0.000000
11	SLV 16	Min	0.000000
12	SLE-C	Max	0.000000
12	SLE-C	Min	0.000000
12	SLE-F1	Max	0.000000
12	SLE-F1	Min	0.000000
12	SLE-F2	Max	0.000000
12	SLE-F2	Min	0.000000
12	SLE-F3	Max	0.000000
12	SLE-F3	Min	0.000000
12	SLE-QP	Max	0.000000
12	SLE-QP	Min	0.000000
12	SLU-1	Max	0.000000
12	SLU-1	Min	0.000000
12	SLU-2	Max	0.000000
12	SLU-2	Min	0.000000
12	SLU-3	Max	0.000000
12	SLU-3	Min	0.000000
12	SLU-4	Max	0.000000
12	SLU-4	Min	0.000000
12	SLU-5	Max	0.000000
12	SLU-5	Min	0.000000
12	SLU-6	Max	0.000000
12	SLU-6	Min	0.000000
12	SLU-7	Max	0.000000
12	SLU-7	Min	0.000000
12	SLV 1	Max	0.000000
12	SLV 1	Min	0.000000
12	SLV 2	Max	0.000000
12	SLV 2	Min	0.000000

Table: Joint Displacements, Part 2 of 2

Joint	OutputCase	StepType	R3 Radians
12	SLV 3	Max	0.000000
12	SLV 3	Min	0.000000
12	SLV 4	Max	0.000000
12	SLV 4	Min	0.000000
12	SLV 5	Max	0.000000
12	SLV 5	Min	0.000000
12	SLV 6	Max	0.000000
12	SLV 6	Min	0.000000
12	SLV 7	Max	0.000000
12	SLV 7	Min	0.000000
12	SLV 8	Max	0.000000
12	SLV 8	Min	0.000000
12	SLV 9	Max	0.000000
12	SLV 9	Min	0.000000
12	SLV 10	Max	0.000000
12	SLV 10	Min	0.000000
12	SLV 11	Max	0.000000
12	SLV 11	Min	0.000000
12	SLV 12	Max	0.000000
12	SLV 12	Min	0.000000
12	SLV 13	Max	0.000000
12	SLV 13	Min	0.000000
12	SLV 14	Max	0.000000
12	SLV 14	Min	0.000000
12	SLV 15	Max	0.000000
12	SLV 15	Min	0.000000
12	SLV 16	Max	0.000000
12	SLV 16	Min	0.000000
13	SLE-C	Max	0.000000
13	SLE-C	Min	0.000000
13	SLE-F1	Max	0.000000
13	SLE-F1	Min	0.000000
13	SLE-F2	Max	0.000000
13	SLE-F2	Min	0.000000
13	SLE-F3	Max	0.000000
13	SLE-F3	Min	0.000000
13	SLE-QP	Max	0.000000
13	SLE-QP	Min	0.000000
13	SLU-1	Max	0.000000
13	SLU-1	Min	0.000000
13	SLU-2	Max	0.000000
13	SLU-2	Min	0.000000
13	SLU-3	Max	0.000000
13	SLU-3	Min	0.000000
13	SLU-4	Max	0.000000
13	SLU-4	Min	0.000000
13	SLU-5	Max	0.000000
13	SLU-5	Min	0.000000
13	SLU-6	Max	0.000000
13	SLU-6	Min	0.000000
13	SLU-7	Max	0.000000
13	SLU-7	Min	0.000000
13	SLV 1	Max	0.000000
13	SLV 1	Min	0.000000
13	SLV 2	Max	0.000000
13	SLV 2	Min	0.000000
13	SLV 3	Max	0.000000
13	SLV 3	Min	0.000000
13	SLV 4	Max	0.000000

Table: Joint Displacements, Part 2 of 2

Joint	OutputCase	StepType	R3 Radians
13	SLV 4	Min	0.000000
13	SLV 5	Max	0.000000
13	SLV 5	Min	0.000000
13	SLV 6	Max	0.000000
13	SLV 6	Min	0.000000
13	SLV 7	Max	0.000000
13	SLV 7	Min	0.000000
13	SLV 8	Max	0.000000
13	SLV 8	Min	0.000000
13	SLV 9	Max	0.000000
13	SLV 9	Min	0.000000
13	SLV 10	Max	0.000000
13	SLV 10	Min	0.000000
13	SLV 11	Max	0.000000
13	SLV 11	Min	0.000000
13	SLV 12	Max	0.000000
13	SLV 12	Min	0.000000
13	SLV 13	Max	0.000000
13	SLV 13	Min	0.000000
13	SLV 14	Max	0.000000
13	SLV 14	Min	0.000000
13	SLV 15	Max	0.000000
13	SLV 15	Min	0.000000
13	SLV 16	Max	0.000000
13	SLV 16	Min	0.000000
14	SLE-C	Max	0.000000
14	SLE-C	Min	0.000000
14	SLE-F1	Max	0.000000
14	SLE-F1	Min	0.000000
14	SLE-F2	Max	0.000000
14	SLE-F2	Min	0.000000
14	SLE-F3	Max	0.000000
14	SLE-F3	Min	0.000000
14	SLE-QP	Max	0.000000
14	SLE-QP	Min	0.000000
14	SLU-1	Max	0.000000
14	SLU-1	Min	0.000000
14	SLU-2	Max	0.000000
14	SLU-2	Min	0.000000
14	SLU-3	Max	0.000000
14	SLU-3	Min	0.000000
14	SLU-4	Max	0.000000
14	SLU-4	Min	0.000000
14	SLU-5	Max	0.000000
14	SLU-5	Min	0.000000
14	SLU-6	Max	0.000000
14	SLU-6	Min	0.000000
14	SLU-7	Max	0.000000
14	SLU-7	Min	0.000000
14	SLV 1	Max	0.000000
14	SLV 1	Min	0.000000
14	SLV 2	Max	0.000000
14	SLV 2	Min	0.000000
14	SLV 3	Max	0.000000
14	SLV 3	Min	0.000000
14	SLV 4	Max	0.000000
14	SLV 4	Min	0.000000
14	SLV 5	Max	0.000000
14	SLV 5	Min	0.000000

Table: Joint Displacements, Part 2 of 2

Joint	OutputCase	StepType	R3 Radians
14	SLV 6	Max	0.000000
14	SLV 6	Min	0.000000
14	SLV 7	Max	0.000000
14	SLV 7	Min	0.000000
14	SLV 8	Max	0.000000
14	SLV 8	Min	0.000000
14	SLV 9	Max	0.000000
14	SLV 9	Min	0.000000
14	SLV 10	Max	0.000000
14	SLV 10	Min	0.000000
14	SLV 11	Max	0.000000
14	SLV 11	Min	0.000000
14	SLV 12	Max	0.000000
14	SLV 12	Min	0.000000
14	SLV 13	Max	0.000000
14	SLV 13	Min	0.000000
14	SLV 14	Max	0.000000
14	SLV 14	Min	0.000000
14	SLV 15	Max	0.000000
14	SLV 15	Min	0.000000
14	SLV 16	Max	0.000000
14	SLV 16	Min	0.000000
15	SLE-C	Max	0.000000
15	SLE-C	Min	0.000000
15	SLE-F1	Max	0.000000
15	SLE-F1	Min	0.000000
15	SLE-F2	Max	0.000000
15	SLE-F2	Min	0.000000
15	SLE-F3	Max	0.000000
15	SLE-F3	Min	0.000000
15	SLE-QP	Max	0.000000
15	SLE-QP	Min	0.000000
15	SLU-1	Max	0.000000
15	SLU-1	Min	0.000000
15	SLU-2	Max	0.000000
15	SLU-2	Min	0.000000
15	SLU-3	Max	0.000000
15	SLU-3	Min	0.000000
15	SLU-4	Max	0.000000
15	SLU-4	Min	0.000000
15	SLU-5	Max	0.000000
15	SLU-5	Min	0.000000
15	SLU-6	Max	0.000000
15	SLU-6	Min	0.000000
15	SLU-7	Max	0.000000
15	SLU-7	Min	0.000000
15	SLV 1	Max	0.000000
15	SLV 1	Min	0.000000
15	SLV 2	Max	0.000000
15	SLV 2	Min	0.000000
15	SLV 3	Max	0.000000
15	SLV 3	Min	0.000000
15	SLV 4	Max	0.000000
15	SLV 4	Min	0.000000
15	SLV 5	Max	0.000000
15	SLV 5	Min	0.000000
15	SLV 6	Max	0.000000
15	SLV 6	Min	0.000000
15	SLV 7	Max	0.000000

Table: Joint Displacements, Part 2 of 2

Joint	OutputCase	StepType	R3 Radians
15	SLV 7	Min	0.000000
15	SLV 8	Max	0.000000
15	SLV 8	Min	0.000000
15	SLV 9	Max	0.000000
15	SLV 9	Min	0.000000
15	SLV 10	Max	0.000000
15	SLV 10	Min	0.000000
15	SLV 11	Max	0.000000
15	SLV 11	Min	0.000000
15	SLV 12	Max	0.000000
15	SLV 12	Min	0.000000
15	SLV 13	Max	0.000000
15	SLV 13	Min	0.000000
15	SLV 14	Max	0.000000
15	SLV 14	Min	0.000000
15	SLV 15	Max	0.000000
15	SLV 15	Min	0.000000
15	SLV 16	Max	0.000000
15	SLV 16	Min	0.000000
16	SLE-C	Max	0.000000
16	SLE-C	Min	0.000000
16	SLE-F1	Max	0.000000
16	SLE-F1	Min	0.000000
16	SLE-F2	Max	0.000000
16	SLE-F2	Min	0.000000
16	SLE-F3	Max	0.000000
16	SLE-F3	Min	0.000000
16	SLE-QP	Max	0.000000
16	SLE-QP	Min	0.000000
16	SLU-1	Max	0.000000
16	SLU-1	Min	0.000000
16	SLU-2	Max	0.000000
16	SLU-2	Min	0.000000
16	SLU-3	Max	0.000000
16	SLU-3	Min	0.000000
16	SLU-4	Max	0.000000
16	SLU-4	Min	0.000000
16	SLU-5	Max	0.000000
16	SLU-5	Min	0.000000
16	SLU-6	Max	0.000000
16	SLU-6	Min	0.000000
16	SLU-7	Max	0.000000
16	SLU-7	Min	0.000000
16	SLV 1	Max	0.000000
16	SLV 1	Min	0.000000
16	SLV 2	Max	0.000000
16	SLV 2	Min	0.000000
16	SLV 3	Max	0.000000
16	SLV 3	Min	0.000000
16	SLV 4	Max	0.000000
16	SLV 4	Min	0.000000
16	SLV 5	Max	0.000000
16	SLV 5	Min	0.000000
16	SLV 6	Max	0.000000
16	SLV 6	Min	0.000000
16	SLV 7	Max	0.000000
16	SLV 7	Min	0.000000
16	SLV 8	Max	0.000000
16	SLV 8	Min	0.000000

Table: Joint Displacements, Part 2 of 2

Joint	OutputCase	StepType	R3 Radians
16	SLV 9	Max	0.000000
16	SLV 9	Min	0.000000
16	SLV 10	Max	0.000000
16	SLV 10	Min	0.000000
16	SLV 11	Max	0.000000
16	SLV 11	Min	0.000000
16	SLV 12	Max	0.000000
16	SLV 12	Min	0.000000
16	SLV 13	Max	0.000000
16	SLV 13	Min	0.000000
16	SLV 14	Max	0.000000
16	SLV 14	Min	0.000000
16	SLV 15	Max	0.000000
16	SLV 15	Min	0.000000
16	SLV 16	Max	0.000000
16	SLV 16	Min	0.000000
17	SLE-C	Max	0.000000
17	SLE-C	Min	0.000000
17	SLE-F1	Max	0.000000
17	SLE-F1	Min	0.000000
17	SLE-F2	Max	0.000000
17	SLE-F2	Min	0.000000
17	SLE-F3	Max	0.000000
17	SLE-F3	Min	0.000000
17	SLE-QP	Max	0.000000
17	SLE-QP	Min	0.000000
17	SLU-1	Max	0.000000
17	SLU-1	Min	0.000000
17	SLU-2	Max	0.000000
17	SLU-2	Min	0.000000
17	SLU-3	Max	0.000000
17	SLU-3	Min	0.000000
17	SLU-4	Max	0.000000
17	SLU-4	Min	0.000000
17	SLU-5	Max	0.000000
17	SLU-5	Min	0.000000
17	SLU-6	Max	0.000000
17	SLU-6	Min	0.000000
17	SLU-7	Max	0.000000
17	SLU-7	Min	0.000000
17	SLV 1	Max	0.000000
17	SLV 1	Min	0.000000
17	SLV 2	Max	0.000000
17	SLV 2	Min	0.000000
17	SLV 3	Max	0.000000
17	SLV 3	Min	0.000000
17	SLV 4	Max	0.000000
17	SLV 4	Min	0.000000
17	SLV 5	Max	0.000000
17	SLV 5	Min	0.000000
17	SLV 6	Max	0.000000
17	SLV 6	Min	0.000000
17	SLV 7	Max	0.000000
17	SLV 7	Min	0.000000
17	SLV 8	Max	0.000000
17	SLV 8	Min	0.000000
17	SLV 9	Max	0.000000
17	SLV 9	Min	0.000000
17	SLV 10	Max	0.000000

Table: Joint Displacements, Part 2 of 2

Joint	OutputCase	StepType	R3 Radians
17	SLV 10	Min	0.000000
17	SLV 11	Max	0.000000
17	SLV 11	Min	0.000000
17	SLV 12	Max	0.000000
17	SLV 12	Min	0.000000
17	SLV 13	Max	0.000000
17	SLV 13	Min	0.000000
17	SLV 14	Max	0.000000
17	SLV 14	Min	0.000000
17	SLV 15	Max	0.000000
17	SLV 15	Min	0.000000
17	SLV 16	Max	0.000000
17	SLV 16	Min	0.000000
18	SLE-C	Max	0.000000
18	SLE-C	Min	0.000000
18	SLE-F1	Max	0.000000
18	SLE-F1	Min	0.000000
18	SLE-F2	Max	0.000000
18	SLE-F2	Min	0.000000
18	SLE-F3	Max	0.000000
18	SLE-F3	Min	0.000000
18	SLE-QP	Max	0.000000
18	SLE-QP	Min	0.000000
18	SLU-1	Max	0.000000
18	SLU-1	Min	0.000000
18	SLU-2	Max	0.000000
18	SLU-2	Min	0.000000
18	SLU-3	Max	0.000000
18	SLU-3	Min	0.000000
18	SLU-4	Max	0.000000
18	SLU-4	Min	0.000000
18	SLU-5	Max	0.000000
18	SLU-5	Min	0.000000
18	SLU-6	Max	0.000000
18	SLU-6	Min	0.000000
18	SLU-7	Max	0.000000
18	SLU-7	Min	0.000000
18	SLV 1	Max	0.000000
18	SLV 1	Min	0.000000
18	SLV 2	Max	0.000000
18	SLV 2	Min	0.000000
18	SLV 3	Max	0.000000
18	SLV 3	Min	0.000000
18	SLV 4	Max	0.000000
18	SLV 4	Min	0.000000
18	SLV 5	Max	0.000000
18	SLV 5	Min	0.000000
18	SLV 6	Max	0.000000
18	SLV 6	Min	0.000000
18	SLV 7	Max	0.000000
18	SLV 7	Min	0.000000
18	SLV 8	Max	0.000000
18	SLV 8	Min	0.000000
18	SLV 9	Max	0.000000
18	SLV 9	Min	0.000000
18	SLV 10	Max	0.000000
18	SLV 10	Min	0.000000
18	SLV 11	Max	0.000000
18	SLV 11	Min	0.000000

Table: Joint Displacements, Part 2 of 2

Joint	OutputCase	StepType	R3 Radians
18	SLV 12	Max	0.000000
18	SLV 12	Min	0.000000
18	SLV 13	Max	0.000000
18	SLV 13	Min	0.000000
18	SLV 14	Max	0.000000
18	SLV 14	Min	0.000000
18	SLV 15	Max	0.000000
18	SLV 15	Min	0.000000
18	SLV 16	Max	0.000000
18	SLV 16	Min	0.000000
19	SLE-C	Max	0.000000
19	SLE-C	Min	0.000000
19	SLE-F1	Max	0.000000
19	SLE-F1	Min	0.000000
19	SLE-F2	Max	0.000000
19	SLE-F2	Min	0.000000
19	SLE-F3	Max	0.000000
19	SLE-F3	Min	0.000000
19	SLE-QP	Max	0.000000
19	SLE-QP	Min	0.000000
19	SLU-1	Max	0.000000
19	SLU-1	Min	0.000000
19	SLU-2	Max	0.000000
19	SLU-2	Min	0.000000
19	SLU-3	Max	0.000000
19	SLU-3	Min	0.000000
19	SLU-4	Max	0.000000
19	SLU-4	Min	0.000000
19	SLU-5	Max	0.000000
19	SLU-5	Min	0.000000
19	SLU-6	Max	0.000000
19	SLU-6	Min	0.000000
19	SLU-7	Max	0.000000
19	SLU-7	Min	0.000000
19	SLV 1	Max	0.000000
19	SLV 1	Min	0.000000
19	SLV 2	Max	0.000000
19	SLV 2	Min	0.000000
19	SLV 3	Max	0.000000
19	SLV 3	Min	0.000000
19	SLV 4	Max	0.000000
19	SLV 4	Min	0.000000
19	SLV 5	Max	0.000000
19	SLV 5	Min	0.000000
19	SLV 6	Max	0.000000
19	SLV 6	Min	0.000000
19	SLV 7	Max	0.000000
19	SLV 7	Min	0.000000
19	SLV 8	Max	0.000000
19	SLV 8	Min	0.000000
19	SLV 9	Max	0.000000
19	SLV 9	Min	0.000000
19	SLV 10	Max	0.000000
19	SLV 10	Min	0.000000
19	SLV 11	Max	0.000000
19	SLV 11	Min	0.000000
19	SLV 12	Max	0.000000
19	SLV 12	Min	0.000000
19	SLV 13	Max	0.000000

Table: Joint Displacements, Part 2 of 2

Joint	OutputCase	StepType	R3 Radians
19	SLV 13	Min	0.000000
19	SLV 14	Max	0.000000
19	SLV 14	Min	0.000000
19	SLV 15	Max	0.000000
19	SLV 15	Min	0.000000
19	SLV 16	Max	0.000000
19	SLV 16	Min	0.000000
20	SLE-C	Max	0.000000
20	SLE-C	Min	0.000000
20	SLE-F1	Max	0.000000
20	SLE-F1	Min	0.000000
20	SLE-F2	Max	0.000000
20	SLE-F2	Min	0.000000
20	SLE-F3	Max	0.000000
20	SLE-F3	Min	0.000000
20	SLE-QP	Max	0.000000
20	SLE-QP	Min	0.000000
20	SLU-1	Max	0.000000
20	SLU-1	Min	0.000000
20	SLU-2	Max	0.000000
20	SLU-2	Min	0.000000
20	SLU-3	Max	0.000000
20	SLU-3	Min	0.000000
20	SLU-4	Max	0.000000
20	SLU-4	Min	0.000000
20	SLU-5	Max	0.000000
20	SLU-5	Min	0.000000
20	SLU-6	Max	0.000000
20	SLU-6	Min	0.000000
20	SLU-7	Max	0.000000
20	SLU-7	Min	0.000000
20	SLV 1	Max	0.000000
20	SLV 1	Min	0.000000
20	SLV 2	Max	0.000000
20	SLV 2	Min	0.000000
20	SLV 3	Max	0.000000
20	SLV 3	Min	0.000000
20	SLV 4	Max	0.000000
20	SLV 4	Min	0.000000
20	SLV 5	Max	0.000000
20	SLV 5	Min	0.000000
20	SLV 6	Max	0.000000
20	SLV 6	Min	0.000000
20	SLV 7	Max	0.000000
20	SLV 7	Min	0.000000
20	SLV 8	Max	0.000000
20	SLV 8	Min	0.000000
20	SLV 9	Max	0.000000
20	SLV 9	Min	0.000000
20	SLV 10	Max	0.000000
20	SLV 10	Min	0.000000
20	SLV 11	Max	0.000000
20	SLV 11	Min	0.000000
20	SLV 12	Max	0.000000
20	SLV 12	Min	0.000000
20	SLV 13	Max	0.000000
20	SLV 13	Min	0.000000
20	SLV 14	Max	0.000000
20	SLV 14	Min	0.000000

Table: Joint Displacements, Part 2 of 2

Joint	OutputCase	StepType	R3 Radians
20	SLV 15	Max	0.000000
20	SLV 15	Min	0.000000
20	SLV 16	Max	0.000000
20	SLV 16	Min	0.000000
21	SLE-C	Max	0.000000
21	SLE-C	Min	0.000000
21	SLE-F1	Max	0.000000
21	SLE-F1	Min	0.000000
21	SLE-F2	Max	0.000000
21	SLE-F2	Min	0.000000
21	SLE-F3	Max	0.000000
21	SLE-F3	Min	0.000000
21	SLE-QP	Max	0.000000
21	SLE-QP	Min	0.000000
21	SLU-1	Max	0.000000
21	SLU-1	Min	0.000000
21	SLU-2	Max	0.000000
21	SLU-2	Min	0.000000
21	SLU-3	Max	0.000000
21	SLU-3	Min	0.000000
21	SLU-4	Max	0.000000
21	SLU-4	Min	0.000000
21	SLU-5	Max	0.000000
21	SLU-5	Min	0.000000
21	SLU-6	Max	0.000000
21	SLU-6	Min	0.000000
21	SLU-7	Max	0.000000
21	SLU-7	Min	0.000000
21	SLV 1	Max	0.000000
21	SLV 1	Min	0.000000
21	SLV 2	Max	0.000000
21	SLV 2	Min	0.000000
21	SLV 3	Max	0.000000
21	SLV 3	Min	0.000000
21	SLV 4	Max	0.000000
21	SLV 4	Min	0.000000
21	SLV 5	Max	0.000000
21	SLV 5	Min	0.000000
21	SLV 6	Max	0.000000
21	SLV 6	Min	0.000000
21	SLV 7	Max	0.000000
21	SLV 7	Min	0.000000
21	SLV 8	Max	0.000000
21	SLV 8	Min	0.000000
21	SLV 9	Max	0.000000
21	SLV 9	Min	0.000000
21	SLV 10	Max	0.000000
21	SLV 10	Min	0.000000
21	SLV 11	Max	0.000000
21	SLV 11	Min	0.000000
21	SLV 12	Max	0.000000
21	SLV 12	Min	0.000000
21	SLV 13	Max	0.000000
21	SLV 13	Min	0.000000
21	SLV 14	Max	0.000000
21	SLV 14	Min	0.000000
21	SLV 15	Max	0.000000
21	SLV 15	Min	0.000000
21	SLV 16	Max	0.000000

Table: Joint Displacements, Part 2 of 2

Joint	OutputCase	StepType	R3 Radians
21	SLV 16	Min	0.000000
22	SLE-C	Max	0.000000
22	SLE-C	Min	0.000000
22	SLE-F1	Max	0.000000
22	SLE-F1	Min	0.000000
22	SLE-F2	Max	0.000000
22	SLE-F2	Min	0.000000
22	SLE-F3	Max	0.000000
22	SLE-F3	Min	0.000000
22	SLE-QP	Max	0.000000
22	SLE-QP	Min	0.000000
22	SLU-1	Max	0.000000
22	SLU-1	Min	0.000000
22	SLU-2	Max	0.000000
22	SLU-2	Min	0.000000
22	SLU-3	Max	0.000000
22	SLU-3	Min	0.000000
22	SLU-4	Max	0.000000
22	SLU-4	Min	0.000000
22	SLU-5	Max	0.000000
22	SLU-5	Min	0.000000
22	SLU-6	Max	0.000000
22	SLU-6	Min	0.000000
22	SLU-7	Max	0.000000
22	SLU-7	Min	0.000000
22	SLV 1	Max	0.000000
22	SLV 1	Min	0.000000
22	SLV 2	Max	0.000000
22	SLV 2	Min	0.000000
22	SLV 3	Max	0.000000
22	SLV 3	Min	0.000000
22	SLV 4	Max	0.000000
22	SLV 4	Min	0.000000
22	SLV 5	Max	0.000000
22	SLV 5	Min	0.000000
22	SLV 6	Max	0.000000
22	SLV 6	Min	0.000000
22	SLV 7	Max	0.000000
22	SLV 7	Min	0.000000
22	SLV 8	Max	0.000000
22	SLV 8	Min	0.000000
22	SLV 9	Max	0.000000
22	SLV 9	Min	0.000000
22	SLV 10	Max	0.000000
22	SLV 10	Min	0.000000
22	SLV 11	Max	0.000000
22	SLV 11	Min	0.000000
22	SLV 12	Max	0.000000
22	SLV 12	Min	0.000000
22	SLV 13	Max	0.000000
22	SLV 13	Min	0.000000
22	SLV 14	Max	0.000000
22	SLV 14	Min	0.000000
22	SLV 15	Max	0.000000
22	SLV 15	Min	0.000000
22	SLV 16	Max	0.000000
22	SLV 16	Min	0.000000
23	SLE-C	Max	0.000000
23	SLE-C	Min	0.000000

Table: Joint Displacements, Part 2 of 2

Joint	OutputCase	StepType	R3 Radians
23	SLE-F1	Max	0.000000
23	SLE-F1	Min	0.000000
23	SLE-F2	Max	0.000000
23	SLE-F2	Min	0.000000
23	SLE-F3	Max	0.000000
23	SLE-F3	Min	0.000000
23	SLE-QP	Max	0.000000
23	SLE-QP	Min	0.000000
23	SLU-1	Max	0.000000
23	SLU-1	Min	0.000000
23	SLU-2	Max	0.000000
23	SLU-2	Min	0.000000
23	SLU-3	Max	0.000000
23	SLU-3	Min	0.000000
23	SLU-4	Max	0.000000
23	SLU-4	Min	0.000000
23	SLU-5	Max	0.000000
23	SLU-5	Min	0.000000
23	SLU-6	Max	0.000000
23	SLU-6	Min	0.000000
23	SLU-7	Max	0.000000
23	SLU-7	Min	0.000000
23	SLV 1	Max	0.000000
23	SLV 1	Min	0.000000
23	SLV 2	Max	0.000000
23	SLV 2	Min	0.000000
23	SLV 3	Max	0.000000
23	SLV 3	Min	0.000000
23	SLV 4	Max	0.000000
23	SLV 4	Min	0.000000
23	SLV 5	Max	0.000000
23	SLV 5	Min	0.000000
23	SLV 6	Max	0.000000
23	SLV 6	Min	0.000000
23	SLV 7	Max	0.000000
23	SLV 7	Min	0.000000
23	SLV 8	Max	0.000000
23	SLV 8	Min	0.000000
23	SLV 9	Max	0.000000
23	SLV 9	Min	0.000000
23	SLV 10	Max	0.000000
23	SLV 10	Min	0.000000
23	SLV 11	Max	0.000000
23	SLV 11	Min	0.000000
23	SLV 12	Max	0.000000
23	SLV 12	Min	0.000000
23	SLV 13	Max	0.000000
23	SLV 13	Min	0.000000
23	SLV 14	Max	0.000000
23	SLV 14	Min	0.000000
23	SLV 15	Max	0.000000
23	SLV 15	Min	0.000000
23	SLV 16	Max	0.000000
23	SLV 16	Min	0.000000
24	SLE-C	Max	0.000000
24	SLE-C	Min	0.000000
24	SLE-F1	Max	0.000000
24	SLE-F1	Min	0.000000
24	SLE-F2	Max	0.000000

Table: Joint Displacements, Part 2 of 2

Joint	OutputCase	StepType	R3 Radians
24	SLE-F2	Min	0.000000
24	SLE-F3	Max	0.000000
24	SLE-F3	Min	0.000000
24	SLE-QP	Max	0.000000
24	SLE-QP	Min	0.000000
24	SLU-1	Max	0.000000
24	SLU-1	Min	0.000000
24	SLU-2	Max	0.000000
24	SLU-2	Min	0.000000
24	SLU-3	Max	0.000000
24	SLU-3	Min	0.000000
24	SLU-4	Max	0.000000
24	SLU-4	Min	0.000000
24	SLU-5	Max	0.000000
24	SLU-5	Min	0.000000
24	SLU-6	Max	0.000000
24	SLU-6	Min	0.000000
24	SLU-7	Max	0.000000
24	SLU-7	Min	0.000000
24	SLV 1	Max	0.000000
24	SLV 1	Min	0.000000
24	SLV 2	Max	0.000000
24	SLV 2	Min	0.000000
24	SLV 3	Max	0.000000
24	SLV 3	Min	0.000000
24	SLV 4	Max	0.000000
24	SLV 4	Min	0.000000
24	SLV 5	Max	0.000000
24	SLV 5	Min	0.000000
24	SLV 6	Max	0.000000
24	SLV 6	Min	0.000000
24	SLV 7	Max	0.000000
24	SLV 7	Min	0.000000
24	SLV 8	Max	0.000000
24	SLV 8	Min	0.000000
24	SLV 9	Max	0.000000
24	SLV 9	Min	0.000000
24	SLV 10	Max	0.000000
24	SLV 10	Min	0.000000
24	SLV 11	Max	0.000000
24	SLV 11	Min	0.000000
24	SLV 12	Max	0.000000
24	SLV 12	Min	0.000000
24	SLV 13	Max	0.000000
24	SLV 13	Min	0.000000
24	SLV 14	Max	0.000000
24	SLV 14	Min	0.000000
24	SLV 15	Max	0.000000
24	SLV 15	Min	0.000000
24	SLV 16	Max	0.000000
24	SLV 16	Min	0.000000
25	SLE-C	Max	0.000000
25	SLE-C	Min	0.000000
25	SLE-F1	Max	0.000000
25	SLE-F1	Min	0.000000
25	SLE-F2	Max	0.000000
25	SLE-F2	Min	0.000000
25	SLE-F3	Max	0.000000
25	SLE-F3	Min	0.000000

Table: Joint Displacements, Part 2 of 2

Joint	OutputCase	StepType	R3 Radians
25	SLE-QP	Max	0.000000
25	SLE-QP	Min	0.000000
25	SLU-1	Max	0.000000
25	SLU-1	Min	0.000000
25	SLU-2	Max	0.000000
25	SLU-2	Min	0.000000
25	SLU-3	Max	0.000000
25	SLU-3	Min	0.000000
25	SLU-4	Max	0.000000
25	SLU-4	Min	0.000000
25	SLU-5	Max	0.000000
25	SLU-5	Min	0.000000
25	SLU-6	Max	0.000000
25	SLU-6	Min	0.000000
25	SLU-7	Max	0.000000
25	SLU-7	Min	0.000000
25	SLV 1	Max	0.000000
25	SLV 1	Min	0.000000
25	SLV 2	Max	0.000000
25	SLV 2	Min	0.000000
25	SLV 3	Max	0.000000
25	SLV 3	Min	0.000000
25	SLV 4	Max	0.000000
25	SLV 4	Min	0.000000
25	SLV 5	Max	0.000000
25	SLV 5	Min	0.000000
25	SLV 6	Max	0.000000
25	SLV 6	Min	0.000000
25	SLV 7	Max	0.000000
25	SLV 7	Min	0.000000
25	SLV 8	Max	0.000000
25	SLV 8	Min	0.000000
25	SLV 9	Max	0.000000
25	SLV 9	Min	0.000000
25	SLV 10	Max	0.000000
25	SLV 10	Min	0.000000
25	SLV 11	Max	0.000000
25	SLV 11	Min	0.000000
25	SLV 12	Max	0.000000
25	SLV 12	Min	0.000000
25	SLV 13	Max	0.000000
25	SLV 13	Min	0.000000
25	SLV 14	Max	0.000000
25	SLV 14	Min	0.000000
25	SLV 15	Max	0.000000
25	SLV 15	Min	0.000000
25	SLV 16	Max	0.000000
25	SLV 16	Min	0.000000
26	SLE-C	Max	0.000000
26	SLE-C	Min	0.000000
26	SLE-F1	Max	0.000000
26	SLE-F1	Min	0.000000
26	SLE-F2	Max	0.000000
26	SLE-F2	Min	0.000000
26	SLE-F3	Max	0.000000
26	SLE-F3	Min	0.000000
26	SLE-QP	Max	0.000000
26	SLE-QP	Min	0.000000
26	SLU-1	Max	0.000000

Table: Joint Displacements, Part 2 of 2

Joint	OutputCase	StepType	R3 Radians
26	SLU-1	Min	0.000000
26	SLU-2	Max	0.000000
26	SLU-2	Min	0.000000
26	SLU-3	Max	0.000000
26	SLU-3	Min	0.000000
26	SLU-4	Max	0.000000
26	SLU-4	Min	0.000000
26	SLU-5	Max	0.000000
26	SLU-5	Min	0.000000
26	SLU-6	Max	0.000000
26	SLU-6	Min	0.000000
26	SLU-7	Max	0.000000
26	SLU-7	Min	0.000000
26	SLV 1	Max	0.000000
26	SLV 1	Min	0.000000
26	SLV 2	Max	0.000000
26	SLV 2	Min	0.000000
26	SLV 3	Max	0.000000
26	SLV 3	Min	0.000000
26	SLV 4	Max	0.000000
26	SLV 4	Min	0.000000
26	SLV 5	Max	0.000000
26	SLV 5	Min	0.000000
26	SLV 6	Max	0.000000
26	SLV 6	Min	0.000000
26	SLV 7	Max	0.000000
26	SLV 7	Min	0.000000
26	SLV 8	Max	0.000000
26	SLV 8	Min	0.000000
26	SLV 9	Max	0.000000
26	SLV 9	Min	0.000000
26	SLV 10	Max	0.000000
26	SLV 10	Min	0.000000
26	SLV 11	Max	0.000000
26	SLV 11	Min	0.000000
26	SLV 12	Max	0.000000
26	SLV 12	Min	0.000000
26	SLV 13	Max	0.000000
26	SLV 13	Min	0.000000
26	SLV 14	Max	0.000000
26	SLV 14	Min	0.000000
26	SLV 15	Max	0.000000
26	SLV 15	Min	0.000000
26	SLV 16	Max	0.000000
26	SLV 16	Min	0.000000
27	SLE-C	Max	0.000000
27	SLE-C	Min	0.000000
27	SLE-F1	Max	0.000000
27	SLE-F1	Min	0.000000
27	SLE-F2	Max	0.000000
27	SLE-F2	Min	0.000000
27	SLE-F3	Max	0.000000
27	SLE-F3	Min	0.000000
27	SLE-QP	Max	0.000000
27	SLE-QP	Min	0.000000
27	SLU-1	Max	0.000000
27	SLU-1	Min	0.000000
27	SLU-2	Max	0.000000
27	SLU-2	Min	0.000000

Table: Joint Displacements, Part 2 of 2

Joint	OutputCase	StepType	R3 Radians
27	SLU-3	Max	0.000000
27	SLU-3	Min	0.000000
27	SLU-4	Max	0.000000
27	SLU-4	Min	0.000000
27	SLU-5	Max	0.000000
27	SLU-5	Min	0.000000
27	SLU-6	Max	0.000000
27	SLU-6	Min	0.000000
27	SLU-7	Max	0.000000
27	SLU-7	Min	0.000000
27	SLV 1	Max	0.000000
27	SLV 1	Min	0.000000
27	SLV 2	Max	0.000000
27	SLV 2	Min	0.000000
27	SLV 3	Max	0.000000
27	SLV 3	Min	0.000000
27	SLV 4	Max	0.000000
27	SLV 4	Min	0.000000
27	SLV 5	Max	0.000000
27	SLV 5	Min	0.000000
27	SLV 6	Max	0.000000
27	SLV 6	Min	0.000000
27	SLV 7	Max	0.000000
27	SLV 7	Min	0.000000
27	SLV 8	Max	0.000000
27	SLV 8	Min	0.000000
27	SLV 9	Max	0.000000
27	SLV 9	Min	0.000000
27	SLV 10	Max	0.000000
27	SLV 10	Min	0.000000
27	SLV 11	Max	0.000000
27	SLV 11	Min	0.000000
27	SLV 12	Max	0.000000
27	SLV 12	Min	0.000000
27	SLV 13	Max	0.000000
27	SLV 13	Min	0.000000
27	SLV 14	Max	0.000000
27	SLV 14	Min	0.000000
27	SLV 15	Max	0.000000
27	SLV 15	Min	0.000000
27	SLV 16	Max	0.000000
27	SLV 16	Min	0.000000
28	SLE-C	Max	0.000000
28	SLE-C	Min	0.000000
28	SLE-F1	Max	0.000000
28	SLE-F1	Min	0.000000
28	SLE-F2	Max	0.000000
28	SLE-F2	Min	0.000000
28	SLE-F3	Max	0.000000
28	SLE-F3	Min	0.000000
28	SLE-QP	Max	0.000000
28	SLE-QP	Min	0.000000
28	SLU-1	Max	0.000000
28	SLU-1	Min	0.000000
28	SLU-2	Max	0.000000
28	SLU-2	Min	0.000000
28	SLU-3	Max	0.000000
28	SLU-3	Min	0.000000
28	SLU-4	Max	0.000000

Table: Joint Displacements, Part 2 of 2

Joint	OutputCase	StepType	R3 Radians
28	SLU-4	Min	0.000000
28	SLU-5	Max	0.000000
28	SLU-5	Min	0.000000
28	SLU-6	Max	0.000000
28	SLU-6	Min	0.000000
28	SLU-7	Max	0.000000
28	SLU-7	Min	0.000000
28	SLV 1	Max	0.000000
28	SLV 1	Min	0.000000
28	SLV 2	Max	0.000000
28	SLV 2	Min	0.000000
28	SLV 3	Max	0.000000
28	SLV 3	Min	0.000000
28	SLV 4	Max	0.000000
28	SLV 4	Min	0.000000
28	SLV 5	Max	0.000000
28	SLV 5	Min	0.000000
28	SLV 6	Max	0.000000
28	SLV 6	Min	0.000000
28	SLV 7	Max	0.000000
28	SLV 7	Min	0.000000
28	SLV 8	Max	0.000000
28	SLV 8	Min	0.000000
28	SLV 9	Max	0.000000
28	SLV 9	Min	0.000000
28	SLV 10	Max	0.000000
28	SLV 10	Min	0.000000
28	SLV 11	Max	0.000000
28	SLV 11	Min	0.000000
28	SLV 12	Max	0.000000
28	SLV 12	Min	0.000000
28	SLV 13	Max	0.000000
28	SLV 13	Min	0.000000
28	SLV 14	Max	0.000000
28	SLV 14	Min	0.000000
28	SLV 15	Max	0.000000
28	SLV 15	Min	0.000000
28	SLV 16	Max	0.000000
28	SLV 16	Min	0.000000
30	SLE-C	Max	0.000000
30	SLE-C	Min	0.000000
30	SLE-F1	Max	0.000000
30	SLE-F1	Min	0.000000
30	SLE-F2	Max	0.000000
30	SLE-F2	Min	0.000000
30	SLE-F3	Max	0.000000
30	SLE-F3	Min	0.000000
30	SLE-QP	Max	0.000000
30	SLE-QP	Min	0.000000
30	SLU-1	Max	0.000000
30	SLU-1	Min	0.000000
30	SLU-2	Max	0.000000
30	SLU-2	Min	0.000000
30	SLU-3	Max	0.000000
30	SLU-3	Min	0.000000
30	SLU-4	Max	0.000000
30	SLU-4	Min	0.000000
30	SLU-5	Max	0.000000
30	SLU-5	Min	0.000000

Table: Joint Displacements, Part 2 of 2

Joint	OutputCase	StepType	R3 Radians
30	SLU-6	Max	0.000000
30	SLU-6	Min	0.000000
30	SLU-7	Max	0.000000
30	SLU-7	Min	0.000000
30	SLV 1	Max	0.000000
30	SLV 1	Min	0.000000
30	SLV 2	Max	0.000000
30	SLV 2	Min	0.000000
30	SLV 3	Max	0.000000
30	SLV 3	Min	0.000000
30	SLV 4	Max	0.000000
30	SLV 4	Min	0.000000
30	SLV 5	Max	0.000000
30	SLV 5	Min	0.000000
30	SLV 6	Max	0.000000
30	SLV 6	Min	0.000000
30	SLV 7	Max	0.000000
30	SLV 7	Min	0.000000
30	SLV 8	Max	0.000000
30	SLV 8	Min	0.000000
30	SLV 9	Max	0.000000
30	SLV 9	Min	0.000000
30	SLV 10	Max	0.000000
30	SLV 10	Min	0.000000
30	SLV 11	Max	0.000000
30	SLV 11	Min	0.000000
30	SLV 12	Max	0.000000
30	SLV 12	Min	0.000000
30	SLV 13	Max	0.000000
30	SLV 13	Min	0.000000
30	SLV 14	Max	0.000000
30	SLV 14	Min	0.000000
30	SLV 15	Max	0.000000
30	SLV 15	Min	0.000000
30	SLV 16	Max	0.000000
30	SLV 16	Min	0.000000
31	SLE-C	Max	0.000000
31	SLE-C	Min	0.000000
31	SLE-F1	Max	0.000000
31	SLE-F1	Min	0.000000
31	SLE-F2	Max	0.000000
31	SLE-F2	Min	0.000000
31	SLE-F3	Max	0.000000
31	SLE-F3	Min	0.000000
31	SLE-QP	Max	0.000000
31	SLE-QP	Min	0.000000
31	SLU-1	Max	0.000000
31	SLU-1	Min	0.000000
31	SLU-2	Max	0.000000
31	SLU-2	Min	0.000000
31	SLU-3	Max	0.000000
31	SLU-3	Min	0.000000
31	SLU-4	Max	0.000000
31	SLU-4	Min	0.000000
31	SLU-5	Max	0.000000
31	SLU-5	Min	0.000000
31	SLU-6	Max	0.000000
31	SLU-6	Min	0.000000
31	SLU-7	Max	0.000000

Table: Joint Displacements, Part 2 of 2

Joint	OutputCase	StepType	R3 Radians
31	SLU-7	Min	0.000000
31	SLV 1	Max	0.000000
31	SLV 1	Min	0.000000
31	SLV 2	Max	0.000000
31	SLV 2	Min	0.000000
31	SLV 3	Max	0.000000
31	SLV 3	Min	0.000000
31	SLV 4	Max	0.000000
31	SLV 4	Min	0.000000
31	SLV 5	Max	0.000000
31	SLV 5	Min	0.000000
31	SLV 6	Max	0.000000
31	SLV 6	Min	0.000000
31	SLV 7	Max	0.000000
31	SLV 7	Min	0.000000
31	SLV 8	Max	0.000000
31	SLV 8	Min	0.000000
31	SLV 9	Max	0.000000
31	SLV 9	Min	0.000000
31	SLV 10	Max	0.000000
31	SLV 10	Min	0.000000
31	SLV 11	Max	0.000000
31	SLV 11	Min	0.000000
31	SLV 12	Max	0.000000
31	SLV 12	Min	0.000000
31	SLV 13	Max	0.000000
31	SLV 13	Min	0.000000
31	SLV 14	Max	0.000000
31	SLV 14	Min	0.000000
31	SLV 15	Max	0.000000
31	SLV 15	Min	0.000000
31	SLV 16	Max	0.000000
31	SLV 16	Min	0.000000
32	SLE-C	Max	0.000000
32	SLE-C	Min	0.000000
32	SLE-F1	Max	0.000000
32	SLE-F1	Min	0.000000
32	SLE-F2	Max	0.000000
32	SLE-F2	Min	0.000000
32	SLE-F3	Max	0.000000
32	SLE-F3	Min	0.000000
32	SLE-QP	Max	0.000000
32	SLE-QP	Min	0.000000
32	SLU-1	Max	0.000000
32	SLU-1	Min	0.000000
32	SLU-2	Max	0.000000
32	SLU-2	Min	0.000000
32	SLU-3	Max	0.000000
32	SLU-3	Min	0.000000
32	SLU-4	Max	0.000000
32	SLU-4	Min	0.000000
32	SLU-5	Max	0.000000
32	SLU-5	Min	0.000000
32	SLU-6	Max	0.000000
32	SLU-6	Min	0.000000
32	SLU-7	Max	0.000000
32	SLU-7	Min	0.000000
32	SLV 1	Max	0.000000
32	SLV 1	Min	0.000000

Table: Joint Displacements, Part 2 of 2

Joint	OutputCase	StepType	R3 Radians
32	SLV 2	Max	0.000000
32	SLV 2	Min	0.000000
32	SLV 3	Max	0.000000
32	SLV 3	Min	0.000000
32	SLV 4	Max	0.000000
32	SLV 4	Min	0.000000
32	SLV 5	Max	0.000000
32	SLV 5	Min	0.000000
32	SLV 6	Max	0.000000
32	SLV 6	Min	0.000000
32	SLV 7	Max	0.000000
32	SLV 7	Min	0.000000
32	SLV 8	Max	0.000000
32	SLV 8	Min	0.000000
32	SLV 9	Max	0.000000
32	SLV 9	Min	0.000000
32	SLV 10	Max	0.000000
32	SLV 10	Min	0.000000
32	SLV 11	Max	0.000000
32	SLV 11	Min	0.000000
32	SLV 12	Max	0.000000
32	SLV 12	Min	0.000000
32	SLV 13	Max	0.000000
32	SLV 13	Min	0.000000
32	SLV 14	Max	0.000000
32	SLV 14	Min	0.000000
32	SLV 15	Max	0.000000
32	SLV 15	Min	0.000000
32	SLV 16	Max	0.000000
32	SLV 16	Min	0.000000
33	SLE-C	Max	0.000000
33	SLE-C	Min	0.000000
33	SLE-F1	Max	0.000000
33	SLE-F1	Min	0.000000
33	SLE-F2	Max	0.000000
33	SLE-F2	Min	0.000000
33	SLE-F3	Max	0.000000
33	SLE-F3	Min	0.000000
33	SLE-QP	Max	0.000000
33	SLE-QP	Min	0.000000
33	SLU-1	Max	0.000000
33	SLU-1	Min	0.000000
33	SLU-2	Max	0.000000
33	SLU-2	Min	0.000000
33	SLU-3	Max	0.000000
33	SLU-3	Min	0.000000
33	SLU-4	Max	0.000000
33	SLU-4	Min	0.000000
33	SLU-5	Max	0.000000
33	SLU-5	Min	0.000000
33	SLU-6	Max	0.000000
33	SLU-6	Min	0.000000
33	SLU-7	Max	0.000000
33	SLU-7	Min	0.000000
33	SLV 1	Max	0.000000
33	SLV 1	Min	0.000000
33	SLV 2	Max	0.000000
33	SLV 2	Min	0.000000
33	SLV 3	Max	0.000000

Table: Joint Displacements, Part 2 of 2

Joint	OutputCase	StepType	R3 Radians
33	SLV 3	Min	0.000000
33	SLV 4	Max	0.000000
33	SLV 4	Min	0.000000
33	SLV 5	Max	0.000000
33	SLV 5	Min	0.000000
33	SLV 6	Max	0.000000
33	SLV 6	Min	0.000000
33	SLV 7	Max	0.000000
33	SLV 7	Min	0.000000
33	SLV 8	Max	0.000000
33	SLV 8	Min	0.000000
33	SLV 9	Max	0.000000
33	SLV 9	Min	0.000000
33	SLV 10	Max	0.000000
33	SLV 10	Min	0.000000
33	SLV 11	Max	0.000000
33	SLV 11	Min	0.000000
33	SLV 12	Max	0.000000
33	SLV 12	Min	0.000000
33	SLV 13	Max	0.000000
33	SLV 13	Min	0.000000
33	SLV 14	Max	0.000000
33	SLV 14	Min	0.000000
33	SLV 15	Max	0.000000
33	SLV 15	Min	0.000000
33	SLV 16	Max	0.000000
33	SLV 16	Min	0.000000
34	SLE-C	Max	0.000000
34	SLE-C	Min	0.000000
34	SLE-F1	Max	0.000000
34	SLE-F1	Min	0.000000
34	SLE-F2	Max	0.000000
34	SLE-F2	Min	0.000000
34	SLE-F3	Max	0.000000
34	SLE-F3	Min	0.000000
34	SLE-QP	Max	0.000000
34	SLE-QP	Min	0.000000
34	SLU-1	Max	0.000000
34	SLU-1	Min	0.000000
34	SLU-2	Max	0.000000
34	SLU-2	Min	0.000000
34	SLU-3	Max	0.000000
34	SLU-3	Min	0.000000
34	SLU-4	Max	0.000000
34	SLU-4	Min	0.000000
34	SLU-5	Max	0.000000
34	SLU-5	Min	0.000000
34	SLU-6	Max	0.000000
34	SLU-6	Min	0.000000
34	SLU-7	Max	0.000000
34	SLU-7	Min	0.000000
34	SLV 1	Max	0.000000
34	SLV 1	Min	0.000000
34	SLV 2	Max	0.000000
34	SLV 2	Min	0.000000
34	SLV 3	Max	0.000000
34	SLV 3	Min	0.000000
34	SLV 4	Max	0.000000
34	SLV 4	Min	0.000000

Table: Joint Displacements, Part 2 of 2

Joint	OutputCase	StepType	R3 Radians
34	SLV 5	Max	0.000000
34	SLV 5	Min	0.000000
34	SLV 6	Max	0.000000
34	SLV 6	Min	0.000000
34	SLV 7	Max	0.000000
34	SLV 7	Min	0.000000
34	SLV 8	Max	0.000000
34	SLV 8	Min	0.000000
34	SLV 9	Max	0.000000
34	SLV 9	Min	0.000000
34	SLV 10	Max	0.000000
34	SLV 10	Min	0.000000
34	SLV 11	Max	0.000000
34	SLV 11	Min	0.000000
34	SLV 12	Max	0.000000
34	SLV 12	Min	0.000000
34	SLV 13	Max	0.000000
34	SLV 13	Min	0.000000
34	SLV 14	Max	0.000000
34	SLV 14	Min	0.000000
34	SLV 15	Max	0.000000
34	SLV 15	Min	0.000000
34	SLV 16	Max	0.000000
34	SLV 16	Min	0.000000
35	SLE-C	Max	0.000000
35	SLE-C	Min	0.000000
35	SLE-F1	Max	0.000000
35	SLE-F1	Min	0.000000
35	SLE-F2	Max	0.000000
35	SLE-F2	Min	0.000000
35	SLE-F3	Max	0.000000
35	SLE-F3	Min	0.000000
35	SLE-QP	Max	0.000000
35	SLE-QP	Min	0.000000
35	SLU-1	Max	0.000000
35	SLU-1	Min	0.000000
35	SLU-2	Max	0.000000
35	SLU-2	Min	0.000000
35	SLU-3	Max	0.000000
35	SLU-3	Min	0.000000
35	SLU-4	Max	0.000000
35	SLU-4	Min	0.000000
35	SLU-5	Max	0.000000
35	SLU-5	Min	0.000000
35	SLU-6	Max	0.000000
35	SLU-6	Min	0.000000
35	SLU-7	Max	0.000000
35	SLU-7	Min	0.000000
35	SLV 1	Max	0.000000
35	SLV 1	Min	0.000000
35	SLV 2	Max	0.000000
35	SLV 2	Min	0.000000
35	SLV 3	Max	0.000000
35	SLV 3	Min	0.000000
35	SLV 4	Max	0.000000
35	SLV 4	Min	0.000000
35	SLV 5	Max	0.000000
35	SLV 5	Min	0.000000
35	SLV 6	Max	0.000000

Table: Joint Displacements, Part 2 of 2

Joint	OutputCase	StepType	R3 Radians
35	SLV 6	Min	0.000000
35	SLV 7	Max	0.000000
35	SLV 7	Min	0.000000
35	SLV 8	Max	0.000000
35	SLV 8	Min	0.000000
35	SLV 9	Max	0.000000
35	SLV 9	Min	0.000000
35	SLV 10	Max	0.000000
35	SLV 10	Min	0.000000
35	SLV 11	Max	0.000000
35	SLV 11	Min	0.000000
35	SLV 12	Max	0.000000
35	SLV 12	Min	0.000000
35	SLV 13	Max	0.000000
35	SLV 13	Min	0.000000
35	SLV 14	Max	0.000000
35	SLV 14	Min	0.000000
35	SLV 15	Max	0.000000
35	SLV 15	Min	0.000000
35	SLV 16	Max	0.000000
35	SLV 16	Min	0.000000
36	SLE-C	Max	0.000000
36	SLE-C	Min	0.000000
36	SLE-F1	Max	0.000000
36	SLE-F1	Min	0.000000
36	SLE-F2	Max	0.000000
36	SLE-F2	Min	0.000000
36	SLE-F3	Max	0.000000
36	SLE-F3	Min	0.000000
36	SLE-QP	Max	0.000000
36	SLE-QP	Min	0.000000
36	SLU-1	Max	0.000000
36	SLU-1	Min	0.000000
36	SLU-2	Max	0.000000
36	SLU-2	Min	0.000000
36	SLU-3	Max	0.000000
36	SLU-3	Min	0.000000
36	SLU-4	Max	0.000000
36	SLU-4	Min	0.000000
36	SLU-5	Max	0.000000
36	SLU-5	Min	0.000000
36	SLU-6	Max	0.000000
36	SLU-6	Min	0.000000
36	SLU-7	Max	0.000000
36	SLU-7	Min	0.000000
36	SLV 1	Max	0.000000
36	SLV 1	Min	0.000000
36	SLV 2	Max	0.000000
36	SLV 2	Min	0.000000
36	SLV 3	Max	0.000000
36	SLV 3	Min	0.000000
36	SLV 4	Max	0.000000
36	SLV 4	Min	0.000000
36	SLV 5	Max	0.000000
36	SLV 5	Min	0.000000
36	SLV 6	Max	0.000000
36	SLV 6	Min	0.000000
36	SLV 7	Max	0.000000
36	SLV 7	Min	0.000000

Table: Joint Displacements, Part 2 of 2

Joint	OutputCase	StepType	R3 Radians
36	SLV 8	Max	0.000000
36	SLV 8	Min	0.000000
36	SLV 9	Max	0.000000
36	SLV 9	Min	0.000000
36	SLV 10	Max	0.000000
36	SLV 10	Min	0.000000
36	SLV 11	Max	0.000000
36	SLV 11	Min	0.000000
36	SLV 12	Max	0.000000
36	SLV 12	Min	0.000000
36	SLV 13	Max	0.000000
36	SLV 13	Min	0.000000
36	SLV 14	Max	0.000000
36	SLV 14	Min	0.000000
36	SLV 15	Max	0.000000
36	SLV 15	Min	0.000000
36	SLV 16	Max	0.000000
36	SLV 16	Min	0.000000
37	SLE-C	Max	0.000000
37	SLE-C	Min	0.000000
37	SLE-F1	Max	0.000000
37	SLE-F1	Min	0.000000
37	SLE-F2	Max	0.000000
37	SLE-F2	Min	0.000000
37	SLE-F3	Max	0.000000
37	SLE-F3	Min	0.000000
37	SLE-QP	Max	0.000000
37	SLE-QP	Min	0.000000
37	SLU-1	Max	0.000000
37	SLU-1	Min	0.000000
37	SLU-2	Max	0.000000
37	SLU-2	Min	0.000000
37	SLU-3	Max	0.000000
37	SLU-3	Min	0.000000
37	SLU-4	Max	0.000000
37	SLU-4	Min	0.000000
37	SLU-5	Max	0.000000
37	SLU-5	Min	0.000000
37	SLU-6	Max	0.000000
37	SLU-6	Min	0.000000
37	SLU-7	Max	0.000000
37	SLU-7	Min	0.000000
37	SLV 1	Max	0.000000
37	SLV 1	Min	0.000000
37	SLV 2	Max	0.000000
37	SLV 2	Min	0.000000
37	SLV 3	Max	0.000000
37	SLV 3	Min	0.000000
37	SLV 4	Max	0.000000
37	SLV 4	Min	0.000000
37	SLV 5	Max	0.000000
37	SLV 5	Min	0.000000
37	SLV 6	Max	0.000000
37	SLV 6	Min	0.000000
37	SLV 7	Max	0.000000
37	SLV 7	Min	0.000000
37	SLV 8	Max	0.000000
37	SLV 8	Min	0.000000
37	SLV 9	Max	0.000000

Table: Joint Displacements, Part 2 of 2

Joint	OutputCase	StepType	R3 Radians
37	SLV 9	Min	0.000000
37	SLV 10	Max	0.000000
37	SLV 10	Min	0.000000
37	SLV 11	Max	0.000000
37	SLV 11	Min	0.000000
37	SLV 12	Max	0.000000
37	SLV 12	Min	0.000000
37	SLV 13	Max	0.000000
37	SLV 13	Min	0.000000
37	SLV 14	Max	0.000000
37	SLV 14	Min	0.000000
37	SLV 15	Max	0.000000
37	SLV 15	Min	0.000000
37	SLV 16	Max	0.000000
37	SLV 16	Min	0.000000
38	SLE-C	Max	0.000000
38	SLE-C	Min	0.000000
38	SLE-F1	Max	0.000000
38	SLE-F1	Min	0.000000
38	SLE-F2	Max	0.000000
38	SLE-F2	Min	0.000000
38	SLE-F3	Max	0.000000
38	SLE-F3	Min	0.000000
38	SLE-QP	Max	0.000000
38	SLE-QP	Min	0.000000
38	SLU-1	Max	0.000000
38	SLU-1	Min	0.000000
38	SLU-2	Max	0.000000
38	SLU-2	Min	0.000000
38	SLU-3	Max	0.000000
38	SLU-3	Min	0.000000
38	SLU-4	Max	0.000000
38	SLU-4	Min	0.000000
38	SLU-5	Max	0.000000
38	SLU-5	Min	0.000000
38	SLU-6	Max	0.000000
38	SLU-6	Min	0.000000
38	SLU-7	Max	0.000000
38	SLU-7	Min	0.000000
38	SLV 1	Max	0.000000
38	SLV 1	Min	0.000000
38	SLV 2	Max	0.000000
38	SLV 2	Min	0.000000
38	SLV 3	Max	0.000000
38	SLV 3	Min	0.000000
38	SLV 4	Max	0.000000
38	SLV 4	Min	0.000000
38	SLV 5	Max	0.000000
38	SLV 5	Min	0.000000
38	SLV 6	Max	0.000000
38	SLV 6	Min	0.000000
38	SLV 7	Max	0.000000
38	SLV 7	Min	0.000000
38	SLV 8	Max	0.000000
38	SLV 8	Min	0.000000
38	SLV 9	Max	0.000000
38	SLV 9	Min	0.000000
38	SLV 10	Max	0.000000
38	SLV 10	Min	0.000000

Table: Joint Displacements, Part 2 of 2

Joint	OutputCase	StepType	R3 Radians
38	SLV 11	Max	0.000000
38	SLV 11	Min	0.000000
38	SLV 12	Max	0.000000
38	SLV 12	Min	0.000000
38	SLV 13	Max	0.000000
38	SLV 13	Min	0.000000
38	SLV 14	Max	0.000000
38	SLV 14	Min	0.000000
38	SLV 15	Max	0.000000
38	SLV 15	Min	0.000000
38	SLV 16	Max	0.000000
38	SLV 16	Min	0.000000
39	SLE-C	Max	0.000000
39	SLE-C	Min	0.000000
39	SLE-F1	Max	0.000000
39	SLE-F1	Min	0.000000
39	SLE-F2	Max	0.000000
39	SLE-F2	Min	0.000000
39	SLE-F3	Max	0.000000
39	SLE-F3	Min	0.000000
39	SLE-QP	Max	0.000000
39	SLE-QP	Min	0.000000
39	SLU-1	Max	0.000000
39	SLU-1	Min	0.000000
39	SLU-2	Max	0.000000
39	SLU-2	Min	0.000000
39	SLU-3	Max	0.000000
39	SLU-3	Min	0.000000
39	SLU-4	Max	0.000000
39	SLU-4	Min	0.000000
39	SLU-5	Max	0.000000
39	SLU-5	Min	0.000000
39	SLU-6	Max	0.000000
39	SLU-6	Min	0.000000
39	SLU-7	Max	0.000000
39	SLU-7	Min	0.000000
39	SLV 1	Max	0.000000
39	SLV 1	Min	0.000000
39	SLV 2	Max	0.000000
39	SLV 2	Min	0.000000
39	SLV 3	Max	0.000000
39	SLV 3	Min	0.000000
39	SLV 4	Max	0.000000
39	SLV 4	Min	0.000000
39	SLV 5	Max	0.000000
39	SLV 5	Min	0.000000
39	SLV 6	Max	0.000000
39	SLV 6	Min	0.000000
39	SLV 7	Max	0.000000
39	SLV 7	Min	0.000000
39	SLV 8	Max	0.000000
39	SLV 8	Min	0.000000
39	SLV 9	Max	0.000000
39	SLV 9	Min	0.000000
39	SLV 10	Max	0.000000
39	SLV 10	Min	0.000000
39	SLV 11	Max	0.000000
39	SLV 11	Min	0.000000
39	SLV 12	Max	0.000000

Table: Joint Displacements, Part 2 of 2

Joint	OutputCase	StepType	R3 Radians
39	SLV 12	Min	0.000000
39	SLV 13	Max	0.000000
39	SLV 13	Min	0.000000
39	SLV 14	Max	0.000000
39	SLV 14	Min	0.000000
39	SLV 15	Max	0.000000
39	SLV 15	Min	0.000000
39	SLV 16	Max	0.000000
39	SLV 16	Min	0.000000
40	SLE-C	Max	0.000000
40	SLE-C	Min	0.000000
40	SLE-F1	Max	0.000000
40	SLE-F1	Min	0.000000
40	SLE-F2	Max	0.000000
40	SLE-F2	Min	0.000000
40	SLE-F3	Max	0.000000
40	SLE-F3	Min	0.000000
40	SLE-QP	Max	0.000000
40	SLE-QP	Min	0.000000
40	SLU-1	Max	0.000000
40	SLU-1	Min	0.000000
40	SLU-2	Max	0.000000
40	SLU-2	Min	0.000000
40	SLU-3	Max	0.000000
40	SLU-3	Min	0.000000
40	SLU-4	Max	0.000000
40	SLU-4	Min	0.000000
40	SLU-5	Max	0.000000
40	SLU-5	Min	0.000000
40	SLU-6	Max	0.000000
40	SLU-6	Min	0.000000
40	SLU-7	Max	0.000000
40	SLU-7	Min	0.000000
40	SLV 1	Max	0.000000
40	SLV 1	Min	0.000000
40	SLV 2	Max	0.000000
40	SLV 2	Min	0.000000
40	SLV 3	Max	0.000000
40	SLV 3	Min	0.000000
40	SLV 4	Max	0.000000
40	SLV 4	Min	0.000000
40	SLV 5	Max	0.000000
40	SLV 5	Min	0.000000
40	SLV 6	Max	0.000000
40	SLV 6	Min	0.000000
40	SLV 7	Max	0.000000
40	SLV 7	Min	0.000000
40	SLV 8	Max	0.000000
40	SLV 8	Min	0.000000
40	SLV 9	Max	0.000000
40	SLV 9	Min	0.000000
40	SLV 10	Max	0.000000
40	SLV 10	Min	0.000000
40	SLV 11	Max	0.000000
40	SLV 11	Min	0.000000
40	SLV 12	Max	0.000000
40	SLV 12	Min	0.000000
40	SLV 13	Max	0.000000
40	SLV 13	Min	0.000000

Table: Joint Displacements, Part 2 of 2

Joint	OutputCase	StepType	R3 Radians
40	SLV 14	Max	0.000000
40	SLV 14	Min	0.000000
40	SLV 15	Max	0.000000
40	SLV 15	Min	0.000000
40	SLV 16	Max	0.000000
40	SLV 16	Min	0.000000
41	SLE-C	Max	0.000000
41	SLE-C	Min	0.000000
41	SLE-F1	Max	0.000000
41	SLE-F1	Min	0.000000
41	SLE-F2	Max	0.000000
41	SLE-F2	Min	0.000000
41	SLE-F3	Max	0.000000
41	SLE-F3	Min	0.000000
41	SLE-QP	Max	0.000000
41	SLE-QP	Min	0.000000
41	SLU-1	Max	0.000000
41	SLU-1	Min	0.000000
41	SLU-2	Max	0.000000
41	SLU-2	Min	0.000000
41	SLU-3	Max	0.000000
41	SLU-3	Min	0.000000
41	SLU-4	Max	0.000000
41	SLU-4	Min	0.000000
41	SLU-5	Max	0.000000
41	SLU-5	Min	0.000000
41	SLU-6	Max	0.000000
41	SLU-6	Min	0.000000
41	SLU-7	Max	0.000000
41	SLU-7	Min	0.000000
41	SLV 1	Max	0.000000
41	SLV 1	Min	0.000000
41	SLV 2	Max	0.000000
41	SLV 2	Min	0.000000
41	SLV 3	Max	0.000000
41	SLV 3	Min	0.000000
41	SLV 4	Max	0.000000
41	SLV 4	Min	0.000000
41	SLV 5	Max	0.000000
41	SLV 5	Min	0.000000
41	SLV 6	Max	0.000000
41	SLV 6	Min	0.000000
41	SLV 7	Max	0.000000
41	SLV 7	Min	0.000000
41	SLV 8	Max	0.000000
41	SLV 8	Min	0.000000
41	SLV 9	Max	0.000000
41	SLV 9	Min	0.000000
41	SLV 10	Max	0.000000
41	SLV 10	Min	0.000000
41	SLV 11	Max	0.000000
41	SLV 11	Min	0.000000
41	SLV 12	Max	0.000000
41	SLV 12	Min	0.000000
41	SLV 13	Max	0.000000
41	SLV 13	Min	0.000000
41	SLV 14	Max	0.000000
41	SLV 14	Min	0.000000
41	SLV 15	Max	0.000000

Table: Joint Displacements, Part 2 of 2

Joint	OutputCase	StepType	R3 Radians
41	SLV 15	Min	0.000000
41	SLV 16	Max	0.000000
41	SLV 16	Min	0.000000
42	SLE-C	Max	0.000000
42	SLE-C	Min	0.000000
42	SLE-F1	Max	0.000000
42	SLE-F1	Min	0.000000
42	SLE-F2	Max	0.000000
42	SLE-F2	Min	0.000000
42	SLE-F3	Max	0.000000
42	SLE-F3	Min	0.000000
42	SLE-QP	Max	0.000000
42	SLE-QP	Min	0.000000
42	SLU-1	Max	0.000000
42	SLU-1	Min	0.000000
42	SLU-2	Max	0.000000
42	SLU-2	Min	0.000000
42	SLU-3	Max	0.000000
42	SLU-3	Min	0.000000
42	SLU-4	Max	0.000000
42	SLU-4	Min	0.000000
42	SLU-5	Max	0.000000
42	SLU-5	Min	0.000000
42	SLU-6	Max	0.000000
42	SLU-6	Min	0.000000
42	SLU-7	Max	0.000000
42	SLU-7	Min	0.000000
42	SLV 1	Max	0.000000
42	SLV 1	Min	0.000000
42	SLV 2	Max	0.000000
42	SLV 2	Min	0.000000
42	SLV 3	Max	0.000000
42	SLV 3	Min	0.000000
42	SLV 4	Max	0.000000
42	SLV 4	Min	0.000000
42	SLV 5	Max	0.000000
42	SLV 5	Min	0.000000
42	SLV 6	Max	0.000000
42	SLV 6	Min	0.000000
42	SLV 7	Max	0.000000
42	SLV 7	Min	0.000000
42	SLV 8	Max	0.000000
42	SLV 8	Min	0.000000
42	SLV 9	Max	0.000000
42	SLV 9	Min	0.000000
42	SLV 10	Max	0.000000
42	SLV 10	Min	0.000000
42	SLV 11	Max	0.000000
42	SLV 11	Min	0.000000
42	SLV 12	Max	0.000000
42	SLV 12	Min	0.000000
42	SLV 13	Max	0.000000
42	SLV 13	Min	0.000000
42	SLV 14	Max	0.000000
42	SLV 14	Min	0.000000
42	SLV 15	Max	0.000000
42	SLV 15	Min	0.000000
42	SLV 16	Max	0.000000
42	SLV 16	Min	0.000000

Table: Joint Displacements, Part 2 of 2

Joint	OutputCase	StepType	R3 Radians
43	SLE-C	Max	0.000000
43	SLE-C	Min	0.000000
43	SLE-F1	Max	0.000000
43	SLE-F1	Min	0.000000
43	SLE-F2	Max	0.000000
43	SLE-F2	Min	0.000000
43	SLE-F3	Max	0.000000
43	SLE-F3	Min	0.000000
43	SLE-QP	Max	0.000000
43	SLE-QP	Min	0.000000
43	SLU-1	Max	0.000000
43	SLU-1	Min	0.000000
43	SLU-2	Max	0.000000
43	SLU-2	Min	0.000000
43	SLU-3	Max	0.000000
43	SLU-3	Min	0.000000
43	SLU-4	Max	0.000000
43	SLU-4	Min	0.000000
43	SLU-5	Max	0.000000
43	SLU-5	Min	0.000000
43	SLU-6	Max	0.000000
43	SLU-6	Min	0.000000
43	SLU-7	Max	0.000000
43	SLU-7	Min	0.000000
43	SLV 1	Max	0.000000
43	SLV 1	Min	0.000000
43	SLV 2	Max	0.000000
43	SLV 2	Min	0.000000
43	SLV 3	Max	0.000000
43	SLV 3	Min	0.000000
43	SLV 4	Max	0.000000
43	SLV 4	Min	0.000000
43	SLV 5	Max	0.000000
43	SLV 5	Min	0.000000
43	SLV 6	Max	0.000000
43	SLV 6	Min	0.000000
43	SLV 7	Max	0.000000
43	SLV 7	Min	0.000000
43	SLV 8	Max	0.000000
43	SLV 8	Min	0.000000
43	SLV 9	Max	0.000000
43	SLV 9	Min	0.000000
43	SLV 10	Max	0.000000
43	SLV 10	Min	0.000000
43	SLV 11	Max	0.000000
43	SLV 11	Min	0.000000
43	SLV 12	Max	0.000000
43	SLV 12	Min	0.000000
43	SLV 13	Max	0.000000
43	SLV 13	Min	0.000000
43	SLV 14	Max	0.000000
43	SLV 14	Min	0.000000
43	SLV 15	Max	0.000000
43	SLV 15	Min	0.000000
43	SLV 16	Max	0.000000
43	SLV 16	Min	0.000000
44	SLE-C	Max	0.000000
44	SLE-C	Min	0.000000
44	SLE-F1	Max	0.000000

Table: Joint Displacements, Part 2 of 2

Joint	OutputCase	StepType	R3 Radians
44	SLE-F1	Min	0.000000
44	SLE-F2	Max	0.000000
44	SLE-F2	Min	0.000000
44	SLE-F3	Max	0.000000
44	SLE-F3	Min	0.000000
44	SLE-QP	Max	0.000000
44	SLE-QP	Min	0.000000
44	SLU-1	Max	0.000000
44	SLU-1	Min	0.000000
44	SLU-2	Max	0.000000
44	SLU-2	Min	0.000000
44	SLU-3	Max	0.000000
44	SLU-3	Min	0.000000
44	SLU-4	Max	0.000000
44	SLU-4	Min	0.000000
44	SLU-5	Max	0.000000
44	SLU-5	Min	0.000000
44	SLU-6	Max	0.000000
44	SLU-6	Min	0.000000
44	SLU-7	Max	0.000000
44	SLU-7	Min	0.000000
44	SLV 1	Max	0.000000
44	SLV 1	Min	0.000000
44	SLV 2	Max	0.000000
44	SLV 2	Min	0.000000
44	SLV 3	Max	0.000000
44	SLV 3	Min	0.000000
44	SLV 4	Max	0.000000
44	SLV 4	Min	0.000000
44	SLV 5	Max	0.000000
44	SLV 5	Min	0.000000
44	SLV 6	Max	0.000000
44	SLV 6	Min	0.000000
44	SLV 7	Max	0.000000
44	SLV 7	Min	0.000000
44	SLV 8	Max	0.000000
44	SLV 8	Min	0.000000
44	SLV 9	Max	0.000000
44	SLV 9	Min	0.000000
44	SLV 10	Max	0.000000
44	SLV 10	Min	0.000000
44	SLV 11	Max	0.000000
44	SLV 11	Min	0.000000
44	SLV 12	Max	0.000000
44	SLV 12	Min	0.000000
44	SLV 13	Max	0.000000
44	SLV 13	Min	0.000000
44	SLV 14	Max	0.000000
44	SLV 14	Min	0.000000
44	SLV 15	Max	0.000000
44	SLV 15	Min	0.000000
44	SLV 16	Max	0.000000
44	SLV 16	Min	0.000000
45	SLE-C	Max	0.000000
45	SLE-C	Min	0.000000
45	SLE-F1	Max	0.000000
45	SLE-F1	Min	0.000000
45	SLE-F2	Max	0.000000
45	SLE-F2	Min	0.000000

Table: Joint Displacements, Part 2 of 2

Joint	OutputCase	StepType	R3 Radians
45	SLE-F3	Max	0.000000
45	SLE-F3	Min	0.000000
45	SLE-QP	Max	0.000000
45	SLE-QP	Min	0.000000
45	SLU-1	Max	0.000000
45	SLU-1	Min	0.000000
45	SLU-2	Max	0.000000
45	SLU-2	Min	0.000000
45	SLU-3	Max	0.000000
45	SLU-3	Min	0.000000
45	SLU-4	Max	0.000000
45	SLU-4	Min	0.000000
45	SLU-5	Max	0.000000
45	SLU-5	Min	0.000000
45	SLU-6	Max	0.000000
45	SLU-6	Min	0.000000
45	SLU-7	Max	0.000000
45	SLU-7	Min	0.000000
45	SLV 1	Max	0.000000
45	SLV 1	Min	0.000000
45	SLV 2	Max	0.000000
45	SLV 2	Min	0.000000
45	SLV 3	Max	0.000000
45	SLV 3	Min	0.000000
45	SLV 4	Max	0.000000
45	SLV 4	Min	0.000000
45	SLV 5	Max	0.000000
45	SLV 5	Min	0.000000
45	SLV 6	Max	0.000000
45	SLV 6	Min	0.000000
45	SLV 7	Max	0.000000
45	SLV 7	Min	0.000000
45	SLV 8	Max	0.000000
45	SLV 8	Min	0.000000
45	SLV 9	Max	0.000000
45	SLV 9	Min	0.000000
45	SLV 10	Max	0.000000
45	SLV 10	Min	0.000000
45	SLV 11	Max	0.000000
45	SLV 11	Min	0.000000
45	SLV 12	Max	0.000000
45	SLV 12	Min	0.000000
45	SLV 13	Max	0.000000
45	SLV 13	Min	0.000000
45	SLV 14	Max	0.000000
45	SLV 14	Min	0.000000
45	SLV 15	Max	0.000000
45	SLV 15	Min	0.000000
45	SLV 16	Max	0.000000
45	SLV 16	Min	0.000000
46	SLE-C	Max	0.000000
46	SLE-C	Min	0.000000
46	SLE-F1	Max	0.000000
46	SLE-F1	Min	0.000000
46	SLE-F2	Max	0.000000
46	SLE-F2	Min	0.000000
46	SLE-F3	Max	0.000000
46	SLE-F3	Min	0.000000
46	SLE-QP	Max	0.000000

Table: Joint Displacements, Part 2 of 2

Joint	OutputCase	StepType	R3 Radians
46	SLE-QP	Min	0.000000
46	SLU-1	Max	0.000000
46	SLU-1	Min	0.000000
46	SLU-2	Max	0.000000
46	SLU-2	Min	0.000000
46	SLU-3	Max	0.000000
46	SLU-3	Min	0.000000
46	SLU-4	Max	0.000000
46	SLU-4	Min	0.000000
46	SLU-5	Max	0.000000
46	SLU-5	Min	0.000000
46	SLU-6	Max	0.000000
46	SLU-6	Min	0.000000
46	SLU-7	Max	0.000000
46	SLU-7	Min	0.000000
46	SLV 1	Max	0.000000
46	SLV 1	Min	0.000000
46	SLV 2	Max	0.000000
46	SLV 2	Min	0.000000
46	SLV 3	Max	0.000000
46	SLV 3	Min	0.000000
46	SLV 4	Max	0.000000
46	SLV 4	Min	0.000000
46	SLV 5	Max	0.000000
46	SLV 5	Min	0.000000
46	SLV 6	Max	0.000000
46	SLV 6	Min	0.000000
46	SLV 7	Max	0.000000
46	SLV 7	Min	0.000000
46	SLV 8	Max	0.000000
46	SLV 8	Min	0.000000
46	SLV 9	Max	0.000000
46	SLV 9	Min	0.000000
46	SLV 10	Max	0.000000
46	SLV 10	Min	0.000000
46	SLV 11	Max	0.000000
46	SLV 11	Min	0.000000
46	SLV 12	Max	0.000000
46	SLV 12	Min	0.000000
46	SLV 13	Max	0.000000
46	SLV 13	Min	0.000000
46	SLV 14	Max	0.000000
46	SLV 14	Min	0.000000
46	SLV 15	Max	0.000000
46	SLV 15	Min	0.000000
46	SLV 16	Max	0.000000
46	SLV 16	Min	0.000000
47	SLE-C	Max	0.000000
47	SLE-C	Min	0.000000
47	SLE-F1	Max	0.000000
47	SLE-F1	Min	0.000000
47	SLE-F2	Max	0.000000
47	SLE-F2	Min	0.000000
47	SLE-F3	Max	0.000000
47	SLE-F3	Min	0.000000
47	SLE-QP	Max	0.000000
47	SLE-QP	Min	0.000000
47	SLU-1	Max	0.000000
47	SLU-1	Min	0.000000

Table: Joint Displacements, Part 2 of 2

Joint	OutputCase	StepType	R3 Radians
47	SLU-2	Max	0.000000
47	SLU-2	Min	0.000000
47	SLU-3	Max	0.000000
47	SLU-3	Min	0.000000
47	SLU-4	Max	0.000000
47	SLU-4	Min	0.000000
47	SLU-5	Max	0.000000
47	SLU-5	Min	0.000000
47	SLU-6	Max	0.000000
47	SLU-6	Min	0.000000
47	SLU-7	Max	0.000000
47	SLU-7	Min	0.000000
47	SLV 1	Max	0.000000
47	SLV 1	Min	0.000000
47	SLV 2	Max	0.000000
47	SLV 2	Min	0.000000
47	SLV 3	Max	0.000000
47	SLV 3	Min	0.000000
47	SLV 4	Max	0.000000
47	SLV 4	Min	0.000000
47	SLV 5	Max	0.000000
47	SLV 5	Min	0.000000
47	SLV 6	Max	0.000000
47	SLV 6	Min	0.000000
47	SLV 7	Max	0.000000
47	SLV 7	Min	0.000000
47	SLV 8	Max	0.000000
47	SLV 8	Min	0.000000
47	SLV 9	Max	0.000000
47	SLV 9	Min	0.000000
47	SLV 10	Max	0.000000
47	SLV 10	Min	0.000000
47	SLV 11	Max	0.000000
47	SLV 11	Min	0.000000
47	SLV 12	Max	0.000000
47	SLV 12	Min	0.000000
47	SLV 13	Max	0.000000
47	SLV 13	Min	0.000000
47	SLV 14	Max	0.000000
47	SLV 14	Min	0.000000
47	SLV 15	Max	0.000000
47	SLV 15	Min	0.000000
47	SLV 16	Max	0.000000
47	SLV 16	Min	0.000000
48	SLE-C	Max	0.000000
48	SLE-C	Min	0.000000
48	SLE-F1	Max	0.000000
48	SLE-F1	Min	0.000000
48	SLE-F2	Max	0.000000
48	SLE-F2	Min	0.000000
48	SLE-F3	Max	0.000000
48	SLE-F3	Min	0.000000
48	SLE-QP	Max	0.000000
48	SLE-QP	Min	0.000000
48	SLU-1	Max	0.000000
48	SLU-1	Min	0.000000
48	SLU-2	Max	0.000000
48	SLU-2	Min	0.000000
48	SLU-3	Max	0.000000

Table: Joint Displacements, Part 2 of 2

Joint	OutputCase	StepType	R3 Radians
48	SLU-3	Min	0.000000
48	SLU-4	Max	0.000000
48	SLU-4	Min	0.000000
48	SLU-5	Max	0.000000
48	SLU-5	Min	0.000000
48	SLU-6	Max	0.000000
48	SLU-6	Min	0.000000
48	SLU-7	Max	0.000000
48	SLU-7	Min	0.000000
48	SLV 1	Max	0.000000
48	SLV 1	Min	0.000000
48	SLV 2	Max	0.000000
48	SLV 2	Min	0.000000
48	SLV 3	Max	0.000000
48	SLV 3	Min	0.000000
48	SLV 4	Max	0.000000
48	SLV 4	Min	0.000000
48	SLV 5	Max	0.000000
48	SLV 5	Min	0.000000
48	SLV 6	Max	0.000000
48	SLV 6	Min	0.000000
48	SLV 7	Max	0.000000
48	SLV 7	Min	0.000000
48	SLV 8	Max	0.000000
48	SLV 8	Min	0.000000
48	SLV 9	Max	0.000000
48	SLV 9	Min	0.000000
48	SLV 10	Max	0.000000
48	SLV 10	Min	0.000000
48	SLV 11	Max	0.000000
48	SLV 11	Min	0.000000
48	SLV 12	Max	0.000000
48	SLV 12	Min	0.000000
48	SLV 13	Max	0.000000
48	SLV 13	Min	0.000000
48	SLV 14	Max	0.000000
48	SLV 14	Min	0.000000
48	SLV 15	Max	0.000000
48	SLV 15	Min	0.000000
48	SLV 16	Max	0.000000
48	SLV 16	Min	0.000000
49	SLE-C	Max	0.000000
49	SLE-C	Min	0.000000
49	SLE-F1	Max	0.000000
49	SLE-F1	Min	0.000000
49	SLE-F2	Max	0.000000
49	SLE-F2	Min	0.000000
49	SLE-F3	Max	0.000000
49	SLE-F3	Min	0.000000
49	SLE-QP	Max	0.000000
49	SLE-QP	Min	0.000000
49	SLU-1	Max	0.000000
49	SLU-1	Min	0.000000
49	SLU-2	Max	0.000000
49	SLU-2	Min	0.000000
49	SLU-3	Max	0.000000
49	SLU-3	Min	0.000000
49	SLU-4	Max	0.000000
49	SLU-4	Min	0.000000

Table: Joint Displacements, Part 2 of 2

Joint	OutputCase	StepType	R3 Radians
49	SLU-5	Max	0.000000
49	SLU-5	Min	0.000000
49	SLU-6	Max	0.000000
49	SLU-6	Min	0.000000
49	SLU-7	Max	0.000000
49	SLU-7	Min	0.000000
49	SLV 1	Max	0.000000
49	SLV 1	Min	0.000000
49	SLV 2	Max	0.000000
49	SLV 2	Min	0.000000
49	SLV 3	Max	0.000000
49	SLV 3	Min	0.000000
49	SLV 4	Max	0.000000
49	SLV 4	Min	0.000000
49	SLV 5	Max	0.000000
49	SLV 5	Min	0.000000
49	SLV 6	Max	0.000000
49	SLV 6	Min	0.000000
49	SLV 7	Max	0.000000
49	SLV 7	Min	0.000000
49	SLV 8	Max	0.000000
49	SLV 8	Min	0.000000
49	SLV 9	Max	0.000000
49	SLV 9	Min	0.000000
49	SLV 10	Max	0.000000
49	SLV 10	Min	0.000000
49	SLV 11	Max	0.000000
49	SLV 11	Min	0.000000
49	SLV 12	Max	0.000000
49	SLV 12	Min	0.000000
49	SLV 13	Max	0.000000
49	SLV 13	Min	0.000000
49	SLV 14	Max	0.000000
49	SLV 14	Min	0.000000
49	SLV 15	Max	0.000000
49	SLV 15	Min	0.000000
49	SLV 16	Max	0.000000
49	SLV 16	Min	0.000000
50	SLE-C	Max	0.000000
50	SLE-C	Min	0.000000
50	SLE-F1	Max	0.000000
50	SLE-F1	Min	0.000000
50	SLE-F2	Max	0.000000
50	SLE-F2	Min	0.000000
50	SLE-F3	Max	0.000000
50	SLE-F3	Min	0.000000
50	SLE-QP	Max	0.000000
50	SLE-QP	Min	0.000000
50	SLU-1	Max	0.000000
50	SLU-1	Min	0.000000
50	SLU-2	Max	0.000000
50	SLU-2	Min	0.000000
50	SLU-3	Max	0.000000
50	SLU-3	Min	0.000000
50	SLU-4	Max	0.000000
50	SLU-4	Min	0.000000
50	SLU-5	Max	0.000000
50	SLU-5	Min	0.000000
50	SLU-6	Max	0.000000

Table: Joint Displacements, Part 2 of 2

Joint	OutputCase	StepType	R3 Radians
50	SLU-6	Min	0.000000
50	SLU-7	Max	0.000000
50	SLU-7	Min	0.000000
50	SLV 1	Max	0.000000
50	SLV 1	Min	0.000000
50	SLV 2	Max	0.000000
50	SLV 2	Min	0.000000
50	SLV 3	Max	0.000000
50	SLV 3	Min	0.000000
50	SLV 4	Max	0.000000
50	SLV 4	Min	0.000000
50	SLV 5	Max	0.000000
50	SLV 5	Min	0.000000
50	SLV 6	Max	0.000000
50	SLV 6	Min	0.000000
50	SLV 7	Max	0.000000
50	SLV 7	Min	0.000000
50	SLV 8	Max	0.000000
50	SLV 8	Min	0.000000
50	SLV 9	Max	0.000000
50	SLV 9	Min	0.000000
50	SLV 10	Max	0.000000
50	SLV 10	Min	0.000000
50	SLV 11	Max	0.000000
50	SLV 11	Min	0.000000
50	SLV 12	Max	0.000000
50	SLV 12	Min	0.000000
50	SLV 13	Max	0.000000
50	SLV 13	Min	0.000000
50	SLV 14	Max	0.000000
50	SLV 14	Min	0.000000
50	SLV 15	Max	0.000000
50	SLV 15	Min	0.000000
50	SLV 16	Max	0.000000
50	SLV 16	Min	0.000000

Table: Load Case Definitions, Part 1 of 3

Table: Load Case Definitions, Part 1 of 3

Case	Type	InitialCond	ModalCase	BaseCase	DesTypeOpt	DesignType	DesActOpt
DEAD	NonStatic	Zero			Prog Det	DEAD	Prog Det
P.P.	NonStatic	Zero			Prog Det	OTHER	Prog Det
P.copertura	NonStatic	Zero			Prog Det	DEAD	Prog Det
SP.sx	NonStatic	Zero			Prog Det	DEAD	Prog Det
SP.dx	NonStatic	Zero			Prog Det	DEAD	Prog Det
Qd_sx	NonStatic	Zero			Prog Det	DEAD	Prog Det
Qd_dx	NonStatic	Zero			Prog Det	DEAD	Prog Det
Sq.sx	NonStatic	Zero			Prog Det	DEAD	Prog Det
Sq.dx	NonStatic	Zero			Prog Det	DEAD	Prog Det
SLE-C	NonStatic	Zero			Prog Det	DEAD	Prog Det
SLE-F1	NonStatic	Zero			Prog Det	DEAD	Prog Det
SLE-F2	NonStatic	Zero			Prog Det	DEAD	Prog Det
SLE-F3	NonStatic	Zero			Prog Det	DEAD	Prog Det
SLE-QP	NonStatic	Zero			Prog Det	DEAD	Prog Det
SLU-1	NonStatic	Zero			Prog Det	DEAD	Prog Det
SLU-2	NonStatic	Zero			Prog Det	DEAD	Prog Det
SLU-3	NonStatic	Zero			Prog Det	DEAD	Prog Det

Table: Load Case Definitions, Part 1 of 3

Case	Type	InitialCond	ModalCase	BaseCase	DesTypeOpt	DesignType	DesActOpt
SLU-4	NonStatic	Zero			Prog Det	DEAD	Prog Det
SLU-5	NonStatic	Zero			Prog Det	DEAD	Prog Det
SLU-6	NonStatic	Zero			Prog Det	DEAD	Prog Det
SLU-7	NonStatic	Zero			Prog Det	DEAD	Prog Det
Delta Sh sn	NonStatic	Zero			Prog Det	DEAD	Prog Det
Delta Sh dx	NonStatic	Zero			Prog Det	DEAD	Prog Det
Delta SV	NonStatic	Zero			Prog Det	DEAD	Prog Det
I.h	NonStatic	Zero			Prog Det	DEAD	Prog Det
I.v	NonStatic	Zero			Prog Det	DEAD	Prog Det
SLV 1	NonStatic	Zero			Prog Det	DEAD	Prog Det
SLV 2	NonStatic	Zero			Prog Det	DEAD	Prog Det
SLV 3	NonStatic	Zero			Prog Det	DEAD	Prog Det
SLV 4	NonStatic	Zero			Prog Det	DEAD	Prog Det
SLV 5	NonStatic	Zero			Prog Det	DEAD	Prog Det
SLV 6	NonStatic	Zero			Prog Det	DEAD	Prog Det
SLV 7	NonStatic	Zero			Prog Det	DEAD	Prog Det
SLV 8	NonStatic	Zero			Prog Det	DEAD	Prog Det
SLV 9	NonStatic	Zero			Prog Det	DEAD	Prog Det
SLV 10	NonStatic	Zero			Prog Det	DEAD	Prog Det
SLV 11	NonStatic	Zero			Prog Det	DEAD	Prog Det
SLV 12	NonStatic	Zero			Prog Det	DEAD	Prog Det
SLV 13	NonStatic	Zero			Prog Det	DEAD	Prog Det
SLV 14	NonStatic	Zero			Prog Det	DEAD	Prog Det
SLV 15	NonStatic	Zero			Prog Det	DEAD	Prog Det
SLV 16	NonStatic	Zero			Prog Det	DEAD	Prog Det

Table: Load Case Definitions, Part 2 of 3

Table: Load Case Definitions, Part 2 of 3

Case	DesignAct	AutoType	RunCase	CaseStatus	GUID
DEAD	Non-Composite	None	Yes	Finished	
P.P.	Other	None	Yes	Finished	
P.copertura	Non-Composite	None	Yes	Finished	
SP.sx	Non-Composite	None	Yes	Finished	
SP.dx	Non-Composite	None	Yes	Finished	
Qd_sx	Non-Composite	None	Yes	Finished	
Qd_dx	Non-Composite	None	Yes	Finished	
Sq.sx	Non-Composite	None	Yes	Finished	
Sq.dx	Non-Composite	None	Yes	Finished	
SLE-C	Non-Composite	None	Yes	Finished	
SLE-F1	Non-Composite	None	Yes	Finished	
SLE-F2	Non-Composite	None	Yes	Finished	
SLE-F3	Non-Composite	None	Yes	Finished	
SLE-QP	Non-Composite	None	Yes	Finished	
SLU-1	Non-Composite	None	Yes	Finished	

Table: Load Case Definitions, Part 2 of 3

Case	DesignAct	AutoType	RunCase	CaseStatus	GUID
SLU-2	Non-Composite	None	Yes	Finished	
SLU-3	Non-Composite	None	Yes	Finished	
SLU-4	Non-Composite	None	Yes	Finished	
SLU-5	Non-Composite	None	Yes	Finished	
SLU-6	Non-Composite	None	Yes	Finished	
SLU-7	Non-Composite	None	Yes	Finished	
Delta Sh sn	Non-Composite	None	Yes	Finished	
Delta Sh dx	Non-Composite	None	Yes	Finished	
Delta SV	Non-Composite	None	Yes	Finished	
I.h	Non-Composite	None	Yes	Finished	
I.v	Non-Composite	None	Yes	Finished	
SLV 1	Non-Composite	None	Yes	Finished	
SLV 2	Non-Composite	None	Yes	Finished	
SLV 3	Non-Composite	None	Yes	Finished	
SLV 4	Non-Composite	None	Yes	Finished	
SLV 5	Non-Composite	None	Yes	Finished	
SLV 6	Non-Composite	None	Yes	Finished	
SLV 7	Non-Composite	None	Yes	Finished	
SLV 8	Non-Composite	None	Yes	Finished	
SLV 9	Non-Composite	None	Yes	Finished	
SLV 10	Non-Composite	None	Yes	Finished	
SLV 11	Non-Composite	None	Yes	Finished	
SLV 12	Non-Composite	None	Yes	Finished	
SLV 13	Non-Composite	None	Yes	Finished	
SLV 14	Non-Composite	None	Yes	Finished	
SLV 15	Non-Composite	None	Yes	Finished	
SLV 16	Non-Composite	None	Yes	Finished	

Table: Load Case Definitions, Part 3 of 3

Table: Load Case Definitions, Part 3 of 3

Case	Notes
DEAD	
P.P.	
P.copertura	

Table: Load Case Definitions, Part 3 of 3

Case	Notes
SP.sx	
SP.dx	
Qd_sx	
Qd_dx	
Sq.sx	
Sq.dx	
SLE-C	
SLE-F1	
SLE-F2	
SLE-F3	
SLE-QP	
SLU-1	
SLU-2	
SLU-3	
SLU-4	
SLU-5	
SLU-6	
SLU-7	
Delta Sh sn	
Delta Sh dx	
Delta SV	
I.h	
I.v	
SLV 1	
SLV 2	
SLV 3	
SLV 4	
SLV 5	
SLV 6	
SLV 7	
SLV 8	
SLV 9	
SLV 10	
SLV 11	
SLV 12	
SLV 13	
SLV 14	
SLV 15	
SLV 16	

Table: Load Pattern Definitions

Table: Load Pattern Definitions

LoadPat	DesignType	SelfWtMult	AutoLoad	GUID	Notes
P.copertura	DEAD	0.000000			
SP.sx	DEAD	0.000000			
SP.dx	DEAD	0.000000			
Qd_sx	DEAD	0.000000			
Qd_dx	DEAD	0.000000			
Sq.sx	DEAD	0.000000			
Sq.dx	DEAD	0.000000			
Delta Sh sn	DEAD	0.000000			
Delta Sh dx	DEAD	0.000000			
Delta SV	DEAD	0.000000			

Table: Case - Static 1 - Load Assignments

Table: Case - Static 1 - Load Assignments

Case	LoadType	LoadName	LoadSF
DEAD	Load pattern	DEAD	1.000000
P.copertura	Load pattern	P.copertura	1.000000
SP.sx	Load pattern	SP.sx	1.000000
SP.dx	Load pattern	SP.dx	1.000000
Qd_sx	Load pattern	Qd_sx	1.000000
Qd_dx	Load pattern	Qd_dx	1.000000
Sq.sx	Load pattern	Sq.sx	1.000000
Sq.dx	Load pattern	Sq.dx	1.000000
SLE-C	Load pattern	DEAD	1.000000
SLE-C	Load pattern	P.copertura	20.000000
SLE-C	Load pattern	SP.dx	9.100000
SLE-C	Load pattern	SP.sx	10.900000
SLE-C	Load pattern	Qd_dx	20.000000
SLE-C	Load pattern	Qd_sx	20.000000
SLE-C	Load pattern	Sq.dx	9.100000
SLE-C	Load pattern	Sq.sx	10.900000
SLE-F1	Load pattern	DEAD	1.000000
SLE-F1	Load pattern	P.copertura	20.000000
SLE-F1	Load pattern	SP.sx	9.100000
SLE-F1	Load pattern	SP.dx	10.900000
SLE-F1	Load pattern	Qd_sx	16.000000
SLE-F1	Load pattern	Qd_dx	16.000000
SLE-F1	Load pattern	Sq.sx	0.000000
SLE-F1	Load pattern	Sq.dx	0.000000
SLE-F2	Load pattern	DEAD	1.000000
SLE-F2	Load pattern	P.copertura	20.000000
SLE-F2	Load pattern	SP.sx	9.100000
SLE-F2	Load pattern	Sq.dx	10.900000
SLE-F2	Load pattern	Qd_sx	0.000000
SLE-F2	Load pattern	Qd_dx	0.000000
SLE-F2	Load pattern	Sq.sx	7.300000
SLE-F2	Load pattern	Sq.dx	0.000000
SLE-F3	Load pattern	DEAD	1.000000
SLE-F3	Load pattern	P.copertura	20.000000
SLE-F3	Load pattern	SP.sx	9.100000
SLE-F3	Load pattern	SP.dx	10.900000
SLE-F3	Load pattern	Qd_sx	0.000000
SLE-F3	Load pattern	SP.dx	0.000000
SLE-F3	Load pattern	Sq.sx	0.000000
SLE-F3	Load pattern	Sq.dx	8.700000
SLE-QP	Load pattern	DEAD	1.000000
SLE-QP	Load pattern	P.copertura	20.000000
SLE-QP	Load pattern	SP.sx	9.100000
SLE-QP	Load pattern	Sq.dx	10.900000
SLE-QP	Load pattern	Qd_sx	0.000000
SLE-QP	Load pattern	Qd_dx	0.000000
SLE-QP	Load pattern	Sq.sx	0.000000
SLE-QP	Load pattern	Sq.dx	0.000000
SLU-1	Load pattern	DEAD	1.300000
SLU-1	Load pattern	P.copertura	26.000000
SLU-1	Load pattern	SP.sx	11.900000
SLU-1	Load pattern	SP.dx	14.100000
SLU-1	Load pattern	Qd_sx	30.000000
SLU-1	Load pattern	Qd_sx	30.000000

Table: Case - Static 1 - Load Assignments

Case	LoadType	LoadName	LoadSF
SLU-1	Load pattern	Sq.sx	13.700000
SLU-1	Load pattern	Sq.dx	16.300000
SLU-2	Load pattern	DEAD	1.300000
SLU-2	Load pattern	P.copertura	26.000000
SLU-2	Load pattern	SP.sx	9.100000
SLU-2	Load pattern	SP.dx	10.900000
SLU-2	Load pattern	Qd_sx	30.000000
SLU-2	Load pattern	Qd_sx	30.000000
SLU-2	Load pattern	Sq.sx	0.000000
SLU-2	Load pattern	Sq.dx	0.000000
SLU-3	Load pattern	DEAD	1.000000
SLU-3	Load pattern	P.copertura	20.000000
SLU-3	Load pattern	SP.sx	11.900000
SLU-3	Load pattern	SP.dx	14.100000
SLU-3	Load pattern	Qd_sx	0.000000
SLU-3	Load pattern	Qd_sx	0.000000
SLU-3	Load pattern	Sq.sx	13.700000
SLU-3	Load pattern	Sq.dx	16.300000
SLU-4	Load pattern	DEAD	1.300000
SLU-4	Load pattern	P.copertura	26.000000
SLU-4	Load pattern	SP.sx	11.900000
SLU-4	Load pattern	SP.dx	10.900000
SLU-4	Load pattern	Qd_sx	30.000000
SLU-4	Load pattern	Qd_sx	30.000000
SLU-4	Load pattern	Sq.sx	13.700000
SLU-4	Load pattern	Sq.dx	0.000000
SLU-5	Load pattern	DEAD	1.000000
SLU-5	Load pattern	P.copertura	20.000000
SLU-5	Load pattern	SP.sx	11.900000
SLU-5	Load pattern	SP.dx	10.900000
SLU-5	Load pattern	Qd_sx	0.000000
SLU-5	Load pattern	Qd_sx	0.000000
SLU-5	Load pattern	Sq.sx	13.700000
SLU-5	Load pattern	Sq.dx	0.000000
SLU-6	Load pattern	DEAD	1.300000
SLU-6	Load pattern	P.copertura	26.000000
SLU-6	Load pattern	SP.sx	9.100000
SLU-6	Load pattern	SP.dx	14.400000
SLU-6	Load pattern	Qd_sx	30.000000
SLU-6	Load pattern	Qd_sx	30.000000
SLU-6	Load pattern	Sq.sx	0.000000
SLU-6	Load pattern	Sq.dx	16.300000
SLU-7	Load pattern	DEAD	1.000000
SLU-7	Load pattern	P.copertura	20.000000
SLU-7	Load pattern	SP.sx	9.100000
SLU-7	Load pattern	SP.dx	14.100000
SLU-7	Load pattern	Qd_sx	0.000000
SLU-7	Load pattern	Qd_sx	0.000000
SLU-7	Load pattern	Sq.sx	0.000000
SLU-7	Load pattern	Sq.dx	16.300000
Delta Sh sn	Load pattern	Delta Sh sn	1.000000
Delta Sh dx	Load pattern	Delta Sh dx	1.000000
Delta SV	Load pattern	Delta SV	1.000000
I.h	Load pattern	I.h	1.000000
I.v	Load pattern	I.v	1.000000
SLV 1	Load pattern	DEAD	1.000000
SLV 1	Load pattern	P.copertura	20.000000
SLV 1	Load pattern	SP.sx	9.100000
SLV 1	Load pattern	SP.dx	10.900000

Table: Case - Static 1 - Load Assignments

Case	LoadType	LoadName	LoadSF
SLV 1	Load pattern	Qd_sx	4.000000
SLV 1	Load pattern	Qd_dx	4.000000
SLV 1	Load pattern	Sq_sx	1.800000
SLV 1	Load pattern	Sq_dx	2.200000
SLV 1	Load pattern	Delta Sh sn	1.000000
SLV 1	Load pattern	Delta Sh dx	0.000000
SLV 1	Load pattern	Delta SV	-0.300000
SLV 1	Load pattern	I.h	1.000000
SLV 1	Load pattern	I.v	-0.300000
SLV 2	Load pattern	DEAD	1.000000
SLV 2	Load pattern	P.copertura	20.000000
SLV 2	Load pattern	SP.sx	9.100000
SLV 2	Load pattern	SP.dx	10.900000
SLV 2	Load pattern	Qd_sx	4.000000
SLV 2	Load pattern	Qd_dx	4.000000
SLV 2	Load pattern	Sq_sx	1.800000
SLV 2	Load pattern	Sq_dx	2.200000
SLV 2	Load pattern	Delta Sh sn	1.000000
SLV 2	Load pattern	Delta Sh dx	0.000000
SLV 2	Load pattern	Delta SV	0.300000
SLV 2	Load pattern	I.h	-1.000000
SLV 2	Load pattern	I.v	-0.300000
SLV 3	Load pattern	DEAD	1.000000
SLV 3	Load pattern	P.copertura	20.000000
SLV 3	Load pattern	SP.sx	9.100000
SLV 3	Load pattern	SP.dx	10.900000
SLV 3	Load pattern	Qd_sx	4.000000
SLV 3	Load pattern	Qd_dx	4.000000
SLV 3	Load pattern	Sq_sx	1.800000
SLV 3	Load pattern	Sq_dx	2.200000
SLV 3	Load pattern	Delta Sh sn	1.000000
SLV 3	Load pattern	Delta Sh dx	0.000000
SLV 3	Load pattern	Delta SV	0.300000
SLV 3	Load pattern	I.h	1.000000
SLV 3	Load pattern	I.v	0.300000
SLV 4	Load pattern	DEAD	1.000000
SLV 4	Load pattern	P.copertura	20.000000
SLV 4	Load pattern	SP.sx	9.100000
SLV 4	Load pattern	SP.dx	10.900000
SLV 4	Load pattern	Qd_sx	4.000000
SLV 4	Load pattern	Qd_dx	4.000000
SLV 4	Load pattern	Sq_sx	1.800000
SLV 4	Load pattern	Sq_dx	2.200000
SLV 4	Load pattern	Delta Sh sn	0.000000
SLV 4	Load pattern	Delta Sh dx	1.000000
SLV 4	Load pattern	Delta SV	0.300000
SLV 4	Load pattern	I.h	-1.000000
SLV 4	Load pattern	I.v	-0.300000
SLV 5	Load pattern	DEAD	1.000000
SLV 5	Load pattern	P.copertura	20.000000
SLV 5	Load pattern	SP.sx	9.100000
SLV 5	Load pattern	SP.dx	10.900000
SLV 5	Load pattern	Qd_sx	4.000000
SLV 5	Load pattern	Qd_dx	4.000000
SLV 5	Load pattern	Sq_sx	1.800000
SLV 5	Load pattern	Sq_dx	2.200000
SLV 5	Load pattern	Delta Sh sn	0.300000
SLV 5	Load pattern	Delta Sh dx	0.000000
SLV 5	Load pattern	Delta SV	-1.000000

Table: Case - Static 1 - Load Assignments

Case	LoadType	LoadName	LoadSF
SLV 5	Load pattern	I.h	0.300000
SLV 5	Load pattern	I.v	-1.000000
SLV 6	Load pattern	DEAD	1.000000
SLV 6	Load pattern	P.copertura	20.000000
SLV 6	Load pattern	SP.sx	9.100000
SLV 6	Load pattern	SP.dx	10.900000
SLV 6	Load pattern	Qd_sx	4.000000
SLV 6	Load pattern	Qd_dx	4.000000
SLV 6	Load pattern	Sq.sx	1.800000
SLV 6	Load pattern	Sq.dx	2.200000
SLV 6	Load pattern	Delta Sh sn	0.000000
SLV 6	Load pattern	Delta Sh dx	0.300000
SLV 6	Load pattern	Delta SV	-1.000000
SLV 6	Load pattern	I.h	-0.300000
SLV 6	Load pattern	I.v	-1.000000
SLV 7	Load pattern	DEAD	1.000000
SLV 7	Load pattern	P.copertura	20.000000
SLV 7	Load pattern	SP.sx	9.100000
SLV 7	Load pattern	SP.dx	10.900000
SLV 7	Load pattern	Qd_sx	4.000000
SLV 7	Load pattern	Qd_dx	4.000000
SLV 7	Load pattern	Sq.sx	1.800000
SLV 7	Load pattern	Sq.dx	2.200000
SLV 7	Load pattern	Delta Sh sn	0.300000
SLV 7	Load pattern	Delta Sh dx	0.000000
SLV 7	Load pattern	Delta SV	1.000000
SLV 7	Load pattern	I.h	0.300000
SLV 7	Load pattern	I.v	1.000000
SLV 8	Load pattern	DEAD	1.000000
SLV 8	Load pattern	P.copertura	20.000000
SLV 8	Load pattern	SP.sx	9.100000
SLV 8	Load pattern	SP.dx	10.900000
SLV 8	Load pattern	Qd_sx	4.000000
SLV 8	Load pattern	Qd_dx	4.000000
SLV 8	Load pattern	Sq.sx	1.800000
SLV 8	Load pattern	Sq.dx	2.200000
SLV 8	Load pattern	Delta Sh sn	0.000000
SLV 8	Load pattern	Delta Sh dx	0.300000
SLV 8	Load pattern	Delta SV	1.000000
SLV 8	Load pattern	I.h	-0.300000
SLV 8	Load pattern	I.v	1.000000
SLV 9	Load pattern	DEAD	1.000000
SLV 9	Load pattern	P.copertura	20.000000
SLV 9	Load pattern	SP.sx	9.100000
SLV 9	Load pattern	SP.dx	10.900000
SLV 9	Load pattern	Qd_sx	4.000000
SLV 9	Load pattern	Qd_dx	4.000000
SLV 9	Load pattern	Sq.sx	1.800000
SLV 9	Load pattern	Sq.dx	2.200000
SLV 9	Load pattern	Delta Sh sn	1.000000
SLV 9	Load pattern	Delta Sh dx	0.000000
SLV 9	Load pattern	Delta SV	-0.300000
SLV 9	Load pattern	I.h	1.000000
SLV 9	Load pattern	I.v	0.300000
SLV 10	Load pattern	DEAD	1.000000
SLV 10	Load pattern	P.copertura	20.000000
SLV 10	Load pattern	SP.sx	9.100000
SLV 10	Load pattern	SP.dx	10.900000
SLV 10	Load pattern	Qd_sx	4.000000

Table: Case - Static 1 - Load Assignments

Case	LoadType	LoadName	LoadSF
SLV 10	Load pattern	Qd_dx	4.000000
SLV 10	Load pattern	Sq_sx	1.800000
SLV 10	Load pattern	Sq_dx	2.200000
SLV 10	Load pattern	Delta Sh sn	0.000000
SLV 10	Load pattern	Delta Sh dx	1.000000
SLV 10	Load pattern	Delta SV	-0.300000
SLV 10	Load pattern	I.h	1.000000
SLV 10	Load pattern	I.v	0.300000
SLV 11	Load pattern	DEAD	1.000000
SLV 11	Load pattern	P.copertura	20.000000
SLV 11	Load pattern	SP.sx	9.100000
SLV 11	Load pattern	SP.dx	10.900000
SLV 11	Load pattern	Qd_sx	4.000000
SLV 11	Load pattern	Qd_dx	4.000000
SLV 11	Load pattern	Sq_sx	1.800000
SLV 11	Load pattern	Sq_dx	2.200000
SLV 11	Load pattern	Delta Sh sn	1.000000
SLV 11	Load pattern	Delta Sh dx	0.000000
SLV 11	Load pattern	Delta SV	0.300000
SLV 11	Load pattern	I.h	-1.000000
SLV 11	Load pattern	I.v	-0.300000
SLV 12	Load pattern	DEAD	1.000000
SLV 12	Load pattern	P.copertura	20.000000
SLV 12	Load pattern	SP.sx	9.100000
SLV 12	Load pattern	SP.dx	10.900000
SLV 12	Load pattern	Qd_sx	4.000000
SLV 12	Load pattern	Qd_dx	4.000000
SLV 12	Load pattern	Sq_sx	1.800000
SLV 12	Load pattern	Sq_dx	2.200000
SLV 12	Load pattern	Delta Sh sn	0.000000
SLV 12	Load pattern	Delta Sh dx	1.000000
SLV 12	Load pattern	Delta SV	0.300000
SLV 12	Load pattern	I.h	1.000000
SLV 12	Load pattern	I.v	-0.300000
SLV 13	Load pattern	DEAD	1.000000
SLV 13	Load pattern	P.copertura	20.000000
SLV 13	Load pattern	SP.sx	9.100000
SLV 13	Load pattern	SP.dx	10.900000
SLV 13	Load pattern	Qd_sx	4.000000
SLV 13	Load pattern	Qd_dx	4.000000
SLV 13	Load pattern	Sq_sx	1.800000
SLV 13	Load pattern	Sq_dx	2.200000
SLV 13	Load pattern	Delta Sh sn	0.300000
SLV 13	Load pattern	Delta Sh dx	0.000000
SLV 13	Load pattern	Delta SV	-1.000000
SLV 13	Load pattern	I.h	-0.300000
SLV 13	Load pattern	I.v	1.000000
SLV 14	Load pattern	DEAD	1.000000
SLV 14	Load pattern	P.copertura	20.000000
SLV 14	Load pattern	SP.sx	9.100000
SLV 14	Load pattern	SP.dx	10.900000
SLV 14	Load pattern	Qd_sx	4.000000
SLV 14	Load pattern	Qd_dx	4.000000
SLV 14	Load pattern	Sq_sx	1.800000
SLV 14	Load pattern	Sq_dx	2.200000
SLV 14	Load pattern	Delta Sh sn	0.000000
SLV 14	Load pattern	Delta Sh dx	0.300000
SLV 14	Load pattern	Delta SV	-1.000000
SLV 14	Load pattern	I.h	0.300000

Table: Case - Static 1 - Load Assignments

Case	LoadType	LoadName	LoadSF
SLV 14	Load pattern	I.v	1.000000
SLV 15	Load pattern	DEAD	1.000000
SLV 15	Load pattern	P.copertura	20.000000
SLV 15	Load pattern	SP.sx	9.100000
SLV 15	Load pattern	SP.dx	10.900000
SLV 15	Load pattern	Qd_sx	4.000000
SLV 15	Load pattern	Qd_dx	4.000000
SLV 15	Load pattern	Sq.sx	1.800000
SLV 15	Load pattern	Sq.dx	2.200000
SLV 15	Load pattern	Delta Sh sn	0.300000
SLV 15	Load pattern	Delta Sh dx	0.000000
SLV 15	Load pattern	Delta SV	1.000000
SLV 15	Load pattern	I.h	-0.300000
SLV 15	Load pattern	I.v	-1.000000
SLV 16	Load pattern	DEAD	1.000000
SLV 16	Load pattern	P.copertura	20.000000
SLV 16	Load pattern	SP.sx	9.100000
SLV 16	Load pattern	SP.dx	10.900000
SLV 16	Load pattern	Qd_sx	4.000000
SLV 16	Load pattern	Qd_dx	4.000000
SLV 16	Load pattern	Sq.sx	1.800000
SLV 16	Load pattern	Sq.dx	2.200000
SLV 16	Load pattern	Delta Sh sn	0.000000
SLV 16	Load pattern	Delta Sh dx	0.300000
SLV 16	Load pattern	Delta SV	1.000000
SLV 16	Load pattern	I.h	0.300000
SLV 16	Load pattern	I.v	-1.000000

Table: Case - Static 2 - Nonlinear Load Application

Table: Case - Static 2 - Nonlinear Load Application

Case	LoadApp	MonitorDOF	MonitorJt
DEAD	Full Load	U1	9
P.P.	Full Load	U1	9
P.copertura	Full Load	U1	9
SP.sx	Full Load	U1	9
SP.dx	Full Load	U1	9
Qd_sx	Full Load	U1	9
Qd_dx	Full Load	U1	9
Sq.sx	Full Load	U1	9
Sq.dx	Full Load	U1	9
SLE-C	Full Load	U1	9
SLE-F1	Full Load	U1	9
SLE-F2	Full Load	U1	9
SLE-F3	Full Load	U1	9
SLE-QP	Full Load	U1	9
SLU-1	Full Load	U1	9
SLU-2	Full Load	U1	9
SLU-3	Full Load	U1	9
SLU-4	Full Load	U1	9
SLU-5	Full Load	U1	9
SLU-6	Full Load	U1	9
SLU-7	Full Load	U1	9
Delta Sh sn	Full Load	U1	9
Delta Sh dx	Full Load	U1	9
Delta SV	Full Load	U1	9
I.h	Full Load	U1	9

Table: Case - Static 2 - Nonlinear Load Application

Case	LoadApp	MonitorDOF	MonitorJt
I.v	Full Load	U1	9
SLV 1	Full Load	U1	9
SLV 2	Full Load	U1	9
SLV 3	Full Load	U1	9
SLV 4	Full Load	U1	9
SLV 5	Full Load	U1	9
SLV 6	Full Load	U1	9
SLV 7	Full Load	U1	9
SLV 8	Full Load	U1	9
SLV 9	Full Load	U1	9
SLV 10	Full Load	U1	9
SLV 11	Full Load	U1	9
SLV 12	Full Load	U1	9
SLV 13	Full Load	U1	9
SLV 14	Full Load	U1	9
SLV 15	Full Load	U1	9
SLV 16	Full Load	U1	9

Table: Connectivity - Frame, Part 1 of 2

Table: Connectivity - Frame, Part 1 of 2

Frame	JointI	JointJ	IsCurved	Length m	CentroidX m	CentroidY m	CentroidZ m
1	2	1	No	0.31141	46.04141	0.00000	110.50372
2	3	2	No	0.30749	45.96205	0.00000	110.20463
3	4	3	No	0.32617	45.90722	0.00000	109.89344
4	5	4	No	0.34316	45.89034	0.00000	109.55965
5	6	5	No	0.37734	45.91756	0.00000	109.20137
6	8	7	No	0.75983	46.22689	0.00000	108.40632
7	10	9	No	0.30000	47.86956	0.00000	111.84202
8	11	10	No	0.30000	47.57306	0.00000	111.80118
9	12	11	No	0.30000	47.28517	0.00000	111.71952
10	13	12	No	0.29993	47.01129	0.00000	111.59887
11	14	13	No	0.29989	46.75704	0.00000	111.44128
12	15	14	No	0.29986	46.52728	0.00000	111.24965
13	16	15	No	0.29984	46.32247	0.00000	111.03125
14	1	16	No	0.29917	46.15440	0.00000	110.78516
15	18	17	No	0.30000	46.68705	0.00000	107.97562
16	19	18	No	0.30000	46.97345	0.00000	107.88713
17	20	19	No	0.30866	47.26987	0.00000	107.81893
18	21	20	No	0.30000	47.57037	0.00000	107.77238
19	22	21	No	0.30000	47.86942	0.00000	107.75553
20	23	7	No	0.65292	46.03084	0.00000	108.40528
21	23	24	No	0.39127	46.22647	0.00000	108.07881
22	17	24	No	0.13449	46.48387	0.00000	108.05221
23	7	6	No	0.29574	45.98781	0.00000	108.87321
24	26	25	No	0.31998	50.01141	0.00000	110.50372
25	27	26	No	0.30181	50.09077	0.00000	110.20463
26	28	27	No	0.32617	50.13161	0.00000	109.89344
27	29	28	No	0.34316	50.14849	0.00000	109.55965
28	30	29	No	0.37734	50.12127	0.00000	109.20137
29	32	31	No	0.75983	49.81194	0.00000	108.40632
30	33	9	No	0.30042	48.16907	0.00000	111.84202
31	34	33	No	0.30000	48.46577	0.00000	111.80118
32	35	34	No	0.30000	48.75366	0.00000	111.71952
33	36	35	No	0.29993	49.02754	0.00000	111.59887
34	37	36	No	0.29989	49.28180	0.00000	111.44128
35	38	37	No	0.29986	49.51155	0.00000	111.24965

Table: Connectivity - Frame, Part 1 of 2

Frame	JointI	JointJ	IsCurved	Length m	CentroidX m	CentroidY m	CentroidZ m
36	39	38	No	0.29984	49.71637	0.00000	111.03125
37	25	39	No	0.29917	49.88444	0.00000	110.78516
38	41	40	No	0.30000	49.35179	0.00000	107.97562
39	42	41	No	0.30000	49.06538	0.00000	107.88713
40	43	42	No	0.30866	48.76896	0.00000	107.81893
41	44	43	No	0.30000	48.46847	0.00000	107.77238
42	22	44	No	0.30000	48.16942	0.00000	107.75553
43	45	31	No	0.65292	50.00799	0.00000	108.40528
44	45	46	No	0.39127	49.81236	0.00000	108.07881
45	40	46	No	0.13449	49.55497	0.00000	108.05221
46	31	30	No	0.29574	50.05102	0.00000	108.87321

Table: Connectivity - Frame, Part 2 of 2

Table: Connectivity - Frame, Part 2 of 2

Frame	GUID
1	
2	
3	
4	
5	
6	
7	
8	
9	
10	
11	
12	
13	
14	
15	
16	
17	
18	
19	
20	
21	
22	
23	
24	
25	
26	
27	
28	
29	
30	
31	
32	
33	
34	
35	
36	
37	
38	
39	
40	
41	

Table: Connectivity - Frame, Part 2 of 2

Frame	GUID
42	
43	
44	
45	
46	

Table: Element Forces - Frames, Part 1 of 4

Table: Element Forces - Frames, Part 1 of 4

Frame	Station m	OutputCase	CaseType	StepType	P KN	V2 KN	V3 KN	T KN-m
1	0.00000	SLE-C	NonStatic	Max	-133.619	7.420	0.000	0.0000
1	0.15570	SLE-C	NonStatic	Max	-131.518	15.637	0.000	0.0000
1	0.31141	SLE-C	NonStatic	Max	-129.417	23.854	0.000	0.0000
1	0.00000	SLE-C	NonStatic	Min	-133.619	7.420	0.000	0.0000
1	0.15570	SLE-C	NonStatic	Min	-131.518	15.637	0.000	0.0000
1	0.31141	SLE-C	NonStatic	Min	-129.417	23.854	0.000	0.0000
1	0.00000	SLE-F1	NonStatic	Max	-132.520	10.129	0.000	0.0000
1	0.15570	SLE-F1	NonStatic	Max	-129.892	15.813	0.000	0.0000
1	0.31141	SLE-F1	NonStatic	Max	-127.264	21.497	0.000	0.0000
1	0.00000	SLE-F1	NonStatic	Min	-132.520	10.129	0.000	0.0000
1	0.15570	SLE-F1	NonStatic	Min	-129.892	15.813	0.000	0.0000
1	0.31141	SLE-F1	NonStatic	Min	-127.264	21.497	0.000	0.0000
1	0.00000	SLE-F2	NonStatic	Max	-86.116	3.460	0.000	0.0000
1	0.15570	SLE-F2	NonStatic	Max	-84.418	10.024	0.000	0.0000
1	0.31141	SLE-F2	NonStatic	Max	-82.720	16.588	0.000	0.0000
1	0.00000	SLE-F2	NonStatic	Min	-86.116	3.460	0.000	0.0000
1	0.15570	SLE-F2	NonStatic	Min	-84.418	10.024	0.000	0.0000
1	0.31141	SLE-F2	NonStatic	Min	-82.720	16.588	0.000	0.0000
1	0.00000	SLE-F3	NonStatic	Max	-107.710	26.754	0.000	0.0000
1	0.15570	SLE-F3	NonStatic	Max	-105.721	32.262	0.000	0.0000
1	0.31141	SLE-F3	NonStatic	Max	-103.731	37.770	0.000	0.0000
1	0.00000	SLE-F3	NonStatic	Min	-107.710	26.754	0.000	0.0000
1	0.15570	SLE-F3	NonStatic	Min	-105.721	32.262	0.000	0.0000
1	0.31141	SLE-F3	NonStatic	Min	-103.731	37.770	0.000	0.0000
1	0.00000	SLE-QP	NonStatic	Max	-87.674	0.805	0.000	0.0000
1	0.15570	SLE-QP	NonStatic	Max	-85.684	6.313	0.000	0.0000
1	0.31141	SLE-QP	NonStatic	Max	-83.695	11.821	0.000	0.0000
1	0.00000	SLE-QP	NonStatic	Min	-87.674	0.805	0.000	0.0000
1	0.15570	SLE-QP	NonStatic	Min	-85.684	6.313	0.000	0.0000
1	0.31141	SLE-QP	NonStatic	Min	-83.695	11.821	0.000	0.0000
1	0.00000	SLU-1	NonStatic	Max	-224.982	12.246	0.000	0.0000
1	0.15570	SLU-1	NonStatic	Max	-220.558	22.085	0.000	0.0000
1	0.31141	SLU-1	NonStatic	Max	-216.133	31.924	0.000	0.0000
1	0.00000	SLU-1	NonStatic	Min	-224.982	12.246	0.000	0.0000
1	0.15570	SLU-1	NonStatic	Min	-220.558	22.085	0.000	0.0000
1	0.31141	SLU-1	NonStatic	Min	-216.133	31.924	0.000	0.0000
1	0.00000	SLU-2	NonStatic	Max	-217.450	-8.057	0.000	0.0000
1	0.15570	SLU-2	NonStatic	Max	-212.087	-1.618	0.000	0.0000
1	0.31141	SLU-2	NonStatic	Max	-206.725	4.820	0.000	0.0000
1	0.00000	SLU-2	NonStatic	Min	-217.450	-8.057	0.000	0.0000
1	0.15570	SLU-2	NonStatic	Min	-212.087	-1.618	0.000	0.0000
1	0.31141	SLU-2	NonStatic	Min	-206.725	4.820	0.000	0.0000
1	0.00000	SLU-3	NonStatic	Max	-108.117	36.337	0.000	0.0000
1	0.15570	SLU-3	NonStatic	Max	-107.065	45.245	0.000	0.0000
1	0.31141	SLU-3	NonStatic	Max	-106.014	54.154	0.000	0.0000
1	0.00000	SLU-3	NonStatic	Min	-108.117	36.337	0.000	0.0000
1	0.15570	SLU-3	NonStatic	Min	-107.065	45.245	0.000	0.0000

Table: Element Forces - Frames, Part 1 of 4

Frame	Station m	OutputCase	CaseType	StepType	P KN	V2 KN	V3 KN	T KN-m
1	0.31141	SLU-3	NonStatic	Min	-106.014	54.154	0.000	0.0000
1	0.00000	SLU-4	NonStatic	Max	-205.371	-10.096	0.000	0.0000
1	0.15570	SLU-4	NonStatic	Max	-200.946	-0.257	0.000	0.0000
1	0.31141	SLU-4	NonStatic	Max	-196.522	9.582	0.000	0.0000
1	0.00000	SLU-4	NonStatic	Min	-205.371	-10.096	0.000	0.0000
1	0.15570	SLU-4	NonStatic	Min	-200.946	-0.257	0.000	0.0000
1	0.31141	SLU-4	NonStatic	Min	-196.522	9.582	0.000	0.0000
1	0.00000	SLU-5	NonStatic	Max	-89.626	15.527	0.000	0.0000
1	0.15570	SLU-5	NonStatic	Max	-88.575	24.435	0.000	0.0000
1	0.31141	SLU-5	NonStatic	Max	-87.523	33.343	0.000	0.0000
1	0.00000	SLU-5	NonStatic	Min	-89.626	15.527	0.000	0.0000
1	0.15570	SLU-5	NonStatic	Min	-88.575	24.435	0.000	0.0000
1	0.31141	SLU-5	NonStatic	Min	-87.523	33.343	0.000	0.0000
1	0.00000	SLU-6	NonStatic	Max	-239.767	29.864	0.000	0.0000
1	0.15570	SLU-6	NonStatic	Max	-234.405	36.302	0.000	0.0000
1	0.31141	SLU-6	NonStatic	Max	-229.042	42.741	0.000	0.0000
1	0.00000	SLU-6	NonStatic	Min	-239.767	29.864	0.000	0.0000
1	0.15570	SLU-6	NonStatic	Min	-234.405	36.302	0.000	0.0000
1	0.31141	SLU-6	NonStatic	Min	-229.042	42.741	0.000	0.0000
1	0.00000	SLU-7	NonStatic	Max	-122.309	51.109	0.000	0.0000
1	0.15570	SLU-7	NonStatic	Max	-120.319	56.617	0.000	0.0000
1	0.31141	SLU-7	NonStatic	Max	-118.330	62.125	0.000	0.0000
1	0.00000	SLU-7	NonStatic	Min	-122.309	51.109	0.000	0.0000
1	0.15570	SLU-7	NonStatic	Min	-120.319	56.617	0.000	0.0000
1	0.31141	SLU-7	NonStatic	Min	-118.330	62.125	0.000	0.0000
1	0.00000	SLV 1	NonStatic	Max	-80.154	31.291	0.000	0.0000
1	0.15570	SLV 1	NonStatic	Max	-81.166	47.462	0.000	0.0000
1	0.31141	SLV 1	NonStatic	Max	-82.178	63.632	0.000	0.0000
1	0.00000	SLV 1	NonStatic	Min	-80.154	31.291	0.000	0.0000
1	0.15570	SLV 1	NonStatic	Min	-81.166	47.462	0.000	0.0000
1	0.31141	SLV 1	NonStatic	Min	-82.178	63.632	0.000	0.0000
1	0.00000	SLV 2	NonStatic	Max	-92.529	28.257	0.000	0.0000
1	0.15570	SLV 2	NonStatic	Max	-93.110	44.547	0.000	0.0000
1	0.31141	SLV 2	NonStatic	Max	-93.691	60.837	0.000	0.0000
1	0.00000	SLV 2	NonStatic	Min	-92.529	28.257	0.000	0.0000
1	0.15570	SLV 2	NonStatic	Min	-93.110	44.547	0.000	0.0000
1	0.31141	SLV 2	NonStatic	Min	-93.691	60.837	0.000	0.0000
1	0.00000	SLV 3	NonStatic	Max	-92.529	28.257	0.000	0.0000
1	0.15570	SLV 3	NonStatic	Max	-93.110	44.547	0.000	0.0000
1	0.31141	SLV 3	NonStatic	Max	-93.691	60.837	0.000	0.0000
1	0.00000	SLV 3	NonStatic	Min	-92.529	28.257	0.000	0.0000
1	0.15570	SLV 3	NonStatic	Min	-93.110	44.547	0.000	0.0000
1	0.31141	SLV 3	NonStatic	Min	-93.691	60.837	0.000	0.0000
1	0.00000	SLV 4	NonStatic	Max	-177.724	93.691	0.000	0.0000
1	0.15570	SLV 4	NonStatic	Max	-175.432	99.563	0.000	0.0000
1	0.31141	SLV 4	NonStatic	Max	-173.139	105.435	0.000	0.0000
1	0.00000	SLV 4	NonStatic	Min	-177.724	93.691	0.000	0.0000
1	0.15570	SLV 4	NonStatic	Min	-175.432	99.563	0.000	0.0000
1	0.31141	SLV 4	NonStatic	Min	-173.139	105.435	0.000	0.0000
1	0.00000	SLV 5	NonStatic	Max	-75.157	16.088	0.000	0.0000
1	0.15570	SLV 5	NonStatic	Max	-74.660	24.827	0.000	0.0000
1	0.31141	SLV 5	NonStatic	Max	-74.163	33.567	0.000	0.0000
1	0.00000	SLV 5	NonStatic	Min	-75.157	16.088	0.000	0.0000
1	0.15570	SLV 5	NonStatic	Min	-74.660	24.827	0.000	0.0000
1	0.31141	SLV 5	NonStatic	Min	-74.163	33.567	0.000	0.0000
1	0.00000	SLV 6	NonStatic	Max	-105.029	47.530	0.000	0.0000
1	0.15570	SLV 6	NonStatic	Max	-103.670	53.144	0.000	0.0000
1	0.31141	SLV 6	NonStatic	Max	-102.311	58.758	0.000	0.0000
1	0.00000	SLV 6	NonStatic	Min	-105.029	47.530	0.000	0.0000

Table: Element Forces - Frames, Part 1 of 4

Frame	Station m	OutputCase	CaseType	StepType	P KN	V2 KN	V3 KN	T KN-m
1	0.15570	SLV 6	NonStatic	Min	-103.670	53.144	0.000	0.0000
1	0.31141	SLV 6	NonStatic	Min	-102.311	58.758	0.000	0.0000
1	0.00000	SLV 7	NonStatic	Max	-118.541	7.256	0.000	0.0000
1	0.15570	SLV 7	NonStatic	Max	-116.608	16.392	0.000	0.0000
1	0.31141	SLV 7	NonStatic	Max	-114.674	25.529	0.000	0.0000
1	0.00000	SLV 7	NonStatic	Min	-118.541	7.256	0.000	0.0000
1	0.15570	SLV 7	NonStatic	Min	-116.608	16.392	0.000	0.0000
1	0.31141	SLV 7	NonStatic	Min	-114.674	25.529	0.000	0.0000
1	0.00000	SLV 8	NonStatic	Max	-148.615	39.799	0.000	0.0000
1	0.15570	SLV 8	NonStatic	Max	-145.820	45.810	0.000	0.0000
1	0.31141	SLV 8	NonStatic	Max	-143.024	51.820	0.000	0.0000
1	0.00000	SLV 8	NonStatic	Min	-148.615	39.799	0.000	0.0000
1	0.15570	SLV 8	NonStatic	Min	-145.820	45.810	0.000	0.0000
1	0.31141	SLV 8	NonStatic	Min	-143.024	51.820	0.000	0.0000
1	0.00000	SLV 9	NonStatic	Max	-80.154	31.291	0.000	0.0000
1	0.15570	SLV 9	NonStatic	Max	-81.166	47.462	0.000	0.0000
1	0.31141	SLV 9	NonStatic	Max	-82.178	63.632	0.000	0.0000
1	0.00000	SLV 9	NonStatic	Min	-80.154	31.291	0.000	0.0000
1	0.15570	SLV 9	NonStatic	Min	-81.166	47.462	0.000	0.0000
1	0.31141	SLV 9	NonStatic	Min	-82.178	63.632	0.000	0.0000
1	0.00000	SLV 10	NonStatic	Max	-165.085	95.136	0.000	0.0000
1	0.15570	SLV 10	NonStatic	Max	-163.223	100.889	0.000	0.0000
1	0.31141	SLV 10	NonStatic	Max	-161.361	106.642	0.000	0.0000
1	0.00000	SLV 10	NonStatic	Min	-165.085	95.136	0.000	0.0000
1	0.15570	SLV 10	NonStatic	Min	-163.223	100.889	0.000	0.0000
1	0.31141	SLV 10	NonStatic	Min	-161.361	106.642	0.000	0.0000
1	0.00000	SLV 11	NonStatic	Max	-92.529	28.257	0.000	0.0000
1	0.15570	SLV 11	NonStatic	Max	-93.110	44.547	0.000	0.0000
1	0.31141	SLV 11	NonStatic	Max	-93.691	60.837	0.000	0.0000
1	0.00000	SLV 11	NonStatic	Min	-92.529	28.257	0.000	0.0000
1	0.15570	SLV 11	NonStatic	Min	-93.110	44.547	0.000	0.0000
1	0.31141	SLV 11	NonStatic	Min	-93.691	60.837	0.000	0.0000
1	0.00000	SLV 12	NonStatic	Max	-177.724	93.691	0.000	0.0000
1	0.15570	SLV 12	NonStatic	Max	-175.432	99.563	0.000	0.0000
1	0.31141	SLV 12	NonStatic	Max	-173.139	105.435	0.000	0.0000
1	0.00000	SLV 12	NonStatic	Min	-177.724	93.691	0.000	0.0000
1	0.15570	SLV 12	NonStatic	Min	-175.432	99.563	0.000	0.0000
1	0.31141	SLV 12	NonStatic	Min	-173.139	105.435	0.000	0.0000
1	0.00000	SLV 13	NonStatic	Max	-75.157	16.088	0.000	0.0000
1	0.15570	SLV 13	NonStatic	Max	-74.660	24.827	0.000	0.0000
1	0.31141	SLV 13	NonStatic	Max	-74.163	33.567	0.000	0.0000
1	0.00000	SLV 13	NonStatic	Min	-75.157	16.088	0.000	0.0000
1	0.15570	SLV 13	NonStatic	Min	-74.660	24.827	0.000	0.0000
1	0.31141	SLV 13	NonStatic	Min	-74.163	33.567	0.000	0.0000
1	0.00000	SLV 14	NonStatic	Max	-105.029	47.530	0.000	0.0000
1	0.15570	SLV 14	NonStatic	Max	-103.670	53.144	0.000	0.0000
1	0.31141	SLV 14	NonStatic	Max	-102.311	58.758	0.000	0.0000
1	0.00000	SLV 14	NonStatic	Min	-105.029	47.530	0.000	0.0000
1	0.15570	SLV 14	NonStatic	Min	-103.670	53.144	0.000	0.0000
1	0.31141	SLV 14	NonStatic	Min	-102.311	58.758	0.000	0.0000
1	0.00000	SLV 15	NonStatic	Max	-118.541	7.256	0.000	0.0000
1	0.15570	SLV 15	NonStatic	Max	-116.608	16.392	0.000	0.0000
1	0.31141	SLV 15	NonStatic	Max	-114.674	25.529	0.000	0.0000
1	0.00000	SLV 15	NonStatic	Min	-118.541	7.256	0.000	0.0000
1	0.15570	SLV 15	NonStatic	Min	-116.608	16.392	0.000	0.0000
1	0.31141	SLV 15	NonStatic	Min	-114.674	25.529	0.000	0.0000
1	0.00000	SLV 16	NonStatic	Max	-148.615	39.799	0.000	0.0000
1	0.15570	SLV 16	NonStatic	Max	-145.820	45.810	0.000	0.0000
1	0.31141	SLV 16	NonStatic	Max	-143.024	51.820	0.000	0.0000

Table: Element Forces - Frames, Part 1 of 4

Frame	Station m	OutputCase	CaseType	StepType	P KN	V2 KN	V3 KN	T KN-m
1	0.00000	SLV 16	NonStatic	Min	-148.615	39.799	0.000	0.0000
1	0.15570	SLV 16	NonStatic	Min	-145.820	45.810	0.000	0.0000
1	0.31141	SLV 16	NonStatic	Min	-143.024	51.820	0.000	0.0000
2	0.00000	SLE-C	NonStatic	Max	-133.563	-5.055	0.000	0.0000
2	0.15375	SLE-C	NonStatic	Max	-133.505	2.501	0.000	0.0000
2	0.30749	SLE-C	NonStatic	Max	-133.447	10.057	0.000	0.0000
2	0.00000	SLE-C	NonStatic	Min	-133.563	-5.055	0.000	0.0000
2	0.15375	SLE-C	NonStatic	Min	-133.505	2.501	0.000	0.0000
2	0.30749	SLE-C	NonStatic	Min	-133.447	10.057	0.000	0.0000
2	0.00000	SLE-F1	NonStatic	Max	-133.675	2.598	0.000	0.0000
2	0.15375	SLE-F1	NonStatic	Max	-132.985	7.671	0.000	0.0000
2	0.30749	SLE-F1	NonStatic	Max	-132.294	12.744	0.000	0.0000
2	0.00000	SLE-F1	NonStatic	Min	-133.675	2.598	0.000	0.0000
2	0.15375	SLE-F1	NonStatic	Min	-132.985	7.671	0.000	0.0000
2	0.30749	SLE-F1	NonStatic	Min	-132.294	12.744	0.000	0.0000
2	0.00000	SLE-F2	NonStatic	Max	-86.875	-7.094	0.000	0.0000
2	0.15375	SLE-F2	NonStatic	Max	-86.453	-0.968	0.000	0.0000
2	0.30749	SLE-F2	NonStatic	Max	-86.031	5.159	0.000	0.0000
2	0.00000	SLE-F2	NonStatic	Min	-86.875	-7.094	0.000	0.0000
2	0.15375	SLE-F2	NonStatic	Min	-86.453	-0.968	0.000	0.0000
2	0.30749	SLE-F2	NonStatic	Min	-86.031	5.159	0.000	0.0000
2	0.00000	SLE-F3	NonStatic	Max	-108.556	17.032	0.000	0.0000
2	0.15375	SLE-F3	NonStatic	Max	-107.866	22.104	0.000	0.0000
2	0.30749	SLE-F3	NonStatic	Max	-107.175	27.177	0.000	0.0000
2	0.00000	SLE-F3	NonStatic	Min	-108.556	17.032	0.000	0.0000
2	0.15375	SLE-F3	NonStatic	Min	-107.866	22.104	0.000	0.0000
2	0.30749	SLE-F3	NonStatic	Min	-107.175	27.177	0.000	0.0000
2	0.00000	SLE-QP	NonStatic	Max	-89.021	-7.609	0.000	0.0000
2	0.15375	SLE-QP	NonStatic	Max	-88.331	-2.537	0.000	0.0000
2	0.30749	SLE-QP	NonStatic	Max	-87.641	2.536	0.000	0.0000
2	0.00000	SLE-QP	NonStatic	Min	-89.021	-7.609	0.000	0.0000
2	0.15375	SLE-QP	NonStatic	Min	-88.331	-2.537	0.000	0.0000
2	0.30749	SLE-QP	NonStatic	Min	-87.641	2.536	0.000	0.0000
2	0.00000	SLU-1	NonStatic	Max	-225.466	-0.530	0.000	0.0000
2	0.15375	SLU-1	NonStatic	Max	-225.081	8.078	0.000	0.0000
2	0.30749	SLU-1	NonStatic	Max	-224.697	16.686	0.000	0.0000
2	0.00000	SLU-1	NonStatic	Min	-225.466	-0.530	0.000	0.0000
2	0.15375	SLU-1	NonStatic	Min	-225.081	8.078	0.000	0.0000
2	0.30749	SLU-1	NonStatic	Min	-224.697	16.686	0.000	0.0000
2	0.00000	SLU-2	NonStatic	Max	-220.064	-14.192	0.000	0.0000
2	0.15375	SLU-2	NonStatic	Max	-218.815	-8.977	0.000	0.0000
2	0.30749	SLU-2	NonStatic	Max	-217.566	-3.762	0.000	0.0000
2	0.00000	SLU-2	NonStatic	Min	-220.064	-14.192	0.000	0.0000
2	0.15375	SLU-2	NonStatic	Min	-218.815	-8.977	0.000	0.0000
2	0.30749	SLU-2	NonStatic	Min	-217.566	-3.762	0.000	0.0000
2	0.00000	SLU-3	NonStatic	Max	-107.031	21.533	0.000	0.0000
2	0.15375	SLU-3	NonStatic	Max	-107.204	29.999	0.000	0.0000
2	0.30749	SLU-3	NonStatic	Max	-107.378	38.465	0.000	0.0000
2	0.00000	SLU-3	NonStatic	Min	-107.031	21.533	0.000	0.0000
2	0.15375	SLU-3	NonStatic	Min	-107.204	29.999	0.000	0.0000
2	0.30749	SLU-3	NonStatic	Min	-107.378	38.465	0.000	0.0000
2	0.00000	SLU-4	NonStatic	Max	-206.299	-23.255	0.000	0.0000
2	0.15375	SLU-4	NonStatic	Max	-205.915	-14.647	0.000	0.0000
2	0.30749	SLU-4	NonStatic	Max	-205.530	-6.039	0.000	0.0000
2	0.00000	SLU-4	NonStatic	Min	-206.299	-23.255	0.000	0.0000
2	0.15375	SLU-4	NonStatic	Min	-205.915	-14.647	0.000	0.0000
2	0.30749	SLU-4	NonStatic	Min	-205.530	-6.039	0.000	0.0000
2	0.00000	SLU-5	NonStatic	Max	-88.954	0.362	0.000	0.0000
2	0.15375	SLU-5	NonStatic	Max	-89.128	8.828	0.000	0.0000

Table: Element Forces - Frames, Part 1 of 4

Frame	Station m	OutputCase	CaseType	StepType	P KN	V2 KN	V3 KN	T KN-m
2	0.30749	SLU-5	NonStatic	Max	-89.302	17.293	0.000	0.0000
2	0.00000	SLU-5	NonStatic	Min	-88.954	0.362	0.000	0.0000
2	0.15375	SLU-5	NonStatic	Min	-89.128	8.828	0.000	0.0000
2	0.30749	SLU-5	NonStatic	Min	-89.302	17.293	0.000	0.0000
2	0.00000	SLU-6	NonStatic	Max	-241.715	14.923	0.000	0.0000
2	0.15375	SLU-6	NonStatic	Max	-240.466	20.138	0.000	0.0000
2	0.30749	SLU-6	NonStatic	Max	-239.217	25.353	0.000	0.0000
2	0.00000	SLU-6	NonStatic	Min	-241.715	14.923	0.000	0.0000
2	0.15375	SLU-6	NonStatic	Min	-240.466	20.138	0.000	0.0000
2	0.30749	SLU-6	NonStatic	Min	-239.217	25.353	0.000	0.0000
2	0.00000	SLU-7	NonStatic	Max	-122.758	32.899	0.000	0.0000
2	0.15375	SLU-7	NonStatic	Max	-122.067	37.972	0.000	0.0000
2	0.30749	SLU-7	NonStatic	Max	-121.377	43.045	0.000	0.0000
2	0.00000	SLU-7	NonStatic	Min	-122.758	32.899	0.000	0.0000
2	0.15375	SLU-7	NonStatic	Min	-122.067	37.972	0.000	0.0000
2	0.30749	SLU-7	NonStatic	Min	-121.377	43.045	0.000	0.0000
2	0.00000	SLV 1	NonStatic	Max	-75.473	1.411	0.000	0.0000
2	0.15375	SLV 1	NonStatic	Max	-77.496	17.139	0.000	0.0000
2	0.30749	SLV 1	NonStatic	Max	-79.520	32.867	0.000	0.0000
2	0.00000	SLV 1	NonStatic	Min	-75.473	1.411	0.000	0.0000
2	0.15375	SLV 1	NonStatic	Min	-77.496	17.139	0.000	0.0000
2	0.30749	SLV 1	NonStatic	Min	-79.520	32.867	0.000	0.0000
2	0.00000	SLV 2	NonStatic	Max	-87.905	-1.377	0.000	0.0000
2	0.15375	SLV 2	NonStatic	Max	-89.929	14.351	0.000	0.0000
2	0.30749	SLV 2	NonStatic	Max	-91.953	30.079	0.000	0.0000
2	0.00000	SLV 2	NonStatic	Min	-87.905	-1.377	0.000	0.0000
2	0.15375	SLV 2	NonStatic	Min	-89.929	14.351	0.000	0.0000
2	0.30749	SLV 2	NonStatic	Min	-91.953	30.079	0.000	0.0000
2	0.00000	SLV 3	NonStatic	Max	-87.905	-1.377	0.000	0.0000
2	0.15375	SLV 3	NonStatic	Max	-89.929	14.351	0.000	0.0000
2	0.30749	SLV 3	NonStatic	Max	-91.953	30.079	0.000	0.0000
2	0.00000	SLV 3	NonStatic	Min	-87.905	-1.377	0.000	0.0000
2	0.15375	SLV 3	NonStatic	Min	-89.929	14.351	0.000	0.0000
2	0.30749	SLV 3	NonStatic	Min	-91.953	30.079	0.000	0.0000
2	0.00000	SLV 4	NonStatic	Max	-177.354	59.371	0.000	0.0000
2	0.15375	SLV 4	NonStatic	Max	-176.730	64.703	0.000	0.0000
2	0.30749	SLV 4	NonStatic	Max	-176.105	70.036	0.000	0.0000
2	0.00000	SLV 4	NonStatic	Min	-177.354	59.371	0.000	0.0000
2	0.15375	SLV 4	NonStatic	Min	-176.730	64.703	0.000	0.0000
2	0.30749	SLV 4	NonStatic	Min	-176.105	70.036	0.000	0.0000
2	0.00000	SLV 5	NonStatic	Max	-74.484	0.666	0.000	0.0000
2	0.15375	SLV 5	NonStatic	Max	-74.654	9.117	0.000	0.0000
2	0.30749	SLV 5	NonStatic	Max	-74.824	17.569	0.000	0.0000
2	0.00000	SLV 5	NonStatic	Min	-74.484	0.666	0.000	0.0000
2	0.15375	SLV 5	NonStatic	Min	-74.654	9.117	0.000	0.0000
2	0.30749	SLV 5	NonStatic	Min	-74.824	17.569	0.000	0.0000
2	0.00000	SLV 6	NonStatic	Max	-105.394	31.001	0.000	0.0000
2	0.15375	SLV 6	NonStatic	Max	-104.770	36.333	0.000	0.0000
2	0.30749	SLV 6	NonStatic	Max	-104.146	41.666	0.000	0.0000
2	0.00000	SLV 6	NonStatic	Min	-105.394	31.001	0.000	0.0000
2	0.15375	SLV 6	NonStatic	Min	-104.770	36.333	0.000	0.0000
2	0.30749	SLV 6	NonStatic	Min	-104.146	41.666	0.000	0.0000
2	0.00000	SLV 7	NonStatic	Max	-118.034	-7.307	0.000	0.0000
2	0.15375	SLV 7	NonStatic	Max	-118.205	1.144	0.000	0.0000
2	0.30749	SLV 7	NonStatic	Max	-118.375	9.596	0.000	0.0000
2	0.00000	SLV 7	NonStatic	Min	-118.034	-7.307	0.000	0.0000
2	0.15375	SLV 7	NonStatic	Min	-118.205	1.144	0.000	0.0000
2	0.30749	SLV 7	NonStatic	Min	-118.375	9.596	0.000	0.0000
2	0.00000	SLV 8	NonStatic	Max	-149.113	25.317	0.000	0.0000

Table: Element Forces - Frames, Part 1 of 4

Frame	Station m	OutputCase	CaseType	StepType	P KN	V2 KN	V3 KN	T KN-m
2	0.15375	SLV 8	NonStatic	Max	-148.488	30.649	0.000	0.0000
2	0.30749	SLV 8	NonStatic	Max	-147.864	35.982	0.000	0.0000
2	0.00000	SLV 8	NonStatic	Min	-149.113	25.317	0.000	0.0000
2	0.15375	SLV 8	NonStatic	Min	-148.488	30.649	0.000	0.0000
2	0.30749	SLV 8	NonStatic	Min	-147.864	35.982	0.000	0.0000
2	0.00000	SLV 9	NonStatic	Max	-75.473	1.411	0.000	0.0000
2	0.15375	SLV 9	NonStatic	Max	-77.496	17.139	0.000	0.0000
2	0.30749	SLV 9	NonStatic	Max	-79.520	32.867	0.000	0.0000
2	0.00000	SLV 9	NonStatic	Min	-75.473	1.411	0.000	0.0000
2	0.15375	SLV 9	NonStatic	Min	-77.496	17.139	0.000	0.0000
2	0.30749	SLV 9	NonStatic	Min	-79.520	32.867	0.000	0.0000
2	0.00000	SLV 10	NonStatic	Max	-164.690	60.356	0.000	0.0000
2	0.15375	SLV 10	NonStatic	Max	-164.066	65.689	0.000	0.0000
2	0.30749	SLV 10	NonStatic	Max	-163.442	71.021	0.000	0.0000
2	0.00000	SLV 10	NonStatic	Min	-164.690	60.356	0.000	0.0000
2	0.15375	SLV 10	NonStatic	Min	-164.066	65.689	0.000	0.0000
2	0.30749	SLV 10	NonStatic	Min	-163.442	71.021	0.000	0.0000
2	0.00000	SLV 11	NonStatic	Max	-87.905	-1.377	0.000	0.0000
2	0.15375	SLV 11	NonStatic	Max	-89.929	14.351	0.000	0.0000
2	0.30749	SLV 11	NonStatic	Max	-91.953	30.079	0.000	0.0000
2	0.00000	SLV 11	NonStatic	Min	-87.905	-1.377	0.000	0.0000
2	0.15375	SLV 11	NonStatic	Min	-89.929	14.351	0.000	0.0000
2	0.30749	SLV 11	NonStatic	Min	-91.953	30.079	0.000	0.0000
2	0.00000	SLV 12	NonStatic	Max	-177.354	59.371	0.000	0.0000
2	0.15375	SLV 12	NonStatic	Max	-176.730	64.703	0.000	0.0000
2	0.30749	SLV 12	NonStatic	Max	-176.105	70.036	0.000	0.0000
2	0.00000	SLV 12	NonStatic	Min	-177.354	59.371	0.000	0.0000
2	0.15375	SLV 12	NonStatic	Min	-176.730	64.703	0.000	0.0000
2	0.30749	SLV 12	NonStatic	Min	-176.105	70.036	0.000	0.0000
2	0.00000	SLV 13	NonStatic	Max	-74.484	0.666	0.000	0.0000
2	0.15375	SLV 13	NonStatic	Max	-74.654	9.117	0.000	0.0000
2	0.30749	SLV 13	NonStatic	Max	-74.824	17.569	0.000	0.0000
2	0.00000	SLV 13	NonStatic	Min	-74.484	0.666	0.000	0.0000
2	0.15375	SLV 13	NonStatic	Min	-74.654	9.117	0.000	0.0000
2	0.30749	SLV 13	NonStatic	Min	-74.824	17.569	0.000	0.0000
2	0.00000	SLV 14	NonStatic	Max	-105.394	31.001	0.000	0.0000
2	0.15375	SLV 14	NonStatic	Max	-104.770	36.333	0.000	0.0000
2	0.30749	SLV 14	NonStatic	Max	-104.146	41.666	0.000	0.0000
2	0.00000	SLV 14	NonStatic	Min	-105.394	31.001	0.000	0.0000
2	0.15375	SLV 14	NonStatic	Min	-104.770	36.333	0.000	0.0000
2	0.30749	SLV 14	NonStatic	Min	-104.146	41.666	0.000	0.0000
2	0.00000	SLV 15	NonStatic	Max	-118.034	-7.307	0.000	0.0000
2	0.15375	SLV 15	NonStatic	Max	-118.205	1.144	0.000	0.0000
2	0.30749	SLV 15	NonStatic	Max	-118.375	9.596	0.000	0.0000
2	0.00000	SLV 15	NonStatic	Min	-118.034	-7.307	0.000	0.0000
2	0.15375	SLV 15	NonStatic	Min	-118.205	1.144	0.000	0.0000
2	0.30749	SLV 15	NonStatic	Min	-118.375	9.596	0.000	0.0000
2	0.00000	SLV 16	NonStatic	Max	-149.113	25.317	0.000	0.0000
2	0.15375	SLV 16	NonStatic	Max	-148.488	30.649	0.000	0.0000
2	0.30749	SLV 16	NonStatic	Max	-147.864	35.982	0.000	0.0000
2	0.00000	SLV 16	NonStatic	Min	-149.113	25.317	0.000	0.0000
2	0.15375	SLV 16	NonStatic	Min	-148.488	30.649	0.000	0.0000
2	0.30749	SLV 16	NonStatic	Min	-147.864	35.982	0.000	0.0000
3	0.00000	SLE-C	NonStatic	Max	-134.739	-7.128	0.000	0.0000
3	0.16308	SLE-C	NonStatic	Max	-133.810	3.634	0.000	0.0000
3	0.32617	SLE-C	NonStatic	Max	-132.881	14.396	0.000	0.0000
3	0.00000	SLE-C	NonStatic	Min	-134.739	-7.128	0.000	0.0000
3	0.16308	SLE-C	NonStatic	Min	-133.810	3.634	0.000	0.0000
3	0.32617	SLE-C	NonStatic	Min	-132.881	14.396	0.000	0.0000

Table: Element Forces - Frames, Part 1 of 4

Frame	Station m	OutputCase	CaseType	StepType	P KN	V2 KN	V3 KN	T KN-m
3	0.00000	SLE-F1	NonStatic	Max	-134.407	6.427	0.000	0.0000
3	0.16308	SLE-F1	NonStatic	Max	-133.144	13.979	0.000	0.0000
3	0.32617	SLE-F1	NonStatic	Max	-131.880	21.531	0.000	0.0000
3	0.00000	SLE-F1	NonStatic	Min	-134.407	6.427	0.000	0.0000
3	0.16308	SLE-F1	NonStatic	Min	-133.144	13.979	0.000	0.0000
3	0.32617	SLE-F1	NonStatic	Min	-131.880	21.531	0.000	0.0000
3	0.00000	SLE-F2	NonStatic	Max	-89.266	-11.861	0.000	0.0000
3	0.16308	SLE-F2	NonStatic	Max	-88.125	-3.131	0.000	0.0000
3	0.32617	SLE-F2	NonStatic	Max	-86.984	5.598	0.000	0.0000
3	0.00000	SLE-F2	NonStatic	Min	-89.266	-11.861	0.000	0.0000
3	0.16308	SLE-F2	NonStatic	Min	-88.125	-3.131	0.000	0.0000
3	0.32617	SLE-F2	NonStatic	Min	-86.984	5.598	0.000	0.0000
3	0.00000	SLE-F3	NonStatic	Max	-107.578	13.785	0.000	0.0000
3	0.16308	SLE-F3	NonStatic	Max	-106.314	21.337	0.000	0.0000
3	0.32617	SLE-F3	NonStatic	Max	-105.051	28.889	0.000	0.0000
3	0.00000	SLE-F3	NonStatic	Min	-107.578	13.785	0.000	0.0000
3	0.16308	SLE-F3	NonStatic	Min	-106.314	21.337	0.000	0.0000
3	0.32617	SLE-F3	NonStatic	Min	-105.051	28.889	0.000	0.0000
3	0.00000	SLE-QP	NonStatic	Max	-91.709	-9.703	0.000	0.0000
3	0.16308	SLE-QP	NonStatic	Max	-90.446	-2.151	0.000	0.0000
3	0.32617	SLE-QP	NonStatic	Max	-89.183	5.400	0.000	0.0000
3	0.00000	SLE-QP	NonStatic	Min	-91.709	-9.703	0.000	0.0000
3	0.16308	SLE-QP	NonStatic	Min	-90.446	-2.151	0.000	0.0000
3	0.32617	SLE-QP	NonStatic	Min	-89.183	5.400	0.000	0.0000
3	0.00000	SLU-1	NonStatic	Max	-225.965	6.110	0.000	0.0000
3	0.16308	SLU-1	NonStatic	Max	-224.559	18.194	0.000	0.0000
3	0.32617	SLU-1	NonStatic	Max	-223.152	30.278	0.000	0.0000
3	0.00000	SLU-1	NonStatic	Min	-225.965	6.110	0.000	0.0000
3	0.16308	SLU-1	NonStatic	Min	-224.559	18.194	0.000	0.0000
3	0.32617	SLU-1	NonStatic	Min	-223.152	30.278	0.000	0.0000
3	0.00000	SLU-2	NonStatic	Max	-223.535	1.780	0.000	0.0000
3	0.16308	SLU-2	NonStatic	Max	-221.664	9.395	0.000	0.0000
3	0.32617	SLU-2	NonStatic	Max	-219.792	17.010	0.000	0.0000
3	0.00000	SLU-2	NonStatic	Min	-223.535	1.780	0.000	0.0000
3	0.16308	SLU-2	NonStatic	Min	-221.664	9.395	0.000	0.0000
3	0.32617	SLU-2	NonStatic	Min	-219.792	17.010	0.000	0.0000
3	0.00000	SLU-3	NonStatic	Max	-104.365	10.993	0.000	0.0000
3	0.16308	SLU-3	NonStatic	Max	-103.567	23.014	0.000	0.0000
3	0.32617	SLU-3	NonStatic	Max	-102.768	35.035	0.000	0.0000
3	0.00000	SLU-3	NonStatic	Min	-104.365	10.993	0.000	0.0000
3	0.16308	SLU-3	NonStatic	Min	-103.567	23.014	0.000	0.0000
3	0.32617	SLU-3	NonStatic	Min	-102.768	35.035	0.000	0.0000
3	0.00000	SLU-4	NonStatic	Max	-210.302	-17.214	0.000	0.0000
3	0.16308	SLU-4	NonStatic	Max	-208.896	-5.130	0.000	0.0000
3	0.32617	SLU-4	NonStatic	Max	-207.489	6.954	0.000	0.0000
3	0.00000	SLU-4	NonStatic	Min	-210.302	-17.214	0.000	0.0000
3	0.16308	SLU-4	NonStatic	Min	-208.896	-5.130	0.000	0.0000
3	0.32617	SLU-4	NonStatic	Min	-207.489	6.954	0.000	0.0000
3	0.00000	SLU-5	NonStatic	Max	-89.555	-10.764	0.000	0.0000
3	0.16308	SLU-5	NonStatic	Max	-88.757	1.257	0.000	0.0000
3	0.32617	SLU-5	NonStatic	Max	-87.959	13.278	0.000	0.0000
3	0.00000	SLU-5	NonStatic	Min	-89.555	-10.764	0.000	0.0000
3	0.16308	SLU-5	NonStatic	Min	-88.757	1.257	0.000	0.0000
3	0.32617	SLU-5	NonStatic	Min	-87.959	13.278	0.000	0.0000
3	0.00000	SLU-6	NonStatic	Max	-241.309	22.339	0.000	0.0000
3	0.16308	SLU-6	NonStatic	Max	-239.438	29.954	0.000	0.0000
3	0.32617	SLU-6	NonStatic	Max	-237.566	37.569	0.000	0.0000
3	0.00000	SLU-6	NonStatic	Min	-241.309	22.339	0.000	0.0000
3	0.16308	SLU-6	NonStatic	Min	-239.438	29.954	0.000	0.0000

Table: Element Forces - Frames, Part 1 of 4

Frame	Station m	OutputCase	CaseType	StepType	P KN	V2 KN	V3 KN	T KN-m
3	0.32617	SLU-6	NonStatic	Min	-237.566	37.569	0.000	0.0000
3	0.00000	SLU-7	NonStatic	Max	-119.939	22.596	0.000	0.0000
3	0.16308	SLU-7	NonStatic	Max	-118.676	30.147	0.000	0.0000
3	0.32617	SLU-7	NonStatic	Max	-117.413	37.699	0.000	0.0000
3	0.00000	SLU-7	NonStatic	Min	-119.939	22.596	0.000	0.0000
3	0.16308	SLU-7	NonStatic	Min	-118.676	30.147	0.000	0.0000
3	0.32617	SLU-7	NonStatic	Min	-117.413	37.699	0.000	0.0000
3	0.00000	SLV 1	NonStatic	Max	-74.516	-26.559	0.000	0.0000
3	0.16308	SLV 1	NonStatic	Max	-74.492	-7.100	0.000	0.0000
3	0.32617	SLV 1	NonStatic	Max	-74.467	12.358	0.000	0.0000
3	0.00000	SLV 1	NonStatic	Min	-74.516	-26.559	0.000	0.0000
3	0.16308	SLV 1	NonStatic	Min	-74.492	-7.100	0.000	0.0000
3	0.32617	SLV 1	NonStatic	Min	-74.467	12.358	0.000	0.0000
3	0.00000	SLV 2	NonStatic	Max	-87.222	-27.512	0.000	0.0000
3	0.16308	SLV 2	NonStatic	Max	-87.198	-8.054	0.000	0.0000
3	0.32617	SLV 2	NonStatic	Max	-87.173	11.404	0.000	0.0000
3	0.00000	SLV 2	NonStatic	Min	-87.222	-27.512	0.000	0.0000
3	0.16308	SLV 2	NonStatic	Min	-87.198	-8.054	0.000	0.0000
3	0.32617	SLV 2	NonStatic	Min	-87.173	11.404	0.000	0.0000
3	0.00000	SLV 3	NonStatic	Max	-87.222	-27.512	0.000	0.0000
3	0.16308	SLV 3	NonStatic	Max	-87.198	-8.054	0.000	0.0000
3	0.32617	SLV 3	NonStatic	Max	-87.173	11.404	0.000	0.0000
3	0.00000	SLV 3	NonStatic	Min	-87.222	-27.512	0.000	0.0000
3	0.16308	SLV 3	NonStatic	Min	-87.198	-8.054	0.000	0.0000
3	0.32617	SLV 3	NonStatic	Min	-87.173	11.404	0.000	0.0000
3	0.00000	SLV 4	NonStatic	Max	-171.197	39.048	0.000	0.0000
3	0.16308	SLV 4	NonStatic	Max	-169.964	46.891	0.000	0.0000
3	0.32617	SLV 4	NonStatic	Max	-168.731	54.733	0.000	0.0000
3	0.00000	SLV 4	NonStatic	Min	-171.197	39.048	0.000	0.0000
3	0.16308	SLV 4	NonStatic	Min	-169.964	46.891	0.000	0.0000
3	0.32617	SLV 4	NonStatic	Min	-168.731	54.733	0.000	0.0000
3	0.00000	SLV 5	NonStatic	Max	-75.338	-11.177	0.000	0.0000
3	0.16308	SLV 5	NonStatic	Max	-74.468	0.150	0.000	0.0000
3	0.32617	SLV 5	NonStatic	Max	-73.597	11.477	0.000	0.0000
3	0.00000	SLV 5	NonStatic	Min	-75.338	-11.177	0.000	0.0000
3	0.16308	SLV 5	NonStatic	Min	-74.468	0.150	0.000	0.0000
3	0.32617	SLV 5	NonStatic	Min	-73.597	11.477	0.000	0.0000
3	0.00000	SLV 6	NonStatic	Max	-102.791	20.413	0.000	0.0000
3	0.16308	SLV 6	NonStatic	Max	-101.558	28.255	0.000	0.0000
3	0.32617	SLV 6	NonStatic	Max	-100.325	36.097	0.000	0.0000
3	0.00000	SLV 6	NonStatic	Min	-102.791	20.413	0.000	0.0000
3	0.16308	SLV 6	NonStatic	Min	-101.558	28.255	0.000	0.0000
3	0.32617	SLV 6	NonStatic	Min	-100.325	36.097	0.000	0.0000
3	0.00000	SLV 7	NonStatic	Max	-119.585	-12.740	0.000	0.0000
3	0.16308	SLV 7	NonStatic	Max	-118.715	-1.413	0.000	0.0000
3	0.32617	SLV 7	NonStatic	Max	-117.844	9.914	0.000	0.0000
3	0.00000	SLV 7	NonStatic	Min	-119.585	-12.740	0.000	0.0000
3	0.16308	SLV 7	NonStatic	Min	-118.715	-1.413	0.000	0.0000
3	0.32617	SLV 7	NonStatic	Min	-117.844	9.914	0.000	0.0000
3	0.00000	SLV 8	NonStatic	Max	-146.790	21.830	0.000	0.0000
3	0.16308	SLV 8	NonStatic	Max	-145.557	29.672	0.000	0.0000
3	0.32617	SLV 8	NonStatic	Max	-144.324	37.514	0.000	0.0000
3	0.00000	SLV 8	NonStatic	Min	-146.790	21.830	0.000	0.0000
3	0.16308	SLV 8	NonStatic	Min	-145.557	29.672	0.000	0.0000
3	0.32617	SLV 8	NonStatic	Min	-144.324	37.514	0.000	0.0000
3	0.00000	SLV 9	NonStatic	Max	-74.516	-26.559	0.000	0.0000
3	0.16308	SLV 9	NonStatic	Max	-74.492	-7.100	0.000	0.0000
3	0.32617	SLV 9	NonStatic	Max	-74.467	12.358	0.000	0.0000
3	0.00000	SLV 9	NonStatic	Min	-74.516	-26.559	0.000	0.0000

Table: Element Forces - Frames, Part 1 of 4

Frame	Station m	OutputCase	CaseType	StepType	P KN	V2 KN	V3 KN	T KN-m
3	0.16308	SLV 9	NonStatic	Min	-74.492	-7.100	0.000	0.0000
3	0.32617	SLV 9	NonStatic	Min	-74.467	12.358	0.000	0.0000
3	0.00000	SLV 10	NonStatic	Max	-158.538	38.119	0.000	0.0000
3	0.16308	SLV 10	NonStatic	Max	-157.305	45.961	0.000	0.0000
3	0.32617	SLV 10	NonStatic	Max	-156.072	53.803	0.000	0.0000
3	0.00000	SLV 10	NonStatic	Min	-158.538	38.119	0.000	0.0000
3	0.16308	SLV 10	NonStatic	Min	-157.305	45.961	0.000	0.0000
3	0.32617	SLV 10	NonStatic	Min	-156.072	53.803	0.000	0.0000
3	0.00000	SLV 11	NonStatic	Max	-87.222	-27.512	0.000	0.0000
3	0.16308	SLV 11	NonStatic	Max	-87.198	-8.054	0.000	0.0000
3	0.32617	SLV 11	NonStatic	Max	-87.173	11.404	0.000	0.0000
3	0.00000	SLV 11	NonStatic	Min	-87.222	-27.512	0.000	0.0000
3	0.16308	SLV 11	NonStatic	Min	-87.198	-8.054	0.000	0.0000
3	0.32617	SLV 11	NonStatic	Min	-87.173	11.404	0.000	0.0000
3	0.00000	SLV 12	NonStatic	Max	-171.197	39.048	0.000	0.0000
3	0.16308	SLV 12	NonStatic	Max	-169.964	46.891	0.000	0.0000
3	0.32617	SLV 12	NonStatic	Max	-168.731	54.733	0.000	0.0000
3	0.00000	SLV 12	NonStatic	Min	-171.197	39.048	0.000	0.0000
3	0.16308	SLV 12	NonStatic	Min	-169.964	46.891	0.000	0.0000
3	0.32617	SLV 12	NonStatic	Min	-168.731	54.733	0.000	0.0000
3	0.00000	SLV 13	NonStatic	Max	-75.338	-11.177	0.000	0.0000
3	0.16308	SLV 13	NonStatic	Max	-74.468	0.150	0.000	0.0000
3	0.32617	SLV 13	NonStatic	Max	-73.597	11.477	0.000	0.0000
3	0.00000	SLV 13	NonStatic	Min	-75.338	-11.177	0.000	0.0000
3	0.16308	SLV 13	NonStatic	Min	-74.468	0.150	0.000	0.0000
3	0.32617	SLV 13	NonStatic	Min	-73.597	11.477	0.000	0.0000
3	0.00000	SLV 14	NonStatic	Max	-102.791	20.413	0.000	0.0000
3	0.16308	SLV 14	NonStatic	Max	-101.558	28.255	0.000	0.0000
3	0.32617	SLV 14	NonStatic	Max	-100.325	36.097	0.000	0.0000
3	0.00000	SLV 14	NonStatic	Min	-102.791	20.413	0.000	0.0000
3	0.16308	SLV 14	NonStatic	Min	-101.558	28.255	0.000	0.0000
3	0.32617	SLV 14	NonStatic	Min	-100.325	36.097	0.000	0.0000
3	0.00000	SLV 15	NonStatic	Max	-119.585	-12.740	0.000	0.0000
3	0.16308	SLV 15	NonStatic	Max	-118.715	-1.413	0.000	0.0000
3	0.32617	SLV 15	NonStatic	Max	-117.844	9.914	0.000	0.0000
3	0.00000	SLV 15	NonStatic	Min	-119.585	-12.740	0.000	0.0000
3	0.16308	SLV 15	NonStatic	Min	-118.715	-1.413	0.000	0.0000
3	0.32617	SLV 15	NonStatic	Min	-117.844	9.914	0.000	0.0000
3	0.00000	SLV 16	NonStatic	Max	-146.790	21.830	0.000	0.0000
3	0.16308	SLV 16	NonStatic	Max	-145.557	29.672	0.000	0.0000
3	0.32617	SLV 16	NonStatic	Max	-144.324	37.514	0.000	0.0000
3	0.00000	SLV 16	NonStatic	Min	-146.790	21.830	0.000	0.0000
3	0.16308	SLV 16	NonStatic	Min	-145.557	29.672	0.000	0.0000
3	0.32617	SLV 16	NonStatic	Min	-144.324	37.514	0.000	0.0000
4	0.00000	SLE-C	NonStatic	Max	-139.042	15.589	0.000	0.0000
4	0.17158	SLE-C	NonStatic	Max	-136.897	4.367	0.000	0.0000
4	0.34316	SLE-C	NonStatic	Max	-134.753	-6.854	0.000	0.0000
4	0.00000	SLE-C	NonStatic	Min	-139.042	15.589	0.000	0.0000
4	0.17158	SLE-C	NonStatic	Min	-136.897	4.367	0.000	0.0000
4	0.34316	SLE-C	NonStatic	Min	-134.753	-6.854	0.000	0.0000
4	0.00000	SLE-F1	NonStatic	Max	-137.349	-2.221	0.000	0.0000
4	0.17158	SLE-F1	NonStatic	Max	-135.205	-10.028	0.000	0.0000
4	0.34316	SLE-F1	NonStatic	Max	-133.061	-17.835	0.000	0.0000
4	0.00000	SLE-F1	NonStatic	Min	-137.349	-2.221	0.000	0.0000
4	0.17158	SLE-F1	NonStatic	Min	-135.205	-10.028	0.000	0.0000
4	0.34316	SLE-F1	NonStatic	Min	-133.061	-17.835	0.000	0.0000
4	0.00000	SLE-F2	NonStatic	Max	-94.302	20.678	0.000	0.0000
4	0.17158	SLE-F2	NonStatic	Max	-92.158	11.618	0.000	0.0000
4	0.34316	SLE-F2	NonStatic	Max	-90.014	2.559	0.000	0.0000

Table: Element Forces - Frames, Part 1 of 4

Frame	Station m	OutputCase	CaseType	StepType	P KN	V2 KN	V3 KN	T KN-m
4	0.00000	SLE-F2	NonStatic	Min	-94.302	20.678	0.000	0.0000
4	0.17158	SLE-F2	NonStatic	Min	-92.158	11.618	0.000	0.0000
4	0.34316	SLE-F2	NonStatic	Min	-90.014	2.559	0.000	0.0000
4	0.00000	SLE-F3	NonStatic	Max	-110.146	-2.121	0.000	0.0000
4	0.17158	SLE-F3	NonStatic	Max	-108.002	-9.928	0.000	0.0000
4	0.34316	SLE-F3	NonStatic	Max	-105.857	-17.735	0.000	0.0000
4	0.00000	SLE-F3	NonStatic	Min	-110.146	-2.121	0.000	0.0000
4	0.17158	SLE-F3	NonStatic	Min	-108.002	-9.928	0.000	0.0000
4	0.34316	SLE-F3	NonStatic	Min	-105.857	-17.735	0.000	0.0000
4	0.00000	SLE-QP	NonStatic	Max	-96.509	15.774	0.000	0.0000
4	0.17158	SLE-QP	NonStatic	Max	-94.365	7.967	0.000	0.0000
4	0.34316	SLE-QP	NonStatic	Max	-92.221	0.160	0.000	0.0000
4	0.00000	SLE-QP	NonStatic	Min	-96.509	15.774	0.000	0.0000
4	0.17158	SLE-QP	NonStatic	Min	-94.365	7.967	0.000	0.0000
4	0.34316	SLE-QP	NonStatic	Min	-92.221	0.160	0.000	0.0000
4	0.00000	SLU-1	NonStatic	Max	-229.819	0.894	0.000	0.0000
4	0.17158	SLU-1	NonStatic	Max	-227.032	-11.665	0.000	0.0000
4	0.34316	SLU-1	NonStatic	Max	-224.245	-24.225	0.000	0.0000
4	0.00000	SLU-1	NonStatic	Min	-229.819	0.894	0.000	0.0000
4	0.17158	SLU-1	NonStatic	Min	-227.032	-11.665	0.000	0.0000
4	0.34316	SLU-1	NonStatic	Min	-224.245	-24.225	0.000	0.0000
4	0.00000	SLU-2	NonStatic	Max	-227.749	-6.096	0.000	0.0000
4	0.17158	SLU-2	NonStatic	Max	-224.961	-13.903	0.000	0.0000
4	0.34316	SLU-2	NonStatic	Max	-222.174	-21.710	0.000	0.0000
4	0.00000	SLU-2	NonStatic	Min	-227.749	-6.096	0.000	0.0000
4	0.17158	SLU-2	NonStatic	Min	-224.961	-13.903	0.000	0.0000
4	0.34316	SLU-2	NonStatic	Min	-222.174	-21.710	0.000	0.0000
4	0.00000	SLU-3	NonStatic	Max	-107.131	8.307	0.000	0.0000
4	0.17158	SLU-3	NonStatic	Max	-104.987	-4.253	0.000	0.0000
4	0.34316	SLU-3	NonStatic	Max	-102.843	-16.812	0.000	0.0000
4	0.00000	SLU-3	NonStatic	Min	-107.131	8.307	0.000	0.0000
4	0.17158	SLU-3	NonStatic	Min	-104.987	-4.253	0.000	0.0000
4	0.34316	SLU-3	NonStatic	Min	-102.843	-16.812	0.000	0.0000
4	0.00000	SLU-4	NonStatic	Max	-216.529	20.477	0.000	0.0000
4	0.17158	SLU-4	NonStatic	Max	-213.742	7.918	0.000	0.0000
4	0.34316	SLU-4	NonStatic	Max	-210.954	-4.642	0.000	0.0000
4	0.00000	SLU-4	NonStatic	Min	-216.529	20.477	0.000	0.0000
4	0.17158	SLU-4	NonStatic	Min	-213.742	7.918	0.000	0.0000
4	0.34316	SLU-4	NonStatic	Min	-210.954	-4.642	0.000	0.0000
4	0.00000	SLU-5	NonStatic	Max	-94.476	26.557	0.000	0.0000
4	0.17158	SLU-5	NonStatic	Max	-92.332	13.998	0.000	0.0000
4	0.34316	SLU-5	NonStatic	Max	-90.188	1.438	0.000	0.0000
4	0.00000	SLU-5	NonStatic	Min	-94.476	26.557	0.000	0.0000
4	0.17158	SLU-5	NonStatic	Min	-92.332	13.998	0.000	0.0000
4	0.34316	SLU-5	NonStatic	Min	-90.188	1.438	0.000	0.0000
4	0.00000	SLU-6	NonStatic	Max	-244.039	-13.523	0.000	0.0000
4	0.17158	SLU-6	NonStatic	Max	-241.252	-21.330	0.000	0.0000
4	0.34316	SLU-6	NonStatic	Max	-238.465	-29.137	0.000	0.0000
4	0.00000	SLU-6	NonStatic	Min	-244.039	-13.523	0.000	0.0000
4	0.17158	SLU-6	NonStatic	Min	-241.252	-21.330	0.000	0.0000
4	0.34316	SLU-6	NonStatic	Min	-238.465	-29.137	0.000	0.0000
4	0.00000	SLU-7	NonStatic	Max	-122.006	-2.595	0.000	0.0000
4	0.17158	SLU-7	NonStatic	Max	-119.862	-10.402	0.000	0.0000
4	0.34316	SLU-7	NonStatic	Max	-117.718	-18.209	0.000	0.0000
4	0.00000	SLU-7	NonStatic	Min	-122.006	-2.595	0.000	0.0000
4	0.17158	SLU-7	NonStatic	Min	-119.862	-10.402	0.000	0.0000
4	0.34316	SLU-7	NonStatic	Min	-117.718	-18.209	0.000	0.0000
4	0.00000	SLV 1	NonStatic	Max	-81.153	59.644	0.000	0.0000
4	0.17158	SLV 1	NonStatic	Max	-79.009	39.174	0.000	0.0000

Table: Element Forces - Frames, Part 1 of 4

Frame	Station m	OutputCase	CaseType	StepType	P KN	V2 KN	V3 KN	T KN-m
4	0.34316	SLV 1	NonStatic	Max	-76.865	18.705	0.000	0.0000
4	0.00000	SLV 1	NonStatic	Min	-81.153	59.644	0.000	0.0000
4	0.17158	SLV 1	NonStatic	Min	-79.009	39.174	0.000	0.0000
4	0.34316	SLV 1	NonStatic	Min	-76.865	18.705	0.000	0.0000
4	0.00000	SLV 2	NonStatic	Max	-93.889	59.277	0.000	0.0000
4	0.17158	SLV 2	NonStatic	Max	-91.745	38.808	0.000	0.0000
4	0.34316	SLV 2	NonStatic	Max	-89.601	18.338	0.000	0.0000
4	0.00000	SLV 2	NonStatic	Min	-93.889	59.277	0.000	0.0000
4	0.17158	SLV 2	NonStatic	Min	-91.745	38.808	0.000	0.0000
4	0.34316	SLV 2	NonStatic	Min	-89.601	18.338	0.000	0.0000
4	0.00000	SLV 3	NonStatic	Max	-93.889	59.277	0.000	0.0000
4	0.17158	SLV 3	NonStatic	Max	-91.745	38.808	0.000	0.0000
4	0.34316	SLV 3	NonStatic	Max	-89.601	18.338	0.000	0.0000
4	0.00000	SLV 3	NonStatic	Min	-93.889	59.277	0.000	0.0000
4	0.17158	SLV 3	NonStatic	Min	-91.745	38.808	0.000	0.0000
4	0.34316	SLV 3	NonStatic	Min	-89.601	18.338	0.000	0.0000
4	0.00000	SLV 4	NonStatic	Max	-172.193	-5.131	0.000	0.0000
4	0.17158	SLV 4	NonStatic	Max	-170.049	-13.247	0.000	0.0000
4	0.34316	SLV 4	NonStatic	Max	-167.905	-21.363	0.000	0.0000
4	0.00000	SLV 4	NonStatic	Min	-172.193	-5.131	0.000	0.0000
4	0.17158	SLV 4	NonStatic	Min	-170.049	-13.247	0.000	0.0000
4	0.34316	SLV 4	NonStatic	Min	-167.905	-21.363	0.000	0.0000
4	0.00000	SLV 5	NonStatic	Max	-80.379	26.964	0.000	0.0000
4	0.17158	SLV 5	NonStatic	Max	-78.235	15.142	0.000	0.0000
4	0.34316	SLV 5	NonStatic	Max	-76.090	3.320	0.000	0.0000
4	0.00000	SLV 5	NonStatic	Min	-80.379	26.964	0.000	0.0000
4	0.17158	SLV 5	NonStatic	Min	-78.235	15.142	0.000	0.0000
4	0.34316	SLV 5	NonStatic	Min	-76.090	3.320	0.000	0.0000
4	0.00000	SLV 6	NonStatic	Max	-105.017	-1.299	0.000	0.0000
4	0.17158	SLV 6	NonStatic	Max	-102.873	-9.414	0.000	0.0000
4	0.34316	SLV 6	NonStatic	Max	-100.728	-17.530	0.000	0.0000
4	0.00000	SLV 6	NonStatic	Min	-105.017	-1.299	0.000	0.0000
4	0.17158	SLV 6	NonStatic	Min	-102.873	-9.414	0.000	0.0000
4	0.34316	SLV 6	NonStatic	Min	-100.728	-17.530	0.000	0.0000
4	0.00000	SLV 7	NonStatic	Max	-124.550	23.940	0.000	0.0000
4	0.17158	SLV 7	NonStatic	Max	-122.405	12.118	0.000	0.0000
4	0.34316	SLV 7	NonStatic	Max	-120.261	0.296	0.000	0.0000
4	0.00000	SLV 7	NonStatic	Min	-124.550	23.940	0.000	0.0000
4	0.17158	SLV 7	NonStatic	Min	-122.405	12.118	0.000	0.0000
4	0.34316	SLV 7	NonStatic	Min	-120.261	0.296	0.000	0.0000
4	0.00000	SLV 8	NonStatic	Max	-148.619	-7.216	0.000	0.0000
4	0.17158	SLV 8	NonStatic	Max	-146.475	-15.332	0.000	0.0000
4	0.34316	SLV 8	NonStatic	Max	-144.331	-23.448	0.000	0.0000
4	0.00000	SLV 8	NonStatic	Min	-148.619	-7.216	0.000	0.0000
4	0.17158	SLV 8	NonStatic	Min	-146.475	-15.332	0.000	0.0000
4	0.34316	SLV 8	NonStatic	Min	-144.331	-23.448	0.000	0.0000
4	0.00000	SLV 9	NonStatic	Max	-81.153	59.644	0.000	0.0000
4	0.17158	SLV 9	NonStatic	Max	-79.009	39.174	0.000	0.0000
4	0.34316	SLV 9	NonStatic	Max	-76.865	18.705	0.000	0.0000
4	0.00000	SLV 9	NonStatic	Min	-81.153	59.644	0.000	0.0000
4	0.17158	SLV 9	NonStatic	Min	-79.009	39.174	0.000	0.0000
4	0.34316	SLV 9	NonStatic	Min	-76.865	18.705	0.000	0.0000
4	0.00000	SLV 10	NonStatic	Max	-159.696	-3.052	0.000	0.0000
4	0.17158	SLV 10	NonStatic	Max	-157.552	-11.168	0.000	0.0000
4	0.34316	SLV 10	NonStatic	Max	-155.408	-19.283	0.000	0.0000
4	0.00000	SLV 10	NonStatic	Min	-159.696	-3.052	0.000	0.0000
4	0.17158	SLV 10	NonStatic	Min	-157.552	-11.168	0.000	0.0000
4	0.34316	SLV 10	NonStatic	Min	-155.408	-19.283	0.000	0.0000
4	0.00000	SLV 11	NonStatic	Max	-93.889	59.277	0.000	0.0000

Table: Element Forces - Frames, Part 1 of 4

Frame	Station m	OutputCase	CaseType	StepType	P KN	V2 KN	V3 KN	T KN-m
4	0.17158	SLV 11	NonStatic	Max	-91.745	38.808	0.000	0.0000
4	0.34316	SLV 11	NonStatic	Max	-89.601	18.338	0.000	0.0000
4	0.00000	SLV 11	NonStatic	Min	-93.889	59.277	0.000	0.0000
4	0.17158	SLV 11	NonStatic	Min	-91.745	38.808	0.000	0.0000
4	0.34316	SLV 11	NonStatic	Min	-89.601	18.338	0.000	0.0000
4	0.00000	SLV 12	NonStatic	Max	-172.193	-5.131	0.000	0.0000
4	0.17158	SLV 12	NonStatic	Max	-170.049	-13.247	0.000	0.0000
4	0.34316	SLV 12	NonStatic	Max	-167.905	-21.363	0.000	0.0000
4	0.00000	SLV 12	NonStatic	Min	-172.193	-5.131	0.000	0.0000
4	0.17158	SLV 12	NonStatic	Min	-170.049	-13.247	0.000	0.0000
4	0.34316	SLV 12	NonStatic	Min	-167.905	-21.363	0.000	0.0000
4	0.00000	SLV 13	NonStatic	Max	-80.379	26.964	0.000	0.0000
4	0.17158	SLV 13	NonStatic	Max	-78.235	15.142	0.000	0.0000
4	0.34316	SLV 13	NonStatic	Max	-76.090	3.320	0.000	0.0000
4	0.00000	SLV 13	NonStatic	Min	-80.379	26.964	0.000	0.0000
4	0.17158	SLV 13	NonStatic	Min	-78.235	15.142	0.000	0.0000
4	0.34316	SLV 13	NonStatic	Min	-76.090	3.320	0.000	0.0000
4	0.00000	SLV 14	NonStatic	Max	-105.017	-1.299	0.000	0.0000
4	0.17158	SLV 14	NonStatic	Max	-102.873	-9.414	0.000	0.0000
4	0.34316	SLV 14	NonStatic	Max	-100.728	-17.530	0.000	0.0000
4	0.00000	SLV 14	NonStatic	Min	-105.017	-1.299	0.000	0.0000
4	0.17158	SLV 14	NonStatic	Min	-102.873	-9.414	0.000	0.0000
4	0.34316	SLV 14	NonStatic	Min	-100.728	-17.530	0.000	0.0000
4	0.00000	SLV 15	NonStatic	Max	-124.550	23.940	0.000	0.0000
4	0.17158	SLV 15	NonStatic	Max	-122.405	12.118	0.000	0.0000
4	0.34316	SLV 15	NonStatic	Max	-120.261	0.296	0.000	0.0000
4	0.00000	SLV 15	NonStatic	Min	-124.550	23.940	0.000	0.0000
4	0.17158	SLV 15	NonStatic	Min	-122.405	12.118	0.000	0.0000
4	0.34316	SLV 15	NonStatic	Min	-120.261	0.296	0.000	0.0000
4	0.00000	SLV 16	NonStatic	Max	-148.619	-7.216	0.000	0.0000
4	0.17158	SLV 16	NonStatic	Max	-146.475	-15.332	0.000	0.0000
4	0.34316	SLV 16	NonStatic	Max	-144.331	-23.448	0.000	0.0000
4	0.00000	SLV 16	NonStatic	Min	-148.619	-7.216	0.000	0.0000
4	0.17158	SLV 16	NonStatic	Min	-146.475	-15.332	0.000	0.0000
4	0.34316	SLV 16	NonStatic	Min	-144.331	-23.448	0.000	0.0000
5	0.00000	SLE-C	NonStatic	Max	-148.025	18.851	0.000	0.0000
5	0.18867	SLE-C	NonStatic	Max	-143.930	7.109	0.000	0.0000
5	0.37734	SLE-C	NonStatic	Max	-139.836	-4.633	0.000	0.0000
5	0.00000	SLE-C	NonStatic	Min	-148.025	18.851	0.000	0.0000
5	0.18867	SLE-C	NonStatic	Min	-143.930	7.109	0.000	0.0000
5	0.37734	SLE-C	NonStatic	Min	-139.836	-4.633	0.000	0.0000
5	0.00000	SLE-F1	NonStatic	Max	-142.999	0.803	0.000	0.0000
5	0.18867	SLE-F1	NonStatic	Max	-139.441	-7.262	0.000	0.0000
5	0.37734	SLE-F1	NonStatic	Max	-135.882	-15.328	0.000	0.0000
5	0.00000	SLE-F1	NonStatic	Min	-142.999	0.803	0.000	0.0000
5	0.18867	SLE-F1	NonStatic	Min	-139.441	-7.262	0.000	0.0000
5	0.37734	SLE-F1	NonStatic	Min	-135.882	-15.328	0.000	0.0000
5	0.00000	SLE-F2	NonStatic	Max	-103.809	25.685	0.000	0.0000
5	0.18867	SLE-F2	NonStatic	Max	-100.054	16.271	0.000	0.0000
5	0.37734	SLE-F2	NonStatic	Max	-96.299	6.857	0.000	0.0000
5	0.00000	SLE-F2	NonStatic	Min	-103.809	25.685	0.000	0.0000
5	0.18867	SLE-F2	NonStatic	Min	-100.054	16.271	0.000	0.0000
5	0.37734	SLE-F2	NonStatic	Min	-96.299	6.857	0.000	0.0000
5	0.00000	SLE-F3	NonStatic	Max	-116.410	9.117	0.000	0.0000
5	0.18867	SLE-F3	NonStatic	Max	-112.852	1.051	0.000	0.0000
5	0.37734	SLE-F3	NonStatic	Max	-109.293	-7.014	0.000	0.0000
5	0.00000	SLE-F3	NonStatic	Min	-116.410	9.117	0.000	0.0000
5	0.18867	SLE-F3	NonStatic	Min	-112.852	1.051	0.000	0.0000
5	0.37734	SLE-F3	NonStatic	Min	-109.293	-7.014	0.000	0.0000

Table: Element Forces - Frames, Part 1 of 4

Frame	Station m	OutputCase	CaseType	StepType	P KN	V2 KN	V3 KN	T KN-m
5	0.00000	SLE-QP	NonStatic	Max	-104.892	17.817	0.000	0.0000
5	0.18867	SLE-QP	NonStatic	Max	-101.334	9.751	0.000	0.0000
5	0.37734	SLE-QP	NonStatic	Max	-97.775	1.686	0.000	0.0000
5	0.00000	SLE-QP	NonStatic	Min	-104.892	17.817	0.000	0.0000
5	0.18867	SLE-QP	NonStatic	Min	-101.334	9.751	0.000	0.0000
5	0.37734	SLE-QP	NonStatic	Min	-97.775	1.686	0.000	0.0000
5	0.00000	SLU-1	NonStatic	Max	-238.018	4.786	0.000	0.0000
5	0.18867	SLU-1	NonStatic	Max	-233.014	-8.295	0.000	0.0000
5	0.37734	SLU-1	NonStatic	Max	-228.009	-21.377	0.000	0.0000
5	0.00000	SLU-1	NonStatic	Min	-238.018	4.786	0.000	0.0000
5	0.18867	SLU-1	NonStatic	Min	-233.014	-8.295	0.000	0.0000
5	0.37734	SLU-1	NonStatic	Min	-228.009	-21.377	0.000	0.0000
5	0.00000	SLU-2	NonStatic	Max	-233.321	-14.230	0.000	0.0000
5	0.18867	SLU-2	NonStatic	Max	-229.063	-22.193	0.000	0.0000
5	0.37734	SLU-2	NonStatic	Max	-224.805	-30.157	0.000	0.0000
5	0.00000	SLU-2	NonStatic	Min	-233.321	-14.230	0.000	0.0000
5	0.18867	SLU-2	NonStatic	Min	-229.063	-22.193	0.000	0.0000
5	0.37734	SLU-2	NonStatic	Min	-224.805	-30.157	0.000	0.0000
5	0.00000	SLU-3	NonStatic	Max	-116.268	27.796	0.000	0.0000
5	0.18867	SLU-3	NonStatic	Max	-111.964	14.613	0.000	0.0000
5	0.37734	SLU-3	NonStatic	Max	-107.659	1.430	0.000	0.0000
5	0.00000	SLU-3	NonStatic	Min	-116.268	27.796	0.000	0.0000
5	0.18867	SLU-3	NonStatic	Min	-111.964	14.613	0.000	0.0000
5	0.37734	SLU-3	NonStatic	Min	-107.659	1.430	0.000	0.0000
5	0.00000	SLU-4	NonStatic	Max	-227.227	15.187	0.000	0.0000
5	0.18867	SLU-4	NonStatic	Max	-222.223	2.106	0.000	0.0000
5	0.37734	SLU-4	NonStatic	Max	-217.218	-10.975	0.000	0.0000
5	0.00000	SLU-4	NonStatic	Min	-227.227	15.187	0.000	0.0000
5	0.18867	SLU-4	NonStatic	Min	-222.223	2.106	0.000	0.0000
5	0.37734	SLU-4	NonStatic	Min	-217.218	-10.975	0.000	0.0000
5	0.00000	SLU-5	NonStatic	Max	-105.929	39.016	0.000	0.0000
5	0.18867	SLU-5	NonStatic	Max	-101.624	25.833	0.000	0.0000
5	0.37734	SLU-5	NonStatic	Max	-97.319	12.650	0.000	0.0000
5	0.00000	SLU-5	NonStatic	Min	-105.929	39.016	0.000	0.0000
5	0.18867	SLU-5	NonStatic	Min	-101.624	25.833	0.000	0.0000
5	0.37734	SLU-5	NonStatic	Min	-97.319	12.650	0.000	0.0000
5	0.00000	SLU-6	NonStatic	Max	-249.445	-8.159	0.000	0.0000
5	0.18867	SLU-6	NonStatic	Max	-245.187	-16.122	0.000	0.0000
5	0.37734	SLU-6	NonStatic	Max	-240.928	-24.086	0.000	0.0000
5	0.00000	SLU-6	NonStatic	Min	-249.445	-8.159	0.000	0.0000
5	0.18867	SLU-6	NonStatic	Min	-245.187	-16.122	0.000	0.0000
5	0.37734	SLU-6	NonStatic	Min	-240.928	-24.086	0.000	0.0000
5	0.00000	SLU-7	NonStatic	Max	-128.775	17.129	0.000	0.0000
5	0.18867	SLU-7	NonStatic	Max	-125.216	9.064	0.000	0.0000
5	0.37734	SLU-7	NonStatic	Max	-121.657	0.998	0.000	0.0000
5	0.00000	SLU-7	NonStatic	Min	-128.775	17.129	0.000	0.0000
5	0.18867	SLU-7	NonStatic	Min	-125.216	9.064	0.000	0.0000
5	0.37734	SLU-7	NonStatic	Min	-121.657	0.998	0.000	0.0000
5	0.00000	SLV 1	NonStatic	Max	-100.001	90.712	0.000	0.0000
5	0.18867	SLV 1	NonStatic	Max	-94.455	69.012	0.000	0.0000
5	0.37734	SLV 1	NonStatic	Max	-88.908	47.312	0.000	0.0000
5	0.00000	SLV 1	NonStatic	Min	-100.001	90.712	0.000	0.0000
5	0.18867	SLV 1	NonStatic	Min	-94.455	69.012	0.000	0.0000
5	0.37734	SLV 1	NonStatic	Min	-88.908	47.312	0.000	0.0000
5	0.00000	SLV 2	NonStatic	Max	-112.551	88.511	0.000	0.0000
5	0.18867	SLV 2	NonStatic	Max	-107.005	66.811	0.000	0.0000
5	0.37734	SLV 2	NonStatic	Max	-101.459	45.112	0.000	0.0000
5	0.00000	SLV 2	NonStatic	Min	-112.551	88.511	0.000	0.0000
5	0.18867	SLV 2	NonStatic	Min	-107.005	66.811	0.000	0.0000

Table: Element Forces - Frames, Part 1 of 4

Frame	Station m	OutputCase	CaseType	StepType	P KN	V2 KN	V3 KN	T KN-m
5	0.37734	SLV 2	NonStatic	Min	-101.459	45.112	0.000	0.0000
5	0.00000	SLV 3	NonStatic	Max	-112.551	88.511	0.000	0.0000
5	0.18867	SLV 3	NonStatic	Max	-107.005	66.811	0.000	0.0000
5	0.37734	SLV 3	NonStatic	Max	-101.459	45.112	0.000	0.0000
5	0.00000	SLV 3	NonStatic	Min	-112.551	88.511	0.000	0.0000
5	0.18867	SLV 3	NonStatic	Min	-107.005	66.811	0.000	0.0000
5	0.37734	SLV 3	NonStatic	Min	-101.459	45.112	0.000	0.0000
5	0.00000	SLV 4	NonStatic	Max	-179.501	28.027	0.000	0.0000
5	0.18867	SLV 4	NonStatic	Max	-175.894	19.628	0.000	0.0000
5	0.37734	SLV 4	NonStatic	Max	-172.287	11.230	0.000	0.0000
5	0.00000	SLV 4	NonStatic	Min	-179.501	28.027	0.000	0.0000
5	0.18867	SLV 4	NonStatic	Min	-175.894	19.628	0.000	0.0000
5	0.37734	SLV 4	NonStatic	Min	-172.287	11.230	0.000	0.0000
5	0.00000	SLV 5	NonStatic	Max	-91.805	39.863	0.000	0.0000
5	0.18867	SLV 5	NonStatic	Max	-87.617	27.475	0.000	0.0000
5	0.37734	SLV 5	NonStatic	Max	-83.428	15.086	0.000	0.0000
5	0.00000	SLV 5	NonStatic	Min	-91.805	39.863	0.000	0.0000
5	0.18867	SLV 5	NonStatic	Min	-87.617	27.475	0.000	0.0000
5	0.37734	SLV 5	NonStatic	Min	-83.428	15.086	0.000	0.0000
5	0.00000	SLV 6	NonStatic	Max	-111.997	17.751	0.000	0.0000
5	0.18867	SLV 6	NonStatic	Max	-108.390	9.353	0.000	0.0000
5	0.37734	SLV 6	NonStatic	Max	-104.783	0.955	0.000	0.0000
5	0.00000	SLV 6	NonStatic	Min	-111.997	17.751	0.000	0.0000
5	0.18867	SLV 6	NonStatic	Min	-108.390	9.353	0.000	0.0000
5	0.37734	SLV 6	NonStatic	Min	-104.783	0.955	0.000	0.0000
5	0.00000	SLV 7	NonStatic	Max	-135.078	30.499	0.000	0.0000
5	0.18867	SLV 7	NonStatic	Max	-130.889	18.110	0.000	0.0000
5	0.37734	SLV 7	NonStatic	Max	-126.700	5.721	0.000	0.0000
5	0.00000	SLV 7	NonStatic	Min	-135.078	30.499	0.000	0.0000
5	0.18867	SLV 7	NonStatic	Min	-130.889	18.110	0.000	0.0000
5	0.37734	SLV 7	NonStatic	Min	-126.700	5.721	0.000	0.0000
5	0.00000	SLV 8	NonStatic	Max	-154.315	6.493	0.000	0.0000
5	0.18867	SLV 8	NonStatic	Max	-150.708	-1.906	0.000	0.0000
5	0.37734	SLV 8	NonStatic	Max	-147.101	-10.304	0.000	0.0000
5	0.00000	SLV 8	NonStatic	Min	-154.315	6.493	0.000	0.0000
5	0.18867	SLV 8	NonStatic	Min	-150.708	-1.906	0.000	0.0000
5	0.37734	SLV 8	NonStatic	Min	-147.101	-10.304	0.000	0.0000
5	0.00000	SLV 9	NonStatic	Max	-100.001	90.712	0.000	0.0000
5	0.18867	SLV 9	NonStatic	Max	-94.455	69.012	0.000	0.0000
5	0.37734	SLV 9	NonStatic	Max	-88.908	47.312	0.000	0.0000
5	0.00000	SLV 9	NonStatic	Min	-100.001	90.712	0.000	0.0000
5	0.18867	SLV 9	NonStatic	Min	-94.455	69.012	0.000	0.0000
5	0.37734	SLV 9	NonStatic	Min	-88.908	47.312	0.000	0.0000
5	0.00000	SLV 10	NonStatic	Max	-167.417	31.482	0.000	0.0000
5	0.18867	SLV 10	NonStatic	Max	-163.810	23.084	0.000	0.0000
5	0.37734	SLV 10	NonStatic	Max	-160.203	14.686	0.000	0.0000
5	0.00000	SLV 10	NonStatic	Min	-167.417	31.482	0.000	0.0000
5	0.18867	SLV 10	NonStatic	Min	-163.810	23.084	0.000	0.0000
5	0.37734	SLV 10	NonStatic	Min	-160.203	14.686	0.000	0.0000
5	0.00000	SLV 11	NonStatic	Max	-112.551	88.511	0.000	0.0000
5	0.18867	SLV 11	NonStatic	Max	-107.005	66.811	0.000	0.0000
5	0.37734	SLV 11	NonStatic	Max	-101.459	45.112	0.000	0.0000
5	0.00000	SLV 11	NonStatic	Min	-112.551	88.511	0.000	0.0000
5	0.18867	SLV 11	NonStatic	Min	-107.005	66.811	0.000	0.0000
5	0.37734	SLV 11	NonStatic	Min	-101.459	45.112	0.000	0.0000
5	0.00000	SLV 12	NonStatic	Max	-179.501	28.027	0.000	0.0000
5	0.18867	SLV 12	NonStatic	Max	-175.894	19.628	0.000	0.0000
5	0.37734	SLV 12	NonStatic	Max	-172.287	11.230	0.000	0.0000
5	0.00000	SLV 12	NonStatic	Min	-179.501	28.027	0.000	0.0000

Table: Element Forces - Frames, Part 1 of 4

Frame	Station m	OutputCase	CaseType	StepType	P KN	V2 KN	V3 KN	T KN-m
5	0.18867	SLV 12	NonStatic	Min	-175.894	19.628	0.000	0.0000
5	0.37734	SLV 12	NonStatic	Min	-172.287	11.230	0.000	0.0000
5	0.00000	SLV 13	NonStatic	Max	-91.805	39.863	0.000	0.0000
5	0.18867	SLV 13	NonStatic	Max	-87.617	27.475	0.000	0.0000
5	0.37734	SLV 13	NonStatic	Max	-83.428	15.086	0.000	0.0000
5	0.00000	SLV 13	NonStatic	Min	-91.805	39.863	0.000	0.0000
5	0.18867	SLV 13	NonStatic	Min	-87.617	27.475	0.000	0.0000
5	0.37734	SLV 13	NonStatic	Min	-83.428	15.086	0.000	0.0000
5	0.00000	SLV 14	NonStatic	Max	-111.997	17.751	0.000	0.0000
5	0.18867	SLV 14	NonStatic	Max	-108.390	9.353	0.000	0.0000
5	0.37734	SLV 14	NonStatic	Max	-104.783	0.955	0.000	0.0000
5	0.00000	SLV 14	NonStatic	Min	-111.997	17.751	0.000	0.0000
5	0.18867	SLV 14	NonStatic	Min	-108.390	9.353	0.000	0.0000
5	0.37734	SLV 14	NonStatic	Min	-104.783	0.955	0.000	0.0000
5	0.00000	SLV 15	NonStatic	Max	-135.078	30.499	0.000	0.0000
5	0.18867	SLV 15	NonStatic	Max	-130.889	18.110	0.000	0.0000
5	0.37734	SLV 15	NonStatic	Max	-126.700	5.721	0.000	0.0000
5	0.00000	SLV 15	NonStatic	Min	-135.078	30.499	0.000	0.0000
5	0.18867	SLV 15	NonStatic	Min	-130.889	18.110	0.000	0.0000
5	0.37734	SLV 15	NonStatic	Min	-126.700	5.721	0.000	0.0000
5	0.00000	SLV 16	NonStatic	Max	-154.315	6.493	0.000	0.0000
5	0.18867	SLV 16	NonStatic	Max	-150.708	-1.906	0.000	0.0000
5	0.37734	SLV 16	NonStatic	Max	-147.101	-10.304	0.000	0.0000
5	0.00000	SLV 16	NonStatic	Min	-154.315	6.493	0.000	0.0000
5	0.18867	SLV 16	NonStatic	Min	-150.708	-1.906	0.000	0.0000
5	0.37734	SLV 16	NonStatic	Min	-147.101	-10.304	0.000	0.0000
6	0.00000	SLE-C	NonStatic	Max	5.821E-11	0.000	0.000	0.0000
6	0.37992	SLE-C	NonStatic	Max	8.133	4.900	0.000	0.0000
6	0.75983	SLE-C	NonStatic	Max	16.266	9.800	0.000	0.0000
6	0.00000	SLE-C	NonStatic	Min	5.821E-11	0.000	0.000	0.0000
6	0.37992	SLE-C	NonStatic	Min	8.133	4.900	0.000	0.0000
6	0.75983	SLE-C	NonStatic	Min	16.266	9.800	0.000	0.0000
6	0.00000	SLE-F1	NonStatic	Max	-2.910E-11	0.000	0.000	0.0000
6	0.37992	SLE-F1	NonStatic	Max	8.133	4.900	0.000	0.0000
6	0.75983	SLE-F1	NonStatic	Max	16.266	9.800	0.000	0.0000
6	0.00000	SLE-F1	NonStatic	Min	-2.910E-11	0.000	0.000	0.0000
6	0.37992	SLE-F1	NonStatic	Min	8.133	4.900	0.000	0.0000
6	0.75983	SLE-F1	NonStatic	Min	16.266	9.800	0.000	0.0000
6	0.00000	SLE-F2	NonStatic	Max	2.910E-11	-2.046E-12	0.000	0.0000
6	0.37992	SLE-F2	NonStatic	Max	8.133	4.900	0.000	0.0000
6	0.75983	SLE-F2	NonStatic	Max	16.266	9.800	0.000	0.0000
6	0.00000	SLE-F2	NonStatic	Min	2.910E-11	-2.046E-12	0.000	0.0000
6	0.37992	SLE-F2	NonStatic	Min	8.133	4.900	0.000	0.0000
6	0.75983	SLE-F2	NonStatic	Min	16.266	9.800	0.000	0.0000
6	0.00000	SLE-F3	NonStatic	Max	0.000	0.000	0.000	0.0000
6	0.37992	SLE-F3	NonStatic	Max	8.133	4.900	0.000	0.0000
6	0.75983	SLE-F3	NonStatic	Max	16.266	9.800	0.000	0.0000
6	0.00000	SLE-F3	NonStatic	Min	0.000	0.000	0.000	0.0000
6	0.37992	SLE-F3	NonStatic	Min	8.133	4.900	0.000	0.0000
6	0.75983	SLE-F3	NonStatic	Min	16.266	9.800	0.000	0.0000
6	0.00000	SLE-QP	NonStatic	Max	2.910E-11	-3.638E-12	0.000	0.0000
6	0.37992	SLE-QP	NonStatic	Max	8.133	4.900	0.000	0.0000
6	0.75983	SLE-QP	NonStatic	Max	16.266	9.800	0.000	0.0000
6	0.00000	SLE-QP	NonStatic	Min	2.910E-11	-3.638E-12	0.000	0.0000
6	0.37992	SLE-QP	NonStatic	Min	8.133	4.900	0.000	0.0000
6	0.75983	SLE-QP	NonStatic	Min	16.266	9.800	0.000	0.0000
6	0.00000	SLU-1	NonStatic	Max	0.000	7.276E-12	0.000	0.0000
6	0.37992	SLU-1	NonStatic	Max	10.573	6.370	0.000	0.0000
6	0.75983	SLU-1	NonStatic	Max	21.146	12.740	0.000	0.0000

Table: Element Forces - Frames, Part 1 of 4

Frame	Station m	OutputCase	CaseType	StepType	P KN	V2 KN	V3 KN	T KN-m
6	0.00000	SLU-1	NonStatic	Min	0.000	7.276E-12	0.000	0.0000
6	0.37992	SLU-1	NonStatic	Min	10.573	6.370	0.000	0.0000
6	0.75983	SLU-1	NonStatic	Min	21.146	12.740	0.000	0.0000
6	0.00000	SLU-2	NonStatic	Max	0.000	0.000	0.000	0.0000
6	0.37992	SLU-2	NonStatic	Max	10.573	6.370	0.000	0.0000
6	0.75983	SLU-2	NonStatic	Max	21.146	12.740	0.000	0.0000
6	0.00000	SLU-2	NonStatic	Min	0.000	0.000	0.000	0.0000
6	0.37992	SLU-2	NonStatic	Min	10.573	6.370	0.000	0.0000
6	0.75983	SLU-2	NonStatic	Min	21.146	12.740	0.000	0.0000
6	0.00000	SLU-3	NonStatic	Max	0.000	0.000	0.000	0.0000
6	0.37992	SLU-3	NonStatic	Max	8.133	4.900	0.000	0.0000
6	0.75983	SLU-3	NonStatic	Max	16.266	9.800	0.000	0.0000
6	0.00000	SLU-3	NonStatic	Min	0.000	0.000	0.000	0.0000
6	0.37992	SLU-3	NonStatic	Min	8.133	4.900	0.000	0.0000
6	0.75983	SLU-3	NonStatic	Min	16.266	9.800	0.000	0.0000
6	0.00000	SLU-4	NonStatic	Max	0.000	7.276E-12	0.000	0.0000
6	0.37992	SLU-4	NonStatic	Max	10.573	6.370	0.000	0.0000
6	0.75983	SLU-4	NonStatic	Max	21.146	12.740	0.000	0.0000
6	0.00000	SLU-4	NonStatic	Min	0.000	7.276E-12	0.000	0.0000
6	0.37992	SLU-4	NonStatic	Min	10.573	6.370	0.000	0.0000
6	0.75983	SLU-4	NonStatic	Min	21.146	12.740	0.000	0.0000
6	0.00000	SLU-5	NonStatic	Max	0.000	-1.819E-12	0.000	0.0000
6	0.37992	SLU-5	NonStatic	Max	8.133	4.900	0.000	0.0000
6	0.75983	SLU-5	NonStatic	Max	16.266	9.800	0.000	0.0000
6	0.00000	SLU-5	NonStatic	Min	0.000	-1.819E-12	0.000	0.0000
6	0.37992	SLU-5	NonStatic	Min	8.133	4.900	0.000	0.0000
6	0.75983	SLU-5	NonStatic	Min	16.266	9.800	0.000	0.0000
6	0.00000	SLU-6	NonStatic	Max	2.910E-11	-1.455E-11	0.000	0.0000
6	0.37992	SLU-6	NonStatic	Max	10.573	6.370	0.000	0.0000
6	0.75983	SLU-6	NonStatic	Max	21.146	12.740	0.000	0.0000
6	0.00000	SLU-6	NonStatic	Min	2.910E-11	-1.455E-11	0.000	0.0000
6	0.37992	SLU-6	NonStatic	Min	10.573	6.370	0.000	0.0000
6	0.75983	SLU-6	NonStatic	Min	21.146	12.740	0.000	0.0000
6	0.00000	SLU-7	NonStatic	Max	0.000	7.276E-12	0.000	0.0000
6	0.37992	SLU-7	NonStatic	Max	8.133	4.900	0.000	0.0000
6	0.75983	SLU-7	NonStatic	Max	16.266	9.800	0.000	0.0000
6	0.00000	SLU-7	NonStatic	Min	0.000	7.276E-12	0.000	0.0000
6	0.37992	SLU-7	NonStatic	Min	8.133	4.900	0.000	0.0000
6	0.75983	SLU-7	NonStatic	Min	16.266	9.800	0.000	0.0000
6	0.00000	SLV 1	NonStatic	Max	-8.731E-11	0.000	0.000	0.0000
6	0.37992	SLV 1	NonStatic	Max	8.133	4.900	0.000	0.0000
6	0.75983	SLV 1	NonStatic	Max	16.266	9.800	0.000	0.0000
6	0.00000	SLV 1	NonStatic	Min	-8.731E-11	0.000	0.000	0.0000
6	0.37992	SLV 1	NonStatic	Min	8.133	4.900	0.000	0.0000
6	0.75983	SLV 1	NonStatic	Min	16.266	9.800	0.000	0.0000
6	0.00000	SLV 2	NonStatic	Max	0.000	1.091E-11	0.000	0.0000
6	0.37992	SLV 2	NonStatic	Max	8.133	4.900	0.000	0.0000
6	0.75983	SLV 2	NonStatic	Max	16.266	9.800	0.000	0.0000
6	0.00000	SLV 2	NonStatic	Min	0.000	1.091E-11	0.000	0.0000
6	0.37992	SLV 2	NonStatic	Min	8.133	4.900	0.000	0.0000
6	0.75983	SLV 2	NonStatic	Min	16.266	9.800	0.000	0.0000
6	0.00000	SLV 3	NonStatic	Max	0.000	7.276E-12	0.000	0.0000
6	0.37992	SLV 3	NonStatic	Max	8.133	4.900	0.000	0.0000
6	0.75983	SLV 3	NonStatic	Max	16.266	9.800	0.000	0.0000
6	0.00000	SLV 3	NonStatic	Min	0.000	7.276E-12	0.000	0.0000
6	0.37992	SLV 3	NonStatic	Min	8.133	4.900	0.000	0.0000
6	0.75983	SLV 3	NonStatic	Min	16.266	9.800	0.000	0.0000
6	0.00000	SLV 4	NonStatic	Max	-1.455E-11	1.455E-11	0.000	0.0000
6	0.37992	SLV 4	NonStatic	Max	8.133	4.900	0.000	0.0000

Table: Element Forces - Frames, Part 1 of 4

Frame	Station m	OutputCase	CaseType	StepType	P KN	V2 KN	V3 KN	T KN-m
6	0.75983	SLV 4	NonStatic	Max	16.266	9.800	0.000	0.0000
6	0.00000	SLV 4	NonStatic	Min	-1.455E-11	1.455E-11	0.000	0.0000
6	0.37992	SLV 4	NonStatic	Min	8.133	4.900	0.000	0.0000
6	0.75983	SLV 4	NonStatic	Min	16.266	9.800	0.000	0.0000
6	0.00000	SLV 5	NonStatic	Max	2.910E-11	0.000	0.000	0.0000
6	0.37992	SLV 5	NonStatic	Max	8.133	4.900	0.000	0.0000
6	0.75983	SLV 5	NonStatic	Max	16.266	9.800	0.000	0.0000
6	0.00000	SLV 5	NonStatic	Min	2.910E-11	0.000	0.000	0.0000
6	0.37992	SLV 5	NonStatic	Min	8.133	4.900	0.000	0.0000
6	0.75983	SLV 5	NonStatic	Min	16.266	9.800	0.000	0.0000
6	0.00000	SLV 6	NonStatic	Max	-1.455E-11	7.276E-12	0.000	0.0000
6	0.37992	SLV 6	NonStatic	Max	8.133	4.900	0.000	0.0000
6	0.75983	SLV 6	NonStatic	Max	16.266	9.800	0.000	0.0000
6	0.00000	SLV 6	NonStatic	Min	-1.455E-11	7.276E-12	0.000	0.0000
6	0.37992	SLV 6	NonStatic	Min	8.133	4.900	0.000	0.0000
6	0.75983	SLV 6	NonStatic	Min	16.266	9.800	0.000	0.0000
6	0.00000	SLV 7	NonStatic	Max	-5.821E-11	-3.638E-12	0.000	0.0000
6	0.37992	SLV 7	NonStatic	Max	8.133	4.900	0.000	0.0000
6	0.75983	SLV 7	NonStatic	Max	16.266	9.800	0.000	0.0000
6	0.00000	SLV 7	NonStatic	Min	-5.821E-11	-3.638E-12	0.000	0.0000
6	0.37992	SLV 7	NonStatic	Min	8.133	4.900	0.000	0.0000
6	0.75983	SLV 7	NonStatic	Min	16.266	9.800	0.000	0.0000
6	0.00000	SLV 8	NonStatic	Max	2.910E-11	7.276E-12	0.000	0.0000
6	0.37992	SLV 8	NonStatic	Max	8.133	4.900	0.000	0.0000
6	0.75983	SLV 8	NonStatic	Max	16.266	9.800	0.000	0.0000
6	0.00000	SLV 8	NonStatic	Min	2.910E-11	7.276E-12	0.000	0.0000
6	0.37992	SLV 8	NonStatic	Min	8.133	4.900	0.000	0.0000
6	0.75983	SLV 8	NonStatic	Min	16.266	9.800	0.000	0.0000
6	0.00000	SLV 9	NonStatic	Max	0.000	7.276E-12	0.000	0.0000
6	0.37992	SLV 9	NonStatic	Max	8.133	4.900	0.000	0.0000
6	0.75983	SLV 9	NonStatic	Max	16.266	9.800	0.000	0.0000
6	0.00000	SLV 9	NonStatic	Min	0.000	7.276E-12	0.000	0.0000
6	0.37992	SLV 9	NonStatic	Min	8.133	4.900	0.000	0.0000
6	0.75983	SLV 9	NonStatic	Min	16.266	9.800	0.000	0.0000
6	0.00000	SLV 10	NonStatic	Max	1.455E-11	2.910E-11	0.000	0.0000
6	0.37992	SLV 10	NonStatic	Max	8.133	4.900	0.000	0.0000
6	0.75983	SLV 10	NonStatic	Max	16.266	9.800	0.000	0.0000
6	0.00000	SLV 10	NonStatic	Min	1.455E-11	2.910E-11	0.000	0.0000
6	0.37992	SLV 10	NonStatic	Min	8.133	4.900	0.000	0.0000
6	0.75983	SLV 10	NonStatic	Min	16.266	9.800	0.000	0.0000
6	0.00000	SLV 11	NonStatic	Max	2.910E-11	0.000	0.000	0.0000
6	0.37992	SLV 11	NonStatic	Max	8.133	4.900	0.000	0.0000
6	0.75983	SLV 11	NonStatic	Max	16.266	9.800	0.000	0.0000
6	0.00000	SLV 11	NonStatic	Min	2.910E-11	0.000	0.000	0.0000
6	0.37992	SLV 11	NonStatic	Min	8.133	4.900	0.000	0.0000
6	0.75983	SLV 11	NonStatic	Min	16.266	9.800	0.000	0.0000
6	0.00000	SLV 12	NonStatic	Max	0.000	0.000	0.000	0.0000
6	0.37992	SLV 12	NonStatic	Max	8.133	4.900	0.000	0.0000
6	0.75983	SLV 12	NonStatic	Max	16.266	9.800	0.000	0.0000
6	0.00000	SLV 12	NonStatic	Min	0.000	0.000	0.000	0.0000
6	0.37992	SLV 12	NonStatic	Min	8.133	4.900	0.000	0.0000
6	0.75983	SLV 12	NonStatic	Min	16.266	9.800	0.000	0.0000
6	0.00000	SLV 13	NonStatic	Max	0.000	-1.819E-12	0.000	0.0000
6	0.37992	SLV 13	NonStatic	Max	8.133	4.900	0.000	0.0000
6	0.75983	SLV 13	NonStatic	Max	16.266	9.800	0.000	0.0000
6	0.00000	SLV 13	NonStatic	Min	0.000	-1.819E-12	0.000	0.0000
6	0.37992	SLV 13	NonStatic	Min	8.133	4.900	0.000	0.0000
6	0.75983	SLV 13	NonStatic	Min	16.266	9.800	0.000	0.0000
6	0.00000	SLV 14	NonStatic	Max	-1.455E-11	0.000	0.000	0.0000

Table: Element Forces - Frames, Part 1 of 4

Frame	Station m	OutputCase	CaseType	StepType	P KN	V2 KN	V3 KN	T KN-m
6	0.37992	SLV 14	NonStatic	Max	8.133	4.900	0.000	0.0000
6	0.75983	SLV 14	NonStatic	Max	16.266	9.800	0.000	0.0000
6	0.00000	SLV 14	NonStatic	Min	-1.455E-11	0.000	0.000	0.0000
6	0.37992	SLV 14	NonStatic	Min	8.133	4.900	0.000	0.0000
6	0.75983	SLV 14	NonStatic	Min	16.266	9.800	0.000	0.0000
6	0.00000	SLV 15	NonStatic	Max	-2.910E-11	3.638E-12	0.000	0.0000
6	0.37992	SLV 15	NonStatic	Max	8.133	4.900	0.000	0.0000
6	0.75983	SLV 15	NonStatic	Max	16.266	9.800	0.000	0.0000
6	0.00000	SLV 15	NonStatic	Min	-2.910E-11	3.638E-12	0.000	0.0000
6	0.37992	SLV 15	NonStatic	Min	8.133	4.900	0.000	0.0000
6	0.75983	SLV 15	NonStatic	Min	16.266	9.800	0.000	0.0000
6	0.00000	SLV 16	NonStatic	Max	-5.821E-11	7.276E-12	0.000	0.0000
6	0.37992	SLV 16	NonStatic	Max	8.133	4.900	0.000	0.0000
6	0.75983	SLV 16	NonStatic	Max	16.266	9.800	0.000	0.0000
6	0.00000	SLV 16	NonStatic	Min	-5.821E-11	7.276E-12	0.000	0.0000
6	0.37992	SLV 16	NonStatic	Min	8.133	4.900	0.000	0.0000
6	0.75983	SLV 16	NonStatic	Min	16.266	9.800	0.000	0.0000
7	0.00000	SLE-C	NonStatic	Max	-106.572	-6.163	0.000	0.0000
7	0.15000	SLE-C	NonStatic	Max	-106.162	2.288	0.000	0.0000
7	0.30000	SLE-C	NonStatic	Max	-105.752	10.739	0.000	0.0000
7	0.00000	SLE-C	NonStatic	Min	-106.572	-6.163	0.000	0.0000
7	0.15000	SLE-C	NonStatic	Min	-106.162	2.288	0.000	0.0000
7	0.30000	SLE-C	NonStatic	Min	-105.752	10.739	0.000	0.0000
7	0.00000	SLE-F1	NonStatic	Max	-85.398	-12.721	0.000	0.0000
7	0.15000	SLE-F1	NonStatic	Max	-84.908	-4.875	0.000	0.0000
7	0.30000	SLE-F1	NonStatic	Max	-84.419	2.970	0.000	0.0000
7	0.00000	SLE-F1	NonStatic	Min	-85.398	-12.721	0.000	0.0000
7	0.15000	SLE-F1	NonStatic	Min	-84.908	-4.875	0.000	0.0000
7	0.30000	SLE-F1	NonStatic	Min	-84.419	2.970	0.000	0.0000
7	0.00000	SLE-F2	NonStatic	Max	-76.385	2.140	0.000	0.0000
7	0.15000	SLE-F2	NonStatic	Max	-76.133	7.602	0.000	0.0000
7	0.30000	SLE-F2	NonStatic	Max	-75.881	13.063	0.000	0.0000
7	0.00000	SLE-F2	NonStatic	Min	-76.385	2.140	0.000	0.0000
7	0.15000	SLE-F2	NonStatic	Min	-76.133	7.602	0.000	0.0000
7	0.30000	SLE-F2	NonStatic	Min	-75.881	13.063	0.000	0.0000
7	0.00000	SLE-F3	NonStatic	Max	-95.582	-10.968	0.000	0.0000
7	0.15000	SLE-F3	NonStatic	Max	-95.256	-5.512	0.000	0.0000
7	0.30000	SLE-F3	NonStatic	Max	-94.930	-0.055	0.000	0.0000
7	0.00000	SLE-F3	NonStatic	Min	-95.582	-10.968	0.000	0.0000
7	0.15000	SLE-F3	NonStatic	Min	-95.256	-5.512	0.000	0.0000
7	0.30000	SLE-F3	NonStatic	Min	-94.930	-0.055	0.000	0.0000
7	0.00000	SLE-QP	NonStatic	Max	-63.630	-0.944	0.000	0.0000
7	0.15000	SLE-QP	NonStatic	Max	-63.304	4.513	0.000	0.0000
7	0.30000	SLE-QP	NonStatic	Max	-62.978	9.969	0.000	0.0000
7	0.00000	SLE-QP	NonStatic	Min	-63.630	-0.944	0.000	0.0000
7	0.15000	SLE-QP	NonStatic	Min	-63.304	4.513	0.000	0.0000
7	0.30000	SLE-QP	NonStatic	Min	-62.978	9.969	0.000	0.0000
7	0.00000	SLU-1	NonStatic	Max	-143.504	2.088	0.000	0.0000
7	0.15000	SLU-1	NonStatic	Max	-142.608	18.149	0.000	0.0000
7	0.30000	SLU-1	NonStatic	Max	-141.712	34.210	0.000	0.0000
7	0.00000	SLU-1	NonStatic	Min	-143.504	2.088	0.000	0.0000
7	0.15000	SLU-1	NonStatic	Min	-142.608	18.149	0.000	0.0000
7	0.30000	SLU-1	NonStatic	Min	-141.712	34.210	0.000	0.0000
7	0.00000	SLU-2	NonStatic	Max	-89.576	0.269	0.000	0.0000
7	0.15000	SLU-2	NonStatic	Max	-88.526	16.320	0.000	0.0000
7	0.30000	SLU-2	NonStatic	Max	-87.476	32.371	0.000	0.0000
7	0.00000	SLU-2	NonStatic	Min	-89.576	0.269	0.000	0.0000
7	0.15000	SLU-2	NonStatic	Min	-88.526	16.320	0.000	0.0000
7	0.30000	SLU-2	NonStatic	Min	-87.476	32.371	0.000	0.0000

Table: Element Forces - Frames, Part 1 of 4

Frame	Station m	OutputCase	CaseType	StepType	P KN	V2 KN	V3 KN	T KN-m
7	0.0000	SLU-3	NonStatic	Max	-136.202	-6.266	0.000	0.0000
7	0.1500	SLU-3	NonStatic	Max	-136.030	-0.799	0.000	0.0000
7	0.3000	SLU-3	NonStatic	Max	-135.858	4.668	0.000	0.0000
7	0.0000	SLU-3	NonStatic	Min	-136.202	-6.266	0.000	0.0000
7	0.1500	SLU-3	NonStatic	Min	-136.030	-0.799	0.000	0.0000
7	0.3000	SLU-3	NonStatic	Min	-135.858	4.668	0.000	0.0000
7	0.0000	SLU-4	NonStatic	Max	-115.930	13.198	0.000	0.0000
7	0.1500	SLU-4	NonStatic	Max	-115.034	29.259	0.000	0.0000
7	0.3000	SLU-4	NonStatic	Max	-114.138	45.320	0.000	0.0000
7	0.0000	SLU-4	NonStatic	Min	-115.930	13.198	0.000	0.0000
7	0.1500	SLU-4	NonStatic	Min	-115.034	29.259	0.000	0.0000
7	0.3000	SLU-4	NonStatic	Min	-114.138	45.320	0.000	0.0000
7	0.0000	SLU-5	NonStatic	Max	-110.444	4.293	0.000	0.0000
7	0.1500	SLU-5	NonStatic	Max	-110.272	9.760	0.000	0.0000
7	0.3000	SLU-5	NonStatic	Max	-110.100	15.227	0.000	0.0000
7	0.0000	SLU-5	NonStatic	Min	-110.444	4.293	0.000	0.0000
7	0.1500	SLU-5	NonStatic	Min	-110.272	9.760	0.000	0.0000
7	0.3000	SLU-5	NonStatic	Min	-110.100	15.227	0.000	0.0000
7	0.0000	SLU-6	NonStatic	Max	-137.709	-6.496	0.000	0.0000
7	0.1500	SLU-6	NonStatic	Max	-136.658	9.554	0.000	0.0000
7	0.3000	SLU-6	NonStatic	Max	-135.608	25.605	0.000	0.0000
7	0.0000	SLU-6	NonStatic	Min	-137.709	-6.496	0.000	0.0000
7	0.1500	SLU-6	NonStatic	Min	-136.658	9.554	0.000	0.0000
7	0.3000	SLU-6	NonStatic	Min	-135.608	25.605	0.000	0.0000
7	0.0000	SLU-7	NonStatic	Max	-130.703	-13.254	0.000	0.0000
7	0.1500	SLU-7	NonStatic	Max	-130.377	-7.797	0.000	0.0000
7	0.3000	SLU-7	NonStatic	Max	-130.051	-2.341	0.000	0.0000
7	0.0000	SLU-7	NonStatic	Min	-130.703	-13.254	0.000	0.0000
7	0.1500	SLU-7	NonStatic	Min	-130.377	-7.797	0.000	0.0000
7	0.3000	SLU-7	NonStatic	Min	-130.051	-2.341	0.000	0.0000
7	0.0000	SLV 1	NonStatic	Max	-198.684	24.549	0.000	0.0000
7	0.1500	SLV 1	NonStatic	Max	-199.091	30.340	0.000	0.0000
7	0.3000	SLV 1	NonStatic	Max	-199.498	36.132	0.000	0.0000
7	0.0000	SLV 1	NonStatic	Min	-198.684	24.549	0.000	0.0000
7	0.1500	SLV 1	NonStatic	Min	-199.091	30.340	0.000	0.0000
7	0.3000	SLV 1	NonStatic	Min	-199.498	36.132	0.000	0.0000
7	0.0000	SLV 2	NonStatic	Max	-199.098	23.859	0.000	0.0000
7	0.1500	SLV 2	NonStatic	Max	-199.463	30.278	0.000	0.0000
7	0.3000	SLV 2	NonStatic	Max	-199.827	36.697	0.000	0.0000
7	0.0000	SLV 2	NonStatic	Min	-199.098	23.859	0.000	0.0000
7	0.1500	SLV 2	NonStatic	Min	-199.463	30.278	0.000	0.0000
7	0.3000	SLV 2	NonStatic	Min	-199.827	36.697	0.000	0.0000
7	0.0000	SLV 3	NonStatic	Max	-199.098	23.859	0.000	0.0000
7	0.1500	SLV 3	NonStatic	Max	-199.463	30.278	0.000	0.0000
7	0.3000	SLV 3	NonStatic	Max	-199.827	36.697	0.000	0.0000
7	0.0000	SLV 3	NonStatic	Min	-199.098	23.859	0.000	0.0000
7	0.1500	SLV 3	NonStatic	Min	-199.463	30.278	0.000	0.0000
7	0.3000	SLV 3	NonStatic	Min	-199.827	36.697	0.000	0.0000
7	0.0000	SLV 4	NonStatic	Max	-216.870	-21.970	0.000	0.0000
7	0.1500	SLV 4	NonStatic	Max	-216.500	-15.601	0.000	0.0000
7	0.3000	SLV 4	NonStatic	Max	-216.130	-9.232	0.000	0.0000
7	0.0000	SLV 4	NonStatic	Min	-216.870	-21.970	0.000	0.0000
7	0.1500	SLV 4	NonStatic	Min	-216.500	-15.601	0.000	0.0000
7	0.3000	SLV 4	NonStatic	Min	-216.130	-9.232	0.000	0.0000
7	0.0000	SLV 5	NonStatic	Max	-109.313	5.161	0.000	0.0000
7	0.1500	SLV 5	NonStatic	Max	-109.256	10.186	0.000	0.0000
7	0.3000	SLV 5	NonStatic	Max	-109.199	15.211	0.000	0.0000
7	0.0000	SLV 5	NonStatic	Min	-109.313	5.161	0.000	0.0000
7	0.1500	SLV 5	NonStatic	Min	-109.256	10.186	0.000	0.0000

Table: Element Forces - Frames, Part 1 of 4

Frame	Station m	OutputCase	CaseType	StepType	P KN	V2 KN	V3 KN	T KN-m
7	0.30000	SLV 5	NonStatic	Min	-109.199	15.211	0.000	0.0000
7	0.00000	SLV 6	NonStatic	Max	-122.462	-12.449	0.000	0.0000
7	0.15000	SLV 6	NonStatic	Max	-122.185	-7.439	0.000	0.0000
7	0.30000	SLV 6	NonStatic	Max	-121.908	-2.429	0.000	0.0000
7	0.00000	SLV 6	NonStatic	Min	-122.462	-12.449	0.000	0.0000
7	0.15000	SLV 6	NonStatic	Min	-122.185	-7.439	0.000	0.0000
7	0.30000	SLV 6	NonStatic	Min	-121.908	-2.429	0.000	0.0000
7	0.00000	SLV 7	NonStatic	Max	-112.610	1.274	0.000	0.0000
7	0.15000	SLV 7	NonStatic	Max	-112.410	8.389	0.000	0.0000
7	0.30000	SLV 7	NonStatic	Max	-112.210	15.504	0.000	0.0000
7	0.00000	SLV 7	NonStatic	Min	-112.610	1.274	0.000	0.0000
7	0.15000	SLV 7	NonStatic	Min	-112.410	8.389	0.000	0.0000
7	0.30000	SLV 7	NonStatic	Min	-112.210	15.504	0.000	0.0000
7	0.00000	SLV 8	NonStatic	Max	-124.741	-17.343	0.000	0.0000
7	0.15000	SLV 8	NonStatic	Max	-124.321	-10.243	0.000	0.0000
7	0.30000	SLV 8	NonStatic	Max	-123.900	-3.143	0.000	0.0000
7	0.00000	SLV 8	NonStatic	Min	-124.741	-17.343	0.000	0.0000
7	0.15000	SLV 8	NonStatic	Min	-124.321	-10.243	0.000	0.0000
7	0.30000	SLV 8	NonStatic	Min	-123.900	-3.143	0.000	0.0000
7	0.00000	SLV 9	NonStatic	Max	-198.684	24.549	0.000	0.0000
7	0.15000	SLV 9	NonStatic	Max	-199.091	30.340	0.000	0.0000
7	0.30000	SLV 9	NonStatic	Max	-199.498	36.132	0.000	0.0000
7	0.00000	SLV 9	NonStatic	Min	-198.684	24.549	0.000	0.0000
7	0.15000	SLV 9	NonStatic	Min	-199.091	30.340	0.000	0.0000
7	0.30000	SLV 9	NonStatic	Min	-199.498	36.132	0.000	0.0000
7	0.00000	SLV 10	NonStatic	Max	-216.445	-20.052	0.000	0.0000
7	0.15000	SLV 10	NonStatic	Max	-216.118	-14.310	0.000	0.0000
7	0.30000	SLV 10	NonStatic	Max	-215.790	-8.569	0.000	0.0000
7	0.00000	SLV 10	NonStatic	Min	-216.445	-20.052	0.000	0.0000
7	0.15000	SLV 10	NonStatic	Min	-216.118	-14.310	0.000	0.0000
7	0.30000	SLV 10	NonStatic	Min	-215.790	-8.569	0.000	0.0000
7	0.00000	SLV 11	NonStatic	Max	-199.098	23.859	0.000	0.0000
7	0.15000	SLV 11	NonStatic	Max	-199.463	30.278	0.000	0.0000
7	0.30000	SLV 11	NonStatic	Max	-199.827	36.697	0.000	0.0000
7	0.00000	SLV 11	NonStatic	Min	-199.098	23.859	0.000	0.0000
7	0.15000	SLV 11	NonStatic	Min	-199.463	30.278	0.000	0.0000
7	0.30000	SLV 11	NonStatic	Min	-199.827	36.697	0.000	0.0000
7	0.00000	SLV 12	NonStatic	Max	-216.870	-21.970	0.000	0.0000
7	0.15000	SLV 12	NonStatic	Max	-216.500	-15.601	0.000	0.0000
7	0.30000	SLV 12	NonStatic	Max	-216.130	-9.232	0.000	0.0000
7	0.00000	SLV 12	NonStatic	Min	-216.870	-21.970	0.000	0.0000
7	0.15000	SLV 12	NonStatic	Min	-216.500	-15.601	0.000	0.0000
7	0.30000	SLV 12	NonStatic	Min	-216.130	-9.232	0.000	0.0000
7	0.00000	SLV 13	NonStatic	Max	-109.313	5.161	0.000	0.0000
7	0.15000	SLV 13	NonStatic	Max	-109.256	10.186	0.000	0.0000
7	0.30000	SLV 13	NonStatic	Max	-109.199	15.211	0.000	0.0000
7	0.00000	SLV 13	NonStatic	Min	-109.313	5.161	0.000	0.0000
7	0.15000	SLV 13	NonStatic	Min	-109.256	10.186	0.000	0.0000
7	0.30000	SLV 13	NonStatic	Min	-109.199	15.211	0.000	0.0000
7	0.00000	SLV 14	NonStatic	Max	-122.462	-12.449	0.000	0.0000
7	0.15000	SLV 14	NonStatic	Max	-122.185	-7.439	0.000	0.0000
7	0.30000	SLV 14	NonStatic	Max	-121.908	-2.429	0.000	0.0000
7	0.00000	SLV 14	NonStatic	Min	-122.462	-12.449	0.000	0.0000
7	0.15000	SLV 14	NonStatic	Min	-122.185	-7.439	0.000	0.0000
7	0.30000	SLV 14	NonStatic	Min	-121.908	-2.429	0.000	0.0000
7	0.00000	SLV 15	NonStatic	Max	-112.610	1.274	0.000	0.0000
7	0.15000	SLV 15	NonStatic	Max	-112.410	8.389	0.000	0.0000
7	0.30000	SLV 15	NonStatic	Max	-112.210	15.504	0.000	0.0000
7	0.00000	SLV 15	NonStatic	Min	-112.610	1.274	0.000	0.0000

Table: Element Forces - Frames, Part 1 of 4

Frame	Station m	OutputCase	CaseType	StepType	P KN	V2 KN	V3 KN	T KN-m
7	0.15000	SLV 15	NonStatic	Min	-112.410	8.389	0.000	0.0000
7	0.30000	SLV 15	NonStatic	Min	-112.210	15.504	0.000	0.0000
7	0.00000	SLV 16	NonStatic	Max	-124.741	-17.343	0.000	0.0000
7	0.15000	SLV 16	NonStatic	Max	-124.321	-10.243	0.000	0.0000
7	0.30000	SLV 16	NonStatic	Max	-123.900	-3.143	0.000	0.0000
7	0.00000	SLV 16	NonStatic	Min	-124.741	-17.343	0.000	0.0000
7	0.15000	SLV 16	NonStatic	Min	-124.321	-10.243	0.000	0.0000
7	0.30000	SLV 16	NonStatic	Min	-123.900	-3.143	0.000	0.0000
8	0.00000	SLE-C	NonStatic	Max	-108.835	-8.039	0.000	0.0000
8	0.15000	SLE-C	NonStatic	Max	-107.623	0.223	0.000	0.0000
8	0.30000	SLE-C	NonStatic	Max	-106.412	8.485	0.000	0.0000
8	0.00000	SLE-C	NonStatic	Min	-108.835	-8.039	0.000	0.0000
8	0.15000	SLE-C	NonStatic	Min	-107.623	0.223	0.000	0.0000
8	0.30000	SLE-C	NonStatic	Min	-106.412	8.485	0.000	0.0000
8	0.00000	SLE-F1	NonStatic	Max	-89.226	-16.136	0.000	0.0000
8	0.15000	SLE-F1	NonStatic	Max	-87.780	-8.523	0.000	0.0000
8	0.30000	SLE-F1	NonStatic	Max	-86.335	-0.910	0.000	0.0000
8	0.00000	SLE-F1	NonStatic	Min	-89.226	-16.136	0.000	0.0000
8	0.15000	SLE-F1	NonStatic	Min	-87.780	-8.523	0.000	0.0000
8	0.30000	SLE-F1	NonStatic	Min	-86.335	-0.910	0.000	0.0000
8	0.00000	SLE-F2	NonStatic	Max	-76.866	1.859	0.000	0.0000
8	0.15000	SLE-F2	NonStatic	Max	-76.119	7.218	0.000	0.0000
8	0.30000	SLE-F2	NonStatic	Max	-75.373	12.577	0.000	0.0000
8	0.00000	SLE-F2	NonStatic	Min	-76.866	1.859	0.000	0.0000
8	0.15000	SLE-F2	NonStatic	Min	-76.119	7.218	0.000	0.0000
8	0.30000	SLE-F2	NonStatic	Min	-75.373	12.577	0.000	0.0000
8	0.00000	SLE-F3	NonStatic	Max	-98.115	-8.407	0.000	0.0000
8	0.15000	SLE-F3	NonStatic	Max	-97.149	-3.093	0.000	0.0000
8	0.30000	SLE-F3	NonStatic	Max	-96.184	2.220	0.000	0.0000
8	0.00000	SLE-F3	NonStatic	Min	-98.115	-8.407	0.000	0.0000
8	0.15000	SLE-F3	NonStatic	Min	-97.149	-3.093	0.000	0.0000
8	0.30000	SLE-F3	NonStatic	Min	-96.184	2.220	0.000	0.0000
8	0.00000	SLE-QP	NonStatic	Max	-65.091	-2.851	0.000	0.0000
8	0.15000	SLE-QP	NonStatic	Max	-64.126	2.463	0.000	0.0000
8	0.30000	SLE-QP	NonStatic	Max	-63.160	7.776	0.000	0.0000
8	0.00000	SLE-QP	NonStatic	Min	-65.091	-2.851	0.000	0.0000
8	0.15000	SLE-QP	NonStatic	Min	-64.126	2.463	0.000	0.0000
8	0.30000	SLE-QP	NonStatic	Min	-63.160	7.776	0.000	0.0000
8	0.00000	SLU-1	NonStatic	Max	-147.151	-9.522	0.000	0.0000
8	0.15000	SLU-1	NonStatic	Max	-144.509	6.096	0.000	0.0000
8	0.30000	SLU-1	NonStatic	Max	-141.867	21.715	0.000	0.0000
8	0.00000	SLU-1	NonStatic	Min	-147.151	-9.522	0.000	0.0000
8	0.15000	SLU-1	NonStatic	Min	-144.509	6.096	0.000	0.0000
8	0.30000	SLU-1	NonStatic	Min	-141.867	21.715	0.000	0.0000
8	0.00000	SLU-2	NonStatic	Max	-94.885	-18.518	0.000	0.0000
8	0.15000	SLU-2	NonStatic	Max	-91.791	-2.994	0.000	0.0000
8	0.30000	SLU-2	NonStatic	Max	-88.696	12.530	0.000	0.0000
8	0.00000	SLU-2	NonStatic	Min	-94.885	-18.518	0.000	0.0000
8	0.15000	SLU-2	NonStatic	Min	-91.791	-2.994	0.000	0.0000
8	0.30000	SLU-2	NonStatic	Min	-88.696	12.530	0.000	0.0000
8	0.00000	SLU-3	NonStatic	Max	-136.804	1.624	0.000	0.0000
8	0.15000	SLU-3	NonStatic	Max	-136.291	7.031	0.000	0.0000
8	0.30000	SLU-3	NonStatic	Max	-135.778	12.439	0.000	0.0000
8	0.00000	SLU-3	NonStatic	Min	-136.804	1.624	0.000	0.0000
8	0.15000	SLU-3	NonStatic	Min	-136.291	7.031	0.000	0.0000
8	0.30000	SLU-3	NonStatic	Min	-135.778	12.439	0.000	0.0000
8	0.00000	SLU-4	NonStatic	Max	-118.315	-2.292	0.000	0.0000
8	0.15000	SLU-4	NonStatic	Max	-115.673	13.327	0.000	0.0000
8	0.30000	SLU-4	NonStatic	Max	-113.031	28.945	0.000	0.0000

Table: Element Forces - Frames, Part 1 of 4

Frame	Station m	OutputCase	CaseType	StepType	P KN	V2 KN	V3 KN	T KN-m
8	0.0000	SLU-4	NonStatic	Min	-118.315	-2.292	0.000	0.0000
8	0.1500	SLU-4	NonStatic	Min	-115.673	13.327	0.000	0.0000
8	0.3000	SLU-4	NonStatic	Min	-113.031	28.945	0.000	0.0000
8	0.0000	SLU-5	NonStatic	Max	-109.843	8.557	0.000	0.0000
8	0.1500	SLU-5	NonStatic	Max	-109.330	13.965	0.000	0.0000
8	0.3000	SLU-5	NonStatic	Max	-108.817	19.373	0.000	0.0000
8	0.0000	SLU-5	NonStatic	Min	-109.843	8.557	0.000	0.0000
8	0.1500	SLU-5	NonStatic	Min	-109.330	13.965	0.000	0.0000
8	0.3000	SLU-5	NonStatic	Min	-108.817	19.373	0.000	0.0000
8	0.0000	SLU-6	NonStatic	Max	-143.490	-18.630	0.000	0.0000
8	0.1500	SLU-6	NonStatic	Max	-140.396	-3.106	0.000	0.0000
8	0.3000	SLU-6	NonStatic	Max	-137.301	12.418	0.000	0.0000
8	0.0000	SLU-6	NonStatic	Min	-143.490	-18.630	0.000	0.0000
8	0.1500	SLU-6	NonStatic	Min	-140.396	-3.106	0.000	0.0000
8	0.3000	SLU-6	NonStatic	Min	-137.301	12.418	0.000	0.0000
8	0.0000	SLU-7	NonStatic	Max	-133.218	-5.862	0.000	0.0000
8	0.1500	SLU-7	NonStatic	Max	-132.253	-0.549	0.000	0.0000
8	0.3000	SLU-7	NonStatic	Max	-131.287	4.765	0.000	0.0000
8	0.0000	SLU-7	NonStatic	Min	-133.218	-5.862	0.000	0.0000
8	0.1500	SLU-7	NonStatic	Min	-132.253	-0.549	0.000	0.0000
8	0.3000	SLU-7	NonStatic	Min	-131.287	4.765	0.000	0.0000
8	0.0000	SLV 1	NonStatic	Max	-191.073	39.423	0.000	0.0000
8	0.1500	SLV 1	NonStatic	Max	-192.262	45.470	0.000	0.0000
8	0.3000	SLV 1	NonStatic	Max	-193.452	51.518	0.000	0.0000
8	0.0000	SLV 1	NonStatic	Min	-191.073	39.423	0.000	0.0000
8	0.1500	SLV 1	NonStatic	Min	-192.262	45.470	0.000	0.0000
8	0.3000	SLV 1	NonStatic	Min	-193.452	51.518	0.000	0.0000
8	0.0000	SLV 2	NonStatic	Max	-191.830	37.589	0.000	0.0000
8	0.1500	SLV 2	NonStatic	Max	-192.893	44.240	0.000	0.0000
8	0.3000	SLV 2	NonStatic	Max	-193.957	50.892	0.000	0.0000
8	0.0000	SLV 2	NonStatic	Min	-191.830	37.589	0.000	0.0000
8	0.1500	SLV 2	NonStatic	Min	-192.893	44.240	0.000	0.0000
8	0.3000	SLV 2	NonStatic	Min	-193.957	50.892	0.000	0.0000
8	0.0000	SLV 3	NonStatic	Max	-191.830	37.589	0.000	0.0000
8	0.1500	SLV 3	NonStatic	Max	-192.893	44.240	0.000	0.0000
8	0.3000	SLV 3	NonStatic	Max	-193.957	50.892	0.000	0.0000
8	0.0000	SLV 3	NonStatic	Min	-191.830	37.589	0.000	0.0000
8	0.1500	SLV 3	NonStatic	Min	-192.893	44.240	0.000	0.0000
8	0.3000	SLV 3	NonStatic	Min	-193.957	50.892	0.000	0.0000
8	0.0000	SLV 4	NonStatic	Max	-220.025	-4.475	0.000	0.0000
8	0.1500	SLV 4	NonStatic	Max	-218.931	1.726	0.000	0.0000
8	0.3000	SLV 4	NonStatic	Max	-217.836	7.928	0.000	0.0000
8	0.0000	SLV 4	NonStatic	Min	-220.025	-4.475	0.000	0.0000
8	0.1500	SLV 4	NonStatic	Min	-218.931	1.726	0.000	0.0000
8	0.3000	SLV 4	NonStatic	Min	-217.836	7.928	0.000	0.0000
8	0.0000	SLV 5	NonStatic	Max	-107.926	10.021	0.000	0.0000
8	0.1500	SLV 5	NonStatic	Max	-107.752	15.049	0.000	0.0000
8	0.3000	SLV 5	NonStatic	Max	-107.577	20.078	0.000	0.0000
8	0.0000	SLV 5	NonStatic	Min	-107.926	10.021	0.000	0.0000
8	0.1500	SLV 5	NonStatic	Min	-107.752	15.049	0.000	0.0000
8	0.3000	SLV 5	NonStatic	Min	-107.577	20.078	0.000	0.0000
8	0.0000	SLV 6	NonStatic	Max	-124.657	-5.353	0.000	0.0000
8	0.1500	SLV 6	NonStatic	Max	-123.835	-0.459	0.000	0.0000
8	0.3000	SLV 6	NonStatic	Max	-123.014	4.434	0.000	0.0000
8	0.0000	SLV 6	NonStatic	Min	-124.657	-5.353	0.000	0.0000
8	0.1500	SLV 6	NonStatic	Min	-123.835	-0.459	0.000	0.0000
8	0.3000	SLV 6	NonStatic	Min	-123.014	4.434	0.000	0.0000
8	0.0000	SLV 7	NonStatic	Max	-112.563	2.597	0.000	0.0000
8	0.1500	SLV 7	NonStatic	Max	-111.969	9.638	0.000	0.0000

Table: Element Forces - Frames, Part 1 of 4

Frame	Station m	OutputCase	CaseType	StepType	P KN	V2 KN	V3 KN	T KN-m
8	0.30000	SLV 7	NonStatic	Max	-111.375	16.678	0.000	0.0000
8	0.00000	SLV 7	NonStatic	Min	-112.563	2.597	0.000	0.0000
8	0.15000	SLV 7	NonStatic	Min	-111.969	9.638	0.000	0.0000
8	0.30000	SLV 7	NonStatic	Min	-111.375	16.678	0.000	0.0000
8	0.00000	SLV 8	NonStatic	Max	-128.423	-13.915	0.000	0.0000
8	0.15000	SLV 8	NonStatic	Max	-127.182	-7.009	0.000	0.0000
8	0.30000	SLV 8	NonStatic	Max	-125.941	-0.103	0.000	0.0000
8	0.00000	SLV 8	NonStatic	Min	-128.423	-13.915	0.000	0.0000
8	0.15000	SLV 8	NonStatic	Min	-127.182	-7.009	0.000	0.0000
8	0.30000	SLV 8	NonStatic	Min	-125.941	-0.103	0.000	0.0000
8	0.00000	SLV 9	NonStatic	Max	-191.073	39.423	0.000	0.0000
8	0.15000	SLV 9	NonStatic	Max	-192.262	45.470	0.000	0.0000
8	0.30000	SLV 9	NonStatic	Max	-193.452	51.518	0.000	0.0000
8	0.00000	SLV 9	NonStatic	Min	-191.073	39.423	0.000	0.0000
8	0.15000	SLV 9	NonStatic	Min	-192.262	45.470	0.000	0.0000
8	0.30000	SLV 9	NonStatic	Min	-193.452	51.518	0.000	0.0000
8	0.00000	SLV 10	NonStatic	Max	-219.089	-1.426	0.000	0.0000
8	0.15000	SLV 10	NonStatic	Max	-218.121	4.172	0.000	0.0000
8	0.30000	SLV 10	NonStatic	Max	-217.152	9.769	0.000	0.0000
8	0.00000	SLV 10	NonStatic	Min	-219.089	-1.426	0.000	0.0000
8	0.15000	SLV 10	NonStatic	Min	-218.121	4.172	0.000	0.0000
8	0.30000	SLV 10	NonStatic	Min	-217.152	9.769	0.000	0.0000
8	0.00000	SLV 11	NonStatic	Max	-191.830	37.589	0.000	0.0000
8	0.15000	SLV 11	NonStatic	Max	-192.893	44.240	0.000	0.0000
8	0.30000	SLV 11	NonStatic	Max	-193.957	50.892	0.000	0.0000
8	0.00000	SLV 11	NonStatic	Min	-191.830	37.589	0.000	0.0000
8	0.15000	SLV 11	NonStatic	Min	-192.893	44.240	0.000	0.0000
8	0.30000	SLV 11	NonStatic	Min	-193.957	50.892	0.000	0.0000
8	0.00000	SLV 12	NonStatic	Max	-220.025	-4.475	0.000	0.0000
8	0.15000	SLV 12	NonStatic	Max	-218.931	1.726	0.000	0.0000
8	0.30000	SLV 12	NonStatic	Max	-217.836	7.928	0.000	0.0000
8	0.00000	SLV 12	NonStatic	Min	-220.025	-4.475	0.000	0.0000
8	0.15000	SLV 12	NonStatic	Min	-218.931	1.726	0.000	0.0000
8	0.30000	SLV 12	NonStatic	Min	-217.836	7.928	0.000	0.0000
8	0.00000	SLV 13	NonStatic	Max	-107.926	10.021	0.000	0.0000
8	0.15000	SLV 13	NonStatic	Max	-107.752	15.049	0.000	0.0000
8	0.30000	SLV 13	NonStatic	Max	-107.577	20.078	0.000	0.0000
8	0.00000	SLV 13	NonStatic	Min	-107.926	10.021	0.000	0.0000
8	0.15000	SLV 13	NonStatic	Min	-107.752	15.049	0.000	0.0000
8	0.30000	SLV 13	NonStatic	Min	-107.577	20.078	0.000	0.0000
8	0.00000	SLV 14	NonStatic	Max	-124.657	-5.353	0.000	0.0000
8	0.15000	SLV 14	NonStatic	Max	-123.835	-0.459	0.000	0.0000
8	0.30000	SLV 14	NonStatic	Max	-123.014	4.434	0.000	0.0000
8	0.00000	SLV 14	NonStatic	Min	-124.657	-5.353	0.000	0.0000
8	0.15000	SLV 14	NonStatic	Min	-123.835	-0.459	0.000	0.0000
8	0.30000	SLV 14	NonStatic	Min	-123.014	4.434	0.000	0.0000
8	0.00000	SLV 15	NonStatic	Max	-112.563	2.597	0.000	0.0000
8	0.15000	SLV 15	NonStatic	Max	-111.969	9.638	0.000	0.0000
8	0.30000	SLV 15	NonStatic	Max	-111.375	16.678	0.000	0.0000
8	0.00000	SLV 15	NonStatic	Min	-112.563	2.597	0.000	0.0000
8	0.15000	SLV 15	NonStatic	Min	-111.969	9.638	0.000	0.0000
8	0.30000	SLV 15	NonStatic	Min	-111.375	16.678	0.000	0.0000
8	0.00000	SLV 16	NonStatic	Max	-128.423	-13.915	0.000	0.0000
8	0.15000	SLV 16	NonStatic	Max	-127.182	-7.009	0.000	0.0000
8	0.30000	SLV 16	NonStatic	Max	-125.941	-0.103	0.000	0.0000
8	0.00000	SLV 16	NonStatic	Min	-128.423	-13.915	0.000	0.0000
8	0.15000	SLV 16	NonStatic	Min	-127.182	-7.009	0.000	0.0000
8	0.30000	SLV 16	NonStatic	Min	-125.941	-0.103	0.000	0.0000
9	0.00000	SLE-C	NonStatic	Max	-111.240	-8.929	0.000	0.0000

Table: Element Forces - Frames, Part 1 of 4

Frame	Station m	OutputCase	CaseType	StepType	P KN	V2 KN	V3 KN	T KN-m
9	0.15000	SLE-C	NonStatic	Max	-110.060	-0.762	0.000	0.0000
9	0.30000	SLE-C	NonStatic	Max	-108.880	7.404	0.000	0.0000
9	0.00000	SLE-C	NonStatic	Min	-111.240	-8.929	0.000	0.0000
9	0.15000	SLE-C	NonStatic	Min	-110.060	-0.762	0.000	0.0000
9	0.30000	SLE-C	NonStatic	Min	-108.880	7.404	0.000	0.0000
9	0.00000	SLE-F1	NonStatic	Max	-93.978	-18.148	0.000	0.0000
9	0.15000	SLE-F1	NonStatic	Max	-92.294	-10.764	0.000	0.0000
9	0.30000	SLE-F1	NonStatic	Max	-90.610	-3.380	0.000	0.0000
9	0.00000	SLE-F1	NonStatic	Min	-93.978	-18.148	0.000	0.0000
9	0.15000	SLE-F1	NonStatic	Min	-92.294	-10.764	0.000	0.0000
9	0.30000	SLE-F1	NonStatic	Min	-90.610	-3.380	0.000	0.0000
9	0.00000	SLE-F2	NonStatic	Max	-76.966	1.913	0.000	0.0000
9	0.15000	SLE-F2	NonStatic	Max	-76.400	7.302	0.000	0.0000
9	0.30000	SLE-F2	NonStatic	Max	-75.834	12.691	0.000	0.0000
9	0.00000	SLE-F2	NonStatic	Min	-76.966	1.913	0.000	0.0000
9	0.15000	SLE-F2	NonStatic	Min	-76.400	7.302	0.000	0.0000
9	0.30000	SLE-F2	NonStatic	Min	-75.834	12.691	0.000	0.0000
9	0.00000	SLE-F3	NonStatic	Max	-100.151	-4.997	0.000	0.0000
9	0.15000	SLE-F3	NonStatic	Max	-99.235	0.265	0.000	0.0000
9	0.30000	SLE-F3	NonStatic	Max	-98.319	5.527	0.000	0.0000
9	0.00000	SLE-F3	NonStatic	Min	-100.151	-4.997	0.000	0.0000
9	0.15000	SLE-F3	NonStatic	Min	-99.235	0.265	0.000	0.0000
9	0.30000	SLE-F3	NonStatic	Min	-98.319	5.527	0.000	0.0000
9	0.00000	SLE-QP	NonStatic	Max	-66.674	-4.158	0.000	0.0000
9	0.15000	SLE-QP	NonStatic	Max	-65.758	1.104	0.000	0.0000
9	0.30000	SLE-QP	NonStatic	Max	-64.842	6.366	0.000	0.0000
9	0.00000	SLE-QP	NonStatic	Min	-66.674	-4.158	0.000	0.0000
9	0.15000	SLE-QP	NonStatic	Min	-65.758	1.104	0.000	0.0000
9	0.30000	SLE-QP	NonStatic	Min	-64.842	6.366	0.000	0.0000
9	0.00000	SLU-1	NonStatic	Max	-153.835	-18.733	0.000	0.0000
9	0.15000	SLU-1	NonStatic	Max	-150.428	-3.694	0.000	0.0000
9	0.30000	SLU-1	NonStatic	Max	-147.022	11.344	0.000	0.0000
9	0.00000	SLU-1	NonStatic	Min	-153.835	-18.733	0.000	0.0000
9	0.15000	SLU-1	NonStatic	Min	-150.428	-3.694	0.000	0.0000
9	0.30000	SLU-1	NonStatic	Min	-147.022	11.344	0.000	0.0000
9	0.00000	SLU-2	NonStatic	Max	-105.214	-34.346	0.000	0.0000
9	0.15000	SLU-2	NonStatic	Max	-100.882	-19.643	0.000	0.0000
9	0.30000	SLU-2	NonStatic	Max	-96.549	-4.939	0.000	0.0000
9	0.00000	SLU-2	NonStatic	Min	-105.214	-34.346	0.000	0.0000
9	0.15000	SLU-2	NonStatic	Min	-100.882	-19.643	0.000	0.0000
9	0.30000	SLU-2	NonStatic	Min	-96.549	-4.939	0.000	0.0000
9	0.00000	SLU-3	NonStatic	Max	-135.184	9.724	0.000	0.0000
9	0.15000	SLU-3	NonStatic	Max	-135.195	15.321	0.000	0.0000
9	0.30000	SLU-3	NonStatic	Max	-135.205	20.918	0.000	0.0000
9	0.00000	SLU-3	NonStatic	Min	-135.184	9.724	0.000	0.0000
9	0.15000	SLU-3	NonStatic	Min	-135.195	15.321	0.000	0.0000
9	0.30000	SLU-3	NonStatic	Min	-135.205	20.918	0.000	0.0000
9	0.00000	SLU-4	NonStatic	Max	-124.267	-15.646	0.000	0.0000
9	0.15000	SLU-4	NonStatic	Max	-120.861	-0.607	0.000	0.0000
9	0.30000	SLU-4	NonStatic	Max	-117.454	14.432	0.000	0.0000
9	0.00000	SLU-4	NonStatic	Min	-124.267	-15.646	0.000	0.0000
9	0.15000	SLU-4	NonStatic	Min	-120.861	-0.607	0.000	0.0000
9	0.30000	SLU-4	NonStatic	Min	-117.454	14.432	0.000	0.0000
9	0.00000	SLU-5	NonStatic	Max	-107.515	12.782	0.000	0.0000
9	0.15000	SLU-5	NonStatic	Max	-107.525	18.379	0.000	0.0000
9	0.30000	SLU-5	NonStatic	Max	-107.535	23.976	0.000	0.0000
9	0.00000	SLU-5	NonStatic	Min	-107.515	12.782	0.000	0.0000
9	0.15000	SLU-5	NonStatic	Min	-107.525	18.379	0.000	0.0000
9	0.30000	SLU-5	NonStatic	Min	-107.535	23.976	0.000	0.0000

Table: Element Forces - Frames, Part 1 of 4

Frame	Station m	OutputCase	CaseType	StepType	P KN	V2 KN	V3 KN	T KN-m
9	0.0000	SLU-6	NonStatic	Max	-153.349	-27.597	0.000	0.0000
9	0.1500	SLU-6	NonStatic	Max	-149.016	-12.893	0.000	0.0000
9	0.3000	SLU-6	NonStatic	Max	-144.683	1.811	0.000	0.0000
9	0.0000	SLU-6	NonStatic	Min	-153.349	-27.597	0.000	0.0000
9	0.1500	SLU-6	NonStatic	Min	-149.016	-12.893	0.000	0.0000
9	0.3000	SLU-6	NonStatic	Min	-144.683	1.811	0.000	0.0000
9	0.0000	SLU-7	NonStatic	Max	-134.544	2.477	0.000	0.0000
9	0.1500	SLU-7	NonStatic	Max	-133.628	7.739	0.000	0.0000
9	0.3000	SLU-7	NonStatic	Max	-132.712	13.001	0.000	0.0000
9	0.0000	SLU-7	NonStatic	Min	-134.544	2.477	0.000	0.0000
9	0.1500	SLU-7	NonStatic	Min	-133.628	7.739	0.000	0.0000
9	0.3000	SLU-7	NonStatic	Min	-132.712	13.001	0.000	0.0000
9	0.0000	SLV 1	NonStatic	Max	-178.526	52.408	0.000	0.0000
9	0.1500	SLV 1	NonStatic	Max	-181.061	59.203	0.000	0.0000
9	0.3000	SLV 1	NonStatic	Max	-183.595	65.999	0.000	0.0000
9	0.0000	SLV 1	NonStatic	Min	-178.526	52.408	0.000	0.0000
9	0.1500	SLV 1	NonStatic	Min	-181.061	59.203	0.000	0.0000
9	0.3000	SLV 1	NonStatic	Min	-183.595	65.999	0.000	0.0000
9	0.0000	SLV 2	NonStatic	Max	-179.937	49.585	0.000	0.0000
9	0.1500	SLV 2	NonStatic	Max	-182.270	56.938	0.000	0.0000
9	0.3000	SLV 2	NonStatic	Max	-184.603	64.290	0.000	0.0000
9	0.0000	SLV 2	NonStatic	Min	-179.937	49.585	0.000	0.0000
9	0.1500	SLV 2	NonStatic	Min	-182.270	56.938	0.000	0.0000
9	0.3000	SLV 2	NonStatic	Min	-184.603	64.290	0.000	0.0000
9	0.0000	SLV 3	NonStatic	Max	-179.937	49.585	0.000	0.0000
9	0.1500	SLV 3	NonStatic	Max	-182.270	56.938	0.000	0.0000
9	0.3000	SLV 3	NonStatic	Max	-184.603	64.290	0.000	0.0000
9	0.0000	SLV 3	NonStatic	Min	-179.937	49.585	0.000	0.0000
9	0.1500	SLV 3	NonStatic	Min	-182.270	56.938	0.000	0.0000
9	0.3000	SLV 3	NonStatic	Min	-184.603	64.290	0.000	0.0000
9	0.0000	SLV 4	NonStatic	Max	-220.699	14.423	0.000	0.0000
9	0.1500	SLV 4	NonStatic	Max	-219.576	20.525	0.000	0.0000
9	0.3000	SLV 4	NonStatic	Max	-218.454	26.627	0.000	0.0000
9	0.0000	SLV 4	NonStatic	Min	-220.699	14.423	0.000	0.0000
9	0.1500	SLV 4	NonStatic	Min	-219.576	20.525	0.000	0.0000
9	0.3000	SLV 4	NonStatic	Min	-218.454	26.627	0.000	0.0000
9	0.0000	SLV 5	NonStatic	Max	-104.729	14.614	0.000	0.0000
9	0.1500	SLV 5	NonStatic	Max	-105.080	19.885	0.000	0.0000
9	0.3000	SLV 5	NonStatic	Max	-105.431	25.155	0.000	0.0000
9	0.0000	SLV 5	NonStatic	Min	-104.729	14.614	0.000	0.0000
9	0.1500	SLV 5	NonStatic	Min	-105.080	19.885	0.000	0.0000
9	0.3000	SLV 5	NonStatic	Min	-105.431	25.155	0.000	0.0000
9	0.0000	SLV 6	NonStatic	Max	-125.536	2.506	0.000	0.0000
9	0.1500	SLV 6	NonStatic	Max	-124.850	7.402	0.000	0.0000
9	0.3000	SLV 6	NonStatic	Max	-124.165	12.297	0.000	0.0000
9	0.0000	SLV 6	NonStatic	Min	-125.536	2.506	0.000	0.0000
9	0.1500	SLV 6	NonStatic	Min	-124.850	7.402	0.000	0.0000
9	0.3000	SLV 6	NonStatic	Min	-124.165	12.297	0.000	0.0000
9	0.0000	SLV 7	NonStatic	Max	-111.711	4.205	0.000	0.0000
9	0.1500	SLV 7	NonStatic	Max	-111.390	11.332	0.000	0.0000
9	0.3000	SLV 7	NonStatic	Max	-111.069	18.459	0.000	0.0000
9	0.0000	SLV 7	NonStatic	Min	-111.711	4.205	0.000	0.0000
9	0.1500	SLV 7	NonStatic	Min	-111.390	11.332	0.000	0.0000
9	0.3000	SLV 7	NonStatic	Min	-111.069	18.459	0.000	0.0000
9	0.0000	SLV 8	NonStatic	Max	-131.817	-9.152	0.000	0.0000
9	0.1500	SLV 8	NonStatic	Max	-130.459	-2.400	0.000	0.0000
9	0.3000	SLV 8	NonStatic	Max	-129.101	4.352	0.000	0.0000
9	0.0000	SLV 8	NonStatic	Min	-131.817	-9.152	0.000	0.0000
9	0.1500	SLV 8	NonStatic	Min	-130.459	-2.400	0.000	0.0000

Table: Element Forces - Frames, Part 1 of 4

Frame	Station m	OutputCase	CaseType	StepType	P KN	V2 KN	V3 KN	T KN-m
9	0.30000	SLV 8	NonStatic	Min	-129.101	4.352	0.000	0.0000
9	0.00000	SLV 9	NonStatic	Max	-178.526	52.408	0.000	0.0000
9	0.15000	SLV 9	NonStatic	Max	-181.061	59.203	0.000	0.0000
9	0.30000	SLV 9	NonStatic	Max	-183.595	65.999	0.000	0.0000
9	0.00000	SLV 9	NonStatic	Min	-178.526	52.408	0.000	0.0000
9	0.15000	SLV 9	NonStatic	Min	-181.061	59.203	0.000	0.0000
9	0.30000	SLV 9	NonStatic	Min	-183.595	65.999	0.000	0.0000
9	0.00000	SLV 10	NonStatic	Max	-218.939	18.423	0.000	0.0000
9	0.15000	SLV 10	NonStatic	Max	-218.018	23.968	0.000	0.0000
9	0.30000	SLV 10	NonStatic	Max	-217.097	29.514	0.000	0.0000
9	0.00000	SLV 10	NonStatic	Min	-218.939	18.423	0.000	0.0000
9	0.15000	SLV 10	NonStatic	Min	-218.018	23.968	0.000	0.0000
9	0.30000	SLV 10	NonStatic	Min	-217.097	29.514	0.000	0.0000
9	0.00000	SLV 11	NonStatic	Max	-179.937	49.585	0.000	0.0000
9	0.15000	SLV 11	NonStatic	Max	-182.270	56.938	0.000	0.0000
9	0.30000	SLV 11	NonStatic	Max	-184.603	64.290	0.000	0.0000
9	0.00000	SLV 11	NonStatic	Min	-179.937	49.585	0.000	0.0000
9	0.15000	SLV 11	NonStatic	Min	-182.270	56.938	0.000	0.0000
9	0.30000	SLV 11	NonStatic	Min	-184.603	64.290	0.000	0.0000
9	0.00000	SLV 12	NonStatic	Max	-220.699	14.423	0.000	0.0000
9	0.15000	SLV 12	NonStatic	Max	-219.576	20.525	0.000	0.0000
9	0.30000	SLV 12	NonStatic	Max	-218.454	26.627	0.000	0.0000
9	0.00000	SLV 12	NonStatic	Min	-220.699	14.423	0.000	0.0000
9	0.15000	SLV 12	NonStatic	Min	-219.576	20.525	0.000	0.0000
9	0.30000	SLV 12	NonStatic	Min	-218.454	26.627	0.000	0.0000
9	0.00000	SLV 13	NonStatic	Max	-104.729	14.614	0.000	0.0000
9	0.15000	SLV 13	NonStatic	Max	-105.080	19.885	0.000	0.0000
9	0.30000	SLV 13	NonStatic	Max	-105.431	25.155	0.000	0.0000
9	0.00000	SLV 13	NonStatic	Min	-104.729	14.614	0.000	0.0000
9	0.15000	SLV 13	NonStatic	Min	-105.080	19.885	0.000	0.0000
9	0.30000	SLV 13	NonStatic	Min	-105.431	25.155	0.000	0.0000
9	0.00000	SLV 14	NonStatic	Max	-125.536	2.506	0.000	0.0000
9	0.15000	SLV 14	NonStatic	Max	-124.850	7.402	0.000	0.0000
9	0.30000	SLV 14	NonStatic	Max	-124.165	12.297	0.000	0.0000
9	0.00000	SLV 14	NonStatic	Min	-125.536	2.506	0.000	0.0000
9	0.15000	SLV 14	NonStatic	Min	-124.850	7.402	0.000	0.0000
9	0.30000	SLV 14	NonStatic	Min	-124.165	12.297	0.000	0.0000
9	0.00000	SLV 15	NonStatic	Max	-111.711	4.205	0.000	0.0000
9	0.15000	SLV 15	NonStatic	Max	-111.390	11.332	0.000	0.0000
9	0.30000	SLV 15	NonStatic	Max	-111.069	18.459	0.000	0.0000
9	0.00000	SLV 15	NonStatic	Min	-111.711	4.205	0.000	0.0000
9	0.15000	SLV 15	NonStatic	Min	-111.390	11.332	0.000	0.0000
9	0.30000	SLV 15	NonStatic	Min	-111.069	18.459	0.000	0.0000
9	0.00000	SLV 16	NonStatic	Max	-131.817	-9.152	0.000	0.0000
9	0.15000	SLV 16	NonStatic	Max	-130.459	-2.400	0.000	0.0000
9	0.30000	SLV 16	NonStatic	Max	-129.101	4.352	0.000	0.0000
9	0.00000	SLV 16	NonStatic	Min	-131.817	-9.152	0.000	0.0000
9	0.15000	SLV 16	NonStatic	Min	-130.459	-2.400	0.000	0.0000
9	0.30000	SLV 16	NonStatic	Min	-129.101	4.352	0.000	0.0000
10	0.00000	SLE-C	NonStatic	Max	-115.300	-11.018	0.000	0.0000
10	0.14996	SLE-C	NonStatic	Max	-113.363	-2.419	0.000	0.0000
10	0.29993	SLE-C	NonStatic	Max	-111.427	6.180	0.000	0.0000
10	0.00000	SLE-C	NonStatic	Min	-115.300	-11.018	0.000	0.0000
10	0.14996	SLE-C	NonStatic	Min	-113.363	-2.419	0.000	0.0000
10	0.29993	SLE-C	NonStatic	Min	-111.427	6.180	0.000	0.0000
10	0.00000	SLE-F1	NonStatic	Max	-100.736	-20.607	0.000	0.0000
10	0.14996	SLE-F1	NonStatic	Max	-98.152	-12.947	0.000	0.0000
10	0.29993	SLE-F1	NonStatic	Max	-95.568	-5.287	0.000	0.0000
10	0.00000	SLE-F1	NonStatic	Min	-100.736	-20.607	0.000	0.0000

Table: Element Forces - Frames, Part 1 of 4

Frame	Station m	OutputCase	CaseType	StepType	P KN	V2 KN	V3 KN	T KN-m
10	0.14996	SLE-F1	NonStatic	Min	-98.152	-12.947	0.000	0.0000
10	0.29993	SLE-F1	NonStatic	Min	-95.568	-5.287	0.000	0.0000
10	0.00000	SLE-F2	NonStatic	Max	-78.296	0.266	0.000	0.0000
10	0.14996	SLE-F2	NonStatic	Max	-77.149	6.279	0.000	0.0000
10	0.29993	SLE-F2	NonStatic	Max	-76.002	12.293	0.000	0.0000
10	0.00000	SLE-F2	NonStatic	Min	-78.296	0.266	0.000	0.0000
10	0.14996	SLE-F2	NonStatic	Min	-77.149	6.279	0.000	0.0000
10	0.29993	SLE-F2	NonStatic	Min	-76.002	12.293	0.000	0.0000
10	0.00000	SLE-F3	NonStatic	Max	-103.103	-2.977	0.000	0.0000
10	0.14996	SLE-F3	NonStatic	Max	-101.506	2.800	0.000	0.0000
10	0.29993	SLE-F3	NonStatic	Max	-99.908	8.578	0.000	0.0000
10	0.00000	SLE-F3	NonStatic	Min	-103.103	-2.977	0.000	0.0000
10	0.14996	SLE-F3	NonStatic	Min	-101.506	2.800	0.000	0.0000
10	0.29993	SLE-F3	NonStatic	Min	-99.908	8.578	0.000	0.0000
10	0.00000	SLE-QP	NonStatic	Max	-69.820	-6.668	0.000	0.0000
10	0.14996	SLE-QP	NonStatic	Max	-68.222	-0.891	0.000	0.0000
10	0.29993	SLE-QP	NonStatic	Max	-66.625	4.887	0.000	0.0000
10	0.00000	SLE-QP	NonStatic	Min	-69.820	-6.668	0.000	0.0000
10	0.14996	SLE-QP	NonStatic	Min	-68.222	-0.891	0.000	0.0000
10	0.29993	SLE-QP	NonStatic	Min	-66.625	4.887	0.000	0.0000
10	0.00000	SLU-1	NonStatic	Max	-164.801	-27.816	0.000	0.0000
10	0.14996	SLU-1	NonStatic	Max	-159.878	-12.798	0.000	0.0000
10	0.29993	SLU-1	NonStatic	Max	-154.955	2.219	0.000	0.0000
10	0.00000	SLU-1	NonStatic	Min	-164.801	-27.816	0.000	0.0000
10	0.14996	SLU-1	NonStatic	Min	-159.878	-12.798	0.000	0.0000
10	0.29993	SLU-1	NonStatic	Min	-154.955	2.219	0.000	0.0000
10	0.00000	SLU-2	NonStatic	Max	-121.115	-48.606	0.000	0.0000
10	0.14996	SLU-2	NonStatic	Max	-115.002	-34.213	0.000	0.0000
10	0.29993	SLU-2	NonStatic	Max	-108.890	-19.819	0.000	0.0000
10	0.00000	SLU-2	NonStatic	Min	-121.115	-48.606	0.000	0.0000
10	0.14996	SLU-2	NonStatic	Min	-115.002	-34.213	0.000	0.0000
10	0.29993	SLU-2	NonStatic	Min	-108.890	-19.819	0.000	0.0000
10	0.00000	SLU-3	NonStatic	Max	-133.447	15.093	0.000	0.0000
10	0.14996	SLU-3	NonStatic	Max	-133.039	21.495	0.000	0.0000
10	0.29993	SLU-3	NonStatic	Max	-132.632	27.896	0.000	0.0000
10	0.00000	SLU-3	NonStatic	Min	-133.447	15.093	0.000	0.0000
10	0.14996	SLU-3	NonStatic	Min	-133.039	21.495	0.000	0.0000
10	0.29993	SLU-3	NonStatic	Min	-132.632	27.896	0.000	0.0000
10	0.00000	SLU-4	NonStatic	Max	-135.087	-28.751	0.000	0.0000
10	0.14996	SLU-4	NonStatic	Max	-130.164	-13.733	0.000	0.0000
10	0.29993	SLU-4	NonStatic	Max	-125.242	1.284	0.000	0.0000
10	0.00000	SLU-4	NonStatic	Min	-135.087	-28.751	0.000	0.0000
10	0.14996	SLU-4	NonStatic	Min	-130.164	-13.733	0.000	0.0000
10	0.29993	SLU-4	NonStatic	Min	-125.242	1.284	0.000	0.0000
10	0.00000	SLU-5	NonStatic	Max	-105.618	14.386	0.000	0.0000
10	0.14996	SLU-5	NonStatic	Max	-105.210	20.787	0.000	0.0000
10	0.29993	SLU-5	NonStatic	Max	-104.803	27.188	0.000	0.0000
10	0.00000	SLU-5	NonStatic	Min	-105.618	14.386	0.000	0.0000
10	0.14996	SLU-5	NonStatic	Min	-105.210	20.787	0.000	0.0000
10	0.29993	SLU-5	NonStatic	Min	-104.803	27.188	0.000	0.0000
10	0.00000	SLU-6	NonStatic	Max	-167.896	-35.416	0.000	0.0000
10	0.14996	SLU-6	NonStatic	Max	-161.784	-21.023	0.000	0.0000
10	0.29993	SLU-6	NonStatic	Max	-155.671	-6.629	0.000	0.0000
10	0.00000	SLU-6	NonStatic	Min	-167.896	-35.416	0.000	0.0000
10	0.14996	SLU-6	NonStatic	Min	-161.784	-21.023	0.000	0.0000
10	0.29993	SLU-6	NonStatic	Min	-155.671	-6.629	0.000	0.0000
10	0.00000	SLU-7	NonStatic	Max	-136.171	9.074	0.000	0.0000
10	0.14996	SLU-7	NonStatic	Max	-134.574	14.852	0.000	0.0000
10	0.29993	SLU-7	NonStatic	Max	-132.976	20.629	0.000	0.0000

Table: Element Forces - Frames, Part 1 of 4

Frame	Station m	OutputCase	CaseType	StepType	P KN	V2 KN	V3 KN	T KN-m
10	0.00000	SLU-7	NonStatic	Min	-136.171	9.074	0.000	0.0000
10	0.14996	SLU-7	NonStatic	Min	-134.574	14.852	0.000	0.0000
10	0.29993	SLU-7	NonStatic	Min	-132.976	20.629	0.000	0.0000
10	0.00000	SLV 1	NonStatic	Max	-163.917	59.696	0.000	0.0000
10	0.14996	SLV 1	NonStatic	Max	-166.864	67.869	0.000	0.0000
10	0.29993	SLV 1	NonStatic	Max	-169.810	76.043	0.000	0.0000
10	0.00000	SLV 1	NonStatic	Min	-163.917	59.696	0.000	0.0000
10	0.14996	SLV 1	NonStatic	Min	-166.864	67.869	0.000	0.0000
10	0.29993	SLV 1	NonStatic	Min	-169.810	76.043	0.000	0.0000
10	0.00000	SLV 2	NonStatic	Max	-166.659	55.254	0.000	0.0000
10	0.14996	SLV 2	NonStatic	Max	-169.124	64.346	0.000	0.0000
10	0.29993	SLV 2	NonStatic	Max	-171.590	73.437	0.000	0.0000
10	0.00000	SLV 2	NonStatic	Min	-166.659	55.254	0.000	0.0000
10	0.14996	SLV 2	NonStatic	Min	-169.124	64.346	0.000	0.0000
10	0.29993	SLV 2	NonStatic	Min	-171.590	73.437	0.000	0.0000
10	0.00000	SLV 3	NonStatic	Max	-166.659	55.254	0.000	0.0000
10	0.14996	SLV 3	NonStatic	Max	-169.124	64.346	0.000	0.0000
10	0.29993	SLV 3	NonStatic	Max	-171.590	73.437	0.000	0.0000
10	0.00000	SLV 3	NonStatic	Min	-166.659	55.254	0.000	0.0000
10	0.14996	SLV 3	NonStatic	Min	-169.124	64.346	0.000	0.0000
10	0.29993	SLV 3	NonStatic	Min	-171.590	73.437	0.000	0.0000
10	0.00000	SLV 4	NonStatic	Max	-220.675	30.573	0.000	0.0000
10	0.14996	SLV 4	NonStatic	Max	-218.701	37.338	0.000	0.0000
10	0.29993	SLV 4	NonStatic	Max	-216.728	44.103	0.000	0.0000
10	0.00000	SLV 4	NonStatic	Min	-220.675	30.573	0.000	0.0000
10	0.14996	SLV 4	NonStatic	Min	-218.701	37.338	0.000	0.0000
10	0.29993	SLV 4	NonStatic	Min	-216.728	44.103	0.000	0.0000
10	0.00000	SLV 5	NonStatic	Max	-100.994	17.678	0.000	0.0000
10	0.14996	SLV 5	NonStatic	Max	-101.395	23.153	0.000	0.0000
10	0.29993	SLV 5	NonStatic	Max	-101.795	28.627	0.000	0.0000
10	0.00000	SLV 5	NonStatic	Min	-100.994	17.678	0.000	0.0000
10	0.14996	SLV 5	NonStatic	Min	-101.395	23.153	0.000	0.0000
10	0.29993	SLV 5	NonStatic	Min	-101.795	28.627	0.000	0.0000
10	0.00000	SLV 6	NonStatic	Max	-125.910	9.888	0.000	0.0000
10	0.14996	SLV 6	NonStatic	Max	-124.978	14.664	0.000	0.0000
10	0.29993	SLV 6	NonStatic	Max	-124.047	19.441	0.000	0.0000
10	0.00000	SLV 6	NonStatic	Min	-125.910	9.888	0.000	0.0000
10	0.14996	SLV 6	NonStatic	Min	-124.978	14.664	0.000	0.0000
10	0.29993	SLV 6	NonStatic	Min	-124.047	19.441	0.000	0.0000
10	0.00000	SLV 7	NonStatic	Max	-112.525	2.189	0.000	0.0000
10	0.14996	SLV 7	NonStatic	Max	-111.322	10.723	0.000	0.0000
10	0.29993	SLV 7	NonStatic	Max	-110.120	19.257	0.000	0.0000
10	0.00000	SLV 7	NonStatic	Min	-112.525	2.189	0.000	0.0000
10	0.14996	SLV 7	NonStatic	Min	-111.322	10.723	0.000	0.0000
10	0.29993	SLV 7	NonStatic	Min	-110.120	19.257	0.000	0.0000
10	0.00000	SLV 8	NonStatic	Max	-136.914	-6.934	0.000	0.0000
10	0.14996	SLV 8	NonStatic	Max	-134.380	0.902	0.000	0.0000
10	0.29993	SLV 8	NonStatic	Max	-131.845	8.738	0.000	0.0000
10	0.00000	SLV 8	NonStatic	Min	-136.914	-6.934	0.000	0.0000
10	0.14996	SLV 8	NonStatic	Min	-134.380	0.902	0.000	0.0000
10	0.29993	SLV 8	NonStatic	Min	-131.845	8.738	0.000	0.0000
10	0.00000	SLV 9	NonStatic	Max	-163.917	59.696	0.000	0.0000
10	0.14996	SLV 9	NonStatic	Max	-166.864	67.869	0.000	0.0000
10	0.29993	SLV 9	NonStatic	Max	-169.810	76.043	0.000	0.0000
10	0.00000	SLV 9	NonStatic	Min	-163.917	59.696	0.000	0.0000
10	0.14996	SLV 9	NonStatic	Min	-166.864	67.869	0.000	0.0000
10	0.29993	SLV 9	NonStatic	Min	-169.810	76.043	0.000	0.0000
10	0.00000	SLV 10	NonStatic	Max	-217.429	36.134	0.000	0.0000
10	0.14996	SLV 10	NonStatic	Max	-215.936	41.982	0.000	0.0000

Table: Element Forces - Frames, Part 1 of 4

Frame	Station m	OutputCase	CaseType	StepType	P KN	V2 KN	V3 KN	T KN-m
10	0.29993	SLV 10	NonStatic	Max	-214.444	47.829	0.000	0.0000
10	0.00000	SLV 10	NonStatic	Min	-217.429	36.134	0.000	0.0000
10	0.14996	SLV 10	NonStatic	Min	-215.936	41.982	0.000	0.0000
10	0.29993	SLV 10	NonStatic	Min	-214.444	47.829	0.000	0.0000
10	0.00000	SLV 11	NonStatic	Max	-166.659	55.254	0.000	0.0000
10	0.14996	SLV 11	NonStatic	Max	-169.124	64.346	0.000	0.0000
10	0.29993	SLV 11	NonStatic	Max	-171.590	73.437	0.000	0.0000
10	0.00000	SLV 11	NonStatic	Min	-166.659	55.254	0.000	0.0000
10	0.14996	SLV 11	NonStatic	Min	-169.124	64.346	0.000	0.0000
10	0.29993	SLV 11	NonStatic	Min	-171.590	73.437	0.000	0.0000
10	0.00000	SLV 12	NonStatic	Max	-220.675	30.573	0.000	0.0000
10	0.14996	SLV 12	NonStatic	Max	-218.701	37.338	0.000	0.0000
10	0.29993	SLV 12	NonStatic	Max	-216.728	44.103	0.000	0.0000
10	0.00000	SLV 12	NonStatic	Min	-220.675	30.573	0.000	0.0000
10	0.14996	SLV 12	NonStatic	Min	-218.701	37.338	0.000	0.0000
10	0.29993	SLV 12	NonStatic	Min	-216.728	44.103	0.000	0.0000
10	0.00000	SLV 13	NonStatic	Max	-100.994	17.678	0.000	0.0000
10	0.14996	SLV 13	NonStatic	Max	-101.395	23.153	0.000	0.0000
10	0.29993	SLV 13	NonStatic	Max	-101.795	28.627	0.000	0.0000
10	0.00000	SLV 13	NonStatic	Min	-100.994	17.678	0.000	0.0000
10	0.14996	SLV 13	NonStatic	Min	-101.395	23.153	0.000	0.0000
10	0.29993	SLV 13	NonStatic	Min	-101.795	28.627	0.000	0.0000
10	0.00000	SLV 14	NonStatic	Max	-125.910	9.888	0.000	0.0000
10	0.14996	SLV 14	NonStatic	Max	-124.978	14.664	0.000	0.0000
10	0.29993	SLV 14	NonStatic	Max	-124.047	19.441	0.000	0.0000
10	0.00000	SLV 14	NonStatic	Min	-125.910	9.888	0.000	0.0000
10	0.14996	SLV 14	NonStatic	Min	-124.978	14.664	0.000	0.0000
10	0.29993	SLV 14	NonStatic	Min	-124.047	19.441	0.000	0.0000
10	0.00000	SLV 15	NonStatic	Max	-112.525	2.189	0.000	0.0000
10	0.14996	SLV 15	NonStatic	Max	-111.322	10.723	0.000	0.0000
10	0.29993	SLV 15	NonStatic	Max	-110.120	19.257	0.000	0.0000
10	0.00000	SLV 15	NonStatic	Min	-112.525	2.189	0.000	0.0000
10	0.14996	SLV 15	NonStatic	Min	-111.322	10.723	0.000	0.0000
10	0.29993	SLV 15	NonStatic	Min	-110.120	19.257	0.000	0.0000
10	0.00000	SLV 16	NonStatic	Max	-136.914	-6.934	0.000	0.0000
10	0.14996	SLV 16	NonStatic	Max	-134.380	0.902	0.000	0.0000
10	0.29993	SLV 16	NonStatic	Max	-131.845	8.738	0.000	0.0000
10	0.00000	SLV 16	NonStatic	Min	-136.914	-6.934	0.000	0.0000
10	0.14996	SLV 16	NonStatic	Min	-134.380	0.902	0.000	0.0000
10	0.29993	SLV 16	NonStatic	Min	-131.845	8.738	0.000	0.0000
11	0.00000	SLE-C	NonStatic	Max	-118.796	-11.687	0.000	0.0000
11	0.14995	SLE-C	NonStatic	Max	-117.241	-3.003	0.000	0.0000
11	0.29989	SLE-C	NonStatic	Max	-115.685	5.682	0.000	0.0000
11	0.00000	SLE-C	NonStatic	Min	-118.796	-11.687	0.000	0.0000
11	0.14995	SLE-C	NonStatic	Min	-117.241	-3.003	0.000	0.0000
11	0.29989	SLE-C	NonStatic	Min	-115.685	5.682	0.000	0.0000
11	0.00000	SLE-F1	NonStatic	Max	-107.516	-20.802	0.000	0.0000
11	0.14995	SLE-F1	NonStatic	Max	-105.084	-13.352	0.000	0.0000
11	0.29989	SLE-F1	NonStatic	Max	-102.653	-5.902	0.000	0.0000
11	0.00000	SLE-F1	NonStatic	Min	-107.516	-20.802	0.000	0.0000
11	0.14995	SLE-F1	NonStatic	Min	-105.084	-13.352	0.000	0.0000
11	0.29989	SLE-F1	NonStatic	Min	-102.653	-5.902	0.000	0.0000
11	0.00000	SLE-F2	NonStatic	Max	-78.987	-0.981	0.000	0.0000
11	0.14995	SLE-F2	NonStatic	Max	-78.216	5.272	0.000	0.0000
11	0.29989	SLE-F2	NonStatic	Max	-77.444	11.526	0.000	0.0000
11	0.00000	SLE-F2	NonStatic	Min	-78.987	-0.981	0.000	0.0000
11	0.14995	SLE-F2	NonStatic	Min	-78.216	5.272	0.000	0.0000
11	0.29989	SLE-F2	NonStatic	Min	-77.444	11.526	0.000	0.0000
11	0.00000	SLE-F3	NonStatic	Max	-105.043	0.132	0.000	0.0000

Table: Element Forces - Frames, Part 1 of 4

Frame	Station m	OutputCase	CaseType	StepType	P KN	V2 KN	V3 KN	T KN-m
11	0.14995	SLE-F3	NonStatic	Max	-103.751	6.008	0.000	0.0000
11	0.29989	SLE-F3	NonStatic	Max	-102.459	11.885	0.000	0.0000
11	0.00000	SLE-F3	NonStatic	Min	-105.043	0.132	0.000	0.0000
11	0.14995	SLE-F3	NonStatic	Min	-103.751	6.008	0.000	0.0000
11	0.29989	SLE-F3	NonStatic	Min	-102.459	11.885	0.000	0.0000
11	0.00000	SLE-QP	NonStatic	Max	-72.636	-8.308	0.000	0.0000
11	0.14995	SLE-QP	NonStatic	Max	-71.344	-2.432	0.000	0.0000
11	0.29989	SLE-QP	NonStatic	Max	-70.053	3.444	0.000	0.0000
11	0.00000	SLE-QP	NonStatic	Min	-72.636	-8.308	0.000	0.0000
11	0.14995	SLE-QP	NonStatic	Min	-71.344	-2.432	0.000	0.0000
11	0.29989	SLE-QP	NonStatic	Min	-70.053	3.444	0.000	0.0000
11	0.00000	SLU-1	NonStatic	Max	-177.014	-32.334	0.000	0.0000
11	0.14995	SLU-1	NonStatic	Max	-172.051	-18.077	0.000	0.0000
11	0.29989	SLU-1	NonStatic	Max	-167.088	-3.821	0.000	0.0000
11	0.00000	SLU-1	NonStatic	Min	-177.014	-32.334	0.000	0.0000
11	0.14995	SLU-1	NonStatic	Min	-172.051	-18.077	0.000	0.0000
11	0.29989	SLU-1	NonStatic	Min	-167.088	-3.821	0.000	0.0000
11	0.00000	SLU-2	NonStatic	Max	-139.922	-56.911	0.000	0.0000
11	0.14995	SLU-2	NonStatic	Max	-133.385	-43.795	0.000	0.0000
11	0.29989	SLU-2	NonStatic	Max	-126.847	-30.679	0.000	0.0000
11	0.00000	SLU-2	NonStatic	Min	-139.922	-56.911	0.000	0.0000
11	0.14995	SLU-2	NonStatic	Min	-133.385	-43.795	0.000	0.0000
11	0.29989	SLU-2	NonStatic	Min	-126.847	-30.679	0.000	0.0000
11	0.00000	SLU-3	NonStatic	Max	-129.322	20.098	0.000	0.0000
11	0.14995	SLU-3	NonStatic	Max	-129.605	27.115	0.000	0.0000
11	0.29989	SLU-3	NonStatic	Max	-129.888	34.132	0.000	0.0000
11	0.00000	SLU-3	NonStatic	Min	-129.322	20.098	0.000	0.0000
11	0.14995	SLU-3	NonStatic	Min	-129.605	27.115	0.000	0.0000
11	0.29989	SLU-3	NonStatic	Min	-129.888	34.132	0.000	0.0000
11	0.00000	SLU-4	NonStatic	Max	-147.743	-37.533	0.000	0.0000
11	0.14995	SLU-4	NonStatic	Max	-142.780	-23.277	0.000	0.0000
11	0.29989	SLU-4	NonStatic	Max	-137.817	-9.020	0.000	0.0000
11	0.00000	SLU-4	NonStatic	Min	-147.743	-37.533	0.000	0.0000
11	0.14995	SLU-4	NonStatic	Min	-142.780	-23.277	0.000	0.0000
11	0.29989	SLU-4	NonStatic	Min	-137.817	-9.020	0.000	0.0000
11	0.00000	SLU-5	NonStatic	Max	-101.884	15.395	0.000	0.0000
11	0.14995	SLU-5	NonStatic	Max	-102.167	22.412	0.000	0.0000
11	0.29989	SLU-5	NonStatic	Max	-102.450	29.429	0.000	0.0000
11	0.00000	SLU-5	NonStatic	Min	-101.884	15.395	0.000	0.0000
11	0.14995	SLU-5	NonStatic	Min	-102.167	22.412	0.000	0.0000
11	0.29989	SLU-5	NonStatic	Min	-102.450	29.429	0.000	0.0000
11	0.00000	SLU-6	NonStatic	Max	-184.320	-37.129	0.000	0.0000
11	0.14995	SLU-6	NonStatic	Max	-177.782	-24.013	0.000	0.0000
11	0.29989	SLU-6	NonStatic	Max	-171.245	-10.897	0.000	0.0000
11	0.00000	SLU-6	NonStatic	Min	-184.320	-37.129	0.000	0.0000
11	0.14995	SLU-6	NonStatic	Min	-177.782	-24.013	0.000	0.0000
11	0.29989	SLU-6	NonStatic	Min	-171.245	-10.897	0.000	0.0000
11	0.00000	SLU-7	NonStatic	Max	-136.033	16.815	0.000	0.0000
11	0.14995	SLU-7	NonStatic	Max	-134.741	22.691	0.000	0.0000
11	0.29989	SLU-7	NonStatic	Max	-133.450	28.567	0.000	0.0000
11	0.00000	SLU-7	NonStatic	Min	-136.033	16.815	0.000	0.0000
11	0.14995	SLU-7	NonStatic	Min	-134.741	22.691	0.000	0.0000
11	0.29989	SLU-7	NonStatic	Min	-133.450	28.567	0.000	0.0000
11	0.00000	SLV 1	NonStatic	Max	-145.708	63.262	0.000	0.0000
11	0.14995	SLV 1	NonStatic	Max	-149.666	72.958	0.000	0.0000
11	0.29989	SLV 1	NonStatic	Max	-153.625	82.654	0.000	0.0000
11	0.00000	SLV 1	NonStatic	Min	-145.708	63.262	0.000	0.0000
11	0.14995	SLV 1	NonStatic	Min	-149.666	72.958	0.000	0.0000
11	0.29989	SLV 1	NonStatic	Min	-153.625	82.654	0.000	0.0000

Table: Element Forces - Frames, Part 1 of 4

Frame	Station m	OutputCase	CaseType	StepType	P KN	V2 KN	V3 KN	T KN-m
11	0.00000	SLV 2	NonStatic	Max	-150.171	57.727	0.000	0.0000
11	0.14995	SLV 2	NonStatic	Max	-153.574	68.190	0.000	0.0000
11	0.29989	SLV 2	NonStatic	Max	-156.977	78.653	0.000	0.0000
11	0.00000	SLV 2	NonStatic	Min	-150.171	57.727	0.000	0.0000
11	0.14995	SLV 2	NonStatic	Min	-153.574	68.190	0.000	0.0000
11	0.29989	SLV 2	NonStatic	Min	-156.977	78.653	0.000	0.0000
11	0.00000	SLV 3	NonStatic	Max	-150.171	57.727	0.000	0.0000
11	0.14995	SLV 3	NonStatic	Max	-153.574	68.190	0.000	0.0000
11	0.29989	SLV 3	NonStatic	Max	-156.977	78.653	0.000	0.0000
11	0.00000	SLV 3	NonStatic	Min	-150.171	57.727	0.000	0.0000
11	0.14995	SLV 3	NonStatic	Min	-153.574	68.190	0.000	0.0000
11	0.29989	SLV 3	NonStatic	Min	-156.977	78.653	0.000	0.0000
11	0.00000	SLV 4	NonStatic	Max	-217.435	48.482	0.000	0.0000
11	0.14995	SLV 4	NonStatic	Max	-215.708	55.229	0.000	0.0000
11	0.29989	SLV 4	NonStatic	Max	-213.982	61.975	0.000	0.0000
11	0.00000	SLV 4	NonStatic	Min	-217.435	48.482	0.000	0.0000
11	0.14995	SLV 4	NonStatic	Min	-215.708	55.229	0.000	0.0000
11	0.29989	SLV 4	NonStatic	Min	-213.982	61.975	0.000	0.0000
11	0.00000	SLV 5	NonStatic	Max	-95.368	19.623	0.000	0.0000
11	0.14995	SLV 5	NonStatic	Max	-96.385	25.822	0.000	0.0000
11	0.29989	SLV 5	NonStatic	Max	-97.401	32.022	0.000	0.0000
11	0.00000	SLV 5	NonStatic	Min	-95.368	19.623	0.000	0.0000
11	0.14995	SLV 5	NonStatic	Min	-96.385	25.822	0.000	0.0000
11	0.29989	SLV 5	NonStatic	Min	-97.401	32.022	0.000	0.0000
11	0.00000	SLV 6	NonStatic	Max	-124.223	17.728	0.000	0.0000
11	0.14995	SLV 6	NonStatic	Max	-123.701	22.812	0.000	0.0000
11	0.29989	SLV 6	NonStatic	Max	-123.178	27.896	0.000	0.0000
11	0.00000	SLV 6	NonStatic	Min	-124.223	17.728	0.000	0.0000
11	0.14995	SLV 6	NonStatic	Min	-123.701	22.812	0.000	0.0000
11	0.29989	SLV 6	NonStatic	Min	-123.178	27.896	0.000	0.0000
11	0.00000	SLV 7	NonStatic	Max	-112.712	0.841	0.000	0.0000
11	0.14995	SLV 7	NonStatic	Max	-111.876	9.597	0.000	0.0000
11	0.29989	SLV 7	NonStatic	Max	-111.040	18.353	0.000	0.0000
11	0.00000	SLV 7	NonStatic	Min	-112.712	0.841	0.000	0.0000
11	0.14995	SLV 7	NonStatic	Min	-111.876	9.597	0.000	0.0000
11	0.29989	SLV 7	NonStatic	Min	-111.040	18.353	0.000	0.0000
11	0.00000	SLV 8	NonStatic	Max	-141.237	-2.449	0.000	0.0000
11	0.14995	SLV 8	NonStatic	Max	-138.862	5.192	0.000	0.0000
11	0.29989	SLV 8	NonStatic	Max	-136.488	12.833	0.000	0.0000
11	0.00000	SLV 8	NonStatic	Min	-141.237	-2.449	0.000	0.0000
11	0.14995	SLV 8	NonStatic	Min	-138.862	5.192	0.000	0.0000
11	0.29989	SLV 8	NonStatic	Min	-136.488	12.833	0.000	0.0000
11	0.00000	SLV 9	NonStatic	Max	-145.708	63.262	0.000	0.0000
11	0.14995	SLV 9	NonStatic	Max	-149.666	72.958	0.000	0.0000
11	0.29989	SLV 9	NonStatic	Max	-153.625	82.654	0.000	0.0000
11	0.00000	SLV 9	NonStatic	Min	-145.708	63.262	0.000	0.0000
11	0.14995	SLV 9	NonStatic	Min	-149.666	72.958	0.000	0.0000
11	0.29989	SLV 9	NonStatic	Min	-153.625	82.654	0.000	0.0000
11	0.00000	SLV 10	NonStatic	Max	-212.311	54.691	0.000	0.0000
11	0.14995	SLV 10	NonStatic	Max	-211.140	60.670	0.000	0.0000
11	0.29989	SLV 10	NonStatic	Max	-209.970	66.649	0.000	0.0000
11	0.00000	SLV 10	NonStatic	Min	-212.311	54.691	0.000	0.0000
11	0.14995	SLV 10	NonStatic	Min	-211.140	60.670	0.000	0.0000
11	0.29989	SLV 10	NonStatic	Min	-209.970	66.649	0.000	0.0000
11	0.00000	SLV 11	NonStatic	Max	-150.171	57.727	0.000	0.0000
11	0.14995	SLV 11	NonStatic	Max	-153.574	68.190	0.000	0.0000
11	0.29989	SLV 11	NonStatic	Max	-156.977	78.653	0.000	0.0000
11	0.00000	SLV 11	NonStatic	Min	-150.171	57.727	0.000	0.0000
11	0.14995	SLV 11	NonStatic	Min	-153.574	68.190	0.000	0.0000

Table: Element Forces - Frames, Part 1 of 4

Frame	Station m	OutputCase	CaseType	StepType	P KN	V2 KN	V3 KN	T KN-m
11	0.29989	SLV 11	NonStatic	Min	-156.977	78.653	0.000	0.0000
11	0.00000	SLV 12	NonStatic	Max	-217.435	48.482	0.000	0.0000
11	0.14995	SLV 12	NonStatic	Max	-215.708	55.229	0.000	0.0000
11	0.29989	SLV 12	NonStatic	Max	-213.982	61.975	0.000	0.0000
11	0.00000	SLV 12	NonStatic	Min	-217.435	48.482	0.000	0.0000
11	0.14995	SLV 12	NonStatic	Min	-215.708	55.229	0.000	0.0000
11	0.29989	SLV 12	NonStatic	Min	-213.982	61.975	0.000	0.0000
11	0.00000	SLV 13	NonStatic	Max	-95.368	19.623	0.000	0.0000
11	0.14995	SLV 13	NonStatic	Max	-96.385	25.822	0.000	0.0000
11	0.29989	SLV 13	NonStatic	Max	-97.401	32.022	0.000	0.0000
11	0.00000	SLV 13	NonStatic	Min	-95.368	19.623	0.000	0.0000
11	0.14995	SLV 13	NonStatic	Min	-96.385	25.822	0.000	0.0000
11	0.29989	SLV 13	NonStatic	Min	-97.401	32.022	0.000	0.0000
11	0.00000	SLV 14	NonStatic	Max	-124.223	17.728	0.000	0.0000
11	0.14995	SLV 14	NonStatic	Max	-123.701	22.812	0.000	0.0000
11	0.29989	SLV 14	NonStatic	Max	-123.178	27.896	0.000	0.0000
11	0.00000	SLV 14	NonStatic	Min	-124.223	17.728	0.000	0.0000
11	0.14995	SLV 14	NonStatic	Min	-123.701	22.812	0.000	0.0000
11	0.29989	SLV 14	NonStatic	Min	-123.178	27.896	0.000	0.0000
11	0.00000	SLV 15	NonStatic	Max	-112.712	0.841	0.000	0.0000
11	0.14995	SLV 15	NonStatic	Max	-111.876	9.597	0.000	0.0000
11	0.29989	SLV 15	NonStatic	Max	-111.040	18.353	0.000	0.0000
11	0.00000	SLV 15	NonStatic	Min	-112.712	0.841	0.000	0.0000
11	0.14995	SLV 15	NonStatic	Min	-111.876	9.597	0.000	0.0000
11	0.29989	SLV 15	NonStatic	Min	-111.040	18.353	0.000	0.0000
11	0.00000	SLV 16	NonStatic	Max	-141.237	-2.449	0.000	0.0000
11	0.14995	SLV 16	NonStatic	Max	-138.862	5.192	0.000	0.0000
11	0.29989	SLV 16	NonStatic	Max	-136.488	12.833	0.000	0.0000
11	0.00000	SLV 16	NonStatic	Min	-141.237	-2.449	0.000	0.0000
11	0.14995	SLV 16	NonStatic	Min	-138.862	5.192	0.000	0.0000
11	0.29989	SLV 16	NonStatic	Min	-136.488	12.833	0.000	0.0000
12	0.00000	SLE-C	NonStatic	Max	-122.832	-12.218	0.000	0.0000
12	0.14993	SLE-C	NonStatic	Max	-121.057	-3.827	0.000	0.0000
12	0.29986	SLE-C	NonStatic	Max	-119.282	4.565	0.000	0.0000
12	0.00000	SLE-C	NonStatic	Min	-122.832	-12.218	0.000	0.0000
12	0.14993	SLE-C	NonStatic	Min	-121.057	-3.827	0.000	0.0000
12	0.29986	SLE-C	NonStatic	Min	-119.282	4.565	0.000	0.0000
12	0.00000	SLE-F1	NonStatic	Max	-114.737	-19.819	0.000	0.0000
12	0.14993	SLE-F1	NonStatic	Max	-112.041	-12.908	0.000	0.0000
12	0.29986	SLE-F1	NonStatic	Max	-109.345	-5.998	0.000	0.0000
12	0.00000	SLE-F1	NonStatic	Min	-114.737	-19.819	0.000	0.0000
12	0.14993	SLE-F1	NonStatic	Min	-112.041	-12.908	0.000	0.0000
12	0.29986	SLE-F1	NonStatic	Min	-109.345	-5.998	0.000	0.0000
12	0.00000	SLE-F2	NonStatic	Max	-80.289	-2.600	0.000	0.0000
12	0.14993	SLE-F2	NonStatic	Max	-79.339	3.581	0.000	0.0000
12	0.29986	SLE-F2	NonStatic	Max	-78.388	9.762	0.000	0.0000
12	0.00000	SLE-F2	NonStatic	Min	-80.289	-2.600	0.000	0.0000
12	0.14993	SLE-F2	NonStatic	Min	-79.339	3.581	0.000	0.0000
12	0.29986	SLE-F2	NonStatic	Min	-78.388	9.762	0.000	0.0000
12	0.00000	SLE-F3	NonStatic	Max	-107.045	3.089	0.000	0.0000
12	0.14993	SLE-F3	NonStatic	Max	-105.548	8.747	0.000	0.0000
12	0.29986	SLE-F3	NonStatic	Max	-104.050	14.405	0.000	0.0000
12	0.00000	SLE-F3	NonStatic	Min	-107.045	3.089	0.000	0.0000
12	0.14993	SLE-F3	NonStatic	Min	-105.548	8.747	0.000	0.0000
12	0.29986	SLE-F3	NonStatic	Min	-104.050	14.405	0.000	0.0000
12	0.00000	SLE-QP	NonStatic	Max	-76.087	-9.677	0.000	0.0000
12	0.14993	SLE-QP	NonStatic	Max	-74.589	-4.019	0.000	0.0000
12	0.29986	SLE-QP	NonStatic	Max	-73.092	1.640	0.000	0.0000
12	0.00000	SLE-QP	NonStatic	Min	-76.087	-9.677	0.000	0.0000

Table: Element Forces - Frames, Part 1 of 4

Frame	Station m	OutputCase	CaseType	StepType	P KN	V2 KN	V3 KN	T KN-m
12	0.14993	SLE-QP	NonStatic	Min	-74.589	-4.019	0.000	0.0000
12	0.29986	SLE-QP	NonStatic	Min	-73.092	1.640	0.000	0.0000
12	0.00000	SLU-1	NonStatic	Max	-190.563	-34.076	0.000	0.0000
12	0.14993	SLU-1	NonStatic	Max	-185.164	-21.028	0.000	0.0000
12	0.29986	SLU-1	NonStatic	Max	-179.766	-7.979	0.000	0.0000
12	0.00000	SLU-1	NonStatic	Min	-190.563	-34.076	0.000	0.0000
12	0.14993	SLU-1	NonStatic	Min	-185.164	-21.028	0.000	0.0000
12	0.29986	SLU-1	NonStatic	Min	-179.766	-7.979	0.000	0.0000
12	0.00000	SLU-2	NonStatic	Max	-160.465	-60.298	0.000	0.0000
12	0.14993	SLU-2	NonStatic	Max	-153.412	-48.833	0.000	0.0000
12	0.29986	SLU-2	NonStatic	Max	-146.358	-37.368	0.000	0.0000
12	0.00000	SLU-2	NonStatic	Min	-160.465	-60.298	0.000	0.0000
12	0.14993	SLU-2	NonStatic	Min	-153.412	-48.833	0.000	0.0000
12	0.29986	SLU-2	NonStatic	Min	-146.358	-37.368	0.000	0.0000
12	0.00000	SLU-3	NonStatic	Max	-125.076	23.002	0.000	0.0000
12	0.14993	SLU-3	NonStatic	Max	-125.234	30.244	0.000	0.0000
12	0.29986	SLU-3	NonStatic	Max	-125.392	37.486	0.000	0.0000
12	0.00000	SLU-3	NonStatic	Min	-125.076	23.002	0.000	0.0000
12	0.14993	SLU-3	NonStatic	Min	-125.234	30.244	0.000	0.0000
12	0.29986	SLU-3	NonStatic	Min	-125.392	37.486	0.000	0.0000
12	0.00000	SLU-4	NonStatic	Max	-162.271	-43.205	0.000	0.0000
12	0.14993	SLU-4	NonStatic	Max	-156.872	-30.156	0.000	0.0000
12	0.29986	SLU-4	NonStatic	Max	-151.473	-17.108	0.000	0.0000
12	0.00000	SLU-4	NonStatic	Min	-162.271	-43.205	0.000	0.0000
12	0.14993	SLU-4	NonStatic	Min	-156.872	-30.156	0.000	0.0000
12	0.29986	SLU-4	NonStatic	Min	-151.473	-17.108	0.000	0.0000
12	0.00000	SLU-5	NonStatic	Max	-98.532	14.614	0.000	0.0000
12	0.14993	SLU-5	NonStatic	Max	-98.690	21.855	0.000	0.0000
12	0.29986	SLU-5	NonStatic	Max	-98.847	29.097	0.000	0.0000
12	0.00000	SLU-5	NonStatic	Min	-98.532	14.614	0.000	0.0000
12	0.14993	SLU-5	NonStatic	Min	-98.690	21.855	0.000	0.0000
12	0.29986	SLU-5	NonStatic	Min	-98.847	29.097	0.000	0.0000
12	0.00000	SLU-6	NonStatic	Max	-201.763	-34.666	0.000	0.0000
12	0.14993	SLU-6	NonStatic	Max	-194.709	-23.201	0.000	0.0000
12	0.29986	SLU-6	NonStatic	Max	-187.655	-11.736	0.000	0.0000
12	0.00000	SLU-6	NonStatic	Min	-201.763	-34.666	0.000	0.0000
12	0.14993	SLU-6	NonStatic	Min	-194.709	-23.201	0.000	0.0000
12	0.29986	SLU-6	NonStatic	Min	-187.655	-11.736	0.000	0.0000
12	0.00000	SLU-7	NonStatic	Max	-135.481	23.828	0.000	0.0000
12	0.14993	SLU-7	NonStatic	Max	-133.984	29.487	0.000	0.0000
12	0.29986	SLU-7	NonStatic	Max	-132.486	35.145	0.000	0.0000
12	0.00000	SLU-7	NonStatic	Min	-135.481	23.828	0.000	0.0000
12	0.14993	SLU-7	NonStatic	Min	-133.984	29.487	0.000	0.0000
12	0.29986	SLU-7	NonStatic	Min	-132.486	35.145	0.000	0.0000
12	0.00000	SLV 1	NonStatic	Max	-127.715	60.566	0.000	0.0000
12	0.14993	SLV 1	NonStatic	Max	-131.737	71.521	0.000	0.0000
12	0.29986	SLV 1	NonStatic	Max	-135.759	82.476	0.000	0.0000
12	0.00000	SLV 1	NonStatic	Min	-127.715	60.566	0.000	0.0000
12	0.14993	SLV 1	NonStatic	Min	-131.737	71.521	0.000	0.0000
12	0.29986	SLV 1	NonStatic	Min	-135.759	82.476	0.000	0.0000
12	0.00000	SLV 2	NonStatic	Max	-134.057	54.468	0.000	0.0000
12	0.14993	SLV 2	NonStatic	Max	-137.495	66.034	0.000	0.0000
12	0.29986	SLV 2	NonStatic	Max	-140.933	77.599	0.000	0.0000
12	0.00000	SLV 2	NonStatic	Min	-134.057	54.468	0.000	0.0000
12	0.14993	SLV 2	NonStatic	Min	-137.495	66.034	0.000	0.0000
12	0.29986	SLV 2	NonStatic	Min	-140.933	77.599	0.000	0.0000
12	0.00000	SLV 3	NonStatic	Max	-134.057	54.468	0.000	0.0000
12	0.14993	SLV 3	NonStatic	Max	-137.495	66.034	0.000	0.0000
12	0.29986	SLV 3	NonStatic	Max	-140.933	77.599	0.000	0.0000

Table: Element Forces - Frames, Part 1 of 4

Frame	Station m	OutputCase	CaseType	StepType	P KN	V2 KN	V3 KN	T KN-m
12	0.00000	SLV 3	NonStatic	Min	-134.057	54.468	0.000	0.0000
12	0.14993	SLV 3	NonStatic	Min	-137.495	66.034	0.000	0.0000
12	0.29986	SLV 3	NonStatic	Min	-140.933	77.599	0.000	0.0000
12	0.00000	SLV 4	NonStatic	Max	-212.738	63.077	0.000	0.0000
12	0.14993	SLV 4	NonStatic	Max	-210.784	69.483	0.000	0.0000
12	0.29986	SLV 4	NonStatic	Max	-208.829	75.888	0.000	0.0000
12	0.00000	SLV 4	NonStatic	Min	-212.738	63.077	0.000	0.0000
12	0.14993	SLV 4	NonStatic	Min	-210.784	69.483	0.000	0.0000
12	0.29986	SLV 4	NonStatic	Min	-208.829	75.888	0.000	0.0000
12	0.00000	SLV 5	NonStatic	Max	-89.959	19.140	0.000	0.0000
12	0.14993	SLV 5	NonStatic	Max	-90.888	25.770	0.000	0.0000
12	0.29986	SLV 5	NonStatic	Max	-91.817	32.401	0.000	0.0000
12	0.00000	SLV 5	NonStatic	Min	-89.959	19.140	0.000	0.0000
12	0.14993	SLV 5	NonStatic	Min	-90.888	25.770	0.000	0.0000
12	0.29986	SLV 5	NonStatic	Min	-91.817	32.401	0.000	0.0000
12	0.00000	SLV 6	NonStatic	Max	-122.039	24.279	0.000	0.0000
12	0.14993	SLV 6	NonStatic	Max	-121.350	29.362	0.000	0.0000
12	0.29986	SLV 6	NonStatic	Max	-120.661	34.444	0.000	0.0000
12	0.00000	SLV 6	NonStatic	Min	-122.039	24.279	0.000	0.0000
12	0.14993	SLV 6	NonStatic	Min	-121.350	29.362	0.000	0.0000
12	0.29986	SLV 6	NonStatic	Min	-120.661	34.444	0.000	0.0000
12	0.00000	SLV 7	NonStatic	Max	-113.588	-1.181	0.000	0.0000
12	0.14993	SLV 7	NonStatic	Max	-112.570	7.485	0.000	0.0000
12	0.29986	SLV 7	NonStatic	Max	-111.552	16.150	0.000	0.0000
12	0.00000	SLV 7	NonStatic	Min	-113.588	-1.181	0.000	0.0000
12	0.14993	SLV 7	NonStatic	Min	-112.570	7.485	0.000	0.0000
12	0.29986	SLV 7	NonStatic	Min	-111.552	16.150	0.000	0.0000
12	0.00000	SLV 8	NonStatic	Max	-145.531	2.532	0.000	0.0000
12	0.14993	SLV 8	NonStatic	Max	-142.895	9.650	0.000	0.0000
12	0.29986	SLV 8	NonStatic	Max	-140.259	16.768	0.000	0.0000
12	0.00000	SLV 8	NonStatic	Min	-145.531	2.532	0.000	0.0000
12	0.14993	SLV 8	NonStatic	Min	-142.895	9.650	0.000	0.0000
12	0.29986	SLV 8	NonStatic	Min	-140.259	16.768	0.000	0.0000
12	0.00000	SLV 9	NonStatic	Max	-127.715	60.566	0.000	0.0000
12	0.14993	SLV 9	NonStatic	Max	-131.737	71.521	0.000	0.0000
12	0.29986	SLV 9	NonStatic	Max	-135.759	82.476	0.000	0.0000
12	0.00000	SLV 9	NonStatic	Min	-127.715	60.566	0.000	0.0000
12	0.14993	SLV 9	NonStatic	Min	-131.737	71.521	0.000	0.0000
12	0.29986	SLV 9	NonStatic	Min	-135.759	82.476	0.000	0.0000
12	0.00000	SLV 10	NonStatic	Max	-205.650	69.442	0.000	0.0000
12	0.14993	SLV 10	NonStatic	Max	-204.279	75.237	0.000	0.0000
12	0.29986	SLV 10	NonStatic	Max	-202.909	81.032	0.000	0.0000
12	0.00000	SLV 10	NonStatic	Min	-205.650	69.442	0.000	0.0000
12	0.14993	SLV 10	NonStatic	Min	-204.279	75.237	0.000	0.0000
12	0.29986	SLV 10	NonStatic	Min	-202.909	81.032	0.000	0.0000
12	0.00000	SLV 11	NonStatic	Max	-134.057	54.468	0.000	0.0000
12	0.14993	SLV 11	NonStatic	Max	-137.495	66.034	0.000	0.0000
12	0.29986	SLV 11	NonStatic	Max	-140.933	77.599	0.000	0.0000
12	0.00000	SLV 11	NonStatic	Min	-134.057	54.468	0.000	0.0000
12	0.14993	SLV 11	NonStatic	Min	-137.495	66.034	0.000	0.0000
12	0.29986	SLV 11	NonStatic	Min	-140.933	77.599	0.000	0.0000
12	0.00000	SLV 12	NonStatic	Max	-212.738	63.077	0.000	0.0000
12	0.14993	SLV 12	NonStatic	Max	-210.784	69.483	0.000	0.0000
12	0.29986	SLV 12	NonStatic	Max	-208.829	75.888	0.000	0.0000
12	0.00000	SLV 12	NonStatic	Min	-212.738	63.077	0.000	0.0000
12	0.14993	SLV 12	NonStatic	Min	-210.784	69.483	0.000	0.0000
12	0.29986	SLV 12	NonStatic	Min	-208.829	75.888	0.000	0.0000
12	0.00000	SLV 13	NonStatic	Max	-89.959	19.140	0.000	0.0000
12	0.14993	SLV 13	NonStatic	Max	-90.888	25.770	0.000	0.0000

Table: Element Forces - Frames, Part 1 of 4

Frame	Station m	OutputCase	CaseType	StepType	P KN	V2 KN	V3 KN	T KN-m
12	0.29986	SLV 13	NonStatic	Max	-91.817	32.401	0.000	0.0000
12	0.00000	SLV 13	NonStatic	Min	-89.959	19.140	0.000	0.0000
12	0.14993	SLV 13	NonStatic	Min	-90.888	25.770	0.000	0.0000
12	0.29986	SLV 13	NonStatic	Min	-91.817	32.401	0.000	0.0000
12	0.00000	SLV 14	NonStatic	Max	-122.039	24.279	0.000	0.0000
12	0.14993	SLV 14	NonStatic	Max	-121.350	29.362	0.000	0.0000
12	0.29986	SLV 14	NonStatic	Max	-120.661	34.444	0.000	0.0000
12	0.00000	SLV 14	NonStatic	Min	-122.039	24.279	0.000	0.0000
12	0.14993	SLV 14	NonStatic	Min	-121.350	29.362	0.000	0.0000
12	0.29986	SLV 14	NonStatic	Min	-120.661	34.444	0.000	0.0000
12	0.00000	SLV 15	NonStatic	Max	-113.588	-1.181	0.000	0.0000
12	0.14993	SLV 15	NonStatic	Max	-112.570	7.485	0.000	0.0000
12	0.29986	SLV 15	NonStatic	Max	-111.552	16.150	0.000	0.0000
12	0.00000	SLV 15	NonStatic	Min	-113.588	-1.181	0.000	0.0000
12	0.14993	SLV 15	NonStatic	Min	-112.570	7.485	0.000	0.0000
12	0.29986	SLV 15	NonStatic	Min	-111.552	16.150	0.000	0.0000
12	0.00000	SLV 16	NonStatic	Max	-145.531	2.532	0.000	0.0000
12	0.14993	SLV 16	NonStatic	Max	-142.895	9.650	0.000	0.0000
12	0.29986	SLV 16	NonStatic	Max	-140.259	16.768	0.000	0.0000
12	0.00000	SLV 16	NonStatic	Min	-145.531	2.532	0.000	0.0000
12	0.14993	SLV 16	NonStatic	Min	-142.895	9.650	0.000	0.0000
12	0.29986	SLV 16	NonStatic	Min	-140.259	16.768	0.000	0.0000
13	0.00000	SLE-C	NonStatic	Max	-127.246	-15.155	0.000	0.0000
13	0.14992	SLE-C	NonStatic	Max	-125.339	-7.015	0.000	0.0000
13	0.29984	SLE-C	NonStatic	Max	-123.433	1.124	0.000	0.0000
13	0.00000	SLE-C	NonStatic	Min	-127.246	-15.155	0.000	0.0000
13	0.14992	SLE-C	NonStatic	Min	-125.339	-7.015	0.000	0.0000
13	0.29984	SLE-C	NonStatic	Min	-123.433	1.124	0.000	0.0000
13	0.00000	SLE-F1	NonStatic	Max	-121.836	-20.226	0.000	0.0000
13	0.14992	SLE-F1	NonStatic	Max	-119.022	-13.766	0.000	0.0000
13	0.29984	SLE-F1	NonStatic	Max	-116.207	-7.306	0.000	0.0000
13	0.00000	SLE-F1	NonStatic	Min	-121.836	-20.226	0.000	0.0000
13	0.14992	SLE-F1	NonStatic	Min	-119.022	-13.766	0.000	0.0000
13	0.29984	SLE-F1	NonStatic	Min	-116.207	-7.306	0.000	0.0000
13	0.00000	SLE-F2	NonStatic	Max	-82.289	-6.125	0.000	0.0000
13	0.14992	SLE-F2	NonStatic	Max	-81.195	-0.018	0.000	0.0000
13	0.29984	SLE-F2	NonStatic	Max	-80.100	6.089	0.000	0.0000
13	0.00000	SLE-F2	NonStatic	Min	-82.289	-6.125	0.000	0.0000
13	0.14992	SLE-F2	NonStatic	Min	-81.195	-0.018	0.000	0.0000
13	0.29984	SLE-F2	NonStatic	Min	-80.100	6.089	0.000	0.0000
13	0.00000	SLE-F3	NonStatic	Max	-109.352	3.704	0.000	0.0000
13	0.14992	SLE-F3	NonStatic	Max	-107.718	9.170	0.000	0.0000
13	0.29984	SLE-F3	NonStatic	Max	-106.085	14.636	0.000	0.0000
13	0.00000	SLE-F3	NonStatic	Min	-109.352	3.704	0.000	0.0000
13	0.14992	SLE-F3	NonStatic	Min	-107.718	9.170	0.000	0.0000
13	0.29984	SLE-F3	NonStatic	Min	-106.085	14.636	0.000	0.0000
13	0.00000	SLE-QP	NonStatic	Max	-79.953	-12.332	0.000	0.0000
13	0.14992	SLE-QP	NonStatic	Max	-78.320	-6.866	0.000	0.0000
13	0.29984	SLE-QP	NonStatic	Max	-76.687	-1.400	0.000	0.0000
13	0.00000	SLE-QP	NonStatic	Min	-79.953	-12.332	0.000	0.0000
13	0.14992	SLE-QP	NonStatic	Min	-78.320	-6.866	0.000	0.0000
13	0.29984	SLE-QP	NonStatic	Min	-76.687	-1.400	0.000	0.0000
13	0.00000	SLU-1	NonStatic	Max	-204.183	-37.395	0.000	0.0000
13	0.14992	SLU-1	NonStatic	Max	-198.656	-25.342	0.000	0.0000
13	0.29984	SLU-1	NonStatic	Max	-193.129	-13.288	0.000	0.0000
13	0.00000	SLU-1	NonStatic	Min	-204.183	-37.395	0.000	0.0000
13	0.14992	SLU-1	NonStatic	Min	-198.656	-25.342	0.000	0.0000
13	0.29984	SLU-1	NonStatic	Min	-193.129	-13.288	0.000	0.0000
13	0.00000	SLU-2	NonStatic	Max	-180.359	-62.834	0.000	0.0000

Table: Element Forces - Frames, Part 1 of 4

Frame	Station m	OutputCase	CaseType	StepType	P KN	V2 KN	V3 KN	T KN-m
13	0.14992	SLU-2	NonStatic	Max	-173.200	-52.721	0.000	0.0000
13	0.29984	SLU-2	NonStatic	Max	-166.041	-42.608	0.000	0.0000
13	0.00000	SLU-2	NonStatic	Min	-180.359	-62.834	0.000	0.0000
13	0.14992	SLU-2	NonStatic	Min	-173.200	-52.721	0.000	0.0000
13	0.29984	SLU-2	NonStatic	Min	-166.041	-42.608	0.000	0.0000
13	0.00000	SLU-3	NonStatic	Max	-121.861	21.566	0.000	0.0000
13	0.14992	SLU-3	NonStatic	Max	-121.860	28.974	0.000	0.0000
13	0.29984	SLU-3	NonStatic	Max	-121.859	36.381	0.000	0.0000
13	0.00000	SLU-3	NonStatic	Min	-121.861	21.566	0.000	0.0000
13	0.14992	SLU-3	NonStatic	Min	-121.860	28.974	0.000	0.0000
13	0.29984	SLU-3	NonStatic	Min	-121.859	36.381	0.000	0.0000
13	0.00000	SLU-4	NonStatic	Max	-177.043	-49.527	0.000	0.0000
13	0.14992	SLU-4	NonStatic	Max	-171.516	-37.474	0.000	0.0000
13	0.29984	SLU-4	NonStatic	Max	-165.989	-25.420	0.000	0.0000
13	0.00000	SLU-4	NonStatic	Min	-177.043	-49.527	0.000	0.0000
13	0.14992	SLU-4	NonStatic	Min	-171.516	-37.474	0.000	0.0000
13	0.29984	SLU-4	NonStatic	Min	-165.989	-25.420	0.000	0.0000
13	0.00000	SLU-5	NonStatic	Max	-96.379	10.359	0.000	0.0000
13	0.14992	SLU-5	NonStatic	Max	-96.378	17.766	0.000	0.0000
13	0.29984	SLU-5	NonStatic	Max	-96.376	25.174	0.000	0.0000
13	0.00000	SLU-5	NonStatic	Min	-96.379	10.359	0.000	0.0000
13	0.14992	SLU-5	NonStatic	Min	-96.378	17.766	0.000	0.0000
13	0.29984	SLU-5	NonStatic	Min	-96.376	25.174	0.000	0.0000
13	0.00000	SLU-6	NonStatic	Max	-218.645	-32.890	0.000	0.0000
13	0.14992	SLU-6	NonStatic	Max	-211.486	-22.777	0.000	0.0000
13	0.29984	SLU-6	NonStatic	Max	-204.327	-12.664	0.000	0.0000
13	0.00000	SLU-6	NonStatic	Min	-218.645	-32.890	0.000	0.0000
13	0.14992	SLU-6	NonStatic	Min	-211.486	-22.777	0.000	0.0000
13	0.29984	SLU-6	NonStatic	Min	-204.327	-12.664	0.000	0.0000
13	0.00000	SLU-7	NonStatic	Max	-135.380	27.394	0.000	0.0000
13	0.14992	SLU-7	NonStatic	Max	-133.747	32.860	0.000	0.0000
13	0.29984	SLU-7	NonStatic	Max	-132.114	38.327	0.000	0.0000
13	0.00000	SLU-7	NonStatic	Min	-135.380	27.394	0.000	0.0000
13	0.14992	SLU-7	NonStatic	Min	-133.747	32.860	0.000	0.0000
13	0.29984	SLU-7	NonStatic	Min	-132.114	38.327	0.000	0.0000
13	0.00000	SLV 1	NonStatic	Max	-112.805	50.103	0.000	0.0000
13	0.14992	SLV 1	NonStatic	Max	-116.614	62.057	0.000	0.0000
13	0.29984	SLV 1	NonStatic	Max	-120.423	74.010	0.000	0.0000
13	0.00000	SLV 1	NonStatic	Min	-112.805	50.103	0.000	0.0000
13	0.14992	SLV 1	NonStatic	Min	-116.614	62.057	0.000	0.0000
13	0.29984	SLV 1	NonStatic	Min	-120.423	74.010	0.000	0.0000
13	0.00000	SLV 2	NonStatic	Max	-120.921	43.758	0.000	0.0000
13	0.14992	SLV 2	NonStatic	Max	-124.154	56.195	0.000	0.0000
13	0.29984	SLV 2	NonStatic	Max	-127.387	68.633	0.000	0.0000
13	0.00000	SLV 2	NonStatic	Min	-120.921	43.758	0.000	0.0000
13	0.14992	SLV 2	NonStatic	Min	-124.154	56.195	0.000	0.0000
13	0.29984	SLV 2	NonStatic	Min	-127.387	68.633	0.000	0.0000
13	0.00000	SLV 3	NonStatic	Max	-120.921	43.758	0.000	0.0000
13	0.14992	SLV 3	NonStatic	Max	-124.154	56.195	0.000	0.0000
13	0.29984	SLV 3	NonStatic	Max	-127.387	68.633	0.000	0.0000
13	0.00000	SLV 3	NonStatic	Min	-120.921	43.758	0.000	0.0000
13	0.14992	SLV 3	NonStatic	Min	-124.154	56.195	0.000	0.0000
13	0.29984	SLV 3	NonStatic	Min	-127.387	68.633	0.000	0.0000
13	0.00000	SLV 4	NonStatic	Max	-208.981	69.308	0.000	0.0000
13	0.14992	SLV 4	NonStatic	Max	-206.897	75.422	0.000	0.0000
13	0.29984	SLV 4	NonStatic	Max	-204.814	81.537	0.000	0.0000
13	0.00000	SLV 4	NonStatic	Min	-208.981	69.308	0.000	0.0000
13	0.14992	SLV 4	NonStatic	Min	-206.897	75.422	0.000	0.0000
13	0.29984	SLV 4	NonStatic	Min	-204.814	81.537	0.000	0.0000

Table: Element Forces - Frames, Part 1 of 4

Frame	Station m	OutputCase	CaseType	StepType	P KN	V2 KN	V3 KN	T KN-m
13	0.00000	SLV 5	NonStatic	Max	-85.845	14.822	0.000	0.0000
13	0.14992	SLV 5	NonStatic	Max	-86.605	21.785	0.000	0.0000
13	0.29984	SLV 5	NonStatic	Max	-87.364	28.747	0.000	0.0000
13	0.00000	SLV 5	NonStatic	Min	-85.845	14.822	0.000	0.0000
13	0.14992	SLV 5	NonStatic	Min	-86.605	21.785	0.000	0.0000
13	0.29984	SLV 5	NonStatic	Min	-87.364	28.747	0.000	0.0000
13	0.00000	SLV 6	NonStatic	Max	-120.373	27.191	0.000	0.0000
13	0.14992	SLV 6	NonStatic	Max	-119.537	32.257	0.000	0.0000
13	0.29984	SLV 6	NonStatic	Max	-118.701	37.322	0.000	0.0000
13	0.00000	SLV 6	NonStatic	Min	-120.373	27.191	0.000	0.0000
13	0.14992	SLV 6	NonStatic	Min	-119.537	32.257	0.000	0.0000
13	0.29984	SLV 6	NonStatic	Min	-118.701	37.322	0.000	0.0000
13	0.00000	SLV 7	NonStatic	Max	-115.372	-6.056	0.000	0.0000
13	0.14992	SLV 7	NonStatic	Max	-114.211	2.521	0.000	0.0000
13	0.29984	SLV 7	NonStatic	Max	-113.051	11.098	0.000	0.0000
13	0.00000	SLV 7	NonStatic	Min	-115.372	-6.056	0.000	0.0000
13	0.14992	SLV 7	NonStatic	Min	-114.211	2.521	0.000	0.0000
13	0.29984	SLV 7	NonStatic	Min	-113.051	11.098	0.000	0.0000
13	0.00000	SLV 8	NonStatic	Max	-149.917	4.881	0.000	0.0000
13	0.14992	SLV 8	NonStatic	Max	-147.162	11.561	0.000	0.0000
13	0.29984	SLV 8	NonStatic	Max	-144.406	18.241	0.000	0.0000
13	0.00000	SLV 8	NonStatic	Min	-149.917	4.881	0.000	0.0000
13	0.14992	SLV 8	NonStatic	Min	-147.162	11.561	0.000	0.0000
13	0.29984	SLV 8	NonStatic	Min	-144.406	18.241	0.000	0.0000
13	0.00000	SLV 9	NonStatic	Max	-112.805	50.103	0.000	0.0000
13	0.14992	SLV 9	NonStatic	Max	-116.614	62.057	0.000	0.0000
13	0.29984	SLV 9	NonStatic	Max	-120.423	74.010	0.000	0.0000
13	0.00000	SLV 9	NonStatic	Min	-112.805	50.103	0.000	0.0000
13	0.14992	SLV 9	NonStatic	Min	-116.614	62.057	0.000	0.0000
13	0.29984	SLV 9	NonStatic	Min	-120.423	74.010	0.000	0.0000
13	0.00000	SLV 10	NonStatic	Max	-200.128	75.266	0.000	0.0000
13	0.14992	SLV 10	NonStatic	Max	-198.620	80.897	0.000	0.0000
13	0.29984	SLV 10	NonStatic	Max	-197.112	86.527	0.000	0.0000
13	0.00000	SLV 10	NonStatic	Min	-200.128	75.266	0.000	0.0000
13	0.14992	SLV 10	NonStatic	Min	-198.620	80.897	0.000	0.0000
13	0.29984	SLV 10	NonStatic	Min	-197.112	86.527	0.000	0.0000
13	0.00000	SLV 11	NonStatic	Max	-120.921	43.758	0.000	0.0000
13	0.14992	SLV 11	NonStatic	Max	-124.154	56.195	0.000	0.0000
13	0.29984	SLV 11	NonStatic	Max	-127.387	68.633	0.000	0.0000
13	0.00000	SLV 11	NonStatic	Min	-120.921	43.758	0.000	0.0000
13	0.14992	SLV 11	NonStatic	Min	-124.154	56.195	0.000	0.0000
13	0.29984	SLV 11	NonStatic	Min	-127.387	68.633	0.000	0.0000
13	0.00000	SLV 12	NonStatic	Max	-208.981	69.308	0.000	0.0000
13	0.14992	SLV 12	NonStatic	Max	-206.897	75.422	0.000	0.0000
13	0.29984	SLV 12	NonStatic	Max	-204.814	81.537	0.000	0.0000
13	0.00000	SLV 12	NonStatic	Min	-208.981	69.308	0.000	0.0000
13	0.14992	SLV 12	NonStatic	Min	-206.897	75.422	0.000	0.0000
13	0.29984	SLV 12	NonStatic	Min	-204.814	81.537	0.000	0.0000
13	0.00000	SLV 13	NonStatic	Max	-85.845	14.822	0.000	0.0000
13	0.14992	SLV 13	NonStatic	Max	-86.605	21.785	0.000	0.0000
13	0.29984	SLV 13	NonStatic	Max	-87.364	28.747	0.000	0.0000
13	0.00000	SLV 13	NonStatic	Min	-85.845	14.822	0.000	0.0000
13	0.14992	SLV 13	NonStatic	Min	-86.605	21.785	0.000	0.0000
13	0.29984	SLV 13	NonStatic	Min	-87.364	28.747	0.000	0.0000
13	0.00000	SLV 14	NonStatic	Max	-120.373	27.191	0.000	0.0000
13	0.14992	SLV 14	NonStatic	Max	-119.537	32.257	0.000	0.0000
13	0.29984	SLV 14	NonStatic	Max	-118.701	37.322	0.000	0.0000
13	0.00000	SLV 14	NonStatic	Min	-120.373	27.191	0.000	0.0000
13	0.14992	SLV 14	NonStatic	Min	-119.537	32.257	0.000	0.0000

Table: Element Forces - Frames, Part 1 of 4

Frame	Station m	OutputCase	CaseType	StepType	P KN	V2 KN	V3 KN	T KN-m
13	0.29984	SLV 14	NonStatic	Min	-118.701	37.322	0.000	0.0000
13	0.00000	SLV 15	NonStatic	Max	-115.372	-6.056	0.000	0.0000
13	0.14992	SLV 15	NonStatic	Max	-114.211	2.521	0.000	0.0000
13	0.29984	SLV 15	NonStatic	Max	-113.051	11.098	0.000	0.0000
13	0.00000	SLV 15	NonStatic	Min	-115.372	-6.056	0.000	0.0000
13	0.14992	SLV 15	NonStatic	Min	-114.211	2.521	0.000	0.0000
13	0.29984	SLV 15	NonStatic	Min	-113.051	11.098	0.000	0.0000
13	0.00000	SLV 16	NonStatic	Max	-149.917	4.881	0.000	0.0000
13	0.14992	SLV 16	NonStatic	Max	-147.162	11.561	0.000	0.0000
13	0.29984	SLV 16	NonStatic	Max	-144.406	18.241	0.000	0.0000
13	0.00000	SLV 16	NonStatic	Min	-149.917	4.881	0.000	0.0000
13	0.14992	SLV 16	NonStatic	Min	-147.162	11.561	0.000	0.0000
13	0.29984	SLV 16	NonStatic	Min	-144.406	18.241	0.000	0.0000
14	0.00000	SLE-C	NonStatic	Max	-131.448	-6.256	0.000	0.0000
14	0.14959	SLE-C	NonStatic	Max	-129.583	2.098	0.000	0.0000
14	0.29917	SLE-C	NonStatic	Max	-127.718	10.452	0.000	0.0000
14	0.00000	SLE-C	NonStatic	Min	-131.448	-6.256	0.000	0.0000
14	0.14959	SLE-C	NonStatic	Min	-129.583	2.098	0.000	0.0000
14	0.29917	SLE-C	NonStatic	Min	-127.718	10.452	0.000	0.0000
14	0.00000	SLE-F1	NonStatic	Max	-128.815	-8.059	0.000	0.0000
14	0.14959	SLE-F1	NonStatic	Max	-126.120	-1.826	0.000	0.0000
14	0.29917	SLE-F1	NonStatic	Max	-123.425	4.406	0.000	0.0000
14	0.00000	SLE-F1	NonStatic	Min	-128.815	-8.059	0.000	0.0000
14	0.14959	SLE-F1	NonStatic	Min	-126.120	-1.826	0.000	0.0000
14	0.29917	SLE-F1	NonStatic	Min	-123.425	4.406	0.000	0.0000
14	0.00000	SLE-F2	NonStatic	Max	-84.324	-2.692	0.000	0.0000
14	0.14959	SLE-F2	NonStatic	Max	-83.094	3.834	0.000	0.0000
14	0.29917	SLE-F2	NonStatic	Max	-81.863	10.361	0.000	0.0000
14	0.00000	SLE-F2	NonStatic	Min	-84.324	-2.692	0.000	0.0000
14	0.14959	SLE-F2	NonStatic	Min	-83.094	3.834	0.000	0.0000
14	0.29917	SLE-F2	NonStatic	Min	-81.863	10.361	0.000	0.0000
14	0.00000	SLE-F3	NonStatic	Max	-109.809	14.006	0.000	0.0000
14	0.14959	SLE-F3	NonStatic	Max	-108.120	19.691	0.000	0.0000
14	0.29917	SLE-F3	NonStatic	Max	-106.431	25.376	0.000	0.0000
14	0.00000	SLE-F3	NonStatic	Min	-109.809	14.006	0.000	0.0000
14	0.14959	SLE-F3	NonStatic	Min	-108.120	19.691	0.000	0.0000
14	0.29917	SLE-F3	NonStatic	Min	-106.431	25.376	0.000	0.0000
14	0.00000	SLE-QP	NonStatic	Max	-84.187	-7.556	0.000	0.0000
14	0.14959	SLE-QP	NonStatic	Max	-82.498	-1.871	0.000	0.0000
14	0.29917	SLE-QP	NonStatic	Max	-80.809	3.814	0.000	0.0000
14	0.00000	SLE-QP	NonStatic	Min	-84.187	-7.556	0.000	0.0000
14	0.14959	SLE-QP	NonStatic	Min	-82.498	-1.871	0.000	0.0000
14	0.29917	SLE-QP	NonStatic	Min	-80.809	3.814	0.000	0.0000
14	0.00000	SLU-1	NonStatic	Max	-217.723	-18.152	0.000	0.0000
14	0.14959	SLU-1	NonStatic	Max	-212.632	-7.098	0.000	0.0000
14	0.29917	SLU-1	NonStatic	Max	-207.541	3.956	0.000	0.0000
14	0.00000	SLU-1	NonStatic	Min	-217.723	-18.152	0.000	0.0000
14	0.14959	SLU-1	NonStatic	Min	-212.632	-7.098	0.000	0.0000
14	0.29917	SLU-1	NonStatic	Min	-207.541	3.956	0.000	0.0000
14	0.00000	SLU-2	NonStatic	Max	-202.387	-42.400	0.000	0.0000
14	0.14959	SLU-2	NonStatic	Max	-195.819	-34.056	0.000	0.0000
14	0.29917	SLU-2	NonStatic	Max	-189.252	-25.712	0.000	0.0000
14	0.00000	SLU-2	NonStatic	Min	-202.387	-42.400	0.000	0.0000
14	0.14959	SLU-2	NonStatic	Min	-195.819	-34.056	0.000	0.0000
14	0.29917	SLU-2	NonStatic	Min	-189.252	-25.712	0.000	0.0000
14	0.00000	SLU-3	NonStatic	Max	-115.563	28.579	0.000	0.0000
14	0.14959	SLU-3	NonStatic	Max	-115.351	36.974	0.000	0.0000
14	0.29917	SLU-3	NonStatic	Max	-115.139	45.369	0.000	0.0000
14	0.00000	SLU-3	NonStatic	Min	-115.563	28.579	0.000	0.0000

Table: Element Forces - Frames, Part 1 of 4

Frame	Station m	OutputCase	CaseType	StepType	P KN	V2 KN	V3 KN	T KN-m
14	0.14959	SLU-3	NonStatic	Min	-115.351	36.974	0.000	0.0000
14	0.29917	SLU-3	NonStatic	Min	-115.139	45.369	0.000	0.0000
14	0.00000	SLU-4	NonStatic	Max	-193.537	-35.439	0.000	0.0000
14	0.14959	SLU-4	NonStatic	Max	-188.446	-24.385	0.000	0.0000
14	0.29917	SLU-4	NonStatic	Max	-183.356	-13.331	0.000	0.0000
14	0.00000	SLU-4	NonStatic	Min	-193.537	-35.439	0.000	0.0000
14	0.14959	SLU-4	NonStatic	Min	-188.446	-24.385	0.000	0.0000
14	0.29917	SLU-4	NonStatic	Min	-183.356	-13.331	0.000	0.0000
14	0.00000	SLU-5	NonStatic	Max	-92.818	12.528	0.000	0.0000
14	0.14959	SLU-5	NonStatic	Max	-92.606	20.923	0.000	0.0000
14	0.29917	SLU-5	NonStatic	Max	-92.394	29.319	0.000	0.0000
14	0.00000	SLU-5	NonStatic	Min	-92.818	12.528	0.000	0.0000
14	0.14959	SLU-5	NonStatic	Min	-92.606	20.923	0.000	0.0000
14	0.29917	SLU-5	NonStatic	Min	-92.394	29.319	0.000	0.0000
14	0.00000	SLU-6	NonStatic	Max	-233.954	-5.440	0.000	0.0000
14	0.14959	SLU-6	NonStatic	Max	-227.386	2.903	0.000	0.0000
14	0.29917	SLU-6	NonStatic	Max	-220.819	11.247	0.000	0.0000
14	0.00000	SLU-6	NonStatic	Min	-233.954	-5.440	0.000	0.0000
14	0.14959	SLU-6	NonStatic	Min	-227.386	2.903	0.000	0.0000
14	0.29917	SLU-6	NonStatic	Min	-220.819	11.247	0.000	0.0000
14	0.00000	SLU-7	NonStatic	Max	-130.607	40.465	0.000	0.0000
14	0.14959	SLU-7	NonStatic	Max	-128.918	46.150	0.000	0.0000
14	0.29917	SLU-7	NonStatic	Max	-127.229	51.835	0.000	0.0000
14	0.00000	SLU-7	NonStatic	Min	-130.607	40.465	0.000	0.0000
14	0.14959	SLU-7	NonStatic	Min	-128.918	46.150	0.000	0.0000
14	0.29917	SLU-7	NonStatic	Min	-127.229	51.835	0.000	0.0000
14	0.00000	SLV 1	NonStatic	Max	-94.513	43.239	0.000	0.0000
14	0.14959	SLV 1	NonStatic	Max	-97.551	57.387	0.000	0.0000
14	0.29917	SLV 1	NonStatic	Max	-100.588	71.535	0.000	0.0000
14	0.00000	SLV 1	NonStatic	Min	-94.513	43.239	0.000	0.0000
14	0.14959	SLV 1	NonStatic	Min	-97.551	57.387	0.000	0.0000
14	0.29917	SLV 1	NonStatic	Min	-100.588	71.535	0.000	0.0000
14	0.00000	SLV 2	NonStatic	Max	-105.087	37.894	0.000	0.0000
14	0.14959	SLV 2	NonStatic	Max	-107.445	52.412	0.000	0.0000
14	0.29917	SLV 2	NonStatic	Max	-109.804	66.930	0.000	0.0000
14	0.00000	SLV 2	NonStatic	Min	-105.087	37.894	0.000	0.0000
14	0.14959	SLV 2	NonStatic	Min	-107.445	52.412	0.000	0.0000
14	0.29917	SLV 2	NonStatic	Min	-109.804	66.930	0.000	0.0000
14	0.00000	SLV 3	NonStatic	Max	-105.087	37.894	0.000	0.0000
14	0.14959	SLV 3	NonStatic	Max	-107.445	52.412	0.000	0.0000
14	0.29917	SLV 3	NonStatic	Max	-109.804	66.930	0.000	0.0000
14	0.00000	SLV 3	NonStatic	Min	-105.087	37.894	0.000	0.0000
14	0.14959	SLV 3	NonStatic	Min	-107.445	52.412	0.000	0.0000
14	0.29917	SLV 3	NonStatic	Min	-109.804	66.930	0.000	0.0000
14	0.00000	SLV 4	NonStatic	Max	-195.849	85.490	0.000	0.0000
14	0.14959	SLV 4	NonStatic	Max	-193.682	91.705	0.000	0.0000
14	0.29917	SLV 4	NonStatic	Max	-191.515	97.919	0.000	0.0000
14	0.00000	SLV 4	NonStatic	Min	-195.849	85.490	0.000	0.0000
14	0.14959	SLV 4	NonStatic	Min	-193.682	91.705	0.000	0.0000
14	0.29917	SLV 4	NonStatic	Min	-191.515	97.919	0.000	0.0000
14	0.00000	SLV 5	NonStatic	Max	-79.860	15.790	0.000	0.0000
14	0.14959	SLV 5	NonStatic	Max	-80.522	23.694	0.000	0.0000
14	0.29917	SLV 5	NonStatic	Max	-81.183	31.598	0.000	0.0000
14	0.00000	SLV 5	NonStatic	Min	-79.860	15.790	0.000	0.0000
14	0.14959	SLV 5	NonStatic	Min	-80.522	23.694	0.000	0.0000
14	0.29917	SLV 5	NonStatic	Min	-81.183	31.598	0.000	0.0000
14	0.00000	SLV 6	NonStatic	Max	-113.953	38.715	0.000	0.0000
14	0.14959	SLV 6	NonStatic	Max	-113.257	44.128	0.000	0.0000
14	0.29917	SLV 6	NonStatic	Max	-112.561	49.541	0.000	0.0000

Table: Element Forces - Frames, Part 1 of 4

Frame	Station m	OutputCase	CaseType	StepType	P KN	V2 KN	V3 KN	T KN-m
14	0.00000	SLV 6	NonStatic	Min	-113.953	38.715	0.000	0.0000
14	0.14959	SLV 6	NonStatic	Min	-113.257	44.128	0.000	0.0000
14	0.29917	SLV 6	NonStatic	Min	-112.561	49.541	0.000	0.0000
14	0.00000	SLV 7	NonStatic	Max	-117.474	-1.266	0.000	0.0000
14	0.14959	SLV 7	NonStatic	Max	-115.873	7.871	0.000	0.0000
14	0.29917	SLV 7	NonStatic	Max	-114.272	17.008	0.000	0.0000
14	0.00000	SLV 7	NonStatic	Min	-117.474	-1.266	0.000	0.0000
14	0.14959	SLV 7	NonStatic	Min	-115.873	7.871	0.000	0.0000
14	0.29917	SLV 7	NonStatic	Min	-114.272	17.008	0.000	0.0000
14	0.00000	SLV 8	NonStatic	Max	-151.870	21.304	0.000	0.0000
14	0.14959	SLV 8	NonStatic	Max	-148.911	27.950	0.000	0.0000
14	0.29917	SLV 8	NonStatic	Max	-145.953	34.596	0.000	0.0000
14	0.00000	SLV 8	NonStatic	Min	-151.870	21.304	0.000	0.0000
14	0.14959	SLV 8	NonStatic	Min	-148.911	27.950	0.000	0.0000
14	0.29917	SLV 8	NonStatic	Min	-145.953	34.596	0.000	0.0000
14	0.00000	SLV 9	NonStatic	Max	-94.513	43.239	0.000	0.0000
14	0.14959	SLV 9	NonStatic	Max	-97.551	57.387	0.000	0.0000
14	0.29917	SLV 9	NonStatic	Max	-100.588	71.535	0.000	0.0000
14	0.00000	SLV 9	NonStatic	Min	-94.513	43.239	0.000	0.0000
14	0.14959	SLV 9	NonStatic	Min	-97.551	57.387	0.000	0.0000
14	0.29917	SLV 9	NonStatic	Min	-100.588	71.535	0.000	0.0000
14	0.00000	SLV 10	NonStatic	Max	-184.682	89.754	0.000	0.0000
14	0.14959	SLV 10	NonStatic	Max	-183.194	95.599	0.000	0.0000
14	0.29917	SLV 10	NonStatic	Max	-181.706	101.444	0.000	0.0000
14	0.00000	SLV 10	NonStatic	Min	-184.682	89.754	0.000	0.0000
14	0.14959	SLV 10	NonStatic	Min	-183.194	95.599	0.000	0.0000
14	0.29917	SLV 10	NonStatic	Min	-181.706	101.444	0.000	0.0000
14	0.00000	SLV 11	NonStatic	Max	-105.087	37.894	0.000	0.0000
14	0.14959	SLV 11	NonStatic	Max	-107.445	52.412	0.000	0.0000
14	0.29917	SLV 11	NonStatic	Max	-109.804	66.930	0.000	0.0000
14	0.00000	SLV 11	NonStatic	Min	-105.087	37.894	0.000	0.0000
14	0.14959	SLV 11	NonStatic	Min	-107.445	52.412	0.000	0.0000
14	0.29917	SLV 11	NonStatic	Min	-109.804	66.930	0.000	0.0000
14	0.00000	SLV 12	NonStatic	Max	-195.849	85.490	0.000	0.0000
14	0.14959	SLV 12	NonStatic	Max	-193.682	91.705	0.000	0.0000
14	0.29917	SLV 12	NonStatic	Max	-191.515	97.919	0.000	0.0000
14	0.00000	SLV 12	NonStatic	Min	-195.849	85.490	0.000	0.0000
14	0.14959	SLV 12	NonStatic	Min	-193.682	91.705	0.000	0.0000
14	0.29917	SLV 12	NonStatic	Min	-191.515	97.919	0.000	0.0000
14	0.00000	SLV 13	NonStatic	Max	-79.860	15.790	0.000	0.0000
14	0.14959	SLV 13	NonStatic	Max	-80.522	23.694	0.000	0.0000
14	0.29917	SLV 13	NonStatic	Max	-81.183	31.598	0.000	0.0000
14	0.00000	SLV 13	NonStatic	Min	-79.860	15.790	0.000	0.0000
14	0.14959	SLV 13	NonStatic	Min	-80.522	23.694	0.000	0.0000
14	0.29917	SLV 13	NonStatic	Min	-81.183	31.598	0.000	0.0000
14	0.00000	SLV 14	NonStatic	Max	-113.953	38.715	0.000	0.0000
14	0.14959	SLV 14	NonStatic	Max	-113.257	44.128	0.000	0.0000
14	0.29917	SLV 14	NonStatic	Max	-112.561	49.541	0.000	0.0000
14	0.00000	SLV 14	NonStatic	Min	-113.953	38.715	0.000	0.0000
14	0.14959	SLV 14	NonStatic	Min	-113.257	44.128	0.000	0.0000
14	0.29917	SLV 14	NonStatic	Min	-112.561	49.541	0.000	0.0000
14	0.00000	SLV 15	NonStatic	Max	-117.474	-1.266	0.000	0.0000
14	0.14959	SLV 15	NonStatic	Max	-115.873	7.871	0.000	0.0000
14	0.29917	SLV 15	NonStatic	Max	-114.272	17.008	0.000	0.0000
14	0.00000	SLV 15	NonStatic	Min	-117.474	-1.266	0.000	0.0000
14	0.14959	SLV 15	NonStatic	Min	-115.873	7.871	0.000	0.0000
14	0.29917	SLV 15	NonStatic	Min	-114.272	17.008	0.000	0.0000
14	0.00000	SLV 16	NonStatic	Max	-151.870	21.304	0.000	0.0000
14	0.14959	SLV 16	NonStatic	Max	-148.911	27.950	0.000	0.0000

Table: Element Forces - Frames, Part 1 of 4

Frame	Station m	OutputCase	CaseType	StepType	P KN	V2 KN	V3 KN	T KN-m
14	0.29917	SLV 16	NonStatic	Max	-145.953	34.596	0.000	0.0000
14	0.00000	SLV 16	NonStatic	Min	-151.870	21.304	0.000	0.0000
14	0.14959	SLV 16	NonStatic	Min	-148.911	27.950	0.000	0.0000
14	0.29917	SLV 16	NonStatic	Min	-145.953	34.596	0.000	0.0000
15	0.00000	SLE-C	NonStatic	Max	-125.817	-20.660	0.000	0.0000
15	0.15000	SLE-C	NonStatic	Max	-125.067	-18.539	0.000	0.0000
15	0.30000	SLE-C	NonStatic	Max	-124.318	-16.418	0.000	0.0000
15	0.00000	SLE-C	NonStatic	Min	-125.817	-20.660	0.000	0.0000
15	0.15000	SLE-C	NonStatic	Min	-125.067	-18.539	0.000	0.0000
15	0.30000	SLE-C	NonStatic	Min	-124.318	-16.418	0.000	0.0000
15	0.00000	SLE-F1	NonStatic	Max	-105.815	-19.628	0.000	0.0000
15	0.15000	SLE-F1	NonStatic	Max	-105.065	-17.507	0.000	0.0000
15	0.30000	SLE-F1	NonStatic	Max	-104.316	-15.386	0.000	0.0000
15	0.00000	SLE-F1	NonStatic	Min	-105.815	-19.628	0.000	0.0000
15	0.15000	SLE-F1	NonStatic	Min	-105.065	-17.507	0.000	0.0000
15	0.30000	SLE-F1	NonStatic	Min	-104.316	-15.386	0.000	0.0000
15	0.00000	SLE-F2	NonStatic	Max	-105.551	-15.631	0.000	0.0000
15	0.15000	SLE-F2	NonStatic	Max	-104.802	-13.510	0.000	0.0000
15	0.30000	SLE-F2	NonStatic	Max	-104.052	-11.389	0.000	0.0000
15	0.00000	SLE-F2	NonStatic	Min	-105.551	-15.631	0.000	0.0000
15	0.15000	SLE-F2	NonStatic	Min	-104.802	-13.510	0.000	0.0000
15	0.30000	SLE-F2	NonStatic	Min	-104.052	-11.389	0.000	0.0000
15	0.00000	SLE-F3	NonStatic	Max	-115.977	-1.634	0.000	0.0000
15	0.15000	SLE-F3	NonStatic	Max	-115.227	0.487	0.000	0.0000
15	0.30000	SLE-F3	NonStatic	Max	-114.477	2.608	0.000	0.0000
15	0.00000	SLE-F3	NonStatic	Min	-115.977	-1.634	0.000	0.0000
15	0.15000	SLE-F3	NonStatic	Min	-115.227	0.487	0.000	0.0000
15	0.30000	SLE-F3	NonStatic	Min	-114.477	2.608	0.000	0.0000
15	0.00000	SLE-QP	NonStatic	Max	-91.700	-18.953	0.000	0.0000
15	0.15000	SLE-QP	NonStatic	Max	-90.950	-16.833	0.000	0.0000
15	0.30000	SLE-QP	NonStatic	Max	-90.201	-14.712	0.000	0.0000
15	0.00000	SLE-QP	NonStatic	Min	-91.700	-18.953	0.000	0.0000
15	0.15000	SLE-QP	NonStatic	Min	-90.950	-16.833	0.000	0.0000
15	0.30000	SLE-QP	NonStatic	Min	-90.201	-14.712	0.000	0.0000
15	0.00000	SLU-1	NonStatic	Max	-160.983	-23.618	0.000	0.0000
15	0.15000	SLU-1	NonStatic	Max	-160.009	-20.861	0.000	0.0000
15	0.30000	SLU-1	NonStatic	Max	-159.034	-18.104	0.000	0.0000
15	0.00000	SLU-1	NonStatic	Min	-160.983	-23.618	0.000	0.0000
15	0.15000	SLU-1	NonStatic	Min	-160.009	-20.861	0.000	0.0000
15	0.30000	SLU-1	NonStatic	Min	-159.034	-18.104	0.000	0.0000
15	0.00000	SLU-2	NonStatic	Max	-113.394	-41.744	0.000	0.0000
15	0.15000	SLU-2	NonStatic	Max	-112.419	-38.987	0.000	0.0000
15	0.30000	SLU-2	NonStatic	Max	-111.445	-36.230	0.000	0.0000
15	0.00000	SLU-2	NonStatic	Min	-113.394	-41.744	0.000	0.0000
15	0.15000	SLU-2	NonStatic	Min	-112.419	-38.987	0.000	0.0000
15	0.30000	SLU-2	NonStatic	Min	-111.445	-36.230	0.000	0.0000
15	0.00000	SLU-3	NonStatic	Max	-152.623	10.156	0.000	0.0000
15	0.15000	SLU-3	NonStatic	Max	-151.873	12.276	0.000	0.0000
15	0.30000	SLU-3	NonStatic	Max	-151.124	14.397	0.000	0.0000
15	0.00000	SLU-3	NonStatic	Min	-152.623	10.156	0.000	0.0000
15	0.15000	SLU-3	NonStatic	Min	-151.873	12.276	0.000	0.0000
15	0.30000	SLU-3	NonStatic	Min	-151.124	14.397	0.000	0.0000
15	0.00000	SLU-4	NonStatic	Max	-149.769	-37.635	0.000	0.0000
15	0.15000	SLU-4	NonStatic	Max	-148.794	-34.878	0.000	0.0000
15	0.30000	SLU-4	NonStatic	Max	-147.819	-32.121	0.000	0.0000
15	0.00000	SLU-4	NonStatic	Min	-149.769	-37.635	0.000	0.0000
15	0.15000	SLU-4	NonStatic	Min	-148.794	-34.878	0.000	0.0000
15	0.30000	SLU-4	NonStatic	Min	-147.819	-32.121	0.000	0.0000
15	0.00000	SLU-5	NonStatic	Max	-137.109	-4.592	0.000	0.0000

Table: Element Forces - Frames, Part 1 of 4

Frame	Station m	OutputCase	CaseType	StepType	P KN	V2 KN	V3 KN	T KN-m
15	0.15000	SLU-5	NonStatic	Max	-136.359	-2.471	0.000	0.0000
15	0.30000	SLU-5	NonStatic	Max	-135.610	-0.350	0.000	0.0000
15	0.00000	SLU-5	NonStatic	Min	-137.109	-4.592	0.000	0.0000
15	0.15000	SLU-5	NonStatic	Min	-136.359	-2.471	0.000	0.0000
15	0.30000	SLU-5	NonStatic	Min	-135.610	-0.350	0.000	0.0000
15	0.00000	SLU-6	NonStatic	Max	-161.993	-18.660	0.000	0.0000
15	0.15000	SLU-6	NonStatic	Max	-161.018	-15.903	0.000	0.0000
15	0.30000	SLU-6	NonStatic	Max	-160.044	-13.146	0.000	0.0000
15	0.00000	SLU-6	NonStatic	Min	-161.993	-18.660	0.000	0.0000
15	0.15000	SLU-6	NonStatic	Min	-161.018	-15.903	0.000	0.0000
15	0.30000	SLU-6	NonStatic	Min	-160.044	-13.146	0.000	0.0000
15	0.00000	SLU-7	NonStatic	Max	-153.458	13.284	0.000	0.0000
15	0.15000	SLU-7	NonStatic	Max	-152.709	15.405	0.000	0.0000
15	0.30000	SLU-7	NonStatic	Max	-151.959	17.526	0.000	0.0000
15	0.00000	SLU-7	NonStatic	Min	-153.458	13.284	0.000	0.0000
15	0.15000	SLU-7	NonStatic	Min	-152.709	15.405	0.000	0.0000
15	0.30000	SLU-7	NonStatic	Min	-151.959	17.526	0.000	0.0000
15	0.00000	SLV 1	NonStatic	Max	-226.847	15.297	0.000	0.0000
15	0.15000	SLV 1	NonStatic	Max	-226.097	17.418	0.000	0.0000
15	0.30000	SLV 1	NonStatic	Max	-225.347	19.538	0.000	0.0000
15	0.00000	SLV 1	NonStatic	Min	-226.847	15.297	0.000	0.0000
15	0.15000	SLV 1	NonStatic	Min	-226.097	17.418	0.000	0.0000
15	0.30000	SLV 1	NonStatic	Min	-225.347	19.538	0.000	0.0000
15	0.00000	SLV 2	NonStatic	Max	-228.402	10.725	0.000	0.0000
15	0.15000	SLV 2	NonStatic	Max	-227.653	12.846	0.000	0.0000
15	0.30000	SLV 2	NonStatic	Max	-226.903	14.966	0.000	0.0000
15	0.00000	SLV 2	NonStatic	Min	-228.402	10.725	0.000	0.0000
15	0.15000	SLV 2	NonStatic	Min	-227.653	12.846	0.000	0.0000
15	0.30000	SLV 2	NonStatic	Min	-226.903	14.966	0.000	0.0000
15	0.00000	SLV 3	NonStatic	Max	-228.402	10.725	0.000	0.0000
15	0.15000	SLV 3	NonStatic	Max	-227.653	12.846	0.000	0.0000
15	0.30000	SLV 3	NonStatic	Max	-226.903	14.966	0.000	0.0000
15	0.00000	SLV 3	NonStatic	Min	-228.402	10.725	0.000	0.0000
15	0.15000	SLV 3	NonStatic	Min	-227.653	12.846	0.000	0.0000
15	0.30000	SLV 3	NonStatic	Min	-226.903	14.966	0.000	0.0000
15	0.00000	SLV 4	NonStatic	Max	-226.787	37.989	0.000	0.0000
15	0.15000	SLV 4	NonStatic	Max	-226.038	40.109	0.000	0.0000
15	0.30000	SLV 4	NonStatic	Max	-225.288	42.230	0.000	0.0000
15	0.00000	SLV 4	NonStatic	Min	-226.787	37.989	0.000	0.0000
15	0.15000	SLV 4	NonStatic	Min	-226.038	40.109	0.000	0.0000
15	0.30000	SLV 4	NonStatic	Min	-225.288	42.230	0.000	0.0000
15	0.00000	SLV 5	NonStatic	Max	-130.057	-2.037	0.000	0.0000
15	0.15000	SLV 5	NonStatic	Max	-129.307	0.084	0.000	0.0000
15	0.30000	SLV 5	NonStatic	Max	-128.557	2.204	0.000	0.0000
15	0.00000	SLV 5	NonStatic	Min	-130.057	-2.037	0.000	0.0000
15	0.15000	SLV 5	NonStatic	Min	-129.307	0.084	0.000	0.0000
15	0.30000	SLV 5	NonStatic	Min	-128.557	2.204	0.000	0.0000
15	0.00000	SLV 6	NonStatic	Max	-139.885	13.896	0.000	0.0000
15	0.15000	SLV 6	NonStatic	Max	-139.135	16.017	0.000	0.0000
15	0.30000	SLV 6	NonStatic	Max	-138.385	18.137	0.000	0.0000
15	0.00000	SLV 6	NonStatic	Min	-139.885	13.896	0.000	0.0000
15	0.15000	SLV 6	NonStatic	Min	-139.135	16.017	0.000	0.0000
15	0.30000	SLV 6	NonStatic	Min	-138.385	18.137	0.000	0.0000
15	0.00000	SLV 7	NonStatic	Max	-134.889	-16.879	0.000	0.0000
15	0.15000	SLV 7	NonStatic	Max	-134.140	-14.758	0.000	0.0000
15	0.30000	SLV 7	NonStatic	Max	-133.390	-12.637	0.000	0.0000
15	0.00000	SLV 7	NonStatic	Min	-134.889	-16.879	0.000	0.0000
15	0.15000	SLV 7	NonStatic	Min	-134.140	-14.758	0.000	0.0000
15	0.30000	SLV 7	NonStatic	Min	-133.390	-12.637	0.000	0.0000

Table: Element Forces - Frames, Part 1 of 4

Frame	Station m	OutputCase	CaseType	StepType	P KN	V2 KN	V3 KN	T KN-m
15	0.0000	SLV 8	NonStatic	Max	-143.915	-0.068	0.000	0.0000
15	0.1500	SLV 8	NonStatic	Max	-143.165	2.053	0.000	0.0000
15	0.3000	SLV 8	NonStatic	Max	-142.416	4.173	0.000	0.0000
15	0.0000	SLV 8	NonStatic	Min	-143.915	-0.068	0.000	0.0000
15	0.1500	SLV 8	NonStatic	Min	-143.165	2.053	0.000	0.0000
15	0.3000	SLV 8	NonStatic	Min	-142.416	4.173	0.000	0.0000
15	0.0000	SLV 9	NonStatic	Max	-226.847	15.297	0.000	0.0000
15	0.1500	SLV 9	NonStatic	Max	-226.097	17.418	0.000	0.0000
15	0.3000	SLV 9	NonStatic	Max	-225.347	19.538	0.000	0.0000
15	0.0000	SLV 9	NonStatic	Min	-226.847	15.297	0.000	0.0000
15	0.1500	SLV 9	NonStatic	Min	-226.097	17.418	0.000	0.0000
15	0.3000	SLV 9	NonStatic	Min	-225.347	19.538	0.000	0.0000
15	0.0000	SLV 10	NonStatic	Max	-225.485	41.742	0.000	0.0000
15	0.1500	SLV 10	NonStatic	Max	-224.735	43.863	0.000	0.0000
15	0.3000	SLV 10	NonStatic	Max	-223.985	45.984	0.000	0.0000
15	0.0000	SLV 10	NonStatic	Min	-225.485	41.742	0.000	0.0000
15	0.1500	SLV 10	NonStatic	Min	-224.735	43.863	0.000	0.0000
15	0.3000	SLV 10	NonStatic	Min	-223.985	45.984	0.000	0.0000
15	0.0000	SLV 11	NonStatic	Max	-228.402	10.725	0.000	0.0000
15	0.1500	SLV 11	NonStatic	Max	-227.653	12.846	0.000	0.0000
15	0.3000	SLV 11	NonStatic	Max	-226.903	14.966	0.000	0.0000
15	0.0000	SLV 11	NonStatic	Min	-228.402	10.725	0.000	0.0000
15	0.1500	SLV 11	NonStatic	Min	-227.653	12.846	0.000	0.0000
15	0.3000	SLV 11	NonStatic	Min	-226.903	14.966	0.000	0.0000
15	0.0000	SLV 12	NonStatic	Max	-226.787	37.989	0.000	0.0000
15	0.1500	SLV 12	NonStatic	Max	-226.038	40.109	0.000	0.0000
15	0.3000	SLV 12	NonStatic	Max	-225.288	42.230	0.000	0.0000
15	0.0000	SLV 12	NonStatic	Min	-226.787	37.989	0.000	0.0000
15	0.1500	SLV 12	NonStatic	Min	-226.038	40.109	0.000	0.0000
15	0.3000	SLV 12	NonStatic	Min	-225.288	42.230	0.000	0.0000
15	0.0000	SLV 13	NonStatic	Max	-130.057	-2.037	0.000	0.0000
15	0.1500	SLV 13	NonStatic	Max	-129.307	0.084	0.000	0.0000
15	0.3000	SLV 13	NonStatic	Max	-128.557	2.204	0.000	0.0000
15	0.0000	SLV 13	NonStatic	Min	-130.057	-2.037	0.000	0.0000
15	0.1500	SLV 13	NonStatic	Min	-129.307	0.084	0.000	0.0000
15	0.3000	SLV 13	NonStatic	Min	-128.557	2.204	0.000	0.0000
15	0.0000	SLV 14	NonStatic	Max	-139.885	13.896	0.000	0.0000
15	0.1500	SLV 14	NonStatic	Max	-139.135	16.017	0.000	0.0000
15	0.3000	SLV 14	NonStatic	Max	-138.385	18.137	0.000	0.0000
15	0.0000	SLV 14	NonStatic	Min	-139.885	13.896	0.000	0.0000
15	0.1500	SLV 14	NonStatic	Min	-139.135	16.017	0.000	0.0000
15	0.3000	SLV 14	NonStatic	Min	-138.385	18.137	0.000	0.0000
15	0.0000	SLV 15	NonStatic	Max	-134.889	-16.879	0.000	0.0000
15	0.1500	SLV 15	NonStatic	Max	-134.140	-14.758	0.000	0.0000
15	0.3000	SLV 15	NonStatic	Max	-133.390	-12.637	0.000	0.0000
15	0.0000	SLV 15	NonStatic	Min	-134.889	-16.879	0.000	0.0000
15	0.1500	SLV 15	NonStatic	Min	-134.140	-14.758	0.000	0.0000
15	0.3000	SLV 15	NonStatic	Min	-133.390	-12.637	0.000	0.0000
15	0.0000	SLV 16	NonStatic	Max	-143.915	-0.068	0.000	0.0000
15	0.1500	SLV 16	NonStatic	Max	-143.165	2.053	0.000	0.0000
15	0.3000	SLV 16	NonStatic	Max	-142.416	4.173	0.000	0.0000
15	0.0000	SLV 16	NonStatic	Min	-143.915	-0.068	0.000	0.0000
15	0.1500	SLV 16	NonStatic	Min	-143.165	2.053	0.000	0.0000
15	0.3000	SLV 16	NonStatic	Min	-142.416	4.173	0.000	0.0000
16	0.0000	SLE-C	NonStatic	Max	-125.538	-19.107	0.000	0.0000
16	0.1500	SLE-C	NonStatic	Max	-124.961	-16.933	0.000	0.0000
16	0.3000	SLE-C	NonStatic	Max	-124.383	-14.759	0.000	0.0000
16	0.0000	SLE-C	NonStatic	Min	-125.538	-19.107	0.000	0.0000
16	0.1500	SLE-C	NonStatic	Min	-124.961	-16.933	0.000	0.0000

Table: Element Forces - Frames, Part 1 of 4

Frame	Station m	OutputCase	CaseType	StepType	P KN	V2 KN	V3 KN	T KN-m
16	0.30000	SLE-C	NonStatic	Min	-124.383	-14.759	0.000	0.0000
16	0.00000	SLE-F1	NonStatic	Max	-105.734	-15.365	0.000	0.0000
16	0.15000	SLE-F1	NonStatic	Max	-105.157	-13.191	0.000	0.0000
16	0.30000	SLE-F1	NonStatic	Max	-104.580	-11.017	0.000	0.0000
16	0.00000	SLE-F1	NonStatic	Min	-105.734	-15.365	0.000	0.0000
16	0.15000	SLE-F1	NonStatic	Min	-105.157	-13.191	0.000	0.0000
16	0.30000	SLE-F1	NonStatic	Min	-104.580	-11.017	0.000	0.0000
16	0.00000	SLE-F2	NonStatic	Max	-105.525	-17.643	0.000	0.0000
16	0.15000	SLE-F2	NonStatic	Max	-104.948	-15.469	0.000	0.0000
16	0.30000	SLE-F2	NonStatic	Max	-104.371	-13.295	0.000	0.0000
16	0.00000	SLE-F2	NonStatic	Min	-105.525	-17.643	0.000	0.0000
16	0.15000	SLE-F2	NonStatic	Min	-104.948	-15.469	0.000	0.0000
16	0.30000	SLE-F2	NonStatic	Min	-104.371	-13.295	0.000	0.0000
16	0.00000	SLE-F3	NonStatic	Max	-117.251	0.306	0.000	0.0000
16	0.15000	SLE-F3	NonStatic	Max	-116.674	2.480	0.000	0.0000
16	0.30000	SLE-F3	NonStatic	Max	-116.097	4.654	0.000	0.0000
16	0.00000	SLE-F3	NonStatic	Min	-117.251	0.306	0.000	0.0000
16	0.15000	SLE-F3	NonStatic	Min	-116.674	2.480	0.000	0.0000
16	0.30000	SLE-F3	NonStatic	Min	-116.097	4.654	0.000	0.0000
16	0.00000	SLE-QP	NonStatic	Max	-91.481	-19.183	0.000	0.0000
16	0.15000	SLE-QP	NonStatic	Max	-90.904	-17.009	0.000	0.0000
16	0.30000	SLE-QP	NonStatic	Max	-90.326	-14.835	0.000	0.0000
16	0.00000	SLE-QP	NonStatic	Min	-91.481	-19.183	0.000	0.0000
16	0.15000	SLE-QP	NonStatic	Min	-90.904	-17.009	0.000	0.0000
16	0.30000	SLE-QP	NonStatic	Min	-90.326	-14.835	0.000	0.0000
16	0.00000	SLU-1	NonStatic	Max	-161.080	-16.686	0.000	0.0000
16	0.15000	SLU-1	NonStatic	Max	-160.330	-13.860	0.000	0.0000
16	0.30000	SLU-1	NonStatic	Max	-159.579	-11.034	0.000	0.0000
16	0.00000	SLU-1	NonStatic	Min	-161.080	-16.686	0.000	0.0000
16	0.15000	SLU-1	NonStatic	Min	-160.330	-13.860	0.000	0.0000
16	0.30000	SLU-1	NonStatic	Min	-159.579	-11.034	0.000	0.0000
16	0.00000	SLU-2	NonStatic	Max	-112.169	-31.448	0.000	0.0000
16	0.15000	SLU-2	NonStatic	Max	-111.418	-28.622	0.000	0.0000
16	0.30000	SLU-2	NonStatic	Max	-110.668	-25.795	0.000	0.0000
16	0.00000	SLU-2	NonStatic	Min	-112.169	-31.448	0.000	0.0000
16	0.15000	SLU-2	NonStatic	Min	-111.418	-28.622	0.000	0.0000
16	0.30000	SLU-2	NonStatic	Min	-110.668	-25.795	0.000	0.0000
16	0.00000	SLU-3	NonStatic	Max	-154.705	8.667	0.000	0.0000
16	0.15000	SLU-3	NonStatic	Max	-154.128	10.841	0.000	0.0000
16	0.30000	SLU-3	NonStatic	Max	-153.551	13.015	0.000	0.0000
16	0.00000	SLU-3	NonStatic	Min	-154.705	8.667	0.000	0.0000
16	0.15000	SLU-3	NonStatic	Min	-154.128	10.841	0.000	0.0000
16	0.30000	SLU-3	NonStatic	Min	-153.551	13.015	0.000	0.0000
16	0.00000	SLU-4	NonStatic	Max	-148.637	-33.015	0.000	0.0000
16	0.15000	SLU-4	NonStatic	Max	-147.886	-30.189	0.000	0.0000
16	0.30000	SLU-4	NonStatic	Max	-147.136	-27.363	0.000	0.0000
16	0.00000	SLU-4	NonStatic	Min	-148.637	-33.015	0.000	0.0000
16	0.15000	SLU-4	NonStatic	Min	-147.886	-30.189	0.000	0.0000
16	0.30000	SLU-4	NonStatic	Min	-147.136	-27.363	0.000	0.0000
16	0.00000	SLU-5	NonStatic	Max	-137.918	-8.047	0.000	0.0000
16	0.15000	SLU-5	NonStatic	Max	-137.340	-5.873	0.000	0.0000
16	0.30000	SLU-5	NonStatic	Max	-136.763	-3.699	0.000	0.0000
16	0.00000	SLU-5	NonStatic	Min	-137.918	-8.047	0.000	0.0000
16	0.15000	SLU-5	NonStatic	Min	-137.340	-5.873	0.000	0.0000
16	0.30000	SLU-5	NonStatic	Min	-136.763	-3.699	0.000	0.0000
16	0.00000	SLU-6	NonStatic	Max	-162.601	-9.129	0.000	0.0000
16	0.15000	SLU-6	NonStatic	Max	-161.850	-6.303	0.000	0.0000
16	0.30000	SLU-6	NonStatic	Max	-161.100	-3.476	0.000	0.0000
16	0.00000	SLU-6	NonStatic	Min	-162.601	-9.129	0.000	0.0000

Table: Element Forces - Frames, Part 1 of 4

Frame	Station m	OutputCase	CaseType	StepType	P KN	V2 KN	V3 KN	T KN-m
16	0.15000	SLU-6	NonStatic	Min	-161.850	-6.303	0.000	0.0000
16	0.30000	SLU-6	NonStatic	Min	-161.100	-3.476	0.000	0.0000
16	0.00000	SLU-7	NonStatic	Max	-155.899	14.257	0.000	0.0000
16	0.15000	SLU-7	NonStatic	Max	-155.322	16.431	0.000	0.0000
16	0.30000	SLU-7	NonStatic	Max	-154.744	18.605	0.000	0.0000
16	0.00000	SLU-7	NonStatic	Min	-155.899	14.257	0.000	0.0000
16	0.15000	SLU-7	NonStatic	Min	-155.322	16.431	0.000	0.0000
16	0.30000	SLU-7	NonStatic	Min	-154.744	18.605	0.000	0.0000
16	0.00000	SLV 1	NonStatic	Max	-228.784	0.500	0.000	0.0000
16	0.15000	SLV 1	NonStatic	Max	-228.207	2.674	0.000	0.0000
16	0.30000	SLV 1	NonStatic	Max	-227.630	4.848	0.000	0.0000
16	0.00000	SLV 1	NonStatic	Min	-228.784	0.500	0.000	0.0000
16	0.15000	SLV 1	NonStatic	Min	-228.207	2.674	0.000	0.0000
16	0.30000	SLV 1	NonStatic	Min	-227.630	4.848	0.000	0.0000
16	0.00000	SLV 2	NonStatic	Max	-230.005	-3.253	0.000	0.0000
16	0.15000	SLV 2	NonStatic	Max	-229.428	-1.079	0.000	0.0000
16	0.30000	SLV 2	NonStatic	Max	-228.850	1.095	0.000	0.0000
16	0.00000	SLV 2	NonStatic	Min	-230.005	-3.253	0.000	0.0000
16	0.15000	SLV 2	NonStatic	Min	-229.428	-1.079	0.000	0.0000
16	0.30000	SLV 2	NonStatic	Min	-228.850	1.095	0.000	0.0000
16	0.00000	SLV 3	NonStatic	Max	-230.005	-3.253	0.000	0.0000
16	0.15000	SLV 3	NonStatic	Max	-229.428	-1.079	0.000	0.0000
16	0.30000	SLV 3	NonStatic	Max	-228.850	1.095	0.000	0.0000
16	0.00000	SLV 3	NonStatic	Min	-230.005	-3.253	0.000	0.0000
16	0.15000	SLV 3	NonStatic	Min	-229.428	-1.079	0.000	0.0000
16	0.30000	SLV 3	NonStatic	Min	-228.850	1.095	0.000	0.0000
16	0.00000	SLV 4	NonStatic	Max	-231.223	39.000	0.000	0.0000
16	0.15000	SLV 4	NonStatic	Max	-230.646	41.174	0.000	0.0000
16	0.30000	SLV 4	NonStatic	Max	-230.069	43.348	0.000	0.0000
16	0.00000	SLV 4	NonStatic	Min	-231.223	39.000	0.000	0.0000
16	0.15000	SLV 4	NonStatic	Min	-230.646	41.174	0.000	0.0000
16	0.30000	SLV 4	NonStatic	Min	-230.069	43.348	0.000	0.0000
16	0.00000	SLV 5	NonStatic	Max	-131.064	-5.706	0.000	0.0000
16	0.15000	SLV 5	NonStatic	Max	-130.487	-3.532	0.000	0.0000
16	0.30000	SLV 5	NonStatic	Max	-129.910	-1.358	0.000	0.0000
16	0.00000	SLV 5	NonStatic	Min	-131.064	-5.706	0.000	0.0000
16	0.15000	SLV 5	NonStatic	Min	-130.487	-3.532	0.000	0.0000
16	0.30000	SLV 5	NonStatic	Min	-129.910	-1.358	0.000	0.0000
16	0.00000	SLV 6	NonStatic	Max	-142.347	14.247	0.000	0.0000
16	0.15000	SLV 6	NonStatic	Max	-141.770	16.421	0.000	0.0000
16	0.30000	SLV 6	NonStatic	Max	-141.192	18.595	0.000	0.0000
16	0.00000	SLV 6	NonStatic	Min	-142.347	14.247	0.000	0.0000
16	0.15000	SLV 6	NonStatic	Min	-141.770	16.421	0.000	0.0000
16	0.30000	SLV 6	NonStatic	Min	-141.192	18.595	0.000	0.0000
16	0.00000	SLV 7	NonStatic	Max	-134.825	-17.522	0.000	0.0000
16	0.15000	SLV 7	NonStatic	Max	-134.248	-15.348	0.000	0.0000
16	0.30000	SLV 7	NonStatic	Max	-133.671	-13.174	0.000	0.0000
16	0.00000	SLV 7	NonStatic	Min	-134.825	-17.522	0.000	0.0000
16	0.15000	SLV 7	NonStatic	Min	-134.248	-15.348	0.000	0.0000
16	0.30000	SLV 7	NonStatic	Min	-133.671	-13.174	0.000	0.0000
16	0.00000	SLV 8	NonStatic	Max	-145.379	3.387	0.000	0.0000
16	0.15000	SLV 8	NonStatic	Max	-144.802	5.561	0.000	0.0000
16	0.30000	SLV 8	NonStatic	Max	-144.225	7.735	0.000	0.0000
16	0.00000	SLV 8	NonStatic	Min	-145.379	3.387	0.000	0.0000
16	0.15000	SLV 8	NonStatic	Min	-144.802	5.561	0.000	0.0000
16	0.30000	SLV 8	NonStatic	Min	-144.225	7.735	0.000	0.0000
16	0.00000	SLV 9	NonStatic	Max	-228.784	0.500	0.000	0.0000
16	0.15000	SLV 9	NonStatic	Max	-228.207	2.674	0.000	0.0000
16	0.30000	SLV 9	NonStatic	Max	-227.630	4.848	0.000	0.0000

Table: Element Forces - Frames, Part 1 of 4

Frame	Station m	OutputCase	CaseType	StepType	P KN	V2 KN	V3 KN	T KN-m
16	0.0000	SLV 9	NonStatic	Min	-228.784	0.500	0.000	0.0000
16	0.15000	SLV 9	NonStatic	Min	-228.207	2.674	0.000	0.0000
16	0.30000	SLV 9	NonStatic	Min	-227.630	4.848	0.000	0.0000
16	0.00000	SLV 10	NonStatic	Max	-230.186	41.847	0.000	0.0000
16	0.15000	SLV 10	NonStatic	Max	-229.609	44.021	0.000	0.0000
16	0.30000	SLV 10	NonStatic	Max	-229.031	46.195	0.000	0.0000
16	0.00000	SLV 10	NonStatic	Min	-230.186	41.847	0.000	0.0000
16	0.15000	SLV 10	NonStatic	Min	-229.609	44.021	0.000	0.0000
16	0.30000	SLV 10	NonStatic	Min	-229.031	46.195	0.000	0.0000
16	0.00000	SLV 11	NonStatic	Max	-230.005	-3.253	0.000	0.0000
16	0.15000	SLV 11	NonStatic	Max	-229.428	-1.079	0.000	0.0000
16	0.30000	SLV 11	NonStatic	Max	-228.850	1.095	0.000	0.0000
16	0.00000	SLV 11	NonStatic	Min	-230.005	-3.253	0.000	0.0000
16	0.15000	SLV 11	NonStatic	Min	-229.428	-1.079	0.000	0.0000
16	0.30000	SLV 11	NonStatic	Min	-228.850	1.095	0.000	0.0000
16	0.00000	SLV 12	NonStatic	Max	-231.223	39.000	0.000	0.0000
16	0.15000	SLV 12	NonStatic	Max	-230.646	41.174	0.000	0.0000
16	0.30000	SLV 12	NonStatic	Max	-230.069	43.348	0.000	0.0000
16	0.00000	SLV 12	NonStatic	Min	-231.223	39.000	0.000	0.0000
16	0.15000	SLV 12	NonStatic	Min	-230.646	41.174	0.000	0.0000
16	0.30000	SLV 12	NonStatic	Min	-230.069	43.348	0.000	0.0000
16	0.00000	SLV 13	NonStatic	Max	-131.064	-5.706	0.000	0.0000
16	0.15000	SLV 13	NonStatic	Max	-130.487	-3.532	0.000	0.0000
16	0.30000	SLV 13	NonStatic	Max	-129.910	-1.358	0.000	0.0000
16	0.00000	SLV 13	NonStatic	Min	-131.064	-5.706	0.000	0.0000
16	0.15000	SLV 13	NonStatic	Min	-130.487	-3.532	0.000	0.0000
16	0.30000	SLV 13	NonStatic	Min	-129.910	-1.358	0.000	0.0000
16	0.00000	SLV 14	NonStatic	Max	-142.347	14.247	0.000	0.0000
16	0.15000	SLV 14	NonStatic	Max	-141.770	16.421	0.000	0.0000
16	0.30000	SLV 14	NonStatic	Max	-141.192	18.595	0.000	0.0000
16	0.00000	SLV 14	NonStatic	Min	-142.347	14.247	0.000	0.0000
16	0.15000	SLV 14	NonStatic	Min	-141.770	16.421	0.000	0.0000
16	0.30000	SLV 14	NonStatic	Min	-141.192	18.595	0.000	0.0000
16	0.00000	SLV 15	NonStatic	Max	-134.825	-17.522	0.000	0.0000
16	0.15000	SLV 15	NonStatic	Max	-134.248	-15.348	0.000	0.0000
16	0.30000	SLV 15	NonStatic	Max	-133.671	-13.174	0.000	0.0000
16	0.00000	SLV 15	NonStatic	Min	-134.825	-17.522	0.000	0.0000
16	0.15000	SLV 15	NonStatic	Min	-134.248	-15.348	0.000	0.0000
16	0.30000	SLV 15	NonStatic	Min	-133.671	-13.174	0.000	0.0000
16	0.00000	SLV 16	NonStatic	Max	-145.379	3.387	0.000	0.0000
16	0.15000	SLV 16	NonStatic	Max	-144.802	5.561	0.000	0.0000
16	0.30000	SLV 16	NonStatic	Max	-144.225	7.735	0.000	0.0000
16	0.00000	SLV 16	NonStatic	Min	-145.379	3.387	0.000	0.0000
16	0.15000	SLV 16	NonStatic	Min	-144.802	5.561	0.000	0.0000
16	0.30000	SLV 16	NonStatic	Min	-144.225	7.735	0.000	0.0000
17	0.00000	SLE-C	NonStatic	Max	-125.437	-15.126	0.000	0.0000
17	0.15433	SLE-C	NonStatic	Max	-124.992	-12.855	0.000	0.0000
17	0.30866	SLE-C	NonStatic	Max	-124.546	-10.584	0.000	0.0000
17	0.00000	SLE-C	NonStatic	Min	-125.437	-15.126	0.000	0.0000
17	0.15433	SLE-C	NonStatic	Min	-124.992	-12.855	0.000	0.0000
17	0.30866	SLE-C	NonStatic	Min	-124.546	-10.584	0.000	0.0000
17	0.00000	SLE-F1	NonStatic	Max	-105.949	-9.408	0.000	0.0000
17	0.15433	SLE-F1	NonStatic	Max	-105.503	-7.137	0.000	0.0000
17	0.30866	SLE-F1	NonStatic	Max	-105.058	-4.866	0.000	0.0000
17	0.00000	SLE-F1	NonStatic	Min	-105.949	-9.408	0.000	0.0000
17	0.15433	SLE-F1	NonStatic	Min	-105.503	-7.137	0.000	0.0000
17	0.30866	SLE-F1	NonStatic	Min	-105.058	-4.866	0.000	0.0000
17	0.00000	SLE-F2	NonStatic	Max	-105.403	-17.126	0.000	0.0000
17	0.15433	SLE-F2	NonStatic	Max	-104.958	-14.855	0.000	0.0000

Table: Element Forces - Frames, Part 1 of 4

Frame	Station m	OutputCase	CaseType	StepType	P KN	V2 KN	V3 KN	T KN-m
17	0.30866	SLE-F2	NonStatic	Max	-104.512	-12.584	0.000	0.0000
17	0.00000	SLE-F2	NonStatic	Min	-105.403	-17.126	0.000	0.0000
17	0.15433	SLE-F2	NonStatic	Min	-104.958	-14.855	0.000	0.0000
17	0.30866	SLE-F2	NonStatic	Min	-104.512	-12.584	0.000	0.0000
17	0.00000	SLE-F3	NonStatic	Max	-118.417	3.724	0.000	0.0000
17	0.15433	SLE-F3	NonStatic	Max	-117.972	5.995	0.000	0.0000
17	0.30866	SLE-F3	NonStatic	Max	-117.526	8.266	0.000	0.0000
17	0.00000	SLE-F3	NonStatic	Min	-118.417	3.724	0.000	0.0000
17	0.15433	SLE-F3	NonStatic	Min	-117.972	5.995	0.000	0.0000
17	0.30866	SLE-F3	NonStatic	Min	-117.526	8.266	0.000	0.0000
17	0.00000	SLE-QP	NonStatic	Max	-91.305	-17.252	0.000	0.0000
17	0.15433	SLE-QP	NonStatic	Max	-90.860	-14.981	0.000	0.0000
17	0.30866	SLE-QP	NonStatic	Max	-90.414	-12.710	0.000	0.0000
17	0.00000	SLE-QP	NonStatic	Min	-91.305	-17.252	0.000	0.0000
17	0.15433	SLE-QP	NonStatic	Min	-90.860	-14.981	0.000	0.0000
17	0.30866	SLE-QP	NonStatic	Min	-90.414	-12.710	0.000	0.0000
17	0.00000	SLU-1	NonStatic	Max	-161.614	-7.612	0.000	0.0000
17	0.15433	SLU-1	NonStatic	Max	-161.035	-4.660	0.000	0.0000
17	0.30866	SLU-1	NonStatic	Max	-160.456	-1.707	0.000	0.0000
17	0.00000	SLU-1	NonStatic	Min	-161.614	-7.612	0.000	0.0000
17	0.15433	SLU-1	NonStatic	Min	-161.035	-4.660	0.000	0.0000
17	0.30866	SLU-1	NonStatic	Min	-160.456	-1.707	0.000	0.0000
17	0.00000	SLU-2	NonStatic	Max	-111.823	-19.546	0.000	0.0000
17	0.15433	SLU-2	NonStatic	Max	-111.244	-16.594	0.000	0.0000
17	0.30866	SLU-2	NonStatic	Max	-110.665	-13.642	0.000	0.0000
17	0.00000	SLU-2	NonStatic	Min	-111.823	-19.546	0.000	0.0000
17	0.15433	SLU-2	NonStatic	Min	-111.244	-16.594	0.000	0.0000
17	0.30866	SLU-2	NonStatic	Min	-110.665	-13.642	0.000	0.0000
17	0.00000	SLU-3	NonStatic	Max	-156.329	9.271	0.000	0.0000
17	0.15433	SLU-3	NonStatic	Max	-155.883	11.542	0.000	0.0000
17	0.30866	SLU-3	NonStatic	Max	-155.438	13.813	0.000	0.0000
17	0.00000	SLU-3	NonStatic	Min	-156.329	9.271	0.000	0.0000
17	0.15433	SLU-3	NonStatic	Min	-155.883	11.542	0.000	0.0000
17	0.30866	SLU-3	NonStatic	Min	-155.438	13.813	0.000	0.0000
17	0.00000	SLU-4	NonStatic	Max	-148.035	-25.603	0.000	0.0000
17	0.15433	SLU-4	NonStatic	Max	-147.456	-22.651	0.000	0.0000
17	0.30866	SLU-4	NonStatic	Max	-146.877	-19.699	0.000	0.0000
17	0.00000	SLU-4	NonStatic	Min	-148.035	-25.603	0.000	0.0000
17	0.15433	SLU-4	NonStatic	Min	-147.456	-22.651	0.000	0.0000
17	0.30866	SLU-4	NonStatic	Min	-146.877	-19.699	0.000	0.0000
17	0.00000	SLU-5	NonStatic	Max	-138.389	-8.818	0.000	0.0000
17	0.15433	SLU-5	NonStatic	Max	-137.944	-6.547	0.000	0.0000
17	0.30866	SLU-5	NonStatic	Max	-137.498	-4.276	0.000	0.0000
17	0.00000	SLU-5	NonStatic	Min	-138.389	-8.818	0.000	0.0000
17	0.15433	SLU-5	NonStatic	Min	-137.944	-6.547	0.000	0.0000
17	0.30866	SLU-5	NonStatic	Min	-137.498	-4.276	0.000	0.0000
17	0.00000	SLU-6	NonStatic	Max	-163.703	1.927	0.000	0.0000
17	0.15433	SLU-6	NonStatic	Max	-163.124	4.879	0.000	0.0000
17	0.30866	SLU-6	NonStatic	Max	-162.544	7.831	0.000	0.0000
17	0.00000	SLU-6	NonStatic	Min	-163.703	1.927	0.000	0.0000
17	0.15433	SLU-6	NonStatic	Min	-163.124	4.879	0.000	0.0000
17	0.30866	SLU-6	NonStatic	Min	-162.544	7.831	0.000	0.0000
17	0.00000	SLU-7	NonStatic	Max	-157.958	16.762	0.000	0.0000
17	0.15433	SLU-7	NonStatic	Max	-157.512	19.033	0.000	0.0000
17	0.30866	SLU-7	NonStatic	Max	-157.066	21.304	0.000	0.0000
17	0.00000	SLU-7	NonStatic	Min	-157.958	16.762	0.000	0.0000
17	0.15433	SLU-7	NonStatic	Min	-157.512	19.033	0.000	0.0000
17	0.30866	SLU-7	NonStatic	Min	-157.066	21.304	0.000	0.0000
17	0.00000	SLV 1	NonStatic	Max	-229.517	-9.202	0.000	0.0000

Table: Element Forces - Frames, Part 1 of 4

Frame	Station m	OutputCase	CaseType	StepType	P KN	V2 KN	V3 KN	T KN-m
17	0.15433	SLV 1	NonStatic	Max	-229.071	-6.931	0.000	0.0000
17	0.30866	SLV 1	NonStatic	Max	-228.626	-4.660	0.000	0.0000
17	0.00000	SLV 1	NonStatic	Min	-229.517	-9.202	0.000	0.0000
17	0.15433	SLV 1	NonStatic	Min	-229.071	-6.931	0.000	0.0000
17	0.30866	SLV 1	NonStatic	Min	-228.626	-4.660	0.000	0.0000
17	0.00000	SLV 2	NonStatic	Max	-230.519	-12.056	0.000	0.0000
17	0.15433	SLV 2	NonStatic	Max	-230.074	-9.785	0.000	0.0000
17	0.30866	SLV 2	NonStatic	Max	-229.628	-7.514	0.000	0.0000
17	0.00000	SLV 2	NonStatic	Min	-230.519	-12.056	0.000	0.0000
17	0.15433	SLV 2	NonStatic	Min	-230.074	-9.785	0.000	0.0000
17	0.30866	SLV 2	NonStatic	Min	-229.628	-7.514	0.000	0.0000
17	0.00000	SLV 3	NonStatic	Max	-230.519	-12.056	0.000	0.0000
17	0.15433	SLV 3	NonStatic	Max	-230.074	-9.785	0.000	0.0000
17	0.30866	SLV 3	NonStatic	Max	-229.628	-7.514	0.000	0.0000
17	0.00000	SLV 3	NonStatic	Min	-230.519	-12.056	0.000	0.0000
17	0.15433	SLV 3	NonStatic	Min	-230.074	-9.785	0.000	0.0000
17	0.30866	SLV 3	NonStatic	Min	-229.628	-7.514	0.000	0.0000
17	0.00000	SLV 4	NonStatic	Max	-234.919	41.601	0.000	0.0000
17	0.15433	SLV 4	NonStatic	Max	-234.473	43.872	0.000	0.0000
17	0.30866	SLV 4	NonStatic	Max	-234.027	46.143	0.000	0.0000
17	0.00000	SLV 4	NonStatic	Min	-234.919	41.601	0.000	0.0000
17	0.15433	SLV 4	NonStatic	Min	-234.473	43.872	0.000	0.0000
17	0.30866	SLV 4	NonStatic	Min	-234.027	46.143	0.000	0.0000
17	0.00000	SLV 5	NonStatic	Max	-131.678	-6.905	0.000	0.0000
17	0.15433	SLV 5	NonStatic	Max	-131.232	-4.634	0.000	0.0000
17	0.30866	SLV 5	NonStatic	Max	-130.787	-2.363	0.000	0.0000
17	0.00000	SLV 5	NonStatic	Min	-131.678	-6.905	0.000	0.0000
17	0.15433	SLV 5	NonStatic	Min	-131.232	-4.634	0.000	0.0000
17	0.30866	SLV 5	NonStatic	Min	-130.787	-2.363	0.000	0.0000
17	0.00000	SLV 6	NonStatic	Max	-144.380	16.028	0.000	0.0000
17	0.15433	SLV 6	NonStatic	Max	-143.935	18.299	0.000	0.0000
17	0.30866	SLV 6	NonStatic	Max	-143.489	20.570	0.000	0.0000
17	0.00000	SLV 6	NonStatic	Min	-144.380	16.028	0.000	0.0000
17	0.15433	SLV 6	NonStatic	Min	-143.935	18.299	0.000	0.0000
17	0.30866	SLV 6	NonStatic	Min	-143.489	20.570	0.000	0.0000
17	0.00000	SLV 7	NonStatic	Max	-134.766	-15.468	0.000	0.0000
17	0.15433	SLV 7	NonStatic	Max	-134.320	-13.197	0.000	0.0000
17	0.30866	SLV 7	NonStatic	Max	-133.875	-10.926	0.000	0.0000
17	0.00000	SLV 7	NonStatic	Min	-134.766	-15.468	0.000	0.0000
17	0.15433	SLV 7	NonStatic	Min	-134.320	-13.197	0.000	0.0000
17	0.30866	SLV 7	NonStatic	Min	-133.875	-10.926	0.000	0.0000
17	0.00000	SLV 8	NonStatic	Max	-146.804	8.470	0.000	0.0000
17	0.15433	SLV 8	NonStatic	Max	-146.358	10.741	0.000	0.0000
17	0.30866	SLV 8	NonStatic	Max	-145.913	13.012	0.000	0.0000
17	0.00000	SLV 8	NonStatic	Min	-146.804	8.470	0.000	0.0000
17	0.15433	SLV 8	NonStatic	Min	-146.358	10.741	0.000	0.0000
17	0.30866	SLV 8	NonStatic	Min	-145.913	13.012	0.000	0.0000
17	0.00000	SLV 9	NonStatic	Max	-229.517	-9.202	0.000	0.0000
17	0.15433	SLV 9	NonStatic	Max	-229.071	-6.931	0.000	0.0000
17	0.30866	SLV 9	NonStatic	Max	-228.626	-4.660	0.000	0.0000
17	0.00000	SLV 9	NonStatic	Min	-229.517	-9.202	0.000	0.0000
17	0.15433	SLV 9	NonStatic	Min	-229.071	-6.931	0.000	0.0000
17	0.30866	SLV 9	NonStatic	Min	-228.626	-4.660	0.000	0.0000
17	0.00000	SLV 10	NonStatic	Max	-234.038	43.488	0.000	0.0000
17	0.15433	SLV 10	NonStatic	Max	-233.592	45.759	0.000	0.0000
17	0.30866	SLV 10	NonStatic	Max	-233.147	48.030	0.000	0.0000
17	0.00000	SLV 10	NonStatic	Min	-234.038	43.488	0.000	0.0000
17	0.15433	SLV 10	NonStatic	Min	-233.592	45.759	0.000	0.0000
17	0.30866	SLV 10	NonStatic	Min	-233.147	48.030	0.000	0.0000

Table: Element Forces - Frames, Part 1 of 4

Frame	Station m	OutputCase	CaseType	StepType	P KN	V2 KN	V3 KN	T KN-m
17	0.00000	SLV 11	NonStatic	Max	-230.519	-12.056	0.000	0.0000
17	0.15433	SLV 11	NonStatic	Max	-230.074	-9.785	0.000	0.0000
17	0.30866	SLV 11	NonStatic	Max	-229.628	-7.514	0.000	0.0000
17	0.00000	SLV 11	NonStatic	Min	-230.519	-12.056	0.000	0.0000
17	0.15433	SLV 11	NonStatic	Min	-230.074	-9.785	0.000	0.0000
17	0.30866	SLV 11	NonStatic	Min	-229.628	-7.514	0.000	0.0000
17	0.00000	SLV 12	NonStatic	Max	-234.919	41.601	0.000	0.0000
17	0.15433	SLV 12	NonStatic	Max	-234.473	43.872	0.000	0.0000
17	0.30866	SLV 12	NonStatic	Max	-234.027	46.143	0.000	0.0000
17	0.00000	SLV 12	NonStatic	Min	-234.919	41.601	0.000	0.0000
17	0.15433	SLV 12	NonStatic	Min	-234.473	43.872	0.000	0.0000
17	0.30866	SLV 12	NonStatic	Min	-234.027	46.143	0.000	0.0000
17	0.00000	SLV 13	NonStatic	Max	-131.678	-6.905	0.000	0.0000
17	0.15433	SLV 13	NonStatic	Max	-131.232	-4.634	0.000	0.0000
17	0.30866	SLV 13	NonStatic	Max	-130.787	-2.363	0.000	0.0000
17	0.00000	SLV 13	NonStatic	Min	-131.678	-6.905	0.000	0.0000
17	0.15433	SLV 13	NonStatic	Min	-131.232	-4.634	0.000	0.0000
17	0.30866	SLV 13	NonStatic	Min	-130.787	-2.363	0.000	0.0000
17	0.00000	SLV 14	NonStatic	Max	-144.380	16.028	0.000	0.0000
17	0.15433	SLV 14	NonStatic	Max	-143.935	18.299	0.000	0.0000
17	0.30866	SLV 14	NonStatic	Max	-143.489	20.570	0.000	0.0000
17	0.00000	SLV 14	NonStatic	Min	-144.380	16.028	0.000	0.0000
17	0.15433	SLV 14	NonStatic	Min	-143.935	18.299	0.000	0.0000
17	0.30866	SLV 14	NonStatic	Min	-143.489	20.570	0.000	0.0000
17	0.00000	SLV 15	NonStatic	Max	-134.766	-15.468	0.000	0.0000
17	0.15433	SLV 15	NonStatic	Max	-134.320	-13.197	0.000	0.0000
17	0.30866	SLV 15	NonStatic	Max	-133.875	-10.926	0.000	0.0000
17	0.00000	SLV 15	NonStatic	Min	-134.766	-15.468	0.000	0.0000
17	0.15433	SLV 15	NonStatic	Min	-134.320	-13.197	0.000	0.0000
17	0.30866	SLV 15	NonStatic	Min	-133.875	-10.926	0.000	0.0000
17	0.00000	SLV 16	NonStatic	Max	-146.804	8.470	0.000	0.0000
17	0.15433	SLV 16	NonStatic	Max	-146.358	10.741	0.000	0.0000
17	0.30866	SLV 16	NonStatic	Max	-145.913	13.012	0.000	0.0000
17	0.00000	SLV 16	NonStatic	Min	-146.804	8.470	0.000	0.0000
17	0.15433	SLV 16	NonStatic	Min	-146.358	10.741	0.000	0.0000
17	0.30866	SLV 16	NonStatic	Min	-145.913	13.012	0.000	0.0000
18	0.00000	SLE-C	NonStatic	Max	-125.003	-12.517	0.000	0.0000
18	0.15000	SLE-C	NonStatic	Max	-124.750	-10.282	0.000	0.0000
18	0.30000	SLE-C	NonStatic	Max	-124.498	-8.047	0.000	0.0000
18	0.00000	SLE-C	NonStatic	Min	-125.003	-12.517	0.000	0.0000
18	0.15000	SLE-C	NonStatic	Min	-124.750	-10.282	0.000	0.0000
18	0.30000	SLE-C	NonStatic	Min	-124.498	-8.047	0.000	0.0000
18	0.00000	SLE-F1	NonStatic	Max	-106.059	-5.000	0.000	0.0000
18	0.15000	SLE-F1	NonStatic	Max	-105.807	-2.765	0.000	0.0000
18	0.30000	SLE-F1	NonStatic	Max	-105.554	-0.530	0.000	0.0000
18	0.00000	SLE-F1	NonStatic	Min	-106.059	-5.000	0.000	0.0000
18	0.15000	SLE-F1	NonStatic	Min	-105.807	-2.765	0.000	0.0000
18	0.30000	SLE-F1	NonStatic	Min	-105.554	-0.530	0.000	0.0000
18	0.00000	SLE-F2	NonStatic	Max	-104.688	-17.161	0.000	0.0000
18	0.15000	SLE-F2	NonStatic	Max	-104.435	-14.925	0.000	0.0000
18	0.30000	SLE-F2	NonStatic	Max	-104.183	-12.690	0.000	0.0000
18	0.00000	SLE-F2	NonStatic	Min	-104.688	-17.161	0.000	0.0000
18	0.15000	SLE-F2	NonStatic	Min	-104.435	-14.925	0.000	0.0000
18	0.30000	SLE-F2	NonStatic	Min	-104.183	-12.690	0.000	0.0000
18	0.00000	SLE-F3	NonStatic	Max	-119.472	5.059	0.000	0.0000
18	0.15000	SLE-F3	NonStatic	Max	-119.220	7.294	0.000	0.0000
18	0.30000	SLE-F3	NonStatic	Max	-118.967	9.530	0.000	0.0000
18	0.00000	SLE-F3	NonStatic	Min	-119.472	5.059	0.000	0.0000
18	0.15000	SLE-F3	NonStatic	Min	-119.220	7.294	0.000	0.0000

Table: Element Forces - Frames, Part 1 of 4

Frame	Station m	OutputCase	CaseType	StepType	P KN	V2 KN	V3 KN	T KN-m
18	0.30000	SLE-F3	NonStatic	Min	-118.967	9.530	0.000	0.0000
18	0.00000	SLE-QP	NonStatic	Max	-90.641	-15.845	0.000	0.0000
18	0.15000	SLE-QP	NonStatic	Max	-90.388	-13.610	0.000	0.0000
18	0.30000	SLE-QP	NonStatic	Max	-90.136	-11.375	0.000	0.0000
18	0.00000	SLE-QP	NonStatic	Min	-90.641	-15.845	0.000	0.0000
18	0.15000	SLE-QP	NonStatic	Min	-90.388	-13.610	0.000	0.0000
18	0.30000	SLE-QP	NonStatic	Min	-90.136	-11.375	0.000	0.0000
18	0.00000	SLU-1	NonStatic	Max	-162.147	-1.421	0.000	0.0000
18	0.15000	SLU-1	NonStatic	Max	-161.819	1.484	0.000	0.0000
18	0.30000	SLU-1	NonStatic	Max	-161.491	4.390	0.000	0.0000
18	0.00000	SLU-1	NonStatic	Min	-162.147	-1.421	0.000	0.0000
18	0.15000	SLU-1	NonStatic	Min	-161.819	1.484	0.000	0.0000
18	0.30000	SLU-1	NonStatic	Min	-161.491	4.390	0.000	0.0000
18	0.00000	SLU-2	NonStatic	Max	-111.538	-9.594	0.000	0.0000
18	0.15000	SLU-2	NonStatic	Max	-111.209	-6.689	0.000	0.0000
18	0.30000	SLU-2	NonStatic	Max	-110.881	-3.783	0.000	0.0000
18	0.00000	SLU-2	NonStatic	Min	-111.538	-9.594	0.000	0.0000
18	0.15000	SLU-2	NonStatic	Min	-111.209	-6.689	0.000	0.0000
18	0.30000	SLU-2	NonStatic	Min	-110.881	-3.783	0.000	0.0000
18	0.00000	SLU-3	NonStatic	Max	-157.699	7.306	0.000	0.0000
18	0.15000	SLU-3	NonStatic	Max	-157.446	9.541	0.000	0.0000
18	0.30000	SLU-3	NonStatic	Max	-157.194	11.776	0.000	0.0000
18	0.00000	SLU-3	NonStatic	Min	-157.699	7.306	0.000	0.0000
18	0.15000	SLU-3	NonStatic	Min	-157.446	9.541	0.000	0.0000
18	0.30000	SLU-3	NonStatic	Min	-157.194	11.776	0.000	0.0000
18	0.00000	SLU-4	NonStatic	Max	-147.072	-19.961	0.000	0.0000
18	0.15000	SLU-4	NonStatic	Max	-146.744	-17.056	0.000	0.0000
18	0.30000	SLU-4	NonStatic	Max	-146.415	-14.150	0.000	0.0000
18	0.00000	SLU-4	NonStatic	Min	-147.072	-19.961	0.000	0.0000
18	0.15000	SLU-4	NonStatic	Min	-146.744	-17.056	0.000	0.0000
18	0.30000	SLU-4	NonStatic	Min	-146.415	-14.150	0.000	0.0000
18	0.00000	SLU-5	NonStatic	Max	-138.270	-10.974	0.000	0.0000
18	0.15000	SLU-5	NonStatic	Max	-138.017	-8.739	0.000	0.0000
18	0.30000	SLU-5	NonStatic	Max	-137.765	-6.504	0.000	0.0000
18	0.00000	SLU-5	NonStatic	Min	-138.270	-10.974	0.000	0.0000
18	0.15000	SLU-5	NonStatic	Min	-138.017	-8.739	0.000	0.0000
18	0.30000	SLU-5	NonStatic	Min	-137.765	-6.504	0.000	0.0000
18	0.00000	SLU-6	NonStatic	Max	-165.072	9.364	0.000	0.0000
18	0.15000	SLU-6	NonStatic	Max	-164.743	12.270	0.000	0.0000
18	0.30000	SLU-6	NonStatic	Max	-164.415	15.176	0.000	0.0000
18	0.00000	SLU-6	NonStatic	Min	-165.072	9.364	0.000	0.0000
18	0.15000	SLU-6	NonStatic	Min	-164.743	12.270	0.000	0.0000
18	0.30000	SLU-6	NonStatic	Min	-164.415	15.176	0.000	0.0000
18	0.00000	SLU-7	NonStatic	Max	-159.996	16.035	0.000	0.0000
18	0.15000	SLU-7	NonStatic	Max	-159.744	18.271	0.000	0.0000
18	0.30000	SLU-7	NonStatic	Max	-159.491	20.506	0.000	0.0000
18	0.00000	SLU-7	NonStatic	Min	-159.996	16.035	0.000	0.0000
18	0.15000	SLU-7	NonStatic	Min	-159.744	18.271	0.000	0.0000
18	0.30000	SLU-7	NonStatic	Min	-159.491	20.506	0.000	0.0000
18	0.00000	SLV 1	NonStatic	Max	-228.981	-20.464	0.000	0.0000
18	0.15000	SLV 1	NonStatic	Max	-228.728	-18.229	0.000	0.0000
18	0.30000	SLV 1	NonStatic	Max	-228.476	-15.993	0.000	0.0000
18	0.00000	SLV 1	NonStatic	Min	-228.981	-20.464	0.000	0.0000
18	0.15000	SLV 1	NonStatic	Min	-228.728	-18.229	0.000	0.0000
18	0.30000	SLV 1	NonStatic	Min	-228.476	-15.993	0.000	0.0000
18	0.00000	SLV 2	NonStatic	Max	-229.789	-22.399	0.000	0.0000
18	0.15000	SLV 2	NonStatic	Max	-229.537	-20.164	0.000	0.0000
18	0.30000	SLV 2	NonStatic	Max	-229.284	-17.929	0.000	0.0000
18	0.00000	SLV 2	NonStatic	Min	-229.789	-22.399	0.000	0.0000

Table: Element Forces - Frames, Part 1 of 4

Frame	Station m	OutputCase	CaseType	StepType	P KN	V2 KN	V3 KN	T KN-m
18	0.15000	SLV 2	NonStatic	Min	-229.537	-20.164	0.000	0.0000
18	0.30000	SLV 2	NonStatic	Min	-229.284	-17.929	0.000	0.0000
18	0.00000	SLV 3	NonStatic	Max	-229.789	-22.399	0.000	0.0000
18	0.15000	SLV 3	NonStatic	Max	-229.537	-20.164	0.000	0.0000
18	0.30000	SLV 3	NonStatic	Max	-229.284	-17.929	0.000	0.0000
18	0.00000	SLV 3	NonStatic	Min	-229.789	-22.399	0.000	0.0000
18	0.15000	SLV 3	NonStatic	Min	-229.537	-20.164	0.000	0.0000
18	0.30000	SLV 3	NonStatic	Min	-229.284	-17.929	0.000	0.0000
18	0.00000	SLV 4	NonStatic	Max	-238.898	38.624	0.000	0.0000
18	0.15000	SLV 4	NonStatic	Max	-238.645	40.860	0.000	0.0000
18	0.30000	SLV 4	NonStatic	Max	-238.393	43.095	0.000	0.0000
18	0.00000	SLV 4	NonStatic	Min	-238.898	38.624	0.000	0.0000
18	0.15000	SLV 4	NonStatic	Min	-238.645	40.860	0.000	0.0000
18	0.30000	SLV 4	NonStatic	Min	-238.393	43.095	0.000	0.0000
18	0.00000	SLV 5	NonStatic	Max	-131.698	-9.484	0.000	0.0000
18	0.15000	SLV 5	NonStatic	Max	-131.446	-7.249	0.000	0.0000
18	0.30000	SLV 5	NonStatic	Max	-131.193	-5.014	0.000	0.0000
18	0.00000	SLV 5	NonStatic	Min	-131.698	-9.484	0.000	0.0000
18	0.15000	SLV 5	NonStatic	Min	-131.446	-7.249	0.000	0.0000
18	0.30000	SLV 5	NonStatic	Min	-131.193	-5.014	0.000	0.0000
18	0.00000	SLV 6	NonStatic	Max	-146.340	14.914	0.000	0.0000
18	0.15000	SLV 6	NonStatic	Max	-146.087	17.149	0.000	0.0000
18	0.30000	SLV 6	NonStatic	Max	-145.834	19.384	0.000	0.0000
18	0.00000	SLV 6	NonStatic	Min	-146.340	14.914	0.000	0.0000
18	0.15000	SLV 6	NonStatic	Min	-146.087	17.149	0.000	0.0000
18	0.30000	SLV 6	NonStatic	Min	-145.834	19.384	0.000	0.0000
18	0.00000	SLV 7	NonStatic	Max	-134.226	-14.752	0.000	0.0000
18	0.15000	SLV 7	NonStatic	Max	-133.973	-12.517	0.000	0.0000
18	0.30000	SLV 7	NonStatic	Max	-133.720	-10.282	0.000	0.0000
18	0.00000	SLV 7	NonStatic	Min	-134.226	-14.752	0.000	0.0000
18	0.15000	SLV 7	NonStatic	Min	-133.973	-12.517	0.000	0.0000
18	0.30000	SLV 7	NonStatic	Min	-133.720	-10.282	0.000	0.0000
18	0.00000	SLV 8	NonStatic	Max	-148.286	10.691	0.000	0.0000
18	0.15000	SLV 8	NonStatic	Max	-148.034	12.926	0.000	0.0000
18	0.30000	SLV 8	NonStatic	Max	-147.781	15.161	0.000	0.0000
18	0.00000	SLV 8	NonStatic	Min	-148.286	10.691	0.000	0.0000
18	0.15000	SLV 8	NonStatic	Min	-148.034	12.926	0.000	0.0000
18	0.30000	SLV 8	NonStatic	Min	-147.781	15.161	0.000	0.0000
18	0.00000	SLV 9	NonStatic	Max	-228.981	-20.464	0.000	0.0000
18	0.15000	SLV 9	NonStatic	Max	-228.728	-18.229	0.000	0.0000
18	0.30000	SLV 9	NonStatic	Max	-228.476	-15.993	0.000	0.0000
18	0.00000	SLV 9	NonStatic	Min	-228.981	-20.464	0.000	0.0000
18	0.15000	SLV 9	NonStatic	Min	-228.728	-18.229	0.000	0.0000
18	0.30000	SLV 9	NonStatic	Min	-228.476	-15.993	0.000	0.0000
18	0.00000	SLV 10	NonStatic	Max	-238.131	39.554	0.000	0.0000
18	0.15000	SLV 10	NonStatic	Max	-237.878	41.789	0.000	0.0000
18	0.30000	SLV 10	NonStatic	Max	-237.626	44.024	0.000	0.0000
18	0.00000	SLV 10	NonStatic	Min	-238.131	39.554	0.000	0.0000
18	0.15000	SLV 10	NonStatic	Min	-237.878	41.789	0.000	0.0000
18	0.30000	SLV 10	NonStatic	Min	-237.626	44.024	0.000	0.0000
18	0.00000	SLV 11	NonStatic	Max	-229.789	-22.399	0.000	0.0000
18	0.15000	SLV 11	NonStatic	Max	-229.537	-20.164	0.000	0.0000
18	0.30000	SLV 11	NonStatic	Max	-229.284	-17.929	0.000	0.0000
18	0.00000	SLV 11	NonStatic	Min	-229.789	-22.399	0.000	0.0000
18	0.15000	SLV 11	NonStatic	Min	-229.537	-20.164	0.000	0.0000
18	0.30000	SLV 11	NonStatic	Min	-229.284	-17.929	0.000	0.0000
18	0.00000	SLV 12	NonStatic	Max	-238.898	38.624	0.000	0.0000
18	0.15000	SLV 12	NonStatic	Max	-238.645	40.860	0.000	0.0000
18	0.30000	SLV 12	NonStatic	Max	-238.393	43.095	0.000	0.0000

Table: Element Forces - Frames, Part 1 of 4

Frame	Station m	OutputCase	CaseType	StepType	P KN	V2 KN	V3 KN	T KN-m
18	0.0000	SLV 12	NonStatic	Min	-238.898	38.624	0.000	0.0000
18	0.15000	SLV 12	NonStatic	Min	-238.645	40.860	0.000	0.0000
18	0.30000	SLV 12	NonStatic	Min	-238.393	43.095	0.000	0.0000
18	0.00000	SLV 13	NonStatic	Max	-131.698	-9.484	0.000	0.0000
18	0.15000	SLV 13	NonStatic	Max	-131.446	-7.249	0.000	0.0000
18	0.30000	SLV 13	NonStatic	Max	-131.193	-5.014	0.000	0.0000
18	0.00000	SLV 13	NonStatic	Min	-131.698	-9.484	0.000	0.0000
18	0.15000	SLV 13	NonStatic	Min	-131.446	-7.249	0.000	0.0000
18	0.30000	SLV 13	NonStatic	Min	-131.193	-5.014	0.000	0.0000
18	0.00000	SLV 14	NonStatic	Max	-146.340	14.914	0.000	0.0000
18	0.15000	SLV 14	NonStatic	Max	-146.087	17.149	0.000	0.0000
18	0.30000	SLV 14	NonStatic	Max	-145.834	19.384	0.000	0.0000
18	0.00000	SLV 14	NonStatic	Min	-146.340	14.914	0.000	0.0000
18	0.15000	SLV 14	NonStatic	Min	-146.087	17.149	0.000	0.0000
18	0.30000	SLV 14	NonStatic	Min	-145.834	19.384	0.000	0.0000
18	0.00000	SLV 15	NonStatic	Max	-134.226	-14.752	0.000	0.0000
18	0.15000	SLV 15	NonStatic	Max	-133.973	-12.517	0.000	0.0000
18	0.30000	SLV 15	NonStatic	Max	-133.720	-10.282	0.000	0.0000
18	0.00000	SLV 15	NonStatic	Min	-134.226	-14.752	0.000	0.0000
18	0.15000	SLV 15	NonStatic	Min	-133.973	-12.517	0.000	0.0000
18	0.30000	SLV 15	NonStatic	Min	-133.720	-10.282	0.000	0.0000
18	0.00000	SLV 16	NonStatic	Max	-148.286	10.691	0.000	0.0000
18	0.15000	SLV 16	NonStatic	Max	-148.034	12.926	0.000	0.0000
18	0.30000	SLV 16	NonStatic	Max	-147.781	15.161	0.000	0.0000
18	0.00000	SLV 16	NonStatic	Min	-148.286	10.691	0.000	0.0000
18	0.15000	SLV 16	NonStatic	Min	-148.034	12.926	0.000	0.0000
18	0.30000	SLV 16	NonStatic	Min	-147.781	15.161	0.000	0.0000
19	0.00000	SLE-C	NonStatic	Max	-123.776	-13.587	0.000	0.0000
19	0.30000	SLE-C	NonStatic	Max	-123.776	-9.089	0.000	0.0000
19	0.00000	SLE-C	NonStatic	Min	-123.776	-13.587	0.000	0.0000
19	0.30000	SLE-C	NonStatic	Min	-123.776	-9.089	0.000	0.0000
19	0.00000	SLE-F1	NonStatic	Max	-105.793	-4.292	0.000	0.0000
19	0.30000	SLE-F1	NonStatic	Max	-105.793	0.206	0.000	0.0000
19	0.00000	SLE-F1	NonStatic	Min	-105.793	-4.292	0.000	0.0000
19	0.30000	SLE-F1	NonStatic	Min	-105.793	0.206	0.000	0.0000
19	0.00000	SLE-F2	NonStatic	Max	-102.849	-19.476	0.000	0.0000
19	0.30000	SLE-F2	NonStatic	Max	-102.849	-14.977	0.000	0.0000
19	0.00000	SLE-F2	NonStatic	Min	-102.849	-19.476	0.000	0.0000
19	0.30000	SLE-F2	NonStatic	Min	-102.849	-14.977	0.000	0.0000
19	0.00000	SLE-F3	NonStatic	Max	-120.128	1.905	0.000	0.0000
19	0.30000	SLE-F3	NonStatic	Max	-120.128	6.403	0.000	0.0000
19	0.00000	SLE-F3	NonStatic	Min	-120.128	1.905	0.000	0.0000
19	0.30000	SLE-F3	NonStatic	Min	-120.128	6.403	0.000	0.0000
19	0.00000	SLE-QP	NonStatic	Max	-89.048	-16.514	0.000	0.0000
19	0.30000	SLE-QP	NonStatic	Max	-89.048	-12.015	0.000	0.0000
19	0.00000	SLE-QP	NonStatic	Min	-89.048	-16.514	0.000	0.0000
19	0.30000	SLE-QP	NonStatic	Min	-89.048	-12.015	0.000	0.0000
19	0.00000	SLU-1	NonStatic	Max	-162.319	-1.262	0.000	0.0000
19	0.30000	SLU-1	NonStatic	Max	-162.319	4.586	0.000	0.0000
19	0.00000	SLU-1	NonStatic	Min	-162.319	-1.262	0.000	0.0000
19	0.30000	SLU-1	NonStatic	Min	-162.319	4.586	0.000	0.0000
19	0.00000	SLU-2	NonStatic	Max	-111.099	-3.878	0.000	0.0000
19	0.30000	SLU-2	NonStatic	Max	-111.099	1.970	0.000	0.0000
19	0.00000	SLU-2	NonStatic	Min	-111.099	-3.878	0.000	0.0000
19	0.30000	SLU-2	NonStatic	Min	-111.099	1.970	0.000	0.0000
19	0.00000	SLU-3	NonStatic	Max	-158.358	-0.223	0.000	0.0000
19	0.30000	SLU-3	NonStatic	Max	-158.358	4.275	0.000	0.0000
19	0.00000	SLU-3	NonStatic	Min	-158.358	-0.223	0.000	0.0000
19	0.30000	SLU-3	NonStatic	Min	-158.358	4.275	0.000	0.0000

Table: Element Forces - Frames, Part 1 of 4

Frame	Station m	OutputCase	CaseType	StepType	P KN	V2 KN	V3 KN	T KN-m
19	0.00000	SLU-4	NonStatic	Max	-145.195	-18.712	0.000	0.0000
19	0.30000	SLU-4	NonStatic	Max	-145.195	-12.864	0.000	0.0000
19	0.00000	SLU-4	NonStatic	Min	-145.195	-18.712	0.000	0.0000
19	0.30000	SLU-4	NonStatic	Min	-145.195	-12.864	0.000	0.0000
19	0.00000	SLU-5	NonStatic	Max	-136.937	-16.914	0.000	0.0000
19	0.30000	SLU-5	NonStatic	Max	-136.937	-12.415	0.000	0.0000
19	0.00000	SLU-5	NonStatic	Min	-136.937	-16.914	0.000	0.0000
19	0.30000	SLU-5	NonStatic	Min	-136.937	-12.415	0.000	0.0000
19	0.00000	SLU-6	NonStatic	Max	-166.491	9.769	0.000	0.0000
19	0.30000	SLU-6	NonStatic	Max	-166.491	15.617	0.000	0.0000
19	0.00000	SLU-6	NonStatic	Min	-166.491	9.769	0.000	0.0000
19	0.30000	SLU-6	NonStatic	Min	-166.491	15.617	0.000	0.0000
19	0.00000	SLU-7	NonStatic	Max	-161.675	8.847	0.000	0.0000
19	0.30000	SLU-7	NonStatic	Max	-161.675	13.346	0.000	0.0000
19	0.00000	SLU-7	NonStatic	Min	-161.675	8.847	0.000	0.0000
19	0.30000	SLU-7	NonStatic	Min	-161.675	13.346	0.000	0.0000
19	0.00000	SLV 1	NonStatic	Max	-225.965	-36.828	0.000	0.0000
19	0.30000	SLV 1	NonStatic	Max	-225.965	-32.329	0.000	0.0000
19	0.00000	SLV 1	NonStatic	Min	-225.965	-36.828	0.000	0.0000
19	0.30000	SLV 1	NonStatic	Min	-225.965	-32.329	0.000	0.0000
19	0.00000	SLV 2	NonStatic	Max	-226.607	-37.845	0.000	0.0000
19	0.30000	SLV 2	NonStatic	Max	-226.607	-33.347	0.000	0.0000
19	0.00000	SLV 2	NonStatic	Min	-226.607	-37.845	0.000	0.0000
19	0.30000	SLV 2	NonStatic	Min	-226.607	-33.347	0.000	0.0000
19	0.00000	SLV 3	NonStatic	Max	-226.607	-37.845	0.000	0.0000
19	0.30000	SLV 3	NonStatic	Max	-226.607	-33.347	0.000	0.0000
19	0.00000	SLV 3	NonStatic	Min	-226.607	-37.845	0.000	0.0000
19	0.30000	SLV 3	NonStatic	Min	-226.607	-33.347	0.000	0.0000
19	0.00000	SLV 4	NonStatic	Max	-242.795	25.238	0.000	0.0000
19	0.30000	SLV 4	NonStatic	Max	-242.795	29.737	0.000	0.0000
19	0.00000	SLV 4	NonStatic	Min	-242.795	25.238	0.000	0.0000
19	0.30000	SLV 4	NonStatic	Min	-242.795	29.737	0.000	0.0000
19	0.00000	SLV 5	NonStatic	Max	-130.519	-15.755	0.000	0.0000
19	0.30000	SLV 5	NonStatic	Max	-130.519	-11.257	0.000	0.0000
19	0.00000	SLV 5	NonStatic	Min	-130.519	-15.755	0.000	0.0000
19	0.30000	SLV 5	NonStatic	Min	-130.519	-11.257	0.000	0.0000
19	0.00000	SLV 6	NonStatic	Max	-147.900	7.976	0.000	0.0000
19	0.30000	SLV 6	NonStatic	Max	-147.900	12.474	0.000	0.0000
19	0.00000	SLV 6	NonStatic	Min	-147.900	7.976	0.000	0.0000
19	0.30000	SLV 6	NonStatic	Min	-147.900	12.474	0.000	0.0000
19	0.00000	SLV 7	NonStatic	Max	-132.635	-17.781	0.000	0.0000
19	0.30000	SLV 7	NonStatic	Max	-132.635	-13.282	0.000	0.0000
19	0.00000	SLV 7	NonStatic	Min	-132.635	-17.781	0.000	0.0000
19	0.30000	SLV 7	NonStatic	Min	-132.635	-13.282	0.000	0.0000
19	0.00000	SLV 8	NonStatic	Max	-149.556	7.027	0.000	0.0000
19	0.30000	SLV 8	NonStatic	Max	-149.556	11.525	0.000	0.0000
19	0.00000	SLV 8	NonStatic	Min	-149.556	7.027	0.000	0.0000
19	0.30000	SLV 8	NonStatic	Min	-149.556	11.525	0.000	0.0000
19	0.00000	SLV 9	NonStatic	Max	-225.965	-36.828	0.000	0.0000
19	0.30000	SLV 9	NonStatic	Max	-225.965	-32.329	0.000	0.0000
19	0.00000	SLV 9	NonStatic	Min	-225.965	-36.828	0.000	0.0000
19	0.30000	SLV 9	NonStatic	Min	-225.965	-32.329	0.000	0.0000
19	0.00000	SLV 10	NonStatic	Max	-242.081	25.245	0.000	0.0000
19	0.30000	SLV 10	NonStatic	Max	-242.081	29.743	0.000	0.0000
19	0.00000	SLV 10	NonStatic	Min	-242.081	25.245	0.000	0.0000
19	0.30000	SLV 10	NonStatic	Min	-242.081	29.743	0.000	0.0000
19	0.00000	SLV 11	NonStatic	Max	-226.607	-37.845	0.000	0.0000
19	0.30000	SLV 11	NonStatic	Max	-226.607	-33.347	0.000	0.0000
19	0.00000	SLV 11	NonStatic	Min	-226.607	-37.845	0.000	0.0000

Table: Element Forces - Frames, Part 1 of 4

Frame	Station m	OutputCase	CaseType	StepType	P KN	V2 KN	V3 KN	T KN-m
19	0.30000	SLV 11	NonStatic	Min	-226.607	-33.347	0.000	0.0000
19	0.00000	SLV 12	NonStatic	Max	-242.795	25.238	0.000	0.0000
19	0.30000	SLV 12	NonStatic	Max	-242.795	29.737	0.000	0.0000
19	0.00000	SLV 12	NonStatic	Min	-242.795	25.238	0.000	0.0000
19	0.30000	SLV 12	NonStatic	Min	-242.795	29.737	0.000	0.0000
19	0.00000	SLV 13	NonStatic	Max	-130.519	-15.755	0.000	0.0000
19	0.30000	SLV 13	NonStatic	Max	-130.519	-11.257	0.000	0.0000
19	0.00000	SLV 13	NonStatic	Min	-130.519	-15.755	0.000	0.0000
19	0.30000	SLV 13	NonStatic	Min	-130.519	-11.257	0.000	0.0000
19	0.00000	SLV 14	NonStatic	Max	-147.900	7.976	0.000	0.0000
19	0.30000	SLV 14	NonStatic	Max	-147.900	12.474	0.000	0.0000
19	0.00000	SLV 14	NonStatic	Min	-147.900	7.976	0.000	0.0000
19	0.30000	SLV 14	NonStatic	Min	-147.900	12.474	0.000	0.0000
19	0.00000	SLV 15	NonStatic	Max	-132.635	-17.781	0.000	0.0000
19	0.30000	SLV 15	NonStatic	Max	-132.635	-13.282	0.000	0.0000
19	0.00000	SLV 15	NonStatic	Min	-132.635	-17.781	0.000	0.0000
19	0.30000	SLV 15	NonStatic	Min	-132.635	-13.282	0.000	0.0000
19	0.00000	SLV 16	NonStatic	Max	-149.556	7.027	0.000	0.0000
19	0.30000	SLV 16	NonStatic	Max	-149.556	11.525	0.000	0.0000
19	0.00000	SLV 16	NonStatic	Min	-149.556	7.027	0.000	0.0000
19	0.30000	SLV 16	NonStatic	Min	-149.556	11.525	0.000	0.0000
20	0.00000	SLE-C	NonStatic	Max	-182.330	106.483	0.000	0.0000
20	0.32646	SLE-C	NonStatic	Max	-174.171	84.421	0.000	0.0000
20	0.65292	SLE-C	NonStatic	Max	-166.012	62.359	0.000	0.0000
20	0.00000	SLE-C	NonStatic	Min	-182.330	106.483	0.000	0.0000
20	0.32646	SLE-C	NonStatic	Min	-174.171	84.421	0.000	0.0000
20	0.65292	SLE-C	NonStatic	Min	-166.012	62.359	0.000	0.0000
20	0.00000	SLE-F1	NonStatic	Max	-177.235	83.999	0.000	0.0000
20	0.32646	SLE-F1	NonStatic	Max	-169.076	68.551	0.000	0.0000
20	0.65292	SLE-F1	NonStatic	Max	-160.917	53.103	0.000	0.0000
20	0.00000	SLE-F1	NonStatic	Min	-177.235	83.999	0.000	0.0000
20	0.32646	SLE-F1	NonStatic	Min	-169.076	68.551	0.000	0.0000
20	0.65292	SLE-F1	NonStatic	Min	-160.917	53.103	0.000	0.0000
20	0.00000	SLE-F2	NonStatic	Max	-138.761	90.995	0.000	0.0000
20	0.32646	SLE-F2	NonStatic	Max	-130.601	73.163	0.000	0.0000
20	0.65292	SLE-F2	NonStatic	Max	-122.442	55.332	0.000	0.0000
20	0.00000	SLE-F2	NonStatic	Min	-138.761	90.995	0.000	0.0000
20	0.32646	SLE-F2	NonStatic	Min	-130.601	73.163	0.000	0.0000
20	0.65292	SLE-F2	NonStatic	Min	-122.442	55.332	0.000	0.0000
20	0.00000	SLE-F3	NonStatic	Max	-148.709	96.545	0.000	0.0000
20	0.32646	SLE-F3	NonStatic	Max	-140.550	81.096	0.000	0.0000
20	0.65292	SLE-F3	NonStatic	Max	-132.391	65.648	0.000	0.0000
20	0.00000	SLE-F3	NonStatic	Min	-148.709	96.545	0.000	0.0000
20	0.32646	SLE-F3	NonStatic	Min	-140.550	81.096	0.000	0.0000
20	0.65292	SLE-F3	NonStatic	Min	-132.391	65.648	0.000	0.0000
20	0.00000	SLE-QP	NonStatic	Max	-140.968	76.533	0.000	0.0000
20	0.32646	SLE-QP	NonStatic	Max	-132.809	61.085	0.000	0.0000
20	0.65292	SLE-QP	NonStatic	Max	-124.649	45.637	0.000	0.0000
20	0.00000	SLE-QP	NonStatic	Min	-140.968	76.533	0.000	0.0000
20	0.32646	SLE-QP	NonStatic	Min	-132.809	61.085	0.000	0.0000
20	0.65292	SLE-QP	NonStatic	Min	-124.649	45.637	0.000	0.0000
20	0.00000	SLU-1	NonStatic	Max	-280.741	134.750	0.000	0.0000
20	0.32646	SLU-1	NonStatic	Max	-270.134	110.076	0.000	0.0000
20	0.65292	SLU-1	NonStatic	Max	-259.527	85.402	0.000	0.0000
20	0.00000	SLU-1	NonStatic	Min	-280.741	134.750	0.000	0.0000
20	0.32646	SLU-1	NonStatic	Min	-270.134	110.076	0.000	0.0000
20	0.65292	SLU-1	NonStatic	Min	-259.527	85.402	0.000	0.0000
20	0.00000	SLU-2	NonStatic	Max	-279.502	84.376	0.000	0.0000
20	0.32646	SLU-2	NonStatic	Max	-268.895	68.928	0.000	0.0000

Table: Element Forces - Frames, Part 1 of 4

Frame	Station m	OutputCase	CaseType	StepType	P KN	V2 KN	V3 KN	T KN-m
20	0.65292	SLU-2	NonStatic	Max	-258.288	53.480	0.000	0.0000
20	0.00000	SLU-2	NonStatic	Min	-279.502	84.376	0.000	0.0000
20	0.32646	SLU-2	NonStatic	Min	-268.895	68.928	0.000	0.0000
20	0.65292	SLU-2	NonStatic	Min	-258.288	53.480	0.000	0.0000
20	0.00000	SLU-3	NonStatic	Max	-146.559	136.687	0.000	0.0000
20	0.32646	SLU-3	NonStatic	Max	-138.400	112.013	0.000	0.0000
20	0.65292	SLU-3	NonStatic	Max	-130.241	87.339	0.000	0.0000
20	0.00000	SLU-3	NonStatic	Min	-146.559	136.687	0.000	0.0000
20	0.32646	SLU-3	NonStatic	Min	-138.400	112.013	0.000	0.0000
20	0.65292	SLU-3	NonStatic	Min	-130.241	87.339	0.000	0.0000
20	0.00000	SLU-4	NonStatic	Max	-273.302	121.233	0.000	0.0000
20	0.32646	SLU-4	NonStatic	Max	-262.695	96.559	0.000	0.0000
20	0.65292	SLU-4	NonStatic	Max	-252.088	71.885	0.000	0.0000
20	0.00000	SLU-4	NonStatic	Min	-273.302	121.233	0.000	0.0000
20	0.32646	SLU-4	NonStatic	Min	-262.695	96.559	0.000	0.0000
20	0.65292	SLU-4	NonStatic	Min	-252.088	71.885	0.000	0.0000
20	0.00000	SLU-5	NonStatic	Max	-138.935	123.949	0.000	0.0000
20	0.32646	SLU-5	NonStatic	Max	-130.776	99.275	0.000	0.0000
20	0.65292	SLU-5	NonStatic	Max	-122.617	74.601	0.000	0.0000
20	0.00000	SLU-5	NonStatic	Min	-138.935	123.949	0.000	0.0000
20	0.32646	SLU-5	NonStatic	Min	-130.776	99.275	0.000	0.0000
20	0.65292	SLU-5	NonStatic	Min	-122.617	74.601	0.000	0.0000
20	0.00000	SLU-6	NonStatic	Max	-289.792	125.762	0.000	0.0000
20	0.32646	SLU-6	NonStatic	Max	-279.185	110.313	0.000	0.0000
20	0.65292	SLU-6	NonStatic	Max	-268.578	94.865	0.000	0.0000
20	0.00000	SLU-6	NonStatic	Min	-289.792	125.762	0.000	0.0000
20	0.32646	SLU-6	NonStatic	Min	-279.185	110.313	0.000	0.0000
20	0.65292	SLU-6	NonStatic	Min	-268.578	94.865	0.000	0.0000
20	0.00000	SLU-7	NonStatic	Max	-156.675	127.834	0.000	0.0000
20	0.32646	SLU-7	NonStatic	Max	-148.516	112.386	0.000	0.0000
20	0.65292	SLU-7	NonStatic	Max	-140.357	96.938	0.000	0.0000
20	0.00000	SLU-7	NonStatic	Min	-156.675	127.834	0.000	0.0000
20	0.32646	SLU-7	NonStatic	Min	-148.516	112.386	0.000	0.0000
20	0.65292	SLU-7	NonStatic	Min	-140.357	96.938	0.000	0.0000
20	0.00000	SLV 1	NonStatic	Max	-125.611	217.026	0.000	0.0000
20	0.32646	SLV 1	NonStatic	Max	-117.452	177.485	0.000	0.0000
20	0.65292	SLV 1	NonStatic	Max	-109.293	137.944	0.000	0.0000
20	0.00000	SLV 1	NonStatic	Min	-125.611	217.026	0.000	0.0000
20	0.32646	SLV 1	NonStatic	Min	-117.452	177.485	0.000	0.0000
20	0.65292	SLV 1	NonStatic	Min	-109.293	137.944	0.000	0.0000
20	0.00000	SLV 2	NonStatic	Max	-138.348	216.659	0.000	0.0000
20	0.32646	SLV 2	NonStatic	Max	-130.189	177.118	0.000	0.0000
20	0.65292	SLV 2	NonStatic	Max	-122.030	137.577	0.000	0.0000
20	0.00000	SLV 2	NonStatic	Min	-138.348	216.659	0.000	0.0000
20	0.32646	SLV 2	NonStatic	Min	-130.189	177.118	0.000	0.0000
20	0.65292	SLV 2	NonStatic	Min	-122.030	137.577	0.000	0.0000
20	0.00000	SLV 3	NonStatic	Max	-138.348	216.659	0.000	0.0000
20	0.32646	SLV 3	NonStatic	Max	-130.189	177.118	0.000	0.0000
20	0.65292	SLV 3	NonStatic	Max	-122.030	137.577	0.000	0.0000
20	0.00000	SLV 3	NonStatic	Min	-138.348	216.659	0.000	0.0000
20	0.32646	SLV 3	NonStatic	Min	-130.189	177.118	0.000	0.0000
20	0.65292	SLV 3	NonStatic	Min	-122.030	137.577	0.000	0.0000
20	0.00000	SLV 4	NonStatic	Max	-199.078	188.984	0.000	0.0000
20	0.32646	SLV 4	NonStatic	Max	-190.919	172.949	0.000	0.0000
20	0.65292	SLV 4	NonStatic	Max	-182.759	156.913	0.000	0.0000
20	0.00000	SLV 4	NonStatic	Min	-199.078	188.984	0.000	0.0000
20	0.32646	SLV 4	NonStatic	Min	-190.919	172.949	0.000	0.0000
20	0.65292	SLV 4	NonStatic	Min	-182.759	156.913	0.000	0.0000
20	0.00000	SLV 5	NonStatic	Max	-124.830	118.383	0.000	0.0000

Table: Element Forces - Frames, Part 1 of 4

Frame	Station m	OutputCase	CaseType	StepType	P KN	V2 KN	V3 KN	T KN-m
20	0.32646	SLV 5	NonStatic	Max	-116.671	95.296	0.000	0.0000
20	0.65292	SLV 5	NonStatic	Max	-108.512	72.208	0.000	0.0000
20	0.00000	SLV 5	NonStatic	Min	-124.830	118.383	0.000	0.0000
20	0.32646	SLV 5	NonStatic	Min	-116.671	95.296	0.000	0.0000
20	0.65292	SLV 5	NonStatic	Min	-108.512	72.208	0.000	0.0000
20	0.00000	SLV 6	NonStatic	Max	-141.270	119.141	0.000	0.0000
20	0.32646	SLV 6	NonStatic	Max	-133.110	103.105	0.000	0.0000
20	0.65292	SLV 6	NonStatic	Max	-124.951	87.069	0.000	0.0000
20	0.00000	SLV 6	NonStatic	Min	-141.270	119.141	0.000	0.0000
20	0.32646	SLV 6	NonStatic	Min	-133.110	103.105	0.000	0.0000
20	0.65292	SLV 6	NonStatic	Min	-124.951	87.069	0.000	0.0000
20	0.00000	SLV 7	NonStatic	Max	-168.545	116.860	0.000	0.0000
20	0.32646	SLV 7	NonStatic	Max	-160.386	93.772	0.000	0.0000
20	0.65292	SLV 7	NonStatic	Max	-152.226	70.685	0.000	0.0000
20	0.00000	SLV 7	NonStatic	Min	-168.545	116.860	0.000	0.0000
20	0.32646	SLV 7	NonStatic	Min	-160.386	93.772	0.000	0.0000
20	0.65292	SLV 7	NonStatic	Min	-152.226	70.685	0.000	0.0000
20	0.00000	SLV 8	NonStatic	Max	-184.121	116.894	0.000	0.0000
20	0.32646	SLV 8	NonStatic	Max	-175.962	100.858	0.000	0.0000
20	0.65292	SLV 8	NonStatic	Max	-167.803	84.822	0.000	0.0000
20	0.00000	SLV 8	NonStatic	Min	-184.121	116.894	0.000	0.0000
20	0.32646	SLV 8	NonStatic	Min	-175.962	100.858	0.000	0.0000
20	0.65292	SLV 8	NonStatic	Min	-167.803	84.822	0.000	0.0000
20	0.00000	SLV 9	NonStatic	Max	-125.611	217.026	0.000	0.0000
20	0.32646	SLV 9	NonStatic	Max	-117.452	177.485	0.000	0.0000
20	0.65292	SLV 9	NonStatic	Max	-109.293	137.944	0.000	0.0000
20	0.00000	SLV 9	NonStatic	Min	-125.611	217.026	0.000	0.0000
20	0.32646	SLV 9	NonStatic	Min	-117.452	177.485	0.000	0.0000
20	0.65292	SLV 9	NonStatic	Min	-109.293	137.944	0.000	0.0000
20	0.00000	SLV 10	NonStatic	Max	-186.853	189.541	0.000	0.0000
20	0.32646	SLV 10	NonStatic	Max	-178.694	173.505	0.000	0.0000
20	0.65292	SLV 10	NonStatic	Max	-170.535	157.470	0.000	0.0000
20	0.00000	SLV 10	NonStatic	Min	-186.853	189.541	0.000	0.0000
20	0.32646	SLV 10	NonStatic	Min	-178.694	173.505	0.000	0.0000
20	0.65292	SLV 10	NonStatic	Min	-170.535	157.470	0.000	0.0000
20	0.00000	SLV 11	NonStatic	Max	-138.348	216.659	0.000	0.0000
20	0.32646	SLV 11	NonStatic	Max	-130.189	177.118	0.000	0.0000
20	0.65292	SLV 11	NonStatic	Max	-122.030	137.577	0.000	0.0000
20	0.00000	SLV 11	NonStatic	Min	-138.348	216.659	0.000	0.0000
20	0.32646	SLV 11	NonStatic	Min	-130.189	177.118	0.000	0.0000
20	0.65292	SLV 11	NonStatic	Min	-122.030	137.577	0.000	0.0000
20	0.00000	SLV 12	NonStatic	Max	-199.078	188.984	0.000	0.0000
20	0.32646	SLV 12	NonStatic	Max	-190.919	172.949	0.000	0.0000
20	0.65292	SLV 12	NonStatic	Max	-182.759	156.913	0.000	0.0000
20	0.00000	SLV 12	NonStatic	Min	-199.078	188.984	0.000	0.0000
20	0.32646	SLV 12	NonStatic	Min	-190.919	172.949	0.000	0.0000
20	0.65292	SLV 12	NonStatic	Min	-182.759	156.913	0.000	0.0000
20	0.00000	SLV 13	NonStatic	Max	-124.830	118.383	0.000	0.0000
20	0.32646	SLV 13	NonStatic	Max	-116.671	95.296	0.000	0.0000
20	0.65292	SLV 13	NonStatic	Max	-108.512	72.208	0.000	0.0000
20	0.00000	SLV 13	NonStatic	Min	-124.830	118.383	0.000	0.0000
20	0.32646	SLV 13	NonStatic	Min	-116.671	95.296	0.000	0.0000
20	0.65292	SLV 13	NonStatic	Min	-108.512	72.208	0.000	0.0000
20	0.00000	SLV 14	NonStatic	Max	-141.270	119.141	0.000	0.0000
20	0.32646	SLV 14	NonStatic	Max	-133.110	103.105	0.000	0.0000
20	0.65292	SLV 14	NonStatic	Max	-124.951	87.069	0.000	0.0000
20	0.00000	SLV 14	NonStatic	Min	-141.270	119.141	0.000	0.0000
20	0.32646	SLV 14	NonStatic	Min	-133.110	103.105	0.000	0.0000
20	0.65292	SLV 14	NonStatic	Min	-124.951	87.069	0.000	0.0000

Table: Element Forces - Frames, Part 1 of 4

Frame	Station m	OutputCase	CaseType	StepType	P KN	V2 KN	V3 KN	T KN-m
20	0.00000	SLV 15	NonStatic	Max	-168.545	116.860	0.000	0.0000
20	0.32646	SLV 15	NonStatic	Max	-160.386	93.772	0.000	0.0000
20	0.65292	SLV 15	NonStatic	Max	-152.226	70.685	0.000	0.0000
20	0.00000	SLV 15	NonStatic	Min	-168.545	116.860	0.000	0.0000
20	0.32646	SLV 15	NonStatic	Min	-160.386	93.772	0.000	0.0000
20	0.65292	SLV 15	NonStatic	Min	-152.226	70.685	0.000	0.0000
20	0.00000	SLV 16	NonStatic	Max	-184.121	116.894	0.000	0.0000
20	0.32646	SLV 16	NonStatic	Max	-175.962	100.858	0.000	0.0000
20	0.65292	SLV 16	NonStatic	Max	-167.803	84.822	0.000	0.0000
20	0.00000	SLV 16	NonStatic	Min	-184.121	116.894	0.000	0.0000
20	0.32646	SLV 16	NonStatic	Min	-175.962	100.858	0.000	0.0000
20	0.65292	SLV 16	NonStatic	Min	-167.803	84.822	0.000	0.0000
21	0.00000	SLE-C	NonStatic	Max	-106.483	120.651	0.000	0.0000
21	0.39127	SLE-C	NonStatic	Max	-106.483	130.430	0.000	0.0000
21	0.00000	SLE-C	NonStatic	Min	-106.483	120.651	0.000	0.0000
21	0.39127	SLE-C	NonStatic	Min	-106.483	130.430	0.000	0.0000
21	0.00000	SLE-F1	NonStatic	Max	-87.429	114.627	0.000	0.0000
21	0.39127	SLE-F1	NonStatic	Max	-87.429	124.406	0.000	0.0000
21	0.00000	SLE-F1	NonStatic	Min	-87.429	114.627	0.000	0.0000
21	0.39127	SLE-F1	NonStatic	Min	-87.429	124.406	0.000	0.0000
21	0.00000	SLE-F2	NonStatic	Max	-90.995	90.899	0.000	0.0000
21	0.39127	SLE-F2	NonStatic	Max	-90.995	100.678	0.000	0.0000
21	0.00000	SLE-F2	NonStatic	Min	-90.995	90.899	0.000	0.0000
21	0.39127	SLE-F2	NonStatic	Min	-90.995	100.678	0.000	0.0000
21	0.00000	SLE-F3	NonStatic	Max	-103.405	92.842	0.000	0.0000
21	0.39127	SLE-F3	NonStatic	Max	-103.405	102.621	0.000	0.0000
21	0.00000	SLE-F3	NonStatic	Min	-103.405	92.842	0.000	0.0000
21	0.39127	SLE-F3	NonStatic	Min	-103.405	102.621	0.000	0.0000
21	0.00000	SLE-QP	NonStatic	Max	-76.533	91.435	0.000	0.0000
21	0.39127	SLE-QP	NonStatic	Max	-76.533	101.214	0.000	0.0000
21	0.00000	SLE-QP	NonStatic	Min	-76.533	91.435	0.000	0.0000
21	0.39127	SLE-QP	NonStatic	Min	-76.533	101.214	0.000	0.0000
21	0.00000	SLU-1	NonStatic	Max	-135.078	177.195	0.000	0.0000
21	0.39127	SLU-1	NonStatic	Max	-135.078	189.908	0.000	0.0000
21	0.00000	SLU-1	NonStatic	Min	-135.078	177.195	0.000	0.0000
21	0.39127	SLU-1	NonStatic	Min	-135.078	189.908	0.000	0.0000
21	0.00000	SLU-2	NonStatic	Max	-84.376	176.983	0.000	0.0000
21	0.39127	SLU-2	NonStatic	Max	-84.376	189.696	0.000	0.0000
21	0.00000	SLU-2	NonStatic	Min	-84.376	176.983	0.000	0.0000
21	0.39127	SLU-2	NonStatic	Min	-84.376	189.696	0.000	0.0000
21	0.00000	SLU-3	NonStatic	Max	-142.089	92.238	0.000	0.0000
21	0.39127	SLU-3	NonStatic	Max	-142.089	102.017	0.000	0.0000
21	0.00000	SLU-3	NonStatic	Min	-142.089	92.238	0.000	0.0000
21	0.39127	SLU-3	NonStatic	Min	-142.089	102.017	0.000	0.0000
21	0.00000	SLU-4	NonStatic	Max	-121.233	177.161	0.000	0.0000
21	0.39127	SLU-4	NonStatic	Max	-121.233	189.873	0.000	0.0000
21	0.00000	SLU-4	NonStatic	Min	-121.233	177.161	0.000	0.0000
21	0.39127	SLU-4	NonStatic	Min	-121.233	189.873	0.000	0.0000
21	0.00000	SLU-5	NonStatic	Max	-123.949	91.711	0.000	0.0000
21	0.39127	SLU-5	NonStatic	Max	-123.949	101.489	0.000	0.0000
21	0.00000	SLU-5	NonStatic	Min	-123.949	91.711	0.000	0.0000
21	0.39127	SLU-5	NonStatic	Min	-123.949	101.489	0.000	0.0000
21	0.00000	SLU-6	NonStatic	Max	-136.529	180.474	0.000	0.0000
21	0.39127	SLU-6	NonStatic	Max	-136.529	193.186	0.000	0.0000
21	0.00000	SLU-6	NonStatic	Min	-136.529	180.474	0.000	0.0000
21	0.39127	SLU-6	NonStatic	Min	-136.529	193.186	0.000	0.0000
21	0.00000	SLU-7	NonStatic	Max	-142.839	96.837	0.000	0.0000
21	0.39127	SLU-7	NonStatic	Max	-142.839	106.616	0.000	0.0000
21	0.00000	SLU-7	NonStatic	Min	-142.839	96.837	0.000	0.0000

Table: Element Forces - Frames, Part 1 of 4

Frame	Station m	OutputCase	CaseType	StepType	P KN	V2 KN	V3 KN	T KN-m
21	0.39127	SLU-7	NonStatic	Min	-142.839	106.616	0.000	0.0000
21	0.00000	SLV 1	NonStatic	Max	-217.026	89.711	0.000	0.0000
21	0.39127	SLV 1	NonStatic	Max	-217.026	99.490	0.000	0.0000
21	0.00000	SLV 1	NonStatic	Min	-217.026	89.711	0.000	0.0000
21	0.39127	SLV 1	NonStatic	Min	-217.026	99.490	0.000	0.0000
21	0.00000	SLV 2	NonStatic	Max	-216.659	98.896	0.000	0.0000
21	0.39127	SLV 2	NonStatic	Max	-216.659	108.675	0.000	0.0000
21	0.00000	SLV 2	NonStatic	Min	-216.659	98.896	0.000	0.0000
21	0.39127	SLV 2	NonStatic	Min	-216.659	108.675	0.000	0.0000
21	0.00000	SLV 3	NonStatic	Max	-216.659	98.896	0.000	0.0000
21	0.39127	SLV 3	NonStatic	Max	-216.659	108.675	0.000	0.0000
21	0.00000	SLV 3	NonStatic	Min	-216.659	98.896	0.000	0.0000
21	0.39127	SLV 3	NonStatic	Min	-216.659	108.675	0.000	0.0000
21	0.00000	SLV 4	NonStatic	Max	-217.797	120.522	0.000	0.0000
21	0.39127	SLV 4	NonStatic	Max	-217.797	130.301	0.000	0.0000
21	0.00000	SLV 4	NonStatic	Min	-217.797	120.522	0.000	0.0000
21	0.39127	SLV 4	NonStatic	Min	-217.797	130.301	0.000	0.0000
21	0.00000	SLV 5	NonStatic	Max	-118.383	82.020	0.000	0.0000
21	0.39127	SLV 5	NonStatic	Max	-118.383	91.799	0.000	0.0000
21	0.00000	SLV 5	NonStatic	Min	-118.383	82.020	0.000	0.0000
21	0.39127	SLV 5	NonStatic	Min	-118.383	91.799	0.000	0.0000
21	0.00000	SLV 6	NonStatic	Max	-130.871	85.795	0.000	0.0000
21	0.39127	SLV 6	NonStatic	Max	-130.871	95.574	0.000	0.0000
21	0.00000	SLV 6	NonStatic	Min	-130.871	85.795	0.000	0.0000
21	0.39127	SLV 6	NonStatic	Min	-130.871	95.574	0.000	0.0000
21	0.00000	SLV 7	NonStatic	Max	-116.860	113.123	0.000	0.0000
21	0.39127	SLV 7	NonStatic	Max	-116.860	122.901	0.000	0.0000
21	0.00000	SLV 7	NonStatic	Min	-116.860	113.123	0.000	0.0000
21	0.39127	SLV 7	NonStatic	Min	-116.860	122.901	0.000	0.0000
21	0.00000	SLV 8	NonStatic	Max	-128.872	115.905	0.000	0.0000
21	0.39127	SLV 8	NonStatic	Max	-128.872	125.684	0.000	0.0000
21	0.00000	SLV 8	NonStatic	Min	-128.872	115.905	0.000	0.0000
21	0.39127	SLV 8	NonStatic	Min	-128.872	125.684	0.000	0.0000
21	0.00000	SLV 9	NonStatic	Max	-217.026	89.711	0.000	0.0000
21	0.39127	SLV 9	NonStatic	Max	-217.026	99.490	0.000	0.0000
21	0.00000	SLV 9	NonStatic	Min	-217.026	89.711	0.000	0.0000
21	0.39127	SLV 9	NonStatic	Min	-217.026	99.490	0.000	0.0000
21	0.00000	SLV 10	NonStatic	Max	-218.161	112.001	0.000	0.0000
21	0.39127	SLV 10	NonStatic	Max	-218.161	121.780	0.000	0.0000
21	0.00000	SLV 10	NonStatic	Min	-218.161	112.001	0.000	0.0000
21	0.39127	SLV 10	NonStatic	Min	-218.161	121.780	0.000	0.0000
21	0.00000	SLV 11	NonStatic	Max	-216.659	98.896	0.000	0.0000
21	0.39127	SLV 11	NonStatic	Max	-216.659	108.675	0.000	0.0000
21	0.00000	SLV 11	NonStatic	Min	-216.659	98.896	0.000	0.0000
21	0.39127	SLV 11	NonStatic	Min	-216.659	108.675	0.000	0.0000
21	0.00000	SLV 12	NonStatic	Max	-217.797	120.522	0.000	0.0000
21	0.39127	SLV 12	NonStatic	Max	-217.797	130.301	0.000	0.0000
21	0.00000	SLV 12	NonStatic	Min	-217.797	120.522	0.000	0.0000
21	0.39127	SLV 12	NonStatic	Min	-217.797	130.301	0.000	0.0000
21	0.00000	SLV 13	NonStatic	Max	-118.383	82.020	0.000	0.0000
21	0.39127	SLV 13	NonStatic	Max	-118.383	91.799	0.000	0.0000
21	0.00000	SLV 13	NonStatic	Min	-118.383	82.020	0.000	0.0000
21	0.39127	SLV 13	NonStatic	Min	-118.383	91.799	0.000	0.0000
21	0.00000	SLV 14	NonStatic	Max	-130.871	85.795	0.000	0.0000
21	0.39127	SLV 14	NonStatic	Max	-130.871	95.574	0.000	0.0000
21	0.00000	SLV 14	NonStatic	Min	-130.871	85.795	0.000	0.0000
21	0.39127	SLV 14	NonStatic	Min	-130.871	95.574	0.000	0.0000
21	0.00000	SLV 15	NonStatic	Max	-116.860	113.123	0.000	0.0000
21	0.39127	SLV 15	NonStatic	Max	-116.860	122.901	0.000	0.0000

Table: Element Forces - Frames, Part 1 of 4

Frame	Station m	OutputCase	CaseType	StepType	P KN	V2 KN	V3 KN	T KN-m
21	0.00000	SLV 15	NonStatic	Min	-116.860	113.123	0.000	0.0000
21	0.39127	SLV 15	NonStatic	Min	-116.860	122.901	0.000	0.0000
21	0.00000	SLV 16	NonStatic	Max	-128.872	115.905	0.000	0.0000
21	0.39127	SLV 16	NonStatic	Max	-128.872	125.684	0.000	0.0000
21	0.00000	SLV 16	NonStatic	Min	-128.872	115.905	0.000	0.0000
21	0.39127	SLV 16	NonStatic	Min	-128.872	125.684	0.000	0.0000
22	0.00000	SLE-C	NonStatic	Max	-125.659	-19.198	0.000	0.0000
22	0.06724	SLE-C	NonStatic	Max	-125.260	-18.272	0.000	0.0000
22	0.13449	SLE-C	NonStatic	Max	-124.861	-17.346	0.000	0.0000
22	0.00000	SLE-C	NonStatic	Min	-125.659	-19.198	0.000	0.0000
22	0.06724	SLE-C	NonStatic	Min	-125.260	-18.272	0.000	0.0000
22	0.13449	SLE-C	NonStatic	Min	-124.861	-17.346	0.000	0.0000
22	0.00000	SLE-F1	NonStatic	Max	-105.680	-20.590	0.000	0.0000
22	0.06724	SLE-F1	NonStatic	Max	-105.281	-19.664	0.000	0.0000
22	0.13449	SLE-F1	NonStatic	Max	-104.882	-18.738	0.000	0.0000
22	0.00000	SLE-F1	NonStatic	Min	-105.680	-20.590	0.000	0.0000
22	0.06724	SLE-F1	NonStatic	Min	-105.281	-19.664	0.000	0.0000
22	0.13449	SLE-F1	NonStatic	Min	-104.882	-18.738	0.000	0.0000
22	0.00000	SLE-F2	NonStatic	Max	-104.919	-11.506	0.000	0.0000
22	0.06724	SLE-F2	NonStatic	Max	-104.520	-10.580	0.000	0.0000
22	0.13449	SLE-F2	NonStatic	Max	-104.121	-9.654	0.000	0.0000
22	0.00000	SLE-F2	NonStatic	Min	-104.919	-11.506	0.000	0.0000
22	0.06724	SLE-F2	NonStatic	Min	-104.520	-10.580	0.000	0.0000
22	0.13449	SLE-F2	NonStatic	Min	-104.121	-9.654	0.000	0.0000
22	0.00000	SLE-F3	NonStatic	Max	-114.573	-1.085	0.000	0.0000
22	0.06724	SLE-F3	NonStatic	Max	-114.174	-0.158	0.000	0.0000
22	0.13449	SLE-F3	NonStatic	Max	-113.775	0.768	0.000	0.0000
22	0.00000	SLE-F3	NonStatic	Min	-114.573	-1.085	0.000	0.0000
22	0.06724	SLE-F3	NonStatic	Min	-114.174	-0.158	0.000	0.0000
22	0.13449	SLE-F3	NonStatic	Min	-113.775	0.768	0.000	0.0000
22	0.00000	SLE-QP	NonStatic	Max	-91.348	-16.348	0.000	0.0000
22	0.06724	SLE-QP	NonStatic	Max	-90.949	-15.422	0.000	0.0000
22	0.13449	SLE-QP	NonStatic	Max	-90.550	-14.496	0.000	0.0000
22	0.00000	SLE-QP	NonStatic	Min	-91.348	-16.348	0.000	0.0000
22	0.06724	SLE-QP	NonStatic	Min	-90.949	-15.422	0.000	0.0000
22	0.13449	SLE-QP	NonStatic	Min	-90.550	-14.496	0.000	0.0000
22	0.00000	SLU-1	NonStatic	Max	-160.757	-26.013	0.000	0.0000
22	0.06724	SLU-1	NonStatic	Max	-160.238	-24.809	0.000	0.0000
22	0.13449	SLU-1	NonStatic	Max	-159.720	-23.606	0.000	0.0000
22	0.00000	SLU-1	NonStatic	Min	-160.757	-26.013	0.000	0.0000
22	0.06724	SLU-1	NonStatic	Min	-160.238	-24.809	0.000	0.0000
22	0.13449	SLU-1	NonStatic	Min	-159.720	-23.606	0.000	0.0000
22	0.00000	SLU-2	NonStatic	Max	-114.468	-46.858	0.000	0.0000
22	0.06724	SLU-2	NonStatic	Max	-113.949	-45.654	0.000	0.0000
22	0.13449	SLU-2	NonStatic	Max	-113.431	-44.450	0.000	0.0000
22	0.00000	SLU-2	NonStatic	Min	-114.468	-46.858	0.000	0.0000
22	0.06724	SLU-2	NonStatic	Min	-113.949	-45.654	0.000	0.0000
22	0.13449	SLU-2	NonStatic	Min	-113.431	-44.450	0.000	0.0000
22	0.00000	SLU-3	NonStatic	Max	-150.329	13.545	0.000	0.0000
22	0.06724	SLU-3	NonStatic	Max	-149.930	14.471	0.000	0.0000
22	0.13449	SLU-3	NonStatic	Max	-149.531	15.397	0.000	0.0000
22	0.00000	SLU-3	NonStatic	Min	-150.329	13.545	0.000	0.0000
22	0.06724	SLU-3	NonStatic	Min	-149.930	14.471	0.000	0.0000
22	0.13449	SLU-3	NonStatic	Min	-149.531	15.397	0.000	0.0000
22	0.00000	SLU-4	NonStatic	Max	-150.377	-37.893	0.000	0.0000
22	0.06724	SLU-4	NonStatic	Max	-149.859	-36.689	0.000	0.0000
22	0.13449	SLU-4	NonStatic	Max	-149.340	-35.485	0.000	0.0000
22	0.00000	SLU-4	NonStatic	Min	-150.377	-37.893	0.000	0.0000
22	0.06724	SLU-4	NonStatic	Min	-149.859	-36.689	0.000	0.0000

Table: Element Forces - Frames, Part 1 of 4

Frame	Station m	OutputCase	CaseType	StepType	P KN	V2 KN	V3 KN	T KN-m
22	0.13449	SLU-4	NonStatic	Min	-149.340	-35.485	0.000	0.0000
22	0.00000	SLU-5	NonStatic	Max	-135.709	0.651	0.000	0.0000
22	0.06724	SLU-5	NonStatic	Max	-135.310	1.577	0.000	0.0000
22	0.13449	SLU-5	NonStatic	Max	-134.911	2.503	0.000	0.0000
22	0.00000	SLU-5	NonStatic	Min	-135.709	0.651	0.000	0.0000
22	0.06724	SLU-5	NonStatic	Min	-135.310	1.577	0.000	0.0000
22	0.13449	SLU-5	NonStatic	Min	-134.911	2.503	0.000	0.0000
22	0.00000	SLU-6	NonStatic	Max	-161.538	-23.352	0.000	0.0000
22	0.06724	SLU-6	NonStatic	Max	-161.019	-22.148	0.000	0.0000
22	0.13449	SLU-6	NonStatic	Max	-160.500	-20.944	0.000	0.0000
22	0.00000	SLU-6	NonStatic	Min	-161.538	-23.352	0.000	0.0000
22	0.06724	SLU-6	NonStatic	Min	-161.019	-22.148	0.000	0.0000
22	0.13449	SLU-6	NonStatic	Min	-160.500	-20.944	0.000	0.0000
22	0.00000	SLU-7	NonStatic	Max	-151.052	14.517	0.000	0.0000
22	0.06724	SLU-7	NonStatic	Max	-150.653	15.443	0.000	0.0000
22	0.13449	SLU-7	NonStatic	Max	-150.254	16.369	0.000	0.0000
22	0.00000	SLU-7	NonStatic	Min	-151.052	14.517	0.000	0.0000
22	0.06724	SLU-7	NonStatic	Min	-150.653	15.443	0.000	0.0000
22	0.13449	SLU-7	NonStatic	Min	-150.254	16.369	0.000	0.0000
22	0.00000	SLV 1	NonStatic	Max	-223.747	30.243	0.000	0.0000
22	0.06724	SLV 1	NonStatic	Max	-223.348	31.169	0.000	0.0000
22	0.13449	SLV 1	NonStatic	Max	-222.949	32.095	0.000	0.0000
22	0.00000	SLV 1	NonStatic	Min	-223.747	30.243	0.000	0.0000
22	0.06724	SLV 1	NonStatic	Min	-223.348	31.169	0.000	0.0000
22	0.13449	SLV 1	NonStatic	Min	-222.949	32.095	0.000	0.0000
22	0.00000	SLV 2	NonStatic	Max	-225.635	25.131	0.000	0.0000
22	0.06724	SLV 2	NonStatic	Max	-225.236	26.057	0.000	0.0000
22	0.13449	SLV 2	NonStatic	Max	-224.837	26.983	0.000	0.0000
22	0.00000	SLV 2	NonStatic	Min	-225.635	25.131	0.000	0.0000
22	0.06724	SLV 2	NonStatic	Min	-225.236	26.057	0.000	0.0000
22	0.13449	SLV 2	NonStatic	Min	-224.837	26.983	0.000	0.0000
22	0.00000	SLV 3	NonStatic	Max	-225.635	25.131	0.000	0.0000
22	0.06724	SLV 3	NonStatic	Max	-225.236	26.057	0.000	0.0000
22	0.13449	SLV 3	NonStatic	Max	-224.837	26.983	0.000	0.0000
22	0.00000	SLV 3	NonStatic	Min	-225.635	25.131	0.000	0.0000
22	0.06724	SLV 3	NonStatic	Min	-225.236	26.057	0.000	0.0000
22	0.13449	SLV 3	NonStatic	Min	-224.837	26.983	0.000	0.0000
22	0.00000	SLV 4	NonStatic	Max	-222.789	39.102	0.000	0.0000
22	0.06724	SLV 4	NonStatic	Max	-222.390	40.028	0.000	0.0000
22	0.13449	SLV 4	NonStatic	Max	-221.991	40.954	0.000	0.0000
22	0.00000	SLV 4	NonStatic	Min	-222.789	39.102	0.000	0.0000
22	0.06724	SLV 4	NonStatic	Min	-222.390	40.028	0.000	0.0000
22	0.13449	SLV 4	NonStatic	Min	-221.991	40.954	0.000	0.0000
22	0.00000	SLV 5	NonStatic	Max	-128.477	3.230	0.000	0.0000
22	0.06724	SLV 5	NonStatic	Max	-128.078	4.156	0.000	0.0000
22	0.13449	SLV 5	NonStatic	Max	-127.679	5.082	0.000	0.0000
22	0.00000	SLV 5	NonStatic	Min	-128.477	3.230	0.000	0.0000
22	0.06724	SLV 5	NonStatic	Min	-128.078	4.156	0.000	0.0000
22	0.13449	SLV 5	NonStatic	Min	-127.679	5.082	0.000	0.0000
22	0.00000	SLV 6	NonStatic	Max	-137.409	15.520	0.000	0.0000
22	0.06724	SLV 6	NonStatic	Max	-137.010	16.446	0.000	0.0000
22	0.13449	SLV 6	NonStatic	Max	-136.611	17.373	0.000	0.0000
22	0.00000	SLV 6	NonStatic	Min	-137.409	15.520	0.000	0.0000
22	0.06724	SLV 6	NonStatic	Min	-137.010	16.446	0.000	0.0000
22	0.13449	SLV 6	NonStatic	Min	-136.611	17.373	0.000	0.0000
22	0.00000	SLV 7	NonStatic	Max	-134.404	-13.649	0.000	0.0000
22	0.06724	SLV 7	NonStatic	Max	-134.005	-12.723	0.000	0.0000
22	0.13449	SLV 7	NonStatic	Max	-133.606	-11.797	0.000	0.0000
22	0.00000	SLV 7	NonStatic	Min	-134.404	-13.649	0.000	0.0000

Table: Element Forces - Frames, Part 1 of 4

Frame	Station m	OutputCase	CaseType	StepType	P KN	V2 KN	V3 KN	T KN-m
22	0.06724	SLV 7	NonStatic	Min	-134.005	-12.723	0.000	0.0000
22	0.13449	SLV 7	NonStatic	Min	-133.606	-11.797	0.000	0.0000
22	0.00000	SLV 8	NonStatic	Max	-142.477	-0.559	0.000	0.0000
22	0.06724	SLV 8	NonStatic	Max	-142.078	0.367	0.000	0.0000
22	0.13449	SLV 8	NonStatic	Max	-141.679	1.293	0.000	0.0000
22	0.00000	SLV 8	NonStatic	Min	-142.477	-0.559	0.000	0.0000
22	0.06724	SLV 8	NonStatic	Min	-142.078	0.367	0.000	0.0000
22	0.13449	SLV 8	NonStatic	Min	-141.679	1.293	0.000	0.0000
22	0.00000	SLV 9	NonStatic	Max	-223.747	30.243	0.000	0.0000
22	0.06724	SLV 9	NonStatic	Max	-223.348	31.169	0.000	0.0000
22	0.13449	SLV 9	NonStatic	Max	-222.949	32.095	0.000	0.0000
22	0.00000	SLV 9	NonStatic	Min	-223.747	30.243	0.000	0.0000
22	0.06724	SLV 9	NonStatic	Min	-223.348	31.169	0.000	0.0000
22	0.13449	SLV 9	NonStatic	Min	-222.949	32.095	0.000	0.0000
22	0.00000	SLV 10	NonStatic	Max	-221.205	43.478	0.000	0.0000
22	0.06724	SLV 10	NonStatic	Max	-220.806	44.405	0.000	0.0000
22	0.13449	SLV 10	NonStatic	Max	-220.407	45.331	0.000	0.0000
22	0.00000	SLV 10	NonStatic	Min	-221.205	43.478	0.000	0.0000
22	0.06724	SLV 10	NonStatic	Min	-220.806	44.405	0.000	0.0000
22	0.13449	SLV 10	NonStatic	Min	-220.407	45.331	0.000	0.0000
22	0.00000	SLV 11	NonStatic	Max	-225.635	25.131	0.000	0.0000
22	0.06724	SLV 11	NonStatic	Max	-225.236	26.057	0.000	0.0000
22	0.13449	SLV 11	NonStatic	Max	-224.837	26.983	0.000	0.0000
22	0.00000	SLV 11	NonStatic	Min	-225.635	25.131	0.000	0.0000
22	0.06724	SLV 11	NonStatic	Min	-225.236	26.057	0.000	0.0000
22	0.13449	SLV 11	NonStatic	Min	-224.837	26.983	0.000	0.0000
22	0.00000	SLV 12	NonStatic	Max	-222.789	39.102	0.000	0.0000
22	0.06724	SLV 12	NonStatic	Max	-222.390	40.028	0.000	0.0000
22	0.13449	SLV 12	NonStatic	Max	-221.991	40.954	0.000	0.0000
22	0.00000	SLV 12	NonStatic	Min	-222.789	39.102	0.000	0.0000
22	0.06724	SLV 12	NonStatic	Min	-222.390	40.028	0.000	0.0000
22	0.13449	SLV 12	NonStatic	Min	-221.991	40.954	0.000	0.0000
22	0.00000	SLV 13	NonStatic	Max	-128.477	3.230	0.000	0.0000
22	0.06724	SLV 13	NonStatic	Max	-128.078	4.156	0.000	0.0000
22	0.13449	SLV 13	NonStatic	Max	-127.679	5.082	0.000	0.0000
22	0.00000	SLV 13	NonStatic	Min	-128.477	3.230	0.000	0.0000
22	0.06724	SLV 13	NonStatic	Min	-128.078	4.156	0.000	0.0000
22	0.13449	SLV 13	NonStatic	Min	-127.679	5.082	0.000	0.0000
22	0.00000	SLV 14	NonStatic	Max	-137.409	15.520	0.000	0.0000
22	0.06724	SLV 14	NonStatic	Max	-137.010	16.446	0.000	0.0000
22	0.13449	SLV 14	NonStatic	Max	-136.611	17.373	0.000	0.0000
22	0.00000	SLV 14	NonStatic	Min	-137.409	15.520	0.000	0.0000
22	0.06724	SLV 14	NonStatic	Min	-137.010	16.446	0.000	0.0000
22	0.13449	SLV 14	NonStatic	Min	-136.611	17.373	0.000	0.0000
22	0.00000	SLV 15	NonStatic	Max	-134.404	-13.649	0.000	0.0000
22	0.06724	SLV 15	NonStatic	Max	-134.005	-12.723	0.000	0.0000
22	0.13449	SLV 15	NonStatic	Max	-133.606	-11.797	0.000	0.0000
22	0.00000	SLV 15	NonStatic	Min	-134.404	-13.649	0.000	0.0000
22	0.06724	SLV 15	NonStatic	Min	-134.005	-12.723	0.000	0.0000
22	0.13449	SLV 15	NonStatic	Min	-133.606	-11.797	0.000	0.0000
22	0.00000	SLV 16	NonStatic	Max	-142.477	-0.559	0.000	0.0000
22	0.06724	SLV 16	NonStatic	Max	-142.078	0.367	0.000	0.0000
22	0.13449	SLV 16	NonStatic	Max	-141.679	1.293	0.000	0.0000
22	0.00000	SLV 16	NonStatic	Min	-142.477	-0.559	0.000	0.0000
22	0.06724	SLV 16	NonStatic	Min	-142.078	0.367	0.000	0.0000
22	0.13449	SLV 16	NonStatic	Min	-141.679	1.293	0.000	0.0000
23	0.00000	SLE-C	NonStatic	Max	-158.806	14.829	0.000	0.0000
23	0.14787	SLE-C	NonStatic	Max	-153.992	6.623	0.000	0.0000
23	0.29574	SLE-C	NonStatic	Max	-149.178	-1.584	0.000	0.0000

Table: Element Forces - Frames, Part 1 of 4

Frame	Station m	OutputCase	CaseType	StepType	P KN	V2 KN	V3 KN	T KN-m
23	0.00000	SLE-C	NonStatic	Min	-158.806	14.829	0.000	0.0000
23	0.14787	SLE-C	NonStatic	Min	-153.992	6.623	0.000	0.0000
23	0.29574	SLE-C	NonStatic	Min	-149.178	-1.584	0.000	0.0000
23	0.00000	SLE-F1	NonStatic	Max	-150.186	0.521	0.000	0.0000
23	0.14787	SLE-F1	NonStatic	Max	-146.191	-4.992	0.000	0.0000
23	0.29574	SLE-F1	NonStatic	Max	-142.197	-10.505	0.000	0.0000
23	0.00000	SLE-F1	NonStatic	Min	-150.186	0.521	0.000	0.0000
23	0.14787	SLE-F1	NonStatic	Min	-146.191	-4.992	0.000	0.0000
23	0.29574	SLE-F1	NonStatic	Min	-142.197	-10.505	0.000	0.0000
23	0.00000	SLE-F2	NonStatic	Max	-115.077	22.833	0.000	0.0000
23	0.14787	SLE-F2	NonStatic	Max	-110.782	16.332	0.000	0.0000
23	0.29574	SLE-F2	NonStatic	Max	-106.486	9.831	0.000	0.0000
23	0.00000	SLE-F2	NonStatic	Min	-115.077	22.833	0.000	0.0000
23	0.14787	SLE-F2	NonStatic	Min	-110.782	16.332	0.000	0.0000
23	0.29574	SLE-F2	NonStatic	Min	-106.486	9.831	0.000	0.0000
23	0.00000	SLE-F3	NonStatic	Max	-125.442	15.985	0.000	0.0000
23	0.14787	SLE-F3	NonStatic	Max	-121.448	10.472	0.000	0.0000
23	0.29574	SLE-F3	NonStatic	Max	-117.453	4.959	0.000	0.0000
23	0.00000	SLE-F3	NonStatic	Min	-125.442	15.985	0.000	0.0000
23	0.14787	SLE-F3	NonStatic	Min	-121.448	10.472	0.000	0.0000
23	0.29574	SLE-F3	NonStatic	Min	-117.453	4.959	0.000	0.0000
23	0.00000	SLE-QP	NonStatic	Max	-114.367	12.915	0.000	0.0000
23	0.14787	SLE-QP	NonStatic	Max	-110.372	7.402	0.000	0.0000
23	0.29574	SLE-QP	NonStatic	Max	-106.378	1.889	0.000	0.0000
23	0.00000	SLE-QP	NonStatic	Min	-114.367	12.915	0.000	0.0000
23	0.14787	SLE-QP	NonStatic	Min	-110.372	7.402	0.000	0.0000
23	0.29574	SLE-QP	NonStatic	Min	-106.378	1.889	0.000	0.0000
23	0.00000	SLU-1	NonStatic	Max	-248.596	2.367	0.000	0.0000
23	0.14787	SLU-1	NonStatic	Max	-242.825	-6.702	0.000	0.0000
23	0.29574	SLU-1	NonStatic	Max	-237.054	-15.770	0.000	0.0000
23	0.00000	SLU-1	NonStatic	Min	-248.596	2.367	0.000	0.0000
23	0.14787	SLU-1	NonStatic	Min	-242.825	-6.702	0.000	0.0000
23	0.29574	SLU-1	NonStatic	Min	-237.054	-15.770	0.000	0.0000
23	0.00000	SLU-2	NonStatic	Max	-238.654	-25.204	0.000	0.0000
23	0.14787	SLU-2	NonStatic	Max	-234.023	-30.523	0.000	0.0000
23	0.29574	SLU-2	NonStatic	Max	-229.392	-35.843	0.000	0.0000
23	0.00000	SLU-2	NonStatic	Min	-238.654	-25.204	0.000	0.0000
23	0.14787	SLU-2	NonStatic	Min	-234.023	-30.523	0.000	0.0000
23	0.29574	SLU-2	NonStatic	Min	-229.392	-35.843	0.000	0.0000
23	0.00000	SLU-3	NonStatic	Max	-130.211	39.914	0.000	0.0000
23	0.14787	SLU-3	NonStatic	Max	-125.076	30.652	0.000	0.0000
23	0.29574	SLU-3	NonStatic	Max	-119.941	21.390	0.000	0.0000
23	0.00000	SLU-3	NonStatic	Min	-130.211	39.914	0.000	0.0000
23	0.14787	SLU-3	NonStatic	Min	-125.076	30.652	0.000	0.0000
23	0.29574	SLU-3	NonStatic	Min	-119.941	21.390	0.000	0.0000
23	0.00000	SLU-4	NonStatic	Max	-238.478	1.018	0.000	0.0000
23	0.14787	SLU-4	NonStatic	Max	-232.707	-8.051	0.000	0.0000
23	0.29574	SLU-4	NonStatic	Max	-226.936	-17.119	0.000	0.0000
23	0.00000	SLU-4	NonStatic	Min	-238.478	1.018	0.000	0.0000
23	0.14787	SLU-4	NonStatic	Min	-232.707	-8.051	0.000	0.0000
23	0.29574	SLU-4	NonStatic	Min	-226.936	-17.119	0.000	0.0000
23	0.00000	SLU-5	NonStatic	Max	-120.851	41.217	0.000	0.0000
23	0.14787	SLU-5	NonStatic	Max	-115.716	31.955	0.000	0.0000
23	0.29574	SLU-5	NonStatic	Max	-110.581	22.693	0.000	0.0000
23	0.00000	SLU-5	NonStatic	Min	-120.851	41.217	0.000	0.0000
23	0.14787	SLU-5	NonStatic	Min	-115.716	31.955	0.000	0.0000
23	0.29574	SLU-5	NonStatic	Min	-110.581	22.693	0.000	0.0000
23	0.00000	SLU-6	NonStatic	Max	-256.713	-7.323	0.000	0.0000
23	0.14787	SLU-6	NonStatic	Max	-252.082	-12.642	0.000	0.0000

Table: Element Forces - Frames, Part 1 of 4

Frame	Station m	OutputCase	CaseType	StepType	P KN	V2 KN	V3 KN	T KN-m
23	0.29574	SLU-6	NonStatic	Max	-247.451	-17.962	0.000	0.0000
23	0.00000	SLU-6	NonStatic	Min	-256.713	-7.323	0.000	0.0000
23	0.14787	SLU-6	NonStatic	Min	-252.082	-12.642	0.000	0.0000
23	0.29574	SLU-6	NonStatic	Min	-247.451	-17.962	0.000	0.0000
23	0.00000	SLU-7	NonStatic	Max	-139.653	31.334	0.000	0.0000
23	0.14787	SLU-7	NonStatic	Max	-135.659	25.821	0.000	0.0000
23	0.29574	SLU-7	NonStatic	Max	-131.664	20.308	0.000	0.0000
23	0.00000	SLU-7	NonStatic	Min	-139.653	31.334	0.000	0.0000
23	0.14787	SLU-7	NonStatic	Min	-135.659	25.821	0.000	0.0000
23	0.29574	SLU-7	NonStatic	Min	-131.664	20.308	0.000	0.0000
23	0.00000	SLV 1	NonStatic	Max	-126.537	105.696	0.000	0.0000
23	0.14787	SLV 1	NonStatic	Max	-119.504	90.194	0.000	0.0000
23	0.29574	SLV 1	NonStatic	Max	-112.471	74.693	0.000	0.0000
23	0.00000	SLV 1	NonStatic	Min	-126.537	105.696	0.000	0.0000
23	0.14787	SLV 1	NonStatic	Min	-119.504	90.194	0.000	0.0000
23	0.29574	SLV 1	NonStatic	Min	-112.471	74.693	0.000	0.0000
23	0.00000	SLV 2	NonStatic	Max	-138.615	101.639	0.000	0.0000
23	0.14787	SLV 2	NonStatic	Max	-131.582	86.137	0.000	0.0000
23	0.29574	SLV 2	NonStatic	Max	-124.550	70.636	0.000	0.0000
23	0.00000	SLV 2	NonStatic	Min	-138.615	101.639	0.000	0.0000
23	0.14787	SLV 2	NonStatic	Min	-131.582	86.137	0.000	0.0000
23	0.29574	SLV 2	NonStatic	Min	-124.550	70.636	0.000	0.0000
23	0.00000	SLV 3	NonStatic	Max	-138.615	101.639	0.000	0.0000
23	0.14787	SLV 3	NonStatic	Max	-131.582	86.137	0.000	0.0000
23	0.29574	SLV 3	NonStatic	Max	-124.550	70.636	0.000	0.0000
23	0.00000	SLV 3	NonStatic	Min	-138.615	101.639	0.000	0.0000
23	0.14787	SLV 3	NonStatic	Min	-131.582	86.137	0.000	0.0000
23	0.29574	SLV 3	NonStatic	Min	-124.550	70.636	0.000	0.0000
23	0.00000	SLV 4	NonStatic	Max	-193.116	53.423	0.000	0.0000
23	0.14787	SLV 4	NonStatic	Max	-189.048	47.667	0.000	0.0000
23	0.29574	SLV 4	NonStatic	Max	-184.979	41.910	0.000	0.0000
23	0.00000	SLV 4	NonStatic	Min	-193.116	53.423	0.000	0.0000
23	0.14787	SLV 4	NonStatic	Min	-189.048	47.667	0.000	0.0000
23	0.29574	SLV 4	NonStatic	Min	-184.979	41.910	0.000	0.0000
23	0.00000	SLV 5	NonStatic	Max	-106.660	43.008	0.000	0.0000
23	0.14787	SLV 5	NonStatic	Max	-101.702	34.328	0.000	0.0000
23	0.29574	SLV 5	NonStatic	Max	-96.744	25.648	0.000	0.0000
23	0.00000	SLV 5	NonStatic	Min	-106.660	43.008	0.000	0.0000
23	0.14787	SLV 5	NonStatic	Min	-101.702	34.328	0.000	0.0000
23	0.29574	SLV 5	NonStatic	Min	-96.744	25.648	0.000	0.0000
23	0.00000	SLV 6	NonStatic	Max	-122.998	31.217	0.000	0.0000
23	0.14787	SLV 6	NonStatic	Max	-118.930	25.460	0.000	0.0000
23	0.29574	SLV 6	NonStatic	Max	-114.861	19.703	0.000	0.0000
23	0.00000	SLV 6	NonStatic	Min	-122.998	31.217	0.000	0.0000
23	0.14787	SLV 6	NonStatic	Min	-118.930	25.460	0.000	0.0000
23	0.29574	SLV 6	NonStatic	Min	-114.861	19.703	0.000	0.0000
23	0.00000	SLV 7	NonStatic	Max	-148.040	27.961	0.000	0.0000
23	0.14787	SLV 7	NonStatic	Max	-143.082	19.281	0.000	0.0000
23	0.29574	SLV 7	NonStatic	Max	-138.124	10.601	0.000	0.0000
23	0.00000	SLV 7	NonStatic	Min	-148.040	27.961	0.000	0.0000
23	0.14787	SLV 7	NonStatic	Min	-143.082	19.281	0.000	0.0000
23	0.29574	SLV 7	NonStatic	Min	-138.124	10.601	0.000	0.0000
23	0.00000	SLV 8	NonStatic	Max	-163.254	15.374	0.000	0.0000
23	0.14787	SLV 8	NonStatic	Max	-159.186	9.618	0.000	0.0000
23	0.29574	SLV 8	NonStatic	Max	-155.117	3.861	0.000	0.0000
23	0.00000	SLV 8	NonStatic	Min	-163.254	15.374	0.000	0.0000
23	0.14787	SLV 8	NonStatic	Min	-159.186	9.618	0.000	0.0000
23	0.29574	SLV 8	NonStatic	Min	-155.117	3.861	0.000	0.0000
23	0.00000	SLV 9	NonStatic	Max	-126.537	105.696	0.000	0.0000

Table: Element Forces - Frames, Part 1 of 4

Frame	Station m	OutputCase	CaseType	StepType	P KN	V2 KN	V3 KN	T KN-m
23	0.14787	SLV 9	NonStatic	Max	-119.504	90.194	0.000	0.0000
23	0.29574	SLV 9	NonStatic	Max	-112.471	74.693	0.000	0.0000
23	0.00000	SLV 9	NonStatic	Min	-126.537	105.696	0.000	0.0000
23	0.14787	SLV 9	NonStatic	Min	-119.504	90.194	0.000	0.0000
23	0.29574	SLV 9	NonStatic	Min	-112.471	74.693	0.000	0.0000
23	0.00000	SLV 10	NonStatic	Max	-181.645	58.046	0.000	0.0000
23	0.14787	SLV 10	NonStatic	Max	-177.577	52.290	0.000	0.0000
23	0.29574	SLV 10	NonStatic	Max	-173.508	46.533	0.000	0.0000
23	0.00000	SLV 10	NonStatic	Min	-181.645	58.046	0.000	0.0000
23	0.14787	SLV 10	NonStatic	Min	-177.577	52.290	0.000	0.0000
23	0.29574	SLV 10	NonStatic	Min	-173.508	46.533	0.000	0.0000
23	0.00000	SLV 11	NonStatic	Max	-138.615	101.639	0.000	0.0000
23	0.14787	SLV 11	NonStatic	Max	-131.582	86.137	0.000	0.0000
23	0.29574	SLV 11	NonStatic	Max	-124.550	70.636	0.000	0.0000
23	0.00000	SLV 11	NonStatic	Min	-138.615	101.639	0.000	0.0000
23	0.14787	SLV 11	NonStatic	Min	-131.582	86.137	0.000	0.0000
23	0.29574	SLV 11	NonStatic	Min	-124.550	70.636	0.000	0.0000
23	0.00000	SLV 12	NonStatic	Max	-193.116	53.423	0.000	0.0000
23	0.14787	SLV 12	NonStatic	Max	-189.048	47.667	0.000	0.0000
23	0.29574	SLV 12	NonStatic	Max	-184.979	41.910	0.000	0.0000
23	0.00000	SLV 12	NonStatic	Min	-193.116	53.423	0.000	0.0000
23	0.14787	SLV 12	NonStatic	Min	-189.048	47.667	0.000	0.0000
23	0.29574	SLV 12	NonStatic	Min	-184.979	41.910	0.000	0.0000
23	0.00000	SLV 13	NonStatic	Max	-106.660	43.008	0.000	0.0000
23	0.14787	SLV 13	NonStatic	Max	-101.702	34.328	0.000	0.0000
23	0.29574	SLV 13	NonStatic	Max	-96.744	25.648	0.000	0.0000
23	0.00000	SLV 13	NonStatic	Min	-106.660	43.008	0.000	0.0000
23	0.14787	SLV 13	NonStatic	Min	-101.702	34.328	0.000	0.0000
23	0.29574	SLV 13	NonStatic	Min	-96.744	25.648	0.000	0.0000
23	0.00000	SLV 14	NonStatic	Max	-122.998	31.217	0.000	0.0000
23	0.14787	SLV 14	NonStatic	Max	-118.930	25.460	0.000	0.0000
23	0.29574	SLV 14	NonStatic	Max	-114.861	19.703	0.000	0.0000
23	0.00000	SLV 14	NonStatic	Min	-122.998	31.217	0.000	0.0000
23	0.14787	SLV 14	NonStatic	Min	-118.930	25.460	0.000	0.0000
23	0.29574	SLV 14	NonStatic	Min	-114.861	19.703	0.000	0.0000
23	0.00000	SLV 15	NonStatic	Max	-148.040	27.961	0.000	0.0000
23	0.14787	SLV 15	NonStatic	Max	-143.082	19.281	0.000	0.0000
23	0.29574	SLV 15	NonStatic	Max	-138.124	10.601	0.000	0.0000
23	0.00000	SLV 15	NonStatic	Min	-148.040	27.961	0.000	0.0000
23	0.14787	SLV 15	NonStatic	Min	-143.082	19.281	0.000	0.0000
23	0.29574	SLV 15	NonStatic	Min	-138.124	10.601	0.000	0.0000
23	0.00000	SLV 16	NonStatic	Max	-163.254	15.374	0.000	0.0000
23	0.14787	SLV 16	NonStatic	Max	-159.186	9.618	0.000	0.0000
23	0.29574	SLV 16	NonStatic	Max	-155.117	3.861	0.000	0.0000
23	0.00000	SLV 16	NonStatic	Min	-163.254	15.374	0.000	0.0000
23	0.14787	SLV 16	NonStatic	Min	-159.186	9.618	0.000	0.0000
23	0.29574	SLV 16	NonStatic	Min	-155.117	3.861	0.000	0.0000
24	0.00000	SLE-C	NonStatic	Max	-144.850	1.469	0.000	0.0000
24	0.15999	SLE-C	NonStatic	Max	-142.553	9.597	0.000	0.0000
24	0.31998	SLE-C	NonStatic	Max	-140.256	17.724	0.000	0.0000
24	0.00000	SLE-C	NonStatic	Min	-144.850	1.469	0.000	0.0000
24	0.15999	SLE-C	NonStatic	Min	-142.553	9.597	0.000	0.0000
24	0.31998	SLE-C	NonStatic	Min	-140.256	17.724	0.000	0.0000
24	0.00000	SLE-F1	NonStatic	Max	-125.616	-8.807	0.000	0.0000
24	0.15999	SLE-F1	NonStatic	Max	-123.428	-1.024	0.000	0.0000
24	0.31998	SLE-F1	NonStatic	Max	-121.240	6.759	0.000	0.0000
24	0.00000	SLE-F1	NonStatic	Min	-125.616	-8.807	0.000	0.0000
24	0.15999	SLE-F1	NonStatic	Min	-123.428	-1.024	0.000	0.0000
24	0.31998	SLE-F1	NonStatic	Min	-121.240	6.759	0.000	0.0000

Table: Element Forces - Frames, Part 1 of 4

Frame	Station m	OutputCase	CaseType	StepType	P KN	V2 KN	V3 KN	T KN-m
24	0.00000	SLE-F2	NonStatic	Max	-113.847	16.917	0.000	0.0000
24	0.15999	SLE-F2	NonStatic	Max	-110.791	19.788	0.000	0.0000
24	0.31998	SLE-F2	NonStatic	Max	-107.735	22.660	0.000	0.0000
24	0.00000	SLE-F2	NonStatic	Min	-113.847	16.917	0.000	0.0000
24	0.15999	SLE-F2	NonStatic	Min	-110.791	19.788	0.000	0.0000
24	0.31998	SLE-F2	NonStatic	Min	-107.735	22.660	0.000	0.0000
24	0.00000	SLE-F3	NonStatic	Max	-90.421	1.240	0.000	0.0000
24	0.15999	SLE-F3	NonStatic	Max	-89.517	9.942	0.000	0.0000
24	0.31998	SLE-F3	NonStatic	Max	-88.612	18.643	0.000	0.0000
24	0.00000	SLE-F3	NonStatic	Min	-90.421	1.240	0.000	0.0000
24	0.15999	SLE-F3	NonStatic	Min	-89.517	9.942	0.000	0.0000
24	0.31998	SLE-F3	NonStatic	Min	-88.612	18.643	0.000	0.0000
24	0.00000	SLE-QP	NonStatic	Max	-106.940	9.060	0.000	0.0000
24	0.15999	SLE-QP	NonStatic	Max	-103.884	11.931	0.000	0.0000
24	0.31998	SLE-QP	NonStatic	Max	-100.828	14.803	0.000	0.0000
24	0.00000	SLE-QP	NonStatic	Min	-106.940	9.060	0.000	0.0000
24	0.15999	SLE-QP	NonStatic	Min	-103.884	11.931	0.000	0.0000
24	0.31998	SLE-QP	NonStatic	Min	-100.828	14.803	0.000	0.0000
24	0.00000	SLU-1	NonStatic	Max	-153.116	2.808	0.000	0.0000
24	0.15999	SLU-1	NonStatic	Max	-152.185	14.783	0.000	0.0000
24	0.31998	SLU-1	NonStatic	Max	-151.254	26.758	0.000	0.0000
24	0.00000	SLU-1	NonStatic	Min	-153.116	2.808	0.000	0.0000
24	0.15999	SLU-1	NonStatic	Min	-152.185	14.783	0.000	0.0000
24	0.31998	SLU-1	NonStatic	Min	-151.254	26.758	0.000	0.0000
24	0.00000	SLU-2	NonStatic	Max	-149.544	-12.250	0.000	0.0000
24	0.15999	SLU-2	NonStatic	Max	-147.101	-4.373	0.000	0.0000
24	0.31998	SLU-2	NonStatic	Max	-144.657	3.504	0.000	0.0000
24	0.00000	SLU-2	NonStatic	Min	-149.544	-12.250	0.000	0.0000
24	0.15999	SLU-2	NonStatic	Min	-147.101	-4.373	0.000	0.0000
24	0.31998	SLU-2	NonStatic	Min	-144.657	3.504	0.000	0.0000
24	0.00000	SLU-3	NonStatic	Max	-97.529	14.949	0.000	0.0000
24	0.15999	SLU-3	NonStatic	Max	-97.684	26.523	0.000	0.0000
24	0.31998	SLU-3	NonStatic	Max	-97.840	38.097	0.000	0.0000
24	0.00000	SLU-3	NonStatic	Min	-97.529	14.949	0.000	0.0000
24	0.15999	SLU-3	NonStatic	Min	-97.684	26.523	0.000	0.0000
24	0.31998	SLU-3	NonStatic	Min	-97.840	38.097	0.000	0.0000
24	0.00000	SLU-4	NonStatic	Max	-169.474	9.689	0.000	0.0000
24	0.15999	SLU-4	NonStatic	Max	-167.031	17.566	0.000	0.0000
24	0.31998	SLU-4	NonStatic	Max	-164.587	25.444	0.000	0.0000
24	0.00000	SLU-4	NonStatic	Min	-169.474	9.689	0.000	0.0000
24	0.15999	SLU-4	NonStatic	Min	-167.031	17.566	0.000	0.0000
24	0.31998	SLU-4	NonStatic	Min	-164.587	25.444	0.000	0.0000
24	0.00000	SLU-5	NonStatic	Max	-113.869	23.696	0.000	0.0000
24	0.15999	SLU-5	NonStatic	Max	-112.513	31.172	0.000	0.0000
24	0.31998	SLU-5	NonStatic	Max	-111.156	38.648	0.000	0.0000
24	0.00000	SLU-5	NonStatic	Min	-113.869	23.696	0.000	0.0000
24	0.15999	SLU-5	NonStatic	Min	-112.513	31.172	0.000	0.0000
24	0.31998	SLU-5	NonStatic	Min	-111.156	38.648	0.000	0.0000
24	0.00000	SLU-6	NonStatic	Max	-142.672	-1.897	0.000	0.0000
24	0.15999	SLU-6	NonStatic	Max	-141.803	10.247	0.000	0.0000
24	0.31998	SLU-6	NonStatic	Max	-140.935	22.391	0.000	0.0000
24	0.00000	SLU-6	NonStatic	Min	-142.672	-1.897	0.000	0.0000
24	0.15999	SLU-6	NonStatic	Min	-141.803	10.247	0.000	0.0000
24	0.31998	SLU-6	NonStatic	Min	-140.935	22.391	0.000	0.0000
24	0.00000	SLU-7	NonStatic	Max	-89.169	11.349	0.000	0.0000
24	0.15999	SLU-7	NonStatic	Max	-89.325	22.923	0.000	0.0000
24	0.31998	SLU-7	NonStatic	Max	-89.480	34.497	0.000	0.0000
24	0.00000	SLU-7	NonStatic	Min	-89.169	11.349	0.000	0.0000
24	0.15999	SLU-7	NonStatic	Min	-89.325	22.923	0.000	0.0000

Table: Element Forces - Frames, Part 1 of 4

Frame	Station m	OutputCase	CaseType	StepType	P KN	V2 KN	V3 KN	T KN-m
24	0.31998	SLU-7	NonStatic	Min	-89.480	34.497	0.000	0.0000
24	0.00000	SLV 1	NonStatic	Max	-162.843	73.027	0.000	0.0000
24	0.15999	SLV 1	NonStatic	Max	-161.674	80.786	0.000	0.0000
24	0.31998	SLV 1	NonStatic	Max	-160.505	88.545	0.000	0.0000
24	0.00000	SLV 1	NonStatic	Min	-162.843	73.027	0.000	0.0000
24	0.15999	SLV 1	NonStatic	Min	-161.674	80.786	0.000	0.0000
24	0.31998	SLV 1	NonStatic	Min	-160.505	88.545	0.000	0.0000
24	0.00000	SLV 2	NonStatic	Max	-175.671	70.357	0.000	0.0000
24	0.15999	SLV 2	NonStatic	Max	-173.940	78.324	0.000	0.0000
24	0.31998	SLV 2	NonStatic	Max	-172.209	86.290	0.000	0.0000
24	0.00000	SLV 2	NonStatic	Min	-175.671	70.357	0.000	0.0000
24	0.15999	SLV 2	NonStatic	Min	-173.940	78.324	0.000	0.0000
24	0.31998	SLV 2	NonStatic	Min	-172.209	86.290	0.000	0.0000
24	0.00000	SLV 3	NonStatic	Max	-175.671	70.357	0.000	0.0000
24	0.15999	SLV 3	NonStatic	Max	-173.940	78.324	0.000	0.0000
24	0.31998	SLV 3	NonStatic	Max	-172.209	86.290	0.000	0.0000
24	0.00000	SLV 3	NonStatic	Min	-175.671	70.357	0.000	0.0000
24	0.15999	SLV 3	NonStatic	Min	-173.940	78.324	0.000	0.0000
24	0.31998	SLV 3	NonStatic	Min	-172.209	86.290	0.000	0.0000
24	0.00000	SLV 4	NonStatic	Max	-95.797	22.849	0.000	0.0000
24	0.15999	SLV 4	NonStatic	Max	-97.808	40.954	0.000	0.0000
24	0.31998	SLV 4	NonStatic	Max	-99.818	59.058	0.000	0.0000
24	0.00000	SLV 4	NonStatic	Min	-95.797	22.849	0.000	0.0000
24	0.15999	SLV 4	NonStatic	Min	-97.808	40.954	0.000	0.0000
24	0.31998	SLV 4	NonStatic	Min	-99.818	59.058	0.000	0.0000
24	0.00000	SLV 5	NonStatic	Max	-98.907	24.776	0.000	0.0000
24	0.15999	SLV 5	NonStatic	Max	-98.393	32.294	0.000	0.0000
24	0.31998	SLV 5	NonStatic	Max	-97.878	39.811	0.000	0.0000
24	0.00000	SLV 5	NonStatic	Min	-98.907	24.776	0.000	0.0000
24	0.15999	SLV 5	NonStatic	Min	-98.393	32.294	0.000	0.0000
24	0.31998	SLV 5	NonStatic	Min	-97.878	39.811	0.000	0.0000
24	0.00000	SLV 6	NonStatic	Max	-74.350	11.567	0.000	0.0000
24	0.15999	SLV 6	NonStatic	Max	-74.958	22.126	0.000	0.0000
24	0.31998	SLV 6	NonStatic	Max	-75.566	32.686	0.000	0.0000
24	0.00000	SLV 6	NonStatic	Min	-74.350	11.567	0.000	0.0000
24	0.15999	SLV 6	NonStatic	Min	-74.958	22.126	0.000	0.0000
24	0.31998	SLV 6	NonStatic	Min	-75.566	32.686	0.000	0.0000
24	0.00000	SLV 7	NonStatic	Max	-142.507	11.910	0.000	0.0000
24	0.15999	SLV 7	NonStatic	Max	-140.122	20.118	0.000	0.0000
24	0.31998	SLV 7	NonStatic	Max	-137.736	28.326	0.000	0.0000
24	0.00000	SLV 7	NonStatic	Min	-142.507	11.910	0.000	0.0000
24	0.15999	SLV 7	NonStatic	Min	-140.122	20.118	0.000	0.0000
24	0.31998	SLV 7	NonStatic	Min	-137.736	28.326	0.000	0.0000
24	0.00000	SLV 8	NonStatic	Max	-116.697	-1.993	0.000	0.0000
24	0.15999	SLV 8	NonStatic	Max	-115.434	9.257	0.000	0.0000
24	0.31998	SLV 8	NonStatic	Max	-114.171	20.506	0.000	0.0000
24	0.00000	SLV 8	NonStatic	Min	-116.697	-1.993	0.000	0.0000
24	0.15999	SLV 8	NonStatic	Min	-115.434	9.257	0.000	0.0000
24	0.31998	SLV 8	NonStatic	Min	-114.171	20.506	0.000	0.0000
24	0.00000	SLV 9	NonStatic	Max	-162.843	73.027	0.000	0.0000
24	0.15999	SLV 9	NonStatic	Max	-161.674	80.786	0.000	0.0000
24	0.31998	SLV 9	NonStatic	Max	-160.505	88.545	0.000	0.0000
24	0.00000	SLV 9	NonStatic	Min	-162.843	73.027	0.000	0.0000
24	0.15999	SLV 9	NonStatic	Min	-161.674	80.786	0.000	0.0000
24	0.31998	SLV 9	NonStatic	Min	-160.505	88.545	0.000	0.0000
24	0.00000	SLV 10	NonStatic	Max	-83.597	27.038	0.000	0.0000
24	0.15999	SLV 10	NonStatic	Max	-86.169	44.935	0.000	0.0000
24	0.31998	SLV 10	NonStatic	Max	-88.741	62.833	0.000	0.0000
24	0.00000	SLV 10	NonStatic	Min	-83.597	27.038	0.000	0.0000

Table: Element Forces - Frames, Part 1 of 4

Frame	Station m	OutputCase	CaseType	StepType	P KN	V2 KN	V3 KN	T KN-m
24	0.15999	SLV 10	NonStatic	Min	-86.169	44.935	0.000	0.0000
24	0.31998	SLV 10	NonStatic	Min	-88.741	62.833	0.000	0.0000
24	0.00000	SLV 11	NonStatic	Max	-175.671	70.357	0.000	0.0000
24	0.15999	SLV 11	NonStatic	Max	-173.940	78.324	0.000	0.0000
24	0.31998	SLV 11	NonStatic	Max	-172.209	86.290	0.000	0.0000
24	0.00000	SLV 11	NonStatic	Min	-175.671	70.357	0.000	0.0000
24	0.15999	SLV 11	NonStatic	Min	-173.940	78.324	0.000	0.0000
24	0.31998	SLV 11	NonStatic	Min	-172.209	86.290	0.000	0.0000
24	0.00000	SLV 12	NonStatic	Max	-95.797	22.849	0.000	0.0000
24	0.15999	SLV 12	NonStatic	Max	-97.808	40.954	0.000	0.0000
24	0.31998	SLV 12	NonStatic	Max	-99.818	59.058	0.000	0.0000
24	0.00000	SLV 12	NonStatic	Min	-95.797	22.849	0.000	0.0000
24	0.15999	SLV 12	NonStatic	Min	-97.808	40.954	0.000	0.0000
24	0.31998	SLV 12	NonStatic	Min	-99.818	59.058	0.000	0.0000
24	0.00000	SLV 13	NonStatic	Max	-98.907	24.776	0.000	0.0000
24	0.15999	SLV 13	NonStatic	Max	-98.393	32.294	0.000	0.0000
24	0.31998	SLV 13	NonStatic	Max	-97.878	39.811	0.000	0.0000
24	0.00000	SLV 13	NonStatic	Min	-98.907	24.776	0.000	0.0000
24	0.15999	SLV 13	NonStatic	Min	-98.393	32.294	0.000	0.0000
24	0.31998	SLV 13	NonStatic	Min	-97.878	39.811	0.000	0.0000
24	0.00000	SLV 14	NonStatic	Max	-74.350	11.567	0.000	0.0000
24	0.15999	SLV 14	NonStatic	Max	-74.958	22.126	0.000	0.0000
24	0.31998	SLV 14	NonStatic	Max	-75.566	32.686	0.000	0.0000
24	0.00000	SLV 14	NonStatic	Min	-74.350	11.567	0.000	0.0000
24	0.15999	SLV 14	NonStatic	Min	-74.958	22.126	0.000	0.0000
24	0.31998	SLV 14	NonStatic	Min	-75.566	32.686	0.000	0.0000
24	0.00000	SLV 15	NonStatic	Max	-142.507	11.910	0.000	0.0000
24	0.15999	SLV 15	NonStatic	Max	-140.122	20.118	0.000	0.0000
24	0.31998	SLV 15	NonStatic	Max	-137.736	28.326	0.000	0.0000
24	0.00000	SLV 15	NonStatic	Min	-142.507	11.910	0.000	0.0000
24	0.15999	SLV 15	NonStatic	Min	-140.122	20.118	0.000	0.0000
24	0.31998	SLV 15	NonStatic	Min	-137.736	28.326	0.000	0.0000
24	0.00000	SLV 16	NonStatic	Max	-116.697	-1.993	0.000	0.0000
24	0.15999	SLV 16	NonStatic	Max	-115.434	9.257	0.000	0.0000
24	0.31998	SLV 16	NonStatic	Max	-114.171	20.506	0.000	0.0000
24	0.00000	SLV 16	NonStatic	Min	-116.697	-1.993	0.000	0.0000
24	0.15999	SLV 16	NonStatic	Min	-115.434	9.257	0.000	0.0000
24	0.31998	SLV 16	NonStatic	Min	-114.171	20.506	0.000	0.0000
25	0.00000	SLE-C	NonStatic	Max	-143.419	15.384	0.000	0.0000
25	0.15091	SLE-C	NonStatic	Max	-142.634	22.377	0.000	0.0000
25	0.30181	SLE-C	NonStatic	Max	-141.849	29.369	0.000	0.0000
25	0.00000	SLE-C	NonStatic	Min	-143.419	15.384	0.000	0.0000
25	0.15091	SLE-C	NonStatic	Min	-142.634	22.377	0.000	0.0000
25	0.30181	SLE-C	NonStatic	Min	-141.849	29.369	0.000	0.0000
25	0.00000	SLE-F1	NonStatic	Max	-126.617	2.151	0.000	0.0000
25	0.15091	SLE-F1	NonStatic	Max	-125.787	8.864	0.000	0.0000
25	0.30181	SLE-F1	NonStatic	Max	-124.957	15.577	0.000	0.0000
25	0.00000	SLE-F1	NonStatic	Min	-126.617	2.151	0.000	0.0000
25	0.15091	SLE-F1	NonStatic	Min	-125.787	8.864	0.000	0.0000
25	0.30181	SLE-F1	NonStatic	Min	-124.957	15.577	0.000	0.0000
25	0.00000	SLE-F2	NonStatic	Max	-112.261	25.955	0.000	0.0000
25	0.15091	SLE-F2	NonStatic	Max	-110.657	27.858	0.000	0.0000
25	0.30181	SLE-F2	NonStatic	Max	-109.053	29.760	0.000	0.0000
25	0.00000	SLE-F2	NonStatic	Min	-112.261	25.955	0.000	0.0000
25	0.15091	SLE-F2	NonStatic	Min	-110.657	27.858	0.000	0.0000
25	0.30181	SLE-F2	NonStatic	Min	-109.053	29.760	0.000	0.0000
25	0.00000	SLE-F3	NonStatic	Max	-89.734	2.665	0.000	0.0000
25	0.15091	SLE-F3	NonStatic	Max	-89.110	10.658	0.000	0.0000
25	0.30181	SLE-F3	NonStatic	Max	-88.485	18.650	0.000	0.0000

Table: Element Forces - Frames, Part 1 of 4

Frame	Station m	OutputCase	CaseType	StepType	P KN	V2 KN	V3 KN	T KN-m
25	0.00000	SLE-F3	NonStatic	Min	-89.734	2.665	0.000	0.0000
25	0.15091	SLE-F3	NonStatic	Min	-89.110	10.658	0.000	0.0000
25	0.30181	SLE-F3	NonStatic	Min	-88.485	18.650	0.000	0.0000
25	0.00000	SLE-QP	NonStatic	Max	-106.712	19.936	0.000	0.0000
25	0.15091	SLE-QP	NonStatic	Max	-105.108	21.839	0.000	0.0000
25	0.30181	SLE-QP	NonStatic	Max	-103.504	23.742	0.000	0.0000
25	0.00000	SLE-QP	NonStatic	Min	-106.712	19.936	0.000	0.0000
25	0.15091	SLE-QP	NonStatic	Min	-105.108	21.839	0.000	0.0000
25	0.30181	SLE-QP	NonStatic	Min	-103.504	23.742	0.000	0.0000
25	0.00000	SLU-1	NonStatic	Max	-151.102	10.110	0.000	0.0000
25	0.15091	SLU-1	NonStatic	Max	-150.402	21.194	0.000	0.0000
25	0.30181	SLU-1	NonStatic	Max	-149.702	32.277	0.000	0.0000
25	0.00000	SLU-1	NonStatic	Min	-151.102	10.110	0.000	0.0000
25	0.15091	SLU-1	NonStatic	Min	-150.402	21.194	0.000	0.0000
25	0.30181	SLU-1	NonStatic	Min	-149.702	32.277	0.000	0.0000
25	0.00000	SLU-2	NonStatic	Max	-151.877	3.207	0.000	0.0000
25	0.15091	SLU-2	NonStatic	Max	-150.488	10.009	0.000	0.0000
25	0.30181	SLU-2	NonStatic	Max	-149.100	16.812	0.000	0.0000
25	0.00000	SLU-2	NonStatic	Min	-151.877	3.207	0.000	0.0000
25	0.15091	SLU-2	NonStatic	Min	-150.488	10.009	0.000	0.0000
25	0.30181	SLU-2	NonStatic	Min	-149.100	16.812	0.000	0.0000
25	0.00000	SLU-3	NonStatic	Max	-93.099	11.485	0.000	0.0000
25	0.15091	SLU-3	NonStatic	Max	-92.958	22.479	0.000	0.0000
25	0.30181	SLU-3	NonStatic	Max	-92.816	33.473	0.000	0.0000
25	0.00000	SLU-3	NonStatic	Min	-93.099	11.485	0.000	0.0000
25	0.15091	SLU-3	NonStatic	Min	-92.958	22.479	0.000	0.0000
25	0.30181	SLU-3	NonStatic	Min	-92.816	33.473	0.000	0.0000
25	0.00000	SLU-4	NonStatic	Max	-167.203	28.351	0.000	0.0000
25	0.15091	SLU-4	NonStatic	Max	-165.815	35.154	0.000	0.0000
25	0.30181	SLU-4	NonStatic	Max	-164.426	41.956	0.000	0.0000
25	0.00000	SLU-4	NonStatic	Min	-167.203	28.351	0.000	0.0000
25	0.15091	SLU-4	NonStatic	Min	-165.815	35.154	0.000	0.0000
25	0.30181	SLU-4	NonStatic	Min	-164.426	41.956	0.000	0.0000
25	0.00000	SLU-5	NonStatic	Max	-108.824	29.359	0.000	0.0000
25	0.15091	SLU-5	NonStatic	Max	-107.994	36.072	0.000	0.0000
25	0.30181	SLU-5	NonStatic	Max	-107.164	42.785	0.000	0.0000
25	0.00000	SLU-5	NonStatic	Min	-108.824	29.359	0.000	0.0000
25	0.15091	SLU-5	NonStatic	Min	-107.994	36.072	0.000	0.0000
25	0.30181	SLU-5	NonStatic	Min	-107.164	42.785	0.000	0.0000
25	0.00000	SLU-6	NonStatic	Max	-141.704	3.126	0.000	0.0000
25	0.15091	SLU-6	NonStatic	Max	-141.032	14.386	0.000	0.0000
25	0.30181	SLU-6	NonStatic	Max	-140.361	25.646	0.000	0.0000
25	0.00000	SLU-6	NonStatic	Min	-141.704	3.126	0.000	0.0000
25	0.15091	SLU-6	NonStatic	Min	-141.032	14.386	0.000	0.0000
25	0.30181	SLU-6	NonStatic	Min	-140.361	25.646	0.000	0.0000
25	0.00000	SLU-7	NonStatic	Max	-85.591	6.341	0.000	0.0000
25	0.15091	SLU-7	NonStatic	Max	-85.449	17.335	0.000	0.0000
25	0.30181	SLU-7	NonStatic	Max	-85.308	28.328	0.000	0.0000
25	0.00000	SLU-7	NonStatic	Min	-85.591	6.341	0.000	0.0000
25	0.15091	SLU-7	NonStatic	Min	-85.449	17.335	0.000	0.0000
25	0.30181	SLU-7	NonStatic	Min	-85.308	28.328	0.000	0.0000
25	0.00000	SLV 1	NonStatic	Max	-149.013	67.767	0.000	0.0000
25	0.15091	SLV 1	NonStatic	Max	-148.235	74.803	0.000	0.0000
25	0.30181	SLV 1	NonStatic	Max	-147.457	81.840	0.000	0.0000
25	0.00000	SLV 1	NonStatic	Min	-149.013	67.767	0.000	0.0000
25	0.15091	SLV 1	NonStatic	Min	-148.235	74.803	0.000	0.0000
25	0.30181	SLV 1	NonStatic	Min	-147.457	81.840	0.000	0.0000
25	0.00000	SLV 2	NonStatic	Max	-162.075	67.839	0.000	0.0000
25	0.15091	SLV 2	NonStatic	Max	-161.297	74.876	0.000	0.0000

Table: Element Forces - Frames, Part 1 of 4

Frame	Station m	OutputCase	CaseType	StepType	P KN	V2 KN	V3 KN	T KN-m
25	0.30181	SLV 2	NonStatic	Max	-160.519	81.913	0.000	0.0000
25	0.00000	SLV 2	NonStatic	Min	-162.075	67.839	0.000	0.0000
25	0.15091	SLV 2	NonStatic	Min	-161.297	74.876	0.000	0.0000
25	0.30181	SLV 2	NonStatic	Min	-160.519	81.913	0.000	0.0000
25	0.00000	SLV 3	NonStatic	Max	-162.075	67.839	0.000	0.0000
25	0.15091	SLV 3	NonStatic	Max	-161.297	74.876	0.000	0.0000
25	0.30181	SLV 3	NonStatic	Max	-160.519	81.913	0.000	0.0000
25	0.00000	SLV 3	NonStatic	Min	-162.075	67.839	0.000	0.0000
25	0.15091	SLV 3	NonStatic	Min	-161.297	74.876	0.000	0.0000
25	0.30181	SLV 3	NonStatic	Min	-160.519	81.913	0.000	0.0000
25	0.00000	SLV 4	NonStatic	Max	-87.742	5.634	0.000	0.0000
25	0.15091	SLV 4	NonStatic	Max	-88.668	23.262	0.000	0.0000
25	0.30181	SLV 4	NonStatic	Max	-89.594	40.890	0.000	0.0000
25	0.00000	SLV 4	NonStatic	Min	-87.742	5.634	0.000	0.0000
25	0.15091	SLV 4	NonStatic	Min	-88.668	23.262	0.000	0.0000
25	0.30181	SLV 4	NonStatic	Min	-89.594	40.890	0.000	0.0000
25	0.00000	SLV 5	NonStatic	Max	-93.831	27.631	0.000	0.0000
25	0.15091	SLV 5	NonStatic	Max	-93.053	34.668	0.000	0.0000
25	0.30181	SLV 5	NonStatic	Max	-92.275	41.704	0.000	0.0000
25	0.00000	SLV 5	NonStatic	Min	-93.831	27.631	0.000	0.0000
25	0.15091	SLV 5	NonStatic	Min	-93.053	34.668	0.000	0.0000
25	0.30181	SLV 5	NonStatic	Min	-92.275	41.704	0.000	0.0000
25	0.00000	SLV 6	NonStatic	Max	-71.259	5.257	0.000	0.0000
25	0.15091	SLV 6	NonStatic	Max	-70.992	15.471	0.000	0.0000
25	0.30181	SLV 6	NonStatic	Max	-70.725	25.685	0.000	0.0000
25	0.00000	SLV 6	NonStatic	Min	-71.259	5.257	0.000	0.0000
25	0.15091	SLV 6	NonStatic	Min	-70.992	15.471	0.000	0.0000
25	0.30181	SLV 6	NonStatic	Min	-70.725	25.685	0.000	0.0000
25	0.00000	SLV 7	NonStatic	Max	-139.093	23.807	0.000	0.0000
25	0.15091	SLV 7	NonStatic	Max	-138.315	30.843	0.000	0.0000
25	0.30181	SLV 7	NonStatic	Max	-137.537	37.880	0.000	0.0000
25	0.00000	SLV 7	NonStatic	Min	-139.093	23.807	0.000	0.0000
25	0.15091	SLV 7	NonStatic	Min	-138.315	30.843	0.000	0.0000
25	0.30181	SLV 7	NonStatic	Min	-137.537	37.880	0.000	0.0000
25	0.00000	SLV 8	NonStatic	Max	-115.425	0.116	0.000	0.0000
25	0.15091	SLV 8	NonStatic	Max	-115.158	10.330	0.000	0.0000
25	0.30181	SLV 8	NonStatic	Max	-114.891	20.544	0.000	0.0000
25	0.00000	SLV 8	NonStatic	Min	-115.425	0.116	0.000	0.0000
25	0.15091	SLV 8	NonStatic	Min	-115.158	10.330	0.000	0.0000
25	0.30181	SLV 8	NonStatic	Min	-114.891	20.544	0.000	0.0000
25	0.00000	SLV 9	NonStatic	Max	-149.013	67.767	0.000	0.0000
25	0.15091	SLV 9	NonStatic	Max	-148.235	74.803	0.000	0.0000
25	0.30181	SLV 9	NonStatic	Max	-147.457	81.840	0.000	0.0000
25	0.00000	SLV 9	NonStatic	Min	-149.013	67.767	0.000	0.0000
25	0.15091	SLV 9	NonStatic	Min	-148.235	74.803	0.000	0.0000
25	0.30181	SLV 9	NonStatic	Min	-147.457	81.840	0.000	0.0000
25	0.00000	SLV 10	NonStatic	Max	-74.964	7.393	0.000	0.0000
25	0.15091	SLV 10	NonStatic	Max	-75.890	25.020	0.000	0.0000
25	0.30181	SLV 10	NonStatic	Max	-76.815	42.648	0.000	0.0000
25	0.00000	SLV 10	NonStatic	Min	-74.964	7.393	0.000	0.0000
25	0.15091	SLV 10	NonStatic	Min	-75.890	25.020	0.000	0.0000
25	0.30181	SLV 10	NonStatic	Min	-76.815	42.648	0.000	0.0000
25	0.00000	SLV 11	NonStatic	Max	-162.075	67.839	0.000	0.0000
25	0.15091	SLV 11	NonStatic	Max	-161.297	74.876	0.000	0.0000
25	0.30181	SLV 11	NonStatic	Max	-160.519	81.913	0.000	0.0000
25	0.00000	SLV 11	NonStatic	Min	-162.075	67.839	0.000	0.0000
25	0.15091	SLV 11	NonStatic	Min	-161.297	74.876	0.000	0.0000
25	0.30181	SLV 11	NonStatic	Min	-160.519	81.913	0.000	0.0000
25	0.00000	SLV 12	NonStatic	Max	-87.742	5.634	0.000	0.0000

Table: Element Forces - Frames, Part 1 of 4

Frame	Station m	OutputCase	CaseType	StepType	P KN	V2 KN	V3 KN	T KN-m
25	0.15091	SLV 12	NonStatic	Max	-88.668	23.262	0.000	0.0000
25	0.30181	SLV 12	NonStatic	Max	-89.594	40.890	0.000	0.0000
25	0.00000	SLV 12	NonStatic	Min	-87.742	5.634	0.000	0.0000
25	0.15091	SLV 12	NonStatic	Min	-88.668	23.262	0.000	0.0000
25	0.30181	SLV 12	NonStatic	Min	-89.594	40.890	0.000	0.0000
25	0.00000	SLV 13	NonStatic	Max	-93.831	27.631	0.000	0.0000
25	0.15091	SLV 13	NonStatic	Max	-93.053	34.668	0.000	0.0000
25	0.30181	SLV 13	NonStatic	Max	-92.275	41.704	0.000	0.0000
25	0.00000	SLV 13	NonStatic	Min	-93.831	27.631	0.000	0.0000
25	0.15091	SLV 13	NonStatic	Min	-93.053	34.668	0.000	0.0000
25	0.30181	SLV 13	NonStatic	Min	-92.275	41.704	0.000	0.0000
25	0.00000	SLV 14	NonStatic	Max	-71.259	5.257	0.000	0.0000
25	0.15091	SLV 14	NonStatic	Max	-70.992	15.471	0.000	0.0000
25	0.30181	SLV 14	NonStatic	Max	-70.725	25.685	0.000	0.0000
25	0.00000	SLV 14	NonStatic	Min	-71.259	5.257	0.000	0.0000
25	0.15091	SLV 14	NonStatic	Min	-70.992	15.471	0.000	0.0000
25	0.30181	SLV 14	NonStatic	Min	-70.725	25.685	0.000	0.0000
25	0.00000	SLV 15	NonStatic	Max	-139.093	23.807	0.000	0.0000
25	0.15091	SLV 15	NonStatic	Max	-138.315	30.843	0.000	0.0000
25	0.30181	SLV 15	NonStatic	Max	-137.537	37.880	0.000	0.0000
25	0.00000	SLV 15	NonStatic	Min	-139.093	23.807	0.000	0.0000
25	0.15091	SLV 15	NonStatic	Min	-138.315	30.843	0.000	0.0000
25	0.30181	SLV 15	NonStatic	Min	-137.537	37.880	0.000	0.0000
25	0.00000	SLV 16	NonStatic	Max	-115.425	0.116	0.000	0.0000
25	0.15091	SLV 16	NonStatic	Max	-115.158	10.330	0.000	0.0000
25	0.30181	SLV 16	NonStatic	Max	-114.891	20.544	0.000	0.0000
25	0.00000	SLV 16	NonStatic	Min	-115.425	0.116	0.000	0.0000
25	0.15091	SLV 16	NonStatic	Min	-115.158	10.330	0.000	0.0000
25	0.30181	SLV 16	NonStatic	Min	-114.891	20.544	0.000	0.0000
26	0.00000	SLE-C	NonStatic	Max	-144.588	4.879	0.000	0.0000
26	0.16308	SLE-C	NonStatic	Max	-143.463	13.752	0.000	0.0000
26	0.32617	SLE-C	NonStatic	Max	-142.337	22.625	0.000	0.0000
26	0.00000	SLE-C	NonStatic	Min	-144.588	4.879	0.000	0.0000
26	0.16308	SLE-C	NonStatic	Min	-143.463	13.752	0.000	0.0000
26	0.32617	SLE-C	NonStatic	Min	-142.337	22.625	0.000	0.0000
26	0.00000	SLE-F1	NonStatic	Max	-128.560	-8.442	0.000	0.0000
26	0.16308	SLE-F1	NonStatic	Max	-127.430	0.385	0.000	0.0000
26	0.32617	SLE-F1	NonStatic	Max	-126.300	9.213	0.000	0.0000
26	0.00000	SLE-F1	NonStatic	Min	-128.560	-8.442	0.000	0.0000
26	0.16308	SLE-F1	NonStatic	Min	-127.430	0.385	0.000	0.0000
26	0.32617	SLE-F1	NonStatic	Min	-126.300	9.213	0.000	0.0000
26	0.00000	SLE-F2	NonStatic	Max	-114.635	15.895	0.000	0.0000
26	0.16308	SLE-F2	NonStatic	Max	-112.791	17.865	0.000	0.0000
26	0.32617	SLE-F2	NonStatic	Max	-110.947	19.834	0.000	0.0000
26	0.00000	SLE-F2	NonStatic	Min	-114.635	15.895	0.000	0.0000
26	0.16308	SLE-F2	NonStatic	Min	-112.791	17.865	0.000	0.0000
26	0.32617	SLE-F2	NonStatic	Min	-110.947	19.834	0.000	0.0000
26	0.00000	SLE-F3	NonStatic	Max	-91.414	-12.795	0.000	0.0000
26	0.16308	SLE-F3	NonStatic	Max	-90.430	-2.563	0.000	0.0000
26	0.32617	SLE-F3	NonStatic	Max	-89.445	7.668	0.000	0.0000
26	0.00000	SLE-F3	NonStatic	Min	-91.414	-12.795	0.000	0.0000
26	0.16308	SLE-F3	NonStatic	Min	-90.430	-2.563	0.000	0.0000
26	0.32617	SLE-F3	NonStatic	Min	-89.445	7.668	0.000	0.0000
26	0.00000	SLE-QP	NonStatic	Max	-109.347	12.734	0.000	0.0000
26	0.16308	SLE-QP	NonStatic	Max	-107.503	14.704	0.000	0.0000
26	0.32617	SLE-QP	NonStatic	Max	-105.659	16.673	0.000	0.0000
26	0.00000	SLE-QP	NonStatic	Min	-109.347	12.734	0.000	0.0000
26	0.16308	SLE-QP	NonStatic	Min	-107.503	14.704	0.000	0.0000
26	0.32617	SLE-QP	NonStatic	Min	-105.659	16.673	0.000	0.0000

Table: Element Forces - Frames, Part 1 of 4

Frame	Station m	OutputCase	CaseType	StepType	P KN	V2 KN	V3 KN	T KN-m
26	0.00000	SLU-1	NonStatic	Max	-152.705	-9.575	0.000	0.0000
26	0.16308	SLU-1	NonStatic	Max	-151.504	4.476	0.000	0.0000
26	0.32617	SLU-1	NonStatic	Max	-150.302	18.527	0.000	0.0000
26	0.00000	SLU-1	NonStatic	Min	-152.705	-9.575	0.000	0.0000
26	0.16308	SLU-1	NonStatic	Min	-151.504	4.476	0.000	0.0000
26	0.32617	SLU-1	NonStatic	Min	-150.302	18.527	0.000	0.0000
26	0.00000	SLU-2	NonStatic	Max	-154.938	-6.105	0.000	0.0000
26	0.16308	SLU-2	NonStatic	Max	-153.200	2.786	0.000	0.0000
26	0.32617	SLU-2	NonStatic	Max	-151.461	11.677	0.000	0.0000
26	0.00000	SLU-2	NonStatic	Min	-154.938	-6.105	0.000	0.0000
26	0.16308	SLU-2	NonStatic	Min	-153.200	2.786	0.000	0.0000
26	0.32617	SLU-2	NonStatic	Min	-151.461	11.677	0.000	0.0000
26	0.00000	SLU-3	NonStatic	Max	-93.500	-11.312	0.000	0.0000
26	0.16308	SLU-3	NonStatic	Max	-92.907	2.676	0.000	0.0000
26	0.32617	SLU-3	NonStatic	Max	-92.313	16.663	0.000	0.0000
26	0.00000	SLU-3	NonStatic	Min	-93.500	-11.312	0.000	0.0000
26	0.16308	SLU-3	NonStatic	Min	-92.907	2.676	0.000	0.0000
26	0.32617	SLU-3	NonStatic	Min	-92.313	16.663	0.000	0.0000
26	0.00000	SLU-4	NonStatic	Max	-168.870	17.657	0.000	0.0000
26	0.16308	SLU-4	NonStatic	Max	-167.131	26.548	0.000	0.0000
26	0.32617	SLU-4	NonStatic	Max	-165.393	35.440	0.000	0.0000
26	0.00000	SLU-4	NonStatic	Min	-168.870	17.657	0.000	0.0000
26	0.16308	SLU-4	NonStatic	Min	-167.131	26.548	0.000	0.0000
26	0.32617	SLU-4	NonStatic	Min	-165.393	35.440	0.000	0.0000
26	0.00000	SLU-5	NonStatic	Max	-109.402	12.293	0.000	0.0000
26	0.16308	SLU-5	NonStatic	Max	-108.271	21.121	0.000	0.0000
26	0.32617	SLU-5	NonStatic	Max	-107.141	29.949	0.000	0.0000
26	0.00000	SLU-5	NonStatic	Min	-109.402	12.293	0.000	0.0000
26	0.16308	SLU-5	NonStatic	Min	-108.271	21.121	0.000	0.0000
26	0.32617	SLU-5	NonStatic	Min	-107.141	29.949	0.000	0.0000
26	0.00000	SLU-6	NonStatic	Max	-143.663	-17.547	0.000	0.0000
26	0.16308	SLU-6	NonStatic	Max	-142.486	-3.259	0.000	0.0000
26	0.32617	SLU-6	NonStatic	Max	-141.309	11.029	0.000	0.0000
26	0.00000	SLU-6	NonStatic	Min	-143.663	-17.547	0.000	0.0000
26	0.16308	SLU-6	NonStatic	Min	-142.486	-3.259	0.000	0.0000
26	0.32617	SLU-6	NonStatic	Min	-141.309	11.029	0.000	0.0000
26	0.00000	SLU-7	NonStatic	Max	-86.291	-16.867	0.000	0.0000
26	0.16308	SLU-7	NonStatic	Max	-85.697	-2.880	0.000	0.0000
26	0.32617	SLU-7	NonStatic	Max	-85.103	11.108	0.000	0.0000
26	0.00000	SLU-7	NonStatic	Min	-86.291	-16.867	0.000	0.0000
26	0.16308	SLU-7	NonStatic	Min	-85.697	-2.880	0.000	0.0000
26	0.32617	SLU-7	NonStatic	Min	-85.103	11.108	0.000	0.0000
26	0.00000	SLV 1	NonStatic	Max	-147.836	32.323	0.000	0.0000
26	0.16308	SLV 1	NonStatic	Max	-146.742	41.506	0.000	0.0000
26	0.32617	SLV 1	NonStatic	Max	-145.649	50.689	0.000	0.0000
26	0.00000	SLV 1	NonStatic	Min	-147.836	32.323	0.000	0.0000
26	0.16308	SLV 1	NonStatic	Min	-146.742	41.506	0.000	0.0000
26	0.32617	SLV 1	NonStatic	Min	-145.649	50.689	0.000	0.0000
26	0.00000	SLV 2	NonStatic	Max	-160.872	33.127	0.000	0.0000
26	0.16308	SLV 2	NonStatic	Max	-159.779	42.309	0.000	0.0000
26	0.32617	SLV 2	NonStatic	Max	-158.685	51.492	0.000	0.0000
26	0.00000	SLV 2	NonStatic	Min	-160.872	33.127	0.000	0.0000
26	0.16308	SLV 2	NonStatic	Min	-159.779	42.309	0.000	0.0000
26	0.32617	SLV 2	NonStatic	Min	-158.685	51.492	0.000	0.0000
26	0.00000	SLV 3	NonStatic	Max	-160.872	33.127	0.000	0.0000
26	0.16308	SLV 3	NonStatic	Max	-159.779	42.309	0.000	0.0000
26	0.32617	SLV 3	NonStatic	Max	-158.685	51.492	0.000	0.0000
26	0.00000	SLV 3	NonStatic	Min	-160.872	33.127	0.000	0.0000
26	0.16308	SLV 3	NonStatic	Min	-159.779	42.309	0.000	0.0000

Table: Element Forces - Frames, Part 1 of 4

Frame	Station m	OutputCase	CaseType	StepType	P KN	V2 KN	V3 KN	T KN-m
26	0.32617	SLV 3	NonStatic	Min	-158.685	51.492	0.000	0.0000
26	0.00000	SLV 4	NonStatic	Max	-87.061	-31.076	0.000	0.0000
26	0.16308	SLV 4	NonStatic	Max	-87.176	-10.277	0.000	0.0000
26	0.32617	SLV 4	NonStatic	Max	-87.291	10.522	0.000	0.0000
26	0.00000	SLV 4	NonStatic	Min	-87.061	-31.076	0.000	0.0000
26	0.16308	SLV 4	NonStatic	Min	-87.176	-10.277	0.000	0.0000
26	0.32617	SLV 4	NonStatic	Min	-87.291	10.522	0.000	0.0000
26	0.00000	SLV 5	NonStatic	Max	-94.412	10.647	0.000	0.0000
26	0.16308	SLV 5	NonStatic	Max	-93.318	19.830	0.000	0.0000
26	0.32617	SLV 5	NonStatic	Max	-92.225	29.013	0.000	0.0000
26	0.00000	SLV 5	NonStatic	Min	-94.412	10.647	0.000	0.0000
26	0.16308	SLV 5	NonStatic	Min	-93.318	19.830	0.000	0.0000
26	0.32617	SLV 5	NonStatic	Min	-92.225	29.013	0.000	0.0000
26	0.00000	SLV 6	NonStatic	Max	-72.316	-16.110	0.000	0.0000
26	0.16308	SLV 6	NonStatic	Max	-71.585	-3.442	0.000	0.0000
26	0.32617	SLV 6	NonStatic	Max	-70.854	9.226	0.000	0.0000
26	0.00000	SLV 6	NonStatic	Min	-72.316	-16.110	0.000	0.0000
26	0.16308	SLV 6	NonStatic	Min	-71.585	-3.442	0.000	0.0000
26	0.32617	SLV 6	NonStatic	Min	-70.854	9.226	0.000	0.0000
26	0.00000	SLV 7	NonStatic	Max	-139.795	10.008	0.000	0.0000
26	0.16308	SLV 7	NonStatic	Max	-138.702	19.191	0.000	0.0000
26	0.32617	SLV 7	NonStatic	Max	-137.608	28.374	0.000	0.0000
26	0.00000	SLV 7	NonStatic	Min	-139.795	10.008	0.000	0.0000
26	0.16308	SLV 7	NonStatic	Min	-138.702	19.191	0.000	0.0000
26	0.32617	SLV 7	NonStatic	Min	-137.608	28.374	0.000	0.0000
26	0.00000	SLV 8	NonStatic	Max	-116.701	-18.778	0.000	0.0000
26	0.16308	SLV 8	NonStatic	Max	-115.970	-6.110	0.000	0.0000
26	0.32617	SLV 8	NonStatic	Max	-115.239	6.557	0.000	0.0000
26	0.00000	SLV 8	NonStatic	Min	-116.701	-18.778	0.000	0.0000
26	0.16308	SLV 8	NonStatic	Min	-115.970	-6.110	0.000	0.0000
26	0.32617	SLV 8	NonStatic	Min	-115.239	6.557	0.000	0.0000
26	0.00000	SLV 9	NonStatic	Max	-147.836	32.323	0.000	0.0000
26	0.16308	SLV 9	NonStatic	Max	-146.742	41.506	0.000	0.0000
26	0.32617	SLV 9	NonStatic	Max	-145.649	50.689	0.000	0.0000
26	0.00000	SLV 9	NonStatic	Min	-147.836	32.323	0.000	0.0000
26	0.16308	SLV 9	NonStatic	Min	-146.742	41.506	0.000	0.0000
26	0.32617	SLV 9	NonStatic	Min	-145.649	50.689	0.000	0.0000
26	0.00000	SLV 10	NonStatic	Max	-74.204	-30.033	0.000	0.0000
26	0.16308	SLV 10	NonStatic	Max	-74.319	-9.234	0.000	0.0000
26	0.32617	SLV 10	NonStatic	Max	-74.434	11.564	0.000	0.0000
26	0.00000	SLV 10	NonStatic	Min	-74.204	-30.033	0.000	0.0000
26	0.16308	SLV 10	NonStatic	Min	-74.319	-9.234	0.000	0.0000
26	0.32617	SLV 10	NonStatic	Min	-74.434	11.564	0.000	0.0000
26	0.00000	SLV 11	NonStatic	Max	-160.872	33.127	0.000	0.0000
26	0.16308	SLV 11	NonStatic	Max	-159.779	42.309	0.000	0.0000
26	0.32617	SLV 11	NonStatic	Max	-158.685	51.492	0.000	0.0000
26	0.00000	SLV 11	NonStatic	Min	-160.872	33.127	0.000	0.0000
26	0.16308	SLV 11	NonStatic	Min	-159.779	42.309	0.000	0.0000
26	0.32617	SLV 11	NonStatic	Min	-158.685	51.492	0.000	0.0000
26	0.00000	SLV 12	NonStatic	Max	-87.061	-31.076	0.000	0.0000
26	0.16308	SLV 12	NonStatic	Max	-87.176	-10.277	0.000	0.0000
26	0.32617	SLV 12	NonStatic	Max	-87.291	10.522	0.000	0.0000
26	0.00000	SLV 12	NonStatic	Min	-87.061	-31.076	0.000	0.0000
26	0.16308	SLV 12	NonStatic	Min	-87.176	-10.277	0.000	0.0000
26	0.32617	SLV 12	NonStatic	Min	-87.291	10.522	0.000	0.0000
26	0.00000	SLV 13	NonStatic	Max	-94.412	10.647	0.000	0.0000
26	0.16308	SLV 13	NonStatic	Max	-93.318	19.830	0.000	0.0000
26	0.32617	SLV 13	NonStatic	Max	-92.225	29.013	0.000	0.0000
26	0.00000	SLV 13	NonStatic	Min	-94.412	10.647	0.000	0.0000

Table: Element Forces - Frames, Part 1 of 4

Frame	Station m	OutputCase	CaseType	StepType	P KN	V2 KN	V3 KN	T KN-m
26	0.16308	SLV 13	NonStatic	Min	-93.318	19.830	0.000	0.0000
26	0.32617	SLV 13	NonStatic	Min	-92.225	29.013	0.000	0.0000
26	0.00000	SLV 14	NonStatic	Max	-72.316	-16.110	0.000	0.0000
26	0.16308	SLV 14	NonStatic	Max	-71.585	-3.442	0.000	0.0000
26	0.32617	SLV 14	NonStatic	Max	-70.854	9.226	0.000	0.0000
26	0.00000	SLV 14	NonStatic	Min	-72.316	-16.110	0.000	0.0000
26	0.16308	SLV 14	NonStatic	Min	-71.585	-3.442	0.000	0.0000
26	0.32617	SLV 14	NonStatic	Min	-70.854	9.226	0.000	0.0000
26	0.00000	SLV 15	NonStatic	Max	-139.795	10.008	0.000	0.0000
26	0.16308	SLV 15	NonStatic	Max	-138.702	19.191	0.000	0.0000
26	0.32617	SLV 15	NonStatic	Max	-137.608	28.374	0.000	0.0000
26	0.00000	SLV 15	NonStatic	Min	-139.795	10.008	0.000	0.0000
26	0.16308	SLV 15	NonStatic	Min	-138.702	19.191	0.000	0.0000
26	0.32617	SLV 15	NonStatic	Min	-137.608	28.374	0.000	0.0000
26	0.00000	SLV 16	NonStatic	Max	-116.701	-18.778	0.000	0.0000
26	0.16308	SLV 16	NonStatic	Max	-115.970	-6.110	0.000	0.0000
26	0.32617	SLV 16	NonStatic	Max	-115.239	6.557	0.000	0.0000
26	0.00000	SLV 16	NonStatic	Min	-116.701	-18.778	0.000	0.0000
26	0.16308	SLV 16	NonStatic	Min	-115.970	-6.110	0.000	0.0000
26	0.32617	SLV 16	NonStatic	Min	-115.239	6.557	0.000	0.0000
27	0.00000	SLE-C	NonStatic	Max	-147.662	-1.358	0.000	0.0000
27	0.17158	SLE-C	NonStatic	Max	-145.518	7.698	0.000	0.0000
27	0.34316	SLE-C	NonStatic	Max	-143.374	16.754	0.000	0.0000
27	0.00000	SLE-C	NonStatic	Min	-147.662	-1.358	0.000	0.0000
27	0.17158	SLE-C	NonStatic	Min	-145.518	7.698	0.000	0.0000
27	0.34316	SLE-C	NonStatic	Min	-143.374	16.754	0.000	0.0000
27	0.00000	SLE-F1	NonStatic	Max	-133.032	-13.047	0.000	0.0000
27	0.17158	SLE-F1	NonStatic	Max	-130.888	-4.070	0.000	0.0000
27	0.34316	SLE-F1	NonStatic	Max	-128.744	4.907	0.000	0.0000
27	0.00000	SLE-F1	NonStatic	Min	-133.032	-13.047	0.000	0.0000
27	0.17158	SLE-F1	NonStatic	Min	-130.888	-4.070	0.000	0.0000
27	0.34316	SLE-F1	NonStatic	Min	-128.744	4.907	0.000	0.0000
27	0.00000	SLE-F2	NonStatic	Max	-117.347	8.856	0.000	0.0000
27	0.17158	SLE-F2	NonStatic	Max	-115.203	10.726	0.000	0.0000
27	0.34316	SLE-F2	NonStatic	Max	-113.059	12.596	0.000	0.0000
27	0.00000	SLE-F2	NonStatic	Min	-117.347	8.856	0.000	0.0000
27	0.17158	SLE-F2	NonStatic	Min	-115.203	10.726	0.000	0.0000
27	0.34316	SLE-F2	NonStatic	Min	-113.059	12.596	0.000	0.0000
27	0.00000	SLE-F3	NonStatic	Max	-96.536	-24.205	0.000	0.0000
27	0.17158	SLE-F3	NonStatic	Max	-94.391	-13.735	0.000	0.0000
27	0.34316	SLE-F3	NonStatic	Max	-92.247	-3.266	0.000	0.0000
27	0.00000	SLE-F3	NonStatic	Min	-96.536	-24.205	0.000	0.0000
27	0.17158	SLE-F3	NonStatic	Min	-94.391	-13.735	0.000	0.0000
27	0.34316	SLE-F3	NonStatic	Min	-92.247	-3.266	0.000	0.0000
27	0.00000	SLE-QP	NonStatic	Max	-112.251	8.472	0.000	0.0000
27	0.17158	SLE-QP	NonStatic	Max	-110.107	10.342	0.000	0.0000
27	0.34316	SLE-QP	NonStatic	Max	-107.963	12.212	0.000	0.0000
27	0.00000	SLE-QP	NonStatic	Min	-112.251	8.472	0.000	0.0000
27	0.17158	SLE-QP	NonStatic	Min	-110.107	10.342	0.000	0.0000
27	0.34316	SLE-QP	NonStatic	Min	-107.963	12.212	0.000	0.0000
27	0.00000	SLU-1	NonStatic	Max	-158.451	-22.539	0.000	0.0000
27	0.17158	SLU-1	NonStatic	Max	-155.664	-8.130	0.000	0.0000
27	0.34316	SLU-1	NonStatic	Max	-152.876	6.280	0.000	0.0000
27	0.00000	SLU-1	NonStatic	Min	-158.451	-22.539	0.000	0.0000
27	0.17158	SLU-1	NonStatic	Min	-155.664	-8.130	0.000	0.0000
27	0.34316	SLU-1	NonStatic	Min	-152.876	6.280	0.000	0.0000
27	0.00000	SLU-2	NonStatic	Max	-160.313	-7.992	0.000	0.0000
27	0.17158	SLU-2	NonStatic	Max	-157.526	0.985	0.000	0.0000
27	0.34316	SLU-2	NonStatic	Max	-154.738	9.962	0.000	0.0000

Table: Element Forces - Frames, Part 1 of 4

Frame	Station m	OutputCase	CaseType	StepType	P KN	V2 KN	V3 KN	T KN-m
27	0.00000	SLU-2	NonStatic	Min	-160.313	-7.992	0.000	0.0000
27	0.17158	SLU-2	NonStatic	Min	-157.526	0.985	0.000	0.0000
27	0.34316	SLU-2	NonStatic	Min	-154.738	9.962	0.000	0.0000
27	0.00000	SLU-3	NonStatic	Max	-98.457	-30.394	0.000	0.0000
27	0.17158	SLU-3	NonStatic	Max	-96.313	-15.984	0.000	0.0000
27	0.34316	SLU-3	NonStatic	Max	-94.169	-1.575	0.000	0.0000
27	0.00000	SLU-3	NonStatic	Min	-98.457	-30.394	0.000	0.0000
27	0.17158	SLU-3	NonStatic	Min	-96.313	-15.984	0.000	0.0000
27	0.34316	SLU-3	NonStatic	Min	-94.169	-1.575	0.000	0.0000
27	0.00000	SLU-4	NonStatic	Max	-171.920	10.987	0.000	0.0000
27	0.17158	SLU-4	NonStatic	Max	-169.133	19.964	0.000	0.0000
27	0.34316	SLU-4	NonStatic	Max	-166.346	28.942	0.000	0.0000
27	0.00000	SLU-4	NonStatic	Min	-171.920	10.987	0.000	0.0000
27	0.17158	SLU-4	NonStatic	Min	-169.133	19.964	0.000	0.0000
27	0.34316	SLU-4	NonStatic	Min	-166.346	28.942	0.000	0.0000
27	0.00000	SLU-5	NonStatic	Max	-112.141	-2.059	0.000	0.0000
27	0.17158	SLU-5	NonStatic	Max	-109.997	6.918	0.000	0.0000
27	0.34316	SLU-5	NonStatic	Max	-107.853	15.895	0.000	0.0000
27	0.00000	SLU-5	NonStatic	Min	-112.141	-2.059	0.000	0.0000
27	0.17158	SLU-5	NonStatic	Min	-109.997	6.918	0.000	0.0000
27	0.34316	SLU-5	NonStatic	Min	-107.853	15.895	0.000	0.0000
27	0.00000	SLU-6	NonStatic	Max	-150.282	-31.898	0.000	0.0000
27	0.17158	SLU-6	NonStatic	Max	-147.495	-17.242	0.000	0.0000
27	0.34316	SLU-6	NonStatic	Max	-144.707	-2.585	0.000	0.0000
27	0.00000	SLU-6	NonStatic	Min	-150.282	-31.898	0.000	0.0000
27	0.17158	SLU-6	NonStatic	Min	-147.495	-17.242	0.000	0.0000
27	0.34316	SLU-6	NonStatic	Min	-144.707	-2.585	0.000	0.0000
27	0.00000	SLU-7	NonStatic	Max	-91.861	-36.665	0.000	0.0000
27	0.17158	SLU-7	NonStatic	Max	-89.717	-22.256	0.000	0.0000
27	0.34316	SLU-7	NonStatic	Max	-87.573	-7.846	0.000	0.0000
27	0.00000	SLU-7	NonStatic	Min	-91.861	-36.665	0.000	0.0000
27	0.17158	SLU-7	NonStatic	Min	-89.717	-22.256	0.000	0.0000
27	0.34316	SLU-7	NonStatic	Min	-87.573	-7.846	0.000	0.0000
27	0.00000	SLV 1	NonStatic	Max	-149.321	0.329	0.000	0.0000
27	0.17158	SLV 1	NonStatic	Max	-147.177	9.683	0.000	0.0000
27	0.34316	SLV 1	NonStatic	Max	-145.032	19.038	0.000	0.0000
27	0.00000	SLV 1	NonStatic	Min	-149.321	0.329	0.000	0.0000
27	0.17158	SLV 1	NonStatic	Min	-147.177	9.683	0.000	0.0000
27	0.34316	SLV 1	NonStatic	Min	-145.032	19.038	0.000	0.0000
27	0.00000	SLV 2	NonStatic	Max	-162.206	2.339	0.000	0.0000
27	0.17158	SLV 2	NonStatic	Max	-160.062	11.694	0.000	0.0000
27	0.34316	SLV 2	NonStatic	Max	-157.918	21.048	0.000	0.0000
27	0.00000	SLV 2	NonStatic	Min	-162.206	2.339	0.000	0.0000
27	0.17158	SLV 2	NonStatic	Min	-160.062	11.694	0.000	0.0000
27	0.34316	SLV 2	NonStatic	Min	-157.918	21.048	0.000	0.0000
27	0.00000	SLV 3	NonStatic	Max	-162.206	2.339	0.000	0.0000
27	0.17158	SLV 3	NonStatic	Max	-160.062	11.694	0.000	0.0000
27	0.34316	SLV 3	NonStatic	Max	-157.918	21.048	0.000	0.0000
27	0.00000	SLV 3	NonStatic	Min	-162.206	2.339	0.000	0.0000
27	0.17158	SLV 3	NonStatic	Min	-160.062	11.694	0.000	0.0000
27	0.34316	SLV 3	NonStatic	Min	-157.918	21.048	0.000	0.0000
27	0.00000	SLV 4	NonStatic	Max	-94.098	-65.316	0.000	0.0000
27	0.17158	SLV 4	NonStatic	Max	-91.954	-43.608	0.000	0.0000
27	0.34316	SLV 4	NonStatic	Max	-89.810	-21.899	0.000	0.0000
27	0.00000	SLV 4	NonStatic	Min	-94.098	-65.316	0.000	0.0000
27	0.17158	SLV 4	NonStatic	Min	-91.954	-43.608	0.000	0.0000
27	0.34316	SLV 4	NonStatic	Min	-89.810	-21.899	0.000	0.0000
27	0.00000	SLV 5	NonStatic	Max	-97.310	-4.089	0.000	0.0000
27	0.17158	SLV 5	NonStatic	Max	-95.166	5.265	0.000	0.0000

Table: Element Forces - Frames, Part 1 of 4

Frame	Station m	OutputCase	CaseType	StepType	P KN	V2 KN	V3 KN	T KN-m
27	0.34316	SLV 5	NonStatic	Max	-93.022	14.620	0.000	0.0000
27	0.00000	SLV 5	NonStatic	Min	-97.310	-4.089	0.000	0.0000
27	0.17158	SLV 5	NonStatic	Min	-95.166	5.265	0.000	0.0000
27	0.34316	SLV 5	NonStatic	Min	-93.022	14.620	0.000	0.0000
27	0.00000	SLV 6	NonStatic	Max	-77.883	-34.661	0.000	0.0000
27	0.17158	SLV 6	NonStatic	Max	-75.739	-21.600	0.000	0.0000
27	0.34316	SLV 6	NonStatic	Max	-73.595	-8.539	0.000	0.0000
27	0.00000	SLV 6	NonStatic	Min	-77.883	-34.661	0.000	0.0000
27	0.17158	SLV 6	NonStatic	Min	-75.739	-21.600	0.000	0.0000
27	0.34316	SLV 6	NonStatic	Min	-73.595	-8.539	0.000	0.0000
27	0.00000	SLV 7	NonStatic	Max	-142.488	0.168	0.000	0.0000
27	0.17158	SLV 7	NonStatic	Max	-140.344	9.523	0.000	0.0000
27	0.34316	SLV 7	NonStatic	Max	-138.200	18.877	0.000	0.0000
27	0.00000	SLV 7	NonStatic	Min	-142.488	0.168	0.000	0.0000
27	0.17158	SLV 7	NonStatic	Min	-140.344	9.523	0.000	0.0000
27	0.34316	SLV 7	NonStatic	Min	-138.200	18.877	0.000	0.0000
27	0.00000	SLV 8	NonStatic	Max	-122.306	-32.721	0.000	0.0000
27	0.17158	SLV 8	NonStatic	Max	-120.161	-19.661	0.000	0.0000
27	0.34316	SLV 8	NonStatic	Max	-118.017	-6.600	0.000	0.0000
27	0.00000	SLV 8	NonStatic	Min	-122.306	-32.721	0.000	0.0000
27	0.17158	SLV 8	NonStatic	Min	-120.161	-19.661	0.000	0.0000
27	0.34316	SLV 8	NonStatic	Min	-118.017	-6.600	0.000	0.0000
27	0.00000	SLV 9	NonStatic	Max	-149.321	0.329	0.000	0.0000
27	0.17158	SLV 9	NonStatic	Max	-147.177	9.683	0.000	0.0000
27	0.34316	SLV 9	NonStatic	Max	-145.032	19.038	0.000	0.0000
27	0.00000	SLV 9	NonStatic	Min	-149.321	0.329	0.000	0.0000
27	0.17158	SLV 9	NonStatic	Min	-147.177	9.683	0.000	0.0000
27	0.34316	SLV 9	NonStatic	Min	-145.032	19.038	0.000	0.0000
27	0.00000	SLV 10	NonStatic	Max	-81.202	-65.610	0.000	0.0000
27	0.17158	SLV 10	NonStatic	Max	-79.058	-43.901	0.000	0.0000
27	0.34316	SLV 10	NonStatic	Max	-76.914	-22.193	0.000	0.0000
27	0.00000	SLV 10	NonStatic	Min	-81.202	-65.610	0.000	0.0000
27	0.17158	SLV 10	NonStatic	Min	-79.058	-43.901	0.000	0.0000
27	0.34316	SLV 10	NonStatic	Min	-76.914	-22.193	0.000	0.0000
27	0.00000	SLV 11	NonStatic	Max	-162.206	2.339	0.000	0.0000
27	0.17158	SLV 11	NonStatic	Max	-160.062	11.694	0.000	0.0000
27	0.34316	SLV 11	NonStatic	Max	-157.918	21.048	0.000	0.0000
27	0.00000	SLV 11	NonStatic	Min	-162.206	2.339	0.000	0.0000
27	0.17158	SLV 11	NonStatic	Min	-160.062	11.694	0.000	0.0000
27	0.34316	SLV 11	NonStatic	Min	-157.918	21.048	0.000	0.0000
27	0.00000	SLV 12	NonStatic	Max	-94.098	-65.316	0.000	0.0000
27	0.17158	SLV 12	NonStatic	Max	-91.954	-43.608	0.000	0.0000
27	0.34316	SLV 12	NonStatic	Max	-89.810	-21.899	0.000	0.0000
27	0.00000	SLV 12	NonStatic	Min	-94.098	-65.316	0.000	0.0000
27	0.17158	SLV 12	NonStatic	Min	-91.954	-43.608	0.000	0.0000
27	0.34316	SLV 12	NonStatic	Min	-89.810	-21.899	0.000	0.0000
27	0.00000	SLV 13	NonStatic	Max	-97.310	-4.089	0.000	0.0000
27	0.17158	SLV 13	NonStatic	Max	-95.166	5.265	0.000	0.0000
27	0.34316	SLV 13	NonStatic	Max	-93.022	14.620	0.000	0.0000
27	0.00000	SLV 13	NonStatic	Min	-97.310	-4.089	0.000	0.0000
27	0.17158	SLV 13	NonStatic	Min	-95.166	5.265	0.000	0.0000
27	0.34316	SLV 13	NonStatic	Min	-93.022	14.620	0.000	0.0000
27	0.00000	SLV 14	NonStatic	Max	-77.883	-34.661	0.000	0.0000
27	0.17158	SLV 14	NonStatic	Max	-75.739	-21.600	0.000	0.0000
27	0.34316	SLV 14	NonStatic	Max	-73.595	-8.539	0.000	0.0000
27	0.00000	SLV 14	NonStatic	Min	-77.883	-34.661	0.000	0.0000
27	0.17158	SLV 14	NonStatic	Min	-75.739	-21.600	0.000	0.0000
27	0.34316	SLV 14	NonStatic	Min	-73.595	-8.539	0.000	0.0000
27	0.00000	SLV 15	NonStatic	Max	-142.488	0.168	0.000	0.0000

Table: Element Forces - Frames, Part 1 of 4

Frame	Station m	OutputCase	CaseType	StepType	P KN	V2 KN	V3 KN	T KN-m
27	0.17158	SLV 15	NonStatic	Max	-140.344	9.523	0.000	0.0000
27	0.34316	SLV 15	NonStatic	Max	-138.200	18.877	0.000	0.0000
27	0.00000	SLV 15	NonStatic	Min	-142.488	0.168	0.000	0.0000
27	0.17158	SLV 15	NonStatic	Min	-140.344	9.523	0.000	0.0000
27	0.34316	SLV 15	NonStatic	Min	-138.200	18.877	0.000	0.0000
27	0.00000	SLV 16	NonStatic	Max	-122.306	-32.721	0.000	0.0000
27	0.17158	SLV 16	NonStatic	Max	-120.161	-19.661	0.000	0.0000
27	0.34316	SLV 16	NonStatic	Max	-118.017	-6.600	0.000	0.0000
27	0.00000	SLV 16	NonStatic	Min	-122.306	-32.721	0.000	0.0000
27	0.17158	SLV 16	NonStatic	Min	-120.161	-19.661	0.000	0.0000
27	0.34316	SLV 16	NonStatic	Min	-118.017	-6.600	0.000	0.0000
28	0.00000	SLE-C	NonStatic	Max	-154.157	6.323	0.000	0.0000
28	0.18867	SLE-C	NonStatic	Max	-150.403	-3.087	0.000	0.0000
28	0.37734	SLE-C	NonStatic	Max	-146.648	-12.498	0.000	0.0000
28	0.00000	SLE-C	NonStatic	Min	-154.157	6.323	0.000	0.0000
28	0.18867	SLE-C	NonStatic	Min	-150.403	-3.087	0.000	0.0000
28	0.37734	SLE-C	NonStatic	Min	-146.648	-12.498	0.000	0.0000
28	0.00000	SLE-F1	NonStatic	Max	-141.007	12.539	0.000	0.0000
28	0.18867	SLE-F1	NonStatic	Max	-137.265	3.213	0.000	0.0000
28	0.37734	SLE-F1	NonStatic	Max	-133.523	-6.113	0.000	0.0000
28	0.00000	SLE-F1	NonStatic	Min	-141.007	12.539	0.000	0.0000
28	0.18867	SLE-F1	NonStatic	Min	-137.265	3.213	0.000	0.0000
28	0.37734	SLE-F1	NonStatic	Min	-133.523	-6.113	0.000	0.0000
28	0.00000	SLE-F2	NonStatic	Max	-121.291	-2.840	0.000	0.0000
28	0.18867	SLE-F2	NonStatic	Max	-118.664	-4.514	0.000	0.0000
28	0.37734	SLE-F2	NonStatic	Max	-116.037	-6.187	0.000	0.0000
28	0.00000	SLE-F2	NonStatic	Min	-121.291	-2.840	0.000	0.0000
28	0.18867	SLE-F2	NonStatic	Min	-118.664	-4.514	0.000	0.0000
28	0.37734	SLE-F2	NonStatic	Min	-116.037	-6.187	0.000	0.0000
28	0.00000	SLE-F3	NonStatic	Max	-106.971	31.891	0.000	0.0000
28	0.18867	SLE-F3	NonStatic	Max	-102.994	20.958	0.000	0.0000
28	0.37734	SLE-F3	NonStatic	Max	-99.018	10.025	0.000	0.0000
28	0.00000	SLE-F3	NonStatic	Min	-106.971	31.891	0.000	0.0000
28	0.18867	SLE-F3	NonStatic	Min	-102.994	20.958	0.000	0.0000
28	0.37734	SLE-F3	NonStatic	Min	-99.018	10.025	0.000	0.0000
28	0.00000	SLE-QP	NonStatic	Max	-116.065	-5.239	0.000	0.0000
28	0.18867	SLE-QP	NonStatic	Max	-113.438	-6.912	0.000	0.0000
28	0.37734	SLE-QP	NonStatic	Max	-110.812	-8.586	0.000	0.0000
28	0.00000	SLE-QP	NonStatic	Min	-116.065	-5.239	0.000	0.0000
28	0.18867	SLE-QP	NonStatic	Min	-113.438	-6.912	0.000	0.0000
28	0.37734	SLE-QP	NonStatic	Min	-110.812	-8.586	0.000	0.0000
28	0.00000	SLU-1	NonStatic	Max	-170.635	29.589	0.000	0.0000
28	0.18867	SLU-1	NonStatic	Max	-165.340	14.516	0.000	0.0000
28	0.37734	SLU-1	NonStatic	Max	-160.045	-0.556	0.000	0.0000
28	0.00000	SLU-1	NonStatic	Min	-170.635	29.589	0.000	0.0000
28	0.18867	SLU-1	NonStatic	Min	-165.340	14.516	0.000	0.0000
28	0.37734	SLU-1	NonStatic	Min	-160.045	-0.556	0.000	0.0000
28	0.00000	SLU-2	NonStatic	Max	-168.673	3.641	0.000	0.0000
28	0.18867	SLU-2	NonStatic	Max	-164.231	-5.582	0.000	0.0000
28	0.37734	SLU-2	NonStatic	Max	-159.789	-14.806	0.000	0.0000
28	0.00000	SLU-2	NonStatic	Min	-168.673	3.641	0.000	0.0000
28	0.18867	SLU-2	NonStatic	Min	-164.231	-5.582	0.000	0.0000
28	0.37734	SLU-2	NonStatic	Min	-159.789	-14.806	0.000	0.0000
28	0.00000	SLU-3	NonStatic	Max	-111.002	46.221	0.000	0.0000
28	0.18867	SLU-3	NonStatic	Max	-106.407	31.046	0.000	0.0000
28	0.37734	SLU-3	NonStatic	Max	-101.812	15.871	0.000	0.0000
28	0.00000	SLU-3	NonStatic	Min	-111.002	46.221	0.000	0.0000
28	0.18867	SLU-3	NonStatic	Min	-106.407	31.046	0.000	0.0000
28	0.37734	SLU-3	NonStatic	Min	-101.812	15.871	0.000	0.0000

Table: Element Forces - Frames, Part 1 of 4

Frame	Station m	OutputCase	CaseType	StepType	P KN	V2 KN	V3 KN	T KN-m
28	0.00000	SLU-4	NonStatic	Max	-178.074	-4.881	0.000	0.0000
28	0.18867	SLU-4	NonStatic	Max	-173.632	-14.104	0.000	0.0000
28	0.37734	SLU-4	NonStatic	Max	-169.190	-23.328	0.000	0.0000
28	0.00000	SLU-4	NonStatic	Min	-178.074	-4.881	0.000	0.0000
28	0.18867	SLU-4	NonStatic	Min	-173.632	-14.104	0.000	0.0000
28	0.37734	SLU-4	NonStatic	Min	-169.190	-23.328	0.000	0.0000
28	0.00000	SLU-5	NonStatic	Max	-119.392	16.050	0.000	0.0000
28	0.18867	SLU-5	NonStatic	Max	-115.650	6.724	0.000	0.0000
28	0.37734	SLU-5	NonStatic	Max	-111.907	-2.601	0.000	0.0000
28	0.00000	SLU-5	NonStatic	Min	-119.392	16.050	0.000	0.0000
28	0.18867	SLU-5	NonStatic	Min	-115.650	6.724	0.000	0.0000
28	0.37734	SLU-5	NonStatic	Min	-111.907	-2.601	0.000	0.0000
28	0.00000	SLU-6	NonStatic	Max	-163.979	40.561	0.000	0.0000
28	0.18867	SLU-6	NonStatic	Max	-158.645	25.222	0.000	0.0000
28	0.37734	SLU-6	NonStatic	Max	-153.312	9.883	0.000	0.0000
28	0.00000	SLU-6	NonStatic	Min	-163.979	40.561	0.000	0.0000
28	0.18867	SLU-6	NonStatic	Min	-158.645	25.222	0.000	0.0000
28	0.37734	SLU-6	NonStatic	Min	-153.312	9.883	0.000	0.0000
28	0.00000	SLU-7	NonStatic	Max	-105.380	53.378	0.000	0.0000
28	0.18867	SLU-7	NonStatic	Max	-100.785	38.203	0.000	0.0000
28	0.37734	SLU-7	NonStatic	Max	-96.190	23.029	0.000	0.0000
28	0.00000	SLU-7	NonStatic	Min	-105.380	53.378	0.000	0.0000
28	0.18867	SLU-7	NonStatic	Min	-100.785	38.203	0.000	0.0000
28	0.37734	SLU-7	NonStatic	Min	-96.190	23.029	0.000	0.0000
28	0.00000	SLV 1	NonStatic	Max	-157.445	31.212	0.000	0.0000
28	0.18867	SLV 1	NonStatic	Max	-153.643	21.479	0.000	0.0000
28	0.37734	SLV 1	NonStatic	Max	-149.842	11.747	0.000	0.0000
28	0.00000	SLV 1	NonStatic	Min	-157.445	31.212	0.000	0.0000
28	0.18867	SLV 1	NonStatic	Min	-153.643	21.479	0.000	0.0000
28	0.37734	SLV 1	NonStatic	Min	-149.842	11.747	0.000	0.0000
28	0.00000	SLV 2	NonStatic	Max	-169.921	27.750	0.000	0.0000
28	0.18867	SLV 2	NonStatic	Max	-166.119	18.018	0.000	0.0000
28	0.37734	SLV 2	NonStatic	Max	-162.318	8.286	0.000	0.0000
28	0.00000	SLV 2	NonStatic	Min	-169.921	27.750	0.000	0.0000
28	0.18867	SLV 2	NonStatic	Min	-166.119	18.018	0.000	0.0000
28	0.37734	SLV 2	NonStatic	Min	-162.318	8.286	0.000	0.0000
28	0.00000	SLV 3	NonStatic	Max	-169.921	27.750	0.000	0.0000
28	0.18867	SLV 3	NonStatic	Max	-166.119	18.018	0.000	0.0000
28	0.37734	SLV 3	NonStatic	Max	-162.318	8.286	0.000	0.0000
28	0.00000	SLV 3	NonStatic	Min	-169.921	27.750	0.000	0.0000
28	0.18867	SLV 3	NonStatic	Min	-166.119	18.018	0.000	0.0000
28	0.37734	SLV 3	NonStatic	Min	-162.318	8.286	0.000	0.0000
28	0.00000	SLV 4	NonStatic	Max	-114.018	97.125	0.000	0.0000
28	0.18867	SLV 4	NonStatic	Max	-108.277	74.091	0.000	0.0000
28	0.37734	SLV 4	NonStatic	Max	-102.536	51.057	0.000	0.0000
28	0.00000	SLV 4	NonStatic	Min	-114.018	97.125	0.000	0.0000
28	0.18867	SLV 4	NonStatic	Min	-108.277	74.091	0.000	0.0000
28	0.37734	SLV 4	NonStatic	Min	-102.536	51.057	0.000	0.0000
28	0.00000	SLV 5	NonStatic	Max	-104.977	18.687	0.000	0.0000
28	0.18867	SLV 5	NonStatic	Max	-101.175	8.955	0.000	0.0000
28	0.37734	SLV 5	NonStatic	Max	-97.374	-0.777	0.000	0.0000
28	0.00000	SLV 5	NonStatic	Min	-104.977	18.687	0.000	0.0000
28	0.18867	SLV 5	NonStatic	Min	-101.175	8.955	0.000	0.0000
28	0.37734	SLV 5	NonStatic	Min	-97.374	-0.777	0.000	0.0000
28	0.00000	SLV 6	NonStatic	Max	-90.835	50.507	0.000	0.0000
28	0.18867	SLV 6	NonStatic	Max	-86.452	36.784	0.000	0.0000
28	0.37734	SLV 6	NonStatic	Max	-82.069	23.062	0.000	0.0000
28	0.00000	SLV 6	NonStatic	Min	-90.835	50.507	0.000	0.0000
28	0.18867	SLV 6	NonStatic	Min	-86.452	36.784	0.000	0.0000

Table: Element Forces - Frames, Part 1 of 4

Frame	Station m	OutputCase	CaseType	StepType	P KN	V2 KN	V3 KN	T KN-m
28	0.37734	SLV 6	NonStatic	Min	-82.069	23.062	0.000	0.0000
28	0.00000	SLV 7	NonStatic	Max	-149.075	8.591	0.000	0.0000
28	0.18867	SLV 7	NonStatic	Max	-145.273	-1.141	0.000	0.0000
28	0.37734	SLV 7	NonStatic	Max	-141.472	-10.873	0.000	0.0000
28	0.00000	SLV 7	NonStatic	Min	-149.075	8.591	0.000	0.0000
28	0.18867	SLV 7	NonStatic	Min	-145.273	-1.141	0.000	0.0000
28	0.37734	SLV 7	NonStatic	Min	-141.472	-10.873	0.000	0.0000
28	0.00000	SLV 8	NonStatic	Max	-134.513	42.179	0.000	0.0000
28	0.18867	SLV 8	NonStatic	Max	-130.130	28.457	0.000	0.0000
28	0.37734	SLV 8	NonStatic	Max	-125.747	14.734	0.000	0.0000
28	0.00000	SLV 8	NonStatic	Min	-134.513	42.179	0.000	0.0000
28	0.18867	SLV 8	NonStatic	Min	-130.130	28.457	0.000	0.0000
28	0.37734	SLV 8	NonStatic	Min	-125.747	14.734	0.000	0.0000
28	0.00000	SLV 9	NonStatic	Max	-157.445	31.212	0.000	0.0000
28	0.18867	SLV 9	NonStatic	Max	-153.643	21.479	0.000	0.0000
28	0.37734	SLV 9	NonStatic	Max	-149.842	11.747	0.000	0.0000
28	0.00000	SLV 9	NonStatic	Min	-157.445	31.212	0.000	0.0000
28	0.18867	SLV 9	NonStatic	Min	-153.643	21.479	0.000	0.0000
28	0.37734	SLV 9	NonStatic	Min	-149.842	11.747	0.000	0.0000
28	0.00000	SLV 10	NonStatic	Max	-101.299	99.276	0.000	0.0000
28	0.18867	SLV 10	NonStatic	Max	-95.559	76.242	0.000	0.0000
28	0.37734	SLV 10	NonStatic	Max	-89.818	53.208	0.000	0.0000
28	0.00000	SLV 10	NonStatic	Min	-101.299	99.276	0.000	0.0000
28	0.18867	SLV 10	NonStatic	Min	-95.559	76.242	0.000	0.0000
28	0.37734	SLV 10	NonStatic	Min	-89.818	53.208	0.000	0.0000
28	0.00000	SLV 11	NonStatic	Max	-169.921	27.750	0.000	0.0000
28	0.18867	SLV 11	NonStatic	Max	-166.119	18.018	0.000	0.0000
28	0.37734	SLV 11	NonStatic	Max	-162.318	8.286	0.000	0.0000
28	0.00000	SLV 11	NonStatic	Min	-169.921	27.750	0.000	0.0000
28	0.18867	SLV 11	NonStatic	Min	-166.119	18.018	0.000	0.0000
28	0.37734	SLV 11	NonStatic	Min	-162.318	8.286	0.000	0.0000
28	0.00000	SLV 12	NonStatic	Max	-114.018	97.125	0.000	0.0000
28	0.18867	SLV 12	NonStatic	Max	-108.277	74.091	0.000	0.0000
28	0.37734	SLV 12	NonStatic	Max	-102.536	51.057	0.000	0.0000
28	0.00000	SLV 12	NonStatic	Min	-114.018	97.125	0.000	0.0000
28	0.18867	SLV 12	NonStatic	Min	-108.277	74.091	0.000	0.0000
28	0.37734	SLV 12	NonStatic	Min	-102.536	51.057	0.000	0.0000
28	0.00000	SLV 13	NonStatic	Max	-104.977	18.687	0.000	0.0000
28	0.18867	SLV 13	NonStatic	Max	-101.175	8.955	0.000	0.0000
28	0.37734	SLV 13	NonStatic	Max	-97.374	-0.777	0.000	0.0000
28	0.00000	SLV 13	NonStatic	Min	-104.977	18.687	0.000	0.0000
28	0.18867	SLV 13	NonStatic	Min	-101.175	8.955	0.000	0.0000
28	0.37734	SLV 13	NonStatic	Min	-97.374	-0.777	0.000	0.0000
28	0.00000	SLV 14	NonStatic	Max	-90.835	50.507	0.000	0.0000
28	0.18867	SLV 14	NonStatic	Max	-86.452	36.784	0.000	0.0000
28	0.37734	SLV 14	NonStatic	Max	-82.069	23.062	0.000	0.0000
28	0.00000	SLV 14	NonStatic	Min	-90.835	50.507	0.000	0.0000
28	0.18867	SLV 14	NonStatic	Min	-86.452	36.784	0.000	0.0000
28	0.37734	SLV 14	NonStatic	Min	-82.069	23.062	0.000	0.0000
28	0.00000	SLV 15	NonStatic	Max	-149.075	8.591	0.000	0.0000
28	0.18867	SLV 15	NonStatic	Max	-145.273	-1.141	0.000	0.0000
28	0.37734	SLV 15	NonStatic	Max	-141.472	-10.873	0.000	0.0000
28	0.00000	SLV 15	NonStatic	Min	-149.075	8.591	0.000	0.0000
28	0.18867	SLV 15	NonStatic	Min	-145.273	-1.141	0.000	0.0000
28	0.37734	SLV 15	NonStatic	Min	-141.472	-10.873	0.000	0.0000
28	0.00000	SLV 16	NonStatic	Max	-134.513	42.179	0.000	0.0000
28	0.18867	SLV 16	NonStatic	Max	-130.130	28.457	0.000	0.0000
28	0.37734	SLV 16	NonStatic	Max	-125.747	14.734	0.000	0.0000
28	0.00000	SLV 16	NonStatic	Min	-134.513	42.179	0.000	0.0000

Table: Element Forces - Frames, Part 1 of 4

Frame	Station m	OutputCase	CaseType	StepType	P KN	V2 KN	V3 KN	T KN-m
28	0.18867	SLV 16	NonStatic	Min	-130.130	28.457	0.000	0.0000
28	0.37734	SLV 16	NonStatic	Min	-125.747	14.734	0.000	0.0000
29	0.00000	SLE-C	NonStatic	Max	0.000	7.276E-12	0.000	0.0000
29	0.37992	SLE-C	NonStatic	Max	8.133	4.900	0.000	0.0000
29	0.75983	SLE-C	NonStatic	Max	16.266	9.800	0.000	0.0000
29	0.00000	SLE-C	NonStatic	Min	0.000	7.276E-12	0.000	0.0000
29	0.37992	SLE-C	NonStatic	Min	8.133	4.900	0.000	0.0000
29	0.75983	SLE-C	NonStatic	Min	16.266	9.800	0.000	0.0000
29	0.00000	SLE-F1	NonStatic	Max	2.910E-11	-7.276E-12	0.000	0.0000
29	0.37992	SLE-F1	NonStatic	Max	8.133	4.900	0.000	0.0000
29	0.75983	SLE-F1	NonStatic	Max	16.266	9.800	0.000	0.0000
29	0.00000	SLE-F1	NonStatic	Min	2.910E-11	-7.276E-12	0.000	0.0000
29	0.37992	SLE-F1	NonStatic	Min	8.133	4.900	0.000	0.0000
29	0.75983	SLE-F1	NonStatic	Min	16.266	9.800	0.000	0.0000
29	0.00000	SLE-F2	NonStatic	Max	2.910E-11	7.276E-12	0.000	0.0000
29	0.37992	SLE-F2	NonStatic	Max	8.133	4.900	0.000	0.0000
29	0.75983	SLE-F2	NonStatic	Max	16.266	9.800	0.000	0.0000
29	0.00000	SLE-F2	NonStatic	Min	2.910E-11	7.276E-12	0.000	0.0000
29	0.37992	SLE-F2	NonStatic	Min	8.133	4.900	0.000	0.0000
29	0.75983	SLE-F2	NonStatic	Min	16.266	9.800	0.000	0.0000
29	0.00000	SLE-F3	NonStatic	Max	-2.910E-11	3.638E-12	0.000	0.0000
29	0.37992	SLE-F3	NonStatic	Max	8.133	4.900	0.000	0.0000
29	0.75983	SLE-F3	NonStatic	Max	16.266	9.800	0.000	0.0000
29	0.00000	SLE-F3	NonStatic	Min	-2.910E-11	3.638E-12	0.000	0.0000
29	0.37992	SLE-F3	NonStatic	Min	8.133	4.900	0.000	0.0000
29	0.75983	SLE-F3	NonStatic	Min	16.266	9.800	0.000	0.0000
29	0.00000	SLE-QP	NonStatic	Max	-1.455E-11	7.276E-12	0.000	0.0000
29	0.37992	SLE-QP	NonStatic	Max	8.133	4.900	0.000	0.0000
29	0.75983	SLE-QP	NonStatic	Max	16.266	9.800	0.000	0.0000
29	0.00000	SLE-QP	NonStatic	Min	-1.455E-11	7.276E-12	0.000	0.0000
29	0.37992	SLE-QP	NonStatic	Min	8.133	4.900	0.000	0.0000
29	0.75983	SLE-QP	NonStatic	Min	16.266	9.800	0.000	0.0000
29	0.00000	SLU-1	NonStatic	Max	0.000	-3.638E-12	0.000	0.0000
29	0.37992	SLU-1	NonStatic	Max	10.573	6.370	0.000	0.0000
29	0.75983	SLU-1	NonStatic	Max	21.146	12.740	0.000	0.0000
29	0.00000	SLU-1	NonStatic	Min	0.000	-3.638E-12	0.000	0.0000
29	0.37992	SLU-1	NonStatic	Min	10.573	6.370	0.000	0.0000
29	0.75983	SLU-1	NonStatic	Min	21.146	12.740	0.000	0.0000
29	0.00000	SLU-2	NonStatic	Max	0.000	3.638E-12	0.000	0.0000
29	0.37992	SLU-2	NonStatic	Max	10.573	6.370	0.000	0.0000
29	0.75983	SLU-2	NonStatic	Max	21.146	12.740	0.000	0.0000
29	0.00000	SLU-2	NonStatic	Min	0.000	3.638E-12	0.000	0.0000
29	0.37992	SLU-2	NonStatic	Min	10.573	6.370	0.000	0.0000
29	0.75983	SLU-2	NonStatic	Min	21.146	12.740	0.000	0.0000
29	0.00000	SLU-3	NonStatic	Max	5.821E-11	-1.819E-12	0.000	0.0000
29	0.37992	SLU-3	NonStatic	Max	8.133	4.900	0.000	0.0000
29	0.75983	SLU-3	NonStatic	Max	16.266	9.800	0.000	0.0000
29	0.00000	SLU-3	NonStatic	Min	5.821E-11	-1.819E-12	0.000	0.0000
29	0.37992	SLU-3	NonStatic	Min	8.133	4.900	0.000	0.0000
29	0.75983	SLU-3	NonStatic	Min	16.266	9.800	0.000	0.0000
29	0.00000	SLU-4	NonStatic	Max	0.000	0.000	0.000	0.0000
29	0.37992	SLU-4	NonStatic	Max	10.573	6.370	0.000	0.0000
29	0.75983	SLU-4	NonStatic	Max	21.146	12.740	0.000	0.0000
29	0.00000	SLU-4	NonStatic	Min	0.000	0.000	0.000	0.0000
29	0.37992	SLU-4	NonStatic	Min	10.573	6.370	0.000	0.0000
29	0.75983	SLU-4	NonStatic	Min	21.146	12.740	0.000	0.0000
29	0.00000	SLU-5	NonStatic	Max	1.455E-11	7.276E-12	0.000	0.0000
29	0.37992	SLU-5	NonStatic	Max	8.133	4.900	0.000	0.0000
29	0.75983	SLU-5	NonStatic	Max	16.266	9.800	0.000	0.0000

Table: Element Forces - Frames, Part 1 of 4

Frame	Station m	OutputCase	CaseType	StepType	P KN	V2 KN	V3 KN	T KN-m
29	0.00000	SLU-5	NonStatic	Min	1.455E-11	7.276E-12	0.000	0.0000
29	0.37992	SLU-5	NonStatic	Min	8.133	4.900	0.000	0.0000
29	0.75983	SLU-5	NonStatic	Min	16.266	9.800	0.000	0.0000
29	0.00000	SLU-6	NonStatic	Max	2.910E-11	5.457E-12	0.000	0.0000
29	0.37992	SLU-6	NonStatic	Max	10.573	6.370	0.000	0.0000
29	0.75983	SLU-6	NonStatic	Max	21.146	12.740	0.000	0.0000
29	0.00000	SLU-6	NonStatic	Min	2.910E-11	5.457E-12	0.000	0.0000
29	0.37992	SLU-6	NonStatic	Min	10.573	6.370	0.000	0.0000
29	0.75983	SLU-6	NonStatic	Min	21.146	12.740	0.000	0.0000
29	0.00000	SLU-7	NonStatic	Max	0.000	-9.095E-12	0.000	0.0000
29	0.37992	SLU-7	NonStatic	Max	8.133	4.900	0.000	0.0000
29	0.75983	SLU-7	NonStatic	Max	16.266	9.800	0.000	0.0000
29	0.00000	SLU-7	NonStatic	Min	0.000	-9.095E-12	0.000	0.0000
29	0.37992	SLU-7	NonStatic	Min	8.133	4.900	0.000	0.0000
29	0.75983	SLU-7	NonStatic	Min	16.266	9.800	0.000	0.0000
29	0.00000	SLV 1	NonStatic	Max	-4.366E-11	-1.455E-11	0.000	0.0000
29	0.37992	SLV 1	NonStatic	Max	8.133	4.900	0.000	0.0000
29	0.75983	SLV 1	NonStatic	Max	16.266	9.800	0.000	0.0000
29	0.00000	SLV 1	NonStatic	Min	-4.366E-11	-1.455E-11	0.000	0.0000
29	0.37992	SLV 1	NonStatic	Min	8.133	4.900	0.000	0.0000
29	0.75983	SLV 1	NonStatic	Min	16.266	9.800	0.000	0.0000
29	0.00000	SLV 2	NonStatic	Max	2.910E-11	1.455E-11	0.000	0.0000
29	0.37992	SLV 2	NonStatic	Max	8.133	4.900	0.000	0.0000
29	0.75983	SLV 2	NonStatic	Max	16.266	9.800	0.000	0.0000
29	0.00000	SLV 2	NonStatic	Min	2.910E-11	1.455E-11	0.000	0.0000
29	0.37992	SLV 2	NonStatic	Min	8.133	4.900	0.000	0.0000
29	0.75983	SLV 2	NonStatic	Min	16.266	9.800	0.000	0.0000
29	0.00000	SLV 3	NonStatic	Max	1.455E-11	-1.455E-11	0.000	0.0000
29	0.37992	SLV 3	NonStatic	Max	8.133	4.900	0.000	0.0000
29	0.75983	SLV 3	NonStatic	Max	16.266	9.800	0.000	0.0000
29	0.00000	SLV 3	NonStatic	Min	1.455E-11	-1.455E-11	0.000	0.0000
29	0.37992	SLV 3	NonStatic	Min	8.133	4.900	0.000	0.0000
29	0.75983	SLV 3	NonStatic	Min	16.266	9.800	0.000	0.0000
29	0.00000	SLV 4	NonStatic	Max	2.910E-11	0.000	0.000	0.0000
29	0.37992	SLV 4	NonStatic	Max	8.133	4.900	0.000	0.0000
29	0.75983	SLV 4	NonStatic	Max	16.266	9.800	0.000	0.0000
29	0.00000	SLV 4	NonStatic	Min	2.910E-11	0.000	0.000	0.0000
29	0.37992	SLV 4	NonStatic	Min	8.133	4.900	0.000	0.0000
29	0.75983	SLV 4	NonStatic	Min	16.266	9.800	0.000	0.0000
29	0.00000	SLV 5	NonStatic	Max	-2.910E-11	-7.276E-12	0.000	0.0000
29	0.37992	SLV 5	NonStatic	Max	8.133	4.900	0.000	0.0000
29	0.75983	SLV 5	NonStatic	Max	16.266	9.800	0.000	0.0000
29	0.00000	SLV 5	NonStatic	Min	-2.910E-11	-7.276E-12	0.000	0.0000
29	0.37992	SLV 5	NonStatic	Min	8.133	4.900	0.000	0.0000
29	0.75983	SLV 5	NonStatic	Min	16.266	9.800	0.000	0.0000
29	0.00000	SLV 6	NonStatic	Max	2.910E-11	2.046E-12	0.000	0.0000
29	0.37992	SLV 6	NonStatic	Max	8.133	4.900	0.000	0.0000
29	0.75983	SLV 6	NonStatic	Max	16.266	9.800	0.000	0.0000
29	0.00000	SLV 6	NonStatic	Min	2.910E-11	2.046E-12	0.000	0.0000
29	0.37992	SLV 6	NonStatic	Min	8.133	4.900	0.000	0.0000
29	0.75983	SLV 6	NonStatic	Min	16.266	9.800	0.000	0.0000
29	0.00000	SLV 7	NonStatic	Max	0.000	0.000	0.000	0.0000
29	0.37992	SLV 7	NonStatic	Max	8.133	4.900	0.000	0.0000
29	0.75983	SLV 7	NonStatic	Max	16.266	9.800	0.000	0.0000
29	0.00000	SLV 7	NonStatic	Min	0.000	0.000	0.000	0.0000
29	0.37992	SLV 7	NonStatic	Min	8.133	4.900	0.000	0.0000
29	0.75983	SLV 7	NonStatic	Min	16.266	9.800	0.000	0.0000
29	0.00000	SLV 8	NonStatic	Max	-2.910E-11	-9.095E-13	0.000	0.0000
29	0.37992	SLV 8	NonStatic	Max	8.133	4.900	0.000	0.0000

Table: Element Forces - Frames, Part 1 of 4

Frame	Station m	OutputCase	CaseType	StepType	P KN	V2 KN	V3 KN	T KN-m
29	0.75983	SLV 8	NonStatic	Max	16.266	9.800	0.000	0.0000
29	0.00000	SLV 8	NonStatic	Min	-2.910E-11	-9.095E-13	0.000	0.0000
29	0.37992	SLV 8	NonStatic	Min	8.133	4.900	0.000	0.0000
29	0.75983	SLV 8	NonStatic	Min	16.266	9.800	0.000	0.0000
29	0.00000	SLV 9	NonStatic	Max	-1.455E-11	-1.455E-11	0.000	0.0000
29	0.37992	SLV 9	NonStatic	Max	8.133	4.900	0.000	0.0000
29	0.75983	SLV 9	NonStatic	Max	16.266	9.800	0.000	0.0000
29	0.00000	SLV 9	NonStatic	Min	-1.455E-11	-1.455E-11	0.000	0.0000
29	0.37992	SLV 9	NonStatic	Min	8.133	4.900	0.000	0.0000
29	0.75983	SLV 9	NonStatic	Min	16.266	9.800	0.000	0.0000
29	0.00000	SLV 10	NonStatic	Max	2.910E-11	-7.276E-12	0.000	0.0000
29	0.37992	SLV 10	NonStatic	Max	8.133	4.900	0.000	0.0000
29	0.75983	SLV 10	NonStatic	Max	16.266	9.800	0.000	0.0000
29	0.00000	SLV 10	NonStatic	Min	2.910E-11	-7.276E-12	0.000	0.0000
29	0.37992	SLV 10	NonStatic	Min	8.133	4.900	0.000	0.0000
29	0.75983	SLV 10	NonStatic	Min	16.266	9.800	0.000	0.0000
29	0.00000	SLV 11	NonStatic	Max	1.455E-11	-1.455E-11	0.000	0.0000
29	0.37992	SLV 11	NonStatic	Max	8.133	4.900	0.000	0.0000
29	0.75983	SLV 11	NonStatic	Max	16.266	9.800	0.000	0.0000
29	0.00000	SLV 11	NonStatic	Min	1.455E-11	-1.455E-11	0.000	0.0000
29	0.37992	SLV 11	NonStatic	Min	8.133	4.900	0.000	0.0000
29	0.75983	SLV 11	NonStatic	Min	16.266	9.800	0.000	0.0000
29	0.00000	SLV 12	NonStatic	Max	2.910E-11	-3.638E-12	0.000	0.0000
29	0.37992	SLV 12	NonStatic	Max	8.133	4.900	0.000	0.0000
29	0.75983	SLV 12	NonStatic	Max	16.266	9.800	0.000	0.0000
29	0.00000	SLV 12	NonStatic	Min	2.910E-11	-3.638E-12	0.000	0.0000
29	0.37992	SLV 12	NonStatic	Min	8.133	4.900	0.000	0.0000
29	0.75983	SLV 12	NonStatic	Min	16.266	9.800	0.000	0.0000
29	0.00000	SLV 13	NonStatic	Max	0.000	7.276E-12	0.000	0.0000
29	0.37992	SLV 13	NonStatic	Max	8.133	4.900	0.000	0.0000
29	0.75983	SLV 13	NonStatic	Max	16.266	9.800	0.000	0.0000
29	0.00000	SLV 13	NonStatic	Min	0.000	7.276E-12	0.000	0.0000
29	0.37992	SLV 13	NonStatic	Min	8.133	4.900	0.000	0.0000
29	0.75983	SLV 13	NonStatic	Min	16.266	9.800	0.000	0.0000
29	0.00000	SLV 14	NonStatic	Max	0.000	4.320E-12	0.000	0.0000
29	0.37992	SLV 14	NonStatic	Max	8.133	4.900	0.000	0.0000
29	0.75983	SLV 14	NonStatic	Max	16.266	9.800	0.000	0.0000
29	0.00000	SLV 14	NonStatic	Min	0.000	4.320E-12	0.000	0.0000
29	0.37992	SLV 14	NonStatic	Min	8.133	4.900	0.000	0.0000
29	0.75983	SLV 14	NonStatic	Min	16.266	9.800	0.000	0.0000
29	0.00000	SLV 15	NonStatic	Max	2.910E-11	0.000	0.000	0.0000
29	0.37992	SLV 15	NonStatic	Max	8.133	4.900	0.000	0.0000
29	0.75983	SLV 15	NonStatic	Max	16.266	9.800	0.000	0.0000
29	0.00000	SLV 15	NonStatic	Min	2.910E-11	0.000	0.000	0.0000
29	0.37992	SLV 15	NonStatic	Min	8.133	4.900	0.000	0.0000
29	0.75983	SLV 15	NonStatic	Min	16.266	9.800	0.000	0.0000
29	0.00000	SLV 16	NonStatic	Max	5.821E-11	5.457E-12	0.000	0.0000
29	0.37992	SLV 16	NonStatic	Max	8.133	4.900	0.000	0.0000
29	0.75983	SLV 16	NonStatic	Max	16.266	9.800	0.000	0.0000
29	0.00000	SLV 16	NonStatic	Min	5.821E-11	5.457E-12	0.000	0.0000
29	0.37992	SLV 16	NonStatic	Min	8.133	4.900	0.000	0.0000
29	0.75983	SLV 16	NonStatic	Min	16.266	9.800	0.000	0.0000
30	0.00000	SLE-C	NonStatic	Max	-107.105	-13.185	0.000	0.0000
30	0.15021	SLE-C	NonStatic	Max	-106.668	-4.724	0.000	0.0000
30	0.30042	SLE-C	NonStatic	Max	-106.230	3.737	0.000	0.0000
30	0.00000	SLE-C	NonStatic	Min	-107.105	-13.185	0.000	0.0000
30	0.15021	SLE-C	NonStatic	Min	-106.668	-4.724	0.000	0.0000
30	0.30042	SLE-C	NonStatic	Min	-106.230	3.737	0.000	0.0000
30	0.00000	SLE-F1	NonStatic	Max	-85.000	-7.181	0.000	0.0000

Table: Element Forces - Frames, Part 1 of 4

Frame	Station m	OutputCase	CaseType	StepType	P KN	V2 KN	V3 KN	T KN-m
30	0.15021	SLE-F1	NonStatic	Max	-84.519	0.676	0.000	0.0000
30	0.30042	SLE-F1	NonStatic	Max	-84.039	8.534	0.000	0.0000
30	0.00000	SLE-F1	NonStatic	Min	-85.000	-7.181	0.000	0.0000
30	0.15021	SLE-F1	NonStatic	Min	-84.519	0.676	0.000	0.0000
30	0.30042	SLE-F1	NonStatic	Min	-84.039	8.534	0.000	0.0000
30	0.00000	SLE-F2	NonStatic	Max	-77.476	-13.564	0.000	0.0000
30	0.15021	SLE-F2	NonStatic	Max	-77.214	-8.095	0.000	0.0000
30	0.30042	SLE-F2	NonStatic	Max	-76.953	-2.627	0.000	0.0000
30	0.00000	SLE-F2	NonStatic	Min	-77.476	-13.564	0.000	0.0000
30	0.15021	SLE-F2	NonStatic	Min	-77.214	-8.095	0.000	0.0000
30	0.30042	SLE-F2	NonStatic	Min	-76.953	-2.627	0.000	0.0000
30	0.00000	SLE-F3	NonStatic	Max	-94.497	2.018	0.000	0.0000
30	0.15021	SLE-F3	NonStatic	Max	-94.269	7.489	0.000	0.0000
30	0.30042	SLE-F3	NonStatic	Max	-94.041	12.960	0.000	0.0000
30	0.00000	SLE-F3	NonStatic	Min	-94.497	2.018	0.000	0.0000
30	0.15021	SLE-F3	NonStatic	Min	-94.269	7.489	0.000	0.0000
30	0.30042	SLE-F3	NonStatic	Min	-94.041	12.960	0.000	0.0000
30	0.00000	SLE-QP	NonStatic	Max	-64.271	-12.253	0.000	0.0000
30	0.15021	SLE-QP	NonStatic	Max	-64.010	-6.784	0.000	0.0000
30	0.30042	SLE-QP	NonStatic	Max	-63.748	-1.315	0.000	0.0000
30	0.00000	SLE-QP	NonStatic	Min	-64.271	-12.253	0.000	0.0000
30	0.15021	SLE-QP	NonStatic	Min	-64.010	-6.784	0.000	0.0000
30	0.30042	SLE-QP	NonStatic	Min	-63.748	-1.315	0.000	0.0000
30	0.00000	SLU-1	NonStatic	Max	-145.540	-28.860	0.000	0.0000
30	0.15021	SLU-1	NonStatic	Max	-145.293	-21.744	0.000	0.0000
30	0.30042	SLU-1	NonStatic	Max	-145.047	-14.628	0.000	0.0000
30	0.00000	SLU-1	NonStatic	Min	-145.540	-28.860	0.000	0.0000
30	0.15021	SLU-1	NonStatic	Min	-145.293	-21.744	0.000	0.0000
30	0.30042	SLU-1	NonStatic	Min	-145.047	-14.628	0.000	0.0000
30	0.00000	SLU-2	NonStatic	Max	-91.922	-34.385	0.000	0.0000
30	0.15021	SLU-2	NonStatic	Max	-91.493	-27.282	0.000	0.0000
30	0.30042	SLU-2	NonStatic	Max	-91.064	-20.178	0.000	0.0000
30	0.00000	SLU-2	NonStatic	Min	-91.922	-34.385	0.000	0.0000
30	0.15021	SLU-2	NonStatic	Min	-91.493	-27.282	0.000	0.0000
30	0.30042	SLU-2	NonStatic	Min	-91.064	-20.178	0.000	0.0000
30	0.00000	SLU-3	NonStatic	Max	-135.500	2.890	0.000	0.0000
30	0.15021	SLU-3	NonStatic	Max	-135.366	8.367	0.000	0.0000
30	0.30042	SLU-3	NonStatic	Max	-135.231	13.844	0.000	0.0000
30	0.00000	SLU-3	NonStatic	Min	-135.500	2.890	0.000	0.0000
30	0.15021	SLU-3	NonStatic	Min	-135.366	8.367	0.000	0.0000
30	0.30042	SLU-3	NonStatic	Min	-135.231	13.844	0.000	0.0000
30	0.00000	SLU-4	NonStatic	Max	-120.097	-43.590	0.000	0.0000
30	0.15021	SLU-4	NonStatic	Max	-119.668	-36.487	0.000	0.0000
30	0.30042	SLU-4	NonStatic	Max	-119.239	-29.384	0.000	0.0000
30	0.00000	SLU-4	NonStatic	Min	-120.097	-43.590	0.000	0.0000
30	0.15021	SLU-4	NonStatic	Min	-119.668	-36.487	0.000	0.0000
30	0.30042	SLU-4	NonStatic	Min	-119.239	-29.384	0.000	0.0000
30	0.00000	SLU-5	NonStatic	Max	-111.782	-11.048	0.000	0.0000
30	0.15021	SLU-5	NonStatic	Max	-111.465	-5.583	0.000	0.0000
30	0.30042	SLU-5	NonStatic	Max	-111.148	-0.118	0.000	0.0000
30	0.00000	SLU-5	NonStatic	Min	-111.782	-11.048	0.000	0.0000
30	0.15021	SLU-5	NonStatic	Min	-111.465	-5.583	0.000	0.0000
30	0.30042	SLU-5	NonStatic	Min	-111.148	-0.118	0.000	0.0000
30	0.00000	SLU-6	NonStatic	Max	-138.319	-21.164	0.000	0.0000
30	0.15021	SLU-6	NonStatic	Max	-138.075	-14.049	0.000	0.0000
30	0.30042	SLU-6	NonStatic	Max	-137.830	-6.933	0.000	0.0000
30	0.00000	SLU-6	NonStatic	Min	-138.319	-21.164	0.000	0.0000
30	0.15021	SLU-6	NonStatic	Min	-138.075	-14.049	0.000	0.0000
30	0.30042	SLU-6	NonStatic	Min	-137.830	-6.933	0.000	0.0000

Table: Element Forces - Frames, Part 1 of 4

Frame	Station m	OutputCase	CaseType	StepType	P KN	V2 KN	V3 KN	T KN-m
30	0.00000	SLU-7	NonStatic	Max	-128.794	9.044	0.000	0.0000
30	0.15021	SLU-7	NonStatic	Max	-128.660	14.521	0.000	0.0000
30	0.30042	SLU-7	NonStatic	Max	-128.525	19.998	0.000	0.0000
30	0.00000	SLU-7	NonStatic	Min	-128.794	9.044	0.000	0.0000
30	0.15021	SLU-7	NonStatic	Min	-128.660	14.521	0.000	0.0000
30	0.30042	SLU-7	NonStatic	Min	-128.525	19.998	0.000	0.0000
30	0.00000	SLV 1	NonStatic	Max	-203.186	-20.178	0.000	0.0000
30	0.15021	SLV 1	NonStatic	Max	-202.872	-14.427	0.000	0.0000
30	0.30042	SLV 1	NonStatic	Max	-202.558	-8.677	0.000	0.0000
30	0.00000	SLV 1	NonStatic	Min	-203.186	-20.178	0.000	0.0000
30	0.15021	SLV 1	NonStatic	Min	-202.872	-14.427	0.000	0.0000
30	0.30042	SLV 1	NonStatic	Min	-202.558	-8.677	0.000	0.0000
30	0.00000	SLV 2	NonStatic	Max	-203.674	-21.948	0.000	0.0000
30	0.15021	SLV 2	NonStatic	Max	-203.318	-15.570	0.000	0.0000
30	0.30042	SLV 2	NonStatic	Max	-202.961	-9.191	0.000	0.0000
30	0.00000	SLV 2	NonStatic	Min	-203.674	-21.948	0.000	0.0000
30	0.15021	SLV 2	NonStatic	Min	-203.318	-15.570	0.000	0.0000
30	0.30042	SLV 2	NonStatic	Min	-202.961	-9.191	0.000	0.0000
30	0.00000	SLV 3	NonStatic	Max	-203.674	-21.948	0.000	0.0000
30	0.15021	SLV 3	NonStatic	Max	-203.318	-15.570	0.000	0.0000
30	0.30042	SLV 3	NonStatic	Max	-202.961	-9.191	0.000	0.0000
30	0.00000	SLV 3	NonStatic	Min	-203.674	-21.948	0.000	0.0000
30	0.15021	SLV 3	NonStatic	Min	-203.318	-15.570	0.000	0.0000
30	0.30042	SLV 3	NonStatic	Min	-202.961	-9.191	0.000	0.0000
30	0.00000	SLV 4	NonStatic	Max	-212.113	25.671	0.000	0.0000
30	0.15021	SLV 4	NonStatic	Max	-212.491	32.099	0.000	0.0000
30	0.30042	SLV 4	NonStatic	Max	-212.869	38.528	0.000	0.0000
30	0.00000	SLV 4	NonStatic	Min	-212.113	25.671	0.000	0.0000
30	0.15021	SLV 4	NonStatic	Min	-212.491	32.099	0.000	0.0000
30	0.30042	SLV 4	NonStatic	Min	-212.869	38.528	0.000	0.0000
30	0.00000	SLV 5	NonStatic	Max	-110.781	-10.261	0.000	0.0000
30	0.15021	SLV 5	NonStatic	Max	-110.517	-5.243	0.000	0.0000
30	0.30042	SLV 5	NonStatic	Max	-110.253	-0.225	0.000	0.0000
30	0.00000	SLV 5	NonStatic	Min	-110.781	-10.261	0.000	0.0000
30	0.15021	SLV 5	NonStatic	Min	-110.517	-5.243	0.000	0.0000
30	0.30042	SLV 5	NonStatic	Min	-110.253	-0.225	0.000	0.0000
30	0.00000	SLV 6	NonStatic	Max	-120.533	8.913	0.000	0.0000
30	0.15021	SLV 6	NonStatic	Max	-120.490	13.946	0.000	0.0000
30	0.30042	SLV 6	NonStatic	Max	-120.446	18.979	0.000	0.0000
30	0.00000	SLV 6	NonStatic	Min	-120.533	8.913	0.000	0.0000
30	0.15021	SLV 6	NonStatic	Min	-120.490	13.946	0.000	0.0000
30	0.30042	SLV 6	NonStatic	Min	-120.446	18.979	0.000	0.0000
30	0.00000	SLV 7	NonStatic	Max	-114.090	-14.328	0.000	0.0000
30	0.15021	SLV 7	NonStatic	Max	-113.683	-7.217	0.000	0.0000
30	0.30042	SLV 7	NonStatic	Max	-113.276	-0.106	0.000	0.0000
30	0.00000	SLV 7	NonStatic	Min	-114.090	-14.328	0.000	0.0000
30	0.15021	SLV 7	NonStatic	Min	-113.683	-7.217	0.000	0.0000
30	0.30042	SLV 7	NonStatic	Min	-113.276	-0.106	0.000	0.0000
30	0.00000	SLV 8	NonStatic	Max	-122.696	5.705	0.000	0.0000
30	0.15021	SLV 8	NonStatic	Max	-122.509	12.831	0.000	0.0000
30	0.30042	SLV 8	NonStatic	Max	-122.323	19.957	0.000	0.0000
30	0.00000	SLV 8	NonStatic	Min	-122.696	5.705	0.000	0.0000
30	0.15021	SLV 8	NonStatic	Min	-122.509	12.831	0.000	0.0000
30	0.30042	SLV 8	NonStatic	Min	-122.323	19.957	0.000	0.0000
30	0.00000	SLV 9	NonStatic	Max	-203.186	-20.178	0.000	0.0000
30	0.15021	SLV 9	NonStatic	Max	-202.872	-14.427	0.000	0.0000
30	0.30042	SLV 9	NonStatic	Max	-202.558	-8.677	0.000	0.0000
30	0.00000	SLV 9	NonStatic	Min	-203.186	-20.178	0.000	0.0000
30	0.15021	SLV 9	NonStatic	Min	-202.872	-14.427	0.000	0.0000

Table: Element Forces - Frames, Part 1 of 4

Frame	Station m	OutputCase	CaseType	StepType	P KN	V2 KN	V3 KN	T KN-m
30	0.30042	SLV 9	NonStatic	Min	-202.558	-8.677	0.000	0.0000
30	0.00000	SLV 10	NonStatic	Max	-211.781	26.223	0.000	0.0000
30	0.15021	SLV 10	NonStatic	Max	-212.202	32.023	0.000	0.0000
30	0.30042	SLV 10	NonStatic	Max	-212.622	37.824	0.000	0.0000
30	0.00000	SLV 10	NonStatic	Min	-211.781	26.223	0.000	0.0000
30	0.15021	SLV 10	NonStatic	Min	-212.202	32.023	0.000	0.0000
30	0.30042	SLV 10	NonStatic	Min	-212.622	37.824	0.000	0.0000
30	0.00000	SLV 11	NonStatic	Max	-203.674	-21.948	0.000	0.0000
30	0.15021	SLV 11	NonStatic	Max	-203.318	-15.570	0.000	0.0000
30	0.30042	SLV 11	NonStatic	Max	-202.961	-9.191	0.000	0.0000
30	0.00000	SLV 11	NonStatic	Min	-203.674	-21.948	0.000	0.0000
30	0.15021	SLV 11	NonStatic	Min	-203.318	-15.570	0.000	0.0000
30	0.30042	SLV 11	NonStatic	Min	-202.961	-9.191	0.000	0.0000
30	0.00000	SLV 12	NonStatic	Max	-212.113	25.671	0.000	0.0000
30	0.15021	SLV 12	NonStatic	Max	-212.491	32.099	0.000	0.0000
30	0.30042	SLV 12	NonStatic	Max	-212.869	38.528	0.000	0.0000
30	0.00000	SLV 12	NonStatic	Min	-212.113	25.671	0.000	0.0000
30	0.15021	SLV 12	NonStatic	Min	-212.491	32.099	0.000	0.0000
30	0.30042	SLV 12	NonStatic	Min	-212.869	38.528	0.000	0.0000
30	0.00000	SLV 13	NonStatic	Max	-110.781	-10.261	0.000	0.0000
30	0.15021	SLV 13	NonStatic	Max	-110.517	-5.243	0.000	0.0000
30	0.30042	SLV 13	NonStatic	Max	-110.253	-0.225	0.000	0.0000
30	0.00000	SLV 13	NonStatic	Min	-110.781	-10.261	0.000	0.0000
30	0.15021	SLV 13	NonStatic	Min	-110.517	-5.243	0.000	0.0000
30	0.30042	SLV 13	NonStatic	Min	-110.253	-0.225	0.000	0.0000
30	0.00000	SLV 14	NonStatic	Max	-120.533	8.913	0.000	0.0000
30	0.15021	SLV 14	NonStatic	Max	-120.490	13.946	0.000	0.0000
30	0.30042	SLV 14	NonStatic	Max	-120.446	18.979	0.000	0.0000
30	0.00000	SLV 14	NonStatic	Min	-120.533	8.913	0.000	0.0000
30	0.15021	SLV 14	NonStatic	Min	-120.490	13.946	0.000	0.0000
30	0.30042	SLV 14	NonStatic	Min	-120.446	18.979	0.000	0.0000
30	0.00000	SLV 15	NonStatic	Max	-114.090	-14.328	0.000	0.0000
30	0.15021	SLV 15	NonStatic	Max	-113.683	-7.217	0.000	0.0000
30	0.30042	SLV 15	NonStatic	Max	-113.276	-0.106	0.000	0.0000
30	0.00000	SLV 15	NonStatic	Min	-114.090	-14.328	0.000	0.0000
30	0.15021	SLV 15	NonStatic	Min	-113.683	-7.217	0.000	0.0000
30	0.30042	SLV 15	NonStatic	Min	-113.276	-0.106	0.000	0.0000
30	0.00000	SLV 16	NonStatic	Max	-122.696	5.705	0.000	0.0000
30	0.15021	SLV 16	NonStatic	Max	-122.509	12.831	0.000	0.0000
30	0.30042	SLV 16	NonStatic	Max	-122.323	19.957	0.000	0.0000
30	0.00000	SLV 16	NonStatic	Min	-122.696	5.705	0.000	0.0000
30	0.15021	SLV 16	NonStatic	Min	-122.509	12.831	0.000	0.0000
30	0.30042	SLV 16	NonStatic	Min	-122.323	19.957	0.000	0.0000
31	0.00000	SLE-C	NonStatic	Max	-110.486	-14.878	0.000	0.0000
31	0.15000	SLE-C	NonStatic	Max	-109.194	-6.633	0.000	0.0000
31	0.30000	SLE-C	NonStatic	Max	-107.901	1.613	0.000	0.0000
31	0.00000	SLE-C	NonStatic	Min	-110.486	-14.878	0.000	0.0000
31	0.15000	SLE-C	NonStatic	Min	-109.194	-6.633	0.000	0.0000
31	0.30000	SLE-C	NonStatic	Min	-107.901	1.613	0.000	0.0000
31	0.00000	SLE-F1	NonStatic	Max	-88.018	-10.706	0.000	0.0000
31	0.15000	SLE-F1	NonStatic	Max	-86.600	-3.087	0.000	0.0000
31	0.30000	SLE-F1	NonStatic	Max	-85.182	4.532	0.000	0.0000
31	0.00000	SLE-F1	NonStatic	Min	-88.018	-10.706	0.000	0.0000
31	0.15000	SLE-F1	NonStatic	Min	-86.600	-3.087	0.000	0.0000
31	0.30000	SLE-F1	NonStatic	Min	-85.182	4.532	0.000	0.0000
31	0.00000	SLE-F2	NonStatic	Max	-80.154	-13.528	0.000	0.0000
31	0.15000	SLE-F2	NonStatic	Max	-79.379	-8.175	0.000	0.0000
31	0.30000	SLE-F2	NonStatic	Max	-78.603	-2.822	0.000	0.0000
31	0.00000	SLE-F2	NonStatic	Min	-80.154	-13.528	0.000	0.0000

Table: Element Forces - Frames, Part 1 of 4

Frame	Station m	OutputCase	CaseType	StepType	P KN	V2 KN	V3 KN	T KN-m
31	0.15000	SLE-F2	NonStatic	Min	-79.379	-8.175	0.000	0.0000
31	0.30000	SLE-F2	NonStatic	Min	-78.603	-2.822	0.000	0.0000
31	0.00000	SLE-F3	NonStatic	Max	-94.686	4.198	0.000	0.0000
31	0.15000	SLE-F3	NonStatic	Max	-94.008	9.572	0.000	0.0000
31	0.30000	SLE-F3	NonStatic	Max	-93.330	14.945	0.000	0.0000
31	0.00000	SLE-F3	NonStatic	Min	-94.686	4.198	0.000	0.0000
31	0.15000	SLE-F3	NonStatic	Min	-94.008	9.572	0.000	0.0000
31	0.30000	SLE-F3	NonStatic	Min	-93.330	14.945	0.000	0.0000
31	0.00000	SLE-QP	NonStatic	Max	-66.894	-14.038	0.000	0.0000
31	0.15000	SLE-QP	NonStatic	Max	-66.119	-8.685	0.000	0.0000
31	0.30000	SLE-QP	NonStatic	Max	-65.344	-3.332	0.000	0.0000
31	0.00000	SLE-QP	NonStatic	Min	-66.894	-14.038	0.000	0.0000
31	0.15000	SLE-QP	NonStatic	Min	-66.119	-8.685	0.000	0.0000
31	0.30000	SLE-QP	NonStatic	Min	-65.344	-3.332	0.000	0.0000
31	0.00000	SLU-1	NonStatic	Max	-149.586	-22.682	0.000	0.0000
31	0.15000	SLU-1	NonStatic	Max	-148.854	-15.665	0.000	0.0000
31	0.30000	SLU-1	NonStatic	Max	-148.121	-8.649	0.000	0.0000
31	0.00000	SLU-1	NonStatic	Min	-149.586	-22.682	0.000	0.0000
31	0.15000	SLU-1	NonStatic	Min	-148.854	-15.665	0.000	0.0000
31	0.30000	SLU-1	NonStatic	Min	-148.121	-8.649	0.000	0.0000
31	0.00000	SLU-2	NonStatic	Max	-98.305	-35.276	0.000	0.0000
31	0.15000	SLU-2	NonStatic	Max	-97.035	-28.372	0.000	0.0000
31	0.30000	SLU-2	NonStatic	Max	-95.766	-21.467	0.000	0.0000
31	0.00000	SLU-2	NonStatic	Min	-98.305	-35.276	0.000	0.0000
31	0.15000	SLU-2	NonStatic	Min	-97.035	-28.372	0.000	0.0000
31	0.30000	SLU-2	NonStatic	Min	-95.766	-21.467	0.000	0.0000
31	0.00000	SLU-3	NonStatic	Max	-134.631	10.564	0.000	0.0000
31	0.15000	SLU-3	NonStatic	Max	-134.229	15.995	0.000	0.0000
31	0.30000	SLU-3	NonStatic	Max	-133.827	21.426	0.000	0.0000
31	0.00000	SLU-3	NonStatic	Min	-134.631	10.564	0.000	0.0000
31	0.15000	SLU-3	NonStatic	Min	-134.229	15.995	0.000	0.0000
31	0.30000	SLU-3	NonStatic	Min	-133.827	21.426	0.000	0.0000
31	0.00000	SLU-4	NonStatic	Max	-127.474	-40.535	0.000	0.0000
31	0.15000	SLU-4	NonStatic	Max	-126.205	-33.630	0.000	0.0000
31	0.30000	SLU-4	NonStatic	Max	-124.936	-26.726	0.000	0.0000
31	0.00000	SLU-4	NonStatic	Min	-127.474	-40.535	0.000	0.0000
31	0.15000	SLU-4	NonStatic	Min	-126.205	-33.630	0.000	0.0000
31	0.30000	SLU-4	NonStatic	Min	-124.936	-26.726	0.000	0.0000
31	0.00000	SLU-5	NonStatic	Max	-114.119	-6.268	0.000	0.0000
31	0.15000	SLU-5	NonStatic	Max	-113.180	-0.949	0.000	0.0000
31	0.30000	SLU-5	NonStatic	Max	-112.242	4.370	0.000	0.0000
31	0.00000	SLU-5	NonStatic	Min	-114.119	-6.268	0.000	0.0000
31	0.15000	SLU-5	NonStatic	Min	-113.180	-0.949	0.000	0.0000
31	0.30000	SLU-5	NonStatic	Min	-112.242	4.370	0.000	0.0000
31	0.00000	SLU-6	NonStatic	Max	-141.371	-16.050	0.000	0.0000
31	0.15000	SLU-6	NonStatic	Max	-140.643	-9.032	0.000	0.0000
31	0.30000	SLU-6	NonStatic	Max	-139.915	-2.015	0.000	0.0000
31	0.00000	SLU-6	NonStatic	Min	-141.371	-16.050	0.000	0.0000
31	0.15000	SLU-6	NonStatic	Min	-140.643	-9.032	0.000	0.0000
31	0.30000	SLU-6	NonStatic	Min	-139.915	-2.015	0.000	0.0000
31	0.00000	SLU-7	NonStatic	Max	-127.145	15.741	0.000	0.0000
31	0.15000	SLU-7	NonStatic	Max	-126.743	21.172	0.000	0.0000
31	0.30000	SLU-7	NonStatic	Max	-126.341	26.603	0.000	0.0000
31	0.00000	SLU-7	NonStatic	Min	-127.145	15.741	0.000	0.0000
31	0.15000	SLU-7	NonStatic	Min	-126.743	21.172	0.000	0.0000
31	0.30000	SLU-7	NonStatic	Min	-126.341	26.603	0.000	0.0000
31	0.00000	SLV 1	NonStatic	Max	-205.894	-3.363	0.000	0.0000
31	0.15000	SLV 1	NonStatic	Max	-204.964	2.243	0.000	0.0000
31	0.30000	SLV 1	NonStatic	Max	-204.035	7.849	0.000	0.0000

Table: Element Forces - Frames, Part 1 of 4

Frame	Station m	OutputCase	CaseType	StepType	P KN	V2 KN	V3 KN	T KN-m
31	0.0000	SLV 1	NonStatic	Min	-205.894	-3.363	0.000	0.0000
31	0.1500	SLV 1	NonStatic	Min	-204.964	2.243	0.000	0.0000
31	0.3000	SLV 1	NonStatic	Min	-204.035	7.849	0.000	0.0000
31	0.0000	SLV 2	NonStatic	Max	-206.872	-6.257	0.000	0.0000
31	0.1500	SLV 2	NonStatic	Max	-205.816	-0.048	0.000	0.0000
31	0.3000	SLV 2	NonStatic	Max	-204.761	6.162	0.000	0.0000
31	0.0000	SLV 2	NonStatic	Min	-206.872	-6.257	0.000	0.0000
31	0.1500	SLV 2	NonStatic	Min	-205.816	-0.048	0.000	0.0000
31	0.3000	SLV 2	NonStatic	Min	-204.761	6.162	0.000	0.0000
31	0.0000	SLV 3	NonStatic	Max	-206.872	-6.257	0.000	0.0000
31	0.1500	SLV 3	NonStatic	Max	-205.816	-0.048	0.000	0.0000
31	0.3000	SLV 3	NonStatic	Max	-204.761	6.162	0.000	0.0000
31	0.0000	SLV 3	NonStatic	Min	-206.872	-6.257	0.000	0.0000
31	0.1500	SLV 3	NonStatic	Min	-205.816	-0.048	0.000	0.0000
31	0.3000	SLV 3	NonStatic	Min	-204.761	6.162	0.000	0.0000
31	0.0000	SLV 4	NonStatic	Max	-204.391	41.169	0.000	0.0000
31	0.1500	SLV 4	NonStatic	Max	-205.494	47.828	0.000	0.0000
31	0.3000	SLV 4	NonStatic	Max	-206.596	54.488	0.000	0.0000
31	0.0000	SLV 4	NonStatic	Min	-204.391	41.169	0.000	0.0000
31	0.1500	SLV 4	NonStatic	Min	-205.494	47.828	0.000	0.0000
31	0.3000	SLV 4	NonStatic	Min	-206.596	54.488	0.000	0.0000
31	0.0000	SLV 5	NonStatic	Max	-112.708	-4.790	0.000	0.0000
31	0.1500	SLV 5	NonStatic	Max	-111.925	0.111	0.000	0.0000
31	0.3000	SLV 5	NonStatic	Max	-111.143	5.013	0.000	0.0000
31	0.0000	SLV 5	NonStatic	Min	-112.708	-4.790	0.000	0.0000
31	0.1500	SLV 5	NonStatic	Min	-111.925	0.111	0.000	0.0000
31	0.3000	SLV 5	NonStatic	Min	-111.143	5.013	0.000	0.0000
31	0.0000	SLV 6	NonStatic	Max	-118.446	15.269	0.000	0.0000
31	0.1500	SLV 6	NonStatic	Max	-118.311	20.305	0.000	0.0000
31	0.3000	SLV 6	NonStatic	Max	-118.176	25.342	0.000	0.0000
31	0.0000	SLV 6	NonStatic	Min	-118.446	15.269	0.000	0.0000
31	0.1500	SLV 6	NonStatic	Min	-118.311	20.305	0.000	0.0000
31	0.3000	SLV 6	NonStatic	Min	-118.176	25.342	0.000	0.0000
31	0.0000	SLV 7	NonStatic	Max	-117.382	-12.391	0.000	0.0000
31	0.1500	SLV 7	NonStatic	Max	-116.180	-5.477	0.000	0.0000
31	0.3000	SLV 7	NonStatic	Max	-114.977	1.437	0.000	0.0000
31	0.0000	SLV 7	NonStatic	Min	-117.382	-12.391	0.000	0.0000
31	0.1500	SLV 7	NonStatic	Min	-116.180	-5.477	0.000	0.0000
31	0.3000	SLV 7	NonStatic	Min	-114.977	1.437	0.000	0.0000
31	0.0000	SLV 8	NonStatic	Max	-121.867	8.362	0.000	0.0000
31	0.1500	SLV 8	NonStatic	Max	-121.312	15.411	0.000	0.0000
31	0.3000	SLV 8	NonStatic	Max	-120.757	22.461	0.000	0.0000
31	0.0000	SLV 8	NonStatic	Min	-121.867	8.362	0.000	0.0000
31	0.1500	SLV 8	NonStatic	Min	-121.312	15.411	0.000	0.0000
31	0.3000	SLV 8	NonStatic	Min	-120.757	22.461	0.000	0.0000
31	0.0000	SLV 9	NonStatic	Max	-205.894	-3.363	0.000	0.0000
31	0.1500	SLV 9	NonStatic	Max	-204.964	2.243	0.000	0.0000
31	0.3000	SLV 9	NonStatic	Max	-204.035	7.849	0.000	0.0000
31	0.0000	SLV 9	NonStatic	Min	-205.894	-3.363	0.000	0.0000
31	0.1500	SLV 9	NonStatic	Min	-204.964	2.243	0.000	0.0000
31	0.3000	SLV 9	NonStatic	Min	-204.035	7.849	0.000	0.0000
31	0.0000	SLV 10	NonStatic	Max	-203.735	42.878	0.000	0.0000
31	0.1500	SLV 10	NonStatic	Max	-204.963	48.933	0.000	0.0000
31	0.3000	SLV 10	NonStatic	Max	-206.192	54.989	0.000	0.0000
31	0.0000	SLV 10	NonStatic	Min	-203.735	42.878	0.000	0.0000
31	0.1500	SLV 10	NonStatic	Min	-204.963	48.933	0.000	0.0000
31	0.3000	SLV 10	NonStatic	Min	-206.192	54.989	0.000	0.0000
31	0.0000	SLV 11	NonStatic	Max	-206.872	-6.257	0.000	0.0000
31	0.1500	SLV 11	NonStatic	Max	-205.816	-0.048	0.000	0.0000

Table: Element Forces - Frames, Part 1 of 4

Frame	Station m	OutputCase	CaseType	StepType	P KN	V2 KN	V3 KN	T KN-m
31	0.30000	SLV 11	NonStatic	Max	-204.761	6.162	0.000	0.0000
31	0.00000	SLV 11	NonStatic	Min	-206.872	-6.257	0.000	0.0000
31	0.15000	SLV 11	NonStatic	Min	-205.816	-0.048	0.000	0.0000
31	0.30000	SLV 11	NonStatic	Min	-204.761	6.162	0.000	0.0000
31	0.00000	SLV 12	NonStatic	Max	-204.391	41.169	0.000	0.0000
31	0.15000	SLV 12	NonStatic	Max	-205.494	47.828	0.000	0.0000
31	0.30000	SLV 12	NonStatic	Max	-206.596	54.488	0.000	0.0000
31	0.00000	SLV 12	NonStatic	Min	-204.391	41.169	0.000	0.0000
31	0.15000	SLV 12	NonStatic	Min	-205.494	47.828	0.000	0.0000
31	0.30000	SLV 12	NonStatic	Min	-206.596	54.488	0.000	0.0000
31	0.00000	SLV 13	NonStatic	Max	-112.708	-4.790	0.000	0.0000
31	0.15000	SLV 13	NonStatic	Max	-111.925	0.111	0.000	0.0000
31	0.30000	SLV 13	NonStatic	Max	-111.143	5.013	0.000	0.0000
31	0.00000	SLV 13	NonStatic	Min	-112.708	-4.790	0.000	0.0000
31	0.15000	SLV 13	NonStatic	Min	-111.925	0.111	0.000	0.0000
31	0.30000	SLV 13	NonStatic	Min	-111.143	5.013	0.000	0.0000
31	0.00000	SLV 14	NonStatic	Max	-118.446	15.269	0.000	0.0000
31	0.15000	SLV 14	NonStatic	Max	-118.311	20.305	0.000	0.0000
31	0.30000	SLV 14	NonStatic	Max	-118.176	25.342	0.000	0.0000
31	0.00000	SLV 14	NonStatic	Min	-118.446	15.269	0.000	0.0000
31	0.15000	SLV 14	NonStatic	Min	-118.311	20.305	0.000	0.0000
31	0.30000	SLV 14	NonStatic	Min	-118.176	25.342	0.000	0.0000
31	0.00000	SLV 15	NonStatic	Max	-117.382	-12.391	0.000	0.0000
31	0.15000	SLV 15	NonStatic	Max	-116.180	-5.477	0.000	0.0000
31	0.30000	SLV 15	NonStatic	Max	-114.977	1.437	0.000	0.0000
31	0.00000	SLV 15	NonStatic	Min	-117.382	-12.391	0.000	0.0000
31	0.15000	SLV 15	NonStatic	Min	-116.180	-5.477	0.000	0.0000
31	0.30000	SLV 15	NonStatic	Min	-114.977	1.437	0.000	0.0000
31	0.00000	SLV 16	NonStatic	Max	-121.867	8.362	0.000	0.0000
31	0.15000	SLV 16	NonStatic	Max	-121.312	15.411	0.000	0.0000
31	0.30000	SLV 16	NonStatic	Max	-120.757	22.461	0.000	0.0000
31	0.00000	SLV 16	NonStatic	Min	-121.867	8.362	0.000	0.0000
31	0.15000	SLV 16	NonStatic	Min	-121.312	15.411	0.000	0.0000
31	0.30000	SLV 16	NonStatic	Min	-120.757	22.461	0.000	0.0000
32	0.00000	SLE-C	NonStatic	Max	-115.669	-14.804	0.000	0.0000
32	0.15000	SLE-C	NonStatic	Max	-113.574	-6.969	0.000	0.0000
32	0.30000	SLE-C	NonStatic	Max	-111.480	0.867	0.000	0.0000
32	0.00000	SLE-C	NonStatic	Min	-115.669	-14.804	0.000	0.0000
32	0.15000	SLE-C	NonStatic	Min	-113.574	-6.969	0.000	0.0000
32	0.30000	SLE-C	NonStatic	Min	-111.480	0.867	0.000	0.0000
32	0.00000	SLE-F1	NonStatic	Max	-93.240	-12.500	0.000	0.0000
32	0.15000	SLE-F1	NonStatic	Max	-90.944	-5.337	0.000	0.0000
32	0.30000	SLE-F1	NonStatic	Max	-88.648	1.825	0.000	0.0000
32	0.00000	SLE-F1	NonStatic	Min	-93.240	-12.500	0.000	0.0000
32	0.15000	SLE-F1	NonStatic	Min	-90.944	-5.337	0.000	0.0000
32	0.30000	SLE-F1	NonStatic	Min	-88.648	1.825	0.000	0.0000
32	0.00000	SLE-F2	NonStatic	Max	-83.794	-12.349	0.000	0.0000
32	0.15000	SLE-F2	NonStatic	Max	-82.527	-7.214	0.000	0.0000
32	0.30000	SLE-F2	NonStatic	Max	-81.261	-2.079	0.000	0.0000
32	0.00000	SLE-F2	NonStatic	Min	-83.794	-12.349	0.000	0.0000
32	0.15000	SLE-F2	NonStatic	Min	-82.527	-7.214	0.000	0.0000
32	0.30000	SLE-F2	NonStatic	Min	-81.261	-2.079	0.000	0.0000
32	0.00000	SLE-F3	NonStatic	Max	-95.366	7.138	0.000	0.0000
32	0.15000	SLE-F3	NonStatic	Max	-94.256	12.330	0.000	0.0000
32	0.30000	SLE-F3	NonStatic	Max	-93.145	17.521	0.000	0.0000
32	0.00000	SLE-F3	NonStatic	Min	-95.366	7.138	0.000	0.0000
32	0.15000	SLE-F3	NonStatic	Min	-94.256	12.330	0.000	0.0000
32	0.30000	SLE-F3	NonStatic	Min	-93.145	17.521	0.000	0.0000
32	0.00000	SLE-QP	NonStatic	Max	-70.739	-14.726	0.000	0.0000

Table: Element Forces - Frames, Part 1 of 4

Frame	Station m	OutputCase	CaseType	StepType	P KN	V2 KN	V3 KN	T KN-m
32	0.15000	SLE-QP	NonStatic	Max	-69.473	-9.591	0.000	0.0000
32	0.30000	SLE-QP	NonStatic	Max	-68.206	-4.455	0.000	0.0000
32	0.00000	SLE-QP	NonStatic	Min	-70.739	-14.726	0.000	0.0000
32	0.15000	SLE-QP	NonStatic	Min	-69.473	-9.591	0.000	0.0000
32	0.30000	SLE-QP	NonStatic	Min	-68.206	-4.455	0.000	0.0000
32	0.00000	SLU-1	NonStatic	Max	-153.702	-15.010	0.000	0.0000
32	0.15000	SLU-1	NonStatic	Max	-152.496	-8.175	0.000	0.0000
32	0.30000	SLU-1	NonStatic	Max	-151.290	-1.340	0.000	0.0000
32	0.00000	SLU-1	NonStatic	Min	-153.702	-15.010	0.000	0.0000
32	0.15000	SLU-1	NonStatic	Min	-152.496	-8.175	0.000	0.0000
32	0.30000	SLU-1	NonStatic	Min	-151.290	-1.340	0.000	0.0000
32	0.00000	SLU-2	NonStatic	Max	-106.430	-34.095	0.000	0.0000
32	0.15000	SLU-2	NonStatic	Max	-104.365	-27.571	0.000	0.0000
32	0.30000	SLU-2	NonStatic	Max	-102.300	-21.047	0.000	0.0000
32	0.00000	SLU-2	NonStatic	Min	-106.430	-34.095	0.000	0.0000
32	0.15000	SLU-2	NonStatic	Min	-104.365	-27.571	0.000	0.0000
32	0.30000	SLU-2	NonStatic	Min	-102.300	-21.047	0.000	0.0000
32	0.00000	SLU-3	NonStatic	Max	-133.130	18.759	0.000	0.0000
32	0.15000	SLU-3	NonStatic	Max	-132.461	24.111	0.000	0.0000
32	0.30000	SLU-3	NonStatic	Max	-131.792	29.462	0.000	0.0000
32	0.00000	SLU-3	NonStatic	Min	-133.130	18.759	0.000	0.0000
32	0.15000	SLU-3	NonStatic	Min	-132.461	24.111	0.000	0.0000
32	0.30000	SLU-3	NonStatic	Min	-131.792	29.462	0.000	0.0000
32	0.00000	SLU-4	NonStatic	Max	-136.050	-35.184	0.000	0.0000
32	0.15000	SLU-4	NonStatic	Max	-133.985	-28.660	0.000	0.0000
32	0.30000	SLU-4	NonStatic	Max	-131.920	-22.135	0.000	0.0000
32	0.00000	SLU-4	NonStatic	Min	-136.050	-35.184	0.000	0.0000
32	0.15000	SLU-4	NonStatic	Min	-133.985	-28.660	0.000	0.0000
32	0.30000	SLU-4	NonStatic	Min	-131.920	-22.135	0.000	0.0000
32	0.00000	SLU-5	NonStatic	Max	-116.917	-0.178	0.000	0.0000
32	0.15000	SLU-5	NonStatic	Max	-115.389	4.863	0.000	0.0000
32	0.30000	SLU-5	NonStatic	Max	-113.861	9.903	0.000	0.0000
32	0.00000	SLU-5	NonStatic	Min	-116.917	-0.178	0.000	0.0000
32	0.15000	SLU-5	NonStatic	Min	-115.389	4.863	0.000	0.0000
32	0.30000	SLU-5	NonStatic	Min	-113.861	9.903	0.000	0.0000
32	0.00000	SLU-6	NonStatic	Max	-144.619	-9.609	0.000	0.0000
32	0.15000	SLU-6	NonStatic	Max	-143.420	-2.772	0.000	0.0000
32	0.30000	SLU-6	NonStatic	Max	-142.221	4.066	0.000	0.0000
32	0.00000	SLU-6	NonStatic	Min	-144.619	-9.609	0.000	0.0000
32	0.15000	SLU-6	NonStatic	Min	-143.420	-2.772	0.000	0.0000
32	0.30000	SLU-6	NonStatic	Min	-142.221	4.066	0.000	0.0000
32	0.00000	SLU-7	NonStatic	Max	-124.988	22.828	0.000	0.0000
32	0.15000	SLU-7	NonStatic	Max	-124.319	28.179	0.000	0.0000
32	0.30000	SLU-7	NonStatic	Max	-123.650	33.531	0.000	0.0000
32	0.00000	SLU-7	NonStatic	Min	-124.988	22.828	0.000	0.0000
32	0.15000	SLU-7	NonStatic	Min	-124.319	28.179	0.000	0.0000
32	0.30000	SLU-7	NonStatic	Min	-123.650	33.531	0.000	0.0000
32	0.00000	SLV 1	NonStatic	Max	-207.334	15.072	0.000	0.0000
32	0.15000	SLV 1	NonStatic	Max	-205.821	20.403	0.000	0.0000
32	0.30000	SLV 1	NonStatic	Max	-204.307	25.734	0.000	0.0000
32	0.00000	SLV 1	NonStatic	Min	-207.334	15.072	0.000	0.0000
32	0.15000	SLV 1	NonStatic	Min	-205.821	20.403	0.000	0.0000
32	0.30000	SLV 1	NonStatic	Min	-204.307	25.734	0.000	0.0000
32	0.00000	SLV 2	NonStatic	Max	-209.114	11.231	0.000	0.0000
32	0.15000	SLV 2	NonStatic	Max	-207.399	17.118	0.000	0.0000
32	0.30000	SLV 2	NonStatic	Max	-205.684	23.006	0.000	0.0000
32	0.00000	SLV 2	NonStatic	Min	-209.114	11.231	0.000	0.0000
32	0.15000	SLV 2	NonStatic	Min	-207.399	17.118	0.000	0.0000
32	0.30000	SLV 2	NonStatic	Min	-205.684	23.006	0.000	0.0000

Table: Element Forces - Frames, Part 1 of 4

Frame	Station m	OutputCase	CaseType	StepType	P KN	V2 KN	V3 KN	T KN-m
32	0.00000	SLV 3	NonStatic	Max	-209.114	11.231	0.000	0.0000
32	0.15000	SLV 3	NonStatic	Max	-207.399	17.118	0.000	0.0000
32	0.30000	SLV 3	NonStatic	Max	-205.684	23.006	0.000	0.0000
32	0.00000	SLV 3	NonStatic	Min	-209.114	11.231	0.000	0.0000
32	0.15000	SLV 3	NonStatic	Min	-207.399	17.118	0.000	0.0000
32	0.30000	SLV 3	NonStatic	Min	-205.684	23.006	0.000	0.0000
32	0.00000	SLV 4	NonStatic	Max	-193.053	55.331	0.000	0.0000
32	0.15000	SLV 4	NonStatic	Max	-194.793	62.469	0.000	0.0000
32	0.30000	SLV 4	NonStatic	Max	-196.534	69.607	0.000	0.0000
32	0.00000	SLV 4	NonStatic	Min	-193.053	55.331	0.000	0.0000
32	0.15000	SLV 4	NonStatic	Min	-194.793	62.469	0.000	0.0000
32	0.30000	SLV 4	NonStatic	Min	-196.534	69.607	0.000	0.0000
32	0.00000	SLV 5	NonStatic	Max	-114.813	1.806	0.000	0.0000
32	0.15000	SLV 5	NonStatic	Max	-113.534	6.486	0.000	0.0000
32	0.30000	SLV 5	NonStatic	Max	-112.256	11.167	0.000	0.0000
32	0.00000	SLV 5	NonStatic	Min	-114.813	1.806	0.000	0.0000
32	0.15000	SLV 5	NonStatic	Min	-113.534	6.486	0.000	0.0000
32	0.30000	SLV 5	NonStatic	Min	-112.256	11.167	0.000	0.0000
32	0.00000	SLV 6	NonStatic	Max	-115.589	21.723	0.000	0.0000
32	0.15000	SLV 6	NonStatic	Max	-115.347	26.779	0.000	0.0000
32	0.30000	SLV 6	NonStatic	Max	-115.105	31.835	0.000	0.0000
32	0.00000	SLV 6	NonStatic	Min	-115.589	21.723	0.000	0.0000
32	0.15000	SLV 6	NonStatic	Min	-115.347	26.779	0.000	0.0000
32	0.30000	SLV 6	NonStatic	Min	-115.105	31.835	0.000	0.0000
32	0.00000	SLV 7	NonStatic	Max	-121.857	-8.773	0.000	0.0000
32	0.15000	SLV 7	NonStatic	Max	-119.906	-2.236	0.000	0.0000
32	0.30000	SLV 7	NonStatic	Max	-117.956	4.302	0.000	0.0000
32	0.00000	SLV 7	NonStatic	Min	-121.857	-8.773	0.000	0.0000
32	0.15000	SLV 7	NonStatic	Min	-119.906	-2.236	0.000	0.0000
32	0.30000	SLV 7	NonStatic	Min	-117.956	4.302	0.000	0.0000
32	0.00000	SLV 8	NonStatic	Max	-121.294	11.655	0.000	0.0000
32	0.15000	SLV 8	NonStatic	Max	-120.381	18.568	0.000	0.0000
32	0.30000	SLV 8	NonStatic	Max	-119.467	25.481	0.000	0.0000
32	0.00000	SLV 8	NonStatic	Min	-121.294	11.655	0.000	0.0000
32	0.15000	SLV 8	NonStatic	Min	-120.381	18.568	0.000	0.0000
32	0.30000	SLV 8	NonStatic	Min	-119.467	25.481	0.000	0.0000
32	0.00000	SLV 9	NonStatic	Max	-207.334	15.072	0.000	0.0000
32	0.15000	SLV 9	NonStatic	Max	-205.821	20.403	0.000	0.0000
32	0.30000	SLV 9	NonStatic	Max	-204.307	25.734	0.000	0.0000
32	0.00000	SLV 9	NonStatic	Min	-207.334	15.072	0.000	0.0000
32	0.15000	SLV 9	NonStatic	Min	-205.821	20.403	0.000	0.0000
32	0.30000	SLV 9	NonStatic	Min	-204.307	25.734	0.000	0.0000
32	0.00000	SLV 10	NonStatic	Max	-191.759	58.044	0.000	0.0000
32	0.15000	SLV 10	NonStatic	Max	-193.701	64.625	0.000	0.0000
32	0.30000	SLV 10	NonStatic	Max	-195.643	71.206	0.000	0.0000
32	0.00000	SLV 10	NonStatic	Min	-191.759	58.044	0.000	0.0000
32	0.15000	SLV 10	NonStatic	Min	-193.701	64.625	0.000	0.0000
32	0.30000	SLV 10	NonStatic	Min	-195.643	71.206	0.000	0.0000
32	0.00000	SLV 11	NonStatic	Max	-209.114	11.231	0.000	0.0000
32	0.15000	SLV 11	NonStatic	Max	-207.399	17.118	0.000	0.0000
32	0.30000	SLV 11	NonStatic	Max	-205.684	23.006	0.000	0.0000
32	0.00000	SLV 11	NonStatic	Min	-209.114	11.231	0.000	0.0000
32	0.15000	SLV 11	NonStatic	Min	-207.399	17.118	0.000	0.0000
32	0.30000	SLV 11	NonStatic	Min	-205.684	23.006	0.000	0.0000
32	0.00000	SLV 12	NonStatic	Max	-193.053	55.331	0.000	0.0000
32	0.15000	SLV 12	NonStatic	Max	-194.793	62.469	0.000	0.0000
32	0.30000	SLV 12	NonStatic	Max	-196.534	69.607	0.000	0.0000
32	0.00000	SLV 12	NonStatic	Min	-193.053	55.331	0.000	0.0000
32	0.15000	SLV 12	NonStatic	Min	-194.793	62.469	0.000	0.0000

Table: Element Forces - Frames, Part 1 of 4

Frame	Station m	OutputCase	CaseType	StepType	P KN	V2 KN	V3 KN	T KN-m
32	0.30000	SLV 12	NonStatic	Min	-196.534	69.607	0.000	0.0000
32	0.00000	SLV 13	NonStatic	Max	-114.813	1.806	0.000	0.0000
32	0.15000	SLV 13	NonStatic	Max	-113.534	6.486	0.000	0.0000
32	0.30000	SLV 13	NonStatic	Max	-112.256	11.167	0.000	0.0000
32	0.00000	SLV 13	NonStatic	Min	-114.813	1.806	0.000	0.0000
32	0.15000	SLV 13	NonStatic	Min	-113.534	6.486	0.000	0.0000
32	0.30000	SLV 13	NonStatic	Min	-112.256	11.167	0.000	0.0000
32	0.00000	SLV 14	NonStatic	Max	-115.589	21.723	0.000	0.0000
32	0.15000	SLV 14	NonStatic	Max	-115.347	26.779	0.000	0.0000
32	0.30000	SLV 14	NonStatic	Max	-115.105	31.835	0.000	0.0000
32	0.00000	SLV 14	NonStatic	Min	-115.589	21.723	0.000	0.0000
32	0.15000	SLV 14	NonStatic	Min	-115.347	26.779	0.000	0.0000
32	0.30000	SLV 14	NonStatic	Min	-115.105	31.835	0.000	0.0000
32	0.00000	SLV 15	NonStatic	Max	-121.857	-8.773	0.000	0.0000
32	0.15000	SLV 15	NonStatic	Max	-119.906	-2.236	0.000	0.0000
32	0.30000	SLV 15	NonStatic	Max	-117.956	4.302	0.000	0.0000
32	0.00000	SLV 15	NonStatic	Min	-121.857	-8.773	0.000	0.0000
32	0.15000	SLV 15	NonStatic	Min	-119.906	-2.236	0.000	0.0000
32	0.30000	SLV 15	NonStatic	Min	-117.956	4.302	0.000	0.0000
32	0.00000	SLV 16	NonStatic	Max	-121.294	11.655	0.000	0.0000
32	0.15000	SLV 16	NonStatic	Max	-120.381	18.568	0.000	0.0000
32	0.30000	SLV 16	NonStatic	Max	-119.467	25.481	0.000	0.0000
32	0.00000	SLV 16	NonStatic	Min	-121.294	11.655	0.000	0.0000
32	0.15000	SLV 16	NonStatic	Min	-120.381	18.568	0.000	0.0000
32	0.30000	SLV 16	NonStatic	Min	-119.467	25.481	0.000	0.0000
33	0.00000	SLE-C	NonStatic	Max	-121.147	-15.893	0.000	0.0000
33	0.14996	SLE-C	NonStatic	Max	-118.878	-7.469	0.000	0.0000
33	0.29993	SLE-C	NonStatic	Max	-116.608	0.956	0.000	0.0000
33	0.00000	SLE-C	NonStatic	Min	-121.147	-15.893	0.000	0.0000
33	0.14996	SLE-C	NonStatic	Min	-118.878	-7.469	0.000	0.0000
33	0.29993	SLE-C	NonStatic	Min	-116.608	0.956	0.000	0.0000
33	0.00000	SLE-F1	NonStatic	Max	-98.798	-15.343	0.000	0.0000
33	0.14996	SLE-F1	NonStatic	Max	-96.436	-7.567	0.000	0.0000
33	0.29993	SLE-F1	NonStatic	Max	-94.074	0.210	0.000	0.0000
33	0.00000	SLE-F1	NonStatic	Min	-98.798	-15.343	0.000	0.0000
33	0.14996	SLE-F1	NonStatic	Min	-96.436	-7.567	0.000	0.0000
33	0.29993	SLE-F1	NonStatic	Min	-94.074	0.210	0.000	0.0000
33	0.00000	SLE-F2	NonStatic	Max	-88.789	-12.000	0.000	0.0000
33	0.14996	SLE-F2	NonStatic	Max	-86.742	-6.458	0.000	0.0000
33	0.29993	SLE-F2	NonStatic	Max	-84.694	-0.917	0.000	0.0000
33	0.00000	SLE-F2	NonStatic	Min	-88.789	-12.000	0.000	0.0000
33	0.14996	SLE-F2	NonStatic	Min	-86.742	-6.458	0.000	0.0000
33	0.29993	SLE-F2	NonStatic	Min	-84.694	-0.917	0.000	0.0000
33	0.00000	SLE-F3	NonStatic	Max	-95.206	7.605	0.000	0.0000
33	0.14996	SLE-F3	NonStatic	Max	-94.367	13.780	0.000	0.0000
33	0.29993	SLE-F3	NonStatic	Max	-93.528	19.955	0.000	0.0000
33	0.00000	SLE-F3	NonStatic	Min	-95.206	7.605	0.000	0.0000
33	0.14996	SLE-F3	NonStatic	Min	-94.367	13.780	0.000	0.0000
33	0.29993	SLE-F3	NonStatic	Min	-93.528	19.955	0.000	0.0000
33	0.00000	SLE-QP	NonStatic	Max	-76.175	-16.118	0.000	0.0000
33	0.14996	SLE-QP	NonStatic	Max	-74.127	-10.577	0.000	0.0000
33	0.29993	SLE-QP	NonStatic	Max	-72.080	-5.035	0.000	0.0000
33	0.00000	SLE-QP	NonStatic	Min	-76.175	-16.118	0.000	0.0000
33	0.14996	SLE-QP	NonStatic	Min	-74.127	-10.577	0.000	0.0000
33	0.29993	SLE-QP	NonStatic	Min	-72.080	-5.035	0.000	0.0000
33	0.00000	SLU-1	NonStatic	Max	-155.904	-10.478	0.000	0.0000
33	0.14996	SLU-1	NonStatic	Max	-155.113	-2.294	0.000	0.0000
33	0.29993	SLU-1	NonStatic	Max	-154.321	5.890	0.000	0.0000
33	0.00000	SLU-1	NonStatic	Min	-155.904	-10.478	0.000	0.0000

Table: Element Forces - Frames, Part 1 of 4

Frame	Station m	OutputCase	CaseType	StepType	P KN	V2 KN	V3 KN	T KN-m
33	0.14996	SLU-1	NonStatic	Min	-155.113	-2.294	0.000	0.0000
33	0.29993	SLU-1	NonStatic	Min	-154.321	5.890	0.000	0.0000
33	0.00000	SLU-2	NonStatic	Max	-114.442	-34.308	0.000	0.0000
33	0.14996	SLU-2	NonStatic	Max	-112.251	-26.857	0.000	0.0000
33	0.29993	SLU-2	NonStatic	Max	-110.060	-19.406	0.000	0.0000
33	0.00000	SLU-2	NonStatic	Min	-114.442	-34.308	0.000	0.0000
33	0.14996	SLU-2	NonStatic	Min	-112.251	-26.857	0.000	0.0000
33	0.29993	SLU-2	NonStatic	Min	-110.060	-19.406	0.000	0.0000
33	0.00000	SLU-3	NonStatic	Max	-129.327	23.316	0.000	0.0000
33	0.14996	SLU-3	NonStatic	Max	-129.351	29.944	0.000	0.0000
33	0.29993	SLU-3	NonStatic	Max	-129.375	36.571	0.000	0.0000
33	0.00000	SLU-3	NonStatic	Min	-129.327	23.316	0.000	0.0000
33	0.14996	SLU-3	NonStatic	Min	-129.351	29.944	0.000	0.0000
33	0.29993	SLU-3	NonStatic	Min	-129.375	36.571	0.000	0.0000
33	0.00000	SLU-4	NonStatic	Max	-143.938	-31.385	0.000	0.0000
33	0.14996	SLU-4	NonStatic	Max	-141.747	-23.934	0.000	0.0000
33	0.29993	SLU-4	NonStatic	Max	-139.556	-16.483	0.000	0.0000
33	0.00000	SLU-4	NonStatic	Min	-143.938	-31.385	0.000	0.0000
33	0.14996	SLU-4	NonStatic	Min	-141.747	-23.934	0.000	0.0000
33	0.29993	SLU-4	NonStatic	Min	-139.556	-16.483	0.000	0.0000
33	0.00000	SLU-5	NonStatic	Max	-118.620	3.830	0.000	0.0000
33	0.14996	SLU-5	NonStatic	Max	-117.245	9.723	0.000	0.0000
33	0.29993	SLU-5	NonStatic	Max	-115.869	15.617	0.000	0.0000
33	0.00000	SLU-5	NonStatic	Min	-118.620	3.830	0.000	0.0000
33	0.14996	SLU-5	NonStatic	Min	-117.245	9.723	0.000	0.0000
33	0.29993	SLU-5	NonStatic	Min	-115.869	15.617	0.000	0.0000
33	0.00000	SLU-6	NonStatic	Max	-146.100	-6.393	0.000	0.0000
33	0.14996	SLU-6	NonStatic	Max	-145.346	1.811	0.000	0.0000
33	0.29993	SLU-6	NonStatic	Max	-144.591	10.014	0.000	0.0000
33	0.00000	SLU-6	NonStatic	Min	-146.100	-6.393	0.000	0.0000
33	0.14996	SLU-6	NonStatic	Min	-145.346	1.811	0.000	0.0000
33	0.29993	SLU-6	NonStatic	Min	-144.591	10.014	0.000	0.0000
33	0.00000	SLU-7	NonStatic	Max	-120.710	26.248	0.000	0.0000
33	0.14996	SLU-7	NonStatic	Max	-120.734	32.875	0.000	0.0000
33	0.29993	SLU-7	NonStatic	Max	-120.759	39.503	0.000	0.0000
33	0.00000	SLU-7	NonStatic	Min	-120.710	26.248	0.000	0.0000
33	0.14996	SLU-7	NonStatic	Min	-120.734	32.875	0.000	0.0000
33	0.29993	SLU-7	NonStatic	Min	-120.759	39.503	0.000	0.0000
33	0.00000	SLV 1	NonStatic	Max	-205.890	30.988	0.000	0.0000
33	0.14996	SLV 1	NonStatic	Max	-204.644	36.965	0.000	0.0000
33	0.29993	SLV 1	NonStatic	Max	-203.398	42.941	0.000	0.0000
33	0.00000	SLV 1	NonStatic	Min	-205.890	30.988	0.000	0.0000
33	0.14996	SLV 1	NonStatic	Min	-204.644	36.965	0.000	0.0000
33	0.29993	SLV 1	NonStatic	Min	-203.398	42.941	0.000	0.0000
33	0.00000	SLV 2	NonStatic	Max	-209.134	25.587	0.000	0.0000
33	0.14996	SLV 2	NonStatic	Max	-207.408	32.481	0.000	0.0000
33	0.29993	SLV 2	NonStatic	Max	-205.681	39.375	0.000	0.0000
33	0.00000	SLV 2	NonStatic	Min	-209.134	25.587	0.000	0.0000
33	0.14996	SLV 2	NonStatic	Min	-207.408	32.481	0.000	0.0000
33	0.29993	SLV 2	NonStatic	Min	-205.681	39.375	0.000	0.0000
33	0.00000	SLV 3	NonStatic	Max	-209.134	25.587	0.000	0.0000
33	0.14996	SLV 3	NonStatic	Max	-207.408	32.481	0.000	0.0000
33	0.29993	SLV 3	NonStatic	Max	-205.681	39.375	0.000	0.0000
33	0.00000	SLV 3	NonStatic	Min	-209.134	25.587	0.000	0.0000
33	0.14996	SLV 3	NonStatic	Min	-207.408	32.481	0.000	0.0000
33	0.29993	SLV 3	NonStatic	Min	-205.681	39.375	0.000	0.0000
33	0.00000	SLV 4	NonStatic	Max	-178.385	62.461	0.000	0.0000
33	0.14996	SLV 4	NonStatic	Max	-181.097	71.681	0.000	0.0000
33	0.29993	SLV 4	NonStatic	Max	-183.809	80.902	0.000	0.0000

Table: Element Forces - Frames, Part 1 of 4

Frame	Station m	OutputCase	CaseType	StepType	P KN	V2 KN	V3 KN	T KN-m
33	0.00000	SLV 4	NonStatic	Min	-178.385	62.461	0.000	0.0000
33	0.14996	SLV 4	NonStatic	Min	-181.097	71.681	0.000	0.0000
33	0.29993	SLV 4	NonStatic	Min	-183.809	80.902	0.000	0.0000
33	0.00000	SLV 5	NonStatic	Max	-114.886	7.486	0.000	0.0000
33	0.14996	SLV 5	NonStatic	Max	-114.201	12.392	0.000	0.0000
33	0.29993	SLV 5	NonStatic	Max	-113.517	17.298	0.000	0.0000
33	0.00000	SLV 5	NonStatic	Min	-114.886	7.486	0.000	0.0000
33	0.14996	SLV 5	NonStatic	Min	-114.201	12.392	0.000	0.0000
33	0.29993	SLV 5	NonStatic	Min	-113.517	17.298	0.000	0.0000
33	0.00000	SLV 6	NonStatic	Max	-110.301	25.930	0.000	0.0000
33	0.14996	SLV 6	NonStatic	Max	-110.948	31.534	0.000	0.0000
33	0.29993	SLV 6	NonStatic	Max	-111.595	37.138	0.000	0.0000
33	0.00000	SLV 6	NonStatic	Min	-110.301	25.930	0.000	0.0000
33	0.14996	SLV 6	NonStatic	Min	-110.948	31.534	0.000	0.0000
33	0.29993	SLV 6	NonStatic	Min	-111.595	37.138	0.000	0.0000
33	0.00000	SLV 7	NonStatic	Max	-126.501	-8.162	0.000	0.0000
33	0.14996	SLV 7	NonStatic	Max	-124.213	-0.197	0.000	0.0000
33	0.29993	SLV 7	NonStatic	Max	-121.925	7.768	0.000	0.0000
33	0.00000	SLV 7	NonStatic	Min	-126.501	-8.162	0.000	0.0000
33	0.14996	SLV 7	NonStatic	Min	-124.213	-0.197	0.000	0.0000
33	0.29993	SLV 7	NonStatic	Min	-121.925	7.768	0.000	0.0000
33	0.00000	SLV 8	NonStatic	Max	-120.520	10.607	0.000	0.0000
33	0.14996	SLV 8	NonStatic	Max	-119.564	19.270	0.000	0.0000
33	0.29993	SLV 8	NonStatic	Max	-118.608	27.933	0.000	0.0000
33	0.00000	SLV 8	NonStatic	Min	-120.520	10.607	0.000	0.0000
33	0.14996	SLV 8	NonStatic	Min	-119.564	19.270	0.000	0.0000
33	0.29993	SLV 8	NonStatic	Min	-118.608	27.933	0.000	0.0000
33	0.00000	SLV 9	NonStatic	Max	-205.890	30.988	0.000	0.0000
33	0.14996	SLV 9	NonStatic	Max	-204.644	36.965	0.000	0.0000
33	0.29993	SLV 9	NonStatic	Max	-203.398	42.941	0.000	0.0000
33	0.00000	SLV 9	NonStatic	Min	-205.890	30.988	0.000	0.0000
33	0.14996	SLV 9	NonStatic	Min	-204.644	36.965	0.000	0.0000
33	0.29993	SLV 9	NonStatic	Min	-203.398	42.941	0.000	0.0000
33	0.00000	SLV 10	NonStatic	Max	-175.774	66.809	0.000	0.0000
33	0.14996	SLV 10	NonStatic	Max	-178.967	75.113	0.000	0.0000
33	0.29993	SLV 10	NonStatic	Max	-182.161	83.416	0.000	0.0000
33	0.00000	SLV 10	NonStatic	Min	-175.774	66.809	0.000	0.0000
33	0.14996	SLV 10	NonStatic	Min	-178.967	75.113	0.000	0.0000
33	0.29993	SLV 10	NonStatic	Min	-182.161	83.416	0.000	0.0000
33	0.00000	SLV 11	NonStatic	Max	-209.134	25.587	0.000	0.0000
33	0.14996	SLV 11	NonStatic	Max	-207.408	32.481	0.000	0.0000
33	0.29993	SLV 11	NonStatic	Max	-205.681	39.375	0.000	0.0000
33	0.00000	SLV 11	NonStatic	Min	-209.134	25.587	0.000	0.0000
33	0.14996	SLV 11	NonStatic	Min	-207.408	32.481	0.000	0.0000
33	0.29993	SLV 11	NonStatic	Min	-205.681	39.375	0.000	0.0000
33	0.00000	SLV 12	NonStatic	Max	-178.385	62.461	0.000	0.0000
33	0.14996	SLV 12	NonStatic	Max	-181.097	71.681	0.000	0.0000
33	0.29993	SLV 12	NonStatic	Max	-183.809	80.902	0.000	0.0000
33	0.00000	SLV 12	NonStatic	Min	-178.385	62.461	0.000	0.0000
33	0.14996	SLV 12	NonStatic	Min	-181.097	71.681	0.000	0.0000
33	0.29993	SLV 12	NonStatic	Min	-183.809	80.902	0.000	0.0000
33	0.00000	SLV 13	NonStatic	Max	-114.886	7.486	0.000	0.0000
33	0.14996	SLV 13	NonStatic	Max	-114.201	12.392	0.000	0.0000
33	0.29993	SLV 13	NonStatic	Max	-113.517	17.298	0.000	0.0000
33	0.00000	SLV 13	NonStatic	Min	-114.886	7.486	0.000	0.0000
33	0.14996	SLV 13	NonStatic	Min	-114.201	12.392	0.000	0.0000
33	0.29993	SLV 13	NonStatic	Min	-113.517	17.298	0.000	0.0000
33	0.00000	SLV 14	NonStatic	Max	-110.301	25.930	0.000	0.0000
33	0.14996	SLV 14	NonStatic	Max	-110.948	31.534	0.000	0.0000

Table: Element Forces - Frames, Part 1 of 4

Frame	Station m	OutputCase	CaseType	StepType	P KN	V2 KN	V3 KN	T KN-m
33	0.29993	SLV 14	NonStatic	Max	-111.595	37.138	0.000	0.0000
33	0.00000	SLV 14	NonStatic	Min	-110.301	25.930	0.000	0.0000
33	0.14996	SLV 14	NonStatic	Min	-110.948	31.534	0.000	0.0000
33	0.29993	SLV 14	NonStatic	Min	-111.595	37.138	0.000	0.0000
33	0.00000	SLV 15	NonStatic	Max	-126.501	-8.162	0.000	0.0000
33	0.14996	SLV 15	NonStatic	Max	-124.213	-0.197	0.000	0.0000
33	0.29993	SLV 15	NonStatic	Max	-121.925	7.768	0.000	0.0000
33	0.00000	SLV 15	NonStatic	Min	-126.501	-8.162	0.000	0.0000
33	0.14996	SLV 15	NonStatic	Min	-124.213	-0.197	0.000	0.0000
33	0.29993	SLV 15	NonStatic	Min	-121.925	7.768	0.000	0.0000
33	0.00000	SLV 16	NonStatic	Max	-120.520	10.607	0.000	0.0000
33	0.14996	SLV 16	NonStatic	Max	-119.564	19.270	0.000	0.0000
33	0.29993	SLV 16	NonStatic	Max	-118.608	27.933	0.000	0.0000
33	0.00000	SLV 16	NonStatic	Min	-120.520	10.607	0.000	0.0000
33	0.14996	SLV 16	NonStatic	Min	-119.564	19.270	0.000	0.0000
33	0.29993	SLV 16	NonStatic	Min	-118.608	27.933	0.000	0.0000
34	0.00000	SLE-C	NonStatic	Max	-127.607	-13.987	0.000	0.0000
34	0.14995	SLE-C	NonStatic	Max	-124.890	-6.144	0.000	0.0000
34	0.29989	SLE-C	NonStatic	Max	-122.173	1.699	0.000	0.0000
34	0.00000	SLE-C	NonStatic	Min	-127.607	-13.987	0.000	0.0000
34	0.14995	SLE-C	NonStatic	Min	-124.890	-6.144	0.000	0.0000
34	0.29989	SLE-C	NonStatic	Min	-122.173	1.699	0.000	0.0000
34	0.00000	SLE-F1	NonStatic	Max	-105.625	-15.303	0.000	0.0000
34	0.14995	SLE-F1	NonStatic	Max	-102.801	-8.137	0.000	0.0000
34	0.29989	SLE-F1	NonStatic	Max	-99.977	-0.972	0.000	0.0000
34	0.00000	SLE-F1	NonStatic	Min	-105.625	-15.303	0.000	0.0000
34	0.14995	SLE-F1	NonStatic	Min	-102.801	-8.137	0.000	0.0000
34	0.29989	SLE-F1	NonStatic	Min	-99.977	-0.972	0.000	0.0000
34	0.00000	SLE-F2	NonStatic	Max	-94.512	-9.163	0.000	0.0000
34	0.14995	SLE-F2	NonStatic	Max	-92.052	-4.133	0.000	0.0000
34	0.29989	SLE-F2	NonStatic	Max	-89.592	0.897	0.000	0.0000
34	0.00000	SLE-F2	NonStatic	Min	-94.512	-9.163	0.000	0.0000
34	0.14995	SLE-F2	NonStatic	Min	-92.052	-4.133	0.000	0.0000
34	0.29989	SLE-F2	NonStatic	Min	-89.592	0.897	0.000	0.0000
34	0.00000	SLE-F3	NonStatic	Max	-95.249	9.138	0.000	0.0000
34	0.14995	SLE-F3	NonStatic	Max	-94.185	15.180	0.000	0.0000
34	0.29989	SLE-F3	NonStatic	Max	-93.122	21.221	0.000	0.0000
34	0.00000	SLE-F3	NonStatic	Min	-95.249	9.138	0.000	0.0000
34	0.14995	SLE-F3	NonStatic	Min	-94.185	15.180	0.000	0.0000
34	0.29989	SLE-F3	NonStatic	Min	-93.122	21.221	0.000	0.0000
34	0.00000	SLE-QP	NonStatic	Max	-82.622	-15.053	0.000	0.0000
34	0.14995	SLE-QP	NonStatic	Max	-80.161	-10.023	0.000	0.0000
34	0.29989	SLE-QP	NonStatic	Max	-77.701	-4.993	0.000	0.0000
34	0.00000	SLE-QP	NonStatic	Min	-82.622	-15.053	0.000	0.0000
34	0.14995	SLE-QP	NonStatic	Min	-80.161	-10.023	0.000	0.0000
34	0.29989	SLE-QP	NonStatic	Min	-77.701	-4.993	0.000	0.0000
34	0.00000	SLU-1	NonStatic	Max	-157.865	-4.152	0.000	0.0000
34	0.14995	SLU-1	NonStatic	Max	-156.827	3.953	0.000	0.0000
34	0.29989	SLU-1	NonStatic	Max	-155.790	12.057	0.000	0.0000
34	0.00000	SLU-1	NonStatic	Min	-157.865	-4.152	0.000	0.0000
34	0.14995	SLU-1	NonStatic	Min	-156.827	3.953	0.000	0.0000
34	0.29989	SLU-1	NonStatic	Min	-155.790	12.057	0.000	0.0000
34	0.00000	SLU-2	NonStatic	Max	-123.497	-31.354	0.000	0.0000
34	0.14995	SLU-2	NonStatic	Max	-120.842	-24.421	0.000	0.0000
34	0.29989	SLU-2	NonStatic	Max	-118.187	-17.489	0.000	0.0000
34	0.00000	SLU-2	NonStatic	Min	-123.497	-31.354	0.000	0.0000
34	0.14995	SLU-2	NonStatic	Min	-120.842	-24.421	0.000	0.0000
34	0.29989	SLU-2	NonStatic	Min	-118.187	-17.489	0.000	0.0000
34	0.00000	SLU-3	NonStatic	Max	-124.761	28.148	0.000	0.0000

Table: Element Forces - Frames, Part 1 of 4

Frame	Station m	OutputCase	CaseType	StepType	P KN	V2 KN	V3 KN	T KN-m
34	0.14995	SLU-3	NonStatic	Max	-124.694	34.913	0.000	0.0000
34	0.29989	SLU-3	NonStatic	Max	-124.628	41.677	0.000	0.0000
34	0.00000	SLU-3	NonStatic	Min	-124.761	28.148	0.000	0.0000
34	0.14995	SLU-3	NonStatic	Min	-124.694	34.913	0.000	0.0000
34	0.29989	SLU-3	NonStatic	Min	-124.628	41.677	0.000	0.0000
34	0.00000	SLU-4	NonStatic	Max	-152.265	-24.219	0.000	0.0000
34	0.14995	SLU-4	NonStatic	Max	-149.610	-17.286	0.000	0.0000
34	0.29989	SLU-4	NonStatic	Max	-146.956	-10.354	0.000	0.0000
34	0.00000	SLU-4	NonStatic	Min	-152.265	-24.219	0.000	0.0000
34	0.14995	SLU-4	NonStatic	Min	-149.610	-17.286	0.000	0.0000
34	0.29989	SLU-4	NonStatic	Min	-146.956	-10.354	0.000	0.0000
34	0.00000	SLU-5	NonStatic	Max	-120.203	9.668	0.000	0.0000
34	0.14995	SLU-5	NonStatic	Max	-118.519	15.260	0.000	0.0000
34	0.29989	SLU-5	NonStatic	Max	-116.836	20.853	0.000	0.0000
34	0.00000	SLU-5	NonStatic	Min	-120.203	9.668	0.000	0.0000
34	0.14995	SLU-5	NonStatic	Min	-118.519	15.260	0.000	0.0000
34	0.29989	SLU-5	NonStatic	Min	-116.836	20.853	0.000	0.0000
34	0.00000	SLU-6	NonStatic	Max	-147.490	-1.581	0.000	0.0000
34	0.14995	SLU-6	NonStatic	Max	-146.495	6.554	0.000	0.0000
34	0.29989	SLU-6	NonStatic	Max	-145.501	14.690	0.000	0.0000
34	0.00000	SLU-6	NonStatic	Min	-147.490	-1.581	0.000	0.0000
34	0.14995	SLU-6	NonStatic	Min	-146.495	6.554	0.000	0.0000
34	0.29989	SLU-6	NonStatic	Min	-145.501	14.690	0.000	0.0000
34	0.00000	SLU-7	NonStatic	Max	-115.812	29.810	0.000	0.0000
34	0.14995	SLU-7	NonStatic	Max	-115.746	36.574	0.000	0.0000
34	0.29989	SLU-7	NonStatic	Max	-115.679	43.339	0.000	0.0000
34	0.00000	SLU-7	NonStatic	Min	-115.812	29.810	0.000	0.0000
34	0.14995	SLU-7	NonStatic	Min	-115.746	36.574	0.000	0.0000
34	0.29989	SLU-7	NonStatic	Min	-115.679	43.339	0.000	0.0000
34	0.00000	SLV 1	NonStatic	Max	-202.359	48.851	0.000	0.0000
34	0.14995	SLV 1	NonStatic	Max	-200.825	54.566	0.000	0.0000
34	0.29989	SLV 1	NonStatic	Max	-199.291	60.282	0.000	0.0000
34	0.00000	SLV 1	NonStatic	Min	-202.359	48.851	0.000	0.0000
34	0.14995	SLV 1	NonStatic	Min	-200.825	54.566	0.000	0.0000
34	0.29989	SLV 1	NonStatic	Min	-199.291	60.282	0.000	0.0000
34	0.00000	SLV 2	NonStatic	Max	-207.458	42.438	0.000	0.0000
34	0.14995	SLV 2	NonStatic	Max	-205.369	48.921	0.000	0.0000
34	0.29989	SLV 2	NonStatic	Max	-203.279	55.404	0.000	0.0000
34	0.00000	SLV 2	NonStatic	Min	-207.458	42.438	0.000	0.0000
34	0.14995	SLV 2	NonStatic	Min	-205.369	48.921	0.000	0.0000
34	0.29989	SLV 2	NonStatic	Min	-203.279	55.404	0.000	0.0000
34	0.00000	SLV 3	NonStatic	Max	-207.458	42.438	0.000	0.0000
34	0.14995	SLV 3	NonStatic	Max	-205.369	48.921	0.000	0.0000
34	0.29989	SLV 3	NonStatic	Max	-203.279	55.404	0.000	0.0000
34	0.00000	SLV 3	NonStatic	Min	-207.458	42.438	0.000	0.0000
34	0.14995	SLV 3	NonStatic	Min	-205.369	48.921	0.000	0.0000
34	0.29989	SLV 3	NonStatic	Min	-203.279	55.404	0.000	0.0000
34	0.00000	SLV 4	NonStatic	Max	-161.465	67.072	0.000	0.0000
34	0.14995	SLV 4	NonStatic	Max	-164.505	77.271	0.000	0.0000
34	0.29989	SLV 4	NonStatic	Max	-167.545	87.471	0.000	0.0000
34	0.00000	SLV 4	NonStatic	Min	-161.465	67.072	0.000	0.0000
34	0.14995	SLV 4	NonStatic	Min	-164.505	77.271	0.000	0.0000
34	0.29989	SLV 4	NonStatic	Min	-167.545	87.471	0.000	0.0000
34	0.00000	SLV 5	NonStatic	Max	-114.386	14.292	0.000	0.0000
34	0.14995	SLV 5	NonStatic	Max	-113.500	19.113	0.000	0.0000
34	0.29989	SLV 5	NonStatic	Max	-112.615	23.934	0.000	0.0000
34	0.00000	SLV 5	NonStatic	Min	-114.386	14.292	0.000	0.0000
34	0.14995	SLV 5	NonStatic	Min	-113.500	19.113	0.000	0.0000
34	0.29989	SLV 5	NonStatic	Min	-112.615	23.934	0.000	0.0000

Table: Element Forces - Frames, Part 1 of 4

Frame	Station m	OutputCase	CaseType	StepType	P KN	V2 KN	V3 KN	T KN-m
34	0.00000	SLV 6	NonStatic	Max	-104.118	29.655	0.000	0.0000
34	0.14995	SLV 6	NonStatic	Max	-104.771	35.591	0.000	0.0000
34	0.29989	SLV 6	NonStatic	Max	-105.424	41.527	0.000	0.0000
34	0.00000	SLV 6	NonStatic	Min	-104.118	29.655	0.000	0.0000
34	0.14995	SLV 6	NonStatic	Min	-104.771	35.591	0.000	0.0000
34	0.29989	SLV 6	NonStatic	Min	-105.424	41.527	0.000	0.0000
34	0.00000	SLV 7	NonStatic	Max	-131.835	-4.636	0.000	0.0000
34	0.14995	SLV 7	NonStatic	Max	-129.097	2.742	0.000	0.0000
34	0.29989	SLV 7	NonStatic	Max	-126.359	10.119	0.000	0.0000
34	0.00000	SLV 7	NonStatic	Min	-131.835	-4.636	0.000	0.0000
34	0.14995	SLV 7	NonStatic	Min	-129.097	2.742	0.000	0.0000
34	0.29989	SLV 7	NonStatic	Min	-126.359	10.119	0.000	0.0000
34	0.00000	SLV 8	NonStatic	Max	-120.140	10.848	0.000	0.0000
34	0.14995	SLV 8	NonStatic	Max	-118.940	19.341	0.000	0.0000
34	0.29989	SLV 8	NonStatic	Max	-117.741	27.833	0.000	0.0000
34	0.00000	SLV 8	NonStatic	Min	-120.140	10.848	0.000	0.0000
34	0.14995	SLV 8	NonStatic	Min	-118.940	19.341	0.000	0.0000
34	0.29989	SLV 8	NonStatic	Min	-117.741	27.833	0.000	0.0000
34	0.00000	SLV 9	NonStatic	Max	-202.359	48.851	0.000	0.0000
34	0.14995	SLV 9	NonStatic	Max	-200.825	54.566	0.000	0.0000
34	0.29989	SLV 9	NonStatic	Max	-199.291	60.282	0.000	0.0000
34	0.00000	SLV 9	NonStatic	Min	-202.359	48.851	0.000	0.0000
34	0.14995	SLV 9	NonStatic	Min	-200.825	54.566	0.000	0.0000
34	0.29989	SLV 9	NonStatic	Min	-199.291	60.282	0.000	0.0000
34	0.00000	SLV 10	NonStatic	Max	-157.145	72.534	0.000	0.0000
34	0.14995	SLV 10	NonStatic	Max	-160.740	81.966	0.000	0.0000
34	0.29989	SLV 10	NonStatic	Max	-164.336	91.399	0.000	0.0000
34	0.00000	SLV 10	NonStatic	Min	-157.145	72.534	0.000	0.0000
34	0.14995	SLV 10	NonStatic	Min	-160.740	81.966	0.000	0.0000
34	0.29989	SLV 10	NonStatic	Min	-164.336	91.399	0.000	0.0000
34	0.00000	SLV 11	NonStatic	Max	-207.458	42.438	0.000	0.0000
34	0.14995	SLV 11	NonStatic	Max	-205.369	48.921	0.000	0.0000
34	0.29989	SLV 11	NonStatic	Max	-203.279	55.404	0.000	0.0000
34	0.00000	SLV 11	NonStatic	Min	-207.458	42.438	0.000	0.0000
34	0.14995	SLV 11	NonStatic	Min	-205.369	48.921	0.000	0.0000
34	0.29989	SLV 11	NonStatic	Min	-203.279	55.404	0.000	0.0000
34	0.00000	SLV 12	NonStatic	Max	-161.465	67.072	0.000	0.0000
34	0.14995	SLV 12	NonStatic	Max	-164.505	77.271	0.000	0.0000
34	0.29989	SLV 12	NonStatic	Max	-167.545	87.471	0.000	0.0000
34	0.00000	SLV 12	NonStatic	Min	-161.465	67.072	0.000	0.0000
34	0.14995	SLV 12	NonStatic	Min	-164.505	77.271	0.000	0.0000
34	0.29989	SLV 12	NonStatic	Min	-167.545	87.471	0.000	0.0000
34	0.00000	SLV 13	NonStatic	Max	-114.386	14.292	0.000	0.0000
34	0.14995	SLV 13	NonStatic	Max	-113.500	19.113	0.000	0.0000
34	0.29989	SLV 13	NonStatic	Max	-112.615	23.934	0.000	0.0000
34	0.00000	SLV 13	NonStatic	Min	-114.386	14.292	0.000	0.0000
34	0.14995	SLV 13	NonStatic	Min	-113.500	19.113	0.000	0.0000
34	0.29989	SLV 13	NonStatic	Min	-112.615	23.934	0.000	0.0000
34	0.00000	SLV 14	NonStatic	Max	-104.118	29.655	0.000	0.0000
34	0.14995	SLV 14	NonStatic	Max	-104.771	35.591	0.000	0.0000
34	0.29989	SLV 14	NonStatic	Max	-105.424	41.527	0.000	0.0000
34	0.00000	SLV 14	NonStatic	Min	-104.118	29.655	0.000	0.0000
34	0.14995	SLV 14	NonStatic	Min	-104.771	35.591	0.000	0.0000
34	0.29989	SLV 14	NonStatic	Min	-105.424	41.527	0.000	0.0000
34	0.00000	SLV 15	NonStatic	Max	-131.835	-4.636	0.000	0.0000
34	0.14995	SLV 15	NonStatic	Max	-129.097	2.742	0.000	0.0000
34	0.29989	SLV 15	NonStatic	Max	-126.359	10.119	0.000	0.0000
34	0.00000	SLV 15	NonStatic	Min	-131.835	-4.636	0.000	0.0000
34	0.14995	SLV 15	NonStatic	Min	-129.097	2.742	0.000	0.0000

Table: Element Forces - Frames, Part 1 of 4

Frame	Station m	OutputCase	CaseType	StepType	P KN	V2 KN	V3 KN	T KN-m
34	0.29989	SLV 15	NonStatic	Min	-126.359	10.119	0.000	0.0000
34	0.00000	SLV 16	NonStatic	Max	-120.140	10.848	0.000	0.0000
34	0.14995	SLV 16	NonStatic	Max	-118.940	19.341	0.000	0.0000
34	0.29989	SLV 16	NonStatic	Max	-117.741	27.833	0.000	0.0000
34	0.00000	SLV 16	NonStatic	Min	-120.140	10.848	0.000	0.0000
34	0.14995	SLV 16	NonStatic	Min	-118.940	19.341	0.000	0.0000
34	0.29989	SLV 16	NonStatic	Min	-117.741	27.833	0.000	0.0000
35	0.00000	SLE-C	NonStatic	Max	-132.952	-12.268	0.000	0.0000
35	0.14993	SLE-C	NonStatic	Max	-130.638	-4.392	0.000	0.0000
35	0.29986	SLE-C	NonStatic	Max	-128.324	3.484	0.000	0.0000
35	0.00000	SLE-C	NonStatic	Min	-132.952	-12.268	0.000	0.0000
35	0.14993	SLE-C	NonStatic	Min	-130.638	-4.392	0.000	0.0000
35	0.29986	SLE-C	NonStatic	Min	-128.324	3.484	0.000	0.0000
35	0.00000	SLE-F1	NonStatic	Max	-111.307	-15.402	0.000	0.0000
35	0.14993	SLE-F1	NonStatic	Max	-109.016	-8.105	0.000	0.0000
35	0.29986	SLE-F1	NonStatic	Max	-106.724	-0.807	0.000	0.0000
35	0.00000	SLE-F1	NonStatic	Min	-111.307	-15.402	0.000	0.0000
35	0.14993	SLE-F1	NonStatic	Min	-109.016	-8.105	0.000	0.0000
35	0.29986	SLE-F1	NonStatic	Min	-106.724	-0.807	0.000	0.0000
35	0.00000	SLE-F2	NonStatic	Max	-100.332	-5.200	0.000	0.0000
35	0.14993	SLE-F2	NonStatic	Max	-97.606	-0.717	0.000	0.0000
35	0.29986	SLE-F2	NonStatic	Max	-94.881	3.766	0.000	0.0000
35	0.00000	SLE-F2	NonStatic	Min	-100.332	-5.200	0.000	0.0000
35	0.14993	SLE-F2	NonStatic	Min	-97.606	-0.717	0.000	0.0000
35	0.29986	SLE-F2	NonStatic	Min	-94.881	3.766	0.000	0.0000
35	0.00000	SLE-F3	NonStatic	Max	-94.007	8.660	0.000	0.0000
35	0.14993	SLE-F3	NonStatic	Max	-93.565	15.328	0.000	0.0000
35	0.29986	SLE-F3	NonStatic	Max	-93.124	21.997	0.000	0.0000
35	0.00000	SLE-F3	NonStatic	Min	-94.007	8.660	0.000	0.0000
35	0.14993	SLE-F3	NonStatic	Min	-93.565	15.328	0.000	0.0000
35	0.29986	SLE-F3	NonStatic	Min	-93.124	21.997	0.000	0.0000
35	0.00000	SLE-QP	NonStatic	Max	-89.352	-12.651	0.000	0.0000
35	0.14993	SLE-QP	NonStatic	Max	-86.626	-8.168	0.000	0.0000
35	0.29986	SLE-QP	NonStatic	Max	-83.901	-3.685	0.000	0.0000
35	0.00000	SLE-QP	NonStatic	Min	-89.352	-12.651	0.000	0.0000
35	0.14993	SLE-QP	NonStatic	Min	-86.626	-8.168	0.000	0.0000
35	0.29986	SLE-QP	NonStatic	Min	-83.901	-3.685	0.000	0.0000
35	0.00000	SLU-1	NonStatic	Max	-157.397	-0.684	0.000	0.0000
35	0.14993	SLU-1	NonStatic	Max	-157.181	8.328	0.000	0.0000
35	0.29986	SLU-1	NonStatic	Max	-156.965	17.340	0.000	0.0000
35	0.00000	SLU-1	NonStatic	Min	-157.397	-0.684	0.000	0.0000
35	0.14993	SLU-1	NonStatic	Min	-157.181	8.328	0.000	0.0000
35	0.29986	SLU-1	NonStatic	Min	-156.965	17.340	0.000	0.0000
35	0.00000	SLU-2	NonStatic	Max	-130.923	-28.592	0.000	0.0000
35	0.14993	SLU-2	NonStatic	Max	-128.767	-21.436	0.000	0.0000
35	0.29986	SLU-2	NonStatic	Max	-126.612	-14.281	0.000	0.0000
35	0.00000	SLU-2	NonStatic	Min	-130.923	-28.592	0.000	0.0000
35	0.14993	SLU-2	NonStatic	Min	-128.767	-21.436	0.000	0.0000
35	0.29986	SLU-2	NonStatic	Min	-126.612	-14.281	0.000	0.0000
35	0.00000	SLU-3	NonStatic	Max	-118.085	29.039	0.000	0.0000
35	0.14993	SLU-3	NonStatic	Max	-118.932	36.940	0.000	0.0000
35	0.29986	SLU-3	NonStatic	Max	-119.778	44.842	0.000	0.0000
35	0.00000	SLU-3	NonStatic	Min	-118.085	29.039	0.000	0.0000
35	0.14993	SLU-3	NonStatic	Min	-118.932	36.940	0.000	0.0000
35	0.29986	SLU-3	NonStatic	Min	-119.778	44.842	0.000	0.0000
35	0.00000	SLU-4	NonStatic	Max	-158.455	-17.613	0.000	0.0000
35	0.14993	SLU-4	NonStatic	Max	-156.299	-10.458	0.000	0.0000
35	0.29986	SLU-4	NonStatic	Max	-154.144	-3.302	0.000	0.0000
35	0.00000	SLU-4	NonStatic	Min	-158.455	-17.613	0.000	0.0000

Table: Element Forces - Frames, Part 1 of 4

Frame	Station m	OutputCase	CaseType	StepType	P KN	V2 KN	V3 KN	T KN-m
35	0.14993	SLU-4	NonStatic	Min	-156.299	-10.458	0.000	0.0000
35	0.29986	SLU-4	NonStatic	Min	-154.144	-3.302	0.000	0.0000
35	0.00000	SLU-5	NonStatic	Max	-119.960	13.823	0.000	0.0000
35	0.14993	SLU-5	NonStatic	Max	-118.867	19.868	0.000	0.0000
35	0.29986	SLU-5	NonStatic	Max	-117.774	25.913	0.000	0.0000
35	0.00000	SLU-5	NonStatic	Min	-119.960	13.823	0.000	0.0000
35	0.14993	SLU-5	NonStatic	Min	-118.867	19.868	0.000	0.0000
35	0.29986	SLU-5	NonStatic	Min	-117.774	25.913	0.000	0.0000
35	0.00000	SLU-6	NonStatic	Max	-146.634	0.324	0.000	0.0000
35	0.14993	SLU-6	NonStatic	Max	-146.485	9.400	0.000	0.0000
35	0.29986	SLU-6	NonStatic	Max	-146.337	18.477	0.000	0.0000
35	0.00000	SLU-6	NonStatic	Min	-146.634	0.324	0.000	0.0000
35	0.14993	SLU-6	NonStatic	Min	-146.485	9.400	0.000	0.0000
35	0.29986	SLU-6	NonStatic	Min	-146.337	18.477	0.000	0.0000
35	0.00000	SLU-7	NonStatic	Max	-108.993	29.469	0.000	0.0000
35	0.14993	SLU-7	NonStatic	Max	-109.840	37.371	0.000	0.0000
35	0.29986	SLU-7	NonStatic	Max	-110.687	45.272	0.000	0.0000
35	0.00000	SLU-7	NonStatic	Min	-108.993	29.469	0.000	0.0000
35	0.14993	SLU-7	NonStatic	Min	-109.840	37.371	0.000	0.0000
35	0.29986	SLU-7	NonStatic	Min	-110.687	45.272	0.000	0.0000
35	0.00000	SLV 1	NonStatic	Max	-195.715	62.638	0.000	0.0000
35	0.14993	SLV 1	NonStatic	Max	-194.779	68.849	0.000	0.0000
35	0.29986	SLV 1	NonStatic	Max	-193.843	75.059	0.000	0.0000
35	0.00000	SLV 1	NonStatic	Min	-195.715	62.638	0.000	0.0000
35	0.14993	SLV 1	NonStatic	Min	-194.779	68.849	0.000	0.0000
35	0.29986	SLV 1	NonStatic	Min	-193.843	75.059	0.000	0.0000
35	0.00000	SLV 2	NonStatic	Max	-202.807	56.073	0.000	0.0000
35	0.14993	SLV 2	NonStatic	Max	-201.287	62.894	0.000	0.0000
35	0.29986	SLV 2	NonStatic	Max	-199.767	69.715	0.000	0.0000
35	0.00000	SLV 2	NonStatic	Min	-202.807	56.073	0.000	0.0000
35	0.14993	SLV 2	NonStatic	Min	-201.287	62.894	0.000	0.0000
35	0.29986	SLV 2	NonStatic	Min	-199.767	69.715	0.000	0.0000
35	0.00000	SLV 3	NonStatic	Max	-202.807	56.073	0.000	0.0000
35	0.14993	SLV 3	NonStatic	Max	-201.287	62.894	0.000	0.0000
35	0.29986	SLV 3	NonStatic	Max	-199.767	69.715	0.000	0.0000
35	0.00000	SLV 3	NonStatic	Min	-202.807	56.073	0.000	0.0000
35	0.14993	SLV 3	NonStatic	Min	-201.287	62.894	0.000	0.0000
35	0.29986	SLV 3	NonStatic	Min	-199.767	69.715	0.000	0.0000
35	0.00000	SLV 4	NonStatic	Max	-143.108	64.430	0.000	0.0000
35	0.14993	SLV 4	NonStatic	Max	-146.980	76.411	0.000	0.0000
35	0.29986	SLV 4	NonStatic	Max	-150.853	88.392	0.000	0.0000
35	0.00000	SLV 4	NonStatic	Min	-143.108	64.430	0.000	0.0000
35	0.14993	SLV 4	NonStatic	Min	-146.980	76.411	0.000	0.0000
35	0.29986	SLV 4	NonStatic	Min	-150.853	88.392	0.000	0.0000
35	0.00000	SLV 5	NonStatic	Max	-111.891	18.707	0.000	0.0000
35	0.14993	SLV 5	NonStatic	Max	-111.637	24.206	0.000	0.0000
35	0.29986	SLV 5	NonStatic	Max	-111.383	29.704	0.000	0.0000
35	0.00000	SLV 5	NonStatic	Min	-111.891	18.707	0.000	0.0000
35	0.14993	SLV 5	NonStatic	Min	-111.637	24.206	0.000	0.0000
35	0.29986	SLV 5	NonStatic	Min	-111.383	29.704	0.000	0.0000
35	0.00000	SLV 6	NonStatic	Max	-96.395	29.436	0.000	0.0000
35	0.14993	SLV 6	NonStatic	Max	-97.759	36.482	0.000	0.0000
35	0.29986	SLV 6	NonStatic	Max	-99.122	43.529	0.000	0.0000
35	0.00000	SLV 6	NonStatic	Min	-96.395	29.436	0.000	0.0000
35	0.14993	SLV 6	NonStatic	Min	-97.759	36.482	0.000	0.0000
35	0.29986	SLV 6	NonStatic	Min	-99.122	43.529	0.000	0.0000
35	0.00000	SLV 7	NonStatic	Max	-135.645	-1.744	0.000	0.0000
35	0.14993	SLV 7	NonStatic	Max	-133.444	5.790	0.000	0.0000
35	0.29986	SLV 7	NonStatic	Max	-131.242	13.323	0.000	0.0000

Table: Element Forces - Frames, Part 1 of 4

Frame	Station m	OutputCase	CaseType	StepType	P KN	V2 KN	V3 KN	T KN-m
35	0.00000	SLV 7	NonStatic	Min	-135.645	-1.744	0.000	0.0000
35	0.14993	SLV 7	NonStatic	Min	-133.444	5.790	0.000	0.0000
35	0.29986	SLV 7	NonStatic	Min	-131.242	13.323	0.000	0.0000
35	0.00000	SLV 8	NonStatic	Max	-118.718	8.911	0.000	0.0000
35	0.14993	SLV 8	NonStatic	Max	-118.135	17.993	0.000	0.0000
35	0.29986	SLV 8	NonStatic	Max	-117.551	27.074	0.000	0.0000
35	0.00000	SLV 8	NonStatic	Min	-118.718	8.911	0.000	0.0000
35	0.14993	SLV 8	NonStatic	Min	-118.135	17.993	0.000	0.0000
35	0.29986	SLV 8	NonStatic	Min	-117.551	27.074	0.000	0.0000
35	0.00000	SLV 9	NonStatic	Max	-195.715	62.638	0.000	0.0000
35	0.14993	SLV 9	NonStatic	Max	-194.779	68.849	0.000	0.0000
35	0.29986	SLV 9	NonStatic	Max	-193.843	75.059	0.000	0.0000
35	0.00000	SLV 9	NonStatic	Min	-195.715	62.638	0.000	0.0000
35	0.14993	SLV 9	NonStatic	Min	-194.779	68.849	0.000	0.0000
35	0.29986	SLV 9	NonStatic	Min	-193.843	75.059	0.000	0.0000
35	0.00000	SLV 10	NonStatic	Max	-136.917	70.475	0.000	0.0000
35	0.14993	SLV 10	NonStatic	Max	-141.374	81.846	0.000	0.0000
35	0.29986	SLV 10	NonStatic	Max	-145.830	93.216	0.000	0.0000
35	0.00000	SLV 10	NonStatic	Min	-136.917	70.475	0.000	0.0000
35	0.14993	SLV 10	NonStatic	Min	-141.374	81.846	0.000	0.0000
35	0.29986	SLV 10	NonStatic	Min	-145.830	93.216	0.000	0.0000
35	0.00000	SLV 11	NonStatic	Max	-202.807	56.073	0.000	0.0000
35	0.14993	SLV 11	NonStatic	Max	-201.287	62.894	0.000	0.0000
35	0.29986	SLV 11	NonStatic	Max	-199.767	69.715	0.000	0.0000
35	0.00000	SLV 11	NonStatic	Min	-202.807	56.073	0.000	0.0000
35	0.14993	SLV 11	NonStatic	Min	-201.287	62.894	0.000	0.0000
35	0.29986	SLV 11	NonStatic	Min	-199.767	69.715	0.000	0.0000
35	0.00000	SLV 12	NonStatic	Max	-143.108	64.430	0.000	0.0000
35	0.14993	SLV 12	NonStatic	Max	-146.980	76.411	0.000	0.0000
35	0.29986	SLV 12	NonStatic	Max	-150.853	88.392	0.000	0.0000
35	0.00000	SLV 12	NonStatic	Min	-143.108	64.430	0.000	0.0000
35	0.14993	SLV 12	NonStatic	Min	-146.980	76.411	0.000	0.0000
35	0.29986	SLV 12	NonStatic	Min	-150.853	88.392	0.000	0.0000
35	0.00000	SLV 13	NonStatic	Max	-111.891	18.707	0.000	0.0000
35	0.14993	SLV 13	NonStatic	Max	-111.637	24.206	0.000	0.0000
35	0.29986	SLV 13	NonStatic	Max	-111.383	29.704	0.000	0.0000
35	0.00000	SLV 13	NonStatic	Min	-111.891	18.707	0.000	0.0000
35	0.14993	SLV 13	NonStatic	Min	-111.637	24.206	0.000	0.0000
35	0.29986	SLV 13	NonStatic	Min	-111.383	29.704	0.000	0.0000
35	0.00000	SLV 14	NonStatic	Max	-96.395	29.436	0.000	0.0000
35	0.14993	SLV 14	NonStatic	Max	-97.759	36.482	0.000	0.0000
35	0.29986	SLV 14	NonStatic	Max	-99.122	43.529	0.000	0.0000
35	0.00000	SLV 14	NonStatic	Min	-96.395	29.436	0.000	0.0000
35	0.14993	SLV 14	NonStatic	Min	-97.759	36.482	0.000	0.0000
35	0.29986	SLV 14	NonStatic	Min	-99.122	43.529	0.000	0.0000
35	0.00000	SLV 15	NonStatic	Max	-135.645	-1.744	0.000	0.0000
35	0.14993	SLV 15	NonStatic	Max	-133.444	5.790	0.000	0.0000
35	0.29986	SLV 15	NonStatic	Max	-131.242	13.323	0.000	0.0000
35	0.00000	SLV 15	NonStatic	Min	-135.645	-1.744	0.000	0.0000
35	0.14993	SLV 15	NonStatic	Min	-133.444	5.790	0.000	0.0000
35	0.29986	SLV 15	NonStatic	Min	-131.242	13.323	0.000	0.0000
35	0.00000	SLV 16	NonStatic	Max	-118.718	8.911	0.000	0.0000
35	0.14993	SLV 16	NonStatic	Max	-118.135	17.993	0.000	0.0000
35	0.29986	SLV 16	NonStatic	Max	-117.551	27.074	0.000	0.0000
35	0.00000	SLV 16	NonStatic	Min	-118.718	8.911	0.000	0.0000
35	0.14993	SLV 16	NonStatic	Min	-118.135	17.993	0.000	0.0000
35	0.29986	SLV 16	NonStatic	Min	-117.551	27.074	0.000	0.0000
36	0.00000	SLE-C	NonStatic	Max	-137.031	-14.445	0.000	0.0000
36	0.14992	SLE-C	NonStatic	Max	-135.265	-6.138	0.000	0.0000

Table: Element Forces - Frames, Part 1 of 4

Frame	Station m	OutputCase	CaseType	StepType	P KN	V2 KN	V3 KN	T KN-m
36	0.29984	SLE-C	NonStatic	Max	-133.499	2.168	0.000	0.0000
36	0.00000	SLE-C	NonStatic	Min	-137.031	-14.445	0.000	0.0000
36	0.14992	SLE-C	NonStatic	Min	-135.265	-6.138	0.000	0.0000
36	0.29984	SLE-C	NonStatic	Min	-133.499	2.168	0.000	0.0000
36	0.00000	SLE-F1	NonStatic	Max	-115.542	-19.069	0.000	0.0000
36	0.14992	SLE-F1	NonStatic	Max	-113.931	-11.178	0.000	0.0000
36	0.29984	SLE-F1	NonStatic	Max	-112.320	-3.286	0.000	0.0000
36	0.00000	SLE-F1	NonStatic	Min	-115.542	-19.069	0.000	0.0000
36	0.14992	SLE-F1	NonStatic	Min	-113.931	-11.178	0.000	0.0000
36	0.29984	SLE-F1	NonStatic	Min	-112.320	-3.286	0.000	0.0000
36	0.00000	SLE-F2	NonStatic	Max	-105.995	-2.381	0.000	0.0000
36	0.14992	SLE-F2	NonStatic	Max	-103.151	1.645	0.000	0.0000
36	0.29984	SLE-F2	NonStatic	Max	-100.307	5.671	0.000	0.0000
36	0.00000	SLE-F2	NonStatic	Min	-105.995	-2.381	0.000	0.0000
36	0.14992	SLE-F2	NonStatic	Min	-103.151	1.645	0.000	0.0000
36	0.29984	SLE-F2	NonStatic	Min	-100.307	5.671	0.000	0.0000
36	0.00000	SLE-F3	NonStatic	Max	-92.095	3.442	0.000	0.0000
36	0.14992	SLE-F3	NonStatic	Max	-92.308	11.104	0.000	0.0000
36	0.29984	SLE-F3	NonStatic	Max	-92.521	18.766	0.000	0.0000
36	0.00000	SLE-F3	NonStatic	Min	-92.095	3.442	0.000	0.0000
36	0.14992	SLE-F3	NonStatic	Min	-92.308	11.104	0.000	0.0000
36	0.29984	SLE-F3	NonStatic	Min	-92.521	18.766	0.000	0.0000
36	0.00000	SLE-QP	NonStatic	Max	-95.885	-10.975	0.000	0.0000
36	0.14992	SLE-QP	NonStatic	Max	-93.040	-6.949	0.000	0.0000
36	0.29984	SLE-QP	NonStatic	Max	-90.196	-2.923	0.000	0.0000
36	0.00000	SLE-QP	NonStatic	Min	-95.885	-10.975	0.000	0.0000
36	0.14992	SLE-QP	NonStatic	Min	-93.040	-6.949	0.000	0.0000
36	0.29984	SLE-QP	NonStatic	Min	-90.196	-2.923	0.000	0.0000
36	0.00000	SLU-1	NonStatic	Max	-155.300	-4.422	0.000	0.0000
36	0.14992	SLU-1	NonStatic	Max	-155.924	5.952	0.000	0.0000
36	0.29984	SLU-1	NonStatic	Max	-156.549	16.326	0.000	0.0000
36	0.00000	SLU-1	NonStatic	Min	-155.300	-4.422	0.000	0.0000
36	0.14992	SLU-1	NonStatic	Min	-155.924	5.952	0.000	0.0000
36	0.29984	SLU-1	NonStatic	Min	-156.549	16.326	0.000	0.0000
36	0.00000	SLU-2	NonStatic	Max	-136.295	-29.916	0.000	0.0000
36	0.14992	SLU-2	NonStatic	Max	-134.770	-22.098	0.000	0.0000
36	0.29984	SLU-2	NonStatic	Max	-133.246	-14.279	0.000	0.0000
36	0.00000	SLU-2	NonStatic	Min	-136.295	-29.916	0.000	0.0000
36	0.14992	SLU-2	NonStatic	Min	-134.770	-22.098	0.000	0.0000
36	0.29984	SLU-2	NonStatic	Min	-133.246	-14.279	0.000	0.0000
36	0.00000	SLU-3	NonStatic	Max	-110.817	22.721	0.000	0.0000
36	0.14992	SLU-3	NonStatic	Max	-112.537	32.174	0.000	0.0000
36	0.29984	SLU-3	NonStatic	Max	-114.256	41.627	0.000	0.0000
36	0.00000	SLU-3	NonStatic	Min	-110.817	22.721	0.000	0.0000
36	0.14992	SLU-3	NonStatic	Min	-112.537	32.174	0.000	0.0000
36	0.29984	SLU-3	NonStatic	Min	-114.256	41.627	0.000	0.0000
36	0.00000	SLU-4	NonStatic	Max	-162.479	-16.027	0.000	0.0000
36	0.14992	SLU-4	NonStatic	Max	-160.955	-8.209	0.000	0.0000
36	0.29984	SLU-4	NonStatic	Max	-159.431	-0.391	0.000	0.0000
36	0.00000	SLU-4	NonStatic	Min	-162.479	-16.027	0.000	0.0000
36	0.14992	SLU-4	NonStatic	Min	-160.955	-8.209	0.000	0.0000
36	0.29984	SLU-4	NonStatic	Min	-159.431	-0.391	0.000	0.0000
36	0.00000	SLU-5	NonStatic	Max	-118.624	12.907	0.000	0.0000
36	0.14992	SLU-5	NonStatic	Max	-118.194	19.805	0.000	0.0000
36	0.29984	SLU-5	NonStatic	Max	-117.765	26.703	0.000	0.0000
36	0.00000	SLU-5	NonStatic	Min	-118.624	12.907	0.000	0.0000
36	0.14992	SLU-5	NonStatic	Min	-118.194	19.805	0.000	0.0000
36	0.29984	SLU-5	NonStatic	Min	-117.765	26.703	0.000	0.0000
36	0.00000	SLU-6	NonStatic	Max	-144.314	-4.794	0.000	0.0000

Table: Element Forces - Frames, Part 1 of 4

Frame	Station m	OutputCase	CaseType	StepType	P KN	V2 KN	V3 KN	T KN-m
36	0.14992	SLU-6	NonStatic	Max	-145.027	5.686	0.000	0.0000
36	0.29984	SLU-6	NonStatic	Max	-145.740	16.165	0.000	0.0000
36	0.00000	SLU-6	NonStatic	Min	-144.314	-4.794	0.000	0.0000
36	0.14992	SLU-6	NonStatic	Min	-145.027	5.686	0.000	0.0000
36	0.29984	SLU-6	NonStatic	Min	-145.740	16.165	0.000	0.0000
36	0.00000	SLU-7	NonStatic	Max	-101.733	22.166	0.000	0.0000
36	0.14992	SLU-7	NonStatic	Max	-103.452	31.619	0.000	0.0000
36	0.29984	SLU-7	NonStatic	Max	-105.171	41.073	0.000	0.0000
36	0.00000	SLU-7	NonStatic	Min	-101.733	22.166	0.000	0.0000
36	0.14992	SLU-7	NonStatic	Min	-103.452	31.619	0.000	0.0000
36	0.29984	SLU-7	NonStatic	Min	-105.171	41.073	0.000	0.0000
36	0.00000	SLV 1	NonStatic	Max	-188.398	66.913	0.000	0.0000
36	0.14992	SLV 1	NonStatic	Max	-188.124	74.010	0.000	0.0000
36	0.29984	SLV 1	NonStatic	Max	-187.849	81.107	0.000	0.0000
36	0.00000	SLV 1	NonStatic	Min	-188.398	66.913	0.000	0.0000
36	0.14992	SLV 1	NonStatic	Min	-188.124	74.010	0.000	0.0000
36	0.29984	SLV 1	NonStatic	Min	-187.849	81.107	0.000	0.0000
36	0.00000	SLV 2	NonStatic	Max	-197.276	60.768	0.000	0.0000
36	0.14992	SLV 2	NonStatic	Max	-196.425	68.350	0.000	0.0000
36	0.29984	SLV 2	NonStatic	Max	-195.575	75.931	0.000	0.0000
36	0.00000	SLV 2	NonStatic	Min	-197.276	60.768	0.000	0.0000
36	0.14992	SLV 2	NonStatic	Min	-196.425	68.350	0.000	0.0000
36	0.29984	SLV 2	NonStatic	Min	-195.575	75.931	0.000	0.0000
36	0.00000	SLV 3	NonStatic	Max	-197.276	60.768	0.000	0.0000
36	0.14992	SLV 3	NonStatic	Max	-196.425	68.350	0.000	0.0000
36	0.29984	SLV 3	NonStatic	Max	-195.575	75.931	0.000	0.0000
36	0.00000	SLV 3	NonStatic	Min	-197.276	60.768	0.000	0.0000
36	0.14992	SLV 3	NonStatic	Min	-196.425	68.350	0.000	0.0000
36	0.29984	SLV 3	NonStatic	Min	-195.575	75.931	0.000	0.0000
36	0.00000	SLV 4	NonStatic	Max	-126.376	51.706	0.000	0.0000
36	0.14992	SLV 4	NonStatic	Max	-130.843	65.610	0.000	0.0000
36	0.29984	SLV 4	NonStatic	Max	-135.309	79.515	0.000	0.0000
36	0.00000	SLV 4	NonStatic	Min	-126.376	51.706	0.000	0.0000
36	0.14992	SLV 4	NonStatic	Min	-130.843	65.610	0.000	0.0000
36	0.29984	SLV 4	NonStatic	Min	-135.309	79.515	0.000	0.0000
36	0.00000	SLV 5	NonStatic	Max	-108.420	17.623	0.000	0.0000
36	0.14992	SLV 5	NonStatic	Max	-108.818	24.155	0.000	0.0000
36	0.29984	SLV 5	NonStatic	Max	-109.215	30.687	0.000	0.0000
36	0.00000	SLV 5	NonStatic	Min	-108.420	17.623	0.000	0.0000
36	0.14992	SLV 5	NonStatic	Min	-108.818	24.155	0.000	0.0000
36	0.29984	SLV 5	NonStatic	Min	-109.215	30.687	0.000	0.0000
36	0.00000	SLV 6	NonStatic	Max	-88.665	22.821	0.000	0.0000
36	0.14992	SLV 6	NonStatic	Max	-90.658	31.250	0.000	0.0000
36	0.29984	SLV 6	NonStatic	Max	-92.651	39.679	0.000	0.0000
36	0.00000	SLV 6	NonStatic	Min	-88.665	22.821	0.000	0.0000
36	0.14992	SLV 6	NonStatic	Min	-90.658	31.250	0.000	0.0000
36	0.29984	SLV 6	NonStatic	Min	-92.651	39.679	0.000	0.0000
36	0.00000	SLV 7	NonStatic	Max	-138.085	-3.371	0.000	0.0000
36	0.14992	SLV 7	NonStatic	Max	-136.562	4.775	0.000	0.0000
36	0.29984	SLV 7	NonStatic	Max	-135.040	12.922	0.000	0.0000
36	0.00000	SLV 7	NonStatic	Min	-138.085	-3.371	0.000	0.0000
36	0.14992	SLV 7	NonStatic	Min	-136.562	4.775	0.000	0.0000
36	0.29984	SLV 7	NonStatic	Min	-135.040	12.922	0.000	0.0000
36	0.00000	SLV 8	NonStatic	Max	-116.915	1.599	0.000	0.0000
36	0.14992	SLV 8	NonStatic	Max	-116.988	11.642	0.000	0.0000
36	0.29984	SLV 8	NonStatic	Max	-117.061	21.686	0.000	0.0000
36	0.00000	SLV 8	NonStatic	Min	-116.915	1.599	0.000	0.0000
36	0.14992	SLV 8	NonStatic	Min	-116.988	11.642	0.000	0.0000
36	0.29984	SLV 8	NonStatic	Min	-117.061	21.686	0.000	0.0000

Table: Element Forces - Frames, Part 1 of 4

Frame	Station m	OutputCase	CaseType	StepType	P KN	V2 KN	V3 KN	T KN-m
36	0.00000	SLV 9	NonStatic	Max	-188.398	66.913	0.000	0.0000
36	0.14992	SLV 9	NonStatic	Max	-188.124	74.010	0.000	0.0000
36	0.29984	SLV 9	NonStatic	Max	-187.849	81.107	0.000	0.0000
36	0.00000	SLV 9	NonStatic	Min	-188.398	66.913	0.000	0.0000
36	0.14992	SLV 9	NonStatic	Min	-188.124	74.010	0.000	0.0000
36	0.29984	SLV 9	NonStatic	Min	-187.849	81.107	0.000	0.0000
36	0.00000	SLV 10	NonStatic	Max	-118.416	58.015	0.000	0.0000
36	0.14992	SLV 10	NonStatic	Max	-123.459	71.436	0.000	0.0000
36	0.29984	SLV 10	NonStatic	Max	-128.501	84.856	0.000	0.0000
36	0.00000	SLV 10	NonStatic	Min	-118.416	58.015	0.000	0.0000
36	0.14992	SLV 10	NonStatic	Min	-123.459	71.436	0.000	0.0000
36	0.29984	SLV 10	NonStatic	Min	-128.501	84.856	0.000	0.0000
36	0.00000	SLV 11	NonStatic	Max	-197.276	60.768	0.000	0.0000
36	0.14992	SLV 11	NonStatic	Max	-196.425	68.350	0.000	0.0000
36	0.29984	SLV 11	NonStatic	Max	-195.575	75.931	0.000	0.0000
36	0.00000	SLV 11	NonStatic	Min	-197.276	60.768	0.000	0.0000
36	0.14992	SLV 11	NonStatic	Min	-196.425	68.350	0.000	0.0000
36	0.29984	SLV 11	NonStatic	Min	-195.575	75.931	0.000	0.0000
36	0.00000	SLV 12	NonStatic	Max	-126.376	51.706	0.000	0.0000
36	0.14992	SLV 12	NonStatic	Max	-130.843	65.610	0.000	0.0000
36	0.29984	SLV 12	NonStatic	Max	-135.309	79.515	0.000	0.0000
36	0.00000	SLV 12	NonStatic	Min	-126.376	51.706	0.000	0.0000
36	0.14992	SLV 12	NonStatic	Min	-130.843	65.610	0.000	0.0000
36	0.29984	SLV 12	NonStatic	Min	-135.309	79.515	0.000	0.0000
36	0.00000	SLV 13	NonStatic	Max	-108.420	17.623	0.000	0.0000
36	0.14992	SLV 13	NonStatic	Max	-108.818	24.155	0.000	0.0000
36	0.29984	SLV 13	NonStatic	Max	-109.215	30.687	0.000	0.0000
36	0.00000	SLV 13	NonStatic	Min	-108.420	17.623	0.000	0.0000
36	0.14992	SLV 13	NonStatic	Min	-108.818	24.155	0.000	0.0000
36	0.29984	SLV 13	NonStatic	Min	-109.215	30.687	0.000	0.0000
36	0.00000	SLV 14	NonStatic	Max	-88.665	22.821	0.000	0.0000
36	0.14992	SLV 14	NonStatic	Max	-90.658	31.250	0.000	0.0000
36	0.29984	SLV 14	NonStatic	Max	-92.651	39.679	0.000	0.0000
36	0.00000	SLV 14	NonStatic	Min	-88.665	22.821	0.000	0.0000
36	0.14992	SLV 14	NonStatic	Min	-90.658	31.250	0.000	0.0000
36	0.29984	SLV 14	NonStatic	Min	-92.651	39.679	0.000	0.0000
36	0.00000	SLV 15	NonStatic	Max	-138.085	-3.371	0.000	0.0000
36	0.14992	SLV 15	NonStatic	Max	-136.562	4.775	0.000	0.0000
36	0.29984	SLV 15	NonStatic	Max	-135.040	12.922	0.000	0.0000
36	0.00000	SLV 15	NonStatic	Min	-138.085	-3.371	0.000	0.0000
36	0.14992	SLV 15	NonStatic	Min	-136.562	4.775	0.000	0.0000
36	0.29984	SLV 15	NonStatic	Min	-135.040	12.922	0.000	0.0000
36	0.00000	SLV 16	NonStatic	Max	-116.915	1.599	0.000	0.0000
36	0.14992	SLV 16	NonStatic	Max	-116.988	11.642	0.000	0.0000
36	0.29984	SLV 16	NonStatic	Max	-117.061	21.686	0.000	0.0000
36	0.00000	SLV 16	NonStatic	Min	-116.915	1.599	0.000	0.0000
36	0.14992	SLV 16	NonStatic	Min	-116.988	11.642	0.000	0.0000
36	0.29984	SLV 16	NonStatic	Min	-117.061	21.686	0.000	0.0000
37	0.00000	SLE-C	NonStatic	Max	-141.343	-2.794	0.000	0.0000
37	0.14959	SLE-C	NonStatic	Max	-139.255	5.150	0.000	0.0000
37	0.29917	SLE-C	NonStatic	Max	-137.167	13.094	0.000	0.0000
37	0.00000	SLE-C	NonStatic	Min	-141.343	-2.794	0.000	0.0000
37	0.14959	SLE-C	NonStatic	Min	-139.255	5.150	0.000	0.0000
37	0.29917	SLE-C	NonStatic	Min	-137.167	13.094	0.000	0.0000
37	0.00000	SLE-F1	NonStatic	Max	-120.939	-10.887	0.000	0.0000
37	0.14959	SLE-F1	NonStatic	Max	-118.982	-3.299	0.000	0.0000
37	0.29917	SLE-F1	NonStatic	Max	-117.026	4.289	0.000	0.0000
37	0.00000	SLE-F1	NonStatic	Min	-120.939	-10.887	0.000	0.0000
37	0.14959	SLE-F1	NonStatic	Min	-118.982	-3.299	0.000	0.0000

Table: Element Forces - Frames, Part 1 of 4

Frame	Station m	OutputCase	CaseType	StepType	P KN	V2 KN	V3 KN	T KN-m
37	0.29917	SLE-F1	NonStatic	Min	-117.026	4.289	0.000	0.0000
37	0.00000	SLE-F2	NonStatic	Max	-110.364	11.067	0.000	0.0000
37	0.14959	SLE-F2	NonStatic	Max	-107.358	14.336	0.000	0.0000
37	0.29917	SLE-F2	NonStatic	Max	-104.352	17.605	0.000	0.0000
37	0.00000	SLE-F2	NonStatic	Min	-110.364	11.067	0.000	0.0000
37	0.14959	SLE-F2	NonStatic	Min	-107.358	14.336	0.000	0.0000
37	0.29917	SLE-F2	NonStatic	Min	-104.352	17.605	0.000	0.0000
37	0.00000	SLE-F3	NonStatic	Max	-90.379	5.601	0.000	0.0000
37	0.14959	SLE-F3	NonStatic	Max	-89.975	13.644	0.000	0.0000
37	0.29917	SLE-F3	NonStatic	Max	-89.571	21.688	0.000	0.0000
37	0.00000	SLE-F3	NonStatic	Min	-90.379	5.601	0.000	0.0000
37	0.14959	SLE-F3	NonStatic	Min	-89.975	13.644	0.000	0.0000
37	0.29917	SLE-F3	NonStatic	Min	-89.571	21.688	0.000	0.0000
37	0.00000	SLE-QP	NonStatic	Max	-102.164	1.774	0.000	0.0000
37	0.14959	SLE-QP	NonStatic	Max	-99.158	5.043	0.000	0.0000
37	0.29917	SLE-QP	NonStatic	Max	-96.152	8.312	0.000	0.0000
37	0.00000	SLE-QP	NonStatic	Min	-102.164	1.774	0.000	0.0000
37	0.14959	SLE-QP	NonStatic	Min	-99.158	5.043	0.000	0.0000
37	0.29917	SLE-QP	NonStatic	Min	-96.152	8.312	0.000	0.0000
37	0.00000	SLU-1	NonStatic	Max	-153.535	4.550	0.000	0.0000
37	0.14959	SLU-1	NonStatic	Max	-153.306	15.550	0.000	0.0000
37	0.29917	SLU-1	NonStatic	Max	-153.077	26.549	0.000	0.0000
37	0.00000	SLU-1	NonStatic	Min	-153.535	4.550	0.000	0.0000
37	0.14959	SLU-1	NonStatic	Min	-153.306	15.550	0.000	0.0000
37	0.29917	SLU-1	NonStatic	Min	-153.077	26.549	0.000	0.0000
37	0.00000	SLU-2	NonStatic	Max	-143.638	-17.502	0.000	0.0000
37	0.14959	SLU-2	NonStatic	Max	-141.580	-9.858	0.000	0.0000
37	0.29917	SLU-2	NonStatic	Max	-139.522	-2.215	0.000	0.0000
37	0.00000	SLU-2	NonStatic	Min	-143.638	-17.502	0.000	0.0000
37	0.14959	SLU-2	NonStatic	Min	-141.580	-9.858	0.000	0.0000
37	0.29917	SLU-2	NonStatic	Min	-139.522	-2.215	0.000	0.0000
37	0.00000	SLU-3	NonStatic	Max	-102.329	23.512	0.000	0.0000
37	0.14959	SLU-3	NonStatic	Max	-103.207	33.908	0.000	0.0000
37	0.29917	SLU-3	NonStatic	Max	-104.086	44.304	0.000	0.0000
37	0.00000	SLU-3	NonStatic	Min	-102.329	23.512	0.000	0.0000
37	0.14959	SLU-3	NonStatic	Min	-103.207	33.908	0.000	0.0000
37	0.29917	SLU-3	NonStatic	Min	-104.086	44.304	0.000	0.0000
37	0.00000	SLU-4	NonStatic	Max	-166.537	1.317	0.000	0.0000
37	0.14959	SLU-4	NonStatic	Max	-164.479	8.960	0.000	0.0000
37	0.29917	SLU-4	NonStatic	Max	-162.421	16.604	0.000	0.0000
37	0.00000	SLU-4	NonStatic	Min	-166.537	1.317	0.000	0.0000
37	0.14959	SLU-4	NonStatic	Min	-164.479	8.960	0.000	0.0000
37	0.29917	SLU-4	NonStatic	Min	-162.421	16.604	0.000	0.0000
37	0.00000	SLU-5	NonStatic	Max	-115.589	22.159	0.000	0.0000
37	0.14959	SLU-5	NonStatic	Max	-114.638	29.199	0.000	0.0000
37	0.29917	SLU-5	NonStatic	Max	-113.688	36.239	0.000	0.0000
37	0.00000	SLU-5	NonStatic	Min	-115.589	22.159	0.000	0.0000
37	0.14959	SLU-5	NonStatic	Min	-114.638	29.199	0.000	0.0000
37	0.29917	SLU-5	NonStatic	Min	-113.688	36.239	0.000	0.0000
37	0.00000	SLU-6	NonStatic	Max	-142.692	1.725	0.000	0.0000
37	0.14959	SLU-6	NonStatic	Max	-142.538	12.863	0.000	0.0000
37	0.29917	SLU-6	NonStatic	Max	-142.385	24.001	0.000	0.0000
37	0.00000	SLU-6	NonStatic	Min	-142.692	1.725	0.000	0.0000
37	0.14959	SLU-6	NonStatic	Min	-142.538	12.863	0.000	0.0000
37	0.29917	SLU-6	NonStatic	Min	-142.385	24.001	0.000	0.0000
37	0.00000	SLU-7	NonStatic	Max	-93.536	21.162	0.000	0.0000
37	0.14959	SLU-7	NonStatic	Max	-94.414	31.558	0.000	0.0000
37	0.29917	SLU-7	NonStatic	Max	-95.293	41.954	0.000	0.0000
37	0.00000	SLU-7	NonStatic	Min	-93.536	21.162	0.000	0.0000

Table: Element Forces - Frames, Part 1 of 4

Frame	Station m	OutputCase	CaseType	StepType	P KN	V2 KN	V3 KN	T KN-m
37	0.14959	SLU-7	NonStatic	Min	-94.414	31.558	0.000	0.0000
37	0.29917	SLU-7	NonStatic	Min	-95.293	41.954	0.000	0.0000
37	0.00000	SLV 1	NonStatic	Max	-173.070	80.254	0.000	0.0000
37	0.14959	SLV 1	NonStatic	Max	-172.346	87.500	0.000	0.0000
37	0.29917	SLV 1	NonStatic	Max	-171.622	94.745	0.000	0.0000
37	0.00000	SLV 1	NonStatic	Min	-173.070	80.254	0.000	0.0000
37	0.14959	SLV 1	NonStatic	Min	-172.346	87.500	0.000	0.0000
37	0.29917	SLV 1	NonStatic	Min	-171.622	94.745	0.000	0.0000
37	0.00000	SLV 2	NonStatic	Max	-184.296	75.826	0.000	0.0000
37	0.14959	SLV 2	NonStatic	Max	-182.893	83.442	0.000	0.0000
37	0.29917	SLV 2	NonStatic	Max	-181.490	91.057	0.000	0.0000
37	0.00000	SLV 2	NonStatic	Min	-184.296	75.826	0.000	0.0000
37	0.14959	SLV 2	NonStatic	Min	-182.893	83.442	0.000	0.0000
37	0.29917	SLV 2	NonStatic	Min	-181.490	91.057	0.000	0.0000
37	0.00000	SLV 3	NonStatic	Max	-184.296	75.826	0.000	0.0000
37	0.14959	SLV 3	NonStatic	Max	-182.893	83.442	0.000	0.0000
37	0.29917	SLV 3	NonStatic	Max	-181.490	91.057	0.000	0.0000
37	0.00000	SLV 3	NonStatic	Min	-184.296	75.826	0.000	0.0000
37	0.14959	SLV 3	NonStatic	Min	-182.893	83.442	0.000	0.0000
37	0.29917	SLV 3	NonStatic	Min	-181.490	91.057	0.000	0.0000
37	0.00000	SLV 4	NonStatic	Max	-107.325	43.965	0.000	0.0000
37	0.14959	SLV 4	NonStatic	Max	-110.447	59.885	0.000	0.0000
37	0.29917	SLV 4	NonStatic	Max	-113.570	75.804	0.000	0.0000
37	0.00000	SLV 4	NonStatic	Min	-107.325	43.965	0.000	0.0000
37	0.14959	SLV 4	NonStatic	Min	-110.447	59.885	0.000	0.0000
37	0.29917	SLV 4	NonStatic	Min	-113.570	75.804	0.000	0.0000
37	0.00000	SLV 5	NonStatic	Max	-102.615	25.203	0.000	0.0000
37	0.14959	SLV 5	NonStatic	Max	-102.683	32.017	0.000	0.0000
37	0.29917	SLV 5	NonStatic	Max	-102.750	38.831	0.000	0.0000
37	0.00000	SLV 5	NonStatic	Min	-102.615	25.203	0.000	0.0000
37	0.14959	SLV 5	NonStatic	Min	-102.683	32.017	0.000	0.0000
37	0.29917	SLV 5	NonStatic	Min	-102.750	38.831	0.000	0.0000
37	0.00000	SLV 6	NonStatic	Max	-79.506	21.387	0.000	0.0000
37	0.14959	SLV 6	NonStatic	Max	-80.931	30.692	0.000	0.0000
37	0.29917	SLV 6	NonStatic	Max	-82.356	39.997	0.000	0.0000
37	0.00000	SLV 6	NonStatic	Min	-79.506	21.387	0.000	0.0000
37	0.14959	SLV 6	NonStatic	Min	-80.931	30.692	0.000	0.0000
37	0.29917	SLV 6	NonStatic	Min	-82.356	39.997	0.000	0.0000
37	0.00000	SLV 7	NonStatic	Max	-140.388	8.061	0.000	0.0000
37	0.14959	SLV 7	NonStatic	Max	-138.192	16.108	0.000	0.0000
37	0.29917	SLV 7	NonStatic	Max	-135.997	24.156	0.000	0.0000
37	0.00000	SLV 7	NonStatic	Min	-140.388	8.061	0.000	0.0000
37	0.14959	SLV 7	NonStatic	Min	-138.192	16.108	0.000	0.0000
37	0.29917	SLV 7	NonStatic	Min	-135.997	24.156	0.000	0.0000
37	0.00000	SLV 8	NonStatic	Max	-115.937	3.740	0.000	0.0000
37	0.14959	SLV 8	NonStatic	Max	-115.100	14.278	0.000	0.0000
37	0.29917	SLV 8	NonStatic	Max	-114.262	24.817	0.000	0.0000
37	0.00000	SLV 8	NonStatic	Min	-115.937	3.740	0.000	0.0000
37	0.14959	SLV 8	NonStatic	Min	-115.100	14.278	0.000	0.0000
37	0.29917	SLV 8	NonStatic	Min	-114.262	24.817	0.000	0.0000
37	0.00000	SLV 9	NonStatic	Max	-173.070	80.254	0.000	0.0000
37	0.14959	SLV 9	NonStatic	Max	-172.346	87.500	0.000	0.0000
37	0.29917	SLV 9	NonStatic	Max	-171.622	94.745	0.000	0.0000
37	0.00000	SLV 9	NonStatic	Min	-173.070	80.254	0.000	0.0000
37	0.14959	SLV 9	NonStatic	Min	-172.346	87.500	0.000	0.0000
37	0.29917	SLV 9	NonStatic	Min	-171.622	94.745	0.000	0.0000
37	0.00000	SLV 10	NonStatic	Max	-96.912	49.306	0.000	0.0000
37	0.14959	SLV 10	NonStatic	Max	-100.713	64.856	0.000	0.0000
37	0.29917	SLV 10	NonStatic	Max	-104.514	80.405	0.000	0.0000

Table: Element Forces - Frames, Part 1 of 4

Frame	Station m	OutputCase	CaseType	StepType	P KN	V2 KN	V3 KN	T KN-m
37	0.0000	SLV 10	NonStatic	Min	-96.912	49.306	0.000	0.0000
37	0.14959	SLV 10	NonStatic	Min	-100.713	64.856	0.000	0.0000
37	0.29917	SLV 10	NonStatic	Min	-104.514	80.405	0.000	0.0000
37	0.0000	SLV 11	NonStatic	Max	-184.296	75.826	0.000	0.0000
37	0.14959	SLV 11	NonStatic	Max	-182.893	83.442	0.000	0.0000
37	0.29917	SLV 11	NonStatic	Max	-181.490	91.057	0.000	0.0000
37	0.0000	SLV 11	NonStatic	Min	-184.296	75.826	0.000	0.0000
37	0.14959	SLV 11	NonStatic	Min	-182.893	83.442	0.000	0.0000
37	0.29917	SLV 11	NonStatic	Min	-181.490	91.057	0.000	0.0000
37	0.0000	SLV 12	NonStatic	Max	-107.325	43.965	0.000	0.0000
37	0.14959	SLV 12	NonStatic	Max	-110.447	59.885	0.000	0.0000
37	0.29917	SLV 12	NonStatic	Max	-113.570	75.804	0.000	0.0000
37	0.0000	SLV 12	NonStatic	Min	-107.325	43.965	0.000	0.0000
37	0.14959	SLV 12	NonStatic	Min	-110.447	59.885	0.000	0.0000
37	0.29917	SLV 12	NonStatic	Min	-113.570	75.804	0.000	0.0000
37	0.0000	SLV 13	NonStatic	Max	-102.615	25.203	0.000	0.0000
37	0.14959	SLV 13	NonStatic	Max	-102.683	32.017	0.000	0.0000
37	0.29917	SLV 13	NonStatic	Max	-102.750	38.831	0.000	0.0000
37	0.0000	SLV 13	NonStatic	Min	-102.615	25.203	0.000	0.0000
37	0.14959	SLV 13	NonStatic	Min	-102.683	32.017	0.000	0.0000
37	0.29917	SLV 13	NonStatic	Min	-102.750	38.831	0.000	0.0000
37	0.0000	SLV 14	NonStatic	Max	-79.506	21.387	0.000	0.0000
37	0.14959	SLV 14	NonStatic	Max	-80.931	30.692	0.000	0.0000
37	0.29917	SLV 14	NonStatic	Max	-82.356	39.997	0.000	0.0000
37	0.0000	SLV 14	NonStatic	Min	-79.506	21.387	0.000	0.0000
37	0.14959	SLV 14	NonStatic	Min	-80.931	30.692	0.000	0.0000
37	0.29917	SLV 14	NonStatic	Min	-82.356	39.997	0.000	0.0000
37	0.0000	SLV 15	NonStatic	Max	-140.388	8.061	0.000	0.0000
37	0.14959	SLV 15	NonStatic	Max	-138.192	16.108	0.000	0.0000
37	0.29917	SLV 15	NonStatic	Max	-135.997	24.156	0.000	0.0000
37	0.0000	SLV 15	NonStatic	Min	-140.388	8.061	0.000	0.0000
37	0.14959	SLV 15	NonStatic	Min	-138.192	16.108	0.000	0.0000
37	0.29917	SLV 15	NonStatic	Min	-135.997	24.156	0.000	0.0000
37	0.0000	SLV 16	NonStatic	Max	-115.937	3.740	0.000	0.0000
37	0.14959	SLV 16	NonStatic	Max	-115.100	14.278	0.000	0.0000
37	0.29917	SLV 16	NonStatic	Max	-114.262	24.817	0.000	0.0000
37	0.0000	SLV 16	NonStatic	Min	-115.937	3.740	0.000	0.0000
37	0.14959	SLV 16	NonStatic	Min	-115.100	14.278	0.000	0.0000
37	0.29917	SLV 16	NonStatic	Min	-114.262	24.817	0.000	0.0000
38	0.0000	SLE-C	NonStatic	Max	-123.176	-16.532	0.000	0.0000
38	0.15000	SLE-C	NonStatic	Max	-122.426	-14.411	0.000	0.0000
38	0.30000	SLE-C	NonStatic	Max	-121.677	-12.291	0.000	0.0000
38	0.0000	SLE-C	NonStatic	Min	-123.176	-16.532	0.000	0.0000
38	0.15000	SLE-C	NonStatic	Min	-122.426	-14.411	0.000	0.0000
38	0.30000	SLE-C	NonStatic	Min	-121.677	-12.291	0.000	0.0000
38	0.0000	SLE-F1	NonStatic	Max	-108.229	-23.804	0.000	0.0000
38	0.15000	SLE-F1	NonStatic	Max	-107.479	-21.683	0.000	0.0000
38	0.30000	SLE-F1	NonStatic	Max	-106.730	-19.562	0.000	0.0000
38	0.0000	SLE-F1	NonStatic	Min	-108.229	-23.804	0.000	0.0000
38	0.15000	SLE-F1	NonStatic	Min	-107.479	-21.683	0.000	0.0000
38	0.30000	SLE-F1	NonStatic	Min	-106.730	-19.562	0.000	0.0000
38	0.0000	SLE-F2	NonStatic	Max	-99.068	-8.175	0.000	0.0000
38	0.15000	SLE-F2	NonStatic	Max	-98.318	-6.054	0.000	0.0000
38	0.30000	SLE-F2	NonStatic	Max	-97.568	-3.934	0.000	0.0000
38	0.0000	SLE-F2	NonStatic	Min	-99.068	-8.175	0.000	0.0000
38	0.15000	SLE-F2	NonStatic	Min	-98.318	-6.054	0.000	0.0000
38	0.30000	SLE-F2	NonStatic	Min	-97.568	-3.934	0.000	0.0000
38	0.0000	SLE-F3	NonStatic	Max	-121.146	-10.193	0.000	0.0000
38	0.15000	SLE-F3	NonStatic	Max	-120.396	-8.072	0.000	0.0000

Table: Element Forces - Frames, Part 1 of 4

Frame	Station m	OutputCase	CaseType	StepType	P KN	V2 KN	V3 KN	T KN-m
38	0.30000	SLE-F3	NonStatic	Max	-119.646	-5.951	0.000	0.0000
38	0.00000	SLE-F3	NonStatic	Min	-121.146	-10.193	0.000	0.0000
38	0.15000	SLE-F3	NonStatic	Min	-120.396	-8.072	0.000	0.0000
38	0.30000	SLE-F3	NonStatic	Min	-119.646	-5.951	0.000	0.0000
38	0.00000	SLE-QP	NonStatic	Max	-86.773	-13.403	0.000	0.0000
38	0.15000	SLE-QP	NonStatic	Max	-86.023	-11.283	0.000	0.0000
38	0.30000	SLE-QP	NonStatic	Max	-85.273	-9.162	0.000	0.0000
38	0.00000	SLE-QP	NonStatic	Min	-86.773	-13.403	0.000	0.0000
38	0.15000	SLE-QP	NonStatic	Min	-86.023	-11.283	0.000	0.0000
38	0.30000	SLE-QP	NonStatic	Min	-85.273	-9.162	0.000	0.0000
38	0.00000	SLU-1	NonStatic	Max	-166.323	-29.117	0.000	0.0000
38	0.15000	SLU-1	NonStatic	Max	-165.349	-26.360	0.000	0.0000
38	0.30000	SLU-1	NonStatic	Max	-164.374	-23.603	0.000	0.0000
38	0.00000	SLU-1	NonStatic	Min	-166.323	-29.117	0.000	0.0000
38	0.15000	SLU-1	NonStatic	Min	-165.349	-26.360	0.000	0.0000
38	0.30000	SLU-1	NonStatic	Min	-164.374	-23.603	0.000	0.0000
38	0.00000	SLU-2	NonStatic	Max	-117.224	-44.641	0.000	0.0000
38	0.15000	SLU-2	NonStatic	Max	-116.249	-41.884	0.000	0.0000
38	0.30000	SLU-2	NonStatic	Max	-115.275	-39.127	0.000	0.0000
38	0.00000	SLU-2	NonStatic	Min	-117.224	-44.641	0.000	0.0000
38	0.15000	SLU-2	NonStatic	Min	-116.249	-41.884	0.000	0.0000
38	0.30000	SLU-2	NonStatic	Min	-115.275	-39.127	0.000	0.0000
38	0.00000	SLU-3	NonStatic	Max	-156.628	3.356	0.000	0.0000
38	0.15000	SLU-3	NonStatic	Max	-155.879	5.477	0.000	0.0000
38	0.30000	SLU-3	NonStatic	Max	-155.129	7.598	0.000	0.0000
38	0.00000	SLU-3	NonStatic	Min	-156.628	3.356	0.000	0.0000
38	0.15000	SLU-3	NonStatic	Min	-155.879	5.477	0.000	0.0000
38	0.30000	SLU-3	NonStatic	Min	-155.129	7.598	0.000	0.0000
38	0.00000	SLU-4	NonStatic	Max	-145.202	-26.296	0.000	0.0000
38	0.15000	SLU-4	NonStatic	Max	-144.228	-23.539	0.000	0.0000
38	0.30000	SLU-4	NonStatic	Max	-143.253	-20.782	0.000	0.0000
38	0.00000	SLU-4	NonStatic	Min	-145.202	-26.296	0.000	0.0000
38	0.15000	SLU-4	NonStatic	Min	-144.228	-23.539	0.000	0.0000
38	0.30000	SLU-4	NonStatic	Min	-143.253	-20.782	0.000	0.0000
38	0.00000	SLU-5	NonStatic	Max	-131.722	3.936	0.000	0.0000
38	0.15000	SLU-5	NonStatic	Max	-130.973	6.057	0.000	0.0000
38	0.30000	SLU-5	NonStatic	Max	-130.223	8.177	0.000	0.0000
38	0.00000	SLU-5	NonStatic	Min	-131.722	3.936	0.000	0.0000
38	0.15000	SLU-5	NonStatic	Min	-130.973	6.057	0.000	0.0000
38	0.30000	SLU-5	NonStatic	Min	-130.223	8.177	0.000	0.0000
38	0.00000	SLU-6	NonStatic	Max	-173.328	-32.117	0.000	0.0000
38	0.15000	SLU-6	NonStatic	Max	-172.354	-29.360	0.000	0.0000
38	0.30000	SLU-6	NonStatic	Max	-171.379	-26.603	0.000	0.0000
38	0.00000	SLU-6	NonStatic	Min	-173.328	-32.117	0.000	0.0000
38	0.15000	SLU-6	NonStatic	Min	-172.354	-29.360	0.000	0.0000
38	0.30000	SLU-6	NonStatic	Min	-171.379	-26.603	0.000	0.0000
38	0.00000	SLU-7	NonStatic	Max	-162.285	1.116	0.000	0.0000
38	0.15000	SLU-7	NonStatic	Max	-161.535	3.236	0.000	0.0000
38	0.30000	SLU-7	NonStatic	Max	-160.786	5.357	0.000	0.0000
38	0.00000	SLU-7	NonStatic	Min	-162.285	1.116	0.000	0.0000
38	0.15000	SLU-7	NonStatic	Min	-161.535	3.236	0.000	0.0000
38	0.30000	SLU-7	NonStatic	Min	-160.786	5.357	0.000	0.0000
38	0.00000	SLV 1	NonStatic	Max	-210.982	37.310	0.000	0.0000
38	0.15000	SLV 1	NonStatic	Max	-210.232	39.431	0.000	0.0000
38	0.30000	SLV 1	NonStatic	Max	-209.483	41.552	0.000	0.0000
38	0.00000	SLV 1	NonStatic	Min	-210.982	37.310	0.000	0.0000
38	0.15000	SLV 1	NonStatic	Min	-210.232	39.431	0.000	0.0000
38	0.30000	SLV 1	NonStatic	Min	-209.483	41.552	0.000	0.0000
38	0.00000	SLV 2	NonStatic	Max	-212.221	33.483	0.000	0.0000

Table: Element Forces - Frames, Part 1 of 4

Frame	Station m	OutputCase	CaseType	StepType	P KN	V2 KN	V3 KN	T KN-m
38	0.15000	SLV 2	NonStatic	Max	-211.471	35.604	0.000	0.0000
38	0.30000	SLV 2	NonStatic	Max	-210.722	37.724	0.000	0.0000
38	0.00000	SLV 2	NonStatic	Min	-212.221	33.483	0.000	0.0000
38	0.15000	SLV 2	NonStatic	Min	-211.471	35.604	0.000	0.0000
38	0.30000	SLV 2	NonStatic	Min	-210.722	37.724	0.000	0.0000
38	0.00000	SLV 3	NonStatic	Max	-212.221	33.483	0.000	0.0000
38	0.15000	SLV 3	NonStatic	Max	-211.471	35.604	0.000	0.0000
38	0.30000	SLV 3	NonStatic	Max	-210.722	37.724	0.000	0.0000
38	0.00000	SLV 3	NonStatic	Min	-212.221	33.483	0.000	0.0000
38	0.15000	SLV 3	NonStatic	Min	-211.471	35.604	0.000	0.0000
38	0.30000	SLV 3	NonStatic	Min	-210.722	37.724	0.000	0.0000
38	0.00000	SLV 4	NonStatic	Max	-244.855	14.294	0.000	0.0000
38	0.15000	SLV 4	NonStatic	Max	-244.105	16.414	0.000	0.0000
38	0.30000	SLV 4	NonStatic	Max	-243.355	18.535	0.000	0.0000
38	0.00000	SLV 4	NonStatic	Min	-244.855	14.294	0.000	0.0000
38	0.15000	SLV 4	NonStatic	Min	-244.105	16.414	0.000	0.0000
38	0.30000	SLV 4	NonStatic	Min	-243.355	18.535	0.000	0.0000
38	0.00000	SLV 5	NonStatic	Max	-124.919	6.860	0.000	0.0000
38	0.15000	SLV 5	NonStatic	Max	-124.169	8.980	0.000	0.0000
38	0.30000	SLV 5	NonStatic	Max	-123.420	11.101	0.000	0.0000
38	0.00000	SLV 5	NonStatic	Min	-124.919	6.860	0.000	0.0000
38	0.15000	SLV 5	NonStatic	Min	-124.169	8.980	0.000	0.0000
38	0.30000	SLV 5	NonStatic	Min	-123.420	11.101	0.000	0.0000
38	0.00000	SLV 6	NonStatic	Max	-148.026	1.651	0.000	0.0000
38	0.15000	SLV 6	NonStatic	Max	-147.277	3.772	0.000	0.0000
38	0.30000	SLV 6	NonStatic	Max	-146.527	5.892	0.000	0.0000
38	0.00000	SLV 6	NonStatic	Min	-148.026	1.651	0.000	0.0000
38	0.15000	SLV 6	NonStatic	Min	-147.277	3.772	0.000	0.0000
38	0.30000	SLV 6	NonStatic	Min	-146.527	5.892	0.000	0.0000
38	0.00000	SLV 7	NonStatic	Max	-129.592	-7.609	0.000	0.0000
38	0.15000	SLV 7	NonStatic	Max	-128.842	-5.488	0.000	0.0000
38	0.30000	SLV 7	NonStatic	Max	-128.092	-3.368	0.000	0.0000
38	0.00000	SLV 7	NonStatic	Min	-129.592	-7.609	0.000	0.0000
38	0.15000	SLV 7	NonStatic	Min	-128.842	-5.488	0.000	0.0000
38	0.30000	SLV 7	NonStatic	Min	-128.092	-3.368	0.000	0.0000
38	0.00000	SLV 8	NonStatic	Max	-152.570	-13.663	0.000	0.0000
38	0.15000	SLV 8	NonStatic	Max	-151.821	-11.542	0.000	0.0000
38	0.30000	SLV 8	NonStatic	Max	-151.071	-9.421	0.000	0.0000
38	0.00000	SLV 8	NonStatic	Min	-152.570	-13.663	0.000	0.0000
38	0.15000	SLV 8	NonStatic	Min	-151.821	-11.542	0.000	0.0000
38	0.30000	SLV 8	NonStatic	Min	-151.071	-9.421	0.000	0.0000
38	0.00000	SLV 9	NonStatic	Max	-210.982	37.310	0.000	0.0000
38	0.15000	SLV 9	NonStatic	Max	-210.232	39.431	0.000	0.0000
38	0.30000	SLV 9	NonStatic	Max	-209.483	41.552	0.000	0.0000
38	0.00000	SLV 9	NonStatic	Min	-210.982	37.310	0.000	0.0000
38	0.15000	SLV 9	NonStatic	Min	-210.232	39.431	0.000	0.0000
38	0.30000	SLV 9	NonStatic	Min	-209.483	41.552	0.000	0.0000
38	0.00000	SLV 10	NonStatic	Max	-243.240	18.810	0.000	0.0000
38	0.15000	SLV 10	NonStatic	Max	-242.490	20.930	0.000	0.0000
38	0.30000	SLV 10	NonStatic	Max	-241.741	23.051	0.000	0.0000
38	0.00000	SLV 10	NonStatic	Min	-243.240	18.810	0.000	0.0000
38	0.15000	SLV 10	NonStatic	Min	-242.490	20.930	0.000	0.0000
38	0.30000	SLV 10	NonStatic	Min	-241.741	23.051	0.000	0.0000
38	0.00000	SLV 11	NonStatic	Max	-212.221	33.483	0.000	0.0000
38	0.15000	SLV 11	NonStatic	Max	-211.471	35.604	0.000	0.0000
38	0.30000	SLV 11	NonStatic	Max	-210.722	37.724	0.000	0.0000
38	0.00000	SLV 11	NonStatic	Min	-212.221	33.483	0.000	0.0000
38	0.15000	SLV 11	NonStatic	Min	-211.471	35.604	0.000	0.0000
38	0.30000	SLV 11	NonStatic	Min	-210.722	37.724	0.000	0.0000

Table: Element Forces - Frames, Part 1 of 4

Frame	Station m	OutputCase	CaseType	StepType	P KN	V2 KN	V3 KN	T KN-m
38	0.0000	SLV 12	NonStatic	Max	-244.855	14.294	0.000	0.0000
38	0.15000	SLV 12	NonStatic	Max	-244.105	16.414	0.000	0.0000
38	0.30000	SLV 12	NonStatic	Max	-243.355	18.535	0.000	0.0000
38	0.00000	SLV 12	NonStatic	Min	-244.855	14.294	0.000	0.0000
38	0.15000	SLV 12	NonStatic	Min	-244.105	16.414	0.000	0.0000
38	0.30000	SLV 12	NonStatic	Min	-243.355	18.535	0.000	0.0000
38	0.00000	SLV 13	NonStatic	Max	-124.919	6.860	0.000	0.0000
38	0.15000	SLV 13	NonStatic	Max	-124.169	8.980	0.000	0.0000
38	0.30000	SLV 13	NonStatic	Max	-123.420	11.101	0.000	0.0000
38	0.00000	SLV 13	NonStatic	Min	-124.919	6.860	0.000	0.0000
38	0.15000	SLV 13	NonStatic	Min	-124.169	8.980	0.000	0.0000
38	0.30000	SLV 13	NonStatic	Min	-123.420	11.101	0.000	0.0000
38	0.00000	SLV 14	NonStatic	Max	-148.026	1.651	0.000	0.0000
38	0.15000	SLV 14	NonStatic	Max	-147.277	3.772	0.000	0.0000
38	0.30000	SLV 14	NonStatic	Max	-146.527	5.892	0.000	0.0000
38	0.00000	SLV 14	NonStatic	Min	-148.026	1.651	0.000	0.0000
38	0.15000	SLV 14	NonStatic	Min	-147.277	3.772	0.000	0.0000
38	0.30000	SLV 14	NonStatic	Min	-146.527	5.892	0.000	0.0000
38	0.00000	SLV 15	NonStatic	Max	-129.592	-7.609	0.000	0.0000
38	0.15000	SLV 15	NonStatic	Max	-128.842	-5.488	0.000	0.0000
38	0.30000	SLV 15	NonStatic	Max	-128.092	-3.368	0.000	0.0000
38	0.00000	SLV 15	NonStatic	Min	-129.592	-7.609	0.000	0.0000
38	0.15000	SLV 15	NonStatic	Min	-128.842	-5.488	0.000	0.0000
38	0.30000	SLV 15	NonStatic	Min	-128.092	-3.368	0.000	0.0000
38	0.00000	SLV 16	NonStatic	Max	-152.570	-13.663	0.000	0.0000
38	0.15000	SLV 16	NonStatic	Max	-151.821	-11.542	0.000	0.0000
38	0.30000	SLV 16	NonStatic	Max	-151.071	-9.421	0.000	0.0000
38	0.00000	SLV 16	NonStatic	Min	-152.570	-13.663	0.000	0.0000
38	0.15000	SLV 16	NonStatic	Min	-151.821	-11.542	0.000	0.0000
38	0.30000	SLV 16	NonStatic	Min	-151.071	-9.421	0.000	0.0000
39	0.00000	SLE-C	NonStatic	Max	-123.320	-12.844	0.000	0.0000
39	0.15000	SLE-C	NonStatic	Max	-122.743	-10.670	0.000	0.0000
39	0.30000	SLE-C	NonStatic	Max	-122.166	-8.496	0.000	0.0000
39	0.00000	SLE-C	NonStatic	Min	-123.320	-12.844	0.000	0.0000
39	0.15000	SLE-C	NonStatic	Min	-122.743	-10.670	0.000	0.0000
39	0.30000	SLE-C	NonStatic	Min	-122.166	-8.496	0.000	0.0000
39	0.00000	SLE-F1	NonStatic	Max	-107.738	-21.251	0.000	0.0000
39	0.15000	SLE-F1	NonStatic	Max	-107.161	-19.077	0.000	0.0000
39	0.30000	SLE-F1	NonStatic	Max	-106.584	-16.903	0.000	0.0000
39	0.00000	SLE-F1	NonStatic	Min	-107.738	-21.251	0.000	0.0000
39	0.15000	SLE-F1	NonStatic	Min	-107.161	-19.077	0.000	0.0000
39	0.30000	SLE-F1	NonStatic	Min	-106.584	-16.903	0.000	0.0000
39	0.00000	SLE-F2	NonStatic	Max	-99.937	-3.418	0.000	0.0000
39	0.15000	SLE-F2	NonStatic	Max	-99.359	-1.244	0.000	0.0000
39	0.30000	SLE-F2	NonStatic	Max	-98.782	0.930	0.000	0.0000
39	0.00000	SLE-F2	NonStatic	Min	-99.937	-3.418	0.000	0.0000
39	0.15000	SLE-F2	NonStatic	Min	-99.359	-1.244	0.000	0.0000
39	0.30000	SLE-F2	NonStatic	Min	-98.782	0.930	0.000	0.0000
39	0.00000	SLE-F3	NonStatic	Max	-121.565	-12.154	0.000	0.0000
39	0.15000	SLE-F3	NonStatic	Max	-120.988	-9.980	0.000	0.0000
39	0.30000	SLE-F3	NonStatic	Max	-120.410	-7.806	0.000	0.0000
39	0.00000	SLE-F3	NonStatic	Min	-121.565	-12.154	0.000	0.0000
39	0.15000	SLE-F3	NonStatic	Min	-120.988	-9.980	0.000	0.0000
39	0.30000	SLE-F3	NonStatic	Min	-120.410	-7.806	0.000	0.0000
39	0.00000	SLE-QP	NonStatic	Max	-87.228	-8.433	0.000	0.0000
39	0.15000	SLE-QP	NonStatic	Max	-86.651	-6.259	0.000	0.0000
39	0.30000	SLE-QP	NonStatic	Max	-86.074	-4.085	0.000	0.0000
39	0.00000	SLE-QP	NonStatic	Min	-87.228	-8.433	0.000	0.0000
39	0.15000	SLE-QP	NonStatic	Min	-86.651	-6.259	0.000	0.0000

Table: Element Forces - Frames, Part 1 of 4

Frame	Station m	OutputCase	CaseType	StepType	P KN	V2 KN	V3 KN	T KN-m
39	0.30000	SLE-QP	NonStatic	Min	-86.074	-4.085	0.000	0.0000
39	0.00000	SLU-1	NonStatic	Max	-165.735	-28.339	0.000	0.0000
39	0.15000	SLU-1	NonStatic	Max	-164.984	-25.513	0.000	0.0000
39	0.30000	SLU-1	NonStatic	Max	-164.234	-22.686	0.000	0.0000
39	0.00000	SLU-1	NonStatic	Min	-165.735	-28.339	0.000	0.0000
39	0.15000	SLU-1	NonStatic	Min	-164.984	-25.513	0.000	0.0000
39	0.30000	SLU-1	NonStatic	Min	-164.234	-22.686	0.000	0.0000
39	0.00000	SLU-2	NonStatic	Max	-115.569	-39.417	0.000	0.0000
39	0.15000	SLU-2	NonStatic	Max	-114.818	-36.591	0.000	0.0000
39	0.30000	SLU-2	NonStatic	Max	-114.068	-33.765	0.000	0.0000
39	0.00000	SLU-2	NonStatic	Min	-115.569	-39.417	0.000	0.0000
39	0.15000	SLU-2	NonStatic	Min	-114.818	-36.591	0.000	0.0000
39	0.30000	SLU-2	NonStatic	Min	-114.068	-33.765	0.000	0.0000
39	0.00000	SLU-3	NonStatic	Max	-158.038	-1.052	0.000	0.0000
39	0.15000	SLU-3	NonStatic	Max	-157.461	1.123	0.000	0.0000
39	0.30000	SLU-3	NonStatic	Max	-156.884	3.297	0.000	0.0000
39	0.00000	SLU-3	NonStatic	Min	-158.038	-1.052	0.000	0.0000
39	0.15000	SLU-3	NonStatic	Min	-157.461	1.123	0.000	0.0000
39	0.30000	SLU-3	NonStatic	Min	-156.884	3.297	0.000	0.0000
39	0.00000	SLU-4	NonStatic	Max	-145.048	-20.602	0.000	0.0000
39	0.15000	SLU-4	NonStatic	Max	-144.297	-17.776	0.000	0.0000
39	0.30000	SLU-4	NonStatic	Max	-143.547	-14.949	0.000	0.0000
39	0.00000	SLU-4	NonStatic	Min	-145.048	-20.602	0.000	0.0000
39	0.15000	SLU-4	NonStatic	Min	-144.297	-17.776	0.000	0.0000
39	0.30000	SLU-4	NonStatic	Min	-143.547	-14.949	0.000	0.0000
39	0.00000	SLU-5	NonStatic	Max	-133.400	4.781	0.000	0.0000
39	0.15000	SLU-5	NonStatic	Max	-132.823	6.955	0.000	0.0000
39	0.30000	SLU-5	NonStatic	Max	-132.246	9.129	0.000	0.0000
39	0.00000	SLU-5	NonStatic	Min	-133.400	4.781	0.000	0.0000
39	0.15000	SLU-5	NonStatic	Min	-132.823	6.955	0.000	0.0000
39	0.30000	SLU-5	NonStatic	Min	-132.246	9.129	0.000	0.0000
39	0.00000	SLU-6	NonStatic	Max	-172.367	-34.409	0.000	0.0000
39	0.15000	SLU-6	NonStatic	Max	-171.617	-31.582	0.000	0.0000
39	0.30000	SLU-6	NonStatic	Max	-170.866	-28.756	0.000	0.0000
39	0.00000	SLU-6	NonStatic	Min	-172.367	-34.409	0.000	0.0000
39	0.15000	SLU-6	NonStatic	Min	-171.617	-31.582	0.000	0.0000
39	0.30000	SLU-6	NonStatic	Min	-170.866	-28.756	0.000	0.0000
39	0.00000	SLU-7	NonStatic	Max	-163.399	-5.988	0.000	0.0000
39	0.15000	SLU-7	NonStatic	Max	-162.821	-3.814	0.000	0.0000
39	0.30000	SLU-7	NonStatic	Max	-162.244	-1.640	0.000	0.0000
39	0.00000	SLU-7	NonStatic	Min	-163.399	-5.988	0.000	0.0000
39	0.15000	SLU-7	NonStatic	Min	-162.821	-3.814	0.000	0.0000
39	0.30000	SLU-7	NonStatic	Min	-162.244	-1.640	0.000	0.0000
39	0.00000	SLV 1	NonStatic	Max	-215.306	37.017	0.000	0.0000
39	0.15000	SLV 1	NonStatic	Max	-214.729	39.191	0.000	0.0000
39	0.30000	SLV 1	NonStatic	Max	-214.152	41.365	0.000	0.0000
39	0.00000	SLV 1	NonStatic	Min	-215.306	37.017	0.000	0.0000
39	0.15000	SLV 1	NonStatic	Min	-214.729	39.191	0.000	0.0000
39	0.30000	SLV 1	NonStatic	Min	-214.152	41.365	0.000	0.0000
39	0.00000	SLV 2	NonStatic	Max	-216.275	34.121	0.000	0.0000
39	0.15000	SLV 2	NonStatic	Max	-215.698	36.295	0.000	0.0000
39	0.30000	SLV 2	NonStatic	Max	-215.120	38.469	0.000	0.0000
39	0.00000	SLV 2	NonStatic	Min	-216.275	34.121	0.000	0.0000
39	0.15000	SLV 2	NonStatic	Min	-215.698	36.295	0.000	0.0000
39	0.30000	SLV 2	NonStatic	Min	-215.120	38.469	0.000	0.0000
39	0.00000	SLV 3	NonStatic	Max	-216.275	34.121	0.000	0.0000
39	0.15000	SLV 3	NonStatic	Max	-215.698	36.295	0.000	0.0000
39	0.30000	SLV 3	NonStatic	Max	-215.120	38.469	0.000	0.0000
39	0.00000	SLV 3	NonStatic	Min	-216.275	34.121	0.000	0.0000

Table: Element Forces - Frames, Part 1 of 4

Frame	Station m	OutputCase	CaseType	StepType	P KN	V2 KN	V3 KN	T KN-m
39	0.15000	SLV 3	NonStatic	Min	-215.698	36.295	0.000	0.0000
39	0.30000	SLV 3	NonStatic	Min	-215.120	38.469	0.000	0.0000
39	0.00000	SLV 4	NonStatic	Max	-246.646	-1.990	0.000	0.0000
39	0.15000	SLV 4	NonStatic	Max	-246.069	0.184	0.000	0.0000
39	0.30000	SLV 4	NonStatic	Max	-245.492	2.358	0.000	0.0000
39	0.00000	SLV 4	NonStatic	Min	-246.646	-1.990	0.000	0.0000
39	0.15000	SLV 4	NonStatic	Min	-246.069	0.184	0.000	0.0000
39	0.30000	SLV 4	NonStatic	Min	-245.492	2.358	0.000	0.0000
39	0.00000	SLV 5	NonStatic	Max	-126.796	6.863	0.000	0.0000
39	0.15000	SLV 5	NonStatic	Max	-126.219	9.037	0.000	0.0000
39	0.30000	SLV 5	NonStatic	Max	-125.642	11.211	0.000	0.0000
39	0.00000	SLV 5	NonStatic	Min	-126.796	6.863	0.000	0.0000
39	0.15000	SLV 5	NonStatic	Min	-126.219	9.037	0.000	0.0000
39	0.30000	SLV 5	NonStatic	Min	-125.642	11.211	0.000	0.0000
39	0.00000	SLV 6	NonStatic	Max	-149.210	-4.869	0.000	0.0000
39	0.15000	SLV 6	NonStatic	Max	-148.633	-2.695	0.000	0.0000
39	0.30000	SLV 6	NonStatic	Max	-148.055	-0.521	0.000	0.0000
39	0.00000	SLV 6	NonStatic	Min	-149.210	-4.869	0.000	0.0000
39	0.15000	SLV 6	NonStatic	Min	-148.633	-2.695	0.000	0.0000
39	0.30000	SLV 6	NonStatic	Min	-148.055	-0.521	0.000	0.0000
39	0.00000	SLV 7	NonStatic	Max	-130.429	-4.519	0.000	0.0000
39	0.15000	SLV 7	NonStatic	Max	-129.852	-2.345	0.000	0.0000
39	0.30000	SLV 7	NonStatic	Max	-129.275	-0.171	0.000	0.0000
39	0.00000	SLV 7	NonStatic	Min	-130.429	-4.519	0.000	0.0000
39	0.15000	SLV 7	NonStatic	Min	-129.852	-2.345	0.000	0.0000
39	0.30000	SLV 7	NonStatic	Min	-129.275	-0.171	0.000	0.0000
39	0.00000	SLV 8	NonStatic	Max	-152.643	-17.174	0.000	0.0000
39	0.15000	SLV 8	NonStatic	Max	-152.066	-15.000	0.000	0.0000
39	0.30000	SLV 8	NonStatic	Max	-151.489	-12.826	0.000	0.0000
39	0.00000	SLV 8	NonStatic	Min	-152.643	-17.174	0.000	0.0000
39	0.15000	SLV 8	NonStatic	Min	-152.066	-15.000	0.000	0.0000
39	0.30000	SLV 8	NonStatic	Min	-151.489	-12.826	0.000	0.0000
39	0.00000	SLV 9	NonStatic	Max	-215.306	37.017	0.000	0.0000
39	0.15000	SLV 9	NonStatic	Max	-214.729	39.191	0.000	0.0000
39	0.30000	SLV 9	NonStatic	Max	-214.152	41.365	0.000	0.0000
39	0.00000	SLV 9	NonStatic	Min	-215.306	37.017	0.000	0.0000
39	0.15000	SLV 9	NonStatic	Min	-214.729	39.191	0.000	0.0000
39	0.30000	SLV 9	NonStatic	Min	-214.152	41.365	0.000	0.0000
39	0.00000	SLV 10	NonStatic	Max	-245.362	1.711	0.000	0.0000
39	0.15000	SLV 10	NonStatic	Max	-244.785	3.885	0.000	0.0000
39	0.30000	SLV 10	NonStatic	Max	-244.207	6.059	0.000	0.0000
39	0.00000	SLV 10	NonStatic	Min	-245.362	1.711	0.000	0.0000
39	0.15000	SLV 10	NonStatic	Min	-244.785	3.885	0.000	0.0000
39	0.30000	SLV 10	NonStatic	Min	-244.207	6.059	0.000	0.0000
39	0.00000	SLV 11	NonStatic	Max	-216.275	34.121	0.000	0.0000
39	0.15000	SLV 11	NonStatic	Max	-215.698	36.295	0.000	0.0000
39	0.30000	SLV 11	NonStatic	Max	-215.120	38.469	0.000	0.0000
39	0.00000	SLV 11	NonStatic	Min	-216.275	34.121	0.000	0.0000
39	0.15000	SLV 11	NonStatic	Min	-215.698	36.295	0.000	0.0000
39	0.30000	SLV 11	NonStatic	Min	-215.120	38.469	0.000	0.0000
39	0.00000	SLV 12	NonStatic	Max	-246.646	-1.990	0.000	0.0000
39	0.15000	SLV 12	NonStatic	Max	-246.069	0.184	0.000	0.0000
39	0.30000	SLV 12	NonStatic	Max	-245.492	2.358	0.000	0.0000
39	0.00000	SLV 12	NonStatic	Min	-246.646	-1.990	0.000	0.0000
39	0.15000	SLV 12	NonStatic	Min	-246.069	0.184	0.000	0.0000
39	0.30000	SLV 12	NonStatic	Min	-245.492	2.358	0.000	0.0000
39	0.00000	SLV 13	NonStatic	Max	-126.796	6.863	0.000	0.0000
39	0.15000	SLV 13	NonStatic	Max	-126.219	9.037	0.000	0.0000
39	0.30000	SLV 13	NonStatic	Max	-125.642	11.211	0.000	0.0000

Table: Element Forces - Frames, Part 1 of 4

Frame	Station m	OutputCase	CaseType	StepType	P KN	V2 KN	V3 KN	T KN-m
39	0.00000	SLV 13	NonStatic	Min	-126.796	6.863	0.000	0.0000
39	0.15000	SLV 13	NonStatic	Min	-126.219	9.037	0.000	0.0000
39	0.30000	SLV 13	NonStatic	Min	-125.642	11.211	0.000	0.0000
39	0.00000	SLV 14	NonStatic	Max	-149.210	-4.869	0.000	0.0000
39	0.15000	SLV 14	NonStatic	Max	-148.633	-2.695	0.000	0.0000
39	0.30000	SLV 14	NonStatic	Max	-148.055	-0.521	0.000	0.0000
39	0.00000	SLV 14	NonStatic	Min	-149.210	-4.869	0.000	0.0000
39	0.15000	SLV 14	NonStatic	Min	-148.633	-2.695	0.000	0.0000
39	0.30000	SLV 14	NonStatic	Min	-148.055	-0.521	0.000	0.0000
39	0.00000	SLV 15	NonStatic	Max	-130.429	-4.519	0.000	0.0000
39	0.15000	SLV 15	NonStatic	Max	-129.852	-2.345	0.000	0.0000
39	0.30000	SLV 15	NonStatic	Max	-129.275	-0.171	0.000	0.0000
39	0.00000	SLV 15	NonStatic	Min	-130.429	-4.519	0.000	0.0000
39	0.15000	SLV 15	NonStatic	Min	-129.852	-2.345	0.000	0.0000
39	0.30000	SLV 15	NonStatic	Min	-129.275	-0.171	0.000	0.0000
39	0.00000	SLV 16	NonStatic	Max	-152.643	-17.174	0.000	0.0000
39	0.15000	SLV 16	NonStatic	Max	-152.066	-15.000	0.000	0.0000
39	0.30000	SLV 16	NonStatic	Max	-151.489	-12.826	0.000	0.0000
39	0.00000	SLV 16	NonStatic	Min	-152.643	-17.174	0.000	0.0000
39	0.15000	SLV 16	NonStatic	Min	-152.066	-15.000	0.000	0.0000
39	0.30000	SLV 16	NonStatic	Min	-151.489	-12.826	0.000	0.0000
40	0.00000	SLE-C	NonStatic	Max	-123.689	-7.240	0.000	0.0000
40	0.15433	SLE-C	NonStatic	Max	-123.244	-4.969	0.000	0.0000
40	0.30866	SLE-C	NonStatic	Max	-122.798	-2.698	0.000	0.0000
40	0.00000	SLE-C	NonStatic	Min	-123.689	-7.240	0.000	0.0000
40	0.15433	SLE-C	NonStatic	Min	-123.244	-4.969	0.000	0.0000
40	0.30866	SLE-C	NonStatic	Min	-122.798	-2.698	0.000	0.0000
40	0.00000	SLE-F1	NonStatic	Max	-107.519	-16.590	0.000	0.0000
40	0.15433	SLE-F1	NonStatic	Max	-107.074	-14.319	0.000	0.0000
40	0.30866	SLE-F1	NonStatic	Max	-106.628	-12.048	0.000	0.0000
40	0.00000	SLE-F1	NonStatic	Min	-107.519	-16.590	0.000	0.0000
40	0.15433	SLE-F1	NonStatic	Min	-107.074	-14.319	0.000	0.0000
40	0.30866	SLE-F1	NonStatic	Min	-106.628	-12.048	0.000	0.0000
40	0.00000	SLE-F2	NonStatic	Max	-100.936	2.265	0.000	0.0000
40	0.15433	SLE-F2	NonStatic	Max	-100.491	4.536	0.000	0.0000
40	0.30866	SLE-F2	NonStatic	Max	-100.045	6.807	0.000	0.0000
40	0.00000	SLE-F2	NonStatic	Min	-100.936	2.265	0.000	0.0000
40	0.15433	SLE-F2	NonStatic	Min	-100.491	4.536	0.000	0.0000
40	0.30866	SLE-F2	NonStatic	Min	-100.045	6.807	0.000	0.0000
40	0.00000	SLE-F3	NonStatic	Max	-121.807	-11.694	0.000	0.0000
40	0.15433	SLE-F3	NonStatic	Max	-121.361	-9.423	0.000	0.0000
40	0.30866	SLE-F3	NonStatic	Max	-120.916	-7.152	0.000	0.0000
40	0.00000	SLE-F3	NonStatic	Min	-121.807	-11.694	0.000	0.0000
40	0.15433	SLE-F3	NonStatic	Min	-121.361	-9.423	0.000	0.0000
40	0.30866	SLE-F3	NonStatic	Min	-120.916	-7.152	0.000	0.0000
40	0.00000	SLE-QP	NonStatic	Max	-87.904	-2.533	0.000	0.0000
40	0.15433	SLE-QP	NonStatic	Max	-87.458	-0.262	0.000	0.0000
40	0.30866	SLE-QP	NonStatic	Max	-87.013	2.009	0.000	0.0000
40	0.00000	SLE-QP	NonStatic	Min	-87.904	-2.533	0.000	0.0000
40	0.15433	SLE-QP	NonStatic	Min	-87.458	-0.262	0.000	0.0000
40	0.30866	SLE-QP	NonStatic	Min	-87.013	2.009	0.000	0.0000
40	0.00000	SLU-1	NonStatic	Max	-165.351	-23.951	0.000	0.0000
40	0.15433	SLU-1	NonStatic	Max	-164.772	-20.999	0.000	0.0000
40	0.30866	SLU-1	NonStatic	Max	-164.193	-18.047	0.000	0.0000
40	0.00000	SLU-1	NonStatic	Min	-165.351	-23.951	0.000	0.0000
40	0.15433	SLU-1	NonStatic	Min	-164.772	-20.999	0.000	0.0000
40	0.30866	SLU-1	NonStatic	Min	-164.193	-18.047	0.000	0.0000
40	0.00000	SLU-2	NonStatic	Max	-114.577	-31.383	0.000	0.0000
40	0.15433	SLU-2	NonStatic	Max	-113.998	-28.430	0.000	0.0000

Table: Element Forces - Frames, Part 1 of 4

Frame	Station m	OutputCase	CaseType	StepType	P KN	V2 KN	V3 KN	T KN-m
40	0.30866	SLU-2	NonStatic	Max	-113.419	-25.478	0.000	0.0000
40	0.00000	SLU-2	NonStatic	Min	-114.577	-31.383	0.000	0.0000
40	0.15433	SLU-2	NonStatic	Min	-113.998	-28.430	0.000	0.0000
40	0.30866	SLU-2	NonStatic	Min	-113.419	-25.478	0.000	0.0000
40	0.00000	SLU-3	NonStatic	Max	-158.943	-2.660	0.000	0.0000
40	0.15433	SLU-3	NonStatic	Max	-158.498	-0.389	0.000	0.0000
40	0.30866	SLU-3	NonStatic	Max	-158.052	1.882	0.000	0.0000
40	0.00000	SLU-3	NonStatic	Min	-158.943	-2.660	0.000	0.0000
40	0.15433	SLU-3	NonStatic	Min	-158.498	-0.389	0.000	0.0000
40	0.30866	SLU-3	NonStatic	Min	-158.052	1.882	0.000	0.0000
40	0.00000	SLU-4	NonStatic	Max	-145.306	-12.398	0.000	0.0000
40	0.15433	SLU-4	NonStatic	Max	-144.726	-9.446	0.000	0.0000
40	0.30866	SLU-4	NonStatic	Max	-144.147	-6.494	0.000	0.0000
40	0.00000	SLU-4	NonStatic	Min	-145.306	-12.398	0.000	0.0000
40	0.15433	SLU-4	NonStatic	Min	-144.726	-9.446	0.000	0.0000
40	0.30866	SLU-4	NonStatic	Min	-144.147	-6.494	0.000	0.0000
40	0.00000	SLU-5	NonStatic	Max	-134.831	7.276	0.000	0.0000
40	0.15433	SLU-5	NonStatic	Max	-134.385	9.547	0.000	0.0000
40	0.30866	SLU-5	NonStatic	Max	-133.940	11.818	0.000	0.0000
40	0.00000	SLU-5	NonStatic	Min	-134.831	7.276	0.000	0.0000
40	0.15433	SLU-5	NonStatic	Min	-134.385	9.547	0.000	0.0000
40	0.30866	SLU-5	NonStatic	Min	-133.940	11.818	0.000	0.0000
40	0.00000	SLU-6	NonStatic	Max	-171.502	-32.356	0.000	0.0000
40	0.15433	SLU-6	NonStatic	Max	-170.923	-29.404	0.000	0.0000
40	0.30866	SLU-6	NonStatic	Max	-170.344	-26.451	0.000	0.0000
40	0.00000	SLU-6	NonStatic	Min	-171.502	-32.356	0.000	0.0000
40	0.15433	SLU-6	NonStatic	Min	-170.923	-29.404	0.000	0.0000
40	0.30866	SLU-6	NonStatic	Min	-170.344	-26.451	0.000	0.0000
40	0.00000	SLU-7	NonStatic	Max	-163.907	-9.630	0.000	0.0000
40	0.15433	SLU-7	NonStatic	Max	-163.462	-7.359	0.000	0.0000
40	0.30866	SLU-7	NonStatic	Max	-163.016	-5.088	0.000	0.0000
40	0.00000	SLU-7	NonStatic	Min	-163.907	-9.630	0.000	0.0000
40	0.15433	SLU-7	NonStatic	Min	-163.462	-7.359	0.000	0.0000
40	0.30866	SLU-7	NonStatic	Min	-163.016	-5.088	0.000	0.0000
40	0.00000	SLV 1	NonStatic	Max	-218.827	38.349	0.000	0.0000
40	0.15433	SLV 1	NonStatic	Max	-218.382	40.620	0.000	0.0000
40	0.30866	SLV 1	NonStatic	Max	-217.936	42.891	0.000	0.0000
40	0.00000	SLV 1	NonStatic	Min	-218.827	38.349	0.000	0.0000
40	0.15433	SLV 1	NonStatic	Min	-218.382	40.620	0.000	0.0000
40	0.30866	SLV 1	NonStatic	Min	-217.936	42.891	0.000	0.0000
40	0.00000	SLV 2	NonStatic	Max	-219.637	36.434	0.000	0.0000
40	0.15433	SLV 2	NonStatic	Max	-219.191	38.705	0.000	0.0000
40	0.30866	SLV 2	NonStatic	Max	-218.746	40.976	0.000	0.0000
40	0.00000	SLV 2	NonStatic	Min	-219.637	36.434	0.000	0.0000
40	0.15433	SLV 2	NonStatic	Min	-219.191	38.705	0.000	0.0000
40	0.30866	SLV 2	NonStatic	Min	-218.746	40.976	0.000	0.0000
40	0.00000	SLV 3	NonStatic	Max	-219.637	36.434	0.000	0.0000
40	0.15433	SLV 3	NonStatic	Max	-219.191	38.705	0.000	0.0000
40	0.30866	SLV 3	NonStatic	Max	-218.746	40.976	0.000	0.0000
40	0.00000	SLV 3	NonStatic	Min	-219.637	36.434	0.000	0.0000
40	0.15433	SLV 3	NonStatic	Min	-219.191	38.705	0.000	0.0000
40	0.30866	SLV 3	NonStatic	Min	-218.746	40.976	0.000	0.0000
40	0.00000	SLV 4	NonStatic	Max	-247.182	-12.558	0.000	0.0000
40	0.15433	SLV 4	NonStatic	Max	-246.737	-10.287	0.000	0.0000
40	0.30866	SLV 4	NonStatic	Max	-246.291	-8.016	0.000	0.0000
40	0.00000	SLV 4	NonStatic	Min	-247.182	-12.558	0.000	0.0000
40	0.15433	SLV 4	NonStatic	Min	-246.737	-10.287	0.000	0.0000
40	0.30866	SLV 4	NonStatic	Min	-246.291	-8.016	0.000	0.0000
40	0.00000	SLV 5	NonStatic	Max	-128.334	8.444	0.000	0.0000

Table: Element Forces - Frames, Part 1 of 4

Frame	Station m	OutputCase	CaseType	StepType	P KN	V2 KN	V3 KN	T KN-m
40	0.15433	SLV 5	NonStatic	Max	-127.888	10.715	0.000	0.0000
40	0.30866	SLV 5	NonStatic	Max	-127.443	12.986	0.000	0.0000
40	0.00000	SLV 5	NonStatic	Min	-128.334	8.444	0.000	0.0000
40	0.15433	SLV 5	NonStatic	Min	-127.888	10.715	0.000	0.0000
40	0.30866	SLV 5	NonStatic	Min	-127.443	12.986	0.000	0.0000
40	0.00000	SLV 6	NonStatic	Max	-149.801	-8.311	0.000	0.0000
40	0.15433	SLV 6	NonStatic	Max	-149.356	-6.040	0.000	0.0000
40	0.30866	SLV 6	NonStatic	Max	-148.910	-3.769	0.000	0.0000
40	0.00000	SLV 6	NonStatic	Min	-149.801	-8.311	0.000	0.0000
40	0.15433	SLV 6	NonStatic	Min	-149.356	-6.040	0.000	0.0000
40	0.30866	SLV 6	NonStatic	Min	-148.910	-3.769	0.000	0.0000
40	0.00000	SLV 7	NonStatic	Max	-131.323	0.362	0.000	0.0000
40	0.15433	SLV 7	NonStatic	Max	-130.878	2.633	0.000	0.0000
40	0.30866	SLV 7	NonStatic	Max	-130.432	4.904	0.000	0.0000
40	0.00000	SLV 7	NonStatic	Min	-131.323	0.362	0.000	0.0000
40	0.15433	SLV 7	NonStatic	Min	-130.878	2.633	0.000	0.0000
40	0.30866	SLV 7	NonStatic	Min	-130.432	4.904	0.000	0.0000
40	0.00000	SLV 8	NonStatic	Max	-152.529	-17.381	0.000	0.0000
40	0.15433	SLV 8	NonStatic	Max	-152.083	-15.110	0.000	0.0000
40	0.30866	SLV 8	NonStatic	Max	-151.637	-12.839	0.000	0.0000
40	0.00000	SLV 8	NonStatic	Min	-152.529	-17.381	0.000	0.0000
40	0.15433	SLV 8	NonStatic	Min	-152.083	-15.110	0.000	0.0000
40	0.30866	SLV 8	NonStatic	Min	-151.637	-12.839	0.000	0.0000
40	0.00000	SLV 9	NonStatic	Max	-218.827	38.349	0.000	0.0000
40	0.15433	SLV 9	NonStatic	Max	-218.382	40.620	0.000	0.0000
40	0.30866	SLV 9	NonStatic	Max	-217.936	42.891	0.000	0.0000
40	0.00000	SLV 9	NonStatic	Min	-218.827	38.349	0.000	0.0000
40	0.15433	SLV 9	NonStatic	Min	-218.382	40.620	0.000	0.0000
40	0.30866	SLV 9	NonStatic	Min	-217.936	42.891	0.000	0.0000
40	0.00000	SLV 10	NonStatic	Max	-246.113	-9.749	0.000	0.0000
40	0.15433	SLV 10	NonStatic	Max	-245.667	-7.478	0.000	0.0000
40	0.30866	SLV 10	NonStatic	Max	-245.222	-5.207	0.000	0.0000
40	0.00000	SLV 10	NonStatic	Min	-246.113	-9.749	0.000	0.0000
40	0.15433	SLV 10	NonStatic	Min	-245.667	-7.478	0.000	0.0000
40	0.30866	SLV 10	NonStatic	Min	-245.222	-5.207	0.000	0.0000
40	0.00000	SLV 11	NonStatic	Max	-219.637	36.434	0.000	0.0000
40	0.15433	SLV 11	NonStatic	Max	-219.191	38.705	0.000	0.0000
40	0.30866	SLV 11	NonStatic	Max	-218.746	40.976	0.000	0.0000
40	0.00000	SLV 11	NonStatic	Min	-219.637	36.434	0.000	0.0000
40	0.15433	SLV 11	NonStatic	Min	-219.191	38.705	0.000	0.0000
40	0.30866	SLV 11	NonStatic	Min	-218.746	40.976	0.000	0.0000
40	0.00000	SLV 12	NonStatic	Max	-247.182	-12.558	0.000	0.0000
40	0.15433	SLV 12	NonStatic	Max	-246.737	-10.287	0.000	0.0000
40	0.30866	SLV 12	NonStatic	Max	-246.291	-8.016	0.000	0.0000
40	0.00000	SLV 12	NonStatic	Min	-247.182	-12.558	0.000	0.0000
40	0.15433	SLV 12	NonStatic	Min	-246.737	-10.287	0.000	0.0000
40	0.30866	SLV 12	NonStatic	Min	-246.291	-8.016	0.000	0.0000
40	0.00000	SLV 13	NonStatic	Max	-128.334	8.444	0.000	0.0000
40	0.15433	SLV 13	NonStatic	Max	-127.888	10.715	0.000	0.0000
40	0.30866	SLV 13	NonStatic	Max	-127.443	12.986	0.000	0.0000
40	0.00000	SLV 13	NonStatic	Min	-128.334	8.444	0.000	0.0000
40	0.15433	SLV 13	NonStatic	Min	-127.888	10.715	0.000	0.0000
40	0.30866	SLV 13	NonStatic	Min	-127.443	12.986	0.000	0.0000
40	0.00000	SLV 14	NonStatic	Max	-149.801	-8.311	0.000	0.0000
40	0.15433	SLV 14	NonStatic	Max	-149.356	-6.040	0.000	0.0000
40	0.30866	SLV 14	NonStatic	Max	-148.910	-3.769	0.000	0.0000
40	0.00000	SLV 14	NonStatic	Min	-149.801	-8.311	0.000	0.0000
40	0.15433	SLV 14	NonStatic	Min	-149.356	-6.040	0.000	0.0000
40	0.30866	SLV 14	NonStatic	Min	-148.910	-3.769	0.000	0.0000

Table: Element Forces - Frames, Part 1 of 4

Frame	Station m	OutputCase	CaseType	StepType	P KN	V2 KN	V3 KN	T KN-m
40	0.00000	SLV 15	NonStatic	Max	-131.323	0.362	0.000	0.0000
40	0.15433	SLV 15	NonStatic	Max	-130.878	2.633	0.000	0.0000
40	0.30866	SLV 15	NonStatic	Max	-130.432	4.904	0.000	0.0000
40	0.00000	SLV 15	NonStatic	Min	-131.323	0.362	0.000	0.0000
40	0.15433	SLV 15	NonStatic	Min	-130.878	2.633	0.000	0.0000
40	0.30866	SLV 15	NonStatic	Min	-130.432	4.904	0.000	0.0000
40	0.00000	SLV 16	NonStatic	Max	-152.529	-17.381	0.000	0.0000
40	0.15433	SLV 16	NonStatic	Max	-152.083	-15.110	0.000	0.0000
40	0.30866	SLV 16	NonStatic	Max	-151.637	-12.839	0.000	0.0000
40	0.00000	SLV 16	NonStatic	Min	-152.529	-17.381	0.000	0.0000
40	0.15433	SLV 16	NonStatic	Min	-152.083	-15.110	0.000	0.0000
40	0.30866	SLV 16	NonStatic	Min	-151.637	-12.839	0.000	0.0000
41	0.00000	SLE-C	NonStatic	Max	-123.949	-3.511	0.000	0.0000
41	0.15000	SLE-C	NonStatic	Max	-123.696	-1.276	0.000	0.0000
41	0.30000	SLE-C	NonStatic	Max	-123.443	0.959	0.000	0.0000
41	0.00000	SLE-C	NonStatic	Min	-123.949	-3.511	0.000	0.0000
41	0.15000	SLE-C	NonStatic	Min	-123.696	-1.276	0.000	0.0000
41	0.30000	SLE-C	NonStatic	Min	-123.443	0.959	0.000	0.0000
41	0.00000	SLE-F1	NonStatic	Max	-107.003	-13.082	0.000	0.0000
41	0.15000	SLE-F1	NonStatic	Max	-106.750	-10.847	0.000	0.0000
41	0.30000	SLE-F1	NonStatic	Max	-106.498	-8.612	0.000	0.0000
41	0.00000	SLE-F1	NonStatic	Min	-107.003	-13.082	0.000	0.0000
41	0.15000	SLE-F1	NonStatic	Min	-106.750	-10.847	0.000	0.0000
41	0.30000	SLE-F1	NonStatic	Min	-106.498	-8.612	0.000	0.0000
41	0.00000	SLE-F2	NonStatic	Max	-101.970	5.796	0.000	0.0000
41	0.15000	SLE-F2	NonStatic	Max	-101.717	8.031	0.000	0.0000
41	0.30000	SLE-F2	NonStatic	Max	-101.464	10.267	0.000	0.0000
41	0.00000	SLE-F2	NonStatic	Min	-101.970	5.796	0.000	0.0000
41	0.15000	SLE-F2	NonStatic	Min	-101.717	8.031	0.000	0.0000
41	0.30000	SLE-F2	NonStatic	Min	-101.464	10.267	0.000	0.0000
41	0.00000	SLE-F3	NonStatic	Max	-121.512	-12.405	0.000	0.0000
41	0.15000	SLE-F3	NonStatic	Max	-121.260	-10.170	0.000	0.0000
41	0.30000	SLE-F3	NonStatic	Max	-121.007	-7.935	0.000	0.0000
41	0.00000	SLE-F3	NonStatic	Min	-121.512	-12.405	0.000	0.0000
41	0.15000	SLE-F3	NonStatic	Min	-121.260	-10.170	0.000	0.0000
41	0.30000	SLE-F3	NonStatic	Min	-121.007	-7.935	0.000	0.0000
41	0.00000	SLE-QP	NonStatic	Max	-88.570	1.618	0.000	0.0000
41	0.15000	SLE-QP	NonStatic	Max	-88.317	3.853	0.000	0.0000
41	0.30000	SLE-QP	NonStatic	Max	-88.065	6.089	0.000	0.0000
41	0.00000	SLE-QP	NonStatic	Min	-88.570	1.618	0.000	0.0000
41	0.15000	SLE-QP	NonStatic	Min	-88.317	3.853	0.000	0.0000
41	0.30000	SLE-QP	NonStatic	Min	-88.065	6.089	0.000	0.0000
41	0.00000	SLU-1	NonStatic	Max	-164.430	-20.921	0.000	0.0000
41	0.15000	SLU-1	NonStatic	Max	-164.101	-18.015	0.000	0.0000
41	0.30000	SLU-1	NonStatic	Max	-163.773	-15.110	0.000	0.0000
41	0.00000	SLU-1	NonStatic	Min	-164.430	-20.921	0.000	0.0000
41	0.15000	SLU-1	NonStatic	Min	-164.101	-18.015	0.000	0.0000
41	0.30000	SLU-1	NonStatic	Min	-163.773	-15.110	0.000	0.0000
41	0.00000	SLU-2	NonStatic	Max	-113.229	-24.024	0.000	0.0000
41	0.15000	SLU-2	NonStatic	Max	-112.901	-21.119	0.000	0.0000
41	0.30000	SLU-2	NonStatic	Max	-112.573	-18.213	0.000	0.0000
41	0.00000	SLU-2	NonStatic	Min	-113.229	-24.024	0.000	0.0000
41	0.15000	SLU-2	NonStatic	Min	-112.901	-21.119	0.000	0.0000
41	0.30000	SLU-2	NonStatic	Min	-112.573	-18.213	0.000	0.0000
41	0.00000	SLU-3	NonStatic	Max	-159.271	-6.158	0.000	0.0000
41	0.15000	SLU-3	NonStatic	Max	-159.018	-3.923	0.000	0.0000
41	0.30000	SLU-3	NonStatic	Max	-158.766	-1.688	0.000	0.0000
41	0.00000	SLU-3	NonStatic	Min	-159.271	-6.158	0.000	0.0000
41	0.15000	SLU-3	NonStatic	Min	-159.018	-3.923	0.000	0.0000

Table: Element Forces - Frames, Part 1 of 4

Frame	Station m	OutputCase	CaseType	StepType	P KN	V2 KN	V3 KN	T KN-m
41	0.30000	SLU-3	NonStatic	Min	-158.766	-1.688	0.000	0.0000
41	0.00000	SLU-4	NonStatic	Max	-145.466	-6.128	0.000	0.0000
41	0.15000	SLU-4	NonStatic	Max	-145.138	-3.223	0.000	0.0000
41	0.30000	SLU-4	NonStatic	Max	-144.809	-0.317	0.000	0.0000
41	0.00000	SLU-4	NonStatic	Min	-145.466	-6.128	0.000	0.0000
41	0.15000	SLU-4	NonStatic	Min	-145.138	-3.223	0.000	0.0000
41	0.30000	SLU-4	NonStatic	Min	-144.809	-0.317	0.000	0.0000
41	0.00000	SLU-5	NonStatic	Max	-136.124	7.373	0.000	0.0000
41	0.15000	SLU-5	NonStatic	Max	-135.872	9.608	0.000	0.0000
41	0.30000	SLU-5	NonStatic	Max	-135.619	11.843	0.000	0.0000
41	0.00000	SLU-5	NonStatic	Min	-136.124	7.373	0.000	0.0000
41	0.15000	SLU-5	NonStatic	Min	-135.872	9.608	0.000	0.0000
41	0.30000	SLU-5	NonStatic	Min	-135.619	11.843	0.000	0.0000
41	0.00000	SLU-6	NonStatic	Max	-169.817	-31.055	0.000	0.0000
41	0.15000	SLU-6	NonStatic	Max	-169.489	-28.149	0.000	0.0000
41	0.30000	SLU-6	NonStatic	Max	-169.160	-25.243	0.000	0.0000
41	0.00000	SLU-6	NonStatic	Min	-169.817	-31.055	0.000	0.0000
41	0.15000	SLU-6	NonStatic	Min	-169.489	-28.149	0.000	0.0000
41	0.30000	SLU-6	NonStatic	Min	-169.160	-25.243	0.000	0.0000
41	0.00000	SLU-7	NonStatic	Max	-163.599	-14.598	0.000	0.0000
41	0.15000	SLU-7	NonStatic	Max	-163.347	-12.363	0.000	0.0000
41	0.30000	SLU-7	NonStatic	Max	-163.094	-10.128	0.000	0.0000
41	0.00000	SLU-7	NonStatic	Min	-163.599	-14.598	0.000	0.0000
41	0.15000	SLU-7	NonStatic	Min	-163.347	-12.363	0.000	0.0000
41	0.30000	SLU-7	NonStatic	Min	-163.094	-10.128	0.000	0.0000
41	0.00000	SLV 1	NonStatic	Max	-222.507	34.676	0.000	0.0000
41	0.15000	SLV 1	NonStatic	Max	-222.255	36.911	0.000	0.0000
41	0.30000	SLV 1	NonStatic	Max	-222.002	39.147	0.000	0.0000
41	0.00000	SLV 1	NonStatic	Min	-222.507	34.676	0.000	0.0000
41	0.15000	SLV 1	NonStatic	Min	-222.255	36.911	0.000	0.0000
41	0.30000	SLV 1	NonStatic	Min	-222.002	39.147	0.000	0.0000
41	0.00000	SLV 2	NonStatic	Max	-223.201	33.739	0.000	0.0000
41	0.15000	SLV 2	NonStatic	Max	-222.949	35.974	0.000	0.0000
41	0.30000	SLV 2	NonStatic	Max	-222.696	38.209	0.000	0.0000
41	0.00000	SLV 2	NonStatic	Min	-223.201	33.739	0.000	0.0000
41	0.15000	SLV 2	NonStatic	Min	-222.949	35.974	0.000	0.0000
41	0.30000	SLV 2	NonStatic	Min	-222.696	38.209	0.000	0.0000
41	0.00000	SLV 3	NonStatic	Max	-223.201	33.739	0.000	0.0000
41	0.15000	SLV 3	NonStatic	Max	-222.949	35.974	0.000	0.0000
41	0.30000	SLV 3	NonStatic	Max	-222.696	38.209	0.000	0.0000
41	0.00000	SLV 3	NonStatic	Min	-223.201	33.739	0.000	0.0000
41	0.15000	SLV 3	NonStatic	Min	-222.949	35.974	0.000	0.0000
41	0.30000	SLV 3	NonStatic	Min	-222.696	38.209	0.000	0.0000
41	0.00000	SLV 4	NonStatic	Max	-246.336	-24.595	0.000	0.0000
41	0.15000	SLV 4	NonStatic	Max	-246.084	-22.360	0.000	0.0000
41	0.30000	SLV 4	NonStatic	Max	-245.831	-20.125	0.000	0.0000
41	0.00000	SLV 4	NonStatic	Min	-246.336	-24.595	0.000	0.0000
41	0.15000	SLV 4	NonStatic	Min	-246.084	-22.360	0.000	0.0000
41	0.30000	SLV 4	NonStatic	Min	-245.831	-20.125	0.000	0.0000
41	0.00000	SLV 5	NonStatic	Max	-129.689	7.782	0.000	0.0000
41	0.15000	SLV 5	NonStatic	Max	-129.436	10.017	0.000	0.0000
41	0.30000	SLV 5	NonStatic	Max	-129.183	12.252	0.000	0.0000
41	0.00000	SLV 5	NonStatic	Min	-129.689	7.782	0.000	0.0000
41	0.15000	SLV 5	NonStatic	Min	-129.436	10.017	0.000	0.0000
41	0.30000	SLV 5	NonStatic	Min	-129.183	12.252	0.000	0.0000
41	0.00000	SLV 6	NonStatic	Max	-149.614	-13.026	0.000	0.0000
41	0.15000	SLV 6	NonStatic	Max	-149.361	-10.791	0.000	0.0000
41	0.30000	SLV 6	NonStatic	Max	-149.109	-8.556	0.000	0.0000
41	0.00000	SLV 6	NonStatic	Min	-149.614	-13.026	0.000	0.0000

Table: Element Forces - Frames, Part 1 of 4

Frame	Station m	OutputCase	CaseType	StepType	P KN	V2 KN	V3 KN	T KN-m
41	0.15000	SLV 6	NonStatic	Min	-149.361	-10.791	0.000	0.0000
41	0.30000	SLV 6	NonStatic	Min	-149.109	-8.556	0.000	0.0000
41	0.00000	SLV 7	NonStatic	Max	-132.158	3.026	0.000	0.0000
41	0.15000	SLV 7	NonStatic	Max	-131.905	5.261	0.000	0.0000
41	0.30000	SLV 7	NonStatic	Max	-131.653	7.496	0.000	0.0000
41	0.00000	SLV 7	NonStatic	Min	-132.158	3.026	0.000	0.0000
41	0.15000	SLV 7	NonStatic	Min	-131.905	5.261	0.000	0.0000
41	0.30000	SLV 7	NonStatic	Min	-131.653	7.496	0.000	0.0000
41	0.00000	SLV 8	NonStatic	Max	-151.739	-18.813	0.000	0.0000
41	0.15000	SLV 8	NonStatic	Max	-151.486	-16.578	0.000	0.0000
41	0.30000	SLV 8	NonStatic	Max	-151.234	-14.343	0.000	0.0000
41	0.00000	SLV 8	NonStatic	Min	-151.739	-18.813	0.000	0.0000
41	0.15000	SLV 8	NonStatic	Min	-151.486	-16.578	0.000	0.0000
41	0.30000	SLV 8	NonStatic	Min	-151.234	-14.343	0.000	0.0000
41	0.00000	SLV 9	NonStatic	Max	-222.507	34.676	0.000	0.0000
41	0.15000	SLV 9	NonStatic	Max	-222.255	36.911	0.000	0.0000
41	0.30000	SLV 9	NonStatic	Max	-222.002	39.147	0.000	0.0000
41	0.00000	SLV 9	NonStatic	Min	-222.507	34.676	0.000	0.0000
41	0.15000	SLV 9	NonStatic	Min	-222.255	36.911	0.000	0.0000
41	0.30000	SLV 9	NonStatic	Min	-222.002	39.147	0.000	0.0000
41	0.00000	SLV 10	NonStatic	Max	-245.458	-22.696	0.000	0.0000
41	0.15000	SLV 10	NonStatic	Max	-245.206	-20.461	0.000	0.0000
41	0.30000	SLV 10	NonStatic	Max	-244.953	-18.226	0.000	0.0000
41	0.00000	SLV 10	NonStatic	Min	-245.458	-22.696	0.000	0.0000
41	0.15000	SLV 10	NonStatic	Min	-245.206	-20.461	0.000	0.0000
41	0.30000	SLV 10	NonStatic	Min	-244.953	-18.226	0.000	0.0000
41	0.00000	SLV 11	NonStatic	Max	-223.201	33.739	0.000	0.0000
41	0.15000	SLV 11	NonStatic	Max	-222.949	35.974	0.000	0.0000
41	0.30000	SLV 11	NonStatic	Max	-222.696	38.209	0.000	0.0000
41	0.00000	SLV 11	NonStatic	Min	-223.201	33.739	0.000	0.0000
41	0.15000	SLV 11	NonStatic	Min	-222.949	35.974	0.000	0.0000
41	0.30000	SLV 11	NonStatic	Min	-222.696	38.209	0.000	0.0000
41	0.00000	SLV 12	NonStatic	Max	-246.336	-24.595	0.000	0.0000
41	0.15000	SLV 12	NonStatic	Max	-246.084	-22.360	0.000	0.0000
41	0.30000	SLV 12	NonStatic	Max	-245.831	-20.125	0.000	0.0000
41	0.00000	SLV 12	NonStatic	Min	-246.336	-24.595	0.000	0.0000
41	0.15000	SLV 12	NonStatic	Min	-246.084	-22.360	0.000	0.0000
41	0.30000	SLV 12	NonStatic	Min	-245.831	-20.125	0.000	0.0000
41	0.00000	SLV 13	NonStatic	Max	-129.689	7.782	0.000	0.0000
41	0.15000	SLV 13	NonStatic	Max	-129.436	10.017	0.000	0.0000
41	0.30000	SLV 13	NonStatic	Max	-129.183	12.252	0.000	0.0000
41	0.00000	SLV 13	NonStatic	Min	-129.689	7.782	0.000	0.0000
41	0.15000	SLV 13	NonStatic	Min	-129.436	10.017	0.000	0.0000
41	0.30000	SLV 13	NonStatic	Min	-129.183	12.252	0.000	0.0000
41	0.00000	SLV 14	NonStatic	Max	-149.614	-13.026	0.000	0.0000
41	0.15000	SLV 14	NonStatic	Max	-149.361	-10.791	0.000	0.0000
41	0.30000	SLV 14	NonStatic	Max	-149.109	-8.556	0.000	0.0000
41	0.00000	SLV 14	NonStatic	Min	-149.614	-13.026	0.000	0.0000
41	0.15000	SLV 14	NonStatic	Min	-149.361	-10.791	0.000	0.0000
41	0.30000	SLV 14	NonStatic	Min	-149.109	-8.556	0.000	0.0000
41	0.00000	SLV 15	NonStatic	Max	-132.158	3.026	0.000	0.0000
41	0.15000	SLV 15	NonStatic	Max	-131.905	5.261	0.000	0.0000
41	0.30000	SLV 15	NonStatic	Max	-131.653	7.496	0.000	0.0000
41	0.00000	SLV 15	NonStatic	Min	-132.158	3.026	0.000	0.0000
41	0.15000	SLV 15	NonStatic	Min	-131.905	5.261	0.000	0.0000
41	0.30000	SLV 15	NonStatic	Min	-131.653	7.496	0.000	0.0000
41	0.00000	SLV 16	NonStatic	Max	-151.739	-18.813	0.000	0.0000
41	0.15000	SLV 16	NonStatic	Max	-151.486	-16.578	0.000	0.0000
41	0.30000	SLV 16	NonStatic	Max	-151.234	-14.343	0.000	0.0000

Table: Element Forces - Frames, Part 1 of 4

Frame	Station m	OutputCase	CaseType	StepType	P KN	V2 KN	V3 KN	T KN-m
41	0.00000	SLV 16	NonStatic	Min	-151.739	-18.813	0.000	0.0000
41	0.15000	SLV 16	NonStatic	Min	-151.486	-16.578	0.000	0.0000
41	0.30000	SLV 16	NonStatic	Min	-151.234	-14.343	0.000	0.0000
42	0.00000	SLE-C	NonStatic	Max	-123.776	-4.112	0.000	0.0000
42	0.30000	SLE-C	NonStatic	Max	-123.776	0.387	0.000	0.0000
42	0.00000	SLE-C	NonStatic	Min	-123.776	-4.112	0.000	0.0000
42	0.30000	SLE-C	NonStatic	Min	-123.776	0.387	0.000	0.0000
42	0.00000	SLE-F1	NonStatic	Max	-105.793	-12.741	0.000	0.0000
42	0.30000	SLE-F1	NonStatic	Max	-105.793	-8.242	0.000	0.0000
42	0.00000	SLE-F1	NonStatic	Min	-105.793	-12.741	0.000	0.0000
42	0.30000	SLE-F1	NonStatic	Min	-105.793	-8.242	0.000	0.0000
42	0.00000	SLE-F2	NonStatic	Max	-102.849	4.917	0.000	0.0000
42	0.30000	SLE-F2	NonStatic	Max	-102.849	9.416	0.000	0.0000
42	0.00000	SLE-F2	NonStatic	Min	-102.849	4.917	0.000	0.0000
42	0.30000	SLE-F2	NonStatic	Min	-102.849	9.416	0.000	0.0000
42	0.00000	SLE-F3	NonStatic	Max	-120.128	-16.418	0.000	0.0000
42	0.30000	SLE-F3	NonStatic	Max	-120.128	-11.919	0.000	0.0000
42	0.00000	SLE-F3	NonStatic	Min	-120.128	-16.418	0.000	0.0000
42	0.30000	SLE-F3	NonStatic	Min	-120.128	-11.919	0.000	0.0000
42	0.00000	SLE-QP	NonStatic	Max	-89.048	2.035	0.000	0.0000
42	0.30000	SLE-QP	NonStatic	Max	-89.048	6.534	0.000	0.0000
42	0.00000	SLE-QP	NonStatic	Min	-89.048	2.035	0.000	0.0000
42	0.30000	SLE-QP	NonStatic	Min	-89.048	6.534	0.000	0.0000
42	0.00000	SLU-1	NonStatic	Max	-162.319	-22.358	0.000	0.0000
42	0.30000	SLU-1	NonStatic	Max	-162.319	-16.510	0.000	0.0000
42	0.00000	SLU-1	NonStatic	Min	-162.319	-22.358	0.000	0.0000
42	0.30000	SLU-1	NonStatic	Min	-162.319	-16.510	0.000	0.0000
42	0.00000	SLU-2	NonStatic	Max	-111.099	-19.664	0.000	0.0000
42	0.30000	SLU-2	NonStatic	Max	-111.099	-13.816	0.000	0.0000
42	0.00000	SLU-2	NonStatic	Min	-111.099	-19.664	0.000	0.0000
42	0.30000	SLU-2	NonStatic	Min	-111.099	-13.816	0.000	0.0000
42	0.00000	SLU-3	NonStatic	Max	-158.358	-14.322	0.000	0.0000
42	0.30000	SLU-3	NonStatic	Max	-158.358	-9.824	0.000	0.0000
42	0.00000	SLU-3	NonStatic	Min	-158.358	-14.322	0.000	0.0000
42	0.30000	SLU-3	NonStatic	Min	-158.358	-9.824	0.000	0.0000
42	0.00000	SLU-4	NonStatic	Max	-145.195	-4.875	0.000	0.0000
42	0.30000	SLU-4	NonStatic	Max	-145.195	0.974	0.000	0.0000
42	0.00000	SLU-4	NonStatic	Min	-145.195	-4.875	0.000	0.0000
42	0.30000	SLU-4	NonStatic	Min	-145.195	0.974	0.000	0.0000
42	0.00000	SLU-5	NonStatic	Max	-136.937	2.390	0.000	0.0000
42	0.30000	SLU-5	NonStatic	Max	-136.937	6.888	0.000	0.0000
42	0.00000	SLU-5	NonStatic	Min	-136.937	2.390	0.000	0.0000
42	0.30000	SLU-5	NonStatic	Min	-136.937	6.888	0.000	0.0000
42	0.00000	SLU-6	NonStatic	Max	-166.491	-33.485	0.000	0.0000
42	0.30000	SLU-6	NonStatic	Max	-166.491	-27.637	0.000	0.0000
42	0.00000	SLU-6	NonStatic	Min	-166.491	-33.485	0.000	0.0000
42	0.30000	SLU-6	NonStatic	Min	-166.491	-27.637	0.000	0.0000
42	0.00000	SLU-7	NonStatic	Max	-161.675	-23.546	0.000	0.0000
42	0.30000	SLU-7	NonStatic	Max	-161.675	-19.047	0.000	0.0000
42	0.00000	SLU-7	NonStatic	Min	-161.675	-23.546	0.000	0.0000
42	0.30000	SLU-7	NonStatic	Min	-161.675	-19.047	0.000	0.0000
42	0.00000	SLV 1	NonStatic	Max	-225.965	21.569	0.000	0.0000
42	0.30000	SLV 1	NonStatic	Max	-225.965	26.068	0.000	0.0000
42	0.00000	SLV 1	NonStatic	Min	-225.965	21.569	0.000	0.0000
42	0.30000	SLV 1	NonStatic	Min	-225.965	26.068	0.000	0.0000
42	0.00000	SLV 2	NonStatic	Max	-226.607	21.575	0.000	0.0000
42	0.30000	SLV 2	NonStatic	Max	-226.607	26.074	0.000	0.0000
42	0.00000	SLV 2	NonStatic	Min	-226.607	21.575	0.000	0.0000
42	0.30000	SLV 2	NonStatic	Min	-226.607	26.074	0.000	0.0000

Table: Element Forces - Frames, Part 1 of 4

Frame	Station m	OutputCase	CaseType	StepType	P KN	V2 KN	V3 KN	T KN-m
42	0.00000	SLV 3	NonStatic	Max	-226.607	21.575	0.000	0.0000
42	0.30000	SLV 3	NonStatic	Max	-226.607	26.074	0.000	0.0000
42	0.00000	SLV 3	NonStatic	Min	-226.607	21.575	0.000	0.0000
42	0.30000	SLV 3	NonStatic	Min	-226.607	26.074	0.000	0.0000
42	0.00000	SLV 4	NonStatic	Max	-242.795	-41.826	0.000	0.0000
42	0.30000	SLV 4	NonStatic	Max	-242.795	-37.328	0.000	0.0000
42	0.00000	SLV 4	NonStatic	Min	-242.795	-41.826	0.000	0.0000
42	0.30000	SLV 4	NonStatic	Min	-242.795	-37.328	0.000	0.0000
42	0.00000	SLV 5	NonStatic	Max	-130.519	2.351	0.000	0.0000
42	0.30000	SLV 5	NonStatic	Max	-130.519	6.850	0.000	0.0000
42	0.00000	SLV 5	NonStatic	Min	-130.519	2.351	0.000	0.0000
42	0.30000	SLV 5	NonStatic	Min	-130.519	6.850	0.000	0.0000
42	0.00000	SLV 6	NonStatic	Max	-147.900	-21.485	0.000	0.0000
42	0.30000	SLV 6	NonStatic	Max	-147.900	-16.987	0.000	0.0000
42	0.00000	SLV 6	NonStatic	Min	-147.900	-21.485	0.000	0.0000
42	0.30000	SLV 6	NonStatic	Min	-147.900	-16.987	0.000	0.0000
42	0.00000	SLV 7	NonStatic	Max	-132.635	0.857	0.000	0.0000
42	0.30000	SLV 7	NonStatic	Max	-132.635	5.355	0.000	0.0000
42	0.00000	SLV 7	NonStatic	Min	-132.635	0.857	0.000	0.0000
42	0.30000	SLV 7	NonStatic	Min	-132.635	5.355	0.000	0.0000
42	0.00000	SLV 8	NonStatic	Max	-149.556	-24.017	0.000	0.0000
42	0.30000	SLV 8	NonStatic	Max	-149.556	-19.519	0.000	0.0000
42	0.00000	SLV 8	NonStatic	Min	-149.556	-24.017	0.000	0.0000
42	0.30000	SLV 8	NonStatic	Min	-149.556	-19.519	0.000	0.0000
42	0.00000	SLV 9	NonStatic	Max	-225.965	21.569	0.000	0.0000
42	0.30000	SLV 9	NonStatic	Max	-225.965	26.068	0.000	0.0000
42	0.00000	SLV 9	NonStatic	Min	-225.965	21.569	0.000	0.0000
42	0.30000	SLV 9	NonStatic	Min	-225.965	26.068	0.000	0.0000
42	0.00000	SLV 10	NonStatic	Max	-242.081	-40.831	0.000	0.0000
42	0.30000	SLV 10	NonStatic	Max	-242.081	-36.332	0.000	0.0000
42	0.00000	SLV 10	NonStatic	Min	-242.081	-40.831	0.000	0.0000
42	0.30000	SLV 10	NonStatic	Min	-242.081	-36.332	0.000	0.0000
42	0.00000	SLV 11	NonStatic	Max	-226.607	21.575	0.000	0.0000
42	0.30000	SLV 11	NonStatic	Max	-226.607	26.074	0.000	0.0000
42	0.00000	SLV 11	NonStatic	Min	-226.607	21.575	0.000	0.0000
42	0.30000	SLV 11	NonStatic	Min	-226.607	26.074	0.000	0.0000
42	0.00000	SLV 12	NonStatic	Max	-242.795	-41.826	0.000	0.0000
42	0.30000	SLV 12	NonStatic	Max	-242.795	-37.328	0.000	0.0000
42	0.00000	SLV 12	NonStatic	Min	-242.795	-41.826	0.000	0.0000
42	0.30000	SLV 12	NonStatic	Min	-242.795	-37.328	0.000	0.0000
42	0.00000	SLV 13	NonStatic	Max	-130.519	2.351	0.000	0.0000
42	0.30000	SLV 13	NonStatic	Max	-130.519	6.850	0.000	0.0000
42	0.00000	SLV 13	NonStatic	Min	-130.519	2.351	0.000	0.0000
42	0.30000	SLV 13	NonStatic	Min	-130.519	6.850	0.000	0.0000
42	0.00000	SLV 14	NonStatic	Max	-147.900	-21.485	0.000	0.0000
42	0.30000	SLV 14	NonStatic	Max	-147.900	-16.987	0.000	0.0000
42	0.00000	SLV 14	NonStatic	Min	-147.900	-21.485	0.000	0.0000
42	0.30000	SLV 14	NonStatic	Min	-147.900	-16.987	0.000	0.0000
42	0.00000	SLV 15	NonStatic	Max	-132.635	0.857	0.000	0.0000
42	0.30000	SLV 15	NonStatic	Max	-132.635	5.355	0.000	0.0000
42	0.00000	SLV 15	NonStatic	Min	-132.635	0.857	0.000	0.0000
42	0.30000	SLV 15	NonStatic	Min	-132.635	5.355	0.000	0.0000
42	0.00000	SLV 16	NonStatic	Max	-149.556	-24.017	0.000	0.0000
42	0.30000	SLV 16	NonStatic	Max	-149.556	-19.519	0.000	0.0000
42	0.00000	SLV 16	NonStatic	Min	-149.556	-24.017	0.000	0.0000
42	0.30000	SLV 16	NonStatic	Min	-149.556	-19.519	0.000	0.0000
43	0.00000	SLE-C	NonStatic	Max	-187.175	-100.758	0.000	0.0000
43	0.32646	SLE-C	NonStatic	Max	-179.016	-82.339	0.000	0.0000
43	0.65292	SLE-C	NonStatic	Max	-170.857	-63.920	0.000	0.0000

Table: Element Forces - Frames, Part 1 of 4

Frame	Station m	OutputCase	CaseType	StepType	P KN	V2 KN	V3 KN	T KN-m
43	0.00000	SLE-C	NonStatic	Min	-187.175	-100.758	0.000	0.0000
43	0.32646	SLE-C	NonStatic	Min	-179.016	-82.339	0.000	0.0000
43	0.65292	SLE-C	NonStatic	Min	-170.857	-63.920	0.000	0.0000
43	0.00000	SLE-F1	NonStatic	Max	-176.162	-88.972	0.000	0.0000
43	0.32646	SLE-F1	NonStatic	Max	-168.003	-70.468	0.000	0.0000
43	0.65292	SLE-F1	NonStatic	Max	-159.843	-51.964	0.000	0.0000
43	0.00000	SLE-F1	NonStatic	Min	-176.162	-88.972	0.000	0.0000
43	0.32646	SLE-F1	NonStatic	Min	-168.003	-70.468	0.000	0.0000
43	0.65292	SLE-F1	NonStatic	Min	-159.843	-51.964	0.000	0.0000
43	0.00000	SLE-F2	NonStatic	Max	-152.653	-70.340	0.000	0.0000
43	0.32646	SLE-F2	NonStatic	Max	-144.494	-66.782	0.000	0.0000
43	0.65292	SLE-F2	NonStatic	Max	-136.335	-63.223	0.000	0.0000
43	0.00000	SLE-F2	NonStatic	Min	-152.653	-70.340	0.000	0.0000
43	0.32646	SLE-F2	NonStatic	Min	-144.494	-66.782	0.000	0.0000
43	0.65292	SLE-F2	NonStatic	Min	-136.335	-63.223	0.000	0.0000
43	0.00000	SLE-F3	NonStatic	Max	-140.994	-106.943	0.000	0.0000
43	0.32646	SLE-F3	NonStatic	Max	-132.835	-85.599	0.000	0.0000
43	0.65292	SLE-F3	NonStatic	Max	-124.676	-64.255	0.000	0.0000
43	0.00000	SLE-F3	NonStatic	Min	-140.994	-106.943	0.000	0.0000
43	0.32646	SLE-F3	NonStatic	Min	-132.835	-85.599	0.000	0.0000
43	0.65292	SLE-F3	NonStatic	Min	-124.676	-64.255	0.000	0.0000
43	0.00000	SLE-QP	NonStatic	Max	-148.898	-59.922	0.000	0.0000
43	0.32646	SLE-QP	NonStatic	Max	-140.739	-56.363	0.000	0.0000
43	0.65292	SLE-QP	NonStatic	Max	-132.579	-52.805	0.000	0.0000
43	0.00000	SLE-QP	NonStatic	Min	-148.898	-59.922	0.000	0.0000
43	0.32646	SLE-QP	NonStatic	Min	-140.739	-56.363	0.000	0.0000
43	0.65292	SLE-QP	NonStatic	Min	-132.579	-52.805	0.000	0.0000
43	0.00000	SLU-1	NonStatic	Max	-214.841	-140.796	0.000	0.0000
43	0.32646	SLU-1	NonStatic	Max	-204.234	-111.538	0.000	0.0000
43	0.65292	SLU-1	NonStatic	Max	-193.627	-82.281	0.000	0.0000
43	0.00000	SLU-1	NonStatic	Min	-214.841	-140.796	0.000	0.0000
43	0.32646	SLU-1	NonStatic	Min	-204.234	-111.538	0.000	0.0000
43	0.65292	SLU-1	NonStatic	Min	-193.627	-82.281	0.000	0.0000
43	0.00000	SLU-2	NonStatic	Max	-215.836	-87.700	0.000	0.0000
43	0.32646	SLU-2	NonStatic	Max	-205.229	-69.197	0.000	0.0000
43	0.65292	SLU-2	NonStatic	Max	-194.622	-50.693	0.000	0.0000
43	0.00000	SLU-2	NonStatic	Min	-215.836	-87.700	0.000	0.0000
43	0.32646	SLU-2	NonStatic	Min	-205.229	-69.197	0.000	0.0000
43	0.65292	SLU-2	NonStatic	Min	-194.622	-50.693	0.000	0.0000
43	0.00000	SLU-3	NonStatic	Max	-142.703	-144.728	0.000	0.0000
43	0.32646	SLU-3	NonStatic	Max	-134.544	-115.471	0.000	0.0000
43	0.65292	SLU-3	NonStatic	Max	-126.384	-86.213	0.000	0.0000
43	0.00000	SLU-3	NonStatic	Min	-142.703	-144.728	0.000	0.0000
43	0.32646	SLU-3	NonStatic	Min	-134.544	-115.471	0.000	0.0000
43	0.65292	SLU-3	NonStatic	Min	-126.384	-86.213	0.000	0.0000
43	0.00000	SLU-4	NonStatic	Max	-222.145	-108.449	0.000	0.0000
43	0.32646	SLU-4	NonStatic	Max	-211.538	-89.945	0.000	0.0000
43	0.65292	SLU-4	NonStatic	Max	-200.931	-71.441	0.000	0.0000
43	0.00000	SLU-4	NonStatic	Min	-222.145	-108.449	0.000	0.0000
43	0.32646	SLU-4	NonStatic	Min	-211.538	-89.945	0.000	0.0000
43	0.65292	SLU-4	NonStatic	Min	-200.931	-71.441	0.000	0.0000
43	0.00000	SLU-5	NonStatic	Max	-150.491	-112.926	0.000	0.0000
43	0.32646	SLU-5	NonStatic	Max	-142.332	-94.422	0.000	0.0000
43	0.65292	SLU-5	NonStatic	Max	-134.173	-75.918	0.000	0.0000
43	0.00000	SLU-5	NonStatic	Min	-150.491	-112.926	0.000	0.0000
43	0.32646	SLU-5	NonStatic	Min	-142.332	-94.422	0.000	0.0000
43	0.65292	SLU-5	NonStatic	Min	-134.173	-75.918	0.000	0.0000
43	0.00000	SLU-6	NonStatic	Max	-208.078	-147.495	0.000	0.0000
43	0.32646	SLU-6	NonStatic	Max	-197.471	-117.728	0.000	0.0000

Table: Element Forces - Frames, Part 1 of 4

Frame	Station m	OutputCase	CaseType	StepType	P KN	V2 KN	V3 KN	T KN-m
43	0.65292	SLU-6	NonStatic	Max	-186.864	-87.962	0.000	0.0000
43	0.00000	SLU-6	NonStatic	Min	-208.078	-147.495	0.000	0.0000
43	0.32646	SLU-6	NonStatic	Min	-197.471	-117.728	0.000	0.0000
43	0.65292	SLU-6	NonStatic	Min	-186.864	-87.962	0.000	0.0000
43	0.00000	SLU-7	NonStatic	Max	-136.320	-150.299	0.000	0.0000
43	0.32646	SLU-7	NonStatic	Max	-128.161	-121.041	0.000	0.0000
43	0.65292	SLU-7	NonStatic	Max	-120.001	-91.784	0.000	0.0000
43	0.00000	SLU-7	NonStatic	Min	-136.320	-150.299	0.000	0.0000
43	0.32646	SLU-7	NonStatic	Min	-128.161	-121.041	0.000	0.0000
43	0.65292	SLU-7	NonStatic	Min	-120.001	-91.784	0.000	0.0000
43	0.00000	SLV 1	NonStatic	Max	-179.230	-180.938	0.000	0.0000
43	0.32646	SLV 1	NonStatic	Max	-171.071	-161.716	0.000	0.0000
43	0.65292	SLV 1	NonStatic	Max	-162.912	-142.494	0.000	0.0000
43	0.00000	SLV 1	NonStatic	Min	-179.230	-180.938	0.000	0.0000
43	0.32646	SLV 1	NonStatic	Min	-171.071	-161.716	0.000	0.0000
43	0.65292	SLV 1	NonStatic	Min	-162.912	-142.494	0.000	0.0000
43	0.00000	SLV 2	NonStatic	Max	-191.849	-180.358	0.000	0.0000
43	0.32646	SLV 2	NonStatic	Max	-183.690	-161.136	0.000	0.0000
43	0.65292	SLV 2	NonStatic	Max	-175.531	-141.914	0.000	0.0000
43	0.00000	SLV 2	NonStatic	Min	-191.849	-180.358	0.000	0.0000
43	0.32646	SLV 2	NonStatic	Min	-183.690	-161.136	0.000	0.0000
43	0.65292	SLV 2	NonStatic	Min	-175.531	-141.914	0.000	0.0000
43	0.00000	SLV 3	NonStatic	Max	-191.849	-180.358	0.000	0.0000
43	0.32646	SLV 3	NonStatic	Max	-183.690	-161.136	0.000	0.0000
43	0.65292	SLV 3	NonStatic	Max	-175.531	-141.914	0.000	0.0000
43	0.00000	SLV 3	NonStatic	Min	-191.849	-180.358	0.000	0.0000
43	0.32646	SLV 3	NonStatic	Min	-183.690	-161.136	0.000	0.0000
43	0.65292	SLV 3	NonStatic	Min	-175.531	-141.914	0.000	0.0000
43	0.00000	SLV 4	NonStatic	Max	-138.556	-233.809	0.000	0.0000
43	0.32646	SLV 4	NonStatic	Max	-130.397	-191.082	0.000	0.0000
43	0.65292	SLV 4	NonStatic	Max	-122.238	-148.355	0.000	0.0000
43	0.00000	SLV 4	NonStatic	Min	-138.556	-233.809	0.000	0.0000
43	0.32646	SLV 4	NonStatic	Min	-130.397	-191.082	0.000	0.0000
43	0.65292	SLV 4	NonStatic	Min	-122.238	-148.355	0.000	0.0000
43	0.00000	SLV 5	NonStatic	Max	-136.683	-110.058	0.000	0.0000
43	0.32646	SLV 5	NonStatic	Max	-128.524	-90.835	0.000	0.0000
43	0.65292	SLV 5	NonStatic	Max	-120.364	-71.613	0.000	0.0000
43	0.00000	SLV 5	NonStatic	Min	-136.683	-110.058	0.000	0.0000
43	0.32646	SLV 5	NonStatic	Min	-128.524	-90.835	0.000	0.0000
43	0.65292	SLV 5	NonStatic	Min	-120.364	-71.613	0.000	0.0000
43	0.00000	SLV 6	NonStatic	Max	-122.342	-137.168	0.000	0.0000
43	0.32646	SLV 6	NonStatic	Max	-114.183	-110.894	0.000	0.0000
43	0.65292	SLV 6	NonStatic	Max	-106.024	-84.620	0.000	0.0000
43	0.00000	SLV 6	NonStatic	Min	-122.342	-137.168	0.000	0.0000
43	0.32646	SLV 6	NonStatic	Min	-114.183	-110.894	0.000	0.0000
43	0.65292	SLV 6	NonStatic	Min	-106.024	-84.620	0.000	0.0000
43	0.00000	SLV 7	NonStatic	Max	-181.203	-108.596	0.000	0.0000
43	0.32646	SLV 7	NonStatic	Max	-173.044	-89.373	0.000	0.0000
43	0.65292	SLV 7	NonStatic	Max	-164.885	-70.151	0.000	0.0000
43	0.00000	SLV 7	NonStatic	Min	-181.203	-108.596	0.000	0.0000
43	0.32646	SLV 7	NonStatic	Min	-173.044	-89.373	0.000	0.0000
43	0.65292	SLV 7	NonStatic	Min	-164.885	-70.151	0.000	0.0000
43	0.00000	SLV 8	NonStatic	Max	-166.764	-135.229	0.000	0.0000
43	0.32646	SLV 8	NonStatic	Max	-158.605	-108.955	0.000	0.0000
43	0.65292	SLV 8	NonStatic	Max	-150.446	-82.681	0.000	0.0000
43	0.00000	SLV 8	NonStatic	Min	-166.764	-135.229	0.000	0.0000
43	0.32646	SLV 8	NonStatic	Min	-158.605	-108.955	0.000	0.0000
43	0.65292	SLV 8	NonStatic	Min	-150.446	-82.681	0.000	0.0000
43	0.00000	SLV 9	NonStatic	Max	-179.230	-180.938	0.000	0.0000

Table: Element Forces - Frames, Part 1 of 4

Frame	Station m	OutputCase	CaseType	StepType	P KN	V2 KN	V3 KN	T KN-m
43	0.32646	SLV 9	NonStatic	Max	-171.071	-161.716	0.000	0.0000
43	0.65292	SLV 9	NonStatic	Max	-162.912	-142.494	0.000	0.0000
43	0.00000	SLV 9	NonStatic	Min	-179.230	-180.938	0.000	0.0000
43	0.32646	SLV 9	NonStatic	Min	-171.071	-161.716	0.000	0.0000
43	0.65292	SLV 9	NonStatic	Min	-162.912	-142.494	0.000	0.0000
43	0.00000	SLV 10	NonStatic	Max	-125.661	-234.103	0.000	0.0000
43	0.32646	SLV 10	NonStatic	Max	-117.501	-191.376	0.000	0.0000
43	0.65292	SLV 10	NonStatic	Max	-109.342	-148.649	0.000	0.0000
43	0.00000	SLV 10	NonStatic	Min	-125.661	-234.103	0.000	0.0000
43	0.32646	SLV 10	NonStatic	Min	-117.501	-191.376	0.000	0.0000
43	0.65292	SLV 10	NonStatic	Min	-109.342	-148.649	0.000	0.0000
43	0.00000	SLV 11	NonStatic	Max	-191.849	-180.358	0.000	0.0000
43	0.32646	SLV 11	NonStatic	Max	-183.690	-161.136	0.000	0.0000
43	0.65292	SLV 11	NonStatic	Max	-175.531	-141.914	0.000	0.0000
43	0.00000	SLV 11	NonStatic	Min	-191.849	-180.358	0.000	0.0000
43	0.32646	SLV 11	NonStatic	Min	-183.690	-161.136	0.000	0.0000
43	0.65292	SLV 11	NonStatic	Min	-175.531	-141.914	0.000	0.0000
43	0.00000	SLV 12	NonStatic	Max	-138.556	-233.809	0.000	0.0000
43	0.32646	SLV 12	NonStatic	Max	-130.397	-191.082	0.000	0.0000
43	0.65292	SLV 12	NonStatic	Max	-122.238	-148.355	0.000	0.0000
43	0.00000	SLV 12	NonStatic	Min	-138.556	-233.809	0.000	0.0000
43	0.32646	SLV 12	NonStatic	Min	-130.397	-191.082	0.000	0.0000
43	0.65292	SLV 12	NonStatic	Min	-122.238	-148.355	0.000	0.0000
43	0.00000	SLV 13	NonStatic	Max	-136.683	-110.058	0.000	0.0000
43	0.32646	SLV 13	NonStatic	Max	-128.524	-90.835	0.000	0.0000
43	0.65292	SLV 13	NonStatic	Max	-120.364	-71.613	0.000	0.0000
43	0.00000	SLV 13	NonStatic	Min	-136.683	-110.058	0.000	0.0000
43	0.32646	SLV 13	NonStatic	Min	-128.524	-90.835	0.000	0.0000
43	0.65292	SLV 13	NonStatic	Min	-120.364	-71.613	0.000	0.0000
43	0.00000	SLV 14	NonStatic	Max	-122.342	-137.168	0.000	0.0000
43	0.32646	SLV 14	NonStatic	Max	-114.183	-110.894	0.000	0.0000
43	0.65292	SLV 14	NonStatic	Max	-106.024	-84.620	0.000	0.0000
43	0.00000	SLV 14	NonStatic	Min	-122.342	-137.168	0.000	0.0000
43	0.32646	SLV 14	NonStatic	Min	-114.183	-110.894	0.000	0.0000
43	0.65292	SLV 14	NonStatic	Min	-106.024	-84.620	0.000	0.0000
43	0.00000	SLV 15	NonStatic	Max	-181.203	-108.596	0.000	0.0000
43	0.32646	SLV 15	NonStatic	Max	-173.044	-89.373	0.000	0.0000
43	0.65292	SLV 15	NonStatic	Max	-164.885	-70.151	0.000	0.0000
43	0.00000	SLV 15	NonStatic	Min	-181.203	-108.596	0.000	0.0000
43	0.32646	SLV 15	NonStatic	Min	-173.044	-89.373	0.000	0.0000
43	0.65292	SLV 15	NonStatic	Min	-164.885	-70.151	0.000	0.0000
43	0.00000	SLV 16	NonStatic	Max	-166.764	-135.229	0.000	0.0000
43	0.32646	SLV 16	NonStatic	Max	-158.605	-108.955	0.000	0.0000
43	0.65292	SLV 16	NonStatic	Max	-150.446	-82.681	0.000	0.0000
43	0.00000	SLV 16	NonStatic	Min	-166.764	-135.229	0.000	0.0000
43	0.32646	SLV 16	NonStatic	Min	-158.605	-108.955	0.000	0.0000
43	0.65292	SLV 16	NonStatic	Min	-150.446	-82.681	0.000	0.0000
44	0.00000	SLE-C	NonStatic	Max	-104.533	121.330	0.000	0.0000
44	0.39127	SLE-C	NonStatic	Max	-104.533	131.109	0.000	0.0000
44	0.00000	SLE-C	NonStatic	Min	-104.533	121.330	0.000	0.0000
44	0.39127	SLE-C	NonStatic	Min	-104.533	131.109	0.000	0.0000
44	0.00000	SLE-F1	NonStatic	Max	-88.972	115.861	0.000	0.0000
44	0.39127	SLE-F1	NonStatic	Max	-88.972	125.639	0.000	0.0000
44	0.00000	SLE-F1	NonStatic	Min	-88.972	115.861	0.000	0.0000
44	0.39127	SLE-F1	NonStatic	Min	-88.972	125.639	0.000	0.0000
44	0.00000	SLE-F2	NonStatic	Max	-84.668	95.769	0.000	0.0000
44	0.39127	SLE-F2	NonStatic	Max	-84.668	105.548	0.000	0.0000
44	0.00000	SLE-F2	NonStatic	Min	-84.668	95.769	0.000	0.0000
44	0.39127	SLE-F2	NonStatic	Min	-84.668	105.548	0.000	0.0000

Table: Element Forces - Frames, Part 1 of 4

Frame	Station m	OutputCase	CaseType	StepType	P KN	V2 KN	V3 KN	T KN-m
44	0.00000	SLE-F3	NonStatic	Max	-106.943	92.720	0.000	0.0000
44	0.39127	SLE-F3	NonStatic	Max	-106.943	102.498	0.000	0.0000
44	0.00000	SLE-F3	NonStatic	Min	-106.943	92.720	0.000	0.0000
44	0.39127	SLE-F3	NonStatic	Min	-106.943	102.498	0.000	0.0000
44	0.00000	SLE-QP	NonStatic	Max	-71.666	94.054	0.000	0.0000
44	0.39127	SLE-QP	NonStatic	Max	-71.666	103.833	0.000	0.0000
44	0.00000	SLE-QP	NonStatic	Min	-71.666	94.054	0.000	0.0000
44	0.39127	SLE-QP	NonStatic	Min	-71.666	103.833	0.000	0.0000
44	0.00000	SLU-1	NonStatic	Max	-140.796	148.162	0.000	0.0000
44	0.39127	SLU-1	NonStatic	Max	-140.796	160.874	0.000	0.0000
44	0.00000	SLU-1	NonStatic	Min	-140.796	148.162	0.000	0.0000
44	0.39127	SLU-1	NonStatic	Min	-140.796	160.874	0.000	0.0000
44	0.00000	SLU-2	NonStatic	Max	-89.118	147.889	0.000	0.0000
44	0.39127	SLU-2	NonStatic	Max	-89.118	160.602	0.000	0.0000
44	0.00000	SLU-2	NonStatic	Min	-89.118	147.889	0.000	0.0000
44	0.39127	SLU-2	NonStatic	Min	-89.118	160.602	0.000	0.0000
44	0.00000	SLU-3	NonStatic	Max	-144.728	93.241	0.000	0.0000
44	0.39127	SLU-3	NonStatic	Max	-144.728	103.020	0.000	0.0000
44	0.00000	SLU-3	NonStatic	Min	-144.728	93.241	0.000	0.0000
44	0.39127	SLU-3	NonStatic	Min	-144.728	103.020	0.000	0.0000
44	0.00000	SLU-4	NonStatic	Max	-120.422	147.967	0.000	0.0000
44	0.39127	SLU-4	NonStatic	Max	-120.422	160.680	0.000	0.0000
44	0.00000	SLU-4	NonStatic	Min	-120.422	147.967	0.000	0.0000
44	0.39127	SLU-4	NonStatic	Min	-120.422	160.680	0.000	0.0000
44	0.00000	SLU-5	NonStatic	Max	-120.029	93.755	0.000	0.0000
44	0.39127	SLU-5	NonStatic	Max	-120.029	103.534	0.000	0.0000
44	0.00000	SLU-5	NonStatic	Min	-120.029	93.755	0.000	0.0000
44	0.39127	SLU-5	NonStatic	Min	-120.029	103.534	0.000	0.0000
44	0.00000	SLU-6	NonStatic	Max	-147.495	146.520	0.000	0.0000
44	0.39127	SLU-6	NonStatic	Max	-147.495	159.232	0.000	0.0000
44	0.00000	SLU-6	NonStatic	Min	-147.495	146.520	0.000	0.0000
44	0.39127	SLU-6	NonStatic	Min	-147.495	159.232	0.000	0.0000
44	0.00000	SLU-7	NonStatic	Max	-150.299	91.297	0.000	0.0000
44	0.39127	SLU-7	NonStatic	Max	-150.299	101.076	0.000	0.0000
44	0.00000	SLU-7	NonStatic	Min	-150.299	91.297	0.000	0.0000
44	0.39127	SLU-7	NonStatic	Min	-150.299	101.076	0.000	0.0000
44	0.00000	SLV 1	NonStatic	Max	-203.656	107.200	0.000	0.0000
44	0.39127	SLV 1	NonStatic	Max	-203.656	116.978	0.000	0.0000
44	0.00000	SLV 1	NonStatic	Min	-203.656	107.200	0.000	0.0000
44	0.39127	SLV 1	NonStatic	Min	-203.656	116.978	0.000	0.0000
44	0.00000	SLV 2	NonStatic	Max	-203.200	115.938	0.000	0.0000
44	0.39127	SLV 2	NonStatic	Max	-203.200	125.716	0.000	0.0000
44	0.00000	SLV 2	NonStatic	Min	-203.200	115.938	0.000	0.0000
44	0.39127	SLV 2	NonStatic	Min	-203.200	125.716	0.000	0.0000
44	0.00000	SLV 3	NonStatic	Max	-203.200	115.938	0.000	0.0000
44	0.39127	SLV 3	NonStatic	Max	-203.200	125.716	0.000	0.0000
44	0.00000	SLV 3	NonStatic	Min	-203.200	115.938	0.000	0.0000
44	0.39127	SLV 3	NonStatic	Min	-203.200	125.716	0.000	0.0000
44	0.00000	SLV 4	NonStatic	Max	-233.809	99.666	0.000	0.0000
44	0.39127	SLV 4	NonStatic	Max	-233.809	109.445	0.000	0.0000
44	0.00000	SLV 4	NonStatic	Min	-233.809	99.666	0.000	0.0000
44	0.39127	SLV 4	NonStatic	Min	-233.809	109.445	0.000	0.0000
44	0.00000	SLV 5	NonStatic	Max	-115.080	83.686	0.000	0.0000
44	0.39127	SLV 5	NonStatic	Max	-115.080	93.465	0.000	0.0000
44	0.00000	SLV 5	NonStatic	Min	-115.080	83.686	0.000	0.0000
44	0.39127	SLV 5	NonStatic	Min	-115.080	93.465	0.000	0.0000
44	0.00000	SLV 6	NonStatic	Max	-137.168	81.495	0.000	0.0000
44	0.39127	SLV 6	NonStatic	Max	-137.168	91.274	0.000	0.0000
44	0.00000	SLV 6	NonStatic	Min	-137.168	81.495	0.000	0.0000

Table: Element Forces - Frames, Part 1 of 4

Frame	Station m	OutputCase	CaseType	StepType	P KN	V2 KN	V3 KN	T KN-m
44	0.39127	SLV 6	NonStatic	Min	-137.168	91.274	0.000	0.0000
44	0.00000	SLV 7	NonStatic	Max	-113.507	114.954	0.000	0.0000
44	0.39127	SLV 7	NonStatic	Max	-113.507	124.733	0.000	0.0000
44	0.00000	SLV 7	NonStatic	Min	-113.507	114.954	0.000	0.0000
44	0.39127	SLV 7	NonStatic	Min	-113.507	124.733	0.000	0.0000
44	0.00000	SLV 8	NonStatic	Max	-135.229	113.072	0.000	0.0000
44	0.39127	SLV 8	NonStatic	Max	-135.229	122.851	0.000	0.0000
44	0.00000	SLV 8	NonStatic	Min	-135.229	113.072	0.000	0.0000
44	0.39127	SLV 8	NonStatic	Min	-135.229	122.851	0.000	0.0000
44	0.00000	SLV 9	NonStatic	Max	-203.656	107.200	0.000	0.0000
44	0.39127	SLV 9	NonStatic	Max	-203.656	116.978	0.000	0.0000
44	0.00000	SLV 9	NonStatic	Min	-203.656	107.200	0.000	0.0000
44	0.39127	SLV 9	NonStatic	Min	-203.656	116.978	0.000	0.0000
44	0.00000	SLV 10	NonStatic	Max	-234.103	90.430	0.000	0.0000
44	0.39127	SLV 10	NonStatic	Max	-234.103	100.209	0.000	0.0000
44	0.00000	SLV 10	NonStatic	Min	-234.103	90.430	0.000	0.0000
44	0.39127	SLV 10	NonStatic	Min	-234.103	100.209	0.000	0.0000
44	0.00000	SLV 11	NonStatic	Max	-203.200	115.938	0.000	0.0000
44	0.39127	SLV 11	NonStatic	Max	-203.200	125.716	0.000	0.0000
44	0.00000	SLV 11	NonStatic	Min	-203.200	115.938	0.000	0.0000
44	0.39127	SLV 11	NonStatic	Min	-203.200	125.716	0.000	0.0000
44	0.00000	SLV 12	NonStatic	Max	-233.809	99.666	0.000	0.0000
44	0.39127	SLV 12	NonStatic	Max	-233.809	109.445	0.000	0.0000
44	0.00000	SLV 12	NonStatic	Min	-233.809	99.666	0.000	0.0000
44	0.39127	SLV 12	NonStatic	Min	-233.809	109.445	0.000	0.0000
44	0.00000	SLV 13	NonStatic	Max	-115.080	83.686	0.000	0.0000
44	0.39127	SLV 13	NonStatic	Max	-115.080	93.465	0.000	0.0000
44	0.00000	SLV 13	NonStatic	Min	-115.080	83.686	0.000	0.0000
44	0.39127	SLV 13	NonStatic	Min	-115.080	93.465	0.000	0.0000
44	0.00000	SLV 14	NonStatic	Max	-137.168	81.495	0.000	0.0000
44	0.39127	SLV 14	NonStatic	Max	-137.168	91.274	0.000	0.0000
44	0.00000	SLV 14	NonStatic	Min	-137.168	81.495	0.000	0.0000
44	0.39127	SLV 14	NonStatic	Min	-137.168	91.274	0.000	0.0000
44	0.00000	SLV 15	NonStatic	Max	-113.507	114.954	0.000	0.0000
44	0.39127	SLV 15	NonStatic	Max	-113.507	124.733	0.000	0.0000
44	0.00000	SLV 15	NonStatic	Min	-113.507	114.954	0.000	0.0000
44	0.39127	SLV 15	NonStatic	Min	-113.507	124.733	0.000	0.0000
44	0.00000	SLV 16	NonStatic	Max	-135.229	113.072	0.000	0.0000
44	0.39127	SLV 16	NonStatic	Max	-135.229	122.851	0.000	0.0000
44	0.00000	SLV 16	NonStatic	Min	-135.229	113.072	0.000	0.0000
44	0.39127	SLV 16	NonStatic	Min	-135.229	122.851	0.000	0.0000
45	0.00000	SLE-C	NonStatic	Max	-122.824	-16.960	0.000	0.0000
45	0.06724	SLE-C	NonStatic	Max	-122.425	-16.034	0.000	0.0000
45	0.13449	SLE-C	NonStatic	Max	-122.026	-15.108	0.000	0.0000
45	0.00000	SLE-C	NonStatic	Min	-122.824	-16.960	0.000	0.0000
45	0.06724	SLE-C	NonStatic	Min	-122.425	-16.034	0.000	0.0000
45	0.13449	SLE-C	NonStatic	Min	-122.026	-15.108	0.000	0.0000
45	0.00000	SLE-F1	NonStatic	Max	-108.309	-23.255	0.000	0.0000
45	0.06724	SLE-F1	NonStatic	Max	-107.910	-22.329	0.000	0.0000
45	0.13449	SLE-F1	NonStatic	Max	-107.511	-21.403	0.000	0.0000
45	0.00000	SLE-F1	NonStatic	Min	-108.309	-23.255	0.000	0.0000
45	0.06724	SLE-F1	NonStatic	Min	-107.910	-22.329	0.000	0.0000
45	0.13449	SLE-F1	NonStatic	Min	-107.511	-21.403	0.000	0.0000
45	0.00000	SLE-F2	NonStatic	Max	-98.194	-9.992	0.000	0.0000
45	0.06724	SLE-F2	NonStatic	Max	-97.795	-9.066	0.000	0.0000
45	0.13449	SLE-F2	NonStatic	Max	-97.396	-8.140	0.000	0.0000
45	0.00000	SLE-F2	NonStatic	Min	-98.194	-9.992	0.000	0.0000
45	0.06724	SLE-F2	NonStatic	Min	-97.795	-9.066	0.000	0.0000
45	0.13449	SLE-F2	NonStatic	Min	-97.396	-8.140	0.000	0.0000

Table: Element Forces - Frames, Part 1 of 4

Frame	Station m	OutputCase	CaseType	StepType	P KN	V2 KN	V3 KN	T KN-m
45	0.00000	SLE-F3	NonStatic	Max	-120.165	-6.187	0.000	0.0000
45	0.06724	SLE-F3	NonStatic	Max	-119.766	-5.261	0.000	0.0000
45	0.13449	SLE-F3	NonStatic	Max	-119.367	-4.335	0.000	0.0000
45	0.00000	SLE-F3	NonStatic	Min	-120.165	-6.187	0.000	0.0000
45	0.06724	SLE-F3	NonStatic	Min	-119.766	-5.261	0.000	0.0000
45	0.13449	SLE-F3	NonStatic	Min	-119.367	-4.335	0.000	0.0000
45	0.00000	SLE-QP	NonStatic	Max	-86.246	-15.352	0.000	0.0000
45	0.06724	SLE-QP	NonStatic	Max	-85.847	-14.426	0.000	0.0000
45	0.13449	SLE-QP	NonStatic	Max	-85.448	-13.500	0.000	0.0000
45	0.00000	SLE-QP	NonStatic	Min	-86.246	-15.352	0.000	0.0000
45	0.06724	SLE-QP	NonStatic	Min	-85.847	-14.426	0.000	0.0000
45	0.13449	SLE-QP	NonStatic	Min	-85.448	-13.500	0.000	0.0000
45	0.00000	SLU-1	NonStatic	Max	-166.211	-25.960	0.000	0.0000
45	0.06724	SLU-1	NonStatic	Max	-165.692	-24.756	0.000	0.0000
45	0.13449	SLU-1	NonStatic	Max	-165.174	-23.552	0.000	0.0000
45	0.00000	SLU-1	NonStatic	Min	-166.211	-25.960	0.000	0.0000
45	0.06724	SLU-1	NonStatic	Min	-165.692	-24.756	0.000	0.0000
45	0.13449	SLU-1	NonStatic	Min	-165.174	-23.552	0.000	0.0000
45	0.00000	SLU-2	NonStatic	Max	-118.280	-45.163	0.000	0.0000
45	0.06724	SLU-2	NonStatic	Max	-117.761	-43.959	0.000	0.0000
45	0.13449	SLU-2	NonStatic	Max	-117.242	-42.755	0.000	0.0000
45	0.00000	SLU-2	NonStatic	Min	-118.280	-45.163	0.000	0.0000
45	0.06724	SLU-2	NonStatic	Min	-117.761	-43.959	0.000	0.0000
45	0.13449	SLU-2	NonStatic	Min	-117.242	-42.755	0.000	0.0000
45	0.00000	SLU-3	NonStatic	Max	-154.678	9.328	0.000	0.0000
45	0.06724	SLU-3	NonStatic	Max	-154.279	10.254	0.000	0.0000
45	0.13449	SLU-3	NonStatic	Max	-153.880	11.180	0.000	0.0000
45	0.00000	SLU-3	NonStatic	Min	-154.678	9.328	0.000	0.0000
45	0.06724	SLU-3	NonStatic	Min	-154.279	10.254	0.000	0.0000
45	0.13449	SLU-3	NonStatic	Min	-153.880	11.180	0.000	0.0000
45	0.00000	SLU-4	NonStatic	Max	-145.076	-27.414	0.000	0.0000
45	0.06724	SLU-4	NonStatic	Max	-144.558	-26.210	0.000	0.0000
45	0.13449	SLU-4	NonStatic	Max	-144.039	-25.006	0.000	0.0000
45	0.00000	SLU-4	NonStatic	Min	-145.076	-27.414	0.000	0.0000
45	0.06724	SLU-4	NonStatic	Min	-144.558	-26.210	0.000	0.0000
45	0.13449	SLU-4	NonStatic	Min	-144.039	-25.006	0.000	0.0000
45	0.00000	SLU-5	NonStatic	Max	-129.918	5.366	0.000	0.0000
45	0.06724	SLU-5	NonStatic	Max	-129.519	6.292	0.000	0.0000
45	0.13449	SLU-5	NonStatic	Max	-129.120	7.218	0.000	0.0000
45	0.00000	SLU-5	NonStatic	Min	-129.918	5.366	0.000	0.0000
45	0.06724	SLU-5	NonStatic	Min	-129.519	6.292	0.000	0.0000
45	0.13449	SLU-5	NonStatic	Min	-129.120	7.218	0.000	0.0000
45	0.00000	SLU-6	NonStatic	Max	-173.302	-26.255	0.000	0.0000
45	0.06724	SLU-6	NonStatic	Max	-172.783	-25.051	0.000	0.0000
45	0.13449	SLU-6	NonStatic	Max	-172.265	-23.847	0.000	0.0000
45	0.00000	SLU-6	NonStatic	Min	-173.302	-26.255	0.000	0.0000
45	0.06724	SLU-6	NonStatic	Min	-172.783	-25.051	0.000	0.0000
45	0.13449	SLU-6	NonStatic	Min	-172.265	-23.847	0.000	0.0000
45	0.00000	SLU-7	NonStatic	Max	-160.383	9.473	0.000	0.0000
45	0.06724	SLU-7	NonStatic	Max	-159.984	10.399	0.000	0.0000
45	0.13449	SLU-7	NonStatic	Max	-159.585	11.325	0.000	0.0000
45	0.00000	SLU-7	NonStatic	Min	-160.383	9.473	0.000	0.0000
45	0.06724	SLU-7	NonStatic	Min	-159.984	10.399	0.000	0.0000
45	0.13449	SLU-7	NonStatic	Min	-159.585	11.325	0.000	0.0000
45	0.00000	SLV 1	NonStatic	Max	-206.972	39.409	0.000	0.0000
45	0.06724	SLV 1	NonStatic	Max	-206.573	40.335	0.000	0.0000
45	0.13449	SLV 1	NonStatic	Max	-206.174	41.262	0.000	0.0000
45	0.00000	SLV 1	NonStatic	Min	-206.972	39.409	0.000	0.0000
45	0.06724	SLV 1	NonStatic	Min	-206.573	40.335	0.000	0.0000

Table: Element Forces - Frames, Part 1 of 4

Frame	Station m	OutputCase	CaseType	StepType	P KN	V2 KN	V3 KN	T KN-m
45	0.13449	SLV 1	NonStatic	Min	-206.174	41.262	0.000	0.0000
45	0.00000	SLV 2	NonStatic	Max	-208.499	34.939	0.000	0.0000
45	0.06724	SLV 2	NonStatic	Max	-208.100	35.865	0.000	0.0000
45	0.13449	SLV 2	NonStatic	Max	-207.701	36.791	0.000	0.0000
45	0.00000	SLV 2	NonStatic	Min	-208.499	34.939	0.000	0.0000
45	0.06724	SLV 2	NonStatic	Min	-208.100	35.865	0.000	0.0000
45	0.13449	SLV 2	NonStatic	Min	-207.701	36.791	0.000	0.0000
45	0.00000	SLV 3	NonStatic	Max	-208.499	34.939	0.000	0.0000
45	0.06724	SLV 3	NonStatic	Max	-208.100	35.865	0.000	0.0000
45	0.13449	SLV 3	NonStatic	Max	-207.701	36.791	0.000	0.0000
45	0.00000	SLV 3	NonStatic	Min	-208.499	34.939	0.000	0.0000
45	0.06724	SLV 3	NonStatic	Min	-208.100	35.865	0.000	0.0000
45	0.13449	SLV 3	NonStatic	Min	-207.701	36.791	0.000	0.0000
45	0.00000	SLV 4	NonStatic	Max	-241.772	30.697	0.000	0.0000
45	0.06724	SLV 4	NonStatic	Max	-241.373	31.623	0.000	0.0000
45	0.13449	SLV 4	NonStatic	Max	-240.975	32.549	0.000	0.0000
45	0.00000	SLV 4	NonStatic	Min	-241.772	30.697	0.000	0.0000
45	0.06724	SLV 4	NonStatic	Min	-241.373	31.623	0.000	0.0000
45	0.13449	SLV 4	NonStatic	Min	-240.975	32.549	0.000	0.0000
45	0.00000	SLV 5	NonStatic	Max	-122.887	8.853	0.000	0.0000
45	0.06724	SLV 5	NonStatic	Max	-122.488	9.779	0.000	0.0000
45	0.13449	SLV 5	NonStatic	Max	-122.089	10.705	0.000	0.0000
45	0.00000	SLV 5	NonStatic	Min	-122.887	8.853	0.000	0.0000
45	0.06724	SLV 5	NonStatic	Min	-122.488	9.779	0.000	0.0000
45	0.13449	SLV 5	NonStatic	Min	-122.089	10.705	0.000	0.0000
45	0.00000	SLV 6	NonStatic	Max	-146.105	9.357	0.000	0.0000
45	0.06724	SLV 6	NonStatic	Max	-145.706	10.283	0.000	0.0000
45	0.13449	SLV 6	NonStatic	Max	-145.307	11.209	0.000	0.0000
45	0.00000	SLV 6	NonStatic	Min	-146.105	9.357	0.000	0.0000
45	0.06724	SLV 6	NonStatic	Min	-145.706	10.283	0.000	0.0000
45	0.13449	SLV 6	NonStatic	Min	-145.307	11.209	0.000	0.0000
45	0.00000	SLV 7	NonStatic	Max	-128.631	-7.712	0.000	0.0000
45	0.06724	SLV 7	NonStatic	Max	-128.232	-6.786	0.000	0.0000
45	0.13449	SLV 7	NonStatic	Max	-127.833	-5.860	0.000	0.0000
45	0.00000	SLV 7	NonStatic	Min	-128.631	-7.712	0.000	0.0000
45	0.06724	SLV 7	NonStatic	Min	-128.232	-6.786	0.000	0.0000
45	0.13449	SLV 7	NonStatic	Min	-127.833	-5.860	0.000	0.0000
45	0.00000	SLV 8	NonStatic	Max	-151.774	-7.984	0.000	0.0000
45	0.06724	SLV 8	NonStatic	Max	-151.375	-7.058	0.000	0.0000
45	0.13449	SLV 8	NonStatic	Max	-150.976	-6.132	0.000	0.0000
45	0.00000	SLV 8	NonStatic	Min	-151.774	-7.984	0.000	0.0000
45	0.06724	SLV 8	NonStatic	Min	-151.375	-7.058	0.000	0.0000
45	0.13449	SLV 8	NonStatic	Min	-150.976	-6.132	0.000	0.0000
45	0.00000	SLV 9	NonStatic	Max	-206.972	39.409	0.000	0.0000
45	0.06724	SLV 9	NonStatic	Max	-206.573	40.335	0.000	0.0000
45	0.13449	SLV 9	NonStatic	Max	-206.174	41.262	0.000	0.0000
45	0.00000	SLV 9	NonStatic	Min	-206.972	39.409	0.000	0.0000
45	0.06724	SLV 9	NonStatic	Min	-206.573	40.335	0.000	0.0000
45	0.13449	SLV 9	NonStatic	Min	-206.174	41.262	0.000	0.0000
45	0.00000	SLV 10	NonStatic	Max	-239.828	35.753	0.000	0.0000
45	0.06724	SLV 10	NonStatic	Max	-239.429	36.679	0.000	0.0000
45	0.13449	SLV 10	NonStatic	Max	-239.031	37.605	0.000	0.0000
45	0.00000	SLV 10	NonStatic	Min	-239.828	35.753	0.000	0.0000
45	0.06724	SLV 10	NonStatic	Min	-239.429	36.679	0.000	0.0000
45	0.13449	SLV 10	NonStatic	Min	-239.031	37.605	0.000	0.0000
45	0.00000	SLV 11	NonStatic	Max	-208.499	34.939	0.000	0.0000
45	0.06724	SLV 11	NonStatic	Max	-208.100	35.865	0.000	0.0000
45	0.13449	SLV 11	NonStatic	Max	-207.701	36.791	0.000	0.0000
45	0.00000	SLV 11	NonStatic	Min	-208.499	34.939	0.000	0.0000

Table: Element Forces - Frames, Part 1 of 4

Frame	Station m	OutputCase	CaseType	StepType	P KN	V2 KN	V3 KN	T KN-m
45	0.06724	SLV 11	NonStatic	Min	-208.100	35.865	0.000	0.0000
45	0.13449	SLV 11	NonStatic	Min	-207.701	36.791	0.000	0.0000
45	0.00000	SLV 12	NonStatic	Max	-241.772	30.697	0.000	0.0000
45	0.06724	SLV 12	NonStatic	Max	-241.373	31.623	0.000	0.0000
45	0.13449	SLV 12	NonStatic	Max	-240.975	32.549	0.000	0.0000
45	0.00000	SLV 12	NonStatic	Min	-241.772	30.697	0.000	0.0000
45	0.06724	SLV 12	NonStatic	Min	-241.373	31.623	0.000	0.0000
45	0.13449	SLV 12	NonStatic	Min	-240.975	32.549	0.000	0.0000
45	0.00000	SLV 13	NonStatic	Max	-122.887	8.853	0.000	0.0000
45	0.06724	SLV 13	NonStatic	Max	-122.488	9.779	0.000	0.0000
45	0.13449	SLV 13	NonStatic	Max	-122.089	10.705	0.000	0.0000
45	0.00000	SLV 13	NonStatic	Min	-122.887	8.853	0.000	0.0000
45	0.06724	SLV 13	NonStatic	Min	-122.488	9.779	0.000	0.0000
45	0.13449	SLV 13	NonStatic	Min	-122.089	10.705	0.000	0.0000
45	0.00000	SLV 14	NonStatic	Max	-146.105	9.357	0.000	0.0000
45	0.06724	SLV 14	NonStatic	Max	-145.706	10.283	0.000	0.0000
45	0.13449	SLV 14	NonStatic	Max	-145.307	11.209	0.000	0.0000
45	0.00000	SLV 14	NonStatic	Min	-146.105	9.357	0.000	0.0000
45	0.06724	SLV 14	NonStatic	Min	-145.706	10.283	0.000	0.0000
45	0.13449	SLV 14	NonStatic	Min	-145.307	11.209	0.000	0.0000
45	0.00000	SLV 15	NonStatic	Max	-128.631	-7.712	0.000	0.0000
45	0.06724	SLV 15	NonStatic	Max	-128.232	-6.786	0.000	0.0000
45	0.13449	SLV 15	NonStatic	Max	-127.833	-5.860	0.000	0.0000
45	0.00000	SLV 15	NonStatic	Min	-128.631	-7.712	0.000	0.0000
45	0.06724	SLV 15	NonStatic	Min	-128.232	-6.786	0.000	0.0000
45	0.13449	SLV 15	NonStatic	Min	-127.833	-5.860	0.000	0.0000
45	0.00000	SLV 16	NonStatic	Max	-151.774	-7.984	0.000	0.0000
45	0.06724	SLV 16	NonStatic	Max	-151.375	-7.058	0.000	0.0000
45	0.13449	SLV 16	NonStatic	Max	-150.976	-6.132	0.000	0.0000
45	0.00000	SLV 16	NonStatic	Min	-151.774	-7.984	0.000	0.0000
45	0.06724	SLV 16	NonStatic	Min	-151.375	-7.058	0.000	0.0000
45	0.13449	SLV 16	NonStatic	Min	-150.976	-6.132	0.000	0.0000
46	0.00000	SLE-C	NonStatic	Max	-162.708	7.128	0.000	0.0000
46	0.14787	SLE-C	NonStatic	Max	-158.414	0.630	0.000	0.0000
46	0.29574	SLE-C	NonStatic	Max	-154.120	-5.869	0.000	0.0000
46	0.00000	SLE-C	NonStatic	Min	-162.708	7.128	0.000	0.0000
46	0.14787	SLE-C	NonStatic	Min	-158.414	0.630	0.000	0.0000
46	0.29574	SLE-C	NonStatic	Min	-154.120	-5.869	0.000	0.0000
46	0.00000	SLE-F1	NonStatic	Max	-149.879	6.524	0.000	0.0000
46	0.14787	SLE-F1	NonStatic	Max	-145.604	0.088	0.000	0.0000
46	0.29574	SLE-F1	NonStatic	Max	-141.328	-6.348	0.000	0.0000
46	0.00000	SLE-F1	NonStatic	Min	-149.879	6.524	0.000	0.0000
46	0.14787	SLE-F1	NonStatic	Min	-145.604	0.088	0.000	0.0000
46	0.29574	SLE-F1	NonStatic	Min	-141.328	-6.348	0.000	0.0000
46	0.00000	SLE-F2	NonStatic	Max	-126.292	1.856	0.000	0.0000
46	0.14787	SLE-F2	NonStatic	Max	-123.722	1.025	0.000	0.0000
46	0.29574	SLE-F2	NonStatic	Max	-121.151	0.195	0.000	0.0000
46	0.00000	SLE-F2	NonStatic	Min	-126.292	1.856	0.000	0.0000
46	0.14787	SLE-F2	NonStatic	Min	-123.722	1.025	0.000	0.0000
46	0.29574	SLE-F2	NonStatic	Min	-121.151	0.195	0.000	0.0000
46	0.00000	SLE-F3	NonStatic	Max	-119.810	30.719	0.000	0.0000
46	0.14787	SLE-F3	NonStatic	Max	-115.177	23.106	0.000	0.0000
46	0.29574	SLE-F3	NonStatic	Max	-110.543	15.492	0.000	0.0000
46	0.00000	SLE-F3	NonStatic	Min	-119.810	30.719	0.000	0.0000
46	0.14787	SLE-F3	NonStatic	Min	-115.177	23.106	0.000	0.0000
46	0.29574	SLE-F3	NonStatic	Min	-110.543	15.492	0.000	0.0000
46	0.00000	SLE-QP	NonStatic	Max	-120.498	-2.922	0.000	0.0000
46	0.14787	SLE-QP	NonStatic	Max	-117.928	-3.752	0.000	0.0000
46	0.29574	SLE-QP	NonStatic	Max	-115.357	-4.582	0.000	0.0000

Table: Element Forces - Frames, Part 1 of 4

Frame	Station m	OutputCase	CaseType	StepType	P KN	V2 KN	V3 KN	T KN-m
46	0.00000	SLE-QP	NonStatic	Min	-120.498	-2.922	0.000	0.0000
46	0.14787	SLE-QP	NonStatic	Min	-117.928	-3.752	0.000	0.0000
46	0.29574	SLE-QP	NonStatic	Min	-115.357	-4.582	0.000	0.0000
46	0.00000	SLU-1	NonStatic	Max	-185.572	26.839	0.000	0.0000
46	0.14787	SLU-1	NonStatic	Max	-179.357	16.311	0.000	0.0000
46	0.29574	SLU-1	NonStatic	Max	-173.142	5.784	0.000	0.0000
46	0.00000	SLU-1	NonStatic	Min	-185.572	26.839	0.000	0.0000
46	0.14787	SLU-1	NonStatic	Min	-179.357	16.311	0.000	0.0000
46	0.29574	SLU-1	NonStatic	Min	-173.142	5.784	0.000	0.0000
46	0.00000	SLU-2	NonStatic	Max	-177.332	-4.704	0.000	0.0000
46	0.14787	SLU-2	NonStatic	Max	-172.421	-10.947	0.000	0.0000
46	0.29574	SLU-2	NonStatic	Max	-167.509	-17.189	0.000	0.0000
46	0.00000	SLU-2	NonStatic	Min	-177.332	-4.704	0.000	0.0000
46	0.14787	SLU-2	NonStatic	Min	-172.421	-10.947	0.000	0.0000
46	0.29574	SLU-2	NonStatic	Min	-167.509	-17.189	0.000	0.0000
46	0.00000	SLU-3	NonStatic	Max	-127.834	50.807	0.000	0.0000
46	0.14787	SLU-3	NonStatic	Max	-122.256	40.086	0.000	0.0000
46	0.29574	SLU-3	NonStatic	Max	-116.677	29.365	0.000	0.0000
46	0.00000	SLU-3	NonStatic	Min	-127.834	50.807	0.000	0.0000
46	0.14787	SLU-3	NonStatic	Min	-122.256	40.086	0.000	0.0000
46	0.29574	SLU-3	NonStatic	Min	-116.677	29.365	0.000	0.0000
46	0.00000	SLU-4	NonStatic	Max	-186.415	-1.915	0.000	0.0000
46	0.14787	SLU-4	NonStatic	Max	-181.503	-8.158	0.000	0.0000
46	0.29574	SLU-4	NonStatic	Max	-176.591	-14.400	0.000	0.0000
46	0.00000	SLU-4	NonStatic	Min	-186.415	-1.915	0.000	0.0000
46	0.14787	SLU-4	NonStatic	Min	-181.503	-8.158	0.000	0.0000
46	0.29574	SLU-4	NonStatic	Min	-176.591	-14.400	0.000	0.0000
46	0.00000	SLU-5	NonStatic	Max	-130.032	24.740	0.000	0.0000
46	0.14787	SLU-5	NonStatic	Max	-125.756	18.304	0.000	0.0000
46	0.29574	SLU-5	NonStatic	Max	-121.481	11.868	0.000	0.0000
46	0.00000	SLU-5	NonStatic	Min	-130.032	24.740	0.000	0.0000
46	0.14787	SLU-5	NonStatic	Min	-125.756	18.304	0.000	0.0000
46	0.29574	SLU-5	NonStatic	Min	-121.481	11.868	0.000	0.0000
46	0.00000	SLU-6	NonStatic	Max	-180.755	36.961	0.000	0.0000
46	0.14787	SLU-6	NonStatic	Max	-174.481	26.239	0.000	0.0000
46	0.29574	SLU-6	NonStatic	Max	-168.207	15.517	0.000	0.0000
46	0.00000	SLU-6	NonStatic	Min	-180.755	36.961	0.000	0.0000
46	0.14787	SLU-6	NonStatic	Min	-174.481	26.239	0.000	0.0000
46	0.29574	SLU-6	NonStatic	Min	-168.207	15.517	0.000	0.0000
46	0.00000	SLU-7	NonStatic	Max	-123.349	58.417	0.000	0.0000
46	0.14787	SLU-7	NonStatic	Max	-117.770	47.696	0.000	0.0000
46	0.29574	SLU-7	NonStatic	Max	-112.191	36.975	0.000	0.0000
46	0.00000	SLU-7	NonStatic	Min	-123.349	58.417	0.000	0.0000
46	0.14787	SLU-7	NonStatic	Min	-117.770	47.696	0.000	0.0000
46	0.29574	SLU-7	NonStatic	Min	-112.191	36.975	0.000	0.0000
46	0.00000	SLV 1	NonStatic	Max	-171.785	54.671	0.000	0.0000
46	0.14787	SLV 1	NonStatic	Max	-167.419	47.937	0.000	0.0000
46	0.29574	SLV 1	NonStatic	Max	-163.053	41.203	0.000	0.0000
46	0.00000	SLV 1	NonStatic	Min	-171.785	54.671	0.000	0.0000
46	0.14787	SLV 1	NonStatic	Min	-167.419	47.937	0.000	0.0000
46	0.29574	SLV 1	NonStatic	Min	-163.053	41.203	0.000	0.0000
46	0.00000	SLV 2	NonStatic	Max	-183.641	49.965	0.000	0.0000
46	0.14787	SLV 2	NonStatic	Max	-179.275	43.231	0.000	0.0000
46	0.29574	SLV 2	NonStatic	Max	-174.909	36.498	0.000	0.0000
46	0.00000	SLV 2	NonStatic	Min	-183.641	49.965	0.000	0.0000
46	0.14787	SLV 2	NonStatic	Min	-179.275	43.231	0.000	0.0000
46	0.29574	SLV 2	NonStatic	Min	-174.909	36.498	0.000	0.0000
46	0.00000	SLV 3	NonStatic	Max	-183.641	49.965	0.000	0.0000
46	0.14787	SLV 3	NonStatic	Max	-179.275	43.231	0.000	0.0000

Table: Element Forces - Frames, Part 1 of 4

Frame	Station m	OutputCase	CaseType	StepType	P KN	V2 KN	V3 KN	T KN-m
46	0.29574	SLV 3	NonStatic	Max	-174.909	36.498	0.000	0.0000
46	0.00000	SLV 3	NonStatic	Min	-183.641	49.965	0.000	0.0000
46	0.14787	SLV 3	NonStatic	Min	-179.275	43.231	0.000	0.0000
46	0.29574	SLV 3	NonStatic	Min	-174.909	36.498	0.000	0.0000
46	0.00000	SLV 4	NonStatic	Max	-141.951	111.889	0.000	0.0000
46	0.14787	SLV 4	NonStatic	Max	-134.621	95.411	0.000	0.0000
46	0.29574	SLV 4	NonStatic	Max	-127.291	78.932	0.000	0.0000
46	0.00000	SLV 4	NonStatic	Min	-141.951	111.889	0.000	0.0000
46	0.14787	SLV 4	NonStatic	Min	-134.621	95.411	0.000	0.0000
46	0.29574	SLV 4	NonStatic	Min	-127.291	78.932	0.000	0.0000
46	0.00000	SLV 5	NonStatic	Max	-116.161	27.707	0.000	0.0000
46	0.14787	SLV 5	NonStatic	Max	-111.795	20.973	0.000	0.0000
46	0.29574	SLV 5	NonStatic	Max	-107.429	14.239	0.000	0.0000
46	0.00000	SLV 5	NonStatic	Min	-116.161	27.707	0.000	0.0000
46	0.14787	SLV 5	NonStatic	Min	-111.795	20.973	0.000	0.0000
46	0.29574	SLV 5	NonStatic	Min	-107.429	14.239	0.000	0.0000
46	0.00000	SLV 6	NonStatic	Max	-107.891	55.632	0.000	0.0000
46	0.14787	SLV 6	NonStatic	Max	-102.636	45.974	0.000	0.0000
46	0.29574	SLV 6	NonStatic	Max	-97.381	36.317	0.000	0.0000
46	0.00000	SLV 6	NonStatic	Min	-107.891	55.632	0.000	0.0000
46	0.14787	SLV 6	NonStatic	Min	-102.636	45.974	0.000	0.0000
46	0.29574	SLV 6	NonStatic	Min	-97.381	36.317	0.000	0.0000
46	0.00000	SLV 7	NonStatic	Max	-158.330	12.520	0.000	0.0000
46	0.14787	SLV 7	NonStatic	Max	-153.964	5.786	0.000	0.0000
46	0.29574	SLV 7	NonStatic	Max	-149.598	-0.947	0.000	0.0000
46	0.00000	SLV 7	NonStatic	Min	-158.330	12.520	0.000	0.0000
46	0.14787	SLV 7	NonStatic	Min	-153.964	5.786	0.000	0.0000
46	0.29574	SLV 7	NonStatic	Min	-149.598	-0.947	0.000	0.0000
46	0.00000	SLV 8	NonStatic	Max	-149.827	40.849	0.000	0.0000
46	0.14787	SLV 8	NonStatic	Max	-144.572	31.192	0.000	0.0000
46	0.29574	SLV 8	NonStatic	Max	-139.317	21.535	0.000	0.0000
46	0.00000	SLV 8	NonStatic	Min	-149.827	40.849	0.000	0.0000
46	0.14787	SLV 8	NonStatic	Min	-144.572	31.192	0.000	0.0000
46	0.29574	SLV 8	NonStatic	Min	-139.317	21.535	0.000	0.0000
46	0.00000	SLV 9	NonStatic	Max	-171.785	54.671	0.000	0.0000
46	0.14787	SLV 9	NonStatic	Max	-167.419	47.937	0.000	0.0000
46	0.29574	SLV 9	NonStatic	Max	-163.053	41.203	0.000	0.0000
46	0.00000	SLV 9	NonStatic	Min	-171.785	54.671	0.000	0.0000
46	0.14787	SLV 9	NonStatic	Min	-167.419	47.937	0.000	0.0000
46	0.29574	SLV 9	NonStatic	Min	-163.053	41.203	0.000	0.0000
46	0.00000	SLV 10	NonStatic	Max	-129.699	115.923	0.000	0.0000
46	0.14787	SLV 10	NonStatic	Max	-122.369	99.444	0.000	0.0000
46	0.29574	SLV 10	NonStatic	Max	-115.039	82.966	0.000	0.0000
46	0.00000	SLV 10	NonStatic	Min	-129.699	115.923	0.000	0.0000
46	0.14787	SLV 10	NonStatic	Min	-122.369	99.444	0.000	0.0000
46	0.29574	SLV 10	NonStatic	Min	-115.039	82.966	0.000	0.0000
46	0.00000	SLV 11	NonStatic	Max	-183.641	49.965	0.000	0.0000
46	0.14787	SLV 11	NonStatic	Max	-179.275	43.231	0.000	0.0000
46	0.29574	SLV 11	NonStatic	Max	-174.909	36.498	0.000	0.0000
46	0.00000	SLV 11	NonStatic	Min	-183.641	49.965	0.000	0.0000
46	0.14787	SLV 11	NonStatic	Min	-179.275	43.231	0.000	0.0000
46	0.29574	SLV 11	NonStatic	Min	-174.909	36.498	0.000	0.0000
46	0.00000	SLV 12	NonStatic	Max	-141.951	111.889	0.000	0.0000
46	0.14787	SLV 12	NonStatic	Max	-134.621	95.411	0.000	0.0000
46	0.29574	SLV 12	NonStatic	Max	-127.291	78.932	0.000	0.0000
46	0.00000	SLV 12	NonStatic	Min	-141.951	111.889	0.000	0.0000
46	0.14787	SLV 12	NonStatic	Min	-134.621	95.411	0.000	0.0000
46	0.29574	SLV 12	NonStatic	Min	-127.291	78.932	0.000	0.0000
46	0.00000	SLV 13	NonStatic	Max	-116.161	27.707	0.000	0.0000

Table: Element Forces - Frames, Part 1 of 4

Frame	Station m	OutputCase	CaseType	StepType	P KN	V2 KN	V3 KN	T KN-m
46	0.14787	SLV 13	NonStatic	Max	-111.795	20.973	0.000	0.0000
46	0.29574	SLV 13	NonStatic	Max	-107.429	14.239	0.000	0.0000
46	0.00000	SLV 13	NonStatic	Min	-116.161	27.707	0.000	0.0000
46	0.14787	SLV 13	NonStatic	Min	-111.795	20.973	0.000	0.0000
46	0.29574	SLV 13	NonStatic	Min	-107.429	14.239	0.000	0.0000
46	0.00000	SLV 14	NonStatic	Max	-107.891	55.632	0.000	0.0000
46	0.14787	SLV 14	NonStatic	Max	-102.636	45.974	0.000	0.0000
46	0.29574	SLV 14	NonStatic	Max	-97.381	36.317	0.000	0.0000
46	0.00000	SLV 14	NonStatic	Min	-107.891	55.632	0.000	0.0000
46	0.14787	SLV 14	NonStatic	Min	-102.636	45.974	0.000	0.0000
46	0.29574	SLV 14	NonStatic	Min	-97.381	36.317	0.000	0.0000
46	0.00000	SLV 15	NonStatic	Max	-158.330	12.520	0.000	0.0000
46	0.14787	SLV 15	NonStatic	Max	-153.964	5.786	0.000	0.0000
46	0.29574	SLV 15	NonStatic	Max	-149.598	-0.947	0.000	0.0000
46	0.00000	SLV 15	NonStatic	Min	-158.330	12.520	0.000	0.0000
46	0.14787	SLV 15	NonStatic	Min	-153.964	5.786	0.000	0.0000
46	0.29574	SLV 15	NonStatic	Min	-149.598	-0.947	0.000	0.0000
46	0.00000	SLV 16	NonStatic	Max	-149.827	40.849	0.000	0.0000
46	0.14787	SLV 16	NonStatic	Max	-144.572	31.192	0.000	0.0000
46	0.29574	SLV 16	NonStatic	Max	-139.317	21.535	0.000	0.0000
46	0.00000	SLV 16	NonStatic	Min	-149.827	40.849	0.000	0.0000
46	0.14787	SLV 16	NonStatic	Min	-144.572	31.192	0.000	0.0000
46	0.29574	SLV 16	NonStatic	Min	-139.317	21.535	0.000	0.0000

Table: Element Forces - Frames, Part 2 of 4

Table: Element Forces - Frames, Part 2 of 4

Frame	Station m	OutputCase	StepType	M2 KN-m	M3 KN-m	S11Max KN/m2	PtS11Max	x2S11Max m
1	0.00000	SLE-C	Max	0.0000	3.7523	-202.01	1	-0.500000
1	0.15570	SLE-C	Max	0.0000	1.9572	-217.77	1	-0.500000
1	0.31141	SLE-C	Max	0.0000	-1.1172	-223.12	3	0.500000
1	0.00000	SLE-C	Min	0.0000	3.7523	-202.01	1	-0.500000
1	0.15570	SLE-C	Min	0.0000	1.9572	-217.77	1	-0.500000
1	0.31141	SLE-C	Min	0.0000	-1.1172	-223.12	3	0.500000
1	0.00000	SLE-F1	Max	0.0000	-9.3760	-138.66	3	0.500000
1	0.15570	SLE-F1	Max	0.0000	-11.3956	-111.85	3	0.500000
1	0.31141	SLE-F1	Max	0.0000	-14.3003	-75.39	3	0.500000
1	0.00000	SLE-F1	Min	0.0000	-9.3760	-138.66	3	0.500000
1	0.15570	SLE-F1	Min	0.0000	-11.3956	-111.85	3	0.500000
1	0.31141	SLE-F1	Min	0.0000	-14.3003	-75.39	3	0.500000
1	0.00000	SLE-F2	Max	0.0000	12.0504	-25.12	1	-0.500000
1	0.15570	SLE-F2	Max	0.0000	11.0007	-33.48	1	-0.500000
1	0.31141	SLE-F2	Max	0.0000	8.9289	-52.99	1	-0.500000
1	0.00000	SLE-F2	Min	0.0000	12.0504	-25.12	1	-0.500000
1	0.15570	SLE-F2	Min	0.0000	11.0007	-33.48	1	-0.500000
1	0.31141	SLE-F2	Min	0.0000	8.9289	-52.99	1	-0.500000
1	0.00000	SLE-F3	Max	0.0000	7.9580	-109.02	1	-0.500000
1	0.15570	SLE-F3	Max	0.0000	3.3634	-155.53	1	-0.500000
1	0.31141	SLE-F3	Max	0.0000	-2.0888	-165.82	3	0.500000
1	0.00000	SLE-F3	Min	0.0000	7.9580	-109.02	1	-0.500000
1	0.15570	SLE-F3	Min	0.0000	3.3634	-155.53	1	-0.500000
1	0.31141	SLE-F3	Min	0.0000	-2.0888	-165.82	3	0.500000
1	0.00000	SLE-QP	Max	0.0000	3.6766	-119.30	1	-0.500000
1	0.15570	SLE-QP	Max	0.0000	3.1224	-121.73	1	-0.500000
1	0.31141	SLE-QP	Max	0.0000	1.7106	-133.51	1	-0.500000
1	0.00000	SLE-QP	Min	0.0000	3.6766	-119.30	1	-0.500000
1	0.15570	SLE-QP	Min	0.0000	3.1224	-121.73	1	-0.500000

Table: Element Forces - Frames, Part 2 of 4

Frame	Station m	OutputCase	StepType	M2 KN-m	M3 KN-m	S11Max KN/m2	PtS11Max	x2S11Max m
1	0.31141	SLE-QP	Min	0.0000	1.7106	-133.51	1	-0.500000
1	0.00000	SLU-1	Max	0.0000	-7.6966	-325.10	3	0.500000
1	0.15570	SLU-1	Max	0.0000	-10.3693	-287.89	3	0.500000
1	0.31141	SLU-1	Max	0.0000	-14.5740	-233.98	3	0.500000
1	0.00000	SLU-1	Min	0.0000	-7.6966	-325.10	3	0.500000
1	0.15570	SLU-1	Min	0.0000	-10.3693	-287.89	3	0.500000
1	0.31141	SLU-1	Min	0.0000	-14.5740	-233.98	3	0.500000
1	0.00000	SLU-2	Max	0.0000	-32.6331	-39.37	3	0.500000
1	0.15570	SLU-2	Max	0.0000	-31.8798	-37.83	3	0.500000
1	0.31141	SLU-2	Max	0.0000	-32.1291	-25.36	3	0.500000
1	0.00000	SLU-2	Min	0.0000	-32.6331	-39.37	3	0.500000
1	0.15570	SLU-2	Min	0.0000	-31.8798	-37.83	3	0.500000
1	0.31141	SLU-2	Min	0.0000	-32.1291	-25.36	3	0.500000
1	0.00000	SLU-3	Max	0.0000	28.6551	116.03	1	-0.500000
1	0.15570	SLU-3	Max	0.0000	22.3038	48.65	1	-0.500000
1	0.31141	SLU-3	Max	0.0000	14.5654	-33.86	1	-0.500000
1	0.00000	SLU-3	Min	0.0000	28.6551	116.03	1	-0.500000
1	0.15570	SLU-3	Min	0.0000	22.3038	48.65	1	-0.500000
1	0.31141	SLU-3	Min	0.0000	14.5654	-33.86	1	-0.500000
1	0.00000	SLU-4	Max	0.0000	-7.8539	-287.72	3	0.500000
1	0.15570	SLU-4	Max	0.0000	-7.0478	-288.47	3	0.500000
1	0.31141	SLU-4	Max	0.0000	-7.7738	-272.51	3	0.500000
1	0.00000	SLU-4	Min	0.0000	-7.8539	-287.72	3	0.500000
1	0.15570	SLU-4	Min	0.0000	-7.0478	-288.47	3	0.500000
1	0.31141	SLU-4	Min	0.0000	-7.7738	-272.51	3	0.500000
1	0.00000	SLU-5	Max	0.0000	28.7646	150.84	1	-0.500000
1	0.15570	SLU-5	Max	0.0000	25.6535	118.81	1	-0.500000
1	0.31141	SLU-5	Max	0.0000	21.1553	71.65	1	-0.500000
1	0.00000	SLU-5	Min	0.0000	28.7646	150.84	1	-0.500000
1	0.15570	SLU-5	Min	0.0000	25.6535	118.81	1	-0.500000
1	0.31141	SLU-5	Min	0.0000	21.1553	71.65	1	-0.500000
1	0.00000	SLU-6	Max	0.0000	-11.9963	-305.07	3	0.500000
1	0.15570	SLU-6	Max	0.0000	-17.1475	-239.13	3	0.500000
1	0.31141	SLU-6	Max	0.0000	-23.3011	-162.25	3	0.500000
1	0.00000	SLU-6	Min	0.0000	-11.9963	-305.07	3	0.500000
1	0.15570	SLU-6	Min	0.0000	-17.1475	-239.13	3	0.500000
1	0.31141	SLU-6	Min	0.0000	-23.3011	-162.25	3	0.500000
1	0.00000	SLU-7	Max	0.0000	26.4009	65.63	1	-0.500000
1	0.15570	SLU-7	Max	0.0000	18.0143	-22.24	1	-0.500000
1	0.31141	SLU-7	Max	0.0000	8.7701	-119.47	1	-0.500000
1	0.00000	SLU-7	Min	0.0000	26.4009	65.63	1	-0.500000
1	0.15570	SLU-7	Min	0.0000	18.0143	-22.24	1	-0.500000
1	0.31141	SLU-7	Min	0.0000	8.7701	-119.47	1	-0.500000
1	0.00000	SLV 1	Max	0.0000	83.5553	765.78	1	-0.500000
1	0.15570	SLV 1	Max	0.0000	77.4243	697.05	1	-0.500000
1	0.31141	SLV 1	Max	0.0000	68.7754	600.86	1	-0.500000
1	0.00000	SLV 1	Min	0.0000	83.5553	765.78	1	-0.500000
1	0.15570	SLV 1	Min	0.0000	77.4243	697.05	1	-0.500000
1	0.31141	SLV 1	Min	0.0000	68.7754	600.86	1	-0.500000
1	0.00000	SLV 2	Max	0.0000	79.2874	696.72	1	-0.500000
1	0.15570	SLV 2	Max	0.0000	73.6195	633.83	1	-0.500000
1	0.31141	SLV 2	Max	0.0000	65.4152	543.27	1	-0.500000
1	0.00000	SLV 2	Min	0.0000	79.2874	696.72	1	-0.500000
1	0.15570	SLV 2	Min	0.0000	73.6195	633.83	1	-0.500000
1	0.31141	SLV 2	Min	0.0000	65.4152	543.27	1	-0.500000
1	0.00000	SLV 3	Max	0.0000	79.2874	696.72	1	-0.500000
1	0.15570	SLV 3	Max	0.0000	73.6195	633.83	1	-0.500000
1	0.31141	SLV 3	Max	0.0000	65.4152	543.27	1	-0.500000
1	0.00000	SLV 3	Min	0.0000	79.2874	696.72	1	-0.500000

Table: Element Forces - Frames, Part 2 of 4

Frame	Station m	OutputCase	StepType	M2 KN-m	M3 KN-m	S11Max KN/m2	PtS11Max	x2S11Max m
1	0.15570	SLV 3	Min	0.0000	73.6195	633.83	1	-0.500000
1	0.31141	SLV 3	Min	0.0000	65.4152	543.27	1	-0.500000
1	0.00000	SLV 4	Max	0.0000	57.5314	304.48	1	-0.500000
1	0.15570	SLV 4	Max	0.0000	42.4862	144.52	1	-0.500000
1	0.31141	SLV 4	Max	0.0000	26.5268	-25.41	1	-0.500000
1	0.00000	SLV 4	Min	0.0000	57.5314	304.48	1	-0.500000
1	0.15570	SLV 4	Min	0.0000	42.4862	144.52	1	-0.500000
1	0.31141	SLV 4	Min	0.0000	26.5268	-25.41	1	-0.500000
1	0.00000	SLV 5	Max	0.0000	31.6567	208.70	1	-0.500000
1	0.15570	SLV 5	Max	0.0000	28.4714	174.85	1	-0.500000
1	0.31141	SLV 5	Max	0.0000	23.9253	126.16	1	-0.500000
1	0.00000	SLV 5	Min	0.0000	31.6567	208.70	1	-0.500000
1	0.15570	SLV 5	Min	0.0000	28.4714	174.85	1	-0.500000
1	0.31141	SLV 5	Min	0.0000	23.9253	126.16	1	-0.500000
1	0.00000	SLV 6	Max	0.0000	25.6820	89.21	1	-0.500000
1	0.15570	SLV 6	Max	0.0000	17.8443	6.17	1	-0.500000
1	0.31141	SLV 6	Max	0.0000	9.1325	-86.39	1	-0.500000
1	0.00000	SLV 6	Min	0.0000	25.6820	89.21	1	-0.500000
1	0.15570	SLV 6	Min	0.0000	17.8443	6.17	1	-0.500000
1	0.31141	SLV 6	Min	0.0000	9.1325	-86.39	1	-0.500000
1	0.00000	SLV 7	Max	0.0000	16.2993	-37.72	1	-0.500000
1	0.15570	SLV 7	Max	0.0000	14.4582	-54.29	1	-0.500000
1	0.31141	SLV 7	Max	0.0000	11.1946	-86.38	1	-0.500000
1	0.00000	SLV 7	Min	0.0000	16.2993	-37.72	1	-0.500000
1	0.15570	SLV 7	Min	0.0000	14.4582	-54.29	1	-0.500000
1	0.31141	SLV 7	Min	0.0000	11.1946	-86.38	1	-0.500000
1	0.00000	SLV 8	Max	0.0000	8.3964	-178.61	1	-0.500000
1	0.15570	SLV 8	Max	0.0000	1.7316	-246.24	1	-0.500000
1	0.31141	SLV 8	Max	0.0000	-5.8690	-196.02	3	0.500000
1	0.00000	SLV 8	Min	0.0000	8.3964	-178.61	1	-0.500000
1	0.15570	SLV 8	Min	0.0000	1.7316	-246.24	1	-0.500000
1	0.31141	SLV 8	Min	0.0000	-5.8690	-196.02	3	0.500000
1	0.00000	SLV 9	Max	0.0000	83.5553	765.78	1	-0.500000
1	0.15570	SLV 9	Max	0.0000	77.4243	697.05	1	-0.500000
1	0.31141	SLV 9	Max	0.0000	68.7754	600.86	1	-0.500000
1	0.00000	SLV 9	Min	0.0000	83.5553	765.78	1	-0.500000
1	0.15570	SLV 9	Min	0.0000	77.4243	697.05	1	-0.500000
1	0.31141	SLV 9	Min	0.0000	68.7754	600.86	1	-0.500000
1	0.00000	SLV 10	Max	0.0000	62.6195	382.97	1	-0.500000
1	0.15570	SLV 10	Max	0.0000	47.3586	219.87	1	-0.500000
1	0.31141	SLV 10	Max	0.0000	31.2020	47.00	1	-0.500000
1	0.00000	SLV 10	Min	0.0000	62.6195	382.97	1	-0.500000
1	0.15570	SLV 10	Min	0.0000	47.3586	219.87	1	-0.500000
1	0.31141	SLV 10	Min	0.0000	31.2020	47.00	1	-0.500000
1	0.00000	SLV 11	Max	0.0000	79.2874	696.72	1	-0.500000
1	0.15570	SLV 11	Max	0.0000	73.6195	633.83	1	-0.500000
1	0.31141	SLV 11	Max	0.0000	65.4152	543.27	1	-0.500000
1	0.00000	SLV 11	Min	0.0000	79.2874	696.72	1	-0.500000
1	0.15570	SLV 11	Min	0.0000	73.6195	633.83	1	-0.500000
1	0.31141	SLV 11	Min	0.0000	65.4152	543.27	1	-0.500000
1	0.00000	SLV 12	Max	0.0000	57.5314	304.48	1	-0.500000
1	0.15570	SLV 12	Max	0.0000	42.4862	144.52	1	-0.500000
1	0.31141	SLV 12	Max	0.0000	26.5268	-25.41	1	-0.500000
1	0.00000	SLV 12	Min	0.0000	57.5314	304.48	1	-0.500000
1	0.15570	SLV 12	Min	0.0000	42.4862	144.52	1	-0.500000
1	0.31141	SLV 12	Min	0.0000	26.5268	-25.41	1	-0.500000
1	0.00000	SLV 13	Max	0.0000	31.6567	208.70	1	-0.500000
1	0.15570	SLV 13	Max	0.0000	28.4714	174.85	1	-0.500000
1	0.31141	SLV 13	Max	0.0000	23.9253	126.16	1	-0.500000

Table: Element Forces - Frames, Part 2 of 4

Frame	Station m	OutputCase	StepType	M2 KN-m	M3 KN-m	S11Max KN/m2	PtS11Max	x2S11Max m
1	0.00000	SLV 13	Min	0.0000	31.6567	208.70	1	-0.500000
1	0.15570	SLV 13	Min	0.0000	28.4714	174.85	1	-0.500000
1	0.31141	SLV 13	Min	0.0000	23.9253	126.16	1	-0.500000
1	0.00000	SLV 14	Max	0.0000	25.6820	89.21	1	-0.500000
1	0.15570	SLV 14	Max	0.0000	17.8443	6.17	1	-0.500000
1	0.31141	SLV 14	Max	0.0000	9.1325	-86.39	1	-0.500000
1	0.00000	SLV 14	Min	0.0000	25.6820	89.21	1	-0.500000
1	0.15570	SLV 14	Min	0.0000	17.8443	6.17	1	-0.500000
1	0.31141	SLV 14	Min	0.0000	9.1325	-86.39	1	-0.500000
1	0.00000	SLV 15	Max	0.0000	16.2993	-37.72	1	-0.500000
1	0.15570	SLV 15	Max	0.0000	14.4582	-54.29	1	-0.500000
1	0.31141	SLV 15	Max	0.0000	11.1946	-86.38	1	-0.500000
1	0.00000	SLV 15	Min	0.0000	16.2993	-37.72	1	-0.500000
1	0.15570	SLV 15	Min	0.0000	14.4582	-54.29	1	-0.500000
1	0.31141	SLV 15	Min	0.0000	11.1946	-86.38	1	-0.500000
1	0.00000	SLV 16	Max	0.0000	8.3964	-178.61	1	-0.500000
1	0.15570	SLV 16	Max	0.0000	1.7316	-246.24	1	-0.500000
1	0.31141	SLV 16	Max	0.0000	-5.8690	-196.02	3	0.500000
1	0.00000	SLV 16	Min	0.0000	8.3964	-178.61	1	-0.500000
1	0.15570	SLV 16	Min	0.0000	1.7316	-246.24	1	-0.500000
1	0.31141	SLV 16	Min	0.0000	-5.8690	-196.02	3	0.500000
2	0.00000	SLE-C	Max	0.0000	4.5212	-212.87	1	-0.500000
2	0.15375	SLE-C	Max	0.0000	4.7176	-210.40	1	-0.500000
2	0.30749	SLE-C	Max	0.0000	3.7523	-221.87	1	-0.500000
2	0.00000	SLE-C	Min	0.0000	4.5212	-212.87	1	-0.500000
2	0.15375	SLE-C	Min	0.0000	4.7176	-210.40	1	-0.500000
2	0.30749	SLE-C	Min	0.0000	3.7523	-221.87	1	-0.500000
2	0.00000	SLE-F1	Max	0.0000	-7.0173	-183.14	3	0.500000
2	0.15375	SLE-F1	Max	0.0000	-7.8067	-172.29	3	0.500000
2	0.30749	SLE-F1	Max	0.0000	-9.3760	-152.08	3	0.500000
2	0.00000	SLE-F1	Min	0.0000	-7.0173	-183.14	3	0.500000
2	0.15375	SLE-F1	Min	0.0000	-7.8067	-172.29	3	0.500000
2	0.30749	SLE-F1	Min	0.0000	-9.3760	-152.08	3	0.500000
2	0.00000	SLE-F2	Max	0.0000	11.7528	-32.72	1	-0.500000
2	0.15375	SLE-F2	Max	0.0000	12.3726	-24.44	1	-0.500000
2	0.30749	SLE-F2	Max	0.0000	12.0504	-27.46	1	-0.500000
2	0.00000	SLE-F2	Min	0.0000	11.7528	-32.72	1	-0.500000
2	0.15375	SLE-F2	Min	0.0000	12.3726	-24.44	1	-0.500000
2	0.30749	SLE-F2	Min	0.0000	12.0504	-27.46	1	-0.500000
2	0.00000	SLE-F3	Max	0.0000	14.7549	-40.05	1	-0.500000
2	0.15375	SLE-F3	Max	0.0000	11.7464	-74.77	1	-0.500000
2	0.30749	SLE-F3	Max	0.0000	7.9580	-118.85	1	-0.500000
2	0.00000	SLE-F3	Min	0.0000	14.7549	-40.05	1	-0.500000
2	0.15375	SLE-F3	Min	0.0000	11.7464	-74.77	1	-0.500000
2	0.30749	SLE-F3	Min	0.0000	7.9580	-118.85	1	-0.500000
2	0.00000	SLE-QP	Max	0.0000	2.8966	-143.28	1	-0.500000
2	0.15375	SLE-QP	Max	0.0000	3.6765	-132.54	1	-0.500000
2	0.30749	SLE-QP	Max	0.0000	3.6766	-131.16	1	-0.500000
2	0.00000	SLE-QP	Min	0.0000	2.8966	-143.28	1	-0.500000
2	0.15375	SLE-QP	Min	0.0000	3.6765	-132.54	1	-0.500000
2	0.30749	SLE-QP	Min	0.0000	3.6766	-131.16	1	-0.500000
2	0.00000	SLU-1	Max	0.0000	-5.2127	-388.38	3	0.500000
2	0.15375	SLU-1	Max	0.0000	-5.7929	-380.65	3	0.500000
2	0.30749	SLU-1	Max	0.0000	-7.6966	-357.03	3	0.500000
2	0.00000	SLU-1	Min	0.0000	-5.2127	-388.38	3	0.500000
2	0.15375	SLU-1	Min	0.0000	-5.7929	-380.65	3	0.500000
2	0.30749	SLU-1	Min	0.0000	-7.6966	-357.03	3	0.500000
2	0.00000	SLU-2	Max	0.0000	-35.3934	-15.41	3	0.500000
2	0.15375	SLU-2	Max	0.0000	-33.6124	-34.28	3	0.500000

Table: Element Forces - Frames, Part 2 of 4

Frame	Station m	OutputCase	StepType	M2 KN-m	M3 KN-m	S11Max KN/m2	PtS11Max	x2S11Max m
2	0.30749	SLU-2	Max	0.0000	-32.6331	-43.54	3	0.500000
2	0.00000	SLU-2	Min	0.0000	-35.3934	-15.41	3	0.500000
2	0.15375	SLU-2	Min	0.0000	-33.6124	-34.28	3	0.500000
2	0.30749	SLU-2	Min	0.0000	-32.6331	-43.54	3	0.500000
2	0.00000	SLU-3	Max	0.0000	37.8796	240.49	1	-0.500000
2	0.15375	SLU-3	Max	0.0000	33.9181	192.61	1	-0.500000
2	0.30749	SLU-3	Max	0.0000	28.6551	129.10	1	-0.500000
2	0.00000	SLU-3	Min	0.0000	37.8796	240.49	1	-0.500000
2	0.15375	SLU-3	Min	0.0000	33.9181	192.61	1	-0.500000
2	0.30749	SLU-3	Min	0.0000	28.6551	129.10	1	-0.500000
2	0.00000	SLU-4	Max	0.0000	-12.3577	-264.31	3	0.500000
2	0.15375	SLU-4	Max	0.0000	-9.4441	-298.50	3	0.500000
2	0.30749	SLU-4	Max	0.0000	-7.8539	-316.81	3	0.500000
2	0.00000	SLU-4	Min	0.0000	-12.3577	-264.31	3	0.500000
2	0.15375	SLU-4	Min	0.0000	-9.4441	-298.50	3	0.500000
2	0.30749	SLU-4	Min	0.0000	-7.8539	-316.81	3	0.500000
2	0.00000	SLU-5	Max	0.0000	31.4791	199.84	1	-0.500000
2	0.15375	SLU-5	Max	0.0000	30.7726	191.02	1	-0.500000
2	0.30749	SLU-5	Max	0.0000	28.7646	166.57	1	-0.500000
2	0.00000	SLU-5	Min	0.0000	31.4791	199.84	1	-0.500000
2	0.15375	SLU-5	Min	0.0000	30.7726	191.02	1	-0.500000
2	0.30749	SLU-5	Min	0.0000	28.7646	166.57	1	-0.500000
2	0.00000	SLU-6	Max	0.0000	-5.8041	-413.78	3	0.500000
2	0.15375	SLU-6	Max	0.0000	-8.4993	-378.94	3	0.500000
2	0.30749	SLU-6	Max	0.0000	-11.9963	-334.48	3	0.500000
2	0.00000	SLU-6	Min	0.0000	-5.8041	-413.78	3	0.500000
2	0.15375	SLU-6	Min	0.0000	-8.4993	-378.94	3	0.500000
2	0.30749	SLU-6	Min	0.0000	-11.9963	-334.48	3	0.500000
2	0.00000	SLU-7	Max	0.0000	38.0771	211.41	1	-0.500000
2	0.15375	SLU-7	Max	0.0000	32.6290	147.41	1	-0.500000
2	0.30749	SLU-7	Max	0.0000	26.4009	74.06	1	-0.500000
2	0.00000	SLU-7	Min	0.0000	38.0771	211.41	1	-0.500000
2	0.15375	SLU-7	Min	0.0000	32.6290	147.41	1	-0.500000
2	0.30749	SLU-7	Min	0.0000	26.4009	74.06	1	-0.500000
2	0.00000	SLV 1	Max	0.0000	88.8255	914.96	1	-0.500000
2	0.15375	SLV 1	Max	0.0000	87.3995	893.80	1	-0.500000
2	0.30749	SLV 1	Max	0.0000	83.5553	843.62	1	-0.500000
2	0.00000	SLV 1	Min	0.0000	88.8255	914.96	1	-0.500000
2	0.15375	SLV 1	Min	0.0000	87.3995	893.80	1	-0.500000
2	0.30749	SLV 1	Min	0.0000	83.5553	843.62	1	-0.500000
2	0.00000	SLV 2	Max	0.0000	83.7001	828.59	1	-0.500000
2	0.15375	SLV 2	Max	0.0000	82.7028	812.58	1	-0.500000
2	0.30749	SLV 2	Max	0.0000	79.2874	767.54	1	-0.500000
2	0.00000	SLV 2	Min	0.0000	83.7001	828.59	1	-0.500000
2	0.15375	SLV 2	Min	0.0000	82.7028	812.58	1	-0.500000
2	0.30749	SLV 2	Min	0.0000	79.2874	767.54	1	-0.500000
2	0.00000	SLV 3	Max	0.0000	83.7001	828.59	1	-0.500000
2	0.15375	SLV 3	Max	0.0000	82.7028	812.58	1	-0.500000
2	0.30749	SLV 3	Max	0.0000	79.2874	767.54	1	-0.500000
2	0.00000	SLV 3	Min	0.0000	83.7001	828.59	1	-0.500000
2	0.15375	SLV 3	Min	0.0000	82.7028	812.58	1	-0.500000
2	0.30749	SLV 3	Min	0.0000	79.2874	767.54	1	-0.500000
2	0.00000	SLV 4	Max	0.0000	77.4273	574.42	1	-0.500000
2	0.15375	SLV 4	Max	0.0000	67.8893	461.21	1	-0.500000
2	0.30749	SLV 4	Max	0.0000	57.5314	338.17	1	-0.500000
2	0.00000	SLV 4	Min	0.0000	77.4273	574.42	1	-0.500000
2	0.15375	SLV 4	Min	0.0000	67.8893	461.21	1	-0.500000
2	0.30749	SLV 4	Min	0.0000	57.5314	338.17	1	-0.500000
2	0.00000	SLV 5	Max	0.0000	34.4603	264.56	1	-0.500000

Table: Element Forces - Frames, Part 2 of 4

Frame	Station m	OutputCase	StepType	M2 KN-m	M3 KN-m	S11Max KN/m2	PtS11Max	x2S11Max m
2	0.15375	SLV 5	Max	0.0000	33.7082	255.19	1	-0.500000
2	0.30749	SLV 5	Max	0.0000	31.6567	230.23	1	-0.500000
2	0.00000	SLV 5	Min	0.0000	34.4603	264.56	1	-0.500000
2	0.15375	SLV 5	Min	0.0000	33.7082	255.19	1	-0.500000
2	0.30749	SLV 5	Min	0.0000	31.6567	230.23	1	-0.500000
2	0.00000	SLV 6	Max	0.0000	36.8543	231.46	1	-0.500000
2	0.15375	SLV 6	Max	0.0000	31.6781	170.60	1	-0.500000
2	0.30749	SLV 6	Max	0.0000	25.6820	99.89	1	-0.500000
2	0.00000	SLV 6	Min	0.0000	36.8543	231.46	1	-0.500000
2	0.15375	SLV 6	Min	0.0000	31.6781	170.60	1	-0.500000
2	0.30749	SLV 6	Min	0.0000	25.6820	99.89	1	-0.500000
2	0.00000	SLV 7	Max	0.0000	16.6512	-36.25	1	-0.500000
2	0.15375	SLV 7	Max	0.0000	17.1249	-30.91	1	-0.500000
2	0.30749	SLV 7	Max	0.0000	16.2993	-41.16	1	-0.500000
2	0.00000	SLV 7	Min	0.0000	16.6512	-36.25	1	-0.500000
2	0.15375	SLV 7	Min	0.0000	17.1249	-30.91	1	-0.500000
2	0.30749	SLV 7	Min	0.0000	16.2993	-41.16	1	-0.500000
2	0.00000	SLV 8	Max	0.0000	17.8209	-84.37	1	-0.500000
2	0.15375	SLV 8	Max	0.0000	13.5186	-134.75	1	-0.500000
2	0.30749	SLV 8	Max	0.0000	8.3964	-194.97	1	-0.500000
2	0.00000	SLV 8	Min	0.0000	17.8209	-84.37	1	-0.500000
2	0.15375	SLV 8	Min	0.0000	13.5186	-134.75	1	-0.500000
2	0.30749	SLV 8	Min	0.0000	8.3964	-194.97	1	-0.500000
2	0.00000	SLV 9	Max	0.0000	88.8255	914.96	1	-0.500000
2	0.15375	SLV 9	Max	0.0000	87.3995	893.80	1	-0.500000
2	0.30749	SLV 9	Max	0.0000	83.5553	843.62	1	-0.500000
2	0.00000	SLV 9	Min	0.0000	88.8255	914.96	1	-0.500000
2	0.15375	SLV 9	Min	0.0000	87.3995	893.80	1	-0.500000
2	0.30749	SLV 9	Min	0.0000	83.5553	843.62	1	-0.500000
2	0.00000	SLV 10	Max	0.0000	82.8184	664.44	1	-0.500000
2	0.15375	SLV 10	Max	0.0000	73.1289	549.41	1	-0.500000
2	0.30749	SLV 10	Max	0.0000	62.6195	424.55	1	-0.500000
2	0.00000	SLV 10	Min	0.0000	82.8184	664.44	1	-0.500000
2	0.15375	SLV 10	Min	0.0000	73.1289	549.41	1	-0.500000
2	0.30749	SLV 10	Min	0.0000	62.6195	424.55	1	-0.500000
2	0.00000	SLV 11	Max	0.0000	83.7001	828.59	1	-0.500000
2	0.15375	SLV 11	Max	0.0000	82.7028	812.58	1	-0.500000
2	0.30749	SLV 11	Max	0.0000	79.2874	767.54	1	-0.500000
2	0.00000	SLV 11	Min	0.0000	83.7001	828.59	1	-0.500000
2	0.15375	SLV 11	Min	0.0000	82.7028	812.58	1	-0.500000
2	0.30749	SLV 11	Min	0.0000	79.2874	767.54	1	-0.500000
2	0.00000	SLV 12	Max	0.0000	77.4273	574.42	1	-0.500000
2	0.15375	SLV 12	Max	0.0000	67.8893	461.21	1	-0.500000
2	0.30749	SLV 12	Max	0.0000	57.5314	338.17	1	-0.500000
2	0.00000	SLV 12	Min	0.0000	77.4273	574.42	1	-0.500000
2	0.15375	SLV 12	Min	0.0000	67.8893	461.21	1	-0.500000
2	0.30749	SLV 12	Min	0.0000	57.5314	338.17	1	-0.500000
2	0.00000	SLV 13	Max	0.0000	34.4603	264.56	1	-0.500000
2	0.15375	SLV 13	Max	0.0000	33.7082	255.19	1	-0.500000
2	0.30749	SLV 13	Max	0.0000	31.6567	230.23	1	-0.500000
2	0.00000	SLV 13	Min	0.0000	34.4603	264.56	1	-0.500000
2	0.15375	SLV 13	Min	0.0000	33.7082	255.19	1	-0.500000
2	0.30749	SLV 13	Min	0.0000	31.6567	230.23	1	-0.500000
2	0.00000	SLV 14	Max	0.0000	36.8543	231.46	1	-0.500000
2	0.15375	SLV 14	Max	0.0000	31.6781	170.60	1	-0.500000
2	0.30749	SLV 14	Max	0.0000	25.6820	99.89	1	-0.500000
2	0.00000	SLV 14	Min	0.0000	36.8543	231.46	1	-0.500000
2	0.15375	SLV 14	Min	0.0000	31.6781	170.60	1	-0.500000
2	0.30749	SLV 14	Min	0.0000	25.6820	99.89	1	-0.500000

Table: Element Forces - Frames, Part 2 of 4

Frame	Station m	OutputCase	StepType	M2 KN-m	M3 KN-m	S11Max KN/m2	PtS11Max	x2S11Max m
2	0.00000	SLV 15	Max	0.0000	16.6512	-36.25	1	-0.500000
2	0.15375	SLV 15	Max	0.0000	17.1249	-30.91	1	-0.500000
2	0.30749	SLV 15	Max	0.0000	16.2993	-41.16	1	-0.500000
2	0.00000	SLV 15	Min	0.0000	16.6512	-36.25	1	-0.500000
2	0.15375	SLV 15	Min	0.0000	17.1249	-30.91	1	-0.500000
2	0.30749	SLV 15	Min	0.0000	16.2993	-41.16	1	-0.500000
2	0.00000	SLV 16	Max	0.0000	17.8209	-84.37	1	-0.500000
2	0.15375	SLV 16	Max	0.0000	13.5186	-134.75	1	-0.500000
2	0.30749	SLV 16	Max	0.0000	8.3964	-194.97	1	-0.500000
2	0.00000	SLV 16	Min	0.0000	17.8209	-84.37	1	-0.500000
2	0.15375	SLV 16	Min	0.0000	13.5186	-134.75	1	-0.500000
2	0.30749	SLV 16	Min	0.0000	8.3964	-194.97	1	-0.500000
3	0.00000	SLE-C	Max	0.0000	5.7065	-201.00	1	-0.500000
3	0.16308	SLE-C	Max	0.0000	5.9914	-195.72	1	-0.500000
3	0.32617	SLE-C	Max	0.0000	4.5212	-211.51	1	-0.500000
3	0.00000	SLE-C	Min	0.0000	5.7065	-201.00	1	-0.500000
3	0.16308	SLE-C	Min	0.0000	5.9914	-195.72	1	-0.500000
3	0.32617	SLE-C	Min	0.0000	4.5212	-211.51	1	-0.500000
3	0.00000	SLE-F1	Max	0.0000	-2.4578	-239.32	3	0.500000
3	0.16308	SLE-F1	Max	0.0000	-4.1218	-216.83	3	0.500000
3	0.32617	SLE-F1	Max	0.0000	-7.0173	-179.55	3	0.500000
3	0.00000	SLE-F1	Min	0.0000	-2.4578	-239.32	3	0.500000
3	0.16308	SLE-F1	Min	0.0000	-4.1218	-216.83	3	0.500000
3	0.32617	SLE-F1	Min	0.0000	-7.0173	-179.55	3	0.500000
3	0.00000	SLE-F2	Max	0.0000	10.7316	-49.75	1	-0.500000
3	0.16308	SLE-F2	Max	0.0000	11.9540	-32.80	1	-0.500000
3	0.32617	SLE-F2	Max	0.0000	11.7528	-32.93	1	-0.500000
3	0.00000	SLE-F2	Min	0.0000	10.7316	-49.75	1	-0.500000
3	0.16308	SLE-F2	Min	0.0000	11.9540	-32.80	1	-0.500000
3	0.32617	SLE-F2	Min	0.0000	11.7528	-32.93	1	-0.500000
3	0.00000	SLE-F3	Max	0.0000	21.7144	45.42	1	-0.500000
3	0.16308	SLE-F3	Max	0.0000	18.8504	13.58	1	-0.500000
3	0.32617	SLE-F3	Max	0.0000	14.7549	-33.04	1	-0.500000
3	0.00000	SLE-F3	Min	0.0000	21.7144	45.42	1	-0.500000
3	0.16308	SLE-F3	Min	0.0000	18.8504	13.58	1	-0.500000
3	0.32617	SLE-F3	Min	0.0000	14.7549	-33.04	1	-0.500000
3	0.00000	SLE-QP	Max	0.0000	2.1949	-157.08	1	-0.500000
3	0.16308	SLE-QP	Max	0.0000	3.1615	-142.95	1	-0.500000
3	0.32617	SLE-QP	Max	0.0000	2.8966	-143.61	1	-0.500000
3	0.00000	SLE-QP	Min	0.0000	2.1949	-157.08	1	-0.500000
3	0.16308	SLE-QP	Min	0.0000	3.1615	-142.95	1	-0.500000
3	0.32617	SLE-QP	Min	0.0000	2.8966	-143.61	1	-0.500000
3	0.00000	SLU-1	Max	0.0000	0.7215	-443.27	1	-0.500000
3	0.16308	SLU-1	Max	0.0000	-1.2602	-433.99	3	0.500000
3	0.32617	SLU-1	Max	0.0000	-5.2127	-383.75	3	0.500000
3	0.00000	SLU-1	Min	0.0000	0.7215	-443.27	1	-0.500000
3	0.16308	SLU-1	Min	0.0000	-1.2602	-433.99	3	0.500000
3	0.32617	SLU-1	Min	0.0000	-5.2127	-383.75	3	0.500000
3	0.00000	SLU-2	Max	0.0000	-32.3290	-59.12	3	0.500000
3	0.16308	SLU-2	Max	0.0000	-33.2403	-44.44	3	0.500000
3	0.32617	SLU-2	Max	0.0000	-35.3934	-14.86	3	0.500000
3	0.00000	SLU-2	Min	0.0000	-32.3290	-59.12	3	0.500000
3	0.16308	SLU-2	Min	0.0000	-33.2403	-44.44	3	0.500000
3	0.32617	SLU-2	Min	0.0000	-35.3934	-14.86	3	0.500000
3	0.00000	SLU-3	Max	0.0000	45.3860	335.90	1	-0.500000
3	0.16308	SLU-3	Max	0.0000	42.6130	304.22	1	-0.500000
3	0.32617	SLU-3	Max	0.0000	37.8796	249.02	1	-0.500000
3	0.00000	SLU-3	Min	0.0000	45.3860	335.90	1	-0.500000
3	0.16308	SLU-3	Min	0.0000	42.6130	304.22	1	-0.500000

Table: Element Forces - Frames, Part 2 of 4

Frame	Station m	OutputCase	StepType	M2 KN-m	M3 KN-m	S11Max KN/m2	PtS11Max	x2S11Max m
3	0.32617	SLU-3	Min	0.0000	37.8796	249.02	1	-0.500000
3	0.00000	SLU-4	Max	0.0000	-14.0310	-252.23	3	0.500000
3	0.16308	SLU-4	Max	0.0000	-12.2090	-271.28	3	0.500000
3	0.32617	SLU-4	Max	0.0000	-12.3577	-266.69	3	0.500000
3	0.00000	SLU-4	Min	0.0000	-14.0310	-252.23	3	0.500000
3	0.16308	SLU-4	Min	0.0000	-12.2090	-271.28	3	0.500000
3	0.32617	SLU-4	Min	0.0000	-12.3577	-266.69	3	0.500000
3	0.00000	SLU-5	Max	0.0000	31.8891	203.56	1	-0.500000
3	0.16308	SLU-5	Max	0.0000	32.6643	214.46	1	-0.500000
3	0.32617	SLU-5	Max	0.0000	31.4791	201.83	1	-0.500000
3	0.00000	SLU-5	Min	0.0000	31.8891	203.56	1	-0.500000
3	0.16308	SLU-5	Min	0.0000	32.6643	214.46	1	-0.500000
3	0.32617	SLU-5	Min	0.0000	31.4791	201.83	1	-0.500000
3	0.00000	SLU-6	Max	0.0000	3.9660	-435.03	1	-0.500000
3	0.16308	SLU-6	Max	0.0000	-0.2981	-475.30	3	0.500000
3	0.32617	SLU-6	Max	0.0000	-5.8041	-405.48	3	0.500000
3	0.00000	SLU-6	Min	0.0000	3.9660	-435.03	1	-0.500000
3	0.16308	SLU-6	Min	0.0000	-0.2981	-475.30	3	0.500000
3	0.32617	SLU-6	Min	0.0000	-5.8041	-405.48	3	0.500000
3	0.00000	SLU-7	Max	0.0000	47.9101	335.04	1	-0.500000
3	0.16308	SLU-7	Max	0.0000	43.6094	285.96	1	-0.500000
3	0.32617	SLU-7	Max	0.0000	38.0771	222.10	1	-0.500000
3	0.00000	SLU-7	Min	0.0000	47.9101	335.04	1	-0.500000
3	0.16308	SLU-7	Min	0.0000	43.6094	285.96	1	-0.500000
3	0.32617	SLU-7	Min	0.0000	38.0771	222.10	1	-0.500000
3	0.00000	SLV 1	Max	0.0000	86.5096	889.08	1	-0.500000
3	0.16308	SLV 1	Max	0.0000	89.2542	922.07	1	-0.500000
3	0.32617	SLV 1	Max	0.0000	88.8255	916.97	1	-0.500000
3	0.00000	SLV 1	Min	0.0000	86.5096	889.08	1	-0.500000
3	0.16308	SLV 1	Min	0.0000	89.2542	922.07	1	-0.500000
3	0.32617	SLV 1	Min	0.0000	88.8255	916.97	1	-0.500000
3	0.00000	SLV 2	Max	0.0000	81.0733	798.43	1	-0.500000
3	0.16308	SLV 2	Max	0.0000	83.9734	833.28	1	-0.500000
3	0.32617	SLV 2	Max	0.0000	83.7001	830.05	1	-0.500000
3	0.00000	SLV 2	Min	0.0000	81.0733	798.43	1	-0.500000
3	0.16308	SLV 2	Min	0.0000	83.9734	833.28	1	-0.500000
3	0.32617	SLV 2	Min	0.0000	83.7001	830.05	1	-0.500000
3	0.00000	SLV 3	Max	0.0000	81.0733	798.43	1	-0.500000
3	0.16308	SLV 3	Max	0.0000	83.9734	833.28	1	-0.500000
3	0.32617	SLV 3	Max	0.0000	83.7001	830.05	1	-0.500000
3	0.00000	SLV 3	Min	0.0000	81.0733	798.43	1	-0.500000
3	0.16308	SLV 3	Min	0.0000	83.9734	833.28	1	-0.500000
3	0.32617	SLV 3	Min	0.0000	83.7001	830.05	1	-0.500000
3	0.00000	SLV 4	Max	0.0000	92.7213	770.26	1	-0.500000
3	0.16308	SLV 4	Max	0.0000	85.7138	688.64	1	-0.500000
3	0.32617	SLV 4	Max	0.0000	77.4273	591.67	1	-0.500000
3	0.00000	SLV 4	Min	0.0000	92.7213	770.26	1	-0.500000
3	0.16308	SLV 4	Min	0.0000	85.7138	688.64	1	-0.500000
3	0.32617	SLV 4	Min	0.0000	77.4273	591.67	1	-0.500000
3	0.00000	SLV 5	Max	0.0000	34.5092	263.43	1	-0.500000
3	0.16308	SLV 5	Max	0.0000	35.4083	275.96	1	-0.500000
3	0.32617	SLV 5	Max	0.0000	34.4603	266.33	1	-0.500000
3	0.00000	SLV 5	Min	0.0000	34.5092	263.43	1	-0.500000
3	0.16308	SLV 5	Min	0.0000	35.4083	275.96	1	-0.500000
3	0.32617	SLV 5	Min	0.0000	34.4603	266.33	1	-0.500000
3	0.00000	SLV 6	Max	0.0000	46.0701	347.26	1	-0.500000
3	0.16308	SLV 6	Max	0.0000	42.1017	302.10	1	-0.500000
3	0.32617	SLV 6	Max	0.0000	36.8543	241.60	1	-0.500000
3	0.00000	SLV 6	Min	0.0000	46.0701	347.26	1	-0.500000

Table: Element Forces - Frames, Part 2 of 4

Frame	Station m	OutputCase	StepType	M2 KN-m	M3 KN-m	S11Max KN/m2	PtS11Max	x2S11Max m
3	0.16308	SLV 6	Min	0.0000	42.1017	302.10	1	-0.500000
3	0.32617	SLV 6	Min	0.0000	36.8543	241.60	1	-0.500000
3	0.00000	SLV 7	Max	0.0000	16.1902	-44.89	1	-0.500000
3	0.16308	SLV 7	Max	0.0000	17.3443	-29.30	1	-0.500000
3	0.32617	SLV 7	Max	0.0000	16.6512	-35.87	1	-0.500000
3	0.00000	SLV 7	Min	0.0000	16.1902	-44.89	1	-0.500000
3	0.16308	SLV 7	Min	0.0000	17.3443	-29.30	1	-0.500000
3	0.32617	SLV 7	Min	0.0000	16.6512	-35.87	1	-0.500000
3	0.00000	SLV 8	Max	0.0000	27.4988	36.40	1	-0.500000
3	0.16308	SLV 8	Max	0.0000	23.2993	-11.52	1	-0.500000
3	0.32617	SLV 8	Max	0.0000	17.8209	-74.80	1	-0.500000
3	0.00000	SLV 8	Min	0.0000	27.4988	36.40	1	-0.500000
3	0.16308	SLV 8	Min	0.0000	23.2993	-11.52	1	-0.500000
3	0.32617	SLV 8	Min	0.0000	17.8209	-74.80	1	-0.500000
3	0.00000	SLV 9	Max	0.0000	86.5096	889.08	1	-0.500000
3	0.16308	SLV 9	Max	0.0000	89.2542	922.07	1	-0.500000
3	0.32617	SLV 9	Max	0.0000	88.8255	916.97	1	-0.500000
3	0.00000	SLV 9	Min	0.0000	86.5096	889.08	1	-0.500000
3	0.16308	SLV 9	Min	0.0000	89.2542	922.07	1	-0.500000
3	0.32617	SLV 9	Min	0.0000	88.8255	916.97	1	-0.500000
3	0.00000	SLV 10	Max	0.0000	97.8094	856.64	1	-0.500000
3	0.16308	SLV 10	Max	0.0000	90.9534	776.83	1	-0.500000
3	0.32617	SLV 10	Max	0.0000	82.8184	681.68	1	-0.500000
3	0.00000	SLV 10	Min	0.0000	97.8094	856.64	1	-0.500000
3	0.16308	SLV 10	Min	0.0000	90.9534	776.83	1	-0.500000
3	0.32617	SLV 10	Min	0.0000	82.8184	681.68	1	-0.500000
3	0.00000	SLV 11	Max	0.0000	81.0733	798.43	1	-0.500000
3	0.16308	SLV 11	Max	0.0000	83.9734	833.28	1	-0.500000
3	0.32617	SLV 11	Max	0.0000	83.7001	830.05	1	-0.500000
3	0.00000	SLV 11	Min	0.0000	81.0733	798.43	1	-0.500000
3	0.16308	SLV 11	Min	0.0000	83.9734	833.28	1	-0.500000
3	0.32617	SLV 11	Min	0.0000	83.7001	830.05	1	-0.500000
3	0.00000	SLV 12	Max	0.0000	92.7213	770.26	1	-0.500000
3	0.16308	SLV 12	Max	0.0000	85.7138	688.64	1	-0.500000
3	0.32617	SLV 12	Max	0.0000	77.4273	591.67	1	-0.500000
3	0.00000	SLV 12	Min	0.0000	92.7213	770.26	1	-0.500000
3	0.16308	SLV 12	Min	0.0000	85.7138	688.64	1	-0.500000
3	0.32617	SLV 12	Min	0.0000	77.4273	591.67	1	-0.500000
3	0.00000	SLV 13	Max	0.0000	34.5092	263.43	1	-0.500000
3	0.16308	SLV 13	Max	0.0000	35.4083	275.96	1	-0.500000
3	0.32617	SLV 13	Max	0.0000	34.4603	266.33	1	-0.500000
3	0.00000	SLV 13	Min	0.0000	34.5092	263.43	1	-0.500000
3	0.16308	SLV 13	Min	0.0000	35.4083	275.96	1	-0.500000
3	0.32617	SLV 13	Min	0.0000	34.4603	266.33	1	-0.500000
3	0.00000	SLV 14	Max	0.0000	46.0701	347.26	1	-0.500000
3	0.16308	SLV 14	Max	0.0000	42.1017	302.10	1	-0.500000
3	0.32617	SLV 14	Max	0.0000	36.8543	241.60	1	-0.500000
3	0.00000	SLV 14	Min	0.0000	46.0701	347.26	1	-0.500000
3	0.16308	SLV 14	Min	0.0000	42.1017	302.10	1	-0.500000
3	0.32617	SLV 14	Min	0.0000	36.8543	241.60	1	-0.500000
3	0.00000	SLV 15	Max	0.0000	16.1902	-44.89	1	-0.500000
3	0.16308	SLV 15	Max	0.0000	17.3443	-29.30	1	-0.500000
3	0.32617	SLV 15	Max	0.0000	16.6512	-35.87	1	-0.500000
3	0.00000	SLV 15	Min	0.0000	16.1902	-44.89	1	-0.500000
3	0.16308	SLV 15	Min	0.0000	17.3443	-29.30	1	-0.500000
3	0.32617	SLV 15	Min	0.0000	16.6512	-35.87	1	-0.500000
3	0.00000	SLV 16	Max	0.0000	27.4988	36.40	1	-0.500000
3	0.16308	SLV 16	Max	0.0000	23.2993	-11.52	1	-0.500000
3	0.32617	SLV 16	Max	0.0000	17.8209	-74.80	1	-0.500000

Table: Element Forces - Frames, Part 2 of 4

Frame	Station m	OutputCase	StepType	M2 KN-m	M3 KN-m	S11Max KN/m2	PtS11Max	x2S11Max m
3	0.00000	SLV 16	Min	0.0000	27.4988	36.40	1	-0.500000
3	0.16308	SLV 16	Min	0.0000	23.2993	-11.52	1	-0.500000
3	0.32617	SLV 16	Min	0.0000	17.8209	-74.80	1	-0.500000
4	0.00000	SLE-C	Max	0.0000	-4.2077	-227.59	3	0.500000
4	0.17158	SLE-C	Max	0.0000	-5.9198	-202.76	3	0.500000
4	0.34316	SLE-C	Max	0.0000	-5.7065	-201.03	3	0.500000
4	0.00000	SLE-C	Min	0.0000	-4.2077	-227.59	3	0.500000
4	0.17158	SLE-C	Min	0.0000	-5.9198	-202.76	3	0.500000
4	0.34316	SLE-C	Min	0.0000	-5.7065	-201.03	3	0.500000
4	0.00000	SLE-F1	Max	0.0000	-0.9834	-262.90	3	0.500000
4	0.17158	SLE-F1	Max	0.0000	0.0675	-269.60	1	-0.500000
4	0.34316	SLE-F1	Max	0.0000	2.4578	-236.63	1	-0.500000
4	0.00000	SLE-F1	Min	0.0000	-0.9834	-262.90	3	0.500000
4	0.17158	SLE-F1	Min	0.0000	0.0675	-269.60	1	-0.500000
4	0.34316	SLE-F1	Min	0.0000	2.4578	-236.63	1	-0.500000
4	0.00000	SLE-F2	Max	0.0000	-6.7446	-107.67	3	0.500000
4	0.17158	SLE-F2	Max	0.0000	-9.5153	-70.13	3	0.500000
4	0.34316	SLE-F2	Max	0.0000	-10.7316	-51.25	3	0.500000
4	0.00000	SLE-F2	Min	0.0000	-6.7446	-107.67	3	0.500000
4	0.17158	SLE-F2	Min	0.0000	-9.5153	-70.13	3	0.500000
4	0.34316	SLE-F2	Min	0.0000	-10.7316	-51.25	3	0.500000
4	0.00000	SLE-F3	Max	0.0000	-25.1213	81.16	3	0.500000
4	0.17158	SLE-F3	Max	0.0000	-24.0876	73.05	3	0.500000
4	0.34316	SLE-F3	Max	0.0000	-21.7144	48.86	3	0.500000
4	0.00000	SLE-F3	Min	0.0000	-25.1213	81.16	3	0.500000
4	0.17158	SLE-F3	Min	0.0000	-24.0876	73.05	3	0.500000
4	0.34316	SLE-F3	Min	0.0000	-21.7144	48.86	3	0.500000
4	0.00000	SLE-QP	Max	0.0000	0.5391	-186.55	1	-0.500000
4	0.17158	SLE-QP	Max	0.0000	-1.4977	-170.76	3	0.500000
4	0.34316	SLE-QP	Max	0.0000	-2.1949	-158.10	3	0.500000
4	0.00000	SLE-QP	Min	0.0000	0.5391	-186.55	1	-0.500000
4	0.17158	SLE-QP	Min	0.0000	-1.4977	-170.76	3	0.500000
4	0.34316	SLE-QP	Min	0.0000	-2.1949	-158.10	3	0.500000
4	0.00000	SLU-1	Max	0.0000	-4.7247	-402.94	3	0.500000
4	0.17158	SLU-1	Max	0.0000	-3.8006	-408.46	3	0.500000
4	0.34316	SLU-1	Max	0.0000	-0.7215	-439.83	3	0.500000
4	0.00000	SLU-1	Min	0.0000	-4.7247	-402.94	3	0.500000
4	0.17158	SLU-1	Min	0.0000	-3.8006	-408.46	3	0.500000
4	0.34316	SLU-1	Min	0.0000	-0.7215	-439.83	3	0.500000
4	0.00000	SLU-2	Max	0.0000	27.5581	-124.80	1	-0.500000
4	0.17158	SLU-2	Max	0.0000	29.2738	-98.64	1	-0.500000
4	0.34316	SLU-2	Max	0.0000	32.3290	-56.40	1	-0.500000
4	0.00000	SLU-2	Min	0.0000	27.5581	-124.80	1	-0.500000
4	0.17158	SLU-2	Min	0.0000	29.2738	-98.64	1	-0.500000
4	0.34316	SLU-2	Min	0.0000	32.3290	-56.40	1	-0.500000
4	0.00000	SLU-3	Max	0.0000	-46.8453	347.88	3	0.500000
4	0.17158	SLU-3	Max	0.0000	-47.1931	356.34	3	0.500000
4	0.34316	SLU-3	Max	0.0000	-45.3860	338.95	3	0.500000
4	0.00000	SLU-3	Min	0.0000	-46.8453	347.88	3	0.500000
4	0.17158	SLU-3	Min	0.0000	-47.1931	356.34	3	0.500000
4	0.34316	SLU-3	Min	0.0000	-45.3860	338.95	3	0.500000
4	0.00000	SLU-4	Max	0.0000	16.7481	-232.08	1	-0.500000
4	0.17158	SLU-4	Max	0.0000	14.3120	-255.74	1	-0.500000
4	0.34316	SLU-4	Max	0.0000	14.0310	-253.54	1	-0.500000
4	0.00000	SLU-4	Min	0.0000	16.7481	-232.08	1	-0.500000
4	0.17158	SLU-4	Min	0.0000	14.3120	-255.74	1	-0.500000
4	0.34316	SLU-4	Min	0.0000	14.0310	-253.54	1	-0.500000
4	0.00000	SLU-5	Max	0.0000	-27.0857	136.08	3	0.500000
4	0.17158	SLU-5	Max	0.0000	-30.5649	182.11	3	0.500000

Table: Element Forces - Frames, Part 2 of 4

Frame	Station m	OutputCase	StepType	M2 KN-m	M3 KN-m	S11Max KN/m2	PtS11Max	x2S11Max m
4	0.34316	SLU-5	Max	0.0000	-31.8891	202.29	3	0.500000
4	0.00000	SLU-5	Min	0.0000	-27.0857	136.08	3	0.500000
4	0.17158	SLU-5	Min	0.0000	-30.5649	182.11	3	0.500000
4	0.34316	SLU-5	Min	0.0000	-31.8891	202.29	3	0.500000
4	0.00000	SLU-6	Max	0.0000	-11.2857	-352.65	3	0.500000
4	0.17158	SLU-6	Max	0.0000	-8.2956	-382.96	3	0.500000
4	0.34316	SLU-6	Max	0.0000	-3.9660	-429.34	3	0.500000
4	0.00000	SLU-6	Min	0.0000	-11.2857	-352.65	3	0.500000
4	0.17158	SLU-6	Min	0.0000	-8.2956	-382.96	3	0.500000
4	0.34316	SLU-6	Min	0.0000	-3.9660	-429.34	3	0.500000
4	0.00000	SLU-7	Max	0.0000	-51.4797	373.74	3	0.500000
4	0.17158	SLU-7	Max	0.0000	-50.3646	364.65	3	0.500000
4	0.34316	SLU-7	Max	0.0000	-47.9101	339.49	3	0.500000
4	0.00000	SLU-7	Min	0.0000	-51.4797	373.74	3	0.500000
4	0.17158	SLU-7	Min	0.0000	-50.3646	364.65	3	0.500000
4	0.34316	SLU-7	Min	0.0000	-47.9101	339.49	3	0.500000
4	0.00000	SLV 1	Max	0.0000	-73.0666	714.49	3	0.500000
4	0.17158	SLV 1	Max	0.0000	-81.5442	820.51	3	0.500000
4	0.34316	SLV 1	Max	0.0000	-86.5096	884.39	3	0.500000
4	0.00000	SLV 1	Min	0.0000	-73.0666	714.49	3	0.500000
4	0.17158	SLV 1	Min	0.0000	-81.5442	820.51	3	0.500000
4	0.34316	SLV 1	Min	0.0000	-86.5096	884.39	3	0.500000
4	0.00000	SLV 2	Max	0.0000	-67.7561	625.29	3	0.500000
4	0.17158	SLV 2	Max	0.0000	-76.1707	730.56	3	0.500000
4	0.34316	SLV 2	Max	0.0000	-81.0733	793.68	3	0.500000
4	0.00000	SLV 2	Min	0.0000	-67.7561	625.29	3	0.500000
4	0.17158	SLV 2	Min	0.0000	-76.1707	730.56	3	0.500000
4	0.34316	SLV 2	Min	0.0000	-81.0733	793.68	3	0.500000
4	0.00000	SLV 3	Max	0.0000	-67.7561	625.29	3	0.500000
4	0.17158	SLV 3	Max	0.0000	-76.1707	730.56	3	0.500000
4	0.34316	SLV 3	Max	0.0000	-81.0733	793.68	3	0.500000
4	0.00000	SLV 3	Min	0.0000	-67.7561	625.29	3	0.500000
4	0.17158	SLV 3	Min	0.0000	-76.1707	730.56	3	0.500000
4	0.34316	SLV 3	Min	0.0000	-81.0733	793.68	3	0.500000
4	0.00000	SLV 4	Max	0.0000	-97.2672	822.82	3	0.500000
4	0.17158	SLV 4	Max	0.0000	-95.6905	808.19	3	0.500000
4	0.34316	SLV 4	Max	0.0000	-92.7213	776.85	3	0.500000
4	0.00000	SLV 4	Min	0.0000	-97.2672	822.82	3	0.500000
4	0.17158	SLV 4	Min	0.0000	-95.6905	808.19	3	0.500000
4	0.34316	SLV 4	Min	0.0000	-92.7213	776.85	3	0.500000
4	0.00000	SLV 5	Max	0.0000	-29.3130	191.00	3	0.500000
4	0.17158	SLV 5	Max	0.0000	-32.9253	238.63	3	0.500000
4	0.34316	SLV 5	Max	0.0000	-34.5092	261.93	3	0.500000
4	0.00000	SLV 5	Min	0.0000	-29.3130	191.00	3	0.500000
4	0.17158	SLV 5	Min	0.0000	-32.9253	238.63	3	0.500000
4	0.34316	SLV 5	Min	0.0000	-34.5092	261.93	3	0.500000
4	0.00000	SLV 6	Max	0.0000	-49.3007	381.58	3	0.500000
4	0.17158	SLV 6	Max	0.0000	-48.3817	374.83	3	0.500000
4	0.34316	SLV 6	Max	0.0000	-46.0701	351.38	3	0.500000
4	0.00000	SLV 6	Min	0.0000	-49.3007	381.58	3	0.500000
4	0.17158	SLV 6	Min	0.0000	-48.3817	374.83	3	0.500000
4	0.34316	SLV 6	Min	0.0000	-46.0701	351.38	3	0.500000
4	0.00000	SLV 7	Max	0.0000	-12.0317	-104.72	3	0.500000
4	0.17158	SLV 7	Max	0.0000	-15.1251	-63.31	3	0.500000
4	0.34316	SLV 7	Max	0.0000	-16.1902	-46.24	3	0.500000
4	0.00000	SLV 7	Min	0.0000	-12.0317	-104.72	3	0.500000
4	0.17158	SLV 7	Min	0.0000	-15.1251	-63.31	3	0.500000
4	0.34316	SLV 7	Min	0.0000	-16.1902	-46.24	3	0.500000
4	0.00000	SLV 8	Max	0.0000	-32.7601	95.88	3	0.500000

Table: Element Forces - Frames, Part 2 of 4

Frame	Station m	OutputCase	StepType	M2 KN-m	M3 KN-m	S11Max KN/m2	PtS11Max	x2S11Max m
4	0.17158	SLV 8	Max	0.0000	-30.8257	76.96	3	0.500000
4	0.34316	SLV 8	Max	0.0000	-27.4988	41.32	3	0.500000
4	0.00000	SLV 8	Min	0.0000	-32.7601	95.88	3	0.500000
4	0.17158	SLV 8	Min	0.0000	-30.8257	76.96	3	0.500000
4	0.34316	SLV 8	Min	0.0000	-27.4988	41.32	3	0.500000
4	0.00000	SLV 9	Max	0.0000	-73.0666	714.49	3	0.500000
4	0.17158	SLV 9	Max	0.0000	-81.5442	820.51	3	0.500000
4	0.34316	SLV 9	Max	0.0000	-86.5096	884.39	3	0.500000
4	0.00000	SLV 9	Min	0.0000	-73.0666	714.49	3	0.500000
4	0.17158	SLV 9	Min	0.0000	-81.5442	820.51	3	0.500000
4	0.34316	SLV 9	Min	0.0000	-86.5096	884.39	3	0.500000
4	0.00000	SLV 10	Max	0.0000	-101.6417	900.31	3	0.500000
4	0.17158	SLV 10	Max	0.0000	-100.4218	889.96	3	0.500000
4	0.34316	SLV 10	Max	0.0000	-97.8094	862.90	3	0.500000
4	0.00000	SLV 10	Min	0.0000	-101.6417	900.31	3	0.500000
4	0.17158	SLV 10	Min	0.0000	-100.4218	889.96	3	0.500000
4	0.34316	SLV 10	Min	0.0000	-97.8094	862.90	3	0.500000
4	0.00000	SLV 11	Max	0.0000	-67.7561	625.29	3	0.500000
4	0.17158	SLV 11	Max	0.0000	-76.1707	730.56	3	0.500000
4	0.34316	SLV 11	Max	0.0000	-81.0733	793.68	3	0.500000
4	0.00000	SLV 11	Min	0.0000	-67.7561	625.29	3	0.500000
4	0.17158	SLV 11	Min	0.0000	-76.1707	730.56	3	0.500000
4	0.34316	SLV 11	Min	0.0000	-81.0733	793.68	3	0.500000
4	0.00000	SLV 12	Max	0.0000	-97.2672	822.82	3	0.500000
4	0.17158	SLV 12	Max	0.0000	-95.6905	808.19	3	0.500000
4	0.34316	SLV 12	Max	0.0000	-92.7213	776.85	3	0.500000
4	0.00000	SLV 12	Min	0.0000	-97.2672	822.82	3	0.500000
4	0.17158	SLV 12	Min	0.0000	-95.6905	808.19	3	0.500000
4	0.34316	SLV 12	Min	0.0000	-92.7213	776.85	3	0.500000
4	0.00000	SLV 13	Max	0.0000	-29.3130	191.00	3	0.500000
4	0.17158	SLV 13	Max	0.0000	-32.9253	238.63	3	0.500000
4	0.34316	SLV 13	Max	0.0000	-34.5092	261.93	3	0.500000
4	0.00000	SLV 13	Min	0.0000	-29.3130	191.00	3	0.500000
4	0.17158	SLV 13	Min	0.0000	-32.9253	238.63	3	0.500000
4	0.34316	SLV 13	Min	0.0000	-34.5092	261.93	3	0.500000
4	0.00000	SLV 14	Max	0.0000	-49.3007	381.58	3	0.500000
4	0.17158	SLV 14	Max	0.0000	-48.3817	374.83	3	0.500000
4	0.34316	SLV 14	Max	0.0000	-46.0701	351.38	3	0.500000
4	0.00000	SLV 14	Min	0.0000	-49.3007	381.58	3	0.500000
4	0.17158	SLV 14	Min	0.0000	-48.3817	374.83	3	0.500000
4	0.34316	SLV 14	Min	0.0000	-46.0701	351.38	3	0.500000
4	0.00000	SLV 15	Max	0.0000	-12.0317	-104.72	3	0.500000
4	0.17158	SLV 15	Max	0.0000	-15.1251	-63.31	3	0.500000
4	0.34316	SLV 15	Max	0.0000	-16.1902	-46.24	3	0.500000
4	0.00000	SLV 15	Min	0.0000	-12.0317	-104.72	3	0.500000
4	0.17158	SLV 15	Min	0.0000	-15.1251	-63.31	3	0.500000
4	0.34316	SLV 15	Min	0.0000	-16.1902	-46.24	3	0.500000
4	0.00000	SLV 16	Max	0.0000	-32.7601	95.88	3	0.500000
4	0.17158	SLV 16	Max	0.0000	-30.8257	76.96	3	0.500000
4	0.34316	SLV 16	Max	0.0000	-27.4988	41.32	3	0.500000
4	0.00000	SLV 16	Min	0.0000	-32.7601	95.88	3	0.500000
4	0.17158	SLV 16	Min	0.0000	-30.8257	76.96	3	0.500000
4	0.34316	SLV 16	Min	0.0000	-27.4988	41.32	3	0.500000
5	0.00000	SLE-C	Max	0.0000	-1.5253	-277.75	3	0.500000
5	0.18867	SLE-C	Max	0.0000	-3.9742	-240.17	3	0.500000
5	0.37734	SLE-C	Max	0.0000	-4.2077	-229.18	3	0.500000
5	0.00000	SLE-C	Min	0.0000	-1.5253	-277.75	3	0.500000
5	0.18867	SLE-C	Min	0.0000	-3.9742	-240.17	3	0.500000
5	0.37734	SLE-C	Min	0.0000	-4.2077	-229.18	3	0.500000

Table: Element Forces - Frames, Part 2 of 4

Frame	Station m	OutputCase	StepType	M2 KN-m	M3 KN-m	S11Max KN/m2	PtS11Max	x2S11Max m
5	0.00000	SLE-F1	Max	0.0000	-3.7237	-241.31	3	0.500000
5	0.18867	SLE-F1	Max	0.0000	-3.1144	-241.51	3	0.500000
5	0.37734	SLE-F1	Max	0.0000	-0.9834	-259.96	3	0.500000
5	0.00000	SLE-F1	Min	0.0000	-3.7237	-241.31	3	0.500000
5	0.18867	SLE-F1	Min	0.0000	-3.1144	-241.51	3	0.500000
5	0.37734	SLE-F1	Min	0.0000	-0.9834	-259.96	3	0.500000
5	0.00000	SLE-F2	Max	0.0000	-0.6049	-200.36	3	0.500000
5	0.18867	SLE-F2	Max	0.0000	-4.5629	-145.35	3	0.500000
5	0.37734	SLE-F2	Max	0.0000	-6.7446	-111.66	3	0.500000
5	0.00000	SLE-F2	Min	0.0000	-0.6049	-200.36	3	0.500000
5	0.18867	SLE-F2	Min	0.0000	-4.5629	-145.35	3	0.500000
5	0.37734	SLE-F2	Min	0.0000	-6.7446	-111.66	3	0.500000
5	0.00000	SLE-F3	Max	0.0000	-24.7246	63.87	3	0.500000
5	0.18867	SLE-F3	Max	0.0000	-25.6838	82.50	3	0.500000
5	0.37734	SLE-F3	Max	0.0000	-25.1213	82.87	3	0.500000
5	0.00000	SLE-F3	Min	0.0000	-24.7246	63.87	3	0.500000
5	0.18867	SLE-F3	Min	0.0000	-25.6838	82.50	3	0.500000
5	0.37734	SLE-F3	Min	0.0000	-25.1213	82.87	3	0.500000
5	0.00000	SLE-QP	Max	0.0000	4.2187	-159.16	1	-0.500000
5	0.18867	SLE-QP	Max	0.0000	1.6180	-183.25	1	-0.500000
5	0.37734	SLE-QP	Max	0.0000	0.5391	-189.08	1	-0.500000
5	0.00000	SLE-QP	Min	0.0000	4.2187	-159.16	1	-0.500000
5	0.18867	SLE-QP	Min	0.0000	1.6180	-183.25	1	-0.500000
5	0.37734	SLE-QP	Min	0.0000	0.5391	-189.08	1	-0.500000
5	0.00000	SLU-1	Max	0.0000	-7.8549	-381.78	3	0.500000
5	0.18867	SLU-1	Max	0.0000	-7.5238	-375.74	3	0.500000
5	0.37734	SLU-1	Max	0.0000	-4.7247	-399.32	3	0.500000
5	0.00000	SLU-1	Min	0.0000	-7.8549	-381.78	3	0.500000
5	0.18867	SLU-1	Min	0.0000	-7.5238	-375.74	3	0.500000
5	0.37734	SLU-1	Min	0.0000	-4.7247	-399.32	3	0.500000
5	0.00000	SLU-2	Max	0.0000	19.1836	-236.44	1	-0.500000
5	0.18867	SLU-2	Max	0.0000	22.6196	-186.69	1	-0.500000
5	0.37734	SLU-2	Max	0.0000	27.5581	-118.91	1	-0.500000
5	0.00000	SLU-2	Min	0.0000	19.1836	-236.44	1	-0.500000
5	0.18867	SLU-2	Min	0.0000	22.6196	-186.69	1	-0.500000
5	0.37734	SLU-2	Min	0.0000	27.5581	-118.91	1	-0.500000
5	0.00000	SLU-3	Max	0.0000	-41.3312	263.44	3	0.500000
5	0.18867	SLU-3	Max	0.0000	-45.3319	320.06	3	0.500000
5	0.37734	SLU-3	Max	0.0000	-46.8453	346.83	3	0.500000
5	0.00000	SLU-3	Min	0.0000	-41.3312	263.44	3	0.500000
5	0.18867	SLU-3	Min	0.0000	-45.3319	320.06	3	0.500000
5	0.37734	SLU-3	Min	0.0000	-46.8453	346.83	3	0.500000
5	0.00000	SLU-4	Max	0.0000	17.5428	-243.94	1	-0.500000
5	0.18867	SLU-4	Max	0.0000	15.9114	-253.51	1	-0.500000
5	0.37734	SLU-4	Max	0.0000	16.7481	-233.46	1	-0.500000
5	0.00000	SLU-4	Min	0.0000	17.5428	-243.94	1	-0.500000
5	0.18867	SLU-4	Min	0.0000	15.9114	-253.51	1	-0.500000
5	0.37734	SLU-4	Min	0.0000	16.7481	-233.46	1	-0.500000
5	0.00000	SLU-5	Max	0.0000	-17.3380	-3.80	3	0.500000
5	0.18867	SLU-5	Max	0.0000	-23.4555	78.22	3	0.500000
5	0.37734	SLU-5	Max	0.0000	-27.0857	130.39	3	0.500000
5	0.00000	SLU-5	Min	0.0000	-17.3380	-3.80	3	0.500000
5	0.18867	SLU-5	Min	0.0000	-23.4555	78.22	3	0.500000
5	0.37734	SLU-5	Min	0.0000	-27.0857	130.39	3	0.500000
5	0.00000	SLU-6	Max	0.0000	-17.3693	-290.46	3	0.500000
5	0.18867	SLU-6	Max	0.0000	-15.0788	-309.43	3	0.500000
5	0.37734	SLU-6	Max	0.0000	-11.2857	-346.43	3	0.500000
5	0.00000	SLU-6	Min	0.0000	-17.3693	-290.46	3	0.500000
5	0.18867	SLU-6	Min	0.0000	-15.0788	-309.43	3	0.500000

Table: Element Forces - Frames, Part 2 of 4

Frame	Station m	OutputCase	StepType	M2 KN-m	M3 KN-m	S11Max KN/m2	PtS11Max	x2S11Max m
5	0.37734	SLU-6	Min	0.0000	-11.2857	-346.43	3	0.500000
5	0.00000	SLU-7	Max	0.0000	-48.0596	319.17	3	0.500000
5	0.18867	SLU-7	Max	0.0000	-50.5305	355.93	3	0.500000
5	0.37734	SLU-7	Max	0.0000	-51.4797	374.44	3	0.500000
5	0.00000	SLU-7	Min	0.0000	-48.0596	319.17	3	0.500000
5	0.18867	SLU-7	Min	0.0000	-50.5305	355.93	3	0.500000
5	0.37734	SLU-7	Min	0.0000	-51.4797	374.44	3	0.500000
5	0.00000	SLV 1	Max	0.0000	-47.0256	364.31	3	0.500000
5	0.18867	SLV 1	Max	0.0000	-62.0931	556.21	3	0.500000
5	0.37734	SLV 1	Max	0.0000	-73.0666	698.98	3	0.500000
5	0.00000	SLV 1	Min	0.0000	-47.0256	364.31	3	0.500000
5	0.18867	SLV 1	Min	0.0000	-62.0931	556.21	3	0.500000
5	0.37734	SLV 1	Min	0.0000	-73.0666	698.98	3	0.500000
5	0.00000	SLV 2	Max	0.0000	-42.5454	285.44	3	0.500000
5	0.18867	SLV 2	Max	0.0000	-57.1978	472.36	3	0.500000
5	0.37734	SLV 2	Max	0.0000	-67.7561	610.16	3	0.500000
5	0.00000	SLV 2	Min	0.0000	-42.5454	285.44	3	0.500000
5	0.18867	SLV 2	Min	0.0000	-57.1978	472.36	3	0.500000
5	0.37734	SLV 2	Min	0.0000	-67.7561	610.16	3	0.500000
5	0.00000	SLV 3	Max	0.0000	-42.5454	285.44	3	0.500000
5	0.18867	SLV 3	Max	0.0000	-57.1978	472.36	3	0.500000
5	0.37734	SLV 3	Max	0.0000	-67.7561	610.16	3	0.500000
5	0.00000	SLV 3	Min	0.0000	-42.5454	285.44	3	0.500000
5	0.18867	SLV 3	Min	0.0000	-57.1978	472.36	3	0.500000
5	0.37734	SLV 3	Min	0.0000	-67.7561	610.16	3	0.500000
5	0.00000	SLV 4	Max	0.0000	-89.8605	719.32	3	0.500000
5	0.18867	SLV 4	Max	0.0000	-94.3561	780.49	3	0.500000
5	0.37734	SLV 4	Max	0.0000	-97.2672	822.63	3	0.500000
5	0.00000	SLV 4	Min	0.0000	-89.8605	719.32	3	0.500000
5	0.18867	SLV 4	Min	0.0000	-94.3561	780.49	3	0.500000
5	0.37734	SLV 4	Min	0.0000	-97.2672	822.63	3	0.500000
5	0.00000	SLV 5	Max	0.0000	-18.9457	43.74	3	0.500000
5	0.18867	SLV 5	Max	0.0000	-25.2980	128.34	3	0.500000
5	0.37734	SLV 5	Max	0.0000	-29.3130	184.90	3	0.500000
5	0.00000	SLV 5	Min	0.0000	-18.9457	43.74	3	0.500000
5	0.18867	SLV 5	Min	0.0000	-25.2980	128.34	3	0.500000
5	0.37734	SLV 5	Min	0.0000	-29.3130	184.90	3	0.500000
5	0.00000	SLV 6	Max	0.0000	-45.7715	325.26	3	0.500000
5	0.18867	SLV 6	Max	0.0000	-48.3283	363.16	3	0.500000
5	0.37734	SLV 6	Max	0.0000	-49.3007	382.04	3	0.500000
5	0.00000	SLV 6	Min	0.0000	-45.7715	325.26	3	0.500000
5	0.18867	SLV 6	Min	0.0000	-48.3283	363.16	3	0.500000
5	0.37734	SLV 6	Min	0.0000	-49.3007	382.04	3	0.500000
5	0.00000	SLV 7	Max	0.0000	-5.1981	-207.78	3	0.500000
5	0.18867	SLV 7	Max	0.0000	-9.7835	-144.38	3	0.500000
5	0.37734	SLV 7	Max	0.0000	-12.0317	-109.02	3	0.500000
5	0.00000	SLV 7	Min	0.0000	-5.1981	-207.78	3	0.500000
5	0.18867	SLV 7	Min	0.0000	-9.7835	-144.38	3	0.500000
5	0.37734	SLV 7	Min	0.0000	-12.0317	-109.02	3	0.500000
5	0.00000	SLV 8	Max	0.0000	-33.4792	93.12	3	0.500000
5	0.18867	SLV 8	Max	0.0000	-33.9119	105.53	3	0.500000
5	0.37734	SLV 8	Max	0.0000	-32.7601	98.92	3	0.500000
5	0.00000	SLV 8	Min	0.0000	-33.4792	93.12	3	0.500000
5	0.18867	SLV 8	Min	0.0000	-33.9119	105.53	3	0.500000
5	0.37734	SLV 8	Min	0.0000	-32.7601	98.92	3	0.500000
5	0.00000	SLV 9	Max	0.0000	-47.0256	364.31	3	0.500000
5	0.18867	SLV 9	Max	0.0000	-62.0931	556.21	3	0.500000
5	0.37734	SLV 9	Max	0.0000	-73.0666	698.98	3	0.500000
5	0.00000	SLV 9	Min	0.0000	-47.0256	364.31	3	0.500000

Table: Element Forces - Frames, Part 2 of 4

Frame	Station m	OutputCase	StepType	M2 KN-m	M3 KN-m	S11Max KN/m2	PtS11Max	x2S11Max m
5	0.18867	SLV 9	Min	0.0000	-62.0931	556.21	3	0.500000
5	0.37734	SLV 9	Min	0.0000	-73.0666	698.98	3	0.500000
5	0.00000	SLV 10	Max	0.0000	-92.9312	780.34	3	0.500000
5	0.18867	SLV 10	Max	0.0000	-98.0787	849.32	3	0.500000
5	0.37734	SLV 10	Max	0.0000	-101.6417	899.29	3	0.500000
5	0.00000	SLV 10	Min	0.0000	-92.9312	780.34	3	0.500000
5	0.18867	SLV 10	Min	0.0000	-98.0787	849.32	3	0.500000
5	0.37734	SLV 10	Min	0.0000	-101.6417	899.29	3	0.500000
5	0.00000	SLV 11	Max	0.0000	-42.5454	285.44	3	0.500000
5	0.18867	SLV 11	Max	0.0000	-57.1978	472.36	3	0.500000
5	0.37734	SLV 11	Max	0.0000	-67.7561	610.16	3	0.500000
5	0.00000	SLV 11	Min	0.0000	-42.5454	285.44	3	0.500000
5	0.18867	SLV 11	Min	0.0000	-57.1978	472.36	3	0.500000
5	0.37734	SLV 11	Min	0.0000	-67.7561	610.16	3	0.500000
5	0.00000	SLV 12	Max	0.0000	-89.8605	719.32	3	0.500000
5	0.18867	SLV 12	Max	0.0000	-94.3561	780.49	3	0.500000
5	0.37734	SLV 12	Max	0.0000	-97.2672	822.63	3	0.500000
5	0.00000	SLV 12	Min	0.0000	-89.8605	719.32	3	0.500000
5	0.18867	SLV 12	Min	0.0000	-94.3561	780.49	3	0.500000
5	0.37734	SLV 12	Min	0.0000	-97.2672	822.63	3	0.500000
5	0.00000	SLV 13	Max	0.0000	-18.9457	43.74	3	0.500000
5	0.18867	SLV 13	Max	0.0000	-25.2980	128.34	3	0.500000
5	0.37734	SLV 13	Max	0.0000	-29.3130	184.90	3	0.500000
5	0.00000	SLV 13	Min	0.0000	-18.9457	43.74	3	0.500000
5	0.18867	SLV 13	Min	0.0000	-25.2980	128.34	3	0.500000
5	0.37734	SLV 13	Min	0.0000	-29.3130	184.90	3	0.500000
5	0.00000	SLV 14	Max	0.0000	-45.7715	325.26	3	0.500000
5	0.18867	SLV 14	Max	0.0000	-48.3283	363.16	3	0.500000
5	0.37734	SLV 14	Max	0.0000	-49.3007	382.04	3	0.500000
5	0.00000	SLV 14	Min	0.0000	-45.7715	325.26	3	0.500000
5	0.18867	SLV 14	Min	0.0000	-48.3283	363.16	3	0.500000
5	0.37734	SLV 14	Min	0.0000	-49.3007	382.04	3	0.500000
5	0.00000	SLV 15	Max	0.0000	-5.1981	-207.78	3	0.500000
5	0.18867	SLV 15	Max	0.0000	-9.7835	-144.38	3	0.500000
5	0.37734	SLV 15	Max	0.0000	-12.0317	-109.02	3	0.500000
5	0.00000	SLV 15	Min	0.0000	-5.1981	-207.78	3	0.500000
5	0.18867	SLV 15	Min	0.0000	-9.7835	-144.38	3	0.500000
5	0.37734	SLV 15	Min	0.0000	-12.0317	-109.02	3	0.500000
5	0.00000	SLV 16	Max	0.0000	-33.4792	93.12	3	0.500000
5	0.18867	SLV 16	Max	0.0000	-33.9119	105.53	3	0.500000
5	0.37734	SLV 16	Max	0.0000	-32.7601	98.92	3	0.500000
5	0.00000	SLV 16	Min	0.0000	-33.4792	93.12	3	0.500000
5	0.18867	SLV 16	Min	0.0000	-33.9119	105.53	3	0.500000
5	0.37734	SLV 16	Min	0.0000	-32.7601	98.92	3	0.500000
6	0.00000	SLE-C	Max	0.0000	9.095E-13	6.366E-11	1	-0.500000
6	0.37992	SLE-C	Max	0.0000	-0.9308	13.72	3	0.500000
6	0.75983	SLE-C	Max	0.0000	-3.7231	38.61	3	0.500000
6	0.00000	SLE-C	Min	0.0000	9.095E-13	6.366E-11	1	-0.500000
6	0.37992	SLE-C	Min	0.0000	-0.9308	13.72	3	0.500000
6	0.75983	SLE-C	Min	0.0000	-3.7231	38.61	3	0.500000
6	0.00000	SLE-F1	Max	0.0000	0.0000	-2.910E-11	0	0.000000
6	0.37992	SLE-F1	Max	0.0000	-0.9308	13.72	3	0.500000
6	0.75983	SLE-F1	Max	0.0000	-3.7231	38.61	3	0.500000
6	0.00000	SLE-F1	Min	0.0000	0.0000	-2.910E-11	0	0.000000
6	0.37992	SLE-F1	Min	0.0000	-0.9308	13.72	3	0.500000
6	0.75983	SLE-F1	Min	0.0000	-3.7231	38.61	3	0.500000
6	0.00000	SLE-F2	Max	0.0000	-9.095E-13	3.456E-11	3	0.500000
6	0.37992	SLE-F2	Max	0.0000	-0.9308	13.72	3	0.500000
6	0.75983	SLE-F2	Max	0.0000	-3.7231	38.61	3	0.500000

Table: Element Forces - Frames, Part 2 of 4

Frame	Station m	OutputCase	StepType	M2 KN-m	M3 KN-m	S11Max KN/m2	PtS11Max	x2S11Max m
6	0.00000	SLE-F2	Min	0.0000	-9.095E-13	3.456E-11	3	0.500000
6	0.37992	SLE-F2	Min	0.0000	-0.9308	13.72	3	0.500000
6	0.75983	SLE-F2	Min	0.0000	-3.7231	38.61	3	0.500000
6	0.00000	SLE-F3	Max	0.0000	0.0000	0.00	0	0.000000
6	0.37992	SLE-F3	Max	0.0000	-0.9308	13.72	3	0.500000
6	0.75983	SLE-F3	Max	0.0000	-3.7231	38.61	3	0.500000
6	0.00000	SLE-F3	Min	0.0000	0.0000	0.00	0	0.000000
6	0.37992	SLE-F3	Min	0.0000	-0.9308	13.72	3	0.500000
6	0.75983	SLE-F3	Min	0.0000	-3.7231	38.61	3	0.500000
6	0.00000	SLE-QP	Max	0.0000	-9.095E-13	3.456E-11	3	0.500000
6	0.37992	SLE-QP	Max	0.0000	-0.9308	13.72	3	0.500000
6	0.75983	SLE-QP	Max	0.0000	-3.7231	38.61	3	0.500000
6	0.00000	SLE-QP	Min	0.0000	-9.095E-13	3.456E-11	3	0.500000
6	0.37992	SLE-QP	Min	0.0000	-0.9308	13.72	3	0.500000
6	0.75983	SLE-QP	Min	0.0000	-3.7231	38.61	3	0.500000
6	0.00000	SLU-1	Max	0.0000	3.638E-12	2.183E-11	1	-0.500000
6	0.37992	SLU-1	Max	0.0000	-1.2100	17.83	3	0.500000
6	0.75983	SLU-1	Max	0.0000	-4.8401	50.19	3	0.500000
6	0.00000	SLU-1	Min	0.0000	3.638E-12	2.183E-11	1	-0.500000
6	0.37992	SLU-1	Min	0.0000	-1.2100	17.83	3	0.500000
6	0.75983	SLU-1	Min	0.0000	-4.8401	50.19	3	0.500000
6	0.00000	SLU-2	Max	0.0000	0.0000	0.00	0	0.000000
6	0.37992	SLU-2	Max	0.0000	-1.2100	17.83	3	0.500000
6	0.75983	SLU-2	Max	0.0000	-4.8401	50.19	3	0.500000
6	0.00000	SLU-2	Min	0.0000	0.0000	0.00	0	0.000000
6	0.37992	SLU-2	Min	0.0000	-1.2100	17.83	3	0.500000
6	0.75983	SLU-2	Min	0.0000	-4.8401	50.19	3	0.500000
6	0.00000	SLU-3	Max	0.0000	0.0000	0.00	0	0.000000
6	0.37992	SLU-3	Max	0.0000	-0.9308	13.72	3	0.500000
6	0.75983	SLU-3	Max	0.0000	-3.7231	38.61	3	0.500000
6	0.00000	SLU-3	Min	0.0000	0.0000	0.00	0	0.000000
6	0.37992	SLU-3	Min	0.0000	-0.9308	13.72	3	0.500000
6	0.75983	SLU-3	Min	0.0000	-3.7231	38.61	3	0.500000
6	0.00000	SLU-4	Max	0.0000	3.638E-12	2.183E-11	1	-0.500000
6	0.37992	SLU-4	Max	0.0000	-1.2100	17.83	3	0.500000
6	0.75983	SLU-4	Max	0.0000	-4.8401	50.19	3	0.500000
6	0.00000	SLU-4	Min	0.0000	3.638E-12	2.183E-11	1	-0.500000
6	0.37992	SLU-4	Min	0.0000	-1.2100	17.83	3	0.500000
6	0.75983	SLU-4	Min	0.0000	-4.8401	50.19	3	0.500000
6	0.00000	SLU-5	Max	0.0000	0.0000	0.00	0	0.000000
6	0.37992	SLU-5	Max	0.0000	-0.9308	13.72	3	0.500000
6	0.75983	SLU-5	Max	0.0000	-3.7231	38.61	3	0.500000
6	0.00000	SLU-5	Min	0.0000	0.0000	0.00	0	0.000000
6	0.37992	SLU-5	Min	0.0000	-0.9308	13.72	3	0.500000
6	0.75983	SLU-5	Min	0.0000	-3.7231	38.61	3	0.500000
6	0.00000	SLU-6	Max	0.0000	3.638E-12	5.093E-11	1	-0.500000
6	0.37992	SLU-6	Max	0.0000	-1.2100	17.83	3	0.500000
6	0.75983	SLU-6	Max	0.0000	-4.8401	50.19	3	0.500000
6	0.00000	SLU-6	Min	0.0000	3.638E-12	5.093E-11	1	-0.500000
6	0.37992	SLU-6	Min	0.0000	-1.2100	17.83	3	0.500000
6	0.75983	SLU-6	Min	0.0000	-4.8401	50.19	3	0.500000
6	0.00000	SLU-7	Max	0.0000	3.638E-12	2.183E-11	1	-0.500000
6	0.37992	SLU-7	Max	0.0000	-0.9308	13.72	3	0.500000
6	0.75983	SLU-7	Max	0.0000	-3.7231	38.61	3	0.500000
6	0.00000	SLU-7	Min	0.0000	3.638E-12	2.183E-11	1	-0.500000
6	0.37992	SLU-7	Min	0.0000	-0.9308	13.72	3	0.500000
6	0.75983	SLU-7	Min	0.0000	-3.7231	38.61	3	0.500000
6	0.00000	SLV 1	Max	0.0000	1.819E-12	-7.640E-11	1	-0.500000
6	0.37992	SLV 1	Max	0.0000	-0.9308	13.72	3	0.500000

Table: Element Forces - Frames, Part 2 of 4

Frame	Station m	OutputCase	StepType	M2 KN-m	M3 KN-m	S11Max KN/m2	PtS11Max	x2S11Max m
6	0.75983	SLV 1	Max	0.0000	-3.7231	38.61	3	0.500000
6	0.00000	SLV 1	Min	0.0000	1.819E-12	-7.640E-11	1	-0.500000
6	0.37992	SLV 1	Min	0.0000	-0.9308	13.72	3	0.500000
6	0.75983	SLV 1	Min	0.0000	-3.7231	38.61	3	0.500000
6	0.00000	SLV 2	Max	0.0000	3.638E-12	2.183E-11	1	-0.500000
6	0.37992	SLV 2	Max	0.0000	-0.9308	13.72	3	0.500000
6	0.75983	SLV 2	Max	0.0000	-3.7231	38.61	3	0.500000
6	0.00000	SLV 2	Min	0.0000	3.638E-12	2.183E-11	1	-0.500000
6	0.37992	SLV 2	Min	0.0000	-0.9308	13.72	3	0.500000
6	0.75983	SLV 2	Min	0.0000	-3.7231	38.61	3	0.500000
6	0.00000	SLV 3	Max	0.0000	1.819E-12	1.091E-11	1	-0.500000
6	0.37992	SLV 3	Max	0.0000	-0.9308	13.72	3	0.500000
6	0.75983	SLV 3	Max	0.0000	-3.7231	38.61	3	0.500000
6	0.00000	SLV 3	Min	0.0000	1.819E-12	1.091E-11	1	-0.500000
6	0.37992	SLV 3	Min	0.0000	-0.9308	13.72	3	0.500000
6	0.75983	SLV 3	Min	0.0000	-3.7231	38.61	3	0.500000
6	0.00000	SLV 4	Max	0.0000	0.0000	-1.455E-11	0	0.000000
6	0.37992	SLV 4	Max	0.0000	-0.9308	13.72	3	0.500000
6	0.75983	SLV 4	Max	0.0000	-3.7231	38.61	3	0.500000
6	0.00000	SLV 4	Min	0.0000	0.0000	-1.455E-11	0	0.000000
6	0.37992	SLV 4	Min	0.0000	-0.9308	13.72	3	0.500000
6	0.75983	SLV 4	Min	0.0000	-3.7231	38.61	3	0.500000
6	0.00000	SLV 5	Max	0.0000	-4.547E-13	3.183E-11	3	0.500000
6	0.37992	SLV 5	Max	0.0000	-0.9308	13.72	3	0.500000
6	0.75983	SLV 5	Max	0.0000	-3.7231	38.61	3	0.500000
6	0.00000	SLV 5	Min	0.0000	-4.547E-13	3.183E-11	3	0.500000
6	0.37992	SLV 5	Min	0.0000	-0.9308	13.72	3	0.500000
6	0.75983	SLV 5	Min	0.0000	-3.7231	38.61	3	0.500000
6	0.00000	SLV 6	Max	0.0000	0.0000	-1.455E-11	0	0.000000
6	0.37992	SLV 6	Max	0.0000	-0.9308	13.72	3	0.500000
6	0.75983	SLV 6	Max	0.0000	-3.7231	38.61	3	0.500000
6	0.00000	SLV 6	Min	0.0000	0.0000	-1.455E-11	0	0.000000
6	0.37992	SLV 6	Min	0.0000	-0.9308	13.72	3	0.500000
6	0.75983	SLV 6	Min	0.0000	-3.7231	38.61	3	0.500000
6	0.00000	SLV 7	Max	0.0000	0.0000	-5.821E-11	0	0.000000
6	0.37992	SLV 7	Max	0.0000	-0.9308	13.72	3	0.500000
6	0.75983	SLV 7	Max	0.0000	-3.7231	38.61	3	0.500000
6	0.00000	SLV 7	Min	0.0000	0.0000	-5.821E-11	0	0.000000
6	0.37992	SLV 7	Min	0.0000	-0.9308	13.72	3	0.500000
6	0.75983	SLV 7	Min	0.0000	-3.7231	38.61	3	0.500000
6	0.00000	SLV 8	Max	0.0000	0.0000	2.910E-11	0	0.000000
6	0.37992	SLV 8	Max	0.0000	-0.9308	13.72	3	0.500000
6	0.75983	SLV 8	Max	0.0000	-3.7231	38.61	3	0.500000
6	0.00000	SLV 8	Min	0.0000	0.0000	2.910E-11	0	0.000000
6	0.37992	SLV 8	Min	0.0000	-0.9308	13.72	3	0.500000
6	0.75983	SLV 8	Min	0.0000	-3.7231	38.61	3	0.500000
6	0.00000	SLV 9	Max	0.0000	1.819E-12	1.091E-11	1	-0.500000
6	0.37992	SLV 9	Max	0.0000	-0.9308	13.72	3	0.500000
6	0.75983	SLV 9	Max	0.0000	-3.7231	38.61	3	0.500000
6	0.00000	SLV 9	Min	0.0000	1.819E-12	1.091E-11	1	-0.500000
6	0.37992	SLV 9	Min	0.0000	-0.9308	13.72	3	0.500000
6	0.75983	SLV 9	Min	0.0000	-3.7231	38.61	3	0.500000
6	0.00000	SLV 10	Max	0.0000	0.0000	1.455E-11	0	0.000000
6	0.37992	SLV 10	Max	0.0000	-0.9308	13.72	3	0.500000
6	0.75983	SLV 10	Max	0.0000	-3.7231	38.61	3	0.500000
6	0.00000	SLV 10	Min	0.0000	0.0000	1.455E-11	0	0.000000
6	0.37992	SLV 10	Min	0.0000	-0.9308	13.72	3	0.500000
6	0.75983	SLV 10	Min	0.0000	-3.7231	38.61	3	0.500000
6	0.00000	SLV 11	Max	0.0000	0.0000	2.910E-11	0	0.000000

Table: Element Forces - Frames, Part 2 of 4

Frame	Station m	OutputCase	StepType	M2 KN-m	M3 KN-m	S11Max KN/m2	PtS11Max	x2S11Max m
6	0.37992	SLV 11	Max	0.0000	-0.9308	13.72	3	0.500000
6	0.75983	SLV 11	Max	0.0000	-3.7231	38.61	3	0.500000
6	0.00000	SLV 11	Min	0.0000	0.0000	2.910E-11	0	0.000000
6	0.37992	SLV 11	Min	0.0000	-0.9308	13.72	3	0.500000
6	0.75983	SLV 11	Min	0.0000	-3.7231	38.61	3	0.500000
6	0.00000	SLV 12	Max	0.0000	7.276E-12	4.366E-11	1	-0.500000
6	0.37992	SLV 12	Max	0.0000	-0.9308	13.72	3	0.500000
6	0.75983	SLV 12	Max	0.0000	-3.7231	38.61	3	0.500000
6	0.00000	SLV 12	Min	0.0000	7.276E-12	4.366E-11	1	-0.500000
6	0.37992	SLV 12	Min	0.0000	-0.9308	13.72	3	0.500000
6	0.75983	SLV 12	Min	0.0000	-3.7231	38.61	3	0.500000
6	0.00000	SLV 13	Max	0.0000	-1.364E-12	8.185E-12	3	0.500000
6	0.37992	SLV 13	Max	0.0000	-0.9308	13.72	3	0.500000
6	0.75983	SLV 13	Max	0.0000	-3.7231	38.61	3	0.500000
6	0.00000	SLV 13	Min	0.0000	-1.364E-12	8.185E-12	3	0.500000
6	0.37992	SLV 13	Min	0.0000	-0.9308	13.72	3	0.500000
6	0.75983	SLV 13	Min	0.0000	-3.7231	38.61	3	0.500000
6	0.00000	SLV 14	Max	0.0000	3.638E-12	7.276E-12	1	-0.500000
6	0.37992	SLV 14	Max	0.0000	-0.9308	13.72	3	0.500000
6	0.75983	SLV 14	Max	0.0000	-3.7231	38.61	3	0.500000
6	0.00000	SLV 14	Min	0.0000	3.638E-12	7.276E-12	1	-0.500000
6	0.37992	SLV 14	Min	0.0000	-0.9308	13.72	3	0.500000
6	0.75983	SLV 14	Min	0.0000	-3.7231	38.61	3	0.500000
6	0.00000	SLV 15	Max	0.0000	9.095E-13	-2.365E-11	1	-0.500000
6	0.37992	SLV 15	Max	0.0000	-0.9308	13.72	3	0.500000
6	0.75983	SLV 15	Max	0.0000	-3.7231	38.61	3	0.500000
6	0.00000	SLV 15	Min	0.0000	9.095E-13	-2.365E-11	1	-0.500000
6	0.37992	SLV 15	Min	0.0000	-0.9308	13.72	3	0.500000
6	0.75983	SLV 15	Min	0.0000	-3.7231	38.61	3	0.500000
6	0.00000	SLV 16	Max	0.0000	0.0000	-5.821E-11	0	0.000000
6	0.37992	SLV 16	Max	0.0000	-0.9308	13.72	3	0.500000
6	0.75983	SLV 16	Max	0.0000	-3.7231	38.61	3	0.500000
6	0.00000	SLV 16	Min	0.0000	0.0000	-5.821E-11	0	0.000000
6	0.37992	SLV 16	Min	0.0000	-0.9308	13.72	3	0.500000
6	0.75983	SLV 16	Min	0.0000	-3.7231	38.61	3	0.500000
7	0.00000	SLE-C	Max	0.0000	3.2939	-173.62	1	-0.500000
7	0.15000	SLE-C	Max	0.0000	3.5845	-169.31	1	-0.500000
7	0.30000	SLE-C	Max	0.0000	2.6074	-180.21	1	-0.500000
7	0.00000	SLE-C	Min	0.0000	3.2939	-173.62	1	-0.500000
7	0.15000	SLE-C	Min	0.0000	3.5845	-169.31	1	-0.500000
7	0.30000	SLE-C	Min	0.0000	2.6074	-180.21	1	-0.500000
7	0.00000	SLE-F1	Max	0.0000	7.9181	-75.78	1	-0.500000
7	0.15000	SLE-F1	Max	0.0000	9.2378	-58.96	1	-0.500000
7	0.30000	SLE-F1	Max	0.0000	9.3807	-56.27	1	-0.500000
7	0.00000	SLE-F1	Min	0.0000	7.9181	-75.78	1	-0.500000
7	0.15000	SLE-F1	Min	0.0000	9.2378	-58.96	1	-0.500000
7	0.30000	SLE-F1	Min	0.0000	9.3807	-56.27	1	-0.500000
7	0.00000	SLE-F2	Max	0.0000	-1.1072	-139.48	3	0.500000
7	0.15000	SLE-F2	Max	0.0000	-1.8379	-130.21	3	0.500000
7	0.30000	SLE-F2	Max	0.0000	-3.3878	-111.11	3	0.500000
7	0.00000	SLE-F2	Min	0.0000	-1.1072	-139.48	3	0.500000
7	0.15000	SLE-F2	Min	0.0000	-1.8379	-130.21	3	0.500000
7	0.30000	SLE-F2	Min	0.0000	-3.3878	-111.11	3	0.500000
7	0.00000	SLE-F3	Max	0.0000	-15.1456	-9.42	3	0.500000
7	0.15000	SLE-F3	Max	0.0000	-13.9096	-23.60	3	0.500000
7	0.30000	SLE-F3	Max	0.0000	-13.4920	-27.95	3	0.500000
7	0.00000	SLE-F3	Min	0.0000	-15.1456	-9.42	3	0.500000
7	0.15000	SLE-F3	Min	0.0000	-13.9096	-23.60	3	0.500000
7	0.30000	SLE-F3	Min	0.0000	-13.4920	-27.95	3	0.500000

Table: Element Forces - Frames, Part 2 of 4

Frame	Station m	OutputCase	StepType	M2 KN-m	M3 KN-m	S11Max KN/m2	PtS11Max	x2S11Max m
7	0.0000	SLE-QP	Max	0.0000	5.4605	-61.73	1	-0.500000
7	0.15000	SLE-QP	Max	0.0000	5.1928	-64.29	1	-0.500000
7	0.30000	SLE-QP	Max	0.0000	4.1067	-76.67	1	-0.500000
7	0.00000	SLE-QP	Min	0.0000	5.4605	-61.73	1	-0.500000
7	0.15000	SLE-QP	Min	0.0000	5.1928	-64.29	1	-0.500000
7	0.30000	SLE-QP	Min	0.0000	4.1067	-76.67	1	-0.500000
7	0.00000	SLU-1	Max	0.0000	9.9928	-167.10	1	-0.500000
7	0.15000	SLU-1	Max	0.0000	8.4750	-183.52	1	-0.500000
7	0.30000	SLU-1	Max	0.0000	4.5480	-228.85	1	-0.500000
7	0.00000	SLU-1	Min	0.0000	9.9928	-167.10	1	-0.500000
7	0.15000	SLU-1	Min	0.0000	8.4750	-183.52	1	-0.500000
7	0.30000	SLU-1	Min	0.0000	4.5480	-228.85	1	-0.500000
7	0.00000	SLU-2	Max	0.0000	38.6968	285.21	1	-0.500000
7	0.15000	SLU-2	Max	0.0000	37.4526	272.38	1	-0.500000
7	0.30000	SLU-2	Max	0.0000	33.8008	230.66	1	-0.500000
7	0.00000	SLU-2	Min	0.0000	38.6968	285.21	1	-0.500000
7	0.15000	SLU-2	Min	0.0000	37.4526	272.38	1	-0.500000
7	0.30000	SLU-2	Min	0.0000	33.8008	230.66	1	-0.500000
7	0.00000	SLU-3	Max	0.0000	-35.5366	154.04	3	0.500000
7	0.15000	SLU-3	Max	0.0000	-35.0067	148.02	3	0.500000
7	0.30000	SLU-3	Max	0.0000	-35.2968	151.85	3	0.500000
7	0.00000	SLU-3	Min	0.0000	-35.5366	154.04	3	0.500000
7	0.15000	SLU-3	Min	0.0000	-35.0067	148.02	3	0.500000
7	0.30000	SLU-3	Min	0.0000	-35.2968	151.85	3	0.500000
7	0.00000	SLU-4	Max	0.0000	27.0841	93.15	1	-0.500000
7	0.15000	SLU-4	Max	0.0000	23.8998	56.73	1	-0.500000
7	0.30000	SLU-4	Max	0.0000	18.3063	-8.60	1	-0.500000
7	0.00000	SLU-4	Min	0.0000	27.0841	93.15	1	-0.500000
7	0.15000	SLU-4	Min	0.0000	23.8998	56.73	1	-0.500000
7	0.30000	SLU-4	Min	0.0000	18.3063	-8.60	1	-0.500000
7	0.00000	SLU-5	Max	0.0000	-19.6441	14.84	3	0.500000
7	0.15000	SLU-5	Max	0.0000	-20.6980	27.83	3	0.500000
7	0.30000	SLU-5	Max	0.0000	-22.5720	50.66	3	0.500000
7	0.00000	SLU-5	Min	0.0000	-19.6441	14.84	3	0.500000
7	0.15000	SLU-5	Min	0.0000	-20.6980	27.83	3	0.500000
7	0.30000	SLU-5	Min	0.0000	-22.5720	50.66	3	0.500000
7	0.00000	SLU-6	Max	0.0000	7.9232	-180.34	1	-0.500000
7	0.15000	SLU-6	Max	0.0000	7.6938	-180.99	1	-0.500000
7	0.30000	SLU-6	Max	0.0000	5.0568	-210.53	1	-0.500000
7	0.00000	SLU-6	Min	0.0000	7.9232	-180.34	1	-0.500000
7	0.15000	SLU-6	Min	0.0000	7.6938	-180.99	1	-0.500000
7	0.30000	SLU-6	Min	0.0000	5.0568	-210.53	1	-0.500000
7	0.00000	SLU-7	Max	0.0000	-37.1477	184.37	3	0.500000
7	0.15000	SLU-7	Max	0.0000	-35.5689	166.07	3	0.500000
7	0.30000	SLU-7	Max	0.0000	-34.8085	157.60	3	0.500000
7	0.00000	SLU-7	Min	0.0000	-37.1477	184.37	3	0.500000
7	0.15000	SLU-7	Min	0.0000	-35.5689	166.07	3	0.500000
7	0.30000	SLU-7	Min	0.0000	-34.8085	157.60	3	0.500000
7	0.00000	SLV 1	Max	0.0000	-62.0844	347.65	3	0.500000
7	0.15000	SLV 1	Max	0.0000	-66.2011	396.23	3	0.500000
7	0.30000	SLV 1	Max	0.0000	-71.1865	455.24	3	0.500000
7	0.00000	SLV 1	Min	0.0000	-62.0844	347.65	3	0.500000
7	0.15000	SLV 1	Min	0.0000	-66.2011	396.23	3	0.500000
7	0.30000	SLV 1	Min	0.0000	-71.1865	455.24	3	0.500000
7	0.00000	SLV 2	Max	0.0000	-57.0179	286.02	3	0.500000
7	0.15000	SLV 2	Max	0.0000	-61.0782	334.01	3	0.500000
7	0.30000	SLV 2	Max	0.0000	-66.1013	393.56	3	0.500000
7	0.00000	SLV 2	Min	0.0000	-57.0179	286.02	3	0.500000
7	0.15000	SLV 2	Min	0.0000	-61.0782	334.01	3	0.500000

Table: Element Forces - Frames, Part 2 of 4

Frame	Station m	OutputCase	StepType	M2 KN-m	M3 KN-m	S11Max KN/m2	PtS11Max	x2S11Max m
7	0.30000	SLV 2	Min	0.0000	-66.1013	393.56	3	0.500000
7	0.00000	SLV 3	Max	0.0000	-57.0179	286.02	3	0.500000
7	0.15000	SLV 3	Max	0.0000	-61.0782	334.01	3	0.500000
7	0.30000	SLV 3	Max	0.0000	-66.1013	393.56	3	0.500000
7	0.00000	SLV 3	Min	0.0000	-57.0179	286.02	3	0.500000
7	0.15000	SLV 3	Min	0.0000	-61.0782	334.01	3	0.500000
7	0.30000	SLV 3	Min	0.0000	-66.1013	393.56	3	0.500000
7	0.00000	SLV 4	Max	0.0000	-78.7952	511.80	3	0.500000
7	0.15000	SLV 4	Max	0.0000	-75.9774	478.73	3	0.500000
7	0.30000	SLV 4	Max	0.0000	-74.1149	457.12	3	0.500000
7	0.00000	SLV 4	Min	0.0000	-78.7952	511.80	3	0.500000
7	0.15000	SLV 4	Min	0.0000	-75.9774	478.73	3	0.500000
7	0.30000	SLV 4	Min	0.0000	-74.1149	457.12	3	0.500000
7	0.00000	SLV 5	Max	0.0000	-22.5910	52.47	3	0.500000
7	0.15000	SLV 5	Max	0.0000	-23.7420	66.39	3	0.500000
7	0.30000	SLV 5	Max	0.0000	-25.6468	89.36	3	0.500000
7	0.00000	SLV 5	Min	0.0000	-22.5910	52.47	3	0.500000
7	0.15000	SLV 5	Min	0.0000	-23.7420	66.39	3	0.500000
7	0.30000	SLV 5	Min	0.0000	-25.6468	89.36	3	0.500000
7	0.00000	SLV 6	Max	0.0000	-35.8677	185.49	3	0.500000
7	0.15000	SLV 6	Max	0.0000	-34.3762	168.14	3	0.500000
7	0.30000	SLV 6	Max	0.0000	-33.6361	159.82	3	0.500000
7	0.00000	SLV 6	Min	0.0000	-35.8677	185.49	3	0.500000
7	0.15000	SLV 6	Min	0.0000	-34.3762	168.14	3	0.500000
7	0.30000	SLV 6	Min	0.0000	-33.6361	159.82	3	0.500000
7	0.00000	SLV 7	Max	0.0000	-6.5456	-146.67	3	0.500000
7	0.15000	SLV 7	Max	0.0000	-7.2703	-137.58	3	0.500000
7	0.30000	SLV 7	Max	0.0000	-9.0622	-115.67	3	0.500000
7	0.00000	SLV 7	Min	0.0000	-6.5456	-146.67	3	0.500000
7	0.15000	SLV 7	Min	0.0000	-7.2703	-137.58	3	0.500000
7	0.30000	SLV 7	Min	0.0000	-9.0622	-115.67	3	0.500000
7	0.00000	SLV 8	Max	0.0000	-19.5960	-14.33	3	0.500000
7	0.15000	SLV 8	Max	0.0000	-17.5270	-38.32	3	0.500000
7	0.30000	SLV 8	Max	0.0000	-16.5230	-49.53	3	0.500000
7	0.00000	SLV 8	Min	0.0000	-19.5960	-14.33	3	0.500000
7	0.15000	SLV 8	Min	0.0000	-17.5270	-38.32	3	0.500000
7	0.30000	SLV 8	Min	0.0000	-16.5230	-49.53	3	0.500000
7	0.00000	SLV 9	Max	0.0000	-62.0844	347.65	3	0.500000
7	0.15000	SLV 9	Max	0.0000	-66.2011	396.23	3	0.500000
7	0.30000	SLV 9	Max	0.0000	-71.1865	455.24	3	0.500000
7	0.00000	SLV 9	Min	0.0000	-62.0844	347.65	3	0.500000
7	0.15000	SLV 9	Min	0.0000	-66.2011	396.23	3	0.500000
7	0.30000	SLV 9	Min	0.0000	-71.1865	455.24	3	0.500000
7	0.00000	SLV 10	Max	0.0000	-83.4437	568.43	3	0.500000
7	0.15000	SLV 10	Max	0.0000	-80.8665	538.16	3	0.500000
7	0.30000	SLV 10	Max	0.0000	-79.1506	518.23	3	0.500000
7	0.00000	SLV 10	Min	0.0000	-83.4437	568.43	3	0.500000
7	0.15000	SLV 10	Min	0.0000	-80.8665	538.16	3	0.500000
7	0.30000	SLV 10	Min	0.0000	-79.1506	518.23	3	0.500000
7	0.00000	SLV 11	Max	0.0000	-57.0179	286.02	3	0.500000
7	0.15000	SLV 11	Max	0.0000	-61.0782	334.01	3	0.500000
7	0.30000	SLV 11	Max	0.0000	-66.1013	393.56	3	0.500000
7	0.00000	SLV 11	Min	0.0000	-57.0179	286.02	3	0.500000
7	0.15000	SLV 11	Min	0.0000	-61.0782	334.01	3	0.500000
7	0.30000	SLV 11	Min	0.0000	-66.1013	393.56	3	0.500000
7	0.00000	SLV 12	Max	0.0000	-78.7952	511.80	3	0.500000
7	0.15000	SLV 12	Max	0.0000	-75.9774	478.73	3	0.500000
7	0.30000	SLV 12	Max	0.0000	-74.1149	457.12	3	0.500000
7	0.00000	SLV 12	Min	0.0000	-78.7952	511.80	3	0.500000

Table: Element Forces - Frames, Part 2 of 4

Frame	Station m	OutputCase	StepType	M2 KN-m	M3 KN-m	S11Max KN/m2	PtS11Max	x2S11Max m
7	0.15000	SLV 12	Min	0.0000	-75.9774	478.73	3	0.500000
7	0.30000	SLV 12	Min	0.0000	-74.1149	457.12	3	0.500000
7	0.00000	SLV 13	Max	0.0000	-22.5910	52.47	3	0.500000
7	0.15000	SLV 13	Max	0.0000	-23.7420	66.39	3	0.500000
7	0.30000	SLV 13	Max	0.0000	-25.6468	89.36	3	0.500000
7	0.00000	SLV 13	Min	0.0000	-22.5910	52.47	3	0.500000
7	0.15000	SLV 13	Min	0.0000	-23.7420	66.39	3	0.500000
7	0.30000	SLV 13	Min	0.0000	-25.6468	89.36	3	0.500000
7	0.00000	SLV 14	Max	0.0000	-35.8677	185.49	3	0.500000
7	0.15000	SLV 14	Max	0.0000	-34.3762	168.14	3	0.500000
7	0.30000	SLV 14	Max	0.0000	-33.6361	159.82	3	0.500000
7	0.00000	SLV 14	Min	0.0000	-35.8677	185.49	3	0.500000
7	0.15000	SLV 14	Min	0.0000	-34.3762	168.14	3	0.500000
7	0.30000	SLV 14	Min	0.0000	-33.6361	159.82	3	0.500000
7	0.00000	SLV 15	Max	0.0000	-6.5456	-146.67	3	0.500000
7	0.15000	SLV 15	Max	0.0000	-7.2703	-137.58	3	0.500000
7	0.30000	SLV 15	Max	0.0000	-9.0622	-115.67	3	0.500000
7	0.00000	SLV 15	Min	0.0000	-6.5456	-146.67	3	0.500000
7	0.15000	SLV 15	Min	0.0000	-7.2703	-137.58	3	0.500000
7	0.30000	SLV 15	Min	0.0000	-9.0622	-115.67	3	0.500000
7	0.00000	SLV 16	Max	0.0000	-19.5960	-14.33	3	0.500000
7	0.15000	SLV 16	Max	0.0000	-17.5270	-38.32	3	0.500000
7	0.30000	SLV 16	Max	0.0000	-16.5230	-49.53	3	0.500000
7	0.00000	SLV 16	Min	0.0000	-19.5960	-14.33	3	0.500000
7	0.15000	SLV 16	Min	0.0000	-17.5270	-38.32	3	0.500000
7	0.30000	SLV 16	Min	0.0000	-16.5230	-49.53	3	0.500000
8	0.00000	SLE-C	Max	0.0000	3.3609	-177.34	1	-0.500000
8	0.15000	SLE-C	Max	0.0000	3.9470	-167.88	1	-0.500000
8	0.30000	SLE-C	Max	0.0000	3.2939	-173.30	1	-0.500000
8	0.00000	SLE-C	Min	0.0000	3.3609	-177.34	1	-0.500000
8	0.15000	SLE-C	Min	0.0000	3.9470	-167.88	1	-0.500000
8	0.30000	SLE-C	Min	0.0000	3.2939	-173.30	1	-0.500000
8	0.00000	SLE-F1	Max	0.0000	5.3612	-114.12	1	-0.500000
8	0.15000	SLE-F1	Max	0.0000	7.2107	-89.03	1	-0.500000
8	0.30000	SLE-F1	Max	0.0000	7.9181	-77.65	1	-0.500000
8	0.00000	SLE-F1	Min	0.0000	5.3612	-114.12	1	-0.500000
8	0.15000	SLE-F1	Min	0.0000	7.2107	-89.03	1	-0.500000
8	0.30000	SLE-F1	Min	0.0000	7.9181	-77.65	1	-0.500000
8	0.00000	SLE-F2	Max	0.0000	1.0583	-141.03	1	-0.500000
8	0.15000	SLE-F2	Max	0.0000	0.3774	-147.71	1	-0.500000
8	0.30000	SLE-F2	Max	0.0000	-1.1072	-137.46	3	0.500000
8	0.00000	SLE-F2	Min	0.0000	1.0583	-141.03	1	-0.500000
8	0.15000	SLE-F2	Min	0.0000	0.3774	-147.71	1	-0.500000
8	0.30000	SLE-F2	Min	0.0000	-1.1072	-137.46	3	0.500000
8	0.00000	SLE-F3	Max	0.0000	-16.0735	-3.35	3	0.500000
8	0.15000	SLE-F3	Max	0.0000	-15.2110	-11.77	3	0.500000
8	0.30000	SLE-F3	Max	0.0000	-15.1456	-10.62	3	0.500000
8	0.00000	SLE-F3	Min	0.0000	-16.0735	-3.35	3	0.500000
8	0.15000	SLE-F3	Min	0.0000	-15.2110	-11.77	3	0.500000
8	0.30000	SLE-F3	Min	0.0000	-15.1456	-10.62	3	0.500000
8	0.00000	SLE-QP	Max	0.0000	6.1994	-55.79	1	-0.500000
8	0.15000	SLE-QP	Max	0.0000	6.2285	-53.51	1	-0.500000
8	0.30000	SLE-QP	Max	0.0000	5.4605	-60.79	1	-0.500000
8	0.00000	SLE-QP	Min	0.0000	6.1994	-55.79	1	-0.500000
8	0.15000	SLE-QP	Min	0.0000	6.2285	-53.51	1	-0.500000
8	0.30000	SLE-QP	Min	0.0000	5.4605	-60.79	1	-0.500000
8	0.00000	SLU-1	Max	0.0000	11.8217	-152.44	1	-0.500000
8	0.15000	SLU-1	Max	0.0000	12.0786	-144.08	1	-0.500000
8	0.30000	SLU-1	Max	0.0000	9.9928	-163.82	1	-0.500000

Table: Element Forces - Frames, Part 2 of 4

Frame	Station m	OutputCase	StepType	M2 KN-m	M3 KN-m	S11Max KN/m2	PtS11Max	x2S11Max m
8	0.0000	SLU-1	Min	0.0000	11.8217	-152.44	1	-0.500000
8	0.15000	SLU-1	Min	0.0000	12.0786	-144.08	1	-0.500000
8	0.30000	SLU-1	Min	0.0000	9.9928	-163.82	1	-0.500000
8	0.00000	SLU-2	Max	0.0000	37.7986	263.81	1	-0.500000
8	0.15000	SLU-2	Max	0.0000	39.4120	289.36	1	-0.500000
8	0.30000	SLU-2	Max	0.0000	38.6968	286.97	1	-0.500000
8	0.00000	SLU-2	Min	0.0000	37.7986	263.81	1	-0.500000
8	0.15000	SLU-2	Min	0.0000	39.4120	289.36	1	-0.500000
8	0.30000	SLU-2	Min	0.0000	38.6968	286.97	1	-0.500000
8	0.00000	SLU-3	Max	0.0000	-33.4272	127.52	3	0.500000
8	0.15000	SLU-3	Max	0.0000	-34.0764	136.33	3	0.500000
8	0.30000	SLU-3	Max	0.0000	-35.5366	154.88	3	0.500000
8	0.00000	SLU-3	Min	0.0000	-33.4272	127.52	3	0.500000
8	0.15000	SLU-3	Min	0.0000	-34.0764	136.33	3	0.500000
8	0.30000	SLU-3	Min	0.0000	-35.5366	154.88	3	0.500000
8	0.00000	SLU-4	Max	0.0000	31.0820	136.35	1	-0.500000
8	0.15000	SLU-4	Max	0.0000	30.2544	131.71	1	-0.500000
8	0.30000	SLU-4	Max	0.0000	27.0841	98.95	1	-0.500000
8	0.00000	SLU-4	Min	0.0000	31.0820	136.35	1	-0.500000
8	0.15000	SLU-4	Min	0.0000	30.2544	131.71	1	-0.500000
8	0.30000	SLU-4	Min	0.0000	27.0841	98.95	1	-0.500000
8	0.00000	SLU-5	Max	0.0000	-15.4546	-34.23	3	0.500000
8	0.15000	SLU-5	Max	0.0000	-17.1438	-12.93	3	0.500000
8	0.30000	SLU-5	Max	0.0000	-19.6441	18.10	3	0.500000
8	0.00000	SLU-5	Min	0.0000	-15.4546	-34.23	3	0.500000
8	0.15000	SLU-5	Min	0.0000	-17.1438	-12.93	3	0.500000
8	0.30000	SLU-5	Min	0.0000	-19.6441	18.10	3	0.500000
8	0.00000	SLU-6	Max	0.0000	6.9913	-203.08	1	-0.500000
8	0.15000	SLU-6	Max	0.0000	8.6216	-177.33	1	-0.500000
8	0.30000	SLU-6	Max	0.0000	7.9232	-179.52	1	-0.500000
8	0.00000	SLU-6	Min	0.0000	6.9913	-203.08	1	-0.500000
8	0.15000	SLU-6	Min	0.0000	8.6216	-177.33	1	-0.500000
8	0.30000	SLU-6	Min	0.0000	7.9232	-179.52	1	-0.500000
8	0.00000	SLU-7	Max	0.0000	-37.3123	181.31	3	0.500000
8	0.15000	SLU-7	Max	0.0000	-36.8315	177.47	3	0.500000
8	0.30000	SLU-7	Max	0.0000	-37.1477	183.20	3	0.500000
8	0.00000	SLU-7	Min	0.0000	-37.3123	181.31	3	0.500000
8	0.15000	SLU-7	Min	0.0000	-36.8315	177.47	3	0.500000
8	0.30000	SLU-7	Min	0.0000	-37.1477	183.20	3	0.500000
8	0.00000	SLV 1	Max	0.0000	-48.4433	199.17	3	0.500000
8	0.15000	SLV 1	Max	0.0000	-54.8102	273.20	3	0.500000
8	0.30000	SLV 1	Max	0.0000	-62.0844	358.11	3	0.500000
8	0.00000	SLV 1	Min	0.0000	-48.4433	199.17	3	0.500000
8	0.15000	SLV 1	Min	0.0000	-54.8102	273.20	3	0.500000
8	0.30000	SLV 1	Min	0.0000	-62.0844	358.11	3	0.500000
8	0.00000	SLV 2	Max	0.0000	-43.7458	141.29	3	0.500000
8	0.15000	SLV 2	Max	0.0000	-49.8830	212.81	3	0.500000
8	0.30000	SLV 2	Max	0.0000	-57.0179	296.30	3	0.500000
8	0.00000	SLV 2	Min	0.0000	-43.7458	141.29	3	0.500000
8	0.15000	SLV 2	Min	0.0000	-49.8830	212.81	3	0.500000
8	0.30000	SLV 2	Min	0.0000	-57.0179	296.30	3	0.500000
8	0.00000	SLV 3	Max	0.0000	-43.7458	141.29	3	0.500000
8	0.15000	SLV 3	Max	0.0000	-49.8830	212.81	3	0.500000
8	0.30000	SLV 3	Max	0.0000	-57.0179	296.30	3	0.500000
8	0.00000	SLV 3	Min	0.0000	-43.7458	141.29	3	0.500000
8	0.15000	SLV 3	Min	0.0000	-49.8830	212.81	3	0.500000
8	0.30000	SLV 3	Min	0.0000	-57.0179	296.30	3	0.500000
8	0.00000	SLV 4	Max	0.0000	-78.2773	499.28	3	0.500000
8	0.15000	SLV 4	Max	0.0000	-78.0711	498.99	3	0.500000

Table: Element Forces - Frames, Part 2 of 4

Frame	Station m	OutputCase	StepType	M2 KN-m	M3 KN-m	S11Max KN/m2	PtS11Max	x2S11Max m
8	0.30000	SLV 4	Max	0.0000	-78.7952	509.87	3	0.500000
8	0.00000	SLV 4	Min	0.0000	-78.2773	499.28	3	0.500000
8	0.15000	SLV 4	Min	0.0000	-78.0711	498.99	3	0.500000
8	0.30000	SLV 4	Min	0.0000	-78.7952	509.87	3	0.500000
8	0.00000	SLV 5	Max	0.0000	-18.0762	1.06	3	0.500000
8	0.15000	SLV 5	Max	0.0000	-19.9565	23.97	3	0.500000
8	0.30000	SLV 5	Max	0.0000	-22.5910	55.94	3	0.500000
8	0.00000	SLV 5	Min	0.0000	-18.0762	1.06	3	0.500000
8	0.15000	SLV 5	Min	0.0000	-19.9565	23.97	3	0.500000
8	0.30000	SLV 5	Min	0.0000	-22.5910	55.94	3	0.500000
8	0.00000	SLV 6	Max	0.0000	-36.0055	182.75	3	0.500000
8	0.15000	SLV 6	Max	0.0000	-35.5696	179.16	3	0.500000
8	0.30000	SLV 6	Max	0.0000	-35.8677	184.39	3	0.500000
8	0.00000	SLV 6	Min	0.0000	-36.0055	182.75	3	0.500000
8	0.15000	SLV 6	Min	0.0000	-35.5696	179.16	3	0.500000
8	0.30000	SLV 6	Min	0.0000	-35.8677	184.39	3	0.500000
8	0.00000	SLV 7	Max	0.0000	-3.6543	-181.27	3	0.500000
8	0.15000	SLV 7	Max	0.0000	-4.5719	-169.08	3	0.500000
8	0.30000	SLV 7	Max	0.0000	-6.5456	-144.20	3	0.500000
8	0.00000	SLV 7	Min	0.0000	-3.6543	-181.27	3	0.500000
8	0.15000	SLV 7	Min	0.0000	-4.5719	-169.08	3	0.500000
8	0.30000	SLV 7	Min	0.0000	-6.5456	-144.20	3	0.500000
8	0.00000	SLV 8	Max	0.0000	-21.6986	3.54	3	0.500000
8	0.15000	SLV 8	Max	0.0000	-20.1293	-12.81	3	0.500000
8	0.30000	SLV 8	Max	0.0000	-19.5960	-16.73	3	0.500000
8	0.00000	SLV 8	Min	0.0000	-21.6986	3.54	3	0.500000
8	0.15000	SLV 8	Min	0.0000	-20.1293	-12.81	3	0.500000
8	0.30000	SLV 8	Min	0.0000	-19.5960	-16.73	3	0.500000
8	0.00000	SLV 9	Max	0.0000	-48.4433	199.17	3	0.500000
8	0.15000	SLV 9	Max	0.0000	-54.8102	273.20	3	0.500000
8	0.30000	SLV 9	Max	0.0000	-62.0844	358.11	3	0.500000
8	0.00000	SLV 9	Min	0.0000	-48.4433	199.17	3	0.500000
8	0.15000	SLV 9	Min	0.0000	-54.8102	273.20	3	0.500000
8	0.30000	SLV 9	Min	0.0000	-62.0844	358.11	3	0.500000
8	0.00000	SLV 10	Max	0.0000	-82.1922	548.13	3	0.500000
8	0.15000	SLV 10	Max	0.0000	-82.3981	552.54	3	0.500000
8	0.30000	SLV 10	Max	0.0000	-83.4437	567.02	3	0.500000
8	0.00000	SLV 10	Min	0.0000	-82.1922	548.13	3	0.500000
8	0.15000	SLV 10	Min	0.0000	-82.3981	552.54	3	0.500000
8	0.30000	SLV 10	Min	0.0000	-83.4437	567.02	3	0.500000
8	0.00000	SLV 11	Max	0.0000	-43.7458	141.29	3	0.500000
8	0.15000	SLV 11	Max	0.0000	-49.8830	212.81	3	0.500000
8	0.30000	SLV 11	Max	0.0000	-57.0179	296.30	3	0.500000
8	0.00000	SLV 11	Min	0.0000	-43.7458	141.29	3	0.500000
8	0.15000	SLV 11	Min	0.0000	-49.8830	212.81	3	0.500000
8	0.30000	SLV 11	Min	0.0000	-57.0179	296.30	3	0.500000
8	0.00000	SLV 12	Max	0.0000	-78.2773	499.28	3	0.500000
8	0.15000	SLV 12	Max	0.0000	-78.0711	498.99	3	0.500000
8	0.30000	SLV 12	Max	0.0000	-78.7952	509.87	3	0.500000
8	0.00000	SLV 12	Min	0.0000	-78.2773	499.28	3	0.500000
8	0.15000	SLV 12	Min	0.0000	-78.0711	498.99	3	0.500000
8	0.30000	SLV 12	Min	0.0000	-78.7952	509.87	3	0.500000
8	0.00000	SLV 13	Max	0.0000	-18.0762	1.06	3	0.500000
8	0.15000	SLV 13	Max	0.0000	-19.9565	23.97	3	0.500000
8	0.30000	SLV 13	Max	0.0000	-22.5910	55.94	3	0.500000
8	0.00000	SLV 13	Min	0.0000	-18.0762	1.06	3	0.500000
8	0.15000	SLV 13	Min	0.0000	-19.9565	23.97	3	0.500000
8	0.30000	SLV 13	Min	0.0000	-22.5910	55.94	3	0.500000
8	0.00000	SLV 14	Max	0.0000	-36.0055	182.75	3	0.500000

Table: Element Forces - Frames, Part 2 of 4

Frame	Station m	OutputCase	StepType	M2 KN-m	M3 KN-m	S11Max KN/m2	PtS11Max	x2S11Max m
8	0.15000	SLV 14	Max	0.0000	-35.5696	179.16	3	0.500000
8	0.30000	SLV 14	Max	0.0000	-35.8677	184.39	3	0.500000
8	0.00000	SLV 14	Min	0.0000	-36.0055	182.75	3	0.500000
8	0.15000	SLV 14	Min	0.0000	-35.5696	179.16	3	0.500000
8	0.30000	SLV 14	Min	0.0000	-35.8677	184.39	3	0.500000
8	0.00000	SLV 15	Max	0.0000	-3.6543	-181.27	3	0.500000
8	0.15000	SLV 15	Max	0.0000	-4.5719	-169.08	3	0.500000
8	0.30000	SLV 15	Max	0.0000	-6.5456	-144.20	3	0.500000
8	0.00000	SLV 15	Min	0.0000	-3.6543	-181.27	3	0.500000
8	0.15000	SLV 15	Min	0.0000	-4.5719	-169.08	3	0.500000
8	0.30000	SLV 15	Min	0.0000	-6.5456	-144.20	3	0.500000
8	0.00000	SLV 16	Max	0.0000	-21.6986	3.54	3	0.500000
8	0.15000	SLV 16	Max	0.0000	-20.1293	-12.81	3	0.500000
8	0.30000	SLV 16	Max	0.0000	-19.5960	-16.73	3	0.500000
8	0.00000	SLV 16	Min	0.0000	-21.6986	3.54	3	0.500000
8	0.15000	SLV 16	Min	0.0000	-20.1293	-12.81	3	0.500000
8	0.30000	SLV 16	Min	0.0000	-19.5960	-16.73	3	0.500000
9	0.00000	SLE-C	Max	0.0000	3.1322	-184.89	1	-0.500000
9	0.15000	SLE-C	Max	0.0000	3.8590	-173.81	1	-0.500000
9	0.30000	SLE-C	Max	0.0000	3.3609	-177.43	1	-0.500000
9	0.00000	SLE-C	Min	0.0000	3.1322	-184.89	1	-0.500000
9	0.15000	SLE-C	Min	0.0000	3.8590	-173.81	1	-0.500000
9	0.30000	SLE-C	Min	0.0000	3.3609	-177.43	1	-0.500000
9	0.00000	SLE-F1	Max	0.0000	2.1319	-162.37	1	-0.500000
9	0.15000	SLE-F1	Max	0.0000	4.3004	-132.98	1	-0.500000
9	0.30000	SLE-F1	Max	0.0000	5.3612	-116.89	1	-0.500000
9	0.00000	SLE-F1	Min	0.0000	2.1319	-162.37	1	-0.500000
9	0.15000	SLE-F1	Min	0.0000	4.3004	-132.98	1	-0.500000
9	0.30000	SLE-F1	Min	0.0000	5.3612	-116.89	1	-0.500000
9	0.00000	SLE-F2	Max	0.0000	3.2489	-114.94	1	-0.500000
9	0.15000	SLE-F2	Max	0.0000	2.5577	-122.11	1	-0.500000
9	0.30000	SLE-F2	Max	0.0000	1.0583	-138.97	1	-0.500000
9	0.00000	SLE-F2	Min	0.0000	3.2489	-114.94	1	-0.500000
9	0.15000	SLE-F2	Min	0.0000	2.5577	-122.11	1	-0.500000
9	0.30000	SLE-F2	Min	0.0000	1.0583	-138.97	1	-0.500000
9	0.00000	SLE-F3	Max	0.0000	-15.9940	-8.38	3	0.500000
9	0.15000	SLE-F3	Max	0.0000	-15.6391	-10.80	3	0.500000
9	0.30000	SLE-F3	Max	0.0000	-16.0735	-3.76	3	0.500000
9	0.00000	SLE-F3	Min	0.0000	-15.9940	-8.38	3	0.500000
9	0.15000	SLE-F3	Min	0.0000	-15.6391	-10.80	3	0.500000
9	0.30000	SLE-F3	Min	0.0000	-16.0735	-3.76	3	0.500000
9	0.00000	SLE-QP	Max	0.0000	6.5306	-54.98	1	-0.500000
9	0.15000	SLE-QP	Max	0.0000	6.7596	-50.40	1	-0.500000
9	0.30000	SLE-QP	Max	0.0000	6.1994	-55.29	1	-0.500000
9	0.00000	SLE-QP	Min	0.0000	6.5306	-54.98	1	-0.500000
9	0.15000	SLE-QP	Min	0.0000	6.7596	-50.40	1	-0.500000
9	0.30000	SLE-QP	Min	0.0000	6.1994	-55.29	1	-0.500000
9	0.00000	SLU-1	Max	0.0000	10.7134	-179.11	1	-0.500000
9	0.15000	SLU-1	Max	0.0000	12.3954	-152.11	1	-0.500000
9	0.30000	SLU-1	Max	0.0000	11.8217	-152.18	1	-0.500000
9	0.00000	SLU-1	Min	0.0000	10.7134	-179.11	1	-0.500000
9	0.15000	SLU-1	Min	0.0000	12.3954	-152.11	1	-0.500000
9	0.30000	SLU-1	Min	0.0000	11.8217	-152.18	1	-0.500000
9	0.00000	SLU-2	Max	0.0000	31.9058	172.44	1	-0.500000
9	0.15000	SLU-2	Max	0.0000	35.9550	229.70	1	-0.500000
9	0.30000	SLU-2	Max	0.0000	37.7986	260.48	1	-0.500000
9	0.00000	SLU-2	Min	0.0000	31.9058	172.44	1	-0.500000
9	0.15000	SLU-2	Min	0.0000	35.9550	229.70	1	-0.500000
9	0.30000	SLU-2	Min	0.0000	37.7986	260.48	1	-0.500000

Table: Element Forces - Frames, Part 2 of 4

Frame	Station m	OutputCase	StepType	M2 KN-m	M3 KN-m	S11Max KN/m2	PtS11Max	x2S11Max m
9	0.0000	SLU-3	Max	0.0000	-28.8310	75.60	3	0.500000
9	0.15000	SLU-3	Max	0.0000	-30.7093	98.12	3	0.500000
9	0.30000	SLU-3	Max	0.0000	-33.4272	130.72	3	0.500000
9	0.00000	SLU-3	Min	0.0000	-28.8310	75.60	3	0.500000
9	0.15000	SLU-3	Min	0.0000	-30.7093	98.12	3	0.500000
9	0.30000	SLU-3	Min	0.0000	-33.4272	130.72	3	0.500000
9	0.00000	SLU-4	Max	0.0000	30.9000	122.27	1	-0.500000
9	0.15000	SLU-4	Max	0.0000	32.1189	143.71	1	-0.500000
9	0.30000	SLU-4	Max	0.0000	31.0820	138.08	1	-0.500000
9	0.00000	SLU-4	Min	0.0000	30.9000	122.27	1	-0.500000
9	0.15000	SLU-4	Min	0.0000	32.1189	143.71	1	-0.500000
9	0.30000	SLU-4	Min	0.0000	31.0820	138.08	1	-0.500000
9	0.00000	SLU-5	Max	0.0000	-9.9409	-95.74	3	0.500000
9	0.15000	SLU-5	Max	0.0000	-12.2780	-67.71	3	0.500000
9	0.30000	SLU-5	Max	0.0000	-15.4546	-29.61	3	0.500000
9	0.00000	SLU-5	Min	0.0000	-9.9409	-95.74	3	0.500000
9	0.15000	SLU-5	Min	0.0000	-12.2780	-67.71	3	0.500000
9	0.30000	SLU-5	Min	0.0000	-15.4546	-29.61	3	0.500000
9	0.00000	SLU-6	Max	0.0000	3.1235	-269.22	1	-0.500000
9	0.15000	SLU-6	Max	0.0000	6.1602	-224.11	1	-0.500000
9	0.30000	SLU-6	Max	0.0000	6.9913	-205.47	1	-0.500000
9	0.00000	SLU-6	Min	0.0000	3.1235	-269.22	1	-0.500000
9	0.15000	SLU-6	Min	0.0000	6.1602	-224.11	1	-0.500000
9	0.30000	SLU-6	Min	0.0000	6.9913	-205.47	1	-0.500000
9	0.00000	SLU-7	Max	0.0000	-34.9906	150.80	3	0.500000
9	0.15000	SLU-7	Max	0.0000	-35.7568	161.83	3	0.500000
9	0.30000	SLU-7	Max	0.0000	-37.3123	182.32	3	0.500000
9	0.00000	SLU-7	Min	0.0000	-34.9906	150.80	3	0.500000
9	0.15000	SLU-7	Min	0.0000	-35.7568	161.83	3	0.500000
9	0.30000	SLU-7	Min	0.0000	-37.3123	182.32	3	0.500000
9	0.00000	SLV 1	Max	0.0000	-30.6823	11.14	3	0.500000
9	0.15000	SLV 1	Max	0.0000	-39.0531	106.52	3	0.500000
9	0.30000	SLV 1	Max	0.0000	-48.4433	214.13	3	0.500000
9	0.00000	SLV 1	Min	0.0000	-30.6823	11.14	3	0.500000
9	0.15000	SLV 1	Min	0.0000	-39.0531	106.52	3	0.500000
9	0.30000	SLV 1	Min	0.0000	-48.4433	214.13	3	0.500000
9	0.00000	SLV 2	Max	0.0000	-26.6644	-39.90	3	0.500000
9	0.15000	SLV 2	Max	0.0000	-34.6536	51.30	3	0.500000
9	0.30000	SLV 2	Max	0.0000	-43.7458	155.74	3	0.500000
9	0.00000	SLV 2	Min	0.0000	-26.6644	-39.90	3	0.500000
9	0.15000	SLV 2	Min	0.0000	-34.6536	51.30	3	0.500000
9	0.30000	SLV 2	Min	0.0000	-43.7458	155.74	3	0.500000
9	0.00000	SLV 3	Max	0.0000	-26.6644	-39.90	3	0.500000
9	0.15000	SLV 3	Max	0.0000	-34.6536	51.30	3	0.500000
9	0.30000	SLV 3	Max	0.0000	-43.7458	155.74	3	0.500000
9	0.00000	SLV 3	Min	0.0000	-26.6644	-39.90	3	0.500000
9	0.15000	SLV 3	Min	0.0000	-34.6536	51.30	3	0.500000
9	0.30000	SLV 3	Min	0.0000	-43.7458	155.74	3	0.500000
9	0.00000	SLV 4	Max	0.0000	-72.1198	424.04	3	0.500000
9	0.15000	SLV 4	Max	0.0000	-74.7409	457.74	3	0.500000
9	0.30000	SLV 4	Max	0.0000	-78.2773	502.42	3	0.500000
9	0.00000	SLV 4	Min	0.0000	-72.1198	424.04	3	0.500000
9	0.15000	SLV 4	Min	0.0000	-74.7409	457.74	3	0.500000
9	0.30000	SLV 4	Min	0.0000	-78.2773	502.42	3	0.500000
9	0.00000	SLV 5	Max	0.0000	-12.1108	-64.13	3	0.500000
9	0.15000	SLV 5	Max	0.0000	-14.6982	-33.78	3	0.500000
9	0.30000	SLV 5	Max	0.0000	-18.0762	6.05	3	0.500000
9	0.00000	SLV 5	Min	0.0000	-12.1108	-64.13	3	0.500000
9	0.15000	SLV 5	Min	0.0000	-14.6982	-33.78	3	0.500000

Table: Element Forces - Frames, Part 2 of 4

Frame	Station m	OutputCase	StepType	M2 KN-m	M3 KN-m	S11Max KN/m2	PtS11Max	x2S11Max m
9	0.30000	SLV 5	Min	0.0000	-18.0762	6.05	3	0.500000
9	0.00000	SLV 6	Max	0.0000	-33.7850	154.35	3	0.500000
9	0.15000	SLV 6	Max	0.0000	-34.5281	164.64	3	0.500000
9	0.30000	SLV 6	Max	0.0000	-36.0055	183.74	3	0.500000
9	0.00000	SLV 6	Min	0.0000	-33.7850	154.35	3	0.500000
9	0.15000	SLV 6	Min	0.0000	-34.5281	164.64	3	0.500000
9	0.30000	SLV 6	Min	0.0000	-36.0055	183.74	3	0.500000
9	0.00000	SLV 7	Max	0.0000	-0.2546	-220.37	3	0.500000
9	0.15000	SLV 7	Max	0.0000	-1.4199	-205.74	3	0.500000
9	0.30000	SLV 7	Max	0.0000	-3.6543	-178.29	3	0.500000
9	0.00000	SLV 7	Min	0.0000	-0.2546	-220.37	3	0.500000
9	0.15000	SLV 7	Min	0.0000	-1.4199	-205.74	3	0.500000
9	0.30000	SLV 7	Min	0.0000	-3.6543	-178.29	3	0.500000
9	0.00000	SLV 8	Max	0.0000	-22.4185	5.39	3	0.500000
9	0.15000	SLV 8	Max	0.0000	-21.5521	-2.29	3	0.500000
9	0.30000	SLV 8	Max	0.0000	-21.6986	2.18	3	0.500000
9	0.00000	SLV 8	Min	0.0000	-22.4185	5.39	3	0.500000
9	0.15000	SLV 8	Min	0.0000	-21.5521	-2.29	3	0.500000
9	0.30000	SLV 8	Min	0.0000	-21.6986	2.18	3	0.500000
9	0.00000	SLV 9	Max	0.0000	-30.6823	11.14	3	0.500000
9	0.15000	SLV 9	Max	0.0000	-39.0531	106.52	3	0.500000
9	0.30000	SLV 9	Max	0.0000	-48.4433	214.13	3	0.500000
9	0.00000	SLV 9	Min	0.0000	-30.6823	11.14	3	0.500000
9	0.15000	SLV 9	Min	0.0000	-39.0531	106.52	3	0.500000
9	0.30000	SLV 9	Min	0.0000	-48.4433	214.13	3	0.500000
9	0.00000	SLV 10	Max	0.0000	-75.0016	462.14	3	0.500000
9	0.15000	SLV 10	Max	0.0000	-78.1810	502.14	3	0.500000
9	0.30000	SLV 10	Max	0.0000	-82.1922	552.11	3	0.500000
9	0.00000	SLV 10	Min	0.0000	-75.0016	462.14	3	0.500000
9	0.15000	SLV 10	Min	0.0000	-78.1810	502.14	3	0.500000
9	0.30000	SLV 10	Min	0.0000	-82.1922	552.11	3	0.500000
9	0.00000	SLV 11	Max	0.0000	-26.6644	-39.90	3	0.500000
9	0.15000	SLV 11	Max	0.0000	-34.6536	51.30	3	0.500000
9	0.30000	SLV 11	Max	0.0000	-43.7458	155.74	3	0.500000
9	0.00000	SLV 11	Min	0.0000	-26.6644	-39.90	3	0.500000
9	0.15000	SLV 11	Min	0.0000	-34.6536	51.30	3	0.500000
9	0.30000	SLV 11	Min	0.0000	-43.7458	155.74	3	0.500000
9	0.00000	SLV 12	Max	0.0000	-72.1198	424.04	3	0.500000
9	0.15000	SLV 12	Max	0.0000	-74.7409	457.74	3	0.500000
9	0.30000	SLV 12	Max	0.0000	-78.2773	502.42	3	0.500000
9	0.00000	SLV 12	Min	0.0000	-72.1198	424.04	3	0.500000
9	0.15000	SLV 12	Min	0.0000	-74.7409	457.74	3	0.500000
9	0.30000	SLV 12	Min	0.0000	-78.2773	502.42	3	0.500000
9	0.00000	SLV 13	Max	0.0000	-12.1108	-64.13	3	0.500000
9	0.15000	SLV 13	Max	0.0000	-14.6982	-33.78	3	0.500000
9	0.30000	SLV 13	Max	0.0000	-18.0762	6.05	3	0.500000
9	0.00000	SLV 13	Min	0.0000	-12.1108	-64.13	3	0.500000
9	0.15000	SLV 13	Min	0.0000	-14.6982	-33.78	3	0.500000
9	0.30000	SLV 13	Min	0.0000	-18.0762	6.05	3	0.500000
9	0.00000	SLV 14	Max	0.0000	-33.7850	154.35	3	0.500000
9	0.15000	SLV 14	Max	0.0000	-34.5281	164.64	3	0.500000
9	0.30000	SLV 14	Max	0.0000	-36.0055	183.74	3	0.500000
9	0.00000	SLV 14	Min	0.0000	-33.7850	154.35	3	0.500000
9	0.15000	SLV 14	Min	0.0000	-34.5281	164.64	3	0.500000
9	0.30000	SLV 14	Min	0.0000	-36.0055	183.74	3	0.500000
9	0.00000	SLV 15	Max	0.0000	-0.2546	-220.37	3	0.500000
9	0.15000	SLV 15	Max	0.0000	-1.4199	-205.74	3	0.500000
9	0.30000	SLV 15	Max	0.0000	-3.6543	-178.29	3	0.500000
9	0.00000	SLV 15	Min	0.0000	-0.2546	-220.37	3	0.500000

Table: Element Forces - Frames, Part 2 of 4

Frame	Station m	OutputCase	StepType	M2 KN-m	M3 KN-m	S11Max KN/m2	PtS11Max	x2S11Max m
9	0.15000	SLV 15	Min	0.0000	-1.4199	-205.74	3	0.500000
9	0.30000	SLV 15	Min	0.0000	-3.6543	-178.29	3	0.500000
9	0.00000	SLV 16	Max	0.0000	-22.4185	5.39	3	0.500000
9	0.15000	SLV 16	Max	0.0000	-21.5521	-2.29	3	0.500000
9	0.30000	SLV 16	Max	0.0000	-21.6986	2.18	3	0.500000
9	0.00000	SLV 16	Min	0.0000	-22.4185	5.39	3	0.500000
9	0.15000	SLV 16	Min	0.0000	-21.5521	-2.29	3	0.500000
9	0.30000	SLV 16	Min	0.0000	-21.6986	2.18	3	0.500000
10	0.00000	SLE-C	Max	0.0000	2.4066	-201.72	1	-0.500000
10	0.14996	SLE-C	Max	0.0000	3.4142	-185.76	1	-0.500000
10	0.29993	SLE-C	Max	0.0000	3.1322	-185.27	1	-0.500000
10	0.00000	SLE-C	Min	0.0000	2.4066	-201.72	1	-0.500000
10	0.14996	SLE-C	Min	0.0000	3.4142	-185.76	1	-0.500000
10	0.29993	SLE-C	Min	0.0000	3.1322	-185.27	1	-0.500000
10	0.00000	SLE-F1	Max	0.0000	-1.7513	-180.46	3	0.500000
10	0.14996	SLE-F1	Max	0.0000	0.7647	-187.13	1	-0.500000
10	0.29993	SLE-F1	Max	0.0000	2.1319	-165.55	1	-0.500000
10	0.00000	SLE-F1	Min	0.0000	-1.7513	-180.46	3	0.500000
10	0.14996	SLE-F1	Min	0.0000	0.7647	-187.13	1	-0.500000
10	0.29993	SLE-F1	Min	0.0000	2.1319	-165.55	1	-0.500000
10	0.00000	SLE-F2	Max	0.0000	5.1322	-95.01	1	-0.500000
10	0.14996	SLE-F2	Max	0.0000	4.6414	-98.60	1	-0.500000
10	0.29993	SLE-F2	Max	0.0000	3.2489	-113.02	1	-0.500000
10	0.00000	SLE-F2	Min	0.0000	5.1322	-95.01	1	-0.500000
10	0.14996	SLE-F2	Min	0.0000	4.6414	-98.60	1	-0.500000
10	0.29993	SLE-F2	Min	0.0000	3.2489	-113.02	1	-0.500000
10	0.00000	SLE-F3	Max	0.0000	-15.1541	-24.36	3	0.500000
10	0.14996	SLE-F3	Max	0.0000	-15.1408	-21.32	3	0.500000
10	0.29993	SLE-F3	Max	0.0000	-15.9940	-7.89	3	0.500000
10	0.00000	SLE-F3	Min	0.0000	-15.1541	-24.36	3	0.500000
10	0.14996	SLE-F3	Min	0.0000	-15.1408	-21.32	3	0.500000
10	0.29993	SLE-F3	Min	0.0000	-15.9940	-7.89	3	0.500000
10	0.00000	SLE-QP	Max	0.0000	6.2635	-64.48	1	-0.500000
10	0.14996	SLE-QP	Max	0.0000	6.8302	-54.48	1	-0.500000
10	0.29993	SLE-QP	Max	0.0000	6.5306	-54.88	1	-0.500000
10	0.00000	SLE-QP	Min	0.0000	6.2635	-64.48	1	-0.500000
10	0.14996	SLE-QP	Min	0.0000	6.8302	-54.48	1	-0.500000
10	0.29993	SLE-QP	Min	0.0000	6.5306	-54.88	1	-0.500000
10	0.00000	SLU-1	Max	0.0000	6.8747	-247.10	1	-0.500000
10	0.14996	SLU-1	Max	0.0000	9.9201	-200.71	1	-0.500000
10	0.29993	SLU-1	Max	0.0000	10.7134	-181.35	1	-0.500000
10	0.00000	SLU-1	Min	0.0000	6.8747	-247.10	1	-0.500000
10	0.14996	SLU-1	Min	0.0000	9.9201	-200.71	1	-0.500000
10	0.29993	SLU-1	Min	0.0000	10.7134	-181.35	1	-0.500000
10	0.00000	SLU-2	Max	0.0000	21.6444	17.50	1	-0.500000
10	0.14996	SLU-2	Max	0.0000	27.8544	104.25	1	-0.500000
10	0.29993	SLU-2	Max	0.0000	31.9058	165.09	1	-0.500000
10	0.00000	SLU-2	Min	0.0000	21.6444	17.50	1	-0.500000
10	0.14996	SLU-2	Min	0.0000	27.8544	104.25	1	-0.500000
10	0.29993	SLU-2	Min	0.0000	31.9058	165.09	1	-0.500000
10	0.00000	SLU-3	Max	0.0000	-22.3842	1.72	3	0.500000
10	0.14996	SLU-3	Max	0.0000	-25.1276	35.45	3	0.500000
10	0.29993	SLU-3	Max	0.0000	-28.8310	80.71	3	0.500000
10	0.00000	SLU-3	Min	0.0000	-22.3842	1.72	3	0.500000
10	0.14996	SLU-3	Min	0.0000	-25.1276	35.45	3	0.500000
10	0.29993	SLU-3	Min	0.0000	-28.8310	80.71	3	0.500000
10	0.00000	SLU-4	Max	0.0000	26.7810	51.20	1	-0.500000
10	0.14996	SLU-4	Max	0.0000	29.9665	99.27	1	-0.500000
10	0.29993	SLU-4	Max	0.0000	30.9000	120.32	1	-0.500000

Table: Element Forces - Frames, Part 2 of 4

Frame	Station m	OutputCase	StepType	M2 KN-m	M3 KN-m	S11Max KN/m2	PtS11Max	x2S11Max m
10	0.00000	SLU-4	Min	0.0000	26.7810	51.20	1	-0.500000
10	0.14996	SLU-4	Min	0.0000	29.9665	99.27	1	-0.500000
10	0.29993	SLU-4	Min	0.0000	30.9000	120.32	1	-0.500000
10	0.00000	SLU-5	Max	0.0000	-3.7062	-166.76	3	0.500000
10	0.14996	SLU-5	Max	0.0000	-6.3436	-134.30	3	0.500000
10	0.29993	SLU-5	Max	0.0000	-9.9409	-90.31	3	0.500000
10	0.00000	SLU-5	Min	0.0000	-3.7062	-166.76	3	0.500000
10	0.14996	SLU-5	Min	0.0000	-6.3436	-134.30	3	0.500000
10	0.29993	SLU-5	Min	0.0000	-9.9409	-90.31	3	0.500000
10	0.00000	SLU-6	Max	0.0000	-3.1818	-297.61	3	0.500000
10	0.14996	SLU-6	Max	0.0000	1.0501	-310.97	1	-0.500000
10	0.29993	SLU-6	Max	0.0000	3.1235	-273.86	1	-0.500000
10	0.00000	SLU-6	Min	0.0000	-3.1818	-297.61	3	0.500000
10	0.14996	SLU-6	Min	0.0000	1.0501	-310.97	1	-0.500000
10	0.29993	SLU-6	Min	0.0000	3.1235	-273.86	1	-0.500000
10	0.00000	SLU-7	Max	0.0000	-30.5362	94.09	3	0.500000
10	0.14996	SLU-7	Max	0.0000	-32.3302	118.81	3	0.500000
10	0.29993	SLU-7	Max	0.0000	-34.9906	153.93	3	0.500000
10	0.00000	SLU-7	Min	0.0000	-30.5362	94.09	3	0.500000
10	0.14996	SLU-7	Min	0.0000	-32.3302	118.81	3	0.500000
10	0.29993	SLU-7	Min	0.0000	-34.9906	153.93	3	0.500000
10	0.00000	SLV 1	Max	0.0000	-10.3263	-203.92	3	0.500000
10	0.14996	SLV 1	Max	0.0000	-19.8914	-95.03	3	0.500000
10	0.29993	SLV 1	Max	0.0000	-30.6823	28.57	3	0.500000
10	0.00000	SLV 1	Min	0.0000	-10.3263	-203.92	3	0.500000
10	0.14996	SLV 1	Min	0.0000	-19.8914	-95.03	3	0.500000
10	0.29993	SLV 1	Min	0.0000	-30.6823	28.57	3	0.500000
10	0.00000	SLV 2	Max	0.0000	-7.3653	-244.93	3	0.500000
10	0.14996	SLV 2	Max	0.0000	-16.3332	-142.25	3	0.500000
10	0.29993	SLV 2	Max	0.0000	-26.6644	-23.21	3	0.500000
10	0.00000	SLV 2	Min	0.0000	-7.3653	-244.93	3	0.500000
10	0.14996	SLV 2	Min	0.0000	-16.3332	-142.25	3	0.500000
10	0.29993	SLV 2	Min	0.0000	-26.6644	-23.21	3	0.500000
10	0.00000	SLV 3	Max	0.0000	-7.3653	-244.93	3	0.500000
10	0.14996	SLV 3	Max	0.0000	-16.3332	-142.25	3	0.500000
10	0.29993	SLV 3	Max	0.0000	-26.6644	-23.21	3	0.500000
10	0.00000	SLV 3	Min	0.0000	-7.3653	-244.93	3	0.500000
10	0.14996	SLV 3	Min	0.0000	-16.3332	-142.25	3	0.500000
10	0.29993	SLV 3	Min	0.0000	-26.6644	-23.21	3	0.500000
10	0.00000	SLV 4	Max	0.0000	-60.9211	289.70	3	0.500000
10	0.14996	SLV 4	Max	0.0000	-66.0132	354.76	3	0.500000
10	0.29993	SLV 4	Max	0.0000	-72.1198	431.98	3	0.500000
10	0.00000	SLV 4	Min	0.0000	-60.9211	289.70	3	0.500000
10	0.14996	SLV 4	Min	0.0000	-66.0132	354.76	3	0.500000
10	0.29993	SLV 4	Min	0.0000	-72.1198	431.98	3	0.500000
10	0.00000	SLV 5	Max	0.0000	-5.1666	-139.99	3	0.500000
10	0.14996	SLV 5	Max	0.0000	-8.2282	-104.05	3	0.500000
10	0.29993	SLV 5	Max	0.0000	-12.1108	-58.26	3	0.500000
10	0.00000	SLV 5	Min	0.0000	-5.1666	-139.99	3	0.500000
10	0.14996	SLV 5	Min	0.0000	-8.2282	-104.05	3	0.500000
10	0.29993	SLV 5	Min	0.0000	-12.1108	-58.26	3	0.500000
10	0.00000	SLV 6	Max	0.0000	-29.3867	100.82	3	0.500000
10	0.14996	SLV 6	Max	0.0000	-31.2276	124.77	3	0.500000
10	0.29993	SLV 6	Max	0.0000	-33.7850	157.33	3	0.500000
10	0.00000	SLV 6	Min	0.0000	-29.3867	100.82	3	0.500000
10	0.14996	SLV 6	Min	0.0000	-31.2276	124.77	3	0.500000
10	0.29993	SLV 6	Min	0.0000	-33.7850	157.33	3	0.500000
10	0.00000	SLV 7	Max	0.0000	2.9615	-189.51	1	-0.500000
10	0.14996	SLV 7	Max	0.0000	1.9933	-198.73	1	-0.500000

Table: Element Forces - Frames, Part 2 of 4

Frame	Station m	OutputCase	StepType	M2 KN-m	M3 KN-m	S11Max KN/m2	PtS11Max	x2S11Max m
10	0.29993	SLV 7	Max	0.0000	-0.2546	-217.18	3	0.500000
10	0.00000	SLV 7	Min	0.0000	2.9615	-189.51	1	-0.500000
10	0.14996	SLV 7	Min	0.0000	1.9933	-198.73	1	-0.500000
10	0.29993	SLV 7	Min	0.0000	-0.2546	-217.18	3	0.500000
10	0.00000	SLV 8	Max	0.0000	-22.1479	-8.05	3	0.500000
10	0.14996	SLV 8	Max	0.0000	-21.6957	-8.41	3	0.500000
10	0.29993	SLV 8	Max	0.0000	-22.4185	5.33	3	0.500000
10	0.00000	SLV 8	Min	0.0000	-22.1479	-8.05	3	0.500000
10	0.14996	SLV 8	Min	0.0000	-21.6957	-8.41	3	0.500000
10	0.29993	SLV 8	Min	0.0000	-22.4185	5.33	3	0.500000
10	0.00000	SLV 9	Max	0.0000	-10.3263	-203.92	3	0.500000
10	0.14996	SLV 9	Max	0.0000	-19.8914	-95.03	3	0.500000
10	0.29993	SLV 9	Max	0.0000	-30.6823	28.57	3	0.500000
10	0.00000	SLV 9	Min	0.0000	-10.3263	-203.92	3	0.500000
10	0.14996	SLV 9	Min	0.0000	-19.8914	-95.03	3	0.500000
10	0.29993	SLV 9	Min	0.0000	-30.6823	28.57	3	0.500000
10	0.00000	SLV 10	Max	0.0000	-62.4101	314.06	3	0.500000
10	0.14996	SLV 10	Max	0.0000	-68.2674	387.34	3	0.500000
10	0.29993	SLV 10	Max	0.0000	-75.0016	471.13	3	0.500000
10	0.00000	SLV 10	Min	0.0000	-62.4101	314.06	3	0.500000
10	0.14996	SLV 10	Min	0.0000	-68.2674	387.34	3	0.500000
10	0.29993	SLV 10	Min	0.0000	-75.0016	471.13	3	0.500000
10	0.00000	SLV 11	Max	0.0000	-7.3653	-244.93	3	0.500000
10	0.14996	SLV 11	Max	0.0000	-16.3332	-142.25	3	0.500000
10	0.29993	SLV 11	Max	0.0000	-26.6644	-23.21	3	0.500000
10	0.00000	SLV 11	Min	0.0000	-7.3653	-244.93	3	0.500000
10	0.14996	SLV 11	Min	0.0000	-16.3332	-142.25	3	0.500000
10	0.29993	SLV 11	Min	0.0000	-26.6644	-23.21	3	0.500000
10	0.00000	SLV 12	Max	0.0000	-60.9211	289.70	3	0.500000
10	0.14996	SLV 12	Max	0.0000	-66.0132	354.76	3	0.500000
10	0.29993	SLV 12	Max	0.0000	-72.1198	431.98	3	0.500000
10	0.00000	SLV 12	Min	0.0000	-60.9211	289.70	3	0.500000
10	0.14996	SLV 12	Min	0.0000	-66.0132	354.76	3	0.500000
10	0.29993	SLV 12	Min	0.0000	-72.1198	431.98	3	0.500000
10	0.00000	SLV 13	Max	0.0000	-5.1666	-139.99	3	0.500000
10	0.14996	SLV 13	Max	0.0000	-8.2282	-104.05	3	0.500000
10	0.29993	SLV 13	Max	0.0000	-12.1108	-58.26	3	0.500000
10	0.00000	SLV 13	Min	0.0000	-5.1666	-139.99	3	0.500000
10	0.14996	SLV 13	Min	0.0000	-8.2282	-104.05	3	0.500000
10	0.29993	SLV 13	Min	0.0000	-12.1108	-58.26	3	0.500000
10	0.00000	SLV 14	Max	0.0000	-29.3867	100.82	3	0.500000
10	0.14996	SLV 14	Max	0.0000	-31.2276	124.77	3	0.500000
10	0.29993	SLV 14	Max	0.0000	-33.7850	157.33	3	0.500000
10	0.00000	SLV 14	Min	0.0000	-29.3867	100.82	3	0.500000
10	0.14996	SLV 14	Min	0.0000	-31.2276	124.77	3	0.500000
10	0.29993	SLV 14	Min	0.0000	-33.7850	157.33	3	0.500000
10	0.00000	SLV 15	Max	0.0000	2.9615	-189.51	1	-0.500000
10	0.14996	SLV 15	Max	0.0000	1.9933	-198.73	1	-0.500000
10	0.29993	SLV 15	Max	0.0000	-0.2546	-217.18	3	0.500000
10	0.00000	SLV 15	Min	0.0000	2.9615	-189.51	1	-0.500000
10	0.14996	SLV 15	Min	0.0000	1.9933	-198.73	1	-0.500000
10	0.29993	SLV 15	Min	0.0000	-0.2546	-217.18	3	0.500000
10	0.00000	SLV 16	Max	0.0000	-22.1479	-8.05	3	0.500000
10	0.14996	SLV 16	Max	0.0000	-21.6957	-8.41	3	0.500000
10	0.29993	SLV 16	Max	0.0000	-22.4185	5.33	3	0.500000
10	0.00000	SLV 16	Min	0.0000	-22.1479	-8.05	3	0.500000
10	0.14996	SLV 16	Min	0.0000	-21.6957	-8.41	3	0.500000
10	0.29993	SLV 16	Min	0.0000	-22.4185	5.33	3	0.500000
11	0.00000	SLE-C	Max	0.0000	1.5061	-219.52	1	-0.500000

Table: Element Forces - Frames, Part 2 of 4

Frame	Station m	OutputCase	StepType	M2 KN-m	M3 KN-m	S11Max KN/m2	PtS11Max	x2S11Max m
11	0.14995	SLE-C	Max	0.0000	2.6074	-203.19	1	-0.500000
11	0.29989	SLE-C	Max	0.0000	2.4066	-202.49	1	-0.500000
11	0.00000	SLE-C	Min	0.0000	1.5061	-219.52	1	-0.500000
11	0.14995	SLE-C	Min	0.0000	2.6074	-203.19	1	-0.500000
11	0.29989	SLE-C	Min	0.0000	2.4066	-202.49	1	-0.500000
11	0.00000	SLE-F1	Max	0.0000	-5.7555	-145.97	3	0.500000
11	0.14995	SLE-F1	Max	0.0000	-3.1949	-171.83	3	0.500000
11	0.29989	SLE-F1	Max	0.0000	-1.7513	-184.29	3	0.500000
11	0.00000	SLE-F1	Min	0.0000	-5.7555	-145.97	3	0.500000
11	0.14995	SLE-F1	Min	0.0000	-3.1949	-171.83	3	0.500000
11	0.29989	SLE-F1	Min	0.0000	-1.7513	-184.29	3	0.500000
11	0.00000	SLE-F2	Max	0.0000	6.7133	-77.41	1	-0.500000
11	0.14995	SLE-F2	Max	0.0000	6.3916	-79.73	1	-0.500000
11	0.29989	SLE-F2	Max	0.0000	5.1322	-93.30	1	-0.500000
11	0.00000	SLE-F2	Min	0.0000	6.7133	-77.41	1	-0.500000
11	0.14995	SLE-F2	Min	0.0000	6.3916	-79.73	1	-0.500000
11	0.29989	SLE-F2	Min	0.0000	5.1322	-93.30	1	-0.500000
11	0.00000	SLE-F3	Max	0.0000	-13.3522	-49.86	3	0.500000
11	0.14995	SLE-F3	Max	0.0000	-13.8126	-41.75	3	0.500000
11	0.29989	SLE-F3	Max	0.0000	-15.1541	-23.07	3	0.500000
11	0.00000	SLE-F3	Min	0.0000	-13.3522	-49.86	3	0.500000
11	0.14995	SLE-F3	Min	0.0000	-13.8126	-41.75	3	0.500000
11	0.29989	SLE-F3	Min	0.0000	-15.1541	-23.07	3	0.500000
11	0.00000	SLE-QP	Max	0.0000	5.5341	-78.86	1	-0.500000
11	0.14995	SLE-QP	Max	0.0000	6.3393	-66.62	1	-0.500000
11	0.29989	SLE-QP	Max	0.0000	6.2635	-64.94	1	-0.500000
11	0.00000	SLE-QP	Min	0.0000	5.5341	-78.86	1	-0.500000
11	0.14995	SLE-QP	Min	0.0000	6.3393	-66.62	1	-0.500000
11	0.29989	SLE-QP	Min	0.0000	6.2635	-64.94	1	-0.500000
11	0.00000	SLU-1	Max	0.0000	1.4535	-336.59	1	-0.500000
11	0.14995	SLU-1	Max	0.0000	5.2330	-281.31	1	-0.500000
11	0.29989	SLU-1	Max	0.0000	6.8747	-251.68	1	-0.500000
11	0.00000	SLU-1	Min	0.0000	1.4535	-336.59	1	-0.500000
11	0.14995	SLU-1	Min	0.0000	5.2330	-281.31	1	-0.500000
11	0.29989	SLU-1	Min	0.0000	6.8747	-251.68	1	-0.500000
11	0.00000	SLU-2	Max	0.0000	8.5106	-177.72	1	-0.500000
11	0.14995	SLU-2	Max	0.0000	16.0609	-74.04	1	-0.500000
11	0.29989	SLU-2	Max	0.0000	21.6444	6.04	1	-0.500000
11	0.00000	SLU-2	Min	0.0000	8.5106	-177.72	1	-0.500000
11	0.14995	SLU-2	Min	0.0000	16.0609	-74.04	1	-0.500000
11	0.29989	SLU-2	Min	0.0000	21.6444	6.04	1	-0.500000
11	0.00000	SLU-3	Max	0.0000	-14.2526	-87.61	3	0.500000
11	0.14995	SLU-3	Max	0.0000	-17.7923	-45.70	3	0.500000
11	0.29989	SLU-3	Max	0.0000	-22.3842	8.83	3	0.500000
11	0.00000	SLU-3	Min	0.0000	-14.2526	-87.61	3	0.500000
11	0.14995	SLU-3	Min	0.0000	-17.7923	-45.70	3	0.500000
11	0.29989	SLU-3	Min	0.0000	-22.3842	8.83	3	0.500000
11	0.00000	SLU-4	Max	0.0000	19.8005	-57.88	1	-0.500000
11	0.14995	SLU-4	Max	0.0000	24.3596	6.75	1	-0.500000
11	0.29989	SLU-4	Max	0.0000	26.7810	45.74	1	-0.500000
11	0.00000	SLU-4	Min	0.0000	19.8005	-57.88	1	-0.500000
11	0.14995	SLU-4	Min	0.0000	24.3596	6.75	1	-0.500000
11	0.29989	SLU-4	Min	0.0000	26.7810	45.74	1	-0.500000
11	0.00000	SLU-5	Max	0.0000	3.0149	-167.59	1	-0.500000
11	0.14995	SLU-5	Max	0.0000	0.1805	-202.17	1	-0.500000
11	0.29989	SLU-5	Max	0.0000	-3.7062	-160.42	3	0.500000
11	0.00000	SLU-5	Min	0.0000	3.0149	-167.59	1	-0.500000
11	0.14995	SLU-5	Min	0.0000	0.1805	-202.17	1	-0.500000
11	0.29989	SLU-5	Min	0.0000	-3.7062	-160.42	3	0.500000

Table: Element Forces - Frames, Part 2 of 4

Frame	Station m	OutputCase	StepType	M2 KN-m	M3 KN-m	S11Max KN/m2	PtS11Max	x2S11Max m
11	0.00000	SLU-6	Max	0.0000	-10.3831	-244.04	3	0.500000
11	0.14995	SLU-6	Max	0.0000	-5.7991	-285.98	3	0.500000
11	0.29989	SLU-6	Max	0.0000	-3.1818	-304.31	3	0.500000
11	0.00000	SLU-6	Min	0.0000	-10.3831	-244.04	3	0.500000
11	0.14995	SLU-6	Min	0.0000	-5.7991	-285.98	3	0.500000
11	0.29989	SLU-6	Min	0.0000	-3.1818	-304.31	3	0.500000
11	0.00000	SLU-7	Max	0.0000	-23.7313	12.71	3	0.500000
11	0.14995	SLU-7	Max	0.0000	-26.6932	50.84	3	0.500000
11	0.29989	SLU-7	Max	0.0000	-30.5362	99.53	3	0.500000
11	0.00000	SLU-7	Min	0.0000	-23.7313	12.71	3	0.500000
11	0.14995	SLU-7	Min	0.0000	-26.6932	50.84	3	0.500000
11	0.29989	SLU-7	Min	0.0000	-30.5362	99.53	3	0.500000
11	0.00000	SLV 1	Max	0.0000	11.5533	-152.78	1	-0.500000
11	0.14995	SLV 1	Max	0.0000	1.3404	-283.25	1	-0.500000
11	0.29989	SLV 1	Max	0.0000	-10.3263	-183.34	3	0.500000
11	0.00000	SLV 1	Min	0.0000	11.5533	-152.78	1	-0.500000
11	0.14995	SLV 1	Min	0.0000	1.3404	-283.25	1	-0.500000
11	0.29989	SLV 1	Min	0.0000	-10.3263	-183.34	3	0.500000
11	0.00000	SLV 2	Max	0.0000	13.0844	-143.33	1	-0.500000
11	0.14995	SLV 2	Max	0.0000	3.6440	-263.42	1	-0.500000
11	0.29989	SLV 2	Max	0.0000	-7.3653	-225.57	3	0.500000
11	0.00000	SLV 2	Min	0.0000	13.0844	-143.33	1	-0.500000
11	0.14995	SLV 2	Min	0.0000	3.6440	-263.42	1	-0.500000
11	0.29989	SLV 2	Min	0.0000	-7.3653	-225.57	3	0.500000
11	0.00000	SLV 3	Max	0.0000	13.0844	-143.33	1	-0.500000
11	0.14995	SLV 3	Max	0.0000	3.6440	-263.42	1	-0.500000
11	0.29989	SLV 3	Max	0.0000	-7.3653	-225.57	3	0.500000
11	0.00000	SLV 3	Min	0.0000	13.0844	-143.33	1	-0.500000
11	0.14995	SLV 3	Min	0.0000	3.6440	-263.42	1	-0.500000
11	0.29989	SLV 3	Min	0.0000	-7.3653	-225.57	3	0.500000
11	0.00000	SLV 4	Max	0.0000	-44.3584	97.43	3	0.500000
11	0.14995	SLV 4	Max	0.0000	-52.1340	194.19	3	0.500000
11	0.29989	SLV 4	Max	0.0000	-60.9211	303.09	3	0.500000
11	0.00000	SLV 4	Min	0.0000	-44.3584	97.43	3	0.500000
11	0.14995	SLV 4	Min	0.0000	-52.1340	194.19	3	0.500000
11	0.29989	SLV 4	Min	0.0000	-60.9211	303.09	3	0.500000
11	0.00000	SLV 5	Max	0.0000	2.5774	-159.81	1	-0.500000
11	0.14995	SLV 5	Max	0.0000	-0.8298	-182.81	3	0.500000
11	0.29989	SLV 5	Max	0.0000	-5.1666	-132.80	3	0.500000
11	0.00000	SLV 5	Min	0.0000	2.5774	-159.81	1	-0.500000
11	0.14995	SLV 5	Min	0.0000	-0.8298	-182.81	3	0.500000
11	0.29989	SLV 5	Min	0.0000	-5.1666	-132.80	3	0.500000
11	0.00000	SLV 6	Max	0.0000	-22.5455	22.10	3	0.500000
11	0.14995	SLV 6	Max	0.0000	-25.5849	59.62	3	0.500000
11	0.29989	SLV 6	Max	0.0000	-29.3867	106.28	3	0.500000
11	0.00000	SLV 6	Min	0.0000	-22.5455	22.10	3	0.500000
11	0.14995	SLV 6	Min	0.0000	-25.5849	59.62	3	0.500000
11	0.29989	SLV 6	Min	0.0000	-29.3867	106.28	3	0.500000
11	0.00000	SLV 7	Max	0.0000	5.8395	-155.35	1	-0.500000
11	0.14995	SLV 7	Max	0.0000	5.0570	-163.07	1	-0.500000
11	0.29989	SLV 7	Max	0.0000	2.9615	-186.54	1	-0.500000
11	0.00000	SLV 7	Min	0.0000	5.8395	-155.35	1	-0.500000
11	0.14995	SLV 7	Min	0.0000	5.0570	-163.07	1	-0.500000
11	0.29989	SLV 7	Min	0.0000	2.9615	-186.54	1	-0.500000
11	0.00000	SLV 8	Max	0.0000	-20.5908	-35.38	3	0.500000
11	0.14995	SLV 8	Max	0.0000	-20.7965	-28.17	3	0.500000
11	0.29989	SLV 8	Max	0.0000	-22.1479	-7.20	3	0.500000
11	0.00000	SLV 8	Min	0.0000	-20.5908	-35.38	3	0.500000
11	0.14995	SLV 8	Min	0.0000	-20.7965	-28.17	3	0.500000

Table: Element Forces - Frames, Part 2 of 4

Frame	Station m	OutputCase	StepType	M2 KN-m	M3 KN-m	S11Max KN/m2	PtS11Max	x2S11Max m
11	0.29989	SLV 8	Min	0.0000	-22.1479	-7.20	3	0.500000
11	0.00000	SLV 9	Max	0.0000	11.5533	-152.78	1	-0.500000
11	0.14995	SLV 9	Max	0.0000	1.3404	-283.25	1	-0.500000
11	0.29989	SLV 9	Max	0.0000	-10.3263	-183.34	3	0.500000
11	0.00000	SLV 9	Min	0.0000	11.5533	-152.78	1	-0.500000
11	0.14995	SLV 9	Min	0.0000	1.3404	-283.25	1	-0.500000
11	0.29989	SLV 9	Min	0.0000	-10.3263	-183.34	3	0.500000
11	0.00000	SLV 10	Max	0.0000	-44.2154	105.96	3	0.500000
11	0.14995	SLV 10	Max	0.0000	-52.8645	212.09	3	0.500000
11	0.29989	SLV 10	Max	0.0000	-62.4101	328.98	3	0.500000
11	0.00000	SLV 10	Min	0.0000	-44.2154	105.96	3	0.500000
11	0.14995	SLV 10	Min	0.0000	-52.8645	212.09	3	0.500000
11	0.29989	SLV 10	Min	0.0000	-62.4101	328.98	3	0.500000
11	0.00000	SLV 11	Max	0.0000	13.0844	-143.33	1	-0.500000
11	0.14995	SLV 11	Max	0.0000	3.6440	-263.42	1	-0.500000
11	0.29989	SLV 11	Max	0.0000	-7.3653	-225.57	3	0.500000
11	0.00000	SLV 11	Min	0.0000	13.0844	-143.33	1	-0.500000
11	0.14995	SLV 11	Min	0.0000	3.6440	-263.42	1	-0.500000
11	0.29989	SLV 11	Min	0.0000	-7.3653	-225.57	3	0.500000
11	0.00000	SLV 12	Max	0.0000	-44.3584	97.43	3	0.500000
11	0.14995	SLV 12	Max	0.0000	-52.1340	194.19	3	0.500000
11	0.29989	SLV 12	Max	0.0000	-60.9211	303.09	3	0.500000
11	0.00000	SLV 12	Min	0.0000	-44.3584	97.43	3	0.500000
11	0.14995	SLV 12	Min	0.0000	-52.1340	194.19	3	0.500000
11	0.29989	SLV 12	Min	0.0000	-60.9211	303.09	3	0.500000
11	0.00000	SLV 13	Max	0.0000	2.5774	-159.81	1	-0.500000
11	0.14995	SLV 13	Max	0.0000	-0.8298	-182.81	3	0.500000
11	0.29989	SLV 13	Max	0.0000	-5.1666	-132.80	3	0.500000
11	0.00000	SLV 13	Min	0.0000	2.5774	-159.81	1	-0.500000
11	0.14995	SLV 13	Min	0.0000	-0.8298	-182.81	3	0.500000
11	0.29989	SLV 13	Min	0.0000	-5.1666	-132.80	3	0.500000
11	0.00000	SLV 14	Max	0.0000	-22.5455	22.10	3	0.500000
11	0.14995	SLV 14	Max	0.0000	-25.5849	59.62	3	0.500000
11	0.29989	SLV 14	Max	0.0000	-29.3867	106.28	3	0.500000
11	0.00000	SLV 14	Min	0.0000	-22.5455	22.10	3	0.500000
11	0.14995	SLV 14	Min	0.0000	-25.5849	59.62	3	0.500000
11	0.29989	SLV 14	Min	0.0000	-29.3867	106.28	3	0.500000
11	0.00000	SLV 15	Max	0.0000	5.8395	-155.35	1	-0.500000
11	0.14995	SLV 15	Max	0.0000	5.0570	-163.07	1	-0.500000
11	0.29989	SLV 15	Max	0.0000	2.9615	-186.54	1	-0.500000
11	0.00000	SLV 15	Min	0.0000	5.8395	-155.35	1	-0.500000
11	0.14995	SLV 15	Min	0.0000	5.0570	-163.07	1	-0.500000
11	0.29989	SLV 15	Min	0.0000	2.9615	-186.54	1	-0.500000
11	0.00000	SLV 16	Max	0.0000	-20.5908	-35.38	3	0.500000
11	0.14995	SLV 16	Max	0.0000	-20.7965	-28.17	3	0.500000
11	0.29989	SLV 16	Max	0.0000	-22.1479	-7.20	3	0.500000
11	0.00000	SLV 16	Min	0.0000	-20.5908	-35.38	3	0.500000
11	0.14995	SLV 16	Min	0.0000	-20.7965	-28.17	3	0.500000
11	0.29989	SLV 16	Min	0.0000	-22.1479	-7.20	3	0.500000
12	0.00000	SLE-C	Max	0.0000	0.3586	-241.36	1	-0.500000
12	0.14993	SLE-C	Max	0.0000	1.5615	-223.38	1	-0.500000
12	0.29986	SLE-C	Max	0.0000	1.5061	-220.49	1	-0.500000
12	0.00000	SLE-C	Min	0.0000	0.3586	-241.36	1	-0.500000
12	0.14993	SLE-C	Min	0.0000	1.5615	-223.38	1	-0.500000
12	0.29986	SLE-C	Min	0.0000	1.5061	-220.49	1	-0.500000
12	0.00000	SLE-F1	Max	0.0000	-9.6263	-113.96	3	0.500000
12	0.14993	SLE-F1	Max	0.0000	-7.1728	-138.01	3	0.500000
12	0.29986	SLE-F1	Max	0.0000	-5.7555	-149.62	3	0.500000
12	0.00000	SLE-F1	Min	0.0000	-9.6263	-113.96	3	0.500000

Table: Element Forces - Frames, Part 2 of 4

Frame	Station m	OutputCase	StepType	M2 KN-m	M3 KN-m	S11Max KN/m2	PtS11Max	x2S11Max m
12	0.14993	SLE-F1	Min	0.0000	-7.1728	-138.01	3	0.500000
12	0.29986	SLE-F1	Min	0.0000	-5.7555	-149.62	3	0.500000
12	0.00000	SLE-F2	Max	0.0000	7.7871	-67.13	1	-0.500000
12	0.14993	SLE-F2	Max	0.0000	7.7136	-66.11	1	-0.500000
12	0.29986	SLE-F2	Max	0.0000	6.7133	-76.22	1	-0.500000
12	0.00000	SLE-F2	Min	0.0000	7.7871	-67.13	1	-0.500000
12	0.14993	SLE-F2	Min	0.0000	7.7136	-66.11	1	-0.500000
12	0.29986	SLE-F2	Min	0.0000	6.7133	-76.22	1	-0.500000
12	0.00000	SLE-F3	Max	0.0000	-10.7293	-85.34	3	0.500000
12	0.14993	SLE-F3	Max	0.0000	-11.6166	-71.70	3	0.500000
12	0.29986	SLE-F3	Max	0.0000	-13.3522	-47.87	3	0.500000
12	0.00000	SLE-F3	Min	0.0000	-10.7293	-85.34	3	0.500000
12	0.14993	SLE-F3	Min	0.0000	-11.6166	-71.70	3	0.500000
12	0.29986	SLE-F3	Min	0.0000	-13.3522	-47.87	3	0.500000
12	0.00000	SLE-QP	Max	0.0000	4.3291	-100.22	1	-0.500000
12	0.14993	SLE-QP	Max	0.0000	5.3558	-84.91	1	-0.500000
12	0.29986	SLE-QP	Max	0.0000	5.5341	-79.77	1	-0.500000
12	0.00000	SLE-QP	Min	0.0000	4.3291	-100.22	1	-0.500000
12	0.14993	SLE-QP	Min	0.0000	5.3558	-84.91	1	-0.500000
12	0.29986	SLE-QP	Min	0.0000	5.5341	-79.77	1	-0.500000
12	0.00000	SLU-1	Max	0.0000	-4.8520	-322.90	3	0.500000
12	0.14993	SLU-1	Max	0.0000	-0.7210	-361.68	3	0.500000
12	0.29986	SLU-1	Max	0.0000	1.4535	-342.09	1	-0.500000
12	0.00000	SLU-1	Min	0.0000	-4.8520	-322.90	3	0.500000
12	0.14993	SLU-1	Min	0.0000	-0.7210	-361.68	3	0.500000
12	0.29986	SLU-1	Min	0.0000	1.4535	-342.09	1	-0.500000
12	0.00000	SLU-2	Max	0.0000	-6.1326	-247.34	3	0.500000
12	0.14993	SLU-2	Max	0.0000	2.0485	-282.24	1	-0.500000
12	0.29986	SLU-2	Max	0.0000	8.5106	-190.59	1	-0.500000
12	0.00000	SLU-2	Min	0.0000	-6.1326	-247.34	3	0.500000
12	0.14993	SLU-2	Min	0.0000	2.0485	-282.24	1	-0.500000
12	0.29986	SLU-2	Min	0.0000	8.5106	-190.59	1	-0.500000
12	0.00000	SLU-3	Max	0.0000	-5.1836	-187.95	3	0.500000
12	0.14993	SLU-3	Max	0.0000	-9.1752	-140.37	3	0.500000
12	0.29986	SLU-3	Max	0.0000	-14.2526	-79.75	3	0.500000
12	0.00000	SLU-3	Min	0.0000	-5.1836	-187.95	3	0.500000
12	0.14993	SLU-3	Min	0.0000	-9.1752	-140.37	3	0.500000
12	0.29986	SLU-3	Min	0.0000	-14.2526	-79.75	3	0.500000
12	0.00000	SLU-4	Max	0.0000	10.7577	-195.45	1	-0.500000
12	0.14993	SLU-4	Max	0.0000	16.2573	-118.66	1	-0.500000
12	0.29986	SLU-4	Max	0.0000	19.8005	-65.34	1	-0.500000
12	0.00000	SLU-4	Min	0.0000	10.7577	-195.45	1	-0.500000
12	0.14993	SLU-4	Min	0.0000	16.2573	-118.66	1	-0.500000
12	0.29986	SLU-4	Min	0.0000	19.8005	-65.34	1	-0.500000
12	0.00000	SLU-5	Max	0.0000	9.5686	-82.24	1	-0.500000
12	0.14993	SLU-5	Max	0.0000	6.8347	-115.36	1	-0.500000
12	0.29986	SLU-5	Max	0.0000	3.0149	-161.52	1	-0.500000
12	0.00000	SLU-5	Min	0.0000	9.5686	-82.24	1	-0.500000
12	0.14993	SLU-5	Min	0.0000	6.8347	-115.36	1	-0.500000
12	0.29986	SLU-5	Min	0.0000	3.0149	-161.52	1	-0.500000
12	0.00000	SLU-6	Max	0.0000	-17.3402	-195.44	3	0.500000
12	0.14993	SLU-6	Max	0.0000	-13.0022	-233.39	3	0.500000
12	0.29986	SLU-6	Max	0.0000	-10.3831	-250.71	3	0.500000
12	0.00000	SLU-6	Min	0.0000	-17.3402	-195.44	3	0.500000
12	0.14993	SLU-6	Min	0.0000	-13.0022	-233.39	3	0.500000
12	0.29986	SLU-6	Min	0.0000	-10.3831	-250.71	3	0.500000
12	0.00000	SLU-7	Max	0.0000	-14.8894	-92.29	3	0.500000
12	0.14993	SLU-7	Max	0.0000	-18.8862	-41.33	3	0.500000
12	0.29986	SLU-7	Max	0.0000	-23.7313	19.80	3	0.500000

Table: Element Forces - Frames, Part 2 of 4

Frame	Station m	OutputCase	StepType	M2 KN-m	M3 KN-m	S11Max KN/m2	PtS11Max	x2S11Max m
12	0.00000	SLU-7	Min	0.0000	-14.8894	-92.29	3	0.500000
12	0.14993	SLU-7	Min	0.0000	-18.8862	-41.33	3	0.500000
12	0.29986	SLU-7	Min	0.0000	-23.7313	19.80	3	0.500000
12	0.00000	SLV 1	Max	0.0000	32.9998	140.57	1	-0.500000
12	0.14993	SLV 1	Max	0.0000	23.0978	13.70	1	-0.500000
12	0.29986	SLV 1	Max	0.0000	11.5533	-132.88	1	-0.500000
12	0.00000	SLV 1	Min	0.0000	32.9998	140.57	1	-0.500000
12	0.14993	SLV 1	Min	0.0000	23.0978	13.70	1	-0.500000
12	0.29986	SLV 1	Min	0.0000	11.5533	-132.88	1	-0.500000
12	0.00000	SLV 2	Max	0.0000	32.8855	126.51	1	-0.500000
12	0.14993	SLV 2	Max	0.0000	23.8519	11.23	1	-0.500000
12	0.29986	SLV 2	Max	0.0000	13.0844	-124.85	1	-0.500000
12	0.00000	SLV 2	Min	0.0000	32.8855	126.51	1	-0.500000
12	0.14993	SLV 2	Min	0.0000	23.8519	11.23	1	-0.500000
12	0.29986	SLV 2	Min	0.0000	13.0844	-124.85	1	-0.500000
12	0.00000	SLV 3	Max	0.0000	32.8855	126.51	1	-0.500000
12	0.14993	SLV 3	Max	0.0000	23.8519	11.23	1	-0.500000
12	0.29986	SLV 3	Max	0.0000	13.0844	-124.85	1	-0.500000
12	0.00000	SLV 3	Min	0.0000	32.8855	126.51	1	-0.500000
12	0.14993	SLV 3	Min	0.0000	23.8519	11.23	1	-0.500000
12	0.29986	SLV 3	Min	0.0000	13.0844	-124.85	1	-0.500000
12	0.00000	SLV 4	Max	0.0000	-23.5231	-143.20	3	0.500000
12	0.14993	SLV 4	Max	0.0000	-33.4606	-20.04	3	0.500000
12	0.29986	SLV 4	Max	0.0000	-44.3584	114.64	3	0.500000
12	0.00000	SLV 4	Min	0.0000	-23.5231	-143.20	3	0.500000
12	0.14993	SLV 4	Min	0.0000	-33.4606	-20.04	3	0.500000
12	0.29986	SLV 4	Min	0.0000	-44.3584	114.64	3	0.500000
12	0.00000	SLV 5	Max	0.0000	10.3049	-56.26	1	-0.500000
12	0.14993	SLV 5	Max	0.0000	6.9382	-98.52	1	-0.500000
12	0.29986	SLV 5	Max	0.0000	2.5774	-152.71	1	-0.500000
12	0.00000	SLV 5	Min	0.0000	10.3049	-56.26	1	-0.500000
12	0.14993	SLV 5	Min	0.0000	6.9382	-98.52	1	-0.500000
12	0.29986	SLV 5	Min	0.0000	2.5774	-152.71	1	-0.500000
12	0.00000	SLV 6	Max	0.0000	-13.7410	-79.19	3	0.500000
12	0.14993	SLV 6	Max	0.0000	-17.7622	-29.55	3	0.500000
12	0.29986	SLV 6	Max	0.0000	-22.5455	29.22	3	0.500000
12	0.00000	SLV 6	Min	0.0000	-13.7410	-79.19	3	0.500000
12	0.14993	SLV 6	Min	0.0000	-17.7622	-29.55	3	0.500000
12	0.29986	SLV 6	Min	0.0000	-22.5455	29.22	3	0.500000
12	0.00000	SLV 7	Max	0.0000	8.0839	-130.17	1	-0.500000
12	0.14993	SLV 7	Max	0.0000	7.6113	-133.80	1	-0.500000
12	0.29986	SLV 7	Max	0.0000	5.8395	-153.03	1	-0.500000
12	0.00000	SLV 7	Min	0.0000	8.0839	-130.17	1	-0.500000
12	0.14993	SLV 7	Min	0.0000	7.6113	-133.80	1	-0.500000
12	0.29986	SLV 7	Min	0.0000	5.8395	-153.03	1	-0.500000
12	0.00000	SLV 8	Max	0.0000	-17.6971	-78.70	3	0.500000
12	0.14993	SLV 8	Max	0.0000	-18.6104	-62.47	3	0.500000
12	0.29986	SLV 8	Max	0.0000	-20.5908	-33.43	3	0.500000
12	0.00000	SLV 8	Min	0.0000	-17.6971	-78.70	3	0.500000
12	0.14993	SLV 8	Min	0.0000	-18.6104	-62.47	3	0.500000
12	0.29986	SLV 8	Min	0.0000	-20.5908	-33.43	3	0.500000
12	0.00000	SLV 9	Max	0.0000	32.9998	140.57	1	-0.500000
12	0.14993	SLV 9	Max	0.0000	23.0978	13.70	1	-0.500000
12	0.29986	SLV 9	Max	0.0000	11.5533	-132.88	1	-0.500000
12	0.00000	SLV 9	Min	0.0000	32.9998	140.57	1	-0.500000
12	0.14993	SLV 9	Min	0.0000	23.0978	13.70	1	-0.500000
12	0.29986	SLV 9	Min	0.0000	11.5533	-132.88	1	-0.500000
12	0.00000	SLV 10	Max	0.0000	-21.6545	-151.45	3	0.500000
12	0.14993	SLV 10	Max	0.0000	-32.5005	-18.55	3	0.500000

Table: Element Forces - Frames, Part 2 of 4

Frame	Station m	OutputCase	StepType	M2 KN-m	M3 KN-m	S11Max KN/m2	PtS11Max	x2S11Max m
12	0.29986	SLV 10	Max	0.0000	-44.2154	124.77	3	0.500000
12	0.00000	SLV 10	Min	0.0000	-21.6545	-151.45	3	0.500000
12	0.14993	SLV 10	Min	0.0000	-32.5005	-18.55	3	0.500000
12	0.29986	SLV 10	Min	0.0000	-44.2154	124.77	3	0.500000
12	0.00000	SLV 11	Max	0.0000	32.8855	126.51	1	-0.500000
12	0.14993	SLV 11	Max	0.0000	23.8519	11.23	1	-0.500000
12	0.29986	SLV 11	Max	0.0000	13.0844	-124.85	1	-0.500000
12	0.00000	SLV 11	Min	0.0000	32.8855	126.51	1	-0.500000
12	0.14993	SLV 11	Min	0.0000	23.8519	11.23	1	-0.500000
12	0.29986	SLV 11	Min	0.0000	13.0844	-124.85	1	-0.500000
12	0.00000	SLV 12	Max	0.0000	-23.5231	-143.20	3	0.500000
12	0.14993	SLV 12	Max	0.0000	-33.4606	-20.04	3	0.500000
12	0.29986	SLV 12	Max	0.0000	-44.3584	114.64	3	0.500000
12	0.00000	SLV 12	Min	0.0000	-23.5231	-143.20	3	0.500000
12	0.14993	SLV 12	Min	0.0000	-33.4606	-20.04	3	0.500000
12	0.29986	SLV 12	Min	0.0000	-44.3584	114.64	3	0.500000
12	0.00000	SLV 13	Max	0.0000	10.3049	-56.26	1	-0.500000
12	0.14993	SLV 13	Max	0.0000	6.9382	-98.52	1	-0.500000
12	0.29986	SLV 13	Max	0.0000	2.5774	-152.71	1	-0.500000
12	0.00000	SLV 13	Min	0.0000	10.3049	-56.26	1	-0.500000
12	0.14993	SLV 13	Min	0.0000	6.9382	-98.52	1	-0.500000
12	0.29986	SLV 13	Min	0.0000	2.5774	-152.71	1	-0.500000
12	0.00000	SLV 14	Max	0.0000	-13.7410	-79.19	3	0.500000
12	0.14993	SLV 14	Max	0.0000	-17.7622	-29.55	3	0.500000
12	0.29986	SLV 14	Max	0.0000	-22.5455	29.22	3	0.500000
12	0.00000	SLV 14	Min	0.0000	-13.7410	-79.19	3	0.500000
12	0.14993	SLV 14	Min	0.0000	-17.7622	-29.55	3	0.500000
12	0.29986	SLV 14	Min	0.0000	-22.5455	29.22	3	0.500000
12	0.00000	SLV 15	Max	0.0000	8.0839	-130.17	1	-0.500000
12	0.14993	SLV 15	Max	0.0000	7.6113	-133.80	1	-0.500000
12	0.29986	SLV 15	Max	0.0000	5.8395	-153.03	1	-0.500000
12	0.00000	SLV 15	Min	0.0000	8.0839	-130.17	1	-0.500000
12	0.14993	SLV 15	Min	0.0000	7.6113	-133.80	1	-0.500000
12	0.29986	SLV 15	Min	0.0000	5.8395	-153.03	1	-0.500000
12	0.00000	SLV 16	Max	0.0000	-17.6971	-78.70	3	0.500000
12	0.14993	SLV 16	Max	0.0000	-18.6104	-62.47	3	0.500000
12	0.29986	SLV 16	Max	0.0000	-20.5908	-33.43	3	0.500000
12	0.00000	SLV 16	Min	0.0000	-17.6971	-78.70	3	0.500000
12	0.14993	SLV 16	Min	0.0000	-18.6104	-62.47	3	0.500000
12	0.29986	SLV 16	Min	0.0000	-20.5908	-33.43	3	0.500000
13	0.00000	SLE-C	Max	0.0000	-1.7449	-233.55	3	0.500000
13	0.14992	SLE-C	Max	0.0000	-0.0830	-249.68	3	0.500000
13	0.29984	SLE-C	Max	0.0000	0.3586	-242.56	1	-0.500000
13	0.00000	SLE-C	Min	0.0000	-1.7449	-233.55	3	0.500000
13	0.14992	SLE-C	Min	0.0000	-0.0830	-249.68	3	0.500000
13	0.29984	SLE-C	Min	0.0000	0.3586	-242.56	1	-0.500000
13	0.00000	SLE-F1	Max	0.0000	-13.7539	-78.63	3	0.500000
13	0.14992	SLE-F1	Max	0.0000	-11.2058	-103.57	3	0.500000
13	0.29984	SLE-F1	Max	0.0000	-9.6263	-116.90	3	0.500000
13	0.00000	SLE-F1	Min	0.0000	-13.7539	-78.63	3	0.500000
13	0.14992	SLE-F1	Min	0.0000	-11.2058	-103.57	3	0.500000
13	0.29984	SLE-F1	Min	0.0000	-9.6263	-116.90	3	0.500000
13	0.00000	SLE-F2	Max	0.0000	7.7818	-71.20	1	-0.500000
13	0.14992	SLE-F2	Max	0.0000	8.2422	-63.48	1	-0.500000
13	0.29984	SLE-F2	Max	0.0000	7.7871	-66.76	1	-0.500000
13	0.00000	SLE-F2	Min	0.0000	7.7818	-71.20	1	-0.500000
13	0.14992	SLE-F2	Min	0.0000	8.2422	-63.48	1	-0.500000
13	0.29984	SLE-F2	Min	0.0000	7.7871	-66.76	1	-0.500000
13	0.00000	SLE-F3	Max	0.0000	-7.9797	-122.95	3	0.500000

Table: Element Forces - Frames, Part 2 of 4

Frame	Station m	OutputCase	StepType	M2 KN-m	M3 KN-m	S11Max KN/m2	PtS11Max	x2S11Max m
13	0.14992	SLE-F3	Max	0.0000	-8.9447	-108.10	3	0.500000
13	0.29984	SLE-F3	Max	0.0000	-10.7293	-83.42	3	0.500000
13	0.00000	SLE-F3	Min	0.0000	-7.9797	-122.95	3	0.500000
13	0.14992	SLE-F3	Min	0.0000	-8.9447	-108.10	3	0.500000
13	0.29984	SLE-F3	Min	0.0000	-10.7293	-83.42	3	0.500000
13	0.00000	SLE-QP	Max	0.0000	2.2704	-132.66	1	-0.500000
13	0.14992	SLE-QP	Max	0.0000	3.7095	-112.13	1	-0.500000
13	0.29984	SLE-QP	Max	0.0000	4.3291	-101.42	1	-0.500000
13	0.00000	SLE-QP	Min	0.0000	2.2704	-132.66	1	-0.500000
13	0.14992	SLE-QP	Min	0.0000	3.7095	-112.13	1	-0.500000
13	0.29984	SLE-QP	Min	0.0000	4.3291	-101.42	1	-0.500000
13	0.00000	SLU-1	Max	0.0000	-12.4504	-258.96	3	0.500000
13	0.14992	SLU-1	Max	0.0000	-7.7476	-304.34	3	0.500000
13	0.29984	SLU-1	Max	0.0000	-4.8520	-328.03	3	0.500000
13	0.00000	SLU-1	Min	0.0000	-12.4504	-258.96	3	0.500000
13	0.14992	SLU-1	Min	0.0000	-7.7476	-304.34	3	0.500000
13	0.29984	SLU-1	Min	0.0000	-4.8520	-328.03	3	0.500000
13	0.00000	SLU-2	Max	0.0000	-21.9405	-97.43	3	0.500000
13	0.14992	SLU-2	Max	0.0000	-13.2785	-187.06	3	0.500000
13	0.29984	SLU-2	Max	0.0000	-6.1326	-258.49	3	0.500000
13	0.00000	SLU-2	Min	0.0000	-21.9405	-97.43	3	0.500000
13	0.14992	SLU-2	Min	0.0000	-13.2785	-187.06	3	0.500000
13	0.29984	SLU-2	Min	0.0000	-6.1326	-258.49	3	0.500000
13	0.00000	SLU-3	Max	0.0000	3.5038	-201.68	1	-0.500000
13	0.14992	SLU-3	Max	0.0000	-0.2847	-240.30	3	0.500000
13	0.29984	SLU-3	Max	0.0000	-5.1836	-181.51	3	0.500000
13	0.00000	SLU-3	Min	0.0000	3.5038	-201.68	1	-0.500000
13	0.14992	SLU-3	Min	0.0000	-0.2847	-240.30	3	0.500000
13	0.29984	SLU-3	Min	0.0000	-5.1836	-181.51	3	0.500000
13	0.00000	SLU-4	Max	0.0000	-0.4784	-348.34	3	0.500000
13	0.14992	SLU-4	Max	0.0000	6.0432	-270.51	1	-0.500000
13	0.29984	SLU-4	Max	0.0000	10.7577	-202.89	1	-0.500000
13	0.00000	SLU-4	Min	0.0000	-0.4784	-348.34	3	0.500000
13	0.14992	SLU-4	Min	0.0000	6.0432	-270.51	1	-0.500000
13	0.29984	SLU-4	Min	0.0000	10.7577	-202.89	1	-0.500000
13	0.00000	SLU-5	Max	0.0000	14.8957	-14.01	1	-0.500000
13	0.14992	SLU-5	Max	0.0000	12.7874	-39.31	1	-0.500000
13	0.29984	SLU-5	Max	0.0000	9.5686	-77.93	1	-0.500000
13	0.00000	SLU-5	Min	0.0000	14.8957	-14.01	1	-0.500000
13	0.14992	SLU-5	Min	0.0000	12.7874	-39.31	1	-0.500000
13	0.29984	SLU-5	Min	0.0000	9.5686	-77.93	1	-0.500000
13	0.00000	SLU-6	Max	0.0000	-24.1697	-147.25	3	0.500000
13	0.14992	SLU-6	Max	0.0000	-19.9969	-183.01	3	0.500000
13	0.29984	SLU-6	Max	0.0000	-17.3402	-200.57	3	0.500000
13	0.00000	SLU-6	Min	0.0000	-24.1697	-147.25	3	0.500000
13	0.14992	SLU-6	Min	0.0000	-19.9969	-183.01	3	0.500000
13	0.29984	SLU-6	Min	0.0000	-17.3402	-200.57	3	0.500000
13	0.00000	SLU-7	Max	0.0000	-5.0366	-210.32	3	0.500000
13	0.14992	SLU-7	Max	0.0000	-9.5532	-152.86	3	0.500000
13	0.29984	SLU-7	Max	0.0000	-14.8894	-85.56	3	0.500000
13	0.00000	SLU-7	Min	0.0000	-5.0366	-210.32	3	0.500000
13	0.14992	SLU-7	Min	0.0000	-9.5532	-152.86	3	0.500000
13	0.29984	SLU-7	Min	0.0000	-14.8894	-85.56	3	0.500000
13	0.00000	SLV 1	Max	0.0000	51.6069	393.67	1	-0.500000
13	0.14992	SLV 1	Max	0.0000	43.1994	285.16	1	-0.500000
13	0.29984	SLV 1	Max	0.0000	32.9998	155.15	1	-0.500000
13	0.00000	SLV 1	Min	0.0000	51.6069	393.67	1	-0.500000
13	0.14992	SLV 1	Min	0.0000	43.1994	285.16	1	-0.500000
13	0.29984	SLV 1	Min	0.0000	32.9998	155.15	1	-0.500000

Table: Element Forces - Frames, Part 2 of 4

Frame	Station m	OutputCase	StepType	M2 KN-m	M3 KN-m	S11Max KN/m2	PtS11Max	x2S11Max m
13	0.00000	SLV 2	Max	0.0000	49.7351	354.98	1	-0.500000
13	0.14992	SLV 2	Max	0.0000	42.2426	258.60	1	-0.500000
13	0.29984	SLV 2	Max	0.0000	32.8855	139.85	1	-0.500000
13	0.00000	SLV 2	Min	0.0000	49.7351	354.98	1	-0.500000
13	0.14992	SLV 2	Min	0.0000	42.2426	258.60	1	-0.500000
13	0.29984	SLV 2	Min	0.0000	32.8855	139.85	1	-0.500000
13	0.00000	SLV 3	Max	0.0000	49.7351	354.98	1	-0.500000
13	0.14992	SLV 3	Max	0.0000	42.2426	258.60	1	-0.500000
13	0.29984	SLV 3	Max	0.0000	32.8855	139.85	1	-0.500000
13	0.00000	SLV 3	Min	0.0000	49.7351	354.98	1	-0.500000
13	0.14992	SLV 3	Min	0.0000	42.2426	258.60	1	-0.500000
13	0.29984	SLV 3	Min	0.0000	32.8855	139.85	1	-0.500000
13	0.00000	SLV 4	Max	0.0000	-0.9085	-407.06	3	0.500000
13	0.14992	SLV 4	Max	0.0000	-11.7575	-272.71	3	0.500000
13	0.29984	SLV 4	Max	0.0000	-23.5231	-127.35	3	0.500000
13	0.00000	SLV 4	Min	0.0000	-0.9085	-407.06	3	0.500000
13	0.14992	SLV 4	Min	0.0000	-11.7575	-272.71	3	0.500000
13	0.29984	SLV 4	Min	0.0000	-23.5231	-127.35	3	0.500000
13	0.00000	SLV 5	Max	0.0000	16.8368	30.35	1	-0.500000
13	0.14992	SLV 5	Max	0.0000	14.0928	-4.10	1	-0.500000
13	0.29984	SLV 5	Max	0.0000	10.3049	-51.07	1	-0.500000
13	0.00000	SLV 5	Min	0.0000	16.8368	30.35	1	-0.500000
13	0.14992	SLV 5	Min	0.0000	14.0928	-4.10	1	-0.500000
13	0.29984	SLV 5	Min	0.0000	10.3049	-51.07	1	-0.500000
13	0.00000	SLV 6	Max	0.0000	-4.0692	-191.92	3	0.500000
13	0.14992	SLV 6	Max	0.0000	-8.5254	-136.77	3	0.500000
13	0.29984	SLV 6	Max	0.0000	-13.7410	-72.51	3	0.500000
13	0.00000	SLV 6	Min	0.0000	-4.0692	-191.92	3	0.500000
13	0.14992	SLV 6	Min	0.0000	-8.5254	-136.77	3	0.500000
13	0.29984	SLV 6	Min	0.0000	-13.7410	-72.51	3	0.500000
13	0.00000	SLV 7	Max	0.0000	8.8398	-124.67	1	-0.500000
13	0.14992	SLV 7	Max	0.0000	9.1048	-119.17	1	-0.500000
13	0.29984	SLV 7	Max	0.0000	8.0839	-129.10	1	-0.500000
13	0.00000	SLV 7	Min	0.0000	8.8398	-124.67	1	-0.500000
13	0.14992	SLV 7	Min	0.0000	9.1048	-119.17	1	-0.500000
13	0.29984	SLV 7	Min	0.0000	8.0839	-129.10	1	-0.500000
13	0.00000	SLV 8	Max	0.0000	-14.2308	-129.06	3	0.500000
13	0.14992	SLV 8	Max	0.0000	-15.4632	-108.76	3	0.500000
13	0.29984	SLV 8	Max	0.0000	-17.6971	-76.45	3	0.500000
13	0.00000	SLV 8	Min	0.0000	-14.2308	-129.06	3	0.500000
13	0.14992	SLV 8	Min	0.0000	-15.4632	-108.76	3	0.500000
13	0.29984	SLV 8	Min	0.0000	-17.6971	-76.45	3	0.500000
13	0.00000	SLV 9	Max	0.0000	51.6069	393.67	1	-0.500000
13	0.14992	SLV 9	Max	0.0000	43.1994	285.16	1	-0.500000
13	0.29984	SLV 9	Max	0.0000	32.9998	155.15	1	-0.500000
13	0.00000	SLV 9	Min	0.0000	51.6069	393.67	1	-0.500000
13	0.14992	SLV 9	Min	0.0000	43.1994	285.16	1	-0.500000
13	0.29984	SLV 9	Min	0.0000	32.9998	155.15	1	-0.500000
13	0.00000	SLV 10	Max	0.0000	2.6015	-369.04	1	-0.500000
13	0.14992	SLV 10	Max	0.0000	-9.1044	-287.99	3	0.500000
13	0.29984	SLV 10	Max	0.0000	-21.6545	-134.37	3	0.500000
13	0.00000	SLV 10	Min	0.0000	2.6015	-369.04	1	-0.500000
13	0.14992	SLV 10	Min	0.0000	-9.1044	-287.99	3	0.500000
13	0.29984	SLV 10	Min	0.0000	-21.6545	-134.37	3	0.500000
13	0.00000	SLV 11	Max	0.0000	49.7351	354.98	1	-0.500000
13	0.14992	SLV 11	Max	0.0000	42.2426	258.60	1	-0.500000
13	0.29984	SLV 11	Max	0.0000	32.8855	139.85	1	-0.500000
13	0.00000	SLV 11	Min	0.0000	49.7351	354.98	1	-0.500000
13	0.14992	SLV 11	Min	0.0000	42.2426	258.60	1	-0.500000

Table: Element Forces - Frames, Part 2 of 4

Frame	Station m	OutputCase	StepType	M2 KN-m	M3 KN-m	S11Max KN/m2	PtS11Max	x2S11Max m
13	0.29984	SLV 11	Min	0.0000	32.8855	139.85	1	-0.500000
13	0.00000	SLV 12	Max	0.0000	-0.9085	-407.06	3	0.500000
13	0.14992	SLV 12	Max	0.0000	-11.7575	-272.71	3	0.500000
13	0.29984	SLV 12	Max	0.0000	-23.5231	-127.35	3	0.500000
13	0.00000	SLV 12	Min	0.0000	-0.9085	-407.06	3	0.500000
13	0.14992	SLV 12	Min	0.0000	-11.7575	-272.71	3	0.500000
13	0.29984	SLV 12	Min	0.0000	-23.5231	-127.35	3	0.500000
13	0.00000	SLV 13	Max	0.0000	16.8368	30.35	1	-0.500000
13	0.14992	SLV 13	Max	0.0000	14.0928	-4.10	1	-0.500000
13	0.29984	SLV 13	Max	0.0000	10.3049	-51.07	1	-0.500000
13	0.00000	SLV 13	Min	0.0000	16.8368	30.35	1	-0.500000
13	0.14992	SLV 13	Min	0.0000	14.0928	-4.10	1	-0.500000
13	0.29984	SLV 13	Min	0.0000	10.3049	-51.07	1	-0.500000
13	0.00000	SLV 14	Max	0.0000	-4.0692	-191.92	3	0.500000
13	0.14992	SLV 14	Max	0.0000	-8.5254	-136.77	3	0.500000
13	0.29984	SLV 14	Max	0.0000	-13.7410	-72.51	3	0.500000
13	0.00000	SLV 14	Min	0.0000	-4.0692	-191.92	3	0.500000
13	0.14992	SLV 14	Min	0.0000	-8.5254	-136.77	3	0.500000
13	0.29984	SLV 14	Min	0.0000	-13.7410	-72.51	3	0.500000
13	0.00000	SLV 15	Max	0.0000	8.8398	-124.67	1	-0.500000
13	0.14992	SLV 15	Max	0.0000	9.1048	-119.17	1	-0.500000
13	0.29984	SLV 15	Max	0.0000	8.0839	-129.10	1	-0.500000
13	0.00000	SLV 15	Min	0.0000	8.8398	-124.67	1	-0.500000
13	0.14992	SLV 15	Min	0.0000	9.1048	-119.17	1	-0.500000
13	0.29984	SLV 15	Min	0.0000	8.0839	-129.10	1	-0.500000
13	0.00000	SLV 16	Max	0.0000	-14.2308	-129.06	3	0.500000
13	0.14992	SLV 16	Max	0.0000	-15.4632	-108.76	3	0.500000
13	0.29984	SLV 16	Max	0.0000	-17.6971	-76.45	3	0.500000
13	0.00000	SLV 16	Min	0.0000	-14.2308	-129.06	3	0.500000
13	0.14992	SLV 16	Min	0.0000	-15.4632	-108.76	3	0.500000
13	0.29984	SLV 16	Min	0.0000	-17.6971	-76.45	3	0.500000
14	0.00000	SLE-C	Max	0.0000	-1.1172	-226.81	3	0.500000
14	0.14959	SLE-C	Max	0.0000	-0.8062	-226.81	3	0.500000
14	0.29917	SLE-C	Max	0.0000	-1.7449	-213.18	3	0.500000
14	0.00000	SLE-C	Min	0.0000	-1.1172	-226.81	3	0.500000
14	0.14959	SLE-C	Min	0.0000	-0.8062	-226.81	3	0.500000
14	0.29917	SLE-C	Min	0.0000	-1.7449	-213.18	3	0.500000
14	0.00000	SLE-F1	Max	0.0000	-14.3003	-78.21	3	0.500000
14	0.14959	SLE-F1	Max	0.0000	-13.5609	-81.37	3	0.500000
14	0.29917	SLE-F1	Max	0.0000	-13.7539	-74.37	3	0.500000
14	0.00000	SLE-F1	Min	0.0000	-14.3003	-78.21	3	0.500000
14	0.14959	SLE-F1	Min	0.0000	-13.5609	-81.37	3	0.500000
14	0.29917	SLE-F1	Min	0.0000	-13.7539	-74.37	3	0.500000
14	0.00000	SLE-F2	Max	0.0000	8.9289	-55.91	1	-0.500000
14	0.14959	SLE-F2	Max	0.0000	8.8435	-54.60	1	-0.500000
14	0.29917	SLE-F2	Max	0.0000	7.7818	-63.95	1	-0.500000
14	0.00000	SLE-F2	Min	0.0000	8.9289	-55.91	1	-0.500000
14	0.14959	SLE-F2	Min	0.0000	8.8435	-54.60	1	-0.500000
14	0.29917	SLE-F2	Min	0.0000	7.7818	-63.95	1	-0.500000
14	0.00000	SLE-F3	Max	0.0000	-2.0888	-176.87	3	0.500000
14	0.14959	SLE-F3	Max	0.0000	-4.6091	-146.30	3	0.500000
14	0.29917	SLE-F3	Max	0.0000	-7.9797	-106.46	3	0.500000
14	0.00000	SLE-F3	Min	0.0000	-2.0888	-176.87	3	0.500000
14	0.14959	SLE-F3	Min	0.0000	-4.6091	-146.30	3	0.500000
14	0.29917	SLE-F3	Min	0.0000	-7.9797	-106.46	3	0.500000
14	0.00000	SLE-QP	Max	0.0000	1.7106	-134.41	1	-0.500000
14	0.14959	SLE-QP	Max	0.0000	2.4157	-123.64	1	-0.500000
14	0.29917	SLE-QP	Max	0.0000	2.2704	-122.16	1	-0.500000
14	0.00000	SLE-QP	Min	0.0000	1.7106	-134.41	1	-0.500000

Table: Element Forces - Frames, Part 2 of 4

Frame	Station m	OutputCase	StepType	M2 KN-m	M3 KN-m	S11Max KN/m2	PtS11Max	x2S11Max m
14	0.14959	SLE-QP	Min	0.0000	2.4157	-123.64	1	-0.500000
14	0.29917	SLE-QP	Min	0.0000	2.2704	-122.16	1	-0.500000
14	0.00000	SLU-1	Max	0.0000	-14.5740	-236.87	3	0.500000
14	0.14959	SLU-1	Max	0.0000	-12.6854	-248.22	3	0.500000
14	0.29917	SLU-1	Max	0.0000	-12.4504	-241.53	3	0.500000
14	0.00000	SLU-1	Min	0.0000	-14.5740	-236.87	3	0.500000
14	0.14959	SLU-1	Min	0.0000	-12.6854	-248.22	3	0.500000
14	0.29917	SLU-1	Min	0.0000	-12.4504	-241.53	3	0.500000
14	0.00000	SLU-2	Max	0.0000	-32.1291	-17.48	3	0.500000
14	0.14959	SLU-2	Max	0.0000	-26.4107	-67.92	3	0.500000
14	0.29917	SLU-2	Max	0.0000	-21.9405	-104.74	3	0.500000
14	0.00000	SLU-2	Min	0.0000	-32.1291	-17.48	3	0.500000
14	0.14959	SLU-2	Min	0.0000	-26.4107	-67.92	3	0.500000
14	0.29917	SLU-2	Min	0.0000	-21.9405	-104.74	3	0.500000
14	0.00000	SLU-3	Max	0.0000	14.5654	-51.22	1	-0.500000
14	0.14959	SLU-3	Max	0.0000	9.6625	-104.32	1	-0.500000
14	0.29917	SLU-3	Max	0.0000	3.5038	-171.12	1	-0.500000
14	0.00000	SLU-3	Min	0.0000	14.5654	-51.22	1	-0.500000
14	0.14959	SLU-3	Min	0.0000	9.6625	-104.32	1	-0.500000
14	0.29917	SLU-3	Min	0.0000	3.5038	-171.12	1	-0.500000
14	0.00000	SLU-4	Max	0.0000	-7.7738	-267.08	3	0.500000
14	0.14959	SLU-4	Max	0.0000	-3.2993	-306.64	3	0.500000
14	0.29917	SLU-4	Max	0.0000	-0.4784	-328.15	3	0.500000
14	0.00000	SLU-4	Min	0.0000	-7.7738	-267.08	3	0.500000
14	0.14959	SLU-4	Min	0.0000	-3.2993	-306.64	3	0.500000
14	0.29917	SLU-4	Min	0.0000	-0.4784	-328.15	3	0.500000
14	0.00000	SLU-5	Max	0.0000	21.1553	62.03	1	-0.500000
14	0.14959	SLU-5	Max	0.0000	18.6534	35.12	1	-0.500000
14	0.29917	SLU-5	Max	0.0000	14.8957	-5.49	1	-0.500000
14	0.00000	SLU-5	Min	0.0000	21.1553	62.03	1	-0.500000
14	0.14959	SLU-5	Min	0.0000	18.6534	35.12	1	-0.500000
14	0.29917	SLU-5	Min	0.0000	14.8957	-5.49	1	-0.500000
14	0.00000	SLU-6	Max	0.0000	-23.3011	-171.18	3	0.500000
14	0.14959	SLU-6	Max	0.0000	-23.1114	-161.31	3	0.500000
14	0.29917	SLU-6	Max	0.0000	-24.1697	-137.82	3	0.500000
14	0.00000	SLU-6	Min	0.0000	-23.3011	-171.18	3	0.500000
14	0.14959	SLU-6	Min	0.0000	-23.1114	-161.31	3	0.500000
14	0.29917	SLU-6	Min	0.0000	-24.1697	-137.82	3	0.500000
14	0.00000	SLU-7	Max	0.0000	8.7701	-141.79	1	-0.500000
14	0.14959	SLU-7	Max	0.0000	2.2920	-209.39	1	-0.500000
14	0.29917	SLU-7	Max	0.0000	-5.0366	-176.38	3	0.500000
14	0.00000	SLU-7	Min	0.0000	8.7701	-141.79	1	-0.500000
14	0.14959	SLU-7	Min	0.0000	2.2920	-209.39	1	-0.500000
14	0.29917	SLU-7	Min	0.0000	-5.0366	-176.38	3	0.500000
14	0.00000	SLV 1	Max	0.0000	68.7754	578.43	1	-0.500000
14	0.14959	SLV 1	Max	0.0000	61.2494	490.81	1	-0.500000
14	0.29917	SLV 1	Max	0.0000	51.6069	380.10	1	-0.500000
14	0.00000	SLV 1	Min	0.0000	68.7754	578.43	1	-0.500000
14	0.14959	SLV 1	Min	0.0000	61.2494	490.81	1	-0.500000
14	0.29917	SLV 1	Min	0.0000	51.6069	380.10	1	-0.500000
14	0.00000	SLV 2	Max	0.0000	65.4152	522.55	1	-0.500000
14	0.14959	SLV 2	Max	0.0000	58.6610	444.58	1	-0.500000
14	0.29917	SLV 2	Max	0.0000	49.7351	342.92	1	-0.500000
14	0.00000	SLV 2	Min	0.0000	65.4152	522.55	1	-0.500000
14	0.14959	SLV 2	Min	0.0000	58.6610	444.58	1	-0.500000
14	0.29917	SLV 2	Min	0.0000	49.7351	342.92	1	-0.500000
14	0.00000	SLV 3	Max	0.0000	65.4152	522.55	1	-0.500000
14	0.14959	SLV 3	Max	0.0000	58.6610	444.58	1	-0.500000
14	0.29917	SLV 3	Max	0.0000	49.7351	342.92	1	-0.500000

Table: Element Forces - Frames, Part 2 of 4

Frame	Station m	OutputCase	StepType	M2 KN-m	M3 KN-m	S11Max KN/m2	PtS11Max	x2S11Max m
14	0.00000	SLV 3	Min	0.0000	65.4152	522.55	1	-0.500000
14	0.14959	SLV 3	Min	0.0000	58.6610	444.58	1	-0.500000
14	0.29917	SLV 3	Min	0.0000	49.7351	342.92	1	-0.500000
14	0.00000	SLV 4	Max	0.0000	26.5268	-66.71	1	-0.500000
14	0.14959	SLV 4	Max	0.0000	13.2739	-207.34	1	-0.500000
14	0.29917	SLV 4	Max	0.0000	-0.9085	-338.30	3	0.500000
14	0.00000	SLV 4	Min	0.0000	26.5268	-66.71	1	-0.500000
14	0.14959	SLV 4	Min	0.0000	13.2739	-207.34	1	-0.500000
14	0.29917	SLV 4	Min	0.0000	-0.9085	-338.30	3	0.500000
14	0.00000	SLV 5	Max	0.0000	23.9253	115.80	1	-0.500000
14	0.14959	SLV 5	Max	0.0000	20.9722	82.38	1	-0.500000
14	0.29917	SLV 5	Max	0.0000	16.8368	36.07	1	-0.500000
14	0.00000	SLV 5	Min	0.0000	23.9253	115.80	1	-0.500000
14	0.14959	SLV 5	Min	0.0000	20.9722	82.38	1	-0.500000
14	0.29917	SLV 5	Min	0.0000	16.8368	36.07	1	-0.500000
14	0.00000	SLV 6	Max	0.0000	9.1325	-107.56	1	-0.500000
14	0.14959	SLV 6	Max	0.0000	2.9365	-173.89	1	-0.500000
14	0.29917	SLV 6	Max	0.0000	-4.0692	-160.27	3	0.500000
14	0.00000	SLV 6	Min	0.0000	9.1325	-107.56	1	-0.500000
14	0.14959	SLV 6	Min	0.0000	2.9365	-173.89	1	-0.500000
14	0.29917	SLV 6	Min	0.0000	-4.0692	-160.27	3	0.500000
14	0.00000	SLV 7	Max	0.0000	11.1946	-91.47	1	-0.500000
14	0.14959	SLV 7	Max	0.0000	10.7006	-93.95	1	-0.500000
14	0.29917	SLV 7	Max	0.0000	8.8398	-111.33	1	-0.500000
14	0.00000	SLV 7	Min	0.0000	11.1946	-91.47	1	-0.500000
14	0.14959	SLV 7	Min	0.0000	10.7006	-93.95	1	-0.500000
14	0.29917	SLV 7	Min	0.0000	8.8398	-111.33	1	-0.500000
14	0.00000	SLV 8	Max	0.0000	-5.8690	-212.10	3	0.500000
14	0.14959	SLV 8	Max	0.0000	-9.5528	-166.54	3	0.500000
14	0.29917	SLV 8	Max	0.0000	-14.2308	-110.12	3	0.500000
14	0.00000	SLV 8	Min	0.0000	-5.8690	-212.10	3	0.500000
14	0.14959	SLV 8	Min	0.0000	-9.5528	-166.54	3	0.500000
14	0.29917	SLV 8	Min	0.0000	-14.2308	-110.12	3	0.500000
14	0.00000	SLV 9	Max	0.0000	68.7754	578.43	1	-0.500000
14	0.14959	SLV 9	Max	0.0000	61.2494	490.81	1	-0.500000
14	0.29917	SLV 9	Max	0.0000	51.6069	380.10	1	-0.500000
14	0.00000	SLV 9	Min	0.0000	68.7754	578.43	1	-0.500000
14	0.14959	SLV 9	Min	0.0000	61.2494	490.81	1	-0.500000
14	0.29917	SLV 9	Min	0.0000	51.6069	380.10	1	-0.500000
14	0.00000	SLV 10	Max	0.0000	31.2020	4.60	1	-0.500000
14	0.14959	SLV 10	Max	0.0000	17.3389	-143.93	1	-0.500000
14	0.29917	SLV 10	Max	0.0000	2.6015	-301.99	1	-0.500000
14	0.00000	SLV 10	Min	0.0000	31.2020	4.60	1	-0.500000
14	0.14959	SLV 10	Min	0.0000	17.3389	-143.93	1	-0.500000
14	0.29917	SLV 10	Min	0.0000	2.6015	-301.99	1	-0.500000
14	0.00000	SLV 11	Max	0.0000	65.4152	522.55	1	-0.500000
14	0.14959	SLV 11	Max	0.0000	58.6610	444.58	1	-0.500000
14	0.29917	SLV 11	Max	0.0000	49.7351	342.92	1	-0.500000
14	0.00000	SLV 11	Min	0.0000	65.4152	522.55	1	-0.500000
14	0.14959	SLV 11	Min	0.0000	58.6610	444.58	1	-0.500000
14	0.29917	SLV 11	Min	0.0000	49.7351	342.92	1	-0.500000
14	0.00000	SLV 12	Max	0.0000	26.5268	-66.71	1	-0.500000
14	0.14959	SLV 12	Max	0.0000	13.2739	-207.34	1	-0.500000
14	0.29917	SLV 12	Max	0.0000	-0.9085	-338.30	3	0.500000
14	0.00000	SLV 12	Min	0.0000	26.5268	-66.71	1	-0.500000
14	0.14959	SLV 12	Min	0.0000	13.2739	-207.34	1	-0.500000
14	0.29917	SLV 12	Min	0.0000	-0.9085	-338.30	3	0.500000
14	0.00000	SLV 13	Max	0.0000	23.9253	115.80	1	-0.500000
14	0.14959	SLV 13	Max	0.0000	20.9722	82.38	1	-0.500000

Table: Element Forces - Frames, Part 2 of 4

Frame	Station m	OutputCase	StepType	M2 KN-m	M3 KN-m	S11Max KN/m2	PtS11Max	x2S11Max m
14	0.29917	SLV 13	Max	0.0000	16.8368	36.07	1	-0.500000
14	0.00000	SLV 13	Min	0.0000	23.9253	115.80	1	-0.500000
14	0.14959	SLV 13	Min	0.0000	20.9722	82.38	1	-0.500000
14	0.29917	SLV 13	Min	0.0000	16.8368	36.07	1	-0.500000
14	0.00000	SLV 14	Max	0.0000	9.1325	-107.56	1	-0.500000
14	0.14959	SLV 14	Max	0.0000	2.9365	-173.89	1	-0.500000
14	0.29917	SLV 14	Max	0.0000	-4.0692	-160.27	3	0.500000
14	0.00000	SLV 14	Min	0.0000	9.1325	-107.56	1	-0.500000
14	0.14959	SLV 14	Min	0.0000	2.9365	-173.89	1	-0.500000
14	0.29917	SLV 14	Min	0.0000	-4.0692	-160.27	3	0.500000
14	0.00000	SLV 15	Max	0.0000	11.1946	-91.47	1	-0.500000
14	0.14959	SLV 15	Max	0.0000	10.7006	-93.95	1	-0.500000
14	0.29917	SLV 15	Max	0.0000	8.8398	-111.33	1	-0.500000
14	0.00000	SLV 15	Min	0.0000	11.1946	-91.47	1	-0.500000
14	0.14959	SLV 15	Min	0.0000	10.7006	-93.95	1	-0.500000
14	0.29917	SLV 15	Min	0.0000	8.8398	-111.33	1	-0.500000
14	0.00000	SLV 16	Max	0.0000	-5.8690	-212.10	3	0.500000
14	0.14959	SLV 16	Max	0.0000	-9.5528	-166.54	3	0.500000
14	0.29917	SLV 16	Max	0.0000	-14.2308	-110.12	3	0.500000
14	0.00000	SLV 16	Min	0.0000	-5.8690	-212.10	3	0.500000
14	0.14959	SLV 16	Min	0.0000	-9.5528	-166.54	3	0.500000
14	0.29917	SLV 16	Min	0.0000	-14.2308	-110.12	3	0.500000
15	0.00000	SLE-C	Max	0.0000	2.1379	-188.32	1	-0.500000
15	0.15000	SLE-C	Max	0.0000	5.0778	-157.67	1	-0.500000
15	0.30000	SLE-C	Max	0.0000	7.6996	-130.20	1	-0.500000
15	0.00000	SLE-C	Min	0.0000	2.1379	-188.32	1	-0.500000
15	0.15000	SLE-C	Min	0.0000	5.0778	-157.67	1	-0.500000
15	0.30000	SLE-C	Min	0.0000	7.6996	-130.20	1	-0.500000
15	0.00000	SLE-F1	Max	0.0000	-11.3778	-62.58	3	0.500000
15	0.15000	SLE-F1	Max	0.0000	-8.5927	-89.18	3	0.500000
15	0.30000	SLE-F1	Max	0.0000	-6.1257	-112.60	3	0.500000
15	0.00000	SLE-F1	Min	0.0000	-11.3778	-62.58	3	0.500000
15	0.15000	SLE-F1	Min	0.0000	-8.5927	-89.18	3	0.500000
15	0.30000	SLE-F1	Min	0.0000	-6.1257	-112.60	3	0.500000
15	0.00000	SLE-F2	Max	0.0000	12.7633	-48.29	1	-0.500000
15	0.15000	SLE-F2	Max	0.0000	14.9488	-25.18	1	-0.500000
15	0.30000	SLE-F2	Max	0.0000	16.8163	-5.26	1	-0.500000
15	0.00000	SLE-F2	Min	0.0000	12.7633	-48.29	1	-0.500000
15	0.15000	SLE-F2	Min	0.0000	14.9488	-25.18	1	-0.500000
15	0.30000	SLE-F2	Min	0.0000	16.8163	-5.26	1	-0.500000
15	0.00000	SLE-F3	Max	0.0000	-3.0689	-162.61	3	0.500000
15	0.15000	SLE-F3	Max	0.0000	-2.9828	-162.22	3	0.500000
15	0.30000	SLE-F3	Max	0.0000	-3.2149	-158.65	3	0.500000
15	0.00000	SLE-F3	Min	0.0000	-3.0689	-162.61	3	0.500000
15	0.15000	SLE-F3	Min	0.0000	-2.9828	-162.22	3	0.500000
15	0.30000	SLE-F3	Min	0.0000	-3.2149	-158.65	3	0.500000
15	0.00000	SLE-QP	Max	0.0000	5.2023	-100.81	1	-0.500000
15	0.15000	SLE-QP	Max	0.0000	7.8863	-72.72	1	-0.500000
15	0.30000	SLE-QP	Max	0.0000	10.2521	-47.81	1	-0.500000
15	0.00000	SLE-QP	Min	0.0000	5.2023	-100.81	1	-0.500000
15	0.15000	SLE-QP	Min	0.0000	7.8863	-72.72	1	-0.500000
15	0.30000	SLE-QP	Min	0.0000	10.2521	-47.81	1	-0.500000
15	0.00000	SLU-1	Max	0.0000	-14.5378	-122.93	3	0.500000
15	0.15000	SLU-1	Max	0.0000	-11.2019	-154.66	3	0.500000
15	0.30000	SLU-1	Max	0.0000	-8.2795	-182.26	3	0.500000
15	0.00000	SLU-1	Min	0.0000	-14.5378	-122.93	3	0.500000
15	0.15000	SLU-1	Min	0.0000	-11.2019	-154.66	3	0.500000
15	0.30000	SLU-1	Min	0.0000	-8.2795	-182.26	3	0.500000
15	0.00000	SLU-2	Max	0.0000	-29.5693	106.70	3	0.500000

Table: Element Forces - Frames, Part 2 of 4

Frame	Station m	OutputCase	StepType	M2 KN-m	M3 KN-m	S11Max KN/m2	PtS11Max	x2S11Max m
15	0.15000	SLU-2	Max	0.0000	-23.5145	47.78	3	0.500000
15	0.30000	SLU-2	Max	0.0000	-17.8733	-7.01	3	0.500000
15	0.00000	SLU-2	Min	0.0000	-29.5693	106.70	3	0.500000
15	0.15000	SLU-2	Min	0.0000	-23.5145	47.78	3	0.500000
15	0.30000	SLU-2	Min	0.0000	-17.8733	-7.01	3	0.500000
15	0.00000	SLU-3	Max	0.0000	12.2191	-132.18	1	-0.500000
15	0.15000	SLU-3	Max	0.0000	10.5367	-147.75	1	-0.500000
15	0.30000	SLU-3	Max	0.0000	8.5362	-166.51	1	-0.500000
15	0.00000	SLU-3	Min	0.0000	12.2191	-132.18	1	-0.500000
15	0.15000	SLU-3	Min	0.0000	10.5367	-147.75	1	-0.500000
15	0.30000	SLU-3	Min	0.0000	8.5362	-166.51	1	-0.500000
15	0.00000	SLU-4	Max	0.0000	-4.1541	-208.07	3	0.500000
15	0.15000	SLU-4	Max	0.0000	1.2844	-235.15	1	-0.500000
15	0.30000	SLU-4	Max	0.0000	6.3094	-183.27	1	-0.500000
15	0.00000	SLU-4	Min	0.0000	-4.1541	-208.07	3	0.500000
15	0.15000	SLU-4	Min	0.0000	1.2844	-235.15	1	-0.500000
15	0.30000	SLU-4	Min	0.0000	6.3094	-183.27	1	-0.500000
15	0.00000	SLU-5	Max	0.0000	22.3285	-5.23	1	-0.500000
15	0.15000	SLU-5	Max	0.0000	22.8581	1.32	1	-0.500000
15	0.30000	SLU-5	Max	0.0000	23.0697	4.68	1	-0.500000
15	0.00000	SLU-5	Min	0.0000	22.3285	-5.23	1	-0.500000
15	0.15000	SLU-5	Min	0.0000	22.8581	1.32	1	-0.500000
15	0.30000	SLU-5	Min	0.0000	23.0697	4.68	1	-0.500000
15	0.00000	SLU-6	Max	0.0000	-25.0917	-19.07	3	0.500000
15	0.15000	SLU-6	Max	0.0000	-22.4996	-43.37	3	0.500000
15	0.30000	SLU-6	Max	0.0000	-20.3210	-63.53	3	0.500000
15	0.00000	SLU-6	Min	0.0000	-25.0917	-19.07	3	0.500000
15	0.15000	SLU-6	Min	0.0000	-22.4996	-43.37	3	0.500000
15	0.30000	SLU-6	Min	0.0000	-20.3210	-63.53	3	0.500000
15	0.00000	SLU-7	Max	0.0000	3.5754	-220.01	1	-0.500000
15	0.15000	SLU-7	Max	0.0000	1.4237	-240.28	1	-0.500000
15	0.30000	SLU-7	Max	0.0000	-1.0462	-242.80	3	0.500000
15	0.00000	SLU-7	Min	0.0000	3.5754	-220.01	1	-0.500000
15	0.15000	SLU-7	Min	0.0000	1.4237	-240.28	1	-0.500000
15	0.30000	SLU-7	Min	0.0000	-1.0462	-242.80	3	0.500000
15	0.00000	SLV 1	Max	0.0000	71.6584	338.51	1	-0.500000
15	0.15000	SLV 1	Max	0.0000	69.2048	315.22	1	-0.500000
15	0.30000	SLV 1	Max	0.0000	66.4331	288.75	1	-0.500000
15	0.00000	SLV 1	Min	0.0000	71.6584	338.51	1	-0.500000
15	0.15000	SLV 1	Min	0.0000	69.2048	315.22	1	-0.500000
15	0.30000	SLV 1	Min	0.0000	66.4331	288.75	1	-0.500000
15	0.00000	SLV 2	Max	0.0000	69.0466	309.80	1	-0.500000
15	0.15000	SLV 2	Max	0.0000	67.2788	293.37	1	-0.500000
15	0.30000	SLV 2	Max	0.0000	65.1929	273.76	1	-0.500000
15	0.00000	SLV 2	Min	0.0000	69.0466	309.80	1	-0.500000
15	0.15000	SLV 2	Min	0.0000	67.2788	293.37	1	-0.500000
15	0.30000	SLV 2	Min	0.0000	65.1929	273.76	1	-0.500000
15	0.00000	SLV 3	Max	0.0000	69.0466	309.80	1	-0.500000
15	0.15000	SLV 3	Max	0.0000	67.2788	293.37	1	-0.500000
15	0.30000	SLV 3	Max	0.0000	65.1929	273.76	1	-0.500000
15	0.00000	SLV 3	Min	0.0000	69.0466	309.80	1	-0.500000
15	0.15000	SLV 3	Min	0.0000	67.2788	293.37	1	-0.500000
15	0.30000	SLV 3	Min	0.0000	65.1929	273.76	1	-0.500000
15	0.00000	SLV 4	Max	0.0000	9.2282	-285.70	1	-0.500000
15	0.15000	SLV 4	Max	0.0000	3.3708	-343.02	1	-0.500000
15	0.30000	SLV 4	Max	0.0000	-2.8046	-347.43	3	0.500000
15	0.00000	SLV 4	Min	0.0000	9.2282	-285.70	1	-0.500000
15	0.15000	SLV 4	Min	0.0000	3.3708	-343.02	1	-0.500000
15	0.30000	SLV 4	Min	0.0000	-2.8046	-347.43	3	0.500000

Table: Element Forces - Frames, Part 2 of 4

Frame	Station m	OutputCase	StepType	M2 KN-m	M3 KN-m	S11Max KN/m2	PtS11Max	x2S11Max m
15	0.0000	SLV 5	Max	0.0000	23.7297	20.54	1	-0.500000
15	0.15000	SLV 5	Max	0.0000	23.8762	23.25	1	-0.500000
15	0.30000	SLV 5	Max	0.0000	23.7046	22.78	1	-0.500000
15	0.00000	SLV 5	Min	0.0000	23.7297	20.54	1	-0.500000
15	0.15000	SLV 5	Min	0.0000	23.8762	23.25	1	-0.500000
15	0.30000	SLV 5	Min	0.0000	23.7046	22.78	1	-0.500000
15	0.00000	SLV 6	Max	0.0000	4.3356	-189.78	1	-0.500000
15	0.15000	SLV 6	Max	0.0000	2.0922	-210.97	1	-0.500000
15	0.30000	SLV 6	Max	0.0000	-0.4693	-225.95	3	0.500000
15	0.00000	SLV 6	Min	0.0000	4.3356	-189.78	1	-0.500000
15	0.15000	SLV 6	Min	0.0000	2.0922	-210.97	1	-0.500000
15	0.30000	SLV 6	Min	0.0000	-0.4693	-225.95	3	0.500000
15	0.00000	SLV 7	Max	0.0000	13.1406	-93.41	1	-0.500000
15	0.15000	SLV 7	Max	0.0000	15.5134	-68.43	1	-0.500000
15	0.30000	SLV 7	Max	0.0000	17.5680	-46.64	1	-0.500000
15	0.00000	SLV 7	Min	0.0000	13.1406	-93.41	1	-0.500000
15	0.15000	SLV 7	Min	0.0000	15.5134	-68.43	1	-0.500000
15	0.30000	SLV 7	Min	0.0000	17.5680	-46.64	1	-0.500000
15	0.00000	SLV 8	Max	0.0000	-7.6568	-163.29	3	0.500000
15	0.15000	SLV 8	Max	0.0000	-7.8057	-160.55	3	0.500000
15	0.30000	SLV 8	Max	0.0000	-8.2726	-154.63	3	0.500000
15	0.00000	SLV 8	Min	0.0000	-7.6568	-163.29	3	0.500000
15	0.15000	SLV 8	Min	0.0000	-7.8057	-160.55	3	0.500000
15	0.30000	SLV 8	Min	0.0000	-8.2726	-154.63	3	0.500000
15	0.00000	SLV 9	Max	0.0000	71.6584	338.51	1	-0.500000
15	0.15000	SLV 9	Max	0.0000	69.2048	315.22	1	-0.500000
15	0.30000	SLV 9	Max	0.0000	66.4331	288.75	1	-0.500000
15	0.00000	SLV 9	Min	0.0000	71.6584	338.51	1	-0.500000
15	0.15000	SLV 9	Min	0.0000	69.2048	315.22	1	-0.500000
15	0.30000	SLV 9	Min	0.0000	66.4331	288.75	1	-0.500000
15	0.00000	SLV 10	Max	0.0000	12.9369	-246.44	1	-0.500000
15	0.15000	SLV 10	Max	0.0000	6.5165	-309.39	1	-0.500000
15	0.30000	SLV 10	Max	0.0000	-0.2220	-371.09	3	0.500000
15	0.00000	SLV 10	Min	0.0000	12.9369	-246.44	1	-0.500000
15	0.15000	SLV 10	Min	0.0000	6.5165	-309.39	1	-0.500000
15	0.30000	SLV 10	Min	0.0000	-0.2220	-371.09	3	0.500000
15	0.00000	SLV 11	Max	0.0000	69.0466	309.80	1	-0.500000
15	0.15000	SLV 11	Max	0.0000	67.2788	293.37	1	-0.500000
15	0.30000	SLV 11	Max	0.0000	65.1929	273.76	1	-0.500000
15	0.00000	SLV 11	Min	0.0000	69.0466	309.80	1	-0.500000
15	0.15000	SLV 11	Min	0.0000	67.2788	293.37	1	-0.500000
15	0.30000	SLV 11	Min	0.0000	65.1929	273.76	1	-0.500000
15	0.00000	SLV 12	Max	0.0000	9.2282	-285.70	1	-0.500000
15	0.15000	SLV 12	Max	0.0000	3.3708	-343.02	1	-0.500000
15	0.30000	SLV 12	Max	0.0000	-2.8046	-347.43	3	0.500000
15	0.00000	SLV 12	Min	0.0000	9.2282	-285.70	1	-0.500000
15	0.15000	SLV 12	Min	0.0000	3.3708	-343.02	1	-0.500000
15	0.30000	SLV 12	Min	0.0000	-2.8046	-347.43	3	0.500000
15	0.00000	SLV 13	Max	0.0000	23.7297	20.54	1	-0.500000
15	0.15000	SLV 13	Max	0.0000	23.8762	23.25	1	-0.500000
15	0.30000	SLV 13	Max	0.0000	23.7046	22.78	1	-0.500000
15	0.00000	SLV 13	Min	0.0000	23.7297	20.54	1	-0.500000
15	0.15000	SLV 13	Min	0.0000	23.8762	23.25	1	-0.500000
15	0.30000	SLV 13	Min	0.0000	23.7046	22.78	1	-0.500000
15	0.00000	SLV 14	Max	0.0000	4.3356	-189.78	1	-0.500000
15	0.15000	SLV 14	Max	0.0000	2.0922	-210.97	1	-0.500000
15	0.30000	SLV 14	Max	0.0000	-0.4693	-225.95	3	0.500000
15	0.00000	SLV 14	Min	0.0000	4.3356	-189.78	1	-0.500000
15	0.15000	SLV 14	Min	0.0000	2.0922	-210.97	1	-0.500000

Table: Element Forces - Frames, Part 2 of 4

Frame	Station m	OutputCase	StepType	M2 KN-m	M3 KN-m	S11Max KN/m2	PtS11Max	x2S11Max m
15	0.30000	SLV 14	Min	0.0000	-0.4693	-225.95	3	0.500000
15	0.00000	SLV 15	Max	0.0000	13.1406	-93.41	1	-0.500000
15	0.15000	SLV 15	Max	0.0000	15.5134	-68.43	1	-0.500000
15	0.30000	SLV 15	Max	0.0000	17.5680	-46.64	1	-0.500000
15	0.00000	SLV 15	Min	0.0000	13.1406	-93.41	1	-0.500000
15	0.15000	SLV 15	Min	0.0000	15.5134	-68.43	1	-0.500000
15	0.30000	SLV 15	Min	0.0000	17.5680	-46.64	1	-0.500000
15	0.00000	SLV 16	Max	0.0000	-7.6568	-163.29	3	0.500000
15	0.15000	SLV 16	Max	0.0000	-7.8057	-160.55	3	0.500000
15	0.30000	SLV 16	Max	0.0000	-8.2726	-154.63	3	0.500000
15	0.00000	SLV 16	Min	0.0000	-7.6568	-163.29	3	0.500000
15	0.15000	SLV 16	Min	0.0000	-7.8057	-160.55	3	0.500000
15	0.30000	SLV 16	Min	0.0000	-8.2726	-154.63	3	0.500000
16	0.00000	SLE-C	Max	0.0000	-2.9420	-179.81	3	0.500000
16	0.15000	SLE-C	Max	0.0000	-0.2390	-205.88	3	0.500000
16	0.30000	SLE-C	Max	0.0000	2.1379	-185.93	1	-0.500000
16	0.00000	SLE-C	Min	0.0000	-2.9420	-179.81	3	0.500000
16	0.15000	SLE-C	Min	0.0000	-0.2390	-205.88	3	0.500000
16	0.30000	SLE-C	Min	0.0000	2.1379	-185.93	1	-0.500000
16	0.00000	SLE-F1	Max	0.0000	-15.3351	-22.87	3	0.500000
16	0.15000	SLE-F1	Max	0.0000	-13.1934	-43.33	3	0.500000
16	0.30000	SLE-F1	Max	0.0000	-11.3778	-60.52	3	0.500000
16	0.00000	SLE-F1	Min	0.0000	-15.3351	-22.87	3	0.500000
16	0.15000	SLE-F1	Min	0.0000	-13.1934	-43.33	3	0.500000
16	0.30000	SLE-F1	Min	0.0000	-11.3778	-60.52	3	0.500000
16	0.00000	SLE-F2	Max	0.0000	8.1225	-94.65	1	-0.500000
16	0.15000	SLE-F2	Max	0.0000	10.6059	-68.85	1	-0.500000
16	0.30000	SLE-F2	Max	0.0000	12.7633	-46.32	1	-0.500000
16	0.00000	SLE-F2	Min	0.0000	8.1225	-94.65	1	-0.500000
16	0.15000	SLE-F2	Min	0.0000	10.6059	-68.85	1	-0.500000
16	0.30000	SLE-F2	Min	0.0000	12.7633	-46.32	1	-0.500000
16	0.00000	SLE-F3	Max	0.0000	-2.3249	-172.17	3	0.500000
16	0.15000	SLE-F3	Max	0.0000	-2.5338	-169.12	3	0.500000
16	0.30000	SLE-F3	Max	0.0000	-3.0689	-162.81	3	0.500000
16	0.00000	SLE-F3	Min	0.0000	-2.3249	-172.17	3	0.500000
16	0.15000	SLE-F3	Min	0.0000	-2.5338	-169.12	3	0.500000
16	0.30000	SLE-F3	Min	0.0000	-3.0689	-162.81	3	0.500000
16	0.00000	SLE-QP	Max	0.0000	0.0995	-151.47	1	-0.500000
16	0.15000	SLE-QP	Max	0.0000	2.8140	-123.37	1	-0.500000
16	0.30000	SLE-QP	Max	0.0000	5.2023	-98.52	1	-0.500000
16	0.00000	SLE-QP	Min	0.0000	0.0995	-151.47	1	-0.500000
16	0.15000	SLE-QP	Min	0.0000	2.8140	-123.37	1	-0.500000
16	0.30000	SLE-QP	Min	0.0000	5.2023	-98.52	1	-0.500000
16	0.00000	SLU-1	Max	0.0000	-18.6957	-81.51	3	0.500000
16	0.15000	SLU-1	Max	0.0000	-16.4048	-103.17	3	0.500000
16	0.30000	SLU-1	Max	0.0000	-14.5378	-120.59	3	0.500000
16	0.00000	SLU-1	Min	0.0000	-18.6957	-81.51	3	0.500000
16	0.15000	SLU-1	Min	0.0000	-16.4048	-103.17	3	0.500000
16	0.30000	SLU-1	Min	0.0000	-14.5378	-120.59	3	0.500000
16	0.00000	SLU-2	Max	0.0000	-38.1558	194.61	3	0.500000
16	0.15000	SLU-2	Max	0.0000	-33.6506	150.81	3	0.500000
16	0.30000	SLU-2	Max	0.0000	-29.5693	111.25	3	0.500000
16	0.00000	SLU-2	Min	0.0000	-38.1558	194.61	3	0.500000
16	0.15000	SLU-2	Min	0.0000	-33.6506	150.81	3	0.500000
16	0.30000	SLU-2	Min	0.0000	-29.5693	111.25	3	0.500000
16	0.00000	SLU-3	Max	0.0000	15.4715	-103.13	1	-0.500000
16	0.15000	SLU-3	Max	0.0000	14.0084	-116.80	1	-0.500000
16	0.30000	SLU-3	Max	0.0000	12.2191	-133.73	1	-0.500000
16	0.00000	SLU-3	Min	0.0000	15.4715	-103.13	1	-0.500000

Table: Element Forces - Frames, Part 2 of 4

Frame	Station m	OutputCase	StepType	M2 KN-m	M3 KN-m	S11Max KN/m2	PtS11Max	x2S11Max m
16	0.15000	SLU-3	Min	0.0000	14.0084	-116.80	1	-0.500000
16	0.30000	SLU-3	Min	0.0000	12.2191	-133.73	1	-0.500000
16	0.00000	SLU-4	Max	0.0000	-13.2108	-115.62	3	0.500000
16	0.15000	SLU-4	Max	0.0000	-8.4705	-161.77	3	0.500000
16	0.30000	SLU-4	Max	0.0000	-4.1541	-203.69	3	0.500000
16	0.00000	SLU-4	Min	0.0000	-13.2108	-115.62	3	0.500000
16	0.15000	SLU-4	Min	0.0000	-8.4705	-161.77	3	0.500000
16	0.30000	SLU-4	Min	0.0000	-4.1541	-203.69	3	0.500000
16	0.00000	SLU-5	Max	0.0000	20.5665	-24.20	1	-0.500000
16	0.15000	SLU-5	Max	0.0000	21.6105	-12.80	1	-0.500000
16	0.30000	SLU-5	Max	0.0000	22.3285	-4.65	1	-0.500000
16	0.00000	SLU-5	Min	0.0000	20.5665	-24.20	1	-0.500000
16	0.15000	SLU-5	Min	0.0000	21.6105	-12.80	1	-0.500000
16	0.30000	SLU-5	Min	0.0000	22.3285	-4.65	1	-0.500000
16	0.00000	SLU-6	Max	0.0000	-26.9826	-1.18	3	0.500000
16	0.15000	SLU-6	Max	0.0000	-25.8252	-11.50	3	0.500000
16	0.30000	SLU-6	Max	0.0000	-25.0917	-17.58	3	0.500000
16	0.00000	SLU-6	Min	0.0000	-26.9826	-1.18	3	0.500000
16	0.15000	SLU-6	Min	0.0000	-25.8252	-11.50	3	0.500000
16	0.30000	SLU-6	Min	0.0000	-25.0917	-17.58	3	0.500000
16	0.00000	SLU-7	Max	0.0000	8.5047	-174.78	1	-0.500000
16	0.15000	SLU-7	Max	0.0000	6.2031	-196.84	1	-0.500000
16	0.30000	SLU-7	Max	0.0000	3.5754	-222.15	1	-0.500000
16	0.00000	SLU-7	Min	0.0000	8.5047	-174.78	1	-0.500000
16	0.15000	SLU-7	Min	0.0000	6.2031	-196.84	1	-0.500000
16	0.30000	SLU-7	Min	0.0000	3.5754	-222.15	1	-0.500000
16	0.00000	SLV 1	Max	0.0000	72.4605	343.30	1	-0.500000
16	0.15000	SLV 1	Max	0.0000	72.2225	341.88	1	-0.500000
16	0.30000	SLV 1	Max	0.0000	71.6584	337.20	1	-0.500000
16	0.00000	SLV 1	Min	0.0000	72.4605	343.30	1	-0.500000
16	0.15000	SLV 1	Min	0.0000	72.2225	341.88	1	-0.500000
16	0.30000	SLV 1	Min	0.0000	71.6584	337.20	1	-0.500000
16	0.00000	SLV 2	Max	0.0000	68.7229	303.89	1	-0.500000
16	0.15000	SLV 2	Max	0.0000	69.0478	308.10	1	-0.500000
16	0.30000	SLV 2	Max	0.0000	69.0466	309.05	1	-0.500000
16	0.00000	SLV 2	Min	0.0000	68.7229	303.89	1	-0.500000
16	0.15000	SLV 2	Min	0.0000	69.0478	308.10	1	-0.500000
16	0.30000	SLV 2	Min	0.0000	69.0466	309.05	1	-0.500000
16	0.00000	SLV 3	Max	0.0000	68.7229	303.89	1	-0.500000
16	0.15000	SLV 3	Max	0.0000	69.0478	308.10	1	-0.500000
16	0.30000	SLV 3	Max	0.0000	69.0466	309.05	1	-0.500000
16	0.00000	SLV 3	Min	0.0000	68.7229	303.89	1	-0.500000
16	0.15000	SLV 3	Min	0.0000	69.0478	308.10	1	-0.500000
16	0.30000	SLV 3	Min	0.0000	69.0466	309.05	1	-0.500000
16	0.00000	SLV 4	Max	0.0000	21.5805	-169.57	1	-0.500000
16	0.15000	SLV 4	Max	0.0000	15.5674	-228.74	1	-0.500000
16	0.30000	SLV 4	Max	0.0000	9.2282	-291.17	1	-0.500000
16	0.00000	SLV 4	Min	0.0000	21.5805	-169.57	1	-0.500000
16	0.15000	SLV 4	Min	0.0000	15.5674	-228.74	1	-0.500000
16	0.30000	SLV 4	Min	0.0000	9.2282	-291.17	1	-0.500000
16	0.00000	SLV 5	Max	0.0000	22.6702	8.26	1	-0.500000
16	0.15000	SLV 5	Max	0.0000	23.3630	16.15	1	-0.500000
16	0.30000	SLV 5	Max	0.0000	23.7297	20.78	1	-0.500000
16	0.00000	SLV 5	Min	0.0000	22.6702	8.26	1	-0.500000
16	0.15000	SLV 5	Min	0.0000	23.3630	16.15	1	-0.500000
16	0.30000	SLV 5	Min	0.0000	23.7297	20.78	1	-0.500000
16	0.00000	SLV 6	Max	0.0000	9.2621	-144.62	1	-0.500000
16	0.15000	SLV 6	Max	0.0000	6.9619	-166.66	1	-0.500000
16	0.30000	SLV 6	Max	0.0000	4.3356	-191.96	1	-0.500000

Table: Element Forces - Frames, Part 2 of 4

Frame	Station m	OutputCase	StepType	M2 KN-m	M3 KN-m	S11Max KN/m2	PtS11Max	x2S11Max m
16	0.0000	SLV 6	Min	0.0000	9.2621	-144.62	1	-0.500000
16	0.1500	SLV 6	Min	0.0000	6.9619	-166.66	1	-0.500000
16	0.3000	SLV 6	Min	0.0000	4.3356	-191.96	1	-0.500000
16	0.0000	SLV 7	Max	0.0000	8.5361	-139.35	1	-0.500000
16	0.1500	SLV 7	Max	0.0000	11.0014	-113.73	1	-0.500000
16	0.3000	SLV 7	Max	0.0000	13.1406	-91.38	1	-0.500000
16	0.0000	SLV 7	Min	0.0000	8.5361	-139.35	1	-0.500000
16	0.1500	SLV 7	Min	0.0000	11.0014	-113.73	1	-0.500000
16	0.3000	SLV 7	Min	0.0000	13.1406	-91.38	1	-0.500000
16	0.0000	SLV 8	Max	0.0000	-5.9885	-182.41	3	0.500000
16	0.1500	SLV 8	Max	0.0000	-6.6596	-174.74	3	0.500000
16	0.3000	SLV 8	Max	0.0000	-7.6568	-163.81	3	0.500000
16	0.0000	SLV 8	Min	0.0000	-5.9885	-182.41	3	0.500000
16	0.1500	SLV 8	Min	0.0000	-6.6596	-174.74	3	0.500000
16	0.3000	SLV 8	Min	0.0000	-7.6568	-163.81	3	0.500000
16	0.0000	SLV 9	Max	0.0000	72.4605	343.30	1	-0.500000
16	0.1500	SLV 9	Max	0.0000	72.2225	341.88	1	-0.500000
16	0.3000	SLV 9	Max	0.0000	71.6584	337.20	1	-0.500000
16	0.0000	SLV 9	Min	0.0000	72.4605	343.30	1	-0.500000
16	0.1500	SLV 9	Min	0.0000	72.2225	341.88	1	-0.500000
16	0.3000	SLV 9	Min	0.0000	71.6584	337.20	1	-0.500000
16	0.0000	SLV 10	Max	0.0000	26.1431	-122.21	1	-0.500000
16	0.1500	SLV 10	Max	0.0000	19.7030	-185.65	1	-0.500000
16	0.3000	SLV 10	Max	0.0000	12.9369	-252.35	1	-0.500000
16	0.0000	SLV 10	Min	0.0000	26.1431	-122.21	1	-0.500000
16	0.1500	SLV 10	Min	0.0000	19.7030	-185.65	1	-0.500000
16	0.3000	SLV 10	Min	0.0000	12.9369	-252.35	1	-0.500000
16	0.0000	SLV 11	Max	0.0000	68.7229	303.89	1	-0.500000
16	0.1500	SLV 11	Max	0.0000	69.0478	308.10	1	-0.500000
16	0.3000	SLV 11	Max	0.0000	69.0466	309.05	1	-0.500000
16	0.0000	SLV 11	Min	0.0000	68.7229	303.89	1	-0.500000
16	0.1500	SLV 11	Min	0.0000	69.0478	308.10	1	-0.500000
16	0.3000	SLV 11	Min	0.0000	69.0466	309.05	1	-0.500000
16	0.0000	SLV 12	Max	0.0000	21.5805	-169.57	1	-0.500000
16	0.1500	SLV 12	Max	0.0000	15.5674	-228.74	1	-0.500000
16	0.3000	SLV 12	Max	0.0000	9.2282	-291.17	1	-0.500000
16	0.0000	SLV 12	Min	0.0000	21.5805	-169.57	1	-0.500000
16	0.1500	SLV 12	Min	0.0000	15.5674	-228.74	1	-0.500000
16	0.3000	SLV 12	Min	0.0000	9.2282	-291.17	1	-0.500000
16	0.0000	SLV 13	Max	0.0000	22.6702	8.26	1	-0.500000
16	0.1500	SLV 13	Max	0.0000	23.3630	16.15	1	-0.500000
16	0.3000	SLV 13	Max	0.0000	23.7297	20.78	1	-0.500000
16	0.0000	SLV 13	Min	0.0000	22.6702	8.26	1	-0.500000
16	0.1500	SLV 13	Min	0.0000	23.3630	16.15	1	-0.500000
16	0.3000	SLV 13	Min	0.0000	23.7297	20.78	1	-0.500000
16	0.0000	SLV 14	Max	0.0000	9.2621	-144.62	1	-0.500000
16	0.1500	SLV 14	Max	0.0000	6.9619	-166.66	1	-0.500000
16	0.3000	SLV 14	Max	0.0000	4.3356	-191.96	1	-0.500000
16	0.0000	SLV 14	Min	0.0000	9.2621	-144.62	1	-0.500000
16	0.1500	SLV 14	Min	0.0000	6.9619	-166.66	1	-0.500000
16	0.3000	SLV 14	Min	0.0000	4.3356	-191.96	1	-0.500000
16	0.0000	SLV 15	Max	0.0000	8.5361	-139.35	1	-0.500000
16	0.1500	SLV 15	Max	0.0000	11.0014	-113.73	1	-0.500000
16	0.3000	SLV 15	Max	0.0000	13.1406	-91.38	1	-0.500000
16	0.0000	SLV 15	Min	0.0000	8.5361	-139.35	1	-0.500000
16	0.1500	SLV 15	Min	0.0000	11.0014	-113.73	1	-0.500000
16	0.3000	SLV 15	Min	0.0000	13.1406	-91.38	1	-0.500000
16	0.0000	SLV 16	Max	0.0000	-5.9885	-182.41	3	0.500000
16	0.1500	SLV 16	Max	0.0000	-6.6596	-174.74	3	0.500000

Table: Element Forces - Frames, Part 2 of 4

Frame	Station m	OutputCase	StepType	M2 KN-m	M3 KN-m	S11Max KN/m2	PtS11Max	x2S11Max m
16	0.30000	SLV 16	Max	0.0000	-7.6568	-163.81	3	0.500000
16	0.00000	SLV 16	Min	0.0000	-5.9885	-182.41	3	0.500000
16	0.15000	SLV 16	Min	0.0000	-6.6596	-174.74	3	0.500000
16	0.30000	SLV 16	Min	0.0000	-7.6568	-163.81	3	0.500000
17	0.00000	SLE-C	Max	0.0000	-6.9098	-139.96	3	0.500000
17	0.15433	SLE-C	Max	0.0000	-4.7507	-160.81	3	0.500000
17	0.30866	SLE-C	Max	0.0000	-2.9420	-178.16	3	0.500000
17	0.00000	SLE-C	Min	0.0000	-6.9098	-139.96	3	0.500000
17	0.15433	SLE-C	Min	0.0000	-4.7507	-160.81	3	0.500000
17	0.30866	SLE-C	Min	0.0000	-2.9420	-178.16	3	0.500000
17	0.00000	SLE-F1	Max	0.0000	-17.5379	-1.20	3	0.500000
17	0.15433	SLE-F1	Max	0.0000	-16.2613	-13.23	3	0.500000
17	0.30866	SLE-F1	Max	0.0000	-15.3351	-21.75	3	0.500000
17	0.00000	SLE-F1	Min	0.0000	-17.5379	-1.20	3	0.500000
17	0.15433	SLE-F1	Min	0.0000	-16.2613	-13.23	3	0.500000
17	0.30866	SLE-F1	Min	0.0000	-15.3351	-21.75	3	0.500000
17	0.00000	SLE-F2	Max	0.0000	3.5375	-140.30	1	-0.500000
17	0.15433	SLE-F2	Max	0.0000	6.0052	-114.88	1	-0.500000
17	0.30866	SLE-F2	Max	0.0000	8.1225	-92.96	1	-0.500000
17	0.00000	SLE-F2	Min	0.0000	3.5375	-140.30	1	-0.500000
17	0.15433	SLE-F2	Min	0.0000	6.0052	-114.88	1	-0.500000
17	0.30866	SLE-F2	Min	0.0000	8.1225	-92.96	1	-0.500000
17	0.00000	SLE-F3	Max	0.0000	-0.4745	-192.62	3	0.500000
17	0.15433	SLE-F3	Max	0.0000	-1.2245	-184.37	3	0.500000
17	0.30866	SLE-F3	Max	0.0000	-2.3249	-172.63	3	0.500000
17	0.00000	SLE-F3	Min	0.0000	-0.4745	-192.62	3	0.500000
17	0.15433	SLE-F3	Min	0.0000	-1.2245	-184.37	3	0.500000
17	0.30866	SLE-F3	Min	0.0000	-2.3249	-172.63	3	0.500000
17	0.00000	SLE-QP	Max	0.0000	-4.5246	-106.93	3	0.500000
17	0.15433	SLE-QP	Max	0.0000	-2.0373	-131.06	3	0.500000
17	0.30866	SLE-QP	Max	0.0000	0.0995	-149.70	1	-0.500000
17	0.00000	SLE-QP	Min	0.0000	-4.5246	-106.93	3	0.500000
17	0.15433	SLE-QP	Min	0.0000	-2.0373	-131.06	3	0.500000
17	0.30866	SLE-QP	Min	0.0000	0.0995	-149.70	1	-0.500000
17	0.00000	SLU-1	Max	0.0000	-20.1340	-68.02	3	0.500000
17	0.15433	SLU-1	Max	0.0000	-19.1871	-76.52	3	0.500000
17	0.30866	SLU-1	Max	0.0000	-18.6957	-80.47	3	0.500000
17	0.00000	SLU-1	Min	0.0000	-20.1340	-68.02	3	0.500000
17	0.15433	SLU-1	Min	0.0000	-19.1871	-76.52	3	0.500000
17	0.30866	SLU-1	Min	0.0000	-18.6957	-80.47	3	0.500000
17	0.00000	SLU-2	Max	0.0000	-43.2777	246.41	3	0.500000
17	0.15433	SLU-2	Max	0.0000	-40.4890	219.48	3	0.500000
17	0.30866	SLU-2	Max	0.0000	-38.1558	197.12	3	0.500000
17	0.00000	SLU-2	Min	0.0000	-43.2777	246.41	3	0.500000
17	0.15433	SLU-2	Min	0.0000	-40.4890	219.48	3	0.500000
17	0.30866	SLU-2	Min	0.0000	-38.1558	197.12	3	0.500000
17	0.00000	SLU-3	Max	0.0000	19.0340	-70.21	1	-0.500000
17	0.15433	SLU-3	Max	0.0000	17.4280	-85.53	1	-0.500000
17	0.30866	SLU-3	Max	0.0000	15.4715	-104.35	1	-0.500000
17	0.00000	SLU-3	Min	0.0000	19.0340	-70.21	1	-0.500000
17	0.15433	SLU-3	Min	0.0000	17.4280	-85.53	1	-0.500000
17	0.30866	SLU-3	Min	0.0000	15.4715	-104.35	1	-0.500000
17	0.00000	SLU-4	Max	0.0000	-20.2023	-44.70	3	0.500000
17	0.15433	SLU-4	Max	0.0000	-16.4787	-80.97	3	0.500000
17	0.30866	SLU-4	Max	0.0000	-13.2108	-112.69	3	0.500000
17	0.00000	SLU-4	Min	0.0000	-20.2023	-44.70	3	0.500000
17	0.15433	SLU-4	Min	0.0000	-16.4787	-80.97	3	0.500000
17	0.30866	SLU-4	Min	0.0000	-13.2108	-112.69	3	0.500000
17	0.00000	SLU-5	Max	0.0000	18.5457	-45.19	1	-0.500000

Table: Element Forces - Frames, Part 2 of 4

Frame	Station m	OutputCase	StepType	M2 KN-m	M3 KN-m	S11Max KN/m2	PtS11Max	x2S11Max m
17	0.15433	SLU-5	Max	0.0000	19.7313	-32.59	1	-0.500000
17	0.30866	SLU-5	Max	0.0000	20.5665	-23.50	1	-0.500000
17	0.00000	SLU-5	Min	0.0000	18.5457	-45.19	1	-0.500000
17	0.15433	SLU-5	Min	0.0000	19.7313	-32.59	1	-0.500000
17	0.30866	SLU-5	Min	0.0000	20.5665	-23.50	1	-0.500000
17	0.00000	SLU-6	Max	0.0000	-25.4766	-18.07	3	0.500000
17	0.15433	SLU-6	Max	0.0000	-26.0018	-11.85	3	0.500000
17	0.30866	SLU-6	Max	0.0000	-26.9826	-1.08	3	0.500000
17	0.00000	SLU-6	Min	0.0000	-25.4766	-18.07	3	0.500000
17	0.15433	SLU-6	Min	0.0000	-26.0018	-11.85	3	0.500000
17	0.30866	SLU-6	Min	0.0000	-26.9826	-1.08	3	0.500000
17	0.00000	SLU-7	Max	0.0000	14.3795	-119.47	1	-0.500000
17	0.15433	SLU-7	Max	0.0000	11.6173	-146.35	1	-0.500000
17	0.30866	SLU-7	Max	0.0000	8.5047	-176.73	1	-0.500000
17	0.00000	SLU-7	Min	0.0000	14.3795	-119.47	1	-0.500000
17	0.15433	SLU-7	Min	0.0000	11.6173	-146.35	1	-0.500000
17	0.30866	SLU-7	Min	0.0000	8.5047	-176.73	1	-0.500000
17	0.00000	SLV 1	Max	0.0000	70.3213	320.69	1	-0.500000
17	0.15433	SLV 1	Max	0.0000	71.5661	333.88	1	-0.500000
17	0.30866	SLV 1	Max	0.0000	72.4605	343.56	1	-0.500000
17	0.00000	SLV 1	Min	0.0000	70.3213	320.69	1	-0.500000
17	0.15433	SLV 1	Min	0.0000	71.5661	333.88	1	-0.500000
17	0.30866	SLV 1	Min	0.0000	72.4605	343.56	1	-0.500000
17	0.00000	SLV 2	Max	0.0000	65.7026	272.83	1	-0.500000
17	0.15433	SLV 2	Max	0.0000	67.3880	290.42	1	-0.500000
17	0.30866	SLV 2	Max	0.0000	68.7229	304.52	1	-0.500000
17	0.00000	SLV 2	Min	0.0000	65.7026	272.83	1	-0.500000
17	0.15433	SLV 2	Min	0.0000	67.3880	290.42	1	-0.500000
17	0.30866	SLV 2	Min	0.0000	68.7229	304.52	1	-0.500000
17	0.00000	SLV 3	Max	0.0000	65.7026	272.83	1	-0.500000
17	0.15433	SLV 3	Max	0.0000	67.3880	290.42	1	-0.500000
17	0.30866	SLV 3	Max	0.0000	68.7229	304.52	1	-0.500000
17	0.00000	SLV 3	Min	0.0000	65.7026	272.83	1	-0.500000
17	0.15433	SLV 3	Min	0.0000	67.3880	290.42	1	-0.500000
17	0.30866	SLV 3	Min	0.0000	68.7229	304.52	1	-0.500000
17	0.00000	SLV 4	Max	0.0000	35.1221	-40.31	1	-0.500000
17	0.15433	SLV 4	Max	0.0000	28.5265	-105.52	1	-0.500000
17	0.30866	SLV 4	Max	0.0000	21.5805	-174.24	1	-0.500000
17	0.00000	SLV 4	Min	0.0000	35.1221	-40.31	1	-0.500000
17	0.15433	SLV 4	Min	0.0000	28.5265	-105.52	1	-0.500000
17	0.30866	SLV 4	Min	0.0000	21.5805	-174.24	1	-0.500000
17	0.00000	SLV 5	Max	0.0000	21.2398	-7.07	1	-0.500000
17	0.15433	SLV 5	Max	0.0000	22.1302	2.58	1	-0.500000
17	0.30866	SLV 5	Max	0.0000	22.6702	8.72	1	-0.500000
17	0.00000	SLV 5	Min	0.0000	21.2398	-7.07	1	-0.500000
17	0.15433	SLV 5	Min	0.0000	22.1302	2.58	1	-0.500000
17	0.30866	SLV 5	Min	0.0000	22.6702	8.72	1	-0.500000
17	0.00000	SLV 6	Max	0.0000	14.9101	-91.53	1	-0.500000
17	0.15433	SLV 6	Max	0.0000	12.2613	-117.28	1	-0.500000
17	0.30866	SLV 6	Max	0.0000	9.2621	-146.53	1	-0.500000
17	0.00000	SLV 6	Min	0.0000	14.9101	-91.53	1	-0.500000
17	0.15433	SLV 6	Min	0.0000	12.2613	-117.28	1	-0.500000
17	0.30866	SLV 6	Min	0.0000	9.2621	-146.53	1	-0.500000
17	0.00000	SLV 7	Max	0.0000	4.4627	-179.98	1	-0.500000
17	0.15433	SLV 7	Max	0.0000	6.6746	-157.12	1	-0.500000
17	0.30866	SLV 7	Max	0.0000	8.5361	-137.76	1	-0.500000
17	0.00000	SLV 7	Min	0.0000	4.4627	-179.98	1	-0.500000
17	0.15433	SLV 7	Min	0.0000	6.6746	-157.12	1	-0.500000
17	0.30866	SLV 7	Min	0.0000	8.5361	-137.76	1	-0.500000

Table: Element Forces - Frames, Part 2 of 4

Frame	Station m	OutputCase	StepType	M2 KN-m	M3 KN-m	S11Max KN/m2	PtS11Max	x2S11Max m
17	0.00000	SLV 8	Max	0.0000	-2.6731	-217.94	3	0.500000
17	0.15433	SLV 8	Max	0.0000	-4.1555	-202.38	3	0.500000
17	0.30866	SLV 8	Max	0.0000	-5.9885	-183.30	3	0.500000
17	0.00000	SLV 8	Min	0.0000	-2.6731	-217.94	3	0.500000
17	0.15433	SLV 8	Min	0.0000	-4.1555	-202.38	3	0.500000
17	0.30866	SLV 8	Min	0.0000	-5.9885	-183.30	3	0.500000
17	0.00000	SLV 9	Max	0.0000	70.3213	320.69	1	-0.500000
17	0.15433	SLV 9	Max	0.0000	71.5661	333.88	1	-0.500000
17	0.30866	SLV 9	Max	0.0000	72.4605	343.56	1	-0.500000
17	0.00000	SLV 9	Min	0.0000	70.3213	320.69	1	-0.500000
17	0.15433	SLV 9	Min	0.0000	71.5661	333.88	1	-0.500000
17	0.30866	SLV 9	Min	0.0000	72.4605	343.56	1	-0.500000
17	0.00000	SLV 10	Max	0.0000	40.2671	12.61	1	-0.500000
17	0.15433	SLV 10	Max	0.0000	33.3803	-55.52	1	-0.500000
17	0.30866	SLV 10	Max	0.0000	26.1431	-127.15	1	-0.500000
17	0.00000	SLV 10	Min	0.0000	40.2671	12.61	1	-0.500000
17	0.15433	SLV 10	Min	0.0000	33.3803	-55.52	1	-0.500000
17	0.30866	SLV 10	Min	0.0000	26.1431	-127.15	1	-0.500000
17	0.00000	SLV 11	Max	0.0000	65.7026	272.83	1	-0.500000
17	0.15433	SLV 11	Max	0.0000	67.3880	290.42	1	-0.500000
17	0.30866	SLV 11	Max	0.0000	68.7229	304.52	1	-0.500000
17	0.00000	SLV 11	Min	0.0000	65.7026	272.83	1	-0.500000
17	0.15433	SLV 11	Min	0.0000	67.3880	290.42	1	-0.500000
17	0.30866	SLV 11	Min	0.0000	68.7229	304.52	1	-0.500000
17	0.00000	SLV 12	Max	0.0000	35.1221	-40.31	1	-0.500000
17	0.15433	SLV 12	Max	0.0000	28.5265	-105.52	1	-0.500000
17	0.30866	SLV 12	Max	0.0000	21.5805	-174.24	1	-0.500000
17	0.00000	SLV 12	Min	0.0000	35.1221	-40.31	1	-0.500000
17	0.15433	SLV 12	Min	0.0000	28.5265	-105.52	1	-0.500000
17	0.30866	SLV 12	Min	0.0000	21.5805	-174.24	1	-0.500000
17	0.00000	SLV 13	Max	0.0000	21.2398	-7.07	1	-0.500000
17	0.15433	SLV 13	Max	0.0000	22.1302	2.58	1	-0.500000
17	0.30866	SLV 13	Max	0.0000	22.6702	8.72	1	-0.500000
17	0.00000	SLV 13	Min	0.0000	21.2398	-7.07	1	-0.500000
17	0.15433	SLV 13	Min	0.0000	22.1302	2.58	1	-0.500000
17	0.30866	SLV 13	Min	0.0000	22.6702	8.72	1	-0.500000
17	0.00000	SLV 14	Max	0.0000	14.9101	-91.53	1	-0.500000
17	0.15433	SLV 14	Max	0.0000	12.2613	-117.28	1	-0.500000
17	0.30866	SLV 14	Max	0.0000	9.2621	-146.53	1	-0.500000
17	0.00000	SLV 14	Min	0.0000	14.9101	-91.53	1	-0.500000
17	0.15433	SLV 14	Min	0.0000	12.2613	-117.28	1	-0.500000
17	0.30866	SLV 14	Min	0.0000	9.2621	-146.53	1	-0.500000
17	0.00000	SLV 15	Max	0.0000	4.4627	-179.98	1	-0.500000
17	0.15433	SLV 15	Max	0.0000	6.6746	-157.12	1	-0.500000
17	0.30866	SLV 15	Max	0.0000	8.5361	-137.76	1	-0.500000
17	0.00000	SLV 15	Min	0.0000	4.4627	-179.98	1	-0.500000
17	0.15433	SLV 15	Min	0.0000	6.6746	-157.12	1	-0.500000
17	0.30866	SLV 15	Min	0.0000	8.5361	-137.76	1	-0.500000
17	0.00000	SLV 16	Max	0.0000	-2.6731	-217.94	3	0.500000
17	0.15433	SLV 16	Max	0.0000	-4.1555	-202.38	3	0.500000
17	0.30866	SLV 16	Max	0.0000	-5.9885	-183.30	3	0.500000
17	0.00000	SLV 16	Min	0.0000	-2.6731	-217.94	3	0.500000
17	0.15433	SLV 16	Min	0.0000	-4.1555	-202.38	3	0.500000
17	0.30866	SLV 16	Min	0.0000	-5.9885	-183.30	3	0.500000
18	0.00000	SLE-C	Max	0.0000	-9.9943	-108.39	3	0.500000
18	0.15000	SLE-C	Max	0.0000	-8.2844	-125.07	3	0.500000
18	0.30000	SLE-C	Max	0.0000	-6.9098	-138.40	3	0.500000
18	0.00000	SLE-C	Min	0.0000	-9.9943	-108.39	3	0.500000
18	0.15000	SLE-C	Min	0.0000	-8.2844	-125.07	3	0.500000

Table: Element Forces - Frames, Part 2 of 4

Frame	Station m	OutputCase	StepType	M2 KN-m	M3 KN-m	S11Max KN/m2	PtS11Max	x2S11Max m
18	0.30000	SLE-C	Min	0.0000	-6.9098	-138.40	3	0.500000
18	0.00000	SLE-F1	Max	0.0000	-18.3674	6.91	3	0.500000
18	0.15000	SLE-F1	Max	0.0000	-17.7851	1.51	3	0.500000
18	0.30000	SLE-F1	Max	0.0000	-17.5379	-0.54	3	0.500000
18	0.00000	SLE-F1	Min	0.0000	-18.3674	6.91	3	0.500000
18	0.15000	SLE-F1	Min	0.0000	-17.7851	1.51	3	0.500000
18	0.30000	SLE-F1	Min	0.0000	-17.5379	-0.54	3	0.500000
18	0.00000	SLE-F2	Max	0.0000	-0.9402	-165.08	3	0.500000
18	0.15000	SLE-F2	Max	0.0000	1.4663	-159.40	1	-0.500000
18	0.30000	SLE-F2	Max	0.0000	3.5375	-138.26	1	-0.500000
18	0.00000	SLE-F2	Min	0.0000	-0.9402	-165.08	3	0.500000
18	0.15000	SLE-F2	Min	0.0000	1.4663	-159.40	1	-0.500000
18	0.30000	SLE-F2	Min	0.0000	3.5375	-138.26	1	-0.500000
18	0.00000	SLE-F3	Max	0.0000	1.7138	-181.98	1	-0.500000
18	0.15000	SLE-F3	Max	0.0000	0.7873	-190.83	1	-0.500000
18	0.30000	SLE-F3	Max	0.0000	-0.4745	-193.53	3	0.500000
18	0.00000	SLE-F3	Min	0.0000	1.7138	-181.98	1	-0.500000
18	0.15000	SLE-F3	Min	0.0000	0.7873	-190.83	1	-0.500000
18	0.30000	SLE-F3	Min	0.0000	-0.4745	-193.53	3	0.500000
18	0.00000	SLE-QP	Max	0.0000	-8.6075	-64.99	3	0.500000
18	0.15000	SLE-QP	Max	0.0000	-6.3984	-86.66	3	0.500000
18	0.30000	SLE-QP	Max	0.0000	-4.5246	-104.98	3	0.500000
18	0.00000	SLE-QP	Min	0.0000	-8.6075	-64.99	3	0.500000
18	0.15000	SLE-QP	Min	0.0000	-6.3984	-86.66	3	0.500000
18	0.30000	SLE-QP	Min	0.0000	-4.5246	-104.98	3	0.500000
18	0.00000	SLU-1	Max	0.0000	-19.6887	-73.36	3	0.500000
18	0.15000	SLU-1	Max	0.0000	-19.6934	-72.76	3	0.500000
18	0.30000	SLU-1	Max	0.0000	-20.1340	-67.81	3	0.500000
18	0.00000	SLU-1	Min	0.0000	-19.6887	-73.36	3	0.500000
18	0.15000	SLU-1	Min	0.0000	-19.6934	-72.76	3	0.500000
18	0.30000	SLU-1	Min	0.0000	-20.1340	-67.81	3	0.500000
18	0.00000	SLU-2	Max	0.0000	-45.2843	266.95	3	0.500000
18	0.15000	SLU-2	Max	0.0000	-44.0631	255.28	3	0.500000
18	0.30000	SLU-2	Max	0.0000	-43.2777	247.98	3	0.500000
18	0.00000	SLU-2	Min	0.0000	-45.2843	266.95	3	0.500000
18	0.15000	SLU-2	Min	0.0000	-44.0631	255.28	3	0.500000
18	0.30000	SLU-2	Min	0.0000	-43.2777	247.98	3	0.500000
18	0.00000	SLU-3	Max	0.0000	21.8964	-43.87	1	-0.500000
18	0.15000	SLU-3	Max	0.0000	20.6328	-56.08	1	-0.500000
18	0.30000	SLU-3	Max	0.0000	19.0340	-71.65	1	-0.500000
18	0.00000	SLU-3	Min	0.0000	21.8964	-43.87	1	-0.500000
18	0.15000	SLU-3	Min	0.0000	20.6328	-56.08	1	-0.500000
18	0.30000	SLU-3	Min	0.0000	19.0340	-71.65	1	-0.500000
18	0.00000	SLU-4	Max	0.0000	-25.3190	8.07	3	0.500000
18	0.15000	SLU-4	Max	0.0000	-22.5428	-19.15	3	0.500000
18	0.30000	SLU-4	Max	0.0000	-20.2023	-42.00	3	0.500000
18	0.00000	SLU-4	Min	0.0000	-25.3190	8.07	3	0.500000
18	0.15000	SLU-4	Min	0.0000	-22.5428	-19.15	3	0.500000
18	0.30000	SLU-4	Min	0.0000	-20.2023	-42.00	3	0.500000
18	0.00000	SLU-5	Max	0.0000	15.9241	-71.21	1	-0.500000
18	0.15000	SLU-5	Max	0.0000	17.4025	-56.00	1	-0.500000
18	0.30000	SLU-5	Max	0.0000	18.5457	-44.15	1	-0.500000
18	0.00000	SLU-5	Min	0.0000	15.9241	-71.21	1	-0.500000
18	0.15000	SLU-5	Min	0.0000	17.4025	-56.00	1	-0.500000
18	0.30000	SLU-5	Min	0.0000	18.5457	-44.15	1	-0.500000
18	0.00000	SLU-6	Max	0.0000	-21.7956	-57.16	3	0.500000
18	0.15000	SLU-6	Max	0.0000	-23.4182	-40.39	3	0.500000
18	0.30000	SLU-6	Max	0.0000	-25.4766	-19.26	3	0.500000
18	0.00000	SLU-6	Min	0.0000	-21.7956	-57.16	3	0.500000

Table: Element Forces - Frames, Part 2 of 4

Frame	Station m	OutputCase	StepType	M2 KN-m	M3 KN-m	S11Max KN/m2	PtS11Max	x2S11Max m
18	0.15000	SLU-6	Min	0.0000	-23.4182	-40.39	3	0.500000
18	0.30000	SLU-6	Min	0.0000	-25.4766	-19.26	3	0.500000
18	0.00000	SLU-7	Max	0.0000	19.8606	-68.05	1	-0.500000
18	0.15000	SLU-7	Max	0.0000	17.2877	-93.36	1	-0.500000
18	0.30000	SLU-7	Max	0.0000	14.3795	-122.02	1	-0.500000
18	0.00000	SLU-7	Min	0.0000	19.8606	-68.05	1	-0.500000
18	0.15000	SLU-7	Min	0.0000	17.2877	-93.36	1	-0.500000
18	0.30000	SLU-7	Min	0.0000	14.3795	-122.02	1	-0.500000
18	0.00000	SLV 1	Max	0.0000	64.8527	266.89	1	-0.500000
18	0.15000	SLV 1	Max	0.0000	67.7546	296.33	1	-0.500000
18	0.30000	SLV 1	Max	0.0000	70.3213	322.42	1	-0.500000
18	0.00000	SLV 1	Min	0.0000	64.8527	266.89	1	-0.500000
18	0.15000	SLV 1	Min	0.0000	67.7546	296.33	1	-0.500000
18	0.30000	SLV 1	Min	0.0000	70.3213	322.42	1	-0.500000
18	0.00000	SLV 2	Max	0.0000	59.6536	213.55	1	-0.500000
18	0.15000	SLV 2	Max	0.0000	62.8457	245.90	1	-0.500000
18	0.30000	SLV 2	Max	0.0000	65.7026	274.89	1	-0.500000
18	0.00000	SLV 2	Min	0.0000	59.6536	213.55	1	-0.500000
18	0.15000	SLV 2	Min	0.0000	62.8457	245.90	1	-0.500000
18	0.30000	SLV 2	Min	0.0000	65.7026	274.89	1	-0.500000
18	0.00000	SLV 3	Max	0.0000	59.6536	213.55	1	-0.500000
18	0.15000	SLV 3	Max	0.0000	62.8457	245.90	1	-0.500000
18	0.30000	SLV 3	Max	0.0000	65.7026	274.89	1	-0.500000
18	0.00000	SLV 3	Min	0.0000	59.6536	213.55	1	-0.500000
18	0.15000	SLV 3	Min	0.0000	62.8457	245.90	1	-0.500000
18	0.30000	SLV 3	Min	0.0000	65.7026	274.89	1	-0.500000
18	0.00000	SLV 4	Max	0.0000	47.3800	75.64	1	-0.500000
18	0.15000	SLV 4	Max	0.0000	41.4187	16.44	1	-0.500000
18	0.30000	SLV 4	Max	0.0000	35.1221	-46.10	1	-0.500000
18	0.00000	SLV 4	Min	0.0000	47.3800	75.64	1	-0.500000
18	0.15000	SLV 4	Min	0.0000	41.4187	16.44	1	-0.500000
18	0.30000	SLV 4	Min	0.0000	35.1221	-46.10	1	-0.500000
18	0.00000	SLV 5	Max	0.0000	19.0650	-28.85	1	-0.500000
18	0.15000	SLV 5	Max	0.0000	20.3200	-15.88	1	-0.500000
18	0.30000	SLV 5	Max	0.0000	21.2398	-6.26	1	-0.500000
18	0.00000	SLV 5	Min	0.0000	19.0650	-28.85	1	-0.500000
18	0.15000	SLV 5	Min	0.0000	20.3200	-15.88	1	-0.500000
18	0.30000	SLV 5	Min	0.0000	21.2398	-6.26	1	-0.500000
18	0.00000	SLV 6	Max	0.0000	20.0549	-43.35	1	-0.500000
18	0.15000	SLV 6	Max	0.0000	17.6501	-66.98	1	-0.500000
18	0.30000	SLV 6	Max	0.0000	14.9101	-93.96	1	-0.500000
18	0.00000	SLV 6	Min	0.0000	20.0549	-43.35	1	-0.500000
18	0.15000	SLV 6	Min	0.0000	17.6501	-66.98	1	-0.500000
18	0.30000	SLV 6	Min	0.0000	14.9101	-93.96	1	-0.500000
18	0.00000	SLV 7	Max	0.0000	0.7075	-216.63	1	-0.500000
18	0.15000	SLV 7	Max	0.0000	2.7527	-195.76	1	-0.500000
18	0.30000	SLV 7	Max	0.0000	4.4627	-178.24	1	-0.500000
18	0.00000	SLV 7	Min	0.0000	0.7075	-216.63	1	-0.500000
18	0.15000	SLV 7	Min	0.0000	2.7527	-195.76	1	-0.500000
18	0.30000	SLV 7	Min	0.0000	4.4627	-178.24	1	-0.500000
18	0.00000	SLV 8	Max	0.0000	1.2046	-235.10	1	-0.500000
18	0.15000	SLV 8	Max	0.0000	-0.5666	-241.06	3	0.500000
18	0.30000	SLV 8	Max	0.0000	-2.6731	-219.57	3	0.500000
18	0.00000	SLV 8	Min	0.0000	1.2046	-235.10	1	-0.500000
18	0.15000	SLV 8	Min	0.0000	-0.5666	-241.06	3	0.500000
18	0.30000	SLV 8	Min	0.0000	-2.6731	-219.57	3	0.500000
18	0.00000	SLV 9	Max	0.0000	64.8527	266.89	1	-0.500000
18	0.15000	SLV 9	Max	0.0000	67.7546	296.33	1	-0.500000
18	0.30000	SLV 9	Max	0.0000	70.3213	322.42	1	-0.500000

Table: Element Forces - Frames, Part 2 of 4

Frame	Station m	OutputCase	StepType	M2 KN-m	M3 KN-m	S11Max KN/m2	PtS11Max	x2S11Max m
18	0.0000	SLV 9	Min	0.0000	64.8527	266.89	1	-0.500000
18	0.15000	SLV 9	Min	0.0000	67.7546	296.33	1	-0.500000
18	0.30000	SLV 9	Min	0.0000	70.3213	322.42	1	-0.500000
18	0.00000	SLV 10	Max	0.0000	52.8038	131.15	1	-0.500000
18	0.15000	SLV 10	Max	0.0000	46.7031	70.57	1	-0.500000
18	0.30000	SLV 10	Max	0.0000	40.2671	6.63	1	-0.500000
18	0.00000	SLV 10	Min	0.0000	52.8038	131.15	1	-0.500000
18	0.15000	SLV 10	Min	0.0000	46.7031	70.57	1	-0.500000
18	0.30000	SLV 10	Min	0.0000	40.2671	6.63	1	-0.500000
18	0.00000	SLV 11	Max	0.0000	59.6536	213.55	1	-0.500000
18	0.15000	SLV 11	Max	0.0000	62.8457	245.90	1	-0.500000
18	0.30000	SLV 11	Max	0.0000	65.7026	274.89	1	-0.500000
18	0.00000	SLV 11	Min	0.0000	59.6536	213.55	1	-0.500000
18	0.15000	SLV 11	Min	0.0000	62.8457	245.90	1	-0.500000
18	0.30000	SLV 11	Min	0.0000	65.7026	274.89	1	-0.500000
18	0.00000	SLV 12	Max	0.0000	47.3800	75.64	1	-0.500000
18	0.15000	SLV 12	Max	0.0000	41.4187	16.44	1	-0.500000
18	0.30000	SLV 12	Max	0.0000	35.1221	-46.10	1	-0.500000
18	0.00000	SLV 12	Min	0.0000	47.3800	75.64	1	-0.500000
18	0.15000	SLV 12	Min	0.0000	41.4187	16.44	1	-0.500000
18	0.30000	SLV 12	Min	0.0000	35.1221	-46.10	1	-0.500000
18	0.00000	SLV 13	Max	0.0000	19.0650	-28.85	1	-0.500000
18	0.15000	SLV 13	Max	0.0000	20.3200	-15.88	1	-0.500000
18	0.30000	SLV 13	Max	0.0000	21.2398	-6.26	1	-0.500000
18	0.00000	SLV 13	Min	0.0000	19.0650	-28.85	1	-0.500000
18	0.15000	SLV 13	Min	0.0000	20.3200	-15.88	1	-0.500000
18	0.30000	SLV 13	Min	0.0000	21.2398	-6.26	1	-0.500000
18	0.00000	SLV 14	Max	0.0000	20.0549	-43.35	1	-0.500000
18	0.15000	SLV 14	Max	0.0000	17.6501	-66.98	1	-0.500000
18	0.30000	SLV 14	Max	0.0000	14.9101	-93.96	1	-0.500000
18	0.00000	SLV 14	Min	0.0000	20.0549	-43.35	1	-0.500000
18	0.15000	SLV 14	Min	0.0000	17.6501	-66.98	1	-0.500000
18	0.30000	SLV 14	Min	0.0000	14.9101	-93.96	1	-0.500000
18	0.00000	SLV 15	Max	0.0000	0.7075	-216.63	1	-0.500000
18	0.15000	SLV 15	Max	0.0000	2.7527	-195.76	1	-0.500000
18	0.30000	SLV 15	Max	0.0000	4.4627	-178.24	1	-0.500000
18	0.00000	SLV 15	Min	0.0000	0.7075	-216.63	1	-0.500000
18	0.15000	SLV 15	Min	0.0000	2.7527	-195.76	1	-0.500000
18	0.30000	SLV 15	Min	0.0000	4.4627	-178.24	1	-0.500000
18	0.00000	SLV 16	Max	0.0000	1.2046	-235.10	1	-0.500000
18	0.15000	SLV 16	Max	0.0000	-0.5666	-241.06	3	0.500000
18	0.30000	SLV 16	Max	0.0000	-2.6731	-219.57	3	0.500000
18	0.00000	SLV 16	Min	0.0000	1.2046	-235.10	1	-0.500000
18	0.15000	SLV 16	Min	0.0000	-0.5666	-241.06	3	0.500000
18	0.30000	SLV 16	Min	0.0000	-2.6731	-219.57	3	0.500000
19	0.00000	SLE-C	Max	0.0000	-13.3957	-72.34	3	0.500000
19	0.30000	SLE-C	Max	0.0000	-9.9943	-106.35	3	0.500000
19	0.00000	SLE-C	Min	0.0000	-13.3957	-72.34	3	0.500000
19	0.30000	SLE-C	Min	0.0000	-9.9943	-106.35	3	0.500000
19	0.00000	SLE-F1	Max	0.0000	-18.9804	13.48	3	0.500000
19	0.30000	SLE-F1	Max	0.0000	-18.3674	7.35	3	0.500000
19	0.00000	SLE-F1	Min	0.0000	-18.9804	13.48	3	0.500000
19	0.30000	SLE-F1	Min	0.0000	-18.3674	7.35	3	0.500000
19	0.00000	SLE-F2	Max	0.0000	-6.1081	-110.33	3	0.500000
19	0.30000	SLE-F2	Max	0.0000	-0.9402	-162.01	3	0.500000
19	0.00000	SLE-F2	Min	0.0000	-6.1081	-110.33	3	0.500000
19	0.30000	SLE-F2	Min	0.0000	-0.9402	-162.01	3	0.500000
19	0.00000	SLE-F3	Max	0.0000	2.9600	-170.61	1	-0.500000
19	0.30000	SLE-F3	Max	0.0000	1.7138	-183.07	1	-0.500000

Table: Element Forces - Frames, Part 2 of 4

Frame	Station m	OutputCase	StepType	M2 KN-m	M3 KN-m	S11Max KN/m2	PtS11Max	x2S11Max m
19	0.00000	SLE-F3	Min	0.0000	2.9600	-170.61	1	-0.500000
19	0.30000	SLE-F3	Min	0.0000	1.7138	-183.07	1	-0.500000
19	0.00000	SLE-QP	Max	0.0000	-12.8869	-19.54	3	0.500000
19	0.30000	SLE-QP	Max	0.0000	-8.6075	-62.34	3	0.500000
19	0.00000	SLE-QP	Min	0.0000	-12.8869	-19.54	3	0.500000
19	0.30000	SLE-QP	Min	0.0000	-8.6075	-62.34	3	0.500000
19	0.00000	SLU-1	Max	0.0000	-19.1902	-78.63	3	0.500000
19	0.30000	SLU-1	Max	0.0000	-19.6887	-73.65	3	0.500000
19	0.00000	SLU-1	Min	0.0000	-19.1902	-78.63	3	0.500000
19	0.30000	SLU-1	Min	0.0000	-19.6887	-73.65	3	0.500000
19	0.00000	SLU-2	Max	0.0000	-45.5705	270.54	3	0.500000
19	0.30000	SLU-2	Max	0.0000	-45.2843	267.68	3	0.500000
19	0.00000	SLU-2	Min	0.0000	-45.5705	270.54	3	0.500000
19	0.30000	SLU-2	Min	0.0000	-45.2843	267.68	3	0.500000
19	0.00000	SLU-3	Max	0.0000	22.5041	-38.89	1	-0.500000
19	0.30000	SLU-3	Max	0.0000	21.8964	-44.97	1	-0.500000
19	0.00000	SLU-3	Min	0.0000	22.5041	-38.89	1	-0.500000
19	0.30000	SLU-3	Min	0.0000	21.8964	-44.97	1	-0.500000
19	0.00000	SLU-4	Max	0.0000	-30.0554	58.56	3	0.500000
19	0.30000	SLU-4	Max	0.0000	-25.3190	11.20	3	0.500000
19	0.00000	SLU-4	Min	0.0000	-30.0554	58.56	3	0.500000
19	0.30000	SLU-4	Min	0.0000	-25.3190	11.20	3	0.500000
19	0.00000	SLU-5	Max	0.0000	11.5248	-112.98	1	-0.500000
19	0.30000	SLU-5	Max	0.0000	15.9241	-68.99	1	-0.500000
19	0.00000	SLU-5	Min	0.0000	11.5248	-112.98	1	-0.500000
19	0.30000	SLU-5	Min	0.0000	15.9241	-68.99	1	-0.500000
19	0.00000	SLU-6	Max	0.0000	-17.9877	-97.61	3	0.500000
19	0.30000	SLU-6	Max	0.0000	-21.7956	-59.53	3	0.500000
19	0.00000	SLU-6	Min	0.0000	-17.9877	-97.61	3	0.500000
19	0.30000	SLU-6	Min	0.0000	-21.7956	-59.53	3	0.500000
19	0.00000	SLU-7	Max	0.0000	23.1896	-37.56	1	-0.500000
19	0.30000	SLU-7	Max	0.0000	19.8606	-70.85	1	-0.500000
19	0.00000	SLU-7	Min	0.0000	23.1896	-37.56	1	-0.500000
19	0.30000	SLU-7	Min	0.0000	19.8606	-70.85	1	-0.500000
19	0.00000	SLV 1	Max	0.0000	54.4792	168.18	1	-0.500000
19	0.30000	SLV 1	Max	0.0000	64.8527	271.92	1	-0.500000
19	0.00000	SLV 1	Min	0.0000	54.4792	168.18	1	-0.500000
19	0.30000	SLV 1	Min	0.0000	64.8527	271.92	1	-0.500000
19	0.00000	SLV 2	Max	0.0000	48.9748	112.07	1	-0.500000
19	0.30000	SLV 2	Max	0.0000	59.6536	218.86	1	-0.500000
19	0.00000	SLV 2	Min	0.0000	48.9748	112.07	1	-0.500000
19	0.30000	SLV 2	Min	0.0000	59.6536	218.86	1	-0.500000
19	0.00000	SLV 3	Max	0.0000	48.9748	112.07	1	-0.500000
19	0.30000	SLV 3	Max	0.0000	59.6536	218.86	1	-0.500000
19	0.00000	SLV 3	Min	0.0000	48.9748	112.07	1	-0.500000
19	0.30000	SLV 3	Min	0.0000	59.6536	218.86	1	-0.500000
19	0.00000	SLV 4	Max	0.0000	55.6262	151.60	1	-0.500000
19	0.30000	SLV 4	Max	0.0000	47.3800	69.14	1	-0.500000
19	0.00000	SLV 4	Min	0.0000	55.6262	151.60	1	-0.500000
19	0.30000	SLV 4	Min	0.0000	47.3800	69.14	1	-0.500000
19	0.00000	SLV 5	Max	0.0000	15.0132	-67.40	1	-0.500000
19	0.30000	SLV 5	Max	0.0000	19.0650	-26.88	1	-0.500000
19	0.00000	SLV 5	Min	0.0000	15.0132	-67.40	1	-0.500000
19	0.30000	SLV 5	Min	0.0000	19.0650	-26.88	1	-0.500000
19	0.00000	SLV 6	Max	0.0000	23.1224	-15.28	1	-0.500000
19	0.30000	SLV 6	Max	0.0000	20.0549	-45.95	1	-0.500000
19	0.00000	SLV 6	Min	0.0000	23.1224	-15.28	1	-0.500000
19	0.30000	SLV 6	Min	0.0000	20.0549	-45.95	1	-0.500000
19	0.00000	SLV 7	Max	0.0000	-3.9520	-181.54	3	0.500000

Table: Element Forces - Frames, Part 2 of 4

Frame	Station m	OutputCase	StepType	M2 KN-m	M3 KN-m	S11Max KN/m2	PtS11Max	x2S11Max m
19	0.30000	SLV 7	Max	0.0000	0.7075	-213.98	1	-0.500000
19	0.00000	SLV 7	Min	0.0000	-3.9520	-181.54	3	0.500000
19	0.30000	SLV 7	Min	0.0000	0.7075	-213.98	1	-0.500000
19	0.00000	SLV 8	Max	0.0000	3.9874	-209.39	1	-0.500000
19	0.30000	SLV 8	Max	0.0000	1.2046	-237.21	1	-0.500000
19	0.00000	SLV 8	Min	0.0000	3.9874	-209.39	1	-0.500000
19	0.30000	SLV 8	Min	0.0000	1.2046	-237.21	1	-0.500000
19	0.00000	SLV 9	Max	0.0000	54.4792	168.18	1	-0.500000
19	0.30000	SLV 9	Max	0.0000	64.8527	271.92	1	-0.500000
19	0.00000	SLV 9	Min	0.0000	54.4792	168.18	1	-0.500000
19	0.30000	SLV 9	Min	0.0000	64.8527	271.92	1	-0.500000
19	0.00000	SLV 10	Max	0.0000	61.0520	207.05	1	-0.500000
19	0.30000	SLV 10	Max	0.0000	52.8038	124.57	1	-0.500000
19	0.00000	SLV 10	Min	0.0000	61.0520	207.05	1	-0.500000
19	0.30000	SLV 10	Min	0.0000	52.8038	124.57	1	-0.500000
19	0.00000	SLV 11	Max	0.0000	48.9748	112.07	1	-0.500000
19	0.30000	SLV 11	Max	0.0000	59.6536	218.86	1	-0.500000
19	0.00000	SLV 11	Min	0.0000	48.9748	112.07	1	-0.500000
19	0.30000	SLV 11	Min	0.0000	59.6536	218.86	1	-0.500000
19	0.00000	SLV 12	Max	0.0000	55.6262	151.60	1	-0.500000
19	0.30000	SLV 12	Max	0.0000	47.3800	69.14	1	-0.500000
19	0.00000	SLV 12	Min	0.0000	55.6262	151.60	1	-0.500000
19	0.30000	SLV 12	Min	0.0000	47.3800	69.14	1	-0.500000
19	0.00000	SLV 13	Max	0.0000	15.0132	-67.40	1	-0.500000
19	0.30000	SLV 13	Max	0.0000	19.0650	-26.88	1	-0.500000
19	0.00000	SLV 13	Min	0.0000	15.0132	-67.40	1	-0.500000
19	0.30000	SLV 13	Min	0.0000	19.0650	-26.88	1	-0.500000
19	0.00000	SLV 14	Max	0.0000	23.1224	-15.28	1	-0.500000
19	0.30000	SLV 14	Max	0.0000	20.0549	-45.95	1	-0.500000
19	0.00000	SLV 14	Min	0.0000	23.1224	-15.28	1	-0.500000
19	0.30000	SLV 14	Min	0.0000	20.0549	-45.95	1	-0.500000
19	0.00000	SLV 15	Max	0.0000	-3.9520	-181.54	3	0.500000
19	0.30000	SLV 15	Max	0.0000	0.7075	-213.98	1	-0.500000
19	0.00000	SLV 15	Min	0.0000	-3.9520	-181.54	3	0.500000
19	0.30000	SLV 15	Min	0.0000	0.7075	-213.98	1	-0.500000
19	0.00000	SLV 16	Max	0.0000	3.9874	-209.39	1	-0.500000
19	0.30000	SLV 16	Max	0.0000	1.2046	-237.21	1	-0.500000
19	0.00000	SLV 16	Min	0.0000	3.9874	-209.39	1	-0.500000
19	0.30000	SLV 16	Min	0.0000	1.2046	-237.21	1	-0.500000
20	0.00000	SLE-C	Max	0.0000	59.2768	173.33	1	-0.500000
20	0.32646	SLE-C	Max	0.0000	28.1154	-5.48	1	-0.500000
20	0.65292	SLE-C	Max	0.0000	4.1564	-141.07	1	-0.500000
20	0.00000	SLE-C	Min	0.0000	59.2768	173.33	1	-0.500000
20	0.32646	SLE-C	Min	0.0000	28.1154	-5.48	1	-0.500000
20	0.65292	SLE-C	Min	0.0000	4.1564	-141.07	1	-0.500000
20	0.00000	SLE-F1	Max	0.0000	43.2817	82.46	1	-0.500000
20	0.32646	SLE-F1	Max	0.0000	18.3808	-58.79	1	-0.500000
20	0.65292	SLE-F1	Max	0.0000	-1.4770	-152.06	3	0.500000
20	0.00000	SLE-F1	Min	0.0000	43.2817	82.46	1	-0.500000
20	0.32646	SLE-F1	Min	0.0000	18.3808	-58.79	1	-0.500000
20	0.65292	SLE-F1	Min	0.0000	-1.4770	-152.06	3	0.500000
20	0.00000	SLE-F2	Max	0.0000	55.7183	195.55	1	-0.500000
20	0.32646	SLE-F2	Max	0.0000	28.9226	42.93	1	-0.500000
20	0.65292	SLE-F2	Max	0.0000	7.9482	-74.75	1	-0.500000
20	0.00000	SLE-F2	Min	0.0000	55.7183	195.55	1	-0.500000
20	0.32646	SLE-F2	Min	0.0000	28.9226	42.93	1	-0.500000
20	0.65292	SLE-F2	Min	0.0000	7.9482	-74.75	1	-0.500000
20	0.00000	SLE-F3	Max	0.0000	35.0455	61.56	1	-0.500000
20	0.32646	SLE-F3	Max	0.0000	6.0489	-104.26	1	-0.500000

Table: Element Forces - Frames, Part 2 of 4

Frame	Station m	OutputCase	StepType	M2 KN-m	M3 KN-m	S11Max KN/m2	PtS11Max	x2S11Max m
20	0.65292	SLE-F3	Max	0.0000	-17.9044	-24.96	3	0.500000
20	0.00000	SLE-F3	Min	0.0000	35.0455	61.56	1	-0.500000
20	0.32646	SLE-F3	Min	0.0000	6.0489	-104.26	1	-0.500000
20	0.65292	SLE-F3	Min	0.0000	-17.9044	-24.96	3	0.500000
20	0.00000	SLE-QP	Max	0.0000	50.0149	159.12	1	-0.500000
20	0.32646	SLE-QP	Max	0.0000	27.5513	32.50	1	-0.500000
20	0.65292	SLE-QP	Max	0.0000	10.1309	-63.86	1	-0.500000
20	0.00000	SLE-QP	Min	0.0000	50.0149	159.12	1	-0.500000
20	0.32646	SLE-QP	Min	0.0000	27.5513	32.50	1	-0.500000
20	0.65292	SLE-QP	Min	0.0000	10.1309	-63.86	1	-0.500000
20	0.00000	SLU-1	Max	0.0000	66.8749	120.51	1	-0.500000
20	0.32646	SLU-1	Max	0.0000	26.9115	-108.66	1	-0.500000
20	0.65292	SLU-1	Max	0.0000	-4.9967	-229.55	3	0.500000
20	0.00000	SLU-1	Min	0.0000	66.8749	120.51	1	-0.500000
20	0.32646	SLU-1	Min	0.0000	26.9115	-108.66	1	-0.500000
20	0.65292	SLU-1	Min	0.0000	-4.9967	-229.55	3	0.500000
20	0.00000	SLU-2	Max	0.0000	60.0015	80.51	1	-0.500000
20	0.32646	SLU-2	Max	0.0000	34.9776	-59.03	1	-0.500000
20	0.65292	SLU-2	Max	0.0000	14.9969	-168.31	1	-0.500000
20	0.00000	SLU-2	Min	0.0000	60.0015	80.51	1	-0.500000
20	0.32646	SLU-2	Min	0.0000	34.9776	-59.03	1	-0.500000
20	0.65292	SLU-2	Min	0.0000	14.9969	-168.31	1	-0.500000
20	0.00000	SLU-3	Max	0.0000	44.5928	121.00	1	-0.500000
20	0.32646	SLU-3	Max	0.0000	3.9972	-114.42	1	-0.500000
20	0.65292	SLU-3	Max	0.0000	-28.5433	41.02	3	0.500000
20	0.00000	SLU-3	Min	0.0000	44.5928	121.00	1	-0.500000
20	0.32646	SLU-3	Min	0.0000	3.9972	-114.42	1	-0.500000
20	0.65292	SLU-3	Min	0.0000	-28.5433	41.02	3	0.500000
20	0.00000	SLU-4	Max	0.0000	83.0479	224.99	1	-0.500000
20	0.32646	SLU-4	Max	0.0000	47.4974	22.29	1	-0.500000
20	0.65292	SLU-4	Max	0.0000	20.0020	-132.08	1	-0.500000
20	0.00000	SLU-4	Min	0.0000	83.0479	224.99	1	-0.500000
20	0.32646	SLU-4	Min	0.0000	47.4974	22.29	1	-0.500000
20	0.65292	SLU-4	Min	0.0000	20.0020	-132.08	1	-0.500000
20	0.00000	SLU-5	Max	0.0000	60.6542	224.99	1	-0.500000
20	0.32646	SLU-5	Max	0.0000	24.2172	14.53	1	-0.500000
20	0.65292	SLU-5	Max	0.0000	-4.1647	-97.63	3	0.500000
20	0.00000	SLU-5	Min	0.0000	60.6542	224.99	1	-0.500000
20	0.32646	SLU-5	Min	0.0000	24.2172	14.53	1	-0.500000
20	0.65292	SLU-5	Min	0.0000	-4.1647	-97.63	3	0.500000
20	0.00000	SLU-6	Max	0.0000	55.7583	44.76	1	-0.500000
20	0.32646	SLU-6	Max	0.0000	17.2235	-175.84	1	-0.500000
20	0.65292	SLU-6	Max	0.0000	-16.2680	-170.97	3	0.500000
20	0.00000	SLU-6	Min	0.0000	55.7583	44.76	1	-0.500000
20	0.32646	SLU-6	Min	0.0000	17.2235	-175.84	1	-0.500000
20	0.65292	SLU-6	Min	0.0000	-16.2680	-170.97	3	0.500000
20	0.00000	SLU-7	Max	0.0000	36.6793	63.40	1	-0.500000
20	0.32646	SLU-7	Max	0.0000	-2.5321	-133.32	3	0.500000
20	0.65292	SLU-7	Max	0.0000	-36.7002	79.84	3	0.500000
20	0.00000	SLU-7	Min	0.0000	36.6793	63.40	1	-0.500000
20	0.32646	SLU-7	Min	0.0000	-2.5321	-133.32	3	0.500000
20	0.65292	SLU-7	Min	0.0000	-36.7002	79.84	3	0.500000
20	0.00000	SLV 1	Max	0.0000	99.2554	469.92	1	-0.500000
20	0.32646	SLV 1	Max	0.0000	34.8589	91.70	1	-0.500000
20	0.65292	SLV 1	Max	0.0000	-16.6288	-9.52	3	0.500000
20	0.00000	SLV 1	Min	0.0000	99.2554	469.92	1	-0.500000
20	0.32646	SLV 1	Min	0.0000	34.8589	91.70	1	-0.500000
20	0.65292	SLV 1	Min	0.0000	-16.6288	-9.52	3	0.500000
20	0.00000	SLV 2	Max	0.0000	102.2964	475.43	1	-0.500000

Table: Element Forces - Frames, Part 2 of 4

Frame	Station m	OutputCase	StepType	M2 KN-m	M3 KN-m	S11Max KN/m2	PtS11Max	x2S11Max m
20	0.32646	SLV 2	Max	0.0000	38.0197	97.93	1	-0.500000
20	0.65292	SLV 2	Max	0.0000	-13.3484	-41.94	3	0.500000
20	0.00000	SLV 2	Min	0.0000	102.2964	475.43	1	-0.500000
20	0.32646	SLV 2	Min	0.0000	38.0197	97.93	1	-0.500000
20	0.65292	SLV 2	Min	0.0000	-13.3484	-41.94	3	0.500000
20	0.00000	SLV 3	Max	0.0000	102.2964	475.43	1	-0.500000
20	0.32646	SLV 3	Max	0.0000	38.0197	97.93	1	-0.500000
20	0.65292	SLV 3	Max	0.0000	-13.3484	-41.94	3	0.500000
20	0.00000	SLV 3	Min	0.0000	102.2964	475.43	1	-0.500000
20	0.32646	SLV 3	Min	0.0000	38.0197	97.93	1	-0.500000
20	0.65292	SLV 3	Min	0.0000	-13.3484	-41.94	3	0.500000
20	0.00000	SLV 4	Max	0.0000	40.8817	46.21	1	-0.500000
20	0.32646	SLV 4	Max	0.0000	-18.1970	-81.74	3	0.500000
20	0.65292	SLV 4	Max	0.0000	-72.0406	249.48	3	0.500000
20	0.00000	SLV 4	Min	0.0000	40.8817	46.21	1	-0.500000
20	0.32646	SLV 4	Min	0.0000	-18.1970	-81.74	3	0.500000
20	0.65292	SLV 4	Min	0.0000	-72.0406	249.48	3	0.500000
20	0.00000	SLV 5	Max	0.0000	57.1504	218.07	1	-0.500000
20	0.32646	SLV 5	Max	0.0000	22.2714	16.96	1	-0.500000
20	0.65292	SLV 5	Max	0.0000	-5.0704	-78.09	3	0.500000
20	0.00000	SLV 5	Min	0.0000	57.1504	218.07	1	-0.500000
20	0.32646	SLV 5	Min	0.0000	22.2714	16.96	1	-0.500000
20	0.65292	SLV 5	Min	0.0000	-5.0704	-78.09	3	0.500000
20	0.00000	SLV 6	Max	0.0000	32.8007	55.53	1	-0.500000
20	0.32646	SLV 6	Max	0.0000	-3.4766	-112.25	3	0.500000
20	0.65292	SLV 6	Max	0.0000	-34.5189	82.16	3	0.500000
20	0.00000	SLV 6	Min	0.0000	32.8007	55.53	1	-0.500000
20	0.32646	SLV 6	Min	0.0000	-3.4766	-112.25	3	0.500000
20	0.65292	SLV 6	Min	0.0000	-34.5189	82.16	3	0.500000
20	0.00000	SLV 7	Max	0.0000	65.4534	224.18	1	-0.500000
20	0.32646	SLV 7	Max	0.0000	31.0716	26.04	1	-0.500000
20	0.65292	SLV 7	Max	0.0000	4.2271	-126.86	1	-0.500000
20	0.00000	SLV 7	Min	0.0000	65.4534	224.18	1	-0.500000
20	0.32646	SLV 7	Min	0.0000	31.0716	26.04	1	-0.500000
20	0.65292	SLV 7	Min	0.0000	4.2271	-126.86	1	-0.500000
20	0.00000	SLV 8	Max	0.0000	38.9409	49.52	1	-0.500000
20	0.32646	SLV 8	Max	0.0000	3.3971	-155.58	1	-0.500000
20	0.65292	SLV 8	Max	0.0000	-26.9117	-6.33	3	0.500000
20	0.00000	SLV 8	Min	0.0000	38.9409	49.52	1	-0.500000
20	0.32646	SLV 8	Min	0.0000	3.3971	-155.58	1	-0.500000
20	0.65292	SLV 8	Min	0.0000	-26.9117	-6.33	3	0.500000
20	0.00000	SLV 9	Max	0.0000	99.2554	469.92	1	-0.500000
20	0.32646	SLV 9	Max	0.0000	34.8589	91.70	1	-0.500000
20	0.65292	SLV 9	Max	0.0000	-16.6288	-9.52	3	0.500000
20	0.00000	SLV 9	Min	0.0000	99.2554	469.92	1	-0.500000
20	0.32646	SLV 9	Min	0.0000	34.8589	91.70	1	-0.500000
20	0.65292	SLV 9	Min	0.0000	-16.6288	-9.52	3	0.500000
20	0.00000	SLV 10	Max	0.0000	39.5417	50.40	1	-0.500000
20	0.32646	SLV 10	Max	0.0000	-19.7188	-60.38	3	0.500000
20	0.65292	SLV 10	Max	0.0000	-73.7442	271.93	3	0.500000
20	0.00000	SLV 10	Min	0.0000	39.5417	50.40	1	-0.500000
20	0.32646	SLV 10	Min	0.0000	-19.7188	-60.38	3	0.500000
20	0.65292	SLV 10	Min	0.0000	-73.7442	271.93	3	0.500000
20	0.00000	SLV 11	Max	0.0000	102.2964	475.43	1	-0.500000
20	0.32646	SLV 11	Max	0.0000	38.0197	97.93	1	-0.500000
20	0.65292	SLV 11	Max	0.0000	-13.3484	-41.94	3	0.500000
20	0.00000	SLV 11	Min	0.0000	102.2964	475.43	1	-0.500000
20	0.32646	SLV 11	Min	0.0000	38.0197	97.93	1	-0.500000
20	0.65292	SLV 11	Min	0.0000	-13.3484	-41.94	3	0.500000

Table: Element Forces - Frames, Part 2 of 4

Frame	Station m	OutputCase	StepType	M2 KN-m	M3 KN-m	S11Max KN/m2	PtS11Max	x2S11Max m
20	0.00000	SLV 12	Max	0.0000	40.8817	46.21	1	-0.500000
20	0.32646	SLV 12	Max	0.0000	-18.1970	-81.74	3	0.500000
20	0.65292	SLV 12	Max	0.0000	-72.0406	249.48	3	0.500000
20	0.00000	SLV 12	Min	0.0000	40.8817	46.21	1	-0.500000
20	0.32646	SLV 12	Min	0.0000	-18.1970	-81.74	3	0.500000
20	0.65292	SLV 12	Min	0.0000	-72.0406	249.48	3	0.500000
20	0.00000	SLV 13	Max	0.0000	57.1504	218.07	1	-0.500000
20	0.32646	SLV 13	Max	0.0000	22.2714	16.96	1	-0.500000
20	0.65292	SLV 13	Max	0.0000	-5.0704	-78.09	3	0.500000
20	0.00000	SLV 13	Min	0.0000	57.1504	218.07	1	-0.500000
20	0.32646	SLV 13	Min	0.0000	22.2714	16.96	1	-0.500000
20	0.65292	SLV 13	Min	0.0000	-5.0704	-78.09	3	0.500000
20	0.00000	SLV 14	Max	0.0000	32.8007	55.53	1	-0.500000
20	0.32646	SLV 14	Max	0.0000	-3.4766	-112.25	3	0.500000
20	0.65292	SLV 14	Max	0.0000	-34.5189	82.16	3	0.500000
20	0.00000	SLV 14	Min	0.0000	32.8007	55.53	1	-0.500000
20	0.32646	SLV 14	Min	0.0000	-3.4766	-112.25	3	0.500000
20	0.65292	SLV 14	Min	0.0000	-34.5189	82.16	3	0.500000
20	0.00000	SLV 15	Max	0.0000	65.4534	224.18	1	-0.500000
20	0.32646	SLV 15	Max	0.0000	31.0716	26.04	1	-0.500000
20	0.65292	SLV 15	Max	0.0000	4.2271	-126.86	1	-0.500000
20	0.00000	SLV 15	Min	0.0000	65.4534	224.18	1	-0.500000
20	0.32646	SLV 15	Min	0.0000	31.0716	26.04	1	-0.500000
20	0.65292	SLV 15	Min	0.0000	4.2271	-126.86	1	-0.500000
20	0.00000	SLV 16	Max	0.0000	38.9409	49.52	1	-0.500000
20	0.32646	SLV 16	Max	0.0000	3.3971	-155.58	1	-0.500000
20	0.65292	SLV 16	Max	0.0000	-26.9117	-6.33	3	0.500000
20	0.00000	SLV 16	Min	0.0000	38.9409	49.52	1	-0.500000
20	0.32646	SLV 16	Min	0.0000	3.3971	-155.58	1	-0.500000
20	0.65292	SLV 16	Min	0.0000	-26.9117	-6.33	3	0.500000
21	0.00000	SLE-C	Max	0.0000	59.2768	249.18	1	-0.500000
21	0.39127	SLE-C	Max	0.0000	10.1569	-45.54	1	-0.500000
21	0.00000	SLE-C	Min	0.0000	59.2768	249.18	1	-0.500000
21	0.39127	SLE-C	Min	0.0000	10.1569	-45.54	1	-0.500000
21	0.00000	SLE-F1	Max	0.0000	43.2817	172.26	1	-0.500000
21	0.39127	SLE-F1	Max	0.0000	-3.4811	-66.54	3	0.500000
21	0.00000	SLE-F1	Min	0.0000	43.2817	172.26	1	-0.500000
21	0.39127	SLE-F1	Min	0.0000	-3.4811	-66.54	3	0.500000
21	0.00000	SLE-F2	Max	0.0000	55.7183	243.32	1	-0.500000
21	0.39127	SLE-F2	Max	0.0000	18.2392	18.44	1	-0.500000
21	0.00000	SLE-F2	Min	0.0000	55.7183	243.32	1	-0.500000
21	0.39127	SLE-F2	Min	0.0000	18.2392	18.44	1	-0.500000
21	0.00000	SLE-F3	Max	0.0000	35.0455	106.87	1	-0.500000
21	0.39127	SLE-F3	Max	0.0000	-3.1936	-84.24	3	0.500000
21	0.00000	SLE-F3	Min	0.0000	35.0455	106.87	1	-0.500000
21	0.39127	SLE-F3	Min	0.0000	-3.1936	-84.24	3	0.500000
21	0.00000	SLE-QP	Max	0.0000	50.0149	223.56	1	-0.500000
21	0.39127	SLE-QP	Max	0.0000	12.3261	-2.58	1	-0.500000
21	0.00000	SLE-QP	Min	0.0000	50.0149	223.56	1	-0.500000
21	0.39127	SLE-QP	Min	0.0000	12.3261	-2.58	1	-0.500000
21	0.00000	SLU-1	Max	0.0000	66.8749	266.17	1	-0.500000
21	0.39127	SLU-1	Max	0.0000	-4.9429	-105.42	3	0.500000
21	0.00000	SLU-1	Min	0.0000	66.8749	266.17	1	-0.500000
21	0.39127	SLU-1	Min	0.0000	-4.9429	-105.42	3	0.500000
21	0.00000	SLU-2	Max	0.0000	60.0015	275.63	1	-0.500000
21	0.39127	SLU-2	Max	0.0000	-11.7333	-13.98	3	0.500000
21	0.00000	SLU-2	Min	0.0000	60.0015	275.63	1	-0.500000
21	0.39127	SLU-2	Min	0.0000	-11.7333	-13.98	3	0.500000
21	0.00000	SLU-3	Max	0.0000	44.5928	125.47	1	-0.500000

Table: Element Forces - Frames, Part 2 of 4

Frame	Station m	OutputCase	StepType	M2 KN-m	M3 KN-m	S11Max KN/m2	PtS11Max	x2S11Max m
21	0.39127	SLU-3	Max	0.0000	6.5900	-102.55	1	-0.500000
21	0.00000	SLU-3	Min	0.0000	44.5928	125.47	1	-0.500000
21	0.39127	SLU-3	Min	0.0000	6.5900	-102.55	1	-0.500000
21	0.00000	SLU-4	Max	0.0000	83.0479	377.05	1	-0.500000
21	0.39127	SLU-4	Max	0.0000	11.2436	-53.77	1	-0.500000
21	0.00000	SLU-4	Min	0.0000	83.0479	377.05	1	-0.500000
21	0.39127	SLU-4	Min	0.0000	11.2436	-53.77	1	-0.500000
21	0.00000	SLU-5	Max	0.0000	60.6542	239.98	1	-0.500000
21	0.39127	SLU-5	Max	0.0000	22.8576	13.20	1	-0.500000
21	0.00000	SLU-5	Min	0.0000	60.6542	239.98	1	-0.500000
21	0.39127	SLU-5	Min	0.0000	22.8576	13.20	1	-0.500000
21	0.00000	SLU-6	Max	0.0000	55.7583	198.02	1	-0.500000
21	0.39127	SLU-6	Max	0.0000	-17.3424	-32.48	3	0.500000
21	0.00000	SLU-6	Min	0.0000	55.7583	198.02	1	-0.500000
21	0.39127	SLU-6	Min	0.0000	-17.3424	-32.48	3	0.500000
21	0.00000	SLU-7	Max	0.0000	36.6793	77.24	1	-0.500000
21	0.39127	SLU-7	Max	0.0000	-3.1231	-124.10	3	0.500000
21	0.00000	SLU-7	Min	0.0000	36.6793	77.24	1	-0.500000
21	0.39127	SLU-7	Min	0.0000	-3.1231	-124.10	3	0.500000
21	0.00000	SLV 1	Max	0.0000	99.2554	378.51	1	-0.500000
21	0.39127	SLV 1	Max	0.0000	62.2412	156.42	1	-0.500000
21	0.00000	SLV 1	Min	0.0000	99.2554	378.51	1	-0.500000
21	0.39127	SLV 1	Min	0.0000	62.2412	156.42	1	-0.500000
21	0.00000	SLV 2	Max	0.0000	102.2964	397.12	1	-0.500000
21	0.39127	SLV 2	Max	0.0000	61.6885	153.47	1	-0.500000
21	0.00000	SLV 2	Min	0.0000	102.2964	397.12	1	-0.500000
21	0.39127	SLV 2	Min	0.0000	61.6885	153.47	1	-0.500000
21	0.00000	SLV 3	Max	0.0000	102.2964	397.12	1	-0.500000
21	0.39127	SLV 3	Max	0.0000	61.6885	153.47	1	-0.500000
21	0.00000	SLV 3	Min	0.0000	102.2964	397.12	1	-0.500000
21	0.39127	SLV 3	Min	0.0000	61.6885	153.47	1	-0.500000
21	0.00000	SLV 4	Max	0.0000	40.8817	27.49	1	-0.500000
21	0.39127	SLV 4	Max	0.0000	-8.1879	-168.67	3	0.500000
21	0.00000	SLV 4	Min	0.0000	40.8817	27.49	1	-0.500000
21	0.39127	SLV 4	Min	0.0000	-8.1879	-168.67	3	0.500000
21	0.00000	SLV 5	Max	0.0000	57.1504	224.52	1	-0.500000
21	0.39127	SLV 5	Max	0.0000	23.1456	20.49	1	-0.500000
21	0.00000	SLV 5	Min	0.0000	57.1504	224.52	1	-0.500000
21	0.39127	SLV 5	Min	0.0000	23.1456	20.49	1	-0.500000
21	0.00000	SLV 6	Max	0.0000	32.8007	65.93	1	-0.500000
21	0.39127	SLV 6	Max	0.0000	-2.6812	-114.78	3	0.500000
21	0.00000	SLV 6	Min	0.0000	32.8007	65.93	1	-0.500000
21	0.39127	SLV 6	Min	0.0000	-2.6812	-114.78	3	0.500000
21	0.00000	SLV 7	Max	0.0000	65.4534	275.86	1	-0.500000
21	0.39127	SLV 7	Max	0.0000	19.2791	-1.19	1	-0.500000
21	0.00000	SLV 7	Min	0.0000	65.4534	275.86	1	-0.500000
21	0.39127	SLV 7	Min	0.0000	19.2791	-1.19	1	-0.500000
21	0.00000	SLV 8	Max	0.0000	38.9409	104.77	1	-0.500000
21	0.39127	SLV 8	Max	0.0000	-8.3220	-78.94	3	0.500000
21	0.00000	SLV 8	Min	0.0000	38.9409	104.77	1	-0.500000
21	0.39127	SLV 8	Min	0.0000	-8.3220	-78.94	3	0.500000
21	0.00000	SLV 9	Max	0.0000	99.2554	378.51	1	-0.500000
21	0.39127	SLV 9	Max	0.0000	62.2412	156.42	1	-0.500000
21	0.00000	SLV 9	Min	0.0000	99.2554	378.51	1	-0.500000
21	0.39127	SLV 9	Min	0.0000	62.2412	156.42	1	-0.500000
21	0.00000	SLV 10	Max	0.0000	39.5417	19.09	1	-0.500000
21	0.39127	SLV 10	Max	0.0000	-6.1939	-181.00	3	0.500000
21	0.00000	SLV 10	Min	0.0000	39.5417	19.09	1	-0.500000
21	0.39127	SLV 10	Min	0.0000	-6.1939	-181.00	3	0.500000

Table: Element Forces - Frames, Part 2 of 4

Frame	Station m	OutputCase	StepType	M2 KN-m	M3 KN-m	S11Max KN/m2	PtS11Max	x2S11Max m
21	0.00000	SLV 11	Max	0.0000	102.2964	397.12	1	-0.500000
21	0.39127	SLV 11	Max	0.0000	61.6885	153.47	1	-0.500000
21	0.00000	SLV 11	Min	0.0000	102.2964	397.12	1	-0.500000
21	0.39127	SLV 11	Min	0.0000	61.6885	153.47	1	-0.500000
21	0.00000	SLV 12	Max	0.0000	40.8817	27.49	1	-0.500000
21	0.39127	SLV 12	Max	0.0000	-8.1879	-168.67	3	0.500000
21	0.00000	SLV 12	Min	0.0000	40.8817	27.49	1	-0.500000
21	0.39127	SLV 12	Min	0.0000	-8.1879	-168.67	3	0.500000
21	0.00000	SLV 13	Max	0.0000	57.1504	224.52	1	-0.500000
21	0.39127	SLV 13	Max	0.0000	23.1456	20.49	1	-0.500000
21	0.00000	SLV 13	Min	0.0000	57.1504	224.52	1	-0.500000
21	0.39127	SLV 13	Min	0.0000	23.1456	20.49	1	-0.500000
21	0.00000	SLV 14	Max	0.0000	32.8007	65.93	1	-0.500000
21	0.39127	SLV 14	Max	0.0000	-2.6812	-114.78	3	0.500000
21	0.00000	SLV 14	Min	0.0000	32.8007	65.93	1	-0.500000
21	0.39127	SLV 14	Min	0.0000	-2.6812	-114.78	3	0.500000
21	0.00000	SLV 15	Max	0.0000	65.4534	275.86	1	-0.500000
21	0.39127	SLV 15	Max	0.0000	19.2791	-1.19	1	-0.500000
21	0.00000	SLV 15	Min	0.0000	65.4534	275.86	1	-0.500000
21	0.39127	SLV 15	Min	0.0000	19.2791	-1.19	1	-0.500000
21	0.00000	SLV 16	Max	0.0000	38.9409	104.77	1	-0.500000
21	0.39127	SLV 16	Max	0.0000	-8.3220	-78.94	3	0.500000
21	0.00000	SLV 16	Min	0.0000	38.9409	104.77	1	-0.500000
21	0.39127	SLV 16	Min	0.0000	-8.3220	-78.94	3	0.500000
22	0.00000	SLE-C	Max	0.0000	7.6996	-132.44	1	-0.500000
22	0.06724	SLE-C	Max	0.0000	8.9594	-119.17	1	-0.500000
22	0.13449	SLE-C	Max	0.0000	10.1569	-106.53	1	-0.500000
22	0.00000	SLE-C	Min	0.0000	7.6996	-132.44	1	-0.500000
22	0.06724	SLE-C	Min	0.0000	8.9594	-119.17	1	-0.500000
22	0.13449	SLE-C	Min	0.0000	10.1569	-106.53	1	-0.500000
22	0.00000	SLE-F1	Max	0.0000	-6.1257	-114.88	3	0.500000
22	0.06724	SLE-F1	Max	0.0000	-4.7723	-127.75	3	0.500000
22	0.13449	SLE-F1	Max	0.0000	-3.4811	-139.99	3	0.500000
22	0.00000	SLE-F1	Min	0.0000	-6.1257	-114.88	3	0.500000
22	0.06724	SLE-F1	Min	0.0000	-4.7723	-127.75	3	0.500000
22	0.13449	SLE-F1	Min	0.0000	-3.4811	-139.99	3	0.500000
22	0.00000	SLE-F2	Max	0.0000	16.8163	-6.70	1	-0.500000
22	0.06724	SLE-F2	Max	0.0000	17.5589	1.39	1	-0.500000
22	0.13449	SLE-F2	Max	0.0000	18.2392	8.86	1	-0.500000
22	0.00000	SLE-F2	Min	0.0000	16.8163	-6.70	1	-0.500000
22	0.06724	SLE-F2	Min	0.0000	17.5589	1.39	1	-0.500000
22	0.13449	SLE-F2	Min	0.0000	18.2392	8.86	1	-0.500000
22	0.00000	SLE-F3	Max	0.0000	-3.2149	-158.81	3	0.500000
22	0.06724	SLE-F3	Max	0.0000	-3.1731	-158.56	3	0.500000
22	0.13449	SLE-F3	Max	0.0000	-3.1936	-157.69	3	0.500000
22	0.00000	SLE-F3	Min	0.0000	-3.2149	-158.81	3	0.500000
22	0.06724	SLE-F3	Min	0.0000	-3.1731	-158.56	3	0.500000
22	0.13449	SLE-F3	Min	0.0000	-3.1936	-157.69	3	0.500000
22	0.00000	SLE-QP	Max	0.0000	10.2521	-49.73	1	-0.500000
22	0.06724	SLE-QP	Max	0.0000	11.3203	-38.38	1	-0.500000
22	0.13449	SLE-QP	Max	0.0000	12.3261	-27.65	1	-0.500000
22	0.00000	SLE-QP	Min	0.0000	10.2521	-49.73	1	-0.500000
22	0.06724	SLE-QP	Min	0.0000	11.3203	-38.38	1	-0.500000
22	0.13449	SLE-QP	Min	0.0000	12.3261	-27.65	1	-0.500000
22	0.00000	SLU-1	Max	0.0000	-8.2795	-185.13	3	0.500000
22	0.06724	SLU-1	Max	0.0000	-6.5707	-201.36	3	0.500000
22	0.13449	SLU-1	Max	0.0000	-4.9429	-216.77	3	0.500000
22	0.00000	SLU-1	Min	0.0000	-8.2795	-185.13	3	0.500000
22	0.06724	SLU-1	Min	0.0000	-6.5707	-201.36	3	0.500000

Table: Element Forces - Frames, Part 2 of 4

Frame	Station m	OutputCase	StepType	M2 KN-m	M3 KN-m	S11Max KN/m2	PtS11Max	x2S11Max m
22	0.13449	SLU-1	Min	0.0000	-4.9429	-216.77	3	0.500000
22	0.00000	SLU-2	Max	0.0000	-17.8733	-12.05	3	0.500000
22	0.06724	SLU-2	Max	0.0000	-14.7628	-42.29	3	0.500000
22	0.13449	SLU-2	Max	0.0000	-11.7333	-71.72	3	0.500000
22	0.00000	SLU-2	Min	0.0000	-17.8733	-12.05	3	0.500000
22	0.06724	SLU-2	Min	0.0000	-14.7628	-42.29	3	0.500000
22	0.13449	SLU-2	Min	0.0000	-11.7333	-71.72	3	0.500000
22	0.00000	SLU-3	Max	0.0000	8.5362	-165.19	1	-0.500000
22	0.06724	SLU-3	Max	0.0000	7.5943	-173.94	1	-0.500000
22	0.13449	SLU-3	Max	0.0000	6.5900	-183.32	1	-0.500000
22	0.00000	SLU-3	Min	0.0000	8.5362	-165.19	1	-0.500000
22	0.06724	SLU-3	Min	0.0000	7.5943	-173.94	1	-0.500000
22	0.13449	SLU-3	Min	0.0000	6.5900	-183.32	1	-0.500000
22	0.00000	SLU-4	Max	0.0000	6.3094	-187.54	1	-0.500000
22	0.06724	SLU-4	Max	0.0000	8.8170	-161.59	1	-0.500000
22	0.13449	SLU-4	Max	0.0000	11.2436	-136.46	1	-0.500000
22	0.00000	SLU-4	Min	0.0000	6.3094	-187.54	1	-0.500000
22	0.06724	SLU-4	Min	0.0000	8.8170	-161.59	1	-0.500000
22	0.13449	SLU-4	Min	0.0000	11.2436	-136.46	1	-0.500000
22	0.00000	SLU-5	Max	0.0000	23.0697	4.52	1	-0.500000
22	0.06724	SLU-5	Max	0.0000	22.9948	4.43	1	-0.500000
22	0.13449	SLU-5	Max	0.0000	22.8576	3.72	1	-0.500000
22	0.00000	SLU-5	Min	0.0000	23.0697	4.52	1	-0.500000
22	0.06724	SLU-5	Min	0.0000	22.9948	4.43	1	-0.500000
22	0.13449	SLU-5	Min	0.0000	22.8576	3.72	1	-0.500000
22	0.00000	SLU-6	Max	0.0000	-20.3210	-66.02	3	0.500000
22	0.06724	SLU-6	Max	0.0000	-18.7912	-80.45	3	0.500000
22	0.13449	SLU-6	Max	0.0000	-17.3424	-94.08	3	0.500000
22	0.00000	SLU-6	Min	0.0000	-20.3210	-66.02	3	0.500000
22	0.06724	SLU-6	Min	0.0000	-18.7912	-80.45	3	0.500000
22	0.13449	SLU-6	Min	0.0000	-17.3424	-94.08	3	0.500000
22	0.00000	SLU-7	Max	0.0000	-1.0462	-241.29	3	0.500000
22	0.06724	SLU-7	Max	0.0000	-2.0535	-230.55	3	0.500000
22	0.13449	SLU-7	Max	0.0000	-3.1231	-219.19	3	0.500000
22	0.00000	SLU-7	Min	0.0000	-1.0462	-241.29	3	0.500000
22	0.06724	SLU-7	Min	0.0000	-2.0535	-230.55	3	0.500000
22	0.13449	SLU-7	Min	0.0000	-3.1231	-219.19	3	0.500000
22	0.00000	SLV 1	Max	0.0000	66.4331	291.42	1	-0.500000
22	0.06724	SLV 1	Max	0.0000	64.3683	271.44	1	-0.500000
22	0.13449	SLV 1	Max	0.0000	62.2412	250.83	1	-0.500000
22	0.00000	SLV 1	Min	0.0000	66.4331	291.42	1	-0.500000
22	0.06724	SLV 1	Min	0.0000	64.3683	271.44	1	-0.500000
22	0.13449	SLV 1	Min	0.0000	62.2412	250.83	1	-0.500000
22	0.00000	SLV 2	Max	0.0000	65.1929	275.87	1	-0.500000
22	0.06724	SLV 2	Max	0.0000	63.4718	259.32	1	-0.500000
22	0.13449	SLV 2	Max	0.0000	61.6885	242.16	1	-0.500000
22	0.00000	SLV 2	Min	0.0000	65.1929	275.87	1	-0.500000
22	0.06724	SLV 2	Min	0.0000	63.4718	259.32	1	-0.500000
22	0.13449	SLV 2	Min	0.0000	61.6885	242.16	1	-0.500000
22	0.00000	SLV 3	Max	0.0000	65.1929	275.87	1	-0.500000
22	0.06724	SLV 3	Max	0.0000	63.4718	259.32	1	-0.500000
22	0.13449	SLV 3	Max	0.0000	61.6885	242.16	1	-0.500000
22	0.00000	SLV 3	Min	0.0000	65.1929	275.87	1	-0.500000
22	0.06724	SLV 3	Min	0.0000	63.4718	259.32	1	-0.500000
22	0.13449	SLV 3	Min	0.0000	61.6885	242.16	1	-0.500000
22	0.00000	SLV 4	Max	0.0000	-2.8046	-343.27	3	0.500000
22	0.06724	SLV 4	Max	0.0000	-5.4651	-316.00	3	0.500000
22	0.13449	SLV 4	Max	0.0000	-8.1879	-288.11	3	0.500000
22	0.00000	SLV 4	Min	0.0000	-2.8046	-343.27	3	0.500000

Table: Element Forces - Frames, Part 2 of 4

Frame	Station m	OutputCase	StepType	M2 KN-m	M3 KN-m	S11Max KN/m2	PtS11Max	x2S11Max m
22	0.06724	SLV 4	Min	0.0000	-5.4651	-316.00	3	0.500000
22	0.13449	SLV 4	Min	0.0000	-8.1879	-288.11	3	0.500000
22	0.00000	SLV 5	Max	0.0000	23.7046	22.92	1	-0.500000
22	0.06724	SLV 5	Max	0.0000	23.4562	21.10	1	-0.500000
22	0.13449	SLV 5	Max	0.0000	23.1456	18.66	1	-0.500000
22	0.00000	SLV 5	Min	0.0000	23.7046	22.92	1	-0.500000
22	0.06724	SLV 5	Min	0.0000	23.4562	21.10	1	-0.500000
22	0.13449	SLV 5	Min	0.0000	23.1456	18.66	1	-0.500000
22	0.00000	SLV 6	Max	0.0000	-0.4693	-224.32	3	0.500000
22	0.06724	SLV 6	Max	0.0000	-1.5441	-212.91	3	0.500000
22	0.13449	SLV 6	Max	0.0000	-2.6812	-200.87	3	0.500000
22	0.00000	SLV 6	Min	0.0000	-0.4693	-224.32	3	0.500000
22	0.06724	SLV 6	Min	0.0000	-1.5441	-212.91	3	0.500000
22	0.13449	SLV 6	Min	0.0000	-2.6812	-200.87	3	0.500000
22	0.00000	SLV 7	Max	0.0000	17.5680	-48.33	1	-0.500000
22	0.06724	SLV 7	Max	0.0000	18.4547	-38.79	1	-0.500000
22	0.13449	SLV 7	Max	0.0000	19.2791	-29.89	1	-0.500000
22	0.00000	SLV 7	Min	0.0000	17.5680	-48.33	1	-0.500000
22	0.06724	SLV 7	Min	0.0000	18.4547	-38.79	1	-0.500000
22	0.13449	SLV 7	Min	0.0000	19.2791	-29.89	1	-0.500000
22	0.00000	SLV 8	Max	0.0000	-8.2726	-154.74	3	0.500000
22	0.06724	SLV 8	Max	0.0000	-8.2662	-154.14	3	0.500000
22	0.13449	SLV 8	Max	0.0000	-8.3220	-152.91	3	0.500000
22	0.00000	SLV 8	Min	0.0000	-8.2726	-154.74	3	0.500000
22	0.06724	SLV 8	Min	0.0000	-8.2662	-154.14	3	0.500000
22	0.13449	SLV 8	Min	0.0000	-8.3220	-152.91	3	0.500000
22	0.00000	SLV 9	Max	0.0000	66.4331	291.42	1	-0.500000
22	0.06724	SLV 9	Max	0.0000	64.3683	271.44	1	-0.500000
22	0.13449	SLV 9	Max	0.0000	62.2412	250.83	1	-0.500000
22	0.00000	SLV 9	Min	0.0000	66.4331	291.42	1	-0.500000
22	0.06724	SLV 9	Min	0.0000	64.3683	271.44	1	-0.500000
22	0.13449	SLV 9	Min	0.0000	62.2412	250.83	1	-0.500000
22	0.00000	SLV 10	Max	0.0000	-0.2220	-366.46	3	0.500000
22	0.06724	SLV 10	Max	0.0000	-3.1768	-336.24	3	0.500000
22	0.13449	SLV 10	Max	0.0000	-6.1939	-305.41	3	0.500000
22	0.00000	SLV 10	Min	0.0000	-0.2220	-366.46	3	0.500000
22	0.06724	SLV 10	Min	0.0000	-3.1768	-336.24	3	0.500000
22	0.13449	SLV 10	Min	0.0000	-6.1939	-305.41	3	0.500000
22	0.00000	SLV 11	Max	0.0000	65.1929	275.87	1	-0.500000
22	0.06724	SLV 11	Max	0.0000	63.4718	259.32	1	-0.500000
22	0.13449	SLV 11	Max	0.0000	61.6885	242.16	1	-0.500000
22	0.00000	SLV 11	Min	0.0000	65.1929	275.87	1	-0.500000
22	0.06724	SLV 11	Min	0.0000	63.4718	259.32	1	-0.500000
22	0.13449	SLV 11	Min	0.0000	61.6885	242.16	1	-0.500000
22	0.00000	SLV 12	Max	0.0000	-2.8046	-343.27	3	0.500000
22	0.06724	SLV 12	Max	0.0000	-5.4651	-316.00	3	0.500000
22	0.13449	SLV 12	Max	0.0000	-8.1879	-288.11	3	0.500000
22	0.00000	SLV 12	Min	0.0000	-2.8046	-343.27	3	0.500000
22	0.06724	SLV 12	Min	0.0000	-5.4651	-316.00	3	0.500000
22	0.13449	SLV 12	Min	0.0000	-8.1879	-288.11	3	0.500000
22	0.00000	SLV 13	Max	0.0000	23.7046	22.92	1	-0.500000
22	0.06724	SLV 13	Max	0.0000	23.4562	21.10	1	-0.500000
22	0.13449	SLV 13	Max	0.0000	23.1456	18.66	1	-0.500000
22	0.00000	SLV 13	Min	0.0000	23.7046	22.92	1	-0.500000
22	0.06724	SLV 13	Min	0.0000	23.4562	21.10	1	-0.500000
22	0.13449	SLV 13	Min	0.0000	23.1456	18.66	1	-0.500000
22	0.00000	SLV 14	Max	0.0000	-0.4693	-224.32	3	0.500000
22	0.06724	SLV 14	Max	0.0000	-1.5441	-212.91	3	0.500000
22	0.13449	SLV 14	Max	0.0000	-2.6812	-200.87	3	0.500000

Table: Element Forces - Frames, Part 2 of 4

Frame	Station m	OutputCase	StepType	M2 KN-m	M3 KN-m	S11Max KN/m2	PtS11Max	x2S11Max m
22	0.00000	SLV 14	Min	0.0000	-0.4693	-224.32	3	0.500000
22	0.06724	SLV 14	Min	0.0000	-1.5441	-212.91	3	0.500000
22	0.13449	SLV 14	Min	0.0000	-2.6812	-200.87	3	0.500000
22	0.00000	SLV 15	Max	0.0000	17.5680	-48.33	1	-0.500000
22	0.06724	SLV 15	Max	0.0000	18.4547	-38.79	1	-0.500000
22	0.13449	SLV 15	Max	0.0000	19.2791	-29.89	1	-0.500000
22	0.00000	SLV 15	Min	0.0000	17.5680	-48.33	1	-0.500000
22	0.06724	SLV 15	Min	0.0000	18.4547	-38.79	1	-0.500000
22	0.13449	SLV 15	Min	0.0000	19.2791	-29.89	1	-0.500000
22	0.00000	SLV 16	Max	0.0000	-8.2726	-154.74	3	0.500000
22	0.06724	SLV 16	Max	0.0000	-8.2662	-154.14	3	0.500000
22	0.13449	SLV 16	Max	0.0000	-8.3220	-152.91	3	0.500000
22	0.00000	SLV 16	Min	0.0000	-8.2726	-154.74	3	0.500000
22	0.06724	SLV 16	Min	0.0000	-8.2662	-154.14	3	0.500000
22	0.13449	SLV 16	Min	0.0000	-8.3220	-152.91	3	0.500000
23	0.00000	SLE-C	Max	0.0000	0.4333	-260.34	1	-0.500000
23	0.14787	SLE-C	Max	0.0000	-1.1528	-245.13	3	0.500000
23	0.29574	SLE-C	Max	0.0000	-1.5253	-233.38	3	0.500000
23	0.00000	SLE-C	Min	0.0000	0.4333	-260.34	1	-0.500000
23	0.14787	SLE-C	Min	0.0000	-1.1528	-245.13	3	0.500000
23	0.29574	SLE-C	Min	0.0000	-1.5253	-233.38	3	0.500000
23	0.00000	SLE-F1	Max	0.0000	-5.2001	-198.31	3	0.500000
23	0.14787	SLE-F1	Max	0.0000	-4.8695	-194.96	3	0.500000
23	0.29574	SLE-F1	Max	0.0000	-3.7237	-199.76	3	0.500000
23	0.00000	SLE-F1	Min	0.0000	-5.2001	-198.31	3	0.500000
23	0.14787	SLE-F1	Min	0.0000	-4.8695	-194.96	3	0.500000
23	0.29574	SLE-F1	Min	0.0000	-3.7237	-199.76	3	0.500000
23	0.00000	SLE-F2	Max	0.0000	4.2250	-149.54	1	-0.500000
23	0.14787	SLE-F2	Max	0.0000	1.3294	-171.34	1	-0.500000
23	0.29574	SLE-F2	Max	0.0000	-0.6049	-171.43	3	0.500000
23	0.00000	SLE-F2	Min	0.0000	4.2250	-149.54	1	-0.500000
23	0.14787	SLE-F2	Min	0.0000	1.3294	-171.34	1	-0.500000
23	0.29574	SLE-F2	Min	0.0000	-0.6049	-171.43	3	0.500000
23	0.00000	SLE-F3	Max	0.0000	-21.6275	7.20	3	0.500000
23	0.14787	SLE-F3	Max	0.0000	-23.5836	33.42	3	0.500000
23	0.29574	SLE-F3	Max	0.0000	-24.7246	51.49	3	0.500000
23	0.00000	SLE-F3	Min	0.0000	-21.6275	7.20	3	0.500000
23	0.14787	SLE-F3	Min	0.0000	-23.5836	33.42	3	0.500000
23	0.29574	SLE-F3	Min	0.0000	-24.7246	51.49	3	0.500000
23	0.00000	SLE-QP	Max	0.0000	6.4078	-126.53	1	-0.500000
23	0.14787	SLE-QP	Max	0.0000	4.9056	-134.90	1	-0.500000
23	0.29574	SLE-QP	Max	0.0000	4.2187	-135.11	1	-0.500000
23	0.00000	SLE-QP	Min	0.0000	6.4078	-126.53	1	-0.500000
23	0.14787	SLE-QP	Min	0.0000	4.9056	-134.90	1	-0.500000
23	0.29574	SLE-QP	Min	0.0000	4.2187	-135.11	1	-0.500000
23	0.00000	SLU-1	Max	0.0000	-9.8368	-315.96	3	0.500000
23	0.14787	SLU-1	Max	0.0000	-9.5163	-309.55	3	0.500000
23	0.29574	SLU-1	Max	0.0000	-7.8549	-316.54	3	0.500000
23	0.00000	SLU-1	Min	0.0000	-9.8368	-315.96	3	0.500000
23	0.14787	SLU-1	Min	0.0000	-9.5163	-309.55	3	0.500000
23	0.29574	SLU-1	Min	0.0000	-7.8549	-316.54	3	0.500000
23	0.00000	SLU-2	Max	0.0000	10.1569	-296.19	1	-0.500000
23	0.14787	SLU-2	Max	0.0000	14.2770	-247.27	1	-0.500000
23	0.29574	SLU-2	Max	0.0000	19.1836	-190.48	1	-0.500000
23	0.00000	SLU-2	Min	0.0000	10.1569	-296.19	1	-0.500000
23	0.14787	SLU-2	Min	0.0000	14.2770	-247.27	1	-0.500000
23	0.29574	SLU-2	Min	0.0000	19.1836	-190.48	1	-0.500000
23	0.00000	SLU-3	Max	0.0000	-32.2665	105.65	3	0.500000
23	0.14787	SLU-3	Max	0.0000	-37.4836	166.38	3	0.500000

Table: Element Forces - Frames, Part 2 of 4

Frame	Station m	OutputCase	StepType	M2 KN-m	M3 KN-m	S11Max KN/m2	PtS11Max	x2S11Max m
23	0.29574	SLU-3	Max	0.0000	-41.3312	213.41	3	0.500000
23	0.00000	SLU-3	Min	0.0000	-32.2665	105.65	3	0.500000
23	0.14787	SLU-3	Min	0.0000	-37.4836	166.38	3	0.500000
23	0.29574	SLU-3	Min	0.0000	-41.3312	213.41	3	0.500000
23	0.00000	SLU-4	Max	0.0000	15.1619	-245.84	1	-0.500000
23	0.14787	SLU-4	Max	0.0000	15.6819	-231.03	1	-0.500000
23	0.29574	SLU-4	Max	0.0000	17.5428	-202.80	1	-0.500000
23	0.00000	SLU-4	Min	0.0000	15.1619	-245.84	1	-0.500000
23	0.14787	SLU-4	Min	0.0000	15.6819	-231.03	1	-0.500000
23	0.29574	SLU-4	Min	0.0000	17.5428	-202.80	1	-0.500000
23	0.00000	SLU-5	Max	0.0000	-7.8878	-122.54	3	0.500000
23	0.14787	SLU-5	Max	0.0000	-13.2977	-59.88	3	0.500000
23	0.29574	SLU-5	Max	0.0000	-17.3380	-10.92	3	0.500000
23	0.00000	SLU-5	Min	0.0000	-7.8878	-122.54	3	0.500000
23	0.14787	SLU-5	Min	0.0000	-13.2977	-59.88	3	0.500000
23	0.29574	SLU-5	Min	0.0000	-17.3380	-10.92	3	0.500000
23	0.00000	SLU-6	Max	0.0000	-21.1081	-216.77	3	0.500000
23	0.14787	SLU-6	Max	0.0000	-19.6320	-223.82	3	0.500000
23	0.29574	SLU-6	Max	0.0000	-17.3693	-238.73	3	0.500000
23	0.00000	SLU-6	Min	0.0000	-21.1081	-216.77	3	0.500000
23	0.14787	SLU-6	Min	0.0000	-19.6320	-223.82	3	0.500000
23	0.29574	SLU-6	Min	0.0000	-17.3693	-238.73	3	0.500000
23	0.00000	SLU-7	Max	0.0000	-40.4234	171.48	3	0.500000
23	0.14787	SLU-7	Max	0.0000	-44.6491	220.39	3	0.500000
23	0.29574	SLU-7	Max	0.0000	-48.0596	261.16	3	0.500000
23	0.00000	SLU-7	Min	0.0000	-40.4234	171.48	3	0.500000
23	0.14787	SLU-7	Min	0.0000	-44.6491	220.39	3	0.500000
23	0.29574	SLU-7	Min	0.0000	-48.0596	261.16	3	0.500000
23	0.00000	SLV 1	Max	0.0000	-20.3520	-7.37	3	0.500000
23	0.14787	SLV 1	Max	0.0000	-34.8349	149.18	3	0.500000
23	0.29574	SLV 1	Max	0.0000	-47.0256	282.80	3	0.500000
23	0.00000	SLV 1	Min	0.0000	-20.3520	-7.37	3	0.500000
23	0.14787	SLV 1	Min	0.0000	-34.8349	149.18	3	0.500000
23	0.29574	SLV 1	Min	0.0000	-47.0256	282.80	3	0.500000
23	0.00000	SLV 2	Max	0.0000	-17.0715	-60.31	3	0.500000
23	0.14787	SLV 2	Max	0.0000	-30.9546	90.24	3	0.500000
23	0.29574	SLV 2	Max	0.0000	-42.5454	217.87	3	0.500000
23	0.00000	SLV 2	Min	0.0000	-17.0715	-60.31	3	0.500000
23	0.14787	SLV 2	Min	0.0000	-30.9546	90.24	3	0.500000
23	0.29574	SLV 2	Min	0.0000	-42.5454	217.87	3	0.500000
23	0.00000	SLV 3	Max	0.0000	-17.0715	-60.31	3	0.500000
23	0.14787	SLV 3	Max	0.0000	-30.9546	90.24	3	0.500000
23	0.29574	SLV 3	Max	0.0000	-42.5454	217.87	3	0.500000
23	0.00000	SLV 3	Min	0.0000	-17.0715	-60.31	3	0.500000
23	0.14787	SLV 3	Min	0.0000	-30.9546	90.24	3	0.500000
23	0.29574	SLV 3	Min	0.0000	-42.5454	217.87	3	0.500000
23	0.00000	SLV 4	Max	0.0000	-75.7638	435.78	3	0.500000
23	0.14787	SLV 4	Max	0.0000	-83.2378	517.30	3	0.500000
23	0.29574	SLV 4	Max	0.0000	-89.8605	590.31	3	0.500000
23	0.00000	SLV 4	Min	0.0000	-75.7638	435.78	3	0.500000
23	0.14787	SLV 4	Min	0.0000	-83.2378	517.30	3	0.500000
23	0.29574	SLV 4	Min	0.0000	-89.8605	590.31	3	0.500000
23	0.00000	SLV 5	Max	0.0000	-8.7936	-89.83	3	0.500000
23	0.14787	SLV 5	Max	0.0000	-14.5114	-24.39	3	0.500000
23	0.29574	SLV 5	Max	0.0000	-18.9457	28.22	3	0.500000
23	0.00000	SLV 5	Min	0.0000	-8.7936	-89.83	3	0.500000
23	0.14787	SLV 5	Min	0.0000	-14.5114	-24.39	3	0.500000
23	0.29574	SLV 5	Min	0.0000	-18.9457	28.22	3	0.500000
23	0.00000	SLV 6	Max	0.0000	-38.2420	177.42	3	0.500000

Table: Element Forces - Frames, Part 2 of 4

Frame	Station m	OutputCase	StepType	M2 KN-m	M3 KN-m	S11Max KN/m2	PtS11Max	x2S11Max m
23	0.14787	SLV 6	Max	0.0000	-42.4323	226.11	3	0.500000
23	0.29574	SLV 6	Max	0.0000	-45.7715	266.28	3	0.500000
23	0.00000	SLV 6	Min	0.0000	-38.2420	177.42	3	0.500000
23	0.14787	SLV 6	Min	0.0000	-42.4323	226.11	3	0.500000
23	0.29574	SLV 6	Min	0.0000	-45.7715	266.28	3	0.500000
23	0.00000	SLV 7	Max	0.0000	0.5040	-241.69	1	-0.500000
23	0.14787	SLV 7	Max	0.0000	-2.9888	-208.58	3	0.500000
23	0.29574	SLV 7	Max	0.0000	-5.1981	-178.23	3	0.500000
23	0.00000	SLV 7	Min	0.0000	0.5040	-241.69	1	-0.500000
23	0.14787	SLV 7	Min	0.0000	-2.9888	-208.58	3	0.500000
23	0.29574	SLV 7	Min	0.0000	-5.1981	-178.23	3	0.500000
23	0.00000	SLV 8	Max	0.0000	-30.6348	34.26	3	0.500000
23	0.14787	SLV 8	Max	0.0000	-32.4826	59.52	3	0.500000
23	0.29574	SLV 8	Max	0.0000	-33.4792	76.26	3	0.500000
23	0.00000	SLV 8	Min	0.0000	-30.6348	34.26	3	0.500000
23	0.14787	SLV 8	Min	0.0000	-32.4826	59.52	3	0.500000
23	0.29574	SLV 8	Min	0.0000	-33.4792	76.26	3	0.500000
23	0.00000	SLV 9	Max	0.0000	-20.3520	-7.37	3	0.500000
23	0.14787	SLV 9	Max	0.0000	-34.8349	149.18	3	0.500000
23	0.29574	SLV 9	Max	0.0000	-47.0256	282.80	3	0.500000
23	0.00000	SLV 9	Min	0.0000	-20.3520	-7.37	3	0.500000
23	0.14787	SLV 9	Min	0.0000	-34.8349	149.18	3	0.500000
23	0.29574	SLV 9	Min	0.0000	-47.0256	282.80	3	0.500000
23	0.00000	SLV 10	Max	0.0000	-77.4673	471.93	3	0.500000
23	0.14787	SLV 10	Max	0.0000	-85.6248	560.29	3	0.500000
23	0.29574	SLV 10	Max	0.0000	-92.9312	640.13	3	0.500000
23	0.00000	SLV 10	Min	0.0000	-77.4673	471.93	3	0.500000
23	0.14787	SLV 10	Min	0.0000	-85.6248	560.29	3	0.500000
23	0.29574	SLV 10	Min	0.0000	-92.9312	640.13	3	0.500000
23	0.00000	SLV 11	Max	0.0000	-17.0715	-60.31	3	0.500000
23	0.14787	SLV 11	Max	0.0000	-30.9546	90.24	3	0.500000
23	0.29574	SLV 11	Max	0.0000	-42.5454	217.87	3	0.500000
23	0.00000	SLV 11	Min	0.0000	-17.0715	-60.31	3	0.500000
23	0.14787	SLV 11	Min	0.0000	-30.9546	90.24	3	0.500000
23	0.29574	SLV 11	Min	0.0000	-42.5454	217.87	3	0.500000
23	0.00000	SLV 12	Max	0.0000	-75.7638	435.78	3	0.500000
23	0.14787	SLV 12	Max	0.0000	-83.2378	517.30	3	0.500000
23	0.29574	SLV 12	Max	0.0000	-89.8605	590.31	3	0.500000
23	0.00000	SLV 12	Min	0.0000	-75.7638	435.78	3	0.500000
23	0.14787	SLV 12	Min	0.0000	-83.2378	517.30	3	0.500000
23	0.29574	SLV 12	Min	0.0000	-89.8605	590.31	3	0.500000
23	0.00000	SLV 13	Max	0.0000	-8.7936	-89.83	3	0.500000
23	0.14787	SLV 13	Max	0.0000	-14.5114	-24.39	3	0.500000
23	0.29574	SLV 13	Max	0.0000	-18.9457	28.22	3	0.500000
23	0.00000	SLV 13	Min	0.0000	-8.7936	-89.83	3	0.500000
23	0.14787	SLV 13	Min	0.0000	-14.5114	-24.39	3	0.500000
23	0.29574	SLV 13	Min	0.0000	-18.9457	28.22	3	0.500000
23	0.00000	SLV 14	Max	0.0000	-38.2420	177.42	3	0.500000
23	0.14787	SLV 14	Max	0.0000	-42.4323	226.11	3	0.500000
23	0.29574	SLV 14	Max	0.0000	-45.7715	266.28	3	0.500000
23	0.00000	SLV 14	Min	0.0000	-38.2420	177.42	3	0.500000
23	0.14787	SLV 14	Min	0.0000	-42.4323	226.11	3	0.500000
23	0.29574	SLV 14	Min	0.0000	-45.7715	266.28	3	0.500000
23	0.00000	SLV 15	Max	0.0000	0.5040	-241.69	1	-0.500000
23	0.14787	SLV 15	Max	0.0000	-2.9888	-208.58	3	0.500000
23	0.29574	SLV 15	Max	0.0000	-5.1981	-178.23	3	0.500000
23	0.00000	SLV 15	Min	0.0000	0.5040	-241.69	1	-0.500000
23	0.14787	SLV 15	Min	0.0000	-2.9888	-208.58	3	0.500000
23	0.29574	SLV 15	Min	0.0000	-5.1981	-178.23	3	0.500000

Table: Element Forces - Frames, Part 2 of 4

Frame	Station m	OutputCase	StepType	M2 KN-m	M3 KN-m	S11Max KN/m2	PtS11Max	x2S11Max m
23	0.00000	SLV 16	Max	0.0000	-30.6348	34.26	3	0.500000
23	0.14787	SLV 16	Max	0.0000	-32.4826	59.52	3	0.500000
23	0.29574	SLV 16	Max	0.0000	-33.4792	76.26	3	0.500000
23	0.00000	SLV 16	Min	0.0000	-30.6348	34.26	3	0.500000
23	0.14787	SLV 16	Min	0.0000	-32.4826	59.52	3	0.500000
23	0.29574	SLV 16	Min	0.0000	-33.4792	76.26	3	0.500000
24	0.00000	SLE-C	Max	0.0000	-5.5210	-203.13	3	0.500000
24	0.15999	SLE-C	Max	0.0000	-6.4062	-189.30	3	0.500000
24	0.31998	SLE-C	Max	0.0000	-8.5917	-161.28	3	0.500000
24	0.00000	SLE-C	Min	0.0000	-5.5210	-203.13	3	0.500000
24	0.15999	SLE-C	Min	0.0000	-6.4062	-189.30	3	0.500000
24	0.31998	SLE-C	Min	0.0000	-8.5917	-161.28	3	0.500000
24	0.00000	SLE-F1	Max	0.0000	-4.7499	-176.57	3	0.500000
24	0.15999	SLE-F1	Max	0.0000	-3.9634	-181.18	3	0.500000
24	0.31998	SLE-F1	Max	0.0000	-4.4221	-172.19	3	0.500000
24	0.00000	SLE-F1	Min	0.0000	-4.7499	-176.57	3	0.500000
24	0.15999	SLE-F1	Min	0.0000	-3.9634	-181.18	3	0.500000
24	0.31998	SLE-F1	Min	0.0000	-4.4221	-172.19	3	0.500000
24	0.00000	SLE-F2	Max	0.0000	-2.7141	-177.39	3	0.500000
24	0.15999	SLE-F2	Max	0.0000	-5.6503	-139.80	3	0.500000
24	0.31998	SLE-F2	Max	0.0000	-9.0460	-97.20	3	0.500000
24	0.00000	SLE-F2	Min	0.0000	-2.7141	-177.39	3	0.500000
24	0.15999	SLE-F2	Min	0.0000	-5.6503	-139.80	3	0.500000
24	0.31998	SLE-F2	Min	0.0000	-9.0460	-97.20	3	0.500000
24	0.00000	SLE-F3	Max	0.0000	19.2025	45.08	1	-0.500000
24	0.15999	SLE-F3	Max	0.0000	18.3080	36.97	1	-0.500000
24	0.31998	SLE-F3	Max	0.0000	16.0214	13.67	1	-0.500000
24	0.00000	SLE-F3	Min	0.0000	19.2025	45.08	1	-0.500000
24	0.15999	SLE-F3	Min	0.0000	18.3080	36.97	1	-0.500000
24	0.31998	SLE-F3	Min	0.0000	16.0214	13.67	1	-0.500000
24	0.00000	SLE-QP	Max	0.0000	-8.7988	-98.45	3	0.500000
24	0.15999	SLE-QP	Max	0.0000	-10.4781	-74.57	3	0.500000
24	0.31998	SLE-QP	Max	0.0000	-12.6167	-45.69	3	0.500000
24	0.00000	SLE-QP	Min	0.0000	-8.7988	-98.45	3	0.500000
24	0.15999	SLE-QP	Min	0.0000	-10.4781	-74.57	3	0.500000
24	0.31998	SLE-QP	Min	0.0000	-12.6167	-45.69	3	0.500000
24	0.00000	SLU-1	Max	0.0000	5.0256	-223.57	1	-0.500000
24	0.15999	SLU-1	Max	0.0000	3.6183	-237.23	1	-0.500000
24	0.31998	SLU-1	Max	0.0000	0.2951	-271.79	1	-0.500000
24	0.00000	SLU-1	Min	0.0000	5.0256	-223.57	1	-0.500000
24	0.15999	SLU-1	Min	0.0000	3.6183	-237.23	1	-0.500000
24	0.31998	SLU-1	Min	0.0000	0.2951	-271.79	1	-0.500000
24	0.00000	SLU-2	Max	0.0000	-23.9593	-10.52	3	0.500000
24	0.15999	SLU-2	Max	0.0000	-22.6295	-20.59	3	0.500000
24	0.31998	SLU-2	Max	0.0000	-22.5601	-16.90	3	0.500000
24	0.00000	SLU-2	Min	0.0000	-23.9593	-10.52	3	0.500000
24	0.15999	SLU-2	Min	0.0000	-22.6295	-20.59	3	0.500000
24	0.31998	SLU-2	Min	0.0000	-22.5601	-16.90	3	0.500000
24	0.00000	SLU-3	Max	0.0000	38.0550	237.82	1	-0.500000
24	0.15999	SLU-3	Max	0.0000	34.7374	201.35	1	-0.500000
24	0.31998	SLU-3	Max	0.0000	29.5680	144.67	1	-0.500000
24	0.00000	SLU-3	Min	0.0000	38.0550	237.82	1	-0.500000
24	0.15999	SLU-3	Min	0.0000	34.7374	201.35	1	-0.500000
24	0.31998	SLU-3	Min	0.0000	29.5680	144.67	1	-0.500000
24	0.00000	SLU-4	Max	0.0000	-21.0003	-79.04	3	0.500000
24	0.15999	SLU-4	Max	0.0000	-23.1807	-50.81	3	0.500000
24	0.31998	SLU-4	Max	0.0000	-26.6213	-8.84	3	0.500000
24	0.00000	SLU-4	Min	0.0000	-21.0003	-79.04	3	0.500000
24	0.15999	SLU-4	Min	0.0000	-23.1807	-50.81	3	0.500000

Table: Element Forces - Frames, Part 2 of 4

Frame	Station m	OutputCase	StepType	M2 KN-m	M3 KN-m	S11Max KN/m2	PtS11Max	x2S11Max m
24	0.31998	SLU-4	Min	0.0000	-26.6213	-8.84	3	0.500000
24	0.00000	SLU-5	Max	0.0000	15.0236	-43.14	1	-0.500000
24	0.15999	SLU-5	Max	0.0000	10.6344	-88.56	1	-0.500000
24	0.31998	SLU-5	Max	0.0000	5.0492	-147.02	1	-0.500000
24	0.00000	SLU-5	Min	0.0000	15.0236	-43.14	1	-0.500000
24	0.15999	SLU-5	Min	0.0000	10.6344	-88.56	1	-0.500000
24	0.31998	SLU-5	Min	0.0000	5.0492	-147.02	1	-0.500000
24	0.00000	SLU-6	Max	0.0000	11.4544	-134.45	1	-0.500000
24	0.15999	SLU-6	Max	0.0000	10.7865	-140.15	1	-0.500000
24	0.31998	SLU-6	Max	0.0000	8.1756	-167.06	1	-0.500000
24	0.00000	SLU-6	Min	0.0000	11.4544	-134.45	1	-0.500000
24	0.15999	SLU-6	Min	0.0000	10.7865	-140.15	1	-0.500000
24	0.31998	SLU-6	Min	0.0000	8.1756	-167.06	1	-0.500000
24	0.00000	SLU-7	Max	0.0000	42.6511	303.16	1	-0.500000
24	0.15999	SLU-7	Max	0.0000	39.9094	272.97	1	-0.500000
24	0.31998	SLU-7	Max	0.0000	35.3161	222.57	1	-0.500000
24	0.00000	SLU-7	Min	0.0000	42.6511	303.16	1	-0.500000
24	0.15999	SLU-7	Min	0.0000	39.9094	272.97	1	-0.500000
24	0.31998	SLU-7	Min	0.0000	35.3161	222.57	1	-0.500000
24	0.00000	SLV 1	Max	0.0000	53.5877	288.51	1	-0.500000
24	0.15999	SLV 1	Max	0.0000	41.2834	156.41	1	-0.500000
24	0.31998	SLV 1	Max	0.0000	27.7377	10.77	1	-0.500000
24	0.00000	SLV 1	Min	0.0000	53.5877	288.51	1	-0.500000
24	0.15999	SLV 1	Min	0.0000	41.2834	156.41	1	-0.500000
24	0.31998	SLV 1	Min	0.0000	27.7377	10.77	1	-0.500000
24	0.00000	SLV 2	Max	0.0000	48.1344	205.70	1	-0.500000
24	0.15999	SLV 2	Max	0.0000	36.2406	79.10	1	-0.500000
24	0.31998	SLV 2	Max	0.0000	23.0722	-61.41	1	-0.500000
24	0.00000	SLV 2	Min	0.0000	48.1344	205.70	1	-0.500000
24	0.15999	SLV 2	Min	0.0000	36.2406	79.10	1	-0.500000
24	0.31998	SLV 2	Min	0.0000	23.0722	-61.41	1	-0.500000
24	0.00000	SLV 3	Max	0.0000	48.1344	205.70	1	-0.500000
24	0.15999	SLV 3	Max	0.0000	36.2406	79.10	1	-0.500000
24	0.31998	SLV 3	Max	0.0000	23.0722	-61.41	1	-0.500000
24	0.00000	SLV 3	Min	0.0000	48.1344	205.70	1	-0.500000
24	0.15999	SLV 3	Min	0.0000	36.2406	79.10	1	-0.500000
24	0.31998	SLV 3	Min	0.0000	23.0722	-61.41	1	-0.500000
24	0.00000	SLV 4	Max	0.0000	86.8956	773.78	1	-0.500000
24	0.15999	SLV 4	Max	0.0000	81.7918	714.44	1	-0.500000
24	0.31998	SLV 4	Max	0.0000	73.7912	623.51	1	-0.500000
24	0.00000	SLV 4	Min	0.0000	86.8956	773.78	1	-0.500000
24	0.15999	SLV 4	Min	0.0000	81.7918	714.44	1	-0.500000
24	0.31998	SLV 4	Min	0.0000	73.7912	623.51	1	-0.500000
24	0.00000	SLV 5	Max	0.0000	18.6190	23.29	1	-0.500000
24	0.15999	SLV 5	Max	0.0000	14.0536	-25.58	1	-0.500000
24	0.31998	SLV 5	Max	0.0000	8.2855	-87.57	1	-0.500000
24	0.00000	SLV 5	Min	0.0000	18.6190	23.29	1	-0.500000
24	0.15999	SLV 5	Min	0.0000	14.0536	-25.58	1	-0.500000
24	0.31998	SLV 5	Min	0.0000	8.2855	-87.57	1	-0.500000
24	0.00000	SLV 6	Max	0.0000	41.3822	316.26	1	-0.500000
24	0.15999	SLV 6	Max	0.0000	38.6868	285.75	1	-0.500000
24	0.31998	SLV 6	Max	0.0000	34.3021	236.81	1	-0.500000
24	0.00000	SLV 6	Min	0.0000	41.3822	316.26	1	-0.500000
24	0.15999	SLV 6	Min	0.0000	38.6868	285.75	1	-0.500000
24	0.31998	SLV 6	Min	0.0000	34.3021	236.81	1	-0.500000
24	0.00000	SLV 7	Max	0.0000	1.6432	-241.18	1	-0.500000
24	0.15999	SLV 7	Max	0.0000	-0.9189	-244.74	3	0.500000
24	0.31998	SLV 7	Max	0.0000	-4.7942	-198.13	3	0.500000
24	0.00000	SLV 7	Min	0.0000	1.6432	-241.18	1	-0.500000

Table: Element Forces - Frames, Part 2 of 4

Frame	Station m	OutputCase	StepType	M2 KN-m	M3 KN-m	S11Max KN/m2	PtS11Max	x2S11Max m
24	0.15999	SLV 7	Min	0.0000	-0.9189	-244.74	3	0.500000
24	0.31998	SLV 7	Min	0.0000	-4.7942	-198.13	3	0.500000
24	0.00000	SLV 8	Max	0.0000	25.2253	63.01	1	-0.500000
24	0.15999	SLV 8	Max	0.0000	24.6442	58.97	1	-0.500000
24	0.31998	SLV 8	Max	0.0000	22.2633	35.29	1	-0.500000
24	0.00000	SLV 8	Min	0.0000	25.2253	63.01	1	-0.500000
24	0.15999	SLV 8	Min	0.0000	24.6442	58.97	1	-0.500000
24	0.31998	SLV 8	Min	0.0000	22.2633	35.29	1	-0.500000
24	0.00000	SLV 9	Max	0.0000	53.5877	288.51	1	-0.500000
24	0.15999	SLV 9	Max	0.0000	41.2834	156.41	1	-0.500000
24	0.31998	SLV 9	Max	0.0000	27.7377	10.77	1	-0.500000
24	0.00000	SLV 9	Min	0.0000	53.5877	288.51	1	-0.500000
24	0.15999	SLV 9	Min	0.0000	41.2834	156.41	1	-0.500000
24	0.31998	SLV 9	Min	0.0000	27.7377	10.77	1	-0.500000
24	0.00000	SLV 10	Max	0.0000	91.3902	844.99	1	-0.500000
24	0.15999	SLV 10	Max	0.0000	85.6327	777.50	1	-0.500000
24	0.31998	SLV 10	Max	0.0000	77.0117	678.78	1	-0.500000
24	0.00000	SLV 10	Min	0.0000	91.3902	844.99	1	-0.500000
24	0.15999	SLV 10	Min	0.0000	85.6327	777.50	1	-0.500000
24	0.31998	SLV 10	Min	0.0000	77.0117	678.78	1	-0.500000
24	0.00000	SLV 11	Max	0.0000	48.1344	205.70	1	-0.500000
24	0.15999	SLV 11	Max	0.0000	36.2406	79.10	1	-0.500000
24	0.31998	SLV 11	Max	0.0000	23.0722	-61.41	1	-0.500000
24	0.00000	SLV 11	Min	0.0000	48.1344	205.70	1	-0.500000
24	0.15999	SLV 11	Min	0.0000	36.2406	79.10	1	-0.500000
24	0.31998	SLV 11	Min	0.0000	23.0722	-61.41	1	-0.500000
24	0.00000	SLV 12	Max	0.0000	86.8956	773.78	1	-0.500000
24	0.15999	SLV 12	Max	0.0000	81.7918	714.44	1	-0.500000
24	0.31998	SLV 12	Max	0.0000	73.7912	623.51	1	-0.500000
24	0.00000	SLV 12	Min	0.0000	86.8956	773.78	1	-0.500000
24	0.15999	SLV 12	Min	0.0000	81.7918	714.44	1	-0.500000
24	0.31998	SLV 12	Min	0.0000	73.7912	623.51	1	-0.500000
24	0.00000	SLV 13	Max	0.0000	18.6190	23.29	1	-0.500000
24	0.15999	SLV 13	Max	0.0000	14.0536	-25.58	1	-0.500000
24	0.31998	SLV 13	Max	0.0000	8.2855	-87.57	1	-0.500000
24	0.00000	SLV 13	Min	0.0000	18.6190	23.29	1	-0.500000
24	0.15999	SLV 13	Min	0.0000	14.0536	-25.58	1	-0.500000
24	0.31998	SLV 13	Min	0.0000	8.2855	-87.57	1	-0.500000
24	0.00000	SLV 14	Max	0.0000	41.3822	316.26	1	-0.500000
24	0.15999	SLV 14	Max	0.0000	38.6868	285.75	1	-0.500000
24	0.31998	SLV 14	Max	0.0000	34.3021	236.81	1	-0.500000
24	0.00000	SLV 14	Min	0.0000	41.3822	316.26	1	-0.500000
24	0.15999	SLV 14	Min	0.0000	38.6868	285.75	1	-0.500000
24	0.31998	SLV 14	Min	0.0000	34.3021	236.81	1	-0.500000
24	0.00000	SLV 15	Max	0.0000	1.6432	-241.18	1	-0.500000
24	0.15999	SLV 15	Max	0.0000	-0.9189	-244.74	3	0.500000
24	0.31998	SLV 15	Max	0.0000	-4.7942	-198.13	3	0.500000
24	0.00000	SLV 15	Min	0.0000	1.6432	-241.18	1	-0.500000
24	0.15999	SLV 15	Min	0.0000	-0.9189	-244.74	3	0.500000
24	0.31998	SLV 15	Min	0.0000	-4.7942	-198.13	3	0.500000
24	0.00000	SLV 16	Max	0.0000	25.2253	63.01	1	-0.500000
24	0.15999	SLV 16	Max	0.0000	24.6442	58.97	1	-0.500000
24	0.31998	SLV 16	Max	0.0000	22.2633	35.29	1	-0.500000
24	0.00000	SLV 16	Min	0.0000	25.2253	63.01	1	-0.500000
24	0.15999	SLV 16	Min	0.0000	24.6442	58.97	1	-0.500000
24	0.31998	SLV 16	Min	0.0000	22.2633	35.29	1	-0.500000
25	0.00000	SLE-C	Max	0.0000	1.2325	-272.05	1	-0.500000
25	0.15091	SLE-C	Max	0.0000	-1.6166	-265.87	3	0.500000
25	0.30181	SLE-C	Max	0.0000	-5.5210	-217.45	3	0.500000

Table: Element Forces - Frames, Part 2 of 4

Frame	Station m	OutputCase	StepType	M2 KN-m	M3 KN-m	S11Max KN/m2	PtS11Max	x2S11Max m
25	0.00000	SLE-C	Min	0.0000	1.2325	-272.05	1	-0.500000
25	0.15091	SLE-C	Min	0.0000	-1.6166	-265.87	3	0.500000
25	0.30181	SLE-C	Min	0.0000	-5.5210	-217.45	3	0.500000
25	0.00000	SLE-F1	Max	0.0000	-2.0747	-228.34	3	0.500000
25	0.15091	SLE-F1	Max	0.0000	-2.9058	-216.70	3	0.500000
25	0.30181	SLE-F1	Max	0.0000	-4.7499	-192.91	3	0.500000
25	0.00000	SLE-F1	Min	0.0000	-2.0747	-228.34	3	0.500000
25	0.15091	SLE-F1	Min	0.0000	-2.9058	-216.70	3	0.500000
25	0.30181	SLE-F1	Min	0.0000	-4.7499	-192.91	3	0.500000
25	0.00000	SLE-F2	Max	0.0000	5.6936	-156.20	1	-0.500000
25	0.15091	SLE-F2	Max	0.0000	1.6333	-201.71	1	-0.500000
25	0.30181	SLE-F2	Max	0.0000	-2.7141	-185.54	3	0.500000
25	0.00000	SLE-F2	Min	0.0000	5.6936	-156.20	1	-0.500000
25	0.15091	SLE-F2	Min	0.0000	1.6333	-201.71	1	-0.500000
25	0.30181	SLE-F2	Min	0.0000	-2.7141	-185.54	3	0.500000
25	0.00000	SLE-F3	Max	0.0000	22.4191	89.56	1	-0.500000
25	0.15091	SLE-F3	Max	0.0000	21.4139	78.75	1	-0.500000
25	0.30181	SLE-F3	Max	0.0000	19.2025	53.46	1	-0.500000
25	0.00000	SLE-F3	Min	0.0000	22.4191	89.56	1	-0.500000
25	0.15091	SLE-F3	Min	0.0000	21.4139	78.75	1	-0.500000
25	0.30181	SLE-F3	Min	0.0000	19.2025	53.46	1	-0.500000
25	0.00000	SLE-QP	Max	0.0000	-2.2075	-186.93	3	0.500000
25	0.15091	SLE-QP	Max	0.0000	-5.3596	-145.90	3	0.500000
25	0.30181	SLE-QP	Max	0.0000	-8.7988	-101.42	3	0.500000
25	0.00000	SLE-QP	Min	0.0000	-2.2075	-186.93	3	0.500000
25	0.15091	SLE-QP	Min	0.0000	-5.3596	-145.90	3	0.500000
25	0.30181	SLE-QP	Min	0.0000	-8.7988	-101.42	3	0.500000
25	0.00000	SLU-1	Max	0.0000	11.4220	-165.14	1	-0.500000
25	0.15091	SLU-1	Max	0.0000	9.0600	-192.08	1	-0.500000
25	0.30181	SLU-1	Max	0.0000	5.0256	-239.10	1	-0.500000
25	0.00000	SLU-1	Min	0.0000	11.4220	-165.14	1	-0.500000
25	0.15091	SLU-1	Min	0.0000	9.0600	-192.08	1	-0.500000
25	0.30181	SLU-1	Min	0.0000	5.0256	-239.10	1	-0.500000
25	0.00000	SLU-2	Max	0.0000	-20.9384	-52.49	3	0.500000
25	0.15091	SLU-2	Max	0.0000	-21.9355	-37.75	3	0.500000
25	0.30181	SLU-2	Max	0.0000	-23.9593	-10.69	3	0.500000
25	0.00000	SLU-2	Min	0.0000	-20.9384	-52.49	3	0.500000
25	0.15091	SLU-2	Min	0.0000	-21.9355	-37.75	3	0.500000
25	0.30181	SLU-2	Min	0.0000	-23.9593	-10.69	3	0.500000
25	0.00000	SLU-3	Max	0.0000	44.8394	351.87	1	-0.500000
25	0.15091	SLU-3	Max	0.0000	42.2767	321.40	1	-0.500000
25	0.30181	SLU-3	Max	0.0000	38.0550	271.03	1	-0.500000
25	0.00000	SLU-3	Min	0.0000	44.8394	351.87	1	-0.500000
25	0.15091	SLU-3	Min	0.0000	42.2767	321.40	1	-0.500000
25	0.30181	SLU-3	Min	0.0000	38.0550	271.03	1	-0.500000
25	0.00000	SLU-4	Max	0.0000	-10.3906	-209.72	3	0.500000
25	0.15091	SLU-4	Max	0.0000	-15.1822	-149.44	3	0.500000
25	0.30181	SLU-4	Max	0.0000	-21.0003	-76.85	3	0.500000
25	0.00000	SLU-4	Min	0.0000	-10.3906	-209.72	3	0.500000
25	0.15091	SLU-4	Min	0.0000	-15.1822	-149.44	3	0.500000
25	0.30181	SLU-4	Min	0.0000	-21.0003	-76.85	3	0.500000
25	0.00000	SLU-5	Max	0.0000	25.9106	93.28	1	-0.500000
25	0.15091	SLU-5	Max	0.0000	20.9736	35.69	1	-0.500000
25	0.30181	SLU-5	Max	0.0000	15.0236	-34.05	1	-0.500000
25	0.00000	SLU-5	Min	0.0000	25.9106	93.28	1	-0.500000
25	0.15091	SLU-5	Min	0.0000	20.9736	35.69	1	-0.500000
25	0.30181	SLU-5	Min	0.0000	15.0236	-34.05	1	-0.500000
25	0.00000	SLU-6	Max	0.0000	15.7962	-93.85	1	-0.500000
25	0.15091	SLU-6	Max	0.0000	14.4749	-108.37	1	-0.500000

Table: Element Forces - Frames, Part 2 of 4

Frame	Station m	OutputCase	StepType	M2 KN-m	M3 KN-m	S11Max KN/m2	PtS11Max	x2S11Max m
25	0.30181	SLU-6	Max	0.0000	11.4544	-143.27	1	-0.500000
25	0.00000	SLU-6	Min	0.0000	15.7962	-93.85	1	-0.500000
25	0.15091	SLU-6	Min	0.0000	14.4749	-108.37	1	-0.500000
25	0.30181	SLU-6	Min	0.0000	11.4544	-143.27	1	-0.500000
25	0.00000	SLU-7	Max	0.0000	47.8829	403.41	1	-0.500000
25	0.15091	SLU-7	Max	0.0000	46.0965	382.26	1	-0.500000
25	0.30181	SLU-7	Max	0.0000	42.6511	341.20	1	-0.500000
25	0.00000	SLU-7	Min	0.0000	47.8829	403.41	1	-0.500000
25	0.15091	SLU-7	Min	0.0000	46.0965	382.26	1	-0.500000
25	0.30181	SLU-7	Min	0.0000	42.6511	341.20	1	-0.500000
25	0.00000	SLV 1	Max	0.0000	76.1642	615.94	1	-0.500000
25	0.15091	SLV 1	Max	0.0000	65.4069	488.41	1	-0.500000
25	0.30181	SLV 1	Max	0.0000	53.5877	348.14	1	-0.500000
25	0.00000	SLV 1	Min	0.0000	76.1642	615.94	1	-0.500000
25	0.15091	SLV 1	Min	0.0000	65.4069	488.41	1	-0.500000
25	0.30181	SLV 1	Min	0.0000	53.5877	348.14	1	-0.500000
25	0.00000	SLV 2	Max	0.0000	70.7328	524.64	1	-0.500000
25	0.15091	SLV 2	Max	0.0000	59.9645	396.98	1	-0.500000
25	0.30181	SLV 2	Max	0.0000	48.1344	256.57	1	-0.500000
25	0.00000	SLV 2	Min	0.0000	70.7328	524.64	1	-0.500000
25	0.15091	SLV 2	Min	0.0000	59.9645	396.98	1	-0.500000
25	0.30181	SLV 2	Min	0.0000	48.1344	256.57	1	-0.500000
25	0.00000	SLV 3	Max	0.0000	70.7328	524.64	1	-0.500000
25	0.15091	SLV 3	Max	0.0000	59.9645	396.98	1	-0.500000
25	0.30181	SLV 3	Max	0.0000	48.1344	256.57	1	-0.500000
25	0.00000	SLV 3	Min	0.0000	70.7328	524.64	1	-0.500000
25	0.15091	SLV 3	Min	0.0000	59.9645	396.98	1	-0.500000
25	0.30181	SLV 3	Min	0.0000	48.1344	256.57	1	-0.500000
25	0.00000	SLV 4	Max	0.0000	93.9164	951.51	1	-0.500000
25	0.15091	SLV 4	Max	0.0000	91.7361	923.50	1	-0.500000
25	0.30181	SLV 4	Max	0.0000	86.8956	863.56	1	-0.500000
25	0.00000	SLV 4	Min	0.0000	93.9164	951.51	1	-0.500000
25	0.15091	SLV 4	Min	0.0000	91.7361	923.50	1	-0.500000
25	0.30181	SLV 4	Min	0.0000	86.8956	863.56	1	-0.500000
25	0.00000	SLV 5	Max	0.0000	29.0821	161.32	1	-0.500000
25	0.15091	SLV 5	Max	0.0000	24.3815	106.47	1	-0.500000
25	0.30181	SLV 5	Max	0.0000	18.6190	38.88	1	-0.500000
25	0.00000	SLV 5	Min	0.0000	29.0821	161.32	1	-0.500000
25	0.15091	SLV 5	Min	0.0000	24.3815	106.47	1	-0.500000
25	0.30181	SLV 5	Min	0.0000	18.6190	38.88	1	-0.500000
25	0.00000	SLV 6	Max	0.0000	46.0516	410.10	1	-0.500000
25	0.15091	SLV 6	Max	0.0000	44.4875	391.87	1	-0.500000
25	0.30181	SLV 6	Max	0.0000	41.3822	355.14	1	-0.500000
25	0.00000	SLV 6	Min	0.0000	46.0516	410.10	1	-0.500000
25	0.15091	SLV 6	Min	0.0000	44.4875	391.87	1	-0.500000
25	0.30181	SLV 6	Min	0.0000	41.3822	355.14	1	-0.500000
25	0.00000	SLV 7	Max	0.0000	10.9520	-146.76	1	-0.500000
25	0.15091	SLV 7	Max	0.0000	6.8286	-194.69	1	-0.500000
25	0.30181	SLV 7	Max	0.0000	1.6432	-255.36	1	-0.500000
25	0.00000	SLV 7	Min	0.0000	10.9520	-146.76	1	-0.500000
25	0.15091	SLV 7	Min	0.0000	6.8286	-194.69	1	-0.500000
25	0.30181	SLV 7	Min	0.0000	1.6432	-255.36	1	-0.500000
25	0.00000	SLV 8	Max	0.0000	28.3431	109.27	1	-0.500000
25	0.15091	SLV 8	Max	0.0000	27.5549	100.34	1	-0.500000
25	0.30181	SLV 8	Max	0.0000	25.2253	72.92	1	-0.500000
25	0.00000	SLV 8	Min	0.0000	28.3431	109.27	1	-0.500000
25	0.15091	SLV 8	Min	0.0000	27.5549	100.34	1	-0.500000
25	0.30181	SLV 8	Min	0.0000	25.2253	72.92	1	-0.500000
25	0.00000	SLV 9	Max	0.0000	76.1642	615.94	1	-0.500000

Table: Element Forces - Frames, Part 2 of 4

Frame	Station m	OutputCase	StepType	M2 KN-m	M3 KN-m	S11Max KN/m2	PtS11Max	x2S11Max m
25	0.15091	SLV 9	Max	0.0000	65.4069	488.41	1	-0.500000
25	0.30181	SLV 9	Max	0.0000	53.5877	348.14	1	-0.500000
25	0.00000	SLV 9	Min	0.0000	76.1642	615.94	1	-0.500000
25	0.15091	SLV 9	Min	0.0000	65.4069	488.41	1	-0.500000
25	0.30181	SLV 9	Min	0.0000	53.5877	348.14	1	-0.500000
25	0.00000	SLV 10	Max	0.0000	98.9416	1037.37	1	-0.500000
25	0.15091	SLV 10	Max	0.0000	96.4960	1006.17	1	-0.500000
25	0.30181	SLV 10	Max	0.0000	91.3902	943.05	1	-0.500000
25	0.00000	SLV 10	Min	0.0000	98.9416	1037.37	1	-0.500000
25	0.15091	SLV 10	Min	0.0000	96.4960	1006.17	1	-0.500000
25	0.30181	SLV 10	Min	0.0000	91.3902	943.05	1	-0.500000
25	0.00000	SLV 11	Max	0.0000	70.7328	524.64	1	-0.500000
25	0.15091	SLV 11	Max	0.0000	59.9645	396.98	1	-0.500000
25	0.30181	SLV 11	Max	0.0000	48.1344	256.57	1	-0.500000
25	0.00000	SLV 11	Min	0.0000	70.7328	524.64	1	-0.500000
25	0.15091	SLV 11	Min	0.0000	59.9645	396.98	1	-0.500000
25	0.30181	SLV 11	Min	0.0000	48.1344	256.57	1	-0.500000
25	0.00000	SLV 12	Max	0.0000	93.9164	951.51	1	-0.500000
25	0.15091	SLV 12	Max	0.0000	91.7361	923.50	1	-0.500000
25	0.30181	SLV 12	Max	0.0000	86.8956	863.56	1	-0.500000
25	0.00000	SLV 12	Min	0.0000	93.9164	951.51	1	-0.500000
25	0.15091	SLV 12	Min	0.0000	91.7361	923.50	1	-0.500000
25	0.30181	SLV 12	Min	0.0000	86.8956	863.56	1	-0.500000
25	0.00000	SLV 13	Max	0.0000	29.0821	161.32	1	-0.500000
25	0.15091	SLV 13	Max	0.0000	24.3815	106.47	1	-0.500000
25	0.30181	SLV 13	Max	0.0000	18.6190	38.88	1	-0.500000
25	0.00000	SLV 13	Min	0.0000	29.0821	161.32	1	-0.500000
25	0.15091	SLV 13	Min	0.0000	24.3815	106.47	1	-0.500000
25	0.30181	SLV 13	Min	0.0000	18.6190	38.88	1	-0.500000
25	0.00000	SLV 14	Max	0.0000	46.0516	410.10	1	-0.500000
25	0.15091	SLV 14	Max	0.0000	44.4875	391.87	1	-0.500000
25	0.30181	SLV 14	Max	0.0000	41.3822	355.14	1	-0.500000
25	0.00000	SLV 14	Min	0.0000	46.0516	410.10	1	-0.500000
25	0.15091	SLV 14	Min	0.0000	44.4875	391.87	1	-0.500000
25	0.30181	SLV 14	Min	0.0000	41.3822	355.14	1	-0.500000
25	0.00000	SLV 15	Max	0.0000	10.9520	-146.76	1	-0.500000
25	0.15091	SLV 15	Max	0.0000	6.8286	-194.69	1	-0.500000
25	0.30181	SLV 15	Max	0.0000	1.6432	-255.36	1	-0.500000
25	0.00000	SLV 15	Min	0.0000	10.9520	-146.76	1	-0.500000
25	0.15091	SLV 15	Min	0.0000	6.8286	-194.69	1	-0.500000
25	0.30181	SLV 15	Min	0.0000	1.6432	-255.36	1	-0.500000
25	0.00000	SLV 16	Max	0.0000	28.3431	109.27	1	-0.500000
25	0.15091	SLV 16	Max	0.0000	27.5549	100.34	1	-0.500000
25	0.30181	SLV 16	Max	0.0000	25.2253	72.92	1	-0.500000
25	0.00000	SLV 16	Min	0.0000	28.3431	109.27	1	-0.500000
25	0.15091	SLV 16	Min	0.0000	27.5549	100.34	1	-0.500000
25	0.30181	SLV 16	Min	0.0000	25.2253	72.92	1	-0.500000
26	0.00000	SLE-C	Max	0.0000	5.7178	-220.56	1	-0.500000
26	0.16308	SLE-C	Max	0.0000	4.1987	-236.54	1	-0.500000
26	0.32617	SLE-C	Max	0.0000	1.2325	-269.88	1	-0.500000
26	0.00000	SLE-C	Min	0.0000	5.7178	-220.56	1	-0.500000
26	0.16308	SLE-C	Min	0.0000	4.1987	-236.54	1	-0.500000
26	0.32617	SLE-C	Min	0.0000	1.2325	-269.88	1	-0.500000
26	0.00000	SLE-F1	Max	0.0000	-1.9490	-233.73	3	0.500000
26	0.16308	SLE-F1	Max	0.0000	-1.2920	-239.36	3	0.500000
26	0.32617	SLE-F1	Max	0.0000	-2.0747	-227.70	3	0.500000
26	0.00000	SLE-F1	Min	0.0000	-1.9490	-233.73	3	0.500000
26	0.16308	SLE-F1	Min	0.0000	-1.2920	-239.36	3	0.500000
26	0.32617	SLE-F1	Min	0.0000	-2.0747	-227.70	3	0.500000

Table: Element Forces - Frames, Part 2 of 4

Frame	Station m	OutputCase	StepType	M2 KN-m	M3 KN-m	S11Max KN/m2	PtS11Max	x2S11Max m
26	0.00000	SLE-F2	Max	0.0000	11.5204	-91.03	1	-0.500000
26	0.16308	SLE-F2	Max	0.0000	8.7676	-120.37	1	-0.500000
26	0.32617	SLE-F2	Max	0.0000	5.6936	-153.57	1	-0.500000
26	0.00000	SLE-F2	Min	0.0000	11.5204	-91.03	1	-0.500000
26	0.16308	SLE-F2	Min	0.0000	8.7676	-120.37	1	-0.500000
26	0.32617	SLE-F2	Min	0.0000	5.6936	-153.57	1	-0.500000
26	0.00000	SLE-F3	Max	0.0000	21.5831	76.17	1	-0.500000
26	0.16308	SLE-F3	Max	0.0000	22.8354	93.17	1	-0.500000
26	0.32617	SLE-F3	Max	0.0000	22.4191	90.14	1	-0.500000
26	0.00000	SLE-F3	Min	0.0000	21.5831	76.17	1	-0.500000
26	0.16308	SLE-F3	Min	0.0000	22.8354	93.17	1	-0.500000
26	0.32617	SLE-F3	Min	0.0000	22.4191	90.14	1	-0.500000
26	0.00000	SLE-QP	Max	0.0000	2.5884	-187.63	1	-0.500000
26	0.16308	SLE-QP	Max	0.0000	0.3510	-210.79	1	-0.500000
26	0.32617	SLE-QP	Max	0.0000	-2.2075	-184.83	3	0.500000
26	0.00000	SLE-QP	Min	0.0000	2.5884	-187.63	1	-0.500000
26	0.16308	SLE-QP	Min	0.0000	0.3510	-210.79	1	-0.500000
26	0.32617	SLE-QP	Min	0.0000	-2.2075	-184.83	3	0.500000
26	0.00000	SLU-1	Max	0.0000	12.8819	-150.83	1	-0.500000
26	0.16308	SLU-1	Max	0.0000	13.2976	-143.44	1	-0.500000
26	0.32617	SLU-1	Max	0.0000	11.4220	-163.54	1	-0.500000
26	0.00000	SLU-1	Min	0.0000	12.8819	-150.83	1	-0.500000
26	0.16308	SLU-1	Min	0.0000	13.2976	-143.44	1	-0.500000
26	0.32617	SLU-1	Min	0.0000	11.4220	-163.54	1	-0.500000
26	0.00000	SLU-2	Max	0.0000	-20.0297	-69.52	3	0.500000
26	0.16308	SLU-2	Max	0.0000	-19.7590	-69.29	3	0.500000
26	0.32617	SLU-2	Max	0.0000	-20.9384	-51.66	3	0.500000
26	0.00000	SLU-2	Min	0.0000	-20.0297	-69.52	3	0.500000
26	0.16308	SLU-2	Min	0.0000	-19.7590	-69.29	3	0.500000
26	0.32617	SLU-2	Min	0.0000	-20.9384	-51.66	3	0.500000
26	0.00000	SLU-3	Max	0.0000	45.7121	361.54	1	-0.500000
26	0.16308	SLU-3	Max	0.0000	46.4163	371.18	1	-0.500000
26	0.32617	SLU-3	Max	0.0000	44.8394	353.45	1	-0.500000
26	0.00000	SLU-3	Min	0.0000	45.7121	361.54	1	-0.500000
26	0.16308	SLU-3	Min	0.0000	46.4163	371.18	1	-0.500000
26	0.32617	SLU-3	Min	0.0000	44.8394	353.45	1	-0.500000
26	0.00000	SLU-4	Max	0.0000	-1.7314	-316.96	3	0.500000
26	0.16308	SLU-4	Max	0.0000	-5.3360	-270.23	3	0.500000
26	0.32617	SLU-4	Max	0.0000	-10.3906	-206.10	3	0.500000
26	0.00000	SLU-4	Min	0.0000	-1.7314	-316.96	3	0.500000
26	0.16308	SLU-4	Min	0.0000	-5.3360	-270.23	3	0.500000
26	0.32617	SLU-4	Min	0.0000	-10.3906	-206.10	3	0.500000
26	0.00000	SLU-5	Max	0.0000	32.7996	174.79	1	-0.500000
26	0.16308	SLU-5	Max	0.0000	30.0749	144.36	1	-0.500000
26	0.32617	SLU-5	Max	0.0000	25.9106	96.65	1	-0.500000
26	0.00000	SLU-5	Min	0.0000	32.7996	174.79	1	-0.500000
26	0.16308	SLU-5	Min	0.0000	30.0749	144.36	1	-0.500000
26	0.32617	SLU-5	Min	0.0000	25.9106	96.65	1	-0.500000
26	0.00000	SLU-6	Max	0.0000	14.7333	-110.53	1	-0.500000
26	0.16308	SLU-6	Max	0.0000	16.4298	-87.81	1	-0.500000
26	0.32617	SLU-6	Max	0.0000	15.7962	-93.06	1	-0.500000
26	0.00000	SLU-6	Min	0.0000	14.7333	-110.53	1	-0.500000
26	0.16308	SLU-6	Min	0.0000	16.4298	-87.81	1	-0.500000
26	0.32617	SLU-6	Min	0.0000	15.7962	-93.06	1	-0.500000
26	0.00000	SLU-7	Max	0.0000	46.9437	390.74	1	-0.500000
26	0.16308	SLU-7	Max	0.0000	48.5539	411.25	1	-0.500000
26	0.32617	SLU-7	Max	0.0000	47.8829	404.39	1	-0.500000
26	0.00000	SLU-7	Min	0.0000	46.9437	390.74	1	-0.500000
26	0.16308	SLU-7	Min	0.0000	48.5539	411.25	1	-0.500000

Table: Element Forces - Frames, Part 2 of 4

Frame	Station m	OutputCase	StepType	M2 KN-m	M3 KN-m	S11Max KN/m2	PtS11Max	x2S11Max m
26	0.32617	SLU-7	Min	0.0000	47.8829	404.39	1	-0.500000
26	0.00000	SLV 1	Max	0.0000	89.7021	780.75	1	-0.500000
26	0.16308	SLV 1	Max	0.0000	83.6819	710.70	1	-0.500000
26	0.32617	SLV 1	Max	0.0000	76.1642	622.67	1	-0.500000
26	0.00000	SLV 1	Min	0.0000	89.7021	780.75	1	-0.500000
26	0.16308	SLV 1	Min	0.0000	83.6819	710.70	1	-0.500000
26	0.32617	SLV 1	Min	0.0000	76.1642	622.67	1	-0.500000
26	0.00000	SLV 2	Max	0.0000	84.5326	692.65	1	-0.500000
26	0.16308	SLV 2	Max	0.0000	78.3815	621.02	1	-0.500000
26	0.32617	SLV 2	Max	0.0000	70.7328	531.42	1	-0.500000
26	0.00000	SLV 2	Min	0.0000	84.5326	692.65	1	-0.500000
26	0.16308	SLV 2	Min	0.0000	78.3815	621.02	1	-0.500000
26	0.32617	SLV 2	Min	0.0000	70.7328	531.42	1	-0.500000
26	0.00000	SLV 3	Max	0.0000	84.5326	692.65	1	-0.500000
26	0.16308	SLV 3	Max	0.0000	78.3815	621.02	1	-0.500000
26	0.32617	SLV 3	Max	0.0000	70.7328	531.42	1	-0.500000
26	0.00000	SLV 3	Min	0.0000	84.5326	692.65	1	-0.500000
26	0.16308	SLV 3	Min	0.0000	78.3815	621.02	1	-0.500000
26	0.32617	SLV 3	Min	0.0000	70.7328	531.42	1	-0.500000
26	0.00000	SLV 4	Max	0.0000	90.5644	912.65	1	-0.500000
26	0.16308	SLV 4	Max	0.0000	93.9364	952.88	1	-0.500000
26	0.32617	SLV 4	Max	0.0000	93.9164	952.41	1	-0.500000
26	0.00000	SLV 4	Min	0.0000	90.5644	912.65	1	-0.500000
26	0.16308	SLV 4	Min	0.0000	93.9364	952.88	1	-0.500000
26	0.32617	SLV 4	Min	0.0000	93.9164	952.41	1	-0.500000
26	0.00000	SLV 5	Max	0.0000	35.5499	237.77	1	-0.500000
26	0.16308	SLV 5	Max	0.0000	33.0648	210.14	1	-0.500000
26	0.32617	SLV 5	Max	0.0000	29.0821	164.54	1	-0.500000
26	0.00000	SLV 5	Min	0.0000	35.5499	237.77	1	-0.500000
26	0.16308	SLV 5	Min	0.0000	33.0648	210.14	1	-0.500000
26	0.32617	SLV 5	Min	0.0000	29.0821	164.54	1	-0.500000
26	0.00000	SLV 6	Max	0.0000	44.9289	394.51	1	-0.500000
26	0.16308	SLV 6	Max	0.0000	46.5232	415.11	1	-0.500000
26	0.32617	SLV 6	Max	0.0000	46.0516	410.91	1	-0.500000
26	0.00000	SLV 6	Min	0.0000	44.9289	394.51	1	-0.500000
26	0.16308	SLV 6	Min	0.0000	46.5232	415.11	1	-0.500000
26	0.32617	SLV 6	Min	0.0000	46.0516	410.91	1	-0.500000
26	0.00000	SLV 7	Max	0.0000	17.2114	-73.05	1	-0.500000
26	0.16308	SLV 7	Max	0.0000	14.8305	-99.44	1	-0.500000
26	0.32617	SLV 7	Max	0.0000	10.9520	-143.79	1	-0.500000
26	0.00000	SLV 7	Min	0.0000	17.2114	-73.05	1	-0.500000
26	0.16308	SLV 7	Min	0.0000	14.8305	-99.44	1	-0.500000
26	0.32617	SLV 7	Min	0.0000	10.9520	-143.79	1	-0.500000
26	0.00000	SLV 8	Max	0.0000	26.3501	82.80	1	-0.500000
26	0.16308	SLV 8	Max	0.0000	28.3796	108.62	1	-0.500000
26	0.32617	SLV 8	Max	0.0000	28.3431	109.64	1	-0.500000
26	0.00000	SLV 8	Min	0.0000	26.3501	82.80	1	-0.500000
26	0.16308	SLV 8	Min	0.0000	28.3796	108.62	1	-0.500000
26	0.32617	SLV 8	Min	0.0000	28.3431	109.64	1	-0.500000
26	0.00000	SLV 9	Max	0.0000	89.7021	780.75	1	-0.500000
26	0.16308	SLV 9	Max	0.0000	83.6819	710.70	1	-0.500000
26	0.32617	SLV 9	Max	0.0000	76.1642	622.67	1	-0.500000
26	0.00000	SLV 9	Min	0.0000	89.7021	780.75	1	-0.500000
26	0.16308	SLV 9	Min	0.0000	83.6819	710.70	1	-0.500000
26	0.32617	SLV 9	Min	0.0000	76.1642	622.67	1	-0.500000
26	0.00000	SLV 10	Max	0.0000	95.9296	1002.75	1	-0.500000
26	0.16308	SLV 10	Max	0.0000	99.1316	1040.94	1	-0.500000
26	0.32617	SLV 10	Max	0.0000	98.9416	1038.43	1	-0.500000
26	0.00000	SLV 10	Min	0.0000	95.9296	1002.75	1	-0.500000

Table: Element Forces - Frames, Part 2 of 4

Frame	Station m	OutputCase	StepType	M2 KN-m	M3 KN-m	S11Max KN/m2	PtS11Max	x2S11Max m
26	0.16308	SLV 10	Min	0.0000	99.1316	1040.94	1	-0.500000
26	0.32617	SLV 10	Min	0.0000	98.9416	1038.43	1	-0.500000
26	0.00000	SLV 11	Max	0.0000	84.5326	692.65	1	-0.500000
26	0.16308	SLV 11	Max	0.0000	78.3815	621.02	1	-0.500000
26	0.32617	SLV 11	Max	0.0000	70.7328	531.42	1	-0.500000
26	0.00000	SLV 11	Min	0.0000	84.5326	692.65	1	-0.500000
26	0.16308	SLV 11	Min	0.0000	78.3815	621.02	1	-0.500000
26	0.32617	SLV 11	Min	0.0000	70.7328	531.42	1	-0.500000
26	0.00000	SLV 12	Max	0.0000	90.5644	912.65	1	-0.500000
26	0.16308	SLV 12	Max	0.0000	93.9364	952.88	1	-0.500000
26	0.32617	SLV 12	Max	0.0000	93.9164	952.41	1	-0.500000
26	0.00000	SLV 12	Min	0.0000	90.5644	912.65	1	-0.500000
26	0.16308	SLV 12	Min	0.0000	93.9364	952.88	1	-0.500000
26	0.32617	SLV 12	Min	0.0000	93.9164	952.41	1	-0.500000
26	0.00000	SLV 13	Max	0.0000	35.5499	237.77	1	-0.500000
26	0.16308	SLV 13	Max	0.0000	33.0648	210.14	1	-0.500000
26	0.32617	SLV 13	Max	0.0000	29.0821	164.54	1	-0.500000
26	0.00000	SLV 13	Min	0.0000	35.5499	237.77	1	-0.500000
26	0.16308	SLV 13	Min	0.0000	33.0648	210.14	1	-0.500000
26	0.32617	SLV 13	Min	0.0000	29.0821	164.54	1	-0.500000
26	0.00000	SLV 14	Max	0.0000	44.9289	394.51	1	-0.500000
26	0.16308	SLV 14	Max	0.0000	46.5232	415.11	1	-0.500000
26	0.32617	SLV 14	Max	0.0000	46.0516	410.91	1	-0.500000
26	0.00000	SLV 14	Min	0.0000	44.9289	394.51	1	-0.500000
26	0.16308	SLV 14	Min	0.0000	46.5232	415.11	1	-0.500000
26	0.32617	SLV 14	Min	0.0000	46.0516	410.91	1	-0.500000
26	0.00000	SLV 15	Max	0.0000	17.2114	-73.05	1	-0.500000
26	0.16308	SLV 15	Max	0.0000	14.8305	-99.44	1	-0.500000
26	0.32617	SLV 15	Max	0.0000	10.9520	-143.79	1	-0.500000
26	0.00000	SLV 15	Min	0.0000	17.2114	-73.05	1	-0.500000
26	0.16308	SLV 15	Min	0.0000	14.8305	-99.44	1	-0.500000
26	0.32617	SLV 15	Min	0.0000	10.9520	-143.79	1	-0.500000
26	0.00000	SLV 16	Max	0.0000	26.3501	82.80	1	-0.500000
26	0.16308	SLV 16	Max	0.0000	28.3796	108.62	1	-0.500000
26	0.32617	SLV 16	Max	0.0000	28.3431	109.64	1	-0.500000
26	0.00000	SLV 16	Min	0.0000	26.3501	82.80	1	-0.500000
26	0.16308	SLV 16	Min	0.0000	28.3796	108.62	1	-0.500000
26	0.32617	SLV 16	Min	0.0000	28.3431	109.64	1	-0.500000
27	0.00000	SLE-C	Max	0.0000	8.3595	-195.01	1	-0.500000
27	0.17158	SLE-C	Max	0.0000	7.8156	-197.25	1	-0.500000
27	0.34316	SLE-C	Max	0.0000	5.7178	-218.13	1	-0.500000
27	0.00000	SLE-C	Min	0.0000	8.3595	-195.01	1	-0.500000
27	0.17158	SLE-C	Min	0.0000	7.8156	-197.25	1	-0.500000
27	0.34316	SLE-C	Min	0.0000	5.7178	-218.13	1	-0.500000
27	0.00000	SLE-F1	Max	0.0000	-3.3456	-225.92	3	0.500000
27	0.17158	SLE-F1	Max	0.0000	-1.8771	-239.25	3	0.500000
27	0.34316	SLE-F1	Max	0.0000	-1.9490	-234.10	3	0.500000
27	0.00000	SLE-F1	Min	0.0000	-3.3456	-225.92	3	0.500000
27	0.17158	SLE-F1	Min	0.0000	-1.8771	-239.25	3	0.500000
27	0.34316	SLE-F1	Min	0.0000	-1.9490	-234.10	3	0.500000
27	0.00000	SLE-F2	Max	0.0000	15.2012	-52.28	1	-0.500000
27	0.17158	SLE-F2	Max	0.0000	13.5212	-68.15	1	-0.500000
27	0.34316	SLE-F2	Max	0.0000	11.5204	-87.87	1	-0.500000
27	0.00000	SLE-F2	Min	0.0000	15.2012	-52.28	1	-0.500000
27	0.17158	SLE-F2	Min	0.0000	13.5212	-68.15	1	-0.500000
27	0.34316	SLE-F2	Min	0.0000	11.5204	-87.87	1	-0.500000
27	0.00000	SLE-F3	Max	0.0000	16.8696	9.36	1	-0.500000
27	0.17158	SLE-F3	Max	0.0000	20.1246	52.71	1	-0.500000
27	0.34316	SLE-F3	Max	0.0000	21.5831	74.50	1	-0.500000

Table: Element Forces - Frames, Part 2 of 4

Frame	Station m	OutputCase	StepType	M2 KN-m	M3 KN-m	S11Max KN/m2	PtS11Max	x2S11Max m
27	0.00000	SLE-F3	Min	0.0000	16.8696	9.36	1	-0.500000
27	0.17158	SLE-F3	Min	0.0000	20.1246	52.71	1	-0.500000
27	0.34316	SLE-F3	Min	0.0000	21.5831	74.50	1	-0.500000
27	0.00000	SLE-QP	Max	0.0000	6.1374	-150.85	1	-0.500000
27	0.17158	SLE-QP	Max	0.0000	4.5233	-165.93	1	-0.500000
27	0.34316	SLE-QP	Max	0.0000	2.5884	-184.87	1	-0.500000
27	0.00000	SLE-QP	Min	0.0000	6.1374	-150.85	1	-0.500000
27	0.17158	SLE-QP	Min	0.0000	4.5233	-165.93	1	-0.500000
27	0.34316	SLE-QP	Min	0.0000	2.5884	-184.87	1	-0.500000
27	0.00000	SLU-1	Max	0.0000	10.0922	-195.80	1	-0.500000
27	0.17158	SLU-1	Max	0.0000	12.7232	-158.65	1	-0.500000
27	0.34316	SLU-1	Max	0.0000	12.8819	-151.17	1	-0.500000
27	0.00000	SLU-1	Min	0.0000	10.0922	-195.80	1	-0.500000
27	0.17158	SLU-1	Min	0.0000	12.7232	-158.65	1	-0.500000
27	0.34316	SLU-1	Min	0.0000	12.8819	-151.17	1	-0.500000
27	0.00000	SLU-2	Max	0.0000	-19.6918	-84.32	3	0.500000
27	0.17158	SLU-2	Max	0.0000	-19.0906	-85.96	3	0.500000
27	0.34316	SLU-2	Max	0.0000	-20.0297	-69.12	3	0.500000
27	0.00000	SLU-2	Min	0.0000	-19.6918	-84.32	3	0.500000
27	0.17158	SLU-2	Min	0.0000	-19.0906	-85.96	3	0.500000
27	0.34316	SLU-2	Min	0.0000	-20.0297	-69.12	3	0.500000
27	0.00000	SLU-3	Max	0.0000	40.2269	285.81	1	-0.500000
27	0.17158	SLU-3	Max	0.0000	44.2057	337.84	1	-0.500000
27	0.34316	SLU-3	Max	0.0000	45.7121	360.21	1	-0.500000
27	0.00000	SLU-3	Min	0.0000	40.2269	285.81	1	-0.500000
27	0.17158	SLU-3	Min	0.0000	44.2057	337.84	1	-0.500000
27	0.34316	SLU-3	Min	0.0000	45.7121	360.21	1	-0.500000
27	0.00000	SLU-4	Max	0.0000	5.1196	-282.41	1	-0.500000
27	0.17158	SLU-4	Max	0.0000	2.4642	-308.70	1	-0.500000
27	0.34316	SLU-4	Max	0.0000	-1.7314	-311.91	3	0.500000
27	0.00000	SLU-4	Min	0.0000	5.1196	-282.41	1	-0.500000
27	0.17158	SLU-4	Min	0.0000	2.4642	-308.70	1	-0.500000
27	0.34316	SLU-4	Min	0.0000	-1.7314	-311.91	3	0.500000
27	0.00000	SLU-5	Max	0.0000	35.1735	197.80	1	-0.500000
27	0.17158	SLU-5	Max	0.0000	34.7567	197.09	1	-0.500000
27	0.34316	SLU-5	Max	0.0000	32.7996	177.89	1	-0.500000
27	0.00000	SLU-5	Min	0.0000	35.1735	197.80	1	-0.500000
27	0.17158	SLU-5	Min	0.0000	34.7567	197.09	1	-0.500000
27	0.34316	SLU-5	Min	0.0000	32.7996	177.89	1	-0.500000
27	0.00000	SLU-6	Max	0.0000	8.8167	-194.76	1	-0.500000
27	0.17158	SLU-6	Max	0.0000	13.0324	-138.60	1	-0.500000
27	0.34316	SLU-6	Max	0.0000	14.7333	-112.62	1	-0.500000
27	0.00000	SLU-6	Min	0.0000	8.8167	-194.76	1	-0.500000
27	0.17158	SLU-6	Min	0.0000	13.0324	-138.60	1	-0.500000
27	0.34316	SLU-6	Min	0.0000	14.7333	-112.62	1	-0.500000
27	0.00000	SLU-7	Max	0.0000	39.3065	287.96	1	-0.500000
27	0.17158	SLU-7	Max	0.0000	44.3613	352.90	1	-0.500000
27	0.34316	SLU-7	Max	0.0000	46.9437	388.18	1	-0.500000
27	0.00000	SLU-7	Min	0.0000	39.3065	287.96	1	-0.500000
27	0.17158	SLU-7	Min	0.0000	44.3613	352.90	1	-0.500000
27	0.34316	SLU-7	Min	0.0000	46.9437	388.18	1	-0.500000
27	0.00000	SLV 1	Max	0.0000	93.0249	817.66	1	-0.500000
27	0.17158	SLV 1	Max	0.0000	92.1660	811.64	1	-0.500000
27	0.34316	SLV 1	Max	0.0000	89.7021	786.36	1	-0.500000
27	0.00000	SLV 1	Min	0.0000	93.0249	817.66	1	-0.500000
27	0.17158	SLV 1	Min	0.0000	92.1660	811.64	1	-0.500000
27	0.34316	SLV 1	Min	0.0000	89.7021	786.36	1	-0.500000
27	0.00000	SLV 2	Max	0.0000	88.5454	738.13	1	-0.500000
27	0.17158	SLV 2	Max	0.0000	87.3415	727.97	1	-0.500000

Table: Element Forces - Frames, Part 2 of 4

Frame	Station m	OutputCase	StepType	M2 KN-m	M3 KN-m	S11Max KN/m2	PtS11Max	x2S11Max m
27	0.34316	SLV 2	Max	0.0000	84.5326	698.56	1	-0.500000
27	0.00000	SLV 2	Min	0.0000	88.5454	738.13	1	-0.500000
27	0.17158	SLV 2	Min	0.0000	87.3415	727.97	1	-0.500000
27	0.34316	SLV 2	Min	0.0000	84.5326	698.56	1	-0.500000
27	0.00000	SLV 3	Max	0.0000	88.5454	738.13	1	-0.500000
27	0.17158	SLV 3	Max	0.0000	87.3415	727.97	1	-0.500000
27	0.34316	SLV 3	Max	0.0000	84.5326	698.56	1	-0.500000
27	0.00000	SLV 3	Min	0.0000	88.5454	738.13	1	-0.500000
27	0.17158	SLV 3	Min	0.0000	87.3415	727.97	1	-0.500000
27	0.34316	SLV 3	Min	0.0000	84.5326	698.56	1	-0.500000
27	0.00000	SLV 4	Max	0.0000	75.6000	719.00	1	-0.500000
27	0.17158	SLV 4	Max	0.0000	84.9446	835.43	1	-0.500000
27	0.34316	SLV 4	Max	0.0000	90.5644	907.15	1	-0.500000
27	0.00000	SLV 4	Min	0.0000	75.6000	719.00	1	-0.500000
27	0.17158	SLV 4	Min	0.0000	84.9446	835.43	1	-0.500000
27	0.34316	SLV 4	Min	0.0000	90.5644	907.15	1	-0.500000
27	0.00000	SLV 5	Max	0.0000	37.3567	253.66	1	-0.500000
27	0.17158	SLV 5	Max	0.0000	37.2558	256.74	1	-0.500000
27	0.34316	SLV 5	Max	0.0000	35.5499	240.55	1	-0.500000
27	0.00000	SLV 5	Min	0.0000	37.3567	253.66	1	-0.500000
27	0.17158	SLV 5	Min	0.0000	37.2558	256.74	1	-0.500000
27	0.34316	SLV 5	Min	0.0000	35.5499	240.55	1	-0.500000
27	0.00000	SLV 6	Max	0.0000	37.5167	294.43	1	-0.500000
27	0.17158	SLV 6	Max	0.0000	42.3433	356.64	1	-0.500000
27	0.34316	SLV 6	Max	0.0000	44.9289	391.96	1	-0.500000
27	0.00000	SLV 6	Min	0.0000	37.5167	294.43	1	-0.500000
27	0.17158	SLV 6	Min	0.0000	42.3433	356.64	1	-0.500000
27	0.34316	SLV 6	Min	0.0000	44.9289	391.96	1	-0.500000
27	0.00000	SLV 7	Max	0.0000	20.4793	-39.22	1	-0.500000
27	0.17158	SLV 7	Max	0.0000	19.6479	-44.91	1	-0.500000
27	0.34316	SLV 7	Max	0.0000	17.2114	-69.86	1	-0.500000
27	0.00000	SLV 7	Min	0.0000	20.4793	-39.22	1	-0.500000
27	0.17158	SLV 7	Min	0.0000	19.6479	-44.91	1	-0.500000
27	0.34316	SLV 7	Min	0.0000	17.2114	-69.86	1	-0.500000
27	0.00000	SLV 8	Max	0.0000	19.6034	-9.37	1	-0.500000
27	0.17158	SLV 8	Max	0.0000	24.0972	48.84	1	-0.500000
27	0.34316	SLV 8	Max	0.0000	26.3501	80.17	1	-0.500000
27	0.00000	SLV 8	Min	0.0000	19.6034	-9.37	1	-0.500000
27	0.17158	SLV 8	Min	0.0000	24.0972	48.84	1	-0.500000
27	0.34316	SLV 8	Min	0.0000	26.3501	80.17	1	-0.500000
27	0.00000	SLV 9	Max	0.0000	93.0249	817.66	1	-0.500000
27	0.17158	SLV 9	Max	0.0000	92.1660	811.64	1	-0.500000
27	0.34316	SLV 9	Max	0.0000	89.7021	786.36	1	-0.500000
27	0.00000	SLV 9	Min	0.0000	93.0249	817.66	1	-0.500000
27	0.17158	SLV 9	Min	0.0000	92.1660	811.64	1	-0.500000
27	0.34316	SLV 9	Min	0.0000	89.7021	786.36	1	-0.500000
27	0.00000	SLV 10	Max	0.0000	80.8645	807.97	1	-0.500000
27	0.17158	SLV 10	Max	0.0000	90.2594	925.00	1	-0.500000
27	0.34316	SLV 10	Max	0.0000	95.9296	997.33	1	-0.500000
27	0.00000	SLV 10	Min	0.0000	80.8645	807.97	1	-0.500000
27	0.17158	SLV 10	Min	0.0000	90.2594	925.00	1	-0.500000
27	0.34316	SLV 10	Min	0.0000	95.9296	997.33	1	-0.500000
27	0.00000	SLV 11	Max	0.0000	88.5454	738.13	1	-0.500000
27	0.17158	SLV 11	Max	0.0000	87.3415	727.97	1	-0.500000
27	0.34316	SLV 11	Max	0.0000	84.5326	698.56	1	-0.500000
27	0.00000	SLV 11	Min	0.0000	88.5454	738.13	1	-0.500000
27	0.17158	SLV 11	Min	0.0000	87.3415	727.97	1	-0.500000
27	0.34316	SLV 11	Min	0.0000	84.5326	698.56	1	-0.500000
27	0.00000	SLV 12	Max	0.0000	75.6000	719.00	1	-0.500000

Table: Element Forces - Frames, Part 2 of 4

Frame	Station m	OutputCase	StepType	M2 KN-m	M3 KN-m	S11Max KN/m2	PtS11Max	x2S11Max m
27	0.17158	SLV 12	Max	0.0000	84.9446	835.43	1	-0.500000
27	0.34316	SLV 12	Max	0.0000	90.5644	907.15	1	-0.500000
27	0.00000	SLV 12	Min	0.0000	75.6000	719.00	1	-0.500000
27	0.17158	SLV 12	Min	0.0000	84.9446	835.43	1	-0.500000
27	0.34316	SLV 12	Min	0.0000	90.5644	907.15	1	-0.500000
27	0.00000	SLV 13	Max	0.0000	37.3567	253.66	1	-0.500000
27	0.17158	SLV 13	Max	0.0000	37.2558	256.74	1	-0.500000
27	0.34316	SLV 13	Max	0.0000	35.5499	240.55	1	-0.500000
27	0.00000	SLV 13	Min	0.0000	37.3567	253.66	1	-0.500000
27	0.17158	SLV 13	Min	0.0000	37.2558	256.74	1	-0.500000
27	0.34316	SLV 13	Min	0.0000	35.5499	240.55	1	-0.500000
27	0.00000	SLV 14	Max	0.0000	37.5167	294.43	1	-0.500000
27	0.17158	SLV 14	Max	0.0000	42.3433	356.64	1	-0.500000
27	0.34316	SLV 14	Max	0.0000	44.9289	391.96	1	-0.500000
27	0.00000	SLV 14	Min	0.0000	37.5167	294.43	1	-0.500000
27	0.17158	SLV 14	Min	0.0000	42.3433	356.64	1	-0.500000
27	0.34316	SLV 14	Min	0.0000	44.9289	391.96	1	-0.500000
27	0.00000	SLV 15	Max	0.0000	20.4793	-39.22	1	-0.500000
27	0.17158	SLV 15	Max	0.0000	19.6479	-44.91	1	-0.500000
27	0.34316	SLV 15	Max	0.0000	17.2114	-69.86	1	-0.500000
27	0.00000	SLV 15	Min	0.0000	20.4793	-39.22	1	-0.500000
27	0.17158	SLV 15	Min	0.0000	19.6479	-44.91	1	-0.500000
27	0.34316	SLV 15	Min	0.0000	17.2114	-69.86	1	-0.500000
27	0.00000	SLV 16	Max	0.0000	19.6034	-9.37	1	-0.500000
27	0.17158	SLV 16	Max	0.0000	24.0972	48.84	1	-0.500000
27	0.34316	SLV 16	Max	0.0000	26.3501	80.17	1	-0.500000
27	0.00000	SLV 16	Min	0.0000	19.6034	-9.37	1	-0.500000
27	0.17158	SLV 16	Min	0.0000	24.0972	48.84	1	-0.500000
27	0.34316	SLV 16	Min	0.0000	26.3501	80.17	1	-0.500000
28	0.00000	SLE-C	Max	0.0000	-9.5245	-194.02	3	0.500000
28	0.18867	SLE-C	Max	0.0000	-9.8297	-182.85	3	0.500000
28	0.37734	SLE-C	Max	0.0000	-8.3595	-192.98	3	0.500000
28	0.00000	SLE-C	Min	0.0000	-9.5245	-194.02	3	0.500000
28	0.18867	SLE-C	Min	0.0000	-9.8297	-182.85	3	0.500000
28	0.37734	SLE-C	Min	0.0000	-8.3595	-192.98	3	0.500000
28	0.00000	SLE-F1	Max	0.0000	4.5580	-227.32	1	-0.500000
28	0.18867	SLE-F1	Max	0.0000	3.0721	-237.67	1	-0.500000
28	0.37734	SLE-F1	Max	0.0000	3.3456	-226.90	1	-0.500000
28	0.00000	SLE-F1	Min	0.0000	4.5580	-227.32	1	-0.500000
28	0.18867	SLE-F1	Min	0.0000	3.0721	-237.67	1	-0.500000
28	0.37734	SLE-F1	Min	0.0000	3.3456	-226.90	1	-0.500000
28	0.00000	SLE-F2	Max	0.0000	-16.9043	-39.73	3	0.500000
28	0.18867	SLE-F2	Max	0.0000	-16.2106	-42.80	3	0.500000
28	0.37734	SLE-F2	Max	0.0000	-15.2012	-49.66	3	0.500000
28	0.00000	SLE-F2	Min	0.0000	-16.9043	-39.73	3	0.500000
28	0.18867	SLE-F2	Min	0.0000	-16.2106	-42.80	3	0.500000
28	0.37734	SLE-F2	Min	0.0000	-15.2012	-49.66	3	0.500000
28	0.00000	SLE-F3	Max	0.0000	-8.9613	-106.41	3	0.500000
28	0.18867	SLE-F3	Max	0.0000	-13.9468	-38.63	3	0.500000
28	0.37734	SLE-F3	Max	0.0000	-16.8696	4.40	3	0.500000
28	0.00000	SLE-F3	Min	0.0000	-8.9613	-106.41	3	0.500000
28	0.18867	SLE-F3	Min	0.0000	-13.9468	-38.63	3	0.500000
28	0.37734	SLE-F3	Min	0.0000	-16.8696	4.40	3	0.500000
28	0.00000	SLE-QP	Max	0.0000	-8.7457	-127.18	3	0.500000
28	0.18867	SLE-QP	Max	0.0000	-7.5994	-135.68	3	0.500000
28	0.37734	SLE-QP	Max	0.0000	-6.1374	-147.98	3	0.500000
28	0.00000	SLE-QP	Min	0.0000	-8.7457	-127.18	3	0.500000
28	0.18867	SLE-QP	Min	0.0000	-7.5994	-135.68	3	0.500000
28	0.37734	SLE-QP	Min	0.0000	-6.1374	-147.98	3	0.500000

Table: Element Forces - Frames, Part 2 of 4

Frame	Station m	OutputCase	StepType	M2 KN-m	M3 KN-m	S11Max KN/m2	PtS11Max	x2S11Max m
28	0.00000	SLU-1	Max	0.0000	-4.6146	-285.89	3	0.500000
28	0.18867	SLU-1	Max	0.0000	-8.7752	-225.38	3	0.500000
28	0.37734	SLU-1	Max	0.0000	-10.0922	-198.98	3	0.500000
28	0.00000	SLU-1	Min	0.0000	-4.6146	-285.89	3	0.500000
28	0.18867	SLU-1	Min	0.0000	-8.7752	-225.38	3	0.500000
28	0.37734	SLU-1	Min	0.0000	-10.0922	-198.98	3	0.500000
28	0.00000	SLU-2	Max	0.0000	17.5853	-126.32	1	-0.500000
28	0.18867	SLU-2	Max	0.0000	17.7685	-115.24	1	-0.500000
28	0.37734	SLU-2	Max	0.0000	19.6918	-83.28	1	-0.500000
28	0.00000	SLU-2	Min	0.0000	17.5853	-126.32	1	-0.500000
28	0.18867	SLU-2	Min	0.0000	17.7685	-115.24	1	-0.500000
28	0.37734	SLU-2	Min	0.0000	19.6918	-83.28	1	-0.500000
28	0.00000	SLU-3	Max	0.0000	-28.5120	120.14	3	0.500000
28	0.18867	SLU-3	Max	0.0000	-35.8010	216.80	3	0.500000
28	0.37734	SLU-3	Max	0.0000	-40.2269	279.10	3	0.500000
28	0.00000	SLU-3	Min	0.0000	-28.5120	120.14	3	0.500000
28	0.18867	SLU-3	Min	0.0000	-35.8010	216.80	3	0.500000
28	0.37734	SLU-3	Min	0.0000	-40.2269	279.10	3	0.500000
28	0.00000	SLU-4	Max	0.0000	-10.4416	-230.85	3	0.500000
28	0.18867	SLU-4	Max	0.0000	-8.6507	-243.46	3	0.500000
28	0.37734	SLU-4	Max	0.0000	-5.1196	-276.94	3	0.500000
28	0.00000	SLU-4	Min	0.0000	-10.4416	-230.85	3	0.500000
28	0.18867	SLU-4	Min	0.0000	-8.6507	-243.46	3	0.500000
28	0.37734	SLU-4	Min	0.0000	-5.1196	-276.94	3	0.500000
28	0.00000	SLU-5	Max	0.0000	-32.6361	152.85	3	0.500000
28	0.18867	SLU-5	Max	0.0000	-34.7845	186.12	3	0.500000
28	0.37734	SLU-5	Max	0.0000	-35.1735	198.27	3	0.500000
28	0.00000	SLU-5	Min	0.0000	-32.6361	152.85	3	0.500000
28	0.18867	SLU-5	Min	0.0000	-34.7845	186.12	3	0.500000
28	0.37734	SLU-5	Min	0.0000	-35.1735	198.27	3	0.500000
28	0.00000	SLU-6	Max	0.0000	0.7006	-319.55	1	-0.500000
28	0.18867	SLU-6	Max	0.0000	-5.5050	-251.23	3	0.500000
28	0.37734	SLU-6	Max	0.0000	-8.8167	-200.82	3	0.500000
28	0.00000	SLU-6	Min	0.0000	0.7006	-319.55	1	-0.500000
28	0.18867	SLU-6	Min	0.0000	-5.5050	-251.23	3	0.500000
28	0.37734	SLU-6	Min	0.0000	-8.8167	-200.82	3	0.500000
28	0.00000	SLU-7	Max	0.0000	-24.8908	87.93	3	0.500000
28	0.18867	SLU-7	Max	0.0000	-33.5301	200.79	3	0.500000
28	0.37734	SLU-7	Max	0.0000	-39.3065	279.30	3	0.500000
28	0.00000	SLU-7	Min	0.0000	-24.8908	87.93	3	0.500000
28	0.18867	SLU-7	Min	0.0000	-33.5301	200.79	3	0.500000
28	0.37734	SLU-7	Min	0.0000	-39.3065	279.30	3	0.500000
28	0.00000	SLV 1	Max	0.0000	-84.9199	704.15	3	0.500000
28	0.18867	SLV 1	Max	0.0000	-89.8905	771.40	3	0.500000
28	0.37734	SLV 1	Max	0.0000	-93.0249	816.62	3	0.500000
28	0.00000	SLV 1	Min	0.0000	-84.9199	704.15	3	0.500000
28	0.18867	SLV 1	Min	0.0000	-89.8905	771.40	3	0.500000
28	0.37734	SLV 1	Min	0.0000	-93.0249	816.62	3	0.500000
28	0.00000	SLV 2	Max	0.0000	-81.7465	641.12	3	0.500000
28	0.18867	SLV 2	Max	0.0000	-86.0640	700.53	3	0.500000
28	0.37734	SLV 2	Max	0.0000	-88.5454	737.91	3	0.500000
28	0.00000	SLV 2	Min	0.0000	-81.7465	641.12	3	0.500000
28	0.18867	SLV 2	Min	0.0000	-86.0640	700.53	3	0.500000
28	0.37734	SLV 2	Min	0.0000	-88.5454	737.91	3	0.500000
28	0.00000	SLV 3	Max	0.0000	-81.7465	641.12	3	0.500000
28	0.18867	SLV 3	Max	0.0000	-86.0640	700.53	3	0.500000
28	0.37734	SLV 3	Max	0.0000	-88.5454	737.91	3	0.500000
28	0.00000	SLV 3	Min	0.0000	-81.7465	641.12	3	0.500000
28	0.18867	SLV 3	Min	0.0000	-86.0640	700.53	3	0.500000

Table: Element Forces - Frames, Part 2 of 4

Frame	Station m	OutputCase	StepType	M2 KN-m	M3 KN-m	S11Max KN/m2	PtS11Max	x2S11Max m
28	0.37734	SLV 3	Min	0.0000	-88.5454	737.91	3	0.500000
28	0.00000	SLV 4	Max	0.0000	-47.6425	343.67	3	0.500000
28	0.18867	SLV 4	Max	0.0000	-63.7941	548.98	3	0.500000
28	0.37734	SLV 4	Max	0.0000	-75.6000	702.13	3	0.500000
28	0.00000	SLV 4	Min	0.0000	-47.6425	343.67	3	0.500000
28	0.18867	SLV 4	Min	0.0000	-63.7941	548.98	3	0.500000
28	0.37734	SLV 4	Min	0.0000	-75.6000	702.13	3	0.500000
28	0.00000	SLV 5	Max	0.0000	-33.9776	197.78	3	0.500000
28	0.18867	SLV 5	Max	0.0000	-36.5853	236.67	3	0.500000
28	0.37734	SLV 5	Max	0.0000	-37.3567	253.53	3	0.500000
28	0.00000	SLV 5	Min	0.0000	-33.9776	197.78	3	0.500000
28	0.18867	SLV 5	Min	0.0000	-36.5853	236.67	3	0.500000
28	0.37734	SLV 5	Min	0.0000	-37.3567	253.53	3	0.500000
28	0.00000	SLV 6	Max	0.0000	-23.6365	101.97	3	0.500000
28	0.18867	SLV 6	Max	0.0000	-31.8711	209.55	3	0.500000
28	0.37734	SLV 6	Max	0.0000	-37.5167	286.06	3	0.500000
28	0.00000	SLV 6	Min	0.0000	-23.6365	101.97	3	0.500000
28	0.18867	SLV 6	Min	0.0000	-31.8711	209.55	3	0.500000
28	0.37734	SLV 6	Min	0.0000	-37.5167	286.06	3	0.500000
28	0.00000	SLV 7	Max	0.0000	-20.9099	-47.23	3	0.500000
28	0.18867	SLV 7	Max	0.0000	-21.6127	-31.19	3	0.500000
28	0.37734	SLV 7	Max	0.0000	-20.4793	-37.19	3	0.500000
28	0.00000	SLV 7	Min	0.0000	-20.9099	-47.23	3	0.500000
28	0.18867	SLV 7	Min	0.0000	-21.6127	-31.19	3	0.500000
28	0.37734	SLV 7	Min	0.0000	-20.4793	-37.19	3	0.500000
28	0.00000	SLV 8	Max	0.0000	-8.8654	-162.64	3	0.500000
28	0.18867	SLV 8	Max	0.0000	-15.5289	-73.91	3	0.500000
28	0.37734	SLV 8	Max	0.0000	-19.6034	-16.25	3	0.500000
28	0.00000	SLV 8	Min	0.0000	-8.8654	-162.64	3	0.500000
28	0.18867	SLV 8	Min	0.0000	-15.5289	-73.91	3	0.500000
28	0.37734	SLV 8	Min	0.0000	-19.6034	-16.25	3	0.500000
28	0.00000	SLV 9	Max	0.0000	-84.9199	704.15	3	0.500000
28	0.18867	SLV 9	Max	0.0000	-89.8905	771.40	3	0.500000
28	0.37734	SLV 9	Max	0.0000	-93.0249	816.62	3	0.500000
28	0.00000	SLV 9	Min	0.0000	-84.9199	704.15	3	0.500000
28	0.18867	SLV 9	Min	0.0000	-89.8905	771.40	3	0.500000
28	0.37734	SLV 9	Min	0.0000	-93.0249	816.62	3	0.500000
28	0.00000	SLV 10	Max	0.0000	-52.0952	422.54	3	0.500000
28	0.18867	SLV 10	Max	0.0000	-68.6527	632.72	3	0.500000
28	0.37734	SLV 10	Max	0.0000	-80.8645	790.74	3	0.500000
28	0.00000	SLV 10	Min	0.0000	-52.0952	422.54	3	0.500000
28	0.18867	SLV 10	Min	0.0000	-68.6527	632.72	3	0.500000
28	0.37734	SLV 10	Min	0.0000	-80.8645	790.74	3	0.500000
28	0.00000	SLV 11	Max	0.0000	-81.7465	641.12	3	0.500000
28	0.18867	SLV 11	Max	0.0000	-86.0640	700.53	3	0.500000
28	0.37734	SLV 11	Max	0.0000	-88.5454	737.91	3	0.500000
28	0.00000	SLV 11	Min	0.0000	-81.7465	641.12	3	0.500000
28	0.18867	SLV 11	Min	0.0000	-86.0640	700.53	3	0.500000
28	0.37734	SLV 11	Min	0.0000	-88.5454	737.91	3	0.500000
28	0.00000	SLV 12	Max	0.0000	-47.6425	343.67	3	0.500000
28	0.18867	SLV 12	Max	0.0000	-63.7941	548.98	3	0.500000
28	0.37734	SLV 12	Max	0.0000	-75.6000	702.13	3	0.500000
28	0.00000	SLV 12	Min	0.0000	-47.6425	343.67	3	0.500000
28	0.18867	SLV 12	Min	0.0000	-63.7941	548.98	3	0.500000
28	0.37734	SLV 12	Min	0.0000	-75.6000	702.13	3	0.500000
28	0.00000	SLV 13	Max	0.0000	-33.9776	197.78	3	0.500000
28	0.18867	SLV 13	Max	0.0000	-36.5853	236.67	3	0.500000
28	0.37734	SLV 13	Max	0.0000	-37.3567	253.53	3	0.500000
28	0.00000	SLV 13	Min	0.0000	-33.9776	197.78	3	0.500000

Table: Element Forces - Frames, Part 2 of 4

Frame	Station m	OutputCase	StepType	M2 KN-m	M3 KN-m	S11Max KN/m2	PtS11Max	x2S11Max m
28	0.18867	SLV 13	Min	0.0000	-36.5853	236.67	3	0.500000
28	0.37734	SLV 13	Min	0.0000	-37.3567	253.53	3	0.500000
28	0.00000	SLV 14	Max	0.0000	-23.6365	101.97	3	0.500000
28	0.18867	SLV 14	Max	0.0000	-31.8711	209.55	3	0.500000
28	0.37734	SLV 14	Max	0.0000	-37.5167	286.06	3	0.500000
28	0.00000	SLV 14	Min	0.0000	-23.6365	101.97	3	0.500000
28	0.18867	SLV 14	Min	0.0000	-31.8711	209.55	3	0.500000
28	0.37734	SLV 14	Min	0.0000	-37.5167	286.06	3	0.500000
28	0.00000	SLV 15	Max	0.0000	-20.9099	-47.23	3	0.500000
28	0.18867	SLV 15	Max	0.0000	-21.6127	-31.19	3	0.500000
28	0.37734	SLV 15	Max	0.0000	-20.4793	-37.19	3	0.500000
28	0.00000	SLV 15	Min	0.0000	-20.9099	-47.23	3	0.500000
28	0.18867	SLV 15	Min	0.0000	-21.6127	-31.19	3	0.500000
28	0.37734	SLV 15	Min	0.0000	-20.4793	-37.19	3	0.500000
28	0.00000	SLV 16	Max	0.0000	-8.8654	-162.64	3	0.500000
28	0.18867	SLV 16	Max	0.0000	-15.5289	-73.91	3	0.500000
28	0.37734	SLV 16	Max	0.0000	-19.6034	-16.25	3	0.500000
28	0.00000	SLV 16	Min	0.0000	-8.8654	-162.64	3	0.500000
28	0.18867	SLV 16	Min	0.0000	-15.5289	-73.91	3	0.500000
28	0.37734	SLV 16	Min	0.0000	-19.6034	-16.25	3	0.500000
29	0.00000	SLE-C	Max	0.0000	1.819E-12	1.091E-11	1	-0.500000
29	0.37992	SLE-C	Max	0.0000	-0.9308	13.72	3	0.500000
29	0.75983	SLE-C	Max	0.0000	-3.7231	38.61	3	0.500000
29	0.00000	SLE-C	Min	0.0000	1.819E-12	1.091E-11	1	-0.500000
29	0.37992	SLE-C	Min	0.0000	-0.9308	13.72	3	0.500000
29	0.75983	SLE-C	Min	0.0000	-3.7231	38.61	3	0.500000
29	0.00000	SLE-F1	Max	0.0000	-1.819E-12	4.002E-11	3	0.500000
29	0.37992	SLE-F1	Max	0.0000	-0.9308	13.72	3	0.500000
29	0.75983	SLE-F1	Max	0.0000	-3.7231	38.61	3	0.500000
29	0.00000	SLE-F1	Min	0.0000	-1.819E-12	4.002E-11	3	0.500000
29	0.37992	SLE-F1	Min	0.0000	-0.9308	13.72	3	0.500000
29	0.75983	SLE-F1	Min	0.0000	-3.7231	38.61	3	0.500000
29	0.00000	SLE-F2	Max	0.0000	7.276E-12	7.276E-11	1	-0.500000
29	0.37992	SLE-F2	Max	0.0000	-0.9308	13.72	3	0.500000
29	0.75983	SLE-F2	Max	0.0000	-3.7231	38.61	3	0.500000
29	0.00000	SLE-F2	Min	0.0000	7.276E-12	7.276E-11	1	-0.500000
29	0.37992	SLE-F2	Min	0.0000	-0.9308	13.72	3	0.500000
29	0.75983	SLE-F2	Min	0.0000	-3.7231	38.61	3	0.500000
29	0.00000	SLE-F3	Max	0.0000	1.364E-12	-2.092E-11	1	-0.500000
29	0.37992	SLE-F3	Max	0.0000	-0.9308	13.72	3	0.500000
29	0.75983	SLE-F3	Max	0.0000	-3.7231	38.61	3	0.500000
29	0.00000	SLE-F3	Min	0.0000	1.364E-12	-2.092E-11	1	-0.500000
29	0.37992	SLE-F3	Min	0.0000	-0.9308	13.72	3	0.500000
29	0.75983	SLE-F3	Min	0.0000	-3.7231	38.61	3	0.500000
29	0.00000	SLE-QP	Max	0.0000	-3.638E-12	7.276E-12	3	0.500000
29	0.37992	SLE-QP	Max	0.0000	-0.9308	13.72	3	0.500000
29	0.75983	SLE-QP	Max	0.0000	-3.7231	38.61	3	0.500000
29	0.00000	SLE-QP	Min	0.0000	-3.638E-12	7.276E-12	3	0.500000
29	0.37992	SLE-QP	Min	0.0000	-0.9308	13.72	3	0.500000
29	0.75983	SLE-QP	Min	0.0000	-3.7231	38.61	3	0.500000
29	0.00000	SLU-1	Max	0.0000	-1.819E-12	1.091E-11	3	0.500000
29	0.37992	SLU-1	Max	0.0000	-1.2100	17.83	3	0.500000
29	0.75983	SLU-1	Max	0.0000	-4.8401	50.19	3	0.500000
29	0.00000	SLU-1	Min	0.0000	-1.819E-12	1.091E-11	3	0.500000
29	0.37992	SLU-1	Min	0.0000	-1.2100	17.83	3	0.500000
29	0.75983	SLU-1	Min	0.0000	-4.8401	50.19	3	0.500000
29	0.00000	SLU-2	Max	0.0000	0.0000	0.00	0	0.000000
29	0.37992	SLU-2	Max	0.0000	-1.2100	17.83	3	0.500000
29	0.75983	SLU-2	Max	0.0000	-4.8401	50.19	3	0.500000

Table: Element Forces - Frames, Part 2 of 4

Frame	Station m	OutputCase	StepType	M2 KN-m	M3 KN-m	S11Max KN/m2	PtS11Max	x2S11Max m
29	0.00000	SLU-2	Min	0.0000	0.0000	0.00	0	0.000000
29	0.37992	SLU-2	Min	0.0000	-1.2100	17.83	3	0.500000
29	0.75983	SLU-2	Min	0.0000	-4.8401	50.19	3	0.500000
29	0.00000	SLU-3	Max	0.0000	0.0000	5.821E-11	0	0.000000
29	0.37992	SLU-3	Max	0.0000	-0.9308	13.72	3	0.500000
29	0.75983	SLU-3	Max	0.0000	-3.7231	38.61	3	0.500000
29	0.00000	SLU-3	Min	0.0000	0.0000	5.821E-11	0	0.000000
29	0.37992	SLU-3	Min	0.0000	-0.9308	13.72	3	0.500000
29	0.75983	SLU-3	Min	0.0000	-3.7231	38.61	3	0.500000
29	0.00000	SLU-4	Max	0.0000	-3.638E-12	2.183E-11	3	0.500000
29	0.37992	SLU-4	Max	0.0000	-1.2100	17.83	3	0.500000
29	0.75983	SLU-4	Max	0.0000	-4.8401	50.19	3	0.500000
29	0.00000	SLU-4	Min	0.0000	-3.638E-12	2.183E-11	3	0.500000
29	0.37992	SLU-4	Min	0.0000	-1.2100	17.83	3	0.500000
29	0.75983	SLU-4	Min	0.0000	-4.8401	50.19	3	0.500000
29	0.00000	SLU-5	Max	0.0000	1.819E-12	2.547E-11	1	-0.500000
29	0.37992	SLU-5	Max	0.0000	-0.9308	13.72	3	0.500000
29	0.75983	SLU-5	Max	0.0000	-3.7231	38.61	3	0.500000
29	0.00000	SLU-5	Min	0.0000	1.819E-12	2.547E-11	1	-0.500000
29	0.37992	SLU-5	Min	0.0000	-0.9308	13.72	3	0.500000
29	0.75983	SLU-5	Min	0.0000	-3.7231	38.61	3	0.500000
29	0.00000	SLU-6	Max	0.0000	2.643E-12	4.496E-11	1	-0.500000
29	0.37992	SLU-6	Max	0.0000	-1.2100	17.83	3	0.500000
29	0.75983	SLU-6	Max	0.0000	-4.8401	50.19	3	0.500000
29	0.00000	SLU-6	Min	0.0000	2.643E-12	4.496E-11	1	-0.500000
29	0.37992	SLU-6	Min	0.0000	-1.2100	17.83	3	0.500000
29	0.75983	SLU-6	Min	0.0000	-4.8401	50.19	3	0.500000
29	0.00000	SLU-7	Max	0.0000	-2.728E-12	1.637E-11	3	0.500000
29	0.37992	SLU-7	Max	0.0000	-0.9308	13.72	3	0.500000
29	0.75983	SLU-7	Max	0.0000	-3.7231	38.61	3	0.500000
29	0.00000	SLU-7	Min	0.0000	-2.728E-12	1.637E-11	3	0.500000
29	0.37992	SLU-7	Min	0.0000	-0.9308	13.72	3	0.500000
29	0.75983	SLU-7	Min	0.0000	-3.7231	38.61	3	0.500000
29	0.00000	SLV 1	Max	0.0000	0.0000	-4.366E-11	0	0.000000
29	0.37992	SLV 1	Max	0.0000	-0.9308	13.72	3	0.500000
29	0.75983	SLV 1	Max	0.0000	-3.7231	38.61	3	0.500000
29	0.00000	SLV 1	Min	0.0000	0.0000	-4.366E-11	0	0.000000
29	0.37992	SLV 1	Min	0.0000	-0.9308	13.72	3	0.500000
29	0.75983	SLV 1	Min	0.0000	-3.7231	38.61	3	0.500000
29	0.00000	SLV 2	Max	0.0000	7.276E-12	7.276E-11	1	-0.500000
29	0.37992	SLV 2	Max	0.0000	-0.9308	13.72	3	0.500000
29	0.75983	SLV 2	Max	0.0000	-3.7231	38.61	3	0.500000
29	0.00000	SLV 2	Min	0.0000	7.276E-12	7.276E-11	1	-0.500000
29	0.37992	SLV 2	Min	0.0000	-0.9308	13.72	3	0.500000
29	0.75983	SLV 2	Min	0.0000	-3.7231	38.61	3	0.500000
29	0.00000	SLV 3	Max	0.0000	0.0000	1.455E-11	0	0.000000
29	0.37992	SLV 3	Max	0.0000	-0.9308	13.72	3	0.500000
29	0.75983	SLV 3	Max	0.0000	-3.7231	38.61	3	0.500000
29	0.00000	SLV 3	Min	0.0000	0.0000	1.455E-11	0	0.000000
29	0.37992	SLV 3	Min	0.0000	-0.9308	13.72	3	0.500000
29	0.75983	SLV 3	Min	0.0000	-3.7231	38.61	3	0.500000
29	0.00000	SLV 4	Max	0.0000	0.0000	2.910E-11	0	0.000000
29	0.37992	SLV 4	Max	0.0000	-0.9308	13.72	3	0.500000
29	0.75983	SLV 4	Max	0.0000	-3.7231	38.61	3	0.500000
29	0.00000	SLV 4	Min	0.0000	0.0000	2.910E-11	0	0.000000
29	0.37992	SLV 4	Min	0.0000	-0.9308	13.72	3	0.500000
29	0.75983	SLV 4	Min	0.0000	-3.7231	38.61	3	0.500000
29	0.00000	SLV 5	Max	0.0000	-3.638E-12	-7.276E-12	3	0.500000
29	0.37992	SLV 5	Max	0.0000	-0.9308	13.72	3	0.500000

Table: Element Forces - Frames, Part 2 of 4

Frame	Station m	OutputCase	StepType	M2 KN-m	M3 KN-m	S11Max KN/m2	PtS11Max	x2S11Max m
29	0.75983	SLV 5	Max	0.0000	-3.7231	38.61	3	0.500000
29	0.00000	SLV 5	Min	0.0000	-3.638E-12	-7.276E-12	3	0.500000
29	0.37992	SLV 5	Min	0.0000	-0.9308	13.72	3	0.500000
29	0.75983	SLV 5	Min	0.0000	-3.7231	38.61	3	0.500000
29	0.00000	SLV 6	Max	0.0000	9.095E-13	3.456E-11	1	-0.500000
29	0.37992	SLV 6	Max	0.0000	-0.9308	13.72	3	0.500000
29	0.75983	SLV 6	Max	0.0000	-3.7231	38.61	3	0.500000
29	0.00000	SLV 6	Min	0.0000	9.095E-13	3.456E-11	1	-0.500000
29	0.37992	SLV 6	Min	0.0000	-0.9308	13.72	3	0.500000
29	0.75983	SLV 6	Min	0.0000	-3.7231	38.61	3	0.500000
29	0.00000	SLV 7	Max	0.0000	-1.819E-12	1.091E-11	3	0.500000
29	0.37992	SLV 7	Max	0.0000	-0.9308	13.72	3	0.500000
29	0.75983	SLV 7	Max	0.0000	-3.7231	38.61	3	0.500000
29	0.00000	SLV 7	Min	0.0000	-1.819E-12	1.091E-11	3	0.500000
29	0.37992	SLV 7	Min	0.0000	-0.9308	13.72	3	0.500000
29	0.75983	SLV 7	Min	0.0000	-3.7231	38.61	3	0.500000
29	0.00000	SLV 8	Max	0.0000	-9.095E-13	-2.365E-11	3	0.500000
29	0.37992	SLV 8	Max	0.0000	-0.9308	13.72	3	0.500000
29	0.75983	SLV 8	Max	0.0000	-3.7231	38.61	3	0.500000
29	0.00000	SLV 8	Min	0.0000	-9.095E-13	-2.365E-11	3	0.500000
29	0.37992	SLV 8	Min	0.0000	-0.9308	13.72	3	0.500000
29	0.75983	SLV 8	Min	0.0000	-3.7231	38.61	3	0.500000
29	0.00000	SLV 9	Max	0.0000	0.0000	-1.455E-11	0	0.000000
29	0.37992	SLV 9	Max	0.0000	-0.9308	13.72	3	0.500000
29	0.75983	SLV 9	Max	0.0000	-3.7231	38.61	3	0.500000
29	0.00000	SLV 9	Min	0.0000	0.0000	-1.455E-11	0	0.000000
29	0.37992	SLV 9	Min	0.0000	-0.9308	13.72	3	0.500000
29	0.75983	SLV 9	Min	0.0000	-3.7231	38.61	3	0.500000
29	0.00000	SLV 10	Max	0.0000	-1.819E-12	4.002E-11	3	0.500000
29	0.37992	SLV 10	Max	0.0000	-0.9308	13.72	3	0.500000
29	0.75983	SLV 10	Max	0.0000	-3.7231	38.61	3	0.500000
29	0.00000	SLV 10	Min	0.0000	-1.819E-12	4.002E-11	3	0.500000
29	0.37992	SLV 10	Min	0.0000	-0.9308	13.72	3	0.500000
29	0.75983	SLV 10	Min	0.0000	-3.7231	38.61	3	0.500000
29	0.00000	SLV 11	Max	0.0000	7.276E-12	5.821E-11	1	-0.500000
29	0.37992	SLV 11	Max	0.0000	-0.9308	13.72	3	0.500000
29	0.75983	SLV 11	Max	0.0000	-3.7231	38.61	3	0.500000
29	0.00000	SLV 11	Min	0.0000	7.276E-12	5.821E-11	1	-0.500000
29	0.37992	SLV 11	Min	0.0000	-0.9308	13.72	3	0.500000
29	0.75983	SLV 11	Min	0.0000	-3.7231	38.61	3	0.500000
29	0.00000	SLV 12	Max	0.0000	-1.819E-12	4.002E-11	3	0.500000
29	0.37992	SLV 12	Max	0.0000	-0.9308	13.72	3	0.500000
29	0.75983	SLV 12	Max	0.0000	-3.7231	38.61	3	0.500000
29	0.00000	SLV 12	Min	0.0000	-1.819E-12	4.002E-11	3	0.500000
29	0.37992	SLV 12	Min	0.0000	-0.9308	13.72	3	0.500000
29	0.75983	SLV 12	Min	0.0000	-3.7231	38.61	3	0.500000
29	0.00000	SLV 13	Max	0.0000	-1.819E-12	1.091E-11	3	0.500000
29	0.37992	SLV 13	Max	0.0000	-0.9308	13.72	3	0.500000
29	0.75983	SLV 13	Max	0.0000	-3.7231	38.61	3	0.500000
29	0.00000	SLV 13	Min	0.0000	-1.819E-12	1.091E-11	3	0.500000
29	0.37992	SLV 13	Min	0.0000	-0.9308	13.72	3	0.500000
29	0.75983	SLV 13	Min	0.0000	-3.7231	38.61	3	0.500000
29	0.00000	SLV 14	Max	0.0000	1.592E-12	9.550E-12	1	-0.500000
29	0.37992	SLV 14	Max	0.0000	-0.9308	13.72	3	0.500000
29	0.75983	SLV 14	Max	0.0000	-3.7231	38.61	3	0.500000
29	0.00000	SLV 14	Min	0.0000	1.592E-12	9.550E-12	1	-0.500000
29	0.37992	SLV 14	Min	0.0000	-0.9308	13.72	3	0.500000
29	0.75983	SLV 14	Min	0.0000	-3.7231	38.61	3	0.500000
29	0.00000	SLV 15	Max	0.0000	0.0000	2.910E-11	0	0.000000

Table: Element Forces - Frames, Part 2 of 4

Frame	Station m	OutputCase	StepType	M2 KN-m	M3 KN-m	S11Max KN/m2	PtS11Max	x2S11Max m
29	0.37992	SLV 15	Max	0.0000	-0.9308	13.72	3	0.500000
29	0.75983	SLV 15	Max	0.0000	-3.7231	38.61	3	0.500000
29	0.00000	SLV 15	Min	0.0000	0.0000	2.910E-11	0	0.000000
29	0.37992	SLV 15	Min	0.0000	-0.9308	13.72	3	0.500000
29	0.75983	SLV 15	Min	0.0000	-3.7231	38.61	3	0.500000
29	0.00000	SLV 16	Max	0.0000	1.819E-12	6.912E-11	1	-0.500000
29	0.37992	SLV 16	Max	0.0000	-0.9308	13.72	3	0.500000
29	0.75983	SLV 16	Max	0.0000	-3.7231	38.61	3	0.500000
29	0.00000	SLV 16	Min	0.0000	1.819E-12	6.912E-11	1	-0.500000
29	0.37992	SLV 16	Min	0.0000	-0.9308	13.72	3	0.500000
29	0.75983	SLV 16	Min	0.0000	-3.7231	38.61	3	0.500000
30	0.00000	SLE-C	Max	0.0000	1.1882	-199.95	1	-0.500000
30	0.15021	SLE-C	Max	0.0000	2.5333	-182.94	1	-0.500000
30	0.30042	SLE-C	Max	0.0000	2.6074	-181.17	1	-0.500000
30	0.00000	SLE-C	Min	0.0000	1.1882	-199.95	1	-0.500000
30	0.15021	SLE-C	Min	0.0000	2.5333	-182.94	1	-0.500000
30	0.30042	SLE-C	Min	0.0000	2.6074	-181.17	1	-0.500000
30	0.00000	SLE-F1	Max	0.0000	9.5839	-54.99	1	-0.500000
30	0.15021	SLE-F1	Max	0.0000	10.0724	-48.17	1	-0.500000
30	0.30042	SLE-F1	Max	0.0000	9.3807	-55.51	1	-0.500000
30	0.00000	SLE-F1	Min	0.0000	9.5839	-54.99	1	-0.500000
30	0.15021	SLE-F1	Min	0.0000	10.0724	-48.17	1	-0.500000
30	0.30042	SLE-F1	Min	0.0000	9.3807	-55.51	1	-0.500000
30	0.00000	SLE-F2	Max	0.0000	-5.8198	-85.11	3	0.500000
30	0.15021	SLE-F2	Max	0.0000	-4.1931	-104.11	3	0.500000
30	0.30042	SLE-F2	Max	0.0000	-3.3878	-113.25	3	0.500000
30	0.00000	SLE-F2	Min	0.0000	-5.8198	-85.11	3	0.500000
30	0.15021	SLE-F2	Min	0.0000	-4.1931	-104.11	3	0.500000
30	0.30042	SLE-F2	Min	0.0000	-3.3878	-113.25	3	0.500000
30	0.00000	SLE-F3	Max	0.0000	-11.2422	-54.09	3	0.500000
30	0.15021	SLE-F3	Max	0.0000	-11.9562	-45.06	3	0.500000
30	0.30042	SLE-F3	Max	0.0000	-13.4920	-26.18	3	0.500000
30	0.00000	SLE-F3	Min	0.0000	-11.2422	-54.09	3	0.500000
30	0.15021	SLE-F3	Min	0.0000	-11.9562	-45.06	3	0.500000
30	0.30042	SLE-F3	Min	0.0000	-13.4920	-26.18	3	0.500000
30	0.00000	SLE-QP	Max	0.0000	2.0686	-103.72	1	-0.500000
30	0.15021	SLE-QP	Max	0.0000	3.4984	-86.04	1	-0.500000
30	0.30042	SLE-QP	Max	0.0000	4.1067	-78.22	1	-0.500000
30	0.00000	SLE-QP	Min	0.0000	2.0686	-103.72	1	-0.500000
30	0.15021	SLE-QP	Min	0.0000	3.4984	-86.04	1	-0.500000
30	0.30042	SLE-QP	Min	0.0000	4.1067	-78.22	1	-0.500000
30	0.00000	SLU-1	Max	0.0000	-1.9843	-267.27	3	0.500000
30	0.15021	SLU-1	Max	0.0000	1.8163	-268.79	1	-0.500000
30	0.30042	SLU-1	Max	0.0000	4.5480	-235.52	1	-0.500000
30	0.00000	SLU-1	Min	0.0000	-1.9843	-267.27	3	0.500000
30	0.15021	SLU-1	Min	0.0000	1.8163	-268.79	1	-0.500000
30	0.30042	SLU-1	Min	0.0000	4.5480	-235.52	1	-0.500000
30	0.00000	SLU-2	Max	0.0000	25.6049	123.41	1	-0.500000
30	0.15021	SLU-2	Max	0.0000	30.2363	179.85	1	-0.500000
30	0.30042	SLU-2	Max	0.0000	33.8008	223.48	1	-0.500000
30	0.00000	SLU-2	Min	0.0000	25.6049	123.41	1	-0.500000
30	0.15021	SLU-2	Min	0.0000	30.2363	179.85	1	-0.500000
30	0.30042	SLU-2	Min	0.0000	33.8008	223.48	1	-0.500000
30	0.00000	SLU-3	Max	0.0000	-32.7832	122.40	3	0.500000
30	0.15021	SLU-3	Max	0.0000	-33.6286	132.81	3	0.500000
30	0.30042	SLU-3	Max	0.0000	-35.2968	153.10	3	0.500000
30	0.00000	SLU-3	Min	0.0000	-32.7832	122.40	3	0.500000
30	0.15021	SLU-3	Min	0.0000	-33.6286	132.81	3	0.500000
30	0.30042	SLU-3	Min	0.0000	-35.2968	153.10	3	0.500000

Table: Element Forces - Frames, Part 2 of 4

Frame	Station m	OutputCase	StepType	M2 KN-m	M3 KN-m	S11Max KN/m2	PtS11Max	x2S11Max m
30	0.00000	SLU-4	Max	0.0000	7.3449	-152.05	1	-0.500000
30	0.15021	SLU-4	Max	0.0000	13.3591	-79.03	1	-0.500000
30	0.30042	SLU-4	Max	0.0000	18.3063	-18.80	1	-0.500000
30	0.00000	SLU-4	Min	0.0000	7.3449	-152.05	1	-0.500000
30	0.15021	SLU-4	Min	0.0000	13.3591	-79.03	1	-0.500000
30	0.30042	SLU-4	Min	0.0000	18.3063	-18.80	1	-0.500000
30	0.00000	SLU-5	Max	0.0000	-24.2493	67.43	3	0.500000
30	0.15021	SLU-5	Max	0.0000	-23.0002	53.07	3	0.500000
30	0.30042	SLU-5	Max	0.0000	-22.5720	48.57	3	0.500000
30	0.00000	SLU-5	Min	0.0000	-24.2493	67.43	3	0.500000
30	0.15021	SLU-5	Min	0.0000	-23.0002	53.07	3	0.500000
30	0.30042	SLU-5	Min	0.0000	-22.5720	48.57	3	0.500000
30	0.00000	SLU-6	Max	0.0000	0.8364	-266.60	1	-0.500000
30	0.15021	SLU-6	Max	0.0000	3.4810	-234.38	1	-0.500000
30	0.30042	SLU-6	Max	0.0000	5.0568	-214.98	1	-0.500000
30	0.00000	SLU-6	Min	0.0000	0.8364	-266.60	1	-0.500000
30	0.15021	SLU-6	Min	0.0000	3.4810	-234.38	1	-0.500000
30	0.30042	SLU-6	Min	0.0000	5.0568	-214.98	1	-0.500000
30	0.00000	SLU-7	Max	0.0000	-30.4461	107.77	3	0.500000
30	0.15021	SLU-7	Max	0.0000	-32.2159	129.27	3	0.500000
30	0.30042	SLU-7	Max	0.0000	-34.8085	160.65	3	0.500000
30	0.00000	SLU-7	Min	0.0000	-30.4461	107.77	3	0.500000
30	0.15021	SLU-7	Min	0.0000	-32.2159	129.27	3	0.500000
30	0.30042	SLU-7	Min	0.0000	-34.8085	160.65	3	0.500000
30	0.00000	SLV 1	Max	0.0000	-75.5207	499.88	3	0.500000
30	0.15021	SLV 1	Max	0.0000	-72.9217	469.32	3	0.500000
30	0.30042	SLV 1	Max	0.0000	-71.1865	449.12	3	0.500000
30	0.00000	SLV 1	Min	0.0000	-75.5207	499.88	3	0.500000
30	0.15021	SLV 1	Min	0.0000	-72.9217	469.32	3	0.500000
30	0.30042	SLV 1	Min	0.0000	-71.1865	449.12	3	0.500000
30	0.00000	SLV 2	Max	0.0000	-70.7789	442.00	3	0.500000
30	0.15021	SLV 2	Max	0.0000	-67.9610	408.90	3	0.500000
30	0.30042	SLV 2	Max	0.0000	-66.1013	387.29	3	0.500000
30	0.00000	SLV 2	Min	0.0000	-70.7789	442.00	3	0.500000
30	0.15021	SLV 2	Min	0.0000	-67.9610	408.90	3	0.500000
30	0.30042	SLV 2	Min	0.0000	-66.1013	387.29	3	0.500000
30	0.00000	SLV 3	Max	0.0000	-70.7789	442.00	3	0.500000
30	0.15021	SLV 3	Max	0.0000	-67.9610	408.90	3	0.500000
30	0.30042	SLV 3	Max	0.0000	-66.1013	387.29	3	0.500000
30	0.00000	SLV 3	Min	0.0000	-70.7789	442.00	3	0.500000
30	0.15021	SLV 3	Min	0.0000	-67.9610	408.90	3	0.500000
30	0.30042	SLV 3	Min	0.0000	-66.1013	387.29	3	0.500000
30	0.00000	SLV 4	Max	0.0000	-64.4716	349.43	3	0.500000
30	0.15021	SLV 4	Max	0.0000	-68.8104	400.74	3	0.500000
30	0.30042	SLV 4	Max	0.0000	-74.1149	463.64	3	0.500000
30	0.00000	SLV 4	Min	0.0000	-64.4716	349.43	3	0.500000
30	0.15021	SLV 4	Min	0.0000	-68.8104	400.74	3	0.500000
30	0.30042	SLV 4	Min	0.0000	-74.1149	463.64	3	0.500000
30	0.00000	SLV 5	Max	0.0000	-27.2219	105.10	3	0.500000
30	0.15021	SLV 5	Max	0.0000	-26.0575	91.65	3	0.500000
30	0.30042	SLV 5	Max	0.0000	-25.6468	87.25	3	0.500000
30	0.00000	SLV 5	Min	0.0000	-27.2219	105.10	3	0.500000
30	0.15021	SLV 5	Min	0.0000	-26.0575	91.65	3	0.500000
30	0.30042	SLV 5	Min	0.0000	-25.6468	87.25	3	0.500000
30	0.00000	SLV 6	Max	0.0000	-29.4465	112.29	3	0.500000
30	0.15021	SLV 6	Max	0.0000	-31.1633	132.98	3	0.500000
30	0.30042	SLV 6	Max	0.0000	-33.6361	162.74	3	0.500000
30	0.00000	SLV 6	Min	0.0000	-29.4465	112.29	3	0.500000
30	0.15021	SLV 6	Min	0.0000	-31.1633	132.98	3	0.500000

Table: Element Forces - Frames, Part 2 of 4

Frame	Station m	OutputCase	StepType	M2 KN-m	M3 KN-m	S11Max KN/m2	PtS11Max	x2S11Max m
30	0.30042	SLV 6	Min	0.0000	-33.6361	162.74	3	0.500000
30	0.00000	SLV 7	Max	0.0000	-11.2304	-93.41	3	0.500000
30	0.15021	SLV 7	Max	0.0000	-9.6123	-112.02	3	0.500000
30	0.30042	SLV 7	Max	0.0000	-9.0622	-117.81	3	0.500000
30	0.00000	SLV 7	Min	0.0000	-11.2304	-93.41	3	0.500000
30	0.15021	SLV 7	Min	0.0000	-9.6123	-112.02	3	0.500000
30	0.30042	SLV 7	Min	0.0000	-9.0622	-117.81	3	0.500000
30	0.00000	SLV 8	Max	0.0000	-12.6682	-93.37	3	0.500000
30	0.15021	SLV 8	Max	0.0000	-14.0604	-76.29	3	0.500000
30	0.30042	SLV 8	Max	0.0000	-16.5230	-46.37	3	0.500000
30	0.00000	SLV 8	Min	0.0000	-12.6682	-93.37	3	0.500000
30	0.15021	SLV 8	Min	0.0000	-14.0604	-76.29	3	0.500000
30	0.30042	SLV 8	Min	0.0000	-16.5230	-46.37	3	0.500000
30	0.00000	SLV 9	Max	0.0000	-75.5207	499.88	3	0.500000
30	0.15021	SLV 9	Max	0.0000	-72.9217	469.32	3	0.500000
30	0.30042	SLV 9	Max	0.0000	-71.1865	449.12	3	0.500000
30	0.00000	SLV 9	Min	0.0000	-75.5207	499.88	3	0.500000
30	0.15021	SLV 9	Min	0.0000	-72.9217	469.32	3	0.500000
30	0.30042	SLV 9	Min	0.0000	-71.1865	449.12	3	0.500000
30	0.00000	SLV 10	Max	0.0000	-69.5302	410.80	3	0.500000
30	0.15021	SLV 10	Max	0.0000	-73.9047	462.45	3	0.500000
30	0.30042	SLV 10	Max	0.0000	-79.1506	524.56	3	0.500000
30	0.00000	SLV 10	Min	0.0000	-69.5302	410.80	3	0.500000
30	0.15021	SLV 10	Min	0.0000	-73.9047	462.45	3	0.500000
30	0.30042	SLV 10	Min	0.0000	-79.1506	524.56	3	0.500000
30	0.00000	SLV 11	Max	0.0000	-70.7789	442.00	3	0.500000
30	0.15021	SLV 11	Max	0.0000	-67.9610	408.90	3	0.500000
30	0.30042	SLV 11	Max	0.0000	-66.1013	387.29	3	0.500000
30	0.00000	SLV 11	Min	0.0000	-70.7789	442.00	3	0.500000
30	0.15021	SLV 11	Min	0.0000	-67.9610	408.90	3	0.500000
30	0.30042	SLV 11	Min	0.0000	-66.1013	387.29	3	0.500000
30	0.00000	SLV 12	Max	0.0000	-64.4716	349.43	3	0.500000
30	0.15021	SLV 12	Max	0.0000	-68.8104	400.74	3	0.500000
30	0.30042	SLV 12	Max	0.0000	-74.1149	463.64	3	0.500000
30	0.00000	SLV 12	Min	0.0000	-64.4716	349.43	3	0.500000
30	0.15021	SLV 12	Min	0.0000	-68.8104	400.74	3	0.500000
30	0.30042	SLV 12	Min	0.0000	-74.1149	463.64	3	0.500000
30	0.00000	SLV 13	Max	0.0000	-27.2219	105.10	3	0.500000
30	0.15021	SLV 13	Max	0.0000	-26.0575	91.65	3	0.500000
30	0.30042	SLV 13	Max	0.0000	-25.6468	87.25	3	0.500000
30	0.00000	SLV 13	Min	0.0000	-27.2219	105.10	3	0.500000
30	0.15021	SLV 13	Min	0.0000	-26.0575	91.65	3	0.500000
30	0.30042	SLV 13	Min	0.0000	-25.6468	87.25	3	0.500000
30	0.00000	SLV 14	Max	0.0000	-29.4465	112.29	3	0.500000
30	0.15021	SLV 14	Max	0.0000	-31.1633	132.98	3	0.500000
30	0.30042	SLV 14	Max	0.0000	-33.6361	162.74	3	0.500000
30	0.00000	SLV 14	Min	0.0000	-29.4465	112.29	3	0.500000
30	0.15021	SLV 14	Min	0.0000	-31.1633	132.98	3	0.500000
30	0.30042	SLV 14	Min	0.0000	-33.6361	162.74	3	0.500000
30	0.00000	SLV 15	Max	0.0000	-11.2304	-93.41	3	0.500000
30	0.15021	SLV 15	Max	0.0000	-9.6123	-112.02	3	0.500000
30	0.30042	SLV 15	Max	0.0000	-9.0622	-117.81	3	0.500000
30	0.00000	SLV 15	Min	0.0000	-11.2304	-93.41	3	0.500000
30	0.15021	SLV 15	Min	0.0000	-9.6123	-112.02	3	0.500000
30	0.30042	SLV 15	Min	0.0000	-9.0622	-117.81	3	0.500000
30	0.00000	SLV 16	Max	0.0000	-12.6682	-93.37	3	0.500000
30	0.15021	SLV 16	Max	0.0000	-14.0604	-76.29	3	0.500000
30	0.30042	SLV 16	Max	0.0000	-16.5230	-46.37	3	0.500000
30	0.00000	SLV 16	Min	0.0000	-12.6682	-93.37	3	0.500000

Table: Element Forces - Frames, Part 2 of 4

Frame	Station m	OutputCase	StepType	M2 KN-m	M3 KN-m	S11Max KN/m2	PtS11Max	x2S11Max m
30	0.15021	SLV 16	Min	0.0000	-14.0604	-76.29	3	0.500000
30	0.30042	SLV 16	Min	0.0000	-16.5230	-46.37	3	0.500000
31	0.00000	SLE-C	Max	0.0000	-0.8016	-211.35	3	0.500000
31	0.15000	SLE-C	Max	0.0000	0.8117	-208.65	1	-0.500000
31	0.30000	SLE-C	Max	0.0000	1.1882	-201.54	1	-0.500000
31	0.00000	SLE-C	Min	0.0000	-0.8016	-211.35	3	0.500000
31	0.15000	SLE-C	Min	0.0000	0.8117	-208.65	1	-0.500000
31	0.30000	SLE-C	Min	0.0000	1.1882	-201.54	1	-0.500000
31	0.00000	SLE-F1	Max	0.0000	8.6578	-72.14	1	-0.500000
31	0.15000	SLE-F1	Max	0.0000	9.6923	-56.89	1	-0.500000
31	0.30000	SLE-F1	Max	0.0000	9.5839	-55.36	1	-0.500000
31	0.00000	SLE-F1	Min	0.0000	8.6578	-72.14	1	-0.500000
31	0.15000	SLE-F1	Min	0.0000	9.6923	-56.89	1	-0.500000
31	0.30000	SLE-F1	Min	0.0000	9.5839	-55.36	1	-0.500000
31	0.00000	SLE-F2	Max	0.0000	-8.2723	-61.04	3	0.500000
31	0.15000	SLE-F2	Max	0.0000	-6.6446	-79.02	3	0.500000
31	0.30000	SLE-F2	Max	0.0000	-5.8198	-87.37	3	0.500000
31	0.00000	SLE-F2	Min	0.0000	-8.2723	-61.04	3	0.500000
31	0.15000	SLE-F2	Min	0.0000	-6.6446	-79.02	3	0.500000
31	0.30000	SLE-F2	Min	0.0000	-5.8198	-87.37	3	0.500000
31	0.00000	SLE-F3	Max	0.0000	-8.3708	-88.92	3	0.500000
31	0.15000	SLE-F3	Max	0.0000	-9.4035	-75.17	3	0.500000
31	0.30000	SLE-F3	Max	0.0000	-11.2422	-51.75	3	0.500000
31	0.00000	SLE-F3	Min	0.0000	-8.3708	-88.92	3	0.500000
31	0.15000	SLE-F3	Min	0.0000	-9.4035	-75.17	3	0.500000
31	0.30000	SLE-F3	Min	0.0000	-11.2422	-51.75	3	0.500000
31	0.00000	SLE-QP	Max	0.0000	-0.5370	-127.34	3	0.500000
31	0.15000	SLE-QP	Max	0.0000	1.1673	-118.23	1	-0.500000
31	0.30000	SLE-QP	Max	0.0000	2.0686	-105.86	1	-0.500000
31	0.00000	SLE-QP	Min	0.0000	-0.5370	-127.34	3	0.500000
31	0.15000	SLE-QP	Min	0.0000	1.1673	-118.23	1	-0.500000
31	0.30000	SLE-QP	Min	0.0000	2.0686	-105.86	1	-0.500000
31	0.00000	SLU-1	Max	0.0000	-6.6839	-218.97	3	0.500000
31	0.15000	SLU-1	Max	0.0000	-3.8079	-252.01	3	0.500000
31	0.30000	SLU-1	Max	0.0000	-1.9843	-272.43	3	0.500000
31	0.00000	SLU-1	Min	0.0000	-6.6839	-218.97	3	0.500000
31	0.15000	SLU-1	Min	0.0000	-3.8079	-252.01	3	0.500000
31	0.30000	SLU-1	Min	0.0000	-1.9843	-272.43	3	0.500000
31	0.00000	SLU-2	Max	0.0000	17.0933	8.51	1	-0.500000
31	0.15000	SLU-2	Max	0.0000	21.8669	68.33	1	-0.500000
31	0.30000	SLU-2	Max	0.0000	25.6049	115.73	1	-0.500000
31	0.00000	SLU-2	Min	0.0000	17.0933	8.51	1	-0.500000
31	0.15000	SLU-2	Min	0.0000	21.8669	68.33	1	-0.500000
31	0.30000	SLU-2	Min	0.0000	25.6049	115.73	1	-0.500000
31	0.00000	SLU-3	Max	0.0000	-27.9847	66.56	3	0.500000
31	0.15000	SLU-3	Max	0.0000	-29.9766	91.26	3	0.500000
31	0.30000	SLU-3	Max	0.0000	-32.7832	125.75	3	0.500000
31	0.00000	SLU-3	Min	0.0000	-27.9847	66.56	3	0.500000
31	0.15000	SLU-3	Min	0.0000	-29.9766	91.26	3	0.500000
31	0.30000	SLU-3	Min	0.0000	-32.7832	125.75	3	0.500000
31	0.00000	SLU-4	Max	0.0000	-2.7442	-222.02	3	0.500000
31	0.15000	SLU-4	Max	0.0000	2.8182	-218.59	1	-0.500000
31	0.30000	SLU-4	Max	0.0000	7.3449	-161.73	1	-0.500000
31	0.00000	SLU-4	Min	0.0000	-2.7442	-222.02	3	0.500000
31	0.15000	SLU-4	Min	0.0000	2.8182	-218.59	1	-0.500000
31	0.30000	SLU-4	Min	0.0000	7.3449	-161.73	1	-0.500000
31	0.00000	SLU-5	Max	0.0000	-24.5340	66.17	3	0.500000
31	0.15000	SLU-5	Max	0.0000	-23.9928	61.55	3	0.500000
31	0.30000	SLU-5	Max	0.0000	-24.2493	66.51	3	0.500000

Table: Element Forces - Frames, Part 2 of 4

Frame	Station m	OutputCase	StepType	M2 KN-m	M3 KN-m	S11Max KN/m2	PtS11Max	x2S11Max m
31	0.0000	SLU-5	Min	0.0000	-24.5340	66.17	3	0.500000
31	0.15000	SLU-5	Min	0.0000	-23.9928	61.55	3	0.500000
31	0.30000	SLU-5	Min	0.0000	-24.2493	66.51	3	0.500000
31	0.00000	SLU-6	Max	0.0000	-1.8733	-260.26	3	0.500000
31	0.15000	SLU-6	Max	0.0000	0.0078	-281.19	1	-0.500000
31	0.30000	SLU-6	Max	0.0000	0.8364	-269.79	1	-0.500000
31	0.00000	SLU-6	Min	0.0000	-1.8733	-260.26	3	0.500000
31	0.15000	SLU-6	Min	0.0000	0.0078	-281.19	1	-0.500000
31	0.30000	SLU-6	Min	0.0000	0.8364	-269.79	1	-0.500000
31	0.00000	SLU-7	Max	0.0000	-24.0945	34.84	3	0.500000
31	0.15000	SLU-7	Max	0.0000	-26.8630	68.87	3	0.500000
31	0.30000	SLU-7	Max	0.0000	-30.4461	112.67	3	0.500000
31	0.00000	SLU-7	Min	0.0000	-24.0945	34.84	3	0.500000
31	0.15000	SLU-7	Min	0.0000	-26.8630	68.87	3	0.500000
31	0.30000	SLU-7	Min	0.0000	-30.4461	112.67	3	0.500000
31	0.00000	SLV 1	Max	0.0000	-74.8478	486.39	3	0.500000
31	0.15000	SLV 1	Max	0.0000	-74.7638	487.24	3	0.500000
31	0.30000	SLV 1	Max	0.0000	-75.5207	498.18	3	0.500000
31	0.00000	SLV 1	Min	0.0000	-74.8478	486.39	3	0.500000
31	0.15000	SLV 1	Min	0.0000	-74.7638	487.24	3	0.500000
31	0.30000	SLV 1	Min	0.0000	-75.5207	498.18	3	0.500000
31	0.00000	SLV 2	Max	0.0000	-70.7932	435.77	3	0.500000
31	0.15000	SLV 2	Max	0.0000	-70.3203	432.21	3	0.500000
31	0.30000	SLV 2	Max	0.0000	-70.7789	439.82	3	0.500000
31	0.00000	SLV 2	Min	0.0000	-70.7932	435.77	3	0.500000
31	0.15000	SLV 2	Min	0.0000	-70.3203	432.21	3	0.500000
31	0.30000	SLV 2	Min	0.0000	-70.7789	439.82	3	0.500000
31	0.00000	SLV 3	Max	0.0000	-70.7932	435.77	3	0.500000
31	0.15000	SLV 3	Max	0.0000	-70.3203	432.21	3	0.500000
31	0.30000	SLV 3	Max	0.0000	-70.7789	439.82	3	0.500000
31	0.00000	SLV 3	Min	0.0000	-70.7932	435.77	3	0.500000
31	0.15000	SLV 3	Min	0.0000	-70.3203	432.21	3	0.500000
31	0.30000	SLV 3	Min	0.0000	-70.7789	439.82	3	0.500000
31	0.00000	SLV 4	Max	0.0000	-50.1231	192.69	3	0.500000
31	0.15000	SLV 4	Max	0.0000	-56.7979	270.59	3	0.500000
31	0.30000	SLV 4	Max	0.0000	-64.4716	360.47	3	0.500000
31	0.00000	SLV 4	Min	0.0000	-50.1231	192.69	3	0.500000
31	0.15000	SLV 4	Min	0.0000	-56.7979	270.59	3	0.500000
31	0.30000	SLV 4	Min	0.0000	-64.4716	360.47	3	0.500000
31	0.00000	SLV 5	Max	0.0000	-27.1885	100.85	3	0.500000
31	0.15000	SLV 5	Max	0.0000	-26.8376	98.20	3	0.500000
31	0.30000	SLV 5	Max	0.0000	-27.2219	104.38	3	0.500000
31	0.00000	SLV 5	Min	0.0000	-27.1885	100.85	3	0.500000
31	0.15000	SLV 5	Min	0.0000	-26.8376	98.20	3	0.500000
31	0.30000	SLV 5	Min	0.0000	-27.2219	104.38	3	0.500000
31	0.00000	SLV 6	Max	0.0000	-23.3550	43.37	3	0.500000
31	0.15000	SLV 6	Max	0.0000	-26.0230	75.65	3	0.500000
31	0.30000	SLV 6	Max	0.0000	-29.4465	117.01	3	0.500000
31	0.00000	SLV 6	Min	0.0000	-23.3550	43.37	3	0.500000
31	0.15000	SLV 6	Min	0.0000	-26.0230	75.65	3	0.500000
31	0.30000	SLV 6	Min	0.0000	-29.4465	117.01	3	0.500000
31	0.00000	SLV 7	Max	0.0000	-12.8735	-80.28	3	0.500000
31	0.15000	SLV 7	Max	0.0000	-11.5334	-93.96	3	0.500000
31	0.30000	SLV 7	Max	0.0000	-11.2304	-95.19	3	0.500000
31	0.00000	SLV 7	Min	0.0000	-12.8735	-80.28	3	0.500000
31	0.15000	SLV 7	Min	0.0000	-11.5334	-93.96	3	0.500000
31	0.30000	SLV 7	Min	0.0000	-11.2304	-95.19	3	0.500000
31	0.00000	SLV 8	Max	0.0000	-8.0448	-147.20	3	0.500000
31	0.15000	SLV 8	Max	0.0000	-9.8278	-124.69	3	0.500000

Table: Element Forces - Frames, Part 2 of 4

Frame	Station m	OutputCase	StepType	M2 KN-m	M3 KN-m	S11Max KN/m2	PtS11Max	x2S11Max m
31	0.30000	SLV 8	Max	0.0000	-12.6682	-89.50	3	0.500000
31	0.00000	SLV 8	Min	0.0000	-8.0448	-147.20	3	0.500000
31	0.15000	SLV 8	Min	0.0000	-9.8278	-124.69	3	0.500000
31	0.30000	SLV 8	Min	0.0000	-12.6682	-89.50	3	0.500000
31	0.00000	SLV 9	Max	0.0000	-74.8478	486.39	3	0.500000
31	0.15000	SLV 9	Max	0.0000	-74.7638	487.24	3	0.500000
31	0.30000	SLV 9	Max	0.0000	-75.5207	498.18	3	0.500000
31	0.00000	SLV 9	Min	0.0000	-74.8478	486.39	3	0.500000
31	0.15000	SLV 9	Min	0.0000	-74.7638	487.24	3	0.500000
31	0.30000	SLV 9	Min	0.0000	-75.5207	498.18	3	0.500000
31	0.00000	SLV 10	Max	0.0000	-54.8502	250.73	3	0.500000
31	0.15000	SLV 10	Max	0.0000	-61.7360	330.90	3	0.500000
31	0.30000	SLV 10	Max	0.0000	-69.5302	421.98	3	0.500000
31	0.00000	SLV 10	Min	0.0000	-54.8502	250.73	3	0.500000
31	0.15000	SLV 10	Min	0.0000	-61.7360	330.90	3	0.500000
31	0.30000	SLV 10	Min	0.0000	-69.5302	421.98	3	0.500000
31	0.00000	SLV 11	Max	0.0000	-70.7932	435.77	3	0.500000
31	0.15000	SLV 11	Max	0.0000	-70.3203	432.21	3	0.500000
31	0.30000	SLV 11	Max	0.0000	-70.7789	439.82	3	0.500000
31	0.00000	SLV 11	Min	0.0000	-70.7932	435.77	3	0.500000
31	0.15000	SLV 11	Min	0.0000	-70.3203	432.21	3	0.500000
31	0.30000	SLV 11	Min	0.0000	-70.7789	439.82	3	0.500000
31	0.00000	SLV 12	Max	0.0000	-50.1231	192.69	3	0.500000
31	0.15000	SLV 12	Max	0.0000	-56.7979	270.59	3	0.500000
31	0.30000	SLV 12	Max	0.0000	-64.4716	360.47	3	0.500000
31	0.00000	SLV 12	Min	0.0000	-50.1231	192.69	3	0.500000
31	0.15000	SLV 12	Min	0.0000	-56.7979	270.59	3	0.500000
31	0.30000	SLV 12	Min	0.0000	-64.4716	360.47	3	0.500000
31	0.00000	SLV 13	Max	0.0000	-27.1885	100.85	3	0.500000
31	0.15000	SLV 13	Max	0.0000	-26.8376	98.20	3	0.500000
31	0.30000	SLV 13	Max	0.0000	-27.2219	104.38	3	0.500000
31	0.00000	SLV 13	Min	0.0000	-27.1885	100.85	3	0.500000
31	0.15000	SLV 13	Min	0.0000	-26.8376	98.20	3	0.500000
31	0.30000	SLV 13	Min	0.0000	-27.2219	104.38	3	0.500000
31	0.00000	SLV 14	Max	0.0000	-23.3550	43.37	3	0.500000
31	0.15000	SLV 14	Max	0.0000	-26.0230	75.65	3	0.500000
31	0.30000	SLV 14	Max	0.0000	-29.4465	117.01	3	0.500000
31	0.00000	SLV 14	Min	0.0000	-23.3550	43.37	3	0.500000
31	0.15000	SLV 14	Min	0.0000	-26.0230	75.65	3	0.500000
31	0.30000	SLV 14	Min	0.0000	-29.4465	117.01	3	0.500000
31	0.00000	SLV 15	Max	0.0000	-12.8735	-80.28	3	0.500000
31	0.15000	SLV 15	Max	0.0000	-11.5334	-93.96	3	0.500000
31	0.30000	SLV 15	Max	0.0000	-11.2304	-95.19	3	0.500000
31	0.00000	SLV 15	Min	0.0000	-12.8735	-80.28	3	0.500000
31	0.15000	SLV 15	Min	0.0000	-11.5334	-93.96	3	0.500000
31	0.30000	SLV 15	Min	0.0000	-11.2304	-95.19	3	0.500000
31	0.00000	SLV 16	Max	0.0000	-8.0448	-147.20	3	0.500000
31	0.15000	SLV 16	Max	0.0000	-9.8278	-124.69	3	0.500000
31	0.30000	SLV 16	Max	0.0000	-12.6682	-89.50	3	0.500000
31	0.00000	SLV 16	Min	0.0000	-8.0448	-147.20	3	0.500000
31	0.15000	SLV 16	Min	0.0000	-9.8278	-124.69	3	0.500000
31	0.30000	SLV 16	Min	0.0000	-12.6682	-89.50	3	0.500000
32	0.00000	SLE-C	Max	0.0000	-2.8923	-196.63	3	0.500000
32	0.15000	SLE-C	Max	0.0000	-1.2593	-212.04	3	0.500000
32	0.30000	SLE-C	Max	0.0000	-0.8016	-213.34	3	0.500000
32	0.00000	SLE-C	Min	0.0000	-2.8923	-196.63	3	0.500000
32	0.15000	SLE-C	Min	0.0000	-1.2593	-212.04	3	0.500000
32	0.30000	SLE-C	Min	0.0000	-0.8016	-213.34	3	0.500000
32	0.00000	SLE-F1	Max	0.0000	7.0566	-101.80	1	-0.500000

Table: Element Forces - Frames, Part 2 of 4

Frame	Station m	OutputCase	StepType	M2 KN-m	M3 KN-m	S11Max KN/m2	PtS11Max	x2S11Max m
32	0.15000	SLE-F1	Max	0.0000	8.3944	-81.16	1	-0.500000
32	0.30000	SLE-F1	Max	0.0000	8.6578	-73.40	1	-0.500000
32	0.00000	SLE-F1	Min	0.0000	7.0566	-101.80	1	-0.500000
32	0.15000	SLE-F1	Min	0.0000	8.3944	-81.16	1	-0.500000
32	0.30000	SLE-F1	Min	0.0000	8.6578	-73.40	1	-0.500000
32	0.00000	SLE-F2	Max	0.0000	-10.4365	-42.35	3	0.500000
32	0.15000	SLE-F2	Max	0.0000	-8.9693	-57.42	3	0.500000
32	0.30000	SLE-F2	Max	0.0000	-8.2723	-63.25	3	0.500000
32	0.00000	SLE-F2	Min	0.0000	-10.4365	-42.35	3	0.500000
32	0.15000	SLE-F2	Min	0.0000	-8.9693	-57.42	3	0.500000
32	0.30000	SLE-F2	Min	0.0000	-8.2723	-63.25	3	0.500000
32	0.00000	SLE-F3	Max	0.0000	-4.6718	-134.67	3	0.500000
32	0.15000	SLE-F3	Max	0.0000	-6.1319	-114.93	3	0.500000
32	0.30000	SLE-F3	Max	0.0000	-8.3708	-85.84	3	0.500000
32	0.00000	SLE-F3	Min	0.0000	-4.6718	-134.67	3	0.500000
32	0.15000	SLE-F3	Min	0.0000	-6.1319	-114.93	3	0.500000
32	0.30000	SLE-F3	Min	0.0000	-8.3708	-85.84	3	0.500000
32	0.00000	SLE-QP	Max	0.0000	-3.4141	-100.51	3	0.500000
32	0.15000	SLE-QP	Max	0.0000	-1.5904	-119.86	3	0.500000
32	0.30000	SLE-QP	Max	0.0000	-0.5370	-129.97	3	0.500000
32	0.00000	SLE-QP	Min	0.0000	-3.4141	-100.51	3	0.500000
32	0.15000	SLE-QP	Min	0.0000	-1.5904	-119.86	3	0.500000
32	0.30000	SLE-QP	Min	0.0000	-0.5370	-129.97	3	0.500000
32	0.00000	SLU-1	Max	0.0000	-9.1363	-197.77	3	0.500000
32	0.15000	SLU-1	Max	0.0000	-7.3974	-216.22	3	0.500000
32	0.30000	SLU-1	Max	0.0000	-6.6839	-222.37	3	0.500000
32	0.00000	SLU-1	Min	0.0000	-9.1363	-197.77	3	0.500000
32	0.15000	SLU-1	Min	0.0000	-7.3974	-216.22	3	0.500000
32	0.30000	SLU-1	Min	0.0000	-6.6839	-222.37	3	0.500000
32	0.00000	SLU-2	Max	0.0000	8.8219	-107.00	1	-0.500000
32	0.15000	SLU-2	Max	0.0000	13.4469	-47.37	1	-0.500000
32	0.30000	SLU-2	Max	0.0000	17.0933	0.52	1	-0.500000
32	0.00000	SLU-2	Min	0.0000	8.8219	-107.00	1	-0.500000
32	0.15000	SLU-2	Min	0.0000	13.4469	-47.37	1	-0.500000
32	0.30000	SLU-2	Min	0.0000	17.0933	0.52	1	-0.500000
32	0.00000	SLU-3	Max	0.0000	-20.7515	-17.24	3	0.500000
32	0.15000	SLU-3	Max	0.0000	-23.9668	22.68	3	0.500000
32	0.30000	SLU-3	Max	0.0000	-27.9847	72.23	3	0.500000
32	0.00000	SLU-3	Min	0.0000	-20.7515	-17.24	3	0.500000
32	0.15000	SLU-3	Min	0.0000	-23.9668	22.68	3	0.500000
32	0.30000	SLU-3	Min	0.0000	-27.9847	72.23	3	0.500000
32	0.00000	SLU-4	Max	0.0000	-11.3421	-135.99	3	0.500000
32	0.15000	SLU-4	Max	0.0000	-6.5538	-189.32	3	0.500000
32	0.30000	SLU-4	Max	0.0000	-2.7442	-230.91	3	0.500000
32	0.00000	SLU-4	Min	0.0000	-11.3421	-135.99	3	0.500000
32	0.15000	SLU-4	Min	0.0000	-6.5538	-189.32	3	0.500000
32	0.30000	SLU-4	Min	0.0000	-2.7442	-230.91	3	0.500000
32	0.00000	SLU-5	Max	0.0000	-23.0752	43.07	3	0.500000
32	0.15000	SLU-5	Max	0.0000	-23.4266	50.34	3	0.500000
32	0.30000	SLU-5	Max	0.0000	-24.5340	66.69	3	0.500000
32	0.00000	SLU-5	Min	0.0000	-23.0752	43.07	3	0.500000
32	0.15000	SLU-5	Min	0.0000	-23.4266	50.34	3	0.500000
32	0.30000	SLU-5	Min	0.0000	-24.5340	66.69	3	0.500000
32	0.00000	SLU-6	Max	0.0000	-2.7048	-256.78	3	0.500000
32	0.15000	SLU-6	Max	0.0000	-1.7762	-265.52	3	0.500000
32	0.30000	SLU-6	Max	0.0000	-1.8733	-261.96	3	0.500000
32	0.00000	SLU-6	Min	0.0000	-2.7048	-256.78	3	0.500000
32	0.15000	SLU-6	Min	0.0000	-1.7762	-265.52	3	0.500000
32	0.30000	SLU-6	Min	0.0000	-1.8733	-261.96	3	0.500000

Table: Element Forces - Frames, Part 2 of 4

Frame	Station m	OutputCase	StepType	M2 KN-m	M3 KN-m	S11Max KN/m2	PtS11Max	x2S11Max m
32	0.0000	SLU-7	Max	0.0000	-15.6407	-62.29	3	0.500000
32	0.15000	SLU-7	Max	0.0000	-19.4662	-15.04	3	0.500000
32	0.30000	SLU-7	Max	0.0000	-24.0945	41.83	3	0.500000
32	0.00000	SLU-7	Min	0.0000	-15.6407	-62.29	3	0.500000
32	0.15000	SLU-7	Min	0.0000	-19.4662	-15.04	3	0.500000
32	0.30000	SLU-7	Min	0.0000	-24.0945	41.83	3	0.500000
32	0.00000	SLV 1	Max	0.0000	-68.7269	410.05	3	0.500000
32	0.15000	SLV 1	Max	0.0000	-71.3875	445.01	3	0.500000
32	0.30000	SLV 1	Max	0.0000	-74.8478	489.56	3	0.500000
32	0.00000	SLV 1	Min	0.0000	-68.7269	410.05	3	0.500000
32	0.15000	SLV 1	Min	0.0000	-71.3875	445.01	3	0.500000
32	0.30000	SLV 1	Min	0.0000	-74.8478	489.56	3	0.500000
32	0.00000	SLV 2	Max	0.0000	-65.6577	369.66	3	0.500000
32	0.15000	SLV 2	Max	0.0000	-67.7838	398.61	3	0.500000
32	0.30000	SLV 2	Max	0.0000	-70.7932	438.15	3	0.500000
32	0.00000	SLV 2	Min	0.0000	-65.6577	369.66	3	0.500000
32	0.15000	SLV 2	Min	0.0000	-67.7838	398.61	3	0.500000
32	0.30000	SLV 2	Min	0.0000	-70.7932	438.15	3	0.500000
32	0.00000	SLV 3	Max	0.0000	-65.6577	369.66	3	0.500000
32	0.15000	SLV 3	Max	0.0000	-67.7838	398.61	3	0.500000
32	0.30000	SLV 3	Max	0.0000	-70.7932	438.15	3	0.500000
32	0.00000	SLV 3	Min	0.0000	-65.6577	369.66	3	0.500000
32	0.15000	SLV 3	Min	0.0000	-67.7838	398.61	3	0.500000
32	0.30000	SLV 3	Min	0.0000	-70.7932	438.15	3	0.500000
32	0.00000	SLV 4	Max	0.0000	-31.3824	-9.52	3	0.500000
32	0.15000	SLV 4	Max	0.0000	-40.2174	93.02	3	0.500000
32	0.30000	SLV 4	Max	0.0000	-50.1231	208.41	3	0.500000
32	0.00000	SLV 4	Min	0.0000	-31.3824	-9.52	3	0.500000
32	0.15000	SLV 4	Min	0.0000	-40.2174	93.02	3	0.500000
32	0.30000	SLV 4	Min	0.0000	-50.1231	208.41	3	0.500000
32	0.00000	SLV 5	Max	0.0000	-25.2426	73.28	3	0.500000
32	0.15000	SLV 5	Max	0.0000	-25.8645	83.30	3	0.500000
32	0.30000	SLV 5	Max	0.0000	-27.1885	101.75	3	0.500000
32	0.00000	SLV 5	Min	0.0000	-25.2426	73.28	3	0.500000
32	0.15000	SLV 5	Min	0.0000	-25.8645	83.30	3	0.500000
32	0.30000	SLV 5	Min	0.0000	-27.1885	101.75	3	0.500000
32	0.00000	SLV 6	Max	0.0000	-15.3212	-47.32	3	0.500000
32	0.15000	SLV 6	Max	0.0000	-18.9589	-3.19	3	0.500000
32	0.30000	SLV 6	Max	0.0000	-23.3550	50.05	3	0.500000
32	0.00000	SLV 6	Min	0.0000	-15.3212	-47.32	3	0.500000
32	0.15000	SLV 6	Min	0.0000	-18.9589	-3.19	3	0.500000
32	0.30000	SLV 6	Min	0.0000	-23.3550	50.05	3	0.500000
32	0.00000	SLV 7	Max	0.0000	-13.5442	-81.18	3	0.500000
32	0.15000	SLV 7	Max	0.0000	-12.7185	-87.19	3	0.500000
32	0.30000	SLV 7	Max	0.0000	-12.8735	-81.43	3	0.500000
32	0.00000	SLV 7	Min	0.0000	-13.5442	-81.18	3	0.500000
32	0.15000	SLV 7	Min	0.0000	-12.7185	-87.19	3	0.500000
32	0.30000	SLV 7	Min	0.0000	-12.8735	-81.43	3	0.500000
32	0.00000	SLV 8	Max	0.0000	-2.4743	-212.90	3	0.500000
32	0.15000	SLV 8	Max	0.0000	-4.7411	-183.87	3	0.500000
32	0.30000	SLV 8	Max	0.0000	-8.0448	-142.40	3	0.500000
32	0.00000	SLV 8	Min	0.0000	-2.4743	-212.90	3	0.500000
32	0.15000	SLV 8	Min	0.0000	-4.7411	-183.87	3	0.500000
32	0.30000	SLV 8	Min	0.0000	-8.0448	-142.40	3	0.500000
32	0.00000	SLV 9	Max	0.0000	-68.7269	410.05	3	0.500000
32	0.15000	SLV 9	Max	0.0000	-71.3875	445.01	3	0.500000
32	0.30000	SLV 9	Max	0.0000	-74.8478	489.56	3	0.500000
32	0.00000	SLV 9	Min	0.0000	-68.7269	410.05	3	0.500000
32	0.15000	SLV 9	Min	0.0000	-71.3875	445.01	3	0.500000

Table: Element Forces - Frames, Part 2 of 4

Frame	Station m	OutputCase	StepType	M2 KN-m	M3 KN-m	S11Max KN/m2	PtS11Max	x2S11Max m
32	0.30000	SLV 9	Min	0.0000	-74.8478	489.56	3	0.500000
32	0.00000	SLV 10	Max	0.0000	-35.4626	42.03	3	0.500000
32	0.15000	SLV 10	Max	0.0000	-44.6628	148.55	3	0.500000
32	0.30000	SLV 10	Max	0.0000	-54.8502	266.92	3	0.500000
32	0.00000	SLV 10	Min	0.0000	-35.4626	42.03	3	0.500000
32	0.15000	SLV 10	Min	0.0000	-44.6628	148.55	3	0.500000
32	0.30000	SLV 10	Min	0.0000	-54.8502	266.92	3	0.500000
32	0.00000	SLV 11	Max	0.0000	-65.6577	369.66	3	0.500000
32	0.15000	SLV 11	Max	0.0000	-67.7838	398.61	3	0.500000
32	0.30000	SLV 11	Max	0.0000	-70.7932	438.15	3	0.500000
32	0.00000	SLV 11	Min	0.0000	-65.6577	369.66	3	0.500000
32	0.15000	SLV 11	Min	0.0000	-67.7838	398.61	3	0.500000
32	0.30000	SLV 11	Min	0.0000	-70.7932	438.15	3	0.500000
32	0.00000	SLV 12	Max	0.0000	-31.3824	-9.52	3	0.500000
32	0.15000	SLV 12	Max	0.0000	-40.2174	93.02	3	0.500000
32	0.30000	SLV 12	Max	0.0000	-50.1231	208.41	3	0.500000
32	0.00000	SLV 12	Min	0.0000	-31.3824	-9.52	3	0.500000
32	0.15000	SLV 12	Min	0.0000	-40.2174	93.02	3	0.500000
32	0.30000	SLV 12	Min	0.0000	-50.1231	208.41	3	0.500000
32	0.00000	SLV 13	Max	0.0000	-25.2426	73.28	3	0.500000
32	0.15000	SLV 13	Max	0.0000	-25.8645	83.30	3	0.500000
32	0.30000	SLV 13	Max	0.0000	-27.1885	101.75	3	0.500000
32	0.00000	SLV 13	Min	0.0000	-25.2426	73.28	3	0.500000
32	0.15000	SLV 13	Min	0.0000	-25.8645	83.30	3	0.500000
32	0.30000	SLV 13	Min	0.0000	-27.1885	101.75	3	0.500000
32	0.00000	SLV 14	Max	0.0000	-15.3212	-47.32	3	0.500000
32	0.15000	SLV 14	Max	0.0000	-18.9589	-3.19	3	0.500000
32	0.30000	SLV 14	Max	0.0000	-23.3550	50.05	3	0.500000
32	0.00000	SLV 14	Min	0.0000	-15.3212	-47.32	3	0.500000
32	0.15000	SLV 14	Min	0.0000	-18.9589	-3.19	3	0.500000
32	0.30000	SLV 14	Min	0.0000	-23.3550	50.05	3	0.500000
32	0.00000	SLV 15	Max	0.0000	-13.5442	-81.18	3	0.500000
32	0.15000	SLV 15	Max	0.0000	-12.7185	-87.19	3	0.500000
32	0.30000	SLV 15	Max	0.0000	-12.8735	-81.43	3	0.500000
32	0.00000	SLV 15	Min	0.0000	-13.5442	-81.18	3	0.500000
32	0.15000	SLV 15	Min	0.0000	-12.7185	-87.19	3	0.500000
32	0.30000	SLV 15	Min	0.0000	-12.8735	-81.43	3	0.500000
32	0.00000	SLV 16	Max	0.0000	-2.4743	-212.90	3	0.500000
32	0.15000	SLV 16	Max	0.0000	-4.7411	-183.87	3	0.500000
32	0.30000	SLV 16	Max	0.0000	-8.0448	-142.40	3	0.500000
32	0.00000	SLV 16	Min	0.0000	-2.4743	-212.90	3	0.500000
32	0.15000	SLV 16	Min	0.0000	-4.7411	-183.87	3	0.500000
32	0.30000	SLV 16	Min	0.0000	-8.0448	-142.40	3	0.500000
33	0.00000	SLE-C	Max	0.0000	-5.1323	-180.71	3	0.500000
33	0.14996	SLE-C	Max	0.0000	-3.3806	-197.19	3	0.500000
33	0.29993	SLE-C	Max	0.0000	-2.8923	-198.51	3	0.500000
33	0.00000	SLE-C	Min	0.0000	-5.1323	-180.71	3	0.500000
33	0.14996	SLE-C	Min	0.0000	-3.3806	-197.19	3	0.500000
33	0.29993	SLE-C	Min	0.0000	-2.8923	-198.51	3	0.500000
33	0.00000	SLE-F1	Max	0.0000	4.7871	-140.15	1	-0.500000
33	0.14996	SLE-F1	Max	0.0000	6.5049	-114.81	1	-0.500000
33	0.29993	SLE-F1	Max	0.0000	7.0566	-103.47	1	-0.500000
33	0.00000	SLE-F1	Min	0.0000	4.7871	-140.15	1	-0.500000
33	0.14996	SLE-F1	Min	0.0000	6.5049	-114.81	1	-0.500000
33	0.29993	SLE-F1	Min	0.0000	7.0566	-103.47	1	-0.500000
33	0.00000	SLE-F2	Max	0.0000	-12.3735	-29.10	3	0.500000
33	0.14996	SLE-F2	Max	0.0000	-10.9895	-41.61	3	0.500000
33	0.29993	SLE-F2	Max	0.0000	-10.4365	-44.15	3	0.500000
33	0.00000	SLE-F2	Min	0.0000	-12.3735	-29.10	3	0.500000

Table: Element Forces - Frames, Part 2 of 4

Frame	Station m	OutputCase	StepType	M2 KN-m	M3 KN-m	S11Max KN/m2	PtS11Max	x2S11Max m
33	0.14996	SLE-F2	Min	0.0000	-10.9895	-41.61	3	0.500000
33	0.29993	SLE-F2	Min	0.0000	-10.4365	-44.15	3	0.500000
33	0.00000	SLE-F3	Max	0.0000	-0.5387	-183.95	3	0.500000
33	0.14996	SLE-F3	Max	0.0000	-2.1423	-163.03	3	0.500000
33	0.29993	SLE-F3	Max	0.0000	-4.6718	-130.99	3	0.500000
33	0.00000	SLE-F3	Min	0.0000	-0.5387	-183.95	3	0.500000
33	0.14996	SLE-F3	Min	0.0000	-2.1423	-163.03	3	0.500000
33	0.29993	SLE-F3	Min	0.0000	-4.6718	-130.99	3	0.500000
33	0.00000	SLE-QP	Max	0.0000	-6.5864	-73.31	3	0.500000
33	0.14996	SLE-QP	Max	0.0000	-4.5848	-93.24	3	0.500000
33	0.29993	SLE-QP	Max	0.0000	-3.4141	-103.19	3	0.500000
33	0.00000	SLE-QP	Min	0.0000	-6.5864	-73.31	3	0.500000
33	0.14996	SLE-QP	Min	0.0000	-4.5848	-93.24	3	0.500000
33	0.29993	SLE-QP	Min	0.0000	-3.4141	-103.19	3	0.500000
33	0.00000	SLU-1	Max	0.0000	-9.8243	-193.92	3	0.500000
33	0.14996	SLU-1	Max	0.0000	-8.8666	-203.83	3	0.500000
33	0.29993	SLU-1	Max	0.0000	-9.1363	-199.01	3	0.500000
33	0.00000	SLU-1	Min	0.0000	-9.8243	-193.92	3	0.500000
33	0.14996	SLU-1	Min	0.0000	-8.8666	-203.83	3	0.500000
33	0.29993	SLU-1	Min	0.0000	-9.1363	-199.01	3	0.500000
33	0.00000	SLU-2	Max	0.0000	0.7668	-219.68	1	-0.500000
33	0.14996	SLU-2	Max	0.0000	5.3530	-160.27	1	-0.500000
33	0.29993	SLU-2	Max	0.0000	8.8219	-114.26	1	-0.500000
33	0.00000	SLU-2	Min	0.0000	0.7668	-219.68	1	-0.500000
33	0.14996	SLU-2	Min	0.0000	5.3530	-160.27	1	-0.500000
33	0.29993	SLU-2	Min	0.0000	8.8219	-114.26	1	-0.500000
33	0.00000	SLU-3	Max	0.0000	-11.7706	-117.41	3	0.500000
33	0.14996	SLU-3	Max	0.0000	-15.7641	-69.53	3	0.500000
33	0.29993	SLU-3	Max	0.0000	-20.7515	-9.73	3	0.500000
33	0.00000	SLU-3	Min	0.0000	-11.7706	-117.41	3	0.500000
33	0.14996	SLU-3	Min	0.0000	-15.7641	-69.53	3	0.500000
33	0.29993	SLU-3	Min	0.0000	-20.7515	-9.73	3	0.500000
33	0.00000	SLU-4	Max	0.0000	-18.5207	-65.63	3	0.500000
33	0.14996	SLU-4	Max	0.0000	-14.3727	-111.02	3	0.500000
33	0.29993	SLU-4	Max	0.0000	-11.3421	-143.01	3	0.500000
33	0.00000	SLU-4	Min	0.0000	-18.5207	-65.63	3	0.500000
33	0.14996	SLU-4	Min	0.0000	-14.3727	-111.02	3	0.500000
33	0.29993	SLU-4	Min	0.0000	-11.3421	-143.01	3	0.500000
33	0.00000	SLU-5	Max	0.0000	-20.1589	4.67	3	0.500000
33	0.14996	SLU-5	Max	0.0000	-21.1751	19.61	3	0.500000
33	0.29993	SLU-5	Max	0.0000	-23.0752	45.16	3	0.500000
33	0.00000	SLU-5	Min	0.0000	-20.1589	4.67	3	0.500000
33	0.14996	SLU-5	Min	0.0000	-21.1751	19.61	3	0.500000
33	0.29993	SLU-5	Min	0.0000	-23.0752	45.16	3	0.500000
33	0.00000	SLU-6	Max	0.0000	-2.1617	-266.26	3	0.500000
33	0.14996	SLU-6	Max	0.0000	-1.8181	-268.87	3	0.500000
33	0.29993	SLU-6	Max	0.0000	-2.7048	-256.72	3	0.500000
33	0.00000	SLU-6	Min	0.0000	-2.1617	-266.26	3	0.500000
33	0.14996	SLU-6	Min	0.0000	-1.8181	-268.87	3	0.500000
33	0.29993	SLU-6	Min	0.0000	-2.7048	-256.72	3	0.500000
33	0.00000	SLU-7	Max	0.0000	-5.7804	-172.06	3	0.500000
33	0.14996	SLU-7	Max	0.0000	-10.2136	-118.91	3	0.500000
33	0.29993	SLU-7	Max	0.0000	-15.6407	-53.83	3	0.500000
33	0.00000	SLU-7	Min	0.0000	-5.7804	-172.06	3	0.500000
33	0.14996	SLU-7	Min	0.0000	-10.2136	-118.91	3	0.500000
33	0.29993	SLU-7	Min	0.0000	-15.6407	-53.83	3	0.500000
33	0.00000	SLV 1	Max	0.0000	-57.6401	279.90	3	0.500000
33	0.14996	SLV 1	Max	0.0000	-62.7353	343.54	3	0.500000
33	0.29993	SLV 1	Max	0.0000	-68.7269	417.93	3	0.500000

Table: Element Forces - Frames, Part 2 of 4

Frame	Station m	OutputCase	StepType	M2 KN-m	M3 KN-m	S11Max KN/m2	PtS11Max	x2S11Max m
33	0.00000	SLV 1	Min	0.0000	-57.6401	279.90	3	0.500000
33	0.14996	SLV 1	Min	0.0000	-62.7353	343.54	3	0.500000
33	0.29993	SLV 1	Min	0.0000	-68.7269	417.93	3	0.500000
33	0.00000	SLV 2	Max	0.0000	-55.9157	252.72	3	0.500000
33	0.14996	SLV 2	Max	0.0000	-60.2697	308.42	3	0.500000
33	0.29993	SLV 2	Max	0.0000	-65.6577	376.53	3	0.500000
33	0.00000	SLV 2	Min	0.0000	-55.9157	252.72	3	0.500000
33	0.14996	SLV 2	Min	0.0000	-60.2697	308.42	3	0.500000
33	0.29993	SLV 2	Min	0.0000	-65.6577	376.53	3	0.500000
33	0.00000	SLV 3	Max	0.0000	-55.9157	252.72	3	0.500000
33	0.14996	SLV 3	Max	0.0000	-60.2697	308.42	3	0.500000
33	0.29993	SLV 3	Max	0.0000	-65.6577	376.53	3	0.500000
33	0.00000	SLV 3	Min	0.0000	-55.9157	252.72	3	0.500000
33	0.14996	SLV 3	Min	0.0000	-60.2697	308.42	3	0.500000
33	0.29993	SLV 3	Min	0.0000	-65.6577	376.53	3	0.500000
33	0.00000	SLV 4	Max	0.0000	-9.8831	-238.17	3	0.500000
33	0.14996	SLV 4	Max	0.0000	-19.9413	-122.90	3	0.500000
33	0.29993	SLV 4	Max	0.0000	-31.3824	8.97	3	0.500000
33	0.00000	SLV 4	Min	0.0000	-9.8831	-238.17	3	0.500000
33	0.14996	SLV 4	Min	0.0000	-19.9413	-122.90	3	0.500000
33	0.29993	SLV 4	Min	0.0000	-31.3824	8.97	3	0.500000
33	0.00000	SLV 5	Max	0.0000	-21.5258	28.54	3	0.500000
33	0.14996	SLV 5	Max	0.0000	-23.0163	47.79	3	0.500000
33	0.29993	SLV 5	Max	0.0000	-25.2426	75.88	3	0.500000
33	0.00000	SLV 5	Min	0.0000	-21.5258	28.54	3	0.500000
33	0.14996	SLV 5	Min	0.0000	-23.0163	47.79	3	0.500000
33	0.29993	SLV 5	Min	0.0000	-25.2426	75.88	3	0.500000
33	0.00000	SLV 6	Max	0.0000	-5.8632	-150.24	3	0.500000
33	0.14996	SLV 6	Max	0.0000	-10.1720	-99.83	3	0.500000
33	0.29993	SLV 6	Max	0.0000	-15.3212	-39.34	3	0.500000
33	0.00000	SLV 6	Min	0.0000	-5.8632	-150.24	3	0.500000
33	0.14996	SLV 6	Min	0.0000	-10.1720	-99.83	3	0.500000
33	0.29993	SLV 6	Min	0.0000	-15.3212	-39.34	3	0.500000
33	0.00000	SLV 7	Max	0.0000	-13.6033	-89.76	3	0.500000
33	0.14996	SLV 7	Max	0.0000	-12.9765	-92.71	3	0.500000
33	0.29993	SLV 7	Max	0.0000	-13.5442	-81.32	3	0.500000
33	0.00000	SLV 7	Min	0.0000	-13.6033	-89.76	3	0.500000
33	0.14996	SLV 7	Min	0.0000	-12.9765	-92.71	3	0.500000
33	0.29993	SLV 7	Min	0.0000	-13.5442	-81.32	3	0.500000
33	0.00000	SLV 8	Max	0.0000	3.3054	-201.38	1	-0.500000
33	0.14996	SLV 8	Max	0.0000	1.0651	-226.35	1	-0.500000
33	0.29993	SLV 8	Max	0.0000	-2.4743	-207.52	3	0.500000
33	0.00000	SLV 8	Min	0.0000	3.3054	-201.38	1	-0.500000
33	0.14996	SLV 8	Min	0.0000	1.0651	-226.35	1	-0.500000
33	0.29993	SLV 8	Min	0.0000	-2.4743	-207.52	3	0.500000
33	0.00000	SLV 9	Max	0.0000	-57.6401	279.90	3	0.500000
33	0.14996	SLV 9	Max	0.0000	-62.7353	343.54	3	0.500000
33	0.29993	SLV 9	Max	0.0000	-68.7269	417.93	3	0.500000
33	0.00000	SLV 9	Min	0.0000	-57.6401	279.90	3	0.500000
33	0.14996	SLV 9	Min	0.0000	-62.7353	343.54	3	0.500000
33	0.29993	SLV 9	Min	0.0000	-68.7269	417.93	3	0.500000
33	0.00000	SLV 10	Max	0.0000	-12.9341	-196.34	3	0.500000
33	0.14996	SLV 10	Max	0.0000	-23.5758	-75.03	3	0.500000
33	0.29993	SLV 10	Max	0.0000	-35.4626	61.23	3	0.500000
33	0.00000	SLV 10	Min	0.0000	-12.9341	-196.34	3	0.500000
33	0.14996	SLV 10	Min	0.0000	-23.5758	-75.03	3	0.500000
33	0.29993	SLV 10	Min	0.0000	-35.4626	61.23	3	0.500000
33	0.00000	SLV 11	Max	0.0000	-55.9157	252.72	3	0.500000
33	0.14996	SLV 11	Max	0.0000	-60.2697	308.42	3	0.500000

Table: Element Forces - Frames, Part 2 of 4

Frame	Station m	OutputCase	StepType	M2 KN-m	M3 KN-m	S11Max KN/m2	PtS11Max	x2S11Max m
33	0.29993	SLV 11	Max	0.0000	-65.6577	376.53	3	0.500000
33	0.00000	SLV 11	Min	0.0000	-55.9157	252.72	3	0.500000
33	0.14996	SLV 11	Min	0.0000	-60.2697	308.42	3	0.500000
33	0.29993	SLV 11	Min	0.0000	-65.6577	376.53	3	0.500000
33	0.00000	SLV 12	Max	0.0000	-9.8831	-238.17	3	0.500000
33	0.14996	SLV 12	Max	0.0000	-19.9413	-122.90	3	0.500000
33	0.29993	SLV 12	Max	0.0000	-31.3824	8.97	3	0.500000
33	0.00000	SLV 12	Min	0.0000	-9.8831	-238.17	3	0.500000
33	0.14996	SLV 12	Min	0.0000	-19.9413	-122.90	3	0.500000
33	0.29993	SLV 12	Min	0.0000	-31.3824	8.97	3	0.500000
33	0.00000	SLV 13	Max	0.0000	-21.5258	28.54	3	0.500000
33	0.14996	SLV 13	Max	0.0000	-23.0163	47.79	3	0.500000
33	0.29993	SLV 13	Max	0.0000	-25.2426	75.88	3	0.500000
33	0.00000	SLV 13	Min	0.0000	-21.5258	28.54	3	0.500000
33	0.14996	SLV 13	Min	0.0000	-23.0163	47.79	3	0.500000
33	0.29993	SLV 13	Min	0.0000	-25.2426	75.88	3	0.500000
33	0.00000	SLV 14	Max	0.0000	-5.8632	-150.24	3	0.500000
33	0.14996	SLV 14	Max	0.0000	-10.1720	-99.83	3	0.500000
33	0.29993	SLV 14	Max	0.0000	-15.3212	-39.34	3	0.500000
33	0.00000	SLV 14	Min	0.0000	-5.8632	-150.24	3	0.500000
33	0.14996	SLV 14	Min	0.0000	-10.1720	-99.83	3	0.500000
33	0.29993	SLV 14	Min	0.0000	-15.3212	-39.34	3	0.500000
33	0.00000	SLV 15	Max	0.0000	-13.6033	-89.76	3	0.500000
33	0.14996	SLV 15	Max	0.0000	-12.9765	-92.71	3	0.500000
33	0.29993	SLV 15	Max	0.0000	-13.5442	-81.32	3	0.500000
33	0.00000	SLV 15	Min	0.0000	-13.6033	-89.76	3	0.500000
33	0.14996	SLV 15	Min	0.0000	-12.9765	-92.71	3	0.500000
33	0.29993	SLV 15	Min	0.0000	-13.5442	-81.32	3	0.500000
33	0.00000	SLV 16	Max	0.0000	3.3054	-201.38	1	-0.500000
33	0.14996	SLV 16	Max	0.0000	1.0651	-226.35	1	-0.500000
33	0.29993	SLV 16	Max	0.0000	-2.4743	-207.52	3	0.500000
33	0.00000	SLV 16	Min	0.0000	3.3054	-201.38	1	-0.500000
33	0.14996	SLV 16	Min	0.0000	1.0651	-226.35	1	-0.500000
33	0.29993	SLV 16	Min	0.0000	-2.4743	-207.52	3	0.500000
34	0.00000	SLE-C	Max	0.0000	-6.9749	-171.51	3	0.500000
34	0.14995	SLE-C	Max	0.0000	-5.4656	-184.19	3	0.500000
34	0.29989	SLE-C	Max	0.0000	-5.1323	-182.76	3	0.500000
34	0.00000	SLE-C	Min	0.0000	-6.9749	-171.51	3	0.500000
34	0.14995	SLE-C	Min	0.0000	-5.4656	-184.19	3	0.500000
34	0.29989	SLE-C	Min	0.0000	-5.1323	-182.76	3	0.500000
34	0.00000	SLE-F1	Max	0.0000	2.3467	-183.09	1	-0.500000
34	0.14995	SLE-F1	Max	0.0000	4.1042	-156.35	1	-0.500000
34	0.29989	SLE-F1	Max	0.0000	4.7871	-142.51	1	-0.500000
34	0.00000	SLE-F1	Min	0.0000	2.3467	-183.09	1	-0.500000
34	0.14995	SLE-F1	Min	0.0000	4.1042	-156.35	1	-0.500000
34	0.29989	SLE-F1	Min	0.0000	4.7871	-142.51	1	-0.500000
34	0.00000	SLE-F2	Max	0.0000	-13.6130	-25.67	3	0.500000
34	0.14995	SLE-F2	Max	0.0000	-12.6162	-32.71	3	0.500000
34	0.29989	SLE-F2	Max	0.0000	-12.3735	-30.70	3	0.500000
34	0.00000	SLE-F2	Min	0.0000	-13.6130	-25.67	3	0.500000
34	0.14995	SLE-F2	Min	0.0000	-12.6162	-32.71	3	0.500000
34	0.29989	SLE-F2	Min	0.0000	-12.3735	-30.70	3	0.500000
34	0.00000	SLE-F3	Max	0.0000	4.0135	-142.34	1	-0.500000
34	0.14995	SLE-F3	Max	0.0000	2.1903	-162.09	1	-0.500000
34	0.29989	SLE-F3	Max	0.0000	-0.5387	-179.78	3	0.500000
34	0.00000	SLE-F3	Min	0.0000	4.0135	-142.34	1	-0.500000
34	0.14995	SLE-F3	Min	0.0000	2.1903	-162.09	1	-0.500000
34	0.29989	SLE-F3	Min	0.0000	-0.5387	-179.78	3	0.500000
34	0.00000	SLE-QP	Max	0.0000	-9.5923	-50.14	3	0.500000

Table: Element Forces - Frames, Part 2 of 4

Frame	Station m	OutputCase	StepType	M2 KN-m	M3 KN-m	S11Max KN/m2	PtS11Max	x2S11Max m
34	0.14995	SLE-QP	Max	0.0000	-7.7123	-67.78	3	0.500000
34	0.29989	SLE-QP	Max	0.0000	-6.5864	-76.37	3	0.500000
34	0.00000	SLE-QP	Min	0.0000	-9.5923	-50.14	3	0.500000
34	0.14995	SLE-QP	Min	0.0000	-7.7123	-67.78	3	0.500000
34	0.29989	SLE-QP	Min	0.0000	-6.5864	-76.37	3	0.500000
34	0.00000	SLU-1	Max	0.0000	-8.6389	-212.06	3	0.500000
34	0.14995	SLU-1	Max	0.0000	-8.6239	-210.17	3	0.500000
34	0.29989	SLU-1	Max	0.0000	-9.8243	-193.69	3	0.500000
34	0.00000	SLU-1	Min	0.0000	-8.6389	-212.06	3	0.500000
34	0.14995	SLU-1	Min	0.0000	-8.6239	-210.17	3	0.500000
34	0.29989	SLU-1	Min	0.0000	-9.8243	-193.69	3	0.500000
34	0.00000	SLU-2	Max	0.0000	-6.5571	-168.31	3	0.500000
34	0.14995	SLU-2	Max	0.0000	-2.3754	-213.18	3	0.500000
34	0.29989	SLU-2	Max	0.0000	0.7668	-227.17	1	-0.500000
34	0.00000	SLU-2	Min	0.0000	-6.5571	-168.31	3	0.500000
34	0.14995	SLU-2	Min	0.0000	-2.3754	-213.18	3	0.500000
34	0.29989	SLU-2	Min	0.0000	0.7668	-227.17	1	-0.500000
34	0.00000	SLU-3	Max	0.0000	-1.3005	-233.92	3	0.500000
34	0.14995	SLU-3	Max	0.0000	-6.0284	-177.05	3	0.500000
34	0.29989	SLU-3	Max	0.0000	-11.7706	-108.01	3	0.500000
34	0.00000	SLU-3	Min	0.0000	-1.3005	-233.92	3	0.500000
34	0.14995	SLU-3	Min	0.0000	-6.0284	-177.05	3	0.500000
34	0.29989	SLU-3	Min	0.0000	-11.7706	-108.01	3	0.500000
34	0.00000	SLU-4	Max	0.0000	-23.7047	-20.07	3	0.500000
34	0.14995	SLU-4	Max	0.0000	-20.5929	-52.11	3	0.500000
34	0.29989	SLU-4	Max	0.0000	-18.5207	-71.66	3	0.500000
34	0.00000	SLU-4	Min	0.0000	-23.7047	-20.07	3	0.500000
34	0.14995	SLU-4	Min	0.0000	-20.5929	-52.11	3	0.500000
34	0.29989	SLU-4	Min	0.0000	-18.5207	-71.66	3	0.500000
34	0.00000	SLU-5	Max	0.0000	-15.5824	-53.42	3	0.500000
34	0.14995	SLU-5	Max	0.0000	-17.4513	-27.62	3	0.500000
34	0.29989	SLU-5	Max	0.0000	-20.1589	8.23	3	0.500000
34	0.00000	SLU-5	Min	0.0000	-15.5824	-53.42	3	0.500000
34	0.14995	SLU-5	Min	0.0000	-17.4513	-27.62	3	0.500000
34	0.29989	SLU-5	Min	0.0000	-20.1589	8.23	3	0.500000
34	0.00000	SLU-6	Max	0.0000	-0.1961	-292.63	3	0.500000
34	0.14995	SLU-6	Max	0.0000	-0.5690	-286.16	3	0.500000
34	0.29989	SLU-6	Max	0.0000	-2.1617	-265.06	3	0.500000
34	0.00000	SLU-6	Min	0.0000	-0.1961	-292.63	3	0.500000
34	0.14995	SLU-6	Min	0.0000	-0.5690	-286.16	3	0.500000
34	0.29989	SLU-6	Min	0.0000	-2.1617	-265.06	3	0.500000
34	0.00000	SLU-7	Max	0.0000	5.1880	-169.37	1	-0.500000
34	0.14995	SLU-7	Max	0.0000	0.2109	-228.96	1	-0.500000
34	0.29989	SLU-7	Max	0.0000	-5.7804	-161.99	3	0.500000
34	0.00000	SLU-7	Min	0.0000	5.1880	-169.37	1	-0.500000
34	0.14995	SLU-7	Min	0.0000	0.2109	-228.96	1	-0.500000
34	0.29989	SLU-7	Min	0.0000	-5.7804	-161.99	3	0.500000
34	0.00000	SLV 1	Max	0.0000	-41.2760	90.59	3	0.500000
34	0.14995	SLV 1	Max	0.0000	-49.0295	186.70	3	0.500000
34	0.29989	SLV 1	Max	0.0000	-57.6401	293.10	3	0.500000
34	0.00000	SLV 1	Min	0.0000	-41.2760	90.59	3	0.500000
34	0.14995	SLV 1	Min	0.0000	-49.0295	186.70	3	0.500000
34	0.29989	SLV 1	Min	0.0000	-57.6401	293.10	3	0.500000
34	0.00000	SLV 2	Max	0.0000	-41.2446	80.02	3	0.500000
34	0.14995	SLV 2	Max	0.0000	-48.0941	166.39	3	0.500000
34	0.29989	SLV 2	Max	0.0000	-55.9157	264.43	3	0.500000
34	0.00000	SLV 2	Min	0.0000	-41.2446	80.02	3	0.500000
34	0.14995	SLV 2	Min	0.0000	-48.0941	166.39	3	0.500000
34	0.29989	SLV 2	Min	0.0000	-55.9157	264.43	3	0.500000

Table: Element Forces - Frames, Part 2 of 4

Frame	Station m	OutputCase	StepType	M2 KN-m	M3 KN-m	S11Max KN/m2	PtS11Max	x2S11Max m
34	0.00000	SLV 3	Max	0.0000	-41.2446	80.02	3	0.500000
34	0.14995	SLV 3	Max	0.0000	-48.0941	166.39	3	0.500000
34	0.29989	SLV 3	Max	0.0000	-55.9157	264.43	3	0.500000
34	0.00000	SLV 3	Min	0.0000	-41.2446	80.02	3	0.500000
34	0.14995	SLV 3	Min	0.0000	-48.0941	166.39	3	0.500000
34	0.29989	SLV 3	Min	0.0000	-55.9157	264.43	3	0.500000
34	0.00000	SLV 4	Max	0.0000	13.2901	-163.45	1	-0.500000
34	0.14995	SLV 4	Max	0.0000	2.4682	-299.39	1	-0.500000
34	0.29989	SLV 4	Max	0.0000	-9.8831	-216.49	3	0.500000
34	0.00000	SLV 4	Min	0.0000	13.2901	-163.45	1	-0.500000
34	0.14995	SLV 4	Min	0.0000	2.4682	-299.39	1	-0.500000
34	0.29989	SLV 4	Min	0.0000	-9.8831	-216.49	3	0.500000
34	0.00000	SLV 5	Max	0.0000	-15.7939	-39.25	3	0.500000
34	0.14995	SLV 5	Max	0.0000	-18.2984	-7.42	3	0.500000
34	0.29989	SLV 5	Max	0.0000	-21.5258	33.08	3	0.500000
34	0.00000	SLV 5	Min	0.0000	-15.7939	-39.25	3	0.500000
34	0.14995	SLV 5	Min	0.0000	-18.2984	-7.42	3	0.500000
34	0.29989	SLV 5	Min	0.0000	-21.5258	33.08	3	0.500000
34	0.00000	SLV 6	Max	0.0000	4.8103	-150.51	1	-0.500000
34	0.14995	SLV 6	Max	0.0000	-0.0814	-208.57	3	0.500000
34	0.29989	SLV 6	Max	0.0000	-5.8632	-140.49	3	0.500000
34	0.00000	SLV 6	Min	0.0000	4.8103	-150.51	1	-0.500000
34	0.14995	SLV 6	Min	0.0000	-0.0814	-208.57	3	0.500000
34	0.29989	SLV 6	Min	0.0000	-5.8632	-140.49	3	0.500000
34	0.00000	SLV 7	Max	0.0000	-12.7811	-110.30	3	0.500000
34	0.14995	SLV 7	Max	0.0000	-12.6391	-106.53	3	0.500000
34	0.29989	SLV 7	Max	0.0000	-13.6033	-89.48	3	0.500000
34	0.00000	SLV 7	Min	0.0000	-12.7811	-110.30	3	0.500000
34	0.14995	SLV 7	Min	0.0000	-12.6391	-106.53	3	0.500000
34	0.29989	SLV 7	Min	0.0000	-13.6033	-89.48	3	0.500000
34	0.00000	SLV 8	Max	0.0000	9.1056	-131.01	1	-0.500000
34	0.14995	SLV 8	Max	0.0000	6.8422	-155.77	1	-0.500000
34	0.29989	SLV 8	Max	0.0000	3.3054	-195.82	1	-0.500000
34	0.00000	SLV 8	Min	0.0000	9.1056	-131.01	1	-0.500000
34	0.14995	SLV 8	Min	0.0000	6.8422	-155.77	1	-0.500000
34	0.29989	SLV 8	Min	0.0000	3.3054	-195.82	1	-0.500000
34	0.00000	SLV 9	Max	0.0000	-41.2760	90.59	3	0.500000
34	0.14995	SLV 9	Max	0.0000	-49.0295	186.70	3	0.500000
34	0.29989	SLV 9	Max	0.0000	-57.6401	293.10	3	0.500000
34	0.00000	SLV 9	Min	0.0000	-41.2760	90.59	3	0.500000
34	0.14995	SLV 9	Min	0.0000	-49.0295	186.70	3	0.500000
34	0.29989	SLV 9	Min	0.0000	-57.6401	293.10	3	0.500000
34	0.00000	SLV 10	Max	0.0000	11.6471	-174.52	1	-0.500000
34	0.14995	SLV 10	Max	0.0000	0.0637	-320.72	1	-0.500000
34	0.29989	SLV 10	Max	0.0000	-12.9341	-173.46	3	0.500000
34	0.00000	SLV 10	Min	0.0000	11.6471	-174.52	1	-0.500000
34	0.14995	SLV 10	Min	0.0000	0.0637	-320.72	1	-0.500000
34	0.29989	SLV 10	Min	0.0000	-12.9341	-173.46	3	0.500000
34	0.00000	SLV 11	Max	0.0000	-41.2446	80.02	3	0.500000
34	0.14995	SLV 11	Max	0.0000	-48.0941	166.39	3	0.500000
34	0.29989	SLV 11	Max	0.0000	-55.9157	264.43	3	0.500000
34	0.00000	SLV 11	Min	0.0000	-41.2446	80.02	3	0.500000
34	0.14995	SLV 11	Min	0.0000	-48.0941	166.39	3	0.500000
34	0.29989	SLV 11	Min	0.0000	-55.9157	264.43	3	0.500000
34	0.00000	SLV 12	Max	0.0000	13.2901	-163.45	1	-0.500000
34	0.14995	SLV 12	Max	0.0000	2.4682	-299.39	1	-0.500000
34	0.29989	SLV 12	Max	0.0000	-9.8831	-216.49	3	0.500000
34	0.00000	SLV 12	Min	0.0000	13.2901	-163.45	1	-0.500000
34	0.14995	SLV 12	Min	0.0000	2.4682	-299.39	1	-0.500000

Table: Element Forces - Frames, Part 2 of 4

Frame	Station m	OutputCase	StepType	M2 KN-m	M3 KN-m	S11Max KN/m2	PtS11Max	x2S11Max m
34	0.29989	SLV 12	Min	0.0000	-9.8831	-216.49	3	0.500000
34	0.00000	SLV 13	Max	0.0000	-15.7939	-39.25	3	0.500000
34	0.14995	SLV 13	Max	0.0000	-18.2984	-7.42	3	0.500000
34	0.29989	SLV 13	Max	0.0000	-21.5258	33.08	3	0.500000
34	0.00000	SLV 13	Min	0.0000	-15.7939	-39.25	3	0.500000
34	0.14995	SLV 13	Min	0.0000	-18.2984	-7.42	3	0.500000
34	0.29989	SLV 13	Min	0.0000	-21.5258	33.08	3	0.500000
34	0.00000	SLV 14	Max	0.0000	4.8103	-150.51	1	-0.500000
34	0.14995	SLV 14	Max	0.0000	-0.0814	-208.57	3	0.500000
34	0.29989	SLV 14	Max	0.0000	-5.8632	-140.49	3	0.500000
34	0.00000	SLV 14	Min	0.0000	4.8103	-150.51	1	-0.500000
34	0.14995	SLV 14	Min	0.0000	-0.0814	-208.57	3	0.500000
34	0.29989	SLV 14	Min	0.0000	-5.8632	-140.49	3	0.500000
34	0.00000	SLV 15	Max	0.0000	-12.7811	-110.30	3	0.500000
34	0.14995	SLV 15	Max	0.0000	-12.6391	-106.53	3	0.500000
34	0.29989	SLV 15	Max	0.0000	-13.6033	-89.48	3	0.500000
34	0.00000	SLV 15	Min	0.0000	-12.7811	-110.30	3	0.500000
34	0.14995	SLV 15	Min	0.0000	-12.6391	-106.53	3	0.500000
34	0.29989	SLV 15	Min	0.0000	-13.6033	-89.48	3	0.500000
34	0.00000	SLV 16	Max	0.0000	9.1056	-131.01	1	-0.500000
34	0.14995	SLV 16	Max	0.0000	6.8422	-155.77	1	-0.500000
34	0.29989	SLV 16	Max	0.0000	3.3054	-195.82	1	-0.500000
34	0.00000	SLV 16	Min	0.0000	9.1056	-131.01	1	-0.500000
34	0.14995	SLV 16	Min	0.0000	6.8422	-155.77	1	-0.500000
34	0.29989	SLV 16	Min	0.0000	3.3054	-195.82	1	-0.500000
35	0.00000	SLE-C	Max	0.0000	-8.2919	-166.40	3	0.500000
35	0.14993	SLE-C	Max	0.0000	-7.0430	-176.76	3	0.500000
35	0.29986	SLE-C	Max	0.0000	-6.9749	-172.95	3	0.500000
35	0.00000	SLE-C	Min	0.0000	-8.2919	-166.40	3	0.500000
35	0.14993	SLE-C	Min	0.0000	-7.0430	-176.76	3	0.500000
35	0.29986	SLE-C	Min	0.0000	-6.9749	-172.95	3	0.500000
35	0.00000	SLE-F1	Max	0.0000	-0.0836	-221.61	3	0.500000
35	0.14993	SLE-F1	Max	0.0000	1.6787	-197.89	1	-0.500000
35	0.29986	SLE-F1	Max	0.0000	2.3467	-185.29	1	-0.500000
35	0.00000	SLE-F1	Min	0.0000	-0.0836	-221.61	3	0.500000
35	0.14993	SLE-F1	Min	0.0000	1.6787	-197.89	1	-0.500000
35	0.29986	SLE-F1	Min	0.0000	2.3467	-185.29	1	-0.500000
35	0.00000	SLE-F2	Max	0.0000	-13.8280	-34.73	3	0.500000
35	0.14993	SLE-F2	Max	0.0000	-13.3845	-34.60	3	0.500000
35	0.29986	SLE-F2	Max	0.0000	-13.6130	-26.41	3	0.500000
35	0.00000	SLE-F2	Min	0.0000	-13.8280	-34.73	3	0.500000
35	0.14993	SLE-F2	Min	0.0000	-13.3845	-34.60	3	0.500000
35	0.29986	SLE-F2	Min	0.0000	-13.6130	-26.41	3	0.500000
35	0.00000	SLE-F3	Max	0.0000	8.6099	-84.69	1	-0.500000
35	0.14993	SLE-F3	Max	0.0000	6.8116	-105.39	1	-0.500000
35	0.29986	SLE-F3	Max	0.0000	4.0135	-138.09	1	-0.500000
35	0.00000	SLE-F3	Min	0.0000	8.6099	-84.69	1	-0.500000
35	0.14993	SLE-F3	Min	0.0000	6.8116	-105.39	1	-0.500000
35	0.29986	SLE-F3	Min	0.0000	4.0135	-138.09	1	-0.500000
35	0.00000	SLE-QP	Max	0.0000	-12.0417	-34.20	3	0.500000
35	0.14993	SLE-QP	Max	0.0000	-10.4809	-47.48	3	0.500000
35	0.29986	SLE-QP	Max	0.0000	-9.5923	-52.69	3	0.500000
35	0.00000	SLE-QP	Min	0.0000	-12.0417	-34.20	3	0.500000
35	0.14993	SLE-QP	Min	0.0000	-10.4809	-47.48	3	0.500000
35	0.29986	SLE-QP	Min	0.0000	-9.5923	-52.69	3	0.500000
35	0.00000	SLU-1	Max	0.0000	-6.1415	-241.09	3	0.500000
35	0.14993	SLU-1	Max	0.0000	-6.7146	-233.79	3	0.500000
35	0.29986	SLU-1	Max	0.0000	-8.6389	-210.26	3	0.500000
35	0.00000	SLU-1	Min	0.0000	-6.1415	-241.09	3	0.500000

Table: Element Forces - Frames, Part 2 of 4

Frame	Station m	OutputCase	StepType	M2 KN-m	M3 KN-m	S11Max KN/m2	PtS11Max	x2S11Max m
35	0.14993	SLU-1	Min	0.0000	-6.7146	-233.79	3	0.500000
35	0.29986	SLU-1	Min	0.0000	-8.6389	-210.26	3	0.500000
35	0.00000	SLU-2	Max	0.0000	-12.9850	-106.03	3	0.500000
35	0.14993	SLU-2	Max	0.0000	-9.2346	-146.72	3	0.500000
35	0.29986	SLU-2	Max	0.0000	-6.5571	-174.54	3	0.500000
35	0.00000	SLU-2	Min	0.0000	-12.9850	-106.03	3	0.500000
35	0.14993	SLU-2	Min	0.0000	-9.2346	-146.72	3	0.500000
35	0.29986	SLU-2	Min	0.0000	-6.5571	-174.54	3	0.500000
35	0.00000	SLU-3	Max	0.0000	9.7766	-118.85	1	-0.500000
35	0.14993	SLU-3	Max	0.0000	4.8304	-179.90	1	-0.500000
35	0.29986	SLU-3	Max	0.0000	-1.3005	-223.95	3	0.500000
35	0.00000	SLU-3	Min	0.0000	9.7766	-118.85	1	-0.500000
35	0.14993	SLU-3	Min	0.0000	4.8304	-179.90	1	-0.500000
35	0.29986	SLU-3	Min	0.0000	-1.3005	-223.95	3	0.500000
35	0.00000	SLU-4	Max	0.0000	-26.8406	5.18	3	0.500000
35	0.14993	SLU-4	Max	0.0000	-24.7362	-15.76	3	0.500000
35	0.29986	SLU-4	Max	0.0000	-23.7047	-23.83	3	0.500000
35	0.00000	SLU-4	Min	0.0000	-26.8406	5.18	3	0.500000
35	0.14993	SLU-4	Min	0.0000	-24.7362	-15.76	3	0.500000
35	0.29986	SLU-4	Min	0.0000	-23.7047	-23.83	3	0.500000
35	0.00000	SLU-5	Max	0.0000	-9.6247	-124.42	3	0.500000
35	0.14993	SLU-5	Max	0.0000	-12.1504	-91.93	3	0.500000
35	0.29986	SLU-5	Max	0.0000	-15.5824	-48.56	3	0.500000
35	0.00000	SLU-5	Min	0.0000	-9.6247	-124.42	3	0.500000
35	0.14993	SLU-5	Min	0.0000	-12.1504	-91.93	3	0.500000
35	0.29986	SLU-5	Min	0.0000	-15.5824	-48.56	3	0.500000
35	0.00000	SLU-6	Max	0.0000	2.6228	-261.79	1	-0.500000
35	0.14993	SLU-6	Max	0.0000	1.8937	-270.25	1	-0.500000
35	0.29986	SLU-6	Max	0.0000	-0.1961	-290.32	3	0.500000
35	0.00000	SLU-6	Min	0.0000	2.6228	-261.79	1	-0.500000
35	0.14993	SLU-6	Min	0.0000	1.8937	-270.25	1	-0.500000
35	0.29986	SLU-6	Min	0.0000	-0.1961	-290.32	3	0.500000
35	0.00000	SLU-7	Max	0.0000	16.3941	-21.26	1	-0.500000
35	0.14993	SLU-7	Max	0.0000	11.3833	-83.08	1	-0.500000
35	0.29986	SLU-7	Max	0.0000	5.1880	-159.12	1	-0.500000
35	0.00000	SLU-7	Min	0.0000	16.3941	-21.26	1	-0.500000
35	0.14993	SLU-7	Min	0.0000	11.3833	-83.08	1	-0.500000
35	0.29986	SLU-7	Min	0.0000	5.1880	-159.12	1	-0.500000
35	0.00000	SLV 1	Max	0.0000	-20.6308	-143.86	3	0.500000
35	0.14993	SLV 1	Max	0.0000	-30.4878	-23.70	3	0.500000
35	0.29986	SLV 1	Max	0.0000	-41.2760	107.62	3	0.500000
35	0.00000	SLV 1	Min	0.0000	-20.6308	-143.86	3	0.500000
35	0.14993	SLV 1	Min	0.0000	-30.4878	-23.70	3	0.500000
35	0.29986	SLV 1	Min	0.0000	-41.2760	107.62	3	0.500000
35	0.00000	SLV 2	Max	0.0000	-22.3851	-136.99	3	0.500000
35	0.14993	SLV 2	Max	0.0000	-31.3035	-26.93	3	0.500000
35	0.29986	SLV 2	Max	0.0000	-41.2446	95.40	3	0.500000
35	0.00000	SLV 2	Min	0.0000	-22.3851	-136.99	3	0.500000
35	0.14993	SLV 2	Min	0.0000	-31.3035	-26.93	3	0.500000
35	0.29986	SLV 2	Min	0.0000	-41.2446	95.40	3	0.500000
35	0.00000	SLV 3	Max	0.0000	-22.3851	-136.99	3	0.500000
35	0.14993	SLV 3	Max	0.0000	-31.3035	-26.93	3	0.500000
35	0.29986	SLV 3	Max	0.0000	-41.2446	95.40	3	0.500000
35	0.00000	SLV 3	Min	0.0000	-22.3851	-136.99	3	0.500000
35	0.14993	SLV 3	Min	0.0000	-31.3035	-26.93	3	0.500000
35	0.29986	SLV 3	Min	0.0000	-41.2446	95.40	3	0.500000
35	0.00000	SLV 4	Max	0.0000	36.2030	148.22	1	-0.500000
35	0.14993	SLV 4	Max	0.0000	25.6447	13.78	1	-0.500000
35	0.29986	SLV 4	Max	0.0000	13.2901	-142.22	1	-0.500000

Table: Element Forces - Frames, Part 2 of 4

Frame	Station m	OutputCase	StepType	M2 KN-m	M3 KN-m	S11Max KN/m2	PtS11Max	x2S11Max m
35	0.00000	SLV 4	Min	0.0000	36.2030	148.22	1	-0.500000
35	0.14993	SLV 4	Min	0.0000	25.6447	13.78	1	-0.500000
35	0.29986	SLV 4	Min	0.0000	13.2901	-142.22	1	-0.500000
35	0.00000	SLV 5	Max	0.0000	-8.5355	-121.36	3	0.500000
35	0.14993	SLV 5	Max	0.0000	-11.7525	-82.24	3	0.500000
35	0.29986	SLV 5	Max	0.0000	-15.7939	-33.24	3	0.500000
35	0.00000	SLV 5	Min	0.0000	-8.5355	-121.36	3	0.500000
35	0.14993	SLV 5	Min	0.0000	-11.7525	-82.24	3	0.500000
35	0.29986	SLV 5	Min	0.0000	-15.7939	-33.24	3	0.500000
35	0.00000	SLV 6	Max	0.0000	15.7501	-3.79	1	-0.500000
35	0.14993	SLV 6	Max	0.0000	10.8084	-65.82	1	-0.500000
35	0.29986	SLV 6	Max	0.0000	4.8103	-140.52	1	-0.500000
35	0.00000	SLV 6	Min	0.0000	15.7501	-3.79	1	-0.500000
35	0.14993	SLV 6	Min	0.0000	10.8084	-65.82	1	-0.500000
35	0.29986	SLV 6	Min	0.0000	4.8103	-140.52	1	-0.500000
35	0.00000	SLV 7	Max	0.0000	-11.0450	-138.75	3	0.500000
35	0.14993	SLV 7	Max	0.0000	-11.3483	-130.71	3	0.500000
35	0.29986	SLV 7	Max	0.0000	-12.7811	-109.11	3	0.500000
35	0.00000	SLV 7	Min	0.0000	-11.0450	-138.75	3	0.500000
35	0.14993	SLV 7	Min	0.0000	-11.3483	-130.71	3	0.500000
35	0.29986	SLV 7	Min	0.0000	-12.7811	-109.11	3	0.500000
35	0.00000	SLV 8	Max	0.0000	14.5009	-63.43	1	-0.500000
35	0.14993	SLV 8	Max	0.0000	12.4840	-86.46	1	-0.500000
35	0.29986	SLV 8	Max	0.0000	9.1056	-125.83	1	-0.500000
35	0.00000	SLV 8	Min	0.0000	14.5009	-63.43	1	-0.500000
35	0.14993	SLV 8	Min	0.0000	12.4840	-86.46	1	-0.500000
35	0.29986	SLV 8	Min	0.0000	9.1056	-125.83	1	-0.500000
35	0.00000	SLV 9	Max	0.0000	-20.6308	-143.86	3	0.500000
35	0.14993	SLV 9	Max	0.0000	-30.4878	-23.70	3	0.500000
35	0.29986	SLV 9	Max	0.0000	-41.2760	107.62	3	0.500000
35	0.00000	SLV 9	Min	0.0000	-20.6308	-143.86	3	0.500000
35	0.14993	SLV 9	Min	0.0000	-30.4878	-23.70	3	0.500000
35	0.29986	SLV 9	Min	0.0000	-41.2760	107.62	3	0.500000
35	0.00000	SLV 10	Max	0.0000	36.1896	160.44	1	-0.500000
35	0.14993	SLV 10	Max	0.0000	24.7707	14.50	1	-0.500000
35	0.29986	SLV 10	Max	0.0000	11.6471	-151.89	1	-0.500000
35	0.00000	SLV 10	Min	0.0000	36.1896	160.44	1	-0.500000
35	0.14993	SLV 10	Min	0.0000	24.7707	14.50	1	-0.500000
35	0.29986	SLV 10	Min	0.0000	11.6471	-151.89	1	-0.500000
35	0.00000	SLV 11	Max	0.0000	-22.3851	-136.99	3	0.500000
35	0.14993	SLV 11	Max	0.0000	-31.3035	-26.93	3	0.500000
35	0.29986	SLV 11	Max	0.0000	-41.2446	95.40	3	0.500000
35	0.00000	SLV 11	Min	0.0000	-22.3851	-136.99	3	0.500000
35	0.14993	SLV 11	Min	0.0000	-31.3035	-26.93	3	0.500000
35	0.29986	SLV 11	Min	0.0000	-41.2446	95.40	3	0.500000
35	0.00000	SLV 12	Max	0.0000	36.2030	148.22	1	-0.500000
35	0.14993	SLV 12	Max	0.0000	25.6447	13.78	1	-0.500000
35	0.29986	SLV 12	Max	0.0000	13.2901	-142.22	1	-0.500000
35	0.00000	SLV 12	Min	0.0000	36.2030	148.22	1	-0.500000
35	0.14993	SLV 12	Min	0.0000	25.6447	13.78	1	-0.500000
35	0.29986	SLV 12	Min	0.0000	13.2901	-142.22	1	-0.500000
35	0.00000	SLV 13	Max	0.0000	-8.5355	-121.36	3	0.500000
35	0.14993	SLV 13	Max	0.0000	-11.7525	-82.24	3	0.500000
35	0.29986	SLV 13	Max	0.0000	-15.7939	-33.24	3	0.500000
35	0.00000	SLV 13	Min	0.0000	-8.5355	-121.36	3	0.500000
35	0.14993	SLV 13	Min	0.0000	-11.7525	-82.24	3	0.500000
35	0.29986	SLV 13	Min	0.0000	-15.7939	-33.24	3	0.500000
35	0.00000	SLV 14	Max	0.0000	15.7501	-3.79	1	-0.500000
35	0.14993	SLV 14	Max	0.0000	10.8084	-65.82	1	-0.500000

Table: Element Forces - Frames, Part 2 of 4

Frame	Station m	OutputCase	StepType	M2 KN-m	M3 KN-m	S11Max KN/m2	PtS11Max	x2S11Max m
35	0.29986	SLV 14	Max	0.0000	4.8103	-140.52	1	-0.500000
35	0.00000	SLV 14	Min	0.0000	15.7501	-3.79	1	-0.500000
35	0.14993	SLV 14	Min	0.0000	10.8084	-65.82	1	-0.500000
35	0.29986	SLV 14	Min	0.0000	4.8103	-140.52	1	-0.500000
35	0.00000	SLV 15	Max	0.0000	-11.0450	-138.75	3	0.500000
35	0.14993	SLV 15	Max	0.0000	-11.3483	-130.71	3	0.500000
35	0.29986	SLV 15	Max	0.0000	-12.7811	-109.11	3	0.500000
35	0.00000	SLV 15	Min	0.0000	-11.0450	-138.75	3	0.500000
35	0.14993	SLV 15	Min	0.0000	-11.3483	-130.71	3	0.500000
35	0.29986	SLV 15	Min	0.0000	-12.7811	-109.11	3	0.500000
35	0.00000	SLV 16	Max	0.0000	14.5009	-63.43	1	-0.500000
35	0.14993	SLV 16	Max	0.0000	12.4840	-86.46	1	-0.500000
35	0.29986	SLV 16	Max	0.0000	9.1056	-125.83	1	-0.500000
35	0.00000	SLV 16	Min	0.0000	14.5009	-63.43	1	-0.500000
35	0.14993	SLV 16	Min	0.0000	12.4840	-86.46	1	-0.500000
35	0.29986	SLV 16	Min	0.0000	9.1056	-125.83	1	-0.500000
36	0.00000	SLE-C	Max	0.0000	-10.1324	-152.47	3	0.500000
36	0.14992	SLE-C	Max	0.0000	-8.5895	-167.46	3	0.500000
36	0.29984	SLE-C	Max	0.0000	-8.2919	-167.49	3	0.500000
36	0.00000	SLE-C	Min	0.0000	-10.1324	-152.47	3	0.500000
36	0.14992	SLE-C	Min	0.0000	-8.5895	-167.46	3	0.500000
36	0.29984	SLE-C	Min	0.0000	-8.2919	-167.49	3	0.500000
36	0.00000	SLE-F1	Max	0.0000	-3.4350	-189.86	3	0.500000
36	0.14992	SLE-F1	Max	0.0000	-1.1678	-213.85	3	0.500000
36	0.29984	SLE-F1	Max	0.0000	-0.0836	-223.64	3	0.500000
36	0.00000	SLE-F1	Min	0.0000	-3.4350	-189.86	3	0.500000
36	0.14992	SLE-F1	Min	0.0000	-1.1678	-213.85	3	0.500000
36	0.29984	SLE-F1	Min	0.0000	-0.0836	-223.64	3	0.500000
36	0.00000	SLE-F2	Max	0.0000	-13.3349	-51.97	3	0.500000
36	0.14992	SLE-F2	Max	0.0000	-13.2797	-46.95	3	0.500000
36	0.29984	SLE-F2	Max	0.0000	-13.8280	-34.68	3	0.500000
36	0.00000	SLE-F2	Min	0.0000	-13.3349	-51.97	3	0.500000
36	0.14992	SLE-F2	Min	0.0000	-13.2797	-46.95	3	0.500000
36	0.29984	SLE-F2	Min	0.0000	-13.8280	-34.68	3	0.500000
36	0.00000	SLE-F3	Max	0.0000	11.9394	-40.92	1	-0.500000
36	0.14992	SLE-F3	Max	0.0000	10.8490	-54.43	1	-0.500000
36	0.29984	SLE-F3	Max	0.0000	8.6099	-81.72	1	-0.500000
36	0.00000	SLE-F3	Min	0.0000	11.9394	-40.92	1	-0.500000
36	0.14992	SLE-F3	Min	0.0000	10.8490	-54.43	1	-0.500000
36	0.29984	SLE-F3	Min	0.0000	8.6099	-81.72	1	-0.500000
36	0.00000	SLE-QP	Max	0.0000	-14.1254	-22.27	3	0.500000
36	0.14992	SLE-QP	Max	0.0000	-12.7817	-32.70	3	0.500000
36	0.29984	SLE-QP	Max	0.0000	-12.0417	-35.89	3	0.500000
36	0.00000	SLE-QP	Min	0.0000	-14.1254	-22.27	3	0.500000
36	0.14992	SLE-QP	Min	0.0000	-12.7817	-32.70	3	0.500000
36	0.29984	SLE-QP	Min	0.0000	-12.0417	-35.89	3	0.500000
36	0.00000	SLU-1	Max	0.0000	-4.3569	-258.32	3	0.500000
36	0.14992	SLU-1	Max	0.0000	-4.4716	-258.19	3	0.500000
36	0.29984	SLU-1	Max	0.0000	-6.1415	-239.40	3	0.500000
36	0.00000	SLU-1	Min	0.0000	-4.3569	-258.32	3	0.500000
36	0.14992	SLU-1	Min	0.0000	-4.4716	-258.19	3	0.500000
36	0.29984	SLU-1	Min	0.0000	-6.1415	-239.40	3	0.500000
36	0.00000	SLU-2	Max	0.0000	-19.6107	-37.26	3	0.500000
36	0.14992	SLU-2	Max	0.0000	-15.7118	-81.00	3	0.500000
36	0.29984	SLU-2	Max	0.0000	-12.9850	-110.67	3	0.500000
36	0.00000	SLU-2	Min	0.0000	-19.6107	-37.26	3	0.500000
36	0.14992	SLU-2	Min	0.0000	-15.7118	-81.00	3	0.500000
36	0.29984	SLU-2	Min	0.0000	-12.9850	-110.67	3	0.500000
36	0.00000	SLU-3	Max	0.0000	19.4237	11.45	1	-0.500000

Table: Element Forces - Frames, Part 2 of 4

Frame	Station m	OutputCase	StepType	M2 KN-m	M3 KN-m	S11Max KN/m2	PtS11Max	x2S11Max m
36	0.14992	SLU-3	Max	0.0000	15.3088	-41.37	1	-0.500000
36	0.29984	SLU-3	Max	0.0000	9.7766	-111.19	1	-0.500000
36	0.00000	SLU-3	Min	0.0000	19.4237	11.45	1	-0.500000
36	0.14992	SLU-3	Min	0.0000	15.3088	-41.37	1	-0.500000
36	0.29984	SLU-3	Min	0.0000	9.7766	-111.19	1	-0.500000
36	0.00000	SLU-4	Max	0.0000	-29.3019	26.66	3	0.500000
36	0.14992	SLU-4	Max	0.0000	-27.4852	7.91	3	0.500000
36	0.29984	SLU-4	Max	0.0000	-26.8406	3.23	3	0.500000
36	0.00000	SLU-4	Min	0.0000	-29.3019	26.66	3	0.500000
36	0.14992	SLU-4	Min	0.0000	-27.4852	7.91	3	0.500000
36	0.29984	SLU-4	Min	0.0000	-26.8406	3.23	3	0.500000
36	0.00000	SLU-5	Max	0.0000	-3.6864	-193.01	3	0.500000
36	0.14992	SLU-5	Max	0.0000	-6.1385	-162.73	3	0.500000
36	0.29984	SLU-5	Max	0.0000	-9.6247	-120.03	3	0.500000
36	0.00000	SLU-5	Min	0.0000	-3.6864	-193.01	3	0.500000
36	0.14992	SLU-5	Min	0.0000	-6.1385	-162.73	3	0.500000
36	0.29984	SLU-5	Min	0.0000	-9.6247	-120.03	3	0.500000
36	0.00000	SLU-6	Max	0.0000	4.3275	-236.70	1	-0.500000
36	0.14992	SLU-6	Max	0.0000	4.2607	-238.93	1	-0.500000
36	0.29984	SLU-6	Max	0.0000	2.6228	-260.01	1	-0.500000
36	0.00000	SLU-6	Min	0.0000	4.3275	-236.70	1	-0.500000
36	0.14992	SLU-6	Min	0.0000	4.2607	-238.93	1	-0.500000
36	0.29984	SLU-6	Min	0.0000	2.6228	-260.01	1	-0.500000
36	0.00000	SLU-7	Max	0.0000	25.8748	107.03	1	-0.500000
36	0.14992	SLU-7	Max	0.0000	21.8431	55.21	1	-0.500000
36	0.29984	SLU-7	Max	0.0000	16.3941	-13.61	1	-0.500000
36	0.00000	SLU-7	Min	0.0000	25.8748	107.03	1	-0.500000
36	0.14992	SLU-7	Min	0.0000	21.8431	55.21	1	-0.500000
36	0.29984	SLU-7	Min	0.0000	16.3941	-13.61	1	-0.500000
36	0.00000	SLV 1	Max	0.0000	1.5604	-358.07	1	-0.500000
36	0.14992	SLV 1	Max	0.0000	-9.0032	-268.21	3	0.500000
36	0.29984	SLV 1	Max	0.0000	-20.6308	-128.13	3	0.500000
36	0.00000	SLV 1	Min	0.0000	1.5604	-358.07	1	-0.500000
36	0.14992	SLV 1	Min	0.0000	-9.0032	-268.21	3	0.500000
36	0.29984	SLV 1	Min	0.0000	-20.6308	-128.13	3	0.500000
36	0.00000	SLV 2	Max	0.0000	-1.8911	-371.86	3	0.500000
36	0.14992	SLV 2	Max	0.0000	-11.5698	-254.01	3	0.500000
36	0.29984	SLV 2	Max	0.0000	-22.3851	-122.53	3	0.500000
36	0.00000	SLV 2	Min	0.0000	-1.8911	-371.86	3	0.500000
36	0.14992	SLV 2	Min	0.0000	-11.5698	-254.01	3	0.500000
36	0.29984	SLV 2	Min	0.0000	-22.3851	-122.53	3	0.500000
36	0.00000	SLV 3	Max	0.0000	-1.8911	-371.86	3	0.500000
36	0.14992	SLV 3	Max	0.0000	-11.5698	-254.01	3	0.500000
36	0.29984	SLV 3	Max	0.0000	-22.3851	-122.53	3	0.500000
36	0.00000	SLV 3	Min	0.0000	-1.8911	-371.86	3	0.500000
36	0.14992	SLV 3	Min	0.0000	-11.5698	-254.01	3	0.500000
36	0.29984	SLV 3	Min	0.0000	-22.3851	-122.53	3	0.500000
36	0.00000	SLV 4	Max	0.0000	55.8755	417.75	1	-0.500000
36	0.14992	SLV 4	Max	0.0000	47.0815	303.29	1	-0.500000
36	0.29984	SLV 4	Max	0.0000	36.2030	163.82	1	-0.500000
36	0.00000	SLV 4	Min	0.0000	55.8755	417.75	1	-0.500000
36	0.14992	SLV 4	Min	0.0000	47.0815	303.29	1	-0.500000
36	0.29984	SLV 4	Min	0.0000	36.2030	163.82	1	-0.500000
36	0.00000	SLV 5	Max	0.0000	-1.2930	-201.32	3	0.500000
36	0.14992	SLV 5	Max	0.0000	-4.4246	-164.54	3	0.500000
36	0.29984	SLV 5	Max	0.0000	-8.5355	-116.00	3	0.500000
36	0.00000	SLV 5	Min	0.0000	-1.2930	-201.32	3	0.500000
36	0.14992	SLV 5	Min	0.0000	-4.4246	-164.54	3	0.500000
36	0.29984	SLV 5	Min	0.0000	-8.5355	-116.00	3	0.500000

Table: Element Forces - Frames, Part 2 of 4

Frame	Station m	OutputCase	StepType	M2 KN-m	M3 KN-m	S11Max KN/m2	PtS11Max	x2S11Max m
36	0.00000	SLV 6	Max	0.0000	25.1200	124.11	1	-0.500000
36	0.14992	SLV 6	Max	0.0000	21.0669	71.49	1	-0.500000
36	0.29984	SLV 6	Max	0.0000	15.7501	3.70	1	-0.500000
36	0.00000	SLV 6	Min	0.0000	25.1200	124.11	1	-0.500000
36	0.14992	SLV 6	Min	0.0000	21.0669	71.49	1	-0.500000
36	0.29984	SLV 6	Min	0.0000	15.7501	3.70	1	-0.500000
36	0.00000	SLV 7	Max	0.0000	-9.6133	-160.81	3	0.500000
36	0.14992	SLV 7	Max	0.0000	-9.7185	-156.50	3	0.500000
36	0.29984	SLV 7	Max	0.0000	-11.0450	-137.54	3	0.500000
36	0.00000	SLV 7	Min	0.0000	-9.6133	-160.81	3	0.500000
36	0.14992	SLV 7	Min	0.0000	-9.7185	-156.50	3	0.500000
36	0.29984	SLV 7	Min	0.0000	-11.0450	-137.54	3	0.500000
36	0.00000	SLV 8	Max	0.0000	17.9917	-17.93	1	-0.500000
36	0.14992	SLV 8	Max	0.0000	16.9991	-29.99	1	-0.500000
36	0.29984	SLV 8	Max	0.0000	14.5009	-60.11	1	-0.500000
36	0.00000	SLV 8	Min	0.0000	17.9917	-17.93	1	-0.500000
36	0.14992	SLV 8	Min	0.0000	16.9991	-29.99	1	-0.500000
36	0.29984	SLV 8	Min	0.0000	14.5009	-60.11	1	-0.500000
36	0.00000	SLV 9	Max	0.0000	1.5604	-358.07	1	-0.500000
36	0.14992	SLV 9	Max	0.0000	-9.0032	-268.21	3	0.500000
36	0.29984	SLV 9	Max	0.0000	-20.6308	-128.13	3	0.500000
36	0.00000	SLV 9	Min	0.0000	1.5604	-358.07	1	-0.500000
36	0.14992	SLV 9	Min	0.0000	-9.0032	-268.21	3	0.500000
36	0.29984	SLV 9	Min	0.0000	-20.6308	-128.13	3	0.500000
36	0.00000	SLV 10	Max	0.0000	57.6088	454.47	1	-0.500000
36	0.14992	SLV 10	Max	0.0000	47.9052	327.95	1	-0.500000
36	0.29984	SLV 10	Max	0.0000	36.1896	177.27	1	-0.500000
36	0.00000	SLV 10	Min	0.0000	57.6088	454.47	1	-0.500000
36	0.14992	SLV 10	Min	0.0000	47.9052	327.95	1	-0.500000
36	0.29984	SLV 10	Min	0.0000	36.1896	177.27	1	-0.500000
36	0.00000	SLV 11	Max	0.0000	-1.8911	-371.86	3	0.500000
36	0.14992	SLV 11	Max	0.0000	-11.5698	-254.01	3	0.500000
36	0.29984	SLV 11	Max	0.0000	-22.3851	-122.53	3	0.500000
36	0.00000	SLV 11	Min	0.0000	-1.8911	-371.86	3	0.500000
36	0.14992	SLV 11	Min	0.0000	-11.5698	-254.01	3	0.500000
36	0.29984	SLV 11	Min	0.0000	-22.3851	-122.53	3	0.500000
36	0.00000	SLV 12	Max	0.0000	55.8755	417.75	1	-0.500000
36	0.14992	SLV 12	Max	0.0000	47.0815	303.29	1	-0.500000
36	0.29984	SLV 12	Max	0.0000	36.2030	163.82	1	-0.500000
36	0.00000	SLV 12	Min	0.0000	55.8755	417.75	1	-0.500000
36	0.14992	SLV 12	Min	0.0000	47.0815	303.29	1	-0.500000
36	0.29984	SLV 12	Min	0.0000	36.2030	163.82	1	-0.500000
36	0.00000	SLV 13	Max	0.0000	-1.2930	-201.32	3	0.500000
36	0.14992	SLV 13	Max	0.0000	-4.4246	-164.54	3	0.500000
36	0.29984	SLV 13	Max	0.0000	-8.5355	-116.00	3	0.500000
36	0.00000	SLV 13	Min	0.0000	-1.2930	-201.32	3	0.500000
36	0.14992	SLV 13	Min	0.0000	-4.4246	-164.54	3	0.500000
36	0.29984	SLV 13	Min	0.0000	-8.5355	-116.00	3	0.500000
36	0.00000	SLV 14	Max	0.0000	25.1200	124.11	1	-0.500000
36	0.14992	SLV 14	Max	0.0000	21.0669	71.49	1	-0.500000
36	0.29984	SLV 14	Max	0.0000	15.7501	3.70	1	-0.500000
36	0.00000	SLV 14	Min	0.0000	25.1200	124.11	1	-0.500000
36	0.14992	SLV 14	Min	0.0000	21.0669	71.49	1	-0.500000
36	0.29984	SLV 14	Min	0.0000	15.7501	3.70	1	-0.500000
36	0.00000	SLV 15	Max	0.0000	-9.6133	-160.81	3	0.500000
36	0.14992	SLV 15	Max	0.0000	-9.7185	-156.50	3	0.500000
36	0.29984	SLV 15	Max	0.0000	-11.0450	-137.54	3	0.500000
36	0.00000	SLV 15	Min	0.0000	-9.6133	-160.81	3	0.500000
36	0.14992	SLV 15	Min	0.0000	-9.7185	-156.50	3	0.500000

Table: Element Forces - Frames, Part 2 of 4

Frame	Station m	OutputCase	StepType	M2 KN-m	M3 KN-m	S11Max KN/m2	PtS11Max	x2S11Max m
36	0.29984	SLV 15	Min	0.0000	-11.0450	-137.54	3	0.500000
36	0.00000	SLV 16	Max	0.0000	17.9917	-17.93	1	-0.500000
36	0.14992	SLV 16	Max	0.0000	16.9991	-29.99	1	-0.500000
36	0.29984	SLV 16	Max	0.0000	14.5009	-60.11	1	-0.500000
36	0.00000	SLV 16	Min	0.0000	17.9917	-17.93	1	-0.500000
36	0.14992	SLV 16	Min	0.0000	16.9991	-29.99	1	-0.500000
36	0.29984	SLV 16	Min	0.0000	14.5009	-60.11	1	-0.500000
37	0.00000	SLE-C	Max	0.0000	-8.5917	-163.26	3	0.500000
37	0.14959	SLE-C	Max	0.0000	-8.7679	-157.54	3	0.500000
37	0.29917	SLE-C	Max	0.0000	-10.1324	-138.86	3	0.500000
37	0.00000	SLE-C	Min	0.0000	-8.5917	-163.26	3	0.500000
37	0.14959	SLE-C	Min	0.0000	-8.7679	-157.54	3	0.500000
37	0.29917	SLE-C	Min	0.0000	-10.1324	-138.86	3	0.500000
37	0.00000	SLE-F1	Max	0.0000	-4.4221	-171.65	3	0.500000
37	0.14959	SLE-F1	Max	0.0000	-3.3610	-179.67	3	0.500000
37	0.29917	SLE-F1	Max	0.0000	-3.4350	-175.30	3	0.500000
37	0.00000	SLE-F1	Min	0.0000	-4.4221	-171.65	3	0.500000
37	0.14959	SLE-F1	Min	0.0000	-3.3610	-179.67	3	0.500000
37	0.29917	SLE-F1	Min	0.0000	-3.4350	-175.30	3	0.500000
37	0.00000	SLE-F2	Max	0.0000	-9.0460	-101.98	3	0.500000
37	0.14959	SLE-F2	Max	0.0000	-10.9460	-75.79	3	0.500000
37	0.29917	SLE-F2	Max	0.0000	-13.3349	-44.26	3	0.500000
37	0.00000	SLE-F2	Min	0.0000	-9.0460	-101.98	3	0.500000
37	0.14959	SLE-F2	Min	0.0000	-10.9460	-75.79	3	0.500000
37	0.29917	SLE-F2	Min	0.0000	-13.3349	-44.26	3	0.500000
37	0.00000	SLE-F3	Max	0.0000	16.0214	10.45	1	-0.500000
37	0.14959	SLE-F3	Max	0.0000	14.5819	-4.52	1	-0.500000
37	0.29917	SLE-F3	Max	0.0000	11.9394	-32.61	1	-0.500000
37	0.00000	SLE-F3	Min	0.0000	16.0214	10.45	1	-0.500000
37	0.14959	SLE-F3	Min	0.0000	14.5819	-4.52	1	-0.500000
37	0.29917	SLE-F3	Min	0.0000	11.9394	-32.61	1	-0.500000
37	0.00000	SLE-QP	Max	0.0000	-12.6167	-48.12	3	0.500000
37	0.14959	SLE-QP	Max	0.0000	-13.1266	-37.09	3	0.500000
37	0.29917	SLE-QP	Max	0.0000	-14.1254	-20.73	3	0.500000
37	0.00000	SLE-QP	Min	0.0000	-12.6167	-48.12	3	0.500000
37	0.14959	SLE-QP	Min	0.0000	-13.1266	-37.09	3	0.500000
37	0.29917	SLE-QP	Min	0.0000	-14.1254	-20.73	3	0.500000
37	0.00000	SLU-1	Max	0.0000	0.2951	-275.94	1	-0.500000
37	0.14959	SLU-1	Max	0.0000	-1.2082	-265.56	3	0.500000
37	0.29917	SLU-1	Max	0.0000	-4.3569	-230.79	3	0.500000
37	0.00000	SLU-1	Min	0.0000	0.2951	-275.94	1	-0.500000
37	0.14959	SLU-1	Min	0.0000	-1.2082	-265.56	3	0.500000
37	0.29917	SLU-1	Min	0.0000	-4.3569	-230.79	3	0.500000
37	0.00000	SLU-2	Max	0.0000	-22.5601	-15.05	3	0.500000
37	0.14959	SLU-2	Max	0.0000	-20.5137	-33.63	3	0.500000
37	0.29917	SLU-2	Max	0.0000	-19.6107	-39.74	3	0.500000
37	0.00000	SLU-2	Min	0.0000	-22.5601	-15.05	3	0.500000
37	0.14959	SLU-2	Min	0.0000	-20.5137	-33.63	3	0.500000
37	0.29917	SLU-2	Min	0.0000	-19.6107	-39.74	3	0.500000
37	0.00000	SLU-3	Max	0.0000	29.5680	136.51	1	-0.500000
37	0.14959	SLU-3	Max	0.0000	25.2734	88.06	1	-0.500000
37	0.29917	SLU-3	Max	0.0000	19.4237	22.65	1	-0.500000
37	0.00000	SLU-3	Min	0.0000	29.5680	136.51	1	-0.500000
37	0.14959	SLU-3	Min	0.0000	25.2734	88.06	1	-0.500000
37	0.29917	SLU-3	Min	0.0000	19.4237	22.65	1	-0.500000
37	0.00000	SLU-4	Max	0.0000	-26.6213	-12.38	3	0.500000
37	0.14959	SLU-4	Max	0.0000	-27.3899	-0.25	3	0.500000
37	0.29917	SLU-4	Max	0.0000	-29.3019	24.35	3	0.500000
37	0.00000	SLU-4	Min	0.0000	-26.6213	-12.38	3	0.500000

Table: Element Forces - Frames, Part 2 of 4

Frame	Station m	OutputCase	StepType	M2 KN-m	M3 KN-m	S11Max KN/m2	PtS11Max	x2S11Max m
37	0.14959	SLU-4	Min	0.0000	-27.3899	-0.25	3	0.500000
37	0.29917	SLU-4	Min	0.0000	-29.3019	24.35	3	0.500000
37	0.00000	SLU-5	Max	0.0000	5.0492	-155.08	1	-0.500000
37	0.14959	SLU-5	Max	0.0000	1.2079	-195.26	1	-0.500000
37	0.29917	SLU-5	Max	0.0000	-3.6864	-166.49	3	0.500000
37	0.00000	SLU-5	Min	0.0000	5.0492	-155.08	1	-0.500000
37	0.14959	SLU-5	Min	0.0000	1.2079	-195.26	1	-0.500000
37	0.29917	SLU-5	Min	0.0000	-3.6864	-166.49	3	0.500000
37	0.00000	SLU-6	Max	0.0000	8.1756	-170.25	1	-0.500000
37	0.14959	SLU-6	Max	0.0000	7.0846	-181.87	1	-0.500000
37	0.29917	SLU-6	Max	0.0000	4.3275	-211.67	1	-0.500000
37	0.00000	SLU-6	Min	0.0000	8.1756	-170.25	1	-0.500000
37	0.14959	SLU-6	Min	0.0000	7.0846	-181.87	1	-0.500000
37	0.29917	SLU-6	Min	0.0000	4.3275	-211.67	1	-0.500000
37	0.00000	SLU-7	Max	0.0000	35.3161	215.20	1	-0.500000
37	0.14959	SLU-7	Max	0.0000	31.3730	170.59	1	-0.500000
37	0.29917	SLU-7	Max	0.0000	25.8748	109.01	1	-0.500000
37	0.00000	SLU-7	Min	0.0000	35.3161	215.20	1	-0.500000
37	0.14959	SLU-7	Min	0.0000	31.3730	170.59	1	-0.500000
37	0.29917	SLU-7	Min	0.0000	25.8748	109.01	1	-0.500000
37	0.00000	SLV 1	Max	0.0000	27.7377	-12.08	1	-0.500000
37	0.14959	SLV 1	Max	0.0000	15.1910	-147.64	1	-0.500000
37	0.29917	SLV 1	Max	0.0000	1.5604	-295.02	1	-0.500000
37	0.00000	SLV 1	Min	0.0000	27.7377	-12.08	1	-0.500000
37	0.14959	SLV 1	Min	0.0000	15.1910	-147.64	1	-0.500000
37	0.29917	SLV 1	Min	0.0000	1.5604	-295.02	1	-0.500000
37	0.00000	SLV 2	Max	0.0000	23.0722	-83.39	1	-0.500000
37	0.14959	SLV 2	Max	0.0000	11.1602	-210.79	1	-0.500000
37	0.29917	SLV 2	Max	0.0000	-1.8911	-309.35	3	0.500000
37	0.00000	SLV 2	Min	0.0000	23.0722	-83.39	1	-0.500000
37	0.14959	SLV 2	Min	0.0000	11.1602	-210.79	1	-0.500000
37	0.29917	SLV 2	Min	0.0000	-1.8911	-309.35	3	0.500000
37	0.00000	SLV 3	Max	0.0000	23.0722	-83.39	1	-0.500000
37	0.14959	SLV 3	Max	0.0000	11.1602	-210.79	1	-0.500000
37	0.29917	SLV 3	Max	0.0000	-1.8911	-309.35	3	0.500000
37	0.00000	SLV 3	Min	0.0000	23.0722	-83.39	1	-0.500000
37	0.14959	SLV 3	Min	0.0000	11.1602	-210.79	1	-0.500000
37	0.29917	SLV 3	Min	0.0000	-1.8911	-309.35	3	0.500000
37	0.00000	SLV 4	Max	0.0000	73.7912	609.86	1	-0.500000
37	0.14959	SLV 4	Max	0.0000	66.0240	519.45	1	-0.500000
37	0.29917	SLV 4	Max	0.0000	55.8755	403.06	1	-0.500000
37	0.00000	SLV 4	Min	0.0000	73.7912	609.86	1	-0.500000
37	0.14959	SLV 4	Min	0.0000	66.0240	519.45	1	-0.500000
37	0.29917	SLV 4	Min	0.0000	55.8755	403.06	1	-0.500000
37	0.00000	SLV 5	Max	0.0000	8.2855	-96.19	1	-0.500000
37	0.14959	SLV 5	Max	0.0000	4.0059	-142.99	1	-0.500000
37	0.29917	SLV 5	Max	0.0000	-1.2930	-172.71	3	0.500000
37	0.00000	SLV 5	Min	0.0000	8.2855	-96.19	1	-0.500000
37	0.14959	SLV 5	Min	0.0000	4.0059	-142.99	1	-0.500000
37	0.29917	SLV 5	Min	0.0000	-1.2930	-172.71	3	0.500000
37	0.00000	SLV 6	Max	0.0000	34.3021	229.65	1	-0.500000
37	0.14959	SLV 6	Max	0.0000	30.4070	184.57	1	-0.500000
37	0.29917	SLV 6	Max	0.0000	25.1200	124.30	1	-0.500000
37	0.00000	SLV 6	Min	0.0000	34.3021	229.65	1	-0.500000
37	0.14959	SLV 6	Min	0.0000	30.4070	184.57	1	-0.500000
37	0.29917	SLV 6	Min	0.0000	25.1200	124.30	1	-0.500000
37	0.00000	SLV 7	Max	0.0000	-4.7942	-202.95	3	0.500000
37	0.14959	SLV 7	Max	0.0000	-6.6018	-179.24	3	0.500000
37	0.29917	SLV 7	Max	0.0000	-9.6133	-142.40	3	0.500000

Table: Element Forces - Frames, Part 2 of 4

Frame	Station m	OutputCase	StepType	M2 KN-m	M3 KN-m	S11Max KN/m2	PtS11Max	x2S11Max m
37	0.00000	SLV 7	Min	0.0000	-4.7942	-202.95	3	0.500000
37	0.14959	SLV 7	Min	0.0000	-6.6018	-179.24	3	0.500000
37	0.29917	SLV 7	Min	0.0000	-9.6133	-142.40	3	0.500000
37	0.00000	SLV 8	Max	0.0000	22.2633	32.08	1	-0.500000
37	0.14959	SLV 8	Max	0.0000	20.9157	18.90	1	-0.500000
37	0.29917	SLV 8	Max	0.0000	17.9917	-11.48	1	-0.500000
37	0.00000	SLV 8	Min	0.0000	22.2633	32.08	1	-0.500000
37	0.14959	SLV 8	Min	0.0000	20.9157	18.90	1	-0.500000
37	0.29917	SLV 8	Min	0.0000	17.9917	-11.48	1	-0.500000
37	0.00000	SLV 9	Max	0.0000	27.7377	-12.08	1	-0.500000
37	0.14959	SLV 9	Max	0.0000	15.1910	-147.64	1	-0.500000
37	0.29917	SLV 9	Max	0.0000	1.5604	-295.02	1	-0.500000
37	0.00000	SLV 9	Min	0.0000	27.7377	-12.08	1	-0.500000
37	0.14959	SLV 9	Min	0.0000	15.1910	-147.64	1	-0.500000
37	0.29917	SLV 9	Min	0.0000	1.5604	-295.02	1	-0.500000
37	0.00000	SLV 10	Max	0.0000	77.0117	663.92	1	-0.500000
37	0.14959	SLV 10	Max	0.0000	68.4732	563.87	1	-0.500000
37	0.29917	SLV 10	Max	0.0000	57.6088	438.43	1	-0.500000
37	0.00000	SLV 10	Min	0.0000	77.0117	663.92	1	-0.500000
37	0.14959	SLV 10	Min	0.0000	68.4732	563.87	1	-0.500000
37	0.29917	SLV 10	Min	0.0000	57.6088	438.43	1	-0.500000
37	0.00000	SLV 11	Max	0.0000	23.0722	-83.39	1	-0.500000
37	0.14959	SLV 11	Max	0.0000	11.1602	-210.79	1	-0.500000
37	0.29917	SLV 11	Max	0.0000	-1.8911	-309.35	3	0.500000
37	0.00000	SLV 11	Min	0.0000	23.0722	-83.39	1	-0.500000
37	0.14959	SLV 11	Min	0.0000	11.1602	-210.79	1	-0.500000
37	0.29917	SLV 11	Min	0.0000	-1.8911	-309.35	3	0.500000
37	0.00000	SLV 12	Max	0.0000	73.7912	609.86	1	-0.500000
37	0.14959	SLV 12	Max	0.0000	66.0240	519.45	1	-0.500000
37	0.29917	SLV 12	Max	0.0000	55.8755	403.06	1	-0.500000
37	0.00000	SLV 12	Min	0.0000	73.7912	609.86	1	-0.500000
37	0.14959	SLV 12	Min	0.0000	66.0240	519.45	1	-0.500000
37	0.29917	SLV 12	Min	0.0000	55.8755	403.06	1	-0.500000
37	0.00000	SLV 13	Max	0.0000	8.2855	-96.19	1	-0.500000
37	0.14959	SLV 13	Max	0.0000	4.0059	-142.99	1	-0.500000
37	0.29917	SLV 13	Max	0.0000	-1.2930	-172.71	3	0.500000
37	0.00000	SLV 13	Min	0.0000	8.2855	-96.19	1	-0.500000
37	0.14959	SLV 13	Min	0.0000	4.0059	-142.99	1	-0.500000
37	0.29917	SLV 13	Min	0.0000	-1.2930	-172.71	3	0.500000
37	0.00000	SLV 14	Max	0.0000	34.3021	229.65	1	-0.500000
37	0.14959	SLV 14	Max	0.0000	30.4070	184.57	1	-0.500000
37	0.29917	SLV 14	Max	0.0000	25.1200	124.30	1	-0.500000
37	0.00000	SLV 14	Min	0.0000	34.3021	229.65	1	-0.500000
37	0.14959	SLV 14	Min	0.0000	30.4070	184.57	1	-0.500000
37	0.29917	SLV 14	Min	0.0000	25.1200	124.30	1	-0.500000
37	0.00000	SLV 15	Max	0.0000	-4.7942	-202.95	3	0.500000
37	0.14959	SLV 15	Max	0.0000	-6.6018	-179.24	3	0.500000
37	0.29917	SLV 15	Max	0.0000	-9.6133	-142.40	3	0.500000
37	0.00000	SLV 15	Min	0.0000	-4.7942	-202.95	3	0.500000
37	0.14959	SLV 15	Min	0.0000	-6.6018	-179.24	3	0.500000
37	0.29917	SLV 15	Min	0.0000	-9.6133	-142.40	3	0.500000
37	0.00000	SLV 16	Max	0.0000	22.2633	32.08	1	-0.500000
37	0.14959	SLV 16	Max	0.0000	20.9157	18.90	1	-0.500000
37	0.29917	SLV 16	Max	0.0000	17.9917	-11.48	1	-0.500000
37	0.00000	SLV 16	Min	0.0000	22.2633	32.08	1	-0.500000
37	0.14959	SLV 16	Min	0.0000	20.9157	18.90	1	-0.500000
37	0.29917	SLV 16	Min	0.0000	17.9917	-11.48	1	-0.500000
38	0.00000	SLE-C	Max	0.0000	-7.7196	-128.10	3	0.500000
38	0.15000	SLE-C	Max	0.0000	-5.3988	-150.06	3	0.500000

Table: Element Forces - Frames, Part 2 of 4

Frame	Station m	OutputCase	StepType	M2 KN-m	M3 KN-m	S11Max KN/m2	PtS11Max	x2S11Max m
38	0.30000	SLE-C	Max	0.0000	-3.3962	-168.83	3	0.500000
38	0.00000	SLE-C	Min	0.0000	-7.7196	-128.10	3	0.500000
38	0.15000	SLE-C	Min	0.0000	-5.3988	-150.06	3	0.500000
38	0.30000	SLE-C	Min	0.0000	-3.3962	-168.83	3	0.500000
38	0.00000	SLE-F1	Max	0.0000	-2.4361	-156.02	3	0.500000
38	0.15000	SLE-F1	Max	0.0000	0.9754	-169.38	1	-0.500000
38	0.30000	SLE-F1	Max	0.0000	4.0687	-137.20	1	-0.500000
38	0.00000	SLE-F1	Min	0.0000	-2.4361	-156.02	3	0.500000
38	0.15000	SLE-F1	Min	0.0000	0.9754	-169.38	1	-0.500000
38	0.30000	SLE-F1	Min	0.0000	4.0687	-137.20	1	-0.500000
38	0.00000	SLE-F2	Max	0.0000	-11.6943	-48.17	3	0.500000
38	0.15000	SLE-F2	Max	0.0000	-10.6271	-57.59	3	0.500000
38	0.30000	SLE-F2	Max	0.0000	-9.8780	-63.83	3	0.500000
38	0.00000	SLE-F2	Min	0.0000	-11.6943	-48.17	3	0.500000
38	0.15000	SLE-F2	Min	0.0000	-10.6271	-57.59	3	0.500000
38	0.30000	SLE-F2	Min	0.0000	-9.8780	-63.83	3	0.500000
38	0.00000	SLE-F3	Max	0.0000	16.1639	-40.27	1	-0.500000
38	0.15000	SLE-F3	Max	0.0000	17.5338	-25.32	1	-0.500000
38	0.30000	SLE-F3	Max	0.0000	18.5855	-13.56	1	-0.500000
38	0.00000	SLE-F3	Min	0.0000	16.1639	-40.27	1	-0.500000
38	0.15000	SLE-F3	Min	0.0000	17.5338	-25.32	1	-0.500000
38	0.30000	SLE-F3	Min	0.0000	18.5855	-13.56	1	-0.500000
38	0.00000	SLE-QP	Max	0.0000	-13.3697	-10.92	3	0.500000
38	0.15000	SLE-QP	Max	0.0000	-11.5182	-28.19	3	0.500000
38	0.30000	SLE-QP	Max	0.0000	-9.9849	-42.27	3	0.500000
38	0.00000	SLE-QP	Min	0.0000	-13.3697	-10.92	3	0.500000
38	0.15000	SLE-QP	Min	0.0000	-11.5182	-28.19	3	0.500000
38	0.30000	SLE-QP	Min	0.0000	-9.9849	-42.27	3	0.500000
38	0.00000	SLU-1	Max	0.0000	6.1799	-215.41	1	-0.500000
38	0.15000	SLU-1	Max	0.0000	10.3407	-172.17	1	-0.500000
38	0.30000	SLU-1	Max	0.0000	14.0879	-133.08	1	-0.500000
38	0.00000	SLU-1	Min	0.0000	6.1799	-215.41	1	-0.500000
38	0.15000	SLU-1	Min	0.0000	10.3407	-172.17	1	-0.500000
38	0.30000	SLU-1	Min	0.0000	14.0879	-133.08	1	-0.500000
38	0.00000	SLU-2	Max	0.0000	-14.4603	-50.77	3	0.500000
38	0.15000	SLU-2	Max	0.0000	-7.9709	-114.04	3	0.500000
38	0.30000	SLU-2	Max	0.0000	-1.8951	-173.17	3	0.500000
38	0.00000	SLU-2	Min	0.0000	-14.4603	-50.77	3	0.500000
38	0.15000	SLU-2	Min	0.0000	-7.9709	-114.04	3	0.500000
38	0.30000	SLU-2	Min	0.0000	-1.8951	-173.17	3	0.500000
38	0.00000	SLU-3	Max	0.0000	27.0863	9.82	1	-0.500000
38	0.15000	SLU-3	Max	0.0000	26.4239	4.44	1	-0.500000
38	0.30000	SLU-3	Max	0.0000	25.4433	-4.12	1	-0.500000
38	0.00000	SLU-3	Min	0.0000	27.0863	9.82	1	-0.500000
38	0.15000	SLU-3	Min	0.0000	26.4239	4.44	1	-0.500000
38	0.30000	SLU-3	Min	0.0000	25.4433	-4.12	1	-0.500000
38	0.00000	SLU-4	Max	0.0000	-20.2551	-39.45	3	0.500000
38	0.15000	SLU-4	Max	0.0000	-16.5175	-75.20	3	0.500000
38	0.30000	SLU-4	Max	0.0000	-13.1935	-106.82	3	0.500000
38	0.00000	SLU-4	Min	0.0000	-20.2551	-39.45	3	0.500000
38	0.15000	SLU-4	Min	0.0000	-16.5175	-75.20	3	0.500000
38	0.30000	SLU-4	Min	0.0000	-13.1935	-106.82	3	0.500000
38	0.00000	SLU-5	Max	0.0000	2.2175	-197.36	1	-0.500000
38	0.15000	SLU-5	Max	0.0000	1.4681	-203.61	1	-0.500000
38	0.30000	SLU-5	Max	0.0000	0.4006	-213.03	1	-0.500000
38	0.00000	SLU-5	Min	0.0000	2.2175	-197.36	1	-0.500000
38	0.15000	SLU-5	Min	0.0000	1.4681	-203.61	1	-0.500000
38	0.30000	SLU-5	Min	0.0000	0.4006	-213.03	1	-0.500000
38	0.00000	SLU-6	Max	0.0000	18.1757	-107.12	1	-0.500000

Table: Element Forces - Frames, Part 2 of 4

Frame	Station m	OutputCase	StepType	M2 KN-m	M3 KN-m	S11Max KN/m2	PtS11Max	x2S11Max m
38	0.15000	SLU-6	Max	0.0000	22.7864	-59.39	1	-0.500000
38	0.30000	SLU-6	Max	0.0000	26.9835	-15.80	1	-0.500000
38	0.00000	SLU-6	Min	0.0000	18.1757	-107.12	1	-0.500000
38	0.15000	SLU-6	Min	0.0000	22.7864	-59.39	1	-0.500000
38	0.30000	SLU-6	Min	0.0000	26.9835	-15.80	1	-0.500000
38	0.00000	SLU-7	Max	0.0000	36.7031	96.56	1	-0.500000
38	0.15000	SLU-7	Max	0.0000	36.3767	94.54	1	-0.500000
38	0.30000	SLU-7	Max	0.0000	35.7321	89.35	1	-0.500000
38	0.00000	SLU-7	Min	0.0000	36.7031	96.56	1	-0.500000
38	0.15000	SLU-7	Min	0.0000	36.3767	94.54	1	-0.500000
38	0.30000	SLU-7	Min	0.0000	35.7321	89.35	1	-0.500000
38	0.00000	SLV 1	Max	0.0000	11.9653	-231.98	1	-0.500000
38	0.15000	SLV 1	Max	0.0000	6.2097	-288.29	1	-0.500000
38	0.30000	SLV 1	Max	0.0000	0.1360	-347.78	1	-0.500000
38	0.00000	SLV 1	Min	0.0000	11.9653	-231.98	1	-0.500000
38	0.15000	SLV 1	Min	0.0000	6.2097	-288.29	1	-0.500000
38	0.30000	SLV 1	Min	0.0000	0.1360	-347.78	1	-0.500000
38	0.00000	SLV 2	Max	0.0000	8.2002	-271.70	1	-0.500000
38	0.15000	SLV 2	Max	0.0000	3.0187	-322.26	1	-0.500000
38	0.30000	SLV 2	Max	0.0000	-2.4809	-326.39	3	0.500000
38	0.00000	SLV 2	Min	0.0000	8.2002	-271.70	1	-0.500000
38	0.15000	SLV 2	Min	0.0000	3.0187	-322.26	1	-0.500000
38	0.30000	SLV 2	Min	0.0000	-2.4809	-326.39	3	0.500000
38	0.00000	SLV 3	Max	0.0000	8.2002	-271.70	1	-0.500000
38	0.15000	SLV 3	Max	0.0000	3.0187	-322.26	1	-0.500000
38	0.30000	SLV 3	Max	0.0000	-2.4809	-326.39	3	0.500000
38	0.00000	SLV 3	Min	0.0000	8.2002	-271.70	1	-0.500000
38	0.15000	SLV 3	Min	0.0000	3.0187	-322.26	1	-0.500000
38	0.30000	SLV 3	Min	0.0000	-2.4809	-326.39	3	0.500000
38	0.00000	SLV 4	Max	0.0000	77.3273	365.18	1	-0.500000
38	0.15000	SLV 4	Max	0.0000	75.0242	343.40	1	-0.500000
38	0.30000	SLV 4	Max	0.0000	72.4029	318.44	1	-0.500000
38	0.00000	SLV 4	Min	0.0000	77.3273	365.18	1	-0.500000
38	0.15000	SLV 4	Min	0.0000	75.0242	343.40	1	-0.500000
38	0.30000	SLV 4	Min	0.0000	72.4029	318.44	1	-0.500000
38	0.00000	SLV 5	Max	0.0000	4.6091	-162.11	1	-0.500000
38	0.15000	SLV 5	Max	0.0000	3.4211	-172.74	1	-0.500000
38	0.30000	SLV 5	Max	0.0000	1.9150	-186.55	1	-0.500000
38	0.00000	SLV 5	Min	0.0000	4.6091	-162.11	1	-0.500000
38	0.15000	SLV 5	Min	0.0000	3.4211	-172.74	1	-0.500000
38	0.30000	SLV 5	Min	0.0000	1.9150	-186.55	1	-0.500000
38	0.00000	SLV 6	Max	0.0000	34.8034	101.32	1	-0.500000
38	0.15000	SLV 6	Max	0.0000	34.3967	98.51	1	-0.500000
38	0.30000	SLV 6	Max	0.0000	33.6719	92.51	1	-0.500000
38	0.00000	SLV 6	Min	0.0000	34.8034	101.32	1	-0.500000
38	0.15000	SLV 6	Min	0.0000	34.3967	98.51	1	-0.500000
38	0.30000	SLV 6	Min	0.0000	33.6719	92.51	1	-0.500000
38	0.00000	SLV 7	Max	0.0000	-6.5717	-150.27	3	0.500000
38	0.15000	SLV 7	Max	0.0000	-5.5894	-158.84	3	0.500000
38	0.30000	SLV 7	Max	0.0000	-4.9251	-164.24	3	0.500000
38	0.00000	SLV 7	Min	0.0000	-6.5717	-150.27	3	0.500000
38	0.15000	SLV 7	Min	0.0000	-5.5894	-158.84	3	0.500000
38	0.30000	SLV 7	Min	0.0000	-4.9251	-164.24	3	0.500000
38	0.00000	SLV 8	Max	0.0000	24.6553	-7.73	1	-0.500000
38	0.15000	SLV 8	Max	0.0000	26.5456	12.42	1	-0.500000
38	0.30000	SLV 8	Max	0.0000	28.1178	29.39	1	-0.500000
38	0.00000	SLV 8	Min	0.0000	24.6553	-7.73	1	-0.500000
38	0.15000	SLV 8	Min	0.0000	26.5456	12.42	1	-0.500000
38	0.30000	SLV 8	Min	0.0000	28.1178	29.39	1	-0.500000

Table: Element Forces - Frames, Part 2 of 4

Frame	Station m	OutputCase	StepType	M2 KN-m	M3 KN-m	S11Max KN/m2	PtS11Max	x2S11Max m
38	0.0000	SLV 9	Max	0.0000	11.9653	-231.98	1	-0.500000
38	0.15000	SLV 9	Max	0.0000	6.2097	-288.29	1	-0.500000
38	0.30000	SLV 9	Max	0.0000	0.1360	-347.78	1	-0.500000
38	0.00000	SLV 9	Min	0.0000	11.9653	-231.98	1	-0.500000
38	0.15000	SLV 9	Min	0.0000	6.2097	-288.29	1	-0.500000
38	0.30000	SLV 9	Min	0.0000	0.1360	-347.78	1	-0.500000
38	0.00000	SLV 10	Max	0.0000	79.9076	393.68	1	-0.500000
38	0.15000	SLV 10	Max	0.0000	76.9271	365.12	1	-0.500000
38	0.30000	SLV 10	Max	0.0000	73.6285	333.38	1	-0.500000
38	0.00000	SLV 10	Min	0.0000	79.9076	393.68	1	-0.500000
38	0.15000	SLV 10	Min	0.0000	76.9271	365.12	1	-0.500000
38	0.30000	SLV 10	Min	0.0000	73.6285	333.38	1	-0.500000
38	0.00000	SLV 11	Max	0.0000	8.2002	-271.70	1	-0.500000
38	0.15000	SLV 11	Max	0.0000	3.0187	-322.26	1	-0.500000
38	0.30000	SLV 11	Max	0.0000	-2.4809	-326.39	3	0.500000
38	0.00000	SLV 11	Min	0.0000	8.2002	-271.70	1	-0.500000
38	0.15000	SLV 11	Min	0.0000	3.0187	-322.26	1	-0.500000
38	0.30000	SLV 11	Min	0.0000	-2.4809	-326.39	3	0.500000
38	0.00000	SLV 12	Max	0.0000	77.3273	365.18	1	-0.500000
38	0.15000	SLV 12	Max	0.0000	75.0242	343.40	1	-0.500000
38	0.30000	SLV 12	Max	0.0000	72.4029	318.44	1	-0.500000
38	0.00000	SLV 12	Min	0.0000	77.3273	365.18	1	-0.500000
38	0.15000	SLV 12	Min	0.0000	75.0242	343.40	1	-0.500000
38	0.30000	SLV 12	Min	0.0000	72.4029	318.44	1	-0.500000
38	0.00000	SLV 13	Max	0.0000	4.6091	-162.11	1	-0.500000
38	0.15000	SLV 13	Max	0.0000	3.4211	-172.74	1	-0.500000
38	0.30000	SLV 13	Max	0.0000	1.9150	-186.55	1	-0.500000
38	0.00000	SLV 13	Min	0.0000	4.6091	-162.11	1	-0.500000
38	0.15000	SLV 13	Min	0.0000	3.4211	-172.74	1	-0.500000
38	0.30000	SLV 13	Min	0.0000	1.9150	-186.55	1	-0.500000
38	0.00000	SLV 14	Max	0.0000	34.8034	101.32	1	-0.500000
38	0.15000	SLV 14	Max	0.0000	34.3967	98.51	1	-0.500000
38	0.30000	SLV 14	Max	0.0000	33.6719	92.51	1	-0.500000
38	0.00000	SLV 14	Min	0.0000	34.8034	101.32	1	-0.500000
38	0.15000	SLV 14	Min	0.0000	34.3967	98.51	1	-0.500000
38	0.30000	SLV 14	Min	0.0000	33.6719	92.51	1	-0.500000
38	0.00000	SLV 15	Max	0.0000	-6.5717	-150.27	3	0.500000
38	0.15000	SLV 15	Max	0.0000	-5.5894	-158.84	3	0.500000
38	0.30000	SLV 15	Max	0.0000	-4.9251	-164.24	3	0.500000
38	0.00000	SLV 15	Min	0.0000	-6.5717	-150.27	3	0.500000
38	0.15000	SLV 15	Min	0.0000	-5.5894	-158.84	3	0.500000
38	0.30000	SLV 15	Min	0.0000	-4.9251	-164.24	3	0.500000
38	0.00000	SLV 16	Max	0.0000	24.6553	-7.73	1	-0.500000
38	0.15000	SLV 16	Max	0.0000	26.5456	12.42	1	-0.500000
38	0.30000	SLV 16	Max	0.0000	28.1178	29.39	1	-0.500000
38	0.00000	SLV 16	Min	0.0000	24.6553	-7.73	1	-0.500000
38	0.15000	SLV 16	Min	0.0000	26.5456	12.42	1	-0.500000
38	0.30000	SLV 16	Min	0.0000	28.1178	29.39	1	-0.500000
39	0.00000	SLE-C	Max	0.0000	-10.9204	-96.33	3	0.500000
39	0.15000	SLE-C	Max	0.0000	-9.1569	-113.00	3	0.500000
39	0.30000	SLE-C	Max	0.0000	-7.7196	-126.41	3	0.500000
39	0.00000	SLE-C	Min	0.0000	-10.9204	-96.33	3	0.500000
39	0.15000	SLE-C	Min	0.0000	-9.1569	-113.00	3	0.500000
39	0.30000	SLE-C	Min	0.0000	-7.7196	-126.41	3	0.500000
39	0.00000	SLE-F1	Max	0.0000	-8.1593	-97.97	3	0.500000
39	0.15000	SLE-F1	Max	0.0000	-5.1347	-127.25	3	0.500000
39	0.30000	SLE-F1	Max	0.0000	-2.4361	-153.28	3	0.500000
39	0.00000	SLE-F1	Min	0.0000	-8.1593	-97.97	3	0.500000
39	0.15000	SLE-F1	Min	0.0000	-5.1347	-127.25	3	0.500000

Table: Element Forces - Frames, Part 2 of 4

Frame	Station m	OutputCase	StepType	M2 KN-m	M3 KN-m	S11Max KN/m2	PtS11Max	x2S11Max m
39	0.30000	SLE-F1	Min	0.0000	-2.4361	-153.28	3	0.500000
39	0.00000	SLE-F2	Max	0.0000	-12.0674	-45.89	3	0.500000
39	0.15000	SLE-F2	Max	0.0000	-11.7178	-48.42	3	0.500000
39	0.30000	SLE-F2	Max	0.0000	-11.6943	-47.69	3	0.500000
39	0.00000	SLE-F2	Min	0.0000	-12.0674	-45.89	3	0.500000
39	0.15000	SLE-F2	Min	0.0000	-11.7178	-48.42	3	0.500000
39	0.30000	SLE-F2	Min	0.0000	-11.6943	-47.69	3	0.500000
39	0.00000	SLE-F3	Max	0.0000	13.1700	-70.91	1	-0.500000
39	0.15000	SLE-F3	Max	0.0000	14.8300	-53.35	1	-0.500000
39	0.30000	SLE-F3	Max	0.0000	16.1639	-39.04	1	-0.500000
39	0.00000	SLE-F3	Min	0.0000	13.1700	-70.91	1	-0.500000
39	0.15000	SLE-F3	Min	0.0000	14.8300	-53.35	1	-0.500000
39	0.30000	SLE-F3	Min	0.0000	16.1639	-39.04	1	-0.500000
39	0.00000	SLE-QP	Max	0.0000	-15.2474	7.09	3	0.500000
39	0.15000	SLE-QP	Max	0.0000	-14.1455	-2.96	3	0.500000
39	0.30000	SLE-QP	Max	0.0000	-13.3697	-9.76	3	0.500000
39	0.00000	SLE-QP	Min	0.0000	-15.2474	7.09	3	0.500000
39	0.15000	SLE-QP	Min	0.0000	-14.1455	-2.96	3	0.500000
39	0.30000	SLE-QP	Min	0.0000	-13.3697	-9.76	3	0.500000
39	0.00000	SLU-1	Max	0.0000	-1.4738	-261.49	3	0.500000
39	0.15000	SLU-1	Max	0.0000	2.5650	-249.32	1	-0.500000
39	0.30000	SLU-1	Max	0.0000	6.1799	-211.92	1	-0.500000
39	0.00000	SLU-1	Min	0.0000	-1.4738	-261.49	3	0.500000
39	0.15000	SLU-1	Min	0.0000	2.5650	-249.32	1	-0.500000
39	0.30000	SLU-1	Min	0.0000	6.1799	-211.92	1	-0.500000
39	0.00000	SLU-2	Max	0.0000	-25.4376	61.76	3	0.500000
39	0.15000	SLU-2	Max	0.0000	-19.7370	6.01	3	0.500000
39	0.30000	SLU-2	Max	0.0000	-14.4603	-45.51	3	0.500000
39	0.00000	SLU-2	Min	0.0000	-25.4376	61.76	3	0.500000
39	0.15000	SLU-2	Min	0.0000	-19.7370	6.01	3	0.500000
39	0.30000	SLU-2	Min	0.0000	-14.4603	-45.51	3	0.500000
39	0.00000	SLU-3	Max	0.0000	27.4231	10.83	1	-0.500000
39	0.15000	SLU-3	Max	0.0000	27.4178	11.74	1	-0.500000
39	0.30000	SLU-3	Max	0.0000	27.0863	9.39	1	-0.500000
39	0.00000	SLU-3	Min	0.0000	27.4231	10.83	1	-0.500000
39	0.15000	SLU-3	Min	0.0000	27.4178	11.74	1	-0.500000
39	0.30000	SLU-3	Min	0.0000	27.0863	9.39	1	-0.500000
39	0.00000	SLU-4	Max	0.0000	-25.5878	14.13	3	0.500000
39	0.15000	SLU-4	Max	0.0000	-22.7095	-13.40	3	0.500000
39	0.30000	SLU-4	Max	0.0000	-20.2551	-36.69	3	0.500000
39	0.00000	SLU-4	Min	0.0000	-25.5878	14.13	3	0.500000
39	0.15000	SLU-4	Min	0.0000	-22.7095	-13.40	3	0.500000
39	0.30000	SLU-4	Min	0.0000	-20.2551	-36.69	3	0.500000
39	0.00000	SLU-5	Max	0.0000	4.3041	-179.29	1	-0.500000
39	0.15000	SLU-5	Max	0.0000	3.4238	-187.13	1	-0.500000
39	0.30000	SLU-5	Max	0.0000	2.2175	-198.23	1	-0.500000
39	0.00000	SLU-5	Min	0.0000	4.3041	-179.29	1	-0.500000
39	0.15000	SLU-5	Min	0.0000	3.4238	-187.13	1	-0.500000
39	0.30000	SLU-5	Min	0.0000	2.2175	-198.23	1	-0.500000
39	0.00000	SLU-6	Max	0.0000	8.7010	-200.27	1	-0.500000
39	0.15000	SLU-6	Max	0.0000	13.6503	-149.52	1	-0.500000
39	0.30000	SLU-6	Max	0.0000	18.1757	-103.02	1	-0.500000
39	0.00000	SLU-6	Min	0.0000	8.7010	-200.27	1	-0.500000
39	0.15000	SLU-6	Min	0.0000	13.6503	-149.52	1	-0.500000
39	0.30000	SLU-6	Min	0.0000	18.1757	-103.02	1	-0.500000
39	0.00000	SLU-7	Max	0.0000	35.5589	83.26	1	-0.500000
39	0.15000	SLU-7	Max	0.0000	36.2940	91.57	1	-0.500000
39	0.30000	SLU-7	Max	0.0000	36.7031	96.62	1	-0.500000
39	0.00000	SLU-7	Min	0.0000	35.5589	83.26	1	-0.500000

Table: Element Forces - Frames, Part 2 of 4

Frame	Station m	OutputCase	StepType	M2 KN-m	M3 KN-m	S11Max KN/m2	PtS11Max	x2S11Max m
39	0.15000	SLU-7	Min	0.0000	36.2940	91.57	1	-0.500000
39	0.30000	SLU-7	Min	0.0000	36.7031	96.62	1	-0.500000
39	0.00000	SLV 1	Max	0.0000	23.7226	-121.62	1	-0.500000
39	0.15000	SLV 1	Max	0.0000	18.0070	-177.81	1	-0.500000
39	0.30000	SLV 1	Max	0.0000	11.9653	-237.27	1	-0.500000
39	0.00000	SLV 1	Min	0.0000	23.7226	-121.62	1	-0.500000
39	0.15000	SLV 1	Min	0.0000	18.0070	-177.81	1	-0.500000
39	0.30000	SLV 1	Min	0.0000	11.9653	-237.27	1	-0.500000
39	0.00000	SLV 2	Max	0.0000	19.0886	-169.57	1	-0.500000
39	0.15000	SLV 2	Max	0.0000	13.8075	-221.42	1	-0.500000
39	0.30000	SLV 2	Max	0.0000	8.2002	-276.53	1	-0.500000
39	0.00000	SLV 2	Min	0.0000	19.0886	-169.57	1	-0.500000
39	0.15000	SLV 2	Min	0.0000	13.8075	-221.42	1	-0.500000
39	0.30000	SLV 2	Min	0.0000	8.2002	-276.53	1	-0.500000
39	0.00000	SLV 3	Max	0.0000	19.0886	-169.57	1	-0.500000
39	0.15000	SLV 3	Max	0.0000	13.8075	-221.42	1	-0.500000
39	0.30000	SLV 3	Max	0.0000	8.2002	-276.53	1	-0.500000
39	0.00000	SLV 3	Min	0.0000	19.0886	-169.57	1	-0.500000
39	0.15000	SLV 3	Min	0.0000	13.8075	-221.42	1	-0.500000
39	0.30000	SLV 3	Min	0.0000	8.2002	-276.53	1	-0.500000
39	0.00000	SLV 4	Max	0.0000	77.3826	362.75	1	-0.500000
39	0.15000	SLV 4	Max	0.0000	77.5180	365.07	1	-0.500000
39	0.30000	SLV 4	Max	0.0000	77.3273	364.12	1	-0.500000
39	0.00000	SLV 4	Min	0.0000	77.3826	362.75	1	-0.500000
39	0.15000	SLV 4	Min	0.0000	77.5180	365.07	1	-0.500000
39	0.30000	SLV 4	Min	0.0000	77.3273	364.12	1	-0.500000
39	0.00000	SLV 5	Max	0.0000	7.3204	-138.12	1	-0.500000
39	0.15000	SLV 5	Max	0.0000	6.1278	-149.09	1	-0.500000
39	0.30000	SLV 5	Max	0.0000	4.6091	-163.31	1	-0.500000
39	0.00000	SLV 5	Min	0.0000	7.3204	-138.12	1	-0.500000
39	0.15000	SLV 5	Min	0.0000	6.1278	-149.09	1	-0.500000
39	0.30000	SLV 5	Min	0.0000	4.6091	-163.31	1	-0.500000
39	0.00000	SLV 6	Max	0.0000	33.9948	91.27	1	-0.500000
39	0.15000	SLV 6	Max	0.0000	34.5622	97.90	1	-0.500000
39	0.30000	SLV 6	Max	0.0000	34.8034	101.27	1	-0.500000
39	0.00000	SLV 6	Min	0.0000	33.9948	91.27	1	-0.500000
39	0.15000	SLV 6	Min	0.0000	34.5622	97.90	1	-0.500000
39	0.30000	SLV 6	Min	0.0000	34.8034	101.27	1	-0.500000
39	0.00000	SLV 7	Max	0.0000	-7.2751	-144.63	3	0.500000
39	0.15000	SLV 7	Max	0.0000	-6.7603	-148.82	3	0.500000
39	0.30000	SLV 7	Max	0.0000	-6.5717	-149.74	3	0.500000
39	0.00000	SLV 7	Min	0.0000	-7.2751	-144.63	3	0.500000
39	0.15000	SLV 7	Min	0.0000	-6.7603	-148.82	3	0.500000
39	0.30000	SLV 7	Min	0.0000	-6.5717	-149.74	3	0.500000
39	0.00000	SLV 8	Max	0.0000	20.1552	-52.85	1	-0.500000
39	0.15000	SLV 8	Max	0.0000	22.5683	-27.76	1	-0.500000
39	0.30000	SLV 8	Max	0.0000	24.6553	-5.93	1	-0.500000
39	0.00000	SLV 8	Min	0.0000	20.1552	-52.85	1	-0.500000
39	0.15000	SLV 8	Min	0.0000	22.5683	-27.76	1	-0.500000
39	0.30000	SLV 8	Min	0.0000	24.6553	-5.93	1	-0.500000
39	0.00000	SLV 9	Max	0.0000	23.7226	-121.62	1	-0.500000
39	0.15000	SLV 9	Max	0.0000	18.0070	-177.81	1	-0.500000
39	0.30000	SLV 9	Max	0.0000	11.9653	-237.27	1	-0.500000
39	0.00000	SLV 9	Min	0.0000	23.7226	-121.62	1	-0.500000
39	0.15000	SLV 9	Min	0.0000	18.0070	-177.81	1	-0.500000
39	0.30000	SLV 9	Min	0.0000	11.9653	-237.27	1	-0.500000
39	0.00000	SLV 10	Max	0.0000	81.0730	401.79	1	-0.500000
39	0.15000	SLV 10	Max	0.0000	80.6533	398.56	1	-0.500000
39	0.30000	SLV 10	Max	0.0000	79.9076	392.06	1	-0.500000

Table: Element Forces - Frames, Part 2 of 4

Frame	Station m	OutputCase	StepType	M2 KN-m	M3 KN-m	S11Max KN/m2	PtS11Max	x2S11Max m
39	0.00000	SLV 10	Min	0.0000	81.0730	401.79	1	-0.500000
39	0.15000	SLV 10	Min	0.0000	80.6533	398.56	1	-0.500000
39	0.30000	SLV 10	Min	0.0000	79.9076	392.06	1	-0.500000
39	0.00000	SLV 11	Max	0.0000	19.0886	-169.57	1	-0.500000
39	0.15000	SLV 11	Max	0.0000	13.8075	-221.42	1	-0.500000
39	0.30000	SLV 11	Max	0.0000	8.2002	-276.53	1	-0.500000
39	0.00000	SLV 11	Min	0.0000	19.0886	-169.57	1	-0.500000
39	0.15000	SLV 11	Min	0.0000	13.8075	-221.42	1	-0.500000
39	0.30000	SLV 11	Min	0.0000	8.2002	-276.53	1	-0.500000
39	0.00000	SLV 12	Max	0.0000	77.3826	362.75	1	-0.500000
39	0.15000	SLV 12	Max	0.0000	77.5180	365.07	1	-0.500000
39	0.30000	SLV 12	Max	0.0000	77.3273	364.12	1	-0.500000
39	0.00000	SLV 12	Min	0.0000	77.3826	362.75	1	-0.500000
39	0.15000	SLV 12	Min	0.0000	77.5180	365.07	1	-0.500000
39	0.30000	SLV 12	Min	0.0000	77.3273	364.12	1	-0.500000
39	0.00000	SLV 13	Max	0.0000	7.3204	-138.12	1	-0.500000
39	0.15000	SLV 13	Max	0.0000	6.1278	-149.09	1	-0.500000
39	0.30000	SLV 13	Max	0.0000	4.6091	-163.31	1	-0.500000
39	0.00000	SLV 13	Min	0.0000	7.3204	-138.12	1	-0.500000
39	0.15000	SLV 13	Min	0.0000	6.1278	-149.09	1	-0.500000
39	0.30000	SLV 13	Min	0.0000	4.6091	-163.31	1	-0.500000
39	0.00000	SLV 14	Max	0.0000	33.9948	91.27	1	-0.500000
39	0.15000	SLV 14	Max	0.0000	34.5622	97.90	1	-0.500000
39	0.30000	SLV 14	Max	0.0000	34.8034	101.27	1	-0.500000
39	0.00000	SLV 14	Min	0.0000	33.9948	91.27	1	-0.500000
39	0.15000	SLV 14	Min	0.0000	34.5622	97.90	1	-0.500000
39	0.30000	SLV 14	Min	0.0000	34.8034	101.27	1	-0.500000
39	0.00000	SLV 15	Max	0.0000	-7.2751	-144.63	3	0.500000
39	0.15000	SLV 15	Max	0.0000	-6.7603	-148.82	3	0.500000
39	0.30000	SLV 15	Max	0.0000	-6.5717	-149.74	3	0.500000
39	0.00000	SLV 15	Min	0.0000	-7.2751	-144.63	3	0.500000
39	0.15000	SLV 15	Min	0.0000	-6.7603	-148.82	3	0.500000
39	0.30000	SLV 15	Min	0.0000	-6.5717	-149.74	3	0.500000
39	0.00000	SLV 16	Max	0.0000	20.1552	-52.85	1	-0.500000
39	0.15000	SLV 16	Max	0.0000	22.5683	-27.76	1	-0.500000
39	0.30000	SLV 16	Max	0.0000	24.6553	-5.93	1	-0.500000
39	0.00000	SLV 16	Min	0.0000	20.1552	-52.85	1	-0.500000
39	0.15000	SLV 16	Min	0.0000	22.5683	-27.76	1	-0.500000
39	0.30000	SLV 16	Min	0.0000	24.6553	-5.93	1	-0.500000
40	0.00000	SLE-C	Max	0.0000	-12.4542	-81.61	3	0.500000
40	0.15433	SLE-C	Max	0.0000	-11.5121	-90.29	3	0.500000
40	0.30866	SLE-C	Max	0.0000	-10.9204	-95.46	3	0.500000
40	0.00000	SLE-C	Min	0.0000	-12.4542	-81.61	3	0.500000
40	0.15433	SLE-C	Min	0.0000	-11.5121	-90.29	3	0.500000
40	0.30866	SLE-C	Min	0.0000	-10.9204	-95.46	3	0.500000
40	0.00000	SLE-F1	Max	0.0000	-12.5790	-53.41	3	0.500000
40	0.15433	SLE-F1	Max	0.0000	-10.1939	-76.52	3	0.500000
40	0.30866	SLE-F1	Max	0.0000	-8.1593	-96.12	3	0.500000
40	0.00000	SLE-F1	Min	0.0000	-12.5790	-53.41	3	0.500000
40	0.15433	SLE-F1	Min	0.0000	-10.1939	-76.52	3	0.500000
40	0.30866	SLE-F1	Min	0.0000	-8.1593	-96.12	3	0.500000
40	0.00000	SLE-F2	Max	0.0000	-10.6674	-61.55	3	0.500000
40	0.15433	SLE-F2	Max	0.0000	-11.1922	-55.56	3	0.500000
40	0.30866	SLE-F2	Max	0.0000	-12.0674	-46.07	3	0.500000
40	0.00000	SLE-F2	Min	0.0000	-10.6674	-61.55	3	0.500000
40	0.15433	SLE-F2	Min	0.0000	-11.1922	-55.56	3	0.500000
40	0.30866	SLE-F2	Min	0.0000	-12.0674	-46.07	3	0.500000
40	0.00000	SLE-F3	Max	0.0000	10.2614	-100.40	1	-0.500000
40	0.15433	SLE-F3	Max	0.0000	11.8910	-83.36	1	-0.500000

Table: Element Forces - Frames, Part 2 of 4

Frame	Station m	OutputCase	StepType	M2 KN-m	M3 KN-m	S11Max KN/m2	PtS11Max	x2S11Max m
40	0.30866	SLE-F3	Max	0.0000	13.1700	-69.83	1	-0.500000
40	0.00000	SLE-F3	Min	0.0000	10.2614	-100.40	1	-0.500000
40	0.15433	SLE-F3	Min	0.0000	11.8910	-83.36	1	-0.500000
40	0.30866	SLE-F3	Min	0.0000	13.1700	-69.83	1	-0.500000
40	0.00000	SLE-QP	Max	0.0000	-15.3283	6.78	3	0.500000
40	0.15433	SLE-QP	Max	0.0000	-15.1126	5.36	3	0.500000
40	0.30866	SLE-QP	Max	0.0000	-15.2474	7.45	3	0.500000
40	0.00000	SLE-QP	Min	0.0000	-15.3283	6.78	3	0.500000
40	0.15433	SLE-QP	Min	0.0000	-15.1126	5.36	3	0.500000
40	0.30866	SLE-QP	Min	0.0000	-15.2474	7.45	3	0.500000
40	0.00000	SLU-1	Max	0.0000	-7.9554	-196.03	3	0.500000
40	0.15433	SLU-1	Max	0.0000	-4.4868	-229.75	3	0.500000
40	0.30866	SLU-1	Max	0.0000	-1.4738	-258.92	3	0.500000
40	0.00000	SLU-1	Min	0.0000	-7.9554	-196.03	3	0.500000
40	0.15433	SLU-1	Min	0.0000	-4.4868	-229.75	3	0.500000
40	0.30866	SLU-1	Min	0.0000	-1.4738	-258.92	3	0.500000
40	0.00000	SLU-2	Max	0.0000	-34.2129	151.17	3	0.500000
40	0.15433	SLU-2	Max	0.0000	-29.5974	105.98	3	0.500000
40	0.30866	SLU-2	Max	0.0000	-25.4376	65.34	3	0.500000
40	0.00000	SLU-2	Min	0.0000	-34.2129	151.17	3	0.500000
40	0.15433	SLU-2	Min	0.0000	-29.5974	105.98	3	0.500000
40	0.30866	SLU-2	Min	0.0000	-25.4376	65.34	3	0.500000
40	0.00000	SLU-3	Max	0.0000	27.3030	8.12	1	-0.500000
40	0.15433	SLU-3	Max	0.0000	27.5383	11.22	1	-0.500000
40	0.30866	SLU-3	Max	0.0000	27.4231	10.81	1	-0.500000
40	0.00000	SLU-3	Min	0.0000	27.3030	8.12	1	-0.500000
40	0.15433	SLU-3	Min	0.0000	27.5383	11.22	1	-0.500000
40	0.30866	SLU-3	Min	0.0000	27.4231	10.81	1	-0.500000
40	0.00000	SLU-4	Max	0.0000	-28.5034	42.86	3	0.500000
40	0.15433	SLU-4	Max	0.0000	-26.8178	26.97	3	0.500000
40	0.30866	SLU-4	Max	0.0000	-25.5878	15.63	3	0.500000
40	0.00000	SLU-4	Min	0.0000	-28.5034	42.86	3	0.500000
40	0.15433	SLU-4	Min	0.0000	-26.8178	26.97	3	0.500000
40	0.30866	SLU-4	Min	0.0000	-25.5878	15.63	3	0.500000
40	0.00000	SLU-5	Max	0.0000	7.2507	-152.21	1	-0.500000
40	0.15433	SLU-5	Max	0.0000	5.9526	-164.45	1	-0.500000
40	0.30866	SLU-5	Max	0.0000	4.3041	-180.19	1	-0.500000
40	0.00000	SLU-5	Min	0.0000	7.2507	-152.21	1	-0.500000
40	0.15433	SLU-5	Min	0.0000	5.9526	-164.45	1	-0.500000
40	0.30866	SLU-5	Min	0.0000	4.3041	-180.19	1	-0.500000
40	0.00000	SLU-6	Max	0.0000	-0.3748	-282.09	3	0.500000
40	0.15433	SLU-6	Max	0.0000	4.3909	-240.96	1	-0.500000
40	0.30866	SLU-6	Max	0.0000	8.7010	-196.90	1	-0.500000
40	0.00000	SLU-6	Min	0.0000	-0.3748	-282.09	3	0.500000
40	0.15433	SLU-6	Min	0.0000	4.3909	-240.96	1	-0.500000
40	0.30866	SLU-6	Min	0.0000	8.7010	-196.90	1	-0.500000
40	0.00000	SLU-7	Max	0.0000	33.2874	59.70	1	-0.500000
40	0.15433	SLU-7	Max	0.0000	34.5984	73.55	1	-0.500000
40	0.30866	SLU-7	Max	0.0000	35.5589	83.90	1	-0.500000
40	0.00000	SLU-7	Min	0.0000	33.2874	59.70	1	-0.500000
40	0.15433	SLU-7	Min	0.0000	34.5984	73.55	1	-0.500000
40	0.30866	SLU-7	Min	0.0000	35.5589	83.90	1	-0.500000
40	0.00000	SLV 1	Max	0.0000	36.2604	-2.11	1	-0.500000
40	0.15433	SLV 1	Max	0.0000	30.1667	-62.30	1	-0.500000
40	0.30866	SLV 1	Max	0.0000	23.7226	-126.00	1	-0.500000
40	0.00000	SLV 1	Min	0.0000	36.2604	-2.11	1	-0.500000
40	0.15433	SLV 1	Min	0.0000	30.1667	-62.30	1	-0.500000
40	0.30866	SLV 1	Min	0.0000	23.7226	-126.00	1	-0.500000
40	0.00000	SLV 2	Max	0.0000	31.0353	-55.71	1	-0.500000

Table: Element Forces - Frames, Part 2 of 4

Frame	Station m	OutputCase	StepType	M2 KN-m	M3 KN-m	S11Max KN/m2	PtS11Max	x2S11Max m
40	0.15433	SLV 2	Max	0.0000	25.2372	-112.95	1	-0.500000
40	0.30866	SLV 2	Max	0.0000	19.0886	-173.69	1	-0.500000
40	0.00000	SLV 2	Min	0.0000	31.0353	-55.71	1	-0.500000
40	0.15433	SLV 2	Min	0.0000	25.2372	-112.95	1	-0.500000
40	0.30866	SLV 2	Min	0.0000	19.0886	-173.69	1	-0.500000
40	0.00000	SLV 3	Max	0.0000	31.0353	-55.71	1	-0.500000
40	0.15433	SLV 3	Max	0.0000	25.2372	-112.95	1	-0.500000
40	0.30866	SLV 3	Max	0.0000	19.0886	-173.69	1	-0.500000
40	0.00000	SLV 3	Min	0.0000	31.0353	-55.71	1	-0.500000
40	0.15433	SLV 3	Min	0.0000	25.2372	-112.95	1	-0.500000
40	0.30866	SLV 3	Min	0.0000	19.0886	-173.69	1	-0.500000
40	0.00000	SLV 4	Max	0.0000	74.2074	330.10	1	-0.500000
40	0.15433	SLV 4	Max	0.0000	75.9703	348.47	1	-0.500000
40	0.30866	SLV 4	Max	0.0000	77.3826	363.34	1	-0.500000
40	0.00000	SLV 4	Min	0.0000	74.2074	330.10	1	-0.500000
40	0.15433	SLV 4	Min	0.0000	75.9703	348.47	1	-0.500000
40	0.30866	SLV 4	Min	0.0000	77.3826	363.34	1	-0.500000
40	0.00000	SLV 5	Max	0.0000	10.6277	-107.61	1	-0.500000
40	0.15433	SLV 5	Max	0.0000	9.1493	-121.65	1	-0.500000
40	0.30866	SLV 5	Max	0.0000	7.3204	-139.20	1	-0.500000
40	0.00000	SLV 5	Min	0.0000	10.6277	-107.61	1	-0.500000
40	0.15433	SLV 5	Min	0.0000	9.1493	-121.65	1	-0.500000
40	0.30866	SLV 5	Min	0.0000	7.3204	-139.20	1	-0.500000
40	0.00000	SLV 6	Max	0.0000	32.1305	71.64	1	-0.500000
40	0.15433	SLV 6	Max	0.0000	33.2379	83.45	1	-0.500000
40	0.30866	SLV 6	Max	0.0000	33.9948	91.76	1	-0.500000
40	0.00000	SLV 6	Min	0.0000	32.1305	71.64	1	-0.500000
40	0.15433	SLV 6	Min	0.0000	33.2379	83.45	1	-0.500000
40	0.30866	SLV 6	Min	0.0000	33.9948	91.76	1	-0.500000
40	0.00000	SLV 7	Max	0.0000	-6.4623	-154.25	3	0.500000
40	0.15433	SLV 7	Max	0.0000	-6.6934	-151.20	3	0.500000
40	0.30866	SLV 7	Max	0.0000	-7.2751	-144.64	3	0.500000
40	0.00000	SLV 7	Min	0.0000	-6.4623	-154.25	3	0.500000
40	0.15433	SLV 7	Min	0.0000	-6.6934	-151.20	3	0.500000
40	0.30866	SLV 7	Min	0.0000	-7.2751	-144.64	3	0.500000
40	0.00000	SLV 8	Max	0.0000	15.4912	-99.30	1	-0.500000
40	0.15433	SLV 8	Max	0.0000	17.9984	-73.49	1	-0.500000
40	0.30866	SLV 8	Max	0.0000	20.1552	-51.18	1	-0.500000
40	0.00000	SLV 8	Min	0.0000	15.4912	-99.30	1	-0.500000
40	0.15433	SLV 8	Min	0.0000	17.9984	-73.49	1	-0.500000
40	0.30866	SLV 8	Min	0.0000	20.1552	-51.18	1	-0.500000
40	0.00000	SLV 9	Max	0.0000	36.2604	-2.11	1	-0.500000
40	0.15433	SLV 9	Max	0.0000	30.1667	-62.30	1	-0.500000
40	0.30866	SLV 9	Max	0.0000	23.7226	-126.00	1	-0.500000
40	0.00000	SLV 9	Min	0.0000	36.2604	-2.11	1	-0.500000
40	0.15433	SLV 9	Min	0.0000	30.1667	-62.30	1	-0.500000
40	0.30866	SLV 9	Min	0.0000	23.7226	-126.00	1	-0.500000
40	0.00000	SLV 10	Max	0.0000	78.7647	377.46	1	-0.500000
40	0.15433	SLV 10	Max	0.0000	80.0941	391.50	1	-0.500000
40	0.30866	SLV 10	Max	0.0000	81.0730	402.03	1	-0.500000
40	0.00000	SLV 10	Min	0.0000	78.7647	377.46	1	-0.500000
40	0.15433	SLV 10	Min	0.0000	80.0941	391.50	1	-0.500000
40	0.30866	SLV 10	Min	0.0000	81.0730	402.03	1	-0.500000
40	0.00000	SLV 11	Max	0.0000	31.0353	-55.71	1	-0.500000
40	0.15433	SLV 11	Max	0.0000	25.2372	-112.95	1	-0.500000
40	0.30866	SLV 11	Max	0.0000	19.0886	-173.69	1	-0.500000
40	0.00000	SLV 11	Min	0.0000	31.0353	-55.71	1	-0.500000
40	0.15433	SLV 11	Min	0.0000	25.2372	-112.95	1	-0.500000
40	0.30866	SLV 11	Min	0.0000	19.0886	-173.69	1	-0.500000

Table: Element Forces - Frames, Part 2 of 4

Frame	Station m	OutputCase	StepType	M2 KN-m	M3 KN-m	S11Max KN/m2	PtS11Max	x2S11Max m
40	0.00000	SLV 12	Max	0.0000	74.2074	330.10	1	-0.500000
40	0.15433	SLV 12	Max	0.0000	75.9703	348.47	1	-0.500000
40	0.30866	SLV 12	Max	0.0000	77.3826	363.34	1	-0.500000
40	0.00000	SLV 12	Min	0.0000	74.2074	330.10	1	-0.500000
40	0.15433	SLV 12	Min	0.0000	75.9703	348.47	1	-0.500000
40	0.30866	SLV 12	Min	0.0000	77.3826	363.34	1	-0.500000
40	0.00000	SLV 13	Max	0.0000	10.6277	-107.61	1	-0.500000
40	0.15433	SLV 13	Max	0.0000	9.1493	-121.65	1	-0.500000
40	0.30866	SLV 13	Max	0.0000	7.3204	-139.20	1	-0.500000
40	0.00000	SLV 13	Min	0.0000	10.6277	-107.61	1	-0.500000
40	0.15433	SLV 13	Min	0.0000	9.1493	-121.65	1	-0.500000
40	0.30866	SLV 13	Min	0.0000	7.3204	-139.20	1	-0.500000
40	0.00000	SLV 14	Max	0.0000	32.1305	71.64	1	-0.500000
40	0.15433	SLV 14	Max	0.0000	33.2379	83.45	1	-0.500000
40	0.30866	SLV 14	Max	0.0000	33.9948	91.76	1	-0.500000
40	0.00000	SLV 14	Min	0.0000	32.1305	71.64	1	-0.500000
40	0.15433	SLV 14	Min	0.0000	33.2379	83.45	1	-0.500000
40	0.30866	SLV 14	Min	0.0000	33.9948	91.76	1	-0.500000
40	0.00000	SLV 15	Max	0.0000	-6.4623	-154.25	3	0.500000
40	0.15433	SLV 15	Max	0.0000	-6.6934	-151.20	3	0.500000
40	0.30866	SLV 15	Max	0.0000	-7.2751	-144.64	3	0.500000
40	0.00000	SLV 15	Min	0.0000	-6.4623	-154.25	3	0.500000
40	0.15433	SLV 15	Min	0.0000	-6.6934	-151.20	3	0.500000
40	0.30866	SLV 15	Min	0.0000	-7.2751	-144.64	3	0.500000
40	0.00000	SLV 16	Max	0.0000	15.4912	-99.30	1	-0.500000
40	0.15433	SLV 16	Max	0.0000	17.9984	-73.49	1	-0.500000
40	0.30866	SLV 16	Max	0.0000	20.1552	-51.18	1	-0.500000
40	0.00000	SLV 16	Min	0.0000	15.4912	-99.30	1	-0.500000
40	0.15433	SLV 16	Min	0.0000	17.9984	-73.49	1	-0.500000
40	0.30866	SLV 16	Min	0.0000	20.1552	-51.18	1	-0.500000
41	0.00000	SLE-C	Max	0.0000	-12.8369	-78.21	3	0.500000
41	0.15000	SLE-C	Max	0.0000	-12.4779	-81.38	3	0.500000
41	0.30000	SLE-C	Max	0.0000	-12.4542	-81.20	3	0.500000
41	0.00000	SLE-C	Min	0.0000	-12.8369	-78.21	3	0.500000
41	0.15000	SLE-C	Min	0.0000	-12.4779	-81.38	3	0.500000
41	0.30000	SLE-C	Min	0.0000	-12.4542	-81.20	3	0.500000
41	0.00000	SLE-F1	Max	0.0000	-15.8330	-20.01	3	0.500000
41	0.15000	SLE-F1	Max	0.0000	-14.0384	-37.53	3	0.500000
41	0.30000	SLE-F1	Max	0.0000	-12.5790	-51.71	3	0.500000
41	0.00000	SLE-F1	Min	0.0000	-15.8330	-20.01	3	0.500000
41	0.15000	SLE-F1	Min	0.0000	-14.0384	-37.53	3	0.500000
41	0.30000	SLE-F1	Min	0.0000	-12.5790	-51.71	3	0.500000
41	0.00000	SLE-F2	Max	0.0000	-8.2579	-87.37	3	0.500000
41	0.15000	SLE-F2	Max	0.0000	-9.2950	-76.58	3	0.500000
41	0.30000	SLE-F2	Max	0.0000	-10.6674	-62.43	3	0.500000
41	0.00000	SLE-F2	Min	0.0000	-8.2579	-87.37	3	0.500000
41	0.15000	SLE-F2	Min	0.0000	-9.2950	-76.58	3	0.500000
41	0.30000	SLE-F2	Min	0.0000	-10.6674	-62.43	3	0.500000
41	0.00000	SLE-F3	Max	0.0000	7.2105	-130.42	1	-0.500000
41	0.15000	SLE-F3	Max	0.0000	8.9036	-113.06	1	-0.500000
41	0.30000	SLE-F3	Max	0.0000	10.2614	-99.06	1	-0.500000
41	0.00000	SLE-F3	Min	0.0000	7.2105	-130.42	1	-0.500000
41	0.15000	SLE-F3	Min	0.0000	8.9036	-113.06	1	-0.500000
41	0.30000	SLE-F3	Min	0.0000	10.2614	-99.06	1	-0.500000
41	0.00000	SLE-QP	Max	0.0000	-14.1723	-5.89	3	0.500000
41	0.15000	SLE-QP	Max	0.0000	-14.5827	-1.37	3	0.500000
41	0.30000	SLE-QP	Max	0.0000	-15.3283	6.51	3	0.500000
41	0.00000	SLE-QP	Min	0.0000	-14.1723	-5.89	3	0.500000
41	0.15000	SLE-QP	Min	0.0000	-14.5827	-1.37	3	0.500000

Table: Element Forces - Frames, Part 2 of 4

Frame	Station m	OutputCase	StepType	M2 KN-m	M3 KN-m	S11Max KN/m2	PtS11Max	x2S11Max m
41	0.30000	SLE-QP	Min	0.0000	-15.3283	6.51	3	0.500000
41	0.00000	SLU-1	Max	0.0000	-13.3600	-140.45	3	0.500000
41	0.15000	SLU-1	Max	0.0000	-10.4398	-169.10	3	0.500000
41	0.30000	SLU-1	Max	0.0000	-7.9554	-193.40	3	0.500000
41	0.00000	SLU-1	Min	0.0000	-13.3600	-140.45	3	0.500000
41	0.15000	SLU-1	Min	0.0000	-10.4398	-169.10	3	0.500000
41	0.30000	SLU-1	Min	0.0000	-7.9554	-193.40	3	0.500000
41	0.00000	SLU-2	Max	0.0000	-40.5485	216.77	3	0.500000
41	0.15000	SLU-2	Max	0.0000	-37.1628	183.46	3	0.500000
41	0.30000	SLU-2	Max	0.0000	-34.2129	154.51	3	0.500000
41	0.00000	SLU-2	Min	0.0000	-40.5485	216.77	3	0.500000
41	0.15000	SLU-2	Min	0.0000	-37.1628	183.46	3	0.500000
41	0.30000	SLU-2	Min	0.0000	-34.2129	154.51	3	0.500000
41	0.00000	SLU-3	Max	0.0000	26.1260	-4.19	1	-0.500000
41	0.15000	SLU-3	Max	0.0000	26.8821	3.79	1	-0.500000
41	0.30000	SLU-3	Max	0.0000	27.3030	8.42	1	-0.500000
41	0.00000	SLU-3	Min	0.0000	26.1260	-4.19	1	-0.500000
41	0.15000	SLU-3	Min	0.0000	26.8821	3.79	1	-0.500000
41	0.30000	SLU-3	Min	0.0000	27.3030	8.42	1	-0.500000
41	0.00000	SLU-4	Max	0.0000	-29.4702	52.26	3	0.500000
41	0.15000	SLU-4	Max	0.0000	-28.7689	45.79	3	0.500000
41	0.30000	SLU-4	Max	0.0000	-28.5034	43.69	3	0.500000
41	0.00000	SLU-4	Min	0.0000	-29.4702	52.26	3	0.500000
41	0.15000	SLU-4	Min	0.0000	-28.7689	45.79	3	0.500000
41	0.30000	SLU-4	Min	0.0000	-28.5034	43.69	3	0.500000
41	0.00000	SLU-5	Max	0.0000	10.1332	-125.54	1	-0.500000
41	0.15000	SLU-5	Max	0.0000	8.8596	-137.86	1	-0.500000
41	0.30000	SLU-5	Max	0.0000	7.2507	-153.52	1	-0.500000
41	0.00000	SLU-5	Min	0.0000	10.1332	-125.54	1	-0.500000
41	0.15000	SLU-5	Min	0.0000	8.8596	-137.86	1	-0.500000
41	0.30000	SLU-5	Min	0.0000	7.2507	-153.52	1	-0.500000
41	0.00000	SLU-6	Max	0.0000	-8.8195	-194.83	3	0.500000
41	0.15000	SLU-6	Max	0.0000	-4.3792	-238.69	3	0.500000
41	0.30000	SLU-6	Max	0.0000	-0.3748	-278.19	3	0.500000
41	0.00000	SLU-6	Min	0.0000	-8.8195	-194.83	3	0.500000
41	0.15000	SLU-6	Min	0.0000	-4.3792	-238.69	3	0.500000
41	0.30000	SLU-6	Min	0.0000	-0.3748	-278.19	3	0.500000
41	0.00000	SLU-7	Max	0.0000	29.5785	23.12	1	-0.500000
41	0.15000	SLU-7	Max	0.0000	31.6005	43.76	1	-0.500000
41	0.30000	SLU-7	Max	0.0000	33.2874	61.05	1	-0.500000
41	0.00000	SLU-7	Min	0.0000	29.5785	23.12	1	-0.500000
41	0.15000	SLU-7	Min	0.0000	31.6005	43.76	1	-0.500000
41	0.30000	SLU-7	Min	0.0000	33.2874	61.05	1	-0.500000
41	0.00000	SLV 1	Max	0.0000	47.3338	102.49	1	-0.500000
41	0.15000	SLV 1	Max	0.0000	41.9647	49.22	1	-0.500000
41	0.30000	SLV 1	Max	0.0000	36.2604	-7.40	1	-0.500000
41	0.00000	SLV 1	Min	0.0000	47.3338	102.49	1	-0.500000
41	0.15000	SLV 1	Min	0.0000	41.9647	49.22	1	-0.500000
41	0.30000	SLV 1	Min	0.0000	36.2604	-7.40	1	-0.500000
41	0.00000	SLV 2	Max	0.0000	41.8274	46.27	1	-0.500000
41	0.15000	SLV 2	Max	0.0000	36.5990	-5.59	1	-0.500000
41	0.30000	SLV 2	Max	0.0000	31.0353	-60.81	1	-0.500000
41	0.00000	SLV 2	Min	0.0000	41.8274	46.27	1	-0.500000
41	0.15000	SLV 2	Min	0.0000	36.5990	-5.59	1	-0.500000
41	0.30000	SLV 2	Min	0.0000	31.0353	-60.81	1	-0.500000
41	0.00000	SLV 3	Max	0.0000	41.8274	46.27	1	-0.500000
41	0.15000	SLV 3	Max	0.0000	36.5990	-5.59	1	-0.500000
41	0.30000	SLV 3	Max	0.0000	31.0353	-60.81	1	-0.500000
41	0.00000	SLV 3	Min	0.0000	41.8274	46.27	1	-0.500000

Table: Element Forces - Frames, Part 2 of 4

Frame	Station m	OutputCase	StepType	M2 KN-m	M3 KN-m	S11Max KN/m2	PtS11Max	x2S11Max m
41	0.15000	SLV 3	Min	0.0000	36.5990	-5.59	1	-0.500000
41	0.30000	SLV 3	Min	0.0000	31.0353	-60.81	1	-0.500000
41	0.00000	SLV 4	Max	0.0000	67.4993	264.43	1	-0.500000
41	0.15000	SLV 4	Max	0.0000	71.0210	300.07	1	-0.500000
41	0.30000	SLV 4	Max	0.0000	74.2074	332.36	1	-0.500000
41	0.00000	SLV 4	Min	0.0000	67.4993	264.43	1	-0.500000
41	0.15000	SLV 4	Min	0.0000	71.0210	300.07	1	-0.500000
41	0.30000	SLV 4	Min	0.0000	74.2074	332.36	1	-0.500000
41	0.00000	SLV 5	Max	0.0000	13.6329	-79.82	1	-0.500000
41	0.15000	SLV 5	Max	0.0000	12.2980	-92.75	1	-0.500000
41	0.30000	SLV 5	Max	0.0000	10.6277	-109.03	1	-0.500000
41	0.00000	SLV 5	Min	0.0000	13.6329	-79.82	1	-0.500000
41	0.15000	SLV 5	Min	0.0000	12.2980	-92.75	1	-0.500000
41	0.30000	SLV 5	Min	0.0000	10.6277	-109.03	1	-0.500000
41	0.00000	SLV 6	Max	0.0000	28.8931	39.57	1	-0.500000
41	0.15000	SLV 6	Max	0.0000	30.6795	57.86	1	-0.500000
41	0.30000	SLV 6	Max	0.0000	32.1305	72.79	1	-0.500000
41	0.00000	SLV 6	Min	0.0000	28.8931	39.57	1	-0.500000
41	0.15000	SLV 6	Min	0.0000	30.6795	57.86	1	-0.500000
41	0.30000	SLV 6	Min	0.0000	32.1305	72.79	1	-0.500000
41	0.00000	SLV 7	Max	0.0000	-4.8839	-171.42	3	0.500000
41	0.15000	SLV 7	Max	0.0000	-5.5054	-164.79	3	0.500000
41	0.30000	SLV 7	Max	0.0000	-6.4623	-154.80	3	0.500000
41	0.00000	SLV 7	Min	0.0000	-4.8839	-171.42	3	0.500000
41	0.15000	SLV 7	Min	0.0000	-5.5054	-164.79	3	0.500000
41	0.30000	SLV 7	Min	0.0000	-6.4623	-154.80	3	0.500000
41	0.00000	SLV 8	Max	0.0000	10.5178	-147.72	1	-0.500000
41	0.15000	SLV 8	Max	0.0000	13.1721	-120.76	1	-0.500000
41	0.30000	SLV 8	Max	0.0000	15.4912	-97.14	1	-0.500000
41	0.00000	SLV 8	Min	0.0000	10.5178	-147.72	1	-0.500000
41	0.15000	SLV 8	Min	0.0000	13.1721	-120.76	1	-0.500000
41	0.30000	SLV 8	Min	0.0000	15.4912	-97.14	1	-0.500000
41	0.00000	SLV 9	Max	0.0000	47.3338	102.49	1	-0.500000
41	0.15000	SLV 9	Max	0.0000	41.9647	49.22	1	-0.500000
41	0.30000	SLV 9	Max	0.0000	36.2604	-7.40	1	-0.500000
41	0.00000	SLV 9	Min	0.0000	47.3338	102.49	1	-0.500000
41	0.15000	SLV 9	Min	0.0000	41.9647	49.22	1	-0.500000
41	0.30000	SLV 9	Min	0.0000	36.2604	-7.40	1	-0.500000
41	0.00000	SLV 10	Max	0.0000	72.6263	317.17	1	-0.500000
41	0.15000	SLV 10	Max	0.0000	75.8631	349.95	1	-0.500000
41	0.30000	SLV 10	Max	0.0000	78.7647	379.39	1	-0.500000
41	0.00000	SLV 10	Min	0.0000	72.6263	317.17	1	-0.500000
41	0.15000	SLV 10	Min	0.0000	75.8631	349.95	1	-0.500000
41	0.30000	SLV 10	Min	0.0000	78.7647	379.39	1	-0.500000
41	0.00000	SLV 11	Max	0.0000	41.8274	46.27	1	-0.500000
41	0.15000	SLV 11	Max	0.0000	36.5990	-5.59	1	-0.500000
41	0.30000	SLV 11	Max	0.0000	31.0353	-60.81	1	-0.500000
41	0.00000	SLV 11	Min	0.0000	41.8274	46.27	1	-0.500000
41	0.15000	SLV 11	Min	0.0000	36.5990	-5.59	1	-0.500000
41	0.30000	SLV 11	Min	0.0000	31.0353	-60.81	1	-0.500000
41	0.00000	SLV 12	Max	0.0000	67.4993	264.43	1	-0.500000
41	0.15000	SLV 12	Max	0.0000	71.0210	300.07	1	-0.500000
41	0.30000	SLV 12	Max	0.0000	74.2074	332.36	1	-0.500000
41	0.00000	SLV 12	Min	0.0000	67.4993	264.43	1	-0.500000
41	0.15000	SLV 12	Min	0.0000	71.0210	300.07	1	-0.500000
41	0.30000	SLV 12	Min	0.0000	74.2074	332.36	1	-0.500000
41	0.00000	SLV 13	Max	0.0000	13.6329	-79.82	1	-0.500000
41	0.15000	SLV 13	Max	0.0000	12.2980	-92.75	1	-0.500000
41	0.30000	SLV 13	Max	0.0000	10.6277	-109.03	1	-0.500000

Table: Element Forces - Frames, Part 2 of 4

Frame	Station m	OutputCase	StepType	M2 KN-m	M3 KN-m	S11Max KN/m2	PtS11Max	x2S11Max m
41	0.0000	SLV 13	Min	0.0000	13.6329	-79.82	1	-0.500000
41	0.15000	SLV 13	Min	0.0000	12.2980	-92.75	1	-0.500000
41	0.30000	SLV 13	Min	0.0000	10.6277	-109.03	1	-0.500000
41	0.00000	SLV 14	Max	0.0000	28.8931	39.57	1	-0.500000
41	0.15000	SLV 14	Max	0.0000	30.6795	57.86	1	-0.500000
41	0.30000	SLV 14	Max	0.0000	32.1305	72.79	1	-0.500000
41	0.00000	SLV 14	Min	0.0000	28.8931	39.57	1	-0.500000
41	0.15000	SLV 14	Min	0.0000	30.6795	57.86	1	-0.500000
41	0.30000	SLV 14	Min	0.0000	32.1305	72.79	1	-0.500000
41	0.00000	SLV 15	Max	0.0000	-4.8839	-171.42	3	0.500000
41	0.15000	SLV 15	Max	0.0000	-5.5054	-164.79	3	0.500000
41	0.30000	SLV 15	Max	0.0000	-6.4623	-154.80	3	0.500000
41	0.00000	SLV 15	Min	0.0000	-4.8839	-171.42	3	0.500000
41	0.15000	SLV 15	Min	0.0000	-5.5054	-164.79	3	0.500000
41	0.30000	SLV 15	Min	0.0000	-6.4623	-154.80	3	0.500000
41	0.00000	SLV 16	Max	0.0000	10.5178	-147.72	1	-0.500000
41	0.15000	SLV 16	Max	0.0000	13.1721	-120.76	1	-0.500000
41	0.30000	SLV 16	Max	0.0000	15.4912	-97.14	1	-0.500000
41	0.00000	SLV 16	Min	0.0000	10.5178	-147.72	1	-0.500000
41	0.15000	SLV 16	Min	0.0000	13.1721	-120.76	1	-0.500000
41	0.30000	SLV 16	Min	0.0000	15.4912	-97.14	1	-0.500000
42	0.00000	SLE-C	Max	0.0000	-13.3957	-72.34	3	0.500000
42	0.30000	SLE-C	Max	0.0000	-12.8369	-77.92	3	0.500000
42	0.00000	SLE-C	Min	0.0000	-13.3957	-72.34	3	0.500000
42	0.30000	SLE-C	Min	0.0000	-12.8369	-77.92	3	0.500000
42	0.00000	SLE-F1	Max	0.0000	-18.9804	13.48	3	0.500000
42	0.30000	SLE-F1	Max	0.0000	-15.8330	-17.99	3	0.500000
42	0.00000	SLE-F1	Min	0.0000	-18.9804	13.48	3	0.500000
42	0.30000	SLE-F1	Min	0.0000	-15.8330	-17.99	3	0.500000
42	0.00000	SLE-F2	Max	0.0000	-6.1081	-110.33	3	0.500000
42	0.30000	SLE-F2	Max	0.0000	-8.2579	-88.84	3	0.500000
42	0.00000	SLE-F2	Min	0.0000	-6.1081	-110.33	3	0.500000
42	0.30000	SLE-F2	Min	0.0000	-8.2579	-88.84	3	0.500000
42	0.00000	SLE-F3	Max	0.0000	2.9600	-170.61	1	-0.500000
42	0.30000	SLE-F3	Max	0.0000	7.2105	-128.11	1	-0.500000
42	0.00000	SLE-F3	Min	0.0000	2.9600	-170.61	1	-0.500000
42	0.30000	SLE-F3	Min	0.0000	7.2105	-128.11	1	-0.500000
42	0.00000	SLE-QP	Max	0.0000	-12.8869	-19.54	3	0.500000
42	0.30000	SLE-QP	Max	0.0000	-14.1723	-6.69	3	0.500000
42	0.00000	SLE-QP	Min	0.0000	-12.8869	-19.54	3	0.500000
42	0.30000	SLE-QP	Min	0.0000	-14.1723	-6.69	3	0.500000
42	0.00000	SLU-1	Max	0.0000	-19.1902	-78.63	3	0.500000
42	0.30000	SLU-1	Max	0.0000	-13.3600	-136.93	3	0.500000
42	0.00000	SLU-1	Min	0.0000	-19.1902	-78.63	3	0.500000
42	0.30000	SLU-1	Min	0.0000	-13.3600	-136.93	3	0.500000
42	0.00000	SLU-2	Max	0.0000	-45.5705	270.54	3	0.500000
42	0.30000	SLU-2	Max	0.0000	-40.5485	220.32	3	0.500000
42	0.00000	SLU-2	Min	0.0000	-45.5705	270.54	3	0.500000
42	0.30000	SLU-2	Min	0.0000	-40.5485	220.32	3	0.500000
42	0.00000	SLU-3	Max	0.0000	22.5041	-38.89	1	-0.500000
42	0.30000	SLU-3	Max	0.0000	26.1260	-2.67	1	-0.500000
42	0.00000	SLU-3	Min	0.0000	22.5041	-38.89	1	-0.500000
42	0.30000	SLU-3	Min	0.0000	26.1260	-2.67	1	-0.500000
42	0.00000	SLU-4	Max	0.0000	-30.0554	58.56	3	0.500000
42	0.30000	SLU-4	Max	0.0000	-29.4702	52.71	3	0.500000
42	0.00000	SLU-4	Min	0.0000	-30.0554	58.56	3	0.500000
42	0.30000	SLU-4	Min	0.0000	-29.4702	52.71	3	0.500000
42	0.00000	SLU-5	Max	0.0000	11.5248	-112.98	1	-0.500000
42	0.30000	SLU-5	Max	0.0000	10.1332	-126.90	1	-0.500000

Table: Element Forces - Frames, Part 2 of 4

Frame	Station m	OutputCase	StepType	M2 KN-m	M3 KN-m	S11Max KN/m2	PtS11Max	x2S11Max m
42	0.00000	SLU-5	Min	0.0000	11.5248	-112.98	1	-0.500000
42	0.30000	SLU-5	Min	0.0000	10.1332	-126.90	1	-0.500000
42	0.00000	SLU-6	Max	0.0000	-17.9877	-97.61	3	0.500000
42	0.30000	SLU-6	Max	0.0000	-8.8195	-189.29	3	0.500000
42	0.00000	SLU-6	Min	0.0000	-17.9877	-97.61	3	0.500000
42	0.30000	SLU-6	Min	0.0000	-8.8195	-189.29	3	0.500000
42	0.00000	SLU-7	Max	0.0000	23.1896	-37.56	1	-0.500000
42	0.30000	SLU-7	Max	0.0000	29.5785	26.33	1	-0.500000
42	0.00000	SLU-7	Min	0.0000	23.1896	-37.56	1	-0.500000
42	0.30000	SLU-7	Min	0.0000	29.5785	26.33	1	-0.500000
42	0.00000	SLV 1	Max	0.0000	54.4792	168.18	1	-0.500000
42	0.30000	SLV 1	Max	0.0000	47.3338	96.73	1	-0.500000
42	0.00000	SLV 1	Min	0.0000	54.4792	168.18	1	-0.500000
42	0.30000	SLV 1	Min	0.0000	47.3338	96.73	1	-0.500000
42	0.00000	SLV 2	Max	0.0000	48.9748	112.07	1	-0.500000
42	0.30000	SLV 2	Max	0.0000	41.8274	40.60	1	-0.500000
42	0.00000	SLV 2	Min	0.0000	48.9748	112.07	1	-0.500000
42	0.30000	SLV 2	Min	0.0000	41.8274	40.60	1	-0.500000
42	0.00000	SLV 3	Max	0.0000	48.9748	112.07	1	-0.500000
42	0.30000	SLV 3	Max	0.0000	41.8274	40.60	1	-0.500000
42	0.00000	SLV 3	Min	0.0000	48.9748	112.07	1	-0.500000
42	0.30000	SLV 3	Min	0.0000	41.8274	40.60	1	-0.500000
42	0.00000	SLV 4	Max	0.0000	55.6262	151.60	1	-0.500000
42	0.30000	SLV 4	Max	0.0000	67.4993	270.33	1	-0.500000
42	0.00000	SLV 4	Min	0.0000	55.6262	151.60	1	-0.500000
42	0.30000	SLV 4	Min	0.0000	67.4993	270.33	1	-0.500000
42	0.00000	SLV 5	Max	0.0000	15.0132	-67.40	1	-0.500000
42	0.30000	SLV 5	Max	0.0000	13.6329	-81.20	1	-0.500000
42	0.00000	SLV 5	Min	0.0000	15.0132	-67.40	1	-0.500000
42	0.30000	SLV 5	Min	0.0000	13.6329	-81.20	1	-0.500000
42	0.00000	SLV 6	Max	0.0000	23.1224	-15.28	1	-0.500000
42	0.30000	SLV 6	Max	0.0000	28.8931	42.43	1	-0.500000
42	0.00000	SLV 6	Min	0.0000	23.1224	-15.28	1	-0.500000
42	0.30000	SLV 6	Min	0.0000	28.8931	42.43	1	-0.500000
42	0.00000	SLV 7	Max	0.0000	-3.9520	-181.54	3	0.500000
42	0.30000	SLV 7	Max	0.0000	-4.8839	-172.22	3	0.500000
42	0.00000	SLV 7	Min	0.0000	-3.9520	-181.54	3	0.500000
42	0.30000	SLV 7	Min	0.0000	-4.8839	-172.22	3	0.500000
42	0.00000	SLV 8	Max	0.0000	3.9874	-209.39	1	-0.500000
42	0.30000	SLV 8	Max	0.0000	10.5178	-144.08	1	-0.500000
42	0.00000	SLV 8	Min	0.0000	3.9874	-209.39	1	-0.500000
42	0.30000	SLV 8	Min	0.0000	10.5178	-144.08	1	-0.500000
42	0.00000	SLV 9	Max	0.0000	54.4792	168.18	1	-0.500000
42	0.30000	SLV 9	Max	0.0000	47.3338	96.73	1	-0.500000
42	0.00000	SLV 9	Min	0.0000	54.4792	168.18	1	-0.500000
42	0.30000	SLV 9	Min	0.0000	47.3338	96.73	1	-0.500000
42	0.00000	SLV 10	Max	0.0000	61.0520	207.05	1	-0.500000
42	0.30000	SLV 10	Max	0.0000	72.6263	322.80	1	-0.500000
42	0.00000	SLV 10	Min	0.0000	61.0520	207.05	1	-0.500000
42	0.30000	SLV 10	Min	0.0000	72.6263	322.80	1	-0.500000
42	0.00000	SLV 11	Max	0.0000	48.9748	112.07	1	-0.500000
42	0.30000	SLV 11	Max	0.0000	41.8274	40.60	1	-0.500000
42	0.00000	SLV 11	Min	0.0000	48.9748	112.07	1	-0.500000
42	0.30000	SLV 11	Min	0.0000	41.8274	40.60	1	-0.500000
42	0.00000	SLV 12	Max	0.0000	55.6262	151.60	1	-0.500000
42	0.30000	SLV 12	Max	0.0000	67.4993	270.33	1	-0.500000
42	0.00000	SLV 12	Min	0.0000	55.6262	151.60	1	-0.500000
42	0.30000	SLV 12	Min	0.0000	67.4993	270.33	1	-0.500000
42	0.00000	SLV 13	Max	0.0000	15.0132	-67.40	1	-0.500000

Table: Element Forces - Frames, Part 2 of 4

Frame	Station m	OutputCase	StepType	M2 KN-m	M3 KN-m	S11Max KN/m2	PtS11Max	x2S11Max m
42	0.30000	SLV 13	Max	0.0000	13.6329	-81.20	1	-0.500000
42	0.00000	SLV 13	Min	0.0000	15.0132	-67.40	1	-0.500000
42	0.30000	SLV 13	Min	0.0000	13.6329	-81.20	1	-0.500000
42	0.00000	SLV 14	Max	0.0000	23.1224	-15.28	1	-0.500000
42	0.30000	SLV 14	Max	0.0000	28.8931	42.43	1	-0.500000
42	0.00000	SLV 14	Min	0.0000	23.1224	-15.28	1	-0.500000
42	0.30000	SLV 14	Min	0.0000	28.8931	42.43	1	-0.500000
42	0.00000	SLV 15	Max	0.0000	-3.9520	-181.54	3	0.500000
42	0.30000	SLV 15	Max	0.0000	-4.8839	-172.22	3	0.500000
42	0.00000	SLV 15	Min	0.0000	-3.9520	-181.54	3	0.500000
42	0.30000	SLV 15	Min	0.0000	-4.8839	-172.22	3	0.500000
42	0.00000	SLV 16	Max	0.0000	3.9874	-209.39	1	-0.500000
42	0.30000	SLV 16	Max	0.0000	10.5178	-144.08	1	-0.500000
42	0.00000	SLV 16	Min	0.0000	3.9874	-209.39	1	-0.500000
42	0.30000	SLV 16	Min	0.0000	10.5178	-144.08	1	-0.500000
43	0.00000	SLE-C	Max	0.0000	-48.1460	101.70	3	0.500000
43	0.32646	SLE-C	Max	0.0000	-18.2589	-69.46	3	0.500000
43	0.65292	SLE-C	Max	0.0000	5.6151	-137.17	1	-0.500000
43	0.00000	SLE-C	Min	0.0000	-48.1460	101.70	3	0.500000
43	0.32646	SLE-C	Min	0.0000	-18.2589	-69.46	3	0.500000
43	0.65292	SLE-C	Min	0.0000	5.6151	-137.17	1	-0.500000
43	0.00000	SLE-F1	Max	0.0000	-54.3173	149.74	3	0.500000
43	0.32646	SLE-F1	Max	0.0000	-28.2918	1.75	3	0.500000
43	0.65292	SLE-F1	Max	0.0000	-8.3072	-110.00	3	0.500000
43	0.00000	SLE-F1	Min	0.0000	-54.3173	149.74	3	0.500000
43	0.32646	SLE-F1	Min	0.0000	-28.2918	1.75	3	0.500000
43	0.65292	SLE-F1	Min	0.0000	-8.3072	-110.00	3	0.500000
43	0.00000	SLE-F2	Max	0.0000	-30.7255	31.70	3	0.500000
43	0.32646	SLE-F2	Max	0.0000	-8.3430	-94.44	3	0.500000
43	0.65292	SLE-F2	Max	0.0000	12.8779	-59.07	1	-0.500000
43	0.00000	SLE-F2	Min	0.0000	-30.7255	31.70	3	0.500000
43	0.32646	SLE-F2	Min	0.0000	-8.3430	-94.44	3	0.500000
43	0.65292	SLE-F2	Min	0.0000	12.8779	-59.07	1	-0.500000
43	0.00000	SLE-F3	Max	0.0000	-57.4844	203.91	3	0.500000
43	0.32646	SLE-F3	Max	0.0000	-26.0557	23.50	3	0.500000
43	0.65292	SLE-F3	Max	0.0000	-1.5950	-115.11	3	0.500000
43	0.00000	SLE-F3	Min	0.0000	-57.4844	203.91	3	0.500000
43	0.32646	SLE-F3	Min	0.0000	-26.0557	23.50	3	0.500000
43	0.65292	SLE-F3	Min	0.0000	-1.5950	-115.11	3	0.500000
43	0.00000	SLE-QP	Max	0.0000	-30.6687	35.11	3	0.500000
43	0.32646	SLE-QP	Max	0.0000	-11.6875	-70.61	3	0.500000
43	0.65292	SLE-QP	Max	0.0000	6.1321	-95.79	1	-0.500000
43	0.00000	SLE-QP	Min	0.0000	-30.6687	35.11	3	0.500000
43	0.32646	SLE-QP	Min	0.0000	-11.6875	-70.61	3	0.500000
43	0.65292	SLE-QP	Min	0.0000	6.1321	-95.79	1	-0.500000
43	0.00000	SLU-1	Max	0.0000	-77.8753	252.41	3	0.500000
43	0.32646	SLU-1	Max	0.0000	-36.6865	15.89	3	0.500000
43	0.65292	SLU-1	Max	0.0000	-5.0493	-163.33	3	0.500000
43	0.00000	SLU-1	Min	0.0000	-77.8753	252.41	3	0.500000
43	0.32646	SLU-1	Min	0.0000	-36.6865	15.89	3	0.500000
43	0.65292	SLU-1	Min	0.0000	-5.0493	-163.33	3	0.500000
43	0.00000	SLU-2	Max	0.0000	-64.3681	170.37	3	0.500000
43	0.32646	SLU-2	Max	0.0000	-38.7577	27.32	3	0.500000
43	0.65292	SLU-2	Max	0.0000	-19.1880	-79.49	3	0.500000
43	0.00000	SLU-2	Min	0.0000	-64.3681	170.37	3	0.500000
43	0.32646	SLU-2	Min	0.0000	-38.7577	27.32	3	0.500000
43	0.65292	SLU-2	Min	0.0000	-19.1880	-79.49	3	0.500000
43	0.00000	SLU-3	Max	0.0000	-62.4595	232.05	3	0.500000
43	0.32646	SLU-3	Max	0.0000	-19.9870	-14.62	3	0.500000

Table: Element Forces - Frames, Part 2 of 4

Frame	Station m	OutputCase	StepType	M2 KN-m	M3 KN-m	S11Max KN/m2	PtS11Max	x2S11Max m
43	0.65292	SLU-3	Max	0.0000	12.9340	-48.78	1	-0.500000
43	0.00000	SLU-3	Min	0.0000	-62.4595	232.05	3	0.500000
43	0.32646	SLU-3	Min	0.0000	-19.9870	-14.62	3	0.500000
43	0.65292	SLU-3	Min	0.0000	12.9340	-48.78	1	-0.500000
43	0.00000	SLU-4	Max	0.0000	-50.7132	82.13	3	0.500000
43	0.32646	SLU-4	Max	0.0000	-18.3292	-101.56	3	0.500000
43	0.65292	SLU-4	Max	0.0000	8.0140	-152.85	1	-0.500000
43	0.00000	SLU-4	Min	0.0000	-50.7132	82.13	3	0.500000
43	0.32646	SLU-4	Min	0.0000	-18.3292	-101.56	3	0.500000
43	0.65292	SLU-4	Min	0.0000	8.0140	-152.85	1	-0.500000
43	0.00000	SLU-5	Max	0.0000	-38.1507	78.41	3	0.500000
43	0.32646	SLU-5	Max	0.0000	-4.3051	-116.50	3	0.500000
43	0.65292	SLU-5	Max	0.0000	23.4997	6.83	1	-0.500000
43	0.00000	SLU-5	Min	0.0000	-38.1507	78.41	3	0.500000
43	0.32646	SLU-5	Min	0.0000	-4.3051	-116.50	3	0.500000
43	0.65292	SLU-5	Min	0.0000	23.4997	6.83	1	-0.500000
43	0.00000	SLU-6	Max	0.0000	-90.1682	332.93	3	0.500000
43	0.32646	SLU-6	Max	0.0000	-46.8755	83.78	3	0.500000
43	0.65292	SLU-6	Max	0.0000	-13.3005	-107.06	3	0.500000
43	0.00000	SLU-6	Min	0.0000	-90.1682	332.93	3	0.500000
43	0.32646	SLU-6	Min	0.0000	-46.8755	83.78	3	0.500000
43	0.65292	SLU-6	Min	0.0000	-13.3005	-107.06	3	0.500000
43	0.00000	SLU-7	Max	0.0000	-71.9684	295.49	3	0.500000
43	0.32646	SLU-7	Max	0.0000	-27.6774	37.90	3	0.500000
43	0.65292	SLU-7	Max	0.0000	7.0622	-77.63	1	-0.500000
43	0.00000	SLU-7	Min	0.0000	-71.9684	295.49	3	0.500000
43	0.32646	SLU-7	Min	0.0000	-27.6774	37.90	3	0.500000
43	0.65292	SLU-7	Min	0.0000	7.0622	-77.63	1	-0.500000
43	0.00000	SLV 1	Max	0.0000	-38.5681	52.18	3	0.500000
43	0.32646	SLV 1	Max	0.0000	17.3636	-66.89	1	-0.500000
43	0.65292	SLV 1	Max	0.0000	67.0200	239.21	1	-0.500000
43	0.00000	SLV 1	Min	0.0000	-38.5681	52.18	3	0.500000
43	0.32646	SLV 1	Min	0.0000	17.3636	-66.89	1	-0.500000
43	0.65292	SLV 1	Min	0.0000	67.0200	239.21	1	-0.500000
43	0.00000	SLV 2	Max	0.0000	-39.9714	47.98	3	0.500000
43	0.32646	SLV 2	Max	0.0000	15.7711	-89.06	1	-0.500000
43	0.65292	SLV 2	Max	0.0000	65.2383	215.90	1	-0.500000
43	0.00000	SLV 2	Min	0.0000	-39.9714	47.98	3	0.500000
43	0.32646	SLV 2	Min	0.0000	15.7711	-89.06	1	-0.500000
43	0.65292	SLV 2	Min	0.0000	65.2383	215.90	1	-0.500000
43	0.00000	SLV 3	Max	0.0000	-39.9714	47.98	3	0.500000
43	0.32646	SLV 3	Max	0.0000	15.7711	-89.06	1	-0.500000
43	0.65292	SLV 3	Max	0.0000	65.2383	215.90	1	-0.500000
43	0.00000	SLV 3	Min	0.0000	-39.9714	47.98	3	0.500000
43	0.32646	SLV 3	Min	0.0000	15.7711	-89.06	1	-0.500000
43	0.65292	SLV 3	Min	0.0000	65.2383	215.90	1	-0.500000
43	0.00000	SLV 4	Max	0.0000	-109.0590	515.80	3	0.500000
43	0.32646	SLV 4	Max	0.0000	-39.7036	107.82	3	0.500000
43	0.65292	SLV 4	Max	0.0000	15.7031	-28.02	1	-0.500000
43	0.00000	SLV 4	Min	0.0000	-109.0590	515.80	3	0.500000
43	0.32646	SLV 4	Min	0.0000	-39.7036	107.82	3	0.500000
43	0.65292	SLV 4	Min	0.0000	15.7031	-28.02	1	-0.500000
43	0.00000	SLV 5	Max	0.0000	-35.2565	74.86	3	0.500000
43	0.32646	SLV 5	Max	0.0000	-2.4646	-113.74	3	0.500000
43	0.65292	SLV 5	Max	0.0000	24.0521	23.95	1	-0.500000
43	0.00000	SLV 5	Min	0.0000	-35.2565	74.86	3	0.500000
43	0.32646	SLV 5	Min	0.0000	-2.4646	-113.74	3	0.500000
43	0.65292	SLV 5	Min	0.0000	24.0521	23.95	1	-0.500000
43	0.00000	SLV 6	Max	0.0000	-66.0883	274.19	3	0.500000

Table: Element Forces - Frames, Part 2 of 4

Frame	Station m	OutputCase	StepType	M2 KN-m	M3 KN-m	S11Max KN/m2	PtS11Max	x2S11Max m
43	0.32646	SLV 6	Max	0.0000	-25.5969	39.40	3	0.500000
43	0.65292	SLV 6	Max	0.0000	6.3171	-68.12	1	-0.500000
43	0.00000	SLV 6	Min	0.0000	-66.0883	274.19	3	0.500000
43	0.32646	SLV 6	Min	0.0000	-25.5969	39.40	3	0.500000
43	0.65292	SLV 6	Min	0.0000	6.3171	-68.12	1	-0.500000
43	0.00000	SLV 7	Max	0.0000	-42.8785	76.07	3	0.500000
43	0.32646	SLV 7	Max	0.0000	-10.5639	-109.66	3	0.500000
43	0.65292	SLV 7	Max	0.0000	15.4755	-72.03	1	-0.500000
43	0.00000	SLV 7	Min	0.0000	-42.8785	76.07	3	0.500000
43	0.32646	SLV 7	Min	0.0000	-10.5639	-109.66	3	0.500000
43	0.65292	SLV 7	Min	0.0000	15.4755	-72.03	1	-0.500000
43	0.00000	SLV 8	Max	0.0000	-75.2216	284.57	3	0.500000
43	0.32646	SLV 8	Max	0.0000	-35.3633	53.57	3	0.500000
43	0.65292	SLV 8	Max	0.0000	-4.0823	-125.95	3	0.500000
43	0.00000	SLV 8	Min	0.0000	-75.2216	284.57	3	0.500000
43	0.32646	SLV 8	Min	0.0000	-35.3633	53.57	3	0.500000
43	0.65292	SLV 8	Min	0.0000	-4.0823	-125.95	3	0.500000
43	0.00000	SLV 9	Max	0.0000	-38.5681	52.18	3	0.500000
43	0.32646	SLV 9	Max	0.0000	17.3636	-66.89	1	-0.500000
43	0.65292	SLV 9	Max	0.0000	67.0200	239.21	1	-0.500000
43	0.00000	SLV 9	Min	0.0000	-38.5681	52.18	3	0.500000
43	0.32646	SLV 9	Min	0.0000	17.3636	-66.89	1	-0.500000
43	0.65292	SLV 9	Min	0.0000	67.0200	239.21	1	-0.500000
43	0.00000	SLV 10	Max	0.0000	-105.9910	510.29	3	0.500000
43	0.32646	SLV 10	Max	0.0000	-36.5396	101.74	3	0.500000
43	0.65292	SLV 10	Max	0.0000	18.9629	4.44	1	-0.500000
43	0.00000	SLV 10	Min	0.0000	-105.9910	510.29	3	0.500000
43	0.32646	SLV 10	Min	0.0000	-36.5396	101.74	3	0.500000
43	0.65292	SLV 10	Min	0.0000	18.9629	4.44	1	-0.500000
43	0.00000	SLV 11	Max	0.0000	-39.9714	47.98	3	0.500000
43	0.32646	SLV 11	Max	0.0000	15.7711	-89.06	1	-0.500000
43	0.65292	SLV 11	Max	0.0000	65.2383	215.90	1	-0.500000
43	0.00000	SLV 11	Min	0.0000	-39.9714	47.98	3	0.500000
43	0.32646	SLV 11	Min	0.0000	15.7711	-89.06	1	-0.500000
43	0.65292	SLV 11	Min	0.0000	65.2383	215.90	1	-0.500000
43	0.00000	SLV 12	Max	0.0000	-109.0590	515.80	3	0.500000
43	0.32646	SLV 12	Max	0.0000	-39.7036	107.82	3	0.500000
43	0.65292	SLV 12	Max	0.0000	15.7031	-28.02	1	-0.500000
43	0.00000	SLV 12	Min	0.0000	-109.0590	515.80	3	0.500000
43	0.32646	SLV 12	Min	0.0000	-39.7036	107.82	3	0.500000
43	0.65292	SLV 12	Min	0.0000	15.7031	-28.02	1	-0.500000
43	0.00000	SLV 13	Max	0.0000	-35.2565	74.86	3	0.500000
43	0.32646	SLV 13	Max	0.0000	-2.4646	-113.74	3	0.500000
43	0.65292	SLV 13	Max	0.0000	24.0521	23.95	1	-0.500000
43	0.00000	SLV 13	Min	0.0000	-35.2565	74.86	3	0.500000
43	0.32646	SLV 13	Min	0.0000	-2.4646	-113.74	3	0.500000
43	0.65292	SLV 13	Min	0.0000	24.0521	23.95	1	-0.500000
43	0.00000	SLV 14	Max	0.0000	-66.0883	274.19	3	0.500000
43	0.32646	SLV 14	Max	0.0000	-25.5969	39.40	3	0.500000
43	0.65292	SLV 14	Max	0.0000	6.3171	-68.12	1	-0.500000
43	0.00000	SLV 14	Min	0.0000	-66.0883	274.19	3	0.500000
43	0.32646	SLV 14	Min	0.0000	-25.5969	39.40	3	0.500000
43	0.65292	SLV 14	Min	0.0000	6.3171	-68.12	1	-0.500000
43	0.00000	SLV 15	Max	0.0000	-42.8785	76.07	3	0.500000
43	0.32646	SLV 15	Max	0.0000	-10.5639	-109.66	3	0.500000
43	0.65292	SLV 15	Max	0.0000	15.4755	-72.03	1	-0.500000
43	0.00000	SLV 15	Min	0.0000	-42.8785	76.07	3	0.500000
43	0.32646	SLV 15	Min	0.0000	-10.5639	-109.66	3	0.500000
43	0.65292	SLV 15	Min	0.0000	15.4755	-72.03	1	-0.500000

Table: Element Forces - Frames, Part 2 of 4

Frame	Station m	OutputCase	StepType	M2 KN-m	M3 KN-m	S11Max KN/m2	PtS11Max	x2S11Max m
43	0.00000	SLV 16	Max	0.0000	-75.2216	284.57	3	0.500000
43	0.32646	SLV 16	Max	0.0000	-35.3633	53.57	3	0.500000
43	0.65292	SLV 16	Max	0.0000	-4.0823	-125.95	3	0.500000
43	0.00000	SLV 16	Min	0.0000	-75.2216	284.57	3	0.500000
43	0.32646	SLV 16	Min	0.0000	-35.3633	53.57	3	0.500000
43	0.65292	SLV 16	Min	0.0000	-4.0823	-125.95	3	0.500000
44	0.00000	SLE-C	Max	0.0000	48.1460	184.34	1	-0.500000
44	0.39127	SLE-C	Max	0.0000	-1.2397	-97.09	3	0.500000
44	0.00000	SLE-C	Min	0.0000	48.1460	184.34	1	-0.500000
44	0.39127	SLE-C	Min	0.0000	-1.2397	-97.09	3	0.500000
44	0.00000	SLE-F1	Max	0.0000	54.3173	236.93	1	-0.500000
44	0.39127	SLE-F1	Max	0.0000	7.0717	-46.54	1	-0.500000
44	0.00000	SLE-F1	Min	0.0000	54.3173	236.93	1	-0.500000
44	0.39127	SLE-F1	Min	0.0000	7.0717	-46.54	1	-0.500000
44	0.00000	SLE-F2	Max	0.0000	30.7255	99.68	1	-0.500000
44	0.39127	SLE-F2	Max	0.0000	-8.6588	-32.72	3	0.500000
44	0.00000	SLE-F2	Min	0.0000	30.7255	99.68	1	-0.500000
44	0.39127	SLE-F2	Min	0.0000	-8.6588	-32.72	3	0.500000
44	0.00000	SLE-F3	Max	0.0000	57.4844	237.96	1	-0.500000
44	0.39127	SLE-F3	Max	0.0000	19.2931	8.82	1	-0.500000
44	0.00000	SLE-F3	Min	0.0000	57.4844	237.96	1	-0.500000
44	0.39127	SLE-F3	Min	0.0000	19.2931	8.82	1	-0.500000
44	0.00000	SLE-QP	Max	0.0000	30.6687	112.35	1	-0.500000
44	0.39127	SLE-QP	Max	0.0000	-8.0448	-23.40	3	0.500000
44	0.00000	SLE-QP	Min	0.0000	30.6687	112.35	1	-0.500000
44	0.39127	SLE-QP	Min	0.0000	-8.0448	-23.40	3	0.500000
44	0.00000	SLU-1	Max	0.0000	77.8753	326.46	1	-0.500000
44	0.39127	SLU-1	Max	0.0000	17.4172	-36.29	1	-0.500000
44	0.00000	SLU-1	Min	0.0000	77.8753	326.46	1	-0.500000
44	0.39127	SLU-1	Min	0.0000	17.4172	-36.29	1	-0.500000
44	0.00000	SLU-2	Max	0.0000	64.3681	297.09	1	-0.500000
44	0.39127	SLU-2	Max	0.0000	4.0169	-65.02	1	-0.500000
44	0.00000	SLU-2	Min	0.0000	64.3681	297.09	1	-0.500000
44	0.39127	SLU-2	Min	0.0000	4.0169	-65.02	1	-0.500000
44	0.00000	SLU-3	Max	0.0000	62.4595	230.03	1	-0.500000
44	0.39127	SLU-3	Max	0.0000	24.0642	-0.34	1	-0.500000
44	0.00000	SLU-3	Min	0.0000	62.4595	230.03	1	-0.500000
44	0.39127	SLU-3	Min	0.0000	24.0642	-0.34	1	-0.500000
44	0.00000	SLU-4	Max	0.0000	50.7132	183.86	1	-0.500000
44	0.39127	SLU-4	Max	0.0000	-9.6686	-62.41	3	0.500000
44	0.00000	SLU-4	Min	0.0000	50.7132	183.86	1	-0.500000
44	0.39127	SLU-4	Min	0.0000	-9.6686	-62.41	3	0.500000
44	0.00000	SLU-5	Max	0.0000	38.1507	108.88	1	-0.500000
44	0.39127	SLU-5	Max	0.0000	-0.4456	-117.36	3	0.500000
44	0.00000	SLU-5	Min	0.0000	38.1507	108.88	1	-0.500000
44	0.39127	SLU-5	Min	0.0000	-0.4456	-117.36	3	0.500000
44	0.00000	SLU-6	Max	0.0000	90.1682	393.51	1	-0.500000
44	0.39127	SLU-6	Max	0.0000	30.3527	34.62	1	-0.500000
44	0.00000	SLU-6	Min	0.0000	90.1682	393.51	1	-0.500000
44	0.39127	SLU-6	Min	0.0000	30.3527	34.62	1	-0.500000
44	0.00000	SLU-7	Max	0.0000	71.9684	281.51	1	-0.500000
44	0.39127	SLU-7	Max	0.0000	34.3336	55.70	1	-0.500000
44	0.00000	SLU-7	Min	0.0000	71.9684	281.51	1	-0.500000
44	0.39127	SLU-7	Min	0.0000	34.3336	55.70	1	-0.500000
44	0.00000	SLV 1	Max	0.0000	38.5681	27.75	1	-0.500000
44	0.39127	SLV 1	Max	0.0000	-5.2887	-171.92	3	0.500000
44	0.00000	SLV 1	Min	0.0000	38.5681	27.75	1	-0.500000
44	0.39127	SLV 1	Min	0.0000	-5.2887	-171.92	3	0.500000
44	0.00000	SLV 2	Max	0.0000	39.9714	36.63	1	-0.500000

Table: Element Forces - Frames, Part 2 of 4

Frame	Station m	OutputCase	StepType	M2 KN-m	M3 KN-m	S11Max KN/m2	PtS11Max	x2S11Max m
44	0.39127	SLV 2	Max	0.0000	-7.3043	-159.37	3	0.500000
44	0.00000	SLV 2	Min	0.0000	39.9714	36.63	1	-0.500000
44	0.39127	SLV 2	Min	0.0000	-7.3043	-159.37	3	0.500000
44	0.00000	SLV 3	Max	0.0000	39.9714	36.63	1	-0.500000
44	0.39127	SLV 3	Max	0.0000	-7.3043	-159.37	3	0.500000
44	0.00000	SLV 3	Min	0.0000	39.9714	36.63	1	-0.500000
44	0.39127	SLV 3	Min	0.0000	-7.3043	-159.37	3	0.500000
44	0.00000	SLV 4	Max	0.0000	109.0590	420.54	1	-0.500000
44	0.39127	SLV 4	Max	0.0000	68.1500	175.09	1	-0.500000
44	0.00000	SLV 4	Min	0.0000	109.0590	420.54	1	-0.500000
44	0.39127	SLV 4	Min	0.0000	68.1500	175.09	1	-0.500000
44	0.00000	SLV 5	Max	0.0000	35.2565	96.46	1	-0.500000
44	0.39127	SLV 5	Max	0.0000	0.5999	-111.48	1	-0.500000
44	0.00000	SLV 5	Min	0.0000	35.2565	96.46	1	-0.500000
44	0.39127	SLV 5	Min	0.0000	0.5999	-111.48	1	-0.500000
44	0.00000	SLV 6	Max	0.0000	66.0883	259.36	1	-0.500000
44	0.39127	SLV 6	Max	0.0000	32.2889	56.57	1	-0.500000
44	0.00000	SLV 6	Min	0.0000	66.0883	259.36	1	-0.500000
44	0.39127	SLV 6	Min	0.0000	32.2889	56.57	1	-0.500000
44	0.00000	SLV 7	Max	0.0000	42.8785	143.76	1	-0.500000
44	0.39127	SLV 7	Max	0.0000	-4.0125	-89.43	3	0.500000
44	0.00000	SLV 7	Min	0.0000	42.8785	143.76	1	-0.500000
44	0.39127	SLV 7	Min	0.0000	-4.0125	-89.43	3	0.500000
44	0.00000	SLV 8	Max	0.0000	75.2216	316.10	1	-0.500000
44	0.39127	SLV 8	Max	0.0000	29.0671	39.17	1	-0.500000
44	0.00000	SLV 8	Min	0.0000	75.2216	316.10	1	-0.500000
44	0.39127	SLV 8	Min	0.0000	29.0671	39.17	1	-0.500000
44	0.00000	SLV 9	Max	0.0000	38.5681	27.75	1	-0.500000
44	0.39127	SLV 9	Max	0.0000	-5.2887	-171.92	3	0.500000
44	0.00000	SLV 9	Min	0.0000	38.5681	27.75	1	-0.500000
44	0.39127	SLV 9	Min	0.0000	-5.2887	-171.92	3	0.500000
44	0.00000	SLV 10	Max	0.0000	105.9910	401.84	1	-0.500000
44	0.39127	SLV 10	Max	0.0000	68.6955	178.07	1	-0.500000
44	0.00000	SLV 10	Min	0.0000	105.9910	401.84	1	-0.500000
44	0.39127	SLV 10	Min	0.0000	68.6955	178.07	1	-0.500000
44	0.00000	SLV 11	Max	0.0000	39.9714	36.63	1	-0.500000
44	0.39127	SLV 11	Max	0.0000	-7.3043	-159.37	3	0.500000
44	0.00000	SLV 11	Min	0.0000	39.9714	36.63	1	-0.500000
44	0.39127	SLV 11	Min	0.0000	-7.3043	-159.37	3	0.500000
44	0.00000	SLV 12	Max	0.0000	109.0590	420.54	1	-0.500000
44	0.39127	SLV 12	Max	0.0000	68.1500	175.09	1	-0.500000
44	0.00000	SLV 12	Min	0.0000	109.0590	420.54	1	-0.500000
44	0.39127	SLV 12	Min	0.0000	68.1500	175.09	1	-0.500000
44	0.00000	SLV 13	Max	0.0000	35.2565	96.46	1	-0.500000
44	0.39127	SLV 13	Max	0.0000	0.5999	-111.48	1	-0.500000
44	0.00000	SLV 13	Min	0.0000	35.2565	96.46	1	-0.500000
44	0.39127	SLV 13	Min	0.0000	0.5999	-111.48	1	-0.500000
44	0.00000	SLV 14	Max	0.0000	66.0883	259.36	1	-0.500000
44	0.39127	SLV 14	Max	0.0000	32.2889	56.57	1	-0.500000
44	0.00000	SLV 14	Min	0.0000	66.0883	259.36	1	-0.500000
44	0.39127	SLV 14	Min	0.0000	32.2889	56.57	1	-0.500000
44	0.00000	SLV 15	Max	0.0000	42.8785	143.76	1	-0.500000
44	0.39127	SLV 15	Max	0.0000	-4.0125	-89.43	3	0.500000
44	0.00000	SLV 15	Min	0.0000	42.8785	143.76	1	-0.500000
44	0.39127	SLV 15	Min	0.0000	-4.0125	-89.43	3	0.500000
44	0.00000	SLV 16	Max	0.0000	75.2216	316.10	1	-0.500000
44	0.39127	SLV 16	Max	0.0000	29.0671	39.17	1	-0.500000
44	0.00000	SLV 16	Min	0.0000	75.2216	316.10	1	-0.500000
44	0.39127	SLV 16	Min	0.0000	29.0671	39.17	1	-0.500000

Table: Element Forces - Frames, Part 2 of 4

Frame	Station m	OutputCase	StepType	M2 KN-m	M3 KN-m	S11Max KN/m2	PtS11Max	x2S11Max m
45	0.00000	SLE-C	Max	0.0000	-3.3962	-170.74	3	0.500000
45	0.06724	SLE-C	Max	0.0000	-2.2868	-181.17	3	0.500000
45	0.13449	SLE-C	Max	0.0000	-1.2397	-190.98	3	0.500000
45	0.00000	SLE-C	Min	0.0000	-3.3962	-170.74	3	0.500000
45	0.06724	SLE-C	Min	0.0000	-2.2868	-181.17	3	0.500000
45	0.13449	SLE-C	Min	0.0000	-1.2397	-190.98	3	0.500000
45	0.00000	SLE-F1	Max	0.0000	4.0687	-139.83	1	-0.500000
45	0.06724	SLE-F1	Max	0.0000	5.6014	-123.84	1	-0.500000
45	0.13449	SLE-F1	Max	0.0000	7.0717	-108.47	1	-0.500000
45	0.00000	SLE-F1	Min	0.0000	4.0687	-139.83	1	-0.500000
45	0.06724	SLE-F1	Min	0.0000	5.6014	-123.84	1	-0.500000
45	0.13449	SLE-F1	Min	0.0000	7.0717	-108.47	1	-0.500000
45	0.00000	SLE-F2	Max	0.0000	-9.8780	-64.88	3	0.500000
45	0.06724	SLE-F2	Max	0.0000	-9.2373	-70.62	3	0.500000
45	0.13449	SLE-F2	Max	0.0000	-8.6588	-75.74	3	0.500000
45	0.00000	SLE-F2	Min	0.0000	-9.8780	-64.88	3	0.500000
45	0.06724	SLE-F2	Min	0.0000	-9.2373	-70.62	3	0.500000
45	0.13449	SLE-F2	Min	0.0000	-8.6588	-75.74	3	0.500000
45	0.00000	SLE-F3	Max	0.0000	18.5855	-14.42	1	-0.500000
45	0.06724	SLE-F3	Max	0.0000	18.9704	-9.91	1	-0.500000
45	0.13449	SLE-F3	Max	0.0000	19.2931	-6.01	1	-0.500000
45	0.00000	SLE-F3	Min	0.0000	18.5855	-14.42	1	-0.500000
45	0.06724	SLE-F3	Min	0.0000	18.9704	-9.91	1	-0.500000
45	0.13449	SLE-F3	Min	0.0000	19.2931	-6.01	1	-0.500000
45	0.00000	SLE-QP	Max	0.0000	-9.9849	-43.89	3	0.500000
45	0.06724	SLE-QP	Max	0.0000	-8.9837	-53.24	3	0.500000
45	0.13449	SLE-QP	Max	0.0000	-8.0448	-61.97	3	0.500000
45	0.00000	SLE-QP	Min	0.0000	-9.9849	-43.89	3	0.500000
45	0.06724	SLE-QP	Min	0.0000	-8.9837	-53.24	3	0.500000
45	0.13449	SLE-QP	Min	0.0000	-8.0448	-61.97	3	0.500000
45	0.00000	SLU-1	Max	0.0000	14.0879	-136.14	1	-0.500000
45	0.06724	SLU-1	Max	0.0000	15.7930	-118.22	1	-0.500000
45	0.13449	SLU-1	Max	0.0000	17.4172	-101.12	1	-0.500000
45	0.00000	SLU-1	Min	0.0000	14.0879	-136.14	1	-0.500000
45	0.06724	SLU-1	Min	0.0000	15.7930	-118.22	1	-0.500000
45	0.13449	SLU-1	Min	0.0000	17.4172	-101.12	1	-0.500000
45	0.00000	SLU-2	Max	0.0000	-1.8951	-178.18	3	0.500000
45	0.06724	SLU-2	Max	0.0000	1.1014	-185.25	1	-0.500000
45	0.13449	SLU-2	Max	0.0000	4.0169	-155.24	1	-0.500000
45	0.00000	SLU-2	Min	0.0000	-1.8951	-178.18	3	0.500000
45	0.06724	SLU-2	Min	0.0000	1.1014	-185.25	1	-0.500000
45	0.13449	SLU-2	Min	0.0000	4.0169	-155.24	1	-0.500000
45	0.00000	SLU-3	Max	0.0000	25.4433	-3.36	1	-0.500000
45	0.06724	SLU-3	Max	0.0000	24.7849	-9.28	1	-0.500000
45	0.13449	SLU-3	Max	0.0000	24.0642	-15.82	1	-0.500000
45	0.00000	SLU-3	Min	0.0000	25.4433	-3.36	1	-0.500000
45	0.06724	SLU-3	Min	0.0000	24.7849	-9.28	1	-0.500000
45	0.13449	SLU-3	Min	0.0000	24.0642	-15.82	1	-0.500000
45	0.00000	SLU-4	Max	0.0000	-13.1935	-109.86	3	0.500000
45	0.06724	SLU-4	Max	0.0000	-11.3906	-127.02	3	0.500000
45	0.13449	SLU-4	Max	0.0000	-9.6686	-143.38	3	0.500000
45	0.00000	SLU-4	Min	0.0000	-13.1935	-109.86	3	0.500000
45	0.06724	SLU-4	Min	0.0000	-11.3906	-127.02	3	0.500000
45	0.13449	SLU-4	Min	0.0000	-9.6686	-143.38	3	0.500000
45	0.00000	SLU-5	Max	0.0000	0.4006	-212.52	1	-0.500000
45	0.06724	SLU-5	Max	0.0000	0.0086	-215.78	1	-0.500000
45	0.13449	SLU-5	Max	0.0000	-0.4456	-210.74	3	0.500000
45	0.00000	SLU-5	Min	0.0000	0.4006	-212.52	1	-0.500000
45	0.06724	SLU-5	Min	0.0000	0.0086	-215.78	1	-0.500000

Table: Element Forces - Frames, Part 2 of 4

Frame	Station m	OutputCase	StepType	M2 KN-m	M3 KN-m	S11Max KN/m2	PtS11Max	x2S11Max m
45	0.13449	SLU-5	Min	0.0000	-0.4456	-210.74	3	0.500000
45	0.00000	SLU-6	Max	0.0000	26.9835	-19.00	1	-0.500000
45	0.06724	SLU-6	Max	0.0000	28.7086	-0.89	1	-0.500000
45	0.13449	SLU-6	Max	0.0000	30.3527	16.42	1	-0.500000
45	0.00000	SLU-6	Min	0.0000	26.9835	-19.00	1	-0.500000
45	0.06724	SLU-6	Min	0.0000	28.7086	-0.89	1	-0.500000
45	0.13449	SLU-6	Min	0.0000	30.3527	16.42	1	-0.500000
45	0.00000	SLU-7	Max	0.0000	35.7321	90.02	1	-0.500000
45	0.06724	SLU-7	Max	0.0000	35.0640	84.00	1	-0.500000
45	0.13449	SLU-7	Max	0.0000	34.3336	77.36	1	-0.500000
45	0.00000	SLU-7	Min	0.0000	35.7321	90.02	1	-0.500000
45	0.06724	SLU-7	Min	0.0000	35.0640	84.00	1	-0.500000
45	0.13449	SLU-7	Min	0.0000	34.3336	77.36	1	-0.500000
45	0.00000	SLV 1	Max	0.0000	0.1360	-343.59	1	-0.500000
45	0.06724	SLV 1	Max	0.0000	-2.5452	-318.84	3	0.500000
45	0.13449	SLV 1	Max	0.0000	-5.2887	-290.74	3	0.500000
45	0.00000	SLV 1	Min	0.0000	0.1360	-343.59	1	-0.500000
45	0.06724	SLV 1	Min	0.0000	-2.5452	-318.84	3	0.500000
45	0.13449	SLV 1	Min	0.0000	-5.2887	-290.74	3	0.500000
45	0.00000	SLV 2	Max	0.0000	-2.4809	-322.69	3	0.500000
45	0.06724	SLV 2	Max	0.0000	-4.8615	-298.22	3	0.500000
45	0.13449	SLV 2	Max	0.0000	-7.3043	-273.12	3	0.500000
45	0.00000	SLV 2	Min	0.0000	-2.4809	-322.69	3	0.500000
45	0.06724	SLV 2	Min	0.0000	-4.8615	-298.22	3	0.500000
45	0.13449	SLV 2	Min	0.0000	-7.3043	-273.12	3	0.500000
45	0.00000	SLV 3	Max	0.0000	-2.4809	-322.69	3	0.500000
45	0.06724	SLV 3	Max	0.0000	-4.8615	-298.22	3	0.500000
45	0.13449	SLV 3	Max	0.0000	-7.3043	-273.12	3	0.500000
45	0.00000	SLV 3	Min	0.0000	-2.4809	-322.69	3	0.500000
45	0.06724	SLV 3	Min	0.0000	-4.8615	-298.22	3	0.500000
45	0.13449	SLV 3	Min	0.0000	-7.3043	-273.12	3	0.500000
45	0.00000	SLV 4	Max	0.0000	72.4029	321.08	1	-0.500000
45	0.06724	SLV 4	Max	0.0000	70.3076	300.79	1	-0.500000
45	0.13449	SLV 4	Max	0.0000	68.1500	279.88	1	-0.500000
45	0.00000	SLV 4	Min	0.0000	72.4029	321.08	1	-0.500000
45	0.06724	SLV 4	Min	0.0000	70.3076	300.79	1	-0.500000
45	0.13449	SLV 4	Min	0.0000	68.1500	279.88	1	-0.500000
45	0.00000	SLV 5	Max	0.0000	1.9150	-185.66	1	-0.500000
45	0.06724	SLV 5	Max	0.0000	1.2886	-191.26	1	-0.500000
45	0.13449	SLV 5	Max	0.0000	0.5999	-197.48	1	-0.500000
45	0.00000	SLV 5	Min	0.0000	1.9150	-185.66	1	-0.500000
45	0.06724	SLV 5	Min	0.0000	1.2886	-191.26	1	-0.500000
45	0.13449	SLV 5	Min	0.0000	0.5999	-197.48	1	-0.500000
45	0.00000	SLV 6	Max	0.0000	33.6719	93.21	1	-0.500000
45	0.06724	SLV 6	Max	0.0000	33.0116	87.27	1	-0.500000
45	0.13449	SLV 6	Max	0.0000	32.2889	80.71	1	-0.500000
45	0.00000	SLV 6	Min	0.0000	33.6719	93.21	1	-0.500000
45	0.06724	SLV 6	Min	0.0000	33.0116	87.27	1	-0.500000
45	0.13449	SLV 6	Min	0.0000	32.2889	80.71	1	-0.500000
45	0.00000	SLV 7	Max	0.0000	-4.9251	-165.13	3	0.500000
45	0.06724	SLV 7	Max	0.0000	-4.4377	-169.34	3	0.500000
45	0.13449	SLV 7	Max	0.0000	-4.0125	-172.93	3	0.500000
45	0.00000	SLV 7	Min	0.0000	-4.9251	-165.13	3	0.500000
45	0.06724	SLV 7	Min	0.0000	-4.4377	-169.34	3	0.500000
45	0.13449	SLV 7	Min	0.0000	-4.0125	-172.93	3	0.500000
45	0.00000	SLV 8	Max	0.0000	28.1178	28.22	1	-0.500000
45	0.06724	SLV 8	Max	0.0000	28.6236	33.94	1	-0.500000
45	0.13449	SLV 8	Max	0.0000	29.0671	39.04	1	-0.500000
45	0.00000	SLV 8	Min	0.0000	28.1178	28.22	1	-0.500000

Table: Element Forces - Frames, Part 2 of 4

Frame	Station m	OutputCase	StepType	M2 KN-m	M3 KN-m	S11Max KN/m2	PtS11Max	x2S11Max m
45	0.06724	SLV 8	Min	0.0000	28.6236	33.94	1	-0.500000
45	0.13449	SLV 8	Min	0.0000	29.0671	39.04	1	-0.500000
45	0.00000	SLV 9	Max	0.0000	0.1360	-343.59	1	-0.500000
45	0.06724	SLV 9	Max	0.0000	-2.5452	-318.84	3	0.500000
45	0.13449	SLV 9	Max	0.0000	-5.2887	-290.74	3	0.500000
45	0.00000	SLV 9	Min	0.0000	0.1360	-343.59	1	-0.500000
45	0.06724	SLV 9	Min	0.0000	-2.5452	-318.84	3	0.500000
45	0.13449	SLV 9	Min	0.0000	-5.2887	-290.74	3	0.500000
45	0.00000	SLV 10	Max	0.0000	73.6285	336.57	1	-0.500000
45	0.06724	SLV 10	Max	0.0000	71.1931	312.88	1	-0.500000
45	0.13449	SLV 10	Max	0.0000	68.6955	288.57	1	-0.500000
45	0.00000	SLV 10	Min	0.0000	73.6285	336.57	1	-0.500000
45	0.06724	SLV 10	Min	0.0000	71.1931	312.88	1	-0.500000
45	0.13449	SLV 10	Min	0.0000	68.6955	288.57	1	-0.500000
45	0.00000	SLV 11	Max	0.0000	-2.4809	-322.69	3	0.500000
45	0.06724	SLV 11	Max	0.0000	-4.8615	-298.22	3	0.500000
45	0.13449	SLV 11	Max	0.0000	-7.3043	-273.12	3	0.500000
45	0.00000	SLV 11	Min	0.0000	-2.4809	-322.69	3	0.500000
45	0.06724	SLV 11	Min	0.0000	-4.8615	-298.22	3	0.500000
45	0.13449	SLV 11	Min	0.0000	-7.3043	-273.12	3	0.500000
45	0.00000	SLV 12	Max	0.0000	72.4029	321.08	1	-0.500000
45	0.06724	SLV 12	Max	0.0000	70.3076	300.79	1	-0.500000
45	0.13449	SLV 12	Max	0.0000	68.1500	279.88	1	-0.500000
45	0.00000	SLV 12	Min	0.0000	72.4029	321.08	1	-0.500000
45	0.06724	SLV 12	Min	0.0000	70.3076	300.79	1	-0.500000
45	0.13449	SLV 12	Min	0.0000	68.1500	279.88	1	-0.500000
45	0.00000	SLV 13	Max	0.0000	1.9150	-185.66	1	-0.500000
45	0.06724	SLV 13	Max	0.0000	1.2886	-191.26	1	-0.500000
45	0.13449	SLV 13	Max	0.0000	0.5999	-197.48	1	-0.500000
45	0.00000	SLV 13	Min	0.0000	1.9150	-185.66	1	-0.500000
45	0.06724	SLV 13	Min	0.0000	1.2886	-191.26	1	-0.500000
45	0.13449	SLV 13	Min	0.0000	0.5999	-197.48	1	-0.500000
45	0.00000	SLV 14	Max	0.0000	33.6719	93.21	1	-0.500000
45	0.06724	SLV 14	Max	0.0000	33.0116	87.27	1	-0.500000
45	0.13449	SLV 14	Max	0.0000	32.2889	80.71	1	-0.500000
45	0.00000	SLV 14	Min	0.0000	33.6719	93.21	1	-0.500000
45	0.06724	SLV 14	Min	0.0000	33.0116	87.27	1	-0.500000
45	0.13449	SLV 14	Min	0.0000	32.2889	80.71	1	-0.500000
45	0.00000	SLV 15	Max	0.0000	-4.9251	-165.13	3	0.500000
45	0.06724	SLV 15	Max	0.0000	-4.4377	-169.34	3	0.500000
45	0.13449	SLV 15	Max	0.0000	-4.0125	-172.93	3	0.500000
45	0.00000	SLV 15	Min	0.0000	-4.9251	-165.13	3	0.500000
45	0.06724	SLV 15	Min	0.0000	-4.4377	-169.34	3	0.500000
45	0.13449	SLV 15	Min	0.0000	-4.0125	-172.93	3	0.500000
45	0.00000	SLV 16	Max	0.0000	28.1178	28.22	1	-0.500000
45	0.06724	SLV 16	Max	0.0000	28.6236	33.94	1	-0.500000
45	0.13449	SLV 16	Max	0.0000	29.0671	39.04	1	-0.500000
45	0.00000	SLV 16	Min	0.0000	28.1178	28.22	1	-0.500000
45	0.06724	SLV 16	Min	0.0000	28.6236	33.94	1	-0.500000
45	0.13449	SLV 16	Min	0.0000	29.0671	39.04	1	-0.500000
46	0.00000	SLE-C	Max	0.0000	-9.3383	-177.80	3	0.500000
46	0.14787	SLE-C	Max	0.0000	-9.9118	-164.91	3	0.500000
46	0.29574	SLE-C	Max	0.0000	-9.5245	-161.62	3	0.500000
46	0.00000	SLE-C	Min	0.0000	-9.3383	-177.80	3	0.500000
46	0.14787	SLE-C	Min	0.0000	-9.9118	-164.91	3	0.500000
46	0.29574	SLE-C	Min	0.0000	-9.5245	-161.62	3	0.500000
46	0.00000	SLE-F1	Max	0.0000	4.5840	-203.96	1	-0.500000
46	0.14787	SLE-F1	Max	0.0000	4.0952	-201.72	1	-0.500000
46	0.29574	SLE-F1	Max	0.0000	4.5580	-189.97	1	-0.500000

Table: Element Forces - Frames, Part 2 of 4

Frame	Station m	OutputCase	StepType	M2 KN-m	M3 KN-m	S11Max KN/m2	PtS11Max	x2S11Max m
46	0.00000	SLE-F1	Min	0.0000	4.5840	-203.96	1	-0.500000
46	0.14787	SLE-F1	Min	0.0000	4.0952	-201.72	1	-0.500000
46	0.29574	SLE-F1	Min	0.0000	4.5580	-189.97	1	-0.500000
46	0.00000	SLE-F2	Max	0.0000	-16.6010	-44.48	3	0.500000
46	0.14787	SLE-F2	Max	0.0000	-16.8140	-38.06	3	0.500000
46	0.29574	SLE-F2	Max	0.0000	-16.9043	-32.88	3	0.500000
46	0.00000	SLE-F2	Min	0.0000	-16.6010	-44.48	3	0.500000
46	0.14787	SLE-F2	Min	0.0000	-16.8140	-38.06	3	0.500000
46	0.29574	SLE-F2	Min	0.0000	-16.9043	-32.88	3	0.500000
46	0.00000	SLE-F3	Max	0.0000	-2.1282	-178.40	3	0.500000
46	0.14787	SLE-F3	Max	0.0000	-6.1076	-130.88	3	0.500000
46	0.29574	SLE-F3	Max	0.0000	-8.9613	-94.63	3	0.500000
46	0.00000	SLE-F3	Min	0.0000	-2.1282	-178.40	3	0.500000
46	0.14787	SLE-F3	Min	0.0000	-6.1076	-130.88	3	0.500000
46	0.29574	SLE-F3	Min	0.0000	-8.9613	-94.63	3	0.500000
46	0.00000	SLE-QP	Max	0.0000	-9.8552	-102.28	3	0.500000
46	0.14787	SLE-QP	Max	0.0000	-9.3618	-102.93	3	0.500000
46	0.29574	SLE-QP	Max	0.0000	-8.7457	-104.81	3	0.500000
46	0.00000	SLE-QP	Min	0.0000	-9.8552	-102.28	3	0.500000
46	0.14787	SLE-QP	Min	0.0000	-9.3618	-102.93	3	0.500000
46	0.29574	SLE-QP	Min	0.0000	-8.7457	-104.81	3	0.500000
46	0.00000	SLU-1	Max	0.0000	0.2092	-307.20	1	-0.500000
46	0.14787	SLU-1	Max	0.0000	-2.9810	-269.12	3	0.500000
46	0.29574	SLU-1	Max	0.0000	-4.6146	-242.42	3	0.500000
46	0.00000	SLU-1	Min	0.0000	0.2092	-307.20	1	-0.500000
46	0.14787	SLU-1	Min	0.0000	-2.9810	-269.12	3	0.500000
46	0.29574	SLU-1	Min	0.0000	-4.6146	-242.42	3	0.500000
46	0.00000	SLU-2	Max	0.0000	14.3480	-152.07	1	-0.500000
46	0.14787	SLU-2	Max	0.0000	15.5051	-132.32	1	-0.500000
46	0.29574	SLU-2	Max	0.0000	17.5853	-103.33	1	-0.500000
46	0.00000	SLU-2	Min	0.0000	14.3480	-152.07	1	-0.500000
46	0.14787	SLU-2	Min	0.0000	15.5051	-132.32	1	-0.500000
46	0.29574	SLU-2	Min	0.0000	17.5853	-103.33	1	-0.500000
46	0.00000	SLU-3	Max	0.0000	-16.6572	-46.49	3	0.500000
46	0.14787	SLU-3	Max	0.0000	-23.3772	30.01	3	0.500000
46	0.29574	SLU-3	Max	0.0000	-28.5120	90.66	3	0.500000
46	0.00000	SLU-3	Min	0.0000	-16.6572	-46.49	3	0.500000
46	0.14787	SLU-3	Min	0.0000	-23.3772	30.01	3	0.500000
46	0.29574	SLU-3	Min	0.0000	-28.5120	90.66	3	0.500000
46	0.00000	SLU-4	Max	0.0000	-12.8541	-182.15	3	0.500000
46	0.14787	SLU-4	Max	0.0000	-12.1094	-181.41	3	0.500000
46	0.29574	SLU-4	Max	0.0000	-10.4416	-189.90	3	0.500000
46	0.00000	SLU-4	Min	0.0000	-12.8541	-182.15	3	0.500000
46	0.14787	SLU-4	Min	0.0000	-12.1094	-181.41	3	0.500000
46	0.29574	SLU-4	Min	0.0000	-10.4416	-189.90	3	0.500000
46	0.00000	SLU-5	Max	0.0000	-27.2229	55.51	3	0.500000
46	0.14787	SLU-5	Max	0.0000	-30.4053	94.46	3	0.500000
46	0.29574	SLU-5	Max	0.0000	-32.6361	123.89	3	0.500000
46	0.00000	SLU-5	Min	0.0000	-27.2229	55.51	3	0.500000
46	0.14787	SLU-5	Min	0.0000	-30.4053	94.46	3	0.500000
46	0.29574	SLU-5	Min	0.0000	-32.6361	123.89	3	0.500000
46	0.00000	SLU-6	Max	0.0000	8.4604	-216.65	1	-0.500000
46	0.14787	SLU-6	Max	0.0000	3.7878	-252.92	1	-0.500000
46	0.29574	SLU-6	Max	0.0000	0.7006	-273.34	1	-0.500000
46	0.00000	SLU-6	Min	0.0000	8.4604	-216.65	1	-0.500000
46	0.14787	SLU-6	Min	0.0000	3.7878	-252.92	1	-0.500000
46	0.29574	SLU-6	Min	0.0000	0.7006	-273.34	1	-0.500000
46	0.00000	SLU-7	Max	0.0000	-10.7853	-97.73	3	0.500000
46	0.14787	SLU-7	Max	0.0000	-18.6307	-9.98	3	0.500000

Table: Element Forces - Frames, Part 2 of 4

Frame	Station m	OutputCase	StepType	M2 KN-m	M3 KN-m	S11Max KN/m2	PtS11Max	x2S11Max m
46	0.29574	SLU-7	Max	0.0000	-24.8908	61.92	3	0.500000
46	0.00000	SLU-7	Min	0.0000	-10.7853	-97.73	3	0.500000
46	0.14787	SLU-7	Min	0.0000	-18.6307	-9.98	3	0.500000
46	0.29574	SLU-7	Min	0.0000	-24.8908	61.92	3	0.500000
46	0.00000	SLV 1	Max	0.0000	-70.7432	421.12	3	0.500000
46	0.14787	SLV 1	Max	0.0000	-78.3294	504.26	3	0.500000
46	0.29574	SLV 1	Max	0.0000	-84.9199	577.44	3	0.500000
46	0.00000	SLV 1	Min	0.0000	-70.7432	421.12	3	0.500000
46	0.14787	SLV 1	Min	0.0000	-78.3294	504.26	3	0.500000
46	0.29574	SLV 1	Min	0.0000	-84.9199	577.44	3	0.500000
46	0.00000	SLV 2	Max	0.0000	-68.9615	383.55	3	0.500000
46	0.14787	SLV 2	Max	0.0000	-75.8519	459.73	3	0.500000
46	0.29574	SLV 2	Max	0.0000	-81.7465	525.95	3	0.500000
46	0.00000	SLV 2	Min	0.0000	-68.9615	383.55	3	0.500000
46	0.14787	SLV 2	Min	0.0000	-75.8519	459.73	3	0.500000
46	0.29574	SLV 2	Min	0.0000	-81.7465	525.95	3	0.500000
46	0.00000	SLV 3	Max	0.0000	-68.9615	383.55	3	0.500000
46	0.14787	SLV 3	Max	0.0000	-75.8519	459.73	3	0.500000
46	0.29574	SLV 3	Max	0.0000	-81.7465	525.95	3	0.500000
46	0.00000	SLV 3	Min	0.0000	-68.9615	383.55	3	0.500000
46	0.14787	SLV 3	Min	0.0000	-75.8519	459.73	3	0.500000
46	0.29574	SLV 3	Min	0.0000	-81.7465	525.95	3	0.500000
46	0.00000	SLV 4	Max	0.0000	-19.4262	-42.32	3	0.500000
46	0.14787	SLV 4	Max	0.0000	-34.7527	123.16	3	0.500000
46	0.29574	SLV 4	Max	0.0000	-47.6425	264.27	3	0.500000
46	0.00000	SLV 4	Min	0.0000	-19.4262	-42.32	3	0.500000
46	0.14787	SLV 4	Min	0.0000	-34.7527	123.16	3	0.500000
46	0.29574	SLV 4	Min	0.0000	-47.6425	264.27	3	0.500000
46	0.00000	SLV 5	Max	0.0000	-27.7752	84.15	3	0.500000
46	0.14787	SLV 5	Max	0.0000	-31.3743	127.42	3	0.500000
46	0.29574	SLV 5	Max	0.0000	-33.9776	160.73	3	0.500000
46	0.00000	SLV 5	Min	0.0000	-27.7752	84.15	3	0.500000
46	0.14787	SLV 5	Min	0.0000	-31.3743	127.42	3	0.500000
46	0.29574	SLV 5	Min	0.0000	-33.9776	160.73	3	0.500000
46	0.00000	SLV 6	Max	0.0000	-10.0402	-79.42	3	0.500000
46	0.14787	SLV 6	Max	0.0000	-17.5524	4.46	3	0.500000
46	0.29574	SLV 6	Max	0.0000	-23.6365	74.06	3	0.500000
46	0.00000	SLV 6	Min	0.0000	-10.0402	-79.42	3	0.500000
46	0.14787	SLV 6	Min	0.0000	-17.5524	4.46	3	0.500000
46	0.29574	SLV 6	Min	0.0000	-23.6365	74.06	3	0.500000
46	0.00000	SLV 7	Max	0.0000	-19.1987	-71.90	3	0.500000
46	0.14787	SLV 7	Max	0.0000	-20.5521	-51.09	3	0.500000
46	0.29574	SLV 7	Max	0.0000	-20.9099	-40.23	3	0.500000
46	0.00000	SLV 7	Min	0.0000	-19.1987	-71.90	3	0.500000
46	0.14787	SLV 7	Min	0.0000	-20.5521	-51.09	3	0.500000
46	0.29574	SLV 7	Min	0.0000	-20.9099	-40.23	3	0.500000
46	0.00000	SLV 8	Max	0.0000	0.3592	-246.12	1	-0.500000
46	0.14787	SLV 8	Max	0.0000	-4.9671	-191.28	3	0.500000
46	0.29574	SLV 8	Max	0.0000	-8.8654	-143.54	3	0.500000
46	0.00000	SLV 8	Min	0.0000	0.3592	-246.12	1	-0.500000
46	0.14787	SLV 8	Min	0.0000	-4.9671	-191.28	3	0.500000
46	0.29574	SLV 8	Min	0.0000	-8.8654	-143.54	3	0.500000
46	0.00000	SLV 9	Max	0.0000	-70.7432	421.12	3	0.500000
46	0.14787	SLV 9	Max	0.0000	-78.3294	504.26	3	0.500000
46	0.29574	SLV 9	Max	0.0000	-84.9199	577.44	3	0.500000
46	0.00000	SLV 9	Min	0.0000	-70.7432	421.12	3	0.500000
46	0.14787	SLV 9	Min	0.0000	-78.3294	504.26	3	0.500000
46	0.29574	SLV 9	Min	0.0000	-84.9199	577.44	3	0.500000
46	0.00000	SLV 10	Max	0.0000	-22.6860	10.70	3	0.500000

Table: Element Forces - Frames, Part 2 of 4

Frame	Station m	OutputCase	StepType	M2 KN-m	M3 KN-m	S11Max KN/m2	PtS11Max	x2S11Max m
46	0.14787	SLV 10	Max	0.0000	-38.6090	182.14	3	0.500000
46	0.29574	SLV 10	Max	0.0000	-52.0952	329.22	3	0.500000
46	0.00000	SLV 10	Min	0.0000	-22.6860	10.70	3	0.500000
46	0.14787	SLV 10	Min	0.0000	-38.6090	182.14	3	0.500000
46	0.29574	SLV 10	Min	0.0000	-52.0952	329.22	3	0.500000
46	0.00000	SLV 11	Max	0.0000	-68.9615	383.55	3	0.500000
46	0.14787	SLV 11	Max	0.0000	-75.8519	459.73	3	0.500000
46	0.29574	SLV 11	Max	0.0000	-81.7465	525.95	3	0.500000
46	0.00000	SLV 11	Min	0.0000	-68.9615	383.55	3	0.500000
46	0.14787	SLV 11	Min	0.0000	-75.8519	459.73	3	0.500000
46	0.29574	SLV 11	Min	0.0000	-81.7465	525.95	3	0.500000
46	0.00000	SLV 12	Max	0.0000	-19.4262	-42.32	3	0.500000
46	0.14787	SLV 12	Max	0.0000	-34.7527	123.16	3	0.500000
46	0.29574	SLV 12	Max	0.0000	-47.6425	264.27	3	0.500000
46	0.00000	SLV 12	Min	0.0000	-19.4262	-42.32	3	0.500000
46	0.14787	SLV 12	Min	0.0000	-34.7527	123.16	3	0.500000
46	0.29574	SLV 12	Min	0.0000	-47.6425	264.27	3	0.500000
46	0.00000	SLV 13	Max	0.0000	-27.7752	84.15	3	0.500000
46	0.14787	SLV 13	Max	0.0000	-31.3743	127.42	3	0.500000
46	0.29574	SLV 13	Max	0.0000	-33.9776	160.73	3	0.500000
46	0.00000	SLV 13	Min	0.0000	-27.7752	84.15	3	0.500000
46	0.14787	SLV 13	Min	0.0000	-31.3743	127.42	3	0.500000
46	0.29574	SLV 13	Min	0.0000	-33.9776	160.73	3	0.500000
46	0.00000	SLV 14	Max	0.0000	-10.0402	-79.42	3	0.500000
46	0.14787	SLV 14	Max	0.0000	-17.5524	4.46	3	0.500000
46	0.29574	SLV 14	Max	0.0000	-23.6365	74.06	3	0.500000
46	0.00000	SLV 14	Min	0.0000	-10.0402	-79.42	3	0.500000
46	0.14787	SLV 14	Min	0.0000	-17.5524	4.46	3	0.500000
46	0.29574	SLV 14	Min	0.0000	-23.6365	74.06	3	0.500000
46	0.00000	SLV 15	Max	0.0000	-19.1987	-71.90	3	0.500000
46	0.14787	SLV 15	Max	0.0000	-20.5521	-51.09	3	0.500000
46	0.29574	SLV 15	Max	0.0000	-20.9099	-40.23	3	0.500000
46	0.00000	SLV 15	Min	0.0000	-19.1987	-71.90	3	0.500000
46	0.14787	SLV 15	Min	0.0000	-20.5521	-51.09	3	0.500000
46	0.29574	SLV 15	Min	0.0000	-20.9099	-40.23	3	0.500000
46	0.00000	SLV 16	Max	0.0000	0.3592	-246.12	1	-0.500000
46	0.14787	SLV 16	Max	0.0000	-4.9671	-191.28	3	0.500000
46	0.29574	SLV 16	Max	0.0000	-8.8654	-143.54	3	0.500000
46	0.00000	SLV 16	Min	0.0000	0.3592	-246.12	1	-0.500000
46	0.14787	SLV 16	Min	0.0000	-4.9671	-191.28	3	0.500000
46	0.29574	SLV 16	Min	0.0000	-8.8654	-143.54	3	0.500000

Table: Element Forces - Frames, Part 3 of 4

Table: Element Forces - Frames, Part 3 of 4

Frame	Station m	OutputCase	StepType	x3S11Max m	S11Min KN/m2	PtS11Min	x2S11Min m	x3S11Min m
1	0.00000	SLE-C	Max	-0.275000	-283.88	3	0.500000	-0.275000
1	0.15570	SLE-C	Max	-0.275000	-260.48	3	0.500000	-0.275000
1	0.31141	SLE-C	Max	-0.275000	-247.49	1	-0.500000	-0.275000
1	0.00000	SLE-C	Min	-0.275000	-283.88	3	0.500000	-0.275000
1	0.15570	SLE-C	Min	-0.275000	-260.48	3	0.500000	-0.275000
1	0.31141	SLE-C	Min	-0.275000	-247.49	1	-0.500000	-0.275000
1	0.00000	SLE-F1	Max	-0.275000	-343.23	1	-0.500000	-0.275000
1	0.15570	SLE-F1	Max	-0.275000	-360.48	1	-0.500000	-0.275000
1	0.31141	SLE-F1	Max	-0.275000	-387.39	1	-0.500000	-0.275000
1	0.00000	SLE-F1	Min	-0.275000	-343.23	1	-0.500000	-0.275000
1	0.15570	SLE-F1	Min	-0.275000	-360.48	1	-0.500000	-0.275000

Table: Element Forces - Frames, Part 3 of 4

Frame	Station m	OutputCase	StepType	x3S11Max m	S11Min KN/m2	PtS11Min	x2S11Min m	x3S11Min m
1	0.31141	SLE-F1	Min	-0.275000	-387.39	1	-0.500000	-0.275000
1	0.00000	SLE-F2	Max	-0.275000	-288.03	3	0.500000	-0.275000
1	0.15570	SLE-F2	Max	-0.275000	-273.49	3	0.500000	-0.275000
1	0.31141	SLE-F2	Max	-0.275000	-247.81	3	0.500000	-0.275000
1	0.00000	SLE-F2	Min	-0.275000	-288.03	3	0.500000	-0.275000
1	0.15570	SLE-F2	Min	-0.275000	-273.49	3	0.500000	-0.275000
1	0.31141	SLE-F2	Min	-0.275000	-247.81	3	0.500000	-0.275000
1	0.00000	SLE-F3	Max	-0.275000	-282.65	3	0.500000	-0.275000
1	0.15570	SLE-F3	Max	-0.275000	-228.91	3	0.500000	-0.275000
1	0.31141	SLE-F3	Max	-0.275000	-211.39	1	-0.500000	-0.275000
1	0.00000	SLE-F3	Min	-0.275000	-282.65	3	0.500000	-0.275000
1	0.15570	SLE-F3	Min	-0.275000	-228.91	3	0.500000	-0.275000
1	0.31141	SLE-F3	Min	-0.275000	-211.39	1	-0.500000	-0.275000
1	0.00000	SLE-QP	Max	-0.275000	-199.51	3	0.500000	-0.275000
1	0.15570	SLE-QP	Max	-0.275000	-189.85	3	0.500000	-0.275000
1	0.31141	SLE-QP	Max	-0.275000	-170.83	3	0.500000	-0.275000
1	0.00000	SLE-QP	Min	-0.275000	-199.51	3	0.500000	-0.275000
1	0.15570	SLE-QP	Min	-0.275000	-189.85	3	0.500000	-0.275000
1	0.31141	SLE-QP	Min	-0.275000	-170.83	3	0.500000	-0.275000
1	0.00000	SLU-1	Max	-0.275000	-493.02	1	-0.500000	-0.275000
1	0.15570	SLU-1	Max	-0.275000	-514.13	1	-0.500000	-0.275000
1	0.31141	SLU-1	Max	-0.275000	-551.96	1	-0.500000	-0.275000
1	0.00000	SLU-1	Min	-0.275000	-493.02	1	-0.500000	-0.275000
1	0.15570	SLU-1	Min	-0.275000	-514.13	1	-0.500000	-0.275000
1	0.31141	SLU-1	Min	-0.275000	-551.96	1	-0.500000	-0.275000
1	0.00000	SLU-2	Max	-0.275000	-751.36	1	-0.500000	-0.275000
1	0.15570	SLU-2	Max	-0.275000	-733.39	1	-0.500000	-0.275000
1	0.31141	SLU-2	Max	-0.275000	-726.36	1	-0.500000	-0.275000
1	0.00000	SLU-2	Min	-0.275000	-751.36	1	-0.500000	-0.275000
1	0.15570	SLU-2	Min	-0.275000	-733.39	1	-0.500000	-0.275000
1	0.31141	SLU-2	Min	-0.275000	-726.36	1	-0.500000	-0.275000
1	0.00000	SLU-3	Max	-0.275000	-509.18	3	0.500000	-0.275000
1	0.15570	SLU-3	Max	-0.275000	-437.98	3	0.500000	-0.275000
1	0.31141	SLU-3	Max	-0.275000	-351.65	3	0.500000	-0.275000
1	0.00000	SLU-3	Min	-0.275000	-509.18	3	0.500000	-0.275000
1	0.15570	SLU-3	Min	-0.275000	-437.98	3	0.500000	-0.275000
1	0.31141	SLU-3	Min	-0.275000	-351.65	3	0.500000	-0.275000
1	0.00000	SLU-4	Max	-0.275000	-459.08	1	-0.500000	-0.275000
1	0.15570	SLU-4	Max	-0.275000	-442.24	1	-0.500000	-0.275000
1	0.31141	SLU-4	Max	-0.275000	-442.12	1	-0.500000	-0.275000
1	0.00000	SLU-4	Min	-0.275000	-459.08	1	-0.500000	-0.275000
1	0.15570	SLU-4	Min	-0.275000	-442.24	1	-0.500000	-0.275000
1	0.31141	SLU-4	Min	-0.275000	-442.12	1	-0.500000	-0.275000
1	0.00000	SLU-5	Max	-0.275000	-476.75	3	0.500000	-0.275000
1	0.15570	SLU-5	Max	-0.275000	-440.90	3	0.500000	-0.275000
1	0.31141	SLU-5	Max	-0.275000	-389.92	3	0.500000	-0.275000
1	0.00000	SLU-5	Min	-0.275000	-476.75	3	0.500000	-0.275000
1	0.15570	SLU-5	Min	-0.275000	-440.90	3	0.500000	-0.275000
1	0.31141	SLU-5	Min	-0.275000	-389.92	3	0.500000	-0.275000
1	0.00000	SLU-6	Max	-0.275000	-566.81	1	-0.500000	-0.275000
1	0.15570	SLU-6	Max	-0.275000	-613.25	1	-0.500000	-0.275000
1	0.31141	SLU-6	Max	-0.275000	-670.63	1	-0.500000	-0.275000
1	0.00000	SLU-6	Min	-0.275000	-566.81	1	-0.500000	-0.275000
1	0.15570	SLU-6	Min	-0.275000	-613.25	1	-0.500000	-0.275000
1	0.31141	SLU-6	Min	-0.275000	-670.63	1	-0.500000	-0.275000
1	0.00000	SLU-7	Max	-0.275000	-510.39	3	0.500000	-0.275000
1	0.15570	SLU-7	Max	-0.275000	-415.28	3	0.500000	-0.275000
1	0.31141	SLU-7	Max	-0.275000	-310.82	3	0.500000	-0.275000
1	0.00000	SLU-7	Min	-0.275000	-510.39	3	0.500000	-0.275000

Table: Element Forces - Frames, Part 3 of 4

Frame	Station m	OutputCase	StepType	x3S11Max m	S11Min KN/m2	PtS11Min	x2S11Min m	x3S11Min m
1	0.15570	SLU-7	Min	-0.275000	-415.28	3	0.500000	-0.275000
1	0.31141	SLU-7	Min	-0.275000	-310.82	3	0.500000	-0.275000
1	0.00000	SLV 1	Max	-0.275000	-1057.25	3	0.500000	-0.275000
1	0.15570	SLV 1	Max	-0.275000	-992.20	3	0.500000	-0.275000
1	0.31141	SLV 1	Max	-0.275000	-899.69	3	0.500000	-0.275000
1	0.00000	SLV 1	Min	-0.275000	-1057.25	3	0.500000	-0.275000
1	0.15570	SLV 1	Min	-0.275000	-992.20	3	0.500000	-0.275000
1	0.31141	SLV 1	Min	-0.275000	-899.69	3	0.500000	-0.275000
1	0.00000	SLV 2	Max	-0.275000	-1033.19	3	0.500000	-0.275000
1	0.15570	SLV 2	Max	-0.275000	-972.41	3	0.500000	-0.275000
1	0.31141	SLV 2	Max	-0.275000	-883.97	3	0.500000	-0.275000
1	0.00000	SLV 2	Min	-0.275000	-1033.19	3	0.500000	-0.275000
1	0.15570	SLV 2	Min	-0.275000	-972.41	3	0.500000	-0.275000
1	0.31141	SLV 2	Min	-0.275000	-883.97	3	0.500000	-0.275000
1	0.00000	SLV 3	Max	-0.275000	-1033.19	3	0.500000	-0.275000
1	0.15570	SLV 3	Max	-0.275000	-972.41	3	0.500000	-0.275000
1	0.31141	SLV 3	Max	-0.275000	-883.97	3	0.500000	-0.275000
1	0.00000	SLV 3	Min	-0.275000	-1033.19	3	0.500000	-0.275000
1	0.15570	SLV 3	Min	-0.275000	-972.41	3	0.500000	-0.275000
1	0.31141	SLV 3	Min	-0.275000	-883.97	3	0.500000	-0.275000
1	0.00000	SLV 4	Max	-0.275000	-950.75	3	0.500000	-0.275000
1	0.15570	SLV 4	Max	-0.275000	-782.45	3	0.500000	-0.275000
1	0.31141	SLV 4	Max	-0.275000	-604.18	3	0.500000	-0.275000
1	0.00000	SLV 4	Min	-0.275000	-950.75	3	0.500000	-0.275000
1	0.15570	SLV 4	Min	-0.275000	-782.45	3	0.500000	-0.275000
1	0.31141	SLV 4	Min	-0.275000	-604.18	3	0.500000	-0.275000
1	0.00000	SLV 5	Max	-0.275000	-481.99	3	0.500000	-0.275000
1	0.15570	SLV 5	Max	-0.275000	-446.34	3	0.500000	-0.275000
1	0.31141	SLV 5	Max	-0.275000	-395.85	3	0.500000	-0.275000
1	0.00000	SLV 5	Min	-0.275000	-481.99	3	0.500000	-0.275000
1	0.15570	SLV 5	Min	-0.275000	-446.34	3	0.500000	-0.275000
1	0.31141	SLV 5	Min	-0.275000	-395.85	3	0.500000	-0.275000
1	0.00000	SLV 6	Max	-0.275000	-471.13	3	0.500000	-0.275000
1	0.15570	SLV 6	Max	-0.275000	-383.16	3	0.500000	-0.275000
1	0.31141	SLV 6	Max	-0.275000	-285.65	3	0.500000	-0.275000
1	0.00000	SLV 6	Min	-0.275000	-471.13	3	0.500000	-0.275000
1	0.15570	SLV 6	Min	-0.275000	-383.16	3	0.500000	-0.275000
1	0.31141	SLV 6	Min	-0.275000	-285.65	3	0.500000	-0.275000
1	0.00000	SLV 7	Max	-0.275000	-393.34	3	0.500000	-0.275000
1	0.15570	SLV 7	Max	-0.275000	-369.74	3	0.500000	-0.275000
1	0.31141	SLV 7	Max	-0.275000	-330.62	3	0.500000	-0.275000
1	0.00000	SLV 7	Min	-0.275000	-393.34	3	0.500000	-0.275000
1	0.15570	SLV 7	Min	-0.275000	-369.74	3	0.500000	-0.275000
1	0.31141	SLV 7	Min	-0.275000	-330.62	3	0.500000	-0.275000
1	0.00000	SLV 8	Max	-0.275000	-361.81	3	0.500000	-0.275000
1	0.15570	SLV 8	Max	-0.275000	-284.02	3	0.500000	-0.275000
1	0.31141	SLV 8	Max	-0.275000	-324.07	1	-0.500000	-0.275000
1	0.00000	SLV 8	Min	-0.275000	-361.81	3	0.500000	-0.275000
1	0.15570	SLV 8	Min	-0.275000	-284.02	3	0.500000	-0.275000
1	0.31141	SLV 8	Min	-0.275000	-324.07	1	-0.500000	-0.275000
1	0.00000	SLV 9	Max	-0.275000	-1057.25	3	0.500000	-0.275000
1	0.15570	SLV 9	Max	-0.275000	-992.20	3	0.500000	-0.275000
1	0.31141	SLV 9	Max	-0.275000	-899.69	3	0.500000	-0.275000
1	0.00000	SLV 9	Min	-0.275000	-1057.25	3	0.500000	-0.275000
1	0.15570	SLV 9	Min	-0.275000	-992.20	3	0.500000	-0.275000
1	0.31141	SLV 9	Min	-0.275000	-899.69	3	0.500000	-0.275000
1	0.00000	SLV 10	Max	-0.275000	-983.28	3	0.500000	-0.275000
1	0.15570	SLV 10	Max	-0.275000	-813.41	3	0.500000	-0.275000
1	0.31141	SLV 10	Max	-0.275000	-633.77	3	0.500000	-0.275000

Table: Element Forces - Frames, Part 3 of 4

Frame	Station m	OutputCase	StepType	x3S11Max m	S11Min KN/m2	PtS11Min	x2S11Min m	x3S11Min m
1	0.00000	SLV 10	Min	-0.275000	-983.28	3	0.500000	-0.275000
1	0.15570	SLV 10	Min	-0.275000	-813.41	3	0.500000	-0.275000
1	0.31141	SLV 10	Min	-0.275000	-633.77	3	0.500000	-0.275000
1	0.00000	SLV 11	Max	-0.275000	-1033.19	3	0.500000	-0.275000
1	0.15570	SLV 11	Max	-0.275000	-972.41	3	0.500000	-0.275000
1	0.31141	SLV 11	Max	-0.275000	-883.97	3	0.500000	-0.275000
1	0.00000	SLV 11	Min	-0.275000	-1033.19	3	0.500000	-0.275000
1	0.15570	SLV 11	Min	-0.275000	-972.41	3	0.500000	-0.275000
1	0.31141	SLV 11	Min	-0.275000	-883.97	3	0.500000	-0.275000
1	0.00000	SLV 12	Max	-0.275000	-950.75	3	0.500000	-0.275000
1	0.15570	SLV 12	Max	-0.275000	-782.45	3	0.500000	-0.275000
1	0.31141	SLV 12	Max	-0.275000	-604.18	3	0.500000	-0.275000
1	0.00000	SLV 12	Min	-0.275000	-950.75	3	0.500000	-0.275000
1	0.15570	SLV 12	Min	-0.275000	-782.45	3	0.500000	-0.275000
1	0.31141	SLV 12	Min	-0.275000	-604.18	3	0.500000	-0.275000
1	0.00000	SLV 13	Max	-0.275000	-481.99	3	0.500000	-0.275000
1	0.15570	SLV 13	Max	-0.275000	-446.34	3	0.500000	-0.275000
1	0.31141	SLV 13	Max	-0.275000	-395.85	3	0.500000	-0.275000
1	0.00000	SLV 13	Min	-0.275000	-481.99	3	0.500000	-0.275000
1	0.15570	SLV 13	Min	-0.275000	-446.34	3	0.500000	-0.275000
1	0.31141	SLV 13	Min	-0.275000	-395.85	3	0.500000	-0.275000
1	0.00000	SLV 14	Max	-0.275000	-471.13	3	0.500000	-0.275000
1	0.15570	SLV 14	Max	-0.275000	-383.16	3	0.500000	-0.275000
1	0.31141	SLV 14	Max	-0.275000	-285.65	3	0.500000	-0.275000
1	0.00000	SLV 14	Min	-0.275000	-471.13	3	0.500000	-0.275000
1	0.15570	SLV 14	Min	-0.275000	-383.16	3	0.500000	-0.275000
1	0.31141	SLV 14	Min	-0.275000	-285.65	3	0.500000	-0.275000
1	0.00000	SLV 15	Max	-0.275000	-393.34	3	0.500000	-0.275000
1	0.15570	SLV 15	Max	-0.275000	-369.74	3	0.500000	-0.275000
1	0.31141	SLV 15	Max	-0.275000	-330.62	3	0.500000	-0.275000
1	0.00000	SLV 15	Min	-0.275000	-393.34	3	0.500000	-0.275000
1	0.15570	SLV 15	Min	-0.275000	-369.74	3	0.500000	-0.275000
1	0.31141	SLV 15	Min	-0.275000	-330.62	3	0.500000	-0.275000
1	0.00000	SLV 16	Max	-0.275000	-361.81	3	0.500000	-0.275000
1	0.15570	SLV 16	Max	-0.275000	-284.02	3	0.500000	-0.275000
1	0.31141	SLV 16	Max	-0.275000	-324.07	1	-0.500000	-0.275000
1	0.00000	SLV 16	Min	-0.275000	-361.81	3	0.500000	-0.275000
1	0.15570	SLV 16	Min	-0.275000	-284.02	3	0.500000	-0.275000
1	0.31141	SLV 16	Min	-0.275000	-324.07	1	-0.500000	-0.275000
2	0.00000	SLE-C	Max	-0.250000	-321.38	3	0.500000	-0.250000
2	0.15375	SLE-C	Max	-0.250000	-323.62	3	0.500000	-0.250000
2	0.30749	SLE-C	Max	-0.250000	-311.92	3	0.500000	-0.250000
2	0.00000	SLE-C	Min	-0.250000	-321.38	3	0.500000	-0.250000
2	0.15375	SLE-C	Min	-0.250000	-323.62	3	0.500000	-0.250000
2	0.30749	SLE-C	Min	-0.250000	-311.92	3	0.500000	-0.250000
2	0.00000	SLE-F1	Max	-0.250000	-351.56	1	-0.500000	-0.250000
2	0.15375	SLE-F1	Max	-0.250000	-359.65	1	-0.500000	-0.250000
2	0.30749	SLE-F1	Max	-0.250000	-377.10	1	-0.500000	-0.250000
2	0.00000	SLE-F1	Min	-0.250000	-351.56	1	-0.500000	-0.250000
2	0.15375	SLE-F1	Min	-0.250000	-359.65	1	-0.500000	-0.250000
2	0.30749	SLE-F1	Min	-0.250000	-377.10	1	-0.500000	-0.250000
2	0.00000	SLE-F2	Max	-0.250000	-314.78	3	0.500000	-0.250000
2	0.15375	SLE-F2	Max	-0.250000	-321.38	3	0.500000	-0.250000
2	0.30749	SLE-F2	Max	-0.250000	-316.67	3	0.500000	-0.250000
2	0.00000	SLE-F2	Min	-0.250000	-314.78	3	0.500000	-0.250000
2	0.15375	SLE-F2	Min	-0.250000	-321.38	3	0.500000	-0.250000
2	0.30749	SLE-F2	Min	-0.250000	-316.67	3	0.500000	-0.250000
2	0.00000	SLE-F3	Max	-0.250000	-394.17	3	0.500000	-0.250000
2	0.15375	SLE-F3	Max	-0.250000	-356.69	3	0.500000	-0.250000

Table: Element Forces - Frames, Part 3 of 4

Frame	Station m	OutputCase	StepType	x3S11Max m	S11Min KN/m2	PtS11Min	x2S11Min m	x3S11Min m
2	0.30749	SLE-F3	Max	-0.250000	-309.85	3	0.500000	-0.250000
2	0.00000	SLE-F3	Min	-0.250000	-394.17	3	0.500000	-0.250000
2	0.15375	SLE-F3	Min	-0.250000	-356.69	3	0.500000	-0.250000
2	0.30749	SLE-F3	Min	-0.250000	-309.85	3	0.500000	-0.250000
2	0.00000	SLE-QP	Max	-0.250000	-212.80	3	0.500000	-0.250000
2	0.15375	SLE-QP	Max	-0.250000	-220.78	3	0.500000	-0.250000
2	0.30749	SLE-QP	Max	-0.250000	-219.40	3	0.500000	-0.250000
2	0.00000	SLE-QP	Min	-0.250000	-212.80	3	0.500000	-0.250000
2	0.15375	SLE-QP	Min	-0.250000	-220.78	3	0.500000	-0.250000
2	0.30749	SLE-QP	Min	-0.250000	-219.40	3	0.500000	-0.250000
2	0.00000	SLU-1	Max	-0.250000	-513.48	1	-0.500000	-0.250000
2	0.15375	SLU-1	Max	-0.250000	-519.68	1	-0.500000	-0.250000
2	0.30749	SLU-1	Max	-0.250000	-541.75	1	-0.500000	-0.250000
2	0.00000	SLU-1	Min	-0.250000	-513.48	1	-0.500000	-0.250000
2	0.15375	SLU-1	Min	-0.250000	-519.68	1	-0.500000	-0.250000
2	0.30749	SLU-1	Min	-0.250000	-541.75	1	-0.500000	-0.250000
2	0.00000	SLU-2	Max	-0.250000	-864.85	1	-0.500000	-0.250000
2	0.15375	SLU-2	Max	-0.250000	-840.98	1	-0.500000	-0.250000
2	0.30749	SLU-2	Max	-0.250000	-826.73	1	-0.500000	-0.250000
2	0.00000	SLU-2	Min	-0.250000	-864.85	1	-0.500000	-0.250000
2	0.15375	SLU-2	Min	-0.250000	-840.98	1	-0.500000	-0.250000
2	0.30749	SLU-2	Min	-0.250000	-826.73	1	-0.500000	-0.250000
2	0.00000	SLU-3	Max	-0.250000	-668.62	3	0.500000	-0.250000
2	0.15375	SLU-3	Max	-0.250000	-621.43	3	0.500000	-0.250000
2	0.30749	SLU-3	Max	-0.250000	-558.62	3	0.500000	-0.250000
2	0.00000	SLU-3	Min	-0.250000	-668.62	3	0.500000	-0.250000
2	0.15375	SLU-3	Min	-0.250000	-621.43	3	0.500000	-0.250000
2	0.30749	SLU-3	Min	-0.250000	-558.62	3	0.500000	-0.250000
2	0.00000	SLU-4	Max	-0.250000	-560.89	1	-0.500000	-0.250000
2	0.15375	SLU-4	Max	-0.250000	-525.16	1	-0.500000	-0.250000
2	0.30749	SLU-4	Max	-0.250000	-505.31	1	-0.500000	-0.250000
2	0.00000	SLU-4	Min	-0.250000	-560.89	1	-0.500000	-0.250000
2	0.15375	SLU-4	Min	-0.250000	-525.16	1	-0.500000	-0.250000
2	0.30749	SLU-4	Min	-0.250000	-505.31	1	-0.500000	-0.250000
2	0.00000	SLU-5	Max	-0.250000	-555.66	3	0.500000	-0.250000
2	0.15375	SLU-5	Max	-0.250000	-547.53	3	0.500000	-0.250000
2	0.30749	SLU-5	Max	-0.250000	-523.78	3	0.500000	-0.250000
2	0.00000	SLU-5	Min	-0.250000	-555.66	3	0.500000	-0.250000
2	0.15375	SLU-5	Min	-0.250000	-547.53	3	0.500000	-0.250000
2	0.30749	SLU-5	Min	-0.250000	-523.78	3	0.500000	-0.250000
2	0.00000	SLU-6	Max	-0.250000	-553.08	1	-0.500000	-0.250000
2	0.15375	SLU-6	Max	-0.250000	-582.92	1	-0.500000	-0.250000
2	0.30749	SLU-6	Max	-0.250000	-622.39	1	-0.500000	-0.250000
2	0.00000	SLU-6	Min	-0.250000	-553.08	1	-0.500000	-0.250000
2	0.15375	SLU-6	Min	-0.250000	-582.92	1	-0.500000	-0.250000
2	0.30749	SLU-6	Min	-0.250000	-622.39	1	-0.500000	-0.250000
2	0.00000	SLU-7	Max	-0.250000	-702.44	3	0.500000	-0.250000
2	0.15375	SLU-7	Max	-0.250000	-635.68	3	0.500000	-0.250000
2	0.30749	SLU-7	Max	-0.250000	-559.56	3	0.500000	-0.250000
2	0.00000	SLU-7	Min	-0.250000	-702.44	3	0.500000	-0.250000
2	0.15375	SLU-7	Min	-0.250000	-635.68	3	0.500000	-0.250000
2	0.30749	SLU-7	Min	-0.250000	-559.56	3	0.500000	-0.250000
2	0.00000	SLV 1	Max	-0.250000	-1216.85	3	0.500000	-0.250000
2	0.15375	SLV 1	Max	-0.250000	-1203.79	3	0.500000	-0.250000
2	0.30749	SLV 1	Max	-0.250000	-1161.70	3	0.500000	-0.250000
2	0.00000	SLV 1	Min	-0.250000	-1216.85	3	0.500000	-0.250000
2	0.15375	SLV 1	Min	-0.250000	-1203.79	3	0.500000	-0.250000
2	0.30749	SLV 1	Min	-0.250000	-1161.70	3	0.500000	-0.250000
2	0.00000	SLV 2	Max	-0.250000	-1180.21	3	0.500000	-0.250000

Table: Element Forces - Frames, Part 3 of 4

Frame	Station m	OutputCase	StepType	x3S11Max m	S11Min KN/m2	PtS11Min	x2S11Min m	x3S11Min m
2	0.15375	SLV 2	Max	-0.250000	-1172.29	3	0.500000	-0.250000
2	0.30749	SLV 2	Max	-0.250000	-1135.35	3	0.500000	-0.250000
2	0.00000	SLV 2	Min	-0.250000	-1180.21	3	0.500000	-0.250000
2	0.15375	SLV 2	Min	-0.250000	-1172.29	3	0.500000	-0.250000
2	0.30749	SLV 2	Min	-0.250000	-1135.35	3	0.500000	-0.250000
2	0.00000	SLV 3	Max	-0.250000	-1180.21	3	0.500000	-0.250000
2	0.15375	SLV 3	Max	-0.250000	-1172.29	3	0.500000	-0.250000
2	0.30749	SLV 3	Max	-0.250000	-1135.35	3	0.500000	-0.250000
2	0.00000	SLV 3	Min	-0.250000	-1180.21	3	0.500000	-0.250000
2	0.15375	SLV 3	Min	-0.250000	-1172.29	3	0.500000	-0.250000
2	0.30749	SLV 3	Min	-0.250000	-1135.35	3	0.500000	-0.250000
2	0.00000	SLV 4	Max	-0.250000	-1283.83	3	0.500000	-0.250000
2	0.15375	SLV 4	Max	-0.250000	-1168.13	3	0.500000	-0.250000
2	0.30749	SLV 4	Max	-0.250000	-1042.59	3	0.500000	-0.250000
2	0.00000	SLV 4	Min	-0.250000	-1283.83	3	0.500000	-0.250000
2	0.15375	SLV 4	Min	-0.250000	-1168.13	3	0.500000	-0.250000
2	0.30749	SLV 4	Min	-0.250000	-1042.59	3	0.500000	-0.250000
2	0.00000	SLV 5	Max	-0.250000	-562.49	3	0.500000	-0.250000
2	0.15375	SLV 5	Max	-0.250000	-553.81	3	0.500000	-0.250000
2	0.30749	SLV 5	Max	-0.250000	-529.53	3	0.500000	-0.250000
2	0.00000	SLV 5	Min	-0.250000	-562.49	3	0.500000	-0.250000
2	0.15375	SLV 5	Min	-0.250000	-553.81	3	0.500000	-0.250000
2	0.30749	SLV 5	Min	-0.250000	-529.53	3	0.500000	-0.250000
2	0.00000	SLV 6	Max	-0.250000	-653.04	3	0.500000	-0.250000
2	0.15375	SLV 6	Max	-0.250000	-589.68	3	0.500000	-0.250000
2	0.30749	SLV 6	Max	-0.250000	-516.48	3	0.500000	-0.250000
2	0.00000	SLV 6	Min	-0.250000	-653.04	3	0.500000	-0.250000
2	0.15375	SLV 6	Min	-0.250000	-589.68	3	0.500000	-0.250000
2	0.30749	SLV 6	Min	-0.250000	-516.48	3	0.500000	-0.250000
2	0.00000	SLV 7	Max	-0.250000	-435.88	3	0.500000	-0.250000
2	0.15375	SLV 7	Max	-0.250000	-441.91	3	0.500000	-0.250000
2	0.30749	SLV 7	Max	-0.250000	-432.34	3	0.500000	-0.250000
2	0.00000	SLV 7	Min	-0.250000	-435.88	3	0.500000	-0.250000
2	0.15375	SLV 7	Min	-0.250000	-441.91	3	0.500000	-0.250000
2	0.30749	SLV 7	Min	-0.250000	-432.34	3	0.500000	-0.250000
2	0.00000	SLV 8	Max	-0.250000	-512.08	3	0.500000	-0.250000
2	0.15375	SLV 8	Max	-0.250000	-459.20	3	0.500000	-0.250000
2	0.30749	SLV 8	Max	-0.250000	-396.49	3	0.500000	-0.250000
2	0.00000	SLV 8	Min	-0.250000	-512.08	3	0.500000	-0.250000
2	0.15375	SLV 8	Min	-0.250000	-459.20	3	0.500000	-0.250000
2	0.30749	SLV 8	Min	-0.250000	-396.49	3	0.500000	-0.250000
2	0.00000	SLV 9	Max	-0.250000	-1216.85	3	0.500000	-0.250000
2	0.15375	SLV 9	Max	-0.250000	-1203.79	3	0.500000	-0.250000
2	0.30749	SLV 9	Max	-0.250000	-1161.70	3	0.500000	-0.250000
2	0.00000	SLV 9	Min	-0.250000	-1216.85	3	0.500000	-0.250000
2	0.15375	SLV 9	Min	-0.250000	-1203.79	3	0.500000	-0.250000
2	0.30749	SLV 9	Min	-0.250000	-1161.70	3	0.500000	-0.250000
2	0.00000	SLV 10	Max	-0.250000	-1323.20	3	0.500000	-0.250000
2	0.15375	SLV 10	Max	-0.250000	-1205.68	3	0.500000	-0.250000
2	0.30749	SLV 10	Max	-0.250000	-1078.32	3	0.500000	-0.250000
2	0.00000	SLV 10	Min	-0.250000	-1323.20	3	0.500000	-0.250000
2	0.15375	SLV 10	Min	-0.250000	-1205.68	3	0.500000	-0.250000
2	0.30749	SLV 10	Min	-0.250000	-1078.32	3	0.500000	-0.250000
2	0.00000	SLV 11	Max	-0.250000	-1180.21	3	0.500000	-0.250000
2	0.15375	SLV 11	Max	-0.250000	-1172.29	3	0.500000	-0.250000
2	0.30749	SLV 11	Max	-0.250000	-1135.35	3	0.500000	-0.250000
2	0.00000	SLV 11	Min	-0.250000	-1180.21	3	0.500000	-0.250000
2	0.15375	SLV 11	Min	-0.250000	-1172.29	3	0.500000	-0.250000
2	0.30749	SLV 11	Min	-0.250000	-1135.35	3	0.500000	-0.250000

Table: Element Forces - Frames, Part 3 of 4

Frame	Station m	OutputCase	StepType	x3S11Max m	S11Min KN/m2	PtS11Min	x2S11Min m	x3S11Min m
2	0.00000	SLV 12	Max	-0.250000	-1283.83	3	0.500000	-0.250000
2	0.15375	SLV 12	Max	-0.250000	-1168.13	3	0.500000	-0.250000
2	0.30749	SLV 12	Max	-0.250000	-1042.59	3	0.500000	-0.250000
2	0.00000	SLV 12	Min	-0.250000	-1283.83	3	0.500000	-0.250000
2	0.15375	SLV 12	Min	-0.250000	-1168.13	3	0.500000	-0.250000
2	0.30749	SLV 12	Min	-0.250000	-1042.59	3	0.500000	-0.250000
2	0.00000	SLV 13	Max	-0.250000	-562.49	3	0.500000	-0.250000
2	0.15375	SLV 13	Max	-0.250000	-553.81	3	0.500000	-0.250000
2	0.30749	SLV 13	Max	-0.250000	-529.53	3	0.500000	-0.250000
2	0.00000	SLV 13	Min	-0.250000	-562.49	3	0.500000	-0.250000
2	0.15375	SLV 13	Min	-0.250000	-553.81	3	0.500000	-0.250000
2	0.30749	SLV 13	Min	-0.250000	-529.53	3	0.500000	-0.250000
2	0.00000	SLV 14	Max	-0.250000	-653.04	3	0.500000	-0.250000
2	0.15375	SLV 14	Max	-0.250000	-589.68	3	0.500000	-0.250000
2	0.30749	SLV 14	Max	-0.250000	-516.48	3	0.500000	-0.250000
2	0.00000	SLV 14	Min	-0.250000	-653.04	3	0.500000	-0.250000
2	0.15375	SLV 14	Min	-0.250000	-589.68	3	0.500000	-0.250000
2	0.30749	SLV 14	Min	-0.250000	-516.48	3	0.500000	-0.250000
2	0.00000	SLV 15	Max	-0.250000	-435.88	3	0.500000	-0.250000
2	0.15375	SLV 15	Max	-0.250000	-441.91	3	0.500000	-0.250000
2	0.30749	SLV 15	Max	-0.250000	-432.34	3	0.500000	-0.250000
2	0.00000	SLV 15	Min	-0.250000	-435.88	3	0.500000	-0.250000
2	0.15375	SLV 15	Min	-0.250000	-441.91	3	0.500000	-0.250000
2	0.30749	SLV 15	Min	-0.250000	-432.34	3	0.500000	-0.250000
2	0.00000	SLV 16	Max	-0.250000	-512.08	3	0.500000	-0.250000
2	0.15375	SLV 16	Max	-0.250000	-459.20	3	0.500000	-0.250000
2	0.30749	SLV 16	Max	-0.250000	-396.49	3	0.500000	-0.250000
2	0.00000	SLV 16	Min	-0.250000	-512.08	3	0.500000	-0.250000
2	0.15375	SLV 16	Min	-0.250000	-459.20	3	0.500000	-0.250000
2	0.30749	SLV 16	Min	-0.250000	-396.49	3	0.500000	-0.250000
3	0.00000	SLE-C	Max	-0.250000	-337.96	3	0.500000	-0.250000
3	0.16308	SLE-C	Max	-0.250000	-339.52	3	0.500000	-0.250000
3	0.32617	SLE-C	Max	-0.250000	-320.02	3	0.500000	-0.250000
3	0.00000	SLE-C	Min	-0.250000	-337.96	3	0.500000	-0.250000
3	0.16308	SLE-C	Min	-0.250000	-339.52	3	0.500000	-0.250000
3	0.32617	SLE-C	Min	-0.250000	-320.02	3	0.500000	-0.250000
3	0.00000	SLE-F1	Max	-0.250000	-298.31	1	-0.500000	-0.250000
3	0.16308	SLE-F1	Max	-0.250000	-315.75	1	-0.500000	-0.250000
3	0.32617	SLE-F1	Max	-0.250000	-347.97	1	-0.500000	-0.250000
3	0.00000	SLE-F1	Min	-0.250000	-298.31	1	-0.500000	-0.250000
3	0.16308	SLE-F1	Min	-0.250000	-315.75	1	-0.500000	-0.250000
3	0.32617	SLE-F1	Min	-0.250000	-347.97	1	-0.500000	-0.250000
3	0.00000	SLE-F2	Max	-0.250000	-307.31	3	0.500000	-0.250000
3	0.16308	SLE-F2	Max	-0.250000	-319.70	3	0.500000	-0.250000
3	0.32617	SLE-F2	Max	-0.250000	-315.00	3	0.500000	-0.250000
3	0.00000	SLE-F2	Min	-0.250000	-307.31	3	0.500000	-0.250000
3	0.16308	SLE-F2	Min	-0.250000	-319.70	3	0.500000	-0.250000
3	0.32617	SLE-F2	Min	-0.250000	-315.00	3	0.500000	-0.250000
3	0.00000	SLE-F3	Max	-0.250000	-475.73	3	0.500000	-0.250000
3	0.16308	SLE-F3	Max	-0.250000	-438.83	3	0.500000	-0.250000
3	0.32617	SLE-F3	Max	-0.250000	-387.16	3	0.500000	-0.250000
3	0.00000	SLE-F3	Min	-0.250000	-475.73	3	0.500000	-0.250000
3	0.16308	SLE-F3	Min	-0.250000	-438.83	3	0.500000	-0.250000
3	0.32617	SLE-F3	Min	-0.250000	-387.16	3	0.500000	-0.250000
3	0.00000	SLE-QP	Max	-0.250000	-209.76	3	0.500000	-0.250000
3	0.16308	SLE-QP	Max	-0.250000	-218.83	3	0.500000	-0.250000
3	0.32617	SLE-QP	Max	-0.250000	-213.12	3	0.500000	-0.250000
3	0.00000	SLE-QP	Min	-0.250000	-209.76	3	0.500000	-0.250000
3	0.16308	SLE-QP	Min	-0.250000	-218.83	3	0.500000	-0.250000

Table: Element Forces - Frames, Part 3 of 4

Frame	Station m	OutputCase	StepType	x3S11Max m	S11Min KN/m2	PtS11Min	x2S11Min m	x3S11Min m
3	0.32617	SLE-QP	Min	-0.250000	-213.12	3	0.500000	-0.250000
3	0.00000	SLU-1	Max	-0.250000	-460.59	3	0.500000	-0.250000
3	0.16308	SLU-1	Max	-0.250000	-464.24	1	-0.500000	-0.250000
3	0.32617	SLU-1	Max	-0.250000	-508.86	1	-0.500000	-0.250000
3	0.00000	SLU-1	Min	-0.250000	-460.59	3	0.500000	-0.250000
3	0.16308	SLU-1	Min	-0.250000	-464.24	1	-0.500000	-0.250000
3	0.32617	SLU-1	Min	-0.250000	-508.86	1	-0.500000	-0.250000
3	0.00000	SLU-2	Max	-0.250000	-835.02	1	-0.500000	-0.250000
3	0.16308	SLU-2	Max	-0.250000	-842.21	1	-0.500000	-0.250000
3	0.32617	SLU-2	Max	-0.250000	-864.31	1	-0.500000	-0.250000
3	0.00000	SLU-2	Min	-0.250000	-835.02	1	-0.500000	-0.250000
3	0.16308	SLU-2	Min	-0.250000	-842.21	1	-0.500000	-0.250000
3	0.32617	SLU-2	Min	-0.250000	-864.31	1	-0.500000	-0.250000
3	0.00000	SLU-3	Max	-0.250000	-753.36	3	0.500000	-0.250000
3	0.16308	SLU-3	Max	-0.250000	-718.49	3	0.500000	-0.250000
3	0.32617	SLU-3	Max	-0.250000	-660.09	3	0.500000	-0.250000
3	0.00000	SLU-3	Min	-0.250000	-753.36	3	0.500000	-0.250000
3	0.16308	SLU-3	Min	-0.250000	-718.49	3	0.500000	-0.250000
3	0.32617	SLU-3	Min	-0.250000	-660.09	3	0.500000	-0.250000
3	0.00000	SLU-4	Max	-0.250000	-588.98	1	-0.500000	-0.250000
3	0.16308	SLU-4	Max	-0.250000	-564.30	1	-0.500000	-0.250000
3	0.32617	SLU-4	Max	-0.250000	-563.27	1	-0.500000	-0.250000
3	0.00000	SLU-4	Min	-0.250000	-588.98	1	-0.500000	-0.250000
3	0.16308	SLU-4	Min	-0.250000	-564.30	1	-0.500000	-0.250000
3	0.32617	SLU-4	Min	-0.250000	-563.27	1	-0.500000	-0.250000
3	0.00000	SLU-5	Max	-0.250000	-561.78	3	0.500000	-0.250000
3	0.16308	SLU-5	Max	-0.250000	-569.49	3	0.500000	-0.250000
3	0.32617	SLU-5	Max	-0.250000	-553.67	3	0.500000	-0.250000
3	0.00000	SLU-5	Min	-0.250000	-561.78	3	0.500000	-0.250000
3	0.16308	SLU-5	Min	-0.250000	-569.49	3	0.500000	-0.250000
3	0.32617	SLU-5	Min	-0.250000	-553.67	3	0.500000	-0.250000
3	0.00000	SLU-6	Max	-0.250000	-530.21	3	0.500000	-0.250000
3	0.16308	SLU-6	Max	-0.250000	-482.45	1	-0.500000	-0.250000
3	0.32617	SLU-6	Max	-0.250000	-544.78	1	-0.500000	-0.250000
3	0.00000	SLU-6	Min	-0.250000	-530.21	3	0.500000	-0.250000
3	0.16308	SLU-6	Min	-0.250000	-482.45	1	-0.500000	-0.250000
3	0.32617	SLU-6	Min	-0.250000	-544.78	1	-0.500000	-0.250000
3	0.00000	SLU-7	Max	-0.250000	-814.80	3	0.500000	-0.250000
3	0.16308	SLU-7	Max	-0.250000	-760.66	3	0.500000	-0.250000
3	0.32617	SLU-7	Max	-0.250000	-691.75	3	0.500000	-0.250000
3	0.00000	SLU-7	Min	-0.250000	-814.80	3	0.500000	-0.250000
3	0.16308	SLU-7	Min	-0.250000	-760.66	3	0.500000	-0.250000
3	0.32617	SLU-7	Min	-0.250000	-691.75	3	0.500000	-0.250000
3	0.00000	SLV 1	Max	-0.250000	-1187.15	3	0.500000	-0.250000
3	0.16308	SLV 1	Max	-0.250000	-1220.03	3	0.500000	-0.250000
3	0.32617	SLV 1	Max	-0.250000	-1214.84	3	0.500000	-0.250000
3	0.00000	SLV 1	Min	-0.250000	-1187.15	3	0.500000	-0.250000
3	0.16308	SLV 1	Min	-0.250000	-1220.03	3	0.500000	-0.250000
3	0.32617	SLV 1	Min	-0.250000	-1214.84	3	0.500000	-0.250000
3	0.00000	SLV 2	Max	-0.250000	-1147.32	3	0.500000	-0.250000
3	0.16308	SLV 2	Max	-0.250000	-1182.08	3	0.500000	-0.250000
3	0.32617	SLV 2	Max	-0.250000	-1178.75	3	0.500000	-0.250000
3	0.00000	SLV 2	Min	-0.250000	-1147.32	3	0.500000	-0.250000
3	0.16308	SLV 2	Min	-0.250000	-1182.08	3	0.500000	-0.250000
3	0.32617	SLV 2	Min	-0.250000	-1178.75	3	0.500000	-0.250000
3	0.00000	SLV 3	Max	-0.250000	-1147.32	3	0.500000	-0.250000
3	0.16308	SLV 3	Max	-0.250000	-1182.08	3	0.500000	-0.250000
3	0.32617	SLV 3	Max	-0.250000	-1178.75	3	0.500000	-0.250000
3	0.00000	SLV 3	Min	-0.250000	-1147.32	3	0.500000	-0.250000

Table: Element Forces - Frames, Part 3 of 4

Frame	Station m	OutputCase	StepType	x3S11Max m	S11Min KN/m2	PtS11Min	x2S11Min m	x3S11Min m
3	0.16308	SLV 3	Min	-0.250000	-1182.08	3	0.500000	-0.250000
3	0.32617	SLV 3	Min	-0.250000	-1178.75	3	0.500000	-0.250000
3	0.00000	SLV 4	Max	-0.250000	-1455.05	3	0.500000	-0.250000
3	0.16308	SLV 4	Max	-0.250000	-1368.49	3	0.500000	-0.250000
3	0.32617	SLV 4	Max	-0.250000	-1266.59	3	0.500000	-0.250000
3	0.00000	SLV 4	Min	-0.250000	-1455.05	3	0.500000	-0.250000
3	0.16308	SLV 4	Min	-0.250000	-1368.49	3	0.500000	-0.250000
3	0.32617	SLV 4	Min	-0.250000	-1266.59	3	0.500000	-0.250000
3	0.00000	SLV 5	Max	-0.250000	-564.79	3	0.500000	-0.250000
3	0.16308	SLV 5	Max	-0.250000	-573.84	3	0.500000	-0.250000
3	0.32617	SLV 5	Max	-0.250000	-560.72	3	0.500000	-0.250000
3	0.00000	SLV 5	Min	-0.250000	-564.79	3	0.500000	-0.250000
3	0.16308	SLV 5	Min	-0.250000	-573.84	3	0.500000	-0.250000
3	0.32617	SLV 5	Min	-0.250000	-560.72	3	0.500000	-0.250000
3	0.00000	SLV 6	Max	-0.250000	-758.42	3	0.500000	-0.250000
3	0.16308	SLV 6	Max	-0.250000	-708.34	3	0.500000	-0.250000
3	0.32617	SLV 6	Max	-0.250000	-642.90	3	0.500000	-0.250000
3	0.00000	SLV 6	Min	-0.250000	-758.42	3	0.500000	-0.250000
3	0.16308	SLV 6	Min	-0.250000	-708.34	3	0.500000	-0.250000
3	0.32617	SLV 6	Min	-0.250000	-642.90	3	0.500000	-0.250000
3	0.00000	SLV 7	Max	-0.250000	-433.45	3	0.500000	-0.250000
3	0.16308	SLV 7	Max	-0.250000	-445.56	3	0.500000	-0.250000
3	0.32617	SLV 7	Max	-0.250000	-435.50	3	0.500000	-0.250000
3	0.00000	SLV 7	Min	-0.250000	-433.45	3	0.500000	-0.250000
3	0.16308	SLV 7	Min	-0.250000	-445.56	3	0.500000	-0.250000
3	0.32617	SLV 7	Min	-0.250000	-435.50	3	0.500000	-0.250000
3	0.00000	SLV 8	Max	-0.250000	-623.57	3	0.500000	-0.250000
3	0.16308	SLV 8	Max	-0.250000	-570.71	3	0.500000	-0.250000
3	0.32617	SLV 8	Max	-0.250000	-502.50	3	0.500000	-0.250000
3	0.00000	SLV 8	Min	-0.250000	-623.57	3	0.500000	-0.250000
3	0.16308	SLV 8	Min	-0.250000	-570.71	3	0.500000	-0.250000
3	0.32617	SLV 8	Min	-0.250000	-502.50	3	0.500000	-0.250000
3	0.00000	SLV 9	Max	-0.250000	-1187.15	3	0.500000	-0.250000
3	0.16308	SLV 9	Max	-0.250000	-1220.03	3	0.500000	-0.250000
3	0.32617	SLV 9	Max	-0.250000	-1214.84	3	0.500000	-0.250000
3	0.00000	SLV 9	Min	-0.250000	-1187.15	3	0.500000	-0.250000
3	0.16308	SLV 9	Min	-0.250000	-1220.03	3	0.500000	-0.250000
3	0.32617	SLV 9	Min	-0.250000	-1214.84	3	0.500000	-0.250000
3	0.00000	SLV 10	Max	-0.250000	-1490.79	3	0.500000	-0.250000
3	0.16308	SLV 10	Max	-0.250000	-1406.05	3	0.500000	-0.250000
3	0.32617	SLV 10	Max	-0.250000	-1305.97	3	0.500000	-0.250000
3	0.00000	SLV 10	Min	-0.250000	-1490.79	3	0.500000	-0.250000
3	0.16308	SLV 10	Min	-0.250000	-1406.05	3	0.500000	-0.250000
3	0.32617	SLV 10	Min	-0.250000	-1305.97	3	0.500000	-0.250000
3	0.00000	SLV 11	Max	-0.250000	-1147.32	3	0.500000	-0.250000
3	0.16308	SLV 11	Max	-0.250000	-1182.08	3	0.500000	-0.250000
3	0.32617	SLV 11	Max	-0.250000	-1178.75	3	0.500000	-0.250000
3	0.00000	SLV 11	Min	-0.250000	-1147.32	3	0.500000	-0.250000
3	0.16308	SLV 11	Min	-0.250000	-1182.08	3	0.500000	-0.250000
3	0.32617	SLV 11	Min	-0.250000	-1178.75	3	0.500000	-0.250000
3	0.00000	SLV 12	Max	-0.250000	-1455.05	3	0.500000	-0.250000
3	0.16308	SLV 12	Max	-0.250000	-1368.49	3	0.500000	-0.250000
3	0.32617	SLV 12	Max	-0.250000	-1266.59	3	0.500000	-0.250000
3	0.00000	SLV 12	Min	-0.250000	-1455.05	3	0.500000	-0.250000
3	0.16308	SLV 12	Min	-0.250000	-1368.49	3	0.500000	-0.250000
3	0.32617	SLV 12	Min	-0.250000	-1266.59	3	0.500000	-0.250000
3	0.00000	SLV 13	Max	-0.250000	-564.79	3	0.500000	-0.250000
3	0.16308	SLV 13	Max	-0.250000	-573.84	3	0.500000	-0.250000
3	0.32617	SLV 13	Max	-0.250000	-560.72	3	0.500000	-0.250000

Table: Element Forces - Frames, Part 3 of 4

Frame	Station m	OutputCase	StepType	x3S11Max m	S11Min KN/m2	PtS11Min	x2S11Min m	x3S11Min m
3	0.00000	SLV 13	Min	-0.250000	-564.79	3	0.500000	-0.250000
3	0.16308	SLV 13	Min	-0.250000	-573.84	3	0.500000	-0.250000
3	0.32617	SLV 13	Min	-0.250000	-560.72	3	0.500000	-0.250000
3	0.00000	SLV 14	Max	-0.250000	-758.42	3	0.500000	-0.250000
3	0.16308	SLV 14	Max	-0.250000	-708.34	3	0.500000	-0.250000
3	0.32617	SLV 14	Max	-0.250000	-642.90	3	0.500000	-0.250000
3	0.00000	SLV 14	Min	-0.250000	-758.42	3	0.500000	-0.250000
3	0.16308	SLV 14	Min	-0.250000	-708.34	3	0.500000	-0.250000
3	0.32617	SLV 14	Min	-0.250000	-642.90	3	0.500000	-0.250000
3	0.00000	SLV 15	Max	-0.250000	-433.45	3	0.500000	-0.250000
3	0.16308	SLV 15	Max	-0.250000	-445.56	3	0.500000	-0.250000
3	0.32617	SLV 15	Max	-0.250000	-435.50	3	0.500000	-0.250000
3	0.00000	SLV 15	Min	-0.250000	-433.45	3	0.500000	-0.250000
3	0.16308	SLV 15	Min	-0.250000	-445.56	3	0.500000	-0.250000
3	0.32617	SLV 15	Min	-0.250000	-435.50	3	0.500000	-0.250000
3	0.00000	SLV 16	Max	-0.250000	-623.57	3	0.500000	-0.250000
3	0.16308	SLV 16	Max	-0.250000	-570.71	3	0.500000	-0.250000
3	0.32617	SLV 16	Max	-0.250000	-502.50	3	0.500000	-0.250000
3	0.00000	SLV 16	Min	-0.250000	-623.57	3	0.500000	-0.250000
3	0.16308	SLV 16	Min	-0.250000	-570.71	3	0.500000	-0.250000
3	0.32617	SLV 16	Min	-0.250000	-502.50	3	0.500000	-0.250000
4	0.00000	SLE-C	Max	-0.250000	-328.58	1	-0.500000	-0.250000
4	0.17158	SLE-C	Max	-0.250000	-344.83	1	-0.500000	-0.250000
4	0.34316	SLE-C	Max	-0.250000	-337.98	1	-0.500000	-0.250000
4	0.00000	SLE-C	Min	-0.250000	-328.58	1	-0.500000	-0.250000
4	0.17158	SLE-C	Min	-0.250000	-344.83	1	-0.500000	-0.250000
4	0.34316	SLE-C	Min	-0.250000	-337.98	1	-0.500000	-0.250000
4	0.00000	SLE-F1	Max	-0.250000	-286.50	1	-0.500000	-0.250000
4	0.17158	SLE-F1	Max	-0.250000	-271.22	3	0.500000	-0.250000
4	0.34316	SLE-F1	Max	-0.250000	-295.62	3	0.500000	-0.250000
4	0.00000	SLE-F1	Min	-0.250000	-286.50	1	-0.500000	-0.250000
4	0.17158	SLE-F1	Min	-0.250000	-271.22	3	0.500000	-0.250000
4	0.34316	SLE-F1	Min	-0.250000	-295.62	3	0.500000	-0.250000
4	0.00000	SLE-F2	Max	-0.250000	-269.54	1	-0.500000	-0.250000
4	0.17158	SLE-F2	Max	-0.250000	-298.50	1	-0.500000	-0.250000
4	0.34316	SLE-F2	Max	-0.250000	-308.81	1	-0.500000	-0.250000
4	0.00000	SLE-F2	Min	-0.250000	-269.54	1	-0.500000	-0.250000
4	0.17158	SLE-F2	Min	-0.250000	-298.50	1	-0.500000	-0.250000
4	0.34316	SLE-F2	Min	-0.250000	-308.81	1	-0.500000	-0.250000
4	0.00000	SLE-F3	Max	-0.250000	-521.75	1	-0.500000	-0.250000
4	0.17158	SLE-F3	Max	-0.250000	-505.05	1	-0.500000	-0.250000
4	0.34316	SLE-F3	Max	-0.250000	-472.29	1	-0.500000	-0.250000
4	0.00000	SLE-F3	Min	-0.250000	-521.75	1	-0.500000	-0.250000
4	0.17158	SLE-F3	Min	-0.250000	-505.05	1	-0.500000	-0.250000
4	0.34316	SLE-F3	Min	-0.250000	-472.29	1	-0.500000	-0.250000
4	0.00000	SLE-QP	Max	-0.250000	-199.49	3	0.500000	-0.250000
4	0.17158	SLE-QP	Max	-0.250000	-206.70	1	-0.500000	-0.250000
4	0.34316	SLE-QP	Max	-0.250000	-210.78	1	-0.500000	-0.250000
4	0.00000	SLE-QP	Min	-0.250000	-199.49	3	0.500000	-0.250000
4	0.17158	SLE-QP	Min	-0.250000	-206.70	1	-0.500000	-0.250000
4	0.34316	SLE-QP	Min	-0.250000	-210.78	1	-0.500000	-0.250000
4	0.00000	SLU-1	Max	-0.250000	-516.33	1	-0.500000	-0.250000
4	0.17158	SLU-1	Max	-0.250000	-499.67	1	-0.500000	-0.250000
4	0.34316	SLU-1	Max	-0.250000	-457.15	1	-0.500000	-0.250000
4	0.00000	SLU-1	Min	-0.250000	-516.33	1	-0.500000	-0.250000
4	0.17158	SLU-1	Min	-0.250000	-499.67	1	-0.500000	-0.250000
4	0.34316	SLU-1	Min	-0.250000	-457.15	1	-0.500000	-0.250000
4	0.00000	SLU-2	Max	-0.250000	-786.19	3	0.500000	-0.250000
4	0.17158	SLU-2	Max	-0.250000	-801.21	3	0.500000	-0.250000

Table: Element Forces - Frames, Part 3 of 4

Frame	Station m	OutputCase	StepType	x3S11Max m	S11Min KN/m2	PtS11Min	x2S11Min m	x3S11Min m
4	0.34316	SLU-2	Max	-0.250000	-832.30	3	0.500000	-0.250000
4	0.00000	SLU-2	Min	-0.250000	-786.19	3	0.500000	-0.250000
4	0.17158	SLU-2	Min	-0.250000	-801.21	3	0.500000	-0.250000
4	0.34316	SLU-2	Min	-0.250000	-832.30	3	0.500000	-0.250000
4	0.00000	SLU-3	Max	-0.250000	-776.41	1	-0.500000	-0.250000
4	0.17158	SLU-3	Max	-0.250000	-776.29	1	-0.500000	-0.250000
4	0.34316	SLU-3	Max	-0.250000	-750.32	1	-0.500000	-0.250000
4	0.00000	SLU-3	Min	-0.250000	-776.41	1	-0.500000	-0.250000
4	0.17158	SLU-3	Min	-0.250000	-776.29	1	-0.500000	-0.250000
4	0.34316	SLU-3	Min	-0.250000	-750.32	1	-0.500000	-0.250000
4	0.00000	SLU-4	Max	-0.250000	-634.03	3	0.500000	-0.250000
4	0.17158	SLU-4	Max	-0.250000	-599.23	3	0.500000	-0.250000
4	0.34316	SLU-4	Max	-0.250000	-590.28	3	0.500000	-0.250000
4	0.00000	SLU-4	Min	-0.250000	-634.03	3	0.500000	-0.250000
4	0.17158	SLU-4	Min	-0.250000	-599.23	3	0.500000	-0.250000
4	0.34316	SLU-4	Min	-0.250000	-590.28	3	0.500000	-0.250000
4	0.00000	SLU-5	Max	-0.250000	-513.98	1	-0.500000	-0.250000
4	0.17158	SLU-5	Max	-0.250000	-551.44	1	-0.500000	-0.250000
4	0.34316	SLU-5	Max	-0.250000	-563.05	1	-0.500000	-0.250000
4	0.00000	SLU-5	Min	-0.250000	-513.98	1	-0.500000	-0.250000
4	0.17158	SLU-5	Min	-0.250000	-551.44	1	-0.500000	-0.250000
4	0.34316	SLU-5	Min	-0.250000	-563.05	1	-0.500000	-0.250000
4	0.00000	SLU-6	Max	-0.250000	-623.51	1	-0.500000	-0.250000
4	0.17158	SLU-6	Max	-0.250000	-582.05	1	-0.500000	-0.250000
4	0.34316	SLU-6	Max	-0.250000	-524.52	1	-0.500000	-0.250000
4	0.00000	SLU-6	Min	-0.250000	-623.51	1	-0.500000	-0.250000
4	0.17158	SLU-6	Min	-0.250000	-582.05	1	-0.500000	-0.250000
4	0.34316	SLU-6	Min	-0.250000	-524.52	1	-0.500000	-0.250000
4	0.00000	SLU-7	Max	-0.250000	-861.77	1	-0.500000	-0.250000
4	0.17158	SLU-7	Max	-0.250000	-844.10	1	-0.500000	-0.250000
4	0.34316	SLU-7	Max	-0.250000	-810.36	1	-0.500000	-0.250000
4	0.00000	SLU-7	Min	-0.250000	-861.77	1	-0.500000	-0.250000
4	0.17158	SLU-7	Min	-0.250000	-844.10	1	-0.500000	-0.250000
4	0.34316	SLU-7	Min	-0.250000	-810.36	1	-0.500000	-0.250000
4	0.00000	SLV 1	Max	-0.250000	-1039.10	1	-0.500000	-0.250000
4	0.17158	SLV 1	Max	-0.250000	-1136.55	1	-0.500000	-0.250000
4	0.34316	SLV 1	Max	-0.250000	-1191.84	1	-0.500000	-0.250000
4	0.00000	SLV 1	Min	-0.250000	-1039.10	1	-0.500000	-0.250000
4	0.17158	SLV 1	Min	-0.250000	-1136.55	1	-0.500000	-0.250000
4	0.34316	SLV 1	Min	-0.250000	-1191.84	1	-0.500000	-0.250000
4	0.00000	SLV 2	Max	-0.250000	-1000.85	1	-0.500000	-0.250000
4	0.17158	SLV 2	Max	-0.250000	-1097.54	1	-0.500000	-0.250000
4	0.34316	SLV 2	Max	-0.250000	-1152.08	1	-0.500000	-0.250000
4	0.00000	SLV 2	Min	-0.250000	-1000.85	1	-0.500000	-0.250000
4	0.17158	SLV 2	Min	-0.250000	-1097.54	1	-0.500000	-0.250000
4	0.34316	SLV 2	Min	-0.250000	-1152.08	1	-0.500000	-0.250000
4	0.00000	SLV 3	Max	-0.250000	-1000.85	1	-0.500000	-0.250000
4	0.17158	SLV 3	Max	-0.250000	-1097.54	1	-0.500000	-0.250000
4	0.34316	SLV 3	Max	-0.250000	-1152.08	1	-0.500000	-0.250000
4	0.00000	SLV 3	Min	-0.250000	-1000.85	1	-0.500000	-0.250000
4	0.17158	SLV 3	Min	-0.250000	-1097.54	1	-0.500000	-0.250000
4	0.34316	SLV 3	Min	-0.250000	-1152.08	1	-0.500000	-0.250000
4	0.00000	SLV 4	Max	-0.250000	-1511.59	1	-0.500000	-0.250000
4	0.17158	SLV 4	Max	-0.250000	-1488.38	1	-0.500000	-0.250000
4	0.34316	SLV 4	Max	-0.250000	-1448.47	1	-0.500000	-0.250000
4	0.00000	SLV 4	Min	-0.250000	-1511.59	1	-0.500000	-0.250000
4	0.17158	SLV 4	Min	-0.250000	-1488.38	1	-0.500000	-0.250000
4	0.34316	SLV 4	Min	-0.250000	-1448.47	1	-0.500000	-0.250000
4	0.00000	SLV 5	Max	-0.250000	-512.51	1	-0.500000	-0.250000

Table: Element Forces - Frames, Part 3 of 4

Frame	Station m	OutputCase	StepType	x3S11Max m	S11Min KN/m2	PtS11Min	x2S11Min m	x3S11Min m
4	0.17158	SLV 5	Max	-0.250000	-551.57	1	-0.500000	-0.250000
4	0.34316	SLV 5	Max	-0.250000	-566.29	1	-0.500000	-0.250000
4	0.00000	SLV 5	Min	-0.250000	-512.51	1	-0.500000	-0.250000
4	0.17158	SLV 5	Min	-0.250000	-551.57	1	-0.500000	-0.250000
4	0.34316	SLV 5	Min	-0.250000	-566.29	1	-0.500000	-0.250000
4	0.00000	SLV 6	Max	-0.250000	-801.64	1	-0.500000	-0.250000
4	0.17158	SLV 6	Max	-0.250000	-786.32	1	-0.500000	-0.250000
4	0.34316	SLV 6	Max	-0.250000	-754.30	1	-0.500000	-0.250000
4	0.00000	SLV 6	Min	-0.250000	-801.64	1	-0.500000	-0.250000
4	0.17158	SLV 6	Min	-0.250000	-786.32	1	-0.500000	-0.250000
4	0.34316	SLV 6	Min	-0.250000	-754.30	1	-0.500000	-0.250000
4	0.00000	SLV 7	Max	-0.250000	-393.48	1	-0.500000	-0.250000
4	0.17158	SLV 7	Max	-0.250000	-426.31	1	-0.500000	-0.250000
4	0.34316	SLV 7	Max	-0.250000	-434.80	1	-0.500000	-0.250000
4	0.00000	SLV 7	Min	-0.250000	-393.48	1	-0.500000	-0.250000
4	0.17158	SLV 7	Min	-0.250000	-426.31	1	-0.500000	-0.250000
4	0.34316	SLV 7	Min	-0.250000	-434.80	1	-0.500000	-0.250000
4	0.00000	SLV 8	Max	-0.250000	-690.36	1	-0.500000	-0.250000
4	0.17158	SLV 8	Max	-0.250000	-662.86	1	-0.500000	-0.250000
4	0.34316	SLV 8	Max	-0.250000	-618.65	1	-0.500000	-0.250000
4	0.00000	SLV 8	Min	-0.250000	-690.36	1	-0.500000	-0.250000
4	0.17158	SLV 8	Min	-0.250000	-662.86	1	-0.500000	-0.250000
4	0.34316	SLV 8	Min	-0.250000	-618.65	1	-0.500000	-0.250000
4	0.00000	SLV 9	Max	-0.250000	-1039.10	1	-0.500000	-0.250000
4	0.17158	SLV 9	Max	-0.250000	-1136.55	1	-0.500000	-0.250000
4	0.34316	SLV 9	Max	-0.250000	-1191.84	1	-0.500000	-0.250000
4	0.00000	SLV 9	Min	-0.250000	-1039.10	1	-0.500000	-0.250000
4	0.17158	SLV 9	Min	-0.250000	-1136.55	1	-0.500000	-0.250000
4	0.34316	SLV 9	Min	-0.250000	-1191.84	1	-0.500000	-0.250000
4	0.00000	SLV 10	Max	-0.250000	-1539.09	1	-0.500000	-0.250000
4	0.17158	SLV 10	Max	-0.250000	-1520.17	1	-0.500000	-0.250000
4	0.34316	SLV 10	Max	-0.250000	-1484.53	1	-0.500000	-0.250000
4	0.00000	SLV 10	Min	-0.250000	-1539.09	1	-0.500000	-0.250000
4	0.17158	SLV 10	Min	-0.250000	-1520.17	1	-0.500000	-0.250000
4	0.34316	SLV 10	Min	-0.250000	-1484.53	1	-0.500000	-0.250000
4	0.00000	SLV 11	Max	-0.250000	-1000.85	1	-0.500000	-0.250000
4	0.17158	SLV 11	Max	-0.250000	-1097.54	1	-0.500000	-0.250000
4	0.34316	SLV 11	Max	-0.250000	-1152.08	1	-0.500000	-0.250000
4	0.00000	SLV 11	Min	-0.250000	-1000.85	1	-0.500000	-0.250000
4	0.17158	SLV 11	Min	-0.250000	-1097.54	1	-0.500000	-0.250000
4	0.34316	SLV 11	Min	-0.250000	-1152.08	1	-0.500000	-0.250000
4	0.00000	SLV 12	Max	-0.250000	-1511.59	1	-0.500000	-0.250000
4	0.17158	SLV 12	Max	-0.250000	-1488.38	1	-0.500000	-0.250000
4	0.34316	SLV 12	Max	-0.250000	-1448.47	1	-0.500000	-0.250000
4	0.00000	SLV 12	Min	-0.250000	-1511.59	1	-0.500000	-0.250000
4	0.17158	SLV 12	Min	-0.250000	-1488.38	1	-0.500000	-0.250000
4	0.34316	SLV 12	Min	-0.250000	-1448.47	1	-0.500000	-0.250000
4	0.00000	SLV 13	Max	-0.250000	-512.51	1	-0.500000	-0.250000
4	0.17158	SLV 13	Max	-0.250000	-551.57	1	-0.500000	-0.250000
4	0.34316	SLV 13	Max	-0.250000	-566.29	1	-0.500000	-0.250000
4	0.00000	SLV 13	Min	-0.250000	-512.51	1	-0.500000	-0.250000
4	0.17158	SLV 13	Min	-0.250000	-551.57	1	-0.500000	-0.250000
4	0.34316	SLV 13	Min	-0.250000	-566.29	1	-0.500000	-0.250000
4	0.00000	SLV 14	Max	-0.250000	-801.64	1	-0.500000	-0.250000
4	0.17158	SLV 14	Max	-0.250000	-786.32	1	-0.500000	-0.250000
4	0.34316	SLV 14	Max	-0.250000	-754.30	1	-0.500000	-0.250000
4	0.00000	SLV 14	Min	-0.250000	-801.64	1	-0.500000	-0.250000
4	0.17158	SLV 14	Min	-0.250000	-786.32	1	-0.500000	-0.250000
4	0.34316	SLV 14	Min	-0.250000	-754.30	1	-0.500000	-0.250000

Table: Element Forces - Frames, Part 3 of 4

Frame	Station m	OutputCase	StepType	x3S11Max m	S11Min KN/m2	PtS11Min	x2S11Min m	x3S11Min m
4	0.00000	SLV 15	Max	-0.250000	-393.48	1	-0.500000	-0.250000
4	0.17158	SLV 15	Max	-0.250000	-426.31	1	-0.500000	-0.250000
4	0.34316	SLV 15	Max	-0.250000	-434.80	1	-0.500000	-0.250000
4	0.00000	SLV 15	Min	-0.250000	-393.48	1	-0.500000	-0.250000
4	0.17158	SLV 15	Min	-0.250000	-426.31	1	-0.500000	-0.250000
4	0.34316	SLV 15	Min	-0.250000	-434.80	1	-0.500000	-0.250000
4	0.00000	SLV 16	Max	-0.250000	-690.36	1	-0.500000	-0.250000
4	0.17158	SLV 16	Max	-0.250000	-662.86	1	-0.500000	-0.250000
4	0.34316	SLV 16	Max	-0.250000	-618.65	1	-0.500000	-0.250000
4	0.00000	SLV 16	Min	-0.250000	-690.36	1	-0.500000	-0.250000
4	0.17158	SLV 16	Min	-0.250000	-662.86	1	-0.500000	-0.250000
4	0.34316	SLV 16	Min	-0.250000	-618.65	1	-0.500000	-0.250000
5	0.00000	SLE-C	Max	-0.250000	-314.35	1	-0.500000	-0.250000
5	0.18867	SLE-C	Max	-0.250000	-335.55	1	-0.500000	-0.250000
5	0.37734	SLE-C	Max	-0.250000	-330.16	1	-0.500000	-0.250000
5	0.00000	SLE-C	Min	-0.250000	-314.35	1	-0.500000	-0.250000
5	0.18867	SLE-C	Min	-0.250000	-335.55	1	-0.500000	-0.250000
5	0.37734	SLE-C	Min	-0.250000	-330.16	1	-0.500000	-0.250000
5	0.00000	SLE-F1	Max	-0.250000	-330.68	1	-0.500000	-0.250000
5	0.18867	SLE-F1	Max	-0.250000	-316.25	1	-0.500000	-0.250000
5	0.37734	SLE-F1	Max	-0.250000	-283.56	1	-0.500000	-0.250000
5	0.00000	SLE-F1	Min	-0.250000	-330.68	1	-0.500000	-0.250000
5	0.18867	SLE-F1	Min	-0.250000	-316.25	1	-0.500000	-0.250000
5	0.37734	SLE-F1	Min	-0.250000	-283.56	1	-0.500000	-0.250000
5	0.00000	SLE-F2	Max	-0.250000	-214.88	1	-0.500000	-0.250000
5	0.18867	SLE-F2	Max	-0.250000	-254.86	1	-0.500000	-0.250000
5	0.37734	SLE-F2	Max	-0.250000	-273.53	1	-0.500000	-0.250000
5	0.00000	SLE-F2	Min	-0.250000	-214.88	1	-0.500000	-0.250000
5	0.18867	SLE-F2	Min	-0.250000	-254.86	1	-0.500000	-0.250000
5	0.37734	SLE-F2	Min	-0.250000	-273.53	1	-0.500000	-0.250000
5	0.00000	SLE-F3	Max	-0.250000	-529.52	1	-0.500000	-0.250000
5	0.18867	SLE-F3	Max	-0.250000	-533.91	1	-0.500000	-0.250000
5	0.37734	SLE-F3	Max	-0.250000	-520.04	1	-0.500000	-0.250000
5	0.00000	SLE-F3	Min	-0.250000	-529.52	1	-0.500000	-0.250000
5	0.18867	SLE-F3	Min	-0.250000	-533.91	1	-0.500000	-0.250000
5	0.37734	SLE-F3	Min	-0.250000	-520.04	1	-0.500000	-0.250000
5	0.00000	SLE-QP	Max	-0.250000	-260.41	3	0.500000	-0.250000
5	0.18867	SLE-QP	Max	-0.250000	-222.08	3	0.500000	-0.250000
5	0.37734	SLE-QP	Max	-0.250000	-202.02	3	0.500000	-0.250000
5	0.00000	SLE-QP	Min	-0.250000	-260.41	3	0.500000	-0.250000
5	0.18867	SLE-QP	Min	-0.250000	-222.08	3	0.500000	-0.250000
5	0.37734	SLE-QP	Min	-0.250000	-202.02	3	0.500000	-0.250000
5	0.00000	SLU-1	Max	-0.250000	-570.29	1	-0.500000	-0.250000
5	0.18867	SLU-1	Max	-0.250000	-556.31	1	-0.500000	-0.250000
5	0.37734	SLU-1	Max	-0.250000	-512.71	1	-0.500000	-0.250000
5	0.00000	SLU-1	Min	-0.250000	-570.29	1	-0.500000	-0.250000
5	0.18867	SLU-1	Min	-0.250000	-556.31	1	-0.500000	-0.250000
5	0.37734	SLU-1	Min	-0.250000	-512.71	1	-0.500000	-0.250000
5	0.00000	SLU-2	Max	-0.250000	-696.85	3	0.500000	-0.250000
5	0.18867	SLU-2	Max	-0.250000	-729.56	3	0.500000	-0.250000
5	0.37734	SLU-2	Max	-0.250000	-780.31	3	0.500000	-0.250000
5	0.00000	SLU-2	Min	-0.250000	-696.85	3	0.500000	-0.250000
5	0.18867	SLU-2	Min	-0.250000	-729.56	3	0.500000	-0.250000
5	0.37734	SLU-2	Min	-0.250000	-780.31	3	0.500000	-0.250000
5	0.00000	SLU-3	Max	-0.250000	-728.51	1	-0.500000	-0.250000
5	0.18867	SLU-3	Max	-0.250000	-767.91	1	-0.500000	-0.250000
5	0.37734	SLU-3	Max	-0.250000	-777.46	1	-0.500000	-0.250000
5	0.00000	SLU-3	Min	-0.250000	-728.51	1	-0.500000	-0.250000
5	0.18867	SLU-3	Min	-0.250000	-767.91	1	-0.500000	-0.250000

Table: Element Forces - Frames, Part 3 of 4

Frame	Station m	OutputCase	StepType	x3S11Max m	S11Min KN/m2	PtS11Min	x2S11Min m	x3S11Min m
5	0.37734	SLU-3	Min	-0.250000	-777.46	1	-0.500000	-0.250000
5	0.00000	SLU-4	Max	-0.250000	-664.97	3	0.500000	-0.250000
5	0.18867	SLU-4	Max	-0.250000	-635.38	3	0.500000	-0.250000
5	0.37734	SLU-4	Max	-0.250000	-635.41	3	0.500000	-0.250000
5	0.00000	SLU-4	Min	-0.250000	-664.97	3	0.500000	-0.250000
5	0.18867	SLU-4	Min	-0.250000	-635.38	3	0.500000	-0.250000
5	0.37734	SLU-4	Min	-0.250000	-635.41	3	0.500000	-0.250000
5	0.00000	SLU-5	Max	-0.250000	-419.91	1	-0.500000	-0.250000
5	0.18867	SLU-5	Max	-0.250000	-484.71	1	-0.500000	-0.250000
5	0.37734	SLU-5	Max	-0.250000	-519.67	1	-0.500000	-0.250000
5	0.00000	SLU-5	Min	-0.250000	-419.91	1	-0.500000	-0.250000
5	0.18867	SLU-5	Min	-0.250000	-484.71	1	-0.500000	-0.250000
5	0.37734	SLU-5	Min	-0.250000	-519.67	1	-0.500000	-0.250000
5	0.00000	SLU-6	Max	-0.250000	-707.32	1	-0.500000	-0.250000
5	0.18867	SLU-6	Max	-0.250000	-671.32	1	-0.500000	-0.250000
5	0.37734	SLU-6	Max	-0.250000	-617.28	1	-0.500000	-0.250000
5	0.00000	SLU-6	Min	-0.250000	-707.32	1	-0.500000	-0.250000
5	0.18867	SLU-6	Min	-0.250000	-671.32	1	-0.500000	-0.250000
5	0.37734	SLU-6	Min	-0.250000	-617.28	1	-0.500000	-0.250000
5	0.00000	SLU-7	Max	-0.250000	-834.26	1	-0.500000	-0.250000
5	0.18867	SLU-7	Max	-0.250000	-856.80	1	-0.500000	-0.250000
5	0.37734	SLU-7	Max	-0.250000	-861.07	1	-0.500000	-0.250000
5	0.00000	SLU-7	Min	-0.250000	-834.26	1	-0.500000	-0.250000
5	0.18867	SLU-7	Min	-0.250000	-856.80	1	-0.500000	-0.250000
5	0.37734	SLU-7	Min	-0.250000	-861.07	1	-0.500000	-0.250000
5	0.00000	SLV 1	Max	-0.250000	-764.31	1	-0.500000	-0.250000
5	0.18867	SLV 1	Max	-0.250000	-934.03	1	-0.500000	-0.250000
5	0.37734	SLV 1	Max	-0.250000	-1054.62	1	-0.500000	-0.250000
5	0.00000	SLV 1	Min	-0.250000	-764.31	1	-0.500000	-0.250000
5	0.18867	SLV 1	Min	-0.250000	-934.03	1	-0.500000	-0.250000
5	0.37734	SLV 1	Min	-0.250000	-1054.62	1	-0.500000	-0.250000
5	0.00000	SLV 2	Max	-0.250000	-735.65	1	-0.500000	-0.250000
5	0.18867	SLV 2	Max	-0.250000	-900.38	1	-0.500000	-0.250000
5	0.37734	SLV 2	Max	-0.250000	-1015.99	1	-0.500000	-0.250000
5	0.00000	SLV 2	Min	-0.250000	-735.65	1	-0.500000	-0.250000
5	0.18867	SLV 2	Min	-0.250000	-900.38	1	-0.500000	-0.250000
5	0.37734	SLV 2	Min	-0.250000	-1015.99	1	-0.500000	-0.250000
5	0.00000	SLV 3	Max	-0.250000	-735.65	1	-0.500000	-0.250000
5	0.18867	SLV 3	Max	-0.250000	-900.38	1	-0.500000	-0.250000
5	0.37734	SLV 3	Max	-0.250000	-1015.99	1	-0.500000	-0.250000
5	0.00000	SLV 3	Min	-0.250000	-735.65	1	-0.500000	-0.250000
5	0.18867	SLV 3	Min	-0.250000	-900.38	1	-0.500000	-0.250000
5	0.37734	SLV 3	Min	-0.250000	-1015.99	1	-0.500000	-0.250000
5	0.00000	SLV 4	Max	-0.250000	-1437.33	1	-0.500000	-0.250000
5	0.18867	SLV 4	Max	-0.250000	-1484.06	1	-0.500000	-0.250000
5	0.37734	SLV 4	Max	-0.250000	-1511.78	1	-0.500000	-0.250000
5	0.00000	SLV 4	Min	-0.250000	-1437.33	1	-0.500000	-0.250000
5	0.18867	SLV 4	Min	-0.250000	-1484.06	1	-0.500000	-0.250000
5	0.37734	SLV 4	Min	-0.250000	-1511.78	1	-0.500000	-0.250000
5	0.00000	SLV 5	Max	-0.250000	-410.96	1	-0.500000	-0.250000
5	0.18867	SLV 5	Max	-0.250000	-478.81	1	-0.500000	-0.250000
5	0.37734	SLV 5	Max	-0.250000	-518.61	1	-0.500000	-0.250000
5	0.00000	SLV 5	Min	-0.250000	-410.96	1	-0.500000	-0.250000
5	0.18867	SLV 5	Min	-0.250000	-478.81	1	-0.500000	-0.250000
5	0.37734	SLV 5	Min	-0.250000	-518.61	1	-0.500000	-0.250000
5	0.00000	SLV 6	Max	-0.250000	-773.25	1	-0.500000	-0.250000
5	0.18867	SLV 6	Max	-0.250000	-796.72	1	-0.500000	-0.250000
5	0.37734	SLV 6	Max	-0.250000	-801.17	1	-0.500000	-0.250000
5	0.00000	SLV 6	Min	-0.250000	-773.25	1	-0.500000	-0.250000

Table: Element Forces - Frames, Part 3 of 4

Frame	Station m	OutputCase	StepType	x3S11Max m	S11Min KN/m2	PtS11Min	x2S11Min m	x3S11Min m
5	0.18867	SLV 6	Min	-0.250000	-796.72	1	-0.500000	-0.250000
5	0.37734	SLV 6	Min	-0.250000	-801.17	1	-0.500000	-0.250000
5	0.00000	SLV 7	Max	-0.250000	-332.53	1	-0.500000	-0.250000
5	0.18867	SLV 7	Max	-0.250000	-379.18	1	-0.500000	-0.250000
5	0.37734	SLV 7	Max	-0.250000	-397.78	1	-0.500000	-0.250000
5	0.00000	SLV 7	Min	-0.250000	-332.53	1	-0.500000	-0.250000
5	0.18867	SLV 7	Min	-0.250000	-379.18	1	-0.500000	-0.250000
5	0.37734	SLV 7	Min	-0.250000	-397.78	1	-0.500000	-0.250000
5	0.00000	SLV 8	Max	-0.250000	-710.38	1	-0.500000	-0.250000
5	0.18867	SLV 8	Max	-0.250000	-708.36	1	-0.500000	-0.250000
5	0.37734	SLV 8	Max	-0.250000	-687.32	1	-0.500000	-0.250000
5	0.00000	SLV 8	Min	-0.250000	-710.38	1	-0.500000	-0.250000
5	0.18867	SLV 8	Min	-0.250000	-708.36	1	-0.500000	-0.250000
5	0.37734	SLV 8	Min	-0.250000	-687.32	1	-0.500000	-0.250000
5	0.00000	SLV 9	Max	-0.250000	-764.31	1	-0.500000	-0.250000
5	0.18867	SLV 9	Max	-0.250000	-934.03	1	-0.500000	-0.250000
5	0.37734	SLV 9	Max	-0.250000	-1054.62	1	-0.500000	-0.250000
5	0.00000	SLV 9	Min	-0.250000	-764.31	1	-0.500000	-0.250000
5	0.18867	SLV 9	Min	-0.250000	-934.03	1	-0.500000	-0.250000
5	0.37734	SLV 9	Min	-0.250000	-1054.62	1	-0.500000	-0.250000
5	0.00000	SLV 10	Max	-0.250000	-1450.01	1	-0.500000	-0.250000
5	0.18867	SLV 10	Max	-0.250000	-1504.56	1	-0.500000	-0.250000
5	0.37734	SLV 10	Max	-0.250000	-1540.11	1	-0.500000	-0.250000
5	0.00000	SLV 10	Min	-0.250000	-1450.01	1	-0.500000	-0.250000
5	0.18867	SLV 10	Min	-0.250000	-1504.56	1	-0.500000	-0.250000
5	0.37734	SLV 10	Min	-0.250000	-1540.11	1	-0.500000	-0.250000
5	0.00000	SLV 11	Max	-0.250000	-735.65	1	-0.500000	-0.250000
5	0.18867	SLV 11	Max	-0.250000	-900.38	1	-0.500000	-0.250000
5	0.37734	SLV 11	Max	-0.250000	-1015.99	1	-0.500000	-0.250000
5	0.00000	SLV 11	Min	-0.250000	-735.65	1	-0.500000	-0.250000
5	0.18867	SLV 11	Min	-0.250000	-900.38	1	-0.500000	-0.250000
5	0.37734	SLV 11	Min	-0.250000	-1015.99	1	-0.500000	-0.250000
5	0.00000	SLV 12	Max	-0.250000	-1437.33	1	-0.500000	-0.250000
5	0.18867	SLV 12	Max	-0.250000	-1484.06	1	-0.500000	-0.250000
5	0.37734	SLV 12	Max	-0.250000	-1511.78	1	-0.500000	-0.250000
5	0.00000	SLV 12	Min	-0.250000	-1437.33	1	-0.500000	-0.250000
5	0.18867	SLV 12	Min	-0.250000	-1484.06	1	-0.500000	-0.250000
5	0.37734	SLV 12	Min	-0.250000	-1511.78	1	-0.500000	-0.250000
5	0.00000	SLV 13	Max	-0.250000	-410.96	1	-0.500000	-0.250000
5	0.18867	SLV 13	Max	-0.250000	-478.81	1	-0.500000	-0.250000
5	0.37734	SLV 13	Max	-0.250000	-518.61	1	-0.500000	-0.250000
5	0.00000	SLV 13	Min	-0.250000	-410.96	1	-0.500000	-0.250000
5	0.18867	SLV 13	Min	-0.250000	-478.81	1	-0.500000	-0.250000
5	0.37734	SLV 13	Min	-0.250000	-518.61	1	-0.500000	-0.250000
5	0.00000	SLV 14	Max	-0.250000	-773.25	1	-0.500000	-0.250000
5	0.18867	SLV 14	Max	-0.250000	-796.72	1	-0.500000	-0.250000
5	0.37734	SLV 14	Max	-0.250000	-801.17	1	-0.500000	-0.250000
5	0.00000	SLV 14	Min	-0.250000	-773.25	1	-0.500000	-0.250000
5	0.18867	SLV 14	Min	-0.250000	-796.72	1	-0.500000	-0.250000
5	0.37734	SLV 14	Min	-0.250000	-801.17	1	-0.500000	-0.250000
5	0.00000	SLV 15	Max	-0.250000	-332.53	1	-0.500000	-0.250000
5	0.18867	SLV 15	Max	-0.250000	-379.18	1	-0.500000	-0.250000
5	0.37734	SLV 15	Max	-0.250000	-397.78	1	-0.500000	-0.250000
5	0.00000	SLV 15	Min	-0.250000	-332.53	1	-0.500000	-0.250000
5	0.18867	SLV 15	Min	-0.250000	-379.18	1	-0.500000	-0.250000
5	0.37734	SLV 15	Min	-0.250000	-397.78	1	-0.500000	-0.250000
5	0.00000	SLV 16	Max	-0.250000	-710.38	1	-0.500000	-0.250000
5	0.18867	SLV 16	Max	-0.250000	-708.36	1	-0.500000	-0.250000
5	0.37734	SLV 16	Max	-0.250000	-687.32	1	-0.500000	-0.250000

Table: Element Forces - Frames, Part 3 of 4

Frame	Station m	OutputCase	StepType	x3S11Max m	S11Min KN/m2	PtS11Min	x2S11Min m	x3S11Min m
5	0.00000	SLV 16	Min	-0.250000	-710.38	1	-0.500000	-0.250000
5	0.18867	SLV 16	Min	-0.250000	-708.36	1	-0.500000	-0.250000
5	0.37734	SLV 16	Min	-0.250000	-687.32	1	-0.500000	-0.250000
6	0.00000	SLE-C	Max	-0.500000	5.275E-11	3	0.500000	-0.500000
6	0.37992	SLE-C	Max	-0.500000	2.55	1	-0.500000	-0.500000
6	0.75983	SLE-C	Max	-0.500000	-6.07	1	-0.500000	-0.500000
6	0.00000	SLE-C	Min	-0.500000	5.275E-11	3	0.500000	-0.500000
6	0.37992	SLE-C	Min	-0.500000	2.55	1	-0.500000	-0.500000
6	0.75983	SLE-C	Min	-0.500000	-6.07	1	-0.500000	-0.500000
6	0.00000	SLE-F1	Max	0.000000	-2.910E-11	0	0.000000	0.000000
6	0.37992	SLE-F1	Max	-0.500000	2.55	1	-0.500000	-0.500000
6	0.75983	SLE-F1	Max	-0.500000	-6.07	1	-0.500000	-0.500000
6	0.00000	SLE-F1	Min	0.000000	-2.910E-11	0	0.000000	0.000000
6	0.37992	SLE-F1	Min	-0.500000	2.55	1	-0.500000	-0.500000
6	0.75983	SLE-F1	Min	-0.500000	-6.07	1	-0.500000	-0.500000
6	0.00000	SLE-F2	Max	-0.500000	2.365E-11	1	-0.500000	-0.500000
6	0.37992	SLE-F2	Max	-0.500000	2.55	1	-0.500000	-0.500000
6	0.75983	SLE-F2	Max	-0.500000	-6.07	1	-0.500000	-0.500000
6	0.00000	SLE-F2	Min	-0.500000	2.365E-11	1	-0.500000	-0.500000
6	0.37992	SLE-F2	Min	-0.500000	2.55	1	-0.500000	-0.500000
6	0.75983	SLE-F2	Min	-0.500000	-6.07	1	-0.500000	-0.500000
6	0.00000	SLE-F3	Max	0.000000	0.00	0	0.000000	0.000000
6	0.37992	SLE-F3	Max	-0.500000	2.55	1	-0.500000	-0.500000
6	0.75983	SLE-F3	Max	-0.500000	-6.07	1	-0.500000	-0.500000
6	0.00000	SLE-F3	Min	0.000000	0.00	0	0.000000	0.000000
6	0.37992	SLE-F3	Min	-0.500000	2.55	1	-0.500000	-0.500000
6	0.75983	SLE-F3	Min	-0.500000	-6.07	1	-0.500000	-0.500000
6	0.00000	SLE-QP	Max	-0.500000	2.365E-11	1	-0.500000	-0.500000
6	0.37992	SLE-QP	Max	-0.500000	2.55	1	-0.500000	-0.500000
6	0.75983	SLE-QP	Max	-0.500000	-6.07	1	-0.500000	-0.500000
6	0.00000	SLE-QP	Min	-0.500000	2.365E-11	1	-0.500000	-0.500000
6	0.37992	SLE-QP	Min	-0.500000	2.55	1	-0.500000	-0.500000
6	0.75983	SLE-QP	Min	-0.500000	-6.07	1	-0.500000	-0.500000
6	0.00000	SLU-1	Max	-0.500000	-2.183E-11	3	0.500000	-0.500000
6	0.37992	SLU-1	Max	-0.500000	3.31	1	-0.500000	-0.500000
6	0.75983	SLU-1	Max	-0.500000	-7.89	1	-0.500000	-0.500000
6	0.00000	SLU-1	Min	-0.500000	-2.183E-11	3	0.500000	-0.500000
6	0.37992	SLU-1	Min	-0.500000	3.31	1	-0.500000	-0.500000
6	0.75983	SLU-1	Min	-0.500000	-7.89	1	-0.500000	-0.500000
6	0.00000	SLU-2	Max	0.000000	0.00	0	0.000000	0.000000
6	0.37992	SLU-2	Max	-0.500000	3.31	1	-0.500000	-0.500000
6	0.75983	SLU-2	Max	-0.500000	-7.89	1	-0.500000	-0.500000
6	0.00000	SLU-2	Min	0.000000	0.00	0	0.000000	0.000000
6	0.37992	SLU-2	Min	-0.500000	3.31	1	-0.500000	-0.500000
6	0.75983	SLU-2	Min	-0.500000	-7.89	1	-0.500000	-0.500000
6	0.00000	SLU-3	Max	0.000000	0.00	0	0.000000	0.000000
6	0.37992	SLU-3	Max	-0.500000	2.55	1	-0.500000	-0.500000
6	0.75983	SLU-3	Max	-0.500000	-6.07	1	-0.500000	-0.500000
6	0.00000	SLU-3	Min	0.000000	0.00	0	0.000000	0.000000
6	0.37992	SLU-3	Min	-0.500000	2.55	1	-0.500000	-0.500000
6	0.75983	SLU-3	Min	-0.500000	-6.07	1	-0.500000	-0.500000
6	0.00000	SLU-4	Max	-0.500000	-2.183E-11	3	0.500000	-0.500000
6	0.37992	SLU-4	Max	-0.500000	3.31	1	-0.500000	-0.500000
6	0.75983	SLU-4	Max	-0.500000	-7.89	1	-0.500000	-0.500000
6	0.00000	SLU-4	Min	-0.500000	-2.183E-11	3	0.500000	-0.500000
6	0.37992	SLU-4	Min	-0.500000	3.31	1	-0.500000	-0.500000
6	0.75983	SLU-4	Min	-0.500000	-7.89	1	-0.500000	-0.500000
6	0.00000	SLU-5	Max	0.000000	0.00	0	0.000000	0.000000
6	0.37992	SLU-5	Max	-0.500000	2.55	1	-0.500000	-0.500000

Table: Element Forces - Frames, Part 3 of 4

Frame	Station m	OutputCase	StepType	x3S11Max m	S11Min KN/m2	PtS11Min	x2S11Min m	x3S11Min m
6	0.75983	SLU-5	Max	-0.500000	-6.07	1	-0.500000	-0.500000
6	0.00000	SLU-5	Min	0.000000	0.00	0	0.000000	0.000000
6	0.37992	SLU-5	Min	-0.500000	2.55	1	-0.500000	-0.500000
6	0.75983	SLU-5	Min	-0.500000	-6.07	1	-0.500000	-0.500000
6	0.00000	SLU-6	Max	-0.500000	7.276E-12	3	0.500000	-0.500000
6	0.37992	SLU-6	Max	-0.500000	3.31	1	-0.500000	-0.500000
6	0.75983	SLU-6	Max	-0.500000	-7.89	1	-0.500000	-0.500000
6	0.00000	SLU-6	Min	-0.500000	7.276E-12	3	0.500000	-0.500000
6	0.37992	SLU-6	Min	-0.500000	3.31	1	-0.500000	-0.500000
6	0.75983	SLU-6	Min	-0.500000	-7.89	1	-0.500000	-0.500000
6	0.00000	SLU-7	Max	-0.500000	-2.183E-11	3	0.500000	-0.500000
6	0.37992	SLU-7	Max	-0.500000	2.55	1	-0.500000	-0.500000
6	0.75983	SLU-7	Max	-0.500000	-6.07	1	-0.500000	-0.500000
6	0.00000	SLU-7	Min	-0.500000	-2.183E-11	3	0.500000	-0.500000
6	0.37992	SLU-7	Min	-0.500000	2.55	1	-0.500000	-0.500000
6	0.75983	SLU-7	Min	-0.500000	-6.07	1	-0.500000	-0.500000
6	0.00000	SLV 1	Max	-0.500000	-9.823E-11	3	0.500000	-0.500000
6	0.37992	SLV 1	Max	-0.500000	2.55	1	-0.500000	-0.500000
6	0.75983	SLV 1	Max	-0.500000	-6.07	1	-0.500000	-0.500000
6	0.00000	SLV 1	Min	-0.500000	-9.823E-11	3	0.500000	-0.500000
6	0.37992	SLV 1	Min	-0.500000	2.55	1	-0.500000	-0.500000
6	0.75983	SLV 1	Min	-0.500000	-6.07	1	-0.500000	-0.500000
6	0.00000	SLV 2	Max	-0.500000	-2.183E-11	3	0.500000	-0.500000
6	0.37992	SLV 2	Max	-0.500000	2.55	1	-0.500000	-0.500000
6	0.75983	SLV 2	Max	-0.500000	-6.07	1	-0.500000	-0.500000
6	0.00000	SLV 2	Min	-0.500000	-2.183E-11	3	0.500000	-0.500000
6	0.37992	SLV 2	Min	-0.500000	2.55	1	-0.500000	-0.500000
6	0.75983	SLV 2	Min	-0.500000	-6.07	1	-0.500000	-0.500000
6	0.00000	SLV 3	Max	-0.500000	-1.091E-11	3	0.500000	-0.500000
6	0.37992	SLV 3	Max	-0.500000	2.55	1	-0.500000	-0.500000
6	0.75983	SLV 3	Max	-0.500000	-6.07	1	-0.500000	-0.500000
6	0.00000	SLV 3	Min	-0.500000	-1.091E-11	3	0.500000	-0.500000
6	0.37992	SLV 3	Min	-0.500000	2.55	1	-0.500000	-0.500000
6	0.75983	SLV 3	Min	-0.500000	-6.07	1	-0.500000	-0.500000
6	0.00000	SLV 4	Max	0.000000	-1.455E-11	0	0.000000	0.000000
6	0.37992	SLV 4	Max	-0.500000	2.55	1	-0.500000	-0.500000
6	0.75983	SLV 4	Max	-0.500000	-6.07	1	-0.500000	-0.500000
6	0.00000	SLV 4	Min	0.000000	-1.455E-11	0	0.000000	0.000000
6	0.37992	SLV 4	Min	-0.500000	2.55	1	-0.500000	-0.500000
6	0.75983	SLV 4	Min	-0.500000	-6.07	1	-0.500000	-0.500000
6	0.00000	SLV 5	Max	-0.500000	2.638E-11	1	-0.500000	-0.500000
6	0.37992	SLV 5	Max	-0.500000	2.55	1	-0.500000	-0.500000
6	0.75983	SLV 5	Max	-0.500000	-6.07	1	-0.500000	-0.500000
6	0.00000	SLV 5	Min	-0.500000	2.638E-11	1	-0.500000	-0.500000
6	0.37992	SLV 5	Min	-0.500000	2.55	1	-0.500000	-0.500000
6	0.75983	SLV 5	Min	-0.500000	-6.07	1	-0.500000	-0.500000
6	0.00000	SLV 6	Max	0.000000	-1.455E-11	0	0.000000	0.000000
6	0.37992	SLV 6	Max	-0.500000	2.55	1	-0.500000	-0.500000
6	0.75983	SLV 6	Max	-0.500000	-6.07	1	-0.500000	-0.500000
6	0.00000	SLV 6	Min	0.000000	-1.455E-11	0	0.000000	0.000000
6	0.37992	SLV 6	Min	-0.500000	2.55	1	-0.500000	-0.500000
6	0.75983	SLV 6	Min	-0.500000	-6.07	1	-0.500000	-0.500000
6	0.00000	SLV 7	Max	0.000000	-5.821E-11	0	0.000000	0.000000
6	0.37992	SLV 7	Max	-0.500000	2.55	1	-0.500000	-0.500000
6	0.75983	SLV 7	Max	-0.500000	-6.07	1	-0.500000	-0.500000
6	0.00000	SLV 7	Min	0.000000	-5.821E-11	0	0.000000	0.000000
6	0.37992	SLV 7	Min	-0.500000	2.55	1	-0.500000	-0.500000
6	0.75983	SLV 7	Min	-0.500000	-6.07	1	-0.500000	-0.500000
6	0.00000	SLV 8	Max	0.000000	2.910E-11	0	0.000000	0.000000

Table: Element Forces - Frames, Part 3 of 4

Frame	Station m	OutputCase	StepType	x3S11Max m	S11Min KN/m2	PtS11Min	x2S11Min m	x3S11Min m
6	0.37992	SLV 8	Max	-0.500000	2.55	1	-0.500000	-0.500000
6	0.75983	SLV 8	Max	-0.500000	-6.07	1	-0.500000	-0.500000
6	0.00000	SLV 8	Min	0.000000	2.910E-11	0	0.000000	0.000000
6	0.37992	SLV 8	Min	-0.500000	2.55	1	-0.500000	-0.500000
6	0.75983	SLV 8	Min	-0.500000	-6.07	1	-0.500000	-0.500000
6	0.00000	SLV 9	Max	-0.500000	-1.091E-11	3	0.500000	-0.500000
6	0.37992	SLV 9	Max	-0.500000	2.55	1	-0.500000	-0.500000
6	0.75983	SLV 9	Max	-0.500000	-6.07	1	-0.500000	-0.500000
6	0.00000	SLV 9	Min	-0.500000	-1.091E-11	3	0.500000	-0.500000
6	0.37992	SLV 9	Min	-0.500000	2.55	1	-0.500000	-0.500000
6	0.75983	SLV 9	Min	-0.500000	-6.07	1	-0.500000	-0.500000
6	0.00000	SLV 10	Max	0.000000	1.455E-11	0	0.000000	0.000000
6	0.37992	SLV 10	Max	-0.500000	2.55	1	-0.500000	-0.500000
6	0.75983	SLV 10	Max	-0.500000	-6.07	1	-0.500000	-0.500000
6	0.00000	SLV 10	Min	0.000000	1.455E-11	0	0.000000	0.000000
6	0.37992	SLV 10	Min	-0.500000	2.55	1	-0.500000	-0.500000
6	0.75983	SLV 10	Min	-0.500000	-6.07	1	-0.500000	-0.500000
6	0.00000	SLV 11	Max	0.000000	2.910E-11	0	0.000000	0.000000
6	0.37992	SLV 11	Max	-0.500000	2.55	1	-0.500000	-0.500000
6	0.75983	SLV 11	Max	-0.500000	-6.07	1	-0.500000	-0.500000
6	0.00000	SLV 11	Min	0.000000	2.910E-11	0	0.000000	0.000000
6	0.37992	SLV 11	Min	-0.500000	2.55	1	-0.500000	-0.500000
6	0.75983	SLV 11	Min	-0.500000	-6.07	1	-0.500000	-0.500000
6	0.00000	SLV 12	Max	-0.500000	-4.366E-11	3	0.500000	-0.500000
6	0.37992	SLV 12	Max	-0.500000	2.55	1	-0.500000	-0.500000
6	0.75983	SLV 12	Max	-0.500000	-6.07	1	-0.500000	-0.500000
6	0.00000	SLV 12	Min	-0.500000	-4.366E-11	3	0.500000	-0.500000
6	0.37992	SLV 12	Min	-0.500000	2.55	1	-0.500000	-0.500000
6	0.75983	SLV 12	Min	-0.500000	-6.07	1	-0.500000	-0.500000
6	0.00000	SLV 13	Max	-0.500000	-8.185E-12	1	-0.500000	-0.500000
6	0.37992	SLV 13	Max	-0.500000	2.55	1	-0.500000	-0.500000
6	0.75983	SLV 13	Max	-0.500000	-6.07	1	-0.500000	-0.500000
6	0.00000	SLV 13	Min	-0.500000	-8.185E-12	1	-0.500000	-0.500000
6	0.37992	SLV 13	Min	-0.500000	2.55	1	-0.500000	-0.500000
6	0.75983	SLV 13	Min	-0.500000	-6.07	1	-0.500000	-0.500000
6	0.00000	SLV 14	Max	-0.500000	-3.638E-11	3	0.500000	-0.500000
6	0.37992	SLV 14	Max	-0.500000	2.55	1	-0.500000	-0.500000
6	0.75983	SLV 14	Max	-0.500000	-6.07	1	-0.500000	-0.500000
6	0.00000	SLV 14	Min	-0.500000	-3.638E-11	3	0.500000	-0.500000
6	0.37992	SLV 14	Min	-0.500000	2.55	1	-0.500000	-0.500000
6	0.75983	SLV 14	Min	-0.500000	-6.07	1	-0.500000	-0.500000
6	0.00000	SLV 15	Max	-0.500000	-3.456E-11	3	0.500000	-0.500000
6	0.37992	SLV 15	Max	-0.500000	2.55	1	-0.500000	-0.500000
6	0.75983	SLV 15	Max	-0.500000	-6.07	1	-0.500000	-0.500000
6	0.00000	SLV 15	Min	-0.500000	-3.456E-11	3	0.500000	-0.500000
6	0.37992	SLV 15	Min	-0.500000	2.55	1	-0.500000	-0.500000
6	0.75983	SLV 15	Min	-0.500000	-6.07	1	-0.500000	-0.500000
6	0.00000	SLV 16	Max	0.000000	-5.821E-11	0	0.000000	0.000000
6	0.37992	SLV 16	Max	-0.500000	2.55	1	-0.500000	-0.500000
6	0.75983	SLV 16	Max	-0.500000	-6.07	1	-0.500000	-0.500000
6	0.00000	SLV 16	Min	0.000000	-5.821E-11	0	0.000000	0.000000
6	0.37992	SLV 16	Min	-0.500000	2.55	1	-0.500000	-0.500000
6	0.75983	SLV 16	Min	-0.500000	-6.07	1	-0.500000	-0.500000
7	0.00000	SLE-C	Max	-0.250000	-252.67	3	0.500000	-0.250000
7	0.15000	SLE-C	Max	-0.250000	-255.34	3	0.500000	-0.250000
7	0.30000	SLE-C	Max	-0.250000	-242.79	3	0.500000	-0.250000
7	0.00000	SLE-C	Min	-0.250000	-252.67	3	0.500000	-0.250000
7	0.15000	SLE-C	Min	-0.250000	-255.34	3	0.500000	-0.250000
7	0.30000	SLE-C	Min	-0.250000	-242.79	3	0.500000	-0.250000

Table: Element Forces - Frames, Part 3 of 4

Frame	Station m	OutputCase	StepType	x3S11Max m	S11Min KN/m2	PtS11Min	x2S11Min m	x3S11Min m
7	0.00000	SLE-F1	Max	-0.250000	-265.81	3	0.500000	-0.250000
7	0.15000	SLE-F1	Max	-0.250000	-280.67	3	0.500000	-0.250000
7	0.30000	SLE-F1	Max	-0.250000	-281.41	3	0.500000	-0.250000
7	0.00000	SLE-F1	Min	-0.250000	-265.81	3	0.500000	-0.250000
7	0.15000	SLE-F1	Min	-0.250000	-280.67	3	0.500000	-0.250000
7	0.30000	SLE-F1	Min	-0.250000	-281.41	3	0.500000	-0.250000
7	0.00000	SLE-F2	Max	-0.250000	-166.06	1	-0.500000	-0.250000
7	0.15000	SLE-F2	Max	-0.250000	-174.32	1	-0.500000	-0.250000
7	0.30000	SLE-F2	Max	-0.250000	-192.42	1	-0.500000	-0.250000
7	0.00000	SLE-F2	Min	-0.250000	-166.06	1	-0.500000	-0.250000
7	0.15000	SLE-F2	Min	-0.250000	-174.32	1	-0.500000	-0.250000
7	0.30000	SLE-F2	Min	-0.250000	-192.42	1	-0.500000	-0.250000
7	0.00000	SLE-F3	Max	-0.250000	-372.91	1	-0.500000	-0.250000
7	0.15000	SLE-F3	Max	-0.250000	-357.43	1	-0.500000	-0.250000
7	0.30000	SLE-F3	Max	-0.250000	-351.76	1	-0.500000	-0.250000
7	0.00000	SLE-F3	Min	-0.250000	-372.91	1	-0.500000	-0.250000
7	0.15000	SLE-F3	Min	-0.250000	-357.43	1	-0.500000	-0.250000
7	0.30000	SLE-F3	Min	-0.250000	-351.76	1	-0.500000	-0.250000
7	0.00000	SLE-QP	Max	-0.250000	-192.79	3	0.500000	-0.250000
7	0.15000	SLE-QP	Max	-0.250000	-188.92	3	0.500000	-0.250000
7	0.30000	SLE-QP	Max	-0.250000	-175.24	3	0.500000	-0.250000
7	0.00000	SLE-QP	Min	-0.250000	-192.79	3	0.500000	-0.250000
7	0.15000	SLE-QP	Min	-0.250000	-188.92	3	0.500000	-0.250000
7	0.30000	SLE-QP	Min	-0.250000	-175.24	3	0.500000	-0.250000
7	0.00000	SLU-1	Max	-0.250000	-406.92	3	0.500000	-0.250000
7	0.15000	SLU-1	Max	-0.250000	-386.92	3	0.500000	-0.250000
7	0.30000	SLU-1	Max	-0.250000	-338.00	3	0.500000	-0.250000
7	0.00000	SLU-1	Min	-0.250000	-406.92	3	0.500000	-0.250000
7	0.15000	SLU-1	Min	-0.250000	-386.92	3	0.500000	-0.250000
7	0.30000	SLU-1	Min	-0.250000	-338.00	3	0.500000	-0.250000
7	0.00000	SLU-2	Max	-0.250000	-643.51	3	0.500000	-0.250000
7	0.15000	SLU-2	Max	-0.250000	-626.48	3	0.500000	-0.250000
7	0.30000	SLU-2	Max	-0.250000	-580.56	3	0.500000	-0.250000
7	0.00000	SLU-2	Min	-0.250000	-643.51	3	0.500000	-0.250000
7	0.15000	SLU-2	Min	-0.250000	-626.48	3	0.500000	-0.250000
7	0.30000	SLU-2	Min	-0.250000	-580.56	3	0.500000	-0.250000
7	0.00000	SLU-3	Max	-0.250000	-698.84	1	-0.500000	-0.250000
7	0.15000	SLU-3	Max	-0.250000	-692.14	1	-0.500000	-0.250000
7	0.30000	SLU-3	Max	-0.250000	-695.28	1	-0.500000	-0.250000
7	0.00000	SLU-3	Min	-0.250000	-698.84	1	-0.500000	-0.250000
7	0.15000	SLU-3	Min	-0.250000	-692.14	1	-0.500000	-0.250000
7	0.30000	SLU-3	Min	-0.250000	-695.28	1	-0.500000	-0.250000
7	0.00000	SLU-4	Max	-0.250000	-556.87	3	0.500000	-0.250000
7	0.15000	SLU-4	Max	-0.250000	-516.86	3	0.500000	-0.250000
7	0.30000	SLU-4	Max	-0.250000	-447.95	3	0.500000	-0.250000
7	0.00000	SLU-4	Min	-0.250000	-556.87	3	0.500000	-0.250000
7	0.15000	SLU-4	Min	-0.250000	-516.86	3	0.500000	-0.250000
7	0.30000	SLU-4	Min	-0.250000	-447.95	3	0.500000	-0.250000
7	0.00000	SLU-5	Max	-0.250000	-456.62	1	-0.500000	-0.250000
7	0.15000	SLU-5	Max	-0.250000	-468.92	1	-0.500000	-0.250000
7	0.30000	SLU-5	Max	-0.250000	-491.06	1	-0.500000	-0.250000
7	0.00000	SLU-5	Min	-0.250000	-456.62	1	-0.500000	-0.250000
7	0.15000	SLU-5	Min	-0.250000	-468.92	1	-0.500000	-0.250000
7	0.30000	SLU-5	Min	-0.250000	-491.06	1	-0.500000	-0.250000
7	0.00000	SLU-6	Max	-0.250000	-370.50	3	0.500000	-0.250000
7	0.15000	SLU-6	Max	-0.250000	-365.64	3	0.500000	-0.250000
7	0.30000	SLU-6	Max	-0.250000	-331.90	3	0.500000	-0.250000
7	0.00000	SLU-6	Min	-0.250000	-370.50	3	0.500000	-0.250000
7	0.15000	SLU-6	Min	-0.250000	-365.64	3	0.500000	-0.250000

Table: Element Forces - Frames, Part 3 of 4

Frame	Station m	OutputCase	StepType	x3S11Max m	S11Min KN/m2	PtS11Min	x2S11Min m	x3S11Min m
7	0.30000	SLU-6	Min	-0.250000	-331.90	3	0.500000	-0.250000
7	0.00000	SLU-7	Max	-0.250000	-707.18	1	-0.500000	-0.250000
7	0.15000	SLU-7	Max	-0.250000	-687.58	1	-0.500000	-0.250000
7	0.30000	SLU-7	Max	-0.250000	-677.80	1	-0.500000	-0.250000
7	0.00000	SLU-7	Min	-0.250000	-707.18	1	-0.500000	-0.250000
7	0.15000	SLU-7	Min	-0.250000	-687.58	1	-0.500000	-0.250000
7	0.30000	SLU-7	Min	-0.250000	-677.80	1	-0.500000	-0.250000
7	0.00000	SLV 1	Max	-0.250000	-1142.38	1	-0.500000	-0.250000
7	0.15000	SLV 1	Max	-0.250000	-1192.59	1	-0.500000	-0.250000
7	0.30000	SLV 1	Max	-0.250000	-1253.23	1	-0.500000	-0.250000
7	0.00000	SLV 1	Min	-0.250000	-1142.38	1	-0.500000	-0.250000
7	0.15000	SLV 1	Min	-0.250000	-1192.59	1	-0.500000	-0.250000
7	0.30000	SLV 1	Min	-0.250000	-1253.23	1	-0.500000	-0.250000
7	0.00000	SLV 2	Max	-0.250000	-1082.41	1	-0.500000	-0.250000
7	0.15000	SLV 2	Max	-0.250000	-1131.86	1	-0.500000	-0.250000
7	0.30000	SLV 2	Max	-0.250000	-1192.87	1	-0.500000	-0.250000
7	0.00000	SLV 2	Min	-0.250000	-1082.41	1	-0.500000	-0.250000
7	0.15000	SLV 2	Min	-0.250000	-1131.86	1	-0.500000	-0.250000
7	0.30000	SLV 2	Min	-0.250000	-1192.87	1	-0.500000	-0.250000
7	0.00000	SLV 3	Max	-0.250000	-1082.41	1	-0.500000	-0.250000
7	0.15000	SLV 3	Max	-0.250000	-1131.86	1	-0.500000	-0.250000
7	0.30000	SLV 3	Max	-0.250000	-1192.87	1	-0.500000	-0.250000
7	0.00000	SLV 3	Min	-0.250000	-1082.41	1	-0.500000	-0.250000
7	0.15000	SLV 3	Min	-0.250000	-1131.86	1	-0.500000	-0.250000
7	0.30000	SLV 3	Min	-0.250000	-1192.87	1	-0.500000	-0.250000
7	0.00000	SLV 4	Max	-0.250000	-1379.28	1	-0.500000	-0.250000
7	0.15000	SLV 4	Max	-0.250000	-1344.73	1	-0.500000	-0.250000
7	0.30000	SLV 4	Max	-0.250000	-1321.64	1	-0.500000	-0.250000
7	0.00000	SLV 4	Min	-0.250000	-1379.28	1	-0.500000	-0.250000
7	0.15000	SLV 4	Min	-0.250000	-1344.73	1	-0.500000	-0.250000
7	0.30000	SLV 4	Min	-0.250000	-1321.64	1	-0.500000	-0.250000
7	0.00000	SLV 5	Max	-0.250000	-489.72	1	-0.500000	-0.250000
7	0.15000	SLV 5	Max	-0.250000	-503.42	1	-0.500000	-0.250000
7	0.30000	SLV 5	Max	-0.250000	-526.16	1	-0.500000	-0.250000
7	0.00000	SLV 5	Min	-0.250000	-489.72	1	-0.500000	-0.250000
7	0.15000	SLV 5	Min	-0.250000	-503.42	1	-0.500000	-0.250000
7	0.30000	SLV 5	Min	-0.250000	-526.16	1	-0.500000	-0.250000
7	0.00000	SLV 6	Max	-0.250000	-675.34	1	-0.500000	-0.250000
7	0.15000	SLV 6	Max	-0.250000	-656.88	1	-0.500000	-0.250000
7	0.30000	SLV 6	Max	-0.250000	-647.45	1	-0.500000	-0.250000
7	0.00000	SLV 6	Min	-0.250000	-675.34	1	-0.500000	-0.250000
7	0.15000	SLV 6	Min	-0.250000	-656.88	1	-0.500000	-0.250000
7	0.30000	SLV 6	Min	-0.250000	-647.45	1	-0.500000	-0.250000
7	0.00000	SLV 7	Max	-0.250000	-303.77	1	-0.500000	-0.250000
7	0.15000	SLV 7	Max	-0.250000	-312.06	1	-0.500000	-0.250000
7	0.30000	SLV 7	Max	-0.250000	-333.17	1	-0.500000	-0.250000
7	0.00000	SLV 7	Min	-0.250000	-303.77	1	-0.500000	-0.250000
7	0.15000	SLV 7	Min	-0.250000	-312.06	1	-0.500000	-0.250000
7	0.30000	SLV 7	Min	-0.250000	-333.17	1	-0.500000	-0.250000
7	0.00000	SLV 8	Max	-0.250000	-484.63	1	-0.500000	-0.250000
7	0.15000	SLV 8	Max	-0.250000	-458.96	1	-0.500000	-0.250000
7	0.30000	SLV 8	Max	-0.250000	-446.08	1	-0.500000	-0.250000
7	0.00000	SLV 8	Min	-0.250000	-484.63	1	-0.500000	-0.250000
7	0.15000	SLV 8	Min	-0.250000	-458.96	1	-0.500000	-0.250000
7	0.30000	SLV 8	Min	-0.250000	-446.08	1	-0.500000	-0.250000
7	0.00000	SLV 9	Max	-0.250000	-1142.38	1	-0.500000	-0.250000
7	0.15000	SLV 9	Max	-0.250000	-1192.59	1	-0.500000	-0.250000
7	0.30000	SLV 9	Max	-0.250000	-1253.23	1	-0.500000	-0.250000
7	0.00000	SLV 9	Min	-0.250000	-1142.38	1	-0.500000	-0.250000

Table: Element Forces - Frames, Part 3 of 4

Frame	Station m	OutputCase	StepType	x3S11Max m	S11Min KN/m2	PtS11Min	x2S11Min m	x3S11Min m
7	0.15000	SLV 9	Min	-0.250000	-1192.59	1	-0.500000	-0.250000
7	0.30000	SLV 9	Min	-0.250000	-1253.23	1	-0.500000	-0.250000
7	0.00000	SLV 10	Max	-0.250000	-1434.21	1	-0.500000	-0.250000
7	0.15000	SLV 10	Max	-0.250000	-1402.63	1	-0.500000	-0.250000
7	0.30000	SLV 10	Max	-0.250000	-1381.39	1	-0.500000	-0.250000
7	0.00000	SLV 10	Min	-0.250000	-1434.21	1	-0.500000	-0.250000
7	0.15000	SLV 10	Min	-0.250000	-1402.63	1	-0.500000	-0.250000
7	0.30000	SLV 10	Min	-0.250000	-1381.39	1	-0.500000	-0.250000
7	0.00000	SLV 11	Max	-0.250000	-1082.41	1	-0.500000	-0.250000
7	0.15000	SLV 11	Max	-0.250000	-1131.86	1	-0.500000	-0.250000
7	0.30000	SLV 11	Max	-0.250000	-1192.87	1	-0.500000	-0.250000
7	0.00000	SLV 11	Min	-0.250000	-1082.41	1	-0.500000	-0.250000
7	0.15000	SLV 11	Min	-0.250000	-1131.86	1	-0.500000	-0.250000
7	0.30000	SLV 11	Min	-0.250000	-1192.87	1	-0.500000	-0.250000
7	0.00000	SLV 12	Max	-0.250000	-1379.28	1	-0.500000	-0.250000
7	0.15000	SLV 12	Max	-0.250000	-1344.73	1	-0.500000	-0.250000
7	0.30000	SLV 12	Max	-0.250000	-1321.64	1	-0.500000	-0.250000
7	0.00000	SLV 12	Min	-0.250000	-1379.28	1	-0.500000	-0.250000
7	0.15000	SLV 12	Min	-0.250000	-1344.73	1	-0.500000	-0.250000
7	0.30000	SLV 12	Min	-0.250000	-1321.64	1	-0.500000	-0.250000
7	0.00000	SLV 13	Max	-0.250000	-489.72	1	-0.500000	-0.250000
7	0.15000	SLV 13	Max	-0.250000	-503.42	1	-0.500000	-0.250000
7	0.30000	SLV 13	Max	-0.250000	-526.16	1	-0.500000	-0.250000
7	0.00000	SLV 13	Min	-0.250000	-489.72	1	-0.500000	-0.250000
7	0.15000	SLV 13	Min	-0.250000	-503.42	1	-0.500000	-0.250000
7	0.30000	SLV 13	Min	-0.250000	-526.16	1	-0.500000	-0.250000
7	0.00000	SLV 14	Max	-0.250000	-675.34	1	-0.500000	-0.250000
7	0.15000	SLV 14	Max	-0.250000	-656.88	1	-0.500000	-0.250000
7	0.30000	SLV 14	Max	-0.250000	-647.45	1	-0.500000	-0.250000
7	0.00000	SLV 14	Min	-0.250000	-675.34	1	-0.500000	-0.250000
7	0.15000	SLV 14	Min	-0.250000	-656.88	1	-0.500000	-0.250000
7	0.30000	SLV 14	Min	-0.250000	-647.45	1	-0.500000	-0.250000
7	0.00000	SLV 15	Max	-0.250000	-303.77	1	-0.500000	-0.250000
7	0.15000	SLV 15	Max	-0.250000	-312.06	1	-0.500000	-0.250000
7	0.30000	SLV 15	Max	-0.250000	-333.17	1	-0.500000	-0.250000
7	0.00000	SLV 15	Min	-0.250000	-303.77	1	-0.500000	-0.250000
7	0.15000	SLV 15	Min	-0.250000	-312.06	1	-0.500000	-0.250000
7	0.30000	SLV 15	Min	-0.250000	-333.17	1	-0.500000	-0.250000
7	0.00000	SLV 16	Max	-0.250000	-484.63	1	-0.500000	-0.250000
7	0.15000	SLV 16	Max	-0.250000	-458.96	1	-0.500000	-0.250000
7	0.30000	SLV 16	Max	-0.250000	-446.08	1	-0.500000	-0.250000
7	0.00000	SLV 16	Min	-0.250000	-484.63	1	-0.500000	-0.250000
7	0.15000	SLV 16	Min	-0.250000	-458.96	1	-0.500000	-0.250000
7	0.30000	SLV 16	Min	-0.250000	-446.08	1	-0.500000	-0.250000
8	0.00000	SLE-C	Max	-0.250000	-258.00	3	0.500000	-0.250000
8	0.15000	SLE-C	Max	-0.250000	-262.61	3	0.500000	-0.250000
8	0.30000	SLE-C	Max	-0.250000	-252.35	3	0.500000	-0.250000
8	0.00000	SLE-C	Min	-0.250000	-258.00	3	0.500000	-0.250000
8	0.15000	SLE-C	Min	-0.250000	-262.61	3	0.500000	-0.250000
8	0.30000	SLE-C	Min	-0.250000	-252.35	3	0.500000	-0.250000
8	0.00000	SLE-F1	Max	-0.250000	-242.79	3	0.500000	-0.250000
8	0.15000	SLE-F1	Max	-0.250000	-262.09	3	0.500000	-0.250000
8	0.30000	SLE-F1	Max	-0.250000	-267.69	3	0.500000	-0.250000
8	0.00000	SLE-F1	Min	-0.250000	-242.79	3	0.500000	-0.250000
8	0.15000	SLE-F1	Min	-0.250000	-262.09	3	0.500000	-0.250000
8	0.30000	SLE-F1	Min	-0.250000	-267.69	3	0.500000	-0.250000
8	0.00000	SLE-F2	Max	-0.250000	-166.43	3	0.500000	-0.250000
8	0.15000	SLE-F2	Max	-0.250000	-156.77	3	0.500000	-0.250000
8	0.30000	SLE-F2	Max	-0.250000	-164.03	1	-0.500000	-0.250000

Table: Element Forces - Frames, Part 3 of 4

Frame	Station m	OutputCase	StepType	x3S11Max m	S11Min KN/m2	PtS11Min	x2S11Min m	x3S11Min m
8	0.0000	SLE-F2	Min	-0.250000	-166.43	3	0.500000	-0.250000
8	0.1500	SLE-F2	Min	-0.250000	-156.77	3	0.500000	-0.250000
8	0.3000	SLE-F2	Min	-0.250000	-164.03	1	-0.500000	-0.250000
8	0.0000	SLE-F3	Max	-0.250000	-389.11	1	-0.500000	-0.250000
8	0.1500	SLE-F3	Max	-0.250000	-376.83	1	-0.500000	-0.250000
8	0.3000	SLE-F3	Max	-0.250000	-374.11	1	-0.500000	-0.250000
8	0.0000	SLE-F3	Min	-0.250000	-389.11	1	-0.500000	-0.250000
8	0.1500	SLE-F3	Min	-0.250000	-376.83	1	-0.500000	-0.250000
8	0.3000	SLE-F3	Min	-0.250000	-374.11	1	-0.500000	-0.250000
8	0.0000	SLE-QP	Max	-0.250000	-204.58	3	0.500000	-0.250000
8	0.1500	SLE-QP	Max	-0.250000	-202.99	3	0.500000	-0.250000
8	0.3000	SLE-QP	Max	-0.250000	-191.85	3	0.500000	-0.250000
8	0.0000	SLE-QP	Min	-0.250000	-204.58	3	0.500000	-0.250000
8	0.1500	SLE-QP	Min	-0.250000	-202.99	3	0.500000	-0.250000
8	0.3000	SLE-QP	Min	-0.250000	-191.85	3	0.500000	-0.250000
8	0.0000	SLU-1	Max	-0.250000	-436.16	3	0.500000	-0.250000
8	0.1500	SLU-1	Max	-0.250000	-433.96	3	0.500000	-0.250000
8	0.3000	SLU-1	Max	-0.250000	-403.65	3	0.500000	-0.250000
8	0.0000	SLU-1	Min	-0.250000	-436.16	3	0.500000	-0.250000
8	0.1500	SLU-1	Min	-0.250000	-433.96	3	0.500000	-0.250000
8	0.3000	SLU-1	Min	-0.250000	-403.65	3	0.500000	-0.250000
8	0.0000	SLU-2	Max	-0.250000	-643.35	3	0.500000	-0.250000
8	0.1500	SLU-2	Max	-0.250000	-656.53	3	0.500000	-0.250000
8	0.3000	SLU-2	Max	-0.250000	-641.75	3	0.500000	-0.250000
8	0.0000	SLU-2	Min	-0.250000	-643.35	3	0.500000	-0.250000
8	0.1500	SLU-2	Min	-0.250000	-656.53	3	0.500000	-0.250000
8	0.3000	SLU-2	Min	-0.250000	-641.75	3	0.500000	-0.250000
8	0.0000	SLU-3	Max	-0.250000	-674.73	1	-0.500000	-0.250000
8	0.1500	SLU-3	Max	-0.250000	-681.50	1	-0.500000	-0.250000
8	0.3000	SLU-3	Max	-0.250000	-698.00	1	-0.500000	-0.250000
8	0.0000	SLU-3	Min	-0.250000	-674.73	1	-0.500000	-0.250000
8	0.1500	SLU-3	Min	-0.250000	-681.50	1	-0.500000	-0.250000
8	0.3000	SLU-3	Min	-0.250000	-698.00	1	-0.500000	-0.250000
8	0.0000	SLU-4	Max	-0.250000	-609.62	3	0.500000	-0.250000
8	0.1500	SLU-4	Max	-0.250000	-594.40	3	0.500000	-0.250000
8	0.3000	SLU-4	Max	-0.250000	-551.07	3	0.500000	-0.250000
8	0.0000	SLU-4	Min	-0.250000	-609.62	3	0.500000	-0.250000
8	0.1500	SLU-4	Min	-0.250000	-594.40	3	0.500000	-0.250000
8	0.3000	SLU-4	Min	-0.250000	-551.07	3	0.500000	-0.250000
8	0.0000	SLU-5	Max	-0.250000	-405.14	1	-0.500000	-0.250000
8	0.1500	SLU-5	Max	-0.250000	-424.38	1	-0.500000	-0.250000
8	0.3000	SLU-5	Max	-0.250000	-453.36	1	-0.500000	-0.250000
8	0.0000	SLU-5	Min	-0.250000	-405.14	1	-0.500000	-0.250000
8	0.1500	SLU-5	Min	-0.250000	-424.38	1	-0.500000	-0.250000
8	0.3000	SLU-5	Min	-0.250000	-453.36	1	-0.500000	-0.250000
8	0.0000	SLU-6	Max	-0.250000	-370.88	3	0.500000	-0.250000
8	0.1500	SLU-6	Max	-0.250000	-384.25	3	0.500000	-0.250000
8	0.3000	SLU-6	Max	-0.250000	-369.68	3	0.500000	-0.250000
8	0.0000	SLU-6	Min	-0.250000	-370.88	3	0.500000	-0.250000
8	0.1500	SLU-6	Min	-0.250000	-384.25	3	0.500000	-0.250000
8	0.3000	SLU-6	Min	-0.250000	-369.68	3	0.500000	-0.250000
8	0.0000	SLU-7	Max	-0.250000	-714.18	1	-0.500000	-0.250000
8	0.1500	SLU-7	Max	-0.250000	-706.48	1	-0.500000	-0.250000
8	0.3000	SLU-7	Max	-0.250000	-708.35	1	-0.500000	-0.250000
8	0.0000	SLU-7	Min	-0.250000	-714.18	1	-0.500000	-0.250000
8	0.1500	SLU-7	Min	-0.250000	-706.48	1	-0.500000	-0.250000
8	0.3000	SLU-7	Min	-0.250000	-708.35	1	-0.500000	-0.250000
8	0.0000	SLV 1	Max	-0.250000	-963.47	1	-0.500000	-0.250000
8	0.1500	SLV 1	Max	-0.250000	-1042.25	1	-0.500000	-0.250000

Table: Element Forces - Frames, Part 3 of 4

Frame	Station m	OutputCase	StepType	x3S11Max m	S11Min KN/m2	PtS11Min	x2S11Min m	x3S11Min m
8	0.30000	SLV 1	Max	-0.250000	-1131.92	1	-0.500000	-0.250000
8	0.00000	SLV 1	Min	-0.250000	-963.47	1	-0.500000	-0.250000
8	0.15000	SLV 1	Min	-0.250000	-1042.25	1	-0.500000	-0.250000
8	0.30000	SLV 1	Min	-0.250000	-1131.92	1	-0.500000	-0.250000
8	0.00000	SLV 2	Max	-0.250000	-908.61	1	-0.500000	-0.250000
8	0.15000	SLV 2	Max	-0.250000	-984.38	1	-0.500000	-0.250000
8	0.30000	SLV 2	Max	-0.250000	-1072.13	1	-0.500000	-0.250000
8	0.00000	SLV 2	Min	-0.250000	-908.61	1	-0.500000	-0.250000
8	0.15000	SLV 2	Min	-0.250000	-984.38	1	-0.500000	-0.250000
8	0.30000	SLV 2	Min	-0.250000	-1072.13	1	-0.500000	-0.250000
8	0.00000	SLV 3	Max	-0.250000	-908.61	1	-0.500000	-0.250000
8	0.15000	SLV 3	Max	-0.250000	-984.38	1	-0.500000	-0.250000
8	0.30000	SLV 3	Max	-0.250000	-1072.13	1	-0.500000	-0.250000
8	0.00000	SLV 3	Min	-0.250000	-908.61	1	-0.500000	-0.250000
8	0.15000	SLV 3	Min	-0.250000	-984.38	1	-0.500000	-0.250000
8	0.30000	SLV 3	Min	-0.250000	-1072.13	1	-0.500000	-0.250000
8	0.00000	SLV 4	Max	-0.250000	-1379.38	1	-0.500000	-0.250000
8	0.15000	SLV 4	Max	-0.250000	-1374.71	1	-0.500000	-0.250000
8	0.30000	SLV 4	Max	-0.250000	-1381.21	1	-0.500000	-0.250000
8	0.00000	SLV 4	Min	-0.250000	-1379.38	1	-0.500000	-0.250000
8	0.15000	SLV 4	Min	-0.250000	-1374.71	1	-0.500000	-0.250000
8	0.30000	SLV 4	Min	-0.250000	-1381.21	1	-0.500000	-0.250000
8	0.00000	SLV 5	Max	-0.250000	-432.77	1	-0.500000	-0.250000
8	0.15000	SLV 5	Max	-0.250000	-454.98	1	-0.500000	-0.250000
8	0.30000	SLV 5	Max	-0.250000	-486.25	1	-0.500000	-0.250000
8	0.00000	SLV 5	Min	-0.250000	-432.77	1	-0.500000	-0.250000
8	0.15000	SLV 5	Min	-0.250000	-454.98	1	-0.500000	-0.250000
8	0.30000	SLV 5	Min	-0.250000	-486.25	1	-0.500000	-0.250000
8	0.00000	SLV 6	Max	-0.250000	-681.38	1	-0.500000	-0.250000
8	0.15000	SLV 6	Max	-0.250000	-674.51	1	-0.500000	-0.250000
8	0.30000	SLV 6	Max	-0.250000	-676.44	1	-0.500000	-0.250000
8	0.00000	SLV 6	Min	-0.250000	-681.38	1	-0.500000	-0.250000
8	0.15000	SLV 6	Min	-0.250000	-674.51	1	-0.500000	-0.250000
8	0.30000	SLV 6	Min	-0.250000	-676.44	1	-0.500000	-0.250000
8	0.00000	SLV 7	Max	-0.250000	-268.98	1	-0.500000	-0.250000
8	0.15000	SLV 7	Max	-0.250000	-278.80	1	-0.500000	-0.250000
8	0.30000	SLV 7	Max	-0.250000	-301.30	1	-0.500000	-0.250000
8	0.00000	SLV 7	Min	-0.250000	-268.98	1	-0.500000	-0.250000
8	0.15000	SLV 7	Min	-0.250000	-278.80	1	-0.500000	-0.250000
8	0.30000	SLV 7	Min	-0.250000	-301.30	1	-0.500000	-0.250000
8	0.00000	SLV 8	Max	-0.250000	-517.23	1	-0.500000	-0.250000
8	0.15000	SLV 8	Max	-0.250000	-495.92	1	-0.500000	-0.250000
8	0.30000	SLV 8	Max	-0.250000	-487.03	1	-0.500000	-0.250000
8	0.00000	SLV 8	Min	-0.250000	-517.23	1	-0.500000	-0.250000
8	0.15000	SLV 8	Min	-0.250000	-495.92	1	-0.500000	-0.250000
8	0.30000	SLV 8	Min	-0.250000	-487.03	1	-0.500000	-0.250000
8	0.00000	SLV 9	Max	-0.250000	-963.47	1	-0.500000	-0.250000
8	0.15000	SLV 9	Max	-0.250000	-1042.25	1	-0.500000	-0.250000
8	0.30000	SLV 9	Max	-0.250000	-1131.92	1	-0.500000	-0.250000
8	0.00000	SLV 9	Min	-0.250000	-963.47	1	-0.500000	-0.250000
8	0.15000	SLV 9	Min	-0.250000	-1042.25	1	-0.500000	-0.250000
8	0.30000	SLV 9	Min	-0.250000	-1131.92	1	-0.500000	-0.250000
8	0.00000	SLV 10	Max	-0.250000	-1424.48	1	-0.500000	-0.250000
8	0.15000	SLV 10	Max	-0.250000	-1425.02	1	-0.500000	-0.250000
8	0.30000	SLV 10	Max	-0.250000	-1435.63	1	-0.500000	-0.250000
8	0.00000	SLV 10	Min	-0.250000	-1424.48	1	-0.500000	-0.250000
8	0.15000	SLV 10	Min	-0.250000	-1425.02	1	-0.500000	-0.250000
8	0.30000	SLV 10	Min	-0.250000	-1435.63	1	-0.500000	-0.250000
8	0.00000	SLV 11	Max	-0.250000	-908.61	1	-0.500000	-0.250000

Table: Element Forces - Frames, Part 3 of 4

Frame	Station m	OutputCase	StepType	x3S11Max m	S11Min KN/m2	PtS11Min	x2S11Min m	x3S11Min m
8	0.15000	SLV 11	Max	-0.250000	-984.38	1	-0.500000	-0.250000
8	0.30000	SLV 11	Max	-0.250000	-1072.13	1	-0.500000	-0.250000
8	0.00000	SLV 11	Min	-0.250000	-908.61	1	-0.500000	-0.250000
8	0.15000	SLV 11	Min	-0.250000	-984.38	1	-0.500000	-0.250000
8	0.30000	SLV 11	Min	-0.250000	-1072.13	1	-0.500000	-0.250000
8	0.00000	SLV 12	Max	-0.250000	-1379.38	1	-0.500000	-0.250000
8	0.15000	SLV 12	Max	-0.250000	-1374.71	1	-0.500000	-0.250000
8	0.30000	SLV 12	Max	-0.250000	-1381.21	1	-0.500000	-0.250000
8	0.00000	SLV 12	Min	-0.250000	-1379.38	1	-0.500000	-0.250000
8	0.15000	SLV 12	Min	-0.250000	-1374.71	1	-0.500000	-0.250000
8	0.30000	SLV 12	Min	-0.250000	-1381.21	1	-0.500000	-0.250000
8	0.00000	SLV 13	Max	-0.250000	-432.77	1	-0.500000	-0.250000
8	0.15000	SLV 13	Max	-0.250000	-454.98	1	-0.500000	-0.250000
8	0.30000	SLV 13	Max	-0.250000	-486.25	1	-0.500000	-0.250000
8	0.00000	SLV 13	Min	-0.250000	-432.77	1	-0.500000	-0.250000
8	0.15000	SLV 13	Min	-0.250000	-454.98	1	-0.500000	-0.250000
8	0.30000	SLV 13	Min	-0.250000	-486.25	1	-0.500000	-0.250000
8	0.00000	SLV 14	Max	-0.250000	-681.38	1	-0.500000	-0.250000
8	0.15000	SLV 14	Max	-0.250000	-674.51	1	-0.500000	-0.250000
8	0.30000	SLV 14	Max	-0.250000	-676.44	1	-0.500000	-0.250000
8	0.00000	SLV 14	Min	-0.250000	-681.38	1	-0.500000	-0.250000
8	0.15000	SLV 14	Min	-0.250000	-674.51	1	-0.500000	-0.250000
8	0.30000	SLV 14	Min	-0.250000	-676.44	1	-0.500000	-0.250000
8	0.00000	SLV 15	Max	-0.250000	-268.98	1	-0.500000	-0.250000
8	0.15000	SLV 15	Max	-0.250000	-278.80	1	-0.500000	-0.250000
8	0.30000	SLV 15	Max	-0.250000	-301.30	1	-0.500000	-0.250000
8	0.00000	SLV 15	Min	-0.250000	-268.98	1	-0.500000	-0.250000
8	0.15000	SLV 15	Min	-0.250000	-278.80	1	-0.500000	-0.250000
8	0.30000	SLV 15	Min	-0.250000	-301.30	1	-0.500000	-0.250000
8	0.00000	SLV 16	Max	-0.250000	-517.23	1	-0.500000	-0.250000
8	0.15000	SLV 16	Max	-0.250000	-495.92	1	-0.500000	-0.250000
8	0.30000	SLV 16	Max	-0.250000	-487.03	1	-0.500000	-0.250000
8	0.00000	SLV 16	Min	-0.250000	-517.23	1	-0.500000	-0.250000
8	0.15000	SLV 16	Min	-0.250000	-495.92	1	-0.500000	-0.250000
8	0.30000	SLV 16	Min	-0.250000	-487.03	1	-0.500000	-0.250000
9	0.00000	SLE-C	Max	-0.250000	-260.07	3	0.500000	-0.250000
9	0.15000	SLE-C	Max	-0.250000	-266.43	3	0.500000	-0.250000
9	0.30000	SLE-C	Max	-0.250000	-258.09	3	0.500000	-0.250000
9	0.00000	SLE-C	Min	-0.250000	-260.07	3	0.500000	-0.250000
9	0.15000	SLE-C	Min	-0.250000	-266.43	3	0.500000	-0.250000
9	0.30000	SLE-C	Min	-0.250000	-258.09	3	0.500000	-0.250000
9	0.00000	SLE-F1	Max	-0.250000	-213.54	3	0.500000	-0.250000
9	0.15000	SLE-F1	Max	-0.250000	-236.19	3	0.500000	-0.250000
9	0.30000	SLE-F1	Max	-0.250000	-245.55	3	0.500000	-0.250000
9	0.00000	SLE-F1	Min	-0.250000	-213.54	3	0.500000	-0.250000
9	0.15000	SLE-F1	Min	-0.250000	-236.19	3	0.500000	-0.250000
9	0.30000	SLE-F1	Min	-0.250000	-245.55	3	0.500000	-0.250000
9	0.00000	SLE-F2	Max	-0.250000	-192.92	3	0.500000	-0.250000
9	0.15000	SLE-F2	Max	-0.250000	-183.49	3	0.500000	-0.250000
9	0.30000	SLE-F2	Max	-0.250000	-164.37	3	0.500000	-0.250000
9	0.00000	SLE-F2	Min	-0.250000	-192.92	3	0.500000	-0.250000
9	0.15000	SLE-F2	Min	-0.250000	-183.49	3	0.500000	-0.250000
9	0.30000	SLE-F2	Min	-0.250000	-164.37	3	0.500000	-0.250000
9	0.00000	SLE-F3	Max	-0.250000	-392.23	1	-0.500000	-0.250000
9	0.15000	SLE-F3	Max	-0.250000	-386.14	1	-0.500000	-0.250000
9	0.30000	SLE-F3	Max	-0.250000	-389.52	1	-0.500000	-0.250000
9	0.00000	SLE-F3	Min	-0.250000	-392.23	1	-0.500000	-0.250000
9	0.15000	SLE-F3	Min	-0.250000	-386.14	1	-0.500000	-0.250000
9	0.30000	SLE-F3	Min	-0.250000	-389.52	1	-0.500000	-0.250000

Table: Element Forces - Frames, Part 3 of 4

Frame	Station m	OutputCase	StepType	x3S11Max m	S11Min KN/m2	PtS11Min	x2S11Min m	x3S11Min m
9	0.00000	SLE-QP	Max	-0.250000	-211.72	3	0.500000	-0.250000
9	0.15000	SLE-QP	Max	-0.250000	-212.63	3	0.500000	-0.250000
9	0.30000	SLE-QP	Max	-0.250000	-204.08	3	0.500000	-0.250000
9	0.00000	SLE-QP	Min	-0.250000	-211.72	3	0.500000	-0.250000
9	0.15000	SLE-QP	Min	-0.250000	-212.63	3	0.500000	-0.250000
9	0.30000	SLE-QP	Min	-0.250000	-204.08	3	0.500000	-0.250000
9	0.00000	SLU-1	Max	-0.250000	-436.23	3	0.500000	-0.250000
9	0.15000	SLU-1	Max	-0.250000	-449.60	3	0.500000	-0.250000
9	0.30000	SLU-1	Max	-0.250000	-435.90	3	0.500000	-0.250000
9	0.00000	SLU-1	Min	-0.250000	-436.23	3	0.500000	-0.250000
9	0.15000	SLU-1	Min	-0.250000	-449.60	3	0.500000	-0.250000
9	0.30000	SLU-1	Min	-0.250000	-435.90	3	0.500000	-0.250000
9	0.00000	SLU-2	Max	-0.250000	-593.30	3	0.500000	-0.250000
9	0.15000	SLU-2	Max	-0.250000	-633.22	3	0.500000	-0.250000
9	0.30000	SLU-2	Max	-0.250000	-646.68	3	0.500000	-0.250000
9	0.00000	SLU-2	Min	-0.250000	-593.30	3	0.500000	-0.250000
9	0.15000	SLU-2	Min	-0.250000	-633.22	3	0.500000	-0.250000
9	0.30000	SLU-2	Min	-0.250000	-646.68	3	0.500000	-0.250000
9	0.00000	SLU-3	Max	-0.250000	-616.34	1	-0.500000	-0.250000
9	0.15000	SLU-3	Max	-0.250000	-638.90	1	-0.500000	-0.250000
9	0.30000	SLU-3	Max	-0.250000	-671.54	1	-0.500000	-0.250000
9	0.00000	SLU-3	Min	-0.250000	-616.34	1	-0.500000	-0.250000
9	0.15000	SLU-3	Min	-0.250000	-638.90	1	-0.500000	-0.250000
9	0.30000	SLU-3	Min	-0.250000	-671.54	1	-0.500000	-0.250000
9	0.00000	SLU-4	Max	-0.250000	-619.33	3	0.500000	-0.250000
9	0.15000	SLU-4	Max	-0.250000	-627.15	3	0.500000	-0.250000
9	0.30000	SLU-4	Max	-0.250000	-607.89	3	0.500000	-0.250000
9	0.00000	SLU-4	Min	-0.250000	-619.33	3	0.500000	-0.250000
9	0.15000	SLU-4	Min	-0.250000	-627.15	3	0.500000	-0.250000
9	0.30000	SLU-4	Min	-0.250000	-607.89	3	0.500000	-0.250000
9	0.00000	SLU-5	Max	-0.250000	-334.32	1	-0.500000	-0.250000
9	0.15000	SLU-5	Max	-0.250000	-362.39	1	-0.500000	-0.250000
9	0.30000	SLU-5	Max	-0.250000	-400.53	1	-0.500000	-0.250000
9	0.00000	SLU-5	Min	-0.250000	-334.32	1	-0.500000	-0.250000
9	0.15000	SLU-5	Min	-0.250000	-362.39	1	-0.500000	-0.250000
9	0.30000	SLU-5	Min	-0.250000	-400.53	1	-0.500000	-0.250000
9	0.00000	SLU-6	Max	-0.250000	-344.18	3	0.500000	-0.250000
9	0.15000	SLU-6	Max	-0.250000	-371.95	3	0.500000	-0.250000
9	0.30000	SLU-6	Max	-0.250000	-373.26	3	0.500000	-0.250000
9	0.00000	SLU-6	Min	-0.250000	-344.18	3	0.500000	-0.250000
9	0.15000	SLU-6	Min	-0.250000	-371.95	3	0.500000	-0.250000
9	0.30000	SLU-6	Min	-0.250000	-373.26	3	0.500000	-0.250000
9	0.00000	SLU-7	Max	-0.250000	-688.98	1	-0.500000	-0.250000
9	0.15000	SLU-7	Max	-0.250000	-696.34	1	-0.500000	-0.250000
9	0.30000	SLU-7	Max	-0.250000	-713.17	1	-0.500000	-0.250000
9	0.00000	SLU-7	Min	-0.250000	-688.98	1	-0.500000	-0.250000
9	0.15000	SLU-7	Min	-0.250000	-696.34	1	-0.500000	-0.250000
9	0.30000	SLU-7	Min	-0.250000	-713.17	1	-0.500000	-0.250000
9	0.00000	SLV 1	Max	-0.250000	-725.24	1	-0.500000	-0.250000
9	0.15000	SLV 1	Max	-0.250000	-830.76	1	-0.500000	-0.250000
9	0.30000	SLV 1	Max	-0.250000	-948.51	1	-0.500000	-0.250000
9	0.00000	SLV 1	Min	-0.250000	-725.24	1	-0.500000	-0.250000
9	0.15000	SLV 1	Min	-0.250000	-830.76	1	-0.500000	-0.250000
9	0.30000	SLV 1	Min	-0.250000	-948.51	1	-0.500000	-0.250000
9	0.00000	SLV 2	Max	-0.250000	-679.85	1	-0.500000	-0.250000
9	0.15000	SLV 2	Max	-0.250000	-780.38	1	-0.500000	-0.250000
9	0.30000	SLV 2	Max	-0.250000	-894.16	1	-0.500000	-0.250000
9	0.00000	SLV 2	Min	-0.250000	-679.85	1	-0.500000	-0.250000
9	0.15000	SLV 2	Min	-0.250000	-780.38	1	-0.500000	-0.250000

Table: Element Forces - Frames, Part 3 of 4

Frame	Station m	OutputCase	StepType	x3S11Max m	S11Min KN/m2	PtS11Min	x2S11Min m	x3S11Min m
9	0.30000	SLV 2	Min	-0.250000	-894.16	1	-0.500000	-0.250000
9	0.00000	SLV 3	Max	-0.250000	-679.85	1	-0.500000	-0.250000
9	0.15000	SLV 3	Max	-0.250000	-780.38	1	-0.500000	-0.250000
9	0.30000	SLV 3	Max	-0.250000	-894.16	1	-0.500000	-0.250000
9	0.00000	SLV 3	Min	-0.250000	-679.85	1	-0.500000	-0.250000
9	0.15000	SLV 3	Min	-0.250000	-780.38	1	-0.500000	-0.250000
9	0.30000	SLV 3	Min	-0.250000	-894.16	1	-0.500000	-0.250000
9	0.00000	SLV 4	Max	-0.250000	-1306.84	1	-0.500000	-0.250000
9	0.15000	SLV 4	Max	-0.250000	-1336.04	1	-0.500000	-0.250000
9	0.30000	SLV 4	Max	-0.250000	-1376.24	1	-0.500000	-0.250000
9	0.00000	SLV 4	Min	-0.250000	-1306.84	1	-0.500000	-0.250000
9	0.15000	SLV 4	Min	-0.250000	-1336.04	1	-0.500000	-0.250000
9	0.30000	SLV 4	Min	-0.250000	-1376.24	1	-0.500000	-0.250000
9	0.00000	SLV 5	Max	-0.250000	-354.79	1	-0.500000	-0.250000
9	0.15000	SLV 5	Max	-0.250000	-386.54	1	-0.500000	-0.250000
9	0.30000	SLV 5	Max	-0.250000	-427.78	1	-0.500000	-0.250000
9	0.00000	SLV 5	Min	-0.250000	-354.79	1	-0.500000	-0.250000
9	0.15000	SLV 5	Min	-0.250000	-386.54	1	-0.500000	-0.250000
9	0.30000	SLV 5	Min	-0.250000	-427.78	1	-0.500000	-0.250000
9	0.00000	SLV 6	Max	-0.250000	-656.49	1	-0.500000	-0.250000
9	0.15000	SLV 6	Max	-0.250000	-664.04	1	-0.500000	-0.250000
9	0.30000	SLV 6	Max	-0.250000	-680.39	1	-0.500000	-0.250000
9	0.00000	SLV 6	Min	-0.250000	-656.49	1	-0.500000	-0.250000
9	0.15000	SLV 6	Min	-0.250000	-664.04	1	-0.500000	-0.250000
9	0.30000	SLV 6	Min	-0.250000	-680.39	1	-0.500000	-0.250000
9	0.00000	SLV 7	Max	-0.250000	-226.48	1	-0.500000	-0.250000
9	0.15000	SLV 7	Max	-0.250000	-239.82	1	-0.500000	-0.250000
9	0.30000	SLV 7	Max	-0.250000	-265.99	1	-0.500000	-0.250000
9	0.00000	SLV 7	Min	-0.250000	-226.48	1	-0.500000	-0.250000
9	0.15000	SLV 7	Min	-0.250000	-239.82	1	-0.500000	-0.250000
9	0.30000	SLV 7	Min	-0.250000	-265.99	1	-0.500000	-0.250000
9	0.00000	SLV 8	Max	-0.250000	-532.66	1	-0.500000	-0.250000
9	0.15000	SLV 8	Max	-0.250000	-519.54	1	-0.500000	-0.250000
9	0.30000	SLV 8	Max	-0.250000	-518.59	1	-0.500000	-0.250000
9	0.00000	SLV 8	Min	-0.250000	-532.66	1	-0.500000	-0.250000
9	0.15000	SLV 8	Min	-0.250000	-519.54	1	-0.500000	-0.250000
9	0.30000	SLV 8	Min	-0.250000	-518.59	1	-0.500000	-0.250000
9	0.00000	SLV 9	Max	-0.250000	-725.24	1	-0.500000	-0.250000
9	0.15000	SLV 9	Max	-0.250000	-830.76	1	-0.500000	-0.250000
9	0.30000	SLV 9	Max	-0.250000	-948.51	1	-0.500000	-0.250000
9	0.00000	SLV 9	Min	-0.250000	-725.24	1	-0.500000	-0.250000
9	0.15000	SLV 9	Min	-0.250000	-830.76	1	-0.500000	-0.250000
9	0.30000	SLV 9	Min	-0.250000	-948.51	1	-0.500000	-0.250000
9	0.00000	SLV 10	Max	-0.250000	-1337.90	1	-0.500000	-0.250000
9	0.15000	SLV 10	Max	-0.250000	-1374.21	1	-0.500000	-0.250000
9	0.30000	SLV 10	Max	-0.250000	-1420.50	1	-0.500000	-0.250000
9	0.00000	SLV 10	Min	-0.250000	-1337.90	1	-0.500000	-0.250000
9	0.15000	SLV 10	Min	-0.250000	-1374.21	1	-0.500000	-0.250000
9	0.30000	SLV 10	Min	-0.250000	-1420.50	1	-0.500000	-0.250000
9	0.00000	SLV 11	Max	-0.250000	-679.85	1	-0.500000	-0.250000
9	0.15000	SLV 11	Max	-0.250000	-780.38	1	-0.500000	-0.250000
9	0.30000	SLV 11	Max	-0.250000	-894.16	1	-0.500000	-0.250000
9	0.00000	SLV 11	Min	-0.250000	-679.85	1	-0.500000	-0.250000
9	0.15000	SLV 11	Min	-0.250000	-780.38	1	-0.500000	-0.250000
9	0.30000	SLV 11	Min	-0.250000	-894.16	1	-0.500000	-0.250000
9	0.00000	SLV 12	Max	-0.250000	-1306.84	1	-0.500000	-0.250000
9	0.15000	SLV 12	Max	-0.250000	-1336.04	1	-0.500000	-0.250000
9	0.30000	SLV 12	Max	-0.250000	-1376.24	1	-0.500000	-0.250000
9	0.00000	SLV 12	Min	-0.250000	-1306.84	1	-0.500000	-0.250000

Table: Element Forces - Frames, Part 3 of 4

Frame	Station m	OutputCase	StepType	x3S11Max m	S11Min KN/m2	PtS11Min	x2S11Min m	x3S11Min m
9	0.15000	SLV 12	Min	-0.250000	-1336.04	1	-0.500000	-0.250000
9	0.30000	SLV 12	Min	-0.250000	-1376.24	1	-0.500000	-0.250000
9	0.00000	SLV 13	Max	-0.250000	-354.79	1	-0.500000	-0.250000
9	0.15000	SLV 13	Max	-0.250000	-386.54	1	-0.500000	-0.250000
9	0.30000	SLV 13	Max	-0.250000	-427.78	1	-0.500000	-0.250000
9	0.00000	SLV 13	Min	-0.250000	-354.79	1	-0.500000	-0.250000
9	0.15000	SLV 13	Min	-0.250000	-386.54	1	-0.500000	-0.250000
9	0.30000	SLV 13	Min	-0.250000	-427.78	1	-0.500000	-0.250000
9	0.00000	SLV 14	Max	-0.250000	-656.49	1	-0.500000	-0.250000
9	0.15000	SLV 14	Max	-0.250000	-664.04	1	-0.500000	-0.250000
9	0.30000	SLV 14	Max	-0.250000	-680.39	1	-0.500000	-0.250000
9	0.00000	SLV 14	Min	-0.250000	-656.49	1	-0.500000	-0.250000
9	0.15000	SLV 14	Min	-0.250000	-664.04	1	-0.500000	-0.250000
9	0.30000	SLV 14	Min	-0.250000	-680.39	1	-0.500000	-0.250000
9	0.00000	SLV 15	Max	-0.250000	-226.48	1	-0.500000	-0.250000
9	0.15000	SLV 15	Max	-0.250000	-239.82	1	-0.500000	-0.250000
9	0.30000	SLV 15	Max	-0.250000	-265.99	1	-0.500000	-0.250000
9	0.00000	SLV 15	Min	-0.250000	-226.48	1	-0.500000	-0.250000
9	0.15000	SLV 15	Min	-0.250000	-239.82	1	-0.500000	-0.250000
9	0.30000	SLV 15	Min	-0.250000	-265.99	1	-0.500000	-0.250000
9	0.00000	SLV 16	Max	-0.250000	-532.66	1	-0.500000	-0.250000
9	0.15000	SLV 16	Max	-0.250000	-519.54	1	-0.500000	-0.250000
9	0.30000	SLV 16	Max	-0.250000	-518.59	1	-0.500000	-0.250000
9	0.00000	SLV 16	Min	-0.250000	-532.66	1	-0.500000	-0.250000
9	0.15000	SLV 16	Min	-0.250000	-519.54	1	-0.500000	-0.250000
9	0.30000	SLV 16	Min	-0.250000	-518.59	1	-0.500000	-0.250000
10	0.00000	SLE-C	Max	-0.250000	-259.48	3	0.500000	-0.250000
10	0.14996	SLE-C	Max	-0.250000	-267.70	3	0.500000	-0.250000
10	0.29993	SLE-C	Max	-0.250000	-260.44	3	0.500000	-0.250000
10	0.00000	SLE-C	Min	-0.250000	-259.48	3	0.500000	-0.250000
10	0.14996	SLE-C	Min	-0.250000	-267.70	3	0.500000	-0.250000
10	0.29993	SLE-C	Min	-0.250000	-260.44	3	0.500000	-0.250000
10	0.00000	SLE-F1	Max	-0.250000	-222.49	1	-0.500000	-0.250000
10	0.14996	SLE-F1	Max	-0.250000	-205.48	3	0.500000	-0.250000
10	0.29993	SLE-F1	Max	-0.250000	-216.72	3	0.500000	-0.250000
10	0.00000	SLE-F1	Min	-0.250000	-222.49	1	-0.500000	-0.250000
10	0.14996	SLE-F1	Min	-0.250000	-205.48	3	0.500000	-0.250000
10	0.29993	SLE-F1	Min	-0.250000	-216.72	3	0.500000	-0.250000
10	0.00000	SLE-F2	Max	-0.250000	-218.18	3	0.500000	-0.250000
10	0.14996	SLE-F2	Max	-0.250000	-210.00	3	0.500000	-0.250000
10	0.29993	SLE-F2	Max	-0.250000	-190.99	3	0.500000	-0.250000
10	0.00000	SLE-F2	Min	-0.250000	-218.18	3	0.500000	-0.250000
10	0.14996	SLE-F2	Min	-0.250000	-210.00	3	0.500000	-0.250000
10	0.29993	SLE-F2	Min	-0.250000	-190.99	3	0.500000	-0.250000
10	0.00000	SLE-F3	Max	-0.250000	-388.06	1	-0.500000	-0.250000
10	0.14996	SLE-F3	Max	-0.250000	-384.70	1	-0.500000	-0.250000
10	0.29993	SLE-F3	Max	-0.250000	-391.74	1	-0.500000	-0.250000
10	0.00000	SLE-F3	Min	-0.250000	-388.06	1	-0.500000	-0.250000
10	0.14996	SLE-F3	Min	-0.250000	-384.70	1	-0.500000	-0.250000
10	0.29993	SLE-F3	Min	-0.250000	-391.74	1	-0.500000	-0.250000
10	0.00000	SLE-QP	Max	-0.250000	-214.80	3	0.500000	-0.250000
10	0.14996	SLE-QP	Max	-0.250000	-218.41	3	0.500000	-0.250000
10	0.29993	SLE-QP	Max	-0.250000	-211.62	3	0.500000	-0.250000
10	0.00000	SLE-QP	Min	-0.250000	-214.80	3	0.500000	-0.250000
10	0.14996	SLE-QP	Min	-0.250000	-218.41	3	0.500000	-0.250000
10	0.29993	SLE-QP	Min	-0.250000	-211.62	3	0.500000	-0.250000
10	0.00000	SLU-1	Max	-0.250000	-412.10	3	0.500000	-0.250000
10	0.14996	SLU-1	Max	-0.250000	-438.80	3	0.500000	-0.250000
10	0.29993	SLU-1	Max	-0.250000	-438.47	3	0.500000	-0.250000

Table: Element Forces - Frames, Part 3 of 4

Frame	Station m	OutputCase	StepType	x3S11Max m	S11Min KN/m2	PtS11Min	x2S11Min m	x3S11Min m
10	0.00000	SLU-1	Min	-0.250000	-412.10	3	0.500000	-0.250000
10	0.14996	SLU-1	Min	-0.250000	-438.80	3	0.500000	-0.250000
10	0.29993	SLU-1	Min	-0.250000	-438.47	3	0.500000	-0.250000
10	0.00000	SLU-2	Max	-0.250000	-501.96	3	0.500000	-0.250000
10	0.14996	SLU-2	Max	-0.250000	-564.26	3	0.500000	-0.250000
10	0.29993	SLU-2	Max	-0.250000	-600.65	3	0.500000	-0.250000
10	0.00000	SLU-2	Min	-0.250000	-501.96	3	0.500000	-0.250000
10	0.14996	SLU-2	Min	-0.250000	-564.26	3	0.500000	-0.250000
10	0.29993	SLU-2	Min	-0.250000	-600.65	3	0.500000	-0.250000
10	0.00000	SLU-3	Max	-0.250000	-535.50	1	-0.500000	-0.250000
10	0.14996	SLU-3	Max	-0.250000	-567.61	1	-0.500000	-0.250000
10	0.29993	SLU-3	Max	-0.250000	-611.24	1	-0.500000	-0.250000
10	0.00000	SLU-3	Min	-0.250000	-535.50	1	-0.500000	-0.250000
10	0.14996	SLU-3	Min	-0.250000	-567.61	1	-0.500000	-0.250000
10	0.29993	SLU-3	Min	-0.250000	-611.24	1	-0.500000	-0.250000
10	0.00000	SLU-4	Max	-0.250000	-591.55	3	0.500000	-0.250000
10	0.14996	SLU-4	Max	-0.250000	-619.93	3	0.500000	-0.250000
10	0.29993	SLU-4	Max	-0.250000	-621.28	3	0.500000	-0.250000
10	0.00000	SLU-4	Min	-0.250000	-591.55	3	0.500000	-0.250000
10	0.14996	SLU-4	Min	-0.250000	-619.93	3	0.500000	-0.250000
10	0.29993	SLU-4	Min	-0.250000	-621.28	3	0.500000	-0.250000
10	0.00000	SLU-5	Max	-0.250000	-255.71	1	-0.500000	-0.250000
10	0.14996	SLU-5	Max	-0.250000	-286.54	1	-0.500000	-0.250000
10	0.29993	SLU-5	Max	-0.250000	-328.90	1	-0.500000	-0.250000
10	0.00000	SLU-5	Min	-0.250000	-255.71	1	-0.500000	-0.250000
10	0.14996	SLU-5	Min	-0.250000	-286.54	1	-0.500000	-0.250000
10	0.29993	SLU-5	Min	-0.250000	-328.90	1	-0.500000	-0.250000
10	0.00000	SLU-6	Max	-0.250000	-373.97	1	-0.500000	-0.250000
10	0.14996	SLU-6	Max	-0.250000	-336.17	3	0.500000	-0.250000
10	0.29993	SLU-6	Max	-0.250000	-348.82	3	0.500000	-0.250000
10	0.00000	SLU-6	Min	-0.250000	-373.97	1	-0.500000	-0.250000
10	0.14996	SLU-6	Min	-0.250000	-336.17	3	0.500000	-0.250000
10	0.29993	SLU-6	Min	-0.250000	-348.82	3	0.500000	-0.250000
10	0.00000	SLU-7	Max	-0.250000	-638.78	1	-0.500000	-0.250000
10	0.14996	SLU-7	Max	-0.250000	-657.11	1	-0.500000	-0.250000
10	0.29993	SLU-7	Max	-0.250000	-685.84	1	-0.500000	-0.250000
10	0.00000	SLU-7	Min	-0.250000	-638.78	1	-0.500000	-0.250000
10	0.14996	SLU-7	Min	-0.250000	-657.11	1	-0.500000	-0.250000
10	0.29993	SLU-7	Min	-0.250000	-685.84	1	-0.500000	-0.250000
10	0.00000	SLV 1	Max	-0.250000	-451.75	1	-0.500000	-0.250000
10	0.14996	SLV 1	Max	-0.250000	-572.42	1	-0.500000	-0.250000
10	0.29993	SLV 1	Max	-0.250000	-707.81	1	-0.500000	-0.250000
10	0.00000	SLV 1	Min	-0.250000	-451.75	1	-0.500000	-0.250000
10	0.14996	SLV 1	Min	-0.250000	-572.42	1	-0.500000	-0.250000
10	0.29993	SLV 1	Min	-0.250000	-707.81	1	-0.500000	-0.250000
10	0.00000	SLV 2	Max	-0.250000	-421.70	1	-0.500000	-0.250000
10	0.14996	SLV 2	Max	-0.250000	-534.25	1	-0.500000	-0.250000
10	0.29993	SLV 2	Max	-0.250000	-663.15	1	-0.500000	-0.250000
10	0.00000	SLV 2	Min	-0.250000	-421.70	1	-0.500000	-0.250000
10	0.14996	SLV 2	Min	-0.250000	-534.25	1	-0.500000	-0.250000
10	0.29993	SLV 2	Min	-0.250000	-663.15	1	-0.500000	-0.250000
10	0.00000	SLV 3	Max	-0.250000	-421.70	1	-0.500000	-0.250000
10	0.14996	SLV 3	Max	-0.250000	-534.25	1	-0.500000	-0.250000
10	0.29993	SLV 3	Max	-0.250000	-663.15	1	-0.500000	-0.250000
10	0.00000	SLV 3	Min	-0.250000	-421.70	1	-0.500000	-0.250000
10	0.14996	SLV 3	Min	-0.250000	-534.25	1	-0.500000	-0.250000
10	0.29993	SLV 3	Min	-0.250000	-663.15	1	-0.500000	-0.250000
10	0.00000	SLV 4	Max	-0.250000	-1172.40	1	-0.500000	-0.250000
10	0.14996	SLV 4	Max	-0.250000	-1229.56	1	-0.500000	-0.250000

Table: Element Forces - Frames, Part 3 of 4

Frame	Station m	OutputCase	StepType	x3S11Max m	S11Min KN/m2	PtS11Min	x2S11Min m	x3S11Min m
10	0.29993	SLV 4	Max	-0.250000	-1298.89	1	-0.500000	-0.250000
10	0.00000	SLV 4	Min	-0.250000	-1172.40	1	-0.500000	-0.250000
10	0.14996	SLV 4	Min	-0.250000	-1229.56	1	-0.500000	-0.250000
10	0.29993	SLV 4	Min	-0.250000	-1298.89	1	-0.500000	-0.250000
10	0.00000	SLV 5	Max	-0.250000	-263.99	1	-0.500000	-0.250000
10	0.14996	SLV 5	Max	-0.250000	-301.53	1	-0.500000	-0.250000
10	0.29993	SLV 5	Max	-0.250000	-348.92	1	-0.500000	-0.250000
10	0.00000	SLV 5	Min	-0.250000	-263.99	1	-0.500000	-0.250000
10	0.14996	SLV 5	Min	-0.250000	-301.53	1	-0.500000	-0.250000
10	0.29993	SLV 5	Min	-0.250000	-348.92	1	-0.500000	-0.250000
10	0.00000	SLV 6	Max	-0.250000	-604.46	1	-0.500000	-0.250000
10	0.14996	SLV 6	Max	-0.250000	-624.69	1	-0.500000	-0.250000
10	0.29993	SLV 6	Max	-0.250000	-653.51	1	-0.500000	-0.250000
10	0.00000	SLV 6	Min	-0.250000	-604.46	1	-0.500000	-0.250000
10	0.14996	SLV 6	Min	-0.250000	-624.69	1	-0.500000	-0.250000
10	0.29993	SLV 6	Min	-0.250000	-653.51	1	-0.500000	-0.250000
10	0.00000	SLV 7	Max	-0.250000	-260.59	3	0.500000	-0.250000
10	0.14996	SLV 7	Max	-0.250000	-246.56	3	0.500000	-0.250000
10	0.29993	SLV 7	Max	-0.250000	-223.29	1	-0.500000	-0.250000
10	0.00000	SLV 7	Min	-0.250000	-260.59	3	0.500000	-0.250000
10	0.14996	SLV 7	Min	-0.250000	-246.56	3	0.500000	-0.250000
10	0.29993	SLV 7	Min	-0.250000	-223.29	1	-0.500000	-0.250000
10	0.00000	SLV 8	Max	-0.250000	-539.60	1	-0.500000	-0.250000
10	0.14996	SLV 8	Max	-0.250000	-529.11	1	-0.500000	-0.250000
10	0.29993	SLV 8	Max	-0.250000	-532.71	1	-0.500000	-0.250000
10	0.00000	SLV 8	Min	-0.250000	-539.60	1	-0.500000	-0.250000
10	0.14996	SLV 8	Min	-0.250000	-529.11	1	-0.500000	-0.250000
10	0.29993	SLV 8	Min	-0.250000	-532.71	1	-0.500000	-0.250000
10	0.00000	SLV 9	Max	-0.250000	-451.75	1	-0.500000	-0.250000
10	0.14996	SLV 9	Max	-0.250000	-572.42	1	-0.500000	-0.250000
10	0.29993	SLV 9	Max	-0.250000	-707.81	1	-0.500000	-0.250000
10	0.00000	SLV 9	Min	-0.250000	-451.75	1	-0.500000	-0.250000
10	0.14996	SLV 9	Min	-0.250000	-572.42	1	-0.500000	-0.250000
10	0.29993	SLV 9	Min	-0.250000	-707.81	1	-0.500000	-0.250000
10	0.00000	SLV 10	Max	-0.250000	-1183.78	1	-0.500000	-0.250000
10	0.14996	SLV 10	Max	-0.250000	-1251.08	1	-0.500000	-0.250000
10	0.29993	SLV 10	Max	-0.250000	-1328.91	1	-0.500000	-0.250000
10	0.00000	SLV 10	Min	-0.250000	-1183.78	1	-0.500000	-0.250000
10	0.14996	SLV 10	Min	-0.250000	-1251.08	1	-0.500000	-0.250000
10	0.29993	SLV 10	Min	-0.250000	-1328.91	1	-0.500000	-0.250000
10	0.00000	SLV 11	Max	-0.250000	-421.70	1	-0.500000	-0.250000
10	0.14996	SLV 11	Max	-0.250000	-534.25	1	-0.500000	-0.250000
10	0.29993	SLV 11	Max	-0.250000	-663.15	1	-0.500000	-0.250000
10	0.00000	SLV 11	Min	-0.250000	-421.70	1	-0.500000	-0.250000
10	0.14996	SLV 11	Min	-0.250000	-534.25	1	-0.500000	-0.250000
10	0.29993	SLV 11	Min	-0.250000	-663.15	1	-0.500000	-0.250000
10	0.00000	SLV 12	Max	-0.250000	-1172.40	1	-0.500000	-0.250000
10	0.14996	SLV 12	Max	-0.250000	-1229.56	1	-0.500000	-0.250000
10	0.29993	SLV 12	Max	-0.250000	-1298.89	1	-0.500000	-0.250000
10	0.00000	SLV 12	Min	-0.250000	-1172.40	1	-0.500000	-0.250000
10	0.14996	SLV 12	Min	-0.250000	-1229.56	1	-0.500000	-0.250000
10	0.29993	SLV 12	Min	-0.250000	-1298.89	1	-0.500000	-0.250000
10	0.00000	SLV 13	Max	-0.250000	-263.99	1	-0.500000	-0.250000
10	0.14996	SLV 13	Max	-0.250000	-301.53	1	-0.500000	-0.250000
10	0.29993	SLV 13	Max	-0.250000	-348.92	1	-0.500000	-0.250000
10	0.00000	SLV 13	Min	-0.250000	-263.99	1	-0.500000	-0.250000
10	0.14996	SLV 13	Min	-0.250000	-301.53	1	-0.500000	-0.250000
10	0.29993	SLV 13	Min	-0.250000	-348.92	1	-0.500000	-0.250000
10	0.00000	SLV 14	Max	-0.250000	-604.46	1	-0.500000	-0.250000

Table: Element Forces - Frames, Part 3 of 4

Frame	Station m	OutputCase	StepType	x3S11Max m	S11Min KN/m2	PtS11Min	x2S11Min m	x3S11Min m
10	0.14996	SLV 14	Max	-0.250000	-624.69	1	-0.500000	-0.250000
10	0.29993	SLV 14	Max	-0.250000	-653.51	1	-0.500000	-0.250000
10	0.00000	SLV 14	Min	-0.250000	-604.46	1	-0.500000	-0.250000
10	0.14996	SLV 14	Min	-0.250000	-624.69	1	-0.500000	-0.250000
10	0.29993	SLV 14	Min	-0.250000	-653.51	1	-0.500000	-0.250000
10	0.00000	SLV 15	Max	-0.250000	-260.59	3	0.500000	-0.250000
10	0.14996	SLV 15	Max	-0.250000	-246.56	3	0.500000	-0.250000
10	0.29993	SLV 15	Max	-0.250000	-223.29	1	-0.500000	-0.250000
10	0.00000	SLV 15	Min	-0.250000	-260.59	3	0.500000	-0.250000
10	0.14996	SLV 15	Min	-0.250000	-246.56	3	0.500000	-0.250000
10	0.29993	SLV 15	Min	-0.250000	-223.29	1	-0.500000	-0.250000
10	0.00000	SLV 16	Max	-0.250000	-539.60	1	-0.500000	-0.250000
10	0.14996	SLV 16	Max	-0.250000	-529.11	1	-0.500000	-0.250000
10	0.29993	SLV 16	Max	-0.250000	-532.71	1	-0.500000	-0.250000
10	0.00000	SLV 16	Min	-0.250000	-539.60	1	-0.500000	-0.250000
10	0.14996	SLV 16	Min	-0.250000	-529.11	1	-0.500000	-0.250000
10	0.29993	SLV 16	Min	-0.250000	-532.71	1	-0.500000	-0.250000
11	0.00000	SLE-C	Max	-0.250000	-255.67	3	0.500000	-0.250000
11	0.14995	SLE-C	Max	-0.250000	-265.77	3	0.500000	-0.250000
11	0.29989	SLE-C	Max	-0.250000	-260.25	3	0.500000	-0.250000
11	0.00000	SLE-C	Min	-0.250000	-255.67	3	0.500000	-0.250000
11	0.14995	SLE-C	Min	-0.250000	-265.77	3	0.500000	-0.250000
11	0.29989	SLE-C	Min	-0.250000	-260.25	3	0.500000	-0.250000
11	0.00000	SLE-F1	Max	-0.250000	-284.10	1	-0.500000	-0.250000
11	0.14995	SLE-F1	Max	-0.250000	-248.51	1	-0.500000	-0.250000
11	0.29989	SLE-F1	Max	-0.250000	-226.32	1	-0.500000	-0.250000
11	0.00000	SLE-F1	Min	-0.250000	-284.10	1	-0.500000	-0.250000
11	0.14995	SLE-F1	Min	-0.250000	-248.51	1	-0.500000	-0.250000
11	0.29989	SLE-F1	Min	-0.250000	-226.32	1	-0.500000	-0.250000
11	0.00000	SLE-F2	Max	-0.250000	-238.53	3	0.500000	-0.250000
11	0.14995	SLE-F2	Max	-0.250000	-233.13	3	0.500000	-0.250000
11	0.29989	SLE-F2	Max	-0.250000	-216.47	3	0.500000	-0.250000
11	0.00000	SLE-F2	Min	-0.250000	-238.53	3	0.500000	-0.250000
11	0.14995	SLE-F2	Min	-0.250000	-233.13	3	0.500000	-0.250000
11	0.29989	SLE-F2	Min	-0.250000	-216.47	3	0.500000	-0.250000
11	0.00000	SLE-F3	Max	-0.250000	-370.31	1	-0.500000	-0.250000
11	0.14995	SLE-F3	Max	-0.250000	-373.25	1	-0.500000	-0.250000
11	0.29989	SLE-F3	Max	-0.250000	-386.77	1	-0.500000	-0.250000
11	0.00000	SLE-F3	Min	-0.250000	-370.31	1	-0.500000	-0.250000
11	0.14995	SLE-F3	Min	-0.250000	-373.25	1	-0.500000	-0.250000
11	0.29989	SLE-F3	Min	-0.250000	-386.77	1	-0.500000	-0.250000
11	0.00000	SLE-QP	Max	-0.250000	-211.68	3	0.500000	-0.250000
11	0.14995	SLE-QP	Max	-0.250000	-218.76	3	0.500000	-0.250000
11	0.29989	SLE-QP	Max	-0.250000	-215.27	3	0.500000	-0.250000
11	0.00000	SLE-QP	Min	-0.250000	-211.68	3	0.500000	-0.250000
11	0.14995	SLE-QP	Min	-0.250000	-218.76	3	0.500000	-0.250000
11	0.29989	SLE-QP	Min	-0.250000	-215.27	3	0.500000	-0.250000
11	0.00000	SLU-1	Max	-0.250000	-371.47	3	0.500000	-0.250000
11	0.14995	SLU-1	Max	-0.250000	-406.90	3	0.500000	-0.250000
11	0.29989	SLU-1	Max	-0.250000	-416.67	3	0.500000	-0.250000
11	0.00000	SLU-1	Min	-0.250000	-371.47	3	0.500000	-0.250000
11	0.14995	SLU-1	Min	-0.250000	-406.90	3	0.500000	-0.250000
11	0.29989	SLU-1	Min	-0.250000	-416.67	3	0.500000	-0.250000
11	0.00000	SLU-2	Max	-0.250000	-381.97	3	0.500000	-0.250000
11	0.14995	SLU-2	Max	-0.250000	-459.50	3	0.500000	-0.250000
11	0.29989	SLU-2	Max	-0.250000	-513.43	3	0.500000	-0.250000
11	0.00000	SLU-2	Min	-0.250000	-381.97	3	0.500000	-0.250000
11	0.14995	SLU-2	Min	-0.250000	-459.50	3	0.500000	-0.250000
11	0.29989	SLU-2	Min	-0.250000	-513.43	3	0.500000	-0.250000

Table: Element Forces - Frames, Part 3 of 4

Frame	Station m	OutputCase	StepType	x3S11Max m	S11Min KN/m2	PtS11Min	x2S11Min m	x3S11Min m
11	0.00000	SLU-3	Max	-0.250000	-429.68	1	-0.500000	-0.250000
11	0.14995	SLU-3	Max	-0.250000	-472.72	1	-0.500000	-0.250000
11	0.29989	SLU-3	Max	-0.250000	-528.39	1	-0.500000	-0.250000
11	0.00000	SLU-3	Min	-0.250000	-429.68	1	-0.500000	-0.250000
11	0.14995	SLU-3	Min	-0.250000	-472.72	1	-0.500000	-0.250000
11	0.29989	SLU-3	Min	-0.250000	-528.39	1	-0.500000	-0.250000
11	0.00000	SLU-4	Max	-0.250000	-533.09	3	0.500000	-0.250000
11	0.14995	SLU-4	Max	-0.250000	-577.88	3	0.500000	-0.250000
11	0.29989	SLU-4	Max	-0.250000	-597.01	3	0.500000	-0.250000
11	0.00000	SLU-4	Min	-0.250000	-533.09	3	0.500000	-0.250000
11	0.14995	SLU-4	Min	-0.250000	-577.88	3	0.500000	-0.250000
11	0.29989	SLU-4	Min	-0.250000	-597.01	3	0.500000	-0.250000
11	0.00000	SLU-5	Max	-0.250000	-239.95	3	0.500000	-0.250000
11	0.14995	SLU-5	Max	-0.250000	-206.50	3	0.500000	-0.250000
11	0.29989	SLU-5	Max	-0.250000	-249.37	1	-0.500000	-0.250000
11	0.00000	SLU-5	Min	-0.250000	-239.95	3	0.500000	-0.250000
11	0.14995	SLU-5	Min	-0.250000	-206.50	3	0.500000	-0.250000
11	0.29989	SLU-5	Min	-0.250000	-249.37	1	-0.500000	-0.250000
11	0.00000	SLU-6	Max	-0.250000	-493.24	1	-0.500000	-0.250000
11	0.14995	SLU-6	Max	-0.250000	-425.15	1	-0.500000	-0.250000
11	0.29989	SLU-6	Max	-0.250000	-380.67	1	-0.500000	-0.250000
11	0.00000	SLU-6	Min	-0.250000	-493.24	1	-0.500000	-0.250000
11	0.14995	SLU-6	Min	-0.250000	-425.15	1	-0.500000	-0.250000
11	0.29989	SLU-6	Min	-0.250000	-380.67	1	-0.500000	-0.250000
11	0.00000	SLU-7	Max	-0.250000	-556.84	1	-0.500000	-0.250000
11	0.14995	SLU-7	Max	-0.250000	-589.80	1	-0.500000	-0.250000
11	0.29989	SLU-7	Max	-0.250000	-633.33	1	-0.500000	-0.250000
11	0.00000	SLU-7	Min	-0.250000	-556.84	1	-0.500000	-0.250000
11	0.14995	SLU-7	Min	-0.250000	-589.80	1	-0.500000	-0.250000
11	0.29989	SLU-7	Min	-0.250000	-633.33	1	-0.500000	-0.250000
11	0.00000	SLV 1	Max	-0.250000	-430.05	3	0.500000	-0.250000
11	0.14995	SLV 1	Max	-0.250000	-315.42	3	0.500000	-0.250000
11	0.29989	SLV 1	Max	-0.250000	-431.17	1	-0.500000	-0.250000
11	0.00000	SLV 1	Min	-0.250000	-430.05	3	0.500000	-0.250000
11	0.14995	SLV 1	Min	-0.250000	-315.42	3	0.500000	-0.250000
11	0.29989	SLV 1	Min	-0.250000	-431.17	1	-0.500000	-0.250000
11	0.00000	SLV 2	Max	-0.250000	-457.35	3	0.500000	-0.250000
11	0.14995	SLV 2	Max	-0.250000	-350.88	3	0.500000	-0.250000
11	0.29989	SLV 2	Max	-0.250000	-402.34	1	-0.500000	-0.250000
11	0.00000	SLV 2	Min	-0.250000	-457.35	3	0.500000	-0.250000
11	0.14995	SLV 2	Min	-0.250000	-350.88	3	0.500000	-0.250000
11	0.29989	SLV 2	Min	-0.250000	-402.34	1	-0.500000	-0.250000
11	0.00000	SLV 3	Max	-0.250000	-457.35	3	0.500000	-0.250000
11	0.14995	SLV 3	Max	-0.250000	-350.88	3	0.500000	-0.250000
11	0.29989	SLV 3	Max	-0.250000	-402.34	1	-0.500000	-0.250000
11	0.00000	SLV 3	Min	-0.250000	-457.35	3	0.500000	-0.250000
11	0.14995	SLV 3	Min	-0.250000	-350.88	3	0.500000	-0.250000
11	0.29989	SLV 3	Min	-0.250000	-402.34	1	-0.500000	-0.250000
11	0.00000	SLV 4	Max	-0.250000	-967.17	1	-0.500000	-0.250000
11	0.14995	SLV 4	Max	-0.250000	-1057.03	1	-0.500000	-0.250000
11	0.29989	SLV 4	Max	-0.250000	-1159.02	1	-0.500000	-0.250000
11	0.00000	SLV 4	Min	-0.250000	-967.17	1	-0.500000	-0.250000
11	0.14995	SLV 4	Min	-0.250000	-1057.03	1	-0.500000	-0.250000
11	0.29989	SLV 4	Min	-0.250000	-1159.02	1	-0.500000	-0.250000
11	0.00000	SLV 5	Max	-0.250000	-221.66	3	0.500000	-0.250000
11	0.14995	SLV 5	Max	-0.250000	-202.73	1	-0.500000	-0.250000
11	0.29989	SLV 5	Max	-0.250000	-256.80	1	-0.500000	-0.250000
11	0.00000	SLV 5	Min	-0.250000	-221.66	3	0.500000	-0.250000
11	0.14995	SLV 5	Min	-0.250000	-202.73	1	-0.500000	-0.250000

Table: Element Forces - Frames, Part 3 of 4

Frame	Station m	OutputCase	StepType	x3S11Max m	S11Min KN/m2	PtS11Min	x2S11Min m	x3S11Min m
11	0.29989	SLV 5	Min	-0.250000	-256.80	1	-0.500000	-0.250000
11	0.00000	SLV 6	Max	-0.250000	-518.99	1	-0.500000	-0.250000
11	0.14995	SLV 6	Max	-0.250000	-554.42	1	-0.500000	-0.250000
11	0.29989	SLV 6	Max	-0.250000	-599.00	1	-0.500000	-0.250000
11	0.00000	SLV 6	Min	-0.250000	-518.99	1	-0.500000	-0.250000
11	0.14995	SLV 6	Min	-0.250000	-554.42	1	-0.500000	-0.250000
11	0.29989	SLV 6	Min	-0.250000	-599.00	1	-0.500000	-0.250000
11	0.00000	SLV 7	Max	-0.250000	-295.50	3	0.500000	-0.250000
11	0.14995	SLV 7	Max	-0.250000	-284.44	3	0.500000	-0.250000
11	0.29989	SLV 7	Max	-0.250000	-257.62	3	0.500000	-0.250000
11	0.00000	SLV 7	Min	-0.250000	-295.50	3	0.500000	-0.250000
11	0.14995	SLV 7	Min	-0.250000	-284.44	3	0.500000	-0.250000
11	0.29989	SLV 7	Min	-0.250000	-257.62	3	0.500000	-0.250000
11	0.00000	SLV 8	Max	-0.250000	-529.56	1	-0.500000	-0.250000
11	0.14995	SLV 8	Max	-0.250000	-527.28	1	-0.500000	-0.250000
11	0.29989	SLV 8	Max	-0.250000	-538.75	1	-0.500000	-0.250000
11	0.00000	SLV 8	Min	-0.250000	-529.56	1	-0.500000	-0.250000
11	0.14995	SLV 8	Min	-0.250000	-527.28	1	-0.500000	-0.250000
11	0.29989	SLV 8	Min	-0.250000	-538.75	1	-0.500000	-0.250000
11	0.00000	SLV 9	Max	-0.250000	-430.05	3	0.500000	-0.250000
11	0.14995	SLV 9	Max	-0.250000	-315.42	3	0.500000	-0.250000
11	0.29989	SLV 9	Max	-0.250000	-431.17	1	-0.500000	-0.250000
11	0.00000	SLV 9	Min	-0.250000	-430.05	3	0.500000	-0.250000
11	0.14995	SLV 9	Min	-0.250000	-315.42	3	0.500000	-0.250000
11	0.29989	SLV 9	Min	-0.250000	-431.17	1	-0.500000	-0.250000
11	0.00000	SLV 10	Max	-0.250000	-955.21	1	-0.500000	-0.250000
11	0.14995	SLV 10	Max	-0.250000	-1056.65	1	-0.500000	-0.250000
11	0.29989	SLV 10	Max	-0.250000	-1168.86	1	-0.500000	-0.250000
11	0.00000	SLV 10	Min	-0.250000	-955.21	1	-0.500000	-0.250000
11	0.14995	SLV 10	Min	-0.250000	-1056.65	1	-0.500000	-0.250000
11	0.29989	SLV 10	Min	-0.250000	-1168.86	1	-0.500000	-0.250000
11	0.00000	SLV 11	Max	-0.250000	-457.35	3	0.500000	-0.250000
11	0.14995	SLV 11	Max	-0.250000	-350.88	3	0.500000	-0.250000
11	0.29989	SLV 11	Max	-0.250000	-402.34	1	-0.500000	-0.250000
11	0.00000	SLV 11	Min	-0.250000	-457.35	3	0.500000	-0.250000
11	0.14995	SLV 11	Min	-0.250000	-350.88	3	0.500000	-0.250000
11	0.29989	SLV 11	Min	-0.250000	-402.34	1	-0.500000	-0.250000
11	0.00000	SLV 12	Max	-0.250000	-967.17	1	-0.500000	-0.250000
11	0.14995	SLV 12	Max	-0.250000	-1057.03	1	-0.500000	-0.250000
11	0.29989	SLV 12	Max	-0.250000	-1159.02	1	-0.500000	-0.250000
11	0.00000	SLV 12	Min	-0.250000	-967.17	1	-0.500000	-0.250000
11	0.14995	SLV 12	Min	-0.250000	-1057.03	1	-0.500000	-0.250000
11	0.29989	SLV 12	Min	-0.250000	-1159.02	1	-0.500000	-0.250000
11	0.00000	SLV 13	Max	-0.250000	-221.66	3	0.500000	-0.250000
11	0.14995	SLV 13	Max	-0.250000	-202.73	1	-0.500000	-0.250000
11	0.29989	SLV 13	Max	-0.250000	-256.80	1	-0.500000	-0.250000
11	0.00000	SLV 13	Min	-0.250000	-221.66	3	0.500000	-0.250000
11	0.14995	SLV 13	Min	-0.250000	-202.73	1	-0.500000	-0.250000
11	0.29989	SLV 13	Min	-0.250000	-256.80	1	-0.500000	-0.250000
11	0.00000	SLV 14	Max	-0.250000	-518.99	1	-0.500000	-0.250000
11	0.14995	SLV 14	Max	-0.250000	-554.42	1	-0.500000	-0.250000
11	0.29989	SLV 14	Max	-0.250000	-599.00	1	-0.500000	-0.250000
11	0.00000	SLV 14	Min	-0.250000	-518.99	1	-0.500000	-0.250000
11	0.14995	SLV 14	Min	-0.250000	-554.42	1	-0.500000	-0.250000
11	0.29989	SLV 14	Min	-0.250000	-599.00	1	-0.500000	-0.250000
11	0.00000	SLV 15	Max	-0.250000	-295.50	3	0.500000	-0.250000
11	0.14995	SLV 15	Max	-0.250000	-284.44	3	0.500000	-0.250000
11	0.29989	SLV 15	Max	-0.250000	-257.62	3	0.500000	-0.250000
11	0.00000	SLV 15	Min	-0.250000	-295.50	3	0.500000	-0.250000

Table: Element Forces - Frames, Part 3 of 4

Frame	Station m	OutputCase	StepType	x3S11Max m	S11Min KN/m2	PtS11Min	x2S11Min m	x3S11Min m
11	0.14995	SLV 15	Min	-0.250000	-284.44	3	0.500000	-0.250000
11	0.29989	SLV 15	Min	-0.250000	-257.62	3	0.500000	-0.250000
11	0.00000	SLV 16	Max	-0.250000	-529.56	1	-0.500000	-0.250000
11	0.14995	SLV 16	Max	-0.250000	-527.28	1	-0.500000	-0.250000
11	0.29989	SLV 16	Max	-0.250000	-538.75	1	-0.500000	-0.250000
11	0.00000	SLV 16	Min	-0.250000	-529.56	1	-0.500000	-0.250000
11	0.14995	SLV 16	Min	-0.250000	-527.28	1	-0.500000	-0.250000
11	0.29989	SLV 16	Min	-0.250000	-538.75	1	-0.500000	-0.250000
12	0.00000	SLE-C	Max	-0.250000	-249.97	3	0.500000	-0.250000
12	0.14993	SLE-C	Max	-0.250000	-260.85	3	0.500000	-0.250000
12	0.29986	SLE-C	Max	-0.250000	-256.64	3	0.500000	-0.250000
12	0.00000	SLE-C	Min	-0.250000	-249.97	3	0.500000	-0.250000
12	0.14993	SLE-C	Min	-0.250000	-260.85	3	0.500000	-0.250000
12	0.29986	SLE-C	Min	-0.250000	-256.64	3	0.500000	-0.250000
12	0.00000	SLE-F1	Max	-0.250000	-344.99	1	-0.500000	-0.250000
12	0.14993	SLE-F1	Max	-0.250000	-310.16	1	-0.500000	-0.250000
12	0.29986	SLE-F1	Max	-0.250000	-287.76	1	-0.500000	-0.250000
12	0.00000	SLE-F1	Min	-0.250000	-344.99	1	-0.500000	-0.250000
12	0.14993	SLE-F1	Min	-0.250000	-310.16	1	-0.500000	-0.250000
12	0.29986	SLE-F1	Min	-0.250000	-287.76	1	-0.500000	-0.250000
12	0.00000	SLE-F2	Max	-0.250000	-254.02	3	0.500000	-0.250000
12	0.14993	SLE-F2	Max	-0.250000	-251.24	3	0.500000	-0.250000
12	0.29986	SLE-F2	Max	-0.250000	-237.34	3	0.500000	-0.250000
12	0.00000	SLE-F2	Min	-0.250000	-254.02	3	0.500000	-0.250000
12	0.14993	SLE-F2	Min	-0.250000	-251.24	3	0.500000	-0.250000
12	0.29986	SLE-F2	Min	-0.250000	-237.34	3	0.500000	-0.250000
12	0.00000	SLE-F3	Max	-0.250000	-342.84	1	-0.500000	-0.250000
12	0.14993	SLE-F3	Max	-0.250000	-350.49	1	-0.500000	-0.250000
12	0.29986	SLE-F3	Max	-0.250000	-368.33	1	-0.500000	-0.250000
12	0.00000	SLE-F3	Min	-0.250000	-342.84	1	-0.500000	-0.250000
12	0.14993	SLE-F3	Min	-0.250000	-350.49	1	-0.500000	-0.250000
12	0.29986	SLE-F3	Min	-0.250000	-368.33	1	-0.500000	-0.250000
12	0.00000	SLE-QP	Max	-0.250000	-204.12	3	0.500000	-0.250000
12	0.14993	SLE-QP	Max	-0.250000	-213.45	3	0.500000	-0.250000
12	0.29986	SLE-QP	Max	-0.250000	-212.59	3	0.500000	-0.250000
12	0.00000	SLE-QP	Min	-0.250000	-204.12	3	0.500000	-0.250000
12	0.14993	SLE-QP	Min	-0.250000	-213.45	3	0.500000	-0.250000
12	0.29986	SLE-QP	Min	-0.250000	-212.59	3	0.500000	-0.250000
12	0.00000	SLU-1	Max	-0.250000	-439.35	1	-0.500000	-0.250000
12	0.14993	SLU-1	Max	-0.250000	-378.98	1	-0.500000	-0.250000
12	0.29986	SLU-1	Max	-0.250000	-376.97	3	0.500000	-0.250000
12	0.00000	SLU-1	Min	-0.250000	-439.35	1	-0.500000	-0.250000
12	0.14993	SLU-1	Min	-0.250000	-378.98	1	-0.500000	-0.250000
12	0.29986	SLU-1	Min	-0.250000	-376.97	3	0.500000	-0.250000
12	0.00000	SLU-2	Max	-0.250000	-394.52	1	-0.500000	-0.250000
12	0.14993	SLU-2	Max	-0.250000	-331.40	3	0.500000	-0.250000
12	0.29986	SLU-2	Max	-0.250000	-394.84	3	0.500000	-0.250000
12	0.00000	SLU-2	Min	-0.250000	-394.52	1	-0.500000	-0.250000
12	0.14993	SLU-2	Min	-0.250000	-331.40	3	0.500000	-0.250000
12	0.29986	SLU-2	Min	-0.250000	-394.84	3	0.500000	-0.250000
12	0.00000	SLU-3	Max	-0.250000	-312.36	1	-0.500000	-0.250000
12	0.14993	SLU-3	Max	-0.250000	-360.57	1	-0.500000	-0.250000
12	0.29986	SLU-3	Max	-0.250000	-421.81	1	-0.500000	-0.250000
12	0.00000	SLU-3	Min	-0.250000	-312.36	1	-0.500000	-0.250000
12	0.14993	SLU-3	Min	-0.250000	-360.57	1	-0.500000	-0.250000
12	0.29986	SLU-3	Min	-0.250000	-421.81	1	-0.500000	-0.250000
12	0.00000	SLU-4	Max	-0.250000	-453.63	3	0.500000	-0.250000
12	0.14993	SLU-4	Max	-0.250000	-508.83	3	0.500000	-0.250000
12	0.29986	SLU-4	Max	-0.250000	-540.55	3	0.500000	-0.250000

Table: Element Forces - Frames, Part 3 of 4

Frame	Station m	OutputCase	StepType	x3S11Max m	S11Min KN/m2	PtS11Min	x2S11Min m	x3S11Min m
12	0.00000	SLU-4	Min	-0.250000	-453.63	3	0.500000	-0.250000
12	0.14993	SLU-4	Min	-0.250000	-508.83	3	0.500000	-0.250000
12	0.29986	SLU-4	Min	-0.250000	-540.55	3	0.500000	-0.250000
12	0.00000	SLU-5	Max	-0.250000	-311.89	3	0.500000	-0.250000
12	0.14993	SLU-5	Max	-0.250000	-279.39	3	0.500000	-0.250000
12	0.29986	SLU-5	Max	-0.250000	-233.87	3	0.500000	-0.250000
12	0.00000	SLU-5	Min	-0.250000	-311.89	3	0.500000	-0.250000
12	0.14993	SLU-5	Min	-0.250000	-279.39	3	0.500000	-0.250000
12	0.29986	SLU-5	Min	-0.250000	-233.87	3	0.500000	-0.250000
12	0.00000	SLU-6	Max	-0.250000	-611.61	1	-0.500000	-0.250000
12	0.14993	SLU-6	Max	-0.250000	-545.44	1	-0.500000	-0.250000
12	0.29986	SLU-6	Max	-0.250000	-499.91	1	-0.500000	-0.250000
12	0.00000	SLU-6	Min	-0.250000	-611.61	1	-0.500000	-0.250000
12	0.14993	SLU-6	Min	-0.250000	-545.44	1	-0.500000	-0.250000
12	0.29986	SLU-6	Min	-0.250000	-499.91	1	-0.500000	-0.250000
12	0.00000	SLU-7	Max	-0.250000	-449.64	1	-0.500000	-0.250000
12	0.14993	SLU-7	Max	-0.250000	-494.60	1	-0.500000	-0.250000
12	0.29986	SLU-7	Max	-0.250000	-549.75	1	-0.500000	-0.250000
12	0.00000	SLU-7	Min	-0.250000	-449.64	1	-0.500000	-0.250000
12	0.14993	SLU-7	Min	-0.250000	-494.60	1	-0.500000	-0.250000
12	0.29986	SLU-7	Min	-0.250000	-549.75	1	-0.500000	-0.250000
12	0.00000	SLV 1	Max	-0.250000	-651.43	3	0.500000	-0.250000
12	0.14993	SLV 1	Max	-0.250000	-540.65	3	0.500000	-0.250000
12	0.29986	SLV 1	Max	-0.250000	-410.16	3	0.500000	-0.250000
12	0.00000	SLV 1	Min	-0.250000	-651.43	3	0.500000	-0.250000
12	0.14993	SLV 1	Min	-0.250000	-540.65	3	0.500000	-0.250000
12	0.29986	SLV 1	Min	-0.250000	-410.16	3	0.500000	-0.250000
12	0.00000	SLV 2	Max	-0.250000	-662.74	3	0.500000	-0.250000
12	0.14993	SLV 2	Max	-0.250000	-561.21	3	0.500000	-0.250000
12	0.29986	SLV 2	Max	-0.250000	-438.88	3	0.500000	-0.250000
12	0.00000	SLV 2	Min	-0.250000	-662.74	3	0.500000	-0.250000
12	0.14993	SLV 2	Min	-0.250000	-561.21	3	0.500000	-0.250000
12	0.29986	SLV 2	Min	-0.250000	-438.88	3	0.500000	-0.250000
12	0.00000	SLV 3	Max	-0.250000	-662.74	3	0.500000	-0.250000
12	0.14993	SLV 3	Max	-0.250000	-561.21	3	0.500000	-0.250000
12	0.29986	SLV 3	Max	-0.250000	-438.88	3	0.500000	-0.250000
12	0.00000	SLV 3	Min	-0.250000	-662.74	3	0.500000	-0.250000
12	0.14993	SLV 3	Min	-0.250000	-561.21	3	0.500000	-0.250000
12	0.29986	SLV 3	Min	-0.250000	-438.88	3	0.500000	-0.250000
12	0.00000	SLV 4	Max	-0.250000	-707.75	1	-0.500000	-0.250000
12	0.14993	SLV 4	Max	-0.250000	-823.09	1	-0.500000	-0.250000
12	0.29986	SLV 4	Max	-0.250000	-949.96	1	-0.500000	-0.250000
12	0.00000	SLV 4	Min	-0.250000	-707.75	1	-0.500000	-0.250000
12	0.14993	SLV 4	Min	-0.250000	-823.09	1	-0.500000	-0.250000
12	0.29986	SLV 4	Min	-0.250000	-949.96	1	-0.500000	-0.250000
12	0.00000	SLV 5	Max	-0.250000	-303.58	3	0.500000	-0.250000
12	0.14993	SLV 5	Max	-0.250000	-265.03	3	0.500000	-0.250000
12	0.29986	SLV 5	Max	-0.250000	-214.56	3	0.500000	-0.250000
12	0.00000	SLV 5	Min	-0.250000	-303.58	3	0.500000	-0.250000
12	0.14993	SLV 5	Min	-0.250000	-265.03	3	0.500000	-0.250000
12	0.29986	SLV 5	Min	-0.250000	-214.56	3	0.500000	-0.250000
12	0.00000	SLV 6	Max	-0.250000	-408.97	1	-0.500000	-0.250000
12	0.14993	SLV 6	Max	-0.250000	-455.85	1	-0.500000	-0.250000
12	0.29986	SLV 6	Max	-0.250000	-511.87	1	-0.500000	-0.250000
12	0.00000	SLV 6	Min	-0.250000	-408.97	1	-0.500000	-0.250000
12	0.14993	SLV 6	Min	-0.250000	-455.85	1	-0.500000	-0.250000
12	0.29986	SLV 6	Min	-0.250000	-511.87	1	-0.500000	-0.250000
12	0.00000	SLV 7	Max	-0.250000	-324.18	3	0.500000	-0.250000
12	0.14993	SLV 7	Max	-0.250000	-316.48	3	0.500000	-0.250000

Table: Element Forces - Frames, Part 3 of 4

Frame	Station m	OutputCase	StepType	x3S11Max m	S11Min KN/m2	PtS11Min	x2S11Min m	x3S11Min m
12	0.29986	SLV 7	Max	-0.250000	-293.18	3	0.500000	-0.250000
12	0.00000	SLV 7	Min	-0.250000	-324.18	3	0.500000	-0.250000
12	0.14993	SLV 7	Min	-0.250000	-316.48	3	0.500000	-0.250000
12	0.29986	SLV 7	Min	-0.250000	-293.18	3	0.500000	-0.250000
12	0.00000	SLV 8	Max	-0.250000	-503.43	1	-0.500000	-0.250000
12	0.14993	SLV 8	Max	-0.250000	-509.12	1	-0.500000	-0.250000
12	0.29986	SLV 8	Max	-0.250000	-527.61	1	-0.500000	-0.250000
12	0.00000	SLV 8	Min	-0.250000	-503.43	1	-0.500000	-0.250000
12	0.14993	SLV 8	Min	-0.250000	-509.12	1	-0.500000	-0.250000
12	0.29986	SLV 8	Min	-0.250000	-527.61	1	-0.500000	-0.250000
12	0.00000	SLV 9	Max	-0.250000	-651.43	3	0.500000	-0.250000
12	0.14993	SLV 9	Max	-0.250000	-540.65	3	0.500000	-0.250000
12	0.29986	SLV 9	Max	-0.250000	-410.16	3	0.500000	-0.250000
12	0.00000	SLV 9	Min	-0.250000	-651.43	3	0.500000	-0.250000
12	0.14993	SLV 9	Min	-0.250000	-540.65	3	0.500000	-0.250000
12	0.29986	SLV 9	Min	-0.250000	-410.16	3	0.500000	-0.250000
12	0.00000	SLV 10	Max	-0.250000	-671.15	1	-0.500000	-0.250000
12	0.14993	SLV 10	Max	-0.250000	-798.57	1	-0.500000	-0.250000
12	0.29986	SLV 10	Max	-0.250000	-936.40	1	-0.500000	-0.250000
12	0.00000	SLV 10	Min	-0.250000	-671.15	1	-0.500000	-0.250000
12	0.14993	SLV 10	Min	-0.250000	-798.57	1	-0.500000	-0.250000
12	0.29986	SLV 10	Min	-0.250000	-936.40	1	-0.500000	-0.250000
12	0.00000	SLV 11	Max	-0.250000	-662.74	3	0.500000	-0.250000
12	0.14993	SLV 11	Max	-0.250000	-561.21	3	0.500000	-0.250000
12	0.29986	SLV 11	Max	-0.250000	-438.88	3	0.500000	-0.250000
12	0.00000	SLV 11	Min	-0.250000	-662.74	3	0.500000	-0.250000
12	0.14993	SLV 11	Min	-0.250000	-561.21	3	0.500000	-0.250000
12	0.29986	SLV 11	Min	-0.250000	-438.88	3	0.500000	-0.250000
12	0.00000	SLV 12	Max	-0.250000	-707.75	1	-0.500000	-0.250000
12	0.14993	SLV 12	Max	-0.250000	-823.09	1	-0.500000	-0.250000
12	0.29986	SLV 12	Max	-0.250000	-949.96	1	-0.500000	-0.250000
12	0.00000	SLV 12	Min	-0.250000	-707.75	1	-0.500000	-0.250000
12	0.14993	SLV 12	Min	-0.250000	-823.09	1	-0.500000	-0.250000
12	0.29986	SLV 12	Min	-0.250000	-949.96	1	-0.500000	-0.250000
12	0.00000	SLV 13	Max	-0.250000	-303.58	3	0.500000	-0.250000
12	0.14993	SLV 13	Max	-0.250000	-265.03	3	0.500000	-0.250000
12	0.29986	SLV 13	Max	-0.250000	-214.56	3	0.500000	-0.250000
12	0.00000	SLV 13	Min	-0.250000	-303.58	3	0.500000	-0.250000
12	0.14993	SLV 13	Min	-0.250000	-265.03	3	0.500000	-0.250000
12	0.29986	SLV 13	Min	-0.250000	-214.56	3	0.500000	-0.250000
12	0.00000	SLV 14	Max	-0.250000	-408.97	1	-0.500000	-0.250000
12	0.14993	SLV 14	Max	-0.250000	-455.85	1	-0.500000	-0.250000
12	0.29986	SLV 14	Max	-0.250000	-511.87	1	-0.500000	-0.250000
12	0.00000	SLV 14	Min	-0.250000	-408.97	1	-0.500000	-0.250000
12	0.14993	SLV 14	Min	-0.250000	-455.85	1	-0.500000	-0.250000
12	0.29986	SLV 14	Min	-0.250000	-511.87	1	-0.500000	-0.250000
12	0.00000	SLV 15	Max	-0.250000	-324.18	3	0.500000	-0.250000
12	0.14993	SLV 15	Max	-0.250000	-316.48	3	0.500000	-0.250000
12	0.29986	SLV 15	Max	-0.250000	-293.18	3	0.500000	-0.250000
12	0.00000	SLV 15	Min	-0.250000	-324.18	3	0.500000	-0.250000
12	0.14993	SLV 15	Min	-0.250000	-316.48	3	0.500000	-0.250000
12	0.29986	SLV 15	Min	-0.250000	-293.18	3	0.500000	-0.250000
12	0.00000	SLV 16	Max	-0.250000	-503.43	1	-0.500000	-0.250000
12	0.14993	SLV 16	Max	-0.250000	-509.12	1	-0.500000	-0.250000
12	0.29986	SLV 16	Max	-0.250000	-527.61	1	-0.500000	-0.250000
12	0.00000	SLV 16	Min	-0.250000	-503.43	1	-0.500000	-0.250000
12	0.14993	SLV 16	Min	-0.250000	-509.12	1	-0.500000	-0.250000
12	0.29986	SLV 16	Min	-0.250000	-527.61	1	-0.500000	-0.250000
13	0.00000	SLE-C	Max	-0.250000	-275.43	1	-0.500000	-0.250000

Table: Element Forces - Frames, Part 3 of 4

Frame	Station m	OutputCase	StepType	x3S11Max m	S11Min KN/m2	PtS11Min	x2S11Min m	x3S11Min m
13	0.14992	SLE-C	Max	-0.250000	-251.67	1	-0.500000	-0.250000
13	0.29984	SLE-C	Max	-0.250000	-251.17	3	0.500000	-0.250000
13	0.00000	SLE-C	Min	-0.250000	-275.43	1	-0.500000	-0.250000
13	0.14992	SLE-C	Min	-0.250000	-251.67	1	-0.500000	-0.250000
13	0.29984	SLE-C	Min	-0.250000	-251.17	3	0.500000	-0.250000
13	0.00000	SLE-F1	Max	-0.250000	-408.72	1	-0.500000	-0.250000
13	0.14992	SLE-F1	Max	-0.250000	-372.51	1	-0.500000	-0.250000
13	0.29984	SLE-F1	Max	-0.250000	-347.93	1	-0.500000	-0.250000
13	0.00000	SLE-F1	Min	-0.250000	-408.72	1	-0.500000	-0.250000
13	0.14992	SLE-F1	Min	-0.250000	-372.51	1	-0.500000	-0.250000
13	0.29984	SLE-F1	Min	-0.250000	-347.93	1	-0.500000	-0.250000
13	0.00000	SLE-F2	Max	-0.250000	-257.96	3	0.500000	-0.250000
13	0.14992	SLE-F2	Max	-0.250000	-261.30	3	0.500000	-0.250000
13	0.29984	SLE-F2	Max	-0.250000	-253.65	3	0.500000	-0.250000
13	0.00000	SLE-F2	Min	-0.250000	-257.96	3	0.500000	-0.250000
13	0.14992	SLE-F2	Min	-0.250000	-261.30	3	0.500000	-0.250000
13	0.29984	SLE-F2	Min	-0.250000	-253.65	3	0.500000	-0.250000
13	0.00000	SLE-F3	Max	-0.250000	-314.46	1	-0.500000	-0.250000
13	0.14992	SLE-F3	Max	-0.250000	-322.77	1	-0.500000	-0.250000
13	0.29984	SLE-F3	Max	-0.250000	-340.92	1	-0.500000	-0.250000
13	0.00000	SLE-F3	Min	-0.250000	-314.46	1	-0.500000	-0.250000
13	0.14992	SLE-F3	Min	-0.250000	-322.77	1	-0.500000	-0.250000
13	0.29984	SLE-F3	Min	-0.250000	-340.92	1	-0.500000	-0.250000
13	0.00000	SLE-QP	Max	-0.250000	-187.15	3	0.500000	-0.250000
13	0.14992	SLE-QP	Max	-0.250000	-201.15	3	0.500000	-0.250000
13	0.29984	SLE-QP	Max	-0.250000	-205.32	3	0.500000	-0.250000
13	0.00000	SLE-QP	Min	-0.250000	-187.15	3	0.500000	-0.250000
13	0.14992	SLE-QP	Min	-0.250000	-201.15	3	0.500000	-0.250000
13	0.29984	SLE-QP	Min	-0.250000	-205.32	3	0.500000	-0.250000
13	0.00000	SLU-1	Max	-0.250000	-557.77	1	-0.500000	-0.250000
13	0.14992	SLU-1	Max	-0.250000	-490.28	1	-0.500000	-0.250000
13	0.29984	SLU-1	Max	-0.250000	-444.48	1	-0.500000	-0.250000
13	0.00000	SLU-1	Min	-0.250000	-557.77	1	-0.500000	-0.250000
13	0.14992	SLU-1	Min	-0.250000	-490.28	1	-0.500000	-0.250000
13	0.29984	SLU-1	Min	-0.250000	-444.48	1	-0.500000	-0.250000
13	0.00000	SLU-2	Max	-0.250000	-624.00	1	-0.500000	-0.250000
13	0.14992	SLU-2	Max	-0.250000	-505.74	1	-0.500000	-0.250000
13	0.29984	SLU-2	Max	-0.250000	-405.67	1	-0.500000	-0.250000
13	0.00000	SLU-2	Min	-0.250000	-624.00	1	-0.500000	-0.250000
13	0.14992	SLU-2	Min	-0.250000	-505.74	1	-0.500000	-0.250000
13	0.29984	SLU-2	Min	-0.250000	-405.67	1	-0.500000	-0.250000
13	0.00000	SLU-3	Max	-0.250000	-285.77	3	0.500000	-0.250000
13	0.14992	SLU-3	Max	-0.250000	-247.14	1	-0.500000	-0.250000
13	0.29984	SLU-3	Max	-0.250000	-305.92	1	-0.500000	-0.250000
13	0.00000	SLU-3	Min	-0.250000	-285.77	3	0.500000	-0.250000
13	0.14992	SLU-3	Min	-0.250000	-247.14	1	-0.500000	-0.250000
13	0.29984	SLU-3	Min	-0.250000	-305.92	1	-0.500000	-0.250000
13	0.00000	SLU-4	Max	-0.250000	-359.83	1	-0.500000	-0.250000
13	0.14992	SLU-4	Max	-0.250000	-415.55	3	0.500000	-0.250000
13	0.29984	SLU-4	Max	-0.250000	-461.07	3	0.500000	-0.250000
13	0.00000	SLU-4	Min	-0.250000	-359.83	1	-0.500000	-0.250000
13	0.14992	SLU-4	Min	-0.250000	-415.55	3	0.500000	-0.250000
13	0.29984	SLU-4	Min	-0.250000	-461.07	3	0.500000	-0.250000
13	0.00000	SLU-5	Max	-0.250000	-371.51	3	0.500000	-0.250000
13	0.14992	SLU-5	Max	-0.250000	-346.20	3	0.500000	-0.250000
13	0.29984	SLU-5	Max	-0.250000	-307.58	3	0.500000	-0.250000
13	0.00000	SLU-5	Min	-0.250000	-371.51	3	0.500000	-0.250000
13	0.14992	SLU-5	Min	-0.250000	-346.20	3	0.500000	-0.250000
13	0.29984	SLU-5	Min	-0.250000	-307.58	3	0.500000	-0.250000

Table: Element Forces - Frames, Part 3 of 4

Frame	Station m	OutputCase	StepType	x3S11Max m	S11Min KN/m2	PtS11Min	x2S11Min m	x3S11Min m
13	0.00000	SLU-6	Max	-0.250000	-727.33	1	-0.500000	-0.250000
13	0.14992	SLU-6	Max	-0.250000	-662.93	1	-0.500000	-0.250000
13	0.29984	SLU-6	Max	-0.250000	-616.74	1	-0.500000	-0.250000
13	0.00000	SLU-6	Min	-0.250000	-727.33	1	-0.500000	-0.250000
13	0.14992	SLU-6	Min	-0.250000	-662.93	1	-0.500000	-0.250000
13	0.29984	SLU-6	Min	-0.250000	-616.74	1	-0.500000	-0.250000
13	0.00000	SLU-7	Max	-0.250000	-331.20	1	-0.500000	-0.250000
13	0.14992	SLU-7	Max	-0.250000	-382.13	1	-0.500000	-0.250000
13	0.29984	SLU-7	Max	-0.250000	-442.90	1	-0.500000	-0.250000
13	0.00000	SLU-7	Min	-0.250000	-331.20	1	-0.500000	-0.250000
13	0.14992	SLU-7	Min	-0.250000	-382.13	1	-0.500000	-0.250000
13	0.29984	SLU-7	Min	-0.250000	-442.90	1	-0.500000	-0.250000
13	0.00000	SLV 1	Max	-0.250000	-844.89	3	0.500000	-0.250000
13	0.14992	SLV 1	Max	-0.250000	-751.62	3	0.500000	-0.250000
13	0.29984	SLV 1	Max	-0.250000	-636.85	3	0.500000	-0.250000
13	0.00000	SLV 1	Min	-0.250000	-844.89	3	0.500000	-0.250000
13	0.14992	SLV 1	Min	-0.250000	-751.62	3	0.500000	-0.250000
13	0.29984	SLV 1	Min	-0.250000	-636.85	3	0.500000	-0.250000
13	0.00000	SLV 2	Max	-0.250000	-838.66	3	0.500000	-0.250000
13	0.14992	SLV 2	Max	-0.250000	-755.22	3	0.500000	-0.250000
13	0.29984	SLV 2	Max	-0.250000	-649.40	3	0.500000	-0.250000
13	0.00000	SLV 2	Min	-0.250000	-838.66	3	0.500000	-0.250000
13	0.14992	SLV 2	Min	-0.250000	-755.22	3	0.500000	-0.250000
13	0.29984	SLV 2	Min	-0.250000	-649.40	3	0.500000	-0.250000
13	0.00000	SLV 3	Max	-0.250000	-838.66	3	0.500000	-0.250000
13	0.14992	SLV 3	Max	-0.250000	-755.22	3	0.500000	-0.250000
13	0.29984	SLV 3	Max	-0.250000	-649.40	3	0.500000	-0.250000
13	0.00000	SLV 3	Min	-0.250000	-838.66	3	0.500000	-0.250000
13	0.14992	SLV 3	Min	-0.250000	-755.22	3	0.500000	-0.250000
13	0.29984	SLV 3	Min	-0.250000	-649.40	3	0.500000	-0.250000
13	0.00000	SLV 4	Max	-0.250000	-428.86	1	-0.500000	-0.250000
13	0.14992	SLV 4	Max	-0.250000	-554.88	1	-0.500000	-0.250000
13	0.29984	SLV 4	Max	-0.250000	-691.90	1	-0.500000	-0.250000
13	0.00000	SLV 4	Min	-0.250000	-428.86	1	-0.500000	-0.250000
13	0.14992	SLV 4	Min	-0.250000	-554.88	1	-0.500000	-0.250000
13	0.29984	SLV 4	Min	-0.250000	-691.90	1	-0.500000	-0.250000
13	0.00000	SLV 5	Max	-0.250000	-373.73	3	0.500000	-0.250000
13	0.14992	SLV 5	Max	-0.250000	-342.32	3	0.500000	-0.250000
13	0.29984	SLV 5	Max	-0.250000	-298.39	3	0.500000	-0.250000
13	0.00000	SLV 5	Min	-0.250000	-373.73	3	0.500000	-0.250000
13	0.14992	SLV 5	Min	-0.250000	-342.32	3	0.500000	-0.250000
13	0.29984	SLV 5	Min	-0.250000	-298.39	3	0.500000	-0.250000
13	0.00000	SLV 6	Max	-0.250000	-289.58	1	-0.500000	-0.250000
13	0.14992	SLV 6	Max	-0.250000	-341.38	1	-0.500000	-0.250000
13	0.29984	SLV 6	Max	-0.250000	-402.29	1	-0.500000	-0.250000
13	0.00000	SLV 6	Min	-0.250000	-289.58	1	-0.500000	-0.250000
13	0.14992	SLV 6	Min	-0.250000	-341.38	1	-0.500000	-0.250000
13	0.29984	SLV 6	Min	-0.250000	-402.29	1	-0.500000	-0.250000
13	0.00000	SLV 7	Max	-0.250000	-336.82	3	0.500000	-0.250000
13	0.14992	SLV 7	Max	-0.250000	-337.68	3	0.500000	-0.250000
13	0.29984	SLV 7	Max	-0.250000	-323.11	3	0.500000	-0.250000
13	0.00000	SLV 7	Min	-0.250000	-336.82	3	0.500000	-0.250000
13	0.14992	SLV 7	Min	-0.250000	-337.68	3	0.500000	-0.250000
13	0.29984	SLV 7	Min	-0.250000	-323.11	3	0.500000	-0.250000
13	0.00000	SLV 8	Max	-0.250000	-470.60	1	-0.500000	-0.250000
13	0.14992	SLV 8	Max	-0.250000	-479.88	1	-0.500000	-0.250000
13	0.29984	SLV 8	Max	-0.250000	-501.18	1	-0.500000	-0.250000
13	0.00000	SLV 8	Min	-0.250000	-470.60	1	-0.500000	-0.250000
13	0.14992	SLV 8	Min	-0.250000	-479.88	1	-0.500000	-0.250000

Table: Element Forces - Frames, Part 3 of 4

Frame	Station m	OutputCase	StepType	x3S11Max m	S11Min KN/m2	PtS11Min	x2S11Min m	x3S11Min m
13	0.29984	SLV 8	Min	-0.250000	-501.18	1	-0.500000	-0.250000
13	0.00000	SLV 9	Max	-0.250000	-844.89	3	0.500000	-0.250000
13	0.14992	SLV 9	Max	-0.250000	-751.62	3	0.500000	-0.250000
13	0.29984	SLV 9	Max	-0.250000	-636.85	3	0.500000	-0.250000
13	0.00000	SLV 9	Min	-0.250000	-844.89	3	0.500000	-0.250000
13	0.14992	SLV 9	Min	-0.250000	-751.62	3	0.500000	-0.250000
13	0.29984	SLV 9	Min	-0.250000	-636.85	3	0.500000	-0.250000
13	0.00000	SLV 10	Max	-0.250000	-431.47	3	0.500000	-0.250000
13	0.14992	SLV 10	Max	-0.250000	-506.49	1	-0.500000	-0.250000
13	0.29984	SLV 10	Max	-0.250000	-654.08	1	-0.500000	-0.250000
13	0.00000	SLV 10	Min	-0.250000	-431.47	3	0.500000	-0.250000
13	0.14992	SLV 10	Min	-0.250000	-506.49	1	-0.500000	-0.250000
13	0.29984	SLV 10	Min	-0.250000	-654.08	1	-0.500000	-0.250000
13	0.00000	SLV 11	Max	-0.250000	-838.66	3	0.500000	-0.250000
13	0.14992	SLV 11	Max	-0.250000	-755.22	3	0.500000	-0.250000
13	0.29984	SLV 11	Max	-0.250000	-649.40	3	0.500000	-0.250000
13	0.00000	SLV 11	Min	-0.250000	-838.66	3	0.500000	-0.250000
13	0.14992	SLV 11	Min	-0.250000	-755.22	3	0.500000	-0.250000
13	0.29984	SLV 11	Min	-0.250000	-649.40	3	0.500000	-0.250000
13	0.00000	SLV 12	Max	-0.250000	-428.86	1	-0.500000	-0.250000
13	0.14992	SLV 12	Max	-0.250000	-554.88	1	-0.500000	-0.250000
13	0.29984	SLV 12	Max	-0.250000	-691.90	1	-0.500000	-0.250000
13	0.00000	SLV 12	Min	-0.250000	-428.86	1	-0.500000	-0.250000
13	0.14992	SLV 12	Min	-0.250000	-554.88	1	-0.500000	-0.250000
13	0.29984	SLV 12	Min	-0.250000	-691.90	1	-0.500000	-0.250000
13	0.00000	SLV 13	Max	-0.250000	-373.73	3	0.500000	-0.250000
13	0.14992	SLV 13	Max	-0.250000	-342.32	3	0.500000	-0.250000
13	0.29984	SLV 13	Max	-0.250000	-298.39	3	0.500000	-0.250000
13	0.00000	SLV 13	Min	-0.250000	-373.73	3	0.500000	-0.250000
13	0.14992	SLV 13	Min	-0.250000	-342.32	3	0.500000	-0.250000
13	0.29984	SLV 13	Min	-0.250000	-298.39	3	0.500000	-0.250000
13	0.00000	SLV 14	Max	-0.250000	-289.58	1	-0.500000	-0.250000
13	0.14992	SLV 14	Max	-0.250000	-341.38	1	-0.500000	-0.250000
13	0.29984	SLV 14	Max	-0.250000	-402.29	1	-0.500000	-0.250000
13	0.00000	SLV 14	Min	-0.250000	-289.58	1	-0.500000	-0.250000
13	0.14992	SLV 14	Min	-0.250000	-341.38	1	-0.500000	-0.250000
13	0.29984	SLV 14	Min	-0.250000	-402.29	1	-0.500000	-0.250000
13	0.00000	SLV 15	Max	-0.250000	-336.82	3	0.500000	-0.250000
13	0.14992	SLV 15	Max	-0.250000	-337.68	3	0.500000	-0.250000
13	0.29984	SLV 15	Max	-0.250000	-323.11	3	0.500000	-0.250000
13	0.00000	SLV 15	Min	-0.250000	-336.82	3	0.500000	-0.250000
13	0.14992	SLV 15	Min	-0.250000	-337.68	3	0.500000	-0.250000
13	0.29984	SLV 15	Min	-0.250000	-323.11	3	0.500000	-0.250000
13	0.00000	SLV 16	Max	-0.250000	-470.60	1	-0.500000	-0.250000
13	0.14992	SLV 16	Max	-0.250000	-479.88	1	-0.500000	-0.250000
13	0.29984	SLV 16	Max	-0.250000	-501.18	1	-0.500000	-0.250000
13	0.00000	SLV 16	Min	-0.250000	-470.60	1	-0.500000	-0.250000
13	0.14992	SLV 16	Min	-0.250000	-479.88	1	-0.500000	-0.250000
13	0.29984	SLV 16	Min	-0.250000	-501.18	1	-0.500000	-0.250000
14	0.00000	SLE-C	Max	-0.275000	-251.18	1	-0.500000	-0.275000
14	0.14959	SLE-C	Max	-0.275000	-244.40	1	-0.500000	-0.275000
14	0.29917	SLE-C	Max	-0.275000	-251.25	1	-0.500000	-0.275000
14	0.00000	SLE-C	Min	-0.275000	-251.18	1	-0.500000	-0.275000
14	0.14959	SLE-C	Min	-0.275000	-244.40	1	-0.500000	-0.275000
14	0.29917	SLE-C	Min	-0.275000	-251.25	1	-0.500000	-0.275000
14	0.00000	SLE-F1	Max	-0.275000	-390.21	1	-0.500000	-0.275000
14	0.14959	SLE-F1	Max	-0.275000	-377.25	1	-0.500000	-0.275000
14	0.29917	SLE-F1	Max	-0.275000	-374.45	1	-0.500000	-0.275000
14	0.00000	SLE-F1	Min	-0.275000	-390.21	1	-0.500000	-0.275000

Table: Element Forces - Frames, Part 3 of 4

Frame	Station m	OutputCase	StepType	x3S11Max m	S11Min KN/m2	PtS11Min	x2S11Min m	x3S11Min m
14	0.14959	SLE-F1	Min	-0.275000	-377.25	1	-0.500000	-0.275000
14	0.29917	SLE-F1	Min	-0.275000	-374.45	1	-0.500000	-0.275000
14	0.00000	SLE-F2	Max	-0.275000	-250.72	3	0.500000	-0.275000
14	0.14959	SLE-F2	Max	-0.275000	-247.55	3	0.500000	-0.275000
14	0.29917	SLE-F2	Max	-0.275000	-233.73	3	0.500000	-0.275000
14	0.00000	SLE-F2	Min	-0.275000	-250.72	3	0.500000	-0.275000
14	0.14959	SLE-F2	Min	-0.275000	-247.55	3	0.500000	-0.275000
14	0.29917	SLE-F2	Min	-0.275000	-233.73	3	0.500000	-0.275000
14	0.00000	SLE-F3	Max	-0.275000	-222.44	1	-0.500000	-0.275000
14	0.14959	SLE-F3	Max	-0.275000	-246.86	1	-0.500000	-0.275000
14	0.29917	SLE-F3	Max	-0.275000	-280.56	1	-0.500000	-0.275000
14	0.00000	SLE-F3	Min	-0.275000	-222.44	1	-0.500000	-0.275000
14	0.14959	SLE-F3	Min	-0.275000	-246.86	1	-0.500000	-0.275000
14	0.29917	SLE-F3	Min	-0.275000	-280.56	1	-0.500000	-0.275000
14	0.00000	SLE-QP	Max	-0.275000	-171.73	3	0.500000	-0.275000
14	0.14959	SLE-QP	Max	-0.275000	-176.35	3	0.500000	-0.275000
14	0.29917	SLE-QP	Max	-0.275000	-171.69	3	0.500000	-0.275000
14	0.00000	SLE-QP	Min	-0.275000	-171.73	3	0.500000	-0.275000
14	0.14959	SLE-QP	Min	-0.275000	-176.35	3	0.500000	-0.275000
14	0.29917	SLE-QP	Min	-0.275000	-171.69	3	0.500000	-0.275000
14	0.00000	SLU-1	Max	-0.275000	-554.85	1	-0.500000	-0.275000
14	0.14959	SLU-1	Max	-0.275000	-524.99	1	-0.500000	-0.275000
14	0.29917	SLU-1	Max	-0.275000	-513.17	1	-0.500000	-0.275000
14	0.00000	SLU-1	Min	-0.275000	-554.85	1	-0.500000	-0.275000
14	0.14959	SLU-1	Min	-0.275000	-524.99	1	-0.500000	-0.275000
14	0.29917	SLU-1	Min	-0.275000	-513.17	1	-0.500000	-0.275000
14	0.00000	SLU-2	Max	-0.275000	-718.48	1	-0.500000	-0.275000
14	0.14959	SLU-2	Max	-0.275000	-644.15	1	-0.500000	-0.275000
14	0.29917	SLU-2	Max	-0.275000	-583.44	1	-0.500000	-0.275000
14	0.00000	SLU-2	Min	-0.275000	-718.48	1	-0.500000	-0.275000
14	0.14959	SLU-2	Min	-0.275000	-644.15	1	-0.500000	-0.275000
14	0.29917	SLU-2	Min	-0.275000	-583.44	1	-0.500000	-0.275000
14	0.00000	SLU-3	Max	-0.275000	-369.01	3	0.500000	-0.275000
14	0.14959	SLU-3	Max	-0.275000	-315.14	3	0.500000	-0.275000
14	0.29917	SLU-3	Max	-0.275000	-247.57	3	0.500000	-0.275000
14	0.00000	SLU-3	Min	-0.275000	-369.01	3	0.500000	-0.275000
14	0.14959	SLU-3	Min	-0.275000	-315.14	3	0.500000	-0.275000
14	0.29917	SLU-3	Min	-0.275000	-247.57	3	0.500000	-0.275000
14	0.00000	SLU-4	Max	-0.275000	-436.69	1	-0.500000	-0.275000
14	0.14959	SLU-4	Max	-0.275000	-378.62	1	-0.500000	-0.275000
14	0.29917	SLU-4	Max	-0.275000	-338.59	1	-0.500000	-0.275000
14	0.00000	SLU-4	Min	-0.275000	-436.69	1	-0.500000	-0.275000
14	0.14959	SLU-4	Min	-0.275000	-378.62	1	-0.500000	-0.275000
14	0.29917	SLU-4	Min	-0.275000	-338.59	1	-0.500000	-0.275000
14	0.00000	SLU-5	Max	-0.275000	-399.55	3	0.500000	-0.275000
14	0.14959	SLU-5	Max	-0.275000	-371.87	3	0.500000	-0.275000
14	0.29917	SLU-5	Max	-0.275000	-330.49	3	0.500000	-0.275000
14	0.00000	SLU-5	Min	-0.275000	-399.55	3	0.500000	-0.275000
14	0.14959	SLU-5	Min	-0.275000	-371.87	3	0.500000	-0.275000
14	0.29917	SLU-5	Min	-0.275000	-330.49	3	0.500000	-0.275000
14	0.00000	SLU-6	Max	-0.275000	-679.57	1	-0.500000	-0.275000
14	0.14959	SLU-6	Max	-0.275000	-665.55	1	-0.500000	-0.275000
14	0.29917	SLU-6	Max	-0.275000	-665.16	1	-0.500000	-0.275000
14	0.00000	SLU-6	Min	-0.275000	-679.57	1	-0.500000	-0.275000
14	0.14959	SLU-6	Min	-0.275000	-665.55	1	-0.500000	-0.275000
14	0.29917	SLU-6	Min	-0.275000	-665.16	1	-0.500000	-0.275000
14	0.00000	SLU-7	Max	-0.275000	-333.14	3	0.500000	-0.275000
14	0.14959	SLU-7	Max	-0.275000	-259.40	3	0.500000	-0.275000
14	0.29917	SLU-7	Max	-0.275000	-286.27	1	-0.500000	-0.275000

Table: Element Forces - Frames, Part 3 of 4

Frame	Station m	OutputCase	StepType	x3S11Max m	S11Min KN/m2	PtS11Min	x2S11Min m	x3S11Min m
14	0.00000	SLU-7	Min	-0.275000	-333.14	3	0.500000	-0.275000
14	0.14959	SLU-7	Min	-0.275000	-259.40	3	0.500000	-0.275000
14	0.29917	SLU-7	Min	-0.275000	-286.27	1	-0.500000	-0.275000
14	0.00000	SLV 1	Max	-0.275000	-922.12	3	0.500000	-0.275000
14	0.14959	SLV 1	Max	-0.275000	-845.54	3	0.500000	-0.275000
14	0.29917	SLV 1	Max	-0.275000	-745.87	3	0.500000	-0.275000
14	0.00000	SLV 1	Min	-0.275000	-922.12	3	0.500000	-0.275000
14	0.14959	SLV 1	Min	-0.275000	-845.54	3	0.500000	-0.275000
14	0.29917	SLV 1	Min	-0.275000	-745.87	3	0.500000	-0.275000
14	0.00000	SLV 2	Max	-0.275000	-904.69	3	0.500000	-0.275000
14	0.14959	SLV 2	Max	-0.275000	-835.29	3	0.500000	-0.275000
14	0.29917	SLV 2	Max	-0.275000	-742.21	3	0.500000	-0.275000
14	0.00000	SLV 2	Min	-0.275000	-904.69	3	0.500000	-0.275000
14	0.14959	SLV 2	Min	-0.275000	-835.29	3	0.500000	-0.275000
14	0.29917	SLV 2	Min	-0.275000	-742.21	3	0.500000	-0.275000
14	0.00000	SLV 3	Max	-0.275000	-904.69	3	0.500000	-0.275000
14	0.14959	SLV 3	Max	-0.275000	-835.29	3	0.500000	-0.275000
14	0.29917	SLV 3	Max	-0.275000	-742.21	3	0.500000	-0.275000
14	0.00000	SLV 3	Min	-0.275000	-904.69	3	0.500000	-0.275000
14	0.14959	SLV 3	Min	-0.275000	-835.29	3	0.500000	-0.275000
14	0.29917	SLV 3	Min	-0.275000	-742.21	3	0.500000	-0.275000
14	0.00000	SLV 4	Max	-0.275000	-645.47	3	0.500000	-0.275000
14	0.14959	SLV 4	Max	-0.275000	-496.96	3	0.500000	-0.275000
14	0.29917	SLV 4	Max	-0.275000	-358.12	1	-0.500000	-0.275000
14	0.00000	SLV 4	Min	-0.275000	-645.47	3	0.500000	-0.275000
14	0.14959	SLV 4	Min	-0.275000	-496.96	3	0.500000	-0.275000
14	0.29917	SLV 4	Min	-0.275000	-358.12	1	-0.500000	-0.275000
14	0.00000	SLV 5	Max	-0.275000	-406.20	3	0.500000	-0.275000
14	0.14959	SLV 5	Max	-0.275000	-375.19	3	0.500000	-0.275000
14	0.29917	SLV 5	Max	-0.275000	-331.28	3	0.500000	-0.275000
14	0.00000	SLV 5	Min	-0.275000	-406.20	3	0.500000	-0.275000
14	0.14959	SLV 5	Min	-0.275000	-375.19	3	0.500000	-0.275000
14	0.29917	SLV 5	Min	-0.275000	-331.28	3	0.500000	-0.275000
14	0.00000	SLV 6	Max	-0.275000	-306.82	3	0.500000	-0.275000
14	0.14959	SLV 6	Max	-0.275000	-237.96	3	0.500000	-0.275000
14	0.29917	SLV 6	Max	-0.275000	-249.05	1	-0.500000	-0.275000
14	0.00000	SLV 6	Min	-0.275000	-306.82	3	0.500000	-0.275000
14	0.14959	SLV 6	Min	-0.275000	-237.96	3	0.500000	-0.275000
14	0.29917	SLV 6	Min	-0.275000	-249.05	1	-0.500000	-0.275000
14	0.00000	SLV 7	Max	-0.275000	-335.71	3	0.500000	-0.275000
14	0.14959	SLV 7	Max	-0.275000	-327.41	3	0.500000	-0.275000
14	0.29917	SLV 7	Max	-0.275000	-304.20	3	0.500000	-0.275000
14	0.00000	SLV 7	Min	-0.275000	-335.71	3	0.500000	-0.275000
14	0.14959	SLV 7	Min	-0.275000	-327.41	3	0.500000	-0.275000
14	0.29917	SLV 7	Min	-0.275000	-304.20	3	0.500000	-0.275000
14	0.00000	SLV 8	Max	-0.275000	-340.15	1	-0.500000	-0.275000
14	0.14959	SLV 8	Max	-0.275000	-374.96	1	-0.500000	-0.275000
14	0.29917	SLV 8	Max	-0.275000	-420.61	1	-0.500000	-0.275000
14	0.00000	SLV 8	Min	-0.275000	-340.15	1	-0.500000	-0.275000
14	0.14959	SLV 8	Min	-0.275000	-374.96	1	-0.500000	-0.275000
14	0.29917	SLV 8	Min	-0.275000	-420.61	1	-0.500000	-0.275000
14	0.00000	SLV 9	Max	-0.275000	-922.12	3	0.500000	-0.275000
14	0.14959	SLV 9	Max	-0.275000	-845.54	3	0.500000	-0.275000
14	0.29917	SLV 9	Max	-0.275000	-745.87	3	0.500000	-0.275000
14	0.00000	SLV 9	Min	-0.275000	-922.12	3	0.500000	-0.275000
14	0.14959	SLV 9	Min	-0.275000	-845.54	3	0.500000	-0.275000
14	0.29917	SLV 9	Min	-0.275000	-745.87	3	0.500000	-0.275000
14	0.00000	SLV 10	Max	-0.275000	-676.17	3	0.500000	-0.275000
14	0.14959	SLV 10	Max	-0.275000	-522.23	3	0.500000	-0.275000

Table: Element Forces - Frames, Part 3 of 4

Frame	Station m	OutputCase	StepType	x3S11Max m	S11Min KN/m2	PtS11Min	x2S11Min m	x3S11Min m
14	0.29917	SLV 10	Max	-0.275000	-358.76	3	0.500000	-0.275000
14	0.00000	SLV 10	Min	-0.275000	-676.17	3	0.500000	-0.275000
14	0.14959	SLV 10	Min	-0.275000	-522.23	3	0.500000	-0.275000
14	0.29917	SLV 10	Min	-0.275000	-358.76	3	0.500000	-0.275000
14	0.00000	SLV 11	Max	-0.275000	-904.69	3	0.500000	-0.275000
14	0.14959	SLV 11	Max	-0.275000	-835.29	3	0.500000	-0.275000
14	0.29917	SLV 11	Max	-0.275000	-742.21	3	0.500000	-0.275000
14	0.00000	SLV 11	Min	-0.275000	-904.69	3	0.500000	-0.275000
14	0.14959	SLV 11	Min	-0.275000	-835.29	3	0.500000	-0.275000
14	0.29917	SLV 11	Min	-0.275000	-742.21	3	0.500000	-0.275000
14	0.00000	SLV 12	Max	-0.275000	-645.47	3	0.500000	-0.275000
14	0.14959	SLV 12	Max	-0.275000	-496.96	3	0.500000	-0.275000
14	0.29917	SLV 12	Max	-0.275000	-358.12	1	-0.500000	-0.275000
14	0.00000	SLV 12	Min	-0.275000	-645.47	3	0.500000	-0.275000
14	0.14959	SLV 12	Min	-0.275000	-496.96	3	0.500000	-0.275000
14	0.29917	SLV 12	Min	-0.275000	-358.12	1	-0.500000	-0.275000
14	0.00000	SLV 13	Max	-0.275000	-406.20	3	0.500000	-0.275000
14	0.14959	SLV 13	Max	-0.275000	-375.19	3	0.500000	-0.275000
14	0.29917	SLV 13	Max	-0.275000	-331.28	3	0.500000	-0.275000
14	0.00000	SLV 13	Min	-0.275000	-406.20	3	0.500000	-0.275000
14	0.14959	SLV 13	Min	-0.275000	-375.19	3	0.500000	-0.275000
14	0.29917	SLV 13	Min	-0.275000	-331.28	3	0.500000	-0.275000
14	0.00000	SLV 14	Max	-0.275000	-306.82	3	0.500000	-0.275000
14	0.14959	SLV 14	Max	-0.275000	-237.96	3	0.500000	-0.275000
14	0.29917	SLV 14	Max	-0.275000	-249.05	1	-0.500000	-0.275000
14	0.00000	SLV 14	Min	-0.275000	-306.82	3	0.500000	-0.275000
14	0.14959	SLV 14	Min	-0.275000	-237.96	3	0.500000	-0.275000
14	0.29917	SLV 14	Min	-0.275000	-249.05	1	-0.500000	-0.275000
14	0.00000	SLV 15	Max	-0.275000	-335.71	3	0.500000	-0.275000
14	0.14959	SLV 15	Max	-0.275000	-327.41	3	0.500000	-0.275000
14	0.29917	SLV 15	Max	-0.275000	-304.20	3	0.500000	-0.275000
14	0.00000	SLV 15	Min	-0.275000	-335.71	3	0.500000	-0.275000
14	0.14959	SLV 15	Min	-0.275000	-327.41	3	0.500000	-0.275000
14	0.29917	SLV 15	Min	-0.275000	-304.20	3	0.500000	-0.275000
14	0.00000	SLV 16	Max	-0.275000	-340.15	1	-0.500000	-0.275000
14	0.14959	SLV 16	Max	-0.275000	-374.96	1	-0.500000	-0.275000
14	0.29917	SLV 16	Max	-0.275000	-420.61	1	-0.500000	-0.275000
14	0.00000	SLV 16	Min	-0.275000	-340.15	1	-0.500000	-0.275000
14	0.14959	SLV 16	Min	-0.275000	-374.96	1	-0.500000	-0.275000
14	0.29917	SLV 16	Min	-0.275000	-420.61	1	-0.500000	-0.275000
15	0.00000	SLE-C	Max	-0.300000	-231.07	3	0.500000	-0.300000
15	0.15000	SLE-C	Max	-0.300000	-259.22	3	0.500000	-0.300000
15	0.30000	SLE-C	Max	-0.300000	-284.19	3	0.500000	-0.300000
15	0.00000	SLE-C	Min	-0.300000	-231.07	3	0.500000	-0.300000
15	0.15000	SLE-C	Min	-0.300000	-259.22	3	0.500000	-0.300000
15	0.30000	SLE-C	Min	-0.300000	-284.19	3	0.500000	-0.300000
15	0.00000	SLE-F1	Max	-0.300000	-290.14	1	-0.500000	-0.300000
15	0.15000	SLE-F1	Max	-0.300000	-261.04	1	-0.500000	-0.300000
15	0.30000	SLE-F1	Max	-0.300000	-235.12	1	-0.500000	-0.300000
15	0.00000	SLE-F1	Min	-0.300000	-290.14	1	-0.500000	-0.300000
15	0.15000	SLE-F1	Min	-0.300000	-261.04	1	-0.500000	-0.300000
15	0.30000	SLE-F1	Min	-0.300000	-235.12	1	-0.500000	-0.300000
15	0.00000	SLE-F2	Max	-0.300000	-303.55	3	0.500000	-0.300000
15	0.15000	SLE-F2	Max	-0.300000	-324.16	3	0.500000	-0.300000
15	0.30000	SLE-F2	Max	-0.300000	-341.58	3	0.500000	-0.300000
15	0.00000	SLE-F2	Min	-0.300000	-303.55	3	0.500000	-0.300000
15	0.15000	SLE-F2	Min	-0.300000	-324.16	3	0.500000	-0.300000
15	0.30000	SLE-F2	Min	-0.300000	-341.58	3	0.500000	-0.300000
15	0.00000	SLE-F3	Max	-0.300000	-223.98	1	-0.500000	-0.300000

Table: Element Forces - Frames, Part 3 of 4

Frame	Station m	OutputCase	StepType	x3S11Max m	S11Min KN/m2	PtS11Min	x2S11Min m	x3S11Min m
15	0.15000	SLE-F3	Max	-0.300000	-221.87	1	-0.500000	-0.300000
15	0.30000	SLE-F3	Max	-0.300000	-222.94	1	-0.500000	-0.300000
15	0.00000	SLE-F3	Min	-0.300000	-223.98	1	-0.500000	-0.300000
15	0.15000	SLE-F3	Min	-0.300000	-221.87	1	-0.500000	-0.300000
15	0.30000	SLE-F3	Min	-0.300000	-222.94	1	-0.500000	-0.300000
15	0.00000	SLE-QP	Max	-0.300000	-204.86	3	0.500000	-0.300000
15	0.15000	SLE-QP	Max	-0.300000	-230.45	3	0.500000	-0.300000
15	0.30000	SLE-QP	Max	-0.300000	-252.86	3	0.500000	-0.300000
15	0.00000	SLE-QP	Min	-0.300000	-204.86	3	0.500000	-0.300000
15	0.15000	SLE-QP	Min	-0.300000	-230.45	3	0.500000	-0.300000
15	0.30000	SLE-QP	Min	-0.300000	-252.86	3	0.500000	-0.300000
15	0.00000	SLU-1	Max	-0.300000	-413.68	1	-0.500000	-0.300000
15	0.15000	SLU-1	Max	-0.300000	-378.70	1	-0.500000	-0.300000
15	0.30000	SLU-1	Max	-0.300000	-347.85	1	-0.500000	-0.300000
15	0.00000	SLU-1	Min	-0.300000	-413.68	1	-0.500000	-0.300000
15	0.15000	SLU-1	Min	-0.300000	-378.70	1	-0.500000	-0.300000
15	0.30000	SLU-1	Min	-0.300000	-347.85	1	-0.500000	-0.300000
15	0.00000	SLU-2	Max	-0.300000	-484.68	1	-0.500000	-0.300000
15	0.15000	SLU-2	Max	-0.300000	-422.51	1	-0.500000	-0.300000
15	0.30000	SLU-2	Max	-0.300000	-364.47	1	-0.500000	-0.300000
15	0.00000	SLU-2	Min	-0.300000	-484.68	1	-0.500000	-0.300000
15	0.15000	SLU-2	Min	-0.300000	-422.51	1	-0.500000	-0.300000
15	0.30000	SLU-2	Min	-0.300000	-364.47	1	-0.500000	-0.300000
15	0.00000	SLU-3	Max	-0.300000	-376.56	3	0.500000	-0.300000
15	0.15000	SLU-3	Max	-0.300000	-358.49	3	0.500000	-0.300000
15	0.30000	SLU-3	Max	-0.300000	-337.23	3	0.500000	-0.300000
15	0.00000	SLU-3	Min	-0.300000	-376.56	3	0.500000	-0.300000
15	0.15000	SLU-3	Min	-0.300000	-358.49	3	0.500000	-0.300000
15	0.30000	SLU-3	Min	-0.300000	-337.23	3	0.500000	-0.300000
15	0.00000	SLU-4	Max	-0.300000	-291.15	1	-0.500000	-0.300000
15	0.15000	SLU-4	Max	-0.300000	-260.83	3	0.500000	-0.300000
15	0.30000	SLU-4	Max	-0.300000	-309.46	3	0.500000	-0.300000
15	0.00000	SLU-4	Min	-0.300000	-291.15	1	-0.500000	-0.300000
15	0.15000	SLU-4	Min	-0.300000	-260.83	3	0.500000	-0.300000
15	0.30000	SLU-4	Min	-0.300000	-309.46	3	0.500000	-0.300000
15	0.00000	SLU-5	Max	-0.300000	-451.80	3	0.500000	-0.300000
15	0.15000	SLU-5	Max	-0.300000	-455.85	3	0.500000	-0.300000
15	0.30000	SLU-5	Max	-0.300000	-456.71	3	0.500000	-0.300000
15	0.00000	SLU-5	Min	-0.300000	-451.80	3	0.500000	-0.300000
15	0.15000	SLU-5	Min	-0.300000	-455.85	3	0.500000	-0.300000
15	0.30000	SLU-5	Min	-0.300000	-456.71	3	0.500000	-0.300000
15	0.00000	SLU-6	Max	-0.300000	-520.91	1	-0.500000	-0.300000
15	0.15000	SLU-6	Max	-0.300000	-493.36	1	-0.500000	-0.300000
15	0.30000	SLU-6	Max	-0.300000	-469.95	1	-0.500000	-0.300000
15	0.00000	SLU-6	Min	-0.300000	-520.91	1	-0.500000	-0.300000
15	0.15000	SLU-6	Min	-0.300000	-493.36	1	-0.500000	-0.300000
15	0.30000	SLU-6	Min	-0.300000	-469.95	1	-0.500000	-0.300000
15	0.00000	SLU-7	Max	-0.300000	-291.52	3	0.500000	-0.300000
15	0.15000	SLU-7	Max	-0.300000	-268.75	3	0.500000	-0.300000
15	0.30000	SLU-7	Max	-0.300000	-263.73	1	-0.500000	-0.300000
15	0.00000	SLU-7	Min	-0.300000	-291.52	3	0.500000	-0.300000
15	0.15000	SLU-7	Min	-0.300000	-268.75	3	0.500000	-0.300000
15	0.30000	SLU-7	Min	-0.300000	-263.73	1	-0.500000	-0.300000
15	0.00000	SLV 1	Max	-0.300000	-1094.66	3	0.500000	-0.300000
15	0.15000	SLV 1	Max	-0.300000	-1068.88	3	0.500000	-0.300000
15	0.30000	SLV 1	Max	-0.300000	-1039.91	3	0.500000	-0.300000
15	0.00000	SLV 1	Min	-0.300000	-1094.66	3	0.500000	-0.300000
15	0.15000	SLV 1	Min	-0.300000	-1068.88	3	0.500000	-0.300000
15	0.30000	SLV 1	Min	-0.300000	-1039.91	3	0.500000	-0.300000

Table: Element Forces - Frames, Part 3 of 4

Frame	Station m	OutputCase	StepType	x3S11Max m	S11Min KN/m2	PtS11Min	x2S11Min m	x3S11Min m
15	0.00000	SLV 2	Max	-0.300000	-1071.14	3	0.500000	-0.300000
15	0.15000	SLV 2	Max	-0.300000	-1052.21	3	0.500000	-0.300000
15	0.30000	SLV 2	Max	-0.300000	-1030.10	3	0.500000	-0.300000
15	0.00000	SLV 2	Min	-0.300000	-1071.14	3	0.500000	-0.300000
15	0.15000	SLV 2	Min	-0.300000	-1052.21	3	0.500000	-0.300000
15	0.30000	SLV 2	Min	-0.300000	-1030.10	3	0.500000	-0.300000
15	0.00000	SLV 3	Max	-0.300000	-1071.14	3	0.500000	-0.300000
15	0.15000	SLV 3	Max	-0.300000	-1052.21	3	0.500000	-0.300000
15	0.30000	SLV 3	Max	-0.300000	-1030.10	3	0.500000	-0.300000
15	0.00000	SLV 3	Min	-0.300000	-1071.14	3	0.500000	-0.300000
15	0.15000	SLV 3	Min	-0.300000	-1052.21	3	0.500000	-0.300000
15	0.30000	SLV 3	Min	-0.300000	-1030.10	3	0.500000	-0.300000
15	0.00000	SLV 4	Max	-0.300000	-470.26	3	0.500000	-0.300000
15	0.15000	SLV 4	Max	-0.300000	-410.44	3	0.500000	-0.300000
15	0.30000	SLV 4	Max	-0.300000	-403.53	1	-0.500000	-0.300000
15	0.00000	SLV 4	Min	-0.300000	-470.26	3	0.500000	-0.300000
15	0.15000	SLV 4	Min	-0.300000	-410.44	3	0.500000	-0.300000
15	0.30000	SLV 4	Min	-0.300000	-403.53	1	-0.500000	-0.300000
15	0.00000	SLV 5	Max	-0.300000	-454.06	3	0.500000	-0.300000
15	0.15000	SLV 5	Max	-0.300000	-454.27	3	0.500000	-0.300000
15	0.30000	SLV 5	Max	-0.300000	-451.31	3	0.500000	-0.300000
15	0.00000	SLV 5	Min	-0.300000	-454.06	3	0.500000	-0.300000
15	0.15000	SLV 5	Min	-0.300000	-454.27	3	0.500000	-0.300000
15	0.30000	SLV 5	Min	-0.300000	-451.31	3	0.500000	-0.300000
15	0.00000	SLV 6	Max	-0.300000	-276.50	3	0.500000	-0.300000
15	0.15000	SLV 6	Max	-0.300000	-252.81	3	0.500000	-0.300000
15	0.30000	SLV 6	Max	-0.300000	-235.34	1	-0.500000	-0.300000
15	0.00000	SLV 6	Min	-0.300000	-276.50	3	0.500000	-0.300000
15	0.15000	SLV 6	Min	-0.300000	-252.81	3	0.500000	-0.300000
15	0.30000	SLV 6	Min	-0.300000	-235.34	1	-0.500000	-0.300000
15	0.00000	SLV 7	Max	-0.300000	-356.22	3	0.500000	-0.300000
15	0.15000	SLV 7	Max	-0.300000	-378.70	3	0.500000	-0.300000
15	0.30000	SLV 7	Max	-0.300000	-398.00	3	0.500000	-0.300000
15	0.00000	SLV 7	Min	-0.300000	-356.22	3	0.500000	-0.300000
15	0.15000	SLV 7	Min	-0.300000	-378.70	3	0.500000	-0.300000
15	0.30000	SLV 7	Min	-0.300000	-398.00	3	0.500000	-0.300000
15	0.00000	SLV 8	Max	-0.300000	-316.43	1	-0.500000	-0.300000
15	0.15000	SLV 8	Max	-0.300000	-316.67	1	-0.500000	-0.300000
15	0.30000	SLV 8	Max	-0.300000	-320.09	1	-0.500000	-0.300000
15	0.00000	SLV 8	Min	-0.300000	-316.43	1	-0.500000	-0.300000
15	0.15000	SLV 8	Min	-0.300000	-316.67	1	-0.500000	-0.300000
15	0.30000	SLV 8	Min	-0.300000	-320.09	1	-0.500000	-0.300000
15	0.00000	SLV 9	Max	-0.300000	-1094.66	3	0.500000	-0.300000
15	0.15000	SLV 9	Max	-0.300000	-1068.88	3	0.500000	-0.300000
15	0.30000	SLV 9	Max	-0.300000	-1039.91	3	0.500000	-0.300000
15	0.00000	SLV 9	Min	-0.300000	-1094.66	3	0.500000	-0.300000
15	0.15000	SLV 9	Min	-0.300000	-1068.88	3	0.500000	-0.300000
15	0.30000	SLV 9	Min	-0.300000	-1039.91	3	0.500000	-0.300000
15	0.00000	SLV 10	Max	-0.300000	-505.18	3	0.500000	-0.300000
15	0.15000	SLV 10	Max	-0.300000	-439.72	3	0.500000	-0.300000
15	0.30000	SLV 10	Max	-0.300000	-375.53	1	-0.500000	-0.300000
15	0.00000	SLV 10	Min	-0.300000	-505.18	3	0.500000	-0.300000
15	0.15000	SLV 10	Min	-0.300000	-439.72	3	0.500000	-0.300000
15	0.30000	SLV 10	Min	-0.300000	-375.53	1	-0.500000	-0.300000
15	0.00000	SLV 11	Max	-0.300000	-1071.14	3	0.500000	-0.300000
15	0.15000	SLV 11	Max	-0.300000	-1052.21	3	0.500000	-0.300000
15	0.30000	SLV 11	Max	-0.300000	-1030.10	3	0.500000	-0.300000
15	0.00000	SLV 11	Min	-0.300000	-1071.14	3	0.500000	-0.300000
15	0.15000	SLV 11	Min	-0.300000	-1052.21	3	0.500000	-0.300000

Table: Element Forces - Frames, Part 3 of 4

Frame	Station m	OutputCase	StepType	x3S11Max m	S11Min KN/m2	PtS11Min	x2S11Min m	x3S11Min m
15	0.30000	SLV 11	Min	-0.300000	-1030.10	3	0.500000	-0.300000
15	0.00000	SLV 12	Max	-0.300000	-470.26	3	0.500000	-0.300000
15	0.15000	SLV 12	Max	-0.300000	-410.44	3	0.500000	-0.300000
15	0.30000	SLV 12	Max	-0.300000	-403.53	1	-0.500000	-0.300000
15	0.00000	SLV 12	Min	-0.300000	-470.26	3	0.500000	-0.300000
15	0.15000	SLV 12	Min	-0.300000	-410.44	3	0.500000	-0.300000
15	0.30000	SLV 12	Min	-0.300000	-403.53	1	-0.500000	-0.300000
15	0.00000	SLV 13	Max	-0.300000	-454.06	3	0.500000	-0.300000
15	0.15000	SLV 13	Max	-0.300000	-454.27	3	0.500000	-0.300000
15	0.30000	SLV 13	Max	-0.300000	-451.31	3	0.500000	-0.300000
15	0.00000	SLV 13	Min	-0.300000	-454.06	3	0.500000	-0.300000
15	0.15000	SLV 13	Min	-0.300000	-454.27	3	0.500000	-0.300000
15	0.30000	SLV 13	Min	-0.300000	-451.31	3	0.500000	-0.300000
15	0.00000	SLV 14	Max	-0.300000	-276.50	3	0.500000	-0.300000
15	0.15000	SLV 14	Max	-0.300000	-252.81	3	0.500000	-0.300000
15	0.30000	SLV 14	Max	-0.300000	-235.34	1	-0.500000	-0.300000
15	0.00000	SLV 14	Min	-0.300000	-276.50	3	0.500000	-0.300000
15	0.15000	SLV 14	Min	-0.300000	-252.81	3	0.500000	-0.300000
15	0.30000	SLV 14	Min	-0.300000	-235.34	1	-0.500000	-0.300000
15	0.00000	SLV 15	Max	-0.300000	-356.22	3	0.500000	-0.300000
15	0.15000	SLV 15	Max	-0.300000	-378.70	3	0.500000	-0.300000
15	0.30000	SLV 15	Max	-0.300000	-398.00	3	0.500000	-0.300000
15	0.00000	SLV 15	Min	-0.300000	-356.22	3	0.500000	-0.300000
15	0.15000	SLV 15	Min	-0.300000	-378.70	3	0.500000	-0.300000
15	0.30000	SLV 15	Min	-0.300000	-398.00	3	0.500000	-0.300000
15	0.00000	SLV 16	Max	-0.300000	-316.43	1	-0.500000	-0.300000
15	0.15000	SLV 16	Max	-0.300000	-316.67	1	-0.500000	-0.300000
15	0.30000	SLV 16	Max	-0.300000	-320.09	1	-0.500000	-0.300000
15	0.00000	SLV 16	Min	-0.300000	-316.43	1	-0.500000	-0.300000
15	0.15000	SLV 16	Min	-0.300000	-316.67	1	-0.500000	-0.300000
15	0.30000	SLV 16	Min	-0.300000	-320.09	1	-0.500000	-0.300000
16	0.00000	SLE-C	Max	-0.300000	-238.65	1	-0.500000	-0.300000
16	0.15000	SLE-C	Max	-0.300000	-210.66	1	-0.500000	-0.300000
16	0.30000	SLE-C	Max	-0.300000	-228.68	3	0.500000	-0.300000
16	0.00000	SLE-C	Min	-0.300000	-238.65	1	-0.500000	-0.300000
16	0.15000	SLE-C	Min	-0.300000	-210.66	1	-0.500000	-0.300000
16	0.30000	SLE-C	Min	-0.300000	-228.68	3	0.500000	-0.300000
16	0.00000	SLE-F1	Max	-0.300000	-329.57	1	-0.500000	-0.300000
16	0.15000	SLE-F1	Max	-0.300000	-307.20	1	-0.500000	-0.300000
16	0.30000	SLE-F1	Max	-0.300000	-288.08	1	-0.500000	-0.300000
16	0.00000	SLE-F1	Min	-0.300000	-329.57	1	-0.500000	-0.300000
16	0.15000	SLE-F1	Min	-0.300000	-307.20	1	-0.500000	-0.300000
16	0.30000	SLE-F1	Min	-0.300000	-288.08	1	-0.500000	-0.300000
16	0.00000	SLE-F2	Max	-0.300000	-257.10	3	0.500000	-0.300000
16	0.15000	SLE-F2	Max	-0.300000	-280.97	3	0.500000	-0.300000
16	0.30000	SLE-F2	Max	-0.300000	-301.58	3	0.500000	-0.300000
16	0.00000	SLE-F2	Min	-0.300000	-257.10	3	0.500000	-0.300000
16	0.15000	SLE-F2	Min	-0.300000	-280.97	3	0.500000	-0.300000
16	0.30000	SLE-F2	Min	-0.300000	-301.58	3	0.500000	-0.300000
16	0.00000	SLE-F3	Max	-0.300000	-218.67	1	-0.500000	-0.300000
16	0.15000	SLE-F3	Max	-0.300000	-219.79	1	-0.500000	-0.300000
16	0.30000	SLE-F3	Max	-0.300000	-224.18	1	-0.500000	-0.300000
16	0.00000	SLE-F3	Min	-0.300000	-218.67	1	-0.500000	-0.300000
16	0.15000	SLE-F3	Min	-0.300000	-219.79	1	-0.500000	-0.300000
16	0.30000	SLE-F3	Min	-0.300000	-224.18	1	-0.500000	-0.300000
16	0.00000	SLE-QP	Max	-0.300000	-153.46	3	0.500000	-0.300000
16	0.15000	SLE-QP	Max	-0.300000	-179.65	3	0.500000	-0.300000
16	0.30000	SLE-QP	Max	-0.300000	-202.57	3	0.500000	-0.300000
16	0.00000	SLE-QP	Min	-0.300000	-153.46	3	0.500000	-0.300000

Table: Element Forces - Frames, Part 3 of 4

Frame	Station m	OutputCase	StepType	x3S11Max m	S11Min KN/m2	PtS11Min	x2S11Min m	x3S11Min m
16	0.15000	SLE-QP	Min	-0.300000	-179.65	3	0.500000	-0.300000
16	0.30000	SLE-QP	Min	-0.300000	-202.57	3	0.500000	-0.300000
16	0.00000	SLU-1	Max	-0.300000	-455.42	1	-0.500000	-0.300000
16	0.15000	SLU-1	Max	-0.300000	-431.26	1	-0.500000	-0.300000
16	0.30000	SLU-1	Max	-0.300000	-411.34	1	-0.500000	-0.300000
16	0.00000	SLU-1	Min	-0.300000	-455.42	1	-0.500000	-0.300000
16	0.15000	SLU-1	Min	-0.300000	-431.26	1	-0.500000	-0.300000
16	0.30000	SLU-1	Min	-0.300000	-411.34	1	-0.500000	-0.300000
16	0.00000	SLU-2	Max	-0.300000	-568.51	1	-0.500000	-0.300000
16	0.15000	SLU-2	Max	-0.300000	-522.20	1	-0.500000	-0.300000
16	0.30000	SLU-2	Max	-0.300000	-480.14	1	-0.500000	-0.300000
16	0.00000	SLU-2	Min	-0.300000	-568.51	1	-0.500000	-0.300000
16	0.15000	SLU-2	Min	-0.300000	-522.20	1	-0.500000	-0.300000
16	0.30000	SLU-2	Min	-0.300000	-480.14	1	-0.500000	-0.300000
16	0.00000	SLU-3	Max	-0.300000	-412.56	3	0.500000	-0.300000
16	0.15000	SLU-3	Max	-0.300000	-396.96	3	0.500000	-0.300000
16	0.30000	SLU-3	Max	-0.300000	-378.11	3	0.500000	-0.300000
16	0.00000	SLU-3	Min	-0.300000	-412.56	3	0.500000	-0.300000
16	0.15000	SLU-3	Min	-0.300000	-396.96	3	0.500000	-0.300000
16	0.30000	SLU-3	Min	-0.300000	-378.11	3	0.500000	-0.300000
16	0.00000	SLU-4	Max	-0.300000	-379.84	1	-0.500000	-0.300000
16	0.15000	SLU-4	Max	-0.300000	-331.18	1	-0.500000	-0.300000
16	0.30000	SLU-4	Max	-0.300000	-286.77	1	-0.500000	-0.300000
16	0.00000	SLU-4	Min	-0.300000	-379.84	1	-0.500000	-0.300000
16	0.15000	SLU-4	Min	-0.300000	-331.18	1	-0.500000	-0.300000
16	0.30000	SLU-4	Min	-0.300000	-286.77	1	-0.500000	-0.300000
16	0.00000	SLU-5	Max	-0.300000	-435.53	3	0.500000	-0.300000
16	0.15000	SLU-5	Max	-0.300000	-445.01	3	0.500000	-0.300000
16	0.30000	SLU-5	Max	-0.300000	-451.22	3	0.500000	-0.300000
16	0.00000	SLU-5	Min	-0.300000	-435.53	3	0.500000	-0.300000
16	0.15000	SLU-5	Min	-0.300000	-445.01	3	0.500000	-0.300000
16	0.30000	SLU-5	Min	-0.300000	-451.22	3	0.500000	-0.300000
16	0.00000	SLU-6	Max	-0.300000	-540.83	1	-0.500000	-0.300000
16	0.15000	SLU-6	Max	-0.300000	-528.00	1	-0.500000	-0.300000
16	0.30000	SLU-6	Max	-0.300000	-519.42	1	-0.500000	-0.300000
16	0.00000	SLU-6	Min	-0.300000	-540.83	1	-0.500000	-0.300000
16	0.15000	SLU-6	Min	-0.300000	-528.00	1	-0.500000	-0.300000
16	0.30000	SLU-6	Min	-0.300000	-519.42	1	-0.500000	-0.300000
16	0.00000	SLU-7	Max	-0.300000	-344.88	3	0.500000	-0.300000
16	0.15000	SLU-7	Max	-0.300000	-320.90	3	0.500000	-0.300000
16	0.30000	SLU-7	Max	-0.300000	-293.66	3	0.500000	-0.300000
16	0.00000	SLU-7	Min	-0.300000	-344.88	3	0.500000	-0.300000
16	0.15000	SLU-7	Min	-0.300000	-320.90	3	0.500000	-0.300000
16	0.30000	SLU-7	Min	-0.300000	-293.66	3	0.500000	-0.300000
16	0.00000	SLV 1	Max	-0.300000	-1105.91	3	0.500000	-0.300000
16	0.15000	SLV 1	Max	-0.300000	-1102.57	3	0.500000	-0.300000
16	0.30000	SLV 1	Max	-0.300000	-1095.97	3	0.500000	-0.300000
16	0.00000	SLV 1	Min	-0.300000	-1105.91	3	0.500000	-0.300000
16	0.15000	SLV 1	Min	-0.300000	-1102.57	3	0.500000	-0.300000
16	0.30000	SLV 1	Min	-0.300000	-1095.97	3	0.500000	-0.300000
16	0.00000	SLV 2	Max	-0.300000	-1070.57	3	0.500000	-0.300000
16	0.15000	SLV 2	Max	-0.300000	-1072.86	3	0.500000	-0.300000
16	0.30000	SLV 2	Max	-0.300000	-1071.88	3	0.500000	-0.300000
16	0.00000	SLV 2	Min	-0.300000	-1070.57	3	0.500000	-0.300000
16	0.15000	SLV 2	Min	-0.300000	-1072.86	3	0.500000	-0.300000
16	0.30000	SLV 2	Min	-0.300000	-1071.88	3	0.500000	-0.300000
16	0.00000	SLV 3	Max	-0.300000	-1070.57	3	0.500000	-0.300000
16	0.15000	SLV 3	Max	-0.300000	-1072.86	3	0.500000	-0.300000
16	0.30000	SLV 3	Max	-0.300000	-1071.88	3	0.500000	-0.300000

Table: Element Forces - Frames, Part 3 of 4

Frame	Station m	OutputCase	StepType	x3S11Max m	S11Min KN/m2	PtS11Min	x2S11Min m	x3S11Min m
16	0.0000	SLV 3	Min	-0.300000	-1070.57	3	0.500000	-0.300000
16	0.1500	SLV 3	Min	-0.300000	-1072.86	3	0.500000	-0.300000
16	0.3000	SLV 3	Min	-0.300000	-1071.88	3	0.500000	-0.300000
16	0.0000	SLV 4	Max	-0.300000	-601.18	3	0.500000	-0.300000
16	0.1500	SLV 4	Max	-0.300000	-540.08	3	0.500000	-0.300000
16	0.3000	SLV 4	Max	-0.300000	-475.73	3	0.500000	-0.300000
16	0.0000	SLV 4	Min	-0.300000	-601.18	3	0.500000	-0.300000
16	0.1500	SLV 4	Min	-0.300000	-540.08	3	0.500000	-0.300000
16	0.3000	SLV 4	Min	-0.300000	-475.73	3	0.500000	-0.300000
16	0.0000	SLV 5	Max	-0.300000	-445.14	3	0.500000	-0.300000
16	0.1500	SLV 5	Max	-0.300000	-451.11	3	0.500000	-0.300000
16	0.3000	SLV 5	Max	-0.300000	-453.81	3	0.500000	-0.300000
16	0.0000	SLV 5	Min	-0.300000	-445.14	3	0.500000	-0.300000
16	0.1500	SLV 5	Min	-0.300000	-451.11	3	0.500000	-0.300000
16	0.3000	SLV 5	Min	-0.300000	-453.81	3	0.500000	-0.300000
16	0.0000	SLV 6	Max	-0.300000	-329.87	3	0.500000	-0.300000
16	0.1500	SLV 6	Max	-0.300000	-305.90	3	0.500000	-0.300000
16	0.3000	SLV 6	Max	-0.300000	-278.68	3	0.500000	-0.300000
16	0.0000	SLV 6	Min	-0.300000	-329.87	3	0.500000	-0.300000
16	0.1500	SLV 6	Min	-0.300000	-305.90	3	0.500000	-0.300000
16	0.3000	SLV 6	Min	-0.300000	-278.68	3	0.500000	-0.300000
16	0.0000	SLV 7	Max	-0.300000	-310.07	3	0.500000	-0.300000
16	0.1500	SLV 7	Max	-0.300000	-333.76	3	0.500000	-0.300000
16	0.3000	SLV 7	Max	-0.300000	-354.19	3	0.500000	-0.300000
16	0.0000	SLV 7	Min	-0.300000	-310.07	3	0.500000	-0.300000
16	0.1500	SLV 7	Min	-0.300000	-333.76	3	0.500000	-0.300000
16	0.3000	SLV 7	Min	-0.300000	-354.19	3	0.500000	-0.300000
16	0.0000	SLV 8	Max	-0.300000	-302.18	1	-0.500000	-0.300000
16	0.1500	SLV 8	Max	-0.300000	-307.93	1	-0.500000	-0.300000
16	0.3000	SLV 8	Max	-0.300000	-316.94	1	-0.500000	-0.300000
16	0.0000	SLV 8	Min	-0.300000	-302.18	1	-0.500000	-0.300000
16	0.1500	SLV 8	Min	-0.300000	-307.93	1	-0.500000	-0.300000
16	0.3000	SLV 8	Min	-0.300000	-316.94	1	-0.500000	-0.300000
16	0.0000	SLV 9	Max	-0.300000	-1105.91	3	0.500000	-0.300000
16	0.1500	SLV 9	Max	-0.300000	-1102.57	3	0.500000	-0.300000
16	0.3000	SLV 9	Max	-0.300000	-1095.97	3	0.500000	-0.300000
16	0.0000	SLV 9	Min	-0.300000	-1105.91	3	0.500000	-0.300000
16	0.1500	SLV 9	Min	-0.300000	-1102.57	3	0.500000	-0.300000
16	0.3000	SLV 9	Min	-0.300000	-1095.97	3	0.500000	-0.300000
16	0.0000	SLV 10	Max	-0.300000	-645.07	3	0.500000	-0.300000
16	0.1500	SLV 10	Max	-0.300000	-579.71	3	0.500000	-0.300000
16	0.3000	SLV 10	Max	-0.300000	-511.09	3	0.500000	-0.300000
16	0.0000	SLV 10	Min	-0.300000	-645.07	3	0.500000	-0.300000
16	0.1500	SLV 10	Min	-0.300000	-579.71	3	0.500000	-0.300000
16	0.3000	SLV 10	Min	-0.300000	-511.09	3	0.500000	-0.300000
16	0.0000	SLV 11	Max	-0.300000	-1070.57	3	0.500000	-0.300000
16	0.1500	SLV 11	Max	-0.300000	-1072.86	3	0.500000	-0.300000
16	0.3000	SLV 11	Max	-0.300000	-1071.88	3	0.500000	-0.300000
16	0.0000	SLV 11	Min	-0.300000	-1070.57	3	0.500000	-0.300000
16	0.1500	SLV 11	Min	-0.300000	-1072.86	3	0.500000	-0.300000
16	0.3000	SLV 11	Min	-0.300000	-1071.88	3	0.500000	-0.300000
16	0.0000	SLV 12	Max	-0.300000	-601.18	3	0.500000	-0.300000
16	0.1500	SLV 12	Max	-0.300000	-540.08	3	0.500000	-0.300000
16	0.3000	SLV 12	Max	-0.300000	-475.73	3	0.500000	-0.300000
16	0.0000	SLV 12	Min	-0.300000	-601.18	3	0.500000	-0.300000
16	0.1500	SLV 12	Min	-0.300000	-540.08	3	0.500000	-0.300000
16	0.3000	SLV 12	Min	-0.300000	-475.73	3	0.500000	-0.300000
16	0.0000	SLV 13	Max	-0.300000	-445.14	3	0.500000	-0.300000
16	0.1500	SLV 13	Max	-0.300000	-451.11	3	0.500000	-0.300000

Table: Element Forces - Frames, Part 3 of 4

Frame	Station m	OutputCase	StepType	x3S11Max m	S11Min KN/m2	PtS11Min	x2S11Min m	x3S11Min m
16	0.30000	SLV 13	Max	-0.300000	-453.81	3	0.500000	-0.300000
16	0.00000	SLV 13	Min	-0.300000	-445.14	3	0.500000	-0.300000
16	0.15000	SLV 13	Min	-0.300000	-451.11	3	0.500000	-0.300000
16	0.30000	SLV 13	Min	-0.300000	-453.81	3	0.500000	-0.300000
16	0.00000	SLV 14	Max	-0.300000	-329.87	3	0.500000	-0.300000
16	0.15000	SLV 14	Max	-0.300000	-305.90	3	0.500000	-0.300000
16	0.30000	SLV 14	Max	-0.300000	-278.68	3	0.500000	-0.300000
16	0.00000	SLV 14	Min	-0.300000	-329.87	3	0.500000	-0.300000
16	0.15000	SLV 14	Min	-0.300000	-305.90	3	0.500000	-0.300000
16	0.30000	SLV 14	Min	-0.300000	-278.68	3	0.500000	-0.300000
16	0.00000	SLV 15	Max	-0.300000	-310.07	3	0.500000	-0.300000
16	0.15000	SLV 15	Max	-0.300000	-333.76	3	0.500000	-0.300000
16	0.30000	SLV 15	Max	-0.300000	-354.19	3	0.500000	-0.300000
16	0.00000	SLV 15	Min	-0.300000	-310.07	3	0.500000	-0.300000
16	0.15000	SLV 15	Min	-0.300000	-333.76	3	0.500000	-0.300000
16	0.30000	SLV 15	Min	-0.300000	-354.19	3	0.500000	-0.300000
16	0.00000	SLV 16	Max	-0.300000	-302.18	1	-0.500000	-0.300000
16	0.15000	SLV 16	Max	-0.300000	-307.93	1	-0.500000	-0.300000
16	0.30000	SLV 16	Max	-0.300000	-316.94	1	-0.500000	-0.300000
16	0.00000	SLV 16	Min	-0.300000	-302.18	1	-0.500000	-0.300000
16	0.15000	SLV 16	Min	-0.300000	-307.93	1	-0.500000	-0.300000
16	0.30000	SLV 16	Min	-0.300000	-316.94	1	-0.500000	-0.300000
17	0.00000	SLE-C	Max	-0.300000	-278.16	1	-0.500000	-0.300000
17	0.15433	SLE-C	Max	-0.300000	-255.83	1	-0.500000	-0.300000
17	0.30866	SLE-C	Max	-0.300000	-237.00	1	-0.500000	-0.300000
17	0.00000	SLE-C	Min	-0.300000	-278.16	1	-0.500000	-0.300000
17	0.15433	SLE-C	Min	-0.300000	-255.83	1	-0.500000	-0.300000
17	0.30866	SLE-C	Min	-0.300000	-237.00	1	-0.500000	-0.300000
17	0.00000	SLE-F1	Max	-0.300000	-351.96	1	-0.500000	-0.300000
17	0.15433	SLE-F1	Max	-0.300000	-338.45	1	-0.500000	-0.300000
17	0.30866	SLE-F1	Max	-0.300000	-328.45	1	-0.500000	-0.300000
17	0.00000	SLE-F1	Min	-0.300000	-351.96	1	-0.500000	-0.300000
17	0.15433	SLE-F1	Min	-0.300000	-338.45	1	-0.500000	-0.300000
17	0.30866	SLE-F1	Min	-0.300000	-328.45	1	-0.500000	-0.300000
17	0.00000	SLE-F2	Max	-0.300000	-211.05	3	0.500000	-0.300000
17	0.15433	SLE-F2	Max	-0.300000	-234.98	3	0.500000	-0.300000
17	0.30866	SLE-F2	Max	-0.300000	-255.41	3	0.500000	-0.300000
17	0.00000	SLE-F2	Min	-0.300000	-211.05	3	0.500000	-0.300000
17	0.15433	SLE-F2	Min	-0.300000	-234.98	3	0.500000	-0.300000
17	0.30866	SLE-F2	Min	-0.300000	-255.41	3	0.500000	-0.300000
17	0.00000	SLE-F3	Max	-0.300000	-202.11	1	-0.500000	-0.300000
17	0.15433	SLE-F3	Max	-0.300000	-208.86	1	-0.500000	-0.300000
17	0.30866	SLE-F3	Max	-0.300000	-219.13	1	-0.500000	-0.300000
17	0.00000	SLE-F3	Min	-0.300000	-202.11	1	-0.500000	-0.300000
17	0.15433	SLE-F3	Min	-0.300000	-208.86	1	-0.500000	-0.300000
17	0.30866	SLE-F3	Min	-0.300000	-219.13	1	-0.500000	-0.300000
17	0.00000	SLE-QP	Max	-0.300000	-197.42	1	-0.500000	-0.300000
17	0.15433	SLE-QP	Max	-0.300000	-171.81	1	-0.500000	-0.300000
17	0.30866	SLE-QP	Max	-0.300000	-151.69	3	0.500000	-0.300000
17	0.00000	SLE-QP	Min	-0.300000	-197.42	1	-0.500000	-0.300000
17	0.15433	SLE-QP	Min	-0.300000	-171.81	1	-0.500000	-0.300000
17	0.30866	SLE-QP	Min	-0.300000	-151.69	3	0.500000	-0.300000
17	0.00000	SLU-1	Max	-0.300000	-470.70	1	-0.500000	-0.300000
17	0.15433	SLU-1	Max	-0.300000	-460.26	1	-0.500000	-0.300000
17	0.30866	SLU-1	Max	-0.300000	-454.38	1	-0.500000	-0.300000
17	0.00000	SLU-1	Min	-0.300000	-470.70	1	-0.500000	-0.300000
17	0.15433	SLU-1	Min	-0.300000	-460.26	1	-0.500000	-0.300000
17	0.30866	SLU-1	Min	-0.300000	-454.38	1	-0.500000	-0.300000
17	0.00000	SLU-2	Max	-0.300000	-619.15	1	-0.500000	-0.300000

Table: Element Forces - Frames, Part 3 of 4

Frame	Station m	OutputCase	StepType	x3S11Max m	S11Min KN/m2	PtS11Min	x2S11Min m	x3S11Min m
17	0.15433	SLU-2	Max	-0.300000	-590.30	1	-0.500000	-0.300000
17	0.30866	SLU-2	Max	-0.300000	-566.00	1	-0.500000	-0.300000
17	0.00000	SLU-2	Min	-0.300000	-619.15	1	-0.500000	-0.300000
17	0.15433	SLU-2	Min	-0.300000	-590.30	1	-0.500000	-0.300000
17	0.30866	SLU-2	Min	-0.300000	-566.00	1	-0.500000	-0.300000
17	0.00000	SLU-3	Max	-0.300000	-450.89	3	0.500000	-0.300000
17	0.15433	SLU-3	Max	-0.300000	-434.09	3	0.500000	-0.300000
17	0.30866	SLU-3	Max	-0.300000	-413.78	3	0.500000	-0.300000
17	0.00000	SLU-3	Min	-0.300000	-450.89	3	0.500000	-0.300000
17	0.15433	SLU-3	Min	-0.300000	-434.09	3	0.500000	-0.300000
17	0.30866	SLU-3	Min	-0.300000	-413.78	3	0.500000	-0.300000
17	0.00000	SLU-4	Max	-0.300000	-448.75	1	-0.500000	-0.300000
17	0.15433	SLU-4	Max	-0.300000	-410.55	1	-0.500000	-0.300000
17	0.30866	SLU-4	Max	-0.300000	-376.90	1	-0.500000	-0.300000
17	0.00000	SLU-4	Min	-0.300000	-448.75	1	-0.500000	-0.300000
17	0.15433	SLU-4	Min	-0.300000	-410.55	1	-0.500000	-0.300000
17	0.30866	SLU-4	Min	-0.300000	-376.90	1	-0.500000	-0.300000
17	0.00000	SLU-5	Max	-0.300000	-416.11	3	0.500000	-0.300000
17	0.15433	SLU-5	Max	-0.300000	-427.22	3	0.500000	-0.300000
17	0.30866	SLU-5	Max	-0.300000	-434.83	3	0.500000	-0.300000
17	0.00000	SLU-5	Min	-0.300000	-416.11	3	0.500000	-0.300000
17	0.15433	SLU-5	Min	-0.300000	-427.22	3	0.500000	-0.300000
17	0.30866	SLU-5	Min	-0.300000	-434.83	3	0.500000	-0.300000
17	0.00000	SLU-6	Max	-0.300000	-527.60	1	-0.500000	-0.300000
17	0.15433	SLU-6	Max	-0.300000	-531.89	1	-0.500000	-0.300000
17	0.30866	SLU-6	Max	-0.300000	-540.73	1	-0.500000	-0.300000
17	0.00000	SLU-6	Min	-0.300000	-527.60	1	-0.500000	-0.300000
17	0.15433	SLU-6	Min	-0.300000	-531.89	1	-0.500000	-0.300000
17	0.30866	SLU-6	Min	-0.300000	-540.73	1	-0.500000	-0.300000
17	0.00000	SLU-7	Max	-0.300000	-407.06	3	0.500000	-0.300000
17	0.15433	SLU-7	Max	-0.300000	-378.69	3	0.500000	-0.300000
17	0.30866	SLU-7	Max	-0.300000	-346.82	3	0.500000	-0.300000
17	0.00000	SLU-7	Min	-0.300000	-407.06	3	0.500000	-0.300000
17	0.15433	SLU-7	Min	-0.300000	-378.69	3	0.500000	-0.300000
17	0.30866	SLU-7	Min	-0.300000	-346.82	3	0.500000	-0.300000
17	0.00000	SLV 1	Max	-0.300000	-1085.74	3	0.500000	-0.300000
17	0.15433	SLV 1	Max	-0.300000	-1097.45	3	0.500000	-0.300000
17	0.30866	SLV 1	Max	-0.300000	-1105.65	3	0.500000	-0.300000
17	0.00000	SLV 1	Min	-0.300000	-1085.74	3	0.500000	-0.300000
17	0.15433	SLV 1	Min	-0.300000	-1097.45	3	0.500000	-0.300000
17	0.30866	SLV 1	Min	-0.300000	-1105.65	3	0.500000	-0.300000
17	0.00000	SLV 2	Max	-0.300000	-1041.23	3	0.500000	-0.300000
17	0.15433	SLV 2	Max	-0.300000	-1057.34	3	0.500000	-0.300000
17	0.30866	SLV 2	Max	-0.300000	-1069.94	3	0.500000	-0.300000
17	0.00000	SLV 2	Min	-0.300000	-1041.23	3	0.500000	-0.300000
17	0.15433	SLV 2	Min	-0.300000	-1057.34	3	0.500000	-0.300000
17	0.30866	SLV 2	Min	-0.300000	-1069.94	3	0.500000	-0.300000
17	0.00000	SLV 3	Max	-0.300000	-1041.23	3	0.500000	-0.300000
17	0.15433	SLV 3	Max	-0.300000	-1057.34	3	0.500000	-0.300000
17	0.30866	SLV 3	Max	-0.300000	-1069.94	3	0.500000	-0.300000
17	0.00000	SLV 3	Min	-0.300000	-1041.23	3	0.500000	-0.300000
17	0.15433	SLV 3	Min	-0.300000	-1057.34	3	0.500000	-0.300000
17	0.30866	SLV 3	Min	-0.300000	-1069.94	3	0.500000	-0.300000
17	0.00000	SLV 4	Max	-0.300000	-742.75	3	0.500000	-0.300000
17	0.15433	SLV 4	Max	-0.300000	-676.05	3	0.500000	-0.300000
17	0.30866	SLV 4	Max	-0.300000	-605.85	3	0.500000	-0.300000
17	0.00000	SLV 4	Min	-0.300000	-742.75	3	0.500000	-0.300000
17	0.15433	SLV 4	Min	-0.300000	-676.05	3	0.500000	-0.300000
17	0.30866	SLV 4	Min	-0.300000	-605.85	3	0.500000	-0.300000

Table: Element Forces - Frames, Part 3 of 4

Frame	Station m	OutputCase	StepType	x3S11Max m	S11Min KN/m2	PtS11Min	x2S11Min m	x3S11Min m
17	0.00000	SLV 5	Max	-0.300000	-431.86	3	0.500000	-0.300000
17	0.15433	SLV 5	Max	-0.300000	-440.02	3	0.500000	-0.300000
17	0.30866	SLV 5	Max	-0.300000	-444.68	3	0.500000	-0.300000
17	0.00000	SLV 5	Min	-0.300000	-431.86	3	0.500000	-0.300000
17	0.15433	SLV 5	Min	-0.300000	-440.02	3	0.500000	-0.300000
17	0.30866	SLV 5	Min	-0.300000	-444.68	3	0.500000	-0.300000
17	0.00000	SLV 6	Max	-0.300000	-389.73	3	0.500000	-0.300000
17	0.15433	SLV 6	Max	-0.300000	-362.50	3	0.500000	-0.300000
17	0.30866	SLV 6	Max	-0.300000	-331.77	3	0.500000	-0.300000
17	0.00000	SLV 6	Min	-0.300000	-389.73	3	0.500000	-0.300000
17	0.15433	SLV 6	Min	-0.300000	-362.50	3	0.500000	-0.300000
17	0.30866	SLV 6	Min	-0.300000	-331.77	3	0.500000	-0.300000
17	0.00000	SLV 7	Max	-0.300000	-269.24	3	0.500000	-0.300000
17	0.15433	SLV 7	Max	-0.300000	-290.61	3	0.500000	-0.300000
17	0.30866	SLV 7	Max	-0.300000	-308.49	3	0.500000	-0.300000
17	0.00000	SLV 7	Min	-0.300000	-269.24	3	0.500000	-0.300000
17	0.15433	SLV 7	Min	-0.300000	-290.61	3	0.500000	-0.300000
17	0.30866	SLV 7	Min	-0.300000	-308.49	3	0.500000	-0.300000
17	0.00000	SLV 8	Max	-0.300000	-271.40	1	-0.500000	-0.300000
17	0.15433	SLV 8	Max	-0.300000	-285.49	1	-0.500000	-0.300000
17	0.30866	SLV 8	Max	-0.300000	-303.07	1	-0.500000	-0.300000
17	0.00000	SLV 8	Min	-0.300000	-271.40	1	-0.500000	-0.300000
17	0.15433	SLV 8	Min	-0.300000	-285.49	1	-0.500000	-0.300000
17	0.30866	SLV 8	Min	-0.300000	-303.07	1	-0.500000	-0.300000
17	0.00000	SLV 9	Max	-0.300000	-1085.74	3	0.500000	-0.300000
17	0.15433	SLV 9	Max	-0.300000	-1097.45	3	0.500000	-0.300000
17	0.30866	SLV 9	Max	-0.300000	-1105.65	3	0.500000	-0.300000
17	0.00000	SLV 9	Min	-0.300000	-1085.74	3	0.500000	-0.300000
17	0.15433	SLV 9	Min	-0.300000	-1097.45	3	0.500000	-0.300000
17	0.30866	SLV 9	Min	-0.300000	-1105.65	3	0.500000	-0.300000
17	0.00000	SLV 10	Max	-0.300000	-792.73	3	0.500000	-0.300000
17	0.15433	SLV 10	Max	-0.300000	-723.12	3	0.500000	-0.300000
17	0.30866	SLV 10	Max	-0.300000	-650.01	3	0.500000	-0.300000
17	0.00000	SLV 10	Min	-0.300000	-792.73	3	0.500000	-0.300000
17	0.15433	SLV 10	Min	-0.300000	-723.12	3	0.500000	-0.300000
17	0.30866	SLV 10	Min	-0.300000	-650.01	3	0.500000	-0.300000
17	0.00000	SLV 11	Max	-0.300000	-1041.23	3	0.500000	-0.300000
17	0.15433	SLV 11	Max	-0.300000	-1057.34	3	0.500000	-0.300000
17	0.30866	SLV 11	Max	-0.300000	-1069.94	3	0.500000	-0.300000
17	0.00000	SLV 11	Min	-0.300000	-1041.23	3	0.500000	-0.300000
17	0.15433	SLV 11	Min	-0.300000	-1057.34	3	0.500000	-0.300000
17	0.30866	SLV 11	Min	-0.300000	-1069.94	3	0.500000	-0.300000
17	0.00000	SLV 12	Max	-0.300000	-742.75	3	0.500000	-0.300000
17	0.15433	SLV 12	Max	-0.300000	-676.05	3	0.500000	-0.300000
17	0.30866	SLV 12	Max	-0.300000	-605.85	3	0.500000	-0.300000
17	0.00000	SLV 12	Min	-0.300000	-742.75	3	0.500000	-0.300000
17	0.15433	SLV 12	Min	-0.300000	-676.05	3	0.500000	-0.300000
17	0.30866	SLV 12	Min	-0.300000	-605.85	3	0.500000	-0.300000
17	0.00000	SLV 13	Max	-0.300000	-431.86	3	0.500000	-0.300000
17	0.15433	SLV 13	Max	-0.300000	-440.02	3	0.500000	-0.300000
17	0.30866	SLV 13	Max	-0.300000	-444.68	3	0.500000	-0.300000
17	0.00000	SLV 13	Min	-0.300000	-431.86	3	0.500000	-0.300000
17	0.15433	SLV 13	Min	-0.300000	-440.02	3	0.500000	-0.300000
17	0.30866	SLV 13	Min	-0.300000	-444.68	3	0.500000	-0.300000
17	0.00000	SLV 14	Max	-0.300000	-389.73	3	0.500000	-0.300000
17	0.15433	SLV 14	Max	-0.300000	-362.50	3	0.500000	-0.300000
17	0.30866	SLV 14	Max	-0.300000	-331.77	3	0.500000	-0.300000
17	0.00000	SLV 14	Min	-0.300000	-389.73	3	0.500000	-0.300000
17	0.15433	SLV 14	Min	-0.300000	-362.50	3	0.500000	-0.300000

Table: Element Forces - Frames, Part 3 of 4

Frame	Station m	OutputCase	StepType	x3S11Max m	S11Min KN/m2	PtS11Min	x2S11Min m	x3S11Min m
17	0.30866	SLV 14	Min	-0.300000	-331.77	3	0.500000	-0.300000
17	0.00000	SLV 15	Max	-0.300000	-269.24	3	0.500000	-0.300000
17	0.15433	SLV 15	Max	-0.300000	-290.61	3	0.500000	-0.300000
17	0.30866	SLV 15	Max	-0.300000	-308.49	3	0.500000	-0.300000
17	0.00000	SLV 15	Min	-0.300000	-269.24	3	0.500000	-0.300000
17	0.15433	SLV 15	Min	-0.300000	-290.61	3	0.500000	-0.300000
17	0.30866	SLV 15	Min	-0.300000	-308.49	3	0.500000	-0.300000
17	0.00000	SLV 16	Max	-0.300000	-271.40	1	-0.500000	-0.300000
17	0.15433	SLV 16	Max	-0.300000	-285.49	1	-0.500000	-0.300000
17	0.30866	SLV 16	Max	-0.300000	-303.07	1	-0.500000	-0.300000
17	0.00000	SLV 16	Min	-0.300000	-271.40	1	-0.500000	-0.300000
17	0.15433	SLV 16	Min	-0.300000	-285.49	1	-0.500000	-0.300000
17	0.30866	SLV 16	Min	-0.300000	-303.07	1	-0.500000	-0.300000
18	0.00000	SLE-C	Max	-0.300000	-308.28	1	-0.500000	-0.300000
18	0.15000	SLE-C	Max	-0.300000	-290.76	1	-0.500000	-0.300000
18	0.30000	SLE-C	Max	-0.300000	-276.59	1	-0.500000	-0.300000
18	0.00000	SLE-C	Min	-0.300000	-308.28	1	-0.500000	-0.300000
18	0.15000	SLE-C	Min	-0.300000	-290.76	1	-0.500000	-0.300000
18	0.30000	SLE-C	Min	-0.300000	-276.59	1	-0.500000	-0.300000
18	0.00000	SLE-F1	Max	-0.300000	-360.44	1	-0.500000	-0.300000
18	0.15000	SLE-F1	Max	-0.300000	-354.20	1	-0.500000	-0.300000
18	0.30000	SLE-F1	Max	-0.300000	-351.30	1	-0.500000	-0.300000
18	0.00000	SLE-F1	Min	-0.300000	-360.44	1	-0.500000	-0.300000
18	0.15000	SLE-F1	Min	-0.300000	-354.20	1	-0.500000	-0.300000
18	0.30000	SLE-F1	Min	-0.300000	-351.30	1	-0.500000	-0.300000
18	0.00000	SLE-F2	Max	-0.300000	-183.88	1	-0.500000	-0.300000
18	0.15000	SLE-F2	Max	-0.300000	-188.72	3	0.500000	-0.300000
18	0.30000	SLE-F2	Max	-0.300000	-209.01	3	0.500000	-0.300000
18	0.00000	SLE-F2	Min	-0.300000	-183.88	1	-0.500000	-0.300000
18	0.15000	SLE-F2	Min	-0.300000	-188.72	3	0.500000	-0.300000
18	0.30000	SLE-F2	Min	-0.300000	-209.01	3	0.500000	-0.300000
18	0.00000	SLE-F3	Max	-0.300000	-216.26	3	0.500000	-0.300000
18	0.15000	SLE-F3	Max	-0.300000	-206.57	3	0.500000	-0.300000
18	0.30000	SLE-F3	Max	-0.300000	-203.02	1	-0.500000	-0.300000
18	0.00000	SLE-F3	Min	-0.300000	-216.26	3	0.500000	-0.300000
18	0.15000	SLE-F3	Min	-0.300000	-206.57	3	0.500000	-0.300000
18	0.30000	SLE-F3	Min	-0.300000	-203.02	1	-0.500000	-0.300000
18	0.00000	SLE-QP	Max	-0.300000	-237.14	1	-0.500000	-0.300000
18	0.15000	SLE-QP	Max	-0.300000	-214.63	1	-0.500000	-0.300000
18	0.30000	SLE-QP	Max	-0.300000	-195.47	1	-0.500000	-0.300000
18	0.00000	SLE-QP	Min	-0.300000	-237.14	1	-0.500000	-0.300000
18	0.15000	SLE-QP	Min	-0.300000	-214.63	1	-0.500000	-0.300000
18	0.30000	SLE-QP	Min	-0.300000	-195.47	1	-0.500000	-0.300000
18	0.00000	SLU-1	Max	-0.300000	-467.13	1	-0.500000	-0.300000
18	0.15000	SLU-1	Max	-0.300000	-466.63	1	-0.500000	-0.300000
18	0.30000	SLU-1	Max	-0.300000	-470.49	1	-0.500000	-0.300000
18	0.00000	SLU-1	Min	-0.300000	-467.13	1	-0.500000	-0.300000
18	0.15000	SLU-1	Min	-0.300000	-466.63	1	-0.500000	-0.300000
18	0.30000	SLU-1	Min	-0.300000	-470.49	1	-0.500000	-0.300000
18	0.00000	SLU-2	Max	-0.300000	-638.74	1	-0.500000	-0.300000
18	0.15000	SLU-2	Max	-0.300000	-625.98	1	-0.500000	-0.300000
18	0.30000	SLU-2	Max	-0.300000	-617.58	1	-0.500000	-0.300000
18	0.00000	SLU-2	Min	-0.300000	-638.74	1	-0.500000	-0.300000
18	0.15000	SLU-2	Min	-0.300000	-625.98	1	-0.500000	-0.300000
18	0.30000	SLU-2	Min	-0.300000	-617.58	1	-0.500000	-0.300000
18	0.00000	SLU-3	Max	-0.300000	-481.80	3	0.500000	-0.300000
18	0.15000	SLU-3	Max	-0.300000	-468.74	3	0.500000	-0.300000
18	0.30000	SLU-3	Max	-0.300000	-452.33	3	0.500000	-0.300000
18	0.00000	SLU-3	Min	-0.300000	-481.80	3	0.500000	-0.300000

Table: Element Forces - Frames, Part 3 of 4

Frame	Station m	OutputCase	StepType	x3S11Max m	S11Min KN/m2	PtS11Min	x2S11Min m	x3S11Min m
18	0.15000	SLU-3	Min	-0.300000	-468.74	3	0.500000	-0.300000
18	0.30000	SLU-3	Min	-0.300000	-452.33	3	0.500000	-0.300000
18	0.00000	SLU-4	Max	-0.300000	-498.31	1	-0.500000	-0.300000
18	0.15000	SLU-4	Max	-0.300000	-470.00	1	-0.500000	-0.300000
18	0.30000	SLU-4	Max	-0.300000	-446.05	1	-0.500000	-0.300000
18	0.00000	SLU-4	Min	-0.300000	-498.31	1	-0.500000	-0.300000
18	0.15000	SLU-4	Min	-0.300000	-470.00	1	-0.500000	-0.300000
18	0.30000	SLU-4	Min	-0.300000	-446.05	1	-0.500000	-0.300000
18	0.00000	SLU-5	Max	-0.300000	-389.69	3	0.500000	-0.300000
18	0.15000	SLU-5	Max	-0.300000	-404.05	3	0.500000	-0.300000
18	0.30000	SLU-5	Max	-0.300000	-415.06	3	0.500000	-0.300000
18	0.00000	SLU-5	Min	-0.300000	-389.69	3	0.500000	-0.300000
18	0.15000	SLU-5	Min	-0.300000	-404.05	3	0.500000	-0.300000
18	0.30000	SLU-5	Min	-0.300000	-415.06	3	0.500000	-0.300000
18	0.00000	SLU-6	Max	-0.300000	-493.08	1	-0.500000	-0.300000
18	0.15000	SLU-6	Max	-0.300000	-508.75	1	-0.500000	-0.300000
18	0.30000	SLU-6	Max	-0.300000	-528.79	1	-0.500000	-0.300000
18	0.00000	SLU-6	Min	-0.300000	-493.08	1	-0.500000	-0.300000
18	0.15000	SLU-6	Min	-0.300000	-508.75	1	-0.500000	-0.300000
18	0.30000	SLU-6	Min	-0.300000	-528.79	1	-0.500000	-0.300000
18	0.00000	SLU-7	Max	-0.300000	-465.27	3	0.500000	-0.300000
18	0.15000	SLU-7	Max	-0.300000	-439.12	3	0.500000	-0.300000
18	0.30000	SLU-7	Max	-0.300000	-409.61	3	0.500000	-0.300000
18	0.00000	SLU-7	Min	-0.300000	-465.27	3	0.500000	-0.300000
18	0.15000	SLU-7	Min	-0.300000	-439.12	3	0.500000	-0.300000
18	0.30000	SLU-7	Min	-0.300000	-409.61	3	0.500000	-0.300000
18	0.00000	SLV 1	Max	-0.300000	-1030.16	3	0.500000	-0.300000
18	0.15000	SLV 1	Max	-0.300000	-1058.76	3	0.500000	-0.300000
18	0.30000	SLV 1	Max	-0.300000	-1084.01	3	0.500000	-0.300000
18	0.00000	SLV 1	Min	-0.300000	-1030.16	3	0.500000	-0.300000
18	0.15000	SLV 1	Min	-0.300000	-1058.76	3	0.500000	-0.300000
18	0.30000	SLV 1	Min	-0.300000	-1084.01	3	0.500000	-0.300000
18	0.00000	SLV 2	Max	-0.300000	-979.52	3	0.500000	-0.300000
18	0.15000	SLV 2	Max	-0.300000	-1011.02	3	0.500000	-0.300000
18	0.30000	SLV 2	Max	-0.300000	-1039.17	3	0.500000	-0.300000
18	0.00000	SLV 2	Min	-0.300000	-979.52	3	0.500000	-0.300000
18	0.15000	SLV 2	Min	-0.300000	-1011.02	3	0.500000	-0.300000
18	0.30000	SLV 2	Min	-0.300000	-1039.17	3	0.500000	-0.300000
18	0.00000	SLV 3	Max	-0.300000	-979.52	3	0.500000	-0.300000
18	0.15000	SLV 3	Max	-0.300000	-1011.02	3	0.500000	-0.300000
18	0.30000	SLV 3	Max	-0.300000	-1039.17	3	0.500000	-0.300000
18	0.00000	SLV 3	Min	-0.300000	-979.52	3	0.500000	-0.300000
18	0.15000	SLV 3	Min	-0.300000	-1011.02	3	0.500000	-0.300000
18	0.30000	SLV 3	Min	-0.300000	-1039.17	3	0.500000	-0.300000
18	0.00000	SLV 4	Max	-0.300000	-871.96	3	0.500000	-0.300000
18	0.15000	SLV 4	Max	-0.300000	-811.93	3	0.500000	-0.300000
18	0.30000	SLV 4	Max	-0.300000	-748.54	3	0.500000	-0.300000
18	0.00000	SLV 4	Min	-0.300000	-871.96	3	0.500000	-0.300000
18	0.15000	SLV 4	Min	-0.300000	-811.93	3	0.500000	-0.300000
18	0.30000	SLV 4	Min	-0.300000	-748.54	3	0.500000	-0.300000
18	0.00000	SLV 5	Max	-0.300000	-410.15	3	0.500000	-0.300000
18	0.15000	SLV 5	Max	-0.300000	-422.28	3	0.500000	-0.300000
18	0.30000	SLV 5	Max	-0.300000	-431.05	3	0.500000	-0.300000
18	0.00000	SLV 5	Min	-0.300000	-410.15	3	0.500000	-0.300000
18	0.15000	SLV 5	Min	-0.300000	-422.28	3	0.500000	-0.300000
18	0.30000	SLV 5	Min	-0.300000	-431.05	3	0.500000	-0.300000
18	0.00000	SLV 6	Max	-0.300000	-444.45	3	0.500000	-0.300000
18	0.15000	SLV 6	Max	-0.300000	-419.98	3	0.500000	-0.300000
18	0.30000	SLV 6	Max	-0.300000	-392.16	3	0.500000	-0.300000

Table: Element Forces - Frames, Part 3 of 4

Frame	Station m	OutputCase	StepType	x3S11Max m	S11Min KN/m2	PtS11Min	x2S11Min m	x3S11Min m
18	0.00000	SLV 6	Min	-0.300000	-444.45	3	0.500000	-0.300000
18	0.15000	SLV 6	Min	-0.300000	-419.98	3	0.500000	-0.300000
18	0.30000	SLV 6	Min	-0.300000	-392.16	3	0.500000	-0.300000
18	0.00000	SLV 7	Max	-0.300000	-230.78	3	0.500000	-0.300000
18	0.15000	SLV 7	Max	-0.300000	-250.82	3	0.500000	-0.300000
18	0.30000	SLV 7	Max	-0.300000	-267.49	3	0.500000	-0.300000
18	0.00000	SLV 7	Min	-0.300000	-230.78	3	0.500000	-0.300000
18	0.15000	SLV 7	Min	-0.300000	-250.82	3	0.500000	-0.300000
18	0.30000	SLV 7	Min	-0.300000	-267.49	3	0.500000	-0.300000
18	0.00000	SLV 8	Max	-0.300000	-259.19	3	0.500000	-0.300000
18	0.15000	SLV 8	Max	-0.300000	-252.39	1	-0.500000	-0.300000
18	0.30000	SLV 8	Max	-0.300000	-273.03	1	-0.500000	-0.300000
18	0.00000	SLV 8	Min	-0.300000	-259.19	3	0.500000	-0.300000
18	0.15000	SLV 8	Min	-0.300000	-252.39	1	-0.500000	-0.300000
18	0.30000	SLV 8	Min	-0.300000	-273.03	1	-0.500000	-0.300000
18	0.00000	SLV 9	Max	-0.300000	-1030.16	3	0.500000	-0.300000
18	0.15000	SLV 9	Max	-0.300000	-1058.76	3	0.500000	-0.300000
18	0.30000	SLV 9	Max	-0.300000	-1084.01	3	0.500000	-0.300000
18	0.00000	SLV 9	Min	-0.300000	-1030.16	3	0.500000	-0.300000
18	0.15000	SLV 9	Min	-0.300000	-1058.76	3	0.500000	-0.300000
18	0.30000	SLV 9	Min	-0.300000	-1084.01	3	0.500000	-0.300000
18	0.00000	SLV 10	Max	-0.300000	-924.92	3	0.500000	-0.300000
18	0.15000	SLV 10	Max	-0.300000	-863.49	3	0.500000	-0.300000
18	0.30000	SLV 10	Max	-0.300000	-798.71	3	0.500000	-0.300000
18	0.00000	SLV 10	Min	-0.300000	-924.92	3	0.500000	-0.300000
18	0.15000	SLV 10	Min	-0.300000	-863.49	3	0.500000	-0.300000
18	0.30000	SLV 10	Min	-0.300000	-798.71	3	0.500000	-0.300000
18	0.00000	SLV 11	Max	-0.300000	-979.52	3	0.500000	-0.300000
18	0.15000	SLV 11	Max	-0.300000	-1011.02	3	0.500000	-0.300000
18	0.30000	SLV 11	Max	-0.300000	-1039.17	3	0.500000	-0.300000
18	0.00000	SLV 11	Min	-0.300000	-979.52	3	0.500000	-0.300000
18	0.15000	SLV 11	Min	-0.300000	-1011.02	3	0.500000	-0.300000
18	0.30000	SLV 11	Min	-0.300000	-1039.17	3	0.500000	-0.300000
18	0.00000	SLV 12	Max	-0.300000	-871.96	3	0.500000	-0.300000
18	0.15000	SLV 12	Max	-0.300000	-811.93	3	0.500000	-0.300000
18	0.30000	SLV 12	Max	-0.300000	-748.54	3	0.500000	-0.300000
18	0.00000	SLV 12	Min	-0.300000	-871.96	3	0.500000	-0.300000
18	0.15000	SLV 12	Min	-0.300000	-811.93	3	0.500000	-0.300000
18	0.30000	SLV 12	Min	-0.300000	-748.54	3	0.500000	-0.300000
18	0.00000	SLV 13	Max	-0.300000	-410.15	3	0.500000	-0.300000
18	0.15000	SLV 13	Max	-0.300000	-422.28	3	0.500000	-0.300000
18	0.30000	SLV 13	Max	-0.300000	-431.05	3	0.500000	-0.300000
18	0.00000	SLV 13	Min	-0.300000	-410.15	3	0.500000	-0.300000
18	0.15000	SLV 13	Min	-0.300000	-422.28	3	0.500000	-0.300000
18	0.30000	SLV 13	Min	-0.300000	-431.05	3	0.500000	-0.300000
18	0.00000	SLV 14	Max	-0.300000	-444.45	3	0.500000	-0.300000
18	0.15000	SLV 14	Max	-0.300000	-419.98	3	0.500000	-0.300000
18	0.30000	SLV 14	Max	-0.300000	-392.16	3	0.500000	-0.300000
18	0.00000	SLV 14	Min	-0.300000	-444.45	3	0.500000	-0.300000
18	0.15000	SLV 14	Min	-0.300000	-419.98	3	0.500000	-0.300000
18	0.30000	SLV 14	Min	-0.300000	-392.16	3	0.500000	-0.300000
18	0.00000	SLV 15	Max	-0.300000	-230.78	3	0.500000	-0.300000
18	0.15000	SLV 15	Max	-0.300000	-250.82	3	0.500000	-0.300000
18	0.30000	SLV 15	Max	-0.300000	-267.49	3	0.500000	-0.300000
18	0.00000	SLV 15	Min	-0.300000	-230.78	3	0.500000	-0.300000
18	0.15000	SLV 15	Min	-0.300000	-250.82	3	0.500000	-0.300000
18	0.30000	SLV 15	Min	-0.300000	-267.49	3	0.500000	-0.300000
18	0.00000	SLV 16	Max	-0.300000	-259.19	3	0.500000	-0.300000
18	0.15000	SLV 16	Max	-0.300000	-252.39	1	-0.500000	-0.300000

Table: Element Forces - Frames, Part 3 of 4

Frame	Station m	OutputCase	StepType	x3S11Max m	S11Min KN/m2	PtS11Min	x2S11Min m	x3S11Min m
18	0.30000	SLV 16	Max	-0.300000	-273.03	1	-0.500000	-0.300000
18	0.00000	SLV 16	Min	-0.300000	-259.19	3	0.500000	-0.300000
18	0.15000	SLV 16	Min	-0.300000	-252.39	1	-0.500000	-0.300000
18	0.30000	SLV 16	Min	-0.300000	-273.03	1	-0.500000	-0.300000
19	0.00000	SLE-C	Max	-0.300000	-340.25	1	-0.500000	-0.300000
19	0.30000	SLE-C	Max	-0.300000	-306.24	1	-0.500000	-0.300000
19	0.00000	SLE-C	Min	-0.300000	-340.25	1	-0.500000	-0.300000
19	0.30000	SLE-C	Min	-0.300000	-306.24	1	-0.500000	-0.300000
19	0.00000	SLE-F1	Max	-0.300000	-366.12	1	-0.500000	-0.300000
19	0.30000	SLE-F1	Max	-0.300000	-360.00	1	-0.500000	-0.300000
19	0.00000	SLE-F1	Min	-0.300000	-366.12	1	-0.500000	-0.300000
19	0.30000	SLE-F1	Min	-0.300000	-360.00	1	-0.500000	-0.300000
19	0.00000	SLE-F2	Max	-0.300000	-232.50	1	-0.500000	-0.300000
19	0.30000	SLE-F2	Max	-0.300000	-180.82	1	-0.500000	-0.300000
19	0.00000	SLE-F2	Min	-0.300000	-232.50	1	-0.500000	-0.300000
19	0.30000	SLE-F2	Min	-0.300000	-180.82	1	-0.500000	-0.300000
19	0.00000	SLE-F3	Max	-0.300000	-229.81	3	0.500000	-0.300000
19	0.30000	SLE-F3	Max	-0.300000	-217.35	3	0.500000	-0.300000
19	0.00000	SLE-F3	Min	-0.300000	-229.81	3	0.500000	-0.300000
19	0.30000	SLE-F3	Min	-0.300000	-217.35	3	0.500000	-0.300000
19	0.00000	SLE-QP	Max	-0.300000	-277.28	1	-0.500000	-0.300000
19	0.30000	SLE-QP	Max	-0.300000	-234.49	1	-0.500000	-0.300000
19	0.00000	SLE-QP	Min	-0.300000	-277.28	1	-0.500000	-0.300000
19	0.30000	SLE-QP	Min	-0.300000	-234.49	1	-0.500000	-0.300000
19	0.00000	SLU-1	Max	-0.300000	-462.43	1	-0.500000	-0.300000
19	0.30000	SLU-1	Max	-0.300000	-467.42	1	-0.500000	-0.300000
19	0.00000	SLU-1	Min	-0.300000	-462.43	1	-0.500000	-0.300000
19	0.30000	SLU-1	Min	-0.300000	-467.42	1	-0.500000	-0.300000
19	0.00000	SLU-2	Max	-0.300000	-640.87	1	-0.500000	-0.300000
19	0.30000	SLU-2	Max	-0.300000	-638.01	1	-0.500000	-0.300000
19	0.00000	SLU-2	Min	-0.300000	-640.87	1	-0.500000	-0.300000
19	0.30000	SLU-2	Min	-0.300000	-638.01	1	-0.500000	-0.300000
19	0.00000	SLU-3	Max	-0.300000	-488.97	3	0.500000	-0.300000
19	0.30000	SLU-3	Max	-0.300000	-482.89	3	0.500000	-0.300000
19	0.00000	SLU-3	Min	-0.300000	-488.97	3	0.500000	-0.300000
19	0.30000	SLU-3	Min	-0.300000	-482.89	3	0.500000	-0.300000
19	0.00000	SLU-4	Max	-0.300000	-542.55	1	-0.500000	-0.300000
19	0.30000	SLU-4	Max	-0.300000	-495.18	1	-0.500000	-0.300000
19	0.00000	SLU-4	Min	-0.300000	-542.55	1	-0.500000	-0.300000
19	0.30000	SLU-4	Min	-0.300000	-495.18	1	-0.500000	-0.300000
19	0.00000	SLU-5	Max	-0.300000	-343.48	3	0.500000	-0.300000
19	0.30000	SLU-5	Max	-0.300000	-387.47	3	0.500000	-0.300000
19	0.00000	SLU-5	Min	-0.300000	-343.48	3	0.500000	-0.300000
19	0.30000	SLU-5	Min	-0.300000	-387.47	3	0.500000	-0.300000
19	0.00000	SLU-6	Max	-0.300000	-457.36	1	-0.500000	-0.300000
19	0.30000	SLU-6	Max	-0.300000	-495.44	1	-0.500000	-0.300000
19	0.00000	SLU-6	Min	-0.300000	-457.36	1	-0.500000	-0.300000
19	0.30000	SLU-6	Min	-0.300000	-495.44	1	-0.500000	-0.300000
19	0.00000	SLU-7	Max	-0.300000	-501.35	3	0.500000	-0.300000
19	0.30000	SLU-7	Max	-0.300000	-468.06	3	0.500000	-0.300000
19	0.00000	SLU-7	Min	-0.300000	-501.35	3	0.500000	-0.300000
19	0.30000	SLU-7	Min	-0.300000	-468.06	3	0.500000	-0.300000
19	0.00000	SLV 1	Max	-0.300000	-921.40	3	0.500000	-0.300000
19	0.30000	SLV 1	Max	-0.300000	-1025.14	3	0.500000	-0.300000
19	0.00000	SLV 1	Min	-0.300000	-921.40	3	0.500000	-0.300000
19	0.30000	SLV 1	Min	-0.300000	-1025.14	3	0.500000	-0.300000
19	0.00000	SLV 2	Max	-0.300000	-867.43	3	0.500000	-0.300000
19	0.30000	SLV 2	Max	-0.300000	-974.21	3	0.500000	-0.300000
19	0.00000	SLV 2	Min	-0.300000	-867.43	3	0.500000	-0.300000

Table: Element Forces - Frames, Part 3 of 4

Frame	Station m	OutputCase	StepType	x3S11Max m	S11Min KN/m2	PtS11Min	x2S11Min m	x3S11Min m
19	0.30000	SLV 2	Min	-0.300000	-974.21	3	0.500000	-0.300000
19	0.00000	SLV 3	Max	-0.300000	-867.43	3	0.500000	-0.300000
19	0.30000	SLV 3	Max	-0.300000	-974.21	3	0.500000	-0.300000
19	0.00000	SLV 3	Min	-0.300000	-867.43	3	0.500000	-0.300000
19	0.30000	SLV 3	Min	-0.300000	-974.21	3	0.500000	-0.300000
19	0.00000	SLV 4	Max	-0.300000	-960.92	3	0.500000	-0.300000
19	0.30000	SLV 4	Max	-0.300000	-878.46	3	0.500000	-0.300000
19	0.00000	SLV 4	Min	-0.300000	-960.92	3	0.500000	-0.300000
19	0.30000	SLV 4	Min	-0.300000	-878.46	3	0.500000	-0.300000
19	0.00000	SLV 5	Max	-0.300000	-367.66	3	0.500000	-0.300000
19	0.30000	SLV 5	Max	-0.300000	-408.18	3	0.500000	-0.300000
19	0.00000	SLV 5	Min	-0.300000	-367.66	3	0.500000	-0.300000
19	0.30000	SLV 5	Min	-0.300000	-408.18	3	0.500000	-0.300000
19	0.00000	SLV 6	Max	-0.300000	-477.72	3	0.500000	-0.300000
19	0.30000	SLV 6	Max	-0.300000	-447.05	3	0.500000	-0.300000
19	0.00000	SLV 6	Min	-0.300000	-477.72	3	0.500000	-0.300000
19	0.30000	SLV 6	Min	-0.300000	-447.05	3	0.500000	-0.300000
19	0.00000	SLV 7	Max	-0.300000	-260.58	1	-0.500000	-0.300000
19	0.30000	SLV 7	Max	-0.300000	-228.13	3	0.500000	-0.300000
19	0.00000	SLV 7	Min	-0.300000	-260.58	1	-0.500000	-0.300000
19	0.30000	SLV 7	Min	-0.300000	-228.13	3	0.500000	-0.300000
19	0.00000	SLV 8	Max	-0.300000	-289.13	3	0.500000	-0.300000
19	0.30000	SLV 8	Max	-0.300000	-261.31	3	0.500000	-0.300000
19	0.00000	SLV 8	Min	-0.300000	-289.13	3	0.500000	-0.300000
19	0.30000	SLV 8	Min	-0.300000	-261.31	3	0.500000	-0.300000
19	0.00000	SLV 9	Max	-0.300000	-921.40	3	0.500000	-0.300000
19	0.30000	SLV 9	Max	-0.300000	-1025.14	3	0.500000	-0.300000
19	0.00000	SLV 9	Min	-0.300000	-921.40	3	0.500000	-0.300000
19	0.30000	SLV 9	Min	-0.300000	-1025.14	3	0.500000	-0.300000
19	0.00000	SLV 10	Max	-0.300000	-1013.99	3	0.500000	-0.300000
19	0.30000	SLV 10	Max	-0.300000	-931.51	3	0.500000	-0.300000
19	0.00000	SLV 10	Min	-0.300000	-1013.99	3	0.500000	-0.300000
19	0.30000	SLV 10	Min	-0.300000	-931.51	3	0.500000	-0.300000
19	0.00000	SLV 11	Max	-0.300000	-867.43	3	0.500000	-0.300000
19	0.30000	SLV 11	Max	-0.300000	-974.21	3	0.500000	-0.300000
19	0.00000	SLV 11	Min	-0.300000	-867.43	3	0.500000	-0.300000
19	0.30000	SLV 11	Min	-0.300000	-974.21	3	0.500000	-0.300000
19	0.00000	SLV 12	Max	-0.300000	-960.92	3	0.500000	-0.300000
19	0.30000	SLV 12	Max	-0.300000	-878.46	3	0.500000	-0.300000
19	0.00000	SLV 12	Min	-0.300000	-960.92	3	0.500000	-0.300000
19	0.30000	SLV 12	Min	-0.300000	-878.46	3	0.500000	-0.300000
19	0.00000	SLV 13	Max	-0.300000	-367.66	3	0.500000	-0.300000
19	0.30000	SLV 13	Max	-0.300000	-408.18	3	0.500000	-0.300000
19	0.00000	SLV 13	Min	-0.300000	-367.66	3	0.500000	-0.300000
19	0.30000	SLV 13	Min	-0.300000	-408.18	3	0.500000	-0.300000
19	0.00000	SLV 14	Max	-0.300000	-477.72	3	0.500000	-0.300000
19	0.30000	SLV 14	Max	-0.300000	-447.05	3	0.500000	-0.300000
19	0.00000	SLV 14	Min	-0.300000	-477.72	3	0.500000	-0.300000
19	0.30000	SLV 14	Min	-0.300000	-447.05	3	0.500000	-0.300000
19	0.00000	SLV 15	Max	-0.300000	-260.58	1	-0.500000	-0.300000
19	0.30000	SLV 15	Max	-0.300000	-228.13	3	0.500000	-0.300000
19	0.00000	SLV 15	Min	-0.300000	-260.58	1	-0.500000	-0.300000
19	0.30000	SLV 15	Min	-0.300000	-228.13	3	0.500000	-0.300000
19	0.00000	SLV 16	Max	-0.300000	-289.13	3	0.500000	-0.300000
19	0.30000	SLV 16	Max	-0.300000	-261.31	3	0.500000	-0.300000
19	0.00000	SLV 16	Min	-0.300000	-289.13	3	0.500000	-0.300000
19	0.30000	SLV 16	Min	-0.300000	-261.31	3	0.500000	-0.300000
20	0.00000	SLE-C	Max	-0.500000	-537.99	3	0.500000	-0.500000
20	0.32646	SLE-C	Max	-0.500000	-342.86	3	0.500000	-0.500000

Table: Element Forces - Frames, Part 3 of 4

Frame	Station m	OutputCase	StepType	x3S11Max m	S11Min KN/m2	PtS11Min	x2S11Min m	x3S11Min m
20	0.65292	SLE-C	Max	-0.500000	-190.95	3	0.500000	-0.500000
20	0.00000	SLE-C	Min	-0.500000	-537.99	3	0.500000	-0.500000
20	0.32646	SLE-C	Min	-0.500000	-342.86	3	0.500000	-0.500000
20	0.65292	SLE-C	Min	-0.500000	-190.95	3	0.500000	-0.500000
20	0.00000	SLE-F1	Max	-0.500000	-436.93	3	0.500000	-0.500000
20	0.32646	SLE-F1	Max	-0.500000	-279.36	3	0.500000	-0.500000
20	0.65292	SLE-F1	Max	-0.500000	-169.78	1	-0.500000	-0.500000
20	0.00000	SLE-F1	Min	-0.500000	-436.93	3	0.500000	-0.500000
20	0.32646	SLE-F1	Min	-0.500000	-279.36	3	0.500000	-0.500000
20	0.65292	SLE-F1	Min	-0.500000	-169.78	1	-0.500000	-0.500000
20	0.00000	SLE-F2	Max	-0.500000	-473.07	3	0.500000	-0.500000
20	0.32646	SLE-F2	Max	-0.500000	-304.14	3	0.500000	-0.500000
20	0.65292	SLE-F2	Max	-0.500000	-170.13	3	0.500000	-0.500000
20	0.00000	SLE-F2	Min	-0.500000	-473.07	3	0.500000	-0.500000
20	0.32646	SLE-F2	Min	-0.500000	-304.14	3	0.500000	-0.500000
20	0.65292	SLE-F2	Min	-0.500000	-170.13	3	0.500000	-0.500000
20	0.00000	SLE-F3	Max	-0.500000	-358.98	3	0.500000	-0.500000
20	0.32646	SLE-F3	Max	-0.500000	-176.84	3	0.500000	-0.500000
20	0.65292	SLE-F3	Max	-0.500000	-239.82	1	-0.500000	-0.500000
20	0.00000	SLE-F3	Min	-0.500000	-358.98	3	0.500000	-0.500000
20	0.32646	SLE-F3	Min	-0.500000	-176.84	3	0.500000	-0.500000
20	0.65292	SLE-F3	Min	-0.500000	-239.82	1	-0.500000	-0.500000
20	0.00000	SLE-QP	Max	-0.500000	-441.06	3	0.500000	-0.500000
20	0.32646	SLE-QP	Max	-0.500000	-298.12	3	0.500000	-0.500000
20	0.65292	SLE-QP	Max	-0.500000	-185.43	3	0.500000	-0.500000
20	0.00000	SLE-QP	Min	-0.500000	-441.06	3	0.500000	-0.500000
20	0.32646	SLE-QP	Min	-0.500000	-298.12	3	0.500000	-0.500000
20	0.65292	SLE-QP	Min	-0.500000	-185.43	3	0.500000	-0.500000
20	0.00000	SLU-1	Max	-0.500000	-681.99	3	0.500000	-0.500000
20	0.32646	SLU-1	Max	-0.500000	-431.60	3	0.500000	-0.500000
20	0.65292	SLU-1	Max	-0.500000	-289.51	1	-0.500000	-0.500000
20	0.00000	SLU-1	Min	-0.500000	-681.99	3	0.500000	-0.500000
20	0.32646	SLU-1	Min	-0.500000	-431.60	3	0.500000	-0.500000
20	0.65292	SLU-1	Min	-0.500000	-289.51	1	-0.500000	-0.500000
20	0.00000	SLU-2	Max	-0.500000	-639.51	3	0.500000	-0.500000
20	0.32646	SLU-2	Max	-0.500000	-478.76	3	0.500000	-0.500000
20	0.65292	SLU-2	Max	-0.500000	-348.27	3	0.500000	-0.500000
20	0.00000	SLU-2	Min	-0.500000	-639.51	3	0.500000	-0.500000
20	0.32646	SLU-2	Min	-0.500000	-478.76	3	0.500000	-0.500000
20	0.65292	SLU-2	Min	-0.500000	-348.27	3	0.500000	-0.500000
20	0.00000	SLU-3	Max	-0.500000	-414.12	3	0.500000	-0.500000
20	0.32646	SLU-3	Max	-0.500000	-162.38	3	0.500000	-0.500000
20	0.65292	SLU-3	Max	-0.500000	-301.50	1	-0.500000	-0.500000
20	0.00000	SLU-3	Min	-0.500000	-414.12	3	0.500000	-0.500000
20	0.32646	SLU-3	Min	-0.500000	-162.38	3	0.500000	-0.500000
20	0.65292	SLU-3	Min	-0.500000	-301.50	1	-0.500000	-0.500000
20	0.00000	SLU-4	Max	-0.500000	-771.59	3	0.500000	-0.500000
20	0.32646	SLU-4	Max	-0.500000	-547.68	3	0.500000	-0.500000
20	0.65292	SLU-4	Max	-0.500000	-372.10	3	0.500000	-0.500000
20	0.00000	SLU-4	Min	-0.500000	-771.59	3	0.500000	-0.500000
20	0.32646	SLU-4	Min	-0.500000	-547.68	3	0.500000	-0.500000
20	0.65292	SLU-4	Min	-0.500000	-372.10	3	0.500000	-0.500000
20	0.00000	SLU-5	Max	-0.500000	-502.86	3	0.500000	-0.500000
20	0.32646	SLU-5	Max	-0.500000	-276.08	3	0.500000	-0.500000
20	0.65292	SLU-5	Max	-0.500000	-147.60	1	-0.500000	-0.500000
20	0.00000	SLU-5	Min	-0.500000	-502.86	3	0.500000	-0.500000
20	0.32646	SLU-5	Min	-0.500000	-276.08	3	0.500000	-0.500000
20	0.65292	SLU-5	Min	-0.500000	-147.60	1	-0.500000	-0.500000
20	0.00000	SLU-6	Max	-0.500000	-624.34	3	0.500000	-0.500000

Table: Element Forces - Frames, Part 3 of 4

Frame	Station m	OutputCase	StepType	x3S11Max m	S11Min KN/m2	PtS11Min	x2S11Min m	x3S11Min m
20	0.32646	SLU-6	Max	-0.500000	-382.53	3	0.500000	-0.500000
20	0.65292	SLU-6	Max	-0.500000	-366.19	1	-0.500000	-0.500000
20	0.00000	SLU-6	Min	-0.500000	-624.34	3	0.500000	-0.500000
20	0.32646	SLU-6	Min	-0.500000	-382.53	3	0.500000	-0.500000
20	0.65292	SLU-6	Min	-0.500000	-366.19	1	-0.500000	-0.500000
20	0.00000	SLU-7	Max	-0.500000	-376.75	3	0.500000	-0.500000
20	0.32646	SLU-7	Max	-0.500000	-163.71	1	-0.500000	-0.500000
20	0.65292	SLU-7	Max	-0.500000	-360.56	1	-0.500000	-0.500000
20	0.00000	SLU-7	Min	-0.500000	-376.75	3	0.500000	-0.500000
20	0.32646	SLU-7	Min	-0.500000	-163.71	1	-0.500000	-0.500000
20	0.65292	SLU-7	Min	-0.500000	-360.56	1	-0.500000	-0.500000
20	0.00000	SLV 1	Max	-0.500000	-721.14	3	0.500000	-0.500000
20	0.32646	SLV 1	Max	-0.500000	-326.61	3	0.500000	-0.500000
20	0.65292	SLV 1	Max	-0.500000	-209.07	1	-0.500000	-0.500000
20	0.00000	SLV 1	Min	-0.500000	-721.14	3	0.500000	-0.500000
20	0.32646	SLV 1	Min	-0.500000	-326.61	3	0.500000	-0.500000
20	0.65292	SLV 1	Min	-0.500000	-209.07	1	-0.500000	-0.500000
20	0.00000	SLV 2	Max	-0.500000	-752.13	3	0.500000	-0.500000
20	0.32646	SLV 2	Max	-0.500000	-358.31	3	0.500000	-0.500000
20	0.65292	SLV 2	Max	-0.500000	-202.12	1	-0.500000	-0.500000
20	0.00000	SLV 2	Min	-0.500000	-752.13	3	0.500000	-0.500000
20	0.32646	SLV 2	Min	-0.500000	-358.31	3	0.500000	-0.500000
20	0.65292	SLV 2	Min	-0.500000	-202.12	1	-0.500000	-0.500000
20	0.00000	SLV 3	Max	-0.500000	-752.13	3	0.500000	-0.500000
20	0.32646	SLV 3	Max	-0.500000	-358.31	3	0.500000	-0.500000
20	0.65292	SLV 3	Max	-0.500000	-202.12	1	-0.500000	-0.500000
20	0.00000	SLV 3	Min	-0.500000	-752.13	3	0.500000	-0.500000
20	0.32646	SLV 3	Min	-0.500000	-358.31	3	0.500000	-0.500000
20	0.65292	SLV 3	Min	-0.500000	-202.12	1	-0.500000	-0.500000
20	0.00000	SLV 4	Max	-0.500000	-444.37	3	0.500000	-0.500000
20	0.32646	SLV 4	Max	-0.500000	-300.10	1	-0.500000	-0.500000
20	0.65292	SLV 4	Max	-0.500000	-615.00	1	-0.500000	-0.500000
20	0.00000	SLV 4	Min	-0.500000	-444.37	3	0.500000	-0.500000
20	0.32646	SLV 4	Min	-0.500000	-300.10	1	-0.500000	-0.500000
20	0.65292	SLV 4	Min	-0.500000	-615.00	1	-0.500000	-0.500000
20	0.00000	SLV 5	Max	-0.500000	-467.73	3	0.500000	-0.500000
20	0.32646	SLV 5	Max	-0.500000	-250.30	3	0.500000	-0.500000
20	0.65292	SLV 5	Max	-0.500000	-138.93	1	-0.500000	-0.500000
20	0.00000	SLV 5	Min	-0.500000	-467.73	3	0.500000	-0.500000
20	0.32646	SLV 5	Min	-0.500000	-250.30	3	0.500000	-0.500000
20	0.65292	SLV 5	Min	-0.500000	-138.93	1	-0.500000	-0.500000
20	0.00000	SLV 6	Max	-0.500000	-338.07	3	0.500000	-0.500000
20	0.32646	SLV 6	Max	-0.500000	-153.97	1	-0.500000	-0.500000
20	0.65292	SLV 6	Max	-0.500000	-332.06	1	-0.500000	-0.500000
20	0.00000	SLV 6	Min	-0.500000	-338.07	3	0.500000	-0.500000
20	0.32646	SLV 6	Min	-0.500000	-153.97	1	-0.500000	-0.500000
20	0.65292	SLV 6	Min	-0.500000	-332.06	1	-0.500000	-0.500000
20	0.00000	SLV 7	Max	-0.500000	-561.26	3	0.500000	-0.500000
20	0.32646	SLV 7	Max	-0.500000	-346.82	3	0.500000	-0.500000
20	0.65292	SLV 7	Max	-0.500000	-177.59	3	0.500000	-0.500000
20	0.00000	SLV 7	Min	-0.500000	-561.26	3	0.500000	-0.500000
20	0.32646	SLV 7	Min	-0.500000	-346.82	3	0.500000	-0.500000
20	0.65292	SLV 7	Min	-0.500000	-177.59	3	0.500000	-0.500000
20	0.00000	SLV 8	Max	-0.500000	-417.77	3	0.500000	-0.500000
20	0.32646	SLV 8	Max	-0.500000	-196.34	3	0.500000	-0.500000
20	0.65292	SLV 8	Max	-0.500000	-329.27	1	-0.500000	-0.500000
20	0.00000	SLV 8	Min	-0.500000	-417.77	3	0.500000	-0.500000
20	0.32646	SLV 8	Min	-0.500000	-196.34	3	0.500000	-0.500000
20	0.65292	SLV 8	Min	-0.500000	-329.27	1	-0.500000	-0.500000

Table: Element Forces - Frames, Part 3 of 4

Frame	Station m	OutputCase	StepType	x3S11Max m	S11Min KN/m2	PtS11Min	x2S11Min m	x3S11Min m
20	0.00000	SLV 9	Max	-0.500000	-721.14	3	0.500000	-0.500000
20	0.32646	SLV 9	Max	-0.500000	-326.61	3	0.500000	-0.500000
20	0.65292	SLV 9	Max	-0.500000	-209.07	1	-0.500000	-0.500000
20	0.00000	SLV 9	Min	-0.500000	-721.14	3	0.500000	-0.500000
20	0.32646	SLV 9	Min	-0.500000	-326.61	3	0.500000	-0.500000
20	0.65292	SLV 9	Min	-0.500000	-209.07	1	-0.500000	-0.500000
20	0.00000	SLV 10	Max	-0.500000	-424.10	3	0.500000	-0.500000
20	0.32646	SLV 10	Max	-0.500000	-297.01	1	-0.500000	-0.500000
20	0.65292	SLV 10	Max	-0.500000	-613.00	1	-0.500000	-0.500000
20	0.00000	SLV 10	Min	-0.500000	-424.10	3	0.500000	-0.500000
20	0.32646	SLV 10	Min	-0.500000	-297.01	1	-0.500000	-0.500000
20	0.65292	SLV 10	Min	-0.500000	-613.00	1	-0.500000	-0.500000
20	0.00000	SLV 11	Max	-0.500000	-752.13	3	0.500000	-0.500000
20	0.32646	SLV 11	Max	-0.500000	-358.31	3	0.500000	-0.500000
20	0.65292	SLV 11	Max	-0.500000	-202.12	1	-0.500000	-0.500000
20	0.00000	SLV 11	Min	-0.500000	-752.13	3	0.500000	-0.500000
20	0.32646	SLV 11	Min	-0.500000	-358.31	3	0.500000	-0.500000
20	0.65292	SLV 11	Min	-0.500000	-202.12	1	-0.500000	-0.500000
20	0.00000	SLV 12	Max	-0.500000	-444.37	3	0.500000	-0.500000
20	0.32646	SLV 12	Max	-0.500000	-300.10	1	-0.500000	-0.500000
20	0.65292	SLV 12	Max	-0.500000	-615.00	1	-0.500000	-0.500000
20	0.00000	SLV 12	Min	-0.500000	-444.37	3	0.500000	-0.500000
20	0.32646	SLV 12	Min	-0.500000	-300.10	1	-0.500000	-0.500000
20	0.65292	SLV 12	Min	-0.500000	-615.00	1	-0.500000	-0.500000
20	0.00000	SLV 13	Max	-0.500000	-467.73	3	0.500000	-0.500000
20	0.32646	SLV 13	Max	-0.500000	-250.30	3	0.500000	-0.500000
20	0.65292	SLV 13	Max	-0.500000	-138.93	1	-0.500000	-0.500000
20	0.00000	SLV 13	Min	-0.500000	-467.73	3	0.500000	-0.500000
20	0.32646	SLV 13	Min	-0.500000	-250.30	3	0.500000	-0.500000
20	0.65292	SLV 13	Min	-0.500000	-138.93	1	-0.500000	-0.500000
20	0.00000	SLV 14	Max	-0.500000	-338.07	3	0.500000	-0.500000
20	0.32646	SLV 14	Max	-0.500000	-153.97	1	-0.500000	-0.500000
20	0.65292	SLV 14	Max	-0.500000	-332.06	1	-0.500000	-0.500000
20	0.00000	SLV 14	Min	-0.500000	-338.07	3	0.500000	-0.500000
20	0.32646	SLV 14	Min	-0.500000	-153.97	1	-0.500000	-0.500000
20	0.65292	SLV 14	Min	-0.500000	-332.06	1	-0.500000	-0.500000
20	0.00000	SLV 15	Max	-0.500000	-561.26	3	0.500000	-0.500000
20	0.32646	SLV 15	Max	-0.500000	-346.82	3	0.500000	-0.500000
20	0.65292	SLV 15	Max	-0.500000	-177.59	3	0.500000	-0.500000
20	0.00000	SLV 15	Min	-0.500000	-561.26	3	0.500000	-0.500000
20	0.32646	SLV 15	Min	-0.500000	-346.82	3	0.500000	-0.500000
20	0.65292	SLV 15	Min	-0.500000	-177.59	3	0.500000	-0.500000
20	0.00000	SLV 16	Max	-0.500000	-417.77	3	0.500000	-0.500000
20	0.32646	SLV 16	Max	-0.500000	-196.34	3	0.500000	-0.500000
20	0.65292	SLV 16	Max	-0.500000	-329.27	1	-0.500000	-0.500000
20	0.00000	SLV 16	Min	-0.500000	-417.77	3	0.500000	-0.500000
20	0.32646	SLV 16	Min	-0.500000	-196.34	3	0.500000	-0.500000
20	0.65292	SLV 16	Min	-0.500000	-329.27	1	-0.500000	-0.500000
21	0.00000	SLE-C	Max	-0.500000	-462.14	3	0.500000	-0.500000
21	0.39127	SLE-C	Max	-0.500000	-167.42	3	0.500000	-0.500000
21	0.00000	SLE-C	Min	-0.500000	-462.14	3	0.500000	-0.500000
21	0.39127	SLE-C	Min	-0.500000	-167.42	3	0.500000	-0.500000
21	0.00000	SLE-F1	Max	-0.500000	-347.12	3	0.500000	-0.500000
21	0.39127	SLE-F1	Max	-0.500000	-108.32	1	-0.500000	-0.500000
21	0.00000	SLE-F1	Min	-0.500000	-347.12	3	0.500000	-0.500000
21	0.39127	SLE-F1	Min	-0.500000	-108.32	1	-0.500000	-0.500000
21	0.00000	SLE-F2	Max	-0.500000	-425.30	3	0.500000	-0.500000
21	0.39127	SLE-F2	Max	-0.500000	-200.43	3	0.500000	-0.500000
21	0.00000	SLE-F2	Min	-0.500000	-425.30	3	0.500000	-0.500000

Table: Element Forces - Frames, Part 3 of 4

Frame	Station m	OutputCase	StepType	x3S11Max m	S11Min KN/m2	PtS11Min	x2S11Min m	x3S11Min m
21	0.39127	SLE-F2	Min	-0.500000	-200.43	3	0.500000	-0.500000
21	0.00000	SLE-F3	Max	-0.500000	-313.68	3	0.500000	-0.500000
21	0.39127	SLE-F3	Max	-0.500000	-122.57	1	-0.500000	-0.500000
21	0.00000	SLE-F3	Min	-0.500000	-313.68	3	0.500000	-0.500000
21	0.39127	SLE-F3	Min	-0.500000	-122.57	1	-0.500000	-0.500000
21	0.00000	SLE-QP	Max	-0.500000	-376.62	3	0.500000	-0.500000
21	0.39127	SLE-QP	Max	-0.500000	-150.49	3	0.500000	-0.500000
21	0.00000	SLE-QP	Min	-0.500000	-376.62	3	0.500000	-0.500000
21	0.39127	SLE-QP	Min	-0.500000	-150.49	3	0.500000	-0.500000
21	0.00000	SLU-1	Max	-0.500000	-536.33	3	0.500000	-0.500000
21	0.39127	SLU-1	Max	-0.500000	-164.74	1	-0.500000	-0.500000
21	0.00000	SLU-1	Min	-0.500000	-536.33	3	0.500000	-0.500000
21	0.39127	SLU-1	Min	-0.500000	-164.74	1	-0.500000	-0.500000
21	0.00000	SLU-2	Max	-0.500000	-444.39	3	0.500000	-0.500000
21	0.39127	SLU-2	Max	-0.500000	-154.78	1	-0.500000	-0.500000
21	0.00000	SLU-2	Min	-0.500000	-444.39	3	0.500000	-0.500000
21	0.39127	SLU-2	Min	-0.500000	-154.78	1	-0.500000	-0.500000
21	0.00000	SLU-3	Max	-0.500000	-409.65	3	0.500000	-0.500000
21	0.39127	SLU-3	Max	-0.500000	-181.63	3	0.500000	-0.500000
21	0.00000	SLU-3	Min	-0.500000	-409.65	3	0.500000	-0.500000
21	0.39127	SLU-3	Min	-0.500000	-181.63	3	0.500000	-0.500000
21	0.00000	SLU-4	Max	-0.500000	-619.52	3	0.500000	-0.500000
21	0.39127	SLU-4	Max	-0.500000	-188.70	3	0.500000	-0.500000
21	0.00000	SLU-4	Min	-0.500000	-619.52	3	0.500000	-0.500000
21	0.39127	SLU-4	Min	-0.500000	-188.70	3	0.500000	-0.500000
21	0.00000	SLU-5	Max	-0.500000	-487.87	3	0.500000	-0.500000
21	0.39127	SLU-5	Max	-0.500000	-261.09	3	0.500000	-0.500000
21	0.00000	SLU-5	Min	-0.500000	-487.87	3	0.500000	-0.500000
21	0.39127	SLU-5	Min	-0.500000	-261.09	3	0.500000	-0.500000
21	0.00000	SLU-6	Max	-0.500000	-471.08	3	0.500000	-0.500000
21	0.39127	SLU-6	Max	-0.500000	-240.58	1	-0.500000	-0.500000
21	0.00000	SLU-6	Min	-0.500000	-471.08	3	0.500000	-0.500000
21	0.39127	SLU-6	Min	-0.500000	-240.58	1	-0.500000	-0.500000
21	0.00000	SLU-7	Max	-0.500000	-362.91	3	0.500000	-0.500000
21	0.39127	SLU-7	Max	-0.500000	-161.58	1	-0.500000	-0.500000
21	0.00000	SLU-7	Min	-0.500000	-362.91	3	0.500000	-0.500000
21	0.39127	SLU-7	Min	-0.500000	-161.58	1	-0.500000	-0.500000
21	0.00000	SLV 1	Max	-0.500000	-812.56	3	0.500000	-0.500000
21	0.39127	SLV 1	Max	-0.500000	-590.47	3	0.500000	-0.500000
21	0.00000	SLV 1	Min	-0.500000	-812.56	3	0.500000	-0.500000
21	0.39127	SLV 1	Min	-0.500000	-590.47	3	0.500000	-0.500000
21	0.00000	SLV 2	Max	-0.500000	-830.44	3	0.500000	-0.500000
21	0.39127	SLV 2	Max	-0.500000	-586.79	3	0.500000	-0.500000
21	0.00000	SLV 2	Min	-0.500000	-830.44	3	0.500000	-0.500000
21	0.39127	SLV 2	Min	-0.500000	-586.79	3	0.500000	-0.500000
21	0.00000	SLV 3	Max	-0.500000	-830.44	3	0.500000	-0.500000
21	0.39127	SLV 3	Max	-0.500000	-586.79	3	0.500000	-0.500000
21	0.00000	SLV 3	Min	-0.500000	-830.44	3	0.500000	-0.500000
21	0.39127	SLV 3	Min	-0.500000	-586.79	3	0.500000	-0.500000
21	0.00000	SLV 4	Max	-0.500000	-463.09	3	0.500000	-0.500000
21	0.39127	SLV 4	Max	-0.500000	-266.92	1	-0.500000	-0.500000
21	0.00000	SLV 4	Min	-0.500000	-463.09	3	0.500000	-0.500000
21	0.39127	SLV 4	Min	-0.500000	-266.92	1	-0.500000	-0.500000
21	0.00000	SLV 5	Max	-0.500000	-461.29	3	0.500000	-0.500000
21	0.39127	SLV 5	Max	-0.500000	-257.26	3	0.500000	-0.500000
21	0.00000	SLV 5	Min	-0.500000	-461.29	3	0.500000	-0.500000
21	0.39127	SLV 5	Min	-0.500000	-257.26	3	0.500000	-0.500000
21	0.00000	SLV 6	Max	-0.500000	-327.68	3	0.500000	-0.500000
21	0.39127	SLV 6	Max	-0.500000	-146.96	1	-0.500000	-0.500000

Table: Element Forces - Frames, Part 3 of 4

Frame	Station m	OutputCase	StepType	x3S11Max m	S11Min KN/m2	PtS11Min	x2S11Min m	x3S11Min m
21	0.00000	SLV 6	Min	-0.500000	-327.68	3	0.500000	-0.500000
21	0.39127	SLV 6	Min	-0.500000	-146.96	1	-0.500000	-0.500000
21	0.00000	SLV 7	Max	-0.500000	-509.58	3	0.500000	-0.500000
21	0.39127	SLV 7	Max	-0.500000	-232.53	3	0.500000	-0.500000
21	0.00000	SLV 7	Min	-0.500000	-509.58	3	0.500000	-0.500000
21	0.39127	SLV 7	Min	-0.500000	-232.53	3	0.500000	-0.500000
21	0.00000	SLV 8	Max	-0.500000	-362.52	3	0.500000	-0.500000
21	0.39127	SLV 8	Max	-0.500000	-178.80	1	-0.500000	-0.500000
21	0.00000	SLV 8	Min	-0.500000	-362.52	3	0.500000	-0.500000
21	0.39127	SLV 8	Min	-0.500000	-178.80	1	-0.500000	-0.500000
21	0.00000	SLV 9	Max	-0.500000	-812.56	3	0.500000	-0.500000
21	0.39127	SLV 9	Max	-0.500000	-590.47	3	0.500000	-0.500000
21	0.00000	SLV 9	Min	-0.500000	-812.56	3	0.500000	-0.500000
21	0.39127	SLV 9	Min	-0.500000	-590.47	3	0.500000	-0.500000
21	0.00000	SLV 10	Max	-0.500000	-455.41	3	0.500000	-0.500000
21	0.39127	SLV 10	Max	-0.500000	-255.32	1	-0.500000	-0.500000
21	0.00000	SLV 10	Min	-0.500000	-455.41	3	0.500000	-0.500000
21	0.39127	SLV 10	Min	-0.500000	-255.32	1	-0.500000	-0.500000
21	0.00000	SLV 11	Max	-0.500000	-830.44	3	0.500000	-0.500000
21	0.39127	SLV 11	Max	-0.500000	-586.79	3	0.500000	-0.500000
21	0.00000	SLV 11	Min	-0.500000	-830.44	3	0.500000	-0.500000
21	0.39127	SLV 11	Min	-0.500000	-586.79	3	0.500000	-0.500000
21	0.00000	SLV 12	Max	-0.500000	-463.09	3	0.500000	-0.500000
21	0.39127	SLV 12	Max	-0.500000	-266.92	1	-0.500000	-0.500000
21	0.00000	SLV 12	Min	-0.500000	-463.09	3	0.500000	-0.500000
21	0.39127	SLV 12	Min	-0.500000	-266.92	1	-0.500000	-0.500000
21	0.00000	SLV 13	Max	-0.500000	-461.29	3	0.500000	-0.500000
21	0.39127	SLV 13	Max	-0.500000	-257.26	3	0.500000	-0.500000
21	0.00000	SLV 13	Min	-0.500000	-461.29	3	0.500000	-0.500000
21	0.39127	SLV 13	Min	-0.500000	-257.26	3	0.500000	-0.500000
21	0.00000	SLV 14	Max	-0.500000	-327.68	3	0.500000	-0.500000
21	0.39127	SLV 14	Max	-0.500000	-146.96	1	-0.500000	-0.500000
21	0.00000	SLV 14	Min	-0.500000	-327.68	3	0.500000	-0.500000
21	0.39127	SLV 14	Min	-0.500000	-146.96	1	-0.500000	-0.500000
21	0.00000	SLV 15	Max	-0.500000	-509.58	3	0.500000	-0.500000
21	0.39127	SLV 15	Max	-0.500000	-232.53	3	0.500000	-0.500000
21	0.00000	SLV 15	Min	-0.500000	-509.58	3	0.500000	-0.500000
21	0.39127	SLV 15	Min	-0.500000	-232.53	3	0.500000	-0.500000
21	0.00000	SLV 16	Max	-0.500000	-362.52	3	0.500000	-0.500000
21	0.39127	SLV 16	Max	-0.500000	-178.80	1	-0.500000	-0.500000
21	0.00000	SLV 16	Min	-0.500000	-362.52	3	0.500000	-0.500000
21	0.39127	SLV 16	Min	-0.500000	-178.80	1	-0.500000	-0.500000
22	0.00000	SLE-C	Max	-0.300000	-286.43	3	0.500000	-0.300000
22	0.06724	SLE-C	Max	-0.300000	-298.36	3	0.500000	-0.300000
22	0.13449	SLE-C	Max	-0.300000	-309.67	3	0.500000	-0.300000
22	0.00000	SLE-C	Min	-0.300000	-286.43	3	0.500000	-0.300000
22	0.06724	SLE-C	Min	-0.300000	-298.36	3	0.500000	-0.300000
22	0.13449	SLE-C	Min	-0.300000	-309.67	3	0.500000	-0.300000
22	0.00000	SLE-F1	Max	-0.300000	-237.39	1	-0.500000	-0.300000
22	0.06724	SLE-F1	Max	-0.300000	-223.19	1	-0.500000	-0.300000
22	0.13449	SLE-F1	Max	-0.300000	-209.62	1	-0.500000	-0.300000
22	0.00000	SLE-F1	Min	-0.300000	-237.39	1	-0.500000	-0.300000
22	0.06724	SLE-F1	Min	-0.300000	-223.19	1	-0.500000	-0.300000
22	0.13449	SLE-F1	Min	-0.300000	-209.62	1	-0.500000	-0.300000
22	0.00000	SLE-F2	Max	-0.300000	-343.03	3	0.500000	-0.300000
22	0.06724	SLE-F2	Max	-0.300000	-349.79	3	0.500000	-0.300000
22	0.13449	SLE-F2	Max	-0.300000	-355.93	3	0.500000	-0.300000
22	0.00000	SLE-F2	Min	-0.300000	-343.03	3	0.500000	-0.300000
22	0.06724	SLE-F2	Min	-0.300000	-349.79	3	0.500000	-0.300000

Table: Element Forces - Frames, Part 3 of 4

Frame	Station m	OutputCase	StepType	x3S11Max m	S11Min KN/m2	PtS11Min	x2S11Min m	x3S11Min m
22	0.13449	SLE-F2	Min	-0.300000	-355.93	3	0.500000	-0.300000
22	0.00000	SLE-F3	Max	-0.300000	-223.10	1	-0.500000	-0.300000
22	0.06724	SLE-F3	Max	-0.300000	-222.02	1	-0.500000	-0.300000
22	0.13449	SLE-F3	Max	-0.300000	-221.56	1	-0.500000	-0.300000
22	0.00000	SLE-F3	Min	-0.300000	-223.10	1	-0.500000	-0.300000
22	0.06724	SLE-F3	Min	-0.300000	-222.02	1	-0.500000	-0.300000
22	0.13449	SLE-F3	Min	-0.300000	-221.56	1	-0.500000	-0.300000
22	0.00000	SLE-QP	Max	-0.300000	-254.77	3	0.500000	-0.300000
22	0.06724	SLE-QP	Max	-0.300000	-264.78	3	0.500000	-0.300000
22	0.13449	SLE-QP	Max	-0.300000	-274.18	3	0.500000	-0.300000
22	0.00000	SLE-QP	Min	-0.300000	-254.77	3	0.500000	-0.300000
22	0.06724	SLE-QP	Min	-0.300000	-264.78	3	0.500000	-0.300000
22	0.13449	SLE-QP	Min	-0.300000	-274.18	3	0.500000	-0.300000
22	0.00000	SLU-1	Max	-0.300000	-350.72	1	-0.500000	-0.300000
22	0.06724	SLU-1	Max	-0.300000	-332.77	1	-0.500000	-0.300000
22	0.13449	SLU-1	Max	-0.300000	-315.63	1	-0.500000	-0.300000
22	0.00000	SLU-1	Min	-0.300000	-350.72	1	-0.500000	-0.300000
22	0.06724	SLU-1	Min	-0.300000	-332.77	1	-0.500000	-0.300000
22	0.13449	SLU-1	Min	-0.300000	-315.63	1	-0.500000	-0.300000
22	0.00000	SLU-2	Max	-0.300000	-369.51	1	-0.500000	-0.300000
22	0.06724	SLU-2	Max	-0.300000	-337.54	1	-0.500000	-0.300000
22	0.13449	SLU-2	Max	-0.300000	-306.38	1	-0.500000	-0.300000
22	0.00000	SLU-2	Min	-0.300000	-369.51	1	-0.500000	-0.300000
22	0.06724	SLU-2	Min	-0.300000	-337.54	1	-0.500000	-0.300000
22	0.13449	SLU-2	Min	-0.300000	-306.38	1	-0.500000	-0.300000
22	0.00000	SLU-3	Max	-0.300000	-335.91	3	0.500000	-0.300000
22	0.06724	SLU-3	Max	-0.300000	-325.83	3	0.500000	-0.300000
22	0.13449	SLU-3	Max	-0.300000	-315.12	3	0.500000	-0.300000
22	0.00000	SLU-3	Min	-0.300000	-335.91	3	0.500000	-0.300000
22	0.06724	SLU-3	Min	-0.300000	-325.83	3	0.500000	-0.300000
22	0.13449	SLU-3	Min	-0.300000	-315.12	3	0.500000	-0.300000
22	0.00000	SLU-4	Max	-0.300000	-313.72	3	0.500000	-0.300000
22	0.06724	SLU-4	Max	-0.300000	-337.93	3	0.500000	-0.300000
22	0.13449	SLU-4	Max	-0.300000	-361.34	3	0.500000	-0.300000
22	0.00000	SLU-4	Min	-0.300000	-313.72	3	0.500000	-0.300000
22	0.06724	SLU-4	Min	-0.300000	-337.93	3	0.500000	-0.300000
22	0.13449	SLU-4	Min	-0.300000	-361.34	3	0.500000	-0.300000
22	0.00000	SLU-5	Max	-0.300000	-456.88	3	0.500000	-0.300000
22	0.06724	SLU-5	Max	-0.300000	-455.46	3	0.500000	-0.300000
22	0.13449	SLU-5	Max	-0.300000	-453.43	3	0.500000	-0.300000
22	0.00000	SLU-5	Min	-0.300000	-456.88	3	0.500000	-0.300000
22	0.06724	SLU-5	Min	-0.300000	-455.46	3	0.500000	-0.300000
22	0.13449	SLU-5	Min	-0.300000	-453.43	3	0.500000	-0.300000
22	0.00000	SLU-6	Max	-0.300000	-472.44	1	-0.500000	-0.300000
22	0.06724	SLU-6	Max	-0.300000	-456.28	1	-0.500000	-0.300000
22	0.13449	SLU-6	Max	-0.300000	-440.92	1	-0.500000	-0.300000
22	0.00000	SLU-6	Min	-0.300000	-472.44	1	-0.500000	-0.300000
22	0.06724	SLU-6	Min	-0.300000	-456.28	1	-0.500000	-0.300000
22	0.13449	SLU-6	Min	-0.300000	-440.92	1	-0.500000	-0.300000
22	0.00000	SLU-7	Max	-0.300000	-262.22	1	-0.500000	-0.300000
22	0.06724	SLU-7	Max	-0.300000	-271.62	1	-0.500000	-0.300000
22	0.13449	SLU-7	Max	-0.300000	-281.65	1	-0.500000	-0.300000
22	0.00000	SLU-7	Min	-0.300000	-262.22	1	-0.500000	-0.300000
22	0.06724	SLU-7	Min	-0.300000	-271.62	1	-0.500000	-0.300000
22	0.13449	SLU-7	Min	-0.300000	-281.65	1	-0.500000	-0.300000
22	0.00000	SLV 1	Max	-0.300000	-1037.24	3	0.500000	-0.300000
22	0.06724	SLV 1	Max	-0.300000	-1015.93	3	0.500000	-0.300000
22	0.13449	SLV 1	Max	-0.300000	-993.99	3	0.500000	-0.300000
22	0.00000	SLV 1	Min	-0.300000	-1037.24	3	0.500000	-0.300000

Table: Element Forces - Frames, Part 3 of 4

Frame	Station m	OutputCase	StepType	x3S11Max m	S11Min KN/m2	PtS11Min	x2S11Min m	x3S11Min m
22	0.06724	SLV 1	Min	-0.300000	-1015.93	3	0.500000	-0.300000
22	0.13449	SLV 1	Min	-0.300000	-993.99	3	0.500000	-0.300000
22	0.00000	SLV 2	Max	-0.300000	-1027.99	3	0.500000	-0.300000
22	0.06724	SLV 2	Max	-0.300000	-1010.11	3	0.500000	-0.300000
22	0.13449	SLV 2	Max	-0.300000	-991.61	3	0.500000	-0.300000
22	0.00000	SLV 2	Min	-0.300000	-1027.99	3	0.500000	-0.300000
22	0.06724	SLV 2	Min	-0.300000	-1010.11	3	0.500000	-0.300000
22	0.13449	SLV 2	Min	-0.300000	-991.61	3	0.500000	-0.300000
22	0.00000	SLV 3	Max	-0.300000	-1027.99	3	0.500000	-0.300000
22	0.06724	SLV 3	Max	-0.300000	-1010.11	3	0.500000	-0.300000
22	0.13449	SLV 3	Max	-0.300000	-991.61	3	0.500000	-0.300000
22	0.00000	SLV 3	Min	-0.300000	-1027.99	3	0.500000	-0.300000
22	0.06724	SLV 3	Min	-0.300000	-1010.11	3	0.500000	-0.300000
22	0.13449	SLV 3	Min	-0.300000	-991.61	3	0.500000	-0.300000
22	0.00000	SLV 4	Max	-0.300000	-399.36	1	-0.500000	-0.300000
22	0.06724	SLV 4	Max	-0.300000	-425.30	1	-0.500000	-0.300000
22	0.13449	SLV 4	Max	-0.300000	-451.86	1	-0.500000	-0.300000
22	0.00000	SLV 4	Min	-0.300000	-399.36	1	-0.500000	-0.300000
22	0.06724	SLV 4	Min	-0.300000	-425.30	1	-0.500000	-0.300000
22	0.13449	SLV 4	Min	-0.300000	-451.86	1	-0.500000	-0.300000
22	0.00000	SLV 5	Max	-0.300000	-451.17	3	0.500000	-0.300000
22	0.06724	SLV 5	Max	-0.300000	-448.03	3	0.500000	-0.300000
22	0.13449	SLV 5	Max	-0.300000	-444.25	3	0.500000	-0.300000
22	0.00000	SLV 5	Min	-0.300000	-451.17	3	0.500000	-0.300000
22	0.06724	SLV 5	Min	-0.300000	-448.03	3	0.500000	-0.300000
22	0.13449	SLV 5	Min	-0.300000	-444.25	3	0.500000	-0.300000
22	0.00000	SLV 6	Max	-0.300000	-233.71	1	-0.500000	-0.300000
22	0.06724	SLV 6	Max	-0.300000	-243.79	1	-0.500000	-0.300000
22	0.13449	SLV 6	Max	-0.300000	-254.50	1	-0.500000	-0.300000
22	0.00000	SLV 6	Min	-0.300000	-233.71	1	-0.500000	-0.300000
22	0.06724	SLV 6	Min	-0.300000	-243.79	1	-0.500000	-0.300000
22	0.13449	SLV 6	Min	-0.300000	-254.50	1	-0.500000	-0.300000
22	0.00000	SLV 7	Max	-0.300000	-399.69	3	0.500000	-0.300000
22	0.06724	SLV 7	Max	-0.300000	-407.89	3	0.500000	-0.300000
22	0.13449	SLV 7	Max	-0.300000	-415.47	3	0.500000	-0.300000
22	0.00000	SLV 7	Min	-0.300000	-399.69	3	0.500000	-0.300000
22	0.06724	SLV 7	Min	-0.300000	-407.89	3	0.500000	-0.300000
22	0.13449	SLV 7	Min	-0.300000	-415.47	3	0.500000	-0.300000
22	0.00000	SLV 8	Max	-0.300000	-320.19	1	-0.500000	-0.300000
22	0.06724	SLV 8	Max	-0.300000	-319.46	1	-0.500000	-0.300000
22	0.13449	SLV 8	Max	-0.300000	-319.35	1	-0.500000	-0.300000
22	0.00000	SLV 8	Min	-0.300000	-320.19	1	-0.500000	-0.300000
22	0.06724	SLV 8	Min	-0.300000	-319.46	1	-0.500000	-0.300000
22	0.13449	SLV 8	Min	-0.300000	-319.35	1	-0.500000	-0.300000
22	0.00000	SLV 9	Max	-0.300000	-1037.24	3	0.500000	-0.300000
22	0.06724	SLV 9	Max	-0.300000	-1015.93	3	0.500000	-0.300000
22	0.13449	SLV 9	Max	-0.300000	-993.99	3	0.500000	-0.300000
22	0.00000	SLV 9	Min	-0.300000	-1037.24	3	0.500000	-0.300000
22	0.06724	SLV 9	Min	-0.300000	-1015.93	3	0.500000	-0.300000
22	0.13449	SLV 9	Min	-0.300000	-993.99	3	0.500000	-0.300000
22	0.00000	SLV 10	Max	-0.300000	-370.90	1	-0.500000	-0.300000
22	0.06724	SLV 10	Max	-0.300000	-399.78	1	-0.500000	-0.300000
22	0.13449	SLV 10	Max	-0.300000	-429.28	1	-0.500000	-0.300000
22	0.00000	SLV 10	Min	-0.300000	-370.90	1	-0.500000	-0.300000
22	0.06724	SLV 10	Min	-0.300000	-399.78	1	-0.500000	-0.300000
22	0.13449	SLV 10	Min	-0.300000	-429.28	1	-0.500000	-0.300000
22	0.00000	SLV 11	Max	-0.300000	-1027.99	3	0.500000	-0.300000
22	0.06724	SLV 11	Max	-0.300000	-1010.11	3	0.500000	-0.300000
22	0.13449	SLV 11	Max	-0.300000	-991.61	3	0.500000	-0.300000

Table: Element Forces - Frames, Part 3 of 4

Frame	Station m	OutputCase	StepType	x3S11Max m	S11Min KN/m2	PtS11Min	x2S11Min m	x3S11Min m
22	0.00000	SLV 11	Min	-0.300000	-1027.99	3	0.500000	-0.300000
22	0.06724	SLV 11	Min	-0.300000	-1010.11	3	0.500000	-0.300000
22	0.13449	SLV 11	Min	-0.300000	-991.61	3	0.500000	-0.300000
22	0.00000	SLV 12	Max	-0.300000	-399.36	1	-0.500000	-0.300000
22	0.06724	SLV 12	Max	-0.300000	-425.30	1	-0.500000	-0.300000
22	0.13449	SLV 12	Max	-0.300000	-451.86	1	-0.500000	-0.300000
22	0.00000	SLV 12	Min	-0.300000	-399.36	1	-0.500000	-0.300000
22	0.06724	SLV 12	Min	-0.300000	-425.30	1	-0.500000	-0.300000
22	0.13449	SLV 12	Min	-0.300000	-451.86	1	-0.500000	-0.300000
22	0.00000	SLV 13	Max	-0.300000	-451.17	3	0.500000	-0.300000
22	0.06724	SLV 13	Max	-0.300000	-448.03	3	0.500000	-0.300000
22	0.13449	SLV 13	Max	-0.300000	-444.25	3	0.500000	-0.300000
22	0.00000	SLV 13	Min	-0.300000	-451.17	3	0.500000	-0.300000
22	0.06724	SLV 13	Min	-0.300000	-448.03	3	0.500000	-0.300000
22	0.13449	SLV 13	Min	-0.300000	-444.25	3	0.500000	-0.300000
22	0.00000	SLV 14	Max	-0.300000	-233.71	1	-0.500000	-0.300000
22	0.06724	SLV 14	Max	-0.300000	-243.79	1	-0.500000	-0.300000
22	0.13449	SLV 14	Max	-0.300000	-254.50	1	-0.500000	-0.300000
22	0.00000	SLV 14	Min	-0.300000	-233.71	1	-0.500000	-0.300000
22	0.06724	SLV 14	Min	-0.300000	-243.79	1	-0.500000	-0.300000
22	0.13449	SLV 14	Min	-0.300000	-254.50	1	-0.500000	-0.300000
22	0.00000	SLV 15	Max	-0.300000	-399.69	3	0.500000	-0.300000
22	0.06724	SLV 15	Max	-0.300000	-407.89	3	0.500000	-0.300000
22	0.13449	SLV 15	Max	-0.300000	-415.47	3	0.500000	-0.300000
22	0.00000	SLV 15	Min	-0.300000	-399.69	3	0.500000	-0.300000
22	0.06724	SLV 15	Min	-0.300000	-407.89	3	0.500000	-0.300000
22	0.13449	SLV 15	Min	-0.300000	-415.47	3	0.500000	-0.300000
22	0.00000	SLV 16	Max	-0.300000	-320.19	1	-0.500000	-0.300000
22	0.06724	SLV 16	Max	-0.300000	-319.46	1	-0.500000	-0.300000
22	0.13449	SLV 16	Max	-0.300000	-319.35	1	-0.500000	-0.300000
22	0.00000	SLV 16	Min	-0.300000	-320.19	1	-0.500000	-0.300000
22	0.06724	SLV 16	Min	-0.300000	-319.46	1	-0.500000	-0.300000
22	0.13449	SLV 16	Min	-0.300000	-319.35	1	-0.500000	-0.300000
23	0.00000	SLE-C	Max	-0.300000	-269.01	3	0.500000	-0.300000
23	0.14787	SLE-C	Max	-0.300000	-268.18	1	-0.500000	-0.300000
23	0.29574	SLE-C	Max	-0.300000	-263.88	1	-0.500000	-0.300000
23	0.00000	SLE-C	Min	-0.300000	-269.01	3	0.500000	-0.300000
23	0.14787	SLE-C	Min	-0.300000	-268.18	1	-0.500000	-0.300000
23	0.29574	SLE-C	Min	-0.300000	-263.88	1	-0.500000	-0.300000
23	0.00000	SLE-F1	Max	-0.300000	-302.31	1	-0.500000	-0.300000
23	0.14787	SLE-F1	Max	-0.300000	-292.35	1	-0.500000	-0.300000
23	0.29574	SLE-F1	Max	-0.300000	-274.23	1	-0.500000	-0.300000
23	0.00000	SLE-F1	Min	-0.300000	-302.31	1	-0.500000	-0.300000
23	0.14787	SLE-F1	Min	-0.300000	-292.35	1	-0.500000	-0.300000
23	0.29574	SLE-F1	Min	-0.300000	-274.23	1	-0.500000	-0.300000
23	0.00000	SLE-F2	Max	-0.300000	-234.04	3	0.500000	-0.300000
23	0.14787	SLE-F2	Max	-0.300000	-197.93	3	0.500000	-0.300000
23	0.29574	SLE-F2	Max	-0.300000	-183.53	1	-0.500000	-0.300000
23	0.00000	SLE-F2	Min	-0.300000	-234.04	3	0.500000	-0.300000
23	0.14787	SLE-F2	Min	-0.300000	-197.93	3	0.500000	-0.300000
23	0.29574	SLE-F2	Min	-0.300000	-183.53	1	-0.500000	-0.300000
23	0.00000	SLE-F3	Max	-0.300000	-425.35	1	-0.500000	-0.300000
23	0.14787	SLE-F3	Max	-0.300000	-438.25	1	-0.500000	-0.300000
23	0.29574	SLE-F3	Max	-0.300000	-443.00	1	-0.500000	-0.300000
23	0.00000	SLE-F3	Min	-0.300000	-425.35	1	-0.500000	-0.300000
23	0.14787	SLE-F3	Min	-0.300000	-438.25	1	-0.500000	-0.300000
23	0.29574	SLE-F3	Min	-0.300000	-443.00	1	-0.500000	-0.300000
23	0.00000	SLE-QP	Max	-0.300000	-254.69	3	0.500000	-0.300000
23	0.14787	SLE-QP	Max	-0.300000	-233.01	3	0.500000	-0.300000

Table: Element Forces - Frames, Part 3 of 4

Frame	Station m	OutputCase	StepType	x3S11Max m	S11Min KN/m2	PtS11Min	x2S11Min m	x3S11Min m
23	0.29574	SLE-QP	Max	-0.300000	-219.48	3	0.500000	-0.300000
23	0.00000	SLE-QP	Min	-0.300000	-254.69	3	0.500000	-0.300000
23	0.14787	SLE-QP	Min	-0.300000	-233.01	3	0.500000	-0.300000
23	0.29574	SLE-QP	Min	-0.300000	-219.48	3	0.500000	-0.300000
23	0.00000	SLU-1	Max	-0.300000	-512.69	1	-0.500000	-0.300000
23	0.14787	SLU-1	Max	-0.300000	-499.87	1	-0.500000	-0.300000
23	0.29574	SLU-1	Max	-0.300000	-473.64	1	-0.500000	-0.300000
23	0.00000	SLU-1	Min	-0.300000	-512.69	1	-0.500000	-0.300000
23	0.14787	SLU-1	Min	-0.300000	-499.87	1	-0.500000	-0.300000
23	0.29574	SLU-1	Min	-0.300000	-473.64	1	-0.500000	-0.300000
23	0.00000	SLU-2	Max	-0.300000	-499.33	3	0.500000	-0.300000
23	0.14787	SLU-2	Max	-0.300000	-532.81	3	0.500000	-0.300000
23	0.29574	SLU-2	Max	-0.300000	-574.16	3	0.500000	-0.300000
23	0.00000	SLU-2	Min	-0.300000	-499.33	3	0.500000	-0.300000
23	0.14787	SLU-2	Min	-0.300000	-532.81	3	0.500000	-0.300000
23	0.29574	SLU-2	Min	-0.300000	-574.16	3	0.500000	-0.300000
23	0.00000	SLU-3	Max	-0.300000	-539.68	1	-0.500000	-0.300000
23	0.14787	SLU-3	Max	-0.300000	-583.30	1	-0.500000	-0.300000
23	0.29574	SLU-3	Max	-0.300000	-613.21	1	-0.500000	-0.300000
23	0.00000	SLU-3	Min	-0.300000	-539.68	1	-0.500000	-0.300000
23	0.14787	SLU-3	Min	-0.300000	-583.30	1	-0.500000	-0.300000
23	0.29574	SLU-3	Min	-0.300000	-613.21	1	-0.500000	-0.300000
23	0.00000	SLU-4	Max	-0.300000	-549.08	3	0.500000	-0.300000
23	0.14787	SLU-4	Max	-0.300000	-544.66	3	0.500000	-0.300000
23	0.29574	SLU-4	Max	-0.300000	-553.65	3	0.500000	-0.300000
23	0.00000	SLU-4	Min	-0.300000	-549.08	3	0.500000	-0.300000
23	0.14787	SLU-4	Min	-0.300000	-544.66	3	0.500000	-0.300000
23	0.29574	SLU-4	Min	-0.300000	-553.65	3	0.500000	-0.300000
23	0.00000	SLU-5	Max	-0.300000	-280.30	1	-0.500000	-0.300000
23	0.14787	SLU-5	Max	-0.300000	-325.84	1	-0.500000	-0.300000
23	0.29574	SLU-5	Max	-0.300000	-357.68	1	-0.500000	-0.300000
23	0.00000	SLU-5	Min	-0.300000	-280.30	1	-0.500000	-0.300000
23	0.14787	SLU-5	Min	-0.300000	-325.84	1	-0.500000	-0.300000
23	0.29574	SLU-5	Min	-0.300000	-357.68	1	-0.500000	-0.300000
23	0.00000	SLU-6	Max	-0.300000	-638.94	1	-0.500000	-0.300000
23	0.14787	SLU-6	Max	-0.300000	-616.46	1	-0.500000	-0.300000
23	0.29574	SLU-6	Max	-0.300000	-586.11	1	-0.500000	-0.300000
23	0.00000	SLU-6	Min	-0.300000	-638.94	1	-0.500000	-0.300000
23	0.14787	SLU-6	Min	-0.300000	-616.46	1	-0.500000	-0.300000
23	0.29574	SLU-6	Min	-0.300000	-586.11	1	-0.500000	-0.300000
23	0.00000	SLU-7	Max	-0.300000	-636.99	1	-0.500000	-0.300000
23	0.14787	SLU-7	Max	-0.300000	-672.59	1	-0.500000	-0.300000
23	0.29574	SLU-7	Max	-0.300000	-700.04	1	-0.500000	-0.300000
23	0.00000	SLU-7	Min	-0.300000	-636.99	1	-0.500000	-0.300000
23	0.14787	SLU-7	Min	-0.300000	-672.59	1	-0.500000	-0.300000
23	0.29574	SLU-7	Min	-0.300000	-700.04	1	-0.500000	-0.300000
23	0.00000	SLV 1	Max	-0.300000	-414.41	1	-0.500000	-0.300000
23	0.14787	SLV 1	Max	-0.300000	-547.52	1	-0.500000	-0.300000
23	0.29574	SLV 1	Max	-0.300000	-657.71	1	-0.500000	-0.300000
23	0.00000	SLV 1	Min	-0.300000	-414.41	1	-0.500000	-0.300000
23	0.14787	SLV 1	Min	-0.300000	-547.52	1	-0.500000	-0.300000
23	0.29574	SLV 1	Min	-0.300000	-657.71	1	-0.500000	-0.300000
23	0.00000	SLV 2	Max	-0.300000	-401.74	1	-0.500000	-0.300000
23	0.14787	SLV 2	Max	-0.300000	-528.85	1	-0.500000	-0.300000
23	0.29574	SLV 2	Max	-0.300000	-633.04	1	-0.500000	-0.300000
23	0.00000	SLV 2	Min	-0.300000	-401.74	1	-0.500000	-0.300000
23	0.14787	SLV 2	Min	-0.300000	-528.85	1	-0.500000	-0.300000
23	0.29574	SLV 2	Min	-0.300000	-633.04	1	-0.500000	-0.300000
23	0.00000	SLV 3	Max	-0.300000	-401.74	1	-0.500000	-0.300000

Table: Element Forces - Frames, Part 3 of 4

Frame	Station m	OutputCase	StepType	x3S11Max m	S11Min KN/m2	PtS11Min	x2S11Min m	x3S11Min m
23	0.14787	SLV 3	Max	-0.300000	-528.85	1	-0.500000	-0.300000
23	0.29574	SLV 3	Max	-0.300000	-633.04	1	-0.500000	-0.300000
23	0.00000	SLV 3	Min	-0.300000	-401.74	1	-0.500000	-0.300000
23	0.14787	SLV 3	Min	-0.300000	-528.85	1	-0.500000	-0.300000
23	0.29574	SLV 3	Min	-0.300000	-633.04	1	-0.500000	-0.300000
23	0.00000	SLV 4	Max	-0.300000	-1079.50	1	-0.500000	-0.300000
23	0.14787	SLV 4	Max	-0.300000	-1147.46	1	-0.500000	-0.300000
23	0.29574	SLV 4	Max	-0.300000	-1206.90	1	-0.500000	-0.300000
23	0.00000	SLV 4	Min	-0.300000	-1079.50	1	-0.500000	-0.300000
23	0.14787	SLV 4	Min	-0.300000	-1147.46	1	-0.500000	-0.300000
23	0.29574	SLV 4	Min	-0.300000	-1206.90	1	-0.500000	-0.300000
23	0.00000	SLV 5	Max	-0.300000	-265.70	1	-0.500000	-0.300000
23	0.14787	SLV 5	Max	-0.300000	-314.62	1	-0.500000	-0.300000
23	0.29574	SLV 5	Max	-0.300000	-350.70	1	-0.500000	-0.300000
23	0.00000	SLV 5	Min	-0.300000	-265.70	1	-0.500000	-0.300000
23	0.14787	SLV 5	Min	-0.300000	-314.62	1	-0.500000	-0.300000
23	0.29574	SLV 5	Min	-0.300000	-350.70	1	-0.500000	-0.300000
23	0.00000	SLV 6	Max	-0.300000	-587.42	1	-0.500000	-0.300000
23	0.14787	SLV 6	Max	-0.300000	-622.54	1	-0.500000	-0.300000
23	0.29574	SLV 6	Max	-0.300000	-649.15	1	-0.500000	-0.300000
23	0.00000	SLV 6	Min	-0.300000	-587.42	1	-0.500000	-0.300000
23	0.14787	SLV 6	Min	-0.300000	-622.54	1	-0.500000	-0.300000
23	0.29574	SLV 6	Min	-0.300000	-649.15	1	-0.500000	-0.300000
23	0.00000	SLV 7	Max	-0.300000	-251.77	3	0.500000	-0.300000
23	0.14787	SLV 7	Max	-0.300000	-268.36	1	-0.500000	-0.300000
23	0.29574	SLV 7	Max	-0.300000	-282.19	1	-0.500000	-0.300000
23	0.00000	SLV 7	Min	-0.300000	-251.77	3	0.500000	-0.300000
23	0.14787	SLV 7	Min	-0.300000	-268.36	1	-0.500000	-0.300000
23	0.29574	SLV 7	Min	-0.300000	-282.19	1	-0.500000	-0.300000
23	0.00000	SLV 8	Max	-0.300000	-578.44	1	-0.500000	-0.300000
23	0.14787	SLV 8	Max	-0.300000	-590.14	1	-0.500000	-0.300000
23	0.29574	SLV 8	Max	-0.300000	-593.32	1	-0.500000	-0.300000
23	0.00000	SLV 8	Min	-0.300000	-578.44	1	-0.500000	-0.300000
23	0.14787	SLV 8	Min	-0.300000	-590.14	1	-0.500000	-0.300000
23	0.29574	SLV 8	Min	-0.300000	-593.32	1	-0.500000	-0.300000
23	0.00000	SLV 9	Max	-0.300000	-414.41	1	-0.500000	-0.300000
23	0.14787	SLV 9	Max	-0.300000	-547.52	1	-0.500000	-0.300000
23	0.29574	SLV 9	Max	-0.300000	-657.71	1	-0.500000	-0.300000
23	0.00000	SLV 9	Min	-0.300000	-414.41	1	-0.500000	-0.300000
23	0.14787	SLV 9	Min	-0.300000	-547.52	1	-0.500000	-0.300000
23	0.29574	SLV 9	Min	-0.300000	-657.71	1	-0.500000	-0.300000
23	0.00000	SLV 10	Max	-0.300000	-1077.42	1	-0.500000	-0.300000
23	0.14787	SLV 10	Max	-0.300000	-1152.21	1	-0.500000	-0.300000
23	0.29574	SLV 10	Max	-0.300000	-1218.49	1	-0.500000	-0.300000
23	0.00000	SLV 10	Min	-0.300000	-1077.42	1	-0.500000	-0.300000
23	0.14787	SLV 10	Min	-0.300000	-1152.21	1	-0.500000	-0.300000
23	0.29574	SLV 10	Min	-0.300000	-1218.49	1	-0.500000	-0.300000
23	0.00000	SLV 11	Max	-0.300000	-401.74	1	-0.500000	-0.300000
23	0.14787	SLV 11	Max	-0.300000	-528.85	1	-0.500000	-0.300000
23	0.29574	SLV 11	Max	-0.300000	-633.04	1	-0.500000	-0.300000
23	0.00000	SLV 11	Min	-0.300000	-401.74	1	-0.500000	-0.300000
23	0.14787	SLV 11	Min	-0.300000	-528.85	1	-0.500000	-0.300000
23	0.29574	SLV 11	Min	-0.300000	-633.04	1	-0.500000	-0.300000
23	0.00000	SLV 12	Max	-0.300000	-1079.50	1	-0.500000	-0.300000
23	0.14787	SLV 12	Max	-0.300000	-1147.46	1	-0.500000	-0.300000
23	0.29574	SLV 12	Max	-0.300000	-1206.90	1	-0.500000	-0.300000
23	0.00000	SLV 12	Min	-0.300000	-1079.50	1	-0.500000	-0.300000
23	0.14787	SLV 12	Min	-0.300000	-1147.46	1	-0.500000	-0.300000
23	0.29574	SLV 12	Min	-0.300000	-1206.90	1	-0.500000	-0.300000

Table: Element Forces - Frames, Part 3 of 4

Frame	Station m	OutputCase	StepType	x3S11Max m	S11Min KN/m2	PtS11Min	x2S11Min m	x3S11Min m
23	0.00000	SLV 13	Max	-0.300000	-265.70	1	-0.500000	-0.300000
23	0.14787	SLV 13	Max	-0.300000	-314.62	1	-0.500000	-0.300000
23	0.29574	SLV 13	Max	-0.300000	-350.70	1	-0.500000	-0.300000
23	0.00000	SLV 13	Min	-0.300000	-265.70	1	-0.500000	-0.300000
23	0.14787	SLV 13	Min	-0.300000	-314.62	1	-0.500000	-0.300000
23	0.29574	SLV 13	Min	-0.300000	-350.70	1	-0.500000	-0.300000
23	0.00000	SLV 14	Max	-0.300000	-587.42	1	-0.500000	-0.300000
23	0.14787	SLV 14	Max	-0.300000	-622.54	1	-0.500000	-0.300000
23	0.29574	SLV 14	Max	-0.300000	-649.15	1	-0.500000	-0.300000
23	0.00000	SLV 14	Min	-0.300000	-587.42	1	-0.500000	-0.300000
23	0.14787	SLV 14	Min	-0.300000	-622.54	1	-0.500000	-0.300000
23	0.29574	SLV 14	Min	-0.300000	-649.15	1	-0.500000	-0.300000
23	0.00000	SLV 15	Max	-0.300000	-251.77	3	0.500000	-0.300000
23	0.14787	SLV 15	Max	-0.300000	-268.36	1	-0.500000	-0.300000
23	0.29574	SLV 15	Max	-0.300000	-282.19	1	-0.500000	-0.300000
23	0.00000	SLV 15	Min	-0.300000	-251.77	3	0.500000	-0.300000
23	0.14787	SLV 15	Min	-0.300000	-268.36	1	-0.500000	-0.300000
23	0.29574	SLV 15	Min	-0.300000	-282.19	1	-0.500000	-0.300000
23	0.00000	SLV 16	Max	-0.300000	-578.44	1	-0.500000	-0.300000
23	0.14787	SLV 16	Max	-0.300000	-590.14	1	-0.500000	-0.300000
23	0.29574	SLV 16	Max	-0.300000	-593.32	1	-0.500000	-0.300000
23	0.00000	SLV 16	Min	-0.300000	-578.44	1	-0.500000	-0.300000
23	0.14787	SLV 16	Min	-0.300000	-590.14	1	-0.500000	-0.300000
23	0.29574	SLV 16	Min	-0.300000	-593.32	1	-0.500000	-0.300000
24	0.00000	SLE-C	Max	-0.275000	-323.59	1	-0.500000	-0.275000
24	0.15999	SLE-C	Max	-0.275000	-329.07	1	-0.500000	-0.275000
24	0.31998	SLE-C	Max	-0.275000	-348.74	1	-0.500000	-0.275000
24	0.00000	SLE-C	Min	-0.275000	-323.59	1	-0.500000	-0.275000
24	0.15999	SLE-C	Min	-0.275000	-329.07	1	-0.500000	-0.275000
24	0.31998	SLE-C	Min	-0.275000	-348.74	1	-0.500000	-0.275000
24	0.00000	SLE-F1	Max	-0.275000	-280.21	1	-0.500000	-0.275000
24	0.15999	SLE-F1	Max	-0.275000	-267.65	1	-0.500000	-0.275000
24	0.31998	SLE-F1	Max	-0.275000	-268.68	1	-0.500000	-0.275000
24	0.00000	SLE-F1	Min	-0.275000	-280.21	1	-0.500000	-0.275000
24	0.15999	SLE-F1	Min	-0.275000	-267.65	1	-0.500000	-0.275000
24	0.31998	SLE-F1	Min	-0.275000	-268.68	1	-0.500000	-0.275000
24	0.00000	SLE-F2	Max	-0.275000	-236.60	1	-0.500000	-0.275000
24	0.15999	SLE-F2	Max	-0.275000	-263.08	1	-0.500000	-0.275000
24	0.31998	SLE-F2	Max	-0.275000	-294.57	1	-0.500000	-0.275000
24	0.00000	SLE-F2	Min	-0.275000	-236.60	1	-0.500000	-0.275000
24	0.15999	SLE-F2	Min	-0.275000	-263.08	1	-0.500000	-0.275000
24	0.31998	SLE-F2	Min	-0.275000	-294.57	1	-0.500000	-0.275000
24	0.00000	SLE-F3	Max	-0.275000	-373.88	3	0.500000	-0.275000
24	0.15999	SLE-F3	Max	-0.275000	-362.48	3	0.500000	-0.275000
24	0.31998	SLE-F3	Max	-0.275000	-335.89	3	0.500000	-0.275000
24	0.00000	SLE-F3	Min	-0.275000	-373.88	3	0.500000	-0.275000
24	0.15999	SLE-F3	Min	-0.275000	-362.48	3	0.500000	-0.275000
24	0.31998	SLE-F3	Min	-0.275000	-335.89	3	0.500000	-0.275000
24	0.00000	SLE-QP	Max	-0.275000	-290.42	1	-0.500000	-0.275000
24	0.15999	SLE-QP	Max	-0.275000	-303.19	1	-0.500000	-0.275000
24	0.31998	SLE-QP	Max	-0.275000	-320.96	1	-0.500000	-0.275000
24	0.00000	SLE-QP	Min	-0.275000	-290.42	1	-0.500000	-0.275000
24	0.15999	SLE-QP	Min	-0.275000	-303.19	1	-0.500000	-0.275000
24	0.31998	SLE-QP	Min	-0.275000	-320.96	1	-0.500000	-0.275000
24	0.00000	SLU-1	Max	-0.275000	-333.22	3	0.500000	-0.275000
24	0.15999	SLU-1	Max	-0.275000	-316.17	3	0.500000	-0.275000
24	0.31998	SLU-1	Max	-0.275000	-278.23	3	0.500000	-0.275000
24	0.00000	SLU-1	Min	-0.275000	-333.22	3	0.500000	-0.275000
24	0.15999	SLU-1	Min	-0.275000	-316.17	3	0.500000	-0.275000

Table: Element Forces - Frames, Part 3 of 4

Frame	Station m	OutputCase	StepType	x3S11Max m	S11Min KN/m2	PtS11Min	x2S11Min m	x3S11Min m
24	0.31998	SLU-1	Min	-0.275000	-278.23	3	0.500000	-0.275000
24	0.00000	SLU-2	Max	-0.275000	-533.27	1	-0.500000	-0.275000
24	0.15999	SLU-2	Max	-0.275000	-514.32	1	-0.500000	-0.275000
24	0.31998	SLU-2	Max	-0.275000	-509.12	1	-0.500000	-0.275000
24	0.00000	SLU-2	Min	-0.275000	-533.27	1	-0.500000	-0.275000
24	0.15999	SLU-2	Min	-0.275000	-514.32	1	-0.500000	-0.275000
24	0.31998	SLU-2	Min	-0.275000	-509.12	1	-0.500000	-0.275000
24	0.00000	SLU-3	Max	-0.275000	-592.47	3	0.500000	-0.275000
24	0.15999	SLU-3	Max	-0.275000	-556.56	3	0.500000	-0.275000
24	0.31998	SLU-3	Max	-0.275000	-500.45	3	0.500000	-0.275000
24	0.00000	SLU-3	Min	-0.275000	-592.47	3	0.500000	-0.275000
24	0.15999	SLU-3	Min	-0.275000	-556.56	3	0.500000	-0.275000
24	0.31998	SLU-3	Min	-0.275000	-500.45	3	0.500000	-0.275000
24	0.00000	SLU-4	Max	-0.275000	-537.23	1	-0.500000	-0.275000
24	0.15999	SLU-4	Max	-0.275000	-556.57	1	-0.500000	-0.275000
24	0.31998	SLU-4	Max	-0.275000	-589.66	1	-0.500000	-0.275000
24	0.00000	SLU-4	Min	-0.275000	-537.23	1	-0.500000	-0.275000
24	0.15999	SLU-4	Min	-0.275000	-556.57	1	-0.500000	-0.275000
24	0.31998	SLU-4	Min	-0.275000	-589.66	1	-0.500000	-0.275000
24	0.00000	SLU-5	Max	-0.275000	-370.93	3	0.500000	-0.275000
24	0.15999	SLU-5	Max	-0.275000	-320.58	3	0.500000	-0.275000
24	0.31998	SLU-5	Max	-0.275000	-257.18	3	0.500000	-0.275000
24	0.00000	SLU-5	Min	-0.275000	-370.93	3	0.500000	-0.275000
24	0.15999	SLU-5	Min	-0.275000	-320.58	3	0.500000	-0.275000
24	0.31998	SLU-5	Min	-0.275000	-257.18	3	0.500000	-0.275000
24	0.00000	SLU-6	Max	-0.275000	-384.36	3	0.500000	-0.275000
24	0.15999	SLU-6	Max	-0.275000	-375.49	3	0.500000	-0.275000
24	0.31998	SLU-6	Max	-0.275000	-345.43	3	0.500000	-0.275000
24	0.00000	SLU-6	Min	-0.275000	-384.36	3	0.500000	-0.275000
24	0.15999	SLU-6	Min	-0.275000	-375.49	3	0.500000	-0.275000
24	0.31998	SLU-6	Min	-0.275000	-345.43	3	0.500000	-0.275000
24	0.00000	SLU-7	Max	-0.275000	-627.41	3	0.500000	-0.275000
24	0.15999	SLU-7	Max	-0.275000	-597.78	3	0.500000	-0.275000
24	0.31998	SLU-7	Max	-0.275000	-547.96	3	0.500000	-0.275000
24	0.00000	SLU-7	Min	-0.275000	-627.41	3	0.500000	-0.275000
24	0.15999	SLU-7	Min	-0.275000	-597.78	3	0.500000	-0.275000
24	0.31998	SLU-7	Min	-0.275000	-547.96	3	0.500000	-0.275000
24	0.00000	SLV 1	Max	-0.275000	-880.67	3	0.500000	-0.275000
24	0.15999	SLV 1	Max	-0.275000	-744.32	3	0.500000	-0.275000
24	0.31998	SLV 1	Max	-0.275000	-594.42	3	0.500000	-0.275000
24	0.00000	SLV 1	Min	-0.275000	-880.67	3	0.500000	-0.275000
24	0.15999	SLV 1	Min	-0.275000	-744.32	3	0.500000	-0.275000
24	0.31998	SLV 1	Min	-0.275000	-594.42	3	0.500000	-0.275000
24	0.00000	SLV 2	Max	-0.275000	-844.50	3	0.500000	-0.275000
24	0.15999	SLV 2	Max	-0.275000	-711.61	3	0.500000	-0.275000
24	0.31998	SLV 2	Max	-0.275000	-564.80	3	0.500000	-0.275000
24	0.00000	SLV 2	Min	-0.275000	-844.50	3	0.500000	-0.275000
24	0.15999	SLV 2	Min	-0.275000	-711.61	3	0.500000	-0.275000
24	0.31998	SLV 2	Min	-0.275000	-564.80	3	0.500000	-0.275000
24	0.00000	SLV 3	Max	-0.275000	-844.50	3	0.500000	-0.275000
24	0.15999	SLV 3	Max	-0.275000	-711.61	3	0.500000	-0.275000
24	0.31998	SLV 3	Max	-0.275000	-564.80	3	0.500000	-0.275000
24	0.00000	SLV 3	Min	-0.275000	-844.50	3	0.500000	-0.275000
24	0.15999	SLV 3	Min	-0.275000	-711.61	3	0.500000	-0.275000
24	0.31998	SLV 3	Min	-0.275000	-564.80	3	0.500000	-0.275000
24	0.00000	SLV 4	Max	-0.275000	-1122.13	3	0.500000	-0.275000
24	0.15999	SLV 4	Max	-0.275000	-1070.11	3	0.500000	-0.275000
24	0.31998	SLV 4	Max	-0.275000	-986.48	3	0.500000	-0.275000
24	0.00000	SLV 4	Min	-0.275000	-1122.13	3	0.500000	-0.275000

Table: Element Forces - Frames, Part 3 of 4

Frame	Station m	OutputCase	StepType	x3S11Max m	S11Min KN/m2	PtS11Min	x2S11Min m	x3S11Min m
24	0.15999	SLV 4	Min	-0.275000	-1070.11	3	0.500000	-0.275000
24	0.31998	SLV 4	Min	-0.275000	-986.48	3	0.500000	-0.275000
24	0.00000	SLV 5	Max	-0.275000	-382.95	3	0.500000	-0.275000
24	0.15999	SLV 5	Max	-0.275000	-332.21	3	0.500000	-0.275000
24	0.31998	SLV 5	Max	-0.275000	-268.35	3	0.500000	-0.275000
24	0.00000	SLV 5	Min	-0.275000	-382.95	3	0.500000	-0.275000
24	0.15999	SLV 5	Min	-0.275000	-332.21	3	0.500000	-0.275000
24	0.31998	SLV 5	Min	-0.275000	-268.35	3	0.500000	-0.275000
24	0.00000	SLV 6	Max	-0.275000	-586.62	3	0.500000	-0.275000
24	0.15999	SLV 6	Max	-0.275000	-558.33	3	0.500000	-0.275000
24	0.31998	SLV 6	Max	-0.275000	-511.60	3	0.500000	-0.275000
24	0.00000	SLV 6	Min	-0.275000	-586.62	3	0.500000	-0.275000
24	0.15999	SLV 6	Min	-0.275000	-558.33	3	0.500000	-0.275000
24	0.31998	SLV 6	Min	-0.275000	-511.60	3	0.500000	-0.275000
24	0.00000	SLV 7	Max	-0.275000	-277.03	3	0.500000	-0.275000
24	0.15999	SLV 7	Max	-0.275000	-264.79	1	-0.500000	-0.275000
24	0.31998	SLV 7	Max	-0.275000	-302.73	1	-0.500000	-0.275000
24	0.00000	SLV 7	Min	-0.275000	-277.03	3	0.500000	-0.275000
24	0.15999	SLV 7	Min	-0.275000	-264.79	1	-0.500000	-0.275000
24	0.31998	SLV 7	Min	-0.275000	-302.73	1	-0.500000	-0.275000
24	0.00000	SLV 8	Max	-0.275000	-487.36	3	0.500000	-0.275000
24	0.15999	SLV 8	Max	-0.275000	-478.73	3	0.500000	-0.275000
24	0.31998	SLV 8	Max	-0.275000	-450.46	3	0.500000	-0.275000
24	0.00000	SLV 8	Min	-0.275000	-487.36	3	0.500000	-0.275000
24	0.15999	SLV 8	Min	-0.275000	-478.73	3	0.500000	-0.275000
24	0.31998	SLV 8	Min	-0.275000	-450.46	3	0.500000	-0.275000
24	0.00000	SLV 9	Max	-0.275000	-880.67	3	0.500000	-0.275000
24	0.15999	SLV 9	Max	-0.275000	-744.32	3	0.500000	-0.275000
24	0.31998	SLV 9	Max	-0.275000	-594.42	3	0.500000	-0.275000
24	0.00000	SLV 9	Min	-0.275000	-880.67	3	0.500000	-0.275000
24	0.15999	SLV 9	Min	-0.275000	-744.32	3	0.500000	-0.275000
24	0.31998	SLV 9	Min	-0.275000	-594.42	3	0.500000	-0.275000
24	0.00000	SLV 10	Max	-0.275000	-1148.98	3	0.500000	-0.275000
24	0.15999	SLV 10	Max	-0.275000	-1090.85	3	0.500000	-0.275000
24	0.31998	SLV 10	Max	-0.275000	-1001.47	3	0.500000	-0.275000
24	0.00000	SLV 10	Min	-0.275000	-1148.98	3	0.500000	-0.275000
24	0.15999	SLV 10	Min	-0.275000	-1090.85	3	0.500000	-0.275000
24	0.31998	SLV 10	Min	-0.275000	-1001.47	3	0.500000	-0.275000
24	0.00000	SLV 11	Max	-0.275000	-844.50	3	0.500000	-0.275000
24	0.15999	SLV 11	Max	-0.275000	-711.61	3	0.500000	-0.275000
24	0.31998	SLV 11	Max	-0.275000	-564.80	3	0.500000	-0.275000
24	0.00000	SLV 11	Min	-0.275000	-844.50	3	0.500000	-0.275000
24	0.15999	SLV 11	Min	-0.275000	-711.61	3	0.500000	-0.275000
24	0.31998	SLV 11	Min	-0.275000	-564.80	3	0.500000	-0.275000
24	0.00000	SLV 12	Max	-0.275000	-1122.13	3	0.500000	-0.275000
24	0.15999	SLV 12	Max	-0.275000	-1070.11	3	0.500000	-0.275000
24	0.31998	SLV 12	Max	-0.275000	-986.48	3	0.500000	-0.275000
24	0.00000	SLV 12	Min	-0.275000	-1122.13	3	0.500000	-0.275000
24	0.15999	SLV 12	Min	-0.275000	-1070.11	3	0.500000	-0.275000
24	0.31998	SLV 12	Min	-0.275000	-986.48	3	0.500000	-0.275000
24	0.00000	SLV 13	Max	-0.275000	-382.95	3	0.500000	-0.275000
24	0.15999	SLV 13	Max	-0.275000	-332.21	3	0.500000	-0.275000
24	0.31998	SLV 13	Max	-0.275000	-268.35	3	0.500000	-0.275000
24	0.00000	SLV 13	Min	-0.275000	-382.95	3	0.500000	-0.275000
24	0.15999	SLV 13	Min	-0.275000	-332.21	3	0.500000	-0.275000
24	0.31998	SLV 13	Min	-0.275000	-268.35	3	0.500000	-0.275000
24	0.00000	SLV 14	Max	-0.275000	-586.62	3	0.500000	-0.275000
24	0.15999	SLV 14	Max	-0.275000	-558.33	3	0.500000	-0.275000
24	0.31998	SLV 14	Max	-0.275000	-511.60	3	0.500000	-0.275000

Table: Element Forces - Frames, Part 3 of 4

Frame	Station m	OutputCase	StepType	x3S11Max m	S11Min KN/m2	PtS11Min	x2S11Min m	x3S11Min m
24	0.00000	SLV 14	Min	-0.275000	-586.62	3	0.500000	-0.275000
24	0.15999	SLV 14	Min	-0.275000	-558.33	3	0.500000	-0.275000
24	0.31998	SLV 14	Min	-0.275000	-511.60	3	0.500000	-0.275000
24	0.00000	SLV 15	Max	-0.275000	-277.03	3	0.500000	-0.275000
24	0.15999	SLV 15	Max	-0.275000	-264.79	1	-0.500000	-0.275000
24	0.31998	SLV 15	Max	-0.275000	-302.73	1	-0.500000	-0.275000
24	0.00000	SLV 15	Min	-0.275000	-277.03	3	0.500000	-0.275000
24	0.15999	SLV 15	Min	-0.275000	-264.79	1	-0.500000	-0.275000
24	0.31998	SLV 15	Min	-0.275000	-302.73	1	-0.500000	-0.275000
24	0.00000	SLV 16	Max	-0.275000	-487.36	3	0.500000	-0.275000
24	0.15999	SLV 16	Max	-0.275000	-478.73	3	0.500000	-0.275000
24	0.31998	SLV 16	Max	-0.275000	-450.46	3	0.500000	-0.275000
24	0.00000	SLV 16	Min	-0.275000	-487.36	3	0.500000	-0.275000
24	0.15999	SLV 16	Min	-0.275000	-478.73	3	0.500000	-0.275000
24	0.31998	SLV 16	Min	-0.275000	-450.46	3	0.500000	-0.275000
25	0.00000	SLE-C	Max	-0.250000	-301.63	3	0.500000	-0.250000
25	0.15091	SLE-C	Max	-0.250000	-304.67	1	-0.500000	-0.250000
25	0.30181	SLE-C	Max	-0.250000	-349.95	1	-0.500000	-0.250000
25	0.00000	SLE-C	Min	-0.250000	-301.63	3	0.500000	-0.250000
25	0.15091	SLE-C	Min	-0.250000	-304.67	1	-0.500000	-0.250000
25	0.30181	SLE-C	Min	-0.250000	-349.95	1	-0.500000	-0.250000
25	0.00000	SLE-F1	Max	-0.250000	-278.13	1	-0.500000	-0.250000
25	0.15091	SLE-F1	Max	-0.250000	-286.44	1	-0.500000	-0.250000
25	0.30181	SLE-F1	Max	-0.250000	-306.91	1	-0.500000	-0.250000
25	0.00000	SLE-F1	Min	-0.250000	-278.13	1	-0.500000	-0.250000
25	0.15091	SLE-F1	Min	-0.250000	-286.44	1	-0.500000	-0.250000
25	0.30181	SLE-F1	Min	-0.250000	-306.91	1	-0.500000	-0.250000
25	0.00000	SLE-F2	Max	-0.250000	-292.85	3	0.500000	-0.250000
25	0.15091	SLE-F2	Max	-0.250000	-240.91	3	0.500000	-0.250000
25	0.30181	SLE-F2	Max	-0.250000	-250.68	1	-0.500000	-0.250000
25	0.00000	SLE-F2	Min	-0.250000	-292.85	3	0.500000	-0.250000
25	0.15091	SLE-F2	Min	-0.250000	-240.91	3	0.500000	-0.250000
25	0.30181	SLE-F2	Min	-0.250000	-250.68	1	-0.500000	-0.250000
25	0.00000	SLE-F3	Max	-0.250000	-448.50	3	0.500000	-0.250000
25	0.15091	SLE-F3	Max	-0.250000	-435.19	3	0.500000	-0.250000
25	0.30181	SLE-F3	Max	-0.250000	-407.40	3	0.500000	-0.250000
25	0.00000	SLE-F3	Min	-0.250000	-448.50	3	0.500000	-0.250000
25	0.15091	SLE-F3	Min	-0.250000	-435.19	3	0.500000	-0.250000
25	0.30181	SLE-F3	Min	-0.250000	-407.40	3	0.500000	-0.250000
25	0.00000	SLE-QP	Max	-0.250000	-239.91	1	-0.500000	-0.250000
25	0.15091	SLE-QP	Max	-0.250000	-274.53	1	-0.500000	-0.250000
25	0.30181	SLE-QP	Max	-0.250000	-312.59	1	-0.500000	-0.250000
25	0.00000	SLE-QP	Min	-0.250000	-239.91	1	-0.500000	-0.250000
25	0.15091	SLE-QP	Min	-0.250000	-274.53	1	-0.500000	-0.250000
25	0.30181	SLE-QP	Min	-0.250000	-312.59	1	-0.500000	-0.250000
25	0.00000	SLU-1	Max	-0.250000	-439.27	3	0.500000	-0.250000
25	0.15091	SLU-1	Max	-0.250000	-409.52	3	0.500000	-0.250000
25	0.30181	SLU-1	Max	-0.250000	-359.71	3	0.500000	-0.250000
25	0.00000	SLU-1	Min	-0.250000	-439.27	3	0.500000	-0.250000
25	0.15091	SLU-1	Min	-0.250000	-409.52	3	0.500000	-0.250000
25	0.30181	SLU-1	Min	-0.250000	-359.71	3	0.500000	-0.250000
25	0.00000	SLU-2	Max	-0.250000	-555.01	1	-0.500000	-0.250000
25	0.15091	SLU-2	Max	-0.250000	-564.20	1	-0.500000	-0.250000
25	0.30181	SLU-2	Max	-0.250000	-585.71	1	-0.500000	-0.250000
25	0.00000	SLU-2	Min	-0.250000	-555.01	1	-0.500000	-0.250000
25	0.15091	SLU-2	Min	-0.250000	-564.20	1	-0.500000	-0.250000
25	0.30181	SLU-2	Min	-0.250000	-585.71	1	-0.500000	-0.250000
25	0.00000	SLU-3	Max	-0.250000	-724.27	3	0.500000	-0.250000
25	0.15091	SLU-3	Max	-0.250000	-693.24	3	0.500000	-0.250000

Table: Element Forces - Frames, Part 3 of 4

Frame	Station m	OutputCase	StepType	x3S11Max m	S11Min KN/m2	PtS11Min	x2S11Min m	x3S11Min m
25	0.30181	SLU-3	Max	-0.250000	-642.29	3	0.500000	-0.250000
25	0.00000	SLU-3	Min	-0.250000	-724.27	3	0.500000	-0.250000
25	0.15091	SLU-3	Min	-0.250000	-693.24	3	0.500000	-0.250000
25	0.30181	SLU-3	Min	-0.250000	-642.29	3	0.500000	-0.250000
25	0.00000	SLU-4	Max	-0.250000	-459.09	1	-0.500000	-0.250000
25	0.15091	SLU-4	Max	-0.250000	-513.82	1	-0.500000	-0.250000
25	0.30181	SLU-4	Max	-0.250000	-580.86	1	-0.500000	-0.250000
25	0.00000	SLU-4	Min	-0.250000	-459.09	1	-0.500000	-0.250000
25	0.15091	SLU-4	Min	-0.250000	-513.82	1	-0.500000	-0.250000
25	0.30181	SLU-4	Min	-0.250000	-580.86	1	-0.500000	-0.250000
25	0.00000	SLU-5	Max	-0.250000	-528.58	3	0.500000	-0.250000
25	0.15091	SLU-5	Max	-0.250000	-467.67	3	0.500000	-0.250000
25	0.30181	SLU-5	Max	-0.250000	-394.61	3	0.500000	-0.250000
25	0.00000	SLU-5	Min	-0.250000	-528.58	3	0.500000	-0.250000
25	0.15091	SLU-5	Min	-0.250000	-467.67	3	0.500000	-0.250000
25	0.30181	SLU-5	Min	-0.250000	-394.61	3	0.500000	-0.250000
25	0.00000	SLU-6	Max	-0.250000	-472.96	3	0.500000	-0.250000
25	0.15091	SLU-6	Max	-0.250000	-455.76	3	0.500000	-0.250000
25	0.30181	SLU-6	Max	-0.250000	-418.17	3	0.500000	-0.250000
25	0.00000	SLU-6	Min	-0.250000	-472.96	3	0.500000	-0.250000
25	0.15091	SLU-6	Min	-0.250000	-455.76	3	0.500000	-0.250000
25	0.30181	SLU-6	Min	-0.250000	-418.17	3	0.500000	-0.250000
25	0.00000	SLU-7	Max	-0.250000	-745.78	3	0.500000	-0.250000
25	0.15091	SLU-7	Max	-0.250000	-724.06	3	0.500000	-0.250000
25	0.30181	SLU-7	Max	-0.250000	-682.43	3	0.500000	-0.250000
25	0.00000	SLU-7	Min	-0.250000	-745.78	3	0.500000	-0.250000
25	0.15091	SLU-7	Min	-0.250000	-724.06	3	0.500000	-0.250000
25	0.30181	SLU-7	Min	-0.250000	-682.43	3	0.500000	-0.250000
25	0.00000	SLV 1	Max	-0.250000	-1212.00	3	0.500000	-0.250000
25	0.15091	SLV 1	Max	-0.250000	-1081.35	3	0.500000	-0.250000
25	0.30181	SLV 1	Max	-0.250000	-937.97	3	0.500000	-0.250000
25	0.00000	SLV 1	Min	-0.250000	-1212.00	3	0.500000	-0.250000
25	0.15091	SLV 1	Min	-0.250000	-1081.35	3	0.500000	-0.250000
25	0.30181	SLV 1	Min	-0.250000	-937.97	3	0.500000	-0.250000
25	0.00000	SLV 2	Max	-0.250000	-1172.94	3	0.500000	-0.250000
25	0.15091	SLV 2	Max	-0.250000	-1042.17	3	0.500000	-0.250000
25	0.30181	SLV 2	Max	-0.250000	-898.65	3	0.500000	-0.250000
25	0.00000	SLV 2	Min	-0.250000	-1172.94	3	0.500000	-0.250000
25	0.15091	SLV 2	Min	-0.250000	-1042.17	3	0.500000	-0.250000
25	0.30181	SLV 2	Min	-0.250000	-898.65	3	0.500000	-0.250000
25	0.00000	SLV 3	Max	-0.250000	-1172.94	3	0.500000	-0.250000
25	0.15091	SLV 3	Max	-0.250000	-1042.17	3	0.500000	-0.250000
25	0.30181	SLV 3	Max	-0.250000	-898.65	3	0.500000	-0.250000
25	0.00000	SLV 3	Min	-0.250000	-1172.94	3	0.500000	-0.250000
25	0.15091	SLV 3	Min	-0.250000	-1042.17	3	0.500000	-0.250000
25	0.30181	SLV 3	Min	-0.250000	-898.65	3	0.500000	-0.250000
25	0.00000	SLV 4	Max	-0.250000	-1302.48	3	0.500000	-0.250000
25	0.15091	SLV 4	Max	-0.250000	-1278.17	3	0.500000	-0.250000
25	0.30181	SLV 4	Max	-0.250000	-1221.94	3	0.500000	-0.250000
25	0.00000	SLV 4	Min	-0.250000	-1302.48	3	0.500000	-0.250000
25	0.15091	SLV 4	Min	-0.250000	-1278.17	3	0.500000	-0.250000
25	0.30181	SLV 4	Min	-0.250000	-1221.94	3	0.500000	-0.250000
25	0.00000	SLV 5	Max	-0.250000	-536.65	3	0.500000	-0.250000
25	0.15091	SLV 5	Max	-0.250000	-478.68	3	0.500000	-0.250000
25	0.30181	SLV 5	Max	-0.250000	-407.98	3	0.500000	-0.250000
25	0.00000	SLV 5	Min	-0.250000	-536.65	3	0.500000	-0.250000
25	0.15091	SLV 5	Min	-0.250000	-478.68	3	0.500000	-0.250000
25	0.30181	SLV 5	Min	-0.250000	-407.98	3	0.500000	-0.250000
25	0.00000	SLV 6	Max	-0.250000	-695.14	3	0.500000	-0.250000

Table: Element Forces - Frames, Part 3 of 4

Frame	Station m	OutputCase	StepType	x3S11Max m	S11Min KN/m2	PtS11Min	x2S11Min m	x3S11Min m
25	0.15091	SLV 6	Max	-0.250000	-675.83	3	0.500000	-0.250000
25	0.30181	SLV 6	Max	-0.250000	-638.04	3	0.500000	-0.250000
25	0.00000	SLV 6	Min	-0.250000	-695.14	3	0.500000	-0.250000
25	0.15091	SLV 6	Min	-0.250000	-675.83	3	0.500000	-0.250000
25	0.30181	SLV 6	Min	-0.250000	-638.04	3	0.500000	-0.250000
25	0.00000	SLV 7	Max	-0.250000	-409.61	3	0.500000	-0.250000
25	0.15091	SLV 7	Max	-0.250000	-358.57	3	0.500000	-0.250000
25	0.30181	SLV 7	Max	-0.250000	-294.79	3	0.500000	-0.250000
25	0.00000	SLV 7	Min	-0.250000	-409.61	3	0.500000	-0.250000
25	0.15091	SLV 7	Min	-0.250000	-358.57	3	0.500000	-0.250000
25	0.30181	SLV 7	Min	-0.250000	-294.79	3	0.500000	-0.250000
25	0.00000	SLV 8	Max	-0.250000	-570.97	3	0.500000	-0.250000
25	0.15091	SLV 8	Max	-0.250000	-560.98	3	0.500000	-0.250000
25	0.30181	SLV 8	Max	-0.250000	-532.49	3	0.500000	-0.250000
25	0.00000	SLV 8	Min	-0.250000	-570.97	3	0.500000	-0.250000
25	0.15091	SLV 8	Min	-0.250000	-560.98	3	0.500000	-0.250000
25	0.30181	SLV 8	Min	-0.250000	-532.49	3	0.500000	-0.250000
25	0.00000	SLV 9	Max	-0.250000	-1212.00	3	0.500000	-0.250000
25	0.15091	SLV 9	Max	-0.250000	-1081.35	3	0.500000	-0.250000
25	0.30181	SLV 9	Max	-0.250000	-937.97	3	0.500000	-0.250000
25	0.00000	SLV 9	Min	-0.250000	-1212.00	3	0.500000	-0.250000
25	0.15091	SLV 9	Min	-0.250000	-1081.35	3	0.500000	-0.250000
25	0.30181	SLV 9	Min	-0.250000	-937.97	3	0.500000	-0.250000
25	0.00000	SLV 10	Max	-0.250000	-1337.23	3	0.500000	-0.250000
25	0.15091	SLV 10	Max	-0.250000	-1309.73	3	0.500000	-0.250000
25	0.30181	SLV 10	Max	-0.250000	-1250.31	3	0.500000	-0.250000
25	0.00000	SLV 10	Min	-0.250000	-1337.23	3	0.500000	-0.250000
25	0.15091	SLV 10	Min	-0.250000	-1309.73	3	0.500000	-0.250000
25	0.30181	SLV 10	Min	-0.250000	-1250.31	3	0.500000	-0.250000
25	0.00000	SLV 11	Max	-0.250000	-1172.94	3	0.500000	-0.250000
25	0.15091	SLV 11	Max	-0.250000	-1042.17	3	0.500000	-0.250000
25	0.30181	SLV 11	Max	-0.250000	-898.65	3	0.500000	-0.250000
25	0.00000	SLV 11	Min	-0.250000	-1172.94	3	0.500000	-0.250000
25	0.15091	SLV 11	Min	-0.250000	-1042.17	3	0.500000	-0.250000
25	0.30181	SLV 11	Min	-0.250000	-898.65	3	0.500000	-0.250000
25	0.00000	SLV 12	Max	-0.250000	-1302.48	3	0.500000	-0.250000
25	0.15091	SLV 12	Max	-0.250000	-1278.17	3	0.500000	-0.250000
25	0.30181	SLV 12	Max	-0.250000	-1221.94	3	0.500000	-0.250000
25	0.00000	SLV 12	Min	-0.250000	-1302.48	3	0.500000	-0.250000
25	0.15091	SLV 12	Min	-0.250000	-1278.17	3	0.500000	-0.250000
25	0.30181	SLV 12	Min	-0.250000	-1221.94	3	0.500000	-0.250000
25	0.00000	SLV 13	Max	-0.250000	-536.65	3	0.500000	-0.250000
25	0.15091	SLV 13	Max	-0.250000	-478.68	3	0.500000	-0.250000
25	0.30181	SLV 13	Max	-0.250000	-407.98	3	0.500000	-0.250000
25	0.00000	SLV 13	Min	-0.250000	-536.65	3	0.500000	-0.250000
25	0.15091	SLV 13	Min	-0.250000	-478.68	3	0.500000	-0.250000
25	0.30181	SLV 13	Min	-0.250000	-407.98	3	0.500000	-0.250000
25	0.00000	SLV 14	Max	-0.250000	-695.14	3	0.500000	-0.250000
25	0.15091	SLV 14	Max	-0.250000	-675.83	3	0.500000	-0.250000
25	0.30181	SLV 14	Max	-0.250000	-638.04	3	0.500000	-0.250000
25	0.00000	SLV 14	Min	-0.250000	-695.14	3	0.500000	-0.250000
25	0.15091	SLV 14	Min	-0.250000	-675.83	3	0.500000	-0.250000
25	0.30181	SLV 14	Min	-0.250000	-638.04	3	0.500000	-0.250000
25	0.00000	SLV 15	Max	-0.250000	-409.61	3	0.500000	-0.250000
25	0.15091	SLV 15	Max	-0.250000	-358.57	3	0.500000	-0.250000
25	0.30181	SLV 15	Max	-0.250000	-294.79	3	0.500000	-0.250000
25	0.00000	SLV 15	Min	-0.250000	-409.61	3	0.500000	-0.250000
25	0.15091	SLV 15	Min	-0.250000	-358.57	3	0.500000	-0.250000
25	0.30181	SLV 15	Min	-0.250000	-294.79	3	0.500000	-0.250000

Table: Element Forces - Frames, Part 3 of 4

Frame	Station m	OutputCase	StepType	x3S11Max m	S11Min KN/m2	PtS11Min	x2S11Min m	x3S11Min m
25	0.00000	SLV 16	Max	-0.250000	-570.97	3	0.500000	-0.250000
25	0.15091	SLV 16	Max	-0.250000	-560.98	3	0.500000	-0.250000
25	0.30181	SLV 16	Max	-0.250000	-532.49	3	0.500000	-0.250000
25	0.00000	SLV 16	Min	-0.250000	-570.97	3	0.500000	-0.250000
25	0.15091	SLV 16	Min	-0.250000	-560.98	3	0.500000	-0.250000
25	0.30181	SLV 16	Min	-0.250000	-532.49	3	0.500000	-0.250000
26	0.00000	SLE-C	Max	-0.250000	-357.79	3	0.500000	-0.250000
26	0.16308	SLE-C	Max	-0.250000	-337.31	3	0.500000	-0.250000
26	0.32617	SLE-C	Max	-0.250000	-299.46	3	0.500000	-0.250000
26	0.00000	SLE-C	Min	-0.250000	-357.79	3	0.500000	-0.250000
26	0.16308	SLE-C	Min	-0.250000	-337.31	3	0.500000	-0.250000
26	0.32617	SLE-C	Min	-0.250000	-299.46	3	0.500000	-0.250000
26	0.00000	SLE-F1	Max	-0.250000	-280.51	1	-0.500000	-0.250000
26	0.16308	SLE-F1	Max	-0.250000	-270.36	1	-0.500000	-0.250000
26	0.32617	SLE-F1	Max	-0.250000	-277.50	1	-0.500000	-0.250000
26	0.00000	SLE-F1	Min	-0.250000	-280.51	1	-0.500000	-0.250000
26	0.16308	SLE-F1	Min	-0.250000	-270.36	1	-0.500000	-0.250000
26	0.32617	SLE-F1	Min	-0.250000	-277.50	1	-0.500000	-0.250000
26	0.00000	SLE-F2	Max	-0.250000	-367.52	3	0.500000	-0.250000
26	0.16308	SLE-F2	Max	-0.250000	-330.79	3	0.500000	-0.250000
26	0.32617	SLE-F2	Max	-0.250000	-290.22	3	0.500000	-0.250000
26	0.00000	SLE-F2	Min	-0.250000	-367.52	3	0.500000	-0.250000
26	0.16308	SLE-F2	Min	-0.250000	-330.79	3	0.500000	-0.250000
26	0.32617	SLE-F2	Min	-0.250000	-290.22	3	0.500000	-0.250000
26	0.00000	SLE-F3	Max	-0.250000	-441.83	3	0.500000	-0.250000
26	0.16308	SLE-F3	Max	-0.250000	-454.88	3	0.500000	-0.250000
26	0.32617	SLE-F3	Max	-0.250000	-447.92	3	0.500000	-0.250000
26	0.00000	SLE-F3	Min	-0.250000	-441.83	3	0.500000	-0.250000
26	0.16308	SLE-F3	Min	-0.250000	-454.88	3	0.500000	-0.250000
26	0.32617	SLE-F3	Min	-0.250000	-447.92	3	0.500000	-0.250000
26	0.00000	SLE-QP	Max	-0.250000	-249.75	3	0.500000	-0.250000
26	0.16308	SLE-QP	Max	-0.250000	-219.22	3	0.500000	-0.250000
26	0.32617	SLE-QP	Max	-0.250000	-237.81	1	-0.500000	-0.250000
26	0.00000	SLE-QP	Min	-0.250000	-249.75	3	0.500000	-0.250000
26	0.16308	SLE-QP	Min	-0.250000	-219.22	3	0.500000	-0.250000
26	0.32617	SLE-QP	Min	-0.250000	-237.81	1	-0.500000	-0.250000
26	0.00000	SLU-1	Max	-0.250000	-459.99	3	0.500000	-0.250000
26	0.16308	SLU-1	Max	-0.250000	-462.58	3	0.500000	-0.250000
26	0.32617	SLU-1	Max	-0.250000	-437.67	3	0.500000	-0.250000
26	0.00000	SLU-1	Min	-0.250000	-459.99	3	0.500000	-0.250000
26	0.16308	SLU-1	Min	-0.250000	-462.58	3	0.500000	-0.250000
26	0.32617	SLU-1	Min	-0.250000	-437.67	3	0.500000	-0.250000
26	0.00000	SLU-2	Max	-0.250000	-550.23	1	-0.500000	-0.250000
26	0.16308	SLU-2	Max	-0.250000	-543.51	1	-0.500000	-0.250000
26	0.32617	SLU-2	Max	-0.250000	-554.18	1	-0.500000	-0.250000
26	0.00000	SLU-2	Min	-0.250000	-550.23	1	-0.500000	-0.250000
26	0.16308	SLU-2	Min	-0.250000	-543.51	1	-0.500000	-0.250000
26	0.32617	SLU-2	Min	-0.250000	-554.18	1	-0.500000	-0.250000
26	0.00000	SLU-3	Max	-0.250000	-735.55	3	0.500000	-0.250000
26	0.16308	SLU-3	Max	-0.250000	-742.81	3	0.500000	-0.250000
26	0.32617	SLU-3	Max	-0.250000	-722.70	3	0.500000	-0.250000
26	0.00000	SLU-3	Min	-0.250000	-735.55	3	0.500000	-0.250000
26	0.16308	SLU-3	Min	-0.250000	-742.81	3	0.500000	-0.250000
26	0.32617	SLU-3	Min	-0.250000	-722.70	3	0.500000	-0.250000
26	0.00000	SLU-4	Max	-0.250000	-358.52	1	-0.500000	-0.250000
26	0.16308	SLU-4	Max	-0.250000	-398.29	1	-0.500000	-0.250000
26	0.32617	SLU-4	Max	-0.250000	-455.47	1	-0.500000	-0.250000
26	0.00000	SLU-4	Min	-0.250000	-358.52	1	-0.500000	-0.250000
26	0.16308	SLU-4	Min	-0.250000	-398.29	1	-0.500000	-0.250000

Table: Element Forces - Frames, Part 3 of 4

Frame	Station m	OutputCase	StepType	x3S11Max m	S11Min KN/m2	PtS11Min	x2S11Min m	x3S11Min m
26	0.32617	SLU-4	Min	-0.250000	-455.47	1	-0.500000	-0.250000
26	0.00000	SLU-5	Max	-0.250000	-612.40	3	0.500000	-0.250000
26	0.16308	SLU-5	Max	-0.250000	-577.44	3	0.500000	-0.250000
26	0.32617	SLU-5	Max	-0.250000	-525.21	3	0.500000	-0.250000
26	0.00000	SLU-5	Min	-0.250000	-612.40	3	0.500000	-0.250000
26	0.16308	SLU-5	Min	-0.250000	-577.44	3	0.500000	-0.250000
26	0.32617	SLU-5	Min	-0.250000	-525.21	3	0.500000	-0.250000
26	0.00000	SLU-6	Max	-0.250000	-464.12	3	0.500000	-0.250000
26	0.16308	SLU-6	Max	-0.250000	-482.13	3	0.500000	-0.250000
26	0.32617	SLU-6	Max	-0.250000	-472.17	3	0.500000	-0.250000
26	0.00000	SLU-6	Min	-0.250000	-464.12	3	0.500000	-0.250000
26	0.16308	SLU-6	Min	-0.250000	-482.13	3	0.500000	-0.250000
26	0.32617	SLU-6	Min	-0.250000	-472.17	3	0.500000	-0.250000
26	0.00000	SLU-7	Max	-0.250000	-735.91	3	0.500000	-0.250000
26	0.16308	SLU-7	Max	-0.250000	-754.04	3	0.500000	-0.250000
26	0.32617	SLU-7	Max	-0.250000	-744.80	3	0.500000	-0.250000
26	0.00000	SLU-7	Min	-0.250000	-735.91	3	0.500000	-0.250000
26	0.16308	SLU-7	Min	-0.250000	-754.04	3	0.500000	-0.250000
26	0.32617	SLU-7	Min	-0.250000	-744.80	3	0.500000	-0.250000
26	0.00000	SLV 1	Max	-0.250000	-1372.10	3	0.500000	-0.250000
26	0.16308	SLV 1	Max	-0.250000	-1297.67	3	0.500000	-0.250000
26	0.32617	SLV 1	Max	-0.250000	-1205.27	3	0.500000	-0.250000
26	0.00000	SLV 1	Min	-0.250000	-1372.10	3	0.500000	-0.250000
26	0.16308	SLV 1	Min	-0.250000	-1297.67	3	0.500000	-0.250000
26	0.32617	SLV 1	Min	-0.250000	-1205.27	3	0.500000	-0.250000
26	0.00000	SLV 2	Max	-0.250000	-1336.14	3	0.500000	-0.250000
26	0.16308	SLV 2	Max	-0.250000	-1260.14	3	0.500000	-0.250000
26	0.32617	SLV 2	Max	-0.250000	-1166.16	3	0.500000	-0.250000
26	0.00000	SLV 2	Min	-0.250000	-1336.14	3	0.500000	-0.250000
26	0.16308	SLV 2	Min	-0.250000	-1260.14	3	0.500000	-0.250000
26	0.32617	SLV 2	Min	-0.250000	-1166.16	3	0.500000	-0.250000
26	0.00000	SLV 3	Max	-0.250000	-1336.14	3	0.500000	-0.250000
26	0.16308	SLV 3	Max	-0.250000	-1260.14	3	0.500000	-0.250000
26	0.32617	SLV 3	Max	-0.250000	-1166.16	3	0.500000	-0.250000
26	0.00000	SLV 3	Min	-0.250000	-1336.14	3	0.500000	-0.250000
26	0.16308	SLV 3	Min	-0.250000	-1260.14	3	0.500000	-0.250000
26	0.32617	SLV 3	Min	-0.250000	-1166.16	3	0.500000	-0.250000
26	0.00000	SLV 4	Max	-0.250000	-1260.90	3	0.500000	-0.250000
26	0.16308	SLV 4	Max	-0.250000	-1301.59	3	0.500000	-0.250000
26	0.32617	SLV 4	Max	-0.250000	-1301.58	3	0.500000	-0.250000
26	0.00000	SLV 4	Min	-0.250000	-1260.90	3	0.500000	-0.250000
26	0.16308	SLV 4	Min	-0.250000	-1301.59	3	0.500000	-0.250000
26	0.32617	SLV 4	Min	-0.250000	-1301.58	3	0.500000	-0.250000
26	0.00000	SLV 5	Max	-0.250000	-615.42	3	0.500000	-0.250000
26	0.16308	SLV 5	Max	-0.250000	-583.41	3	0.500000	-0.250000
26	0.32617	SLV 5	Max	-0.250000	-533.44	3	0.500000	-0.250000
26	0.00000	SLV 5	Min	-0.250000	-615.42	3	0.500000	-0.250000
26	0.16308	SLV 5	Min	-0.250000	-583.41	3	0.500000	-0.250000
26	0.32617	SLV 5	Min	-0.250000	-533.44	3	0.500000	-0.250000
26	0.00000	SLV 6	Max	-0.250000	-683.78	3	0.500000	-0.250000
26	0.16308	SLV 6	Max	-0.250000	-701.45	3	0.500000	-0.250000
26	0.32617	SLV 6	Max	-0.250000	-694.33	3	0.500000	-0.250000
26	0.00000	SLV 6	Min	-0.250000	-683.78	3	0.500000	-0.250000
26	0.16308	SLV 6	Min	-0.250000	-701.45	3	0.500000	-0.250000
26	0.32617	SLV 6	Min	-0.250000	-694.33	3	0.500000	-0.250000
26	0.00000	SLV 7	Max	-0.250000	-486.13	3	0.500000	-0.250000
26	0.16308	SLV 7	Max	-0.250000	-455.37	3	0.500000	-0.250000
26	0.32617	SLV 7	Max	-0.250000	-406.64	3	0.500000	-0.250000
26	0.00000	SLV 7	Min	-0.250000	-486.13	3	0.500000	-0.250000

Table: Element Forces - Frames, Part 3 of 4

Frame	Station m	OutputCase	StepType	x3S11Max m	S11Min KN/m2	PtS11Min	x2S11Min m	x3S11Min m
26	0.16308	SLV 7	Min	-0.250000	-455.37	3	0.500000	-0.250000
26	0.32617	SLV 7	Min	-0.250000	-406.64	3	0.500000	-0.250000
26	0.00000	SLV 8	Max	-0.250000	-549.60	3	0.500000	-0.250000
26	0.16308	SLV 8	Max	-0.250000	-572.49	3	0.500000	-0.250000
26	0.32617	SLV 8	Max	-0.250000	-570.59	3	0.500000	-0.250000
26	0.00000	SLV 8	Min	-0.250000	-549.60	3	0.500000	-0.250000
26	0.16308	SLV 8	Min	-0.250000	-572.49	3	0.500000	-0.250000
26	0.32617	SLV 8	Min	-0.250000	-570.59	3	0.500000	-0.250000
26	0.00000	SLV 9	Max	-0.250000	-1372.10	3	0.500000	-0.250000
26	0.16308	SLV 9	Max	-0.250000	-1297.67	3	0.500000	-0.250000
26	0.32617	SLV 9	Max	-0.250000	-1205.27	3	0.500000	-0.250000
26	0.00000	SLV 9	Min	-0.250000	-1372.10	3	0.500000	-0.250000
26	0.16308	SLV 9	Min	-0.250000	-1297.67	3	0.500000	-0.250000
26	0.32617	SLV 9	Min	-0.250000	-1205.27	3	0.500000	-0.250000
26	0.00000	SLV 10	Max	-0.250000	-1299.56	3	0.500000	-0.250000
26	0.16308	SLV 10	Max	-0.250000	-1338.22	3	0.500000	-0.250000
26	0.32617	SLV 10	Max	-0.250000	-1336.17	3	0.500000	-0.250000
26	0.00000	SLV 10	Min	-0.250000	-1299.56	3	0.500000	-0.250000
26	0.16308	SLV 10	Min	-0.250000	-1338.22	3	0.500000	-0.250000
26	0.32617	SLV 10	Min	-0.250000	-1336.17	3	0.500000	-0.250000
26	0.00000	SLV 11	Max	-0.250000	-1336.14	3	0.500000	-0.250000
26	0.16308	SLV 11	Max	-0.250000	-1260.14	3	0.500000	-0.250000
26	0.32617	SLV 11	Max	-0.250000	-1166.16	3	0.500000	-0.250000
26	0.00000	SLV 11	Min	-0.250000	-1336.14	3	0.500000	-0.250000
26	0.16308	SLV 11	Min	-0.250000	-1260.14	3	0.500000	-0.250000
26	0.32617	SLV 11	Min	-0.250000	-1166.16	3	0.500000	-0.250000
26	0.00000	SLV 12	Max	-0.250000	-1260.90	3	0.500000	-0.250000
26	0.16308	SLV 12	Max	-0.250000	-1301.59	3	0.500000	-0.250000
26	0.32617	SLV 12	Max	-0.250000	-1301.58	3	0.500000	-0.250000
26	0.00000	SLV 12	Min	-0.250000	-1260.90	3	0.500000	-0.250000
26	0.16308	SLV 12	Min	-0.250000	-1301.59	3	0.500000	-0.250000
26	0.32617	SLV 12	Min	-0.250000	-1301.58	3	0.500000	-0.250000
26	0.00000	SLV 13	Max	-0.250000	-615.42	3	0.500000	-0.250000
26	0.16308	SLV 13	Max	-0.250000	-583.41	3	0.500000	-0.250000
26	0.32617	SLV 13	Max	-0.250000	-533.44	3	0.500000	-0.250000
26	0.00000	SLV 13	Min	-0.250000	-615.42	3	0.500000	-0.250000
26	0.16308	SLV 13	Min	-0.250000	-583.41	3	0.500000	-0.250000
26	0.32617	SLV 13	Min	-0.250000	-533.44	3	0.500000	-0.250000
26	0.00000	SLV 14	Max	-0.250000	-683.78	3	0.500000	-0.250000
26	0.16308	SLV 14	Max	-0.250000	-701.45	3	0.500000	-0.250000
26	0.32617	SLV 14	Max	-0.250000	-694.33	3	0.500000	-0.250000
26	0.00000	SLV 14	Min	-0.250000	-683.78	3	0.500000	-0.250000
26	0.16308	SLV 14	Min	-0.250000	-701.45	3	0.500000	-0.250000
26	0.32617	SLV 14	Min	-0.250000	-694.33	3	0.500000	-0.250000
26	0.00000	SLV 15	Max	-0.250000	-486.13	3	0.500000	-0.250000
26	0.16308	SLV 15	Max	-0.250000	-455.37	3	0.500000	-0.250000
26	0.32617	SLV 15	Max	-0.250000	-406.64	3	0.500000	-0.250000
26	0.00000	SLV 15	Min	-0.250000	-486.13	3	0.500000	-0.250000
26	0.16308	SLV 15	Min	-0.250000	-455.37	3	0.500000	-0.250000
26	0.32617	SLV 15	Min	-0.250000	-406.64	3	0.500000	-0.250000
26	0.00000	SLV 16	Max	-0.250000	-549.60	3	0.500000	-0.250000
26	0.16308	SLV 16	Max	-0.250000	-572.49	3	0.500000	-0.250000
26	0.32617	SLV 16	Max	-0.250000	-570.59	3	0.500000	-0.250000
26	0.00000	SLV 16	Min	-0.250000	-549.60	3	0.500000	-0.250000
26	0.16308	SLV 16	Min	-0.250000	-572.49	3	0.500000	-0.250000
26	0.32617	SLV 16	Min	-0.250000	-570.59	3	0.500000	-0.250000
27	0.00000	SLE-C	Max	-0.250000	-395.64	3	0.500000	-0.250000
27	0.17158	SLE-C	Max	-0.250000	-384.82	3	0.500000	-0.250000
27	0.34316	SLE-C	Max	-0.250000	-355.36	3	0.500000	-0.250000

Table: Element Forces - Frames, Part 3 of 4

Frame	Station m	OutputCase	StepType	x3S11Max m	S11Min KN/m2	PtS11Min	x2S11Min m	x3S11Min m
27	0.00000	SLE-C	Min	-0.250000	-395.64	3	0.500000	-0.250000
27	0.17158	SLE-C	Min	-0.250000	-384.82	3	0.500000	-0.250000
27	0.34316	SLE-C	Min	-0.250000	-355.36	3	0.500000	-0.250000
27	0.00000	SLE-F1	Max	-0.250000	-306.21	1	-0.500000	-0.250000
27	0.17158	SLE-F1	Max	-0.250000	-284.30	1	-0.500000	-0.250000
27	0.34316	SLE-F1	Max	-0.250000	-280.88	1	-0.500000	-0.250000
27	0.00000	SLE-F1	Min	-0.250000	-306.21	1	-0.500000	-0.250000
27	0.17158	SLE-F1	Min	-0.250000	-284.30	1	-0.500000	-0.250000
27	0.34316	SLE-F1	Min	-0.250000	-280.88	1	-0.500000	-0.250000
27	0.00000	SLE-F2	Max	-0.250000	-417.11	3	0.500000	-0.250000
27	0.17158	SLE-F2	Max	-0.250000	-392.66	3	0.500000	-0.250000
27	0.34316	SLE-F2	Max	-0.250000	-364.36	3	0.500000	-0.250000
27	0.00000	SLE-F2	Min	-0.250000	-417.11	3	0.500000	-0.250000
27	0.17158	SLE-F2	Min	-0.250000	-392.66	3	0.500000	-0.250000
27	0.34316	SLE-F2	Min	-0.250000	-364.36	3	0.500000	-0.250000
27	0.00000	SLE-F3	Max	-0.250000	-395.51	3	0.500000	-0.250000
27	0.17158	SLE-F3	Max	-0.250000	-430.28	3	0.500000	-0.250000
27	0.34316	SLE-F3	Max	-0.250000	-443.49	3	0.500000	-0.250000
27	0.00000	SLE-F3	Min	-0.250000	-395.51	3	0.500000	-0.250000
27	0.17158	SLE-F3	Min	-0.250000	-430.28	3	0.500000	-0.250000
27	0.34316	SLE-F3	Min	-0.250000	-443.49	3	0.500000	-0.250000
27	0.00000	SLE-QP	Max	-0.250000	-298.15	3	0.500000	-0.250000
27	0.17158	SLE-QP	Max	-0.250000	-274.49	3	0.500000	-0.250000
27	0.34316	SLE-QP	Max	-0.250000	-246.99	3	0.500000	-0.250000
27	0.00000	SLE-QP	Min	-0.250000	-298.15	3	0.500000	-0.250000
27	0.17158	SLE-QP	Min	-0.250000	-274.49	3	0.500000	-0.250000
27	0.34316	SLE-QP	Min	-0.250000	-246.99	3	0.500000	-0.250000
27	0.00000	SLU-1	Max	-0.250000	-438.01	3	0.500000	-0.250000
27	0.17158	SLU-1	Max	-0.250000	-464.01	3	0.500000	-0.250000
27	0.34316	SLU-1	Max	-0.250000	-460.34	3	0.500000	-0.250000
27	0.00000	SLU-1	Min	-0.250000	-438.01	3	0.500000	-0.250000
27	0.17158	SLU-1	Min	-0.250000	-464.01	3	0.500000	-0.250000
27	0.34316	SLU-1	Min	-0.250000	-460.34	3	0.500000	-0.250000
27	0.00000	SLU-2	Max	-0.250000	-556.93	1	-0.500000	-0.250000
27	0.17158	SLU-2	Max	-0.250000	-544.14	1	-0.500000	-0.250000
27	0.34316	SLU-2	Max	-0.250000	-549.83	1	-0.500000	-0.250000
27	0.00000	SLU-2	Min	-0.250000	-556.93	1	-0.500000	-0.250000
27	0.17158	SLU-2	Min	-0.250000	-544.14	1	-0.500000	-0.250000
27	0.34316	SLU-2	Min	-0.250000	-549.83	1	-0.500000	-0.250000
27	0.00000	SLU-3	Max	-0.250000	-679.64	3	0.500000	-0.250000
27	0.17158	SLU-3	Max	-0.250000	-723.09	3	0.500000	-0.250000
27	0.34316	SLU-3	Max	-0.250000	-736.88	3	0.500000	-0.250000
27	0.00000	SLU-3	Min	-0.250000	-679.64	3	0.500000	-0.250000
27	0.17158	SLU-3	Min	-0.250000	-723.09	3	0.500000	-0.250000
27	0.34316	SLU-3	Min	-0.250000	-736.88	3	0.500000	-0.250000
27	0.00000	SLU-4	Max	-0.250000	-405.28	3	0.500000	-0.250000
27	0.17158	SLU-4	Max	-0.250000	-367.84	3	0.500000	-0.250000
27	0.34316	SLU-4	Max	-0.250000	-353.47	1	-0.500000	-0.250000
27	0.00000	SLU-4	Min	-0.250000	-405.28	3	0.500000	-0.250000
27	0.17158	SLU-4	Min	-0.250000	-367.84	3	0.500000	-0.250000
27	0.34316	SLU-4	Min	-0.250000	-353.47	1	-0.500000	-0.250000
27	0.00000	SLU-5	Max	-0.250000	-646.36	3	0.500000	-0.250000
27	0.17158	SLU-5	Max	-0.250000	-637.07	3	0.500000	-0.250000
27	0.34316	SLU-5	Max	-0.250000	-609.30	3	0.500000	-0.250000
27	0.00000	SLU-5	Min	-0.250000	-646.36	3	0.500000	-0.250000
27	0.17158	SLU-5	Min	-0.250000	-637.07	3	0.500000	-0.250000
27	0.34316	SLU-5	Min	-0.250000	-609.30	3	0.500000	-0.250000
27	0.00000	SLU-6	Max	-0.250000	-406.36	3	0.500000	-0.250000
27	0.17158	SLU-6	Max	-0.250000	-451.38	3	0.500000	-0.250000

Table: Element Forces - Frames, Part 3 of 4

Frame	Station m	OutputCase	StepType	x3S11Max m	S11Min KN/m2	PtS11Min	x2S11Min m	x3S11Min m
27	0.34316	SLU-6	Max	-0.250000	-466.21	3	0.500000	-0.250000
27	0.00000	SLU-6	Min	-0.250000	-406.36	3	0.500000	-0.250000
27	0.17158	SLU-6	Min	-0.250000	-451.38	3	0.500000	-0.250000
27	0.34316	SLU-6	Min	-0.250000	-466.21	3	0.500000	-0.250000
27	0.00000	SLU-7	Max	-0.250000	-655.40	3	0.500000	-0.250000
27	0.17158	SLU-7	Max	-0.250000	-711.77	3	0.500000	-0.250000
27	0.34316	SLU-7	Max	-0.250000	-738.47	3	0.500000	-0.250000
27	0.00000	SLU-7	Min	-0.250000	-655.40	3	0.500000	-0.250000
27	0.17158	SLU-7	Min	-0.250000	-711.77	3	0.500000	-0.250000
27	0.34316	SLU-7	Min	-0.250000	-738.47	3	0.500000	-0.250000
27	0.00000	SLV 1	Max	-0.250000	-1414.94	3	0.500000	-0.250000
27	0.17158	SLV 1	Max	-0.250000	-1400.35	3	0.500000	-0.250000
27	0.34316	SLV 1	Max	-0.250000	-1366.49	3	0.500000	-0.250000
27	0.00000	SLV 1	Min	-0.250000	-1414.94	3	0.500000	-0.250000
27	0.17158	SLV 1	Min	-0.250000	-1400.35	3	0.500000	-0.250000
27	0.34316	SLV 1	Min	-0.250000	-1366.49	3	0.500000	-0.250000
27	0.00000	SLV 2	Max	-0.250000	-1386.96	3	0.500000	-0.250000
27	0.17158	SLV 2	Max	-0.250000	-1368.22	3	0.500000	-0.250000
27	0.34316	SLV 2	Max	-0.250000	-1330.23	3	0.500000	-0.250000
27	0.00000	SLV 2	Min	-0.250000	-1386.96	3	0.500000	-0.250000
27	0.17158	SLV 2	Min	-0.250000	-1368.22	3	0.500000	-0.250000
27	0.34316	SLV 2	Min	-0.250000	-1330.23	3	0.500000	-0.250000
27	0.00000	SLV 3	Max	-0.250000	-1386.96	3	0.500000	-0.250000
27	0.17158	SLV 3	Max	-0.250000	-1368.22	3	0.500000	-0.250000
27	0.34316	SLV 3	Max	-0.250000	-1330.23	3	0.500000	-0.250000
27	0.00000	SLV 3	Min	-0.250000	-1386.96	3	0.500000	-0.250000
27	0.17158	SLV 3	Min	-0.250000	-1368.22	3	0.500000	-0.250000
27	0.34316	SLV 3	Min	-0.250000	-1330.23	3	0.500000	-0.250000
27	0.00000	SLV 4	Max	-0.250000	-1095.40	3	0.500000	-0.250000
27	0.17158	SLV 4	Max	-0.250000	-1203.24	3	0.500000	-0.250000
27	0.34316	SLV 4	Max	-0.250000	-1266.39	3	0.500000	-0.250000
27	0.00000	SLV 4	Min	-0.250000	-1095.40	3	0.500000	-0.250000
27	0.17158	SLV 4	Min	-0.250000	-1203.24	3	0.500000	-0.250000
27	0.34316	SLV 4	Min	-0.250000	-1266.39	3	0.500000	-0.250000
27	0.00000	SLV 5	Max	-0.250000	-642.90	3	0.500000	-0.250000
27	0.17158	SLV 5	Max	-0.250000	-637.40	3	0.500000	-0.250000
27	0.34316	SLV 5	Max	-0.250000	-612.64	3	0.500000	-0.250000
27	0.00000	SLV 5	Min	-0.250000	-642.90	3	0.500000	-0.250000
27	0.17158	SLV 5	Min	-0.250000	-637.40	3	0.500000	-0.250000
27	0.34316	SLV 5	Min	-0.250000	-612.64	3	0.500000	-0.250000
27	0.00000	SLV 6	Max	-0.250000	-605.97	3	0.500000	-0.250000
27	0.17158	SLV 6	Max	-0.250000	-659.60	3	0.500000	-0.250000
27	0.34316	SLV 6	Max	-0.250000	-686.34	3	0.500000	-0.250000
27	0.00000	SLV 6	Min	-0.250000	-605.97	3	0.500000	-0.250000
27	0.17158	SLV 6	Min	-0.250000	-659.60	3	0.500000	-0.250000
27	0.34316	SLV 6	Min	-0.250000	-686.34	3	0.500000	-0.250000
27	0.00000	SLV 7	Max	-0.250000	-530.73	3	0.500000	-0.250000
27	0.17158	SLV 7	Max	-0.250000	-516.46	3	0.500000	-0.250000
27	0.34316	SLV 7	Max	-0.250000	-482.94	3	0.500000	-0.250000
27	0.00000	SLV 7	Min	-0.250000	-530.73	3	0.500000	-0.250000
27	0.17158	SLV 7	Min	-0.250000	-516.46	3	0.500000	-0.250000
27	0.34316	SLV 7	Min	-0.250000	-482.94	3	0.500000	-0.250000
27	0.00000	SLV 8	Max	-0.250000	-479.85	3	0.500000	-0.250000
27	0.17158	SLV 8	Max	-0.250000	-529.49	3	0.500000	-0.250000
27	0.34316	SLV 8	Max	-0.250000	-552.24	3	0.500000	-0.250000
27	0.00000	SLV 8	Min	-0.250000	-479.85	3	0.500000	-0.250000
27	0.17158	SLV 8	Min	-0.250000	-529.49	3	0.500000	-0.250000
27	0.34316	SLV 8	Min	-0.250000	-552.24	3	0.500000	-0.250000
27	0.00000	SLV 9	Max	-0.250000	-1414.94	3	0.500000	-0.250000

Table: Element Forces - Frames, Part 3 of 4

Frame	Station m	OutputCase	StepType	x3S11Max m	S11Min KN/m2	PtS11Min	x2S11Min m	x3S11Min m
27	0.17158	SLV 9	Max	-0.250000	-1400.35	3	0.500000	-0.250000
27	0.34316	SLV 9	Max	-0.250000	-1366.49	3	0.500000	-0.250000
27	0.00000	SLV 9	Min	-0.250000	-1414.94	3	0.500000	-0.250000
27	0.17158	SLV 9	Min	-0.250000	-1400.35	3	0.500000	-0.250000
27	0.34316	SLV 9	Min	-0.250000	-1366.49	3	0.500000	-0.250000
27	0.00000	SLV 10	Max	-0.250000	-1132.78	3	0.500000	-0.250000
27	0.17158	SLV 10	Max	-0.250000	-1241.23	3	0.500000	-0.250000
27	0.34316	SLV 10	Max	-0.250000	-1304.98	3	0.500000	-0.250000
27	0.00000	SLV 10	Min	-0.250000	-1132.78	3	0.500000	-0.250000
27	0.17158	SLV 10	Min	-0.250000	-1241.23	3	0.500000	-0.250000
27	0.34316	SLV 10	Min	-0.250000	-1304.98	3	0.500000	-0.250000
27	0.00000	SLV 11	Max	-0.250000	-1386.96	3	0.500000	-0.250000
27	0.17158	SLV 11	Max	-0.250000	-1368.22	3	0.500000	-0.250000
27	0.34316	SLV 11	Max	-0.250000	-1330.23	3	0.500000	-0.250000
27	0.00000	SLV 11	Min	-0.250000	-1386.96	3	0.500000	-0.250000
27	0.17158	SLV 11	Min	-0.250000	-1368.22	3	0.500000	-0.250000
27	0.34316	SLV 11	Min	-0.250000	-1330.23	3	0.500000	-0.250000
27	0.00000	SLV 12	Max	-0.250000	-1095.40	3	0.500000	-0.250000
27	0.17158	SLV 12	Max	-0.250000	-1203.24	3	0.500000	-0.250000
27	0.34316	SLV 12	Max	-0.250000	-1266.39	3	0.500000	-0.250000
27	0.00000	SLV 12	Min	-0.250000	-1095.40	3	0.500000	-0.250000
27	0.17158	SLV 12	Min	-0.250000	-1203.24	3	0.500000	-0.250000
27	0.34316	SLV 12	Min	-0.250000	-1266.39	3	0.500000	-0.250000
27	0.00000	SLV 13	Max	-0.250000	-642.90	3	0.500000	-0.250000
27	0.17158	SLV 13	Max	-0.250000	-637.40	3	0.500000	-0.250000
27	0.34316	SLV 13	Max	-0.250000	-612.64	3	0.500000	-0.250000
27	0.00000	SLV 13	Min	-0.250000	-642.90	3	0.500000	-0.250000
27	0.17158	SLV 13	Min	-0.250000	-637.40	3	0.500000	-0.250000
27	0.34316	SLV 13	Min	-0.250000	-612.64	3	0.500000	-0.250000
27	0.00000	SLV 14	Max	-0.250000	-605.97	3	0.500000	-0.250000
27	0.17158	SLV 14	Max	-0.250000	-659.60	3	0.500000	-0.250000
27	0.34316	SLV 14	Max	-0.250000	-686.34	3	0.500000	-0.250000
27	0.00000	SLV 14	Min	-0.250000	-605.97	3	0.500000	-0.250000
27	0.17158	SLV 14	Min	-0.250000	-659.60	3	0.500000	-0.250000
27	0.34316	SLV 14	Min	-0.250000	-686.34	3	0.500000	-0.250000
27	0.00000	SLV 15	Max	-0.250000	-530.73	3	0.500000	-0.250000
27	0.17158	SLV 15	Max	-0.250000	-516.46	3	0.500000	-0.250000
27	0.34316	SLV 15	Max	-0.250000	-482.94	3	0.500000	-0.250000
27	0.00000	SLV 15	Min	-0.250000	-530.73	3	0.500000	-0.250000
27	0.17158	SLV 15	Min	-0.250000	-516.46	3	0.500000	-0.250000
27	0.34316	SLV 15	Min	-0.250000	-482.94	3	0.500000	-0.250000
27	0.00000	SLV 16	Max	-0.250000	-479.85	3	0.500000	-0.250000
27	0.17158	SLV 16	Max	-0.250000	-529.49	3	0.500000	-0.250000
27	0.34316	SLV 16	Max	-0.250000	-552.24	3	0.500000	-0.250000
27	0.00000	SLV 16	Min	-0.250000	-479.85	3	0.500000	-0.250000
27	0.17158	SLV 16	Min	-0.250000	-529.49	3	0.500000	-0.250000
27	0.34316	SLV 16	Min	-0.250000	-552.24	3	0.500000	-0.250000
28	0.00000	SLE-C	Max	-0.250000	-422.61	1	-0.500000	-0.250000
28	0.18867	SLE-C	Max	-0.250000	-418.76	1	-0.500000	-0.250000
28	0.37734	SLE-C	Max	-0.250000	-393.61	1	-0.500000	-0.250000
28	0.00000	SLE-C	Min	-0.250000	-422.61	1	-0.500000	-0.250000
28	0.18867	SLE-C	Min	-0.250000	-418.76	1	-0.500000	-0.250000
28	0.37734	SLE-C	Min	-0.250000	-393.61	1	-0.500000	-0.250000
28	0.00000	SLE-F1	Max	-0.250000	-336.71	3	0.500000	-0.250000
28	0.18867	SLE-F1	Max	-0.250000	-311.39	3	0.500000	-0.250000
28	0.37734	SLE-F1	Max	-0.250000	-307.19	3	0.500000	-0.250000
28	0.00000	SLE-F1	Min	-0.250000	-336.71	3	0.500000	-0.250000
28	0.18867	SLE-F1	Min	-0.250000	-311.39	3	0.500000	-0.250000
28	0.37734	SLE-F1	Min	-0.250000	-307.19	3	0.500000	-0.250000

Table: Element Forces - Frames, Part 3 of 4

Frame	Station m	OutputCase	StepType	x3S11Max m	S11Min KN/m2	PtS11Min	x2S11Min m	x3S11Min m
28	0.00000	SLE-F2	Max	-0.250000	-445.43	1	-0.500000	-0.250000
28	0.18867	SLE-F2	Max	-0.250000	-431.86	1	-0.500000	-0.250000
28	0.37734	SLE-F2	Max	-0.250000	-414.49	1	-0.500000	-0.250000
28	0.00000	SLE-F2	Min	-0.250000	-445.43	1	-0.500000	-0.250000
28	0.18867	SLE-F2	Min	-0.250000	-431.86	1	-0.500000	-0.250000
28	0.37734	SLE-F2	Min	-0.250000	-414.49	1	-0.500000	-0.250000
28	0.00000	SLE-F3	Max	-0.250000	-321.48	1	-0.500000	-0.250000
28	0.18867	SLE-F3	Max	-0.250000	-373.35	1	-0.500000	-0.250000
28	0.37734	SLE-F3	Max	-0.250000	-400.47	1	-0.500000	-0.250000
28	0.00000	SLE-F3	Min	-0.250000	-321.48	1	-0.500000	-0.250000
28	0.18867	SLE-F3	Min	-0.250000	-373.35	1	-0.500000	-0.250000
28	0.37734	SLE-F3	Min	-0.250000	-400.47	1	-0.500000	-0.250000
28	0.00000	SLE-QP	Max	-0.250000	-337.08	1	-0.500000	-0.250000
28	0.18867	SLE-QP	Max	-0.250000	-318.07	1	-0.500000	-0.250000
28	0.37734	SLE-QP	Max	-0.250000	-295.27	1	-0.500000	-0.250000
28	0.00000	SLE-QP	Min	-0.250000	-337.08	1	-0.500000	-0.250000
28	0.18867	SLE-QP	Min	-0.250000	-318.07	1	-0.500000	-0.250000
28	0.37734	SLE-QP	Min	-0.250000	-295.27	1	-0.500000	-0.250000
28	0.00000	SLU-1	Max	-0.250000	-396.64	1	-0.500000	-0.250000
28	0.18867	SLU-1	Max	-0.250000	-435.98	1	-0.500000	-0.250000
28	0.37734	SLU-1	Max	-0.250000	-441.20	1	-0.500000	-0.250000
28	0.00000	SLU-1	Min	-0.250000	-396.64	1	-0.500000	-0.250000
28	0.18867	SLU-1	Min	-0.250000	-435.98	1	-0.500000	-0.250000
28	0.37734	SLU-1	Min	-0.250000	-441.20	1	-0.500000	-0.250000
28	0.00000	SLU-2	Max	-0.250000	-548.37	3	0.500000	-0.250000
28	0.18867	SLU-2	Max	-0.250000	-541.68	3	0.500000	-0.250000
28	0.37734	SLU-2	Max	-0.250000	-555.88	3	0.500000	-0.250000
28	0.00000	SLU-2	Min	-0.250000	-548.37	3	0.500000	-0.250000
28	0.18867	SLU-2	Min	-0.250000	-541.68	3	0.500000	-0.250000
28	0.37734	SLU-2	Min	-0.250000	-555.88	3	0.500000	-0.250000
28	0.00000	SLU-3	Max	-0.250000	-564.15	1	-0.500000	-0.250000
28	0.18867	SLU-3	Max	-0.250000	-642.43	1	-0.500000	-0.250000
28	0.37734	SLU-3	Max	-0.250000	-686.35	1	-0.500000	-0.250000
28	0.00000	SLU-3	Min	-0.250000	-564.15	1	-0.500000	-0.250000
28	0.18867	SLU-3	Min	-0.250000	-642.43	1	-0.500000	-0.250000
28	0.37734	SLU-3	Min	-0.250000	-686.35	1	-0.500000	-0.250000
28	0.00000	SLU-4	Max	-0.250000	-481.45	1	-0.500000	-0.250000
28	0.18867	SLU-4	Max	-0.250000	-451.07	1	-0.500000	-0.250000
28	0.37734	SLU-4	Max	-0.250000	-399.81	1	-0.500000	-0.250000
28	0.00000	SLU-4	Min	-0.250000	-481.45	1	-0.500000	-0.250000
28	0.18867	SLU-4	Min	-0.250000	-451.07	1	-0.500000	-0.250000
28	0.37734	SLU-4	Min	-0.250000	-399.81	1	-0.500000	-0.250000
28	0.00000	SLU-5	Max	-0.250000	-630.42	1	-0.500000	-0.250000
28	0.18867	SLU-5	Max	-0.250000	-648.71	1	-0.500000	-0.250000
28	0.37734	SLU-5	Max	-0.250000	-645.90	1	-0.500000	-0.250000
28	0.00000	SLU-5	Min	-0.250000	-630.42	1	-0.500000	-0.250000
28	0.18867	SLU-5	Min	-0.250000	-648.71	1	-0.500000	-0.250000
28	0.37734	SLU-5	Min	-0.250000	-645.90	1	-0.500000	-0.250000
28	0.00000	SLU-6	Max	-0.250000	-336.37	3	0.500000	-0.250000
28	0.18867	SLU-6	Max	-0.250000	-383.35	1	-0.500000	-0.250000
28	0.37734	SLU-6	Max	-0.250000	-412.42	1	-0.500000	-0.250000
28	0.00000	SLU-6	Min	-0.250000	-336.37	3	0.500000	-0.250000
28	0.18867	SLU-6	Min	-0.250000	-383.35	1	-0.500000	-0.250000
28	0.37734	SLU-6	Min	-0.250000	-412.42	1	-0.500000	-0.250000
28	0.00000	SLU-7	Max	-0.250000	-509.45	1	-0.500000	-0.250000
28	0.18867	SLU-7	Max	-0.250000	-603.93	1	-0.500000	-0.250000
28	0.37734	SLU-7	Max	-0.250000	-664.06	1	-0.500000	-0.250000
28	0.00000	SLU-7	Min	-0.250000	-509.45	1	-0.500000	-0.250000
28	0.18867	SLU-7	Min	-0.250000	-603.93	1	-0.500000	-0.250000

Table: Element Forces - Frames, Part 3 of 4

Frame	Station m	OutputCase	StepType	x3S11Max m	S11Min KN/m2	PtS11Min	x2S11Min m	x3S11Min m
28	0.37734	SLU-7	Min	-0.250000	-664.06	1	-0.500000	-0.250000
28	0.00000	SLV 1	Max	-0.250000	-1333.93	1	-0.500000	-0.250000
28	0.18867	SLV 1	Max	-0.250000	-1385.97	1	-0.500000	-0.250000
28	0.37734	SLV 1	Max	-0.250000	-1415.98	1	-0.500000	-0.250000
28	0.00000	SLV 1	Min	-0.250000	-1333.93	1	-0.500000	-0.250000
28	0.18867	SLV 1	Min	-0.250000	-1385.97	1	-0.500000	-0.250000
28	0.37734	SLV 1	Min	-0.250000	-1415.98	1	-0.500000	-0.250000
28	0.00000	SLV 2	Max	-0.250000	-1320.80	1	-0.500000	-0.250000
28	0.18867	SLV 2	Max	-0.250000	-1365.01	1	-0.500000	-0.250000
28	0.37734	SLV 2	Max	-0.250000	-1387.18	1	-0.500000	-0.250000
28	0.00000	SLV 2	Min	-0.250000	-1320.80	1	-0.500000	-0.250000
28	0.18867	SLV 2	Min	-0.250000	-1365.01	1	-0.500000	-0.250000
28	0.37734	SLV 2	Min	-0.250000	-1387.18	1	-0.500000	-0.250000
28	0.00000	SLV 3	Max	-0.250000	-1320.80	1	-0.500000	-0.250000
28	0.18867	SLV 3	Max	-0.250000	-1365.01	1	-0.500000	-0.250000
28	0.37734	SLV 3	Max	-0.250000	-1387.18	1	-0.500000	-0.250000
28	0.00000	SLV 3	Min	-0.250000	-1320.80	1	-0.500000	-0.250000
28	0.18867	SLV 3	Min	-0.250000	-1365.01	1	-0.500000	-0.250000
28	0.37734	SLV 3	Min	-0.250000	-1387.18	1	-0.500000	-0.250000
28	0.00000	SLV 4	Max	-0.250000	-799.75	1	-0.500000	-0.250000
28	0.18867	SLV 4	Max	-0.250000	-982.08	1	-0.500000	-0.250000
28	0.37734	SLV 4	Max	-0.250000	-1112.27	1	-0.500000	-0.250000
28	0.00000	SLV 4	Min	-0.250000	-799.75	1	-0.500000	-0.250000
28	0.18867	SLV 4	Min	-0.250000	-982.08	1	-0.500000	-0.250000
28	0.37734	SLV 4	Min	-0.250000	-1112.27	1	-0.500000	-0.250000
28	0.00000	SLV 5	Max	-0.250000	-617.69	1	-0.500000	-0.250000
28	0.18867	SLV 5	Max	-0.250000	-641.37	1	-0.500000	-0.250000
28	0.37734	SLV 5	Max	-0.250000	-643.03	1	-0.500000	-0.250000
28	0.00000	SLV 5	Min	-0.250000	-617.69	1	-0.500000	-0.250000
28	0.18867	SLV 5	Min	-0.250000	-641.37	1	-0.500000	-0.250000
28	0.37734	SLV 5	Min	-0.250000	-643.03	1	-0.500000	-0.250000
28	0.00000	SLV 6	Max	-0.250000	-465.31	1	-0.500000	-0.250000
28	0.18867	SLV 6	Max	-0.250000	-555.36	1	-0.500000	-0.250000
28	0.37734	SLV 6	Max	-0.250000	-614.34	1	-0.500000	-0.250000
28	0.00000	SLV 6	Min	-0.250000	-465.31	1	-0.500000	-0.250000
28	0.18867	SLV 6	Min	-0.250000	-555.36	1	-0.500000	-0.250000
28	0.37734	SLV 6	Min	-0.250000	-614.34	1	-0.500000	-0.250000
28	0.00000	SLV 7	Max	-0.250000	-549.07	1	-0.500000	-0.250000
28	0.18867	SLV 7	Max	-0.250000	-549.90	1	-0.500000	-0.250000
28	0.37734	SLV 7	Max	-0.250000	-528.70	1	-0.500000	-0.250000
28	0.00000	SLV 7	Min	-0.250000	-549.07	1	-0.500000	-0.250000
28	0.18867	SLV 7	Min	-0.250000	-549.90	1	-0.500000	-0.250000
28	0.37734	SLV 7	Min	-0.250000	-528.70	1	-0.500000	-0.250000
28	0.00000	SLV 8	Max	-0.250000	-375.41	1	-0.500000	-0.250000
28	0.18867	SLV 8	Max	-0.250000	-446.61	1	-0.500000	-0.250000
28	0.37734	SLV 8	Max	-0.250000	-486.73	1	-0.500000	-0.250000
28	0.00000	SLV 8	Min	-0.250000	-375.41	1	-0.500000	-0.250000
28	0.18867	SLV 8	Min	-0.250000	-446.61	1	-0.500000	-0.250000
28	0.37734	SLV 8	Min	-0.250000	-486.73	1	-0.500000	-0.250000
28	0.00000	SLV 9	Max	-0.250000	-1333.93	1	-0.500000	-0.250000
28	0.18867	SLV 9	Max	-0.250000	-1385.97	1	-0.500000	-0.250000
28	0.37734	SLV 9	Max	-0.250000	-1415.98	1	-0.500000	-0.250000
28	0.00000	SLV 9	Min	-0.250000	-1333.93	1	-0.500000	-0.250000
28	0.18867	SLV 9	Min	-0.250000	-1385.97	1	-0.500000	-0.250000
28	0.37734	SLV 9	Min	-0.250000	-1415.98	1	-0.500000	-0.250000
28	0.00000	SLV 10	Max	-0.250000	-827.74	1	-0.500000	-0.250000
28	0.18867	SLV 10	Max	-0.250000	-1014.95	1	-0.500000	-0.250000
28	0.37734	SLV 10	Max	-0.250000	-1150.01	1	-0.500000	-0.250000
28	0.00000	SLV 10	Min	-0.250000	-827.74	1	-0.500000	-0.250000

Table: Element Forces - Frames, Part 3 of 4

Frame	Station m	OutputCase	StepType	x3S11Max m	S11Min KN/m2	PtS11Min	x2S11Min m	x3S11Min m
28	0.18867	SLV 10	Min	-0.250000	-1014.95	1	-0.500000	-0.250000
28	0.37734	SLV 10	Min	-0.250000	-1150.01	1	-0.500000	-0.250000
28	0.00000	SLV 11	Max	-0.250000	-1320.80	1	-0.500000	-0.250000
28	0.18867	SLV 11	Max	-0.250000	-1365.01	1	-0.500000	-0.250000
28	0.37734	SLV 11	Max	-0.250000	-1387.18	1	-0.500000	-0.250000
28	0.00000	SLV 11	Min	-0.250000	-1320.80	1	-0.500000	-0.250000
28	0.18867	SLV 11	Min	-0.250000	-1365.01	1	-0.500000	-0.250000
28	0.37734	SLV 11	Min	-0.250000	-1387.18	1	-0.500000	-0.250000
28	0.00000	SLV 12	Max	-0.250000	-799.75	1	-0.500000	-0.250000
28	0.18867	SLV 12	Max	-0.250000	-982.08	1	-0.500000	-0.250000
28	0.37734	SLV 12	Max	-0.250000	-1112.27	1	-0.500000	-0.250000
28	0.00000	SLV 12	Min	-0.250000	-799.75	1	-0.500000	-0.250000
28	0.18867	SLV 12	Min	-0.250000	-982.08	1	-0.500000	-0.250000
28	0.37734	SLV 12	Min	-0.250000	-1112.27	1	-0.500000	-0.250000
28	0.00000	SLV 13	Max	-0.250000	-617.69	1	-0.500000	-0.250000
28	0.18867	SLV 13	Max	-0.250000	-641.37	1	-0.500000	-0.250000
28	0.37734	SLV 13	Max	-0.250000	-643.03	1	-0.500000	-0.250000
28	0.00000	SLV 13	Min	-0.250000	-617.69	1	-0.500000	-0.250000
28	0.18867	SLV 13	Min	-0.250000	-641.37	1	-0.500000	-0.250000
28	0.37734	SLV 13	Min	-0.250000	-643.03	1	-0.500000	-0.250000
28	0.00000	SLV 14	Max	-0.250000	-465.31	1	-0.500000	-0.250000
28	0.18867	SLV 14	Max	-0.250000	-555.36	1	-0.500000	-0.250000
28	0.37734	SLV 14	Max	-0.250000	-614.34	1	-0.500000	-0.250000
28	0.00000	SLV 14	Min	-0.250000	-465.31	1	-0.500000	-0.250000
28	0.18867	SLV 14	Min	-0.250000	-555.36	1	-0.500000	-0.250000
28	0.37734	SLV 14	Min	-0.250000	-614.34	1	-0.500000	-0.250000
28	0.00000	SLV 15	Max	-0.250000	-549.07	1	-0.500000	-0.250000
28	0.18867	SLV 15	Max	-0.250000	-549.90	1	-0.500000	-0.250000
28	0.37734	SLV 15	Max	-0.250000	-528.70	1	-0.500000	-0.250000
28	0.00000	SLV 15	Min	-0.250000	-549.07	1	-0.500000	-0.250000
28	0.18867	SLV 15	Min	-0.250000	-549.90	1	-0.500000	-0.250000
28	0.37734	SLV 15	Min	-0.250000	-528.70	1	-0.500000	-0.250000
28	0.00000	SLV 16	Max	-0.250000	-375.41	1	-0.500000	-0.250000
28	0.18867	SLV 16	Max	-0.250000	-446.61	1	-0.500000	-0.250000
28	0.37734	SLV 16	Max	-0.250000	-486.73	1	-0.500000	-0.250000
28	0.00000	SLV 16	Min	-0.250000	-375.41	1	-0.500000	-0.250000
28	0.18867	SLV 16	Min	-0.250000	-446.61	1	-0.500000	-0.250000
28	0.37734	SLV 16	Min	-0.250000	-486.73	1	-0.500000	-0.250000
29	0.00000	SLE-C	Max	-0.500000	-1.091E-11	3	0.500000	-0.500000
29	0.37992	SLE-C	Max	-0.500000	2.55	1	-0.500000	-0.500000
29	0.75983	SLE-C	Max	-0.500000	-6.07	1	-0.500000	-0.500000
29	0.00000	SLE-C	Min	-0.500000	-1.091E-11	3	0.500000	-0.500000
29	0.37992	SLE-C	Min	-0.500000	2.55	1	-0.500000	-0.500000
29	0.75983	SLE-C	Min	-0.500000	-6.07	1	-0.500000	-0.500000
29	0.00000	SLE-F1	Max	-0.500000	1.819E-11	1	-0.500000	-0.500000
29	0.37992	SLE-F1	Max	-0.500000	2.55	1	-0.500000	-0.500000
29	0.75983	SLE-F1	Max	-0.500000	-6.07	1	-0.500000	-0.500000
29	0.00000	SLE-F1	Min	-0.500000	1.819E-11	1	-0.500000	-0.500000
29	0.37992	SLE-F1	Min	-0.500000	2.55	1	-0.500000	-0.500000
29	0.75983	SLE-F1	Min	-0.500000	-6.07	1	-0.500000	-0.500000
29	0.00000	SLE-F2	Max	-0.500000	-1.455E-11	3	0.500000	-0.500000
29	0.37992	SLE-F2	Max	-0.500000	2.55	1	-0.500000	-0.500000
29	0.75983	SLE-F2	Max	-0.500000	-6.07	1	-0.500000	-0.500000
29	0.00000	SLE-F2	Min	-0.500000	-1.455E-11	3	0.500000	-0.500000
29	0.37992	SLE-F2	Min	-0.500000	2.55	1	-0.500000	-0.500000
29	0.75983	SLE-F2	Min	-0.500000	-6.07	1	-0.500000	-0.500000
29	0.00000	SLE-F3	Max	-0.500000	-3.729E-11	3	0.500000	-0.500000
29	0.37992	SLE-F3	Max	-0.500000	2.55	1	-0.500000	-0.500000
29	0.75983	SLE-F3	Max	-0.500000	-6.07	1	-0.500000	-0.500000

Table: Element Forces - Frames, Part 3 of 4

Frame	Station m	OutputCase	StepType	x3S11Max m	S11Min KN/m2	PtS11Min	x2S11Min m	x3S11Min m
29	0.00000	SLE-F3	Min	-0.500000	-3.729E-11	3	0.500000	-0.500000
29	0.37992	SLE-F3	Min	-0.500000	2.55	1	-0.500000	-0.500000
29	0.75983	SLE-F3	Min	-0.500000	-6.07	1	-0.500000	-0.500000
29	0.00000	SLE-QP	Max	-0.500000	-3.638E-11	1	-0.500000	-0.500000
29	0.37992	SLE-QP	Max	-0.500000	2.55	1	-0.500000	-0.500000
29	0.75983	SLE-QP	Max	-0.500000	-6.07	1	-0.500000	-0.500000
29	0.00000	SLE-QP	Min	-0.500000	-3.638E-11	1	-0.500000	-0.500000
29	0.37992	SLE-QP	Min	-0.500000	2.55	1	-0.500000	-0.500000
29	0.75983	SLE-QP	Min	-0.500000	-6.07	1	-0.500000	-0.500000
29	0.00000	SLU-1	Max	-0.500000	-1.091E-11	1	-0.500000	-0.500000
29	0.37992	SLU-1	Max	-0.500000	3.31	1	-0.500000	-0.500000
29	0.75983	SLU-1	Max	-0.500000	-7.89	1	-0.500000	-0.500000
29	0.00000	SLU-1	Min	-0.500000	-1.091E-11	1	-0.500000	-0.500000
29	0.37992	SLU-1	Min	-0.500000	3.31	1	-0.500000	-0.500000
29	0.75983	SLU-1	Min	-0.500000	-7.89	1	-0.500000	-0.500000
29	0.00000	SLU-2	Max	0.000000	0.00	0	0.000000	0.000000
29	0.37992	SLU-2	Max	-0.500000	3.31	1	-0.500000	-0.500000
29	0.75983	SLU-2	Max	-0.500000	-7.89	1	-0.500000	-0.500000
29	0.00000	SLU-2	Min	0.000000	0.00	0	0.000000	0.000000
29	0.37992	SLU-2	Min	-0.500000	3.31	1	-0.500000	-0.500000
29	0.75983	SLU-2	Min	-0.500000	-7.89	1	-0.500000	-0.500000
29	0.00000	SLU-3	Max	0.000000	5.821E-11	0	0.000000	0.000000
29	0.37992	SLU-3	Max	-0.500000	2.55	1	-0.500000	-0.500000
29	0.75983	SLU-3	Max	-0.500000	-6.07	1	-0.500000	-0.500000
29	0.00000	SLU-3	Min	0.000000	5.821E-11	0	0.000000	0.000000
29	0.37992	SLU-3	Min	-0.500000	2.55	1	-0.500000	-0.500000
29	0.75983	SLU-3	Min	-0.500000	-6.07	1	-0.500000	-0.500000
29	0.00000	SLU-4	Max	-0.500000	-2.183E-11	1	-0.500000	-0.500000
29	0.37992	SLU-4	Max	-0.500000	3.31	1	-0.500000	-0.500000
29	0.75983	SLU-4	Max	-0.500000	-7.89	1	-0.500000	-0.500000
29	0.00000	SLU-4	Min	-0.500000	-2.183E-11	1	-0.500000	-0.500000
29	0.37992	SLU-4	Min	-0.500000	3.31	1	-0.500000	-0.500000
29	0.75983	SLU-4	Min	-0.500000	-7.89	1	-0.500000	-0.500000
29	0.00000	SLU-5	Max	-0.500000	3.638E-12	3	0.500000	-0.500000
29	0.37992	SLU-5	Max	-0.500000	2.55	1	-0.500000	-0.500000
29	0.75983	SLU-5	Max	-0.500000	-6.07	1	-0.500000	-0.500000
29	0.00000	SLU-5	Min	-0.500000	3.638E-12	3	0.500000	-0.500000
29	0.37992	SLU-5	Min	-0.500000	2.55	1	-0.500000	-0.500000
29	0.75983	SLU-5	Min	-0.500000	-6.07	1	-0.500000	-0.500000
29	0.00000	SLU-6	Max	-0.500000	1.324E-11	3	0.500000	-0.500000
29	0.37992	SLU-6	Max	-0.500000	3.31	1	-0.500000	-0.500000
29	0.75983	SLU-6	Max	-0.500000	-7.89	1	-0.500000	-0.500000
29	0.00000	SLU-6	Min	-0.500000	1.324E-11	3	0.500000	-0.500000
29	0.37992	SLU-6	Min	-0.500000	3.31	1	-0.500000	-0.500000
29	0.75983	SLU-6	Min	-0.500000	-7.89	1	-0.500000	-0.500000
29	0.00000	SLU-7	Max	-0.500000	-1.637E-11	1	-0.500000	-0.500000
29	0.37992	SLU-7	Max	-0.500000	2.55	1	-0.500000	-0.500000
29	0.75983	SLU-7	Max	-0.500000	-6.07	1	-0.500000	-0.500000
29	0.00000	SLU-7	Min	-0.500000	-1.637E-11	1	-0.500000	-0.500000
29	0.37992	SLU-7	Min	-0.500000	2.55	1	-0.500000	-0.500000
29	0.75983	SLU-7	Min	-0.500000	-6.07	1	-0.500000	-0.500000
29	0.00000	SLV 1	Max	0.000000	-4.366E-11	0	0.000000	0.000000
29	0.37992	SLV 1	Max	-0.500000	2.55	1	-0.500000	-0.500000
29	0.75983	SLV 1	Max	-0.500000	-6.07	1	-0.500000	-0.500000
29	0.00000	SLV 1	Min	0.000000	-4.366E-11	0	0.000000	0.000000
29	0.37992	SLV 1	Min	-0.500000	2.55	1	-0.500000	-0.500000
29	0.75983	SLV 1	Min	-0.500000	-6.07	1	-0.500000	-0.500000
29	0.00000	SLV 2	Max	-0.500000	-1.455E-11	3	0.500000	-0.500000
29	0.37992	SLV 2	Max	-0.500000	2.55	1	-0.500000	-0.500000

Table: Element Forces - Frames, Part 3 of 4

Frame	Station m	OutputCase	StepType	x3S11Max m	S11Min KN/m2	PtS11Min	x2S11Min m	x3S11Min m
29	0.75983	SLV 2	Max	-0.500000	-6.07	1	-0.500000	-0.500000
29	0.00000	SLV 2	Min	-0.500000	-1.455E-11	3	0.500000	-0.500000
29	0.37992	SLV 2	Min	-0.500000	2.55	1	-0.500000	-0.500000
29	0.75983	SLV 2	Min	-0.500000	-6.07	1	-0.500000	-0.500000
29	0.00000	SLV 3	Max	0.000000	1.455E-11	0	0.000000	0.000000
29	0.37992	SLV 3	Max	-0.500000	2.55	1	-0.500000	-0.500000
29	0.75983	SLV 3	Max	-0.500000	-6.07	1	-0.500000	-0.500000
29	0.00000	SLV 3	Min	0.000000	1.455E-11	0	0.000000	0.000000
29	0.37992	SLV 3	Min	-0.500000	2.55	1	-0.500000	-0.500000
29	0.75983	SLV 3	Min	-0.500000	-6.07	1	-0.500000	-0.500000
29	0.00000	SLV 4	Max	0.000000	2.910E-11	0	0.000000	0.000000
29	0.37992	SLV 4	Max	-0.500000	2.55	1	-0.500000	-0.500000
29	0.75983	SLV 4	Max	-0.500000	-6.07	1	-0.500000	-0.500000
29	0.00000	SLV 4	Min	0.000000	2.910E-11	0	0.000000	0.000000
29	0.37992	SLV 4	Min	-0.500000	2.55	1	-0.500000	-0.500000
29	0.75983	SLV 4	Min	-0.500000	-6.07	1	-0.500000	-0.500000
29	0.00000	SLV 5	Max	-0.500000	-5.093E-11	1	-0.500000	-0.500000
29	0.37992	SLV 5	Max	-0.500000	2.55	1	-0.500000	-0.500000
29	0.75983	SLV 5	Max	-0.500000	-6.07	1	-0.500000	-0.500000
29	0.00000	SLV 5	Min	-0.500000	-5.093E-11	1	-0.500000	-0.500000
29	0.37992	SLV 5	Min	-0.500000	2.55	1	-0.500000	-0.500000
29	0.75983	SLV 5	Min	-0.500000	-6.07	1	-0.500000	-0.500000
29	0.00000	SLV 6	Max	-0.500000	2.365E-11	3	0.500000	-0.500000
29	0.37992	SLV 6	Max	-0.500000	2.55	1	-0.500000	-0.500000
29	0.75983	SLV 6	Max	-0.500000	-6.07	1	-0.500000	-0.500000
29	0.00000	SLV 6	Min	-0.500000	2.365E-11	3	0.500000	-0.500000
29	0.37992	SLV 6	Min	-0.500000	2.55	1	-0.500000	-0.500000
29	0.75983	SLV 6	Min	-0.500000	-6.07	1	-0.500000	-0.500000
29	0.00000	SLV 7	Max	-0.500000	-1.091E-11	1	-0.500000	-0.500000
29	0.37992	SLV 7	Max	-0.500000	2.55	1	-0.500000	-0.500000
29	0.75983	SLV 7	Max	-0.500000	-6.07	1	-0.500000	-0.500000
29	0.00000	SLV 7	Min	-0.500000	-1.091E-11	1	-0.500000	-0.500000
29	0.37992	SLV 7	Min	-0.500000	2.55	1	-0.500000	-0.500000
29	0.75983	SLV 7	Min	-0.500000	-6.07	1	-0.500000	-0.500000
29	0.00000	SLV 8	Max	-0.500000	-3.456E-11	1	-0.500000	-0.500000
29	0.37992	SLV 8	Max	-0.500000	2.55	1	-0.500000	-0.500000
29	0.75983	SLV 8	Max	-0.500000	-6.07	1	-0.500000	-0.500000
29	0.00000	SLV 8	Min	-0.500000	-3.456E-11	1	-0.500000	-0.500000
29	0.37992	SLV 8	Min	-0.500000	2.55	1	-0.500000	-0.500000
29	0.75983	SLV 8	Min	-0.500000	-6.07	1	-0.500000	-0.500000
29	0.00000	SLV 9	Max	0.000000	-1.455E-11	0	0.000000	0.000000
29	0.37992	SLV 9	Max	-0.500000	2.55	1	-0.500000	-0.500000
29	0.75983	SLV 9	Max	-0.500000	-6.07	1	-0.500000	-0.500000
29	0.00000	SLV 9	Min	0.000000	-1.455E-11	0	0.000000	0.000000
29	0.37992	SLV 9	Min	-0.500000	2.55	1	-0.500000	-0.500000
29	0.75983	SLV 9	Min	-0.500000	-6.07	1	-0.500000	-0.500000
29	0.00000	SLV 10	Max	-0.500000	1.819E-11	1	-0.500000	-0.500000
29	0.37992	SLV 10	Max	-0.500000	2.55	1	-0.500000	-0.500000
29	0.75983	SLV 10	Max	-0.500000	-6.07	1	-0.500000	-0.500000
29	0.00000	SLV 10	Min	-0.500000	1.819E-11	1	-0.500000	-0.500000
29	0.37992	SLV 10	Min	-0.500000	2.55	1	-0.500000	-0.500000
29	0.75983	SLV 10	Min	-0.500000	-6.07	1	-0.500000	-0.500000
29	0.00000	SLV 11	Max	-0.500000	-2.910E-11	3	0.500000	-0.500000
29	0.37992	SLV 11	Max	-0.500000	2.55	1	-0.500000	-0.500000
29	0.75983	SLV 11	Max	-0.500000	-6.07	1	-0.500000	-0.500000
29	0.00000	SLV 11	Min	-0.500000	-2.910E-11	3	0.500000	-0.500000
29	0.37992	SLV 11	Min	-0.500000	2.55	1	-0.500000	-0.500000
29	0.75983	SLV 11	Min	-0.500000	-6.07	1	-0.500000	-0.500000
29	0.00000	SLV 12	Max	-0.500000	1.819E-11	1	-0.500000	-0.500000

Table: Element Forces - Frames, Part 3 of 4

Frame	Station m	OutputCase	StepType	x3S11Max m	S11Min KN/m2	PtS11Min	x2S11Min m	x3S11Min m
29	0.37992	SLV 12	Max	-0.500000	2.55	1	-0.500000	-0.500000
29	0.75983	SLV 12	Max	-0.500000	-6.07	1	-0.500000	-0.500000
29	0.00000	SLV 12	Min	-0.500000	1.819E-11	1	-0.500000	-0.500000
29	0.37992	SLV 12	Min	-0.500000	2.55	1	-0.500000	-0.500000
29	0.75983	SLV 12	Min	-0.500000	-6.07	1	-0.500000	-0.500000
29	0.00000	SLV 13	Max	-0.500000	-1.091E-11	1	-0.500000	-0.500000
29	0.37992	SLV 13	Max	-0.500000	2.55	1	-0.500000	-0.500000
29	0.75983	SLV 13	Max	-0.500000	-6.07	1	-0.500000	-0.500000
29	0.00000	SLV 13	Min	-0.500000	-1.091E-11	1	-0.500000	-0.500000
29	0.37992	SLV 13	Min	-0.500000	2.55	1	-0.500000	-0.500000
29	0.75983	SLV 13	Min	-0.500000	-6.07	1	-0.500000	-0.500000
29	0.00000	SLV 14	Max	-0.500000	-9.550E-12	3	0.500000	-0.500000
29	0.37992	SLV 14	Max	-0.500000	2.55	1	-0.500000	-0.500000
29	0.75983	SLV 14	Max	-0.500000	-6.07	1	-0.500000	-0.500000
29	0.00000	SLV 14	Min	-0.500000	-9.550E-12	3	0.500000	-0.500000
29	0.37992	SLV 14	Min	-0.500000	2.55	1	-0.500000	-0.500000
29	0.75983	SLV 14	Min	-0.500000	-6.07	1	-0.500000	-0.500000
29	0.00000	SLV 15	Max	0.000000	2.910E-11	0	0.000000	0.000000
29	0.37992	SLV 15	Max	-0.500000	2.55	1	-0.500000	-0.500000
29	0.75983	SLV 15	Max	-0.500000	-6.07	1	-0.500000	-0.500000
29	0.00000	SLV 15	Min	0.000000	2.910E-11	0	0.000000	0.000000
29	0.37992	SLV 15	Min	-0.500000	2.55	1	-0.500000	-0.500000
29	0.75983	SLV 15	Min	-0.500000	-6.07	1	-0.500000	-0.500000
29	0.00000	SLV 16	Max	-0.500000	4.729E-11	3	0.500000	-0.500000
29	0.37992	SLV 16	Max	-0.500000	2.55	1	-0.500000	-0.500000
29	0.75983	SLV 16	Max	-0.500000	-6.07	1	-0.500000	-0.500000
29	0.00000	SLV 16	Min	-0.500000	4.729E-11	3	0.500000	-0.500000
29	0.37992	SLV 16	Min	-0.500000	2.55	1	-0.500000	-0.500000
29	0.75983	SLV 16	Min	-0.500000	-6.07	1	-0.500000	-0.500000
30	0.00000	SLE-C	Max	-0.250000	-228.47	3	0.500000	-0.250000
30	0.15021	SLE-C	Max	-0.250000	-243.73	3	0.500000	-0.250000
30	0.30042	SLE-C	Max	-0.250000	-243.75	3	0.500000	-0.250000
30	0.00000	SLE-C	Min	-0.250000	-228.47	3	0.500000	-0.250000
30	0.15021	SLE-C	Min	-0.250000	-243.73	3	0.500000	-0.250000
30	0.30042	SLE-C	Min	-0.250000	-243.75	3	0.500000	-0.250000
30	0.00000	SLE-F1	Max	-0.250000	-285.01	3	0.500000	-0.250000
30	0.15021	SLE-F1	Max	-0.250000	-289.91	3	0.500000	-0.250000
30	0.30042	SLE-F1	Max	-0.250000	-280.65	3	0.500000	-0.250000
30	0.00000	SLE-F1	Min	-0.250000	-285.01	3	0.500000	-0.250000
30	0.15021	SLE-F1	Min	-0.250000	-289.91	3	0.500000	-0.250000
30	0.30042	SLE-F1	Min	-0.250000	-280.65	3	0.500000	-0.250000
30	0.00000	SLE-F2	Max	-0.250000	-224.79	1	-0.500000	-0.250000
30	0.15021	SLE-F2	Max	-0.250000	-204.75	1	-0.500000	-0.250000
30	0.30042	SLE-F2	Max	-0.250000	-194.56	1	-0.500000	-0.250000
30	0.00000	SLE-F2	Min	-0.250000	-224.79	1	-0.500000	-0.250000
30	0.15021	SLE-F2	Min	-0.250000	-204.75	1	-0.500000	-0.250000
30	0.30042	SLE-F2	Min	-0.250000	-194.56	1	-0.500000	-0.250000
30	0.00000	SLE-F3	Max	-0.250000	-323.90	1	-0.500000	-0.250000
30	0.15021	SLE-F3	Max	-0.250000	-332.01	1	-0.500000	-0.250000
30	0.30042	SLE-F3	Max	-0.250000	-349.99	1	-0.500000	-0.250000
30	0.00000	SLE-F3	Min	-0.250000	-323.90	1	-0.500000	-0.250000
30	0.15021	SLE-F3	Min	-0.250000	-332.01	1	-0.500000	-0.250000
30	0.30042	SLE-F3	Min	-0.250000	-349.99	1	-0.500000	-0.250000
30	0.00000	SLE-QP	Max	-0.250000	-153.37	3	0.500000	-0.250000
30	0.15021	SLE-QP	Max	-0.250000	-170.00	3	0.500000	-0.250000
30	0.30042	SLE-QP	Max	-0.250000	-176.78	3	0.500000	-0.250000
30	0.00000	SLE-QP	Min	-0.250000	-153.37	3	0.500000	-0.250000
30	0.15021	SLE-QP	Min	-0.250000	-170.00	3	0.500000	-0.250000
30	0.30042	SLE-QP	Min	-0.250000	-176.78	3	0.500000	-0.250000

Table: Element Forces - Frames, Part 3 of 4

Frame	Station m	OutputCase	StepType	x3S11Max m	S11Min KN/m2	PtS11Min	x2S11Min m	x3S11Min m
30	0.0000	SLU-1	Max	-0.250000	-314.89	1	-0.500000	-0.250000
30	0.15021	SLU-1	Max	-0.250000	-312.38	3	0.500000	-0.250000
30	0.30042	SLU-1	Max	-0.250000	-344.67	3	0.500000	-0.250000
30	0.0000	SLU-1	Min	-0.250000	-314.89	1	-0.500000	-0.250000
30	0.15021	SLU-1	Min	-0.250000	-312.38	3	0.500000	-0.250000
30	0.30042	SLU-1	Min	-0.250000	-344.67	3	0.500000	-0.250000
30	0.0000	SLU-2	Max	-0.250000	-491.10	3	0.500000	-0.250000
30	0.15021	SLU-2	Max	-0.250000	-545.82	3	0.500000	-0.250000
30	0.30042	SLU-2	Max	-0.250000	-587.74	3	0.500000	-0.250000
30	0.0000	SLU-2	Min	-0.250000	-491.10	3	0.500000	-0.250000
30	0.15021	SLU-2	Min	-0.250000	-545.82	3	0.500000	-0.250000
30	0.30042	SLU-2	Min	-0.250000	-587.74	3	0.500000	-0.250000
30	0.0000	SLU-3	Max	-0.250000	-664.40	1	-0.500000	-0.250000
30	0.15021	SLU-3	Max	-0.250000	-674.27	1	-0.500000	-0.250000
30	0.30042	SLU-3	Max	-0.250000	-694.02	1	-0.500000	-0.250000
30	0.0000	SLU-3	Min	-0.250000	-664.40	1	-0.500000	-0.250000
30	0.15021	SLU-3	Min	-0.250000	-674.27	1	-0.500000	-0.250000
30	0.30042	SLU-3	Min	-0.250000	-694.02	1	-0.500000	-0.250000
30	0.0000	SLU-4	Max	-0.250000	-328.33	3	0.500000	-0.250000
30	0.15021	SLU-4	Max	-0.250000	-399.64	3	0.500000	-0.250000
30	0.30042	SLU-4	Max	-0.250000	-458.15	3	0.500000	-0.250000
30	0.0000	SLU-4	Min	-0.250000	-328.33	3	0.500000	-0.250000
30	0.15021	SLU-4	Min	-0.250000	-399.64	3	0.500000	-0.250000
30	0.30042	SLU-4	Min	-0.250000	-458.15	3	0.500000	-0.250000
30	0.0000	SLU-5	Max	-0.250000	-514.56	1	-0.500000	-0.250000
30	0.15021	SLU-5	Max	-0.250000	-498.93	1	-0.500000	-0.250000
30	0.30042	SLU-5	Max	-0.250000	-493.16	1	-0.500000	-0.250000
30	0.0000	SLU-5	Min	-0.250000	-514.56	1	-0.500000	-0.250000
30	0.15021	SLU-5	Min	-0.250000	-498.93	1	-0.500000	-0.250000
30	0.30042	SLU-5	Min	-0.250000	-493.16	1	-0.500000	-0.250000
30	0.0000	SLU-6	Max	-0.250000	-286.68	3	0.500000	-0.250000
30	0.15021	SLU-6	Max	-0.250000	-317.92	3	0.500000	-0.250000
30	0.30042	SLU-6	Max	-0.250000	-336.34	3	0.500000	-0.250000
30	0.0000	SLU-6	Min	-0.250000	-286.68	3	0.500000	-0.250000
30	0.15021	SLU-6	Min	-0.250000	-317.92	3	0.500000	-0.250000
30	0.30042	SLU-6	Min	-0.250000	-336.34	3	0.500000	-0.250000
30	0.0000	SLU-7	Max	-0.250000	-622.94	1	-0.500000	-0.250000
30	0.15021	SLU-7	Max	-0.250000	-643.91	1	-0.500000	-0.250000
30	0.30042	SLU-7	Max	-0.250000	-674.75	1	-0.500000	-0.250000
30	0.0000	SLU-7	Min	-0.250000	-622.94	1	-0.500000	-0.250000
30	0.15021	SLU-7	Min	-0.250000	-643.91	1	-0.500000	-0.250000
30	0.30042	SLU-7	Min	-0.250000	-674.75	1	-0.500000	-0.250000
30	0.0000	SLV 1	Max	-0.250000	-1312.62	1	-0.500000	-0.250000
30	0.15021	SLV 1	Max	-0.250000	-1280.80	1	-0.500000	-0.250000
30	0.30042	SLV 1	Max	-0.250000	-1259.35	1	-0.500000	-0.250000
30	0.0000	SLV 1	Min	-0.250000	-1312.62	1	-0.500000	-0.250000
30	0.15021	SLV 1	Min	-0.250000	-1280.80	1	-0.500000	-0.250000
30	0.30042	SLV 1	Min	-0.250000	-1259.35	1	-0.500000	-0.250000
30	0.0000	SLV 2	Max	-0.250000	-1256.70	1	-0.500000	-0.250000
30	0.15021	SLV 2	Max	-0.250000	-1222.17	1	-0.500000	-0.250000
30	0.30042	SLV 2	Max	-0.250000	-1199.14	1	-0.500000	-0.250000
30	0.0000	SLV 2	Min	-0.250000	-1256.70	1	-0.500000	-0.250000
30	0.15021	SLV 2	Min	-0.250000	-1222.17	1	-0.500000	-0.250000
30	0.30042	SLV 2	Min	-0.250000	-1199.14	1	-0.500000	-0.250000
30	0.0000	SLV 3	Max	-0.250000	-1256.70	1	-0.500000	-0.250000
30	0.15021	SLV 3	Max	-0.250000	-1222.17	1	-0.500000	-0.250000
30	0.30042	SLV 3	Max	-0.250000	-1199.14	1	-0.500000	-0.250000
30	0.0000	SLV 3	Min	-0.250000	-1256.70	1	-0.500000	-0.250000
30	0.15021	SLV 3	Min	-0.250000	-1222.17	1	-0.500000	-0.250000

Table: Element Forces - Frames, Part 3 of 4

Frame	Station m	OutputCase	StepType	x3S11Max m	S11Min KN/m2	PtS11Min	x2S11Min m	x3S11Min m
30	0.30042	SLV 3	Min	-0.250000	-1199.14	1	-0.500000	-0.250000
30	0.00000	SLV 4	Max	-0.250000	-1197.89	1	-0.500000	-0.250000
30	0.15021	SLV 4	Max	-0.250000	-1250.71	1	-0.500000	-0.250000
30	0.30042	SLV 4	Max	-0.250000	-1315.12	1	-0.500000	-0.250000
30	0.00000	SLV 4	Min	-0.250000	-1197.89	1	-0.500000	-0.250000
30	0.15021	SLV 4	Min	-0.250000	-1250.71	1	-0.500000	-0.250000
30	0.30042	SLV 4	Min	-0.250000	-1315.12	1	-0.500000	-0.250000
30	0.00000	SLV 5	Max	-0.250000	-548.23	1	-0.500000	-0.250000
30	0.15021	SLV 5	Max	-0.250000	-533.72	1	-0.500000	-0.250000
30	0.30042	SLV 5	Max	-0.250000	-528.27	1	-0.500000	-0.250000
30	0.00000	SLV 5	Min	-0.250000	-548.23	1	-0.500000	-0.250000
30	0.15021	SLV 5	Min	-0.250000	-533.72	1	-0.500000	-0.250000
30	0.30042	SLV 5	Min	-0.250000	-528.27	1	-0.500000	-0.250000
30	0.00000	SLV 6	Max	-0.250000	-594.42	1	-0.500000	-0.250000
30	0.15021	SLV 6	Max	-0.250000	-614.94	1	-0.500000	-0.250000
30	0.30042	SLV 6	Max	-0.250000	-644.53	1	-0.500000	-0.250000
30	0.00000	SLV 6	Min	-0.250000	-594.42	1	-0.500000	-0.250000
30	0.15021	SLV 6	Min	-0.250000	-614.94	1	-0.500000	-0.250000
30	0.30042	SLV 6	Min	-0.250000	-644.53	1	-0.500000	-0.250000
30	0.00000	SLV 7	Max	-0.250000	-362.95	1	-0.500000	-0.250000
30	0.15021	SLV 7	Max	-0.250000	-342.71	1	-0.500000	-0.250000
30	0.30042	SLV 7	Max	-0.250000	-335.30	1	-0.500000	-0.250000
30	0.00000	SLV 7	Min	-0.250000	-362.95	1	-0.500000	-0.250000
30	0.15021	SLV 7	Min	-0.250000	-342.71	1	-0.500000	-0.250000
30	0.30042	SLV 7	Min	-0.250000	-335.30	1	-0.500000	-0.250000
30	0.00000	SLV 8	Max	-0.250000	-397.41	1	-0.500000	-0.250000
30	0.15021	SLV 8	Max	-0.250000	-413.74	1	-0.500000	-0.250000
30	0.30042	SLV 8	Max	-0.250000	-442.92	1	-0.500000	-0.250000
30	0.00000	SLV 8	Min	-0.250000	-397.41	1	-0.500000	-0.250000
30	0.15021	SLV 8	Min	-0.250000	-413.74	1	-0.500000	-0.250000
30	0.30042	SLV 8	Min	-0.250000	-442.92	1	-0.500000	-0.250000
30	0.00000	SLV 9	Max	-0.250000	-1312.62	1	-0.500000	-0.250000
30	0.15021	SLV 9	Max	-0.250000	-1280.80	1	-0.500000	-0.250000
30	0.30042	SLV 9	Max	-0.250000	-1259.35	1	-0.500000	-0.250000
30	0.00000	SLV 9	Min	-0.250000	-1312.62	1	-0.500000	-0.250000
30	0.15021	SLV 9	Min	-0.250000	-1280.80	1	-0.500000	-0.250000
30	0.30042	SLV 9	Min	-0.250000	-1259.35	1	-0.500000	-0.250000
30	0.00000	SLV 10	Max	-0.250000	-1257.92	1	-0.500000	-0.250000
30	0.15021	SLV 10	Max	-0.250000	-1311.26	1	-0.500000	-0.250000
30	0.30042	SLV 10	Max	-0.250000	-1375.05	1	-0.500000	-0.250000
30	0.00000	SLV 10	Min	-0.250000	-1257.92	1	-0.500000	-0.250000
30	0.15021	SLV 10	Min	-0.250000	-1311.26	1	-0.500000	-0.250000
30	0.30042	SLV 10	Min	-0.250000	-1375.05	1	-0.500000	-0.250000
30	0.00000	SLV 11	Max	-0.250000	-1256.70	1	-0.500000	-0.250000
30	0.15021	SLV 11	Max	-0.250000	-1222.17	1	-0.500000	-0.250000
30	0.30042	SLV 11	Max	-0.250000	-1199.14	1	-0.500000	-0.250000
30	0.00000	SLV 11	Min	-0.250000	-1256.70	1	-0.500000	-0.250000
30	0.15021	SLV 11	Min	-0.250000	-1222.17	1	-0.500000	-0.250000
30	0.30042	SLV 11	Min	-0.250000	-1199.14	1	-0.500000	-0.250000
30	0.00000	SLV 12	Max	-0.250000	-1197.89	1	-0.500000	-0.250000
30	0.15021	SLV 12	Max	-0.250000	-1250.71	1	-0.500000	-0.250000
30	0.30042	SLV 12	Max	-0.250000	-1315.12	1	-0.500000	-0.250000
30	0.00000	SLV 12	Min	-0.250000	-1197.89	1	-0.500000	-0.250000
30	0.15021	SLV 12	Min	-0.250000	-1250.71	1	-0.500000	-0.250000
30	0.30042	SLV 12	Min	-0.250000	-1315.12	1	-0.500000	-0.250000
30	0.00000	SLV 13	Max	-0.250000	-548.23	1	-0.500000	-0.250000
30	0.15021	SLV 13	Max	-0.250000	-533.72	1	-0.500000	-0.250000
30	0.30042	SLV 13	Max	-0.250000	-528.27	1	-0.500000	-0.250000
30	0.00000	SLV 13	Min	-0.250000	-548.23	1	-0.500000	-0.250000

Table: Element Forces - Frames, Part 3 of 4

Frame	Station m	OutputCase	StepType	x3S11Max m	S11Min KN/m2	PtS11Min	x2S11Min m	x3S11Min m
30	0.15021	SLV 13	Min	-0.250000	-533.72	1	-0.500000	-0.250000
30	0.30042	SLV 13	Min	-0.250000	-528.27	1	-0.500000	-0.250000
30	0.00000	SLV 14	Max	-0.250000	-594.42	1	-0.500000	-0.250000
30	0.15021	SLV 14	Max	-0.250000	-614.94	1	-0.500000	-0.250000
30	0.30042	SLV 14	Max	-0.250000	-644.53	1	-0.500000	-0.250000
30	0.00000	SLV 14	Min	-0.250000	-594.42	1	-0.500000	-0.250000
30	0.15021	SLV 14	Min	-0.250000	-614.94	1	-0.500000	-0.250000
30	0.30042	SLV 14	Min	-0.250000	-644.53	1	-0.500000	-0.250000
30	0.00000	SLV 15	Max	-0.250000	-362.95	1	-0.500000	-0.250000
30	0.15021	SLV 15	Max	-0.250000	-342.71	1	-0.500000	-0.250000
30	0.30042	SLV 15	Max	-0.250000	-335.30	1	-0.500000	-0.250000
30	0.00000	SLV 15	Min	-0.250000	-362.95	1	-0.500000	-0.250000
30	0.15021	SLV 15	Min	-0.250000	-342.71	1	-0.500000	-0.250000
30	0.30042	SLV 15	Min	-0.250000	-335.30	1	-0.500000	-0.250000
30	0.00000	SLV 16	Max	-0.250000	-397.41	1	-0.500000	-0.250000
30	0.15021	SLV 16	Max	-0.250000	-413.74	1	-0.500000	-0.250000
30	0.30042	SLV 16	Max	-0.250000	-442.92	1	-0.500000	-0.250000
30	0.00000	SLV 16	Min	-0.250000	-397.41	1	-0.500000	-0.250000
30	0.15021	SLV 16	Min	-0.250000	-413.74	1	-0.500000	-0.250000
30	0.30042	SLV 16	Min	-0.250000	-442.92	1	-0.500000	-0.250000
31	0.00000	SLE-C	Max	-0.250000	-230.59	1	-0.500000	-0.250000
31	0.15000	SLE-C	Max	-0.250000	-228.13	3	0.500000	-0.250000
31	0.30000	SLE-C	Max	-0.250000	-230.06	3	0.500000	-0.250000
31	0.00000	SLE-C	Min	-0.250000	-230.59	1	-0.500000	-0.250000
31	0.15000	SLE-C	Min	-0.250000	-228.13	3	0.500000	-0.250000
31	0.30000	SLE-C	Min	-0.250000	-230.06	3	0.500000	-0.250000
31	0.00000	SLE-F1	Max	-0.250000	-279.93	3	0.500000	-0.250000
31	0.15000	SLE-F1	Max	-0.250000	-289.51	3	0.500000	-0.250000
31	0.30000	SLE-F1	Max	-0.250000	-285.37	3	0.500000	-0.250000
31	0.00000	SLE-F1	Min	-0.250000	-279.93	3	0.500000	-0.250000
31	0.15000	SLE-F1	Min	-0.250000	-289.51	3	0.500000	-0.250000
31	0.30000	SLE-F1	Min	-0.250000	-285.37	3	0.500000	-0.250000
31	0.00000	SLE-F2	Max	-0.250000	-259.58	1	-0.500000	-0.250000
31	0.15000	SLE-F2	Max	-0.250000	-238.49	1	-0.500000	-0.250000
31	0.30000	SLE-F2	Max	-0.250000	-227.04	1	-0.500000	-0.250000
31	0.00000	SLE-F2	Min	-0.250000	-259.58	1	-0.500000	-0.250000
31	0.15000	SLE-F2	Min	-0.250000	-238.49	1	-0.500000	-0.250000
31	0.30000	SLE-F2	Min	-0.250000	-227.04	1	-0.500000	-0.250000
31	0.00000	SLE-F3	Max	-0.250000	-289.82	1	-0.500000	-0.250000
31	0.15000	SLE-F3	Max	-0.250000	-300.86	1	-0.500000	-0.250000
31	0.30000	SLE-F3	Max	-0.250000	-321.57	1	-0.500000	-0.250000
31	0.00000	SLE-F3	Min	-0.250000	-289.82	1	-0.500000	-0.250000
31	0.15000	SLE-F3	Min	-0.250000	-300.86	1	-0.500000	-0.250000
31	0.30000	SLE-F3	Min	-0.250000	-321.57	1	-0.500000	-0.250000
31	0.00000	SLE-QP	Max	-0.250000	-140.23	1	-0.500000	-0.250000
31	0.15000	SLE-QP	Max	-0.250000	-146.25	3	0.500000	-0.250000
31	0.30000	SLE-QP	Max	-0.250000	-155.51	3	0.500000	-0.250000
31	0.00000	SLE-QP	Min	-0.250000	-140.23	1	-0.500000	-0.250000
31	0.15000	SLE-QP	Min	-0.250000	-146.25	3	0.500000	-0.250000
31	0.30000	SLE-QP	Min	-0.250000	-155.51	3	0.500000	-0.250000
31	0.00000	SLU-1	Max	-0.250000	-379.38	1	-0.500000	-0.250000
31	0.15000	SLU-1	Max	-0.250000	-343.40	1	-0.500000	-0.250000
31	0.30000	SLU-1	Max	-0.250000	-320.05	1	-0.500000	-0.250000
31	0.00000	SLU-1	Min	-0.250000	-379.38	1	-0.500000	-0.250000
31	0.15000	SLU-1	Min	-0.250000	-343.40	1	-0.500000	-0.250000
31	0.30000	SLU-1	Min	-0.250000	-320.05	1	-0.500000	-0.250000
31	0.00000	SLU-2	Max	-0.250000	-401.73	3	0.500000	-0.250000
31	0.15000	SLU-2	Max	-0.250000	-456.47	3	0.500000	-0.250000
31	0.30000	SLU-2	Max	-0.250000	-498.79	3	0.500000	-0.250000

Table: Element Forces - Frames, Part 3 of 4

Frame	Station m	OutputCase	StepType	x3S11Max m	S11Min KN/m2	PtS11Min	x2S11Min m	x3S11Min m
31	0.0000	SLU-2	Min	-0.250000	-401.73	3	0.500000	-0.250000
31	0.1500	SLU-2	Min	-0.250000	-456.47	3	0.500000	-0.250000
31	0.3000	SLU-2	Min	-0.250000	-498.79	3	0.500000	-0.250000
31	0.0000	SLU-3	Max	-0.250000	-605.08	1	-0.500000	-0.250000
31	0.1500	SLU-3	Max	-0.250000	-628.18	1	-0.500000	-0.250000
31	0.3000	SLU-3	Max	-0.250000	-661.05	1	-0.500000	-0.250000
31	0.0000	SLU-3	Min	-0.250000	-605.08	1	-0.500000	-0.250000
31	0.1500	SLU-3	Min	-0.250000	-628.18	1	-0.500000	-0.250000
31	0.3000	SLU-3	Min	-0.250000	-661.05	1	-0.500000	-0.250000
31	0.0000	SLU-4	Max	-0.250000	-287.88	1	-0.500000	-0.250000
31	0.1500	SLU-4	Max	-0.250000	-286.23	3	0.500000	-0.250000
31	0.3000	SLU-4	Max	-0.250000	-338.01	3	0.500000	-0.250000
31	0.0000	SLU-4	Min	-0.250000	-287.88	1	-0.500000	-0.250000
31	0.1500	SLU-4	Min	-0.250000	-286.23	3	0.500000	-0.250000
31	0.3000	SLU-4	Min	-0.250000	-338.01	3	0.500000	-0.250000
31	0.0000	SLU-5	Max	-0.250000	-522.65	1	-0.500000	-0.250000
31	0.1500	SLU-5	Max	-0.250000	-514.27	1	-0.500000	-0.250000
31	0.3000	SLU-5	Max	-0.250000	-515.48	1	-0.500000	-0.250000
31	0.0000	SLU-5	Min	-0.250000	-522.65	1	-0.500000	-0.250000
31	0.1500	SLU-5	Min	-0.250000	-514.27	1	-0.500000	-0.250000
31	0.3000	SLU-5	Min	-0.250000	-515.48	1	-0.500000	-0.250000
31	0.0000	SLU-6	Max	-0.250000	-305.22	1	-0.500000	-0.250000
31	0.1500	SLU-6	Max	-0.250000	-281.38	3	0.500000	-0.250000
31	0.3000	SLU-6	Max	-0.250000	-289.87	3	0.500000	-0.250000
31	0.0000	SLU-6	Min	-0.250000	-305.22	1	-0.500000	-0.250000
31	0.1500	SLU-6	Min	-0.250000	-281.38	3	0.500000	-0.250000
31	0.3000	SLU-6	Min	-0.250000	-289.87	3	0.500000	-0.250000
31	0.0000	SLU-7	Max	-0.250000	-543.42	1	-0.500000	-0.250000
31	0.1500	SLU-7	Max	-0.250000	-575.84	1	-0.500000	-0.250000
31	0.3000	SLU-7	Max	-0.250000	-618.03	1	-0.500000	-0.250000
31	0.0000	SLU-7	Min	-0.250000	-543.42	1	-0.500000	-0.250000
31	0.1500	SLU-7	Min	-0.250000	-575.84	1	-0.500000	-0.250000
31	0.3000	SLU-7	Min	-0.250000	-618.03	1	-0.500000	-0.250000
31	0.0000	SLV 1	Max	-0.250000	-1309.96	1	-0.500000	-0.250000
31	0.1500	SLV 1	Max	-0.250000	-1307.09	1	-0.500000	-0.250000
31	0.3000	SLV 1	Max	-0.250000	-1314.32	1	-0.500000	-0.250000
31	0.0000	SLV 1	Min	-0.250000	-1309.96	1	-0.500000	-0.250000
31	0.1500	SLV 1	Min	-0.250000	-1307.09	1	-0.500000	-0.250000
31	0.3000	SLV 1	Min	-0.250000	-1314.32	1	-0.500000	-0.250000
31	0.0000	SLV 2	Max	-0.250000	-1263.26	1	-0.500000	-0.250000
31	0.1500	SLV 2	Max	-0.250000	-1255.48	1	-0.500000	-0.250000
31	0.3000	SLV 2	Max	-0.250000	-1258.87	1	-0.500000	-0.250000
31	0.0000	SLV 2	Min	-0.250000	-1263.26	1	-0.500000	-0.250000
31	0.1500	SLV 2	Min	-0.250000	-1255.48	1	-0.500000	-0.250000
31	0.3000	SLV 2	Min	-0.250000	-1258.87	1	-0.500000	-0.250000
31	0.0000	SLV 3	Max	-0.250000	-1263.26	1	-0.500000	-0.250000
31	0.1500	SLV 3	Max	-0.250000	-1255.48	1	-0.500000	-0.250000
31	0.3000	SLV 3	Max	-0.250000	-1258.87	1	-0.500000	-0.250000
31	0.0000	SLV 3	Min	-0.250000	-1263.26	1	-0.500000	-0.250000
31	0.1500	SLV 3	Min	-0.250000	-1255.48	1	-0.500000	-0.250000
31	0.3000	SLV 3	Min	-0.250000	-1258.87	1	-0.500000	-0.250000
31	0.0000	SLV 4	Max	-0.250000	-1010.26	1	-0.500000	-0.250000
31	0.1500	SLV 4	Max	-0.250000	-1092.56	1	-0.500000	-0.250000
31	0.3000	SLV 4	Max	-0.250000	-1186.85	1	-0.500000	-0.250000
31	0.0000	SLV 4	Min	-0.250000	-1010.26	1	-0.500000	-0.250000
31	0.1500	SLV 4	Min	-0.250000	-1092.56	1	-0.500000	-0.250000
31	0.3000	SLV 4	Min	-0.250000	-1186.85	1	-0.500000	-0.250000
31	0.0000	SLV 5	Max	-0.250000	-551.68	1	-0.500000	-0.250000
31	0.1500	SLV 5	Max	-0.250000	-545.90	1	-0.500000	-0.250000

Table: Element Forces - Frames, Part 3 of 4

Frame	Station m	OutputCase	StepType	x3S11Max m	S11Min KN/m2	PtS11Min	x2S11Min m	x3S11Min m
31	0.30000	SLV 5	Max	-0.250000	-548.95	1	-0.500000	-0.250000
31	0.00000	SLV 5	Min	-0.250000	-551.68	1	-0.500000	-0.250000
31	0.15000	SLV 5	Min	-0.250000	-545.90	1	-0.500000	-0.250000
31	0.30000	SLV 5	Min	-0.250000	-548.95	1	-0.500000	-0.250000
31	0.00000	SLV 6	Max	-0.250000	-517.15	1	-0.500000	-0.250000
31	0.15000	SLV 6	Max	-0.250000	-548.90	1	-0.500000	-0.250000
31	0.30000	SLV 6	Max	-0.250000	-589.71	1	-0.500000	-0.250000
31	0.00000	SLV 6	Min	-0.250000	-517.15	1	-0.500000	-0.250000
31	0.15000	SLV 6	Min	-0.250000	-548.90	1	-0.500000	-0.250000
31	0.30000	SLV 6	Min	-0.250000	-589.71	1	-0.500000	-0.250000
31	0.00000	SLV 7	Max	-0.250000	-389.25	1	-0.500000	-0.250000
31	0.15000	SLV 7	Max	-0.250000	-370.76	1	-0.500000	-0.250000
31	0.30000	SLV 7	Max	-0.250000	-364.72	1	-0.500000	-0.250000
31	0.00000	SLV 7	Min	-0.250000	-389.25	1	-0.500000	-0.250000
31	0.15000	SLV 7	Min	-0.250000	-370.76	1	-0.500000	-0.250000
31	0.30000	SLV 7	Min	-0.250000	-364.72	1	-0.500000	-0.250000
31	0.00000	SLV 8	Max	-0.250000	-340.27	1	-0.500000	-0.250000
31	0.15000	SLV 8	Max	-0.250000	-360.56	1	-0.500000	-0.250000
31	0.30000	SLV 8	Max	-0.250000	-393.53	1	-0.500000	-0.250000
31	0.00000	SLV 8	Min	-0.250000	-340.27	1	-0.500000	-0.250000
31	0.15000	SLV 8	Min	-0.250000	-360.56	1	-0.500000	-0.250000
31	0.30000	SLV 8	Min	-0.250000	-393.53	1	-0.500000	-0.250000
31	0.00000	SLV 9	Max	-0.250000	-1309.96	1	-0.500000	-0.250000
31	0.15000	SLV 9	Max	-0.250000	-1307.09	1	-0.500000	-0.250000
31	0.30000	SLV 9	Max	-0.250000	-1314.32	1	-0.500000	-0.250000
31	0.00000	SLV 9	Min	-0.250000	-1309.96	1	-0.500000	-0.250000
31	0.15000	SLV 9	Min	-0.250000	-1307.09	1	-0.500000	-0.250000
31	0.30000	SLV 9	Min	-0.250000	-1314.32	1	-0.500000	-0.250000
31	0.00000	SLV 10	Max	-0.250000	-1065.67	1	-0.500000	-0.250000
31	0.15000	SLV 10	Max	-0.250000	-1150.76	1	-0.500000	-0.250000
31	0.30000	SLV 10	Max	-0.250000	-1246.75	1	-0.500000	-0.250000
31	0.00000	SLV 10	Min	-0.250000	-1065.67	1	-0.500000	-0.250000
31	0.15000	SLV 10	Min	-0.250000	-1150.76	1	-0.500000	-0.250000
31	0.30000	SLV 10	Min	-0.250000	-1246.75	1	-0.500000	-0.250000
31	0.00000	SLV 11	Max	-0.250000	-1263.26	1	-0.500000	-0.250000
31	0.15000	SLV 11	Max	-0.250000	-1255.48	1	-0.500000	-0.250000
31	0.30000	SLV 11	Max	-0.250000	-1258.87	1	-0.500000	-0.250000
31	0.00000	SLV 11	Min	-0.250000	-1263.26	1	-0.500000	-0.250000
31	0.15000	SLV 11	Min	-0.250000	-1255.48	1	-0.500000	-0.250000
31	0.30000	SLV 11	Min	-0.250000	-1258.87	1	-0.500000	-0.250000
31	0.00000	SLV 12	Max	-0.250000	-1010.26	1	-0.500000	-0.250000
31	0.15000	SLV 12	Max	-0.250000	-1092.56	1	-0.500000	-0.250000
31	0.30000	SLV 12	Max	-0.250000	-1186.85	1	-0.500000	-0.250000
31	0.00000	SLV 12	Min	-0.250000	-1010.26	1	-0.500000	-0.250000
31	0.15000	SLV 12	Min	-0.250000	-1092.56	1	-0.500000	-0.250000
31	0.30000	SLV 12	Min	-0.250000	-1186.85	1	-0.500000	-0.250000
31	0.00000	SLV 13	Max	-0.250000	-551.68	1	-0.500000	-0.250000
31	0.15000	SLV 13	Max	-0.250000	-545.90	1	-0.500000	-0.250000
31	0.30000	SLV 13	Max	-0.250000	-548.95	1	-0.500000	-0.250000
31	0.00000	SLV 13	Min	-0.250000	-551.68	1	-0.500000	-0.250000
31	0.15000	SLV 13	Min	-0.250000	-545.90	1	-0.500000	-0.250000
31	0.30000	SLV 13	Min	-0.250000	-548.95	1	-0.500000	-0.250000
31	0.00000	SLV 14	Max	-0.250000	-517.15	1	-0.500000	-0.250000
31	0.15000	SLV 14	Max	-0.250000	-548.90	1	-0.500000	-0.250000
31	0.30000	SLV 14	Max	-0.250000	-589.71	1	-0.500000	-0.250000
31	0.00000	SLV 14	Min	-0.250000	-517.15	1	-0.500000	-0.250000
31	0.15000	SLV 14	Min	-0.250000	-548.90	1	-0.500000	-0.250000
31	0.30000	SLV 14	Min	-0.250000	-589.71	1	-0.500000	-0.250000
31	0.00000	SLV 15	Max	-0.250000	-389.25	1	-0.500000	-0.250000

Table: Element Forces - Frames, Part 3 of 4

Frame	Station m	OutputCase	StepType	x3S11Max m	S11Min KN/m2	PtS11Min	x2S11Min m	x3S11Min m
31	0.15000	SLV 15	Max	-0.250000	-370.76	1	-0.500000	-0.250000
31	0.30000	SLV 15	Max	-0.250000	-364.72	1	-0.500000	-0.250000
31	0.00000	SLV 15	Min	-0.250000	-389.25	1	-0.500000	-0.250000
31	0.15000	SLV 15	Min	-0.250000	-370.76	1	-0.500000	-0.250000
31	0.30000	SLV 15	Min	-0.250000	-364.72	1	-0.500000	-0.250000
31	0.00000	SLV 16	Max	-0.250000	-340.27	1	-0.500000	-0.250000
31	0.15000	SLV 16	Max	-0.250000	-360.56	1	-0.500000	-0.250000
31	0.30000	SLV 16	Max	-0.250000	-393.53	1	-0.500000	-0.250000
31	0.00000	SLV 16	Min	-0.250000	-340.27	1	-0.500000	-0.250000
31	0.15000	SLV 16	Min	-0.250000	-360.56	1	-0.500000	-0.250000
31	0.30000	SLV 16	Min	-0.250000	-393.53	1	-0.500000	-0.250000
32	0.00000	SLE-C	Max	-0.250000	-266.04	1	-0.500000	-0.250000
32	0.15000	SLE-C	Max	-0.250000	-242.26	1	-0.500000	-0.250000
32	0.30000	SLE-C	Max	-0.250000	-232.58	1	-0.500000	-0.250000
32	0.00000	SLE-C	Min	-0.250000	-266.04	1	-0.500000	-0.250000
32	0.15000	SLE-C	Min	-0.250000	-242.26	1	-0.500000	-0.250000
32	0.30000	SLE-C	Min	-0.250000	-232.58	1	-0.500000	-0.250000
32	0.00000	SLE-F1	Max	-0.250000	-271.16	3	0.500000	-0.250000
32	0.15000	SLE-F1	Max	-0.250000	-282.62	3	0.500000	-0.250000
32	0.30000	SLE-F1	Max	-0.250000	-281.19	3	0.500000	-0.250000
32	0.00000	SLE-F1	Min	-0.250000	-271.16	3	0.500000	-0.250000
32	0.15000	SLE-F1	Min	-0.250000	-282.62	3	0.500000	-0.250000
32	0.30000	SLE-F1	Min	-0.250000	-281.19	3	0.500000	-0.250000
32	0.00000	SLE-F2	Max	-0.250000	-292.83	1	-0.500000	-0.250000
32	0.15000	SLE-F2	Max	-0.250000	-272.69	1	-0.500000	-0.250000
32	0.30000	SLE-F2	Max	-0.250000	-261.79	1	-0.500000	-0.250000
32	0.00000	SLE-F2	Min	-0.250000	-292.83	1	-0.500000	-0.250000
32	0.15000	SLE-F2	Min	-0.250000	-272.69	1	-0.500000	-0.250000
32	0.30000	SLE-F2	Min	-0.250000	-261.79	1	-0.500000	-0.250000
32	0.00000	SLE-F3	Max	-0.250000	-246.79	1	-0.500000	-0.250000
32	0.15000	SLE-F3	Max	-0.250000	-262.09	1	-0.500000	-0.250000
32	0.30000	SLE-F3	Max	-0.250000	-286.74	1	-0.500000	-0.250000
32	0.00000	SLE-F3	Min	-0.250000	-246.79	1	-0.500000	-0.250000
32	0.15000	SLE-F3	Min	-0.250000	-262.09	1	-0.500000	-0.250000
32	0.30000	SLE-F3	Min	-0.250000	-286.74	1	-0.500000	-0.250000
32	0.00000	SLE-QP	Max	-0.250000	-182.45	1	-0.500000	-0.250000
32	0.15000	SLE-QP	Max	-0.250000	-158.03	1	-0.500000	-0.250000
32	0.30000	SLE-QP	Max	-0.250000	-142.86	1	-0.500000	-0.250000
32	0.00000	SLE-QP	Min	-0.250000	-182.45	1	-0.500000	-0.250000
32	0.15000	SLE-QP	Min	-0.250000	-158.03	1	-0.500000	-0.250000
32	0.30000	SLE-QP	Min	-0.250000	-142.86	1	-0.500000	-0.250000
32	0.00000	SLU-1	Max	-0.250000	-417.04	1	-0.500000	-0.250000
32	0.15000	SLU-1	Max	-0.250000	-393.76	1	-0.500000	-0.250000
32	0.30000	SLU-1	Max	-0.250000	-382.79	1	-0.500000	-0.250000
32	0.00000	SLU-1	Min	-0.250000	-417.04	1	-0.500000	-0.250000
32	0.15000	SLU-1	Min	-0.250000	-393.76	1	-0.500000	-0.250000
32	0.30000	SLU-1	Min	-0.250000	-382.79	1	-0.500000	-0.250000
32	0.00000	SLU-2	Max	-0.250000	-318.72	3	0.500000	-0.250000
32	0.15000	SLU-2	Max	-0.250000	-370.09	3	0.500000	-0.250000
32	0.30000	SLU-2	Max	-0.250000	-409.72	3	0.500000	-0.250000
32	0.00000	SLU-2	Min	-0.250000	-318.72	3	0.500000	-0.250000
32	0.15000	SLU-2	Min	-0.250000	-370.09	3	0.500000	-0.250000
32	0.30000	SLU-2	Min	-0.250000	-409.72	3	0.500000	-0.250000
32	0.00000	SLU-3	Max	-0.250000	-515.28	1	-0.500000	-0.250000
32	0.15000	SLU-3	Max	-0.250000	-552.52	1	-0.500000	-0.250000
32	0.30000	SLU-3	Max	-0.250000	-599.40	1	-0.500000	-0.250000
32	0.00000	SLU-3	Min	-0.250000	-515.28	1	-0.500000	-0.250000
32	0.15000	SLU-3	Min	-0.250000	-552.52	1	-0.500000	-0.250000
32	0.30000	SLU-3	Min	-0.250000	-599.40	1	-0.500000	-0.250000

Table: Element Forces - Frames, Part 3 of 4

Frame	Station m	OutputCase	StepType	x3S11Max m	S11Min KN/m2	PtS11Min	x2S11Min m	x3S11Min m
32	0.0000	SLU-4	Max	-0.250000	-408.20	1	-0.500000	-0.250000
32	0.1500	SLU-4	Max	-0.250000	-346.62	1	-0.500000	-0.250000
32	0.3000	SLU-4	Max	-0.250000	-296.77	1	-0.500000	-0.250000
32	0.0000	SLU-4	Min	-0.250000	-408.20	1	-0.500000	-0.250000
32	0.1500	SLU-4	Min	-0.250000	-346.62	1	-0.500000	-0.250000
32	0.3000	SLU-4	Min	-0.250000	-296.77	1	-0.500000	-0.250000
32	0.0000	SLU-5	Max	-0.250000	-510.74	1	-0.500000	-0.250000
32	0.1500	SLU-5	Max	-0.250000	-511.90	1	-0.500000	-0.250000
32	0.3000	SLU-5	Max	-0.250000	-522.13	1	-0.500000	-0.250000
32	0.0000	SLU-5	Min	-0.250000	-510.74	1	-0.500000	-0.250000
32	0.1500	SLU-5	Min	-0.250000	-511.90	1	-0.500000	-0.250000
32	0.3000	SLU-5	Min	-0.250000	-522.13	1	-0.500000	-0.250000
32	0.0000	SLU-6	Max	-0.250000	-321.69	1	-0.500000	-0.250000
32	0.1500	SLU-6	Max	-0.250000	-308.15	1	-0.500000	-0.250000
32	0.3000	SLU-6	Max	-0.250000	-306.92	1	-0.500000	-0.250000
32	0.0000	SLU-6	Min	-0.250000	-321.69	1	-0.500000	-0.250000
32	0.1500	SLU-6	Min	-0.250000	-308.15	1	-0.500000	-0.250000
32	0.3000	SLU-6	Min	-0.250000	-306.92	1	-0.500000	-0.250000
32	0.0000	SLU-7	Max	-0.250000	-437.66	1	-0.500000	-0.250000
32	0.1500	SLU-7	Max	-0.250000	-482.23	1	-0.500000	-0.250000
32	0.3000	SLU-7	Max	-0.250000	-536.43	1	-0.500000	-0.250000
32	0.0000	SLU-7	Min	-0.250000	-437.66	1	-0.500000	-0.250000
32	0.1500	SLU-7	Min	-0.250000	-482.23	1	-0.500000	-0.250000
32	0.3000	SLU-7	Min	-0.250000	-536.43	1	-0.500000	-0.250000
32	0.0000	SLV 1	Max	-0.250000	-1239.39	1	-0.500000	-0.250000
32	0.1500	SLV 1	Max	-0.250000	-1268.29	1	-0.500000	-0.250000
32	0.3000	SLV 1	Max	-0.250000	-1306.79	1	-0.500000	-0.250000
32	0.0000	SLV 1	Min	-0.250000	-1239.39	1	-0.500000	-0.250000
32	0.1500	SLV 1	Min	-0.250000	-1268.29	1	-0.500000	-0.250000
32	0.3000	SLV 1	Min	-0.250000	-1306.79	1	-0.500000	-0.250000
32	0.0000	SLV 2	Max	-0.250000	-1206.12	1	-0.500000	-0.250000
32	0.1500	SLV 2	Max	-0.250000	-1228.20	1	-0.500000	-0.250000
32	0.3000	SLV 2	Max	-0.250000	-1260.89	1	-0.500000	-0.250000
32	0.0000	SLV 2	Min	-0.250000	-1206.12	1	-0.500000	-0.250000
32	0.1500	SLV 2	Min	-0.250000	-1228.20	1	-0.500000	-0.250000
32	0.3000	SLV 2	Min	-0.250000	-1260.89	1	-0.500000	-0.250000
32	0.0000	SLV 3	Max	-0.250000	-1206.12	1	-0.500000	-0.250000
32	0.1500	SLV 3	Max	-0.250000	-1228.20	1	-0.500000	-0.250000
32	0.3000	SLV 3	Max	-0.250000	-1260.89	1	-0.500000	-0.250000
32	0.0000	SLV 3	Min	-0.250000	-1206.12	1	-0.500000	-0.250000
32	0.1500	SLV 3	Min	-0.250000	-1228.20	1	-0.500000	-0.250000
32	0.3000	SLV 3	Min	-0.250000	-1260.89	1	-0.500000	-0.250000
32	0.0000	SLV 4	Max	-0.250000	-762.69	1	-0.500000	-0.250000
32	0.1500	SLV 4	Max	-0.250000	-872.20	1	-0.500000	-0.250000
32	0.3000	SLV 4	Max	-0.250000	-994.55	1	-0.500000	-0.250000
32	0.0000	SLV 4	Min	-0.250000	-762.69	1	-0.500000	-0.250000
32	0.1500	SLV 4	Min	-0.250000	-872.20	1	-0.500000	-0.250000
32	0.3000	SLV 4	Min	-0.250000	-994.55	1	-0.500000	-0.250000
32	0.0000	SLV 5	Max	-0.250000	-532.54	1	-0.500000	-0.250000
32	0.1500	SLV 5	Max	-0.250000	-537.44	1	-0.500000	-0.250000
32	0.3000	SLV 5	Max	-0.250000	-550.77	1	-0.500000	-0.250000
32	0.0000	SLV 5	Min	-0.250000	-532.54	1	-0.500000	-0.250000
32	0.1500	SLV 5	Min	-0.250000	-537.44	1	-0.500000	-0.250000
32	0.3000	SLV 5	Min	-0.250000	-550.77	1	-0.500000	-0.250000
32	0.0000	SLV 6	Max	-0.250000	-415.03	1	-0.500000	-0.250000
32	0.1500	SLV 6	Max	-0.250000	-458.20	1	-0.500000	-0.250000
32	0.3000	SLV 6	Max	-0.250000	-510.47	1	-0.500000	-0.250000
32	0.0000	SLV 6	Min	-0.250000	-415.03	1	-0.500000	-0.250000
32	0.1500	SLV 6	Min	-0.250000	-458.20	1	-0.500000	-0.250000

Table: Element Forces - Frames, Part 3 of 4

Frame	Station m	OutputCase	StepType	x3S11Max m	S11Min KN/m2	PtS11Min	x2S11Min m	x3S11Min m
32	0.30000	SLV 6	Min	-0.250000	-510.47	1	-0.500000	-0.250000
32	0.00000	SLV 7	Max	-0.250000	-406.24	1	-0.500000	-0.250000
32	0.15000	SLV 7	Max	-0.250000	-392.43	1	-0.500000	-0.250000
32	0.30000	SLV 7	Max	-0.250000	-390.39	1	-0.500000	-0.250000
32	0.00000	SLV 7	Min	-0.250000	-406.24	1	-0.500000	-0.250000
32	0.15000	SLV 7	Min	-0.250000	-392.43	1	-0.500000	-0.250000
32	0.30000	SLV 7	Min	-0.250000	-390.39	1	-0.500000	-0.250000
32	0.00000	SLV 8	Max	-0.250000	-272.28	1	-0.500000	-0.250000
32	0.15000	SLV 8	Max	-0.250000	-297.65	1	-0.500000	-0.250000
32	0.30000	SLV 8	Max	-0.250000	-335.47	1	-0.500000	-0.250000
32	0.00000	SLV 8	Min	-0.250000	-272.28	1	-0.500000	-0.250000
32	0.15000	SLV 8	Min	-0.250000	-297.65	1	-0.500000	-0.250000
32	0.30000	SLV 8	Min	-0.250000	-335.47	1	-0.500000	-0.250000
32	0.00000	SLV 9	Max	-0.250000	-1239.39	1	-0.500000	-0.250000
32	0.15000	SLV 9	Max	-0.250000	-1268.29	1	-0.500000	-0.250000
32	0.30000	SLV 9	Max	-0.250000	-1306.79	1	-0.500000	-0.250000
32	0.00000	SLV 9	Min	-0.250000	-1239.39	1	-0.500000	-0.250000
32	0.15000	SLV 9	Min	-0.250000	-1268.29	1	-0.500000	-0.250000
32	0.30000	SLV 9	Min	-0.250000	-1306.79	1	-0.500000	-0.250000
32	0.00000	SLV 10	Max	-0.250000	-809.07	1	-0.500000	-0.250000
32	0.15000	SLV 10	Max	-0.250000	-923.36	1	-0.500000	-0.250000
32	0.30000	SLV 10	Max	-0.250000	-1049.49	1	-0.500000	-0.250000
32	0.00000	SLV 10	Min	-0.250000	-809.07	1	-0.500000	-0.250000
32	0.15000	SLV 10	Min	-0.250000	-923.36	1	-0.500000	-0.250000
32	0.30000	SLV 10	Min	-0.250000	-1049.49	1	-0.500000	-0.250000
32	0.00000	SLV 11	Max	-0.250000	-1206.12	1	-0.500000	-0.250000
32	0.15000	SLV 11	Max	-0.250000	-1228.20	1	-0.500000	-0.250000
32	0.30000	SLV 11	Max	-0.250000	-1260.89	1	-0.500000	-0.250000
32	0.00000	SLV 11	Min	-0.250000	-1206.12	1	-0.500000	-0.250000
32	0.15000	SLV 11	Min	-0.250000	-1228.20	1	-0.500000	-0.250000
32	0.30000	SLV 11	Min	-0.250000	-1260.89	1	-0.500000	-0.250000
32	0.00000	SLV 12	Max	-0.250000	-762.69	1	-0.500000	-0.250000
32	0.15000	SLV 12	Max	-0.250000	-872.20	1	-0.500000	-0.250000
32	0.30000	SLV 12	Max	-0.250000	-994.55	1	-0.500000	-0.250000
32	0.00000	SLV 12	Min	-0.250000	-762.69	1	-0.500000	-0.250000
32	0.15000	SLV 12	Min	-0.250000	-872.20	1	-0.500000	-0.250000
32	0.30000	SLV 12	Min	-0.250000	-994.55	1	-0.500000	-0.250000
32	0.00000	SLV 13	Max	-0.250000	-532.54	1	-0.500000	-0.250000
32	0.15000	SLV 13	Max	-0.250000	-537.44	1	-0.500000	-0.250000
32	0.30000	SLV 13	Max	-0.250000	-550.77	1	-0.500000	-0.250000
32	0.00000	SLV 13	Min	-0.250000	-532.54	1	-0.500000	-0.250000
32	0.15000	SLV 13	Min	-0.250000	-537.44	1	-0.500000	-0.250000
32	0.30000	SLV 13	Min	-0.250000	-550.77	1	-0.500000	-0.250000
32	0.00000	SLV 14	Max	-0.250000	-415.03	1	-0.500000	-0.250000
32	0.15000	SLV 14	Max	-0.250000	-458.20	1	-0.500000	-0.250000
32	0.30000	SLV 14	Max	-0.250000	-510.47	1	-0.500000	-0.250000
32	0.00000	SLV 14	Min	-0.250000	-415.03	1	-0.500000	-0.250000
32	0.15000	SLV 14	Min	-0.250000	-458.20	1	-0.500000	-0.250000
32	0.30000	SLV 14	Min	-0.250000	-510.47	1	-0.500000	-0.250000
32	0.00000	SLV 15	Max	-0.250000	-406.24	1	-0.500000	-0.250000
32	0.15000	SLV 15	Max	-0.250000	-392.43	1	-0.500000	-0.250000
32	0.30000	SLV 15	Max	-0.250000	-390.39	1	-0.500000	-0.250000
32	0.00000	SLV 15	Min	-0.250000	-406.24	1	-0.500000	-0.250000
32	0.15000	SLV 15	Min	-0.250000	-392.43	1	-0.500000	-0.250000
32	0.30000	SLV 15	Min	-0.250000	-390.39	1	-0.500000	-0.250000
32	0.00000	SLV 16	Max	-0.250000	-272.28	1	-0.500000	-0.250000
32	0.15000	SLV 16	Max	-0.250000	-297.65	1	-0.500000	-0.250000
32	0.30000	SLV 16	Max	-0.250000	-335.47	1	-0.500000	-0.250000
32	0.00000	SLV 16	Min	-0.250000	-272.28	1	-0.500000	-0.250000

Table: Element Forces - Frames, Part 3 of 4

Frame	Station m	OutputCase	StepType	x3S11Max m	S11Min KN/m2	PtS11Min	x2S11Min m	x3S11Min m
32	0.15000	SLV 16	Min	-0.250000	-297.65	1	-0.500000	-0.250000
32	0.30000	SLV 16	Min	-0.250000	-335.47	1	-0.500000	-0.250000
33	0.00000	SLE-C	Max	-0.250000	-303.88	1	-0.500000	-0.250000
33	0.14996	SLE-C	Max	-0.250000	-278.32	1	-0.500000	-0.250000
33	0.29993	SLE-C	Max	-0.250000	-267.92	1	-0.500000	-0.250000
33	0.00000	SLE-C	Min	-0.250000	-303.88	1	-0.500000	-0.250000
33	0.14996	SLE-C	Min	-0.250000	-278.32	1	-0.500000	-0.250000
33	0.29993	SLE-C	Min	-0.250000	-267.92	1	-0.500000	-0.250000
33	0.00000	SLE-F1	Max	-0.250000	-255.04	3	0.500000	-0.250000
33	0.14996	SLE-F1	Max	-0.250000	-270.93	3	0.500000	-0.250000
33	0.29993	SLE-F1	Max	-0.250000	-272.83	3	0.500000	-0.250000
33	0.00000	SLE-F1	Min	-0.250000	-255.04	3	0.500000	-0.250000
33	0.14996	SLE-F1	Min	-0.250000	-270.93	3	0.500000	-0.250000
33	0.29993	SLE-F1	Min	-0.250000	-272.83	3	0.500000	-0.250000
33	0.00000	SLE-F2	Max	-0.250000	-326.06	1	-0.500000	-0.250000
33	0.14996	SLE-F2	Max	-0.250000	-305.36	1	-0.500000	-0.250000
33	0.29993	SLE-F2	Max	-0.250000	-294.63	1	-0.500000	-0.250000
33	0.00000	SLE-F2	Min	-0.250000	-326.06	1	-0.500000	-0.250000
33	0.14996	SLE-F2	Min	-0.250000	-305.36	1	-0.500000	-0.250000
33	0.29993	SLE-F2	Min	-0.250000	-294.63	1	-0.500000	-0.250000
33	0.00000	SLE-F3	Max	-0.250000	-196.88	1	-0.500000	-0.250000
33	0.14996	SLE-F3	Max	-0.250000	-214.44	1	-0.500000	-0.250000
33	0.29993	SLE-F3	Max	-0.250000	-243.12	1	-0.500000	-0.250000
33	0.00000	SLE-F3	Min	-0.250000	-196.88	1	-0.500000	-0.250000
33	0.14996	SLE-F3	Min	-0.250000	-214.44	1	-0.500000	-0.250000
33	0.29993	SLE-F3	Min	-0.250000	-243.12	1	-0.500000	-0.250000
33	0.00000	SLE-QP	Max	-0.250000	-231.39	1	-0.500000	-0.250000
33	0.14996	SLE-QP	Max	-0.250000	-203.27	1	-0.500000	-0.250000
33	0.29993	SLE-QP	Max	-0.250000	-185.13	1	-0.500000	-0.250000
33	0.00000	SLE-QP	Min	-0.250000	-231.39	1	-0.500000	-0.250000
33	0.14996	SLE-QP	Min	-0.250000	-203.27	1	-0.500000	-0.250000
33	0.29993	SLE-QP	Min	-0.250000	-185.13	1	-0.500000	-0.250000
33	0.00000	SLU-1	Max	-0.250000	-429.70	1	-0.500000	-0.250000
33	0.14996	SLU-1	Max	-0.250000	-416.62	1	-0.500000	-0.250000
33	0.29993	SLU-1	Max	-0.250000	-418.28	1	-0.500000	-0.250000
33	0.00000	SLU-1	Min	-0.250000	-429.70	1	-0.500000	-0.250000
33	0.14996	SLU-1	Min	-0.250000	-416.62	1	-0.500000	-0.250000
33	0.29993	SLU-1	Min	-0.250000	-418.28	1	-0.500000	-0.250000
33	0.00000	SLU-2	Max	-0.250000	-238.09	3	0.500000	-0.250000
33	0.14996	SLU-2	Max	-0.250000	-288.74	3	0.500000	-0.250000
33	0.29993	SLU-2	Max	-0.250000	-325.98	3	0.500000	-0.250000
33	0.00000	SLU-2	Min	-0.250000	-238.09	3	0.500000	-0.250000
33	0.14996	SLU-2	Min	-0.250000	-288.74	3	0.500000	-0.250000
33	0.29993	SLU-2	Min	-0.250000	-325.98	3	0.500000	-0.250000
33	0.00000	SLU-3	Max	-0.250000	-399.90	1	-0.500000	-0.250000
33	0.14996	SLU-3	Max	-0.250000	-447.87	1	-0.500000	-0.250000
33	0.29993	SLU-3	Max	-0.250000	-507.77	1	-0.500000	-0.250000
33	0.00000	SLU-3	Min	-0.250000	-399.90	1	-0.500000	-0.250000
33	0.14996	SLU-3	Min	-0.250000	-447.87	1	-0.500000	-0.250000
33	0.29993	SLU-3	Min	-0.250000	-507.77	1	-0.500000	-0.250000
33	0.00000	SLU-4	Max	-0.250000	-510.12	1	-0.500000	-0.250000
33	0.14996	SLU-4	Max	-0.250000	-455.97	1	-0.500000	-0.250000
33	0.29993	SLU-4	Max	-0.250000	-415.22	1	-0.500000	-0.250000
33	0.00000	SLU-4	Min	-0.250000	-510.12	1	-0.500000	-0.250000
33	0.14996	SLU-4	Min	-0.250000	-455.97	1	-0.500000	-0.250000
33	0.29993	SLU-4	Min	-0.250000	-415.22	1	-0.500000	-0.250000
33	0.00000	SLU-5	Max	-0.250000	-479.15	1	-0.500000	-0.250000
33	0.14996	SLU-5	Max	-0.250000	-488.59	1	-0.500000	-0.250000
33	0.29993	SLU-5	Max	-0.250000	-508.64	1	-0.500000	-0.250000

Table: Element Forces - Frames, Part 3 of 4

Frame	Station m	OutputCase	StepType	x3S11Max m	S11Min KN/m2	PtS11Min	x2S11Min m	x3S11Min m
33	0.00000	SLU-5	Min	-0.250000	-479.15	1	-0.500000	-0.250000
33	0.14996	SLU-5	Min	-0.250000	-488.59	1	-0.500000	-0.250000
33	0.29993	SLU-5	Min	-0.250000	-508.64	1	-0.500000	-0.250000
33	0.00000	SLU-6	Max	-0.250000	-318.14	1	-0.500000	-0.250000
33	0.14996	SLU-6	Max	-0.250000	-312.51	1	-0.500000	-0.250000
33	0.29993	SLU-6	Max	-0.250000	-321.64	1	-0.500000	-0.250000
33	0.00000	SLU-6	Min	-0.250000	-318.14	1	-0.500000	-0.250000
33	0.14996	SLU-6	Min	-0.250000	-312.51	1	-0.500000	-0.250000
33	0.29993	SLU-6	Min	-0.250000	-321.64	1	-0.500000	-0.250000
33	0.00000	SLU-7	Max	-0.250000	-310.79	1	-0.500000	-0.250000
33	0.14996	SLU-7	Max	-0.250000	-364.03	1	-0.500000	-0.250000
33	0.29993	SLU-7	Max	-0.250000	-429.21	1	-0.500000	-0.250000
33	0.00000	SLU-7	Min	-0.250000	-310.79	1	-0.500000	-0.250000
33	0.14996	SLU-7	Min	-0.250000	-364.03	1	-0.500000	-0.250000
33	0.29993	SLU-7	Min	-0.250000	-429.21	1	-0.500000	-0.250000
33	0.00000	SLV 1	Max	-0.250000	-1103.46	1	-0.500000	-0.250000
33	0.14996	SLV 1	Max	-0.250000	-1162.11	1	-0.500000	-0.250000
33	0.29993	SLV 1	Max	-0.250000	-1231.52	1	-0.500000	-0.250000
33	0.00000	SLV 1	Min	-0.250000	-1103.46	1	-0.500000	-0.250000
33	0.14996	SLV 1	Min	-0.250000	-1162.11	1	-0.500000	-0.250000
33	0.29993	SLV 1	Min	-0.250000	-1231.52	1	-0.500000	-0.250000
33	0.00000	SLV 2	Max	-0.250000	-1089.26	1	-0.500000	-0.250000
33	0.14996	SLV 2	Max	-0.250000	-1138.05	1	-0.500000	-0.250000
33	0.29993	SLV 2	Max	-0.250000	-1199.25	1	-0.500000	-0.250000
33	0.00000	SLV 2	Min	-0.250000	-1089.26	1	-0.500000	-0.250000
33	0.14996	SLV 2	Min	-0.250000	-1138.05	1	-0.500000	-0.250000
33	0.29993	SLV 2	Min	-0.250000	-1199.25	1	-0.500000	-0.250000
33	0.00000	SLV 3	Max	-0.250000	-1089.26	1	-0.500000	-0.250000
33	0.14996	SLV 3	Max	-0.250000	-1138.05	1	-0.500000	-0.250000
33	0.29993	SLV 3	Max	-0.250000	-1199.25	1	-0.500000	-0.250000
33	0.00000	SLV 3	Min	-0.250000	-1089.26	1	-0.500000	-0.250000
33	0.14996	SLV 3	Min	-0.250000	-1138.05	1	-0.500000	-0.250000
33	0.29993	SLV 3	Min	-0.250000	-1199.25	1	-0.500000	-0.250000
33	0.00000	SLV 4	Max	-0.250000	-475.37	1	-0.500000	-0.250000
33	0.14996	SLV 4	Max	-0.250000	-601.49	1	-0.500000	-0.250000
33	0.29993	SLV 4	Max	-0.250000	-744.21	1	-0.500000	-0.250000
33	0.00000	SLV 4	Min	-0.250000	-475.37	1	-0.500000	-0.250000
33	0.14996	SLV 4	Min	-0.250000	-601.49	1	-0.500000	-0.250000
33	0.29993	SLV 4	Min	-0.250000	-744.21	1	-0.500000	-0.250000
33	0.00000	SLV 5	Max	-0.250000	-488.08	1	-0.500000	-0.250000
33	0.14996	SLV 5	Max	-0.250000	-504.60	1	-0.500000	-0.250000
33	0.29993	SLV 5	Max	-0.250000	-529.94	1	-0.500000	-0.250000
33	0.00000	SLV 5	Min	-0.250000	-488.08	1	-0.500000	-0.250000
33	0.14996	SLV 5	Min	-0.250000	-504.60	1	-0.500000	-0.250000
33	0.29993	SLV 5	Min	-0.250000	-529.94	1	-0.500000	-0.250000
33	0.00000	SLV 6	Max	-0.250000	-290.96	1	-0.500000	-0.250000
33	0.14996	SLV 6	Max	-0.250000	-343.96	1	-0.500000	-0.250000
33	0.29993	SLV 6	Max	-0.250000	-407.04	1	-0.500000	-0.250000
33	0.00000	SLV 6	Min	-0.250000	-290.96	1	-0.500000	-0.250000
33	0.14996	SLV 6	Min	-0.250000	-343.96	1	-0.500000	-0.250000
33	0.29993	SLV 6	Min	-0.250000	-407.04	1	-0.500000	-0.250000
33	0.00000	SLV 7	Max	-0.250000	-416.24	1	-0.500000	-0.250000
33	0.14996	SLV 7	Max	-0.250000	-404.14	1	-0.500000	-0.250000
33	0.29993	SLV 7	Max	-0.250000	-406.38	1	-0.500000	-0.250000
33	0.00000	SLV 7	Min	-0.250000	-416.24	1	-0.500000	-0.250000
33	0.14996	SLV 7	Min	-0.250000	-404.14	1	-0.500000	-0.250000
33	0.29993	SLV 7	Min	-0.250000	-406.38	1	-0.500000	-0.250000
33	0.00000	SLV 8	Max	-0.250000	-280.71	3	0.500000	-0.250000
33	0.14996	SLV 8	Max	-0.250000	-251.91	3	0.500000	-0.250000

Table: Element Forces - Frames, Part 3 of 4

Frame	Station m	OutputCase	StepType	x3S11Max m	S11Min KN/m2	PtS11Min	x2S11Min m	x3S11Min m
33	0.29993	SLV 8	Max	-0.250000	-266.91	1	-0.500000	-0.250000
33	0.00000	SLV 8	Min	-0.250000	-280.71	3	0.500000	-0.250000
33	0.14996	SLV 8	Min	-0.250000	-251.91	3	0.500000	-0.250000
33	0.29993	SLV 8	Min	-0.250000	-266.91	1	-0.500000	-0.250000
33	0.00000	SLV 9	Max	-0.250000	-1103.46	1	-0.500000	-0.250000
33	0.14996	SLV 9	Max	-0.250000	-1162.11	1	-0.500000	-0.250000
33	0.29993	SLV 9	Max	-0.250000	-1231.52	1	-0.500000	-0.250000
33	0.00000	SLV 9	Min	-0.250000	-1103.46	1	-0.500000	-0.250000
33	0.14996	SLV 9	Min	-0.250000	-1162.11	1	-0.500000	-0.250000
33	0.29993	SLV 9	Min	-0.250000	-1231.52	1	-0.500000	-0.250000
33	0.00000	SLV 10	Max	-0.250000	-506.76	1	-0.500000	-0.250000
33	0.14996	SLV 10	Max	-0.250000	-640.84	1	-0.500000	-0.250000
33	0.29993	SLV 10	Max	-0.250000	-789.87	1	-0.500000	-0.250000
33	0.00000	SLV 10	Min	-0.250000	-506.76	1	-0.500000	-0.250000
33	0.14996	SLV 10	Min	-0.250000	-640.84	1	-0.500000	-0.250000
33	0.29993	SLV 10	Min	-0.250000	-789.87	1	-0.500000	-0.250000
33	0.00000	SLV 11	Max	-0.250000	-1089.26	1	-0.500000	-0.250000
33	0.14996	SLV 11	Max	-0.250000	-1138.05	1	-0.500000	-0.250000
33	0.29993	SLV 11	Max	-0.250000	-1199.25	1	-0.500000	-0.250000
33	0.00000	SLV 11	Min	-0.250000	-1089.26	1	-0.500000	-0.250000
33	0.14996	SLV 11	Min	-0.250000	-1138.05	1	-0.500000	-0.250000
33	0.29993	SLV 11	Min	-0.250000	-1199.25	1	-0.500000	-0.250000
33	0.00000	SLV 12	Max	-0.250000	-475.37	1	-0.500000	-0.250000
33	0.14996	SLV 12	Max	-0.250000	-601.49	1	-0.500000	-0.250000
33	0.29993	SLV 12	Max	-0.250000	-744.21	1	-0.500000	-0.250000
33	0.00000	SLV 12	Min	-0.250000	-475.37	1	-0.500000	-0.250000
33	0.14996	SLV 12	Min	-0.250000	-601.49	1	-0.500000	-0.250000
33	0.29993	SLV 12	Min	-0.250000	-744.21	1	-0.500000	-0.250000
33	0.00000	SLV 13	Max	-0.250000	-488.08	1	-0.500000	-0.250000
33	0.14996	SLV 13	Max	-0.250000	-504.60	1	-0.500000	-0.250000
33	0.29993	SLV 13	Max	-0.250000	-529.94	1	-0.500000	-0.250000
33	0.00000	SLV 13	Min	-0.250000	-488.08	1	-0.500000	-0.250000
33	0.14996	SLV 13	Min	-0.250000	-504.60	1	-0.500000	-0.250000
33	0.29993	SLV 13	Min	-0.250000	-529.94	1	-0.500000	-0.250000
33	0.00000	SLV 14	Max	-0.250000	-290.96	1	-0.500000	-0.250000
33	0.14996	SLV 14	Max	-0.250000	-343.96	1	-0.500000	-0.250000
33	0.29993	SLV 14	Max	-0.250000	-407.04	1	-0.500000	-0.250000
33	0.00000	SLV 14	Min	-0.250000	-290.96	1	-0.500000	-0.250000
33	0.14996	SLV 14	Min	-0.250000	-343.96	1	-0.500000	-0.250000
33	0.29993	SLV 14	Min	-0.250000	-407.04	1	-0.500000	-0.250000
33	0.00000	SLV 15	Max	-0.250000	-416.24	1	-0.500000	-0.250000
33	0.14996	SLV 15	Max	-0.250000	-404.14	1	-0.500000	-0.250000
33	0.29993	SLV 15	Max	-0.250000	-406.38	1	-0.500000	-0.250000
33	0.00000	SLV 15	Min	-0.250000	-416.24	1	-0.500000	-0.250000
33	0.14996	SLV 15	Min	-0.250000	-404.14	1	-0.500000	-0.250000
33	0.29993	SLV 15	Min	-0.250000	-406.38	1	-0.500000	-0.250000
33	0.00000	SLV 16	Max	-0.250000	-280.71	3	0.500000	-0.250000
33	0.14996	SLV 16	Max	-0.250000	-251.91	3	0.500000	-0.250000
33	0.29993	SLV 16	Max	-0.250000	-266.91	1	-0.500000	-0.250000
33	0.00000	SLV 16	Min	-0.250000	-280.71	3	0.500000	-0.250000
33	0.14996	SLV 16	Min	-0.250000	-251.91	3	0.500000	-0.250000
33	0.29993	SLV 16	Min	-0.250000	-266.91	1	-0.500000	-0.250000
34	0.00000	SLE-C	Max	-0.250000	-338.91	1	-0.500000	-0.250000
34	0.14995	SLE-C	Max	-0.250000	-315.37	1	-0.500000	-0.250000
34	0.29989	SLE-C	Max	-0.250000	-305.93	1	-0.500000	-0.250000
34	0.00000	SLE-C	Min	-0.250000	-338.91	1	-0.500000	-0.250000
34	0.14995	SLE-C	Min	-0.250000	-315.37	1	-0.500000	-0.250000
34	0.29989	SLE-C	Min	-0.250000	-305.93	1	-0.500000	-0.250000
34	0.00000	SLE-F1	Max	-0.250000	-239.41	3	0.500000	-0.250000

Table: Element Forces - Frames, Part 3 of 4

Frame	Station m	OutputCase	StepType	x3S11Max m	S11Min KN/m2	PtS11Min	x2S11Min m	x3S11Min m
34	0.14995	SLE-F1	Max	-0.250000	-254.85	3	0.500000	-0.250000
34	0.29989	SLE-F1	Max	-0.250000	-257.40	3	0.500000	-0.250000
34	0.00000	SLE-F1	Min	-0.250000	-239.41	3	0.500000	-0.250000
34	0.14995	SLE-F1	Min	-0.250000	-254.85	3	0.500000	-0.250000
34	0.29989	SLE-F1	Min	-0.250000	-257.40	3	0.500000	-0.250000
34	0.00000	SLE-F2	Max	-0.250000	-352.38	1	-0.500000	-0.250000
34	0.14995	SLE-F2	Max	-0.250000	-335.50	1	-0.500000	-0.250000
34	0.29989	SLE-F2	Max	-0.250000	-327.67	1	-0.500000	-0.250000
34	0.00000	SLE-F2	Min	-0.250000	-352.38	1	-0.500000	-0.250000
34	0.14995	SLE-F2	Min	-0.250000	-335.50	1	-0.500000	-0.250000
34	0.29989	SLE-F2	Min	-0.250000	-327.67	1	-0.500000	-0.250000
34	0.00000	SLE-F3	Max	-0.250000	-238.66	3	0.500000	-0.250000
34	0.14995	SLE-F3	Max	-0.250000	-214.65	3	0.500000	-0.250000
34	0.29989	SLE-F3	Max	-0.250000	-192.71	1	-0.500000	-0.250000
34	0.00000	SLE-F3	Min	-0.250000	-238.66	3	0.500000	-0.250000
34	0.14995	SLE-F3	Min	-0.250000	-214.65	3	0.500000	-0.250000
34	0.29989	SLE-F3	Min	-0.250000	-192.71	1	-0.500000	-0.250000
34	0.00000	SLE-QP	Max	-0.250000	-280.35	1	-0.500000	-0.250000
34	0.14995	SLE-QP	Max	-0.250000	-252.87	1	-0.500000	-0.250000
34	0.29989	SLE-QP	Max	-0.250000	-234.44	1	-0.500000	-0.250000
34	0.00000	SLE-QP	Min	-0.250000	-280.35	1	-0.500000	-0.250000
34	0.14995	SLE-QP	Min	-0.250000	-252.87	1	-0.500000	-0.250000
34	0.29989	SLE-QP	Min	-0.250000	-234.44	1	-0.500000	-0.250000
34	0.00000	SLU-1	Max	-0.250000	-419.40	1	-0.500000	-0.250000
34	0.14995	SLU-1	Max	-0.250000	-417.14	1	-0.500000	-0.250000
34	0.29989	SLU-1	Max	-0.250000	-429.47	1	-0.500000	-0.250000
34	0.00000	SLU-1	Min	-0.250000	-419.40	1	-0.500000	-0.250000
34	0.14995	SLU-1	Min	-0.250000	-417.14	1	-0.500000	-0.250000
34	0.29989	SLU-1	Min	-0.250000	-429.47	1	-0.500000	-0.250000
34	0.00000	SLU-2	Max	-0.250000	-325.68	1	-0.500000	-0.250000
34	0.14995	SLU-2	Max	-0.250000	-270.19	1	-0.500000	-0.250000
34	0.29989	SLU-2	Max	-0.250000	-245.58	3	0.500000	-0.250000
34	0.00000	SLU-2	Min	-0.250000	-325.68	1	-0.500000	-0.250000
34	0.14995	SLU-2	Min	-0.250000	-270.19	1	-0.500000	-0.250000
34	0.29989	SLU-2	Min	-0.250000	-245.58	3	0.500000	-0.250000
34	0.00000	SLU-3	Max	-0.250000	-265.13	1	-0.500000	-0.250000
34	0.14995	SLU-3	Max	-0.250000	-321.73	1	-0.500000	-0.250000
34	0.29989	SLU-3	Max	-0.250000	-390.50	1	-0.500000	-0.250000
34	0.00000	SLU-3	Min	-0.250000	-265.13	1	-0.500000	-0.250000
34	0.14995	SLU-3	Min	-0.250000	-321.73	1	-0.500000	-0.250000
34	0.29989	SLU-3	Min	-0.250000	-390.50	1	-0.500000	-0.250000
34	0.00000	SLU-4	Max	-0.250000	-588.99	1	-0.500000	-0.250000
34	0.14995	SLU-4	Max	-0.250000	-546.34	1	-0.500000	-0.250000
34	0.29989	SLU-4	Max	-0.250000	-516.16	1	-0.500000	-0.250000
34	0.00000	SLU-4	Min	-0.250000	-588.99	1	-0.500000	-0.250000
34	0.14995	SLU-4	Min	-0.250000	-546.34	1	-0.500000	-0.250000
34	0.29989	SLU-4	Min	-0.250000	-516.16	1	-0.500000	-0.250000
34	0.00000	SLU-5	Max	-0.250000	-427.39	1	-0.500000	-0.250000
34	0.14995	SLU-5	Max	-0.250000	-446.45	1	-0.500000	-0.250000
34	0.29989	SLU-5	Max	-0.250000	-475.58	1	-0.500000	-0.250000
34	0.00000	SLU-5	Min	-0.250000	-427.39	1	-0.500000	-0.250000
34	0.14995	SLU-5	Min	-0.250000	-446.45	1	-0.500000	-0.250000
34	0.29989	SLU-5	Min	-0.250000	-475.58	1	-0.500000	-0.250000
34	0.00000	SLU-6	Max	-0.250000	-297.33	1	-0.500000	-0.250000
34	0.14995	SLU-6	Max	-0.250000	-299.82	1	-0.500000	-0.250000
34	0.29989	SLU-6	Max	-0.250000	-316.94	1	-0.500000	-0.250000
34	0.00000	SLU-6	Min	-0.250000	-297.33	1	-0.500000	-0.250000
34	0.14995	SLU-6	Min	-0.250000	-299.82	1	-0.500000	-0.250000
34	0.29989	SLU-6	Min	-0.250000	-316.94	1	-0.500000	-0.250000

Table: Element Forces - Frames, Part 3 of 4

Frame	Station m	OutputCase	StepType	x3S11Max m	S11Min KN/m2	PtS11Min	x2S11Min m	x3S11Min m
34	0.00000	SLU-7	Max	-0.250000	-293.88	3	0.500000	-0.250000
34	0.14995	SLU-7	Max	-0.250000	-234.02	3	0.500000	-0.250000
34	0.29989	SLU-7	Max	-0.250000	-300.72	1	-0.500000	-0.250000
34	0.00000	SLU-7	Min	-0.250000	-293.88	3	0.500000	-0.250000
34	0.14995	SLU-7	Min	-0.250000	-234.02	3	0.500000	-0.250000
34	0.29989	SLU-7	Min	-0.250000	-300.72	1	-0.500000	-0.250000
34	0.00000	SLV 1	Max	-0.250000	-900.03	1	-0.500000	-0.250000
34	0.14995	SLV 1	Max	-0.250000	-990.00	1	-0.500000	-0.250000
34	0.29989	SLV 1	Max	-0.250000	-1090.26	1	-0.500000	-0.250000
34	0.00000	SLV 1	Min	-0.250000	-900.03	1	-0.500000	-0.250000
34	0.14995	SLV 1	Min	-0.250000	-990.00	1	-0.500000	-0.250000
34	0.29989	SLV 1	Min	-0.250000	-1090.26	1	-0.500000	-0.250000
34	0.00000	SLV 2	Max	-0.250000	-909.85	1	-0.500000	-0.250000
34	0.14995	SLV 2	Max	-0.250000	-987.87	1	-0.500000	-0.250000
34	0.29989	SLV 2	Max	-0.250000	-1077.55	1	-0.500000	-0.250000
34	0.00000	SLV 2	Min	-0.250000	-909.85	1	-0.500000	-0.250000
34	0.14995	SLV 2	Min	-0.250000	-987.87	1	-0.500000	-0.250000
34	0.29989	SLV 2	Min	-0.250000	-1077.55	1	-0.500000	-0.250000
34	0.00000	SLV 3	Max	-0.250000	-909.85	1	-0.500000	-0.250000
34	0.14995	SLV 3	Max	-0.250000	-987.87	1	-0.500000	-0.250000
34	0.29989	SLV 3	Max	-0.250000	-1077.55	1	-0.500000	-0.250000
34	0.00000	SLV 3	Min	-0.250000	-909.85	1	-0.500000	-0.250000
34	0.14995	SLV 3	Min	-0.250000	-987.87	1	-0.500000	-0.250000
34	0.29989	SLV 3	Min	-0.250000	-1077.55	1	-0.500000	-0.250000
34	0.00000	SLV 4	Max	-0.250000	-482.41	3	0.500000	-0.250000
34	0.14995	SLV 4	Max	-0.250000	-358.63	3	0.500000	-0.250000
34	0.29989	SLV 4	Max	-0.250000	-453.69	1	-0.500000	-0.250000
34	0.00000	SLV 4	Min	-0.250000	-482.41	3	0.500000	-0.250000
34	0.14995	SLV 4	Min	-0.250000	-358.63	3	0.500000	-0.250000
34	0.29989	SLV 4	Min	-0.250000	-453.69	1	-0.500000	-0.250000
34	0.00000	SLV 5	Max	-0.250000	-418.30	1	-0.500000	-0.250000
34	0.14995	SLV 5	Max	-0.250000	-446.58	1	-0.500000	-0.250000
34	0.29989	SLV 5	Max	-0.250000	-483.54	1	-0.500000	-0.250000
34	0.00000	SLV 5	Min	-0.250000	-418.30	1	-0.500000	-0.250000
34	0.14995	SLV 5	Min	-0.250000	-446.58	1	-0.500000	-0.250000
34	0.29989	SLV 5	Min	-0.250000	-483.54	1	-0.500000	-0.250000
34	0.00000	SLV 6	Max	-0.250000	-265.96	3	0.500000	-0.250000
34	0.14995	SLV 6	Max	-0.250000	-210.52	1	-0.500000	-0.250000
34	0.29989	SLV 6	Max	-0.250000	-281.21	1	-0.500000	-0.250000
34	0.00000	SLV 6	Min	-0.250000	-265.96	3	0.500000	-0.250000
34	0.14995	SLV 6	Min	-0.250000	-210.52	1	-0.500000	-0.250000
34	0.29989	SLV 6	Min	-0.250000	-281.21	1	-0.500000	-0.250000
34	0.00000	SLV 7	Max	-0.250000	-417.04	1	-0.500000	-0.250000
34	0.14995	SLV 7	Max	-0.250000	-409.86	1	-0.500000	-0.250000
34	0.29989	SLV 7	Max	-0.250000	-415.96	1	-0.500000	-0.250000
34	0.00000	SLV 7	Min	-0.250000	-417.04	1	-0.500000	-0.250000
34	0.14995	SLV 7	Min	-0.250000	-409.86	1	-0.500000	-0.250000
34	0.29989	SLV 7	Min	-0.250000	-415.96	1	-0.500000	-0.250000
34	0.00000	SLV 8	Max	-0.250000	-349.55	3	0.500000	-0.250000
34	0.14995	SLV 8	Max	-0.250000	-319.99	3	0.500000	-0.250000
34	0.29989	SLV 8	Max	-0.250000	-275.15	3	0.500000	-0.250000
34	0.00000	SLV 8	Min	-0.250000	-349.55	3	0.500000	-0.250000
34	0.14995	SLV 8	Min	-0.250000	-319.99	3	0.500000	-0.250000
34	0.29989	SLV 8	Min	-0.250000	-275.15	3	0.500000	-0.250000
34	0.00000	SLV 9	Max	-0.250000	-900.03	1	-0.500000	-0.250000
34	0.14995	SLV 9	Max	-0.250000	-990.00	1	-0.500000	-0.250000
34	0.29989	SLV 9	Max	-0.250000	-1090.26	1	-0.500000	-0.250000
34	0.00000	SLV 9	Min	-0.250000	-900.03	1	-0.500000	-0.250000
34	0.14995	SLV 9	Min	-0.250000	-990.00	1	-0.500000	-0.250000

Table: Element Forces - Frames, Part 3 of 4

Frame	Station m	OutputCase	StepType	x3S11Max m	S11Min KN/m2	PtS11Min	x2S11Min m	x3S11Min m
34	0.29989	SLV 9	Min	-0.250000	-1090.26	1	-0.500000	-0.250000
34	0.00000	SLV 10	Max	-0.250000	-454.05	3	0.500000	-0.250000
34	0.14995	SLV 10	Max	-0.250000	-322.24	3	0.500000	-0.250000
34	0.29989	SLV 10	Max	-0.250000	-483.88	1	-0.500000	-0.250000
34	0.00000	SLV 10	Min	-0.250000	-454.05	3	0.500000	-0.250000
34	0.14995	SLV 10	Min	-0.250000	-322.24	3	0.500000	-0.250000
34	0.29989	SLV 10	Min	-0.250000	-483.88	1	-0.500000	-0.250000
34	0.00000	SLV 11	Max	-0.250000	-909.85	1	-0.500000	-0.250000
34	0.14995	SLV 11	Max	-0.250000	-987.87	1	-0.500000	-0.250000
34	0.29989	SLV 11	Max	-0.250000	-1077.55	1	-0.500000	-0.250000
34	0.00000	SLV 11	Min	-0.250000	-909.85	1	-0.500000	-0.250000
34	0.14995	SLV 11	Min	-0.250000	-987.87	1	-0.500000	-0.250000
34	0.29989	SLV 11	Min	-0.250000	-1077.55	1	-0.500000	-0.250000
34	0.00000	SLV 12	Max	-0.250000	-482.41	3	0.500000	-0.250000
34	0.14995	SLV 12	Max	-0.250000	-358.63	3	0.500000	-0.250000
34	0.29989	SLV 12	Max	-0.250000	-453.69	1	-0.500000	-0.250000
34	0.00000	SLV 12	Min	-0.250000	-482.41	3	0.500000	-0.250000
34	0.14995	SLV 12	Min	-0.250000	-358.63	3	0.500000	-0.250000
34	0.29989	SLV 12	Min	-0.250000	-453.69	1	-0.500000	-0.250000
34	0.00000	SLV 13	Max	-0.250000	-418.30	1	-0.500000	-0.250000
34	0.14995	SLV 13	Max	-0.250000	-446.58	1	-0.500000	-0.250000
34	0.29989	SLV 13	Max	-0.250000	-483.54	1	-0.500000	-0.250000
34	0.00000	SLV 13	Min	-0.250000	-418.30	1	-0.500000	-0.250000
34	0.14995	SLV 13	Min	-0.250000	-446.58	1	-0.500000	-0.250000
34	0.29989	SLV 13	Min	-0.250000	-483.54	1	-0.500000	-0.250000
34	0.00000	SLV 14	Max	-0.250000	-265.96	3	0.500000	-0.250000
34	0.14995	SLV 14	Max	-0.250000	-210.52	1	-0.500000	-0.250000
34	0.29989	SLV 14	Max	-0.250000	-281.21	1	-0.500000	-0.250000
34	0.00000	SLV 14	Min	-0.250000	-265.96	3	0.500000	-0.250000
34	0.14995	SLV 14	Min	-0.250000	-210.52	1	-0.500000	-0.250000
34	0.29989	SLV 14	Min	-0.250000	-281.21	1	-0.500000	-0.250000
34	0.00000	SLV 15	Max	-0.250000	-417.04	1	-0.500000	-0.250000
34	0.14995	SLV 15	Max	-0.250000	-409.86	1	-0.500000	-0.250000
34	0.29989	SLV 15	Max	-0.250000	-415.96	1	-0.500000	-0.250000
34	0.00000	SLV 15	Min	-0.250000	-417.04	1	-0.500000	-0.250000
34	0.14995	SLV 15	Min	-0.250000	-409.86	1	-0.500000	-0.250000
34	0.29989	SLV 15	Min	-0.250000	-415.96	1	-0.500000	-0.250000
34	0.00000	SLV 16	Max	-0.250000	-349.55	3	0.500000	-0.250000
34	0.14995	SLV 16	Max	-0.250000	-319.99	3	0.500000	-0.250000
34	0.29989	SLV 16	Max	-0.250000	-275.15	3	0.500000	-0.250000
34	0.00000	SLV 16	Min	-0.250000	-349.55	3	0.500000	-0.250000
34	0.14995	SLV 16	Min	-0.250000	-319.99	3	0.500000	-0.250000
34	0.29989	SLV 16	Min	-0.250000	-275.15	3	0.500000	-0.250000
35	0.00000	SLE-C	Max	-0.250000	-365.41	1	-0.500000	-0.250000
35	0.14993	SLE-C	Max	-0.250000	-345.79	1	-0.500000	-0.250000
35	0.29986	SLE-C	Max	-0.250000	-340.35	1	-0.500000	-0.250000
35	0.00000	SLE-C	Min	-0.250000	-365.41	1	-0.500000	-0.250000
35	0.14993	SLE-C	Min	-0.250000	-345.79	1	-0.500000	-0.250000
35	0.29986	SLE-C	Min	-0.250000	-340.35	1	-0.500000	-0.250000
35	0.00000	SLE-F1	Max	-0.250000	-223.62	1	-0.500000	-0.250000
35	0.14993	SLE-F1	Max	-0.250000	-238.18	3	0.500000	-0.250000
35	0.29986	SLE-F1	Max	-0.250000	-241.61	3	0.500000	-0.250000
35	0.00000	SLE-F1	Min	-0.250000	-223.62	1	-0.500000	-0.250000
35	0.14993	SLE-F1	Min	-0.250000	-238.18	3	0.500000	-0.250000
35	0.29986	SLE-F1	Min	-0.250000	-241.61	3	0.500000	-0.250000
35	0.00000	SLE-F2	Max	-0.250000	-366.60	1	-0.500000	-0.250000
35	0.14993	SLE-F2	Max	-0.250000	-355.83	1	-0.500000	-0.250000
35	0.29986	SLE-F2	Max	-0.250000	-353.12	1	-0.500000	-0.250000
35	0.00000	SLE-F2	Min	-0.250000	-366.60	1	-0.500000	-0.250000

Table: Element Forces - Frames, Part 3 of 4

Frame	Station m	OutputCase	StepType	x3S11Max m	S11Min KN/m2	PtS11Min	x2S11Min m	x3S11Min m
35	0.14993	SLE-F2	Min	-0.250000	-355.83	1	-0.500000	-0.250000
35	0.29986	SLE-F2	Min	-0.250000	-353.12	1	-0.500000	-0.250000
35	0.00000	SLE-F3	Max	-0.250000	-291.33	3	0.500000	-0.250000
35	0.14993	SLE-F3	Max	-0.250000	-268.87	3	0.500000	-0.250000
35	0.29986	SLE-F3	Max	-0.250000	-234.41	3	0.500000	-0.250000
35	0.00000	SLE-F3	Min	-0.250000	-291.33	3	0.500000	-0.250000
35	0.14993	SLE-F3	Min	-0.250000	-268.87	3	0.500000	-0.250000
35	0.29986	SLE-F3	Min	-0.250000	-234.41	3	0.500000	-0.250000
35	0.00000	SLE-QP	Max	-0.250000	-323.20	1	-0.500000	-0.250000
35	0.14993	SLE-QP	Max	-0.250000	-299.02	1	-0.500000	-0.250000
35	0.29986	SLE-QP	Max	-0.250000	-282.91	1	-0.500000	-0.250000
35	0.00000	SLE-QP	Min	-0.250000	-323.20	1	-0.500000	-0.250000
35	0.14993	SLE-QP	Min	-0.250000	-299.02	1	-0.500000	-0.250000
35	0.29986	SLE-QP	Min	-0.250000	-282.91	1	-0.500000	-0.250000
35	0.00000	SLU-1	Max	-0.250000	-388.49	1	-0.500000	-0.250000
35	0.14993	SLU-1	Max	-0.250000	-394.94	1	-0.500000	-0.250000
35	0.29986	SLU-1	Max	-0.250000	-417.60	1	-0.500000	-0.250000
35	0.00000	SLU-1	Min	-0.250000	-388.49	1	-0.500000	-0.250000
35	0.14993	SLU-1	Min	-0.250000	-394.94	1	-0.500000	-0.250000
35	0.29986	SLU-1	Min	-0.250000	-417.60	1	-0.500000	-0.250000
35	0.00000	SLU-2	Max	-0.250000	-417.67	1	-0.500000	-0.250000
35	0.14993	SLU-2	Max	-0.250000	-368.35	1	-0.500000	-0.250000
35	0.29986	SLU-2	Max	-0.250000	-331.91	1	-0.500000	-0.250000
35	0.00000	SLU-2	Min	-0.250000	-417.67	1	-0.500000	-0.250000
35	0.14993	SLU-2	Min	-0.250000	-368.35	1	-0.500000	-0.250000
35	0.29986	SLU-2	Min	-0.250000	-331.91	1	-0.500000	-0.250000
35	0.00000	SLU-3	Max	-0.250000	-353.49	3	0.500000	-0.250000
35	0.14993	SLU-3	Max	-0.250000	-295.83	3	0.500000	-0.250000
35	0.29986	SLU-3	Max	-0.250000	-255.16	1	-0.500000	-0.250000
35	0.00000	SLU-3	Min	-0.250000	-353.49	3	0.500000	-0.250000
35	0.14993	SLU-3	Min	-0.250000	-295.83	3	0.500000	-0.250000
35	0.29986	SLU-3	Min	-0.250000	-255.16	1	-0.500000	-0.250000
35	0.00000	SLU-4	Max	-0.250000	-639.00	1	-0.500000	-0.250000
35	0.14993	SLU-4	Max	-0.250000	-609.43	1	-0.500000	-0.250000
35	0.29986	SLU-4	Max	-0.250000	-592.74	1	-0.500000	-0.250000
35	0.00000	SLU-4	Min	-0.250000	-639.00	1	-0.500000	-0.250000
35	0.14993	SLU-4	Min	-0.250000	-609.43	1	-0.500000	-0.250000
35	0.29986	SLU-4	Min	-0.250000	-592.74	1	-0.500000	-0.250000
35	0.00000	SLU-5	Max	-0.250000	-355.42	1	-0.500000	-0.250000
35	0.14993	SLU-5	Max	-0.250000	-383.54	1	-0.500000	-0.250000
35	0.29986	SLU-5	Max	-0.250000	-422.54	1	-0.500000	-0.250000
35	0.00000	SLU-5	Min	-0.250000	-355.42	1	-0.500000	-0.250000
35	0.14993	SLU-5	Min	-0.250000	-383.54	1	-0.500000	-0.250000
35	0.29986	SLU-5	Min	-0.250000	-422.54	1	-0.500000	-0.250000
35	0.00000	SLU-6	Max	-0.250000	-324.74	3	0.500000	-0.250000
35	0.14993	SLU-6	Max	-0.250000	-315.70	3	0.500000	-0.250000
35	0.29986	SLU-6	Max	-0.250000	-295.03	1	-0.500000	-0.250000
35	0.00000	SLU-6	Min	-0.250000	-324.74	3	0.500000	-0.250000
35	0.14993	SLU-6	Min	-0.250000	-315.70	3	0.500000	-0.250000
35	0.29986	SLU-6	Min	-0.250000	-295.03	1	-0.500000	-0.250000
35	0.00000	SLU-7	Max	-0.250000	-414.72	3	0.500000	-0.250000
35	0.14993	SLU-7	Max	-0.250000	-356.28	3	0.500000	-0.250000
35	0.29986	SLU-7	Max	-0.250000	-283.63	3	0.500000	-0.250000
35	0.00000	SLU-7	Min	-0.250000	-414.72	3	0.500000	-0.250000
35	0.14993	SLU-7	Min	-0.250000	-356.28	3	0.500000	-0.250000
35	0.29986	SLU-7	Min	-0.250000	-283.63	3	0.500000	-0.250000
35	0.00000	SLV 1	Max	-0.250000	-639.00	1	-0.500000	-0.250000
35	0.14993	SLV 1	Max	-0.250000	-755.41	1	-0.500000	-0.250000
35	0.29986	SLV 1	Max	-0.250000	-883.00	1	-0.500000	-0.250000

Table: Element Forces - Frames, Part 3 of 4

Frame	Station m	OutputCase	StepType	x3S11Max m	S11Min KN/m2	PtS11Min	x2S11Min m	x3S11Min m
35	0.00000	SLV 1	Min	-0.250000	-639.00	1	-0.500000	-0.250000
35	0.14993	SLV 1	Min	-0.250000	-755.41	1	-0.500000	-0.250000
35	0.29986	SLV 1	Min	-0.250000	-883.00	1	-0.500000	-0.250000
35	0.00000	SLV 2	Max	-0.250000	-674.23	1	-0.500000	-0.250000
35	0.14993	SLV 2	Max	-0.250000	-778.22	1	-0.500000	-0.250000
35	0.29986	SLV 2	Max	-0.250000	-894.47	1	-0.500000	-0.250000
35	0.00000	SLV 2	Min	-0.250000	-674.23	1	-0.500000	-0.250000
35	0.14993	SLV 2	Min	-0.250000	-778.22	1	-0.500000	-0.250000
35	0.29986	SLV 2	Min	-0.250000	-894.47	1	-0.500000	-0.250000
35	0.00000	SLV 3	Max	-0.250000	-674.23	1	-0.500000	-0.250000
35	0.14993	SLV 3	Max	-0.250000	-778.22	1	-0.500000	-0.250000
35	0.29986	SLV 3	Max	-0.250000	-894.47	1	-0.500000	-0.250000
35	0.00000	SLV 3	Min	-0.250000	-674.23	1	-0.500000	-0.250000
35	0.14993	SLV 3	Min	-0.250000	-778.22	1	-0.500000	-0.250000
35	0.29986	SLV 3	Min	-0.250000	-894.47	1	-0.500000	-0.250000
35	0.00000	SLV 4	Max	-0.250000	-720.65	3	0.500000	-0.250000
35	0.14993	SLV 4	Max	-0.250000	-601.70	3	0.500000	-0.250000
35	0.29986	SLV 4	Max	-0.250000	-461.19	3	0.500000	-0.250000
35	0.00000	SLV 4	Min	-0.250000	-720.65	3	0.500000	-0.250000
35	0.14993	SLV 4	Min	-0.250000	-601.70	3	0.500000	-0.250000
35	0.29986	SLV 4	Min	-0.250000	-461.19	3	0.500000	-0.250000
35	0.00000	SLV 5	Max	-0.250000	-326.21	1	-0.500000	-0.250000
35	0.14993	SLV 5	Max	-0.250000	-364.30	1	-0.500000	-0.250000
35	0.29986	SLV 5	Max	-0.250000	-412.29	1	-0.500000	-0.250000
35	0.00000	SLV 5	Min	-0.250000	-326.21	1	-0.500000	-0.250000
35	0.14993	SLV 5	Min	-0.250000	-364.30	1	-0.500000	-0.250000
35	0.29986	SLV 5	Min	-0.250000	-412.29	1	-0.500000	-0.250000
35	0.00000	SLV 6	Max	-0.250000	-381.79	3	0.500000	-0.250000
35	0.14993	SLV 6	Max	-0.250000	-325.22	3	0.500000	-0.250000
35	0.29986	SLV 6	Max	-0.250000	-255.97	3	0.500000	-0.250000
35	0.00000	SLV 6	Min	-0.250000	-381.79	3	0.500000	-0.250000
35	0.14993	SLV 6	Min	-0.250000	-325.22	3	0.500000	-0.250000
35	0.29986	SLV 6	Min	-0.250000	-255.97	3	0.500000	-0.250000
35	0.00000	SLV 7	Max	-0.250000	-403.83	1	-0.500000	-0.250000
35	0.14993	SLV 7	Max	-0.250000	-403.07	1	-0.500000	-0.250000
35	0.29986	SLV 7	Max	-0.250000	-415.86	1	-0.500000	-0.250000
35	0.00000	SLV 7	Min	-0.250000	-403.83	1	-0.500000	-0.250000
35	0.14993	SLV 7	Min	-0.250000	-403.07	1	-0.500000	-0.250000
35	0.29986	SLV 7	Min	-0.250000	-415.86	1	-0.500000	-0.250000
35	0.00000	SLV 8	Max	-0.250000	-411.45	3	0.500000	-0.250000
35	0.14993	SLV 8	Max	-0.250000	-386.08	3	0.500000	-0.250000
35	0.29986	SLV 8	Max	-0.250000	-344.37	3	0.500000	-0.250000
35	0.00000	SLV 8	Min	-0.250000	-411.45	3	0.500000	-0.250000
35	0.14993	SLV 8	Min	-0.250000	-386.08	3	0.500000	-0.250000
35	0.29986	SLV 8	Min	-0.250000	-344.37	3	0.500000	-0.250000
35	0.00000	SLV 9	Max	-0.250000	-639.00	1	-0.500000	-0.250000
35	0.14993	SLV 9	Max	-0.250000	-755.41	1	-0.500000	-0.250000
35	0.29986	SLV 9	Max	-0.250000	-883.00	1	-0.500000	-0.250000
35	0.00000	SLV 9	Min	-0.250000	-639.00	1	-0.500000	-0.250000
35	0.14993	SLV 9	Min	-0.250000	-755.41	1	-0.500000	-0.250000
35	0.29986	SLV 9	Min	-0.250000	-883.00	1	-0.500000	-0.250000
35	0.00000	SLV 10	Max	-0.250000	-708.11	3	0.500000	-0.250000
35	0.14993	SLV 10	Max	-0.250000	-580.00	3	0.500000	-0.250000
35	0.29986	SLV 10	Max	-0.250000	-431.43	3	0.500000	-0.250000
35	0.00000	SLV 10	Min	-0.250000	-708.11	3	0.500000	-0.250000
35	0.14993	SLV 10	Min	-0.250000	-580.00	3	0.500000	-0.250000
35	0.29986	SLV 10	Min	-0.250000	-431.43	3	0.500000	-0.250000
35	0.00000	SLV 11	Max	-0.250000	-674.23	1	-0.500000	-0.250000
35	0.14993	SLV 11	Max	-0.250000	-778.22	1	-0.500000	-0.250000

Table: Element Forces - Frames, Part 3 of 4

Frame	Station m	OutputCase	StepType	x3S11Max m	S11Min KN/m2	PtS11Min	x2S11Min m	x3S11Min m
35	0.29986	SLV 11	Max	-0.250000	-894.47	1	-0.500000	-0.250000
35	0.00000	SLV 11	Min	-0.250000	-674.23	1	-0.500000	-0.250000
35	0.14993	SLV 11	Min	-0.250000	-778.22	1	-0.500000	-0.250000
35	0.29986	SLV 11	Min	-0.250000	-894.47	1	-0.500000	-0.250000
35	0.00000	SLV 12	Max	-0.250000	-720.65	3	0.500000	-0.250000
35	0.14993	SLV 12	Max	-0.250000	-601.70	3	0.500000	-0.250000
35	0.29986	SLV 12	Max	-0.250000	-461.19	3	0.500000	-0.250000
35	0.00000	SLV 12	Min	-0.250000	-720.65	3	0.500000	-0.250000
35	0.14993	SLV 12	Min	-0.250000	-601.70	3	0.500000	-0.250000
35	0.29986	SLV 12	Min	-0.250000	-461.19	3	0.500000	-0.250000
35	0.00000	SLV 13	Max	-0.250000	-326.21	1	-0.500000	-0.250000
35	0.14993	SLV 13	Max	-0.250000	-364.30	1	-0.500000	-0.250000
35	0.29986	SLV 13	Max	-0.250000	-412.29	1	-0.500000	-0.250000
35	0.00000	SLV 13	Min	-0.250000	-326.21	1	-0.500000	-0.250000
35	0.14993	SLV 13	Min	-0.250000	-364.30	1	-0.500000	-0.250000
35	0.29986	SLV 13	Min	-0.250000	-412.29	1	-0.500000	-0.250000
35	0.00000	SLV 14	Max	-0.250000	-381.79	3	0.500000	-0.250000
35	0.14993	SLV 14	Max	-0.250000	-325.22	3	0.500000	-0.250000
35	0.29986	SLV 14	Max	-0.250000	-255.97	3	0.500000	-0.250000
35	0.00000	SLV 14	Min	-0.250000	-381.79	3	0.500000	-0.250000
35	0.14993	SLV 14	Min	-0.250000	-325.22	3	0.500000	-0.250000
35	0.29986	SLV 14	Min	-0.250000	-255.97	3	0.500000	-0.250000
35	0.00000	SLV 15	Max	-0.250000	-403.83	1	-0.500000	-0.250000
35	0.14993	SLV 15	Max	-0.250000	-403.07	1	-0.500000	-0.250000
35	0.29986	SLV 15	Max	-0.250000	-415.86	1	-0.500000	-0.250000
35	0.00000	SLV 15	Min	-0.250000	-403.83	1	-0.500000	-0.250000
35	0.14993	SLV 15	Min	-0.250000	-403.07	1	-0.500000	-0.250000
35	0.29986	SLV 15	Min	-0.250000	-415.86	1	-0.500000	-0.250000
35	0.00000	SLV 16	Max	-0.250000	-411.45	3	0.500000	-0.250000
35	0.14993	SLV 16	Max	-0.250000	-386.08	3	0.500000	-0.250000
35	0.29986	SLV 16	Max	-0.250000	-344.37	3	0.500000	-0.250000
35	0.00000	SLV 16	Min	-0.250000	-411.45	3	0.500000	-0.250000
35	0.14993	SLV 16	Min	-0.250000	-386.08	3	0.500000	-0.250000
35	0.29986	SLV 16	Min	-0.250000	-344.37	3	0.500000	-0.250000
36	0.00000	SLE-C	Max	-0.250000	-395.65	1	-0.500000	-0.250000
36	0.14992	SLE-C	Max	-0.250000	-373.60	1	-0.500000	-0.250000
36	0.29984	SLE-C	Max	-0.250000	-366.50	1	-0.500000	-0.250000
36	0.00000	SLE-C	Min	-0.250000	-395.65	1	-0.500000	-0.250000
36	0.14992	SLE-C	Min	-0.250000	-373.60	1	-0.500000	-0.250000
36	0.29984	SLE-C	Min	-0.250000	-366.50	1	-0.500000	-0.250000
36	0.00000	SLE-F1	Max	-0.250000	-272.30	1	-0.500000	-0.250000
36	0.14992	SLE-F1	Max	-0.250000	-241.87	1	-0.500000	-0.250000
36	0.29984	SLE-F1	Max	-0.250000	-225.64	1	-0.500000	-0.250000
36	0.00000	SLE-F1	Min	-0.250000	-272.30	1	-0.500000	-0.250000
36	0.14992	SLE-F1	Min	-0.250000	-241.87	1	-0.500000	-0.250000
36	0.29984	SLE-F1	Min	-0.250000	-225.64	1	-0.500000	-0.250000
36	0.00000	SLE-F2	Max	-0.250000	-372.01	1	-0.500000	-0.250000
36	0.14992	SLE-F2	Max	-0.250000	-365.66	1	-0.500000	-0.250000
36	0.29984	SLE-F2	Max	-0.250000	-366.55	1	-0.500000	-0.250000
36	0.00000	SLE-F2	Min	-0.250000	-372.01	1	-0.500000	-0.250000
36	0.14992	SLE-F2	Min	-0.250000	-365.66	1	-0.500000	-0.250000
36	0.29984	SLE-F2	Min	-0.250000	-366.55	1	-0.500000	-0.250000
36	0.00000	SLE-F3	Max	-0.250000	-327.46	3	0.500000	-0.250000
36	0.14992	SLE-F3	Max	-0.250000	-314.80	3	0.500000	-0.250000
36	0.29984	SLE-F3	Max	-0.250000	-288.36	3	0.500000	-0.250000
36	0.00000	SLE-F3	Min	-0.250000	-327.46	3	0.500000	-0.250000
36	0.14992	SLE-F3	Min	-0.250000	-314.80	3	0.500000	-0.250000
36	0.29984	SLE-F3	Min	-0.250000	-288.36	3	0.500000	-0.250000
36	0.00000	SLE-QP	Max	-0.250000	-361.27	1	-0.500000	-0.250000

Table: Element Forces - Frames, Part 3 of 4

Frame	Station m	OutputCase	StepType	x3S11Max m	S11Min KN/m2	PtS11Min	x2S11Min m	x3S11Min m
36	0.14992	SLE-QP	Max	-0.250000	-339.46	1	-0.500000	-0.250000
36	0.29984	SLE-QP	Max	-0.250000	-324.89	1	-0.500000	-0.250000
36	0.00000	SLE-QP	Min	-0.250000	-361.27	1	-0.500000	-0.250000
36	0.14992	SLE-QP	Min	-0.250000	-339.46	1	-0.500000	-0.250000
36	0.29984	SLE-QP	Min	-0.250000	-324.89	1	-0.500000	-0.250000
36	0.00000	SLU-1	Max	-0.250000	-362.88	1	-0.500000	-0.250000
36	0.14992	SLU-1	Max	-0.250000	-365.51	1	-0.500000	-0.250000
36	0.29984	SLU-1	Max	-0.250000	-386.80	1	-0.500000	-0.250000
36	0.00000	SLU-1	Min	-0.250000	-362.88	1	-0.500000	-0.250000
36	0.14992	SLU-1	Min	-0.250000	-365.51	1	-0.500000	-0.250000
36	0.29984	SLU-1	Min	-0.250000	-386.80	1	-0.500000	-0.250000
36	0.00000	SLU-2	Max	-0.250000	-507.92	1	-0.500000	-0.250000
36	0.14992	SLU-2	Max	-0.250000	-458.08	1	-0.500000	-0.250000
36	0.29984	SLU-2	Max	-0.250000	-422.31	1	-0.500000	-0.250000
36	0.00000	SLU-2	Min	-0.250000	-507.92	1	-0.500000	-0.250000
36	0.14992	SLU-2	Min	-0.250000	-458.08	1	-0.500000	-0.250000
36	0.29984	SLU-2	Min	-0.250000	-422.31	1	-0.500000	-0.250000
36	0.00000	SLU-3	Max	-0.250000	-454.72	3	0.500000	-0.250000
36	0.14992	SLU-3	Max	-0.250000	-408.78	3	0.500000	-0.250000
36	0.29984	SLU-3	Max	-0.250000	-345.83	3	0.500000	-0.250000
36	0.00000	SLU-3	Min	-0.250000	-454.72	3	0.500000	-0.250000
36	0.14992	SLU-3	Min	-0.250000	-408.78	3	0.500000	-0.250000
36	0.29984	SLU-3	Min	-0.250000	-345.83	3	0.500000	-0.250000
36	0.00000	SLU-4	Max	-0.250000	-676.58	1	-0.500000	-0.250000
36	0.14992	SLU-4	Max	-0.250000	-651.73	1	-0.500000	-0.250000
36	0.29984	SLU-4	Max	-0.250000	-640.95	1	-0.500000	-0.250000
36	0.00000	SLU-4	Min	-0.250000	-676.58	1	-0.500000	-0.250000
36	0.14992	SLU-4	Min	-0.250000	-651.73	1	-0.500000	-0.250000
36	0.29984	SLU-4	Min	-0.250000	-640.95	1	-0.500000	-0.250000
36	0.00000	SLU-5	Max	-0.250000	-281.48	1	-0.500000	-0.250000
36	0.14992	SLU-5	Max	-0.250000	-310.05	1	-0.500000	-0.250000
36	0.29984	SLU-5	Max	-0.250000	-351.03	1	-0.500000	-0.250000
36	0.00000	SLU-5	Min	-0.250000	-281.48	1	-0.500000	-0.250000
36	0.14992	SLU-5	Min	-0.250000	-310.05	1	-0.500000	-0.250000
36	0.29984	SLU-5	Min	-0.250000	-351.03	1	-0.500000	-0.250000
36	0.00000	SLU-6	Max	-0.250000	-340.56	3	0.500000	-0.250000
36	0.14992	SLU-6	Max	-0.250000	-341.18	3	0.500000	-0.250000
36	0.29984	SLU-6	Max	-0.250000	-322.95	3	0.500000	-0.250000
36	0.00000	SLU-6	Min	-0.250000	-340.56	3	0.500000	-0.250000
36	0.14992	SLU-6	Min	-0.250000	-341.18	3	0.500000	-0.250000
36	0.29984	SLU-6	Min	-0.250000	-322.95	3	0.500000	-0.250000
36	0.00000	SLU-7	Max	-0.250000	-513.96	3	0.500000	-0.250000
36	0.14992	SLU-7	Max	-0.250000	-469.02	3	0.500000	-0.250000
36	0.29984	SLU-7	Max	-0.250000	-407.07	3	0.500000	-0.250000
36	0.00000	SLU-7	Min	-0.250000	-513.96	3	0.500000	-0.250000
36	0.14992	SLU-7	Min	-0.250000	-469.02	3	0.500000	-0.250000
36	0.29984	SLU-7	Min	-0.250000	-407.07	3	0.500000	-0.250000
36	0.00000	SLV 1	Max	-0.250000	-395.52	3	0.500000	-0.250000
36	0.14992	SLV 1	Max	-0.250000	-484.29	1	-0.500000	-0.250000
36	0.29984	SLV 1	Max	-0.250000	-623.27	1	-0.500000	-0.250000
36	0.00000	SLV 1	Min	-0.250000	-395.52	3	0.500000	-0.250000
36	0.14992	SLV 1	Min	-0.250000	-484.29	1	-0.500000	-0.250000
36	0.29984	SLV 1	Min	-0.250000	-623.27	1	-0.500000	-0.250000
36	0.00000	SLV 2	Max	-0.250000	-417.24	1	-0.500000	-0.250000
36	0.14992	SLV 2	Max	-0.250000	-531.69	1	-0.500000	-0.250000
36	0.29984	SLV 2	Max	-0.250000	-659.77	1	-0.500000	-0.250000
36	0.00000	SLV 2	Min	-0.250000	-417.24	1	-0.500000	-0.250000
36	0.14992	SLV 2	Min	-0.250000	-531.69	1	-0.500000	-0.250000
36	0.29984	SLV 2	Min	-0.250000	-659.77	1	-0.500000	-0.250000

Table: Element Forces - Frames, Part 3 of 4

Frame	Station m	OutputCase	StepType	x3S11Max m	S11Min KN/m2	PtS11Min	x2S11Min m	x3S11Min m
36	0.00000	SLV 3	Max	-0.250000	-417.24	1	-0.500000	-0.250000
36	0.14992	SLV 3	Max	-0.250000	-531.69	1	-0.500000	-0.250000
36	0.29984	SLV 3	Max	-0.250000	-659.77	1	-0.500000	-0.250000
36	0.00000	SLV 3	Min	-0.250000	-417.24	1	-0.500000	-0.250000
36	0.14992	SLV 3	Min	-0.250000	-531.69	1	-0.500000	-0.250000
36	0.29984	SLV 3	Min	-0.250000	-659.77	1	-0.500000	-0.250000
36	0.00000	SLV 4	Max	-0.250000	-923.26	3	0.500000	-0.250000
36	0.14992	SLV 4	Max	-0.250000	-826.66	3	0.500000	-0.250000
36	0.29984	SLV 4	Max	-0.250000	-705.05	3	0.500000	-0.250000
36	0.00000	SLV 4	Min	-0.250000	-923.26	3	0.500000	-0.250000
36	0.14992	SLV 4	Min	-0.250000	-826.66	3	0.500000	-0.250000
36	0.29984	SLV 4	Min	-0.250000	-705.05	3	0.500000	-0.250000
36	0.00000	SLV 5	Max	-0.250000	-232.36	1	-0.500000	-0.250000
36	0.14992	SLV 5	Max	-0.250000	-270.73	1	-0.500000	-0.250000
36	0.29984	SLV 5	Max	-0.250000	-320.86	1	-0.500000	-0.250000
36	0.00000	SLV 5	Min	-0.250000	-232.36	1	-0.500000	-0.250000
36	0.14992	SLV 5	Min	-0.250000	-270.73	1	-0.500000	-0.250000
36	0.29984	SLV 5	Min	-0.250000	-320.86	1	-0.500000	-0.250000
36	0.00000	SLV 6	Max	-0.250000	-478.77	3	0.500000	-0.250000
36	0.14992	SLV 6	Max	-0.250000	-434.12	3	0.500000	-0.250000
36	0.29984	SLV 6	Max	-0.250000	-374.30	3	0.500000	-0.250000
36	0.00000	SLV 6	Min	-0.250000	-478.77	3	0.500000	-0.250000
36	0.14992	SLV 6	Min	-0.250000	-434.12	3	0.500000	-0.250000
36	0.29984	SLV 6	Min	-0.250000	-374.30	3	0.500000	-0.250000
36	0.00000	SLV 7	Max	-0.250000	-391.53	1	-0.500000	-0.250000
36	0.14992	SLV 7	Max	-0.250000	-389.75	1	-0.500000	-0.250000
36	0.29984	SLV 7	Max	-0.250000	-402.62	1	-0.500000	-0.250000
36	0.00000	SLV 7	Min	-0.250000	-391.53	1	-0.500000	-0.250000
36	0.14992	SLV 7	Min	-0.250000	-389.75	1	-0.500000	-0.250000
36	0.29984	SLV 7	Min	-0.250000	-402.62	1	-0.500000	-0.250000
36	0.00000	SLV 8	Max	-0.250000	-449.73	3	0.500000	-0.250000
36	0.14992	SLV 8	Max	-0.250000	-437.97	3	0.500000	-0.250000
36	0.29984	SLV 8	Max	-0.250000	-408.13	3	0.500000	-0.250000
36	0.00000	SLV 8	Min	-0.250000	-449.73	3	0.500000	-0.250000
36	0.14992	SLV 8	Min	-0.250000	-437.97	3	0.500000	-0.250000
36	0.29984	SLV 8	Min	-0.250000	-408.13	3	0.500000	-0.250000
36	0.00000	SLV 9	Max	-0.250000	-395.52	3	0.500000	-0.250000
36	0.14992	SLV 9	Max	-0.250000	-484.29	1	-0.500000	-0.250000
36	0.29984	SLV 9	Max	-0.250000	-623.27	1	-0.500000	-0.250000
36	0.00000	SLV 9	Min	-0.250000	-395.52	3	0.500000	-0.250000
36	0.14992	SLV 9	Min	-0.250000	-484.29	1	-0.500000	-0.250000
36	0.29984	SLV 9	Min	-0.250000	-623.27	1	-0.500000	-0.250000
36	0.00000	SLV 10	Max	-0.250000	-928.14	3	0.500000	-0.250000
36	0.14992	SLV 10	Max	-0.250000	-821.78	3	0.500000	-0.250000
36	0.29984	SLV 10	Max	-0.250000	-691.28	3	0.500000	-0.250000
36	0.00000	SLV 10	Min	-0.250000	-928.14	3	0.500000	-0.250000
36	0.14992	SLV 10	Min	-0.250000	-821.78	3	0.500000	-0.250000
36	0.29984	SLV 10	Min	-0.250000	-691.28	3	0.500000	-0.250000
36	0.00000	SLV 11	Max	-0.250000	-417.24	1	-0.500000	-0.250000
36	0.14992	SLV 11	Max	-0.250000	-531.69	1	-0.500000	-0.250000
36	0.29984	SLV 11	Max	-0.250000	-659.77	1	-0.500000	-0.250000
36	0.00000	SLV 11	Min	-0.250000	-417.24	1	-0.500000	-0.250000
36	0.14992	SLV 11	Min	-0.250000	-531.69	1	-0.500000	-0.250000
36	0.29984	SLV 11	Min	-0.250000	-659.77	1	-0.500000	-0.250000
36	0.00000	SLV 12	Max	-0.250000	-923.26	3	0.500000	-0.250000
36	0.14992	SLV 12	Max	-0.250000	-826.66	3	0.500000	-0.250000
36	0.29984	SLV 12	Max	-0.250000	-705.05	3	0.500000	-0.250000
36	0.00000	SLV 12	Min	-0.250000	-923.26	3	0.500000	-0.250000
36	0.14992	SLV 12	Min	-0.250000	-826.66	3	0.500000	-0.250000

Table: Element Forces - Frames, Part 3 of 4

Frame	Station m	OutputCase	StepType	x3S11Max m	S11Min KN/m2	PtS11Min	x2S11Min m	x3S11Min m
36	0.29984	SLV 12	Min	-0.250000	-705.05	3	0.500000	-0.250000
36	0.00000	SLV 13	Max	-0.250000	-232.36	1	-0.500000	-0.250000
36	0.14992	SLV 13	Max	-0.250000	-270.73	1	-0.500000	-0.250000
36	0.29984	SLV 13	Max	-0.250000	-320.86	1	-0.500000	-0.250000
36	0.00000	SLV 13	Min	-0.250000	-232.36	1	-0.500000	-0.250000
36	0.14992	SLV 13	Min	-0.250000	-270.73	1	-0.500000	-0.250000
36	0.29984	SLV 13	Min	-0.250000	-320.86	1	-0.500000	-0.250000
36	0.00000	SLV 14	Max	-0.250000	-478.77	3	0.500000	-0.250000
36	0.14992	SLV 14	Max	-0.250000	-434.12	3	0.500000	-0.250000
36	0.29984	SLV 14	Max	-0.250000	-374.30	3	0.500000	-0.250000
36	0.00000	SLV 14	Min	-0.250000	-478.77	3	0.500000	-0.250000
36	0.14992	SLV 14	Min	-0.250000	-434.12	3	0.500000	-0.250000
36	0.29984	SLV 14	Min	-0.250000	-374.30	3	0.500000	-0.250000
36	0.00000	SLV 15	Max	-0.250000	-391.53	1	-0.500000	-0.250000
36	0.14992	SLV 15	Max	-0.250000	-389.75	1	-0.500000	-0.250000
36	0.29984	SLV 15	Max	-0.250000	-402.62	1	-0.500000	-0.250000
36	0.00000	SLV 15	Min	-0.250000	-391.53	1	-0.500000	-0.250000
36	0.14992	SLV 15	Min	-0.250000	-389.75	1	-0.500000	-0.250000
36	0.29984	SLV 15	Min	-0.250000	-402.62	1	-0.500000	-0.250000
36	0.00000	SLV 16	Max	-0.250000	-449.73	3	0.500000	-0.250000
36	0.14992	SLV 16	Max	-0.250000	-437.97	3	0.500000	-0.250000
36	0.29984	SLV 16	Max	-0.250000	-408.13	3	0.500000	-0.250000
36	0.00000	SLV 16	Min	-0.250000	-449.73	3	0.500000	-0.250000
36	0.14992	SLV 16	Min	-0.250000	-437.97	3	0.500000	-0.250000
36	0.29984	SLV 16	Min	-0.250000	-408.13	3	0.500000	-0.250000
37	0.00000	SLE-C	Max	-0.275000	-350.72	1	-0.500000	-0.275000
37	0.14959	SLE-C	Max	-0.275000	-348.84	1	-0.500000	-0.275000
37	0.29917	SLE-C	Max	-0.275000	-359.93	1	-0.500000	-0.275000
37	0.00000	SLE-C	Min	-0.275000	-350.72	1	-0.500000	-0.275000
37	0.14959	SLE-C	Min	-0.275000	-348.84	1	-0.500000	-0.275000
37	0.29917	SLE-C	Min	-0.275000	-359.93	1	-0.500000	-0.275000
37	0.00000	SLE-F1	Max	-0.275000	-268.13	1	-0.500000	-0.275000
37	0.14959	SLE-F1	Max	-0.275000	-253.00	1	-0.500000	-0.275000
37	0.29917	SLE-F1	Max	-0.275000	-250.25	1	-0.500000	-0.275000
37	0.00000	SLE-F1	Min	-0.275000	-268.13	1	-0.500000	-0.275000
37	0.14959	SLE-F1	Min	-0.275000	-253.00	1	-0.500000	-0.275000
37	0.29917	SLE-F1	Min	-0.275000	-250.25	1	-0.500000	-0.275000
37	0.00000	SLE-F2	Max	-0.275000	-299.35	1	-0.500000	-0.275000
37	0.14959	SLE-F2	Max	-0.275000	-314.61	1	-0.500000	-0.275000
37	0.29917	SLE-F2	Max	-0.275000	-335.20	1	-0.500000	-0.275000
37	0.00000	SLE-F2	Min	-0.275000	-299.35	1	-0.500000	-0.275000
37	0.14959	SLE-F2	Min	-0.275000	-314.61	1	-0.500000	-0.275000
37	0.29917	SLE-F2	Min	-0.275000	-335.20	1	-0.500000	-0.275000
37	0.00000	SLE-F3	Max	-0.275000	-339.10	3	0.500000	-0.275000
37	0.14959	SLE-F3	Max	-0.275000	-322.67	3	0.500000	-0.275000
37	0.29917	SLE-F3	Max	-0.275000	-293.10	3	0.500000	-0.275000
37	0.00000	SLE-F3	Min	-0.275000	-339.10	3	0.500000	-0.275000
37	0.14959	SLE-F3	Min	-0.275000	-322.67	3	0.500000	-0.275000
37	0.29917	SLE-F3	Min	-0.275000	-293.10	3	0.500000	-0.275000
37	0.00000	SLE-QP	Max	-0.275000	-323.39	1	-0.500000	-0.275000
37	0.14959	SLE-QP	Max	-0.275000	-323.49	1	-0.500000	-0.275000
37	0.29917	SLE-QP	Max	-0.275000	-328.92	1	-0.500000	-0.275000
37	0.00000	SLE-QP	Min	-0.275000	-323.39	1	-0.500000	-0.275000
37	0.14959	SLE-QP	Min	-0.275000	-323.49	1	-0.500000	-0.275000
37	0.29917	SLE-QP	Min	-0.275000	-328.92	1	-0.500000	-0.275000
37	0.00000	SLU-1	Max	-0.275000	-282.37	3	0.500000	-0.275000
37	0.14959	SLU-1	Max	-0.275000	-291.92	1	-0.500000	-0.275000
37	0.29917	SLU-1	Max	-0.275000	-325.85	1	-0.500000	-0.275000
37	0.00000	SLU-1	Min	-0.275000	-282.37	3	0.500000	-0.275000

Table: Element Forces - Frames, Part 3 of 4

Frame	Station m	OutputCase	StepType	x3S11Max m	S11Min KN/m2	PtS11Min	x2S11Min m	x3S11Min m
37	0.14959	SLU-1	Min	-0.275000	-291.92	1	-0.500000	-0.275000
37	0.29917	SLU-1	Min	-0.275000	-325.85	1	-0.500000	-0.275000
37	0.00000	SLU-2	Max	-0.275000	-507.27	1	-0.500000	-0.275000
37	0.14959	SLU-2	Max	-0.275000	-481.20	1	-0.500000	-0.275000
37	0.29917	SLU-2	Max	-0.275000	-467.61	1	-0.500000	-0.275000
37	0.00000	SLU-2	Min	-0.275000	-507.27	1	-0.500000	-0.275000
37	0.14959	SLU-2	Min	-0.275000	-481.20	1	-0.500000	-0.275000
37	0.29917	SLU-2	Min	-0.275000	-467.61	1	-0.500000	-0.275000
37	0.00000	SLU-3	Max	-0.275000	-508.61	3	0.500000	-0.275000
37	0.14959	SLU-3	Max	-0.275000	-463.36	3	0.500000	-0.275000
37	0.29917	SLU-3	Max	-0.275000	-401.14	3	0.500000	-0.275000
37	0.00000	SLU-3	Min	-0.275000	-508.61	3	0.500000	-0.275000
37	0.14959	SLU-3	Min	-0.275000	-463.36	3	0.500000	-0.275000
37	0.29917	SLU-3	Min	-0.275000	-401.14	3	0.500000	-0.275000
37	0.00000	SLU-4	Max	-0.275000	-593.21	1	-0.500000	-0.275000
37	0.14959	SLU-4	Max	-0.275000	-597.85	1	-0.500000	-0.275000
37	0.29917	SLU-4	Max	-0.275000	-614.97	1	-0.500000	-0.275000
37	0.00000	SLU-4	Min	-0.275000	-593.21	1	-0.500000	-0.275000
37	0.14959	SLU-4	Min	-0.275000	-597.85	1	-0.500000	-0.275000
37	0.29917	SLU-4	Min	-0.275000	-614.97	1	-0.500000	-0.275000
37	0.00000	SLU-5	Max	-0.275000	-265.24	3	0.500000	-0.275000
37	0.14959	SLU-5	Max	-0.275000	-221.61	3	0.500000	-0.275000
37	0.29917	SLU-5	Max	-0.275000	-246.92	1	-0.500000	-0.275000
37	0.00000	SLU-5	Min	-0.275000	-265.24	3	0.500000	-0.275000
37	0.14959	SLU-5	Min	-0.275000	-221.61	3	0.500000	-0.275000
37	0.29917	SLU-5	Min	-0.275000	-246.92	1	-0.500000	-0.275000
37	0.00000	SLU-6	Max	-0.275000	-348.63	3	0.500000	-0.275000
37	0.14959	SLU-6	Max	-0.275000	-336.45	3	0.500000	-0.275000
37	0.29917	SLU-6	Max	-0.275000	-306.09	3	0.500000	-0.275000
37	0.00000	SLU-6	Min	-0.275000	-348.63	3	0.500000	-0.275000
37	0.14959	SLU-6	Min	-0.275000	-336.45	3	0.500000	-0.275000
37	0.29917	SLU-6	Min	-0.275000	-306.09	3	0.500000	-0.275000
37	0.00000	SLU-7	Max	-0.275000	-555.33	3	0.500000	-0.275000
37	0.14959	SLU-7	Max	-0.275000	-513.91	3	0.500000	-0.275000
37	0.29917	SLU-7	Max	-0.275000	-455.53	3	0.500000	-0.275000
37	0.00000	SLU-7	Min	-0.275000	-555.33	3	0.500000	-0.275000
37	0.14959	SLU-7	Min	-0.275000	-513.91	3	0.500000	-0.275000
37	0.29917	SLU-7	Min	-0.275000	-455.53	3	0.500000	-0.275000
37	0.00000	SLV 1	Max	-0.275000	-617.27	3	0.500000	-0.275000
37	0.14959	SLV 1	Max	-0.275000	-479.08	3	0.500000	-0.275000
37	0.29917	SLV 1	Max	-0.275000	-329.06	3	0.500000	-0.275000
37	0.00000	SLV 1	Min	-0.275000	-617.27	3	0.500000	-0.275000
37	0.14959	SLV 1	Min	-0.275000	-479.08	3	0.500000	-0.275000
37	0.29917	SLV 1	Min	-0.275000	-329.06	3	0.500000	-0.275000
37	0.00000	SLV 2	Max	-0.275000	-586.78	3	0.500000	-0.275000
37	0.14959	SLV 2	Max	-0.275000	-454.28	3	0.500000	-0.275000
37	0.29917	SLV 2	Max	-0.275000	-350.61	1	-0.500000	-0.275000
37	0.00000	SLV 2	Min	-0.275000	-586.78	3	0.500000	-0.275000
37	0.14959	SLV 2	Min	-0.275000	-454.28	3	0.500000	-0.275000
37	0.29917	SLV 2	Min	-0.275000	-350.61	1	-0.500000	-0.275000
37	0.00000	SLV 3	Max	-0.275000	-586.78	3	0.500000	-0.275000
37	0.14959	SLV 3	Max	-0.275000	-454.28	3	0.500000	-0.275000
37	0.29917	SLV 3	Max	-0.275000	-350.61	1	-0.500000	-0.275000
37	0.00000	SLV 3	Min	-0.275000	-586.78	3	0.500000	-0.275000
37	0.14959	SLV 3	Min	-0.275000	-454.28	3	0.500000	-0.275000
37	0.29917	SLV 3	Min	-0.275000	-350.61	1	-0.500000	-0.275000
37	0.00000	SLV 4	Max	-0.275000	-1000.13	3	0.500000	-0.275000
37	0.14959	SLV 4	Max	-0.275000	-921.08	3	0.500000	-0.275000
37	0.29917	SLV 4	Max	-0.275000	-816.04	3	0.500000	-0.275000

Table: Element Forces - Frames, Part 3 of 4

Frame	Station m	OutputCase	StepType	x3S11Max m	S11Min KN/m2	PtS11Min	x2S11Min m	x3S11Min m
37	0.00000	SLV 4	Min	-0.275000	-1000.13	3	0.500000	-0.275000
37	0.14959	SLV 4	Min	-0.275000	-921.08	3	0.500000	-0.275000
37	0.29917	SLV 4	Min	-0.275000	-816.04	3	0.500000	-0.275000
37	0.00000	SLV 5	Max	-0.275000	-276.96	3	0.500000	-0.275000
37	0.14959	SLV 5	Max	-0.275000	-230.40	3	0.500000	-0.275000
37	0.29917	SLV 5	Max	-0.275000	-200.92	1	-0.500000	-0.275000
37	0.00000	SLV 5	Min	-0.275000	-276.96	3	0.500000	-0.275000
37	0.14959	SLV 5	Min	-0.275000	-230.40	3	0.500000	-0.275000
37	0.29917	SLV 5	Min	-0.275000	-200.92	1	-0.500000	-0.275000
37	0.00000	SLV 6	Max	-0.275000	-518.76	3	0.500000	-0.275000
37	0.14959	SLV 6	Max	-0.275000	-478.86	3	0.500000	-0.275000
37	0.29917	SLV 6	Max	-0.275000	-423.77	3	0.500000	-0.275000
37	0.00000	SLV 6	Min	-0.275000	-518.76	3	0.500000	-0.275000
37	0.14959	SLV 6	Min	-0.275000	-478.86	3	0.500000	-0.275000
37	0.29917	SLV 6	Min	-0.275000	-423.77	3	0.500000	-0.275000
37	0.00000	SLV 7	Max	-0.275000	-307.55	1	-0.500000	-0.275000
37	0.14959	SLV 7	Max	-0.275000	-323.28	1	-0.500000	-0.275000
37	0.29917	SLV 7	Max	-0.275000	-352.14	1	-0.500000	-0.275000
37	0.00000	SLV 7	Min	-0.275000	-307.55	1	-0.500000	-0.275000
37	0.14959	SLV 7	Min	-0.275000	-323.28	1	-0.500000	-0.275000
37	0.29917	SLV 7	Min	-0.275000	-352.14	1	-0.500000	-0.275000
37	0.00000	SLV 8	Max	-0.275000	-453.67	3	0.500000	-0.275000
37	0.14959	SLV 8	Max	-0.275000	-437.44	3	0.500000	-0.275000
37	0.29917	SLV 8	Max	-0.275000	-404.02	3	0.500000	-0.275000
37	0.00000	SLV 8	Min	-0.275000	-453.67	3	0.500000	-0.275000
37	0.14959	SLV 8	Min	-0.275000	-437.44	3	0.500000	-0.275000
37	0.29917	SLV 8	Min	-0.275000	-404.02	3	0.500000	-0.275000
37	0.00000	SLV 9	Max	-0.275000	-617.27	3	0.500000	-0.275000
37	0.14959	SLV 9	Max	-0.275000	-479.08	3	0.500000	-0.275000
37	0.29917	SLV 9	Max	-0.275000	-329.06	3	0.500000	-0.275000
37	0.00000	SLV 9	Min	-0.275000	-617.27	3	0.500000	-0.275000
37	0.14959	SLV 9	Min	-0.275000	-479.08	3	0.500000	-0.275000
37	0.29917	SLV 9	Min	-0.275000	-329.06	3	0.500000	-0.275000
37	0.00000	SLV 10	Max	-0.275000	-1016.33	3	0.500000	-0.275000
37	0.14959	SLV 10	Max	-0.275000	-930.09	3	0.500000	-0.275000
37	0.29917	SLV 10	Max	-0.275000	-818.49	3	0.500000	-0.275000
37	0.00000	SLV 10	Min	-0.275000	-1016.33	3	0.500000	-0.275000
37	0.14959	SLV 10	Min	-0.275000	-930.09	3	0.500000	-0.275000
37	0.29917	SLV 10	Min	-0.275000	-818.49	3	0.500000	-0.275000
37	0.00000	SLV 11	Max	-0.275000	-586.78	3	0.500000	-0.275000
37	0.14959	SLV 11	Max	-0.275000	-454.28	3	0.500000	-0.275000
37	0.29917	SLV 11	Max	-0.275000	-350.61	1	-0.500000	-0.275000
37	0.00000	SLV 11	Min	-0.275000	-586.78	3	0.500000	-0.275000
37	0.14959	SLV 11	Min	-0.275000	-454.28	3	0.500000	-0.275000
37	0.29917	SLV 11	Min	-0.275000	-350.61	1	-0.500000	-0.275000
37	0.00000	SLV 12	Max	-0.275000	-1000.13	3	0.500000	-0.275000
37	0.14959	SLV 12	Max	-0.275000	-921.08	3	0.500000	-0.275000
37	0.29917	SLV 12	Max	-0.275000	-816.04	3	0.500000	-0.275000
37	0.00000	SLV 12	Min	-0.275000	-1000.13	3	0.500000	-0.275000
37	0.14959	SLV 12	Min	-0.275000	-921.08	3	0.500000	-0.275000
37	0.29917	SLV 12	Min	-0.275000	-816.04	3	0.500000	-0.275000
37	0.00000	SLV 13	Max	-0.275000	-276.96	3	0.500000	-0.275000
37	0.14959	SLV 13	Max	-0.275000	-230.40	3	0.500000	-0.275000
37	0.29917	SLV 13	Max	-0.275000	-200.92	1	-0.500000	-0.275000
37	0.00000	SLV 13	Min	-0.275000	-276.96	3	0.500000	-0.275000
37	0.14959	SLV 13	Min	-0.275000	-230.40	3	0.500000	-0.275000
37	0.29917	SLV 13	Min	-0.275000	-200.92	1	-0.500000	-0.275000
37	0.00000	SLV 14	Max	-0.275000	-518.76	3	0.500000	-0.275000
37	0.14959	SLV 14	Max	-0.275000	-478.86	3	0.500000	-0.275000

Table: Element Forces - Frames, Part 3 of 4

Frame	Station m	OutputCase	StepType	x3S11Max m	S11Min KN/m2	PtS11Min	x2S11Min m	x3S11Min m
37	0.29917	SLV 14	Max	-0.275000	-423.77	3	0.500000	-0.275000
37	0.00000	SLV 14	Min	-0.275000	-518.76	3	0.500000	-0.275000
37	0.14959	SLV 14	Min	-0.275000	-478.86	3	0.500000	-0.275000
37	0.29917	SLV 14	Min	-0.275000	-423.77	3	0.500000	-0.275000
37	0.00000	SLV 15	Max	-0.275000	-307.55	1	-0.500000	-0.275000
37	0.14959	SLV 15	Max	-0.275000	-323.28	1	-0.500000	-0.275000
37	0.29917	SLV 15	Max	-0.275000	-352.14	1	-0.500000	-0.275000
37	0.00000	SLV 15	Min	-0.275000	-307.55	1	-0.500000	-0.275000
37	0.14959	SLV 15	Min	-0.275000	-323.28	1	-0.500000	-0.275000
37	0.29917	SLV 15	Min	-0.275000	-352.14	1	-0.500000	-0.275000
37	0.00000	SLV 16	Max	-0.275000	-453.67	3	0.500000	-0.275000
37	0.14959	SLV 16	Max	-0.275000	-437.44	3	0.500000	-0.275000
37	0.29917	SLV 16	Max	-0.275000	-404.02	3	0.500000	-0.275000
37	0.00000	SLV 16	Min	-0.275000	-453.67	3	0.500000	-0.275000
37	0.14959	SLV 16	Min	-0.275000	-437.44	3	0.500000	-0.275000
37	0.29917	SLV 16	Min	-0.275000	-404.02	3	0.500000	-0.275000
38	0.00000	SLE-C	Max	-0.300000	-282.49	1	-0.500000	-0.300000
38	0.15000	SLE-C	Max	-0.300000	-258.03	1	-0.500000	-0.300000
38	0.30000	SLE-C	Max	-0.300000	-236.76	1	-0.500000	-0.300000
38	0.00000	SLE-C	Min	-0.300000	-282.49	1	-0.500000	-0.300000
38	0.15000	SLE-C	Min	-0.300000	-258.03	1	-0.500000	-0.300000
38	0.30000	SLE-C	Min	-0.300000	-236.76	1	-0.500000	-0.300000
38	0.00000	SLE-F1	Max	-0.300000	-204.74	1	-0.500000	-0.300000
38	0.15000	SLE-F1	Max	-0.300000	-188.89	3	0.500000	-0.300000
38	0.30000	SLE-F1	Max	-0.300000	-218.57	3	0.500000	-0.300000
38	0.00000	SLE-F1	Min	-0.300000	-204.74	1	-0.500000	-0.300000
38	0.15000	SLE-F1	Min	-0.300000	-188.89	3	0.500000	-0.300000
38	0.30000	SLE-F1	Min	-0.300000	-218.57	3	0.500000	-0.300000
38	0.00000	SLE-F2	Max	-0.300000	-282.06	1	-0.500000	-0.300000
38	0.15000	SLE-F2	Max	-0.300000	-270.13	1	-0.500000	-0.300000
38	0.30000	SLE-F2	Max	-0.300000	-261.39	1	-0.500000	-0.300000
38	0.00000	SLE-F2	Min	-0.300000	-282.06	1	-0.500000	-0.300000
38	0.15000	SLE-F2	Min	-0.300000	-270.13	1	-0.500000	-0.300000
38	0.30000	SLE-F2	Min	-0.300000	-261.39	1	-0.500000	-0.300000
38	0.00000	SLE-F3	Max	-0.300000	-363.55	3	0.500000	-0.300000
38	0.15000	SLE-F3	Max	-0.300000	-376.00	3	0.500000	-0.300000
38	0.30000	SLE-F3	Max	-0.300000	-385.27	3	0.500000	-0.300000
38	0.00000	SLE-F3	Min	-0.300000	-363.55	3	0.500000	-0.300000
38	0.15000	SLE-F3	Min	-0.300000	-376.00	3	0.500000	-0.300000
38	0.30000	SLE-F3	Min	-0.300000	-385.27	3	0.500000	-0.300000
38	0.00000	SLE-QP	Max	-0.300000	-278.32	1	-0.500000	-0.300000
38	0.15000	SLE-QP	Max	-0.300000	-258.55	1	-0.500000	-0.300000
38	0.30000	SLE-QP	Max	-0.300000	-241.97	1	-0.500000	-0.300000
38	0.00000	SLE-QP	Min	-0.300000	-278.32	1	-0.500000	-0.300000
38	0.15000	SLE-QP	Min	-0.300000	-258.55	1	-0.500000	-0.300000
38	0.30000	SLE-QP	Min	-0.300000	-241.97	1	-0.500000	-0.300000
38	0.00000	SLU-1	Max	-0.300000	-339.00	3	0.500000	-0.300000
38	0.15000	SLU-1	Max	-0.300000	-378.99	3	0.500000	-0.300000
38	0.30000	SLU-1	Max	-0.300000	-414.84	3	0.500000	-0.300000
38	0.00000	SLU-1	Min	-0.300000	-339.00	3	0.500000	-0.300000
38	0.15000	SLU-1	Min	-0.300000	-378.99	3	0.500000	-0.300000
38	0.30000	SLU-1	Min	-0.300000	-414.84	3	0.500000	-0.300000
38	0.00000	SLU-2	Max	-0.300000	-339.98	1	-0.500000	-0.300000
38	0.15000	SLU-2	Max	-0.300000	-273.46	1	-0.500000	-0.300000
38	0.30000	SLU-2	Max	-0.300000	-211.08	1	-0.500000	-0.300000
38	0.00000	SLU-2	Min	-0.300000	-339.98	1	-0.500000	-0.300000
38	0.15000	SLU-2	Min	-0.300000	-273.46	1	-0.500000	-0.300000
38	0.30000	SLU-2	Min	-0.300000	-211.08	1	-0.500000	-0.300000
38	0.00000	SLU-3	Max	-0.300000	-531.91	3	0.500000	-0.300000

Table: Element Forces - Frames, Part 3 of 4

Frame	Station m	OutputCase	StepType	x3S11Max m	S11Min KN/m2	PtS11Min	x2S11Min m	x3S11Min m
38	0.15000	SLU-3	Max	-0.300000	-524.04	3	0.500000	-0.300000
38	0.30000	SLU-3	Max	-0.300000	-512.98	3	0.500000	-0.300000
38	0.00000	SLU-3	Min	-0.300000	-531.91	3	0.500000	-0.300000
38	0.15000	SLU-3	Min	-0.300000	-524.04	3	0.500000	-0.300000
38	0.30000	SLU-3	Min	-0.300000	-512.98	3	0.500000	-0.300000
38	0.00000	SLU-4	Max	-0.300000	-444.55	1	-0.500000	-0.300000
38	0.15000	SLU-4	Max	-0.300000	-405.55	1	-0.500000	-0.300000
38	0.30000	SLU-4	Max	-0.300000	-370.69	1	-0.500000	-0.300000
38	0.00000	SLU-4	Min	-0.300000	-444.55	1	-0.500000	-0.300000
38	0.15000	SLU-4	Min	-0.300000	-405.55	1	-0.500000	-0.300000
38	0.30000	SLU-4	Min	-0.300000	-370.69	1	-0.500000	-0.300000
38	0.00000	SLU-5	Max	-0.300000	-241.71	3	0.500000	-0.300000
38	0.15000	SLU-5	Max	-0.300000	-232.97	3	0.500000	-0.300000
38	0.30000	SLU-5	Max	-0.300000	-221.04	3	0.500000	-0.300000
38	0.00000	SLU-5	Min	-0.300000	-241.71	3	0.500000	-0.300000
38	0.15000	SLU-5	Min	-0.300000	-232.97	3	0.500000	-0.300000
38	0.30000	SLU-5	Min	-0.300000	-221.04	3	0.500000	-0.300000
38	0.00000	SLU-6	Max	-0.300000	-470.64	3	0.500000	-0.300000
38	0.15000	SLU-6	Max	-0.300000	-515.12	3	0.500000	-0.300000
38	0.30000	SLU-6	Max	-0.300000	-555.47	3	0.500000	-0.300000
38	0.00000	SLU-6	Min	-0.300000	-470.64	3	0.500000	-0.300000
38	0.15000	SLU-6	Min	-0.300000	-515.12	3	0.500000	-0.300000
38	0.30000	SLU-6	Min	-0.300000	-555.47	3	0.500000	-0.300000
38	0.00000	SLU-7	Max	-0.300000	-637.51	3	0.500000	-0.300000
38	0.15000	SLU-7	Max	-0.300000	-632.99	3	0.500000	-0.300000
38	0.30000	SLU-7	Max	-0.300000	-625.30	3	0.500000	-0.300000
38	0.00000	SLU-7	Min	-0.300000	-637.51	3	0.500000	-0.300000
38	0.15000	SLU-7	Min	-0.300000	-632.99	3	0.500000	-0.300000
38	0.30000	SLU-7	Min	-0.300000	-625.30	3	0.500000	-0.300000
38	0.00000	SLV 1	Max	-0.300000	-471.29	3	0.500000	-0.300000
38	0.15000	SLV 1	Max	-0.300000	-412.48	3	0.500000	-0.300000
38	0.30000	SLV 1	Max	-0.300000	-350.50	3	0.500000	-0.300000
38	0.00000	SLV 1	Min	-0.300000	-471.29	3	0.500000	-0.300000
38	0.15000	SLV 1	Min	-0.300000	-412.48	3	0.500000	-0.300000
38	0.30000	SLV 1	Min	-0.300000	-350.50	3	0.500000	-0.300000
38	0.00000	SLV 2	Max	-0.300000	-435.70	3	0.500000	-0.300000
38	0.15000	SLV 2	Max	-0.300000	-382.64	3	0.500000	-0.300000
38	0.30000	SLV 2	Max	-0.300000	-376.01	1	-0.500000	-0.300000
38	0.00000	SLV 2	Min	-0.300000	-435.70	3	0.500000	-0.300000
38	0.15000	SLV 2	Min	-0.300000	-382.64	3	0.500000	-0.300000
38	0.30000	SLV 2	Min	-0.300000	-376.01	1	-0.500000	-0.300000
38	0.00000	SLV 3	Max	-0.300000	-435.70	3	0.500000	-0.300000
38	0.15000	SLV 3	Max	-0.300000	-382.64	3	0.500000	-0.300000
38	0.30000	SLV 3	Max	-0.300000	-376.01	1	-0.500000	-0.300000
38	0.00000	SLV 3	Min	-0.300000	-435.70	3	0.500000	-0.300000
38	0.15000	SLV 3	Min	-0.300000	-382.64	3	0.500000	-0.300000
38	0.30000	SLV 3	Min	-0.300000	-376.01	1	-0.500000	-0.300000
38	0.00000	SLV 4	Max	-0.300000	-1181.36	3	0.500000	-0.300000
38	0.15000	SLV 4	Max	-0.300000	-1157.08	3	0.500000	-0.300000
38	0.30000	SLV 4	Max	-0.300000	-1129.62	3	0.500000	-0.300000
38	0.00000	SLV 4	Min	-0.300000	-1181.36	3	0.500000	-0.300000
38	0.15000	SLV 4	Min	-0.300000	-1157.08	3	0.500000	-0.300000
38	0.30000	SLV 4	Min	-0.300000	-1129.62	3	0.500000	-0.300000
38	0.00000	SLV 5	Max	-0.300000	-254.29	3	0.500000	-0.300000
38	0.15000	SLV 5	Max	-0.300000	-241.16	3	0.500000	-0.300000
38	0.30000	SLV 5	Max	-0.300000	-224.85	3	0.500000	-0.300000
38	0.00000	SLV 5	Min	-0.300000	-254.29	3	0.500000	-0.300000
38	0.15000	SLV 5	Min	-0.300000	-241.16	3	0.500000	-0.300000
38	0.30000	SLV 5	Min	-0.300000	-224.85	3	0.500000	-0.300000

Table: Element Forces - Frames, Part 3 of 4

Frame	Station m	OutputCase	StepType	x3S11Max m	S11Min KN/m2	PtS11Min	x2S11Min m	x3S11Min m
38	0.0000	SLV 6	Max	-0.300000	-594.74	3	0.500000	-0.300000
38	0.1500	SLV 6	Max	-0.300000	-589.43	3	0.500000	-0.300000
38	0.3000	SLV 6	Max	-0.300000	-580.93	3	0.500000	-0.300000
38	0.0000	SLV 6	Min	-0.300000	-594.74	3	0.500000	-0.300000
38	0.1500	SLV 6	Min	-0.300000	-589.43	3	0.500000	-0.300000
38	0.3000	SLV 6	Min	-0.300000	-580.93	3	0.500000	-0.300000
38	0.0000	SLV 7	Max	-0.300000	-281.70	1	-0.500000	-0.300000
38	0.1500	SLV 7	Max	-0.300000	-270.63	1	-0.500000	-0.300000
38	0.3000	SLV 7	Max	-0.300000	-262.74	1	-0.500000	-0.300000
38	0.0000	SLV 7	Min	-0.300000	-281.70	1	-0.500000	-0.300000
38	0.1500	SLV 7	Min	-0.300000	-270.63	1	-0.500000	-0.300000
38	0.3000	SLV 7	Min	-0.300000	-262.74	1	-0.500000	-0.300000
38	0.0000	SLV 8	Max	-0.300000	-500.84	3	0.500000	-0.300000
38	0.1500	SLV 8	Max	-0.300000	-518.49	3	0.500000	-0.300000
38	0.3000	SLV 8	Max	-0.300000	-532.96	3	0.500000	-0.300000
38	0.0000	SLV 8	Min	-0.300000	-500.84	3	0.500000	-0.300000
38	0.1500	SLV 8	Min	-0.300000	-518.49	3	0.500000	-0.300000
38	0.3000	SLV 8	Min	-0.300000	-532.96	3	0.500000	-0.300000
38	0.0000	SLV 9	Max	-0.300000	-471.29	3	0.500000	-0.300000
38	0.1500	SLV 9	Max	-0.300000	-412.48	3	0.500000	-0.300000
38	0.3000	SLV 9	Max	-0.300000	-350.50	3	0.500000	-0.300000
38	0.0000	SLV 9	Min	-0.300000	-471.29	3	0.500000	-0.300000
38	0.1500	SLV 9	Min	-0.300000	-412.48	3	0.500000	-0.300000
38	0.3000	SLV 9	Min	-0.300000	-350.50	3	0.500000	-0.300000
38	0.0000	SLV 10	Max	-0.300000	-1204.48	3	0.500000	-0.300000
38	0.1500	SLV 10	Max	-0.300000	-1173.42	3	0.500000	-0.300000
38	0.3000	SLV 10	Max	-0.300000	-1139.19	3	0.500000	-0.300000
38	0.0000	SLV 10	Min	-0.300000	-1204.48	3	0.500000	-0.300000
38	0.1500	SLV 10	Min	-0.300000	-1173.42	3	0.500000	-0.300000
38	0.3000	SLV 10	Min	-0.300000	-1139.19	3	0.500000	-0.300000
38	0.0000	SLV 11	Max	-0.300000	-435.70	3	0.500000	-0.300000
38	0.1500	SLV 11	Max	-0.300000	-382.64	3	0.500000	-0.300000
38	0.3000	SLV 11	Max	-0.300000	-376.01	1	-0.500000	-0.300000
38	0.0000	SLV 11	Min	-0.300000	-435.70	3	0.500000	-0.300000
38	0.1500	SLV 11	Min	-0.300000	-382.64	3	0.500000	-0.300000
38	0.3000	SLV 11	Min	-0.300000	-376.01	1	-0.500000	-0.300000
38	0.0000	SLV 12	Max	-0.300000	-1181.36	3	0.500000	-0.300000
38	0.1500	SLV 12	Max	-0.300000	-1157.08	3	0.500000	-0.300000
38	0.3000	SLV 12	Max	-0.300000	-1129.62	3	0.500000	-0.300000
38	0.0000	SLV 12	Min	-0.300000	-1181.36	3	0.500000	-0.300000
38	0.1500	SLV 12	Min	-0.300000	-1157.08	3	0.500000	-0.300000
38	0.3000	SLV 12	Min	-0.300000	-1129.62	3	0.500000	-0.300000
38	0.0000	SLV 13	Max	-0.300000	-254.29	3	0.500000	-0.300000
38	0.1500	SLV 13	Max	-0.300000	-241.16	3	0.500000	-0.300000
38	0.3000	SLV 13	Max	-0.300000	-224.85	3	0.500000	-0.300000
38	0.0000	SLV 13	Min	-0.300000	-254.29	3	0.500000	-0.300000
38	0.1500	SLV 13	Min	-0.300000	-241.16	3	0.500000	-0.300000
38	0.3000	SLV 13	Min	-0.300000	-224.85	3	0.500000	-0.300000
38	0.0000	SLV 14	Max	-0.300000	-594.74	3	0.500000	-0.300000
38	0.1500	SLV 14	Max	-0.300000	-589.43	3	0.500000	-0.300000
38	0.3000	SLV 14	Max	-0.300000	-580.93	3	0.500000	-0.300000
38	0.0000	SLV 14	Min	-0.300000	-594.74	3	0.500000	-0.300000
38	0.1500	SLV 14	Min	-0.300000	-589.43	3	0.500000	-0.300000
38	0.3000	SLV 14	Min	-0.300000	-580.93	3	0.500000	-0.300000
38	0.0000	SLV 15	Max	-0.300000	-281.70	1	-0.500000	-0.300000
38	0.1500	SLV 15	Max	-0.300000	-270.63	1	-0.500000	-0.300000
38	0.3000	SLV 15	Max	-0.300000	-262.74	1	-0.500000	-0.300000
38	0.0000	SLV 15	Min	-0.300000	-281.70	1	-0.500000	-0.300000
38	0.1500	SLV 15	Min	-0.300000	-270.63	1	-0.500000	-0.300000

Table: Element Forces - Frames, Part 3 of 4

Frame	Station m	OutputCase	StepType	x3S11Max m	S11Min KN/m2	PtS11Min	x2S11Min m	x3S11Min m
38	0.30000	SLV 15	Min	-0.300000	-262.74	1	-0.500000	-0.300000
38	0.00000	SLV 16	Max	-0.300000	-500.84	3	0.500000	-0.300000
38	0.15000	SLV 16	Max	-0.300000	-518.49	3	0.500000	-0.300000
38	0.30000	SLV 16	Max	-0.300000	-532.96	3	0.500000	-0.300000
38	0.00000	SLV 16	Min	-0.300000	-500.84	3	0.500000	-0.300000
38	0.15000	SLV 16	Min	-0.300000	-518.49	3	0.500000	-0.300000
38	0.30000	SLV 16	Min	-0.300000	-532.96	3	0.500000	-0.300000
39	0.00000	SLE-C	Max	-0.300000	-314.74	1	-0.500000	-0.300000
39	0.15000	SLE-C	Max	-0.300000	-296.14	1	-0.500000	-0.300000
39	0.30000	SLE-C	Max	-0.300000	-280.81	1	-0.500000	-0.300000
39	0.00000	SLE-C	Min	-0.300000	-314.74	1	-0.500000	-0.300000
39	0.15000	SLE-C	Min	-0.300000	-296.14	1	-0.500000	-0.300000
39	0.30000	SLE-C	Min	-0.300000	-280.81	1	-0.500000	-0.300000
39	0.00000	SLE-F1	Max	-0.300000	-261.16	1	-0.500000	-0.300000
39	0.15000	SLE-F1	Max	-0.300000	-229.95	1	-0.500000	-0.300000
39	0.30000	SLE-F1	Max	-0.300000	-202.00	1	-0.500000	-0.300000
39	0.00000	SLE-F1	Min	-0.300000	-261.16	1	-0.500000	-0.300000
39	0.15000	SLE-F1	Min	-0.300000	-229.95	1	-0.500000	-0.300000
39	0.30000	SLE-F1	Min	-0.300000	-202.00	1	-0.500000	-0.300000
39	0.00000	SLE-F2	Max	-0.300000	-287.24	1	-0.500000	-0.300000
39	0.15000	SLE-F2	Max	-0.300000	-282.78	1	-0.500000	-0.300000
39	0.30000	SLE-F2	Max	-0.300000	-281.58	1	-0.500000	-0.300000
39	0.00000	SLE-F2	Min	-0.300000	-287.24	1	-0.500000	-0.300000
39	0.15000	SLE-F2	Min	-0.300000	-282.78	1	-0.500000	-0.300000
39	0.30000	SLE-F2	Min	-0.300000	-281.58	1	-0.500000	-0.300000
39	0.00000	SLE-F3	Max	-0.300000	-334.31	3	0.500000	-0.300000
39	0.15000	SLE-F3	Max	-0.300000	-349.95	3	0.500000	-0.300000
39	0.30000	SLE-F3	Max	-0.300000	-362.32	3	0.500000	-0.300000
39	0.00000	SLE-F3	Min	-0.300000	-334.31	3	0.500000	-0.300000
39	0.15000	SLE-F3	Min	-0.300000	-349.95	3	0.500000	-0.300000
39	0.30000	SLE-F3	Min	-0.300000	-362.32	3	0.500000	-0.300000
39	0.00000	SLE-QP	Max	-0.300000	-297.85	1	-0.500000	-0.300000
39	0.15000	SLE-QP	Max	-0.300000	-285.87	1	-0.500000	-0.300000
39	0.30000	SLE-QP	Max	-0.300000	-277.15	1	-0.500000	-0.300000
39	0.00000	SLE-QP	Min	-0.300000	-297.85	1	-0.500000	-0.300000
39	0.15000	SLE-QP	Min	-0.300000	-285.87	1	-0.500000	-0.300000
39	0.30000	SLE-QP	Min	-0.300000	-277.15	1	-0.500000	-0.300000
39	0.00000	SLU-1	Max	-0.300000	-290.96	1	-0.500000	-0.300000
39	0.15000	SLU-1	Max	-0.300000	-300.62	3	0.500000	-0.300000
39	0.30000	SLU-1	Max	-0.300000	-335.52	3	0.500000	-0.300000
39	0.00000	SLU-1	Min	-0.300000	-290.96	1	-0.500000	-0.300000
39	0.15000	SLU-1	Min	-0.300000	-300.62	3	0.500000	-0.300000
39	0.30000	SLU-1	Min	-0.300000	-335.52	3	0.500000	-0.300000
39	0.00000	SLU-2	Max	-0.300000	-446.99	1	-0.500000	-0.300000
39	0.15000	SLU-2	Max	-0.300000	-388.73	1	-0.500000	-0.300000
39	0.30000	SLU-2	Max	-0.300000	-334.72	1	-0.500000	-0.300000
39	0.00000	SLU-2	Min	-0.300000	-446.99	1	-0.500000	-0.300000
39	0.15000	SLU-2	Min	-0.300000	-388.73	1	-0.500000	-0.300000
39	0.30000	SLU-2	Min	-0.300000	-334.72	1	-0.500000	-0.300000
39	0.00000	SLU-3	Max	-0.300000	-537.63	3	0.500000	-0.300000
39	0.15000	SLU-3	Max	-0.300000	-536.61	3	0.500000	-0.300000
39	0.30000	SLU-3	Max	-0.300000	-532.34	3	0.500000	-0.300000
39	0.00000	SLU-3	Min	-0.300000	-537.63	3	0.500000	-0.300000
39	0.15000	SLU-3	Min	-0.300000	-536.61	3	0.500000	-0.300000
39	0.30000	SLU-3	Min	-0.300000	-532.34	3	0.500000	-0.300000
39	0.00000	SLU-4	Max	-0.300000	-497.62	1	-0.500000	-0.300000
39	0.15000	SLU-4	Max	-0.300000	-467.59	1	-0.500000	-0.300000
39	0.30000	SLU-4	Max	-0.300000	-441.80	1	-0.500000	-0.300000
39	0.00000	SLU-4	Min	-0.300000	-497.62	1	-0.500000	-0.300000

Table: Element Forces - Frames, Part 3 of 4

Frame	Station m	OutputCase	StepType	x3S11Max m	S11Min KN/m2	PtS11Min	x2S11Min m	x3S11Min m
39	0.15000	SLU-4	Min	-0.300000	-467.59	1	-0.500000	-0.300000
39	0.30000	SLU-4	Min	-0.300000	-441.80	1	-0.500000	-0.300000
39	0.00000	SLU-5	Max	-0.300000	-265.37	3	0.500000	-0.300000
39	0.15000	SLU-5	Max	-0.300000	-255.61	3	0.500000	-0.300000
39	0.30000	SLU-5	Max	-0.300000	-242.58	3	0.500000	-0.300000
39	0.00000	SLU-5	Min	-0.300000	-265.37	3	0.500000	-0.300000
39	0.15000	SLU-5	Min	-0.300000	-255.61	3	0.500000	-0.300000
39	0.30000	SLU-5	Min	-0.300000	-242.58	3	0.500000	-0.300000
39	0.00000	SLU-6	Max	-0.300000	-374.29	3	0.500000	-0.300000
39	0.15000	SLU-6	Max	-0.300000	-422.53	3	0.500000	-0.300000
39	0.30000	SLU-6	Max	-0.300000	-466.53	3	0.500000	-0.300000
39	0.00000	SLU-6	Min	-0.300000	-374.29	3	0.500000	-0.300000
39	0.15000	SLU-6	Min	-0.300000	-422.53	3	0.500000	-0.300000
39	0.30000	SLU-6	Min	-0.300000	-466.53	3	0.500000	-0.300000
39	0.00000	SLU-7	Max	-0.300000	-627.92	3	0.500000	-0.300000
39	0.15000	SLU-7	Max	-0.300000	-634.31	3	0.500000	-0.300000
39	0.30000	SLU-7	Max	-0.300000	-637.44	3	0.500000	-0.300000
39	0.00000	SLU-7	Min	-0.300000	-627.92	3	0.500000	-0.300000
39	0.15000	SLU-7	Min	-0.300000	-634.31	3	0.500000	-0.300000
39	0.30000	SLU-7	Min	-0.300000	-637.44	3	0.500000	-0.300000
39	0.00000	SLV 1	Max	-0.300000	-596.07	3	0.500000	-0.300000
39	0.15000	SLV 1	Max	-0.300000	-537.95	3	0.500000	-0.300000
39	0.30000	SLV 1	Max	-0.300000	-476.57	3	0.500000	-0.300000
39	0.00000	SLV 1	Min	-0.300000	-596.07	3	0.500000	-0.300000
39	0.15000	SLV 1	Min	-0.300000	-537.95	3	0.500000	-0.300000
39	0.30000	SLV 1	Min	-0.300000	-476.57	3	0.500000	-0.300000
39	0.00000	SLV 2	Max	-0.300000	-551.34	3	0.500000	-0.300000
39	0.15000	SLV 2	Max	-0.300000	-497.57	3	0.500000	-0.300000
39	0.30000	SLV 2	Max	-0.300000	-440.54	3	0.500000	-0.300000
39	0.00000	SLV 2	Min	-0.300000	-551.34	3	0.500000	-0.300000
39	0.15000	SLV 2	Min	-0.300000	-497.57	3	0.500000	-0.300000
39	0.30000	SLV 2	Min	-0.300000	-440.54	3	0.500000	-0.300000
39	0.00000	SLV 3	Max	-0.300000	-551.34	3	0.500000	-0.300000
39	0.15000	SLV 3	Max	-0.300000	-497.57	3	0.500000	-0.300000
39	0.30000	SLV 3	Max	-0.300000	-440.54	3	0.500000	-0.300000
39	0.00000	SLV 3	Min	-0.300000	-551.34	3	0.500000	-0.300000
39	0.15000	SLV 3	Min	-0.300000	-497.57	3	0.500000	-0.300000
39	0.30000	SLV 3	Min	-0.300000	-440.54	3	0.500000	-0.300000
39	0.00000	SLV 4	Max	-0.300000	-1184.90	3	0.500000	-0.300000
39	0.15000	SLV 4	Max	-0.300000	-1185.29	3	0.500000	-0.300000
39	0.30000	SLV 4	Max	-0.300000	-1182.43	3	0.500000	-0.300000
39	0.00000	SLV 4	Min	-0.300000	-1184.90	3	0.500000	-0.300000
39	0.15000	SLV 4	Min	-0.300000	-1185.29	3	0.500000	-0.300000
39	0.30000	SLV 4	Min	-0.300000	-1182.43	3	0.500000	-0.300000
39	0.00000	SLV 5	Max	-0.300000	-284.53	3	0.500000	-0.300000
39	0.15000	SLV 5	Max	-0.300000	-271.64	3	0.500000	-0.300000
39	0.30000	SLV 5	Max	-0.300000	-255.49	3	0.500000	-0.300000
39	0.00000	SLV 5	Min	-0.300000	-284.53	3	0.500000	-0.300000
39	0.15000	SLV 5	Min	-0.300000	-271.64	3	0.500000	-0.300000
39	0.30000	SLV 5	Min	-0.300000	-255.49	3	0.500000	-0.300000
39	0.00000	SLV 6	Max	-0.300000	-588.63	3	0.500000	-0.300000
39	0.15000	SLV 6	Max	-0.300000	-593.34	3	0.500000	-0.300000
39	0.30000	SLV 6	Max	-0.300000	-594.79	3	0.500000	-0.300000
39	0.00000	SLV 6	Min	-0.300000	-588.63	3	0.500000	-0.300000
39	0.15000	SLV 6	Min	-0.300000	-593.34	3	0.500000	-0.300000
39	0.30000	SLV 6	Min	-0.300000	-594.79	3	0.500000	-0.300000
39	0.00000	SLV 7	Max	-0.300000	-290.13	1	-0.500000	-0.300000
39	0.15000	SLV 7	Max	-0.300000	-284.02	1	-0.500000	-0.300000
39	0.30000	SLV 7	Max	-0.300000	-281.18	1	-0.500000	-0.300000

Table: Element Forces - Frames, Part 3 of 4

Frame	Station m	OutputCase	StepType	x3S11Max m	S11Min KN/m2	PtS11Min	x2S11Min m	x3S11Min m
39	0.00000	SLV 7	Min	-0.300000	-290.13	1	-0.500000	-0.300000
39	0.15000	SLV 7	Min	-0.300000	-284.02	1	-0.500000	-0.300000
39	0.30000	SLV 7	Min	-0.300000	-281.18	1	-0.500000	-0.300000
39	0.00000	SLV 8	Max	-0.300000	-455.96	3	0.500000	-0.300000
39	0.15000	SLV 8	Max	-0.300000	-479.13	3	0.500000	-0.300000
39	0.30000	SLV 8	Max	-0.300000	-499.03	3	0.500000	-0.300000
39	0.00000	SLV 8	Min	-0.300000	-455.96	3	0.500000	-0.300000
39	0.15000	SLV 8	Min	-0.300000	-479.13	3	0.500000	-0.300000
39	0.30000	SLV 8	Min	-0.300000	-499.03	3	0.500000	-0.300000
39	0.00000	SLV 9	Max	-0.300000	-596.07	3	0.500000	-0.300000
39	0.15000	SLV 9	Max	-0.300000	-537.95	3	0.500000	-0.300000
39	0.30000	SLV 9	Max	-0.300000	-476.57	3	0.500000	-0.300000
39	0.00000	SLV 9	Min	-0.300000	-596.07	3	0.500000	-0.300000
39	0.15000	SLV 9	Min	-0.300000	-537.95	3	0.500000	-0.300000
39	0.30000	SLV 9	Min	-0.300000	-476.57	3	0.500000	-0.300000
39	0.00000	SLV 10	Max	-0.300000	-1219.67	3	0.500000	-0.300000
39	0.15000	SLV 10	Max	-0.300000	-1214.51	3	0.500000	-0.300000
39	0.30000	SLV 10	Max	-0.300000	-1206.09	3	0.500000	-0.300000
39	0.00000	SLV 10	Min	-0.300000	-1219.67	3	0.500000	-0.300000
39	0.15000	SLV 10	Min	-0.300000	-1214.51	3	0.500000	-0.300000
39	0.30000	SLV 10	Min	-0.300000	-1206.09	3	0.500000	-0.300000
39	0.00000	SLV 11	Max	-0.300000	-551.34	3	0.500000	-0.300000
39	0.15000	SLV 11	Max	-0.300000	-497.57	3	0.500000	-0.300000
39	0.30000	SLV 11	Max	-0.300000	-440.54	3	0.500000	-0.300000
39	0.00000	SLV 11	Min	-0.300000	-551.34	3	0.500000	-0.300000
39	0.15000	SLV 11	Min	-0.300000	-497.57	3	0.500000	-0.300000
39	0.30000	SLV 11	Min	-0.300000	-440.54	3	0.500000	-0.300000
39	0.00000	SLV 12	Max	-0.300000	-1184.90	3	0.500000	-0.300000
39	0.15000	SLV 12	Max	-0.300000	-1185.29	3	0.500000	-0.300000
39	0.30000	SLV 12	Max	-0.300000	-1182.43	3	0.500000	-0.300000
39	0.00000	SLV 12	Min	-0.300000	-1184.90	3	0.500000	-0.300000
39	0.15000	SLV 12	Min	-0.300000	-1185.29	3	0.500000	-0.300000
39	0.30000	SLV 12	Min	-0.300000	-1182.43	3	0.500000	-0.300000
39	0.00000	SLV 13	Max	-0.300000	-284.53	3	0.500000	-0.300000
39	0.15000	SLV 13	Max	-0.300000	-271.64	3	0.500000	-0.300000
39	0.30000	SLV 13	Max	-0.300000	-255.49	3	0.500000	-0.300000
39	0.00000	SLV 13	Min	-0.300000	-284.53	3	0.500000	-0.300000
39	0.15000	SLV 13	Min	-0.300000	-271.64	3	0.500000	-0.300000
39	0.30000	SLV 13	Min	-0.300000	-255.49	3	0.500000	-0.300000
39	0.00000	SLV 14	Max	-0.300000	-588.63	3	0.500000	-0.300000
39	0.15000	SLV 14	Max	-0.300000	-593.34	3	0.500000	-0.300000
39	0.30000	SLV 14	Max	-0.300000	-594.79	3	0.500000	-0.300000
39	0.00000	SLV 14	Min	-0.300000	-588.63	3	0.500000	-0.300000
39	0.15000	SLV 14	Min	-0.300000	-593.34	3	0.500000	-0.300000
39	0.30000	SLV 14	Min	-0.300000	-594.79	3	0.500000	-0.300000
39	0.00000	SLV 15	Max	-0.300000	-290.13	1	-0.500000	-0.300000
39	0.15000	SLV 15	Max	-0.300000	-284.02	1	-0.500000	-0.300000
39	0.30000	SLV 15	Max	-0.300000	-281.18	1	-0.500000	-0.300000
39	0.00000	SLV 15	Min	-0.300000	-290.13	1	-0.500000	-0.300000
39	0.15000	SLV 15	Min	-0.300000	-284.02	1	-0.500000	-0.300000
39	0.30000	SLV 15	Min	-0.300000	-281.18	1	-0.500000	-0.300000
39	0.00000	SLV 16	Max	-0.300000	-455.96	3	0.500000	-0.300000
39	0.15000	SLV 16	Max	-0.300000	-479.13	3	0.500000	-0.300000
39	0.30000	SLV 16	Max	-0.300000	-499.03	3	0.500000	-0.300000
39	0.00000	SLV 16	Min	-0.300000	-455.96	3	0.500000	-0.300000
39	0.15000	SLV 16	Min	-0.300000	-479.13	3	0.500000	-0.300000
39	0.30000	SLV 16	Min	-0.300000	-499.03	3	0.500000	-0.300000
40	0.00000	SLE-C	Max	-0.300000	-330.69	1	-0.500000	-0.300000
40	0.15433	SLE-C	Max	-0.300000	-320.53	1	-0.500000	-0.300000

Table: Element Forces - Frames, Part 3 of 4

Frame	Station m	OutputCase	StepType	x3S11Max m	S11Min KN/m2	PtS11Min	x2S11Min m	x3S11Min m
40	0.30866	SLE-C	Max	-0.300000	-313.87	1	-0.500000	-0.300000
40	0.00000	SLE-C	Min	-0.300000	-330.69	1	-0.500000	-0.300000
40	0.15433	SLE-C	Min	-0.300000	-320.53	1	-0.500000	-0.300000
40	0.30866	SLE-C	Min	-0.300000	-313.87	1	-0.500000	-0.300000
40	0.00000	SLE-F1	Max	-0.300000	-304.99	1	-0.500000	-0.300000
40	0.15433	SLE-F1	Max	-0.300000	-280.40	1	-0.500000	-0.300000
40	0.30866	SLE-F1	Max	-0.300000	-259.31	1	-0.500000	-0.300000
40	0.00000	SLE-F1	Min	-0.300000	-304.99	1	-0.500000	-0.300000
40	0.15433	SLE-F1	Min	-0.300000	-280.40	1	-0.500000	-0.300000
40	0.30866	SLE-F1	Min	-0.300000	-259.31	1	-0.500000	-0.300000
40	0.00000	SLE-F2	Max	-0.300000	-274.90	1	-0.500000	-0.300000
40	0.15433	SLE-F2	Max	-0.300000	-279.41	1	-0.500000	-0.300000
40	0.30866	SLE-F2	Max	-0.300000	-287.42	1	-0.500000	-0.300000
40	0.00000	SLE-F2	Min	-0.300000	-274.90	1	-0.500000	-0.300000
40	0.15433	SLE-F2	Min	-0.300000	-279.41	1	-0.500000	-0.300000
40	0.30866	SLE-F2	Min	-0.300000	-287.42	1	-0.500000	-0.300000
40	0.00000	SLE-F3	Max	-0.300000	-305.63	3	0.500000	-0.300000
40	0.15433	SLE-F3	Max	-0.300000	-321.18	3	0.500000	-0.300000
40	0.30866	SLE-F3	Max	-0.300000	-333.23	3	0.500000	-0.300000
40	0.00000	SLE-F3	Min	-0.300000	-305.63	3	0.500000	-0.300000
40	0.15433	SLE-F3	Min	-0.300000	-321.18	3	0.500000	-0.300000
40	0.30866	SLE-F3	Min	-0.300000	-333.23	3	0.500000	-0.300000
40	0.00000	SLE-QP	Max	-0.300000	-299.79	1	-0.500000	-0.300000
40	0.15433	SLE-QP	Max	-0.300000	-296.89	1	-0.500000	-0.300000
40	0.30866	SLE-QP	Max	-0.300000	-297.50	1	-0.500000	-0.300000
40	0.00000	SLE-QP	Min	-0.300000	-299.79	1	-0.500000	-0.300000
40	0.15433	SLE-QP	Min	-0.300000	-296.89	1	-0.500000	-0.300000
40	0.30866	SLE-QP	Min	-0.300000	-297.50	1	-0.500000	-0.300000
40	0.00000	SLU-1	Max	-0.300000	-355.14	1	-0.500000	-0.300000
40	0.15433	SLU-1	Max	-0.300000	-319.49	1	-0.500000	-0.300000
40	0.30866	SLU-1	Max	-0.300000	-288.39	1	-0.500000	-0.300000
40	0.00000	SLU-1	Min	-0.300000	-355.14	1	-0.500000	-0.300000
40	0.15433	SLU-1	Min	-0.300000	-319.49	1	-0.500000	-0.300000
40	0.30866	SLU-1	Min	-0.300000	-288.39	1	-0.500000	-0.300000
40	0.00000	SLU-2	Max	-0.300000	-533.09	1	-0.500000	-0.300000
40	0.15433	SLU-2	Max	-0.300000	-485.97	1	-0.500000	-0.300000
40	0.30866	SLU-2	Max	-0.300000	-443.41	1	-0.500000	-0.300000
40	0.00000	SLU-2	Min	-0.300000	-533.09	1	-0.500000	-0.300000
40	0.15433	SLU-2	Min	-0.300000	-485.97	1	-0.500000	-0.300000
40	0.30866	SLU-2	Min	-0.300000	-443.41	1	-0.500000	-0.300000
40	0.00000	SLU-3	Max	-0.300000	-537.94	3	0.500000	-0.300000
40	0.15433	SLU-3	Max	-0.300000	-539.55	3	0.500000	-0.300000
40	0.30866	SLU-3	Max	-0.300000	-537.65	3	0.500000	-0.300000
40	0.00000	SLU-3	Min	-0.300000	-537.94	3	0.500000	-0.300000
40	0.15433	SLU-3	Min	-0.300000	-539.55	3	0.500000	-0.300000
40	0.30866	SLU-3	Min	-0.300000	-537.65	3	0.500000	-0.300000
40	0.00000	SLU-4	Max	-0.300000	-527.21	1	-0.500000	-0.300000
40	0.15433	SLU-4	Max	-0.300000	-509.39	1	-0.500000	-0.300000
40	0.30866	SLU-4	Max	-0.300000	-496.12	1	-0.500000	-0.300000
40	0.00000	SLU-4	Min	-0.300000	-527.21	1	-0.500000	-0.300000
40	0.15433	SLU-4	Min	-0.300000	-509.39	1	-0.500000	-0.300000
40	0.30866	SLU-4	Min	-0.300000	-496.12	1	-0.500000	-0.300000
40	0.00000	SLU-5	Max	-0.300000	-297.23	3	0.500000	-0.300000
40	0.15433	SLU-5	Max	-0.300000	-283.50	3	0.500000	-0.300000
40	0.30866	SLU-5	Max	-0.300000	-266.27	3	0.500000	-0.300000
40	0.00000	SLU-5	Min	-0.300000	-297.23	3	0.500000	-0.300000
40	0.15433	SLU-5	Min	-0.300000	-283.50	3	0.500000	-0.300000
40	0.30866	SLU-5	Min	-0.300000	-266.27	3	0.500000	-0.300000
40	0.00000	SLU-6	Max	-0.300000	-289.59	1	-0.500000	-0.300000

Table: Element Forces - Frames, Part 3 of 4

Frame	Station m	OutputCase	StepType	x3S11Max m	S11Min KN/m2	PtS11Min	x2S11Min m	x3S11Min m
40	0.15433	SLU-6	Max	-0.300000	-328.78	3	0.500000	-0.300000
40	0.30866	SLU-6	Max	-0.300000	-370.92	3	0.500000	-0.300000
40	0.00000	SLU-6	Min	-0.300000	-289.59	1	-0.500000	-0.300000
40	0.15433	SLU-6	Min	-0.300000	-328.78	3	0.500000	-0.300000
40	0.30866	SLU-6	Min	-0.300000	-370.92	3	0.500000	-0.300000
40	0.00000	SLU-7	Max	-0.300000	-606.05	3	0.500000	-0.300000
40	0.15433	SLU-7	Max	-0.300000	-618.42	3	0.500000	-0.300000
40	0.30866	SLU-7	Max	-0.300000	-627.28	3	0.500000	-0.300000
40	0.00000	SLU-7	Min	-0.300000	-606.05	3	0.500000	-0.300000
40	0.15433	SLU-7	Min	-0.300000	-618.42	3	0.500000	-0.300000
40	0.30866	SLU-7	Min	-0.300000	-627.28	3	0.500000	-0.300000
40	0.00000	SLV 1	Max	-0.300000	-727.32	3	0.500000	-0.300000
40	0.15433	SLV 1	Max	-0.300000	-665.64	3	0.500000	-0.300000
40	0.30866	SLV 1	Max	-0.300000	-600.45	3	0.500000	-0.300000
40	0.00000	SLV 1	Min	-0.300000	-727.32	3	0.500000	-0.300000
40	0.15433	SLV 1	Min	-0.300000	-665.64	3	0.500000	-0.300000
40	0.30866	SLV 1	Min	-0.300000	-600.45	3	0.500000	-0.300000
40	0.00000	SLV 2	Max	-0.300000	-676.41	3	0.500000	-0.300000
40	0.15433	SLV 2	Max	-0.300000	-617.69	3	0.500000	-0.300000
40	0.30866	SLV 2	Max	-0.300000	-555.46	3	0.500000	-0.300000
40	0.00000	SLV 2	Min	-0.300000	-676.41	3	0.500000	-0.300000
40	0.15433	SLV 2	Min	-0.300000	-617.69	3	0.500000	-0.300000
40	0.30866	SLV 2	Min	-0.300000	-555.46	3	0.500000	-0.300000
40	0.00000	SLV 3	Max	-0.300000	-676.41	3	0.500000	-0.300000
40	0.15433	SLV 3	Max	-0.300000	-617.69	3	0.500000	-0.300000
40	0.30866	SLV 3	Max	-0.300000	-555.46	3	0.500000	-0.300000
40	0.00000	SLV 3	Min	-0.300000	-676.41	3	0.500000	-0.300000
40	0.15433	SLV 3	Min	-0.300000	-617.69	3	0.500000	-0.300000
40	0.30866	SLV 3	Min	-0.300000	-555.46	3	0.500000	-0.300000
40	0.00000	SLV 4	Max	-0.300000	-1154.04	3	0.500000	-0.300000
40	0.15433	SLV 4	Max	-0.300000	-1170.93	3	0.500000	-0.300000
40	0.30866	SLV 4	Max	-0.300000	-1184.31	3	0.500000	-0.300000
40	0.00000	SLV 4	Min	-0.300000	-1154.04	3	0.500000	-0.300000
40	0.15433	SLV 4	Min	-0.300000	-1170.93	3	0.500000	-0.300000
40	0.30866	SLV 4	Min	-0.300000	-1184.31	3	0.500000	-0.300000
40	0.00000	SLV 5	Max	-0.300000	-320.17	3	0.500000	-0.300000
40	0.15433	SLV 5	Max	-0.300000	-304.64	3	0.500000	-0.300000
40	0.30866	SLV 5	Max	-0.300000	-285.61	3	0.500000	-0.300000
40	0.00000	SLV 5	Min	-0.300000	-320.17	3	0.500000	-0.300000
40	0.15433	SLV 5	Min	-0.300000	-304.64	3	0.500000	-0.300000
40	0.30866	SLV 5	Min	-0.300000	-285.61	3	0.500000	-0.300000
40	0.00000	SLV 6	Max	-0.300000	-570.97	3	0.500000	-0.300000
40	0.15433	SLV 6	Max	-0.300000	-581.31	3	0.500000	-0.300000
40	0.30866	SLV 6	Max	-0.300000	-588.13	3	0.500000	-0.300000
40	0.00000	SLV 6	Min	-0.300000	-570.97	3	0.500000	-0.300000
40	0.15433	SLV 6	Min	-0.300000	-581.31	3	0.500000	-0.300000
40	0.30866	SLV 6	Min	-0.300000	-588.13	3	0.500000	-0.300000
40	0.00000	SLV 7	Max	-0.300000	-283.49	1	-0.500000	-0.300000
40	0.15433	SLV 7	Max	-0.300000	-285.06	1	-0.500000	-0.300000
40	0.30866	SLV 7	Max	-0.300000	-290.14	1	-0.500000	-0.300000
40	0.00000	SLV 7	Min	-0.300000	-283.49	1	-0.500000	-0.300000
40	0.15433	SLV 7	Min	-0.300000	-285.06	1	-0.500000	-0.300000
40	0.30866	SLV 7	Min	-0.300000	-290.14	1	-0.500000	-0.300000
40	0.00000	SLV 8	Max	-0.300000	-409.13	3	0.500000	-0.300000
40	0.15433	SLV 8	Max	-0.300000	-433.46	3	0.500000	-0.300000
40	0.30866	SLV 8	Max	-0.300000	-454.28	3	0.500000	-0.300000
40	0.00000	SLV 8	Min	-0.300000	-409.13	3	0.500000	-0.300000
40	0.15433	SLV 8	Min	-0.300000	-433.46	3	0.500000	-0.300000
40	0.30866	SLV 8	Min	-0.300000	-454.28	3	0.500000	-0.300000

Table: Element Forces - Frames, Part 3 of 4

Frame	Station m	OutputCase	StepType	x3S11Max m	S11Min KN/m2	PtS11Min	x2S11Min m	x3S11Min m
40	0.00000	SLV 9	Max	-0.300000	-727.32	3	0.500000	-0.300000
40	0.15433	SLV 9	Max	-0.300000	-665.64	3	0.500000	-0.300000
40	0.30866	SLV 9	Max	-0.300000	-600.45	3	0.500000	-0.300000
40	0.00000	SLV 9	Min	-0.300000	-727.32	3	0.500000	-0.300000
40	0.15433	SLV 9	Min	-0.300000	-665.64	3	0.500000	-0.300000
40	0.30866	SLV 9	Min	-0.300000	-600.45	3	0.500000	-0.300000
40	0.00000	SLV 10	Max	-0.300000	-1197.84	3	0.500000	-0.300000
40	0.15433	SLV 10	Max	-0.300000	-1210.39	3	0.500000	-0.300000
40	0.30866	SLV 10	Max	-0.300000	-1219.43	3	0.500000	-0.300000
40	0.00000	SLV 10	Min	-0.300000	-1197.84	3	0.500000	-0.300000
40	0.15433	SLV 10	Min	-0.300000	-1210.39	3	0.500000	-0.300000
40	0.30866	SLV 10	Min	-0.300000	-1219.43	3	0.500000	-0.300000
40	0.00000	SLV 11	Max	-0.300000	-676.41	3	0.500000	-0.300000
40	0.15433	SLV 11	Max	-0.300000	-617.69	3	0.500000	-0.300000
40	0.30866	SLV 11	Max	-0.300000	-555.46	3	0.500000	-0.300000
40	0.00000	SLV 11	Min	-0.300000	-676.41	3	0.500000	-0.300000
40	0.15433	SLV 11	Min	-0.300000	-617.69	3	0.500000	-0.300000
40	0.30866	SLV 11	Min	-0.300000	-555.46	3	0.500000	-0.300000
40	0.00000	SLV 12	Max	-0.300000	-1154.04	3	0.500000	-0.300000
40	0.15433	SLV 12	Max	-0.300000	-1170.93	3	0.500000	-0.300000
40	0.30866	SLV 12	Max	-0.300000	-1184.31	3	0.500000	-0.300000
40	0.00000	SLV 12	Min	-0.300000	-1154.04	3	0.500000	-0.300000
40	0.15433	SLV 12	Min	-0.300000	-1170.93	3	0.500000	-0.300000
40	0.30866	SLV 12	Min	-0.300000	-1184.31	3	0.500000	-0.300000
40	0.00000	SLV 13	Max	-0.300000	-320.17	3	0.500000	-0.300000
40	0.15433	SLV 13	Max	-0.300000	-304.64	3	0.500000	-0.300000
40	0.30866	SLV 13	Max	-0.300000	-285.61	3	0.500000	-0.300000
40	0.00000	SLV 13	Min	-0.300000	-320.17	3	0.500000	-0.300000
40	0.15433	SLV 13	Min	-0.300000	-304.64	3	0.500000	-0.300000
40	0.30866	SLV 13	Min	-0.300000	-285.61	3	0.500000	-0.300000
40	0.00000	SLV 14	Max	-0.300000	-570.97	3	0.500000	-0.300000
40	0.15433	SLV 14	Max	-0.300000	-581.31	3	0.500000	-0.300000
40	0.30866	SLV 14	Max	-0.300000	-588.13	3	0.500000	-0.300000
40	0.00000	SLV 14	Min	-0.300000	-570.97	3	0.500000	-0.300000
40	0.15433	SLV 14	Min	-0.300000	-581.31	3	0.500000	-0.300000
40	0.30866	SLV 14	Min	-0.300000	-588.13	3	0.500000	-0.300000
40	0.00000	SLV 15	Max	-0.300000	-283.49	1	-0.500000	-0.300000
40	0.15433	SLV 15	Max	-0.300000	-285.06	1	-0.500000	-0.300000
40	0.30866	SLV 15	Max	-0.300000	-290.14	1	-0.500000	-0.300000
40	0.00000	SLV 15	Min	-0.300000	-283.49	1	-0.500000	-0.300000
40	0.15433	SLV 15	Min	-0.300000	-285.06	1	-0.500000	-0.300000
40	0.30866	SLV 15	Min	-0.300000	-290.14	1	-0.500000	-0.300000
40	0.00000	SLV 16	Max	-0.300000	-409.13	3	0.500000	-0.300000
40	0.15433	SLV 16	Max	-0.300000	-433.46	3	0.500000	-0.300000
40	0.30866	SLV 16	Max	-0.300000	-454.28	3	0.500000	-0.300000
40	0.00000	SLV 16	Min	-0.300000	-409.13	3	0.500000	-0.300000
40	0.15433	SLV 16	Min	-0.300000	-433.46	3	0.500000	-0.300000
40	0.30866	SLV 16	Min	-0.300000	-454.28	3	0.500000	-0.300000
41	0.00000	SLE-C	Max	-0.300000	-334.95	1	-0.500000	-0.300000
41	0.15000	SLE-C	Max	-0.300000	-330.94	1	-0.500000	-0.300000
41	0.30000	SLE-C	Max	-0.300000	-330.28	1	-0.500000	-0.300000
41	0.00000	SLE-C	Min	-0.300000	-334.95	1	-0.500000	-0.300000
41	0.15000	SLE-C	Min	-0.300000	-330.94	1	-0.500000	-0.300000
41	0.30000	SLE-C	Min	-0.300000	-330.28	1	-0.500000	-0.300000
41	0.00000	SLE-F1	Max	-0.300000	-336.67	1	-0.500000	-0.300000
41	0.15000	SLE-F1	Max	-0.300000	-318.30	1	-0.500000	-0.300000
41	0.30000	SLE-F1	Max	-0.300000	-303.29	1	-0.500000	-0.300000
41	0.00000	SLE-F1	Min	-0.300000	-336.67	1	-0.500000	-0.300000
41	0.15000	SLE-F1	Min	-0.300000	-318.30	1	-0.500000	-0.300000

Table: Element Forces - Frames, Part 3 of 4

Frame	Station m	OutputCase	StepType	x3S11Max m	S11Min KN/m2	PtS11Min	x2S11Min m	x3S11Min m
41	0.30000	SLE-F1	Min	-0.300000	-303.29	1	-0.500000	-0.300000
41	0.00000	SLE-F2	Max	-0.300000	-252.53	1	-0.500000	-0.300000
41	0.15000	SLE-F2	Max	-0.300000	-262.48	1	-0.500000	-0.300000
41	0.30000	SLE-F2	Max	-0.300000	-275.78	1	-0.500000	-0.300000
41	0.00000	SLE-F2	Min	-0.300000	-252.53	1	-0.500000	-0.300000
41	0.15000	SLE-F2	Min	-0.300000	-262.48	1	-0.500000	-0.300000
41	0.30000	SLE-F2	Min	-0.300000	-275.78	1	-0.500000	-0.300000
41	0.00000	SLE-F3	Max	-0.300000	-274.63	3	0.500000	-0.300000
41	0.15000	SLE-F3	Max	-0.300000	-291.14	3	0.500000	-0.300000
41	0.30000	SLE-F3	Max	-0.300000	-304.29	3	0.500000	-0.300000
41	0.00000	SLE-F3	Min	-0.300000	-274.63	3	0.500000	-0.300000
41	0.15000	SLE-F3	Min	-0.300000	-291.14	3	0.500000	-0.300000
41	0.30000	SLE-F3	Min	-0.300000	-304.29	3	0.500000	-0.300000
41	0.00000	SLE-QP	Max	-0.300000	-289.34	1	-0.500000	-0.300000
41	0.15000	SLE-QP	Max	-0.300000	-293.02	1	-0.500000	-0.300000
41	0.30000	SLE-QP	Max	-0.300000	-300.06	1	-0.500000	-0.300000
41	0.00000	SLE-QP	Min	-0.300000	-289.34	1	-0.500000	-0.300000
41	0.15000	SLE-QP	Min	-0.300000	-293.02	1	-0.500000	-0.300000
41	0.30000	SLE-QP	Min	-0.300000	-300.06	1	-0.500000	-0.300000
41	0.00000	SLU-1	Max	-0.300000	-407.65	1	-0.500000	-0.300000
41	0.15000	SLU-1	Max	-0.300000	-377.90	1	-0.500000	-0.300000
41	0.30000	SLU-1	Max	-0.300000	-352.51	1	-0.500000	-0.300000
41	0.00000	SLU-1	Min	-0.300000	-407.65	1	-0.500000	-0.300000
41	0.15000	SLU-1	Min	-0.300000	-377.90	1	-0.500000	-0.300000
41	0.30000	SLU-1	Min	-0.300000	-352.51	1	-0.500000	-0.300000
41	0.00000	SLU-2	Max	-0.300000	-594.20	1	-0.500000	-0.300000
41	0.15000	SLU-2	Max	-0.300000	-559.80	1	-0.500000	-0.300000
41	0.30000	SLU-2	Max	-0.300000	-529.75	1	-0.500000	-0.300000
41	0.00000	SLU-2	Min	-0.300000	-594.20	1	-0.500000	-0.300000
41	0.15000	SLU-2	Min	-0.300000	-559.80	1	-0.500000	-0.300000
41	0.30000	SLU-2	Min	-0.300000	-529.75	1	-0.500000	-0.300000
41	0.00000	SLU-3	Max	-0.300000	-526.71	3	0.500000	-0.300000
41	0.15000	SLU-3	Max	-0.300000	-533.85	3	0.500000	-0.300000
41	0.30000	SLU-3	Max	-0.300000	-537.64	3	0.500000	-0.300000
41	0.00000	SLU-3	Min	-0.300000	-526.71	3	0.500000	-0.300000
41	0.15000	SLU-3	Min	-0.300000	-533.85	3	0.500000	-0.300000
41	0.30000	SLU-3	Min	-0.300000	-537.64	3	0.500000	-0.300000
41	0.00000	SLU-4	Max	-0.300000	-537.15	1	-0.500000	-0.300000
41	0.15000	SLU-4	Max	-0.300000	-529.59	1	-0.500000	-0.300000
41	0.30000	SLU-4	Max	-0.300000	-526.38	1	-0.500000	-0.300000
41	0.00000	SLU-4	Min	-0.300000	-537.15	1	-0.500000	-0.300000
41	0.15000	SLU-4	Min	-0.300000	-529.59	1	-0.500000	-0.300000
41	0.30000	SLU-4	Min	-0.300000	-526.38	1	-0.500000	-0.300000
41	0.00000	SLU-5	Max	-0.300000	-328.21	3	0.500000	-0.300000
41	0.15000	SLU-5	Max	-0.300000	-315.05	3	0.500000	-0.300000
41	0.30000	SLU-5	Max	-0.300000	-298.54	3	0.500000	-0.300000
41	0.00000	SLU-5	Min	-0.300000	-328.21	3	0.500000	-0.300000
41	0.15000	SLU-5	Min	-0.300000	-315.05	3	0.500000	-0.300000
41	0.30000	SLU-5	Min	-0.300000	-298.54	3	0.500000	-0.300000
41	0.00000	SLU-6	Max	-0.300000	-371.22	1	-0.500000	-0.300000
41	0.15000	SLU-6	Max	-0.300000	-326.27	1	-0.500000	-0.300000
41	0.30000	SLU-6	Max	-0.300000	-285.68	1	-0.500000	-0.300000
41	0.00000	SLU-6	Min	-0.300000	-371.22	1	-0.500000	-0.300000
41	0.15000	SLU-6	Min	-0.300000	-326.27	1	-0.500000	-0.300000
41	0.30000	SLU-6	Min	-0.300000	-285.68	1	-0.500000	-0.300000
41	0.00000	SLU-7	Max	-0.300000	-568.45	3	0.500000	-0.300000
41	0.15000	SLU-7	Max	-0.300000	-588.25	3	0.500000	-0.300000
41	0.30000	SLU-7	Max	-0.300000	-604.70	3	0.500000	-0.300000
41	0.00000	SLU-7	Min	-0.300000	-568.45	3	0.500000	-0.300000

Table: Element Forces - Frames, Part 3 of 4

Frame	Station m	OutputCase	StepType	x3S11Max m	S11Min KN/m2	PtS11Min	x2S11Min m	x3S11Min m
41	0.15000	SLU-7	Min	-0.300000	-588.25	3	0.500000	-0.300000
41	0.30000	SLU-7	Min	-0.300000	-604.70	3	0.500000	-0.300000
41	0.00000	SLV 1	Max	-0.300000	-844.18	3	0.500000	-0.300000
41	0.15000	SLV 1	Max	-0.300000	-790.07	3	0.500000	-0.300000
41	0.30000	SLV 1	Max	-0.300000	-732.61	3	0.500000	-0.300000
41	0.00000	SLV 1	Min	-0.300000	-844.18	3	0.500000	-0.300000
41	0.15000	SLV 1	Min	-0.300000	-790.07	3	0.500000	-0.300000
41	0.30000	SLV 1	Min	-0.300000	-732.61	3	0.500000	-0.300000
41	0.00000	SLV 2	Max	-0.300000	-790.28	3	0.500000	-0.300000
41	0.15000	SLV 2	Max	-0.300000	-737.57	3	0.500000	-0.300000
41	0.30000	SLV 2	Max	-0.300000	-681.51	3	0.500000	-0.300000
41	0.00000	SLV 2	Min	-0.300000	-790.28	3	0.500000	-0.300000
41	0.15000	SLV 2	Min	-0.300000	-737.57	3	0.500000	-0.300000
41	0.30000	SLV 2	Min	-0.300000	-681.51	3	0.500000	-0.300000
41	0.00000	SLV 3	Max	-0.300000	-790.28	3	0.500000	-0.300000
41	0.15000	SLV 3	Max	-0.300000	-737.57	3	0.500000	-0.300000
41	0.30000	SLV 3	Max	-0.300000	-681.51	3	0.500000	-0.300000
41	0.00000	SLV 3	Min	-0.300000	-790.28	3	0.500000	-0.300000
41	0.15000	SLV 3	Min	-0.300000	-737.57	3	0.500000	-0.300000
41	0.30000	SLV 3	Min	-0.300000	-681.51	3	0.500000	-0.300000
41	0.00000	SLV 4	Max	-0.300000	-1085.55	3	0.500000	-0.300000
41	0.15000	SLV 4	Max	-0.300000	-1120.35	3	0.500000	-0.300000
41	0.30000	SLV 4	Max	-0.300000	-1151.79	3	0.500000	-0.300000
41	0.00000	SLV 4	Min	-0.300000	-1085.55	3	0.500000	-0.300000
41	0.15000	SLV 4	Min	-0.300000	-1120.35	3	0.500000	-0.300000
41	0.30000	SLV 4	Min	-0.300000	-1151.79	3	0.500000	-0.300000
41	0.00000	SLV 5	Max	-0.300000	-352.48	3	0.500000	-0.300000
41	0.15000	SLV 5	Max	-0.300000	-338.71	3	0.500000	-0.300000
41	0.30000	SLV 5	Max	-0.300000	-321.58	3	0.500000	-0.300000
41	0.00000	SLV 5	Min	-0.300000	-352.48	3	0.500000	-0.300000
41	0.15000	SLV 5	Min	-0.300000	-338.71	3	0.500000	-0.300000
41	0.30000	SLV 5	Min	-0.300000	-321.58	3	0.500000	-0.300000
41	0.00000	SLV 6	Max	-0.300000	-538.29	3	0.500000	-0.300000
41	0.15000	SLV 6	Max	-0.300000	-555.73	3	0.500000	-0.300000
41	0.30000	SLV 6	Max	-0.300000	-569.82	3	0.500000	-0.300000
41	0.00000	SLV 6	Min	-0.300000	-538.29	3	0.500000	-0.300000
41	0.15000	SLV 6	Min	-0.300000	-555.73	3	0.500000	-0.300000
41	0.30000	SLV 6	Min	-0.300000	-569.82	3	0.500000	-0.300000
41	0.00000	SLV 7	Max	-0.300000	-269.10	1	-0.500000	-0.300000
41	0.15000	SLV 7	Max	-0.300000	-274.90	1	-0.500000	-0.300000
41	0.30000	SLV 7	Max	-0.300000	-284.04	1	-0.500000	-0.300000
41	0.00000	SLV 7	Min	-0.300000	-269.10	1	-0.500000	-0.300000
41	0.15000	SLV 7	Min	-0.300000	-274.90	1	-0.500000	-0.300000
41	0.30000	SLV 7	Min	-0.300000	-284.04	1	-0.500000	-0.300000
41	0.00000	SLV 8	Max	-0.300000	-358.08	3	0.500000	-0.300000
41	0.15000	SLV 8	Max	-0.300000	-384.20	3	0.500000	-0.300000
41	0.30000	SLV 8	Max	-0.300000	-406.97	3	0.500000	-0.300000
41	0.00000	SLV 8	Min	-0.300000	-358.08	3	0.500000	-0.300000
41	0.15000	SLV 8	Min	-0.300000	-384.20	3	0.500000	-0.300000
41	0.30000	SLV 8	Min	-0.300000	-406.97	3	0.500000	-0.300000
41	0.00000	SLV 9	Max	-0.300000	-844.18	3	0.500000	-0.300000
41	0.15000	SLV 9	Max	-0.300000	-790.07	3	0.500000	-0.300000
41	0.30000	SLV 9	Max	-0.300000	-732.61	3	0.500000	-0.300000
41	0.00000	SLV 9	Min	-0.300000	-844.18	3	0.500000	-0.300000
41	0.15000	SLV 9	Min	-0.300000	-790.07	3	0.500000	-0.300000
41	0.30000	SLV 9	Min	-0.300000	-732.61	3	0.500000	-0.300000
41	0.00000	SLV 10	Max	-0.300000	-1135.36	3	0.500000	-0.300000
41	0.15000	SLV 10	Max	-0.300000	-1167.31	3	0.500000	-0.300000
41	0.30000	SLV 10	Max	-0.300000	-1195.90	3	0.500000	-0.300000

Table: Element Forces - Frames, Part 3 of 4

Frame	Station m	OutputCase	StepType	x3S11Max m	S11Min KN/m2	PtS11Min	x2S11Min m	x3S11Min m
41	0.00000	SLV 10	Min	-0.300000	-1135.36	3	0.500000	-0.300000
41	0.15000	SLV 10	Min	-0.300000	-1167.31	3	0.500000	-0.300000
41	0.30000	SLV 10	Min	-0.300000	-1195.90	3	0.500000	-0.300000
41	0.00000	SLV 11	Max	-0.300000	-790.28	3	0.500000	-0.300000
41	0.15000	SLV 11	Max	-0.300000	-737.57	3	0.500000	-0.300000
41	0.30000	SLV 11	Max	-0.300000	-681.51	3	0.500000	-0.300000
41	0.00000	SLV 11	Min	-0.300000	-790.28	3	0.500000	-0.300000
41	0.15000	SLV 11	Min	-0.300000	-737.57	3	0.500000	-0.300000
41	0.30000	SLV 11	Min	-0.300000	-681.51	3	0.500000	-0.300000
41	0.00000	SLV 12	Max	-0.300000	-1085.55	3	0.500000	-0.300000
41	0.15000	SLV 12	Max	-0.300000	-1120.35	3	0.500000	-0.300000
41	0.30000	SLV 12	Max	-0.300000	-1151.79	3	0.500000	-0.300000
41	0.00000	SLV 12	Min	-0.300000	-1085.55	3	0.500000	-0.300000
41	0.15000	SLV 12	Min	-0.300000	-1120.35	3	0.500000	-0.300000
41	0.30000	SLV 12	Min	-0.300000	-1151.79	3	0.500000	-0.300000
41	0.00000	SLV 13	Max	-0.300000	-352.48	3	0.500000	-0.300000
41	0.15000	SLV 13	Max	-0.300000	-338.71	3	0.500000	-0.300000
41	0.30000	SLV 13	Max	-0.300000	-321.58	3	0.500000	-0.300000
41	0.00000	SLV 13	Min	-0.300000	-352.48	3	0.500000	-0.300000
41	0.15000	SLV 13	Min	-0.300000	-338.71	3	0.500000	-0.300000
41	0.30000	SLV 13	Min	-0.300000	-321.58	3	0.500000	-0.300000
41	0.00000	SLV 14	Max	-0.300000	-538.29	3	0.500000	-0.300000
41	0.15000	SLV 14	Max	-0.300000	-555.73	3	0.500000	-0.300000
41	0.30000	SLV 14	Max	-0.300000	-569.82	3	0.500000	-0.300000
41	0.00000	SLV 14	Min	-0.300000	-538.29	3	0.500000	-0.300000
41	0.15000	SLV 14	Min	-0.300000	-555.73	3	0.500000	-0.300000
41	0.30000	SLV 14	Min	-0.300000	-569.82	3	0.500000	-0.300000
41	0.00000	SLV 15	Max	-0.300000	-269.10	1	-0.500000	-0.300000
41	0.15000	SLV 15	Max	-0.300000	-274.90	1	-0.500000	-0.300000
41	0.30000	SLV 15	Max	-0.300000	-284.04	1	-0.500000	-0.300000
41	0.00000	SLV 15	Min	-0.300000	-269.10	1	-0.500000	-0.300000
41	0.15000	SLV 15	Min	-0.300000	-274.90	1	-0.500000	-0.300000
41	0.30000	SLV 15	Min	-0.300000	-284.04	1	-0.500000	-0.300000
41	0.00000	SLV 16	Max	-0.300000	-358.08	3	0.500000	-0.300000
41	0.15000	SLV 16	Max	-0.300000	-384.20	3	0.500000	-0.300000
41	0.30000	SLV 16	Max	-0.300000	-406.97	3	0.500000	-0.300000
41	0.00000	SLV 16	Min	-0.300000	-358.08	3	0.500000	-0.300000
41	0.15000	SLV 16	Min	-0.300000	-384.20	3	0.500000	-0.300000
41	0.30000	SLV 16	Min	-0.300000	-406.97	3	0.500000	-0.300000
42	0.00000	SLE-C	Max	-0.300000	-340.25	1	-0.500000	-0.300000
42	0.30000	SLE-C	Max	-0.300000	-334.66	1	-0.500000	-0.300000
42	0.00000	SLE-C	Min	-0.300000	-340.25	1	-0.500000	-0.300000
42	0.30000	SLE-C	Min	-0.300000	-334.66	1	-0.500000	-0.300000
42	0.00000	SLE-F1	Max	-0.300000	-366.12	1	-0.500000	-0.300000
42	0.30000	SLE-F1	Max	-0.300000	-334.65	1	-0.500000	-0.300000
42	0.00000	SLE-F1	Min	-0.300000	-366.12	1	-0.500000	-0.300000
42	0.30000	SLE-F1	Min	-0.300000	-334.65	1	-0.500000	-0.300000
42	0.00000	SLE-F2	Max	-0.300000	-232.50	1	-0.500000	-0.300000
42	0.30000	SLE-F2	Max	-0.300000	-254.00	1	-0.500000	-0.300000
42	0.00000	SLE-F2	Min	-0.300000	-232.50	1	-0.500000	-0.300000
42	0.30000	SLE-F2	Min	-0.300000	-254.00	1	-0.500000	-0.300000
42	0.00000	SLE-F3	Max	-0.300000	-229.81	3	0.500000	-0.300000
42	0.30000	SLE-F3	Max	-0.300000	-272.32	3	0.500000	-0.300000
42	0.00000	SLE-F3	Min	-0.300000	-229.81	3	0.500000	-0.300000
42	0.30000	SLE-F3	Min	-0.300000	-272.32	3	0.500000	-0.300000
42	0.00000	SLE-QP	Max	-0.300000	-277.28	1	-0.500000	-0.300000
42	0.30000	SLE-QP	Max	-0.300000	-290.14	1	-0.500000	-0.300000
42	0.00000	SLE-QP	Min	-0.300000	-277.28	1	-0.500000	-0.300000
42	0.30000	SLE-QP	Min	-0.300000	-290.14	1	-0.500000	-0.300000

Table: Element Forces - Frames, Part 3 of 4

Frame	Station m	OutputCase	StepType	x3S11Max m	S11Min KN/m2	PtS11Min	x2S11Min m	x3S11Min m
42	0.00000	SLU-1	Max	-0.300000	-462.43	1	-0.500000	-0.300000
42	0.30000	SLU-1	Max	-0.300000	-404.13	1	-0.500000	-0.300000
42	0.00000	SLU-1	Min	-0.300000	-462.43	1	-0.500000	-0.300000
42	0.30000	SLU-1	Min	-0.300000	-404.13	1	-0.500000	-0.300000
42	0.00000	SLU-2	Max	-0.300000	-640.87	1	-0.500000	-0.300000
42	0.30000	SLU-2	Max	-0.300000	-590.65	1	-0.500000	-0.300000
42	0.00000	SLU-2	Min	-0.300000	-640.87	1	-0.500000	-0.300000
42	0.30000	SLU-2	Min	-0.300000	-590.65	1	-0.500000	-0.300000
42	0.00000	SLU-3	Max	-0.300000	-488.97	3	0.500000	-0.300000
42	0.30000	SLU-3	Max	-0.300000	-525.19	3	0.500000	-0.300000
42	0.00000	SLU-3	Min	-0.300000	-488.97	3	0.500000	-0.300000
42	0.30000	SLU-3	Min	-0.300000	-525.19	3	0.500000	-0.300000
42	0.00000	SLU-4	Max	-0.300000	-542.55	1	-0.500000	-0.300000
42	0.30000	SLU-4	Max	-0.300000	-536.69	1	-0.500000	-0.300000
42	0.00000	SLU-4	Min	-0.300000	-542.55	1	-0.500000	-0.300000
42	0.30000	SLU-4	Min	-0.300000	-536.69	1	-0.500000	-0.300000
42	0.00000	SLU-5	Max	-0.300000	-343.48	3	0.500000	-0.300000
42	0.30000	SLU-5	Max	-0.300000	-329.56	3	0.500000	-0.300000
42	0.00000	SLU-5	Min	-0.300000	-343.48	3	0.500000	-0.300000
42	0.30000	SLU-5	Min	-0.300000	-329.56	3	0.500000	-0.300000
42	0.00000	SLU-6	Max	-0.300000	-457.36	1	-0.500000	-0.300000
42	0.30000	SLU-6	Max	-0.300000	-365.68	1	-0.500000	-0.300000
42	0.00000	SLU-6	Min	-0.300000	-457.36	1	-0.500000	-0.300000
42	0.30000	SLU-6	Min	-0.300000	-365.68	1	-0.500000	-0.300000
42	0.00000	SLU-7	Max	-0.300000	-501.35	3	0.500000	-0.300000
42	0.30000	SLU-7	Max	-0.300000	-565.24	3	0.500000	-0.300000
42	0.00000	SLU-7	Min	-0.300000	-501.35	3	0.500000	-0.300000
42	0.30000	SLU-7	Min	-0.300000	-565.24	3	0.500000	-0.300000
42	0.00000	SLV 1	Max	-0.300000	-921.40	3	0.500000	-0.300000
42	0.30000	SLV 1	Max	-0.300000	-849.95	3	0.500000	-0.300000
42	0.00000	SLV 1	Min	-0.300000	-921.40	3	0.500000	-0.300000
42	0.30000	SLV 1	Min	-0.300000	-849.95	3	0.500000	-0.300000
42	0.00000	SLV 2	Max	-0.300000	-867.43	3	0.500000	-0.300000
42	0.30000	SLV 2	Max	-0.300000	-795.95	3	0.500000	-0.300000
42	0.00000	SLV 2	Min	-0.300000	-867.43	3	0.500000	-0.300000
42	0.30000	SLV 2	Min	-0.300000	-795.95	3	0.500000	-0.300000
42	0.00000	SLV 3	Max	-0.300000	-867.43	3	0.500000	-0.300000
42	0.30000	SLV 3	Max	-0.300000	-795.95	3	0.500000	-0.300000
42	0.00000	SLV 3	Min	-0.300000	-867.43	3	0.500000	-0.300000
42	0.30000	SLV 3	Min	-0.300000	-795.95	3	0.500000	-0.300000
42	0.00000	SLV 4	Max	-0.300000	-960.92	3	0.500000	-0.300000
42	0.30000	SLV 4	Max	-0.300000	-1079.65	3	0.500000	-0.300000
42	0.00000	SLV 4	Min	-0.300000	-960.92	3	0.500000	-0.300000
42	0.30000	SLV 4	Min	-0.300000	-1079.65	3	0.500000	-0.300000
42	0.00000	SLV 5	Max	-0.300000	-367.66	3	0.500000	-0.300000
42	0.30000	SLV 5	Max	-0.300000	-353.86	3	0.500000	-0.300000
42	0.00000	SLV 5	Min	-0.300000	-367.66	3	0.500000	-0.300000
42	0.30000	SLV 5	Min	-0.300000	-353.86	3	0.500000	-0.300000
42	0.00000	SLV 6	Max	-0.300000	-477.72	3	0.500000	-0.300000
42	0.30000	SLV 6	Max	-0.300000	-535.43	3	0.500000	-0.300000
42	0.00000	SLV 6	Min	-0.300000	-477.72	3	0.500000	-0.300000
42	0.30000	SLV 6	Min	-0.300000	-535.43	3	0.500000	-0.300000
42	0.00000	SLV 7	Max	-0.300000	-260.58	1	-0.500000	-0.300000
42	0.30000	SLV 7	Max	-0.300000	-269.90	1	-0.500000	-0.300000
42	0.00000	SLV 7	Min	-0.300000	-260.58	1	-0.500000	-0.300000
42	0.30000	SLV 7	Min	-0.300000	-269.90	1	-0.500000	-0.300000
42	0.00000	SLV 8	Max	-0.300000	-289.13	3	0.500000	-0.300000
42	0.30000	SLV 8	Max	-0.300000	-354.44	3	0.500000	-0.300000
42	0.00000	SLV 8	Min	-0.300000	-289.13	3	0.500000	-0.300000

Table: Element Forces - Frames, Part 3 of 4

Frame	Station m	OutputCase	StepType	x3S11Max m	S11Min KN/m2	PtS11Min	x2S11Min m	x3S11Min m
42	0.30000	SLV 8	Min	-0.300000	-354.44	3	0.500000	-0.300000
42	0.00000	SLV 9	Max	-0.300000	-921.40	3	0.500000	-0.300000
42	0.30000	SLV 9	Max	-0.300000	-849.95	3	0.500000	-0.300000
42	0.00000	SLV 9	Min	-0.300000	-921.40	3	0.500000	-0.300000
42	0.30000	SLV 9	Min	-0.300000	-849.95	3	0.500000	-0.300000
42	0.00000	SLV 10	Max	-0.300000	-1013.99	3	0.500000	-0.300000
42	0.30000	SLV 10	Max	-0.300000	-1129.73	3	0.500000	-0.300000
42	0.00000	SLV 10	Min	-0.300000	-1013.99	3	0.500000	-0.300000
42	0.30000	SLV 10	Min	-0.300000	-1129.73	3	0.500000	-0.300000
42	0.00000	SLV 11	Max	-0.300000	-867.43	3	0.500000	-0.300000
42	0.30000	SLV 11	Max	-0.300000	-795.95	3	0.500000	-0.300000
42	0.00000	SLV 11	Min	-0.300000	-867.43	3	0.500000	-0.300000
42	0.30000	SLV 11	Min	-0.300000	-795.95	3	0.500000	-0.300000
42	0.00000	SLV 12	Max	-0.300000	-960.92	3	0.500000	-0.300000
42	0.30000	SLV 12	Max	-0.300000	-1079.65	3	0.500000	-0.300000
42	0.00000	SLV 12	Min	-0.300000	-960.92	3	0.500000	-0.300000
42	0.30000	SLV 12	Min	-0.300000	-1079.65	3	0.500000	-0.300000
42	0.00000	SLV 13	Max	-0.300000	-367.66	3	0.500000	-0.300000
42	0.30000	SLV 13	Max	-0.300000	-353.86	3	0.500000	-0.300000
42	0.00000	SLV 13	Min	-0.300000	-367.66	3	0.500000	-0.300000
42	0.30000	SLV 13	Min	-0.300000	-353.86	3	0.500000	-0.300000
42	0.00000	SLV 14	Max	-0.300000	-477.72	3	0.500000	-0.300000
42	0.30000	SLV 14	Max	-0.300000	-535.43	3	0.500000	-0.300000
42	0.00000	SLV 14	Min	-0.300000	-477.72	3	0.500000	-0.300000
42	0.30000	SLV 14	Min	-0.300000	-535.43	3	0.500000	-0.300000
42	0.00000	SLV 15	Max	-0.300000	-260.58	1	-0.500000	-0.300000
42	0.30000	SLV 15	Max	-0.300000	-269.90	1	-0.500000	-0.300000
42	0.00000	SLV 15	Min	-0.300000	-260.58	1	-0.500000	-0.300000
42	0.30000	SLV 15	Min	-0.300000	-269.90	1	-0.500000	-0.300000
42	0.00000	SLV 16	Max	-0.300000	-289.13	3	0.500000	-0.300000
42	0.30000	SLV 16	Max	-0.300000	-354.44	3	0.500000	-0.300000
42	0.00000	SLV 16	Min	-0.300000	-289.13	3	0.500000	-0.300000
42	0.30000	SLV 16	Min	-0.300000	-354.44	3	0.500000	-0.300000
43	0.00000	SLE-C	Max	-0.500000	-476.05	1	-0.500000	-0.500000
43	0.32646	SLE-C	Max	-0.500000	-288.57	1	-0.500000	-0.500000
43	0.65292	SLE-C	Max	-0.500000	-204.55	3	0.500000	-0.500000
43	0.00000	SLE-C	Min	-0.500000	-476.05	1	-0.500000	-0.500000
43	0.32646	SLE-C	Min	-0.500000	-288.57	1	-0.500000	-0.500000
43	0.65292	SLE-C	Min	-0.500000	-204.55	3	0.500000	-0.500000
43	0.00000	SLE-F1	Max	-0.500000	-502.07	1	-0.500000	-0.500000
43	0.32646	SLE-F1	Max	-0.500000	-337.75	1	-0.500000	-0.500000
43	0.65292	SLE-F1	Max	-0.500000	-209.69	1	-0.500000	-0.500000
43	0.00000	SLE-F1	Min	-0.500000	-502.07	1	-0.500000	-0.500000
43	0.32646	SLE-F1	Min	-0.500000	-337.75	1	-0.500000	-0.500000
43	0.65292	SLE-F1	Min	-0.500000	-209.69	1	-0.500000	-0.500000
43	0.00000	SLE-F2	Max	-0.500000	-337.01	1	-0.500000	-0.500000
43	0.32646	SLE-F2	Max	-0.500000	-194.55	1	-0.500000	-0.500000
43	0.65292	SLE-F2	Max	-0.500000	-213.60	3	0.500000	-0.500000
43	0.00000	SLE-F2	Min	-0.500000	-337.01	1	-0.500000	-0.500000
43	0.32646	SLE-F2	Min	-0.500000	-194.55	1	-0.500000	-0.500000
43	0.65292	SLE-F2	Min	-0.500000	-213.60	3	0.500000	-0.500000
43	0.00000	SLE-F3	Max	-0.500000	-485.90	1	-0.500000	-0.500000
43	0.32646	SLE-F3	Max	-0.500000	-289.17	1	-0.500000	-0.500000
43	0.65292	SLE-F3	Max	-0.500000	-134.25	1	-0.500000	-0.500000
43	0.00000	SLE-F3	Min	-0.500000	-485.90	1	-0.500000	-0.500000
43	0.32646	SLE-F3	Min	-0.500000	-289.17	1	-0.500000	-0.500000
43	0.65292	SLE-F3	Min	-0.500000	-134.25	1	-0.500000	-0.500000
43	0.00000	SLE-QP	Max	-0.500000	-332.91	1	-0.500000	-0.500000
43	0.32646	SLE-QP	Max	-0.500000	-210.86	1	-0.500000	-0.500000

Table: Element Forces - Frames, Part 3 of 4

Frame	Station m	OutputCase	StepType	x3S11Max m	S11Min KN/m2	PtS11Min	x2S11Min m	x3S11Min m
43	0.65292	SLE-QP	Max	-0.500000	-169.37	3	0.500000	-0.500000
43	0.00000	SLE-QP	Min	-0.500000	-332.91	1	-0.500000	-0.500000
43	0.32646	SLE-QP	Min	-0.500000	-210.86	1	-0.500000	-0.500000
43	0.65292	SLE-QP	Min	-0.500000	-169.37	3	0.500000	-0.500000
43	0.00000	SLU-1	Max	-0.500000	-682.09	1	-0.500000	-0.500000
43	0.32646	SLU-1	Max	-0.500000	-424.35	1	-0.500000	-0.500000
43	0.65292	SLU-1	Max	-0.500000	-223.92	1	-0.500000	-0.500000
43	0.00000	SLU-1	Min	-0.500000	-682.09	1	-0.500000	-0.500000
43	0.32646	SLU-1	Min	-0.500000	-424.35	1	-0.500000	-0.500000
43	0.65292	SLU-1	Min	-0.500000	-223.92	1	-0.500000	-0.500000
43	0.00000	SLU-2	Max	-0.500000	-602.04	1	-0.500000	-0.500000
43	0.32646	SLU-2	Max	-0.500000	-437.78	1	-0.500000	-0.500000
43	0.65292	SLU-2	Max	-0.500000	-309.75	1	-0.500000	-0.500000
43	0.00000	SLU-2	Min	-0.500000	-602.04	1	-0.500000	-0.500000
43	0.32646	SLU-2	Min	-0.500000	-437.78	1	-0.500000	-0.500000
43	0.65292	SLU-2	Min	-0.500000	-309.75	1	-0.500000	-0.500000
43	0.00000	SLU-3	Max	-0.500000	-517.46	1	-0.500000	-0.500000
43	0.32646	SLU-3	Max	-0.500000	-254.47	1	-0.500000	-0.500000
43	0.65292	SLU-3	Max	-0.500000	-203.99	3	0.500000	-0.500000
43	0.00000	SLU-3	Min	-0.500000	-517.46	1	-0.500000	-0.500000
43	0.32646	SLU-3	Min	-0.500000	-254.47	1	-0.500000	-0.500000
43	0.65292	SLU-3	Min	-0.500000	-203.99	3	0.500000	-0.500000
43	0.00000	SLU-4	Max	-0.500000	-526.42	1	-0.500000	-0.500000
43	0.32646	SLU-4	Max	-0.500000	-321.51	1	-0.500000	-0.500000
43	0.65292	SLU-4	Max	-0.500000	-249.02	3	0.500000	-0.500000
43	0.00000	SLU-4	Min	-0.500000	-526.42	1	-0.500000	-0.500000
43	0.32646	SLU-4	Min	-0.500000	-321.51	1	-0.500000	-0.500000
43	0.65292	SLU-4	Min	-0.500000	-249.02	3	0.500000	-0.500000
43	0.00000	SLU-5	Max	-0.500000	-379.40	1	-0.500000	-0.500000
43	0.32646	SLU-5	Max	-0.500000	-168.16	1	-0.500000	-0.500000
43	0.65292	SLU-5	Max	-0.500000	-275.17	3	0.500000	-0.500000
43	0.00000	SLU-5	Min	-0.500000	-379.40	1	-0.500000	-0.500000
43	0.32646	SLU-5	Min	-0.500000	-168.16	1	-0.500000	-0.500000
43	0.65292	SLU-5	Min	-0.500000	-275.17	3	0.500000	-0.500000
43	0.00000	SLU-6	Max	-0.500000	-749.09	1	-0.500000	-0.500000
43	0.32646	SLU-6	Max	-0.500000	-478.72	1	-0.500000	-0.500000
43	0.65292	SLU-6	Max	-0.500000	-266.67	1	-0.500000	-0.500000
43	0.00000	SLU-6	Min	-0.500000	-749.09	1	-0.500000	-0.500000
43	0.32646	SLU-6	Min	-0.500000	-478.72	1	-0.500000	-0.500000
43	0.65292	SLU-6	Min	-0.500000	-266.67	1	-0.500000	-0.500000
43	0.00000	SLU-7	Max	-0.500000	-568.13	1	-0.500000	-0.500000
43	0.32646	SLU-7	Max	-0.500000	-294.22	1	-0.500000	-0.500000
43	0.65292	SLU-7	Max	-0.500000	-162.37	3	0.500000	-0.500000
43	0.00000	SLU-7	Min	-0.500000	-568.13	1	-0.500000	-0.500000
43	0.32646	SLU-7	Min	-0.500000	-294.22	1	-0.500000	-0.500000
43	0.65292	SLU-7	Min	-0.500000	-162.37	3	0.500000	-0.500000
43	0.00000	SLV 1	Max	-0.500000	-410.64	1	-0.500000	-0.500000
43	0.32646	SLV 1	Max	-0.500000	-275.25	3	0.500000	-0.500000
43	0.65292	SLV 1	Max	-0.500000	-565.03	3	0.500000	-0.500000
43	0.00000	SLV 1	Min	-0.500000	-410.64	1	-0.500000	-0.500000
43	0.32646	SLV 1	Min	-0.500000	-275.25	3	0.500000	-0.500000
43	0.65292	SLV 1	Min	-0.500000	-565.03	3	0.500000	-0.500000
43	0.00000	SLV 2	Max	-0.500000	-431.68	1	-0.500000	-0.500000
43	0.32646	SLV 2	Max	-0.500000	-278.32	3	0.500000	-0.500000
43	0.65292	SLV 2	Max	-0.500000	-566.96	3	0.500000	-0.500000
43	0.00000	SLV 2	Min	-0.500000	-431.68	1	-0.500000	-0.500000
43	0.32646	SLV 2	Min	-0.500000	-278.32	3	0.500000	-0.500000
43	0.65292	SLV 2	Min	-0.500000	-566.96	3	0.500000	-0.500000
43	0.00000	SLV 3	Max	-0.500000	-431.68	1	-0.500000	-0.500000

Table: Element Forces - Frames, Part 3 of 4

Frame	Station m	OutputCase	StepType	x3S11Max m	S11Min KN/m2	PtS11Min	x2S11Min m	x3S11Min m
43	0.32646	SLV 3	Max	-0.500000	-278.32	3	0.500000	-0.500000
43	0.65292	SLV 3	Max	-0.500000	-566.96	3	0.500000	-0.500000
43	0.00000	SLV 3	Min	-0.500000	-431.68	1	-0.500000	-0.500000
43	0.32646	SLV 3	Min	-0.500000	-278.32	3	0.500000	-0.500000
43	0.65292	SLV 3	Min	-0.500000	-566.96	3	0.500000	-0.500000
43	0.00000	SLV 4	Max	-0.500000	-792.91	1	-0.500000	-0.500000
43	0.32646	SLV 4	Max	-0.500000	-368.62	1	-0.500000	-0.500000
43	0.65292	SLV 4	Max	-0.500000	-216.46	3	0.500000	-0.500000
43	0.00000	SLV 4	Min	-0.500000	-792.91	1	-0.500000	-0.500000
43	0.32646	SLV 4	Min	-0.500000	-368.62	1	-0.500000	-0.500000
43	0.65292	SLV 4	Min	-0.500000	-216.46	3	0.500000	-0.500000
43	0.00000	SLV 5	Max	-0.500000	-348.22	1	-0.500000	-0.500000
43	0.32646	SLV 5	Max	-0.500000	-143.31	1	-0.500000	-0.500000
43	0.65292	SLV 5	Max	-0.500000	-264.68	3	0.500000	-0.500000
43	0.00000	SLV 5	Min	-0.500000	-348.22	1	-0.500000	-0.500000
43	0.32646	SLV 5	Min	-0.500000	-143.31	1	-0.500000	-0.500000
43	0.65292	SLV 5	Min	-0.500000	-264.68	3	0.500000	-0.500000
43	0.00000	SLV 6	Max	-0.500000	-518.87	1	-0.500000	-0.500000
43	0.32646	SLV 6	Max	-0.500000	-267.76	1	-0.500000	-0.500000
43	0.65292	SLV 6	Max	-0.500000	-143.93	3	0.500000	-0.500000
43	0.00000	SLV 6	Min	-0.500000	-518.87	1	-0.500000	-0.500000
43	0.32646	SLV 6	Min	-0.500000	-267.76	1	-0.500000	-0.500000
43	0.65292	SLV 6	Min	-0.500000	-143.93	3	0.500000	-0.500000
43	0.00000	SLV 7	Max	-0.500000	-438.47	1	-0.500000	-0.500000
43	0.32646	SLV 7	Max	-0.500000	-236.43	1	-0.500000	-0.500000
43	0.65292	SLV 7	Max	-0.500000	-257.74	3	0.500000	-0.500000
43	0.00000	SLV 7	Min	-0.500000	-438.47	1	-0.500000	-0.500000
43	0.32646	SLV 7	Min	-0.500000	-236.43	1	-0.500000	-0.500000
43	0.65292	SLV 7	Min	-0.500000	-257.74	3	0.500000	-0.500000
43	0.00000	SLV 8	Max	-0.500000	-618.09	1	-0.500000	-0.500000
43	0.32646	SLV 8	Max	-0.500000	-370.78	1	-0.500000	-0.500000
43	0.65292	SLV 8	Max	-0.500000	-174.94	1	-0.500000	-0.500000
43	0.00000	SLV 8	Min	-0.500000	-618.09	1	-0.500000	-0.500000
43	0.32646	SLV 8	Min	-0.500000	-370.78	1	-0.500000	-0.500000
43	0.65292	SLV 8	Min	-0.500000	-174.94	1	-0.500000	-0.500000
43	0.00000	SLV 9	Max	-0.500000	-410.64	1	-0.500000	-0.500000
43	0.32646	SLV 9	Max	-0.500000	-275.25	3	0.500000	-0.500000
43	0.65292	SLV 9	Max	-0.500000	-565.03	3	0.500000	-0.500000
43	0.00000	SLV 9	Min	-0.500000	-410.64	1	-0.500000	-0.500000
43	0.32646	SLV 9	Min	-0.500000	-275.25	3	0.500000	-0.500000
43	0.65292	SLV 9	Min	-0.500000	-565.03	3	0.500000	-0.500000
43	0.00000	SLV 10	Max	-0.500000	-761.61	1	-0.500000	-0.500000
43	0.32646	SLV 10	Max	-0.500000	-336.74	1	-0.500000	-0.500000
43	0.65292	SLV 10	Max	-0.500000	-223.12	3	0.500000	-0.500000
43	0.00000	SLV 10	Min	-0.500000	-761.61	1	-0.500000	-0.500000
43	0.32646	SLV 10	Min	-0.500000	-336.74	1	-0.500000	-0.500000
43	0.65292	SLV 10	Min	-0.500000	-223.12	3	0.500000	-0.500000
43	0.00000	SLV 11	Max	-0.500000	-431.68	1	-0.500000	-0.500000
43	0.32646	SLV 11	Max	-0.500000	-278.32	3	0.500000	-0.500000
43	0.65292	SLV 11	Max	-0.500000	-566.96	3	0.500000	-0.500000
43	0.00000	SLV 11	Min	-0.500000	-431.68	1	-0.500000	-0.500000
43	0.32646	SLV 11	Min	-0.500000	-278.32	3	0.500000	-0.500000
43	0.65292	SLV 11	Min	-0.500000	-566.96	3	0.500000	-0.500000
43	0.00000	SLV 12	Max	-0.500000	-792.91	1	-0.500000	-0.500000
43	0.32646	SLV 12	Max	-0.500000	-368.62	1	-0.500000	-0.500000
43	0.65292	SLV 12	Max	-0.500000	-216.46	3	0.500000	-0.500000
43	0.00000	SLV 12	Min	-0.500000	-792.91	1	-0.500000	-0.500000
43	0.32646	SLV 12	Min	-0.500000	-368.62	1	-0.500000	-0.500000
43	0.65292	SLV 12	Min	-0.500000	-216.46	3	0.500000	-0.500000

Table: Element Forces - Frames, Part 3 of 4

Frame	Station m	OutputCase	StepType	x3S11Max m	S11Min KN/m2	PtS11Min	x2S11Min m	x3S11Min m
43	0.00000	SLV 13	Max	-0.500000	-348.22	1	-0.500000	-0.500000
43	0.32646	SLV 13	Max	-0.500000	-143.31	1	-0.500000	-0.500000
43	0.65292	SLV 13	Max	-0.500000	-264.68	3	0.500000	-0.500000
43	0.00000	SLV 13	Min	-0.500000	-348.22	1	-0.500000	-0.500000
43	0.32646	SLV 13	Min	-0.500000	-143.31	1	-0.500000	-0.500000
43	0.65292	SLV 13	Min	-0.500000	-264.68	3	0.500000	-0.500000
43	0.00000	SLV 14	Max	-0.500000	-518.87	1	-0.500000	-0.500000
43	0.32646	SLV 14	Max	-0.500000	-267.76	1	-0.500000	-0.500000
43	0.65292	SLV 14	Max	-0.500000	-143.93	3	0.500000	-0.500000
43	0.00000	SLV 14	Min	-0.500000	-518.87	1	-0.500000	-0.500000
43	0.32646	SLV 14	Min	-0.500000	-267.76	1	-0.500000	-0.500000
43	0.65292	SLV 14	Min	-0.500000	-143.93	3	0.500000	-0.500000
43	0.00000	SLV 15	Max	-0.500000	-438.47	1	-0.500000	-0.500000
43	0.32646	SLV 15	Max	-0.500000	-236.43	1	-0.500000	-0.500000
43	0.65292	SLV 15	Max	-0.500000	-257.74	3	0.500000	-0.500000
43	0.00000	SLV 15	Min	-0.500000	-438.47	1	-0.500000	-0.500000
43	0.32646	SLV 15	Min	-0.500000	-236.43	1	-0.500000	-0.500000
43	0.65292	SLV 15	Min	-0.500000	-257.74	3	0.500000	-0.500000
43	0.00000	SLV 16	Max	-0.500000	-618.09	1	-0.500000	-0.500000
43	0.32646	SLV 16	Max	-0.500000	-370.78	1	-0.500000	-0.500000
43	0.65292	SLV 16	Max	-0.500000	-174.94	1	-0.500000	-0.500000
43	0.00000	SLV 16	Min	-0.500000	-618.09	1	-0.500000	-0.500000
43	0.32646	SLV 16	Min	-0.500000	-370.78	1	-0.500000	-0.500000
43	0.65292	SLV 16	Min	-0.500000	-174.94	1	-0.500000	-0.500000
44	0.00000	SLE-C	Max	-0.500000	-393.41	3	0.500000	-0.500000
44	0.39127	SLE-C	Max	-0.500000	-111.97	1	-0.500000	-0.500000
44	0.00000	SLE-C	Min	-0.500000	-393.41	3	0.500000	-0.500000
44	0.39127	SLE-C	Min	-0.500000	-111.97	1	-0.500000	-0.500000
44	0.00000	SLE-F1	Max	-0.500000	-414.88	3	0.500000	-0.500000
44	0.39127	SLE-F1	Max	-0.500000	-131.40	3	0.500000	-0.500000
44	0.00000	SLE-F1	Min	-0.500000	-414.88	3	0.500000	-0.500000
44	0.39127	SLE-F1	Min	-0.500000	-131.40	3	0.500000	-0.500000
44	0.00000	SLE-F2	Max	-0.500000	-269.02	3	0.500000	-0.500000
44	0.39127	SLE-F2	Max	-0.500000	-136.62	1	-0.500000	-0.500000
44	0.00000	SLE-F2	Min	-0.500000	-269.02	3	0.500000	-0.500000
44	0.39127	SLE-F2	Min	-0.500000	-136.62	1	-0.500000	-0.500000
44	0.00000	SLE-F3	Max	-0.500000	-451.85	3	0.500000	-0.500000
44	0.39127	SLE-F3	Max	-0.500000	-222.70	3	0.500000	-0.500000
44	0.00000	SLE-F3	Min	-0.500000	-451.85	3	0.500000	-0.500000
44	0.39127	SLE-F3	Min	-0.500000	-222.70	3	0.500000	-0.500000
44	0.00000	SLE-QP	Max	-0.500000	-255.68	3	0.500000	-0.500000
44	0.39127	SLE-QP	Max	-0.500000	-119.93	1	-0.500000	-0.500000
44	0.00000	SLE-QP	Min	-0.500000	-255.68	3	0.500000	-0.500000
44	0.39127	SLE-QP	Min	-0.500000	-119.93	1	-0.500000	-0.500000
44	0.00000	SLU-1	Max	-0.500000	-608.05	3	0.500000	-0.500000
44	0.39127	SLU-1	Max	-0.500000	-245.30	3	0.500000	-0.500000
44	0.00000	SLU-1	Min	-0.500000	-608.05	3	0.500000	-0.500000
44	0.39127	SLU-1	Min	-0.500000	-245.30	3	0.500000	-0.500000
44	0.00000	SLU-2	Max	-0.500000	-475.33	3	0.500000	-0.500000
44	0.39127	SLU-2	Max	-0.500000	-113.22	3	0.500000	-0.500000
44	0.00000	SLU-2	Min	-0.500000	-475.33	3	0.500000	-0.500000
44	0.39127	SLU-2	Min	-0.500000	-113.22	3	0.500000	-0.500000
44	0.00000	SLU-3	Max	-0.500000	-519.48	3	0.500000	-0.500000
44	0.39127	SLU-3	Max	-0.500000	-289.11	3	0.500000	-0.500000
44	0.00000	SLU-3	Min	-0.500000	-519.48	3	0.500000	-0.500000
44	0.39127	SLU-3	Min	-0.500000	-289.11	3	0.500000	-0.500000
44	0.00000	SLU-4	Max	-0.500000	-424.70	3	0.500000	-0.500000
44	0.39127	SLU-4	Max	-0.500000	-178.43	1	-0.500000	-0.500000
44	0.00000	SLU-4	Min	-0.500000	-424.70	3	0.500000	-0.500000

Table: Element Forces - Frames, Part 3 of 4

Frame	Station m	OutputCase	StepType	x3S11Max m	S11Min KN/m2	PtS11Min	x2S11Min m	x3S11Min m
44	0.39127	SLU-4	Min	-0.500000	-178.43	1	-0.500000	-0.500000
44	0.00000	SLU-5	Max	-0.500000	-348.93	3	0.500000	-0.500000
44	0.39127	SLU-5	Max	-0.500000	-122.70	1	-0.500000	-0.500000
44	0.00000	SLU-5	Min	-0.500000	-348.93	3	0.500000	-0.500000
44	0.39127	SLU-5	Min	-0.500000	-122.70	1	-0.500000	-0.500000
44	0.00000	SLU-6	Max	-0.500000	-688.50	3	0.500000	-0.500000
44	0.39127	SLU-6	Max	-0.500000	-329.61	3	0.500000	-0.500000
44	0.00000	SLU-6	Min	-0.500000	-688.50	3	0.500000	-0.500000
44	0.39127	SLU-6	Min	-0.500000	-329.61	3	0.500000	-0.500000
44	0.00000	SLU-7	Max	-0.500000	-582.11	3	0.500000	-0.500000
44	0.39127	SLU-7	Max	-0.500000	-356.30	3	0.500000	-0.500000
44	0.00000	SLU-7	Min	-0.500000	-582.11	3	0.500000	-0.500000
44	0.39127	SLU-7	Min	-0.500000	-356.30	3	0.500000	-0.500000
44	0.00000	SLV 1	Max	-0.500000	-435.06	3	0.500000	-0.500000
44	0.39127	SLV 1	Max	-0.500000	-235.39	1	-0.500000	-0.500000
44	0.00000	SLV 1	Min	-0.500000	-435.06	3	0.500000	-0.500000
44	0.39127	SLV 1	Min	-0.500000	-235.39	1	-0.500000	-0.500000
44	0.00000	SLV 2	Max	-0.500000	-443.03	3	0.500000	-0.500000
44	0.39127	SLV 2	Max	-0.500000	-247.03	1	-0.500000	-0.500000
44	0.00000	SLV 2	Min	-0.500000	-443.03	3	0.500000	-0.500000
44	0.39127	SLV 2	Min	-0.500000	-247.03	1	-0.500000	-0.500000
44	0.00000	SLV 3	Max	-0.500000	-443.03	3	0.500000	-0.500000
44	0.39127	SLV 3	Max	-0.500000	-247.03	1	-0.500000	-0.500000
44	0.00000	SLV 3	Min	-0.500000	-443.03	3	0.500000	-0.500000
44	0.39127	SLV 3	Min	-0.500000	-247.03	1	-0.500000	-0.500000
44	0.00000	SLV 4	Max	-0.500000	-888.16	3	0.500000	-0.500000
44	0.39127	SLV 4	Max	-0.500000	-642.71	3	0.500000	-0.500000
44	0.00000	SLV 4	Min	-0.500000	-888.16	3	0.500000	-0.500000
44	0.39127	SLV 4	Min	-0.500000	-642.71	3	0.500000	-0.500000
44	0.00000	SLV 5	Max	-0.500000	-326.62	3	0.500000	-0.500000
44	0.39127	SLV 5	Max	-0.500000	-118.68	3	0.500000	-0.500000
44	0.00000	SLV 5	Min	-0.500000	-326.62	3	0.500000	-0.500000
44	0.39127	SLV 5	Min	-0.500000	-118.68	3	0.500000	-0.500000
44	0.00000	SLV 6	Max	-0.500000	-533.70	3	0.500000	-0.500000
44	0.39127	SLV 6	Max	-0.500000	-330.90	3	0.500000	-0.500000
44	0.00000	SLV 6	Min	-0.500000	-533.70	3	0.500000	-0.500000
44	0.39127	SLV 6	Min	-0.500000	-330.90	3	0.500000	-0.500000
44	0.00000	SLV 7	Max	-0.500000	-370.78	3	0.500000	-0.500000
44	0.39127	SLV 7	Max	-0.500000	-137.58	1	-0.500000	-0.500000
44	0.00000	SLV 7	Min	-0.500000	-370.78	3	0.500000	-0.500000
44	0.39127	SLV 7	Min	-0.500000	-137.58	1	-0.500000	-0.500000
44	0.00000	SLV 8	Max	-0.500000	-586.56	3	0.500000	-0.500000
44	0.39127	SLV 8	Max	-0.500000	-309.63	3	0.500000	-0.500000
44	0.00000	SLV 8	Min	-0.500000	-586.56	3	0.500000	-0.500000
44	0.39127	SLV 8	Min	-0.500000	-309.63	3	0.500000	-0.500000
44	0.00000	SLV 9	Max	-0.500000	-435.06	3	0.500000	-0.500000
44	0.39127	SLV 9	Max	-0.500000	-235.39	1	-0.500000	-0.500000
44	0.00000	SLV 9	Min	-0.500000	-435.06	3	0.500000	-0.500000
44	0.39127	SLV 9	Min	-0.500000	-235.39	1	-0.500000	-0.500000
44	0.00000	SLV 10	Max	-0.500000	-870.05	3	0.500000	-0.500000
44	0.39127	SLV 10	Max	-0.500000	-646.28	3	0.500000	-0.500000
44	0.00000	SLV 10	Min	-0.500000	-870.05	3	0.500000	-0.500000
44	0.39127	SLV 10	Min	-0.500000	-646.28	3	0.500000	-0.500000
44	0.00000	SLV 11	Max	-0.500000	-443.03	3	0.500000	-0.500000
44	0.39127	SLV 11	Max	-0.500000	-247.03	1	-0.500000	-0.500000
44	0.00000	SLV 11	Min	-0.500000	-443.03	3	0.500000	-0.500000
44	0.39127	SLV 11	Min	-0.500000	-247.03	1	-0.500000	-0.500000
44	0.00000	SLV 12	Max	-0.500000	-888.16	3	0.500000	-0.500000
44	0.39127	SLV 12	Max	-0.500000	-642.71	3	0.500000	-0.500000

Table: Element Forces - Frames, Part 3 of 4

Frame	Station m	OutputCase	StepType	x3S11Max m	S11Min KN/m2	PtS11Min	x2S11Min m	x3S11Min m
44	0.00000	SLV 12	Min	-0.500000	-888.16	3	0.500000	-0.500000
44	0.39127	SLV 12	Min	-0.500000	-642.71	3	0.500000	-0.500000
44	0.00000	SLV 13	Max	-0.500000	-326.62	3	0.500000	-0.500000
44	0.39127	SLV 13	Max	-0.500000	-118.68	3	0.500000	-0.500000
44	0.00000	SLV 13	Min	-0.500000	-326.62	3	0.500000	-0.500000
44	0.39127	SLV 13	Min	-0.500000	-118.68	3	0.500000	-0.500000
44	0.00000	SLV 14	Max	-0.500000	-533.70	3	0.500000	-0.500000
44	0.39127	SLV 14	Max	-0.500000	-330.90	3	0.500000	-0.500000
44	0.00000	SLV 14	Min	-0.500000	-533.70	3	0.500000	-0.500000
44	0.39127	SLV 14	Min	-0.500000	-330.90	3	0.500000	-0.500000
44	0.00000	SLV 15	Max	-0.500000	-370.78	3	0.500000	-0.500000
44	0.39127	SLV 15	Max	-0.500000	-137.58	1	-0.500000	-0.500000
44	0.00000	SLV 15	Min	-0.500000	-370.78	3	0.500000	-0.500000
44	0.39127	SLV 15	Min	-0.500000	-137.58	1	-0.500000	-0.500000
44	0.00000	SLV 16	Max	-0.500000	-586.56	3	0.500000	-0.500000
44	0.39127	SLV 16	Max	-0.500000	-309.63	3	0.500000	-0.500000
44	0.00000	SLV 16	Min	-0.500000	-586.56	3	0.500000	-0.500000
44	0.39127	SLV 16	Min	-0.500000	-309.63	3	0.500000	-0.500000
45	0.00000	SLE-C	Max	-0.300000	-238.67	1	-0.500000	-0.300000
45	0.06724	SLE-C	Max	-0.300000	-226.91	1	-0.500000	-0.300000
45	0.13449	SLE-C	Max	-0.300000	-215.77	1	-0.500000	-0.300000
45	0.00000	SLE-C	Min	-0.300000	-238.67	1	-0.500000	-0.300000
45	0.06724	SLE-C	Min	-0.300000	-226.91	1	-0.500000	-0.300000
45	0.13449	SLE-C	Min	-0.300000	-215.77	1	-0.500000	-0.300000
45	0.00000	SLE-F1	Max	-0.300000	-221.20	3	0.500000	-0.300000
45	0.06724	SLE-F1	Max	-0.300000	-235.86	3	0.500000	-0.300000
45	0.13449	SLE-F1	Max	-0.300000	-249.90	3	0.500000	-0.300000
45	0.00000	SLE-F1	Min	-0.300000	-221.20	3	0.500000	-0.300000
45	0.06724	SLE-F1	Min	-0.300000	-235.86	3	0.500000	-0.300000
45	0.13449	SLE-F1	Min	-0.300000	-249.90	3	0.500000	-0.300000
45	0.00000	SLE-F2	Max	-0.300000	-262.44	1	-0.500000	-0.300000
45	0.06724	SLE-F2	Max	-0.300000	-255.36	1	-0.500000	-0.300000
45	0.13449	SLE-F2	Max	-0.300000	-248.92	1	-0.500000	-0.300000
45	0.00000	SLE-F2	Min	-0.300000	-262.44	1	-0.500000	-0.300000
45	0.06724	SLE-F2	Min	-0.300000	-255.36	1	-0.500000	-0.300000
45	0.13449	SLE-F2	Min	-0.300000	-248.92	1	-0.500000	-0.300000
45	0.00000	SLE-F3	Max	-0.300000	-386.13	3	0.500000	-0.300000
45	0.06724	SLE-F3	Max	-0.300000	-389.31	3	0.500000	-0.300000
45	0.13449	SLE-F3	Max	-0.300000	-391.88	3	0.500000	-0.300000
45	0.00000	SLE-F3	Min	-0.300000	-386.13	3	0.500000	-0.300000
45	0.06724	SLE-F3	Min	-0.300000	-389.31	3	0.500000	-0.300000
45	0.13449	SLE-F3	Min	-0.300000	-391.88	3	0.500000	-0.300000
45	0.00000	SLE-QP	Max	-0.300000	-243.59	1	-0.500000	-0.300000
45	0.06724	SLE-QP	Max	-0.300000	-232.92	1	-0.500000	-0.300000
45	0.13449	SLE-QP	Max	-0.300000	-222.86	1	-0.500000	-0.300000
45	0.00000	SLE-QP	Min	-0.300000	-243.59	1	-0.500000	-0.300000
45	0.06724	SLE-QP	Min	-0.300000	-232.92	1	-0.500000	-0.300000
45	0.13449	SLE-QP	Min	-0.300000	-222.86	1	-0.500000	-0.300000
45	0.00000	SLU-1	Max	-0.300000	-417.90	3	0.500000	-0.300000
45	0.06724	SLU-1	Max	-0.300000	-434.08	3	0.500000	-0.300000
45	0.13449	SLU-1	Max	-0.300000	-449.46	3	0.500000	-0.300000
45	0.00000	SLU-1	Min	-0.300000	-417.90	3	0.500000	-0.300000
45	0.06724	SLU-1	Min	-0.300000	-434.08	3	0.500000	-0.300000
45	0.13449	SLU-1	Min	-0.300000	-449.46	3	0.500000	-0.300000
45	0.00000	SLU-2	Max	-0.300000	-216.08	1	-0.500000	-0.300000
45	0.06724	SLU-2	Max	-0.300000	-207.28	3	0.500000	-0.300000
45	0.13449	SLU-2	Max	-0.300000	-235.57	3	0.500000	-0.300000
45	0.00000	SLU-2	Min	-0.300000	-216.08	1	-0.500000	-0.300000
45	0.06724	SLU-2	Min	-0.300000	-207.28	3	0.500000	-0.300000

Table: Element Forces - Frames, Part 3 of 4

Frame	Station m	OutputCase	StepType	x3S11Max m	S11Min KN/m2	PtS11Min	x2S11Min m	x3S11Min m
45	0.13449	SLU-2	Min	-0.300000	-235.57	3	0.500000	-0.300000
45	0.00000	SLU-3	Max	-0.300000	-512.23	3	0.500000	-0.300000
45	0.06724	SLU-3	Max	-0.300000	-504.98	3	0.500000	-0.300000
45	0.13449	SLU-3	Max	-0.300000	-497.11	3	0.500000	-0.300000
45	0.00000	SLU-3	Min	-0.300000	-512.23	3	0.500000	-0.300000
45	0.06724	SLU-3	Min	-0.300000	-504.98	3	0.500000	-0.300000
45	0.13449	SLU-3	Min	-0.300000	-497.11	3	0.500000	-0.300000
45	0.00000	SLU-4	Max	-0.300000	-373.73	1	-0.500000	-0.300000
45	0.06724	SLU-4	Max	-0.300000	-354.84	1	-0.500000	-0.300000
45	0.13449	SLU-4	Max	-0.300000	-336.75	1	-0.500000	-0.300000
45	0.00000	SLU-4	Min	-0.300000	-373.73	1	-0.500000	-0.300000
45	0.06724	SLU-4	Min	-0.300000	-354.84	1	-0.500000	-0.300000
45	0.13449	SLU-4	Min	-0.300000	-336.75	1	-0.500000	-0.300000
45	0.00000	SLU-5	Max	-0.300000	-220.53	3	0.500000	-0.300000
45	0.06724	SLU-5	Max	-0.300000	-215.95	3	0.500000	-0.300000
45	0.13449	SLU-5	Max	-0.300000	-219.66	1	-0.500000	-0.300000
45	0.00000	SLU-5	Min	-0.300000	-220.53	3	0.500000	-0.300000
45	0.06724	SLU-5	Min	-0.300000	-215.95	3	0.500000	-0.300000
45	0.13449	SLU-5	Min	-0.300000	-219.66	1	-0.500000	-0.300000
45	0.00000	SLU-6	Max	-0.300000	-558.67	3	0.500000	-0.300000
45	0.06724	SLU-6	Max	-0.300000	-575.06	3	0.500000	-0.300000
45	0.13449	SLU-6	Max	-0.300000	-590.63	3	0.500000	-0.300000
45	0.00000	SLU-6	Min	-0.300000	-558.67	3	0.500000	-0.300000
45	0.06724	SLU-6	Min	-0.300000	-575.06	3	0.500000	-0.300000
45	0.13449	SLU-6	Min	-0.300000	-590.63	3	0.500000	-0.300000
45	0.00000	SLU-7	Max	-0.300000	-624.63	3	0.500000	-0.300000
45	0.06724	SLU-7	Max	-0.300000	-617.28	3	0.500000	-0.300000
45	0.13449	SLU-7	Max	-0.300000	-609.31	3	0.500000	-0.300000
45	0.00000	SLU-7	Min	-0.300000	-624.63	3	0.500000	-0.300000
45	0.06724	SLU-7	Min	-0.300000	-617.28	3	0.500000	-0.300000
45	0.13449	SLU-7	Min	-0.300000	-609.31	3	0.500000	-0.300000
45	0.00000	SLV 1	Max	-0.300000	-346.31	3	0.500000	-0.300000
45	0.06724	SLV 1	Max	-0.300000	-369.74	1	-0.500000	-0.300000
45	0.13449	SLV 1	Max	-0.300000	-396.51	1	-0.500000	-0.300000
45	0.00000	SLV 1	Min	-0.300000	-346.31	3	0.500000	-0.300000
45	0.06724	SLV 1	Min	-0.300000	-369.74	1	-0.500000	-0.300000
45	0.13449	SLV 1	Min	-0.300000	-396.51	1	-0.500000	-0.300000
45	0.00000	SLV 2	Max	-0.300000	-372.31	1	-0.500000	-0.300000
45	0.06724	SLV 2	Max	-0.300000	-395.45	1	-0.500000	-0.300000
45	0.13449	SLV 2	Max	-0.300000	-419.21	1	-0.500000	-0.300000
45	0.00000	SLV 2	Min	-0.300000	-372.31	1	-0.500000	-0.300000
45	0.06724	SLV 2	Min	-0.300000	-395.45	1	-0.500000	-0.300000
45	0.13449	SLV 2	Min	-0.300000	-419.21	1	-0.500000	-0.300000
45	0.00000	SLV 3	Max	-0.300000	-372.31	1	-0.500000	-0.300000
45	0.06724	SLV 3	Max	-0.300000	-395.45	1	-0.500000	-0.300000
45	0.13449	SLV 3	Max	-0.300000	-419.21	1	-0.500000	-0.300000
45	0.00000	SLV 3	Min	-0.300000	-372.31	1	-0.500000	-0.300000
45	0.06724	SLV 3	Min	-0.300000	-395.45	1	-0.500000	-0.300000
45	0.13449	SLV 3	Min	-0.300000	-419.21	1	-0.500000	-0.300000
45	0.00000	SLV 4	Max	-0.300000	-1126.98	3	0.500000	-0.300000
45	0.06724	SLV 4	Max	-0.300000	-1105.36	3	0.500000	-0.300000
45	0.13449	SLV 4	Max	-0.300000	-1083.12	3	0.500000	-0.300000
45	0.00000	SLV 4	Min	-0.300000	-1126.98	3	0.500000	-0.300000
45	0.06724	SLV 4	Min	-0.300000	-1105.36	3	0.500000	-0.300000
45	0.13449	SLV 4	Min	-0.300000	-1083.12	3	0.500000	-0.300000
45	0.00000	SLV 5	Max	-0.300000	-223.96	3	0.500000	-0.300000
45	0.06724	SLV 5	Max	-0.300000	-217.03	3	0.500000	-0.300000
45	0.13449	SLV 5	Max	-0.300000	-209.48	3	0.500000	-0.300000
45	0.00000	SLV 5	Min	-0.300000	-223.96	3	0.500000	-0.300000

Table: Element Forces - Frames, Part 3 of 4

Frame	Station m	OutputCase	StepType	x3S11Max m	S11Min KN/m2	PtS11Min	x2S11Min m	x3S11Min m
45	0.06724	SLV 5	Min	-0.300000	-217.03	3	0.500000	-0.300000
45	0.13449	SLV 5	Min	-0.300000	-209.48	3	0.500000	-0.300000
45	0.00000	SLV 6	Max	-0.300000	-580.23	3	0.500000	-0.300000
45	0.06724	SLV 6	Max	-0.300000	-572.96	3	0.500000	-0.300000
45	0.13449	SLV 6	Max	-0.300000	-565.07	3	0.500000	-0.300000
45	0.00000	SLV 6	Min	-0.300000	-580.23	3	0.500000	-0.300000
45	0.06724	SLV 6	Min	-0.300000	-572.96	3	0.500000	-0.300000
45	0.13449	SLV 6	Min	-0.300000	-565.07	3	0.500000	-0.300000
45	0.00000	SLV 7	Max	-0.300000	-263.64	1	-0.500000	-0.300000
45	0.06724	SLV 7	Max	-0.300000	-258.10	1	-0.500000	-0.300000
45	0.13449	SLV 7	Max	-0.300000	-253.18	1	-0.500000	-0.300000
45	0.00000	SLV 7	Min	-0.300000	-263.64	1	-0.500000	-0.300000
45	0.06724	SLV 7	Min	-0.300000	-258.10	1	-0.500000	-0.300000
45	0.13449	SLV 7	Min	-0.300000	-253.18	1	-0.500000	-0.300000
45	0.00000	SLV 8	Max	-0.300000	-534.13	3	0.500000	-0.300000
45	0.06724	SLV 8	Max	-0.300000	-538.53	3	0.500000	-0.300000
45	0.13449	SLV 8	Max	-0.300000	-542.30	3	0.500000	-0.300000
45	0.00000	SLV 8	Min	-0.300000	-534.13	3	0.500000	-0.300000
45	0.06724	SLV 8	Min	-0.300000	-538.53	3	0.500000	-0.300000
45	0.13449	SLV 8	Min	-0.300000	-542.30	3	0.500000	-0.300000
45	0.00000	SLV 9	Max	-0.300000	-346.31	3	0.500000	-0.300000
45	0.06724	SLV 9	Max	-0.300000	-369.74	1	-0.500000	-0.300000
45	0.13449	SLV 9	Max	-0.300000	-396.51	1	-0.500000	-0.300000
45	0.00000	SLV 9	Min	-0.300000	-346.31	3	0.500000	-0.300000
45	0.06724	SLV 9	Min	-0.300000	-369.74	1	-0.500000	-0.300000
45	0.13449	SLV 9	Min	-0.300000	-396.51	1	-0.500000	-0.300000
45	0.00000	SLV 10	Max	-0.300000	-1136.00	3	0.500000	-0.300000
45	0.06724	SLV 10	Max	-0.300000	-1110.98	3	0.500000	-0.300000
45	0.13449	SLV 10	Max	-0.300000	-1085.34	3	0.500000	-0.300000
45	0.00000	SLV 10	Min	-0.300000	-1136.00	3	0.500000	-0.300000
45	0.06724	SLV 10	Min	-0.300000	-1110.98	3	0.500000	-0.300000
45	0.13449	SLV 10	Min	-0.300000	-1085.34	3	0.500000	-0.300000
45	0.00000	SLV 11	Max	-0.300000	-372.31	1	-0.500000	-0.300000
45	0.06724	SLV 11	Max	-0.300000	-395.45	1	-0.500000	-0.300000
45	0.13449	SLV 11	Max	-0.300000	-419.21	1	-0.500000	-0.300000
45	0.00000	SLV 11	Min	-0.300000	-372.31	1	-0.500000	-0.300000
45	0.06724	SLV 11	Min	-0.300000	-395.45	1	-0.500000	-0.300000
45	0.13449	SLV 11	Min	-0.300000	-419.21	1	-0.500000	-0.300000
45	0.00000	SLV 12	Max	-0.300000	-1126.98	3	0.500000	-0.300000
45	0.06724	SLV 12	Max	-0.300000	-1105.36	3	0.500000	-0.300000
45	0.13449	SLV 12	Max	-0.300000	-1083.12	3	0.500000	-0.300000
45	0.00000	SLV 12	Min	-0.300000	-1126.98	3	0.500000	-0.300000
45	0.06724	SLV 12	Min	-0.300000	-1105.36	3	0.500000	-0.300000
45	0.13449	SLV 12	Min	-0.300000	-1083.12	3	0.500000	-0.300000
45	0.00000	SLV 13	Max	-0.300000	-223.96	3	0.500000	-0.300000
45	0.06724	SLV 13	Max	-0.300000	-217.03	3	0.500000	-0.300000
45	0.13449	SLV 13	Max	-0.300000	-209.48	3	0.500000	-0.300000
45	0.00000	SLV 13	Min	-0.300000	-223.96	3	0.500000	-0.300000
45	0.06724	SLV 13	Min	-0.300000	-217.03	3	0.500000	-0.300000
45	0.13449	SLV 13	Min	-0.300000	-209.48	3	0.500000	-0.300000
45	0.00000	SLV 14	Max	-0.300000	-580.23	3	0.500000	-0.300000
45	0.06724	SLV 14	Max	-0.300000	-572.96	3	0.500000	-0.300000
45	0.13449	SLV 14	Max	-0.300000	-565.07	3	0.500000	-0.300000
45	0.00000	SLV 14	Min	-0.300000	-580.23	3	0.500000	-0.300000
45	0.06724	SLV 14	Min	-0.300000	-572.96	3	0.500000	-0.300000
45	0.13449	SLV 14	Min	-0.300000	-565.07	3	0.500000	-0.300000
45	0.00000	SLV 15	Max	-0.300000	-263.64	1	-0.500000	-0.300000
45	0.06724	SLV 15	Max	-0.300000	-258.10	1	-0.500000	-0.300000
45	0.13449	SLV 15	Max	-0.300000	-253.18	1	-0.500000	-0.300000

Table: Element Forces - Frames, Part 3 of 4

Frame	Station m	OutputCase	StepType	x3S11Max m	S11Min KN/m2	PtS11Min	x2S11Min m	x3S11Min m
45	0.00000	SLV 15	Min	-0.300000	-263.64	1	-0.500000	-0.300000
45	0.06724	SLV 15	Min	-0.300000	-258.10	1	-0.500000	-0.300000
45	0.13449	SLV 15	Min	-0.300000	-253.18	1	-0.500000	-0.300000
45	0.00000	SLV 16	Max	-0.300000	-534.13	3	0.500000	-0.300000
45	0.06724	SLV 16	Max	-0.300000	-538.53	3	0.500000	-0.300000
45	0.13449	SLV 16	Max	-0.300000	-542.30	3	0.500000	-0.300000
45	0.00000	SLV 16	Min	-0.300000	-534.13	3	0.500000	-0.300000
45	0.06724	SLV 16	Min	-0.300000	-538.53	3	0.500000	-0.300000
45	0.13449	SLV 16	Min	-0.300000	-542.30	3	0.500000	-0.300000
46	0.00000	SLE-C	Max	-0.300000	-364.56	1	-0.500000	-0.300000
46	0.14787	SLE-C	Max	-0.300000	-363.14	1	-0.500000	-0.300000
46	0.29574	SLE-C	Max	-0.300000	-352.11	1	-0.500000	-0.300000
46	0.00000	SLE-C	Min	-0.300000	-364.56	1	-0.500000	-0.300000
46	0.14787	SLE-C	Min	-0.300000	-363.14	1	-0.500000	-0.300000
46	0.29574	SLE-C	Min	-0.300000	-352.11	1	-0.500000	-0.300000
46	0.00000	SLE-F1	Max	-0.300000	-295.64	3	0.500000	-0.300000
46	0.14787	SLE-F1	Max	-0.300000	-283.62	3	0.500000	-0.300000
46	0.29574	SLE-F1	Max	-0.300000	-281.13	3	0.500000	-0.300000
46	0.00000	SLE-F1	Min	-0.300000	-295.64	3	0.500000	-0.300000
46	0.14787	SLE-F1	Min	-0.300000	-283.62	3	0.500000	-0.300000
46	0.29574	SLE-F1	Min	-0.300000	-281.13	3	0.500000	-0.300000
46	0.00000	SLE-F2	Max	-0.300000	-376.50	1	-0.500000	-0.300000
46	0.14787	SLE-F2	Max	-0.300000	-374.34	1	-0.500000	-0.300000
46	0.29574	SLE-F2	Max	-0.300000	-370.96	1	-0.500000	-0.300000
46	0.00000	SLE-F2	Min	-0.300000	-376.50	1	-0.500000	-0.300000
46	0.14787	SLE-F2	Min	-0.300000	-374.34	1	-0.500000	-0.300000
46	0.29574	SLE-F2	Min	-0.300000	-370.96	1	-0.500000	-0.300000
46	0.00000	SLE-F3	Max	-0.300000	-220.96	1	-0.500000	-0.300000
46	0.14787	SLE-F3	Max	-0.300000	-253.04	1	-0.500000	-0.300000
46	0.29574	SLE-F3	Max	-0.300000	-273.85	1	-0.500000	-0.300000
46	0.00000	SLE-F3	Min	-0.300000	-220.96	1	-0.500000	-0.300000
46	0.14787	SLE-F3	Min	-0.300000	-253.04	1	-0.500000	-0.300000
46	0.29574	SLE-F3	Min	-0.300000	-273.85	1	-0.500000	-0.300000
46	0.00000	SLE-QP	Max	-0.300000	-299.38	1	-0.500000	-0.300000
46	0.14787	SLE-QP	Max	-0.300000	-290.16	1	-0.500000	-0.300000
46	0.29574	SLE-QP	Max	-0.300000	-279.72	1	-0.500000	-0.300000
46	0.00000	SLE-QP	Min	-0.300000	-299.38	1	-0.500000	-0.300000
46	0.14787	SLE-QP	Min	-0.300000	-290.16	1	-0.500000	-0.300000
46	0.29574	SLE-QP	Min	-0.300000	-279.72	1	-0.500000	-0.300000
46	0.00000	SLU-1	Max	-0.300000	-311.38	3	0.500000	-0.300000
46	0.14787	SLU-1	Max	-0.300000	-328.74	1	-0.500000	-0.300000
46	0.29574	SLU-1	Max	-0.300000	-334.72	1	-0.500000	-0.300000
46	0.00000	SLU-1	Min	-0.300000	-311.38	3	0.500000	-0.300000
46	0.14787	SLU-1	Min	-0.300000	-328.74	1	-0.500000	-0.300000
46	0.29574	SLU-1	Min	-0.300000	-334.72	1	-0.500000	-0.300000
46	0.00000	SLU-2	Max	-0.300000	-439.03	3	0.500000	-0.300000
46	0.14787	SLU-2	Max	-0.300000	-442.42	3	0.500000	-0.300000
46	0.29574	SLU-2	Max	-0.300000	-455.03	3	0.500000	-0.300000
46	0.00000	SLU-2	Min	-0.300000	-439.03	3	0.500000	-0.300000
46	0.14787	SLU-2	Min	-0.300000	-442.42	3	0.500000	-0.300000
46	0.29574	SLU-2	Min	-0.300000	-455.03	3	0.500000	-0.300000
46	0.00000	SLU-3	Max	-0.300000	-379.63	1	-0.500000	-0.300000
46	0.14787	SLU-3	Max	-0.300000	-437.53	1	-0.500000	-0.300000
46	0.29574	SLU-3	Max	-0.300000	-479.58	1	-0.500000	-0.300000
46	0.00000	SLU-3	Min	-0.300000	-379.63	1	-0.500000	-0.300000
46	0.14787	SLU-3	Min	-0.300000	-437.53	1	-0.500000	-0.300000
46	0.29574	SLU-3	Min	-0.300000	-479.58	1	-0.500000	-0.300000
46	0.00000	SLU-4	Max	-0.300000	-439.23	1	-0.500000	-0.300000
46	0.14787	SLU-4	Max	-0.300000	-423.60	1	-0.500000	-0.300000

Table: Element Forces - Frames, Part 3 of 4

Frame	Station m	OutputCase	StepType	x3S11Max m	S11Min KN/m2	PtS11Min	x2S11Min m	x3S11Min m
46	0.29574	SLU-4	Max	-0.300000	-398.73	1	-0.500000	-0.300000
46	0.00000	SLU-4	Min	-0.300000	-439.23	1	-0.500000	-0.300000
46	0.14787	SLU-4	Min	-0.300000	-423.60	1	-0.500000	-0.300000
46	0.29574	SLU-4	Min	-0.300000	-398.73	1	-0.500000	-0.300000
46	0.00000	SLU-5	Max	-0.300000	-488.95	1	-0.500000	-0.300000
46	0.14787	SLU-5	Max	-0.300000	-513.65	1	-0.500000	-0.300000
46	0.29574	SLU-5	Max	-0.300000	-528.83	1	-0.500000	-0.300000
46	0.00000	SLU-5	Min	-0.300000	-488.95	1	-0.500000	-0.300000
46	0.14787	SLU-5	Min	-0.300000	-513.65	1	-0.500000	-0.300000
46	0.29574	SLU-5	Min	-0.300000	-528.83	1	-0.500000	-0.300000
46	0.00000	SLU-6	Max	-0.300000	-385.86	3	0.500000	-0.300000
46	0.14787	SLU-6	Max	-0.300000	-328.68	3	0.500000	-0.300000
46	0.29574	SLU-6	Max	-0.300000	-287.35	3	0.500000	-0.300000
46	0.00000	SLU-6	Min	-0.300000	-385.86	3	0.500000	-0.300000
46	0.14787	SLU-6	Min	-0.300000	-328.68	3	0.500000	-0.300000
46	0.29574	SLU-6	Min	-0.300000	-287.35	3	0.500000	-0.300000
46	0.00000	SLU-7	Max	-0.300000	-313.43	1	-0.500000	-0.300000
46	0.14787	SLU-7	Max	-0.300000	-382.59	1	-0.500000	-0.300000
46	0.29574	SLU-7	Max	-0.300000	-435.89	1	-0.500000	-0.300000
46	0.00000	SLU-7	Min	-0.300000	-313.43	1	-0.500000	-0.300000
46	0.14787	SLU-7	Min	-0.300000	-382.59	1	-0.500000	-0.300000
46	0.29574	SLU-7	Min	-0.300000	-435.89	1	-0.500000	-0.300000
46	0.00000	SLV 1	Max	-0.300000	-993.74	1	-0.500000	-0.300000
46	0.14787	SLV 1	Max	-0.300000	-1062.33	1	-0.500000	-0.300000
46	0.29574	SLV 1	Max	-0.300000	-1120.95	1	-0.500000	-0.300000
46	0.00000	SLV 1	Min	-0.300000	-993.74	1	-0.500000	-0.300000
46	0.14787	SLV 1	Min	-0.300000	-1062.33	1	-0.500000	-0.300000
46	0.29574	SLV 1	Min	-0.300000	-1120.95	1	-0.500000	-0.300000
46	0.00000	SLV 2	Max	-0.300000	-995.68	1	-0.500000	-0.300000
46	0.14787	SLV 2	Max	-0.300000	-1057.31	1	-0.500000	-0.300000
46	0.29574	SLV 2	Max	-0.300000	-1108.98	1	-0.500000	-0.300000
46	0.00000	SLV 2	Min	-0.300000	-995.68	1	-0.500000	-0.300000
46	0.14787	SLV 2	Min	-0.300000	-1057.31	1	-0.500000	-0.300000
46	0.29574	SLV 2	Min	-0.300000	-1108.98	1	-0.500000	-0.300000
46	0.00000	SLV 3	Max	-0.300000	-995.68	1	-0.500000	-0.300000
46	0.14787	SLV 3	Max	-0.300000	-1057.31	1	-0.500000	-0.300000
46	0.29574	SLV 3	Max	-0.300000	-1108.98	1	-0.500000	-0.300000
46	0.00000	SLV 3	Min	-0.300000	-995.68	1	-0.500000	-0.300000
46	0.14787	SLV 3	Min	-0.300000	-1057.31	1	-0.500000	-0.300000
46	0.29574	SLV 3	Min	-0.300000	-1108.98	1	-0.500000	-0.300000
46	0.00000	SLV 4	Max	-0.300000	-430.85	1	-0.500000	-0.300000
46	0.14787	SLV 4	Max	-0.300000	-571.90	1	-0.500000	-0.300000
46	0.29574	SLV 4	Max	-0.300000	-688.58	1	-0.500000	-0.300000
46	0.00000	SLV 4	Min	-0.300000	-430.85	1	-0.500000	-0.300000
46	0.14787	SLV 4	Min	-0.300000	-571.90	1	-0.500000	-0.300000
46	0.29574	SLV 4	Min	-0.300000	-688.58	1	-0.500000	-0.300000
46	0.00000	SLV 5	Max	-0.300000	-471.35	1	-0.500000	-0.300000
46	0.14787	SLV 5	Max	-0.300000	-500.07	1	-0.500000	-0.300000
46	0.29574	SLV 5	Max	-0.300000	-518.82	1	-0.500000	-0.300000
46	0.00000	SLV 5	Min	-0.300000	-471.35	1	-0.500000	-0.300000
46	0.14787	SLV 5	Min	-0.300000	-500.07	1	-0.500000	-0.300000
46	0.29574	SLV 5	Min	-0.300000	-518.82	1	-0.500000	-0.300000
46	0.00000	SLV 6	Max	-0.300000	-280.22	1	-0.500000	-0.300000
46	0.14787	SLV 6	Max	-0.300000	-346.58	1	-0.500000	-0.300000
46	0.29574	SLV 6	Max	-0.300000	-398.67	1	-0.500000	-0.300000
46	0.00000	SLV 6	Min	-0.300000	-280.22	1	-0.500000	-0.300000
46	0.14787	SLV 6	Min	-0.300000	-346.58	1	-0.500000	-0.300000
46	0.29574	SLV 6	Min	-0.300000	-398.67	1	-0.500000	-0.300000
46	0.00000	SLV 7	Max	-0.300000	-455.87	1	-0.500000	-0.300000

Table: Element Forces - Frames, Part 3 of 4

Frame	Station m	OutputCase	StepType	x3S11Max m	S11Min KN/m2	PtS11Min	x2S11Min m	x3S11Min m
46	0.14787	SLV 7	Max	-0.300000	-462.13	1	-0.500000	-0.300000
46	0.29574	SLV 7	Max	-0.300000	-458.43	1	-0.500000	-0.300000
46	0.00000	SLV 7	Min	-0.300000	-455.87	1	-0.500000	-0.300000
46	0.14787	SLV 7	Min	-0.300000	-462.13	1	-0.500000	-0.300000
46	0.29574	SLV 7	Min	-0.300000	-458.43	1	-0.500000	-0.300000
46	0.00000	SLV 8	Max	-0.300000	-253.30	3	0.500000	-0.300000
46	0.14787	SLV 8	Max	-0.300000	-290.62	1	-0.500000	-0.300000
46	0.29574	SLV 8	Max	-0.300000	-320.85	1	-0.500000	-0.300000
46	0.00000	SLV 8	Min	-0.300000	-253.30	3	0.500000	-0.300000
46	0.14787	SLV 8	Min	-0.300000	-290.62	1	-0.500000	-0.300000
46	0.29574	SLV 8	Min	-0.300000	-320.85	1	-0.500000	-0.300000
46	0.00000	SLV 9	Max	-0.300000	-993.74	1	-0.500000	-0.300000
46	0.14787	SLV 9	Max	-0.300000	-1062.33	1	-0.500000	-0.300000
46	0.29574	SLV 9	Max	-0.300000	-1120.95	1	-0.500000	-0.300000
46	0.00000	SLV 9	Min	-0.300000	-993.74	1	-0.500000	-0.300000
46	0.14787	SLV 9	Min	-0.300000	-1062.33	1	-0.500000	-0.300000
46	0.29574	SLV 9	Min	-0.300000	-1120.95	1	-0.500000	-0.300000
46	0.00000	SLV 10	Max	-0.300000	-443.02	1	-0.500000	-0.300000
46	0.14787	SLV 10	Max	-0.300000	-590.04	1	-0.500000	-0.300000
46	0.29574	SLV 10	Max	-0.300000	-712.68	1	-0.500000	-0.300000
46	0.00000	SLV 10	Min	-0.300000	-443.02	1	-0.500000	-0.300000
46	0.14787	SLV 10	Min	-0.300000	-590.04	1	-0.500000	-0.300000
46	0.29574	SLV 10	Min	-0.300000	-712.68	1	-0.500000	-0.300000
46	0.00000	SLV 11	Max	-0.300000	-995.68	1	-0.500000	-0.300000
46	0.14787	SLV 11	Max	-0.300000	-1057.31	1	-0.500000	-0.300000
46	0.29574	SLV 11	Max	-0.300000	-1108.98	1	-0.500000	-0.300000
46	0.00000	SLV 11	Min	-0.300000	-995.68	1	-0.500000	-0.300000
46	0.14787	SLV 11	Min	-0.300000	-1057.31	1	-0.500000	-0.300000
46	0.29574	SLV 11	Min	-0.300000	-1108.98	1	-0.500000	-0.300000
46	0.00000	SLV 12	Max	-0.300000	-430.85	1	-0.500000	-0.300000
46	0.14787	SLV 12	Max	-0.300000	-571.90	1	-0.500000	-0.300000
46	0.29574	SLV 12	Max	-0.300000	-688.58	1	-0.500000	-0.300000
46	0.00000	SLV 12	Min	-0.300000	-430.85	1	-0.500000	-0.300000
46	0.14787	SLV 12	Min	-0.300000	-571.90	1	-0.500000	-0.300000
46	0.29574	SLV 12	Min	-0.300000	-688.58	1	-0.500000	-0.300000
46	0.00000	SLV 13	Max	-0.300000	-471.35	1	-0.500000	-0.300000
46	0.14787	SLV 13	Max	-0.300000	-500.07	1	-0.500000	-0.300000
46	0.29574	SLV 13	Max	-0.300000	-518.82	1	-0.500000	-0.300000
46	0.00000	SLV 13	Min	-0.300000	-471.35	1	-0.500000	-0.300000
46	0.14787	SLV 13	Min	-0.300000	-500.07	1	-0.500000	-0.300000
46	0.29574	SLV 13	Min	-0.300000	-518.82	1	-0.500000	-0.300000
46	0.00000	SLV 14	Max	-0.300000	-280.22	1	-0.500000	-0.300000
46	0.14787	SLV 14	Max	-0.300000	-346.58	1	-0.500000	-0.300000
46	0.29574	SLV 14	Max	-0.300000	-398.67	1	-0.500000	-0.300000
46	0.00000	SLV 14	Min	-0.300000	-280.22	1	-0.500000	-0.300000
46	0.14787	SLV 14	Min	-0.300000	-346.58	1	-0.500000	-0.300000
46	0.29574	SLV 14	Min	-0.300000	-398.67	1	-0.500000	-0.300000
46	0.00000	SLV 15	Max	-0.300000	-455.87	1	-0.500000	-0.300000
46	0.14787	SLV 15	Max	-0.300000	-462.13	1	-0.500000	-0.300000
46	0.29574	SLV 15	Max	-0.300000	-458.43	1	-0.500000	-0.300000
46	0.00000	SLV 15	Min	-0.300000	-455.87	1	-0.500000	-0.300000
46	0.14787	SLV 15	Min	-0.300000	-462.13	1	-0.500000	-0.300000
46	0.29574	SLV 15	Min	-0.300000	-458.43	1	-0.500000	-0.300000
46	0.00000	SLV 16	Max	-0.300000	-253.30	3	0.500000	-0.300000
46	0.14787	SLV 16	Max	-0.300000	-290.62	1	-0.500000	-0.300000
46	0.29574	SLV 16	Max	-0.300000	-320.85	1	-0.500000	-0.300000
46	0.00000	SLV 16	Min	-0.300000	-253.30	3	0.500000	-0.300000
46	0.14787	SLV 16	Min	-0.300000	-290.62	1	-0.500000	-0.300000
46	0.29574	SLV 16	Min	-0.300000	-320.85	1	-0.500000	-0.300000

Table: Element Forces - Frames, Part 4 of 4

Table: Element Forces - Frames, Part 4 of 4

Frame	Station m	OutputCase	StepType	FrameElem	ElemStation m
1	0.00000	SLE-C	Max	1-1	0.00000
1	0.15570	SLE-C	Max	1-1	0.15570
1	0.31141	SLE-C	Max	1-1	0.31141
1	0.00000	SLE-C	Min	1-1	0.00000
1	0.15570	SLE-C	Min	1-1	0.15570
1	0.31141	SLE-C	Min	1-1	0.31141
1	0.00000	SLE-F1	Max	1-1	0.00000
1	0.15570	SLE-F1	Max	1-1	0.15570
1	0.31141	SLE-F1	Max	1-1	0.31141
1	0.00000	SLE-F1	Min	1-1	0.00000
1	0.15570	SLE-F1	Min	1-1	0.15570
1	0.31141	SLE-F1	Min	1-1	0.31141
1	0.00000	SLE-F2	Max	1-1	0.00000
1	0.15570	SLE-F2	Max	1-1	0.15570
1	0.31141	SLE-F2	Max	1-1	0.31141
1	0.00000	SLE-F2	Min	1-1	0.00000
1	0.15570	SLE-F2	Min	1-1	0.15570
1	0.31141	SLE-F2	Min	1-1	0.31141
1	0.00000	SLE-F3	Max	1-1	0.00000
1	0.15570	SLE-F3	Max	1-1	0.15570
1	0.31141	SLE-F3	Max	1-1	0.31141
1	0.00000	SLE-F3	Min	1-1	0.00000
1	0.15570	SLE-F3	Min	1-1	0.15570
1	0.31141	SLE-F3	Min	1-1	0.31141
1	0.00000	SLE-QP	Max	1-1	0.00000
1	0.15570	SLE-QP	Max	1-1	0.15570
1	0.31141	SLE-QP	Max	1-1	0.31141
1	0.00000	SLE-QP	Min	1-1	0.00000
1	0.15570	SLE-QP	Min	1-1	0.15570
1	0.31141	SLE-QP	Min	1-1	0.31141
1	0.00000	SLU-1	Max	1-1	0.00000
1	0.15570	SLU-1	Max	1-1	0.15570
1	0.31141	SLU-1	Max	1-1	0.31141
1	0.00000	SLU-1	Min	1-1	0.00000
1	0.15570	SLU-1	Min	1-1	0.15570
1	0.31141	SLU-1	Min	1-1	0.31141
1	0.00000	SLU-2	Max	1-1	0.00000
1	0.15570	SLU-2	Max	1-1	0.15570
1	0.31141	SLU-2	Max	1-1	0.31141
1	0.00000	SLU-2	Min	1-1	0.00000
1	0.15570	SLU-2	Min	1-1	0.15570
1	0.31141	SLU-2	Min	1-1	0.31141
1	0.00000	SLU-3	Max	1-1	0.00000
1	0.15570	SLU-3	Max	1-1	0.15570
1	0.31141	SLU-3	Max	1-1	0.31141
1	0.00000	SLU-3	Min	1-1	0.00000
1	0.15570	SLU-3	Min	1-1	0.15570
1	0.31141	SLU-3	Min	1-1	0.31141
1	0.00000	SLU-4	Max	1-1	0.00000
1	0.15570	SLU-4	Max	1-1	0.15570
1	0.31141	SLU-4	Max	1-1	0.31141
1	0.00000	SLU-4	Min	1-1	0.00000
1	0.15570	SLU-4	Min	1-1	0.15570
1	0.31141	SLU-4	Min	1-1	0.31141
1	0.00000	SLU-5	Max	1-1	0.00000

Table: Element Forces - Frames, Part 4 of 4

Frame	Station m	OutputCase	StepType	FrameElem	ElemStation m
1	0.15570	SLU-5	Max	1-1	0.15570
1	0.31141	SLU-5	Max	1-1	0.31141
1	0.00000	SLU-5	Min	1-1	0.00000
1	0.15570	SLU-5	Min	1-1	0.15570
1	0.31141	SLU-5	Min	1-1	0.31141
1	0.00000	SLU-6	Max	1-1	0.00000
1	0.15570	SLU-6	Max	1-1	0.15570
1	0.31141	SLU-6	Max	1-1	0.31141
1	0.00000	SLU-6	Min	1-1	0.00000
1	0.15570	SLU-6	Min	1-1	0.15570
1	0.31141	SLU-6	Min	1-1	0.31141
1	0.00000	SLU-7	Max	1-1	0.00000
1	0.15570	SLU-7	Max	1-1	0.15570
1	0.31141	SLU-7	Max	1-1	0.31141
1	0.00000	SLU-7	Min	1-1	0.00000
1	0.15570	SLU-7	Min	1-1	0.15570
1	0.31141	SLU-7	Min	1-1	0.31141
1	0.00000	SLV 1	Max	1-1	0.00000
1	0.15570	SLV 1	Max	1-1	0.15570
1	0.31141	SLV 1	Max	1-1	0.31141
1	0.00000	SLV 1	Min	1-1	0.00000
1	0.15570	SLV 1	Min	1-1	0.15570
1	0.31141	SLV 1	Min	1-1	0.31141
1	0.00000	SLV 2	Max	1-1	0.00000
1	0.15570	SLV 2	Max	1-1	0.15570
1	0.31141	SLV 2	Max	1-1	0.31141
1	0.00000	SLV 2	Min	1-1	0.00000
1	0.15570	SLV 2	Min	1-1	0.15570
1	0.31141	SLV 2	Min	1-1	0.31141
1	0.00000	SLV 3	Max	1-1	0.00000
1	0.15570	SLV 3	Max	1-1	0.15570
1	0.31141	SLV 3	Max	1-1	0.31141
1	0.00000	SLV 3	Min	1-1	0.00000
1	0.15570	SLV 3	Min	1-1	0.15570
1	0.31141	SLV 3	Min	1-1	0.31141
1	0.00000	SLV 4	Max	1-1	0.00000
1	0.15570	SLV 4	Max	1-1	0.15570
1	0.31141	SLV 4	Max	1-1	0.31141
1	0.00000	SLV 4	Min	1-1	0.00000
1	0.15570	SLV 4	Min	1-1	0.15570
1	0.31141	SLV 4	Min	1-1	0.31141
1	0.00000	SLV 5	Max	1-1	0.00000
1	0.15570	SLV 5	Max	1-1	0.15570
1	0.31141	SLV 5	Max	1-1	0.31141
1	0.00000	SLV 5	Min	1-1	0.00000
1	0.15570	SLV 5	Min	1-1	0.15570
1	0.31141	SLV 5	Min	1-1	0.31141
1	0.00000	SLV 6	Max	1-1	0.00000
1	0.15570	SLV 6	Max	1-1	0.15570
1	0.31141	SLV 6	Max	1-1	0.31141
1	0.00000	SLV 6	Min	1-1	0.00000
1	0.15570	SLV 6	Min	1-1	0.15570
1	0.31141	SLV 6	Min	1-1	0.31141
1	0.00000	SLV 7	Max	1-1	0.00000
1	0.15570	SLV 7	Max	1-1	0.15570
1	0.31141	SLV 7	Max	1-1	0.31141
1	0.00000	SLV 7	Min	1-1	0.00000
1	0.15570	SLV 7	Min	1-1	0.15570
1	0.31141	SLV 7	Min	1-1	0.31141

Table: Element Forces - Frames, Part 4 of 4

Frame	Station m	OutputCase	StepType	FrameElem	ElemStation m
1	0.00000	SLV 8	Max	1-1	0.00000
1	0.15570	SLV 8	Max	1-1	0.15570
1	0.31141	SLV 8	Max	1-1	0.31141
1	0.00000	SLV 8	Min	1-1	0.00000
1	0.15570	SLV 8	Min	1-1	0.15570
1	0.31141	SLV 8	Min	1-1	0.31141
1	0.00000	SLV 9	Max	1-1	0.00000
1	0.15570	SLV 9	Max	1-1	0.15570
1	0.31141	SLV 9	Max	1-1	0.31141
1	0.00000	SLV 9	Min	1-1	0.00000
1	0.15570	SLV 9	Min	1-1	0.15570
1	0.31141	SLV 9	Min	1-1	0.31141
1	0.00000	SLV 10	Max	1-1	0.00000
1	0.15570	SLV 10	Max	1-1	0.15570
1	0.31141	SLV 10	Max	1-1	0.31141
1	0.00000	SLV 10	Min	1-1	0.00000
1	0.15570	SLV 10	Min	1-1	0.15570
1	0.31141	SLV 10	Min	1-1	0.31141
1	0.00000	SLV 11	Max	1-1	0.00000
1	0.15570	SLV 11	Max	1-1	0.15570
1	0.31141	SLV 11	Max	1-1	0.31141
1	0.00000	SLV 11	Min	1-1	0.00000
1	0.15570	SLV 11	Min	1-1	0.15570
1	0.31141	SLV 11	Min	1-1	0.31141
1	0.00000	SLV 12	Max	1-1	0.00000
1	0.15570	SLV 12	Max	1-1	0.15570
1	0.31141	SLV 12	Max	1-1	0.31141
1	0.00000	SLV 12	Min	1-1	0.00000
1	0.15570	SLV 12	Min	1-1	0.15570
1	0.31141	SLV 12	Min	1-1	0.31141
1	0.00000	SLV 13	Max	1-1	0.00000
1	0.15570	SLV 13	Max	1-1	0.15570
1	0.31141	SLV 13	Max	1-1	0.31141
1	0.00000	SLV 13	Min	1-1	0.00000
1	0.15570	SLV 13	Min	1-1	0.15570
1	0.31141	SLV 13	Min	1-1	0.31141
1	0.00000	SLV 14	Max	1-1	0.00000
1	0.15570	SLV 14	Max	1-1	0.15570
1	0.31141	SLV 14	Max	1-1	0.31141
1	0.00000	SLV 14	Min	1-1	0.00000
1	0.15570	SLV 14	Min	1-1	0.15570
1	0.31141	SLV 14	Min	1-1	0.31141
1	0.00000	SLV 15	Max	1-1	0.00000
1	0.15570	SLV 15	Max	1-1	0.15570
1	0.31141	SLV 15	Max	1-1	0.31141
1	0.00000	SLV 15	Min	1-1	0.00000
1	0.15570	SLV 15	Min	1-1	0.15570
1	0.31141	SLV 15	Min	1-1	0.31141
1	0.00000	SLV 16	Max	1-1	0.00000
1	0.15570	SLV 16	Max	1-1	0.15570
1	0.31141	SLV 16	Max	1-1	0.31141
1	0.00000	SLV 16	Min	1-1	0.00000
1	0.15570	SLV 16	Min	1-1	0.15570
1	0.31141	SLV 16	Min	1-1	0.31141
2	0.00000	SLE-C	Max	2-1	0.00000
2	0.15375	SLE-C	Max	2-1	0.15375
2	0.30749	SLE-C	Max	2-1	0.30749
2	0.00000	SLE-C	Min	2-1	0.00000
2	0.15375	SLE-C	Min	2-1	0.15375

Table: Element Forces - Frames, Part 4 of 4

Frame	Station m	OutputCase	StepType	FrameElem	ElemStation m
2	0.30749	SLE-C	Min	2-1	0.30749
2	0.00000	SLE-F1	Max	2-1	0.00000
2	0.15375	SLE-F1	Max	2-1	0.15375
2	0.30749	SLE-F1	Max	2-1	0.30749
2	0.00000	SLE-F1	Min	2-1	0.00000
2	0.15375	SLE-F1	Min	2-1	0.15375
2	0.30749	SLE-F1	Min	2-1	0.30749
2	0.00000	SLE-F2	Max	2-1	0.00000
2	0.15375	SLE-F2	Max	2-1	0.15375
2	0.30749	SLE-F2	Max	2-1	0.30749
2	0.00000	SLE-F2	Min	2-1	0.00000
2	0.15375	SLE-F2	Min	2-1	0.15375
2	0.30749	SLE-F2	Min	2-1	0.30749
2	0.00000	SLE-F3	Max	2-1	0.00000
2	0.15375	SLE-F3	Max	2-1	0.15375
2	0.30749	SLE-F3	Max	2-1	0.30749
2	0.00000	SLE-F3	Min	2-1	0.00000
2	0.15375	SLE-F3	Min	2-1	0.15375
2	0.30749	SLE-F3	Min	2-1	0.30749
2	0.00000	SLE-QP	Max	2-1	0.00000
2	0.15375	SLE-QP	Max	2-1	0.15375
2	0.30749	SLE-QP	Max	2-1	0.30749
2	0.00000	SLE-QP	Min	2-1	0.00000
2	0.15375	SLE-QP	Min	2-1	0.15375
2	0.30749	SLE-QP	Min	2-1	0.30749
2	0.00000	SLU-1	Max	2-1	0.00000
2	0.15375	SLU-1	Max	2-1	0.15375
2	0.30749	SLU-1	Max	2-1	0.30749
2	0.00000	SLU-1	Min	2-1	0.00000
2	0.15375	SLU-1	Min	2-1	0.15375
2	0.30749	SLU-1	Min	2-1	0.30749
2	0.00000	SLU-2	Max	2-1	0.00000
2	0.15375	SLU-2	Max	2-1	0.15375
2	0.30749	SLU-2	Max	2-1	0.30749
2	0.00000	SLU-2	Min	2-1	0.00000
2	0.15375	SLU-2	Min	2-1	0.15375
2	0.30749	SLU-2	Min	2-1	0.30749
2	0.00000	SLU-3	Max	2-1	0.00000
2	0.15375	SLU-3	Max	2-1	0.15375
2	0.30749	SLU-3	Max	2-1	0.30749
2	0.00000	SLU-3	Min	2-1	0.00000
2	0.15375	SLU-3	Min	2-1	0.15375
2	0.30749	SLU-3	Min	2-1	0.30749
2	0.00000	SLU-4	Max	2-1	0.00000
2	0.15375	SLU-4	Max	2-1	0.15375
2	0.30749	SLU-4	Max	2-1	0.30749
2	0.00000	SLU-4	Min	2-1	0.00000
2	0.15375	SLU-4	Min	2-1	0.15375
2	0.30749	SLU-4	Min	2-1	0.30749
2	0.00000	SLU-5	Max	2-1	0.00000
2	0.15375	SLU-5	Max	2-1	0.15375
2	0.30749	SLU-5	Max	2-1	0.30749
2	0.00000	SLU-5	Min	2-1	0.00000
2	0.15375	SLU-5	Min	2-1	0.15375
2	0.30749	SLU-5	Min	2-1	0.30749
2	0.00000	SLU-6	Max	2-1	0.00000
2	0.15375	SLU-6	Max	2-1	0.15375
2	0.30749	SLU-6	Max	2-1	0.30749
2	0.00000	SLU-6	Min	2-1	0.00000

Table: Element Forces - Frames, Part 4 of 4

Frame	Station m	OutputCase	StepType	FrameElem	ElemStation m
2	0.15375	SLU-6	Min	2-1	0.15375
2	0.30749	SLU-6	Min	2-1	0.30749
2	0.00000	SLU-7	Max	2-1	0.00000
2	0.15375	SLU-7	Max	2-1	0.15375
2	0.30749	SLU-7	Max	2-1	0.30749
2	0.00000	SLU-7	Min	2-1	0.00000
2	0.15375	SLU-7	Min	2-1	0.15375
2	0.30749	SLU-7	Min	2-1	0.30749
2	0.00000	SLV 1	Max	2-1	0.00000
2	0.15375	SLV 1	Max	2-1	0.15375
2	0.30749	SLV 1	Max	2-1	0.30749
2	0.00000	SLV 1	Min	2-1	0.00000
2	0.15375	SLV 1	Min	2-1	0.15375
2	0.30749	SLV 1	Min	2-1	0.30749
2	0.00000	SLV 2	Max	2-1	0.00000
2	0.15375	SLV 2	Max	2-1	0.15375
2	0.30749	SLV 2	Max	2-1	0.30749
2	0.00000	SLV 2	Min	2-1	0.00000
2	0.15375	SLV 2	Min	2-1	0.15375
2	0.30749	SLV 2	Min	2-1	0.30749
2	0.00000	SLV 3	Max	2-1	0.00000
2	0.15375	SLV 3	Max	2-1	0.15375
2	0.30749	SLV 3	Max	2-1	0.30749
2	0.00000	SLV 3	Min	2-1	0.00000
2	0.15375	SLV 3	Min	2-1	0.15375
2	0.30749	SLV 3	Min	2-1	0.30749
2	0.00000	SLV 4	Max	2-1	0.00000
2	0.15375	SLV 4	Max	2-1	0.15375
2	0.30749	SLV 4	Max	2-1	0.30749
2	0.00000	SLV 4	Min	2-1	0.00000
2	0.15375	SLV 4	Min	2-1	0.15375
2	0.30749	SLV 4	Min	2-1	0.30749
2	0.00000	SLV 5	Max	2-1	0.00000
2	0.15375	SLV 5	Max	2-1	0.15375
2	0.30749	SLV 5	Max	2-1	0.30749
2	0.00000	SLV 5	Min	2-1	0.00000
2	0.15375	SLV 5	Min	2-1	0.15375
2	0.30749	SLV 5	Min	2-1	0.30749
2	0.00000	SLV 6	Max	2-1	0.00000
2	0.15375	SLV 6	Max	2-1	0.15375
2	0.30749	SLV 6	Max	2-1	0.30749
2	0.00000	SLV 6	Min	2-1	0.00000
2	0.15375	SLV 6	Min	2-1	0.15375
2	0.30749	SLV 6	Min	2-1	0.30749
2	0.00000	SLV 7	Max	2-1	0.00000
2	0.15375	SLV 7	Max	2-1	0.15375
2	0.30749	SLV 7	Max	2-1	0.30749
2	0.00000	SLV 7	Min	2-1	0.00000
2	0.15375	SLV 7	Min	2-1	0.15375
2	0.30749	SLV 7	Min	2-1	0.30749
2	0.00000	SLV 8	Max	2-1	0.00000
2	0.15375	SLV 8	Max	2-1	0.15375
2	0.30749	SLV 8	Max	2-1	0.30749
2	0.00000	SLV 8	Min	2-1	0.00000
2	0.15375	SLV 8	Min	2-1	0.15375
2	0.30749	SLV 8	Min	2-1	0.30749
2	0.00000	SLV 9	Max	2-1	0.00000
2	0.15375	SLV 9	Max	2-1	0.15375
2	0.30749	SLV 9	Max	2-1	0.30749

Table: Element Forces - Frames, Part 4 of 4

Frame	Station m	OutputCase	StepType	FrameElem	ElemStation m
2	0.00000	SLV 9	Min	2-1	0.00000
2	0.15375	SLV 9	Min	2-1	0.15375
2	0.30749	SLV 9	Min	2-1	0.30749
2	0.00000	SLV 10	Max	2-1	0.00000
2	0.15375	SLV 10	Max	2-1	0.15375
2	0.30749	SLV 10	Max	2-1	0.30749
2	0.00000	SLV 10	Min	2-1	0.00000
2	0.15375	SLV 10	Min	2-1	0.15375
2	0.30749	SLV 10	Min	2-1	0.30749
2	0.00000	SLV 11	Max	2-1	0.00000
2	0.15375	SLV 11	Max	2-1	0.15375
2	0.30749	SLV 11	Max	2-1	0.30749
2	0.00000	SLV 11	Min	2-1	0.00000
2	0.15375	SLV 11	Min	2-1	0.15375
2	0.30749	SLV 11	Min	2-1	0.30749
2	0.00000	SLV 12	Max	2-1	0.00000
2	0.15375	SLV 12	Max	2-1	0.15375
2	0.30749	SLV 12	Max	2-1	0.30749
2	0.00000	SLV 12	Min	2-1	0.00000
2	0.15375	SLV 12	Min	2-1	0.15375
2	0.30749	SLV 12	Min	2-1	0.30749
2	0.00000	SLV 13	Max	2-1	0.00000
2	0.15375	SLV 13	Max	2-1	0.15375
2	0.30749	SLV 13	Max	2-1	0.30749
2	0.00000	SLV 13	Min	2-1	0.00000
2	0.15375	SLV 13	Min	2-1	0.15375
2	0.30749	SLV 13	Min	2-1	0.30749
2	0.00000	SLV 14	Max	2-1	0.00000
2	0.15375	SLV 14	Max	2-1	0.15375
2	0.30749	SLV 14	Max	2-1	0.30749
2	0.00000	SLV 14	Min	2-1	0.00000
2	0.15375	SLV 14	Min	2-1	0.15375
2	0.30749	SLV 14	Min	2-1	0.30749
2	0.00000	SLV 15	Max	2-1	0.00000
2	0.15375	SLV 15	Max	2-1	0.15375
2	0.30749	SLV 15	Max	2-1	0.30749
2	0.00000	SLV 15	Min	2-1	0.00000
2	0.15375	SLV 15	Min	2-1	0.15375
2	0.30749	SLV 15	Min	2-1	0.30749
2	0.00000	SLV 16	Max	2-1	0.00000
2	0.15375	SLV 16	Max	2-1	0.15375
2	0.30749	SLV 16	Max	2-1	0.30749
2	0.00000	SLV 16	Min	2-1	0.00000
2	0.15375	SLV 16	Min	2-1	0.15375
2	0.30749	SLV 16	Min	2-1	0.30749
3	0.00000	SLE-C	Max	3-1	0.00000
3	0.16308	SLE-C	Max	3-1	0.16308
3	0.32617	SLE-C	Max	3-1	0.32617
3	0.00000	SLE-C	Min	3-1	0.00000
3	0.16308	SLE-C	Min	3-1	0.16308
3	0.32617	SLE-C	Min	3-1	0.32617
3	0.00000	SLE-F1	Max	3-1	0.00000
3	0.16308	SLE-F1	Max	3-1	0.16308
3	0.32617	SLE-F1	Max	3-1	0.32617
3	0.00000	SLE-F1	Min	3-1	0.00000
3	0.16308	SLE-F1	Min	3-1	0.16308
3	0.32617	SLE-F1	Min	3-1	0.32617
3	0.00000	SLE-F2	Max	3-1	0.00000
3	0.16308	SLE-F2	Max	3-1	0.16308

Table: Element Forces - Frames, Part 4 of 4

Frame	Station m	OutputCase	StepType	FrameElem	ElemStation m
3	0.32617	SLE-F2	Max	3-1	0.32617
3	0.00000	SLE-F2	Min	3-1	0.00000
3	0.16308	SLE-F2	Min	3-1	0.16308
3	0.32617	SLE-F2	Min	3-1	0.32617
3	0.00000	SLE-F3	Max	3-1	0.00000
3	0.16308	SLE-F3	Max	3-1	0.16308
3	0.32617	SLE-F3	Max	3-1	0.32617
3	0.00000	SLE-F3	Min	3-1	0.00000
3	0.16308	SLE-F3	Min	3-1	0.16308
3	0.32617	SLE-F3	Min	3-1	0.32617
3	0.00000	SLE-QP	Max	3-1	0.00000
3	0.16308	SLE-QP	Max	3-1	0.16308
3	0.32617	SLE-QP	Max	3-1	0.32617
3	0.00000	SLE-QP	Min	3-1	0.00000
3	0.16308	SLE-QP	Min	3-1	0.16308
3	0.32617	SLE-QP	Min	3-1	0.32617
3	0.00000	SLU-1	Max	3-1	0.00000
3	0.16308	SLU-1	Max	3-1	0.16308
3	0.32617	SLU-1	Max	3-1	0.32617
3	0.00000	SLU-1	Min	3-1	0.00000
3	0.16308	SLU-1	Min	3-1	0.16308
3	0.32617	SLU-1	Min	3-1	0.32617
3	0.00000	SLU-2	Max	3-1	0.00000
3	0.16308	SLU-2	Max	3-1	0.16308
3	0.32617	SLU-2	Max	3-1	0.32617
3	0.00000	SLU-2	Min	3-1	0.00000
3	0.16308	SLU-2	Min	3-1	0.16308
3	0.32617	SLU-2	Min	3-1	0.32617
3	0.00000	SLU-3	Max	3-1	0.00000
3	0.16308	SLU-3	Max	3-1	0.16308
3	0.32617	SLU-3	Max	3-1	0.32617
3	0.00000	SLU-3	Min	3-1	0.00000
3	0.16308	SLU-3	Min	3-1	0.16308
3	0.32617	SLU-3	Min	3-1	0.32617
3	0.00000	SLU-4	Max	3-1	0.00000
3	0.16308	SLU-4	Max	3-1	0.16308
3	0.32617	SLU-4	Max	3-1	0.32617
3	0.00000	SLU-4	Min	3-1	0.00000
3	0.16308	SLU-4	Min	3-1	0.16308
3	0.32617	SLU-4	Min	3-1	0.32617
3	0.00000	SLU-5	Max	3-1	0.00000
3	0.16308	SLU-5	Max	3-1	0.16308
3	0.32617	SLU-5	Max	3-1	0.32617
3	0.00000	SLU-5	Min	3-1	0.00000
3	0.16308	SLU-5	Min	3-1	0.16308
3	0.32617	SLU-5	Min	3-1	0.32617
3	0.00000	SLU-6	Max	3-1	0.00000
3	0.16308	SLU-6	Max	3-1	0.16308
3	0.32617	SLU-6	Max	3-1	0.32617
3	0.00000	SLU-6	Min	3-1	0.00000
3	0.16308	SLU-6	Min	3-1	0.16308
3	0.32617	SLU-6	Min	3-1	0.32617
3	0.00000	SLU-7	Max	3-1	0.00000
3	0.16308	SLU-7	Max	3-1	0.16308
3	0.32617	SLU-7	Max	3-1	0.32617
3	0.00000	SLU-7	Min	3-1	0.00000
3	0.16308	SLU-7	Min	3-1	0.16308
3	0.32617	SLU-7	Min	3-1	0.32617
3	0.00000	SLV 1	Max	3-1	0.00000

Table: Element Forces - Frames, Part 4 of 4

Frame	Station m	OutputCase	StepType	FrameElem	ElemStation m
3	0.16308	SLV 1	Max	3-1	0.16308
3	0.32617	SLV 1	Max	3-1	0.32617
3	0.00000	SLV 1	Min	3-1	0.00000
3	0.16308	SLV 1	Min	3-1	0.16308
3	0.32617	SLV 1	Min	3-1	0.32617
3	0.00000	SLV 2	Max	3-1	0.00000
3	0.16308	SLV 2	Max	3-1	0.16308
3	0.32617	SLV 2	Max	3-1	0.32617
3	0.00000	SLV 2	Min	3-1	0.00000
3	0.16308	SLV 2	Min	3-1	0.16308
3	0.32617	SLV 2	Min	3-1	0.32617
3	0.00000	SLV 3	Max	3-1	0.00000
3	0.16308	SLV 3	Max	3-1	0.16308
3	0.32617	SLV 3	Max	3-1	0.32617
3	0.00000	SLV 3	Min	3-1	0.00000
3	0.16308	SLV 3	Min	3-1	0.16308
3	0.32617	SLV 3	Min	3-1	0.32617
3	0.00000	SLV 4	Max	3-1	0.00000
3	0.16308	SLV 4	Max	3-1	0.16308
3	0.32617	SLV 4	Max	3-1	0.32617
3	0.00000	SLV 4	Min	3-1	0.00000
3	0.16308	SLV 4	Min	3-1	0.16308
3	0.32617	SLV 4	Min	3-1	0.32617
3	0.00000	SLV 5	Max	3-1	0.00000
3	0.16308	SLV 5	Max	3-1	0.16308
3	0.32617	SLV 5	Max	3-1	0.32617
3	0.00000	SLV 5	Min	3-1	0.00000
3	0.16308	SLV 5	Min	3-1	0.16308
3	0.32617	SLV 5	Min	3-1	0.32617
3	0.00000	SLV 6	Max	3-1	0.00000
3	0.16308	SLV 6	Max	3-1	0.16308
3	0.32617	SLV 6	Max	3-1	0.32617
3	0.00000	SLV 6	Min	3-1	0.00000
3	0.16308	SLV 6	Min	3-1	0.16308
3	0.32617	SLV 6	Min	3-1	0.32617
3	0.00000	SLV 7	Max	3-1	0.00000
3	0.16308	SLV 7	Max	3-1	0.16308
3	0.32617	SLV 7	Max	3-1	0.32617
3	0.00000	SLV 7	Min	3-1	0.00000
3	0.16308	SLV 7	Min	3-1	0.16308
3	0.32617	SLV 7	Min	3-1	0.32617
3	0.00000	SLV 8	Max	3-1	0.00000
3	0.16308	SLV 8	Max	3-1	0.16308
3	0.32617	SLV 8	Max	3-1	0.32617
3	0.00000	SLV 8	Min	3-1	0.00000
3	0.16308	SLV 8	Min	3-1	0.16308
3	0.32617	SLV 8	Min	3-1	0.32617
3	0.00000	SLV 9	Max	3-1	0.00000
3	0.16308	SLV 9	Max	3-1	0.16308
3	0.32617	SLV 9	Max	3-1	0.32617
3	0.00000	SLV 9	Min	3-1	0.00000
3	0.16308	SLV 9	Min	3-1	0.16308
3	0.32617	SLV 9	Min	3-1	0.32617
3	0.00000	SLV 10	Max	3-1	0.00000
3	0.16308	SLV 10	Max	3-1	0.16308
3	0.32617	SLV 10	Max	3-1	0.32617
3	0.00000	SLV 10	Min	3-1	0.00000
3	0.16308	SLV 10	Min	3-1	0.16308
3	0.32617	SLV 10	Min	3-1	0.32617

Table: Element Forces - Frames, Part 4 of 4

Frame	Station m	OutputCase	StepType	FrameElem	ElemStation m
3	0.00000	SLV 11	Max	3-1	0.00000
3	0.16308	SLV 11	Max	3-1	0.16308
3	0.32617	SLV 11	Max	3-1	0.32617
3	0.00000	SLV 11	Min	3-1	0.00000
3	0.16308	SLV 11	Min	3-1	0.16308
3	0.32617	SLV 11	Min	3-1	0.32617
3	0.00000	SLV 12	Max	3-1	0.00000
3	0.16308	SLV 12	Max	3-1	0.16308
3	0.32617	SLV 12	Max	3-1	0.32617
3	0.00000	SLV 12	Min	3-1	0.00000
3	0.16308	SLV 12	Min	3-1	0.16308
3	0.32617	SLV 12	Min	3-1	0.32617
3	0.00000	SLV 13	Max	3-1	0.00000
3	0.16308	SLV 13	Max	3-1	0.16308
3	0.32617	SLV 13	Max	3-1	0.32617
3	0.00000	SLV 13	Min	3-1	0.00000
3	0.16308	SLV 13	Min	3-1	0.16308
3	0.32617	SLV 13	Min	3-1	0.32617
3	0.00000	SLV 14	Max	3-1	0.00000
3	0.16308	SLV 14	Max	3-1	0.16308
3	0.32617	SLV 14	Max	3-1	0.32617
3	0.00000	SLV 14	Min	3-1	0.00000
3	0.16308	SLV 14	Min	3-1	0.16308
3	0.32617	SLV 14	Min	3-1	0.32617
3	0.00000	SLV 15	Max	3-1	0.00000
3	0.16308	SLV 15	Max	3-1	0.16308
3	0.32617	SLV 15	Max	3-1	0.32617
3	0.00000	SLV 15	Min	3-1	0.00000
3	0.16308	SLV 15	Min	3-1	0.16308
3	0.32617	SLV 15	Min	3-1	0.32617
3	0.00000	SLV 16	Max	3-1	0.00000
3	0.16308	SLV 16	Max	3-1	0.16308
3	0.32617	SLV 16	Max	3-1	0.32617
3	0.00000	SLV 16	Min	3-1	0.00000
3	0.16308	SLV 16	Min	3-1	0.16308
3	0.32617	SLV 16	Min	3-1	0.32617
4	0.00000	SLE-C	Max	4-1	0.00000
4	0.17158	SLE-C	Max	4-1	0.17158
4	0.34316	SLE-C	Max	4-1	0.34316
4	0.00000	SLE-C	Min	4-1	0.00000
4	0.17158	SLE-C	Min	4-1	0.17158
4	0.34316	SLE-C	Min	4-1	0.34316
4	0.00000	SLE-F1	Max	4-1	0.00000
4	0.17158	SLE-F1	Max	4-1	0.17158
4	0.34316	SLE-F1	Max	4-1	0.34316
4	0.00000	SLE-F1	Min	4-1	0.00000
4	0.17158	SLE-F1	Min	4-1	0.17158
4	0.34316	SLE-F1	Min	4-1	0.34316
4	0.00000	SLE-F2	Max	4-1	0.00000
4	0.17158	SLE-F2	Max	4-1	0.17158
4	0.34316	SLE-F2	Max	4-1	0.34316
4	0.00000	SLE-F2	Min	4-1	0.00000
4	0.17158	SLE-F2	Min	4-1	0.17158
4	0.34316	SLE-F2	Min	4-1	0.34316
4	0.00000	SLE-F3	Max	4-1	0.00000
4	0.17158	SLE-F3	Max	4-1	0.17158
4	0.34316	SLE-F3	Max	4-1	0.34316
4	0.00000	SLE-F3	Min	4-1	0.00000
4	0.17158	SLE-F3	Min	4-1	0.17158

Table: Element Forces - Frames, Part 4 of 4

Frame	Station m	OutputCase	StepType	FrameElem	ElemStation m
4	0.34316	SLE-F3	Min	4-1	0.34316
4	0.00000	SLE-QP	Max	4-1	0.00000
4	0.17158	SLE-QP	Max	4-1	0.17158
4	0.34316	SLE-QP	Max	4-1	0.34316
4	0.00000	SLE-QP	Min	4-1	0.00000
4	0.17158	SLE-QP	Min	4-1	0.17158
4	0.34316	SLE-QP	Min	4-1	0.34316
4	0.00000	SLU-1	Max	4-1	0.00000
4	0.17158	SLU-1	Max	4-1	0.17158
4	0.34316	SLU-1	Max	4-1	0.34316
4	0.00000	SLU-1	Min	4-1	0.00000
4	0.17158	SLU-1	Min	4-1	0.17158
4	0.34316	SLU-1	Min	4-1	0.34316
4	0.00000	SLU-2	Max	4-1	0.00000
4	0.17158	SLU-2	Max	4-1	0.17158
4	0.34316	SLU-2	Max	4-1	0.34316
4	0.00000	SLU-2	Min	4-1	0.00000
4	0.17158	SLU-2	Min	4-1	0.17158
4	0.34316	SLU-2	Min	4-1	0.34316
4	0.00000	SLU-3	Max	4-1	0.00000
4	0.17158	SLU-3	Max	4-1	0.17158
4	0.34316	SLU-3	Max	4-1	0.34316
4	0.00000	SLU-3	Min	4-1	0.00000
4	0.17158	SLU-3	Min	4-1	0.17158
4	0.34316	SLU-3	Min	4-1	0.34316
4	0.00000	SLU-4	Max	4-1	0.00000
4	0.17158	SLU-4	Max	4-1	0.17158
4	0.34316	SLU-4	Max	4-1	0.34316
4	0.00000	SLU-4	Min	4-1	0.00000
4	0.17158	SLU-4	Min	4-1	0.17158
4	0.34316	SLU-4	Min	4-1	0.34316
4	0.00000	SLU-5	Max	4-1	0.00000
4	0.17158	SLU-5	Max	4-1	0.17158
4	0.34316	SLU-5	Max	4-1	0.34316
4	0.00000	SLU-5	Min	4-1	0.00000
4	0.17158	SLU-5	Min	4-1	0.17158
4	0.34316	SLU-5	Min	4-1	0.34316
4	0.00000	SLU-6	Max	4-1	0.00000
4	0.17158	SLU-6	Max	4-1	0.17158
4	0.34316	SLU-6	Max	4-1	0.34316
4	0.00000	SLU-6	Min	4-1	0.00000
4	0.17158	SLU-6	Min	4-1	0.17158
4	0.34316	SLU-6	Min	4-1	0.34316
4	0.00000	SLU-7	Max	4-1	0.00000
4	0.17158	SLU-7	Max	4-1	0.17158
4	0.34316	SLU-7	Max	4-1	0.34316
4	0.00000	SLU-7	Min	4-1	0.00000
4	0.17158	SLU-7	Min	4-1	0.17158
4	0.34316	SLU-7	Min	4-1	0.34316
4	0.00000	SLV 1	Max	4-1	0.00000
4	0.17158	SLV 1	Max	4-1	0.17158
4	0.34316	SLV 1	Max	4-1	0.34316
4	0.00000	SLV 1	Min	4-1	0.00000
4	0.17158	SLV 1	Min	4-1	0.17158
4	0.34316	SLV 1	Min	4-1	0.34316
4	0.00000	SLV 2	Max	4-1	0.00000
4	0.17158	SLV 2	Max	4-1	0.17158
4	0.34316	SLV 2	Max	4-1	0.34316
4	0.00000	SLV 2	Min	4-1	0.00000

Table: Element Forces - Frames, Part 4 of 4

Frame	Station m	OutputCase	StepType	FrameElem	ElemStation m
4	0.17158	SLV 2	Min	4-1	0.17158
4	0.34316	SLV 2	Min	4-1	0.34316
4	0.00000	SLV 3	Max	4-1	0.00000
4	0.17158	SLV 3	Max	4-1	0.17158
4	0.34316	SLV 3	Max	4-1	0.34316
4	0.00000	SLV 3	Min	4-1	0.00000
4	0.17158	SLV 3	Min	4-1	0.17158
4	0.34316	SLV 3	Min	4-1	0.34316
4	0.00000	SLV 4	Max	4-1	0.00000
4	0.17158	SLV 4	Max	4-1	0.17158
4	0.34316	SLV 4	Max	4-1	0.34316
4	0.00000	SLV 4	Min	4-1	0.00000
4	0.17158	SLV 4	Min	4-1	0.17158
4	0.34316	SLV 4	Min	4-1	0.34316
4	0.00000	SLV 5	Max	4-1	0.00000
4	0.17158	SLV 5	Max	4-1	0.17158
4	0.34316	SLV 5	Max	4-1	0.34316
4	0.00000	SLV 5	Min	4-1	0.00000
4	0.17158	SLV 5	Min	4-1	0.17158
4	0.34316	SLV 5	Min	4-1	0.34316
4	0.00000	SLV 6	Max	4-1	0.00000
4	0.17158	SLV 6	Max	4-1	0.17158
4	0.34316	SLV 6	Max	4-1	0.34316
4	0.00000	SLV 6	Min	4-1	0.00000
4	0.17158	SLV 6	Min	4-1	0.17158
4	0.34316	SLV 6	Min	4-1	0.34316
4	0.00000	SLV 7	Max	4-1	0.00000
4	0.17158	SLV 7	Max	4-1	0.17158
4	0.34316	SLV 7	Max	4-1	0.34316
4	0.00000	SLV 7	Min	4-1	0.00000
4	0.17158	SLV 7	Min	4-1	0.17158
4	0.34316	SLV 7	Min	4-1	0.34316
4	0.00000	SLV 8	Max	4-1	0.00000
4	0.17158	SLV 8	Max	4-1	0.17158
4	0.34316	SLV 8	Max	4-1	0.34316
4	0.00000	SLV 8	Min	4-1	0.00000
4	0.17158	SLV 8	Min	4-1	0.17158
4	0.34316	SLV 8	Min	4-1	0.34316
4	0.00000	SLV 9	Max	4-1	0.00000
4	0.17158	SLV 9	Max	4-1	0.17158
4	0.34316	SLV 9	Max	4-1	0.34316
4	0.00000	SLV 9	Min	4-1	0.00000
4	0.17158	SLV 9	Min	4-1	0.17158
4	0.34316	SLV 9	Min	4-1	0.34316
4	0.00000	SLV 10	Max	4-1	0.00000
4	0.17158	SLV 10	Max	4-1	0.17158
4	0.34316	SLV 10	Max	4-1	0.34316
4	0.00000	SLV 10	Min	4-1	0.00000
4	0.17158	SLV 10	Min	4-1	0.17158
4	0.34316	SLV 10	Min	4-1	0.34316
4	0.00000	SLV 11	Max	4-1	0.00000
4	0.17158	SLV 11	Max	4-1	0.17158
4	0.34316	SLV 11	Max	4-1	0.34316
4	0.00000	SLV 11	Min	4-1	0.00000
4	0.17158	SLV 11	Min	4-1	0.17158
4	0.34316	SLV 11	Min	4-1	0.34316
4	0.00000	SLV 12	Max	4-1	0.00000
4	0.17158	SLV 12	Max	4-1	0.17158
4	0.34316	SLV 12	Max	4-1	0.34316

Table: Element Forces - Frames, Part 4 of 4

Frame	Station m	OutputCase	StepType	FrameElem	ElemStation m
4	0.00000	SLV 12	Min	4-1	0.00000
4	0.17158	SLV 12	Min	4-1	0.17158
4	0.34316	SLV 12	Min	4-1	0.34316
4	0.00000	SLV 13	Max	4-1	0.00000
4	0.17158	SLV 13	Max	4-1	0.17158
4	0.34316	SLV 13	Max	4-1	0.34316
4	0.00000	SLV 13	Min	4-1	0.00000
4	0.17158	SLV 13	Min	4-1	0.17158
4	0.34316	SLV 13	Min	4-1	0.34316
4	0.00000	SLV 14	Max	4-1	0.00000
4	0.17158	SLV 14	Max	4-1	0.17158
4	0.34316	SLV 14	Max	4-1	0.34316
4	0.00000	SLV 14	Min	4-1	0.00000
4	0.17158	SLV 14	Min	4-1	0.17158
4	0.34316	SLV 14	Min	4-1	0.34316
4	0.00000	SLV 15	Max	4-1	0.00000
4	0.17158	SLV 15	Max	4-1	0.17158
4	0.34316	SLV 15	Max	4-1	0.34316
4	0.00000	SLV 15	Min	4-1	0.00000
4	0.17158	SLV 15	Min	4-1	0.17158
4	0.34316	SLV 15	Min	4-1	0.34316
4	0.00000	SLV 16	Max	4-1	0.00000
4	0.17158	SLV 16	Max	4-1	0.17158
4	0.34316	SLV 16	Max	4-1	0.34316
4	0.00000	SLV 16	Min	4-1	0.00000
4	0.17158	SLV 16	Min	4-1	0.17158
4	0.34316	SLV 16	Min	4-1	0.34316
5	0.00000	SLE-C	Max	5-1	0.00000
5	0.18867	SLE-C	Max	5-1	0.18867
5	0.37734	SLE-C	Max	5-1	0.37734
5	0.00000	SLE-C	Min	5-1	0.00000
5	0.18867	SLE-C	Min	5-1	0.18867
5	0.37734	SLE-C	Min	5-1	0.37734
5	0.00000	SLE-F1	Max	5-1	0.00000
5	0.18867	SLE-F1	Max	5-1	0.18867
5	0.37734	SLE-F1	Max	5-1	0.37734
5	0.00000	SLE-F1	Min	5-1	0.00000
5	0.18867	SLE-F1	Min	5-1	0.18867
5	0.37734	SLE-F1	Min	5-1	0.37734
5	0.00000	SLE-F2	Max	5-1	0.00000
5	0.18867	SLE-F2	Max	5-1	0.18867
5	0.37734	SLE-F2	Max	5-1	0.37734
5	0.00000	SLE-F2	Min	5-1	0.00000
5	0.18867	SLE-F2	Min	5-1	0.18867
5	0.37734	SLE-F2	Min	5-1	0.37734
5	0.00000	SLE-F3	Max	5-1	0.00000
5	0.18867	SLE-F3	Max	5-1	0.18867
5	0.37734	SLE-F3	Max	5-1	0.37734
5	0.00000	SLE-F3	Min	5-1	0.00000
5	0.18867	SLE-F3	Min	5-1	0.18867
5	0.37734	SLE-F3	Min	5-1	0.37734
5	0.00000	SLE-QP	Max	5-1	0.00000
5	0.18867	SLE-QP	Max	5-1	0.18867
5	0.37734	SLE-QP	Max	5-1	0.37734
5	0.00000	SLE-QP	Min	5-1	0.00000
5	0.18867	SLE-QP	Min	5-1	0.18867
5	0.37734	SLE-QP	Min	5-1	0.37734
5	0.00000	SLU-1	Max	5-1	0.00000
5	0.18867	SLU-1	Max	5-1	0.18867

Table: Element Forces - Frames, Part 4 of 4

Frame	Station m	OutputCase	StepType	FrameElem	ElemStation m
5	0.37734	SLU-1	Max	5-1	0.37734
5	0.00000	SLU-1	Min	5-1	0.00000
5	0.18867	SLU-1	Min	5-1	0.18867
5	0.37734	SLU-1	Min	5-1	0.37734
5	0.00000	SLU-2	Max	5-1	0.00000
5	0.18867	SLU-2	Max	5-1	0.18867
5	0.37734	SLU-2	Max	5-1	0.37734
5	0.00000	SLU-2	Min	5-1	0.00000
5	0.18867	SLU-2	Min	5-1	0.18867
5	0.37734	SLU-2	Min	5-1	0.37734
5	0.00000	SLU-3	Max	5-1	0.00000
5	0.18867	SLU-3	Max	5-1	0.18867
5	0.37734	SLU-3	Max	5-1	0.37734
5	0.00000	SLU-3	Min	5-1	0.00000
5	0.18867	SLU-3	Min	5-1	0.18867
5	0.37734	SLU-3	Min	5-1	0.37734
5	0.00000	SLU-4	Max	5-1	0.00000
5	0.18867	SLU-4	Max	5-1	0.18867
5	0.37734	SLU-4	Max	5-1	0.37734
5	0.00000	SLU-4	Min	5-1	0.00000
5	0.18867	SLU-4	Min	5-1	0.18867
5	0.37734	SLU-4	Min	5-1	0.37734
5	0.00000	SLU-5	Max	5-1	0.00000
5	0.18867	SLU-5	Max	5-1	0.18867
5	0.37734	SLU-5	Max	5-1	0.37734
5	0.00000	SLU-5	Min	5-1	0.00000
5	0.18867	SLU-5	Min	5-1	0.18867
5	0.37734	SLU-5	Min	5-1	0.37734
5	0.00000	SLU-6	Max	5-1	0.00000
5	0.18867	SLU-6	Max	5-1	0.18867
5	0.37734	SLU-6	Max	5-1	0.37734
5	0.00000	SLU-6	Min	5-1	0.00000
5	0.18867	SLU-6	Min	5-1	0.18867
5	0.37734	SLU-6	Min	5-1	0.37734
5	0.00000	SLU-7	Max	5-1	0.00000
5	0.18867	SLU-7	Max	5-1	0.18867
5	0.37734	SLU-7	Max	5-1	0.37734
5	0.00000	SLU-7	Min	5-1	0.00000
5	0.18867	SLU-7	Min	5-1	0.18867
5	0.37734	SLU-7	Min	5-1	0.37734
5	0.00000	SLV 1	Max	5-1	0.00000
5	0.18867	SLV 1	Max	5-1	0.18867
5	0.37734	SLV 1	Max	5-1	0.37734
5	0.00000	SLV 1	Min	5-1	0.00000
5	0.18867	SLV 1	Min	5-1	0.18867
5	0.37734	SLV 1	Min	5-1	0.37734
5	0.00000	SLV 2	Max	5-1	0.00000
5	0.18867	SLV 2	Max	5-1	0.18867
5	0.37734	SLV 2	Max	5-1	0.37734
5	0.00000	SLV 2	Min	5-1	0.00000
5	0.18867	SLV 2	Min	5-1	0.18867
5	0.37734	SLV 2	Min	5-1	0.37734
5	0.00000	SLV 3	Max	5-1	0.00000
5	0.18867	SLV 3	Max	5-1	0.18867
5	0.37734	SLV 3	Max	5-1	0.37734
5	0.00000	SLV 3	Min	5-1	0.00000
5	0.18867	SLV 3	Min	5-1	0.18867
5	0.37734	SLV 3	Min	5-1	0.37734
5	0.00000	SLV 4	Max	5-1	0.00000

Table: Element Forces - Frames, Part 4 of 4

Frame	Station m	OutputCase	StepType	FrameElem	ElemStation m
5	0.18867	SLV 4	Max	5-1	0.18867
5	0.37734	SLV 4	Max	5-1	0.37734
5	0.00000	SLV 4	Min	5-1	0.00000
5	0.18867	SLV 4	Min	5-1	0.18867
5	0.37734	SLV 4	Min	5-1	0.37734
5	0.00000	SLV 5	Max	5-1	0.00000
5	0.18867	SLV 5	Max	5-1	0.18867
5	0.37734	SLV 5	Max	5-1	0.37734
5	0.00000	SLV 5	Min	5-1	0.00000
5	0.18867	SLV 5	Min	5-1	0.18867
5	0.37734	SLV 5	Min	5-1	0.37734
5	0.00000	SLV 6	Max	5-1	0.00000
5	0.18867	SLV 6	Max	5-1	0.18867
5	0.37734	SLV 6	Max	5-1	0.37734
5	0.00000	SLV 6	Min	5-1	0.00000
5	0.18867	SLV 6	Min	5-1	0.18867
5	0.37734	SLV 6	Min	5-1	0.37734
5	0.00000	SLV 7	Max	5-1	0.00000
5	0.18867	SLV 7	Max	5-1	0.18867
5	0.37734	SLV 7	Max	5-1	0.37734
5	0.00000	SLV 7	Min	5-1	0.00000
5	0.18867	SLV 7	Min	5-1	0.18867
5	0.37734	SLV 7	Min	5-1	0.37734
5	0.00000	SLV 8	Max	5-1	0.00000
5	0.18867	SLV 8	Max	5-1	0.18867
5	0.37734	SLV 8	Max	5-1	0.37734
5	0.00000	SLV 8	Min	5-1	0.00000
5	0.18867	SLV 8	Min	5-1	0.18867
5	0.37734	SLV 8	Min	5-1	0.37734
5	0.00000	SLV 9	Max	5-1	0.00000
5	0.18867	SLV 9	Max	5-1	0.18867
5	0.37734	SLV 9	Max	5-1	0.37734
5	0.00000	SLV 9	Min	5-1	0.00000
5	0.18867	SLV 9	Min	5-1	0.18867
5	0.37734	SLV 9	Min	5-1	0.37734
5	0.00000	SLV 10	Max	5-1	0.00000
5	0.18867	SLV 10	Max	5-1	0.18867
5	0.37734	SLV 10	Max	5-1	0.37734
5	0.00000	SLV 10	Min	5-1	0.00000
5	0.18867	SLV 10	Min	5-1	0.18867
5	0.37734	SLV 10	Min	5-1	0.37734
5	0.00000	SLV 11	Max	5-1	0.00000
5	0.18867	SLV 11	Max	5-1	0.18867
5	0.37734	SLV 11	Max	5-1	0.37734
5	0.00000	SLV 11	Min	5-1	0.00000
5	0.18867	SLV 11	Min	5-1	0.18867
5	0.37734	SLV 11	Min	5-1	0.37734
5	0.00000	SLV 12	Max	5-1	0.00000
5	0.18867	SLV 12	Max	5-1	0.18867
5	0.37734	SLV 12	Max	5-1	0.37734
5	0.00000	SLV 12	Min	5-1	0.00000
5	0.18867	SLV 12	Min	5-1	0.18867
5	0.37734	SLV 12	Min	5-1	0.37734
5	0.00000	SLV 13	Max	5-1	0.00000
5	0.18867	SLV 13	Max	5-1	0.18867
5	0.37734	SLV 13	Max	5-1	0.37734
5	0.00000	SLV 13	Min	5-1	0.00000
5	0.18867	SLV 13	Min	5-1	0.18867
5	0.37734	SLV 13	Min	5-1	0.37734

Table: Element Forces - Frames, Part 4 of 4

Frame	Station m	OutputCase	StepType	FrameElem	ElemStation m
5	0.00000	SLV 14	Max	5-1	0.00000
5	0.18867	SLV 14	Max	5-1	0.18867
5	0.37734	SLV 14	Max	5-1	0.37734
5	0.00000	SLV 14	Min	5-1	0.00000
5	0.18867	SLV 14	Min	5-1	0.18867
5	0.37734	SLV 14	Min	5-1	0.37734
5	0.00000	SLV 15	Max	5-1	0.00000
5	0.18867	SLV 15	Max	5-1	0.18867
5	0.37734	SLV 15	Max	5-1	0.37734
5	0.00000	SLV 15	Min	5-1	0.00000
5	0.18867	SLV 15	Min	5-1	0.18867
5	0.37734	SLV 15	Min	5-1	0.37734
5	0.00000	SLV 16	Max	5-1	0.00000
5	0.18867	SLV 16	Max	5-1	0.18867
5	0.37734	SLV 16	Max	5-1	0.37734
5	0.00000	SLV 16	Min	5-1	0.00000
5	0.18867	SLV 16	Min	5-1	0.18867
5	0.37734	SLV 16	Min	5-1	0.37734
6	0.00000	SLE-C	Max	6-1	0.00000
6	0.37992	SLE-C	Max	6-1	0.37992
6	0.75983	SLE-C	Max	6-1	0.75983
6	0.00000	SLE-C	Min	6-1	0.00000
6	0.37992	SLE-C	Min	6-1	0.37992
6	0.75983	SLE-C	Min	6-1	0.75983
6	0.00000	SLE-F1	Max	6-1	0.00000
6	0.37992	SLE-F1	Max	6-1	0.37992
6	0.75983	SLE-F1	Max	6-1	0.75983
6	0.00000	SLE-F1	Min	6-1	0.00000
6	0.37992	SLE-F1	Min	6-1	0.37992
6	0.75983	SLE-F1	Min	6-1	0.75983
6	0.00000	SLE-F2	Max	6-1	0.00000
6	0.37992	SLE-F2	Max	6-1	0.37992
6	0.75983	SLE-F2	Max	6-1	0.75983
6	0.00000	SLE-F2	Min	6-1	0.00000
6	0.37992	SLE-F2	Min	6-1	0.37992
6	0.75983	SLE-F2	Min	6-1	0.75983
6	0.00000	SLE-F3	Max	6-1	0.00000
6	0.37992	SLE-F3	Max	6-1	0.37992
6	0.75983	SLE-F3	Max	6-1	0.75983
6	0.00000	SLE-F3	Min	6-1	0.00000
6	0.37992	SLE-F3	Min	6-1	0.37992
6	0.75983	SLE-F3	Min	6-1	0.75983
6	0.00000	SLE-QP	Max	6-1	0.00000
6	0.37992	SLE-QP	Max	6-1	0.37992
6	0.75983	SLE-QP	Max	6-1	0.75983
6	0.00000	SLE-QP	Min	6-1	0.00000
6	0.37992	SLE-QP	Min	6-1	0.37992
6	0.75983	SLE-QP	Min	6-1	0.75983
6	0.00000	SLU-1	Max	6-1	0.00000
6	0.37992	SLU-1	Max	6-1	0.37992
6	0.75983	SLU-1	Max	6-1	0.75983
6	0.00000	SLU-1	Min	6-1	0.00000
6	0.37992	SLU-1	Min	6-1	0.37992
6	0.75983	SLU-1	Min	6-1	0.75983
6	0.00000	SLU-2	Max	6-1	0.00000
6	0.37992	SLU-2	Max	6-1	0.37992
6	0.75983	SLU-2	Max	6-1	0.75983
6	0.00000	SLU-2	Min	6-1	0.00000
6	0.37992	SLU-2	Min	6-1	0.37992

Table: Element Forces - Frames, Part 4 of 4

Frame	Station m	OutputCase	StepType	FrameElem	ElemStation m
6	0.75983	SLU-2	Min	6-1	0.75983
6	0.00000	SLU-3	Max	6-1	0.00000
6	0.37992	SLU-3	Max	6-1	0.37992
6	0.75983	SLU-3	Max	6-1	0.75983
6	0.00000	SLU-3	Min	6-1	0.00000
6	0.37992	SLU-3	Min	6-1	0.37992
6	0.75983	SLU-3	Min	6-1	0.75983
6	0.00000	SLU-4	Max	6-1	0.00000
6	0.37992	SLU-4	Max	6-1	0.37992
6	0.75983	SLU-4	Max	6-1	0.75983
6	0.00000	SLU-4	Min	6-1	0.00000
6	0.37992	SLU-4	Min	6-1	0.37992
6	0.75983	SLU-4	Min	6-1	0.75983
6	0.00000	SLU-5	Max	6-1	0.00000
6	0.37992	SLU-5	Max	6-1	0.37992
6	0.75983	SLU-5	Max	6-1	0.75983
6	0.00000	SLU-5	Min	6-1	0.00000
6	0.37992	SLU-5	Min	6-1	0.37992
6	0.75983	SLU-5	Min	6-1	0.75983
6	0.00000	SLU-6	Max	6-1	0.00000
6	0.37992	SLU-6	Max	6-1	0.37992
6	0.75983	SLU-6	Max	6-1	0.75983
6	0.00000	SLU-6	Min	6-1	0.00000
6	0.37992	SLU-6	Min	6-1	0.37992
6	0.75983	SLU-6	Min	6-1	0.75983
6	0.00000	SLU-7	Max	6-1	0.00000
6	0.37992	SLU-7	Max	6-1	0.37992
6	0.75983	SLU-7	Max	6-1	0.75983
6	0.00000	SLU-7	Min	6-1	0.00000
6	0.37992	SLU-7	Min	6-1	0.37992
6	0.75983	SLU-7	Min	6-1	0.75983
6	0.00000	SLV 1	Max	6-1	0.00000
6	0.37992	SLV 1	Max	6-1	0.37992
6	0.75983	SLV 1	Max	6-1	0.75983
6	0.00000	SLV 1	Min	6-1	0.00000
6	0.37992	SLV 1	Min	6-1	0.37992
6	0.75983	SLV 1	Min	6-1	0.75983
6	0.00000	SLV 2	Max	6-1	0.00000
6	0.37992	SLV 2	Max	6-1	0.37992
6	0.75983	SLV 2	Max	6-1	0.75983
6	0.00000	SLV 2	Min	6-1	0.00000
6	0.37992	SLV 2	Min	6-1	0.37992
6	0.75983	SLV 2	Min	6-1	0.75983
6	0.00000	SLV 3	Max	6-1	0.00000
6	0.37992	SLV 3	Max	6-1	0.37992
6	0.75983	SLV 3	Max	6-1	0.75983
6	0.00000	SLV 3	Min	6-1	0.00000
6	0.37992	SLV 3	Min	6-1	0.37992
6	0.75983	SLV 3	Min	6-1	0.75983
6	0.00000	SLV 4	Max	6-1	0.00000
6	0.37992	SLV 4	Max	6-1	0.37992
6	0.75983	SLV 4	Max	6-1	0.75983
6	0.00000	SLV 4	Min	6-1	0.00000
6	0.37992	SLV 4	Min	6-1	0.37992
6	0.75983	SLV 4	Min	6-1	0.75983
6	0.00000	SLV 5	Max	6-1	0.00000
6	0.37992	SLV 5	Max	6-1	0.37992
6	0.75983	SLV 5	Max	6-1	0.75983
6	0.00000	SLV 5	Min	6-1	0.00000

Table: Element Forces - Frames, Part 4 of 4

Frame	Station m	OutputCase	StepType	FrameElem	ElemStation m
6	0.37992	SLV 5	Min	6-1	0.37992
6	0.75983	SLV 5	Min	6-1	0.75983
6	0.00000	SLV 6	Max	6-1	0.00000
6	0.37992	SLV 6	Max	6-1	0.37992
6	0.75983	SLV 6	Max	6-1	0.75983
6	0.00000	SLV 6	Min	6-1	0.00000
6	0.37992	SLV 6	Min	6-1	0.37992
6	0.75983	SLV 6	Min	6-1	0.75983
6	0.00000	SLV 7	Max	6-1	0.00000
6	0.37992	SLV 7	Max	6-1	0.37992
6	0.75983	SLV 7	Max	6-1	0.75983
6	0.00000	SLV 7	Min	6-1	0.00000
6	0.37992	SLV 7	Min	6-1	0.37992
6	0.75983	SLV 7	Min	6-1	0.75983
6	0.00000	SLV 8	Max	6-1	0.00000
6	0.37992	SLV 8	Max	6-1	0.37992
6	0.75983	SLV 8	Max	6-1	0.75983
6	0.00000	SLV 8	Min	6-1	0.00000
6	0.37992	SLV 8	Min	6-1	0.37992
6	0.75983	SLV 8	Min	6-1	0.75983
6	0.00000	SLV 9	Max	6-1	0.00000
6	0.37992	SLV 9	Max	6-1	0.37992
6	0.75983	SLV 9	Max	6-1	0.75983
6	0.00000	SLV 9	Min	6-1	0.00000
6	0.37992	SLV 9	Min	6-1	0.37992
6	0.75983	SLV 9	Min	6-1	0.75983
6	0.00000	SLV 10	Max	6-1	0.00000
6	0.37992	SLV 10	Max	6-1	0.37992
6	0.75983	SLV 10	Max	6-1	0.75983
6	0.00000	SLV 10	Min	6-1	0.00000
6	0.37992	SLV 10	Min	6-1	0.37992
6	0.75983	SLV 10	Min	6-1	0.75983
6	0.00000	SLV 11	Max	6-1	0.00000
6	0.37992	SLV 11	Max	6-1	0.37992
6	0.75983	SLV 11	Max	6-1	0.75983
6	0.00000	SLV 11	Min	6-1	0.00000
6	0.37992	SLV 11	Min	6-1	0.37992
6	0.75983	SLV 11	Min	6-1	0.75983
6	0.00000	SLV 12	Max	6-1	0.00000
6	0.37992	SLV 12	Max	6-1	0.37992
6	0.75983	SLV 12	Max	6-1	0.75983
6	0.00000	SLV 12	Min	6-1	0.00000
6	0.37992	SLV 12	Min	6-1	0.37992
6	0.75983	SLV 12	Min	6-1	0.75983
6	0.00000	SLV 13	Max	6-1	0.00000
6	0.37992	SLV 13	Max	6-1	0.37992
6	0.75983	SLV 13	Max	6-1	0.75983
6	0.00000	SLV 13	Min	6-1	0.00000
6	0.37992	SLV 13	Min	6-1	0.37992
6	0.75983	SLV 13	Min	6-1	0.75983
6	0.00000	SLV 14	Max	6-1	0.00000
6	0.37992	SLV 14	Max	6-1	0.37992
6	0.75983	SLV 14	Max	6-1	0.75983
6	0.00000	SLV 14	Min	6-1	0.00000
6	0.37992	SLV 14	Min	6-1	0.37992
6	0.75983	SLV 14	Min	6-1	0.75983
6	0.00000	SLV 15	Max	6-1	0.00000
6	0.37992	SLV 15	Max	6-1	0.37992
6	0.75983	SLV 15	Max	6-1	0.75983

Table: Element Forces - Frames, Part 4 of 4

Frame	Station m	OutputCase	StepType	FrameElem	ElemStation m
6	0.00000	SLV 15	Min	6-1	0.00000
6	0.37992	SLV 15	Min	6-1	0.37992
6	0.75983	SLV 15	Min	6-1	0.75983
6	0.00000	SLV 16	Max	6-1	0.00000
6	0.37992	SLV 16	Max	6-1	0.37992
6	0.75983	SLV 16	Max	6-1	0.75983
6	0.00000	SLV 16	Min	6-1	0.00000
6	0.37992	SLV 16	Min	6-1	0.37992
6	0.75983	SLV 16	Min	6-1	0.75983
7	0.00000	SLE-C	Max	7-1	0.00000
7	0.15000	SLE-C	Max	7-1	0.15000
7	0.30000	SLE-C	Max	7-1	0.30000
7	0.00000	SLE-C	Min	7-1	0.00000
7	0.15000	SLE-C	Min	7-1	0.15000
7	0.30000	SLE-C	Min	7-1	0.30000
7	0.00000	SLE-F1	Max	7-1	0.00000
7	0.15000	SLE-F1	Max	7-1	0.15000
7	0.30000	SLE-F1	Max	7-1	0.30000
7	0.00000	SLE-F1	Min	7-1	0.00000
7	0.15000	SLE-F1	Min	7-1	0.15000
7	0.30000	SLE-F1	Min	7-1	0.30000
7	0.00000	SLE-F2	Max	7-1	0.00000
7	0.15000	SLE-F2	Max	7-1	0.15000
7	0.30000	SLE-F2	Max	7-1	0.30000
7	0.00000	SLE-F2	Min	7-1	0.00000
7	0.15000	SLE-F2	Min	7-1	0.15000
7	0.30000	SLE-F2	Min	7-1	0.30000
7	0.00000	SLE-F3	Max	7-1	0.00000
7	0.15000	SLE-F3	Max	7-1	0.15000
7	0.30000	SLE-F3	Max	7-1	0.30000
7	0.00000	SLE-F3	Min	7-1	0.00000
7	0.15000	SLE-F3	Min	7-1	0.15000
7	0.30000	SLE-F3	Min	7-1	0.30000
7	0.00000	SLE-QP	Max	7-1	0.00000
7	0.15000	SLE-QP	Max	7-1	0.15000
7	0.30000	SLE-QP	Max	7-1	0.30000
7	0.00000	SLE-QP	Min	7-1	0.00000
7	0.15000	SLE-QP	Min	7-1	0.15000
7	0.30000	SLE-QP	Min	7-1	0.30000
7	0.00000	SLU-1	Max	7-1	0.00000
7	0.15000	SLU-1	Max	7-1	0.15000
7	0.30000	SLU-1	Max	7-1	0.30000
7	0.00000	SLU-1	Min	7-1	0.00000
7	0.15000	SLU-1	Min	7-1	0.15000
7	0.30000	SLU-1	Min	7-1	0.30000
7	0.00000	SLU-2	Max	7-1	0.00000
7	0.15000	SLU-2	Max	7-1	0.15000
7	0.30000	SLU-2	Max	7-1	0.30000
7	0.00000	SLU-2	Min	7-1	0.00000
7	0.15000	SLU-2	Min	7-1	0.15000
7	0.30000	SLU-2	Min	7-1	0.30000
7	0.00000	SLU-3	Max	7-1	0.00000
7	0.15000	SLU-3	Max	7-1	0.15000
7	0.30000	SLU-3	Max	7-1	0.30000
7	0.00000	SLU-3	Min	7-1	0.00000
7	0.15000	SLU-3	Min	7-1	0.15000
7	0.30000	SLU-3	Min	7-1	0.30000
7	0.00000	SLU-4	Max	7-1	0.00000
7	0.15000	SLU-4	Max	7-1	0.15000

Table: Element Forces - Frames, Part 4 of 4

Frame	Station m	OutputCase	StepType	FrameElem	ElemStation m
7	0.30000	SLU-4	Max	7-1	0.30000
7	0.00000	SLU-4	Min	7-1	0.00000
7	0.15000	SLU-4	Min	7-1	0.15000
7	0.30000	SLU-4	Min	7-1	0.30000
7	0.00000	SLU-5	Max	7-1	0.00000
7	0.15000	SLU-5	Max	7-1	0.15000
7	0.30000	SLU-5	Max	7-1	0.30000
7	0.00000	SLU-5	Min	7-1	0.00000
7	0.15000	SLU-5	Min	7-1	0.15000
7	0.30000	SLU-5	Min	7-1	0.30000
7	0.00000	SLU-6	Max	7-1	0.00000
7	0.15000	SLU-6	Max	7-1	0.15000
7	0.30000	SLU-6	Max	7-1	0.30000
7	0.00000	SLU-6	Min	7-1	0.00000
7	0.15000	SLU-6	Min	7-1	0.15000
7	0.30000	SLU-6	Min	7-1	0.30000
7	0.00000	SLU-7	Max	7-1	0.00000
7	0.15000	SLU-7	Max	7-1	0.15000
7	0.30000	SLU-7	Max	7-1	0.30000
7	0.00000	SLU-7	Min	7-1	0.00000
7	0.15000	SLU-7	Min	7-1	0.15000
7	0.30000	SLU-7	Min	7-1	0.30000
7	0.00000	SLV 1	Max	7-1	0.00000
7	0.15000	SLV 1	Max	7-1	0.15000
7	0.30000	SLV 1	Max	7-1	0.30000
7	0.00000	SLV 1	Min	7-1	0.00000
7	0.15000	SLV 1	Min	7-1	0.15000
7	0.30000	SLV 1	Min	7-1	0.30000
7	0.00000	SLV 2	Max	7-1	0.00000
7	0.15000	SLV 2	Max	7-1	0.15000
7	0.30000	SLV 2	Max	7-1	0.30000
7	0.00000	SLV 2	Min	7-1	0.00000
7	0.15000	SLV 2	Min	7-1	0.15000
7	0.30000	SLV 2	Min	7-1	0.30000
7	0.00000	SLV 3	Max	7-1	0.00000
7	0.15000	SLV 3	Max	7-1	0.15000
7	0.30000	SLV 3	Max	7-1	0.30000
7	0.00000	SLV 3	Min	7-1	0.00000
7	0.15000	SLV 3	Min	7-1	0.15000
7	0.30000	SLV 3	Min	7-1	0.30000
7	0.00000	SLV 4	Max	7-1	0.00000
7	0.15000	SLV 4	Max	7-1	0.15000
7	0.30000	SLV 4	Max	7-1	0.30000
7	0.00000	SLV 4	Min	7-1	0.00000
7	0.15000	SLV 4	Min	7-1	0.15000
7	0.30000	SLV 4	Min	7-1	0.30000
7	0.00000	SLV 5	Max	7-1	0.00000
7	0.15000	SLV 5	Max	7-1	0.15000
7	0.30000	SLV 5	Max	7-1	0.30000
7	0.00000	SLV 5	Min	7-1	0.00000
7	0.15000	SLV 5	Min	7-1	0.15000
7	0.30000	SLV 5	Min	7-1	0.30000
7	0.00000	SLV 6	Max	7-1	0.00000
7	0.15000	SLV 6	Max	7-1	0.15000
7	0.30000	SLV 6	Max	7-1	0.30000
7	0.00000	SLV 6	Min	7-1	0.00000
7	0.15000	SLV 6	Min	7-1	0.15000
7	0.30000	SLV 6	Min	7-1	0.30000
7	0.00000	SLV 7	Max	7-1	0.00000

Table: Element Forces - Frames, Part 4 of 4

Frame	Station m	OutputCase	StepType	FrameElem	ElemStation m
7	0.15000	SLV 7	Max	7-1	0.15000
7	0.30000	SLV 7	Max	7-1	0.30000
7	0.00000	SLV 7	Min	7-1	0.00000
7	0.15000	SLV 7	Min	7-1	0.15000
7	0.30000	SLV 7	Min	7-1	0.30000
7	0.00000	SLV 8	Max	7-1	0.00000
7	0.15000	SLV 8	Max	7-1	0.15000
7	0.30000	SLV 8	Max	7-1	0.30000
7	0.00000	SLV 8	Min	7-1	0.00000
7	0.15000	SLV 8	Min	7-1	0.15000
7	0.30000	SLV 8	Min	7-1	0.30000
7	0.00000	SLV 9	Max	7-1	0.00000
7	0.15000	SLV 9	Max	7-1	0.15000
7	0.30000	SLV 9	Max	7-1	0.30000
7	0.00000	SLV 9	Min	7-1	0.00000
7	0.15000	SLV 9	Min	7-1	0.15000
7	0.30000	SLV 9	Min	7-1	0.30000
7	0.00000	SLV 10	Max	7-1	0.00000
7	0.15000	SLV 10	Max	7-1	0.15000
7	0.30000	SLV 10	Max	7-1	0.30000
7	0.00000	SLV 10	Min	7-1	0.00000
7	0.15000	SLV 10	Min	7-1	0.15000
7	0.30000	SLV 10	Min	7-1	0.30000
7	0.00000	SLV 11	Max	7-1	0.00000
7	0.15000	SLV 11	Max	7-1	0.15000
7	0.30000	SLV 11	Max	7-1	0.30000
7	0.00000	SLV 11	Min	7-1	0.00000
7	0.15000	SLV 11	Min	7-1	0.15000
7	0.30000	SLV 11	Min	7-1	0.30000
7	0.00000	SLV 12	Max	7-1	0.00000
7	0.15000	SLV 12	Max	7-1	0.15000
7	0.30000	SLV 12	Max	7-1	0.30000
7	0.00000	SLV 12	Min	7-1	0.00000
7	0.15000	SLV 12	Min	7-1	0.15000
7	0.30000	SLV 12	Min	7-1	0.30000
7	0.00000	SLV 13	Max	7-1	0.00000
7	0.15000	SLV 13	Max	7-1	0.15000
7	0.30000	SLV 13	Max	7-1	0.30000
7	0.00000	SLV 13	Min	7-1	0.00000
7	0.15000	SLV 13	Min	7-1	0.15000
7	0.30000	SLV 13	Min	7-1	0.30000
7	0.00000	SLV 14	Max	7-1	0.00000
7	0.15000	SLV 14	Max	7-1	0.15000
7	0.30000	SLV 14	Max	7-1	0.30000
7	0.00000	SLV 14	Min	7-1	0.00000
7	0.15000	SLV 14	Min	7-1	0.15000
7	0.30000	SLV 14	Min	7-1	0.30000
7	0.00000	SLV 15	Max	7-1	0.00000
7	0.15000	SLV 15	Max	7-1	0.15000
7	0.30000	SLV 15	Max	7-1	0.30000
7	0.00000	SLV 15	Min	7-1	0.00000
7	0.15000	SLV 15	Min	7-1	0.15000
7	0.30000	SLV 15	Min	7-1	0.30000
7	0.00000	SLV 16	Max	7-1	0.00000
7	0.15000	SLV 16	Max	7-1	0.15000
7	0.30000	SLV 16	Max	7-1	0.30000
7	0.00000	SLV 16	Min	7-1	0.00000
7	0.15000	SLV 16	Min	7-1	0.15000
7	0.30000	SLV 16	Min	7-1	0.30000

Table: Element Forces - Frames, Part 4 of 4

Frame	Station m	OutputCase	StepType	FrameElem	ElemStation m
8	0.00000	SLE-C	Max	8-1	0.00000
8	0.15000	SLE-C	Max	8-1	0.15000
8	0.30000	SLE-C	Max	8-1	0.30000
8	0.00000	SLE-C	Min	8-1	0.00000
8	0.15000	SLE-C	Min	8-1	0.15000
8	0.30000	SLE-C	Min	8-1	0.30000
8	0.00000	SLE-F1	Max	8-1	0.00000
8	0.15000	SLE-F1	Max	8-1	0.15000
8	0.30000	SLE-F1	Max	8-1	0.30000
8	0.00000	SLE-F1	Min	8-1	0.00000
8	0.15000	SLE-F1	Min	8-1	0.15000
8	0.30000	SLE-F1	Min	8-1	0.30000
8	0.00000	SLE-F2	Max	8-1	0.00000
8	0.15000	SLE-F2	Max	8-1	0.15000
8	0.30000	SLE-F2	Max	8-1	0.30000
8	0.00000	SLE-F2	Min	8-1	0.00000
8	0.15000	SLE-F2	Min	8-1	0.15000
8	0.30000	SLE-F2	Min	8-1	0.30000
8	0.00000	SLE-F3	Max	8-1	0.00000
8	0.15000	SLE-F3	Max	8-1	0.15000
8	0.30000	SLE-F3	Max	8-1	0.30000
8	0.00000	SLE-F3	Min	8-1	0.00000
8	0.15000	SLE-F3	Min	8-1	0.15000
8	0.30000	SLE-F3	Min	8-1	0.30000
8	0.00000	SLE-QP	Max	8-1	0.00000
8	0.15000	SLE-QP	Max	8-1	0.15000
8	0.30000	SLE-QP	Max	8-1	0.30000
8	0.00000	SLE-QP	Min	8-1	0.00000
8	0.15000	SLE-QP	Min	8-1	0.15000
8	0.30000	SLE-QP	Min	8-1	0.30000
8	0.00000	SLU-1	Max	8-1	0.00000
8	0.15000	SLU-1	Max	8-1	0.15000
8	0.30000	SLU-1	Max	8-1	0.30000
8	0.00000	SLU-1	Min	8-1	0.00000
8	0.15000	SLU-1	Min	8-1	0.15000
8	0.30000	SLU-1	Min	8-1	0.30000
8	0.00000	SLU-2	Max	8-1	0.00000
8	0.15000	SLU-2	Max	8-1	0.15000
8	0.30000	SLU-2	Max	8-1	0.30000
8	0.00000	SLU-2	Min	8-1	0.00000
8	0.15000	SLU-2	Min	8-1	0.15000
8	0.30000	SLU-2	Min	8-1	0.30000
8	0.00000	SLU-3	Max	8-1	0.00000
8	0.15000	SLU-3	Max	8-1	0.15000
8	0.30000	SLU-3	Max	8-1	0.30000
8	0.00000	SLU-3	Min	8-1	0.00000
8	0.15000	SLU-3	Min	8-1	0.15000
8	0.30000	SLU-3	Min	8-1	0.30000
8	0.00000	SLU-4	Max	8-1	0.00000
8	0.15000	SLU-4	Max	8-1	0.15000
8	0.30000	SLU-4	Max	8-1	0.30000
8	0.00000	SLU-4	Min	8-1	0.00000
8	0.15000	SLU-4	Min	8-1	0.15000
8	0.30000	SLU-4	Min	8-1	0.30000
8	0.00000	SLU-5	Max	8-1	0.00000
8	0.15000	SLU-5	Max	8-1	0.15000
8	0.30000	SLU-5	Max	8-1	0.30000
8	0.00000	SLU-5	Min	8-1	0.00000
8	0.15000	SLU-5	Min	8-1	0.15000

Table: Element Forces - Frames, Part 4 of 4

Frame	Station m	OutputCase	StepType	FrameElem	ElemStation m
8	0.30000	SLU-5	Min	8-1	0.30000
8	0.00000	SLU-6	Max	8-1	0.00000
8	0.15000	SLU-6	Max	8-1	0.15000
8	0.30000	SLU-6	Max	8-1	0.30000
8	0.00000	SLU-6	Min	8-1	0.00000
8	0.15000	SLU-6	Min	8-1	0.15000
8	0.30000	SLU-6	Min	8-1	0.30000
8	0.00000	SLU-7	Max	8-1	0.00000
8	0.15000	SLU-7	Max	8-1	0.15000
8	0.30000	SLU-7	Max	8-1	0.30000
8	0.00000	SLU-7	Min	8-1	0.00000
8	0.15000	SLU-7	Min	8-1	0.15000
8	0.30000	SLU-7	Min	8-1	0.30000
8	0.00000	SLV 1	Max	8-1	0.00000
8	0.15000	SLV 1	Max	8-1	0.15000
8	0.30000	SLV 1	Max	8-1	0.30000
8	0.00000	SLV 1	Min	8-1	0.00000
8	0.15000	SLV 1	Min	8-1	0.15000
8	0.30000	SLV 1	Min	8-1	0.30000
8	0.00000	SLV 2	Max	8-1	0.00000
8	0.15000	SLV 2	Max	8-1	0.15000
8	0.30000	SLV 2	Max	8-1	0.30000
8	0.00000	SLV 2	Min	8-1	0.00000
8	0.15000	SLV 2	Min	8-1	0.15000
8	0.30000	SLV 2	Min	8-1	0.30000
8	0.00000	SLV 3	Max	8-1	0.00000
8	0.15000	SLV 3	Max	8-1	0.15000
8	0.30000	SLV 3	Max	8-1	0.30000
8	0.00000	SLV 3	Min	8-1	0.00000
8	0.15000	SLV 3	Min	8-1	0.15000
8	0.30000	SLV 3	Min	8-1	0.30000
8	0.00000	SLV 4	Max	8-1	0.00000
8	0.15000	SLV 4	Max	8-1	0.15000
8	0.30000	SLV 4	Max	8-1	0.30000
8	0.00000	SLV 4	Min	8-1	0.00000
8	0.15000	SLV 4	Min	8-1	0.15000
8	0.30000	SLV 4	Min	8-1	0.30000
8	0.00000	SLV 5	Max	8-1	0.00000
8	0.15000	SLV 5	Max	8-1	0.15000
8	0.30000	SLV 5	Max	8-1	0.30000
8	0.00000	SLV 5	Min	8-1	0.00000
8	0.15000	SLV 5	Min	8-1	0.15000
8	0.30000	SLV 5	Min	8-1	0.30000
8	0.00000	SLV 6	Max	8-1	0.00000
8	0.15000	SLV 6	Max	8-1	0.15000
8	0.30000	SLV 6	Max	8-1	0.30000
8	0.00000	SLV 6	Min	8-1	0.00000
8	0.15000	SLV 6	Min	8-1	0.15000
8	0.30000	SLV 6	Min	8-1	0.30000
8	0.00000	SLV 7	Max	8-1	0.00000
8	0.15000	SLV 7	Max	8-1	0.15000
8	0.30000	SLV 7	Max	8-1	0.30000
8	0.00000	SLV 7	Min	8-1	0.00000
8	0.15000	SLV 7	Min	8-1	0.15000
8	0.30000	SLV 7	Min	8-1	0.30000
8	0.00000	SLV 8	Max	8-1	0.00000
8	0.15000	SLV 8	Max	8-1	0.15000
8	0.30000	SLV 8	Max	8-1	0.30000
8	0.00000	SLV 8	Min	8-1	0.00000

Table: Element Forces - Frames, Part 4 of 4

Frame	Station m	OutputCase	StepType	FrameElem	ElemStation m
8	0.15000	SLV 8	Min	8-1	0.15000
8	0.30000	SLV 8	Min	8-1	0.30000
8	0.00000	SLV 9	Max	8-1	0.00000
8	0.15000	SLV 9	Max	8-1	0.15000
8	0.30000	SLV 9	Max	8-1	0.30000
8	0.00000	SLV 9	Min	8-1	0.00000
8	0.15000	SLV 9	Min	8-1	0.15000
8	0.30000	SLV 9	Min	8-1	0.30000
8	0.00000	SLV 10	Max	8-1	0.00000
8	0.15000	SLV 10	Max	8-1	0.15000
8	0.30000	SLV 10	Max	8-1	0.30000
8	0.00000	SLV 10	Min	8-1	0.00000
8	0.15000	SLV 10	Min	8-1	0.15000
8	0.30000	SLV 10	Min	8-1	0.30000
8	0.00000	SLV 11	Max	8-1	0.00000
8	0.15000	SLV 11	Max	8-1	0.15000
8	0.30000	SLV 11	Max	8-1	0.30000
8	0.00000	SLV 11	Min	8-1	0.00000
8	0.15000	SLV 11	Min	8-1	0.15000
8	0.30000	SLV 11	Min	8-1	0.30000
8	0.00000	SLV 12	Max	8-1	0.00000
8	0.15000	SLV 12	Max	8-1	0.15000
8	0.30000	SLV 12	Max	8-1	0.30000
8	0.00000	SLV 12	Min	8-1	0.00000
8	0.15000	SLV 12	Min	8-1	0.15000
8	0.30000	SLV 12	Min	8-1	0.30000
8	0.00000	SLV 13	Max	8-1	0.00000
8	0.15000	SLV 13	Max	8-1	0.15000
8	0.30000	SLV 13	Max	8-1	0.30000
8	0.00000	SLV 13	Min	8-1	0.00000
8	0.15000	SLV 13	Min	8-1	0.15000
8	0.30000	SLV 13	Min	8-1	0.30000
8	0.00000	SLV 14	Max	8-1	0.00000
8	0.15000	SLV 14	Max	8-1	0.15000
8	0.30000	SLV 14	Max	8-1	0.30000
8	0.00000	SLV 14	Min	8-1	0.00000
8	0.15000	SLV 14	Min	8-1	0.15000
8	0.30000	SLV 14	Min	8-1	0.30000
8	0.00000	SLV 15	Max	8-1	0.00000
8	0.15000	SLV 15	Max	8-1	0.15000
8	0.30000	SLV 15	Max	8-1	0.30000
8	0.00000	SLV 15	Min	8-1	0.00000
8	0.15000	SLV 15	Min	8-1	0.15000
8	0.30000	SLV 15	Min	8-1	0.30000
8	0.00000	SLV 16	Max	8-1	0.00000
8	0.15000	SLV 16	Max	8-1	0.15000
8	0.30000	SLV 16	Max	8-1	0.30000
8	0.00000	SLV 16	Min	8-1	0.00000
8	0.15000	SLV 16	Min	8-1	0.15000
8	0.30000	SLV 16	Min	8-1	0.30000
9	0.00000	SLE-C	Max	9-1	0.00000
9	0.15000	SLE-C	Max	9-1	0.15000
9	0.30000	SLE-C	Max	9-1	0.30000
9	0.00000	SLE-C	Min	9-1	0.00000
9	0.15000	SLE-C	Min	9-1	0.15000
9	0.30000	SLE-C	Min	9-1	0.30000
9	0.00000	SLE-F1	Max	9-1	0.00000
9	0.15000	SLE-F1	Max	9-1	0.15000
9	0.30000	SLE-F1	Max	9-1	0.30000

Table: Element Forces - Frames, Part 4 of 4

Frame	Station m	OutputCase	StepType	FrameElem	ElemStation m
9	0.00000	SLE-F1	Min	9-1	0.00000
9	0.15000	SLE-F1	Min	9-1	0.15000
9	0.30000	SLE-F1	Min	9-1	0.30000
9	0.00000	SLE-F2	Max	9-1	0.00000
9	0.15000	SLE-F2	Max	9-1	0.15000
9	0.30000	SLE-F2	Max	9-1	0.30000
9	0.00000	SLE-F2	Min	9-1	0.00000
9	0.15000	SLE-F2	Min	9-1	0.15000
9	0.30000	SLE-F2	Min	9-1	0.30000
9	0.00000	SLE-F3	Max	9-1	0.00000
9	0.15000	SLE-F3	Max	9-1	0.15000
9	0.30000	SLE-F3	Max	9-1	0.30000
9	0.00000	SLE-F3	Min	9-1	0.00000
9	0.15000	SLE-F3	Min	9-1	0.15000
9	0.30000	SLE-F3	Min	9-1	0.30000
9	0.00000	SLE-QP	Max	9-1	0.00000
9	0.15000	SLE-QP	Max	9-1	0.15000
9	0.30000	SLE-QP	Max	9-1	0.30000
9	0.00000	SLE-QP	Min	9-1	0.00000
9	0.15000	SLE-QP	Min	9-1	0.15000
9	0.30000	SLE-QP	Min	9-1	0.30000
9	0.00000	SLU-1	Max	9-1	0.00000
9	0.15000	SLU-1	Max	9-1	0.15000
9	0.30000	SLU-1	Max	9-1	0.30000
9	0.00000	SLU-1	Min	9-1	0.00000
9	0.15000	SLU-1	Min	9-1	0.15000
9	0.30000	SLU-1	Min	9-1	0.30000
9	0.00000	SLU-2	Max	9-1	0.00000
9	0.15000	SLU-2	Max	9-1	0.15000
9	0.30000	SLU-2	Max	9-1	0.30000
9	0.00000	SLU-2	Min	9-1	0.00000
9	0.15000	SLU-2	Min	9-1	0.15000
9	0.30000	SLU-2	Min	9-1	0.30000
9	0.00000	SLU-3	Max	9-1	0.00000
9	0.15000	SLU-3	Max	9-1	0.15000
9	0.30000	SLU-3	Max	9-1	0.30000
9	0.00000	SLU-3	Min	9-1	0.00000
9	0.15000	SLU-3	Min	9-1	0.15000
9	0.30000	SLU-3	Min	9-1	0.30000
9	0.00000	SLU-4	Max	9-1	0.00000
9	0.15000	SLU-4	Max	9-1	0.15000
9	0.30000	SLU-4	Max	9-1	0.30000
9	0.00000	SLU-4	Min	9-1	0.00000
9	0.15000	SLU-4	Min	9-1	0.15000
9	0.30000	SLU-4	Min	9-1	0.30000
9	0.00000	SLU-5	Max	9-1	0.00000
9	0.15000	SLU-5	Max	9-1	0.15000
9	0.30000	SLU-5	Max	9-1	0.30000
9	0.00000	SLU-5	Min	9-1	0.00000
9	0.15000	SLU-5	Min	9-1	0.15000
9	0.30000	SLU-5	Min	9-1	0.30000
9	0.00000	SLU-6	Max	9-1	0.00000
9	0.15000	SLU-6	Max	9-1	0.15000
9	0.30000	SLU-6	Max	9-1	0.30000
9	0.00000	SLU-6	Min	9-1	0.00000
9	0.15000	SLU-6	Min	9-1	0.15000
9	0.30000	SLU-6	Min	9-1	0.30000
9	0.00000	SLU-7	Max	9-1	0.00000
9	0.15000	SLU-7	Max	9-1	0.15000

Table: Element Forces - Frames, Part 4 of 4

Frame	Station m	OutputCase	StepType	FrameElem	ElemStation m
9	0.30000	SLU-7	Max	9-1	0.30000
9	0.00000	SLU-7	Min	9-1	0.00000
9	0.15000	SLU-7	Min	9-1	0.15000
9	0.30000	SLU-7	Min	9-1	0.30000
9	0.00000	SLV 1	Max	9-1	0.00000
9	0.15000	SLV 1	Max	9-1	0.15000
9	0.30000	SLV 1	Max	9-1	0.30000
9	0.00000	SLV 1	Min	9-1	0.00000
9	0.15000	SLV 1	Min	9-1	0.15000
9	0.30000	SLV 1	Min	9-1	0.30000
9	0.00000	SLV 2	Max	9-1	0.00000
9	0.15000	SLV 2	Max	9-1	0.15000
9	0.30000	SLV 2	Max	9-1	0.30000
9	0.00000	SLV 2	Min	9-1	0.00000
9	0.15000	SLV 2	Min	9-1	0.15000
9	0.30000	SLV 2	Min	9-1	0.30000
9	0.00000	SLV 3	Max	9-1	0.00000
9	0.15000	SLV 3	Max	9-1	0.15000
9	0.30000	SLV 3	Max	9-1	0.30000
9	0.00000	SLV 3	Min	9-1	0.00000
9	0.15000	SLV 3	Min	9-1	0.15000
9	0.30000	SLV 3	Min	9-1	0.30000
9	0.00000	SLV 4	Max	9-1	0.00000
9	0.15000	SLV 4	Max	9-1	0.15000
9	0.30000	SLV 4	Max	9-1	0.30000
9	0.00000	SLV 4	Min	9-1	0.00000
9	0.15000	SLV 4	Min	9-1	0.15000
9	0.30000	SLV 4	Min	9-1	0.30000
9	0.00000	SLV 5	Max	9-1	0.00000
9	0.15000	SLV 5	Max	9-1	0.15000
9	0.30000	SLV 5	Max	9-1	0.30000
9	0.00000	SLV 5	Min	9-1	0.00000
9	0.15000	SLV 5	Min	9-1	0.15000
9	0.30000	SLV 5	Min	9-1	0.30000
9	0.00000	SLV 6	Max	9-1	0.00000
9	0.15000	SLV 6	Max	9-1	0.15000
9	0.30000	SLV 6	Max	9-1	0.30000
9	0.00000	SLV 6	Min	9-1	0.00000
9	0.15000	SLV 6	Min	9-1	0.15000
9	0.30000	SLV 6	Min	9-1	0.30000
9	0.00000	SLV 7	Max	9-1	0.00000
9	0.15000	SLV 7	Max	9-1	0.15000
9	0.30000	SLV 7	Max	9-1	0.30000
9	0.00000	SLV 7	Min	9-1	0.00000
9	0.15000	SLV 7	Min	9-1	0.15000
9	0.30000	SLV 7	Min	9-1	0.30000
9	0.00000	SLV 8	Max	9-1	0.00000
9	0.15000	SLV 8	Max	9-1	0.15000
9	0.30000	SLV 8	Max	9-1	0.30000
9	0.00000	SLV 8	Min	9-1	0.00000
9	0.15000	SLV 8	Min	9-1	0.15000
9	0.30000	SLV 8	Min	9-1	0.30000
9	0.00000	SLV 9	Max	9-1	0.00000
9	0.15000	SLV 9	Max	9-1	0.15000
9	0.30000	SLV 9	Max	9-1	0.30000
9	0.00000	SLV 9	Min	9-1	0.00000
9	0.15000	SLV 9	Min	9-1	0.15000
9	0.30000	SLV 9	Min	9-1	0.30000
9	0.00000	SLV 10	Max	9-1	0.00000

Table: Element Forces - Frames, Part 4 of 4

Frame	Station m	OutputCase	StepType	FrameElem	ElemStation m
9	0.15000	SLV 10	Max	9-1	0.15000
9	0.30000	SLV 10	Max	9-1	0.30000
9	0.00000	SLV 10	Min	9-1	0.00000
9	0.15000	SLV 10	Min	9-1	0.15000
9	0.30000	SLV 10	Min	9-1	0.30000
9	0.00000	SLV 11	Max	9-1	0.00000
9	0.15000	SLV 11	Max	9-1	0.15000
9	0.30000	SLV 11	Max	9-1	0.30000
9	0.00000	SLV 11	Min	9-1	0.00000
9	0.15000	SLV 11	Min	9-1	0.15000
9	0.30000	SLV 11	Min	9-1	0.30000
9	0.00000	SLV 12	Max	9-1	0.00000
9	0.15000	SLV 12	Max	9-1	0.15000
9	0.30000	SLV 12	Max	9-1	0.30000
9	0.00000	SLV 12	Min	9-1	0.00000
9	0.15000	SLV 12	Min	9-1	0.15000
9	0.30000	SLV 12	Min	9-1	0.30000
9	0.00000	SLV 13	Max	9-1	0.00000
9	0.15000	SLV 13	Max	9-1	0.15000
9	0.30000	SLV 13	Max	9-1	0.30000
9	0.00000	SLV 13	Min	9-1	0.00000
9	0.15000	SLV 13	Min	9-1	0.15000
9	0.30000	SLV 13	Min	9-1	0.30000
9	0.00000	SLV 14	Max	9-1	0.00000
9	0.15000	SLV 14	Max	9-1	0.15000
9	0.30000	SLV 14	Max	9-1	0.30000
9	0.00000	SLV 14	Min	9-1	0.00000
9	0.15000	SLV 14	Min	9-1	0.15000
9	0.30000	SLV 14	Min	9-1	0.30000
9	0.00000	SLV 15	Max	9-1	0.00000
9	0.15000	SLV 15	Max	9-1	0.15000
9	0.30000	SLV 15	Max	9-1	0.30000
9	0.00000	SLV 15	Min	9-1	0.00000
9	0.15000	SLV 15	Min	9-1	0.15000
9	0.30000	SLV 15	Min	9-1	0.30000
9	0.00000	SLV 16	Max	9-1	0.00000
9	0.15000	SLV 16	Max	9-1	0.15000
9	0.30000	SLV 16	Max	9-1	0.30000
9	0.00000	SLV 16	Min	9-1	0.00000
9	0.15000	SLV 16	Min	9-1	0.15000
9	0.30000	SLV 16	Min	9-1	0.30000
10	0.00000	SLE-C	Max	10-1	0.00000
10	0.14996	SLE-C	Max	10-1	0.14996
10	0.29993	SLE-C	Max	10-1	0.29993
10	0.00000	SLE-C	Min	10-1	0.00000
10	0.14996	SLE-C	Min	10-1	0.14996
10	0.29993	SLE-C	Min	10-1	0.29993
10	0.00000	SLE-F1	Max	10-1	0.00000
10	0.14996	SLE-F1	Max	10-1	0.14996
10	0.29993	SLE-F1	Max	10-1	0.29993
10	0.00000	SLE-F1	Min	10-1	0.00000
10	0.14996	SLE-F1	Min	10-1	0.14996
10	0.29993	SLE-F1	Min	10-1	0.29993
10	0.00000	SLE-F2	Max	10-1	0.00000
10	0.14996	SLE-F2	Max	10-1	0.14996
10	0.29993	SLE-F2	Max	10-1	0.29993
10	0.00000	SLE-F2	Min	10-1	0.00000
10	0.14996	SLE-F2	Min	10-1	0.14996
10	0.29993	SLE-F2	Min	10-1	0.29993

Table: Element Forces - Frames, Part 4 of 4

Frame	Station m	OutputCase	StepType	FrameElem	ElemStation m
10	0.00000	SLE-F3	Max	10-1	0.00000
10	0.14996	SLE-F3	Max	10-1	0.14996
10	0.29993	SLE-F3	Max	10-1	0.29993
10	0.00000	SLE-F3	Min	10-1	0.00000
10	0.14996	SLE-F3	Min	10-1	0.14996
10	0.29993	SLE-F3	Min	10-1	0.29993
10	0.00000	SLE-QP	Max	10-1	0.00000
10	0.14996	SLE-QP	Max	10-1	0.14996
10	0.29993	SLE-QP	Max	10-1	0.29993
10	0.00000	SLE-QP	Min	10-1	0.00000
10	0.14996	SLE-QP	Min	10-1	0.14996
10	0.29993	SLE-QP	Min	10-1	0.29993
10	0.00000	SLU-1	Max	10-1	0.00000
10	0.14996	SLU-1	Max	10-1	0.14996
10	0.29993	SLU-1	Max	10-1	0.29993
10	0.00000	SLU-1	Min	10-1	0.00000
10	0.14996	SLU-1	Min	10-1	0.14996
10	0.29993	SLU-1	Min	10-1	0.29993
10	0.00000	SLU-2	Max	10-1	0.00000
10	0.14996	SLU-2	Max	10-1	0.14996
10	0.29993	SLU-2	Max	10-1	0.29993
10	0.00000	SLU-2	Min	10-1	0.00000
10	0.14996	SLU-2	Min	10-1	0.14996
10	0.29993	SLU-2	Min	10-1	0.29993
10	0.00000	SLU-3	Max	10-1	0.00000
10	0.14996	SLU-3	Max	10-1	0.14996
10	0.29993	SLU-3	Max	10-1	0.29993
10	0.00000	SLU-3	Min	10-1	0.00000
10	0.14996	SLU-3	Min	10-1	0.14996
10	0.29993	SLU-3	Min	10-1	0.29993
10	0.00000	SLU-4	Max	10-1	0.00000
10	0.14996	SLU-4	Max	10-1	0.14996
10	0.29993	SLU-4	Max	10-1	0.29993
10	0.00000	SLU-4	Min	10-1	0.00000
10	0.14996	SLU-4	Min	10-1	0.14996
10	0.29993	SLU-4	Min	10-1	0.29993
10	0.00000	SLU-5	Max	10-1	0.00000
10	0.14996	SLU-5	Max	10-1	0.14996
10	0.29993	SLU-5	Max	10-1	0.29993
10	0.00000	SLU-5	Min	10-1	0.00000
10	0.14996	SLU-5	Min	10-1	0.14996
10	0.29993	SLU-5	Min	10-1	0.29993
10	0.00000	SLU-6	Max	10-1	0.00000
10	0.14996	SLU-6	Max	10-1	0.14996
10	0.29993	SLU-6	Max	10-1	0.29993
10	0.00000	SLU-6	Min	10-1	0.00000
10	0.14996	SLU-6	Min	10-1	0.14996
10	0.29993	SLU-6	Min	10-1	0.29993
10	0.00000	SLU-7	Max	10-1	0.00000
10	0.14996	SLU-7	Max	10-1	0.14996
10	0.29993	SLU-7	Max	10-1	0.29993
10	0.00000	SLU-7	Min	10-1	0.00000
10	0.14996	SLU-7	Min	10-1	0.14996
10	0.29993	SLU-7	Min	10-1	0.29993
10	0.00000	SLV 1	Max	10-1	0.00000
10	0.14996	SLV 1	Max	10-1	0.14996
10	0.29993	SLV 1	Max	10-1	0.29993
10	0.00000	SLV 1	Min	10-1	0.00000
10	0.14996	SLV 1	Min	10-1	0.14996

Table: Element Forces - Frames, Part 4 of 4

Frame	Station m	OutputCase	StepType	FrameElem	ElemStation m
10	0.29993	SLV 1	Min	10-1	0.29993
10	0.00000	SLV 2	Max	10-1	0.00000
10	0.14996	SLV 2	Max	10-1	0.14996
10	0.29993	SLV 2	Max	10-1	0.29993
10	0.00000	SLV 2	Min	10-1	0.00000
10	0.14996	SLV 2	Min	10-1	0.14996
10	0.29993	SLV 2	Min	10-1	0.29993
10	0.00000	SLV 3	Max	10-1	0.00000
10	0.14996	SLV 3	Max	10-1	0.14996
10	0.29993	SLV 3	Max	10-1	0.29993
10	0.00000	SLV 3	Min	10-1	0.00000
10	0.14996	SLV 3	Min	10-1	0.14996
10	0.29993	SLV 3	Min	10-1	0.29993
10	0.00000	SLV 4	Max	10-1	0.00000
10	0.14996	SLV 4	Max	10-1	0.14996
10	0.29993	SLV 4	Max	10-1	0.29993
10	0.00000	SLV 4	Min	10-1	0.00000
10	0.14996	SLV 4	Min	10-1	0.14996
10	0.29993	SLV 4	Min	10-1	0.29993
10	0.00000	SLV 5	Max	10-1	0.00000
10	0.14996	SLV 5	Max	10-1	0.14996
10	0.29993	SLV 5	Max	10-1	0.29993
10	0.00000	SLV 5	Min	10-1	0.00000
10	0.14996	SLV 5	Min	10-1	0.14996
10	0.29993	SLV 5	Min	10-1	0.29993
10	0.00000	SLV 6	Max	10-1	0.00000
10	0.14996	SLV 6	Max	10-1	0.14996
10	0.29993	SLV 6	Max	10-1	0.29993
10	0.00000	SLV 6	Min	10-1	0.00000
10	0.14996	SLV 6	Min	10-1	0.14996
10	0.29993	SLV 6	Min	10-1	0.29993
10	0.00000	SLV 7	Max	10-1	0.00000
10	0.14996	SLV 7	Max	10-1	0.14996
10	0.29993	SLV 7	Max	10-1	0.29993
10	0.00000	SLV 7	Min	10-1	0.00000
10	0.14996	SLV 7	Min	10-1	0.14996
10	0.29993	SLV 7	Min	10-1	0.29993
10	0.00000	SLV 8	Max	10-1	0.00000
10	0.14996	SLV 8	Max	10-1	0.14996
10	0.29993	SLV 8	Max	10-1	0.29993
10	0.00000	SLV 8	Min	10-1	0.00000
10	0.14996	SLV 8	Min	10-1	0.14996
10	0.29993	SLV 8	Min	10-1	0.29993
10	0.00000	SLV 9	Max	10-1	0.00000
10	0.14996	SLV 9	Max	10-1	0.14996
10	0.29993	SLV 9	Max	10-1	0.29993
10	0.00000	SLV 9	Min	10-1	0.00000
10	0.14996	SLV 9	Min	10-1	0.14996
10	0.29993	SLV 9	Min	10-1	0.29993
10	0.00000	SLV 10	Max	10-1	0.00000
10	0.14996	SLV 10	Max	10-1	0.14996
10	0.29993	SLV 10	Max	10-1	0.29993
10	0.00000	SLV 10	Min	10-1	0.00000
10	0.14996	SLV 10	Min	10-1	0.14996
10	0.29993	SLV 10	Min	10-1	0.29993
10	0.00000	SLV 11	Max	10-1	0.00000
10	0.14996	SLV 11	Max	10-1	0.14996
10	0.29993	SLV 11	Max	10-1	0.29993
10	0.00000	SLV 11	Min	10-1	0.00000

Table: Element Forces - Frames, Part 4 of 4

Frame	Station m	OutputCase	StepType	FrameElem	ElemStation m
10	0.14996	SLV 11	Min	10-1	0.14996
10	0.29993	SLV 11	Min	10-1	0.29993
10	0.00000	SLV 12	Max	10-1	0.00000
10	0.14996	SLV 12	Max	10-1	0.14996
10	0.29993	SLV 12	Max	10-1	0.29993
10	0.00000	SLV 12	Min	10-1	0.00000
10	0.14996	SLV 12	Min	10-1	0.14996
10	0.29993	SLV 12	Min	10-1	0.29993
10	0.00000	SLV 13	Max	10-1	0.00000
10	0.14996	SLV 13	Max	10-1	0.14996
10	0.29993	SLV 13	Max	10-1	0.29993
10	0.00000	SLV 13	Min	10-1	0.00000
10	0.14996	SLV 13	Min	10-1	0.14996
10	0.29993	SLV 13	Min	10-1	0.29993
10	0.00000	SLV 14	Max	10-1	0.00000
10	0.14996	SLV 14	Max	10-1	0.14996
10	0.29993	SLV 14	Max	10-1	0.29993
10	0.00000	SLV 14	Min	10-1	0.00000
10	0.14996	SLV 14	Min	10-1	0.14996
10	0.29993	SLV 14	Min	10-1	0.29993
10	0.00000	SLV 15	Max	10-1	0.00000
10	0.14996	SLV 15	Max	10-1	0.14996
10	0.29993	SLV 15	Max	10-1	0.29993
10	0.00000	SLV 15	Min	10-1	0.00000
10	0.14996	SLV 15	Min	10-1	0.14996
10	0.29993	SLV 15	Min	10-1	0.29993
10	0.00000	SLV 16	Max	10-1	0.00000
10	0.14996	SLV 16	Max	10-1	0.14996
10	0.29993	SLV 16	Max	10-1	0.29993
10	0.00000	SLV 16	Min	10-1	0.00000
10	0.14996	SLV 16	Min	10-1	0.14996
10	0.29993	SLV 16	Min	10-1	0.29993
11	0.00000	SLE-C	Max	11-1	0.00000
11	0.14995	SLE-C	Max	11-1	0.14995
11	0.29989	SLE-C	Max	11-1	0.29989
11	0.00000	SLE-C	Min	11-1	0.00000
11	0.14995	SLE-C	Min	11-1	0.14995
11	0.29989	SLE-C	Min	11-1	0.29989
11	0.00000	SLE-F1	Max	11-1	0.00000
11	0.14995	SLE-F1	Max	11-1	0.14995
11	0.29989	SLE-F1	Max	11-1	0.29989
11	0.00000	SLE-F1	Min	11-1	0.00000
11	0.14995	SLE-F1	Min	11-1	0.14995
11	0.29989	SLE-F1	Min	11-1	0.29989
11	0.00000	SLE-F2	Max	11-1	0.00000
11	0.14995	SLE-F2	Max	11-1	0.14995
11	0.29989	SLE-F2	Max	11-1	0.29989
11	0.00000	SLE-F2	Min	11-1	0.00000
11	0.14995	SLE-F2	Min	11-1	0.14995
11	0.29989	SLE-F2	Min	11-1	0.29989
11	0.00000	SLE-F3	Max	11-1	0.00000
11	0.14995	SLE-F3	Max	11-1	0.14995
11	0.29989	SLE-F3	Max	11-1	0.29989
11	0.00000	SLE-F3	Min	11-1	0.00000
11	0.14995	SLE-F3	Min	11-1	0.14995
11	0.29989	SLE-F3	Min	11-1	0.29989
11	0.00000	SLE-QP	Max	11-1	0.00000
11	0.14995	SLE-QP	Max	11-1	0.14995
11	0.29989	SLE-QP	Max	11-1	0.29989

Table: Element Forces - Frames, Part 4 of 4

Frame	Station m	OutputCase	StepType	FrameElem	ElemStation m
11	0.00000	SLE-QP	Min	11-1	0.00000
11	0.14995	SLE-QP	Min	11-1	0.14995
11	0.29989	SLE-QP	Min	11-1	0.29989
11	0.00000	SLU-1	Max	11-1	0.00000
11	0.14995	SLU-1	Max	11-1	0.14995
11	0.29989	SLU-1	Max	11-1	0.29989
11	0.00000	SLU-1	Min	11-1	0.00000
11	0.14995	SLU-1	Min	11-1	0.14995
11	0.29989	SLU-1	Min	11-1	0.29989
11	0.00000	SLU-2	Max	11-1	0.00000
11	0.14995	SLU-2	Max	11-1	0.14995
11	0.29989	SLU-2	Max	11-1	0.29989
11	0.00000	SLU-2	Min	11-1	0.00000
11	0.14995	SLU-2	Min	11-1	0.14995
11	0.29989	SLU-2	Min	11-1	0.29989
11	0.00000	SLU-3	Max	11-1	0.00000
11	0.14995	SLU-3	Max	11-1	0.14995
11	0.29989	SLU-3	Max	11-1	0.29989
11	0.00000	SLU-3	Min	11-1	0.00000
11	0.14995	SLU-3	Min	11-1	0.14995
11	0.29989	SLU-3	Min	11-1	0.29989
11	0.00000	SLU-4	Max	11-1	0.00000
11	0.14995	SLU-4	Max	11-1	0.14995
11	0.29989	SLU-4	Max	11-1	0.29989
11	0.00000	SLU-4	Min	11-1	0.00000
11	0.14995	SLU-4	Min	11-1	0.14995
11	0.29989	SLU-4	Min	11-1	0.29989
11	0.00000	SLU-5	Max	11-1	0.00000
11	0.14995	SLU-5	Max	11-1	0.14995
11	0.29989	SLU-5	Max	11-1	0.29989
11	0.00000	SLU-5	Min	11-1	0.00000
11	0.14995	SLU-5	Min	11-1	0.14995
11	0.29989	SLU-5	Min	11-1	0.29989
11	0.00000	SLU-6	Max	11-1	0.00000
11	0.14995	SLU-6	Max	11-1	0.14995
11	0.29989	SLU-6	Max	11-1	0.29989
11	0.00000	SLU-6	Min	11-1	0.00000
11	0.14995	SLU-6	Min	11-1	0.14995
11	0.29989	SLU-6	Min	11-1	0.29989
11	0.00000	SLU-7	Max	11-1	0.00000
11	0.14995	SLU-7	Max	11-1	0.14995
11	0.29989	SLU-7	Max	11-1	0.29989
11	0.00000	SLU-7	Min	11-1	0.00000
11	0.14995	SLU-7	Min	11-1	0.14995
11	0.29989	SLU-7	Min	11-1	0.29989
11	0.00000	SLV 1	Max	11-1	0.00000
11	0.14995	SLV 1	Max	11-1	0.14995
11	0.29989	SLV 1	Max	11-1	0.29989
11	0.00000	SLV 1	Min	11-1	0.00000
11	0.14995	SLV 1	Min	11-1	0.14995
11	0.29989	SLV 1	Min	11-1	0.29989
11	0.00000	SLV 2	Max	11-1	0.00000
11	0.14995	SLV 2	Max	11-1	0.14995
11	0.29989	SLV 2	Max	11-1	0.29989
11	0.00000	SLV 2	Min	11-1	0.00000
11	0.14995	SLV 2	Min	11-1	0.14995
11	0.29989	SLV 2	Min	11-1	0.29989
11	0.00000	SLV 3	Max	11-1	0.00000
11	0.14995	SLV 3	Max	11-1	0.14995

Table: Element Forces - Frames, Part 4 of 4

Frame	Station m	OutputCase	StepType	FrameElem	ElemStation m
11	0.29989	SLV 3	Max	11-1	0.29989
11	0.00000	SLV 3	Min	11-1	0.00000
11	0.14995	SLV 3	Min	11-1	0.14995
11	0.29989	SLV 3	Min	11-1	0.29989
11	0.00000	SLV 4	Max	11-1	0.00000
11	0.14995	SLV 4	Max	11-1	0.14995
11	0.29989	SLV 4	Max	11-1	0.29989
11	0.00000	SLV 4	Min	11-1	0.00000
11	0.14995	SLV 4	Min	11-1	0.14995
11	0.29989	SLV 4	Min	11-1	0.29989
11	0.00000	SLV 5	Max	11-1	0.00000
11	0.14995	SLV 5	Max	11-1	0.14995
11	0.29989	SLV 5	Max	11-1	0.29989
11	0.00000	SLV 5	Min	11-1	0.00000
11	0.14995	SLV 5	Min	11-1	0.14995
11	0.29989	SLV 5	Min	11-1	0.29989
11	0.00000	SLV 6	Max	11-1	0.00000
11	0.14995	SLV 6	Max	11-1	0.14995
11	0.29989	SLV 6	Max	11-1	0.29989
11	0.00000	SLV 6	Min	11-1	0.00000
11	0.14995	SLV 6	Min	11-1	0.14995
11	0.29989	SLV 6	Min	11-1	0.29989
11	0.00000	SLV 7	Max	11-1	0.00000
11	0.14995	SLV 7	Max	11-1	0.14995
11	0.29989	SLV 7	Max	11-1	0.29989
11	0.00000	SLV 7	Min	11-1	0.00000
11	0.14995	SLV 7	Min	11-1	0.14995
11	0.29989	SLV 7	Min	11-1	0.29989
11	0.00000	SLV 8	Max	11-1	0.00000
11	0.14995	SLV 8	Max	11-1	0.14995
11	0.29989	SLV 8	Max	11-1	0.29989
11	0.00000	SLV 8	Min	11-1	0.00000
11	0.14995	SLV 8	Min	11-1	0.14995
11	0.29989	SLV 8	Min	11-1	0.29989
11	0.00000	SLV 9	Max	11-1	0.00000
11	0.14995	SLV 9	Max	11-1	0.14995
11	0.29989	SLV 9	Max	11-1	0.29989
11	0.00000	SLV 9	Min	11-1	0.00000
11	0.14995	SLV 9	Min	11-1	0.14995
11	0.29989	SLV 9	Min	11-1	0.29989
11	0.00000	SLV 10	Max	11-1	0.00000
11	0.14995	SLV 10	Max	11-1	0.14995
11	0.29989	SLV 10	Max	11-1	0.29989
11	0.00000	SLV 10	Min	11-1	0.00000
11	0.14995	SLV 10	Min	11-1	0.14995
11	0.29989	SLV 10	Min	11-1	0.29989
11	0.00000	SLV 11	Max	11-1	0.00000
11	0.14995	SLV 11	Max	11-1	0.14995
11	0.29989	SLV 11	Max	11-1	0.29989
11	0.00000	SLV 11	Min	11-1	0.00000
11	0.14995	SLV 11	Min	11-1	0.14995
11	0.29989	SLV 11	Min	11-1	0.29989
11	0.00000	SLV 12	Max	11-1	0.00000
11	0.14995	SLV 12	Max	11-1	0.14995
11	0.29989	SLV 12	Max	11-1	0.29989
11	0.00000	SLV 12	Min	11-1	0.00000
11	0.14995	SLV 12	Min	11-1	0.14995
11	0.29989	SLV 12	Min	11-1	0.29989
11	0.00000	SLV 13	Max	11-1	0.00000

Table: Element Forces - Frames, Part 4 of 4

Frame	Station m	OutputCase	StepType	FrameElem	ElemStation m
11	0.14995	SLV 13	Max	11-1	0.14995
11	0.29989	SLV 13	Max	11-1	0.29989
11	0.00000	SLV 13	Min	11-1	0.00000
11	0.14995	SLV 13	Min	11-1	0.14995
11	0.29989	SLV 13	Min	11-1	0.29989
11	0.00000	SLV 14	Max	11-1	0.00000
11	0.14995	SLV 14	Max	11-1	0.14995
11	0.29989	SLV 14	Max	11-1	0.29989
11	0.00000	SLV 14	Min	11-1	0.00000
11	0.14995	SLV 14	Min	11-1	0.14995
11	0.29989	SLV 14	Min	11-1	0.29989
11	0.00000	SLV 15	Max	11-1	0.00000
11	0.14995	SLV 15	Max	11-1	0.14995
11	0.29989	SLV 15	Max	11-1	0.29989
11	0.00000	SLV 15	Min	11-1	0.00000
11	0.14995	SLV 15	Min	11-1	0.14995
11	0.29989	SLV 15	Min	11-1	0.29989
11	0.00000	SLV 16	Max	11-1	0.00000
11	0.14995	SLV 16	Max	11-1	0.14995
11	0.29989	SLV 16	Max	11-1	0.29989
11	0.00000	SLV 16	Min	11-1	0.00000
11	0.14995	SLV 16	Min	11-1	0.14995
11	0.29989	SLV 16	Min	11-1	0.29989
12	0.00000	SLE-C	Max	12-1	0.00000
12	0.14993	SLE-C	Max	12-1	0.14993
12	0.29986	SLE-C	Max	12-1	0.29986
12	0.00000	SLE-C	Min	12-1	0.00000
12	0.14993	SLE-C	Min	12-1	0.14993
12	0.29986	SLE-C	Min	12-1	0.29986
12	0.00000	SLE-F1	Max	12-1	0.00000
12	0.14993	SLE-F1	Max	12-1	0.14993
12	0.29986	SLE-F1	Max	12-1	0.29986
12	0.00000	SLE-F1	Min	12-1	0.00000
12	0.14993	SLE-F1	Min	12-1	0.14993
12	0.29986	SLE-F1	Min	12-1	0.29986
12	0.00000	SLE-F2	Max	12-1	0.00000
12	0.14993	SLE-F2	Max	12-1	0.14993
12	0.29986	SLE-F2	Max	12-1	0.29986
12	0.00000	SLE-F2	Min	12-1	0.00000
12	0.14993	SLE-F2	Min	12-1	0.14993
12	0.29986	SLE-F2	Min	12-1	0.29986
12	0.00000	SLE-F3	Max	12-1	0.00000
12	0.14993	SLE-F3	Max	12-1	0.14993
12	0.29986	SLE-F3	Max	12-1	0.29986
12	0.00000	SLE-F3	Min	12-1	0.00000
12	0.14993	SLE-F3	Min	12-1	0.14993
12	0.29986	SLE-F3	Min	12-1	0.29986
12	0.00000	SLE-QP	Max	12-1	0.00000
12	0.14993	SLE-QP	Max	12-1	0.14993
12	0.29986	SLE-QP	Max	12-1	0.29986
12	0.00000	SLE-QP	Min	12-1	0.00000
12	0.14993	SLE-QP	Min	12-1	0.14993
12	0.29986	SLE-QP	Min	12-1	0.29986
12	0.00000	SLU-1	Max	12-1	0.00000
12	0.14993	SLU-1	Max	12-1	0.14993
12	0.29986	SLU-1	Max	12-1	0.29986
12	0.00000	SLU-1	Min	12-1	0.00000
12	0.14993	SLU-1	Min	12-1	0.14993
12	0.29986	SLU-1	Min	12-1	0.29986

Table: Element Forces - Frames, Part 4 of 4

Frame	Station m	OutputCase	StepType	FrameElem	ElemStation m
12	0.00000	SLU-2	Max	12-1	0.00000
12	0.14993	SLU-2	Max	12-1	0.14993
12	0.29986	SLU-2	Max	12-1	0.29986
12	0.00000	SLU-2	Min	12-1	0.00000
12	0.14993	SLU-2	Min	12-1	0.14993
12	0.29986	SLU-2	Min	12-1	0.29986
12	0.00000	SLU-3	Max	12-1	0.00000
12	0.14993	SLU-3	Max	12-1	0.14993
12	0.29986	SLU-3	Max	12-1	0.29986
12	0.00000	SLU-3	Min	12-1	0.00000
12	0.14993	SLU-3	Min	12-1	0.14993
12	0.29986	SLU-3	Min	12-1	0.29986
12	0.00000	SLU-4	Max	12-1	0.00000
12	0.14993	SLU-4	Max	12-1	0.14993
12	0.29986	SLU-4	Max	12-1	0.29986
12	0.00000	SLU-4	Min	12-1	0.00000
12	0.14993	SLU-4	Min	12-1	0.14993
12	0.29986	SLU-4	Min	12-1	0.29986
12	0.00000	SLU-5	Max	12-1	0.00000
12	0.14993	SLU-5	Max	12-1	0.14993
12	0.29986	SLU-5	Max	12-1	0.29986
12	0.00000	SLU-5	Min	12-1	0.00000
12	0.14993	SLU-5	Min	12-1	0.14993
12	0.29986	SLU-5	Min	12-1	0.29986
12	0.00000	SLU-6	Max	12-1	0.00000
12	0.14993	SLU-6	Max	12-1	0.14993
12	0.29986	SLU-6	Max	12-1	0.29986
12	0.00000	SLU-6	Min	12-1	0.00000
12	0.14993	SLU-6	Min	12-1	0.14993
12	0.29986	SLU-6	Min	12-1	0.29986
12	0.00000	SLU-7	Max	12-1	0.00000
12	0.14993	SLU-7	Max	12-1	0.14993
12	0.29986	SLU-7	Max	12-1	0.29986
12	0.00000	SLU-7	Min	12-1	0.00000
12	0.14993	SLU-7	Min	12-1	0.14993
12	0.29986	SLU-7	Min	12-1	0.29986
12	0.00000	SLV 1	Max	12-1	0.00000
12	0.14993	SLV 1	Max	12-1	0.14993
12	0.29986	SLV 1	Max	12-1	0.29986
12	0.00000	SLV 1	Min	12-1	0.00000
12	0.14993	SLV 1	Min	12-1	0.14993
12	0.29986	SLV 1	Min	12-1	0.29986
12	0.00000	SLV 2	Max	12-1	0.00000
12	0.14993	SLV 2	Max	12-1	0.14993
12	0.29986	SLV 2	Max	12-1	0.29986
12	0.00000	SLV 2	Min	12-1	0.00000
12	0.14993	SLV 2	Min	12-1	0.14993
12	0.29986	SLV 2	Min	12-1	0.29986
12	0.00000	SLV 3	Max	12-1	0.00000
12	0.14993	SLV 3	Max	12-1	0.14993
12	0.29986	SLV 3	Max	12-1	0.29986
12	0.00000	SLV 3	Min	12-1	0.00000
12	0.14993	SLV 3	Min	12-1	0.14993
12	0.29986	SLV 3	Min	12-1	0.29986
12	0.00000	SLV 4	Max	12-1	0.00000
12	0.14993	SLV 4	Max	12-1	0.14993
12	0.29986	SLV 4	Max	12-1	0.29986
12	0.00000	SLV 4	Min	12-1	0.00000
12	0.14993	SLV 4	Min	12-1	0.14993

Table: Element Forces - Frames, Part 4 of 4

Frame	Station m	OutputCase	StepType	FrameElem	ElemStation m
12	0.29986	SLV 4	Min	12-1	0.29986
12	0.00000	SLV 5	Max	12-1	0.00000
12	0.14993	SLV 5	Max	12-1	0.14993
12	0.29986	SLV 5	Max	12-1	0.29986
12	0.00000	SLV 5	Min	12-1	0.00000
12	0.14993	SLV 5	Min	12-1	0.14993
12	0.29986	SLV 5	Min	12-1	0.29986
12	0.00000	SLV 6	Max	12-1	0.00000
12	0.14993	SLV 6	Max	12-1	0.14993
12	0.29986	SLV 6	Max	12-1	0.29986
12	0.00000	SLV 6	Min	12-1	0.00000
12	0.14993	SLV 6	Min	12-1	0.14993
12	0.29986	SLV 6	Min	12-1	0.29986
12	0.00000	SLV 7	Max	12-1	0.00000
12	0.14993	SLV 7	Max	12-1	0.14993
12	0.29986	SLV 7	Max	12-1	0.29986
12	0.00000	SLV 7	Min	12-1	0.00000
12	0.14993	SLV 7	Min	12-1	0.14993
12	0.29986	SLV 7	Min	12-1	0.29986
12	0.00000	SLV 8	Max	12-1	0.00000
12	0.14993	SLV 8	Max	12-1	0.14993
12	0.29986	SLV 8	Max	12-1	0.29986
12	0.00000	SLV 8	Min	12-1	0.00000
12	0.14993	SLV 8	Min	12-1	0.14993
12	0.29986	SLV 8	Min	12-1	0.29986
12	0.00000	SLV 9	Max	12-1	0.00000
12	0.14993	SLV 9	Max	12-1	0.14993
12	0.29986	SLV 9	Max	12-1	0.29986
12	0.00000	SLV 9	Min	12-1	0.00000
12	0.14993	SLV 9	Min	12-1	0.14993
12	0.29986	SLV 9	Min	12-1	0.29986
12	0.00000	SLV 10	Max	12-1	0.00000
12	0.14993	SLV 10	Max	12-1	0.14993
12	0.29986	SLV 10	Max	12-1	0.29986
12	0.00000	SLV 10	Min	12-1	0.00000
12	0.14993	SLV 10	Min	12-1	0.14993
12	0.29986	SLV 10	Min	12-1	0.29986
12	0.00000	SLV 11	Max	12-1	0.00000
12	0.14993	SLV 11	Max	12-1	0.14993
12	0.29986	SLV 11	Max	12-1	0.29986
12	0.00000	SLV 11	Min	12-1	0.00000
12	0.14993	SLV 11	Min	12-1	0.14993
12	0.29986	SLV 11	Min	12-1	0.29986
12	0.00000	SLV 12	Max	12-1	0.00000
12	0.14993	SLV 12	Max	12-1	0.14993
12	0.29986	SLV 12	Max	12-1	0.29986
12	0.00000	SLV 12	Min	12-1	0.00000
12	0.14993	SLV 12	Min	12-1	0.14993
12	0.29986	SLV 12	Min	12-1	0.29986
12	0.00000	SLV 13	Max	12-1	0.00000
12	0.14993	SLV 13	Max	12-1	0.14993
12	0.29986	SLV 13	Max	12-1	0.29986
12	0.00000	SLV 13	Min	12-1	0.00000
12	0.14993	SLV 13	Min	12-1	0.14993
12	0.29986	SLV 13	Min	12-1	0.29986
12	0.00000	SLV 14	Max	12-1	0.00000
12	0.14993	SLV 14	Max	12-1	0.14993
12	0.29986	SLV 14	Max	12-1	0.29986
12	0.00000	SLV 14	Min	12-1	0.00000

Table: Element Forces - Frames, Part 4 of 4

Frame	Station m	OutputCase	StepType	FrameElem	ElemStation m
12	0.14993	SLV 14	Min	12-1	0.14993
12	0.29986	SLV 14	Min	12-1	0.29986
12	0.00000	SLV 15	Max	12-1	0.00000
12	0.14993	SLV 15	Max	12-1	0.14993
12	0.29986	SLV 15	Max	12-1	0.29986
12	0.00000	SLV 15	Min	12-1	0.00000
12	0.14993	SLV 15	Min	12-1	0.14993
12	0.29986	SLV 15	Min	12-1	0.29986
12	0.00000	SLV 16	Max	12-1	0.00000
12	0.14993	SLV 16	Max	12-1	0.14993
12	0.29986	SLV 16	Max	12-1	0.29986
12	0.00000	SLV 16	Min	12-1	0.00000
12	0.14993	SLV 16	Min	12-1	0.14993
12	0.29986	SLV 16	Min	12-1	0.29986
13	0.00000	SLE-C	Max	13-1	0.00000
13	0.14992	SLE-C	Max	13-1	0.14992
13	0.29984	SLE-C	Max	13-1	0.29984
13	0.00000	SLE-C	Min	13-1	0.00000
13	0.14992	SLE-C	Min	13-1	0.14992
13	0.29984	SLE-C	Min	13-1	0.29984
13	0.00000	SLE-F1	Max	13-1	0.00000
13	0.14992	SLE-F1	Max	13-1	0.14992
13	0.29984	SLE-F1	Max	13-1	0.29984
13	0.00000	SLE-F1	Min	13-1	0.00000
13	0.14992	SLE-F1	Min	13-1	0.14992
13	0.29984	SLE-F1	Min	13-1	0.29984
13	0.00000	SLE-F2	Max	13-1	0.00000
13	0.14992	SLE-F2	Max	13-1	0.14992
13	0.29984	SLE-F2	Max	13-1	0.29984
13	0.00000	SLE-F2	Min	13-1	0.00000
13	0.14992	SLE-F2	Min	13-1	0.14992
13	0.29984	SLE-F2	Min	13-1	0.29984
13	0.00000	SLE-F3	Max	13-1	0.00000
13	0.14992	SLE-F3	Max	13-1	0.14992
13	0.29984	SLE-F3	Max	13-1	0.29984
13	0.00000	SLE-F3	Min	13-1	0.00000
13	0.14992	SLE-F3	Min	13-1	0.14992
13	0.29984	SLE-F3	Min	13-1	0.29984
13	0.00000	SLE-QP	Max	13-1	0.00000
13	0.14992	SLE-QP	Max	13-1	0.14992
13	0.29984	SLE-QP	Max	13-1	0.29984
13	0.00000	SLE-QP	Min	13-1	0.00000
13	0.14992	SLE-QP	Min	13-1	0.14992
13	0.29984	SLE-QP	Min	13-1	0.29984
13	0.00000	SLU-1	Max	13-1	0.00000
13	0.14992	SLU-1	Max	13-1	0.14992
13	0.29984	SLU-1	Max	13-1	0.29984
13	0.00000	SLU-1	Min	13-1	0.00000
13	0.14992	SLU-1	Min	13-1	0.14992
13	0.29984	SLU-1	Min	13-1	0.29984
13	0.00000	SLU-2	Max	13-1	0.00000
13	0.14992	SLU-2	Max	13-1	0.14992
13	0.29984	SLU-2	Max	13-1	0.29984
13	0.00000	SLU-2	Min	13-1	0.00000
13	0.14992	SLU-2	Min	13-1	0.14992
13	0.29984	SLU-2	Min	13-1	0.29984
13	0.00000	SLU-3	Max	13-1	0.00000
13	0.14992	SLU-3	Max	13-1	0.14992
13	0.29984	SLU-3	Max	13-1	0.29984

Table: Element Forces - Frames, Part 4 of 4

Frame	Station m	OutputCase	StepType	FrameElem	ElemStation m
13	0.00000	SLU-3	Min	13-1	0.00000
13	0.14992	SLU-3	Min	13-1	0.14992
13	0.29984	SLU-3	Min	13-1	0.29984
13	0.00000	SLU-4	Max	13-1	0.00000
13	0.14992	SLU-4	Max	13-1	0.14992
13	0.29984	SLU-4	Max	13-1	0.29984
13	0.00000	SLU-4	Min	13-1	0.00000
13	0.14992	SLU-4	Min	13-1	0.14992
13	0.29984	SLU-4	Min	13-1	0.29984
13	0.00000	SLU-5	Max	13-1	0.00000
13	0.14992	SLU-5	Max	13-1	0.14992
13	0.29984	SLU-5	Max	13-1	0.29984
13	0.00000	SLU-5	Min	13-1	0.00000
13	0.14992	SLU-5	Min	13-1	0.14992
13	0.29984	SLU-5	Min	13-1	0.29984
13	0.00000	SLU-6	Max	13-1	0.00000
13	0.14992	SLU-6	Max	13-1	0.14992
13	0.29984	SLU-6	Max	13-1	0.29984
13	0.00000	SLU-6	Min	13-1	0.00000
13	0.14992	SLU-6	Min	13-1	0.14992
13	0.29984	SLU-6	Min	13-1	0.29984
13	0.00000	SLU-7	Max	13-1	0.00000
13	0.14992	SLU-7	Max	13-1	0.14992
13	0.29984	SLU-7	Max	13-1	0.29984
13	0.00000	SLU-7	Min	13-1	0.00000
13	0.14992	SLU-7	Min	13-1	0.14992
13	0.29984	SLU-7	Min	13-1	0.29984
13	0.00000	SLV 1	Max	13-1	0.00000
13	0.14992	SLV 1	Max	13-1	0.14992
13	0.29984	SLV 1	Max	13-1	0.29984
13	0.00000	SLV 1	Min	13-1	0.00000
13	0.14992	SLV 1	Min	13-1	0.14992
13	0.29984	SLV 1	Min	13-1	0.29984
13	0.00000	SLV 2	Max	13-1	0.00000
13	0.14992	SLV 2	Max	13-1	0.14992
13	0.29984	SLV 2	Max	13-1	0.29984
13	0.00000	SLV 2	Min	13-1	0.00000
13	0.14992	SLV 2	Min	13-1	0.14992
13	0.29984	SLV 2	Min	13-1	0.29984
13	0.00000	SLV 3	Max	13-1	0.00000
13	0.14992	SLV 3	Max	13-1	0.14992
13	0.29984	SLV 3	Max	13-1	0.29984
13	0.00000	SLV 3	Min	13-1	0.00000
13	0.14992	SLV 3	Min	13-1	0.14992
13	0.29984	SLV 3	Min	13-1	0.29984
13	0.00000	SLV 4	Max	13-1	0.00000
13	0.14992	SLV 4	Max	13-1	0.14992
13	0.29984	SLV 4	Max	13-1	0.29984
13	0.00000	SLV 4	Min	13-1	0.00000
13	0.14992	SLV 4	Min	13-1	0.14992
13	0.29984	SLV 4	Min	13-1	0.29984
13	0.00000	SLV 5	Max	13-1	0.00000
13	0.14992	SLV 5	Max	13-1	0.14992
13	0.29984	SLV 5	Max	13-1	0.29984
13	0.00000	SLV 5	Min	13-1	0.00000
13	0.14992	SLV 5	Min	13-1	0.14992
13	0.29984	SLV 5	Min	13-1	0.29984
13	0.00000	SLV 6	Max	13-1	0.00000
13	0.14992	SLV 6	Max	13-1	0.14992

Table: Element Forces - Frames, Part 4 of 4

Frame	Station m	OutputCase	StepType	FrameElem	ElemStation m
13	0.29984	SLV 6	Max	13-1	0.29984
13	0.00000	SLV 6	Min	13-1	0.00000
13	0.14992	SLV 6	Min	13-1	0.14992
13	0.29984	SLV 6	Min	13-1	0.29984
13	0.00000	SLV 7	Max	13-1	0.00000
13	0.14992	SLV 7	Max	13-1	0.14992
13	0.29984	SLV 7	Max	13-1	0.29984
13	0.00000	SLV 7	Min	13-1	0.00000
13	0.14992	SLV 7	Min	13-1	0.14992
13	0.29984	SLV 7	Min	13-1	0.29984
13	0.00000	SLV 8	Max	13-1	0.00000
13	0.14992	SLV 8	Max	13-1	0.14992
13	0.29984	SLV 8	Max	13-1	0.29984
13	0.00000	SLV 8	Min	13-1	0.00000
13	0.14992	SLV 8	Min	13-1	0.14992
13	0.29984	SLV 8	Min	13-1	0.29984
13	0.00000	SLV 9	Max	13-1	0.00000
13	0.14992	SLV 9	Max	13-1	0.14992
13	0.29984	SLV 9	Max	13-1	0.29984
13	0.00000	SLV 9	Min	13-1	0.00000
13	0.14992	SLV 9	Min	13-1	0.14992
13	0.29984	SLV 9	Min	13-1	0.29984
13	0.00000	SLV 10	Max	13-1	0.00000
13	0.14992	SLV 10	Max	13-1	0.14992
13	0.29984	SLV 10	Max	13-1	0.29984
13	0.00000	SLV 10	Min	13-1	0.00000
13	0.14992	SLV 10	Min	13-1	0.14992
13	0.29984	SLV 10	Min	13-1	0.29984
13	0.00000	SLV 11	Max	13-1	0.00000
13	0.14992	SLV 11	Max	13-1	0.14992
13	0.29984	SLV 11	Max	13-1	0.29984
13	0.00000	SLV 11	Min	13-1	0.00000
13	0.14992	SLV 11	Min	13-1	0.14992
13	0.29984	SLV 11	Min	13-1	0.29984
13	0.00000	SLV 12	Max	13-1	0.00000
13	0.14992	SLV 12	Max	13-1	0.14992
13	0.29984	SLV 12	Max	13-1	0.29984
13	0.00000	SLV 12	Min	13-1	0.00000
13	0.14992	SLV 12	Min	13-1	0.14992
13	0.29984	SLV 12	Min	13-1	0.29984
13	0.00000	SLV 13	Max	13-1	0.00000
13	0.14992	SLV 13	Max	13-1	0.14992
13	0.29984	SLV 13	Max	13-1	0.29984
13	0.00000	SLV 13	Min	13-1	0.00000
13	0.14992	SLV 13	Min	13-1	0.14992
13	0.29984	SLV 13	Min	13-1	0.29984
13	0.00000	SLV 14	Max	13-1	0.00000
13	0.14992	SLV 14	Max	13-1	0.14992
13	0.29984	SLV 14	Max	13-1	0.29984
13	0.00000	SLV 14	Min	13-1	0.00000
13	0.14992	SLV 14	Min	13-1	0.14992
13	0.29984	SLV 14	Min	13-1	0.29984
13	0.00000	SLV 15	Max	13-1	0.00000
13	0.14992	SLV 15	Max	13-1	0.14992
13	0.29984	SLV 15	Max	13-1	0.29984
13	0.00000	SLV 15	Min	13-1	0.00000
13	0.14992	SLV 15	Min	13-1	0.14992
13	0.29984	SLV 15	Min	13-1	0.29984
13	0.00000	SLV 16	Max	13-1	0.00000

Table: Element Forces - Frames, Part 4 of 4

Frame	Station m	OutputCase	StepType	FrameElem	ElemStation m
13	0.14992	SLV 16	Max	13-1	0.14992
13	0.29984	SLV 16	Max	13-1	0.29984
13	0.00000	SLV 16	Min	13-1	0.00000
13	0.14992	SLV 16	Min	13-1	0.14992
13	0.29984	SLV 16	Min	13-1	0.29984
14	0.00000	SLE-C	Max	14-1	0.00000
14	0.14959	SLE-C	Max	14-1	0.14959
14	0.29917	SLE-C	Max	14-1	0.29917
14	0.00000	SLE-C	Min	14-1	0.00000
14	0.14959	SLE-C	Min	14-1	0.14959
14	0.29917	SLE-C	Min	14-1	0.29917
14	0.00000	SLE-F1	Max	14-1	0.00000
14	0.14959	SLE-F1	Max	14-1	0.14959
14	0.29917	SLE-F1	Max	14-1	0.29917
14	0.00000	SLE-F1	Min	14-1	0.00000
14	0.14959	SLE-F1	Min	14-1	0.14959
14	0.29917	SLE-F1	Min	14-1	0.29917
14	0.00000	SLE-F2	Max	14-1	0.00000
14	0.14959	SLE-F2	Max	14-1	0.14959
14	0.29917	SLE-F2	Max	14-1	0.29917
14	0.00000	SLE-F2	Min	14-1	0.00000
14	0.14959	SLE-F2	Min	14-1	0.14959
14	0.29917	SLE-F2	Min	14-1	0.29917
14	0.00000	SLE-F3	Max	14-1	0.00000
14	0.14959	SLE-F3	Max	14-1	0.14959
14	0.29917	SLE-F3	Max	14-1	0.29917
14	0.00000	SLE-F3	Min	14-1	0.00000
14	0.14959	SLE-F3	Min	14-1	0.14959
14	0.29917	SLE-F3	Min	14-1	0.29917
14	0.00000	SLE-QP	Max	14-1	0.00000
14	0.14959	SLE-QP	Max	14-1	0.14959
14	0.29917	SLE-QP	Max	14-1	0.29917
14	0.00000	SLE-QP	Min	14-1	0.00000
14	0.14959	SLE-QP	Min	14-1	0.14959
14	0.29917	SLE-QP	Min	14-1	0.29917
14	0.00000	SLU-1	Max	14-1	0.00000
14	0.14959	SLU-1	Max	14-1	0.14959
14	0.29917	SLU-1	Max	14-1	0.29917
14	0.00000	SLU-1	Min	14-1	0.00000
14	0.14959	SLU-1	Min	14-1	0.14959
14	0.29917	SLU-1	Min	14-1	0.29917
14	0.00000	SLU-2	Max	14-1	0.00000
14	0.14959	SLU-2	Max	14-1	0.14959
14	0.29917	SLU-2	Max	14-1	0.29917
14	0.00000	SLU-2	Min	14-1	0.00000
14	0.14959	SLU-2	Min	14-1	0.14959
14	0.29917	SLU-2	Min	14-1	0.29917
14	0.00000	SLU-3	Max	14-1	0.00000
14	0.14959	SLU-3	Max	14-1	0.14959
14	0.29917	SLU-3	Max	14-1	0.29917
14	0.00000	SLU-3	Min	14-1	0.00000
14	0.14959	SLU-3	Min	14-1	0.14959
14	0.29917	SLU-3	Min	14-1	0.29917
14	0.00000	SLU-4	Max	14-1	0.00000
14	0.14959	SLU-4	Max	14-1	0.14959
14	0.29917	SLU-4	Max	14-1	0.29917
14	0.00000	SLU-4	Min	14-1	0.00000
14	0.14959	SLU-4	Min	14-1	0.14959
14	0.29917	SLU-4	Min	14-1	0.29917

Table: Element Forces - Frames, Part 4 of 4

Frame	Station m	OutputCase	StepType	FrameElem	ElemStation m
14	0.00000	SLU-5	Max	14-1	0.00000
14	0.14959	SLU-5	Max	14-1	0.14959
14	0.29917	SLU-5	Max	14-1	0.29917
14	0.00000	SLU-5	Min	14-1	0.00000
14	0.14959	SLU-5	Min	14-1	0.14959
14	0.29917	SLU-5	Min	14-1	0.29917
14	0.00000	SLU-6	Max	14-1	0.00000
14	0.14959	SLU-6	Max	14-1	0.14959
14	0.29917	SLU-6	Max	14-1	0.29917
14	0.00000	SLU-6	Min	14-1	0.00000
14	0.14959	SLU-6	Min	14-1	0.14959
14	0.29917	SLU-6	Min	14-1	0.29917
14	0.00000	SLU-7	Max	14-1	0.00000
14	0.14959	SLU-7	Max	14-1	0.14959
14	0.29917	SLU-7	Max	14-1	0.29917
14	0.00000	SLU-7	Min	14-1	0.00000
14	0.14959	SLU-7	Min	14-1	0.14959
14	0.29917	SLU-7	Min	14-1	0.29917
14	0.00000	SLV 1	Max	14-1	0.00000
14	0.14959	SLV 1	Max	14-1	0.14959
14	0.29917	SLV 1	Max	14-1	0.29917
14	0.00000	SLV 1	Min	14-1	0.00000
14	0.14959	SLV 1	Min	14-1	0.14959
14	0.29917	SLV 1	Min	14-1	0.29917
14	0.00000	SLV 2	Max	14-1	0.00000
14	0.14959	SLV 2	Max	14-1	0.14959
14	0.29917	SLV 2	Max	14-1	0.29917
14	0.00000	SLV 2	Min	14-1	0.00000
14	0.14959	SLV 2	Min	14-1	0.14959
14	0.29917	SLV 2	Min	14-1	0.29917
14	0.00000	SLV 3	Max	14-1	0.00000
14	0.14959	SLV 3	Max	14-1	0.14959
14	0.29917	SLV 3	Max	14-1	0.29917
14	0.00000	SLV 3	Min	14-1	0.00000
14	0.14959	SLV 3	Min	14-1	0.14959
14	0.29917	SLV 3	Min	14-1	0.29917
14	0.00000	SLV 4	Max	14-1	0.00000
14	0.14959	SLV 4	Max	14-1	0.14959
14	0.29917	SLV 4	Max	14-1	0.29917
14	0.00000	SLV 4	Min	14-1	0.00000
14	0.14959	SLV 4	Min	14-1	0.14959
14	0.29917	SLV 4	Min	14-1	0.29917
14	0.00000	SLV 5	Max	14-1	0.00000
14	0.14959	SLV 5	Max	14-1	0.14959
14	0.29917	SLV 5	Max	14-1	0.29917
14	0.00000	SLV 5	Min	14-1	0.00000
14	0.14959	SLV 5	Min	14-1	0.14959
14	0.29917	SLV 5	Min	14-1	0.29917
14	0.00000	SLV 6	Max	14-1	0.00000
14	0.14959	SLV 6	Max	14-1	0.14959
14	0.29917	SLV 6	Max	14-1	0.29917
14	0.00000	SLV 6	Min	14-1	0.00000
14	0.14959	SLV 6	Min	14-1	0.14959
14	0.29917	SLV 6	Min	14-1	0.29917
14	0.00000	SLV 7	Max	14-1	0.00000
14	0.14959	SLV 7	Max	14-1	0.14959
14	0.29917	SLV 7	Max	14-1	0.29917
14	0.00000	SLV 7	Min	14-1	0.00000
14	0.14959	SLV 7	Min	14-1	0.14959

Table: Element Forces - Frames, Part 4 of 4

Frame	Station m	OutputCase	StepType	FrameElem	ElemStation m
14	0.29917	SLV 7	Min	14-1	0.29917
14	0.00000	SLV 8	Max	14-1	0.00000
14	0.14959	SLV 8	Max	14-1	0.14959
14	0.29917	SLV 8	Max	14-1	0.29917
14	0.00000	SLV 8	Min	14-1	0.00000
14	0.14959	SLV 8	Min	14-1	0.14959
14	0.29917	SLV 8	Min	14-1	0.29917
14	0.00000	SLV 9	Max	14-1	0.00000
14	0.14959	SLV 9	Max	14-1	0.14959
14	0.29917	SLV 9	Max	14-1	0.29917
14	0.00000	SLV 9	Min	14-1	0.00000
14	0.14959	SLV 9	Min	14-1	0.14959
14	0.29917	SLV 9	Min	14-1	0.29917
14	0.00000	SLV 10	Max	14-1	0.00000
14	0.14959	SLV 10	Max	14-1	0.14959
14	0.29917	SLV 10	Max	14-1	0.29917
14	0.00000	SLV 10	Min	14-1	0.00000
14	0.14959	SLV 10	Min	14-1	0.14959
14	0.29917	SLV 10	Min	14-1	0.29917
14	0.00000	SLV 11	Max	14-1	0.00000
14	0.14959	SLV 11	Max	14-1	0.14959
14	0.29917	SLV 11	Max	14-1	0.29917
14	0.00000	SLV 11	Min	14-1	0.00000
14	0.14959	SLV 11	Min	14-1	0.14959
14	0.29917	SLV 11	Min	14-1	0.29917
14	0.00000	SLV 12	Max	14-1	0.00000
14	0.14959	SLV 12	Max	14-1	0.14959
14	0.29917	SLV 12	Max	14-1	0.29917
14	0.00000	SLV 12	Min	14-1	0.00000
14	0.14959	SLV 12	Min	14-1	0.14959
14	0.29917	SLV 12	Min	14-1	0.29917
14	0.00000	SLV 13	Max	14-1	0.00000
14	0.14959	SLV 13	Max	14-1	0.14959
14	0.29917	SLV 13	Max	14-1	0.29917
14	0.00000	SLV 13	Min	14-1	0.00000
14	0.14959	SLV 13	Min	14-1	0.14959
14	0.29917	SLV 13	Min	14-1	0.29917
14	0.00000	SLV 14	Max	14-1	0.00000
14	0.14959	SLV 14	Max	14-1	0.14959
14	0.29917	SLV 14	Max	14-1	0.29917
14	0.00000	SLV 14	Min	14-1	0.00000
14	0.14959	SLV 14	Min	14-1	0.14959
14	0.29917	SLV 14	Min	14-1	0.29917
14	0.00000	SLV 15	Max	14-1	0.00000
14	0.14959	SLV 15	Max	14-1	0.14959
14	0.29917	SLV 15	Max	14-1	0.29917
14	0.00000	SLV 15	Min	14-1	0.00000
14	0.14959	SLV 15	Min	14-1	0.14959
14	0.29917	SLV 15	Min	14-1	0.29917
14	0.00000	SLV 16	Max	14-1	0.00000
14	0.14959	SLV 16	Max	14-1	0.14959
14	0.29917	SLV 16	Max	14-1	0.29917
14	0.00000	SLV 16	Min	14-1	0.00000
14	0.14959	SLV 16	Min	14-1	0.14959
14	0.29917	SLV 16	Min	14-1	0.29917
15	0.00000	SLE-C	Max	15-1	0.00000
15	0.15000	SLE-C	Max	15-1	0.15000
15	0.30000	SLE-C	Max	15-1	0.30000
15	0.00000	SLE-C	Min	15-1	0.00000

Table: Element Forces - Frames, Part 4 of 4

Frame	Station m	OutputCase	StepType	FrameElem	ElemStation m
15	0.15000	SLE-C	Min	15-1	0.15000
15	0.30000	SLE-C	Min	15-1	0.30000
15	0.00000	SLE-F1	Max	15-1	0.00000
15	0.15000	SLE-F1	Max	15-1	0.15000
15	0.30000	SLE-F1	Max	15-1	0.30000
15	0.00000	SLE-F1	Min	15-1	0.00000
15	0.15000	SLE-F1	Min	15-1	0.15000
15	0.30000	SLE-F1	Min	15-1	0.30000
15	0.00000	SLE-F2	Max	15-1	0.00000
15	0.15000	SLE-F2	Max	15-1	0.15000
15	0.30000	SLE-F2	Max	15-1	0.30000
15	0.00000	SLE-F2	Min	15-1	0.00000
15	0.15000	SLE-F2	Min	15-1	0.15000
15	0.30000	SLE-F2	Min	15-1	0.30000
15	0.00000	SLE-F3	Max	15-1	0.00000
15	0.15000	SLE-F3	Max	15-1	0.15000
15	0.30000	SLE-F3	Max	15-1	0.30000
15	0.00000	SLE-F3	Min	15-1	0.00000
15	0.15000	SLE-F3	Min	15-1	0.15000
15	0.30000	SLE-F3	Min	15-1	0.30000
15	0.00000	SLE-QP	Max	15-1	0.00000
15	0.15000	SLE-QP	Max	15-1	0.15000
15	0.30000	SLE-QP	Max	15-1	0.30000
15	0.00000	SLE-QP	Min	15-1	0.00000
15	0.15000	SLE-QP	Min	15-1	0.15000
15	0.30000	SLE-QP	Min	15-1	0.30000
15	0.00000	SLU-1	Max	15-1	0.00000
15	0.15000	SLU-1	Max	15-1	0.15000
15	0.30000	SLU-1	Max	15-1	0.30000
15	0.00000	SLU-1	Min	15-1	0.00000
15	0.15000	SLU-1	Min	15-1	0.15000
15	0.30000	SLU-1	Min	15-1	0.30000
15	0.00000	SLU-2	Max	15-1	0.00000
15	0.15000	SLU-2	Max	15-1	0.15000
15	0.30000	SLU-2	Max	15-1	0.30000
15	0.00000	SLU-2	Min	15-1	0.00000
15	0.15000	SLU-2	Min	15-1	0.15000
15	0.30000	SLU-2	Min	15-1	0.30000
15	0.00000	SLU-3	Max	15-1	0.00000
15	0.15000	SLU-3	Max	15-1	0.15000
15	0.30000	SLU-3	Max	15-1	0.30000
15	0.00000	SLU-3	Min	15-1	0.00000
15	0.15000	SLU-3	Min	15-1	0.15000
15	0.30000	SLU-3	Min	15-1	0.30000
15	0.00000	SLU-4	Max	15-1	0.00000
15	0.15000	SLU-4	Max	15-1	0.15000
15	0.30000	SLU-4	Max	15-1	0.30000
15	0.00000	SLU-4	Min	15-1	0.00000
15	0.15000	SLU-4	Min	15-1	0.15000
15	0.30000	SLU-4	Min	15-1	0.30000
15	0.00000	SLU-5	Max	15-1	0.00000
15	0.15000	SLU-5	Max	15-1	0.15000
15	0.30000	SLU-5	Max	15-1	0.30000
15	0.00000	SLU-5	Min	15-1	0.00000
15	0.15000	SLU-5	Min	15-1	0.15000
15	0.30000	SLU-5	Min	15-1	0.30000
15	0.00000	SLU-6	Max	15-1	0.00000
15	0.15000	SLU-6	Max	15-1	0.15000
15	0.30000	SLU-6	Max	15-1	0.30000

Table: Element Forces - Frames, Part 4 of 4

Frame	Station m	OutputCase	StepType	FrameElem	ElemStation m
15	0.00000	SLU-6	Min	15-1	0.00000
15	0.15000	SLU-6	Min	15-1	0.15000
15	0.30000	SLU-6	Min	15-1	0.30000
15	0.00000	SLU-7	Max	15-1	0.00000
15	0.15000	SLU-7	Max	15-1	0.15000
15	0.30000	SLU-7	Max	15-1	0.30000
15	0.00000	SLU-7	Min	15-1	0.00000
15	0.15000	SLU-7	Min	15-1	0.15000
15	0.30000	SLU-7	Min	15-1	0.30000
15	0.00000	SLV 1	Max	15-1	0.00000
15	0.15000	SLV 1	Max	15-1	0.15000
15	0.30000	SLV 1	Max	15-1	0.30000
15	0.00000	SLV 1	Min	15-1	0.00000
15	0.15000	SLV 1	Min	15-1	0.15000
15	0.30000	SLV 1	Min	15-1	0.30000
15	0.00000	SLV 2	Max	15-1	0.00000
15	0.15000	SLV 2	Max	15-1	0.15000
15	0.30000	SLV 2	Max	15-1	0.30000
15	0.00000	SLV 2	Min	15-1	0.00000
15	0.15000	SLV 2	Min	15-1	0.15000
15	0.30000	SLV 2	Min	15-1	0.30000
15	0.00000	SLV 3	Max	15-1	0.00000
15	0.15000	SLV 3	Max	15-1	0.15000
15	0.30000	SLV 3	Max	15-1	0.30000
15	0.00000	SLV 3	Min	15-1	0.00000
15	0.15000	SLV 3	Min	15-1	0.15000
15	0.30000	SLV 3	Min	15-1	0.30000
15	0.00000	SLV 4	Max	15-1	0.00000
15	0.15000	SLV 4	Max	15-1	0.15000
15	0.30000	SLV 4	Max	15-1	0.30000
15	0.00000	SLV 4	Min	15-1	0.00000
15	0.15000	SLV 4	Min	15-1	0.15000
15	0.30000	SLV 4	Min	15-1	0.30000
15	0.00000	SLV 5	Max	15-1	0.00000
15	0.15000	SLV 5	Max	15-1	0.15000
15	0.30000	SLV 5	Max	15-1	0.30000
15	0.00000	SLV 5	Min	15-1	0.00000
15	0.15000	SLV 5	Min	15-1	0.15000
15	0.30000	SLV 5	Min	15-1	0.30000
15	0.00000	SLV 6	Max	15-1	0.00000
15	0.15000	SLV 6	Max	15-1	0.15000
15	0.30000	SLV 6	Max	15-1	0.30000
15	0.00000	SLV 6	Min	15-1	0.00000
15	0.15000	SLV 6	Min	15-1	0.15000
15	0.30000	SLV 6	Min	15-1	0.30000
15	0.00000	SLV 7	Max	15-1	0.00000
15	0.15000	SLV 7	Max	15-1	0.15000
15	0.30000	SLV 7	Max	15-1	0.30000
15	0.00000	SLV 7	Min	15-1	0.00000
15	0.15000	SLV 7	Min	15-1	0.15000
15	0.30000	SLV 7	Min	15-1	0.30000
15	0.00000	SLV 8	Max	15-1	0.00000
15	0.15000	SLV 8	Max	15-1	0.15000
15	0.30000	SLV 8	Max	15-1	0.30000
15	0.00000	SLV 8	Min	15-1	0.00000
15	0.15000	SLV 8	Min	15-1	0.15000
15	0.30000	SLV 8	Min	15-1	0.30000
15	0.00000	SLV 9	Max	15-1	0.00000
15	0.15000	SLV 9	Max	15-1	0.15000

Table: Element Forces - Frames, Part 4 of 4

Frame	Station m	OutputCase	StepType	FrameElem	ElemStation m
15	0.30000	SLV 9	Max	15-1	0.30000
15	0.00000	SLV 9	Min	15-1	0.00000
15	0.15000	SLV 9	Min	15-1	0.15000
15	0.30000	SLV 9	Min	15-1	0.30000
15	0.00000	SLV 10	Max	15-1	0.00000
15	0.15000	SLV 10	Max	15-1	0.15000
15	0.30000	SLV 10	Max	15-1	0.30000
15	0.00000	SLV 10	Min	15-1	0.00000
15	0.15000	SLV 10	Min	15-1	0.15000
15	0.30000	SLV 10	Min	15-1	0.30000
15	0.00000	SLV 11	Max	15-1	0.00000
15	0.15000	SLV 11	Max	15-1	0.15000
15	0.30000	SLV 11	Max	15-1	0.30000
15	0.00000	SLV 11	Min	15-1	0.00000
15	0.15000	SLV 11	Min	15-1	0.15000
15	0.30000	SLV 11	Min	15-1	0.30000
15	0.00000	SLV 12	Max	15-1	0.00000
15	0.15000	SLV 12	Max	15-1	0.15000
15	0.30000	SLV 12	Max	15-1	0.30000
15	0.00000	SLV 12	Min	15-1	0.00000
15	0.15000	SLV 12	Min	15-1	0.15000
15	0.30000	SLV 12	Min	15-1	0.30000
15	0.00000	SLV 13	Max	15-1	0.00000
15	0.15000	SLV 13	Max	15-1	0.15000
15	0.30000	SLV 13	Max	15-1	0.30000
15	0.00000	SLV 13	Min	15-1	0.00000
15	0.15000	SLV 13	Min	15-1	0.15000
15	0.30000	SLV 13	Min	15-1	0.30000
15	0.00000	SLV 14	Max	15-1	0.00000
15	0.15000	SLV 14	Max	15-1	0.15000
15	0.30000	SLV 14	Max	15-1	0.30000
15	0.00000	SLV 14	Min	15-1	0.00000
15	0.15000	SLV 14	Min	15-1	0.15000
15	0.30000	SLV 14	Min	15-1	0.30000
15	0.00000	SLV 15	Max	15-1	0.00000
15	0.15000	SLV 15	Max	15-1	0.15000
15	0.30000	SLV 15	Max	15-1	0.30000
15	0.00000	SLV 15	Min	15-1	0.00000
15	0.15000	SLV 15	Min	15-1	0.15000
15	0.30000	SLV 15	Min	15-1	0.30000
15	0.00000	SLV 16	Max	15-1	0.00000
15	0.15000	SLV 16	Max	15-1	0.15000
15	0.30000	SLV 16	Max	15-1	0.30000
15	0.00000	SLV 16	Min	15-1	0.00000
15	0.15000	SLV 16	Min	15-1	0.15000
15	0.30000	SLV 16	Min	15-1	0.30000
16	0.00000	SLE-C	Max	16-1	0.00000
16	0.15000	SLE-C	Max	16-1	0.15000
16	0.30000	SLE-C	Max	16-1	0.30000
16	0.00000	SLE-C	Min	16-1	0.00000
16	0.15000	SLE-C	Min	16-1	0.15000
16	0.30000	SLE-C	Min	16-1	0.30000
16	0.00000	SLE-F1	Max	16-1	0.00000
16	0.15000	SLE-F1	Max	16-1	0.15000
16	0.30000	SLE-F1	Max	16-1	0.30000
16	0.00000	SLE-F1	Min	16-1	0.00000
16	0.15000	SLE-F1	Min	16-1	0.15000
16	0.30000	SLE-F1	Min	16-1	0.30000
16	0.00000	SLE-F2	Max	16-1	0.00000

Table: Element Forces - Frames, Part 4 of 4

Frame	Station m	OutputCase	StepType	FrameElem	ElemStation m
16	0.15000	SLE-F2	Max	16-1	0.15000
16	0.30000	SLE-F2	Max	16-1	0.30000
16	0.00000	SLE-F2	Min	16-1	0.00000
16	0.15000	SLE-F2	Min	16-1	0.15000
16	0.30000	SLE-F2	Min	16-1	0.30000
16	0.00000	SLE-F3	Max	16-1	0.00000
16	0.15000	SLE-F3	Max	16-1	0.15000
16	0.30000	SLE-F3	Max	16-1	0.30000
16	0.00000	SLE-F3	Min	16-1	0.00000
16	0.15000	SLE-F3	Min	16-1	0.15000
16	0.30000	SLE-F3	Min	16-1	0.30000
16	0.00000	SLE-QP	Max	16-1	0.00000
16	0.15000	SLE-QP	Max	16-1	0.15000
16	0.30000	SLE-QP	Max	16-1	0.30000
16	0.00000	SLE-QP	Min	16-1	0.00000
16	0.15000	SLE-QP	Min	16-1	0.15000
16	0.30000	SLE-QP	Min	16-1	0.30000
16	0.00000	SLU-1	Max	16-1	0.00000
16	0.15000	SLU-1	Max	16-1	0.15000
16	0.30000	SLU-1	Max	16-1	0.30000
16	0.00000	SLU-1	Min	16-1	0.00000
16	0.15000	SLU-1	Min	16-1	0.15000
16	0.30000	SLU-1	Min	16-1	0.30000
16	0.00000	SLU-2	Max	16-1	0.00000
16	0.15000	SLU-2	Max	16-1	0.15000
16	0.30000	SLU-2	Max	16-1	0.30000
16	0.00000	SLU-2	Min	16-1	0.00000
16	0.15000	SLU-2	Min	16-1	0.15000
16	0.30000	SLU-2	Min	16-1	0.30000
16	0.00000	SLU-3	Max	16-1	0.00000
16	0.15000	SLU-3	Max	16-1	0.15000
16	0.30000	SLU-3	Max	16-1	0.30000
16	0.00000	SLU-3	Min	16-1	0.00000
16	0.15000	SLU-3	Min	16-1	0.15000
16	0.30000	SLU-3	Min	16-1	0.30000
16	0.00000	SLU-4	Max	16-1	0.00000
16	0.15000	SLU-4	Max	16-1	0.15000
16	0.30000	SLU-4	Max	16-1	0.30000
16	0.00000	SLU-4	Min	16-1	0.00000
16	0.15000	SLU-4	Min	16-1	0.15000
16	0.30000	SLU-4	Min	16-1	0.30000
16	0.00000	SLU-5	Max	16-1	0.00000
16	0.15000	SLU-5	Max	16-1	0.15000
16	0.30000	SLU-5	Max	16-1	0.30000
16	0.00000	SLU-5	Min	16-1	0.00000
16	0.15000	SLU-5	Min	16-1	0.15000
16	0.30000	SLU-5	Min	16-1	0.30000
16	0.00000	SLU-6	Max	16-1	0.00000
16	0.15000	SLU-6	Max	16-1	0.15000
16	0.30000	SLU-6	Max	16-1	0.30000
16	0.00000	SLU-6	Min	16-1	0.00000
16	0.15000	SLU-6	Min	16-1	0.15000
16	0.30000	SLU-6	Min	16-1	0.30000
16	0.00000	SLU-7	Max	16-1	0.00000
16	0.15000	SLU-7	Max	16-1	0.15000
16	0.30000	SLU-7	Max	16-1	0.30000
16	0.00000	SLU-7	Min	16-1	0.00000
16	0.15000	SLU-7	Min	16-1	0.15000
16	0.30000	SLU-7	Min	16-1	0.30000

Table: Element Forces - Frames, Part 4 of 4

Frame	Station m	OutputCase	StepType	FrameElem	ElemStation m
16	0.00000	SLV 1	Max	16-1	0.00000
16	0.15000	SLV 1	Max	16-1	0.15000
16	0.30000	SLV 1	Max	16-1	0.30000
16	0.00000	SLV 1	Min	16-1	0.00000
16	0.15000	SLV 1	Min	16-1	0.15000
16	0.30000	SLV 1	Min	16-1	0.30000
16	0.00000	SLV 2	Max	16-1	0.00000
16	0.15000	SLV 2	Max	16-1	0.15000
16	0.30000	SLV 2	Max	16-1	0.30000
16	0.00000	SLV 2	Min	16-1	0.00000
16	0.15000	SLV 2	Min	16-1	0.15000
16	0.30000	SLV 2	Min	16-1	0.30000
16	0.00000	SLV 3	Max	16-1	0.00000
16	0.15000	SLV 3	Max	16-1	0.15000
16	0.30000	SLV 3	Max	16-1	0.30000
16	0.00000	SLV 3	Min	16-1	0.00000
16	0.15000	SLV 3	Min	16-1	0.15000
16	0.30000	SLV 3	Min	16-1	0.30000
16	0.00000	SLV 4	Max	16-1	0.00000
16	0.15000	SLV 4	Max	16-1	0.15000
16	0.30000	SLV 4	Max	16-1	0.30000
16	0.00000	SLV 4	Min	16-1	0.00000
16	0.15000	SLV 4	Min	16-1	0.15000
16	0.30000	SLV 4	Min	16-1	0.30000
16	0.00000	SLV 5	Max	16-1	0.00000
16	0.15000	SLV 5	Max	16-1	0.15000
16	0.30000	SLV 5	Max	16-1	0.30000
16	0.00000	SLV 5	Min	16-1	0.00000
16	0.15000	SLV 5	Min	16-1	0.15000
16	0.30000	SLV 5	Min	16-1	0.30000
16	0.00000	SLV 6	Max	16-1	0.00000
16	0.15000	SLV 6	Max	16-1	0.15000
16	0.30000	SLV 6	Max	16-1	0.30000
16	0.00000	SLV 6	Min	16-1	0.00000
16	0.15000	SLV 6	Min	16-1	0.15000
16	0.30000	SLV 6	Min	16-1	0.30000
16	0.00000	SLV 7	Max	16-1	0.00000
16	0.15000	SLV 7	Max	16-1	0.15000
16	0.30000	SLV 7	Max	16-1	0.30000
16	0.00000	SLV 7	Min	16-1	0.00000
16	0.15000	SLV 7	Min	16-1	0.15000
16	0.30000	SLV 7	Min	16-1	0.30000
16	0.00000	SLV 8	Max	16-1	0.00000
16	0.15000	SLV 8	Max	16-1	0.15000
16	0.30000	SLV 8	Max	16-1	0.30000
16	0.00000	SLV 8	Min	16-1	0.00000
16	0.15000	SLV 8	Min	16-1	0.15000
16	0.30000	SLV 8	Min	16-1	0.30000
16	0.00000	SLV 9	Max	16-1	0.00000
16	0.15000	SLV 9	Max	16-1	0.15000
16	0.30000	SLV 9	Max	16-1	0.30000
16	0.00000	SLV 9	Min	16-1	0.00000
16	0.15000	SLV 9	Min	16-1	0.15000
16	0.30000	SLV 9	Min	16-1	0.30000
16	0.00000	SLV 10	Max	16-1	0.00000
16	0.15000	SLV 10	Max	16-1	0.15000
16	0.30000	SLV 10	Max	16-1	0.30000
16	0.00000	SLV 10	Min	16-1	0.00000
16	0.15000	SLV 10	Min	16-1	0.15000

Table: Element Forces - Frames, Part 4 of 4

Frame	Station m	OutputCase	StepType	FrameElem	ElemStation m
16	0.30000	SLV 10	Min	16-1	0.30000
16	0.00000	SLV 11	Max	16-1	0.00000
16	0.15000	SLV 11	Max	16-1	0.15000
16	0.30000	SLV 11	Max	16-1	0.30000
16	0.00000	SLV 11	Min	16-1	0.00000
16	0.15000	SLV 11	Min	16-1	0.15000
16	0.30000	SLV 11	Min	16-1	0.30000
16	0.00000	SLV 12	Max	16-1	0.00000
16	0.15000	SLV 12	Max	16-1	0.15000
16	0.30000	SLV 12	Max	16-1	0.30000
16	0.00000	SLV 12	Min	16-1	0.00000
16	0.15000	SLV 12	Min	16-1	0.15000
16	0.30000	SLV 12	Min	16-1	0.30000
16	0.00000	SLV 13	Max	16-1	0.00000
16	0.15000	SLV 13	Max	16-1	0.15000
16	0.30000	SLV 13	Max	16-1	0.30000
16	0.00000	SLV 13	Min	16-1	0.00000
16	0.15000	SLV 13	Min	16-1	0.15000
16	0.30000	SLV 13	Min	16-1	0.30000
16	0.00000	SLV 14	Max	16-1	0.00000
16	0.15000	SLV 14	Max	16-1	0.15000
16	0.30000	SLV 14	Max	16-1	0.30000
16	0.00000	SLV 14	Min	16-1	0.00000
16	0.15000	SLV 14	Min	16-1	0.15000
16	0.30000	SLV 14	Min	16-1	0.30000
16	0.00000	SLV 15	Max	16-1	0.00000
16	0.15000	SLV 15	Max	16-1	0.15000
16	0.30000	SLV 15	Max	16-1	0.30000
16	0.00000	SLV 15	Min	16-1	0.00000
16	0.15000	SLV 15	Min	16-1	0.15000
16	0.30000	SLV 15	Min	16-1	0.30000
16	0.00000	SLV 16	Max	16-1	0.00000
16	0.15000	SLV 16	Max	16-1	0.15000
16	0.30000	SLV 16	Max	16-1	0.30000
16	0.00000	SLV 16	Min	16-1	0.00000
16	0.15000	SLV 16	Min	16-1	0.15000
16	0.30000	SLV 16	Min	16-1	0.30000
17	0.00000	SLE-C	Max	17-1	0.00000
17	0.15433	SLE-C	Max	17-1	0.15433
17	0.30866	SLE-C	Max	17-1	0.30866
17	0.00000	SLE-C	Min	17-1	0.00000
17	0.15433	SLE-C	Min	17-1	0.15433
17	0.30866	SLE-C	Min	17-1	0.30866
17	0.00000	SLE-F1	Max	17-1	0.00000
17	0.15433	SLE-F1	Max	17-1	0.15433
17	0.30866	SLE-F1	Max	17-1	0.30866
17	0.00000	SLE-F1	Min	17-1	0.00000
17	0.15433	SLE-F1	Min	17-1	0.15433
17	0.30866	SLE-F1	Min	17-1	0.30866
17	0.00000	SLE-F2	Max	17-1	0.00000
17	0.15433	SLE-F2	Max	17-1	0.15433
17	0.30866	SLE-F2	Max	17-1	0.30866
17	0.00000	SLE-F2	Min	17-1	0.00000
17	0.15433	SLE-F2	Min	17-1	0.15433
17	0.30866	SLE-F2	Min	17-1	0.30866
17	0.00000	SLE-F3	Max	17-1	0.00000
17	0.15433	SLE-F3	Max	17-1	0.15433
17	0.30866	SLE-F3	Max	17-1	0.30866
17	0.00000	SLE-F3	Min	17-1	0.00000

Table: Element Forces - Frames, Part 4 of 4

Frame	Station m	OutputCase	StepType	FrameElem	ElemStation m
17	0.15433	SLE-F3	Min	17-1	0.15433
17	0.30866	SLE-F3	Min	17-1	0.30866
17	0.00000	SLE-QP	Max	17-1	0.00000
17	0.15433	SLE-QP	Max	17-1	0.15433
17	0.30866	SLE-QP	Max	17-1	0.30866
17	0.00000	SLE-QP	Min	17-1	0.00000
17	0.15433	SLE-QP	Min	17-1	0.15433
17	0.30866	SLE-QP	Min	17-1	0.30866
17	0.00000	SLU-1	Max	17-1	0.00000
17	0.15433	SLU-1	Max	17-1	0.15433
17	0.30866	SLU-1	Max	17-1	0.30866
17	0.00000	SLU-1	Min	17-1	0.00000
17	0.15433	SLU-1	Min	17-1	0.15433
17	0.30866	SLU-1	Min	17-1	0.30866
17	0.00000	SLU-2	Max	17-1	0.00000
17	0.15433	SLU-2	Max	17-1	0.15433
17	0.30866	SLU-2	Max	17-1	0.30866
17	0.00000	SLU-2	Min	17-1	0.00000
17	0.15433	SLU-2	Min	17-1	0.15433
17	0.30866	SLU-2	Min	17-1	0.30866
17	0.00000	SLU-3	Max	17-1	0.00000
17	0.15433	SLU-3	Max	17-1	0.15433
17	0.30866	SLU-3	Max	17-1	0.30866
17	0.00000	SLU-3	Min	17-1	0.00000
17	0.15433	SLU-3	Min	17-1	0.15433
17	0.30866	SLU-3	Min	17-1	0.30866
17	0.00000	SLU-4	Max	17-1	0.00000
17	0.15433	SLU-4	Max	17-1	0.15433
17	0.30866	SLU-4	Max	17-1	0.30866
17	0.00000	SLU-4	Min	17-1	0.00000
17	0.15433	SLU-4	Min	17-1	0.15433
17	0.30866	SLU-4	Min	17-1	0.30866
17	0.00000	SLU-5	Max	17-1	0.00000
17	0.15433	SLU-5	Max	17-1	0.15433
17	0.30866	SLU-5	Max	17-1	0.30866
17	0.00000	SLU-5	Min	17-1	0.00000
17	0.15433	SLU-5	Min	17-1	0.15433
17	0.30866	SLU-5	Min	17-1	0.30866
17	0.00000	SLU-6	Max	17-1	0.00000
17	0.15433	SLU-6	Max	17-1	0.15433
17	0.30866	SLU-6	Max	17-1	0.30866
17	0.00000	SLU-6	Min	17-1	0.00000
17	0.15433	SLU-6	Min	17-1	0.15433
17	0.30866	SLU-6	Min	17-1	0.30866
17	0.00000	SLU-7	Max	17-1	0.00000
17	0.15433	SLU-7	Max	17-1	0.15433
17	0.30866	SLU-7	Max	17-1	0.30866
17	0.00000	SLU-7	Min	17-1	0.00000
17	0.15433	SLU-7	Min	17-1	0.15433
17	0.30866	SLU-7	Min	17-1	0.30866
17	0.00000	SLV 1	Max	17-1	0.00000
17	0.15433	SLV 1	Max	17-1	0.15433
17	0.30866	SLV 1	Max	17-1	0.30866
17	0.00000	SLV 1	Min	17-1	0.00000
17	0.15433	SLV 1	Min	17-1	0.15433
17	0.30866	SLV 1	Min	17-1	0.30866
17	0.00000	SLV 2	Max	17-1	0.00000
17	0.15433	SLV 2	Max	17-1	0.15433
17	0.30866	SLV 2	Max	17-1	0.30866

Table: Element Forces - Frames, Part 4 of 4

Frame	Station m	OutputCase	StepType	FrameElem	ElemStation m
17	0.00000	SLV 2	Min	17-1	0.00000
17	0.15433	SLV 2	Min	17-1	0.15433
17	0.30866	SLV 2	Min	17-1	0.30866
17	0.00000	SLV 3	Max	17-1	0.00000
17	0.15433	SLV 3	Max	17-1	0.15433
17	0.30866	SLV 3	Max	17-1	0.30866
17	0.00000	SLV 3	Min	17-1	0.00000
17	0.15433	SLV 3	Min	17-1	0.15433
17	0.30866	SLV 3	Min	17-1	0.30866
17	0.00000	SLV 4	Max	17-1	0.00000
17	0.15433	SLV 4	Max	17-1	0.15433
17	0.30866	SLV 4	Max	17-1	0.30866
17	0.00000	SLV 4	Min	17-1	0.00000
17	0.15433	SLV 4	Min	17-1	0.15433
17	0.30866	SLV 4	Min	17-1	0.30866
17	0.00000	SLV 5	Max	17-1	0.00000
17	0.15433	SLV 5	Max	17-1	0.15433
17	0.30866	SLV 5	Max	17-1	0.30866
17	0.00000	SLV 5	Min	17-1	0.00000
17	0.15433	SLV 5	Min	17-1	0.15433
17	0.30866	SLV 5	Min	17-1	0.30866
17	0.00000	SLV 6	Max	17-1	0.00000
17	0.15433	SLV 6	Max	17-1	0.15433
17	0.30866	SLV 6	Max	17-1	0.30866
17	0.00000	SLV 6	Min	17-1	0.00000
17	0.15433	SLV 6	Min	17-1	0.15433
17	0.30866	SLV 6	Min	17-1	0.30866
17	0.00000	SLV 7	Max	17-1	0.00000
17	0.15433	SLV 7	Max	17-1	0.15433
17	0.30866	SLV 7	Max	17-1	0.30866
17	0.00000	SLV 7	Min	17-1	0.00000
17	0.15433	SLV 7	Min	17-1	0.15433
17	0.30866	SLV 7	Min	17-1	0.30866
17	0.00000	SLV 8	Max	17-1	0.00000
17	0.15433	SLV 8	Max	17-1	0.15433
17	0.30866	SLV 8	Max	17-1	0.30866
17	0.00000	SLV 8	Min	17-1	0.00000
17	0.15433	SLV 8	Min	17-1	0.15433
17	0.30866	SLV 8	Min	17-1	0.30866
17	0.00000	SLV 9	Max	17-1	0.00000
17	0.15433	SLV 9	Max	17-1	0.15433
17	0.30866	SLV 9	Max	17-1	0.30866
17	0.00000	SLV 9	Min	17-1	0.00000
17	0.15433	SLV 9	Min	17-1	0.15433
17	0.30866	SLV 9	Min	17-1	0.30866
17	0.00000	SLV 10	Max	17-1	0.00000
17	0.15433	SLV 10	Max	17-1	0.15433
17	0.30866	SLV 10	Max	17-1	0.30866
17	0.00000	SLV 10	Min	17-1	0.00000
17	0.15433	SLV 10	Min	17-1	0.15433
17	0.30866	SLV 10	Min	17-1	0.30866
17	0.00000	SLV 11	Max	17-1	0.00000
17	0.15433	SLV 11	Max	17-1	0.15433
17	0.30866	SLV 11	Max	17-1	0.30866
17	0.00000	SLV 11	Min	17-1	0.00000
17	0.15433	SLV 11	Min	17-1	0.15433
17	0.30866	SLV 11	Min	17-1	0.30866
17	0.00000	SLV 12	Max	17-1	0.00000
17	0.15433	SLV 12	Max	17-1	0.15433

Table: Element Forces - Frames, Part 4 of 4

Frame	Station m	OutputCase	StepType	FrameElem	ElemStation m
17	0.30866	SLV 12	Max	17-1	0.30866
17	0.00000	SLV 12	Min	17-1	0.00000
17	0.15433	SLV 12	Min	17-1	0.15433
17	0.30866	SLV 12	Min	17-1	0.30866
17	0.00000	SLV 13	Max	17-1	0.00000
17	0.15433	SLV 13	Max	17-1	0.15433
17	0.30866	SLV 13	Max	17-1	0.30866
17	0.00000	SLV 13	Min	17-1	0.00000
17	0.15433	SLV 13	Min	17-1	0.15433
17	0.30866	SLV 13	Min	17-1	0.30866
17	0.00000	SLV 14	Max	17-1	0.00000
17	0.15433	SLV 14	Max	17-1	0.15433
17	0.30866	SLV 14	Max	17-1	0.30866
17	0.00000	SLV 14	Min	17-1	0.00000
17	0.15433	SLV 14	Min	17-1	0.15433
17	0.30866	SLV 14	Min	17-1	0.30866
17	0.00000	SLV 15	Max	17-1	0.00000
17	0.15433	SLV 15	Max	17-1	0.15433
17	0.30866	SLV 15	Max	17-1	0.30866
17	0.00000	SLV 15	Min	17-1	0.00000
17	0.15433	SLV 15	Min	17-1	0.15433
17	0.30866	SLV 15	Min	17-1	0.30866
17	0.00000	SLV 16	Max	17-1	0.00000
17	0.15433	SLV 16	Max	17-1	0.15433
17	0.30866	SLV 16	Max	17-1	0.30866
17	0.00000	SLV 16	Min	17-1	0.00000
17	0.15433	SLV 16	Min	17-1	0.15433
17	0.30866	SLV 16	Min	17-1	0.30866
18	0.00000	SLE-C	Max	18-1	0.00000
18	0.15000	SLE-C	Max	18-1	0.15000
18	0.30000	SLE-C	Max	18-1	0.30000
18	0.00000	SLE-C	Min	18-1	0.00000
18	0.15000	SLE-C	Min	18-1	0.15000
18	0.30000	SLE-C	Min	18-1	0.30000
18	0.00000	SLE-F1	Max	18-1	0.00000
18	0.15000	SLE-F1	Max	18-1	0.15000
18	0.30000	SLE-F1	Max	18-1	0.30000
18	0.00000	SLE-F1	Min	18-1	0.00000
18	0.15000	SLE-F1	Min	18-1	0.15000
18	0.30000	SLE-F1	Min	18-1	0.30000
18	0.00000	SLE-F2	Max	18-1	0.00000
18	0.15000	SLE-F2	Max	18-1	0.15000
18	0.30000	SLE-F2	Max	18-1	0.30000
18	0.00000	SLE-F2	Min	18-1	0.00000
18	0.15000	SLE-F2	Min	18-1	0.15000
18	0.30000	SLE-F2	Min	18-1	0.30000
18	0.00000	SLE-F3	Max	18-1	0.00000
18	0.15000	SLE-F3	Max	18-1	0.15000
18	0.30000	SLE-F3	Max	18-1	0.30000
18	0.00000	SLE-F3	Min	18-1	0.00000
18	0.15000	SLE-F3	Min	18-1	0.15000
18	0.30000	SLE-F3	Min	18-1	0.30000
18	0.00000	SLE-QP	Max	18-1	0.00000
18	0.15000	SLE-QP	Max	18-1	0.15000
18	0.30000	SLE-QP	Max	18-1	0.30000
18	0.00000	SLE-QP	Min	18-1	0.00000
18	0.15000	SLE-QP	Min	18-1	0.15000
18	0.30000	SLE-QP	Min	18-1	0.30000
18	0.00000	SLU-1	Max	18-1	0.00000

Table: Element Forces - Frames, Part 4 of 4

Frame	Station m	OutputCase	StepType	FrameElem	ElemStation m
18	0.15000	SLU-1	Max	18-1	0.15000
18	0.30000	SLU-1	Max	18-1	0.30000
18	0.00000	SLU-1	Min	18-1	0.00000
18	0.15000	SLU-1	Min	18-1	0.15000
18	0.30000	SLU-1	Min	18-1	0.30000
18	0.00000	SLU-2	Max	18-1	0.00000
18	0.15000	SLU-2	Max	18-1	0.15000
18	0.30000	SLU-2	Max	18-1	0.30000
18	0.00000	SLU-2	Min	18-1	0.00000
18	0.15000	SLU-2	Min	18-1	0.15000
18	0.30000	SLU-2	Min	18-1	0.30000
18	0.00000	SLU-3	Max	18-1	0.00000
18	0.15000	SLU-3	Max	18-1	0.15000
18	0.30000	SLU-3	Max	18-1	0.30000
18	0.00000	SLU-3	Min	18-1	0.00000
18	0.15000	SLU-3	Min	18-1	0.15000
18	0.30000	SLU-3	Min	18-1	0.30000
18	0.00000	SLU-4	Max	18-1	0.00000
18	0.15000	SLU-4	Max	18-1	0.15000
18	0.30000	SLU-4	Max	18-1	0.30000
18	0.00000	SLU-4	Min	18-1	0.00000
18	0.15000	SLU-4	Min	18-1	0.15000
18	0.30000	SLU-4	Min	18-1	0.30000
18	0.00000	SLU-5	Max	18-1	0.00000
18	0.15000	SLU-5	Max	18-1	0.15000
18	0.30000	SLU-5	Max	18-1	0.30000
18	0.00000	SLU-5	Min	18-1	0.00000
18	0.15000	SLU-5	Min	18-1	0.15000
18	0.30000	SLU-5	Min	18-1	0.30000
18	0.00000	SLU-6	Max	18-1	0.00000
18	0.15000	SLU-6	Max	18-1	0.15000
18	0.30000	SLU-6	Max	18-1	0.30000
18	0.00000	SLU-6	Min	18-1	0.00000
18	0.15000	SLU-6	Min	18-1	0.15000
18	0.30000	SLU-6	Min	18-1	0.30000
18	0.00000	SLU-7	Max	18-1	0.00000
18	0.15000	SLU-7	Max	18-1	0.15000
18	0.30000	SLU-7	Max	18-1	0.30000
18	0.00000	SLU-7	Min	18-1	0.00000
18	0.15000	SLU-7	Min	18-1	0.15000
18	0.30000	SLU-7	Min	18-1	0.30000
18	0.00000	SLV 1	Max	18-1	0.00000
18	0.15000	SLV 1	Max	18-1	0.15000
18	0.30000	SLV 1	Max	18-1	0.30000
18	0.00000	SLV 1	Min	18-1	0.00000
18	0.15000	SLV 1	Min	18-1	0.15000
18	0.30000	SLV 1	Min	18-1	0.30000
18	0.00000	SLV 2	Max	18-1	0.00000
18	0.15000	SLV 2	Max	18-1	0.15000
18	0.30000	SLV 2	Max	18-1	0.30000
18	0.00000	SLV 2	Min	18-1	0.00000
18	0.15000	SLV 2	Min	18-1	0.15000
18	0.30000	SLV 2	Min	18-1	0.30000
18	0.00000	SLV 3	Max	18-1	0.00000
18	0.15000	SLV 3	Max	18-1	0.15000
18	0.30000	SLV 3	Max	18-1	0.30000
18	0.00000	SLV 3	Min	18-1	0.00000
18	0.15000	SLV 3	Min	18-1	0.15000
18	0.30000	SLV 3	Min	18-1	0.30000

Table: Element Forces - Frames, Part 4 of 4

Frame	Station m	OutputCase	StepType	FrameElem	ElemStation m
18	0.00000	SLV 4	Max	18-1	0.00000
18	0.15000	SLV 4	Max	18-1	0.15000
18	0.30000	SLV 4	Max	18-1	0.30000
18	0.00000	SLV 4	Min	18-1	0.00000
18	0.15000	SLV 4	Min	18-1	0.15000
18	0.30000	SLV 4	Min	18-1	0.30000
18	0.00000	SLV 5	Max	18-1	0.00000
18	0.15000	SLV 5	Max	18-1	0.15000
18	0.30000	SLV 5	Max	18-1	0.30000
18	0.00000	SLV 5	Min	18-1	0.00000
18	0.15000	SLV 5	Min	18-1	0.15000
18	0.30000	SLV 5	Min	18-1	0.30000
18	0.00000	SLV 6	Max	18-1	0.00000
18	0.15000	SLV 6	Max	18-1	0.15000
18	0.30000	SLV 6	Max	18-1	0.30000
18	0.00000	SLV 6	Min	18-1	0.00000
18	0.15000	SLV 6	Min	18-1	0.15000
18	0.30000	SLV 6	Min	18-1	0.30000
18	0.00000	SLV 7	Max	18-1	0.00000
18	0.15000	SLV 7	Max	18-1	0.15000
18	0.30000	SLV 7	Max	18-1	0.30000
18	0.00000	SLV 7	Min	18-1	0.00000
18	0.15000	SLV 7	Min	18-1	0.15000
18	0.30000	SLV 7	Min	18-1	0.30000
18	0.00000	SLV 8	Max	18-1	0.00000
18	0.15000	SLV 8	Max	18-1	0.15000
18	0.30000	SLV 8	Max	18-1	0.30000
18	0.00000	SLV 8	Min	18-1	0.00000
18	0.15000	SLV 8	Min	18-1	0.15000
18	0.30000	SLV 8	Min	18-1	0.30000
18	0.00000	SLV 9	Max	18-1	0.00000
18	0.15000	SLV 9	Max	18-1	0.15000
18	0.30000	SLV 9	Max	18-1	0.30000
18	0.00000	SLV 9	Min	18-1	0.00000
18	0.15000	SLV 9	Min	18-1	0.15000
18	0.30000	SLV 9	Min	18-1	0.30000
18	0.00000	SLV 10	Max	18-1	0.00000
18	0.15000	SLV 10	Max	18-1	0.15000
18	0.30000	SLV 10	Max	18-1	0.30000
18	0.00000	SLV 10	Min	18-1	0.00000
18	0.15000	SLV 10	Min	18-1	0.15000
18	0.30000	SLV 10	Min	18-1	0.30000
18	0.00000	SLV 11	Max	18-1	0.00000
18	0.15000	SLV 11	Max	18-1	0.15000
18	0.30000	SLV 11	Max	18-1	0.30000
18	0.00000	SLV 11	Min	18-1	0.00000
18	0.15000	SLV 11	Min	18-1	0.15000
18	0.30000	SLV 11	Min	18-1	0.30000
18	0.00000	SLV 12	Max	18-1	0.00000
18	0.15000	SLV 12	Max	18-1	0.15000
18	0.30000	SLV 12	Max	18-1	0.30000
18	0.00000	SLV 12	Min	18-1	0.00000
18	0.15000	SLV 12	Min	18-1	0.15000
18	0.30000	SLV 12	Min	18-1	0.30000
18	0.00000	SLV 13	Max	18-1	0.00000
18	0.15000	SLV 13	Max	18-1	0.15000
18	0.30000	SLV 13	Max	18-1	0.30000
18	0.00000	SLV 13	Min	18-1	0.00000
18	0.15000	SLV 13	Min	18-1	0.15000

Table: Element Forces - Frames, Part 4 of 4

Frame	Station m	OutputCase	StepType	FrameElem	ElemStation m
18	0.30000	SLV 13	Min	18-1	0.30000
18	0.00000	SLV 14	Max	18-1	0.00000
18	0.15000	SLV 14	Max	18-1	0.15000
18	0.30000	SLV 14	Max	18-1	0.30000
18	0.00000	SLV 14	Min	18-1	0.00000
18	0.15000	SLV 14	Min	18-1	0.15000
18	0.30000	SLV 14	Min	18-1	0.30000
18	0.00000	SLV 15	Max	18-1	0.00000
18	0.15000	SLV 15	Max	18-1	0.15000
18	0.30000	SLV 15	Max	18-1	0.30000
18	0.00000	SLV 15	Min	18-1	0.00000
18	0.15000	SLV 15	Min	18-1	0.15000
18	0.30000	SLV 15	Min	18-1	0.30000
18	0.00000	SLV 16	Max	18-1	0.00000
18	0.15000	SLV 16	Max	18-1	0.15000
18	0.30000	SLV 16	Max	18-1	0.30000
18	0.00000	SLV 16	Min	18-1	0.00000
18	0.15000	SLV 16	Min	18-1	0.15000
18	0.30000	SLV 16	Min	18-1	0.30000
19	0.00000	SLE-C	Max	19-1	0.00000
19	0.30000	SLE-C	Max	19-1	0.30000
19	0.00000	SLE-C	Min	19-1	0.00000
19	0.30000	SLE-C	Min	19-1	0.30000
19	0.00000	SLE-F1	Max	19-1	0.00000
19	0.30000	SLE-F1	Max	19-1	0.30000
19	0.00000	SLE-F1	Min	19-1	0.00000
19	0.30000	SLE-F1	Min	19-1	0.30000
19	0.00000	SLE-F2	Max	19-1	0.00000
19	0.30000	SLE-F2	Max	19-1	0.30000
19	0.00000	SLE-F2	Min	19-1	0.00000
19	0.30000	SLE-F2	Min	19-1	0.30000
19	0.00000	SLE-F3	Max	19-1	0.00000
19	0.30000	SLE-F3	Max	19-1	0.30000
19	0.00000	SLE-F3	Min	19-1	0.00000
19	0.30000	SLE-F3	Min	19-1	0.30000
19	0.00000	SLE-QP	Max	19-1	0.00000
19	0.30000	SLE-QP	Max	19-1	0.30000
19	0.00000	SLE-QP	Min	19-1	0.00000
19	0.30000	SLE-QP	Min	19-1	0.30000
19	0.00000	SLU-1	Max	19-1	0.00000
19	0.30000	SLU-1	Max	19-1	0.30000
19	0.00000	SLU-1	Min	19-1	0.00000
19	0.30000	SLU-1	Min	19-1	0.30000
19	0.00000	SLU-2	Max	19-1	0.00000
19	0.30000	SLU-2	Max	19-1	0.30000
19	0.00000	SLU-2	Min	19-1	0.00000
19	0.30000	SLU-2	Min	19-1	0.30000
19	0.00000	SLU-3	Max	19-1	0.00000
19	0.30000	SLU-3	Max	19-1	0.30000
19	0.00000	SLU-3	Min	19-1	0.00000
19	0.30000	SLU-3	Min	19-1	0.30000
19	0.00000	SLU-4	Max	19-1	0.00000
19	0.30000	SLU-4	Max	19-1	0.30000
19	0.00000	SLU-4	Min	19-1	0.00000
19	0.30000	SLU-4	Min	19-1	0.30000
19	0.00000	SLU-5	Max	19-1	0.00000
19	0.30000	SLU-5	Max	19-1	0.30000
19	0.00000	SLU-5	Min	19-1	0.00000
19	0.30000	SLU-5	Min	19-1	0.30000

Table: Element Forces - Frames, Part 4 of 4

Frame	Station m	OutputCase	StepType	FrameElem	ElemStation m
19	0.00000	SLU-6	Max	19-1	0.00000
19	0.30000	SLU-6	Max	19-1	0.30000
19	0.00000	SLU-6	Min	19-1	0.00000
19	0.30000	SLU-6	Min	19-1	0.30000
19	0.00000	SLU-7	Max	19-1	0.00000
19	0.30000	SLU-7	Max	19-1	0.30000
19	0.00000	SLU-7	Min	19-1	0.00000
19	0.30000	SLU-7	Min	19-1	0.30000
19	0.00000	SLV 1	Max	19-1	0.00000
19	0.30000	SLV 1	Max	19-1	0.30000
19	0.00000	SLV 1	Min	19-1	0.00000
19	0.30000	SLV 1	Min	19-1	0.30000
19	0.00000	SLV 2	Max	19-1	0.00000
19	0.30000	SLV 2	Max	19-1	0.30000
19	0.00000	SLV 2	Min	19-1	0.00000
19	0.30000	SLV 2	Min	19-1	0.30000
19	0.00000	SLV 3	Max	19-1	0.00000
19	0.30000	SLV 3	Max	19-1	0.30000
19	0.00000	SLV 3	Min	19-1	0.00000
19	0.30000	SLV 3	Min	19-1	0.30000
19	0.00000	SLV 4	Max	19-1	0.00000
19	0.30000	SLV 4	Max	19-1	0.30000
19	0.00000	SLV 4	Min	19-1	0.00000
19	0.30000	SLV 4	Min	19-1	0.30000
19	0.00000	SLV 5	Max	19-1	0.00000
19	0.30000	SLV 5	Max	19-1	0.30000
19	0.00000	SLV 5	Min	19-1	0.00000
19	0.30000	SLV 5	Min	19-1	0.30000
19	0.00000	SLV 6	Max	19-1	0.00000
19	0.30000	SLV 6	Max	19-1	0.30000
19	0.00000	SLV 6	Min	19-1	0.00000
19	0.30000	SLV 6	Min	19-1	0.30000
19	0.00000	SLV 7	Max	19-1	0.00000
19	0.30000	SLV 7	Max	19-1	0.30000
19	0.00000	SLV 7	Min	19-1	0.00000
19	0.30000	SLV 7	Min	19-1	0.30000
19	0.00000	SLV 8	Max	19-1	0.00000
19	0.30000	SLV 8	Max	19-1	0.30000
19	0.00000	SLV 8	Min	19-1	0.00000
19	0.30000	SLV 8	Min	19-1	0.30000
19	0.00000	SLV 9	Max	19-1	0.00000
19	0.30000	SLV 9	Max	19-1	0.30000
19	0.00000	SLV 9	Min	19-1	0.00000
19	0.30000	SLV 9	Min	19-1	0.30000
19	0.00000	SLV 10	Max	19-1	0.00000
19	0.30000	SLV 10	Max	19-1	0.30000
19	0.00000	SLV 10	Min	19-1	0.00000
19	0.30000	SLV 10	Min	19-1	0.30000
19	0.00000	SLV 11	Max	19-1	0.00000
19	0.30000	SLV 11	Max	19-1	0.30000
19	0.00000	SLV 11	Min	19-1	0.00000
19	0.30000	SLV 11	Min	19-1	0.30000
19	0.00000	SLV 12	Max	19-1	0.00000
19	0.30000	SLV 12	Max	19-1	0.30000
19	0.00000	SLV 12	Min	19-1	0.00000
19	0.30000	SLV 12	Min	19-1	0.30000
19	0.00000	SLV 13	Max	19-1	0.00000
19	0.30000	SLV 13	Max	19-1	0.30000
19	0.00000	SLV 13	Min	19-1	0.00000

Table: Element Forces - Frames, Part 4 of 4

Frame	Station m	OutputCase	StepType	FrameElem	ElemStation m
19	0.30000	SLV 13	Min	19-1	0.30000
19	0.00000	SLV 14	Max	19-1	0.00000
19	0.30000	SLV 14	Max	19-1	0.30000
19	0.00000	SLV 14	Min	19-1	0.00000
19	0.30000	SLV 14	Min	19-1	0.30000
19	0.00000	SLV 15	Max	19-1	0.00000
19	0.30000	SLV 15	Max	19-1	0.30000
19	0.00000	SLV 15	Min	19-1	0.00000
19	0.30000	SLV 15	Min	19-1	0.30000
19	0.00000	SLV 16	Max	19-1	0.00000
19	0.30000	SLV 16	Max	19-1	0.30000
19	0.00000	SLV 16	Min	19-1	0.00000
19	0.30000	SLV 16	Min	19-1	0.30000
20	0.00000	SLE-C	Max	20-1	0.00000
20	0.32646	SLE-C	Max	20-1	0.32646
20	0.65292	SLE-C	Max	20-1	0.65292
20	0.00000	SLE-C	Min	20-1	0.00000
20	0.32646	SLE-C	Min	20-1	0.32646
20	0.65292	SLE-C	Min	20-1	0.65292
20	0.00000	SLE-F1	Max	20-1	0.00000
20	0.32646	SLE-F1	Max	20-1	0.32646
20	0.65292	SLE-F1	Max	20-1	0.65292
20	0.00000	SLE-F1	Min	20-1	0.00000
20	0.32646	SLE-F1	Min	20-1	0.32646
20	0.65292	SLE-F1	Min	20-1	0.65292
20	0.00000	SLE-F2	Max	20-1	0.00000
20	0.32646	SLE-F2	Max	20-1	0.32646
20	0.65292	SLE-F2	Max	20-1	0.65292
20	0.00000	SLE-F2	Min	20-1	0.00000
20	0.32646	SLE-F2	Min	20-1	0.32646
20	0.65292	SLE-F2	Min	20-1	0.65292
20	0.00000	SLE-F3	Max	20-1	0.00000
20	0.32646	SLE-F3	Max	20-1	0.32646
20	0.65292	SLE-F3	Max	20-1	0.65292
20	0.00000	SLE-F3	Min	20-1	0.00000
20	0.32646	SLE-F3	Min	20-1	0.32646
20	0.65292	SLE-F3	Min	20-1	0.65292
20	0.00000	SLE-QP	Max	20-1	0.00000
20	0.32646	SLE-QP	Max	20-1	0.32646
20	0.65292	SLE-QP	Max	20-1	0.65292
20	0.00000	SLE-QP	Min	20-1	0.00000
20	0.32646	SLE-QP	Min	20-1	0.32646
20	0.65292	SLE-QP	Min	20-1	0.65292
20	0.00000	SLU-1	Max	20-1	0.00000
20	0.32646	SLU-1	Max	20-1	0.32646
20	0.65292	SLU-1	Max	20-1	0.65292
20	0.00000	SLU-1	Min	20-1	0.00000
20	0.32646	SLU-1	Min	20-1	0.32646
20	0.65292	SLU-1	Min	20-1	0.65292
20	0.00000	SLU-2	Max	20-1	0.00000
20	0.32646	SLU-2	Max	20-1	0.32646
20	0.65292	SLU-2	Max	20-1	0.65292
20	0.00000	SLU-2	Min	20-1	0.00000
20	0.32646	SLU-2	Min	20-1	0.32646
20	0.65292	SLU-2	Min	20-1	0.65292
20	0.00000	SLU-3	Max	20-1	0.00000
20	0.32646	SLU-3	Max	20-1	0.32646
20	0.65292	SLU-3	Max	20-1	0.65292
20	0.00000	SLU-3	Min	20-1	0.00000

Table: Element Forces - Frames, Part 4 of 4

Frame	Station m	OutputCase	StepType	FrameElem	ElemStation m
20	0.32646	SLU-3	Min	20-1	0.32646
20	0.65292	SLU-3	Min	20-1	0.65292
20	0.00000	SLU-4	Max	20-1	0.00000
20	0.32646	SLU-4	Max	20-1	0.32646
20	0.65292	SLU-4	Max	20-1	0.65292
20	0.00000	SLU-4	Min	20-1	0.00000
20	0.32646	SLU-4	Min	20-1	0.32646
20	0.65292	SLU-4	Min	20-1	0.65292
20	0.00000	SLU-5	Max	20-1	0.00000
20	0.32646	SLU-5	Max	20-1	0.32646
20	0.65292	SLU-5	Max	20-1	0.65292
20	0.00000	SLU-5	Min	20-1	0.00000
20	0.32646	SLU-5	Min	20-1	0.32646
20	0.65292	SLU-5	Min	20-1	0.65292
20	0.00000	SLU-6	Max	20-1	0.00000
20	0.32646	SLU-6	Max	20-1	0.32646
20	0.65292	SLU-6	Max	20-1	0.65292
20	0.00000	SLU-6	Min	20-1	0.00000
20	0.32646	SLU-6	Min	20-1	0.32646
20	0.65292	SLU-6	Min	20-1	0.65292
20	0.00000	SLU-7	Max	20-1	0.00000
20	0.32646	SLU-7	Max	20-1	0.32646
20	0.65292	SLU-7	Max	20-1	0.65292
20	0.00000	SLU-7	Min	20-1	0.00000
20	0.32646	SLU-7	Min	20-1	0.32646
20	0.65292	SLU-7	Min	20-1	0.65292
20	0.00000	SLV 1	Max	20-1	0.00000
20	0.32646	SLV 1	Max	20-1	0.32646
20	0.65292	SLV 1	Max	20-1	0.65292
20	0.00000	SLV 1	Min	20-1	0.00000
20	0.32646	SLV 1	Min	20-1	0.32646
20	0.65292	SLV 1	Min	20-1	0.65292
20	0.00000	SLV 2	Max	20-1	0.00000
20	0.32646	SLV 2	Max	20-1	0.32646
20	0.65292	SLV 2	Max	20-1	0.65292
20	0.00000	SLV 2	Min	20-1	0.00000
20	0.32646	SLV 2	Min	20-1	0.32646
20	0.65292	SLV 2	Min	20-1	0.65292
20	0.00000	SLV 3	Max	20-1	0.00000
20	0.32646	SLV 3	Max	20-1	0.32646
20	0.65292	SLV 3	Max	20-1	0.65292
20	0.00000	SLV 3	Min	20-1	0.00000
20	0.32646	SLV 3	Min	20-1	0.32646
20	0.65292	SLV 3	Min	20-1	0.65292
20	0.00000	SLV 4	Max	20-1	0.00000
20	0.32646	SLV 4	Max	20-1	0.32646
20	0.65292	SLV 4	Max	20-1	0.65292
20	0.00000	SLV 4	Min	20-1	0.00000
20	0.32646	SLV 4	Min	20-1	0.32646
20	0.65292	SLV 4	Min	20-1	0.65292
20	0.00000	SLV 5	Max	20-1	0.00000
20	0.32646	SLV 5	Max	20-1	0.32646
20	0.65292	SLV 5	Max	20-1	0.65292
20	0.00000	SLV 5	Min	20-1	0.00000
20	0.32646	SLV 5	Min	20-1	0.32646
20	0.65292	SLV 5	Min	20-1	0.65292
20	0.00000	SLV 6	Max	20-1	0.00000
20	0.32646	SLV 6	Max	20-1	0.32646
20	0.65292	SLV 6	Max	20-1	0.65292

Table: Element Forces - Frames, Part 4 of 4

Frame	Station m	OutputCase	StepType	FrameElem	ElemStation m
20	0.00000	SLV 6	Min	20-1	0.00000
20	0.32646	SLV 6	Min	20-1	0.32646
20	0.65292	SLV 6	Min	20-1	0.65292
20	0.00000	SLV 7	Max	20-1	0.00000
20	0.32646	SLV 7	Max	20-1	0.32646
20	0.65292	SLV 7	Max	20-1	0.65292
20	0.00000	SLV 7	Min	20-1	0.00000
20	0.32646	SLV 7	Min	20-1	0.32646
20	0.65292	SLV 7	Min	20-1	0.65292
20	0.00000	SLV 8	Max	20-1	0.00000
20	0.32646	SLV 8	Max	20-1	0.32646
20	0.65292	SLV 8	Max	20-1	0.65292
20	0.00000	SLV 8	Min	20-1	0.00000
20	0.32646	SLV 8	Min	20-1	0.32646
20	0.65292	SLV 8	Min	20-1	0.65292
20	0.00000	SLV 9	Max	20-1	0.00000
20	0.32646	SLV 9	Max	20-1	0.32646
20	0.65292	SLV 9	Max	20-1	0.65292
20	0.00000	SLV 9	Min	20-1	0.00000
20	0.32646	SLV 9	Min	20-1	0.32646
20	0.65292	SLV 9	Min	20-1	0.65292
20	0.00000	SLV 10	Max	20-1	0.00000
20	0.32646	SLV 10	Max	20-1	0.32646
20	0.65292	SLV 10	Max	20-1	0.65292
20	0.00000	SLV 10	Min	20-1	0.00000
20	0.32646	SLV 10	Min	20-1	0.32646
20	0.65292	SLV 10	Min	20-1	0.65292
20	0.00000	SLV 11	Max	20-1	0.00000
20	0.32646	SLV 11	Max	20-1	0.32646
20	0.65292	SLV 11	Max	20-1	0.65292
20	0.00000	SLV 11	Min	20-1	0.00000
20	0.32646	SLV 11	Min	20-1	0.32646
20	0.65292	SLV 11	Min	20-1	0.65292
20	0.00000	SLV 12	Max	20-1	0.00000
20	0.32646	SLV 12	Max	20-1	0.32646
20	0.65292	SLV 12	Max	20-1	0.65292
20	0.00000	SLV 12	Min	20-1	0.00000
20	0.32646	SLV 12	Min	20-1	0.32646
20	0.65292	SLV 12	Min	20-1	0.65292
20	0.00000	SLV 13	Max	20-1	0.00000
20	0.32646	SLV 13	Max	20-1	0.32646
20	0.65292	SLV 13	Max	20-1	0.65292
20	0.00000	SLV 13	Min	20-1	0.00000
20	0.32646	SLV 13	Min	20-1	0.32646
20	0.65292	SLV 13	Min	20-1	0.65292
20	0.00000	SLV 14	Max	20-1	0.00000
20	0.32646	SLV 14	Max	20-1	0.32646
20	0.65292	SLV 14	Max	20-1	0.65292
20	0.00000	SLV 14	Min	20-1	0.00000
20	0.32646	SLV 14	Min	20-1	0.32646
20	0.65292	SLV 14	Min	20-1	0.65292
20	0.00000	SLV 15	Max	20-1	0.00000
20	0.32646	SLV 15	Max	20-1	0.32646
20	0.65292	SLV 15	Max	20-1	0.65292
20	0.00000	SLV 15	Min	20-1	0.00000
20	0.32646	SLV 15	Min	20-1	0.32646
20	0.65292	SLV 15	Min	20-1	0.65292
20	0.00000	SLV 16	Max	20-1	0.00000
20	0.32646	SLV 16	Max	20-1	0.32646

Table: Element Forces - Frames, Part 4 of 4

Frame	Station m	OutputCase	StepType	FrameElem	ElemStation m
20	0.65292	SLV 16	Max	20-1	0.65292
20	0.00000	SLV 16	Min	20-1	0.00000
20	0.32646	SLV 16	Min	20-1	0.32646
20	0.65292	SLV 16	Min	20-1	0.65292
21	0.00000	SLE-C	Max	21-1	0.00000
21	0.39127	SLE-C	Max	21-1	0.39127
21	0.00000	SLE-C	Min	21-1	0.00000
21	0.39127	SLE-C	Min	21-1	0.39127
21	0.00000	SLE-F1	Max	21-1	0.00000
21	0.39127	SLE-F1	Max	21-1	0.39127
21	0.00000	SLE-F1	Min	21-1	0.00000
21	0.39127	SLE-F1	Min	21-1	0.39127
21	0.00000	SLE-F2	Max	21-1	0.00000
21	0.39127	SLE-F2	Max	21-1	0.39127
21	0.00000	SLE-F2	Min	21-1	0.00000
21	0.39127	SLE-F2	Min	21-1	0.39127
21	0.00000	SLE-F3	Max	21-1	0.00000
21	0.39127	SLE-F3	Max	21-1	0.39127
21	0.00000	SLE-F3	Min	21-1	0.00000
21	0.39127	SLE-F3	Min	21-1	0.39127
21	0.00000	SLE-QP	Max	21-1	0.00000
21	0.39127	SLE-QP	Max	21-1	0.39127
21	0.00000	SLE-QP	Min	21-1	0.00000
21	0.39127	SLE-QP	Min	21-1	0.39127
21	0.00000	SLU-1	Max	21-1	0.00000
21	0.39127	SLU-1	Max	21-1	0.39127
21	0.00000	SLU-1	Min	21-1	0.00000
21	0.39127	SLU-1	Min	21-1	0.39127
21	0.00000	SLU-2	Max	21-1	0.00000
21	0.39127	SLU-2	Max	21-1	0.39127
21	0.00000	SLU-2	Min	21-1	0.00000
21	0.39127	SLU-2	Min	21-1	0.39127
21	0.00000	SLU-3	Max	21-1	0.00000
21	0.39127	SLU-3	Max	21-1	0.39127
21	0.00000	SLU-3	Min	21-1	0.00000
21	0.39127	SLU-3	Min	21-1	0.39127
21	0.00000	SLU-4	Max	21-1	0.00000
21	0.39127	SLU-4	Max	21-1	0.39127
21	0.00000	SLU-4	Min	21-1	0.00000
21	0.39127	SLU-4	Min	21-1	0.39127
21	0.00000	SLU-5	Max	21-1	0.00000
21	0.39127	SLU-5	Max	21-1	0.39127
21	0.00000	SLU-5	Min	21-1	0.00000
21	0.39127	SLU-5	Min	21-1	0.39127
21	0.00000	SLU-6	Max	21-1	0.00000
21	0.39127	SLU-6	Max	21-1	0.39127
21	0.00000	SLU-6	Min	21-1	0.00000
21	0.39127	SLU-6	Min	21-1	0.39127
21	0.00000	SLU-7	Max	21-1	0.00000
21	0.39127	SLU-7	Max	21-1	0.39127
21	0.00000	SLU-7	Min	21-1	0.00000
21	0.39127	SLU-7	Min	21-1	0.39127
21	0.00000	SLV 1	Max	21-1	0.00000
21	0.39127	SLV 1	Max	21-1	0.39127
21	0.00000	SLV 1	Min	21-1	0.00000
21	0.39127	SLV 1	Min	21-1	0.39127
21	0.00000	SLV 2	Max	21-1	0.00000
21	0.39127	SLV 2	Max	21-1	0.39127
21	0.00000	SLV 2	Min	21-1	0.00000

Table: Element Forces - Frames, Part 4 of 4

Frame	Station m	OutputCase	StepType	FrameElem	ElemStation m
21	0.39127	SLV 2	Min	21-1	0.39127
21	0.00000	SLV 3	Max	21-1	0.00000
21	0.39127	SLV 3	Max	21-1	0.39127
21	0.00000	SLV 3	Min	21-1	0.00000
21	0.39127	SLV 3	Min	21-1	0.39127
21	0.00000	SLV 4	Max	21-1	0.00000
21	0.39127	SLV 4	Max	21-1	0.39127
21	0.00000	SLV 4	Min	21-1	0.00000
21	0.39127	SLV 4	Min	21-1	0.39127
21	0.00000	SLV 5	Max	21-1	0.00000
21	0.39127	SLV 5	Max	21-1	0.39127
21	0.00000	SLV 5	Min	21-1	0.00000
21	0.39127	SLV 5	Min	21-1	0.39127
21	0.00000	SLV 6	Max	21-1	0.00000
21	0.39127	SLV 6	Max	21-1	0.39127
21	0.00000	SLV 6	Min	21-1	0.00000
21	0.39127	SLV 6	Min	21-1	0.39127
21	0.00000	SLV 7	Max	21-1	0.00000
21	0.39127	SLV 7	Max	21-1	0.39127
21	0.00000	SLV 7	Min	21-1	0.00000
21	0.39127	SLV 7	Min	21-1	0.39127
21	0.00000	SLV 8	Max	21-1	0.00000
21	0.39127	SLV 8	Max	21-1	0.39127
21	0.00000	SLV 8	Min	21-1	0.00000
21	0.39127	SLV 8	Min	21-1	0.39127
21	0.00000	SLV 9	Max	21-1	0.00000
21	0.39127	SLV 9	Max	21-1	0.39127
21	0.00000	SLV 9	Min	21-1	0.00000
21	0.39127	SLV 9	Min	21-1	0.39127
21	0.00000	SLV 10	Max	21-1	0.00000
21	0.39127	SLV 10	Max	21-1	0.39127
21	0.00000	SLV 10	Min	21-1	0.00000
21	0.39127	SLV 10	Min	21-1	0.39127
21	0.00000	SLV 11	Max	21-1	0.00000
21	0.39127	SLV 11	Max	21-1	0.39127
21	0.00000	SLV 11	Min	21-1	0.00000
21	0.39127	SLV 11	Min	21-1	0.39127
21	0.00000	SLV 12	Max	21-1	0.00000
21	0.39127	SLV 12	Max	21-1	0.39127
21	0.00000	SLV 12	Min	21-1	0.00000
21	0.39127	SLV 12	Min	21-1	0.39127
21	0.00000	SLV 13	Max	21-1	0.00000
21	0.39127	SLV 13	Max	21-1	0.39127
21	0.00000	SLV 13	Min	21-1	0.00000
21	0.39127	SLV 13	Min	21-1	0.39127
21	0.00000	SLV 14	Max	21-1	0.00000
21	0.39127	SLV 14	Max	21-1	0.39127
21	0.00000	SLV 14	Min	21-1	0.00000
21	0.39127	SLV 14	Min	21-1	0.39127
21	0.00000	SLV 15	Max	21-1	0.00000
21	0.39127	SLV 15	Max	21-1	0.39127
21	0.00000	SLV 15	Min	21-1	0.00000
21	0.39127	SLV 15	Min	21-1	0.39127
21	0.00000	SLV 16	Max	21-1	0.00000
21	0.39127	SLV 16	Max	21-1	0.39127
21	0.00000	SLV 16	Min	21-1	0.00000
21	0.39127	SLV 16	Min	21-1	0.39127
22	0.00000	SLE-C	Max	22-1	0.00000
22	0.06724	SLE-C	Max	22-1	0.06724

Table: Element Forces - Frames, Part 4 of 4

Frame	Station m	OutputCase	StepType	FrameElem	ElemStation m
22	0.13449	SLE-C	Max	22-1	0.13449
22	0.00000	SLE-C	Min	22-1	0.00000
22	0.06724	SLE-C	Min	22-1	0.06724
22	0.13449	SLE-C	Min	22-1	0.13449
22	0.00000	SLE-F1	Max	22-1	0.00000
22	0.06724	SLE-F1	Max	22-1	0.06724
22	0.13449	SLE-F1	Max	22-1	0.13449
22	0.00000	SLE-F1	Min	22-1	0.00000
22	0.06724	SLE-F1	Min	22-1	0.06724
22	0.13449	SLE-F1	Min	22-1	0.13449
22	0.00000	SLE-F2	Max	22-1	0.00000
22	0.06724	SLE-F2	Max	22-1	0.06724
22	0.13449	SLE-F2	Max	22-1	0.13449
22	0.00000	SLE-F2	Min	22-1	0.00000
22	0.06724	SLE-F2	Min	22-1	0.06724
22	0.13449	SLE-F2	Min	22-1	0.13449
22	0.00000	SLE-F3	Max	22-1	0.00000
22	0.06724	SLE-F3	Max	22-1	0.06724
22	0.13449	SLE-F3	Max	22-1	0.13449
22	0.00000	SLE-F3	Min	22-1	0.00000
22	0.06724	SLE-F3	Min	22-1	0.06724
22	0.13449	SLE-F3	Min	22-1	0.13449
22	0.00000	SLE-QP	Max	22-1	0.00000
22	0.06724	SLE-QP	Max	22-1	0.06724
22	0.13449	SLE-QP	Max	22-1	0.13449
22	0.00000	SLE-QP	Min	22-1	0.00000
22	0.06724	SLE-QP	Min	22-1	0.06724
22	0.13449	SLE-QP	Min	22-1	0.13449
22	0.00000	SLU-1	Max	22-1	0.00000
22	0.06724	SLU-1	Max	22-1	0.06724
22	0.13449	SLU-1	Max	22-1	0.13449
22	0.00000	SLU-1	Min	22-1	0.00000
22	0.06724	SLU-1	Min	22-1	0.06724
22	0.13449	SLU-1	Min	22-1	0.13449
22	0.00000	SLU-2	Max	22-1	0.00000
22	0.06724	SLU-2	Max	22-1	0.06724
22	0.13449	SLU-2	Max	22-1	0.13449
22	0.00000	SLU-2	Min	22-1	0.00000
22	0.06724	SLU-2	Min	22-1	0.06724
22	0.13449	SLU-2	Min	22-1	0.13449
22	0.00000	SLU-3	Max	22-1	0.00000
22	0.06724	SLU-3	Max	22-1	0.06724
22	0.13449	SLU-3	Max	22-1	0.13449
22	0.00000	SLU-3	Min	22-1	0.00000
22	0.06724	SLU-3	Min	22-1	0.06724
22	0.13449	SLU-3	Min	22-1	0.13449
22	0.00000	SLU-4	Max	22-1	0.00000
22	0.06724	SLU-4	Max	22-1	0.06724
22	0.13449	SLU-4	Max	22-1	0.13449
22	0.00000	SLU-4	Min	22-1	0.00000
22	0.06724	SLU-4	Min	22-1	0.06724
22	0.13449	SLU-4	Min	22-1	0.13449
22	0.00000	SLU-5	Max	22-1	0.00000
22	0.06724	SLU-5	Max	22-1	0.06724
22	0.13449	SLU-5	Max	22-1	0.13449
22	0.00000	SLU-5	Min	22-1	0.00000
22	0.06724	SLU-5	Min	22-1	0.06724
22	0.13449	SLU-5	Min	22-1	0.13449
22	0.00000	SLU-6	Max	22-1	0.00000

Table: Element Forces - Frames, Part 4 of 4

Frame	Station m	OutputCase	StepType	FrameElem	ElemStation m
22	0.06724	SLU-6	Max	22-1	0.06724
22	0.13449	SLU-6	Max	22-1	0.13449
22	0.00000	SLU-6	Min	22-1	0.00000
22	0.06724	SLU-6	Min	22-1	0.06724
22	0.13449	SLU-6	Min	22-1	0.13449
22	0.00000	SLU-7	Max	22-1	0.00000
22	0.06724	SLU-7	Max	22-1	0.06724
22	0.13449	SLU-7	Max	22-1	0.13449
22	0.00000	SLU-7	Min	22-1	0.00000
22	0.06724	SLU-7	Min	22-1	0.06724
22	0.13449	SLU-7	Min	22-1	0.13449
22	0.00000	SLV 1	Max	22-1	0.00000
22	0.06724	SLV 1	Max	22-1	0.06724
22	0.13449	SLV 1	Max	22-1	0.13449
22	0.00000	SLV 1	Min	22-1	0.00000
22	0.06724	SLV 1	Min	22-1	0.06724
22	0.13449	SLV 1	Min	22-1	0.13449
22	0.00000	SLV 2	Max	22-1	0.00000
22	0.06724	SLV 2	Max	22-1	0.06724
22	0.13449	SLV 2	Max	22-1	0.13449
22	0.00000	SLV 2	Min	22-1	0.00000
22	0.06724	SLV 2	Min	22-1	0.06724
22	0.13449	SLV 2	Min	22-1	0.13449
22	0.00000	SLV 3	Max	22-1	0.00000
22	0.06724	SLV 3	Max	22-1	0.06724
22	0.13449	SLV 3	Max	22-1	0.13449
22	0.00000	SLV 3	Min	22-1	0.00000
22	0.06724	SLV 3	Min	22-1	0.06724
22	0.13449	SLV 3	Min	22-1	0.13449
22	0.00000	SLV 4	Max	22-1	0.00000
22	0.06724	SLV 4	Max	22-1	0.06724
22	0.13449	SLV 4	Max	22-1	0.13449
22	0.00000	SLV 4	Min	22-1	0.00000
22	0.06724	SLV 4	Min	22-1	0.06724
22	0.13449	SLV 4	Min	22-1	0.13449
22	0.00000	SLV 5	Max	22-1	0.00000
22	0.06724	SLV 5	Max	22-1	0.06724
22	0.13449	SLV 5	Max	22-1	0.13449
22	0.00000	SLV 5	Min	22-1	0.00000
22	0.06724	SLV 5	Min	22-1	0.06724
22	0.13449	SLV 5	Min	22-1	0.13449
22	0.00000	SLV 6	Max	22-1	0.00000
22	0.06724	SLV 6	Max	22-1	0.06724
22	0.13449	SLV 6	Max	22-1	0.13449
22	0.00000	SLV 6	Min	22-1	0.00000
22	0.06724	SLV 6	Min	22-1	0.06724
22	0.13449	SLV 6	Min	22-1	0.13449
22	0.00000	SLV 7	Max	22-1	0.00000
22	0.06724	SLV 7	Max	22-1	0.06724
22	0.13449	SLV 7	Max	22-1	0.13449
22	0.00000	SLV 7	Min	22-1	0.00000
22	0.06724	SLV 7	Min	22-1	0.06724
22	0.13449	SLV 7	Min	22-1	0.13449
22	0.00000	SLV 8	Max	22-1	0.00000
22	0.06724	SLV 8	Max	22-1	0.06724
22	0.13449	SLV 8	Max	22-1	0.13449
22	0.00000	SLV 8	Min	22-1	0.00000
22	0.06724	SLV 8	Min	22-1	0.06724
22	0.13449	SLV 8	Min	22-1	0.13449

Table: Element Forces - Frames, Part 4 of 4

Frame	Station m	OutputCase	StepType	FrameElem	ElemStation m
22	0.00000	SLV 9	Max	22-1	0.00000
22	0.06724	SLV 9	Max	22-1	0.06724
22	0.13449	SLV 9	Max	22-1	0.13449
22	0.00000	SLV 9	Min	22-1	0.00000
22	0.06724	SLV 9	Min	22-1	0.06724
22	0.13449	SLV 9	Min	22-1	0.13449
22	0.00000	SLV 10	Max	22-1	0.00000
22	0.06724	SLV 10	Max	22-1	0.06724
22	0.13449	SLV 10	Max	22-1	0.13449
22	0.00000	SLV 10	Min	22-1	0.00000
22	0.06724	SLV 10	Min	22-1	0.06724
22	0.13449	SLV 10	Min	22-1	0.13449
22	0.00000	SLV 11	Max	22-1	0.00000
22	0.06724	SLV 11	Max	22-1	0.06724
22	0.13449	SLV 11	Max	22-1	0.13449
22	0.00000	SLV 11	Min	22-1	0.00000
22	0.06724	SLV 11	Min	22-1	0.06724
22	0.13449	SLV 11	Min	22-1	0.13449
22	0.00000	SLV 12	Max	22-1	0.00000
22	0.06724	SLV 12	Max	22-1	0.06724
22	0.13449	SLV 12	Max	22-1	0.13449
22	0.00000	SLV 12	Min	22-1	0.00000
22	0.06724	SLV 12	Min	22-1	0.06724
22	0.13449	SLV 12	Min	22-1	0.13449
22	0.00000	SLV 13	Max	22-1	0.00000
22	0.06724	SLV 13	Max	22-1	0.06724
22	0.13449	SLV 13	Max	22-1	0.13449
22	0.00000	SLV 13	Min	22-1	0.00000
22	0.06724	SLV 13	Min	22-1	0.06724
22	0.13449	SLV 13	Min	22-1	0.13449
22	0.00000	SLV 14	Max	22-1	0.00000
22	0.06724	SLV 14	Max	22-1	0.06724
22	0.13449	SLV 14	Max	22-1	0.13449
22	0.00000	SLV 14	Min	22-1	0.00000
22	0.06724	SLV 14	Min	22-1	0.06724
22	0.13449	SLV 14	Min	22-1	0.13449
22	0.00000	SLV 15	Max	22-1	0.00000
22	0.06724	SLV 15	Max	22-1	0.06724
22	0.13449	SLV 15	Max	22-1	0.13449
22	0.00000	SLV 15	Min	22-1	0.00000
22	0.06724	SLV 15	Min	22-1	0.06724
22	0.13449	SLV 15	Min	22-1	0.13449
22	0.00000	SLV 16	Max	22-1	0.00000
22	0.06724	SLV 16	Max	22-1	0.06724
22	0.13449	SLV 16	Max	22-1	0.13449
22	0.00000	SLV 16	Min	22-1	0.00000
22	0.06724	SLV 16	Min	22-1	0.06724
22	0.13449	SLV 16	Min	22-1	0.13449
23	0.00000	SLE-C	Max	23-1	0.00000
23	0.14787	SLE-C	Max	23-1	0.14787
23	0.29574	SLE-C	Max	23-1	0.29574
23	0.00000	SLE-C	Min	23-1	0.00000
23	0.14787	SLE-C	Min	23-1	0.14787
23	0.29574	SLE-C	Min	23-1	0.29574
23	0.00000	SLE-F1	Max	23-1	0.00000
23	0.14787	SLE-F1	Max	23-1	0.14787
23	0.29574	SLE-F1	Max	23-1	0.29574
23	0.00000	SLE-F1	Min	23-1	0.00000
23	0.14787	SLE-F1	Min	23-1	0.14787

Table: Element Forces - Frames, Part 4 of 4

Frame	Station m	OutputCase	StepType	FrameElem	ElemStation m
23	0.29574	SLE-F1	Min	23-1	0.29574
23	0.00000	SLE-F2	Max	23-1	0.00000
23	0.14787	SLE-F2	Max	23-1	0.14787
23	0.29574	SLE-F2	Max	23-1	0.29574
23	0.00000	SLE-F2	Min	23-1	0.00000
23	0.14787	SLE-F2	Min	23-1	0.14787
23	0.29574	SLE-F2	Min	23-1	0.29574
23	0.00000	SLE-F3	Max	23-1	0.00000
23	0.14787	SLE-F3	Max	23-1	0.14787
23	0.29574	SLE-F3	Max	23-1	0.29574
23	0.00000	SLE-F3	Min	23-1	0.00000
23	0.14787	SLE-F3	Min	23-1	0.14787
23	0.29574	SLE-F3	Min	23-1	0.29574
23	0.00000	SLE-QP	Max	23-1	0.00000
23	0.14787	SLE-QP	Max	23-1	0.14787
23	0.29574	SLE-QP	Max	23-1	0.29574
23	0.00000	SLE-QP	Min	23-1	0.00000
23	0.14787	SLE-QP	Min	23-1	0.14787
23	0.29574	SLE-QP	Min	23-1	0.29574
23	0.00000	SLU-1	Max	23-1	0.00000
23	0.14787	SLU-1	Max	23-1	0.14787
23	0.29574	SLU-1	Max	23-1	0.29574
23	0.00000	SLU-1	Min	23-1	0.00000
23	0.14787	SLU-1	Min	23-1	0.14787
23	0.29574	SLU-1	Min	23-1	0.29574
23	0.00000	SLU-2	Max	23-1	0.00000
23	0.14787	SLU-2	Max	23-1	0.14787
23	0.29574	SLU-2	Max	23-1	0.29574
23	0.00000	SLU-2	Min	23-1	0.00000
23	0.14787	SLU-2	Min	23-1	0.14787
23	0.29574	SLU-2	Min	23-1	0.29574
23	0.00000	SLU-3	Max	23-1	0.00000
23	0.14787	SLU-3	Max	23-1	0.14787
23	0.29574	SLU-3	Max	23-1	0.29574
23	0.00000	SLU-3	Min	23-1	0.00000
23	0.14787	SLU-3	Min	23-1	0.14787
23	0.29574	SLU-3	Min	23-1	0.29574
23	0.00000	SLU-4	Max	23-1	0.00000
23	0.14787	SLU-4	Max	23-1	0.14787
23	0.29574	SLU-4	Max	23-1	0.29574
23	0.00000	SLU-4	Min	23-1	0.00000
23	0.14787	SLU-4	Min	23-1	0.14787
23	0.29574	SLU-4	Min	23-1	0.29574
23	0.00000	SLU-5	Max	23-1	0.00000
23	0.14787	SLU-5	Max	23-1	0.14787
23	0.29574	SLU-5	Max	23-1	0.29574
23	0.00000	SLU-5	Min	23-1	0.00000
23	0.14787	SLU-5	Min	23-1	0.14787
23	0.29574	SLU-5	Min	23-1	0.29574
23	0.00000	SLU-6	Max	23-1	0.00000
23	0.14787	SLU-6	Max	23-1	0.14787
23	0.29574	SLU-6	Max	23-1	0.29574
23	0.00000	SLU-6	Min	23-1	0.00000
23	0.14787	SLU-6	Min	23-1	0.14787
23	0.29574	SLU-6	Min	23-1	0.29574
23	0.00000	SLU-7	Max	23-1	0.00000
23	0.14787	SLU-7	Max	23-1	0.14787
23	0.29574	SLU-7	Max	23-1	0.29574
23	0.00000	SLU-7	Min	23-1	0.00000

Table: Element Forces - Frames, Part 4 of 4

Frame	Station m	OutputCase	StepType	FrameElem	ElemStation m
23	0.14787	SLU-7	Min	23-1	0.14787
23	0.29574	SLU-7	Min	23-1	0.29574
23	0.00000	SLV 1	Max	23-1	0.00000
23	0.14787	SLV 1	Max	23-1	0.14787
23	0.29574	SLV 1	Max	23-1	0.29574
23	0.00000	SLV 1	Min	23-1	0.00000
23	0.14787	SLV 1	Min	23-1	0.14787
23	0.29574	SLV 1	Min	23-1	0.29574
23	0.00000	SLV 2	Max	23-1	0.00000
23	0.14787	SLV 2	Max	23-1	0.14787
23	0.29574	SLV 2	Max	23-1	0.29574
23	0.00000	SLV 2	Min	23-1	0.00000
23	0.14787	SLV 2	Min	23-1	0.14787
23	0.29574	SLV 2	Min	23-1	0.29574
23	0.00000	SLV 3	Max	23-1	0.00000
23	0.14787	SLV 3	Max	23-1	0.14787
23	0.29574	SLV 3	Max	23-1	0.29574
23	0.00000	SLV 3	Min	23-1	0.00000
23	0.14787	SLV 3	Min	23-1	0.14787
23	0.29574	SLV 3	Min	23-1	0.29574
23	0.00000	SLV 4	Max	23-1	0.00000
23	0.14787	SLV 4	Max	23-1	0.14787
23	0.29574	SLV 4	Max	23-1	0.29574
23	0.00000	SLV 4	Min	23-1	0.00000
23	0.14787	SLV 4	Min	23-1	0.14787
23	0.29574	SLV 4	Min	23-1	0.29574
23	0.00000	SLV 5	Max	23-1	0.00000
23	0.14787	SLV 5	Max	23-1	0.14787
23	0.29574	SLV 5	Max	23-1	0.29574
23	0.00000	SLV 5	Min	23-1	0.00000
23	0.14787	SLV 5	Min	23-1	0.14787
23	0.29574	SLV 5	Min	23-1	0.29574
23	0.00000	SLV 6	Max	23-1	0.00000
23	0.14787	SLV 6	Max	23-1	0.14787
23	0.29574	SLV 6	Max	23-1	0.29574
23	0.00000	SLV 6	Min	23-1	0.00000
23	0.14787	SLV 6	Min	23-1	0.14787
23	0.29574	SLV 6	Min	23-1	0.29574
23	0.00000	SLV 7	Max	23-1	0.00000
23	0.14787	SLV 7	Max	23-1	0.14787
23	0.29574	SLV 7	Max	23-1	0.29574
23	0.00000	SLV 7	Min	23-1	0.00000
23	0.14787	SLV 7	Min	23-1	0.14787
23	0.29574	SLV 7	Min	23-1	0.29574
23	0.00000	SLV 8	Max	23-1	0.00000
23	0.14787	SLV 8	Max	23-1	0.14787
23	0.29574	SLV 8	Max	23-1	0.29574
23	0.00000	SLV 8	Min	23-1	0.00000
23	0.14787	SLV 8	Min	23-1	0.14787
23	0.29574	SLV 8	Min	23-1	0.29574
23	0.00000	SLV 9	Max	23-1	0.00000
23	0.14787	SLV 9	Max	23-1	0.14787
23	0.29574	SLV 9	Max	23-1	0.29574
23	0.00000	SLV 9	Min	23-1	0.00000
23	0.14787	SLV 9	Min	23-1	0.14787
23	0.29574	SLV 9	Min	23-1	0.29574
23	0.00000	SLV 10	Max	23-1	0.00000
23	0.14787	SLV 10	Max	23-1	0.14787
23	0.29574	SLV 10	Max	23-1	0.29574

Table: Element Forces - Frames, Part 4 of 4

Frame	Station m	OutputCase	StepType	FrameElem	ElemStation m
23	0.00000	SLV 10	Min	23-1	0.00000
23	0.14787	SLV 10	Min	23-1	0.14787
23	0.29574	SLV 10	Min	23-1	0.29574
23	0.00000	SLV 11	Max	23-1	0.00000
23	0.14787	SLV 11	Max	23-1	0.14787
23	0.29574	SLV 11	Max	23-1	0.29574
23	0.00000	SLV 11	Min	23-1	0.00000
23	0.14787	SLV 11	Min	23-1	0.14787
23	0.29574	SLV 11	Min	23-1	0.29574
23	0.00000	SLV 12	Max	23-1	0.00000
23	0.14787	SLV 12	Max	23-1	0.14787
23	0.29574	SLV 12	Max	23-1	0.29574
23	0.00000	SLV 12	Min	23-1	0.00000
23	0.14787	SLV 12	Min	23-1	0.14787
23	0.29574	SLV 12	Min	23-1	0.29574
23	0.00000	SLV 13	Max	23-1	0.00000
23	0.14787	SLV 13	Max	23-1	0.14787
23	0.29574	SLV 13	Max	23-1	0.29574
23	0.00000	SLV 13	Min	23-1	0.00000
23	0.14787	SLV 13	Min	23-1	0.14787
23	0.29574	SLV 13	Min	23-1	0.29574
23	0.00000	SLV 14	Max	23-1	0.00000
23	0.14787	SLV 14	Max	23-1	0.14787
23	0.29574	SLV 14	Max	23-1	0.29574
23	0.00000	SLV 14	Min	23-1	0.00000
23	0.14787	SLV 14	Min	23-1	0.14787
23	0.29574	SLV 14	Min	23-1	0.29574
23	0.00000	SLV 15	Max	23-1	0.00000
23	0.14787	SLV 15	Max	23-1	0.14787
23	0.29574	SLV 15	Max	23-1	0.29574
23	0.00000	SLV 15	Min	23-1	0.00000
23	0.14787	SLV 15	Min	23-1	0.14787
23	0.29574	SLV 15	Min	23-1	0.29574
23	0.00000	SLV 16	Max	23-1	0.00000
23	0.14787	SLV 16	Max	23-1	0.14787
23	0.29574	SLV 16	Max	23-1	0.29574
23	0.00000	SLV 16	Min	23-1	0.00000
23	0.14787	SLV 16	Min	23-1	0.14787
23	0.29574	SLV 16	Min	23-1	0.29574
24	0.00000	SLE-C	Max	24-1	0.00000
24	0.15999	SLE-C	Max	24-1	0.15999
24	0.31998	SLE-C	Max	24-1	0.31998
24	0.00000	SLE-C	Min	24-1	0.00000
24	0.15999	SLE-C	Min	24-1	0.15999
24	0.31998	SLE-C	Min	24-1	0.31998
24	0.00000	SLE-F1	Max	24-1	0.00000
24	0.15999	SLE-F1	Max	24-1	0.15999
24	0.31998	SLE-F1	Max	24-1	0.31998
24	0.00000	SLE-F1	Min	24-1	0.00000
24	0.15999	SLE-F1	Min	24-1	0.15999
24	0.31998	SLE-F1	Min	24-1	0.31998
24	0.00000	SLE-F2	Max	24-1	0.00000
24	0.15999	SLE-F2	Max	24-1	0.15999
24	0.31998	SLE-F2	Max	24-1	0.31998
24	0.00000	SLE-F2	Min	24-1	0.00000
24	0.15999	SLE-F2	Min	24-1	0.15999
24	0.31998	SLE-F2	Min	24-1	0.31998
24	0.00000	SLE-F3	Max	24-1	0.00000
24	0.15999	SLE-F3	Max	24-1	0.15999

Table: Element Forces - Frames, Part 4 of 4

Frame	Station m	OutputCase	StepType	FrameElem	ElemStation m
24	0.31998	SLE-F3	Max	24-1	0.31998
24	0.00000	SLE-F3	Min	24-1	0.00000
24	0.15999	SLE-F3	Min	24-1	0.15999
24	0.31998	SLE-F3	Min	24-1	0.31998
24	0.00000	SLE-QP	Max	24-1	0.00000
24	0.15999	SLE-QP	Max	24-1	0.15999
24	0.31998	SLE-QP	Max	24-1	0.31998
24	0.00000	SLE-QP	Min	24-1	0.00000
24	0.15999	SLE-QP	Min	24-1	0.15999
24	0.31998	SLE-QP	Min	24-1	0.31998
24	0.00000	SLU-1	Max	24-1	0.00000
24	0.15999	SLU-1	Max	24-1	0.15999
24	0.31998	SLU-1	Max	24-1	0.31998
24	0.00000	SLU-1	Min	24-1	0.00000
24	0.15999	SLU-1	Min	24-1	0.15999
24	0.31998	SLU-1	Min	24-1	0.31998
24	0.00000	SLU-2	Max	24-1	0.00000
24	0.15999	SLU-2	Max	24-1	0.15999
24	0.31998	SLU-2	Max	24-1	0.31998
24	0.00000	SLU-2	Min	24-1	0.00000
24	0.15999	SLU-2	Min	24-1	0.15999
24	0.31998	SLU-2	Min	24-1	0.31998
24	0.00000	SLU-3	Max	24-1	0.00000
24	0.15999	SLU-3	Max	24-1	0.15999
24	0.31998	SLU-3	Max	24-1	0.31998
24	0.00000	SLU-3	Min	24-1	0.00000
24	0.15999	SLU-3	Min	24-1	0.15999
24	0.31998	SLU-3	Min	24-1	0.31998
24	0.00000	SLU-4	Max	24-1	0.00000
24	0.15999	SLU-4	Max	24-1	0.15999
24	0.31998	SLU-4	Max	24-1	0.31998
24	0.00000	SLU-4	Min	24-1	0.00000
24	0.15999	SLU-4	Min	24-1	0.15999
24	0.31998	SLU-4	Min	24-1	0.31998
24	0.00000	SLU-5	Max	24-1	0.00000
24	0.15999	SLU-5	Max	24-1	0.15999
24	0.31998	SLU-5	Max	24-1	0.31998
24	0.00000	SLU-5	Min	24-1	0.00000
24	0.15999	SLU-5	Min	24-1	0.15999
24	0.31998	SLU-5	Min	24-1	0.31998
24	0.00000	SLU-6	Max	24-1	0.00000
24	0.15999	SLU-6	Max	24-1	0.15999
24	0.31998	SLU-6	Max	24-1	0.31998
24	0.00000	SLU-6	Min	24-1	0.00000
24	0.15999	SLU-6	Min	24-1	0.15999
24	0.31998	SLU-6	Min	24-1	0.31998
24	0.00000	SLU-7	Max	24-1	0.00000
24	0.15999	SLU-7	Max	24-1	0.15999
24	0.31998	SLU-7	Max	24-1	0.31998
24	0.00000	SLU-7	Min	24-1	0.00000
24	0.15999	SLU-7	Min	24-1	0.15999
24	0.31998	SLU-7	Min	24-1	0.31998
24	0.00000	SLV 1	Max	24-1	0.00000
24	0.15999	SLV 1	Max	24-1	0.15999
24	0.31998	SLV 1	Max	24-1	0.31998
24	0.00000	SLV 1	Min	24-1	0.00000
24	0.15999	SLV 1	Min	24-1	0.15999
24	0.31998	SLV 1	Min	24-1	0.31998
24	0.00000	SLV 2	Max	24-1	0.00000

Table: Element Forces - Frames, Part 4 of 4

Frame	Station m	OutputCase	StepType	FrameElem	ElemStation m
24	0.15999	SLV 2	Max	24-1	0.15999
24	0.31998	SLV 2	Max	24-1	0.31998
24	0.00000	SLV 2	Min	24-1	0.00000
24	0.15999	SLV 2	Min	24-1	0.15999
24	0.31998	SLV 2	Min	24-1	0.31998
24	0.00000	SLV 3	Max	24-1	0.00000
24	0.15999	SLV 3	Max	24-1	0.15999
24	0.31998	SLV 3	Max	24-1	0.31998
24	0.00000	SLV 3	Min	24-1	0.00000
24	0.15999	SLV 3	Min	24-1	0.15999
24	0.31998	SLV 3	Min	24-1	0.31998
24	0.00000	SLV 4	Max	24-1	0.00000
24	0.15999	SLV 4	Max	24-1	0.15999
24	0.31998	SLV 4	Max	24-1	0.31998
24	0.00000	SLV 4	Min	24-1	0.00000
24	0.15999	SLV 4	Min	24-1	0.15999
24	0.31998	SLV 4	Min	24-1	0.31998
24	0.00000	SLV 5	Max	24-1	0.00000
24	0.15999	SLV 5	Max	24-1	0.15999
24	0.31998	SLV 5	Max	24-1	0.31998
24	0.00000	SLV 5	Min	24-1	0.00000
24	0.15999	SLV 5	Min	24-1	0.15999
24	0.31998	SLV 5	Min	24-1	0.31998
24	0.00000	SLV 6	Max	24-1	0.00000
24	0.15999	SLV 6	Max	24-1	0.15999
24	0.31998	SLV 6	Max	24-1	0.31998
24	0.00000	SLV 6	Min	24-1	0.00000
24	0.15999	SLV 6	Min	24-1	0.15999
24	0.31998	SLV 6	Min	24-1	0.31998
24	0.00000	SLV 7	Max	24-1	0.00000
24	0.15999	SLV 7	Max	24-1	0.15999
24	0.31998	SLV 7	Max	24-1	0.31998
24	0.00000	SLV 7	Min	24-1	0.00000
24	0.15999	SLV 7	Min	24-1	0.15999
24	0.31998	SLV 7	Min	24-1	0.31998
24	0.00000	SLV 8	Max	24-1	0.00000
24	0.15999	SLV 8	Max	24-1	0.15999
24	0.31998	SLV 8	Max	24-1	0.31998
24	0.00000	SLV 8	Min	24-1	0.00000
24	0.15999	SLV 8	Min	24-1	0.15999
24	0.31998	SLV 8	Min	24-1	0.31998
24	0.00000	SLV 9	Max	24-1	0.00000
24	0.15999	SLV 9	Max	24-1	0.15999
24	0.31998	SLV 9	Max	24-1	0.31998
24	0.00000	SLV 9	Min	24-1	0.00000
24	0.15999	SLV 9	Min	24-1	0.15999
24	0.31998	SLV 9	Min	24-1	0.31998
24	0.00000	SLV 10	Max	24-1	0.00000
24	0.15999	SLV 10	Max	24-1	0.15999
24	0.31998	SLV 10	Max	24-1	0.31998
24	0.00000	SLV 10	Min	24-1	0.00000
24	0.15999	SLV 10	Min	24-1	0.15999
24	0.31998	SLV 10	Min	24-1	0.31998
24	0.00000	SLV 11	Max	24-1	0.00000
24	0.15999	SLV 11	Max	24-1	0.15999
24	0.31998	SLV 11	Max	24-1	0.31998
24	0.00000	SLV 11	Min	24-1	0.00000
24	0.15999	SLV 11	Min	24-1	0.15999
24	0.31998	SLV 11	Min	24-1	0.31998

Table: Element Forces - Frames, Part 4 of 4

Frame	Station m	OutputCase	StepType	FrameElem	ElemStation m
24	0.00000	SLV 12	Max	24-1	0.00000
24	0.15999	SLV 12	Max	24-1	0.15999
24	0.31998	SLV 12	Max	24-1	0.31998
24	0.00000	SLV 12	Min	24-1	0.00000
24	0.15999	SLV 12	Min	24-1	0.15999
24	0.31998	SLV 12	Min	24-1	0.31998
24	0.00000	SLV 13	Max	24-1	0.00000
24	0.15999	SLV 13	Max	24-1	0.15999
24	0.31998	SLV 13	Max	24-1	0.31998
24	0.00000	SLV 13	Min	24-1	0.00000
24	0.15999	SLV 13	Min	24-1	0.15999
24	0.31998	SLV 13	Min	24-1	0.31998
24	0.00000	SLV 14	Max	24-1	0.00000
24	0.15999	SLV 14	Max	24-1	0.15999
24	0.31998	SLV 14	Max	24-1	0.31998
24	0.00000	SLV 14	Min	24-1	0.00000
24	0.15999	SLV 14	Min	24-1	0.15999
24	0.31998	SLV 14	Min	24-1	0.31998
24	0.00000	SLV 15	Max	24-1	0.00000
24	0.15999	SLV 15	Max	24-1	0.15999
24	0.31998	SLV 15	Max	24-1	0.31998
24	0.00000	SLV 15	Min	24-1	0.00000
24	0.15999	SLV 15	Min	24-1	0.15999
24	0.31998	SLV 15	Min	24-1	0.31998
24	0.00000	SLV 16	Max	24-1	0.00000
24	0.15999	SLV 16	Max	24-1	0.15999
24	0.31998	SLV 16	Max	24-1	0.31998
24	0.00000	SLV 16	Min	24-1	0.00000
24	0.15999	SLV 16	Min	24-1	0.15999
24	0.31998	SLV 16	Min	24-1	0.31998
25	0.00000	SLE-C	Max	25-1	0.00000
25	0.15091	SLE-C	Max	25-1	0.15091
25	0.30181	SLE-C	Max	25-1	0.30181
25	0.00000	SLE-C	Min	25-1	0.00000
25	0.15091	SLE-C	Min	25-1	0.15091
25	0.30181	SLE-C	Min	25-1	0.30181
25	0.00000	SLE-F1	Max	25-1	0.00000
25	0.15091	SLE-F1	Max	25-1	0.15091
25	0.30181	SLE-F1	Max	25-1	0.30181
25	0.00000	SLE-F1	Min	25-1	0.00000
25	0.15091	SLE-F1	Min	25-1	0.15091
25	0.30181	SLE-F1	Min	25-1	0.30181
25	0.00000	SLE-F2	Max	25-1	0.00000
25	0.15091	SLE-F2	Max	25-1	0.15091
25	0.30181	SLE-F2	Max	25-1	0.30181
25	0.00000	SLE-F2	Min	25-1	0.00000
25	0.15091	SLE-F2	Min	25-1	0.15091
25	0.30181	SLE-F2	Min	25-1	0.30181
25	0.00000	SLE-F3	Max	25-1	0.00000
25	0.15091	SLE-F3	Max	25-1	0.15091
25	0.30181	SLE-F3	Max	25-1	0.30181
25	0.00000	SLE-F3	Min	25-1	0.00000
25	0.15091	SLE-F3	Min	25-1	0.15091
25	0.30181	SLE-F3	Min	25-1	0.30181
25	0.00000	SLE-QP	Max	25-1	0.00000
25	0.15091	SLE-QP	Max	25-1	0.15091
25	0.30181	SLE-QP	Max	25-1	0.30181
25	0.00000	SLE-QP	Min	25-1	0.00000
25	0.15091	SLE-QP	Min	25-1	0.15091

Table: Element Forces - Frames, Part 4 of 4

Frame	Station m	OutputCase	StepType	FrameElem	ElemStation m
25	0.30181	SLE-QP	Min	25-1	0.30181
25	0.00000	SLU-1	Max	25-1	0.00000
25	0.15091	SLU-1	Max	25-1	0.15091
25	0.30181	SLU-1	Max	25-1	0.30181
25	0.00000	SLU-1	Min	25-1	0.00000
25	0.15091	SLU-1	Min	25-1	0.15091
25	0.30181	SLU-1	Min	25-1	0.30181
25	0.00000	SLU-2	Max	25-1	0.00000
25	0.15091	SLU-2	Max	25-1	0.15091
25	0.30181	SLU-2	Max	25-1	0.30181
25	0.00000	SLU-2	Min	25-1	0.00000
25	0.15091	SLU-2	Min	25-1	0.15091
25	0.30181	SLU-2	Min	25-1	0.30181
25	0.00000	SLU-3	Max	25-1	0.00000
25	0.15091	SLU-3	Max	25-1	0.15091
25	0.30181	SLU-3	Max	25-1	0.30181
25	0.00000	SLU-3	Min	25-1	0.00000
25	0.15091	SLU-3	Min	25-1	0.15091
25	0.30181	SLU-3	Min	25-1	0.30181
25	0.00000	SLU-4	Max	25-1	0.00000
25	0.15091	SLU-4	Max	25-1	0.15091
25	0.30181	SLU-4	Max	25-1	0.30181
25	0.00000	SLU-4	Min	25-1	0.00000
25	0.15091	SLU-4	Min	25-1	0.15091
25	0.30181	SLU-4	Min	25-1	0.30181
25	0.00000	SLU-5	Max	25-1	0.00000
25	0.15091	SLU-5	Max	25-1	0.15091
25	0.30181	SLU-5	Max	25-1	0.30181
25	0.00000	SLU-5	Min	25-1	0.00000
25	0.15091	SLU-5	Min	25-1	0.15091
25	0.30181	SLU-5	Min	25-1	0.30181
25	0.00000	SLU-6	Max	25-1	0.00000
25	0.15091	SLU-6	Max	25-1	0.15091
25	0.30181	SLU-6	Max	25-1	0.30181
25	0.00000	SLU-6	Min	25-1	0.00000
25	0.15091	SLU-6	Min	25-1	0.15091
25	0.30181	SLU-6	Min	25-1	0.30181
25	0.00000	SLU-7	Max	25-1	0.00000
25	0.15091	SLU-7	Max	25-1	0.15091
25	0.30181	SLU-7	Max	25-1	0.30181
25	0.00000	SLU-7	Min	25-1	0.00000
25	0.15091	SLU-7	Min	25-1	0.15091
25	0.30181	SLU-7	Min	25-1	0.30181
25	0.00000	SLV 1	Max	25-1	0.00000
25	0.15091	SLV 1	Max	25-1	0.15091
25	0.30181	SLV 1	Max	25-1	0.30181
25	0.00000	SLV 1	Min	25-1	0.00000
25	0.15091	SLV 1	Min	25-1	0.15091
25	0.30181	SLV 1	Min	25-1	0.30181
25	0.00000	SLV 2	Max	25-1	0.00000
25	0.15091	SLV 2	Max	25-1	0.15091
25	0.30181	SLV 2	Max	25-1	0.30181
25	0.00000	SLV 2	Min	25-1	0.00000
25	0.15091	SLV 2	Min	25-1	0.15091
25	0.30181	SLV 2	Min	25-1	0.30181
25	0.00000	SLV 3	Max	25-1	0.00000
25	0.15091	SLV 3	Max	25-1	0.15091
25	0.30181	SLV 3	Max	25-1	0.30181
25	0.00000	SLV 3	Min	25-1	0.00000

Table: Element Forces - Frames, Part 4 of 4

Frame	Station m	OutputCase	StepType	FrameElem	ElemStation m
25	0.15091	SLV 3	Min	25-1	0.15091
25	0.30181	SLV 3	Min	25-1	0.30181
25	0.00000	SLV 4	Max	25-1	0.00000
25	0.15091	SLV 4	Max	25-1	0.15091
25	0.30181	SLV 4	Max	25-1	0.30181
25	0.00000	SLV 4	Min	25-1	0.00000
25	0.15091	SLV 4	Min	25-1	0.15091
25	0.30181	SLV 4	Min	25-1	0.30181
25	0.00000	SLV 5	Max	25-1	0.00000
25	0.15091	SLV 5	Max	25-1	0.15091
25	0.30181	SLV 5	Max	25-1	0.30181
25	0.00000	SLV 5	Min	25-1	0.00000
25	0.15091	SLV 5	Min	25-1	0.15091
25	0.30181	SLV 5	Min	25-1	0.30181
25	0.00000	SLV 6	Max	25-1	0.00000
25	0.15091	SLV 6	Max	25-1	0.15091
25	0.30181	SLV 6	Max	25-1	0.30181
25	0.00000	SLV 6	Min	25-1	0.00000
25	0.15091	SLV 6	Min	25-1	0.15091
25	0.30181	SLV 6	Min	25-1	0.30181
25	0.00000	SLV 7	Max	25-1	0.00000
25	0.15091	SLV 7	Max	25-1	0.15091
25	0.30181	SLV 7	Max	25-1	0.30181
25	0.00000	SLV 7	Min	25-1	0.00000
25	0.15091	SLV 7	Min	25-1	0.15091
25	0.30181	SLV 7	Min	25-1	0.30181
25	0.00000	SLV 8	Max	25-1	0.00000
25	0.15091	SLV 8	Max	25-1	0.15091
25	0.30181	SLV 8	Max	25-1	0.30181
25	0.00000	SLV 8	Min	25-1	0.00000
25	0.15091	SLV 8	Min	25-1	0.15091
25	0.30181	SLV 8	Min	25-1	0.30181
25	0.00000	SLV 9	Max	25-1	0.00000
25	0.15091	SLV 9	Max	25-1	0.15091
25	0.30181	SLV 9	Max	25-1	0.30181
25	0.00000	SLV 9	Min	25-1	0.00000
25	0.15091	SLV 9	Min	25-1	0.15091
25	0.30181	SLV 9	Min	25-1	0.30181
25	0.00000	SLV 10	Max	25-1	0.00000
25	0.15091	SLV 10	Max	25-1	0.15091
25	0.30181	SLV 10	Max	25-1	0.30181
25	0.00000	SLV 10	Min	25-1	0.00000
25	0.15091	SLV 10	Min	25-1	0.15091
25	0.30181	SLV 10	Min	25-1	0.30181
25	0.00000	SLV 11	Max	25-1	0.00000
25	0.15091	SLV 11	Max	25-1	0.15091
25	0.30181	SLV 11	Max	25-1	0.30181
25	0.00000	SLV 11	Min	25-1	0.00000
25	0.15091	SLV 11	Min	25-1	0.15091
25	0.30181	SLV 11	Min	25-1	0.30181
25	0.00000	SLV 12	Max	25-1	0.00000
25	0.15091	SLV 12	Max	25-1	0.15091
25	0.30181	SLV 12	Max	25-1	0.30181
25	0.00000	SLV 12	Min	25-1	0.00000
25	0.15091	SLV 12	Min	25-1	0.15091
25	0.30181	SLV 12	Min	25-1	0.30181
25	0.00000	SLV 13	Max	25-1	0.00000
25	0.15091	SLV 13	Max	25-1	0.15091
25	0.30181	SLV 13	Max	25-1	0.30181

Table: Element Forces - Frames, Part 4 of 4

Frame	Station m	OutputCase	StepType	FrameElem	ElemStation m
25	0.00000	SLV 13	Min	25-1	0.00000
25	0.15091	SLV 13	Min	25-1	0.15091
25	0.30181	SLV 13	Min	25-1	0.30181
25	0.00000	SLV 14	Max	25-1	0.00000
25	0.15091	SLV 14	Max	25-1	0.15091
25	0.30181	SLV 14	Max	25-1	0.30181
25	0.00000	SLV 14	Min	25-1	0.00000
25	0.15091	SLV 14	Min	25-1	0.15091
25	0.30181	SLV 14	Min	25-1	0.30181
25	0.00000	SLV 15	Max	25-1	0.00000
25	0.15091	SLV 15	Max	25-1	0.15091
25	0.30181	SLV 15	Max	25-1	0.30181
25	0.00000	SLV 15	Min	25-1	0.00000
25	0.15091	SLV 15	Min	25-1	0.15091
25	0.30181	SLV 15	Min	25-1	0.30181
25	0.00000	SLV 16	Max	25-1	0.00000
25	0.15091	SLV 16	Max	25-1	0.15091
25	0.30181	SLV 16	Max	25-1	0.30181
25	0.00000	SLV 16	Min	25-1	0.00000
25	0.15091	SLV 16	Min	25-1	0.15091
25	0.30181	SLV 16	Min	25-1	0.30181
26	0.00000	SLE-C	Max	26-1	0.00000
26	0.16308	SLE-C	Max	26-1	0.16308
26	0.32617	SLE-C	Max	26-1	0.32617
26	0.00000	SLE-C	Min	26-1	0.00000
26	0.16308	SLE-C	Min	26-1	0.16308
26	0.32617	SLE-C	Min	26-1	0.32617
26	0.00000	SLE-F1	Max	26-1	0.00000
26	0.16308	SLE-F1	Max	26-1	0.16308
26	0.32617	SLE-F1	Max	26-1	0.32617
26	0.00000	SLE-F1	Min	26-1	0.00000
26	0.16308	SLE-F1	Min	26-1	0.16308
26	0.32617	SLE-F1	Min	26-1	0.32617
26	0.00000	SLE-F2	Max	26-1	0.00000
26	0.16308	SLE-F2	Max	26-1	0.16308
26	0.32617	SLE-F2	Max	26-1	0.32617
26	0.00000	SLE-F2	Min	26-1	0.00000
26	0.16308	SLE-F2	Min	26-1	0.16308
26	0.32617	SLE-F2	Min	26-1	0.32617
26	0.00000	SLE-F3	Max	26-1	0.00000
26	0.16308	SLE-F3	Max	26-1	0.16308
26	0.32617	SLE-F3	Max	26-1	0.32617
26	0.00000	SLE-F3	Min	26-1	0.00000
26	0.16308	SLE-F3	Min	26-1	0.16308
26	0.32617	SLE-F3	Min	26-1	0.32617
26	0.00000	SLE-QP	Max	26-1	0.00000
26	0.16308	SLE-QP	Max	26-1	0.16308
26	0.32617	SLE-QP	Max	26-1	0.32617
26	0.00000	SLE-QP	Min	26-1	0.00000
26	0.16308	SLE-QP	Min	26-1	0.16308
26	0.32617	SLE-QP	Min	26-1	0.32617
26	0.00000	SLU-1	Max	26-1	0.00000
26	0.16308	SLU-1	Max	26-1	0.16308
26	0.32617	SLU-1	Max	26-1	0.32617
26	0.00000	SLU-1	Min	26-1	0.00000
26	0.16308	SLU-1	Min	26-1	0.16308
26	0.32617	SLU-1	Min	26-1	0.32617
26	0.00000	SLU-2	Max	26-1	0.00000
26	0.16308	SLU-2	Max	26-1	0.16308

Table: Element Forces - Frames, Part 4 of 4

Frame	Station m	OutputCase	StepType	FrameElem	ElemStation m
26	0.32617	SLU-2	Max	26-1	0.32617
26	0.00000	SLU-2	Min	26-1	0.00000
26	0.16308	SLU-2	Min	26-1	0.16308
26	0.32617	SLU-2	Min	26-1	0.32617
26	0.00000	SLU-3	Max	26-1	0.00000
26	0.16308	SLU-3	Max	26-1	0.16308
26	0.32617	SLU-3	Max	26-1	0.32617
26	0.00000	SLU-3	Min	26-1	0.00000
26	0.16308	SLU-3	Min	26-1	0.16308
26	0.32617	SLU-3	Min	26-1	0.32617
26	0.00000	SLU-4	Max	26-1	0.00000
26	0.16308	SLU-4	Max	26-1	0.16308
26	0.32617	SLU-4	Max	26-1	0.32617
26	0.00000	SLU-4	Min	26-1	0.00000
26	0.16308	SLU-4	Min	26-1	0.16308
26	0.32617	SLU-4	Min	26-1	0.32617
26	0.00000	SLU-5	Max	26-1	0.00000
26	0.16308	SLU-5	Max	26-1	0.16308
26	0.32617	SLU-5	Max	26-1	0.32617
26	0.00000	SLU-5	Min	26-1	0.00000
26	0.16308	SLU-5	Min	26-1	0.16308
26	0.32617	SLU-5	Min	26-1	0.32617
26	0.00000	SLU-6	Max	26-1	0.00000
26	0.16308	SLU-6	Max	26-1	0.16308
26	0.32617	SLU-6	Max	26-1	0.32617
26	0.00000	SLU-6	Min	26-1	0.00000
26	0.16308	SLU-6	Min	26-1	0.16308
26	0.32617	SLU-6	Min	26-1	0.32617
26	0.00000	SLU-7	Max	26-1	0.00000
26	0.16308	SLU-7	Max	26-1	0.16308
26	0.32617	SLU-7	Max	26-1	0.32617
26	0.00000	SLU-7	Min	26-1	0.00000
26	0.16308	SLU-7	Min	26-1	0.16308
26	0.32617	SLU-7	Min	26-1	0.32617
26	0.00000	SLV 1	Max	26-1	0.00000
26	0.16308	SLV 1	Max	26-1	0.16308
26	0.32617	SLV 1	Max	26-1	0.32617
26	0.00000	SLV 1	Min	26-1	0.00000
26	0.16308	SLV 1	Min	26-1	0.16308
26	0.32617	SLV 1	Min	26-1	0.32617
26	0.00000	SLV 2	Max	26-1	0.00000
26	0.16308	SLV 2	Max	26-1	0.16308
26	0.32617	SLV 2	Max	26-1	0.32617
26	0.00000	SLV 2	Min	26-1	0.00000
26	0.16308	SLV 2	Min	26-1	0.16308
26	0.32617	SLV 2	Min	26-1	0.32617
26	0.00000	SLV 3	Max	26-1	0.00000
26	0.16308	SLV 3	Max	26-1	0.16308
26	0.32617	SLV 3	Max	26-1	0.32617
26	0.00000	SLV 3	Min	26-1	0.00000
26	0.16308	SLV 3	Min	26-1	0.16308
26	0.32617	SLV 3	Min	26-1	0.32617
26	0.00000	SLV 4	Max	26-1	0.00000
26	0.16308	SLV 4	Max	26-1	0.16308
26	0.32617	SLV 4	Max	26-1	0.32617
26	0.00000	SLV 4	Min	26-1	0.00000
26	0.16308	SLV 4	Min	26-1	0.16308
26	0.32617	SLV 4	Min	26-1	0.32617
26	0.00000	SLV 5	Max	26-1	0.00000

Table: Element Forces - Frames, Part 4 of 4

Frame	Station m	OutputCase	StepType	FrameElem	ElemStation m
26	0.16308	SLV 5	Max	26-1	0.16308
26	0.32617	SLV 5	Max	26-1	0.32617
26	0.00000	SLV 5	Min	26-1	0.00000
26	0.16308	SLV 5	Min	26-1	0.16308
26	0.32617	SLV 5	Min	26-1	0.32617
26	0.00000	SLV 6	Max	26-1	0.00000
26	0.16308	SLV 6	Max	26-1	0.16308
26	0.32617	SLV 6	Max	26-1	0.32617
26	0.00000	SLV 6	Min	26-1	0.00000
26	0.16308	SLV 6	Min	26-1	0.16308
26	0.32617	SLV 6	Min	26-1	0.32617
26	0.00000	SLV 7	Max	26-1	0.00000
26	0.16308	SLV 7	Max	26-1	0.16308
26	0.32617	SLV 7	Max	26-1	0.32617
26	0.00000	SLV 7	Min	26-1	0.00000
26	0.16308	SLV 7	Min	26-1	0.16308
26	0.32617	SLV 7	Min	26-1	0.32617
26	0.00000	SLV 8	Max	26-1	0.00000
26	0.16308	SLV 8	Max	26-1	0.16308
26	0.32617	SLV 8	Max	26-1	0.32617
26	0.00000	SLV 8	Min	26-1	0.00000
26	0.16308	SLV 8	Min	26-1	0.16308
26	0.32617	SLV 8	Min	26-1	0.32617
26	0.00000	SLV 9	Max	26-1	0.00000
26	0.16308	SLV 9	Max	26-1	0.16308
26	0.32617	SLV 9	Max	26-1	0.32617
26	0.00000	SLV 9	Min	26-1	0.00000
26	0.16308	SLV 9	Min	26-1	0.16308
26	0.32617	SLV 9	Min	26-1	0.32617
26	0.00000	SLV 10	Max	26-1	0.00000
26	0.16308	SLV 10	Max	26-1	0.16308
26	0.32617	SLV 10	Max	26-1	0.32617
26	0.00000	SLV 10	Min	26-1	0.00000
26	0.16308	SLV 10	Min	26-1	0.16308
26	0.32617	SLV 10	Min	26-1	0.32617
26	0.00000	SLV 11	Max	26-1	0.00000
26	0.16308	SLV 11	Max	26-1	0.16308
26	0.32617	SLV 11	Max	26-1	0.32617
26	0.00000	SLV 11	Min	26-1	0.00000
26	0.16308	SLV 11	Min	26-1	0.16308
26	0.32617	SLV 11	Min	26-1	0.32617
26	0.00000	SLV 12	Max	26-1	0.00000
26	0.16308	SLV 12	Max	26-1	0.16308
26	0.32617	SLV 12	Max	26-1	0.32617
26	0.00000	SLV 12	Min	26-1	0.00000
26	0.16308	SLV 12	Min	26-1	0.16308
26	0.32617	SLV 12	Min	26-1	0.32617
26	0.00000	SLV 13	Max	26-1	0.00000
26	0.16308	SLV 13	Max	26-1	0.16308
26	0.32617	SLV 13	Max	26-1	0.32617
26	0.00000	SLV 13	Min	26-1	0.00000
26	0.16308	SLV 13	Min	26-1	0.16308
26	0.32617	SLV 13	Min	26-1	0.32617
26	0.00000	SLV 14	Max	26-1	0.00000
26	0.16308	SLV 14	Max	26-1	0.16308
26	0.32617	SLV 14	Max	26-1	0.32617
26	0.00000	SLV 14	Min	26-1	0.00000
26	0.16308	SLV 14	Min	26-1	0.16308
26	0.32617	SLV 14	Min	26-1	0.32617

Table: Element Forces - Frames, Part 4 of 4

Frame	Station m	OutputCase	StepType	FrameElem	ElemStation m
26	0.00000	SLV 15	Max	26-1	0.00000
26	0.16308	SLV 15	Max	26-1	0.16308
26	0.32617	SLV 15	Max	26-1	0.32617
26	0.00000	SLV 15	Min	26-1	0.00000
26	0.16308	SLV 15	Min	26-1	0.16308
26	0.32617	SLV 15	Min	26-1	0.32617
26	0.00000	SLV 16	Max	26-1	0.00000
26	0.16308	SLV 16	Max	26-1	0.16308
26	0.32617	SLV 16	Max	26-1	0.32617
26	0.00000	SLV 16	Min	26-1	0.00000
26	0.16308	SLV 16	Min	26-1	0.16308
26	0.32617	SLV 16	Min	26-1	0.32617
27	0.00000	SLE-C	Max	27-1	0.00000
27	0.17158	SLE-C	Max	27-1	0.17158
27	0.34316	SLE-C	Max	27-1	0.34316
27	0.00000	SLE-C	Min	27-1	0.00000
27	0.17158	SLE-C	Min	27-1	0.17158
27	0.34316	SLE-C	Min	27-1	0.34316
27	0.00000	SLE-F1	Max	27-1	0.00000
27	0.17158	SLE-F1	Max	27-1	0.17158
27	0.34316	SLE-F1	Max	27-1	0.34316
27	0.00000	SLE-F1	Min	27-1	0.00000
27	0.17158	SLE-F1	Min	27-1	0.17158
27	0.34316	SLE-F1	Min	27-1	0.34316
27	0.00000	SLE-F2	Max	27-1	0.00000
27	0.17158	SLE-F2	Max	27-1	0.17158
27	0.34316	SLE-F2	Max	27-1	0.34316
27	0.00000	SLE-F2	Min	27-1	0.00000
27	0.17158	SLE-F2	Min	27-1	0.17158
27	0.34316	SLE-F2	Min	27-1	0.34316
27	0.00000	SLE-F3	Max	27-1	0.00000
27	0.17158	SLE-F3	Max	27-1	0.17158
27	0.34316	SLE-F3	Max	27-1	0.34316
27	0.00000	SLE-F3	Min	27-1	0.00000
27	0.17158	SLE-F3	Min	27-1	0.17158
27	0.34316	SLE-F3	Min	27-1	0.34316
27	0.00000	SLE-QP	Max	27-1	0.00000
27	0.17158	SLE-QP	Max	27-1	0.17158
27	0.34316	SLE-QP	Max	27-1	0.34316
27	0.00000	SLE-QP	Min	27-1	0.00000
27	0.17158	SLE-QP	Min	27-1	0.17158
27	0.34316	SLE-QP	Min	27-1	0.34316
27	0.00000	SLU-1	Max	27-1	0.00000
27	0.17158	SLU-1	Max	27-1	0.17158
27	0.34316	SLU-1	Max	27-1	0.34316
27	0.00000	SLU-1	Min	27-1	0.00000
27	0.17158	SLU-1	Min	27-1	0.17158
27	0.34316	SLU-1	Min	27-1	0.34316
27	0.00000	SLU-2	Max	27-1	0.00000
27	0.17158	SLU-2	Max	27-1	0.17158
27	0.34316	SLU-2	Max	27-1	0.34316
27	0.00000	SLU-2	Min	27-1	0.00000
27	0.17158	SLU-2	Min	27-1	0.17158
27	0.34316	SLU-2	Min	27-1	0.34316
27	0.00000	SLU-3	Max	27-1	0.00000
27	0.17158	SLU-3	Max	27-1	0.17158
27	0.34316	SLU-3	Max	27-1	0.34316
27	0.00000	SLU-3	Min	27-1	0.00000
27	0.17158	SLU-3	Min	27-1	0.17158

Table: Element Forces - Frames, Part 4 of 4

Frame	Station m	OutputCase	StepType	FrameElem	ElemStation m
27	0.34316	SLU-3	Min	27-1	0.34316
27	0.00000	SLU-4	Max	27-1	0.00000
27	0.17158	SLU-4	Max	27-1	0.17158
27	0.34316	SLU-4	Max	27-1	0.34316
27	0.00000	SLU-4	Min	27-1	0.00000
27	0.17158	SLU-4	Min	27-1	0.17158
27	0.34316	SLU-4	Min	27-1	0.34316
27	0.00000	SLU-5	Max	27-1	0.00000
27	0.17158	SLU-5	Max	27-1	0.17158
27	0.34316	SLU-5	Max	27-1	0.34316
27	0.00000	SLU-5	Min	27-1	0.00000
27	0.17158	SLU-5	Min	27-1	0.17158
27	0.34316	SLU-5	Min	27-1	0.34316
27	0.00000	SLU-6	Max	27-1	0.00000
27	0.17158	SLU-6	Max	27-1	0.17158
27	0.34316	SLU-6	Max	27-1	0.34316
27	0.00000	SLU-6	Min	27-1	0.00000
27	0.17158	SLU-6	Min	27-1	0.17158
27	0.34316	SLU-6	Min	27-1	0.34316
27	0.00000	SLU-7	Max	27-1	0.00000
27	0.17158	SLU-7	Max	27-1	0.17158
27	0.34316	SLU-7	Max	27-1	0.34316
27	0.00000	SLU-7	Min	27-1	0.00000
27	0.17158	SLU-7	Min	27-1	0.17158
27	0.34316	SLU-7	Min	27-1	0.34316
27	0.00000	SLV 1	Max	27-1	0.00000
27	0.17158	SLV 1	Max	27-1	0.17158
27	0.34316	SLV 1	Max	27-1	0.34316
27	0.00000	SLV 1	Min	27-1	0.00000
27	0.17158	SLV 1	Min	27-1	0.17158
27	0.34316	SLV 1	Min	27-1	0.34316
27	0.00000	SLV 2	Max	27-1	0.00000
27	0.17158	SLV 2	Max	27-1	0.17158
27	0.34316	SLV 2	Max	27-1	0.34316
27	0.00000	SLV 2	Min	27-1	0.00000
27	0.17158	SLV 2	Min	27-1	0.17158
27	0.34316	SLV 2	Min	27-1	0.34316
27	0.00000	SLV 3	Max	27-1	0.00000
27	0.17158	SLV 3	Max	27-1	0.17158
27	0.34316	SLV 3	Max	27-1	0.34316
27	0.00000	SLV 3	Min	27-1	0.00000
27	0.17158	SLV 3	Min	27-1	0.17158
27	0.34316	SLV 3	Min	27-1	0.34316
27	0.00000	SLV 4	Max	27-1	0.00000
27	0.17158	SLV 4	Max	27-1	0.17158
27	0.34316	SLV 4	Max	27-1	0.34316
27	0.00000	SLV 4	Min	27-1	0.00000
27	0.17158	SLV 4	Min	27-1	0.17158
27	0.34316	SLV 4	Min	27-1	0.34316
27	0.00000	SLV 5	Max	27-1	0.00000
27	0.17158	SLV 5	Max	27-1	0.17158
27	0.34316	SLV 5	Max	27-1	0.34316
27	0.00000	SLV 5	Min	27-1	0.00000
27	0.17158	SLV 5	Min	27-1	0.17158
27	0.34316	SLV 5	Min	27-1	0.34316
27	0.00000	SLV 6	Max	27-1	0.00000
27	0.17158	SLV 6	Max	27-1	0.17158
27	0.34316	SLV 6	Max	27-1	0.34316
27	0.00000	SLV 6	Min	27-1	0.00000

Table: Element Forces - Frames, Part 4 of 4

Frame	Station m	OutputCase	StepType	FrameElem	ElemStation m
27	0.17158	SLV 6	Min	27-1	0.17158
27	0.34316	SLV 6	Min	27-1	0.34316
27	0.00000	SLV 7	Max	27-1	0.00000
27	0.17158	SLV 7	Max	27-1	0.17158
27	0.34316	SLV 7	Max	27-1	0.34316
27	0.00000	SLV 7	Min	27-1	0.00000
27	0.17158	SLV 7	Min	27-1	0.17158
27	0.34316	SLV 7	Min	27-1	0.34316
27	0.00000	SLV 8	Max	27-1	0.00000
27	0.17158	SLV 8	Max	27-1	0.17158
27	0.34316	SLV 8	Max	27-1	0.34316
27	0.00000	SLV 8	Min	27-1	0.00000
27	0.17158	SLV 8	Min	27-1	0.17158
27	0.34316	SLV 8	Min	27-1	0.34316
27	0.00000	SLV 9	Max	27-1	0.00000
27	0.17158	SLV 9	Max	27-1	0.17158
27	0.34316	SLV 9	Max	27-1	0.34316
27	0.00000	SLV 9	Min	27-1	0.00000
27	0.17158	SLV 9	Min	27-1	0.17158
27	0.34316	SLV 9	Min	27-1	0.34316
27	0.00000	SLV 10	Max	27-1	0.00000
27	0.17158	SLV 10	Max	27-1	0.17158
27	0.34316	SLV 10	Max	27-1	0.34316
27	0.00000	SLV 10	Min	27-1	0.00000
27	0.17158	SLV 10	Min	27-1	0.17158
27	0.34316	SLV 10	Min	27-1	0.34316
27	0.00000	SLV 11	Max	27-1	0.00000
27	0.17158	SLV 11	Max	27-1	0.17158
27	0.34316	SLV 11	Max	27-1	0.34316
27	0.00000	SLV 11	Min	27-1	0.00000
27	0.17158	SLV 11	Min	27-1	0.17158
27	0.34316	SLV 11	Min	27-1	0.34316
27	0.00000	SLV 12	Max	27-1	0.00000
27	0.17158	SLV 12	Max	27-1	0.17158
27	0.34316	SLV 12	Max	27-1	0.34316
27	0.00000	SLV 12	Min	27-1	0.00000
27	0.17158	SLV 12	Min	27-1	0.17158
27	0.34316	SLV 12	Min	27-1	0.34316
27	0.00000	SLV 13	Max	27-1	0.00000
27	0.17158	SLV 13	Max	27-1	0.17158
27	0.34316	SLV 13	Max	27-1	0.34316
27	0.00000	SLV 13	Min	27-1	0.00000
27	0.17158	SLV 13	Min	27-1	0.17158
27	0.34316	SLV 13	Min	27-1	0.34316
27	0.00000	SLV 14	Max	27-1	0.00000
27	0.17158	SLV 14	Max	27-1	0.17158
27	0.34316	SLV 14	Max	27-1	0.34316
27	0.00000	SLV 14	Min	27-1	0.00000
27	0.17158	SLV 14	Min	27-1	0.17158
27	0.34316	SLV 14	Min	27-1	0.34316
27	0.00000	SLV 15	Max	27-1	0.00000
27	0.17158	SLV 15	Max	27-1	0.17158
27	0.34316	SLV 15	Max	27-1	0.34316
27	0.00000	SLV 15	Min	27-1	0.00000
27	0.17158	SLV 15	Min	27-1	0.17158
27	0.34316	SLV 15	Min	27-1	0.34316
27	0.00000	SLV 16	Max	27-1	0.00000
27	0.17158	SLV 16	Max	27-1	0.17158
27	0.34316	SLV 16	Max	27-1	0.34316

Table: Element Forces - Frames, Part 4 of 4

Frame	Station m	OutputCase	StepType	FrameElem	ElemStation m
27	0.00000	SLV 16	Min	27-1	0.00000
27	0.17158	SLV 16	Min	27-1	0.17158
27	0.34316	SLV 16	Min	27-1	0.34316
28	0.00000	SLE-C	Max	28-1	0.00000
28	0.18867	SLE-C	Max	28-1	0.18867
28	0.37734	SLE-C	Max	28-1	0.37734
28	0.00000	SLE-C	Min	28-1	0.00000
28	0.18867	SLE-C	Min	28-1	0.18867
28	0.37734	SLE-C	Min	28-1	0.37734
28	0.00000	SLE-F1	Max	28-1	0.00000
28	0.18867	SLE-F1	Max	28-1	0.18867
28	0.37734	SLE-F1	Max	28-1	0.37734
28	0.00000	SLE-F1	Min	28-1	0.00000
28	0.18867	SLE-F1	Min	28-1	0.18867
28	0.37734	SLE-F1	Min	28-1	0.37734
28	0.00000	SLE-F2	Max	28-1	0.00000
28	0.18867	SLE-F2	Max	28-1	0.18867
28	0.37734	SLE-F2	Max	28-1	0.37734
28	0.00000	SLE-F2	Min	28-1	0.00000
28	0.18867	SLE-F2	Min	28-1	0.18867
28	0.37734	SLE-F2	Min	28-1	0.37734
28	0.00000	SLE-F3	Max	28-1	0.00000
28	0.18867	SLE-F3	Max	28-1	0.18867
28	0.37734	SLE-F3	Max	28-1	0.37734
28	0.00000	SLE-F3	Min	28-1	0.00000
28	0.18867	SLE-F3	Min	28-1	0.18867
28	0.37734	SLE-F3	Min	28-1	0.37734
28	0.00000	SLE-QP	Max	28-1	0.00000
28	0.18867	SLE-QP	Max	28-1	0.18867
28	0.37734	SLE-QP	Max	28-1	0.37734
28	0.00000	SLE-QP	Min	28-1	0.00000
28	0.18867	SLE-QP	Min	28-1	0.18867
28	0.37734	SLE-QP	Min	28-1	0.37734
28	0.00000	SLU-1	Max	28-1	0.00000
28	0.18867	SLU-1	Max	28-1	0.18867
28	0.37734	SLU-1	Max	28-1	0.37734
28	0.00000	SLU-1	Min	28-1	0.00000
28	0.18867	SLU-1	Min	28-1	0.18867
28	0.37734	SLU-1	Min	28-1	0.37734
28	0.00000	SLU-2	Max	28-1	0.00000
28	0.18867	SLU-2	Max	28-1	0.18867
28	0.37734	SLU-2	Max	28-1	0.37734
28	0.00000	SLU-2	Min	28-1	0.00000
28	0.18867	SLU-2	Min	28-1	0.18867
28	0.37734	SLU-2	Min	28-1	0.37734
28	0.00000	SLU-3	Max	28-1	0.00000
28	0.18867	SLU-3	Max	28-1	0.18867
28	0.37734	SLU-3	Max	28-1	0.37734
28	0.00000	SLU-3	Min	28-1	0.00000
28	0.18867	SLU-3	Min	28-1	0.18867
28	0.37734	SLU-3	Min	28-1	0.37734
28	0.00000	SLU-4	Max	28-1	0.00000
28	0.18867	SLU-4	Max	28-1	0.18867
28	0.37734	SLU-4	Max	28-1	0.37734
28	0.00000	SLU-4	Min	28-1	0.00000
28	0.18867	SLU-4	Min	28-1	0.18867
28	0.37734	SLU-4	Min	28-1	0.37734
28	0.00000	SLU-5	Max	28-1	0.00000
28	0.18867	SLU-5	Max	28-1	0.18867

Table: Element Forces - Frames, Part 4 of 4

Frame	Station m	OutputCase	StepType	FrameElem	ElemStation m
28	0.37734	SLU-5	Max	28-1	0.37734
28	0.00000	SLU-5	Min	28-1	0.00000
28	0.18867	SLU-5	Min	28-1	0.18867
28	0.37734	SLU-5	Min	28-1	0.37734
28	0.00000	SLU-6	Max	28-1	0.00000
28	0.18867	SLU-6	Max	28-1	0.18867
28	0.37734	SLU-6	Max	28-1	0.37734
28	0.00000	SLU-6	Min	28-1	0.00000
28	0.18867	SLU-6	Min	28-1	0.18867
28	0.37734	SLU-6	Min	28-1	0.37734
28	0.00000	SLU-7	Max	28-1	0.00000
28	0.18867	SLU-7	Max	28-1	0.18867
28	0.37734	SLU-7	Max	28-1	0.37734
28	0.00000	SLU-7	Min	28-1	0.00000
28	0.18867	SLU-7	Min	28-1	0.18867
28	0.37734	SLU-7	Min	28-1	0.37734
28	0.00000	SLV 1	Max	28-1	0.00000
28	0.18867	SLV 1	Max	28-1	0.18867
28	0.37734	SLV 1	Max	28-1	0.37734
28	0.00000	SLV 1	Min	28-1	0.00000
28	0.18867	SLV 1	Min	28-1	0.18867
28	0.37734	SLV 1	Min	28-1	0.37734
28	0.00000	SLV 2	Max	28-1	0.00000
28	0.18867	SLV 2	Max	28-1	0.18867
28	0.37734	SLV 2	Max	28-1	0.37734
28	0.00000	SLV 2	Min	28-1	0.00000
28	0.18867	SLV 2	Min	28-1	0.18867
28	0.37734	SLV 2	Min	28-1	0.37734
28	0.00000	SLV 3	Max	28-1	0.00000
28	0.18867	SLV 3	Max	28-1	0.18867
28	0.37734	SLV 3	Max	28-1	0.37734
28	0.00000	SLV 3	Min	28-1	0.00000
28	0.18867	SLV 3	Min	28-1	0.18867
28	0.37734	SLV 3	Min	28-1	0.37734
28	0.00000	SLV 4	Max	28-1	0.00000
28	0.18867	SLV 4	Max	28-1	0.18867
28	0.37734	SLV 4	Max	28-1	0.37734
28	0.00000	SLV 4	Min	28-1	0.00000
28	0.18867	SLV 4	Min	28-1	0.18867
28	0.37734	SLV 4	Min	28-1	0.37734
28	0.00000	SLV 5	Max	28-1	0.00000
28	0.18867	SLV 5	Max	28-1	0.18867
28	0.37734	SLV 5	Max	28-1	0.37734
28	0.00000	SLV 5	Min	28-1	0.00000
28	0.18867	SLV 5	Min	28-1	0.18867
28	0.37734	SLV 5	Min	28-1	0.37734
28	0.00000	SLV 6	Max	28-1	0.00000
28	0.18867	SLV 6	Max	28-1	0.18867
28	0.37734	SLV 6	Max	28-1	0.37734
28	0.00000	SLV 6	Min	28-1	0.00000
28	0.18867	SLV 6	Min	28-1	0.18867
28	0.37734	SLV 6	Min	28-1	0.37734
28	0.00000	SLV 7	Max	28-1	0.00000
28	0.18867	SLV 7	Max	28-1	0.18867
28	0.37734	SLV 7	Max	28-1	0.37734
28	0.00000	SLV 7	Min	28-1	0.00000
28	0.18867	SLV 7	Min	28-1	0.18867
28	0.37734	SLV 7	Min	28-1	0.37734
28	0.00000	SLV 8	Max	28-1	0.00000

Table: Element Forces - Frames, Part 4 of 4

Frame	Station m	OutputCase	StepType	FrameElem	ElemStation m
28	0.18867	SLV 8	Max	28-1	0.18867
28	0.37734	SLV 8	Max	28-1	0.37734
28	0.00000	SLV 8	Min	28-1	0.00000
28	0.18867	SLV 8	Min	28-1	0.18867
28	0.37734	SLV 8	Min	28-1	0.37734
28	0.00000	SLV 9	Max	28-1	0.00000
28	0.18867	SLV 9	Max	28-1	0.18867
28	0.37734	SLV 9	Max	28-1	0.37734
28	0.00000	SLV 9	Min	28-1	0.00000
28	0.18867	SLV 9	Min	28-1	0.18867
28	0.37734	SLV 9	Min	28-1	0.37734
28	0.00000	SLV 10	Max	28-1	0.00000
28	0.18867	SLV 10	Max	28-1	0.18867
28	0.37734	SLV 10	Max	28-1	0.37734
28	0.00000	SLV 10	Min	28-1	0.00000
28	0.18867	SLV 10	Min	28-1	0.18867
28	0.37734	SLV 10	Min	28-1	0.37734
28	0.00000	SLV 11	Max	28-1	0.00000
28	0.18867	SLV 11	Max	28-1	0.18867
28	0.37734	SLV 11	Max	28-1	0.37734
28	0.00000	SLV 11	Min	28-1	0.00000
28	0.18867	SLV 11	Min	28-1	0.18867
28	0.37734	SLV 11	Min	28-1	0.37734
28	0.00000	SLV 12	Max	28-1	0.00000
28	0.18867	SLV 12	Max	28-1	0.18867
28	0.37734	SLV 12	Max	28-1	0.37734
28	0.00000	SLV 12	Min	28-1	0.00000
28	0.18867	SLV 12	Min	28-1	0.18867
28	0.37734	SLV 12	Min	28-1	0.37734
28	0.00000	SLV 13	Max	28-1	0.00000
28	0.18867	SLV 13	Max	28-1	0.18867
28	0.37734	SLV 13	Max	28-1	0.37734
28	0.00000	SLV 13	Min	28-1	0.00000
28	0.18867	SLV 13	Min	28-1	0.18867
28	0.37734	SLV 13	Min	28-1	0.37734
28	0.00000	SLV 14	Max	28-1	0.00000
28	0.18867	SLV 14	Max	28-1	0.18867
28	0.37734	SLV 14	Max	28-1	0.37734
28	0.00000	SLV 14	Min	28-1	0.00000
28	0.18867	SLV 14	Min	28-1	0.18867
28	0.37734	SLV 14	Min	28-1	0.37734
28	0.00000	SLV 15	Max	28-1	0.00000
28	0.18867	SLV 15	Max	28-1	0.18867
28	0.37734	SLV 15	Max	28-1	0.37734
28	0.00000	SLV 15	Min	28-1	0.00000
28	0.18867	SLV 15	Min	28-1	0.18867
28	0.37734	SLV 15	Min	28-1	0.37734
28	0.00000	SLV 16	Max	28-1	0.00000
28	0.18867	SLV 16	Max	28-1	0.18867
28	0.37734	SLV 16	Max	28-1	0.37734
28	0.00000	SLV 16	Min	28-1	0.00000
28	0.18867	SLV 16	Min	28-1	0.18867
28	0.37734	SLV 16	Min	28-1	0.37734
29	0.00000	SLE-C	Max	29-1	0.00000
29	0.37992	SLE-C	Max	29-1	0.37992
29	0.75983	SLE-C	Max	29-1	0.75983
29	0.00000	SLE-C	Min	29-1	0.00000
29	0.37992	SLE-C	Min	29-1	0.37992
29	0.75983	SLE-C	Min	29-1	0.75983

Table: Element Forces - Frames, Part 4 of 4

Frame	Station m	OutputCase	StepType	FrameElem	ElemStation m
29	0.00000	SLE-F1	Max	29-1	0.00000
29	0.37992	SLE-F1	Max	29-1	0.37992
29	0.75983	SLE-F1	Max	29-1	0.75983
29	0.00000	SLE-F1	Min	29-1	0.00000
29	0.37992	SLE-F1	Min	29-1	0.37992
29	0.75983	SLE-F1	Min	29-1	0.75983
29	0.00000	SLE-F2	Max	29-1	0.00000
29	0.37992	SLE-F2	Max	29-1	0.37992
29	0.75983	SLE-F2	Max	29-1	0.75983
29	0.00000	SLE-F2	Min	29-1	0.00000
29	0.37992	SLE-F2	Min	29-1	0.37992
29	0.75983	SLE-F2	Min	29-1	0.75983
29	0.00000	SLE-F3	Max	29-1	0.00000
29	0.37992	SLE-F3	Max	29-1	0.37992
29	0.75983	SLE-F3	Max	29-1	0.75983
29	0.00000	SLE-F3	Min	29-1	0.00000
29	0.37992	SLE-F3	Min	29-1	0.37992
29	0.75983	SLE-F3	Min	29-1	0.75983
29	0.00000	SLE-QP	Max	29-1	0.00000
29	0.37992	SLE-QP	Max	29-1	0.37992
29	0.75983	SLE-QP	Max	29-1	0.75983
29	0.00000	SLE-QP	Min	29-1	0.00000
29	0.37992	SLE-QP	Min	29-1	0.37992
29	0.75983	SLE-QP	Min	29-1	0.75983
29	0.00000	SLU-1	Max	29-1	0.00000
29	0.37992	SLU-1	Max	29-1	0.37992
29	0.75983	SLU-1	Max	29-1	0.75983
29	0.00000	SLU-1	Min	29-1	0.00000
29	0.37992	SLU-1	Min	29-1	0.37992
29	0.75983	SLU-1	Min	29-1	0.75983
29	0.00000	SLU-2	Max	29-1	0.00000
29	0.37992	SLU-2	Max	29-1	0.37992
29	0.75983	SLU-2	Max	29-1	0.75983
29	0.00000	SLU-2	Min	29-1	0.00000
29	0.37992	SLU-2	Min	29-1	0.37992
29	0.75983	SLU-2	Min	29-1	0.75983
29	0.00000	SLU-3	Max	29-1	0.00000
29	0.37992	SLU-3	Max	29-1	0.37992
29	0.75983	SLU-3	Max	29-1	0.75983
29	0.00000	SLU-3	Min	29-1	0.00000
29	0.37992	SLU-3	Min	29-1	0.37992
29	0.75983	SLU-3	Min	29-1	0.75983
29	0.00000	SLU-4	Max	29-1	0.00000
29	0.37992	SLU-4	Max	29-1	0.37992
29	0.75983	SLU-4	Max	29-1	0.75983
29	0.00000	SLU-4	Min	29-1	0.00000
29	0.37992	SLU-4	Min	29-1	0.37992
29	0.75983	SLU-4	Min	29-1	0.75983
29	0.00000	SLU-5	Max	29-1	0.00000
29	0.37992	SLU-5	Max	29-1	0.37992
29	0.75983	SLU-5	Max	29-1	0.75983
29	0.00000	SLU-5	Min	29-1	0.00000
29	0.37992	SLU-5	Min	29-1	0.37992
29	0.75983	SLU-5	Min	29-1	0.75983
29	0.00000	SLU-6	Max	29-1	0.00000
29	0.37992	SLU-6	Max	29-1	0.37992
29	0.75983	SLU-6	Max	29-1	0.75983
29	0.00000	SLU-6	Min	29-1	0.00000
29	0.37992	SLU-6	Min	29-1	0.37992

Table: Element Forces - Frames, Part 4 of 4

Frame	Station m	OutputCase	StepType	FrameElem	ElemStation m
29	0.75983	SLU-6	Min	29-1	0.75983
29	0.00000	SLU-7	Max	29-1	0.00000
29	0.37992	SLU-7	Max	29-1	0.37992
29	0.75983	SLU-7	Max	29-1	0.75983
29	0.00000	SLU-7	Min	29-1	0.00000
29	0.37992	SLU-7	Min	29-1	0.37992
29	0.75983	SLU-7	Min	29-1	0.75983
29	0.00000	SLV 1	Max	29-1	0.00000
29	0.37992	SLV 1	Max	29-1	0.37992
29	0.75983	SLV 1	Max	29-1	0.75983
29	0.00000	SLV 1	Min	29-1	0.00000
29	0.37992	SLV 1	Min	29-1	0.37992
29	0.75983	SLV 1	Min	29-1	0.75983
29	0.00000	SLV 2	Max	29-1	0.00000
29	0.37992	SLV 2	Max	29-1	0.37992
29	0.75983	SLV 2	Max	29-1	0.75983
29	0.00000	SLV 2	Min	29-1	0.00000
29	0.37992	SLV 2	Min	29-1	0.37992
29	0.75983	SLV 2	Min	29-1	0.75983
29	0.00000	SLV 3	Max	29-1	0.00000
29	0.37992	SLV 3	Max	29-1	0.37992
29	0.75983	SLV 3	Max	29-1	0.75983
29	0.00000	SLV 3	Min	29-1	0.00000
29	0.37992	SLV 3	Min	29-1	0.37992
29	0.75983	SLV 3	Min	29-1	0.75983
29	0.00000	SLV 4	Max	29-1	0.00000
29	0.37992	SLV 4	Max	29-1	0.37992
29	0.75983	SLV 4	Max	29-1	0.75983
29	0.00000	SLV 4	Min	29-1	0.00000
29	0.37992	SLV 4	Min	29-1	0.37992
29	0.75983	SLV 4	Min	29-1	0.75983
29	0.00000	SLV 5	Max	29-1	0.00000
29	0.37992	SLV 5	Max	29-1	0.37992
29	0.75983	SLV 5	Max	29-1	0.75983
29	0.00000	SLV 5	Min	29-1	0.00000
29	0.37992	SLV 5	Min	29-1	0.37992
29	0.75983	SLV 5	Min	29-1	0.75983
29	0.00000	SLV 6	Max	29-1	0.00000
29	0.37992	SLV 6	Max	29-1	0.37992
29	0.75983	SLV 6	Max	29-1	0.75983
29	0.00000	SLV 6	Min	29-1	0.00000
29	0.37992	SLV 6	Min	29-1	0.37992
29	0.75983	SLV 6	Min	29-1	0.75983
29	0.00000	SLV 7	Max	29-1	0.00000
29	0.37992	SLV 7	Max	29-1	0.37992
29	0.75983	SLV 7	Max	29-1	0.75983
29	0.00000	SLV 7	Min	29-1	0.00000
29	0.37992	SLV 7	Min	29-1	0.37992
29	0.75983	SLV 7	Min	29-1	0.75983
29	0.00000	SLV 8	Max	29-1	0.00000
29	0.37992	SLV 8	Max	29-1	0.37992
29	0.75983	SLV 8	Max	29-1	0.75983
29	0.00000	SLV 8	Min	29-1	0.00000
29	0.37992	SLV 8	Min	29-1	0.37992
29	0.75983	SLV 8	Min	29-1	0.75983
29	0.00000	SLV 9	Max	29-1	0.00000
29	0.37992	SLV 9	Max	29-1	0.37992
29	0.75983	SLV 9	Max	29-1	0.75983
29	0.00000	SLV 9	Min	29-1	0.00000

Table: Element Forces - Frames, Part 4 of 4

Frame	Station m	OutputCase	StepType	FrameElem	ElemStation m
29	0.37992	SLV 9	Min	29-1	0.37992
29	0.75983	SLV 9	Min	29-1	0.75983
29	0.00000	SLV 10	Max	29-1	0.00000
29	0.37992	SLV 10	Max	29-1	0.37992
29	0.75983	SLV 10	Max	29-1	0.75983
29	0.00000	SLV 10	Min	29-1	0.00000
29	0.37992	SLV 10	Min	29-1	0.37992
29	0.75983	SLV 10	Min	29-1	0.75983
29	0.00000	SLV 11	Max	29-1	0.00000
29	0.37992	SLV 11	Max	29-1	0.37992
29	0.75983	SLV 11	Max	29-1	0.75983
29	0.00000	SLV 11	Min	29-1	0.00000
29	0.37992	SLV 11	Min	29-1	0.37992
29	0.75983	SLV 11	Min	29-1	0.75983
29	0.00000	SLV 12	Max	29-1	0.00000
29	0.37992	SLV 12	Max	29-1	0.37992
29	0.75983	SLV 12	Max	29-1	0.75983
29	0.00000	SLV 12	Min	29-1	0.00000
29	0.37992	SLV 12	Min	29-1	0.37992
29	0.75983	SLV 12	Min	29-1	0.75983
29	0.00000	SLV 13	Max	29-1	0.00000
29	0.37992	SLV 13	Max	29-1	0.37992
29	0.75983	SLV 13	Max	29-1	0.75983
29	0.00000	SLV 13	Min	29-1	0.00000
29	0.37992	SLV 13	Min	29-1	0.37992
29	0.75983	SLV 13	Min	29-1	0.75983
29	0.00000	SLV 14	Max	29-1	0.00000
29	0.37992	SLV 14	Max	29-1	0.37992
29	0.75983	SLV 14	Max	29-1	0.75983
29	0.00000	SLV 14	Min	29-1	0.00000
29	0.37992	SLV 14	Min	29-1	0.37992
29	0.75983	SLV 14	Min	29-1	0.75983
29	0.00000	SLV 15	Max	29-1	0.00000
29	0.37992	SLV 15	Max	29-1	0.37992
29	0.75983	SLV 15	Max	29-1	0.75983
29	0.00000	SLV 15	Min	29-1	0.00000
29	0.37992	SLV 15	Min	29-1	0.37992
29	0.75983	SLV 15	Min	29-1	0.75983
29	0.00000	SLV 16	Max	29-1	0.00000
29	0.37992	SLV 16	Max	29-1	0.37992
29	0.75983	SLV 16	Max	29-1	0.75983
29	0.00000	SLV 16	Min	29-1	0.00000
29	0.37992	SLV 16	Min	29-1	0.37992
29	0.75983	SLV 16	Min	29-1	0.75983
30	0.00000	SLE-C	Max	30-1	0.00000
30	0.15021	SLE-C	Max	30-1	0.15021
30	0.30042	SLE-C	Max	30-1	0.30042
30	0.00000	SLE-C	Min	30-1	0.00000
30	0.15021	SLE-C	Min	30-1	0.15021
30	0.30042	SLE-C	Min	30-1	0.30042
30	0.00000	SLE-F1	Max	30-1	0.00000
30	0.15021	SLE-F1	Max	30-1	0.15021
30	0.30042	SLE-F1	Max	30-1	0.30042
30	0.00000	SLE-F1	Min	30-1	0.00000
30	0.15021	SLE-F1	Min	30-1	0.15021
30	0.30042	SLE-F1	Min	30-1	0.30042
30	0.00000	SLE-F2	Max	30-1	0.00000
30	0.15021	SLE-F2	Max	30-1	0.15021
30	0.30042	SLE-F2	Max	30-1	0.30042

Table: Element Forces - Frames, Part 4 of 4

Frame	Station m	OutputCase	StepType	FrameElem	ElemStation m
30	0.00000	SLE-F2	Min	30-1	0.00000
30	0.15021	SLE-F2	Min	30-1	0.15021
30	0.30042	SLE-F2	Min	30-1	0.30042
30	0.00000	SLE-F3	Max	30-1	0.00000
30	0.15021	SLE-F3	Max	30-1	0.15021
30	0.30042	SLE-F3	Max	30-1	0.30042
30	0.00000	SLE-F3	Min	30-1	0.00000
30	0.15021	SLE-F3	Min	30-1	0.15021
30	0.30042	SLE-F3	Min	30-1	0.30042
30	0.00000	SLE-QP	Max	30-1	0.00000
30	0.15021	SLE-QP	Max	30-1	0.15021
30	0.30042	SLE-QP	Max	30-1	0.30042
30	0.00000	SLE-QP	Min	30-1	0.00000
30	0.15021	SLE-QP	Min	30-1	0.15021
30	0.30042	SLE-QP	Min	30-1	0.30042
30	0.00000	SLU-1	Max	30-1	0.00000
30	0.15021	SLU-1	Max	30-1	0.15021
30	0.30042	SLU-1	Max	30-1	0.30042
30	0.00000	SLU-1	Min	30-1	0.00000
30	0.15021	SLU-1	Min	30-1	0.15021
30	0.30042	SLU-1	Min	30-1	0.30042
30	0.00000	SLU-2	Max	30-1	0.00000
30	0.15021	SLU-2	Max	30-1	0.15021
30	0.30042	SLU-2	Max	30-1	0.30042
30	0.00000	SLU-2	Min	30-1	0.00000
30	0.15021	SLU-2	Min	30-1	0.15021
30	0.30042	SLU-2	Min	30-1	0.30042
30	0.00000	SLU-3	Max	30-1	0.00000
30	0.15021	SLU-3	Max	30-1	0.15021
30	0.30042	SLU-3	Max	30-1	0.30042
30	0.00000	SLU-3	Min	30-1	0.00000
30	0.15021	SLU-3	Min	30-1	0.15021
30	0.30042	SLU-3	Min	30-1	0.30042
30	0.00000	SLU-4	Max	30-1	0.00000
30	0.15021	SLU-4	Max	30-1	0.15021
30	0.30042	SLU-4	Max	30-1	0.30042
30	0.00000	SLU-4	Min	30-1	0.00000
30	0.15021	SLU-4	Min	30-1	0.15021
30	0.30042	SLU-4	Min	30-1	0.30042
30	0.00000	SLU-5	Max	30-1	0.00000
30	0.15021	SLU-5	Max	30-1	0.15021
30	0.30042	SLU-5	Max	30-1	0.30042
30	0.00000	SLU-5	Min	30-1	0.00000
30	0.15021	SLU-5	Min	30-1	0.15021
30	0.30042	SLU-5	Min	30-1	0.30042
30	0.00000	SLU-6	Max	30-1	0.00000
30	0.15021	SLU-6	Max	30-1	0.15021
30	0.30042	SLU-6	Max	30-1	0.30042
30	0.00000	SLU-6	Min	30-1	0.00000
30	0.15021	SLU-6	Min	30-1	0.15021
30	0.30042	SLU-6	Min	30-1	0.30042
30	0.00000	SLU-7	Max	30-1	0.00000
30	0.15021	SLU-7	Max	30-1	0.15021
30	0.30042	SLU-7	Max	30-1	0.30042
30	0.00000	SLU-7	Min	30-1	0.00000
30	0.15021	SLU-7	Min	30-1	0.15021
30	0.30042	SLU-7	Min	30-1	0.30042
30	0.00000	SLV 1	Max	30-1	0.00000
30	0.15021	SLV 1	Max	30-1	0.15021

Table: Element Forces - Frames, Part 4 of 4

Frame	Station m	OutputCase	StepType	FrameElem	ElemStation m
30	0.30042	SLV 1	Max	30-1	0.30042
30	0.00000	SLV 1	Min	30-1	0.00000
30	0.15021	SLV 1	Min	30-1	0.15021
30	0.30042	SLV 1	Min	30-1	0.30042
30	0.00000	SLV 2	Max	30-1	0.00000
30	0.15021	SLV 2	Max	30-1	0.15021
30	0.30042	SLV 2	Max	30-1	0.30042
30	0.00000	SLV 2	Min	30-1	0.00000
30	0.15021	SLV 2	Min	30-1	0.15021
30	0.30042	SLV 2	Min	30-1	0.30042
30	0.00000	SLV 3	Max	30-1	0.00000
30	0.15021	SLV 3	Max	30-1	0.15021
30	0.30042	SLV 3	Max	30-1	0.30042
30	0.00000	SLV 3	Min	30-1	0.00000
30	0.15021	SLV 3	Min	30-1	0.15021
30	0.30042	SLV 3	Min	30-1	0.30042
30	0.00000	SLV 4	Max	30-1	0.00000
30	0.15021	SLV 4	Max	30-1	0.15021
30	0.30042	SLV 4	Max	30-1	0.30042
30	0.00000	SLV 4	Min	30-1	0.00000
30	0.15021	SLV 4	Min	30-1	0.15021
30	0.30042	SLV 4	Min	30-1	0.30042
30	0.00000	SLV 5	Max	30-1	0.00000
30	0.15021	SLV 5	Max	30-1	0.15021
30	0.30042	SLV 5	Max	30-1	0.30042
30	0.00000	SLV 5	Min	30-1	0.00000
30	0.15021	SLV 5	Min	30-1	0.15021
30	0.30042	SLV 5	Min	30-1	0.30042
30	0.00000	SLV 6	Max	30-1	0.00000
30	0.15021	SLV 6	Max	30-1	0.15021
30	0.30042	SLV 6	Max	30-1	0.30042
30	0.00000	SLV 6	Min	30-1	0.00000
30	0.15021	SLV 6	Min	30-1	0.15021
30	0.30042	SLV 6	Min	30-1	0.30042
30	0.00000	SLV 7	Max	30-1	0.00000
30	0.15021	SLV 7	Max	30-1	0.15021
30	0.30042	SLV 7	Max	30-1	0.30042
30	0.00000	SLV 7	Min	30-1	0.00000
30	0.15021	SLV 7	Min	30-1	0.15021
30	0.30042	SLV 7	Min	30-1	0.30042
30	0.00000	SLV 8	Max	30-1	0.00000
30	0.15021	SLV 8	Max	30-1	0.15021
30	0.30042	SLV 8	Max	30-1	0.30042
30	0.00000	SLV 8	Min	30-1	0.00000
30	0.15021	SLV 8	Min	30-1	0.15021
30	0.30042	SLV 8	Min	30-1	0.30042
30	0.00000	SLV 9	Max	30-1	0.00000
30	0.15021	SLV 9	Max	30-1	0.15021
30	0.30042	SLV 9	Max	30-1	0.30042
30	0.00000	SLV 9	Min	30-1	0.00000
30	0.15021	SLV 9	Min	30-1	0.15021
30	0.30042	SLV 9	Min	30-1	0.30042
30	0.00000	SLV 10	Max	30-1	0.00000
30	0.15021	SLV 10	Max	30-1	0.15021
30	0.30042	SLV 10	Max	30-1	0.30042
30	0.00000	SLV 10	Min	30-1	0.00000
30	0.15021	SLV 10	Min	30-1	0.15021
30	0.30042	SLV 10	Min	30-1	0.30042
30	0.00000	SLV 11	Max	30-1	0.00000

Table: Element Forces - Frames, Part 4 of 4

Frame	Station m	OutputCase	StepType	FrameElem	ElemStation m
30	0.15021	SLV 11	Max	30-1	0.15021
30	0.30042	SLV 11	Max	30-1	0.30042
30	0.00000	SLV 11	Min	30-1	0.00000
30	0.15021	SLV 11	Min	30-1	0.15021
30	0.30042	SLV 11	Min	30-1	0.30042
30	0.00000	SLV 12	Max	30-1	0.00000
30	0.15021	SLV 12	Max	30-1	0.15021
30	0.30042	SLV 12	Max	30-1	0.30042
30	0.00000	SLV 12	Min	30-1	0.00000
30	0.15021	SLV 12	Min	30-1	0.15021
30	0.30042	SLV 12	Min	30-1	0.30042
30	0.00000	SLV 13	Max	30-1	0.00000
30	0.15021	SLV 13	Max	30-1	0.15021
30	0.30042	SLV 13	Max	30-1	0.30042
30	0.00000	SLV 13	Min	30-1	0.00000
30	0.15021	SLV 13	Min	30-1	0.15021
30	0.30042	SLV 13	Min	30-1	0.30042
30	0.00000	SLV 14	Max	30-1	0.00000
30	0.15021	SLV 14	Max	30-1	0.15021
30	0.30042	SLV 14	Max	30-1	0.30042
30	0.00000	SLV 14	Min	30-1	0.00000
30	0.15021	SLV 14	Min	30-1	0.15021
30	0.30042	SLV 14	Min	30-1	0.30042
30	0.00000	SLV 15	Max	30-1	0.00000
30	0.15021	SLV 15	Max	30-1	0.15021
30	0.30042	SLV 15	Max	30-1	0.30042
30	0.00000	SLV 15	Min	30-1	0.00000
30	0.15021	SLV 15	Min	30-1	0.15021
30	0.30042	SLV 15	Min	30-1	0.30042
30	0.00000	SLV 16	Max	30-1	0.00000
30	0.15021	SLV 16	Max	30-1	0.15021
30	0.30042	SLV 16	Max	30-1	0.30042
30	0.00000	SLV 16	Min	30-1	0.00000
30	0.15021	SLV 16	Min	30-1	0.15021
30	0.30042	SLV 16	Min	30-1	0.30042
31	0.00000	SLE-C	Max	31-1	0.00000
31	0.15000	SLE-C	Max	31-1	0.15000
31	0.30000	SLE-C	Max	31-1	0.30000
31	0.00000	SLE-C	Min	31-1	0.00000
31	0.15000	SLE-C	Min	31-1	0.15000
31	0.30000	SLE-C	Min	31-1	0.30000
31	0.00000	SLE-F1	Max	31-1	0.00000
31	0.15000	SLE-F1	Max	31-1	0.15000
31	0.30000	SLE-F1	Max	31-1	0.30000
31	0.00000	SLE-F1	Min	31-1	0.00000
31	0.15000	SLE-F1	Min	31-1	0.15000
31	0.30000	SLE-F1	Min	31-1	0.30000
31	0.00000	SLE-F2	Max	31-1	0.00000
31	0.15000	SLE-F2	Max	31-1	0.15000
31	0.30000	SLE-F2	Max	31-1	0.30000
31	0.00000	SLE-F2	Min	31-1	0.00000
31	0.15000	SLE-F2	Min	31-1	0.15000
31	0.30000	SLE-F2	Min	31-1	0.30000
31	0.00000	SLE-F3	Max	31-1	0.00000
31	0.15000	SLE-F3	Max	31-1	0.15000
31	0.30000	SLE-F3	Max	31-1	0.30000
31	0.00000	SLE-F3	Min	31-1	0.00000
31	0.15000	SLE-F3	Min	31-1	0.15000
31	0.30000	SLE-F3	Min	31-1	0.30000

Table: Element Forces - Frames, Part 4 of 4

Frame	Station m	OutputCase	StepType	FrameElem	ElemStation m
31	0.00000	SLE-QP	Max	31-1	0.00000
31	0.15000	SLE-QP	Max	31-1	0.15000
31	0.30000	SLE-QP	Max	31-1	0.30000
31	0.00000	SLE-QP	Min	31-1	0.00000
31	0.15000	SLE-QP	Min	31-1	0.15000
31	0.30000	SLE-QP	Min	31-1	0.30000
31	0.00000	SLU-1	Max	31-1	0.00000
31	0.15000	SLU-1	Max	31-1	0.15000
31	0.30000	SLU-1	Max	31-1	0.30000
31	0.00000	SLU-1	Min	31-1	0.00000
31	0.15000	SLU-1	Min	31-1	0.15000
31	0.30000	SLU-1	Min	31-1	0.30000
31	0.00000	SLU-2	Max	31-1	0.00000
31	0.15000	SLU-2	Max	31-1	0.15000
31	0.30000	SLU-2	Max	31-1	0.30000
31	0.00000	SLU-2	Min	31-1	0.00000
31	0.15000	SLU-2	Min	31-1	0.15000
31	0.30000	SLU-2	Min	31-1	0.30000
31	0.00000	SLU-3	Max	31-1	0.00000
31	0.15000	SLU-3	Max	31-1	0.15000
31	0.30000	SLU-3	Max	31-1	0.30000
31	0.00000	SLU-3	Min	31-1	0.00000
31	0.15000	SLU-3	Min	31-1	0.15000
31	0.30000	SLU-3	Min	31-1	0.30000
31	0.00000	SLU-4	Max	31-1	0.00000
31	0.15000	SLU-4	Max	31-1	0.15000
31	0.30000	SLU-4	Max	31-1	0.30000
31	0.00000	SLU-4	Min	31-1	0.00000
31	0.15000	SLU-4	Min	31-1	0.15000
31	0.30000	SLU-4	Min	31-1	0.30000
31	0.00000	SLU-5	Max	31-1	0.00000
31	0.15000	SLU-5	Max	31-1	0.15000
31	0.30000	SLU-5	Max	31-1	0.30000
31	0.00000	SLU-5	Min	31-1	0.00000
31	0.15000	SLU-5	Min	31-1	0.15000
31	0.30000	SLU-5	Min	31-1	0.30000
31	0.00000	SLU-6	Max	31-1	0.00000
31	0.15000	SLU-6	Max	31-1	0.15000
31	0.30000	SLU-6	Max	31-1	0.30000
31	0.00000	SLU-6	Min	31-1	0.00000
31	0.15000	SLU-6	Min	31-1	0.15000
31	0.30000	SLU-6	Min	31-1	0.30000
31	0.00000	SLU-7	Max	31-1	0.00000
31	0.15000	SLU-7	Max	31-1	0.15000
31	0.30000	SLU-7	Max	31-1	0.30000
31	0.00000	SLU-7	Min	31-1	0.00000
31	0.15000	SLU-7	Min	31-1	0.15000
31	0.30000	SLU-7	Min	31-1	0.30000
31	0.00000	SLV 1	Max	31-1	0.00000
31	0.15000	SLV 1	Max	31-1	0.15000
31	0.30000	SLV 1	Max	31-1	0.30000
31	0.00000	SLV 1	Min	31-1	0.00000
31	0.15000	SLV 1	Min	31-1	0.15000
31	0.30000	SLV 1	Min	31-1	0.30000
31	0.00000	SLV 2	Max	31-1	0.00000
31	0.15000	SLV 2	Max	31-1	0.15000
31	0.30000	SLV 2	Max	31-1	0.30000
31	0.00000	SLV 2	Min	31-1	0.00000
31	0.15000	SLV 2	Min	31-1	0.15000

Table: Element Forces - Frames, Part 4 of 4

Frame	Station m	OutputCase	StepType	FrameElem	ElemStation m
31	0.30000	SLV 2	Min	31-1	0.30000
31	0.00000	SLV 3	Max	31-1	0.00000
31	0.15000	SLV 3	Max	31-1	0.15000
31	0.30000	SLV 3	Max	31-1	0.30000
31	0.00000	SLV 3	Min	31-1	0.00000
31	0.15000	SLV 3	Min	31-1	0.15000
31	0.30000	SLV 3	Min	31-1	0.30000
31	0.00000	SLV 4	Max	31-1	0.00000
31	0.15000	SLV 4	Max	31-1	0.15000
31	0.30000	SLV 4	Max	31-1	0.30000
31	0.00000	SLV 4	Min	31-1	0.00000
31	0.15000	SLV 4	Min	31-1	0.15000
31	0.30000	SLV 4	Min	31-1	0.30000
31	0.00000	SLV 5	Max	31-1	0.00000
31	0.15000	SLV 5	Max	31-1	0.15000
31	0.30000	SLV 5	Max	31-1	0.30000
31	0.00000	SLV 5	Min	31-1	0.00000
31	0.15000	SLV 5	Min	31-1	0.15000
31	0.30000	SLV 5	Min	31-1	0.30000
31	0.00000	SLV 6	Max	31-1	0.00000
31	0.15000	SLV 6	Max	31-1	0.15000
31	0.30000	SLV 6	Max	31-1	0.30000
31	0.00000	SLV 6	Min	31-1	0.00000
31	0.15000	SLV 6	Min	31-1	0.15000
31	0.30000	SLV 6	Min	31-1	0.30000
31	0.00000	SLV 7	Max	31-1	0.00000
31	0.15000	SLV 7	Max	31-1	0.15000
31	0.30000	SLV 7	Max	31-1	0.30000
31	0.00000	SLV 7	Min	31-1	0.00000
31	0.15000	SLV 7	Min	31-1	0.15000
31	0.30000	SLV 7	Min	31-1	0.30000
31	0.00000	SLV 8	Max	31-1	0.00000
31	0.15000	SLV 8	Max	31-1	0.15000
31	0.30000	SLV 8	Max	31-1	0.30000
31	0.00000	SLV 8	Min	31-1	0.00000
31	0.15000	SLV 8	Min	31-1	0.15000
31	0.30000	SLV 8	Min	31-1	0.30000
31	0.00000	SLV 9	Max	31-1	0.00000
31	0.15000	SLV 9	Max	31-1	0.15000
31	0.30000	SLV 9	Max	31-1	0.30000
31	0.00000	SLV 9	Min	31-1	0.00000
31	0.15000	SLV 9	Min	31-1	0.15000
31	0.30000	SLV 9	Min	31-1	0.30000
31	0.00000	SLV 10	Max	31-1	0.00000
31	0.15000	SLV 10	Max	31-1	0.15000
31	0.30000	SLV 10	Max	31-1	0.30000
31	0.00000	SLV 10	Min	31-1	0.00000
31	0.15000	SLV 10	Min	31-1	0.15000
31	0.30000	SLV 10	Min	31-1	0.30000
31	0.00000	SLV 11	Max	31-1	0.00000
31	0.15000	SLV 11	Max	31-1	0.15000
31	0.30000	SLV 11	Max	31-1	0.30000
31	0.00000	SLV 11	Min	31-1	0.00000
31	0.15000	SLV 11	Min	31-1	0.15000
31	0.30000	SLV 11	Min	31-1	0.30000
31	0.00000	SLV 12	Max	31-1	0.00000
31	0.15000	SLV 12	Max	31-1	0.15000
31	0.30000	SLV 12	Max	31-1	0.30000
31	0.00000	SLV 12	Min	31-1	0.00000

Table: Element Forces - Frames, Part 4 of 4

Frame	Station m	OutputCase	StepType	FrameElem	ElemStation m
31	0.15000	SLV 12	Min	31-1	0.15000
31	0.30000	SLV 12	Min	31-1	0.30000
31	0.00000	SLV 13	Max	31-1	0.00000
31	0.15000	SLV 13	Max	31-1	0.15000
31	0.30000	SLV 13	Max	31-1	0.30000
31	0.00000	SLV 13	Min	31-1	0.00000
31	0.15000	SLV 13	Min	31-1	0.15000
31	0.30000	SLV 13	Min	31-1	0.30000
31	0.00000	SLV 14	Max	31-1	0.00000
31	0.15000	SLV 14	Max	31-1	0.15000
31	0.30000	SLV 14	Max	31-1	0.30000
31	0.00000	SLV 14	Min	31-1	0.00000
31	0.15000	SLV 14	Min	31-1	0.15000
31	0.30000	SLV 14	Min	31-1	0.30000
31	0.00000	SLV 15	Max	31-1	0.00000
31	0.15000	SLV 15	Max	31-1	0.15000
31	0.30000	SLV 15	Max	31-1	0.30000
31	0.00000	SLV 15	Min	31-1	0.00000
31	0.15000	SLV 15	Min	31-1	0.15000
31	0.30000	SLV 15	Min	31-1	0.30000
31	0.00000	SLV 16	Max	31-1	0.00000
31	0.15000	SLV 16	Max	31-1	0.15000
31	0.30000	SLV 16	Max	31-1	0.30000
31	0.00000	SLV 16	Min	31-1	0.00000
31	0.15000	SLV 16	Min	31-1	0.15000
31	0.30000	SLV 16	Min	31-1	0.30000
32	0.00000	SLE-C	Max	32-1	0.00000
32	0.15000	SLE-C	Max	32-1	0.15000
32	0.30000	SLE-C	Max	32-1	0.30000
32	0.00000	SLE-C	Min	32-1	0.00000
32	0.15000	SLE-C	Min	32-1	0.15000
32	0.30000	SLE-C	Min	32-1	0.30000
32	0.00000	SLE-F1	Max	32-1	0.00000
32	0.15000	SLE-F1	Max	32-1	0.15000
32	0.30000	SLE-F1	Max	32-1	0.30000
32	0.00000	SLE-F1	Min	32-1	0.00000
32	0.15000	SLE-F1	Min	32-1	0.15000
32	0.30000	SLE-F1	Min	32-1	0.30000
32	0.00000	SLE-F2	Max	32-1	0.00000
32	0.15000	SLE-F2	Max	32-1	0.15000
32	0.30000	SLE-F2	Max	32-1	0.30000
32	0.00000	SLE-F2	Min	32-1	0.00000
32	0.15000	SLE-F2	Min	32-1	0.15000
32	0.30000	SLE-F2	Min	32-1	0.30000
32	0.00000	SLE-F3	Max	32-1	0.00000
32	0.15000	SLE-F3	Max	32-1	0.15000
32	0.30000	SLE-F3	Max	32-1	0.30000
32	0.00000	SLE-F3	Min	32-1	0.00000
32	0.15000	SLE-F3	Min	32-1	0.15000
32	0.30000	SLE-F3	Min	32-1	0.30000
32	0.00000	SLE-QP	Max	32-1	0.00000
32	0.15000	SLE-QP	Max	32-1	0.15000
32	0.30000	SLE-QP	Max	32-1	0.30000
32	0.00000	SLE-QP	Min	32-1	0.00000
32	0.15000	SLE-QP	Min	32-1	0.15000
32	0.30000	SLE-QP	Min	32-1	0.30000
32	0.00000	SLU-1	Max	32-1	0.00000
32	0.15000	SLU-1	Max	32-1	0.15000
32	0.30000	SLU-1	Max	32-1	0.30000

Table: Element Forces - Frames, Part 4 of 4

Frame	Station m	OutputCase	StepType	FrameElem	ElemStation m
32	0.00000	SLU-1	Min	32-1	0.00000
32	0.15000	SLU-1	Min	32-1	0.15000
32	0.30000	SLU-1	Min	32-1	0.30000
32	0.00000	SLU-2	Max	32-1	0.00000
32	0.15000	SLU-2	Max	32-1	0.15000
32	0.30000	SLU-2	Max	32-1	0.30000
32	0.00000	SLU-2	Min	32-1	0.00000
32	0.15000	SLU-2	Min	32-1	0.15000
32	0.30000	SLU-2	Min	32-1	0.30000
32	0.00000	SLU-3	Max	32-1	0.00000
32	0.15000	SLU-3	Max	32-1	0.15000
32	0.30000	SLU-3	Max	32-1	0.30000
32	0.00000	SLU-3	Min	32-1	0.00000
32	0.15000	SLU-3	Min	32-1	0.15000
32	0.30000	SLU-3	Min	32-1	0.30000
32	0.00000	SLU-4	Max	32-1	0.00000
32	0.15000	SLU-4	Max	32-1	0.15000
32	0.30000	SLU-4	Max	32-1	0.30000
32	0.00000	SLU-4	Min	32-1	0.00000
32	0.15000	SLU-4	Min	32-1	0.15000
32	0.30000	SLU-4	Min	32-1	0.30000
32	0.00000	SLU-5	Max	32-1	0.00000
32	0.15000	SLU-5	Max	32-1	0.15000
32	0.30000	SLU-5	Max	32-1	0.30000
32	0.00000	SLU-5	Min	32-1	0.00000
32	0.15000	SLU-5	Min	32-1	0.15000
32	0.30000	SLU-5	Min	32-1	0.30000
32	0.00000	SLU-6	Max	32-1	0.00000
32	0.15000	SLU-6	Max	32-1	0.15000
32	0.30000	SLU-6	Max	32-1	0.30000
32	0.00000	SLU-6	Min	32-1	0.00000
32	0.15000	SLU-6	Min	32-1	0.15000
32	0.30000	SLU-6	Min	32-1	0.30000
32	0.00000	SLU-7	Max	32-1	0.00000
32	0.15000	SLU-7	Max	32-1	0.15000
32	0.30000	SLU-7	Max	32-1	0.30000
32	0.00000	SLU-7	Min	32-1	0.00000
32	0.15000	SLU-7	Min	32-1	0.15000
32	0.30000	SLU-7	Min	32-1	0.30000
32	0.00000	SLV 1	Max	32-1	0.00000
32	0.15000	SLV 1	Max	32-1	0.15000
32	0.30000	SLV 1	Max	32-1	0.30000
32	0.00000	SLV 1	Min	32-1	0.00000
32	0.15000	SLV 1	Min	32-1	0.15000
32	0.30000	SLV 1	Min	32-1	0.30000
32	0.00000	SLV 2	Max	32-1	0.00000
32	0.15000	SLV 2	Max	32-1	0.15000
32	0.30000	SLV 2	Max	32-1	0.30000
32	0.00000	SLV 2	Min	32-1	0.00000
32	0.15000	SLV 2	Min	32-1	0.15000
32	0.30000	SLV 2	Min	32-1	0.30000
32	0.00000	SLV 3	Max	32-1	0.00000
32	0.15000	SLV 3	Max	32-1	0.15000
32	0.30000	SLV 3	Max	32-1	0.30000
32	0.00000	SLV 3	Min	32-1	0.00000
32	0.15000	SLV 3	Min	32-1	0.15000
32	0.30000	SLV 3	Min	32-1	0.30000
32	0.00000	SLV 4	Max	32-1	0.00000
32	0.15000	SLV 4	Max	32-1	0.15000

Table: Element Forces - Frames, Part 4 of 4

Frame	Station m	OutputCase	StepType	FrameElem	ElemStation m
32	0.30000	SLV 4	Max	32-1	0.30000
32	0.00000	SLV 4	Min	32-1	0.00000
32	0.15000	SLV 4	Min	32-1	0.15000
32	0.30000	SLV 4	Min	32-1	0.30000
32	0.00000	SLV 5	Max	32-1	0.00000
32	0.15000	SLV 5	Max	32-1	0.15000
32	0.30000	SLV 5	Max	32-1	0.30000
32	0.00000	SLV 5	Min	32-1	0.00000
32	0.15000	SLV 5	Min	32-1	0.15000
32	0.30000	SLV 5	Min	32-1	0.30000
32	0.00000	SLV 6	Max	32-1	0.00000
32	0.15000	SLV 6	Max	32-1	0.15000
32	0.30000	SLV 6	Max	32-1	0.30000
32	0.00000	SLV 6	Min	32-1	0.00000
32	0.15000	SLV 6	Min	32-1	0.15000
32	0.30000	SLV 6	Min	32-1	0.30000
32	0.00000	SLV 7	Max	32-1	0.00000
32	0.15000	SLV 7	Max	32-1	0.15000
32	0.30000	SLV 7	Max	32-1	0.30000
32	0.00000	SLV 7	Min	32-1	0.00000
32	0.15000	SLV 7	Min	32-1	0.15000
32	0.30000	SLV 7	Min	32-1	0.30000
32	0.00000	SLV 8	Max	32-1	0.00000
32	0.15000	SLV 8	Max	32-1	0.15000
32	0.30000	SLV 8	Max	32-1	0.30000
32	0.00000	SLV 8	Min	32-1	0.00000
32	0.15000	SLV 8	Min	32-1	0.15000
32	0.30000	SLV 8	Min	32-1	0.30000
32	0.00000	SLV 9	Max	32-1	0.00000
32	0.15000	SLV 9	Max	32-1	0.15000
32	0.30000	SLV 9	Max	32-1	0.30000
32	0.00000	SLV 9	Min	32-1	0.00000
32	0.15000	SLV 9	Min	32-1	0.15000
32	0.30000	SLV 9	Min	32-1	0.30000
32	0.00000	SLV 10	Max	32-1	0.00000
32	0.15000	SLV 10	Max	32-1	0.15000
32	0.30000	SLV 10	Max	32-1	0.30000
32	0.00000	SLV 10	Min	32-1	0.00000
32	0.15000	SLV 10	Min	32-1	0.15000
32	0.30000	SLV 10	Min	32-1	0.30000
32	0.00000	SLV 11	Max	32-1	0.00000
32	0.15000	SLV 11	Max	32-1	0.15000
32	0.30000	SLV 11	Max	32-1	0.30000
32	0.00000	SLV 11	Min	32-1	0.00000
32	0.15000	SLV 11	Min	32-1	0.15000
32	0.30000	SLV 11	Min	32-1	0.30000
32	0.00000	SLV 12	Max	32-1	0.00000
32	0.15000	SLV 12	Max	32-1	0.15000
32	0.30000	SLV 12	Max	32-1	0.30000
32	0.00000	SLV 12	Min	32-1	0.00000
32	0.15000	SLV 12	Min	32-1	0.15000
32	0.30000	SLV 12	Min	32-1	0.30000
32	0.00000	SLV 13	Max	32-1	0.00000
32	0.15000	SLV 13	Max	32-1	0.15000
32	0.30000	SLV 13	Max	32-1	0.30000
32	0.00000	SLV 13	Min	32-1	0.00000
32	0.15000	SLV 13	Min	32-1	0.15000
32	0.30000	SLV 13	Min	32-1	0.30000
32	0.00000	SLV 14	Max	32-1	0.00000

Table: Element Forces - Frames, Part 4 of 4

Frame	Station m	OutputCase	StepType	FrameElem	ElemStation m
32	0.15000	SLV 14	Max	32-1	0.15000
32	0.30000	SLV 14	Max	32-1	0.30000
32	0.00000	SLV 14	Min	32-1	0.00000
32	0.15000	SLV 14	Min	32-1	0.15000
32	0.30000	SLV 14	Min	32-1	0.30000
32	0.00000	SLV 15	Max	32-1	0.00000
32	0.15000	SLV 15	Max	32-1	0.15000
32	0.30000	SLV 15	Max	32-1	0.30000
32	0.00000	SLV 15	Min	32-1	0.00000
32	0.15000	SLV 15	Min	32-1	0.15000
32	0.30000	SLV 15	Min	32-1	0.30000
32	0.00000	SLV 16	Max	32-1	0.00000
32	0.15000	SLV 16	Max	32-1	0.15000
32	0.30000	SLV 16	Max	32-1	0.30000
32	0.00000	SLV 16	Min	32-1	0.00000
32	0.15000	SLV 16	Min	32-1	0.15000
32	0.30000	SLV 16	Min	32-1	0.30000
33	0.00000	SLE-C	Max	33-1	0.00000
33	0.14996	SLE-C	Max	33-1	0.14996
33	0.29993	SLE-C	Max	33-1	0.29993
33	0.00000	SLE-C	Min	33-1	0.00000
33	0.14996	SLE-C	Min	33-1	0.14996
33	0.29993	SLE-C	Min	33-1	0.29993
33	0.00000	SLE-F1	Max	33-1	0.00000
33	0.14996	SLE-F1	Max	33-1	0.14996
33	0.29993	SLE-F1	Max	33-1	0.29993
33	0.00000	SLE-F1	Min	33-1	0.00000
33	0.14996	SLE-F1	Min	33-1	0.14996
33	0.29993	SLE-F1	Min	33-1	0.29993
33	0.00000	SLE-F2	Max	33-1	0.00000
33	0.14996	SLE-F2	Max	33-1	0.14996
33	0.29993	SLE-F2	Max	33-1	0.29993
33	0.00000	SLE-F2	Min	33-1	0.00000
33	0.14996	SLE-F2	Min	33-1	0.14996
33	0.29993	SLE-F2	Min	33-1	0.29993
33	0.00000	SLE-F3	Max	33-1	0.00000
33	0.14996	SLE-F3	Max	33-1	0.14996
33	0.29993	SLE-F3	Max	33-1	0.29993
33	0.00000	SLE-F3	Min	33-1	0.00000
33	0.14996	SLE-F3	Min	33-1	0.14996
33	0.29993	SLE-F3	Min	33-1	0.29993
33	0.00000	SLE-QP	Max	33-1	0.00000
33	0.14996	SLE-QP	Max	33-1	0.14996
33	0.29993	SLE-QP	Max	33-1	0.29993
33	0.00000	SLE-QP	Min	33-1	0.00000
33	0.14996	SLE-QP	Min	33-1	0.14996
33	0.29993	SLE-QP	Min	33-1	0.29993
33	0.00000	SLU-1	Max	33-1	0.00000
33	0.14996	SLU-1	Max	33-1	0.14996
33	0.29993	SLU-1	Max	33-1	0.29993
33	0.00000	SLU-1	Min	33-1	0.00000
33	0.14996	SLU-1	Min	33-1	0.14996
33	0.29993	SLU-1	Min	33-1	0.29993
33	0.00000	SLU-2	Max	33-1	0.00000
33	0.14996	SLU-2	Max	33-1	0.14996
33	0.29993	SLU-2	Max	33-1	0.29993
33	0.00000	SLU-2	Min	33-1	0.00000
33	0.14996	SLU-2	Min	33-1	0.14996
33	0.29993	SLU-2	Min	33-1	0.29993

Table: Element Forces - Frames, Part 4 of 4

Frame	Station m	OutputCase	StepType	FrameElem	ElemStation m
33	0.00000	SLU-3	Max	33-1	0.00000
33	0.14996	SLU-3	Max	33-1	0.14996
33	0.29993	SLU-3	Max	33-1	0.29993
33	0.00000	SLU-3	Min	33-1	0.00000
33	0.14996	SLU-3	Min	33-1	0.14996
33	0.29993	SLU-3	Min	33-1	0.29993
33	0.00000	SLU-4	Max	33-1	0.00000
33	0.14996	SLU-4	Max	33-1	0.14996
33	0.29993	SLU-4	Max	33-1	0.29993
33	0.00000	SLU-4	Min	33-1	0.00000
33	0.14996	SLU-4	Min	33-1	0.14996
33	0.29993	SLU-4	Min	33-1	0.29993
33	0.00000	SLU-5	Max	33-1	0.00000
33	0.14996	SLU-5	Max	33-1	0.14996
33	0.29993	SLU-5	Max	33-1	0.29993
33	0.00000	SLU-5	Min	33-1	0.00000
33	0.14996	SLU-5	Min	33-1	0.14996
33	0.29993	SLU-5	Min	33-1	0.29993
33	0.00000	SLU-6	Max	33-1	0.00000
33	0.14996	SLU-6	Max	33-1	0.14996
33	0.29993	SLU-6	Max	33-1	0.29993
33	0.00000	SLU-6	Min	33-1	0.00000
33	0.14996	SLU-6	Min	33-1	0.14996
33	0.29993	SLU-6	Min	33-1	0.29993
33	0.00000	SLU-7	Max	33-1	0.00000
33	0.14996	SLU-7	Max	33-1	0.14996
33	0.29993	SLU-7	Max	33-1	0.29993
33	0.00000	SLU-7	Min	33-1	0.00000
33	0.14996	SLU-7	Min	33-1	0.14996
33	0.29993	SLU-7	Min	33-1	0.29993
33	0.00000	SLV 1	Max	33-1	0.00000
33	0.14996	SLV 1	Max	33-1	0.14996
33	0.29993	SLV 1	Max	33-1	0.29993
33	0.00000	SLV 1	Min	33-1	0.00000
33	0.14996	SLV 1	Min	33-1	0.14996
33	0.29993	SLV 1	Min	33-1	0.29993
33	0.00000	SLV 2	Max	33-1	0.00000
33	0.14996	SLV 2	Max	33-1	0.14996
33	0.29993	SLV 2	Max	33-1	0.29993
33	0.00000	SLV 2	Min	33-1	0.00000
33	0.14996	SLV 2	Min	33-1	0.14996
33	0.29993	SLV 2	Min	33-1	0.29993
33	0.00000	SLV 3	Max	33-1	0.00000
33	0.14996	SLV 3	Max	33-1	0.14996
33	0.29993	SLV 3	Max	33-1	0.29993
33	0.00000	SLV 3	Min	33-1	0.00000
33	0.14996	SLV 3	Min	33-1	0.14996
33	0.29993	SLV 3	Min	33-1	0.29993
33	0.00000	SLV 4	Max	33-1	0.00000
33	0.14996	SLV 4	Max	33-1	0.14996
33	0.29993	SLV 4	Max	33-1	0.29993
33	0.00000	SLV 4	Min	33-1	0.00000
33	0.14996	SLV 4	Min	33-1	0.14996
33	0.29993	SLV 4	Min	33-1	0.29993
33	0.00000	SLV 5	Max	33-1	0.00000
33	0.14996	SLV 5	Max	33-1	0.14996
33	0.29993	SLV 5	Max	33-1	0.29993
33	0.00000	SLV 5	Min	33-1	0.00000
33	0.14996	SLV 5	Min	33-1	0.14996

Table: Element Forces - Frames, Part 4 of 4

Frame	Station m	OutputCase	StepType	FrameElem	ElemStation m
33	0.29993	SLV 5	Min	33-1	0.29993
33	0.00000	SLV 6	Max	33-1	0.00000
33	0.14996	SLV 6	Max	33-1	0.14996
33	0.29993	SLV 6	Max	33-1	0.29993
33	0.00000	SLV 6	Min	33-1	0.00000
33	0.14996	SLV 6	Min	33-1	0.14996
33	0.29993	SLV 6	Min	33-1	0.29993
33	0.00000	SLV 7	Max	33-1	0.00000
33	0.14996	SLV 7	Max	33-1	0.14996
33	0.29993	SLV 7	Max	33-1	0.29993
33	0.00000	SLV 7	Min	33-1	0.00000
33	0.14996	SLV 7	Min	33-1	0.14996
33	0.29993	SLV 7	Min	33-1	0.29993
33	0.00000	SLV 8	Max	33-1	0.00000
33	0.14996	SLV 8	Max	33-1	0.14996
33	0.29993	SLV 8	Max	33-1	0.29993
33	0.00000	SLV 8	Min	33-1	0.00000
33	0.14996	SLV 8	Min	33-1	0.14996
33	0.29993	SLV 8	Min	33-1	0.29993
33	0.00000	SLV 9	Max	33-1	0.00000
33	0.14996	SLV 9	Max	33-1	0.14996
33	0.29993	SLV 9	Max	33-1	0.29993
33	0.00000	SLV 9	Min	33-1	0.00000
33	0.14996	SLV 9	Min	33-1	0.14996
33	0.29993	SLV 9	Min	33-1	0.29993
33	0.00000	SLV 10	Max	33-1	0.00000
33	0.14996	SLV 10	Max	33-1	0.14996
33	0.29993	SLV 10	Max	33-1	0.29993
33	0.00000	SLV 10	Min	33-1	0.00000
33	0.14996	SLV 10	Min	33-1	0.14996
33	0.29993	SLV 10	Min	33-1	0.29993
33	0.00000	SLV 11	Max	33-1	0.00000
33	0.14996	SLV 11	Max	33-1	0.14996
33	0.29993	SLV 11	Max	33-1	0.29993
33	0.00000	SLV 11	Min	33-1	0.00000
33	0.14996	SLV 11	Min	33-1	0.14996
33	0.29993	SLV 11	Min	33-1	0.29993
33	0.00000	SLV 12	Max	33-1	0.00000
33	0.14996	SLV 12	Max	33-1	0.14996
33	0.29993	SLV 12	Max	33-1	0.29993
33	0.00000	SLV 12	Min	33-1	0.00000
33	0.14996	SLV 12	Min	33-1	0.14996
33	0.29993	SLV 12	Min	33-1	0.29993
33	0.00000	SLV 13	Max	33-1	0.00000
33	0.14996	SLV 13	Max	33-1	0.14996
33	0.29993	SLV 13	Max	33-1	0.29993
33	0.00000	SLV 13	Min	33-1	0.00000
33	0.14996	SLV 13	Min	33-1	0.14996
33	0.29993	SLV 13	Min	33-1	0.29993
33	0.00000	SLV 14	Max	33-1	0.00000
33	0.14996	SLV 14	Max	33-1	0.14996
33	0.29993	SLV 14	Max	33-1	0.29993
33	0.00000	SLV 14	Min	33-1	0.00000
33	0.14996	SLV 14	Min	33-1	0.14996
33	0.29993	SLV 14	Min	33-1	0.29993
33	0.00000	SLV 15	Max	33-1	0.00000
33	0.14996	SLV 15	Max	33-1	0.14996
33	0.29993	SLV 15	Max	33-1	0.29993
33	0.00000	SLV 15	Min	33-1	0.00000

Table: Element Forces - Frames, Part 4 of 4

Frame	Station m	OutputCase	StepType	FrameElem	ElemStation m
33	0.14996	SLV 15	Min	33-1	0.14996
33	0.29993	SLV 15	Min	33-1	0.29993
33	0.00000	SLV 16	Max	33-1	0.00000
33	0.14996	SLV 16	Max	33-1	0.14996
33	0.29993	SLV 16	Max	33-1	0.29993
33	0.00000	SLV 16	Min	33-1	0.00000
33	0.14996	SLV 16	Min	33-1	0.14996
33	0.29993	SLV 16	Min	33-1	0.29993
34	0.00000	SLE-C	Max	34-1	0.00000
34	0.14995	SLE-C	Max	34-1	0.14995
34	0.29989	SLE-C	Max	34-1	0.29989
34	0.00000	SLE-C	Min	34-1	0.00000
34	0.14995	SLE-C	Min	34-1	0.14995
34	0.29989	SLE-C	Min	34-1	0.29989
34	0.00000	SLE-F1	Max	34-1	0.00000
34	0.14995	SLE-F1	Max	34-1	0.14995
34	0.29989	SLE-F1	Max	34-1	0.29989
34	0.00000	SLE-F1	Min	34-1	0.00000
34	0.14995	SLE-F1	Min	34-1	0.14995
34	0.29989	SLE-F1	Min	34-1	0.29989
34	0.00000	SLE-F2	Max	34-1	0.00000
34	0.14995	SLE-F2	Max	34-1	0.14995
34	0.29989	SLE-F2	Max	34-1	0.29989
34	0.00000	SLE-F2	Min	34-1	0.00000
34	0.14995	SLE-F2	Min	34-1	0.14995
34	0.29989	SLE-F2	Min	34-1	0.29989
34	0.00000	SLE-F3	Max	34-1	0.00000
34	0.14995	SLE-F3	Max	34-1	0.14995
34	0.29989	SLE-F3	Max	34-1	0.29989
34	0.00000	SLE-F3	Min	34-1	0.00000
34	0.14995	SLE-F3	Min	34-1	0.14995
34	0.29989	SLE-F3	Min	34-1	0.29989
34	0.00000	SLE-QP	Max	34-1	0.00000
34	0.14995	SLE-QP	Max	34-1	0.14995
34	0.29989	SLE-QP	Max	34-1	0.29989
34	0.00000	SLE-QP	Min	34-1	0.00000
34	0.14995	SLE-QP	Min	34-1	0.14995
34	0.29989	SLE-QP	Min	34-1	0.29989
34	0.00000	SLU-1	Max	34-1	0.00000
34	0.14995	SLU-1	Max	34-1	0.14995
34	0.29989	SLU-1	Max	34-1	0.29989
34	0.00000	SLU-1	Min	34-1	0.00000
34	0.14995	SLU-1	Min	34-1	0.14995
34	0.29989	SLU-1	Min	34-1	0.29989
34	0.00000	SLU-2	Max	34-1	0.00000
34	0.14995	SLU-2	Max	34-1	0.14995
34	0.29989	SLU-2	Max	34-1	0.29989
34	0.00000	SLU-2	Min	34-1	0.00000
34	0.14995	SLU-2	Min	34-1	0.14995
34	0.29989	SLU-2	Min	34-1	0.29989
34	0.00000	SLU-3	Max	34-1	0.00000
34	0.14995	SLU-3	Max	34-1	0.14995
34	0.29989	SLU-3	Max	34-1	0.29989
34	0.00000	SLU-3	Min	34-1	0.00000
34	0.14995	SLU-3	Min	34-1	0.14995
34	0.29989	SLU-3	Min	34-1	0.29989
34	0.00000	SLU-4	Max	34-1	0.00000
34	0.14995	SLU-4	Max	34-1	0.14995
34	0.29989	SLU-4	Max	34-1	0.29989

Table: Element Forces - Frames, Part 4 of 4

Frame	Station m	OutputCase	StepType	FrameElem	ElemStation m
34	0.00000	SLU-4	Min	34-1	0.00000
34	0.14995	SLU-4	Min	34-1	0.14995
34	0.29989	SLU-4	Min	34-1	0.29989
34	0.00000	SLU-5	Max	34-1	0.00000
34	0.14995	SLU-5	Max	34-1	0.14995
34	0.29989	SLU-5	Max	34-1	0.29989
34	0.00000	SLU-5	Min	34-1	0.00000
34	0.14995	SLU-5	Min	34-1	0.14995
34	0.29989	SLU-5	Min	34-1	0.29989
34	0.00000	SLU-6	Max	34-1	0.00000
34	0.14995	SLU-6	Max	34-1	0.14995
34	0.29989	SLU-6	Max	34-1	0.29989
34	0.00000	SLU-6	Min	34-1	0.00000
34	0.14995	SLU-6	Min	34-1	0.14995
34	0.29989	SLU-6	Min	34-1	0.29989
34	0.00000	SLU-7	Max	34-1	0.00000
34	0.14995	SLU-7	Max	34-1	0.14995
34	0.29989	SLU-7	Max	34-1	0.29989
34	0.00000	SLU-7	Min	34-1	0.00000
34	0.14995	SLU-7	Min	34-1	0.14995
34	0.29989	SLU-7	Min	34-1	0.29989
34	0.00000	SLV 1	Max	34-1	0.00000
34	0.14995	SLV 1	Max	34-1	0.14995
34	0.29989	SLV 1	Max	34-1	0.29989
34	0.00000	SLV 1	Min	34-1	0.00000
34	0.14995	SLV 1	Min	34-1	0.14995
34	0.29989	SLV 1	Min	34-1	0.29989
34	0.00000	SLV 2	Max	34-1	0.00000
34	0.14995	SLV 2	Max	34-1	0.14995
34	0.29989	SLV 2	Max	34-1	0.29989
34	0.00000	SLV 2	Min	34-1	0.00000
34	0.14995	SLV 2	Min	34-1	0.14995
34	0.29989	SLV 2	Min	34-1	0.29989
34	0.00000	SLV 3	Max	34-1	0.00000
34	0.14995	SLV 3	Max	34-1	0.14995
34	0.29989	SLV 3	Max	34-1	0.29989
34	0.00000	SLV 3	Min	34-1	0.00000
34	0.14995	SLV 3	Min	34-1	0.14995
34	0.29989	SLV 3	Min	34-1	0.29989
34	0.00000	SLV 4	Max	34-1	0.00000
34	0.14995	SLV 4	Max	34-1	0.14995
34	0.29989	SLV 4	Max	34-1	0.29989
34	0.00000	SLV 4	Min	34-1	0.00000
34	0.14995	SLV 4	Min	34-1	0.14995
34	0.29989	SLV 4	Min	34-1	0.29989
34	0.00000	SLV 5	Max	34-1	0.00000
34	0.14995	SLV 5	Max	34-1	0.14995
34	0.29989	SLV 5	Max	34-1	0.29989
34	0.00000	SLV 5	Min	34-1	0.00000
34	0.14995	SLV 5	Min	34-1	0.14995
34	0.29989	SLV 5	Min	34-1	0.29989
34	0.00000	SLV 6	Max	34-1	0.00000
34	0.14995	SLV 6	Max	34-1	0.14995
34	0.29989	SLV 6	Max	34-1	0.29989
34	0.00000	SLV 6	Min	34-1	0.00000
34	0.14995	SLV 6	Min	34-1	0.14995
34	0.29989	SLV 6	Min	34-1	0.29989
34	0.00000	SLV 7	Max	34-1	0.00000
34	0.14995	SLV 7	Max	34-1	0.14995

Table: Element Forces - Frames, Part 4 of 4

Frame	Station m	OutputCase	StepType	FrameElem	ElemStation m
34	0.29989	SLV 7	Max	34-1	0.29989
34	0.00000	SLV 7	Min	34-1	0.00000
34	0.14995	SLV 7	Min	34-1	0.14995
34	0.29989	SLV 7	Min	34-1	0.29989
34	0.00000	SLV 8	Max	34-1	0.00000
34	0.14995	SLV 8	Max	34-1	0.14995
34	0.29989	SLV 8	Max	34-1	0.29989
34	0.00000	SLV 8	Min	34-1	0.00000
34	0.14995	SLV 8	Min	34-1	0.14995
34	0.29989	SLV 8	Min	34-1	0.29989
34	0.00000	SLV 9	Max	34-1	0.00000
34	0.14995	SLV 9	Max	34-1	0.14995
34	0.29989	SLV 9	Max	34-1	0.29989
34	0.00000	SLV 9	Min	34-1	0.00000
34	0.14995	SLV 9	Min	34-1	0.14995
34	0.29989	SLV 9	Min	34-1	0.29989
34	0.00000	SLV 10	Max	34-1	0.00000
34	0.14995	SLV 10	Max	34-1	0.14995
34	0.29989	SLV 10	Max	34-1	0.29989
34	0.00000	SLV 10	Min	34-1	0.00000
34	0.14995	SLV 10	Min	34-1	0.14995
34	0.29989	SLV 10	Min	34-1	0.29989
34	0.00000	SLV 11	Max	34-1	0.00000
34	0.14995	SLV 11	Max	34-1	0.14995
34	0.29989	SLV 11	Max	34-1	0.29989
34	0.00000	SLV 11	Min	34-1	0.00000
34	0.14995	SLV 11	Min	34-1	0.14995
34	0.29989	SLV 11	Min	34-1	0.29989
34	0.00000	SLV 12	Max	34-1	0.00000
34	0.14995	SLV 12	Max	34-1	0.14995
34	0.29989	SLV 12	Max	34-1	0.29989
34	0.00000	SLV 12	Min	34-1	0.00000
34	0.14995	SLV 12	Min	34-1	0.14995
34	0.29989	SLV 12	Min	34-1	0.29989
34	0.00000	SLV 13	Max	34-1	0.00000
34	0.14995	SLV 13	Max	34-1	0.14995
34	0.29989	SLV 13	Max	34-1	0.29989
34	0.00000	SLV 13	Min	34-1	0.00000
34	0.14995	SLV 13	Min	34-1	0.14995
34	0.29989	SLV 13	Min	34-1	0.29989
34	0.00000	SLV 14	Max	34-1	0.00000
34	0.14995	SLV 14	Max	34-1	0.14995
34	0.29989	SLV 14	Max	34-1	0.29989
34	0.00000	SLV 14	Min	34-1	0.00000
34	0.14995	SLV 14	Min	34-1	0.14995
34	0.29989	SLV 14	Min	34-1	0.29989
34	0.00000	SLV 15	Max	34-1	0.00000
34	0.14995	SLV 15	Max	34-1	0.14995
34	0.29989	SLV 15	Max	34-1	0.29989
34	0.00000	SLV 15	Min	34-1	0.00000
34	0.14995	SLV 15	Min	34-1	0.14995
34	0.29989	SLV 15	Min	34-1	0.29989
34	0.00000	SLV 16	Max	34-1	0.00000
34	0.14995	SLV 16	Max	34-1	0.14995
34	0.29989	SLV 16	Max	34-1	0.29989
34	0.00000	SLV 16	Min	34-1	0.00000
34	0.14995	SLV 16	Min	34-1	0.14995
34	0.29989	SLV 16	Min	34-1	0.29989
35	0.00000	SLE-C	Max	35-1	0.00000

Table: Element Forces - Frames, Part 4 of 4

Frame	Station m	OutputCase	StepType	FrameElem	ElemStation m
35	0.14993	SLE-C	Max	35-1	0.14993
35	0.29986	SLE-C	Max	35-1	0.29986
35	0.00000	SLE-C	Min	35-1	0.00000
35	0.14993	SLE-C	Min	35-1	0.14993
35	0.29986	SLE-C	Min	35-1	0.29986
35	0.00000	SLE-F1	Max	35-1	0.00000
35	0.14993	SLE-F1	Max	35-1	0.14993
35	0.29986	SLE-F1	Max	35-1	0.29986
35	0.00000	SLE-F1	Min	35-1	0.00000
35	0.14993	SLE-F1	Min	35-1	0.14993
35	0.29986	SLE-F1	Min	35-1	0.29986
35	0.00000	SLE-F2	Max	35-1	0.00000
35	0.14993	SLE-F2	Max	35-1	0.14993
35	0.29986	SLE-F2	Max	35-1	0.29986
35	0.00000	SLE-F2	Min	35-1	0.00000
35	0.14993	SLE-F2	Min	35-1	0.14993
35	0.29986	SLE-F2	Min	35-1	0.29986
35	0.00000	SLE-F3	Max	35-1	0.00000
35	0.14993	SLE-F3	Max	35-1	0.14993
35	0.29986	SLE-F3	Max	35-1	0.29986
35	0.00000	SLE-F3	Min	35-1	0.00000
35	0.14993	SLE-F3	Min	35-1	0.14993
35	0.29986	SLE-F3	Min	35-1	0.29986
35	0.00000	SLE-QP	Max	35-1	0.00000
35	0.14993	SLE-QP	Max	35-1	0.14993
35	0.29986	SLE-QP	Max	35-1	0.29986
35	0.00000	SLE-QP	Min	35-1	0.00000
35	0.14993	SLE-QP	Min	35-1	0.14993
35	0.29986	SLE-QP	Min	35-1	0.29986
35	0.00000	SLU-1	Max	35-1	0.00000
35	0.14993	SLU-1	Max	35-1	0.14993
35	0.29986	SLU-1	Max	35-1	0.29986
35	0.00000	SLU-1	Min	35-1	0.00000
35	0.14993	SLU-1	Min	35-1	0.14993
35	0.29986	SLU-1	Min	35-1	0.29986
35	0.00000	SLU-2	Max	35-1	0.00000
35	0.14993	SLU-2	Max	35-1	0.14993
35	0.29986	SLU-2	Max	35-1	0.29986
35	0.00000	SLU-2	Min	35-1	0.00000
35	0.14993	SLU-2	Min	35-1	0.14993
35	0.29986	SLU-2	Min	35-1	0.29986
35	0.00000	SLU-3	Max	35-1	0.00000
35	0.14993	SLU-3	Max	35-1	0.14993
35	0.29986	SLU-3	Max	35-1	0.29986
35	0.00000	SLU-3	Min	35-1	0.00000
35	0.14993	SLU-3	Min	35-1	0.14993
35	0.29986	SLU-3	Min	35-1	0.29986
35	0.00000	SLU-4	Max	35-1	0.00000
35	0.14993	SLU-4	Max	35-1	0.14993
35	0.29986	SLU-4	Max	35-1	0.29986
35	0.00000	SLU-4	Min	35-1	0.00000
35	0.14993	SLU-4	Min	35-1	0.14993
35	0.29986	SLU-4	Min	35-1	0.29986
35	0.00000	SLU-5	Max	35-1	0.00000
35	0.14993	SLU-5	Max	35-1	0.14993
35	0.29986	SLU-5	Max	35-1	0.29986
35	0.00000	SLU-5	Min	35-1	0.00000
35	0.14993	SLU-5	Min	35-1	0.14993
35	0.29986	SLU-5	Min	35-1	0.29986

Table: Element Forces - Frames, Part 4 of 4

Frame	Station m	OutputCase	StepType	FrameElem	ElemStation m
35	0.00000	SLU-6	Max	35-1	0.00000
35	0.14993	SLU-6	Max	35-1	0.14993
35	0.29986	SLU-6	Max	35-1	0.29986
35	0.00000	SLU-6	Min	35-1	0.00000
35	0.14993	SLU-6	Min	35-1	0.14993
35	0.29986	SLU-6	Min	35-1	0.29986
35	0.00000	SLU-7	Max	35-1	0.00000
35	0.14993	SLU-7	Max	35-1	0.14993
35	0.29986	SLU-7	Max	35-1	0.29986
35	0.00000	SLU-7	Min	35-1	0.00000
35	0.14993	SLU-7	Min	35-1	0.14993
35	0.29986	SLU-7	Min	35-1	0.29986
35	0.00000	SLV 1	Max	35-1	0.00000
35	0.14993	SLV 1	Max	35-1	0.14993
35	0.29986	SLV 1	Max	35-1	0.29986
35	0.00000	SLV 1	Min	35-1	0.00000
35	0.14993	SLV 1	Min	35-1	0.14993
35	0.29986	SLV 1	Min	35-1	0.29986
35	0.00000	SLV 2	Max	35-1	0.00000
35	0.14993	SLV 2	Max	35-1	0.14993
35	0.29986	SLV 2	Max	35-1	0.29986
35	0.00000	SLV 2	Min	35-1	0.00000
35	0.14993	SLV 2	Min	35-1	0.14993
35	0.29986	SLV 2	Min	35-1	0.29986
35	0.00000	SLV 3	Max	35-1	0.00000
35	0.14993	SLV 3	Max	35-1	0.14993
35	0.29986	SLV 3	Max	35-1	0.29986
35	0.00000	SLV 3	Min	35-1	0.00000
35	0.14993	SLV 3	Min	35-1	0.14993
35	0.29986	SLV 3	Min	35-1	0.29986
35	0.00000	SLV 4	Max	35-1	0.00000
35	0.14993	SLV 4	Max	35-1	0.14993
35	0.29986	SLV 4	Max	35-1	0.29986
35	0.00000	SLV 4	Min	35-1	0.00000
35	0.14993	SLV 4	Min	35-1	0.14993
35	0.29986	SLV 4	Min	35-1	0.29986
35	0.00000	SLV 5	Max	35-1	0.00000
35	0.14993	SLV 5	Max	35-1	0.14993
35	0.29986	SLV 5	Max	35-1	0.29986
35	0.00000	SLV 5	Min	35-1	0.00000
35	0.14993	SLV 5	Min	35-1	0.14993
35	0.29986	SLV 5	Min	35-1	0.29986
35	0.00000	SLV 6	Max	35-1	0.00000
35	0.14993	SLV 6	Max	35-1	0.14993
35	0.29986	SLV 6	Max	35-1	0.29986
35	0.00000	SLV 6	Min	35-1	0.00000
35	0.14993	SLV 6	Min	35-1	0.14993
35	0.29986	SLV 6	Min	35-1	0.29986
35	0.00000	SLV 7	Max	35-1	0.00000
35	0.14993	SLV 7	Max	35-1	0.14993
35	0.29986	SLV 7	Max	35-1	0.29986
35	0.00000	SLV 7	Min	35-1	0.00000
35	0.14993	SLV 7	Min	35-1	0.14993
35	0.29986	SLV 7	Min	35-1	0.29986
35	0.00000	SLV 8	Max	35-1	0.00000
35	0.14993	SLV 8	Max	35-1	0.14993
35	0.29986	SLV 8	Max	35-1	0.29986
35	0.00000	SLV 8	Min	35-1	0.00000
35	0.14993	SLV 8	Min	35-1	0.14993

Table: Element Forces - Frames, Part 4 of 4

Frame	Station m	OutputCase	StepType	FrameElem	ElemStation m
35	0.29986	SLV 8	Min	35-1	0.29986
35	0.00000	SLV 9	Max	35-1	0.00000
35	0.14993	SLV 9	Max	35-1	0.14993
35	0.29986	SLV 9	Max	35-1	0.29986
35	0.00000	SLV 9	Min	35-1	0.00000
35	0.14993	SLV 9	Min	35-1	0.14993
35	0.29986	SLV 9	Min	35-1	0.29986
35	0.00000	SLV 10	Max	35-1	0.00000
35	0.14993	SLV 10	Max	35-1	0.14993
35	0.29986	SLV 10	Max	35-1	0.29986
35	0.00000	SLV 10	Min	35-1	0.00000
35	0.14993	SLV 10	Min	35-1	0.14993
35	0.29986	SLV 10	Min	35-1	0.29986
35	0.00000	SLV 11	Max	35-1	0.00000
35	0.14993	SLV 11	Max	35-1	0.14993
35	0.29986	SLV 11	Max	35-1	0.29986
35	0.00000	SLV 11	Min	35-1	0.00000
35	0.14993	SLV 11	Min	35-1	0.14993
35	0.29986	SLV 11	Min	35-1	0.29986
35	0.00000	SLV 12	Max	35-1	0.00000
35	0.14993	SLV 12	Max	35-1	0.14993
35	0.29986	SLV 12	Max	35-1	0.29986
35	0.00000	SLV 12	Min	35-1	0.00000
35	0.14993	SLV 12	Min	35-1	0.14993
35	0.29986	SLV 12	Min	35-1	0.29986
35	0.00000	SLV 13	Max	35-1	0.00000
35	0.14993	SLV 13	Max	35-1	0.14993
35	0.29986	SLV 13	Max	35-1	0.29986
35	0.00000	SLV 13	Min	35-1	0.00000
35	0.14993	SLV 13	Min	35-1	0.14993
35	0.29986	SLV 13	Min	35-1	0.29986
35	0.00000	SLV 14	Max	35-1	0.00000
35	0.14993	SLV 14	Max	35-1	0.14993
35	0.29986	SLV 14	Max	35-1	0.29986
35	0.00000	SLV 14	Min	35-1	0.00000
35	0.14993	SLV 14	Min	35-1	0.14993
35	0.29986	SLV 14	Min	35-1	0.29986
35	0.00000	SLV 15	Max	35-1	0.00000
35	0.14993	SLV 15	Max	35-1	0.14993
35	0.29986	SLV 15	Max	35-1	0.29986
35	0.00000	SLV 15	Min	35-1	0.00000
35	0.14993	SLV 15	Min	35-1	0.14993
35	0.29986	SLV 15	Min	35-1	0.29986
35	0.00000	SLV 16	Max	35-1	0.00000
35	0.14993	SLV 16	Max	35-1	0.14993
35	0.29986	SLV 16	Max	35-1	0.29986
35	0.00000	SLV 16	Min	35-1	0.00000
35	0.14993	SLV 16	Min	35-1	0.14993
35	0.29986	SLV 16	Min	35-1	0.29986
36	0.00000	SLE-C	Max	36-1	0.00000
36	0.14992	SLE-C	Max	36-1	0.14992
36	0.29984	SLE-C	Max	36-1	0.29984
36	0.00000	SLE-C	Min	36-1	0.00000
36	0.14992	SLE-C	Min	36-1	0.14992
36	0.29984	SLE-C	Min	36-1	0.29984
36	0.00000	SLE-F1	Max	36-1	0.00000
36	0.14992	SLE-F1	Max	36-1	0.14992
36	0.29984	SLE-F1	Max	36-1	0.29984
36	0.00000	SLE-F1	Min	36-1	0.00000

Table: Element Forces - Frames, Part 4 of 4

Frame	Station m	OutputCase	StepType	FrameElem	ElemStation m
36	0.14992	SLE-F1	Min	36-1	0.14992
36	0.29984	SLE-F1	Min	36-1	0.29984
36	0.00000	SLE-F2	Max	36-1	0.00000
36	0.14992	SLE-F2	Max	36-1	0.14992
36	0.29984	SLE-F2	Max	36-1	0.29984
36	0.00000	SLE-F2	Min	36-1	0.00000
36	0.14992	SLE-F2	Min	36-1	0.14992
36	0.29984	SLE-F2	Min	36-1	0.29984
36	0.00000	SLE-F3	Max	36-1	0.00000
36	0.14992	SLE-F3	Max	36-1	0.14992
36	0.29984	SLE-F3	Max	36-1	0.29984
36	0.00000	SLE-F3	Min	36-1	0.00000
36	0.14992	SLE-F3	Min	36-1	0.14992
36	0.29984	SLE-F3	Min	36-1	0.29984
36	0.00000	SLE-QP	Max	36-1	0.00000
36	0.14992	SLE-QP	Max	36-1	0.14992
36	0.29984	SLE-QP	Max	36-1	0.29984
36	0.00000	SLE-QP	Min	36-1	0.00000
36	0.14992	SLE-QP	Min	36-1	0.14992
36	0.29984	SLE-QP	Min	36-1	0.29984
36	0.00000	SLU-1	Max	36-1	0.00000
36	0.14992	SLU-1	Max	36-1	0.14992
36	0.29984	SLU-1	Max	36-1	0.29984
36	0.00000	SLU-1	Min	36-1	0.00000
36	0.14992	SLU-1	Min	36-1	0.14992
36	0.29984	SLU-1	Min	36-1	0.29984
36	0.00000	SLU-2	Max	36-1	0.00000
36	0.14992	SLU-2	Max	36-1	0.14992
36	0.29984	SLU-2	Max	36-1	0.29984
36	0.00000	SLU-2	Min	36-1	0.00000
36	0.14992	SLU-2	Min	36-1	0.14992
36	0.29984	SLU-2	Min	36-1	0.29984
36	0.00000	SLU-3	Max	36-1	0.00000
36	0.14992	SLU-3	Max	36-1	0.14992
36	0.29984	SLU-3	Max	36-1	0.29984
36	0.00000	SLU-3	Min	36-1	0.00000
36	0.14992	SLU-3	Min	36-1	0.14992
36	0.29984	SLU-3	Min	36-1	0.29984
36	0.00000	SLU-4	Max	36-1	0.00000
36	0.14992	SLU-4	Max	36-1	0.14992
36	0.29984	SLU-4	Max	36-1	0.29984
36	0.00000	SLU-4	Min	36-1	0.00000
36	0.14992	SLU-4	Min	36-1	0.14992
36	0.29984	SLU-4	Min	36-1	0.29984
36	0.00000	SLU-5	Max	36-1	0.00000
36	0.14992	SLU-5	Max	36-1	0.14992
36	0.29984	SLU-5	Max	36-1	0.29984
36	0.00000	SLU-5	Min	36-1	0.00000
36	0.14992	SLU-5	Min	36-1	0.14992
36	0.29984	SLU-5	Min	36-1	0.29984
36	0.00000	SLU-6	Max	36-1	0.00000
36	0.14992	SLU-6	Max	36-1	0.14992
36	0.29984	SLU-6	Max	36-1	0.29984
36	0.00000	SLU-6	Min	36-1	0.00000
36	0.14992	SLU-6	Min	36-1	0.14992
36	0.29984	SLU-6	Min	36-1	0.29984
36	0.00000	SLU-7	Max	36-1	0.00000
36	0.14992	SLU-7	Max	36-1	0.14992
36	0.29984	SLU-7	Max	36-1	0.29984

Table: Element Forces - Frames, Part 4 of 4

Frame	Station m	OutputCase	StepType	FrameElem	ElemStation m
36	0.00000	SLU-7	Min	36-1	0.00000
36	0.14992	SLU-7	Min	36-1	0.14992
36	0.29984	SLU-7	Min	36-1	0.29984
36	0.00000	SLV 1	Max	36-1	0.00000
36	0.14992	SLV 1	Max	36-1	0.14992
36	0.29984	SLV 1	Max	36-1	0.29984
36	0.00000	SLV 1	Min	36-1	0.00000
36	0.14992	SLV 1	Min	36-1	0.14992
36	0.29984	SLV 1	Min	36-1	0.29984
36	0.00000	SLV 2	Max	36-1	0.00000
36	0.14992	SLV 2	Max	36-1	0.14992
36	0.29984	SLV 2	Max	36-1	0.29984
36	0.00000	SLV 2	Min	36-1	0.00000
36	0.14992	SLV 2	Min	36-1	0.14992
36	0.29984	SLV 2	Min	36-1	0.29984
36	0.00000	SLV 3	Max	36-1	0.00000
36	0.14992	SLV 3	Max	36-1	0.14992
36	0.29984	SLV 3	Max	36-1	0.29984
36	0.00000	SLV 3	Min	36-1	0.00000
36	0.14992	SLV 3	Min	36-1	0.14992
36	0.29984	SLV 3	Min	36-1	0.29984
36	0.00000	SLV 4	Max	36-1	0.00000
36	0.14992	SLV 4	Max	36-1	0.14992
36	0.29984	SLV 4	Max	36-1	0.29984
36	0.00000	SLV 4	Min	36-1	0.00000
36	0.14992	SLV 4	Min	36-1	0.14992
36	0.29984	SLV 4	Min	36-1	0.29984
36	0.00000	SLV 5	Max	36-1	0.00000
36	0.14992	SLV 5	Max	36-1	0.14992
36	0.29984	SLV 5	Max	36-1	0.29984
36	0.00000	SLV 5	Min	36-1	0.00000
36	0.14992	SLV 5	Min	36-1	0.14992
36	0.29984	SLV 5	Min	36-1	0.29984
36	0.00000	SLV 6	Max	36-1	0.00000
36	0.14992	SLV 6	Max	36-1	0.14992
36	0.29984	SLV 6	Max	36-1	0.29984
36	0.00000	SLV 6	Min	36-1	0.00000
36	0.14992	SLV 6	Min	36-1	0.14992
36	0.29984	SLV 6	Min	36-1	0.29984
36	0.00000	SLV 7	Max	36-1	0.00000
36	0.14992	SLV 7	Max	36-1	0.14992
36	0.29984	SLV 7	Max	36-1	0.29984
36	0.00000	SLV 7	Min	36-1	0.00000
36	0.14992	SLV 7	Min	36-1	0.14992
36	0.29984	SLV 7	Min	36-1	0.29984
36	0.00000	SLV 8	Max	36-1	0.00000
36	0.14992	SLV 8	Max	36-1	0.14992
36	0.29984	SLV 8	Max	36-1	0.29984
36	0.00000	SLV 8	Min	36-1	0.00000
36	0.14992	SLV 8	Min	36-1	0.14992
36	0.29984	SLV 8	Min	36-1	0.29984
36	0.00000	SLV 9	Max	36-1	0.00000
36	0.14992	SLV 9	Max	36-1	0.14992
36	0.29984	SLV 9	Max	36-1	0.29984
36	0.00000	SLV 9	Min	36-1	0.00000
36	0.14992	SLV 9	Min	36-1	0.14992
36	0.29984	SLV 9	Min	36-1	0.29984
36	0.00000	SLV 10	Max	36-1	0.00000
36	0.14992	SLV 10	Max	36-1	0.14992

Table: Element Forces - Frames, Part 4 of 4

Frame	Station m	OutputCase	StepType	FrameElem	ElemStation m
36	0.29984	SLV 10	Max	36-1	0.29984
36	0.00000	SLV 10	Min	36-1	0.00000
36	0.14992	SLV 10	Min	36-1	0.14992
36	0.29984	SLV 10	Min	36-1	0.29984
36	0.00000	SLV 11	Max	36-1	0.00000
36	0.14992	SLV 11	Max	36-1	0.14992
36	0.29984	SLV 11	Max	36-1	0.29984
36	0.00000	SLV 11	Min	36-1	0.00000
36	0.14992	SLV 11	Min	36-1	0.14992
36	0.29984	SLV 11	Min	36-1	0.29984
36	0.00000	SLV 12	Max	36-1	0.00000
36	0.14992	SLV 12	Max	36-1	0.14992
36	0.29984	SLV 12	Max	36-1	0.29984
36	0.00000	SLV 12	Min	36-1	0.00000
36	0.14992	SLV 12	Min	36-1	0.14992
36	0.29984	SLV 12	Min	36-1	0.29984
36	0.00000	SLV 13	Max	36-1	0.00000
36	0.14992	SLV 13	Max	36-1	0.14992
36	0.29984	SLV 13	Max	36-1	0.29984
36	0.00000	SLV 13	Min	36-1	0.00000
36	0.14992	SLV 13	Min	36-1	0.14992
36	0.29984	SLV 13	Min	36-1	0.29984
36	0.00000	SLV 14	Max	36-1	0.00000
36	0.14992	SLV 14	Max	36-1	0.14992
36	0.29984	SLV 14	Max	36-1	0.29984
36	0.00000	SLV 14	Min	36-1	0.00000
36	0.14992	SLV 14	Min	36-1	0.14992
36	0.29984	SLV 14	Min	36-1	0.29984
36	0.00000	SLV 15	Max	36-1	0.00000
36	0.14992	SLV 15	Max	36-1	0.14992
36	0.29984	SLV 15	Max	36-1	0.29984
36	0.00000	SLV 15	Min	36-1	0.00000
36	0.14992	SLV 15	Min	36-1	0.14992
36	0.29984	SLV 15	Min	36-1	0.29984
36	0.00000	SLV 16	Max	36-1	0.00000
36	0.14992	SLV 16	Max	36-1	0.14992
36	0.29984	SLV 16	Max	36-1	0.29984
36	0.00000	SLV 16	Min	36-1	0.00000
36	0.14992	SLV 16	Min	36-1	0.14992
36	0.29984	SLV 16	Min	36-1	0.29984
37	0.00000	SLE-C	Max	37-1	0.00000
37	0.14959	SLE-C	Max	37-1	0.14959
37	0.29917	SLE-C	Max	37-1	0.29917
37	0.00000	SLE-C	Min	37-1	0.00000
37	0.14959	SLE-C	Min	37-1	0.14959
37	0.29917	SLE-C	Min	37-1	0.29917
37	0.00000	SLE-F1	Max	37-1	0.00000
37	0.14959	SLE-F1	Max	37-1	0.14959
37	0.29917	SLE-F1	Max	37-1	0.29917
37	0.00000	SLE-F1	Min	37-1	0.00000
37	0.14959	SLE-F1	Min	37-1	0.14959
37	0.29917	SLE-F1	Min	37-1	0.29917
37	0.00000	SLE-F2	Max	37-1	0.00000
37	0.14959	SLE-F2	Max	37-1	0.14959
37	0.29917	SLE-F2	Max	37-1	0.29917
37	0.00000	SLE-F2	Min	37-1	0.00000
37	0.14959	SLE-F2	Min	37-1	0.14959
37	0.29917	SLE-F2	Min	37-1	0.29917
37	0.00000	SLE-F3	Max	37-1	0.00000

Table: Element Forces - Frames, Part 4 of 4

Frame	Station m	OutputCase	StepType	FrameElem	ElemStation m
37	0.14959	SLE-F3	Max	37-1	0.14959
37	0.29917	SLE-F3	Max	37-1	0.29917
37	0.00000	SLE-F3	Min	37-1	0.00000
37	0.14959	SLE-F3	Min	37-1	0.14959
37	0.29917	SLE-F3	Min	37-1	0.29917
37	0.00000	SLE-QP	Max	37-1	0.00000
37	0.14959	SLE-QP	Max	37-1	0.14959
37	0.29917	SLE-QP	Max	37-1	0.29917
37	0.00000	SLE-QP	Min	37-1	0.00000
37	0.14959	SLE-QP	Min	37-1	0.14959
37	0.29917	SLE-QP	Min	37-1	0.29917
37	0.00000	SLU-1	Max	37-1	0.00000
37	0.14959	SLU-1	Max	37-1	0.14959
37	0.29917	SLU-1	Max	37-1	0.29917
37	0.00000	SLU-1	Min	37-1	0.00000
37	0.14959	SLU-1	Min	37-1	0.14959
37	0.29917	SLU-1	Min	37-1	0.29917
37	0.00000	SLU-2	Max	37-1	0.00000
37	0.14959	SLU-2	Max	37-1	0.14959
37	0.29917	SLU-2	Max	37-1	0.29917
37	0.00000	SLU-2	Min	37-1	0.00000
37	0.14959	SLU-2	Min	37-1	0.14959
37	0.29917	SLU-2	Min	37-1	0.29917
37	0.00000	SLU-3	Max	37-1	0.00000
37	0.14959	SLU-3	Max	37-1	0.14959
37	0.29917	SLU-3	Max	37-1	0.29917
37	0.00000	SLU-3	Min	37-1	0.00000
37	0.14959	SLU-3	Min	37-1	0.14959
37	0.29917	SLU-3	Min	37-1	0.29917
37	0.00000	SLU-4	Max	37-1	0.00000
37	0.14959	SLU-4	Max	37-1	0.14959
37	0.29917	SLU-4	Max	37-1	0.29917
37	0.00000	SLU-4	Min	37-1	0.00000
37	0.14959	SLU-4	Min	37-1	0.14959
37	0.29917	SLU-4	Min	37-1	0.29917
37	0.00000	SLU-5	Max	37-1	0.00000
37	0.14959	SLU-5	Max	37-1	0.14959
37	0.29917	SLU-5	Max	37-1	0.29917
37	0.00000	SLU-5	Min	37-1	0.00000
37	0.14959	SLU-5	Min	37-1	0.14959
37	0.29917	SLU-5	Min	37-1	0.29917
37	0.00000	SLU-6	Max	37-1	0.00000
37	0.14959	SLU-6	Max	37-1	0.14959
37	0.29917	SLU-6	Max	37-1	0.29917
37	0.00000	SLU-6	Min	37-1	0.00000
37	0.14959	SLU-6	Min	37-1	0.14959
37	0.29917	SLU-6	Min	37-1	0.29917
37	0.00000	SLU-7	Max	37-1	0.00000
37	0.14959	SLU-7	Max	37-1	0.14959
37	0.29917	SLU-7	Max	37-1	0.29917
37	0.00000	SLU-7	Min	37-1	0.00000
37	0.14959	SLU-7	Min	37-1	0.14959
37	0.29917	SLU-7	Min	37-1	0.29917
37	0.00000	SLV 1	Max	37-1	0.00000
37	0.14959	SLV 1	Max	37-1	0.14959
37	0.29917	SLV 1	Max	37-1	0.29917
37	0.00000	SLV 1	Min	37-1	0.00000
37	0.14959	SLV 1	Min	37-1	0.14959
37	0.29917	SLV 1	Min	37-1	0.29917

Table: Element Forces - Frames, Part 4 of 4

Frame	Station m	OutputCase	StepType	FrameElem	ElemStation m
37	0.00000	SLV 2	Max	37-1	0.00000
37	0.14959	SLV 2	Max	37-1	0.14959
37	0.29917	SLV 2	Max	37-1	0.29917
37	0.00000	SLV 2	Min	37-1	0.00000
37	0.14959	SLV 2	Min	37-1	0.14959
37	0.29917	SLV 2	Min	37-1	0.29917
37	0.00000	SLV 3	Max	37-1	0.00000
37	0.14959	SLV 3	Max	37-1	0.14959
37	0.29917	SLV 3	Max	37-1	0.29917
37	0.00000	SLV 3	Min	37-1	0.00000
37	0.14959	SLV 3	Min	37-1	0.14959
37	0.29917	SLV 3	Min	37-1	0.29917
37	0.00000	SLV 4	Max	37-1	0.00000
37	0.14959	SLV 4	Max	37-1	0.14959
37	0.29917	SLV 4	Max	37-1	0.29917
37	0.00000	SLV 4	Min	37-1	0.00000
37	0.14959	SLV 4	Min	37-1	0.14959
37	0.29917	SLV 4	Min	37-1	0.29917
37	0.00000	SLV 5	Max	37-1	0.00000
37	0.14959	SLV 5	Max	37-1	0.14959
37	0.29917	SLV 5	Max	37-1	0.29917
37	0.00000	SLV 5	Min	37-1	0.00000
37	0.14959	SLV 5	Min	37-1	0.14959
37	0.29917	SLV 5	Min	37-1	0.29917
37	0.00000	SLV 6	Max	37-1	0.00000
37	0.14959	SLV 6	Max	37-1	0.14959
37	0.29917	SLV 6	Max	37-1	0.29917
37	0.00000	SLV 6	Min	37-1	0.00000
37	0.14959	SLV 6	Min	37-1	0.14959
37	0.29917	SLV 6	Min	37-1	0.29917
37	0.00000	SLV 7	Max	37-1	0.00000
37	0.14959	SLV 7	Max	37-1	0.14959
37	0.29917	SLV 7	Max	37-1	0.29917
37	0.00000	SLV 7	Min	37-1	0.00000
37	0.14959	SLV 7	Min	37-1	0.14959
37	0.29917	SLV 7	Min	37-1	0.29917
37	0.00000	SLV 8	Max	37-1	0.00000
37	0.14959	SLV 8	Max	37-1	0.14959
37	0.29917	SLV 8	Max	37-1	0.29917
37	0.00000	SLV 8	Min	37-1	0.00000
37	0.14959	SLV 8	Min	37-1	0.14959
37	0.29917	SLV 8	Min	37-1	0.29917
37	0.00000	SLV 9	Max	37-1	0.00000
37	0.14959	SLV 9	Max	37-1	0.14959
37	0.29917	SLV 9	Max	37-1	0.29917
37	0.00000	SLV 9	Min	37-1	0.00000
37	0.14959	SLV 9	Min	37-1	0.14959
37	0.29917	SLV 9	Min	37-1	0.29917
37	0.00000	SLV 10	Max	37-1	0.00000
37	0.14959	SLV 10	Max	37-1	0.14959
37	0.29917	SLV 10	Max	37-1	0.29917
37	0.00000	SLV 10	Min	37-1	0.00000
37	0.14959	SLV 10	Min	37-1	0.14959
37	0.29917	SLV 10	Min	37-1	0.29917
37	0.00000	SLV 11	Max	37-1	0.00000
37	0.14959	SLV 11	Max	37-1	0.14959
37	0.29917	SLV 11	Max	37-1	0.29917
37	0.00000	SLV 11	Min	37-1	0.00000
37	0.14959	SLV 11	Min	37-1	0.14959

Table: Element Forces - Frames, Part 4 of 4

Frame	Station m	OutputCase	StepType	FrameElem	ElemStation m
37	0.29917	SLV 11	Min	37-1	0.29917
37	0.00000	SLV 12	Max	37-1	0.00000
37	0.14959	SLV 12	Max	37-1	0.14959
37	0.29917	SLV 12	Max	37-1	0.29917
37	0.00000	SLV 12	Min	37-1	0.00000
37	0.14959	SLV 12	Min	37-1	0.14959
37	0.29917	SLV 12	Min	37-1	0.29917
37	0.00000	SLV 13	Max	37-1	0.00000
37	0.14959	SLV 13	Max	37-1	0.14959
37	0.29917	SLV 13	Max	37-1	0.29917
37	0.00000	SLV 13	Min	37-1	0.00000
37	0.14959	SLV 13	Min	37-1	0.14959
37	0.29917	SLV 13	Min	37-1	0.29917
37	0.00000	SLV 14	Max	37-1	0.00000
37	0.14959	SLV 14	Max	37-1	0.14959
37	0.29917	SLV 14	Max	37-1	0.29917
37	0.00000	SLV 14	Min	37-1	0.00000
37	0.14959	SLV 14	Min	37-1	0.14959
37	0.29917	SLV 14	Min	37-1	0.29917
37	0.00000	SLV 15	Max	37-1	0.00000
37	0.14959	SLV 15	Max	37-1	0.14959
37	0.29917	SLV 15	Max	37-1	0.29917
37	0.00000	SLV 15	Min	37-1	0.00000
37	0.14959	SLV 15	Min	37-1	0.14959
37	0.29917	SLV 15	Min	37-1	0.29917
37	0.00000	SLV 16	Max	37-1	0.00000
37	0.14959	SLV 16	Max	37-1	0.14959
37	0.29917	SLV 16	Max	37-1	0.29917
37	0.00000	SLV 16	Min	37-1	0.00000
37	0.14959	SLV 16	Min	37-1	0.14959
37	0.29917	SLV 16	Min	37-1	0.29917
38	0.00000	SLE-C	Max	38-1	0.00000
38	0.15000	SLE-C	Max	38-1	0.15000
38	0.30000	SLE-C	Max	38-1	0.30000
38	0.00000	SLE-C	Min	38-1	0.00000
38	0.15000	SLE-C	Min	38-1	0.15000
38	0.30000	SLE-C	Min	38-1	0.30000
38	0.00000	SLE-F1	Max	38-1	0.00000
38	0.15000	SLE-F1	Max	38-1	0.15000
38	0.30000	SLE-F1	Max	38-1	0.30000
38	0.00000	SLE-F1	Min	38-1	0.00000
38	0.15000	SLE-F1	Min	38-1	0.15000
38	0.30000	SLE-F1	Min	38-1	0.30000
38	0.00000	SLE-F2	Max	38-1	0.00000
38	0.15000	SLE-F2	Max	38-1	0.15000
38	0.30000	SLE-F2	Max	38-1	0.30000
38	0.00000	SLE-F2	Min	38-1	0.00000
38	0.15000	SLE-F2	Min	38-1	0.15000
38	0.30000	SLE-F2	Min	38-1	0.30000
38	0.00000	SLE-F3	Max	38-1	0.00000
38	0.15000	SLE-F3	Max	38-1	0.15000
38	0.30000	SLE-F3	Max	38-1	0.30000
38	0.00000	SLE-F3	Min	38-1	0.00000
38	0.15000	SLE-F3	Min	38-1	0.15000
38	0.30000	SLE-F3	Min	38-1	0.30000
38	0.00000	SLE-QP	Max	38-1	0.00000
38	0.15000	SLE-QP	Max	38-1	0.15000
38	0.30000	SLE-QP	Max	38-1	0.30000
38	0.00000	SLE-QP	Min	38-1	0.00000

Table: Element Forces - Frames, Part 4 of 4

Frame	Station m	OutputCase	StepType	FrameElem	ElemStation m
38	0.15000	SLE-QP	Min	38-1	0.15000
38	0.30000	SLE-QP	Min	38-1	0.30000
38	0.00000	SLU-1	Max	38-1	0.00000
38	0.15000	SLU-1	Max	38-1	0.15000
38	0.30000	SLU-1	Max	38-1	0.30000
38	0.00000	SLU-1	Min	38-1	0.00000
38	0.15000	SLU-1	Min	38-1	0.15000
38	0.30000	SLU-1	Min	38-1	0.30000
38	0.00000	SLU-2	Max	38-1	0.00000
38	0.15000	SLU-2	Max	38-1	0.15000
38	0.30000	SLU-2	Max	38-1	0.30000
38	0.00000	SLU-2	Min	38-1	0.00000
38	0.15000	SLU-2	Min	38-1	0.15000
38	0.30000	SLU-2	Min	38-1	0.30000
38	0.00000	SLU-3	Max	38-1	0.00000
38	0.15000	SLU-3	Max	38-1	0.15000
38	0.30000	SLU-3	Max	38-1	0.30000
38	0.00000	SLU-3	Min	38-1	0.00000
38	0.15000	SLU-3	Min	38-1	0.15000
38	0.30000	SLU-3	Min	38-1	0.30000
38	0.00000	SLU-4	Max	38-1	0.00000
38	0.15000	SLU-4	Max	38-1	0.15000
38	0.30000	SLU-4	Max	38-1	0.30000
38	0.00000	SLU-4	Min	38-1	0.00000
38	0.15000	SLU-4	Min	38-1	0.15000
38	0.30000	SLU-4	Min	38-1	0.30000
38	0.00000	SLU-5	Max	38-1	0.00000
38	0.15000	SLU-5	Max	38-1	0.15000
38	0.30000	SLU-5	Max	38-1	0.30000
38	0.00000	SLU-5	Min	38-1	0.00000
38	0.15000	SLU-5	Min	38-1	0.15000
38	0.30000	SLU-5	Min	38-1	0.30000
38	0.00000	SLU-6	Max	38-1	0.00000
38	0.15000	SLU-6	Max	38-1	0.15000
38	0.30000	SLU-6	Max	38-1	0.30000
38	0.00000	SLU-6	Min	38-1	0.00000
38	0.15000	SLU-6	Min	38-1	0.15000
38	0.30000	SLU-6	Min	38-1	0.30000
38	0.00000	SLU-7	Max	38-1	0.00000
38	0.15000	SLU-7	Max	38-1	0.15000
38	0.30000	SLU-7	Max	38-1	0.30000
38	0.00000	SLU-7	Min	38-1	0.00000
38	0.15000	SLU-7	Min	38-1	0.15000
38	0.30000	SLU-7	Min	38-1	0.30000
38	0.00000	SLV 1	Max	38-1	0.00000
38	0.15000	SLV 1	Max	38-1	0.15000
38	0.30000	SLV 1	Max	38-1	0.30000
38	0.00000	SLV 1	Min	38-1	0.00000
38	0.15000	SLV 1	Min	38-1	0.15000
38	0.30000	SLV 1	Min	38-1	0.30000
38	0.00000	SLV 2	Max	38-1	0.00000
38	0.15000	SLV 2	Max	38-1	0.15000
38	0.30000	SLV 2	Max	38-1	0.30000
38	0.00000	SLV 2	Min	38-1	0.00000
38	0.15000	SLV 2	Min	38-1	0.15000
38	0.30000	SLV 2	Min	38-1	0.30000
38	0.00000	SLV 3	Max	38-1	0.00000
38	0.15000	SLV 3	Max	38-1	0.15000
38	0.30000	SLV 3	Max	38-1	0.30000

Table: Element Forces - Frames, Part 4 of 4

Frame	Station m	OutputCase	StepType	FrameElem	ElemStation m
38	0.00000	SLV 3	Min	38-1	0.00000
38	0.15000	SLV 3	Min	38-1	0.15000
38	0.30000	SLV 3	Min	38-1	0.30000
38	0.00000	SLV 4	Max	38-1	0.00000
38	0.15000	SLV 4	Max	38-1	0.15000
38	0.30000	SLV 4	Max	38-1	0.30000
38	0.00000	SLV 4	Min	38-1	0.00000
38	0.15000	SLV 4	Min	38-1	0.15000
38	0.30000	SLV 4	Min	38-1	0.30000
38	0.00000	SLV 5	Max	38-1	0.00000
38	0.15000	SLV 5	Max	38-1	0.15000
38	0.30000	SLV 5	Max	38-1	0.30000
38	0.00000	SLV 5	Min	38-1	0.00000
38	0.15000	SLV 5	Min	38-1	0.15000
38	0.30000	SLV 5	Min	38-1	0.30000
38	0.00000	SLV 6	Max	38-1	0.00000
38	0.15000	SLV 6	Max	38-1	0.15000
38	0.30000	SLV 6	Max	38-1	0.30000
38	0.00000	SLV 6	Min	38-1	0.00000
38	0.15000	SLV 6	Min	38-1	0.15000
38	0.30000	SLV 6	Min	38-1	0.30000
38	0.00000	SLV 7	Max	38-1	0.00000
38	0.15000	SLV 7	Max	38-1	0.15000
38	0.30000	SLV 7	Max	38-1	0.30000
38	0.00000	SLV 7	Min	38-1	0.00000
38	0.15000	SLV 7	Min	38-1	0.15000
38	0.30000	SLV 7	Min	38-1	0.30000
38	0.00000	SLV 8	Max	38-1	0.00000
38	0.15000	SLV 8	Max	38-1	0.15000
38	0.30000	SLV 8	Max	38-1	0.30000
38	0.00000	SLV 8	Min	38-1	0.00000
38	0.15000	SLV 8	Min	38-1	0.15000
38	0.30000	SLV 8	Min	38-1	0.30000
38	0.00000	SLV 9	Max	38-1	0.00000
38	0.15000	SLV 9	Max	38-1	0.15000
38	0.30000	SLV 9	Max	38-1	0.30000
38	0.00000	SLV 9	Min	38-1	0.00000
38	0.15000	SLV 9	Min	38-1	0.15000
38	0.30000	SLV 9	Min	38-1	0.30000
38	0.00000	SLV 10	Max	38-1	0.00000
38	0.15000	SLV 10	Max	38-1	0.15000
38	0.30000	SLV 10	Max	38-1	0.30000
38	0.00000	SLV 10	Min	38-1	0.00000
38	0.15000	SLV 10	Min	38-1	0.15000
38	0.30000	SLV 10	Min	38-1	0.30000
38	0.00000	SLV 11	Max	38-1	0.00000
38	0.15000	SLV 11	Max	38-1	0.15000
38	0.30000	SLV 11	Max	38-1	0.30000
38	0.00000	SLV 11	Min	38-1	0.00000
38	0.15000	SLV 11	Min	38-1	0.15000
38	0.30000	SLV 11	Min	38-1	0.30000
38	0.00000	SLV 12	Max	38-1	0.00000
38	0.15000	SLV 12	Max	38-1	0.15000
38	0.30000	SLV 12	Max	38-1	0.30000
38	0.00000	SLV 12	Min	38-1	0.00000
38	0.15000	SLV 12	Min	38-1	0.15000
38	0.30000	SLV 12	Min	38-1	0.30000
38	0.00000	SLV 13	Max	38-1	0.00000
38	0.15000	SLV 13	Max	38-1	0.15000

Table: Element Forces - Frames, Part 4 of 4

Frame	Station m	OutputCase	StepType	FrameElem	ElemStation m
38	0.30000	SLV 13	Max	38-1	0.30000
38	0.00000	SLV 13	Min	38-1	0.00000
38	0.15000	SLV 13	Min	38-1	0.15000
38	0.30000	SLV 13	Min	38-1	0.30000
38	0.00000	SLV 14	Max	38-1	0.00000
38	0.15000	SLV 14	Max	38-1	0.15000
38	0.30000	SLV 14	Max	38-1	0.30000
38	0.00000	SLV 14	Min	38-1	0.00000
38	0.15000	SLV 14	Min	38-1	0.15000
38	0.30000	SLV 14	Min	38-1	0.30000
38	0.00000	SLV 15	Max	38-1	0.00000
38	0.15000	SLV 15	Max	38-1	0.15000
38	0.30000	SLV 15	Max	38-1	0.30000
38	0.00000	SLV 15	Min	38-1	0.00000
38	0.15000	SLV 15	Min	38-1	0.15000
38	0.30000	SLV 15	Min	38-1	0.30000
38	0.00000	SLV 16	Max	38-1	0.00000
38	0.15000	SLV 16	Max	38-1	0.15000
38	0.30000	SLV 16	Max	38-1	0.30000
38	0.00000	SLV 16	Min	38-1	0.00000
38	0.15000	SLV 16	Min	38-1	0.15000
38	0.30000	SLV 16	Min	38-1	0.30000
39	0.00000	SLE-C	Max	39-1	0.00000
39	0.15000	SLE-C	Max	39-1	0.15000
39	0.30000	SLE-C	Max	39-1	0.30000
39	0.00000	SLE-C	Min	39-1	0.00000
39	0.15000	SLE-C	Min	39-1	0.15000
39	0.30000	SLE-C	Min	39-1	0.30000
39	0.00000	SLE-F1	Max	39-1	0.00000
39	0.15000	SLE-F1	Max	39-1	0.15000
39	0.30000	SLE-F1	Max	39-1	0.30000
39	0.00000	SLE-F1	Min	39-1	0.00000
39	0.15000	SLE-F1	Min	39-1	0.15000
39	0.30000	SLE-F1	Min	39-1	0.30000
39	0.00000	SLE-F2	Max	39-1	0.00000
39	0.15000	SLE-F2	Max	39-1	0.15000
39	0.30000	SLE-F2	Max	39-1	0.30000
39	0.00000	SLE-F2	Min	39-1	0.00000
39	0.15000	SLE-F2	Min	39-1	0.15000
39	0.30000	SLE-F2	Min	39-1	0.30000
39	0.00000	SLE-F3	Max	39-1	0.00000
39	0.15000	SLE-F3	Max	39-1	0.15000
39	0.30000	SLE-F3	Max	39-1	0.30000
39	0.00000	SLE-F3	Min	39-1	0.00000
39	0.15000	SLE-F3	Min	39-1	0.15000
39	0.30000	SLE-F3	Min	39-1	0.30000
39	0.00000	SLE-QP	Max	39-1	0.00000
39	0.15000	SLE-QP	Max	39-1	0.15000
39	0.30000	SLE-QP	Max	39-1	0.30000
39	0.00000	SLE-QP	Min	39-1	0.00000
39	0.15000	SLE-QP	Min	39-1	0.15000
39	0.30000	SLE-QP	Min	39-1	0.30000
39	0.00000	SLU-1	Max	39-1	0.00000
39	0.15000	SLU-1	Max	39-1	0.15000
39	0.30000	SLU-1	Max	39-1	0.30000
39	0.00000	SLU-1	Min	39-1	0.00000
39	0.15000	SLU-1	Min	39-1	0.15000
39	0.30000	SLU-1	Min	39-1	0.30000
39	0.00000	SLU-2	Max	39-1	0.00000

Table: Element Forces - Frames, Part 4 of 4

Frame	Station m	OutputCase	StepType	FrameElem	ElemStation m
39	0.15000	SLU-2	Max	39-1	0.15000
39	0.30000	SLU-2	Max	39-1	0.30000
39	0.00000	SLU-2	Min	39-1	0.00000
39	0.15000	SLU-2	Min	39-1	0.15000
39	0.30000	SLU-2	Min	39-1	0.30000
39	0.00000	SLU-3	Max	39-1	0.00000
39	0.15000	SLU-3	Max	39-1	0.15000
39	0.30000	SLU-3	Max	39-1	0.30000
39	0.00000	SLU-3	Min	39-1	0.00000
39	0.15000	SLU-3	Min	39-1	0.15000
39	0.30000	SLU-3	Min	39-1	0.30000
39	0.00000	SLU-4	Max	39-1	0.00000
39	0.15000	SLU-4	Max	39-1	0.15000
39	0.30000	SLU-4	Max	39-1	0.30000
39	0.00000	SLU-4	Min	39-1	0.00000
39	0.15000	SLU-4	Min	39-1	0.15000
39	0.30000	SLU-4	Min	39-1	0.30000
39	0.00000	SLU-5	Max	39-1	0.00000
39	0.15000	SLU-5	Max	39-1	0.15000
39	0.30000	SLU-5	Max	39-1	0.30000
39	0.00000	SLU-5	Min	39-1	0.00000
39	0.15000	SLU-5	Min	39-1	0.15000
39	0.30000	SLU-5	Min	39-1	0.30000
39	0.00000	SLU-6	Max	39-1	0.00000
39	0.15000	SLU-6	Max	39-1	0.15000
39	0.30000	SLU-6	Max	39-1	0.30000
39	0.00000	SLU-6	Min	39-1	0.00000
39	0.15000	SLU-6	Min	39-1	0.15000
39	0.30000	SLU-6	Min	39-1	0.30000
39	0.00000	SLU-7	Max	39-1	0.00000
39	0.15000	SLU-7	Max	39-1	0.15000
39	0.30000	SLU-7	Max	39-1	0.30000
39	0.00000	SLU-7	Min	39-1	0.00000
39	0.15000	SLU-7	Min	39-1	0.15000
39	0.30000	SLU-7	Min	39-1	0.30000
39	0.00000	SLV 1	Max	39-1	0.00000
39	0.15000	SLV 1	Max	39-1	0.15000
39	0.30000	SLV 1	Max	39-1	0.30000
39	0.00000	SLV 1	Min	39-1	0.00000
39	0.15000	SLV 1	Min	39-1	0.15000
39	0.30000	SLV 1	Min	39-1	0.30000
39	0.00000	SLV 2	Max	39-1	0.00000
39	0.15000	SLV 2	Max	39-1	0.15000
39	0.30000	SLV 2	Max	39-1	0.30000
39	0.00000	SLV 2	Min	39-1	0.00000
39	0.15000	SLV 2	Min	39-1	0.15000
39	0.30000	SLV 2	Min	39-1	0.30000
39	0.00000	SLV 3	Max	39-1	0.00000
39	0.15000	SLV 3	Max	39-1	0.15000
39	0.30000	SLV 3	Max	39-1	0.30000
39	0.00000	SLV 3	Min	39-1	0.00000
39	0.15000	SLV 3	Min	39-1	0.15000
39	0.30000	SLV 3	Min	39-1	0.30000
39	0.00000	SLV 4	Max	39-1	0.00000
39	0.15000	SLV 4	Max	39-1	0.15000
39	0.30000	SLV 4	Max	39-1	0.30000
39	0.00000	SLV 4	Min	39-1	0.00000
39	0.15000	SLV 4	Min	39-1	0.15000
39	0.30000	SLV 4	Min	39-1	0.30000

Table: Element Forces - Frames, Part 4 of 4

Frame	Station m	OutputCase	StepType	FrameElem	ElemStation m
39	0.00000	SLV 5	Max	39-1	0.00000
39	0.15000	SLV 5	Max	39-1	0.15000
39	0.30000	SLV 5	Max	39-1	0.30000
39	0.00000	SLV 5	Min	39-1	0.00000
39	0.15000	SLV 5	Min	39-1	0.15000
39	0.30000	SLV 5	Min	39-1	0.30000
39	0.00000	SLV 6	Max	39-1	0.00000
39	0.15000	SLV 6	Max	39-1	0.15000
39	0.30000	SLV 6	Max	39-1	0.30000
39	0.00000	SLV 6	Min	39-1	0.00000
39	0.15000	SLV 6	Min	39-1	0.15000
39	0.30000	SLV 6	Min	39-1	0.30000
39	0.00000	SLV 7	Max	39-1	0.00000
39	0.15000	SLV 7	Max	39-1	0.15000
39	0.30000	SLV 7	Max	39-1	0.30000
39	0.00000	SLV 7	Min	39-1	0.00000
39	0.15000	SLV 7	Min	39-1	0.15000
39	0.30000	SLV 7	Min	39-1	0.30000
39	0.00000	SLV 8	Max	39-1	0.00000
39	0.15000	SLV 8	Max	39-1	0.15000
39	0.30000	SLV 8	Max	39-1	0.30000
39	0.00000	SLV 8	Min	39-1	0.00000
39	0.15000	SLV 8	Min	39-1	0.15000
39	0.30000	SLV 8	Min	39-1	0.30000
39	0.00000	SLV 9	Max	39-1	0.00000
39	0.15000	SLV 9	Max	39-1	0.15000
39	0.30000	SLV 9	Max	39-1	0.30000
39	0.00000	SLV 9	Min	39-1	0.00000
39	0.15000	SLV 9	Min	39-1	0.15000
39	0.30000	SLV 9	Min	39-1	0.30000
39	0.00000	SLV 10	Max	39-1	0.00000
39	0.15000	SLV 10	Max	39-1	0.15000
39	0.30000	SLV 10	Max	39-1	0.30000
39	0.00000	SLV 10	Min	39-1	0.00000
39	0.15000	SLV 10	Min	39-1	0.15000
39	0.30000	SLV 10	Min	39-1	0.30000
39	0.00000	SLV 11	Max	39-1	0.00000
39	0.15000	SLV 11	Max	39-1	0.15000
39	0.30000	SLV 11	Max	39-1	0.30000
39	0.00000	SLV 11	Min	39-1	0.00000
39	0.15000	SLV 11	Min	39-1	0.15000
39	0.30000	SLV 11	Min	39-1	0.30000
39	0.00000	SLV 12	Max	39-1	0.00000
39	0.15000	SLV 12	Max	39-1	0.15000
39	0.30000	SLV 12	Max	39-1	0.30000
39	0.00000	SLV 12	Min	39-1	0.00000
39	0.15000	SLV 12	Min	39-1	0.15000
39	0.30000	SLV 12	Min	39-1	0.30000
39	0.00000	SLV 13	Max	39-1	0.00000
39	0.15000	SLV 13	Max	39-1	0.15000
39	0.30000	SLV 13	Max	39-1	0.30000
39	0.00000	SLV 13	Min	39-1	0.00000
39	0.15000	SLV 13	Min	39-1	0.15000
39	0.30000	SLV 13	Min	39-1	0.30000
39	0.00000	SLV 14	Max	39-1	0.00000
39	0.15000	SLV 14	Max	39-1	0.15000
39	0.30000	SLV 14	Max	39-1	0.30000
39	0.00000	SLV 14	Min	39-1	0.00000
39	0.15000	SLV 14	Min	39-1	0.15000

Table: Element Forces - Frames, Part 4 of 4

Frame	Station m	OutputCase	StepType	FrameElem	ElemStation m
39	0.30000	SLV 14	Min	39-1	0.30000
39	0.00000	SLV 15	Max	39-1	0.00000
39	0.15000	SLV 15	Max	39-1	0.15000
39	0.30000	SLV 15	Max	39-1	0.30000
39	0.00000	SLV 15	Min	39-1	0.00000
39	0.15000	SLV 15	Min	39-1	0.15000
39	0.30000	SLV 15	Min	39-1	0.30000
39	0.00000	SLV 16	Max	39-1	0.00000
39	0.15000	SLV 16	Max	39-1	0.15000
39	0.30000	SLV 16	Max	39-1	0.30000
39	0.00000	SLV 16	Min	39-1	0.00000
39	0.15000	SLV 16	Min	39-1	0.15000
39	0.30000	SLV 16	Min	39-1	0.30000
40	0.00000	SLE-C	Max	40-1	0.00000
40	0.15433	SLE-C	Max	40-1	0.15433
40	0.30866	SLE-C	Max	40-1	0.30866
40	0.00000	SLE-C	Min	40-1	0.00000
40	0.15433	SLE-C	Min	40-1	0.15433
40	0.30866	SLE-C	Min	40-1	0.30866
40	0.00000	SLE-F1	Max	40-1	0.00000
40	0.15433	SLE-F1	Max	40-1	0.15433
40	0.30866	SLE-F1	Max	40-1	0.30866
40	0.00000	SLE-F1	Min	40-1	0.00000
40	0.15433	SLE-F1	Min	40-1	0.15433
40	0.30866	SLE-F1	Min	40-1	0.30866
40	0.00000	SLE-F2	Max	40-1	0.00000
40	0.15433	SLE-F2	Max	40-1	0.15433
40	0.30866	SLE-F2	Max	40-1	0.30866
40	0.00000	SLE-F2	Min	40-1	0.00000
40	0.15433	SLE-F2	Min	40-1	0.15433
40	0.30866	SLE-F2	Min	40-1	0.30866
40	0.00000	SLE-F3	Max	40-1	0.00000
40	0.15433	SLE-F3	Max	40-1	0.15433
40	0.30866	SLE-F3	Max	40-1	0.30866
40	0.00000	SLE-F3	Min	40-1	0.00000
40	0.15433	SLE-F3	Min	40-1	0.15433
40	0.30866	SLE-F3	Min	40-1	0.30866
40	0.00000	SLE-QP	Max	40-1	0.00000
40	0.15433	SLE-QP	Max	40-1	0.15433
40	0.30866	SLE-QP	Max	40-1	0.30866
40	0.00000	SLE-QP	Min	40-1	0.00000
40	0.15433	SLE-QP	Min	40-1	0.15433
40	0.30866	SLE-QP	Min	40-1	0.30866
40	0.00000	SLU-1	Max	40-1	0.00000
40	0.15433	SLU-1	Max	40-1	0.15433
40	0.30866	SLU-1	Max	40-1	0.30866
40	0.00000	SLU-1	Min	40-1	0.00000
40	0.15433	SLU-1	Min	40-1	0.15433
40	0.30866	SLU-1	Min	40-1	0.30866
40	0.00000	SLU-2	Max	40-1	0.00000
40	0.15433	SLU-2	Max	40-1	0.15433
40	0.30866	SLU-2	Max	40-1	0.30866
40	0.00000	SLU-2	Min	40-1	0.00000
40	0.15433	SLU-2	Min	40-1	0.15433
40	0.30866	SLU-2	Min	40-1	0.30866
40	0.00000	SLU-3	Max	40-1	0.00000
40	0.15433	SLU-3	Max	40-1	0.15433
40	0.30866	SLU-3	Max	40-1	0.30866
40	0.00000	SLU-3	Min	40-1	0.00000

Table: Element Forces - Frames, Part 4 of 4

Frame	Station m	OutputCase	StepType	FrameElem	ElemStation m
40	0.15433	SLU-3	Min	40-1	0.15433
40	0.30866	SLU-3	Min	40-1	0.30866
40	0.00000	SLU-4	Max	40-1	0.00000
40	0.15433	SLU-4	Max	40-1	0.15433
40	0.30866	SLU-4	Max	40-1	0.30866
40	0.00000	SLU-4	Min	40-1	0.00000
40	0.15433	SLU-4	Min	40-1	0.15433
40	0.30866	SLU-4	Min	40-1	0.30866
40	0.00000	SLU-5	Max	40-1	0.00000
40	0.15433	SLU-5	Max	40-1	0.15433
40	0.30866	SLU-5	Max	40-1	0.30866
40	0.00000	SLU-5	Min	40-1	0.00000
40	0.15433	SLU-5	Min	40-1	0.15433
40	0.30866	SLU-5	Min	40-1	0.30866
40	0.00000	SLU-6	Max	40-1	0.00000
40	0.15433	SLU-6	Max	40-1	0.15433
40	0.30866	SLU-6	Max	40-1	0.30866
40	0.00000	SLU-6	Min	40-1	0.00000
40	0.15433	SLU-6	Min	40-1	0.15433
40	0.30866	SLU-6	Min	40-1	0.30866
40	0.00000	SLU-7	Max	40-1	0.00000
40	0.15433	SLU-7	Max	40-1	0.15433
40	0.30866	SLU-7	Max	40-1	0.30866
40	0.00000	SLU-7	Min	40-1	0.00000
40	0.15433	SLU-7	Min	40-1	0.15433
40	0.30866	SLU-7	Min	40-1	0.30866
40	0.00000	SLV 1	Max	40-1	0.00000
40	0.15433	SLV 1	Max	40-1	0.15433
40	0.30866	SLV 1	Max	40-1	0.30866
40	0.00000	SLV 1	Min	40-1	0.00000
40	0.15433	SLV 1	Min	40-1	0.15433
40	0.30866	SLV 1	Min	40-1	0.30866
40	0.00000	SLV 2	Max	40-1	0.00000
40	0.15433	SLV 2	Max	40-1	0.15433
40	0.30866	SLV 2	Max	40-1	0.30866
40	0.00000	SLV 2	Min	40-1	0.00000
40	0.15433	SLV 2	Min	40-1	0.15433
40	0.30866	SLV 2	Min	40-1	0.30866
40	0.00000	SLV 3	Max	40-1	0.00000
40	0.15433	SLV 3	Max	40-1	0.15433
40	0.30866	SLV 3	Max	40-1	0.30866
40	0.00000	SLV 3	Min	40-1	0.00000
40	0.15433	SLV 3	Min	40-1	0.15433
40	0.30866	SLV 3	Min	40-1	0.30866
40	0.00000	SLV 4	Max	40-1	0.00000
40	0.15433	SLV 4	Max	40-1	0.15433
40	0.30866	SLV 4	Max	40-1	0.30866
40	0.00000	SLV 4	Min	40-1	0.00000
40	0.15433	SLV 4	Min	40-1	0.15433
40	0.30866	SLV 4	Min	40-1	0.30866
40	0.00000	SLV 5	Max	40-1	0.00000
40	0.15433	SLV 5	Max	40-1	0.15433
40	0.30866	SLV 5	Max	40-1	0.30866
40	0.00000	SLV 5	Min	40-1	0.00000
40	0.15433	SLV 5	Min	40-1	0.15433
40	0.30866	SLV 5	Min	40-1	0.30866
40	0.00000	SLV 6	Max	40-1	0.00000
40	0.15433	SLV 6	Max	40-1	0.15433
40	0.30866	SLV 6	Max	40-1	0.30866

Table: Element Forces - Frames, Part 4 of 4

Frame	Station m	OutputCase	StepType	FrameElem	ElemStation m
40	0.00000	SLV 6	Min	40-1	0.00000
40	0.15433	SLV 6	Min	40-1	0.15433
40	0.30866	SLV 6	Min	40-1	0.30866
40	0.00000	SLV 7	Max	40-1	0.00000
40	0.15433	SLV 7	Max	40-1	0.15433
40	0.30866	SLV 7	Max	40-1	0.30866
40	0.00000	SLV 7	Min	40-1	0.00000
40	0.15433	SLV 7	Min	40-1	0.15433
40	0.30866	SLV 7	Min	40-1	0.30866
40	0.00000	SLV 8	Max	40-1	0.00000
40	0.15433	SLV 8	Max	40-1	0.15433
40	0.30866	SLV 8	Max	40-1	0.30866
40	0.00000	SLV 8	Min	40-1	0.00000
40	0.15433	SLV 8	Min	40-1	0.15433
40	0.30866	SLV 8	Min	40-1	0.30866
40	0.00000	SLV 9	Max	40-1	0.00000
40	0.15433	SLV 9	Max	40-1	0.15433
40	0.30866	SLV 9	Max	40-1	0.30866
40	0.00000	SLV 9	Min	40-1	0.00000
40	0.15433	SLV 9	Min	40-1	0.15433
40	0.30866	SLV 9	Min	40-1	0.30866
40	0.00000	SLV 10	Max	40-1	0.00000
40	0.15433	SLV 10	Max	40-1	0.15433
40	0.30866	SLV 10	Max	40-1	0.30866
40	0.00000	SLV 10	Min	40-1	0.00000
40	0.15433	SLV 10	Min	40-1	0.15433
40	0.30866	SLV 10	Min	40-1	0.30866
40	0.00000	SLV 11	Max	40-1	0.00000
40	0.15433	SLV 11	Max	40-1	0.15433
40	0.30866	SLV 11	Max	40-1	0.30866
40	0.00000	SLV 11	Min	40-1	0.00000
40	0.15433	SLV 11	Min	40-1	0.15433
40	0.30866	SLV 11	Min	40-1	0.30866
40	0.00000	SLV 12	Max	40-1	0.00000
40	0.15433	SLV 12	Max	40-1	0.15433
40	0.30866	SLV 12	Max	40-1	0.30866
40	0.00000	SLV 12	Min	40-1	0.00000
40	0.15433	SLV 12	Min	40-1	0.15433
40	0.30866	SLV 12	Min	40-1	0.30866
40	0.00000	SLV 13	Max	40-1	0.00000
40	0.15433	SLV 13	Max	40-1	0.15433
40	0.30866	SLV 13	Max	40-1	0.30866
40	0.00000	SLV 13	Min	40-1	0.00000
40	0.15433	SLV 13	Min	40-1	0.15433
40	0.30866	SLV 13	Min	40-1	0.30866
40	0.00000	SLV 14	Max	40-1	0.00000
40	0.15433	SLV 14	Max	40-1	0.15433
40	0.30866	SLV 14	Max	40-1	0.30866
40	0.00000	SLV 14	Min	40-1	0.00000
40	0.15433	SLV 14	Min	40-1	0.15433
40	0.30866	SLV 14	Min	40-1	0.30866
40	0.00000	SLV 15	Max	40-1	0.00000
40	0.15433	SLV 15	Max	40-1	0.15433
40	0.30866	SLV 15	Max	40-1	0.30866
40	0.00000	SLV 15	Min	40-1	0.00000
40	0.15433	SLV 15	Min	40-1	0.15433
40	0.30866	SLV 15	Min	40-1	0.30866
40	0.00000	SLV 16	Max	40-1	0.00000
40	0.15433	SLV 16	Max	40-1	0.15433

Table: Element Forces - Frames, Part 4 of 4

Frame	Station m	OutputCase	StepType	FrameElem	ElemStation m
40	0.30866	SLV 16	Max	40-1	0.30866
40	0.00000	SLV 16	Min	40-1	0.00000
40	0.15433	SLV 16	Min	40-1	0.15433
40	0.30866	SLV 16	Min	40-1	0.30866
41	0.00000	SLE-C	Max	41-1	0.00000
41	0.15000	SLE-C	Max	41-1	0.15000
41	0.30000	SLE-C	Max	41-1	0.30000
41	0.00000	SLE-C	Min	41-1	0.00000
41	0.15000	SLE-C	Min	41-1	0.15000
41	0.30000	SLE-C	Min	41-1	0.30000
41	0.00000	SLE-F1	Max	41-1	0.00000
41	0.15000	SLE-F1	Max	41-1	0.15000
41	0.30000	SLE-F1	Max	41-1	0.30000
41	0.00000	SLE-F1	Min	41-1	0.00000
41	0.15000	SLE-F1	Min	41-1	0.15000
41	0.30000	SLE-F1	Min	41-1	0.30000
41	0.00000	SLE-F2	Max	41-1	0.00000
41	0.15000	SLE-F2	Max	41-1	0.15000
41	0.30000	SLE-F2	Max	41-1	0.30000
41	0.00000	SLE-F2	Min	41-1	0.00000
41	0.15000	SLE-F2	Min	41-1	0.15000
41	0.30000	SLE-F2	Min	41-1	0.30000
41	0.00000	SLE-F3	Max	41-1	0.00000
41	0.15000	SLE-F3	Max	41-1	0.15000
41	0.30000	SLE-F3	Max	41-1	0.30000
41	0.00000	SLE-F3	Min	41-1	0.00000
41	0.15000	SLE-F3	Min	41-1	0.15000
41	0.30000	SLE-F3	Min	41-1	0.30000
41	0.00000	SLE-QP	Max	41-1	0.00000
41	0.15000	SLE-QP	Max	41-1	0.15000
41	0.30000	SLE-QP	Max	41-1	0.30000
41	0.00000	SLE-QP	Min	41-1	0.00000
41	0.15000	SLE-QP	Min	41-1	0.15000
41	0.30000	SLE-QP	Min	41-1	0.30000
41	0.00000	SLU-1	Max	41-1	0.00000
41	0.15000	SLU-1	Max	41-1	0.15000
41	0.30000	SLU-1	Max	41-1	0.30000
41	0.00000	SLU-1	Min	41-1	0.00000
41	0.15000	SLU-1	Min	41-1	0.15000
41	0.30000	SLU-1	Min	41-1	0.30000
41	0.00000	SLU-2	Max	41-1	0.00000
41	0.15000	SLU-2	Max	41-1	0.15000
41	0.30000	SLU-2	Max	41-1	0.30000
41	0.00000	SLU-2	Min	41-1	0.00000
41	0.15000	SLU-2	Min	41-1	0.15000
41	0.30000	SLU-2	Min	41-1	0.30000
41	0.00000	SLU-3	Max	41-1	0.00000
41	0.15000	SLU-3	Max	41-1	0.15000
41	0.30000	SLU-3	Max	41-1	0.30000
41	0.00000	SLU-3	Min	41-1	0.00000
41	0.15000	SLU-3	Min	41-1	0.15000
41	0.30000	SLU-3	Min	41-1	0.30000
41	0.00000	SLU-4	Max	41-1	0.00000
41	0.15000	SLU-4	Max	41-1	0.15000
41	0.30000	SLU-4	Max	41-1	0.30000
41	0.00000	SLU-4	Min	41-1	0.00000
41	0.15000	SLU-4	Min	41-1	0.15000
41	0.30000	SLU-4	Min	41-1	0.30000
41	0.00000	SLU-5	Max	41-1	0.00000

Table: Element Forces - Frames, Part 4 of 4

Frame	Station m	OutputCase	StepType	FrameElem	ElemStation m
41	0.15000	SLU-5	Max	41-1	0.15000
41	0.30000	SLU-5	Max	41-1	0.30000
41	0.00000	SLU-5	Min	41-1	0.00000
41	0.15000	SLU-5	Min	41-1	0.15000
41	0.30000	SLU-5	Min	41-1	0.30000
41	0.00000	SLU-6	Max	41-1	0.00000
41	0.15000	SLU-6	Max	41-1	0.15000
41	0.30000	SLU-6	Max	41-1	0.30000
41	0.00000	SLU-6	Min	41-1	0.00000
41	0.15000	SLU-6	Min	41-1	0.15000
41	0.30000	SLU-6	Min	41-1	0.30000
41	0.00000	SLU-7	Max	41-1	0.00000
41	0.15000	SLU-7	Max	41-1	0.15000
41	0.30000	SLU-7	Max	41-1	0.30000
41	0.00000	SLU-7	Min	41-1	0.00000
41	0.15000	SLU-7	Min	41-1	0.15000
41	0.30000	SLU-7	Min	41-1	0.30000
41	0.00000	SLV 1	Max	41-1	0.00000
41	0.15000	SLV 1	Max	41-1	0.15000
41	0.30000	SLV 1	Max	41-1	0.30000
41	0.00000	SLV 1	Min	41-1	0.00000
41	0.15000	SLV 1	Min	41-1	0.15000
41	0.30000	SLV 1	Min	41-1	0.30000
41	0.00000	SLV 2	Max	41-1	0.00000
41	0.15000	SLV 2	Max	41-1	0.15000
41	0.30000	SLV 2	Max	41-1	0.30000
41	0.00000	SLV 2	Min	41-1	0.00000
41	0.15000	SLV 2	Min	41-1	0.15000
41	0.30000	SLV 2	Min	41-1	0.30000
41	0.00000	SLV 3	Max	41-1	0.00000
41	0.15000	SLV 3	Max	41-1	0.15000
41	0.30000	SLV 3	Max	41-1	0.30000
41	0.00000	SLV 3	Min	41-1	0.00000
41	0.15000	SLV 3	Min	41-1	0.15000
41	0.30000	SLV 3	Min	41-1	0.30000
41	0.00000	SLV 4	Max	41-1	0.00000
41	0.15000	SLV 4	Max	41-1	0.15000
41	0.30000	SLV 4	Max	41-1	0.30000
41	0.00000	SLV 4	Min	41-1	0.00000
41	0.15000	SLV 4	Min	41-1	0.15000
41	0.30000	SLV 4	Min	41-1	0.30000
41	0.00000	SLV 5	Max	41-1	0.00000
41	0.15000	SLV 5	Max	41-1	0.15000
41	0.30000	SLV 5	Max	41-1	0.30000
41	0.00000	SLV 5	Min	41-1	0.00000
41	0.15000	SLV 5	Min	41-1	0.15000
41	0.30000	SLV 5	Min	41-1	0.30000
41	0.00000	SLV 6	Max	41-1	0.00000
41	0.15000	SLV 6	Max	41-1	0.15000
41	0.30000	SLV 6	Max	41-1	0.30000
41	0.00000	SLV 6	Min	41-1	0.00000
41	0.15000	SLV 6	Min	41-1	0.15000
41	0.30000	SLV 6	Min	41-1	0.30000
41	0.00000	SLV 7	Max	41-1	0.00000
41	0.15000	SLV 7	Max	41-1	0.15000
41	0.30000	SLV 7	Max	41-1	0.30000
41	0.00000	SLV 7	Min	41-1	0.00000
41	0.15000	SLV 7	Min	41-1	0.15000
41	0.30000	SLV 7	Min	41-1	0.30000

Table: Element Forces - Frames, Part 4 of 4

Frame	Station m	OutputCase	StepType	FrameElem	ElemStation m
41	0.00000	SLV 8	Max	41-1	0.00000
41	0.15000	SLV 8	Max	41-1	0.15000
41	0.30000	SLV 8	Max	41-1	0.30000
41	0.00000	SLV 8	Min	41-1	0.00000
41	0.15000	SLV 8	Min	41-1	0.15000
41	0.30000	SLV 8	Min	41-1	0.30000
41	0.00000	SLV 9	Max	41-1	0.00000
41	0.15000	SLV 9	Max	41-1	0.15000
41	0.30000	SLV 9	Max	41-1	0.30000
41	0.00000	SLV 9	Min	41-1	0.00000
41	0.15000	SLV 9	Min	41-1	0.15000
41	0.30000	SLV 9	Min	41-1	0.30000
41	0.00000	SLV 10	Max	41-1	0.00000
41	0.15000	SLV 10	Max	41-1	0.15000
41	0.30000	SLV 10	Max	41-1	0.30000
41	0.00000	SLV 10	Min	41-1	0.00000
41	0.15000	SLV 10	Min	41-1	0.15000
41	0.30000	SLV 10	Min	41-1	0.30000
41	0.00000	SLV 11	Max	41-1	0.00000
41	0.15000	SLV 11	Max	41-1	0.15000
41	0.30000	SLV 11	Max	41-1	0.30000
41	0.00000	SLV 11	Min	41-1	0.00000
41	0.15000	SLV 11	Min	41-1	0.15000
41	0.30000	SLV 11	Min	41-1	0.30000
41	0.00000	SLV 12	Max	41-1	0.00000
41	0.15000	SLV 12	Max	41-1	0.15000
41	0.30000	SLV 12	Max	41-1	0.30000
41	0.00000	SLV 12	Min	41-1	0.00000
41	0.15000	SLV 12	Min	41-1	0.15000
41	0.30000	SLV 12	Min	41-1	0.30000
41	0.00000	SLV 13	Max	41-1	0.00000
41	0.15000	SLV 13	Max	41-1	0.15000
41	0.30000	SLV 13	Max	41-1	0.30000
41	0.00000	SLV 13	Min	41-1	0.00000
41	0.15000	SLV 13	Min	41-1	0.15000
41	0.30000	SLV 13	Min	41-1	0.30000
41	0.00000	SLV 14	Max	41-1	0.00000
41	0.15000	SLV 14	Max	41-1	0.15000
41	0.30000	SLV 14	Max	41-1	0.30000
41	0.00000	SLV 14	Min	41-1	0.00000
41	0.15000	SLV 14	Min	41-1	0.15000
41	0.30000	SLV 14	Min	41-1	0.30000
41	0.00000	SLV 15	Max	41-1	0.00000
41	0.15000	SLV 15	Max	41-1	0.15000
41	0.30000	SLV 15	Max	41-1	0.30000
41	0.00000	SLV 15	Min	41-1	0.00000
41	0.15000	SLV 15	Min	41-1	0.15000
41	0.30000	SLV 15	Min	41-1	0.30000
41	0.00000	SLV 16	Max	41-1	0.00000
41	0.15000	SLV 16	Max	41-1	0.15000
41	0.30000	SLV 16	Max	41-1	0.30000
41	0.00000	SLV 16	Min	41-1	0.00000
41	0.15000	SLV 16	Min	41-1	0.15000
41	0.30000	SLV 16	Min	41-1	0.30000
42	0.00000	SLE-C	Max	42-1	0.00000
42	0.30000	SLE-C	Max	42-1	0.30000
42	0.00000	SLE-C	Min	42-1	0.00000
42	0.30000	SLE-C	Min	42-1	0.30000
42	0.00000	SLE-F1	Max	42-1	0.00000

Table: Element Forces - Frames, Part 4 of 4

Frame	Station m	OutputCase	StepType	FrameElem	ElemStation m
42	0.30000	SLE-F1	Max	42-1	0.30000
42	0.00000	SLE-F1	Min	42-1	0.00000
42	0.30000	SLE-F1	Min	42-1	0.30000
42	0.00000	SLE-F2	Max	42-1	0.00000
42	0.30000	SLE-F2	Max	42-1	0.30000
42	0.00000	SLE-F2	Min	42-1	0.00000
42	0.30000	SLE-F2	Min	42-1	0.30000
42	0.00000	SLE-F3	Max	42-1	0.00000
42	0.30000	SLE-F3	Max	42-1	0.30000
42	0.00000	SLE-F3	Min	42-1	0.00000
42	0.30000	SLE-F3	Min	42-1	0.30000
42	0.00000	SLE-QP	Max	42-1	0.00000
42	0.30000	SLE-QP	Max	42-1	0.30000
42	0.00000	SLE-QP	Min	42-1	0.00000
42	0.30000	SLE-QP	Min	42-1	0.30000
42	0.00000	SLU-1	Max	42-1	0.00000
42	0.30000	SLU-1	Max	42-1	0.30000
42	0.00000	SLU-1	Min	42-1	0.00000
42	0.30000	SLU-1	Min	42-1	0.30000
42	0.00000	SLU-2	Max	42-1	0.00000
42	0.30000	SLU-2	Max	42-1	0.30000
42	0.00000	SLU-2	Min	42-1	0.00000
42	0.30000	SLU-2	Min	42-1	0.30000
42	0.00000	SLU-3	Max	42-1	0.00000
42	0.30000	SLU-3	Max	42-1	0.30000
42	0.00000	SLU-3	Min	42-1	0.00000
42	0.30000	SLU-3	Min	42-1	0.30000
42	0.00000	SLU-4	Max	42-1	0.00000
42	0.30000	SLU-4	Max	42-1	0.30000
42	0.00000	SLU-4	Min	42-1	0.00000
42	0.30000	SLU-4	Min	42-1	0.30000
42	0.00000	SLU-5	Max	42-1	0.00000
42	0.30000	SLU-5	Max	42-1	0.30000
42	0.00000	SLU-5	Min	42-1	0.00000
42	0.30000	SLU-5	Min	42-1	0.30000
42	0.00000	SLU-6	Max	42-1	0.00000
42	0.30000	SLU-6	Max	42-1	0.30000
42	0.00000	SLU-6	Min	42-1	0.00000
42	0.30000	SLU-6	Min	42-1	0.30000
42	0.00000	SLU-7	Max	42-1	0.00000
42	0.30000	SLU-7	Max	42-1	0.30000
42	0.00000	SLU-7	Min	42-1	0.00000
42	0.30000	SLU-7	Min	42-1	0.30000
42	0.00000	SLV 1	Max	42-1	0.00000
42	0.30000	SLV 1	Max	42-1	0.30000
42	0.00000	SLV 1	Min	42-1	0.00000
42	0.30000	SLV 1	Min	42-1	0.30000
42	0.00000	SLV 2	Max	42-1	0.00000
42	0.30000	SLV 2	Max	42-1	0.30000
42	0.00000	SLV 2	Min	42-1	0.00000
42	0.30000	SLV 2	Min	42-1	0.30000
42	0.00000	SLV 3	Max	42-1	0.00000
42	0.30000	SLV 3	Max	42-1	0.30000
42	0.00000	SLV 3	Min	42-1	0.00000
42	0.30000	SLV 3	Min	42-1	0.30000
42	0.00000	SLV 4	Max	42-1	0.00000
42	0.30000	SLV 4	Max	42-1	0.30000
42	0.00000	SLV 4	Min	42-1	0.00000
42	0.30000	SLV 4	Min	42-1	0.30000

Table: Element Forces - Frames, Part 4 of 4

Frame	Station m	OutputCase	StepType	FrameElem	ElemStation m
42	0.00000	SLV 5	Max	42-1	0.00000
42	0.30000	SLV 5	Max	42-1	0.30000
42	0.00000	SLV 5	Min	42-1	0.00000
42	0.30000	SLV 5	Min	42-1	0.30000
42	0.00000	SLV 6	Max	42-1	0.00000
42	0.30000	SLV 6	Max	42-1	0.30000
42	0.00000	SLV 6	Min	42-1	0.00000
42	0.30000	SLV 6	Min	42-1	0.30000
42	0.00000	SLV 7	Max	42-1	0.00000
42	0.30000	SLV 7	Max	42-1	0.30000
42	0.00000	SLV 7	Min	42-1	0.00000
42	0.30000	SLV 7	Min	42-1	0.30000
42	0.00000	SLV 8	Max	42-1	0.00000
42	0.30000	SLV 8	Max	42-1	0.30000
42	0.00000	SLV 8	Min	42-1	0.00000
42	0.30000	SLV 8	Min	42-1	0.30000
42	0.00000	SLV 9	Max	42-1	0.00000
42	0.30000	SLV 9	Max	42-1	0.30000
42	0.00000	SLV 9	Min	42-1	0.00000
42	0.30000	SLV 9	Min	42-1	0.30000
42	0.00000	SLV 10	Max	42-1	0.00000
42	0.30000	SLV 10	Max	42-1	0.30000
42	0.00000	SLV 10	Min	42-1	0.00000
42	0.30000	SLV 10	Min	42-1	0.30000
42	0.00000	SLV 11	Max	42-1	0.00000
42	0.30000	SLV 11	Max	42-1	0.30000
42	0.00000	SLV 11	Min	42-1	0.00000
42	0.30000	SLV 11	Min	42-1	0.30000
42	0.00000	SLV 12	Max	42-1	0.00000
42	0.30000	SLV 12	Max	42-1	0.30000
42	0.00000	SLV 12	Min	42-1	0.00000
42	0.30000	SLV 12	Min	42-1	0.30000
42	0.00000	SLV 13	Max	42-1	0.00000
42	0.30000	SLV 13	Max	42-1	0.30000
42	0.00000	SLV 13	Min	42-1	0.00000
42	0.30000	SLV 13	Min	42-1	0.30000
42	0.00000	SLV 14	Max	42-1	0.00000
42	0.30000	SLV 14	Max	42-1	0.30000
42	0.00000	SLV 14	Min	42-1	0.00000
42	0.30000	SLV 14	Min	42-1	0.30000
42	0.00000	SLV 15	Max	42-1	0.00000
42	0.30000	SLV 15	Max	42-1	0.30000
42	0.00000	SLV 15	Min	42-1	0.00000
42	0.30000	SLV 15	Min	42-1	0.30000
42	0.00000	SLV 16	Max	42-1	0.00000
42	0.30000	SLV 16	Max	42-1	0.30000
42	0.00000	SLV 16	Min	42-1	0.00000
42	0.30000	SLV 16	Min	42-1	0.30000
43	0.00000	SLE-C	Max	43-1	0.00000
43	0.32646	SLE-C	Max	43-1	0.32646
43	0.65292	SLE-C	Max	43-1	0.65292
43	0.00000	SLE-C	Min	43-1	0.00000
43	0.32646	SLE-C	Min	43-1	0.32646
43	0.65292	SLE-C	Min	43-1	0.65292
43	0.00000	SLE-F1	Max	43-1	0.00000
43	0.32646	SLE-F1	Max	43-1	0.32646
43	0.65292	SLE-F1	Max	43-1	0.65292
43	0.00000	SLE-F1	Min	43-1	0.00000
43	0.32646	SLE-F1	Min	43-1	0.32646

Table: Element Forces - Frames, Part 4 of 4

Frame	Station m	OutputCase	StepType	FrameElem	ElemStation m
43	0.65292	SLE-F1	Min	43-1	0.65292
43	0.00000	SLE-F2	Max	43-1	0.00000
43	0.32646	SLE-F2	Max	43-1	0.32646
43	0.65292	SLE-F2	Max	43-1	0.65292
43	0.00000	SLE-F2	Min	43-1	0.00000
43	0.32646	SLE-F2	Min	43-1	0.32646
43	0.65292	SLE-F2	Min	43-1	0.65292
43	0.00000	SLE-F3	Max	43-1	0.00000
43	0.32646	SLE-F3	Max	43-1	0.32646
43	0.65292	SLE-F3	Max	43-1	0.65292
43	0.00000	SLE-F3	Min	43-1	0.00000
43	0.32646	SLE-F3	Min	43-1	0.32646
43	0.65292	SLE-F3	Min	43-1	0.65292
43	0.00000	SLE-QP	Max	43-1	0.00000
43	0.32646	SLE-QP	Max	43-1	0.32646
43	0.65292	SLE-QP	Max	43-1	0.65292
43	0.00000	SLE-QP	Min	43-1	0.00000
43	0.32646	SLE-QP	Min	43-1	0.32646
43	0.65292	SLE-QP	Min	43-1	0.65292
43	0.00000	SLU-1	Max	43-1	0.00000
43	0.32646	SLU-1	Max	43-1	0.32646
43	0.65292	SLU-1	Max	43-1	0.65292
43	0.00000	SLU-1	Min	43-1	0.00000
43	0.32646	SLU-1	Min	43-1	0.32646
43	0.65292	SLU-1	Min	43-1	0.65292
43	0.00000	SLU-2	Max	43-1	0.00000
43	0.32646	SLU-2	Max	43-1	0.32646
43	0.65292	SLU-2	Max	43-1	0.65292
43	0.00000	SLU-2	Min	43-1	0.00000
43	0.32646	SLU-2	Min	43-1	0.32646
43	0.65292	SLU-2	Min	43-1	0.65292
43	0.00000	SLU-3	Max	43-1	0.00000
43	0.32646	SLU-3	Max	43-1	0.32646
43	0.65292	SLU-3	Max	43-1	0.65292
43	0.00000	SLU-3	Min	43-1	0.00000
43	0.32646	SLU-3	Min	43-1	0.32646
43	0.65292	SLU-3	Min	43-1	0.65292
43	0.00000	SLU-4	Max	43-1	0.00000
43	0.32646	SLU-4	Max	43-1	0.32646
43	0.65292	SLU-4	Max	43-1	0.65292
43	0.00000	SLU-4	Min	43-1	0.00000
43	0.32646	SLU-4	Min	43-1	0.32646
43	0.65292	SLU-4	Min	43-1	0.65292
43	0.00000	SLU-5	Max	43-1	0.00000
43	0.32646	SLU-5	Max	43-1	0.32646
43	0.65292	SLU-5	Max	43-1	0.65292
43	0.00000	SLU-5	Min	43-1	0.00000
43	0.32646	SLU-5	Min	43-1	0.32646
43	0.65292	SLU-5	Min	43-1	0.65292
43	0.00000	SLU-6	Max	43-1	0.00000
43	0.32646	SLU-6	Max	43-1	0.32646
43	0.65292	SLU-6	Max	43-1	0.65292
43	0.00000	SLU-6	Min	43-1	0.00000
43	0.32646	SLU-6	Min	43-1	0.32646
43	0.65292	SLU-6	Min	43-1	0.65292
43	0.00000	SLU-7	Max	43-1	0.00000
43	0.32646	SLU-7	Max	43-1	0.32646
43	0.65292	SLU-7	Max	43-1	0.65292
43	0.00000	SLU-7	Min	43-1	0.00000

Table: Element Forces - Frames, Part 4 of 4

Frame	Station m	OutputCase	StepType	FrameElem	ElemStation m
43	0.32646	SLU-7	Min	43-1	0.32646
43	0.65292	SLU-7	Min	43-1	0.65292
43	0.00000	SLV 1	Max	43-1	0.00000
43	0.32646	SLV 1	Max	43-1	0.32646
43	0.65292	SLV 1	Max	43-1	0.65292
43	0.00000	SLV 1	Min	43-1	0.00000
43	0.32646	SLV 1	Min	43-1	0.32646
43	0.65292	SLV 1	Min	43-1	0.65292
43	0.00000	SLV 2	Max	43-1	0.00000
43	0.32646	SLV 2	Max	43-1	0.32646
43	0.65292	SLV 2	Max	43-1	0.65292
43	0.00000	SLV 2	Min	43-1	0.00000
43	0.32646	SLV 2	Min	43-1	0.32646
43	0.65292	SLV 2	Min	43-1	0.65292
43	0.00000	SLV 3	Max	43-1	0.00000
43	0.32646	SLV 3	Max	43-1	0.32646
43	0.65292	SLV 3	Max	43-1	0.65292
43	0.00000	SLV 3	Min	43-1	0.00000
43	0.32646	SLV 3	Min	43-1	0.32646
43	0.65292	SLV 3	Min	43-1	0.65292
43	0.00000	SLV 4	Max	43-1	0.00000
43	0.32646	SLV 4	Max	43-1	0.32646
43	0.65292	SLV 4	Max	43-1	0.65292
43	0.00000	SLV 4	Min	43-1	0.00000
43	0.32646	SLV 4	Min	43-1	0.32646
43	0.65292	SLV 4	Min	43-1	0.65292
43	0.00000	SLV 5	Max	43-1	0.00000
43	0.32646	SLV 5	Max	43-1	0.32646
43	0.65292	SLV 5	Max	43-1	0.65292
43	0.00000	SLV 5	Min	43-1	0.00000
43	0.32646	SLV 5	Min	43-1	0.32646
43	0.65292	SLV 5	Min	43-1	0.65292
43	0.00000	SLV 6	Max	43-1	0.00000
43	0.32646	SLV 6	Max	43-1	0.32646
43	0.65292	SLV 6	Max	43-1	0.65292
43	0.00000	SLV 6	Min	43-1	0.00000
43	0.32646	SLV 6	Min	43-1	0.32646
43	0.65292	SLV 6	Min	43-1	0.65292
43	0.00000	SLV 7	Max	43-1	0.00000
43	0.32646	SLV 7	Max	43-1	0.32646
43	0.65292	SLV 7	Max	43-1	0.65292
43	0.00000	SLV 7	Min	43-1	0.00000
43	0.32646	SLV 7	Min	43-1	0.32646
43	0.65292	SLV 7	Min	43-1	0.65292
43	0.00000	SLV 8	Max	43-1	0.00000
43	0.32646	SLV 8	Max	43-1	0.32646
43	0.65292	SLV 8	Max	43-1	0.65292
43	0.00000	SLV 8	Min	43-1	0.00000
43	0.32646	SLV 8	Min	43-1	0.32646
43	0.65292	SLV 8	Min	43-1	0.65292
43	0.00000	SLV 9	Max	43-1	0.00000
43	0.32646	SLV 9	Max	43-1	0.32646
43	0.65292	SLV 9	Max	43-1	0.65292
43	0.00000	SLV 9	Min	43-1	0.00000
43	0.32646	SLV 9	Min	43-1	0.32646
43	0.65292	SLV 9	Min	43-1	0.65292
43	0.00000	SLV 10	Max	43-1	0.00000
43	0.32646	SLV 10	Max	43-1	0.32646
43	0.65292	SLV 10	Max	43-1	0.65292

Table: Element Forces - Frames, Part 4 of 4

Frame	Station m	OutputCase	StepType	FrameElem	ElemStation m
43	0.00000	SLV 10	Min	43-1	0.00000
43	0.32646	SLV 10	Min	43-1	0.32646
43	0.65292	SLV 10	Min	43-1	0.65292
43	0.00000	SLV 11	Max	43-1	0.00000
43	0.32646	SLV 11	Max	43-1	0.32646
43	0.65292	SLV 11	Max	43-1	0.65292
43	0.00000	SLV 11	Min	43-1	0.00000
43	0.32646	SLV 11	Min	43-1	0.32646
43	0.65292	SLV 11	Min	43-1	0.65292
43	0.00000	SLV 12	Max	43-1	0.00000
43	0.32646	SLV 12	Max	43-1	0.32646
43	0.65292	SLV 12	Max	43-1	0.65292
43	0.00000	SLV 12	Min	43-1	0.00000
43	0.32646	SLV 12	Min	43-1	0.32646
43	0.65292	SLV 12	Min	43-1	0.65292
43	0.00000	SLV 13	Max	43-1	0.00000
43	0.32646	SLV 13	Max	43-1	0.32646
43	0.65292	SLV 13	Max	43-1	0.65292
43	0.00000	SLV 13	Min	43-1	0.00000
43	0.32646	SLV 13	Min	43-1	0.32646
43	0.65292	SLV 13	Min	43-1	0.65292
43	0.00000	SLV 14	Max	43-1	0.00000
43	0.32646	SLV 14	Max	43-1	0.32646
43	0.65292	SLV 14	Max	43-1	0.65292
43	0.00000	SLV 14	Min	43-1	0.00000
43	0.32646	SLV 14	Min	43-1	0.32646
43	0.65292	SLV 14	Min	43-1	0.65292
43	0.00000	SLV 15	Max	43-1	0.00000
43	0.32646	SLV 15	Max	43-1	0.32646
43	0.65292	SLV 15	Max	43-1	0.65292
43	0.00000	SLV 15	Min	43-1	0.00000
43	0.32646	SLV 15	Min	43-1	0.32646
43	0.65292	SLV 15	Min	43-1	0.65292
43	0.00000	SLV 16	Max	43-1	0.00000
43	0.32646	SLV 16	Max	43-1	0.32646
43	0.65292	SLV 16	Max	43-1	0.65292
43	0.00000	SLV 16	Min	43-1	0.00000
43	0.32646	SLV 16	Min	43-1	0.32646
43	0.65292	SLV 16	Min	43-1	0.65292
44	0.00000	SLE-C	Max	44-1	0.00000
44	0.39127	SLE-C	Max	44-1	0.39127
44	0.00000	SLE-C	Min	44-1	0.00000
44	0.39127	SLE-C	Min	44-1	0.39127
44	0.00000	SLE-F1	Max	44-1	0.00000
44	0.39127	SLE-F1	Max	44-1	0.39127
44	0.00000	SLE-F1	Min	44-1	0.00000
44	0.39127	SLE-F1	Min	44-1	0.39127
44	0.00000	SLE-F2	Max	44-1	0.00000
44	0.39127	SLE-F2	Max	44-1	0.39127
44	0.00000	SLE-F2	Min	44-1	0.00000
44	0.39127	SLE-F2	Min	44-1	0.39127
44	0.00000	SLE-F3	Max	44-1	0.00000
44	0.39127	SLE-F3	Max	44-1	0.39127
44	0.00000	SLE-F3	Min	44-1	0.00000
44	0.39127	SLE-F3	Min	44-1	0.39127
44	0.00000	SLE-QP	Max	44-1	0.00000
44	0.39127	SLE-QP	Max	44-1	0.39127
44	0.00000	SLE-QP	Min	44-1	0.00000
44	0.39127	SLE-QP	Min	44-1	0.39127

Table: Element Forces - Frames, Part 4 of 4

Frame	Station m	OutputCase	StepType	FrameElem	ElemStation m
44	0.00000	SLU-1	Max	44-1	0.00000
44	0.39127	SLU-1	Max	44-1	0.39127
44	0.00000	SLU-1	Min	44-1	0.00000
44	0.39127	SLU-1	Min	44-1	0.39127
44	0.00000	SLU-2	Max	44-1	0.00000
44	0.39127	SLU-2	Max	44-1	0.39127
44	0.00000	SLU-2	Min	44-1	0.00000
44	0.39127	SLU-2	Min	44-1	0.39127
44	0.00000	SLU-3	Max	44-1	0.00000
44	0.39127	SLU-3	Max	44-1	0.39127
44	0.00000	SLU-3	Min	44-1	0.00000
44	0.39127	SLU-3	Min	44-1	0.39127
44	0.00000	SLU-4	Max	44-1	0.00000
44	0.39127	SLU-4	Max	44-1	0.39127
44	0.00000	SLU-4	Min	44-1	0.00000
44	0.39127	SLU-4	Min	44-1	0.39127
44	0.00000	SLU-5	Max	44-1	0.00000
44	0.39127	SLU-5	Max	44-1	0.39127
44	0.00000	SLU-5	Min	44-1	0.00000
44	0.39127	SLU-5	Min	44-1	0.39127
44	0.00000	SLU-6	Max	44-1	0.00000
44	0.39127	SLU-6	Max	44-1	0.39127
44	0.00000	SLU-6	Min	44-1	0.00000
44	0.39127	SLU-6	Min	44-1	0.39127
44	0.00000	SLU-7	Max	44-1	0.00000
44	0.39127	SLU-7	Max	44-1	0.39127
44	0.00000	SLU-7	Min	44-1	0.00000
44	0.39127	SLU-7	Min	44-1	0.39127
44	0.00000	SLV 1	Max	44-1	0.00000
44	0.39127	SLV 1	Max	44-1	0.39127
44	0.00000	SLV 1	Min	44-1	0.00000
44	0.39127	SLV 1	Min	44-1	0.39127
44	0.00000	SLV 2	Max	44-1	0.00000
44	0.39127	SLV 2	Max	44-1	0.39127
44	0.00000	SLV 2	Min	44-1	0.00000
44	0.39127	SLV 2	Min	44-1	0.39127
44	0.00000	SLV 3	Max	44-1	0.00000
44	0.39127	SLV 3	Max	44-1	0.39127
44	0.00000	SLV 3	Min	44-1	0.00000
44	0.39127	SLV 3	Min	44-1	0.39127
44	0.00000	SLV 4	Max	44-1	0.00000
44	0.39127	SLV 4	Max	44-1	0.39127
44	0.00000	SLV 4	Min	44-1	0.00000
44	0.39127	SLV 4	Min	44-1	0.39127
44	0.00000	SLV 5	Max	44-1	0.00000
44	0.39127	SLV 5	Max	44-1	0.39127
44	0.00000	SLV 5	Min	44-1	0.00000
44	0.39127	SLV 5	Min	44-1	0.39127
44	0.00000	SLV 6	Max	44-1	0.00000
44	0.39127	SLV 6	Max	44-1	0.39127
44	0.00000	SLV 6	Min	44-1	0.00000
44	0.39127	SLV 6	Min	44-1	0.39127
44	0.00000	SLV 7	Max	44-1	0.00000
44	0.39127	SLV 7	Max	44-1	0.39127
44	0.00000	SLV 7	Min	44-1	0.00000
44	0.39127	SLV 7	Min	44-1	0.39127
44	0.00000	SLV 8	Max	44-1	0.00000
44	0.39127	SLV 8	Max	44-1	0.39127
44	0.00000	SLV 8	Min	44-1	0.00000

Table: Element Forces - Frames, Part 4 of 4

Frame	Station m	OutputCase	StepType	FrameElem	ElemStation m
44	0.39127	SLV 8	Min	44-1	0.39127
44	0.00000	SLV 9	Max	44-1	0.00000
44	0.39127	SLV 9	Max	44-1	0.39127
44	0.00000	SLV 9	Min	44-1	0.00000
44	0.39127	SLV 9	Min	44-1	0.39127
44	0.00000	SLV 10	Max	44-1	0.00000
44	0.39127	SLV 10	Max	44-1	0.39127
44	0.00000	SLV 10	Min	44-1	0.00000
44	0.39127	SLV 10	Min	44-1	0.39127
44	0.00000	SLV 11	Max	44-1	0.00000
44	0.39127	SLV 11	Max	44-1	0.39127
44	0.00000	SLV 11	Min	44-1	0.00000
44	0.39127	SLV 11	Min	44-1	0.39127
44	0.00000	SLV 12	Max	44-1	0.00000
44	0.39127	SLV 12	Max	44-1	0.39127
44	0.00000	SLV 12	Min	44-1	0.00000
44	0.39127	SLV 12	Min	44-1	0.39127
44	0.00000	SLV 13	Max	44-1	0.00000
44	0.39127	SLV 13	Max	44-1	0.39127
44	0.00000	SLV 13	Min	44-1	0.00000
44	0.39127	SLV 13	Min	44-1	0.39127
44	0.00000	SLV 14	Max	44-1	0.00000
44	0.39127	SLV 14	Max	44-1	0.39127
44	0.00000	SLV 14	Min	44-1	0.00000
44	0.39127	SLV 14	Min	44-1	0.39127
44	0.00000	SLV 15	Max	44-1	0.00000
44	0.39127	SLV 15	Max	44-1	0.39127
44	0.00000	SLV 15	Min	44-1	0.00000
44	0.39127	SLV 15	Min	44-1	0.39127
44	0.00000	SLV 16	Max	44-1	0.00000
44	0.39127	SLV 16	Max	44-1	0.39127
44	0.00000	SLV 16	Min	44-1	0.00000
44	0.39127	SLV 16	Min	44-1	0.39127
45	0.00000	SLE-C	Max	45-1	0.00000
45	0.06724	SLE-C	Max	45-1	0.06724
45	0.13449	SLE-C	Max	45-1	0.13449
45	0.00000	SLE-C	Min	45-1	0.00000
45	0.06724	SLE-C	Min	45-1	0.06724
45	0.13449	SLE-C	Min	45-1	0.13449
45	0.00000	SLE-F1	Max	45-1	0.00000
45	0.06724	SLE-F1	Max	45-1	0.06724
45	0.13449	SLE-F1	Max	45-1	0.13449
45	0.00000	SLE-F1	Min	45-1	0.00000
45	0.06724	SLE-F1	Min	45-1	0.06724
45	0.13449	SLE-F1	Min	45-1	0.13449
45	0.00000	SLE-F2	Max	45-1	0.00000
45	0.06724	SLE-F2	Max	45-1	0.06724
45	0.13449	SLE-F2	Max	45-1	0.13449
45	0.00000	SLE-F2	Min	45-1	0.00000
45	0.06724	SLE-F2	Min	45-1	0.06724
45	0.13449	SLE-F2	Min	45-1	0.13449
45	0.00000	SLE-F3	Max	45-1	0.00000
45	0.06724	SLE-F3	Max	45-1	0.06724
45	0.13449	SLE-F3	Max	45-1	0.13449
45	0.00000	SLE-F3	Min	45-1	0.00000
45	0.06724	SLE-F3	Min	45-1	0.06724
45	0.13449	SLE-F3	Min	45-1	0.13449
45	0.00000	SLE-QP	Max	45-1	0.00000
45	0.06724	SLE-QP	Max	45-1	0.06724

Table: Element Forces - Frames, Part 4 of 4

Frame	Station m	OutputCase	StepType	FrameElem	ElemStation m
45	0.13449	SLE-QP	Max	45-1	0.13449
45	0.00000	SLE-QP	Min	45-1	0.00000
45	0.06724	SLE-QP	Min	45-1	0.06724
45	0.13449	SLE-QP	Min	45-1	0.13449
45	0.00000	SLU-1	Max	45-1	0.00000
45	0.06724	SLU-1	Max	45-1	0.06724
45	0.13449	SLU-1	Max	45-1	0.13449
45	0.00000	SLU-1	Min	45-1	0.00000
45	0.06724	SLU-1	Min	45-1	0.06724
45	0.13449	SLU-1	Min	45-1	0.13449
45	0.00000	SLU-2	Max	45-1	0.00000
45	0.06724	SLU-2	Max	45-1	0.06724
45	0.13449	SLU-2	Max	45-1	0.13449
45	0.00000	SLU-2	Min	45-1	0.00000
45	0.06724	SLU-2	Min	45-1	0.06724
45	0.13449	SLU-2	Min	45-1	0.13449
45	0.00000	SLU-3	Max	45-1	0.00000
45	0.06724	SLU-3	Max	45-1	0.06724
45	0.13449	SLU-3	Max	45-1	0.13449
45	0.00000	SLU-3	Min	45-1	0.00000
45	0.06724	SLU-3	Min	45-1	0.06724
45	0.13449	SLU-3	Min	45-1	0.13449
45	0.00000	SLU-4	Max	45-1	0.00000
45	0.06724	SLU-4	Max	45-1	0.06724
45	0.13449	SLU-4	Max	45-1	0.13449
45	0.00000	SLU-4	Min	45-1	0.00000
45	0.06724	SLU-4	Min	45-1	0.06724
45	0.13449	SLU-4	Min	45-1	0.13449
45	0.00000	SLU-5	Max	45-1	0.00000
45	0.06724	SLU-5	Max	45-1	0.06724
45	0.13449	SLU-5	Max	45-1	0.13449
45	0.00000	SLU-5	Min	45-1	0.00000
45	0.06724	SLU-5	Min	45-1	0.06724
45	0.13449	SLU-5	Min	45-1	0.13449
45	0.00000	SLU-6	Max	45-1	0.00000
45	0.06724	SLU-6	Max	45-1	0.06724
45	0.13449	SLU-6	Max	45-1	0.13449
45	0.00000	SLU-6	Min	45-1	0.00000
45	0.06724	SLU-6	Min	45-1	0.06724
45	0.13449	SLU-6	Min	45-1	0.13449
45	0.00000	SLU-7	Max	45-1	0.00000
45	0.06724	SLU-7	Max	45-1	0.06724
45	0.13449	SLU-7	Max	45-1	0.13449
45	0.00000	SLU-7	Min	45-1	0.00000
45	0.06724	SLU-7	Min	45-1	0.06724
45	0.13449	SLU-7	Min	45-1	0.13449
45	0.00000	SLV 1	Max	45-1	0.00000
45	0.06724	SLV 1	Max	45-1	0.06724
45	0.13449	SLV 1	Max	45-1	0.13449
45	0.00000	SLV 1	Min	45-1	0.00000
45	0.06724	SLV 1	Min	45-1	0.06724
45	0.13449	SLV 1	Min	45-1	0.13449
45	0.00000	SLV 2	Max	45-1	0.00000
45	0.06724	SLV 2	Max	45-1	0.06724
45	0.13449	SLV 2	Max	45-1	0.13449
45	0.00000	SLV 2	Min	45-1	0.00000
45	0.06724	SLV 2	Min	45-1	0.06724
45	0.13449	SLV 2	Min	45-1	0.13449
45	0.00000	SLV 3	Max	45-1	0.00000

Table: Element Forces - Frames, Part 4 of 4

Frame	Station m	OutputCase	StepType	FrameElem	ElemStation m
45	0.06724	SLV 3	Max	45-1	0.06724
45	0.13449	SLV 3	Max	45-1	0.13449
45	0.00000	SLV 3	Min	45-1	0.00000
45	0.06724	SLV 3	Min	45-1	0.06724
45	0.13449	SLV 3	Min	45-1	0.13449
45	0.00000	SLV 4	Max	45-1	0.00000
45	0.06724	SLV 4	Max	45-1	0.06724
45	0.13449	SLV 4	Max	45-1	0.13449
45	0.00000	SLV 4	Min	45-1	0.00000
45	0.06724	SLV 4	Min	45-1	0.06724
45	0.13449	SLV 4	Min	45-1	0.13449
45	0.00000	SLV 5	Max	45-1	0.00000
45	0.06724	SLV 5	Max	45-1	0.06724
45	0.13449	SLV 5	Max	45-1	0.13449
45	0.00000	SLV 5	Min	45-1	0.00000
45	0.06724	SLV 5	Min	45-1	0.06724
45	0.13449	SLV 5	Min	45-1	0.13449
45	0.00000	SLV 6	Max	45-1	0.00000
45	0.06724	SLV 6	Max	45-1	0.06724
45	0.13449	SLV 6	Max	45-1	0.13449
45	0.00000	SLV 6	Min	45-1	0.00000
45	0.06724	SLV 6	Min	45-1	0.06724
45	0.13449	SLV 6	Min	45-1	0.13449
45	0.00000	SLV 7	Max	45-1	0.00000
45	0.06724	SLV 7	Max	45-1	0.06724
45	0.13449	SLV 7	Max	45-1	0.13449
45	0.00000	SLV 7	Min	45-1	0.00000
45	0.06724	SLV 7	Min	45-1	0.06724
45	0.13449	SLV 7	Min	45-1	0.13449
45	0.00000	SLV 8	Max	45-1	0.00000
45	0.06724	SLV 8	Max	45-1	0.06724
45	0.13449	SLV 8	Max	45-1	0.13449
45	0.00000	SLV 8	Min	45-1	0.00000
45	0.06724	SLV 8	Min	45-1	0.06724
45	0.13449	SLV 8	Min	45-1	0.13449
45	0.00000	SLV 9	Max	45-1	0.00000
45	0.06724	SLV 9	Max	45-1	0.06724
45	0.13449	SLV 9	Max	45-1	0.13449
45	0.00000	SLV 9	Min	45-1	0.00000
45	0.06724	SLV 9	Min	45-1	0.06724
45	0.13449	SLV 9	Min	45-1	0.13449
45	0.00000	SLV 10	Max	45-1	0.00000
45	0.06724	SLV 10	Max	45-1	0.06724
45	0.13449	SLV 10	Max	45-1	0.13449
45	0.00000	SLV 10	Min	45-1	0.00000
45	0.06724	SLV 10	Min	45-1	0.06724
45	0.13449	SLV 10	Min	45-1	0.13449
45	0.00000	SLV 11	Max	45-1	0.00000
45	0.06724	SLV 11	Max	45-1	0.06724
45	0.13449	SLV 11	Max	45-1	0.13449
45	0.00000	SLV 11	Min	45-1	0.00000
45	0.06724	SLV 11	Min	45-1	0.06724
45	0.13449	SLV 11	Min	45-1	0.13449
45	0.00000	SLV 12	Max	45-1	0.00000
45	0.06724	SLV 12	Max	45-1	0.06724
45	0.13449	SLV 12	Max	45-1	0.13449
45	0.00000	SLV 12	Min	45-1	0.00000
45	0.06724	SLV 12	Min	45-1	0.06724
45	0.13449	SLV 12	Min	45-1	0.13449

Table: Element Forces - Frames, Part 4 of 4

Frame	Station m	OutputCase	StepType	FrameElem	ElemStation m
45	0.00000	SLV 13	Max	45-1	0.00000
45	0.06724	SLV 13	Max	45-1	0.06724
45	0.13449	SLV 13	Max	45-1	0.13449
45	0.00000	SLV 13	Min	45-1	0.00000
45	0.06724	SLV 13	Min	45-1	0.06724
45	0.13449	SLV 13	Min	45-1	0.13449
45	0.00000	SLV 14	Max	45-1	0.00000
45	0.06724	SLV 14	Max	45-1	0.06724
45	0.13449	SLV 14	Max	45-1	0.13449
45	0.00000	SLV 14	Min	45-1	0.00000
45	0.06724	SLV 14	Min	45-1	0.06724
45	0.13449	SLV 14	Min	45-1	0.13449
45	0.00000	SLV 15	Max	45-1	0.00000
45	0.06724	SLV 15	Max	45-1	0.06724
45	0.13449	SLV 15	Max	45-1	0.13449
45	0.00000	SLV 15	Min	45-1	0.00000
45	0.06724	SLV 15	Min	45-1	0.06724
45	0.13449	SLV 15	Min	45-1	0.13449
45	0.00000	SLV 16	Max	45-1	0.00000
45	0.06724	SLV 16	Max	45-1	0.06724
45	0.13449	SLV 16	Max	45-1	0.13449
45	0.00000	SLV 16	Min	45-1	0.00000
45	0.06724	SLV 16	Min	45-1	0.06724
45	0.13449	SLV 16	Min	45-1	0.13449
46	0.00000	SLE-C	Max	46-1	0.00000
46	0.14787	SLE-C	Max	46-1	0.14787
46	0.29574	SLE-C	Max	46-1	0.29574
46	0.00000	SLE-C	Min	46-1	0.00000
46	0.14787	SLE-C	Min	46-1	0.14787
46	0.29574	SLE-C	Min	46-1	0.29574
46	0.00000	SLE-F1	Max	46-1	0.00000
46	0.14787	SLE-F1	Max	46-1	0.14787
46	0.29574	SLE-F1	Max	46-1	0.29574
46	0.00000	SLE-F1	Min	46-1	0.00000
46	0.14787	SLE-F1	Min	46-1	0.14787
46	0.29574	SLE-F1	Min	46-1	0.29574
46	0.00000	SLE-F2	Max	46-1	0.00000
46	0.14787	SLE-F2	Max	46-1	0.14787
46	0.29574	SLE-F2	Max	46-1	0.29574
46	0.00000	SLE-F2	Min	46-1	0.00000
46	0.14787	SLE-F2	Min	46-1	0.14787
46	0.29574	SLE-F2	Min	46-1	0.29574
46	0.00000	SLE-F3	Max	46-1	0.00000
46	0.14787	SLE-F3	Max	46-1	0.14787
46	0.29574	SLE-F3	Max	46-1	0.29574
46	0.00000	SLE-F3	Min	46-1	0.00000
46	0.14787	SLE-F3	Min	46-1	0.14787
46	0.29574	SLE-F3	Min	46-1	0.29574
46	0.00000	SLE-QP	Max	46-1	0.00000
46	0.14787	SLE-QP	Max	46-1	0.14787
46	0.29574	SLE-QP	Max	46-1	0.29574
46	0.00000	SLE-QP	Min	46-1	0.00000
46	0.14787	SLE-QP	Min	46-1	0.14787
46	0.29574	SLE-QP	Min	46-1	0.29574
46	0.00000	SLU-1	Max	46-1	0.00000
46	0.14787	SLU-1	Max	46-1	0.14787
46	0.29574	SLU-1	Max	46-1	0.29574
46	0.00000	SLU-1	Min	46-1	0.00000
46	0.14787	SLU-1	Min	46-1	0.14787

Table: Element Forces - Frames, Part 4 of 4

Frame	Station m	OutputCase	StepType	FrameElem	ElemStation m
46	0.29574	SLU-1	Min	46-1	0.29574
46	0.00000	SLU-2	Max	46-1	0.00000
46	0.14787	SLU-2	Max	46-1	0.14787
46	0.29574	SLU-2	Max	46-1	0.29574
46	0.00000	SLU-2	Min	46-1	0.00000
46	0.14787	SLU-2	Min	46-1	0.14787
46	0.29574	SLU-2	Min	46-1	0.29574
46	0.00000	SLU-3	Max	46-1	0.00000
46	0.14787	SLU-3	Max	46-1	0.14787
46	0.29574	SLU-3	Max	46-1	0.29574
46	0.00000	SLU-3	Min	46-1	0.00000
46	0.14787	SLU-3	Min	46-1	0.14787
46	0.29574	SLU-3	Min	46-1	0.29574
46	0.00000	SLU-4	Max	46-1	0.00000
46	0.14787	SLU-4	Max	46-1	0.14787
46	0.29574	SLU-4	Max	46-1	0.29574
46	0.00000	SLU-4	Min	46-1	0.00000
46	0.14787	SLU-4	Min	46-1	0.14787
46	0.29574	SLU-4	Min	46-1	0.29574
46	0.00000	SLU-5	Max	46-1	0.00000
46	0.14787	SLU-5	Max	46-1	0.14787
46	0.29574	SLU-5	Max	46-1	0.29574
46	0.00000	SLU-5	Min	46-1	0.00000
46	0.14787	SLU-5	Min	46-1	0.14787
46	0.29574	SLU-5	Min	46-1	0.29574
46	0.00000	SLU-6	Max	46-1	0.00000
46	0.14787	SLU-6	Max	46-1	0.14787
46	0.29574	SLU-6	Max	46-1	0.29574
46	0.00000	SLU-6	Min	46-1	0.00000
46	0.14787	SLU-6	Min	46-1	0.14787
46	0.29574	SLU-6	Min	46-1	0.29574
46	0.00000	SLU-7	Max	46-1	0.00000
46	0.14787	SLU-7	Max	46-1	0.14787
46	0.29574	SLU-7	Max	46-1	0.29574
46	0.00000	SLU-7	Min	46-1	0.00000
46	0.14787	SLU-7	Min	46-1	0.14787
46	0.29574	SLU-7	Min	46-1	0.29574
46	0.00000	SLV 1	Max	46-1	0.00000
46	0.14787	SLV 1	Max	46-1	0.14787
46	0.29574	SLV 1	Max	46-1	0.29574
46	0.00000	SLV 1	Min	46-1	0.00000
46	0.14787	SLV 1	Min	46-1	0.14787
46	0.29574	SLV 1	Min	46-1	0.29574
46	0.00000	SLV 2	Max	46-1	0.00000
46	0.14787	SLV 2	Max	46-1	0.14787
46	0.29574	SLV 2	Max	46-1	0.29574
46	0.00000	SLV 2	Min	46-1	0.00000
46	0.14787	SLV 2	Min	46-1	0.14787
46	0.29574	SLV 2	Min	46-1	0.29574
46	0.00000	SLV 3	Max	46-1	0.00000
46	0.14787	SLV 3	Max	46-1	0.14787
46	0.29574	SLV 3	Max	46-1	0.29574
46	0.00000	SLV 3	Min	46-1	0.00000
46	0.14787	SLV 3	Min	46-1	0.14787
46	0.29574	SLV 3	Min	46-1	0.29574
46	0.00000	SLV 4	Max	46-1	0.00000
46	0.14787	SLV 4	Max	46-1	0.14787
46	0.29574	SLV 4	Max	46-1	0.29574
46	0.00000	SLV 4	Min	46-1	0.00000

Table: Element Forces - Frames, Part 4 of 4

Frame	Station m	OutputCase	StepType	FrameElem	ElemStation m
46	0.14787	SLV 4	Min	46-1	0.14787
46	0.29574	SLV 4	Min	46-1	0.29574
46	0.00000	SLV 5	Max	46-1	0.00000
46	0.14787	SLV 5	Max	46-1	0.14787
46	0.29574	SLV 5	Max	46-1	0.29574
46	0.00000	SLV 5	Min	46-1	0.00000
46	0.14787	SLV 5	Min	46-1	0.14787
46	0.29574	SLV 5	Min	46-1	0.29574
46	0.00000	SLV 6	Max	46-1	0.00000
46	0.14787	SLV 6	Max	46-1	0.14787
46	0.29574	SLV 6	Max	46-1	0.29574
46	0.00000	SLV 6	Min	46-1	0.00000
46	0.14787	SLV 6	Min	46-1	0.14787
46	0.29574	SLV 6	Min	46-1	0.29574
46	0.00000	SLV 7	Max	46-1	0.00000
46	0.14787	SLV 7	Max	46-1	0.14787
46	0.29574	SLV 7	Max	46-1	0.29574
46	0.00000	SLV 7	Min	46-1	0.00000
46	0.14787	SLV 7	Min	46-1	0.14787
46	0.29574	SLV 7	Min	46-1	0.29574
46	0.00000	SLV 8	Max	46-1	0.00000
46	0.14787	SLV 8	Max	46-1	0.14787
46	0.29574	SLV 8	Max	46-1	0.29574
46	0.00000	SLV 8	Min	46-1	0.00000
46	0.14787	SLV 8	Min	46-1	0.14787
46	0.29574	SLV 8	Min	46-1	0.29574
46	0.00000	SLV 9	Max	46-1	0.00000
46	0.14787	SLV 9	Max	46-1	0.14787
46	0.29574	SLV 9	Max	46-1	0.29574
46	0.00000	SLV 9	Min	46-1	0.00000
46	0.14787	SLV 9	Min	46-1	0.14787
46	0.29574	SLV 9	Min	46-1	0.29574
46	0.00000	SLV 10	Max	46-1	0.00000
46	0.14787	SLV 10	Max	46-1	0.14787
46	0.29574	SLV 10	Max	46-1	0.29574
46	0.00000	SLV 10	Min	46-1	0.00000
46	0.14787	SLV 10	Min	46-1	0.14787
46	0.29574	SLV 10	Min	46-1	0.29574
46	0.00000	SLV 11	Max	46-1	0.00000
46	0.14787	SLV 11	Max	46-1	0.14787
46	0.29574	SLV 11	Max	46-1	0.29574
46	0.00000	SLV 11	Min	46-1	0.00000
46	0.14787	SLV 11	Min	46-1	0.14787
46	0.29574	SLV 11	Min	46-1	0.29574
46	0.00000	SLV 12	Max	46-1	0.00000
46	0.14787	SLV 12	Max	46-1	0.14787
46	0.29574	SLV 12	Max	46-1	0.29574
46	0.00000	SLV 12	Min	46-1	0.00000
46	0.14787	SLV 12	Min	46-1	0.14787
46	0.29574	SLV 12	Min	46-1	0.29574
46	0.00000	SLV 13	Max	46-1	0.00000
46	0.14787	SLV 13	Max	46-1	0.14787
46	0.29574	SLV 13	Max	46-1	0.29574
46	0.00000	SLV 13	Min	46-1	0.00000
46	0.14787	SLV 13	Min	46-1	0.14787
46	0.29574	SLV 13	Min	46-1	0.29574
46	0.00000	SLV 14	Max	46-1	0.00000
46	0.14787	SLV 14	Max	46-1	0.14787
46	0.29574	SLV 14	Max	46-1	0.29574

Table: Element Forces - Frames, Part 4 of 4

Frame	Station m	OutputCase	StepType	FrameElem	ElemStation m
46	0.00000	SLV 14	Min	46-1	0.00000
46	0.14787	SLV 14	Min	46-1	0.14787
46	0.29574	SLV 14	Min	46-1	0.29574
46	0.00000	SLV 15	Max	46-1	0.00000
46	0.14787	SLV 15	Max	46-1	0.14787
46	0.29574	SLV 15	Max	46-1	0.29574
46	0.00000	SLV 15	Min	46-1	0.00000
46	0.14787	SLV 15	Min	46-1	0.14787
46	0.29574	SLV 15	Min	46-1	0.29574
46	0.00000	SLV 16	Max	46-1	0.00000
46	0.14787	SLV 16	Max	46-1	0.14787
46	0.29574	SLV 16	Max	46-1	0.29574
46	0.00000	SLV 16	Min	46-1	0.00000
46	0.14787	SLV 16	Min	46-1	0.14787
46	0.29574	SLV 16	Min	46-1	0.29574

Table: Frame Loads - Distributed, Part 1 of 3

Table: Frame Loads - Distributed, Part 1 of 3

Frame	LoadPat	CoordSys	Type	Dir	DistType	RelDistA
1	Qd_sx	GLOBAL	Force	Z Proj	RelDist	0.0000
1	Sq_sx	GLOBAL	Force	X Proj	RelDist	0.0000
1	SP_sx	GLOBAL	Force	X Proj	RelDist	0.0000
1	P.copertura	GLOBAL	Force	Z Proj	RelDist	0.0000
1	Delta Sh sn	GLOBAL	Force	X Proj	RelDist	0.0000
1	Delta SV	GLOBAL	Force	Z Proj	RelDist	0.0000
2	Sq_sx	GLOBAL	Force	X Proj	RelDist	0.0000
2	SP_sx	GLOBAL	Force	X Proj	RelDist	0.0000
2	Delta Sh sn	GLOBAL	Force	X Proj	RelDist	0.0000
3	Sq_sx	GLOBAL	Force	X Proj	RelDist	0.0000
3	SP_sx	GLOBAL	Force	X Proj	RelDist	0.0000
3	Delta Sh sn	GLOBAL	Force	X Proj	RelDist	0.0000
4	Sq_sx	GLOBAL	Force	X Proj	RelDist	0.0000
4	SP_sx	GLOBAL	Force	X Proj	RelDist	0.0000
4	Delta Sh sn	GLOBAL	Force	X Proj	RelDist	0.0000
5	Sq_sx	GLOBAL	Force	X Proj	RelDist	0.0000
5	SP_sx	GLOBAL	Force	X Proj	RelDist	0.0000
5	Delta Sh sn	GLOBAL	Force	X Proj	RelDist	0.0000
7	Qd_sx	GLOBAL	Force	Z Proj	RelDist	0.0000
7	Sq_sx	GLOBAL	Force	X Proj	RelDist	0.0000
7	SP_sx	GLOBAL	Force	X Proj	RelDist	0.0000
7	P.copertura	GLOBAL	Force	Z Proj	RelDist	0.0000
7	Delta Sh sn	GLOBAL	Force	X Proj	RelDist	0.0000
7	Delta SV	GLOBAL	Force	Z Proj	RelDist	0.0000
8	Qd_sx	GLOBAL	Force	Z Proj	RelDist	0.0000
8	Sq_sx	GLOBAL	Force	X Proj	RelDist	0.0000
8	SP_sx	GLOBAL	Force	X Proj	RelDist	0.0000
8	P.copertura	GLOBAL	Force	Z Proj	RelDist	0.0000
8	Delta Sh sn	GLOBAL	Force	X Proj	RelDist	0.0000
8	Delta SV	GLOBAL	Force	Z Proj	RelDist	0.0000
9	Qd_sx	GLOBAL	Force	Z Proj	RelDist	0.0000
9	Sq_sx	GLOBAL	Force	X Proj	RelDist	0.0000
9	SP_sx	GLOBAL	Force	X Proj	RelDist	0.0000
9	P.copertura	GLOBAL	Force	Z Proj	RelDist	0.0000
9	Delta Sh sn	GLOBAL	Force	X Proj	RelDist	0.0000
9	Delta SV	GLOBAL	Force	Z Proj	RelDist	0.0000
10	Qd_sx	GLOBAL	Force	Z Proj	RelDist	0.0000

Table: Frame Loads - Distributed, Part 1 of 3

Frame	LoadPat	CoordSys	Type	Dir	DistType	RelDistA
10	Sq.sx	GLOBAL	Force	X Proj	RelDist	0.0000
10	SP.sx	GLOBAL	Force	X Proj	RelDist	0.0000
10	P.copertura	GLOBAL	Force	Z Proj	RelDist	0.0000
10	Delta Sh sn	GLOBAL	Force	X Proj	RelDist	0.0000
10	Delta SV	GLOBAL	Force	Z Proj	RelDist	0.0000
11	Qd_sx	GLOBAL	Force	Z Proj	RelDist	0.0000
11	Sq.sx	GLOBAL	Force	X Proj	RelDist	0.0000
11	SP.sx	GLOBAL	Force	X Proj	RelDist	0.0000
11	P.copertura	GLOBAL	Force	Z Proj	RelDist	0.0000
11	Delta Sh sn	GLOBAL	Force	X Proj	RelDist	0.0000
11	Delta SV	GLOBAL	Force	Z Proj	RelDist	0.0000
12	Qd_sx	GLOBAL	Force	Z Proj	RelDist	0.0000
12	Sq.sx	GLOBAL	Force	X Proj	RelDist	0.0000
12	SP.sx	GLOBAL	Force	X Proj	RelDist	0.0000
12	P.copertura	GLOBAL	Force	Z Proj	RelDist	0.0000
12	Delta Sh sn	GLOBAL	Force	X Proj	RelDist	0.0000
12	Delta SV	GLOBAL	Force	Z Proj	RelDist	0.0000
13	Qd_sx	GLOBAL	Force	Z Proj	RelDist	0.0000
13	Sq.sx	GLOBAL	Force	X Proj	RelDist	0.0000
13	SP.sx	GLOBAL	Force	X Proj	RelDist	0.0000
13	P.copertura	GLOBAL	Force	Z Proj	RelDist	0.0000
13	Delta Sh sn	GLOBAL	Force	X Proj	RelDist	0.0000
13	Delta SV	GLOBAL	Force	Z Proj	RelDist	0.0000
14	Qd_sx	GLOBAL	Force	Z Proj	RelDist	0.0000
14	Sq.sx	GLOBAL	Force	X Proj	RelDist	0.0000
14	SP.sx	GLOBAL	Force	X Proj	RelDist	0.0000
14	P.copertura	GLOBAL	Force	Z Proj	RelDist	0.0000
14	Delta Sh sn	GLOBAL	Force	X Proj	RelDist	0.0000
14	Delta SV	GLOBAL	Force	Z Proj	RelDist	0.0000
20	Sq.sx	GLOBAL	Force	X Proj	RelDist	0.0000
20	SP.sx	GLOBAL	Force	X Proj	RelDist	0.0000
20	Delta Sh sn	GLOBAL	Force	X Proj	RelDist	0.0000
23	Sq.sx	GLOBAL	Force	X Proj	RelDist	0.0000
23	SP.sx	GLOBAL	Force	X Proj	RelDist	0.0000
23	Delta Sh sn	GLOBAL	Force	X Proj	RelDist	0.0000
24	Qd_dx	GLOBAL	Force	Z Proj	RelDist	0.0000
24	Sq.dx	GLOBAL	Force	X Proj	RelDist	0.0000
24	SP.dx	GLOBAL	Force	X Proj	RelDist	0.0000
24	P.copertura	GLOBAL	Force	Z Proj	RelDist	0.0000
24	Delta Sh dx	GLOBAL	Force	X Proj	RelDist	0.0000
24	Delta SV	GLOBAL	Force	Z Proj	RelDist	0.0000
25	Sq.dx	GLOBAL	Force	X Proj	RelDist	0.0000
25	SP.dx	GLOBAL	Force	X Proj	RelDist	0.0000
25	Delta Sh dx	GLOBAL	Force	X Proj	RelDist	0.0000
26	SP.dx	GLOBAL	Force	X Proj	RelDist	0.0000
26	Sq.dx	GLOBAL	Force	X Proj	RelDist	0.0000
26	Delta Sh dx	GLOBAL	Force	X Proj	RelDist	0.0000
27	Sq.dx	GLOBAL	Force	X Proj	RelDist	0.0000
27	SP.dx	GLOBAL	Force	X Proj	RelDist	0.0000
27	Delta Sh dx	GLOBAL	Force	X Proj	RelDist	0.0000
28	Sq.dx	GLOBAL	Force	X Proj	RelDist	0.0000
28	SP.dx	GLOBAL	Force	X Proj	RelDist	0.0000
28	Delta Sh dx	GLOBAL	Force	X Proj	RelDist	0.0000
30	Qd_dx	GLOBAL	Force	Z Proj	RelDist	0.0000
30	Sq.dx	GLOBAL	Force	X Proj	RelDist	0.0000
30	SP.dx	GLOBAL	Force	X Proj	RelDist	0.0000
30	P.copertura	GLOBAL	Force	Z Proj	RelDist	0.0000
30	Delta Sh dx	GLOBAL	Force	X Proj	RelDist	0.0000
30	Delta SV	GLOBAL	Force	Z Proj	RelDist	0.0000

Table: Frame Loads - Distributed, Part 1 of 3

Frame	LoadPat	CoordSys	Type	Dir	DistType	RelDistA
31	Qd_dx	GLOBAL	Force	Z Proj	RelDist	0.0000
31	Sq_dx	GLOBAL	Force	X Proj	RelDist	0.0000
31	SP_dx	GLOBAL	Force	X Proj	RelDist	0.0000
31	P.copertura	GLOBAL	Force	Z Proj	RelDist	0.0000
31	Delta Sh dx	GLOBAL	Force	X Proj	RelDist	0.0000
31	Delta SV	GLOBAL	Force	Z Proj	RelDist	0.0000
32	Qd_dx	GLOBAL	Force	Z Proj	RelDist	0.0000
32	Sq_dx	GLOBAL	Force	X Proj	RelDist	0.0000
32	SP_dx	GLOBAL	Force	X Proj	RelDist	0.0000
32	P.copertura	GLOBAL	Force	Z Proj	RelDist	0.0000
32	Delta Sh dx	GLOBAL	Force	X Proj	RelDist	0.0000
32	Delta SV	GLOBAL	Force	Z Proj	RelDist	0.0000
33	Qd_dx	GLOBAL	Force	Z Proj	RelDist	0.0000
33	Sq_dx	GLOBAL	Force	X Proj	RelDist	0.0000
33	SP_dx	GLOBAL	Force	X Proj	RelDist	0.0000
33	P.copertura	GLOBAL	Force	Z Proj	RelDist	0.0000
33	Delta Sh dx	GLOBAL	Force	X Proj	RelDist	0.0000
33	Delta SV	GLOBAL	Force	Z Proj	RelDist	0.0000
34	Qd_dx	GLOBAL	Force	Z Proj	RelDist	0.0000
34	Sq_dx	GLOBAL	Force	X Proj	RelDist	0.0000
34	SP_dx	GLOBAL	Force	X Proj	RelDist	0.0000
34	P.copertura	GLOBAL	Force	Z Proj	RelDist	0.0000
34	Delta Sh dx	GLOBAL	Force	X Proj	RelDist	0.0000
34	Delta SV	GLOBAL	Force	Z Proj	RelDist	0.0000
35	Qd_dx	GLOBAL	Force	Z Proj	RelDist	0.0000
35	Sq_dx	GLOBAL	Force	X Proj	RelDist	0.0000
35	SP_dx	GLOBAL	Force	X Proj	RelDist	0.0000
35	P.copertura	GLOBAL	Force	Z Proj	RelDist	0.0000
35	Delta Sh dx	GLOBAL	Force	X Proj	RelDist	0.0000
35	Delta SV	GLOBAL	Force	Z Proj	RelDist	0.0000
36	Qd_dx	GLOBAL	Force	Z Proj	RelDist	0.0000
36	Sq_dx	GLOBAL	Force	X Proj	RelDist	0.0000
36	SP_dx	GLOBAL	Force	X Proj	RelDist	0.0000
36	P.copertura	GLOBAL	Force	Z Proj	RelDist	0.0000
36	Delta Sh dx	GLOBAL	Force	X Proj	RelDist	0.0000
36	Delta SV	GLOBAL	Force	Z Proj	RelDist	0.0000
37	Qd_dx	GLOBAL	Force	Z Proj	RelDist	0.0000
37	Sq_dx	GLOBAL	Force	X Proj	RelDist	0.0000
37	SP_dx	GLOBAL	Force	X Proj	RelDist	0.0000
37	P.copertura	GLOBAL	Force	Z Proj	RelDist	0.0000
37	Delta Sh dx	GLOBAL	Force	X Proj	RelDist	0.0000
37	Delta SV	GLOBAL	Force	Z Proj	RelDist	0.0000
43	Sq_dx	GLOBAL	Force	X Proj	RelDist	0.0000
43	SP_dx	GLOBAL	Force	X Proj	RelDist	0.0000
43	Delta Sh dx	GLOBAL	Force	X Proj	RelDist	0.0000
46	Sq_dx	GLOBAL	Force	X Proj	RelDist	0.0000
46	SP_dx	GLOBAL	Force	X Proj	RelDist	0.0000
46	Delta Sh dx	GLOBAL	Force	X Proj	RelDist	0.0000

Table: Frame Loads - Distributed, Part 2 of 3

Table: Frame Loads - Distributed, Part 2 of 3

Frame	LoadPat	RelDistB	AbsDistA m	AbsDistB m	FOverLA KN/m	FOverLB KN/m
1	Qd_sx	1.0000	0.00000	0.31141	-1.00	-1.00
1	Sq_sx	1.0000	0.00000	0.31141	1.00	1.00
1	SP_sx	1.0000	0.00000	0.31141	3.50	3.50
1	P.copertura	1.0000	0.00000	0.31141	-1.50	-1.50

Table: Frame Loads - Distributed, Part 2 of 3

Frame	LoadPat	RelDistB	AbsDistA m	AbsDistB m	FOverLA KN/m	FOverLB KN/m
1	Delta Sh sn	1.0000	0.00000	0.31141	72.00	72.00
1	Delta SV	1.0000	0.00000	0.31141	-18.00	-18.00
2	Sq.sx	1.0000	0.00000	0.30749	1.00	1.00
2	SP.sx	1.0000	0.00000	0.30749	3.50	3.50
2	Delta Sh sn	1.0000	0.00000	0.30749	72.00	72.00
3	Sq.sx	1.0000	0.00000	0.32617	1.00	1.00
3	SP.sx	1.0000	0.00000	0.32617	5.00	5.00
3	Delta Sh sn	1.0000	0.00000	0.32617	72.00	72.00
4	Sq.sx	1.0000	0.00000	0.34316	1.00	1.00
4	SP.sx	1.0000	0.00000	0.34316	5.00	5.00
4	Delta Sh sn	1.0000	0.00000	0.34316	72.00	72.00
5	Sq.sx	1.0000	0.00000	0.37734	1.00	1.00
5	SP.sx	1.0000	0.00000	0.37734	5.00	5.00
5	Delta Sh sn	1.0000	0.00000	0.37734	72.00	72.00
7	Qd_sx	1.0000	0.00000	0.30000	-1.00	-1.00
7	Sq.sx	1.0000	0.00000	0.30000	1.00	1.00
7	SP.sx	1.0000	0.00000	0.30000	0.50	0.50
7	P.copertura	1.0000	0.00000	0.30000	-1.20	-1.20
7	Delta Sh sn	1.0000	0.00000	0.30000	72.00	72.00
7	Delta SV	1.0000	0.00000	0.30000	-7.00	-7.00
8	Qd_sx	1.0000	0.00000	0.30000	-1.00	-1.00
8	Sq.sx	1.0000	0.00000	0.30000	1.00	1.00
8	SP.sx	1.0000	0.00000	0.30000	0.50	0.50
8	P.copertura	1.0000	0.00000	0.30000	-1.20	-1.20
8	Delta Sh sn	1.0000	0.00000	0.30000	72.00	72.00
8	Delta SV	1.0000	0.00000	0.30000	-7.00	-7.00
9	Qd_sx	1.0000	0.00000	0.30000	-1.00	-1.00
9	Sq.sx	1.0000	0.00000	0.30000	1.00	1.00
9	SP.sx	1.0000	0.00000	0.30000	2.00	2.00
9	P.copertura	1.0000	0.00000	0.30000	-1.20	-1.20
9	Delta Sh sn	1.0000	0.00000	0.30000	72.00	72.00
9	Delta SV	1.0000	0.00000	0.30000	-7.00	-7.00
10	Qd_sx	1.0000	0.00000	0.29993	-1.00	-1.00
10	Sq.sx	1.0000	0.00000	0.29993	1.00	1.00
10	SP.sx	1.0000	0.00000	0.29993	2.00	2.00
10	P.copertura	1.0000	0.00000	0.29993	-1.50	-1.50
10	Delta Sh sn	1.0000	0.00000	0.29993	72.00	72.00
10	Delta SV	1.0000	0.00000	0.29993	-13.00	-13.00
11	Qd_sx	1.0000	0.00000	0.29989	-1.00	-1.00
11	Sq.sx	1.0000	0.00000	0.29989	1.00	1.00
11	SP.sx	1.0000	0.00000	0.29989	3.00	3.00
11	P.copertura	1.0000	0.00000	0.29989	-1.50	-1.50
11	Delta Sh sn	1.0000	0.00000	0.29989	72.00	72.00
11	Delta SV	1.0000	0.00000	0.29989	-13.00	-13.00
12	Qd_sx	1.0000	0.00000	0.29986	-1.00	-1.00
12	Sq.sx	1.0000	0.00000	0.29986	1.00	1.00
12	SP.sx	1.0000	0.00000	0.29986	3.00	3.00
12	P.copertura	1.0000	0.00000	0.29986	-1.50	-1.50
12	Delta Sh sn	1.0000	0.00000	0.29986	72.00	72.00
12	Delta SV	1.0000	0.00000	0.29986	-13.00	-13.00
13	Qd_sx	1.0000	0.00000	0.29984	-1.00	-1.00
13	Sq.sx	1.0000	0.00000	0.29984	1.00	1.00
13	SP.sx	1.0000	0.00000	0.29984	3.00	3.00
13	P.copertura	1.0000	0.00000	0.29984	-1.50	-1.50
13	Delta Sh sn	1.0000	0.00000	0.29984	72.00	72.00
13	Delta SV	1.0000	0.00000	0.29984	-13.00	-13.00
14	Qd_sx	1.0000	0.00000	0.29917	-1.00	-1.00
14	Sq.sx	1.0000	0.00000	0.29917	1.00	1.00
14	SP.sx	1.0000	0.00000	0.29917	3.50	3.50

Table: Frame Loads - Distributed, Part 2 of 3

Frame	LoadPat	RelDistB	AbsDistA m	AbsDistB m	FOverLA KN/m	FOverLB KN/m
14	P.copertura	1.0000	0.00000	0.29917	-1.50	-1.50
14	Delta Sh sn	1.0000	0.00000	0.29917	72.00	72.00
14	Delta SV	1.0000	0.00000	0.29917	-18.00	-18.00
20	Sq.sx	1.0000	0.00000	0.65292	1.00	1.00
20	SP.sx	1.0000	0.00000	0.65292	5.20	5.20
20	Delta Sh sn	1.0000	0.00000	0.65292	72.00	72.00
23	Sq.sx	1.0000	0.00000	0.29574	1.00	1.00
23	SP.sx	1.0000	0.00000	0.29574	5.00	5.00
23	Delta Sh sn	1.0000	0.00000	0.29574	72.00	72.00
24	Qd_dx	1.0000	0.00000	0.31998	-1.00	-1.00
24	Sq.dx	1.0000	0.00000	0.31998	-1.00	-1.00
24	SP.dx	1.0000	0.00000	0.31998	-4.00	-4.00
24	P.copertura	1.0000	0.00000	0.31998	-1.50	-1.50
24	Delta Sh dx	1.0000	0.00000	0.31998	-72.00	-72.00
24	Delta SV	1.0000	0.00000	0.31998	-18.00	-18.00
25	Sq.dx	1.0000	0.00000	0.30181	-1.00	-1.00
25	SP.dx	1.0000	0.00000	0.30181	-4.00	-4.00
25	Delta Sh dx	1.0000	0.00000	0.30181	-72.00	-72.00
26	SP.dx	1.0000	0.00000	0.32617	-4.90	-4.90
26	Sq.dx	1.0000	0.00000	0.32617	-1.00	-1.00
26	Delta Sh dx	1.0000	0.00000	0.32617	-72.00	-72.00
27	Sq.dx	1.0000	0.00000	0.34316	-1.00	-1.00
27	SP.dx	1.0000	0.00000	0.34316	-4.80	-4.80
27	Delta Sh dx	1.0000	0.00000	0.34316	-72.00	-72.00
28	Sq.dx	1.0000	0.00000	0.37734	-1.00	-1.00
28	SP.dx	1.0000	0.00000	0.37734	-4.80	-4.80
28	Delta Sh dx	1.0000	0.00000	0.37734	-72.00	-72.00
30	Qd_dx	1.0000	0.00000	0.30042	-1.00	-1.00
30	Sq.dx	1.0000	0.00000	0.30042	-1.00	-1.00
30	SP.dx	1.0000	0.00000	0.30042	-0.50	-0.50
30	P.copertura	1.0000	0.00000	0.30042	-1.20	-1.20
30	Delta Sh dx	1.0000	0.00000	0.30042	-72.00	-72.00
30	Delta SV	1.0000	0.00000	0.30042	-7.00	-7.00
31	Qd_dx	1.0000	0.00000	0.30000	-1.00	-1.00
31	Sq.dx	1.0000	0.00000	0.30000	-1.00	-1.00
31	SP.dx	1.0000	0.00000	0.30000	-0.50	-0.50
31	P.copertura	1.0000	0.00000	0.30000	-1.20	-1.20
31	Delta Sh dx	1.0000	0.00000	0.30000	-72.00	-72.00
31	Delta SV	1.0000	0.00000	0.30000	-7.00	-7.00
32	Qd_dx	1.0000	0.00000	0.30000	-1.00	-1.00
32	Sq.dx	1.0000	0.00000	0.30000	-1.00	-1.00
32	SP.dx	1.0000	0.00000	0.30000	-0.50	-0.50
32	P.copertura	1.0000	0.00000	0.30000	-1.20	-1.20
32	Delta Sh dx	1.0000	0.00000	0.30000	-72.00	-72.00
32	Delta SV	1.0000	0.00000	0.30000	-7.00	-7.00
33	Qd_dx	1.0000	0.00000	0.29993	-1.00	-1.00
33	Sq.dx	1.0000	0.00000	0.29993	-1.00	-1.00
33	SP.dx	1.0000	0.00000	0.29993	-2.00	-2.00
33	P.copertura	1.0000	0.00000	0.29993	-1.50	-1.50
33	Delta Sh dx	1.0000	0.00000	0.29993	-72.00	-72.00
33	Delta SV	1.0000	0.00000	0.29993	-13.00	-13.00
34	Qd_dx	1.0000	0.00000	0.29989	-1.00	-1.00
34	Sq.dx	1.0000	0.00000	0.29989	-1.00	-1.00
34	SP.dx	1.0000	0.00000	0.29989	-2.00	-2.00
34	P.copertura	1.0000	0.00000	0.29989	-1.50	-1.50
34	Delta Sh dx	1.0000	0.00000	0.29989	-72.00	-72.00
34	Delta SV	1.0000	0.00000	0.29989	-13.00	-13.00
35	Qd_dx	1.0000	0.00000	0.29986	-1.00	-1.00
35	Sq.dx	1.0000	0.00000	0.29986	-1.00	-1.00

Table: Frame Loads - Distributed, Part 2 of 3

Frame	LoadPat	RelDistB	AbsDistA m	AbsDistB m	FOverLA KN/m	FOverLB KN/m
35	SP.dx	1.0000	0.00000	0.29986	-3.00	-3.00
35	P.copertura	1.0000	0.00000	0.29986	-1.50	-1.50
35	Delta Sh dx	1.0000	0.00000	0.29986	-72.00	-72.00
35	Delta SV	1.0000	0.00000	0.29986	-13.00	-13.00
36	Qd_dx	1.0000	0.00000	0.29984	-1.00	-1.00
36	Sq.dx	1.0000	0.00000	0.29984	-1.00	-1.00
36	SP.dx	1.0000	0.00000	0.29984	-4.00	-4.00
36	P.copertura	1.0000	0.00000	0.29984	-1.50	-1.50
36	Delta Sh dx	1.0000	0.00000	0.29984	-72.00	-72.00
36	Delta SV	1.0000	0.00000	0.29984	-13.00	-13.00
37	Qd_dx	1.0000	0.00000	0.29917	-1.00	-1.00
37	Sq.dx	1.0000	0.00000	0.29917	-1.00	-1.00
37	SP.dx	1.0000	0.00000	0.29917	-4.00	-4.00
37	P.copertura	1.0000	0.00000	0.29917	-1.50	-1.50
37	Delta Sh dx	1.0000	0.00000	0.29917	-72.00	-72.00
37	Delta SV	1.0000	0.00000	0.29917	-18.00	-18.00
43	Sq.dx	1.0000	0.00000	0.65292	-1.00	-1.00
43	SP.dx	1.0000	0.00000	0.65292	-5.20	-5.20
43	Delta Sh dx	1.0000	0.00000	0.65292	-72.00	-72.00
46	Sq.dx	1.0000	0.00000	0.29574	-1.00	-1.00
46	SP.dx	1.0000	0.00000	0.29574	-4.80	-4.80
46	Delta Sh dx	1.0000	0.00000	0.29574	-72.00	-72.00

Table: Frame Loads - Distributed, Part 3 of 3

Table: Frame Loads - Distributed, Part 3 of 3

Frame	LoadPat	GUID
1	Qd_sx	
1	Sq.sx	
1	SP.sx	
1	P.copertura	
1	Delta Sh sn	
1	Delta SV	
2	Sq.sx	
2	SP.sx	
2	Delta Sh sn	
3	Sq.sx	
3	SP.sx	
3	Delta Sh sn	
4	Sq.sx	
4	SP.sx	
4	Delta Sh sn	
5	Sq.sx	
5	SP.sx	
5	Delta Sh sn	
7	Qd_sx	
7	Sq.sx	
7	SP.sx	
7	P.copertura	
7	Delta Sh sn	
7	Delta SV	
8	Qd_sx	
8	Sq.sx	
8	SP.sx	
8	P.copertura	
8	Delta Sh sn	
8	Delta SV	

Table: Frame Loads - Distributed, Part 3 of 3

Frame	LoadPat	GUID
9	Qd_sx	
9	Sq.sx	
9	SP.sx	
9	P.copertura	
9	Delta Sh sn	
9	Delta SV	
10	Qd_sx	
10	Sq.sx	
10	SP.sx	
10	P.copertura	
10	Delta Sh sn	
10	Delta SV	
11	Qd_sx	
11	Sq.sx	
11	SP.sx	
11	P.copertura	
11	Delta Sh sn	
11	Delta SV	
12	Qd_sx	
12	Sq.sx	
12	SP.sx	
12	P.copertura	
12	Delta Sh sn	
12	Delta SV	
13	Qd_sx	
13	Sq.sx	
13	SP.sx	
13	P.copertura	
13	Delta Sh sn	
13	Delta SV	
14	Qd_sx	
14	Sq.sx	
14	SP.sx	
14	P.copertura	
14	Delta Sh sn	
14	Delta SV	
20	Sq.sx	
20	SP.sx	
20	Delta Sh sn	
23	Sq.sx	
23	SP.sx	
23	Delta Sh sn	
24	Qd_dx	
24	Sq.dx	
24	SP.dx	
24	P.copertura	
24	Delta Sh dx	
24	Delta SV	
25	Sq.dx	
25	SP.dx	
25	Delta Sh dx	
26	SP.dx	
26	Sq.dx	
26	Delta Sh dx	
27	Sq.dx	
27	SP.dx	
27	Delta Sh dx	
28	Sq.dx	
28	SP.dx	

Table: Frame Loads - Distributed, Part 3 of 3

Frame	LoadPat	GUID
28	Delta Sh dx	
30	Qd_dx	
30	Sq_dx	
30	SP_dx	
30	P.copertura	
30	Delta Sh dx	
30	Delta SV	
31	Qd_dx	
31	Sq_dx	
31	SP_dx	
31	P.copertura	
31	Delta Sh dx	
31	Delta SV	
32	Qd_dx	
32	Sq_dx	
32	SP_dx	
32	P.copertura	
32	Delta Sh dx	
32	Delta SV	
33	Qd_dx	
33	Sq_dx	
33	SP_dx	
33	P.copertura	
33	Delta Sh dx	
33	Delta SV	
34	Qd_dx	
34	Sq_dx	
34	SP_dx	
34	P.copertura	
34	Delta Sh dx	
34	Delta SV	
35	Qd_dx	
35	Sq_dx	
35	SP_dx	
35	P.copertura	
35	Delta Sh dx	
35	Delta SV	
36	Qd_dx	
36	Sq_dx	
36	SP_dx	
36	P.copertura	
36	Delta Sh dx	
36	Delta SV	
37	Qd_dx	
37	Sq_dx	
37	SP_dx	
37	P.copertura	
37	Delta Sh dx	
37	Delta SV	
43	Sq_dx	
43	SP_dx	
43	Delta Sh dx	
46	Sq_dx	
46	SP_dx	
46	Delta Sh dx	

Table: Frame Section Assignments

Table: Frame Section Assignments					
Frame	SectionType	AutoSelect	AnalSect	DesignSect	MatProp
1	Rectangular	N.A.	SEZIONE 0.55	SEZIONE 0.55	Default
2	Rectangular	N.A.	SEZIONE 0,5	SEZIONE 0,5	Default
3	Rectangular	N.A.	SEZIONE 0,5	SEZIONE 0,5	Default
4	Rectangular	N.A.	SEZIONE 0,5	SEZIONE 0,5	Default
5	Rectangular	N.A.	SEZIONE 0,5	SEZIONE 0,5	Default
6	Rectangular	N.A.	SEZIONE 1	SEZIONE 1	Default
7	Rectangular	N.A.	SEZIONE 0,5	SEZIONE 0,5	Default
8	Rectangular	N.A.	SEZIONE 0,5	SEZIONE 0,5	Default
9	Rectangular	N.A.	SEZIONE 0,5	SEZIONE 0,5	Default
10	Rectangular	N.A.	SEZIONE 0,5	SEZIONE 0,5	Default
11	Rectangular	N.A.	SEZIONE 0,5	SEZIONE 0,5	Default
12	Rectangular	N.A.	SEZIONE 0,5	SEZIONE 0,5	Default
13	Rectangular	N.A.	SEZIONE 0,5	SEZIONE 0,5	Default
14	Rectangular	N.A.	SEZIONE 0.55	SEZIONE 0.55	Default
15	Rectangular	N.A.	SEZIONE 0,6	SEZIONE 0,6	Default
16	Rectangular	N.A.	SEZIONE 0,6	SEZIONE 0,6	Default
17	Rectangular	N.A.	SEZIONE 0,6	SEZIONE 0,6	Default
18	Rectangular	N.A.	SEZIONE 0,6	SEZIONE 0,6	Default
19	Rectangular	N.A.	SEZIONE 0,6	SEZIONE 0,6	Default
20	Rectangular	N.A.	SEZIONE 1	SEZIONE 1	Default
21	Rectangular	N.A.	SEZIONE 1	SEZIONE 1	Default
22	Rectangular	N.A.	SEZIONE 0,6	SEZIONE 0,6	Default
23	Rectangular	N.A.	SEZIONE 0,6	SEZIONE 0,6	Default
24	Rectangular	N.A.	SEZIONE 0.55	SEZIONE 0.55	Default
25	Rectangular	N.A.	SEZIONE 0,5	SEZIONE 0,5	Default
26	Rectangular	N.A.	SEZIONE 0,5	SEZIONE 0,5	Default
27	Rectangular	N.A.	SEZIONE 0,5	SEZIONE 0,5	Default
28	Rectangular	N.A.	SEZIONE 0,5	SEZIONE 0,5	Default
29	Rectangular	N.A.	SEZIONE 1	SEZIONE 1	Default
30	Rectangular	N.A.	SEZIONE 0,5	SEZIONE 0,5	Default
31	Rectangular	N.A.	SEZIONE 0,5	SEZIONE 0,5	Default
32	Rectangular	N.A.	SEZIONE 0,5	SEZIONE 0,5	Default
33	Rectangular	N.A.	SEZIONE 0,5	SEZIONE 0,5	Default
34	Rectangular	N.A.	SEZIONE 0,5	SEZIONE 0,5	Default
35	Rectangular	N.A.	SEZIONE 0,5	SEZIONE 0,5	Default
36	Rectangular	N.A.	SEZIONE 0,5	SEZIONE 0,5	Default
37	Rectangular	N.A.	SEZIONE 0.55	SEZIONE 0.55	Default
38	Rectangular	N.A.	SEZIONE 0,6	SEZIONE 0,6	Default
39	Rectangular	N.A.	SEZIONE 0,6	SEZIONE 0,6	Default
40	Rectangular	N.A.	SEZIONE 0,6	SEZIONE 0,6	Default
41	Rectangular	N.A.	SEZIONE 0,6	SEZIONE 0,6	Default
42	Rectangular	N.A.	SEZIONE 0,6	SEZIONE 0,6	Default
43	Rectangular	N.A.	SEZIONE 1	SEZIONE 1	Default
44	Rectangular	N.A.	SEZIONE 1	SEZIONE 1	Default
45	Rectangular	N.A.	SEZIONE 0,6	SEZIONE 0,6	Default
46	Rectangular	N.A.	SEZIONE 0,6	SEZIONE 0,6	Default

Table: Frame Section Properties 01 - General, Part 1 of 6

Table: Frame Section Properties 01 - General, Part 1 of 6						
SectionName	Material	Shape	t3 m	t2 m	Area m2	TorsConst m4
SEZIONE 0,5	C25/30	Rectangular	1.000000	0.500000	0.500000	0.028610
SEZIONE 0,6	C25/30	Rectangular	1.000000	0.600000	0.600000	0.045078
SEZIONE 0.55	C25/30	Rectangular	1.000000	0.550000	0.550000	0.036389
SEZIONE 1	C25/30	Rectangular	1.000000	1.000000	1.000000	0.140833

Table: Frame Section Properties 01 - General, Part 2 of 6

Table: Frame Section Properties 01 - General, Part 2 of 6

SectionName	I33 m4	I22 m4	I23 m4	AS2 m2	AS3 m2	S33 m3	S22 m3
SEZIONE 0,5	0.041667	0.010417	0.000000	0.416667	0.416667	0.083333	0.041667
SEZIONE 0,6	0.050000	0.018000	0.000000	0.500000	0.500000	0.100000	0.060000
SEZIONE 0.55	0.045833	0.013865	0.000000	0.458333	0.458333	0.091667	0.050417
SEZIONE 1	0.083333	0.083333	0.000000	0.833333	0.833333	0.166667	0.166667

Table: Frame Section Properties 01 - General, Part 3 of 6

Table: Frame Section Properties 01 - General, Part 3 of 6

SectionName	Z33 m3	Z22 m3	R33 m	R22 m	EccV2 m	ConcCol	ConcBeam
SEZIONE 0,5	0.125000	0.062500	0.288675	0.144338	0.000000	Yes	No
SEZIONE 0,6	0.150000	0.090000	0.288675	0.173205	0.000000	Yes	No
SEZIONE 0.55	0.137500	0.075625	0.288675	0.158771	0.000000	Yes	No
SEZIONE 1	0.250000	0.250000	0.288675	0.288675	0.000000	Yes	No

Table: Frame Section Properties 01 - General, Part 4 of 6

Table: Frame Section Properties 01 - General, Part 4 of 6

SectionName	Color	TotalWt KN	TotalMass KN-s2/m	FromFile	AMod	A2Mod	A3Mod
SEZIONE 0,5	White	86.251	8.80	No	1.000000	1.000000	1.000000
SEZIONE 0,6	White	58.149	5.93	No	1.000000	1.000000	1.000000
SEZIONE 0.55	Cyan	16.904	1.72	No	1.000000	1.000000	1.000000
SEZIONE 1	White	90.175	9.20	No	1.000000	1.000000	1.000000

Table: Frame Section Properties 01 - General, Part 5 of 6

Table: Frame Section Properties 01 - General, Part 5 of 6

SectionName	JMod	I2Mod	I3Mod	MMod	WMod	GUID
SEZIONE 0,5	1.000000	1.000000	1.000000	1.000000	1.000000	
SEZIONE 0,6	1.000000	1.000000	1.000000	1.000000	1.000000	
SEZIONE 0.55	1.000000	1.000000	1.000000	1.000000	1.000000	
SEZIONE 1	1.000000	1.000000	1.000000	1.000000	1.000000	

Table: Frame Section Properties 01 - General, Part 6 of 6

Table: Frame Section Properties 01 - General, Part 6 of 6

SectionName	Notes
SEZIONE 0,5	Added 12/11/2019 15:35:20
SEZIONE 0,6	Added 12/11/2019 15:26:32
SEZIONE 0.55	Added 10/02/2020 14:47:21
SEZIONE 1	Added 10/02/2020 12:28:44

Table: Frame Spring Assignments

Table: Frame Spring Assignments

Frame	Type	Stiffness KN/m/m	SimpleType	Dir1Type	Dir
1	Simple	19484.00	Compression Only	Object Axes	-2

Table: Frame Spring Assignments

Frame	Type	Stiffness KN/m/m	SimpleType	Dir1Type	Dir
2	Simple	19484.00	Compression Only	Object Axes	-2
3	Simple	19484.00	Compression Only	Object Axes	-2
4	Simple	19484.00	Compression Only	Object Axes	2
5	Simple	19484.00	Compression Only	Object Axes	2
7	Simple	11515.00	Compression Only	Object Axes	-2
8	Simple	11515.00	Compression Only	Object Axes	-2
9	Simple	11515.00	Compression Only	Object Axes	-2
10	Simple	11515.00	Compression Only	Object Axes	-2
11	Simple	11515.00	Compression Only	Object Axes	-2
12	Simple	11515.00	Compression Only	Object Axes	-2
13	Simple	11515.00	Compression Only	Object Axes	-2
14	Simple	19484.00	Compression Only	Object Axes	-2
15	Simple	12327.00	Compression Only	Object Axes	2
16	Simple	12327.00	Compression Only	Object Axes	2
17	Simple	12327.00	Compression Only	Object Axes	2
18	Simple	12327.00	Compression Only	Object Axes	2
19	Simple	12327.00	Compression Only	Object Axes	2
20	Simple	19484.00	Compression Only	Object Axes	2
21	Simple	67833.00	Compression Only	Object Axes	2
22	Simple	12327.00	Compression Only	Object Axes	2
23	Simple	19484.00	Compression Only	Object Axes	2
24	Simple	19484.00	Compression Only	Object Axes	-2
25	Simple	19484.00	Compression Only	Object Axes	-2
26	Simple	19484.00	Compression Only	Object Axes	-2
27	Simple	19484.00	Compression Only	Object Axes	-2
28	Simple	19484.00	Compression Only	Object Axes	2
30	Simple	11515.00	Compression Only	Object Axes	-2
31	Simple	11515.00	Compression Only	Object Axes	-2
32	Simple	11515.00	Compression Only	Object Axes	-2
33	Simple	11515.00	Compression Only	Object Axes	-2
34	Simple	11515.00	Compression Only	Object Axes	-2
35	Simple	11515.00	Compression Only	Object Axes	-2
36	Simple	11515.00	Compression Only	Object Axes	-2
37	Simple	19484.00	Compression Only	Object Axes	-2
38	Simple	12327.00	Compression Only	Object Axes	2
39	Simple	12327.00	Compression Only	Object Axes	2
40	Simple	12327.00	Compression Only	Object Axes	2
41	Simple	12327.00	Compression Only	Object Axes	2
42	Simple	12327.00	Compression Only	Object Axes	2
43	Simple	19484.00	Compression Only	Object Axes	-2
44	Simple	67833.00	Compression Only	Object Axes	2
45	Simple	12327.00	Compression Only	Object Axes	2
46	Simple	19484.00	Compression Only	Object Axes	2

Table: Joint Coordinates, Part 1 of 2

Table: Joint Coordinates, Part 1 of 2

Joint	CoordSys	CoordType	XorR m	Y m	Z m	SpecialJt	GlobalX m
1	GLOBAL	Cartesian	46.08281	0.00000	110.65382	No	46.08281
2	GLOBAL	Cartesian	46.00000	0.00000	110.35362	No	46.00000
3	GLOBAL	Cartesian	45.92410	0.00000	110.05564	No	45.92410
4	GLOBAL	Cartesian	45.89034	0.00000	109.73123	No	45.89034
5	GLOBAL	Cartesian	45.89034	0.00000	109.38807	No	45.89034
6	GLOBAL	Cartesian	45.94478	0.00000	109.01468	No	45.94478
7	GLOBAL	Cartesian	46.03084	0.00000	108.73174	No	46.03084
8	GLOBAL	Cartesian	46.42295	0.00000	108.08090	No	46.42295
9	GLOBAL	Cartesian	48.01921	0.00000	111.85225	No	48.01921

Table: Joint Coordinates, Part 1 of 2

Joint	CoordSys	CoordType	XorR m	Y m	Z m	SpecialJt	GlobalX m
10	GLOBAL	Cartesian	47.71990	0.00000	111.83179	No	47.71990
11	GLOBAL	Cartesian	47.42622	0.00000	111.77056	No	47.42622
12	GLOBAL	Cartesian	47.14412	0.00000	111.66848	No	47.14412
13	GLOBAL	Cartesian	46.87846	0.00000	111.52926	No	46.87846
14	GLOBAL	Cartesian	46.63561	0.00000	111.35330	No	46.63561
15	GLOBAL	Cartesian	46.41896	0.00000	111.14599	No	46.41896
16	GLOBAL	Cartesian	46.22598	0.00000	110.91651	No	46.22598
17	GLOBAL	Cartesian	46.54562	0.00000	108.02561	No	46.54562
18	GLOBAL	Cartesian	46.82847	0.00000	107.92563	No	46.82847
19	GLOBAL	Cartesian	47.11843	0.00000	107.84864	No	47.11843
20	GLOBAL	Cartesian	47.42131	0.00000	107.78922	No	47.42131
21	GLOBAL	Cartesian	47.71942	0.00000	107.75553	No	47.71942
22	GLOBAL	Cartesian	48.01942	0.00000	107.75553	No	48.01942
23	GLOBAL	Cartesian	46.03084	0.00000	108.07881	No	46.03084
24	GLOBAL	Cartesian	46.42211	0.00000	108.07881	No	46.42211
25	GLOBAL	Cartesian	49.95602	0.00000	110.65382	No	49.95602
26	GLOBAL	Cartesian	50.06680	0.00000	110.35362	No	50.06680
27	GLOBAL	Cartesian	50.11474	0.00000	110.05564	No	50.11474
28	GLOBAL	Cartesian	50.14849	0.00000	109.73123	No	50.14849
29	GLOBAL	Cartesian	50.14849	0.00000	109.38807	No	50.14849
30	GLOBAL	Cartesian	50.09405	0.00000	109.01468	No	50.09405
31	GLOBAL	Cartesian	50.00799	0.00000	108.73174	No	50.00799
32	GLOBAL	Cartesian	49.61588	0.00000	108.08090	No	49.61588
33	GLOBAL	Cartesian	48.31893	0.00000	111.83179	No	48.31893
34	GLOBAL	Cartesian	48.61261	0.00000	111.77056	No	48.61261
35	GLOBAL	Cartesian	48.89471	0.00000	111.66848	No	48.89471
36	GLOBAL	Cartesian	49.16038	0.00000	111.52926	No	49.16038
37	GLOBAL	Cartesian	49.40322	0.00000	111.35330	No	49.40322
38	GLOBAL	Cartesian	49.61988	0.00000	111.14599	No	49.61988
39	GLOBAL	Cartesian	49.81285	0.00000	110.91651	No	49.81285
40	GLOBAL	Cartesian	49.49321	0.00000	108.02561	No	49.49321
41	GLOBAL	Cartesian	49.21036	0.00000	107.92563	No	49.21036
42	GLOBAL	Cartesian	48.92041	0.00000	107.84864	No	48.92041
43	GLOBAL	Cartesian	48.61752	0.00000	107.78922	No	48.61752
44	GLOBAL	Cartesian	48.31942	0.00000	107.75553	No	48.31942
45	GLOBAL	Cartesian	50.00799	0.00000	108.07881	No	50.00799
46	GLOBAL	Cartesian	49.61673	0.00000	108.07881	No	49.61673

Table: Joint Coordinates, Part 2 of 2

Table: Joint Coordinates, Part 2 of 2

Joint	GlobalY m	GlobalZ m	GUID
1	0.00000	110.65382	
2	0.00000	110.35362	
3	0.00000	110.05564	
4	0.00000	109.73123	
5	0.00000	109.38807	
6	0.00000	109.01468	
7	0.00000	108.73174	
8	0.00000	108.08090	
9	0.00000	111.85225	
10	0.00000	111.83179	
11	0.00000	111.77056	
12	0.00000	111.66848	
13	0.00000	111.52926	
14	0.00000	111.35330	
15	0.00000	111.14599	

Table: Joint Coordinates, Part 2 of 2

Joint	GlobalY m	GlobalZ m	GUID
16	0.00000	110.91651	
17	0.00000	108.02561	
18	0.00000	107.92563	
19	0.00000	107.84864	
20	0.00000	107.78922	
21	0.00000	107.75553	
22	0.00000	107.75553	
23	0.00000	108.07881	
24	0.00000	108.07881	
25	0.00000	110.65382	
26	0.00000	110.35362	
27	0.00000	110.05564	
28	0.00000	109.73123	
29	0.00000	109.38807	
30	0.00000	109.01468	
31	0.00000	108.73174	
32	0.00000	108.08090	
33	0.00000	111.83179	
34	0.00000	111.77056	
35	0.00000	111.66848	
36	0.00000	111.52926	
37	0.00000	111.35330	
38	0.00000	111.14599	
39	0.00000	110.91651	
40	0.00000	108.02561	
41	0.00000	107.92563	
42	0.00000	107.84864	
43	0.00000	107.78922	
44	0.00000	107.75553	
45	0.00000	108.07881	
46	0.00000	108.07881	

Table: Joint Displacements, Part 1 of 2

Table: Joint Displacements, Part 1 of 2

Joint	OutputCase	CaseType	StepType	U1 m	U2 m	U3 m	R1 Radians	R2 Radians
1	SLE-C	NonStatic	Max	0.000834	0.000000	-0.004671	0.000000	0.000082
1	SLE-C	NonStatic	Min	0.000834	0.000000	-0.004671	0.000000	0.000082
1	SLE-F1	NonStatic	Max	-0.000668	0.000000	-0.004735	0.000000	-0.000046
1	SLE-F1	NonStatic	Min	-0.000668	0.000000	-0.004735	0.000000	-0.000046
1	SLE-F2	NonStatic	Max	0.002750	0.000000	-0.003628	0.000000	0.000176
1	SLE-F2	NonStatic	Min	0.002750	0.000000	-0.003628	0.000000	0.000176
1	SLE-F3	NonStatic	Max	-0.001464	0.000000	-0.004213	0.000000	-0.000164
1	SLE-F3	NonStatic	Min	-0.001464	0.000000	-0.004213	0.000000	-0.000164
1	SLE-QP	NonStatic	Max	0.002143	0.000000	-0.003752	0.000000	0.000108
1	SLE-QP	NonStatic	Min	0.002143	0.000000	-0.003752	0.000000	0.000108
1	SLU-1	NonStatic	Max	-0.001862	0.000000	-0.007798	0.000000	-0.000701
1	SLU-1	NonStatic	Min	-0.001862	0.000000	-0.007798	0.000000	-0.000701
1	SLU-2	NonStatic	Max	-0.001489	0.000000	-0.007728	0.000000	-0.000637
1	SLU-2	NonStatic	Min	-0.001489	0.000000	-0.007728	0.000000	-0.000637
1	SLU-3	NonStatic	Max	-0.001078	0.000000	-0.004096	0.000000	-0.000123
1	SLU-3	NonStatic	Min	-0.001078	0.000000	-0.004096	0.000000	-0.000123
1	SLU-4	NonStatic	Max	0.000860	0.000000	-0.007257	0.000000	-0.000394
1	SLU-4	NonStatic	Min	0.000860	0.000000	-0.007257	0.000000	-0.000394
1	SLU-5	NonStatic	Max	0.001664	0.000000	-0.003577	0.000000	0.000173
1	SLU-5	NonStatic	Min	0.001664	0.000000	-0.003577	0.000000	0.000173
1	SLU-6	NonStatic	Max	-0.004066	0.000000	-0.008223	0.000000	-0.000920

Table: Joint Displacements, Part 1 of 2

Joint	OutputCase	CaseType	StepType	U1 m	U2 m	U3 m	R1 Radians	R2 Radians
1	SLU-6	NonStatic	Min	-0.004066	0.000000	-0.008223	0.000000	-0.000920
1	SLU-7	NonStatic	Max	-0.003097	0.000000	-0.004502	0.000000	-0.000321
1	SLU-7	NonStatic	Min	-0.003097	0.000000	-0.004502	0.000000	-0.000321
1	SLV 1	NonStatic	Max	0.005548	0.000000	-0.002740	0.000000	0.000664
1	SLV 1	NonStatic	Min	0.005548	0.000000	-0.002740	0.000000	0.000664
1	SLV 2	NonStatic	Max	0.005579	0.000000	-0.003011	0.000000	0.000674
1	SLV 2	NonStatic	Min	0.005579	0.000000	-0.003011	0.000000	0.000674
1	SLV 3	NonStatic	Max	0.005579	0.000000	-0.003011	0.000000	0.000674
1	SLV 3	NonStatic	Min	0.005579	0.000000	-0.003011	0.000000	0.000674
1	SLV 4	NonStatic	Max	-0.006493	0.000000	-0.005887	0.000000	-0.000831
1	SLV 4	NonStatic	Min	-0.006493	0.000000	-0.005887	0.000000	-0.000831
1	SLV 5	NonStatic	Max	0.001372	0.000000	-0.003243	0.000000	0.000184
1	SLV 5	NonStatic	Min	0.001372	0.000000	-0.003243	0.000000	0.000184
1	SLV 6	NonStatic	Max	-0.002572	0.000000	-0.004172	0.000000	-0.000316
1	SLV 6	NonStatic	Min	-0.002572	0.000000	-0.004172	0.000000	-0.000316
1	SLV 7	NonStatic	Max	0.001367	0.000000	-0.004203	0.000000	0.000207
1	SLV 7	NonStatic	Min	0.001367	0.000000	-0.004203	0.000000	0.000207
1	SLV 8	NonStatic	Max	-0.002622	0.000000	-0.005141	0.000000	-0.000304
1	SLV 8	NonStatic	Min	-0.002622	0.000000	-0.005141	0.000000	-0.000304
1	SLV 9	NonStatic	Max	0.005548	0.000000	-0.002740	0.000000	0.000664
1	SLV 9	NonStatic	Min	0.005548	0.000000	-0.002740	0.000000	0.000664
1	SLV 10	NonStatic	Max	-0.006454	0.000000	-0.005605	0.000000	-0.000833
1	SLV 10	NonStatic	Min	-0.006454	0.000000	-0.005605	0.000000	-0.000833
1	SLV 11	NonStatic	Max	0.005579	0.000000	-0.003011	0.000000	0.000674
1	SLV 11	NonStatic	Min	0.005579	0.000000	-0.003011	0.000000	0.000674
1	SLV 12	NonStatic	Max	-0.006493	0.000000	-0.005887	0.000000	-0.000831
1	SLV 12	NonStatic	Min	-0.006493	0.000000	-0.005887	0.000000	-0.000831
1	SLV 13	NonStatic	Max	0.001372	0.000000	-0.003243	0.000000	0.000184
1	SLV 13	NonStatic	Min	0.001372	0.000000	-0.003243	0.000000	0.000184
1	SLV 14	NonStatic	Max	-0.002572	0.000000	-0.004172	0.000000	-0.000316
1	SLV 14	NonStatic	Min	-0.002572	0.000000	-0.004172	0.000000	-0.000316
1	SLV 15	NonStatic	Max	0.001367	0.000000	-0.004203	0.000000	0.000207
1	SLV 15	NonStatic	Min	0.001367	0.000000	-0.004203	0.000000	0.000207
1	SLV 16	NonStatic	Max	-0.002622	0.000000	-0.005141	0.000000	-0.000304
1	SLV 16	NonStatic	Min	-0.002622	0.000000	-0.005141	0.000000	-0.000304
2	SLE-C	NonStatic	Max	0.000811	0.000000	-0.004662	0.000000	0.000082
2	SLE-C	NonStatic	Min	0.000811	0.000000	-0.004662	0.000000	0.000082
2	SLE-F1	NonStatic	Max	-0.000652	0.000000	-0.004737	0.000000	-0.000048
2	SLE-F1	NonStatic	Min	-0.000652	0.000000	-0.004737	0.000000	-0.000048
2	SLE-F2	NonStatic	Max	0.002698	0.000000	-0.003612	0.000000	0.000179
2	SLE-F2	NonStatic	Min	0.002698	0.000000	-0.003612	0.000000	0.000179
2	SLE-F3	NonStatic	Max	-0.001413	0.000000	-0.004226	0.000000	-0.000163
2	SLE-F3	NonStatic	Min	-0.001413	0.000000	-0.004226	0.000000	-0.000163
2	SLE-QP	NonStatic	Max	0.002111	0.000000	-0.003741	0.000000	0.000109
2	SLE-QP	NonStatic	Min	0.002111	0.000000	-0.003741	0.000000	0.000109
2	SLU-1	NonStatic	Max	-0.001649	0.000000	-0.007853	0.000000	-0.000704
2	SLU-1	NonStatic	Min	-0.001649	0.000000	-0.007853	0.000000	-0.000704
2	SLU-2	NonStatic	Max	-0.001295	0.000000	-0.007778	0.000000	-0.000644
2	SLU-2	NonStatic	Min	-0.001295	0.000000	-0.007778	0.000000	-0.000644
2	SLU-3	NonStatic	Max	-0.001038	0.000000	-0.004104	0.000000	-0.000119
2	SLU-3	NonStatic	Min	-0.001038	0.000000	-0.004104	0.000000	-0.000119
2	SLU-4	NonStatic	Max	0.000979	0.000000	-0.007286	0.000000	-0.000395
2	SLU-4	NonStatic	Min	0.000979	0.000000	-0.007286	0.000000	-0.000395
2	SLU-5	NonStatic	Max	0.001613	0.000000	-0.003561	0.000000	0.000178
2	SLU-5	NonStatic	Min	0.001613	0.000000	-0.003561	0.000000	0.000178
2	SLU-6	NonStatic	Max	-0.003787	0.000000	-0.008295	0.000000	-0.000923
2	SLU-6	NonStatic	Min	-0.003787	0.000000	-0.008295	0.000000	-0.000923
2	SLU-7	NonStatic	Max	-0.002998	0.000000	-0.004527	0.000000	-0.000317
2	SLU-7	NonStatic	Min	-0.002998	0.000000	-0.004527	0.000000	-0.000317

Table: Joint Displacements, Part 1 of 2

Joint	OutputCase	CaseType	StepType	U1	U2	U3	R1	R2
				m	m	m	Radians	Radians
2	SLV 1	NonStatic	Max	0.005349	0.000000	-0.002684	0.000000	0.000681
2	SLV 1	NonStatic	Min	0.005349	0.000000	-0.002684	0.000000	0.000681
2	SLV 2	NonStatic	Max	0.005377	0.000000	-0.002954	0.000000	0.000690
2	SLV 2	NonStatic	Min	0.005377	0.000000	-0.002954	0.000000	0.000690
2	SLV 3	NonStatic	Max	0.005377	0.000000	-0.002954	0.000000	0.000690
2	SLV 3	NonStatic	Min	0.005377	0.000000	-0.002954	0.000000	0.000690
2	SLV 4	NonStatic	Max	-0.006238	0.000000	-0.005953	0.000000	-0.000822
2	SLV 4	NonStatic	Min	-0.006238	0.000000	-0.005953	0.000000	-0.000822
2	SLV 5	NonStatic	Max	0.001318	0.000000	-0.003226	0.000000	0.000190
2	SLV 5	NonStatic	Min	0.001318	0.000000	-0.003226	0.000000	0.000190
2	SLV 6	NonStatic	Max	-0.002474	0.000000	-0.004197	0.000000	-0.000312
2	SLV 6	NonStatic	Min	-0.002474	0.000000	-0.004197	0.000000	-0.000312
2	SLV 7	NonStatic	Max	0.001306	0.000000	-0.004184	0.000000	0.000210
2	SLV 7	NonStatic	Min	0.001306	0.000000	-0.004184	0.000000	0.000210
2	SLV 8	NonStatic	Max	-0.002528	0.000000	-0.005164	0.000000	-0.000304
2	SLV 8	NonStatic	Min	-0.002528	0.000000	-0.005164	0.000000	-0.000304
2	SLV 9	NonStatic	Max	0.005349	0.000000	-0.002684	0.000000	0.000681
2	SLV 9	NonStatic	Min	0.005349	0.000000	-0.002684	0.000000	0.000681
2	SLV 10	NonStatic	Max	-0.006200	0.000000	-0.005672	0.000000	-0.000823
2	SLV 10	NonStatic	Min	-0.006200	0.000000	-0.005672	0.000000	-0.000823
2	SLV 11	NonStatic	Max	0.005377	0.000000	-0.002954	0.000000	0.000690
2	SLV 11	NonStatic	Min	0.005377	0.000000	-0.002954	0.000000	0.000690
2	SLV 12	NonStatic	Max	-0.006238	0.000000	-0.005953	0.000000	-0.000822
2	SLV 12	NonStatic	Min	-0.006238	0.000000	-0.005953	0.000000	-0.000822
2	SLV 13	NonStatic	Max	0.001318	0.000000	-0.003226	0.000000	0.000190
2	SLV 13	NonStatic	Min	0.001318	0.000000	-0.003226	0.000000	0.000190
2	SLV 14	NonStatic	Max	-0.002474	0.000000	-0.004197	0.000000	-0.000312
2	SLV 14	NonStatic	Min	-0.002474	0.000000	-0.004197	0.000000	-0.000312
2	SLV 15	NonStatic	Max	0.001306	0.000000	-0.004184	0.000000	0.000210
2	SLV 15	NonStatic	Min	0.001306	0.000000	-0.004184	0.000000	0.000210
2	SLV 16	NonStatic	Max	-0.002528	0.000000	-0.005164	0.000000	-0.000304
2	SLV 16	NonStatic	Min	-0.002528	0.000000	-0.005164	0.000000	-0.000304
3	SLE-C	NonStatic	Max	0.000787	0.000000	-0.004653	0.000000	0.000083
3	SLE-C	NonStatic	Min	0.000787	0.000000	-0.004653	0.000000	0.000083
3	SLE-F1	NonStatic	Max	-0.000637	0.000000	-0.004738	0.000000	-0.000050
3	SLE-F1	NonStatic	Min	-0.000637	0.000000	-0.004738	0.000000	-0.000050
3	SLE-F2	NonStatic	Max	0.002645	0.000000	-0.003597	0.000000	0.000181
3	SLE-F2	NonStatic	Min	0.002645	0.000000	-0.003597	0.000000	0.000181
3	SLE-F3	NonStatic	Max	-0.001363	0.000000	-0.004236	0.000000	-0.000161
3	SLE-F3	NonStatic	Min	-0.001363	0.000000	-0.004236	0.000000	-0.000161
3	SLE-QP	NonStatic	Max	0.002079	0.000000	-0.003731	0.000000	0.000110
3	SLE-QP	NonStatic	Min	0.002079	0.000000	-0.003731	0.000000	0.000110
3	SLU-1	NonStatic	Max	-0.001437	0.000000	-0.007902	0.000000	-0.000705
3	SLU-1	NonStatic	Min	-0.001437	0.000000	-0.007902	0.000000	-0.000705
3	SLU-2	NonStatic	Max	-0.001102	0.000000	-0.007823	0.000000	-0.000652
3	SLU-2	NonStatic	Min	-0.001102	0.000000	-0.007823	0.000000	-0.000652
3	SLU-3	NonStatic	Max	-0.001002	0.000000	-0.004112	0.000000	-0.000111
3	SLU-3	NonStatic	Min	-0.001002	0.000000	-0.004112	0.000000	-0.000111
3	SLU-4	NonStatic	Max	0.001097	0.000000	-0.007312	0.000000	-0.000397
3	SLU-4	NonStatic	Min	0.001097	0.000000	-0.007312	0.000000	-0.000397
3	SLU-5	NonStatic	Max	0.001560	0.000000	-0.003546	0.000000	0.000185
3	SLU-5	NonStatic	Min	0.001560	0.000000	-0.003546	0.000000	0.000185
3	SLU-6	NonStatic	Max	-0.003509	0.000000	-0.008361	0.000000	-0.000925
3	SLU-6	NonStatic	Min	-0.003509	0.000000	-0.008361	0.000000	-0.000925
3	SLU-7	NonStatic	Max	-0.002902	0.000000	-0.004550	0.000000	-0.000310
3	SLU-7	NonStatic	Min	-0.002902	0.000000	-0.004550	0.000000	-0.000310
3	SLV 1	NonStatic	Max	0.005144	0.000000	-0.002630	0.000000	0.000701
3	SLV 1	NonStatic	Min	0.005144	0.000000	-0.002630	0.000000	0.000701
3	SLV 2	NonStatic	Max	0.005170	0.000000	-0.002899	0.000000	0.000709

Table: Joint Displacements, Part 1 of 2

Joint	OutputCase	CaseType	StepType	U1	U2	U3	R1	R2
				m	m	m	Radians	Radians
3	SLV 2	NonStatic	Min	0.005170	0.000000	-0.002899	0.000000	0.000709
3	SLV 3	NonStatic	Max	0.005170	0.000000	-0.002899	0.000000	0.000709
3	SLV 3	NonStatic	Min	0.005170	0.000000	-0.002899	0.000000	0.000709
3	SLV 4	NonStatic	Max	-0.005991	0.000000	-0.006013	0.000000	-0.000806
3	SLV 4	NonStatic	Min	-0.005991	0.000000	-0.006013	0.000000	-0.000806
3	SLV 5	NonStatic	Max	0.001261	0.000000	-0.003210	0.000000	0.000198
3	SLV 5	NonStatic	Min	0.001261	0.000000	-0.003210	0.000000	0.000198
3	SLV 6	NonStatic	Max	-0.002380	0.000000	-0.004219	0.000000	-0.000305
3	SLV 6	NonStatic	Min	-0.002380	0.000000	-0.004219	0.000000	-0.000305
3	SLV 7	NonStatic	Max	0.001243	0.000000	-0.004165	0.000000	0.000214
3	SLV 7	NonStatic	Min	0.001243	0.000000	-0.004165	0.000000	0.000214
3	SLV 8	NonStatic	Max	-0.002435	0.000000	-0.005185	0.000000	-0.000301
3	SLV 8	NonStatic	Min	-0.002435	0.000000	-0.005185	0.000000	-0.000301
3	SLV 9	NonStatic	Max	0.005144	0.000000	-0.002630	0.000000	0.000701
3	SLV 9	NonStatic	Min	0.005144	0.000000	-0.002630	0.000000	0.000701
3	SLV 10	NonStatic	Max	-0.005953	0.000000	-0.005732	0.000000	-0.000806
3	SLV 10	NonStatic	Min	-0.005953	0.000000	-0.005732	0.000000	-0.000806
3	SLV 11	NonStatic	Max	0.005170	0.000000	-0.002899	0.000000	0.000709
3	SLV 11	NonStatic	Min	0.005170	0.000000	-0.002899	0.000000	0.000709
3	SLV 12	NonStatic	Max	-0.005991	0.000000	-0.006013	0.000000	-0.000806
3	SLV 12	NonStatic	Min	-0.005991	0.000000	-0.006013	0.000000	-0.000806
3	SLV 13	NonStatic	Max	0.001261	0.000000	-0.003210	0.000000	0.000198
3	SLV 13	NonStatic	Min	0.001261	0.000000	-0.003210	0.000000	0.000198
3	SLV 14	NonStatic	Max	-0.002380	0.000000	-0.004219	0.000000	-0.000305
3	SLV 14	NonStatic	Min	-0.002380	0.000000	-0.004219	0.000000	-0.000305
3	SLV 15	NonStatic	Max	0.001243	0.000000	-0.004165	0.000000	0.000214
3	SLV 15	NonStatic	Min	0.001243	0.000000	-0.004165	0.000000	0.000214
3	SLV 16	NonStatic	Max	-0.002435	0.000000	-0.005185	0.000000	-0.000301
3	SLV 16	NonStatic	Min	-0.002435	0.000000	-0.005185	0.000000	-0.000301
4	SLE-C	NonStatic	Max	0.000760	0.000000	-0.004648	0.000000	0.000084
4	SLE-C	NonStatic	Min	0.000760	0.000000	-0.004648	0.000000	0.000084
4	SLE-F1	NonStatic	Max	-0.000619	0.000000	-0.004737	0.000000	-0.000051
4	SLE-F1	NonStatic	Min	-0.000619	0.000000	-0.004737	0.000000	-0.000051
4	SLE-F2	NonStatic	Max	0.002585	0.000000	-0.003589	0.000000	0.000184
4	SLE-F2	NonStatic	Min	0.002585	0.000000	-0.003589	0.000000	0.000184
4	SLE-F3	NonStatic	Max	-0.001310	0.000000	-0.004240	0.000000	-0.000156
4	SLE-F3	NonStatic	Min	-0.001310	0.000000	-0.004240	0.000000	-0.000156
4	SLE-QP	NonStatic	Max	0.002044	0.000000	-0.003726	0.000000	0.000110
4	SLE-QP	NonStatic	Min	0.002044	0.000000	-0.003726	0.000000	0.000110
4	SLU-1	NonStatic	Max	-0.001207	0.000000	-0.007921	0.000000	-0.000705
4	SLU-1	NonStatic	Min	-0.001207	0.000000	-0.007921	0.000000	-0.000705
4	SLU-2	NonStatic	Max	-0.000888	0.000000	-0.007840	0.000000	-0.000660
4	SLU-2	NonStatic	Min	-0.000888	0.000000	-0.007840	0.000000	-0.000660
4	SLU-3	NonStatic	Max	-0.000966	0.000000	-0.004113	0.000000	-0.000100
4	SLU-3	NonStatic	Min	-0.000966	0.000000	-0.004113	0.000000	-0.000100
4	SLU-4	NonStatic	Max	0.001227	0.000000	-0.007321	0.000000	-0.000401
4	SLU-4	NonStatic	Min	0.001227	0.000000	-0.007321	0.000000	-0.000401
4	SLU-5	NonStatic	Max	0.001499	0.000000	-0.003538	0.000000	0.000193
4	SLU-5	NonStatic	Min	0.001499	0.000000	-0.003538	0.000000	0.000193
4	SLU-6	NonStatic	Max	-0.003206	0.000000	-0.008388	0.000000	-0.000926
4	SLU-6	NonStatic	Min	-0.003206	0.000000	-0.008388	0.000000	-0.000926
4	SLU-7	NonStatic	Max	-0.002801	0.000000	-0.004558	0.000000	-0.000299
4	SLU-7	NonStatic	Min	-0.002801	0.000000	-0.004558	0.000000	-0.000299
4	SLV 1	NonStatic	Max	0.004913	0.000000	-0.002605	0.000000	0.000723
4	SLV 1	NonStatic	Min	0.004913	0.000000	-0.002605	0.000000	0.000723
4	SLV 2	NonStatic	Max	0.004936	0.000000	-0.002873	0.000000	0.000730
4	SLV 2	NonStatic	Min	0.004936	0.000000	-0.002873	0.000000	0.000730
4	SLV 3	NonStatic	Max	0.004936	0.000000	-0.002873	0.000000	0.000730
4	SLV 3	NonStatic	Min	0.004936	0.000000	-0.002873	0.000000	0.000730

Table: Joint Displacements, Part 1 of 2

Joint	OutputCase	CaseType	StepType	U1	U2	U3	R1	R2
				m	m	m	Radians	Radians
4	SLV 4	NonStatic	Max	-0.005730	0.000000	-0.006036	0.000000	-0.000785
4	SLV 4	NonStatic	Min	-0.005730	0.000000	-0.006036	0.000000	-0.000785
4	SLV 5	NonStatic	Max	0.001196	0.000000	-0.003202	0.000000	0.000206
4	SLV 5	NonStatic	Min	0.001196	0.000000	-0.003202	0.000000	0.000206
4	SLV 6	NonStatic	Max	-0.002281	0.000000	-0.004227	0.000000	-0.000294
4	SLV 6	NonStatic	Min	-0.002281	0.000000	-0.004227	0.000000	-0.000294
4	SLV 7	NonStatic	Max	0.001174	0.000000	-0.004156	0.000000	0.000218
4	SLV 7	NonStatic	Min	0.001174	0.000000	-0.004156	0.000000	0.000218
4	SLV 8	NonStatic	Max	-0.002336	0.000000	-0.005192	0.000000	-0.000295
4	SLV 8	NonStatic	Min	-0.002336	0.000000	-0.005192	0.000000	-0.000295
4	SLV 9	NonStatic	Max	0.004913	0.000000	-0.002605	0.000000	0.000723
4	SLV 9	NonStatic	Min	0.004913	0.000000	-0.002605	0.000000	0.000723
4	SLV 10	NonStatic	Max	-0.005692	0.000000	-0.005756	0.000000	-0.000783
4	SLV 10	NonStatic	Min	-0.005692	0.000000	-0.005756	0.000000	-0.000783
4	SLV 11	NonStatic	Max	0.004936	0.000000	-0.002873	0.000000	0.000730
4	SLV 11	NonStatic	Min	0.004936	0.000000	-0.002873	0.000000	0.000730
4	SLV 12	NonStatic	Max	-0.005730	0.000000	-0.006036	0.000000	-0.000785
4	SLV 12	NonStatic	Min	-0.005730	0.000000	-0.006036	0.000000	-0.000785
4	SLV 13	NonStatic	Max	0.001196	0.000000	-0.003202	0.000000	0.000206
4	SLV 13	NonStatic	Min	0.001196	0.000000	-0.003202	0.000000	0.000206
4	SLV 14	NonStatic	Max	-0.002281	0.000000	-0.004227	0.000000	-0.000294
4	SLV 14	NonStatic	Min	-0.002281	0.000000	-0.004227	0.000000	-0.000294
4	SLV 15	NonStatic	Max	0.001174	0.000000	-0.004156	0.000000	0.000218
4	SLV 15	NonStatic	Min	0.001174	0.000000	-0.004156	0.000000	0.000218
4	SLV 16	NonStatic	Max	-0.002336	0.000000	-0.005192	0.000000	-0.000295
4	SLV 16	NonStatic	Min	-0.002336	0.000000	-0.005192	0.000000	-0.000295
5	SLE-C	NonStatic	Max	0.000731	0.000000	-0.004645	0.000000	0.000086
5	SLE-C	NonStatic	Min	0.000731	0.000000	-0.004645	0.000000	0.000086
5	SLE-F1	NonStatic	Max	-0.000601	0.000000	-0.004734	0.000000	-0.000051
5	SLE-F1	NonStatic	Min	-0.000601	0.000000	-0.004734	0.000000	-0.000051
5	SLE-F2	NonStatic	Max	0.002521	0.000000	-0.003587	0.000000	0.000187
5	SLE-F2	NonStatic	Min	0.002521	0.000000	-0.003587	0.000000	0.000187
5	SLE-F3	NonStatic	Max	-0.001257	0.000000	-0.004237	0.000000	-0.000150
5	SLE-F3	NonStatic	Min	-0.001257	0.000000	-0.004237	0.000000	-0.000150
5	SLE-QP	NonStatic	Max	0.002005	0.000000	-0.003724	0.000000	0.000111
5	SLE-QP	NonStatic	Min	0.002005	0.000000	-0.003724	0.000000	0.000111
5	SLU-1	NonStatic	Max	-0.000964	0.000000	-0.007916	0.000000	-0.000705
5	SLU-1	NonStatic	Min	-0.000964	0.000000	-0.007916	0.000000	-0.000705
5	SLU-2	NonStatic	Max	-0.000659	0.000000	-0.007835	0.000000	-0.000668
5	SLU-2	NonStatic	Min	-0.000659	0.000000	-0.007835	0.000000	-0.000668
5	SLU-3	NonStatic	Max	-0.000934	0.000000	-0.004111	0.000000	-0.000088
5	SLU-3	NonStatic	Min	-0.000934	0.000000	-0.004111	0.000000	-0.000088
5	SLU-4	NonStatic	Max	0.001365	0.000000	-0.007317	0.000000	-0.000404
5	SLU-4	NonStatic	Min	0.001365	0.000000	-0.007317	0.000000	-0.000404
5	SLU-5	NonStatic	Max	0.001430	0.000000	-0.003536	0.000000	0.000201
5	SLU-5	NonStatic	Min	0.001430	0.000000	-0.003536	0.000000	0.000201
5	SLU-6	NonStatic	Max	-0.002888	0.000000	-0.008383	0.000000	-0.000923
5	SLU-6	NonStatic	Min	-0.002888	0.000000	-0.008383	0.000000	-0.000923
5	SLU-7	NonStatic	Max	-0.002700	0.000000	-0.004555	0.000000	-0.000286
5	SLU-7	NonStatic	Min	-0.002700	0.000000	-0.004555	0.000000	-0.000286
5	SLV 1	NonStatic	Max	0.004659	0.000000	-0.002603	0.000000	0.000744
5	SLV 1	NonStatic	Min	0.004659	0.000000	-0.002603	0.000000	0.000744
5	SLV 2	NonStatic	Max	0.004680	0.000000	-0.002871	0.000000	0.000750
5	SLV 2	NonStatic	Min	0.004680	0.000000	-0.002871	0.000000	0.000750
5	SLV 3	NonStatic	Max	0.004680	0.000000	-0.002871	0.000000	0.000750
5	SLV 3	NonStatic	Min	0.004680	0.000000	-0.002871	0.000000	0.000750
5	SLV 4	NonStatic	Max	-0.005464	0.000000	-0.006033	0.000000	-0.000760
5	SLV 4	NonStatic	Min	-0.005464	0.000000	-0.006033	0.000000	-0.000760
5	SLV 5	NonStatic	Max	0.001122	0.000000	-0.003200	0.000000	0.000215

Table: Joint Displacements, Part 1 of 2

Joint	OutputCase	CaseType	StepType	U1	U2	U3	R1	R2
				m	m	m	Radians	Radians
5	SLV 5	NonStatic	Min	0.001122	0.000000	-0.003200	0.000000	0.000215
5	SLV 6	NonStatic	Max	-0.002181	0.000000	-0.004225	0.000000	-0.000282
5	SLV 6	NonStatic	Min	-0.002181	0.000000	-0.004225	0.000000	-0.000282
5	SLV 7	NonStatic	Max	0.001097	0.000000	-0.004153	0.000000	0.000222
5	SLV 7	NonStatic	Min	0.001097	0.000000	-0.004153	0.000000	0.000222
5	SLV 8	NonStatic	Max	-0.002235	0.000000	-0.005189	0.000000	-0.000287
5	SLV 8	NonStatic	Min	-0.002235	0.000000	-0.005189	0.000000	-0.000287
5	SLV 9	NonStatic	Max	0.004659	0.000000	-0.002603	0.000000	0.000744
5	SLV 9	NonStatic	Min	0.004659	0.000000	-0.002603	0.000000	0.000744
5	SLV 10	NonStatic	Max	-0.005427	0.000000	-0.005752	0.000000	-0.000757
5	SLV 10	NonStatic	Min	-0.005427	0.000000	-0.005752	0.000000	-0.000757
5	SLV 11	NonStatic	Max	0.004680	0.000000	-0.002871	0.000000	0.000750
5	SLV 11	NonStatic	Min	0.004680	0.000000	-0.002871	0.000000	0.000750
5	SLV 12	NonStatic	Max	-0.005464	0.000000	-0.006033	0.000000	-0.000760
5	SLV 12	NonStatic	Min	-0.005464	0.000000	-0.006033	0.000000	-0.000760
5	SLV 13	NonStatic	Max	0.001122	0.000000	-0.003200	0.000000	0.000215
5	SLV 13	NonStatic	Min	0.001122	0.000000	-0.003200	0.000000	0.000215
5	SLV 14	NonStatic	Max	-0.002181	0.000000	-0.004225	0.000000	-0.000282
5	SLV 14	NonStatic	Min	-0.002181	0.000000	-0.004225	0.000000	-0.000282
5	SLV 15	NonStatic	Max	0.001097	0.000000	-0.004153	0.000000	0.000222
5	SLV 15	NonStatic	Min	0.001097	0.000000	-0.004153	0.000000	0.000222
5	SLV 16	NonStatic	Max	-0.002235	0.000000	-0.005189	0.000000	-0.000287
5	SLV 16	NonStatic	Min	-0.002235	0.000000	-0.005189	0.000000	-0.000287
6	SLE-C	NonStatic	Max	0.000698	0.000000	-0.004646	0.000000	0.000087
6	SLE-C	NonStatic	Min	0.000698	0.000000	-0.004646	0.000000	0.000087
6	SLE-F1	NonStatic	Max	-0.000582	0.000000	-0.004728	0.000000	-0.000050
6	SLE-F1	NonStatic	Min	-0.000582	0.000000	-0.004728	0.000000	-0.000050
6	SLE-F2	NonStatic	Max	0.002449	0.000000	-0.003595	0.000000	0.000188
6	SLE-F2	NonStatic	Min	0.002449	0.000000	-0.003595	0.000000	0.000188
6	SLE-F3	NonStatic	Max	-0.001202	0.000000	-0.004227	0.000000	-0.000143
6	SLE-F3	NonStatic	Min	-0.001202	0.000000	-0.004227	0.000000	-0.000143
6	SLE-QP	NonStatic	Max	0.001963	0.000000	-0.003727	0.000000	0.000110
6	SLE-QP	NonStatic	Min	0.001963	0.000000	-0.003727	0.000000	0.000110
6	SLU-1	NonStatic	Max	-0.000702	0.000000	-0.007872	0.000000	-0.000703
6	SLU-1	NonStatic	Min	-0.000702	0.000000	-0.007872	0.000000	-0.000703
6	SLU-2	NonStatic	Max	-0.000407	0.000000	-0.007793	0.000000	-0.000675
6	SLU-2	NonStatic	Min	-0.000407	0.000000	-0.007793	0.000000	-0.000675
6	SLU-3	NonStatic	Max	-0.000905	0.000000	-0.004104	0.000000	-0.000075
6	SLU-3	NonStatic	Min	-0.000905	0.000000	-0.004104	0.000000	-0.000075
6	SLU-4	NonStatic	Max	0.001515	0.000000	-0.007289	0.000000	-0.000409
6	SLU-4	NonStatic	Min	0.001515	0.000000	-0.007289	0.000000	-0.000409
6	SLU-5	NonStatic	Max	0.001352	0.000000	-0.003545	0.000000	0.000208
6	SLU-5	NonStatic	Min	0.001352	0.000000	-0.003545	0.000000	0.000208
6	SLU-6	NonStatic	Max	-0.002543	0.000000	-0.008326	0.000000	-0.000919
6	SLU-6	NonStatic	Min	-0.002543	0.000000	-0.008326	0.000000	-0.000919
6	SLU-7	NonStatic	Max	-0.002597	0.000000	-0.004537	0.000000	-0.000271
6	SLU-7	NonStatic	Min	-0.002597	0.000000	-0.004537	0.000000	-0.000271
6	SLV 1	NonStatic	Max	0.004372	0.000000	-0.002642	0.000000	0.000762
6	SLV 1	NonStatic	Min	0.004372	0.000000	-0.002642	0.000000	0.000762
6	SLV 2	NonStatic	Max	0.004392	0.000000	-0.002910	0.000000	0.000766
6	SLV 2	NonStatic	Min	0.004392	0.000000	-0.002910	0.000000	0.000766
6	SLV 3	NonStatic	Max	0.004392	0.000000	-0.002910	0.000000	0.000766
6	SLV 3	NonStatic	Min	0.004392	0.000000	-0.002910	0.000000	0.000766
6	SLV 4	NonStatic	Max	-0.005187	0.000000	-0.005988	0.000000	-0.000733
6	SLV 4	NonStatic	Min	-0.005187	0.000000	-0.005988	0.000000	-0.000733
6	SLV 5	NonStatic	Max	0.001038	0.000000	-0.003210	0.000000	0.000222
6	SLV 5	NonStatic	Min	0.001038	0.000000	-0.003210	0.000000	0.000222
6	SLV 6	NonStatic	Max	-0.002080	0.000000	-0.004207	0.000000	-0.000268
6	SLV 6	NonStatic	Min	-0.002080	0.000000	-0.004207	0.000000	-0.000268

Table: Joint Displacements, Part 1 of 2

Joint	OutputCase	CaseType	StepType	U1 m	U2 m	U3 m	R1 Radians	R2 Radians
6	SLV 7	NonStatic	Max	0.001012	0.000000	-0.004162	0.000000	0.000225
6	SLV 7	NonStatic	Min	0.001012	0.000000	-0.004162	0.000000	0.000225
6	SLV 8	NonStatic	Max	-0.002130	0.000000	-0.005170	0.000000	-0.000277
6	SLV 8	NonStatic	Min	-0.002130	0.000000	-0.005170	0.000000	-0.000277
6	SLV 9	NonStatic	Max	0.004372	0.000000	-0.002642	0.000000	0.000762
6	SLV 9	NonStatic	Min	0.004372	0.000000	-0.002642	0.000000	0.000762
6	SLV 10	NonStatic	Max	-0.005152	0.000000	-0.005708	0.000000	-0.000729
6	SLV 10	NonStatic	Min	-0.005152	0.000000	-0.005708	0.000000	-0.000729
6	SLV 11	NonStatic	Max	0.004392	0.000000	-0.002910	0.000000	0.000766
6	SLV 11	NonStatic	Min	0.004392	0.000000	-0.002910	0.000000	0.000766
6	SLV 12	NonStatic	Max	-0.005187	0.000000	-0.005988	0.000000	-0.000733
6	SLV 12	NonStatic	Min	-0.005187	0.000000	-0.005988	0.000000	-0.000733
6	SLV 13	NonStatic	Max	0.001038	0.000000	-0.003210	0.000000	0.000222
6	SLV 13	NonStatic	Min	0.001038	0.000000	-0.003210	0.000000	0.000222
6	SLV 14	NonStatic	Max	-0.002080	0.000000	-0.004207	0.000000	-0.000268
6	SLV 14	NonStatic	Min	-0.002080	0.000000	-0.004207	0.000000	-0.000268
6	SLV 15	NonStatic	Max	0.001012	0.000000	-0.004162	0.000000	0.000225
6	SLV 15	NonStatic	Min	0.001012	0.000000	-0.004162	0.000000	0.000225
6	SLV 16	NonStatic	Max	-0.002130	0.000000	-0.005170	0.000000	-0.000277
6	SLV 16	NonStatic	Min	-0.002130	0.000000	-0.005170	0.000000	-0.000277
7	SLE-C	NonStatic	Max	0.000672	0.000000	-0.004651	0.000000	0.000087
7	SLE-C	NonStatic	Min	0.000672	0.000000	-0.004651	0.000000	0.000087
7	SLE-F1	NonStatic	Max	-0.000568	0.000000	-0.004721	0.000000	-0.000049
7	SLE-F1	NonStatic	Min	-0.000568	0.000000	-0.004721	0.000000	-0.000049
7	SLE-F2	NonStatic	Max	0.002395	0.000000	-0.003609	0.000000	0.000188
7	SLE-F2	NonStatic	Min	0.002395	0.000000	-0.003609	0.000000	0.000188
7	SLE-F3	NonStatic	Max	-0.001164	0.000000	-0.004213	0.000000	-0.000138
7	SLE-F3	NonStatic	Min	-0.001164	0.000000	-0.004213	0.000000	-0.000138
7	SLE-QP	NonStatic	Max	0.001931	0.000000	-0.003735	0.000000	0.000109
7	SLE-QP	NonStatic	Min	0.001931	0.000000	-0.003735	0.000000	0.000109
7	SLU-1	NonStatic	Max	-0.000504	0.000000	-0.007808	0.000000	-0.000701
7	SLU-1	NonStatic	Min	-0.000504	0.000000	-0.007808	0.000000	-0.000701
7	SLU-2	NonStatic	Max	-0.000216	0.000000	-0.007731	0.000000	-0.000677
7	SLU-2	NonStatic	Min	-0.000216	0.000000	-0.007731	0.000000	-0.000677
7	SLU-3	NonStatic	Max	-0.000886	0.000000	-0.004096	0.000000	-0.000068
7	SLU-3	NonStatic	Min	-0.000886	0.000000	-0.004096	0.000000	-0.000068
7	SLU-4	NonStatic	Max	0.001631	0.000000	-0.007250	0.000000	-0.000412
7	SLU-4	NonStatic	Min	0.001631	0.000000	-0.007250	0.000000	-0.000412
7	SLU-5	NonStatic	Max	0.001291	0.000000	-0.003561	0.000000	0.000210
7	SLU-5	NonStatic	Min	0.001291	0.000000	-0.003561	0.000000	0.000210
7	SLU-6	NonStatic	Max	-0.002284	0.000000	-0.008244	0.000000	-0.000915
7	SLU-6	NonStatic	Min	-0.002284	0.000000	-0.008244	0.000000	-0.000915
7	SLU-7	NonStatic	Max	-0.002523	0.000000	-0.004512	0.000000	-0.000263
7	SLU-7	NonStatic	Min	-0.002523	0.000000	-0.004512	0.000000	-0.000263
7	SLV 1	NonStatic	Max	0.004151	0.000000	-0.002708	0.000000	0.000768
7	SLV 1	NonStatic	Min	0.004151	0.000000	-0.002708	0.000000	0.000768
7	SLV 2	NonStatic	Max	0.004170	0.000000	-0.002976	0.000000	0.000772
7	SLV 2	NonStatic	Min	0.004170	0.000000	-0.002976	0.000000	0.000772
7	SLV 3	NonStatic	Max	0.004170	0.000000	-0.002976	0.000000	0.000772
7	SLV 3	NonStatic	Min	0.004170	0.000000	-0.002976	0.000000	0.000772
7	SLV 4	NonStatic	Max	-0.004985	0.000000	-0.005924	0.000000	-0.000717
7	SLV 4	NonStatic	Min	-0.004985	0.000000	-0.005924	0.000000	-0.000717
7	SLV 5	NonStatic	Max	0.000973	0.000000	-0.003228	0.000000	0.000225
7	SLV 5	NonStatic	Min	0.000973	0.000000	-0.003228	0.000000	0.000225
7	SLV 6	NonStatic	Max	-0.002007	0.000000	-0.004183	0.000000	-0.000260
7	SLV 6	NonStatic	Min	-0.002007	0.000000	-0.004183	0.000000	-0.000260
7	SLV 7	NonStatic	Max	0.000947	0.000000	-0.004180	0.000000	0.000225
7	SLV 7	NonStatic	Min	0.000947	0.000000	-0.004180	0.000000	0.000225
7	SLV 8	NonStatic	Max	-0.002054	0.000000	-0.005144	0.000000	-0.000271

Table: Joint Displacements, Part 1 of 2

Joint	OutputCase	CaseType	StepType	U1	U2	U3	R1	R2
				m	m	m	Radians	Radians
7	SLV 8	NonStatic	Min	-0.002054	0.000000	-0.005144	0.000000	-0.000271
7	SLV 9	NonStatic	Max	0.004151	0.000000	-0.002708	0.000000	0.000768
7	SLV 9	NonStatic	Min	0.004151	0.000000	-0.002708	0.000000	0.000768
7	SLV 10	NonStatic	Max	-0.004951	0.000000	-0.005644	0.000000	-0.000713
7	SLV 10	NonStatic	Min	-0.004951	0.000000	-0.005644	0.000000	-0.000713
7	SLV 11	NonStatic	Max	0.004170	0.000000	-0.002976	0.000000	0.000772
7	SLV 11	NonStatic	Min	0.004170	0.000000	-0.002976	0.000000	0.000772
7	SLV 12	NonStatic	Max	-0.004985	0.000000	-0.005924	0.000000	-0.000717
7	SLV 12	NonStatic	Min	-0.004985	0.000000	-0.005924	0.000000	-0.000717
7	SLV 13	NonStatic	Max	0.000973	0.000000	-0.003228	0.000000	0.000225
7	SLV 13	NonStatic	Min	0.000973	0.000000	-0.003228	0.000000	0.000225
7	SLV 14	NonStatic	Max	-0.002007	0.000000	-0.004183	0.000000	-0.000260
7	SLV 14	NonStatic	Min	-0.002007	0.000000	-0.004183	0.000000	-0.000260
7	SLV 15	NonStatic	Max	0.000947	0.000000	-0.004180	0.000000	0.000225
7	SLV 15	NonStatic	Min	0.000947	0.000000	-0.004180	0.000000	0.000225
7	SLV 16	NonStatic	Max	-0.002054	0.000000	-0.005144	0.000000	-0.000271
7	SLV 16	NonStatic	Min	-0.002054	0.000000	-0.005144	0.000000	-0.000271
8	SLE-C	NonStatic	Max	0.000615	0.000000	-0.004686	0.000000	0.000087
8	SLE-C	NonStatic	Min	0.000615	0.000000	-0.004686	0.000000	0.000087
8	SLE-F1	NonStatic	Max	-0.000537	0.000000	-0.004702	0.000000	-0.000049
8	SLE-F1	NonStatic	Min	-0.000537	0.000000	-0.004702	0.000000	-0.000049
8	SLE-F2	NonStatic	Max	0.002273	0.000000	-0.003683	0.000000	0.000188
8	SLE-F2	NonStatic	Min	0.002273	0.000000	-0.003683	0.000000	0.000188
8	SLE-F3	NonStatic	Max	-0.001074	0.000000	-0.004159	0.000000	-0.000138
8	SLE-F3	NonStatic	Min	-0.001074	0.000000	-0.004159	0.000000	-0.000138
8	SLE-QP	NonStatic	Max	0.001860	0.000000	-0.003779	0.000000	0.000109
8	SLE-QP	NonStatic	Min	0.001860	0.000000	-0.003779	0.000000	0.000109
8	SLU-1	NonStatic	Max	-0.000048	0.000000	-0.007534	0.000000	-0.000700
8	SLU-1	NonStatic	Min	-0.000048	0.000000	-0.007534	0.000000	-0.000700
8	SLU-2	NonStatic	Max	0.000224	0.000000	-0.007466	0.000000	-0.000677
8	SLU-2	NonStatic	Min	0.000224	0.000000	-0.007466	0.000000	-0.000677
8	SLU-3	NonStatic	Max	-0.000842	0.000000	-0.004070	0.000000	-0.000068
8	SLU-3	NonStatic	Min	-0.000842	0.000000	-0.004070	0.000000	-0.000068
8	SLU-4	NonStatic	Max	0.001899	0.000000	-0.007089	0.000000	-0.000412
8	SLU-4	NonStatic	Min	0.001899	0.000000	-0.007089	0.000000	-0.000412
8	SLU-5	NonStatic	Max	0.001153	0.000000	-0.003644	0.000000	0.000211
8	SLU-5	NonStatic	Min	0.001153	0.000000	-0.003644	0.000000	0.000211
8	SLU-6	NonStatic	Max	-0.001689	0.000000	-0.007885	0.000000	-0.000915
8	SLU-6	NonStatic	Min	-0.001689	0.000000	-0.007885	0.000000	-0.000915
8	SLU-7	NonStatic	Max	-0.002352	0.000000	-0.004409	0.000000	-0.000263
8	SLU-7	NonStatic	Min	-0.002352	0.000000	-0.004409	0.000000	-0.000263
8	SLV 1	NonStatic	Max	0.003651	0.000000	-0.003009	0.000000	0.000769
8	SLV 1	NonStatic	Min	0.003651	0.000000	-0.003009	0.000000	0.000769
8	SLV 2	NonStatic	Max	0.003667	0.000000	-0.003279	0.000000	0.000772
8	SLV 2	NonStatic	Min	0.003667	0.000000	-0.003279	0.000000	0.000772
8	SLV 3	NonStatic	Max	0.003667	0.000000	-0.003279	0.000000	0.000772
8	SLV 3	NonStatic	Min	0.003667	0.000000	-0.003279	0.000000	0.000772
8	SLV 4	NonStatic	Max	-0.004518	0.000000	-0.005643	0.000000	-0.000717
8	SLV 4	NonStatic	Min	-0.004518	0.000000	-0.005643	0.000000	-0.000717
8	SLV 5	NonStatic	Max	0.000827	0.000000	-0.003317	0.000000	0.000225
8	SLV 5	NonStatic	Min	0.000827	0.000000	-0.003317	0.000000	0.000225
8	SLV 6	NonStatic	Max	-0.001838	0.000000	-0.004082	0.000000	-0.000260
8	SLV 6	NonStatic	Min	-0.001838	0.000000	-0.004082	0.000000	-0.000260
8	SLV 7	NonStatic	Max	0.000800	0.000000	-0.004268	0.000000	0.000225
8	SLV 7	NonStatic	Min	0.000800	0.000000	-0.004268	0.000000	0.000225
8	SLV 8	NonStatic	Max	-0.001878	0.000000	-0.005038	0.000000	-0.000271
8	SLV 8	NonStatic	Min	-0.001878	0.000000	-0.005038	0.000000	-0.000271
8	SLV 9	NonStatic	Max	0.003651	0.000000	-0.003009	0.000000	0.000769
8	SLV 9	NonStatic	Min	0.003651	0.000000	-0.003009	0.000000	0.000769

Table: Joint Displacements, Part 1 of 2

Joint	OutputCase	CaseType	StepType	U1 m	U2 m	U3 m	R1 Radians	R2 Radians
8	SLV 10	NonStatic	Max	-0.004488	0.000000	-0.005365	0.000000	-0.000712
8	SLV 10	NonStatic	Min	-0.004488	0.000000	-0.005365	0.000000	-0.000712
8	SLV 11	NonStatic	Max	0.003667	0.000000	-0.003279	0.000000	0.000772
8	SLV 11	NonStatic	Min	0.003667	0.000000	-0.003279	0.000000	0.000772
8	SLV 12	NonStatic	Max	-0.004518	0.000000	-0.005643	0.000000	-0.000717
8	SLV 12	NonStatic	Min	-0.004518	0.000000	-0.005643	0.000000	-0.000717
8	SLV 13	NonStatic	Max	0.000827	0.000000	-0.003317	0.000000	0.000225
8	SLV 13	NonStatic	Min	0.000827	0.000000	-0.003317	0.000000	0.000225
8	SLV 14	NonStatic	Max	-0.001838	0.000000	-0.004082	0.000000	-0.000260
8	SLV 14	NonStatic	Min	-0.001838	0.000000	-0.004082	0.000000	-0.000260
8	SLV 15	NonStatic	Max	0.000800	0.000000	-0.004268	0.000000	0.000225
8	SLV 15	NonStatic	Min	0.000800	0.000000	-0.004268	0.000000	0.000225
8	SLV 16	NonStatic	Max	-0.001878	0.000000	-0.005038	0.000000	-0.000271
8	SLV 16	NonStatic	Min	-0.001878	0.000000	-0.005038	0.000000	-0.000271
9	SLE-C	NonStatic	Max	0.000918	0.000000	-0.004836	0.000000	0.000078
9	SLE-C	NonStatic	Min	0.000918	0.000000	-0.004836	0.000000	0.000078
9	SLE-F1	NonStatic	Max	-0.000726	0.000000	-0.004670	0.000000	-0.000043
9	SLE-F1	NonStatic	Min	-0.000726	0.000000	-0.004670	0.000000	-0.000043
9	SLE-F2	NonStatic	Max	0.002946	0.000000	-0.003961	0.000000	0.000168
9	SLE-F2	NonStatic	Min	0.002946	0.000000	-0.003961	0.000000	0.000168
9	SLE-F3	NonStatic	Max	-0.001668	0.000000	-0.003924	0.000000	-0.000141
9	SLE-F3	NonStatic	Min	-0.001668	0.000000	-0.003924	0.000000	-0.000141
9	SLE-QP	NonStatic	Max	0.002262	0.000000	-0.003957	0.000000	0.000099
9	SLE-QP	NonStatic	Min	0.002262	0.000000	-0.003957	0.000000	0.000099
9	SLU-1	NonStatic	Max	-0.002716	0.000000	-0.006457	0.000000	-0.000707
9	SLU-1	NonStatic	Min	-0.002716	0.000000	-0.006457	0.000000	-0.000707
9	SLU-2	NonStatic	Max	-0.002255	0.000000	-0.006507	0.000000	-0.000664
9	SLU-2	NonStatic	Min	-0.002255	0.000000	-0.006507	0.000000	-0.000664
9	SLU-3	NonStatic	Max	-0.001244	0.000000	-0.003880	0.000000	-0.000090
9	SLU-3	NonStatic	Min	-0.001244	0.000000	-0.003880	0.000000	-0.000090
9	SLU-4	NonStatic	Max	0.000368	0.000000	-0.006480	0.000000	-0.000430
9	SLU-4	NonStatic	Min	0.000368	0.000000	-0.006480	0.000000	-0.000430
9	SLU-5	NonStatic	Max	0.001848	0.000000	-0.003904	0.000000	0.000178
9	SLU-5	NonStatic	Min	0.001848	0.000000	-0.003904	0.000000	0.000178
9	SLU-6	NonStatic	Max	-0.005175	0.000000	-0.006481	0.000000	-0.000911
9	SLU-6	NonStatic	Min	-0.005175	0.000000	-0.006481	0.000000	-0.000911
9	SLU-7	NonStatic	Max	-0.003495	0.000000	-0.003920	0.000000	-0.000277
9	SLU-7	NonStatic	Min	-0.003495	0.000000	-0.003920	0.000000	-0.000277
9	SLV 1	NonStatic	Max	0.006288	0.000000	-0.003986	0.000000	0.000677
9	SLV 1	NonStatic	Min	0.006288	0.000000	-0.003986	0.000000	0.000677
9	SLV 2	NonStatic	Max	0.006332	0.000000	-0.004276	0.000000	0.000683
9	SLV 2	NonStatic	Min	0.006332	0.000000	-0.004276	0.000000	0.000683
9	SLV 3	NonStatic	Max	0.006332	0.000000	-0.004276	0.000000	0.000683
9	SLV 3	NonStatic	Min	0.006332	0.000000	-0.004276	0.000000	0.000683
9	SLV 4	NonStatic	Max	-0.007512	0.000000	-0.004344	0.000000	-0.000744
9	SLV 4	NonStatic	Min	-0.007512	0.000000	-0.004344	0.000000	-0.000744
9	SLV 5	NonStatic	Max	0.001568	0.000000	-0.003590	0.000000	0.000190
9	SLV 5	NonStatic	Min	0.001568	0.000000	-0.003590	0.000000	0.000190
9	SLV 6	NonStatic	Max	-0.002962	0.000000	-0.003598	0.000000	-0.000273
9	SLV 6	NonStatic	Min	-0.002962	0.000000	-0.003598	0.000000	-0.000273
9	SLV 7	NonStatic	Max	0.001594	0.000000	-0.004597	0.000000	0.000202
9	SLV 7	NonStatic	Min	0.001594	0.000000	-0.004597	0.000000	0.000202
9	SLV 8	NonStatic	Max	-0.002994	0.000000	-0.004595	0.000000	-0.000271
9	SLV 8	NonStatic	Min	-0.002994	0.000000	-0.004595	0.000000	-0.000271
9	SLV 9	NonStatic	Max	0.006288	0.000000	-0.003986	0.000000	0.000677
9	SLV 9	NonStatic	Min	0.006288	0.000000	-0.003986	0.000000	0.000677
9	SLV 10	NonStatic	Max	-0.007477	0.000000	-0.004057	0.000000	-0.000744
9	SLV 10	NonStatic	Min	-0.007477	0.000000	-0.004057	0.000000	-0.000744
9	SLV 11	NonStatic	Max	0.006332	0.000000	-0.004276	0.000000	0.000683

Table: Joint Displacements, Part 1 of 2

Joint	OutputCase	CaseType	StepType	U1	U2	U3	R1	R2
				m	m	m	Radians	Radians
9	SLV 11	NonStatic	Min	0.006332	0.000000	-0.004276	0.000000	0.000683
9	SLV 12	NonStatic	Max	-0.007512	0.000000	-0.004344	0.000000	-0.000744
9	SLV 12	NonStatic	Min	-0.007512	0.000000	-0.004344	0.000000	-0.000744
9	SLV 13	NonStatic	Max	0.001568	0.000000	-0.003590	0.000000	0.000190
9	SLV 13	NonStatic	Min	0.001568	0.000000	-0.003590	0.000000	0.000190
9	SLV 14	NonStatic	Max	-0.002962	0.000000	-0.003598	0.000000	-0.000273
9	SLV 14	NonStatic	Min	-0.002962	0.000000	-0.003598	0.000000	-0.000273
9	SLV 15	NonStatic	Max	0.001594	0.000000	-0.004597	0.000000	0.000202
9	SLV 15	NonStatic	Min	0.001594	0.000000	-0.004597	0.000000	0.000202
9	SLV 16	NonStatic	Max	-0.002994	0.000000	-0.004595	0.000000	-0.000271
9	SLV 16	NonStatic	Min	-0.002994	0.000000	-0.004595	0.000000	-0.000271
10	SLE-C	NonStatic	Max	0.000918	0.000000	-0.004812	0.000000	0.000079
10	SLE-C	NonStatic	Min	0.000918	0.000000	-0.004812	0.000000	0.000079
10	SLE-F1	NonStatic	Max	-0.000724	0.000000	-0.004682	0.000000	-0.000040
10	SLE-F1	NonStatic	Min	-0.000724	0.000000	-0.004682	0.000000	-0.000040
10	SLE-F2	NonStatic	Max	0.002944	0.000000	-0.003911	0.000000	0.000168
10	SLE-F2	NonStatic	Min	0.002944	0.000000	-0.003911	0.000000	0.000168
10	SLE-F3	NonStatic	Max	-0.001663	0.000000	-0.003966	0.000000	-0.000145
10	SLE-F3	NonStatic	Min	-0.001663	0.000000	-0.003966	0.000000	-0.000145
10	SLE-QP	NonStatic	Max	0.002261	0.000000	-0.003928	0.000000	0.000100
10	SLE-QP	NonStatic	Min	0.002261	0.000000	-0.003928	0.000000	0.000100
10	SLU-1	NonStatic	Max	-0.002699	0.000000	-0.006669	0.000000	-0.000705
10	SLU-1	NonStatic	Min	-0.002699	0.000000	-0.006669	0.000000	-0.000705
10	SLU-2	NonStatic	Max	-0.002240	0.000000	-0.006706	0.000000	-0.000656
10	SLU-2	NonStatic	Min	-0.002240	0.000000	-0.006706	0.000000	-0.000656
10	SLU-3	NonStatic	Max	-0.001239	0.000000	-0.003908	0.000000	-0.000098
10	SLU-3	NonStatic	Min	-0.001239	0.000000	-0.003908	0.000000	-0.000098
10	SLU-4	NonStatic	Max	0.000379	0.000000	-0.006609	0.000000	-0.000424
10	SLU-4	NonStatic	Min	0.000379	0.000000	-0.006609	0.000000	-0.000424
10	SLU-5	NonStatic	Max	0.001846	0.000000	-0.003852	0.000000	0.000173
10	SLU-5	NonStatic	Min	0.001846	0.000000	-0.003852	0.000000	0.000173
10	SLU-6	NonStatic	Max	-0.005153	0.000000	-0.006754	0.000000	-0.000909
10	SLU-6	NonStatic	Min	-0.005153	0.000000	-0.006754	0.000000	-0.000909
10	SLU-7	NonStatic	Max	-0.003486	0.000000	-0.004004	0.000000	-0.000285
10	SLU-7	NonStatic	Min	-0.003486	0.000000	-0.004004	0.000000	-0.000285
10	SLV 1	NonStatic	Max	0.006278	0.000000	-0.003787	0.000000	0.000662
10	SLV 1	NonStatic	Min	0.006278	0.000000	-0.003787	0.000000	0.000662
10	SLV 2	NonStatic	Max	0.006322	0.000000	-0.004075	0.000000	0.000669
10	SLV 2	NonStatic	Min	0.006322	0.000000	-0.004075	0.000000	0.000669
10	SLV 3	NonStatic	Max	0.006322	0.000000	-0.004075	0.000000	0.000669
10	SLV 3	NonStatic	Min	0.006322	0.000000	-0.004075	0.000000	0.000669
10	SLV 4	NonStatic	Max	-0.007493	0.000000	-0.004568	0.000000	-0.000762
10	SLV 4	NonStatic	Min	-0.007493	0.000000	-0.004568	0.000000	-0.000762
10	SLV 5	NonStatic	Max	0.001567	0.000000	-0.003534	0.000000	0.000185
10	SLV 5	NonStatic	Min	0.001567	0.000000	-0.003534	0.000000	0.000185
10	SLV 6	NonStatic	Max	-0.002954	0.000000	-0.003680	0.000000	-0.000281
10	SLV 6	NonStatic	Min	-0.002954	0.000000	-0.003680	0.000000	-0.000281
10	SLV 7	NonStatic	Max	0.001592	0.000000	-0.004537	0.000000	0.000201
10	SLV 7	NonStatic	Min	0.001592	0.000000	-0.004537	0.000000	0.000201
10	SLV 8	NonStatic	Max	-0.002986	0.000000	-0.004676	0.000000	-0.000275
10	SLV 8	NonStatic	Min	-0.002986	0.000000	-0.004676	0.000000	-0.000275
10	SLV 9	NonStatic	Max	0.006278	0.000000	-0.003787	0.000000	0.000662
10	SLV 9	NonStatic	Min	0.006278	0.000000	-0.003787	0.000000	0.000662
10	SLV 10	NonStatic	Max	-0.007458	0.000000	-0.004281	0.000000	-0.000762
10	SLV 10	NonStatic	Min	-0.007458	0.000000	-0.004281	0.000000	-0.000762
10	SLV 11	NonStatic	Max	0.006322	0.000000	-0.004075	0.000000	0.000669
10	SLV 11	NonStatic	Min	0.006322	0.000000	-0.004075	0.000000	0.000669
10	SLV 12	NonStatic	Max	-0.007493	0.000000	-0.004568	0.000000	-0.000762
10	SLV 12	NonStatic	Min	-0.007493	0.000000	-0.004568	0.000000	-0.000762

Table: Joint Displacements, Part 1 of 2

Joint	OutputCase	CaseType	StepType	U1	U2	U3	R1	R2
				m	m	m	Radians	Radians
10	SLV 13	NonStatic	Max	0.001567	0.000000	-0.003534	0.000000	0.000185
10	SLV 13	NonStatic	Min	0.001567	0.000000	-0.003534	0.000000	0.000185
10	SLV 14	NonStatic	Max	-0.002954	0.000000	-0.003680	0.000000	-0.000281
10	SLV 14	NonStatic	Min	-0.002954	0.000000	-0.003680	0.000000	-0.000281
10	SLV 15	NonStatic	Max	0.001592	0.000000	-0.004537	0.000000	0.000201
10	SLV 15	NonStatic	Min	0.001592	0.000000	-0.004537	0.000000	0.000201
10	SLV 16	NonStatic	Max	-0.002986	0.000000	-0.004676	0.000000	-0.000275
10	SLV 16	NonStatic	Min	-0.002986	0.000000	-0.004676	0.000000	-0.000275
11	SLE-C	NonStatic	Max	0.000915	0.000000	-0.004789	0.000000	0.000079
11	SLE-C	NonStatic	Min	0.000915	0.000000	-0.004789	0.000000	0.000079
11	SLE-F1	NonStatic	Max	-0.000720	0.000000	-0.004692	0.000000	-0.000039
11	SLE-F1	NonStatic	Min	-0.000720	0.000000	-0.004692	0.000000	-0.000039
11	SLE-F2	NonStatic	Max	0.002935	0.000000	-0.003862	0.000000	0.000168
11	SLE-F2	NonStatic	Min	0.002935	0.000000	-0.003862	0.000000	0.000168
11	SLE-F3	NonStatic	Max	-0.001652	0.000000	-0.004009	0.000000	-0.000148
11	SLE-F3	NonStatic	Min	-0.001652	0.000000	-0.004009	0.000000	-0.000148
11	SLE-QP	NonStatic	Max	0.002256	0.000000	-0.003898	0.000000	0.000101
11	SLE-QP	NonStatic	Min	0.002256	0.000000	-0.003898	0.000000	0.000101
11	SLU-1	NonStatic	Max	-0.002653	0.000000	-0.006876	0.000000	-0.000703
11	SLU-1	NonStatic	Min	-0.002653	0.000000	-0.006876	0.000000	-0.000703
11	SLU-2	NonStatic	Max	-0.002198	0.000000	-0.006896	0.000000	-0.000647
11	SLU-2	NonStatic	Min	-0.002198	0.000000	-0.006896	0.000000	-0.000647
11	SLU-3	NonStatic	Max	-0.001230	0.000000	-0.003938	0.000000	-0.000106
11	SLU-3	NonStatic	Min	-0.001230	0.000000	-0.003938	0.000000	-0.000106
11	SLU-4	NonStatic	Max	0.000407	0.000000	-0.006733	0.000000	-0.000417
11	SLU-4	NonStatic	Min	0.000407	0.000000	-0.006733	0.000000	-0.000417
11	SLU-5	NonStatic	Max	0.001838	0.000000	-0.003802	0.000000	0.000169
11	SLU-5	NonStatic	Min	0.001838	0.000000	-0.003802	0.000000	0.000169
11	SLU-6	NonStatic	Max	-0.005095	0.000000	-0.007020	0.000000	-0.000907
11	SLU-6	NonStatic	Min	-0.005095	0.000000	-0.007020	0.000000	-0.000907
11	SLU-7	NonStatic	Max	-0.003466	0.000000	-0.004088	0.000000	-0.000293
11	SLU-7	NonStatic	Min	-0.003466	0.000000	-0.004088	0.000000	-0.000293
11	SLV 1	NonStatic	Max	0.006242	0.000000	-0.003597	0.000000	0.000650
11	SLV 1	NonStatic	Min	0.006242	0.000000	-0.003597	0.000000	0.000650
11	SLV 2	NonStatic	Max	0.006286	0.000000	-0.003882	0.000000	0.000658
11	SLV 2	NonStatic	Min	0.006286	0.000000	-0.003882	0.000000	0.000658
11	SLV 3	NonStatic	Max	0.006286	0.000000	-0.003882	0.000000	0.000658
11	SLV 3	NonStatic	Min	0.006286	0.000000	-0.003882	0.000000	0.000658
11	SLV 4	NonStatic	Max	-0.007442	0.000000	-0.004794	0.000000	-0.000780
11	SLV 4	NonStatic	Min	-0.007442	0.000000	-0.004794	0.000000	-0.000780
11	SLV 5	NonStatic	Max	0.001558	0.000000	-0.003481	0.000000	0.000180
11	SLV 5	NonStatic	Min	0.001558	0.000000	-0.003481	0.000000	0.000180
11	SLV 6	NonStatic	Max	-0.002934	0.000000	-0.003763	0.000000	-0.000289
11	SLV 6	NonStatic	Min	-0.002934	0.000000	-0.003763	0.000000	-0.000289
11	SLV 7	NonStatic	Max	0.001582	0.000000	-0.004479	0.000000	0.000200
11	SLV 7	NonStatic	Min	0.001582	0.000000	-0.004479	0.000000	0.000200
11	SLV 8	NonStatic	Max	-0.002966	0.000000	-0.004757	0.000000	-0.000280
11	SLV 8	NonStatic	Min	-0.002966	0.000000	-0.004757	0.000000	-0.000280
11	SLV 9	NonStatic	Max	0.006242	0.000000	-0.003597	0.000000	0.000650
11	SLV 9	NonStatic	Min	0.006242	0.000000	-0.003597	0.000000	0.000650
11	SLV 10	NonStatic	Max	-0.007407	0.000000	-0.004507	0.000000	-0.000781
11	SLV 10	NonStatic	Min	-0.007407	0.000000	-0.004507	0.000000	-0.000781
11	SLV 11	NonStatic	Max	0.006286	0.000000	-0.003882	0.000000	0.000658
11	SLV 11	NonStatic	Min	0.006286	0.000000	-0.003882	0.000000	0.000658
11	SLV 12	NonStatic	Max	-0.007442	0.000000	-0.004794	0.000000	-0.000780
11	SLV 12	NonStatic	Min	-0.007442	0.000000	-0.004794	0.000000	-0.000780
11	SLV 13	NonStatic	Max	0.001558	0.000000	-0.003481	0.000000	0.000180
11	SLV 13	NonStatic	Min	0.001558	0.000000	-0.003481	0.000000	0.000180
11	SLV 14	NonStatic	Max	-0.002934	0.000000	-0.003763	0.000000	-0.000289

Table: Joint Displacements, Part 1 of 2

Joint	OutputCase	CaseType	StepType	U1	U2	U3	R1	R2
				m	m	m	Radians	Radians
11	SLV 14	NonStatic	Min	-0.002934	0.000000	-0.003763	0.000000	-0.000289
11	SLV 15	NonStatic	Max	0.001582	0.000000	-0.004479	0.000000	0.000200
11	SLV 15	NonStatic	Min	0.001582	0.000000	-0.004479	0.000000	0.000200
11	SLV 16	NonStatic	Max	-0.002966	0.000000	-0.004757	0.000000	-0.000280
11	SLV 16	NonStatic	Min	-0.002966	0.000000	-0.004757	0.000000	-0.000280
12	SLE-C	NonStatic	Max	0.000909	0.000000	-0.004766	0.000000	0.000080
12	SLE-C	NonStatic	Min	0.000909	0.000000	-0.004766	0.000000	0.000080
12	SLE-F1	NonStatic	Max	-0.000715	0.000000	-0.004702	0.000000	-0.000038
12	SLE-F1	NonStatic	Min	-0.000715	0.000000	-0.004702	0.000000	-0.000038
12	SLE-F2	NonStatic	Max	0.002919	0.000000	-0.003814	0.000000	0.000168
12	SLE-F2	NonStatic	Min	0.002919	0.000000	-0.003814	0.000000	0.000168
12	SLE-F3	NonStatic	Max	-0.001635	0.000000	-0.004050	0.000000	-0.000152
12	SLE-F3	NonStatic	Min	-0.001635	0.000000	-0.004050	0.000000	-0.000152
12	SLE-QP	NonStatic	Max	0.002247	0.000000	-0.003869	0.000000	0.000103
12	SLE-QP	NonStatic	Min	0.002247	0.000000	-0.003869	0.000000	0.000103
12	SLU-1	NonStatic	Max	-0.002579	0.000000	-0.007073	0.000000	-0.000700
12	SLU-1	NonStatic	Min	-0.002579	0.000000	-0.007073	0.000000	-0.000700
12	SLU-2	NonStatic	Max	-0.002131	0.000000	-0.007076	0.000000	-0.000639
12	SLU-2	NonStatic	Min	-0.002131	0.000000	-0.007076	0.000000	-0.000639
12	SLU-3	NonStatic	Max	-0.001216	0.000000	-0.003969	0.000000	-0.000113
12	SLU-3	NonStatic	Min	-0.001216	0.000000	-0.003969	0.000000	-0.000113
12	SLU-4	NonStatic	Max	0.000452	0.000000	-0.006849	0.000000	-0.000410
12	SLU-4	NonStatic	Min	0.000452	0.000000	-0.006849	0.000000	-0.000410
12	SLU-5	NonStatic	Max	0.001823	0.000000	-0.003755	0.000000	0.000166
12	SLU-5	NonStatic	Min	0.001823	0.000000	-0.003755	0.000000	0.000166
12	SLU-6	NonStatic	Max	-0.005000	0.000000	-0.007274	0.000000	-0.000906
12	SLU-6	NonStatic	Min	-0.005000	0.000000	-0.007274	0.000000	-0.000906
12	SLU-7	NonStatic	Max	-0.003433	0.000000	-0.004172	0.000000	-0.000302
12	SLU-7	NonStatic	Min	-0.003433	0.000000	-0.004172	0.000000	-0.000302
12	SLV 1	NonStatic	Max	0.006181	0.000000	-0.003417	0.000000	0.000641
12	SLV 1	NonStatic	Min	0.006181	0.000000	-0.003417	0.000000	0.000641
12	SLV 2	NonStatic	Max	0.006223	0.000000	-0.003699	0.000000	0.000650
12	SLV 2	NonStatic	Min	0.006223	0.000000	-0.003699	0.000000	0.000650
12	SLV 3	NonStatic	Max	0.006223	0.000000	-0.003699	0.000000	0.000650
12	SLV 3	NonStatic	Min	0.006223	0.000000	-0.003699	0.000000	0.000650
12	SLV 4	NonStatic	Max	-0.007357	0.000000	-0.005016	0.000000	-0.000797
12	SLV 4	NonStatic	Min	-0.007357	0.000000	-0.005016	0.000000	-0.000797
12	SLV 5	NonStatic	Max	0.001542	0.000000	-0.003431	0.000000	0.000177
12	SLV 5	NonStatic	Min	0.001542	0.000000	-0.003431	0.000000	0.000177
12	SLV 6	NonStatic	Max	-0.002902	0.000000	-0.003846	0.000000	-0.000297
12	SLV 6	NonStatic	Min	-0.002902	0.000000	-0.003846	0.000000	-0.000297
12	SLV 7	NonStatic	Max	0.001564	0.000000	-0.004422	0.000000	0.000199
12	SLV 7	NonStatic	Min	0.001564	0.000000	-0.004422	0.000000	0.000199
12	SLV 8	NonStatic	Max	-0.002935	0.000000	-0.004835	0.000000	-0.000285
12	SLV 8	NonStatic	Min	-0.002935	0.000000	-0.004835	0.000000	-0.000285
12	SLV 9	NonStatic	Max	0.006181	0.000000	-0.003417	0.000000	0.000641
12	SLV 9	NonStatic	Min	0.006181	0.000000	-0.003417	0.000000	0.000641
12	SLV 10	NonStatic	Max	-0.007322	0.000000	-0.004730	0.000000	-0.000799
12	SLV 10	NonStatic	Min	-0.007322	0.000000	-0.004730	0.000000	-0.000799
12	SLV 11	NonStatic	Max	0.006223	0.000000	-0.003699	0.000000	0.000650
12	SLV 11	NonStatic	Min	0.006223	0.000000	-0.003699	0.000000	0.000650
12	SLV 12	NonStatic	Max	-0.007357	0.000000	-0.005016	0.000000	-0.000797
12	SLV 12	NonStatic	Min	-0.007357	0.000000	-0.005016	0.000000	-0.000797
12	SLV 13	NonStatic	Max	0.001542	0.000000	-0.003431	0.000000	0.000177
12	SLV 13	NonStatic	Min	0.001542	0.000000	-0.003431	0.000000	0.000177
12	SLV 14	NonStatic	Max	-0.002902	0.000000	-0.003846	0.000000	-0.000297
12	SLV 14	NonStatic	Min	-0.002902	0.000000	-0.003846	0.000000	-0.000297
12	SLV 15	NonStatic	Max	0.001564	0.000000	-0.004422	0.000000	0.000199
12	SLV 15	NonStatic	Min	0.001564	0.000000	-0.004422	0.000000	0.000199

Table: Joint Displacements, Part 1 of 2

Joint	OutputCase	CaseType	StepType	U1	U2	U3	R1	R2
				m	m	m	Radians	Radians
12	SLV 16	NonStatic	Max	-0.002935	0.000000	-0.004835	0.000000	-0.000285
12	SLV 16	NonStatic	Min	-0.002935	0.000000	-0.004835	0.000000	-0.000285
13	SLE-C	NonStatic	Max	0.000900	0.000000	-0.004743	0.000000	0.000081
13	SLE-C	NonStatic	Min	0.000900	0.000000	-0.004743	0.000000	0.000081
13	SLE-F1	NonStatic	Max	-0.000708	0.000000	-0.004711	0.000000	-0.000038
13	SLE-F1	NonStatic	Min	-0.000708	0.000000	-0.004711	0.000000	-0.000038
13	SLE-F2	NonStatic	Max	0.002897	0.000000	-0.003769	0.000000	0.000169
13	SLE-F2	NonStatic	Min	0.002897	0.000000	-0.003769	0.000000	0.000169
13	SLE-F3	NonStatic	Max	-0.001612	0.000000	-0.004090	0.000000	-0.000155
13	SLE-F3	NonStatic	Min	-0.001612	0.000000	-0.004090	0.000000	-0.000155
13	SLE-QP	NonStatic	Max	0.002234	0.000000	-0.003841	0.000000	0.000104
13	SLE-QP	NonStatic	Min	0.002234	0.000000	-0.003841	0.000000	0.000104
13	SLU-1	NonStatic	Max	-0.002479	0.000000	-0.007256	0.000000	-0.000698
13	SLU-1	NonStatic	Min	-0.002479	0.000000	-0.007256	0.000000	-0.000698
13	SLU-2	NonStatic	Max	-0.002042	0.000000	-0.007242	0.000000	-0.000633
13	SLU-2	NonStatic	Min	-0.002042	0.000000	-0.007242	0.000000	-0.000633
13	SLU-3	NonStatic	Max	-0.001197	0.000000	-0.004000	0.000000	-0.000119
13	SLU-3	NonStatic	Min	-0.001197	0.000000	-0.004000	0.000000	-0.000119
13	SLU-4	NonStatic	Max	0.000510	0.000000	-0.006955	0.000000	-0.000403
13	SLU-4	NonStatic	Min	0.000510	0.000000	-0.006955	0.000000	-0.000403
13	SLU-5	NonStatic	Max	0.001803	0.000000	-0.003712	0.000000	0.000164
13	SLU-5	NonStatic	Min	0.001803	0.000000	-0.003712	0.000000	0.000164
13	SLU-6	NonStatic	Max	-0.004872	0.000000	-0.007512	0.000000	-0.000906
13	SLU-6	NonStatic	Min	-0.004872	0.000000	-0.007512	0.000000	-0.000906
13	SLU-7	NonStatic	Max	-0.003388	0.000000	-0.004252	0.000000	-0.000309
13	SLU-7	NonStatic	Min	-0.003388	0.000000	-0.004252	0.000000	-0.000309
13	SLV 1	NonStatic	Max	0.006096	0.000000	-0.003249	0.000000	0.000636
13	SLV 1	NonStatic	Min	0.006096	0.000000	-0.003249	0.000000	0.000636
13	SLV 2	NonStatic	Max	0.006138	0.000000	-0.003529	0.000000	0.000646
13	SLV 2	NonStatic	Min	0.006138	0.000000	-0.003529	0.000000	0.000646
13	SLV 3	NonStatic	Max	0.006138	0.000000	-0.003529	0.000000	0.000646
13	SLV 3	NonStatic	Min	0.006138	0.000000	-0.003529	0.000000	0.000646
13	SLV 4	NonStatic	Max	-0.007240	0.000000	-0.005230	0.000000	-0.000812
13	SLV 4	NonStatic	Min	-0.007240	0.000000	-0.005230	0.000000	-0.000812
13	SLV 5	NonStatic	Max	0.001520	0.000000	-0.003385	0.000000	0.000175
13	SLV 5	NonStatic	Min	0.001520	0.000000	-0.003385	0.000000	0.000175
13	SLV 6	NonStatic	Max	-0.002857	0.000000	-0.003925	0.000000	-0.000305
13	SLV 6	NonStatic	Min	-0.002857	0.000000	-0.003925	0.000000	-0.000305
13	SLV 7	NonStatic	Max	0.001538	0.000000	-0.004369	0.000000	0.000200
13	SLV 7	NonStatic	Min	0.001538	0.000000	-0.004369	0.000000	0.000200
13	SLV 8	NonStatic	Max	-0.002893	0.000000	-0.004911	0.000000	-0.000290
13	SLV 8	NonStatic	Min	-0.002893	0.000000	-0.004911	0.000000	-0.000290
13	SLV 9	NonStatic	Max	0.006096	0.000000	-0.003249	0.000000	0.000636
13	SLV 9	NonStatic	Min	0.006096	0.000000	-0.003249	0.000000	0.000636
13	SLV 10	NonStatic	Max	-0.007205	0.000000	-0.004945	0.000000	-0.000815
13	SLV 10	NonStatic	Min	-0.007205	0.000000	-0.004945	0.000000	-0.000815
13	SLV 11	NonStatic	Max	0.006138	0.000000	-0.003529	0.000000	0.000646
13	SLV 11	NonStatic	Min	0.006138	0.000000	-0.003529	0.000000	0.000646
13	SLV 12	NonStatic	Max	-0.007240	0.000000	-0.005230	0.000000	-0.000812
13	SLV 12	NonStatic	Min	-0.007240	0.000000	-0.005230	0.000000	-0.000812
13	SLV 13	NonStatic	Max	0.001520	0.000000	-0.003385	0.000000	0.000175
13	SLV 13	NonStatic	Min	0.001520	0.000000	-0.003385	0.000000	0.000175
13	SLV 14	NonStatic	Max	-0.002857	0.000000	-0.003925	0.000000	-0.000305
13	SLV 14	NonStatic	Min	-0.002857	0.000000	-0.003925	0.000000	-0.000305
13	SLV 15	NonStatic	Max	0.001538	0.000000	-0.004369	0.000000	0.000200
13	SLV 15	NonStatic	Min	0.001538	0.000000	-0.004369	0.000000	0.000200
13	SLV 16	NonStatic	Max	-0.002893	0.000000	-0.004911	0.000000	-0.000290
13	SLV 16	NonStatic	Min	-0.002893	0.000000	-0.004911	0.000000	-0.000290
14	SLE-C	NonStatic	Max	0.000887	0.000000	-0.004722	0.000000	0.000081

Table: Joint Displacements, Part 1 of 2

Joint	OutputCase	CaseType	StepType	U1	U2	U3	R1	R2
				m	m	m	Radians	Radians
14	SLE-C	NonStatic	Min	0.000887	0.000000	-0.004722	0.000000	0.000081
14	SLE-F1	NonStatic	Max	-0.000700	0.000000	-0.004718	0.000000	-0.000039
14	SLE-F1	NonStatic	Min	-0.000700	0.000000	-0.004718	0.000000	-0.000039
14	SLE-F2	NonStatic	Max	0.002869	0.000000	-0.003727	0.000000	0.000171
14	SLE-F2	NonStatic	Min	0.002869	0.000000	-0.003727	0.000000	0.000171
14	SLE-F3	NonStatic	Max	-0.001583	0.000000	-0.004128	0.000000	-0.000158
14	SLE-F3	NonStatic	Min	-0.001583	0.000000	-0.004128	0.000000	-0.000158
14	SLE-QP	NonStatic	Max	0.002216	0.000000	-0.003815	0.000000	0.000106
14	SLE-QP	NonStatic	Min	0.002216	0.000000	-0.003815	0.000000	0.000106
14	SLU-1	NonStatic	Max	-0.002355	0.000000	-0.007423	0.000000	-0.000697
14	SLU-1	NonStatic	Min	-0.002355	0.000000	-0.007423	0.000000	-0.000697
14	SLU-2	NonStatic	Max	-0.001930	0.000000	-0.007392	0.000000	-0.000629
14	SLU-2	NonStatic	Min	-0.001930	0.000000	-0.007392	0.000000	-0.000629
14	SLU-3	NonStatic	Max	-0.001173	0.000000	-0.004029	0.000000	-0.000123
14	SLU-3	NonStatic	Min	-0.001173	0.000000	-0.004029	0.000000	-0.000123
14	SLU-4	NonStatic	Max	0.000582	0.000000	-0.007049	0.000000	-0.000398
14	SLU-4	NonStatic	Min	0.000582	0.000000	-0.007049	0.000000	-0.000398
14	SLU-5	NonStatic	Max	0.001776	0.000000	-0.003672	0.000000	0.000164
14	SLU-5	NonStatic	Min	0.001776	0.000000	-0.003672	0.000000	0.000164
14	SLU-6	NonStatic	Max	-0.004710	0.000000	-0.007729	0.000000	-0.000907
14	SLU-6	NonStatic	Min	-0.004710	0.000000	-0.007729	0.000000	-0.000907
14	SLU-7	NonStatic	Max	-0.003330	0.000000	-0.004328	0.000000	-0.000315
14	SLU-7	NonStatic	Min	-0.003330	0.000000	-0.004328	0.000000	-0.000315
14	SLV 1	NonStatic	Max	0.005989	0.000000	-0.003096	0.000000	0.000636
14	SLV 1	NonStatic	Min	0.005989	0.000000	-0.003096	0.000000	0.000636
14	SLV 2	NonStatic	Max	0.006029	0.000000	-0.003373	0.000000	0.000647
14	SLV 2	NonStatic	Min	0.006029	0.000000	-0.003373	0.000000	0.000647
14	SLV 3	NonStatic	Max	0.006029	0.000000	-0.003373	0.000000	0.000647
14	SLV 3	NonStatic	Min	0.006029	0.000000	-0.003373	0.000000	0.000647
14	SLV 4	NonStatic	Max	-0.007091	0.000000	-0.005428	0.000000	-0.000824
14	SLV 4	NonStatic	Min	-0.007091	0.000000	-0.005428	0.000000	-0.000824
14	SLV 5	NonStatic	Max	0.001491	0.000000	-0.003342	0.000000	0.000175
14	SLV 5	NonStatic	Min	0.001491	0.000000	-0.003342	0.000000	0.000175
14	SLV 6	NonStatic	Max	-0.002801	0.000000	-0.004000	0.000000	-0.000310
14	SLV 6	NonStatic	Min	-0.002801	0.000000	-0.004000	0.000000	-0.000310
14	SLV 7	NonStatic	Max	0.001505	0.000000	-0.004319	0.000000	0.000201
14	SLV 7	NonStatic	Min	0.001505	0.000000	-0.004319	0.000000	0.000201
14	SLV 8	NonStatic	Max	-0.002839	0.000000	-0.004980	0.000000	-0.000294
14	SLV 8	NonStatic	Min	-0.002839	0.000000	-0.004980	0.000000	-0.000294
14	SLV 9	NonStatic	Max	0.005989	0.000000	-0.003096	0.000000	0.000636
14	SLV 9	NonStatic	Min	0.005989	0.000000	-0.003096	0.000000	0.000636
14	SLV 10	NonStatic	Max	-0.007055	0.000000	-0.005144	0.000000	-0.000827
14	SLV 10	NonStatic	Min	-0.007055	0.000000	-0.005144	0.000000	-0.000827
14	SLV 11	NonStatic	Max	0.006029	0.000000	-0.003373	0.000000	0.000647
14	SLV 11	NonStatic	Min	0.006029	0.000000	-0.003373	0.000000	0.000647
14	SLV 12	NonStatic	Max	-0.007091	0.000000	-0.005428	0.000000	-0.000824
14	SLV 12	NonStatic	Min	-0.007091	0.000000	-0.005428	0.000000	-0.000824
14	SLV 13	NonStatic	Max	0.001491	0.000000	-0.003342	0.000000	0.000175
14	SLV 13	NonStatic	Min	0.001491	0.000000	-0.003342	0.000000	0.000175
14	SLV 14	NonStatic	Max	-0.002801	0.000000	-0.004000	0.000000	-0.000310
14	SLV 14	NonStatic	Min	-0.002801	0.000000	-0.004000	0.000000	-0.000310
14	SLV 15	NonStatic	Max	0.001505	0.000000	-0.004319	0.000000	0.000201
14	SLV 15	NonStatic	Min	0.001505	0.000000	-0.004319	0.000000	0.000201
14	SLV 16	NonStatic	Max	-0.002839	0.000000	-0.004980	0.000000	-0.000294
14	SLV 16	NonStatic	Min	-0.002839	0.000000	-0.004980	0.000000	-0.000294
15	SLE-C	NonStatic	Max	0.000872	0.000000	-0.004702	0.000000	0.000082
15	SLE-C	NonStatic	Min	0.000872	0.000000	-0.004702	0.000000	0.000082
15	SLE-F1	NonStatic	Max	-0.000691	0.000000	-0.004725	0.000000	-0.000040
15	SLE-F1	NonStatic	Min	-0.000691	0.000000	-0.004725	0.000000	-0.000040

Table: Joint Displacements, Part 1 of 2

Joint	OutputCase	CaseType	StepType	U1 m	U2 m	U3 m	R1 Radians	R2 Radians
15	SLE-F2	NonStatic	Max	0.002834	0.000000	-0.003689	0.000000	0.000173
15	SLE-F2	NonStatic	Min	0.002834	0.000000	-0.003689	0.000000	0.000173
15	SLE-F3	NonStatic	Max	-0.001548	0.000000	-0.004161	0.000000	-0.000161
15	SLE-F3	NonStatic	Min	-0.001548	0.000000	-0.004161	0.000000	-0.000161
15	SLE-QP	NonStatic	Max	0.002195	0.000000	-0.003791	0.000000	0.000107
15	SLE-QP	NonStatic	Min	0.002195	0.000000	-0.003791	0.000000	0.000107
15	SLU-1	NonStatic	Max	-0.002208	0.000000	-0.007570	0.000000	-0.000697
15	SLU-1	NonStatic	Min	-0.002208	0.000000	-0.007570	0.000000	-0.000697
15	SLU-2	NonStatic	Max	-0.001800	0.000000	-0.007524	0.000000	-0.000629
15	SLU-2	NonStatic	Min	-0.001800	0.000000	-0.007524	0.000000	-0.000629
15	SLU-3	NonStatic	Max	-0.001144	0.000000	-0.004055	0.000000	-0.000125
15	SLU-3	NonStatic	Min	-0.001144	0.000000	-0.004055	0.000000	-0.000125
15	SLU-4	NonStatic	Max	0.000665	0.000000	-0.007132	0.000000	-0.000394
15	SLU-4	NonStatic	Min	0.000665	0.000000	-0.007132	0.000000	-0.000394
15	SLU-5	NonStatic	Max	0.001744	0.000000	-0.003635	0.000000	0.000166
15	SLU-5	NonStatic	Min	0.001744	0.000000	-0.003635	0.000000	0.000166
15	SLU-6	NonStatic	Max	-0.004520	0.000000	-0.007923	0.000000	-0.000910
15	SLU-6	NonStatic	Min	-0.004520	0.000000	-0.007923	0.000000	-0.000910
15	SLU-7	NonStatic	Max	-0.003262	0.000000	-0.004396	0.000000	-0.000320
15	SLU-7	NonStatic	Min	-0.003262	0.000000	-0.004396	0.000000	-0.000320
15	SLV 1	NonStatic	Max	0.005861	0.000000	-0.002959	0.000000	0.000642
15	SLV 1	NonStatic	Min	0.005861	0.000000	-0.002959	0.000000	0.000642
15	SLV 2	NonStatic	Max	0.005898	0.000000	-0.003234	0.000000	0.000652
15	SLV 2	NonStatic	Min	0.005898	0.000000	-0.003234	0.000000	0.000652
15	SLV 3	NonStatic	Max	0.005898	0.000000	-0.003234	0.000000	0.000652
15	SLV 3	NonStatic	Min	0.005898	0.000000	-0.003234	0.000000	0.000652
15	SLV 4	NonStatic	Max	-0.006914	0.000000	-0.005608	0.000000	-0.000831
15	SLV 4	NonStatic	Min	-0.006914	0.000000	-0.005608	0.000000	-0.000831
15	SLV 5	NonStatic	Max	0.001457	0.000000	-0.003304	0.000000	0.000176
15	SLV 5	NonStatic	Min	0.001457	0.000000	-0.003304	0.000000	0.000176
15	SLV 6	NonStatic	Max	-0.002733	0.000000	-0.004067	0.000000	-0.000315
15	SLV 6	NonStatic	Min	-0.002733	0.000000	-0.004067	0.000000	-0.000315
15	SLV 7	NonStatic	Max	0.001465	0.000000	-0.004275	0.000000	0.000202
15	SLV 7	NonStatic	Min	0.001465	0.000000	-0.004275	0.000000	0.000202
15	SLV 8	NonStatic	Max	-0.002775	0.000000	-0.005043	0.000000	-0.000299
15	SLV 8	NonStatic	Min	-0.002775	0.000000	-0.005043	0.000000	-0.000299
15	SLV 9	NonStatic	Max	0.005861	0.000000	-0.002959	0.000000	0.000642
15	SLV 9	NonStatic	Min	0.005861	0.000000	-0.002959	0.000000	0.000642
15	SLV 10	NonStatic	Max	-0.006877	0.000000	-0.005325	0.000000	-0.000834
15	SLV 10	NonStatic	Min	-0.006877	0.000000	-0.005325	0.000000	-0.000834
15	SLV 11	NonStatic	Max	0.005898	0.000000	-0.003234	0.000000	0.000652
15	SLV 11	NonStatic	Min	0.005898	0.000000	-0.003234	0.000000	0.000652
15	SLV 12	NonStatic	Max	-0.006914	0.000000	-0.005608	0.000000	-0.000831
15	SLV 12	NonStatic	Min	-0.006914	0.000000	-0.005608	0.000000	-0.000831
15	SLV 13	NonStatic	Max	0.001457	0.000000	-0.003304	0.000000	0.000176
15	SLV 13	NonStatic	Min	0.001457	0.000000	-0.003304	0.000000	0.000176
15	SLV 14	NonStatic	Max	-0.002733	0.000000	-0.004067	0.000000	-0.000315
15	SLV 14	NonStatic	Min	-0.002733	0.000000	-0.004067	0.000000	-0.000315
15	SLV 15	NonStatic	Max	0.001465	0.000000	-0.004275	0.000000	0.000202
15	SLV 15	NonStatic	Min	0.001465	0.000000	-0.004275	0.000000	0.000202
15	SLV 16	NonStatic	Max	-0.002775	0.000000	-0.005043	0.000000	-0.000299
15	SLV 16	NonStatic	Min	-0.002775	0.000000	-0.005043	0.000000	-0.000299
16	SLE-C	NonStatic	Max	0.000854	0.000000	-0.004685	0.000000	0.000082
16	SLE-C	NonStatic	Min	0.000854	0.000000	-0.004685	0.000000	0.000082
16	SLE-F1	NonStatic	Max	-0.000681	0.000000	-0.004730	0.000000	-0.000043
16	SLE-F1	NonStatic	Min	-0.000681	0.000000	-0.004730	0.000000	-0.000043
16	SLE-F2	NonStatic	Max	0.002796	0.000000	-0.003654	0.000000	0.000174
16	SLE-F2	NonStatic	Min	0.002796	0.000000	-0.003654	0.000000	0.000174
16	SLE-F3	NonStatic	Max	-0.001509	0.000000	-0.004191	0.000000	-0.000163

Table: Joint Displacements, Part 1 of 2

Joint	OutputCase	CaseType	StepType	U1	U2	U3	R1	R2
				m	m	m	Radians	Radians
16	SLE-F3	NonStatic	Min	-0.001509	0.000000	-0.004191	0.000000	-0.000163
16	SLE-QP	NonStatic	Max	0.002171	0.000000	-0.003768	0.000000	0.000108
16	SLE-QP	NonStatic	Min	0.002171	0.000000	-0.003768	0.000000	0.000108
16	SLU-1	NonStatic	Max	-0.002047	0.000000	-0.007701	0.000000	-0.000699
16	SLU-1	NonStatic	Min	-0.002047	0.000000	-0.007701	0.000000	-0.000699
16	SLU-2	NonStatic	Max	-0.001655	0.000000	-0.007641	0.000000	-0.000632
16	SLU-2	NonStatic	Min	-0.001655	0.000000	-0.007641	0.000000	-0.000632
16	SLU-3	NonStatic	Max	-0.001113	0.000000	-0.004079	0.000000	-0.000125
16	SLU-3	NonStatic	Min	-0.001113	0.000000	-0.004079	0.000000	-0.000125
16	SLU-4	NonStatic	Max	0.000756	0.000000	-0.007204	0.000000	-0.000393
16	SLU-4	NonStatic	Min	0.000756	0.000000	-0.007204	0.000000	-0.000393
16	SLU-5	NonStatic	Max	0.001708	0.000000	-0.003602	0.000000	0.000169
16	SLU-5	NonStatic	Min	0.001708	0.000000	-0.003602	0.000000	0.000169
16	SLU-6	NonStatic	Max	-0.004309	0.000000	-0.008095	0.000000	-0.000915
16	SLU-6	NonStatic	Min	-0.004309	0.000000	-0.008095	0.000000	-0.000915
16	SLU-7	NonStatic	Max	-0.003185	0.000000	-0.004457	0.000000	-0.000322
16	SLU-7	NonStatic	Min	-0.003185	0.000000	-0.004457	0.000000	-0.000322
16	SLV 1	NonStatic	Max	0.005717	0.000000	-0.002835	0.000000	0.000651
16	SLV 1	NonStatic	Min	0.005717	0.000000	-0.002835	0.000000	0.000651
16	SLV 2	NonStatic	Max	0.005752	0.000000	-0.003107	0.000000	0.000662
16	SLV 2	NonStatic	Min	0.005752	0.000000	-0.003107	0.000000	0.000662
16	SLV 3	NonStatic	Max	0.005752	0.000000	-0.003107	0.000000	0.000662
16	SLV 3	NonStatic	Min	0.005752	0.000000	-0.003107	0.000000	0.000662
16	SLV 4	NonStatic	Max	-0.006717	0.000000	-0.005768	0.000000	-0.000834
16	SLV 4	NonStatic	Min	-0.006717	0.000000	-0.005768	0.000000	-0.000834
16	SLV 5	NonStatic	Max	0.001418	0.000000	-0.003269	0.000000	0.000179
16	SLV 5	NonStatic	Min	0.001418	0.000000	-0.003269	0.000000	0.000179
16	SLV 6	NonStatic	Max	-0.002658	0.000000	-0.004127	0.000000	-0.000316
16	SLV 6	NonStatic	Min	-0.002658	0.000000	-0.004127	0.000000	-0.000316
16	SLV 7	NonStatic	Max	0.001420	0.000000	-0.004234	0.000000	0.000205
16	SLV 7	NonStatic	Min	0.001420	0.000000	-0.004234	0.000000	0.000205
16	SLV 8	NonStatic	Max	-0.002704	0.000000	-0.005099	0.000000	-0.000302
16	SLV 8	NonStatic	Min	-0.002704	0.000000	-0.005099	0.000000	-0.000302
16	SLV 9	NonStatic	Max	0.005717	0.000000	-0.002835	0.000000	0.000651
16	SLV 9	NonStatic	Min	0.005717	0.000000	-0.002835	0.000000	0.000651
16	SLV 10	NonStatic	Max	-0.006679	0.000000	-0.005486	0.000000	-0.000836
16	SLV 10	NonStatic	Min	-0.006679	0.000000	-0.005486	0.000000	-0.000836
16	SLV 11	NonStatic	Max	0.005752	0.000000	-0.003107	0.000000	0.000662
16	SLV 11	NonStatic	Min	0.005752	0.000000	-0.003107	0.000000	0.000662
16	SLV 12	NonStatic	Max	-0.006717	0.000000	-0.005768	0.000000	-0.000834
16	SLV 12	NonStatic	Min	-0.006717	0.000000	-0.005768	0.000000	-0.000834
16	SLV 13	NonStatic	Max	0.001418	0.000000	-0.003269	0.000000	0.000179
16	SLV 13	NonStatic	Min	0.001418	0.000000	-0.003269	0.000000	0.000179
16	SLV 14	NonStatic	Max	-0.002658	0.000000	-0.004127	0.000000	-0.000316
16	SLV 14	NonStatic	Min	-0.002658	0.000000	-0.004127	0.000000	-0.000316
16	SLV 15	NonStatic	Max	0.001420	0.000000	-0.004234	0.000000	0.000205
16	SLV 15	NonStatic	Min	0.001420	0.000000	-0.004234	0.000000	0.000205
16	SLV 16	NonStatic	Max	-0.002704	0.000000	-0.005099	0.000000	-0.000302
16	SLV 16	NonStatic	Min	-0.002704	0.000000	-0.005099	0.000000	-0.000302
17	SLE-C	NonStatic	Max	0.000606	0.000000	-0.004682	0.000000	0.000074
17	SLE-C	NonStatic	Min	0.000606	0.000000	-0.004682	0.000000	0.000074
17	SLE-F1	NonStatic	Max	-0.000538	0.000000	-0.004684	0.000000	-0.000057
17	SLE-F1	NonStatic	Min	-0.000538	0.000000	-0.004684	0.000000	-0.000057
17	SLE-F2	NonStatic	Max	0.002259	0.000000	-0.003693	0.000000	0.000173
17	SLE-F2	NonStatic	Min	0.002259	0.000000	-0.003693	0.000000	0.000173
17	SLE-F3	NonStatic	Max	-0.001073	0.000000	-0.004133	0.000000	-0.000142
17	SLE-F3	NonStatic	Min	-0.001073	0.000000	-0.004133	0.000000	-0.000142
17	SLE-QP	NonStatic	Max	0.001851	0.000000	-0.003779	0.000000	0.000096
17	SLE-QP	NonStatic	Min	0.001851	0.000000	-0.003779	0.000000	0.000096

Table: Joint Displacements, Part 1 of 2

Joint	OutputCase	CaseType	StepType	U1	U2	U3	R1	R2
				m	m	m	Radians	Radians
17	SLU-1	NonStatic	Max	-0.000016	0.000000	-0.007429	0.000000	-0.000712
17	SLU-1	NonStatic	Min	-0.000016	0.000000	-0.007429	0.000000	-0.000712
17	SLU-2	NonStatic	Max	0.000260	0.000000	-0.007363	0.000000	-0.000689
17	SLU-2	NonStatic	Min	0.000260	0.000000	-0.007363	0.000000	-0.000689
17	SLU-3	NonStatic	Max	-0.000848	0.000000	-0.004053	0.000000	-0.000074
17	SLU-3	NonStatic	Min	-0.000848	0.000000	-0.004053	0.000000	-0.000074
17	SLU-4	NonStatic	Max	0.001918	0.000000	-0.007016	0.000000	-0.000432
17	SLU-4	NonStatic	Min	0.001918	0.000000	-0.007016	0.000000	-0.000432
17	SLU-5	NonStatic	Max	0.001136	0.000000	-0.003658	0.000000	0.000196
17	SLU-5	NonStatic	Min	0.001136	0.000000	-0.003658	0.000000	0.000196
17	SLU-6	NonStatic	Max	-0.001646	0.000000	-0.007755	0.000000	-0.000921
17	SLU-6	NonStatic	Min	-0.001646	0.000000	-0.007755	0.000000	-0.000921
17	SLU-7	NonStatic	Max	-0.002348	0.000000	-0.004369	0.000000	-0.000265
17	SLU-7	NonStatic	Min	-0.002348	0.000000	-0.004369	0.000000	-0.000265
17	SLV 1	NonStatic	Max	0.003596	0.000000	-0.003088	0.000000	0.000742
17	SLV 1	NonStatic	Min	0.003596	0.000000	-0.003088	0.000000	0.000742
17	SLV 2	NonStatic	Max	0.003613	0.000000	-0.003357	0.000000	0.000744
17	SLV 2	NonStatic	Min	0.003613	0.000000	-0.003357	0.000000	0.000744
17	SLV 3	NonStatic	Max	0.003613	0.000000	-0.003357	0.000000	0.000744
17	SLV 3	NonStatic	Min	0.003613	0.000000	-0.003357	0.000000	0.000744
17	SLV 4	NonStatic	Max	-0.004496	0.000000	-0.005547	0.000000	-0.000715
17	SLV 4	NonStatic	Min	-0.004496	0.000000	-0.005547	0.000000	-0.000715
17	SLV 5	NonStatic	Max	0.000808	0.000000	-0.003333	0.000000	0.000211
17	SLV 5	NonStatic	Min	0.000808	0.000000	-0.003333	0.000000	0.000211
17	SLV 6	NonStatic	Max	-0.001833	0.000000	-0.004043	0.000000	-0.000261
17	SLV 6	NonStatic	Min	-0.001833	0.000000	-0.004043	0.000000	-0.000261
17	SLV 7	NonStatic	Max	0.000783	0.000000	-0.004281	0.000000	0.000209
17	SLV 7	NonStatic	Min	0.000783	0.000000	-0.004281	0.000000	0.000209
17	SLV 8	NonStatic	Max	-0.001871	0.000000	-0.004995	0.000000	-0.000274
17	SLV 8	NonStatic	Min	-0.001871	0.000000	-0.004995	0.000000	-0.000274
17	SLV 9	NonStatic	Max	0.003596	0.000000	-0.003088	0.000000	0.000742
17	SLV 9	NonStatic	Min	0.003596	0.000000	-0.003088	0.000000	0.000742
17	SLV 10	NonStatic	Max	-0.004466	0.000000	-0.005271	0.000000	-0.000710
17	SLV 10	NonStatic	Min	-0.004466	0.000000	-0.005271	0.000000	-0.000710
17	SLV 11	NonStatic	Max	0.003613	0.000000	-0.003357	0.000000	0.000744
17	SLV 11	NonStatic	Min	0.003613	0.000000	-0.003357	0.000000	0.000744
17	SLV 12	NonStatic	Max	-0.004496	0.000000	-0.005547	0.000000	-0.000715
17	SLV 12	NonStatic	Min	-0.004496	0.000000	-0.005547	0.000000	-0.000715
17	SLV 13	NonStatic	Max	0.000808	0.000000	-0.003333	0.000000	0.000211
17	SLV 13	NonStatic	Min	0.000808	0.000000	-0.003333	0.000000	0.000211
17	SLV 14	NonStatic	Max	-0.001833	0.000000	-0.004043	0.000000	-0.000261
17	SLV 14	NonStatic	Min	-0.001833	0.000000	-0.004043	0.000000	-0.000261
17	SLV 15	NonStatic	Max	0.000783	0.000000	-0.004281	0.000000	0.000209
17	SLV 15	NonStatic	Min	0.000783	0.000000	-0.004281	0.000000	0.000209
17	SLV 16	NonStatic	Max	-0.001871	0.000000	-0.004995	0.000000	-0.000274
17	SLV 16	NonStatic	Min	-0.001871	0.000000	-0.004995	0.000000	-0.000274
18	SLE-C	NonStatic	Max	0.000597	0.000000	-0.004701	0.000000	0.000073
18	SLE-C	NonStatic	Min	0.000597	0.000000	-0.004701	0.000000	0.000073
18	SLE-F1	NonStatic	Max	-0.000533	0.000000	-0.004667	0.000000	-0.000055
18	SLE-F1	NonStatic	Min	-0.000533	0.000000	-0.004667	0.000000	-0.000055
18	SLE-F2	NonStatic	Max	0.002240	0.000000	-0.003741	0.000000	0.000170
18	SLE-F2	NonStatic	Min	0.002240	0.000000	-0.003741	0.000000	0.000170
18	SLE-F3	NonStatic	Max	-0.001061	0.000000	-0.004092	0.000000	-0.000141
18	SLE-F3	NonStatic	Min	-0.001061	0.000000	-0.004092	0.000000	-0.000141
18	SLE-QP	NonStatic	Max	0.001841	0.000000	-0.003805	0.000000	0.000095
18	SLE-QP	NonStatic	Min	0.001841	0.000000	-0.003805	0.000000	0.000095
18	SLU-1	NonStatic	Max	0.000053	0.000000	-0.007226	0.000000	-0.000710
18	SLU-1	NonStatic	Min	0.000053	0.000000	-0.007226	0.000000	-0.000710
18	SLU-2	NonStatic	Max	0.000327	0.000000	-0.007166	0.000000	-0.000684

Table: Joint Displacements, Part 1 of 2

Joint	OutputCase	CaseType	StepType	U1	U2	U3	R1	R2
				m	m	m	Radians	Radians
18	SLU-2	NonStatic	Min	0.000327	0.000000	-0.007166	0.000000	-0.000684
18	SLU-3	NonStatic	Max	-0.000843	0.000000	-0.004031	0.000000	-0.000076
18	SLU-3	NonStatic	Min	-0.000843	0.000000	-0.004031	0.000000	-0.000076
18	SLU-4	NonStatic	Max	0.001960	0.000000	-0.006891	0.000000	-0.000432
18	SLU-4	NonStatic	Min	0.001960	0.000000	-0.006891	0.000000	-0.000432
18	SLU-5	NonStatic	Max	0.001114	0.000000	-0.003711	0.000000	0.000191
18	SLU-5	NonStatic	Min	0.001114	0.000000	-0.003711	0.000000	0.000191
18	SLU-6	NonStatic	Max	-0.001557	0.000000	-0.007494	0.000000	-0.000917
18	SLU-6	NonStatic	Min	-0.001557	0.000000	-0.007494	0.000000	-0.000917
18	SLU-7	NonStatic	Max	-0.002324	0.000000	-0.004294	0.000000	-0.000265
18	SLU-7	NonStatic	Min	-0.002324	0.000000	-0.004294	0.000000	-0.000265
18	SLV 1	NonStatic	Max	0.003519	0.000000	-0.003296	0.000000	0.000728
18	SLV 1	NonStatic	Min	0.003519	0.000000	-0.003296	0.000000	0.000728
18	SLV 2	NonStatic	Max	0.003536	0.000000	-0.003565	0.000000	0.000731
18	SLV 2	NonStatic	Min	0.003536	0.000000	-0.003565	0.000000	0.000731
18	SLV 3	NonStatic	Max	0.003536	0.000000	-0.003565	0.000000	0.000731
18	SLV 3	NonStatic	Min	0.003536	0.000000	-0.003565	0.000000	0.000731
18	SLV 4	NonStatic	Max	-0.004429	0.000000	-0.005345	0.000000	-0.000716
18	SLV 4	NonStatic	Min	-0.004429	0.000000	-0.005345	0.000000	-0.000716
18	SLV 5	NonStatic	Max	0.000785	0.000000	-0.003391	0.000000	0.000206
18	SLV 5	NonStatic	Min	0.000785	0.000000	-0.003391	0.000000	0.000206
18	SLV 6	NonStatic	Max	-0.001809	0.000000	-0.003969	0.000000	-0.000262
18	SLV 6	NonStatic	Min	-0.001809	0.000000	-0.003969	0.000000	-0.000262
18	SLV 7	NonStatic	Max	0.000761	0.000000	-0.004338	0.000000	0.000206
18	SLV 7	NonStatic	Min	0.000761	0.000000	-0.004338	0.000000	0.000206
18	SLV 8	NonStatic	Max	-0.001846	0.000000	-0.004917	0.000000	-0.000273
18	SLV 8	NonStatic	Min	-0.001846	0.000000	-0.004917	0.000000	-0.000273
18	SLV 9	NonStatic	Max	0.003519	0.000000	-0.003296	0.000000	0.000728
18	SLV 9	NonStatic	Min	0.003519	0.000000	-0.003296	0.000000	0.000728
18	SLV 10	NonStatic	Max	-0.004399	0.000000	-0.005071	0.000000	-0.000711
18	SLV 10	NonStatic	Min	-0.004399	0.000000	-0.005071	0.000000	-0.000711
18	SLV 11	NonStatic	Max	0.003536	0.000000	-0.003565	0.000000	0.000731
18	SLV 11	NonStatic	Min	0.003536	0.000000	-0.003565	0.000000	0.000731
18	SLV 12	NonStatic	Max	-0.004429	0.000000	-0.005345	0.000000	-0.000716
18	SLV 12	NonStatic	Min	-0.004429	0.000000	-0.005345	0.000000	-0.000716
18	SLV 13	NonStatic	Max	0.000785	0.000000	-0.003391	0.000000	0.000206
18	SLV 13	NonStatic	Min	0.000785	0.000000	-0.003391	0.000000	0.000206
18	SLV 14	NonStatic	Max	-0.001809	0.000000	-0.003969	0.000000	-0.000262
18	SLV 14	NonStatic	Min	-0.001809	0.000000	-0.003969	0.000000	-0.000262
18	SLV 15	NonStatic	Max	0.000761	0.000000	-0.004338	0.000000	0.000206
18	SLV 15	NonStatic	Min	0.000761	0.000000	-0.004338	0.000000	0.000206
18	SLV 16	NonStatic	Max	-0.001846	0.000000	-0.004917	0.000000	-0.000273
18	SLV 16	NonStatic	Min	-0.001846	0.000000	-0.004917	0.000000	-0.000273
19	SLE-C	NonStatic	Max	0.000590	0.000000	-0.004721	0.000000	0.000073
19	SLE-C	NonStatic	Min	0.000590	0.000000	-0.004721	0.000000	0.000073
19	SLE-F1	NonStatic	Max	-0.000531	0.000000	-0.004650	0.000000	-0.000053
19	SLE-F1	NonStatic	Min	-0.000531	0.000000	-0.004650	0.000000	-0.000053
19	SLE-F2	NonStatic	Max	0.002226	0.000000	-0.003789	0.000000	0.000168
19	SLE-F2	NonStatic	Min	0.002226	0.000000	-0.003789	0.000000	0.000168
19	SLE-F3	NonStatic	Max	-0.001052	0.000000	-0.004051	0.000000	-0.000141
19	SLE-F3	NonStatic	Min	-0.001052	0.000000	-0.004051	0.000000	-0.000141
19	SLE-QP	NonStatic	Max	0.001832	0.000000	-0.003831	0.000000	0.000094
19	SLE-QP	NonStatic	Min	0.001832	0.000000	-0.003831	0.000000	0.000094
19	SLU-1	NonStatic	Max	0.000105	0.000000	-0.007020	0.000000	-0.000707
19	SLU-1	NonStatic	Min	0.000105	0.000000	-0.007020	0.000000	-0.000707
19	SLU-2	NonStatic	Max	0.000378	0.000000	-0.006967	0.000000	-0.000678
19	SLU-2	NonStatic	Min	0.000378	0.000000	-0.006967	0.000000	-0.000678
19	SLU-3	NonStatic	Max	-0.000840	0.000000	-0.004009	0.000000	-0.000079
19	SLU-3	NonStatic	Min	-0.000840	0.000000	-0.004009	0.000000	-0.000079

Table: Joint Displacements, Part 1 of 2

Joint	OutputCase	CaseType	StepType	U1	U2	U3	R1	R2
				m	m	m	Radians	Radians
19	SLU-4	NonStatic	Max	0.001991	0.000000	-0.006764	0.000000	-0.000431
19	SLU-4	NonStatic	Min	0.001991	0.000000	-0.006764	0.000000	-0.000431
19	SLU-5	NonStatic	Max	0.001098	0.000000	-0.003766	0.000000	0.000187
19	SLU-5	NonStatic	Min	0.001098	0.000000	-0.003766	0.000000	0.000187
19	SLU-6	NonStatic	Max	-0.001489	0.000000	-0.007228	0.000000	-0.000912
19	SLU-6	NonStatic	Min	-0.001489	0.000000	-0.007228	0.000000	-0.000912
19	SLU-7	NonStatic	Max	-0.002306	0.000000	-0.004217	0.000000	-0.000266
19	SLU-7	NonStatic	Min	-0.002306	0.000000	-0.004217	0.000000	-0.000266
19	SLV 1	NonStatic	Max	0.003460	0.000000	-0.003504	0.000000	0.000715
19	SLV 1	NonStatic	Min	0.003460	0.000000	-0.003504	0.000000	0.000715
19	SLV 2	NonStatic	Max	0.003477	0.000000	-0.003774	0.000000	0.000718
19	SLV 2	NonStatic	Min	0.003477	0.000000	-0.003774	0.000000	0.000718
19	SLV 3	NonStatic	Max	0.003477	0.000000	-0.003774	0.000000	0.000718
19	SLV 3	NonStatic	Min	0.003477	0.000000	-0.003774	0.000000	0.000718
19	SLV 4	NonStatic	Max	-0.004377	0.000000	-0.005138	0.000000	-0.000719
19	SLV 4	NonStatic	Min	-0.004377	0.000000	-0.005138	0.000000	-0.000719
19	SLV 5	NonStatic	Max	0.000768	0.000000	-0.003450	0.000000	0.000202
19	SLV 5	NonStatic	Min	0.000768	0.000000	-0.003450	0.000000	0.000202
19	SLV 6	NonStatic	Max	-0.001791	0.000000	-0.003893	0.000000	-0.000263
19	SLV 6	NonStatic	Min	-0.001791	0.000000	-0.003893	0.000000	-0.000263
19	SLV 7	NonStatic	Max	0.000743	0.000000	-0.004396	0.000000	0.000204
19	SLV 7	NonStatic	Min	0.000743	0.000000	-0.004396	0.000000	0.000204
19	SLV 8	NonStatic	Max	-0.001827	0.000000	-0.004837	0.000000	-0.000271
19	SLV 8	NonStatic	Min	-0.001827	0.000000	-0.004837	0.000000	-0.000271
19	SLV 9	NonStatic	Max	0.003460	0.000000	-0.003504	0.000000	0.000715
19	SLV 9	NonStatic	Min	0.003460	0.000000	-0.003504	0.000000	0.000715
19	SLV 10	NonStatic	Max	-0.004348	0.000000	-0.004865	0.000000	-0.000715
19	SLV 10	NonStatic	Min	-0.004348	0.000000	-0.004865	0.000000	-0.000715
19	SLV 11	NonStatic	Max	0.003477	0.000000	-0.003774	0.000000	0.000718
19	SLV 11	NonStatic	Min	0.003477	0.000000	-0.003774	0.000000	0.000718
19	SLV 12	NonStatic	Max	-0.004377	0.000000	-0.005138	0.000000	-0.000719
19	SLV 12	NonStatic	Min	-0.004377	0.000000	-0.005138	0.000000	-0.000719
19	SLV 13	NonStatic	Max	0.000768	0.000000	-0.003450	0.000000	0.000202
19	SLV 13	NonStatic	Min	0.000768	0.000000	-0.003450	0.000000	0.000202
19	SLV 14	NonStatic	Max	-0.001791	0.000000	-0.003893	0.000000	-0.000263
19	SLV 14	NonStatic	Min	-0.001791	0.000000	-0.003893	0.000000	-0.000263
19	SLV 15	NonStatic	Max	0.000743	0.000000	-0.004396	0.000000	0.000204
19	SLV 15	NonStatic	Min	0.000743	0.000000	-0.004396	0.000000	0.000204
19	SLV 16	NonStatic	Max	-0.001827	0.000000	-0.004837	0.000000	-0.000271
19	SLV 16	NonStatic	Min	-0.001827	0.000000	-0.004837	0.000000	-0.000271
20	SLE-C	NonStatic	Max	0.000583	0.000000	-0.004742	0.000000	0.000074
20	SLE-C	NonStatic	Min	0.000583	0.000000	-0.004742	0.000000	0.000074
20	SLE-F1	NonStatic	Max	-0.000529	0.000000	-0.004634	0.000000	-0.000049
20	SLE-F1	NonStatic	Min	-0.000529	0.000000	-0.004634	0.000000	-0.000049
20	SLE-F2	NonStatic	Max	0.002214	0.000000	-0.003839	0.000000	0.000167
20	SLE-F2	NonStatic	Min	0.002214	0.000000	-0.003839	0.000000	0.000167
20	SLE-F3	NonStatic	Max	-0.001045	0.000000	-0.004008	0.000000	-0.000141
20	SLE-F3	NonStatic	Min	-0.001045	0.000000	-0.004008	0.000000	-0.000141
20	SLE-QP	NonStatic	Max	0.001825	0.000000	-0.003859	0.000000	0.000095
20	SLE-QP	NonStatic	Min	0.001825	0.000000	-0.003859	0.000000	0.000095
20	SLU-1	NonStatic	Max	0.000144	0.000000	-0.006805	0.000000	-0.000703
20	SLU-1	NonStatic	Min	0.000144	0.000000	-0.006805	0.000000	-0.000703
20	SLU-2	NonStatic	Max	0.000417	0.000000	-0.006762	0.000000	-0.000670
20	SLU-2	NonStatic	Min	0.000417	0.000000	-0.006762	0.000000	-0.000670
20	SLU-3	NonStatic	Max	-0.000838	0.000000	-0.003984	0.000000	-0.000082
20	SLU-3	NonStatic	Min	-0.000838	0.000000	-0.003984	0.000000	-0.000082
20	SLU-4	NonStatic	Max	0.002014	0.000000	-0.006633	0.000000	-0.000427
20	SLU-4	NonStatic	Min	0.002014	0.000000	-0.006633	0.000000	-0.000427
20	SLU-5	NonStatic	Max	0.001085	0.000000	-0.003821	0.000000	0.000183

Table: Joint Displacements, Part 1 of 2

Joint	OutputCase	CaseType	StepType	U1	U2	U3	R1	R2
				m	m	m	Radians	Radians
20	SLU-5	NonStatic	Min	0.001085	0.000000	-0.003821	0.000000	0.000183
20	SLU-6	NonStatic	Max	-0.001437	0.000000	-0.006952	0.000000	-0.000907
20	SLU-6	NonStatic	Min	-0.001437	0.000000	-0.006952	0.000000	-0.000907
20	SLU-7	NonStatic	Max	-0.002293	0.000000	-0.004136	0.000000	-0.000269
20	SLU-7	NonStatic	Min	-0.002293	0.000000	-0.004136	0.000000	-0.000269
20	SLV 1	NonStatic	Max	0.003414	0.000000	-0.003717	0.000000	0.000701
20	SLV 1	NonStatic	Min	0.003414	0.000000	-0.003717	0.000000	0.000701
20	SLV 2	NonStatic	Max	0.003431	0.000000	-0.003988	0.000000	0.000705
20	SLV 2	NonStatic	Min	0.003431	0.000000	-0.003988	0.000000	0.000705
20	SLV 3	NonStatic	Max	0.003431	0.000000	-0.003988	0.000000	0.000705
20	SLV 3	NonStatic	Min	0.003431	0.000000	-0.003988	0.000000	0.000705
20	SLV 4	NonStatic	Max	-0.004339	0.000000	-0.004921	0.000000	-0.000724
20	SLV 4	NonStatic	Min	-0.004339	0.000000	-0.004921	0.000000	-0.000724
20	SLV 5	NonStatic	Max	0.000754	0.000000	-0.003510	0.000000	0.000198
20	SLV 5	NonStatic	Min	0.000754	0.000000	-0.003510	0.000000	0.000198
20	SLV 6	NonStatic	Max	-0.001778	0.000000	-0.003813	0.000000	-0.000266
20	SLV 6	NonStatic	Min	-0.001778	0.000000	-0.003813	0.000000	-0.000266
20	SLV 7	NonStatic	Max	0.000729	0.000000	-0.004457	0.000000	0.000203
20	SLV 7	NonStatic	Min	0.000729	0.000000	-0.004457	0.000000	0.000203
20	SLV 8	NonStatic	Max	-0.001814	0.000000	-0.004755	0.000000	-0.000270
20	SLV 8	NonStatic	Min	-0.001814	0.000000	-0.004755	0.000000	-0.000270
20	SLV 9	NonStatic	Max	0.003414	0.000000	-0.003717	0.000000	0.000701
20	SLV 9	NonStatic	Min	0.003414	0.000000	-0.003717	0.000000	0.000701
20	SLV 10	NonStatic	Max	-0.004310	0.000000	-0.004649	0.000000	-0.000722
20	SLV 10	NonStatic	Min	-0.004310	0.000000	-0.004649	0.000000	-0.000722
20	SLV 11	NonStatic	Max	0.003431	0.000000	-0.003988	0.000000	0.000705
20	SLV 11	NonStatic	Min	0.003431	0.000000	-0.003988	0.000000	0.000705
20	SLV 12	NonStatic	Max	-0.004339	0.000000	-0.004921	0.000000	-0.000724
20	SLV 12	NonStatic	Min	-0.004339	0.000000	-0.004921	0.000000	-0.000724
20	SLV 13	NonStatic	Max	0.000754	0.000000	-0.003510	0.000000	0.000198
20	SLV 13	NonStatic	Min	0.000754	0.000000	-0.003510	0.000000	0.000198
20	SLV 14	NonStatic	Max	-0.001778	0.000000	-0.003813	0.000000	-0.000266
20	SLV 14	NonStatic	Min	-0.001778	0.000000	-0.003813	0.000000	-0.000266
20	SLV 15	NonStatic	Max	0.000729	0.000000	-0.004457	0.000000	0.000203
20	SLV 15	NonStatic	Min	0.000729	0.000000	-0.004457	0.000000	0.000203
20	SLV 16	NonStatic	Max	-0.001814	0.000000	-0.004755	0.000000	-0.000270
20	SLV 16	NonStatic	Min	-0.001814	0.000000	-0.004755	0.000000	-0.000270
21	SLE-C	NonStatic	Max	0.000579	0.000000	-0.004764	0.000000	0.000075
21	SLE-C	NonStatic	Min	0.000579	0.000000	-0.004764	0.000000	0.000075
21	SLE-F1	NonStatic	Max	-0.000529	0.000000	-0.004619	0.000000	-0.000046
21	SLE-F1	NonStatic	Min	-0.000529	0.000000	-0.004619	0.000000	-0.000046
21	SLE-F2	NonStatic	Max	0.002207	0.000000	-0.003888	0.000000	0.000167
21	SLE-F2	NonStatic	Min	0.002207	0.000000	-0.003888	0.000000	0.000167
21	SLE-F3	NonStatic	Max	-0.001042	0.000000	-0.003967	0.000000	-0.000141
21	SLE-F3	NonStatic	Min	-0.001042	0.000000	-0.003967	0.000000	-0.000141
21	SLE-QP	NonStatic	Max	0.001821	0.000000	-0.003887	0.000000	0.000096
21	SLE-QP	NonStatic	Min	0.001821	0.000000	-0.003887	0.000000	0.000096
21	SLU-1	NonStatic	Max	0.000165	0.000000	-0.006596	0.000000	-0.000699
21	SLU-1	NonStatic	Min	0.000165	0.000000	-0.006596	0.000000	-0.000699
21	SLU-2	NonStatic	Max	0.000437	0.000000	-0.006563	0.000000	-0.000661
21	SLU-2	NonStatic	Min	0.000437	0.000000	-0.006563	0.000000	-0.000661
21	SLU-3	NonStatic	Max	-0.000837	0.000000	-0.003960	0.000000	-0.000086
21	SLU-3	NonStatic	Min	-0.000837	0.000000	-0.003960	0.000000	-0.000086
21	SLU-4	NonStatic	Max	0.002026	0.000000	-0.006505	0.000000	-0.000423
21	SLU-4	NonStatic	Min	0.002026	0.000000	-0.006505	0.000000	-0.000423
21	SLU-5	NonStatic	Max	0.001076	0.000000	-0.003874	0.000000	0.000180
21	SLU-5	NonStatic	Min	0.001076	0.000000	-0.003874	0.000000	0.000180
21	SLU-6	NonStatic	Max	-0.001409	0.000000	-0.006683	0.000000	-0.000902
21	SLU-6	NonStatic	Min	-0.001409	0.000000	-0.006683	0.000000	-0.000902

Table: Joint Displacements, Part 1 of 2

Joint	OutputCase	CaseType	StepType	U1	U2	U3	R1	R2
				m	m	m	Radians	Radians
21	SLU-7	NonStatic	Max	-0.002286	0.000000	-0.004056	0.000000	-0.000272
21	SLU-7	NonStatic	Min	-0.002286	0.000000	-0.004056	0.000000	-0.000272
21	SLV 1	NonStatic	Max	0.003387	0.000000	-0.003923	0.000000	0.000688
21	SLV 1	NonStatic	Min	0.003387	0.000000	-0.003923	0.000000	0.000688
21	SLV 2	NonStatic	Max	0.003404	0.000000	-0.004195	0.000000	0.000693
21	SLV 2	NonStatic	Min	0.003404	0.000000	-0.004195	0.000000	0.000693
21	SLV 3	NonStatic	Max	0.003404	0.000000	-0.004195	0.000000	0.000693
21	SLV 3	NonStatic	Min	0.003404	0.000000	-0.004195	0.000000	0.000693
21	SLV 4	NonStatic	Max	-0.004318	0.000000	-0.004705	0.000000	-0.000732
21	SLV 4	NonStatic	Min	-0.004318	0.000000	-0.004705	0.000000	-0.000732
21	SLV 5	NonStatic	Max	0.000745	0.000000	-0.003568	0.000000	0.000194
21	SLV 5	NonStatic	Min	0.000745	0.000000	-0.003568	0.000000	0.000194
21	SLV 6	NonStatic	Max	-0.001771	0.000000	-0.003734	0.000000	-0.000269
21	SLV 6	NonStatic	Min	-0.001771	0.000000	-0.003734	0.000000	-0.000269
21	SLV 7	NonStatic	Max	0.000720	0.000000	-0.004517	0.000000	0.000202
21	SLV 7	NonStatic	Min	0.000720	0.000000	-0.004517	0.000000	0.000202
21	SLV 8	NonStatic	Max	-0.001807	0.000000	-0.004675	0.000000	-0.000270
21	SLV 8	NonStatic	Min	-0.001807	0.000000	-0.004675	0.000000	-0.000270
21	SLV 9	NonStatic	Max	0.003387	0.000000	-0.003923	0.000000	0.000688
21	SLV 9	NonStatic	Min	0.003387	0.000000	-0.003923	0.000000	0.000688
21	SLV 10	NonStatic	Max	-0.004289	0.000000	-0.004434	0.000000	-0.000731
21	SLV 10	NonStatic	Min	-0.004289	0.000000	-0.004434	0.000000	-0.000731
21	SLV 11	NonStatic	Max	0.003404	0.000000	-0.004195	0.000000	0.000693
21	SLV 11	NonStatic	Min	0.003404	0.000000	-0.004195	0.000000	0.000693
21	SLV 12	NonStatic	Max	-0.004318	0.000000	-0.004705	0.000000	-0.000732
21	SLV 12	NonStatic	Min	-0.004318	0.000000	-0.004705	0.000000	-0.000732
21	SLV 13	NonStatic	Max	0.000745	0.000000	-0.003568	0.000000	0.000194
21	SLV 13	NonStatic	Min	0.000745	0.000000	-0.003568	0.000000	0.000194
21	SLV 14	NonStatic	Max	-0.001771	0.000000	-0.003734	0.000000	-0.000269
21	SLV 14	NonStatic	Min	-0.001771	0.000000	-0.003734	0.000000	-0.000269
21	SLV 15	NonStatic	Max	0.000720	0.000000	-0.004517	0.000000	0.000202
21	SLV 15	NonStatic	Min	0.000720	0.000000	-0.004517	0.000000	0.000202
21	SLV 16	NonStatic	Max	-0.001807	0.000000	-0.004675	0.000000	-0.000270
21	SLV 16	NonStatic	Min	-0.001807	0.000000	-0.004675	0.000000	-0.000270
22	SLE-C	NonStatic	Max	0.000577	0.000000	-0.004786	0.000000	0.000078
22	SLE-C	NonStatic	Min	0.000577	0.000000	-0.004786	0.000000	0.000078
22	SLE-F1	NonStatic	Max	-0.000531	0.000000	-0.004606	0.000000	-0.000043
22	SLE-F1	NonStatic	Min	-0.000531	0.000000	-0.004606	0.000000	-0.000043
22	SLE-F2	NonStatic	Max	0.002206	0.000000	-0.003937	0.000000	0.000168
22	SLE-F2	NonStatic	Min	0.002206	0.000000	-0.003937	0.000000	0.000168
22	SLE-F3	NonStatic	Max	-0.001044	0.000000	-0.003924	0.000000	-0.000141
22	SLE-F3	NonStatic	Min	-0.001044	0.000000	-0.003924	0.000000	-0.000141
22	SLE-QP	NonStatic	Max	0.001819	0.000000	-0.003915	0.000000	0.000098
22	SLE-QP	NonStatic	Min	0.001819	0.000000	-0.003915	0.000000	0.000098
22	SLU-1	NonStatic	Max	0.000163	0.000000	-0.006387	0.000000	-0.000695
22	SLU-1	NonStatic	Min	0.000163	0.000000	-0.006387	0.000000	-0.000695
22	SLU-2	NonStatic	Max	0.000436	0.000000	-0.006366	0.000000	-0.000653
22	SLU-2	NonStatic	Min	0.000436	0.000000	-0.006366	0.000000	-0.000653
22	SLU-3	NonStatic	Max	-0.000840	0.000000	-0.003933	0.000000	-0.000090
22	SLU-3	NonStatic	Min	-0.000840	0.000000	-0.003933	0.000000	-0.000090
22	SLU-4	NonStatic	Max	0.002024	0.000000	-0.006378	0.000000	-0.000418
22	SLU-4	NonStatic	Min	0.002024	0.000000	-0.006378	0.000000	-0.000418
22	SLU-5	NonStatic	Max	0.001074	0.000000	-0.003927	0.000000	0.000178
22	SLU-5	NonStatic	Min	0.001074	0.000000	-0.003927	0.000000	0.000178
22	SLU-6	NonStatic	Max	-0.001412	0.000000	-0.006413	0.000000	-0.000899
22	SLU-6	NonStatic	Min	-0.001412	0.000000	-0.006413	0.000000	-0.000899
22	SLU-7	NonStatic	Max	-0.002289	0.000000	-0.003975	0.000000	-0.000276
22	SLU-7	NonStatic	Min	-0.002289	0.000000	-0.003975	0.000000	-0.000276
22	SLV 1	NonStatic	Max	0.003384	0.000000	-0.004126	0.000000	0.000676

Table: Joint Displacements, Part 1 of 2

Joint	OutputCase	CaseType	StepType	U1	U2	U3	R1	R2
				m	m	m	Radians	Radians
22	SLV 1	NonStatic	Min	0.003384	0.000000	-0.004126	0.000000	0.000676
22	SLV 2	NonStatic	Max	0.003400	0.000000	-0.004400	0.000000	0.000682
22	SLV 2	NonStatic	Min	0.003400	0.000000	-0.004400	0.000000	0.000682
22	SLV 3	NonStatic	Max	0.003400	0.000000	-0.004400	0.000000	0.000682
22	SLV 3	NonStatic	Min	0.003400	0.000000	-0.004400	0.000000	0.000682
22	SLV 4	NonStatic	Max	-0.004322	0.000000	-0.004486	0.000000	-0.000742
22	SLV 4	NonStatic	Min	-0.004322	0.000000	-0.004486	0.000000	-0.000742
22	SLV 5	NonStatic	Max	0.000743	0.000000	-0.003625	0.000000	0.000190
22	SLV 5	NonStatic	Min	0.000743	0.000000	-0.003625	0.000000	0.000190
22	SLV 6	NonStatic	Max	-0.001774	0.000000	-0.003653	0.000000	-0.000273
22	SLV 6	NonStatic	Min	-0.001774	0.000000	-0.003653	0.000000	-0.000273
22	SLV 7	NonStatic	Max	0.000718	0.000000	-0.004576	0.000000	0.000202
22	SLV 7	NonStatic	Min	0.000718	0.000000	-0.004576	0.000000	0.000202
22	SLV 8	NonStatic	Max	-0.001809	0.000000	-0.004594	0.000000	-0.000271
22	SLV 8	NonStatic	Min	-0.001809	0.000000	-0.004594	0.000000	-0.000271
22	SLV 9	NonStatic	Max	0.003384	0.000000	-0.004126	0.000000	0.000676
22	SLV 9	NonStatic	Min	0.003384	0.000000	-0.004126	0.000000	0.000676
22	SLV 10	NonStatic	Max	-0.004293	0.000000	-0.004215	0.000000	-0.000741
22	SLV 10	NonStatic	Min	-0.004293	0.000000	-0.004215	0.000000	-0.000741
22	SLV 11	NonStatic	Max	0.003400	0.000000	-0.004400	0.000000	0.000682
22	SLV 11	NonStatic	Min	0.003400	0.000000	-0.004400	0.000000	0.000682
22	SLV 12	NonStatic	Max	-0.004322	0.000000	-0.004486	0.000000	-0.000742
22	SLV 12	NonStatic	Min	-0.004322	0.000000	-0.004486	0.000000	-0.000742
22	SLV 13	NonStatic	Max	0.000743	0.000000	-0.003625	0.000000	0.000190
22	SLV 13	NonStatic	Min	0.000743	0.000000	-0.003625	0.000000	0.000190
22	SLV 14	NonStatic	Max	-0.001774	0.000000	-0.003653	0.000000	-0.000273
22	SLV 14	NonStatic	Min	-0.001774	0.000000	-0.003653	0.000000	-0.000273
22	SLV 15	NonStatic	Max	0.000718	0.000000	-0.004576	0.000000	0.000202
22	SLV 15	NonStatic	Min	0.000718	0.000000	-0.004576	0.000000	0.000202
22	SLV 16	NonStatic	Max	-0.001809	0.000000	-0.004594	0.000000	-0.000271
22	SLV 16	NonStatic	Min	-0.001809	0.000000	-0.004594	0.000000	-0.000271
23	SLE-C	NonStatic	Max	0.000612	0.000000	-0.004648	0.000000	0.000080
23	SLE-C	NonStatic	Min	0.000612	0.000000	-0.004648	0.000000	0.000080
23	SLE-F1	NonStatic	Max	-0.000539	0.000000	-0.004718	0.000000	-0.000054
23	SLE-F1	NonStatic	Min	-0.000539	0.000000	-0.004718	0.000000	-0.000054
23	SLE-F2	NonStatic	Max	0.002270	0.000000	-0.003607	0.000000	0.000180
23	SLE-F2	NonStatic	Min	0.002270	0.000000	-0.003607	0.000000	0.000180
23	SLE-F3	NonStatic	Max	-0.001079	0.000000	-0.004210	0.000000	-0.000140
23	SLE-F3	NonStatic	Min	-0.001079	0.000000	-0.004210	0.000000	-0.000140
23	SLE-QP	NonStatic	Max	0.001858	0.000000	-0.003733	0.000000	0.000102
23	SLE-QP	NonStatic	Min	0.001858	0.000000	-0.003733	0.000000	0.000102
23	SLU-1	NonStatic	Max	-0.000052	0.000000	-0.007803	0.000000	-0.000708
23	SLU-1	NonStatic	Min	-0.000052	0.000000	-0.007803	0.000000	-0.000708
23	SLU-2	NonStatic	Max	0.000224	0.000000	-0.007725	0.000000	-0.000686
23	SLU-2	NonStatic	Min	0.000224	0.000000	-0.007725	0.000000	-0.000686
23	SLU-3	NonStatic	Max	-0.000849	0.000000	-0.004093	0.000000	-0.000069
23	SLU-3	NonStatic	Min	-0.000849	0.000000	-0.004093	0.000000	-0.000069
23	SLU-4	NonStatic	Max	0.001897	0.000000	-0.007245	0.000000	-0.000424
23	SLU-4	NonStatic	Min	0.001897	0.000000	-0.007245	0.000000	-0.000424
23	SLU-5	NonStatic	Max	0.001149	0.000000	-0.003559	0.000000	0.000204
23	SLU-5	NonStatic	Min	0.001149	0.000000	-0.003559	0.000000	0.000204
23	SLU-6	NonStatic	Max	-0.001693	0.000000	-0.008238	0.000000	-0.000920
23	SLU-6	NonStatic	Min	-0.001693	0.000000	-0.008238	0.000000	-0.000920
23	SLU-7	NonStatic	Max	-0.002359	0.000000	-0.004509	0.000000	-0.000263
23	SLU-7	NonStatic	Min	-0.002359	0.000000	-0.004509	0.000000	-0.000263
23	SLV 1	NonStatic	Max	0.003640	0.000000	-0.002705	0.000000	0.000759
23	SLV 1	NonStatic	Min	0.003640	0.000000	-0.002705	0.000000	0.000759
23	SLV 2	NonStatic	Max	0.003657	0.000000	-0.002973	0.000000	0.000762
23	SLV 2	NonStatic	Min	0.003657	0.000000	-0.002973	0.000000	0.000762

Table: Joint Displacements, Part 1 of 2

Joint	OutputCase	CaseType	StepType	U1 m	U2 m	U3 m	R1 Radians	R2 Radians
23	SLV 3	NonStatic	Max	0.003657	0.000000	-0.002973	0.000000	0.000762
23	SLV 3	NonStatic	Min	0.003657	0.000000	-0.002973	0.000000	0.000762
23	SLV 4	NonStatic	Max	-0.004530	0.000000	-0.005920	0.000000	-0.000713
23	SLV 4	NonStatic	Min	-0.004530	0.000000	-0.005920	0.000000	-0.000713
23	SLV 5	NonStatic	Max	0.000822	0.000000	-0.003226	0.000000	0.000219
23	SLV 5	NonStatic	Min	0.000822	0.000000	-0.003226	0.000000	0.000219
23	SLV 6	NonStatic	Max	-0.001844	0.000000	-0.004180	0.000000	-0.000259
23	SLV 6	NonStatic	Min	-0.001844	0.000000	-0.004180	0.000000	-0.000259
23	SLV 7	NonStatic	Max	0.000796	0.000000	-0.004176	0.000000	0.000217
23	SLV 7	NonStatic	Min	0.000796	0.000000	-0.004176	0.000000	0.000217
23	SLV 8	NonStatic	Max	-0.001883	0.000000	-0.005140	0.000000	-0.000272
23	SLV 8	NonStatic	Min	-0.001883	0.000000	-0.005140	0.000000	-0.000272
23	SLV 9	NonStatic	Max	0.003640	0.000000	-0.002705	0.000000	0.000759
23	SLV 9	NonStatic	Min	0.003640	0.000000	-0.002705	0.000000	0.000759
23	SLV 10	NonStatic	Max	-0.004499	0.000000	-0.005640	0.000000	-0.000708
23	SLV 10	NonStatic	Min	-0.004499	0.000000	-0.005640	0.000000	-0.000708
23	SLV 11	NonStatic	Max	0.003657	0.000000	-0.002973	0.000000	0.000762
23	SLV 11	NonStatic	Min	0.003657	0.000000	-0.002973	0.000000	0.000762
23	SLV 12	NonStatic	Max	-0.004530	0.000000	-0.005920	0.000000	-0.000713
23	SLV 12	NonStatic	Min	-0.004530	0.000000	-0.005920	0.000000	-0.000713
23	SLV 13	NonStatic	Max	0.000822	0.000000	-0.003226	0.000000	0.000219
23	SLV 13	NonStatic	Min	0.000822	0.000000	-0.003226	0.000000	0.000219
23	SLV 14	NonStatic	Max	-0.001844	0.000000	-0.004180	0.000000	-0.000259
23	SLV 14	NonStatic	Min	-0.001844	0.000000	-0.004180	0.000000	-0.000259
23	SLV 15	NonStatic	Max	0.000796	0.000000	-0.004176	0.000000	0.000217
23	SLV 15	NonStatic	Min	0.000796	0.000000	-0.004176	0.000000	0.000217
23	SLV 16	NonStatic	Max	-0.001883	0.000000	-0.005140	0.000000	-0.000272
23	SLV 16	NonStatic	Min	-0.001883	0.000000	-0.005140	0.000000	-0.000272
24	SLE-C	NonStatic	Max	0.000610	0.000000	-0.004673	0.000000	0.000075
24	SLE-C	NonStatic	Min	0.000610	0.000000	-0.004673	0.000000	0.000075
24	SLE-F1	NonStatic	Max	-0.000540	0.000000	-0.004692	0.000000	-0.000057
24	SLE-F1	NonStatic	Min	-0.000540	0.000000	-0.004692	0.000000	-0.000057
24	SLE-F2	NonStatic	Max	0.002269	0.000000	-0.003672	0.000000	0.000175
24	SLE-F2	NonStatic	Min	0.002269	0.000000	-0.003672	0.000000	0.000175
24	SLE-F3	NonStatic	Max	-0.001080	0.000000	-0.004151	0.000000	-0.000142
24	SLE-F3	NonStatic	Min	-0.001080	0.000000	-0.004151	0.000000	-0.000142
24	SLE-QP	NonStatic	Max	0.001857	0.000000	-0.003768	0.000000	0.000097
24	SLE-QP	NonStatic	Min	0.001857	0.000000	-0.003768	0.000000	0.000097
24	SLU-1	NonStatic	Max	-0.000053	0.000000	-0.007518	0.000000	-0.000712
24	SLU-1	NonStatic	Min	-0.000053	0.000000	-0.007518	0.000000	-0.000712
24	SLU-2	NonStatic	Max	0.000223	0.000000	-0.007449	0.000000	-0.000690
24	SLU-2	NonStatic	Min	0.000223	0.000000	-0.007449	0.000000	-0.000690
24	SLU-3	NonStatic	Max	-0.000851	0.000000	-0.004062	0.000000	-0.000073
24	SLU-3	NonStatic	Min	-0.000851	0.000000	-0.004062	0.000000	-0.000073
24	SLU-4	NonStatic	Max	0.001896	0.000000	-0.007070	0.000000	-0.000431
24	SLU-4	NonStatic	Min	0.001896	0.000000	-0.007070	0.000000	-0.000431
24	SLU-5	NonStatic	Max	0.001147	0.000000	-0.003634	0.000000	0.000198
24	SLU-5	NonStatic	Min	0.001147	0.000000	-0.003634	0.000000	0.000198
24	SLU-6	NonStatic	Max	-0.001695	0.000000	-0.007870	0.000000	-0.000923
24	SLU-6	NonStatic	Min	-0.001695	0.000000	-0.007870	0.000000	-0.000923
24	SLU-7	NonStatic	Max	-0.002361	0.000000	-0.004402	0.000000	-0.000265
24	SLU-7	NonStatic	Min	-0.002361	0.000000	-0.004402	0.000000	-0.000265
24	SLV 1	NonStatic	Max	0.003637	0.000000	-0.002996	0.000000	0.000747
24	SLV 1	NonStatic	Min	0.003637	0.000000	-0.002996	0.000000	0.000747
24	SLV 2	NonStatic	Max	0.003655	0.000000	-0.003265	0.000000	0.000749
24	SLV 2	NonStatic	Min	0.003655	0.000000	-0.003265	0.000000	0.000749
24	SLV 3	NonStatic	Max	0.003655	0.000000	-0.003265	0.000000	0.000749
24	SLV 3	NonStatic	Min	0.003655	0.000000	-0.003265	0.000000	0.000749
24	SLV 4	NonStatic	Max	-0.004532	0.000000	-0.005635	0.000000	-0.000716

Table: Joint Displacements, Part 1 of 2

Joint	OutputCase	CaseType	StepType	U1	U2	U3	R1	R2
				m	m	m	Radians	Radians
24	SLV 4	NonStatic	Min	-0.004532	0.000000	-0.005635	0.000000	-0.000716
24	SLV 5	NonStatic	Max	0.000820	0.000000	-0.003307	0.000000	0.000213
24	SLV 5	NonStatic	Min	0.000820	0.000000	-0.003307	0.000000	0.000213
24	SLV 6	NonStatic	Max	-0.001846	0.000000	-0.004075	0.000000	-0.000262
24	SLV 6	NonStatic	Min	-0.001846	0.000000	-0.004075	0.000000	-0.000262
24	SLV 7	NonStatic	Max	0.000795	0.000000	-0.004256	0.000000	0.000211
24	SLV 7	NonStatic	Min	0.000795	0.000000	-0.004256	0.000000	0.000211
24	SLV 8	NonStatic	Max	-0.001885	0.000000	-0.005029	0.000000	-0.000275
24	SLV 8	NonStatic	Min	-0.001885	0.000000	-0.005029	0.000000	-0.000275
24	SLV 9	NonStatic	Max	0.003637	0.000000	-0.002996	0.000000	0.000747
24	SLV 9	NonStatic	Min	0.003637	0.000000	-0.002996	0.000000	0.000747
24	SLV 10	NonStatic	Max	-0.004502	0.000000	-0.005359	0.000000	-0.000710
24	SLV 10	NonStatic	Min	-0.004502	0.000000	-0.005359	0.000000	-0.000710
24	SLV 11	NonStatic	Max	0.003655	0.000000	-0.003265	0.000000	0.000749
24	SLV 11	NonStatic	Min	0.003655	0.000000	-0.003265	0.000000	0.000749
24	SLV 12	NonStatic	Max	-0.004532	0.000000	-0.005635	0.000000	-0.000716
24	SLV 12	NonStatic	Min	-0.004532	0.000000	-0.005635	0.000000	-0.000716
24	SLV 13	NonStatic	Max	0.000820	0.000000	-0.003307	0.000000	0.000213
24	SLV 13	NonStatic	Min	0.000820	0.000000	-0.003307	0.000000	0.000213
24	SLV 14	NonStatic	Max	-0.001846	0.000000	-0.004075	0.000000	-0.000262
24	SLV 14	NonStatic	Min	-0.001846	0.000000	-0.004075	0.000000	-0.000262
24	SLV 15	NonStatic	Max	0.000795	0.000000	-0.004256	0.000000	0.000211
24	SLV 15	NonStatic	Min	0.000795	0.000000	-0.004256	0.000000	0.000211
24	SLV 16	NonStatic	Max	-0.001885	0.000000	-0.005029	0.000000	-0.000275
24	SLV 16	NonStatic	Min	-0.001885	0.000000	-0.005029	0.000000	-0.000275
25	SLE-C	NonStatic	Max	0.000807	0.000000	-0.004977	0.000000	0.000085
25	SLE-C	NonStatic	Min	0.000807	0.000000	-0.004977	0.000000	0.000085
25	SLE-F1	NonStatic	Max	-0.000677	0.000000	-0.004566	0.000000	-0.000050
25	SLE-F1	NonStatic	Min	-0.000677	0.000000	-0.004566	0.000000	-0.000050
25	SLE-F2	NonStatic	Max	0.002720	0.000000	-0.004291	0.000000	0.000187
25	SLE-F2	NonStatic	Min	0.002720	0.000000	-0.004291	0.000000	0.000187
25	SLE-F3	NonStatic	Max	-0.001518	0.000000	-0.003656	0.000000	-0.000142
25	SLE-F3	NonStatic	Min	-0.001518	0.000000	-0.003656	0.000000	-0.000142
25	SLE-QP	NonStatic	Max	0.002131	0.000000	-0.004142	0.000000	0.000109
25	SLE-QP	NonStatic	Min	0.002131	0.000000	-0.004142	0.000000	0.000109
25	SLU-1	NonStatic	Max	-0.001896	0.000000	-0.005082	0.000000	-0.000698
25	SLU-1	NonStatic	Min	-0.001896	0.000000	-0.005082	0.000000	-0.000698
25	SLU-2	NonStatic	Max	-0.001454	0.000000	-0.005180	0.000000	-0.000670
25	SLU-2	NonStatic	Min	-0.001454	0.000000	-0.005180	0.000000	-0.000670
25	SLU-3	NonStatic	Max	-0.001183	0.000000	-0.003739	0.000000	-0.000075
25	SLU-3	NonStatic	Min	-0.001183	0.000000	-0.003739	0.000000	-0.000075
25	SLU-4	NonStatic	Max	0.000858	0.000000	-0.005635	0.000000	-0.000406
25	SLU-4	NonStatic	Min	0.000858	0.000000	-0.005635	0.000000	-0.000406
25	SLU-5	NonStatic	Max	0.001589	0.000000	-0.004276	0.000000	0.000207
25	SLU-5	NonStatic	Min	0.001589	0.000000	-0.004276	0.000000	0.000207
25	SLU-6	NonStatic	Max	-0.004101	0.000000	-0.004706	0.000000	-0.000913
25	SLU-6	NonStatic	Min	-0.004101	0.000000	-0.004706	0.000000	-0.000913
25	SLU-7	NonStatic	Max	-0.003203	0.000000	-0.003414	0.000000	-0.000270
25	SLU-7	NonStatic	Min	-0.003203	0.000000	-0.003414	0.000000	-0.000270
25	SLV 1	NonStatic	Max	0.005355	0.000000	-0.005396	0.000000	0.000759
25	SLV 1	NonStatic	Min	0.005355	0.000000	-0.005396	0.000000	0.000759
25	SLV 2	NonStatic	Max	0.005396	0.000000	-0.005691	0.000000	0.000763
25	SLV 2	NonStatic	Min	0.005396	0.000000	-0.005691	0.000000	0.000763
25	SLV 3	NonStatic	Max	0.005396	0.000000	-0.005691	0.000000	0.000763
25	SLV 3	NonStatic	Min	0.005396	0.000000	-0.005691	0.000000	0.000763
25	SLV 4	NonStatic	Max	-0.006695	0.000000	-0.002970	0.000000	-0.000732
25	SLV 4	NonStatic	Min	-0.006695	0.000000	-0.002970	0.000000	-0.000732
25	SLV 5	NonStatic	Max	0.001291	0.000000	-0.003991	0.000000	0.000221
25	SLV 5	NonStatic	Min	0.001291	0.000000	-0.003991	0.000000	0.000221

Table: Joint Displacements, Part 1 of 2

Joint	OutputCase	CaseType	StepType	U1	U2	U3	R1	R2
				m	m	m	Radians	Radians
25	SLV 6	NonStatic	Max	-0.002673	0.000000	-0.003097	0.000000	-0.000267
25	SLV 6	NonStatic	Min	-0.002673	0.000000	-0.003097	0.000000	-0.000267
25	SLV 7	NonStatic	Max	0.001318	0.000000	-0.004998	0.000000	0.000223
25	SLV 7	NonStatic	Min	0.001318	0.000000	-0.004998	0.000000	0.000223
25	SLV 8	NonStatic	Max	-0.002690	0.000000	-0.004074	0.000000	-0.000277
25	SLV 8	NonStatic	Min	-0.002690	0.000000	-0.004074	0.000000	-0.000277
25	SLV 9	NonStatic	Max	0.005355	0.000000	-0.005396	0.000000	0.000759
25	SLV 9	NonStatic	Min	0.005355	0.000000	-0.005396	0.000000	0.000759
25	SLV 10	NonStatic	Max	-0.006666	0.000000	-0.002691	0.000000	-0.000727
25	SLV 10	NonStatic	Min	-0.006666	0.000000	-0.002691	0.000000	-0.000727
25	SLV 11	NonStatic	Max	0.005396	0.000000	-0.005691	0.000000	0.000763
25	SLV 11	NonStatic	Min	0.005396	0.000000	-0.005691	0.000000	0.000763
25	SLV 12	NonStatic	Max	-0.006695	0.000000	-0.002970	0.000000	-0.000732
25	SLV 12	NonStatic	Min	-0.006695	0.000000	-0.002970	0.000000	-0.000732
25	SLV 13	NonStatic	Max	0.001291	0.000000	-0.003991	0.000000	0.000221
25	SLV 13	NonStatic	Min	0.001291	0.000000	-0.003991	0.000000	0.000221
25	SLV 14	NonStatic	Max	-0.002673	0.000000	-0.003097	0.000000	-0.000267
25	SLV 14	NonStatic	Min	-0.002673	0.000000	-0.003097	0.000000	-0.000267
25	SLV 15	NonStatic	Max	0.001318	0.000000	-0.004998	0.000000	0.000223
25	SLV 15	NonStatic	Min	0.001318	0.000000	-0.004998	0.000000	0.000223
25	SLV 16	NonStatic	Max	-0.002690	0.000000	-0.004074	0.000000	-0.000277
25	SLV 16	NonStatic	Min	-0.002690	0.000000	-0.004074	0.000000	-0.000277
26	SLE-C	NonStatic	Max	0.000780	0.000000	-0.004984	0.000000	0.000087
26	SLE-C	NonStatic	Min	0.000780	0.000000	-0.004984	0.000000	0.000087
26	SLE-F1	NonStatic	Max	-0.000662	0.000000	-0.004558	0.000000	-0.000050
26	SLE-F1	NonStatic	Min	-0.000662	0.000000	-0.004558	0.000000	-0.000050
26	SLE-F2	NonStatic	Max	0.002662	0.000000	-0.004310	0.000000	0.000188
26	SLE-F2	NonStatic	Min	0.002662	0.000000	-0.004310	0.000000	0.000188
26	SLE-F3	NonStatic	Max	-0.001476	0.000000	-0.003639	0.000000	-0.000146
26	SLE-F3	NonStatic	Min	-0.001476	0.000000	-0.003639	0.000000	-0.000146
26	SLE-QP	NonStatic	Max	0.002097	0.000000	-0.004153	0.000000	0.000111
26	SLE-QP	NonStatic	Min	0.002097	0.000000	-0.004153	0.000000	0.000111
26	SLU-1	NonStatic	Max	-0.001688	0.000000	-0.005002	0.000000	-0.000699
26	SLU-1	NonStatic	Min	-0.001688	0.000000	-0.005002	0.000000	-0.000699
26	SLU-2	NonStatic	Max	-0.001254	0.000000	-0.005104	0.000000	-0.000665
26	SLU-2	NonStatic	Min	-0.001254	0.000000	-0.005104	0.000000	-0.000665
26	SLU-3	NonStatic	Max	-0.001161	0.000000	-0.003729	0.000000	-0.000082
26	SLU-3	NonStatic	Min	-0.001161	0.000000	-0.003729	0.000000	-0.000082
26	SLU-4	NonStatic	Max	0.000977	0.000000	-0.005587	0.000000	-0.000401
26	SLU-4	NonStatic	Min	0.000977	0.000000	-0.005587	0.000000	-0.000401
26	SLU-5	NonStatic	Max	0.001525	0.000000	-0.004297	0.000000	0.000204
26	SLU-5	NonStatic	Min	0.001525	0.000000	-0.004297	0.000000	0.000204
26	SLU-6	NonStatic	Max	-0.003828	0.000000	-0.004602	0.000000	-0.000915
26	SLU-6	NonStatic	Min	-0.003828	0.000000	-0.004602	0.000000	-0.000915
26	SLU-7	NonStatic	Max	-0.003122	0.000000	-0.003382	0.000000	-0.000279
26	SLU-7	NonStatic	Min	-0.003122	0.000000	-0.003382	0.000000	-0.000279
26	SLV 1	NonStatic	Max	0.005123	0.000000	-0.005478	0.000000	0.000750
26	SLV 1	NonStatic	Min	0.005123	0.000000	-0.005478	0.000000	0.000750
26	SLV 2	NonStatic	Max	0.005163	0.000000	-0.005773	0.000000	0.000755
26	SLV 2	NonStatic	Min	0.005163	0.000000	-0.005773	0.000000	0.000755
26	SLV 3	NonStatic	Max	0.005163	0.000000	-0.005773	0.000000	0.000755
26	SLV 3	NonStatic	Min	0.005163	0.000000	-0.005773	0.000000	0.000755
26	SLV 4	NonStatic	Max	-0.006475	0.000000	-0.002887	0.000000	-0.000750
26	SLV 4	NonStatic	Min	-0.006475	0.000000	-0.002887	0.000000	-0.000750
26	SLV 5	NonStatic	Max	0.001223	0.000000	-0.004014	0.000000	0.000218
26	SLV 5	NonStatic	Min	0.001223	0.000000	-0.004014	0.000000	0.000218
26	SLV 6	NonStatic	Max	-0.002593	0.000000	-0.003066	0.000000	-0.000275
26	SLV 6	NonStatic	Min	-0.002593	0.000000	-0.003066	0.000000	-0.000275
26	SLV 7	NonStatic	Max	0.001249	0.000000	-0.005021	0.000000	0.000223

Table: Joint Displacements, Part 1 of 2

Joint	OutputCase	CaseType	StepType	U1	U2	U3	R1	R2
				m	m	m	Radians	Radians
26	SLV 7	NonStatic	Min	0.001249	0.000000	-0.005021	0.000000	0.000223
26	SLV 8	NonStatic	Max	-0.002607	0.000000	-0.004042	0.000000	-0.000282
26	SLV 8	NonStatic	Min	-0.002607	0.000000	-0.004042	0.000000	-0.000282
26	SLV 9	NonStatic	Max	0.005123	0.000000	-0.005478	0.000000	0.000750
26	SLV 9	NonStatic	Min	0.005123	0.000000	-0.005478	0.000000	0.000750
26	SLV 10	NonStatic	Max	-0.006448	0.000000	-0.002609	0.000000	-0.000746
26	SLV 10	NonStatic	Min	-0.006448	0.000000	-0.002609	0.000000	-0.000746
26	SLV 11	NonStatic	Max	0.005163	0.000000	-0.005773	0.000000	0.000755
26	SLV 11	NonStatic	Min	0.005163	0.000000	-0.005773	0.000000	0.000755
26	SLV 12	NonStatic	Max	-0.006475	0.000000	-0.002887	0.000000	-0.000750
26	SLV 12	NonStatic	Min	-0.006475	0.000000	-0.002887	0.000000	-0.000750
26	SLV 13	NonStatic	Max	0.001223	0.000000	-0.004014	0.000000	0.000218
26	SLV 13	NonStatic	Min	0.001223	0.000000	-0.004014	0.000000	0.000218
26	SLV 14	NonStatic	Max	-0.002593	0.000000	-0.003066	0.000000	-0.000275
26	SLV 14	NonStatic	Min	-0.002593	0.000000	-0.003066	0.000000	-0.000275
26	SLV 15	NonStatic	Max	0.001249	0.000000	-0.005021	0.000000	0.000223
26	SLV 15	NonStatic	Min	0.001249	0.000000	-0.005021	0.000000	0.000223
26	SLV 16	NonStatic	Max	-0.002607	0.000000	-0.004042	0.000000	-0.000282
26	SLV 16	NonStatic	Min	-0.002607	0.000000	-0.004042	0.000000	-0.000282
27	SLE-C	NonStatic	Max	0.000753	0.000000	-0.004986	0.000000	0.000087
27	SLE-C	NonStatic	Min	0.000753	0.000000	-0.004986	0.000000	0.000087
27	SLE-F1	NonStatic	Max	-0.000649	0.000000	-0.004553	0.000000	-0.000049
27	SLE-F1	NonStatic	Min	-0.000649	0.000000	-0.004553	0.000000	-0.000049
27	SLE-F2	NonStatic	Max	0.002604	0.000000	-0.004318	0.000000	0.000188
27	SLE-F2	NonStatic	Min	0.002604	0.000000	-0.004318	0.000000	0.000188
27	SLE-F3	NonStatic	Max	-0.001433	0.000000	-0.003630	0.000000	-0.000151
27	SLE-F3	NonStatic	Min	-0.001433	0.000000	-0.003630	0.000000	-0.000151
27	SLE-QP	NonStatic	Max	0.002062	0.000000	-0.004156	0.000000	0.000113
27	SLE-QP	NonStatic	Min	0.002062	0.000000	-0.004156	0.000000	0.000113
27	SLU-1	NonStatic	Max	-0.001481	0.000000	-0.004966	0.000000	-0.000701
27	SLU-1	NonStatic	Min	-0.001481	0.000000	-0.004966	0.000000	-0.000701
27	SLU-2	NonStatic	Max	-0.001058	0.000000	-0.005069	0.000000	-0.000660
27	SLU-2	NonStatic	Min	-0.001058	0.000000	-0.005069	0.000000	-0.000660
27	SLU-3	NonStatic	Max	-0.001137	0.000000	-0.003723	0.000000	-0.000092
27	SLU-3	NonStatic	Min	-0.001137	0.000000	-0.003723	0.000000	-0.000092
27	SLU-4	NonStatic	Max	0.001093	0.000000	-0.005565	0.000000	-0.000397
27	SLU-4	NonStatic	Min	0.001093	0.000000	-0.005565	0.000000	-0.000397
27	SLU-5	NonStatic	Max	0.001462	0.000000	-0.004305	0.000000	0.000200
27	SLU-5	NonStatic	Min	0.001462	0.000000	-0.004305	0.000000	0.000200
27	SLU-6	NonStatic	Max	-0.003556	0.000000	-0.004556	0.000000	-0.000919
27	SLU-6	NonStatic	Min	-0.003556	0.000000	-0.004556	0.000000	-0.000919
27	SLU-7	NonStatic	Max	-0.003039	0.000000	-0.003367	0.000000	-0.000290
27	SLU-7	NonStatic	Min	-0.003039	0.000000	-0.003367	0.000000	-0.000290
27	SLV 1	NonStatic	Max	0.004897	0.000000	-0.005512	0.000000	0.000735
27	SLV 1	NonStatic	Min	0.004897	0.000000	-0.005512	0.000000	0.000735
27	SLV 2	NonStatic	Max	0.004935	0.000000	-0.005807	0.000000	0.000741
27	SLV 2	NonStatic	Min	0.004935	0.000000	-0.005807	0.000000	0.000741
27	SLV 3	NonStatic	Max	0.004935	0.000000	-0.005807	0.000000	0.000741
27	SLV 3	NonStatic	Min	0.004935	0.000000	-0.005807	0.000000	0.000741
27	SLV 4	NonStatic	Max	-0.006250	0.000000	-0.002849	0.000000	-0.000771
27	SLV 4	NonStatic	Min	-0.006250	0.000000	-0.002849	0.000000	-0.000771
27	SLV 5	NonStatic	Max	0.001157	0.000000	-0.004023	0.000000	0.000212
27	SLV 5	NonStatic	Min	0.001157	0.000000	-0.004023	0.000000	0.000212
27	SLV 6	NonStatic	Max	-0.002510	0.000000	-0.003052	0.000000	-0.000286
27	SLV 6	NonStatic	Min	-0.002510	0.000000	-0.003052	0.000000	-0.000286
27	SLV 7	NonStatic	Max	0.001181	0.000000	-0.005029	0.000000	0.000221
27	SLV 7	NonStatic	Min	0.001181	0.000000	-0.005029	0.000000	0.000221
27	SLV 8	NonStatic	Max	-0.002523	0.000000	-0.004026	0.000000	-0.000289
27	SLV 8	NonStatic	Min	-0.002523	0.000000	-0.004026	0.000000	-0.000289

Table: Joint Displacements, Part 1 of 2

Joint	OutputCase	CaseType	StepType	U1	U2	U3	R1	R2
				m	m	m	Radians	Radians
27	SLV 9	NonStatic	Max	0.004897	0.000000	-0.005512	0.000000	0.000735
27	SLV 9	NonStatic	Min	0.004897	0.000000	-0.005512	0.000000	0.000735
27	SLV 10	NonStatic	Max	-0.006224	0.000000	-0.002572	0.000000	-0.000768
27	SLV 10	NonStatic	Min	-0.006224	0.000000	-0.002572	0.000000	-0.000768
27	SLV 11	NonStatic	Max	0.004935	0.000000	-0.005807	0.000000	0.000741
27	SLV 11	NonStatic	Min	0.004935	0.000000	-0.005807	0.000000	0.000741
27	SLV 12	NonStatic	Max	-0.006250	0.000000	-0.002849	0.000000	-0.000771
27	SLV 12	NonStatic	Min	-0.006250	0.000000	-0.002849	0.000000	-0.000771
27	SLV 13	NonStatic	Max	0.001157	0.000000	-0.004023	0.000000	0.000212
27	SLV 13	NonStatic	Min	0.001157	0.000000	-0.004023	0.000000	0.000212
27	SLV 14	NonStatic	Max	-0.002510	0.000000	-0.003052	0.000000	-0.000286
27	SLV 14	NonStatic	Min	-0.002510	0.000000	-0.003052	0.000000	-0.000286
27	SLV 15	NonStatic	Max	0.001181	0.000000	-0.005029	0.000000	0.000221
27	SLV 15	NonStatic	Min	0.001181	0.000000	-0.005029	0.000000	0.000221
27	SLV 16	NonStatic	Max	-0.002523	0.000000	-0.004026	0.000000	-0.000289
27	SLV 16	NonStatic	Min	-0.002523	0.000000	-0.004026	0.000000	-0.000289
28	SLE-C	NonStatic	Max	0.000723	0.000000	-0.004986	0.000000	0.000086
28	SLE-C	NonStatic	Min	0.000723	0.000000	-0.004986	0.000000	0.000086
28	SLE-F1	NonStatic	Max	-0.000633	0.000000	-0.004549	0.000000	-0.000048
28	SLE-F1	NonStatic	Min	-0.000633	0.000000	-0.004549	0.000000	-0.000048
28	SLE-F2	NonStatic	Max	0.002542	0.000000	-0.004322	0.000000	0.000185
28	SLE-F2	NonStatic	Min	0.002542	0.000000	-0.004322	0.000000	0.000185
28	SLE-F3	NonStatic	Max	-0.001383	0.000000	-0.003623	0.000000	-0.000156
28	SLE-F3	NonStatic	Min	-0.001383	0.000000	-0.003623	0.000000	-0.000156
28	SLE-QP	NonStatic	Max	0.002024	0.000000	-0.004158	0.000000	0.000112
28	SLE-QP	NonStatic	Min	0.002024	0.000000	-0.004158	0.000000	0.000112
28	SLU-1	NonStatic	Max	-0.001254	0.000000	-0.004939	0.000000	-0.000704
28	SLU-1	NonStatic	Min	-0.001254	0.000000	-0.004939	0.000000	-0.000704
28	SLU-2	NonStatic	Max	-0.000845	0.000000	-0.005044	0.000000	-0.000655
28	SLU-2	NonStatic	Min	-0.000845	0.000000	-0.005044	0.000000	-0.000655
28	SLU-3	NonStatic	Max	-0.001105	0.000000	-0.003718	0.000000	-0.000104
28	SLU-3	NonStatic	Min	-0.001105	0.000000	-0.003718	0.000000	-0.000104
28	SLU-4	NonStatic	Max	0.001220	0.000000	-0.005549	0.000000	-0.000396
28	SLU-4	NonStatic	Min	0.001220	0.000000	-0.005549	0.000000	-0.000396
28	SLU-5	NonStatic	Max	0.001397	0.000000	-0.004309	0.000000	0.000192
28	SLU-5	NonStatic	Min	0.001397	0.000000	-0.004309	0.000000	0.000192
28	SLU-6	NonStatic	Max	-0.003258	0.000000	-0.004522	0.000000	-0.000923
28	SLU-6	NonStatic	Min	-0.003258	0.000000	-0.004522	0.000000	-0.000923
28	SLU-7	NonStatic	Max	-0.002943	0.000000	-0.003355	0.000000	-0.000302
28	SLU-7	NonStatic	Min	-0.002943	0.000000	-0.003355	0.000000	-0.000302
28	SLV 1	NonStatic	Max	0.004659	0.000000	-0.005533	0.000000	0.000714
28	SLV 1	NonStatic	Min	0.004659	0.000000	-0.005533	0.000000	0.000714
28	SLV 2	NonStatic	Max	0.004695	0.000000	-0.005828	0.000000	0.000722
28	SLV 2	NonStatic	Min	0.004695	0.000000	-0.005828	0.000000	0.000722
28	SLV 3	NonStatic	Max	0.004695	0.000000	-0.005828	0.000000	0.000722
28	SLV 3	NonStatic	Min	0.004695	0.000000	-0.005828	0.000000	0.000722
28	SLV 4	NonStatic	Max	-0.005996	0.000000	-0.002821	0.000000	-0.000794
28	SLV 4	NonStatic	Min	-0.005996	0.000000	-0.002821	0.000000	-0.000794
28	SLV 5	NonStatic	Max	0.001088	0.000000	-0.004028	0.000000	0.000204
28	SLV 5	NonStatic	Min	0.001088	0.000000	-0.004028	0.000000	0.000204
28	SLV 6	NonStatic	Max	-0.002416	0.000000	-0.003040	0.000000	-0.000297
28	SLV 6	NonStatic	Min	-0.002416	0.000000	-0.003040	0.000000	-0.000297
28	SLV 7	NonStatic	Max	0.001108	0.000000	-0.005034	0.000000	0.000218
28	SLV 7	NonStatic	Min	0.001108	0.000000	-0.005034	0.000000	0.000218
28	SLV 8	NonStatic	Max	-0.002428	0.000000	-0.004013	0.000000	-0.000296
28	SLV 8	NonStatic	Min	-0.002428	0.000000	-0.004013	0.000000	-0.000296
28	SLV 9	NonStatic	Max	0.004659	0.000000	-0.005533	0.000000	0.000714
28	SLV 9	NonStatic	Min	0.004659	0.000000	-0.005533	0.000000	0.000714
28	SLV 10	NonStatic	Max	-0.005970	0.000000	-0.002544	0.000000	-0.000793

Table: Joint Displacements, Part 1 of 2

Joint	OutputCase	CaseType	StepType	U1	U2	U3	R1	R2
				m	m	m	Radians	Radians
28	SLV 10	NonStatic	Min	-0.005970	0.000000	-0.002544	0.000000	-0.000793
28	SLV 11	NonStatic	Max	0.004695	0.000000	-0.005828	0.000000	0.000722
28	SLV 11	NonStatic	Min	0.004695	0.000000	-0.005828	0.000000	0.000722
28	SLV 12	NonStatic	Max	-0.005996	0.000000	-0.002821	0.000000	-0.000794
28	SLV 12	NonStatic	Min	-0.005996	0.000000	-0.002821	0.000000	-0.000794
28	SLV 13	NonStatic	Max	0.001088	0.000000	-0.004028	0.000000	0.000204
28	SLV 13	NonStatic	Min	0.001088	0.000000	-0.004028	0.000000	0.000204
28	SLV 14	NonStatic	Max	-0.002416	0.000000	-0.003040	0.000000	-0.000297
28	SLV 14	NonStatic	Min	-0.002416	0.000000	-0.003040	0.000000	-0.000297
28	SLV 15	NonStatic	Max	0.001108	0.000000	-0.005034	0.000000	0.000218
28	SLV 15	NonStatic	Min	0.001108	0.000000	-0.005034	0.000000	0.000218
28	SLV 16	NonStatic	Max	-0.002428	0.000000	-0.004013	0.000000	-0.000296
28	SLV 16	NonStatic	Min	-0.002428	0.000000	-0.004013	0.000000	-0.000296
29	SLE-C	NonStatic	Max	0.000694	0.000000	-0.004983	0.000000	0.000084
29	SLE-C	NonStatic	Min	0.000694	0.000000	-0.004983	0.000000	0.000084
29	SLE-F1	NonStatic	Max	-0.000616	0.000000	-0.004546	0.000000	-0.000048
29	SLE-F1	NonStatic	Min	-0.000616	0.000000	-0.004546	0.000000	-0.000048
29	SLE-F2	NonStatic	Max	0.002478	0.000000	-0.004319	0.000000	0.000182
29	SLE-F2	NonStatic	Min	0.002478	0.000000	-0.004319	0.000000	0.000182
29	SLE-F3	NonStatic	Max	-0.001327	0.000000	-0.003621	0.000000	-0.000162
29	SLE-F3	NonStatic	Min	-0.001327	0.000000	-0.003621	0.000000	-0.000162
29	SLE-QP	NonStatic	Max	0.001985	0.000000	-0.004156	0.000000	0.000111
29	SLE-QP	NonStatic	Min	0.001985	0.000000	-0.004156	0.000000	0.000111
29	SLU-1	NonStatic	Max	-0.001011	0.000000	-0.004935	0.000000	-0.000707
29	SLU-1	NonStatic	Min	-0.001011	0.000000	-0.004935	0.000000	-0.000707
29	SLU-2	NonStatic	Max	-0.000621	0.000000	-0.005041	0.000000	-0.000650
29	SLU-2	NonStatic	Min	-0.000621	0.000000	-0.005041	0.000000	-0.000650
29	SLU-3	NonStatic	Max	-0.001067	0.000000	-0.003716	0.000000	-0.000115
29	SLU-3	NonStatic	Min	-0.001067	0.000000	-0.003716	0.000000	-0.000115
29	SLU-4	NonStatic	Max	0.001354	0.000000	-0.005545	0.000000	-0.000396
29	SLU-4	NonStatic	Min	0.001354	0.000000	-0.005545	0.000000	-0.000396
29	SLU-5	NonStatic	Max	0.001332	0.000000	-0.004307	0.000000	0.000183
29	SLU-5	NonStatic	Min	0.001332	0.000000	-0.004307	0.000000	0.000183
29	SLU-6	NonStatic	Max	-0.002939	0.000000	-0.004518	0.000000	-0.000926
29	SLU-6	NonStatic	Min	-0.002939	0.000000	-0.004518	0.000000	-0.000926
29	SLU-7	NonStatic	Max	-0.002836	0.000000	-0.003353	0.000000	-0.000313
29	SLU-7	NonStatic	Min	-0.002836	0.000000	-0.003353	0.000000	-0.000313
29	SLV 1	NonStatic	Max	0.004417	0.000000	-0.005530	0.000000	0.000690
29	SLV 1	NonStatic	Min	0.004417	0.000000	-0.005530	0.000000	0.000690
29	SLV 2	NonStatic	Max	0.004451	0.000000	-0.005825	0.000000	0.000699
29	SLV 2	NonStatic	Min	0.004451	0.000000	-0.005825	0.000000	0.000699
29	SLV 3	NonStatic	Max	0.004451	0.000000	-0.005825	0.000000	0.000699
29	SLV 3	NonStatic	Min	0.004451	0.000000	-0.005825	0.000000	0.000699
29	SLV 4	NonStatic	Max	-0.005717	0.000000	-0.002819	0.000000	-0.000816
29	SLV 4	NonStatic	Min	-0.005717	0.000000	-0.002819	0.000000	-0.000816
29	SLV 5	NonStatic	Max	0.001019	0.000000	-0.004026	0.000000	0.000194
29	SLV 5	NonStatic	Min	0.001019	0.000000	-0.004026	0.000000	0.000194
29	SLV 6	NonStatic	Max	-0.002310	0.000000	-0.003039	0.000000	-0.000308
29	SLV 6	NonStatic	Min	-0.002310	0.000000	-0.003039	0.000000	-0.000308
29	SLV 7	NonStatic	Max	0.001034	0.000000	-0.005030	0.000000	0.000213
29	SLV 7	NonStatic	Min	0.001034	0.000000	-0.005030	0.000000	0.000213
29	SLV 8	NonStatic	Max	-0.002324	0.000000	-0.004011	0.000000	-0.000302
29	SLV 8	NonStatic	Min	-0.002324	0.000000	-0.004011	0.000000	-0.000302
29	SLV 9	NonStatic	Max	0.004417	0.000000	-0.005530	0.000000	0.000690
29	SLV 9	NonStatic	Min	0.004417	0.000000	-0.005530	0.000000	0.000690
29	SLV 10	NonStatic	Max	-0.005691	0.000000	-0.002542	0.000000	-0.000816
29	SLV 10	NonStatic	Min	-0.005691	0.000000	-0.002542	0.000000	-0.000816
29	SLV 11	NonStatic	Max	0.004451	0.000000	-0.005825	0.000000	0.000699
29	SLV 11	NonStatic	Min	0.004451	0.000000	-0.005825	0.000000	0.000699

Table: Joint Displacements, Part 1 of 2

Joint	OutputCase	CaseType	StepType	U1 m	U2 m	U3 m	R1 Radians	R2 Radians
29	SLV 12	NonStatic	Max	-0.005717	0.000000	-0.002819	0.000000	-0.000816
29	SLV 12	NonStatic	Min	-0.005717	0.000000	-0.002819	0.000000	-0.000816
29	SLV 13	NonStatic	Max	0.001019	0.000000	-0.004026	0.000000	0.000194
29	SLV 13	NonStatic	Min	0.001019	0.000000	-0.004026	0.000000	0.000194
29	SLV 14	NonStatic	Max	-0.002310	0.000000	-0.003039	0.000000	-0.000308
29	SLV 14	NonStatic	Min	-0.002310	0.000000	-0.003039	0.000000	-0.000308
29	SLV 15	NonStatic	Max	0.001034	0.000000	-0.005030	0.000000	0.000213
29	SLV 15	NonStatic	Min	0.001034	0.000000	-0.005030	0.000000	0.000213
29	SLV 16	NonStatic	Max	-0.002324	0.000000	-0.004011	0.000000	-0.000302
29	SLV 16	NonStatic	Min	-0.002324	0.000000	-0.004011	0.000000	-0.000302
30	SLE-C	NonStatic	Max	0.000663	0.000000	-0.004975	0.000000	0.000081
30	SLE-C	NonStatic	Min	0.000663	0.000000	-0.004975	0.000000	0.000081
30	SLE-F1	NonStatic	Max	-0.000598	0.000000	-0.004546	0.000000	-0.000047
30	SLE-F1	NonStatic	Min	-0.000598	0.000000	-0.004546	0.000000	-0.000047
30	SLE-F2	NonStatic	Max	0.002412	0.000000	-0.004307	0.000000	0.000177
30	SLE-F2	NonStatic	Min	0.002412	0.000000	-0.004307	0.000000	0.000177
30	SLE-F3	NonStatic	Max	-0.001264	0.000000	-0.003628	0.000000	-0.000166
30	SLE-F3	NonStatic	Min	-0.001264	0.000000	-0.003628	0.000000	-0.000166
30	SLE-QP	NonStatic	Max	0.001944	0.000000	-0.004147	0.000000	0.000109
30	SLE-QP	NonStatic	Min	0.001944	0.000000	-0.004147	0.000000	0.000109
30	SLU-1	NonStatic	Max	-0.000745	0.000000	-0.004970	0.000000	-0.000709
30	SLU-1	NonStatic	Min	-0.000745	0.000000	-0.004970	0.000000	-0.000709
30	SLU-2	NonStatic	Max	-0.000380	0.000000	-0.005072	0.000000	-0.000644
30	SLU-2	NonStatic	Min	-0.000380	0.000000	-0.005072	0.000000	-0.000644
30	SLU-3	NonStatic	Max	-0.001019	0.000000	-0.003720	0.000000	-0.000125
30	SLU-3	NonStatic	Min	-0.001019	0.000000	-0.003720	0.000000	-0.000125
30	SLU-4	NonStatic	Max	0.001502	0.000000	-0.005562	0.000000	-0.000399
30	SLU-4	NonStatic	Min	0.001502	0.000000	-0.005562	0.000000	-0.000399
30	SLU-5	NonStatic	Max	0.001267	0.000000	-0.004295	0.000000	0.000173
30	SLU-5	NonStatic	Min	0.001267	0.000000	-0.004295	0.000000	0.000173
30	SLU-6	NonStatic	Max	-0.002591	0.000000	-0.004565	0.000000	-0.000927
30	SLU-6	NonStatic	Min	-0.002591	0.000000	-0.004565	0.000000	-0.000927
30	SLU-7	NonStatic	Max	-0.002714	0.000000	-0.003369	0.000000	-0.000323
30	SLU-7	NonStatic	Min	-0.002714	0.000000	-0.003369	0.000000	-0.000323
30	SLV 1	NonStatic	Max	0.004167	0.000000	-0.005490	0.000000	0.000665
30	SLV 1	NonStatic	Min	0.004167	0.000000	-0.005490	0.000000	0.000665
30	SLV 2	NonStatic	Max	0.004196	0.000000	-0.005784	0.000000	0.000674
30	SLV 2	NonStatic	Min	0.004196	0.000000	-0.005784	0.000000	0.000674
30	SLV 3	NonStatic	Max	0.004196	0.000000	-0.005784	0.000000	0.000674
30	SLV 3	NonStatic	Min	0.004196	0.000000	-0.005784	0.000000	0.000674
30	SLV 4	NonStatic	Max	-0.005403	0.000000	-0.002862	0.000000	-0.000835
30	SLV 4	NonStatic	Min	-0.005403	0.000000	-0.002862	0.000000	-0.000835
30	SLV 5	NonStatic	Max	0.000950	0.000000	-0.004013	0.000000	0.000184
30	SLV 5	NonStatic	Min	0.000950	0.000000	-0.004013	0.000000	0.000184
30	SLV 6	NonStatic	Max	-0.002191	0.000000	-0.003054	0.000000	-0.000317
30	SLV 6	NonStatic	Min	-0.002191	0.000000	-0.003054	0.000000	-0.000317
30	SLV 7	NonStatic	Max	0.000956	0.000000	-0.005016	0.000000	0.000206
30	SLV 7	NonStatic	Min	0.000956	0.000000	-0.005016	0.000000	0.000206
30	SLV 8	NonStatic	Max	-0.002208	0.000000	-0.004025	0.000000	-0.000306
30	SLV 8	NonStatic	Min	-0.002208	0.000000	-0.004025	0.000000	-0.000306
30	SLV 9	NonStatic	Max	0.004167	0.000000	-0.005490	0.000000	0.000665
30	SLV 9	NonStatic	Min	0.004167	0.000000	-0.005490	0.000000	0.000665
30	SLV 10	NonStatic	Max	-0.005377	0.000000	-0.002585	0.000000	-0.000836
30	SLV 10	NonStatic	Min	-0.005377	0.000000	-0.002585	0.000000	-0.000836
30	SLV 11	NonStatic	Max	0.004196	0.000000	-0.005784	0.000000	0.000674
30	SLV 11	NonStatic	Min	0.004196	0.000000	-0.005784	0.000000	0.000674
30	SLV 12	NonStatic	Max	-0.005403	0.000000	-0.002862	0.000000	-0.000835
30	SLV 12	NonStatic	Min	-0.005403	0.000000	-0.002862	0.000000	-0.000835
30	SLV 13	NonStatic	Max	0.000950	0.000000	-0.004013	0.000000	0.000184

Table: Joint Displacements, Part 1 of 2

Joint	OutputCase	CaseType	StepType	U1	U2	U3	R1	R2
				m	m	m	Radians	Radians
30	SLV 13	NonStatic	Min	0.000950	0.000000	-0.004013	0.000000	0.000184
30	SLV 14	NonStatic	Max	-0.002191	0.000000	-0.003054	0.000000	-0.000317
30	SLV 14	NonStatic	Min	-0.002191	0.000000	-0.003054	0.000000	-0.000317
30	SLV 15	NonStatic	Max	0.000956	0.000000	-0.005016	0.000000	0.000206
30	SLV 15	NonStatic	Min	0.000956	0.000000	-0.005016	0.000000	0.000206
30	SLV 16	NonStatic	Max	-0.002208	0.000000	-0.004025	0.000000	-0.000306
30	SLV 16	NonStatic	Min	-0.002208	0.000000	-0.004025	0.000000	-0.000306
31	SLE-C	NonStatic	Max	0.000641	0.000000	-0.004966	0.000000	0.000079
31	SLE-C	NonStatic	Min	0.000641	0.000000	-0.004966	0.000000	0.000079
31	SLE-F1	NonStatic	Max	-0.000584	0.000000	-0.004548	0.000000	-0.000046
31	SLE-F1	NonStatic	Min	-0.000584	0.000000	-0.004548	0.000000	-0.000046
31	SLE-F2	NonStatic	Max	0.002362	0.000000	-0.004290	0.000000	0.000174
31	SLE-F2	NonStatic	Min	0.002362	0.000000	-0.004290	0.000000	0.000174
31	SLE-F3	NonStatic	Max	-0.001216	0.000000	-0.003641	0.000000	-0.000167
31	SLE-F3	NonStatic	Min	-0.001216	0.000000	-0.003641	0.000000	-0.000167
31	SLE-QP	NonStatic	Max	0.001914	0.000000	-0.004136	0.000000	0.000107
31	SLE-QP	NonStatic	Min	0.001914	0.000000	-0.004136	0.000000	0.000107
31	SLU-1	NonStatic	Max	-0.000543	0.000000	-0.005029	0.000000	-0.000710
31	SLU-1	NonStatic	Min	-0.000543	0.000000	-0.005029	0.000000	-0.000710
31	SLU-2	NonStatic	Max	-0.000197	0.000000	-0.005124	0.000000	-0.000641
31	SLU-2	NonStatic	Min	-0.000197	0.000000	-0.005124	0.000000	-0.000641
31	SLU-3	NonStatic	Max	-0.000981	0.000000	-0.003730	0.000000	-0.000130
31	SLU-3	NonStatic	Min	-0.000981	0.000000	-0.003730	0.000000	-0.000130
31	SLU-4	NonStatic	Max	0.001616	0.000000	-0.005594	0.000000	-0.000401
31	SLU-4	NonStatic	Min	0.001616	0.000000	-0.005594	0.000000	-0.000401
31	SLU-5	NonStatic	Max	0.001220	0.000000	-0.004278	0.000000	0.000167
31	SLU-5	NonStatic	Min	0.001220	0.000000	-0.004278	0.000000	0.000167
31	SLU-6	NonStatic	Max	-0.002327	0.000000	-0.004643	0.000000	-0.000927
31	SLU-6	NonStatic	Min	-0.002327	0.000000	-0.004643	0.000000	-0.000927
31	SLU-7	NonStatic	Max	-0.002620	0.000000	-0.003395	0.000000	-0.000326
31	SLU-7	NonStatic	Min	-0.002620	0.000000	-0.003395	0.000000	-0.000326
31	SLV 1	NonStatic	Max	0.003983	0.000000	-0.005431	0.000000	0.000650
31	SLV 1	NonStatic	Min	0.003983	0.000000	-0.005431	0.000000	0.000650
31	SLV 2	NonStatic	Max	0.004010	0.000000	-0.005724	0.000000	0.000660
31	SLV 2	NonStatic	Min	0.004010	0.000000	-0.005724	0.000000	0.000660
31	SLV 3	NonStatic	Max	0.004010	0.000000	-0.005724	0.000000	0.000660
31	SLV 3	NonStatic	Min	0.004010	0.000000	-0.005724	0.000000	0.000660
31	SLV 4	NonStatic	Max	-0.005161	0.000000	-0.002933	0.000000	-0.000841
31	SLV 4	NonStatic	Min	-0.005161	0.000000	-0.002933	0.000000	-0.000841
31	SLV 5	NonStatic	Max	0.000900	0.000000	-0.003996	0.000000	0.000178
31	SLV 5	NonStatic	Min	0.000900	0.000000	-0.003996	0.000000	0.000178
31	SLV 6	NonStatic	Max	-0.002098	0.000000	-0.003080	0.000000	-0.000320
31	SLV 6	NonStatic	Min	-0.002098	0.000000	-0.003080	0.000000	-0.000320
31	SLV 7	NonStatic	Max	0.000899	0.000000	-0.004996	0.000000	0.000203
31	SLV 7	NonStatic	Min	0.000899	0.000000	-0.004996	0.000000	0.000203
31	SLV 8	NonStatic	Max	-0.002119	0.000000	-0.004049	0.000000	-0.000307
31	SLV 8	NonStatic	Min	-0.002119	0.000000	-0.004049	0.000000	-0.000307
31	SLV 9	NonStatic	Max	0.003983	0.000000	-0.005431	0.000000	0.000650
31	SLV 9	NonStatic	Min	0.003983	0.000000	-0.005431	0.000000	0.000650
31	SLV 10	NonStatic	Max	-0.005134	0.000000	-0.002657	0.000000	-0.000843
31	SLV 10	NonStatic	Min	-0.005134	0.000000	-0.002657	0.000000	-0.000843
31	SLV 11	NonStatic	Max	0.004010	0.000000	-0.005724	0.000000	0.000660
31	SLV 11	NonStatic	Min	0.004010	0.000000	-0.005724	0.000000	0.000660
31	SLV 12	NonStatic	Max	-0.005161	0.000000	-0.002933	0.000000	-0.000841
31	SLV 12	NonStatic	Min	-0.005161	0.000000	-0.002933	0.000000	-0.000841
31	SLV 13	NonStatic	Max	0.000900	0.000000	-0.003996	0.000000	0.000178
31	SLV 13	NonStatic	Min	0.000900	0.000000	-0.003996	0.000000	0.000178
31	SLV 14	NonStatic	Max	-0.002098	0.000000	-0.003080	0.000000	-0.000320
31	SLV 14	NonStatic	Min	-0.002098	0.000000	-0.003080	0.000000	-0.000320

Table: Joint Displacements, Part 1 of 2

Joint	OutputCase	CaseType	StepType	U1	U2	U3	R1	R2
				m	m	m	Radians	Radians
31	SLV 15	NonStatic	Max	0.000899	0.000000	-0.004996	0.000000	0.000203
31	SLV 15	NonStatic	Min	0.000899	0.000000	-0.004996	0.000000	0.000203
31	SLV 16	NonStatic	Max	-0.002119	0.000000	-0.004049	0.000000	-0.000307
31	SLV 16	NonStatic	Min	-0.002119	0.000000	-0.004049	0.000000	-0.000307
32	SLE-C	NonStatic	Max	0.000590	0.000000	-0.004935	0.000000	0.000079
32	SLE-C	NonStatic	Min	0.000590	0.000000	-0.004935	0.000000	0.000079
32	SLE-F1	NonStatic	Max	-0.000554	0.000000	-0.004566	0.000000	-0.000046
32	SLE-F1	NonStatic	Min	-0.000554	0.000000	-0.004566	0.000000	-0.000046
32	SLE-F2	NonStatic	Max	0.002249	0.000000	-0.004222	0.000000	0.000174
32	SLE-F2	NonStatic	Min	0.002249	0.000000	-0.004222	0.000000	0.000174
32	SLE-F3	NonStatic	Max	-0.001107	0.000000	-0.003706	0.000000	-0.000167
32	SLE-F3	NonStatic	Min	-0.001107	0.000000	-0.003706	0.000000	-0.000167
32	SLE-QP	NonStatic	Max	0.001844	0.000000	-0.004094	0.000000	0.000107
32	SLE-QP	NonStatic	Min	0.001844	0.000000	-0.004094	0.000000	0.000107
32	SLU-1	NonStatic	Max	-0.000080	0.000000	-0.005308	0.000000	-0.000710
32	SLU-1	NonStatic	Min	-0.000080	0.000000	-0.005308	0.000000	-0.000710
32	SLU-2	NonStatic	Max	0.000221	0.000000	-0.005377	0.000000	-0.000642
32	SLU-2	NonStatic	Min	0.000221	0.000000	-0.005377	0.000000	-0.000642
32	SLU-3	NonStatic	Max	-0.000896	0.000000	-0.003781	0.000000	-0.000130
32	SLU-3	NonStatic	Min	-0.000896	0.000000	-0.003781	0.000000	-0.000130
32	SLU-4	NonStatic	Max	0.001877	0.000000	-0.005752	0.000000	-0.000401
32	SLU-4	NonStatic	Min	0.001877	0.000000	-0.005752	0.000000	-0.000401
32	SLU-5	NonStatic	Max	0.001111	0.000000	-0.004213	0.000000	0.000167
32	SLU-5	NonStatic	Min	0.001111	0.000000	-0.004213	0.000000	0.000167
32	SLU-6	NonStatic	Max	-0.001723	0.000000	-0.005007	0.000000	-0.000927
32	SLU-6	NonStatic	Min	-0.001723	0.000000	-0.005007	0.000000	-0.000927
32	SLU-7	NonStatic	Max	-0.002407	0.000000	-0.003524	0.000000	-0.000326
32	SLU-7	NonStatic	Min	-0.002407	0.000000	-0.003524	0.000000	-0.000326
32	SLV 1	NonStatic	Max	0.003561	0.000000	-0.005177	0.000000	0.000649
32	SLV 1	NonStatic	Min	0.003561	0.000000	-0.005177	0.000000	0.000649
32	SLV 2	NonStatic	Max	0.003581	0.000000	-0.005466	0.000000	0.000660
32	SLV 2	NonStatic	Min	0.003581	0.000000	-0.005466	0.000000	0.000660
32	SLV 3	NonStatic	Max	0.003581	0.000000	-0.005466	0.000000	0.000660
32	SLV 3	NonStatic	Min	0.003581	0.000000	-0.005466	0.000000	0.000660
32	SLV 4	NonStatic	Max	-0.004613	0.000000	-0.003264	0.000000	-0.000841
32	SLV 4	NonStatic	Min	-0.004613	0.000000	-0.003264	0.000000	-0.000841
32	SLV 5	NonStatic	Max	0.000784	0.000000	-0.003927	0.000000	0.000178
32	SLV 5	NonStatic	Min	0.000784	0.000000	-0.003927	0.000000	0.000178
32	SLV 6	NonStatic	Max	-0.001889	0.000000	-0.003207	0.000000	-0.000321
32	SLV 6	NonStatic	Min	-0.001889	0.000000	-0.003207	0.000000	-0.000321
32	SLV 7	NonStatic	Max	0.000768	0.000000	-0.004917	0.000000	0.000202
32	SLV 7	NonStatic	Min	0.000768	0.000000	-0.004917	0.000000	0.000202
32	SLV 8	NonStatic	Max	-0.001919	0.000000	-0.004170	0.000000	-0.000307
32	SLV 8	NonStatic	Min	-0.001919	0.000000	-0.004170	0.000000	-0.000307
32	SLV 9	NonStatic	Max	0.003561	0.000000	-0.005177	0.000000	0.000649
32	SLV 9	NonStatic	Min	0.003561	0.000000	-0.005177	0.000000	0.000649
32	SLV 10	NonStatic	Max	-0.004585	0.000000	-0.002988	0.000000	-0.000844
32	SLV 10	NonStatic	Min	-0.004585	0.000000	-0.002988	0.000000	-0.000844
32	SLV 11	NonStatic	Max	0.003581	0.000000	-0.005466	0.000000	0.000660
32	SLV 11	NonStatic	Min	0.003581	0.000000	-0.005466	0.000000	0.000660
32	SLV 12	NonStatic	Max	-0.004613	0.000000	-0.003264	0.000000	-0.000841
32	SLV 12	NonStatic	Min	-0.004613	0.000000	-0.003264	0.000000	-0.000841
32	SLV 13	NonStatic	Max	0.000784	0.000000	-0.003927	0.000000	0.000178
32	SLV 13	NonStatic	Min	0.000784	0.000000	-0.003927	0.000000	0.000178
32	SLV 14	NonStatic	Max	-0.001889	0.000000	-0.003207	0.000000	-0.000321
32	SLV 14	NonStatic	Min	-0.001889	0.000000	-0.003207	0.000000	-0.000321
32	SLV 15	NonStatic	Max	0.000768	0.000000	-0.004917	0.000000	0.000202
32	SLV 15	NonStatic	Min	0.000768	0.000000	-0.004917	0.000000	0.000202
32	SLV 16	NonStatic	Max	-0.001919	0.000000	-0.004170	0.000000	-0.000307

Table: Joint Displacements, Part 1 of 2

Joint	OutputCase	CaseType	StepType	U1	U2	U3	R1	R2
				m	m	m	Radians	Radians
32	SLV 16	NonStatic	Min	-0.001919	0.000000	-0.004170	0.000000	-0.000307
33	SLE-C	NonStatic	Max	0.000914	0.000000	-0.004859	0.000000	0.000077
33	SLE-C	NonStatic	Min	0.000914	0.000000	-0.004859	0.000000	0.000077
33	SLE-F1	NonStatic	Max	-0.000727	0.000000	-0.004656	0.000000	-0.000045
33	SLE-F1	NonStatic	Min	-0.000727	0.000000	-0.004656	0.000000	-0.000045
33	SLE-F2	NonStatic	Max	0.002941	0.000000	-0.004011	0.000000	0.000169
33	SLE-F2	NonStatic	Min	0.002941	0.000000	-0.004011	0.000000	0.000169
33	SLE-F3	NonStatic	Max	-0.001667	0.000000	-0.003882	0.000000	-0.000139
33	SLE-F3	NonStatic	Min	-0.001667	0.000000	-0.003882	0.000000	-0.000139
33	SLE-QP	NonStatic	Max	0.002259	0.000000	-0.003986	0.000000	0.000098
33	SLE-QP	NonStatic	Min	0.002259	0.000000	-0.003986	0.000000	0.000098
33	SLU-1	NonStatic	Max	-0.002704	0.000000	-0.006244	0.000000	-0.000708
33	SLU-1	NonStatic	Min	-0.002704	0.000000	-0.006244	0.000000	-0.000708
33	SLU-2	NonStatic	Max	-0.002243	0.000000	-0.006305	0.000000	-0.000671
33	SLU-2	NonStatic	Min	-0.002243	0.000000	-0.006305	0.000000	-0.000671
33	SLU-3	NonStatic	Max	-0.001244	0.000000	-0.003854	0.000000	-0.000083
33	SLU-3	NonStatic	Min	-0.001244	0.000000	-0.003854	0.000000	-0.000083
33	SLU-4	NonStatic	Max	0.000375	0.000000	-0.006348	0.000000	-0.000433
33	SLU-4	NonStatic	Min	0.000375	0.000000	-0.006348	0.000000	-0.000433
33	SLU-5	NonStatic	Max	0.001842	0.000000	-0.003958	0.000000	0.000183
33	SLU-5	NonStatic	Min	0.001842	0.000000	-0.003958	0.000000	0.000183
33	SLU-6	NonStatic	Max	-0.005158	0.000000	-0.006207	0.000000	-0.000912
33	SLU-6	NonStatic	Min	-0.005158	0.000000	-0.006207	0.000000	-0.000912
33	SLU-7	NonStatic	Max	-0.003492	0.000000	-0.003839	0.000000	-0.000269
33	SLU-7	NonStatic	Min	-0.003492	0.000000	-0.003839	0.000000	-0.000269
33	SLV 1	NonStatic	Max	0.006270	0.000000	-0.004191	0.000000	0.000694
33	SLV 1	NonStatic	Min	0.006270	0.000000	-0.004191	0.000000	0.000694
33	SLV 2	NonStatic	Max	0.006314	0.000000	-0.004482	0.000000	0.000699
33	SLV 2	NonStatic	Min	0.006314	0.000000	-0.004482	0.000000	0.000699
33	SLV 3	NonStatic	Max	0.006314	0.000000	-0.004482	0.000000	0.000699
33	SLV 3	NonStatic	Min	0.006314	0.000000	-0.004482	0.000000	0.000699
33	SLV 4	NonStatic	Max	-0.007502	0.000000	-0.004125	0.000000	-0.000728
33	SLV 4	NonStatic	Min	-0.007502	0.000000	-0.004125	0.000000	-0.000728
33	SLV 5	NonStatic	Max	0.001562	0.000000	-0.003647	0.000000	0.000196
33	SLV 5	NonStatic	Min	0.001562	0.000000	-0.003647	0.000000	0.000196
33	SLV 6	NonStatic	Max	-0.002959	0.000000	-0.003517	0.000000	-0.000266
33	SLV 6	NonStatic	Min	-0.002959	0.000000	-0.003517	0.000000	-0.000266
33	SLV 7	NonStatic	Max	0.001588	0.000000	-0.004658	0.000000	0.000205
33	SLV 7	NonStatic	Min	0.001588	0.000000	-0.004658	0.000000	0.000205
33	SLV 8	NonStatic	Max	-0.002990	0.000000	-0.004515	0.000000	-0.000268
33	SLV 8	NonStatic	Min	-0.002990	0.000000	-0.004515	0.000000	-0.000268
33	SLV 9	NonStatic	Max	0.006270	0.000000	-0.004191	0.000000	0.000694
33	SLV 9	NonStatic	Min	0.006270	0.000000	-0.004191	0.000000	0.000694
33	SLV 10	NonStatic	Max	-0.007467	0.000000	-0.003838	0.000000	-0.000727
33	SLV 10	NonStatic	Min	-0.007467	0.000000	-0.003838	0.000000	-0.000727
33	SLV 11	NonStatic	Max	0.006314	0.000000	-0.004482	0.000000	0.000699
33	SLV 11	NonStatic	Min	0.006314	0.000000	-0.004482	0.000000	0.000699
33	SLV 12	NonStatic	Max	-0.007502	0.000000	-0.004125	0.000000	-0.000728
33	SLV 12	NonStatic	Min	-0.007502	0.000000	-0.004125	0.000000	-0.000728
33	SLV 13	NonStatic	Max	0.001562	0.000000	-0.003647	0.000000	0.000196
33	SLV 13	NonStatic	Min	0.001562	0.000000	-0.003647	0.000000	0.000196
33	SLV 14	NonStatic	Max	-0.002959	0.000000	-0.003517	0.000000	-0.000266
33	SLV 14	NonStatic	Min	-0.002959	0.000000	-0.003517	0.000000	-0.000266
33	SLV 15	NonStatic	Max	0.001588	0.000000	-0.004658	0.000000	0.000205
33	SLV 15	NonStatic	Min	0.001588	0.000000	-0.004658	0.000000	0.000205
33	SLV 16	NonStatic	Max	-0.002990	0.000000	-0.004515	0.000000	-0.000268
33	SLV 16	NonStatic	Min	-0.002990	0.000000	-0.004515	0.000000	-0.000268
34	SLE-C	NonStatic	Max	0.000907	0.000000	-0.004881	0.000000	0.000077
34	SLE-C	NonStatic	Min	0.000907	0.000000	-0.004881	0.000000	0.000077

Table: Joint Displacements, Part 1 of 2

Joint	OutputCase	CaseType	StepType	U1 m	U2 m	U3 m	R1 Radians	R2 Radians
34	SLE-F1	NonStatic	Max	-0.000726	0.000000	-0.004642	0.000000	-0.000047
34	SLE-F1	NonStatic	Min	-0.000726	0.000000	-0.004642	0.000000	-0.000047
34	SLE-F2	NonStatic	Max	0.002929	0.000000	-0.004060	0.000000	0.000171
34	SLE-F2	NonStatic	Min	0.002929	0.000000	-0.004060	0.000000	0.000171
34	SLE-F3	NonStatic	Max	-0.001660	0.000000	-0.003842	0.000000	-0.000136
34	SLE-F3	NonStatic	Min	-0.001660	0.000000	-0.003842	0.000000	-0.000136
34	SLE-QP	NonStatic	Max	0.002251	0.000000	-0.004014	0.000000	0.000098
34	SLE-QP	NonStatic	Min	0.002251	0.000000	-0.004014	0.000000	0.000098
34	SLU-1	NonStatic	Max	-0.002664	0.000000	-0.006035	0.000000	-0.000707
34	SLU-1	NonStatic	Min	-0.002664	0.000000	-0.006035	0.000000	-0.000707
34	SLU-2	NonStatic	Max	-0.002203	0.000000	-0.006106	0.000000	-0.000676
34	SLU-2	NonStatic	Min	-0.002203	0.000000	-0.006106	0.000000	-0.000676
34	SLU-3	NonStatic	Max	-0.001242	0.000000	-0.003832	0.000000	-0.000076
34	SLU-3	NonStatic	Min	-0.001242	0.000000	-0.003832	0.000000	-0.000076
34	SLU-4	NonStatic	Max	0.000399	0.000000	-0.006219	0.000000	-0.000433
34	SLU-4	NonStatic	Min	0.000399	0.000000	-0.006219	0.000000	-0.000433
34	SLU-5	NonStatic	Max	0.001829	0.000000	-0.004012	0.000000	0.000188
34	SLU-5	NonStatic	Min	0.001829	0.000000	-0.004012	0.000000	0.000188
34	SLU-6	NonStatic	Max	-0.005105	0.000000	-0.005938	0.000000	-0.000911
34	SLU-6	NonStatic	Min	-0.005105	0.000000	-0.005938	0.000000	-0.000911
34	SLU-7	NonStatic	Max	-0.003478	0.000000	-0.003762	0.000000	-0.000263
34	SLU-7	NonStatic	Min	-0.003478	0.000000	-0.003762	0.000000	-0.000263
34	SLV 1	NonStatic	Max	0.006223	0.000000	-0.004397	0.000000	0.000711
34	SLV 1	NonStatic	Min	0.006223	0.000000	-0.004397	0.000000	0.000711
34	SLV 2	NonStatic	Max	0.006267	0.000000	-0.004689	0.000000	0.000715
34	SLV 2	NonStatic	Min	0.006267	0.000000	-0.004689	0.000000	0.000715
34	SLV 3	NonStatic	Max	0.006267	0.000000	-0.004689	0.000000	0.000715
34	SLV 3	NonStatic	Min	0.006267	0.000000	-0.004689	0.000000	0.000715
34	SLV 4	NonStatic	Max	-0.007462	0.000000	-0.003915	0.000000	-0.000715
34	SLV 4	NonStatic	Min	-0.007462	0.000000	-0.003915	0.000000	-0.000715
34	SLV 5	NonStatic	Max	0.001548	0.000000	-0.003705	0.000000	0.000202
34	SLV 5	NonStatic	Min	0.001548	0.000000	-0.003705	0.000000	0.000202
34	SLV 6	NonStatic	Max	-0.002945	0.000000	-0.003441	0.000000	-0.000260
34	SLV 6	NonStatic	Min	-0.002945	0.000000	-0.003441	0.000000	-0.000260
34	SLV 7	NonStatic	Max	0.001573	0.000000	-0.004718	0.000000	0.000207
34	SLV 7	NonStatic	Min	0.001573	0.000000	-0.004718	0.000000	0.000207
34	SLV 8	NonStatic	Max	-0.002977	0.000000	-0.004437	0.000000	-0.000265
34	SLV 8	NonStatic	Min	-0.002977	0.000000	-0.004437	0.000000	-0.000265
34	SLV 9	NonStatic	Max	0.006223	0.000000	-0.004397	0.000000	0.000711
34	SLV 9	NonStatic	Min	0.006223	0.000000	-0.004397	0.000000	0.000711
34	SLV 10	NonStatic	Max	-0.007427	0.000000	-0.003629	0.000000	-0.000713
34	SLV 10	NonStatic	Min	-0.007427	0.000000	-0.003629	0.000000	-0.000713
34	SLV 11	NonStatic	Max	0.006267	0.000000	-0.004689	0.000000	0.000715
34	SLV 11	NonStatic	Min	0.006267	0.000000	-0.004689	0.000000	0.000715
34	SLV 12	NonStatic	Max	-0.007462	0.000000	-0.003915	0.000000	-0.000715
34	SLV 12	NonStatic	Min	-0.007462	0.000000	-0.003915	0.000000	-0.000715
34	SLV 13	NonStatic	Max	0.001548	0.000000	-0.003705	0.000000	0.000202
34	SLV 13	NonStatic	Min	0.001548	0.000000	-0.003705	0.000000	0.000202
34	SLV 14	NonStatic	Max	-0.002945	0.000000	-0.003441	0.000000	-0.000260
34	SLV 14	NonStatic	Min	-0.002945	0.000000	-0.003441	0.000000	-0.000260
34	SLV 15	NonStatic	Max	0.001573	0.000000	-0.004718	0.000000	0.000207
34	SLV 15	NonStatic	Min	0.001573	0.000000	-0.004718	0.000000	0.000207
34	SLV 16	NonStatic	Max	-0.002977	0.000000	-0.004437	0.000000	-0.000265
34	SLV 16	NonStatic	Min	-0.002977	0.000000	-0.004437	0.000000	-0.000265
35	SLE-C	NonStatic	Max	0.000898	0.000000	-0.004901	0.000000	0.000077
35	SLE-C	NonStatic	Min	0.000898	0.000000	-0.004901	0.000000	0.000077
35	SLE-F1	NonStatic	Max	-0.000723	0.000000	-0.004628	0.000000	-0.000049
35	SLE-F1	NonStatic	Min	-0.000723	0.000000	-0.004628	0.000000	-0.000049
35	SLE-F2	NonStatic	Max	0.002910	0.000000	-0.004108	0.000000	0.000173

Table: Joint Displacements, Part 1 of 2

Joint	OutputCase	CaseType	StepType	U1	U2	U3	R1	R2
				m	m	m	Radians	Radians
35	SLE-F2	NonStatic	Min	0.002910	0.000000	-0.004108	0.000000	0.000173
35	SLE-F3	NonStatic	Max	-0.001648	0.000000	-0.003804	0.000000	-0.000135
35	SLE-F3	NonStatic	Min	-0.001648	0.000000	-0.003804	0.000000	-0.000135
35	SLE-QP	NonStatic	Max	0.002240	0.000000	-0.004041	0.000000	0.000098
35	SLE-QP	NonStatic	Min	0.002240	0.000000	-0.004041	0.000000	0.000098
35	SLU-1	NonStatic	Max	-0.002594	0.000000	-0.005834	0.000000	-0.000705
35	SLU-1	NonStatic	Min	-0.002594	0.000000	-0.005834	0.000000	-0.000705
35	SLU-2	NonStatic	Max	-0.002136	0.000000	-0.005912	0.000000	-0.000679
35	SLU-2	NonStatic	Min	-0.002136	0.000000	-0.005912	0.000000	-0.000679
35	SLU-3	NonStatic	Max	-0.001238	0.000000	-0.003811	0.000000	-0.000070
35	SLU-3	NonStatic	Min	-0.001238	0.000000	-0.003811	0.000000	-0.000070
35	SLU-4	NonStatic	Max	0.000442	0.000000	-0.006094	0.000000	-0.000432
35	SLU-4	NonStatic	Min	0.000442	0.000000	-0.006094	0.000000	-0.000432
35	SLU-5	NonStatic	Max	0.001807	0.000000	-0.004065	0.000000	0.000194
35	SLU-5	NonStatic	Min	0.001807	0.000000	-0.004065	0.000000	0.000194
35	SLU-6	NonStatic	Max	-0.005015	0.000000	-0.005680	0.000000	-0.000911
35	SLU-6	NonStatic	Min	-0.005015	0.000000	-0.005680	0.000000	-0.000911
35	SLU-7	NonStatic	Max	-0.003454	0.000000	-0.003689	0.000000	-0.000259
35	SLU-7	NonStatic	Min	-0.003454	0.000000	-0.003689	0.000000	-0.000259
35	SLV 1	NonStatic	Max	0.006146	0.000000	-0.004599	0.000000	0.000728
35	SLV 1	NonStatic	Min	0.006146	0.000000	-0.004599	0.000000	0.000728
35	SLV 2	NonStatic	Max	0.006189	0.000000	-0.004893	0.000000	0.000731
35	SLV 2	NonStatic	Min	0.006189	0.000000	-0.004893	0.000000	0.000731
35	SLV 3	NonStatic	Max	0.006189	0.000000	-0.004893	0.000000	0.000731
35	SLV 3	NonStatic	Min	0.006189	0.000000	-0.004893	0.000000	0.000731
35	SLV 4	NonStatic	Max	-0.007394	0.000000	-0.003716	0.000000	-0.000706
35	SLV 4	NonStatic	Min	-0.007394	0.000000	-0.003716	0.000000	-0.000706
35	SLV 5	NonStatic	Max	0.001525	0.000000	-0.003763	0.000000	0.000208
35	SLV 5	NonStatic	Min	0.001525	0.000000	-0.003763	0.000000	0.000208
35	SLV 6	NonStatic	Max	-0.002921	0.000000	-0.003369	0.000000	-0.000256
35	SLV 6	NonStatic	Min	-0.002921	0.000000	-0.003369	0.000000	-0.000256
35	SLV 7	NonStatic	Max	0.001549	0.000000	-0.004776	0.000000	0.000210
35	SLV 7	NonStatic	Min	0.001549	0.000000	-0.004776	0.000000	0.000210
35	SLV 8	NonStatic	Max	-0.002952	0.000000	-0.004363	0.000000	-0.000264
35	SLV 8	NonStatic	Min	-0.002952	0.000000	-0.004363	0.000000	-0.000264
35	SLV 9	NonStatic	Max	0.006146	0.000000	-0.004599	0.000000	0.000728
35	SLV 9	NonStatic	Min	0.006146	0.000000	-0.004599	0.000000	0.000728
35	SLV 10	NonStatic	Max	-0.007359	0.000000	-0.003431	0.000000	-0.000702
35	SLV 10	NonStatic	Min	-0.007359	0.000000	-0.003431	0.000000	-0.000702
35	SLV 11	NonStatic	Max	0.006189	0.000000	-0.004893	0.000000	0.000731
35	SLV 11	NonStatic	Min	0.006189	0.000000	-0.004893	0.000000	0.000731
35	SLV 12	NonStatic	Max	-0.007394	0.000000	-0.003716	0.000000	-0.000706
35	SLV 12	NonStatic	Min	-0.007394	0.000000	-0.003716	0.000000	-0.000706
35	SLV 13	NonStatic	Max	0.001525	0.000000	-0.003763	0.000000	0.000208
35	SLV 13	NonStatic	Min	0.001525	0.000000	-0.003763	0.000000	0.000208
35	SLV 14	NonStatic	Max	-0.002921	0.000000	-0.003369	0.000000	-0.000256
35	SLV 14	NonStatic	Min	-0.002921	0.000000	-0.003369	0.000000	-0.000256
35	SLV 15	NonStatic	Max	0.001549	0.000000	-0.004776	0.000000	0.000210
35	SLV 15	NonStatic	Min	0.001549	0.000000	-0.004776	0.000000	0.000210
35	SLV 16	NonStatic	Max	-0.002952	0.000000	-0.004363	0.000000	-0.000264
35	SLV 16	NonStatic	Min	-0.002952	0.000000	-0.004363	0.000000	-0.000264
36	SLE-C	NonStatic	Max	0.000885	0.000000	-0.004920	0.000000	0.000078
36	SLE-C	NonStatic	Min	0.000885	0.000000	-0.004920	0.000000	0.000078
36	SLE-F1	NonStatic	Max	-0.000717	0.000000	-0.004614	0.000000	-0.000050
36	SLE-F1	NonStatic	Min	-0.000717	0.000000	-0.004614	0.000000	-0.000050
36	SLE-F2	NonStatic	Max	0.002885	0.000000	-0.004153	0.000000	0.000175
36	SLE-F2	NonStatic	Min	0.002885	0.000000	-0.004153	0.000000	0.000175
36	SLE-F3	NonStatic	Max	-0.001632	0.000000	-0.003768	0.000000	-0.000134
36	SLE-F3	NonStatic	Min	-0.001632	0.000000	-0.003768	0.000000	-0.000134

Table: Joint Displacements, Part 1 of 2

Joint	OutputCase	CaseType	StepType	U1	U2	U3	R1	R2
				m	m	m	Radians	Radians
36	SLE-QP	NonStatic	Max	0.002226	0.000000	-0.004066	0.000000	0.000099
36	SLE-QP	NonStatic	Min	0.002226	0.000000	-0.004066	0.000000	0.000099
36	SLU-1	NonStatic	Max	-0.002499	0.000000	-0.005646	0.000000	-0.000703
36	SLU-1	NonStatic	Min	-0.002499	0.000000	-0.005646	0.000000	-0.000703
36	SLU-2	NonStatic	Max	-0.002042	0.000000	-0.005729	0.000000	-0.000680
36	SLU-2	NonStatic	Min	-0.002042	0.000000	-0.005729	0.000000	-0.000680
36	SLU-3	NonStatic	Max	-0.001231	0.000000	-0.003794	0.000000	-0.000067
36	SLU-3	NonStatic	Min	-0.001231	0.000000	-0.003794	0.000000	-0.000067
36	SLU-4	NonStatic	Max	0.000500	0.000000	-0.005978	0.000000	-0.000428
36	SLU-4	NonStatic	Min	0.000500	0.000000	-0.005978	0.000000	-0.000428
36	SLU-5	NonStatic	Max	0.001777	0.000000	-0.004117	0.000000	0.000199
36	SLU-5	NonStatic	Min	0.001777	0.000000	-0.004117	0.000000	0.000199
36	SLU-6	NonStatic	Max	-0.004890	0.000000	-0.005437	0.000000	-0.000911
36	SLU-6	NonStatic	Min	-0.004890	0.000000	-0.005437	0.000000	-0.000911
36	SLU-7	NonStatic	Max	-0.003421	0.000000	-0.003621	0.000000	-0.000256
36	SLU-7	NonStatic	Min	-0.003421	0.000000	-0.003621	0.000000	-0.000256
36	SLV 1	NonStatic	Max	0.006039	0.000000	-0.004795	0.000000	0.000742
36	SLV 1	NonStatic	Min	0.006039	0.000000	-0.004795	0.000000	0.000742
36	SLV 2	NonStatic	Max	0.006082	0.000000	-0.005088	0.000000	0.000744
36	SLV 2	NonStatic	Min	0.006082	0.000000	-0.005088	0.000000	0.000744
36	SLV 3	NonStatic	Max	0.006082	0.000000	-0.005088	0.000000	0.000744
36	SLV 3	NonStatic	Min	0.006082	0.000000	-0.005088	0.000000	0.000744
36	SLV 4	NonStatic	Max	-0.007301	0.000000	-0.003531	0.000000	-0.000702
36	SLV 4	NonStatic	Min	-0.007301	0.000000	-0.003531	0.000000	-0.000702
36	SLV 5	NonStatic	Max	0.001493	0.000000	-0.003819	0.000000	0.000214
36	SLV 5	NonStatic	Min	0.001493	0.000000	-0.003819	0.000000	0.000214
36	SLV 6	NonStatic	Max	-0.002888	0.000000	-0.003301	0.000000	-0.000254
36	SLV 6	NonStatic	Min	-0.002888	0.000000	-0.003301	0.000000	-0.000254
36	SLV 7	NonStatic	Max	0.001518	0.000000	-0.004831	0.000000	0.000213
36	SLV 7	NonStatic	Min	0.001518	0.000000	-0.004831	0.000000	0.000213
36	SLV 8	NonStatic	Max	-0.002918	0.000000	-0.004292	0.000000	-0.000265
36	SLV 8	NonStatic	Min	-0.002918	0.000000	-0.004292	0.000000	-0.000265
36	SLV 9	NonStatic	Max	0.006039	0.000000	-0.004795	0.000000	0.000742
36	SLV 9	NonStatic	Min	0.006039	0.000000	-0.004795	0.000000	0.000742
36	SLV 10	NonStatic	Max	-0.007267	0.000000	-0.003248	0.000000	-0.000697
36	SLV 10	NonStatic	Min	-0.007267	0.000000	-0.003248	0.000000	-0.000697
36	SLV 11	NonStatic	Max	0.006082	0.000000	-0.005088	0.000000	0.000744
36	SLV 11	NonStatic	Min	0.006082	0.000000	-0.005088	0.000000	0.000744
36	SLV 12	NonStatic	Max	-0.007301	0.000000	-0.003531	0.000000	-0.000702
36	SLV 12	NonStatic	Min	-0.007301	0.000000	-0.003531	0.000000	-0.000702
36	SLV 13	NonStatic	Max	0.001493	0.000000	-0.003819	0.000000	0.000214
36	SLV 13	NonStatic	Min	0.001493	0.000000	-0.003819	0.000000	0.000214
36	SLV 14	NonStatic	Max	-0.002888	0.000000	-0.003301	0.000000	-0.000254
36	SLV 14	NonStatic	Min	-0.002888	0.000000	-0.003301	0.000000	-0.000254
36	SLV 15	NonStatic	Max	0.001518	0.000000	-0.004831	0.000000	0.000213
36	SLV 15	NonStatic	Min	0.001518	0.000000	-0.004831	0.000000	0.000213
36	SLV 16	NonStatic	Max	-0.002918	0.000000	-0.004292	0.000000	-0.000265
36	SLV 16	NonStatic	Min	-0.002918	0.000000	-0.004292	0.000000	-0.000265
37	SLE-C	NonStatic	Max	0.000869	0.000000	-0.004938	0.000000	0.000080
37	SLE-C	NonStatic	Min	0.000869	0.000000	-0.004938	0.000000	0.000080
37	SLE-F1	NonStatic	Max	-0.000709	0.000000	-0.004600	0.000000	-0.000051
37	SLE-F1	NonStatic	Min	-0.000709	0.000000	-0.004600	0.000000	-0.000051
37	SLE-F2	NonStatic	Max	0.002852	0.000000	-0.004194	0.000000	0.000178
37	SLE-F2	NonStatic	Min	0.002852	0.000000	-0.004194	0.000000	0.000178
37	SLE-F3	NonStatic	Max	-0.001610	0.000000	-0.003735	0.000000	-0.000135
37	SLE-F3	NonStatic	Min	-0.001610	0.000000	-0.003735	0.000000	-0.000135
37	SLE-QP	NonStatic	Max	0.002207	0.000000	-0.004089	0.000000	0.000101
37	SLE-QP	NonStatic	Min	0.002207	0.000000	-0.004089	0.000000	0.000101
37	SLU-1	NonStatic	Max	-0.002378	0.000000	-0.005474	0.000000	-0.000701

Table: Joint Displacements, Part 1 of 2

Joint	OutputCase	CaseType	StepType	U1	U2	U3	R1	R2
				m	m	m	Radians	Radians
37	SLU-1	NonStatic	Min	-0.002378	0.000000	-0.005474	0.000000	-0.000701
37	SLU-2	NonStatic	Max	-0.001923	0.000000	-0.005562	0.000000	-0.000680
37	SLU-2	NonStatic	Min	-0.001923	0.000000	-0.005562	0.000000	-0.000680
37	SLU-3	NonStatic	Max	-0.001223	0.000000	-0.003778	0.000000	-0.000065
37	SLU-3	NonStatic	Min	-0.001223	0.000000	-0.003778	0.000000	-0.000065
37	SLU-4	NonStatic	Max	0.000573	0.000000	-0.005872	0.000000	-0.000424
37	SLU-4	NonStatic	Min	0.000573	0.000000	-0.005872	0.000000	-0.000424
37	SLU-5	NonStatic	Max	0.001740	0.000000	-0.004165	0.000000	0.000203
37	SLU-5	NonStatic	Min	0.001740	0.000000	-0.004165	0.000000	0.000203
37	SLU-6	NonStatic	Max	-0.004733	0.000000	-0.005215	0.000000	-0.000910
37	SLU-6	NonStatic	Min	-0.004733	0.000000	-0.005215	0.000000	-0.000910
37	SLU-7	NonStatic	Max	-0.003379	0.000000	-0.003559	0.000000	-0.000256
37	SLU-7	NonStatic	Min	-0.003379	0.000000	-0.003559	0.000000	-0.000256
37	SLV 1	NonStatic	Max	0.005902	0.000000	-0.004976	0.000000	0.000753
37	SLV 1	NonStatic	Min	0.005902	0.000000	-0.004976	0.000000	0.000753
37	SLV 2	NonStatic	Max	0.005945	0.000000	-0.005270	0.000000	0.000755
37	SLV 2	NonStatic	Min	0.005945	0.000000	-0.005270	0.000000	0.000755
37	SLV 3	NonStatic	Max	0.005945	0.000000	-0.005270	0.000000	0.000755
37	SLV 3	NonStatic	Min	0.005945	0.000000	-0.005270	0.000000	0.000755
37	SLV 4	NonStatic	Max	-0.007182	0.000000	-0.003363	0.000000	-0.000702
37	SLV 4	NonStatic	Min	-0.007182	0.000000	-0.003363	0.000000	-0.000702
37	SLV 5	NonStatic	Max	0.001453	0.000000	-0.003871	0.000000	0.000218
37	SLV 5	NonStatic	Min	0.001453	0.000000	-0.003871	0.000000	0.000218
37	SLV 6	NonStatic	Max	-0.002847	0.000000	-0.003240	0.000000	-0.000253
37	SLV 6	NonStatic	Min	-0.002847	0.000000	-0.003240	0.000000	-0.000253
37	SLV 7	NonStatic	Max	0.001478	0.000000	-0.004882	0.000000	0.000216
37	SLV 7	NonStatic	Min	0.001478	0.000000	-0.004882	0.000000	0.000216
37	SLV 8	NonStatic	Max	-0.002873	0.000000	-0.004227	0.000000	-0.000266
37	SLV 8	NonStatic	Min	-0.002873	0.000000	-0.004227	0.000000	-0.000266
37	SLV 9	NonStatic	Max	0.005902	0.000000	-0.004976	0.000000	0.000753
37	SLV 9	NonStatic	Min	0.005902	0.000000	-0.004976	0.000000	0.000753
37	SLV 10	NonStatic	Max	-0.007150	0.000000	-0.003080	0.000000	-0.000697
37	SLV 10	NonStatic	Min	-0.007150	0.000000	-0.003080	0.000000	-0.000697
37	SLV 11	NonStatic	Max	0.005945	0.000000	-0.005270	0.000000	0.000755
37	SLV 11	NonStatic	Min	0.005945	0.000000	-0.005270	0.000000	0.000755
37	SLV 12	NonStatic	Max	-0.007182	0.000000	-0.003363	0.000000	-0.000702
37	SLV 12	NonStatic	Min	-0.007182	0.000000	-0.003363	0.000000	-0.000702
37	SLV 13	NonStatic	Max	0.001453	0.000000	-0.003871	0.000000	0.000218
37	SLV 13	NonStatic	Min	0.001453	0.000000	-0.003871	0.000000	0.000218
37	SLV 14	NonStatic	Max	-0.002847	0.000000	-0.003240	0.000000	-0.000253
37	SLV 14	NonStatic	Min	-0.002847	0.000000	-0.003240	0.000000	-0.000253
37	SLV 15	NonStatic	Max	0.001478	0.000000	-0.004882	0.000000	0.000216
37	SLV 15	NonStatic	Min	0.001478	0.000000	-0.004882	0.000000	0.000216
37	SLV 16	NonStatic	Max	-0.002873	0.000000	-0.004227	0.000000	-0.000266
37	SLV 16	NonStatic	Min	-0.002873	0.000000	-0.004227	0.000000	-0.000266
38	SLE-C	NonStatic	Max	0.000851	0.000000	-0.004953	0.000000	0.000081
38	SLE-C	NonStatic	Min	0.000851	0.000000	-0.004953	0.000000	0.000081
38	SLE-F1	NonStatic	Max	-0.000700	0.000000	-0.004587	0.000000	-0.000052
38	SLE-F1	NonStatic	Min	-0.000700	0.000000	-0.004587	0.000000	-0.000052
38	SLE-F2	NonStatic	Max	0.002814	0.000000	-0.004232	0.000000	0.000181
38	SLE-F2	NonStatic	Min	0.002814	0.000000	-0.004232	0.000000	0.000181
38	SLE-F3	NonStatic	Max	-0.001584	0.000000	-0.003705	0.000000	-0.000136
38	SLE-F3	NonStatic	Min	-0.001584	0.000000	-0.003705	0.000000	-0.000136
38	SLE-QP	NonStatic	Max	0.002185	0.000000	-0.004109	0.000000	0.000103
38	SLE-QP	NonStatic	Min	0.002185	0.000000	-0.004109	0.000000	0.000103
38	SLU-1	NonStatic	Max	-0.002235	0.000000	-0.005320	0.000000	-0.000699
38	SLU-1	NonStatic	Min	-0.002235	0.000000	-0.005320	0.000000	-0.000699
38	SLU-2	NonStatic	Max	-0.001784	0.000000	-0.005412	0.000000	-0.000678
38	SLU-2	NonStatic	Min	-0.001784	0.000000	-0.005412	0.000000	-0.000678

Table: Joint Displacements, Part 1 of 2

Joint	OutputCase	CaseType	StepType	U1	U2	U3	R1	R2
				m	m	m	Radians	Radians
38	SLU-3	NonStatic	Max	-0.001212	0.000000	-0.003764	0.000000	-0.000066
38	SLU-3	NonStatic	Min	-0.001212	0.000000	-0.003764	0.000000	-0.000066
38	SLU-4	NonStatic	Max	0.000658	0.000000	-0.005778	0.000000	-0.000418
38	SLU-4	NonStatic	Min	0.000658	0.000000	-0.005778	0.000000	-0.000418
38	SLU-5	NonStatic	Max	0.001695	0.000000	-0.004208	0.000000	0.000205
38	SLU-5	NonStatic	Min	0.001695	0.000000	-0.004208	0.000000	0.000205
38	SLU-6	NonStatic	Max	-0.004546	0.000000	-0.005016	0.000000	-0.000911
38	SLU-6	NonStatic	Min	-0.004546	0.000000	-0.005016	0.000000	-0.000911
38	SLU-7	NonStatic	Max	-0.003328	0.000000	-0.003503	0.000000	-0.000259
38	SLU-7	NonStatic	Min	-0.003328	0.000000	-0.003503	0.000000	-0.000259
38	SLV 1	NonStatic	Max	0.005740	0.000000	-0.005141	0.000000	0.000760
38	SLV 1	NonStatic	Min	0.005740	0.000000	-0.005141	0.000000	0.000760
38	SLV 2	NonStatic	Max	0.005783	0.000000	-0.005435	0.000000	0.000763
38	SLV 2	NonStatic	Min	0.005783	0.000000	-0.005435	0.000000	0.000763
38	SLV 3	NonStatic	Max	0.005783	0.000000	-0.005435	0.000000	0.000763
38	SLV 3	NonStatic	Min	0.005783	0.000000	-0.005435	0.000000	0.000763
38	SLV 4	NonStatic	Max	-0.007041	0.000000	-0.003211	0.000000	-0.000708
38	SLV 4	NonStatic	Min	-0.007041	0.000000	-0.003211	0.000000	-0.000708
38	SLV 5	NonStatic	Max	0.001405	0.000000	-0.003918	0.000000	0.000221
38	SLV 5	NonStatic	Min	0.001405	0.000000	-0.003918	0.000000	0.000221
38	SLV 6	NonStatic	Max	-0.002797	0.000000	-0.003185	0.000000	-0.000256
38	SLV 6	NonStatic	Min	-0.002797	0.000000	-0.003185	0.000000	-0.000256
38	SLV 7	NonStatic	Max	0.001431	0.000000	-0.004927	0.000000	0.000219
38	SLV 7	NonStatic	Min	0.001431	0.000000	-0.004927	0.000000	0.000219
38	SLV 8	NonStatic	Max	-0.002820	0.000000	-0.004169	0.000000	-0.000269
38	SLV 8	NonStatic	Min	-0.002820	0.000000	-0.004169	0.000000	-0.000269
38	SLV 9	NonStatic	Max	0.005740	0.000000	-0.005141	0.000000	0.000760
38	SLV 9	NonStatic	Min	0.005740	0.000000	-0.005141	0.000000	0.000760
38	SLV 10	NonStatic	Max	-0.007010	0.000000	-0.002930	0.000000	-0.000702
38	SLV 10	NonStatic	Min	-0.007010	0.000000	-0.002930	0.000000	-0.000702
38	SLV 11	NonStatic	Max	0.005783	0.000000	-0.005435	0.000000	0.000763
38	SLV 11	NonStatic	Min	0.005783	0.000000	-0.005435	0.000000	0.000763
38	SLV 12	NonStatic	Max	-0.007041	0.000000	-0.003211	0.000000	-0.000708
38	SLV 12	NonStatic	Min	-0.007041	0.000000	-0.003211	0.000000	-0.000708
38	SLV 13	NonStatic	Max	0.001405	0.000000	-0.003918	0.000000	0.000221
38	SLV 13	NonStatic	Min	0.001405	0.000000	-0.003918	0.000000	0.000221
38	SLV 14	NonStatic	Max	-0.002797	0.000000	-0.003185	0.000000	-0.000256
38	SLV 14	NonStatic	Min	-0.002797	0.000000	-0.003185	0.000000	-0.000256
38	SLV 15	NonStatic	Max	0.001431	0.000000	-0.004927	0.000000	0.000219
38	SLV 15	NonStatic	Min	0.001431	0.000000	-0.004927	0.000000	0.000219
38	SLV 16	NonStatic	Max	-0.002820	0.000000	-0.004169	0.000000	-0.000269
38	SLV 16	NonStatic	Min	-0.002820	0.000000	-0.004169	0.000000	-0.000269
39	SLE-C	NonStatic	Max	0.000831	0.000000	-0.004967	0.000000	0.000083
39	SLE-C	NonStatic	Min	0.000831	0.000000	-0.004967	0.000000	0.000083
39	SLE-F1	NonStatic	Max	-0.000689	0.000000	-0.004575	0.000000	-0.000051
39	SLE-F1	NonStatic	Min	-0.000689	0.000000	-0.004575	0.000000	-0.000051
39	SLE-F2	NonStatic	Max	0.002770	0.000000	-0.004266	0.000000	0.000184
39	SLE-F2	NonStatic	Min	0.002770	0.000000	-0.004266	0.000000	0.000184
39	SLE-F3	NonStatic	Max	-0.001554	0.000000	-0.003677	0.000000	-0.000139
39	SLE-F3	NonStatic	Min	-0.001554	0.000000	-0.003677	0.000000	-0.000139
39	SLE-QP	NonStatic	Max	0.002160	0.000000	-0.004128	0.000000	0.000106
39	SLE-QP	NonStatic	Min	0.002160	0.000000	-0.004128	0.000000	0.000106
39	SLU-1	NonStatic	Max	-0.002077	0.000000	-0.005183	0.000000	-0.000698
39	SLU-1	NonStatic	Min	-0.002077	0.000000	-0.005183	0.000000	-0.000698
39	SLU-2	NonStatic	Max	-0.001629	0.000000	-0.005279	0.000000	-0.000674
39	SLU-2	NonStatic	Min	-0.001629	0.000000	-0.005279	0.000000	-0.000674
39	SLU-3	NonStatic	Max	-0.001199	0.000000	-0.003750	0.000000	-0.000070
39	SLU-3	NonStatic	Min	-0.001199	0.000000	-0.003750	0.000000	-0.000070
39	SLU-4	NonStatic	Max	0.000752	0.000000	-0.005695	0.000000	-0.000412

Table: Joint Displacements, Part 1 of 2

Joint	OutputCase	CaseType	StepType	U1	U2	U3	R1	R2
				m	m	m	Radians	Radians
39	SLU-4	NonStatic	Min	0.000752	0.000000	-0.005695	0.000000	-0.000412
39	SLU-5	NonStatic	Max	0.001646	0.000000	-0.004247	0.000000	0.000207
39	SLU-5	NonStatic	Min	0.001646	0.000000	-0.004247	0.000000	0.000207
39	SLU-6	NonStatic	Max	-0.004339	0.000000	-0.004838	0.000000	-0.000912
39	SLU-6	NonStatic	Min	-0.004339	0.000000	-0.004838	0.000000	-0.000912
39	SLU-7	NonStatic	Max	-0.003271	0.000000	-0.003452	0.000000	-0.000264
39	SLU-7	NonStatic	Min	-0.003271	0.000000	-0.003452	0.000000	-0.000264
39	SLV 1	NonStatic	Max	0.005560	0.000000	-0.005287	0.000000	0.000762
39	SLV 1	NonStatic	Min	0.005560	0.000000	-0.005287	0.000000	0.000762
39	SLV 2	NonStatic	Max	0.005602	0.000000	-0.005582	0.000000	0.000765
39	SLV 2	NonStatic	Min	0.005602	0.000000	-0.005582	0.000000	0.000765
39	SLV 3	NonStatic	Max	0.005602	0.000000	-0.005582	0.000000	0.000765
39	SLV 3	NonStatic	Min	0.005602	0.000000	-0.005582	0.000000	0.000765
39	SLV 4	NonStatic	Max	-0.006882	0.000000	-0.003074	0.000000	-0.000719
39	SLV 4	NonStatic	Min	-0.006882	0.000000	-0.003074	0.000000	-0.000719
39	SLV 5	NonStatic	Max	0.001352	0.000000	-0.003960	0.000000	0.000222
39	SLV 5	NonStatic	Min	0.001352	0.000000	-0.003960	0.000000	0.000222
39	SLV 6	NonStatic	Max	-0.002740	0.000000	-0.003135	0.000000	-0.000261
39	SLV 6	NonStatic	Min	-0.002740	0.000000	-0.003135	0.000000	-0.000261
39	SLV 7	NonStatic	Max	0.001378	0.000000	-0.004968	0.000000	0.000221
39	SLV 7	NonStatic	Min	0.001378	0.000000	-0.004968	0.000000	0.000221
39	SLV 8	NonStatic	Max	-0.002760	0.000000	-0.004115	0.000000	-0.000273
39	SLV 8	NonStatic	Min	-0.002760	0.000000	-0.004115	0.000000	-0.000273
39	SLV 9	NonStatic	Max	0.005560	0.000000	-0.005287	0.000000	0.000762
39	SLV 9	NonStatic	Min	0.005560	0.000000	-0.005287	0.000000	0.000762
39	SLV 10	NonStatic	Max	-0.006852	0.000000	-0.002795	0.000000	-0.000713
39	SLV 10	NonStatic	Min	-0.006852	0.000000	-0.002795	0.000000	-0.000713
39	SLV 11	NonStatic	Max	0.005602	0.000000	-0.005582	0.000000	0.000765
39	SLV 11	NonStatic	Min	0.005602	0.000000	-0.005582	0.000000	0.000765
39	SLV 12	NonStatic	Max	-0.006882	0.000000	-0.003074	0.000000	-0.000719
39	SLV 12	NonStatic	Min	-0.006882	0.000000	-0.003074	0.000000	-0.000719
39	SLV 13	NonStatic	Max	0.001352	0.000000	-0.003960	0.000000	0.000222
39	SLV 13	NonStatic	Min	0.001352	0.000000	-0.003960	0.000000	0.000222
39	SLV 14	NonStatic	Max	-0.002740	0.000000	-0.003135	0.000000	-0.000261
39	SLV 14	NonStatic	Min	-0.002740	0.000000	-0.003135	0.000000	-0.000261
39	SLV 15	NonStatic	Max	0.001378	0.000000	-0.004968	0.000000	0.000221
39	SLV 15	NonStatic	Min	0.001378	0.000000	-0.004968	0.000000	0.000221
39	SLV 16	NonStatic	Max	-0.002760	0.000000	-0.004115	0.000000	-0.000273
39	SLV 16	NonStatic	Min	-0.002760	0.000000	-0.004115	0.000000	-0.000273
40	SLE-C	NonStatic	Max	0.000591	0.000000	-0.004912	0.000000	0.000088
40	SLE-C	NonStatic	Min	0.000591	0.000000	-0.004912	0.000000	0.000088
40	SLE-F1	NonStatic	Max	-0.000548	0.000000	-0.004557	0.000000	-0.000034
40	SLE-F1	NonStatic	Min	-0.000548	0.000000	-0.004557	0.000000	-0.000034
40	SLE-F2	NonStatic	Max	0.002245	0.000000	-0.004191	0.000000	0.000177
40	SLE-F2	NonStatic	Min	0.002245	0.000000	-0.004191	0.000000	0.000177
40	SLE-F3	NonStatic	Max	-0.001093	0.000000	-0.003714	0.000000	-0.000152
40	SLE-F3	NonStatic	Min	-0.001093	0.000000	-0.003714	0.000000	-0.000152
40	SLE-QP	NonStatic	Max	0.001842	0.000000	-0.004071	0.000000	0.000111
40	SLE-QP	NonStatic	Min	0.001842	0.000000	-0.004071	0.000000	0.000111
40	SLU-1	NonStatic	Max	-0.000035	0.000000	-0.005376	0.000000	-0.000692
40	SLU-1	NonStatic	Min	-0.000035	0.000000	-0.005376	0.000000	-0.000692
40	SLU-2	NonStatic	Max	0.000258	0.000000	-0.005437	0.000000	-0.000626
40	SLU-2	NonStatic	Min	0.000258	0.000000	-0.005437	0.000000	-0.000626
40	SLU-3	NonStatic	Max	-0.000881	0.000000	-0.003785	0.000000	-0.000116
40	SLU-3	NonStatic	Min	-0.000881	0.000000	-0.003785	0.000000	-0.000116
40	SLU-4	NonStatic	Max	0.001905	0.000000	-0.005786	0.000000	-0.000394
40	SLU-4	NonStatic	Min	0.001905	0.000000	-0.005786	0.000000	-0.000394
40	SLU-5	NonStatic	Max	0.001110	0.000000	-0.004184	0.000000	0.000172
40	SLU-5	NonStatic	Min	0.001110	0.000000	-0.004184	0.000000	0.000172

Table: Joint Displacements, Part 1 of 2

Joint	OutputCase	CaseType	StepType	U1 m	U2 m	U3 m	R1 Radians	R2 Radians
40	SLU-6	NonStatic	Max	-0.001667	0.000000	-0.005100	0.000000	-0.000903
40	SLU-6	NonStatic	Min	-0.001667	0.000000	-0.005100	0.000000	-0.000903
40	SLU-7	NonStatic	Max	-0.002382	0.000000	-0.003550	0.000000	-0.000308
40	SLU-7	NonStatic	Min	-0.002382	0.000000	-0.003550	0.000000	-0.000308
40	SLV 1	NonStatic	Max	0.003541	0.000000	-0.005091	0.000000	0.000648
40	SLV 1	NonStatic	Min	0.003541	0.000000	-0.005091	0.000000	0.000648
40	SLV 2	NonStatic	Max	0.003560	0.000000	-0.005377	0.000000	0.000659
40	SLV 2	NonStatic	Min	0.003560	0.000000	-0.005377	0.000000	0.000659
40	SLV 3	NonStatic	Max	0.003560	0.000000	-0.005377	0.000000	0.000659
40	SLV 3	NonStatic	Min	0.003560	0.000000	-0.005377	0.000000	0.000659
40	SLV 4	NonStatic	Max	-0.004554	0.000000	-0.003350	0.000000	-0.000811
40	SLV 4	NonStatic	Min	-0.004554	0.000000	-0.003350	0.000000	-0.000811
40	SLV 5	NonStatic	Max	0.000782	0.000000	-0.003897	0.000000	0.000182
40	SLV 5	NonStatic	Min	0.000782	0.000000	-0.003897	0.000000	0.000182
40	SLV 6	NonStatic	Max	-0.001864	0.000000	-0.003234	0.000000	-0.000303
40	SLV 6	NonStatic	Min	-0.001864	0.000000	-0.003234	0.000000	-0.000303
40	SLV 7	NonStatic	Max	0.000763	0.000000	-0.004880	0.000000	0.000208
40	SLV 7	NonStatic	Min	0.000763	0.000000	-0.004880	0.000000	0.000208
40	SLV 8	NonStatic	Max	-0.001896	0.000000	-0.004192	0.000000	-0.000288
40	SLV 8	NonStatic	Min	-0.001896	0.000000	-0.004192	0.000000	-0.000288
40	SLV 9	NonStatic	Max	0.003541	0.000000	-0.005091	0.000000	0.000648
40	SLV 9	NonStatic	Min	0.003541	0.000000	-0.005091	0.000000	0.000648
40	SLV 10	NonStatic	Max	-0.004526	0.000000	-0.003076	0.000000	-0.000814
40	SLV 10	NonStatic	Min	-0.004526	0.000000	-0.003076	0.000000	-0.000814
40	SLV 11	NonStatic	Max	0.003560	0.000000	-0.005377	0.000000	0.000659
40	SLV 11	NonStatic	Min	0.003560	0.000000	-0.005377	0.000000	0.000659
40	SLV 12	NonStatic	Max	-0.004554	0.000000	-0.003350	0.000000	-0.000811
40	SLV 12	NonStatic	Min	-0.004554	0.000000	-0.003350	0.000000	-0.000811
40	SLV 13	NonStatic	Max	0.000782	0.000000	-0.003897	0.000000	0.000182
40	SLV 13	NonStatic	Min	0.000782	0.000000	-0.003897	0.000000	0.000182
40	SLV 14	NonStatic	Max	-0.001864	0.000000	-0.003234	0.000000	-0.000303
40	SLV 14	NonStatic	Min	-0.001864	0.000000	-0.003234	0.000000	-0.000303
40	SLV 15	NonStatic	Max	0.000763	0.000000	-0.004880	0.000000	0.000208
40	SLV 15	NonStatic	Min	0.000763	0.000000	-0.004880	0.000000	0.000208
40	SLV 16	NonStatic	Max	-0.001896	0.000000	-0.004192	0.000000	-0.000288
40	SLV 16	NonStatic	Min	-0.001896	0.000000	-0.004192	0.000000	-0.000288
41	SLE-C	NonStatic	Max	0.000584	0.000000	-0.004886	0.000000	0.000086
41	SLE-C	NonStatic	Min	0.000584	0.000000	-0.004886	0.000000	0.000086
41	SLE-F1	NonStatic	Max	-0.000543	0.000000	-0.004565	0.000000	-0.000034
41	SLE-F1	NonStatic	Min	-0.000543	0.000000	-0.004565	0.000000	-0.000034
41	SLE-F2	NonStatic	Max	0.002229	0.000000	-0.004140	0.000000	0.000175
41	SLE-F2	NonStatic	Min	0.002229	0.000000	-0.004140	0.000000	0.000175
41	SLE-F3	NonStatic	Max	-0.001076	0.000000	-0.003756	0.000000	-0.000149
41	SLE-F3	NonStatic	Min	-0.001076	0.000000	-0.003756	0.000000	-0.000149
41	SLE-QP	NonStatic	Max	0.001832	0.000000	-0.004039	0.000000	0.000109
41	SLE-QP	NonStatic	Min	0.001832	0.000000	-0.004039	0.000000	0.000109
41	SLU-1	NonStatic	Max	0.000036	0.000000	-0.005569	0.000000	-0.000690
41	SLU-1	NonStatic	Min	0.000036	0.000000	-0.005569	0.000000	-0.000690
41	SLU-2	NonStatic	Max	0.000322	0.000000	-0.005612	0.000000	-0.000628
41	SLU-2	NonStatic	Min	0.000322	0.000000	-0.005612	0.000000	-0.000628
41	SLU-3	NonStatic	Max	-0.000867	0.000000	-0.003816	0.000000	-0.000110
41	SLU-3	NonStatic	Min	-0.000867	0.000000	-0.003816	0.000000	-0.000110
41	SLU-4	NonStatic	Max	0.001947	0.000000	-0.005896	0.000000	-0.000397
41	SLU-4	NonStatic	Min	0.001947	0.000000	-0.005896	0.000000	-0.000397
41	SLU-5	NonStatic	Max	0.001095	0.000000	-0.004135	0.000000	0.000172
41	SLU-5	NonStatic	Min	0.001095	0.000000	-0.004135	0.000000	0.000172
41	SLU-6	NonStatic	Max	-0.001574	0.000000	-0.005352	0.000000	-0.000899
41	SLU-6	NonStatic	Min	-0.001574	0.000000	-0.005352	0.000000	-0.000899
41	SLU-7	NonStatic	Max	-0.002349	0.000000	-0.003636	0.000000	-0.000301

Table: Joint Displacements, Part 1 of 2

Joint	OutputCase	CaseType	StepType	U1	U2	U3	R1	R2
				m	m	m	Radians	Radians
41	SLU-7	NonStatic	Min	-0.002349	0.000000	-0.003636	0.000000	-0.000301
41	SLV 1	NonStatic	Max	0.003480	0.000000	-0.004908	0.000000	0.000649
41	SLV 1	NonStatic	Min	0.003480	0.000000	-0.004908	0.000000	0.000649
41	SLV 2	NonStatic	Max	0.003498	0.000000	-0.005191	0.000000	0.000659
41	SLV 2	NonStatic	Min	0.003498	0.000000	-0.005191	0.000000	0.000659
41	SLV 3	NonStatic	Max	0.003498	0.000000	-0.005191	0.000000	0.000659
41	SLV 3	NonStatic	Min	0.003498	0.000000	-0.005191	0.000000	0.000659
41	SLV 4	NonStatic	Max	-0.004470	0.000000	-0.003576	0.000000	-0.000797
41	SLV 4	NonStatic	Min	-0.004470	0.000000	-0.003576	0.000000	-0.000797
41	SLV 5	NonStatic	Max	0.000766	0.000000	-0.003845	0.000000	0.000182
41	SLV 5	NonStatic	Min	0.000766	0.000000	-0.003845	0.000000	0.000182
41	SLV 6	NonStatic	Max	-0.001832	0.000000	-0.003318	0.000000	-0.000297
41	SLV 6	NonStatic	Min	-0.001832	0.000000	-0.003318	0.000000	-0.000297
41	SLV 7	NonStatic	Max	0.000744	0.000000	-0.004821	0.000000	0.000207
41	SLV 7	NonStatic	Min	0.000744	0.000000	-0.004821	0.000000	0.000207
41	SLV 8	NonStatic	Max	-0.001866	0.000000	-0.004271	0.000000	-0.000283
41	SLV 8	NonStatic	Min	-0.001866	0.000000	-0.004271	0.000000	-0.000283
41	SLV 9	NonStatic	Max	0.003480	0.000000	-0.004908	0.000000	0.000649
41	SLV 9	NonStatic	Min	0.003480	0.000000	-0.004908	0.000000	0.000649
41	SLV 10	NonStatic	Max	-0.004441	0.000000	-0.003304	0.000000	-0.000800
41	SLV 10	NonStatic	Min	-0.004441	0.000000	-0.003304	0.000000	-0.000800
41	SLV 11	NonStatic	Max	0.003498	0.000000	-0.005191	0.000000	0.000659
41	SLV 11	NonStatic	Min	0.003498	0.000000	-0.005191	0.000000	0.000659
41	SLV 12	NonStatic	Max	-0.004470	0.000000	-0.003576	0.000000	-0.000797
41	SLV 12	NonStatic	Min	-0.004470	0.000000	-0.003576	0.000000	-0.000797
41	SLV 13	NonStatic	Max	0.000766	0.000000	-0.003845	0.000000	0.000182
41	SLV 13	NonStatic	Min	0.000766	0.000000	-0.003845	0.000000	0.000182
41	SLV 14	NonStatic	Max	-0.001832	0.000000	-0.003318	0.000000	-0.000297
41	SLV 14	NonStatic	Min	-0.001832	0.000000	-0.003318	0.000000	-0.000297
41	SLV 15	NonStatic	Max	0.000744	0.000000	-0.004821	0.000000	0.000207
41	SLV 15	NonStatic	Min	0.000744	0.000000	-0.004821	0.000000	0.000207
41	SLV 16	NonStatic	Max	-0.001866	0.000000	-0.004271	0.000000	-0.000283
41	SLV 16	NonStatic	Min	-0.001866	0.000000	-0.004271	0.000000	-0.000283
42	SLE-C	NonStatic	Max	0.000579	0.000000	-0.004860	0.000000	0.000085
42	SLE-C	NonStatic	Min	0.000579	0.000000	-0.004860	0.000000	0.000085
42	SLE-F1	NonStatic	Max	-0.000539	0.000000	-0.004574	0.000000	-0.000035
42	SLE-F1	NonStatic	Min	-0.000539	0.000000	-0.004574	0.000000	-0.000035
42	SLE-F2	NonStatic	Max	0.002217	0.000000	-0.004090	0.000000	0.000173
42	SLE-F2	NonStatic	Min	0.002217	0.000000	-0.004090	0.000000	0.000173
42	SLE-F3	NonStatic	Max	-0.001063	0.000000	-0.003798	0.000000	-0.000146
42	SLE-F3	NonStatic	Min	-0.001063	0.000000	-0.003798	0.000000	-0.000146
42	SLE-QP	NonStatic	Max	0.001825	0.000000	-0.004007	0.000000	0.000106
42	SLE-QP	NonStatic	Min	0.001825	0.000000	-0.004007	0.000000	0.000106
42	SLU-1	NonStatic	Max	0.000091	0.000000	-0.005768	0.000000	-0.000689
42	SLU-1	NonStatic	Min	0.000091	0.000000	-0.005768	0.000000	-0.000689
42	SLU-2	NonStatic	Max	0.000371	0.000000	-0.005792	0.000000	-0.000632
42	SLU-2	NonStatic	Min	0.000371	0.000000	-0.005792	0.000000	-0.000632
42	SLU-3	NonStatic	Max	-0.000857	0.000000	-0.003847	0.000000	-0.000105
42	SLU-3	NonStatic	Min	-0.000857	0.000000	-0.003847	0.000000	-0.000105
42	SLU-4	NonStatic	Max	0.001980	0.000000	-0.006010	0.000000	-0.000402
42	SLU-4	NonStatic	Min	0.001980	0.000000	-0.006010	0.000000	-0.000402
42	SLU-5	NonStatic	Max	0.001084	0.000000	-0.004084	0.000000	0.000173
42	SLU-5	NonStatic	Min	0.001084	0.000000	-0.004084	0.000000	0.000173
42	SLU-6	NonStatic	Max	-0.001503	0.000000	-0.005610	0.000000	-0.000896
42	SLU-6	NonStatic	Min	-0.001503	0.000000	-0.005610	0.000000	-0.000896
42	SLU-7	NonStatic	Max	-0.002323	0.000000	-0.003721	0.000000	-0.000294
42	SLU-7	NonStatic	Min	-0.002323	0.000000	-0.003721	0.000000	-0.000294
42	SLV 1	NonStatic	Max	0.003434	0.000000	-0.004720	0.000000	0.000653
42	SLV 1	NonStatic	Min	0.003434	0.000000	-0.004720	0.000000	0.000653

Table: Joint Displacements, Part 1 of 2

Joint	OutputCase	CaseType	StepType	U1 m	U2 m	U3 m	R1 Radians	R2 Radians
42	SLV 2	NonStatic	Max	0.003451	0.000000	-0.005000	0.000000	0.000662
42	SLV 2	NonStatic	Min	0.003451	0.000000	-0.005000	0.000000	0.000662
42	SLV 3	NonStatic	Max	0.003451	0.000000	-0.005000	0.000000	0.000662
42	SLV 3	NonStatic	Min	0.003451	0.000000	-0.005000	0.000000	0.000662
42	SLV 4	NonStatic	Max	-0.004405	0.000000	-0.003804	0.000000	-0.000782
42	SLV 4	NonStatic	Min	-0.004405	0.000000	-0.003804	0.000000	-0.000782
42	SLV 5	NonStatic	Max	0.000754	0.000000	-0.003792	0.000000	0.000184
42	SLV 5	NonStatic	Min	0.000754	0.000000	-0.003792	0.000000	0.000184
42	SLV 6	NonStatic	Max	-0.001807	0.000000	-0.003402	0.000000	-0.000290
42	SLV 6	NonStatic	Min	-0.001807	0.000000	-0.003402	0.000000	-0.000290
42	SLV 7	NonStatic	Max	0.000730	0.000000	-0.004760	0.000000	0.000206
42	SLV 7	NonStatic	Min	0.000730	0.000000	-0.004760	0.000000	0.000206
42	SLV 8	NonStatic	Max	-0.001842	0.000000	-0.004351	0.000000	-0.000278
42	SLV 8	NonStatic	Min	-0.001842	0.000000	-0.004351	0.000000	-0.000278
42	SLV 9	NonStatic	Max	0.003434	0.000000	-0.004720	0.000000	0.000653
42	SLV 9	NonStatic	Min	0.003434	0.000000	-0.004720	0.000000	0.000653
42	SLV 10	NonStatic	Max	-0.004376	0.000000	-0.003532	0.000000	-0.000784
42	SLV 10	NonStatic	Min	-0.004376	0.000000	-0.003532	0.000000	-0.000784
42	SLV 11	NonStatic	Max	0.003451	0.000000	-0.005000	0.000000	0.000662
42	SLV 11	NonStatic	Min	0.003451	0.000000	-0.005000	0.000000	0.000662
42	SLV 12	NonStatic	Max	-0.004405	0.000000	-0.003804	0.000000	-0.000782
42	SLV 12	NonStatic	Min	-0.004405	0.000000	-0.003804	0.000000	-0.000782
42	SLV 13	NonStatic	Max	0.000754	0.000000	-0.003792	0.000000	0.000184
42	SLV 13	NonStatic	Min	0.000754	0.000000	-0.003792	0.000000	0.000184
42	SLV 14	NonStatic	Max	-0.001807	0.000000	-0.003402	0.000000	-0.000290
42	SLV 14	NonStatic	Min	-0.001807	0.000000	-0.003402	0.000000	-0.000290
42	SLV 15	NonStatic	Max	0.000730	0.000000	-0.004760	0.000000	0.000206
42	SLV 15	NonStatic	Min	0.000730	0.000000	-0.004760	0.000000	0.000206
42	SLV 16	NonStatic	Max	-0.001842	0.000000	-0.004351	0.000000	-0.000278
42	SLV 16	NonStatic	Min	-0.001842	0.000000	-0.004351	0.000000	-0.000278
43	SLE-C	NonStatic	Max	0.000576	0.000000	-0.004834	0.000000	0.000082
43	SLE-C	NonStatic	Min	0.000576	0.000000	-0.004834	0.000000	0.000082
43	SLE-F1	NonStatic	Max	-0.000536	0.000000	-0.004584	0.000000	-0.000037
43	SLE-F1	NonStatic	Min	-0.000536	0.000000	-0.004584	0.000000	-0.000037
43	SLE-F2	NonStatic	Max	0.002208	0.000000	-0.004037	0.000000	0.000171
43	SLE-F2	NonStatic	Min	0.002208	0.000000	-0.004037	0.000000	0.000171
43	SLE-F3	NonStatic	Max	-0.001053	0.000000	-0.003841	0.000000	-0.000144
43	SLE-F3	NonStatic	Min	-0.001053	0.000000	-0.003841	0.000000	-0.000144
43	SLE-QP	NonStatic	Max	0.001820	0.000000	-0.003975	0.000000	0.000103
43	SLE-QP	NonStatic	Min	0.001820	0.000000	-0.003975	0.000000	0.000103
43	SLU-1	NonStatic	Max	0.000134	0.000000	-0.005975	0.000000	-0.000690
43	SLU-1	NonStatic	Min	0.000134	0.000000	-0.005975	0.000000	-0.000690
43	SLU-2	NonStatic	Max	0.000411	0.000000	-0.005982	0.000000	-0.000637
43	SLU-2	NonStatic	Min	0.000411	0.000000	-0.005982	0.000000	-0.000637
43	SLU-3	NonStatic	Max	-0.000848	0.000000	-0.003878	0.000000	-0.000100
43	SLU-3	NonStatic	Min	-0.000848	0.000000	-0.003878	0.000000	-0.000100
43	SLU-4	NonStatic	Max	0.002006	0.000000	-0.006132	0.000000	-0.000407
43	SLU-4	NonStatic	Min	0.002006	0.000000	-0.006132	0.000000	-0.000407
43	SLU-5	NonStatic	Max	0.001076	0.000000	-0.004032	0.000000	0.000174
43	SLU-5	NonStatic	Min	0.001076	0.000000	-0.004032	0.000000	0.000174
43	SLU-6	NonStatic	Max	-0.001447	0.000000	-0.005880	0.000000	-0.000895
43	SLU-6	NonStatic	Min	-0.001447	0.000000	-0.005880	0.000000	-0.000895
43	SLU-7	NonStatic	Max	-0.002303	0.000000	-0.003808	0.000000	-0.000287
43	SLU-7	NonStatic	Min	-0.002303	0.000000	-0.003808	0.000000	-0.000287
43	SLV 1	NonStatic	Max	0.003399	0.000000	-0.004523	0.000000	0.000659
43	SLV 1	NonStatic	Min	0.003399	0.000000	-0.004523	0.000000	0.000659
43	SLV 2	NonStatic	Max	0.003415	0.000000	-0.004800	0.000000	0.000667
43	SLV 2	NonStatic	Min	0.003415	0.000000	-0.004800	0.000000	0.000667
43	SLV 3	NonStatic	Max	0.003415	0.000000	-0.004800	0.000000	0.000667

Table: Joint Displacements, Part 1 of 2

Joint	OutputCase	CaseType	StepType	U1	U2	U3	R1	R2
				m	m	m	Radians	Radians
43	SLV 3	NonStatic	Min	0.003415	0.000000	-0.004800	0.000000	0.000667
43	SLV 4	NonStatic	Max	-0.004355	0.000000	-0.004038	0.000000	-0.000767
43	SLV 4	NonStatic	Min	-0.004355	0.000000	-0.004038	0.000000	-0.000767
43	SLV 5	NonStatic	Max	0.000745	0.000000	-0.003736	0.000000	0.000185
43	SLV 5	NonStatic	Min	0.000745	0.000000	-0.003736	0.000000	0.000185
43	SLV 6	NonStatic	Max	-0.001788	0.000000	-0.003488	0.000000	-0.000284
43	SLV 6	NonStatic	Min	-0.001788	0.000000	-0.003488	0.000000	-0.000284
43	SLV 7	NonStatic	Max	0.000720	0.000000	-0.004698	0.000000	0.000204
43	SLV 7	NonStatic	Min	0.000720	0.000000	-0.004698	0.000000	0.000204
43	SLV 8	NonStatic	Max	-0.001823	0.000000	-0.004434	0.000000	-0.000275
43	SLV 8	NonStatic	Min	-0.001823	0.000000	-0.004434	0.000000	-0.000275
43	SLV 9	NonStatic	Max	0.003399	0.000000	-0.004523	0.000000	0.000659
43	SLV 9	NonStatic	Min	0.003399	0.000000	-0.004523	0.000000	0.000659
43	SLV 10	NonStatic	Max	-0.004326	0.000000	-0.003767	0.000000	-0.000769
43	SLV 10	NonStatic	Min	-0.004326	0.000000	-0.003767	0.000000	-0.000769
43	SLV 11	NonStatic	Max	0.003415	0.000000	-0.004800	0.000000	0.000667
43	SLV 11	NonStatic	Min	0.003415	0.000000	-0.004800	0.000000	0.000667
43	SLV 12	NonStatic	Max	-0.004355	0.000000	-0.004038	0.000000	-0.000767
43	SLV 12	NonStatic	Min	-0.004355	0.000000	-0.004038	0.000000	-0.000767
43	SLV 13	NonStatic	Max	0.000745	0.000000	-0.003736	0.000000	0.000185
43	SLV 13	NonStatic	Min	0.000745	0.000000	-0.003736	0.000000	0.000185
43	SLV 14	NonStatic	Max	-0.001788	0.000000	-0.003488	0.000000	-0.000284
43	SLV 14	NonStatic	Min	-0.001788	0.000000	-0.003488	0.000000	-0.000284
43	SLV 15	NonStatic	Max	0.000720	0.000000	-0.004698	0.000000	0.000204
43	SLV 15	NonStatic	Min	0.000720	0.000000	-0.004698	0.000000	0.000204
43	SLV 16	NonStatic	Max	-0.001823	0.000000	-0.004434	0.000000	-0.000275
43	SLV 16	NonStatic	Min	-0.001823	0.000000	-0.004434	0.000000	-0.000275
44	SLE-C	NonStatic	Max	0.000575	0.000000	-0.004810	0.000000	0.000080
44	SLE-C	NonStatic	Min	0.000575	0.000000	-0.004810	0.000000	0.000080
44	SLE-F1	NonStatic	Max	-0.000533	0.000000	-0.004594	0.000000	-0.000039
44	SLE-F1	NonStatic	Min	-0.000533	0.000000	-0.004594	0.000000	-0.000039
44	SLE-F2	NonStatic	Max	0.002204	0.000000	-0.003987	0.000000	0.000169
44	SLE-F2	NonStatic	Min	0.002204	0.000000	-0.003987	0.000000	0.000169
44	SLE-F3	NonStatic	Max	-0.001046	0.000000	-0.003883	0.000000	-0.000142
44	SLE-F3	NonStatic	Min	-0.001046	0.000000	-0.003883	0.000000	-0.000142
44	SLE-QP	NonStatic	Max	0.001818	0.000000	-0.003945	0.000000	0.000101
44	SLE-QP	NonStatic	Min	0.001818	0.000000	-0.003945	0.000000	0.000101
44	SLU-1	NonStatic	Max	0.000160	0.000000	-0.006180	0.000000	-0.000692
44	SLU-1	NonStatic	Min	0.000160	0.000000	-0.006180	0.000000	-0.000692
44	SLU-2	NonStatic	Max	0.000434	0.000000	-0.006172	0.000000	-0.000644
44	SLU-2	NonStatic	Min	0.000434	0.000000	-0.006172	0.000000	-0.000644
44	SLU-3	NonStatic	Max	-0.000842	0.000000	-0.003906	0.000000	-0.000095
44	SLU-3	NonStatic	Min	-0.000842	0.000000	-0.003906	0.000000	-0.000095
44	SLU-4	NonStatic	Max	0.002022	0.000000	-0.006254	0.000000	-0.000412
44	SLU-4	NonStatic	Min	0.002022	0.000000	-0.006254	0.000000	-0.000412
44	SLU-5	NonStatic	Max	0.001072	0.000000	-0.003980	0.000000	0.000175
44	SLU-5	NonStatic	Min	0.001072	0.000000	-0.003980	0.000000	0.000175
44	SLU-6	NonStatic	Max	-0.001415	0.000000	-0.006145	0.000000	-0.000896
44	SLU-6	NonStatic	Min	-0.001415	0.000000	-0.006145	0.000000	-0.000896
44	SLU-7	NonStatic	Max	-0.002291	0.000000	-0.003892	0.000000	-0.000281
44	SLU-7	NonStatic	Min	-0.002291	0.000000	-0.003892	0.000000	-0.000281
44	SLV 1	NonStatic	Max	0.003380	0.000000	-0.004326	0.000000	0.000667
44	SLV 1	NonStatic	Min	0.003380	0.000000	-0.004326	0.000000	0.000667
44	SLV 2	NonStatic	Max	0.003396	0.000000	-0.004602	0.000000	0.000674
44	SLV 2	NonStatic	Min	0.003396	0.000000	-0.004602	0.000000	0.000674
44	SLV 3	NonStatic	Max	0.003396	0.000000	-0.004602	0.000000	0.000674
44	SLV 3	NonStatic	Min	0.003396	0.000000	-0.004602	0.000000	0.000674
44	SLV 4	NonStatic	Max	-0.004326	0.000000	-0.004263	0.000000	-0.000754
44	SLV 4	NonStatic	Min	-0.004326	0.000000	-0.004263	0.000000	-0.000754

Table: Joint Displacements, Part 1 of 2

Joint	OutputCase	CaseType	StepType	U1 m	U2 m	U3 m	R1 Radians	R2 Radians
44	SLV 5	NonStatic	Max	0.000741	0.000000	-0.003681	0.000000	0.000188
44	SLV 5	NonStatic	Min	0.000741	0.000000	-0.003681	0.000000	0.000188
44	SLV 6	NonStatic	Max	-0.001776	0.000000	-0.003571	0.000000	-0.000278
44	SLV 6	NonStatic	Min	-0.001776	0.000000	-0.003571	0.000000	-0.000278
44	SLV 7	NonStatic	Max	0.000716	0.000000	-0.004637	0.000000	0.000203
44	SLV 7	NonStatic	Min	0.000716	0.000000	-0.004637	0.000000	0.000203
44	SLV 8	NonStatic	Max	-0.001812	0.000000	-0.004514	0.000000	-0.000272
44	SLV 8	NonStatic	Min	-0.001812	0.000000	-0.004514	0.000000	-0.000272
44	SLV 9	NonStatic	Max	0.003380	0.000000	-0.004326	0.000000	0.000667
44	SLV 9	NonStatic	Min	0.003380	0.000000	-0.004326	0.000000	0.000667
44	SLV 10	NonStatic	Max	-0.004297	0.000000	-0.003992	0.000000	-0.000754
44	SLV 10	NonStatic	Min	-0.004297	0.000000	-0.003992	0.000000	-0.000754
44	SLV 11	NonStatic	Max	0.003396	0.000000	-0.004602	0.000000	0.000674
44	SLV 11	NonStatic	Min	0.003396	0.000000	-0.004602	0.000000	0.000674
44	SLV 12	NonStatic	Max	-0.004326	0.000000	-0.004263	0.000000	-0.000754
44	SLV 12	NonStatic	Min	-0.004326	0.000000	-0.004263	0.000000	-0.000754
44	SLV 13	NonStatic	Max	0.000741	0.000000	-0.003681	0.000000	0.000188
44	SLV 13	NonStatic	Min	0.000741	0.000000	-0.003681	0.000000	0.000188
44	SLV 14	NonStatic	Max	-0.001776	0.000000	-0.003571	0.000000	-0.000278
44	SLV 14	NonStatic	Min	-0.001776	0.000000	-0.003571	0.000000	-0.000278
44	SLV 15	NonStatic	Max	0.000716	0.000000	-0.004637	0.000000	0.000203
44	SLV 15	NonStatic	Min	0.000716	0.000000	-0.004637	0.000000	0.000203
44	SLV 16	NonStatic	Max	-0.001812	0.000000	-0.004514	0.000000	-0.000272
44	SLV 16	NonStatic	Min	-0.001812	0.000000	-0.004514	0.000000	-0.000272
45	SLE-C	NonStatic	Max	0.000593	0.000000	-0.004962	0.000000	0.000084
45	SLE-C	NonStatic	Min	0.000593	0.000000	-0.004962	0.000000	0.000084
45	SLE-F1	NonStatic	Max	-0.000551	0.000000	-0.004544	0.000000	-0.000039
45	SLE-F1	NonStatic	Min	-0.000551	0.000000	-0.004544	0.000000	-0.000039
45	SLE-F2	NonStatic	Max	0.002253	0.000000	-0.004287	0.000000	0.000176
45	SLE-F2	NonStatic	Min	0.002253	0.000000	-0.004287	0.000000	0.000176
45	SLE-F3	NonStatic	Max	-0.001103	0.000000	-0.003638	0.000000	-0.000160
45	SLE-F3	NonStatic	Min	-0.001103	0.000000	-0.003638	0.000000	-0.000160
45	SLE-QP	NonStatic	Max	0.001846	0.000000	-0.004133	0.000000	0.000110
45	SLE-QP	NonStatic	Min	0.001846	0.000000	-0.004133	0.000000	0.000110
45	SLU-1	NonStatic	Max	-0.000075	0.000000	-0.005025	0.000000	-0.000700
45	SLU-1	NonStatic	Min	-0.000075	0.000000	-0.005025	0.000000	-0.000700
45	SLU-2	NonStatic	Max	0.000223	0.000000	-0.005120	0.000000	-0.000632
45	SLU-2	NonStatic	Min	0.000223	0.000000	-0.005120	0.000000	-0.000632
45	SLU-3	NonStatic	Max	-0.000890	0.000000	-0.003727	0.000000	-0.000124
45	SLU-3	NonStatic	Min	-0.000890	0.000000	-0.003727	0.000000	-0.000124
45	SLU-4	NonStatic	Max	0.001882	0.000000	-0.005590	0.000000	-0.000396
45	SLU-4	NonStatic	Min	0.001882	0.000000	-0.005590	0.000000	-0.000396
45	SLU-5	NonStatic	Max	0.001117	0.000000	-0.004275	0.000000	0.000169
45	SLU-5	NonStatic	Min	0.001117	0.000000	-0.004275	0.000000	0.000169
45	SLU-6	NonStatic	Max	-0.001718	0.000000	-0.004639	0.000000	-0.000915
45	SLU-6	NonStatic	Min	-0.001718	0.000000	-0.004639	0.000000	-0.000915
45	SLU-7	NonStatic	Max	-0.002401	0.000000	-0.003393	0.000000	-0.000319
45	SLU-7	NonStatic	Min	-0.002401	0.000000	-0.003393	0.000000	-0.000319
45	SLV 1	NonStatic	Max	0.003572	0.000000	-0.005428	0.000000	0.000646
45	SLV 1	NonStatic	Min	0.003572	0.000000	-0.005428	0.000000	0.000646
45	SLV 2	NonStatic	Max	0.003591	0.000000	-0.005720	0.000000	0.000657
45	SLV 2	NonStatic	Min	0.003591	0.000000	-0.005720	0.000000	0.000657
45	SLV 3	NonStatic	Max	0.003591	0.000000	-0.005720	0.000000	0.000657
45	SLV 3	NonStatic	Min	0.003591	0.000000	-0.005720	0.000000	0.000657
45	SLV 4	NonStatic	Max	-0.004602	0.000000	-0.002931	0.000000	-0.000831
45	SLV 4	NonStatic	Min	-0.004602	0.000000	-0.002931	0.000000	-0.000831
45	SLV 5	NonStatic	Max	0.000790	0.000000	-0.003994	0.000000	0.000179
45	SLV 5	NonStatic	Min	0.000790	0.000000	-0.003994	0.000000	0.000179
45	SLV 6	NonStatic	Max	-0.001883	0.000000	-0.003078	0.000000	-0.000314

Table: Joint Displacements, Part 1 of 2

Joint	OutputCase	CaseType	StepType	U1	U2	U3	R1	R2
				m	m	m	Radians	Radians
45	SLV 6	NonStatic	Min	-0.001883	0.000000	-0.003078	0.000000	-0.000314
45	SLV 7	NonStatic	Max	0.000772	0.000000	-0.004992	0.000000	0.000206
45	SLV 7	NonStatic	Min	0.000772	0.000000	-0.004992	0.000000	0.000206
45	SLV 8	NonStatic	Max	-0.001914	0.000000	-0.004046	0.000000	-0.000298
45	SLV 8	NonStatic	Min	-0.001914	0.000000	-0.004046	0.000000	-0.000298
45	SLV 9	NonStatic	Max	0.003572	0.000000	-0.005428	0.000000	0.000646
45	SLV 9	NonStatic	Min	0.003572	0.000000	-0.005428	0.000000	0.000646
45	SLV 10	NonStatic	Max	-0.004574	0.000000	-0.002655	0.000000	-0.000833
45	SLV 10	NonStatic	Min	-0.004574	0.000000	-0.002655	0.000000	-0.000833
45	SLV 11	NonStatic	Max	0.003591	0.000000	-0.005720	0.000000	0.000657
45	SLV 11	NonStatic	Min	0.003591	0.000000	-0.005720	0.000000	0.000657
45	SLV 12	NonStatic	Max	-0.004602	0.000000	-0.002931	0.000000	-0.000831
45	SLV 12	NonStatic	Min	-0.004602	0.000000	-0.002931	0.000000	-0.000831
45	SLV 13	NonStatic	Max	0.000790	0.000000	-0.003994	0.000000	0.000179
45	SLV 13	NonStatic	Min	0.000790	0.000000	-0.003994	0.000000	0.000179
45	SLV 14	NonStatic	Max	-0.001883	0.000000	-0.003078	0.000000	-0.000314
45	SLV 14	NonStatic	Min	-0.001883	0.000000	-0.003078	0.000000	-0.000314
45	SLV 15	NonStatic	Max	0.000772	0.000000	-0.004992	0.000000	0.000206
45	SLV 15	NonStatic	Min	0.000772	0.000000	-0.004992	0.000000	0.000206
45	SLV 16	NonStatic	Max	-0.001914	0.000000	-0.004046	0.000000	-0.000298
45	SLV 16	NonStatic	Min	-0.001914	0.000000	-0.004046	0.000000	-0.000298
46	SLE-C	NonStatic	Max	0.000595	0.000000	-0.004923	0.000000	0.000088
46	SLE-C	NonStatic	Min	0.000595	0.000000	-0.004923	0.000000	0.000088
46	SLE-F1	NonStatic	Max	-0.000550	0.000000	-0.004554	0.000000	-0.000034
46	SLE-F1	NonStatic	Min	-0.000550	0.000000	-0.004554	0.000000	-0.000034
46	SLE-F2	NonStatic	Max	0.002254	0.000000	-0.004213	0.000000	0.000178
46	SLE-F2	NonStatic	Min	0.002254	0.000000	-0.004213	0.000000	0.000178
46	SLE-F3	NonStatic	Max	-0.001102	0.000000	-0.003695	0.000000	-0.000154
46	SLE-F3	NonStatic	Min	-0.001102	0.000000	-0.003695	0.000000	-0.000154
46	SLE-QP	NonStatic	Max	0.001847	0.000000	-0.004086	0.000000	0.000112
46	SLE-QP	NonStatic	Min	0.001847	0.000000	-0.004086	0.000000	0.000112
46	SLU-1	NonStatic	Max	-0.000073	0.000000	-0.005291	0.000000	-0.000693
46	SLU-1	NonStatic	Min	-0.000073	0.000000	-0.005291	0.000000	-0.000693
46	SLU-2	NonStatic	Max	0.000224	0.000000	-0.005360	0.000000	-0.000626
46	SLU-2	NonStatic	Min	0.000224	0.000000	-0.005360	0.000000	-0.000626
46	SLU-3	NonStatic	Max	-0.000888	0.000000	-0.003771	0.000000	-0.000118
46	SLU-3	NonStatic	Min	-0.000888	0.000000	-0.003771	0.000000	-0.000118
46	SLU-4	NonStatic	Max	0.001884	0.000000	-0.005738	0.000000	-0.000393
46	SLU-4	NonStatic	Min	0.001884	0.000000	-0.005738	0.000000	-0.000393
46	SLU-5	NonStatic	Max	0.001118	0.000000	-0.004205	0.000000	0.000172
46	SLU-5	NonStatic	Min	0.001118	0.000000	-0.004205	0.000000	0.000172
46	SLU-6	NonStatic	Max	-0.001716	0.000000	-0.004989	0.000000	-0.000906
46	SLU-6	NonStatic	Min	-0.001716	0.000000	-0.004989	0.000000	-0.000906
46	SLU-7	NonStatic	Max	-0.002399	0.000000	-0.003512	0.000000	-0.000311
46	SLU-7	NonStatic	Min	-0.002399	0.000000	-0.003512	0.000000	-0.000311
46	SLV 1	NonStatic	Max	0.003574	0.000000	-0.005170	0.000000	0.000648
46	SLV 1	NonStatic	Min	0.003574	0.000000	-0.005170	0.000000	0.000648
46	SLV 2	NonStatic	Max	0.003594	0.000000	-0.005458	0.000000	0.000659
46	SLV 2	NonStatic	Min	0.003594	0.000000	-0.005458	0.000000	0.000659
46	SLV 3	NonStatic	Max	0.003594	0.000000	-0.005458	0.000000	0.000659
46	SLV 3	NonStatic	Min	0.003594	0.000000	-0.005458	0.000000	0.000659
46	SLV 4	NonStatic	Max	-0.004599	0.000000	-0.003249	0.000000	-0.000817
46	SLV 4	NonStatic	Min	-0.004599	0.000000	-0.003249	0.000000	-0.000817
46	SLV 5	NonStatic	Max	0.000791	0.000000	-0.003920	0.000000	0.000182
46	SLV 5	NonStatic	Min	0.000791	0.000000	-0.003920	0.000000	0.000182
46	SLV 6	NonStatic	Max	-0.001882	0.000000	-0.003196	0.000000	-0.000306
46	SLV 6	NonStatic	Min	-0.001882	0.000000	-0.003196	0.000000	-0.000306
46	SLV 7	NonStatic	Max	0.000774	0.000000	-0.004907	0.000000	0.000208
46	SLV 7	NonStatic	Min	0.000774	0.000000	-0.004907	0.000000	0.000208

Table: Joint Displacements, Part 1 of 2

Joint	OutputCase	CaseType	StepType	U1 m	U2 m	U3 m	R1 Radians	R2 Radians
46	SLV 8	NonStatic	Max	-0.001913	0.000000	-0.004157	0.000000	-0.000290
46	SLV 8	NonStatic	Min	-0.001913	0.000000	-0.004157	0.000000	-0.000290
46	SLV 9	NonStatic	Max	0.003574	0.000000	-0.005170	0.000000	0.000648
46	SLV 9	NonStatic	Min	0.003574	0.000000	-0.005170	0.000000	0.000648
46	SLV 10	NonStatic	Max	-0.004571	0.000000	-0.002975	0.000000	-0.000820
46	SLV 10	NonStatic	Min	-0.004571	0.000000	-0.002975	0.000000	-0.000820
46	SLV 11	NonStatic	Max	0.003594	0.000000	-0.005458	0.000000	0.000659
46	SLV 11	NonStatic	Min	0.003594	0.000000	-0.005458	0.000000	0.000659
46	SLV 12	NonStatic	Max	-0.004599	0.000000	-0.003249	0.000000	-0.000817
46	SLV 12	NonStatic	Min	-0.004599	0.000000	-0.003249	0.000000	-0.000817
46	SLV 13	NonStatic	Max	0.000791	0.000000	-0.003920	0.000000	0.000182
46	SLV 13	NonStatic	Min	0.000791	0.000000	-0.003920	0.000000	0.000182
46	SLV 14	NonStatic	Max	-0.001882	0.000000	-0.003196	0.000000	-0.000306
46	SLV 14	NonStatic	Min	-0.001882	0.000000	-0.003196	0.000000	-0.000306
46	SLV 15	NonStatic	Max	0.000774	0.000000	-0.004907	0.000000	0.000208
46	SLV 15	NonStatic	Min	0.000774	0.000000	-0.004907	0.000000	0.000208
46	SLV 16	NonStatic	Max	-0.001913	0.000000	-0.004157	0.000000	-0.000290
46	SLV 16	NonStatic	Min	-0.001913	0.000000	-0.004157	0.000000	-0.000290

Table: Joint Displacements, Part 2 of 2

Table: Joint Displacements, Part 2 of 2

Joint	OutputCase	StepType	R3 Radians
1	SLE-C	Max	0.000000
1	SLE-C	Min	0.000000
1	SLE-F1	Max	0.000000
1	SLE-F1	Min	0.000000
1	SLE-F2	Max	0.000000
1	SLE-F2	Min	0.000000
1	SLE-F3	Max	0.000000
1	SLE-F3	Min	0.000000
1	SLE-QP	Max	0.000000
1	SLE-QP	Min	0.000000
1	SLU-1	Max	0.000000
1	SLU-1	Min	0.000000
1	SLU-2	Max	0.000000
1	SLU-2	Min	0.000000
1	SLU-3	Max	0.000000
1	SLU-3	Min	0.000000
1	SLU-4	Max	0.000000
1	SLU-4	Min	0.000000
1	SLU-5	Max	0.000000
1	SLU-5	Min	0.000000
1	SLU-6	Max	0.000000
1	SLU-6	Min	0.000000
1	SLU-7	Max	0.000000
1	SLU-7	Min	0.000000
1	SLV 1	Max	0.000000
1	SLV 1	Min	0.000000
1	SLV 2	Max	0.000000
1	SLV 2	Min	0.000000
1	SLV 3	Max	0.000000
1	SLV 3	Min	0.000000
1	SLV 4	Max	0.000000
1	SLV 4	Min	0.000000
1	SLV 5	Max	0.000000
1	SLV 5	Min	0.000000

Table: Joint Displacements, Part 2 of 2

Joint	OutputCase	StepType	R3 Radians
1	SLV 6	Max	0.000000
1	SLV 6	Min	0.000000
1	SLV 7	Max	0.000000
1	SLV 7	Min	0.000000
1	SLV 8	Max	0.000000
1	SLV 8	Min	0.000000
1	SLV 9	Max	0.000000
1	SLV 9	Min	0.000000
1	SLV 10	Max	0.000000
1	SLV 10	Min	0.000000
1	SLV 11	Max	0.000000
1	SLV 11	Min	0.000000
1	SLV 12	Max	0.000000
1	SLV 12	Min	0.000000
1	SLV 13	Max	0.000000
1	SLV 13	Min	0.000000
1	SLV 14	Max	0.000000
1	SLV 14	Min	0.000000
1	SLV 15	Max	0.000000
1	SLV 15	Min	0.000000
1	SLV 16	Max	0.000000
1	SLV 16	Min	0.000000
2	SLE-C	Max	0.000000
2	SLE-C	Min	0.000000
2	SLE-F1	Max	0.000000
2	SLE-F1	Min	0.000000
2	SLE-F2	Max	0.000000
2	SLE-F2	Min	0.000000
2	SLE-F3	Max	0.000000
2	SLE-F3	Min	0.000000
2	SLE-QP	Max	0.000000
2	SLE-QP	Min	0.000000
2	SLU-1	Max	0.000000
2	SLU-1	Min	0.000000
2	SLU-2	Max	0.000000
2	SLU-2	Min	0.000000
2	SLU-3	Max	0.000000
2	SLU-3	Min	0.000000
2	SLU-4	Max	0.000000
2	SLU-4	Min	0.000000
2	SLU-5	Max	0.000000
2	SLU-5	Min	0.000000
2	SLU-6	Max	0.000000
2	SLU-6	Min	0.000000
2	SLU-7	Max	0.000000
2	SLU-7	Min	0.000000
2	SLV 1	Max	0.000000
2	SLV 1	Min	0.000000
2	SLV 2	Max	0.000000
2	SLV 2	Min	0.000000
2	SLV 3	Max	0.000000
2	SLV 3	Min	0.000000
2	SLV 4	Max	0.000000
2	SLV 4	Min	0.000000
2	SLV 5	Max	0.000000
2	SLV 5	Min	0.000000
2	SLV 6	Max	0.000000
2	SLV 6	Min	0.000000
2	SLV 7	Max	0.000000

Table: Joint Displacements, Part 2 of 2

Joint	OutputCase	StepType	R3 Radians
2	SLV 7	Min	0.000000
2	SLV 8	Max	0.000000
2	SLV 8	Min	0.000000
2	SLV 9	Max	0.000000
2	SLV 9	Min	0.000000
2	SLV 10	Max	0.000000
2	SLV 10	Min	0.000000
2	SLV 11	Max	0.000000
2	SLV 11	Min	0.000000
2	SLV 12	Max	0.000000
2	SLV 12	Min	0.000000
2	SLV 13	Max	0.000000
2	SLV 13	Min	0.000000
2	SLV 14	Max	0.000000
2	SLV 14	Min	0.000000
2	SLV 15	Max	0.000000
2	SLV 15	Min	0.000000
2	SLV 16	Max	0.000000
2	SLV 16	Min	0.000000
3	SLE-C	Max	0.000000
3	SLE-C	Min	0.000000
3	SLE-F1	Max	0.000000
3	SLE-F1	Min	0.000000
3	SLE-F2	Max	0.000000
3	SLE-F2	Min	0.000000
3	SLE-F3	Max	0.000000
3	SLE-F3	Min	0.000000
3	SLE-QP	Max	0.000000
3	SLE-QP	Min	0.000000
3	SLU-1	Max	0.000000
3	SLU-1	Min	0.000000
3	SLU-2	Max	0.000000
3	SLU-2	Min	0.000000
3	SLU-3	Max	0.000000
3	SLU-3	Min	0.000000
3	SLU-4	Max	0.000000
3	SLU-4	Min	0.000000
3	SLU-5	Max	0.000000
3	SLU-5	Min	0.000000
3	SLU-6	Max	0.000000
3	SLU-6	Min	0.000000
3	SLU-7	Max	0.000000
3	SLU-7	Min	0.000000
3	SLV 1	Max	0.000000
3	SLV 1	Min	0.000000
3	SLV 2	Max	0.000000
3	SLV 2	Min	0.000000
3	SLV 3	Max	0.000000
3	SLV 3	Min	0.000000
3	SLV 4	Max	0.000000
3	SLV 4	Min	0.000000
3	SLV 5	Max	0.000000
3	SLV 5	Min	0.000000
3	SLV 6	Max	0.000000
3	SLV 6	Min	0.000000
3	SLV 7	Max	0.000000
3	SLV 7	Min	0.000000
3	SLV 8	Max	0.000000
3	SLV 8	Min	0.000000

Table: Joint Displacements, Part 2 of 2

Joint	OutputCase	StepType	R3 Radians
3	SLV 9	Max	0.000000
3	SLV 9	Min	0.000000
3	SLV 10	Max	0.000000
3	SLV 10	Min	0.000000
3	SLV 11	Max	0.000000
3	SLV 11	Min	0.000000
3	SLV 12	Max	0.000000
3	SLV 12	Min	0.000000
3	SLV 13	Max	0.000000
3	SLV 13	Min	0.000000
3	SLV 14	Max	0.000000
3	SLV 14	Min	0.000000
3	SLV 15	Max	0.000000
3	SLV 15	Min	0.000000
3	SLV 16	Max	0.000000
3	SLV 16	Min	0.000000
4	SLE-C	Max	0.000000
4	SLE-C	Min	0.000000
4	SLE-F1	Max	0.000000
4	SLE-F1	Min	0.000000
4	SLE-F2	Max	0.000000
4	SLE-F2	Min	0.000000
4	SLE-F3	Max	0.000000
4	SLE-F3	Min	0.000000
4	SLE-QP	Max	0.000000
4	SLE-QP	Min	0.000000
4	SLU-1	Max	0.000000
4	SLU-1	Min	0.000000
4	SLU-2	Max	0.000000
4	SLU-2	Min	0.000000
4	SLU-3	Max	0.000000
4	SLU-3	Min	0.000000
4	SLU-4	Max	0.000000
4	SLU-4	Min	0.000000
4	SLU-5	Max	0.000000
4	SLU-5	Min	0.000000
4	SLU-6	Max	0.000000
4	SLU-6	Min	0.000000
4	SLU-7	Max	0.000000
4	SLU-7	Min	0.000000
4	SLV 1	Max	0.000000
4	SLV 1	Min	0.000000
4	SLV 2	Max	0.000000
4	SLV 2	Min	0.000000
4	SLV 3	Max	0.000000
4	SLV 3	Min	0.000000
4	SLV 4	Max	0.000000
4	SLV 4	Min	0.000000
4	SLV 5	Max	0.000000
4	SLV 5	Min	0.000000
4	SLV 6	Max	0.000000
4	SLV 6	Min	0.000000
4	SLV 7	Max	0.000000
4	SLV 7	Min	0.000000
4	SLV 8	Max	0.000000
4	SLV 8	Min	0.000000
4	SLV 9	Max	0.000000
4	SLV 9	Min	0.000000
4	SLV 10	Max	0.000000

Table: Joint Displacements, Part 2 of 2

Joint	OutputCase	StepType	R3 Radians
4	SLV 10	Min	0.000000
4	SLV 11	Max	0.000000
4	SLV 11	Min	0.000000
4	SLV 12	Max	0.000000
4	SLV 12	Min	0.000000
4	SLV 13	Max	0.000000
4	SLV 13	Min	0.000000
4	SLV 14	Max	0.000000
4	SLV 14	Min	0.000000
4	SLV 15	Max	0.000000
4	SLV 15	Min	0.000000
4	SLV 16	Max	0.000000
4	SLV 16	Min	0.000000
5	SLE-C	Max	0.000000
5	SLE-C	Min	0.000000
5	SLE-F1	Max	0.000000
5	SLE-F1	Min	0.000000
5	SLE-F2	Max	0.000000
5	SLE-F2	Min	0.000000
5	SLE-F3	Max	0.000000
5	SLE-F3	Min	0.000000
5	SLE-QP	Max	0.000000
5	SLE-QP	Min	0.000000
5	SLU-1	Max	0.000000
5	SLU-1	Min	0.000000
5	SLU-2	Max	0.000000
5	SLU-2	Min	0.000000
5	SLU-3	Max	0.000000
5	SLU-3	Min	0.000000
5	SLU-4	Max	0.000000
5	SLU-4	Min	0.000000
5	SLU-5	Max	0.000000
5	SLU-5	Min	0.000000
5	SLU-6	Max	0.000000
5	SLU-6	Min	0.000000
5	SLU-7	Max	0.000000
5	SLU-7	Min	0.000000
5	SLV 1	Max	0.000000
5	SLV 1	Min	0.000000
5	SLV 2	Max	0.000000
5	SLV 2	Min	0.000000
5	SLV 3	Max	0.000000
5	SLV 3	Min	0.000000
5	SLV 4	Max	0.000000
5	SLV 4	Min	0.000000
5	SLV 5	Max	0.000000
5	SLV 5	Min	0.000000
5	SLV 6	Max	0.000000
5	SLV 6	Min	0.000000
5	SLV 7	Max	0.000000
5	SLV 7	Min	0.000000
5	SLV 8	Max	0.000000
5	SLV 8	Min	0.000000
5	SLV 9	Max	0.000000
5	SLV 9	Min	0.000000
5	SLV 10	Max	0.000000
5	SLV 10	Min	0.000000
5	SLV 11	Max	0.000000
5	SLV 11	Min	0.000000

Table: Joint Displacements, Part 2 of 2

Joint	OutputCase	StepType	R3 Radians
5	SLV 12	Max	0.000000
5	SLV 12	Min	0.000000
5	SLV 13	Max	0.000000
5	SLV 13	Min	0.000000
5	SLV 14	Max	0.000000
5	SLV 14	Min	0.000000
5	SLV 15	Max	0.000000
5	SLV 15	Min	0.000000
5	SLV 16	Max	0.000000
5	SLV 16	Min	0.000000
6	SLE-C	Max	0.000000
6	SLE-C	Min	0.000000
6	SLE-F1	Max	0.000000
6	SLE-F1	Min	0.000000
6	SLE-F2	Max	0.000000
6	SLE-F2	Min	0.000000
6	SLE-F3	Max	0.000000
6	SLE-F3	Min	0.000000
6	SLE-QP	Max	0.000000
6	SLE-QP	Min	0.000000
6	SLU-1	Max	0.000000
6	SLU-1	Min	0.000000
6	SLU-2	Max	0.000000
6	SLU-2	Min	0.000000
6	SLU-3	Max	0.000000
6	SLU-3	Min	0.000000
6	SLU-4	Max	0.000000
6	SLU-4	Min	0.000000
6	SLU-5	Max	0.000000
6	SLU-5	Min	0.000000
6	SLU-6	Max	0.000000
6	SLU-6	Min	0.000000
6	SLU-7	Max	0.000000
6	SLU-7	Min	0.000000
6	SLV 1	Max	0.000000
6	SLV 1	Min	0.000000
6	SLV 2	Max	0.000000
6	SLV 2	Min	0.000000
6	SLV 3	Max	0.000000
6	SLV 3	Min	0.000000
6	SLV 4	Max	0.000000
6	SLV 4	Min	0.000000
6	SLV 5	Max	0.000000
6	SLV 5	Min	0.000000
6	SLV 6	Max	0.000000
6	SLV 6	Min	0.000000
6	SLV 7	Max	0.000000
6	SLV 7	Min	0.000000
6	SLV 8	Max	0.000000
6	SLV 8	Min	0.000000
6	SLV 9	Max	0.000000
6	SLV 9	Min	0.000000
6	SLV 10	Max	0.000000
6	SLV 10	Min	0.000000
6	SLV 11	Max	0.000000
6	SLV 11	Min	0.000000
6	SLV 12	Max	0.000000
6	SLV 12	Min	0.000000
6	SLV 13	Max	0.000000

Table: Joint Displacements, Part 2 of 2

Joint	OutputCase	StepType	R3 Radians
6	SLV 13	Min	0.000000
6	SLV 14	Max	0.000000
6	SLV 14	Min	0.000000
6	SLV 15	Max	0.000000
6	SLV 15	Min	0.000000
6	SLV 16	Max	0.000000
6	SLV 16	Min	0.000000
7	SLE-C	Max	0.000000
7	SLE-C	Min	0.000000
7	SLE-F1	Max	0.000000
7	SLE-F1	Min	0.000000
7	SLE-F2	Max	0.000000
7	SLE-F2	Min	0.000000
7	SLE-F3	Max	0.000000
7	SLE-F3	Min	0.000000
7	SLE-QP	Max	0.000000
7	SLE-QP	Min	0.000000
7	SLU-1	Max	0.000000
7	SLU-1	Min	0.000000
7	SLU-2	Max	0.000000
7	SLU-2	Min	0.000000
7	SLU-3	Max	0.000000
7	SLU-3	Min	0.000000
7	SLU-4	Max	0.000000
7	SLU-4	Min	0.000000
7	SLU-5	Max	0.000000
7	SLU-5	Min	0.000000
7	SLU-6	Max	0.000000
7	SLU-6	Min	0.000000
7	SLU-7	Max	0.000000
7	SLU-7	Min	0.000000
7	SLV 1	Max	0.000000
7	SLV 1	Min	0.000000
7	SLV 2	Max	0.000000
7	SLV 2	Min	0.000000
7	SLV 3	Max	0.000000
7	SLV 3	Min	0.000000
7	SLV 4	Max	0.000000
7	SLV 4	Min	0.000000
7	SLV 5	Max	0.000000
7	SLV 5	Min	0.000000
7	SLV 6	Max	0.000000
7	SLV 6	Min	0.000000
7	SLV 7	Max	0.000000
7	SLV 7	Min	0.000000
7	SLV 8	Max	0.000000
7	SLV 8	Min	0.000000
7	SLV 9	Max	0.000000
7	SLV 9	Min	0.000000
7	SLV 10	Max	0.000000
7	SLV 10	Min	0.000000
7	SLV 11	Max	0.000000
7	SLV 11	Min	0.000000
7	SLV 12	Max	0.000000
7	SLV 12	Min	0.000000
7	SLV 13	Max	0.000000
7	SLV 13	Min	0.000000
7	SLV 14	Max	0.000000
7	SLV 14	Min	0.000000

Table: Joint Displacements, Part 2 of 2

Joint	OutputCase	StepType	R3 Radians
7	SLV 15	Max	0.000000
7	SLV 15	Min	0.000000
7	SLV 16	Max	0.000000
7	SLV 16	Min	0.000000
8	SLE-C	Max	0.000000
8	SLE-C	Min	0.000000
8	SLE-F1	Max	0.000000
8	SLE-F1	Min	0.000000
8	SLE-F2	Max	0.000000
8	SLE-F2	Min	0.000000
8	SLE-F3	Max	0.000000
8	SLE-F3	Min	0.000000
8	SLE-QP	Max	0.000000
8	SLE-QP	Min	0.000000
8	SLU-1	Max	0.000000
8	SLU-1	Min	0.000000
8	SLU-2	Max	0.000000
8	SLU-2	Min	0.000000
8	SLU-3	Max	0.000000
8	SLU-3	Min	0.000000
8	SLU-4	Max	0.000000
8	SLU-4	Min	0.000000
8	SLU-5	Max	0.000000
8	SLU-5	Min	0.000000
8	SLU-6	Max	0.000000
8	SLU-6	Min	0.000000
8	SLU-7	Max	0.000000
8	SLU-7	Min	0.000000
8	SLV 1	Max	0.000000
8	SLV 1	Min	0.000000
8	SLV 2	Max	0.000000
8	SLV 2	Min	0.000000
8	SLV 3	Max	0.000000
8	SLV 3	Min	0.000000
8	SLV 4	Max	0.000000
8	SLV 4	Min	0.000000
8	SLV 5	Max	0.000000
8	SLV 5	Min	0.000000
8	SLV 6	Max	0.000000
8	SLV 6	Min	0.000000
8	SLV 7	Max	0.000000
8	SLV 7	Min	0.000000
8	SLV 8	Max	0.000000
8	SLV 8	Min	0.000000
8	SLV 9	Max	0.000000
8	SLV 9	Min	0.000000
8	SLV 10	Max	0.000000
8	SLV 10	Min	0.000000
8	SLV 11	Max	0.000000
8	SLV 11	Min	0.000000
8	SLV 12	Max	0.000000
8	SLV 12	Min	0.000000
8	SLV 13	Max	0.000000
8	SLV 13	Min	0.000000
8	SLV 14	Max	0.000000
8	SLV 14	Min	0.000000
8	SLV 15	Max	0.000000
8	SLV 15	Min	0.000000
8	SLV 16	Max	0.000000

Table: Joint Displacements, Part 2 of 2

Joint	OutputCase	StepType	R3 Radians
8	SLV 16	Min	0.000000
9	SLE-C	Max	0.000000
9	SLE-C	Min	0.000000
9	SLE-F1	Max	0.000000
9	SLE-F1	Min	0.000000
9	SLE-F2	Max	0.000000
9	SLE-F2	Min	0.000000
9	SLE-F3	Max	0.000000
9	SLE-F3	Min	0.000000
9	SLE-QP	Max	0.000000
9	SLE-QP	Min	0.000000
9	SLU-1	Max	0.000000
9	SLU-1	Min	0.000000
9	SLU-2	Max	0.000000
9	SLU-2	Min	0.000000
9	SLU-3	Max	0.000000
9	SLU-3	Min	0.000000
9	SLU-4	Max	0.000000
9	SLU-4	Min	0.000000
9	SLU-5	Max	0.000000
9	SLU-5	Min	0.000000
9	SLU-6	Max	0.000000
9	SLU-6	Min	0.000000
9	SLU-7	Max	0.000000
9	SLU-7	Min	0.000000
9	SLV 1	Max	0.000000
9	SLV 1	Min	0.000000
9	SLV 2	Max	0.000000
9	SLV 2	Min	0.000000
9	SLV 3	Max	0.000000
9	SLV 3	Min	0.000000
9	SLV 4	Max	0.000000
9	SLV 4	Min	0.000000
9	SLV 5	Max	0.000000
9	SLV 5	Min	0.000000
9	SLV 6	Max	0.000000
9	SLV 6	Min	0.000000
9	SLV 7	Max	0.000000
9	SLV 7	Min	0.000000
9	SLV 8	Max	0.000000
9	SLV 8	Min	0.000000
9	SLV 9	Max	0.000000
9	SLV 9	Min	0.000000
9	SLV 10	Max	0.000000
9	SLV 10	Min	0.000000
9	SLV 11	Max	0.000000
9	SLV 11	Min	0.000000
9	SLV 12	Max	0.000000
9	SLV 12	Min	0.000000
9	SLV 13	Max	0.000000
9	SLV 13	Min	0.000000
9	SLV 14	Max	0.000000
9	SLV 14	Min	0.000000
9	SLV 15	Max	0.000000
9	SLV 15	Min	0.000000
9	SLV 16	Max	0.000000
9	SLV 16	Min	0.000000
10	SLE-C	Max	0.000000
10	SLE-C	Min	0.000000

Table: Joint Displacements, Part 2 of 2

Joint	OutputCase	StepType	R3 Radians
10	SLE-F1	Max	0.000000
10	SLE-F1	Min	0.000000
10	SLE-F2	Max	0.000000
10	SLE-F2	Min	0.000000
10	SLE-F3	Max	0.000000
10	SLE-F3	Min	0.000000
10	SLE-QP	Max	0.000000
10	SLE-QP	Min	0.000000
10	SLU-1	Max	0.000000
10	SLU-1	Min	0.000000
10	SLU-2	Max	0.000000
10	SLU-2	Min	0.000000
10	SLU-3	Max	0.000000
10	SLU-3	Min	0.000000
10	SLU-4	Max	0.000000
10	SLU-4	Min	0.000000
10	SLU-5	Max	0.000000
10	SLU-5	Min	0.000000
10	SLU-6	Max	0.000000
10	SLU-6	Min	0.000000
10	SLU-7	Max	0.000000
10	SLU-7	Min	0.000000
10	SLV 1	Max	0.000000
10	SLV 1	Min	0.000000
10	SLV 2	Max	0.000000
10	SLV 2	Min	0.000000
10	SLV 3	Max	0.000000
10	SLV 3	Min	0.000000
10	SLV 4	Max	0.000000
10	SLV 4	Min	0.000000
10	SLV 5	Max	0.000000
10	SLV 5	Min	0.000000
10	SLV 6	Max	0.000000
10	SLV 6	Min	0.000000
10	SLV 7	Max	0.000000
10	SLV 7	Min	0.000000
10	SLV 8	Max	0.000000
10	SLV 8	Min	0.000000
10	SLV 9	Max	0.000000
10	SLV 9	Min	0.000000
10	SLV 10	Max	0.000000
10	SLV 10	Min	0.000000
10	SLV 11	Max	0.000000
10	SLV 11	Min	0.000000
10	SLV 12	Max	0.000000
10	SLV 12	Min	0.000000
10	SLV 13	Max	0.000000
10	SLV 13	Min	0.000000
10	SLV 14	Max	0.000000
10	SLV 14	Min	0.000000
10	SLV 15	Max	0.000000
10	SLV 15	Min	0.000000
10	SLV 16	Max	0.000000
10	SLV 16	Min	0.000000
11	SLE-C	Max	0.000000
11	SLE-C	Min	0.000000
11	SLE-F1	Max	0.000000
11	SLE-F1	Min	0.000000
11	SLE-F2	Max	0.000000

Table: Joint Displacements, Part 2 of 2

Joint	OutputCase	StepType	R3 Radians
11	SLE-F2	Min	0.000000
11	SLE-F3	Max	0.000000
11	SLE-F3	Min	0.000000
11	SLE-QP	Max	0.000000
11	SLE-QP	Min	0.000000
11	SLU-1	Max	0.000000
11	SLU-1	Min	0.000000
11	SLU-2	Max	0.000000
11	SLU-2	Min	0.000000
11	SLU-3	Max	0.000000
11	SLU-3	Min	0.000000
11	SLU-4	Max	0.000000
11	SLU-4	Min	0.000000
11	SLU-5	Max	0.000000
11	SLU-5	Min	0.000000
11	SLU-6	Max	0.000000
11	SLU-6	Min	0.000000
11	SLU-7	Max	0.000000
11	SLU-7	Min	0.000000
11	SLV 1	Max	0.000000
11	SLV 1	Min	0.000000
11	SLV 2	Max	0.000000
11	SLV 2	Min	0.000000
11	SLV 3	Max	0.000000
11	SLV 3	Min	0.000000
11	SLV 4	Max	0.000000
11	SLV 4	Min	0.000000
11	SLV 5	Max	0.000000
11	SLV 5	Min	0.000000
11	SLV 6	Max	0.000000
11	SLV 6	Min	0.000000
11	SLV 7	Max	0.000000
11	SLV 7	Min	0.000000
11	SLV 8	Max	0.000000
11	SLV 8	Min	0.000000
11	SLV 9	Max	0.000000
11	SLV 9	Min	0.000000
11	SLV 10	Max	0.000000
11	SLV 10	Min	0.000000
11	SLV 11	Max	0.000000
11	SLV 11	Min	0.000000
11	SLV 12	Max	0.000000
11	SLV 12	Min	0.000000
11	SLV 13	Max	0.000000
11	SLV 13	Min	0.000000
11	SLV 14	Max	0.000000
11	SLV 14	Min	0.000000
11	SLV 15	Max	0.000000
11	SLV 15	Min	0.000000
11	SLV 16	Max	0.000000
11	SLV 16	Min	0.000000
12	SLE-C	Max	0.000000
12	SLE-C	Min	0.000000
12	SLE-F1	Max	0.000000
12	SLE-F1	Min	0.000000
12	SLE-F2	Max	0.000000
12	SLE-F2	Min	0.000000
12	SLE-F3	Max	0.000000
12	SLE-F3	Min	0.000000

Table: Joint Displacements, Part 2 of 2

Joint	OutputCase	StepType	R3 Radians
12	SLE-QP	Max	0.000000
12	SLE-QP	Min	0.000000
12	SLU-1	Max	0.000000
12	SLU-1	Min	0.000000
12	SLU-2	Max	0.000000
12	SLU-2	Min	0.000000
12	SLU-3	Max	0.000000
12	SLU-3	Min	0.000000
12	SLU-4	Max	0.000000
12	SLU-4	Min	0.000000
12	SLU-5	Max	0.000000
12	SLU-5	Min	0.000000
12	SLU-6	Max	0.000000
12	SLU-6	Min	0.000000
12	SLU-7	Max	0.000000
12	SLU-7	Min	0.000000
12	SLV 1	Max	0.000000
12	SLV 1	Min	0.000000
12	SLV 2	Max	0.000000
12	SLV 2	Min	0.000000
12	SLV 3	Max	0.000000
12	SLV 3	Min	0.000000
12	SLV 4	Max	0.000000
12	SLV 4	Min	0.000000
12	SLV 5	Max	0.000000
12	SLV 5	Min	0.000000
12	SLV 6	Max	0.000000
12	SLV 6	Min	0.000000
12	SLV 7	Max	0.000000
12	SLV 7	Min	0.000000
12	SLV 8	Max	0.000000
12	SLV 8	Min	0.000000
12	SLV 9	Max	0.000000
12	SLV 9	Min	0.000000
12	SLV 10	Max	0.000000
12	SLV 10	Min	0.000000
12	SLV 11	Max	0.000000
12	SLV 11	Min	0.000000
12	SLV 12	Max	0.000000
12	SLV 12	Min	0.000000
12	SLV 13	Max	0.000000
12	SLV 13	Min	0.000000
12	SLV 14	Max	0.000000
12	SLV 14	Min	0.000000
12	SLV 15	Max	0.000000
12	SLV 15	Min	0.000000
12	SLV 16	Max	0.000000
12	SLV 16	Min	0.000000
13	SLE-C	Max	0.000000
13	SLE-C	Min	0.000000
13	SLE-F1	Max	0.000000
13	SLE-F1	Min	0.000000
13	SLE-F2	Max	0.000000
13	SLE-F2	Min	0.000000
13	SLE-F3	Max	0.000000
13	SLE-F3	Min	0.000000
13	SLE-QP	Max	0.000000
13	SLE-QP	Min	0.000000
13	SLU-1	Max	0.000000

Table: Joint Displacements, Part 2 of 2

Joint	OutputCase	StepType	R3 Radians
13	SLU-1	Min	0.000000
13	SLU-2	Max	0.000000
13	SLU-2	Min	0.000000
13	SLU-3	Max	0.000000
13	SLU-3	Min	0.000000
13	SLU-4	Max	0.000000
13	SLU-4	Min	0.000000
13	SLU-5	Max	0.000000
13	SLU-5	Min	0.000000
13	SLU-6	Max	0.000000
13	SLU-6	Min	0.000000
13	SLU-7	Max	0.000000
13	SLU-7	Min	0.000000
13	SLV 1	Max	0.000000
13	SLV 1	Min	0.000000
13	SLV 2	Max	0.000000
13	SLV 2	Min	0.000000
13	SLV 3	Max	0.000000
13	SLV 3	Min	0.000000
13	SLV 4	Max	0.000000
13	SLV 4	Min	0.000000
13	SLV 5	Max	0.000000
13	SLV 5	Min	0.000000
13	SLV 6	Max	0.000000
13	SLV 6	Min	0.000000
13	SLV 7	Max	0.000000
13	SLV 7	Min	0.000000
13	SLV 8	Max	0.000000
13	SLV 8	Min	0.000000
13	SLV 9	Max	0.000000
13	SLV 9	Min	0.000000
13	SLV 10	Max	0.000000
13	SLV 10	Min	0.000000
13	SLV 11	Max	0.000000
13	SLV 11	Min	0.000000
13	SLV 12	Max	0.000000
13	SLV 12	Min	0.000000
13	SLV 13	Max	0.000000
13	SLV 13	Min	0.000000
13	SLV 14	Max	0.000000
13	SLV 14	Min	0.000000
13	SLV 15	Max	0.000000
13	SLV 15	Min	0.000000
13	SLV 16	Max	0.000000
13	SLV 16	Min	0.000000
14	SLE-C	Max	0.000000
14	SLE-C	Min	0.000000
14	SLE-F1	Max	0.000000
14	SLE-F1	Min	0.000000
14	SLE-F2	Max	0.000000
14	SLE-F2	Min	0.000000
14	SLE-F3	Max	0.000000
14	SLE-F3	Min	0.000000
14	SLE-QP	Max	0.000000
14	SLE-QP	Min	0.000000
14	SLU-1	Max	0.000000
14	SLU-1	Min	0.000000
14	SLU-2	Max	0.000000
14	SLU-2	Min	0.000000

Table: Joint Displacements, Part 2 of 2

Joint	OutputCase	StepType	R3 Radians
14	SLU-3	Max	0.000000
14	SLU-3	Min	0.000000
14	SLU-4	Max	0.000000
14	SLU-4	Min	0.000000
14	SLU-5	Max	0.000000
14	SLU-5	Min	0.000000
14	SLU-6	Max	0.000000
14	SLU-6	Min	0.000000
14	SLU-7	Max	0.000000
14	SLU-7	Min	0.000000
14	SLV 1	Max	0.000000
14	SLV 1	Min	0.000000
14	SLV 2	Max	0.000000
14	SLV 2	Min	0.000000
14	SLV 3	Max	0.000000
14	SLV 3	Min	0.000000
14	SLV 4	Max	0.000000
14	SLV 4	Min	0.000000
14	SLV 5	Max	0.000000
14	SLV 5	Min	0.000000
14	SLV 6	Max	0.000000
14	SLV 6	Min	0.000000
14	SLV 7	Max	0.000000
14	SLV 7	Min	0.000000
14	SLV 8	Max	0.000000
14	SLV 8	Min	0.000000
14	SLV 9	Max	0.000000
14	SLV 9	Min	0.000000
14	SLV 10	Max	0.000000
14	SLV 10	Min	0.000000
14	SLV 11	Max	0.000000
14	SLV 11	Min	0.000000
14	SLV 12	Max	0.000000
14	SLV 12	Min	0.000000
14	SLV 13	Max	0.000000
14	SLV 13	Min	0.000000
14	SLV 14	Max	0.000000
14	SLV 14	Min	0.000000
14	SLV 15	Max	0.000000
14	SLV 15	Min	0.000000
14	SLV 16	Max	0.000000
14	SLV 16	Min	0.000000
15	SLE-C	Max	0.000000
15	SLE-C	Min	0.000000
15	SLE-F1	Max	0.000000
15	SLE-F1	Min	0.000000
15	SLE-F2	Max	0.000000
15	SLE-F2	Min	0.000000
15	SLE-F3	Max	0.000000
15	SLE-F3	Min	0.000000
15	SLE-QP	Max	0.000000
15	SLE-QP	Min	0.000000
15	SLU-1	Max	0.000000
15	SLU-1	Min	0.000000
15	SLU-2	Max	0.000000
15	SLU-2	Min	0.000000
15	SLU-3	Max	0.000000
15	SLU-3	Min	0.000000
15	SLU-4	Max	0.000000

Table: Joint Displacements, Part 2 of 2

Joint	OutputCase	StepType	R3 Radians
15	SLU-4	Min	0.000000
15	SLU-5	Max	0.000000
15	SLU-5	Min	0.000000
15	SLU-6	Max	0.000000
15	SLU-6	Min	0.000000
15	SLU-7	Max	0.000000
15	SLU-7	Min	0.000000
15	SLV 1	Max	0.000000
15	SLV 1	Min	0.000000
15	SLV 2	Max	0.000000
15	SLV 2	Min	0.000000
15	SLV 3	Max	0.000000
15	SLV 3	Min	0.000000
15	SLV 4	Max	0.000000
15	SLV 4	Min	0.000000
15	SLV 5	Max	0.000000
15	SLV 5	Min	0.000000
15	SLV 6	Max	0.000000
15	SLV 6	Min	0.000000
15	SLV 7	Max	0.000000
15	SLV 7	Min	0.000000
15	SLV 8	Max	0.000000
15	SLV 8	Min	0.000000
15	SLV 9	Max	0.000000
15	SLV 9	Min	0.000000
15	SLV 10	Max	0.000000
15	SLV 10	Min	0.000000
15	SLV 11	Max	0.000000
15	SLV 11	Min	0.000000
15	SLV 12	Max	0.000000
15	SLV 12	Min	0.000000
15	SLV 13	Max	0.000000
15	SLV 13	Min	0.000000
15	SLV 14	Max	0.000000
15	SLV 14	Min	0.000000
15	SLV 15	Max	0.000000
15	SLV 15	Min	0.000000
15	SLV 16	Max	0.000000
15	SLV 16	Min	0.000000
16	SLE-C	Max	0.000000
16	SLE-C	Min	0.000000
16	SLE-F1	Max	0.000000
16	SLE-F1	Min	0.000000
16	SLE-F2	Max	0.000000
16	SLE-F2	Min	0.000000
16	SLE-F3	Max	0.000000
16	SLE-F3	Min	0.000000
16	SLE-QP	Max	0.000000
16	SLE-QP	Min	0.000000
16	SLU-1	Max	0.000000
16	SLU-1	Min	0.000000
16	SLU-2	Max	0.000000
16	SLU-2	Min	0.000000
16	SLU-3	Max	0.000000
16	SLU-3	Min	0.000000
16	SLU-4	Max	0.000000
16	SLU-4	Min	0.000000
16	SLU-5	Max	0.000000
16	SLU-5	Min	0.000000

Table: Joint Displacements, Part 2 of 2

Joint	OutputCase	StepType	R3 Radians
16	SLU-6	Max	0.000000
16	SLU-6	Min	0.000000
16	SLU-7	Max	0.000000
16	SLU-7	Min	0.000000
16	SLV 1	Max	0.000000
16	SLV 1	Min	0.000000
16	SLV 2	Max	0.000000
16	SLV 2	Min	0.000000
16	SLV 3	Max	0.000000
16	SLV 3	Min	0.000000
16	SLV 4	Max	0.000000
16	SLV 4	Min	0.000000
16	SLV 5	Max	0.000000
16	SLV 5	Min	0.000000
16	SLV 6	Max	0.000000
16	SLV 6	Min	0.000000
16	SLV 7	Max	0.000000
16	SLV 7	Min	0.000000
16	SLV 8	Max	0.000000
16	SLV 8	Min	0.000000
16	SLV 9	Max	0.000000
16	SLV 9	Min	0.000000
16	SLV 10	Max	0.000000
16	SLV 10	Min	0.000000
16	SLV 11	Max	0.000000
16	SLV 11	Min	0.000000
16	SLV 12	Max	0.000000
16	SLV 12	Min	0.000000
16	SLV 13	Max	0.000000
16	SLV 13	Min	0.000000
16	SLV 14	Max	0.000000
16	SLV 14	Min	0.000000
16	SLV 15	Max	0.000000
16	SLV 15	Min	0.000000
16	SLV 16	Max	0.000000
16	SLV 16	Min	0.000000
17	SLE-C	Max	0.000000
17	SLE-C	Min	0.000000
17	SLE-F1	Max	0.000000
17	SLE-F1	Min	0.000000
17	SLE-F2	Max	0.000000
17	SLE-F2	Min	0.000000
17	SLE-F3	Max	0.000000
17	SLE-F3	Min	0.000000
17	SLE-QP	Max	0.000000
17	SLE-QP	Min	0.000000
17	SLU-1	Max	0.000000
17	SLU-1	Min	0.000000
17	SLU-2	Max	0.000000
17	SLU-2	Min	0.000000
17	SLU-3	Max	0.000000
17	SLU-3	Min	0.000000
17	SLU-4	Max	0.000000
17	SLU-4	Min	0.000000
17	SLU-5	Max	0.000000
17	SLU-5	Min	0.000000
17	SLU-6	Max	0.000000
17	SLU-6	Min	0.000000
17	SLU-7	Max	0.000000

Table: Joint Displacements, Part 2 of 2

Joint	OutputCase	StepType	R3 Radians
17	SLU-7	Min	0.000000
17	SLV 1	Max	0.000000
17	SLV 1	Min	0.000000
17	SLV 2	Max	0.000000
17	SLV 2	Min	0.000000
17	SLV 3	Max	0.000000
17	SLV 3	Min	0.000000
17	SLV 4	Max	0.000000
17	SLV 4	Min	0.000000
17	SLV 5	Max	0.000000
17	SLV 5	Min	0.000000
17	SLV 6	Max	0.000000
17	SLV 6	Min	0.000000
17	SLV 7	Max	0.000000
17	SLV 7	Min	0.000000
17	SLV 8	Max	0.000000
17	SLV 8	Min	0.000000
17	SLV 9	Max	0.000000
17	SLV 9	Min	0.000000
17	SLV 10	Max	0.000000
17	SLV 10	Min	0.000000
17	SLV 11	Max	0.000000
17	SLV 11	Min	0.000000
17	SLV 12	Max	0.000000
17	SLV 12	Min	0.000000
17	SLV 13	Max	0.000000
17	SLV 13	Min	0.000000
17	SLV 14	Max	0.000000
17	SLV 14	Min	0.000000
17	SLV 15	Max	0.000000
17	SLV 15	Min	0.000000
17	SLV 16	Max	0.000000
17	SLV 16	Min	0.000000
18	SLE-C	Max	0.000000
18	SLE-C	Min	0.000000
18	SLE-F1	Max	0.000000
18	SLE-F1	Min	0.000000
18	SLE-F2	Max	0.000000
18	SLE-F2	Min	0.000000
18	SLE-F3	Max	0.000000
18	SLE-F3	Min	0.000000
18	SLE-QP	Max	0.000000
18	SLE-QP	Min	0.000000
18	SLU-1	Max	0.000000
18	SLU-1	Min	0.000000
18	SLU-2	Max	0.000000
18	SLU-2	Min	0.000000
18	SLU-3	Max	0.000000
18	SLU-3	Min	0.000000
18	SLU-4	Max	0.000000
18	SLU-4	Min	0.000000
18	SLU-5	Max	0.000000
18	SLU-5	Min	0.000000
18	SLU-6	Max	0.000000
18	SLU-6	Min	0.000000
18	SLU-7	Max	0.000000
18	SLU-7	Min	0.000000
18	SLV 1	Max	0.000000
18	SLV 1	Min	0.000000

Table: Joint Displacements, Part 2 of 2

Joint	OutputCase	StepType	R3 Radians
18	SLV 2	Max	0.000000
18	SLV 2	Min	0.000000
18	SLV 3	Max	0.000000
18	SLV 3	Min	0.000000
18	SLV 4	Max	0.000000
18	SLV 4	Min	0.000000
18	SLV 5	Max	0.000000
18	SLV 5	Min	0.000000
18	SLV 6	Max	0.000000
18	SLV 6	Min	0.000000
18	SLV 7	Max	0.000000
18	SLV 7	Min	0.000000
18	SLV 8	Max	0.000000
18	SLV 8	Min	0.000000
18	SLV 9	Max	0.000000
18	SLV 9	Min	0.000000
18	SLV 10	Max	0.000000
18	SLV 10	Min	0.000000
18	SLV 11	Max	0.000000
18	SLV 11	Min	0.000000
18	SLV 12	Max	0.000000
18	SLV 12	Min	0.000000
18	SLV 13	Max	0.000000
18	SLV 13	Min	0.000000
18	SLV 14	Max	0.000000
18	SLV 14	Min	0.000000
18	SLV 15	Max	0.000000
18	SLV 15	Min	0.000000
18	SLV 16	Max	0.000000
18	SLV 16	Min	0.000000
19	SLE-C	Max	0.000000
19	SLE-C	Min	0.000000
19	SLE-F1	Max	0.000000
19	SLE-F1	Min	0.000000
19	SLE-F2	Max	0.000000
19	SLE-F2	Min	0.000000
19	SLE-F3	Max	0.000000
19	SLE-F3	Min	0.000000
19	SLE-QP	Max	0.000000
19	SLE-QP	Min	0.000000
19	SLU-1	Max	0.000000
19	SLU-1	Min	0.000000
19	SLU-2	Max	0.000000
19	SLU-2	Min	0.000000
19	SLU-3	Max	0.000000
19	SLU-3	Min	0.000000
19	SLU-4	Max	0.000000
19	SLU-4	Min	0.000000
19	SLU-5	Max	0.000000
19	SLU-5	Min	0.000000
19	SLU-6	Max	0.000000
19	SLU-6	Min	0.000000
19	SLU-7	Max	0.000000
19	SLU-7	Min	0.000000
19	SLV 1	Max	0.000000
19	SLV 1	Min	0.000000
19	SLV 2	Max	0.000000
19	SLV 2	Min	0.000000
19	SLV 3	Max	0.000000

Table: Joint Displacements, Part 2 of 2

Joint	OutputCase	StepType	R3 Radians
19	SLV 3	Min	0.000000
19	SLV 4	Max	0.000000
19	SLV 4	Min	0.000000
19	SLV 5	Max	0.000000
19	SLV 5	Min	0.000000
19	SLV 6	Max	0.000000
19	SLV 6	Min	0.000000
19	SLV 7	Max	0.000000
19	SLV 7	Min	0.000000
19	SLV 8	Max	0.000000
19	SLV 8	Min	0.000000
19	SLV 9	Max	0.000000
19	SLV 9	Min	0.000000
19	SLV 10	Max	0.000000
19	SLV 10	Min	0.000000
19	SLV 11	Max	0.000000
19	SLV 11	Min	0.000000
19	SLV 12	Max	0.000000
19	SLV 12	Min	0.000000
19	SLV 13	Max	0.000000
19	SLV 13	Min	0.000000
19	SLV 14	Max	0.000000
19	SLV 14	Min	0.000000
19	SLV 15	Max	0.000000
19	SLV 15	Min	0.000000
19	SLV 16	Max	0.000000
19	SLV 16	Min	0.000000
20	SLE-C	Max	0.000000
20	SLE-C	Min	0.000000
20	SLE-F1	Max	0.000000
20	SLE-F1	Min	0.000000
20	SLE-F2	Max	0.000000
20	SLE-F2	Min	0.000000
20	SLE-F3	Max	0.000000
20	SLE-F3	Min	0.000000
20	SLE-QP	Max	0.000000
20	SLE-QP	Min	0.000000
20	SLU-1	Max	0.000000
20	SLU-1	Min	0.000000
20	SLU-2	Max	0.000000
20	SLU-2	Min	0.000000
20	SLU-3	Max	0.000000
20	SLU-3	Min	0.000000
20	SLU-4	Max	0.000000
20	SLU-4	Min	0.000000
20	SLU-5	Max	0.000000
20	SLU-5	Min	0.000000
20	SLU-6	Max	0.000000
20	SLU-6	Min	0.000000
20	SLU-7	Max	0.000000
20	SLU-7	Min	0.000000
20	SLV 1	Max	0.000000
20	SLV 1	Min	0.000000
20	SLV 2	Max	0.000000
20	SLV 2	Min	0.000000
20	SLV 3	Max	0.000000
20	SLV 3	Min	0.000000
20	SLV 4	Max	0.000000
20	SLV 4	Min	0.000000

Table: Joint Displacements, Part 2 of 2

Joint	OutputCase	StepType	R3 Radians
20	SLV 5	Max	0.000000
20	SLV 5	Min	0.000000
20	SLV 6	Max	0.000000
20	SLV 6	Min	0.000000
20	SLV 7	Max	0.000000
20	SLV 7	Min	0.000000
20	SLV 8	Max	0.000000
20	SLV 8	Min	0.000000
20	SLV 9	Max	0.000000
20	SLV 9	Min	0.000000
20	SLV 10	Max	0.000000
20	SLV 10	Min	0.000000
20	SLV 11	Max	0.000000
20	SLV 11	Min	0.000000
20	SLV 12	Max	0.000000
20	SLV 12	Min	0.000000
20	SLV 13	Max	0.000000
20	SLV 13	Min	0.000000
20	SLV 14	Max	0.000000
20	SLV 14	Min	0.000000
20	SLV 15	Max	0.000000
20	SLV 15	Min	0.000000
20	SLV 16	Max	0.000000
20	SLV 16	Min	0.000000
21	SLE-C	Max	0.000000
21	SLE-C	Min	0.000000
21	SLE-F1	Max	0.000000
21	SLE-F1	Min	0.000000
21	SLE-F2	Max	0.000000
21	SLE-F2	Min	0.000000
21	SLE-F3	Max	0.000000
21	SLE-F3	Min	0.000000
21	SLE-QP	Max	0.000000
21	SLE-QP	Min	0.000000
21	SLU-1	Max	0.000000
21	SLU-1	Min	0.000000
21	SLU-2	Max	0.000000
21	SLU-2	Min	0.000000
21	SLU-3	Max	0.000000
21	SLU-3	Min	0.000000
21	SLU-4	Max	0.000000
21	SLU-4	Min	0.000000
21	SLU-5	Max	0.000000
21	SLU-5	Min	0.000000
21	SLU-6	Max	0.000000
21	SLU-6	Min	0.000000
21	SLU-7	Max	0.000000
21	SLU-7	Min	0.000000
21	SLV 1	Max	0.000000
21	SLV 1	Min	0.000000
21	SLV 2	Max	0.000000
21	SLV 2	Min	0.000000
21	SLV 3	Max	0.000000
21	SLV 3	Min	0.000000
21	SLV 4	Max	0.000000
21	SLV 4	Min	0.000000
21	SLV 5	Max	0.000000
21	SLV 5	Min	0.000000
21	SLV 6	Max	0.000000

Table: Joint Displacements, Part 2 of 2

Joint	OutputCase	StepType	R3 Radians
21	SLV 6	Min	0.000000
21	SLV 7	Max	0.000000
21	SLV 7	Min	0.000000
21	SLV 8	Max	0.000000
21	SLV 8	Min	0.000000
21	SLV 9	Max	0.000000
21	SLV 9	Min	0.000000
21	SLV 10	Max	0.000000
21	SLV 10	Min	0.000000
21	SLV 11	Max	0.000000
21	SLV 11	Min	0.000000
21	SLV 12	Max	0.000000
21	SLV 12	Min	0.000000
21	SLV 13	Max	0.000000
21	SLV 13	Min	0.000000
21	SLV 14	Max	0.000000
21	SLV 14	Min	0.000000
21	SLV 15	Max	0.000000
21	SLV 15	Min	0.000000
21	SLV 16	Max	0.000000
21	SLV 16	Min	0.000000
22	SLE-C	Max	0.000000
22	SLE-C	Min	0.000000
22	SLE-F1	Max	0.000000
22	SLE-F1	Min	0.000000
22	SLE-F2	Max	0.000000
22	SLE-F2	Min	0.000000
22	SLE-F3	Max	0.000000
22	SLE-F3	Min	0.000000
22	SLE-QP	Max	0.000000
22	SLE-QP	Min	0.000000
22	SLU-1	Max	0.000000
22	SLU-1	Min	0.000000
22	SLU-2	Max	0.000000
22	SLU-2	Min	0.000000
22	SLU-3	Max	0.000000
22	SLU-3	Min	0.000000
22	SLU-4	Max	0.000000
22	SLU-4	Min	0.000000
22	SLU-5	Max	0.000000
22	SLU-5	Min	0.000000
22	SLU-6	Max	0.000000
22	SLU-6	Min	0.000000
22	SLU-7	Max	0.000000
22	SLU-7	Min	0.000000
22	SLV 1	Max	0.000000
22	SLV 1	Min	0.000000
22	SLV 2	Max	0.000000
22	SLV 2	Min	0.000000
22	SLV 3	Max	0.000000
22	SLV 3	Min	0.000000
22	SLV 4	Max	0.000000
22	SLV 4	Min	0.000000
22	SLV 5	Max	0.000000
22	SLV 5	Min	0.000000
22	SLV 6	Max	0.000000
22	SLV 6	Min	0.000000
22	SLV 7	Max	0.000000
22	SLV 7	Min	0.000000

Table: Joint Displacements, Part 2 of 2

Joint	OutputCase	StepType	R3 Radians
22	SLV 8	Max	0.000000
22	SLV 8	Min	0.000000
22	SLV 9	Max	0.000000
22	SLV 9	Min	0.000000
22	SLV 10	Max	0.000000
22	SLV 10	Min	0.000000
22	SLV 11	Max	0.000000
22	SLV 11	Min	0.000000
22	SLV 12	Max	0.000000
22	SLV 12	Min	0.000000
22	SLV 13	Max	0.000000
22	SLV 13	Min	0.000000
22	SLV 14	Max	0.000000
22	SLV 14	Min	0.000000
22	SLV 15	Max	0.000000
22	SLV 15	Min	0.000000
22	SLV 16	Max	0.000000
22	SLV 16	Min	0.000000
23	SLE-C	Max	0.000000
23	SLE-C	Min	0.000000
23	SLE-F1	Max	0.000000
23	SLE-F1	Min	0.000000
23	SLE-F2	Max	0.000000
23	SLE-F2	Min	0.000000
23	SLE-F3	Max	0.000000
23	SLE-F3	Min	0.000000
23	SLE-QP	Max	0.000000
23	SLE-QP	Min	0.000000
23	SLU-1	Max	0.000000
23	SLU-1	Min	0.000000
23	SLU-2	Max	0.000000
23	SLU-2	Min	0.000000
23	SLU-3	Max	0.000000
23	SLU-3	Min	0.000000
23	SLU-4	Max	0.000000
23	SLU-4	Min	0.000000
23	SLU-5	Max	0.000000
23	SLU-5	Min	0.000000
23	SLU-6	Max	0.000000
23	SLU-6	Min	0.000000
23	SLU-7	Max	0.000000
23	SLU-7	Min	0.000000
23	SLV 1	Max	0.000000
23	SLV 1	Min	0.000000
23	SLV 2	Max	0.000000
23	SLV 2	Min	0.000000
23	SLV 3	Max	0.000000
23	SLV 3	Min	0.000000
23	SLV 4	Max	0.000000
23	SLV 4	Min	0.000000
23	SLV 5	Max	0.000000
23	SLV 5	Min	0.000000
23	SLV 6	Max	0.000000
23	SLV 6	Min	0.000000
23	SLV 7	Max	0.000000
23	SLV 7	Min	0.000000
23	SLV 8	Max	0.000000
23	SLV 8	Min	0.000000
23	SLV 9	Max	0.000000

Table: Joint Displacements, Part 2 of 2

Joint	OutputCase	StepType	R3 Radians
23	SLV 9	Min	0.000000
23	SLV 10	Max	0.000000
23	SLV 10	Min	0.000000
23	SLV 11	Max	0.000000
23	SLV 11	Min	0.000000
23	SLV 12	Max	0.000000
23	SLV 12	Min	0.000000
23	SLV 13	Max	0.000000
23	SLV 13	Min	0.000000
23	SLV 14	Max	0.000000
23	SLV 14	Min	0.000000
23	SLV 15	Max	0.000000
23	SLV 15	Min	0.000000
23	SLV 16	Max	0.000000
23	SLV 16	Min	0.000000
24	SLE-C	Max	0.000000
24	SLE-C	Min	0.000000
24	SLE-F1	Max	0.000000
24	SLE-F1	Min	0.000000
24	SLE-F2	Max	0.000000
24	SLE-F2	Min	0.000000
24	SLE-F3	Max	0.000000
24	SLE-F3	Min	0.000000
24	SLE-QP	Max	0.000000
24	SLE-QP	Min	0.000000
24	SLU-1	Max	0.000000
24	SLU-1	Min	0.000000
24	SLU-2	Max	0.000000
24	SLU-2	Min	0.000000
24	SLU-3	Max	0.000000
24	SLU-3	Min	0.000000
24	SLU-4	Max	0.000000
24	SLU-4	Min	0.000000
24	SLU-5	Max	0.000000
24	SLU-5	Min	0.000000
24	SLU-6	Max	0.000000
24	SLU-6	Min	0.000000
24	SLU-7	Max	0.000000
24	SLU-7	Min	0.000000
24	SLV 1	Max	0.000000
24	SLV 1	Min	0.000000
24	SLV 2	Max	0.000000
24	SLV 2	Min	0.000000
24	SLV 3	Max	0.000000
24	SLV 3	Min	0.000000
24	SLV 4	Max	0.000000
24	SLV 4	Min	0.000000
24	SLV 5	Max	0.000000
24	SLV 5	Min	0.000000
24	SLV 6	Max	0.000000
24	SLV 6	Min	0.000000
24	SLV 7	Max	0.000000
24	SLV 7	Min	0.000000
24	SLV 8	Max	0.000000
24	SLV 8	Min	0.000000
24	SLV 9	Max	0.000000
24	SLV 9	Min	0.000000
24	SLV 10	Max	0.000000
24	SLV 10	Min	0.000000

Table: Joint Displacements, Part 2 of 2

Joint	OutputCase	StepType	R3 Radians
24	SLV 11	Max	0.000000
24	SLV 11	Min	0.000000
24	SLV 12	Max	0.000000
24	SLV 12	Min	0.000000
24	SLV 13	Max	0.000000
24	SLV 13	Min	0.000000
24	SLV 14	Max	0.000000
24	SLV 14	Min	0.000000
24	SLV 15	Max	0.000000
24	SLV 15	Min	0.000000
24	SLV 16	Max	0.000000
24	SLV 16	Min	0.000000
25	SLE-C	Max	0.000000
25	SLE-C	Min	0.000000
25	SLE-F1	Max	0.000000
25	SLE-F1	Min	0.000000
25	SLE-F2	Max	0.000000
25	SLE-F2	Min	0.000000
25	SLE-F3	Max	0.000000
25	SLE-F3	Min	0.000000
25	SLE-QP	Max	0.000000
25	SLE-QP	Min	0.000000
25	SLU-1	Max	0.000000
25	SLU-1	Min	0.000000
25	SLU-2	Max	0.000000
25	SLU-2	Min	0.000000
25	SLU-3	Max	0.000000
25	SLU-3	Min	0.000000
25	SLU-4	Max	0.000000
25	SLU-4	Min	0.000000
25	SLU-5	Max	0.000000
25	SLU-5	Min	0.000000
25	SLU-6	Max	0.000000
25	SLU-6	Min	0.000000
25	SLU-7	Max	0.000000
25	SLU-7	Min	0.000000
25	SLV 1	Max	0.000000
25	SLV 1	Min	0.000000
25	SLV 2	Max	0.000000
25	SLV 2	Min	0.000000
25	SLV 3	Max	0.000000
25	SLV 3	Min	0.000000
25	SLV 4	Max	0.000000
25	SLV 4	Min	0.000000
25	SLV 5	Max	0.000000
25	SLV 5	Min	0.000000
25	SLV 6	Max	0.000000
25	SLV 6	Min	0.000000
25	SLV 7	Max	0.000000
25	SLV 7	Min	0.000000
25	SLV 8	Max	0.000000
25	SLV 8	Min	0.000000
25	SLV 9	Max	0.000000
25	SLV 9	Min	0.000000
25	SLV 10	Max	0.000000
25	SLV 10	Min	0.000000
25	SLV 11	Max	0.000000
25	SLV 11	Min	0.000000
25	SLV 12	Max	0.000000

Table: Joint Displacements, Part 2 of 2

Joint	OutputCase	StepType	R3 Radians
25	SLV 12	Min	0.000000
25	SLV 13	Max	0.000000
25	SLV 13	Min	0.000000
25	SLV 14	Max	0.000000
25	SLV 14	Min	0.000000
25	SLV 15	Max	0.000000
25	SLV 15	Min	0.000000
25	SLV 16	Max	0.000000
25	SLV 16	Min	0.000000
26	SLE-C	Max	0.000000
26	SLE-C	Min	0.000000
26	SLE-F1	Max	0.000000
26	SLE-F1	Min	0.000000
26	SLE-F2	Max	0.000000
26	SLE-F2	Min	0.000000
26	SLE-F3	Max	0.000000
26	SLE-F3	Min	0.000000
26	SLE-QP	Max	0.000000
26	SLE-QP	Min	0.000000
26	SLU-1	Max	0.000000
26	SLU-1	Min	0.000000
26	SLU-2	Max	0.000000
26	SLU-2	Min	0.000000
26	SLU-3	Max	0.000000
26	SLU-3	Min	0.000000
26	SLU-4	Max	0.000000
26	SLU-4	Min	0.000000
26	SLU-5	Max	0.000000
26	SLU-5	Min	0.000000
26	SLU-6	Max	0.000000
26	SLU-6	Min	0.000000
26	SLU-7	Max	0.000000
26	SLU-7	Min	0.000000
26	SLV 1	Max	0.000000
26	SLV 1	Min	0.000000
26	SLV 2	Max	0.000000
26	SLV 2	Min	0.000000
26	SLV 3	Max	0.000000
26	SLV 3	Min	0.000000
26	SLV 4	Max	0.000000
26	SLV 4	Min	0.000000
26	SLV 5	Max	0.000000
26	SLV 5	Min	0.000000
26	SLV 6	Max	0.000000
26	SLV 6	Min	0.000000
26	SLV 7	Max	0.000000
26	SLV 7	Min	0.000000
26	SLV 8	Max	0.000000
26	SLV 8	Min	0.000000
26	SLV 9	Max	0.000000
26	SLV 9	Min	0.000000
26	SLV 10	Max	0.000000
26	SLV 10	Min	0.000000
26	SLV 11	Max	0.000000
26	SLV 11	Min	0.000000
26	SLV 12	Max	0.000000
26	SLV 12	Min	0.000000
26	SLV 13	Max	0.000000
26	SLV 13	Min	0.000000

Table: Joint Displacements, Part 2 of 2

Joint	OutputCase	StepType	R3 Radians
26	SLV 14	Max	0.000000
26	SLV 14	Min	0.000000
26	SLV 15	Max	0.000000
26	SLV 15	Min	0.000000
26	SLV 16	Max	0.000000
26	SLV 16	Min	0.000000
27	SLE-C	Max	0.000000
27	SLE-C	Min	0.000000
27	SLE-F1	Max	0.000000
27	SLE-F1	Min	0.000000
27	SLE-F2	Max	0.000000
27	SLE-F2	Min	0.000000
27	SLE-F3	Max	0.000000
27	SLE-F3	Min	0.000000
27	SLE-QP	Max	0.000000
27	SLE-QP	Min	0.000000
27	SLU-1	Max	0.000000
27	SLU-1	Min	0.000000
27	SLU-2	Max	0.000000
27	SLU-2	Min	0.000000
27	SLU-3	Max	0.000000
27	SLU-3	Min	0.000000
27	SLU-4	Max	0.000000
27	SLU-4	Min	0.000000
27	SLU-5	Max	0.000000
27	SLU-5	Min	0.000000
27	SLU-6	Max	0.000000
27	SLU-6	Min	0.000000
27	SLU-7	Max	0.000000
27	SLU-7	Min	0.000000
27	SLV 1	Max	0.000000
27	SLV 1	Min	0.000000
27	SLV 2	Max	0.000000
27	SLV 2	Min	0.000000
27	SLV 3	Max	0.000000
27	SLV 3	Min	0.000000
27	SLV 4	Max	0.000000
27	SLV 4	Min	0.000000
27	SLV 5	Max	0.000000
27	SLV 5	Min	0.000000
27	SLV 6	Max	0.000000
27	SLV 6	Min	0.000000
27	SLV 7	Max	0.000000
27	SLV 7	Min	0.000000
27	SLV 8	Max	0.000000
27	SLV 8	Min	0.000000
27	SLV 9	Max	0.000000
27	SLV 9	Min	0.000000
27	SLV 10	Max	0.000000
27	SLV 10	Min	0.000000
27	SLV 11	Max	0.000000
27	SLV 11	Min	0.000000
27	SLV 12	Max	0.000000
27	SLV 12	Min	0.000000
27	SLV 13	Max	0.000000
27	SLV 13	Min	0.000000
27	SLV 14	Max	0.000000
27	SLV 14	Min	0.000000
27	SLV 15	Max	0.000000

Table: Joint Displacements, Part 2 of 2

Joint	OutputCase	StepType	R3 Radians
27	SLV 15	Min	0.000000
27	SLV 16	Max	0.000000
27	SLV 16	Min	0.000000
28	SLE-C	Max	0.000000
28	SLE-C	Min	0.000000
28	SLE-F1	Max	0.000000
28	SLE-F1	Min	0.000000
28	SLE-F2	Max	0.000000
28	SLE-F2	Min	0.000000
28	SLE-F3	Max	0.000000
28	SLE-F3	Min	0.000000
28	SLE-QP	Max	0.000000
28	SLE-QP	Min	0.000000
28	SLU-1	Max	0.000000
28	SLU-1	Min	0.000000
28	SLU-2	Max	0.000000
28	SLU-2	Min	0.000000
28	SLU-3	Max	0.000000
28	SLU-3	Min	0.000000
28	SLU-4	Max	0.000000
28	SLU-4	Min	0.000000
28	SLU-5	Max	0.000000
28	SLU-5	Min	0.000000
28	SLU-6	Max	0.000000
28	SLU-6	Min	0.000000
28	SLU-7	Max	0.000000
28	SLU-7	Min	0.000000
28	SLV 1	Max	0.000000
28	SLV 1	Min	0.000000
28	SLV 2	Max	0.000000
28	SLV 2	Min	0.000000
28	SLV 3	Max	0.000000
28	SLV 3	Min	0.000000
28	SLV 4	Max	0.000000
28	SLV 4	Min	0.000000
28	SLV 5	Max	0.000000
28	SLV 5	Min	0.000000
28	SLV 6	Max	0.000000
28	SLV 6	Min	0.000000
28	SLV 7	Max	0.000000
28	SLV 7	Min	0.000000
28	SLV 8	Max	0.000000
28	SLV 8	Min	0.000000
28	SLV 9	Max	0.000000
28	SLV 9	Min	0.000000
28	SLV 10	Max	0.000000
28	SLV 10	Min	0.000000
28	SLV 11	Max	0.000000
28	SLV 11	Min	0.000000
28	SLV 12	Max	0.000000
28	SLV 12	Min	0.000000
28	SLV 13	Max	0.000000
28	SLV 13	Min	0.000000
28	SLV 14	Max	0.000000
28	SLV 14	Min	0.000000
28	SLV 15	Max	0.000000
28	SLV 15	Min	0.000000
28	SLV 16	Max	0.000000
28	SLV 16	Min	0.000000

Table: Joint Displacements, Part 2 of 2

Joint	OutputCase	StepType	R3 Radians
29	SLE-C	Max	0.000000
29	SLE-C	Min	0.000000
29	SLE-F1	Max	0.000000
29	SLE-F1	Min	0.000000
29	SLE-F2	Max	0.000000
29	SLE-F2	Min	0.000000
29	SLE-F3	Max	0.000000
29	SLE-F3	Min	0.000000
29	SLE-QP	Max	0.000000
29	SLE-QP	Min	0.000000
29	SLU-1	Max	0.000000
29	SLU-1	Min	0.000000
29	SLU-2	Max	0.000000
29	SLU-2	Min	0.000000
29	SLU-3	Max	0.000000
29	SLU-3	Min	0.000000
29	SLU-4	Max	0.000000
29	SLU-4	Min	0.000000
29	SLU-5	Max	0.000000
29	SLU-5	Min	0.000000
29	SLU-6	Max	0.000000
29	SLU-6	Min	0.000000
29	SLU-7	Max	0.000000
29	SLU-7	Min	0.000000
29	SLV 1	Max	0.000000
29	SLV 1	Min	0.000000
29	SLV 2	Max	0.000000
29	SLV 2	Min	0.000000
29	SLV 3	Max	0.000000
29	SLV 3	Min	0.000000
29	SLV 4	Max	0.000000
29	SLV 4	Min	0.000000
29	SLV 5	Max	0.000000
29	SLV 5	Min	0.000000
29	SLV 6	Max	0.000000
29	SLV 6	Min	0.000000
29	SLV 7	Max	0.000000
29	SLV 7	Min	0.000000
29	SLV 8	Max	0.000000
29	SLV 8	Min	0.000000
29	SLV 9	Max	0.000000
29	SLV 9	Min	0.000000
29	SLV 10	Max	0.000000
29	SLV 10	Min	0.000000
29	SLV 11	Max	0.000000
29	SLV 11	Min	0.000000
29	SLV 12	Max	0.000000
29	SLV 12	Min	0.000000
29	SLV 13	Max	0.000000
29	SLV 13	Min	0.000000
29	SLV 14	Max	0.000000
29	SLV 14	Min	0.000000
29	SLV 15	Max	0.000000
29	SLV 15	Min	0.000000
29	SLV 16	Max	0.000000
29	SLV 16	Min	0.000000
30	SLE-C	Max	0.000000
30	SLE-C	Min	0.000000
30	SLE-F1	Max	0.000000

Table: Joint Displacements, Part 2 of 2

Joint	OutputCase	StepType	R3 Radians
30	SLE-F1	Min	0.000000
30	SLE-F2	Max	0.000000
30	SLE-F2	Min	0.000000
30	SLE-F3	Max	0.000000
30	SLE-F3	Min	0.000000
30	SLE-QP	Max	0.000000
30	SLE-QP	Min	0.000000
30	SLU-1	Max	0.000000
30	SLU-1	Min	0.000000
30	SLU-2	Max	0.000000
30	SLU-2	Min	0.000000
30	SLU-3	Max	0.000000
30	SLU-3	Min	0.000000
30	SLU-4	Max	0.000000
30	SLU-4	Min	0.000000
30	SLU-5	Max	0.000000
30	SLU-5	Min	0.000000
30	SLU-6	Max	0.000000
30	SLU-6	Min	0.000000
30	SLU-7	Max	0.000000
30	SLU-7	Min	0.000000
30	SLV 1	Max	0.000000
30	SLV 1	Min	0.000000
30	SLV 2	Max	0.000000
30	SLV 2	Min	0.000000
30	SLV 3	Max	0.000000
30	SLV 3	Min	0.000000
30	SLV 4	Max	0.000000
30	SLV 4	Min	0.000000
30	SLV 5	Max	0.000000
30	SLV 5	Min	0.000000
30	SLV 6	Max	0.000000
30	SLV 6	Min	0.000000
30	SLV 7	Max	0.000000
30	SLV 7	Min	0.000000
30	SLV 8	Max	0.000000
30	SLV 8	Min	0.000000
30	SLV 9	Max	0.000000
30	SLV 9	Min	0.000000
30	SLV 10	Max	0.000000
30	SLV 10	Min	0.000000
30	SLV 11	Max	0.000000
30	SLV 11	Min	0.000000
30	SLV 12	Max	0.000000
30	SLV 12	Min	0.000000
30	SLV 13	Max	0.000000
30	SLV 13	Min	0.000000
30	SLV 14	Max	0.000000
30	SLV 14	Min	0.000000
30	SLV 15	Max	0.000000
30	SLV 15	Min	0.000000
30	SLV 16	Max	0.000000
30	SLV 16	Min	0.000000
31	SLE-C	Max	0.000000
31	SLE-C	Min	0.000000
31	SLE-F1	Max	0.000000
31	SLE-F1	Min	0.000000
31	SLE-F2	Max	0.000000
31	SLE-F2	Min	0.000000

Table: Joint Displacements, Part 2 of 2

Joint	OutputCase	StepType	R3 Radians
31	SLE-F3	Max	0.000000
31	SLE-F3	Min	0.000000
31	SLE-QP	Max	0.000000
31	SLE-QP	Min	0.000000
31	SLU-1	Max	0.000000
31	SLU-1	Min	0.000000
31	SLU-2	Max	0.000000
31	SLU-2	Min	0.000000
31	SLU-3	Max	0.000000
31	SLU-3	Min	0.000000
31	SLU-4	Max	0.000000
31	SLU-4	Min	0.000000
31	SLU-5	Max	0.000000
31	SLU-5	Min	0.000000
31	SLU-6	Max	0.000000
31	SLU-6	Min	0.000000
31	SLU-7	Max	0.000000
31	SLU-7	Min	0.000000
31	SLV 1	Max	0.000000
31	SLV 1	Min	0.000000
31	SLV 2	Max	0.000000
31	SLV 2	Min	0.000000
31	SLV 3	Max	0.000000
31	SLV 3	Min	0.000000
31	SLV 4	Max	0.000000
31	SLV 4	Min	0.000000
31	SLV 5	Max	0.000000
31	SLV 5	Min	0.000000
31	SLV 6	Max	0.000000
31	SLV 6	Min	0.000000
31	SLV 7	Max	0.000000
31	SLV 7	Min	0.000000
31	SLV 8	Max	0.000000
31	SLV 8	Min	0.000000
31	SLV 9	Max	0.000000
31	SLV 9	Min	0.000000
31	SLV 10	Max	0.000000
31	SLV 10	Min	0.000000
31	SLV 11	Max	0.000000
31	SLV 11	Min	0.000000
31	SLV 12	Max	0.000000
31	SLV 12	Min	0.000000
31	SLV 13	Max	0.000000
31	SLV 13	Min	0.000000
31	SLV 14	Max	0.000000
31	SLV 14	Min	0.000000
31	SLV 15	Max	0.000000
31	SLV 15	Min	0.000000
31	SLV 16	Max	0.000000
31	SLV 16	Min	0.000000
32	SLE-C	Max	0.000000
32	SLE-C	Min	0.000000
32	SLE-F1	Max	0.000000
32	SLE-F1	Min	0.000000
32	SLE-F2	Max	0.000000
32	SLE-F2	Min	0.000000
32	SLE-F3	Max	0.000000
32	SLE-F3	Min	0.000000
32	SLE-QP	Max	0.000000

Table: Joint Displacements, Part 2 of 2

Joint	OutputCase	StepType	R3 Radians
32	SLE-QP	Min	0.000000
32	SLU-1	Max	0.000000
32	SLU-1	Min	0.000000
32	SLU-2	Max	0.000000
32	SLU-2	Min	0.000000
32	SLU-3	Max	0.000000
32	SLU-3	Min	0.000000
32	SLU-4	Max	0.000000
32	SLU-4	Min	0.000000
32	SLU-5	Max	0.000000
32	SLU-5	Min	0.000000
32	SLU-6	Max	0.000000
32	SLU-6	Min	0.000000
32	SLU-7	Max	0.000000
32	SLU-7	Min	0.000000
32	SLV 1	Max	0.000000
32	SLV 1	Min	0.000000
32	SLV 2	Max	0.000000
32	SLV 2	Min	0.000000
32	SLV 3	Max	0.000000
32	SLV 3	Min	0.000000
32	SLV 4	Max	0.000000
32	SLV 4	Min	0.000000
32	SLV 5	Max	0.000000
32	SLV 5	Min	0.000000
32	SLV 6	Max	0.000000
32	SLV 6	Min	0.000000
32	SLV 7	Max	0.000000
32	SLV 7	Min	0.000000
32	SLV 8	Max	0.000000
32	SLV 8	Min	0.000000
32	SLV 9	Max	0.000000
32	SLV 9	Min	0.000000
32	SLV 10	Max	0.000000
32	SLV 10	Min	0.000000
32	SLV 11	Max	0.000000
32	SLV 11	Min	0.000000
32	SLV 12	Max	0.000000
32	SLV 12	Min	0.000000
32	SLV 13	Max	0.000000
32	SLV 13	Min	0.000000
32	SLV 14	Max	0.000000
32	SLV 14	Min	0.000000
32	SLV 15	Max	0.000000
32	SLV 15	Min	0.000000
32	SLV 16	Max	0.000000
32	SLV 16	Min	0.000000
33	SLE-C	Max	0.000000
33	SLE-C	Min	0.000000
33	SLE-F1	Max	0.000000
33	SLE-F1	Min	0.000000
33	SLE-F2	Max	0.000000
33	SLE-F2	Min	0.000000
33	SLE-F3	Max	0.000000
33	SLE-F3	Min	0.000000
33	SLE-QP	Max	0.000000
33	SLE-QP	Min	0.000000
33	SLU-1	Max	0.000000
33	SLU-1	Min	0.000000

Table: Joint Displacements, Part 2 of 2

Joint	OutputCase	StepType	R3 Radians
33	SLU-2	Max	0.000000
33	SLU-2	Min	0.000000
33	SLU-3	Max	0.000000
33	SLU-3	Min	0.000000
33	SLU-4	Max	0.000000
33	SLU-4	Min	0.000000
33	SLU-5	Max	0.000000
33	SLU-5	Min	0.000000
33	SLU-6	Max	0.000000
33	SLU-6	Min	0.000000
33	SLU-7	Max	0.000000
33	SLU-7	Min	0.000000
33	SLV 1	Max	0.000000
33	SLV 1	Min	0.000000
33	SLV 2	Max	0.000000
33	SLV 2	Min	0.000000
33	SLV 3	Max	0.000000
33	SLV 3	Min	0.000000
33	SLV 4	Max	0.000000
33	SLV 4	Min	0.000000
33	SLV 5	Max	0.000000
33	SLV 5	Min	0.000000
33	SLV 6	Max	0.000000
33	SLV 6	Min	0.000000
33	SLV 7	Max	0.000000
33	SLV 7	Min	0.000000
33	SLV 8	Max	0.000000
33	SLV 8	Min	0.000000
33	SLV 9	Max	0.000000
33	SLV 9	Min	0.000000
33	SLV 10	Max	0.000000
33	SLV 10	Min	0.000000
33	SLV 11	Max	0.000000
33	SLV 11	Min	0.000000
33	SLV 12	Max	0.000000
33	SLV 12	Min	0.000000
33	SLV 13	Max	0.000000
33	SLV 13	Min	0.000000
33	SLV 14	Max	0.000000
33	SLV 14	Min	0.000000
33	SLV 15	Max	0.000000
33	SLV 15	Min	0.000000
33	SLV 16	Max	0.000000
33	SLV 16	Min	0.000000
34	SLE-C	Max	0.000000
34	SLE-C	Min	0.000000
34	SLE-F1	Max	0.000000
34	SLE-F1	Min	0.000000
34	SLE-F2	Max	0.000000
34	SLE-F2	Min	0.000000
34	SLE-F3	Max	0.000000
34	SLE-F3	Min	0.000000
34	SLE-QP	Max	0.000000
34	SLE-QP	Min	0.000000
34	SLU-1	Max	0.000000
34	SLU-1	Min	0.000000
34	SLU-2	Max	0.000000
34	SLU-2	Min	0.000000
34	SLU-3	Max	0.000000

Table: Joint Displacements, Part 2 of 2

Joint	OutputCase	StepType	R3 Radians
34	SLU-3	Min	0.000000
34	SLU-4	Max	0.000000
34	SLU-4	Min	0.000000
34	SLU-5	Max	0.000000
34	SLU-5	Min	0.000000
34	SLU-6	Max	0.000000
34	SLU-6	Min	0.000000
34	SLU-7	Max	0.000000
34	SLU-7	Min	0.000000
34	SLV 1	Max	0.000000
34	SLV 1	Min	0.000000
34	SLV 2	Max	0.000000
34	SLV 2	Min	0.000000
34	SLV 3	Max	0.000000
34	SLV 3	Min	0.000000
34	SLV 4	Max	0.000000
34	SLV 4	Min	0.000000
34	SLV 5	Max	0.000000
34	SLV 5	Min	0.000000
34	SLV 6	Max	0.000000
34	SLV 6	Min	0.000000
34	SLV 7	Max	0.000000
34	SLV 7	Min	0.000000
34	SLV 8	Max	0.000000
34	SLV 8	Min	0.000000
34	SLV 9	Max	0.000000
34	SLV 9	Min	0.000000
34	SLV 10	Max	0.000000
34	SLV 10	Min	0.000000
34	SLV 11	Max	0.000000
34	SLV 11	Min	0.000000
34	SLV 12	Max	0.000000
34	SLV 12	Min	0.000000
34	SLV 13	Max	0.000000
34	SLV 13	Min	0.000000
34	SLV 14	Max	0.000000
34	SLV 14	Min	0.000000
34	SLV 15	Max	0.000000
34	SLV 15	Min	0.000000
34	SLV 16	Max	0.000000
34	SLV 16	Min	0.000000
35	SLE-C	Max	0.000000
35	SLE-C	Min	0.000000
35	SLE-F1	Max	0.000000
35	SLE-F1	Min	0.000000
35	SLE-F2	Max	0.000000
35	SLE-F2	Min	0.000000
35	SLE-F3	Max	0.000000
35	SLE-F3	Min	0.000000
35	SLE-QP	Max	0.000000
35	SLE-QP	Min	0.000000
35	SLU-1	Max	0.000000
35	SLU-1	Min	0.000000
35	SLU-2	Max	0.000000
35	SLU-2	Min	0.000000
35	SLU-3	Max	0.000000
35	SLU-3	Min	0.000000
35	SLU-4	Max	0.000000
35	SLU-4	Min	0.000000

Table: Joint Displacements, Part 2 of 2

Joint	OutputCase	StepType	R3 Radians
35	SLU-5	Max	0.000000
35	SLU-5	Min	0.000000
35	SLU-6	Max	0.000000
35	SLU-6	Min	0.000000
35	SLU-7	Max	0.000000
35	SLU-7	Min	0.000000
35	SLV 1	Max	0.000000
35	SLV 1	Min	0.000000
35	SLV 2	Max	0.000000
35	SLV 2	Min	0.000000
35	SLV 3	Max	0.000000
35	SLV 3	Min	0.000000
35	SLV 4	Max	0.000000
35	SLV 4	Min	0.000000
35	SLV 5	Max	0.000000
35	SLV 5	Min	0.000000
35	SLV 6	Max	0.000000
35	SLV 6	Min	0.000000
35	SLV 7	Max	0.000000
35	SLV 7	Min	0.000000
35	SLV 8	Max	0.000000
35	SLV 8	Min	0.000000
35	SLV 9	Max	0.000000
35	SLV 9	Min	0.000000
35	SLV 10	Max	0.000000
35	SLV 10	Min	0.000000
35	SLV 11	Max	0.000000
35	SLV 11	Min	0.000000
35	SLV 12	Max	0.000000
35	SLV 12	Min	0.000000
35	SLV 13	Max	0.000000
35	SLV 13	Min	0.000000
35	SLV 14	Max	0.000000
35	SLV 14	Min	0.000000
35	SLV 15	Max	0.000000
35	SLV 15	Min	0.000000
35	SLV 16	Max	0.000000
35	SLV 16	Min	0.000000
36	SLE-C	Max	0.000000
36	SLE-C	Min	0.000000
36	SLE-F1	Max	0.000000
36	SLE-F1	Min	0.000000
36	SLE-F2	Max	0.000000
36	SLE-F2	Min	0.000000
36	SLE-F3	Max	0.000000
36	SLE-F3	Min	0.000000
36	SLE-QP	Max	0.000000
36	SLE-QP	Min	0.000000
36	SLU-1	Max	0.000000
36	SLU-1	Min	0.000000
36	SLU-2	Max	0.000000
36	SLU-2	Min	0.000000
36	SLU-3	Max	0.000000
36	SLU-3	Min	0.000000
36	SLU-4	Max	0.000000
36	SLU-4	Min	0.000000
36	SLU-5	Max	0.000000
36	SLU-5	Min	0.000000
36	SLU-6	Max	0.000000

Table: Joint Displacements, Part 2 of 2

Joint	OutputCase	StepType	R3 Radians
36	SLU-6	Min	0.000000
36	SLU-7	Max	0.000000
36	SLU-7	Min	0.000000
36	SLV 1	Max	0.000000
36	SLV 1	Min	0.000000
36	SLV 2	Max	0.000000
36	SLV 2	Min	0.000000
36	SLV 3	Max	0.000000
36	SLV 3	Min	0.000000
36	SLV 4	Max	0.000000
36	SLV 4	Min	0.000000
36	SLV 5	Max	0.000000
36	SLV 5	Min	0.000000
36	SLV 6	Max	0.000000
36	SLV 6	Min	0.000000
36	SLV 7	Max	0.000000
36	SLV 7	Min	0.000000
36	SLV 8	Max	0.000000
36	SLV 8	Min	0.000000
36	SLV 9	Max	0.000000
36	SLV 9	Min	0.000000
36	SLV 10	Max	0.000000
36	SLV 10	Min	0.000000
36	SLV 11	Max	0.000000
36	SLV 11	Min	0.000000
36	SLV 12	Max	0.000000
36	SLV 12	Min	0.000000
36	SLV 13	Max	0.000000
36	SLV 13	Min	0.000000
36	SLV 14	Max	0.000000
36	SLV 14	Min	0.000000
36	SLV 15	Max	0.000000
36	SLV 15	Min	0.000000
36	SLV 16	Max	0.000000
36	SLV 16	Min	0.000000
37	SLE-C	Max	0.000000
37	SLE-C	Min	0.000000
37	SLE-F1	Max	0.000000
37	SLE-F1	Min	0.000000
37	SLE-F2	Max	0.000000
37	SLE-F2	Min	0.000000
37	SLE-F3	Max	0.000000
37	SLE-F3	Min	0.000000
37	SLE-QP	Max	0.000000
37	SLE-QP	Min	0.000000
37	SLU-1	Max	0.000000
37	SLU-1	Min	0.000000
37	SLU-2	Max	0.000000
37	SLU-2	Min	0.000000
37	SLU-3	Max	0.000000
37	SLU-3	Min	0.000000
37	SLU-4	Max	0.000000
37	SLU-4	Min	0.000000
37	SLU-5	Max	0.000000
37	SLU-5	Min	0.000000
37	SLU-6	Max	0.000000
37	SLU-6	Min	0.000000
37	SLU-7	Max	0.000000
37	SLU-7	Min	0.000000

Table: Joint Displacements, Part 2 of 2

Joint	OutputCase	StepType	R3 Radians
37	SLV 1	Max	0.000000
37	SLV 1	Min	0.000000
37	SLV 2	Max	0.000000
37	SLV 2	Min	0.000000
37	SLV 3	Max	0.000000
37	SLV 3	Min	0.000000
37	SLV 4	Max	0.000000
37	SLV 4	Min	0.000000
37	SLV 5	Max	0.000000
37	SLV 5	Min	0.000000
37	SLV 6	Max	0.000000
37	SLV 6	Min	0.000000
37	SLV 7	Max	0.000000
37	SLV 7	Min	0.000000
37	SLV 8	Max	0.000000
37	SLV 8	Min	0.000000
37	SLV 9	Max	0.000000
37	SLV 9	Min	0.000000
37	SLV 10	Max	0.000000
37	SLV 10	Min	0.000000
37	SLV 11	Max	0.000000
37	SLV 11	Min	0.000000
37	SLV 12	Max	0.000000
37	SLV 12	Min	0.000000
37	SLV 13	Max	0.000000
37	SLV 13	Min	0.000000
37	SLV 14	Max	0.000000
37	SLV 14	Min	0.000000
37	SLV 15	Max	0.000000
37	SLV 15	Min	0.000000
37	SLV 16	Max	0.000000
37	SLV 16	Min	0.000000
38	SLE-C	Max	0.000000
38	SLE-C	Min	0.000000
38	SLE-F1	Max	0.000000
38	SLE-F1	Min	0.000000
38	SLE-F2	Max	0.000000
38	SLE-F2	Min	0.000000
38	SLE-F3	Max	0.000000
38	SLE-F3	Min	0.000000
38	SLE-QP	Max	0.000000
38	SLE-QP	Min	0.000000
38	SLU-1	Max	0.000000
38	SLU-1	Min	0.000000
38	SLU-2	Max	0.000000
38	SLU-2	Min	0.000000
38	SLU-3	Max	0.000000
38	SLU-3	Min	0.000000
38	SLU-4	Max	0.000000
38	SLU-4	Min	0.000000
38	SLU-5	Max	0.000000
38	SLU-5	Min	0.000000
38	SLU-6	Max	0.000000
38	SLU-6	Min	0.000000
38	SLU-7	Max	0.000000
38	SLU-7	Min	0.000000
38	SLV 1	Max	0.000000
38	SLV 1	Min	0.000000
38	SLV 2	Max	0.000000

Table: Joint Displacements, Part 2 of 2

Joint	OutputCase	StepType	R3 Radians
38	SLV 2	Min	0.000000
38	SLV 3	Max	0.000000
38	SLV 3	Min	0.000000
38	SLV 4	Max	0.000000
38	SLV 4	Min	0.000000
38	SLV 5	Max	0.000000
38	SLV 5	Min	0.000000
38	SLV 6	Max	0.000000
38	SLV 6	Min	0.000000
38	SLV 7	Max	0.000000
38	SLV 7	Min	0.000000
38	SLV 8	Max	0.000000
38	SLV 8	Min	0.000000
38	SLV 9	Max	0.000000
38	SLV 9	Min	0.000000
38	SLV 10	Max	0.000000
38	SLV 10	Min	0.000000
38	SLV 11	Max	0.000000
38	SLV 11	Min	0.000000
38	SLV 12	Max	0.000000
38	SLV 12	Min	0.000000
38	SLV 13	Max	0.000000
38	SLV 13	Min	0.000000
38	SLV 14	Max	0.000000
38	SLV 14	Min	0.000000
38	SLV 15	Max	0.000000
38	SLV 15	Min	0.000000
38	SLV 16	Max	0.000000
38	SLV 16	Min	0.000000
39	SLE-C	Max	0.000000
39	SLE-C	Min	0.000000
39	SLE-F1	Max	0.000000
39	SLE-F1	Min	0.000000
39	SLE-F2	Max	0.000000
39	SLE-F2	Min	0.000000
39	SLE-F3	Max	0.000000
39	SLE-F3	Min	0.000000
39	SLE-QP	Max	0.000000
39	SLE-QP	Min	0.000000
39	SLU-1	Max	0.000000
39	SLU-1	Min	0.000000
39	SLU-2	Max	0.000000
39	SLU-2	Min	0.000000
39	SLU-3	Max	0.000000
39	SLU-3	Min	0.000000
39	SLU-4	Max	0.000000
39	SLU-4	Min	0.000000
39	SLU-5	Max	0.000000
39	SLU-5	Min	0.000000
39	SLU-6	Max	0.000000
39	SLU-6	Min	0.000000
39	SLU-7	Max	0.000000
39	SLU-7	Min	0.000000
39	SLV 1	Max	0.000000
39	SLV 1	Min	0.000000
39	SLV 2	Max	0.000000
39	SLV 2	Min	0.000000
39	SLV 3	Max	0.000000
39	SLV 3	Min	0.000000

Table: Joint Displacements, Part 2 of 2

Joint	OutputCase	StepType	R3 Radians
39	SLV 4	Max	0.000000
39	SLV 4	Min	0.000000
39	SLV 5	Max	0.000000
39	SLV 5	Min	0.000000
39	SLV 6	Max	0.000000
39	SLV 6	Min	0.000000
39	SLV 7	Max	0.000000
39	SLV 7	Min	0.000000
39	SLV 8	Max	0.000000
39	SLV 8	Min	0.000000
39	SLV 9	Max	0.000000
39	SLV 9	Min	0.000000
39	SLV 10	Max	0.000000
39	SLV 10	Min	0.000000
39	SLV 11	Max	0.000000
39	SLV 11	Min	0.000000
39	SLV 12	Max	0.000000
39	SLV 12	Min	0.000000
39	SLV 13	Max	0.000000
39	SLV 13	Min	0.000000
39	SLV 14	Max	0.000000
39	SLV 14	Min	0.000000
39	SLV 15	Max	0.000000
39	SLV 15	Min	0.000000
39	SLV 16	Max	0.000000
39	SLV 16	Min	0.000000
40	SLE-C	Max	0.000000
40	SLE-C	Min	0.000000
40	SLE-F1	Max	0.000000
40	SLE-F1	Min	0.000000
40	SLE-F2	Max	0.000000
40	SLE-F2	Min	0.000000
40	SLE-F3	Max	0.000000
40	SLE-F3	Min	0.000000
40	SLE-QP	Max	0.000000
40	SLE-QP	Min	0.000000
40	SLU-1	Max	0.000000
40	SLU-1	Min	0.000000
40	SLU-2	Max	0.000000
40	SLU-2	Min	0.000000
40	SLU-3	Max	0.000000
40	SLU-3	Min	0.000000
40	SLU-4	Max	0.000000
40	SLU-4	Min	0.000000
40	SLU-5	Max	0.000000
40	SLU-5	Min	0.000000
40	SLU-6	Max	0.000000
40	SLU-6	Min	0.000000
40	SLU-7	Max	0.000000
40	SLU-7	Min	0.000000
40	SLV 1	Max	0.000000
40	SLV 1	Min	0.000000
40	SLV 2	Max	0.000000
40	SLV 2	Min	0.000000
40	SLV 3	Max	0.000000
40	SLV 3	Min	0.000000
40	SLV 4	Max	0.000000
40	SLV 4	Min	0.000000
40	SLV 5	Max	0.000000

Table: Joint Displacements, Part 2 of 2

Joint	OutputCase	StepType	R3 Radians
40	SLV 5	Min	0.000000
40	SLV 6	Max	0.000000
40	SLV 6	Min	0.000000
40	SLV 7	Max	0.000000
40	SLV 7	Min	0.000000
40	SLV 8	Max	0.000000
40	SLV 8	Min	0.000000
40	SLV 9	Max	0.000000
40	SLV 9	Min	0.000000
40	SLV 10	Max	0.000000
40	SLV 10	Min	0.000000
40	SLV 11	Max	0.000000
40	SLV 11	Min	0.000000
40	SLV 12	Max	0.000000
40	SLV 12	Min	0.000000
40	SLV 13	Max	0.000000
40	SLV 13	Min	0.000000
40	SLV 14	Max	0.000000
40	SLV 14	Min	0.000000
40	SLV 15	Max	0.000000
40	SLV 15	Min	0.000000
40	SLV 16	Max	0.000000
40	SLV 16	Min	0.000000
41	SLE-C	Max	0.000000
41	SLE-C	Min	0.000000
41	SLE-F1	Max	0.000000
41	SLE-F1	Min	0.000000
41	SLE-F2	Max	0.000000
41	SLE-F2	Min	0.000000
41	SLE-F3	Max	0.000000
41	SLE-F3	Min	0.000000
41	SLE-QP	Max	0.000000
41	SLE-QP	Min	0.000000
41	SLU-1	Max	0.000000
41	SLU-1	Min	0.000000
41	SLU-2	Max	0.000000
41	SLU-2	Min	0.000000
41	SLU-3	Max	0.000000
41	SLU-3	Min	0.000000
41	SLU-4	Max	0.000000
41	SLU-4	Min	0.000000
41	SLU-5	Max	0.000000
41	SLU-5	Min	0.000000
41	SLU-6	Max	0.000000
41	SLU-6	Min	0.000000
41	SLU-7	Max	0.000000
41	SLU-7	Min	0.000000
41	SLV 1	Max	0.000000
41	SLV 1	Min	0.000000
41	SLV 2	Max	0.000000
41	SLV 2	Min	0.000000
41	SLV 3	Max	0.000000
41	SLV 3	Min	0.000000
41	SLV 4	Max	0.000000
41	SLV 4	Min	0.000000
41	SLV 5	Max	0.000000
41	SLV 5	Min	0.000000
41	SLV 6	Max	0.000000
41	SLV 6	Min	0.000000

Table: Joint Displacements, Part 2 of 2

Joint	OutputCase	StepType	R3 Radians
41	SLV 7	Max	0.000000
41	SLV 7	Min	0.000000
41	SLV 8	Max	0.000000
41	SLV 8	Min	0.000000
41	SLV 9	Max	0.000000
41	SLV 9	Min	0.000000
41	SLV 10	Max	0.000000
41	SLV 10	Min	0.000000
41	SLV 11	Max	0.000000
41	SLV 11	Min	0.000000
41	SLV 12	Max	0.000000
41	SLV 12	Min	0.000000
41	SLV 13	Max	0.000000
41	SLV 13	Min	0.000000
41	SLV 14	Max	0.000000
41	SLV 14	Min	0.000000
41	SLV 15	Max	0.000000
41	SLV 15	Min	0.000000
41	SLV 16	Max	0.000000
41	SLV 16	Min	0.000000
42	SLE-C	Max	0.000000
42	SLE-C	Min	0.000000
42	SLE-F1	Max	0.000000
42	SLE-F1	Min	0.000000
42	SLE-F2	Max	0.000000
42	SLE-F2	Min	0.000000
42	SLE-F3	Max	0.000000
42	SLE-F3	Min	0.000000
42	SLE-QP	Max	0.000000
42	SLE-QP	Min	0.000000
42	SLU-1	Max	0.000000
42	SLU-1	Min	0.000000
42	SLU-2	Max	0.000000
42	SLU-2	Min	0.000000
42	SLU-3	Max	0.000000
42	SLU-3	Min	0.000000
42	SLU-4	Max	0.000000
42	SLU-4	Min	0.000000
42	SLU-5	Max	0.000000
42	SLU-5	Min	0.000000
42	SLU-6	Max	0.000000
42	SLU-6	Min	0.000000
42	SLU-7	Max	0.000000
42	SLU-7	Min	0.000000
42	SLV 1	Max	0.000000
42	SLV 1	Min	0.000000
42	SLV 2	Max	0.000000
42	SLV 2	Min	0.000000
42	SLV 3	Max	0.000000
42	SLV 3	Min	0.000000
42	SLV 4	Max	0.000000
42	SLV 4	Min	0.000000
42	SLV 5	Max	0.000000
42	SLV 5	Min	0.000000
42	SLV 6	Max	0.000000
42	SLV 6	Min	0.000000
42	SLV 7	Max	0.000000
42	SLV 7	Min	0.000000
42	SLV 8	Max	0.000000

Table: Joint Displacements, Part 2 of 2

Joint	OutputCase	StepType	R3 Radians
42	SLV 8	Min	0.000000
42	SLV 9	Max	0.000000
42	SLV 9	Min	0.000000
42	SLV 10	Max	0.000000
42	SLV 10	Min	0.000000
42	SLV 11	Max	0.000000
42	SLV 11	Min	0.000000
42	SLV 12	Max	0.000000
42	SLV 12	Min	0.000000
42	SLV 13	Max	0.000000
42	SLV 13	Min	0.000000
42	SLV 14	Max	0.000000
42	SLV 14	Min	0.000000
42	SLV 15	Max	0.000000
42	SLV 15	Min	0.000000
42	SLV 16	Max	0.000000
42	SLV 16	Min	0.000000
43	SLE-C	Max	0.000000
43	SLE-C	Min	0.000000
43	SLE-F1	Max	0.000000
43	SLE-F1	Min	0.000000
43	SLE-F2	Max	0.000000
43	SLE-F2	Min	0.000000
43	SLE-F3	Max	0.000000
43	SLE-F3	Min	0.000000
43	SLE-QP	Max	0.000000
43	SLE-QP	Min	0.000000
43	SLU-1	Max	0.000000
43	SLU-1	Min	0.000000
43	SLU-2	Max	0.000000
43	SLU-2	Min	0.000000
43	SLU-3	Max	0.000000
43	SLU-3	Min	0.000000
43	SLU-4	Max	0.000000
43	SLU-4	Min	0.000000
43	SLU-5	Max	0.000000
43	SLU-5	Min	0.000000
43	SLU-6	Max	0.000000
43	SLU-6	Min	0.000000
43	SLU-7	Max	0.000000
43	SLU-7	Min	0.000000
43	SLV 1	Max	0.000000
43	SLV 1	Min	0.000000
43	SLV 2	Max	0.000000
43	SLV 2	Min	0.000000
43	SLV 3	Max	0.000000
43	SLV 3	Min	0.000000
43	SLV 4	Max	0.000000
43	SLV 4	Min	0.000000
43	SLV 5	Max	0.000000
43	SLV 5	Min	0.000000
43	SLV 6	Max	0.000000
43	SLV 6	Min	0.000000
43	SLV 7	Max	0.000000
43	SLV 7	Min	0.000000
43	SLV 8	Max	0.000000
43	SLV 8	Min	0.000000
43	SLV 9	Max	0.000000
43	SLV 9	Min	0.000000

Table: Joint Displacements, Part 2 of 2

Joint	OutputCase	StepType	R3 Radians
43	SLV 10	Max	0.000000
43	SLV 10	Min	0.000000
43	SLV 11	Max	0.000000
43	SLV 11	Min	0.000000
43	SLV 12	Max	0.000000
43	SLV 12	Min	0.000000
43	SLV 13	Max	0.000000
43	SLV 13	Min	0.000000
43	SLV 14	Max	0.000000
43	SLV 14	Min	0.000000
43	SLV 15	Max	0.000000
43	SLV 15	Min	0.000000
43	SLV 16	Max	0.000000
43	SLV 16	Min	0.000000
44	SLE-C	Max	0.000000
44	SLE-C	Min	0.000000
44	SLE-F1	Max	0.000000
44	SLE-F1	Min	0.000000
44	SLE-F2	Max	0.000000
44	SLE-F2	Min	0.000000
44	SLE-F3	Max	0.000000
44	SLE-F3	Min	0.000000
44	SLE-QP	Max	0.000000
44	SLE-QP	Min	0.000000
44	SLU-1	Max	0.000000
44	SLU-1	Min	0.000000
44	SLU-2	Max	0.000000
44	SLU-2	Min	0.000000
44	SLU-3	Max	0.000000
44	SLU-3	Min	0.000000
44	SLU-4	Max	0.000000
44	SLU-4	Min	0.000000
44	SLU-5	Max	0.000000
44	SLU-5	Min	0.000000
44	SLU-6	Max	0.000000
44	SLU-6	Min	0.000000
44	SLU-7	Max	0.000000
44	SLU-7	Min	0.000000
44	SLV 1	Max	0.000000
44	SLV 1	Min	0.000000
44	SLV 2	Max	0.000000
44	SLV 2	Min	0.000000
44	SLV 3	Max	0.000000
44	SLV 3	Min	0.000000
44	SLV 4	Max	0.000000
44	SLV 4	Min	0.000000
44	SLV 5	Max	0.000000
44	SLV 5	Min	0.000000
44	SLV 6	Max	0.000000
44	SLV 6	Min	0.000000
44	SLV 7	Max	0.000000
44	SLV 7	Min	0.000000
44	SLV 8	Max	0.000000
44	SLV 8	Min	0.000000
44	SLV 9	Max	0.000000
44	SLV 9	Min	0.000000
44	SLV 10	Max	0.000000
44	SLV 10	Min	0.000000
44	SLV 11	Max	0.000000

Table: Joint Displacements, Part 2 of 2

Joint	OutputCase	StepType	R3 Radians
44	SLV 11	Min	0.000000
44	SLV 12	Max	0.000000
44	SLV 12	Min	0.000000
44	SLV 13	Max	0.000000
44	SLV 13	Min	0.000000
44	SLV 14	Max	0.000000
44	SLV 14	Min	0.000000
44	SLV 15	Max	0.000000
44	SLV 15	Min	0.000000
44	SLV 16	Max	0.000000
44	SLV 16	Min	0.000000
45	SLE-C	Max	0.000000
45	SLE-C	Min	0.000000
45	SLE-F1	Max	0.000000
45	SLE-F1	Min	0.000000
45	SLE-F2	Max	0.000000
45	SLE-F2	Min	0.000000
45	SLE-F3	Max	0.000000
45	SLE-F3	Min	0.000000
45	SLE-QP	Max	0.000000
45	SLE-QP	Min	0.000000
45	SLU-1	Max	0.000000
45	SLU-1	Min	0.000000
45	SLU-2	Max	0.000000
45	SLU-2	Min	0.000000
45	SLU-3	Max	0.000000
45	SLU-3	Min	0.000000
45	SLU-4	Max	0.000000
45	SLU-4	Min	0.000000
45	SLU-5	Max	0.000000
45	SLU-5	Min	0.000000
45	SLU-6	Max	0.000000
45	SLU-6	Min	0.000000
45	SLU-7	Max	0.000000
45	SLU-7	Min	0.000000
45	SLV 1	Max	0.000000
45	SLV 1	Min	0.000000
45	SLV 2	Max	0.000000
45	SLV 2	Min	0.000000
45	SLV 3	Max	0.000000
45	SLV 3	Min	0.000000
45	SLV 4	Max	0.000000
45	SLV 4	Min	0.000000
45	SLV 5	Max	0.000000
45	SLV 5	Min	0.000000
45	SLV 6	Max	0.000000
45	SLV 6	Min	0.000000
45	SLV 7	Max	0.000000
45	SLV 7	Min	0.000000
45	SLV 8	Max	0.000000
45	SLV 8	Min	0.000000
45	SLV 9	Max	0.000000
45	SLV 9	Min	0.000000
45	SLV 10	Max	0.000000
45	SLV 10	Min	0.000000
45	SLV 11	Max	0.000000
45	SLV 11	Min	0.000000
45	SLV 12	Max	0.000000
45	SLV 12	Min	0.000000

Table: Joint Displacements, Part 2 of 2

Joint	OutputCase	StepType	R3 Radians
45	SLV 13	Max	0.000000
45	SLV 13	Min	0.000000
45	SLV 14	Max	0.000000
45	SLV 14	Min	0.000000
45	SLV 15	Max	0.000000
45	SLV 15	Min	0.000000
45	SLV 16	Max	0.000000
45	SLV 16	Min	0.000000
46	SLE-C	Max	0.000000
46	SLE-C	Min	0.000000
46	SLE-F1	Max	0.000000
46	SLE-F1	Min	0.000000
46	SLE-F2	Max	0.000000
46	SLE-F2	Min	0.000000
46	SLE-F3	Max	0.000000
46	SLE-F3	Min	0.000000
46	SLE-QP	Max	0.000000
46	SLE-QP	Min	0.000000
46	SLU-1	Max	0.000000
46	SLU-1	Min	0.000000
46	SLU-2	Max	0.000000
46	SLU-2	Min	0.000000
46	SLU-3	Max	0.000000
46	SLU-3	Min	0.000000
46	SLU-4	Max	0.000000
46	SLU-4	Min	0.000000
46	SLU-5	Max	0.000000
46	SLU-5	Min	0.000000
46	SLU-6	Max	0.000000
46	SLU-6	Min	0.000000
46	SLU-7	Max	0.000000
46	SLU-7	Min	0.000000
46	SLV 1	Max	0.000000
46	SLV 1	Min	0.000000
46	SLV 2	Max	0.000000
46	SLV 2	Min	0.000000
46	SLV 3	Max	0.000000
46	SLV 3	Min	0.000000
46	SLV 4	Max	0.000000
46	SLV 4	Min	0.000000
46	SLV 5	Max	0.000000
46	SLV 5	Min	0.000000
46	SLV 6	Max	0.000000
46	SLV 6	Min	0.000000
46	SLV 7	Max	0.000000
46	SLV 7	Min	0.000000
46	SLV 8	Max	0.000000
46	SLV 8	Min	0.000000
46	SLV 9	Max	0.000000
46	SLV 9	Min	0.000000
46	SLV 10	Max	0.000000
46	SLV 10	Min	0.000000
46	SLV 11	Max	0.000000
46	SLV 11	Min	0.000000
46	SLV 12	Max	0.000000
46	SLV 12	Min	0.000000
46	SLV 13	Max	0.000000
46	SLV 13	Min	0.000000
46	SLV 14	Max	0.000000

Table: Joint Displacements, Part 2 of 2

Joint	OutputCase	StepType	R3 Radians
46	SLV 14	Min	0.000000
46	SLV 15	Max	0.000000
46	SLV 15	Min	0.000000
46	SLV 16	Max	0.000000
46	SLV 16	Min	0.000000

Table: Load Case Definitions, Part 1 of 3

Table: Load Case Definitions, Part 1 of 3

Case	Type	InitialCond	ModalCase	BaseCase	DesTypeOpt	DesignType	DesActOpt
DEAD	NonStatic	Zero			Prog Det	DEAD	Prog Det
P.P.	NonStatic	Zero			Prog Det	OTHER	Prog Det
P.copertura	NonStatic	Zero			Prog Det	DEAD	Prog Det
SP.sx	NonStatic	Zero			Prog Det	DEAD	Prog Det
SP.dx	NonStatic	Zero			Prog Det	DEAD	Prog Det
Qd_sx	NonStatic	Zero			Prog Det	DEAD	Prog Det
Qd_dx	NonStatic	Zero			Prog Det	DEAD	Prog Det
Sq.sx	NonStatic	Zero			Prog Det	DEAD	Prog Det
Sq.dx	NonStatic	Zero			Prog Det	DEAD	Prog Det
SLE-C	NonStatic	Zero			Prog Det	DEAD	Prog Det
SLE-F1	NonStatic	Zero			Prog Det	DEAD	Prog Det
SLE-F2	NonStatic	Zero			Prog Det	DEAD	Prog Det
SLE-F3	NonStatic	Zero			Prog Det	DEAD	Prog Det
SLE-QP	NonStatic	Zero			Prog Det	DEAD	Prog Det
SLU-1	NonStatic	Zero			Prog Det	DEAD	Prog Det
SLU-2	NonStatic	Zero			Prog Det	DEAD	Prog Det
SLU-3	NonStatic	Zero			Prog Det	DEAD	Prog Det
SLU-4	NonStatic	Zero			Prog Det	DEAD	Prog Det
SLU-5	NonStatic	Zero			Prog Det	DEAD	Prog Det
SLU-6	NonStatic	Zero			Prog Det	DEAD	Prog Det
SLU-7	NonStatic	Zero			Prog Det	DEAD	Prog Det
Delta Sh sn	NonStatic	Zero			Prog Det	DEAD	Prog Det
Delta Sh dx	NonStatic	Zero			Prog Det	DEAD	Prog Det
Delta SV	NonStatic	Zero			Prog Det	DEAD	Prog Det
l.h	NonStatic	Zero			Prog Det	DEAD	Prog Det
l.v	NonStatic	Zero			Prog Det	DEAD	Prog Det
SLV 1	NonStatic	Zero			Prog Det	DEAD	Prog Det
SLV 2	NonStatic	Zero			Prog Det	DEAD	Prog Det
SLV 3	NonStatic	Zero			Prog Det	DEAD	Prog Det
SLV 4	NonStatic	Zero			Prog Det	DEAD	Prog Det
SLV 5	NonStatic	Zero			Prog Det	DEAD	Prog Det
SLV 6	NonStatic	Zero			Prog Det	DEAD	Prog Det
SLV 7	NonStatic	Zero			Prog Det	DEAD	Prog Det
SLV 8	NonStatic	Zero			Prog Det	DEAD	Prog Det
SLV 9	NonStatic	Zero			Prog Det	DEAD	Prog Det
SLV 10	NonStatic	Zero			Prog Det	DEAD	Prog Det
SLV 11	NonStatic	Zero			Prog Det	DEAD	Prog Det
SLV 12	NonStatic	Zero			Prog Det	DEAD	Prog Det
SLV 13	NonStatic	Zero			Prog Det	DEAD	Prog Det
SLV 14	NonStatic	Zero			Prog Det	DEAD	Prog Det
SLV 15	NonStatic	Zero			Prog Det	DEAD	Prog Det
SLV 16	NonStatic	Zero			Prog Det	DEAD	Prog Det

Table: Load Case Definitions, Part 2 of 3

Table: Load Case Definitions, Part 2 of 3

Case	DesignAct	AutoType	RunCase	CaseStatus	GUID
DEAD	Non-Composite	None	Yes	Finished	
P.P.	Other	None	Yes	Finished	
P.copertura	Non-Composite	None	Yes	Finished	
SP.sx	Non-Composite	None	Yes	Finished	
SP.dx	Non-Composite	None	Yes	Finished	
Qd_sx	Non-Composite	None	Yes	Finished	
Qd_dx	Non-Composite	None	Yes	Finished	
Sq.sx	Non-Composite	None	Yes	Finished	
Sq.dx	Non-Composite	None	Yes	Finished	
SLE-C	Non-Composite	None	Yes	Finished	
SLE-F1	Non-Composite	None	Yes	Finished	
SLE-F2	Non-Composite	None	Yes	Finished	
SLE-F3	Non-Composite	None	Yes	Finished	
SLE-QP	Non-Composite	None	Yes	Finished	
SLU-1	Non-Composite	None	Yes	Finished	
SLU-2	Non-Composite	None	Yes	Finished	
SLU-3	Non-Composite	None	Yes	Finished	
SLU-4	Non-Composite	None	Yes	Finished	
SLU-5	Non-Composite	None	Yes	Finished	
SLU-6	Non-Composite	None	Yes	Finished	
SLU-7	Non-Composite	None	Yes	Finished	
Delta Sh sn	Non-Composite	None	Yes	Finished	
Delta Sh dx	Non-Composite	None	Yes	Finished	
Delta SV	Non-Composite	None	Yes	Finished	
I.h	Non-Composite	None	Yes	Finished	
I.v	Non-Composite	None	Yes	Finished	
SLV 1	Non-Composite	None	Yes	Finished	
SLV 2	Non-Composite	None	Yes	Finished	
SLV 3	Non-Composite	None	Yes	Finished	
SLV 4	Non-Composite	None	Yes	Finished	
SLV 5	Non-Composite	None	Yes	Finished	
SLV 6	Non-Composite	None	Yes	Finished	

Table: Load Case Definitions, Part 2 of 3

Case	DesignAct	AutoType	RunCase	CaseStatus	GUID
SLV 7	Non-Composite	None	Yes	Finished	
SLV 8	Non-Composite	None	Yes	Finished	
SLV 9	Non-Composite	None	Yes	Finished	
SLV 10	Non-Composite	None	Yes	Finished	
SLV 11	Non-Composite	None	Yes	Finished	
SLV 12	Non-Composite	None	Yes	Finished	
SLV 13	Non-Composite	None	Yes	Finished	
SLV 14	Non-Composite	None	Yes	Finished	
SLV 15	Non-Composite	None	Yes	Finished	
SLV 16	Non-Composite	None	Yes	Finished	

Table: Load Case Definitions, Part 3 of 3

Table: Load Case Definitions, Part 3 of 3

Case	Notes
DEAD	
P.P.	
P.copertura	
SP.sx	
SP.dx	
Qd.sx	
Qd.dx	
Sq.sx	
Sq.dx	
SLE-C	
SLE-F1	
SLE-F2	
SLE-F3	
SLE-QP	
SLU-1	
SLU-2	
SLU-3	
SLU-4	
SLU-5	
SLU-6	
SLU-7	
Delta Sh sn	
Delta Sh dx	
Delta SV	
I.h	
I.v	
SLV 1	
SLV 2	
SLV 3	
SLV 4	
SLV 5	
SLV 6	
SLV 7	
SLV 8	

Table: Load Case Definitions, Part 3 of 3

Case	Notes
SLV 9	
SLV 10	
SLV 11	
SLV 12	
SLV 13	
SLV 14	
SLV 15	
SLV 16	

Table: Load Pattern Definitions**Table: Load Pattern Definitions**

LoadPat	DesignType	SelfWtMult	AutoLoad	GUID	Notes
P.copertura	DEAD	0.000000			
SP.sx	DEAD	0.000000			
SP.dx	DEAD	0.000000			
Qd_sx	DEAD	0.000000			
Qd_dx	DEAD	0.000000			
Sq.sx	DEAD	0.000000			
Sq.dx	DEAD	0.000000			
Delta Sh sn	DEAD	0.000000			
Delta Sh dx	DEAD	0.000000			
Delta SV	DEAD	0.000000			