

Legenda

- Nuova SE a 150kV "Buddusò"
- Nuova viabilità in progetto
- Cavidotto AT
- Cavidotto MT
- Nuova SSE di condivisione WPD

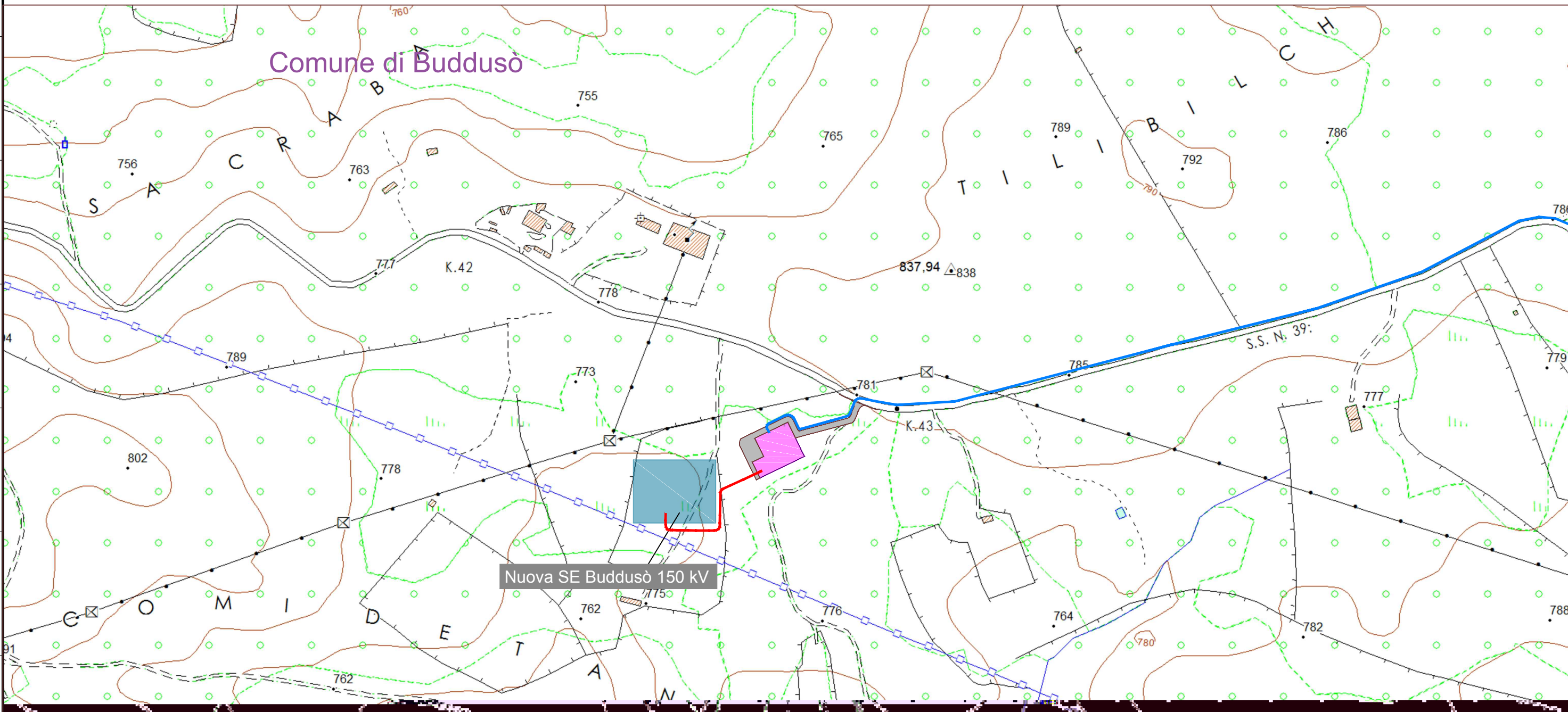
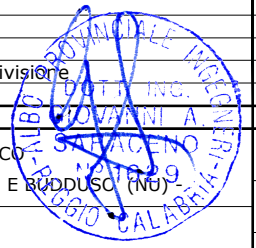

Nuova SE Buddusò 150 kV

	1	01/06/20		3E	WPD
	0	14/01/20	Adeguamento stazione di utenza per condivisione EMISSIONE	3E	WPD
	Revisione	Data	DESCRIZIONE	Redatto	Approvato
	Cliente WPD Piano d'Ertilia S.r.l. Via Aventino, 102 - Roma(RM) PEC: wdpianodertilia@legalmail.it		Commessa REALIZZAZIONE DI UN IMPIANTO EOLICO DA 50.4 MW IN LOCALITÀ "MAMONE" - COMUNI DI BITTI E BUDDUSÒ (NU)		Scala 1:5000
	Titolo Assieme opere di rete-Planimetria su CTR				Formato A3
					Foglio 1 di 4
					Id. 036.19.01.W28

Legenda

- Nuova SE a 150kV "Buddusò"
- Nuova viabilità in progetto
- Cavidotto AT
- Cavidotto MT
- Nuova SSE di condivisione WPD

Comune di Buddusò

Nuova SE Buddusò 150 kV

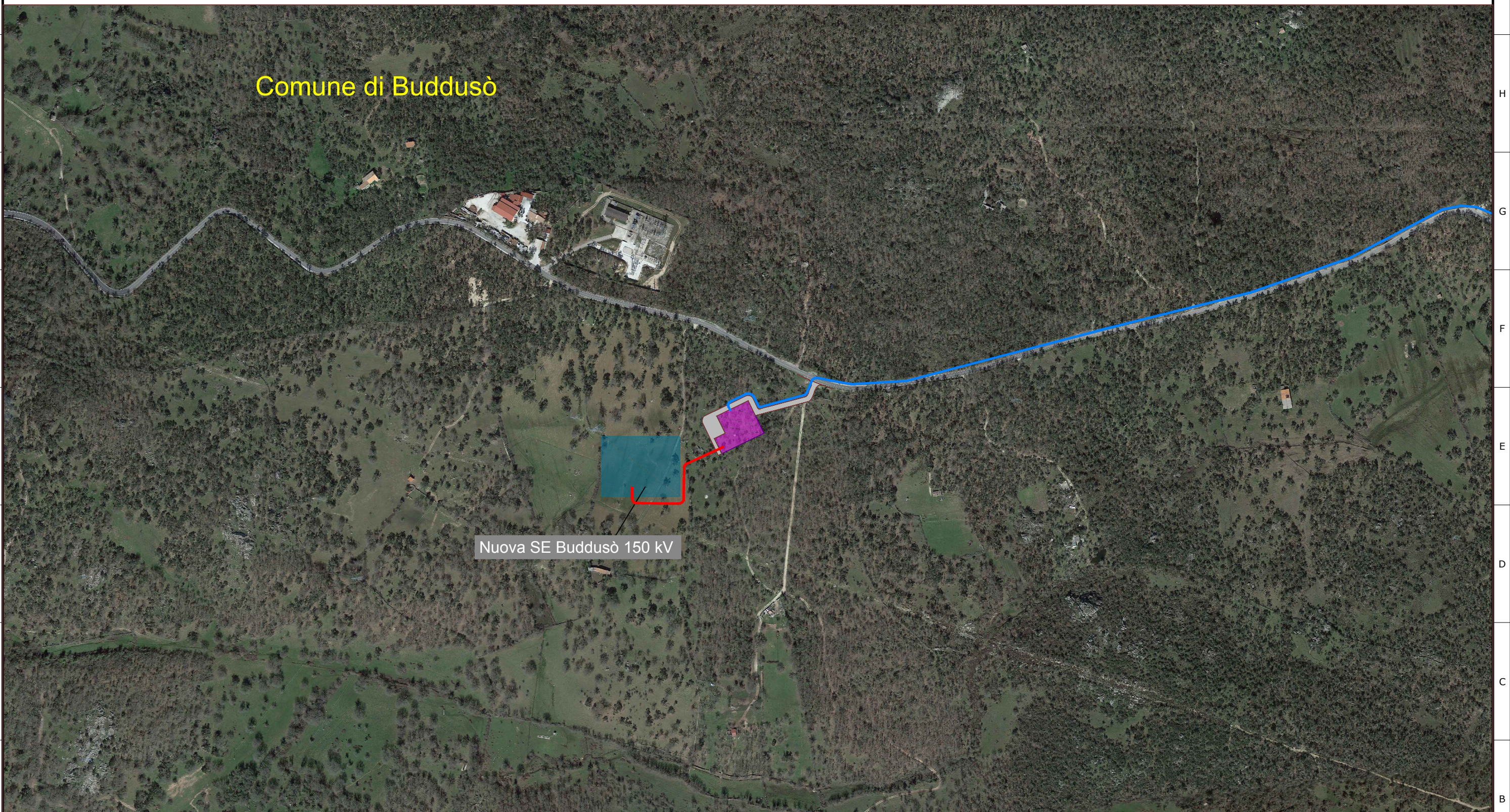

1	01/06/20	Adeguamento stazione di utenza per condivisione	3E	WPD
0	14/01/20	EMISSIONE	3E	WPD
Revisione	Data	DESCRIZIONE	Redatto	Approvato
Cliente WPD Piano d'Ertilia S.r.l. Via Aventino, 102 - Roma(RM) PEC: wpdpianodertilia@legalmail.it		Commessa REALIZZAZIONE DI UN IMPIANTO EOLICO DA 50.4 MW IN LOCALITÀ "MAMONE" - COMUNI DI BITTI E BUDDUSÒ (NU)		Scala 1:5000
3E Ingegneria S.r.l.		Titolo Assieme opere di rete-Planimetria su Ortofoto		Formato A3
				Foglio 2 di 4
			Id. 036.19.01.W28	

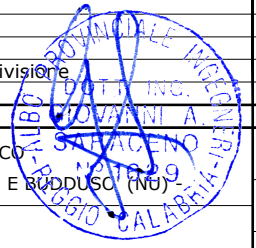

Legenda

- Nuova SE a 150kV "Buddusò"
- Nuova SSE di condivisione WPD
- Nuova viabilità in progetto
- Cavidotto AT
- Cavidotto MT

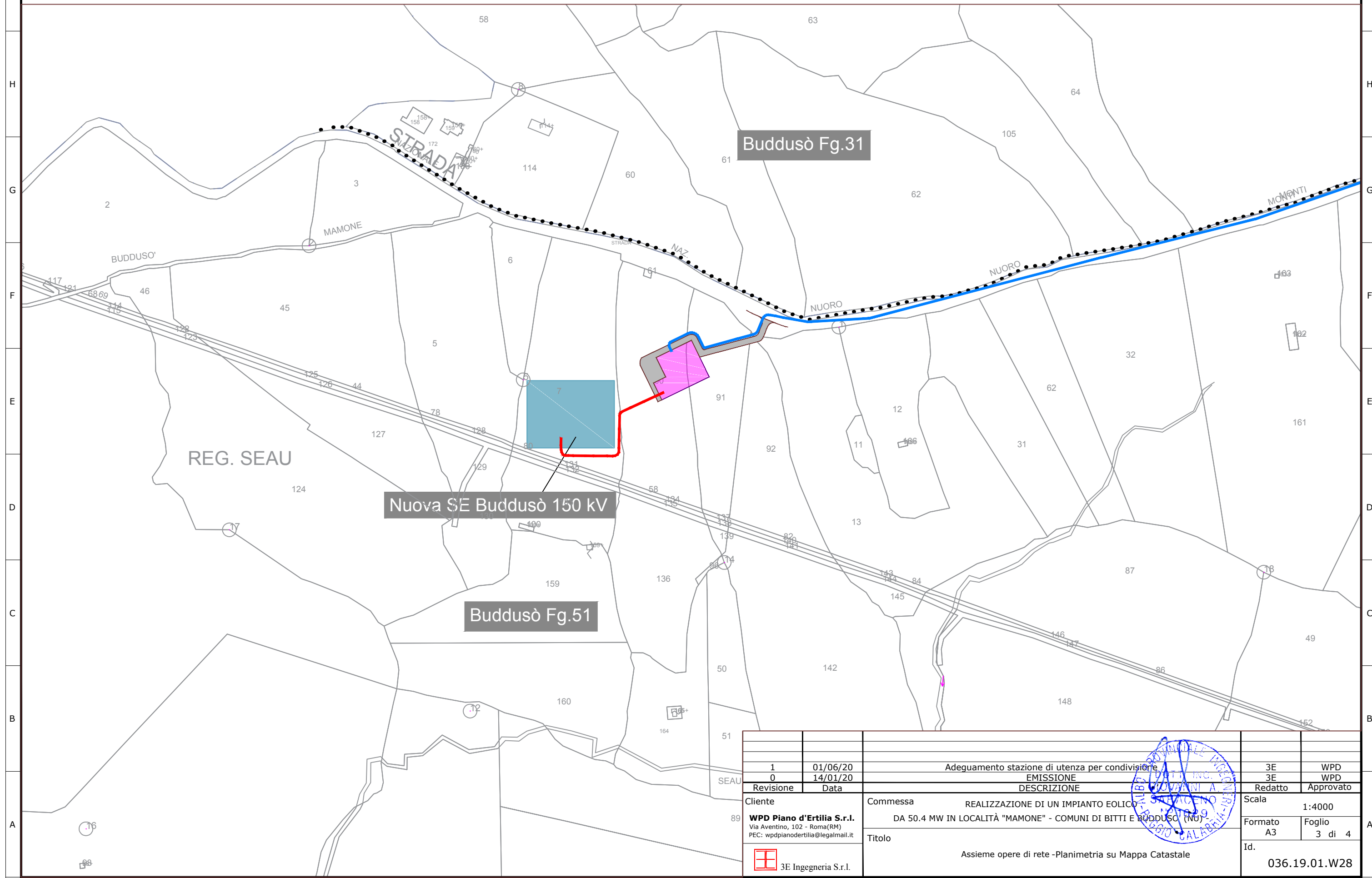

1	01/06/20	Adeguamento stazione di utenza per condivisione	3E	WPD
0	14/01/20	EMISSIONE	3E	WPD
Revisione	Data	DESCRIZIONE	Redatto	Approvato
Cliente WPD Piano d'Ertilia S.r.l. Via Aventino, 102 - Roma(RM) PEC: wdpianodertilia@legalmail.it		Commessa REALIZZAZIONE DI UN IMPIANTO EOLICO DA 50.4 MW IN LOCALITÀ "MAMONE" - COMUNI DI BITTI E BUDDUSÒ (NU)		Scala 1:4000
Titolo Assieme opere di rete -Planimetria su Mappa Catastale		Formato A3		Foglio 3 di 4
				Id. 036.19.01.W28

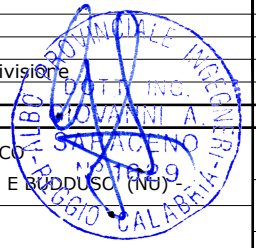

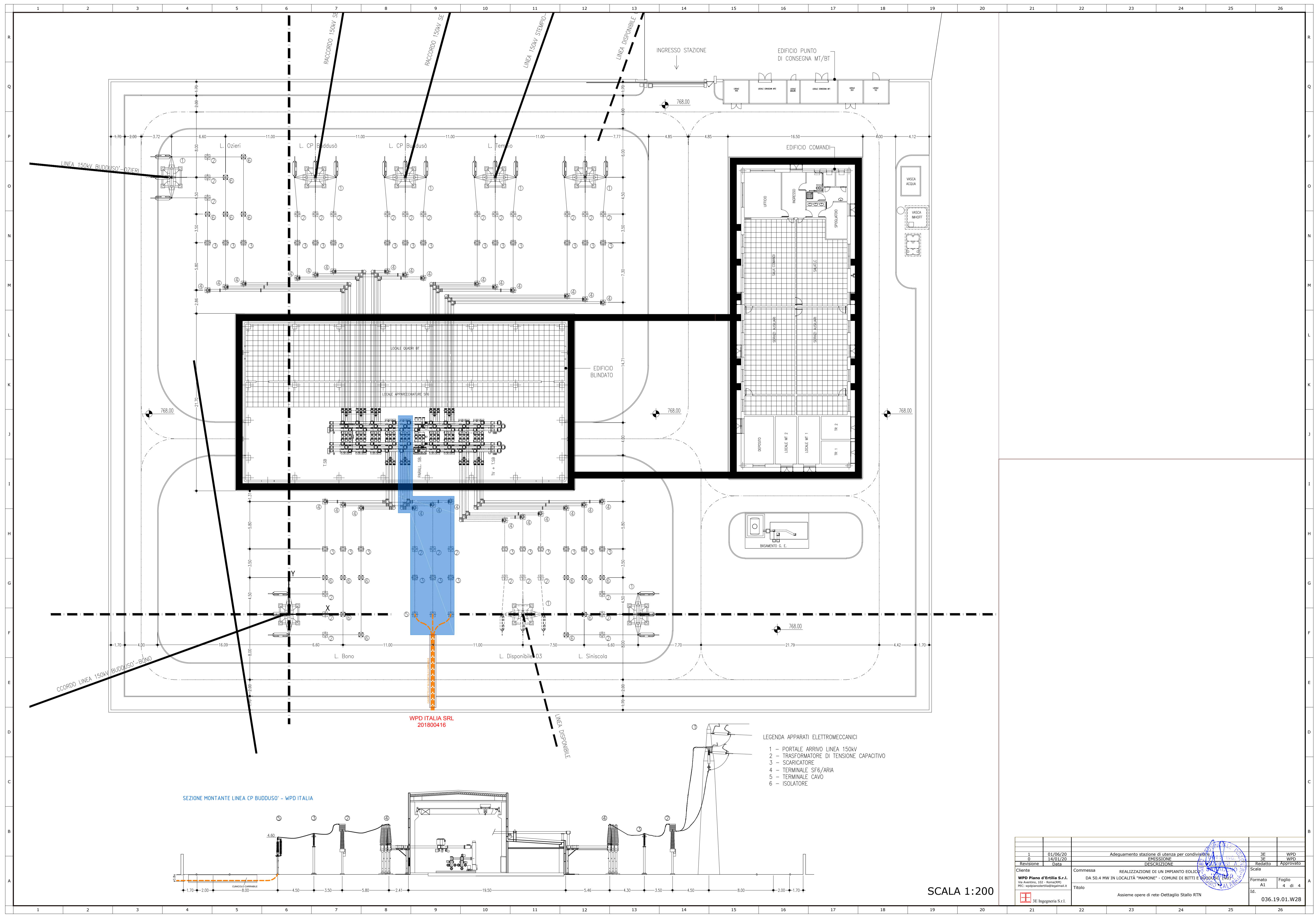

- LEGENDA APPARATI ELETTROMECCANICI
- 1 - PORTALE ARRIVO LINEA 150KV
 - 2 - TRASFORMATORE DI TENSIONE CAPACITIVO
 - 3 - SCARICATORE
 - 4 - TERMINALE SF6/ARIA
 - 5 - TERMINALE CAVO
 - 6 - ISOLATORE

SEZIONE MONTANTE LINEA CP BUDDUSO' - WPD ITALIA

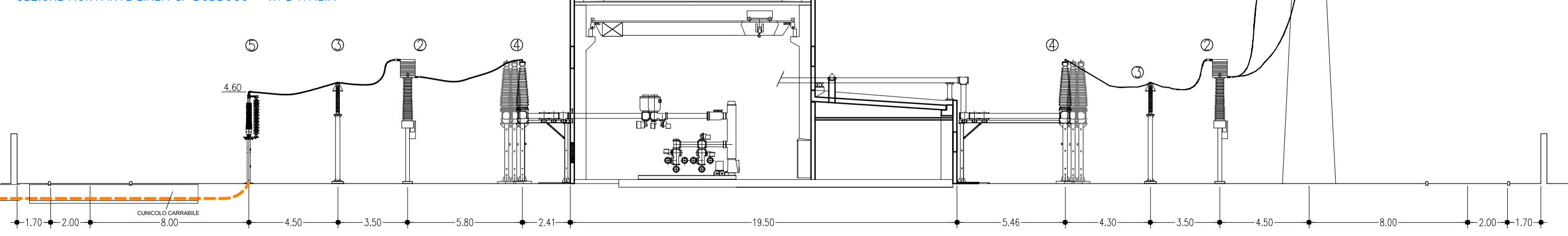

SCALA 1:200

1	01/05/20	Adeguamento stazione di utenza per condivisione	3E	WPD
0	14/01/20	EMISSIONE	3E	WPD
Revisione	Data	DESCRIZIONE	Redatto	Approvato
Cliente	WPD Piano d'Ertilia S.r.l. Via Averano, 102 - Roma (RM) P.E.C. wpd@pianodertilia.it	Commissa	REALIZZAZIONE DI UN IMPIANTO EOLICO DA 50.4 MW IN LOCALITÀ "MAMONE" - COMUNI DI BITTI E BUDDUSO (NO)	Scala
Formato	A1	Foglio	4 di 4	
Id.	3E Ingegneria S.r.l.	Assemble opere di rete-Dettaglio Stallo RTN		036.19.01.W28