

VISTA DALL'ALTO  
SCALA 1:50

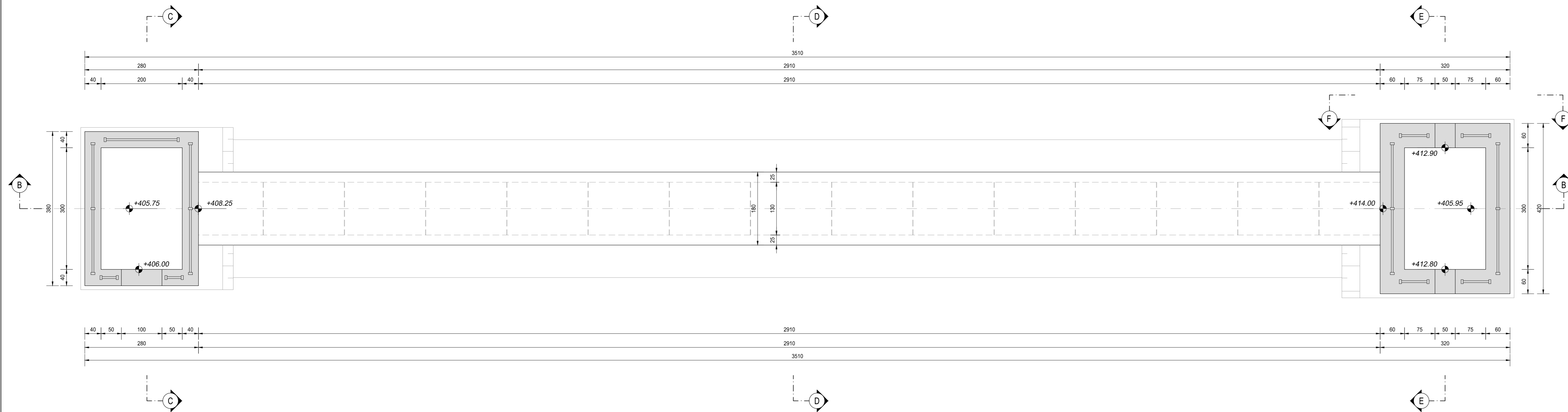

SEZIONE C-C  
SCALA 1:50

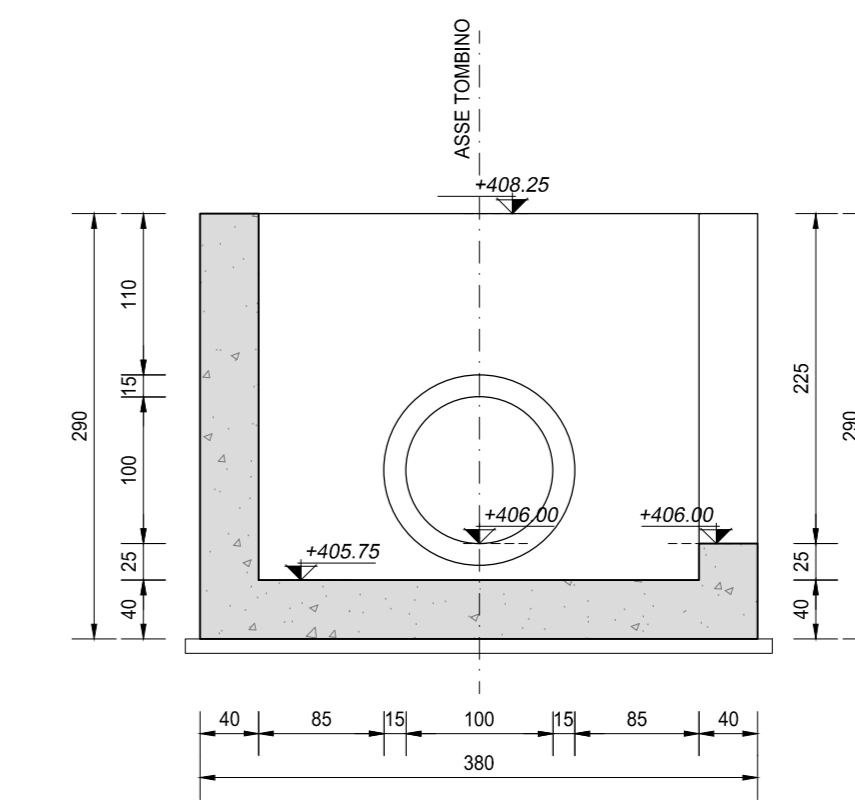

SEZIONE D-D  
SCALA 1:50

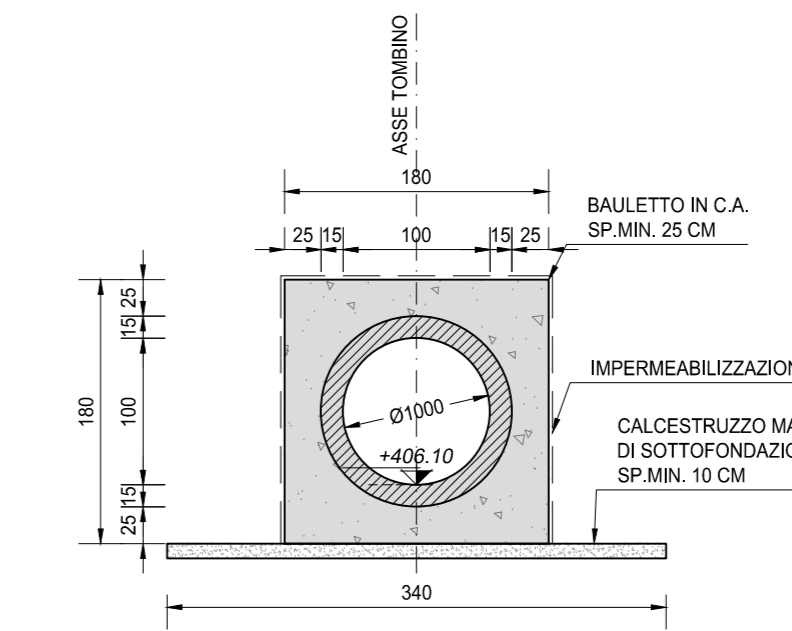

SEZIONE A-A  
SCALA 1:50

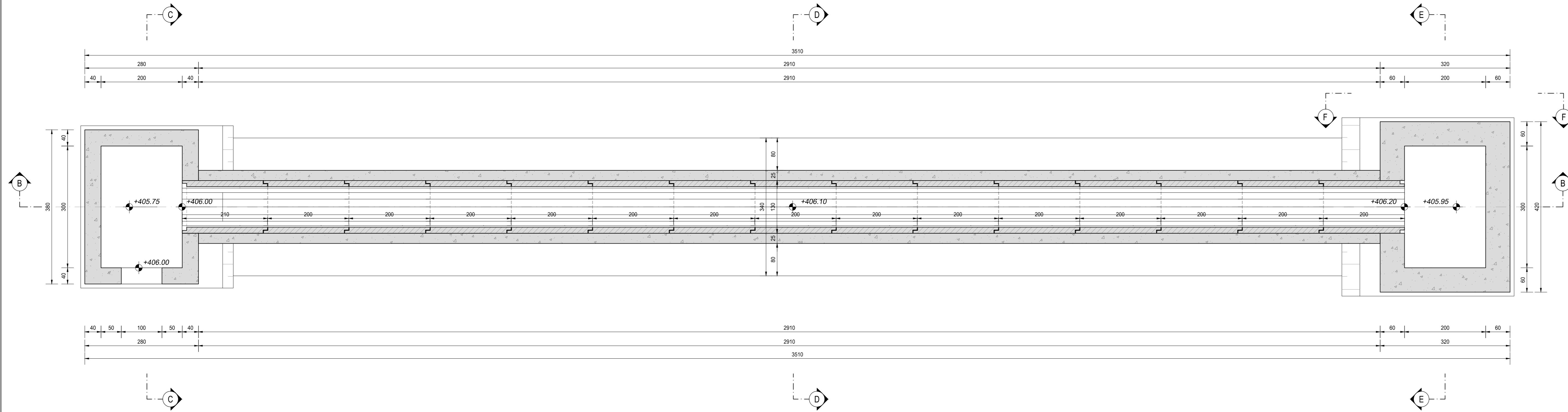

SEZIONE E-E  
SCALA 1:50

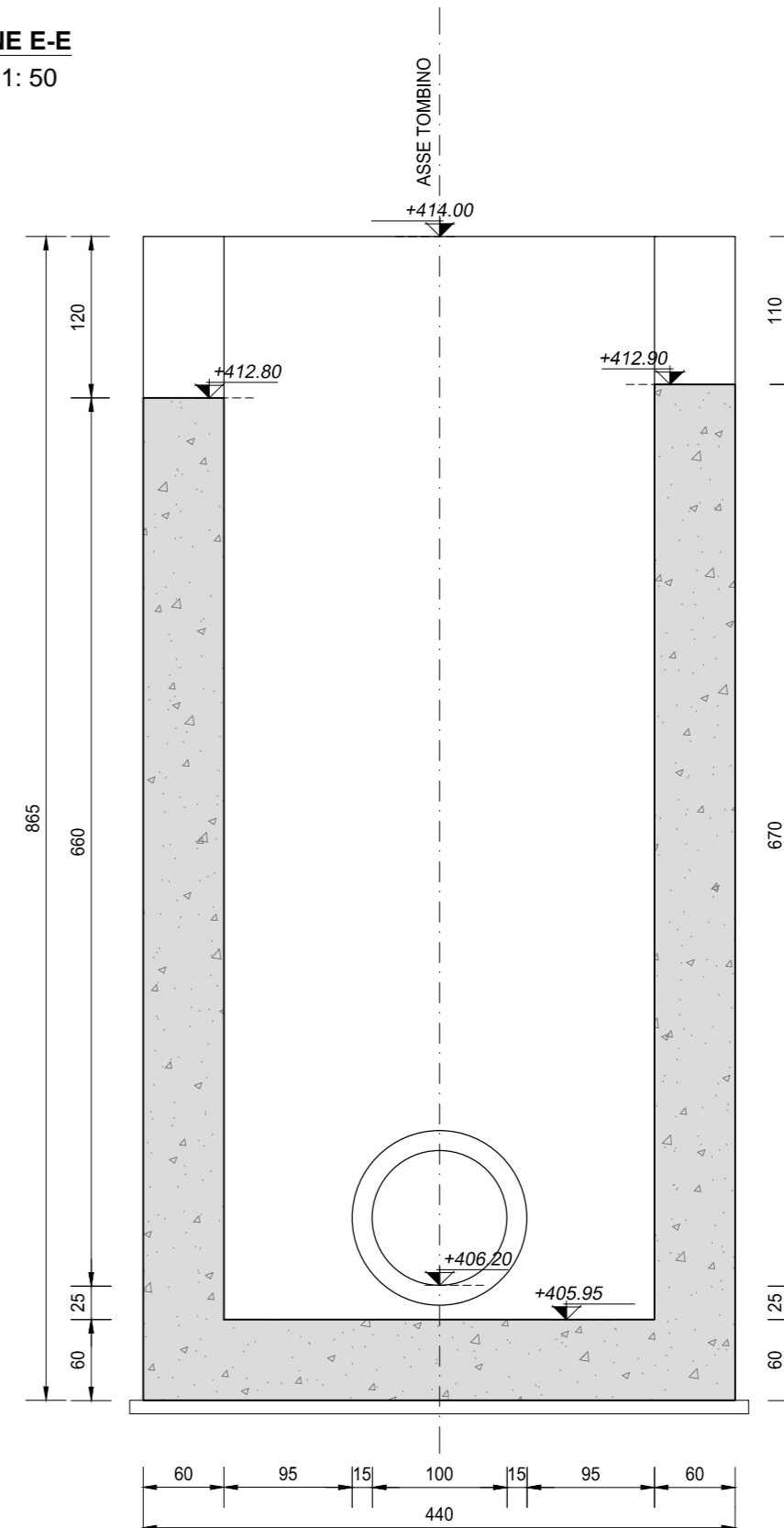

SEZIONE B-B  
SCALA 1:50

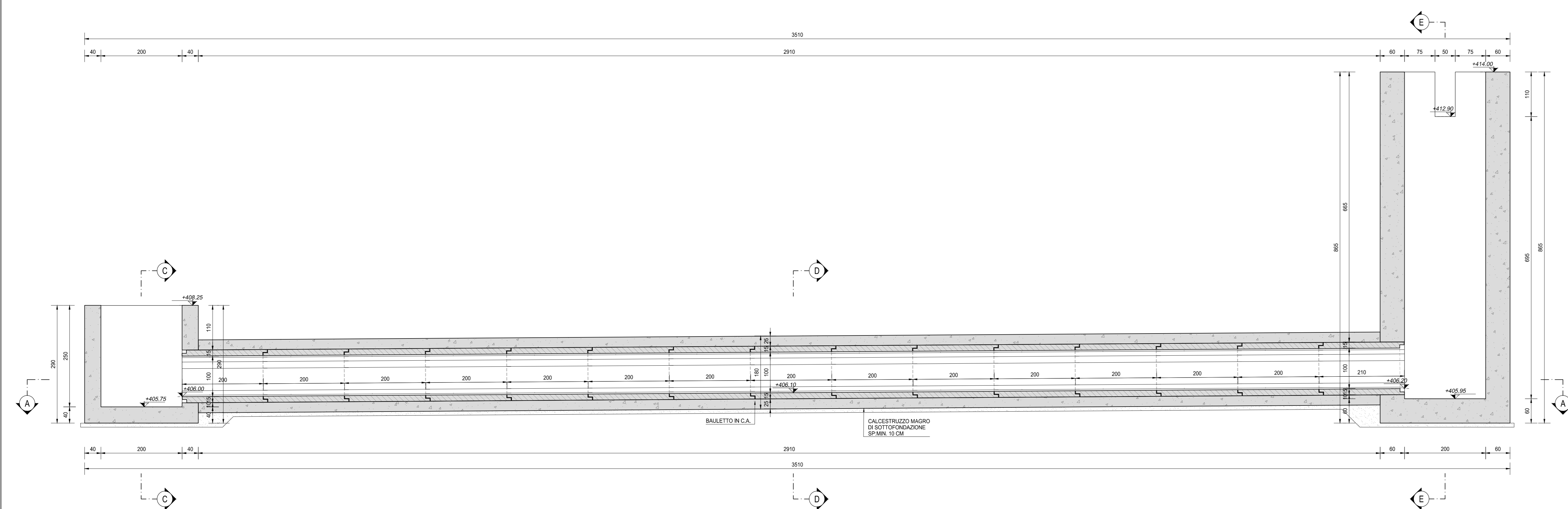

SEZIONE F-F  
SCALA 1:50

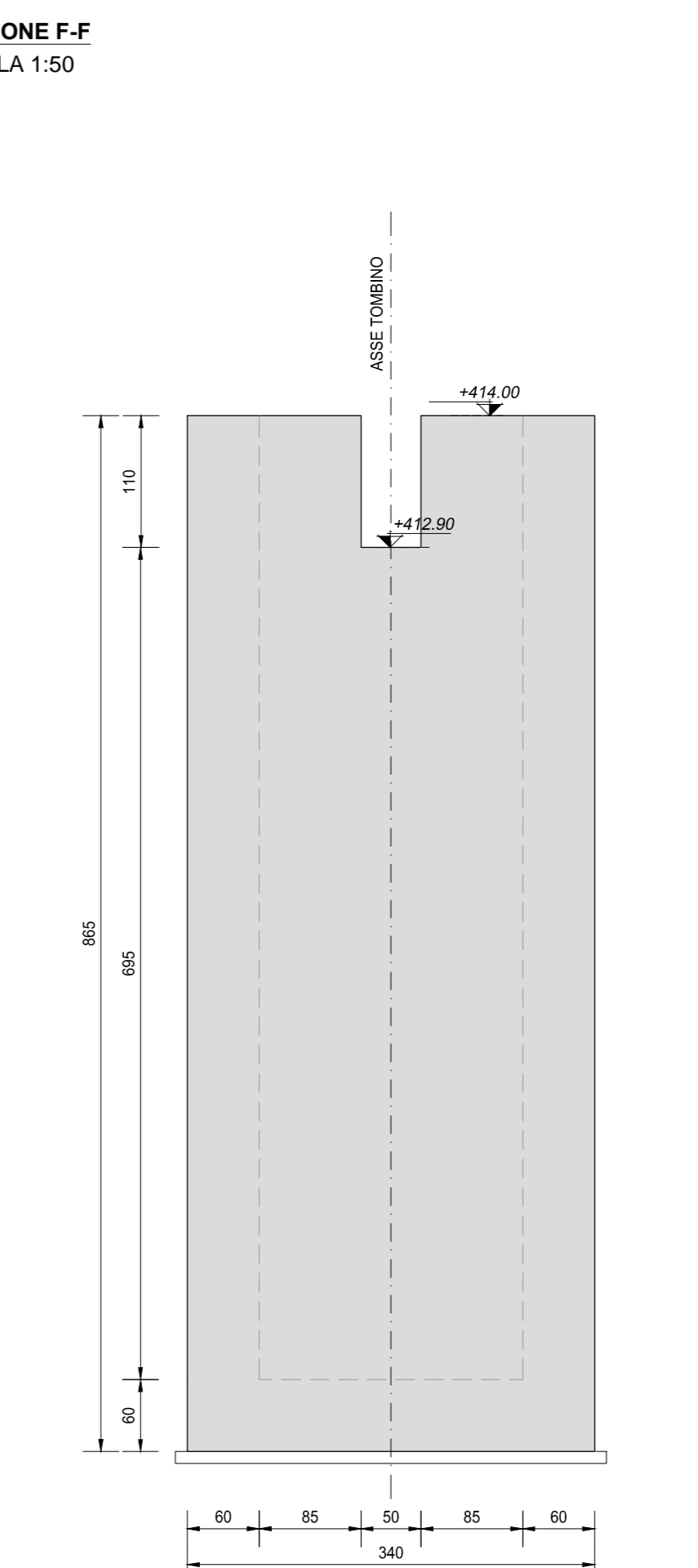

RICHIAMI AD ALTRI ELABORATI

PER LA DEFINIZIONE DELLE CARATTERISTICHE DEI MATERIALI	T00TM00STRSC01
PER L'ARMATURA DELLA BAULATURA DEL TOMBINO CIRCOLARE PREFABBRICATO	P00TM11STRAR01
PER L'ARMATURA DEL MANUFATTO DI MONTE	P00TM11STRAR02
PER L'ARMATURA DEL MANUFATTO DI VALLE	P00TM11STRAR03

NOTE

TUTTE LE MISURE, SALVO CONTRARIA INDICAZIONE, SONO ESPRESSE IN CM  
LO SPESSORE DEL RICOPRIMENTO E' MISURATO A PARTIRE DAL PIANO ASFALTO SINO ALL'ESTRADOSSO DELLA STRUTTURA PREFABBRICATA NEL PUNTO PIU' SFAVOREVOLE

**ANAS S.p.A.**  
Direzione Progettazione e Realizzazione Lavori

S.S. 38 - LOTTO 4: VARIANTE DI TIRANO DALLO SVINCOLO DI STAZZONA (COMPRESO) ALLO SVINCOLO DI LORETO (CON COLLEGAMENTO ALLA DOGANA DI POSCHIAVO)

S.S. 38 - LOTTO 4: NODO DI TIRANO - TRATTA "A" (SVINCOLO DI BIANZONE - SVINCOLO LA GANDA) E TRATTA "B" (SVINCOLO LA GANDA - CAMPONE IN TIRANO)

PROGETTO ESECUTIVO

<b>STUDIO CORONA</b> Ing. Renato Vanni Arch. Roberto Vanni	<b>ING. RENATO DEL PRETE</b> Ing. Renato Del Prete	<b>ECOPLAN</b> Arch. Massimo Furlan	<b>CC</b> Ing. Gabriele Corbelli
<b>UNING</b> Prof. Ing. Matteo Ramer	<b>SETAC</b> Prof. Ing. Luigi Marzulli	<b>ARKE'</b> Ing. Giancarlo Argenteo	<b>DOTT. OSCAR DAMILO GALLO</b> Dot. Oscar Danilo Gallo

VISTO IL RESPONSABILE DEL PROCEDIMENTO Dot. Ing. Giancarlo LARIGO	RESPONSABILE DELL'INTEGRAZIONE DELLE PRESTAZIONI CALCOLATE Ing. Matteo RAMER	GEOLOGO Prof. Ing. Luigi MARZULLI	IL COORDINATORE DELLA SICUREZZA IN FASE DI PROGETTAZIONE Ing. Giancarlo RAMER
--	---	--------------------------------------	--

**LAQ03**  
L - PROGETTO STRUTTURALE - TOMBINATURE IDRAULICHE  
LAQ - TM11A TOMBINO CIRCOLARE DN1000 AL KM 2+573  
CARPENTERIA DELL'OPERA

CODICE PROGETTO M1324	NOME FILE LAQ03-P00TM11STRCP01_A.dwg	REVISIONE A	SCALA 1:50
--------------------------	---	----------------	---------------

C				
B				
A	EMISSIONE	SETTEMBRE 2018	BEATRICE VIGFETTI	ING. FARRUKO BALETTI
REV.	DESCRIZIONE	DATA	REDATTO	VERIFICATO APPROVATO