

Materiali - Progr.13+960.00		
Materiali	Area (m <sup>2</sup> )	Vol. (m <sup>3</sup> )
Rivesto	13.83	244.76
Seno	0.00	0.00
Scalfite	3.88	76.14
Terrano Vegetale	2.40	50.05

PROGRESSIVE TERRENO	25.00	25.00
PARZIALI TERRENO	21.67	21.67
QUOTE TERRENO	22.95	22.95
PROGRESSIVE PROGETTO	21.51	21.51
PARZIALI PROGETTO	4.87	4.87
QUOTE PROGETTO	21.55	21.55
QUOTE SOTTOFONDO	18.95	18.95

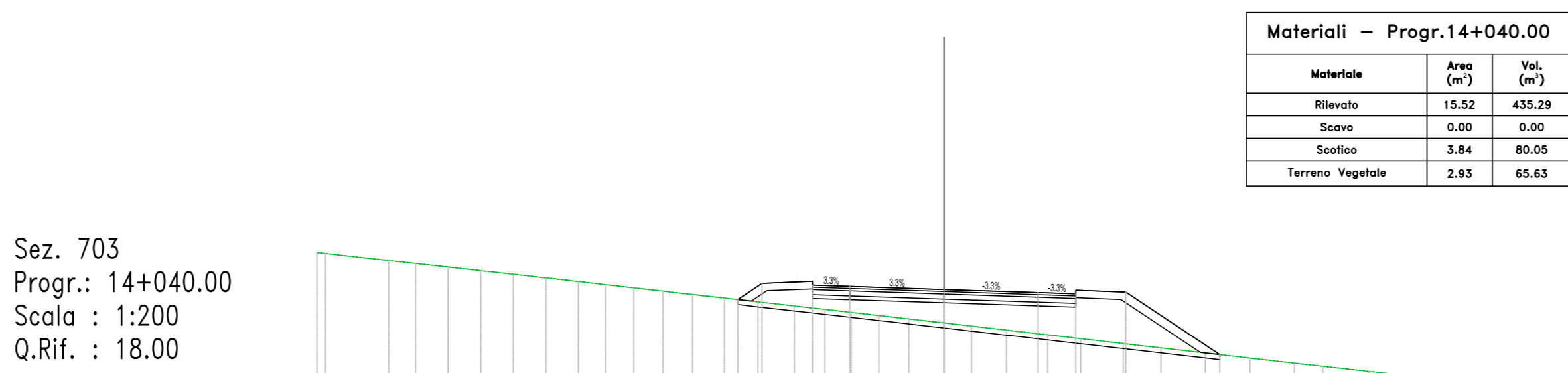

Materiali - Progr.14+040.00		
Materiali	Area (m <sup>2</sup> )	Vol. (m <sup>3</sup> )
Rivesto	15.53	435.29
Seno	0.00	0.00
Scalfite	3.84	80.05
Terrano Vegetale	2.83	65.83

PROGRESSIVE TERRENO	23.85	23.85
PARZIALI TERRENO	1.74	1.74
QUOTE TERRENO	24.11	24.11
PROGRESSIVE PROGETTO	22.54	22.54
PARZIALI PROGETTO	3.75	3.75
QUOTE PROGETTO	22.59	22.59
QUOTE SOTTOFONDO	20.42	20.42

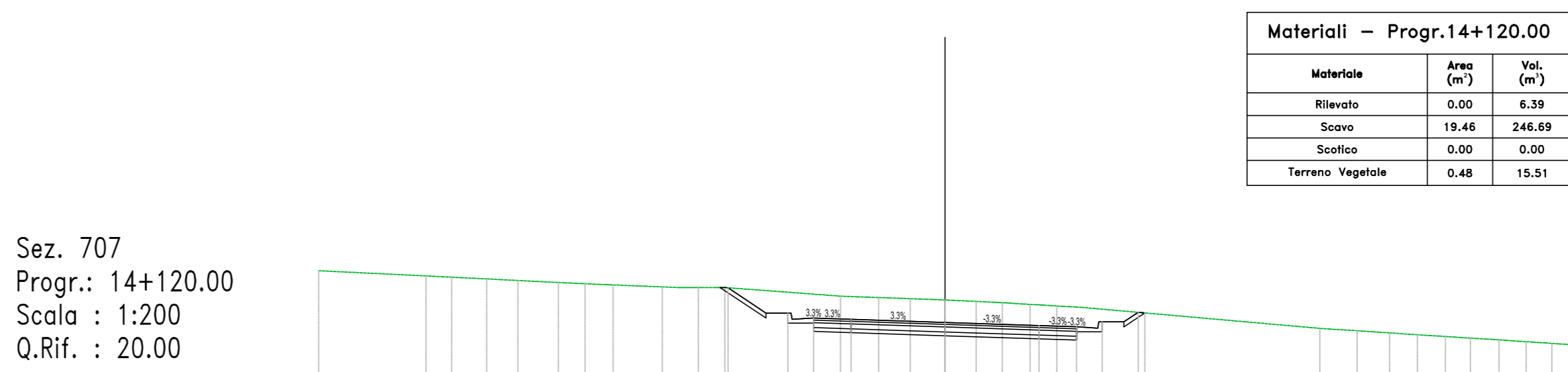

Materiali - Progr.14+120.00		
Materiali	Area (m <sup>2</sup> )	Vol. (m <sup>3</sup> )
Rivesto	0.00	0.00
Seno	0.00	0.00
Scalfite	0.00	0.00
Terrano Vegetale	0.48	10.51

PROGRESSIVE TERRENO	25.67	25.67
PARZIALI TERRENO	4.29	4.29
QUOTE TERRENO	25.41	25.41
PROGRESSIVE PROGETTO	25.00	25.00
PARZIALI PROGETTO	3.75	3.75
QUOTE PROGETTO	25.05	25.05
QUOTE SOTTOFONDO	23.07	23.07

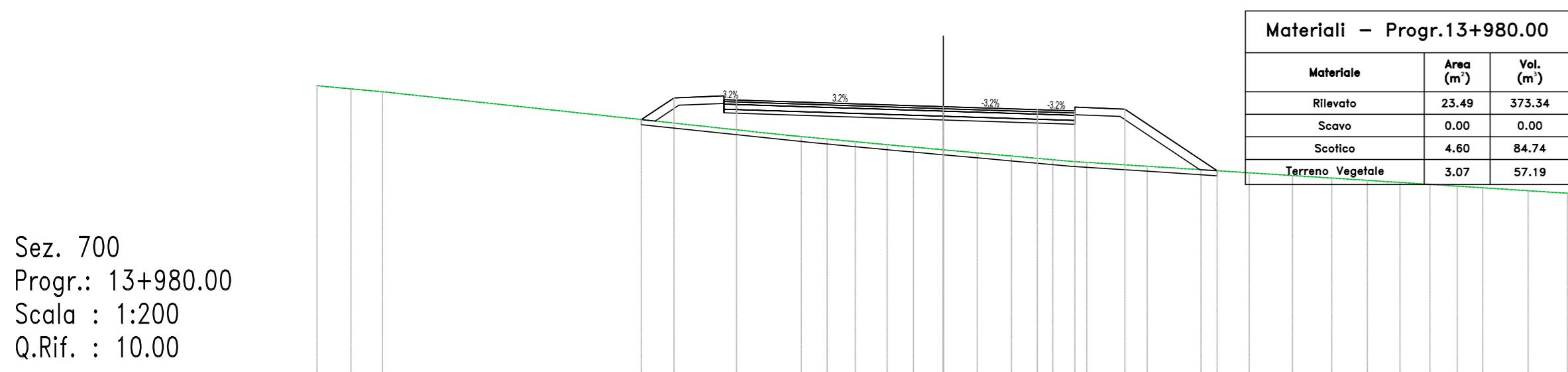

Materiali - Progr.13+980.00		
Materiali	Area (m <sup>2</sup> )	Vol. (m <sup>3</sup> )
Rivesto	23.49	373.34
Seno	0.00	0.00
Scalfite	4.80	84.74
Terrano Vegetale	3.07	67.18

PROGRESSIVE TERRENO	22.00	22.00
PARZIALI TERRENO	16.16	16.16
QUOTE TERRENO	22.87	22.87
PROGRESSIVE PROGETTO	21.67	21.67
PARZIALI PROGETTO	8.25	8.25
QUOTE PROGETTO	21.65	21.65
QUOTE SOTTOFONDO	19.62	19.62

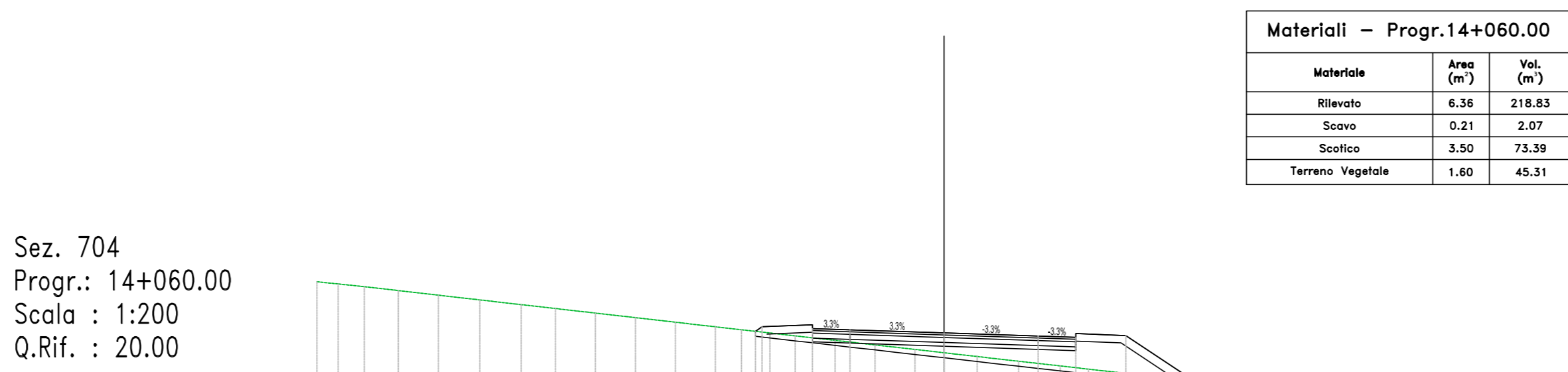

Materiali - Progr.14+060.00		
Materiali	Area (m <sup>2</sup> )	Vol. (m <sup>3</sup> )
Rivesto	6.16	218.83
Seno	0.21	2.07
Scalfite	0.00	0.00
Terrano Vegetale	1.40	45.51

PROGRESSIVE TERRENO	26.00	26.00
PARZIALI TERRENO	12.73	12.73
QUOTE TERRENO	26.85	26.85
PROGRESSIVE PROGETTO	25.54	25.54
PARZIALI PROGETTO	3.75	3.75
QUOTE PROGETTO	25.62	25.62
QUOTE SOTTOFONDO	23.25	23.25

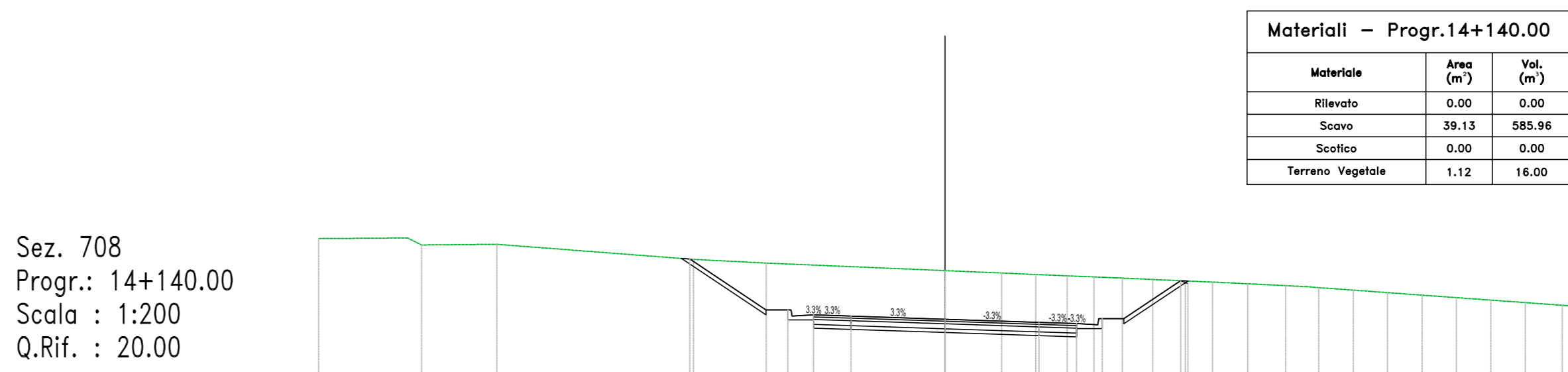

Materiali - Progr.14+140.00		
Materiali	Area (m <sup>2</sup> )	Vol. (m <sup>3</sup> )
Rivesto	0.00	0.00
Seno	39.13	585.98
Scalfite	0.00	0.00
Terrano Vegetale	1.12	14.00

PROGRESSIVE TERRENO	26.00	26.00
PARZIALI TERRENO	3.55	3.55
QUOTE TERRENO	26.85	26.85
PROGRESSIVE PROGETTO	26.00	26.00
PARZIALI PROGETTO	3.04	3.04
QUOTE PROGETTO	26.12	26.12
QUOTE SOTTOFONDO	23.17	23.17

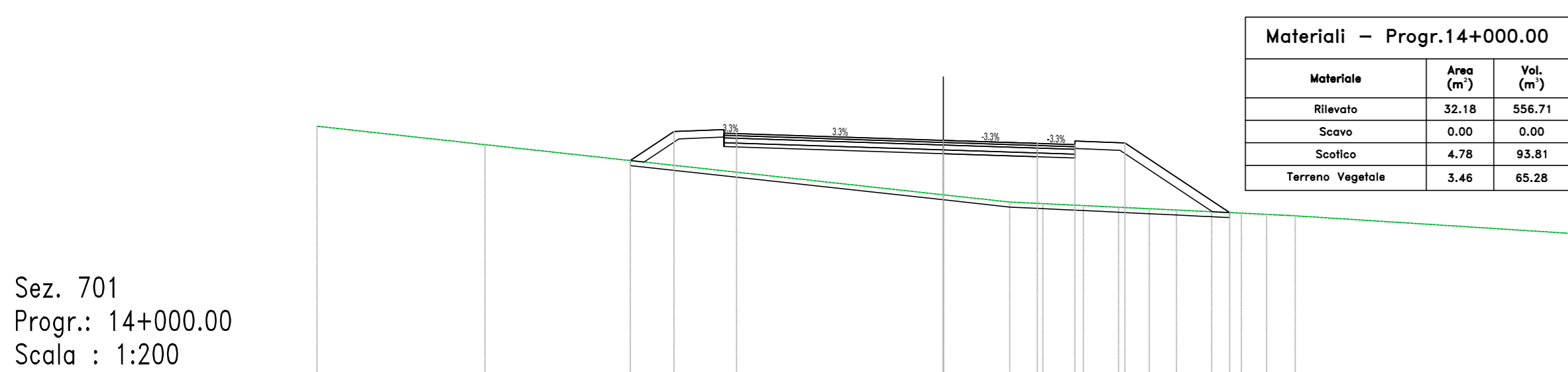

Materiali - Progr.14+000.00		
Materiali	Area (m <sup>2</sup> )	Vol. (m <sup>3</sup> )
Rivesto	0.00	0.00
Seno	0.00	0.00
Scalfite	4.78	93.81
Terrano Vegetale	3.48	65.28

PROGRESSIVE TERRENO	25.00	25.00
PARZIALI TERRENO	6.71	6.71
QUOTE TERRENO	22.29	22.29
PROGRESSIVE PROGETTO	21.66	21.66
PARZIALI PROGETTO	8.25	8.25
QUOTE PROGETTO	21.65	21.65
QUOTE SOTTOFONDO	19.58	19.58

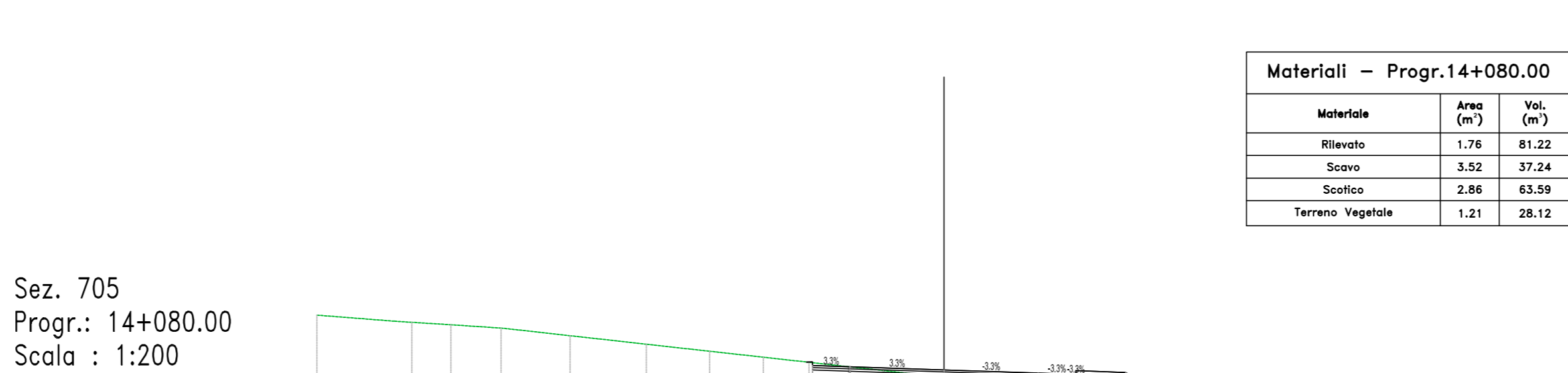

Materiali - Progr.14+080.00		
Materiali	Area (m <sup>2</sup> )	Vol. (m <sup>3</sup> )
Rivesto	1.79	51.22
Seno	2.82	74.24
Scalfite	2.86	63.58
Terrano Vegetale	1.21	28.12

PROGRESSIVE TERRENO	25.00	25.00
PARZIALI TERRENO	3.09	3.09
QUOTE TERRENO	25.57	25.57
PROGRESSIVE PROGETTO	25.00	25.00
PARZIALI PROGETTO	2.75	2.75
QUOTE PROGETTO	24.69	24.69
QUOTE SOTTOFONDO	22.80	22.80

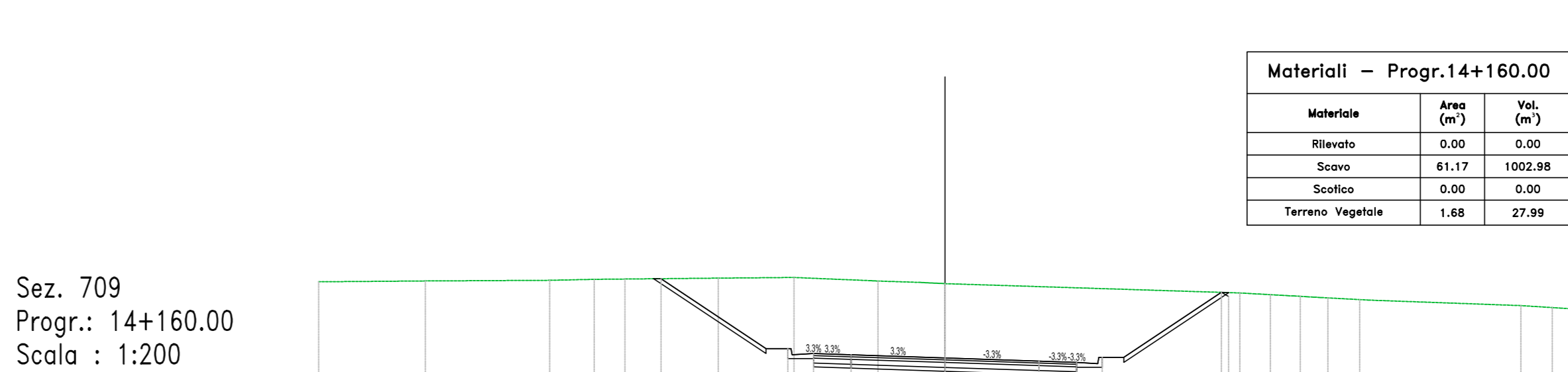

Materiali - Progr.14+160.00		
Materiali	Area (m <sup>2</sup> )	Vol. (m <sup>3</sup> )
Rivesto	6.00	165.00
Seno	81.37	1003.88
Scalfite	0.00	0.00
Terrano Vegetale	1.48	27.99

PROGRESSIVE TERRENO	26.00	26.00
PARZIALI TERRENO	4.25	4.25
QUOTE TERRENO	26.85	26.85
PROGRESSIVE PROGETTO	26.00	26.00
PARZIALI PROGETTO	4.19	4.19
QUOTE PROGETTO	26.83	26.83
QUOTE SOTTOFONDO	23.24	23.24

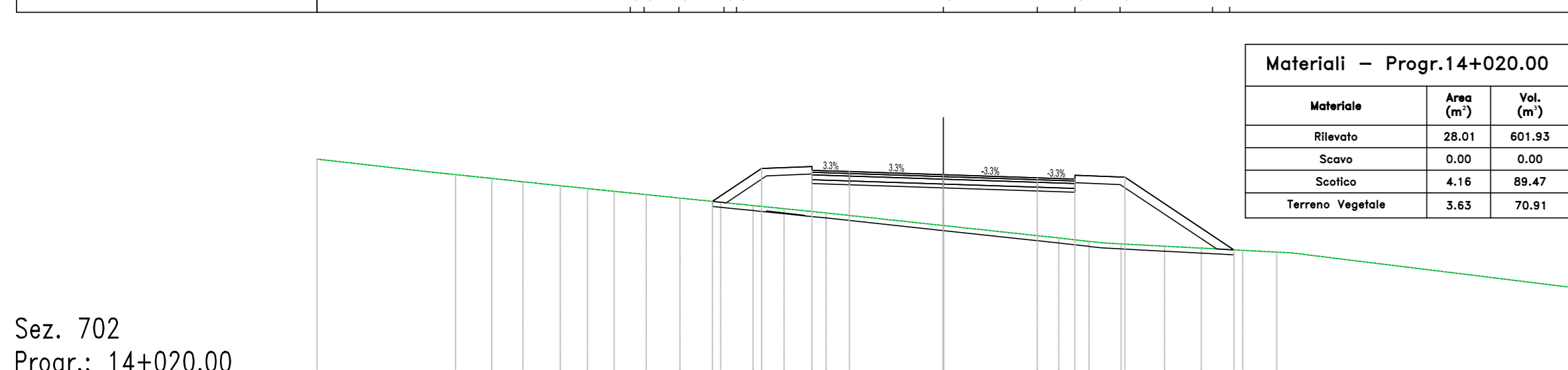

Materiali - Progr.14+020.00		
Materiali	Area (m <sup>2</sup> )	Vol. (m <sup>3</sup> )
Rivesto	0.00	0.00
Seno	4.16	85.47
Scalfite	3.65	70.91
Terrano Vegetale	3.65	70.91

PROGRESSIVE TERRENO	25.54	25.54
PARZIALI TERRENO	4.62	4.62
QUOTE TERRENO	22.81	22.81
PROGRESSIVE PROGETTO	21.85	21.85
PARZIALI PROGETTO	3.75	3.75
QUOTE PROGETTO	21.65	21.65
QUOTE SOTTOFONDO	19.52	19.52

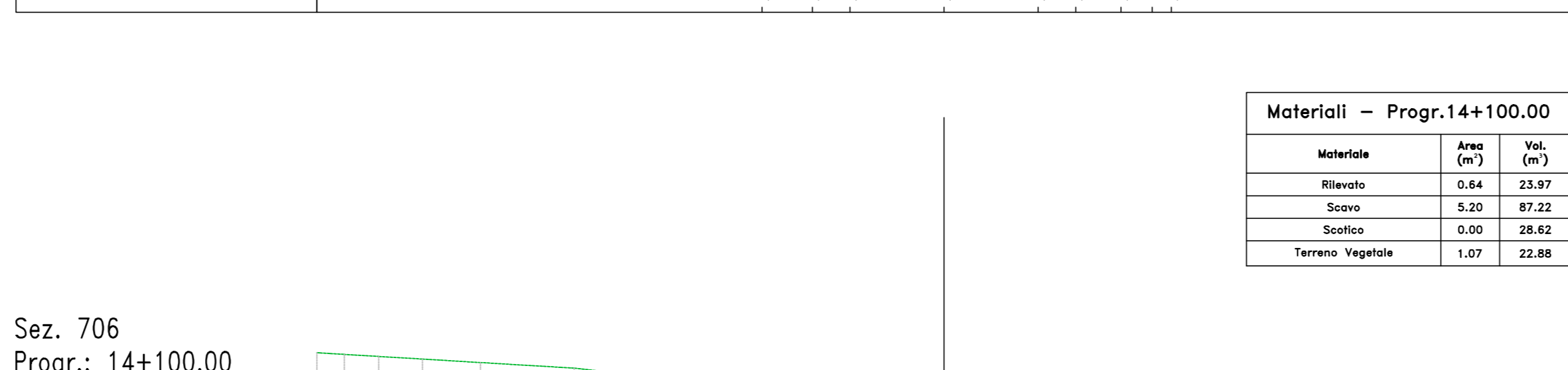

Materiali - Progr.14+100.00		
Materiali	Area (m <sup>2</sup> )	Vol. (m <sup>3</sup> )
Rivesto	0.64	23.97
Seno	5.20	97.22
Scalfite	0.00	0.00
Terrano Vegetale	1.07	22.88

PROGRESSIVE TERRENO	25.54	25.54
PARZIALI TERRENO	19.98	19.98
QUOTE TERRENO	25.47	25.47
PROGRESSIVE PROGETTO	24.25	24.25
PARZIALI PROGETTO	3.75	3.75
QUOTE PROGETTO	22.85	22.85
QUOTE SOTTOFONDO	20.33	20.33

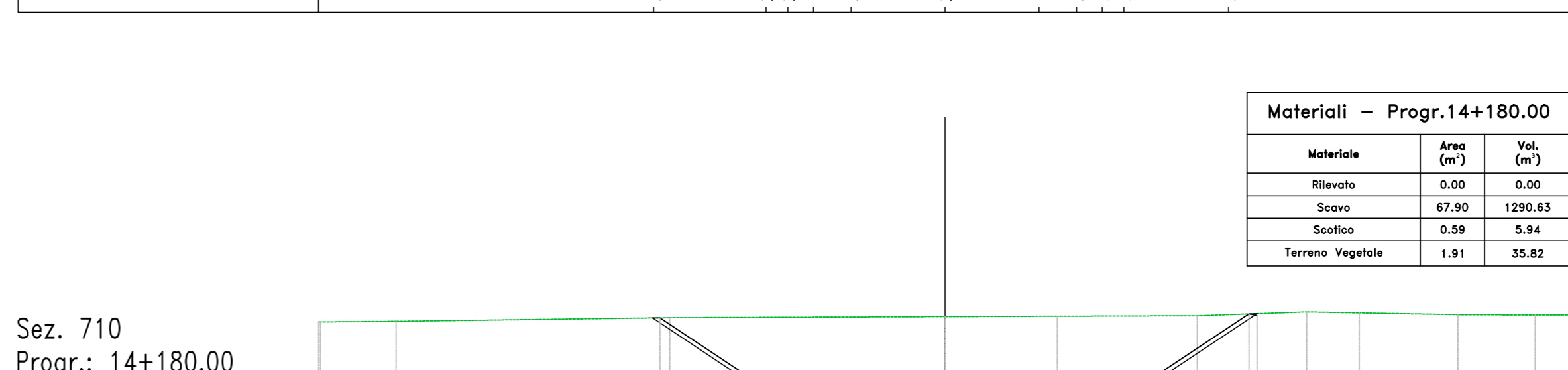

Materiali - Progr.14+180.00		
Materiali	Area (m <sup>2</sup> )	Vol. (m <sup>3</sup> )
Rivesto	0.00	0.00
Seno	67.80	1290.83
Scalfite	0.00	0.00
Terrano Vegetale	1.91	35.82

PROGRESSIVE TERRENO	26.84	26.84
PARZIALI TERRENO	3.03	3.03
QUOTE TERRENO	26.87	26.87
PROGRESSIVE PROGETTO	27.00	27.00
PARZIALI PROGETTO	4.23	4.23
QUOTE PROGETTO	27.06	27.06
QUOTE SOTTOFONDO	23.28	23.28

**Sanas** GRUPPO FS ITALIANE **Direzione Progettazione e Realizzazione Lavori**

S.S. n.626 della "Valle del Salso"  
Lotti 7' e 8' e completamento della Tangenziale di Gela  
Itinerario Gela - Agrigento - Castelvetroano

**PROGETTO DEFINITIVO** COD. PA83

PROGETTAZIONE: ANAS - DIREZIONE PROGETTAZIONE E REALIZZAZIONE LAVORI

PROGETTISTA: **STUDIO INGEGNERIA**

REDAZIONE: **STUDIO INGEGNERIA**

COORDINATORE SICUREZZA IN FASE DI PROGETTAZIONE: **STUDIO INGEGNERIA**

GRUPPO DI PROGETTAZIONE: **STUDIO INGEGNERIA**

REDAZIONE: **STUDIO INGEGNERIA**

COORDINATORE SICUREZZA IN FASE DI PROGETTAZIONE: **STUDIO INGEGNERIA**

VISTO: IL RESPONSABILE DEL PROCEDIMENTO

**PROGETTO STRADALE**  
ASSE PRINCIPALE  
SEZIONI TRASVERSALI  
TAV 51

CODICE PROGETTO: **DPPA0083** LIV. PROG. ANNO: **19** NOME FILE: **PA83\_POOPS00TRASZ38\_5B\_A** REVISIONE: **A** SCALA: **1:200**

PRODOTTO: **DPPA0083** CODICE ELAB.: **POOPS00TRASZ51**

D	-	-	-	-
C	-	-	-	-
B	-	-	-	-
A	EMISSIONE	FEB 2020	M/00	M/0000
REV.	DESCRIZIONE	DATA	REDAUTO	VERIFICATO