

S.S. n.626 della "Valle del Salso"

Lotti 7° e 8° e completamento della Tangenziale di Gela  
Itinerario Gela – Agrigento – Castelvetro

**PROGETTO DEFINITIVO**

COD. PA83

**PROGETTAZIONE: ANAS - DIREZIONE PROGETTAZIONE E REALIZZAZIONE LAVORI**

**PROGETTISTA:**

Responsabile Integrazioni specialistiche Dott. Ing. Giovanni Piazza  
Responsabile Tracciato stradale Dott. Ing. Massimo Capasso  
Responsabile Strutture Dott. Ing. Giovanni Piazza  
Responsabile Idraulica, Geotecnica e Impianti Dott. Ing. Sergio Di Maio  
Responsabile Ambiente e SIA Dott. Ing. Francesco Ventura



**GRUPPO DI PROGETTAZIONE**



**GEOLOGO:**

Geol. Enrico Curcuruto

**COORDINATORE SICUREZZA IN FASE DI PROGETTAZIONE:**

Dott. ing. Sergio Di Maio



**VISTO: IL RESPONSABILE DEL PROCEDIMENTO**

Dott. Ing. Maria Coppola

**PIANO DI SICUREZZA E BOB**

**AGGIORNAMENTO DELLE PRIME INDICAZIONI PER LA SICUREZZA**

CODICE PROGETTO

PROGETTO

LIV. PROG. ANNO

DPPA0083 D 19

NOME FILE

TOOSI01SICRE01\_A

REVISIONE

SCALA:

CODICE ELAB. TOOSI01SICRE01

A

-

D		-	-	-	-
C		-	-	-	-
B		-	-	-	-
A	EMISSIONE	FEB 2020	S. SAMMATARO	S. DI MAIO	G.PIAZZA
REV.	DESCRIZIONE	DATA	REDATTO	VERIFICATO	APPROVATO

## Sommario

1 - PREMESSA.....	5
2 - PRINCIPALE NORMATIVA DI RIFERIMENTO PER LA STESURA DEL P.S.C. ....	5
3 - STRUTTURA DEL P.S.C.....	9
4 - OGGETTO E DURATA DEI LAVORI.....	10
5 - DESCRIZIONE SINTETICA DELL'OPERA.....	10
Asse Principale - Sezioni tipo .....	11
Intersezioni e svincoli – Sezioni tipo .....	12
Opere Maggiori.....	13
Viadotti.....	13
Galleria Artificiale .....	14
Opere Minori.....	15
Sottovia .....	15
Muri di sottoscarpa.....	16
Opere Idrauliche (tombini).....	17
6 - LOCALIZZAZIONE E DESCRIZIONE DEL CONTESTO DELL'AREA DEL CANTIERE..	19
7 – CRITERI GENERALI PER LA CANTIERIZZAZIONE .....	19
8 - ORGANIGRAMMA DI CANTIERE .....	30
Soggetti con compiti di sicurezza .....	30
Imprese.....	31
Funzioni di responsabilità in materia di sicurezza dei dirigenti, dei preposti e delle maestranze delle imprese esecutrici.....	32
9 - GESTIONE DELLE INTERFERENZE E DELLE EMERGENZE .....	34
10 – PRESCRIZIONI E MISURE PREVENTIVE GENERALI .....	36
Scelte progettuali ed organizzative, procedure, misure preventive e protettive .....	36
11 – ORGANIZZAZIONE DELLA SICUREZZA .....	73

Sorveglianza, verifiche e controlli .....	74
Informazioni e segnalazioni .....	74
Collaudi e verifiche periodiche .....	74
Trasporto di materiali nelle aree di lavoro .....	74
Esercizio di macchine ed impianti .....	75
Pulizia del cantiere .....	75
Programmazione dei lavori .....	75
Gestione dell'emergenza e del primo soccorso.....	76
Organizzazione del cantiere .....	76
Segnaletica di sicurezza .....	77
<b>12 - PRINCIPALI LAVORAZIONI E RISCHI ANALIZZATI .....</b>	<b>80</b>
Scavo di pulizia generale dell'area del cantiere.....	80
Realizzazione della recinzione e degli accessi al cantiere .....	80
Realizzazione della viabilità del cantiere.....	81
Realizzazione di barriera in legno per la messa in sicurezza di linee elettriche .....	82
Allestimento di servizi sanitari del cantiere.....	82
Realizzazione di tettoia in legno a protezione delle postazioni di lavoro.....	83
Allestimento di depositi, zone per lo stoccaggio dei materiali e per gli impianti fissi .....	84
Realizzazione di impianto di protezione da scariche atmosferiche del cantiere.....	85
Realizzazione di impianto elettrico del cantiere .....	85
Realizzazione di impianto di messa a terra del cantiere .....	86
Realizzazione di impianto idrico del cantiere .....	87
Allestimento di servizi igienico-assistenziali del cantiere .....	87
Allestimento di cantiere temporaneo su strada .....	88
Allestimento di servizi igienico-assistenziali del cantiere .....	89
Perforazioni per pali trivellati .....	90

Posa ferri di armatura per pali trivellati .....	91
Getto di calcestruzzo per pali trivellati .....	91
Scavo a sezione obbligata .....	92
Realizzazione della carpenteria per strutture in fondazione .....	93
Lavorazione e posa ferri di armatura per le strutture in fondazione .....	93
Getto in calcestruzzo per le strutture in fondazione.....	94
Realizzazione della carpenteria per strutture in elevazione .....	95
Lavorazione e posa ferri di armatura per strutture in elevazione.....	96
Getto in calcestruzzo per strutture in elevazione .....	97
Rinterro di scavo .....	97
Formazione di fondazione stradale .....	98
Formazione di manto di usura e collegamento .....	99
Realizzazione di segnaletica orizzontale.....	100
Posa di segnali stradali.....	100
Smobilizzo del cantiere .....	101
Allestimento di cantiere temporaneo su strada .....	102
Allestimento di depositi, zone per lo stoccaggio dei materiali e per gli impianti fissi .....	103
Tracciamento dell'asse di scavo .....	104
Scavo di splatemento.....	104
Risezionamento del profilo del terreno .....	105
Realizzazione di vespaio a tergo muri .....	106
Montaggio e smontaggio del ponteggio metallico fisso .....	107
Montaggio e smontaggio di gru a torre.....	107
Posa di conduttura elettrica.....	108
Pozzetti di ispezione e opere d'arte .....	109
Posa di pali per illuminazione .....	109

Montaggio di apparecchi illuminanti .....	110
Posa di condotta idrica.....	111
Messa a dimora di essenze arboree .....	111
13 - INDIVIDUAZIONE, ANALISI E VALUTAZIONE DEI RISCHI .....	112
In relazione alle caratteristiche dell'area di cantiere:.....	112
In relazione a fattori esterni che comportano rischi per il cantiere:.....	112
In relazione agli eventuali rischi che le lavorazioni di cantiere possono comportare per le aree circostanti:.....	113
Lavorazioni interferenti e rischi aggiuntivi.....	113
Individuazione dei rischi riferiti all'area ed all'organizzazione del singolo cantiere .....	121
14 - COORDINAMENTO PER USO COMUNE DI APPRESTAMENTI, ATTREZZATURE, INFRASTRUTTURE, MEZZI E SERVIZI DI PROTEZIONE COLLETTIVA.....	169
15 - MODALITA' ORGANIZZATIVE DELLA COOPERAZIONE, DEL COORDINAMENTO E DELLA RECIPROCA INFORMAZIONE TRA LE IMPRESE/LAVORATORI AUTONOMI... 169	
Coordinamento e Cooperazione - Consultazione dei Rappresentanti per la Sicurezza - Formazione e addestramento del personale .....	169
Organizzazione servizio primo soccorso, antincendio ed evacuazione .....	170
16 – DOCUMENTAZIONE DA CONSERVARE IN CANTIERE.....	172
17 - STIMA DEI COSTI DI SICUREZZA .....	173

## Indicazioni e Misure Finalizzate alla Tutela della Salute e Sicurezza dei Luoghi di Lavoro

### 1 - PREMESSA

La presente stesura costituisce un insieme sistematico di indicazioni e linee guida a corredo del progetto definitivo, alle quali occorrerà attenersi durante il successivo iter progettuale per la redazione del “Piano di Sicurezza e Coordinamento” del progetto esecutivo.

In base allo studio dell’area di cantiere e del contesto circostante, analizzando le situazioni di pericolosità relative sia alle caratteristiche morfologiche dell’area, sia al contesto territoriale all’interno del quale esso stesso andrà a svilupparsi, le presenti misure contengono:

- una ipotesi di cantierizzazione funzionale all’opera che tiene conto del contesto ambientale nel quale devono essere realizzati i lavori con le indicazioni per il coordinamento dei diversi cantieri operativi, l’individuazione delle aree con particolare attenzione anche a quelle di stoccaggio e deposito dei materiali necessari alla realizzazione delle opere.
- una descrizione sintetica dell’opera, con riferimento alle scelte progettuali individuate;
- l’individuazione delle principali interferenze dei lavori con la viabilità ordinaria, con i sotto e sopra servizi;
- una relazione concernente l’individuazione l’analisi e la valutazione dei principali rischi legati all’area ed all’organizzazione del cantiere ed alle lavorazioni interferenti, con riguardo anche alle azioni di coordinamento e prevenzione;
- le indicazioni per le scelte progettuali ed organizzative, gli apprestamenti necessari alla salvaguardia delle maestranze impiegate, le procedure e le misure preventive e protettive da adottare in riferimento all’area di cantiere, all’organizzazione ed alle lavorazioni;
- la stima dei costi della sicurezza.

### 2 - PRINCIPALE NORMATIVA DI RIFERIMENTO PER LA STESURA DEL P.S.C.

Il Piano di Sicurezza e Coordinamento è redatto in ottemperanza alla riportata specifica normativa di indirizzo.

#### Igiene e salute sul Lavoro

- D.Lgs. 81/2008 come integrato da Legge 7 Luglio 2009 n 88 e D.Lgs. 106/09 “Attuazione dell’articolo 1 della legge 3 agosto 2007, n. 123, in materia di tutela della salute e della sicurezza nei luoghi di lavoro “

- Ministero della Salute - Circolare 31 Ottobre 2007 “Linee guida relative alle caratteristiche igieniche minime costruttive e gestionali dei bagni mobili chimici”
- D.Lgs. 195/06 “Attuazione della direttiva 2003/10/CE relativa all'esposizione dei lavoratori ai rischi derivanti dagli agenti fisici (rumore)”
- Decreto Ministeriale 17 gennaio 1997 “Elenco di norme armonizzate concernente l'attuazione della direttiva 89/686/CEE relativa ai dispositivi di protezione individuale”.
- Decreto Legislativo 2 gennaio 1997 n.10 “Attuazione delle direttive 93/68/CEE, 93/95/CEE e 96/58/CEE relative ai dispositivi di protezione individuale”.
- D.P.R. 303/56 solo art. 64 “Norme generali per l'igiene del lavoro”

#### Antincendio

- D.M. 10 marzo 1998 “Criteri generali di sicurezza antincendio e per la gestione dell'emergenza nei luoghi di lavoro”
- D.P.R. 151/2011 “Regolamento recante semplificazione della disciplina dei procedimenti relativi alla prevenzione degli incendi, a norma dell'articolo 49, comma 4 -quater, del decreto-legge 31 maggio 2010, n. 78, convertito, con modificazioni, dalla legge 30 luglio 2010, n. 122”
- D.Lgs. 139/06 “Riassetto delle disposizioni relative alle funzioni ed ai compiti del Corpo nazionale dei vigili del fuoco, a norma dell'articolo 11 della legge 29 luglio 2003, n. 229”

#### Primo soccorso

- D.M. 388/03 “Regolamento recante disposizioni sul pronto soccorso aziendale, in attuazione dell'articolo 15, comma 3, del decreto legislativo 19 settembre 1994, n. 626, e successive modificazioni”

#### Impianti, macchine ed attrezzature di lavoro

- Conferenza Permanente per i Rapporti tra Stato e Regioni del 12.03.2012 NR.53 “Patentini attrezzature di lavoro ai sensi dell'Art.73 del D.Lgs.81/08 e smi per le quali è richiesta una specifica abilitazione degli operatori, le modalità per il riconoscimento di tale abilitazione, nonché l'individuazione dei soggetti formatori, della durata, dei requisiti minimi di validità dei corsi.
- D.M. 11.04. 2011 “Disciplina delle modalità di effettuazione delle verifiche periodiche di cui all'All. VII del decreto legislativo 9 aprile 2008, n. 81, nonché i criteri per l'abilitazione dei soggetti di cui all'articolo 71, comma 13, del medesimo decreto legislativo. In vigore dal 23.05.2012”.

- D.Lgs. 17/10 “Attuazione della direttiva 2006/42/CE, relativa alle macchine e che modifica la direttiva 95/16/CE relativa agli ascensori”
- D.M. 37/08 “Regolamento recante riordino delle disposizioni in materia di attività di installazione degli impianti all’interno degli edifici (ex Legge del 5/3/90 n° 469)”
- D.Lgs. 235/03 “Requisiti minimi di sicurezza e di salute per l’uso delle attrezzature di lavoro da parte dei lavoratori”
- D.M. 02 maggio 2001 “Criteri per l’individuazione e l’uso dei dispositivi di protezione individuale (DPI)”
- Norma UNI EN 474-1 dicembre 1997 “Macchine movimento terra – Sicurezza”
- D.Lgs. 475/92 “Attuazione della direttiva 89/686/CEE, in materia di riavvicinamento della legislazione degli stati membri relativa ai dispositivi di protezione individuale (marchiatura CE)”
- D.M. 19/03/90 “Norme per il rifornimento di carburanti, a mezzo di contenitori-distributori mobili, per macchine in uso presso aziende agricole, cave e cantieri”.
- Decreto Ministeriale del Presidente della Repubblica 21 luglio 1982, n.673 “Attuazione delle direttive (CEE) n. 73/361 relativa alla attestazione e al contrassegno di funi metalliche, catene e ganci e n. 76/434 per l'adeguamento al progresso tecnico della direttiva n. 73/361.”

#### Ambientale

- D.Lgs. 152/2006 “Norme in materia ambientale”
- D.Lgs. 4/08 “Ulteriori disposizioni correttive ed integrative del decreto legislativo 3 Aprile 2006, n. 152 recante norme in materia ambientale”
- D.Lgs. 284/08 “Ulteriori disposizioni correttive ed integrative del decreto legislativo 3 Aprile 2006, n. 152 recante norme in materia ambientale”
- Legge 447/95 “Legge quadro sull’inquinamento acustico”
- D.Lgs.194/05 Attuazione della direttiva 2002/49/CE relativa alla determinazione e alla gestione del rumore ambientale
- D.P.C.M. del 1 marzo 1991 - «Limiti massimi di esposizione a rumore negli ambienti abitativi e nell’ambiente esterno».
- D.P.C.M. 14/11/97 Determinazione dei valori limite delle sorgenti sonore

#### Bonifiche

- D.L.L. 320/46 Bonifica dei campi minati.
- Direttiva GEN-BST-001 ed.2017 del Min. Difesa



- R.D. 18/06/31 n° 773 T.U. e Regolamento attuativo al T.U. sulla sicurezza
- Circolare 300/46 del 24/11/52 del Min. Interni

#### Adozione sistemi gestione

- D.Lgs. 231/2001 - "Disciplina della responsabilità amministrativa delle persone giuridiche, delle società e delle associazioni anche prive di personalità giuridica, a norma dell'articolo 11 della legge 29 settembre 2000, n. 300"

#### Appalti

- Decreto legislativo 18 aprile 2016, n. 50 attuazione delle direttive 2014/23/UE, 2014/24/UE e 2014/25/UE

#### Altro

- Decreto Interministeriale del 04 marzo 2013 "Criteri generali di sicurezza relativi alle procedure di revisione, integrazione e apposizione della segnaletica stradale destinata alle attività lavorative che si svolgono in presenza di traffico veicolare"
- Conferenza Permanente per i Rapporti tra Stato e Regioni del 21.12.2011 nr.221 "Formazione dei lavoratori, preposti e dirigenti ai sensi dell'Art.37 del D.Lgs.81/08 e smi".
- DPR 14 settembre 2011, n. 177 "Regolamento recante norme per la qualificazione delle imprese e dei lavoratori autonomi operanti in ambienti sospetti di inquinamento o confinati"
- Provvedimento 30 ottobre 2007 "Intesa, ai sensi dell'articolo 8, comma 6, della legge 5 giugno 2003, n. 131, in materia di accertamento di assenza di tossicodipendenza"
- Circolare Min. Lavoro n° 4 del 28 febbraio 2007 "Problematiche inerenti alla sicurezza dei lavoratori nel caso di mere forniture di materiali in un cantiere edile o di ingegneria civile".
- Decreto Ministeriale del 10/07/2002 pubblicato/a su: Gazz. Uff. Suppl. Ordin. n° 226 del 26/09/2002 "Disciplinare tecnico relativo agli schemi segnaletici, differenziati per categoria di strada, da adottare per il segnalamento temporaneo".
- D.Lgs. 285/92 e successive modifiche "Nuovo codice della strada"
- DPR 16/12/92 n° 495 e successive modifiche "Regolamento di esecuzione e di attuazione del nuovo codice della strada"
- Legge n. 125 del 30 marzo 1991 "Legge quadro in materia di alcol e di problemi alcol correlati".
- Legge n. 300 del 20 maggio 1970 "Statuto dei lavoratori"

### 3 - STRUTTURA DEL P.S.C.

Il **Piano di Sicurezza e Coordinamento** è costituito da una Relazione che svilupperà gli aspetti peculiari del cantiere e delle lavorazioni che devono essere eseguite, con il relativo cronoprogramma. Essa è strutturata in base a quanto definito nell'Allegato XV del D.Lgs. 81/2008.

In particolare:

- contiene una descrizione con una breve panoramica sulla normativa di riferimento e dove si elencano i principali riferimenti legislativi;
- In riferimento a quanto definito nell'Allegato XV del D.Lgs. n. 81/2008, sono riportati gli elementi relativi all'identificazione e alla descrizione dell'opera: l'indirizzo del cantiere, una descrizione del contesto in cui è collocata l'area di cantiere e infine una descrizione sintetica dell'opera con riferimento alle scelte progettuali;
- In riferimento a quanto definito nell'Allegato XV del D.Lgs. n. 81/2008, sono riportati gli elementi relativi all'Individuazione dei soggetti con compiti di sicurezza; indicando inoltre il parametro uomini/giorno;
- In riferimento a quanto definito nell'Allegato XV del D.Lgs. n. 81/2008, sono riportati gli elementi relativi all'Individuazione, l'analisi e la valutazione dei rischi nonché le Scelte progettuali e organizzative, le procedure, le misure preventive e protettive in riferimento all'Area di cantiere e all'Organizzazione del cantiere. Si indicano anche la recinzione dell'area di lavoro, gli accessi al cantiere, i cartelli informativi, l'allocazione funzionale degli spazi e la viabilità interna. Nonché la segnaletica di sicurezza da disporre in cantiere;
- In riferimento a quanto definito nell'Allegato XV del D.Lgs. n. 81/2008, sono riportati gli elementi relativi all'Individuazione, l'analisi e la valutazione dei rischi nonché le Scelte progettuali e organizzative, le procedure, le misure preventive e protettive in riferimento alle lavorazioni.
- In riferimento a quanto definito nell'Allegato XV del D.Lgs. n. 81/2008, sono riportati gli elementi relativi all'Organizzazione prevista per il servizio di pronto soccorso, antincendio ed evacuazione dei lavoratori indicando, fra l'altro, i riferimenti telefonici delle strutture previste sul territorio al servizio del pronto soccorso e della prevenzione incendi.
- In riferimento a quanto definito nell'Allegato XV del D.Lgs. n. 81/2008, sono riportati gli elementi relativi al Coordinamento e alla programmazione dei lavori. Si analizzano la pianificazione e la programmazione dei lavori al fine di dettagliare le varie fasi delle lavorazioni e individuare le possibili sovrapposizioni spazio-tempo di alcune lavorazioni.

Sono altresì riportate le lavorazioni su cui prestare particolare attenzione e le indicazioni circa il coordinamento tra i vari attori del processo costruttivo.

#### **4 - OGGETTO E DURATA DEI LAVORI**

L'intervento in progetto riguarda sostanzialmente un'opera stradale consistente nella realizzazione dei lotti 7° e 8° ed il completamento della Tangenziale di Gela – Itinerario Gela – Agrigento – Castelvetro per il collegamento tra la S.S. n. 626 della “Valle del Salso” in corrispondenza dello svincolo di “Butera” e la S.S.117 bis in prossimità della tangenziale di Gela, la cui durata presunta si stima in 1460 giorni naturali e consecutivi.

Il presente piano descrive le modalità operative che verranno adottate nell'organizzare ed ottimizzare le metodologie di costruzione, la tempistica, la localizzazione delle aree di cantiere e la viabilità di collegamento sia per garantire la realizzabilità delle opere nei tempi previsti, sia per minimizzare gli impatti delle stesse sul territorio circostante, con particolare riferimento agli aspetti legati alla produzione di polveri, al rumore e al rischio di alterazione della qualità delle acque, e a tutti i rischi individuati e connessi con la materiale esecuzione della infrastruttura progettata.

#### **5 - DESCRIZIONE SINTETICA DELL'OPERA**

Il Tracciato di progetto si sviluppa per 15,800 km direzione Caltanissetta – Siracusa. Si allaccia ad Ovest alla SS 626, in corrispondenza dell'ultimo tratto realizzato, alla km 57+230,00, mentre termina poco prima dell'intersezione con la SS 117 bis.

Il tracciato inizia con lo svincolo SV01 (svincolo del tipo a trombetta) che permette l'ingresso/uscita alla/dalla tangenziale, e la collega inoltre, attraverso la realizzazione di una rotonda, con la SS115.

Nel primo chilometro di tracciato si incontrano 3 viadotti il viadotto Burgio di circa L=260m , il Viadotto Comunelli di circa L=230m e il Viadotto alla pr1+700 di L=380m. Il progetto prosegue per circa 2 km in rilevato sovrappassando una ricongiunzione con una viabilità locale fino a giungere al viadotto Poggio Vipera di L=260m. Alla km 4+000 inizia la Galleria Artificiale Poggio Vipera di L=176 m. per circa 2,350 km il tracciato prosegue in rilevato fino a oltrepassare il fiume Roccazzelle e una viabilità secondaria con un viadotto di L=230m.

Lungo il tracciato sono previsti 5 svincoli in corrispondenza delle viabilità principali ed in particolare:

- Svincolo n.1 - Completamento Svincolo PIP
- Svincolo n.2 - Svincolo SP 187



In rilevato gli elementi marginali sono costituiti da arginelli erbosi, di larghezza minima pari a 2.00 m. ove alloggianno le barriere di sicurezza, delimitati a bordo piattaforma da un cordolo in conglomerato cementizio.

La conformazione delle scarpate, rivestite con terra vegetale, di norma ha una pendenza strutturale massima del 2/3 con banca di 2.00 m per altezze del rilevato superiori a 5.00 m.

In trincea l'elemento marginale è costituito da una cunetta con sottostante collettore di drenaggio (ove necessario); la scarpata avrà pendenza congruente con le condizioni di stabilità degli scavi.

La trincea è protetta al ciglio di un fosso di guardia.

### Intersezioni e svincoli – Sezioni tipo

Per gli svincoli sono state previste due piattaforme tipo, per il caso di rampa monodirezionale e per il caso di rampa bidirezionale.

SEZIONE TIPO RAMPA DI SVINCOLO UNIDIREZIONALE  
TRATTO IN RILEVATO  
scala 1:100

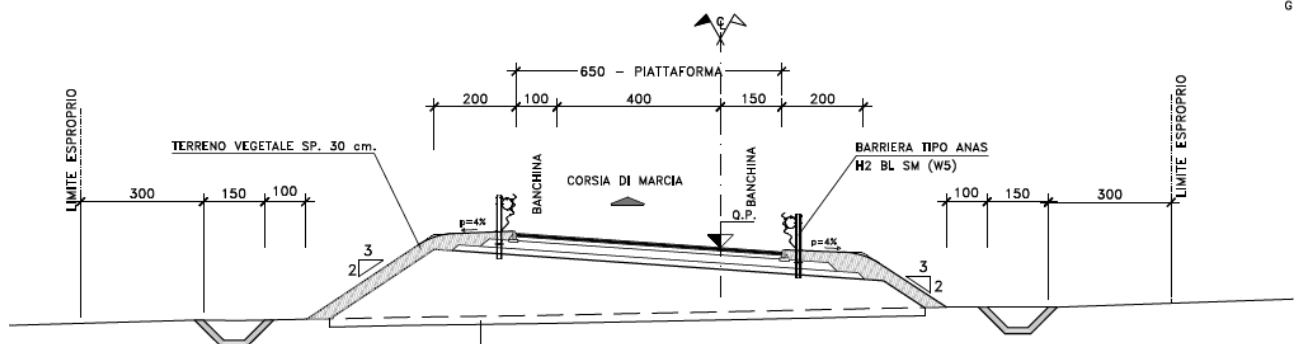

PI  
G

Per le rampe monodirezionali è stata adottata una carreggiata monosenso avente corsia larga 4 m, con banchina in dx da 1.50 m. e sx da 1.00 m.

Per le rampe bidirezionali è stata adottata la configurazione con corsie di 4.00 m e banchine da 1.50 m. allorquando i tratti in oggetto sono risultati brevi, in continuità con le dimensioni delle rampe monosenso. Negli altri casi, quando cioè la rampa bidirezionale ha uno sviluppo significativo, è stata adottata la configurazione con corsie da 3.50 m. e banchina da 1.00 m., con tratti di raccordo per corsie e banchine ed eventuali allargamenti per l'iscrizione dei veicoli in curva.

## Opere Maggiori

### Viadotti

Il progetto prevede la realizzazione di 10 viadotti per una lunghezza totale di circa 3.430 m

VIADOTTO	N°TRAVI	TIPOLOGIA CAMP	N°CAMPATE	Ltot
VI01 - BURGIO	3	30-40	7	260
VI02 - COMUNELLI	2	40-50	5	230
VI03 - Pr 1+700	2	30-40	10	380
VI04 - POGGIO VIPERA	2	30-40	7	260
VI05 - ROCCAZZELLE	2	40-50	5	230
VI06 - Pr 8+600	2	30-40	5	180
VI11 - FERROVIA-GATTANO	2-3	40-50	15	730
VI07 - VIADOTTO SU SP8	2	30-40	14	540
VI08 - VIADOTTO SU SP81	2	30-40	6	220
VI09 - VIADOTTO SU SS117bis	2	30-40	8	300
VI10_SV01 - SVINCOLO	2	30-40	3	100

L'impalcato previsto è a struttura mista acciaio-calcestruzzo, con sezione trasversale "aperta" costituita da due travi metalliche principali di altezza costante.

Le strutture in carpenteria metallica sono previste in acciaio autopatinabile (COR-TEN). Le travi principali saranno realizzate mediante lamiera saldate. Le anime delle travi principali saranno irrigidite da stiffeners trasversali, composti da semplici piatti saldati, disposti in corrispondenza dei traversi. Il graticcio d'impalcato è completato dai traversi, del tipo ad anima piena, posti in campata ed in corrispondenza degli allineamenti di appoggio. L'interasse tra i traversi è variabile in campata

e costante in prossimità delle pile. Anche i traversi hanno sezione a doppio T composta mediante lamiera saldate.

Per quanto attiene i collegamenti, i conci delle travi principali saranno interamente saldati con saldature a Piena Penetrazione, mentre i collegamenti tra traversi e travi principali saranno di tipo bullonato.

I controventi a croce hanno esclusiva

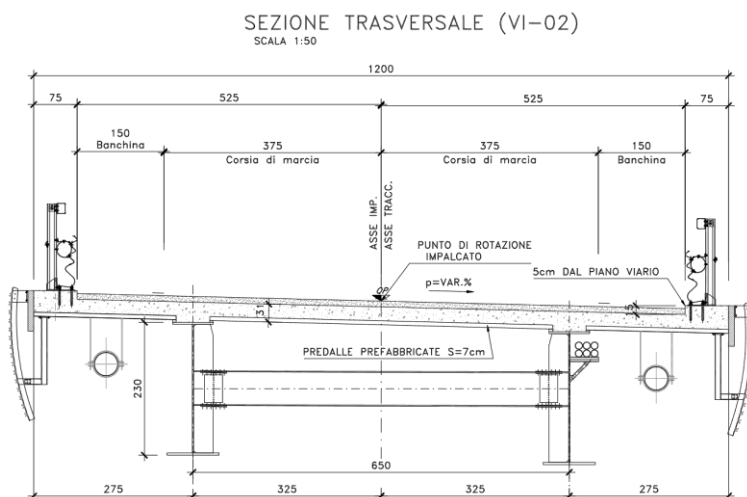

funzione di irrigidimento della struttura in fase di montaggio. Al termine della maturazione dei getti della soletta d'impalcato i controventi dovranno essere tassativamente rimossi.

La soletta di impalcato, solidarizzata alle travi principali, ha spessore costante. E' previsto l'impiego di lastre prefabbricate autoportanti (predalles) in c.a. tessute in direzione trasversale. La solidarizzazione della soletta alla trave metallica sarà garantita tramite connettori a piolo tipo Nelson. Nella figura seguente è riportata la sezione rappresentativa dell'impalcato:

Lo schema di vincolo prevede l'adozione di dispositivi di appoggio costituiti da isolatori elastomerici. Alle estremità dell'impalcato sono previsti giunti di dilatazione in elastomero armato in corrispondenza della piattaforma carrabile e giunti di cordolo in corrispondenza degli elementi marginali.

Le due spalle del viadotto sono di tipo tradizionale con muro frontale e paraghiaia, debitamente arretrato rispetto alle travi d'impalcato in modo da garantire un varco di ampiezza adeguata alla manutenzione.

Per il contenimento dei rilevati di approccio sono state adottate due differenti soluzioni, in rapporto alle altezze delle spalle:

per le spalle con muro frontale di altezza fino a 4 m, sono previsti muri di risvolto

per le spalle con muro frontale di altezza maggiore di 4 m, sono previsti muri d'ala disposti in adiacenza alla spalla, fondati su pali.

Le fondazioni delle spalle sono di tipo indiretto, costituite da zattere e palificate di pali trivellati.

Le pile sono a setto, con estremità arrotondate, sormontate da pulvino trapezoidale e fondazioni di tipo indiretto costituite da zattere e palificate di pali trivellati. Le zattere di fondazione sono state debitamente affondate rispetto al fondo dell'alveo del corso d'acqua, in modo da disporle al disotto delle quote previste per lo scalzamento dei fusti pila.

### **Galleria Artificiale**

La galleria artificiale in progetto si sviluppa per una lunghezza di circa 220 metri dal km 4+000 al km 4+220 prevista al fine di attraversare un rilievo contenendo a monte ed a valle l'altezza dei rilevati e la lunghezza dei viadotti.

La galleria artificiale sarà realizzata mediante il metodo Milano, sviluppandosi fra paratie di pali  $\phi$  1000 mm.

STRADA EXTRAURBANA TIPO C1  
SEZIONE TIPO NELLA GALLERIA ARTIFICIALE "POGGIO VIPERA"  
SCALA 1:100

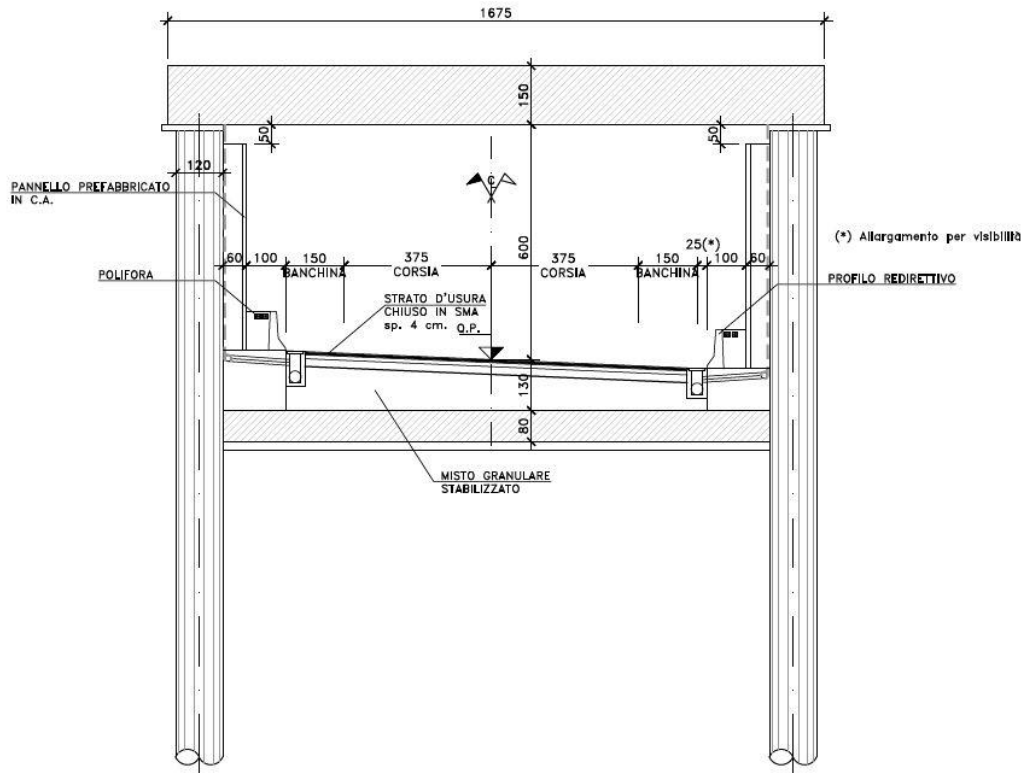

Le operazioni di cantiere prevedono un prescavo di altezza mediamente pari a 2-3 m e successivamente la realizzazione dei pali  $\phi$  1000 disposti ad interasse di 1.1 m. Si prosegue pertanto con la realizzazione dei cordoli e della copertura. Successivamente si esegue il ricoprimento al di sopra della galleria e ripristino del traffico in superficie

Si prosegue quindi allo scavo da effettuare all'interno della galleria. Le paratie durante questa fase risulteranno punzonate alla sommità. Si procede inoltre alla realizzazione del solettone di fondo. Tale elemento costituisce un ulteriore elemento di contrasto tra le paratie. Si procede infine al completamento, impermeabilizzazione e finitura delle pareti interne.

### OPERE MINORI

#### Sottovia

Il progetto prevede la realizzazione di 3 sottovia scatolari in c.a. carrabili di differenti geometrie in corrispondenza delle viabilità secondarie. Di seguito la tabella riepilogativa

ST01 (pk = 3+225 km)	
Larghezza interna netta	8.00 m;
Altezza interna netta	6.70 m;



Spessore soletta di copertura	0.80 m;
Spessore piedritti	0.80 m;
Spessore soletta di fondazione	0.90 m;
ST02 (pk = 5+524 km)	
Larghezza interna netta	6.00 m;
Altezza interna netta	6.20 m;
Spessore soletta di copertura	0.60 m;
Spessore piedritti	0.60 m;
Spessore soletta di fondazione	0.70 m;
ST03 (pk = 12+180 km)	
Larghezza interna netta	6.00 m;
Altezza interna netta	6.20 m;
Spessore soletta di copertura	0.60 m;
Spessore piedritti	0.60 m;
Spessore soletta di fondazione	0.70 m;

A completare gli interventi sono stati previsti anche i muri andatori di sottoscarpa che presentano le stesse caratteristiche geometriche con un'altezza variabile la fondazione ha spessore di 1.50 m con pali di diametro 1.20 m ad interasse di 3.60 m.

### Muri di sottoscarpa

Essendo il tracciato per lo più in rilevato, sono stati previsti muri di sottoscarpa che corrono lungo tutto il progetto

CODICE	Posizione	LATO	PR INIZIALE	PR FINALE	H media
MSS_01	Asse Principale	sn	704,91	947,15	3,01
MSS_02	Asse Principale+SV01	dx	704,58	SV01B	4,22
MSS_03	Asse Principale+SV01	dx	0,00	267,33	2,41
MSS_04	Asse Principale	dx	1380,15	1431,15	2,55
MSS_05	Asse Principale	sn	1401,15	1431,15	3,33
MSS_06	Asse Principale	sn	1836,38	1860,40	2,08
MSS_07	Asse Principale	dx	1836,38	1848,38	2,92
MSS_08a	Asse Principale	dx	3001,87	3211,87	3,21
MSS_08b	Asse Principale	dx	3243,60	3273,60	3,33
MSS_09a	Asse Principale	sn	3060,80	3207,80	2,79
MSS_09b	Asse Principale	sn	3239,15	3284,15	3,24
MSS_10a	Asse Principale	dx	5461,73	5509,73	2,60
MSS_10b	Asse Principale	dx	5538,75	5550,75	2,00

CODICE	Posizione	LATO	PR INIZIALE	PR FINALE	H media
MSS_11a	Asse Principale	sn	5470,88	5509,88	2,64
MSS_11b	Asse Principale	sn	5538,60	5559,60	2,05
MSS_12	Asse Principale	dx	8040,00	8181,00	2,41
MSS_13	Asse Principale+SV02	sn	8690,79	SV02_Bi	1,67
MSS_14	Asse Principale	dx	8690,79	8818,12	6,00
MSS_15	Asse Principale+SV02	sn	SV02_Bu	8818,12	1,60
MSS_16	Asse Principale	dx	12194,52	12221,52	2,22
MSS_17	Asse Principale	sn	13173,93	13230,93	2,37
MSS_18	Asse Principale	dx	13200,93	13230,93	2,47
MSS_19	Asse Principale+SV04	sn	13476,16	SV04_Ai	3,48
MSS_20	Asse Principale	dx	13476,16	13599,16	2,72
MSS_21	Asse Principale	dx	14960,45	14972,45	2,75
MSS_22	Asse Principale+SV05	sn	15297,84	SV05_Ai	3,58
MSS_23	Asse Principale	dx	15297,84	15411,84	3,25
MSS_24	SV01	dx	0,00	255,00	3,12
MSS_25	SV04	sn	26,51	182,51	2,47
MSS_26	SV05	dx	86,84	191,84	2,43

### Opere Idrauliche (tombini)

All'interno del progetto, sono previsti dei tombini idraulici, principalmente allo scopo di migliorare in modo significativo la permeabilità idraulica della nuova infrastruttura.

Sono previsti nel complesso, 40 tombini idraulici, così suddivisi:

- 21 tombini lungo l'asse principale
- 19 tombini lungo le viabilità secondarie

Nella seguente tabella si riportano i tombini dove oltre alla collocazione sull'asse si riporta anche la tipologia di struttura.

TOMBINI IDRAULICI			
Posizione	SIGLA	PROGR	DIMENSIONE
Asse Principale	TM01	2+220,00	φ 1500
Asse Principale	TM02	2+816,30	3 X 2,5
Asse Principale	TM03	2+991,13	2,5 X 3
Asse Principale	TM04	3+260,00	4 X 3
Asse Principale	TM05	4+501,66	φ 1500
Asse Principale	TM05A	4+785,00	φ 1500
Asse Principale	TM06	5+227,26	2 X 2
Asse Principale	TM07	5+649,47	4 X 3
Asse Principale	TM08	5+920,00	φ 1500
Asse Principale	TM09	6+384,04	2,5 X 3
Asse Principale	TM10	7+260,00	φ 1000
Asse Principale	TM11	7+760,00	φ 1500
Asse Principale	TM12	9+805,28	4 X 3
Asse Principale	TM13	10+080,00	φ 1500
Asse Principale	TM14	11+570,00	5 X 3
Asse Principale	TM15	12+195,72	2,5 X 3
Asse Principale	TM16	13+615,85	10 X 3
Asse Principale	TM17	13+754,16	φ 1500
Asse Principale	TM18	14+524,54	3 X 2,5
Asse Principale	TM19	14+848,82	2,5 X 3
Asse Principale	TM20	15+378,17	2,5 X 3
Svincolo 1	TM_SV01_01	0+250,85	φ 1500
Svincolo 1	TM_SV01_02	0+013,50	φ 1500
Svincolo 1	TM_SV01_03	0+588,15	φ 1500
Svincolo 1	TM_SV01_04	0+513,32	φ 1500
Secondaria AS04	TM_AS04_01	0+012,00	2,5 X 3
Secondaria AS04	TM_AS04_02	0+340,00	φ 1500
Secondaria AS05	TM_AS05_01	0+053,00	φ 1000
Secondaria AS06	TM_AS06_01	0+094,50	φ 1000
Secondaria AS07	TM_AS07_01	0+097,27	φ 1000
Svincolo 2	TM_SV02_AB_01	0+070,00	φ 1500
Secondaria AS08	TM_AS08_01	0+334,85	φ 1500
Svincolo 3	TM_SV03_A_01	0+362,00	φ 1500
Svincolo 3	TM_SV03_A_02	0+150,00	φ 1500
Svincolo 3	TM_SV03_B_01	0+022,92	φ 1500
Svincolo 3	TM_SV03_B_02	0+440,00	φ 1500
Svincolo 4	TM_SV04_B_01	0+340,97	φ 1500
Secondaria AS09A	TM_AS09A_01	0+089,00	2 X 2
Svincolo 5	TM_SV05_B_01	0+310,00	2,5 X 3,0
Secondaria AS02	TM AS02_01	0+170,00	4 X 3

## **6 - LOCALIZZAZIONE E DESCRIZIONE DEL CONTESTO DELL'AREA DEL CANTIERE**

Per la realizzazione dell'infrastruttura stradale di progetto, in considerazione dell'estensione dell'intervento, dell'ubicazione delle opere di progetto e del sistema di accessibilità e di mobilità all'interno al cantiere, si prevede di realizzare un Cantiere Base e sei Cantieri Operativi in prossimità delle opere d'arte principali, di seguito sono elencate le aree di ognuno:

n.1 area di cantiere base CB\_01 – 30.400 mq;

n. 6 aree di cantiere operative, così ripartite:

Cantiere Operativo CO\_01 – 7.525 mq

Cantiere Operativo CO\_02 – 5.900 mq

Cantiere Operativo CO\_03 – 11.500 mq

Cantiere Operativo CO\_04 – 11.300 mq

Cantiere Operativo CO\_05 – 4.535 mq

Cantiere Operativo CO\_06 – 10.290 mq

Le aree di Stoccaggio sono state previste all'interno delle già elencate aree di "Cantiere Operativo"

## **7 - CRITERI GENERALI PER LA CANTIERIZZAZIONE**

Il processo di cantierizzazione è stato sviluppato in relazione all'analisi puntuale delle caratteristiche locali, costruttive e dei fabbisogni generati da ogni singolo intervento relativo ai lavori della S.S. 626 Lotto 7° e 8° e completamento della Tangenziale di Gela tra la S.S. 117 bis e la S.S. 626, oltre che in relazione alla necessità di rispettare i tempi di realizzazione delle opere.

Una corretta pianificazione del processo di cantierizzazione che governa la fase realizzativa dell'opera, è da ritenersi, infatti, prioritaria anche in termini ambientali, al fine di ridurre i potenziali impatti legati alla fase costruttiva.

La cantierizzazione proposta, legandosi intimamente al programma dei lavori, s'ispira ad alcuni principi guida:

- collocazione delle aree di cantiere in posizione limitrofa alle aree d'intervento, al fine di consentire il facile raggiungimento dei siti di lavorazione, limitando quanto possibile il disturbo determinato dalla movimentazione di mezzi;
- possibilità di garantire un agevole accesso viario, in relazione anche alle modalità di approvvigionamento/smaltimento dei materiali;
- minima interruzione e/o occupazione della viabilità esistente;
- utilizzo della viabilità esistente riducendo al massimo la necessità di aprire nuove piste;

- limitazione, per quanto possibile, degli impatti indotti sugli eventuali ricettori insediati in prossimità delle aree operative e, in generale, la riduzione al minimo di potenziali interferenze ambientali al contorno e lungo le vie di accesso;
- utilizzo di aree che potranno essere facilmente recuperate e risistemate al termine dei lavori, minimizzando l'occupazione temporanea di aree non espropriate;
- costante rispetto delle necessità di transito dei frontisti;
- evitare qualsiasi interferenza diretta con Aree e/o Beni vincolati.

Ognuno dei principi enunciati trova la migliore soluzione nella cantierizzazione proposta che, combinata con i tempi esecutivi, porta alle seguenti ottimali soluzioni organizzative.

#### *Individuazione delle aree di cantiere*

I criteri generali adottati per la scelta dei siti di cantiere sono stati quelli di ricercare aree di minor pregio ambientale, compatibili con le esigenze logistiche delle opere da realizzare, al fine di minimizzare gli elementi di impatto sull'ambiente e sul territorio, in relazione agli aspetti tecnico-realizzativi delle opere previste.

Per tale ragione sono state preferite aree, comunque da impegnare nell'ambito del progetto, oppure ambiti non particolarmente sensibili, né dal punto di vista naturale, né fisico, né antropico, al fine di minimizzare le eventuali interferenze provocate durante le fasi di realizzazione dell'opera.

Nell'ambito dei previsti itinerari di cantiere-cave-discardiche, vengono utilizzati elementi di viabilità esistente, inoltre, per i collegamenti tra le aree di cantiere si dispone l'utilizzo della viabilità esistente, nonché delle aree comprese nelle fasce di esproprio.

Nell'individuazione dei siti di cantiere si è tenuto conto di una serie di condizioni tecniche fra le quali aree sufficientemente vaste con disponibilità di strade di accesso e fornitura di energia elettrica e idrica.

Al termine dei lavori si prevede la dismissione di tutti i siti di cantiere e delle strutture, che verranno demolite e/o smontate e la conseguente sistemazione e ripristino allo stato ante operam delle aree o delle mitigazioni previste dal progetto.

L'attività di realizzazione dell'intervento fa capo al cantiere base la cui installazione è stata prevista in corrispondenza dell'inizio dell'intervento, in prossimità dell'area industriale, in corrispondenza dello svincolo tra due strade statali che strutturano l'ambito territoriale di riferimento: S.S. 115 e S.S. 626.

Si tratta di un'area di circa 16.930 mq accessibile direttamente dalla viabilità dell'area industriale, direttamente connessa con le due strade statali n. 115 e 626.

Nell'ambito territoriale su cui ricade lo Svincolo del PIP di Butera insistono oltre al cantiere base, il cantiere operativo (CO\_01- 16.000 mq) e un'area di stoccaggio provvisorio dei materiali (AS\_01 – 6.000 mq), quest'ultima si localizza nelle aree limitrofe lo svincolo da completare.

Attualmente l'area del Cantiere Base si presenta come libera area da fabbricati industriali, facilmente connessa alla viabilità esistente; inoltre, non sono presenti colture arboree e arbustive di qualità ma semplicemente vegetazione di tipo infestante. Le altre superfici sono quelle relative al cantiere operativo e l'area di stoccaggio e deposito temporaneo previste poste tra le rampe di svincolo. Si tratta di aree a colture temporanee associate a colture permanenti, ricadenti, da pianificazione comunale, in zona omogenea "E" agricola.

Lungo la linea di progetto sono state scelte le ubicazioni del "Cantiere Operativo". Le posizioni delle aree sono in prossimità delle Opere d'arte e/o in aree strategiche sia per il collegamento alle viabilità sia per la produzione costruttiva. In tal modo le stesse hanno le apposite aree di stoccaggio e deposito temporaneo per le lavorazioni in corso.

Tutte ricadono in ambito agricolo a coltura temporanea ed in posizione strategica rispetto lo sviluppo dell'intervento stradale, ricadenti secondo la pianificazione comunale, in zona omogenea "E" agricola.

**CANTIERE BASE (Sup= 30.400 mq)**

Il cantiere Base sarà organizzato in un'area logistica e in una operativa. L'area logistica è costituita dai seguenti baraccamenti e impianti:

**Area Logistica:**

- Locali uffici impresa e DL dim. 5.1x2.4x2.4 m - n°14
- Locale infermeria dim. 6x3x2.4 m - n°1
- Alloggi maestranze dim. 6x2.4x2.4 m - n°70
- Mensa dim. 6x2.2x2.4 m - n°20
- Spogliatoio dim. 4.1x2.4x2.4 m con bagno (1 lav. 1 wc) - n°20
- Fossa Imhoff - n°4
- Serbatoio idrico - n°1
- Guardiania - n°2
- Vasca di raccolta acque - n°1

- Disoleatore - n°1
- Centrale termica - n°1
- Cabina elettrica - n°1
- Gruppi elettrogeni - n°4 da collocare secondo esigenza all'interno dei cantieri tecnici
- Torri faro - n°2
- Parcheggio auto maestranze e ospiti - sup. mq 1300
- Impianto idrico
- Impianto telefonico
- rete di raccolta acque meteoriche e di scolo per i piazzali e viabilità interna
- Estintori a polvere 12 kg - n°60 da dividere nei box uffici, dormitori, mensa, infermeria, magazzini e officina

Area operativa:

- Officina mezzi d'opera dim. 2.6x5.2x2.2 m - n°4
- Laboratorio prove dim. 2.6x5.2x2.2 m - n°4
- Magazzino materiali dim. 2.6x5.2x2.2 m - n°16
- Deposito carburante e pompa di distribuzione - 9.000 l
- Parcheggio stazionamento mezzi d'opera - sup. mq 755
- Vasca lavaggio automezzi e lavaggio ruote automezzi per ingresso sulla viabilità pubblica - n°1
- Pesa bilico - n°1
- WC chimici - n°2

## CANTIERI OPERATIVI

Lungo la linea di progetto sono state scelte le ubicazioni dei "Cantieri Operativi". Le posizioni delle aree sono in prossimità delle Opere d'arte e/o in aree strategiche sia per il collegamento alle viabilità sia per la produzione costruttiva. In tal modo le stesse hanno le apposite aree di stoccaggio e deposito temporaneo per le lavorazioni in corso.

Tutte ricadono in ambito agricolo a coltura temporanea ed in posizione strategica rispetto lo sviluppo dell'intervento stradale, ricadenti secondo la pianificazione comunale, in zona omogenea "E" agricola.

Nel seguito sono riportate le informazioni rappresentative delle aree e delle rispettive dotazioni

## CANTIERE OPERATIVO 1 Sup= 7.525 mq

### Area Logistica:

- Locali uffici impresa e DL dim. 5.1x2.4x2.4 m - n°1
- Spogliatoio dim. 4.1x2.4x2.4 m con bagno (1 lav. 1 wc) - n°2
- WC chimici - n°2
- Guardiania - n°1
- Vasca di raccolta acque - n°1
- Disoleatore - n°1
- Estintori a polvere 12 kg - n°10
- Torri faro - n°1

### Area operativa:

- Magazzino materiali dim. 2.6x5.2x2.2 m - n°8
- Parcheggio stazionamento mezzi d'opera - sup. mq 294
- Vasca lavaggio automezzi e lavaggio ruote automezzi per ingresso sulla viabilità pubblica - n°1

## CANTIERE OPERATIVO 2 Sup= 5900 mq

### Area Logistica:

- Locali uffici impresa e DL dim. 5.1x2.4x2.4 m - n°1
- Spogliatoio dim. 4.1x2.4x2.4 m con bagno (1 lav. 1 wc) - n°2
- WC chimici - n°2
- Infermeria - n°1
- Guardiania - n°1
- Vasca di raccolta acque - n°1
- Disoleatore - n°1
- Estintori a polvere 12 kg - n° 8
- Torri faro - n°1

### Area operativa:

- Magazzino materiali dim. 2.6x5.2x2.2 m - n°8
- Parcheggio stazionamento mezzi d'opera - sup. mq 294
- Vasca lavaggio automezzi e lavaggio ruote per ingresso sulla viabilità pubblica - n°1



### CANTIERE OPERATIVO 3 Sup= 11.500 mq

#### Area Logistica:

- Locali uffici impresa e DL dim. 5.1x2.4x2.4 m - n°1
- Spogliatoio dim. 4.1x2.4x2.4 m con bagno (1 lav. 1 wc) - n°2
- WC chimici - n°2
- Guardiania - n°1
- Vasca di raccolta acque - n°1
- Disoleatore - n°1
- Estintori a polvere 12 kg - n°8
- Torri faro - n°1

#### Area operativa:

- Magazzino materiali dim. 2.6x5.2x2.2 m - n°8
- Parcheggio stazionamento mezzi d'opera - sup. mq 294
- Vasca lavaggio automezzi e lavaggio ruote automezzi per ingresso sulla viabilità pubblica - n°1

### CANTIERI OPERATIVI 4a - 4b Sup tot= 11.300 mq

#### Area Logistica:

- Locali uffici impresa e DL dim. 5.1x2.4x2.4 m - n°1
- Spogliatoio dim. 4.1x2.4x2.4 m con bagno (1 lav. 1 wc) - n°2
- Infermeria - n°1
- WC chimici - n°2
- Guardiania - n°2
- Vasca di raccolta acque - n°1
- Disoleatore - n°1
- Estintori a polvere 12 kg - n°5
- Torri faro - n°2

#### Area operativa:

- Magazzino materiali dim. 2.6x5.2x2.2 m - n°8
- Parcheggio stazionamento mezzi d'opera - sup. 294mq

- Vasca lavaggio automezzi e lavaggio ruote per ingresso sulla viabilità pubblica - n°1

#### CANTIERE OPERATIVO 5 Sup= 4.535 mq

##### Area Logistica:

- Locali uffici impresa e DL dim. 5.1x2.4x2.4 m - n°1
- Spogliatoio dim. 4.1x2.4x2.4 m con bagno (1 lav. 1 wc) - n°2
- WC chimici - n°2
- Guardiania - n°1
- Vasca di raccolta acque - n°1
- Disoleatore - n°1
- Estintori a polvere 12 kg - n°5
- Torri faro - n°1

##### Area operativa:

- Magazzino materiali dim. 2.6x5.2x2.2 m - n°8
- Parcheggio stazionamento mezzi d'opera - sup. mq 294
- Vasca lavaggio automezzi e lavaggio ruote automezzi per ingresso sulla viabilità pubblica - n°1

#### CANTIERI OPERATIVI 6a - 6b Sup tot= 10.290 mq

##### Area Logistica:

- Locali uffici impresa e DL dim. 5.1x2.4x2.4 m - n°1
- Spogliatoio dim. 4.1x2.4x2.4 m con bagno (1 lav. 1 wc) - n°2
- Infermeria - n°1
- WC chimici - n°2
- Guardiania - n°2
- Vasca di raccolta acque - n°1
- Disoleatore - n°1
- Estintori a polvere 12 kg - n°5
- Torri faro - n2

##### Area operativa:

- Magazzino materiali dim. 2.6x5.2x2.2 m - n°8
- Parcheggio stazionamento mezzi d'opera - sup. mq 294

- Vasca lavaggio automezzi e lavaggio ruote automezzi per ingresso sulla viabilità pubblica - n°1

### *Accessibilità ai cantieri*

Elemento fondamentale per la funzionalità dei cantieri è la loro accessibilità, definita in funzione del mezzo di trasporto utilizzato: per quanto riguarda i lavori in oggetto il materiale di sterro o riporto viaggerà interamente su gomma.

La definizione dei percorsi dei mezzi d'opera è stata effettuata in modo tale da minimizzare il coinvolgimento di aree urbane e ricettori potenzialmente sensibili, utilizzando il più possibile tratte extraurbane.

### *Caratteristiche generali delle aree di cantiere*

L'organizzazione delle aree di cantiere dovrà soddisfare i requisiti minimi per la realizzazione e gestione del cantiere che dovrà essere attuata dall'appaltatore, nel rispetto della sua autonomia organizzativa, mediante adeguate prestazioni tecnologiche, procedurali e organizzative, da formalizzarsi tramite il Piano Operativo di Sicurezza.

Di seguito vengono fornite indicazioni generali per la realizzazione delle recinzioni e la delimitazione del cantiere, per la localizzazione e le caratteristiche degli accessi e per la predisposizione della viabilità interna e degli spazi destinati a specifiche funzioni.

### *Preparazione delle aree di cantiere e delle relative piste di accesso*

La preparazione dell'area in corrispondenza del quale è prevista la realizzazione delle aree di cantiere, nonché delle relative piste di accesso, sarà effettuata con le seguenti modalità:

- scotico del terreno vegetale, con relativa rimozione e accatastamento o sui bordi dell'area per creare una barriera visiva e/o antirumore o stoccaggio in siti idonei a ciò destinati (il terreno scotico dovrà essere conservato secondo modalità agronomiche specifiche) ed eventuale espianto delle alberature esistenti, laddove esistenti;
- scotico del terreno vegetale (quando necessario), con relativa rimozione e accatastamento o sui bordi dell'area per creare uno schermo visivo o in siti idonei a ciò destinati (il terreno scotico dovrà essere conservato secondo modalità agronomiche specifiche);
- formazioni di piazzali da adibire a viabilità e parcheggio con materiali inerti ed eventuale trattamento o pavimentazione delle zone maggiormente soggette a traffico (questa fase può anche comportare attività di scavo, sbancamento, riporto, rimodellazione);

- delimitazione dell'area con idonea recinzione e cancelli di ingresso;
- predisposizione degli allacciamenti alle reti dei pubblici servizi;
- realizzazione delle reti di distribuzione interna al cantiere (energia elettrica, rete di terra e contro le scariche atmosferiche, impianto di illuminazione esterna, reti acqua potabile e industriale, fognature, telefoni, gas, ecc.) e dei relativi impianti;
- costruzione dei basamenti dei prefabbricati;
- montaggio dei prefabbricati.

*Modalità di rimozione e stoccaggio del terreno vegetale per il suo successivo riutilizzo ai fini ambientali*

Nella fase di realizzazione dell'infrastruttura stradale di progetto, si provvederà alla rimozione e al successivo accantonamento in siti idonei del terreno agrario proveniente dalle operazioni di scotico, allo scopo di poterlo riutilizzare, alla fine dei lavori, per i ripristini ambientali e la rinaturalizzazione delle aree di cantiere, stoccaggio e delle relative piste.

A tale proposito, infatti, si evidenzia che il riutilizzo del terreno vegetale originario consentirà di ridurre i tempi di ripresa della vegetazione erbacea, garantendo un migliore ripristino.

Pertanto, in considerazione dei suddetti benefici, le modalità di scotico, accantonamento e successivo riutilizzo del suolo saranno programmate con particolare attenzione, al fine di evitare la dispersione dell'humus ed il deterioramento delle qualità pedologiche del suolo, che possono essere prodotti dall'azione degli agenti meteorici (con particolare riferimento alle acque o, di contro, alla eccessiva siccità), nonché dal protrarsi per tempi lunghi di condizioni anaerobiche.

Vengono di seguito descritte le attività che verranno svolte dopo aver delimitato l'area di intervento:

#### *Recinzioni e accessi*

Le aree di cantiere saranno delimitate con una recinzione fissa lungo tutto il perimetro e per tutta la durata dei lavori, durante i quali dovrà essere tenuta in ottimo stato di manutenzione, con l'obiettivo di ridurre i possibili danni a terzi derivanti dalla loro presenza in prossimità delle postazioni di lavoro.

Le recinzioni saranno costituite da una rete elettrosaldata, eventualmente messa a terra, con soprastante rete in plastica montata su pali in ferro di adeguata resistenza.

Ai fini della sicurezza nel cantiere sarà realizzata l'illuminazione artificiale del perimetro esterno (in corrispondenza della recinzione) e delle aree interne durante le ore notturne e in mancanza di visibilità.

Sarà, inoltre, prevista l'illuminazione di sicurezza lungo le vie di esodo e in corrispondenza dei locali nevralgici dell'impianto, per indicare le uscite di sicurezza in caso di mancanza dell'illuminazione principale.

Lungo la recinzione saranno posizionati gli accessi per il passaggio dei mezzi e delle persone, prevedendo un sistema di controllo degli ingressi per evitare il passaggio di estranei, mediante l'affissione di cartelli di divieto d'accesso e la distribuzione al personale autorizzato di un apposito tesserino di riconoscimento.

Tutti gli accessi al cantiere saranno realizzati con cancelli chiudibili nell'orario non lavorativo, che dovranno essere tenuti socchiusi durante il giorno e chiusi con catena e lucchetto durante la notte e comunque durante la chiusura del cantiere.

#### *Viabilità interna del cantiere*

All'interno di ciascuna area di cantiere dovranno essere previste specifiche vie di transito per i mezzi operatori per l'approvvigionamento di materiale ed attrezzature, sebbene la tipologia dei lavori implichi spostamenti interni decisamente limitati.

La velocità massima all'interno nell'area di cantiere è di 5 Km/h, tale da garantire la stabilità dei mezzi e dei loro carichi. Gli automezzi autorizzati all'accesso in cantiere saranno parcheggiati in appositi spazi e solo per il tempo necessario ai lavori.

Il piano viabile dei percorsi di servizio e dei piazzali interni alle aree di cantierizzazione sarà realizzato principalmente con inerti di varie pezzature, miscelati secondo un'opportuna curva granulometrica e adeguatamente costipati.

Nelle zone in cui risulta possibile lo sversamento di sostanze inquinanti, quali le aree limitrofe alle officine, alle cisterne, ai punti di rifornimento e in corrispondenza delle zone di lavaggio dei mezzi operativi, sarà posta in opera una pavimentazione impermeabile, delimitata da cordoli che consentano la raccolta delle acque meteoriche ed il relativo smaltimento.

#### *Luoghi di lavoro e servizi igienico-assistenziali*

Nel cantieri saranno dislocati locali destinati a servizi igienico-assistenziali, ossia spogliatoi, uffici, wc, lavabi e docce, dormitori, mense (qualora il servizio di ristorazione non venga garantito con convenzioni stipulate sul territorio) e depositi.

In tutti i cantieri dovranno, inoltre, essere predisposti impianti di alimentazione e connessione con le reti principali di elettricità, acqua, gas ed energia di qualunque tipo ed impianti di messa a terra e protezione contro le scariche atmosferiche.

Infine, dovranno essere individuate eventuali zone sicure di deposito materiali con pericolo d'incendio o esplosione, segnalando vie di fuga e collocando estintori per la gestione di possibili emergenze.

#### *Depositi*

Lo stoccaggio dei materiali (terre, cemento, ecc....) verrà effettuato in specifiche aree di deposito poste al di fuori delle vie di transito, in modo tale da garantire tutte le condizioni di sicurezza e da non creare ostacoli, prestando particolare attenzione alle cataste, alle pile e ai mucchi di materiale che possono crollare o cedere alla base.

Il deposito dei rifiuti sarà effettuato servendosi di idonei contenitori che verranno posizionati in luoghi tali da evitare il fastidio provocato da eventuali emanazioni insalubri e nocive, provvedendo poi al recapito nei punti di raccolta autorizzati, secondo le normative vigenti.

## 8 - ORGANIGRAMMA DI CANTIERE

### Soggetti con compiti di sicurezza

Committente:				
	Indirizzo			
	Città		Provincia	
	Telefono		Fax	-
	C.F. P.IVA.			

Responsabile dei Lavori				
	<b>R.U.P</b>			
	Indirizzo			
	Città		Provincia	
	Telefono		Fax	
	C.F. P.IVA.			

Progettista				
	Indirizzo			
	Città		Provincia	
	Telefono		Fax	
	Codice fiscale			
	P.Iva			

Coordinatore per la Sicurezza				
	Indirizzo			
	Città		Provincia	
	Telefono		Fax	
	Codice fiscale			

## Imprese

Allo stato attuale si ipotizza la presenza di più imprese coinvolte nell'esecuzione dell'opera in oggetto.

Ciascuna impresa (sia appaltatrice che subappaltatrice definita di seguito "esecutrice") prima dell'inizio dei lavori dovrà far pervenire al responsabile dei lavori o al committente, la documentazione sotto indicata (ai sensi del D.Lgs. 81/08 Art. 90, comma 9, lettera b)).

Dichiarazione dell'organico medio annuo (distinto per qualifica), corredata da:

- Estremi delle denunce dei lavoratori effettuate all'INPS
- Estremi delle denunce dei lavoratori effettuate all'INAIL
- Estremi delle denunce dei lavoratori effettuate alle casse edili
- Dichiarazione relativa al contratto collettivo stipulato dalle organizzazioni sindacali comparativamente più rappresentative, applicato ai lavoratori dipendenti.
- Inoltre le stesse imprese dovranno far pervenire la documentazione di cui all'art. 3 Comma 9 lettera a) del D.Lgs. 81/08.

Allo stato attuale si individua una impresa per la realizzazione dell'opera (affidataria):

Impresa affidataria -				
Datore di Lavoro				
	Indirizzo			
	Città		Provincia	
	Telefono		Fax	
	Partita Iva			
	Categoria delle opere	Infrastrutture		
	Responsabile di cantiere			

Si prevede che la Ditta Affidataria sviluppi direttamente le seguenti opere principali:

- Opere in c.a. non prefabbricate
- Posa muri prefabbricati
- Realizzazione tombini prefabbricati e non
- Idraulica stradale
- Varo e posa travi in c.a.p.
- Appoggi e giunti ponti e viadotti
- Opere di finitura varia

Si ipotizza la prospettiva di avere comunque altre imprese esecutrici per le seguenti lavorazioni in quota parte (e comunque la effettiva presenza in cantiere, di nuovi soggetti esecutori avverrà nel



rispetto delle autorizzazioni e documentazione tutta inerente subappalti e affidi etc.):

- Impresa n. 2 impresa per opere carpenteria metallica (ponti acciaio);
- Impresa n. 3 impresa opere elettriche (illuminazione etc);
- Impresa n. 4 impresa per le opere edili di edilizia civile;
- Impresa n. 5 impresa per le opere da fondazione speciale;
- Impresa n. 6 per impermeabilizzazioni
- Impresa n. 7 impresa per le opere movimento terra e di demolizioni
- Impresa n. 8 per barriere
- Impresa n. 9 per segnaletica
- Impresa n. 10 per pavimentazioni stradali
- Impresa n. 11 per opere a verde

## **Funzioni di responsabilità in materia di sicurezza dei dirigenti, dei preposti e delle maestranze delle imprese esecutrici**

### *Indirizzi generali*

L'attribuzione delle responsabilità e dei compiti in materia di sicurezza è uno dei cardini fondamentali per armonizzare la conduzione dei lavori nel cantiere e per la salvaguardia della sicurezza dei lavoratori.

Della stessa importanza è la divulgazione dei compiti e delle responsabilità di ogni componente l'organico del cantiere; essa dovrà avvenire utilizzando - tra l'altro - le riunioni per la formazione ed informazione del personale, una corretta cartellonistica e la distribuzione di opuscoli (se necessario anche differenziati per categorie di lavoro) contenenti almeno:

- l'organigramma del cantiere;
- le competenze dei responsabili del cantiere e dei referenti per la sicurezza;
- le competenze e gli obblighi delle maestranze;
- l'informazione dei rischi esistenti in cantiere, con particolari riferimenti alle mansioni affidate ed alle fasi lavorative in atto;
- le indicazioni di carattere generale, quali il divieto di iniziare o proseguire i lavori quando siano carenti le misure di sicurezza e quando non siano rispettate le disposizioni operative delle varie fasi lavorative programmate e le informazioni sui luoghi di lavoro al servizio del cantiere (che dovranno in ogni caso rispondere alle norme di cui al Titolo III dal Cap.1 al Cap. III del D.Lgs 81/2008).

Le competenze e gli obblighi dei responsabili di cantiere dell'Impresa Affidataria e/o delle Imprese esecutrici, con compiti relativi alla sicurezza, dovranno essere formalizzate dalle stesse verso tecnici di adeguata capacità ed esperienza, con specifiche deleghe personali, prima dell'inizio dei lavori.

Si riportano comunque - a titolo di indirizzo, informativo e non esaustivo - i compiti più importanti

delle seguenti figure che saranno presenti nell'organigramma di cantiere dell'impresa affidataria:

*Direttore di cantiere: (responsabile per l'attuazione della sicurezza in cantiere)*

- Ha la responsabilità della gestione tecnico-esecutiva dei lavori e del Piano di sicurezza e, nell'ambito delle attività di "Formazione ed Informazione", illustrerà a tutto il personale dipendente ed a tutte le persone che saranno comunque coinvolte nel processo delle lavorazioni.
- Predisporrà, vigilerà e verificherà affinché il capo cantiere, i preposti, le maestranze, e quanti altri saranno impegnati nella realizzazione dei lavori, eseguano i lavori nel rispetto del presente Piano di sicurezza e delle leggi vigenti, del progetto e delle norme di buona tecnica.
- Istruirà il capo cantiere con tutte le informazioni necessarie alla esecuzione dei lavori in sicurezza e disporrà per l'utilizzo di mezzi, attrezzi e materiali.

*Capo cantiere:*

- Presiederà all'esecuzione delle fasi lavorative nel cantiere, vigilando affinché i lavori vengano eseguiti correttamente e senza rischi particolari o non sufficientemente programmati.
- Fornirà ai preposti le istruzioni necessarie per svolgere i lavori in sicurezza.
- Disporrà affinché tutte le macchine e le attrezzature siano utilizzate correttamente e mantenute in efficienza.
- Provvederà affinché sia costantemente aggiornata la segnaletica di sicurezza nel cantiere.

*Preposti: (assistenti e capi squadra)*

- Presiederanno all'esecuzione di singole fasi lavorative in ottemperanza alle disposizioni del capo cantiere, vigilando affinché i lavori vengano eseguiti dalle maestranze correttamente e senza iniziative personali che possano modificare le disposizioni impartite per la sicurezza.

*Maestranze:*

- Sono tenute all'osservanza di tutti gli obblighi e doveri posti a carico dei lavoratori dalle norme di legge e ad attuare tutte le disposizioni ed istruzioni ricevute dal preposto incaricato, dal capo cantiere e dal direttore di cantiere.
- Devono sempre utilizzare i dispositivi di protezione ricevuti in dotazione personale e quelli forniti di volta in volta per lavori particolari. Non devono rimuovere o modificare le protezioni ed i dispositivi di sicurezza e segnalare immediatamente al diretto superiore le eventuali anomalie o insufficienze riscontrate.

## 9 - GESTIONE DELLE INTERFERENZE E DELLE EMERGENZE

Le imprese esecutrici devono comunicare le figure specifiche addette alla gestione dell'emergenza, con dichiarazione scritta da inviare al coordinatore per l'esecuzione prima dell'inizio lavori (o inserire i relativi dati all'interno dei rispettivi POS). I lavoratori incaricati per l'emergenza dovranno essere dotati di specifici dispositivi individuali di protezione e degli strumenti idonei al pronto intervento e saranno addestrati in modo specifico in base al tipo di emergenza.

La gestione dell'emergenza è in capo alla ditta appaltatrice che dovrà coordinarsi eventualmente con le ditte sub affidatarie.

Ogni impresa presente in cantiere dovrà inoltre compilare i prospetti seguenti:

Responsabile Servizio di Prevenzione e Protezione				
	Indirizzo			
	Città		Provincia	
	Telefono		Fax	
	Codice Fiscale			

Rappresentante Lavoratori per la Sicurezza				
	Indirizzo			
	Città		Provincia	
	Telefono		Fax	
	Codice Fiscale			

Responsabile del servizio di Prevenzione Incendi				
	Indirizzo			
	Città		Provincia	
	Telefono		Fax	
	Codice Fiscale			

Responsabile del servizio di Pronto Soccorso				
	Indirizzo			
	Città		Provincia	
	Telefono		Fax	
	Codice Fiscale			

Numeri telefonici utili

<b>NUMERI UTILI</b>		
VIGILI DEL FUOCO		115
AMBULANZA / PRONTO SOCCORSO		118
POLIZIA		113
CARABINIERI		112
GESTORE RETI POTENZIALMENTE INTERFERENTI N.1 ENEL MT		
GESTORE RETI POTENZIALMENTE INTERFERENTI N.2 ENEL BT		
GESTORE RETI POTENZIALMENTE INTERFERENTI N.3 FIBRA OTTICA		
COORDINATORE ESECUZIONE		
DIRETTORE LAVORI		
COMMITTENTE		
RESPONSABILE DEI LAVORI		

I suddetti prospetti, compilati ed integrati con ulteriori riferimenti di dettaglio (es. Ospedale di zona etc) unitamente alle principali procedure di Pronto Soccorso a cui si è tenuti ad attenersi (allo scopo si veda la documentazione aggiornata al momento dell'inizio dei lavori in possesso al Servizio di Prevenzione Protezione dell'impresa affidataria con riferimento ai più recenti corsi obbligatori frequentati) vanno esposti (con compilati i numeri personali di cellulari dei responsabili per la gestione delle emergenze) in cantiere presso la zona operativa allo scopo di essere facilmente e velocemente consultabili da chiunque (nelle varie zone vista la natura discontinua degli spazi oggetto di operazioni).

## 10 – PRESCRIZIONI E MISURE PREVENTIVE GENERALI

Tutti i rischi si seguito esaminati sono (anche in conseguenza di quanto meglio specificato durante la trattazione) potenzialmente in grado di causare lesioni gravi. Vanno in tal senso considerati (e quindi sono valutati) “gravi” e vanno rigorosamente applicate tutte le procedure previste e specificate nel PSC per scongiurarli.

### **Scelte progettuali ed organizzative, procedure, misure preventive e protettive**

All’interno del presente paragrafo sono indicati i rischi e gli apprestamenti di sicurezza conseguenti da adottare, derivanti da:

- L’ambiente, inteso come luogo anche interno al futuro cantiere, così come si presenta in stretta precedenza all’inizio lavoro.
- L’ambiente interno ed esterno al cantiere durante i lavori, considerata anche l’organizzazione dei lavori.

In sintesi si tratta dei rischi che l’ambiente ospitante il lavoro e quello esterno sono in grado di associare alle lavorazioni. **Sono esclusi i rischi tipici intrinseci delle lavorazioni stesse, gestiti dall’organizzazione propria dell’impresa e che si prescrive siano trattati in maniera esaustiva all’interno dei Piani Operativi di Sicurezza (P.O.S.) delle ditte esecutrici.**

Secondo quanto richiesto dall’Allegato XV, punto 2.2.2 del D.Lgs. 81/2008 tale valutazione, in relazione alla tipologia del cantiere riguarda principalmente i seguenti aspetti:

- a) modalità da seguire per la recinzione del cantiere, gli accessi e le segnalazioni;
- b) servizi igienico-assistenziali;
- c) viabilità principale di cantiere;
- d) gli impianti di alimentazione e reti principali di elettricità, acqua, gas ed energia di qualsiasi tipo;
- e) gli impianti di terra e di protezione contro le scariche atmosferiche;
- f) le disposizioni per dare attuazione a quanto previsto dall’art. 102 del D.Lgs. 81/2008 (Consultazione del RLS);
- g) le disposizioni per dare attuazione a quanto previsto dall’art. 92, comma 1, lettera c) (Cooperazione e coordinamento delle attività);
- h) le eventuali modalità di accesso dei mezzi di fornitura dei materiali;
- i) la dislocazione degli impianti di cantiere;
- l) la dislocazione delle zone di carico e scarico;
- m) le zone di deposito attrezzature e di stoccaggio materiali e dei rifiuti;
- n) le eventuali zone di deposito dei materiali con pericolo d’incendio o di esplosione.

Altre ed ulteriori prescrizioni di carattere generale vengono indicate per alcuni ambienti a servizio del cantiere, oltre a macchine, impianti ed attrezzature di possibile utilizzo in cantiere, con la prescrizione che la impresa Affidataria e/o le esecutrici dovranno specificare volta per volta nel proprio POS le variazioni e/o le effettive utilizzazioni secondo le proprie esigenze organizzative del cantiere, da sottoporre a preventiva validazione del Coordinatore in fase di esecuzione.

## **Recinzione del cantiere, accessi e segnalazioni**

L'area interessata dai lavori dovrà essere delimitata con una recinzione, di altezza non minore a quella richiesta dal vigente regolamento edilizio, realizzata in legname adeguatamente sostenuta da paletti in ferro/legno infissi nel terreno.

Gli angoli sporgenti della recinzione o di altre strutture di cantiere saranno dipinti per tutta la loro altezza a strisce bianche e rosse trasversali.

Le vie di accesso pedonali al cantiere saranno differenziate da quelle carrabili, allo scopo di ridurre i rischi derivanti dalla sovrapposizione delle due differenti viabilità, proprio in una zona a particolare pericolosità, quale è quella di accesso al cantiere.

### **Misure Preventive e Protettive generali:**

- 1) Recinzione del cantiere, accessi e segnalazioni: misure organizzative;

#### *Prescrizioni Organizzative:*

L'accesso alle zone corrispondenti al cantiere deve essere impedito mediante recinzione robusta e duratura, munita di segnaletica ricordante i divieti e i pericoli.

Quando per la natura dell'ambiente o per l'estensione del cantiere non sia praticamente realizzabile la recinzione completa, è necessario provvedere almeno ad apporre sbarramenti e segnalazioni in corrispondenza delle eventuali vie di accesso alla zona proibita e recinzioni in corrispondenza dei luoghi di lavoro fissi, degli impianti e dei depositi che possono costituire pericolo.

Per i cantieri e luoghi di lavoro che hanno una estensione progressiva i cantieri stradali devono essere adottati provvedimenti che seguono l'andamento dei lavori e comprendenti, a seconda dei casi, mezzi materiali di segregazione e segnalazione, oppure, uomini con funzione di segnalatori o sorveglianti.

Recinzioni, sbarramenti, cartelli segnaletici, segnali e protezioni devono essere di natura tale da risultare costantemente ben visibili. Ove non risulti sufficiente l'illuminazione naturale, gli stessi devono essere illuminati artificialmente; l'illuminazione deve comunque essere prevista per le ore notturne.

### **Rischi specifici:**

- 1) Incendio;

Luogo di lavoro, o parte di esso, nel quale sono depositate o impiegate per esigenze di attività, materiali, sostanze o prodotti infiammabili e/o esplosivi, comportanti un pericolo di lesioni per i lavoratori.

#### *Misure tecniche e organizzative:*

**Misure tecniche, organizzative e procedurali.** Al fine ridurre al minimo possibile i rischi d'incendio causati da materiali, sostanze e prodotti infiammabili e/o esplosivi, le attività lavorative devono essere progettate e organizzate, nel rispetto delle condizioni di salute e sicurezza dei lavoratori, tenuto conto delle seguenti indicazioni: a) le quantità di materiali, sostanze e prodotti infiammabili

o esplosivi presenti sul posto di lavoro sono ridotte al minimo possibile in funzione alle necessità di lavorazione; **b)** deve essere evitata la presenza, nei luoghi di lavoro dove si opera con sostanze infiammabili, di fonti di accensione che potrebbero dar luogo a incendi ed esplosioni; **c)** devono essere evitate condizioni avverse che potrebbero provocare effetti dannosi ad opera di sostanze o miscele di sostanze chimicamente instabili; **d)** la gestione della conservazione, manipolazione, trasporto e raccolta degli scarti deve essere effettuata con metodi di lavoro appropriati; **e)** i lavoratori devono essere adeguatamente formati in merito alle misure d'emergenza da attuare per limitare gli effetti pregiudizievoli sulla salute e sicurezza dei lavoratori in caso di incendio o di esplosione dovuti all'accensione di sostanze infiammabili, o gli effetti dannosi derivanti da sostanze o miscele di sostanze chimicamente instabili.

**Attrezzature di lavoro e sistemi di protezione.** Le attrezzature di lavoro e i sistemi di protezione collettiva ed individuale messi a disposizione dei lavoratori devono essere conformi alle disposizioni legislative e regolamentari pertinenti e non essere fonti di innesco di incendi o esplosioni.

**Sistemi e dispositivi di controllo delle attrezzature di lavoro.** Devono essere adottati sistemi e dispositivi di controllo degli impianti, apparecchi e macchinari finalizzati alla limitazione del rischio di esplosione o limitare la pressione delle esplosioni nel rispetto delle condizioni di salute e sicurezza dei lavoratori.

## Servizi igienico-assistenziali

I servizi igienico-assistenziali sono fondamentalmente costituiti da locali alloggiati in strutture prefabbricate, nei quali le maestranze possono usufruire di servizi igienici, locali per lavarsi, per ricambio vestiti.

I servizi sanitari sono definiti dalle attrezzature e dai locali necessari all'attività di pronto soccorso in cantiere: cassetta di pronto soccorso e pacchetto di medicazione.

### Misure Preventive e Protettive generali:

- 1) Servizi igienico - assistenziali: misure organizzative;

#### *Prescrizioni Organizzative:*

All'avvio del cantiere, qualora non esistano condizioni obiettive in relazione anche alla durata dei lavori o non esistano disponibilità in luoghi esterni al cantiere, devono essere impiantati e gestiti servizi igienico - assistenziali proporzionati al numero degli addetti che potrebbero averne necessità contemporaneamente.

Le aree dovranno risultare il più possibile separate dai luoghi di lavoro, in particolare dalle zone operative più intense, o convenientemente protette dai rischi connessi con le attività lavorative.

Le aree destinate allo scopo dovranno essere convenientemente attrezzate; sono da considerare in particolare: fornitura di acqua potabile, realizzazione di reti di scarico, fornitura di energia elettrica, vespaio e basamenti di appoggio e ancoraggio, sistemazione drenante dell'area circostante.

## Viabilità principale di cantiere

Al termine della esecuzione della recinzione del cantiere dovrà provvedersi alla definizione dei percorsi carrabili e pedonali interni, limitando, per quanto consentito dalle specifiche lavorazioni da eseguire, il numero di intersezioni tra i due livelli di viabilità.

Nel tracciamento dei percorsi carrabili, si dovrà considerare una larghezza tale da consentire un franco non minore di 70 centimetri almeno da un lato, oltre la sagoma di ingombro del veicolo.

### Misure Preventive e Protettive generali:

- 1) Viabilità principale di cantiere: misure organizzative;

#### *Prescrizioni Organizzative:*

Per l'accesso al cantiere dei mezzi di lavoro devono essere predisposti percorsi e, ove occorrono mezzi di accesso controllati e sicuri, separati da quelli per i pedoni.

All'interno del cantiere, la circolazione degli automezzi e delle macchine semoventi deve essere regolata con norme il più possibile simili a quelle della circolazione su strade pubbliche, la velocità deve essere limitata a seconda delle caratteristiche e condizioni dei percorsi e dei mezzi.

Le strade devono essere atte a resistere al transito dei mezzi di cui è previsto l'impiego, con pendenze e curve adeguate ed essere mantenute costantemente in condizioni soddisfacenti.

La larghezza delle strade e delle rampe deve essere tale da consentire un franco di almeno 0,70 metri oltre la sagoma di ingombro massimo dei mezzi previsti. Qualora il franco venga limitato ad un solo lato, devono essere realizzate, nell'altro lato, piazzole o nicchie di rifugio ad intervalli non superiori a 20 metri una dall'altra.

### Rischi specifici:

- 1) Investimento;

### Impianti di alimentazione (elettricità, acqua, ecc.)

Il cantiere dovrà essere dotato di diversi tipi di impianti tecnici, per il funzionamento del cantiere stesso e la sicurezza di quanti in esso vi operano.

A tal riguardo andranno eseguiti, secondo la corretta regola dell'arte e nel rispetto delle leggi vigenti, l'impianto elettrico degli uffici e dei locali in uso alle maestranze, per l'alimentazione delle macchine e/o attrezzature presenti in cantiere, l'impianto idrico e quello di smaltimento delle acque luride, l'impianto di messa a terra e di protezione contro le scariche atmosferiche.

### Misure Preventive e Protettive generali:

- 1) Impianto elettrico: misure organizzative;

#### *Prescrizioni Organizzative:*

Per la fornitura di energia elettrica al cantiere l'impresa deve rivolgersi all'ente distributore.

Dal punto di consegna della fornitura ha inizio l'impianto elettrico di cantiere, che solitamente è composto da: quadri (generali e di settore); interruttori; cavi; apparecchi utilizzatori.

Agli impianti elettrici dei servizi accessori quali baracche per uffici, mense, dormitori e servizi igienici non si applicano le norme specifiche previste per i cantieri.

L'installatore è in ogni caso tenuto al rilascio della dichiarazione di conformità, integrata dagli allegati previsti dal D.M. 22 gennaio 2008, n. 37, che va conservata in copia in cantiere.

Quando la rete elettrica del cantiere viene alimentata da proprio gruppo elettrogeno le masse metalliche del gruppo e delle macchine, apparecchiature, utensili serviti devono essere collegate elettricamente tra di loro e a terra.

Quando le macchine e le apparecchiature fisse, mobili, portatili e trasportabili sono alimentate, anziché da una rete elettrica dell'impresa, da una rete di terzi, l'impresa stessa deve provvedere all'installazione dei dispositivi e degli impianti di protezione in modo da rendere la rete di alimentazione rispondente ai requisiti di sicurezza a meno che, prima della connessione, non venga effettuato un accertamento delle condizioni di sicurezza con particolare riferimento all'idoneità dei mezzi di connessione,



delle linee, dei dispositivi di sicurezza e dell'efficienza del collegamento a terra delle masse metalliche. Tale accertamento può essere effettuato anche a cura del proprietario dell'impianto che ne dovrà rilasciare attestazione scritta all'impresa.

- 2) Impianto di terra: misure organizzative;

*Prescrizioni Organizzative:*

L'impianto di terra deve essere unico per l'intera area occupata dal cantiere è composto almeno da: elementi di dispersione; conduttori di terra; conduttori di protezione; collettore o nodo principale di terra; conduttori equipotenziali.

- 3) Impianto di protezione contro le scariche atmosferiche: misure organizzative;

*Prescrizioni Organizzative:*

Le strutture metalliche presenti in cantiere, quali ponteggi, gru, ecc, che superano le dimensioni limite per l'autoprotezione (CEI 81-1:1990) devono essere protette contro le scariche atmosferiche.

L'impianto di protezione contro le scariche atmosferiche può utilizzare i dispersori previsti per l'opera finita; in ogni caso l'impianto di messa a terra nel cantiere deve essere unico.

- 4) Impianto idrico: misure organizzative;

*Prescrizioni Organizzative:*

La distribuzione dell'acqua per usi lavorativi deve essere fatta in modo razionale, evitando in quanto possibile l'uso di recipienti improvvisati in cantiere. Le tubature devono essere ben raccordate tra loro e, se non interrate, devono risultare assicurate a parti stabili della costruzione o delle opere provvisoriale. Si deve evitare il passaggio di tubature in corrispondenza dei conduttori o di altre componenti degli impianti elettrici. In corrispondenza dei punti di utilizzo devono essere installati idonei rubinetti e prese idriche; inoltre devono essere installati idonei sistemi per la raccolta dell'acqua in esubero o accidentalmente fuoriuscita.

### **Rischi specifici:**

- 1) Elettrocuzione;

## **Consultazione dei Rappresentanti dei Lavoratori per la Sicurezza**

### **Misure Preventive e Protettive generali:**

- 1) Consultazione del RSL: misure organizzative;

*Prescrizioni Organizzative:*

Prima dell'accettazione del piano di sicurezza e di coordinamento e delle modifiche significative apportate allo stesso, il datore di lavoro di ciascuna impresa esecutrice dovrà consultare il rappresentante dei lavoratori per la sicurezza e fornirgli tutti gli eventuali chiarimenti sul contenuto del piano. In riferimento agli obblighi previsti sarà cura dei datori di lavoro impegnati in operazioni di cantiere indire presso gli uffici di cantiere o eventuale altra sede riunioni periodiche con i Rappresentanti dei Lavoratori per la Sicurezza. I verbali di tali riunioni saranno trasmessi al Coordinatore della Sicurezza in fase di Esecuzione.

## **Cooperazione e coordinamento delle attività**

### **Misure Preventive e Protettive generali:**

- 1) Cooperazione e coordinamento delle attività: misure organizzative;

*Prescrizioni Organizzative:*

Prima dell'inizio dei lavori ed ogni qualvolta si ritenga necessario, il Coordinatore della Sicurezza in fase di Esecuzione può riunire i Datori di Lavoro delle imprese esecutricie ed i lavoratori autonomi per illustrare i contenuti del Piano di Sicurezza e

Coordinamento, con particolare riferimento agli aspetti necessari a garantire il coordinamento e la cooperazione, nelle interferenze, nelle incompatibilità, nell'uso comune di attrezzature e servizi.

## Accesso dei mezzi di fornitura materiali

### Misure Preventive e Protettive generali:

- 1) Accesso dei mezzi di fornitura materiali: misure organizzative;

#### *Prescrizioni Organizzative:*

L'accesso dei mezzi di fornitura dei materiali dovrà sempre essere autorizzato dal capocantiera che fornirà ai conducenti opportune informazioni sugli eventuali elementi di pericolo presenti in cantiere. L'impresa appaltatrice dovrà individuare il personale addetto all'esercizio della vigilanza durante la permanenza del fornitore in cantiere.

### Rischi specifici:

- 1) Investimento;

## Dislocazione degli impianti di cantiere

### Misure Preventive e Protettive generali:

- 1) Dislocazione degli impianti di cantiere: misure organizzative;

#### *Prescrizioni Organizzative:*

Le condutture aeree andranno posizionate nelle aree periferiche del cantiere, in modo da preservarle da urti e/o strappi; qualora ciò non fosse possibile andranno collocate ad una altezza tale da evitare contatti accidentali con i mezzi in manovra.

Le condutture interrato andranno posizionate in maniera da essere protette da sollecitazioni meccaniche anomale o da strappi. A questo scopo dovranno essere posizionate ad una profondità non minore di 0,5 m od opportunamente protette meccanicamente, se questo non risultasse possibile. Il percorso delle condutture interrato deve essere segnalato in superficie tramite apposita segnaletica oppure utilizzando idonee reti indicatrici posizionate appena sotto la superficie del terreno in modo da prevenire eventuali pericoli di tranciamento durante l'esecuzione di scavi.

### Rischi specifici:

- 1) Elettrocuzione;

## Dislocazione delle zone di carico e scarico

### Misure Preventive e Protettive generali:

- 1) Dislocazione delle zone di carico e scarico: misure organizzative;

#### *Prescrizioni Organizzative:*

Le zone di carico e scarico andranno posizionate: a) nelle aree periferiche del cantiere, per non essere d'intralcio con le lavorazioni presenti; b) in prossimità degli accessi carrabili, per ridurre le interferenze dei mezzi di trasporto con le lavorazioni; c) in prossimità delle zone di stoccaggio, per ridurre i tempi di movimentazione dei carichi con la gru e il passaggio degli stessi su postazioni di lavoro fisse.

### Rischi specifici:

- 1) Investimento, ribaltamento;
- 2) Caduta di materiale dall'alto o a livello;

## Zone di deposito attrezzature

### Misure Preventive e Protettive generali:

- 1) Zone di deposito attrezzature: misure organizzative;

#### *Prescrizioni Organizzative:*

Le zone di deposito delle attrezzature di lavoro andranno differenziate per attrezzi e mezzi d'opera, posizionate in prossimità degli accessi dei lavoratori e comunque in maniera tale da non interferire con le lavorazioni presenti.

### Rischi specifici:

- 1) Investimento, ribaltamento;
- 2) Caduta di materiale dall'alto o a livello;

## Zone di stoccaggio materiali

### Misure Preventive e Protettive generali:

- 1) Zone di stoccaggio materiali: misure organizzative;

#### *Prescrizioni Organizzative:*

Le zone di stoccaggio dei materiali devono essere identificate e organizzate tenendo conto della viabilità generale e della loro accessibilità. Particolare attenzione deve essere posta per la scelta dei percorsi per la movimentazione dei carichi che devono, quanto più possibile, evitare l'interferenza con zone in cui si svolgono lavorazioni.

Le aree devono essere opportunamente spianate e drenate al fine di garantire la stabilità dei depositi. È vietato costituire depositi di materiali presso il ciglio degli scavi; qualora tali depositi siano necessari per le condizioni di lavoro, si deve provvedere alle necessarie puntellature o sostegno preventivo della corrispondente parete di scavo.

### Rischi specifici:

- 1) Caduta di materiale dall'alto o a livello;
- 2) Investimento, ribaltamento;

## Zone di stoccaggio dei rifiuti

### Misure Preventive e Protettive generali:

- 1) Zone di stoccaggio dei rifiuti: misure organizzative;

#### *Prescrizioni Organizzative:*

Le zone di stoccaggio dei rifiuti sono state posizionate in aree periferiche del cantiere, in prossimità degli accessi carrabili. Inoltre, nel posizionamento di tali aree si è tenuto conto della necessità di preservare da polveri e esalazioni maleodoranti, sia i lavoratori presenti in cantiere, che gli insediamenti attigui al cantiere stesso.

### Rischi specifici:

- 1) Investimento, ribaltamento;
- 2) Caduta di materiale dall'alto o a livello;

## Zone di deposito dei materiali con pericolo d'incendio o di esplosione

### Misure Preventive e Protettive generali:

- 1) Zone di deposito dei materiali con pericolo d'incendio o di esplosione: misure organizzative;

#### *Prescrizioni Organizzative:*

Le zone di deposito dei materiali con pericolo d'incendio o di esplosione, sono state posizionate in aree del cantiere periferiche, meno interessate da spostamenti di mezzi d'opera e/o operai. Inoltre, si è tenuto debito conto degli insediamenti limitrofi al cantiere.

I depositi sono sistemati in locali protetti dalle intemperie, dal calore e da altri possibili fonti d'innesco, separandoli secondo la loro natura ed il grado di pericolosità ed adottando per ciascuno le misure precauzionali corrispondenti, indicate dal fabbricante. Le materie ed i prodotti suscettibili di reagire tra di loro dando luogo alla formazione di prodotti pericolosi, esplosioni, incendi, devono essere conservati in luoghi sufficientemente separati ed isolati gli uni dagli altri.

Deve essere materialmente impedito l'accesso ai non autorizzati e vanno segnalati i rispettivi pericoli e specificati i divieti od obblighi adatti ad ogni singolo caso, mediante l'affissione di appositi avvisi od istruzioni e dei simboli di etichettatura.

### Rischi specifici:

- 1) Investimento, ribaltamento;
- 2) Caduta di materiale dall'alto o a livello;
- 3) Incendio;

Luogo di lavoro, o parte di esso, nel quale sono depositate o impiegate per esigenze di attività, materiali, sostanze o prodotti infiammabili e/o esplosivi, comportanti un pericolo di lesioni per i lavoratori.

#### *Misure tecniche e organizzative:*

**Misure tecniche, organizzative e procedurali.** Al fine ridurre al minimo possibile i rischi d'incendio causati da materiali, sostanze e prodotti infiammabili e/o esplosivi, le attività lavorative devono essere progettate e organizzate, nel rispetto delle condizioni di salute e sicurezza dei lavoratori, tenuto conto delle seguenti indicazioni: **a)** le quantità di materiali, sostanze e prodotti infiammabili o esplosivi presenti sul posto di lavoro sono ridotte al minimo possibile in funzione alle necessità di lavorazione; **b)** deve essere evitata la presenza, nei luoghi di lavoro dove si opera con sostanze infiammabili, di fonti di accensione che potrebbero dar luogo a incendi ed esplosioni; **c)** devono essere evitate condizioni avverse che potrebbero provocare effetti dannosi ad opera di sostanze o miscele di sostanze chimicamente instabili; **d)** la gestione della conservazione, manipolazione, trasporto e raccolta degli scarti deve essere effettuata con metodi di lavoro appropriati; **e)** i lavoratori devono essere adeguatamente formati in merito alle misure d'emergenza da attuare per limitare gli effetti pregiudizievoli sulla salute e sicurezza dei lavoratori in caso di incendio o di esplosione dovuti all'accensione di sostanze infiammabili, o gli effetti dannosi derivanti da sostanze o miscele di sostanze chimicamente instabili.

**Attrezzature di lavoro e sistemi di protezione.** Le attrezzature di lavoro e i sistemi di protezione collettiva ed individuale messi a disposizione dei lavoratori devono essere conformi alle disposizioni legislative e regolamentari pertinenti e non essere fonti di innesco di incendi o esplosioni.

**Sistemi e dispositivi di controllo delle attrezzature di lavoro.** Devono essere adottati sistemi e dispositivi di controllo degli impianti, apparecchi e macchinari finalizzati alla limitazione del rischio di esplosione o limitare la pressione delle esplosioni nel rispetto delle condizioni di salute e sicurezza dei lavoratori.

## Cantiere estivo (condizioni di caldo severo)

### Rischi specifici:

- 1) Microclima (caldo severo);

Attività lavorativa comportante un rischio di esposizione dei lavoratori a stress termico in un ambiente caldo (microclima caldo severo).

*Misure tecniche e organizzative:*

**Misure generali.** I rischi, derivanti dall'esposizione dei lavoratori a microclima caldo severo, devono essere eliminati alla fonte o ridotti al minimo possibile compatibilmente alle esigenze delle attività lavorative.

**Tettoie e pensiline.** I lavoratori devono essere protetti dalla radiazione solare diretta, almeno per le lavorazioni su postazioni di lavoro fisse (banco ferraioli, sega circolare, ecc), mediante la realizzazione di pensiline o tettoie.

**Mezzi climatizzati.** I mezzi d'opera devono essere dotati di cabine climatizzate.

*Dispositivi di protezione individuale:*

Indumenti di protezione contro il calore.

## Cantiere invernale (condizioni di freddo severo)

### Rischi specifici:

- 1) Microclima (freddo severo);

Attività lavorativa comportante un rischio di esposizione dei lavoratori a stress termico in un ambiente freddo (microclima freddo severo).

*Misure tecniche e organizzative:*

**Misure generali.** I rischi, derivanti dall'esposizione dei lavoratori a microclima freddo severo, devono essere ridotti al minimo possibile compatibilmente alle esigenze delle attività lavorative.

**Ambienti climatizzati.** Gli ambienti di lavoro sono dotati di uffici/box/cabine opportunamente climatizzati.

**Mezzi climatizzati.** I mezzi d'opera sono dotati di cabine climatizzate.

*Dispositivi di protezione individuale:*

Indumenti di protezione contro il freddo.

## Ponteggi

### Misure Preventive e Protettive generali:

- 1) Ponteggi: misure organizzative;

*Prescrizioni Organizzative:*

**Caratteristiche di sicurezza:** **1)** i ponteggi metallici devono essere allestiti a regola d'arte, secondo le indicazioni del costruttore, con materiale autorizzato, ed essere conservati in efficienza per l'intera durata del lavoro; **2)** i ponteggi metallici possono essere impiegati secondo le situazioni previste dall'autorizzazione ministeriale per le quali la stabilità della struttura è

assicurata, vale a dire strutture: a) alte fino a m 20 dal piano di appoggio delle basette all'estradosso del piano di lavoro più alto; b) conformi agli schemi-tipo riportati nella autorizzazione; c) comprendenti un numero complessivo di impalcati non superiore a quello previsto negli schemi-tipo; d) con gli ancoraggi conformi a quelli previsti nella autorizzazione e in ragione di almeno uno ogni mq 22; e) con sovraccarico complessivo non superiore a quello considerato nella verifica di stabilità; f) con i collegamenti bloccati mediante l'attivazione dei dispositivi di sicurezza; **3)** i ponteggi che non rispondono anche ad una soltanto delle precedenti condizioni non garantiscono il livello di sicurezza presupposto nella autorizzazione ministeriale e devono pertanto essere giustificati da una documentazione di calcolo e da un disegno esecutivo aggiuntivi redatti da un ingegnere o architetto iscritto all'albo professionale; **4)** tutti gli elementi metallici del ponteggio devono portare impressi, a rilievo o ad incisione, il marchio del fabbricante.

**Misure di prevenzione:** **1)** il ponteggio, unitamente a tutte le altre misure necessarie ad eliminare i pericoli di caduta di persone e cose, va previsto nei lavori eseguiti ad un'altezza superiore ai due metri; **2)** in relazione ai luoghi ed allo spazio disponibile è importante valutare quale sia il tipo di ponteggio da utilizzare che meglio si adatta; **3)** costituendo, nel suo insieme, una vera e propria struttura complessa, il ponteggio deve avere un piano di appoggio solido e di adeguata resistenza su cui poggiano i montanti dotati di basette semplici o regolabili, mezzi di collegamento efficaci, ancoraggi sufficienti, possedere una piena stabilità; **4)** distanze, disposizioni e reciproche relazioni fra le componenti il ponteggio devono rispettare le indicazioni del costruttore che compaiono sulla autorizzazione ministeriale; **5)** gli impalcati, siano essi realizzati in tavole di legno che con tavole metalliche o di materiale diverso, devono essere messi in opera secondo quanto indicato nella autorizzazione ministeriale e in modo completo (per altre informazioni si rimanda alle schede "intavolati", "parapetti", "parasassi"); **6)** sopra i ponti di servizio è vietato qualsiasi deposito, salvo quello temporaneo dei materiali e degli attrezzi in uso, la cui presenza non deve intralciare i movimenti e le manovre necessarie per l'andamento del lavoro ed il cui peso deve essere sempre inferiore a quello previsto dal grado di resistenza del ponteggio; **7)** l'impalcato del ponteggio va corredato di una chiara indicazione in merito alle condizioni di carico massimo ammissibile; **8)** il ponteggio metallico è soggetto a verifica rispetto al rischio scariche atmosferiche e, se del caso, deve risultare protetto mediante apposite calate e dispersori di terra; **9)** per i ponteggi metallici valgono, per quanto applicabili, le disposizioni relative ai ponteggi in legno. Sono tuttavia ammesse alcune deroghe quali: a) avere altezza dei montanti che superi di almeno 1 metro l'ultimo impalcato; b) avere parapetto di altezza non inferiore a 95 cm rispetto al piano di calpestio; c) avere fermapiEDE di altezza non inferiore a 15 cm rispetto al piano di calpestio; **10)** per gli intavolati dei ponteggi fissi (ad esempio metallici) è consentito un distacco non superiore a 20 cm dalla muratura.

*Prescrizioni Esecutive:*

**Ponteggio metallico fisso: divieti.** E' vietato salire o scendere lungo i montanti dal ponteggio.

### **Rischi specifici:**

- 1) Caduta dall'alto;
- 2) Caduta di materiale dall'alto o a livello;
- 3) Scariche atmosferiche;

Struttura comportante, per i lavoratori, esposizione a scariche atmosferiche.

### **Trabattelli**

#### **Misure Preventive e Protettive generali:**

- 1) Trabattelli: misure organizzative;

*Prescrizioni Organizzative:*

**Caratteristiche di sicurezza:** **1)** i ponti a torre su ruote vanno realizzati a regola d'arte, utilizzando buon materiale, risultare idonei allo scopo ed essere mantenuti in efficienza per l'intera durata del lavoro; **2)** la stabilità deve essere garantita anche senza la disattivazione delle ruote - prescindendo dal fatto che il ponte sia o meno ad elementi innestati - fino all'altezza e per l'uso cui possono essere adibiti; **3)** nel caso in cui invece la stabilità non sia assicurata contemporaneamente alla mobilità - vale a dire che è necessario disattivare le ruote per garantire l'equilibrio del ponte - i ponti anche se su ruote rientrano nella disciplina relativa alla autorizzazione ministeriale, essendo assimilabili ai ponteggi metallici fissi; **4)** devono avere una base sufficientemente ampia da resistere, con largo margine di sicurezza, ai carichi ed alle oscillazioni cui possono essere sottoposti durante gli spostamenti o per colpi di vento ed in modo che non possano essere ribaltati; **5)** l'altezza massima consentita è di m 15, dal piano di appoggio all'ultimo piano di lavoro; i ponti fabbricati secondo le più recenti norme di buona tecnica possono raggiungere l'altezza di 12 m se utilizzati all'interno degli edifici e 8 m se utilizzati all'esterno degli stessi; **6)** per quanto riguarda la portata, non possono essere previsti carichi inferiori a quelli di norma indicati per i ponteggi metallici destinati ai lavori di costruzione; **7)** i ponti debbono essere usati esclusivamente per l'altezza per cui sono costruiti, senza aggiunte di sovrastrutture; **8)** sull'elemento di base deve trovare spazio una targa riportante i dati e le caratteristiche salienti del ponte, nonché le indicazioni di sicurezza e d'uso di cui tenere conto.

**Misure di prevenzione:** **1)** i ponti vanno corredati con piedi stabilizzatori; **2)** il piano di scorrimento delle ruote deve risultare compatto e livellato; **3)** col ponte in opera le ruote devono risultare sempre bloccate dalle due parti con idonei cunei, con stabilizzatori o sistemi equivalenti; **4)** il ponte va corredato alla base di dispositivo per il controllo dell'orizzontalità; **5)** per impedirne lo sfilo va previsto un dispositivo all'innesto degli elementi verticali, correnti e diagonali; **6)** l'impalcato deve essere completo e ben fissato sugli appoggi; **7)** il parapetto di protezione che delimita il piano di lavoro deve essere regolamentare e corredato sui quattro lati di tavola fermapiè alta almeno cm 20 o, se previsto dal costruttore, cm 15; **8)** per l'accesso ai vari piani di calpestio devono essere utilizzate scale a mano regolamentari. Se presentano lunghezza superiore ai 5 m ed una inclinazione superiore a 75° vanno protette con paraschiena, salvo adottare un sistema di protezione contro le cadute dall'alto; **9)** per l'accesso sono consentite botole di passaggio, purché richiudibili con coperchio praticabile; **10)** all'esterno e per altezze considerevoli, i ponti vanno ancorati alla costruzione almeno ogni due piani.

### **Rischi specifici:**

- 1) Caduta dall'alto;
- 2) Caduta di materiale dall'alto o a livello;

## **Ponti su cavalletti**

### **Misure Preventive e Protettive generali:**

- 1) Ponti su cavalletti: misure organizzative;

#### *Prescrizioni Organizzative:*

**Caratteristiche di sicurezza:** **1)** i ponti su cavalletti sono piani di lavoro realizzati con tavole fissate su cavalletti di appoggio non collegati stabilmente fra loro; **2)** i ponti su cavalletti devono essere allestiti con buon materiale e a regola d'arte ed essere conservati in efficienza per l'intera durata del lavoro; **3)** non devono essere montati sugli impalcato dei ponteggi, possono essere usati solo per lavori da eseguirsi al suolo o all'interno degli edifici; **4)** non devono avere altezza superiore a m 2.; **5)** i ponti su cavalletti non devono essere montati sugli impalcato dei ponteggi esterni; **6)** i ponti su cavalletti non possono essere usati uno in sovrapposizione all'altro; **7)** i montanti non devono essere realizzati con mezzi di fortuna, del tipo scale a pioli, pile di mattoni, sacchi di cemento o cavalletti improvvisati in cantiere.

**Misure di prevenzione:** **1)** i piedi dei cavalletti devono poggiare sempre su pavimento solido e compatto; **2)** la distanza massima fra due cavalletti può essere di m 3,60 se si usano tavole lunghe 4 m con sezione trasversale minima di cm 30 di larghezza e cm 5 di spessore; **3)** per evitare di sollecitare al limite le tavole che costituiscono il piano di lavoro queste devono poggiare sempre su tre cavalletti, obbligatori se si usano tavole lunghe m 4 con larghezza minima di cm 20 e cm 5 di spessore; **4)** la larghezza dell'impalcato non deve essere inferiore a cm 90; **5)** le tavole dell'impalcato devono risultare bene accostate fra loro, essere fissate ai cavalletti, non presentare parti a sbalzo superiori a cm 20.

### **Rischi specifici:**

- 1) Scivolamenti, cadute a livello;

## **Impalcati**

### **Misure Preventive e Protettive generali:**

- 1) Impalcati: misure organizzative;

#### *Prescrizioni Organizzative:*

**Caratteristiche di sicurezza:** **1)** le tavole che costituiscono il piano di calpestio di ponti, passerelle, andatoie, impalcati di servizio e di qualunque genere e tipo devono essere ricavate da materiale di qualità e mantenute in perfetta efficienza per l'intera durata dei lavori; **2)** devono essere asciutte e con le fibre che le costituiscono parallele all'asse; **3)** le tavole devono risultare adeguate al carico da sopportare e, in ogni caso, le dimensioni geometriche non possono essere inferiori a cm 4 di spessore e cm 20 di larghezza; di regola, se lunghe m 4, devono appoggiare sempre su 4 traversi; **4)** le tavole devono risultare di spessore non inferiore ai cm 5 se poggianti su soli 3 traversi, come è nel caso dei ponteggi metallici; **5)** non devono presentare nodi passanti che riducano più del 10% la sezione di resistenza.

**Misure di prevenzione:** **1)** non devono presentare parti a sbalzo oltre agli appoggi eccedenti i cm 20; **2)** nella composizione del piano di calpestio, le loro estremità devono essere sovrapposte per non meno di cm 40 e sempre in corrispondenza di un traverso; **3)** un piano di calpestio può considerarsi utilizzabile a condizione che non disti più di m 2 dall'ordine più alto di ancoraggi; **4)** le tavole messe in opera devono risultare sempre bene accostate fra loro; gli intavolati dei ponteggi in legno devono essere accostati all'opera in costruzione, solo per lavori di finitura è consentito un distacco massimo di 20 cm; **5)** per gli intavolati dei ponteggi fissi (ad esempio metallici) è consentito un distacco non superiore a 20 cm; **6)** le tavole vanno assicurate contro gli spostamenti trasversali e longitudinali, in modo che non possano scostarsi dalla posizione in cui sono state disposte o, nel ponteggio, scivolare sui traversi; **7)** nel ponteggio le tavole di testata vanno assicurate; **8)** nel ponteggio le tavole esterne devono essere a contatto dei montanti; **9)** le tavole costituenti un qualsiasi piano di calpestio non devono essere sollecitate con depositi e carichi superiori al loro grado di resistenza; **10)** il piano di calpestio di ponti, passerelle, andatoie, impalcati di servizio e di qualsiasi genere e tipo, va mantenuto sgombro da materiali e attrezzature non più in uso e se collocato ad una altezza maggiore di m 2, deve essere provvisto su tutti i lati verso il vuoto di un robusto parapetto.

### **Rischi specifici:**

- 1) Caduta dall'alto;
- 2) Scivolamenti, cadute a livello;

## **Parapetti**

### **Misure Preventive e Protettive generali:**



- 1) Parapetti: misure organizzative;

*Prescrizioni Organizzative:*

**Caratteristiche dell'opera:** **1)** devono essere allestiti con buon materiale e a regola d'arte, risultare idonei allo scopo, essere in buono stato di conservazione e conservati in efficienza per l'intera durata del lavoro; **2)** il parapetto regolare può essere costituito da: a) un corrente superiore, collocato all'altezza minima di m 1 dal piano di calpestio; b) una tavola fermapiede, alta non meno di 20 cm, aderente al piano camminamento; c) un corrente intermedio se lo spazio vuoto che intercorre tra il corrente superiore e la tavola fermapiede è superiore ai 60 cm.

**Misure di prevenzione:** **1)** vanno previste per evitare la caduta nel vuoto di persone e materiale; **2)** sia i correnti che la tavola fermapiede devono essere applicati dalla parte interna dei montanti o degli appoggi sia quando fanno parte dell'impalcato di un ponteggio che in qualunque altro caso; **3)** piani, piazzole, castelli di tiro e attrezzature varie possono presentare parapetti realizzati con caratteristiche geometriche e dimensionali diverse; **4)** il parapetto con fermapiede va anche applicato sul lato corto, terminale, dell'impalcato, procedendo alla cosiddetta "intestatura" del ponte; **5)** il parapetto con fermapiede va previsto sul lato del ponteggio verso la costruzione quando il distacco da essa superi i cm 20 e non sia possibile realizzare un piano di calpestio esterno, poggiante su traversi a sbalzo, verso l'opera stessa; **6)** il parapetto con fermapiede va previsto ai bordi delle solette che siano a più di m 2 di altezza; **7)** il parapetto con fermapiede va previsto ai bordi degli scavi che siano a più di m 2 di altezza; **8)** il parapetto con fermapiede va previsto nei tratti prospicienti il vuoto di viottoli e scale con gradini ricavate nel terreno o nella roccia quando si superino i m 2 di dislivello; **9)** è considerata equivalente al parapetto, qualsiasi protezione, realizzante condizioni di sicurezza contro la caduta verso i lati aperti non inferiori a quelle presentate dal parapetto stesso.

**Rischi specifici:**

- 1) Caduta dall'alto;

## Andatoie e passerelle

**Misure Preventive e Protettive generali:**

- 1) Andatoie e passerelle: misure organizzative;

*Prescrizioni Organizzative:*

**Caratteristiche di sicurezza:** **1)** devono essere allestite con buon materiale ed a regola d'arte, essere dimensionate in relazione alle specifiche esigenze di percorribilità e di portata ed essere conservate in efficienza per l'intera durata del lavoro; **2)** devono avere larghezza non inferiore a cm 60 se destinate al passaggio di sole persone e cm 120 se destinate al trasporto di materiali; **3)** la pendenza massima ammissibile non deve superare il 50% (altezza pari a non più di metà della lunghezza); **4)** le andatoie lunghe devono essere interrotte da pianerottoli di riposo ad opportuni intervalli.

**Misure di prevenzione:** **1)** verso il vuoto passerelle e andatoie devono essere munite di parapetti e tavole fermapiede, al fine della protezione contro la caduta dall'alto di persone e materiale; **2)** sulle tavole che compongono il piano di calpestio devono essere fissati listelli trasversali a distanza non maggiore del passo di un uomo carico (circa cm 40); **3)** qualora siano allestite in prossimità di ponteggi o comunque in condizioni tali da risultare esposte al pericolo di caduta di materiale dall'alto, vanno idoneamente difese con un impalcato di sicurezza sovrastante (parasassi).

**Rischi specifici:**

- 1) Caduta dall'alto;
- 2) Caduta di materiale dall'alto o a livello;

## Armature delle pareti degli scavi

### Misure Preventive e Protettive generali:

- 1) Armature delle pareti degli scavi: misure organizzative;

#### *Prescrizioni Organizzative:*

**Caratteristiche di sicurezza:** **1)** le armature devono essere allestite con buon materiale e a regola d'arte; **2)** le armature devono essere verticali e devono essere forzate contro le pareti dello scavo; **3)** le armature devono essere conservate in efficienza per l'intera durata del lavoro; **4)** per le armature in legno deve essere utilizzato materiale robusto e di dimensioni adeguate secondo le regole di buona tecnica, uso e consuetudine; **5)** le armature metalliche devono essere impiegate secondo le istruzioni del costruttore, il quale deve indicare: il massimo sforzo d'impiego, la profondità raggiungibile, la possibilità di sovrapposizione degli elementi, le modalità di montaggio e smontaggio e le istruzioni per l'uso e la manutenzione.

**Misure di prevenzione:** **1)** le armature degli scavi in trincea o dei pozzi devono essere poste in opera se si superano i m 1,50 di profondità; **2)** le armature devono fuoriuscire dal ciglio dello scavo per almeno 30 cm; **3)** le armature degli scavi tradizionali in legno devono essere messe in opera in relazione al progredire dello scavo; **4)** in funzione del tipo di terreno e a partire dai più consistenti è possibile impiegare le seguenti armature in legno: a) con tavole orizzontali posizionate ogni 60, 70 cm di scavo sostenute in verticale con travetti uso Trieste o squadri e puntellate con travetti in legno o sbatacchi in legno o metallici regolabili; b) con tavole verticali sostenute in verticale con travetti uso Trieste o squadri e puntellate con travetti in legno o sbatacchi in legno o metallici regolabili, per raggiungere profondità inferiori alla lunghezza delle tavole; c) con tavole verticali posizionate con il sistema marciavanti, smussate in punta per l'infissione nel terreno prima della fase di scavo; le tavole sono sostenute da riquadri in legno, formati da montanti e longherine e vengono forzate contro il terreno per mezzo di cunei posizionati tra le longherine e la tavola marciavanti; **5)** le armature in ferro si distinguono nelle seguenti due tipologie: a) armature con guide semplici o doppie in relazione alla profondità da raggiungere; le guide sono infisse nel terreno per mezzo di un escavatore, tra le quali vengono calati i pannelli d'armatura, dotati di una lama per l'infissione nel terreno e posizionati gli sbatacchi regolabili per la forzatura contro il terreno; b) armature monoblocco, preassemblate, eventualmente sovrapponibili, dotate di sbatacchi regolabili; **6)** nel rispetto delle regole ergonomiche è importante rispettare le larghezze minime, in funzione della profondità di scavo, sono le seguenti: a) m 0,65 per profondità fino a 1,50 m; b) m 0,75 per profondità fino a 2,00 m; c) m 0,80 per profondità fino a 3,00 m; d) m 0,90 per profondità fino a 4 m; e) m 1,00 per profondità oltre a 4,00 m.; **7)** l'armatura deve sempre essere rimossa gradualmente e per piccole altezze, in relazione al progredire delle opere finite.

### Rischi specifici:

- 1) Seppellimento, sprofondamento;

## Gabinetti

### Misure Preventive e Protettive generali:

- 1) Gabinetti: misure organizzative;

#### *Prescrizioni Organizzative:*

I locali che ospitano i lavabi devono essere dotati di acqua corrente, se necessario calda e di mezzi detergenti e per asciugarsi.

I servizi igienici devono essere costruiti in modo da salvaguardare la decenza e mantenuti puliti.

I lavabi devono essere in numero minimo di uno ogni 5 lavoratori e 1 gabinetto ogni 10 lavoratori impegnati nel cantiere.

Quando per particolari esigenze vengono utilizzati bagni mobili chimici, questi devono presentare caratteristiche tali da minimizzare il rischio sanitario per gli utenti.

In condizioni lavorative con mancanza di spazi sufficienti per l'allestimento dei servizi di cantiere, e in prossimità di strutture idonee aperte al pubblico, è consentito attivare delle convenzioni con tali strutture al fine di supplire all'eventuale carenza di servizi in cantiere: copia di tali convenzioni deve essere tenuta in cantiere ed essere portata a conoscenza dei lavoratori.

## Locali per lavarsi

### Misure Preventive e Protettive generali:

- 1) Locali per lavarsi: misure organizzative;

#### *Prescrizioni Organizzative:*

I locali docce devono essere riscaldati nella stagione fredda, dotati di acqua calda e fredda e di mezzi detergenti e per asciugarsi ed essere mantenuti in buone condizioni di pulizia. Il numero minimo di docce è di uno ogni dieci lavoratori impegnati nel cantiere.

## Spogliatoi

### Misure Preventive e Protettive generali:

- 1) Spogliatoi: misure organizzative;

#### *Prescrizioni Organizzative:*

I locali spogliatoi devono disporre di adeguata aerazione, essere illuminati, ben difesi dalle intemperie, riscaldati durante la stagione fredda, muniti di sedili ed essere mantenuti in buone condizioni di pulizia.

Gli spogliatoi devono essere dotati di attrezzature che consentano a ciascun lavoratore di chiudere a chiave i propri indumenti durante il tempo di lavoro.

La superficie dei locali deve essere tale da consentire, una dislocazione delle attrezzature, degli arredi, dei passaggi e delle vie di uscita rispondenti a criteri di funzionalità e di ergonomia per la tutela e l'igiene dei lavoratori, e di chiunque acceda legittimamente ai locali stessi.

## Refettori

### Misure Preventive e Protettive generali:

- 1) Refettori: misure organizzative;

#### *Prescrizioni Organizzative:*

I cantieri in cui i lavoratori consumino sia pure un pasto sul luogo di lavoro devono essere provvisti di un locale da adibirsi a refettorio, mantenuto a cura dell'imprenditore in stato di scrupolosa pulizia, arredato con tavoli e sedili in numero adeguato e fornito di attrezzature per scaldare e conservare vivande in numero sufficiente.

## Locali di ricovero e di riposo

### Misure Preventive e Protettive generali:

- 1) Locali di ricovero e di riposo: misure organizzative;

*Prescrizioni Organizzative:*

I locali di riposo e di refezione devono essere forniti di sedili e di tavoli, ben illuminati, aerati e riscaldati nella stagione fredda.  
Il pavimento e le pareti devono essere mantenute in buone condizioni di pulizia.

## Dormitori

### Misure Preventive e Protettive generali:

- 1) Dormitori: misure organizzative;

*Prescrizioni Organizzative:*

I locali forniti dal datore di lavoro ai lavoratori per uso di dormitorio stabile devono essere riscaldati nella stagione fredda, essere forniti di luce artificiale in quantità sufficiente, essere dotati di servizi igienici, di acqua per bere e per lavarsi, nonché di arredamento necessario.

## Camere di medicazione

### Misure Preventive e Protettive generali:

- 1) Presidi sanitari: misure organizzative;

*Prescrizioni Organizzative:*

Devono essere disponibili in ogni cantiere i presidi sanitari indispensabili per prestare le prime immediate cure ai lavoratori feriti o colpiti da malore improvviso.

Detti presidi devono essere contenuti in un pacchetto di medicazione, od in una cassetta di pronto soccorso.

Nei grandi cantieri, ove la distanza dei vari lotti di lavoro dal posto di pronto soccorso centralizzato, è tale da non garantire la necessaria tempestività delle cure, è necessario valutare l'opportunità di provvedere od istituire altri localizzati nei lotti più lontani o di più difficile accesso.

Il datore di lavoro, in collaborazione con il medico competente, ove previsto, sulla base dei rischi specifici presenti nell'unità produttiva, individua e rende disponibili le attrezzature minime di equipaggiamento ed i dispositivi di protezione individuale per gli addetti al primo intervento ed al pronto soccorso.

In tutti i posti di lavoro, inoltre, deve essere tenuto a disposizione un mezzo di comunicazione idoneo, identificabile ad es. con un telefono portatile o fisso, idoneo ad attivare rapidamente il sistema di emergenza del Servizio Sanitario Nazionale.

## Infermerie

### Misure Preventive e Protettive generali:

- 1) Presidi sanitari: misure organizzative;

*Prescrizioni Organizzative:*

Devono essere disponibili in ogni cantiere i presidi sanitari indispensabili per prestare le prime immediate cure ai lavoratori feriti o colpiti da malore improvviso.

Detti presidi devono essere contenuti in un pacchetto di medicazione, od in una cassetta di pronto soccorso.

Nei grandi cantieri, ove la distanza dei vari lotti di lavoro dal posto di pronto soccorso centralizzato, è tale da non garantire la necessaria tempestività delle cure, è necessario valutare l'opportunità di provvedere od istituire altri localizzati nei lotti più lontani o di più difficile accesso.

Il datore di lavoro, in collaborazione con il medico competente, ove previsto, sulla base dei rischi specifici presenti nell'unità produttiva, individua e rende disponibili le attrezzature minime di equipaggiamento ed i dispositivi di protezione individuale per gli addetti al primo intervento ed al pronto soccorso.

In tutti i posti di lavoro, inoltre, deve essere tenuto a disposizione un mezzo di comunicazione idoneo, identificabile ad es. con un telefono portatile o fisso, idoneo ad attivare rapidamente il sistema di emergenza del Servizio Sanitario Nazionale.

## Recinzioni di cantiere

### Misure Preventive e Protettive generali:

- 1) Recinzione del cantiere: misure organizzative;

#### *Prescrizioni Organizzative:*

L'area interessata dai lavori dovrà essere delimitata con una recinzione, di altezza non inferiore a quella richiesta dal locale regolamento edilizio (generalmente m.2), in grado di impedire l'accesso di estranei all'area delle lavorazioni: il sistema di confinamento scelto dovrà offrire adeguate garanzie di resistenza sia ai tentativi di superamento sia alle intemperie.

## Magazzini

### Misure Preventive e Protettive generali:

- 1) Magazzini: misure organizzative;

#### *Prescrizioni Organizzative:*

I locali destinati a deposito devono avere, su una parete o in altro punto ben visibile, la chiara indicazione del carico massimo del solaio espresso in chilogrammi per metro quadrato di superficie.

I pavimenti dei locali devono essere esenti da protuberanze, cavità o piani inclinati pericolosi, devono essere fissi, stabili ed antidrucciolevoli. Nelle parti dei locali dove abitualmente si versano sul pavimento sostanze putrescibili o liquidi, il pavimento deve avere superficie unita ed impermeabile e pendenza sufficiente per avviare rapidamente i liquidi verso i punti di raccolta e scarico.

- 2) Posti di lavoro: misure organizzative;

#### *Prescrizioni Organizzative:*

**Porte di emergenza.** **1)** le porte di emergenza devono aprirsi verso l'esterno; **2)** le porte di emergenza non devono essere chiuse in modo tale da non poter essere aperte facilmente e immediatamente da ogni persona che abbia bisogno di utilizzarle in caso di emergenza; **3)** le porte scorrevoli e le porte a bussola sono vietate come porte di emergenza.

**Areazione e temperatura.** **1)** ai lavoratori deve essere garantita una sufficiente e salubre quantità di aria; **2)** qualora vengano impiegati impianti di condizionamento d'aria o di ventilazione meccanica, essi devono funzionare in modo tale che i lavoratori non vengano esposti a correnti d'aria moleste; **3)** ogni deposito e accumulo di sporcizia che possono comportare immediatamente un rischio per la salute dei lavoratori a causa dell'inquinamento dell'aria respirata devono essere eliminati rapidamente; **4)** durante il lavoro, la temperatura per l'organismo umano deve essere adeguata, tenuto conto dei metodi di lavoro applicati e delle sollecitazioni fisiche imposte ai lavoratori.

**Illuminazione naturale e artificiale.** I posti di lavoro devono disporre, nella misura del possibile, di sufficiente luce naturale ed essere dotati di dispositivi che consentano un'adeguata illuminazione artificiale per tutelare la sicurezza e la salute dei lavoratori.

**Pavimenti, pareti e soffitti dei locali.** 1) i pavimenti dei locali non devono presentare protuberanze, cavità o piani inclinati pericolosi; essi devono essere fissi, stabili e antisdrucchiolevoli; 2) le superfici dei pavimenti, delle pareti e dei soffitti nei locali devono essere tali da poter essere pulite e intonacate per ottenere condizioni appropriate di igiene; 3) le pareti trasparenti o traslucide, in particolare le pareti interamente vetrate nei locali o nei pressi dei posti di lavoro e delle vie di circolazione devono essere chiaramente segnalate ed essere costituite da materiali di sicurezza ovvero essere separate da detti posti di lavoro e vie di circolazione, in modo tale che i lavoratori non possano entrare in contatto con le pareti stesse, né essere feriti qualora vadano in frantumi.

**Finestre e lucernari dei locali.** 1) le finestre, i lucernari e i dispositivi di ventilazione devono poter essere aperti, chiusi, regolati e fissati dai lavoratori in maniera sicura. Quando sono aperti essi non devono essere posizionati in modo da costituire un pericolo per i lavoratori; 2) le finestre e i lucernari devono essere progettati in maniera congiunta con le attrezzature ovvero essere dotati di dispositivi che ne consentano la pulitura senza rischi per i lavoratori che effettuano questo lavoro nonché per i lavoratori presenti.

**Porte e portoni.** 1) La posizione, il numero, i materiali impiegati e le dimensioni delle porte e dei portoni sono determinati dalla natura e dall'uso dei locali; 2) un segnale deve essere apposto ad altezza d'uomo sulle porte trasparenti; 3) le porte ed i portoni a vento devono essere trasparenti o essere dotati di pannelli trasparenti; 4) quando le superfici trasparenti o traslucide delle porte e dei portoni sono costituite da materiale di sicurezza e quando c'è da temere che i lavoratori possano essere feriti se una porta o un portone va in frantumi, queste superfici devono essere protette contro lo sfondamento.

## Uffici

### Misure Preventive e Protettive generali:

- 1) Posti di lavoro: misure organizzative;

#### *Prescrizioni Organizzative:*

**Porte di emergenza.** 1) le porte di emergenza devono aprirsi verso l'esterno; 2) le porte di emergenza non devono essere chiuse in modo tale da non poter essere aperte facilmente e immediatamente da ogni persona che abbia bisogno di utilizzarle in caso di emergenza; 3) le porte scorrevoli e le porte a bussola sono vietate come porte di emergenza.

**Areazione e temperatura.** 1) ai lavoratori deve essere garantita una sufficiente e salubre quantità di aria; 2) qualora vengano impiegati impianti di condizionamento d'aria o di ventilazione meccanica, essi devono funzionare in modo tale che i lavoratori non vengano esposti a correnti d'aria moleste; 3) ogni deposito e accumulo di sporcizia che possono comportare immediatamente un rischio per la salute dei lavoratori a causa dell'inquinamento dell'aria respirata devono essere eliminati rapidamente; 4) durante il lavoro, la temperatura per l'organismo umano deve essere adeguata, tenuto conto dei metodi di lavoro applicati e delle sollecitazioni fisiche imposte ai lavoratori.

**Illuminazione naturale e artificiale.** I posti di lavoro devono disporre, nella misura del possibile, di sufficiente luce naturale ed essere dotati di dispositivi che consentano un'adeguata illuminazione artificiale per tutelare la sicurezza e la salute dei lavoratori.

**Pavimenti, pareti e soffitti dei locali.** 1) i pavimenti dei locali non devono presentare protuberanze, cavità o piani inclinati pericolosi; essi devono essere fissi, stabili e antisdrucchiolevoli; 2) le superfici dei pavimenti, delle pareti e dei soffitti nei locali devono essere tali da poter essere pulite e intonacate per ottenere condizioni appropriate di igiene; 3) le pareti trasparenti o traslucide, in particolare le pareti interamente vetrate nei locali o nei pressi dei posti di lavoro e delle vie di circolazione devono essere chiaramente segnalate ed essere costituite da materiali di sicurezza ovvero essere separate da detti posti di lavoro e vie di circolazione, in modo tale che i lavoratori non possano entrare in contatto con le pareti stesse, né essere feriti qualora vadano in frantumi.

**Finestre e lucernari dei locali.** 1) le finestre, i lucernari e i dispositivi di ventilazione devono poter essere aperti, chiusi, regolati e fissati dai lavoratori in maniera sicura. Quando sono aperti essi non devono essere posizionati in modo da costituire un pericolo per i lavoratori; 2) le finestre e i lucernari devono essere progettati in maniera congiunta con le attrezzature ovvero essere dotati di dispositivi che ne consentano la pulitura senza rischi per i lavoratori che effettuano questo lavoro nonché per i lavoratori presenti.

**Porte e portoni.** 1) La posizione, il numero, i materiali impiegati e le dimensioni delle porte e dei portoni sono determinati dalla natura e dall'uso dei locali; 2) un segnale deve essere apposto ad altezza d'uomo sulle porte trasparenti; 3) le porte ed i portoni a vento devono essere trasparenti o essere dotati di pannelli trasparenti; 4) quando le superfici trasparenti o traslucide delle porte e dei portoni sono costituite da materiale di sicurezza e quando c'è da temere che i lavoratori possano essere feriti se una porta o un portone va in frantumi, queste superfici devono essere protette contro lo sfondamento.

## Baracche

### Misure Preventive e Protettive generali:

- 1) Posti di lavoro: misure organizzative;

#### *Prescrizioni Organizzative:*

**Porte di emergenza.** 1) le porte di emergenza devono aprirsi verso l'esterno; 2) le porte di emergenza non devono essere chiuse in modo tale da non poter essere aperte facilmente e immediatamente da ogni persona che abbia bisogno di utilizzarle in caso di emergenza; 3) le porte scorrevoli e le porte a bussola sono vietate come porte di emergenza.

**Areazione e temperatura.** 1) ai lavoratori deve essere garantita una sufficiente e salubre quantità di aria; 2) qualora vengano impiegati impianti di condizionamento d'aria o di ventilazione meccanica, essi devono funzionare in modo tale che i lavoratori non vengano esposti a correnti d'aria moleste; 3) ogni deposito e accumulo di sporcizia che possono comportare immediatamente un rischio per la salute dei lavoratori a causa dell'inquinamento dell'aria respirata devono essere eliminati rapidamente; 4) durante il lavoro, la temperatura per l'organismo umano deve essere adeguata, tenuto conto dei metodi di lavoro applicati e delle sollecitazioni fisiche imposte ai lavoratori.

**Illuminazione naturale e artificiale.** I posti di lavoro devono disporre, nella misura del possibile, di sufficiente luce naturale ed essere dotati di dispositivi che consentano un'adeguata illuminazione artificiale per tutelare la sicurezza e la salute dei lavoratori.

**Pavimenti, pareti e soffitti dei locali.** 1) i pavimenti dei locali non devono presentare protuberanze, cavità o piani inclinati pericolosi; essi devono essere fissi, stabili e antisdrucchiolevoli; 2) le superfici dei pavimenti, delle pareti e dei soffitti nei locali devono essere tali da poter essere pulite e intonacate per ottenere condizioni appropriate di igiene; 3) le pareti trasparenti o traslucide, in particolare le pareti interamente vetrate nei locali o nei pressi dei posti di lavoro e delle vie di circolazione devono essere chiaramente segnalate ed essere costituite da materiali di sicurezza ovvero essere separate da detti posti di lavoro e vie di circolazione, in modo tale che i lavoratori non possano entrare in contatto con le pareti stesse, né essere feriti qualora vadano in frantumi.

**Finestre e lucernari dei locali.** 1) le finestre, i lucernari e i dispositivi di ventilazione devono poter essere aperti, chiusi, regolati e fissati dai lavoratori in maniera sicura. Quando sono aperti essi non devono essere posizionati in modo da costituire un pericolo per i lavoratori; 2) le finestre e i lucernari devono essere progettati in maniera congiunta con le attrezzature ovvero essere dotati di dispositivi che ne consentano la pulitura senza rischi per i lavoratori che effettuano questo lavoro nonché per i lavoratori presenti.

**Porte e portoni.** 1) La posizione, il numero, i materiali impiegati e le dimensioni delle porte e dei portoni sono determinati dalla natura e dall'uso dei locali; 2) un segnale deve essere apposto ad altezza d'uomo sulle porte trasparenti; 3) le porte ed i

portoni a vento devono essere trasparenti o essere dotati di pannelli trasparenti; **4)** quando le superfici trasparenti o traslucide delle porte e dei portoni sono costituite da materiale di sicurezza e quando c'è da temere che i lavoratori possano essere feriti se una porta o un portone va in frantumi, queste superfici devono essere protette contro lo sfondamento.

## Guardiania

### Misure Preventive e Protettive generali:

- 1) Posti di lavoro: misure organizzative;

#### *Prescrizioni Organizzative:*

**Porte di emergenza.** **1)** le porte di emergenza devono aprirsi verso l'esterno; **2)** le porte di emergenza non devono essere chiuse in modo tale da non poter essere aperte facilmente e immediatamente da ogni persona che abbia bisogno di utilizzarle in caso di emergenza; **3)** le porte scorrevoli e le porte a bussola sono vietate come porte di emergenza.

**Areazione e temperatura.** **1)** ai lavoratori deve essere garantita una sufficiente e salubre quantità di aria; **2)** qualora vengano impiegati impianti di condizionamento d'aria o di ventilazione meccanica, essi devono funzionare in modo tale che i lavoratori non vengano esposti a correnti d'aria moleste; **3)** ogni deposito e accumulo di sporcizia che possono comportare immediatamente un rischio per la salute dei lavoratori a causa dell'inquinamento dell'aria respirata devono essere eliminati rapidamente; **4)** durante il lavoro, la temperatura per l'organismo umano deve essere adeguata, tenuto conto dei metodi di lavoro applicati e delle sollecitazioni fisiche imposte ai lavoratori.

**Illuminazione naturale e artificiale.** I posti di lavoro devono disporre, nella misura del possibile, di sufficiente luce naturale ed essere dotati di dispositivi che consentano un'adeguata illuminazione artificiale per tutelare la sicurezza e la salute dei lavoratori.

**Pavimenti, pareti e soffitti dei locali.** **1)** i pavimenti dei locali non devono presentare protuberanze, cavità o piani inclinati pericolosi; essi devono essere fissi, stabili e antisdrucchiolevoli; **2)** le superfici dei pavimenti, delle pareti e dei soffitti nei locali devono essere tali da poter essere pulite e intonacate per ottenere condizioni appropriate di igiene; **3)** le pareti trasparenti o traslucide, in particolare le pareti interamente vetrate nei locali o nei pressi dei posti di lavoro e delle vie di circolazione devono essere chiaramente segnalate ed essere costituite da materiali di sicurezza ovvero essere separate da detti posti di lavoro e vie di circolazione, in modo tale che i lavoratori non possano entrare in contatto con le pareti stesse, né essere feriti qualora vadano in frantumi.

**Finestre e lucernari dei locali.** **1)** le finestre, i lucernari e i dispositivi di ventilazione devono poter essere aperti, chiusi, regolati e fissati dai lavoratori in maniera sicura. Quando sono aperti essi non devono essere posizionati in modo da costituire un pericolo per i lavoratori; **2)** le finestre e i lucernari devono essere progettati in maniera congiunta con le attrezzature ovvero essere dotati di dispositivi che ne consentano la pulizia senza rischi per i lavoratori che effettuano questo lavoro nonché per i lavoratori presenti.

**Porte e portoni.** **1)** La posizione, il numero, i materiali impiegati e le dimensioni delle porte e dei portoni sono determinati dalla natura e dall'uso dei locali; **2)** un segnale deve essere apposto ad altezza d'uomo sulle porte trasparenti; **3)** le porte ed i portoni a vento devono essere trasparenti o essere dotati di pannelli trasparenti; **4)** quando le superfici trasparenti o traslucide delle porte e dei portoni sono costituite da materiale di sicurezza e quando c'è da temere che i lavoratori possano essere feriti se una porta o un portone va in frantumi, queste superfici devono essere protette contro lo sfondamento.

## Tettoie

### Misure Preventive e Protettive generali:



- 1) Tettoie: misure organizzative;

*Prescrizioni Organizzative:*

I posti di lavoro e di passaggio devono essere idoneamente difesi contro la caduta o l'investimento di materiali in dipendenza dell'attività lavorativa. Ove non è possibile la difesa con mezzi tecnici, devono essere adottate altre misure o cautele adeguate. In particolare, quando nelle immediate vicinanze dei ponteggi o del posto di caricamento e sollevamento dei materiali vengono impastati calcestruzzi e malte o eseguite altre operazioni a carattere continuativo si deve costruire un solido impalcato sovrastante, ad altezza non maggiore di m 3 da terra, a protezione contro la caduta di materiali.

## Centrali e impianti di betonaggio

### Misure Preventive e Protettive generali:

- 1) Centrali e impianti di betonaggio: misure organizzative;

*Prescrizioni Organizzative:*

Gli impianti comprendenti betoniere o impastatrici ed altre apparecchiature per tutte le operazioni di preparazione del conglomerato cementizio, anche a funzionamento automatico e programmato, devono essere forniti di strumenti indicatori e segnalatori nonché di organi di comando posti in posizione ben visibile e facilmente accessibile. In corrispondenza dei punti di potenziale pericolo devono essere disposti comandi di arresto di emergenza. In occasione delle interruzioni deve essere provveduto al blocco del comando principale.

### Rischi specifici:

- 1) Cesoiamenti, stritolamenti;

## Betoniere

### Misure Preventive e Protettive generali:

- 1) Betoniere: misure organizzative;

*Prescrizioni Organizzative:*

Le impastatrici e betoniere azionate elettricamente devono essere munite di interruttore automatico di sicurezza e le parti elettriche devono essere del tipo protetto contro getti di acqua e polvere. Le betoniere con benna di caricamento scorrevole su guide, devono essere munite di dispositivo agente direttamente sulla benna per il suo blocco meccanico nella posizione superiore.

L'eventuale fossa per accogliere le benne degli apparecchi di sollevamento, nelle quali scaricare l'impasto, deve essere circondata da una barriera capace di resistere agli urti da parte delle benne stesse.

### Rischi specifici:

- 1) Cesoiamenti, stritolamenti;

## Gru

### Misure Preventive e Protettive generali:

1) Gru: misure organizzative;

*Prescrizioni Organizzative:*

**Verifiche del piano di appoggio.** L'area sulla quale dovrà essere installata la gru, e le eventuali rotaie per la traslazione, dovrà soddisfare le seguenti verifiche: a) verifica della planarità; b) verifica della stabilità (non dovranno manifestarsi cedimenti sotto i carichi trasmessi dalla macchina); c) verifica del drenaggio (non dovranno constatarsi ristagni di acqua piovana alla base della macchina).

**Recinzione alla base della gru. 1)** per le gru con rotazione in alto, a postazione fissa o traslanti su rotaie, qualora la distanza tra l'ingombro della gru stessa ed eventuali ostacoli fissi risultasse inferiore a cm.70, occorrerà interdire il passaggio con opportune barriere; **2)** per le gru fisse con rotazione alla base, occorrerà predisporre solidi parapetti intorno al basamento a non meno di m 1 dal raggio d'azione della macchina.

**Rischio di elettrocuzione.** In prossimità di linee elettriche aeree e/o elettrodotti è d'obbligo rispettare la distanza di sicurezza dalle parti più sporgenti della gru (considerare il massimo ingombro del carico comprensivo della possibile oscillazione): se non fosse possibile rispettare tale distanza, dovrà interpellarsi l'ente erogatore dell'energia elettrica, per realizzare opportune diverse misure cautelative (schermi, ecc.).

**Caduta di materiale dall'alto.** Le operazioni di sollevamento e/o di trasporto, devono avvenire evitando il passaggio dei carichi sospesi al di sopra di postazioni di lavoro o di aree pubbliche. Qualora questo non fosse possibile, il passaggio dei carichi sospesi sarà annunciato da apposito avvisatore acustico.

**Gru interferenti.** Qualora in uno stesso cantiere e/o in cantieri limitrofi siano presenti due o più gru, dovranno essere posizionate in maniera tale da evitare possibili collisioni. Se ciò non fosse possibile, dovranno essere soddisfatte almeno le seguenti prescrizioni: a) i bracci delle gru dovranno essere sfalsati, in maniera tale da evitare collisioni tra elementi strutturali, tenendo conto anche delle massime oscillazioni; b) le gru andranno montate ad una distanza reciproca superiore alla somma tra il braccio di quella più alta e la controfrecchia di quella più bassa, in modo da impedire il contatto tra il braccio, le funi o il carico di una e la controfrecchia dell'altra.

**Rischi specifici:**

- 1) Caduta di materiale dall'alto o a livello;
  - 2) Cesoiamenti, stritolamenti;
  - 3) Elettrocuzione;
  - 4) Scariche atmosferiche;
- Struttura comportante, per i lavoratori, esposizione a scariche atmosferiche.

## Autogrù

**Misure Preventive e Protettive generali:**

- 1) Autogrù: misure organizzative;

*Prescrizioni Organizzative:*

**Posizionamento.** Nell'esercizio dei mezzi di sollevamento e di trasporto si devono adottare le necessarie misure per assicurare la stabilità del mezzo e del suo carico: a) se su gomme, la stabilità è garantita dal buono stato dei pneumatici e dal corretto valore della pressione di gonfiaggio; b) se su martinetti stabilizzatori, che devono essere completamente estesi e bloccati prima dell'inizio del lavoro, la stabilità dipende dalla resistenza del terreno in funzione della quale sarà ampliato il piatto dello stabilizzatore. In ogni caso, prima di iniziare il sollevamento, devono essere inseriti i freni di stazionamento dell'automezzo.

**Caduta di materiale dall'alto.** Le operazioni di sollevamento e/o di trasporto, devono avvenire evitando il passaggio dei carichi sospesi al di sopra di postazioni di lavoro o di aree pubbliche. Qualora questo non fosse possibile, il passaggio dei carichi sospesi sarà annunciato da apposito avvisatore acustico.

**Rischio di elettrocuzione.** In prossimità di linee elettriche aeree e/o elettrodotti è d'obbligo rispettare la distanza di sicurezza dalle parti più sporgenti della gru (considerare il massimo ingombro del carico comprensivo della possibile oscillazione): se non fosse possibile rispettare tale distanza, dovrà interpellarsi l'ente erogatore dell'energia elettrica, per realizzare opportune diverse misure cautelative (schermi, ecc.).

**Modalità operative.** Durante le operazioni di spostamento con il carico sospeso è necessario mantenere lo stesso il più vicino possibile al terreno; su percorso in discesa bisogna disporre il carico verso le ruote a quota maggiore.

### **Rischi specifici:**

- 1) Caduta di materiale dall'alto o a livello;
- 2) Elettrocuzione;

## **Argani**

### **Misure Preventive e Protettive generali:**

- 1) Argani: misure organizzative;

#### *Prescrizioni Organizzative:*

Gli argani a motore devono essere muniti di dispositivi di extra corsa superiore; è vietata la manovra degli interruttori elettrici mediante funi o tiranti di ogni genere. Gli argani o verricelli azionati a mano per altezze superiori a 5 metri devono essere muniti di dispositivo che impedisca la libera discesa del carico. Le funi e le catene degli argani a motore devono essere calcolate per un carico di sicurezza non minore di 8.

### **Rischi specifici:**

- 1) Caduta di materiale dall'alto o a livello;

## **Elevatori**

### **Misure Preventive e Protettive generali:**

- 1) Elevatori: misure organizzative;

#### *Prescrizioni Organizzative:*

I montanti delle impalcature, quando gli apparecchi di sollevamento vengono fissati direttamente ad essi, devono essere rafforzati e controventati in modo da ottenere una solidità adeguata alle maggiori sollecitazioni a cui sono sottoposti. Nei ponti metallici i montanti, su cui sono applicati direttamente gli elevatori, devono essere di numero ampiamente sufficiente ed in ogni caso non minore di due.

I bracci girevoli portanti le carrucole ed eventualmente gli argani degli elevatori devono essere assicurati ai montanti mediante staffe con bulloni a vite muniti di dado e controdado; analogamente deve essere provveduto per le carrucole di rinvio delle funi ai piedi dei montanti quando gli argani sono installati a terra.

Gli argani installati a terra, oltre ad essere saldamente ancorati, devono essere disposti in modo che la fune si svolga dalla parte inferiore del tamburo.

### **Rischi specifici:**

- 1) Caduta di materiale dall'alto o a livello;

## **Macchine movimento terra**

### **Misure Preventive e Protettive generali:**

- 1) Macchine: misure organizzative;

#### *Prescrizioni Organizzative:*

Prima di utilizzare la macchina accertarsi dell'esistenza di eventuali vincoli derivanti da: ostacoli (in altezza ed in larghezza), limiti d'ingombro, ecc.. Evitare di far funzionare la macchina nelle immediate vicinanze di scarpate, sia che si trovino a valle che a monte della macchina. Predisporre idoneo "fermo meccanico", qualora si stazioni in prossimità di scarpate.

Prima di movimentare la macchina accertarsi dell'esistenza di eventuali vincoli derivanti da: a) limitazioni di carico (terreno, pavimentazioni, rampe, opere di sostegno); b) pendenza del terreno.

### **Rischi specifici:**

- 1) Investimento, ribaltamento;

## **Macchine movimento terra speciali e derivate**

### **Misure Preventive e Protettive generali:**

- 1) Macchine: misure organizzative;

#### *Prescrizioni Organizzative:*

Prima di utilizzare la macchina accertarsi dell'esistenza di eventuali vincoli derivanti da: ostacoli (in altezza ed in larghezza), limiti d'ingombro, ecc.. Evitare di far funzionare la macchina nelle immediate vicinanze di scarpate, sia che si trovino a valle che a monte della macchina. Predisporre idoneo "fermo meccanico", qualora si stazioni in prossimità di scarpate.

Prima di movimentare la macchina accertarsi dell'esistenza di eventuali vincoli derivanti da: a) limitazioni di carico (terreno, pavimentazioni, rampe, opere di sostegno); b) pendenza del terreno.

### **Rischi specifici:**

- 1) Investimento, ribaltamento;

## **Seghe circolari**

### **Misure Preventive e Protettive generali:**

- 1) Seghe circolari: misure organizzative;

#### *Prescrizioni Organizzative:*

**Verifiche sull'area di ubicazione.** Le verifiche preventive da eseguire sul terreno dove si dovrà installare la sega circolare sono: a) verifica della planarità; b) verifica della stabilità (non dovranno manifestarsi cedimenti sotto i carichi trasmessi dalla macchina); c) verifica del drenaggio (non dovranno constatarsi ristagni di acqua piovana alla base della macchina). Qualora venissero aperti scavi in prossimità della macchina, si dovrà provvedere ad una loro adeguata armatura.

**Protezione da cadute dall'alto.** Se la postazione di lavoro è soggetta al raggio d'azione della gru o di altri mezzi di sollevamento, ovvero se si trova nelle immediate vicinanze di opere in costruzione, occorre che sia protetta da robusti impalcati soprastanti, la cui altezza non superi i 3 m.

**Area di lavoro.** Intorno alla sega circolare devono essere previsti adeguati spazi per la sistemazione del materiale lavorato e da lavorare, nonché per l'allontanamento dei residui delle lavorazioni (segatura e trucioli). In prossimità della sega circolare essere posizionato un cartello con l'indicazione delle principali norme di utilizzazione e di sicurezza della stessa.

### Rischi specifici:

- 1) Caduta di materiale dall'alto o a livello;

## Piegaferri

### Misure Preventive e Protettive generali:

- 1) Piegaferri: misure organizzative;

#### *Prescrizioni Organizzative:*

**Requisiti generali.** Il banco del ferraiole deve avere ampio spazio per lo stoccaggio del materiale da lavorare (i tondini di acciaio utilizzati per la realizzazione dei ferri di armatura vengono commercializzati in barre di 12/15 metri), lo stoccaggio di quello lavorato e la movimentazione delle barre in lavorazione.

**Verifiche sull'area di ubicazione.** Le verifiche preventive da eseguire sul terreno dove si dovrà installare il banco del ferraiole sono: a) verifica della planarità; b) verifica della stabilità (non dovranno manifestarsi cedimenti sotto i carichi trasmessi dalla macchina); c) verifica del drenaggio (non dovranno constatarsi ristagni di acqua piovana alla base della macchina). Qualora venissero aperti scavi in prossimità della macchina, si dovrà provvedere ad una loro adeguata armatura.

**Protezione da cadute dall'alto.** Se la postazione di lavoro è soggetta al raggio d'azione della gru o di altri mezzi di sollevamento, ovvero se si trova nelle immediate vicinanze di opere in costruzione, occorre che sia protetta da robusti impalcati soprastanti, la cui altezza non superi i 3 m.

### Rischi specifici:

- 1) Caduta di materiale dall'alto o a livello;

## Impianto elettrico di cantiere

### Misure Preventive e Protettive generali:

- 1) Impianto elettrico: misure organizzative;

#### *Prescrizioni Organizzative:*

Per la fornitura di energia elettrica al cantiere l'impresa deve rivolgersi all'ente distributore.

Dal punto di consegna della fornitura ha inizio l'impianto elettrico di cantiere, che solitamente è composto da: quadri (generali e di settore); interruttori; cavi; apparecchi utilizzatori.

Agli impianti elettrici dei servizi accessori quali baracche per uffici, mense, dormitori e servizi igienici non si applicano le norme specifiche previste per i cantieri.

L'installatore è in ogni caso tenuto al rilascio della dichiarazione di conformità, integrata dagli allegati previsti dal D.M. 22 gennaio 2008, n. 37, che va conservata in copia in cantiere.

Quando la rete elettrica del cantiere viene alimentata da proprio gruppo elettrogeno le masse metalliche del gruppo e delle macchine, apparecchiature, utensili serviti devono essere collegate elettricamente tra di loro e a terra.

Quando le macchine e le apparecchiature fisse, mobili, portatile e trasportabili sono alimentate, anziché da una rete elettrica dell'impresa, da una rete di terzi, l'impresa stessa deve provvedere all'installazione dei dispositivi e degli impianti di protezione in modo da rendere la rete di alimentazione rispondente ai requisiti di sicurezza a meno che, prima della connessione, non venga effettuato un accertamento delle condizioni di sicurezza con particolare riferimento all'idoneità dei mezzi di connessione, delle linee, dei dispositivi di sicurezza e dell'efficienza del collegamento a terra delle masse metalliche. Tale accertamento può essere effettuato anche a cura del proprietario dell'impianto che ne dovrà rilasciare attestazione scritta all'impresa.

### **Rischi specifici:**

- 1) Elettrocuzione;

## **Impianto di terra e di protezione contro le scariche atmosferiche**

### **Misure Preventive e Protettive generali:**

- 1) Impianto di terra: misure organizzative;

#### *Prescrizioni Organizzative:*

L'impianto di terra deve essere unico per l'intera area occupata dal cantiere è composto almeno da: elementi di dispersione; conduttori di terra; conduttori di protezione; collettore o nodo principale di terra; conduttori equipotenziali.

### **Rischi specifici:**

- 1) Elettrocuzione;

## **Impianto antincendio**

### **Misure Preventive e Protettive generali:**

- 1) Impianto antincendio: misure organizzative;

#### *Prescrizioni Organizzative:*

Le tubature devono essere ben raccordate tra loro e, se non interrate, devono risultare assicurate a parti stabili della costruzione o delle opere provvisorie. Si deve evitare il passaggio di tubature in corrispondenza dei conduttori o di altre componenti degli impianti elettrici. In corrispondenza dei punti di utilizzo devono essere installati idonei rubinetti e prese idriche.

### **Rischi specifici:**

- 1) Incendio;

Luogo di lavoro, o parte di esso, nel quale sono depositate o impiegate per esigenze di attività, materiali, sostanze o prodotti infiammabili e/o esplosivi, comportanti un pericolo di lesioni per i lavoratori.

#### *Misure tecniche e organizzative:*

**Misure tecniche, organizzative e procedurali.** Al fine ridurre al minimo possibile i rischi d'incendio causati da materiali, sostanze e prodotti infiammabili e/o esplosivi, le attività lavorative devono essere progettate e organizzate, nel rispetto delle condizioni di salute e sicurezza dei lavoratori, tenuto conto delle seguenti indicazioni: **a)** le quantità di materiali, sostanze e prodotti infiammabili

o esplosivi presenti sul posto di lavoro sono ridotte al minimo possibile in funzione alle necessità di lavorazione; **b)** deve essere evitata la presenza, nei luoghi di lavoro dove si opera con sostanze infiammabili, di fonti di accensione che potrebbero dar luogo a incendi ed esplosioni; **c)** devono essere evitate condizioni avverse che potrebbero provocare effetti dannosi ad opera di sostanze o miscele di sostanze chimicamente instabili; **d)** la gestione della conservazione, manipolazione, trasporto e raccolta degli scarti deve essere effettuata con metodi di lavoro appropriati; **e)** i lavoratori devono essere adeguatamente formati in merito alle misure d'emergenza da attuare per limitare gli effetti pregiudizievoli sulla salute e sicurezza dei lavoratori in caso di incendio o di esplosione dovuti all'accensione di sostanze infiammabili, o gli effetti dannosi derivanti da sostanze o miscele di sostanze chimicamente instabili.

**Attrezzature di lavoro e sistemi di protezione.** Le attrezzature di lavoro e i sistemi di protezione collettiva ed individuale messi a disposizione dei lavoratori devono essere conformi alle disposizioni legislative e regolamentari pertinenti e non essere fonti di innesco di incendi o esplosioni.

**Sistemi e dispositivi di controllo delle attrezzature di lavoro.** Devono essere adottati sistemi e dispositivi di controllo degli impianti, apparecchi e macchinari finalizzati alla limitazione del rischio di esplosione o limitare la pressione delle esplosioni nel rispetto delle condizioni di salute e sicurezza dei lavoratori.

## Impianto di evacuazione fumi

### Misure Preventive e Protettive generali:

- 1) Ambienti confinati: imprese qualificate;

#### *Prescrizioni Organizzative:*

Qualsiasi attività lavorativa nel settore degli ambienti sospetti di inquinamento o confinati può essere svolta unicamente da imprese o lavoratori autonomi qualificati in ragione del possesso dei seguenti requisiti: **a)** integrale applicazione delle vigenti disposizioni in materia di valutazione dei rischi, sorveglianza sanitaria e misure di gestione delle emergenze; **b)** integrale e vincolante applicazione anche del comma 2 dell'articolo 21 del decreto legislativo 9 aprile 2008, n. 81, nel caso di imprese familiari e lavoratori autonomi; **c)** presenza di personale, in percentuale non inferiore al 30 per cento della forza lavoro, con esperienza almeno triennale relativa a lavori in ambienti sospetti di inquinamento o confinati, tale esperienza deve essere necessariamente in possesso dei lavoratori che svolgono le funzioni di preposto; **d)** avvenuta effettuazione di attività di informazione e formazione di tutto il personale, ivi compreso il datore di lavoro ove impiegato per attività lavorative in ambienti sospetti di inquinamento o confinati, specificamente mirato alla conoscenza dei fattori di rischio propri di tali attività, oggetto di verifica di apprendimento e aggiornamento; **e)** possesso di dispositivi di protezione individuale, strumentazione e attrezzature di lavoro idonei alla prevenzione dei rischi propri delle attività lavorative in ambienti sospetti di inquinamento o confinati e avvenuta effettuazione di attività di addestramento all'uso corretto di tali dispositivi, strumentazione e attrezzature; **f)** avvenuta effettuazione di attività di addestramento di tutto il personale impiegato per le attività lavorative in ambienti sospetti di inquinamento o confinati, ivi compreso il datore di lavoro, relativamente alla applicazione di procedure di sicurezza; **g)** rispetto delle vigenti previsioni, ove applicabili, in materia di documento unico di regolarità contributiva; **h)** integrale applicazione della parte economica e normativa della contrattazione collettiva di settore, compreso il versamento della contribuzione all'eventuale ente bilaterale di riferimento, ove la prestazione sia di tipo retributivo, con riferimento ai contratti e accordi collettivi di settore sottoscritti da organizzazioni dei datori di lavoro e dei lavoratori comparativamente più rappresentative sul piano nazionale.

#### *Riferimenti Normativi:*

D.P.R. 14 settembre 2011 n. 177, Art.2.

- 2) Ambienti confinati: affidamento dei lavori;

*Prescrizioni Organizzative:*

Prima dell'accesso negli ambienti sospetti di inquinamento o confinati tutti i lavoratori impiegati dalla impresa appaltatrice, compreso il datore di lavoro ove impiegato nelle medesime attività, o i lavoratori autonomi devono essere puntualmente e dettagliatamente informati dal datore di lavoro committente sulle caratteristiche dei luoghi in cui sono chiamati ad operare, su tutti i rischi esistenti negli ambienti, ivi compresi quelli derivanti dai precedenti utilizzi degli ambienti di lavoro, e sulle misure di prevenzione e emergenza adottate in relazione alla propria attività. L'attività di informazione va realizzata in un tempo sufficiente e adeguato all'effettivo completamento del trasferimento delle informazioni e, comunque, non inferiore ad un giorno.

Il datore di lavoro committente individua un proprio rappresentante, in possesso di adeguate competenze in materia di salute e sicurezza sul lavoro e che abbia comunque svolto le attività di informazione, formazione e addestramento di cui all'articolo 2, comma 1, lettere c) ed f) del D.P.R. 177/2011, a conoscenza dei rischi presenti nei luoghi in cui si svolgono le attività lavorative, che vigili in funzione di indirizzo e coordinamento delle attività svolte dai lavoratori impiegati dalla impresa appaltatrice o dai lavoratori autonomi e per limitare il rischio da interferenza di tali lavorazioni con quelle del personale impiegato dal datore di lavoro committente.

*Riferimenti Normativi:*

D.P.R. 14 settembre 2011 n. 177, Art.3.

3) Ambienti confinati: procedura di lavoro;

*Prescrizioni Organizzative:*

Durante tutte le fasi delle lavorazioni in ambienti sospetti di inquinamento o confinati deve essere adottata ed efficacemente attuata una procedura di lavoro specificamente diretta a eliminare o, ove impossibile, ridurre al minimo i rischi propri delle attività in ambienti confinati, comprensiva della eventuale fase di soccorso e di coordinamento con il sistema di emergenza del Servizio sanitario nazionale e dei Vigili del Fuoco.

*Riferimenti Normativi:*

D.P.R. 14 settembre 2011 n. 177, Art.3.

4) Ambienti confinati: misure e precauzioni preliminari;

*Prescrizioni Esecutive:*

Prima dell'inizio dei lavori è necessario: **a)** effettuare una specifica analisi per l'identificazione dei pericoli dalla quale deve discendere una adeguata valutazione dei rischi, tenendo conto delle possibili modifiche nel tempo delle condizioni ambientali e di lavoro iniziali; **b)** definire specifiche procedure operative che individuino: caratteristiche dell'ambiente confinato, dei lavori che devono essere svolti e loro durata, tenendo conto anche dei turni degli operatori, modalità per delimitare l'area di lavoro (per evitare eventuali rischi da interferenza), modalità per accertare l'assenza di pericolo per la vita e l'integrità fisica dei lavoratori, modalità con la quale effettuare una bonifica se sono presenti sostanze pericolose; **c)** stabilire adeguate modalità di gestione di un'eventuale emergenza in funzione del rischio presente, dell'accesso (orizzontale o verticale, a livello del suolo o in quota), delle dimensioni e delle caratteristiche strutturali dell'ambiente confinato, anche eventualmente in coordinamento con il sistema di emergenza del Servizio Sanitario Nazionale e dei Vigili del Fuoco; **d)** informare, formare e addestrare i lavoratori coinvolti nell'attività con particolare riferimento all'applicazione delle procedure e all'uso dei DPI, della strumentazione e delle attrezzature di lavoro sulla base delle attività da svolgere e dei rischi presenti. Va quindi valutata: **a)** la necessità, in alcuni casi, di ricorrere a una ventilazione forzata o altri mezzi idonei; **b)** la necessità, tipo e frequenza dei monitoraggi ambientali (prove di abitabilità) attraverso adeguata strumentazione di rilevamento, opportunamente tarata ed eventualmente dotata di sistemi di allarme acustico e/o luminoso (ad es. strumenti che rilevano la presenza di più gas, il contenuto di ossigeno, il livello di



contaminanti, il livello di esplosività, le condizioni microclimatiche); **c)** l'opportunità di eseguire il monitoraggio in continuo, quando possa esservi dubbio sulla pericolosità dell'atmosfera. In caso di atmosfere potenzialmente esplosive, la strumentazione dovrà essere rispondente al D.P.R. 126/98 - recepimento della direttiva di prodotto ATEX - e di categoria scelta dal responsabile dei lavori in relazione alla probabilità e durata dell'atmosfera esplosiva; **d)** l'eventuale presenza di rischi indotti dalle lavorazioni previste (ad es. formazione di fumi) o dal contesto in cui si opera (es. attività con lunga permanenza in pozzetti stradali sotterranei ubicati in strade ad alta intensità di traffico o in vicinanza di corsi d'acqua); **e)** la necessità e la modalità con la quale isolare l'ambiente confinato dal resto dell'impianto (ad es. chiusura e blocco di serrande, valvole, saracinesche che possano immettere sostanze pericolose nell'ambiente confinato, sezionamento degli impianti elettrici, lockout-tagout), installando opportuna segnaletica e cartellonistica; **f)** la modalità di verifica dell'idoneità e funzionalità delle attrezzature di lavoro e di soccorso; **h)** la modalità di verifica dei requisiti e dell'idoneità dei DPC (dispositivi di protezione collettiva) e dei DPI; **i)** laddove necessario, l'opportunità di eseguire la prova di tenuta o fit-test dei DPI per le vie respiratorie.

*Riferimenti Normativi:*

Manuale illustrato per lavori in ambienti sospetti di inquinamento o confinati ai sensi dell'art. 3 comma 3 del DPR 177/2011 - Nota del Ministero del Lavoro 9 maggio 2012.

5) Ambienti confinati: segnaletica;

*Prescrizioni Esecutive:*

È opportuno segnalare i luoghi di lavoro classificabili come "ambienti confinati" o "ambiente sospetto di inquinamento", rientranti nell'ambito di applicazione del D.P.R. 177/2011, con apposito cartello. Essi dovranno contenere almeno le seguenti indicazioni: **a)** pittogramma rappresentativo di "pericolo generico"; **b)** pittogrammi per rischi aggiuntivi quali ad esempio esplosione, presenza infiammabili, tossici, rischio asfissia; **c)** la dicitura "ambiente confinato" o "ambiente sospetto di inquinamento"; **d)** la dicitura "divieto di ingresso senza lo specifico modulo autorizzativo".

*Riferimenti Normativi:*

Manuale illustrato per lavori in ambienti sospetti di inquinamento o confinati ai sensi dell'art. 3 comma 3 del DPR 177/2011 - Nota del Ministero del Lavoro 9 maggio 2012.

6) Ambienti confinati: esecuzione dei lavori;

*Prescrizioni Esecutive:*

Deve essere posta particolare attenzione per l'esecuzione dei lavori: **a)** qualora, anche dopo bonifica, possa esservi dubbio sulla pericolosità dell'atmosfera, i lavoratori devono indossare un'imbracatura di sicurezza collegata a una fune di recupero, vigilati per l'intera durata del lavoro da un altro lavoratore posizionato all'esterno e, ove occorra, forniti di dispositivi di protezione adeguati; **b)** l'eventuale sorgente autonoma di energia (gruppo elettrogeno) va collocata in posizione idonea, tenendo conto dell'emissione di fumi che possono entrare nell'ambiente confinato; **c)** è necessario garantire e mantenere attivo un adeguato sistema di comunicazione in modo da permettere ai lavoratori impegnati all'interno dell'ambiente confinato di tenersi in contatto con quelli all'esterno, e di lanciare l'allarme in caso di emergenza; **d)** presso l'apertura di accesso, in posizione sicura, deve essere sempre presente un lavoratore, dotato degli stessi DPI di colui che opera all'interno, per offrire assistenza ed essere in grado di recuperare un lavoratore eventualmente infortunato e/o colto da male nel più breve tempo possibile e secondo quanto stabilito nelle procedure di emergenza; **e)** quando si eseguono lavori entro pozzi, fogne, cunicoli, camini e fosse in genere, devono essere adottate idonee misure contro i pericoli derivanti dalla presenza di gas o vapori tossici, asfissianti, infiammabili o esplosivi, specie in rapporto alla natura geologica del terreno o alla vicinanza di fabbriche, depositi, raffinerie, stazioni di compressione e di decompressione, metanodotti e condutture di gas, che possono dar luogo ad infiltrazione di sostanze pericolose. Il lavoratore che entra nell'ambiente confinato deve: **a)** avere l'idoneità sanitaria per la mansione specifica; **b)** conoscere i pericoli presenti e la procedura di lavoro; conoscere le caratteristiche tecniche dei DPI ed utilizzarli in modo appropriato secondo l'addestramento ricevuto; **c)** laddove necessario, indossare i DPI idonei per consentire una rapida

estrazione in caso di condizioni anomale e/o impreviste (ad esempio una imbracatura completa, collegata mediante una fune ad apposito argano o treppiede); **d**) mantenersi in costante comunicazione (vocale e/o visiva) con l'addetto esterno e nel caso in cui la comunicazione avvenga con apparecchi trasmettenti deve essere assicurata la non schermatura di tali trasmissioni dagli stessi ambienti di natura metallica; **e**) conoscere le procedure di emergenza; **f**) laddove necessario, munirsi di apparecchio portatile, dotato di dispositivo di allarme, per la misurazione in continuo della percentuale di ossigeno o di altre sostanze; **g**) laddove necessario, munirsi di apparecchio portatile, dotato di dispositivo di allarme, per la misurazione in continuo della concentrazione in aria di sostanze infiammabili (in % del limite inferiore di esplosibilità LEL); **h**) laddove necessario, dotarsi di sistemi a funzionamento elettrico o a batteria rispondenti ai requisiti di sicurezza del D.P.R. 126/98 (recepimento della Direttiva ATEX); **i**) evacuare immediatamente l'ambiente confinato e comunicare al proprio responsabile ogni condizione anomala e/o imprevista riscontrata all'interno dell'ambiente; **l**) evacuare immediatamente l'ambiente confinato quando ordinato dall'operatore esterno e/o all'attivazione di qualche segnale codificato di allarme e/o al riconoscimento di qualche sintomo di malessere fisico. L'operatore esterno deve: **a**) avere l'idoneità sanitaria per la mansione specifica; **b**) conoscere i pericoli presenti e la procedura di lavoro; **c**) assicurare la presenza per tutta la durata dei lavori. Se per qualunque motivo ci si deve allontanare, deve essere richiesto il cambio ad un altro operatore, anche esso in possesso di competenze e formazione specifiche e dotato di idonei DPI; **d**) mantenere una comunicazione costante con il lavoratore/i all'interno; **e**) proibire l'ingresso a chiunque non sia stato autorizzato; **f**) controllare che le condizioni di sicurezza non mutino e/o non superino i pericoli dall'esterno; **g**) conoscere le procedure di emergenza; **h**) far evacuare immediatamente l'ambiente confinato se si verifica una condizione anomala e/o imprevista (ad esempio riconducibile alle modalità di lavoro e/o alle condizioni del lavoratore); **i**) essere specificatamente equipaggiato ed addestrato al primo soccorso per l'assistenza e il recupero del lavoratore.

*Riferimenti Normativi:*

Manuale illustrato per lavori in ambienti sospetti di inquinamento o confinati ai sensi dell'art. 3 comma 3 del DPR 177/2011 - Nota del Ministero del Lavoro 9 maggio 2012.

**Rischi specifici:**

- 1) Inalazione fumi, gas, vapori;

Lesioni all'apparato respiratorio ed in generale alla salute del lavoratore derivanti dall'esposizione a materiali, sostanze o prodotti che possono dar luogo, da soli o in combinazione, a sviluppo di fumi, gas, vapori e simili.

- 2) Nebbie;

Nebbie provocate da operazioni di idropulitura (con acqua o altre sostanze) a freddo o a caldo o dovute a fattori climatici che comportano disagi o danni alla salute dei lavoratori e/o ridotta visibilità degli ambienti di lavoro.

**Impianto di adduzione di acqua**

**Misure Preventive e Protettive generali:**

- 1) Impianto idrico: misure organizzative;

*Prescrizioni Organizzative:*

La distribuzione dell'acqua per usi lavorativi deve essere fatta in modo razionale, evitando in quanto possibile l'uso di recipienti improvvisati in cantiere. Le tubature devono essere ben raccordate tra loro e, se non interrate, devono risultare assicurate a parti stabili della costruzione o delle opere provvisorie. Si deve evitare il passaggio di tubature in corrispondenza dei conduttori o di altre componenti degli impianti elettrici. In corrispondenza dei punti di utilizzo devono essere installati idonei rubinetti e prese idriche; inoltre devono essere installati idonei sistemi per la raccolta dell'acqua in esubero o accidentalmente fuoriuscita.

## Impianto di adduzione di gas

### Misure Preventive e Protettive generali:

- 1) Impianto adduzione gas: misure organizzative;

#### *Prescrizioni Organizzative:*

Le tubature devono essere ben raccordate tra loro e, se non interrate, devono risultare assicurate a parti stabili della costruzione o delle opere provvisorie. Si deve evitare il passaggio di tubature in corrispondenza dei conduttori o di altre componenti degli impianti elettrici.

### Rischi specifici:

- 1) Scoppio;

## Impianti di adduzione di energia di qualsiasi tipo

### Misure Preventive e Protettive generali:

- 1) Impianto di adduzione di energia di qualsiasi tipo: misure organizzative;

#### *Prescrizioni Organizzative:*

Le tubature devono essere ben raccordate tra loro e, se non interrate, devono risultare assicurate a parti stabili della costruzione o delle opere provvisorie. Si deve evitare il passaggio di tubature in corrispondenza dei conduttori o di altre componenti degli impianti elettrici.

## Impianto fognario

### Misure Preventive e Protettive generali:

- 1) Impianto fognario: misure organizzative;

#### *Prescrizioni Organizzative:*

Le fosse di raccolta dei reflui fognari sono state posizionate in aree periferiche del cantiere, in prossimità degli accessi carrabili. Inoltre, nel posizionamento di tali aree si è tenuto conto della necessità di preservare da esalazioni maleodoranti, sia i lavoratori presenti in cantiere, che gli insediamenti attigui al cantiere stesso.

## Silos

### Misure Preventive e Protettive generali:

- 1) Silos: misure organizzative;

#### *Prescrizioni Organizzative:*

I silos per cemento devono essere ben ancorati, avere dispositivi per lo sfogo di sovrappressioni commisurati alle pressioni di riempimento mediante tubazioni e pompe; per l'accesso alla parte superiore devono essere muniti di scale con gabbia di protezione se superiori a 5 mt d'altezza e di parapetto in sommità.

Le tramogge che hanno il bordo superiore a livello o ad altezza inferiore a 1 metro dal pavimento o dalla piattaforma di lavoro devono essere difese mediante parapetto alto almeno 1 metro.

Quando non sia possibile per esigenze di lavorazione o condizioni di impianto applicare il parapetto, le aperture superiori devono essere protette con idonee coperture ed altre difese atte ad evitare il pericolo di caduta dei lavoratori entro la tramoggia.

### **Rischi specifici:**

- 1) Caduta dall'alto;
- 2) Cesoiamenti, stritolamenti;
- 3) Scariche atmosferiche;  
Struttura comportante, per i lavoratori, esposizione a scariche atmosferiche.

## **Mezzi d'opera**

### **Misure Preventive e Protettive generali:**

- 1) Macchine: misure organizzative;

#### *Prescrizioni Organizzative:*

Prima di utilizzare la macchina accertarsi dell'esistenza di eventuali vincoli derivanti da: ostacoli (in altezza ed in larghezza), limiti d'ingombro, ecc.. Evitare di far funzionare la macchina nelle immediate vicinanze di scarpate, sia che si trovino a valle che a monte della macchina. Predisporre idoneo "fermo meccanico", qualora si stazioni in prossimità di scarpate.

Prima di movimentare la macchina accertarsi dell'esistenza di eventuali vincoli derivanti da: a) limitazioni di carico (terreno, pavimentazioni, rampe, opere di sostegno); b) pendenza del terreno.

### **Rischi specifici:**

- 1) Investimento, ribaltamento;

## **Viabilità principale di cantiere per mezzi meccanici**

### **Misure Preventive e Protettive generali:**

- 1) Viabilità principale di cantiere: misure organizzative;

#### *Prescrizioni Organizzative:*

Per l'accesso al cantiere dei mezzi di lavoro devono essere predisposti percorsi e, ove occorrono mezzi di accesso controllati e sicuri, separati da quelli per i pedoni.

All'interno del cantiere, la circolazione degli automezzi e delle macchine semoventi deve essere regolata con norme il più possibile simili a quelle della circolazione su strade pubbliche, la velocità deve essere limitata a seconda delle caratteristiche e condizioni dei percorsi e dei mezzi.

Le strade devono essere atte a resistere al transito dei mezzi di cui è previsto l'impiego, con pendenze e curve adeguate ed essere mantenute costantemente in condizioni soddisfacenti.

La larghezza delle strade e delle rampe deve essere tale da consentire un franco di almeno 0,70 metri oltre la sagoma di ingombro massimo dei mezzi previsti. Qualora il franco venga limitato ad un solo lato, devono essere realizzate, nell'altro lato, piazzole o nicchie di rifugio ad intervalli non superiori a 20 metri una dall'altra.

### **Rischi specifici:**

- 1) Investimento;

## Percorsi pedonali

### Misure Preventive e Protettive generali:

- 1) Percorsi pedonali: misure organizzative;

#### *Prescrizioni Organizzative:*

I viottoli e le scale con gradini ricavati nel terreno devono essere provvisti di parapetto nei tratti prospicienti il vuoto quando il dislivello superi i due metri. Le alzate dei gradini ricavati nel terreno friabile devono essere sostenute, ove occorra, con tavole e paletti robusti.

### Rischi specifici:

- 1) Caduta dall'alto;
- 2) Scivolamenti, cadute a livello;

## Parcheggio autovetture

### Misure Preventive e Protettive generali:

- 1) Parcheggio autovetture;

#### *Prescrizioni Organizzative:*

Una zona dell'area occupata dal cantiere, da ubicarsi in prossimità dell'ingresso pedonale, andrà destinata a parcheggio riservato ai lavoratori del cantiere.

## Aree per deposito manufatti (scoperta)

### Misure Preventive e Protettive generali:

- 1) Zone di stoccaggio materiali: misure organizzative;

#### *Prescrizioni Organizzative:*

Le zone di stoccaggio dei materiali devono essere identificate e organizzate tenendo conto della viabilità generale e della loro accessibilità. Particolare attenzione deve essere posta per la scelta dei percorsi per la movimentazione dei carichi che devono, quanto più possibile, evitare l'interferenza con zone in cui si svolgono lavorazioni.

Le aree devono essere opportunamente spianate e drenate al fine di garantire la stabilità dei depositi. È vietato costituire depositi di materiali presso il ciglio degli scavi; qualora tali depositi siano necessari per le condizioni di lavoro, si deve provvedere alle necessarie puntellature o sostegno preventivo della corrispondente parete di scavo.

### Rischi specifici:

- 1) Caduta di materiale dall'alto o a livello;
- 2) Investimento, ribaltamento;

## Depositi manufatti (coperti)

### Misure Preventive e Protettive generali:

- 1) Zone di stoccaggio materiali: misure organizzative;

#### *Prescrizioni Organizzative:*

Le zone di stoccaggio dei materiali devono essere identificate e organizzate tenendo conto della viabilità generale e della loro accessibilità. Particolare attenzione deve essere posta per la scelta dei percorsi per la movimentazione dei carichi che devono, quanto più possibile, evitare l'interferenza con zone in cui si svolgono lavorazioni.

Le aree devono essere opportunamente spianate e drenate al fine di garantire la stabilità dei depositi. È vietato costituire depositi di materiali presso il ciglio degli scavi; qualora tali depositi siano necessari per le condizioni di lavoro, si deve provvedere alle necessarie puntellature o sostegno preventivo della corrispondente parete di scavo.

- 2) Tettoie: misure organizzative;

#### *Prescrizioni Organizzative:*

I posti di lavoro e di passaggio devono essere idoneamente difesi contro la caduta o l'investimento di materiali in dipendenza dell'attività lavorativa. Ove non è possibile la difesa con mezzi tecnici, devono essere adottate altre misure o cautele adeguate. In particolare, quando nelle immediate vicinanze dei ponteggi o del posto di caricamento e sollevamento dei materiali vengono

impastati calcestruzzi e malte o eseguite altre operazioni a carattere continuativo si deve costruire un solido impalcato sovrastante, ad altezza non maggiore di m 3 da terra, a protezione contro la caduta di materiali.

### Rischi specifici:

- 1) Caduta di materiale dall'alto o a livello;
- 2) Investimento, ribaltamento;

## Viabilità automezzi e pedonale

### Misure Preventive e Protettive generali:

- 1) Viabilità principale di cantiere: misure organizzative;

#### *Prescrizioni Organizzative:*

Per l'accesso al cantiere dei mezzi di lavoro devono essere predisposti percorsi e, ove occorrono mezzi di accesso controllati e sicuri, separati da quelli per i pedoni.

All'interno del cantiere, la circolazione degli automezzi e delle macchine semoventi deve essere regolata con norme il più possibile simili a quelle della circolazione su strade pubbliche, la velocità deve essere limitata a seconda delle caratteristiche e condizioni dei percorsi e dei mezzi.

Le strade devono essere atte a resistere al transito dei mezzi di cui è previsto l'impiego, con pendenze e curve adeguate ed essere mantenute costantemente in condizioni soddisfacenti.

La larghezza delle strade e delle rampe deve essere tale da consentire un franco di almeno 0,70 metri oltre la sagoma di ingombro massimo dei mezzi previsti. Qualora il franco venga limitato ad un solo lato, devono essere realizzate, nell'altro lato, piazzole o nicchie di rifugio ad intervalli non superiori a 20 metri una dall'altra.

- 2) Percorsi pedonali: misure organizzative;

#### *Prescrizioni Organizzative:*

I viottoli e le scale con gradini ricavati nel terreno devono essere provvisti di parapetto nei tratti prospicienti il vuoto quando il dislivello superi i due metri. Le alzate dei gradini ricavati nel terreno friabile devono essere sostenute, ove occorra, con tavole e paletti robusti.

### Rischi specifici:

- 1) Investimento;
- 2) Caduta dall'alto;
- 3) Scivolamenti, cadute a livello;

## Segnaletica di sicurezza

### Misure Preventive e Protettive generali:

- 1) Segnaletica di sicurezza: misure organizzative;

#### *Prescrizioni Organizzative:*

Quando risultano rischi che non possono essere evitati o sufficientemente limitati con misure, metodi, o sistemi di organizzazione del lavoro, o con mezzi tecnici di protezione collettiva, il datore di lavoro fa ricorso alla segnaletica di sicurezza, allo scopo di: **a)** avvertire di un rischio o di un pericolo le persone esposte; **b)** vietare comportamenti che

potrebbero causare pericolo; **c)** prescrivere determinati comportamenti necessari ai fini della sicurezza; **d)** fornire indicazioni relative alle uscite di sicurezza o ai mezzi di soccorso o di salvataggio; **e)** fornire altre indicazioni in materia di prevenzione e sicurezza.

## Avvisatori acustici

### Misure Preventive e Protettive generali:

- 1) Avvisatori acustici: misure organizzative;

#### *Prescrizioni Organizzative:*

Quando risultano rischi che non possono essere evitati o sufficientemente limitati con misure, metodi, o sistemi di organizzazione del lavoro, o con mezzi tecnici di protezione collettiva, il datore di lavoro può far ricorso, oltre alla segnaletica di sicurezza, anche ad avvisatori acustici allo scopo di avvertire di un rischio o di un pericolo le persone esposte.

## Attrezzature per il primo soccorso

### Misure Preventive e Protettive generali:

- 1) Servizi sanitari: contenuto pacchetto di medicazione;

#### *Prescrizioni Organizzative:*

Il pacchetto di medicazione, deve contenere almeno: **1)** Due paia di guanti sterili monouso; **2)** Un flacone di soluzione cutanea di iodopovidone al 10% di iodio da 125 ml; **3)** Un flacone di soluzione fisiologica (sodio cloruro 0,9%) da 250 ml; **4)** Una compressa di garza sterile 18 x 40 in busta singola; **5)** Tre compresse di garza sterile 10 x 10 in buste singole; **6)** Una pinzetta da medicazione sterile monouso; **7)** Una confezione di cotone idrofilo; **8)** Una confezione di cerotti di varie misure pronti all'uso; **9)** Un rotolo di cerotto alto cm 2,5; **10)** Un rotolo di benda orlata alta cm 10; **11)** Un paio di forbici; **12)** Un laccio emostatico; **13)** Una confezione di ghiaccio pronto uso; **14)** Un sacchetto monouso per la raccolta di rifiuti sanitari; **15)** Istruzioni sul modo di usare i presidi suddetti e di prestare i primi soccorsi in attesa del servizio di emergenza.

- 2) Servizi sanitari: contenuto cassetta di pronto soccorso;

#### *Prescrizioni Organizzative:*

La cassetta di pronto soccorso, deve contenere almeno: **1)** Cinque paia di guanti sterili monouso; **2)** Una visiera paraschizzi; **3)** Un flacone di soluzione cutanea di iodopovidone al 10% di iodio da 1 litro; **4)** Tre flaconi di soluzione fisiologica (sodio cloruro 0,9%) da 500 ml; **5)** Dieci compresse di garza sterile 10 x 10 in buste singole; **6)** Due compresse di garza sterile 18 x 40 in buste singole; **7)** Due teli sterili monouso; **8)** Due pinzette da medicazione sterile monouso; **9)** Una confezione di rete elastica di misura media; **10)** Una confezione di cotone idrofilo; **11)** Due confezioni di cerotti di varie misure pronti all'uso; **12)** Due rotoli di cerotto alto cm 2,5; **13)** Un paio di forbici; **14)** Tre lacci emostatici; **15)** Due confezioni di ghiaccio pronto uso; **16)** Due sacchetti monouso per la raccolta di rifiuti sanitari; **17)** Un termometro; **18)** Un apparecchio per la misurazione della pressione arteriosa.

## Illuminazione di emergenza

### Misure Preventive e Protettive generali:

- 1) Illuminazione di emergenza: misure organizzative;

#### *Prescrizioni Organizzative:*



Quando l'abbandono imprevedibile ed immediato del governo delle macchine o degli apparecchi sia di pregiudizio per la sicurezza delle persone o degli impianti; quando si lavorino o siano depositate materie esplodenti o infiammabili, l'illuminazione sussidiaria deve essere fornita con mezzi di sicurezza atti ad entrare immediatamente in funzione in caso di necessità e a garantire una illuminazione sufficiente per intensità, durata, per numero e distribuzione delle sorgenti luminose, nei luoghi nei quali la mancanza di illuminazione costituirebbe pericolo. Se detti mezzi non sono costruiti in modo da entrare automaticamente in funzione, i dispositivi di accensione devono essere a facile portata di mano e le istruzioni sull'uso dei mezzi stessi devono essere rese manifeste al personale mediante appositi avvisi.

## Mezzi estinguenti

### Misure Preventive e Protettive generali:

- 1) Mezzi estinguenti: misure organizzative;

#### *Prescrizioni Organizzative:*

Devono essere predisposti mezzi ed impianti di estinzione idonei in rapporto alle particolari condizioni in cui possono essere usati, in essi compresi gli apparecchi estintori portatili o carrellati di primo intervento. Detti mezzi ed impianti devono essere mantenuti in efficienza e controllati almeno una volta ogni sei mesi da personale esperto.

### Rischi specifici:

- 1) Incendio;

Luogo di lavoro, o parte di esso, nel quale sono depositate o impiegate per esigenze di attività, materiali, sostanze o prodotti infiammabili e/o esplodenti, comportanti un pericolo di lesioni per i lavoratori.

#### *Misure tecniche e organizzative:*

**Misure tecniche, organizzative e procedurali.** Al fine ridurre al minimo possibile i rischi d'incendio causati da materiali, sostanze e prodotti infiammabili e/o esplodenti, le attività lavorative devono essere progettate e organizzate, nel rispetto delle condizioni di salute e sicurezza dei lavoratori, tenuto conto delle seguenti indicazioni: **a)** le quantità di materiali, sostanze e prodotti infiammabili o esplodenti presenti sul posto di lavoro sono ridotte al minimo possibile in funzione alle necessità di lavorazione; **b)** deve essere evitata la presenza, nei luoghi di lavoro dove si opera con sostanze infiammabili, di fonti di accensione che potrebbero dar luogo a incendi ed esplosioni; **c)** devono essere evitate condizioni avverse che potrebbero provocare effetti dannosi ad opera di sostanze o miscele di sostanze chimicamente instabili; **d)** la gestione della conservazione, manipolazione, trasporto e raccolta degli scarti deve essere effettuata con metodi di lavoro appropriati; **e)** i lavoratori devono essere adeguatamente formati in merito alle misure d'emergenza da attuare per limitare gli effetti pregiudizievoli sulla salute e sicurezza dei lavoratori in caso di incendio o di esplosione dovuti all'accensione di sostanze infiammabili, o gli effetti dannosi derivanti da sostanze o miscele di sostanze chimicamente instabili.

**Attrezzature di lavoro e sistemi di protezione.** Le attrezzature di lavoro e i sistemi di protezione collettiva ed individuale messi a disposizione dei lavoratori devono essere conformi alle disposizioni legislative e regolamentari pertinenti e non essere fonti di innesco di incendi o esplosioni.

**Sistemi e dispositivi di controllo delle attrezzature di lavoro.** Devono essere adottati sistemi e dispositivi di controllo degli impianti, apparecchi e macchinari finalizzati alla limitazione del rischio di esplosione o limitare la pressione delle esplosioni nel rispetto delle condizioni di salute e sicurezza dei lavoratori.

## 11 – ORGANIZZAZIONE DELLA SICUREZZA

Per una migliore organizzazione della sicurezza sono previsti incontri tra le imprese, la DL ed i rappresentanti della sicurezza. Scopo di tali incontri è anche quello di far emergere eventuali situazioni di rischio non emerse a priori, dovute all'evolversi dell'ambiente di lavoro o a particolari condizioni non prevedibili, al fine di individuare e ottimizzare lo svolgimento in condizioni di adeguata sicurezza delle lavorazioni. Si potranno perciò individuare ulteriori misure di prevenzione e protezione, o si applicheranno in modo maggiormente stringente quelle già previste ed adottate.

L'organizzazione del lavoro e della sicurezza dovrà inoltre essere articolata in diversi momenti di responsabilizzazione e di formazione dei vari soggetti interessati al processo produttivo affinché vi possa essere collaborazione tra chi esercisce (datore di lavoro), chi dirige, chi svolge e chi sorveglia l'attività.

L'impresa esecutrice dovrà pertanto disporre affinché siano attuate le misure di sicurezza relative all'igiene ed ambiente di lavoro che assicurino i requisiti richiesti dalle vigenti disposizioni di legge e dalle più aggiornate norme tecniche, mettendo a disposizione i mezzi necessari; rendere edotti ed aggiornati i dirigenti, i preposti e gli stessi lavoratori, nell'ambito delle rispettive attribuzioni e competenze, sulle esigenze di sicurezza aziendale e sulle normative di attuazione con riferimento alle disposizioni di legge e tecniche in materia.

Il soggetto che dirige le attività nella singola unità produttiva (Capo Cantiere), fatte salve le responsabilità per legge spettanti al Direttore di cantiere responsabile della condotta dei lavori, avrà il compito di:

- programmare le misure di sicurezza relative all'igiene ed all'ambiente di lavoro che assicurino i requisiti richiesti dalle vigenti disposizioni tecniche di legge in materia e mettere a disposizione i mezzi necessari allo scopo;
- rendere edotte le ditte partecipanti e/o subappaltatrici sui contenuti di quanto programmato e sui sistemi di protezione previsti in relazione ai rischi specifici esistenti nell'ambiente di lavoro in cui sono chiamate a prestare la loro attività;
- rendere edotti i lavoratori dei rischi specifici cui sono esposti e portare a loro conoscenza le norme essenziali di prevenzione con i mezzi a disposizione, tenuto conto dell'organizzazione aziendale del lavoro;
- mettere a disposizione dei lavoratori i mezzi di protezione e disporre che i singoli lavoratori osservino le norme di sicurezza;
- verificare ed esigere che siano rispettate le disposizioni di legge e le misure programmate ai fini della sicurezza collettiva ed individuale in buona ed efficiente condizione, provvedendo altresì a fare effettuare le verifiche ed i controlli previsti.

Attraverso i propri assistenti ha il compito di:

- attuare tutte le misure previste dal piano di sicurezza e coordinamento;
- esigere che i lavoratori osservino le norme di sicurezza e facciano un corretto uso dei mezzi personali di protezione messi a loro disposizione;

- aggiornare i lavoratori sulle norme essenziali di sicurezza in relazione ai rischi specifici cui sono esposti.

### **Sorveglianza, verifiche e controlli**

Durante lo svolgimento dei lavori sarà disposta ed effettuata la sorveglianza dello stato dell'ambiente con valutazione dei diversi fattori ambientali: delle recinzioni, delle vie di transito e dei trasporti, delle opere preesistenti e di quelle da costruirsi, fisse o provvisorie, delle reti di servizi tecnici, di macchinari, impianti, attrezzature, dei diversi luoghi e posti di lavoro, dei servizi igienico-assistenziali, e di quanto altro può influire sulla sicurezza del lavoro degli addetti ai lavori e di terzi.

Dopo piogge o altre manifestazioni atmosferiche notevoli e dopo le interruzioni prolungate dei lavori, la ripresa dei lavori sarà preceduta dal controllo della stabilità dei terreni, delle opere provvisorie, delle reti dei servizi e di quanto altro suscettibile di averne avuta compromessa la sicurezza.

### **Informazioni e segnalazioni**

In aggiunta alle informazioni di carattere generale fornite agli addetti ai lavori e a supplemento di altre misure di sicurezza, ulteriori informazioni riguardanti la sicurezza sul lavoro dovranno essere fornite secondo necessità mediante scritte, avvisi o segnalazioni. Le informazioni riguardanti la sicurezza del cantiere devono essere comunicate ai responsabili della sicurezza delle singole ditte esecutrici. Eventuali punti di particolare pericolo saranno contraddistinti con segnaletica atta a trasmettere messaggi di avvertimento, divieto, prescrizione.

Più precisamente, i lavoratori del cantiere dovranno essere informati sui rischi specifici che li vedranno direttamente coinvolti tramite ad esempio:

- riunione di lavoro di presentazione del piano di sicurezza;
- riunioni di lavoro periodiche di aggiornamento;
- informazioni verbali dirette del caposquadra.

### **Collaudi e verifiche periodiche**

Per macchine fisse, mobili o semoventi, nonché attrezzature, impianti, dispositivi e mezzi tecnici in genere, per i quali sono necessari collaudi e verifiche periodiche ai fini della sicurezza, si provvederà ad ogni installazione ed alla scadenza delle periodicità previste alla comunicazione ai competenti organi di verifica e di controllo, nonché ad effettuare tramite personale qualificato le prescritte verifiche di competenza.

### **Trasporto di materiali nelle aree di lavoro**

I mezzi d'opera devono essere manovrati esclusivamente da personale che abbia ricevuto idonea formazione. Inoltre per il trasporto all'interno dell'area di cantiere occorre attenersi alla viabilità indicata. I materiali trasportati devono essere opportunamente vincolati al fine di evitare ogni possibile perdita o caduta

accidentale di materiali. La velocità da mantenere deve essere rispettosa dei limiti identificati dalla cartellonistica di cantiere o ulteriormente ridotta nel caso vi siano particolari condizioni di rischio dovute a cause ambientali (ad es. presenza di fango, ghiaccio, pozze d'acqua, buche) o ad altri fattori. La velocità deve essere comunque adeguata a garantire la sicurezza propria e degli altri addetti presenti in cantiere.

### **Esercizio di macchine ed impianti**

Le modalità di esercizio delle macchine e degli impianti saranno oggetto di specifiche istruzioni notificate al personale addetto ed a quello eventualmente coinvolto, eventualmente anche a mezzo di avvisi collettivi affissi in cantiere. Recinzioni, sbarramenti, scritte, segnali, protezioni, saranno di natura tale da risultare costantemente visibili. Per l'utilizzo dei singoli mezzi si faccia riferimento a quanto dettagliato nell'Allegato "Macchine".

### **Pulizia del cantiere**

Le imprese hanno l'obbligo di mantenere sempre pulite le rispettive zone di cantiere. La pulizia dovrà avere cadenza almeno settimanale. Non dovrà essere abbandonato in cantiere legname con chiodi sporgenti o altro materiale con spigoli e lati acuminati o taglienti o comunque in grado di arrecare danno al personale: questi ultimi dovranno essere rimossi o ribattuti.

I materiali in eccesso dovranno essere accumulati in apposite zone adeguatamente confinate, in attesa di essere regolarmente smaltiti. I rifiuti degli insediamenti posti nell'area riservata a uffici, spogliatoi, servizi igienici, dovranno essere depositati negli appositi cassoni di RSU.

### **Programmazione dei lavori**

Nella stesura del programma lavori per il progetto esecutivo il P.S.C. dovrà contenere le indicazioni volte, ove possibile, allo sfalsamento temporale delle lavorazioni in modo che:

- siano ridotte al minimo lavorazioni interferenti;
- siano evitate lavorazioni che richiedano continui passaggi per zone ove sono presenti altre lavorazioni.

Di norma, dovrà essere mantenuta la separazione spaziale fra lavorazioni contemporanee con realizzazione di delimitazione fisica (nastro colorato) nel caso vi fossero diverse imprese al lavoro in zone limitrofe del cantiere o lavorazioni indipendenti anche se effettuate dalla medesima Impresa.

Nel caso non fosse possibile mantenere la separazione spaziale, e in corso d'opera si presentino interferenze non previste, le stesse dovranno essere preventivamente comunicate al CSE che valuterà le misure di prevenzione e protezione da attuarsi.

## **Gestione dell'emergenza e del primo soccorso**

L'impresa contraente avrà l'obbligo di assicurare un Sistema di Gestione delle Emergenze unitario, integrato e costantemente adeguato all'evoluzione della realtà di cantiere, promuovendo e garantendo il coordinamento e la cooperazione, anche in riferimento a quanto previsto dal D.Lgs. 81/2008 e s.m.i., tenendo conto degli altri eventuali soggetti presenti sui luoghi di lavoro (subappaltatori, lavoratori autonomi, fornitori, collaboratori a qualunque titolo, persone comunque presenti sul luogo di lavoro).

Tale sistema, dovrà altresì individuare le strutture ed i presidi pubblici ospedalieri e di pronto intervento da attivare in caso d'emergenza, e nel PSC dovranno essere individuati e riportati i corretti numeri telefonici di riferimento.









## **Organizzazione del cantiere**

In riferimento all'organizzazione del cantiere il P.S.C. dovrà contenere l'analisi dei seguenti elementi:

- modalità per la minimizzazione degli impatti con traffico veicolare esterno;
- modalità da seguire per la recinzione del cantiere, gli accessi e le segnalazioni;
- servizi igienico-assistenziali;
- viabilità principale di cantiere;
- gli impianti di alimentazione e reti principali di elettricità, acqua, gas ed energia di qualsiasi tipo;
- gli impianti di terra e di protezione contro le scariche atmosferiche;
- le disposizioni per dare attuazione a quanto previsto dall'art. 102 del D.Lgs. 81/2008 (Consultazione degli RLS);
- le disposizioni per dare attuazione a quanto previsto dall'art. 92, comma 1, lettera c) (Cooperazione e coordinamento delle attività);
- le eventuali modalità di accesso dei mezzi di fornitura dei materiali;
- la dislocazione degli impianti di cantiere;
- la dislocazione delle zone di carico e scarico;
- le zone di deposito attrezzature e di stoccaggio materiali e dei rifiuti;
- le eventuali zone di deposito dei materiali con pericolo d'incendio o di esplosione.

## Segnaletica di sicurezza

Nelle zone del cantiere dove si renda necessario richiamare l'attenzione del personale su specifici obblighi o divieti, verranno affissi i relativi cartelli a norma. Per i cartelli che devono essere messi in opera si riporta una lista non esaustiva ma esemplificativa, di alcuni che potrebbero essere necessari nel cantiere.

CARTELLI DI AVVERTIMENTO	
TIPO	UBICAZIONE
	PERICOLO GENERICO
	PERICOLO ELETTRICO In prossimità dei quadri elettrici, di macchine alimentate o generatrici di corrente, di sezionatori di linea, di cabine di trasformazione, etc..
	CADUTA CON DISLIVELLO
	PERICOLO DI INCIAMPO In prossimità dei depositi di materiale
	MATERIALE COMBURENTE
	CARICHI SOSPESI In prossimità delle aree interessate dal sollevamento aereo dei materiali
	MATERIALE INFIAMMABILE O ALTA TEMPERATURA (IN ASSENZA CONTROLLO SPECIFICO PER ALTA TEMPERATURA)
	SOSTANZE VELENOSE

### CARTELLI DI PERICOLO

TIPO	UBICAZIONE
	DIVIETO DI ACCESSO ALLE PERSONE NON AUTORIZZATE In prossimità degli ingressi di cantiere
	VIETATO AI PEDONI
	NON TOCCARE
	ACQUA NON POTABILE
	DIVIETO DI SPEGNERE CON ACQUA
	VIETATO FUMARE
	VIETATO FUMARE O USARE FIAMME LIBERE
	DIVIETI IN PRESENZA DI IMPIANTI ELETTRICI SOTTO TENSIONE

CARTELLI D'INFORMAZIONE	
TIPO	UBICAZIONE
	IDENTIFICAZIONE DEI SERVIZI DI CANTIERE
	<p>PROCEDURE DI EMERGENZA</p> <p>In prossimità della camera di medicazione o della cassetta di pronto soccorso.</p> <p>Un cartello analogo (relativo alle norme di sicurezza) va collocato in prossimità della sega circolare.</p>
	TELEFONO PER GLI INTERVENTI ANTINCENDIO
	ESTINTORE
	TELEFONO PER SALVATAGGIO E PRONTO SOCCORSO
	PRONTO SOCCORSO



## 12 - PRINCIPALI LAVORAZIONI E RISCHI ANALIZZATI

### Scavo di pulizia generale dell'area del cantiere

Scavo di pulizia generale dell'area di cantiere eseguito con mezzi meccanici.

#### Macchine utilizzate:

- 1) Autocarro;
- 2) Pala meccanica.

#### Rischi generati dall'uso delle macchine:

Cesoiamenti, stritolamenti; Getti, schizzi; Inalazione polveri, fibre; Incendi, esplosioni; Investimento, ribaltamento; Urti, colpi, impatti, compressioni; Rumore per "Operatore autocarro"; Vibrazioni per "Operatore autocarro"; Scivolamenti, cadute a livello.

#### Lavoratori impegnati:

- 1) Addetto allo scavo di pulizia generale dell'area di cantiere;  
Addetto allo scavo di pulizia generale dell'area di cantiere.

#### Misure Preventive e Protettive

- a) DPI: addetto allo scavo di pulizia generale dell'area di cantiere;

#### *Prescrizioni Organizzative:*

Devono essere forniti al lavoratore adeguati dispositivi di protezione individuale: **a)** casco; **b)** guanti; **c)** occhiali protettivi; **d)** calzature di sicurezza con suola antisdrucciolo e impermeabile; **e)** mascherina antipolvere; **f)** otoprotettori.

#### Rischi a cui è esposto il lavoratore:

- a) M.M.C. (sollevamento e trasporto);

#### Attrezzi utilizzati dal lavoratore:

- a) Attrezzi manuali;

#### Rischi generati dall'uso degli attrezzi:

Punture, tagli, abrasioni; Urti, colpi, impatti, compressioni.

### Realizzazione della recinzione e degli accessi al cantiere

Realizzazione della recinzione di cantiere, al fine di impedire l'accesso involontario dei non addetti ai lavori, e degli accessi al cantiere, per mezzi e lavoratori.

#### Macchine utilizzate:

- 1) Autocarro.

#### Rischi generati dall'uso delle macchine:

Cesoiamenti, stritolamenti; Inalazione polveri, fibre; Incendi, esplosioni; Investimento, ribaltamento; Rumore; Vibrazioni .

### Lavoratori impegnati:

- 1) Addetto alla realizzazione della recinzione e degli accessi al cantiere;

Addetto alla realizzazione della recinzione, al fine di impedire l'accesso involontario dei non addetti ai lavori, e degli accessi al cantiere, per mezzi e lavoratori.

#### Misure Preventive e Protettive

- a) DPI: addetto alla realizzazione della recinzione e degli accessi al cantiere;

#### *Prescrizioni Organizzative:*

Devono essere forniti al lavoratore adeguati dispositivi di protezione individuale: **a)** casco; **b)** guanti; **c)** occhiali a tenuta; **d)** mascherina antipolvere; **e)** indumenti ad alta visibilità; **f)** calzature di sicurezza con suola imperforabile.

#### Rischi a cui è esposto il lavoratore:

- a) M.M.C. (sollevamento e trasporto);

#### Attrezzi utilizzati dal lavoratore:

- a) Andatoie e Passerelle;
- b) Attrezzi manuali;
- c) Scala semplice;
- d) Sega circolare;
- e) Smerigliatrice angolare (flessibile);
- f) Trapano elettrico;

#### Rischi generati dall'uso degli attrezzi:

Caduta dall'alto; Caduta di materiale dall'alto o a livello; Punture, tagli, abrasioni; Urti, colpi, impatti, compressioni; Elettrocuzione; Inalazione polveri, fibre; Scivolamenti, cadute a livello.

### Realizzazione della viabilità del cantiere

Realizzazione della viabilità di cantiere destinata a persone e veicoli e posa in opera di appropriata segnaletica.

#### Macchine utilizzate:

- 1) Autocarro;
- 2) Pala meccanica.

#### Rischi generati dall'uso delle macchine:

Cesoiamenti, stritolamenti; Getti, schizzi; Inalazione polveri, fibre; Incendi, esplosioni; Investimento, ribaltamento; Urti, colpi, impatti, compressioni; Rumore per "Operatore autocarro"; Vibrazioni per "Operatore autocarro"; Scivolamenti, cadute a livello.

### Lavoratori impegnati:

- 1) Addetto alla realizzazione della viabilità di cantiere;

Addetto alla realizzazione della viabilità di cantiere destinata a persone e veicoli preferibilmente mediante percorsi separati.

#### Misure Preventive e Protettive

- a) DPI: addetto alla realizzazione della viabilità di cantiere;

#### *Prescrizioni Organizzative:*

Devono essere forniti al lavoratore adeguati dispositivi di protezione individuale: **a)** casco; **b)** guanti; **c)** occhiali a tenuta; **d)** mascherina antipolvere; **e)** indumenti ad alta visibilità; **f)** calzature di sicurezza con suola imperforabile.

**Rischi a cui è esposto il lavoratore:**

- a) M.M.C. (sollevamento e trasporto);

**Attrezzi utilizzati dal lavoratore:**

- a) Andatoie e Passerelle;
- b) Attrezzi manuali;

**Rischi generati dall'uso degli attrezzi:**

Caduta dall'alto; Caduta di materiale dall'alto o a livello; Punture, tagli, abrasioni; Urti, colpi, impatti, compressioni.

## Realizzazione di barriera in legno per la messa in sicurezza di linee elettriche

Realizzazione di barriera in legno per la messa in sicurezza delle parti attive di linee elettriche aeree.

**Lavoratori impegnati:**

- 1) Addetto alla realizzazione di barriera in legno per la messa in sicurezza di linee elettriche;

Addetto alla realizzazione di barriera in legno per la messa in sicurezza di linee elettriche

**Misure Preventive e Protettive**

- a) DPI: addetto alla realizzazione di barriera in legno per la messa in sicurezza di linee elettriche;

*Prescrizioni Organizzative:*

Devono essere forniti al lavoratore adeguati dispositivi di protezione individuale: **a)** guanti; **b)** casco; **c)** stivali di sicurezza; **d)** cinture di sicurezza; **e)** indumenti protettivi (tute).

**Rischi a cui è esposto il lavoratore:**

- a) Elettrocuzione;

**Attrezzi utilizzati dal lavoratore:**

- a) Attrezzi manuali;
- b) Scala semplice;
- c) Sega circolare;
- d) Smerigliatrice angolare (flessibile);

**Rischi generati dall'uso degli attrezzi:**

Punture, tagli, abrasioni; Urti, colpi, impatti, compressioni; Caduta dall'alto; Elettrocuzione; Inalazione polveri, fibre; Scivolamenti, cadute a livello.

## Allestimento di servizi sanitari del cantiere

Allestimento di servizi sanitari costituiti dai locali necessari all'attività di primo soccorso in cantiere.

**Macchine utilizzate:**

- 1) Autocarro;
- 2) Autogrù.

### **Rischi generati dall'uso delle macchine:**

Cesoiamenti, stritolamenti; Getti, schizzi; Inalazione polveri, fibre; Incendi, esplosioni; Investimento, ribaltamento; Urti, colpi, impatti, compressioni; Rumore per "Operatore autocarro"; Vibrazioni per "Operatore autocarro"; Elettrocuzione; Punture, tagli, abrasioni.

### **Lavoratori impegnati:**

- 1) Addetto all'allestimento di servizi sanitari del cantiere;

Addetto all'allestimento di servizi sanitari costituiti dai presidi (cassetta di pronto soccorso, pacchetto di medicazione) e dai locali necessari all'attività di primo soccorso in cantiere indispensabili per prestare le prime immediate cure ai lavoratori feriti o colpiti da malore improvviso.

#### **Misure Preventive e Protettive**

- a) DPI: addetto all'allestimento di servizi sanitari del cantiere;

#### *Prescrizioni Organizzative:*

Devono essere forniti ai lavoratori adeguati dispositivi di protezione individuale: **a)** casco; **b)** guanti; **c)** calzature di sicurezza con suola antisdrucciolo e imperforabile; **d)** occhiali di sicurezza.

### **Rischi a cui è esposto il lavoratore:**

- a) Caduta di materiale dall'alto o a livello;

#### **Attrezzi utilizzati dal lavoratore:**

- a) Andatoie e Passerelle;
- b) Attrezzi manuali;
- c) Ponteggio mobile o trabattello;
- d) Scala doppia;
- e) Scala semplice;
- f) Sega circolare;
- g) Smerigliatrice angolare (flessibile);
- h) Trapano elettrico;

### **Rischi generati dall'uso degli attrezzi:**

Caduta dall'alto; Caduta di materiale dall'alto o a livello; Punture, tagli, abrasioni; Urti, colpi, impatti, compressioni; Cesoiamenti, stritolamenti; Elettrocuzione; Inalazione polveri, fibre; Scivolamenti, cadute a livello.

## **Realizzazione di tettoia in legno a protezione delle postazioni di lavoro**

Realizzazione di una tettoia in legno per la protezione delle postazioni di lavoro da eventuali carichi sospesi.

### **Lavoratori impegnati:**

- 1) Addetto alla realizzazione di tettoia in legno a protezione delle postazioni di lavoro;

Addetto alla realizzazione di tettoia in legno a protezione delle postazioni di lavoro

#### **Misure Preventive e Protettive**

- a) DPI: addetto alla realizzazione di tettoia in legno a protezione delle postazioni di lavoro;

#### *Prescrizioni Organizzative:*

Devono essere forniti al lavoratore adeguati dispositivi di protezione individuale: **a)** guanti; **b)** casco; **c)** stivali di sicurezza; **d)** cinture di sicurezza; **e)** indumenti protettivi (tute).

**Rischi a cui è esposto il lavoratore:**

- a) Caduta di materiale dall'alto o a livello;

**Attrezzi utilizzati dal lavoratore:**

- a) Attrezzi manuali;
- b) Scala semplice;
- c) Sega circolare;
- d) Smerigliatrice angolare (flessibile);

**Rischi generati dall'uso degli attrezzi:**

Punture, tagli, abrasioni; Urti, colpi, impatti, compressioni; Caduta dall'alto; Elettrocuzione; Inalazione polveri, fibre; Scivolamenti, cadute a livello.

## **Allestimento di depositi, zone per lo stoccaggio dei materiali e per gli impianti fissi**

Allestimento di depositi per materiali e attrezzature, zone scoperte per lo stoccaggio dei materiali e zone per l'installazione di impianti fissi di cantiere.

**Macchine utilizzate:**

- 1) Autocarro;
- 2) Autogrù.

**Rischi generati dall'uso delle macchine:**

Cesoiamenti, stritolamenti; Getti, schizzi; Inalazione polveri, fibre; Incendi, esplosioni; Investimento, ribaltamento; Urti, colpi, impatti, compressioni; Rumore per "Operatore autocarro"; Vibrazioni per "Operatore autocarro"; Elettrocuzione; Punture, tagli, abrasioni.

**Lavoratori impegnati:**

- 1) Addetto all'allestimento di depositi, zone per lo stoccaggio dei materiali e per gli impianti fissi;  
Addetto all'allestimento delle zone del cantiere per lo stoccaggio di materiali, di deposito di materiali e delle attrezzature e per l'installazione di impianti fissi quali betoniera, silos, banco dei ferraioli, ecc..

**Misure Preventive e Protettive**

- a) DPI: addetto all'allestimento di depositi, zone per lo stoccaggio dei materiali e per gli impianti fissi;

*Prescrizioni Organizzative:*

Devono essere forniti ai lavoratori adeguati dispositivi di protezione individuale: **a)** casco; **b)** guanti; **c)** calzature di sicurezza con suola antidrucciolo e impermeabile; **d)** occhiali di sicurezza.

**Rischi a cui è esposto il lavoratore:**

- a) Caduta di materiale dall'alto o a livello;

**Attrezzi utilizzati dal lavoratore:**

- a) Andatoie e Passerelle;
- b) Attrezzi manuali;

- c) Ponteggio mobile o trabattello;
- d) Scala doppia;
- e) Scala semplice;
- f) Sega circolare;
- g) Smerigliatrice angolare (flessibile);
- h) Trapano elettrico;

**Rischi generati dall'uso degli attrezzi:**

Caduta dall'alto; Caduta di materiale dall'alto o a livello; Punture, tagli, abrasioni; Urti, colpi, impatti, compressioni; Cesoiamenti, stritolamenti; Elettrocuzione; Inalazione polveri, fibre; Scivolamenti, cadute a livello.

## Realizzazione di impianto di protezione da scariche atmosferiche del cantiere

Realizzazione di impianto di protezione da scariche atmosferiche delle masse metalliche, di notevole dimensione, presenti in cantiere.

**Lavoratori impegnati:**

- 1) Addetto alla realizzazione di impianto di protezione da scariche atmosferiche del cantiere;  
Elettricista addetto per la realizzazione dell'impianto di protezione contro le scariche atmosferiche del cantiere.

**Misure Preventive e Protettive**

- a) DPI: addetto alla realizzazione di impianto di protezione da scariche atmosferiche del cantiere;

*Prescrizioni Organizzative:*

Devono essere forniti al lavoratore adeguati dispositivi di protezione individuale: **a)** casco; **b)** guanti dielettrici; **c)** calzature di sicurezza con suola antiscivolo e impermeabile; **d)** cinture di sicurezza.

**Rischi a cui è esposto il lavoratore:**

- a) Elettrocuzione;

**Attrezzi utilizzati dal lavoratore:**

- a) Attrezzi manuali;
- b) Scala semplice;
- c) Trapano elettrico;

**Rischi generati dall'uso degli attrezzi:**

Punture, tagli, abrasioni; Urti, colpi, impatti, compressioni; Caduta dall'alto; Elettrocuzione; Inalazione polveri, fibre.

## Realizzazione di impianto elettrico del cantiere

Realizzazione dell'impianto elettrico del cantiere mediante la posa in opera quadri, interruttori di protezione, cavi, prese e spine.

**Lavoratori impegnati:**

- 1) Addetto alla realizzazione di impianto elettrico di cantiere;  
Elettricista addetto alla realizzazione dell'impianto elettrico del cantiere, per l'alimentazione di tutte le apparecchiature elettriche, mediante la posa in opera quadri, interruttori di protezione, cavi, prese e spine.

**Misure Preventive e Protettive**

- a) DPI: addetto alla realizzazione di impianto elettrico di cantiere;

*Prescrizioni Organizzative:*

Devono essere forniti al lavoratore adeguati dispositivi di protezione individuale: **a)** casco; **b)** guanti dielettrici; **c)** calzature di sicurezza con suola antisdrucciolo e impermeabile; **d)** cinture di sicurezza.

**Rischi a cui è esposto il lavoratore:**

- a) Elettrocuzione;

**Attrezzi utilizzati dal lavoratore:**

- a) Attrezzi manuali;
- b) Ponteggio mobile o trabattello;
- c) Scala doppia;
- d) Scala semplice;
- e) Trapano elettrico;

**Rischi generati dall'uso degli attrezzi:**

Punture, tagli, abrasioni; Urti, colpi, impatti, compressioni; Caduta dall'alto; Caduta di materiale dall'alto o a livello; Cesoiamenti, stritolamenti; Elettrocuzione; Inalazione polveri, fibre.

## Realizzazione di impianto di messa a terra del cantiere

Realizzazione dell'impianto di messa a terra del cantiere.

**Lavoratori impegnati:**

- 1) Addetto alla realizzazione di impianto di messa a terra del cantiere;

Eletttricista addetto alla realizzazione dell'impianto di messa a terra del cantiere ed all'individuazione e collegamento ad esso di tutte le masse metalliche che ne necessitano.

**Misure Preventive e Protettive**

- a) DPI: addetto alla realizzazione di impianto di messa a terra del cantiere;

*Prescrizioni Organizzative:*

Devono essere forniti al lavoratore adeguati dispositivi di protezione individuale: **a)** casco; **b)** guanti dielettrici; **c)** calzature di sicurezza con suola antisdrucciolo e impermeabile; **d)** cinture di sicurezza.

**Rischi a cui è esposto il lavoratore:**

- a) Elettrocuzione;

**Attrezzi utilizzati dal lavoratore:**

- a) Attrezzi manuali;
- b) Scala semplice;
- c) Trapano elettrico;

**Rischi generati dall'uso degli attrezzi:**

Punture, tagli, abrasioni; Urti, colpi, impatti, compressioni; Caduta dall'alto; Elettrocuzione; Inalazione polveri, fibre.

## Realizzazione di impianto idrico del cantiere

Realizzazione dell'impianto idrico del cantiere, mediante la posa in opera di tubazioni e dei relativi accessori.

### Lavoratori impegnati:

- 1) Addetto alla realizzazione di impianto idrico del cantiere;

Idraulico addetto alle realizzazione dell'impianto idrico del cantiere, mediante la posa in opera di tubazioni (in ferro o p.v.c. o polietilene o rame) con giunti saldati o raccordati meccanicamente e dei relativi accessori.

### Misure Preventive e Protettive

- a) DPI: addetto alla realizzazione di impianto idrico del cantiere;

### *Prescrizioni Organizzative:*

Devono essere forniti al lavoratore adeguati dispositivi di protezione individuale: **a)** casco; **b)** guanti; **c)** occhiali protettivi; **d)** calzature di sicurezza con suola antisdrucciolo e impermeabile; **e)** occhiali o visiera di sicurezza; **f)** otoprotettori.

### Rischi a cui è esposto il lavoratore:

- a) R.O.A. (operazioni di saldatura);

### Attrezzi utilizzati dal lavoratore:

- a) Attrezzi manuali;
- b) Cannello per saldatura ossiacetilenica;
- c) Scala semplice;
- d) Trapano elettrico;

### Rischi generati dall'uso degli attrezzi:

Punture, tagli, abrasioni; Urti, colpi, impatti, compressioni; Inalazione fumi, gas, vapori; Incendi, esplosioni; Caduta dall'alto; Elettrocuzione; Inalazione polveri, fibre.

## Allestimento di servizi igienico-assistenziali del cantiere

Allestimento di servizi igienico-sanitari in strutture prefabbricate appositamente approntate.

### Macchine utilizzate:

- 1) Autocarro;
- 2) Autogrù.

### Rischi generati dall'uso delle macchine:

Cesoamenti, stritolamenti; Getti, schizzi; Inalazione polveri, fibre; Incendi, esplosioni; Investimento, ribaltamento; Urti, colpi, impatti, compressioni; Rumore per "Operatore autocarro"; Vibrazioni per "Operatore autocarro"; Elettrocuzione; Punture, tagli, abrasioni.

### Lavoratori impegnati:

- 1) Addetto all'allestimento di servizi igienico-assistenziali del cantiere;

Addetto all'allestimento di servizi igienico-sanitari costituiti da locali, direttamente ricavati nell'edificio oggetto dell'intervento, in edifici attigui, o in strutture prefabbricate appositamente approntate, nei quali le maestranze possono usufruire di refettori, dormitori, servizi igienici, locali per riposare, per lavarsi, per il ricambio dei vestiti.



### Misure Preventive e Protettive

- a) DPI: addetto all'allestimento di servizi igienico-assistenziali del cantiere;

#### *Prescrizioni Organizzative:*

Devono essere forniti ai lavoratori adeguati dispositivi di protezione individuale: **a)** casco; **b)** guanti; **c)** calzature di sicurezza con suola antidrucciolo e impermeabile; **d)** occhiali di sicurezza.

### Rischi a cui è esposto il lavoratore:

- a) Caduta di materiale dall'alto o a livello;

### Attrezzi utilizzati dal lavoratore:

- a) Andatoie e Passerelle;
- b) Attrezzi manuali;
- c) Ponteggio mobile o trabattello;
- d) Scala doppia;
- e) Scala semplice;
- f) Sega circolare;
- g) Smerigliatrice angolare (flessibile);
- h) Trapano elettrico;

### Rischi generati dall'uso degli attrezzi:

Caduta dall'alto; Caduta di materiale dall'alto o a livello; Punture, tagli, abrasioni; Urti, colpi, impatti, compressioni; Cesoiamenti, stritolamenti; Elettrocuzione; Inalazione polveri, fibre; Scivolamenti, cadute a livello.

## Allestimento di cantiere temporaneo su strada

Allestimento di un cantiere temporaneo lungo una strada carrabile senza interruzione del servizio.

### Segnaletica specifica della Lavorazione:

- 1) segnale: Bandiera;
- 2) segnale: Barriera direzionale;
- 3) segnale: Barriera normale;
- 4) segnale: Coni;
- 5) segnale: Delineatori flessibili;
- 6) segnale: Paletta per transito alternato da movieri;
- 7) segnale: Dispositivo luminoso a luce gialla;
- 8) segnale: Presegnale di cantiere mobile;

### Macchine utilizzate:

- 1) Autocarro.

### Rischi generati dall'uso delle macchine:

Cesoiamenti, stritolamenti; Getti, schizzi; Inalazione polveri, fibre; Incendi, esplosioni; Investimento, ribaltamento; Urti, colpi, impatti, compressioni; Rumore per "Operatore autocarro"; Vibrazioni per "Operatore autocarro".

### Lavoratori impegnati:

- 1) Addetto all'allestimento di cantiere temporaneo su strada;  
Addetto all'allestimento di un cantiere temporaneo lungo una strada carrabile.

#### Misure Preventive e Protettive

- a) DPI: addetto all'allestimento di cantiere temporaneo su strada;

#### *Prescrizioni Organizzative:*

Devono essere forniti al lavoratore adeguati dispositivi di protezione individuale: **a)** casco; **b)** guanti; **c)** occhiali a tenuta; **d)** mascherina antipolvere; **e)** indumenti ad alta visibilità; **f)** calzature di sicurezza con suola impermeabile.

#### Rischi a cui è esposto il lavoratore:

- a) Investimento, ribaltamento;

#### Attrezzi utilizzati dal lavoratore:

- a) Attrezzi manuali;
- b) Scala semplice;

#### Rischi generati dall'uso degli attrezzi:

Punture, tagli, abrasioni; Urti, colpi, impatti, compressioni; Caduta dall'alto.

## Allestimento di servizi igienico-assistenziali del cantiere

Allestimento di servizi igienico-sanitari in strutture prefabbricate appositamente approntate.

### Macchine utilizzate:

- 1) Autocarro;
- 2) Autogrù.

#### Rischi generati dall'uso delle macchine:

Cesoamenti, stritolamenti; Getti, schizzi; Inalazione polveri, fibre; Incendi, esplosioni; Investimento, ribaltamento; Urti, colpi, impatti, compressioni; Rumore per "Operatore autocarro"; Vibrazioni per "Operatore autocarro"; Elettrocuzione; Punture, tagli, abrasioni.

### Lavoratori impegnati:

- 1) Addetto all'allestimento di servizi igienico-assistenziali del cantiere;  
Addetto all'allestimento di servizi igienico-sanitari costituiti da locali, direttamente ricavati nell'edificio oggetto dell'intervento, in edifici attigui, o in strutture prefabbricate appositamente approntate, nei quali le maestranze possono usufruire di refettori, dormitori, servizi igienici, locali per riposare, per lavarsi, per il ricambio dei vestiti.

#### Misure Preventive e Protettive

- a) DPI: addetto all'allestimento di servizi igienico-assistenziali del cantiere;

#### *Prescrizioni Organizzative:*

Devono essere forniti ai lavoratori adeguati dispositivi di protezione individuale: **a)** casco; **b)** guanti; **c)** calzature di sicurezza con suola antisdrucciolo e impermeabile; **d)** occhiali di sicurezza.

#### Rischi a cui è esposto il lavoratore:

- a) Caduta di materiale dall'alto o a livello;

**Attrezzi utilizzati dal lavoratore:**

- a) Andatoie e Passerelle;
- b) Attrezzi manuali;
- c) Ponteggio mobile o trabattello;
- d) Scala doppia;
- e) Scala semplice;
- f) Sega circolare;
- g) Smerigliatrice angolare (flessibile);
- h) Trapano elettrico;

**Rischi generati dall'uso degli attrezzi:**

Caduta dall'alto; Caduta di materiale dall'alto o a livello; Punture, tagli, abrasioni; Urti, colpi, impatti, compressioni; Cesoiamenti, stritolamenti; Elettrocuzione; Inalazione polveri, fibre; Scivolamenti, cadute a livello.

## Perforazioni per pali trivellati

Perforazione per fori di pali eseguita con sonda a rotazione su carro cingolato.

**Macchine utilizzate:**

- 1) Autocarro;
- 2) Sonda di perforazione.

**Rischi generati dall'uso delle macchine:**

Cesoiamenti, stritolamenti; Getti, schizzi; Inalazione polveri, fibre; Incendi, esplosioni; Investimento, ribaltamento; Urti, colpi, impatti, compressioni; Rumore per "Operatore autocarro"; Vibrazioni per "Operatore autocarro"; Scivolamenti, cadute a livello.

**Lavoratori impegnati:**

- 1) Addetto alle perforazioni per pali trivellati;  
Addetto alla perforazione per fori di pali eseguita con sonda a rotazione su carro cingolato.

**Misure Preventive e Protettive**

- a) DPI: addetto alle perforazioni per pali trivellati;

*Prescrizioni Organizzative:*

Devono essere forniti al lavoratore adeguati dispositivi di protezione individuale: **a)** casco; **b)** guanti; **c)** calzature di sicurezza con suola antisdrucciolo e imperforabile e puntale d'acciaio; **d)** otoprotettori; **e)** mascherina con filtro antipolvere; **f)** indumenti protettivi (tute).

**Rischi a cui è esposto il lavoratore:**

- a) Caduta dall'alto;
- b) Getti, schizzi;
- c) M.M.C. (sollevamento e trasporto);

**Attrezzi utilizzati dal lavoratore:**

- a) Andatoie e Passerelle;

b) Attrezzi manuali;

**Rischi generati dall'uso degli attrezzi:**

Caduta dall'alto; Caduta di materiale dall'alto o a livello; Punture, tagli, abrasioni; Urti, colpi, impatti, compressioni.

## Posa ferri di armatura per pali trivellati

Posa di gabbie di armatura all'interno dei fori eseguiti nel terreno per la realizzazione di pali di fondazione.

**Macchine utilizzate:**

- 1) Autocarro;
- 2) Autogrù.

**Rischi generati dall'uso delle macchine:**

Cesoiamenti, stritolamenti; Getti, schizzi; Inalazione polveri, fibre; Incendi, esplosioni; Investimento, ribaltamento; Urti, colpi, impatti, compressioni; Rumore per "Operatore autocarro"; Vibrazioni per "Operatore autocarro"; Elettrocuzione; Punture, tagli, abrasioni.

**Lavoratori impegnati:**

- 1) Addetto alla posa dei ferri di armatura per pali trivellati;  
Addetto alla posa dei ferri di armatura all'interno dei fori eseguiti nel terreno per la realizzazione di pali di fondazione.

**Misure Preventive e Protettive**

- a) DPI: addetto alla posa dei ferri di armatura per pali trivellati;

*Prescrizioni Organizzative:*

Devono essere forniti al lavoratore adeguati dispositivi di protezione individuale: **a)** casco; **b)** guanti; **c)** calzature di sicurezza con suola antisdrucciolo e impermeabile; **d)** cintura di sicurezza; **e)** occhiali o schermi facciali paraschegge.

**Rischi a cui è esposto il lavoratore:**

- a) Caduta dall'alto;
- b) Caduta di materiale dall'alto o a livello;

**Attrezzi utilizzati dal lavoratore:**

- a) Attrezzi manuali;

**Rischi generati dall'uso degli attrezzi:**

Punture, tagli, abrasioni; Urti, colpi, impatti, compressioni.

## Getto di calcestruzzo per pali trivellati

Esecuzione di getti di calcestruzzo per la realizzazione di pali trivellati gettati in opera.

**Macchine utilizzate:**

- 1) Autobetoniera;
- 2) Autopompa per cls.

**Rischi generati dall'uso delle macchine:**

Caduta di materiale dall'alto o a livello; Cesoiamenti, stritolamenti; Getti, schizzi; Incendi, esplosioni; Investimento, ribaltamento; Scivolamenti, cadute a livello; Urti, colpi, impatti, compressioni; Rumore per "Operatore autobetoniera"; Vibrazioni per "Operatore autobetoniera"; Elettrocuzione.

### Lavoratori impegnati:

- 1) Addetto al getto di calcestruzzo per pali trivellati;

Addetto all'esecuzione di getti di calcestruzzo per la realizzazione di pali trivellati gettati in opera.

#### Misure Preventive e Protettive

- a) DPI: addetto al getto di calcestruzzo per pali trivellati;

*Prescrizioni Organizzative:*

Devono essere forniti al lavoratore adeguati dispositivi di protezione individuale: **a)** guanti; **b)** casco; **c)** stivali di sicurezza; **d)** cinture di sicurezza; **e)** indumenti protettivi (tute).

#### Rischi a cui è esposto il lavoratore:

- a) Chimico;

#### Attrezzi utilizzati dal lavoratore:

- a) Andatoie e Passerelle;
- b) Attrezzi manuali;

#### Rischi generati dall'uso degli attrezzi:

Caduta dall'alto; Caduta di materiale dall'alto o a livello; Punture, tagli, abrasioni; Urti, colpi, impatti, compressioni.

## Scavo a sezione obbligata

Scavi a sezione obbligata, eseguiti a cielo aperto o all'interno di edifici con mezzi meccanici.

### Macchine utilizzate:

- 1) Autocarro;
- 2) Escavatore;
- 3) Pala meccanica.

#### Rischi generati dall'uso delle macchine:

Cesoiamenti, stritolamenti; Getti, schizzi; Inalazione polveri, fibre; Incendi, esplosioni; Investimento, ribaltamento; Urti, colpi, impatti, compressioni; Rumore per "Operatore autocarro"; Vibrazioni per "Operatore autocarro"; Elettrocuzione; Scivolamenti, cadute a livello.

### Lavoratori impegnati:

- 1) Addetto allo scavo a sezione obbligata;

Addetto alla esecuzione di scavi a sezione obbligata, eseguiti a cielo aperto o all'interno di edifici con mezzi meccanici.

#### Misure Preventive e Protettive

- a) DPI: addetto allo scavo a sezione obbligata;

*Prescrizioni Organizzative:*

Devono essere forniti al lavoratore adeguati dispositivi di protezione individuale: **a)** casco; **b)** guanti; **c)** occhiali protettivi; **d)** calzature di sicurezza con suola antiscivolo e imperforabile; **e)** mascherina antipolvere; **f)** otoprotettori.

**Rischi a cui è esposto il lavoratore:**

- a) Scivolamenti, cadute a livello;
- b) Seppellimento, sprofondamento;

**Attrezzi utilizzati dal lavoratore:**

- a) Attrezzi manuali;
- b) Andatoie e Passerelle;
- c) Scala semplice;

**Rischi generati dall'uso degli attrezzi:**

Punture, tagli, abrasioni; Urti, colpi, impatti, compressioni; Caduta dall'alto; Caduta di materiale dall'alto o a livello.

## Realizzazione della carpenteria per strutture in fondazione

**Lavoratori impegnati:**

- 1) Addetto alla realizzazione della carpenteria per le strutture in fondazione;  
Addetto alla realizzazione della carpenteria per strutture di fondazione diretta, come plinti, travi rovesce, travi portatompagno, ecc. e successivo disarmo.

**Misure Preventive e Protettive**

- a) DPI: addetto alla realizzazione della carpenteria per le strutture in fondazione;

*Prescrizioni Organizzative:*

Devono essere forniti al lavoratore adeguati dispositivi di protezione individuale: **a)** guanti; **b)** casco; **c)** stivali di sicurezza; **d)** cinture di sicurezza; **e)** indumenti protettivi (tute).

**Rischi a cui è esposto il lavoratore:**

- a) Chimico;
- b) Rumore;

**Attrezzi utilizzati dal lavoratore:**

- a) Andatoie e Passerelle;
- b) Attrezzi manuali;
- c) Scala semplice;
- d) Sega circolare;

**Rischi generati dall'uso degli attrezzi:**

Caduta dall'alto; Caduta di materiale dall'alto o a livello; Punture, tagli, abrasioni; Urti, colpi, impatti, compressioni; Elettrocuzione; Inalazione polveri, fibre; Scivolamenti, cadute a livello.

## Lavorazione e posa ferri di armatura per le strutture in fondazione

Lavorazione (sagomatura, taglio, saldatura) e posa nelle cassature di tondini di ferro per armature di strutture in fondazione.

### **Macchine utilizzate:**

- 1) Gru a torre.

#### **Rischi generati dall'uso delle macchine:**

Caduta dall'alto; Caduta di materiale dall'alto o a livello; Elettrocuzione; Urti, colpi, impatti, compressioni; Rumore per "Gruista (gru a torre)".

### **Lavoratori impegnati:**

- 1) Addetto alla lavorazione e posa ferri di armatura per le strutture in fondazione;  
Addetto alla lavorazione (sagomatura, taglio, saldatura) e posa nelle cassature di tondini di ferro per armature di strutture in fondazione.

#### **Misure Preventive e Protettive**

- a) DPI: addetto alla lavorazione e posa ferri di armatura per le strutture in fondazione;

#### *Prescrizioni Organizzative:*

Devono essere forniti al lavoratore adeguati dispositivi di protezione individuale: **a)** casco; **b)** guanti; **c)** calzature di sicurezza con suola antiscivolo e impermeabile; **d)** cintura di sicurezza; **e)** occhiali o schermi facciali paraschegge.

#### **Rischi a cui è esposto il lavoratore:**

- a) Punture, tagli, abrasioni;

#### **Attrezzi utilizzati dal lavoratore:**

- a) Attrezzi manuali;
- b) Scala semplice;
- c) Trancia-piegaferris;

#### **Rischi generati dall'uso degli attrezzi:**

Punture, tagli, abrasioni; Urti, colpi, impatti, compressioni; Caduta dall'alto; Cesoiamenti, stritolamenti; Elettrocuzione; Scivolamenti, cadute a livello.

## **Getto in calcestruzzo per le strutture in fondazione**

### **Macchine utilizzate:**

- 1) Autobetoniera;
- 2) Autopompa per cls.

#### **Rischi generati dall'uso delle macchine:**

Caduta di materiale dall'alto o a livello; Cesoiamenti, stritolamenti; Getti, schizzi; Incendi, esplosioni; Investimento, ribaltamento; Scivolamenti, cadute a livello; Urti, colpi, impatti, compressioni; Rumore per "Operatore autobetoniera"; Vibrazioni per "Operatore autobetoniera"; Elettrocuzione.

### **Lavoratori impegnati:**

- 1) Addetto al getto in calcestruzzo per le strutture in fondazione;

Addetto all'esecuzione di getti di cls per la realizzazione di strutture in fondazione, dirette (come plinti, travi rovesce, platee, ecc.).

**Misure Preventive e Protettive**

- a) DPI: addetto al getto in calcestruzzo per le strutture in elevazione;

*Prescrizioni Organizzative:*

Devono essere forniti al lavoratore adeguati dispositivi di protezione individuale: **a)** guanti; **b)** casco; **c)** stivali di sicurezza; **d)** cinture di sicurezza; **e)** indumenti protettivi (tute).

**Rischi a cui è esposto il lavoratore:**

- a) Chimico;

**Attrezzi utilizzati dal lavoratore:**

- a) Andatoie e Passerelle;  
b) Attrezzi manuali;  
c) Scala semplice;  
d) Vibratore elettrico per calcestruzzo;

**Rischi generati dall'uso degli attrezzi:**

Caduta dall'alto; Caduta di materiale dall'alto o a livello; Punture, tagli, abrasioni; Urti, colpi, impatti, compressioni; Elettrocuzione.

## Realizzazione della carpenteria per strutture in elevazione

**Macchine utilizzate:**

- 1) Gru a torre.

**Rischi generati dall'uso delle macchine:**

Caduta dall'alto; Caduta di materiale dall'alto o a livello; Elettrocuzione; Urti, colpi, impatti, compressioni; Rumore per "Gruista (gru a torre)".

**Lavoratori impegnati:**

- 1) Addetto alla realizzazione della carpenteria per le strutture in elevazione;

Addetto alla realizzazione della carpenteria per strutture in elevazione, come travi, pilastri, sbalzi, ecc. e successivo disarmo.

**Misure Preventive e Protettive**

- a) DPI: addetto alla realizzazione della carpenteria per le strutture in elevazione;

*Prescrizioni Organizzative:*

Devono essere forniti al lavoratore adeguati dispositivi di protezione individuale: **a)** guanti; **b)** casco; **c)** stivali di sicurezza; **d)** cinture di sicurezza; **e)** indumenti protettivi (tute).

**Rischi a cui è esposto il lavoratore:**

- a) Caduta dall'alto;  
b) Chimico;  
c) Rumore;

**Attrezzi utilizzati dal lavoratore:**



- a) Andatoie e Passerelle;
- b) Attrezzi manuali;
- c) Ponteggio metallico fisso;
- d) Ponteggio mobile o trabattello;
- e) Scala semplice;
- f) Sega circolare;

**Rischi generati dall'uso degli attrezzi:**

Caduta dall'alto; Caduta di materiale dall'alto o a livello; Punture, tagli, abrasioni; Urti, colpi, impatti, compressioni; Scivolamenti, cadute a livello; Elettrocuzione; Inalazione polveri, fibre.

## Lavorazione e posa ferri di armatura per strutture in elevazione

Lavorazione (sagomatura, taglio, saldatura) e posa nelle cassature di tondini di ferro per armature di strutture in elevazione.

**Macchine utilizzate:**

- 1) Gru a torre.

**Rischi generati dall'uso delle macchine:**

Caduta dall'alto; Caduta di materiale dall'alto o a livello; Elettrocuzione; Urti, colpi, impatti, compressioni; Rumore per "Gruista (gru a torre)".

**Lavoratori impegnati:**

- 1) Addetto alla lavorazione e posa ferri di armatura per le strutture in elevazione;  
Addetto alla lavorazione (sagomatura, taglio, saldatura) e posa nelle cassature di tondini di ferro per armature di strutture in elevazione.

**Misure Preventive e Protettive**

- a) DPI: addetto alla lavorazione e posa ferri di armatura per le strutture in elevazione;

*Prescrizioni Organizzative:*

Devono essere forniti al lavoratore adeguati dispositivi di protezione individuale: **a)** casco; **b)** guanti; **c)** calzature di sicurezza con suola antiscivolo e imperforabile; **d)** cintura di sicurezza; **e)** occhiali o schermi facciali paraschegge.

**Rischi a cui è esposto il lavoratore:**

- a) Caduta dall'alto;
- b) Punture, tagli, abrasioni;

**Attrezzi utilizzati dal lavoratore:**

- a) Attrezzi manuali;
- b) Ponteggio metallico fisso;
- c) Ponteggio mobile o trabattello;
- d) Scala semplice;
- e) Trancia-piegaferris;

**Rischi generati dall'uso degli attrezzi:**

Punture, tagli, abrasioni; Urti, colpi, impatti, compressioni; Caduta dall'alto; Caduta di materiale dall'alto o a livello; Scivolamenti, cadute a livello; Cesoiamenti, stritolamenti; Elettrocuzione.

## Getto in calcestruzzo per strutture in elevazione

### Macchine utilizzate:

- 1) Autobetoniera;
- 2) Autopompa per cls.

### Rischi generati dall'uso delle macchine:

Caduta di materiale dall'alto o a livello; Cesoiamenti, stritolamenti; Getti, schizzi; Incendi, esplosioni; Investimento, ribaltamento; Scivolamenti, cadute a livello; Urti, colpi, impatti, compressioni; Rumore per "Operatore autobetoniera"; Vibrazioni per "Operatore autobetoniera"; Elettrocuzione.

### Lavoratori impegnati:

- 1) Addetto al getto in calcestruzzo per le strutture in elevazione;  
Addetto all'esecuzione di getti di cls per la realizzazione di strutture in elevazione (pilastri, travi, scale, ecc.).

### Misure Preventive e Protettive

- a) DPI: addetto al getto in calcestruzzo per le strutture in elevazione;

### *Prescrizioni Organizzative:*

Devono essere forniti al lavoratore adeguati dispositivi di protezione individuale: **a)** guanti; **b)** casco; **c)** stivali di sicurezza; **d)** cinture di sicurezza; **e)** indumenti protettivi (tute).

### Rischi a cui è esposto il lavoratore:

- a) Caduta dall'alto;
- b) Chimico;

### Attrezzi utilizzati dal lavoratore:

- a) Andatoie e Passerelle;
- b) Attrezzi manuali;
- c) Ponteggio metallico fisso;
- d) Ponteggio mobile o trabattello;
- e) Scala semplice;
- f) Vibratore elettrico per calcestruzzo;

### Rischi generati dall'uso degli attrezzi:

Caduta dall'alto; Caduta di materiale dall'alto o a livello; Punture, tagli, abrasioni; Urti, colpi, impatti, compressioni; Scivolamenti, cadute a livello; Elettrocuzione.

## Rinterro di scavo

Rinterro e compattazione di scavi precedentemente eseguiti, a mano e/o con l'ausilio di mezzi meccanici.

### Macchine utilizzate:

- 1) Autocarro;
- 2) Pala meccanica.

### Rischi generati dall'uso delle macchine:

Cesoiamenti, stritolamenti; Inalazione polveri, fibre; Incendi, esplosioni; Investimento, ribaltamento; Rumore; Vibrazioni; Scivolamenti, cadute a livello.

### Lavoratori impegnati:

- 1) Addetto al rinterro di scavo;

Addetto al rinterro e compattazione di scavi precedentemente eseguiti, a mano e/o con l'ausilio di mezzi meccanici.

### Misure Preventive e Protettive

- a) DPI: addetto al rinterro di scavo;

### *Prescrizioni Organizzative:*

Devono essere forniti al lavoratore adeguati dispositivi di protezione individuale: **a)** casco; **b)** guanti; **c)** occhiali protettivi; **d)** calzature di sicurezza con suola antiscivolo e imperforabile; **e)** mascherina antipolvere; **f)** otoprotettori.

### Rischi a cui è esposto il lavoratore:

- a) Scivolamenti, cadute a livello;
- b) Seppellimento, sprofondamento;

### Attrezzi utilizzati dal lavoratore:

- a) Attrezzi manuali;
- b) Andatoie e Passerelle;

### Rischi generati dall'uso degli attrezzi:

Punture, tagli, abrasioni; Urti, colpi, impatti, compressioni; Caduta dall'alto; Caduta di materiale dall'alto o a livello.

## Formazione di fondazione stradale

Formazione per strati di fondazione stradale con pietrame calcareo in forme e massicciata di pietrisco, compattazione eseguita con mezzi meccanici.

### Macchine utilizzate:

- 1) Pala meccanica;
- 2) Rullo compressore.

### Rischi generati dall'uso delle macchine:

Cesoiamenti, stritolamenti; Inalazione polveri, fibre; Incendi, esplosioni; Investimento, ribaltamento; Scivolamenti, cadute a livello; Rumore per "Operatore pala meccanica"; Vibrazioni per "Operatore pala meccanica"; Inalazione fumi, gas, vapori.

### Lavoratori impegnati:

- 1) Addetto alla formazione di fondazione stradale;

Addetto alla formazione per strati di fondazione stradale con pietrame calcareo informe e massciata di pietrisco, compattazione eseguita con mezzi meccanici.

**Misure Preventive e Protettive**

- a) DPI: addetto alla formazione di fondazione stradale;

*Prescrizioni Organizzative:*

Devono essere forniti al lavoratore adeguati dispositivi di protezione individuale: **a)** casco; **b)** calzature di sicurezza; **c)** occhiali; **d)** guanti; **e)** maschera per la protezione delle vie respiratorie; **f)** otoprotettori; **g)** indumenti protettivi; **h)** indumenti ad alta visibilità.

**Rischi a cui è esposto il lavoratore:**

- a) Investimento, ribaltamento;  
b) Rumore;

**Attrezzi utilizzati dal lavoratore:**

- a) Attrezzi manuali;

**Rischi generati dall'uso degli attrezzi:**

Punture, tagli, abrasioni; Urti, colpi, impatti, compressioni.

## Formazione di manto di usura e collegamento

Formazione di manto stradale in conglomerato bituminoso mediante esecuzione di strato/i di collegamento e strato di usura, stesi e compattati con mezzi meccanici.

**Macchine utilizzate:**

- 1) Rullo compressore;  
2) Finitrice.

**Rischi generati dall'uso delle macchine:**

Cesoamenti, stritolamenti; Inalazione fumi, gas, vapori; Inalazione polveri, fibre; Incendi, esplosioni; Investimento, ribaltamento; Rumore per "Operatore rullo compressore"; Vibrazioni per "Operatore rullo compressore"; Scivolamenti, cadute a livello.

**Lavoratori impegnati:**

- 1) Addetto alla formazione di manto di usura e collegamento;

Addetto alla formazione di manto stradale in conglomerato bituminoso mediante esecuzione di strato/i di collegamento e strato di usura, stesi e compattati con mezzi meccanici.

**Misure Preventive e Protettive**

- a) DPI: addetto alla formazione di manto di usura e collegamento;

*Prescrizioni Organizzative:*

Devono essere forniti al lavoratore adeguati dispositivi di protezione individuale: **a)** casco; **b)** calzature di sicurezza; **c)** occhiali; **d)** guanti; **e)** maschera per la protezione delle vie respiratorie; **f)** otoprotettori; **g)** indumenti protettivi; **h)** indumenti ad alta visibilità.

**Rischi a cui è esposto il lavoratore:**

- a) Investimento, ribaltamento;
- b) Ustioni;
- c) Cancerogeno e mutageno;

**Attrezzi utilizzati dal lavoratore:**

- a) Attrezzi manuali;

**Rischi generati dall'uso degli attrezzi:**

Punture, tagli, abrasioni; Urti, colpi, impatti, compressioni.

## Realizzazione di segnaletica orizzontale

Realizzazione della segnaletica stradale orizzontale: strisce, scritte, frecce di direzione e isole spartitraffico, eseguita con mezzo meccanico.

### Lavoratori impegnati:

- 1) Addetto alla realizzazione di segnaletica orizzontale;  
Addetto alla realizzazione di segnaletica orizzontale.

**Misure Preventive e Protettive**

- a) DPI: addetto verniciatrice segnaletica stradale;

*Prescrizioni Organizzative:*

Devono essere forniti al lavoratore adeguati dispositivi di protezione individuale: **a)** casco; **b)** calzature di sicurezza; **c)** occhiali; **d)** guanti; **e)** maschera per la protezione delle vie respiratorie; **f)** otoprotettori; **g)** indumenti protettivi; **h)** indumenti ad alta visibilità.

**Rischi a cui è esposto il lavoratore:**

- a) Investimento, ribaltamento;
- b) Rumore;
- c) Chimico;

**Attrezzi utilizzati dal lavoratore:**

- a) Attrezzi manuali;
- b) Compressore elettrico;
- c) Pistola per verniciatura a spruzzo;

**Rischi generati dall'uso degli attrezzi:**

Punture, tagli, abrasioni; Urti, colpi, impatti, compressioni; Elettrocuzione; Scoppio; Getti, schizzi; Inalazione fumi, gas, vapori; Nebbie.

## Posa di segnali stradali

Posa di segnali stradali verticali compreso lo scavo e la realizzazione della fondazione.

### Macchine utilizzate:

- 1) Autocarro.

### **Rischi generati dall'uso delle macchine:**

Cesoamenti, stritolamenti; Getti, schizzi; Inalazione polveri, fibre; Incendi, esplosioni; Investimento, ribaltamento; Urti, colpi, impatti, compressioni; Rumore per "Operatore autocarro"; Vibrazioni per "Operatore autocarro".

### **Lavoratori impegnati:**

- 1) Addetto alla posa di segnali stradali;

Addetto alla posa di segnali stradali verticali compreso lo scavo e la realizzazione della fondazione.

### **Misure Preventive e Protettive**

- a) DPI: addetto alla posa di segnali stradali;

### *Prescrizioni Organizzative:*

Devono essere forniti al lavoratore adeguati dispositivi di protezione individuale: **a)** casco; **b)** calzature di sicurezza; **c)** guanti; **d)** indumenti protettivi; **e)** indumenti ad alta visibilità.

### **Rischi a cui è esposto il lavoratore:**

- a) Investimento, ribaltamento;
- b) Rumore;

### **Attrezzi utilizzati dal lavoratore:**

- a) Attrezzi manuali;

### **Rischi generati dall'uso degli attrezzi:**

Punture, tagli, abrasioni; Urti, colpi, impatti, compressioni.

## **Smobilizzo del cantiere**

Smobilizzo del cantiere realizzato attraverso lo smontaggio delle postazioni di lavoro fisse, di tutti gli impianti di cantiere, delle opere provvisorie e di protezione e della recinzione posta in opera all'insediamento del cantiere stesso.

### **Macchine utilizzate:**

- 1) Autocarro;
- 2) Autogrù;
- 3) Carrello elevatore.

### **Rischi generati dall'uso delle macchine:**

Cesoamenti, stritolamenti; Getti, schizzi; Inalazione polveri, fibre; Incendi, esplosioni; Investimento, ribaltamento; Urti, colpi, impatti, compressioni; Rumore per "Operatore autocarro"; Vibrazioni per "Operatore autocarro"; Elettrocuzione; Punture, tagli, abrasioni; Caduta di materiale dall'alto o a livello; Inalazione fumi, gas, vapori; Scivolamenti, cadute a livello.

### **Lavoratori impegnati:**

- 1) Addetto allo smobilizzo del cantiere;

Addetto allo smobilizzo del cantiere realizzato attraverso lo smontaggio delle postazioni di lavoro fisse, di tutti gli impianti di cantiere, delle opere provvisorie e di protezione, della recinzione posta in opera all'insediamento del cantiere stesso ed il caricamento di tutte le attrezzature, macchine e materiali eventualmente presenti, su autocarri per l'allontanamento.

### Misure Preventive e Protettive

- a) DPI: addetto allo smobilizzo del cantiere;

#### *Prescrizioni Organizzative:*

Devono essere forniti ai lavoratori adeguati dispositivi di protezione individuale: **a)** casco; **b)** guanti; **c)** calzature di sicurezza con suola antidrucciolo e impermeabile; **d)** occhiali di sicurezza.

### Rischi a cui è esposto il lavoratore:

- a) Caduta di materiale dall'alto o a livello;

### Attrezzi utilizzati dal lavoratore:

- a) Argano a bandiera;  
b) Attrezzi manuali;  
c) Scala semplice;  
d) Trapano elettrico;

### Rischi generati dall'uso degli attrezzi:

Caduta dall'alto; Caduta di materiale dall'alto o a livello; Punture, tagli, abrasioni; Urti, colpi, impatti, compressioni; Elettrocuzione; Inalazione polveri, fibre.

## Allestimento di cantiere temporaneo su strada

Allestimento di un cantiere temporaneo lungo una strada carrabile senza interruzione del servizio.

### Segnaletica specifica della Lavorazione:

- 1) segnale: Bandiera;
- 2) segnale: Barriera direzionale;
- 3) segnale: Barriera normale;
- 4) segnale: Coni;
- 5) segnale: Delineatori flessibili;
- 6) segnale: Paletta per transito alternato da movieri;
- 7) segnale: Dispositivo luminoso a luce gialla;
- 8) segnale: Presegnale di cantiere mobile;

### Macchine utilizzate:

- 1) Autocarro.

### Rischi generati dall'uso delle macchine:

Cesoamenti, stritolamenti; Getti, schizzi; Inalazione polveri, fibre; Incendi, esplosioni; Investimento, ribaltamento; Urti, colpi, impatti, compressioni; Rumore per "Operatore autocarro"; Vibrazioni per "Operatore autocarro".

### Lavoratori impegnati:

- 1) Addetto all'allestimento di cantiere temporaneo su strada;  
Addetto all'allestimento di un cantiere temporaneo lungo una strada carrabile.

### Misure Preventive e Protettive

- a) DPI: addetto all'allestimento di cantiere temporaneo su strada;

*Prescrizioni Organizzative:*

Devono essere forniti al lavoratore adeguati dispositivi di protezione individuale: **a)** casco; **b)** guanti; **c)** occhiali a tenuta; **d)** mascherina antipolvere; **e)** indumenti ad alta visibilità; **f)** calzature di sicurezza con suola imperforabile.

**Rischi a cui è esposto il lavoratore:**

- a) Investimento, ribaltamento;

**Attrezzi utilizzati dal lavoratore:**

- a) Attrezzi manuali;  
b) Scala semplice;

**Rischi generati dall'uso degli attrezzi:**

Punture, tagli, abrasioni; Urti, colpi, impatti, compressioni; Caduta dall'alto.

## Allestimento di depositi, zone per lo stoccaggio dei materiali e per gli impianti fissi

Allestimento di depositi per materiali e attrezzature, zone scoperte per lo stoccaggio dei materiali e zone per l'installazione di impianti fissi di cantiere.

**Macchine utilizzate:**

- 1) Autocarro;  
2) Autogrù.

**Rischi generati dall'uso delle macchine:**

Cesoiamenti, stritolamenti; Getti, schizzi; Inalazione polveri, fibre; Incendi, esplosioni; Investimento, ribaltamento; Urti, colpi, impatti, compressioni; Rumore per "Operatore autocarro"; Vibrazioni per "Operatore autocarro"; Elettrocuzione; Punture, tagli, abrasioni.

**Lavoratori impegnati:**

- 1) Addetto all'allestimento di depositi, zone per lo stoccaggio dei materiali e per gli impianti fissi;  
Addetto all'allestimento delle zone del cantiere per lo stoccaggio di materiali, di deposito di materiali e delle attrezzature e per l'installazione di impianti fissi quali betoniera, silos, banco dei ferraioli, ecc..

**Misure Preventive e Protettive**

- a) DPI: addetto all'allestimento di depositi, zone per lo stoccaggio dei materiali e per gli impianti fissi;

*Prescrizioni Organizzative:*

Devono essere forniti ai lavoratori adeguati dispositivi di protezione individuale: **a)** casco; **b)** guanti; **c)** calzature di sicurezza con suola antisdrucciolo e imperforabile; **d)** occhiali di sicurezza.

**Rischi a cui è esposto il lavoratore:**

- a) Caduta di materiale dall'alto o a livello;

**Attrezzi utilizzati dal lavoratore:**

- a) Andatoie e Passerelle;  
b) Attrezzi manuali;  
c) Ponteggio mobile o trabattello;  
d) Scala doppia;



- e) Scala semplice;
- f) Sega circolare;
- g) Smerigliatrice angolare (flessibile);
- h) Trapano elettrico;

**Rischi generati dall'uso degli attrezzi:**

Caduta dall'alto; Caduta di materiale dall'alto o a livello; Punture, tagli, abrasioni; Urti, colpi, impatti, compressioni; Cesoiamenti, stritolamenti; Elettrocuzione; Inalazione polveri, fibre; Scivolamenti, cadute a livello.

## Tracciamento dell'asse di scavo

Il tracciamento dell'asse di scavo avviene tracciando sul terreno una serie di punti fissi di direzione, che si trovano esattamente sulla direttrice di avanzamento.

### Lavoratori impegnati:

- 1) Addetto al tracciamento dell'asse di scavo;

Addetto al tracciamento dell'asse di scavo. Il tracciamento dell'asse di scavo avviene tracciando sul terreno una serie di punti fissi di direzione, che si trovano esattamente sulla direttrice di avanzamento.

### Misure Preventive e Protettive

- a) DPI: addetto al tracciamento dell'asse di scavo;

*Prescrizioni Organizzative:*

Devono essere forniti al lavoratore adeguati dispositivi di protezione individuale: **a)** casco; **b)** guanti; **c)** occhiali protettivi; **d)** calzature di sicurezza con suola antisdrucciolo e imperforabile; **e)** mascherina antipolvere; **f)** otoprotettori.

### Rischi a cui è esposto il lavoratore:

- a) Scivolamenti, cadute a livello;

### Attrezzi utilizzati dal lavoratore:

- a) Attrezzi manuali;

### Rischi generati dall'uso degli attrezzi:

Punture, tagli, abrasioni; Urti, colpi, impatti, compressioni.

## Scavo di splateamento

Scavi di splateamento a cielo aperto eseguiti con l'ausilio di mezzi meccanici (pala meccanica e/o escavatore) e/o a mano.

### Macchine utilizzate:

- 1) Autocarro;
- 2) Escavatore;
- 3) Pala meccanica.

### Rischi generati dall'uso delle macchine:

Cesoiamenti, stritolamenti; Getti, schizzi; Inalazione polveri, fibre; Incendi, esplosioni; Investimento, ribaltamento; Urti, colpi, impatti, compressioni; Rumore per "Operatore autocarro"; Vibrazioni per "Operatore autocarro"; Elettrocuzione; Scivolamenti, cadute a livello.

### Lavoratori impegnati:

- 1) Addetto allo scavo di splateamento;

Addetto all'esecuzione di scavi di spaletamento a cielo aperto eseguiti con l'ausilio di mezzi meccanici (pala meccanica e/o escavatore) e/o a mano.

#### Misure Preventive e Protettive

- a) DPI: addetto allo scavo di splateamento;

#### *Prescrizioni Organizzative:*

Devono essere forniti al lavoratore adeguati dispositivi di protezione individuale: **a)** casco; **b)** guanti; **c)** occhiali protettivi; **d)** calzature di sicurezza con suola antisdrucciolo e imperforabile; **e)** mascherina antipolvere; **f)** otoprotettori.

### Rischi a cui è esposto il lavoratore:

- a) Seppellimento, sprofondamento;
- b) Scivolamenti, cadute a livello;

### Attrezzi utilizzati dal lavoratore:

- a) Attrezzi manuali;
- b) Andatoie e Passerelle;
- c) Scala semplice;

### Rischi generati dall'uso degli attrezzi:

Punture, tagli, abrasioni; Urti, colpi, impatti, compressioni; Caduta dall'alto; Caduta di materiale dall'alto o a livello.

## Risezionamento del profilo del terreno

Risezionamento del profilo del terreno eseguito con mezzi meccanici ed a mano.

### Macchine utilizzate:

- 1) Autocarro;
- 2) Grader;
- 3) Pala meccanica.

### Rischi generati dall'uso delle macchine:

Cesoiamenti, stritolamenti; Getti, schizzi; Inalazione polveri, fibre; Incendi, esplosioni; Investimento, ribaltamento; Urti, colpi, impatti, compressioni; Rumore per "Operatore autocarro"; Vibrazioni per "Operatore autocarro"; Scivolamenti, cadute a livello.

### Lavoratori impegnati:

- 1) Addetto al risezionamento del profilo del terreno;

Addetto al risezionamento del profilo del terreno eseguito con mezzi meccanici ed a mano.

### Misure Preventive e Protettive

- a) DPI: addetto al risezionamento del profilo del terreno;

*Prescrizioni Organizzative:*

Devono essere forniti al lavoratore adeguati dispositivi di protezione individuale: **a)** casco; **b)** guanti; **c)** occhiali protettivi; **d)** calzature di sicurezza con suola antisdrucciolo e impermeforabile; **e)** mascherina antipolvere; **f)** otoprotettori.

### Rischi a cui è esposto il lavoratore:

- a) Seppellimento, sprofondamento;  
b) Scivolamenti, cadute a livello;

### Attrezzi utilizzati dal lavoratore:

- a) Attrezzi manuali;  
b) Andatoie e Passerelle;  
c) Scala semplice;

### Rischi generati dall'uso degli attrezzi:

Punture, tagli, abrasioni; Urti, colpi, impatti, compressioni; Caduta dall'alto; Caduta di materiale dall'alto o a livello.

## Realizzazione di vespaio a tergo muri

Realizzazione di spessore drenante in pietrame a granulometria variabile, da posizionarsi alle spalle del muro di sostegno in c.a., con interposte tubazioni drenanti.

### Macchine utilizzate:

- 1) Autocarro.

### Rischi generati dall'uso delle macchine:

Cesoiamenti, stritolamenti; Inalazione polveri, fibre; Incendi, esplosioni; Investimento, ribaltamento; Rumore; Vibrazioni.

### Lavoratori impegnati:

- 1) Addetto alla realizzazione di vespaio per muri controterra;

Addetto alla realizzazione di spessore drenante in pietrame a granulometria variabile, da posizionarsi alle spalle del muro di sostegno in c.a., con interposte tubazioni drenanti.

### Misure Preventive e Protettive

- a) DPI: addetto alla realizzazione di vespaio per muri controterra;

*Prescrizioni Organizzative:*

Devono essere forniti, al lavoratore, adeguati dispositivi di protezione individuale: **a)** casco; **b)** guanti; **c)** occhiali protettivi; **d)** calzature di sicurezza con suola antisdrucciolo e impermeforabile e puntale d'acciaio; **e)** otoprotettori.

### Rischi a cui è esposto il lavoratore:

- a) Seppellimento, sprofondamento;

### Attrezzi utilizzati dal lavoratore:

- a) Attrezzi manuali;

### Rischi generati dall'uso degli attrezzi:

Punture, tagli, abrasioni; Urti, colpi, impatti, compressioni.

## Montaggio e smontaggio del ponteggio metallico fisso

Operazioni di montaggio, trasformazione e smontaggio del ponteggio metallico fisso.

### Macchine utilizzate:

- 1) Autocarro.

#### Rischi generati dall'uso delle macchine:

Cesoiamenti, stritolamenti; Getti, schizzi; Inalazione polveri, fibre; Incendi, esplosioni; Investimento, ribaltamento; Urti, colpi, impatti, compressioni; Rumore per "Operatore autocarro"; Vibrazioni per "Operatore autocarro".

### Lavoratori impegnati:

- 1) Addetto al montaggio e smontaggio del ponteggio metallico fisso;

Addetto alle operazioni di montaggio, trasformazione e smontaggio del ponteggio metallico fisso, di tipologia a tubi e giunti, a telai prefabbricati, o a montanti e traversi prefabbricati, in conformità alle istruzioni del libretto di Autorizzazione Ministeriale e secondo le procedure del PiMUS (Piano di Montaggio, Uso e Smontaggio).

#### Misure Preventive e Protettive

- a) DPI: addetto al montaggio e smontaggio del ponteggio metallico fisso;

#### *Prescrizioni Organizzative:*

Devono essere forniti al lavoratore adeguati dispositivi di protezione individuale: **a)** elmetto (sia per gli addetti al montaggio che per quanti partecipano al lavoro da terra; tali elmetti devono essere corredati da cinghia sottogola, indispensabile soprattutto per chi, lavorando in elevazione, è impossibilitato a recuperare facilmente il casco eventualmente perduto); **b)** guanti; **c)** cintura di sicurezza a dissipazione di energia; **d)** calzature di sicurezza con suola antisdrucchiolo e imperforabile.

#### Rischi a cui è esposto il lavoratore:

- a) Caduta dall'alto;
- b) Rumore;
- c) M.M.C. (sollevamento e trasporto);

#### Attrezzi utilizzati dal lavoratore:

- a) Argano a bandiera;
- b) Attrezzi manuali;
- c) Scala semplice;
- d) Trapano elettrico;

#### Rischi generati dall'uso degli attrezzi:

Caduta dall'alto; Caduta di materiale dall'alto o a livello; Punture, tagli, abrasioni; Urti, colpi, impatti, compressioni; Elettrocuzione; Inalazione polveri, fibre.

## Montaggio e smontaggio di gru a torre

Operazioni di montaggio, manutenzione e smontaggio della gru a torre.

### **Macchine utilizzate:**

- 1) Autocarro;
- 2) Autogrù.

### **Rischi generati dall'uso delle macchine:**

Cesoiamenti, stritolamenti; Getti, schizzi; Inalazione polveri, fibre; Incendi, esplosioni; Investimento, ribaltamento; Urti, colpi, impatti, compressioni; Rumore per "Operatore autocarro"; Vibrazioni per "Operatore autocarro"; Elettrocuzione; Punture, tagli, abrasioni.

### **Lavoratori impegnati:**

- 1) Addetto al montaggio e smontaggio della gru a torre;

Addetto alle operazioni di montaggio, manutenzione e smontaggio della gru a torre con l'utilizzo di autogrù per il sollevamento delle varie parti della gru stessa.

### **Misure Preventive e Protettive**

- a) DPI: addetto al montaggio e smontaggio della gru a torre;

### *Prescrizioni Organizzative:*

Devono essere forniti al lavoratore adeguati dispositivi di protezione individuale: **a)** elmetto (sia per gli addetti al montaggio che per quanti partecipano al lavoro da terra; tali elmetti devono essere corredati da cinghia sottogola, indispensabile soprattutto per chi, lavorando in elevazione, è impossibilitato a recuperare facilmente il casco eventualmente perduto); **b)** guanti; **c)** cintura di sicurezza a dissipazione di energia; **d)** calzature di sicurezza con suola antiscivolo e imperforabile.

### **Rischi a cui è esposto il lavoratore:**

- a) Caduta dall'alto;

### **Attrezzi utilizzati dal lavoratore:**

- a) Attrezzi manuali;

### **Rischi generati dall'uso degli attrezzi:**

Punture, tagli, abrasioni; Urti, colpi, impatti, compressioni.

### **Posa di conduttura elettrica**

Posa di cavi destinati alla distribuzione di energia elettrica in scavo a sezione obbligata, precedentemente eseguito, previa sistemazione del letto di posa con attrezzi manuali e attrezzature meccaniche.

### **Macchine utilizzate:**

- 1) Autocarro.

### **Rischi generati dall'uso delle macchine:**

Cesoiamenti, stritolamenti; Inalazione polveri, fibre; Incendi, esplosioni; Investimento, ribaltamento; Rumore.

### **Lavoratori impegnati:**

- 1) Addetto alla posa di conduttura elettrica;

Addetto alla posa di cavi destinati alla distribuzione di energia elettrica in scavo a sezione obbligata, precedentemente eseguito, previa sistemazione del letto di posa con attrezzi manuali e attrezzature meccaniche.

### **Misure Preventive e Protettive**

- a) DPI: addetto alla posa di conduttura elettrica;

*Prescrizioni Organizzative:*

Devono essere forniti al lavoratore adeguati dispositivi di protezione individuale: **a)** casco; **b)** guanti; **c)** occhiali protettivi; **d)** calzature di sicurezza con suola antiscivolo e impermeabile; **e)** otoprotettori.

**Rischi a cui è esposto il lavoratore:**

- a) Caduta di materiale dall'alto o a livello;
- b) Scivolamenti, cadute a livello;

**Attrezzi utilizzati dal lavoratore:**

- a) Attrezzi manuali;
- b) Scala semplice;

**Rischi generati dall'uso degli attrezzi:**

Punture, tagli, abrasioni; Urti, colpi, impatti, compressioni; Caduta dall'alto.

**Pozzetti di ispezione e opere d'arte**

Posa di pozzetti di ispezione prefabbricati.

**Macchine utilizzate:**

- 1) Autocarro.

**Rischi generati dall'uso delle macchine:**

Cesoiamenti, stritolamenti; Inalazione polveri, fibre; Incendi, esplosioni; Investimento, ribaltamento; Rumore; Vibrazioni.

**Lavoratori impegnati:**

- 1) Addetto alla posa pozzetti di ispezione e opere d'arte;  
Addetto alla posa di pozzetti di ispezione prefabbricati.

**Misure Preventive e Protettive**

- a) DPI: addetto alla posa pozzetti di ispezione e opere d'arte;

*Prescrizioni Organizzative:*

Devono essere forniti al lavoratore adeguati dispositivi di protezione individuale: **a)** casco; **b)** guanti; **c)** occhiali protettivi; **d)** calzature di sicurezza con suola antiscivolo e impermeabile; **e)** occhiali o visiera di sicurezza; **f)** otoprotettori.

**Rischi a cui è esposto il lavoratore:**

- a) Caduta di materiale dall'alto o a livello;
- b) Scivolamenti, cadute a livello;

**Attrezzi utilizzati dal lavoratore:**

- a) Attrezzi manuali;
- b) Scala semplice;

**Rischi generati dall'uso degli attrezzi:**

Punture, tagli, abrasioni; Urti, colpi, impatti, compressioni; Caduta dall'alto.

**Posa di pali per illuminazione**

**Macchine utilizzate:**

- 1) Escavatore;
- 2) Autocarro.

**Rischi generati dall'uso delle macchine:**

Cesoamenti, stritolamenti; Elettrocuzione; Inalazione polveri, fibre; Incendi, esplosioni; Investimento, ribaltamento; Scivolamenti, cadute a livello; Vibrazioni per "Operatore escavatore"; Rumore per "Operatore escavatore"; Getti, schizzi; Urti, colpi, impatti, compressioni.

**Lavoratori impegnati:**

- 1) Addetto alla posa di pali per pubblica illuminazione;

Posa di pali per pubblica illuminazione completo di pozzetto di connessione alla rete elettrica compreso lo scavo e la realizzazione della fondazione.

**Misure Preventive e Protettive**

- a) DPI: addetto alla posa di pali per pubblica illuminazione;

*Prescrizioni Organizzative:*

Devono essere forniti al lavoratore adeguati dispositivi di protezione individuale: **a)** casco; **b)** calzature di sicurezza; **c)** occhiali; **d)** guanti; **e)** maschera per la protezione delle vie respiratorie; **f)** otoprotettori; **g)** indumenti protettivi; **h)** indumenti ad alta visibilità.

**Rischi a cui è esposto il lavoratore:**

- a) Caduta di materiale dall'alto o a livello;
- b) Investimento, ribaltamento;
- c) Rumore;

**Attrezzi utilizzati dal lavoratore:**

- a) Attrezzi manuali;

**Rischi generati dall'uso degli attrezzi:**

Punture, tagli, abrasioni; Urti, colpi, impatti, compressioni.

**Montaggio di apparecchi illuminanti**

Montaggio di apparecchi illuminanti su pali per impianto di illuminazione.

**Lavoratori impegnati:**

- 1) Addetto al montaggio di apparecchi illuminanti;

Addetto al montaggio di apparecchi illuminanti su pali per pubblica illuminazione.

**Misure Preventive e Protettive**

- a) DPI: addetto al montaggio di apparecchi illuminanti;

*Prescrizioni Organizzative:*

Devono essere forniti al lavoratore adeguati dispositivi di protezione individuale: **a)** guanti isolanti; **b)** occhiali protettivi; **c)** calzature di sicurezza con suola antiscivolo.

**Rischi a cui è esposto il lavoratore:**

- a) Elettrocuzione;

**Attrezzi utilizzati dal lavoratore:**

- a) Attrezzi manuali;

**Rischi generati dall'uso degli attrezzi:**

Punture, tagli, abrasioni; Urti, colpi, impatti, compressioni.

## Posa di condotta idrica

Posa di condutture destinate alla distribuzione dell'acqua potabile in scavo a sezione obbligata, precedentemente eseguito, previa sistemazione del letto di posa con attrezzi manuali e attrezzature meccaniche.

### Macchine utilizzate:

- 1) Autocarro.

**Rischi generati dall'uso delle macchine:**

Cesoiamenti, stritolamenti; Inalazione polveri, fibre; Incendi, esplosioni; Investimento, ribaltamento; Rumore; Vibrazioni.

### Lavoratori impegnati:

- 1) Addetto alla posa di condotta idrica;

Addetto alla posa di condutture destinate alla distribuzione dell'acqua potabile in scavo a sezione obbligata, precedentemente eseguito, previa sistemazione del letto di posa con attrezzi manuali e attrezzature meccaniche.

**Misure Preventive e Protettive**

- a) DPI: addetto alla posa di condotta idrica;

*Prescrizioni Organizzative:*

Devono essere forniti al lavoratore adeguati dispositivi di protezione individuale: **a)** casco; **b)** guanti; **c)** occhiali protettivi; **d)** calzature di sicurezza con suola antisdrucciolo e imperforabile; **e)** otoprotettori.

**Rischi a cui è esposto il lavoratore:**

- a) Caduta di materiale dall'alto o a livello;  
b) Scivolamenti, cadute a livello;

**Attrezzi utilizzati dal lavoratore:**

- a) Attrezzi manuali;  
b) Scala semplice;

**Rischi generati dall'uso degli attrezzi:**

Punture, tagli, abrasioni; Urti, colpi, impatti, compressioni; Caduta dall'alto.

## Messa a dimora di essenze arboree

Sistemazione di area a verde a ottenuta mediante limitati movimenti terra (per la modifica e/o correzione del profilo del terreno), scavo e la messa a dimora di nuova alberatura.

### Lavoratori impegnati:

- 1) Addetto alla messa a dimora di piante;



Addetto alla sistemazione di area a verde a ottenuta mediante limitati movimenti terra (per la modifica e/o correzione del profilo del terreno), scavo e la messa a dimora di nuova alberatura.

**Misure Preventive e Protettive**

- a) DPI: addetto alla messa a dimora di piante;

*Prescrizioni Organizzative:*

Devono essere forniti al lavoratore adeguati dispositivi di protezione individuale: **a)** guanti; **b)** casco; **c)** occhiali protettivi; **d)** calzature di sicurezza con suola antiscivolo e impermeabile e puntale d'acciaio.

**Rischi a cui è esposto il lavoratore:**

- a) Scivolamenti, cadute a livello;

**Attrezzi utilizzati dal lavoratore:**

- a) Attrezzi manuali;  
b) Andatoie e Passerelle;

**Rischi generati dall'uso degli attrezzi:**

Punture, tagli, abrasioni; Urti, colpi, impatti, compressioni; Caduta dall'alto; Caduta di materiale dall'alto o a livello.

### 13 - INDIVIDUAZIONE, ANALISI E VALUTAZIONE DEI RISCHI

Nel seguito si elencano i principali rischi che sono stati individuati nel corso delle analisi condotte e che, nelle pagine successive saranno ulteriormente analizzati e valutati nel dettaglio, con riferimento alle tipologie di lavorazione ed alle macchine ed attrezzi in uso per eseguirle.

**In relazione alle caratteristiche dell'area di cantiere:**

- Rischio di ribaltamento dei mezzi d'opera;
- Rischio di presenza eventuali sottoservizi, allacciamenti privati e reti aeree.
- Rischio idraulico (presenza di corso d'acqua)
- Presenza di animali nocivi (insetti etc. nell'area di lavoro)
- Collapsi delle strutture o muri presenti in loco esistenti per il superamento dei sovraccarichi massimi previsti, ad esempio in concomitanza con l'utilizzo di stabilizzatori di autogrù, escavatori, macchinari per perforazione
- Bonifica ordigni bellici
- Rischio instabilità delle pareti di scavo e dei fronti in genere
- Rischio caduta dall'alto, in particolare per tutte le lavorazioni inerenti la costruzione delle principali opere d'arte (viadotti, cavalcavia etc)
- Rischio caduta materiali dall'alto (da viadotti o opere in costruzione, etc)

**In relazione a fattori esterni che comportano rischi per il cantiere:**

- rischio di incidente / collisione tra i mezzi d'opera ed i veicoli che transitano sulla pubblica viabilità in prossimità del cantiere e strade minori interpoderali e private; incidenti in relazione all'interruzione / modifica della viabilità (solo durante alcune fasi).
- rischio di investimento degli addetti da parte di veicoli in transito sulla viabilità pubblica in prossimità delle aree di cantiere e spazi privati;

- Rischio idraulico (si ripetono le indicazioni di cui all'elencazione precedente con specifico riferimento al rischio di esondazioni).

**In relazione agli eventuali rischi che le lavorazioni di cantiere possono comportare per le aree circostanti:**

- rumore;
- acque di scarico;
- vibrazioni;
- polveri;
- rischio collisione / schiacciamento durante le fasi di carico e scarico e movimentazione aerea dei materiali in genere, durante circolazione dei veicoli (in particolare durante le fasi di ingresso e uscita dai cantieri)
- rischio di incidenti fra mezzi e/o con persone;
- ribaltamento di mezzi d'opera durante gli spostamenti all'interno dell'area di cantiere e nel corso delle lavorazioni;
- Rischi specifici per lavori agli impianti quali elettrocuzione, ustioni e lesioni per contatti su impianti in pressione.

**Lavorazioni interferenti e rischi aggiuntivi**

Si ritiene che, per le problematiche legate all'intervento, i rischi interferenziali risultino eliminabili solamente attraverso un'attenta regolamentazione delle attività delle diverse ditte in cantiere, attraverso l'applicazione dello sfasamento spaziale e temporale delle attività nell'area di lavoro e l'applicazione di opportune procedure di intervento. Per attività di regolamentazione sono da intendersi quelle azioni specifiche di promozione della cooperazione e del coordinamento tra i diversi soggetti chiamati ad intervenire.

E' del tutto evidente che l'elencazione dei rischi da interferenza e quella dei rischi aggiuntivi dipende strettamente dal reale crono programma di cantiere così come dall'organizzazione generale del cantiere stesso prevista all'interno del psc.

Individuazione dei rischi generali connessi con l'ambiente esterno

Di seguito si dà una visione dei rischi generali che dovranno sicuramente essere presi in considerazione nel piano ed esaminati in dettaglio nelle schede di valutazione dei rischi del P.S.C.

**BONIFICA ORDIGNI BELLICI.**

Per "Bonifica da ordigni bellici" si intendono tutte le attività finalizzate alla ricerca, disinnesco e/o rimozione di ordigni bellici di qualsiasi natura dalle aree interessate dai lavori lungo il tracciato stradale.

Per ordigni bellici si intendono: mine, bombe, proiettili, ordigni esplosivi, masse ferrose e residuati bellici di qualsiasi natura.

**La bonifica da ordigni bellici, è da intendersi tassativamente propedeutica e preliminare a qualsiasi altra attività lavorativa** e deve essere eseguita secondo le prescrizioni del progetto. le prescrizioni della Direzione Genio Militare territorialmente competente e le prescrizioni indicate nella Direttiva Tecnica GEN-BST 001 del 2017 del Ministero della Difesa.

La bonifica da ordigni bellici sarà eseguita da ditta specializzata sotto il controllo dell'Autorità Militare competente per territorio.

Per la disciplina dell'attività di bonifica si rimanda ai documenti specifici sopracitati.

Tutte le attività di bonifica devono essere effettuate da imprese specializzate B.C.M., con personale dotato di brevetto ai sensi del D.L. 320/46, tenute ad agire sulla base del Capitolato B.C.M.. Il tutto dovrà svolgersi nel rispetto delle Prescrizioni della direzione competente del Genio Militare.

I lavori di bonifica si eseguiranno con tutte le particolari precauzioni intese ad evitare danni alle persone ed alle cose, osservando a tale scopo le vigenti disposizioni e le prescrizioni delle norme tecniche di esecuzione.

Attorno alle zone da bonificare saranno adeguatamente collocati appositi cartelli indicatori di pericolo e le aree dovranno essere recintate.

Al termine della bonifica di un'area, prima di procedere alle successive fasi di lavorazione sulla stessa area, l'Impresa esecutrice della BOB dovrà trasmettere un certificato di avvenuta bonifica all'Impresa Appaltatrice nella persona del Direttore Tecnico di cantiere che lo farà pervenire al CSE ed al Direttore dei Lavori.

Tale documento potrebbe essere emesso, previo accordo tra il CSE, il Direttore dei Lavori e l'impresa esecutrice della BOB, anche per porzioni di area in modo da consentirvi l'inizio dei lavori oggetto dell'Appalto, in sicurezza, senza dover attendere il completamento della bonifica sull'intero cantiere. Naturalmente in una simile eventualità, durante l'esecuzione delle operazioni di Bonifica dovranno essere garantite le fasce di rispetto indicate dal Genio Militare per tali operazioni, sgombre completamente da uomini, mezzi ed attrezzature di cantiere.

L'azienda per l'esecuzione delle attività di bonifica seguirà le seguenti prescrizioni esecutive:

- Durante le attività di bonifica bellica, tutto il personale coinvolto e presente in cantiere deve essere esclusivamente brevettato e segnalato alle Autorità;
- L'attività di bonifica deve essere sempre preventivamente autorizzata;
- Sono assolutamente vietate le attività di bonifica non autorizzate;
- Operare sempre secondo le prescrizioni impartite dalla competenti Autorità Militari;
- Durante le operazioni di perforazione o scavo eseguire sempre, per ragioni di sicurezza, inizialmente, una trivellazione per una profondità di un metro (corrispondente alla quota raggiunta e garantita con la bonifica

superficiale preventivamente eseguita), quindi, nel foro già praticato e fino al fondo di questo, introdurre una sonda che, predisposta di una maggiore sensibilità radiale sarà capace di garantire la rivelazione di masse ferrose entro un raggio di un metro circa;

- In ogni cantiere nel quale si sta eseguendo una bonifica da ordigni bellici deve essere operante per l'intero orario lavorativo giornaliero, secondo le norme per la prevenzione degli infortuni e l'igiene del lavoro, un posto di pronto soccorso attrezzato con cassetta di medicazione, barella portaferiti ed automezzo idoneo al trasporto di un infortunato al più vicino ospedale.

### **INTERFERENZE CON SOTTO E SOPRA SERVIZI ESISTENTI**

In presenza di sottoservizi, quali linee elettriche aeree e rete gas interrata, che potrebbero interessare la zona oggetto degli interventi, occorre verificare puntualmente quelli che occorre spostare prima dell'inizio dei lavori, dagli altri in fase esecutiva.

La puntuale progettazione dello spostamento e dell'adeguamento dei sopra e sotto servizi esistenti con le misure di sicurezza per le lavorazioni di spostamento, protezione o per le lavorazioni in adiacenza agli stessi è demandata alle successive fasi progettuali. Le principali metodologie di risoluzione consistono nell'interramento o nello spostamento delle linee interferenti a cura dell'ente gestore o dell'impresa che realizzerà il presente appalto.

Sarà evitata la risoluzione delle interferenze in contemporaneità con i lavori di progetto, prevedendo lavorazioni in aree distinte e non interferenti.

Qualora siano gli Enti a provvedere direttamente con gli spostamenti questi predisporranno uno specifico progetto per la risoluzione delle interferenze: il PSC svilupperà le procedure di coordinamento nel caso sia previsto lo spostamento durante i lavori.

Particolare attenzione verrà prestata nello sviluppo del PSC per quanto riguarda le interferenze con le linee elettriche in tensione prevenendone lo spostamento preventivo o nel caso non sia previsto la disalimentazione temporanea qualora non si fosse in grado di garantire il rispetto delle distanze minime di sicurezza previste in relazione al tipo di condutture e/o linea.

### **Misure Preventive e Protettive generali:**

1) Linee aeree: misure organizzative;

*Prescrizioni Organizzative:*

**Distanza di sicurezza.** Deve essere effettuata una ricognizione dei luoghi interessati dai lavori al fine di individuare la presenza di linee elettriche aeree individuando idonee precauzioni atte ad evitare possibili contatti diretti o indiretti con elementi in tensione. Nel caso di presenza di linee

elettriche aeree in tensione non possono essere eseguiti lavori non elettrici a distanza inferiore a: **a)** 3 metri, per tensioni fino a 1 kV; **b)** 3.5 metri, per tensioni superiori a 1 kV fino a 30 kV; **c)** 5 metri, per tensioni superiori a 30 kV fino a 132 kV; **d)** 7 metri, per tensioni superiori a 132 kV.

**Protezione delle linee aeree.** Nell'impossibilità di rispettare tale limite è necessario, previa segnalazione all'esercente delle linee elettriche, provvedere, prima dell'inizio dei lavori, a mettere in atto adeguate protezioni atte ad evitare accidentali contatti o pericolosi avvicinamenti ai conduttori delle linee stesse quali: **a)** barriere di protezione per evitare contatti laterali con le linee; **b)** sbarramenti sul terreno e portali limitatori di altezza per il passaggio sotto la linea dei mezzi d'opera; **c)** ripari in materiale isolante quali cappellotti per isolatori e guaine per i conduttori.

**Rischi specifici:**

- 1) Elettrocuzione;

**INTERFERENZE DEL TRACCIATO CON LA LINEA FERROVIARIA**

Prima di eseguire qualsiasi operazione nelle vicinanze dell'esistente linea ferroviaria, bisognerà concordare con l'Ente gestore della ferrovia le modalità di esecuzione dei lavori.

**Misure Preventive e Protettive generali:**

- 1) Linea ferroviaria: misure organizzative;

*Prescrizioni Organizzative:*

**Distanza di sicurezza.** Mantenersi ad adeguata distanza di sicurezza dai binari durante le lavorazioni e prima di attraversare gli stessi accertarsi che non sopraggiungano mezzi su rotaia.

**Rischi specifici:**

- 1) Investimento da mezzi circolanti su rotaia;

**LAVORAZIONI IN PROSSIMITÀ O ATTRAVERSAMENTO DEI CORSI D'ACQUA**

Nel corso delle lavorazioni in prossimità dei corsi d'acqua o canali di irrigazione con conseguente pericolo di annegamento dovranno essere previsti ed adottati tutti i dispositivi di protezione collettiva come protezioni, recinzioni, parapetti o linee vita o laddove non fosse possibile dispositivi di protezione individuale come giubbotti insommergibili ecc.

Particolari apprestamenti dovranno essere posti in essere sia per evitare la dispersione di sostanze inquinanti nei corsi d'acqua sia per mantenere il naturale deflusso dell'acqua. Dovrà essere

predisposta una procedura di coordinamento con gli Enti locali per essere informati sui periodi di piena e di magra e per poter mantenere efficiente e rapida l'informazione sulle condizioni idrologiche dei corsi d'acqua tale da garantire, con sufficiente anticipo, le informazioni su eventi di piena. A tal proposito dovrà essere studiato, per ogni opera da realizzare in prossimità di corsi d'acqua, un opportuno piano di evacuazione dalle aree di cantiere per uomini e mezzi. Per il potenziale pericolo di piena, di norma dovranno essere evitati, od in ogni caso limitati allo stretto tempo necessario, i depositi o accumuli di materiale all'interno dell'alveo, dovranno inoltre essere sgomberati, alla fine di ogni giornata lavorativa, tutti i mezzi ed apparecchiature elettriche, presenti in alveo.

Preliminarmente ai lavori di progetto si dovrà eseguire la bonifica da ordigni residuati bellici che sarà affidata a ditta specializzata iscritta in apposito albo del Ministero della Difesa.

La Bonifica da ordigni bellici sarà condotta secondo le modalità e le prescrizioni impartite dal Genio Militare, sulla base delle reali aree soggette a scavi, comprese le zone destinate all'accantieramento e come pista di cantiere, in relazione delle profondità di scavo da realizzarsi. Al termine delle operazioni di bonifica le aree saranno collaudate dai militari e solo a seguito del rilascio della certificazione sarà possibile iniziare i lavori di progetto. Il PSC indicherà le procedure da seguire e gli apprestamenti da porre in essere per eseguire i lavori in sicurezza.

#### **Misure Preventive e Protettive generali:**

1) Alvei fluviali: misure organizzative;

*Prescrizioni Organizzative:*

**Opere provvisoriale e di protezione.** Per i lavori in prossimità di alvei fluviali, ma che non interessano direttamente questi ultimi, il rischio di caduta in acqua deve essere evitato con procedure di sicurezza analoghe a quelle previste per la caduta al suolo, ad esempio mediante la realizzazione di adeguate opere provvisoriale e di protezione (solidi parapetti con arresto al piede). Le opere provvisoriale e di protezione si possono differenziare sostanzialmente per quanto concerne la loro progettazione, che deve tener conto dei vincoli specifici richiesti dalla presenza del particolare fattore ambientale.

#### **Rischi specifici:**

- 1) annegamento;
- 2) crolli di opere provvisoriale
- 3) danni alle piste di cantiere che ne pregiudicano la fruizione
- 4) danni a depositi e/o mezzi

- 5) elettrocuzioni
- 6) ribaltamento di mezzi
- 7) cedimento del terreno

#### **LAVORAZIONI IN PROSSIMITÀ DI SCARPATE**

Nel corso delle lavorazioni in prossimità di scarpate e quindi con rischio di caduta dall'alto si prevede quanto segue.

#### **Misure Preventive e Protettive generali:**

- 1) Scarpate: misure organizzative;

*Prescrizioni Organizzative:*

**Opere provvisoriale e di protezione.** Per i lavori in prossimità di scarpate il rischio di caduta dall'alto deve essere evitato con la realizzazione di adeguate opere provvisoriale e di protezione (solidi parapetti con arresto al piede). Le opere provvisoriale e di protezione si possono differenziare sostanzialmente per quanto concerne la loro progettazione, che deve tener conto dei vincoli specifici richiesti dalla presenza del particolare fattore ambientale.

#### **Rischi specifici:**

- 1) Caduta dall'alto;

## **RUMORE E POLVERI**

La problematica del rumore riguarderà in minor misura le lavorazioni di cantiere in prossimità delle abitazioni limitrofe, e in maggior misura i lavoratori che in molti tratti saranno esposti al traffico locale. La precisa indicazione di dove predisporre opportune barriere antirumore è demandata al PSC ed alla cantierizzazione del progetto esecutivo con l'eventuale studio della mitigazione ambientale anche in fase di cantierizzazione.

Sicuramente i tratti che si svolgono in prossimità di abitazioni, saranno delimitati con barriera new jersey in calcestruzzo sormontata da barriere cieche, o comunque con rete antipolvere.

**Mitigazione dell'inquinamento acustico:** allo scopo di contenere gli incrementi degli attuali livelli sonori in corrispondenza dei ricettori localizzati nei pressi delle aree di lavorazione e/o lungo la viabilità di cantiere, saranno previste delle modalità operative e gestionali delle attività finalizzate al contenimento delle emissioni sonore.

In particolare, allo scopo di limitare la rumorosità delle macchine e dei cicli di lavorazione, nella fase di realizzazione delle opere di progetto verranno adottati i seguenti accorgimenti:

- Corretta scelta delle macchine e delle attrezzature da utilizzare, attraverso:
  - la selezione di macchinari omologati, in conformità alle direttive comunitarie e nazionali;
  - l'impiego di macchine per il movimento di terra ed operatrici gommate, piuttosto che cingolate;
  - l'installazione di silenziatori sugli scarichi;
  - l'utilizzo di impianti fissi / mobili schermati;
  - l'uso di gruppi elettrogeni e compressori insonorizzati di recente fabbricazione
  - l'uso di **pannellature fonoassorbenti mobili**, da disporre opportunamente secondo le direttrici di interferenza con i ricettori presenti.

Tali prescrizioni andranno messe in opera in generale. Le barriere fonoassorbenti saranno impiegate nei confronti delle lavorazioni a maggior emissione sonora (es. perforazioni per pali e micropali, demolizione in roccia etc) e con particolare scrupolosità nei pressi dei siti sensibili antropici.

Di base si punta al rispetto delle emissioni sonore da normativa.

**Mitigazione emissioni polveri**, oltre alla bagnatura con sistemi a spruzzo, si prevede la formazione di piazzali con materiali inerti e trattamento delle zone maggiormente soggette a traffico mediante pavimentazione ecologica. Tale rischio si manifesta specialmente durante le operazioni di scavo e movimentazione dei materiali di risulta e di demolizione.



Saranno installati lungo tutti i percorsi di cantiere idonei impianti di bagnatura in grado di abbattere efficacemente il sollevamento di polvere e/o assistenza continua con movieri intenti nelle operazioni di bagnatura nei siti di produzione delle polveri; tali impianti verranno installati anche in corrispondenza dei depositi provvisori di stoccaggio del materiale di scavo che eventualmente fossero necessari lungo il tracciato. Spazzatrici semoventi con aspirazione ad umido in dotazione del cantiere provvederanno ad intervalli alla pulizia delle superfici asfaltate in maniera tale da ridurre la formazione di polvere e puliranno anche l'eventuale dal fango le pubbliche vie. Tutti i camion adibiti al trasporto dei materiali saranno equipaggiati con teloni di copertura e con cassone a tenuta, per impedire il percolamento dei liquidi durante i trasporti e la fuoriuscita di polveri. L'uscita dal campo base (di norma in comunicazione con l'intera area di cantiere, perlomeno nelle fasi più avanzate dei lavori) sarà dotata di impianti di lavaggio gomme e saranno utilizzati allo scopo anche lavaggi manuali delle gomme. In corrispondenza delle zone di carico e scarico dei materiali di risulta provenienti dagli scavi nonché nelle zone di deposito e movimentazione degli inerti necessari al confezionamento del calcestruzzo, saranno installati sistemi automatici di nebulizzazione.

La bagnatura del materiale (da eseguire solo quando essa non altererà la qualità dei campioni in prelievo) contribuirà a rendere minima la dispersione delle polveri. Stessi accorgimenti sono da adottare per le fasi di scavo e rinterro.

#### **INTERFERENZE CON IL TRAFFICO ORDINARIO**

L'opera prevede la realizzazione di una nuova viabilità principale, in alcuni tratti interferente con altra adiacente esistente, e di nuove viabilità secondarie atte a ripristinare la continuità con quelle esistenti. La realizzazione di queste ultime è interferente con le sedi stradali e quindi con il traffico veicolare delle stesse.

Si dovranno utilizzare tutte le misure di sicurezza per eliminare i rischi di infortunio, prevedendo adeguata segnaletica di regolazione del traffico e di indicazione di eventuali percorsi alternativi, prevedendo per tutte le lavorazioni in prossimità di traffico barriere new jersey in cls con reti parapolvere, segnalazione luminosa e cartelli indicanti i cantieri in atto, come previsto dal vigente codice della strada anche con l'impiego di personale debitamente formato per la gestione del traffico. Saranno la cantierizzazione e il PSC a descrivere tutti gli apprestamenti e le modalità per gestire la coesistenza del traffico e del cantiere.

#### **Misure Preventive e Protettive generali:**

1) Strade: misure organizzative;

*Prescrizioni Organizzative:*

**Lavori stradali.** Per i lavori in prossimità di strade i rischi derivanti dal traffico circostante devono essere evitati con l'adozione delle adeguate procedure previste dal codice della strada. Particolare attenzione deve essere posta nella scelta, tenuto conto del tipo di strada e delle situazioni di traffico locali, della tipologia e modalità di delimitazione del cantiere, della segnaletica più opportuna, del tipo di illuminazione (di notte e in caso di scarsa visibilità), della dimensione delle deviazioni e del tipo di manovre da compiere.

*Riferimenti Normativi:*

D.P.R. 16 dicembre 1992 n.495, Art.30; D.P.R. 16 dicembre 1992 n.495, Art.31; D.P.R. 16 dicembre 1992 n.495, Art.40; D.Lgs. 9 aprile 2008 n. 81, Allegato 6, Punto 1.

**Rischi specifici:**

1) Investimento;

**ACCESSO AI FONDI AGRICOLI**

Durante l'esecuzione dei lavori alcune fasi esecutive potranno temporaneamente interdire l'accesso a taluni fondi agricoli per i quali dovrà comunque essere garantito l'accesso in sicurezza.

Al fine di permettere l'attraversamento in sicurezza del cantiere dovranno essere adottate le seguenti modalità operative:

- dovranno essere previsti degli attraversamenti in corrispondenza degli esistenti accessi sino alla realizzazione di eventuali nuovi tracciati provvisori che ne consentano il relativo accesso.
- durante l'orario di lavoro l'attraversamento sarà chiuso con la recinzione di cantiere così da impedire l'accesso diretto; per l'attraversamento dovrà essere presente il personale dell'Impresa che tramite uno o più operatori coordineranno la manovra di attraversamento bloccando, se necessario, il movimento dei mezzi d'opera che lavorano in prossimità del varco.
- durante le pause di lavori (notturne, festive e per fermo lavorazioni nella zona) dovranno essere lasciati aperti i varchi chiudendo invece la recinzione trasversalmente il cantiere in maniera tale da impedire l'ingresso nelle zone di lavoro.

**Individuazione dei rischi riferiti all'area ed all'organizzazione del singolo cantiere**

Di seguito si dà una visione generale dei rischi specifici che sono stati presi in considerazione ed esaminati in dettaglio nelle schede di seguito riportate.

## **RISCHI DERIVANTI DALLE LAVORAZIONI E MISURE PREVENTIVE**

### **Elenco dei rischi:**

- 1) Caduta dall'alto;
- 2) Caduta di materiale dall'alto o a livello;
- 3) Cancerogeno e mutageno;
- 4) Cesoiamenti, stritolamenti;
- 5) Chimico;
- 6) Elettrocuzione;
- 7) Getti, schizzi;
- 8) Inalazione fumi, gas, vapori;
- 9) Inalazione polveri, fibre;
- 10) Incendi, esplosioni;
- 11) Investimento, ribaltamento;
- 12) M.M.C. (elevata frequenza);
- 13) M.M.C. (sollevamento e trasporto);
- 14) Nebbie;
- 15) Punture, tagli, abrasioni;
- 16) R.O.A. (operazioni di saldatura);
- 17) Rumore;
- 18) Scivolamenti, cadute a livello;
- 19) Seppellimento, sprofondamento;
- 20) Urti, colpi, impatti, compressioni;
- 21) Ustioni;
- 22) Vibrazioni.

## RISCHIO: "Caduta dall'alto"

### Descrizione del Rischio:

Lesioni a causa di cadute dall'alto per perdita di stabilità dell'equilibrio dei lavoratori, in assenza di adeguate misure di prevenzione, da un piano di lavoro ad un altro posto a quota inferiore.

### MISURE PREVENTIVE e PROTETTIVE:

#### *Prescrizioni Organizzative:*

Ove necessario, predisporre protezioni collettive (parapetti, ecc.), per il personale addetto alla perforazione.

#### *Prescrizioni Esecutive:*

Nei lavori in quota, ogni qualvolta non siano attuabili le misure di prevenzione e protezione collettiva, si devono utilizzare dispositivi di protezione individuale contro le cadute dall'alto. In particolare sono da prendere in considerazione specifici sistemi di sicurezza che consentono una maggior mobilità del lavoratore quali: avvolgitori/svolgitori automatici di fune di trattenuta; sistema a guida fissa e ancoraggio scorrevole, altri sistemi analoghi.

#### *Prescrizioni Organizzative:*

Nella esecuzione di opere a struttura in conglomerato cementizio, quando non si provveda alla costruzione da terra di una normale impalcatura con montanti, prima di iniziare la erezione delle casseformi per il getto dei pilastri perimetrali, deve essere sistemato, in corrispondenza al piano raggiunto, un regolare ponte di sicurezza a sbalzo, avente larghezza utile di almeno m 1,20. Le armature di sostegno del cassero per il getto della successiva soletta o della trave perimetrale, non devono essere lasciate sporgere dal filo del fabbricato più di cm 40 per l'affrancamento della sponda esterna del cassero medesimo. Come sotto ponte può servire l'impalcato o ponte a sbalzo costruito in corrispondenza al piano sottostante. In corrispondenza ai luoghi di transito o stazionamento deve essere sistemato, all'altezza del solaio di copertura del piano terreno, un impalcato di sicurezza (mantovana) a protezione contro la caduta di materiali dall'alto.

Il personale addetto al montaggio ed alla manutenzione della gru, dovrà indossare le cinture di sicurezza con bretelle, cosciali e doppia fune di trattenuta, la cui lunghezza non deve superare 1,5 m, nei lavori lungo il traliccio ed il braccio della gru, quando si operi al di fuori delle protezioni fisse.

## RISCHIO: "Caduta di materiale dall'alto o a livello"

### Descrizione del Rischio:

Lesioni causate dall'investimento di masse cadute dall'alto, durante le operazioni di trasporto di materiali o per caduta degli stessi da opere provvisorie, o a livello, a seguito di demolizioni mediante esplosivo o a spinta da parte di materiali frantumati proiettati a distanza.

### MISURE PREVENTIVE e PROTETTIVE:

#### *Prescrizioni Esecutive:*

Gli addetti all'imbracatura devono seguire le seguenti indicazioni: **a)** verificare che il carico sia stato imbracato correttamente; **b)** accompagnare inizialmente il carico fuori dalla zona di interferenza con attrezzature, ostacoli o materiali eventualmente presenti; **c)** allontanarsi dalla traiettoria del carico durante la fase di sollevamento; **d)** non sostare in attesa sotto la traiettoria del carico; **e)** avvicinarsi al carico in arrivo per pilotarlo fuori dalla zona di interferenza con eventuali ostacoli presenti; **f)** accertarsi della stabilità del carico prima di sganciarlo; **g)** accompagnare il gancio fuori dalla zona impegnata da attrezzature o materiali durante la manovra di richiamo.

## RISCHIO: Cancerogeno e mutageno

### Descrizione del Rischio:

Attività in cui sono impiegati agenti cancerogeni e/o mutageni, o se ne prevede l'utilizzo, in ogni tipo di procedimento, compresi la produzione, la manipolazione, l'immagazzinamento, il trasporto o l'eliminazione e il trattamento dei rifiuti, o che risultino dall'attività lavorativa. Per tutti i dettagli inerenti l'analisi del rischio (schede di valutazione, ecc) si rimanda al documento di valutazione specifico.

### MISURE PREVENTIVE e PROTETTIVE:

#### *Misure tecniche e organizzative:*

**Misure tecniche, organizzative e procedurali.** Al fine di evitare ogni esposizione ad agenti cancerogeni e/o mutageni devono essere adottate le seguenti misure: **a)** i metodi e le procedure di lavoro devono essere progettate in maniera adeguata, ovvero in modo che nelle varie operazioni lavorative siano impiegati quantitativi di agenti cancerogeni o mutageni non superiori alle necessità della lavorazione; **b)** i metodi e le procedure di lavoro devono essere progettate in maniera adeguata, ovvero in modo che nelle varie operazioni lavorative gli agenti cancerogeni e mutageni in attesa di impiego, in forma fisica tale da causare rischio di introduzione, non siano accumulati sul luogo di lavoro in quantità superiori alle necessità della lavorazione stessa; **c)** il numero di lavoratori presenti durante l'attività specifica, o che possono essere esposti ad agenti cancerogeni o mutageni, deve essere quello minimo in funzione della necessità della lavorazione; **d)** le lavorazioni che possono esporre ad agenti cancerogeni o mutageni devono essere effettuate in aree predeterminate, isolate e accessibili soltanto dai lavoratori che devono recarsi per motivi connessi alla loro mansione o con la loro funzione; **e)** le lavorazioni che possono esporre ad agenti cancerogeni o mutageni effettuate in aree predeterminate devono essere indicate con adeguati segnali di avvertimento e di sicurezza; **f)** le lavorazioni che possono esporre ad agenti cancerogeni o mutageni, per cui sono previsti mezzi per evitarne o limitarne la dispersione nell'aria, devono essere soggette a misurazioni per la verifica dell'efficacia delle misure adottate e per individuare precocemente le esposizioni anomale causate da un evento non prevedibile o da un incidente, con metodi di campionatura e di misurazione conformi alle indicazioni dell'allegato XLI del D.Lgs. 81/2008; **g)** i locali, le attrezzature e gli impianti destinati o utilizzati in lavorazioni che possono esporre ad agenti cancerogeni o mutageni devono essere regolarmente e sistematicamente puliti; **h)** l'attività lavorativa specifica deve essere progettata e organizzata in modo da garantire con metodi di lavoro appropriati la gestione della conservazione, della manipolazione del trasporto sul luogo di lavoro di agenti cancerogeni o mutageni; **i)** l'attività lavorativa specifica deve essere progettata e organizzata in modo da garantire con metodi di lavoro appropriati la gestione della raccolta e l'immagazzinamento degli scarti e dei residui delle lavorazioni contenenti agenti cancerogeni o mutageni; **j)** i contenitori per la raccolta e l'immagazzinamento degli scarti e dei residui delle lavorazioni contenenti agenti cancerogeni o mutageni devono essere a chiusura ermetica e etichettati in modo chiaro, netto e visibile.

**Misure igieniche.** Devono essere assicurate le seguenti misure igieniche: **a)** i lavoratori devono disporre di servizi sanitari adeguati, provvisti di docce con acqua calda e fredda, nonché, di lavaggi oculari e antisettici per la pelle; **b)** i lavoratori devono avere in dotazione idonei indumenti protettivi, o altri indumenti, che devono essere riposti in posti separati dagli abiti civili; **c)** i dispositivi di protezione individuali devono essere custoditi in luoghi ben determinati e devono essere controllati, disinfettati e ben puliti dopo ogni utilizzazione; **d)** nelle lavorazioni, che possono esporre ad agenti biologici, devono essere indicati con adeguati segnali di avvertimento e di sicurezza i divieti di fumo, di assunzione di bevande o cibi, di utilizzare pipette a bocca e applicare cosmetici.

## RISCHIO: "Cesoamenti, stritolamenti"

### Descrizione del Rischio:

Lesioni per cesoamenti o stritolamenti di parti del corpo tra organi mobili di macchine e elementi fissi delle stesse o per collisione di detti organi con altri lavoratori in operanti in prossimità.

## RISCHIO: Chimico

### Descrizione del Rischio:

Attività in cui sono impiegati agenti chimici, o se ne prevede l'utilizzo, in ogni tipo di procedimento, compresi la produzione, la manipolazione, l'immagazzinamento, il trasporto o l'eliminazione e il trattamento dei rifiuti, o che risultino da tale attività lavorativa. Per tutti i dettagli inerenti l'analisi del rischio (schede di valutazione, ecc) si rimanda al documento di valutazione specifico.

### MISURE PREVENTIVE e PROTETTIVE:

#### *Misure tecniche e organizzative:*

**Misure generali.** A seguito di valutazione dei rischi, al fine di eliminare o, comunque ridurre al minimo, i rischi derivanti da agenti chimici pericolosi, devono essere adottate adeguate misure generali di protezione e prevenzione: **a)** la progettazione e l'organizzazione dei sistemi di lavorazione sul luogo di lavoro deve essere effettuata nel rispetto delle condizioni di salute e sicurezza dei lavoratori; **b)** le attrezzature di lavoro fornite devono essere idonee per l'attività specifica e mantenute adeguatamente; **c)** il numero di lavoratori presenti durante l'attività specifica deve essere quello minimo in funzione della necessità della lavorazione; **d)** la durata e l'intensità dell'esposizione ad agenti chimici pericolosi deve essere ridotta al minimo; **e)** devono essere fornite indicazioni in merito alle misure igieniche da rispettare per il mantenimento delle condizioni di salute e sicurezza dei lavoratori; **f)** le quantità di agenti presenti sul posto di lavoro, devono essere ridotte al minimo, in funzione delle necessità di lavorazione; **g)** devono essere adottati metodi di lavoro appropriati comprese le disposizioni che garantiscono la sicurezza nella manipolazione, nell'immagazzinamento e nel trasporto sul luogo di lavoro di agenti chimici pericolosi e dei rifiuti che contengono detti agenti.

## RISCHIO: "Elettrocuzione"

### Descrizione del Rischio:

Elettrocuzione per contatto diretto o indiretto con parti dell'impianto elettrico in tensione o folgorazione dovuta a caduta di fulmini in prossimità del lavoratore.

### MISURE PREVENTIVE e PROTETTIVE:

#### *Prescrizioni Organizzative:*

Quando occorre effettuare lavori non elettrici in prossimità di linee elettriche o di impianti elettrici con parti attive non protette o che per circostanze particolari si debbano ritenere non sufficientemente protette, ferme restando le norme di buona tecnica, si deve rispettare almeno una delle seguenti precauzioni: a) mettere fuori tensione ed in sicurezza le parti attive per tutta la durata dei lavori; b) posizionare ostacoli rigidi che impediscano l'avvicinamento alle parti attive; c) tenere in permanenza, persone, macchine operatrici, apparecchi di sollevamento, ponteggi ed ogni altra attrezzatura a distanza di sicurezza.

*Prescrizioni Esecutive:*

La distanza di sicurezza deve essere tale che non possano avvenire contatti diretti o scariche pericolose per le persone tenendo conto del tipo di lavoro, delle attrezzature usate e delle tensioni presenti e comunque la distanza di sicurezza non deve essere inferiore ai seguenti limiti:  $Un [kV] \leq 1$  allora  $D [m] \geq 3$ ;  $1 < Un [kV] \leq 30$  allora  $D [m] \geq 3,5$ ;  $30 < Un [kV] \leq 132$  allora  $D [m] \geq 5$ ;  $Un [kV] > 132$  allora  $D [m] \geq 7$  o a quelli risultanti dall'applicazione delle pertinenti norme tecniche.

*Riferimenti Normativi:*

D.Lgs. 9 aprile 2008 n. 81, Art. 117.

## **RISCHIO: "Getti, schizzi"**

### **Descrizione del Rischio:**

Lesioni riguardanti qualsiasi parte del corpo durante i lavori, a freddo o a caldo, eseguiti a mano o con utensili, con materiali, sostanze, prodotti, attrezzature che possono dare luogo a getti e/o schizzi pericolosi per la salute o alla proiezione di schegge.

### **MISURE PREVENTIVE e PROTETTIVE:**

*Prescrizioni Organizzative:*

In prossimità del foro di perforazione dovranno essere posizionati schermi protettivi dalle possibili proiezioni di residui di perforazione (terriccio), per salvaguardare il personale addetto.

## **RISCHIO: "Inalazione fumi, gas, vapori"**

*Prescrizioni Organizzative:*

Deve essere evitato il traboccamento di materiale ad elevata temperatura dagli apparecchi di riscaldamento e dai recipienti per il loro trasporto. La quantità massima di materiale che può essere stivata nelle macchine operatrici deve essere conosciuta dal preposto e dagli addetti. I trasportatori, i vagli, le tramogge, gli scarichi dei bruciatori devono essere costruiti o protetti in modo da evitare la produzione o la diffusione di fumi, gas/vapori, polveri oltre i limiti dannosi, l'aria uscita dall'apparecchiatura deve essere indirizzata in modo da evitare che investa posti di lavoro nelle immediate vicinanze. Gli addetti a terra devono fare uso di occhiali, maschere per la protezione delle vie respiratorie, guanti, scarpe con suola termoisolante e indumenti di protezione; inoltre, ove richiesto i lavoratori devono essere sottoposti a sorveglianza sanitaria e deve essere vietato mangiare e bere nelle zone di lavoro. Al fine di ridurre l'esposizione ai fumi di bitume, durante le opere di stesura dei conglomerati bituminosi è opportuno lavorare in posizione sopravento rispetto alla stesa del materiale caldo e, in particolar modo nel caso di asfaltatura di marciapiedi, aspergere acqua sul materiale colato appena steso, al fine di abbassarne la temperatura. Nel caso di lavori in ambienti chiusi (ad esempio in galleria) occorre fare uso di opportuni sistemi di ventilazione forzata.

## **RISCHIO: "Inalazione polveri, fibre"**

*Prescrizioni Organizzative:*

Nelle lavorazioni che prevedono l'impiego di materiali in grana minuta o in polvere oppure fibrosi e nei lavori che comportano l'emissione di polveri o fibre dei materiali lavorati, la produzione e/o la diffusione delle stesse deve essere ridotta al minimo utilizzando tecniche e attrezzature idonee.

Le polveri e le fibre captate e quelle depositatesi, se dannose, devono essere sollecitamente raccolte ed eliminate con i mezzi e gli accorgimenti richiesti dalla loro natura.

Qualora la quantità di polveri o fibre presenti superi i limiti tollerati e comunque nelle operazioni di raccolta ed allontanamento di quantità importanti delle stesse, devono essere forniti ed utilizzati indumenti di lavoro e DPI idonei alle attività ed eventualmente, ove richiesto, il personale interessato deve essere sottoposto a sorveglianza sanitaria.

## **RISCHIO: "Incendi, esplosioni"**

*Prescrizioni Organizzative:*

In fase di pianificazione per l'installazione del cantiere è necessario effettuare una analisi del rischio di incendio. Devono essere individuate le concentrazioni di prodotti infiammabili e le possibili cause di accensione e devono essere individuate nel POS le modalità per rendere minimo il rischio di incendio, anche in collegamento con i Vigili del Fuoco territorialmente competenti. Tutto il personale presente, gli addetti alla lavorazione e gli incaricati dell'attuazione delle misure di prevenzione incendi, di evacuazione e di pronto soccorso devono essere informati, formati ed addestrati rispettivamente sulla esistenza dell'area a rischio e sulle norme di comportamento da adottare, sulle corrette modalità di svolgimento dell'attività, sulle misure di pronto intervento da attivare in caso di necessità.

In tutti i luoghi di lavoro soggetti al controllo dei Vigili del Fuoco è necessario verificare l'esistenza della documentazione prevista (C.P.I.). Assicurarsi del corretto funzionamento dei sistemi di estinzione presenti (idranti, estintori, etc.)-

Gli ambienti nei quali esiste il rischio di incendio o di esplosione devono essere chiaramente delimitati ed identificabili e corredati della idonea segnaletica (es.: divieto di fumare e di usare fiamme libere).

La scelta delle attrezzature a carica esplosiva, elettriche, meccaniche o comunque capaci di costituire una fonte di ignizione, da utilizzare per le lavorazioni deve essere effettuata in maniera da risultare compatibile con l'ambiente nel quale si opera. Le stesse devono essere correttamente impiegate e mantenute in conformità alle indicazioni del fabbricante-

Nelle lavorazioni dove è previsto l'impiego di fiamme libere o di altre sorgenti di ignizione è necessario allontanare e/o separare e/o proteggere le strutture, i materiali e le sostanze infiammabili poste nelle vicinanze.

Deve essere prevista e resa possibile l'evacuazione dei lavoratori; le vie di esodo dovranno comunque essere indicate mediante apposita segnaletica di sicurezza e dovranno essere mantenuti in buone condizioni i sistemi di allarme per avvisare tutti gli addetti.

In tutte le lavorazioni a rischio di incendio è indispensabile tenere a portata di mano mezzi di estinzione adeguati (estintori a polvere, a ciodue, secchiello di sabbia, etc.); tutti gli addetti devono indossare i DPI idonei alla lavorazione (calzature di sicurezza con suola termica, guanti, indumenti protettivi, maschera per la protezione delle vie respiratorie).

In tutti i luoghi di lavoro devono essere attuate le misure necessarie perché l'aria ambiente contenga almeno il 20% di ossigeno. Negli ambienti lavorativi sotterranei (gallerie, pozzi, etc.) caratterizzati da presenza di gas infiammabile è necessario utilizzare sistemi di illuminazione (fissa e individuale), macchinari, attrezzature, mezzi di segnalazione del tipo antideflagrante. È fatto



divieto di eseguire lavorazioni che possano dare origine a fiamme o riscaldamenti pericolosi e deve essere evitata la produzione di scintille; (es. divieto di fumare, messa a terra delle strutture metalliche, etc.).

## **RISCHIO: "Investimento, ribaltamento"**

### **Descrizione del Rischio:**

Lesioni causate dall'investimento ad opera di macchine operatrici o conseguenti al ribaltamento delle stesse.

### **MISURE PREVENTIVE e PROTETTIVE:**

#### *Prescrizioni Esecutive:*

Indumenti da lavoro ad alta visibilità, per tutti gli operatori impegnati nei lavori stradali o che operano in zone con forte flusso di mezzi d'opera. L'addetto a terra nei lavori stradali dovrà opportunamente segnalare l'area di lavoro della macchina e provvedere adeguatamente a deviare il traffico stradale.

## **RISCHIO: M.M.C. (elevata frequenza)**

### **Descrizione del Rischio:**

Attività comportante movimentazione manuale di carichi leggeri mediante movimenti ripetitivi ad elevata frequenza degli arti superiori (mani, polsi, braccia, spalle). Per tutti i dettagli inerenti l'analisi del rischio (schede di valutazione, ecc) si rimanda al documento di valutazione specifico.

### **MISURE PREVENTIVE e PROTETTIVE:**

#### *Misure tecniche e organizzative:*

**Organizzazione del lavoro.** Le attività lavorative devono essere organizzate tenuto conto delle seguenti indicazioni: i compiti dovranno essere tali da evitare prolungate sequenze di movimenti ripetitivi degli arti superiori (spalle, braccia, polsi e mani).

## **RISCHIO: M.M.C. (sollevamento e trasporto)**

### **Descrizione del Rischio:**

Attività comportante movimentazione manuale di carichi con operazioni di trasporto o sostegno comprese le azioni di sollevare e deporre i carichi. Per tutti i dettagli inerenti l'analisi del rischio (schede di valutazione, ecc) si rimanda al documento di valutazione specifico.

### **MISURE PREVENTIVE e PROTETTIVE:**

#### *Misure tecniche e organizzative:*

**Organizzazione del lavoro.** Le attività lavorative devono essere organizzate tenuto conto delle seguenti indicazioni: **a)** l'ambiente di lavoro (temperatura, umidità e ventilazione) deve presentare condizioni microclimatiche adeguate; **b)** gli spazi dedicati alla movimentazione devono essere adeguati; **c)** il sollevamento dei carichi deve essere eseguito sempre con due mani

e da una sola persona; **d)** il carico da sollevare non deve essere estremamente freddo, caldo o contaminato; **e)** le altre attività di movimentazione manuale devono essere minimali; **f)** deve esserci adeguata frizione tra piedi e pavimento; **g)** i gesti di sollevamento devono essere eseguiti in modo non brusco.

## RISCHIO: "Nebbie"

### *Prescrizioni Organizzative:*

Durante le operazioni di spruzzatura i lavoratori addetti devono indossare idonei gambali, indumenti protettivi impermeabili e DPI adeguati all'agente, quali schermi facciali, maschere, occhiali. La pressione degli eiettori e la distanza dalla superficie da trattare devono essere proporzionate alle caratteristiche del materiale secondo le istruzioni tecniche e di sicurezza del prodotto. Il personale non strettamente necessario deve essere allontanato. La zona di lavoro deve essere opportunamente segnalata e delimitata con barriere.

## RISCHIO: "Punture, tagli, abrasioni"

### **Descrizione del Rischio:**

Lesioni per punture, tagli, abrasioni di parte del corpo per contatto accidentale dell'operatore con elementi taglienti o pungenti o comunque capaci di procurare lesioni.

### **MISURE PREVENTIVE e PROTETTIVE:**

### *Prescrizioni Esecutive:*

I ferri d'attesa sporgenti vanno adeguatamente segnalati e protetti.

## RISCHIO: R.O.A. (operazioni di saldatura)

### **Descrizione del Rischio:**

Attività di saldatura comportante un rischio di esposizione a Radiazioni Ottiche Artificiali (ROA) nel campo dei raggi ultravioletti, infrarossi e radiazioni visibili. Per tutti i dettagli inerenti l'analisi del rischio (schede di valutazione, dispositivi di protezione individuale, ecc) si rimanda al documento di valutazione specifico.

### **MISURE PREVENTIVE e PROTETTIVE:**

### *Misure tecniche e organizzative:*

**Misure tecniche, organizzative e procedurali.** Al fine di ridurre l'esposizione a radiazioni ottiche artificiali devono essere adottate le seguenti misure: **a)** durante le operazioni di saldatura devono essere adottati metodi di lavoro che comportano una minore esposizione alle radiazioni ottiche; **b)** devono essere applicate adeguate misure tecniche per ridurre l'emissione delle radiazioni ottiche, incluso, quando necessario, l'uso di dispositivi di sicurezza, schermatura o analoghi meccanismi di protezione della salute; **c)** devono essere predisposti opportuni programmi di manutenzione delle attrezzature per le operazioni di saldatura, dei luoghi di lavoro e delle postazioni di lavoro; **d)** i luoghi e le postazioni di lavoro devono essere progettati al

fine di ridurre le esposizioni alle radiazioni ottiche prodotte dalle operazioni di saldatura; **e)** la durata delle operazioni di saldatura deve essere ridotta al minimo possibile; **f)** i lavoratori devono avere la disponibilità di adeguati dispositivi di protezione individuale dalle radiazioni ottiche prodotte durante le operazioni di saldatura; **g)** i lavoratori devono avere la disponibilità delle istruzioni del fabbricante delle attrezzature utilizzate nelle operazioni di saldatura; **h)** le aree in cui si effettuano operazioni di saldatura devono essere indicate con un'apposita segnaletica e l'accesso alle stesse deve essere limitato.

## **RISCHIO: Rumore**

### **Descrizione del Rischio:**

Attività con esposizione dei lavoratori a rumore. Per tutti i dettagli inerenti l'analisi del rischio (schede di valutazione, dispositivi di protezione individuale, ecc) si rimanda al documento di valutazione specifico.

### **MISURE PREVENTIVE e PROTETTIVE:**

**Fascia di appartenenza.** Il livello di esposizione è "Compreso tra i valori inferiori e superiori di azione: 80/85 dB(A) e 135/137 dB(C)".

#### *Misure tecniche e organizzative:*

**Organizzazione del lavoro.** Le attività lavorative devono essere organizzate tenuto conto delle seguenti indicazioni: **a)** adozione di metodi di lavoro che implicano una minore esposizione al rumore; **b)** scelta di attrezzature di lavoro adeguate, tenuto conto del lavoro da svolgere, che emettano il minor rumore possibile; **c)** riduzione del rumore mediante una migliore organizzazione del lavoro attraverso la limitazione della durata e dell'intensità dell'esposizione e l'adozione di orari di lavoro appropriati, con sufficienti periodi di riposo; **d)** adozione di opportuni programmi di manutenzione delle attrezzature e macchine di lavoro, del luogo di lavoro e dei sistemi sul posto di lavoro; **e)** progettazione della struttura dei luoghi e dei posti di lavoro al fine di ridurre l'esposizione al rumore dei lavoratori; **f)** adozione di misure tecniche per il contenimento del rumore trasmesso per via aerea, quali schermature, involucri o rivestimenti realizzati con materiali fonoassorbenti; **g)** adozione di misure tecniche per il contenimento del rumore strutturale, quali sistemi di smorzamento o di isolamento; **h)** locali di riposo messi a disposizione dei lavoratori con rumorosità ridotta a un livello compatibile con il loro scopo e le loro condizioni di utilizzo.

**Fascia di appartenenza.** Il livello di esposizione è "Maggiore dei valori superiori di azione: 85 dB(A) e 137 dB(C)".

#### *Misure tecniche e organizzative:*

**Organizzazione del lavoro.** Le attività lavorative devono essere organizzate tenuto conto delle seguenti indicazioni: **a)** adozione di metodi di lavoro che implicano una minore esposizione al rumore; **b)** scelta di attrezzature di lavoro adeguate, tenuto conto del lavoro da svolgere, che emettano il minor rumore possibile; **c)** riduzione del rumore mediante una migliore organizzazione del lavoro attraverso la limitazione della durata e dell'intensità dell'esposizione e l'adozione di orari di lavoro appropriati, con sufficienti periodi di riposo; **d)** adozione di opportuni programmi di manutenzione delle attrezzature e macchine di lavoro, del luogo di lavoro e dei sistemi sul posto di lavoro; **e)** progettazione della struttura dei luoghi e dei posti di lavoro al fine di ridurre l'esposizione al rumore dei lavoratori; **f)** adozione di misure tecniche per il contenimento del rumore trasmesso per via aerea, quali schermature, involucri o rivestimenti realizzati con materiali fonoassorbenti; **g)** adozione di

misure tecniche per il contenimento del rumore strutturale, quali sistemi di smorzamento o di isolamento; **h)** locali di riposo messi a disposizione dei lavoratori con rumorosità ridotta a un livello compatibile con il loro scopo e le loro condizioni di utilizzo.

**Segnalazione e delimitazione dell'ambiente di lavoro.** I luoghi di lavoro devono avere i seguenti requisiti: **a)** indicazione, con appositi segnali, dei luoghi di lavoro dove i lavoratori sono esposti ad un rumore al di sopra dei valori superiori di azione; **b)** ove ciò è tecnicamente possibile e giustificato dal rischio, delimitazione e accesso limitato delle aree, dove i lavoratori sono esposti ad un rumore al di sopra dei valori superiori di azione.

## **RISCHIO: "Scivolamenti, cadute a livello"**

### **Descrizione del Rischio:**

Lesioni a causa di scivolamenti e cadute sul piano di lavoro, provocati da presenza di grasso o sporco sui punti di appiglio e/o da cattive condizioni del posto di lavoro o della viabilità pedonale e/o dalla cattiva luminosità degli ambienti di lavoro.

### **MISURE PREVENTIVE e PROTETTIVE:**

#### *Prescrizioni Esecutive:*

Il ciglio del fronte di scavo dovrà essere reso inaccessibile mediante barriere mobili, posizionate ad opportuna distanza di sicurezza e spostabili con l'avanzare del fronte dello scavo stesso. Dovrà provvedersi, inoltre, a segnalare la presenza dello scavo con opportuni cartelli. A scavo ultimato, tali barriere mobili provvisorie dovranno essere sostituite da regolari parapetti. L'area circostante il posto di lavoro dovrà essere sempre mantenuta in condizioni di ordine e pulizia ad evitare ogni rischio di inciampi o cadute.

#### *Riferimenti Normativi:*

D.Lgs. 9 aprile 2008 n. 81, Art. 118.

## **RISCHIO: "Seppellimento, sprofondamento"**

### **Descrizione del Rischio:**

Seppellimento e sprofondamento a seguito di slittamenti, frane, crolli o cedimenti nelle operazioni di scavi all'aperto o in sotterraneo, di demolizione, di manutenzione o pulizia all'interno di silos, serbatoi o depositi, di disarmo delle opere in c.a., di stoccaggio dei materiali, e altre.

### **MISURE PREVENTIVE e PROTETTIVE:**

#### *Prescrizioni Organizzative:*

Quando per la particolare natura del terreno o per causa di piogge, di infiltrazione, di gelo o disgelo, o per altri motivi, siano da temere frane o scoscendimenti, deve essere provveduto all'armatura o al consolidamento del terreno. Nei lavori di rinterro con mezzi meccanici deve essere vietata la presenza degli operai, oltre che nel campo di azione dell'escavatore, anche alla base dello scavo.

#### *Riferimenti Normativi:*

D.Lgs. 9 aprile 2008 n. 81, Art. 118; D.Lgs. 9 aprile 2008 n. 81, Art. 119; D.Lgs. 9 aprile 2008 n. 81, Art. 120; D.Lgs. 9 aprile 2008 n. 81, Art. 121.

## **RISCHIO: "Urti, colpi, impatti, compressioni"**

### **Descrizione del Rischio:**

Lesioni per colpi, impatti, compressioni a tutto il corpo o alle mani per contatto con utensili, attrezzi o apparecchi di tipo manuale o a seguito di urti con oggetti di qualsiasi tipo presenti nel cantiere.

## **RISCHIO: "Ustioni"**

### **Descrizione del Rischio:**

Ustioni conseguenti al contatto con materiali ad elevata temperatura nei lavori a caldo o per contatto con organi di macchine o per contatto con particelle di metallo incandescente o motori, o sostanze chimiche aggressive.

### **MISURE PREVENTIVE e PROTETTIVE:**

#### *Prescrizioni Esecutive:*

L'addetto a terra della finitrice dovrà tenersi a distanza di sicurezza dai bruciatori.

## **RISCHIO: Vibrazioni**

### **Descrizione del Rischio:**

Attività con esposizione dei lavoratori a vibrazioni. Per tutti i dettagli inerenti l'analisi del rischio (schede di valutazione, ecc) si rimanda al documento di valutazione specifico.

### **MISURE PREVENTIVE e PROTETTIVE:**

#### *Misure tecniche e organizzative:*

**Misure generali.** I rischi, derivanti dall'esposizione dei lavoratori a vibrazioni, devono essere eliminati alla fonte o ridotti al minimo.

**Organizzazione del lavoro.** Le attività lavorative devono essere organizzate tenuto conto delle seguenti indicazioni: **a)** i metodi di lavoro adottati devono essere quelli che richiedono la minore esposizione a vibrazioni meccaniche; **b)** la durata e l'intensità dell'esposizione a vibrazioni meccaniche deve essere opportunamente limitata al minimo necessario per le esigenze della lavorazione; **c)** l'orario di lavoro deve essere organizzato in maniera appropriata al tipo di lavoro da svolgere; **d)** devono essere previsti adeguati periodi di riposo in funzione del tipo di lavoro da svolgere.

**Attrezzature di lavoro.** Le attrezzature di lavoro impiegate devono: **a)** essere adeguate al lavoro da svolgere; **b)** essere concepite nel rispetto dei principi ergonomici; **c)** produrre il minor livello possibile di vibrazioni, tenuto conto del lavoro da svolgere; **d)** essere soggette ad adeguati programmi di manutenzione.

#### *Dispositivi di protezione individuale:*

Indumenti per la protezione dal freddo e dall'umidità, guanti che attenuano la vibrazione trasmessa al sistema mano-braccio,

Indumenti per la protezione dal freddo e dall'umidità, dispositivi di smorzamento che attenuano la vibrazione trasmessa al corpo intero (piedi o parte seduta del lavoratore), sedili ammortizzanti che attenuano la vibrazione trasmessa al corpo intero (parte seduta del lavoratore).

## **RISCHI DERIVANTI DALL'USO DELLE ATTREZZATURE E MISURE PREVENTIVE**

### **Elenco degli attrezzi:**

- 1) Andatoie e Passerelle;
- 2) Argano a bandiera;
- 3) Attrezzi manuali;

- 4) Betoniera a bicchiere;
- 5) Cannello per saldatura ossiacetilenica;
- 6) Compressore elettrico;
- 7) Impastatrice;
- 8) Pistola per verniciatura a spruzzo;
- 9) Pompa per spritz-beton;
- 10) Ponte su cavalletti;
- 11) Ponteggio metallico fisso;
- 12) Ponteggio mobile o trabattello;
- 13) Saldatrice elettrica;
- 14) Scala doppia;
- 15) Scala semplice;
- 16) Scanalatrice per muri ed intonaci;
- 17) Sega circolare;
- 18) Smerigliatrice angolare (flessibile);
- 19) Taglierina elettrica;
- 20) Trancia-piegaferri;
- 21) Trapano elettrico;
- 22) Vibratore elettrico per calcestruzzo.

## Andatoie e Passerelle

Le andatoie e le passerelle sono opere provvisorie predisposte per consentire il collegamento di posti di lavoro collocati a quote differenti o separati da vuoti, come nel caso di scavi in trincea o ponteggi.

### Rischi generati dall'uso dell'Attrezzo:

- 1) Caduta dall'alto;
- 2) Caduta di materiale dall'alto o a livello;

### Misure Preventive e Protettive relative all'Attrezzo:

- 1) Andatoie e Passerelle: misure preventive e protettive;

*Prescrizioni Esecutive:*

**Istruzioni per gli addetti:** **1)** verificare la stabilità e la completezza delle passerelle o andatoie, con particolare riguardo alle tavole che compongono il piano di calpestio ed ai parapetti; **2)** verificare la completezza e l'efficacia della protezione verso il vuoto (parapetto con arresto al piede); **3)** non sovraccaricare passerelle o andatoie con carichi eccessivi; **4)** verificare di non dover movimentare manualmente carichi superiori a quelli consentiti; **5)** segnalare al responsabile del cantiere eventuali non rispondenze a quanto indicato.

*Riferimenti Normativi:*

D.Lgs. 9 aprile 2008 n. 81, Art. 130.

- 2) DPI: utilizzatore andatoie e passerelle;

*Prescrizioni Organizzative:*

Devono essere forniti all'utilizzatore adeguati dispositivi di protezione individuale: **a)** calzature di sicurezza; **b)** guanti; **c)** indumenti protettivi.

## Argano a bandiera

L'argano è un apparecchio di sollevamento utilizzato prevalentemente nei cantieri urbani di recupero e piccola ristrutturazione per il sollevamento al piano di lavoro dei materiali e degli attrezzi.

### Rischi generati dall'uso dell'Attrezzo:

- 1) Caduta dall'alto;
- 2) Caduta di materiale dall'alto o a livello;
- 3) Punture, tagli, abrasioni;
- 4) Urti, colpi, impatti, compressioni;

### Misure Preventive e Protettive relative all'Attrezzo:

- 1) Argano a bandiera: misure preventive e protettive;

#### *Prescrizioni Esecutive:*

**Prima dell'uso:** **1)** verificare la presenza dei parapetti completi sul perimetro del posto di manovra; **2)** verificare la presenza degli staffoni e della tavola fermapièda da 30 cm nella parte frontale dell'elevatore; **3)** verificare l'integrità della struttura portante l'argano; **4)** con ancoraggio: verificare l'efficienza del puntone di fissaggio; **5)** verificare l'efficienza della sicura del gancio e dei morsetti fermafune con redancia; **6)** verificare l'integrità delle parti elettriche visibili; **7)** verificare l'efficienza dell'interruttore di linea presso l'elevatore; **8)** verificare la funzionalità della pulsantiera; **9)** verificare l'efficienza del fine corsa superiore e del freno per la discesa del carico; **10)** transennare a terra l'area di tiro.

**Durante l'uso:** **1)** mantenere abbassati gli staffoni; **2)** usare la cintura di sicurezza in momentanea assenza degli staffoni; **3)** usare i contenitori adatti al materiale da sollevare; **4)** verificare la corretta imbracatura dei carichi e la perfetta chiusura della sicura del gancio; **5)** non utilizzare la fune dell'elevatore per imbracare carichi; **6)** segnalare eventuali guasti; **7)** per l'operatore a terra: non sostare sotto il carico.

**Dopo l'uso:** **1)** scollegare elettricamente l'elevatore; **2)** ritrarre l'elevatore all'interno del solaio.

#### *Riferimenti Normativi:*

D.Lgs. 9 aprile 2008 n.81, Titolo III, Capo 1; D.Lgs. 9 aprile 2008 n.81, Titolo III, Capo 3; D.Lgs. 9 aprile 2008 n.81, Allegato 6.

- 2) DPI: utilizzatore argano a bandiera;

#### *Prescrizioni Organizzative:*

Devono essere forniti all'utilizzatore adeguati dispositivi di protezione individuale: **a)** casco; **b)** calzature di sicurezza; **c)** guanti; **d)** indumenti protettivi; **e)** attrezzatura anticaduta.

## Attrezzi manuali

Gli attrezzi manuali, presenti in tutte le fasi lavorative, sono sostanzialmente costituiti da una parte destinata all'impugnatura ed un'altra, variamente conformata, alla specifica funzione svolta.

### Rischi generati dall'uso dell'Attrezzo:

- 1) Punture, tagli, abrasioni;
- 2) Urti, colpi, impatti, compressioni;

### Misure Preventive e Protettive relative all'Attrezzo:

- 1) Attrezzi manuali: misure preventive e protettive;

*Prescrizioni Esecutive:*

**Prima dell'uso:** 1) controllare che l'utensile non sia deteriorato; 2) sostituire i manici che presentino incrinature o scheggiature; 3) verificare il corretto fissaggio del manico; 4) selezionare il tipo di utensile adeguato all'impiego; 5) per punte e scalpelli utilizzare idonei paracolpi ed eliminare le sbavature dalle impugnature.

**Durante l'uso:** 1) impugnare saldamente l'utensile; 2) assumere una posizione corretta e stabile; 3) distanziare adeguatamente gli altri lavoratori; 4) non utilizzare in maniera impropria l'utensile; 5) non abbandonare gli utensili nei passaggi ed assicurarli da una eventuale caduta dall'alto; 6) utilizzare adeguati contenitori per riporre gli utensili di piccola taglia.

**Dopo l'uso:** 1) pulire accuratamente l'utensile; 2) riporre correttamente gli utensili; 3) controllare lo stato d'uso dell'utensile.

*Riferimenti Normativi:*

D.Lgs. 9 aprile 2008 n. 81, Titolo III, Capo 1; D.Lgs. 9 aprile 2008 n. 81, Allegato 6.

- 2) DPI: utilizzatore attrezzi manuali;

*Prescrizioni Organizzative:*

Devono essere forniti all'utilizzatore adeguati dispositivi di protezione individuale: **a)** casco; **b)** calzature di sicurezza; **c)** occhiali; **d)** guanti.

## Betoniera a bicchiere

La betoniera a bicchiere è un'attrezzatura destinata al confezionamento di malta. Solitamente viene utilizzata per il confezionamento di malta per murature ed intonaci e per la produzione di piccole quantità di calcestruzzi.

### Rischi generati dall'uso dell'Attrezzo:

- 1) Caduta di materiale dall'alto o a livello;
- 2) Cesoiamenti, stritolamenti;
- 3) Elettrocuzione;
- 4) Getti, schizzi;
- 5) Inalazione polveri, fibre;
- 6) Urti, colpi, impatti, compressioni;

### Misure Preventive e Protettive relative all'Attrezzo:

- 1) Betoniera a bicchiere: misure preventive e protettive;

*Prescrizioni Esecutive:*

**Prima dell'uso:** 1) verificare la presenza ed efficienza delle protezioni: al bicchiere, alla corona, agli organi di trasmissione, agli organi di manovra; 2) verificare l'efficienza dei dispositivi di arresto di emergenza; 3) verificare la presenza e l'efficienza della protezione sovrastante il posto di manovra (tettoia); 4) verificare l'integrità dei collegamenti elettrici e di messa a terra per la parte visibile ed il corretto funzionamento degli interruttori e dispositivi elettrici di alimentazione e manovra.

**Durante l'uso:** 1) e' vietato manomettere le protezioni; 2) e' vietato eseguire operazioni di lubrificazione, pulizia, manutenzione o riparazione sugli organi in movimento; 3) nelle betoniere a caricamento automatico accertarsi del fermo



macchina prima di eseguire interventi sui sistemi di caricamento o nei pressi di questi; **4)** nelle betoniere a caricamento manuale le operazioni di carico non devono comportare la movimentazione di carichi troppo pesanti e/o in condizioni disagiate. Pertanto è necessario utilizzare le opportune attrezzature manuali quali pale o secchie.

**Dopo l'uso:** **1)** assicurarsi di aver tolto tensione ai singoli comandi ed all'interruttore generale di alimentazione al quadro; **2)** lasciare sempre la macchina in perfetta efficienza, curandone la pulizia alla fine dell'uso e l'eventuale lubrificazione; **3)** ricontrollare la presenza e l'efficienza di tutti i dispositivi di protezione (in quanto alla ripresa del lavoro la macchina potrebbe essere riutilizzata da altra persona).

*Riferimenti Normativi:*

Circolare Ministero del Lavoro n.103/80; D.Lgs. 9 aprile 2008 n.81, Titolo III, Capo 1; D.Lgs. 9 aprile 2008 n.81, Titolo III, Capo 3; D.Lgs. 9 aprile 2008 n.81, Allegato 6.

- 2) DPI: utilizzatore betoniera a bicchiere;

*Prescrizioni Organizzative:*

Devono essere forniti all'utilizzatore adeguati dispositivi di protezione individuale: **a)** casco; **b)** calzature di sicurezza; **c)** occhiali; **d)** maschere; **e)** otoprotettori; **f)** guanti; **g)** indumenti protettivi.

## Cannello per saldatura ossiacetilenica

Il cannello per saldatura ossiacetilenica è impiegato essenzialmente per operazioni di saldatura o taglio di parti metalliche.

### Rischi generati dall'uso dell'Attrezzo:

- 1) Inalazione fumi, gas, vapori;
- 2) Incendi, esplosioni;
- 3) Urti, colpi, impatti, compressioni;

### Misure Preventive e Protettive relative all'Attrezzo:

- 1) Cannello per saldatura ossiacetilenica: misure preventive e protettive;

*Prescrizioni Esecutive:*

**Prima dell'uso:** **1)** verificare l'assenza di gas o materiale infiammabile nell'ambiente o su tubazioni e/o serbatoi sui quali si effettuano gli interventi; **2)** verificare la stabilità e il vincolo delle bombole sul carrello portabombole; **3)** verificare l'integrità dei tubi in gomma e le connessioni tra le bombole ed il cannello; **4)** controllare i dispositivi di sicurezza contro il ritorno di fiamma, in prossimità dell'impugnatura, dopo i riduttori di pressione e in particolare nelle tubazioni lunghe più di 5 m; **5)** verificare la funzionalità dei riduttori di pressione e dei manometri; **6)** in caso di lavorazione in ambienti confinati predisporre un adeguato sistema di aspirazione fumi e/o di ventilazione.

**Durante l'uso:** **1)** trasportare le bombole con l'apposito carrello; **2)** evitare di utilizzare la fiamma libera in corrispondenza delle bombole e delle tubazioni del gas; **3)** non lasciare le bombole esposte ai raggi solari o ad altre fonti di calore; **4)** nelle pause di lavoro spegnere la fiamma e chiudere l'afflusso del gas; **5)** tenere un estintore sul posto di lavoro; **6)** segnalare eventuali malfunzionamenti.

**Dopo l'uso:** **1)** spegnere la fiamma chiudendo le valvole d'afflusso del gas; **2)** riporre le bombole nel deposito di cantiere.

*Riferimenti Normativi:*

D.Lgs. 9 aprile 2008 n.81, Titolo III, Capo 1; D.Lgs. 9 aprile 2008 n.81, Allegato 6.

- 2) DPI: utilizzatore cannello per saldatura ossiacetilenica;

*Prescrizioni Organizzative:*

Devono essere forniti all'utilizzatore adeguati dispositivi di protezione individuale: **a)** calzature di sicurezza; **b)** occhiali; **c)** maschera; **d)** otoprotettori; **e)** guanti; **f)** grembiule per saldatore; **g)** indumenti protettivi.

## Compressore elettrico

Il compressore è una macchina destinata alla produzione di aria compressa per l'alimentazione di attrezzature di lavoro pneumatiche (martelli demolitori pneumatici, vibratori, avvitatori, intonacatrici, pistole a spruzzo ecc).

### Rischi generati dall'uso dell'Attrezzo:

- 1) Elettrocuzione;
- 2) Scoppio;

### Misure Preventive e Protettive relative all'Attrezzo:

- 1) Compressore elettrico: misure preventive e protettive;

#### *Prescrizioni Esecutive:*

**Prima dell'uso:** **1)** sistemare in posizione stabile il compressore; **2)** allontanare dalla macchina materiali infiammabili; **3)** verificare la funzionalità della strumentazione; **4)** controllare l'integrità dell'isolamento acustico; **5)** verificare l'efficienza del filtro dell'aria aspirata; **6)** verificare le connessioni dei tubi e la presenza dei dispositivi di trattenuta.

**Durante l'uso:** **1)** aprire il rubinetto dell'aria prima dell'accensione e mantenerlo aperto fino al raggiungimento dello stato di regime del motore; **2)** tenere sotto controllo i manometri; **3)** non rimuovere gli sportelli del vano motore; **4)** segnalare tempestivamente eventuali malfunzionamenti.

**Dopo l'uso:** **1)** eseguire le operazioni di revisione e manutenzione necessarie al reimpiego della macchina a motore spento; **2)** nelle operazioni di manutenzione attenersi alle indicazioni del libretto della macchina.

#### *Riferimenti Normativi:*

D.Lgs. 9 aprile 2008 n.81, Titolo III, Capo 1; D.Lgs. 9 aprile 2008 n.81, Titolo III, Capo 3; D.Lgs. 9 aprile 2008 n.81, Allegato 6.

- 2) DPI: utilizzatore compressore elettrico;

#### *Prescrizioni Organizzative:*

Devono essere forniti all'utilizzatore adeguati dispositivi di protezione individuale: **a)** calzature di sicurezza; **b)** otoprotettori; **c)** guanti; **d)** indumenti protettivi.

## Impastatrice

L'impastatrice è un'attrezzatura da cantiere destinata alla preparazione a ciclo continuo di malta.

### Rischi generati dall'uso dell'Attrezzo:

- 1) Caduta di materiale dall'alto o a livello;
- 2) Elettrocuzione;
- 3) Inalazione polveri, fibre;
- 4) Urti, colpi, impatti, compressioni;

### Misure Preventive e Protettive relative all'Attrezzo:

- 1) Impastatrice: misure preventive e protettive;

*Prescrizioni Esecutive:*

**Prima dell'uso:** 1) verificare l'integrità delle parti elettriche; 2) verificare la presenza delle protezioni agli organi di trasmissione (pulegge, cinghie); 3) verificare l'efficienza dell'interruttore di comando e del pulsante di emergenza; 4) verificare l'efficienza della griglia di protezione dell'organo lavoratore e del dispositivo di blocco del moto per il sollevamento accidentale della stessa; 5) verificare la presenza della tettoia di protezione del posto di lavoro (dove necessario).

**Durante l'uso:** 1) non intralciare i passaggi con il cavo di alimentazione; 2) non manomettere il dispositivo di blocco delle griglie; 3) non rimuovere il carter di protezione della puleggia.

**Dopo l'uso:** 1) scollegare elettricamente la macchina; 2) eseguire le operazioni di revisione e manutenzione necessarie al reimpiego della macchina a motore fermo; 3) curare la pulizia della macchina; 4) segnalare eventuali guasti.

*Riferimenti Normativi:*

D.Lgs. 9 aprile 2008 n.81, Titolo III, Capo 1; D.Lgs. 9 aprile 2008 n.81, Titolo III, Capo 3; D.Lgs. 9 aprile 2008 n.81, Allegato 6.

- 2) DPI: utilizzatore impastatrice;

*Prescrizioni Organizzative:*

Devono essere forniti all'utilizzatore adeguati dispositivi di protezione individuale: **a)** casco; **b)** calzature di sicurezza; **c)** otoprotettori; **d)** maschere; **e)** guanti; **f)** indumenti protettivi.

## Pistola per verniciatura a spruzzo

La pistola per verniciatura a spruzzo è un'attrezzatura per la verniciatura a spruzzo di superfici verticali od orizzontali.

### Rischi generati dall'uso dell'Attrezzo:

- 1) Getti, schizzi;
- 2) Inalazione fumi, gas, vapori;
- 3) Nebbie;

### Misure Preventive e Protettive relative all'Attrezzo:

- 1) Pistola per verniciatura a spruzzo: misure preventive e protettive;

*Prescrizioni Esecutive:*

**Prima dell'uso:** 1) controllare le connessioni tra tubi di alimentazione e pistola; 2) verificare la pulizia dell'ugello e delle tubazioni.

**Durante l'uso:** 1) in caso di lavorazione in ambienti confinati, predisporre un adeguato sistema di aspirazione vapori e/o di ventilazione; 2) interrompere l'afflusso dell'aria nelle pause di lavoro.

**Dopo l'uso:** 1) spegnere il compressore e chiudere i rubinetti; 2) staccare l'utensile dal compressore; 3) pulire accuratamente l'utensile e le tubazioni; 4) segnalare eventuali malfunzionamenti.

*Riferimenti Normativi:*

D.Lgs. 9 aprile 2008 n.81, Titolo III, Capo 1; D.Lgs. 9 aprile 2008 n.81, Allegato 6.

- 2) DPI: utilizzatore pistola per verniciatura a spruzzo;

*Prescrizioni Organizzative:*

Devono essere forniti all'utilizzatore adeguati dispositivi di protezione individuale: **a)** calzature di sicurezza; **b)** occhiali; **c)** maschera; **d)** guanti; **e)** indumenti protettivi.

S.S. n.626 della "Valle del Salso" Lotti 7° e 8° e completamento della Tangenziale di Gela  
Itinerario Gela - Agrigento - Castelvetro



PA-83

***Aggiornamento delle prime indicazioni per la Sicurezza***

## Pompa per spritz-beton

L'impianto per spritz-beton è impiegato per la realizzazione di rivestimenti di pareti di gallerie, volte e simili, mediante la proiezione di malta fluida di cemento sotto pressione.

### Rischi generati dall'uso dell'Attrezzo:

- 1) Caduta dall'alto;
- 2) Elettrocuzione;
- 3) Getti, schizzi;
- 4) Nebbie;

### Misure Preventive e Protettive relative all'Attrezzo:

- 1) Pompa per spritz-beton: misure preventive e protettive;

#### *Prescrizioni Esecutive:*

**Prima dell'uso:** 1) verificare l'efficienza degli interruttori di comando; 2) verificare l'integrità delle tubazioni e dei cavi di alimentazione; 3) controllare gli innesti tra condutture e macchina; 4) controllare l'efficienza dei carter degli organi di trasmissione e dell'eventuale nastro trasportatore.

**Durante l'uso:** 1) delimitare l'area operativa esposta al rumore ed al microclima; 2) operare con il telecomando stando al di fuori della zona di lavorazione; 3) utilizzare piattaforme o cestelli sviluppabili dotati di protezione contro lo schiacciamento per la spritzatura manuale in quota; 4) impugnare saldamente la pistola; 5) per rimuovere gli intasamenti bloccare la tubazione interessata dirigendo il getto verso una zona resa inagibile; 6) segnalare tempestivamente eventuali gravi malfunzionamenti.

**Dopo l'uso:** 1) scollegare elettricamente la macchina e chiudere il flusso di acqua, aria ed additivi liquidi; 2) provvedere ad un'accurata pulizia dell'attrezzatura con particolare riguardo alla vasca di miscelazione ed alle tubazioni; 3) eseguire le operazioni di revisione e manutenzione a motori spenti, seguendo le indicazioni riportate sul libretto.

#### *Riferimenti Normativi:*

D.Lgs. 9 aprile 2008 n.81, Titolo III, Capo 1; D.Lgs. 9 aprile 2008 n.81, Allegato 6.

- 2) DPI: utilizzatore pompa per spritz-beton;

#### *Prescrizioni Organizzative:*

Devono essere forniti all'utilizzatore adeguati dispositivi di protezione individuale: **a)** casco con visiera; **b)** stivali di sicurezza; **c)** guanti; **d)** maschere; **e)** ottoprotettori; **f)** guanti; **g)** indumenti protettivi.

## Ponte su cavalletti

Il ponte su cavalletti è un'opera provvisoria costituita da un impalcato di assi in legno sostenuto da cavalletti.

### Rischi generati dall'uso dell'Attrezzo:

- 1) Scivolamenti, cadute a livello;

### Misure Preventive e Protettive relative all'Attrezzo:

- 1) Ponte su cavalletti: misure preventive e protettive;

*Prescrizioni Esecutive:*

**Istruzioni per gli addetti:** 1) verificare la planarità del ponte. Se il caso, spessorare con zeppe in legno e non con mattoni o blocchi di cemento; 2) verificare le condizioni generali del ponte, con particolare riguardo all'integrità dei cavalletti ed alla completezza del piano di lavoro; all'integrità, al blocco ed all'accostamento delle tavole; 3) non modificare la corretta composizione del ponte rimuovendo cavalletti o tavole né utilizzare le componenti - specie i cavalletti se metallici - in modo improprio; 4) non sovraccaricare il ponte con carichi non previsti o eccessivi ma caricarli con i soli materiali ed attrezzi necessari per la lavorazione in corso; 5) segnalare al responsabile del cantiere eventuali non rispondenze o mancanza delle attrezzature per poter operare come indicato.

*Riferimenti Normativi:*

D.Lgs. 9 aprile 2008 n. 81, Art. 124; D.Lgs. 9 aprile 2008 n. 81, Art. 139; D.Lgs. 9 aprile 2008 n. 81, Allegato 18, Punto 2.2.2..

- 2) DPI: utilizzatore ponte su cavalletti;

*Prescrizioni Organizzative:*

Devono essere forniti all'utilizzatore adeguati dispositivi di protezione individuale: **a)** casco; **b)** calzature di sicurezza; **c)** guanti.

## Ponteggio metallico fisso

Il ponteggio metallico fisso è un'opera provvisoria realizzata per eseguire lavori di ingegneria civile, quali nuove costruzioni o ristrutturazioni e manutenzioni, ad altezze superiori ai 2 metri.

### Rischi generati dall'uso dell'Attrezzo:

- 1) Caduta dall'alto;
- 2) Caduta di materiale dall'alto o a livello;
- 3) Scivolamenti, cadute a livello;

### Misure Preventive e Protettive relative all'Attrezzo:

- 1) Ponteggio metallico fisso: misure preventive e protettive;

*Prescrizioni Esecutive:*

**Istruzioni per gli addetti:** 1) verificare che il ponteggio venga conservato in buone condizioni di manutenzione, che la protezione contro gli agenti nocivi esterni sia efficace e che il marchio del costruttore si mantenga rintracciabile e decifrabile; 2) verificare la stabilità e integrità di tutti gli elementi del ponteggio ad intervalli periodici, dopo violente perturbazioni atmosferiche o prolungate interruzioni delle attività; 3) procedere ad un controllo più accurato quando si interviene in un cantiere già avviato, con il ponteggio già installato o in fase di completamento; 4) accedere ai vari piani del ponteggio in modo agevole e sicuro, utilizzando le apposite scale a mano sfalsate ad ogni piano, vincolate e protette verso il lato esterno; 5) non salire o scendere lungo gli elementi del ponteggio; 6) evitare di correre o saltare sugli intavolati del ponteggio; 7) evitare di gettare dall'alto materiali di qualsiasi genere o elementi metallici del ponteggio; 8) abbandonare il ponteggio in presenza di forte vento; 9) controllare che in cantiere siano conservate tutte le documentazioni tecniche necessarie e richieste relative all'installazione del ponteggio metallico; 10) verificare che gli elementi del ponteggio ancora ritenuti idonei al reimpiego siano tenuti separati dal materiale non più utilizzabile; 11) segnalare al responsabile del cantiere eventuali non rispondenze a quanto indicato.

*Riferimenti Normativi:*

D.Lgs. 9 aprile 2008 n. 81, Titolo IV, Capo II, Sezione IV; D.Lgs. 9 aprile 2008 n. 81, Titolo IV, Capo II, Sezione V; D.Lgs. 9 aprile 2008 n. 81, Allegato 18, Punto 2.; D.Lgs. 9 aprile 2008 n. 81, Allegato 18, Punto 3..

- 2) DPI: utilizzatore ponteggio metallico fisso;

*Prescrizioni Organizzative:*

Devono essere forniti all'utilizzatore adeguati dispositivi di protezione individuale: **a)** casco; **b)** calzature di sicurezza; **c)** guanti; **d)** attrezzatura anticaduta.

## Ponteggio mobile o trabattello

Il ponteggio mobile su ruote o trabattello è un'opera provvisoria utilizzata per eseguire lavori di ingegneria civile, quali nuove costruzioni o ristrutturazioni e manutenzioni, ad altezze superiori ai 2 metri ma che non comportino grande impegno temporale.

### Rischi generati dall'uso dell'Attrezzo:

- 1) Caduta dall'alto;
- 2) Caduta di materiale dall'alto o a livello;
- 3) Urti, colpi, impatti, compressioni;

### Misure Preventive e Protettive relative all'Attrezzo:

- 1) Ponteggio mobile o trabattello: misure preventive e protettive;

*Prescrizioni Esecutive:*

**Istruzioni per gli addetti:** **1)** verificare che il ponte su ruote sia realmente tale e non rientri nel regime imposto dalla autorizzazione ministeriale; **2)** rispettare con scrupolo le prescrizioni e le indicazioni fornite dal costruttore; **3)** verificare il buon stato di elementi, incastri, collegamenti; **4)** montare il ponte in tutte le parti, con tutte le componenti; **5)** accertare la perfetta planarità e verticalità della struttura e, se il caso, ripartire il carico del ponte sul terreno con tavoloni; **6)** verificare l'efficacia del blocco ruote; **7)** usare i ripiani in dotazione e non impalcati di fortuna; **8)** predisporre sempre sotto il piano di lavoro un regolare sottoponte a non più di m 2,50; **9)** verificare che non si trovino linee elettriche aeree a distanza inferiore alle distanze di sicurezza consentite (tali distanze di sicurezza variano in base alla tensione della linea elettrica in questione, e sono: mt 3, per tensioni fino a 1 kV, mt 3,5, per tensioni pari a 10 kV e pari a 15 kV, mt 5, per tensioni pari a 132 kV e mt 7, per tensioni pari a 220 kV e pari a 380 kV); **10)** non installare sul ponte apparecchi di sollevamento; **11)** non effettuare spostamenti con persone sopra.

*Riferimenti Normativi:*

D.M. 22 maggio 1992 n.466; D.Lgs. 9 aprile 2008 n. 81, Titolo IV, Capo II, Sezione VI.

- 2) DPI: utilizzatore ponteggio mobile o trabattello;

*Prescrizioni Organizzative:*

Devono essere forniti all'utilizzatore adeguati dispositivi di protezione individuale: **a)** casco; **b)** calzature di sicurezza; **c)** guanti.

## Saldatrice elettrica

La saldatrice elettrica è un utensile ad arco o a resistenza per l'effettuazione di saldature elettriche.

### Rischi generati dall'uso dell'Attrezzo:

- 1) Elettrocuzione;
- 2) Inalazione fumi, gas, vapori;
- 3) Incendi, esplosioni;

### Misure Preventive e Protettive relative all'Attrezzo:

- 1) Saldatrice elettrica: misure preventive e protettive;

#### *Prescrizioni Esecutive:*

**Prima dell'uso:** 1) verificare l'integrità dei cavi e della spina di alimentazione; 2) verificare l'integrità della pinza portaelettrodo; 3) non effettuare operazioni di saldatura in presenza di materiali infiammabili; 4) in caso di lavorazione in ambienti confinati, predisporre un adeguato sistema di aspirazione fumi e/o di ventilazione.

**Durante l'uso:** 1) non intralciare i passaggi con il cavo di alimentazione; 2) allontanare il personale non addetto alle operazioni di saldatura; 3) nelle pause di lavoro interrompere l'alimentazione elettrica.

**Dopo l'uso:** 1) staccare il collegamento elettrico della macchina; 2) segnalare eventuali malfunzionamenti.

#### *Riferimenti Normativi:*

D.Lgs. 9 aprile 2008 n.81, Titolo III, Capo 1; D.Lgs. 9 aprile 2008 n.81, Titolo III, Capo 3; D.Lgs. 9 aprile 2008 n.81, Allegato 6.

- 2) DPI: utilizzatore saldatrice elettrica;

#### *Prescrizioni Organizzative:*

Devono essere forniti all'utilizzatore adeguati dispositivi di protezione individuale: **a)** casco; **b)** calzature di sicurezza; **c)** maschere per saldatore; **d)** guanti; **e)** grembiule da saldatore; **f)** indumenti protettivi.

## Scala doppia

La scala doppia è adoperata per superare dislivelli o effettuare operazioni di carattere temporaneo a quote non altrimenti raggiungibili.

### Rischi generati dall'uso dell'Attrezzo:

- 1) Caduta dall'alto;
- 2) Cesoiamenti, stritolamenti;
- 3) Urti, colpi, impatti, compressioni;

### Misure Preventive e Protettive relative all'Attrezzo:

- 1) Scala doppia: misure preventive e protettive;

#### *Prescrizioni Organizzative:*

**Caratteristiche di sicurezza:** 1) le scale doppie devono essere costruite con materiale adatto alle condizioni di impiego, possono quindi essere in ferro, alluminio o legno, ma devono essere sufficientemente resistenti ed avere dimensioni appropriate all'uso; 2) le scale in legno devono avere i pioli incastrati nei montanti che devono essere trattenuti con tiranti in ferro applicati sotto i due pioli estremi; le scale lunghe più di 4 m devono avere anche un tirante intermedio; 3) le scale doppie non devono superare l'altezza di 5 m; 4) le scale doppie devono essere provviste di catena o dispositivo analogo che impedisca l'apertura della scala oltre il limite prestabilito di sicurezza.

#### *Prescrizioni Esecutive:*



**Prima dell'uso:** **1)** e' vietata la riparazione dei pioli rotti con listelli di legno chiodati sui montanti; **2)** le scale devono essere utilizzate solo su terreno stabile e in piano; **3)** il sito dove viene installata la scala deve essere sgombro da eventuali materiali e lontano dai passaggi.

**Durante l'uso:** **1)** durante gli spostamenti laterali nessun lavoratore deve trovarsi sulla scala; **2)** la scala deve essere utilizzata da una sola persona per volta limitando il peso dei carichi da trasportare; **3)** la salita e la discesa vanno effettuate con il viso rivolto verso la scala.

**Dopo l'uso:** **1)** controllare periodicamente lo stato di conservazione delle scale provvedendo alla manutenzione necessaria; **2)** le scale non utilizzate devono essere conservate in un luogo riparato dalle intemperie e, possibilmente, sospese ad appositi ganci; **3)** segnalare immediatamente eventuali anomalie riscontrate, in particolare: pioli rotti, gioco fra gli incastri, fessurazioni, carenza dei dispositivi di arresto.

*Riferimenti Normativi:*

D.Lgs. 9 aprile 2008 n. 81, Art. 113.

- 2) DPI: utilizzatore scala doppia;

*Prescrizioni Organizzative:*

Devono essere forniti all'utilizzatore adeguati dispositivi di protezione individuale: **a)** casco; **b)** calzature di sicurezza; **c)** guanti.

## Scala semplice

La scala semplice è adoperata per superare dislivelli o effettuare operazioni di carattere temporaneo a quote non altrimenti raggiungibili.

### Rischi generati dall'uso dell'Attrezzo:

- 1) Caduta dall'alto;
- 2) Urti, colpi, impatti, compressioni;

### Misure Preventive e Protettive relative all'Attrezzo:

- 1) Scala semplice: misure preventive e protettive;

*Prescrizioni Organizzative:*

**Caratteristiche di sicurezza:** **1)** le scale a mano devono essere costruite con materiale adatto alle condizioni di impiego, possono quindi essere in ferro, alluminio o legno, ma devono essere sufficientemente resistenti ed avere dimensioni appropriate all'uso; **2)** le scale in legno devono avere i pioli incastrati nei montanti che devono essere trattenuti con tiranti in ferro applicati sotto i due pioli estremi; le scale lunghe più di 4 m devono avere anche un tirante intermedio; **3)** in tutti i casi le scale devono essere provviste di dispositivi antisdrucchiolo alle estremità inferiori dei due montanti e di elementi di trattenuta o di appoggi antisdrucchiolvoli alle estremità superiori.

*Prescrizioni Esecutive:*

**Prima dell'uso:** **1)** la scala deve sporgere a sufficienza oltre il piano di accesso (è consigliabile che tale sporgenza sia di almeno 1 m), curando la corrispondenza del piolo con lo stesso (è possibile far proseguire un solo montante efficacemente fissato); **2)** le scale usate per l'accesso a piani successivi non devono essere poste una in prosecuzione dell'altra; **3)** le scale poste sul filo esterno di una costruzione od opere provvisionali (ponteggi) devono essere dotate di corrimano e parapetto; **4)** la scala deve distare dalla verticale di appoggio di una misura pari ad 1/4 della propria lunghezza; **5)** è vietata la riparazione dei

pioli rotti con listelli di legno chiodati sui montanti; **6)** le scale posizionate su terreno cedevole vanno appoggiate su un'unica tavola di ripartizione; **7)** il sito dove viene installata la scala deve essere sgombro da eventuali materiali e lontano dai passaggi.

**Durante l'uso:** **1)** le scale non vincolate devono essere trattenute al piede da altra persona; **2)** durante gli spostamenti laterali nessun lavoratore deve trovarsi sulla scala; **3)** evitare l'uso di scale eccessivamente sporgenti oltre il piano di arrivo; **4)** la scala deve essere utilizzata da una sola persona per volta limitando il peso dei carichi da trasportare; **5)** quando vengono eseguiti lavori in quota, utilizzando scale ad elementi innestati, una persona deve esercitare da terra una continua vigilanza sulla scala; **6)** la salita e la discesa vanno effettuate con il viso rivolto verso la scala.

**Dopo l'uso:** **1)** controllare periodicamente lo stato di conservazione delle scale provvedendo alla manutenzione necessaria; **2)** le scale non utilizzate devono essere conservate in un luogo riparato dalle intemperie e, possibilmente, sospese ad appositi ganci; **3)** segnalare immediatamente eventuali anomalie riscontrate, in particolare: pioli rotti, gioco fra gli incastri, fessurazioni, carenza dei dispositivi antiscivolo e di arresto.

*Riferimenti Normativi:*

D.Lgs. 9 aprile 2008 n. 81, Art. 113.

- 2) DPI: utilizzatore scala semplice;

*Prescrizioni Organizzative:*

Devono essere forniti all'utilizzatore adeguati dispositivi di protezione individuale: **a)** casco; **b)** calzature di sicurezza; **c)** guanti.

## Scanaltrice per muri ed intonaci

La scanaltrice per muri ed intonaci è un utensile utilizzato per la realizzazione di impianti sotto traccia.

### Rischi generati dall'uso dell'Attrezzo:

- 1) Elettrocuzione;
- 2) Inalazione polveri, fibre;
- 3) Punture, tagli, abrasioni;

### Misure Preventive e Protettive relative all'Attrezzo:

- 1) Scanaltrice per muri ed intonaci: misure preventive e protettive;

*Prescrizioni Esecutive:*

**Prima dell'uso:** **1)** verificare che l'utensile sia del tipo a doppio isolamento (220V); **2)** verificare la presenza del carter di protezione; **3)** verificare l'integrità del cavo e delle spine di alimentazione; **4)** controllare il regolare fissaggio della fresa o dei dischi; **5)** segnalare la zona esposta a livello di rumorosità elevato.

**Durante l'uso:** **1)** eseguire il lavoro in condizioni di stabilità adeguata; **2)** non intralciare i passaggi con il cavo di alimentazione; **3)** evitare turni di lavoro prolungati e continui; **4)** interrompere l'alimentazione elettrica durante le pause di lavoro.

**Dopo l'uso:** **1)** staccare il collegamento elettrico dell'utensile; **2)** controllare l'integrità del cavo e della spina; **3)** pulire l'utensile; **4)** segnalare eventuali malfunzionamenti.

*Riferimenti Normativi:*

D.Lgs. 9 aprile 2008 n.81, Titolo III, Capo 1; D.Lgs. 9 aprile 2008 n.81, Titolo III, Capo 3; D.Lgs. 9 aprile 2008 n.81, Allegato 6.

- 2) DPI: utilizzatore scanaltrice per muri ed intonaci;

*Prescrizioni Organizzative:*

Devono essere forniti all'utilizzatore adeguati dispositivi di protezione individuale: **a)** casco; **b)** calzature di sicurezza; **c)** occhiali; **d)** maschera; **e)** otoprotettori; **f)** guanti antivibrazioni; **g)** indumenti protettivi.

## Sega circolare

La sega circolare, quasi sempre presente nei cantieri, viene utilizzata per il taglio del legname da carpenteria e/o per quello usato nelle diverse lavorazioni.

### Rischi generati dall'uso dell'Attrezzo:

- 1) Elettrocuzione;
- 2) Inalazione polveri, fibre;
- 3) Punture, tagli, abrasioni;
- 4) Scivolamenti, cadute a livello;
- 5) Urti, colpi, impatti, compressioni;

### Misure Preventive e Protettive relative all'Attrezzo:

- 1) Sega circolare: misure preventive e protettive;

#### *Prescrizioni Esecutive:*

**Prima dell'uso:** **1)** verificare la presenza ed efficienza della cuffia di protezione registrabile o a caduta libera sul banco di lavoro in modo tale che risulti libera la sola parte attiva del disco necessaria per effettuare la lavorazione; **2)** verificare la presenza ed efficienza del coltello divisore in acciaio posto dietro la lama e registrato a non più di 3 mm. dalla dentatura del disco (il suo scopo è quello di tenere aperto il taglio, quando si taglia legname per lungo, al fine di evitare il possibile rifiuto del pezzo o l'eccessivo attrito delle parti tagliate contro le facciate del disco); **3)** verificare la presenza e l'efficienza degli schermi ai due lati del disco nella parte sottostante il banco di lavoro, in modo tale che sia evitato il contatto di tale parte di lama per azioni accidentali (come ad esempio potrebbe accadere durante l'azionamento dell'interruttore di manovra); **4)** verificare la presenza ed efficienza degli spingitoi di legno per aiutarsi nel taglio di piccoli pezzi (se ben conformati ed utilizzati evitano di portare le mani troppo vicino al disco o comunque sulla sua traiettoria); **5)** verificare la stabilità della macchina (le vibrazioni eccessive possono provocare lo sbandamento del pezzo in lavorazione o delle mani che trattengono il pezzo); **6)** verificare la pulizia dell'area circostante la macchina, in particolare di quella corrispondente al posto di lavoro (eventuale materiale depositato può provocare inciampi o scivolamenti); **7)** verificare la pulizia della superficie del banco di lavoro (eventuale materiale depositato può costituire intralcio durante l'uso e distrarre l'addetto dall'operazione di taglio); **8)** verificare l'integrità dei collegamenti elettrici e di terra dei fusibili e delle coperture delle parti sotto tensione (scatole morsettiere - interruttori); **9)** verificare il buon funzionamento dell'interruttore di manovra; **10)** verificare la disposizione del cavo di alimentazione (non deve intralciare le manovre, non deve essere soggetto ad urti o danneggiamenti con il materiale lavorato o da lavorare, non deve intralciare i passaggi).

**Durante l'uso:** **1)** registrare la cuffia di protezione in modo tale che l'imbocco venga a sfiorare il pezzo in lavorazione o verificare che sia libera di alzarsi al passaggio del pezzo in lavorazione e di abbassarsi sul banco di lavoro, per quelle basculanti; **2)** per tagli di piccoli pezzi e, comunque, per quei tagli in cui le mani si verrebbero a trovare in prossimità del disco o sulla sua traiettoria, è indispensabile utilizzare spingitoi; **3)** non distrarsi durante il taglio del pezzo; **4)** normalmente la cuffia di protezione è anche un idoneo dispositivo atto a trattenere le schegge; **5)** usare gli occhiali, se nella lavorazione specifica la cuffia di protezione risultasse insufficiente a trattenere le schegge.

**Dopo l'uso:** 1) la macchina potrebbe venire utilizzata da altra persona, quindi deve essere lasciata in perfetta efficienza; 2) lasciare il banco di lavoro libero da materiali; 3) lasciare la zona circostante pulita con particolare riferimento a quella corrispondente al posto di lavoro; 4) verificare l'efficienza delle protezioni; 5) segnalare le eventuali anomalie al responsabile del cantiere.

*Riferimenti Normativi:*

D.Lgs. 9 aprile 2008 n.81, Titolo III, Capo 1; D.Lgs. 9 aprile 2008 n.81, Titolo III, Capo 3; D.Lgs. 9 aprile 2008 n.81, Allegato 6.

- 2) DPI: utilizzatore sega circolare;

*Prescrizioni Organizzative:*

Devono essere forniti all'utilizzatore adeguati dispositivi di protezione individuale: **a)** casco; **b)** calzature di sicurezza; **c)** occhiali; **d)** otoprotettori; **e)** guanti.

## Smerigliatrice angolare (flessibile)

La smerigliatrice angolare, più conosciuta come mola a disco o flessibile o flex, è un utensile portatile che reca un disco ruotante la cui funzione è quella di tagliare, smussare, lisciare superfici.

### Rischi generati dall'uso dell'Attrezzo:

- 1) Elettrocuzione;
- 2) Inalazione polveri, fibre;
- 3) Punture, tagli, abrasioni;

### Misure Preventive e Protettive relative all'Attrezzo:

- 1) Smerigliatrice angolare (flessibile): misure preventive e protettive;

*Prescrizioni Esecutive:*

**Prima dell'uso:** 1) verificare che l'utensile sia a doppio isolamento (220 V); 2) controllare che il disco sia idoneo al lavoro da eseguire; 3) controllare il fissaggio del disco; 4) verificare l'integrità delle protezioni del disco e del cavo di alimentazione; 5) verificare il funzionamento dell'interruttore.

**Durante l'uso:** 1) impugnare saldamente l'utensile per le due maniglie; 2) eseguire il lavoro in posizione stabile; 3) non intralciare i passaggi con il cavo di alimentazione; 4) non manomettere la protezione del disco; 5) interrompere l'alimentazione elettrica durante le pause di lavoro; 6) verificare l'integrità del cavo e della spina di alimentazione.

**Dopo l'uso:** 1) staccare il collegamento elettrico dell'utensile; 2) controllare l'integrità del disco e del cavo di alimentazione; 3) pulire l'utensile; 4) segnalare eventuali malfunzionamenti.

*Riferimenti Normativi:*

D.Lgs. 9 aprile 2008 n.81, Titolo III, Capo 1; D.Lgs. 9 aprile 2008 n.81, Titolo III, Capo 3; D.Lgs. 9 aprile 2008 n.81, Allegato 6.

- 2) DPI: utilizzatore smerigliatrice angolare (flessibile);

*Prescrizioni Organizzative:*

Devono essere forniti all'utilizzatore adeguati dispositivi di protezione individuale: **a)** casco; **b)** calzature di sicurezza; **c)** occhiali; **d)** maschera; **e)** otoprotettori; **f)** guanti antivibrazioni; **g)** indumenti protettivi.

## Taglierina elettrica

La taglierina elettrica è un elettrotensile per il taglio di laterizi o piastrelle di ceramica.

### Rischi generati dall'uso dell'Attrezzo:

- 1) Punture, tagli, abrasioni;
- 2) Urti, colpi, impatti, compressioni;

### Misure Preventive e Protettive relative all'Attrezzo:

- 1) Taglierina elettrica: misure preventive e protettive;

#### *Prescrizioni Esecutive:*

**Prima dell'uso:** 1) controllare che l'utensile non sia deteriorato; 2) sostituire i manici che presentino incrinature o scheggiature; 3) verificare il corretto fissaggio del manico; 4) selezionare il tipo di utensile adeguato all'impiego; 5) per punte e scalpelli utilizzare idonei paracolpi ed eliminare le sbavature dalle impugnature.

**Durante l'uso:** 1) impugnare saldamente l'utensile; 2) assumere una posizione corretta e stabile; 3) distanziare adeguatamente gli altri lavoratori; 4) non utilizzare in maniera impropria l'utensile; 5) non abbandonare gli utensili nei passaggi ed assicurarli da una eventuale caduta dall'alto; 6) utilizzare adeguati contenitori per riporre gli utensili di piccola taglia.

**Dopo l'uso:** 1) pulire accuratamente l'utensile; 2) riporre correttamente gli utensili; 3) controllare lo stato d'uso dell'utensile.

#### *Riferimenti Normativi:*

D.Lgs. 9 aprile 2008 n.81, Titolo III, Capo 1; D.Lgs. 9 aprile 2008 n.81, Titolo III, Capo 3; D.Lgs. 9 aprile 2008 n.81, Allegato 6.

- 2) DPI: utilizzatore taglierina elettrica;

#### *Prescrizioni Organizzative:*

Devono essere forniti all'utilizzatore adeguati dispositivi di protezione individuale: **a)** casco; **b)** calzature di sicurezza; **c)** occhiali; **d)** guanti.

## Trancia-piegaferri

La trancia-piegaferri è un'attrezzatura utilizzata per sagomare i ferri di armatura, e le relative staffe, dei getti di conglomerato cementizio armato.

### Rischi generati dall'uso dell'Attrezzo:

- 1) Cesoiamenti, stritolamenti;
- 2) Elettrocuzione;
- 3) Punture, tagli, abrasioni;
- 4) Scivolamenti, cadute a livello;

### Misure Preventive e Protettive relative all'Attrezzo:

- 1) Trancia-piegaferri: misure preventive e protettive;

#### *Prescrizioni Esecutive:*

**Prima dell'uso:** 1) Accertati dell'integrità dei collegamenti e dei conduttori elettrici e di messa a terra visibili; assicurati dell'integrità delle protezioni e dei ripari alle morsettiere e del buon funzionamento degli interruttori elettrici di azionamento e di manovra; 2) Controlla la presenza ed il buono stato della protezione sovrastante il posto di manovra (tettoia); 3) Accertati della stabilità della macchina; 4) Accertati dell'adeguatezza dell'area di lavoro circostante il banco di lavorazione; 5)

Assicurati dell'efficienza del pedale di comando e dell'interruttore; **6)** Prendi visione della posizione del comando per l'arresto d'emergenza e verificane l'efficienza; **7)** Accertati della presenza e dell'efficienza delle protezioni da contatto accidentale relative agli organi di manovra e agli altri organi di trasmissione del moto (pulegge, cinghie, ingranaggi, ecc.) e del buon funzionamento dei pulsanti e dei dispositivi di arresto.

**Durante l'uso:** **1)** Verifica la disposizione dei cavi di alimentazione affinché non intralcino i posti di lavoro e i passaggi, e non siano soggetti a danneggiamenti meccanici da parte del materiale da lavorare e lavorato; **2)** Presta particolare attenzione nel mantenere ad adeguata distanza le mani dagli organi lavoratori; **3)** Qualora debbano essere eseguite lavorazioni o tagli su piccoli pezzi, utilizza le apposite attrezzature speciali per trattenere e movimentare il pezzo in prossimità degli organi lavoratori; **4)** Evita di tagliare più tondini o barre contemporaneamente; **5)** Mantieni sgombro da materiali il banco di lavoro; **6)** Evita assolutamente di rimuovere i dispositivi di protezione; **7)** Informa tempestivamente il preposto e/o il datore di lavoro, di malfunzionamenti o pericoli che dovessero evidenziarsi durante il lavoro.

**Dopo l'uso:** **1)** Verifica di aver aperto tutti i circuiti elettrici della macchina (interrotto ogni operatività) e l'interruttore generale di alimentazione al quadro; **2)** Effettua tutte le operazioni di revisione e manutenzione della macchina secondo quanto indicato nel libretto e sempre dopo esserti accertato che la macchina sia spenta e non riavviabile da terzi accidentalmente; **3)** Pulisci la macchina da eventuali residui di materiale e, in particolare, verifica che il materiale lavorato o da lavorare non sia accidentalmente venuto ad interferire sui conduttori di alimentazione e/o messa a terra.

*Riferimenti Normativi:*

D.Lgs. 9 aprile 2008 n.81, Titolo III, Capo 1; D.Lgs. 9 aprile 2008 n.81, Titolo III, Capo 3; D.Lgs. 9 aprile 2008 n.81, Allegato 6.

- 2) DPI: utilizzatore trancia-piegaferri;

*Prescrizioni Organizzative:*

Devono essere forniti all'utilizzatore adeguati dispositivi di protezione individuale: **a)** casco; **b)** calzature di sicurezza; **c)** guanti; **d)** indumenti protettivi.

## Trapano elettrico

Il trapano è un utensile di uso comune adoperato per praticare fori sia in strutture murarie che in qualsiasi materiale.

### Rischi generati dall'uso dell'Attrezzo:

- 1) Elettrocuzione;
- 2) Inalazione polveri, fibre;
- 3) Punture, tagli, abrasioni;

### Misure Preventive e Protettive relative all'Attrezzo:

- 1) Trapano elettrico: misure preventive e protettive;

*Prescrizioni Esecutive:*

**Prima dell'uso:** **1)** verificare che l'utensile sia a doppio isolamento (220V), o alimentato a bassissima tensione di sicurezza (50V), comunque non collegato elettricamente a terra; **2)** verificare l'integrità e l'isolamento dei cavi e della spina di alimentazione; **3)** verificare il funzionamento dell'interruttore; **4)** controllare il regolare fissaggio della punta.

**Durante l'uso:** **1)** eseguire il lavoro in condizioni di stabilità adeguata; **2)** interrompere l'alimentazione elettrica durante le pause di lavoro; **3)** non intralciare i passaggi con il cavo di alimentazione.

**Dopo l'uso:** **1)** staccare il collegamento elettrico dell'utensile; **2)** pulire accuratamente l'utensile; **3)** segnalare eventuali malfunzionamenti.

*Riferimenti Normativi:*

D.Lgs. 9 aprile 2008 n.81, Titolo III, Capo 1; D.Lgs. 9 aprile 2008 n.81, Titolo III, Capo 3; D.Lgs. 9 aprile 2008 n.81, Allegato 6.

- 2) DPI: utilizzatore trapano elettrico;

*Prescrizioni Organizzative:*

Devono essere forniti all'utilizzatore adeguati dispositivi di protezione individuale: **a)** calzature di sicurezza; **b)** maschera; **c)** otoprotettori; **d)** guanti.

## Vibratore elettrico per calcestruzzo

Il vibratore elettrico per calcestruzzo è un'attrezzatura per il costipamento del conglomerato cementizio a getto avvenuto.

### Rischi generati dall'uso dell'Attrezzo:

- 1) Elettrocuzione;

### Misure Preventive e Protettive relative all'Attrezzo:

- 1) Vibratore elettrico per calcestruzzo: misure preventive e protettive;

*Prescrizioni Esecutive:*

**Prima dell'uso:** **1)** verificare l'integrità dei cavi di alimentazione e della spina; **2)** posizionare il trasformatore in un luogo asciutto.

**Durante l'uso:** **1)** proteggere il cavo d'alimentazione; **2)** non mantenere a lungo fuori dal getto l'ago in funzione; **3)** nelle pause di lavoro interrompere l'alimentazione elettrica.

**Dopo l'uso:** **1)** scollegare elettricamente l'utensile; **2)** pulire accuratamente l'utensile; **3)** segnalare eventuali malfunzionamenti.

*Riferimenti Normativi:*

D.Lgs. 9 aprile 2008 n.81, Titolo III, Capo 1; D.Lgs. 9 aprile 2008 n.81, Titolo III, Capo 3; D.Lgs. 9 aprile 2008 n.81, Allegato 6.

- 2) DPI: utilizzatore vibratore elettrico per calcestruzzo;

*Prescrizioni Organizzative:*

Devono essere forniti all'utilizzatore adeguati dispositivi di protezione individuale: **a)** casco; **b)** calzature di sicurezza; **c)** otoprotettori; **d)** guanti; **e)** indumenti protettivi.

## **RISCHI DERIVANTI DALL'USO DELLE MACCHINE E MISURE PREVENTIVE**

### **Elenco delle macchine:**

- 1) Autobetoniera;
- 2) Autocarro;
- 3) Autogrù;
- 4) Autopompa per cls;
- 5) Carrello elevatore;
- 6) Dumper;
- 7) Escavatore;
- 8) Escavatore con martello demolitore;
- 9) Finitrice;
- 10) Grader;
- 11) Gru a torre;
- 12) Pala meccanica;
- 13) Piattaforma sviluppabile;
- 14) Rullo compressore;
- 15) Sonda di perforazione;
- 16) Fresa puntuale mobile;
- 17) Trattore.

### **Autobetoniera**

L'autobetoniera è un mezzo d'opera destinato al trasporto di calcestruzzi dalla centrale di betonaggio fino al luogo della posa in opera.

#### **Rischi generati dall'uso della Macchina:**

- 1) Caduta di materiale dall'alto o a livello;
- 2) Cesoiamenti, stritolamenti;
- 3) Getti, schizzi;
- 4) Incendi, esplosioni;
- 5) Investimento, ribaltamento;
- 6) Rumore;

Attività con esposizione dei lavoratori a rumore. Per tutti i dettagli inerenti l'analisi del rischio (schede di valutazione, dispositivi di protezione individuale, ecc) si rimanda al documento di valutazione specifico.

- 7) Scivolamenti, cadute a livello;
- 8) Urti, colpi, impatti, compressioni;
- 9) Vibrazioni;

Attività con esposizione dei lavoratori a vibrazioni. Per tutti i dettagli inerenti l'analisi del rischio (schede di valutazione, ecc) si rimanda al documento di valutazione specifico.



### Misure Preventive e Protettive relative alla Macchina:

- 1) Autobetoniera: misure preventive e protettive;

*Prescrizioni Esecutive:*

**Prima dell'uso:** **1)** verificare l'efficienza delle luci, dei dispositivi di segnalazione acustici e luminosi; **2)** garantire la visibilità del posto di guida; **3)** verificare accuratamente l'efficienza dei dispositivi frenanti e di tutti i comandi di guida; **4)** verificare l'efficienza dei comandi del tamburo; **5)** controllare l'efficienza della protezione della catena di trasmissione e delle relative ruote dentate; **6)** verificare l'efficienza delle protezioni degli organi in movimento; **7)** verificare l'efficienza della scaletta e dell'eventuale dispositivo di blocco in posizione di riposo; **8)** verificare l'integrità delle tubazioni dell'impianto oleodinamico (con benna di scaricamento); **9)** controllare che i percorsi in cantiere siano adeguati per la stabilità del mezzo; **10)** verificare la presenza in cabina di un estintore.

**Durante l'uso:** **1)** segnalare l'operatività del mezzo col girofaro in area di cantiere; **2)** adeguare la velocità ai limiti stabiliti in cantiere e transitare a passo d'uomo in prossimità dei posti di lavoro; **3)** richiedere l'aiuto di personale a terra per eseguire le manovre in spazi ristretti o quando la visibilità è incompleta; **4)** non transitare o stazionare in prossimità del bordo degli scavi; **5)** durante gli spostamenti e lo scarico tenere fermo il canale; **6)** tenersi a distanza di sicurezza durante le manovre di avvicinamento ed allontanamento della benna; **7)** durante il trasporto bloccare il canale; **8)** durante i rifornimenti di carburante spegnere il motore e non fumare; **9)** pulire accuratamente il tamburo, la tramoggia ed il canale; **10)** segnalare tempestivamente eventuali gravi guasti.

**Dopo l'uso:** **1)** eseguire le operazioni di revisione e manutenzione necessarie al reimpiego, con particolare riguardo ai pneumatici ed i freni, segnalando eventuali anomalie; **2)** pulire convenientemente il mezzo curando gli organi di comando.

*Riferimenti Normativi:*

D.Lgs. 9 aprile 2008 n.81, Titolo III, Capo 1; D.Lgs. 9 aprile 2008 n.81, Allegato 6; Circolare Ministero del Lavoro n. 103/80.

- 2) DPI: operatore autobetoniera;

*Prescrizioni Organizzative:*

Devono essere forniti all'operatore adeguati dispositivi di protezione individuale: **a)** casco; **b)** calzature di sicurezza; **c)** occhiali; **d)** otoprotettori; **e)** guanti; **f)** indumenti protettivi.

## Autocarro

L'autocarro è un mezzo d'opera utilizzato per il trasporto di mezzi, materiali da costruzione, materiali di risulta ecc.

### Rischi generati dall'uso della Macchina:

- 1) Cesoiamenti, stritolamenti;
- 2) Getti, schizzi;
- 3) Inalazione polveri, fibre;
- 4) Incendi, esplosioni;
- 5) Investimento, ribaltamento;
- 6) Rumore;

Attività con esposizione dei lavoratori a rumore. Per tutti i dettagli inerenti l'analisi del rischio (schede di valutazione, dispositivi di protezione individuale, ecc) si rimanda al documento di valutazione specifico.

- 7) Urti, colpi, impatti, compressioni;

8) Vibrazioni;

Attività con esposizione dei lavoratori a vibrazioni. Per tutti i dettagli inerenti l'analisi del rischio (schede di valutazione, ecc) si rimanda al documento di valutazione specifico.

**Misure Preventive e Protettive relative alla Macchina:**

1) Autocarro: misure preventive e protettive;

*Prescrizioni Esecutive:*

**Prima dell'uso:** 1) verificare accuratamente l'efficienza dei dispositivi frenanti e di tutti i comandi in genere; 2) verificare l'efficienza delle luci, dei dispositivi di segnalazione acustici e luminosi; 3) garantire la visibilità del posto di guida; 4) controllare che i percorsi in cantiere siano adeguati per la stabilità del mezzo; 5) verificare la presenza in cabina di un estintore.

**Durante l'uso:** 1) segnalare l'operatività del mezzo col girofaro in area di cantiere; 2) non trasportare persone all'interno del cassone; 3) adeguare la velocità ai limiti stabiliti in cantiere e transitare a passo d'uomo in prossimità dei posti di lavoro; 4) richiedere l'aiuto di personale a terra per eseguire le manovre in spazi ristretti o quando la visibilità è incompleta; 5) non azionare il ribaltabile con il mezzo in posizione inclinata; 6) non superare la portata massima; 7) non superare l'ingombro massimo; 8) posizionare e fissare adeguatamente il carico in modo che risulti ben distribuito e che non possa subire spostamenti durante il trasporto; 9) non caricare materiale sfuso oltre l'altezza delle sponde; 10) assicurarsi della corretta chiusura delle sponde; 11) durante i rifornimenti di carburante spegnere il motore e non fumare; 12) segnalare tempestivamente eventuali gravi guasti.

**Dopo l'uso:** 1) eseguire le operazioni di revisione e manutenzione necessarie al reimpiego, con particolare riguardo per pneumatici e freni, segnalando eventuali anomalie; 2) pulire convenientemente il mezzo curando gli organi di comando.

*Riferimenti Normativi:*

D.Lgs. 9 aprile 2008 n.81, Titolo III, Capo 1; D.Lgs. 9 aprile 2008 n.81, Allegato 6.

2) DPI: operatore autocarro;

*Prescrizioni Organizzative:*

Devono essere forniti all'operatore adeguati dispositivi di protezione individuale: a) casco; b) calzature di sicurezza; c) guanti; d) indumenti protettivi.

## Autogrù

L'autogrù è un mezzo d'opera dotato di braccio allungabile per la movimentazione, il sollevamento e il posizionamento di materiali, di componenti di macchine, di attrezzature, di parti d'opera ecc.

**Rischi generati dall'uso della Macchina:**

- 1) Cesoiamenti, stritolamenti;
- 2) Elettrocuzione;
- 3) Getti, schizzi;
- 4) Incendi, esplosioni;
- 5) Investimento, ribaltamento;
- 6) Punture, tagli, abrasioni;
- 7) Rumore;

Attività con esposizione dei lavoratori a rumore. Per tutti i dettagli inerenti l'analisi del rischio (schede di valutazione, dispositivi di protezione individuale, ecc) si rimanda al documento di valutazione specifico.

8) Urti, colpi, impatti, compressioni;

9) Vibrazioni;

Attività con esposizione dei lavoratori a vibrazioni. Per tutti i dettagli inerenti l'analisi del rischio (schede di valutazione, ecc) si rimanda al documento di valutazione specifico.

### Misure Preventive e Protettive relative alla Macchina:

1) Autogrù: misure preventive e protettive;

#### *Prescrizioni Esecutive:*

**Prima dell'uso:** 1) verificare che nella zona di lavoro non vi siano linee elettriche aeree che possano interferire con le manovre; 2) controllare i percorsi e le aree di manovra, approntando gli eventuali rafforzamenti; 3) verificare l'efficienza dei comandi; 4) ampliare con apposite plance la superficie di appoggio degli stabilizzatori; 5) verificare che la macchina sia posizionata in modo da lasciare lo spazio sufficiente per il passaggio pedonale o delimitare la zona d'intervento; 6) verificare la presenza in cabina di un estintore.

**Durante l'uso:** 1) segnalare l'operatività del mezzo col girofaro; 2) preavvisare l'inizio delle manovre con apposita segnalazione acustica; 3) attenersi alle segnalazioni per procedere con le manovre; 4) evitare, nella movimentazione del carico, posti di lavoro e/o di passaggio; 5) eseguire le operazioni di sollevamento e scarico con le funi in posizione verticale; 6) illuminare a sufficienza le zone per il lavoro notturno; 7) segnalare tempestivamente eventuali malfunzionamenti o situazioni pericolose; 8) non compiere su organi in movimento operazioni di manutenzione; 9) mantenere i comandi puliti da grasso e olio; 10) eseguire il rifornimento di carburante a motore spento e non fumare.

**Dopo l'uso:** 1) non lasciare nessun carico sospeso; 2) posizionare correttamente la macchina raccogliendo il braccio telescopico ed azionando il freno di stazionamento; 3) eseguire le operazioni di revisione e manutenzione necessarie al reimpiego della macchina a motori spenti; 4) nelle operazioni di manutenzione attenersi alle indicazioni del libretto della macchina.

#### *Riferimenti Normativi:*

D.Lgs. 9 aprile 2008 n.81, Titolo III, Capo 1; D.Lgs. 9 aprile 2008 n.81, Allegato 6.

2) DPI: operatore autogrù;

#### *Prescrizioni Organizzative:*

Devono essere forniti all'operatore adeguati dispositivi di protezione individuale: a) casco; b) calzature di sicurezza; c) otoprotettori; d) guanti; e) indumenti protettivi.

## Autopompa per cls

L'autopompa per getti di calcestruzzo è un mezzo d'opera attrezzato con una pompa per il sollevamento del calcestruzzo per getti in quota.

### Rischi generati dall'uso della Macchina:

- 1) Caduta di materiale dall'alto o a livello;
- 2) Cesoiamenti, stritolamenti;
- 3) Elettrocuzione;
- 4) Getti, schizzi;
- 5) Incendi, esplosioni;
- 6) Investimento, ribaltamento;
- 7) Rumore;

Attività con esposizione dei lavoratori a rumore. Per tutti i dettagli inerenti l'analisi del rischio (schede di valutazione, dispositivi di protezione individuale, ecc) si rimanda al documento di valutazione specifico.

- 8) Scivolamenti, cadute a livello;
- 9) Urti, colpi, impatti, compressioni;
- 10) Vibrazioni;

Attività con esposizione dei lavoratori a vibrazioni. Per tutti i dettagli inerenti l'analisi del rischio (schede di valutazione, ecc) si rimanda al documento di valutazione specifico.

### **Misure Preventive e Protettive relative alla Macchina:**

- 1) Autopompa per cls: misure preventive e protettive;

#### *Prescrizioni Esecutive:*

**Prima dell'uso:** 1) verificare accuratamente l'efficienza dei dispositivi frenanti e di tutti i comandi in genere; 2) verificare l'efficienza delle luci, dei dispositivi acustici e luminosi; 3) garantire la visibilità del posto di guida; 4) verificare l'efficienza della pulsantiera; 5) verificare l'efficienza delle protezioni degli organi di trasmissione; 6) verificare l'assenza di linee elettriche aeree che possano interferire con le manovre; 7) controllare che i percorsi in cantiere siano adeguati per la visibilità del mezzo; 8) posizionare il mezzo utilizzando gli stabilizzatori.

**Durante l'uso:** 1) segnalare l'operatività del mezzo col girofaro in area di cantiere; 2) non rimuovere la griglia di protezione sulla vasca; 3) dirigere le manovre di avvicinamento dell'autobetoniera alla pompa; 4) segnalare eventuali gravi malfunzionamenti.

**Dopo l'uso:** 1) pulire convenientemente la vasca e la tubazione; 2) eseguire le operazioni di manutenzione e revisione necessarie al reimpiego, segnalando eventuali anomalie.

#### *Riferimenti Normativi:*

D.Lgs. 9 aprile 2008 n.81, Titolo III, Capo 1; D.Lgs. 9 aprile 2008 n.81, Allegato 6.

- 2) DPI: operatore autopompa per cls;

#### *Prescrizioni Organizzative:*

Devono essere forniti all'operatore adeguati dispositivi di protezione individuale: **a)** casco; **b)** calzature di sicurezza; **c)** occhiali; **d)** guanti; **e)** indumenti protettivi.

## **Carrello elevatore**

Il carrello elevatore o muletto è un mezzo d'opera usato per il sollevamento e la movimentazione di materiali o per il carico e scarico di merci dagli autocarri.

### Rischi generati dall'uso della Macchina:

- 1) Caduta di materiale dall'alto o a livello;
- 2) Cesoiamenti, stritolamenti;
- 3) Elettrocuzione;
- 4) Getti, schizzi;
- 5) Inalazione fumi, gas, vapori;
- 6) Incendi, esplosioni;
- 7) Investimento, ribaltamento;
- 8) Rumore;

Attività con esposizione dei lavoratori a rumore. Per tutti i dettagli inerenti l'analisi del rischio (schede di valutazione, dispositivi di protezione individuale, ecc) si rimanda al documento di valutazione specifico.

- 9) Scivolamenti, cadute a livello;
- 10) Urti, colpi, impatti, compressioni;
- 11) Vibrazioni;

Attività con esposizione dei lavoratori a vibrazioni. Per tutti i dettagli inerenti l'analisi del rischio (schede di valutazione, ecc) si rimanda al documento di valutazione specifico.

### Misure Preventive e Protettive relative alla Macchina:

- 1) Carrello elevatore: misure preventive e protettive;

#### *Prescrizioni Esecutive:*

**Prima dell'uso:** 1) verificare che nella zona di lavoro non vi siano linee elettriche aeree che possano interferire con le manovre; 2) controllare i percorsi e le aree di manovra approntando gli eventuali rafforzamenti; 3) verificare il funzionamento dei comandi di guida con particolare riguardo per i freni; 4) verificare che l'avvisatore acustico, il segnalatore di retromarcia ed il girofaro siano regolarmente funzionanti; 5) verificare la presenza di una efficace protezione del posto di manovra contro i rischi da ribaltamento (rollbar o robusta cabina).

**Durante l'uso:** 1) segnalare l'operatività del mezzo col girofaro; 2) durante gli spostamenti col carico o a vuoto mantenere basse le forche; 3) posizionare correttamente il carico sulle forche adeguandone l'assetto col variare del percorso; 4) non apportare modifiche agli organi di comando e lavoro; 5) non rimuovere le protezioni; 6) effettuare i depositi in maniera stabile; 7) mantenere sgombro e pulito il posto di guida; 8) non ammettere a bordo della macchina altre persone; 9) segnalare tempestivamente eventuali malfunzionamenti o situazioni pericolose; 10) mantenere puliti gli organi di comando da grasso e olio; 11) eseguire il rifornimento di carburante a motore spento e non fumare; 12) richiedere l'aiuto di personale a terra per eseguire le manovre in spazi ristretti o quando la visibilità è incompleta; 13) adeguare la velocità ai limiti stabiliti in cantiere e transitare a passo d'uomo in prossimità dei posti di lavoro; 14) utilizzare in ambienti ben ventilati.

**Dopo l'uso:** 1) non lasciare carichi in posizione elevata; 2) posizionare correttamente la macchina abbassando le forche ed azionando il freno di stazionamento; 3) eseguire le operazioni di revisione e manutenzione necessarie al reimpiego della macchina a motore spento; 4) nelle operazioni di manutenzione attenersi alle indicazioni del libretto della macchina.

#### *Riferimenti Normativi:*

D.Lgs. 9 aprile 2008 n.81, Titolo III, Capo 1; D.Lgs. 9 aprile 2008 n.81, Allegato 6.

- 2) DPI: operatore carrello elevatore;

#### *Prescrizioni Organizzative:*

Devono essere forniti all'operatore adeguati dispositivi di protezione individuale: **a)** casco; **b)** calzature di sicurezza; **c)** guanti; **d)** indumenti protettivi.

## Dumper

Il dumper è un mezzo d'opera utilizzato per il trasporto di materiali incoerenti (sabbia, pietrisco).

### Rischi generati dall'uso della Macchina:

- 1) Cesoiamenti, stritolamenti;
- 2) Inalazione polveri, fibre;
- 3) Incendi, esplosioni;
- 4) Investimento, ribaltamento;
- 5) Rumore;

Attività con esposizione dei lavoratori a rumore. Per tutti i dettagli inerenti l'analisi del rischio (schede di valutazione, dispositivi di protezione individuale, ecc) si rimanda al documento di valutazione specifico.

- 6) Vibrazioni;

Attività con esposizione dei lavoratori a vibrazioni. Per tutti i dettagli inerenti l'analisi del rischio (schede di valutazione, ecc) si rimanda al documento di valutazione specifico.

### Misure Preventive e Protettive relative alla Macchina:

- 1) Dumper: misure preventive e protettive;

#### *Prescrizioni Esecutive:*

**Prima dell'uso:** **1)** verificare il funzionamento dei comandi di guida con particolare riguardo per i freni; **2)** verificare l'efficienza dei gruppi ottici per lavorazioni in mancanza di illuminazione; **3)** verificare la presenza del carter al volano; **4)** verificare il funzionamento dell'avvisatore acustico e del girofaro; **5)** controllare che i percorsi siano adeguati per la stabilità del mezzo; **6)** verificare la presenza di una efficace protezione del posto di manovra contro i rischi da ribaltamento (rollbar o robusta cabina).

**Durante l'uso:** **1)** adeguare la velocità ai limiti stabiliti in cantiere e transitare a passo d'uomo in prossimità dei posti di lavoro; **2)** non percorrere lunghi tragitti in retromarcia; **3)** non trasportare altre persone; **4)** durante gli spostamenti abbassare il cassone; **5)** eseguire lo scarico in posizione stabile tenendo a distanza di sicurezza il personale addetto ai lavori; **6)** mantenere sgombro il posto di guida; **7)** mantenere puliti i comandi da grasso e olio; **8)** non rimuovere le protezioni del posto di guida; **9)** richiedere l'aiuto di personale a terra per eseguire le manovre in spazi ristretti o quando la visibilità è incompleta; **10)** durante i rifornimenti spegnere il motore e non fumare; **11)** segnalare tempestivamente eventuali gravi anomalie.

**Dopo l'uso:** **1)** riporre correttamente il mezzo azionando il freno di stazionamento; **2)** eseguire le operazioni di revisione e pulizia necessarie al reimpiego della macchina a motore spento, segnalando eventuali guasti; **3)** eseguire la manutenzione secondo le indicazioni del libretto.

#### *Riferimenti Normativi:*

D.Lgs. 9 aprile 2008 n.81, Titolo III, Capo 1; D.Lgs. 9 aprile 2008 n.81, Allegato 6.

- 2) DPI: operatore dumper;

#### *Prescrizioni Organizzative:*

Devono essere forniti all'operatore adeguati dispositivi di protezione individuale: **a)** casco; **b)** calzature di sicurezza; **c)** otoprotettori; **d)** guanti; **e)** maschera; **f)** indumenti protettivi.

## Escavatore

L'escavatore è una macchina operatrice con pala anteriore impiegata per lavori di scavo, riporto e movimento di materiali.

### Rischi generati dall'uso della Macchina:

- 1) Cesoiamenti, stritolamenti;
- 2) Elettrocuzione;
- 3) Inalazione polveri, fibre;
- 4) Incendi, esplosioni;
- 5) Investimento, ribaltamento;
- 6) Rumore;

Attività con esposizione dei lavoratori a rumore. Per tutti i dettagli inerenti l'analisi del rischio (schede di valutazione, dispositivi di protezione individuale, ecc) si rimanda al documento di valutazione specifico.

- 7) Scivolamenti, cadute a livello;
- 8) Vibrazioni;

Attività con esposizione dei lavoratori a vibrazioni. Per tutti i dettagli inerenti l'analisi del rischio (schede di valutazione, ecc) si rimanda al documento di valutazione specifico.

### Misure Preventive e Protettive relative alla Macchina:

- 1) Escavatore: misure preventive e protettive;

#### *Prescrizioni Esecutive:*

**Prima dell'uso:** **1)** verificare che nella zona di lavoro non vi siano linee elettriche che possano interferire con le manovre; **2)** controllare i percorsi e le aree di lavoro approntando gli eventuali rafforzamenti; **3)** controllare l'efficienza dei comandi; **4)** verificare l'efficienza dei gruppi ottici per le lavorazioni in mancanza di illuminazione; **5)** verificare che l'avvisatore acustico e il girofaro siano regolarmente funzionanti; **6)** controllare la chiusura di tutti gli sportelli del vano motore; **7)** garantire la visibilità del posto di manovra; **8)** verificare l'integrità dei tubi flessibili e dell'impianto oleodinamico in genere; **9)** verificare la presenza di una efficace protezione del posto di manovra contro i rischi da ribaltamento (rollbar o robusta cabina).

**Durante l'uso:** **1)** segnalare l'operatività del mezzo col girofaro; **2)** chiudere gli sportelli della cabina; **3)** usare gli stabilizzatori, ove presenti; **4)** non ammettere a bordo della macchina altre persone; **5)** nelle fasi di inattività tenere a distanza di sicurezza il braccio dai lavoratori; **6)** per le interruzioni momentanee di lavoro, prima di scendere dal mezzo, azionare il dispositivo di blocco dei comandi; **7)** mantenere sgombra e pulita la cabina; **8)** richiedere l'aiuto di personale a terra per eseguire le manovre in spazi ristretti o quando la visibilità è incompleta; **9)** durante i rifornimenti di carburante spegnere il motore e non fumare; **10)** segnalare tempestivamente eventuali gravi anomalie.

**Dopo l'uso:** **1)** pulire gli organi di comando da grasso e olio; **2)** posizionare correttamente la macchina, abbassando la benna a terra, inserendo il blocco comandi ed azionando il freno di stazionamento; **3)** eseguire le operazioni di revisione e manutenzione seguendo le indicazioni del libretto e segnalando eventuali guasti.

#### *Riferimenti Normativi:*

D.Lgs. 9 aprile 2008 n.81, Titolo III, Capo 1; D.Lgs. 9 aprile 2008 n.81, Allegato 6.

- 2) DPI: operatore escavatore;

*Prescrizioni Organizzative:*

Devono essere forniti all'operatore adeguati dispositivi di protezione individuale: **a)** calzature di sicurezza; **b)** guanti; **c)** indumenti protettivi.

## Escavatore con martello demolitore

L'escavatore con martello demolitore è una macchina operatrice, dotata di un martello demolitore alla fine del braccio meccanico, impiegata per lavori di demolizione.

### Rischi generati dall'uso della Macchina:

- 1) Caduta di materiale dall'alto o a livello;
- 2) Cesoiamenti, stritolamenti;
- 3) Elettrocuzione;
- 4) Inalazione polveri, fibre;
- 5) Incendi, esplosioni;
- 6) Investimento, ribaltamento;
- 7) Rumore;

Attività con esposizione dei lavoratori a rumore. Per tutti i dettagli inerenti l'analisi del rischio (schede di valutazione, dispositivi di protezione individuale, ecc) si rimanda al documento di valutazione specifico.

- 8) Scivolamenti, cadute a livello;
- 9) Vibrazioni;

Attività con esposizione dei lavoratori a vibrazioni. Per tutti i dettagli inerenti l'analisi del rischio (schede di valutazione, ecc) si rimanda al documento di valutazione specifico.

### Misure Preventive e Protettive relative alla Macchina:

- 1) Escavatore con martello demolitore: misure preventive e protettive;

*Prescrizioni Esecutive:*

**Prima dell'uso:** **1)** verificare che nella zona di lavoro non vi siano linee elettriche che possano interferire con le manovre; **2)** controllare i percorsi e le aree di manovra approntando gli eventuali rafforzamenti; **3)** verificare l'efficienza dei comandi; **4)** verificare l'efficienza dei gruppi ottici per le lavorazioni in mancanza di illuminazione; **5)** verificare che l'avvisatore acustico e il girofaro siano regolarmente funzionanti; **6)** controllare la chiusura di tutti gli sportelli del vano motore; **7)** garantire la visibilità del posto di guida; **8)** verificare l'integrità dei tubi flessibili e dell'impianto oleodinamico in genere; **9)** controllare l'efficienza dell'attacco del martello e delle connessioni dei tubi; **10)** delimitare la zona a livello di rumorosità elevato; **11)** verificare la presenza di una efficace protezione del posto di manovra contro i rischi da ribaltamento (rollbar o robusta cabina).

**Durante l'uso:** **1)** segnalare l'operatività del mezzo col girofaro; **2)** non ammettere a bordo della macchina altre persone; **3)** chiudere gli sportelli della cabina; **4)** utilizzare gli stabilizzatori ove presenti; **5)** mantenere sgombra e pulita la cabina; **6)** mantenere stabile il mezzo durante la demolizione; **7)** nelle fasi inattive tenere a distanza di sicurezza il braccio dai lavoratori; **8)** per le interruzioni momentanee di lavoro, prima di scendere dal mezzo, azionare il dispositivo di blocco dei comandi; **9)** durante i rifornimenti di carburante spegnere il motore e non fumare; **10)** segnalare tempestivamente eventuali gravi anomalie.



**Dopo l'uso:** 1) posizionare correttamente la macchina abbassando il braccio a terra, azionando il blocco comandi ed il freno di stazionamento; 2) pulire gli organi di comando da grasso e olio; 3) eseguire le operazioni di revisione e manutenzione seguendo le indicazioni del libretto, segnalando eventuali guasti.

*Riferimenti Normativi:*

D.Lgs. 9 aprile 2008 n.81, Titolo III, Capo 1; D.Lgs. 9 aprile 2008 n.81, Allegato 6.

- 2) DPI: operatore escavatore con martello demolitore;

*Prescrizioni Organizzative:*

Devono essere forniti all'operatore adeguati dispositivi di protezione individuale: **a)** casco; **b)** calzature di sicurezza; **c)** maschera; **d)** otoprotettori ; **e)** guanti; **f)** indumenti protettivi.

## Finitrice

La finitrice (o rifinitrice stradale) è un mezzo d'opera utilizzato nella realizzazione del manto stradale in conglomerato bituminoso e nella posa in opera del tappetino di usura.

### Rischi generati dall'uso della Macchina:

- 1) Cesoiamenti, stritolamenti;
- 2) Inalazione fumi, gas, vapori;
- 3) Incendi, esplosioni;
- 4) Investimento, ribaltamento;
- 5) Rumore;

Attività con esposizione dei lavoratori a rumore. Per tutti i dettagli inerenti l'analisi del rischio (schede di valutazione, dispositivi di protezione individuale, ecc) si rimanda al documento di valutazione specifico.

- 6) Scivolamenti, cadute a livello;
- 7) Vibrazioni;

Attività con esposizione dei lavoratori a vibrazioni. Per tutti i dettagli inerenti l'analisi del rischio (schede di valutazione, ecc) si rimanda al documento di valutazione specifico.

### Misure Preventive e Protettive relative alla Macchina:

- 1) Finitrice: misure preventive e protettive;

*Prescrizioni Esecutive:*

**Prima dell'uso:** 1) verificare l'efficienza dei comandi sul posto di guida e sulla pedana posteriore; 2) verificare l'efficienza dei dispositivi ottici; 3) verificare l'efficienza delle connessioni dell'impianto oleodinamico; 4) verificare l'efficienza del riduttore di pressione, dell'eventuale manometro e delle connessioni tra tubazioni, bruciatori e bombole; 5) segnalare adeguatamente l'area di lavoro, deviando il traffico stradale a distanza di sicurezza; 6) verificare la presenza di un estintore a bordo macchina.

**Durante l'uso:** 1) segnalare eventuali gravi guasti; 2) non interporre nessun attrezzo per eventuali rimozioni nel vano coclea; 3) tenersi a distanza di sicurezza dai bruciatori; 4) tenersi a distanza di sicurezza dai fianchi di contenimento.

**Dopo l'uso:** 1) spegnere i bruciatori e chiudere il rubinetto della bombola; 2) posizionare correttamente il mezzo azionando il freno di stazionamento; 3) provvedere ad una accurata pulizia; 4) eseguire le operazioni di revisione e manutenzione attenendosi alle indicazioni del libretto.

*Riferimenti Normativi:*

D.Lgs. 9 aprile 2008 n.81, Titolo III, Capo 1; D.Lgs. 9 aprile 2008 n.81, Allegato 6.

- 2) DPI: operatore finitrice;

*Prescrizioni Organizzative:*

Devono essere forniti all'operatore adeguati dispositivi di protezione individuale: **a)** casco; **b)** copricapo; **c)** calzature di sicurezza; **d)** maschera; **e)** guanti; **f)** indumenti protettivi.

## Grader

Il grader (o livellatrice stradale) è un mezzo d'opera utilizzato per eseguire livellamenti del terreno, per sagomare il profilo di tracciati stradali, per eseguire cunette, per distribuire e muovere materiale vario per pavimentazioni stradali.

### Rischi generati dall'uso della Macchina:

- 1) Cesoiamenti, stritolamenti;
- 2) Inalazione polveri, fibre;
- 3) Incendi, esplosioni;
- 4) Investimento, ribaltamento;
- 5) Rumore;

Attività con esposizione dei lavoratori a rumore. Per tutti i dettagli inerenti l'analisi del rischio (schede di valutazione, dispositivi di protezione individuale, ecc) si rimanda al documento di valutazione specifico.

- 6) Scivolamenti, cadute a livello;
- 7) Vibrazioni;

Attività con esposizione dei lavoratori a vibrazioni. Per tutti i dettagli inerenti l'analisi del rischio (schede di valutazione, ecc) si rimanda al documento di valutazione specifico.

### Misure Preventive e Protettive relative alla Macchina:

- 1) Grader: misure preventive e protettive;

*Prescrizioni Esecutive:*

**Prima dell'uso:** **1)** garantire la visibilità del posto di guida; **2)** verificare che l'avvisatore acustico, il segnalatore di retromarcia ed il girofaro siano regolarmente funzionanti; **3)** verificare l'integrità dei tubi flessibili e dell'impianto oleodinamico in genere; **4)** controllare la chiusura di tutti gli sportelli del vano motore; **5)** verificare la presenza di una efficace protezione del posto di manovra contro i rischi da ribaltamento (rollbar o robusta cabina).

**Durante l'uso:** **1)** segnalare l'operatività del mezzo col girofaro; **2)** mantenere sgombra e pulita la cabina; **3)** non ammettere a bordo della macchina altre persone; **4)** chiudere gli sportelli della cabina; **5)** adeguare la velocità ai limiti stabiliti in cantiere e transitare a passo d'uomo in prossimità dei posti di lavoro; **6)** durante i rifornimenti di carburante spegnere il motore e non fumare; **7)** segnalare tempestivamente eventuali gravi anomalie.

**Dopo l'uso:** **1)** posizionare correttamente la macchina abbassando la lama e azionando il freno di stazionamento; **2)** pulire gli organi di comando da grasso e olio; **3)** eseguire le operazioni di revisione e manutenzione seguendo le indicazioni del libretto, segnalando eventuali guasti.

*Riferimenti Normativi:*

D.Lgs. 9 aprile 2008 n.81, Titolo III, Capo 1; D.Lgs. 9 aprile 2008 n.81, Allegato 6.

- 2) DPI: operatore grader;

*Prescrizioni Organizzative:*

Devono essere forniti all'operatore adeguati dispositivi di protezione individuale: **a)** casco; **b)** copricapo; **c)** calzature di sicurezza; **d)** maschera; **e)** otoprotettori; **f)** guanti; **g)** indumenti protettivi; **h)** indumenti alta visibilità.

## Gru a torre

La gru è il principale mezzo di sollevamento e movimentazione dei carichi in cantiere. Le gru possono essere dotate di basamenti fissi o su rotaie, per consentire un più agevole utilizzo durante lo sviluppo del cantiere senza dover essere costretti a smontarla e montarla ripetutamente.

### Rischi generati dall'uso della Macchina:

- 1) Caduta dall'alto;
- 2) Caduta di materiale dall'alto o a livello;
- 3) Elettrocuzione;
- 4) Rumore;

Attività con esposizione dei lavoratori a rumore. Per tutti i dettagli inerenti l'analisi del rischio (schede di valutazione, dispositivi di protezione individuale, ecc) si rimanda al documento di valutazione specifico.

- 5) Urti, colpi, impatti, compressioni;

### Misure Preventive e Protettive relative alla Macchina:

- 1) Gru a torre: misure preventive e protettive;

*Prescrizioni Esecutive:*

**Prima dell'uso:** **1)** verificare l'assenza di strutture fisse e/o linee elettriche aeree che possano interferire con la rotazione; **2)** controllare la stabilità della base d'appoggio; **3)** verificare l'efficienza della protezione della zavorra (rotazione bassa); **4)** verificare la chiusura dello sportello del quadro; **5)** controllare che le vie di corsa della gru siano libere; **6)** sbloccare i tenaglieri di ancoraggio alle rotaie; **7)** verificare l'efficienza dei fine corsa elettrici e meccanici, di salita, discesa e traslazioni; **8)** verificare la presenza del carter al tamburo; **9)** verificare l'efficienza della pulsantiera; **10)** verificare il corretto avvolgimento della fune di sollevamento; **11)** verificare l'efficienza della sicura del gancio; **12)** verificare l'efficienza del freno della rotazione; **13)** controllare l'ordine di servizio relativo alle manovre ed alle segnalazioni da effettuare nel caso sussista una situazione di interferenza pianificata con altre gru; **14)** verificare la presenza in cabina di un estintore.

**Durante l'uso:** **1)** manovrare la gru da una postazione sicura o dalla cabina; **2)** avvisare l'inizio della manovra col segnalatore acustico; **3)** attenersi alle portate indicate dai cartelli; **4)** eseguire con gradualità le manovre; **5)** durante lo spostamento dei carichi evitare le aree di lavoro ed i passaggi; **6)** non eseguire tiri di materiale imbracati o contenuti scorrettamente; **7)** durante le pause di lavoro ancorare la gru con i tenaglieri e scollegarla elettricamente; **8)** segnalare tempestivamente eventuali anomalie.

**Dopo l'uso:** **1)** rialzare il gancio ed avvicinarlo alla torre; **2)** scollegare elettricamente la gru; **3)** ancorare la gru alle rotaie con i tenaglieri.

*Riferimenti Normativi:*

D.Lgs. 9 aprile 2008 n.81, Titolo III, Capo 1; D.Lgs. 9 aprile 2008 n.81, Titolo III, Capo 3; D.Lgs. 9 aprile 2008 n.81, Allegato 6.

- 2) DPI: operatore gru a torre;

*Prescrizioni Organizzative:*

Devono essere forniti all'operatore adeguati dispositivi di protezione individuale: **a)** casco; **b)** calzature di sicurezza; **c)** guanti; **d)** indumenti protettivi; **e)** attrezzatura anticaduta.

## **Pala meccanica**

La pala meccanica è una macchina operatrice, dotata di una benna mobile, utilizzata per operazioni di scavo, carico, sollevamento, trasporto e scarico di terra o altri materiali incoerenti.

### **Rischi generati dall'uso della Macchina:**

- 1) Cesoiamenti, stritolamenti;
- 2) Inalazione polveri, fibre;
- 3) Incendi, esplosioni;
- 4) Investimento, ribaltamento;
- 5) Rumore;

Attività con esposizione dei lavoratori a rumore. Per tutti i dettagli inerenti l'analisi del rischio (schede di valutazione, dispositivi di protezione individuale, ecc) si rimanda al documento di valutazione specifico.

- 6) Scivolamenti, cadute a livello;
- 7) Vibrazioni;

Attività con esposizione dei lavoratori a vibrazioni. Per tutti i dettagli inerenti l'analisi del rischio (schede di valutazione, ecc) si rimanda al documento di valutazione specifico.

### **Misure Preventive e Protettive relative alla Macchina:**

- 1) Pala meccanica: misure preventive e protettive;

*Prescrizioni Esecutive:*

**Prima dell'uso:** **1)** garantire la visibilità del posto di manovra (mezzi con cabina); **2)** verificare l'efficienza dei gruppi ottici per le lavorazioni in mancanza di illuminazione; **3)** controllare l'efficienza dei comandi; **4)** verificare che l'avvisatore acustico, il segnalatore di retromarcia ed il girofaro siano regolarmente funzionanti; **5)** controllare la chiusura degli sportelli del vano motore; **6)** verificare l'integrità dei tubi flessibili e dell'impianto oleodinamico in genere; **7)** controllare i percorsi e le aree di lavoro verificando le condizioni di stabilità per il mezzo; **8)** verificare la presenza di una efficace protezione del posto di manovra contro i rischi da ribaltamento (rollbar o robusta cabina).

**Durante l'uso:** **1)** segnalare l'operatività del mezzo col girofaro; **2)** non ammettere a bordo della macchina altre persone; **3)** non utilizzare la benna per sollevare o trasportare persone; **4)** trasportare il carico con la benna abbassata; **5)** non caricare materiale sfuso sporgente dalla benna; **6)** adeguare la velocità ai limiti stabiliti in cantiere ed in prossimità dei posti di lavoro transitare a passo d'uomo; **7)** mantenere sgombro e pulito il posto di guida; **8)** durante i rifornimenti di carburante spegnere il motore e non fumare; **9)** segnalare eventuali gravi anomalie.

**Dopo l'uso:** **1)** posizionare correttamente la macchina, abbassando la benna a terra e azionando il freno di stazionamento; **2)** pulire gli organi di comando da grasso e olio; **3)** pulire convenientemente il mezzo; **4)** eseguire le operazioni di revisione e manutenzione seguendo le indicazioni del libretto e segnalando eventuali guasti.

*Riferimenti Normativi:*

D.Lgs. 9 aprile 2008 n.81, Titolo III, Capo 1; D.Lgs. 9 aprile 2008 n.81, Allegato 6.

- 2) DPI: operatore pala meccanica;

*Prescrizioni Organizzative:*

Devono essere forniti all'operatore adeguati dispositivi di protezione individuale: **a)** casco; **b)** calzature di sicurezza; **c)** otoprotettori; **d)** guanti; **e)** indumenti protettivi.

## Piattaforma sviluppabile

La piattaforma sviluppabile a mezzo braccio telescopico o a pantografo è una macchina operatrice impiegata per lavori in elevazione.

### Rischi generati dall'uso della Macchina:

- 1) Caduta dall'alto;
- 2) Caduta di materiale dall'alto o a livello;
- 3) Cesoiamenti, stritolamenti;
- 4) Elettrocuzione;
- 5) Incendi, esplosioni;

### Misure Preventive e Protettive relative alla Macchina:

- 1) Piattaforma sviluppabile: misure preventive e protettive;

*Prescrizioni Esecutive:*

**Prima dell'uso:** **1)** verificare la posizione delle linee elettriche che possano interferire con le manovre; **2)** verificare l'idoneità dei percorsi; **3)** verificare il funzionamento dei dispositivi di manovra posti sulla piattaforma e sull'autocarro; **4)** verificare che le piattaforme siano munite di parapetto su tutti i lati verso il vuoto.

**Durante l'uso:** **1)** posizionare il carro su terreno solido ed in posizione orizzontale, controllando con la livella o il pendolino; **2)** utilizzare gli appositi stabilizzatori; **3)** le manovre devono essere eseguite con i comandi posti nella piattaforma; **4)** salire o scendere solo con la piattaforma in posizione di riposo; **5)** durante gli spostamenti portare in posizione di riposo ed evacuare la piattaforma; **6)** non sovraccaricare la piattaforma; **7)** non aggiungere sovrastrutture alla piattaforma; **8)** l'area sottostante la zona operativa del cestello deve essere opportunamente delimitata; **9)** utilizzare i dispositivi di protezione individuale anticaduta, da collegare agli appositi attacchi; **10)** segnalare tempestivamente eventuali gravi malfunzionamenti; **11)** eseguire il rifornimento di carburante a motore spento e non fumare.

**Dopo l'uso:** **1)** posizionare correttamente il mezzo portando la piattaforma in posizione di riposo ed azionando il freno di stazionamento; **2)** lasciare sempre la macchina in perfetta efficienza, curandone la pulizia e la manutenzione secondo le indicazioni del costruttore.

*Riferimenti Normativi:*

D.Lgs. 9 aprile 2008 n.81, Titolo III, Capo 1; D.Lgs. 9 aprile 2008 n.81, Allegato 6.

- 2) DPI: operatore piattaforma sviluppabile;

*Prescrizioni Organizzative:*

Devono essere forniti all'operatore adeguati dispositivi di protezione individuale: **a)** casco; **b)** calzature di sicurezza; **c)** guanti; **d)** attrezzatura anticaduta; **e)** indumenti protettivi.

## Rullo compressore

Il rullo compressore è una macchina operatrice utilizzata prevalentemente nei lavori stradali per la compattazione del terreno o del manto bituminoso.

### Rischi generati dall'uso della Macchina:

- 1) Cesoiamenti, stritolamenti;
- 2) Inalazione fumi, gas, vapori;
- 3) Inalazione polveri, fibre;
- 4) Incendi, esplosioni;
- 5) Investimento, ribaltamento;
- 6) Rumore;

Attività con esposizione dei lavoratori a rumore. Per tutti i dettagli inerenti l'analisi del rischio (schede di valutazione, dispositivi di protezione individuale, ecc) si rimanda al documento di valutazione specifico.

- 7) Vibrazioni;

Attività con esposizione dei lavoratori a vibrazioni. Per tutti i dettagli inerenti l'analisi del rischio (schede di valutazione, ecc) si rimanda al documento di valutazione specifico.

### Misure Preventive e Protettive relative alla Macchina:

- 1) Rullo compressore: misure preventive e protettive;

#### *Prescrizioni Esecutive:*

**Prima dell'uso:** 1) controllare i percorsi e le aree di manovra verificando le condizioni di stabilità per il mezzo; 2) verificare la possibilità di inserire l'eventuale azione vibrante; 3) controllare l'efficienza dei comandi; 4) verificare l'efficienza dei gruppi ottici per le lavorazioni con scarsa illuminazione; 5) verificare che l'avvisatore acustico ed il girofaro siano funzionanti; 6) verificare la presenza di una efficace protezione del posto di manovra contro i rischi da ribaltamento (rollbar o robusta cabina).

**Durante l'uso:** 1) segnalare l'operatività del mezzo col girofaro; 2) adeguare la velocità ai limiti stabiliti in cantiere e transitare a passo d'uomo in prossimità dei posti di lavoro; 3) non ammettere a bordo della macchina altre persone; 4) mantenere sgombro e pulito il posto di guida; 5) durante i rifornimenti di carburante spegnere il motore e non fumare; 6) segnalare tempestivamente gravi anomalie o situazioni pericolose.

**Dopo l'uso:** 1) pulire gli organi di comando da grasso e olio; 2) eseguire le operazioni di revisione e manutenzione seguendo le indicazioni del libretto, segnalando eventuali guasti.

#### *Riferimenti Normativi:*

D.Lgs. 9 aprile 2008 n.81, Titolo III, Capo 1; D.Lgs. 9 aprile 2008 n.81, Allegato 6.

- 2) DPI: operatore rullo compressore;

#### *Prescrizioni Organizzative:*

Devono essere forniti all'operatore adeguati dispositivi di protezione individuale: **a)** casco; **b)** copricapo; **c)** calzature di sicurezza; **d)** otoprotettori; **e)** guanti; **f)** indumenti protettivi.

## Sonda di perforazione

La sonda di perforazione è una macchina operatrice utilizzata normalmente per l'esecuzione di perforazioni subverticali e suborizzontali adottando sistemi a rotazione e/o rotopercolazione.

### Rischi generati dall'uso della Macchina:

- 1) Cesoiamenti, stritolamenti;
- 2) Getti, schizzi;

3) Incendi, esplosioni;

4) Investimento, ribaltamento;

5) Rumore;

Attività con esposizione dei lavoratori a rumore. Per tutti i dettagli inerenti l'analisi del rischio (schede di valutazione, dispositivi di protezione individuale, ecc) si rimanda al documento di valutazione specifico.

6) Scivolamenti, cadute a livello;

7) Urti, colpi, impatti, compressioni;

8) Vibrazioni;

Attività con esposizione dei lavoratori a vibrazioni. Per tutti i dettagli inerenti l'analisi del rischio (schede di valutazione, ecc) si rimanda al documento di valutazione specifico.

### Misure Preventive e Protettive relative alla Macchina:

1) Sonda di perforazione: misure preventive e protettive;

#### *Prescrizioni Esecutive:*

**Prima dell'uso:** 1) verificare le connessioni tra i tubi di alimentazione e la macchina; 2) verificare l'efficienza del dispositivo di comando; 3) verificare l'efficienza della cuffia antirumore; 4) segnalare la zona esposta a livello di rumorosità elevato.

**Durante l'uso:** 1) non intralciare i passaggi con le tubazioni; 2) fissare adeguatamente il supporto; 3) impugnare saldamente la macchina; 4) adottare una posizione di lavoro stabile; 5) perforare ad umido o con captazione delle polveri; 6) interrompere le alimentazioni nelle pause di lavoro e scaricare l'aria residua del perforatore; 7) segnalare tempestivamente eventuali malfunzionamenti.

**Dopo l'uso:** 1) interrompere le alimentazioni di aria e acqua; 2) disattivare il compressore e scaricarlo; 3) scaricare e scollegare i tubi controllandone l'integrità; 4) mantenere in perfetta efficienza la macchina curandone la pulizia.

#### *Riferimenti Normativi:*

D.Lgs. 9 aprile 2008 n.81, Titolo III, Capo 1; D.Lgs. 9 aprile 2008 n.81, Allegato 6.

2) DPI: operatore sonda di perforazione;

#### *Prescrizioni Organizzative:*

Devono essere forniti all'operatore adeguati dispositivi di protezione individuale: **a)** casco; **b)** calzature di sicurezza; **c)** occhiali; **d)** otoprotettori; **e)** guanti; **f)** indumenti protettivi.

## Fresa puntuale mobile

La fresa meccanica ad attacco puntuale è un'attrezzatura utilizzata per lo scavo in galleria in terreni medio teneri costituita da una testa di taglio montata nel braccio, seguita da un dispositivo di caricamento connesso ad un trasportatore.

### Rischi generati dall'uso della Macchina:

1) Cesoiamenti, stritolamenti;

2) Getti, schizzi;

3) Incendi, esplosioni;

4) Investimento, ribaltamento;

5) Rumore;

Attività con esposizione dei lavoratori a rumore. Per tutti i dettagli inerenti l'analisi del rischio (schede di valutazione, dispositivi di protezione individuale, ecc) si rimanda al documento di valutazione specifico.

- 6) Scivolamenti, cadute a livello;
- 7) Urti, colpi, impatti, compressioni;
- 8) Vibrazioni;

Attività con esposizione dei lavoratori a vibrazioni. Per tutti i dettagli inerenti l'analisi del rischio (schede di valutazione, ecc) si rimanda al documento di valutazione specifico.

### Misure Preventive e Protettive relative alla Macchina:

- 1) Fresa puntuale mobile: misure preventive e protettive;

#### *Prescrizioni Esecutive:*

**Prima dell'uso:** 1) verificare le connessioni tra i tubi di alimentazione e la macchina; 2) verificare l'efficienza del dispositivo di comando; 3) verificare l'efficienza della cuffia antirumore; 4) segnalare la zona esposta a livello di rumorosità elevato.

**Durante l'uso:** 1) non intralciare i passaggi; 2) controllare i percorsi e le aree di manovra approntando gli eventuali rafforzamenti; 3) stabilizzare efficacemente la macchina; 4) verificare l'efficienza dei sistemi di trasmissione della presa di potenza all'utensile da taglio; 5) verificare l'efficienza delle protezioni della macchina; 6) segnalare l'area operativa esposta a livello di rumorosità elevata; 7) verificare la stabilità del terreno; 8) segnalare tempestivamente eventuali malfunzionamenti.

**Dopo l'uso:** 1) spegnere la macchina; 2) controllare i circuiti oleodinamici; 4) mantenere in perfetta efficienza la macchina curandone la manutenzione e la pulizia.

#### *Riferimenti Normativi:*

D.Lgs. 9 aprile 2008 n.81, Titolo III, Capo 1; D.Lgs. 9 aprile 2008 n.81, Allegato 6.

- 2) DPI: operatore fresa puntuale mobile;

#### *Prescrizioni Organizzative:*

Devono essere forniti all'operatore adeguati dispositivi di protezione individuale: **a)** casco; **b)** calzature di sicurezza; **c)** occhiali; **d)** otoprotettori; **e)** guanti; **f)** indumenti protettivi.

## Trattore

Il trattore è una macchina operatrice adibita al traino (di altri automezzi, di carrelli ecc.) e/o al funzionamento di altre macchine fornendo, a questo scopo, anche una presa di forza.

### Rischi generati dall'uso della Macchina:

- 1) Cesoiamenti, stritolamenti;
- 2) Incendi, esplosioni;
- 3) Investimento, ribaltamento;

### Misure Preventive e Protettive relative alla Macchina:

- 1) Trattore: misure preventive e protettive;

#### *Prescrizioni Esecutive:*



**Prima dell'uso:** 1) verificare l'efficienza dei comandi, delle luci e dei dispositivi di segnalazione acustici e luminosi; 2) verificare il corretto aggancio dell'eventuale macchina; 3) collegare i macchinari alla presa di forza a motore spento; 4) verificare la presenza di una efficace protezione del posto di manovra contro i rischi da ribaltamento (rollbar o robusta cabina)

**Durante l'uso:** 1) segnalare l'operatività del trattore col girofaro; 2) non utilizzare la macchina in locali chiusi e poco ventilati; 3) non scendere dal mezzo con la presa di forza inserita con le macchine semoventi collegate; 4) chiudere gli sportelli della cabina; 5) durante il rifornimento di carburante spegnere il motore e non fumare; 6) segnalare tempestivamente eventuali gravi guasti.

**Dopo l'uso:** 1) azionare il freno di stazionamento; 2) eseguire le operazioni di revisione e manutenzione necessarie al reimpiego della macchina a motore spento, segnalando gli eventuali malfunzionamenti.

*Riferimenti Normativi:*

---

D.Lgs. 9 aprile 2008 n.81, Titolo III, Capo 1; D.Lgs. 9 aprile 2008 n.81, Allegato 6.

2) DPI: operatore trattore;

*Prescrizioni Organizzative:*

---

Devono essere forniti all'operatore adeguati dispositivi di protezione individuale: **a)** copricapo; **b)** calzature di sicurezza; **c)** otoprotettori; **d)** guanti; **e)** indumenti protettivi.

## **14 - COORDINAMENTO PER USO COMUNE DI APPRESTAMENTI, ATTREZZATURE, INFRASTRUTTURE, MEZZI E SERVIZI DI PROTEZIONE COLLETTIVA**

I dirigenti ed i preposti provvederanno a verificare che siano applicate correttamente da tutti i lavoratori le prescrizioni operative e le misure di protezione e prevenzione, anche in merito all'uso di impianti e dotazioni di lavoro.

I lavoratori autonomi prima di utilizzare apprestamenti, attrezzature, infrastrutture, mezzi e servizi di protezione collettiva dell'impresa affidataria, dovranno richiedere al responsabile del cantiere dell'impresa l'autorizzazione all'uso ed ogni informazione e istruzione necessaria al loro corretto utilizzo.

## **15 - MODALITA' ORGANIZZATIVE DELLA COOPERAZIONE, DEL COORDINAMENTO E DELLA RECIPROCA INFORMAZIONE TRA LE IMPRESE/LAVORATORI AUTONOMI**

Le attività svolte in cantiere dovranno essere coordinate dal responsabile del cantiere.

Dovranno essere fornite a tutti i lavoratori interessati le opportune informazioni al fine di prevenire i rischi e di mettere in atto le misure preventive e protettive previste. In tali casi potranno essere organizzate apposite riunioni di coordinamento.

### **Coordinamento e Cooperazione - Consultazione dei Rappresentanti per la Sicurezza - Formazione e addestramento del personale**

Chiunque graviti nell'area del cantiere è obbligato a prendere visione e rispettare i contenuti del presente Piano di Sicurezza e Coordinamento e delle successive integrazioni.

L'Impresa Affidataria avrà il compito e la responsabilità di farli rispettare, con lo scopo preminente di tutelare la sicurezza dei luoghi di lavoro da interferenze che potrebbero rivelarsi pericolose.

All'atto dell'autorizzazione di subappalti o di forniture in opera, le ditte esecutrici dovranno accettare il presente Piano di Sicurezza (e le eventuali successive integrazioni) sottoscrivendolo prima dell'inizio dei lavori, e, per quanto riguarda le loro fasi di lavoro, esse dovranno integrarlo con il proprio P.O.S. (che però non potrà essere in contrasto con il presente piano, ma dovrà fornire tutte le indicazioni di dettaglio - in relazione alle proprie scelte autonome - tese a migliorare la sicurezza in cantiere), il quale, prima dell'inizio di ogni attività specifica dovrà essere validato dal C.S.E. e sottoposto alla firma, per presa visione e condivisione dei suoi contenuti, del Rappresentante dei Lavoratori per la Sicurezza (R.L.S.).

Per una migliore "Formazione ed Informazione" di quanti, anche saltuariamente, saranno coinvolti nella vita del cantiere, l'Impresa Affidataria dovrà provvedere, anche con la distribuzione di Opuscoli (se necessario differenziati per categorie di lavoro) che contengano le informazioni necessarie sui rischi esistenti in cantiere ed i conseguenti obblighi e divieti da rispettare, ad una attenta, scrupolosa e puntuale informazione in itinere.

Il Coordinatore in materia di sicurezza durante l'esecuzione dei lavori CSE (in adempimento alle indicazioni di cui all'art.92 del T.U. 81/2008), avendo l'obbligo di assicurare l'applicazione delle disposizioni contenute

nel Piano di sicurezza da parte delle imprese e dei lavoratori autonomi, procederà all'attuazione del proprio compito di verifica e controllo anche tramite opportune riunioni di coordinamento (convocandole preliminarmente e nel corso delle lavorazioni programmate, con la frequenza che egli stesso riterrà opportuno adottare).

Si rammenta all'Impresa Affidataria che per l'inosservanza delle Norme vigenti in generale e dei contenuti del P.S.C. e del P.O.S. in particolare, lo stesso C.S.E. potrà adottare i provvedimenti che riterrà più opportuni.

In particolare, a mezzo del Giornale dei lavori e/o con Ordini di servizio, Disposizioni di controllo, Segnalazioni, etc. egli potrà comunicare all'Impresa Affidataria (che sarà tenuta a rispettare ed a far rispettare dai subappaltatori, anche con provvedimenti disciplinari previsti nei contratti di lavoro): diffide al rispetto delle norme; richieste di allontanamento della ditta o del lavoratore recidivo; la sospensione immediata delle fasi di lavoro interessate fino al ripristino delle condizioni di sicurezza.

Tutte le Imprese esecutrici dovranno tener conto che anche i fornitori esterni ed i visitatori costituiscono potenziali pericoli attivi e passivi, per cui sarà opportuno che ne disciplinino le presenze in cantiere considerando, tra l'altro, che è statisticamente provato che i giorni in cui accadono più incidenti nei cantieri sono il lunedì ed il venerdì (avvio e chiusura della settimana lavorativa).

## **Organizzazione servizio primo soccorso, antincendio ed evacuazione**

### **Primo Soccorso**

Per quanto riguarda il primo soccorso agli infortunati in cantiere, si ribadisce che:

- è necessaria la presenza di cassette di Primo Soccorso conformi a quanto previsto dal DM 388/2003, e il contenuto delle cassette va ripristinato in caso di utilizzo del materiale o di scadenza.
- Le cassette vanno dislocate tenendo conto dell'ampiezza del cantiere, in maniera da garantire un veloce intervento in caso di infortunio anche nelle aree più distanti dall'area servizi;
- le cassette vanno segnalate con apposita cartellonistica al fine di garantirne una facile reperibilità in caso di necessità;
- è necessaria la presenza, fra le maestranze del cantiere, di personale istruito per gli interventi di primo soccorso ad eventuali infortunati secondo quanto previsto dal DM 388/2003 (squadre di primo soccorso);
- saranno esposti avvisi riportanti i nominativi e gli indirizzi degli addetti al primo soccorso e di organizzazioni di pronto intervento per i diversi casi di emergenza o normale assistenza. Si prevede inoltre l'esposizione di "poster" con l'indicazione dei primi soccorsi da portare in aiuto all'eventuale infortunato.
- Per quanto riguarda il pronto soccorso agli infortunati, in prossimità dei prefabbricati di cantiere ed in altri punti significativi, saranno sistemati appositi cartelli riportanti i numeri telefonici e gli indirizzi delle più vicine strutture pubbliche autorizzate.

Si effettueranno inoltre attività di coordinamento tra le squadre di emergenza delle imprese esecutrici.

### **Prevenzione Incendi**

Date le caratteristiche del sito dovranno essere dislocati estintori a polvere e a CO2 nei pressi degli impianti/quadri elettrici, in luoghi facilmente raggiungibili e che permettano di coprire tutta l'area interessata dalle lavorazioni. Inoltre devono essere presenti tra le maestranze addetti adeguatamente formati sulla prevenzione incendi e sulle procedure di evacuazione.

Il mantenimento in efficienza di tutti i mezzi estinguenti deve essere garantito da regolari verifiche (semestrali).

Al fine di evitare il pericolo di incendi, si dovrà tener presente quanto segue:

- dovrà essere assicurato in qualsiasi momento l'accesso ai veicoli di emergenza;
- dovrà sempre essere assicurato l'accesso ai mezzi antincendio;
- i contenitori per carta, rifiuti, ecc. dovranno essere di materiale non combustibile e dovranno essere svuotati regolarmente secondo le necessità;
- esporre al di fuori delle baracche ed in punti nevralgici del cantiere indicazione dei riferimenti degli Addetti Antincendio ed i numeri dei servizi di soccorso (Ambulanza, Vigili del Fuoco, Centro Antiveleni);
- Inoltre dovrà essere garantita la presenza in cantiere di addetti antincendio debitamente formati (squadre d'emergenza).
- Dovranno essere segnalati (divieti di fumo e di utilizzo di fiamme libere) e adeguatamente segregati i depositi di materiali infiammabili e/o esplosivi.
- Mantenere in buone condizioni di ordine o pulizie le aree di cantiere al fine di non intralciare eventuali percorsi di esodo e al fine di diminuire la probabilità di insorgenza di incendi.
- Si effettueranno inoltre le attività di coordinamento tra le squadre d'emergenza delle imprese esecutrici.

## 16 – DOCUMENTAZIONE DA CONSERVARE IN CANTIERE

I principali documenti da conservare in cantiere e da tenere a disposizione dell'autorità di vigilanza sono i seguenti:

- Copia del piano di sicurezza e coordinamento;
- Piani Operativi della sicurezza di Appaltatore e dei Subappaltatori (POS), compatibili con il psc e validati dal C.S.E.
- Pimus per i ponteggi, libretto dei ponteggi, contenente l'autorizzazione ministeriale all'uso del ponteggio, relazione e disegni di montaggio (art. 33/164 e s.m.i. con D.Lgs.81/2008 e s.m.i.). Progetto e disegno esecutivo del ponteggio, eseguito fuori dagli schemi di montaggio previsti nel libretto o più alto di m 20,00, firmato, da ingegnere o architetto abilitato (art. 33/164 e s.m.i. con D.Lgs.81/2008 e s.m.i.);
- Copia comunicazione inizio lavori (entro 30 giorni) alla Cassa edile, agli enti previdenziali, assicurativi ed antinfortunistici.
- Copia del rapporto di valutazione del rumore (D.Lgs. 277/91 e s.m.i. D.Lgs. 81/2008).
- Fogli di prescrizione dell'organo di vigilanza.
- Registro degli infortuni (art. 403/547 D.M. 12/9/1958 e Circ. Min. Lav. 537/1959 e D.Lgs. 81/2008).
- Il registro infortuni deve essere intestato all'azienda, alla quale si riferisce, legato e numerato in ogni sua pagina. Prima di essere messo in uso, il registro deve essere presentato all'ispettorato del lavoro competente per territorio, il quale, constatata la conformità del registro al modello stabilito col presente decreto, lo contrassegna in ogni sua pagina, dichiarando nell'ultima pagina il numero dei fogli che lo compongono e la data del rilascio. Il registro deve essere tenuto senza alcuno spazio in bianco; le scritturazioni devono essere fatte con inchiostro indelebile, non sono consentite abrasioni e le eventuali rettifiche o correzioni debbono eseguirsi in modo che il testo sostituito sia tuttavia leggibile. Il registro deve essere conservato almeno per quattro anni dall'ultima registrazione e, se non usato, dalla data in cui fu vidimato).
- Elenco dei lavoratori presenti in cantiere
- Registro delle visite ed elenco accertamenti sanitari periodici.
- Giudizi di idoneità dei lavoratori (Medico competente).
- Registro per la consegna ai lavoratori dei DPI (Dispositivi di protezione individuale).
- Schede tossicologiche dei materiali impiegati (vernici, solventi, disarmanti, additivi, ecc.).
- Registro di carico e scarico di rifiuti, assimilabili agli urbani, speciali, tossici-nocivi.
- Libretti degli apparecchi di sollevamento di portata superiore a 200 kg, completi dei verbali di verifica periodica (art. 194/547 ed art. 8 D.M. 12.09.1959 e D.Lgs. 21/2008);
- Copia della richiesta all'ISPESL della omologazione di sicurezza degli apparecchi di sollevamento (art. 194/547, art. 8 D.M. 12.09.1959, rif. DPR 619/80 D.Lgs. 81/2008);
- Copia della richiesta di verifica annuale all'UOPI / ASL, degli apparecchi di sollevamento (art. 194/547 ed art. 16 del D.M. 12.09.1959 e s.m.i.);
- Certificazione dell'ISPESL relativa all'eventuale radiocomando delle gru.
- Copia della dichiarazione di conformità dell'impianto elettrico di cantiere, redatta da ditta installatrice abilitata (D.M. 37/2008);

- Copia della verifica dell'impianto di messa a terra effettuata prima della messa in esercizio da ditta abilitata in cui siano riportati i valori della resistenza di terra (art. 328/547 ed art. 11 del DM 12.9.1959, D.Lgs.81/2008 e s.m.i.);
- Copia della denuncia, vidimata dall'ISPESL competente per territorio, dell'impianto di messa a terra "Modello B", entro 30 giorni dalla data di inizio lavori (art. 328/547 ed art. 3 del DM 12.9.1959 e D.lgs. 81/2008 e s.m.i.);
- Copia della denuncia, vidimata dall'ISPESL, dell'impianto di protezione contro le scariche atmosferiche "Modello A", entro 30 giorni dalla data di inizio lavori (art. 40/547 ed art. 2 del DM 12.9.1959 e D.lgs. 81/2008 e s.m.i.);
- Libretto dei recipienti a pressione aventi capacità superiore a 25 l, nonché istruzioni per l'uso redatte dal fabbricante per recipienti saldati soggetti ad una pressione interna relativa superiore a 0,50 bar (D.L. 27.9.1991, n° 311 e D.lgs. 81/2008 e s.m.i.);
- Programma dei lavori di demolizione (art. 72, DPR 164 e s.m.i. con D.Lgs.81/2008/1965 e D.lgs. 81/2008 e s.m.i.);
- Registro vaccinazione antitetanica (legge 5/3/1963, n. 292 e D.lgs. 81/2008 e s.m.i.);
- Piano di montaggio degli elementi prefabbricati

## 17 - STIMA DEI COSTI DI SICUREZZA

I costi della sicurezza, dovuti alle specifiche indicazioni di sicurezza, sono stati valutati in dettaglio nel computo degli oneri di sicurezza, sulla scorta dell'Allegato XV del D.Lgs. 81/2008, e comprendono baraccamenti, recinzioni e delimitazioni, segnaletica e presidi per le emergenze, impianti di sicurezza per il cantiere, abbattimento delle polveri e costi per il coordinamento, attrezzature collettive e/o speciali.

Si è valutato un **importo complessivo degli oneri della sicurezza**, da non sottoporre a ribasso d'asta, pari a **€. 6.391.688,26**