

SEZIONE E-E  
Scala 1:50

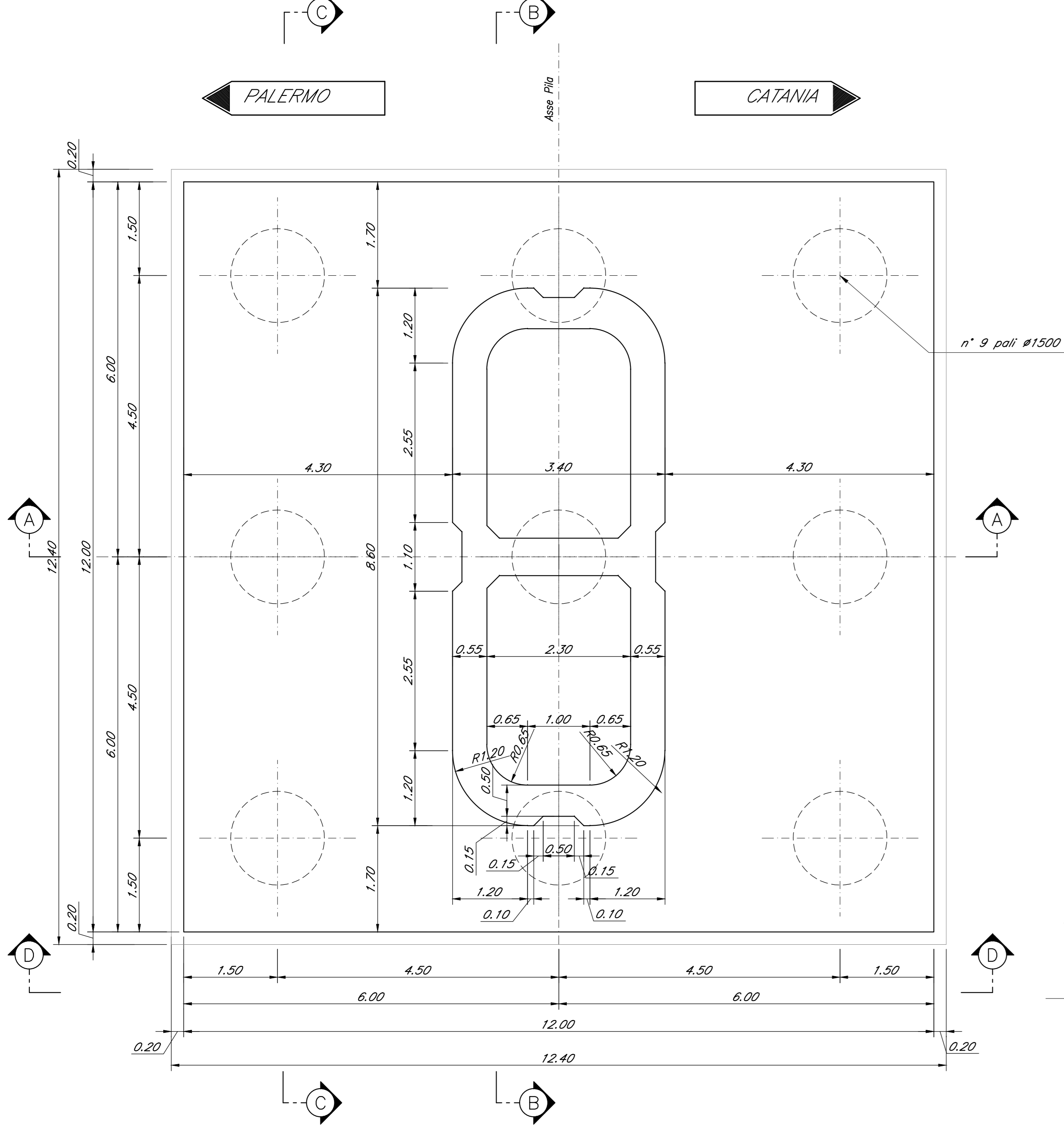

CARPENTERIA PILA P32  
BINARIO PARI  
Scala 1:50

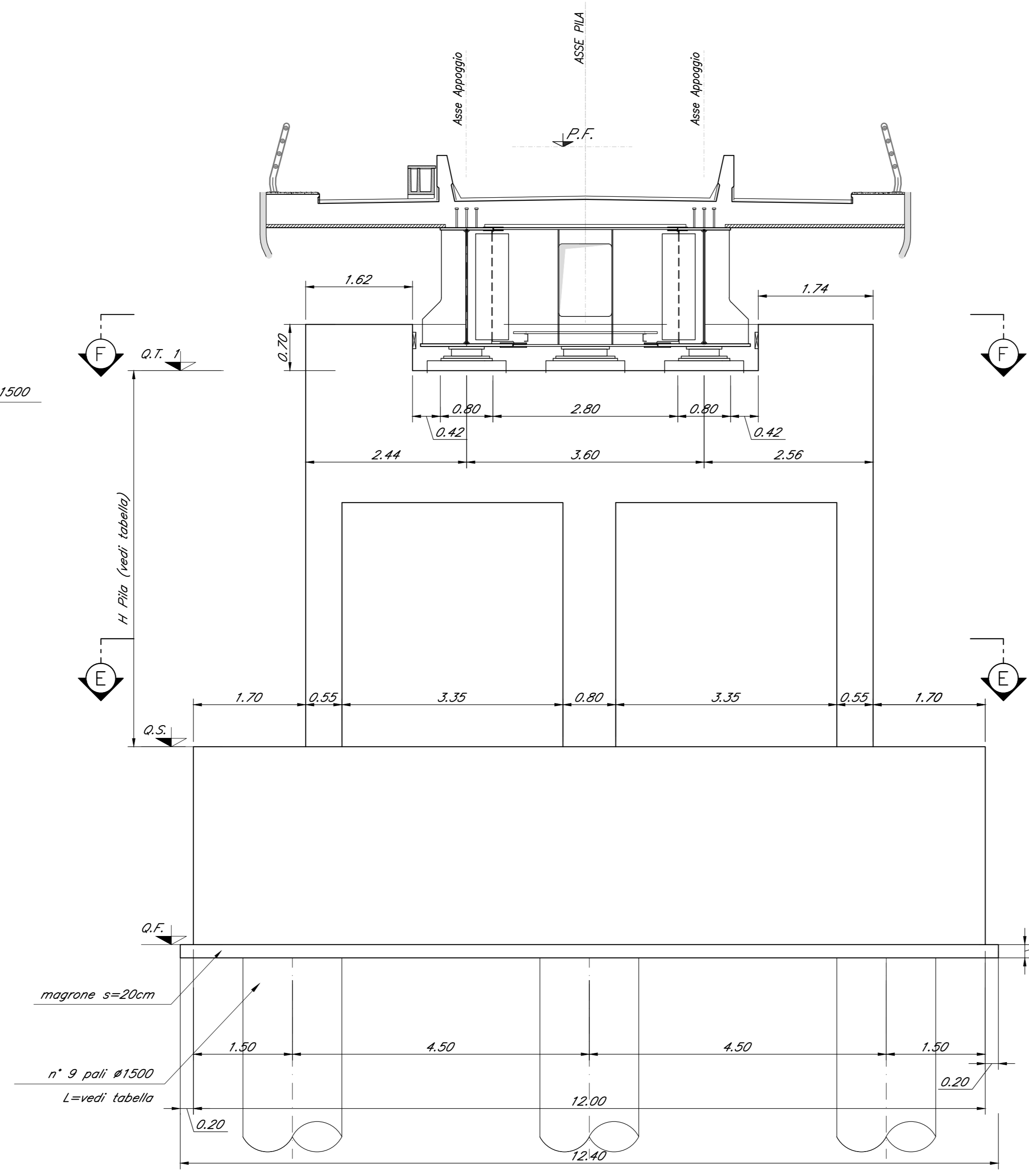

SEZIONE F-F  
Scala 1:50



TABELLA PILE (m)

Pila	P.F.	Q.T.	Q.S.	Q.F.	H Pila
P32	+329.41	+325.68	+312.98	+309.58	13.10

SEZIONE C-C  
Scala 1:50

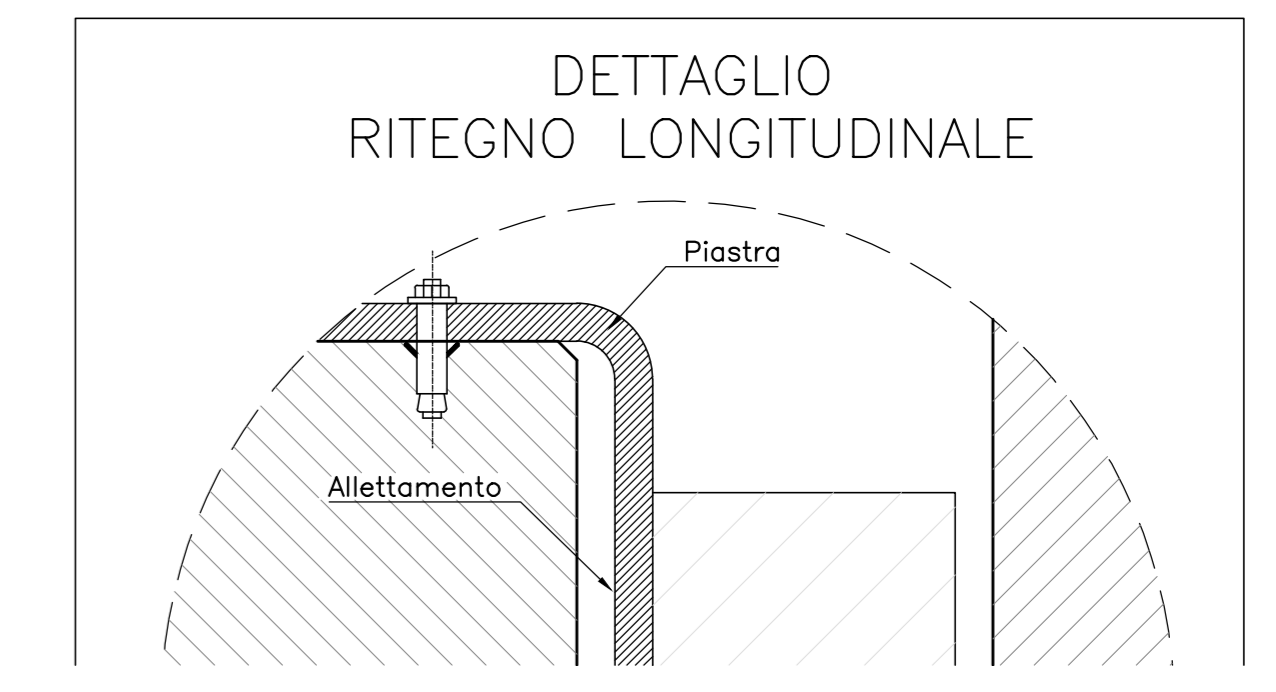
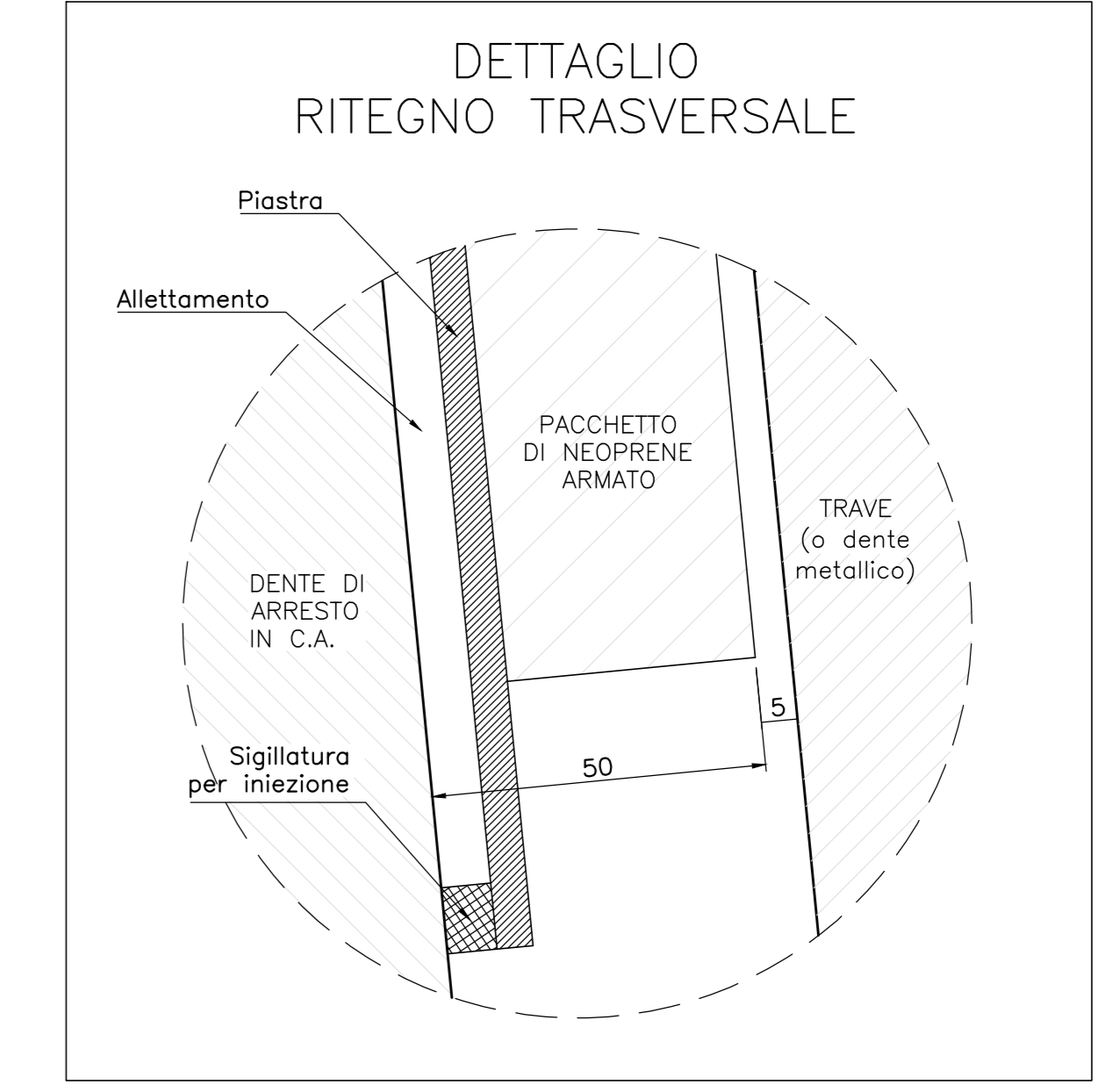
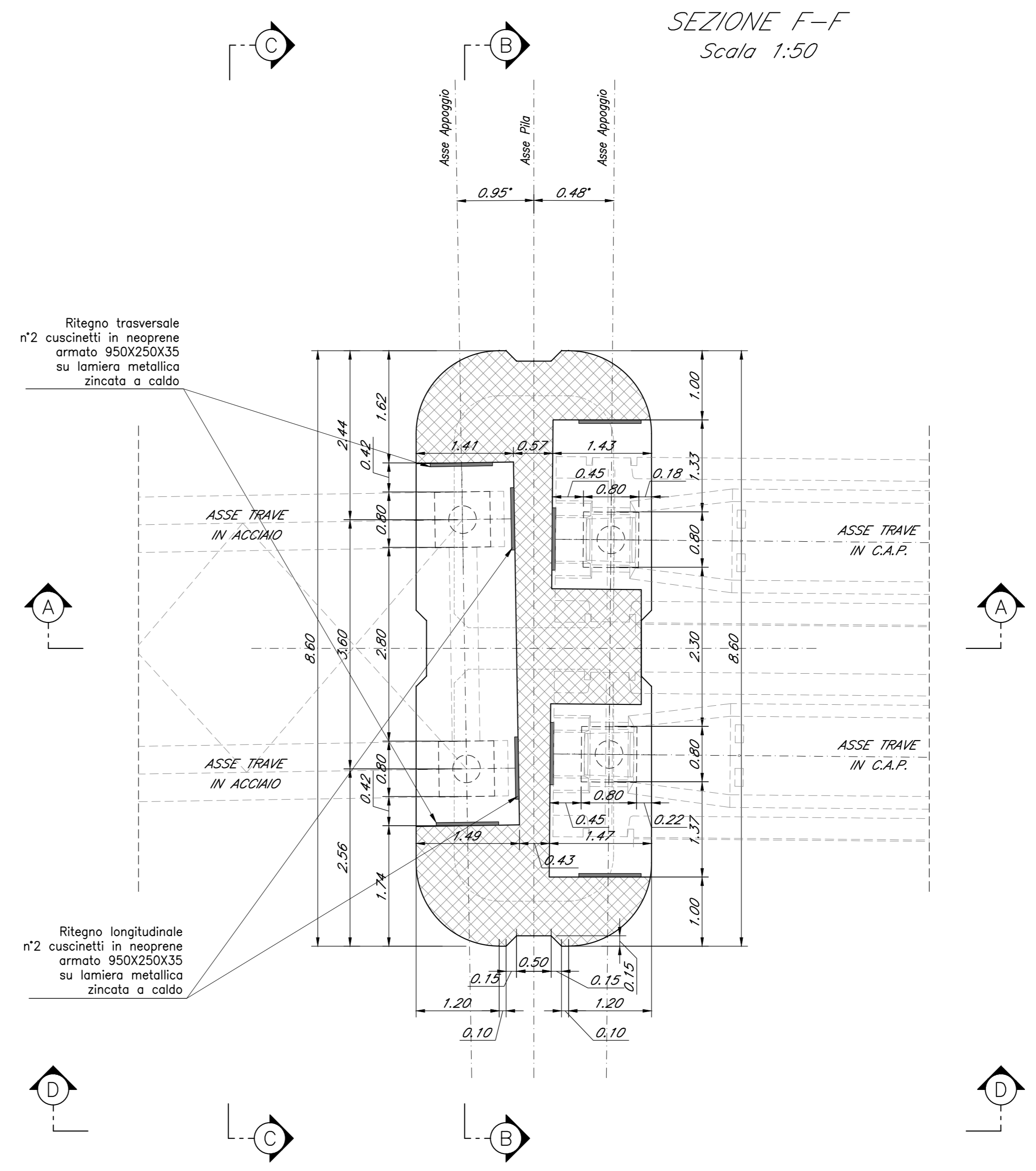
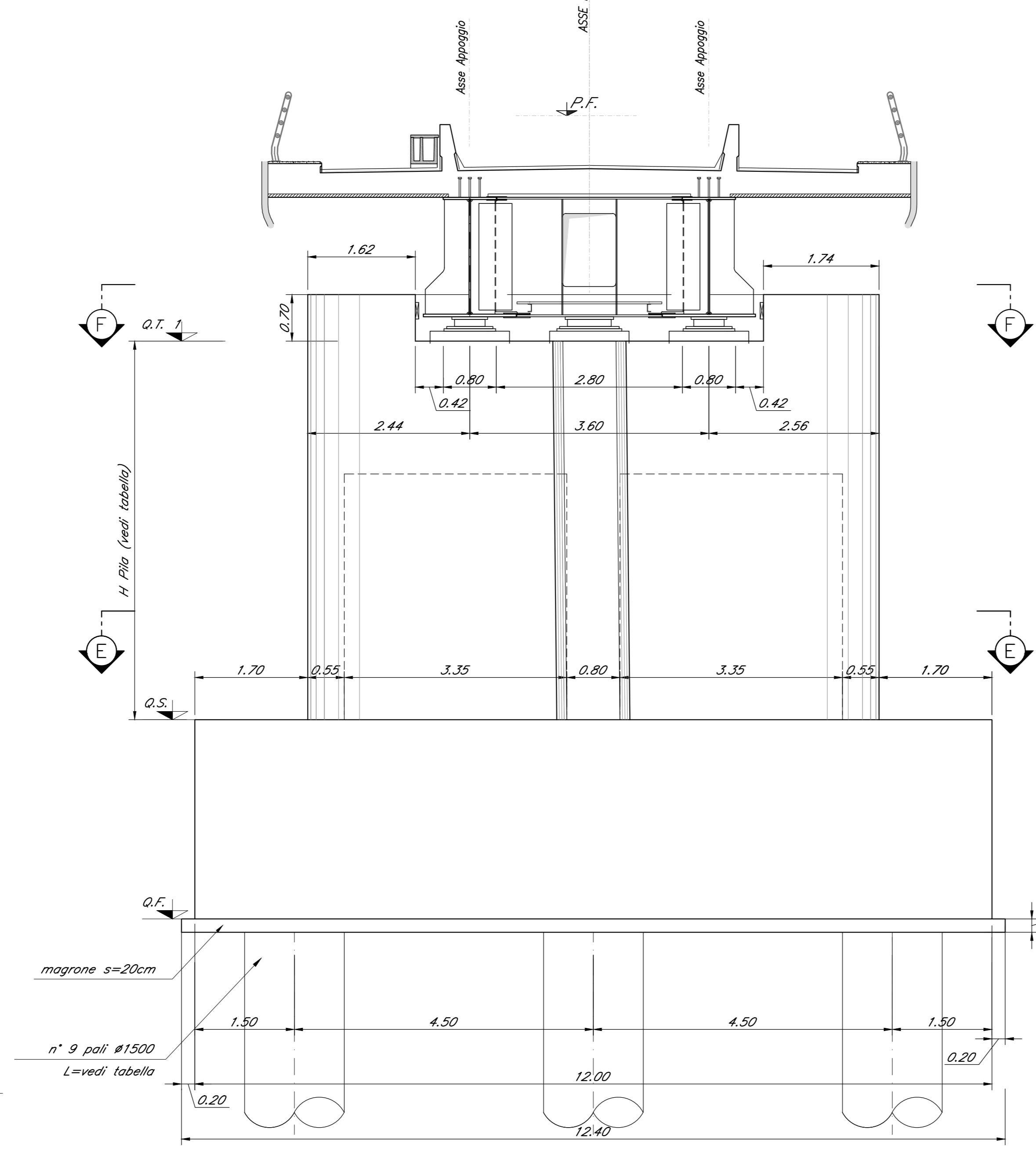

SEZIONE D-D  
Scala 1:50

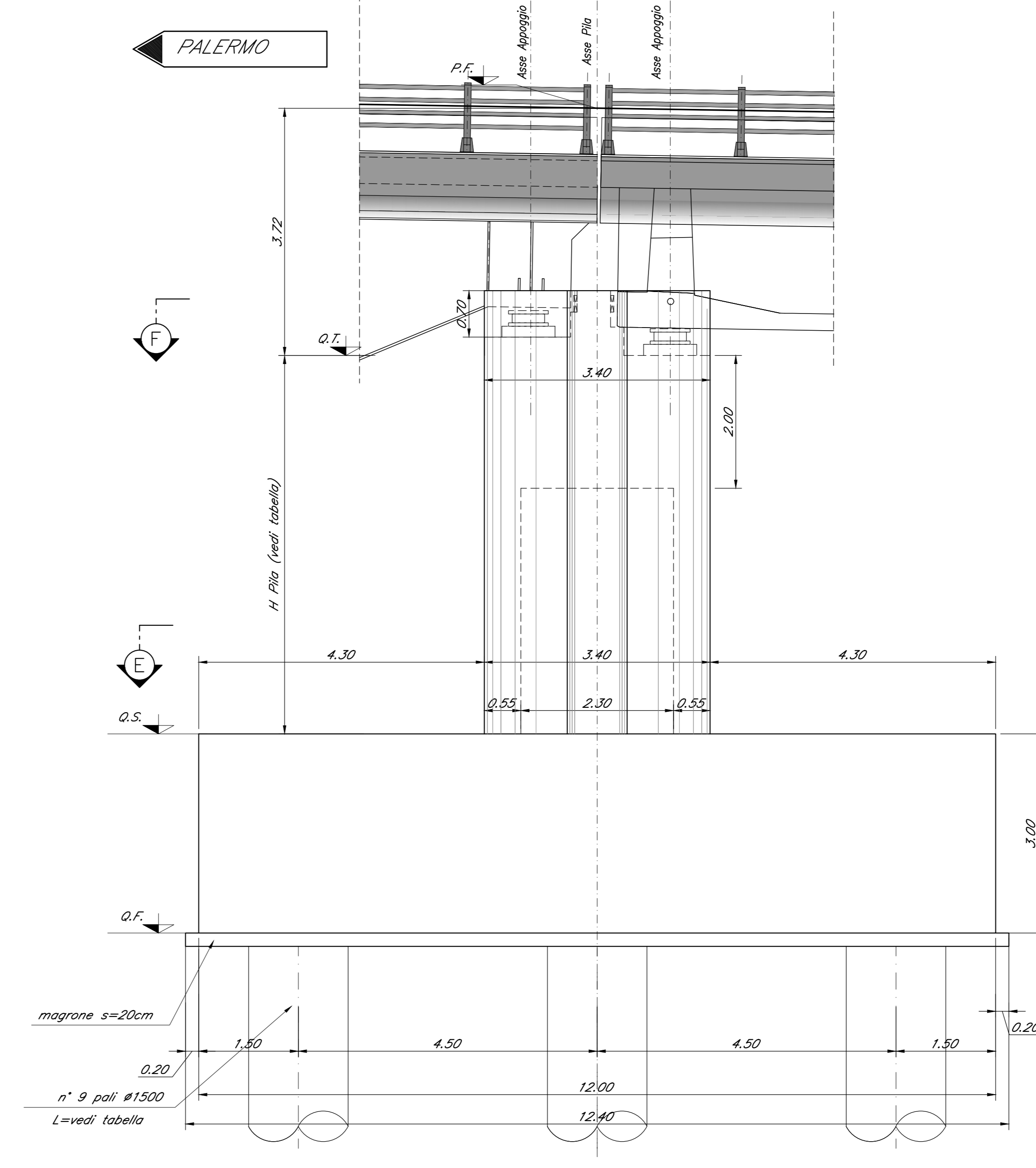

Nota:  
Le quote dei baglioli sono indicate e andranno verificate con l'altezza effettiva degli apparecchi di appoggio.

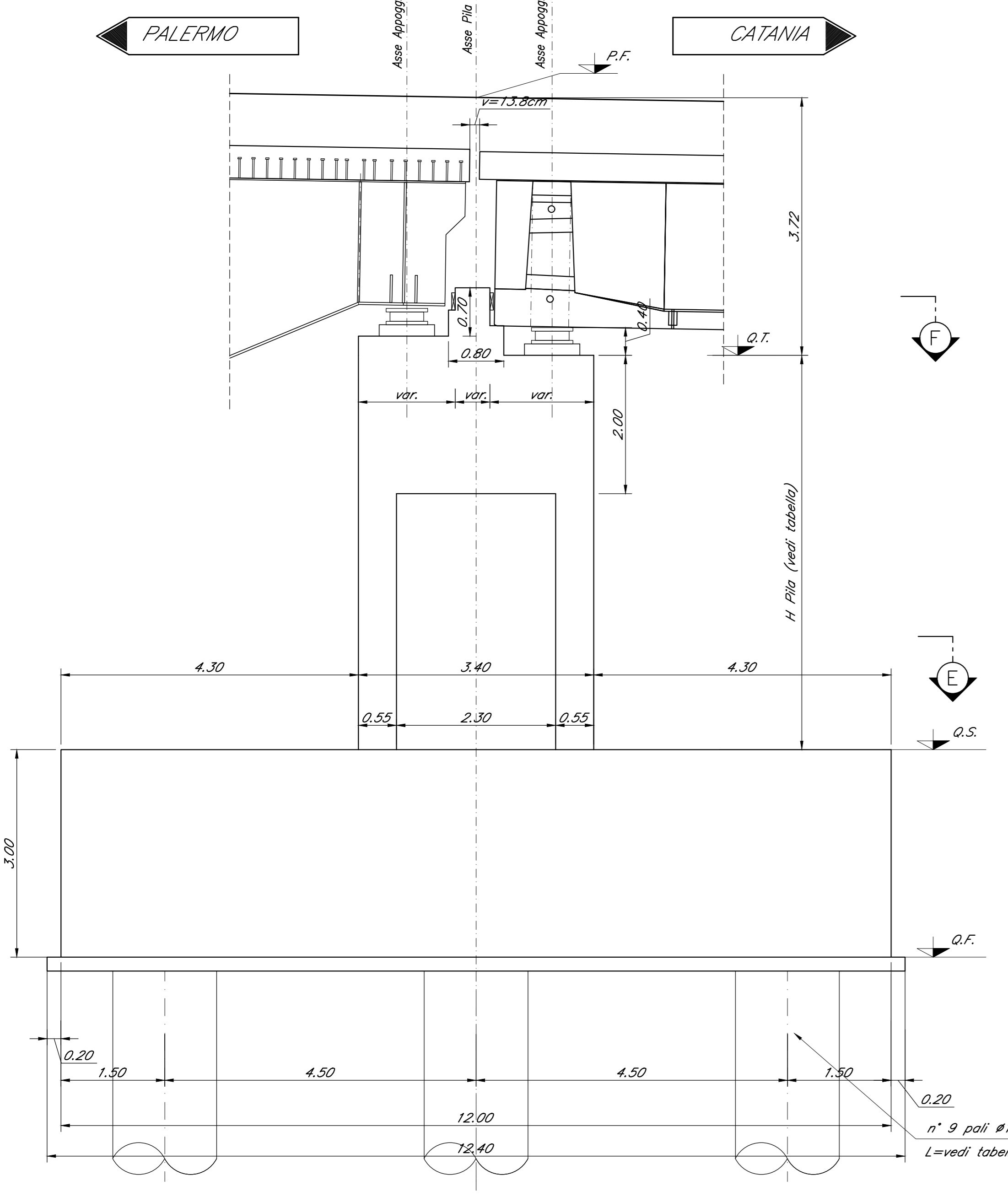

COMMITTENTE:  
**RFI**  
RETE FERROVIARIA ITALIANA  
GRUPPO FERROVIE DELLO STATO ITALIANE

PROGETTAZIONE:  
**ITALFERR**  
SERVIZIO TECNICO FERROVIE

DIRETTRICE FERROVIARIA MESSINA - CATANIA - PALERMO  
NUOVO COLLEGAMENTO PALERMO - CATANIA

U.O. OPERE CIVILI E GESTIONE DELLE VARIANTI  
PROGETTO DEFINITIVO  
TRATTA NUOVA ENNA - DITTAINO (LOTTO 4B)

OPERE PRINCIPALI - PONTI E VIADOTTI  
VI02 - Viadotto ferroviario, L=1015 m  
Carpenteria Pila 32

SCALA:  
1:50

COMMESSA LOTTO FASE ENTE TIPO DOC. OPERA/DISCIPLINA PROG. REV.  
RS3V 40 D 09 B2 VI0205 032 B

Rev.	Descrizione	Redatto	Data	Verificato	Data	Approvato	Data	Autorizzazio	Data
A	Emissione esecutiva	S. Siano	04/04/2011	A. Fico	04/04/2011	F. Zaccaro	04/04/2011		
B	Emissione esecutiva	S. Siano	03/05/2011	A. Fico	03/05/2011	F. Zaccaro	03/05/2011		

File: 833VAC009V0205032B.dwg n. Ediz.: 2/20