

SEZIONE A-A

Scala 1:50

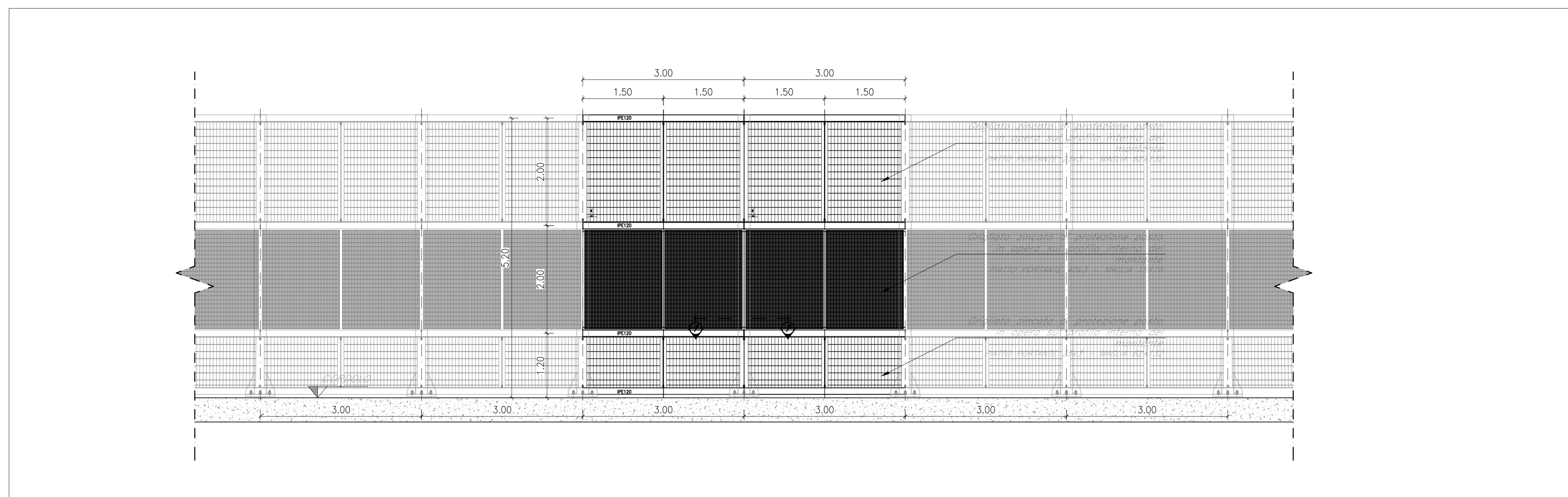

SEZIONE B-B

Scala 1:50

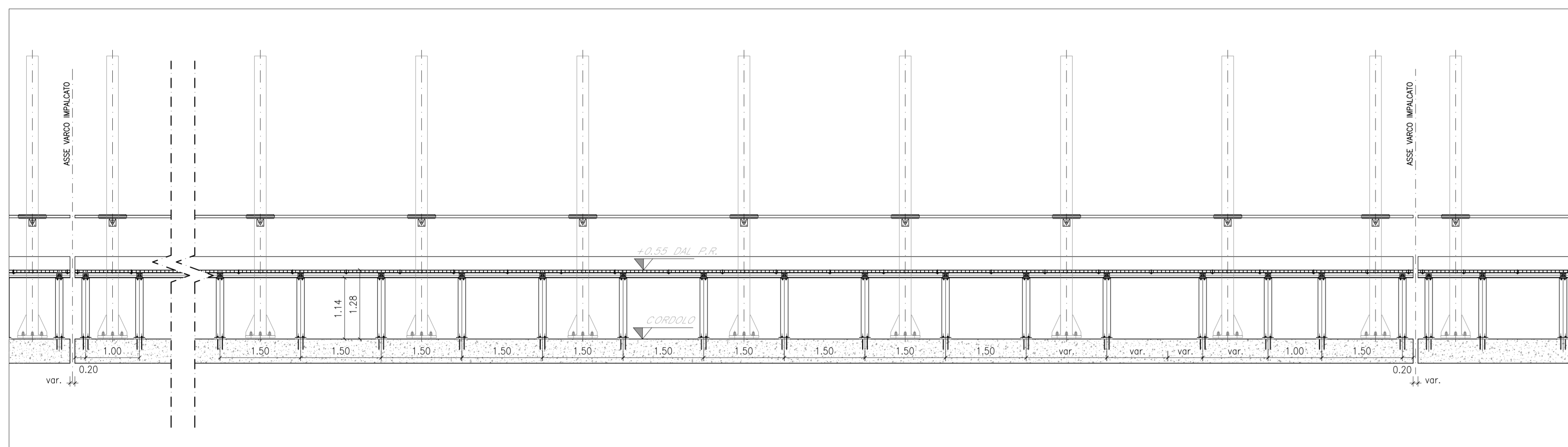

PIANTA TIPO

Scala 1:50

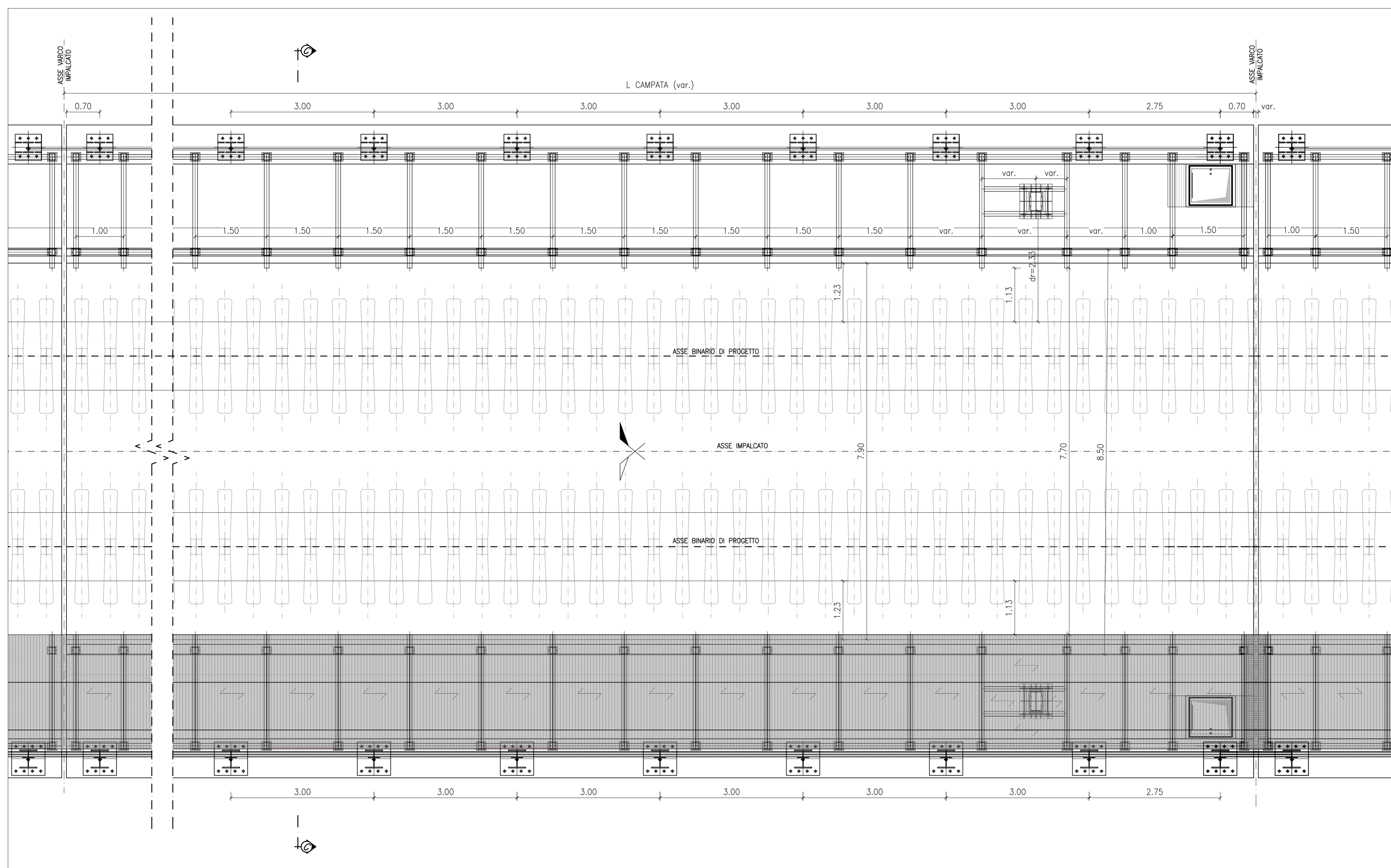

SEZIONE C-C

Scala 1:50

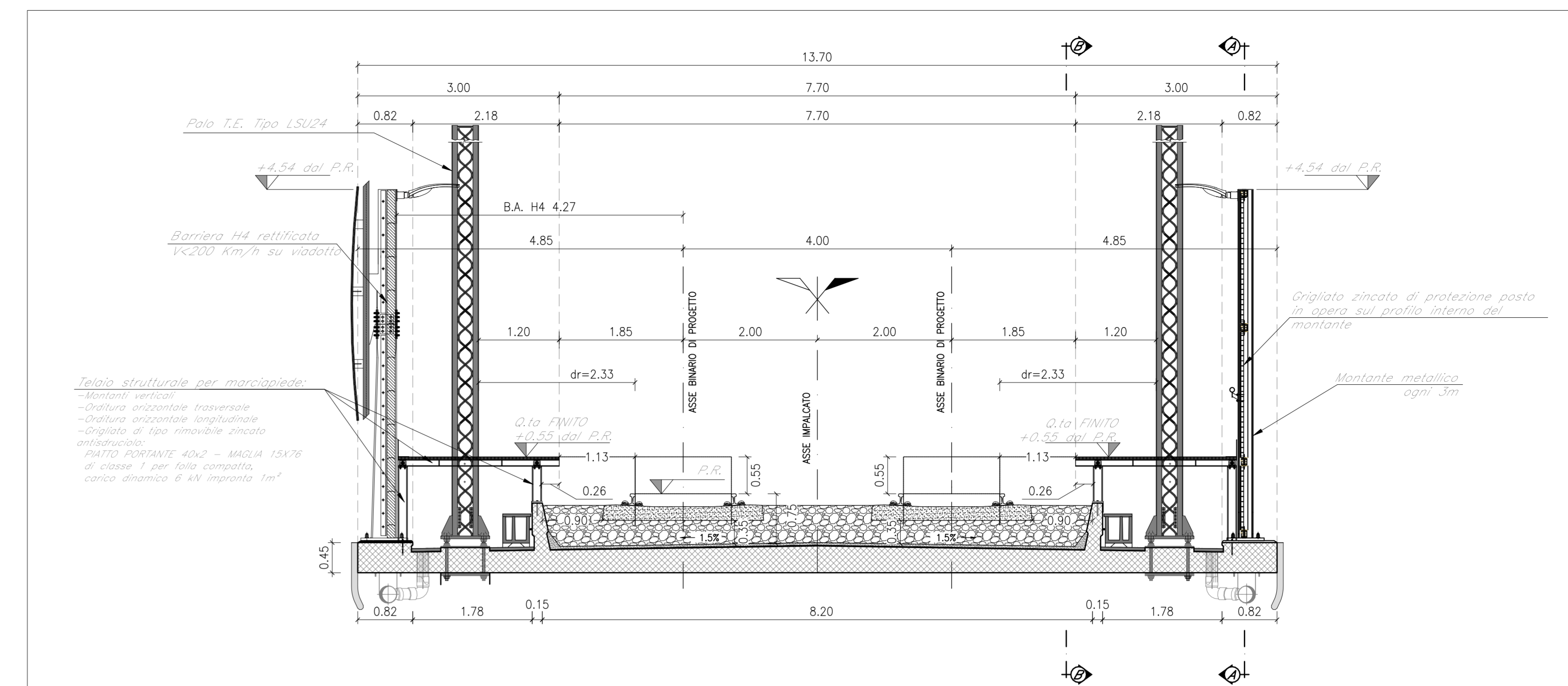

DETTAGLIO MARCIAPIEDE

Scala 1:10

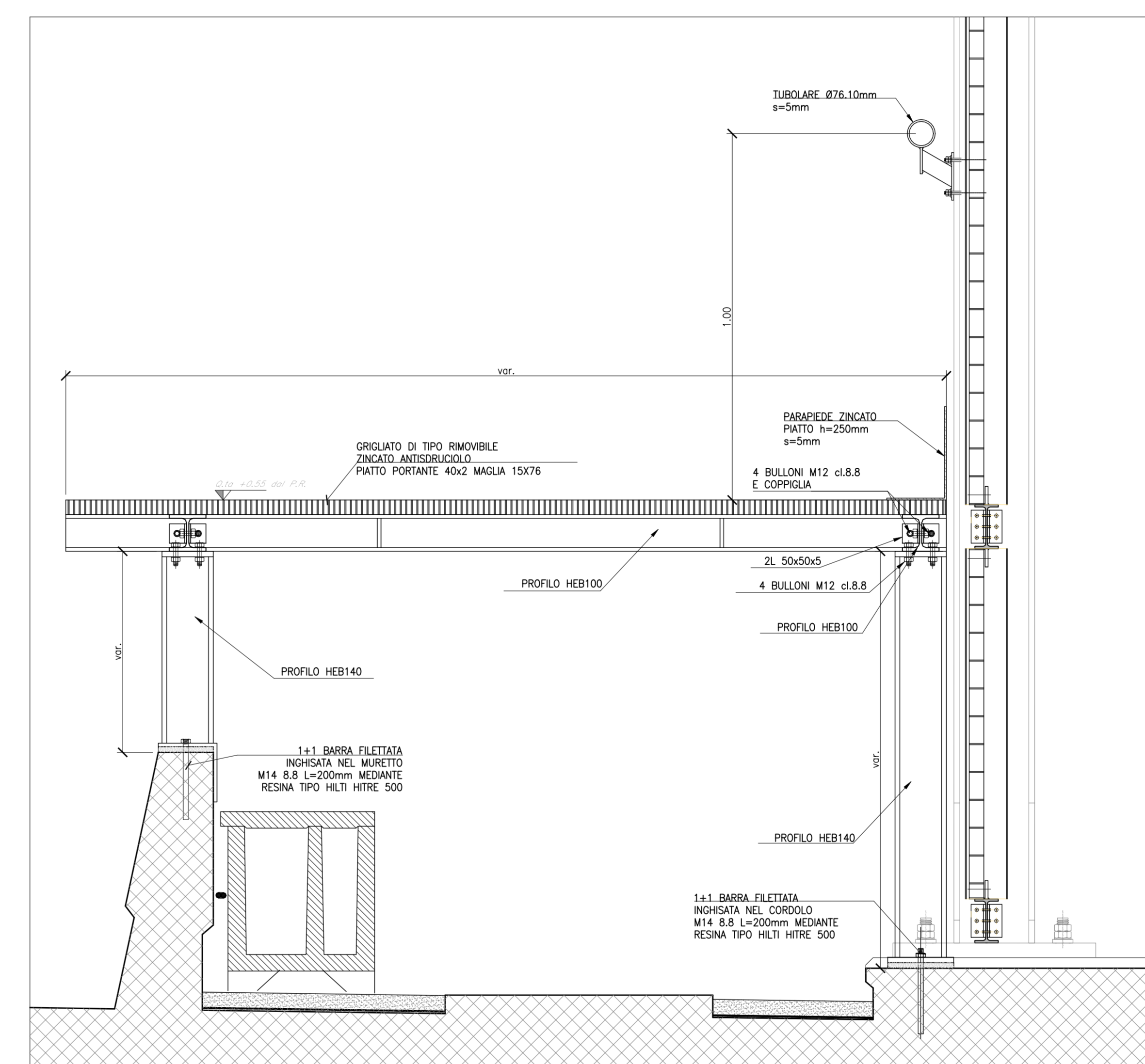

SEZIONE 1-1

Scala 1:10

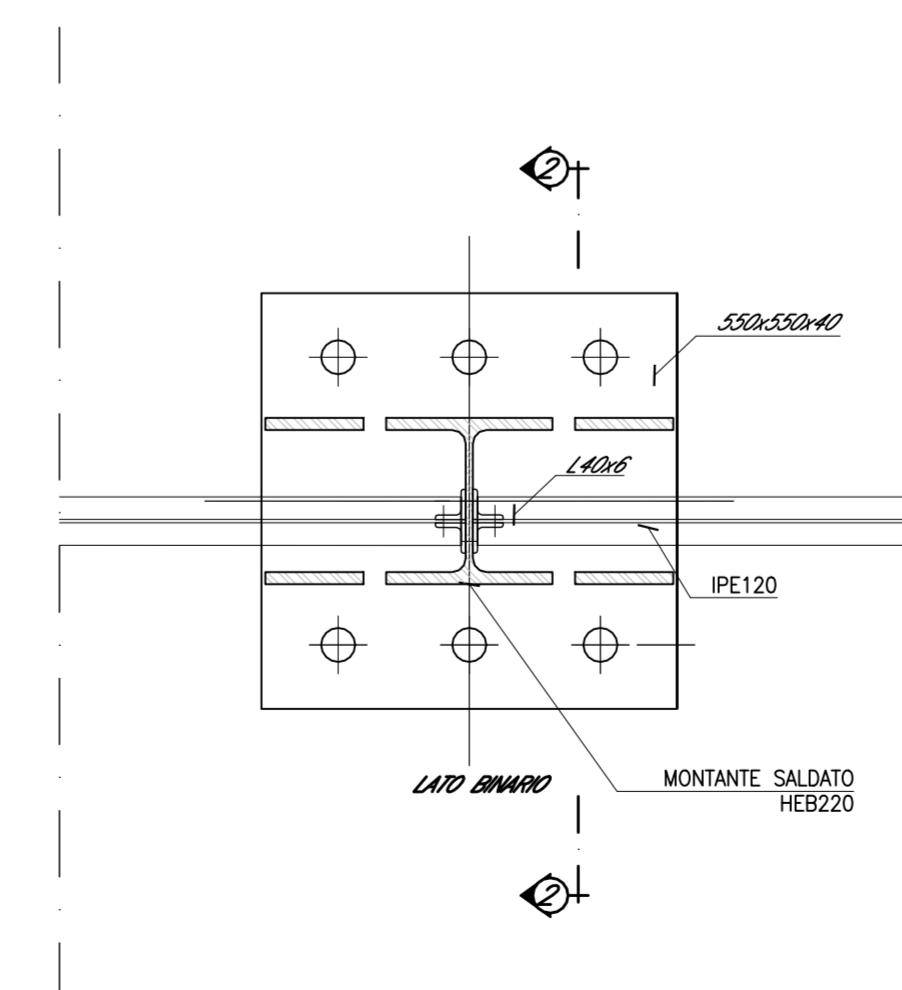

SEZIONE 2-2

Scala 1:10

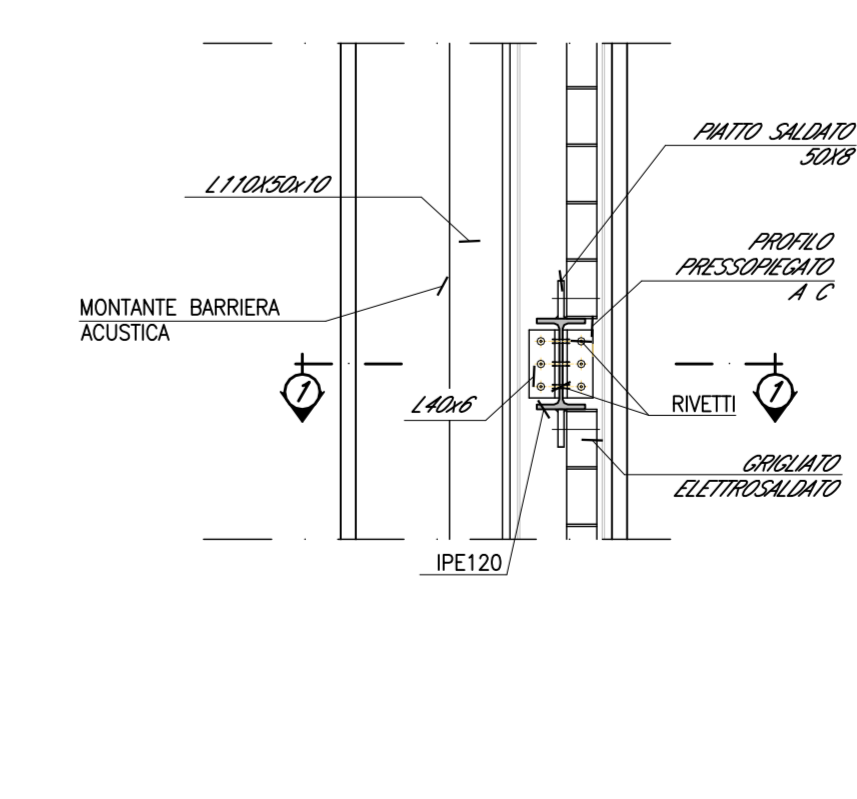

NOTE:
Per la tabella materiali e note generali fare riferimento al documento
F26.1.2.E.ZZ.IT.00.0.0.001 - Tabella Materiali e Note generali.

COMMITTENTE:
RFI
RIF. INFRASTRUTTURE ITALIANE
GRUPPO FERROVIE DELLO STATO ITALIANE

DIREZIONE LAVORI:
ITALFERR
GRUPPO FERROVIE DELLO STATO ITALIANE

APPALTATORE:
PIZZAROTTI, **Ghella**, **INITERA**, **SALCEF**, **JEDSINFRASSTRUTTURE**

PROGETTAZIONE: **GEODATA ENGINEERING**, **INTEGRA**, **RINA**
PROGETTISTA: Prof. Ing. Marco Petrangeli
DIRETTORE DELLA PROGETTAZIONE: Ing. PIETROGIORGIO GRASSO

PROGETTO ESECUTIVO

ITINERARIO NAPOLI-BARI
RADDOPPIO TRATTA CANCELLO-BENEVENTO
IL LOTTO FUNZIONALE FRASSO TELESINO - VITULANO
1° LOTTO FUNZIONALE FRASSO TELESINO - TELESO

VIADOTTI DI LINEA
Elaborati tipologici Ponti e Viadotti
Piattaforma e dettagli costruttivi in corrispondenza di FFP e Galleria Equivalente - Tav. 2 di 3

APPALTATORE: **RFI INFRASTRUTTURE**
IL DIRETTORE: **PIZZAROTTI**
SCALA: **varie**

COMMESSA: **IF26** LOTTO FASE: **12** ENTE TIPO DOC.: **EZZBZ** OPERA/DISCIPLINA: **V10000** PROGR.: **005** REV.: **B**

Rev.	Descrizione	Redatto	Data	Verificato	Data	Approvato	Data	Autorizzato Data
A	Emissione	L. Grassi	24/05/2019	G. Ucci	24/05/2019	P. Grassi	24/05/2019	M. Petrangeli
B	Revisione a seguito istruttoria IPT	H. Nardelli	23/06/2020	G. Ucci	23/06/2020	P. Grassi	23/06/2020	