

PLANIMETRIA DELLE BARRIERE E SEGNALETICA  
SCALA 1:1000

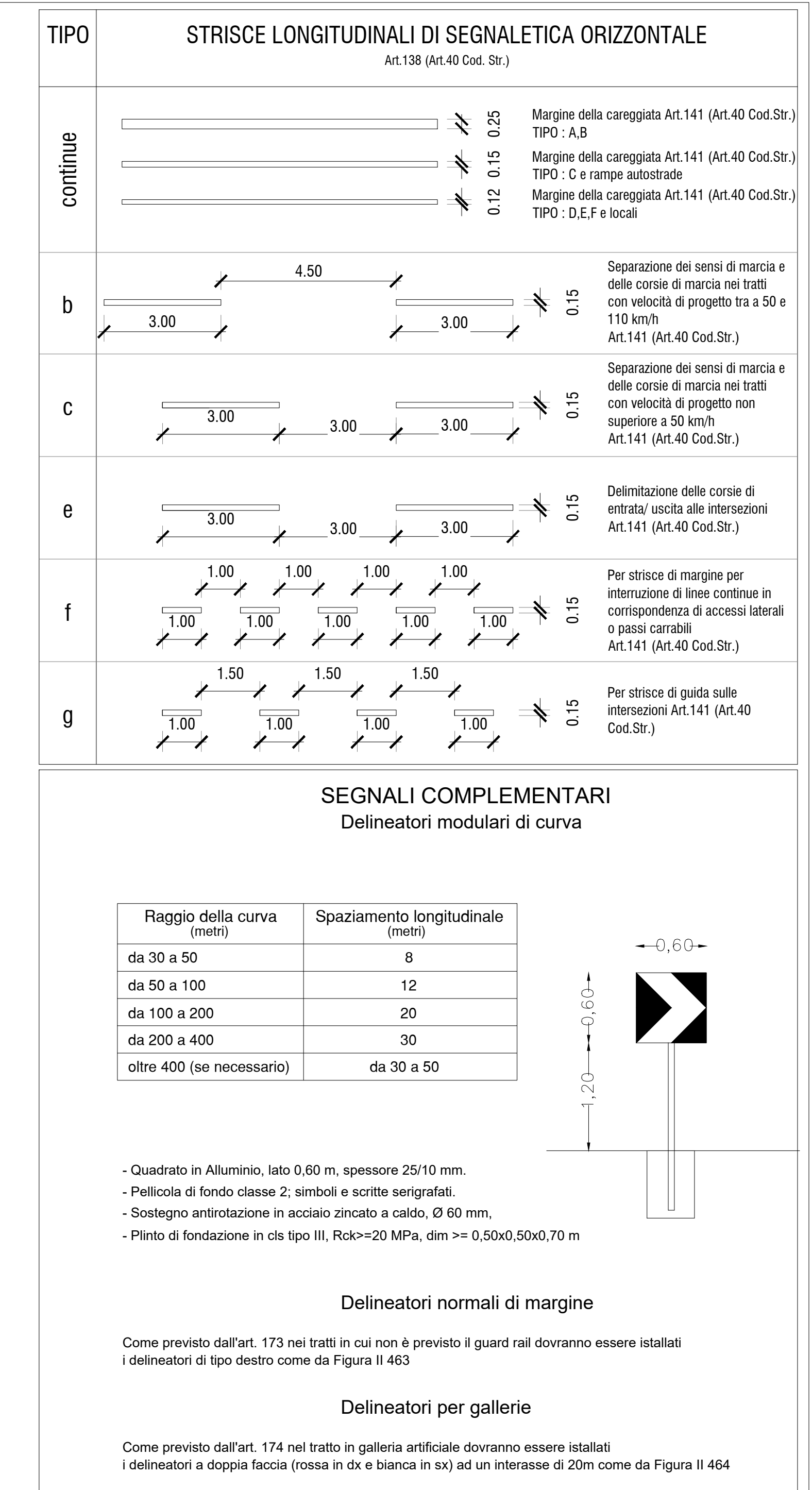

*N.B.: I segnali previsti sono di dimensione "GRANDE" per strade extraurbane a due o più corsie per senso di marcia e su strade urbane a tre o più corsie per senso di marcia. Per le altre strade i segnali sono previsti "NORMALI" (Art. 80 - Dimensioni e formati dei segnali verticali (art. 39 C.s.)).*

*N.B.: Le dimensioni dei segnali di previsione e di quelli di conferma nonché di quei segnali per i quali non siano stati fissati specifici dimensionamenti negli articoli relativi alla segnaletica di indicazione, sono determinate dall'altezza delle lettere commensurate alla distanza di leggibilità richiesta in funzione della velocità locale predominante e dal numero delle iscrizioni, secondo le norme riguardanti la segnaletica di indicazione (tabelle II.16, II.17, II.18, II.19, II.20, II.21 che fanno parte integrante del presente regolamento) (Art.80 comma 7).*

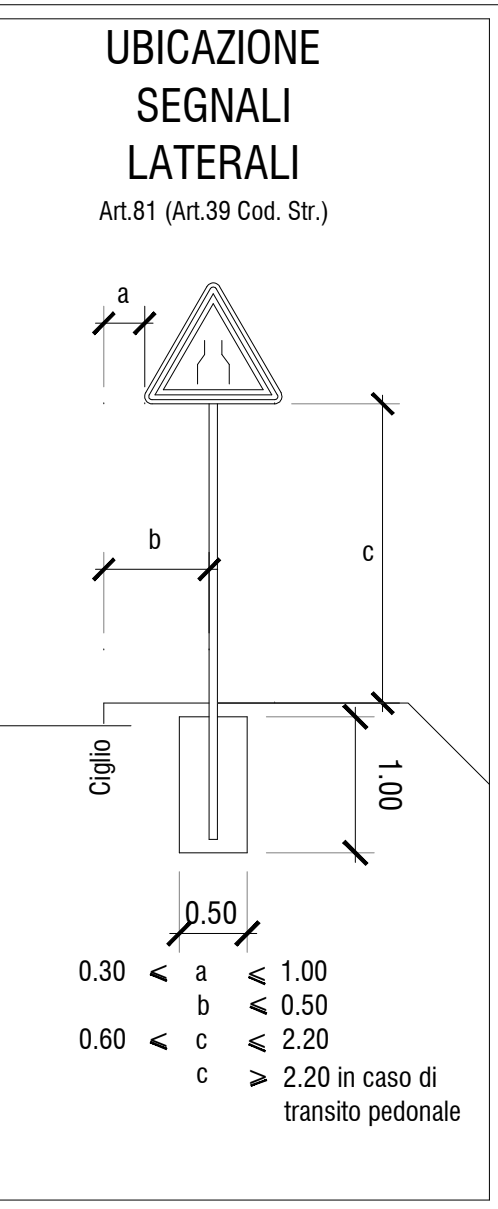
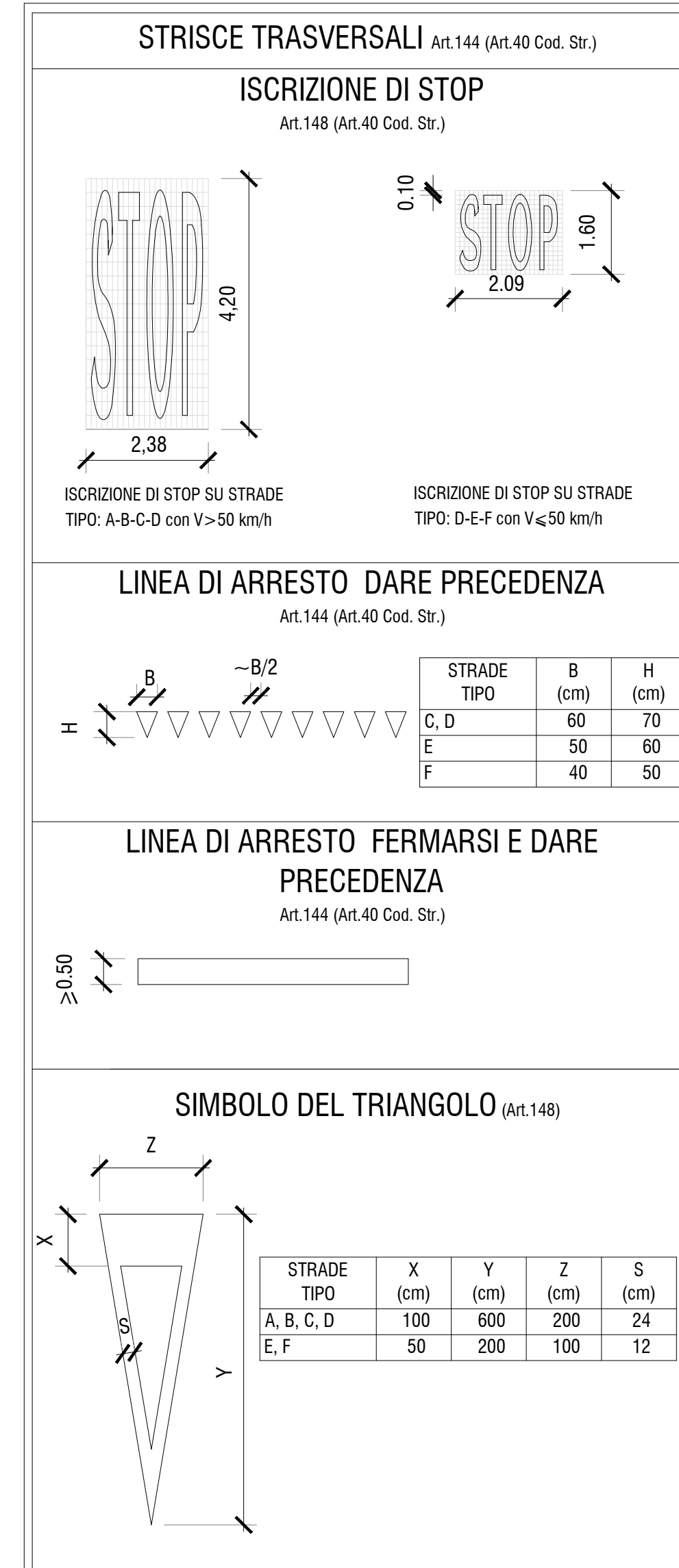
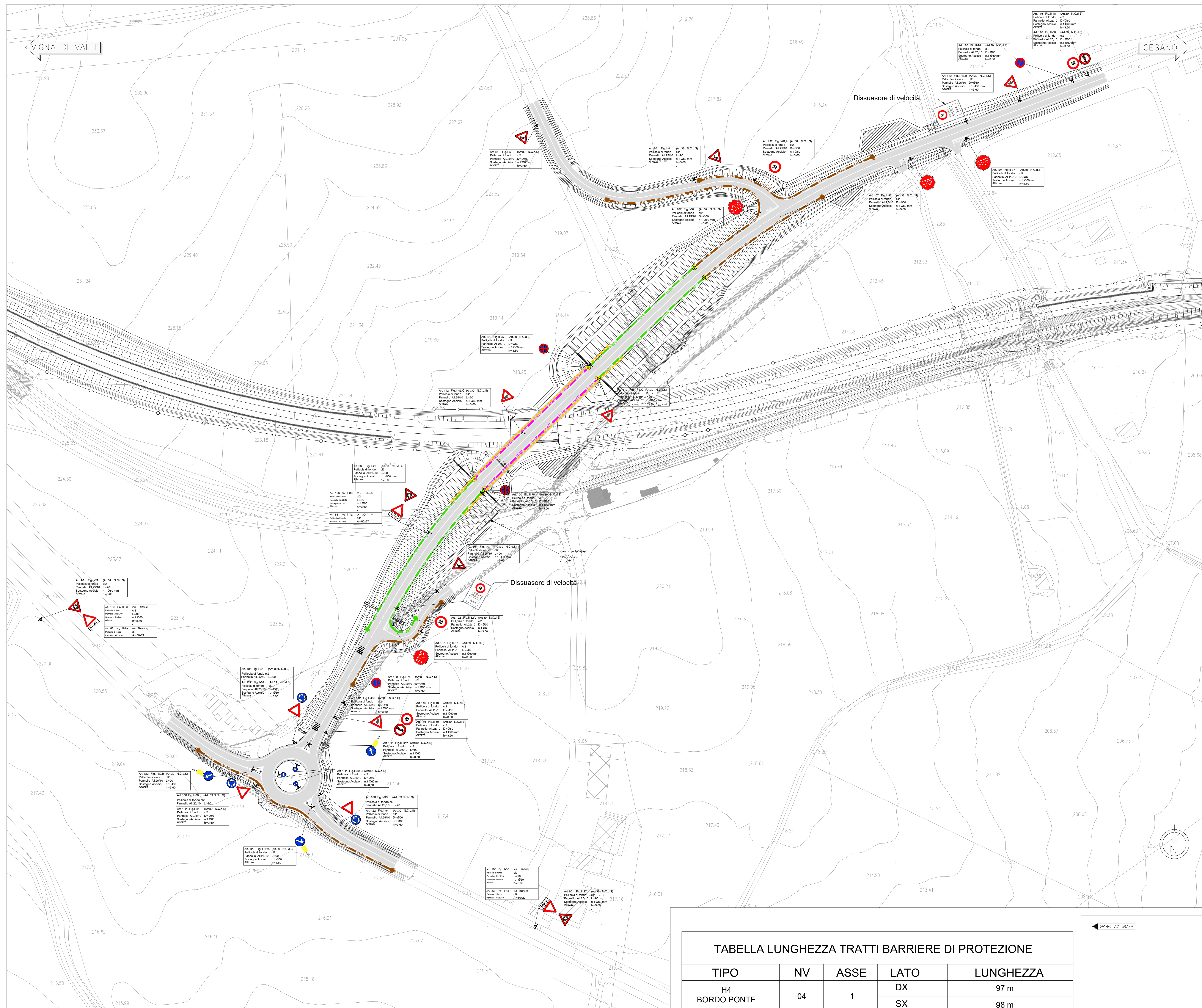
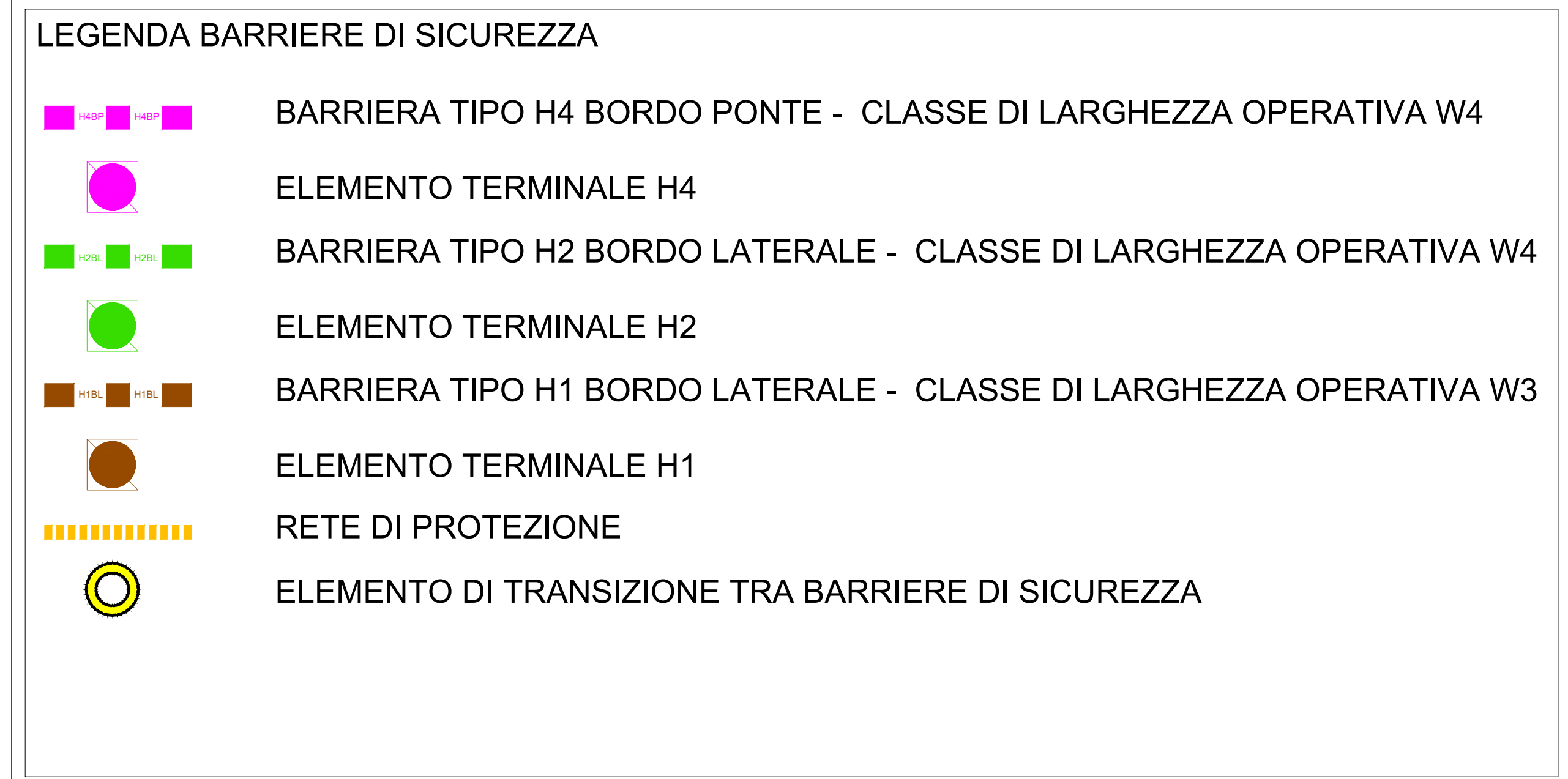
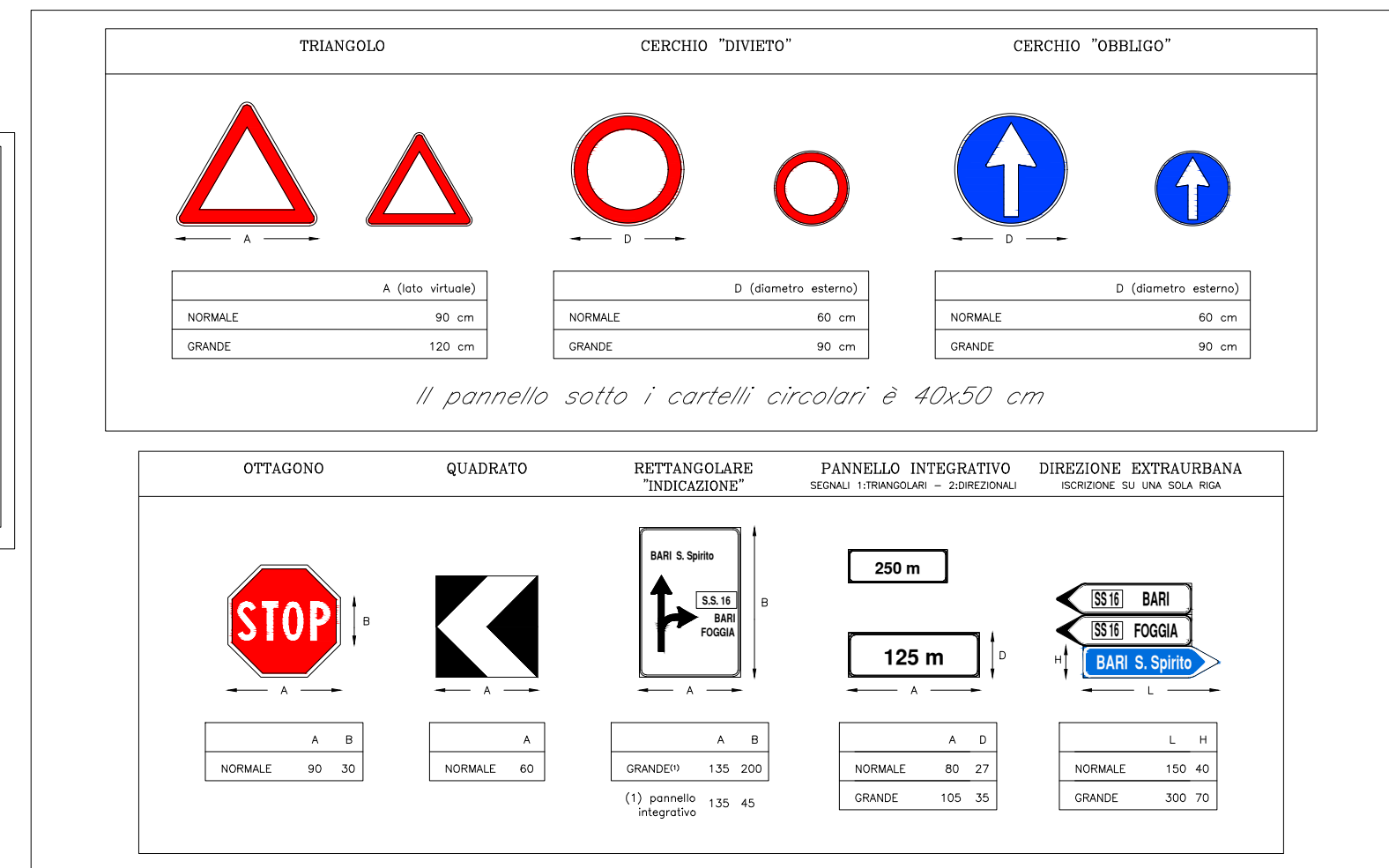

**TABELLA LUNGHEZZA TRATTI BARRIERE DI PROTEZIONE**

TIPO	NV	ASSE	LATO	LUNGHEZZA
H4 BORDO PONTE	04	1	DX	97 m
			SX	98 m
H2 BORDO LATERALE	04	1	DX	198 m
			SX	203 m
H1 BORDO LATERALE	04	1	DX	160 m
			SX	120 m
RETE DI PROTEZIONE	04	1	DX	137 m
			SX	138 m
H1 BORDO LATERALE	04	2	DX	40 m
			SX	-
H1 BORDO LATERALE	04	3	DX	-
			SX	67 m
			SX	35 m
H2 BORDO LATERALE	04	4	DX	17 m
			SX	-
H1 BORDO LATERALE	04	4	DX	-
			SX	41 m
H1 BORDO LATERALE	04	5	DX	102 m
			SX	50 m

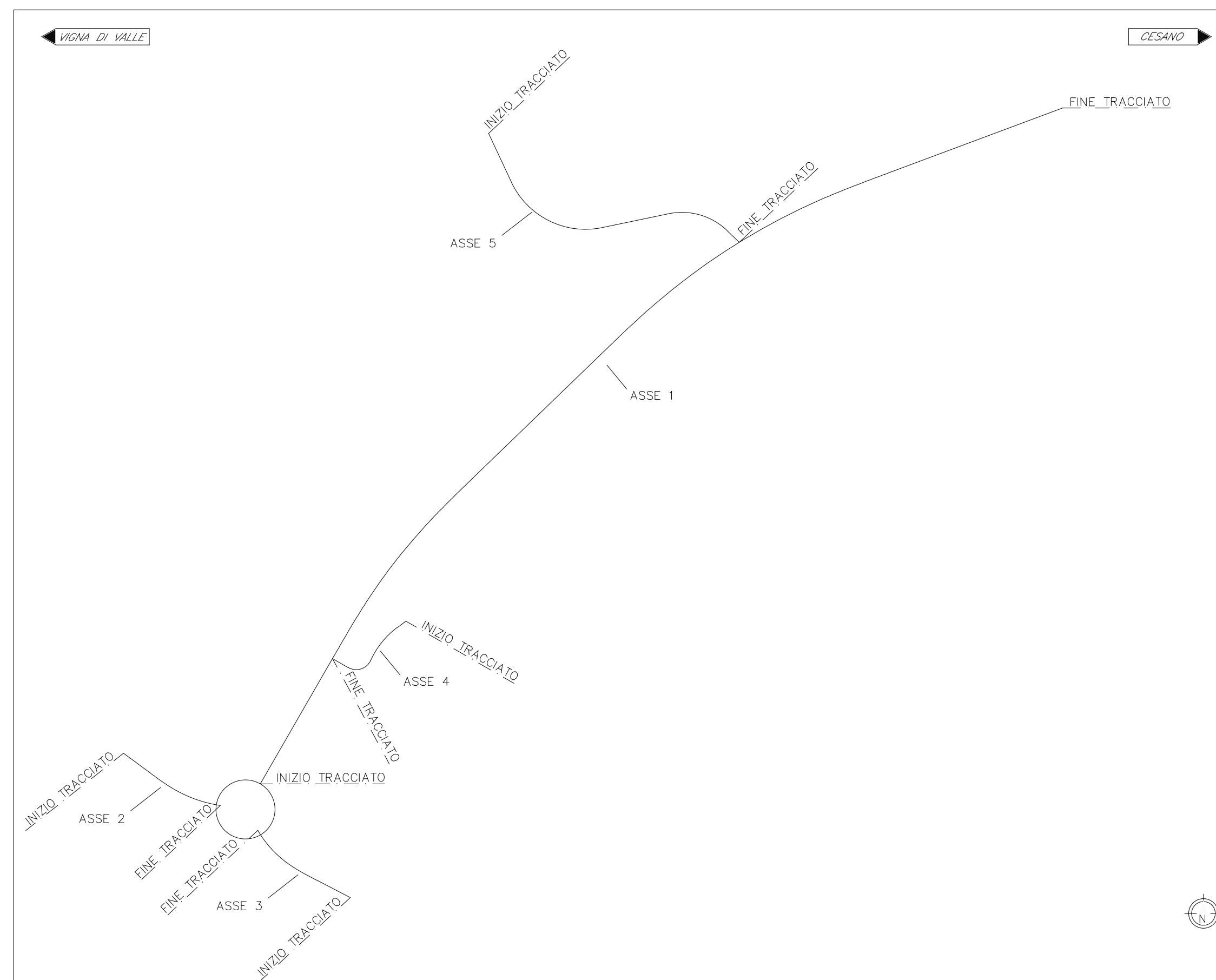

COMMITTENTE: **RFI** RETE FERROVIARIA ITALIANA GRUPPO FERROVIE DELLO STATO ITALIANE

PROGETTAZIONE: **ITALFERR** GRUPPO FERROVIE DELLO STATO ITALIANE

**DIREZIONE TECNICA**  
**U.O. INFRASTRUTTURE CENTRO**

**PROGETTO DEFINITIVO**

**RADDOPPIO LINEA FERROVIARIA ROMA-VITERBO**  
**TRATTA CESANO-VIGNA DI VALLE**

**VIABILITA' - NV04 - Adeguamento viabilità esistente km 35+050**  
NV04 - Asse1,2,3,4,5, Rotatoria 1 - Planimetria segnaletica e delle barriere di sicurezza

SCALA: 1:1000

COMMESSA LOTTO FASE ENTE TIPO DOC. OPERA/DISCIPLINA PROG. REV.

NR1J 01 D 29 P7 NV0400 001 B

Revis.	Descrizione	Redatto	Data	Verificato	Data	Approvato	Data	Autorizzato/Data
A	Emissione esecutiva	F. Serru	10-2018	F. Ciccarelli	10-2018	T. Padellani	10-2018	F. Serru
B	Emissione esecutiva	F. Ciccarelli	06-2020	F. Ciccarelli	06-2020	T. Padellani	06-2020	F. Ciccarelli

File: NR1J01D29P7NV0400001B n. Elab.: 358