

VISTA DALL'ALTO

Scala 1:100

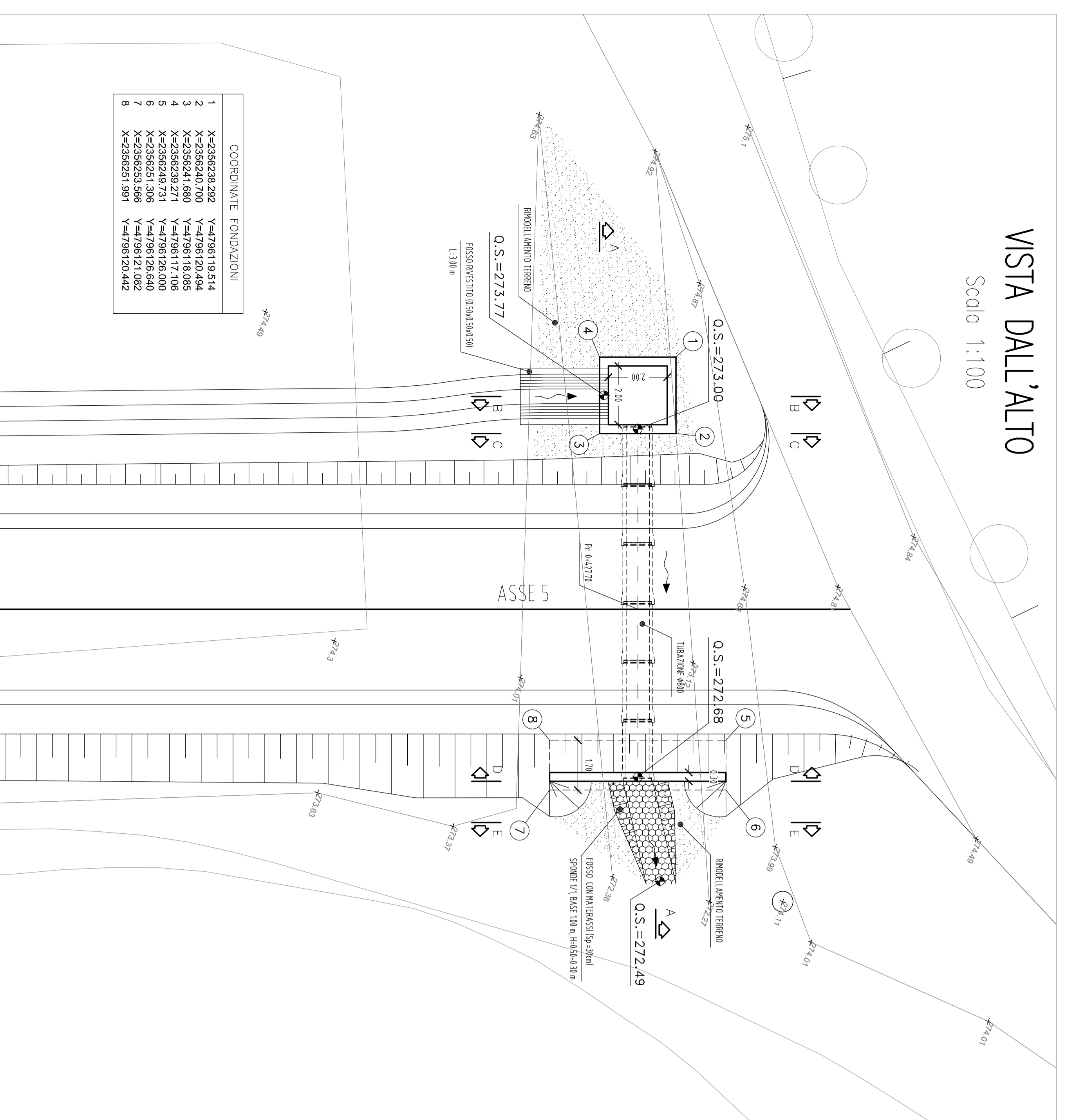

SEZIONE A-A

Scala 1:50

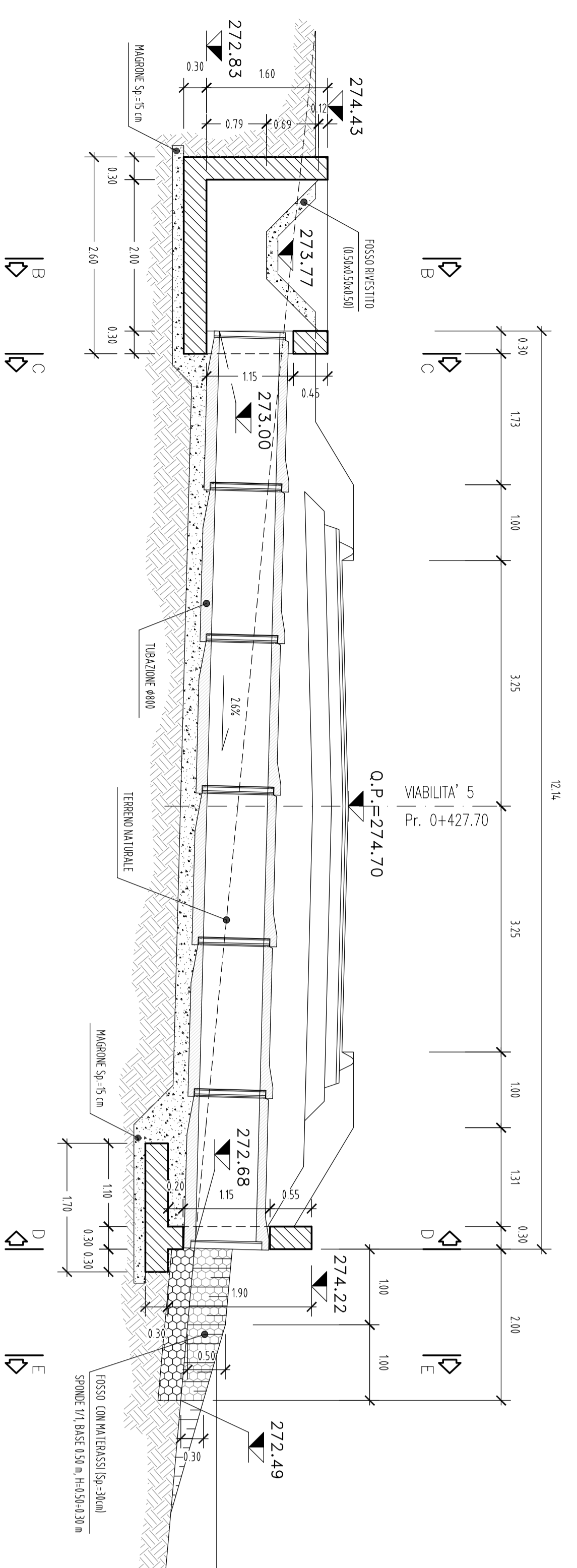

SEZIONE B-B

Scala 1:50

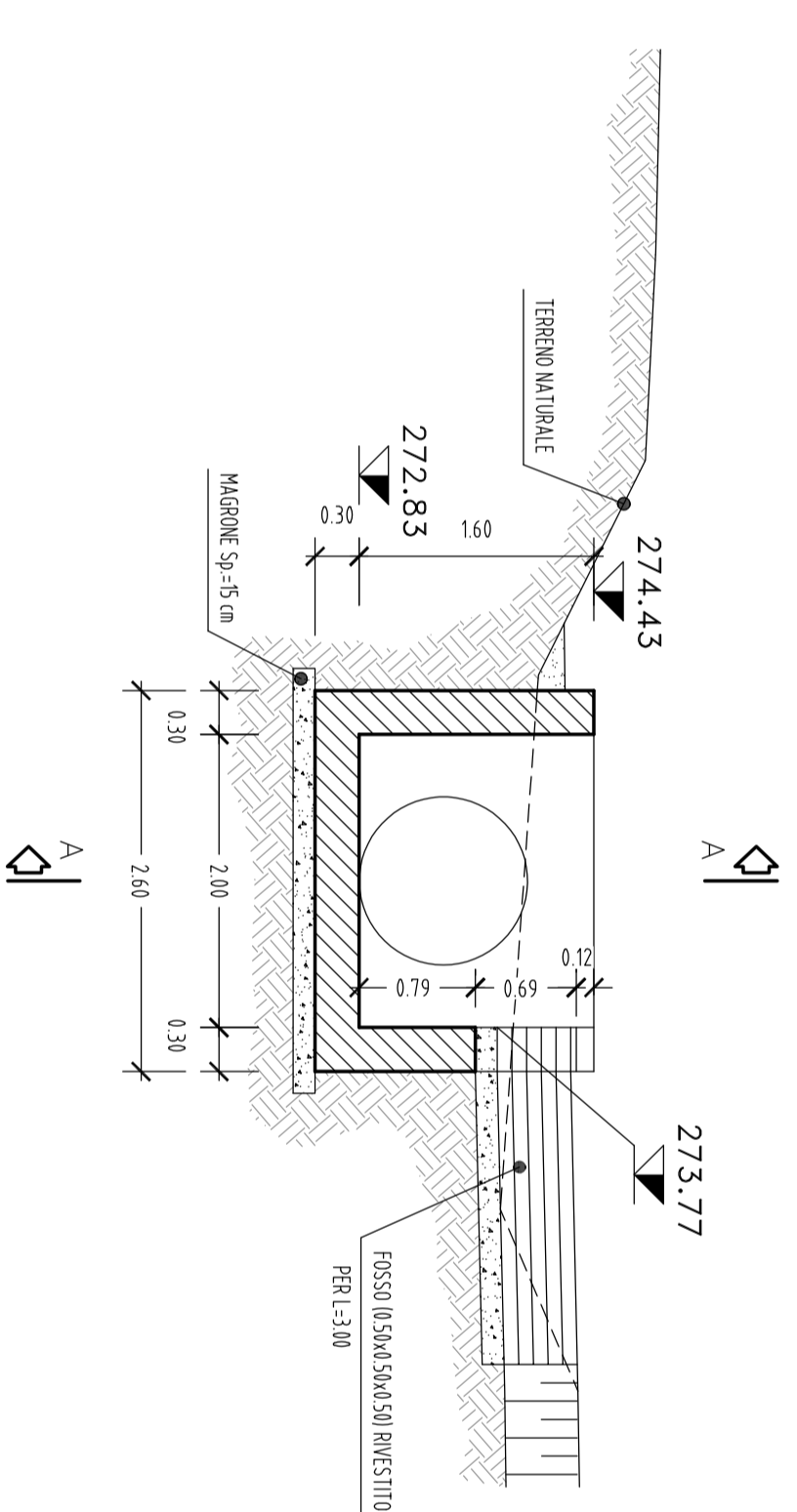

SEZIONE D-D

Scala 1:50

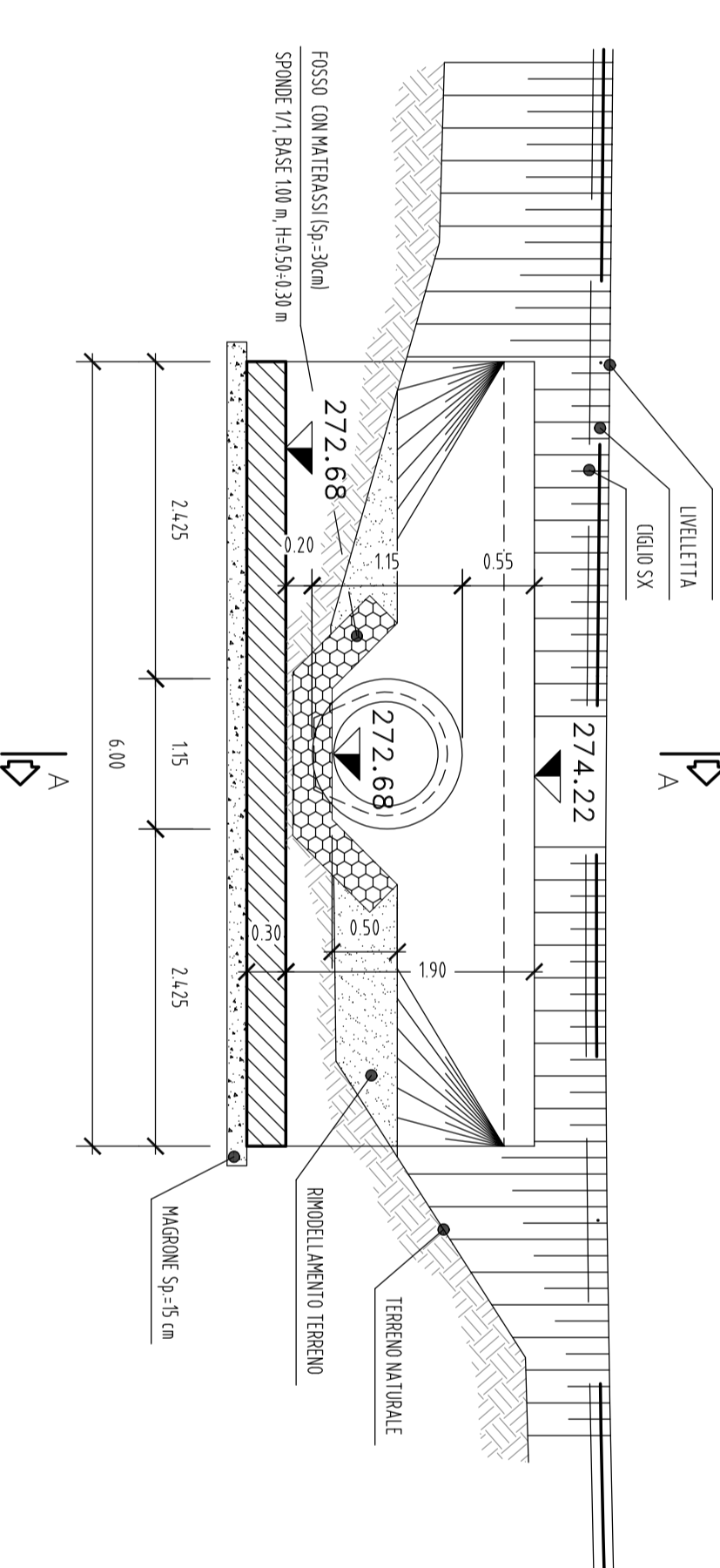

SEZIONE C-C

Scala 1:50

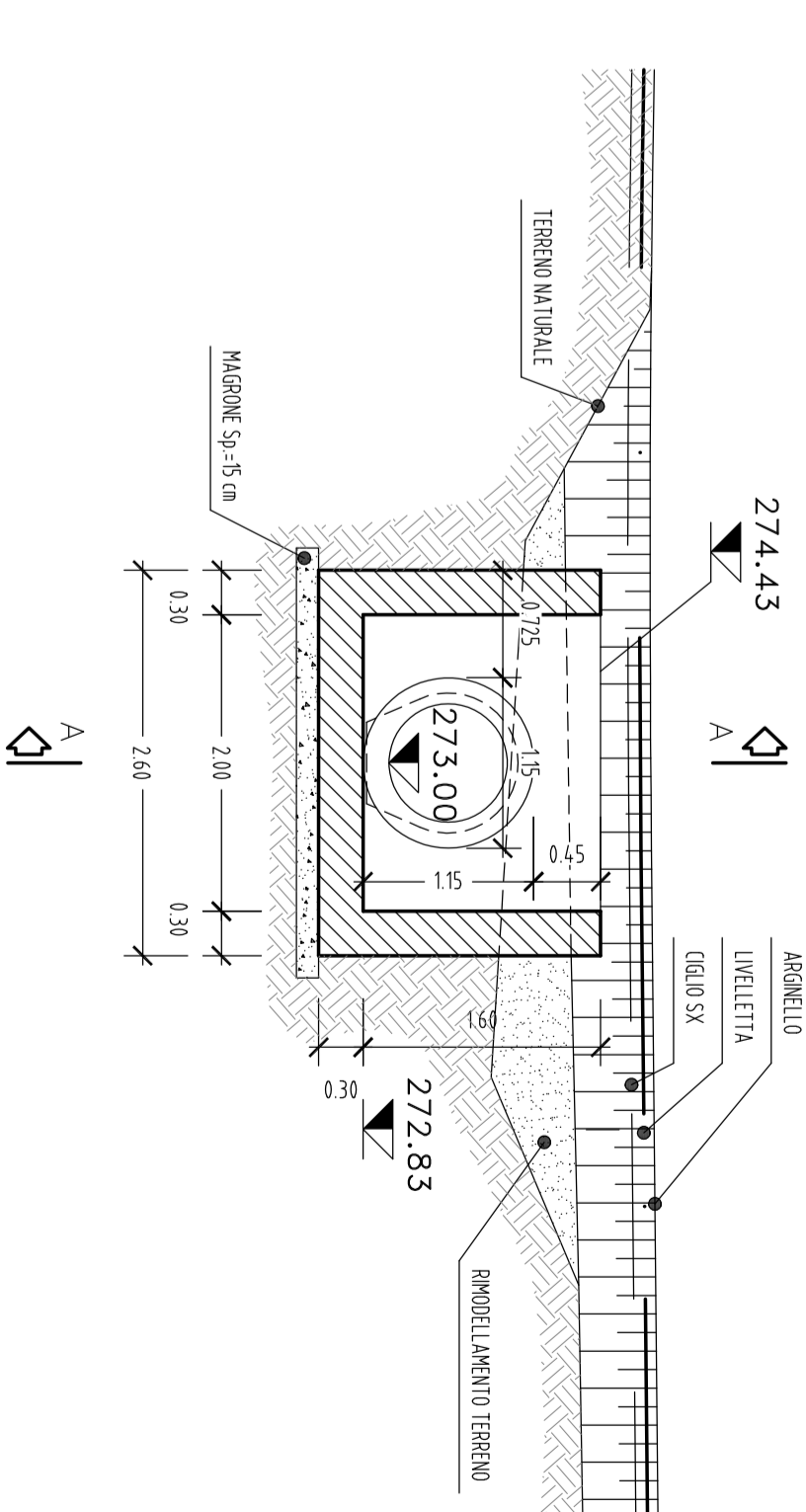

SEZIONE E-E

Scala 1:50

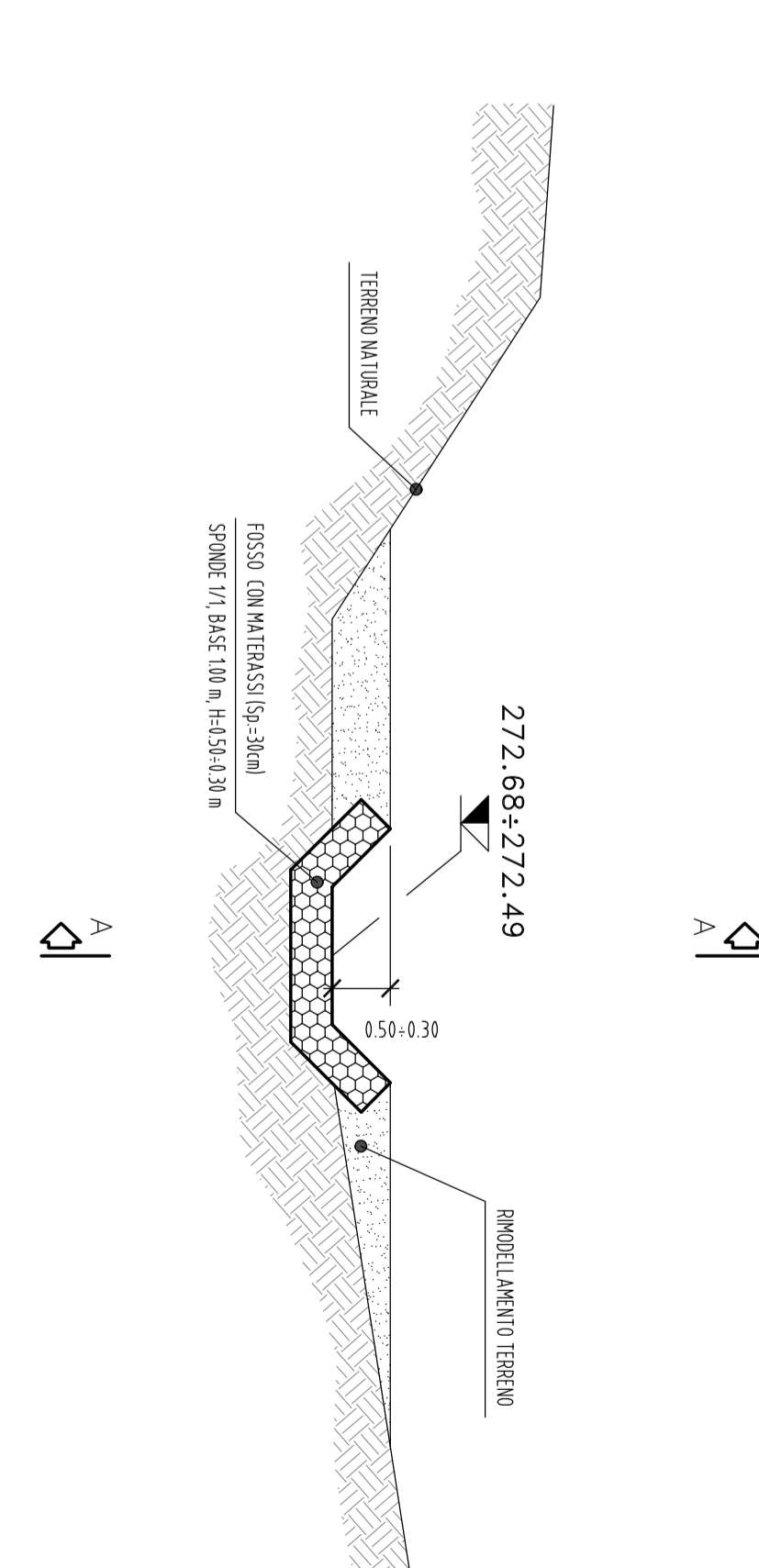

PIANTA DI RIFERIMENTO

Scala 1:1000

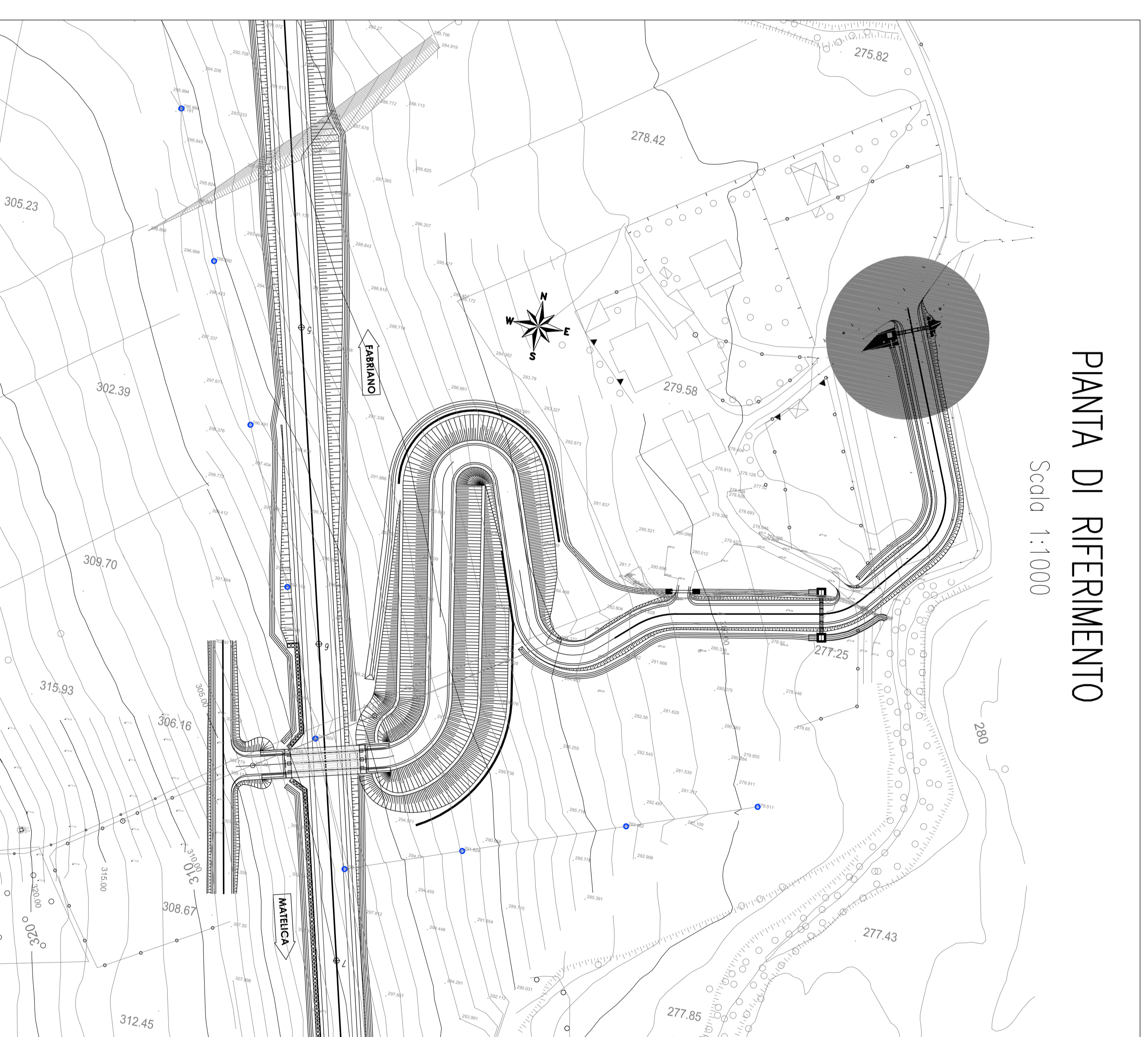

N.B.: PER LA TABELLA MATERIALI FARE RIFERIMENTO ALLELABORAZIONI: L0703211E01000000RELOC

QUADRILATERO
Mirco Umbra S.p.A.

ASSE VIARIO MARCHE-LOMBRIA
E QUADRILATERO DI PENETRAZIONE INTERNA
MAXILOTTO 2

LAVORI DI COMPLETAMENTO DELLA DIRETTRICE PER REGIA ANCONA:
SS. 76 "VAL D'ISSON" TRATTO COMPLETO VICO CONGELLE ALABONDI SAN QUIRICO
"PENETRAZIONE DELLE MARCHE" TRATTO FABRONO-MARCHE-HERICA
PROGETTO ESECUTIVO DI DETTAGLIO

DIRPA 2
S.c.d.l.

CONTRATTO GENERALE
Progettazione ed esecuzione
Ing. Federico Vellardi

PROGETTAZIONE
Ing. Salvatore Tasso

CONTRATTO GENERALE
Progettazione ed esecuzione
Ing. Salvatore Tasso

CONTRATTO GENERALE
Progettazione ed esecuzione
Ing. Salvatore Tasso

CONTRATTO GENERALE
Progettazione ed esecuzione
Ing. Salvatore Tasso

CONTRATTO GENERALE
Progettazione ed esecuzione
Ing. Salvatore Tasso