

**ASSE VIARIO MARCHE – UMBRIA
E QUADRILATERO DI PENETRAZIONE INTERNA
MAXI LOTTO 2**

LAVORI DI COMPLETAMENTO DELLA DIRETTRICE PERUGIA ANCONA:
SS. 318 DI "VALFABBRICA". TRATTO PIANELLO – VALFABBRICA
SS. 76 "VAL D'ESINO". TRATTI FOSSATO VICO – CANCELLI E ALBACINA – SERRA SAN QUIRICO
"PEDEMONTANA DELLE MARCHE", TRATTO FABRIANO – MUCCIA – SFERZIA

PROGETTO ESECUTIVO

<p>CONTRAENTE GENERALE:</p> 	<p><i>Il responsabile del Contraente Generale:</i></p> <p>Ing. Federico Montanari</p>	<p><i>Il responsabile Integrazioni delle Prestazioni Specialistiche:</i></p> <p>Ing. Salvatore Lieto</p>
--	---	--

PROGETTAZIONE: Associazione Temporanea di Imprese

Mandataria:  Mandanti:

		
--	---	--

<p>RESPONSABILE DELLA PROGETTAZIONE PER I'ATI</p> <p>Ing. Antonio Grimaldi</p> <p>GEOLOGO</p> <p>Dott. Geol. Fabrizio Pontoni</p> <p>COORDINATORE DELLA SICUREZZA IN FASE DI PROGETTAZIONE</p> <p>Ing. Michele Curiale</p>	  
--	--

<p>IL RESPONSABILE DEL PROCEDIMENTO</p> <p>Ing. Iginio Farotti</p>	
--	--

<p>2.12 PEDEMONTANA DELLE MARCHE</p> <p>3° stralcio funzionale: Castelraimondo nord – Castelraimondo sud</p> <p>4° stralcio funzionale: Castelraimondo sud – innesto S.S. 77 a Muccia</p> <p>OPERE D'ARTE MINORI: GENERALE</p> <p>Muro di sottoscarpa in DX dal km 0+630 al km 0+664</p> <p>Relazione tecnica e di calcolo</p>	<p>SCALA:</p> <p>DATA:</p> <p align="center">Settembre 2020</p>
--	---

Codice Unico di Progetto (CUP) F12C03000050021 (Assegnato CIPE 23-12-2015)

Codice Elaborato:	Opera	Tratto	Settore	CEE	WBS	Id. Doc.	N. prog.	Rev
	L0703	213	E	01	MU0001	REL	01	A

REV.	DATA	DESCRIZIONE	Redatto		Controllato	Approvato
A	Settembre 2020	Emissione PE	Progin	M. Tartaglia	S.Lieto	A.Grimaldi

INDICE

1. GENERALITÀ.....	4
2. DESCRIZIONE DELL' OPERA	4
3. UNITA' DI MISURA	6
4. NORMATIVA DI RIFERIMENTO	6
5. CARATTERISTICHE DEI MATERIALI IMPIEGATI	7
5.1 CALCESTRUZZO PARAMENTO MURI C25/30.....	7
5.2 CALCESTRUZZO C32/40	7
5.3 ACCIAIO DI ARMATURA B450C.....	8
6. CARATTERIZZAZIONE GEOTECNICA	9
7. CARATTERIZZAZIONE SISMICA	10
8. VERIFICHE STRUTTURALI – CRITERI GENERALI.....	12
8.1 VERIFICA SLE.....	12
8.1.1 Verifiche delle tensioni.....	12
8.1.2 Verifiche a fessurazione	13
8.2 VERIFICHE ALLO SLU	14
8.2.1 Pressoflessione	14
8.2.2 Taglio.....	15
9. CRITERI DI ANALISI E VERIFICA DEI MURI DI SOSTEGNO.....	17
9.1 VERIFICHE DI STABILITA' LOCALE	17
9.1.1 Verifica allo scorrimento	17
9.1.2 Verifica a carico limite	19
9.1.3 Verifica al Ribaltamento.....	21
9.2 VERIFICA DI STABILITÀ GLOBALE	22
9.2.1 Richiami teorici ed impostazione delle analisi.....	22
9.2.2 Il metodo di BISHOP.....	24
9.2.3 Prescrizioni del DM 14-01-08	24
9.2.4 Stabilità di opere di materiali sciolti e fronti di scavo	24
9.2.5 Verifiche in fase sismica.....	25
9.3 STATI LIMITE E COMBINAZIONI DI CALCOLO AI SENSI DM 14.01.08.....	27
10. ANALISI DEI PALI	29
10.1 ANALISI AGLI STATI LIMITE	29
10.2 METODOLOGIA DI CALCOLO CAPACITÀ PORTANTE AI CARICHI VERTICALI ..	30
10.3 CURVE DI CAPACITÀ PORTANTE DEI PALI.....	30
10.4 CALCOLO COEFFICIENTE ALFA DI MATLOCK-REESE.....	33
11. ANALISI DEI CARICHI.....	34
11.1 CARICHI FISSI.....	34
11.2 SPINTE DEL TERRENO	35
11.3 SOVRACCARICHI ACCIDENTALI	37
11.4 AZIONE SISMICA.....	39
11.4.1 Forze d'inerzia.....	40
11.4.2 Effetti sismici sulle spinte del terreno.....	40
11.4.3 Effetti dell'Azione sismica sulla falda	40
12. COMBINAZIONI DI CALCOLO	41

2.12 PEDEMONTANA DELLE MARCHE

3° stralcio funzionale: Castelraimondo nord – Castelraimondo sud

4° stralcio funzionale: Castelraimondo sud – innesto S.S. 77 a Muccia

Opere d'arte minori: Opere di sostegno e dreni

Muro di sottoscarpa in DX dal km 0+630 al km 0+664 - Relazione tecnica e di calcolo

Opera L073	Tratto 213	Settore E	CEE 16	WBS MU0001	Id. doc. REL	N. prog. 01	Rev. A	Pag. di Pag. 3 di 94
---------------	---------------	--------------	-----------	---------------	-----------------	----------------	-----------	-------------------------

13. RISULTATI ANALISI E VERIFICHE 44

13.1	RISULTATI ANALISI E VERIFICHE MURO DI SOSTEGNO TIPO 2	44
13.1.1	Modello di calcolo	44
13.1.2	Verifiche strutturali	48
13.1.3	Verifiche capacità portante.....	68
13.2	RISULTATI ANALISI E VERIFICHE MURI DI SOSTEGNO TIPO 3	69
13.2.1	Modello di calcolo	69
13.2.2	Verifiche strutturali	73
13.2.3	Verifiche capacità portante.....	94

2.12 PEDEMONTANA DELLE MARCHE

3° stralcio funzionale: Castelraimondo nord – Castelraimondo sud

4° stralcio funzionale: Castelraimondo sud – innesto S.S. 77 a Muccia

Opere d'arte minori: Opere di sostegno e dreni

Muro di sottscarpa in DX dal km 0+630 al km 0+664 - Relazione tecnica e di calcolo

Opera L073	Tratto 213	Settore E	CEE 16	WBS MU0001	Id. doc. REL	N. prog. 01	Rev. A	Pag. di Pag. 4 di 94
---------------	---------------	--------------	-----------	---------------	-----------------	----------------	-----------	-------------------------

1. GENERALITÀ

Nella presente relazione vengono descritte le analisi e le verifiche strutturali relative ai muri di sostegno in c.a., ai muri di sottscarpa in c.a. ed ai muri di controripa in c.a. che interessano gli stralci funzionali 3 e 4 di completamento del tratto della Pedemontana Marche, che si sviluppa per oltre 13 km.

2. DESCRIZIONE DELL' OPERA

Le Analisi e Verifiche nel seguito esposte fanno in particolare riferimento all' opera di sostegno MU01 situata in DX dell'asse stradale, dal km 0+630 al km 0+664, per uno sviluppo totale di 34.60 m.

L'opera di sostegno è costituita da muri di sostegno in c.a., fondati su pali. In particolare l'opera è stata suddivisa in due tipologie: *muro di sostegno di tipo 2* e *muro di sostegno di tipo 3*. Le principali caratteristiche geometriche dei muri in questione sono riassunte nella tabella seguente:

Pk (km+m)		Tipo	Lunghezza opera [m]	ALTEZZA PARAMENTO	FONDAZIONE SUPERFICIALE		FONDAZIONE PROFONDA		
Inizio	Fine			Hp [m]	h [m]	Lf [m]	n.pali allineati [-]	D [mm]	L pali [m]
0+630.00	0+641.60	2	11.6	5.0	1.0	4.6	2	800	14.0
0+641.60	0+648.60	3	7	7.0	1.3	6.5	3	800	16.0
0+648.60	0+664.60	3	16	8.5	1.3	6.5	3	800	16.0

Tabella 2.1 – Caratteristiche geometriche dei muri di sostegno

Di seguito si riportano alcune immagini rappresentative delle sezioni di muro presenti. Per ulteriori dettagli si rimanda agli elaborati grafici di riferimento:



Figura 2.1 - Profilo longitudinale opera di sostegno MU01

2.12 PEDEMONTANA DELLE MARCHE

3° stralcio funzionale: Castelraimondo nord – Castelraimondo sud

4° stralcio funzionale: Castelraimondo sud – innesto S.S. 77 a Muccia

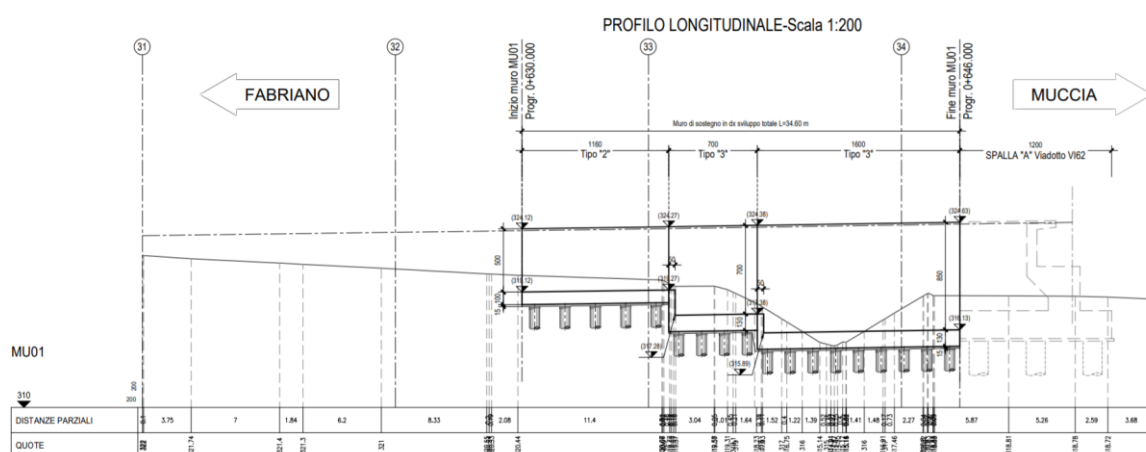
Opere d'arte minori: Opere di sostegno e dreni

Muro di sottoscarpa in DX dal km 0+630 al km 0+664 - Relazione tecnica e di calcolo

Opera L073	Tratto 213	Settore E	CEE 16	WBS MU0001	Id. doc. REL	N. prog. 01	Rev. A	Pag. di Pag. 5 di 94
---------------	---------------	--------------	-----------	---------------	-----------------	----------------	-----------	-------------------------

SEZIONE N. : 33

Q. PROGETTO : 324.236

DIST.PROG. : 0+640.00



Figura 2.2 – Sezione opera di sostegno di tipo 2, Hparam=5.0m

SEZIONE N. : 34

Q. PROGETTO : 324.541

DIST.PROG. : 0+660.00

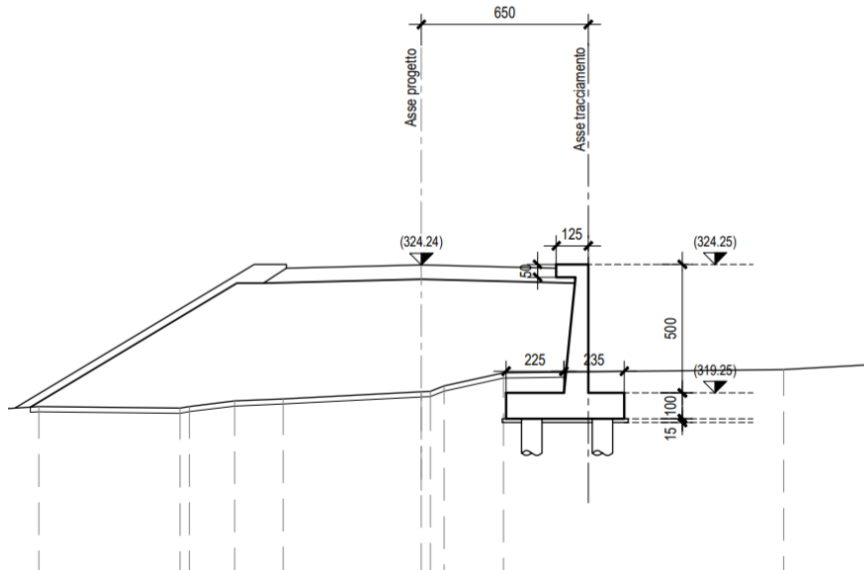

Figura 2.3 – Sezione opera di sostegno di tipo 3, Hparam=8.5m

Opera L073	Tratto 213	Settore E	CEE 16	WBS MU0001	Id. doc. REL	N. prog. 01	Rev. A	Pag. di Pag. 6 di 94
---------------	---------------	--------------	-----------	---------------	-----------------	----------------	-----------	-------------------------

3. UNITA' DI MISURA

Nel seguito si adotteranno le seguenti unità di misura:

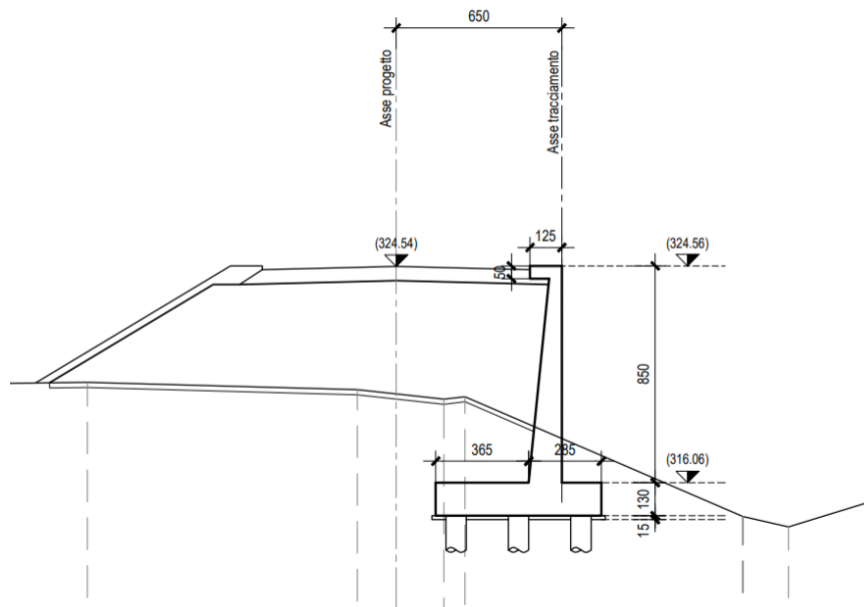
per le lunghezze	⇒	m, mm
per i carichi	⇒	kN, kN/m ² , kN/m ³
per le azioni di calcolo	⇒	kN, kNm
per le tensioni	⇒	MPa, kPa

4. NORMATIVA DI RIFERIMENTO

Nella redazione del progetto esecutivo si è fatto riferimento ai seguenti documenti normativi.

- D.M. 14/01/2008.
Norme tecniche per le costruzioni (NTC).
- Circolare del 02/02/2009.
Istruzioni per l'applicazione delle "Norme tecniche per le costruzioni" di cui al D.M. del 14/01/2008.
- UNI EN1993 -1-1.
EUROCODICE 2, parte 1.1. Progettazione delle strutture in calcestruzzo. Regole generali e regole per gli edifici.
- UNI EN1993 -1-1.
EUROCODICE 3, parte 1.1. Progettazione delle strutture in acciaio. Regole generali e regole per gli edifici.
- UNI EN1993 -1-2.
EUROCODICE 3. Parte 2. Progettazione delle strutture in acciaio. Ponti di acciaio.
- UNI EN 1998-1.
EUROCODICE 8, parte 1. Progettazione delle strutture per la resistenza sismica. Regole generali, azioni sismiche e regole per gli edifici
- UNI EN 1998-2.
EUROCODICE 8, parte 2. Ponti.

5. CARATTERISTICHE DEI MATERIALI IMPIEGATI

Per la realizzazione delle strutture sono stati previsti i materiali di seguito descritti. Per i controlli si fa riferimento a quanto previsto dal DM 14/01/2008

Tabella –Calcestruzzi: classi di resistenza, classi di esposizione e specifiche

Elemento	Classe	Classe di Esposizione	a/c	Tipi di cementi	Quantitativo di cemento [kg/m ³]	Classi di consistenza
Calcestruzzo per magrone di fondazione	C12/15	-	-	CEM III-IV	-	-
Calcestruzzo per strutture in Elevazione	C25/30	XC2	0.5	CEM III-IV	300	S4
Calcestruzzo armato fondazione	C32/40	XA2	0.5	CEM III-IV	360	S4

Per le barre d'armatura del calcestruzzo si utilizza acciaio ad aderenza migliorata B450C.

5.1 CALCESTRUZZO PARAMENTO MURI C25/30

- $R_{ck} = 30$ MPa resistenza caratteristica cubica a 28 giorni
- $f_{ck} = 24.9$ MPa resistenza caratteristica cilindrica a 28 giorni
- $f_{cm} = f_{ck} + 8 = 32.9$ MPa resistenza cilindrica valore medio
- $f_{ctm} = 0.30 \cdot f_{ck}^{2/3} = 2.56$ MPa resistenza media a trazione semplice (assiale)
- $f_{ctk} = 0.7 \cdot f_{ctm} = 1.79$ MPa resistenza caratteristica a trazione
- $E_{cm} = 22000 [f_{cm}/10]^{0.3} = 31447$ MPa modulo elastico
- $\gamma = 25.0$ kN/m³ peso per unità di volume

Resistenze di progetto allo SLU

- $f_{cd} = 0.85 \cdot f_{ck} / \gamma_c = 14.1$ MPa; $\gamma_c = 1.50$ resistenza di progetto a compressione
- $f_{ctd} = f_{ctk} / \gamma_c = 1.19$ MPa resistenza di progetto a trazione

Resistenze di progetto allo SLE

- $\sigma_{c,r} = 0.60 \cdot f_{ck} = 14.9$ MPa tensione limite in comb. caratteristica (rara)
- $\sigma_{c,f} = 0.45 \cdot f_{ck} = 11.2$ MPa tensione limite in comb. quasi permanente
- $\sigma_t = f_{ctm} / 1.2 = 2.13$ MPa tensione limite di fessurazione (trazione)

5.2 CALCESTRUZZO C32/40

- $R_{ck} = 40$ MPa resistenza caratteristica cubica a 28 giorni
- $f_{ck} = 32$ MPa resistenza caratteristica cilindrica a 28 giorni
- $f_{cm} = f_{ck} + 8 = 40$ MPa resistenza cilindrica valore medio
- $f_{ctm} = 0.30 \cdot f_{ck}^{2/3} = 3.02$ MPa resistenza media a trazione semplice (assiale)
- $f_{ctk} = 0.7 \cdot f_{ctm} = 2.12$ MPa resistenza caratteristica a trazione
- $E_{cm} = 22000 [f_{cm}/10]^{0.3} = 33346$ MPa modulo elastico
- $\gamma = 25.0$ kN/m³ peso per unità di volume

Resistenze di progetto allo SLU

- $f_{cd} = 0.85 \cdot f_{ck} / \gamma_c = 18.1$ MPa; $\gamma_c = 1.50$ resistenza di progetto a compressione
- $f_{ctd} = f_{ctk} / \gamma_c = 1.41$ MPa resistenza di progetto a trazione

2.12 PEDEMONTANA DELLE MARCHE

3° stralcio funzionale: Castelraimondo nord – Castelraimondo sud

4° stralcio funzionale: Castelraimondo sud – innesto S.S. 77 a Muccia

Opere d'arte minori: Opere di sostegno e dreni

Muro di sottoscarpa in DX dal km 0+630 al km 0+664 - Relazione tecnica e di calcolo

Opera L073	Tratto 213	Settore E	CEE 16	WBS MU0001	Id. doc. REL	N. prog. 01	Rev. A	Pag. di Pag. 8 di 94
---------------	---------------	--------------	-----------	---------------	-----------------	----------------	-----------	-------------------------

Resistenze di progetto allo SLE

- $\sigma_{c,r} = 0.60 \cdot f_{ck} = 19.2 \text{ MPa}$ tensione limite in comb. caratteristica (rara)
- $\sigma_{c,f} = 0.45 \cdot f_{ck} = 14.4 \text{ MPa}$ tensione limite in comb. quasi permanente
- $\sigma_t = f_{ctm} / 1.2 = 2.52 \text{ MPa}$ tensione limite di fessurazione (trazione)

5.3 ACCIAIO DI ARMATURA B450C

- $f_{yk} = 450 \text{ MPa}$ resistenza caratteristica di snervamento
- $f_{tk} = 540 \text{ MPa}$ resistenza caratteristica a rottura
- $E_s = 210000 \text{ MPa}$ modulo elastico

Resistenza di progetto allo SLU

- $f_{yd} = f_{yk} / \gamma_s = 391 \text{ MPa}; \gamma_s = 1.15$ resistenza di progetto a compressione

Resistenza di progetto allo SLE

- $\sigma_{s,r} = 0.80 \cdot f_{yk} = 360 \text{ MPa}$ tensione limite in comb. rara

6. CARATTERIZZAZIONE GEOTECNICA

Nel presente paragrafo si riporta la caratterizzazione geotecnica specifica per l'opera in esame. Per dettagli si rimanda alla Relazione Geotecnica Generale. Si sottolinea, comunque, che mediamente il profilo stratigrafico presenta un primo strato costituito da depositi alluvionali od eluvio colluviali limoso-argillosi che si estendono per una profondità media di circa 17 m. Al di sotto di tale strato è presente una fascia di spessore variabile costituita da argilla limosa marnosa, consistente che sovrasta il substrato a carattere da semilitoide a litoide, rappresenta la parte superiore alterata del substrato. Quest'ultimo è costituito dalla Formazione di Camerino (e sovrastante Formazione gessoso-solfifera).

Analizzando il profilo geologico geotecnico, con riferimento ai tratti di ubicazione dell'opera di sostegno oggetto di dimensionamento, è possibile dunque assumere cautelativamente, la seguente configurazione stratigrafica:

Tabella 6.1 – Stratigrafia di riferimento MU01

Unità geotecnica	Profondità [m] da p.c.	Descrizione	Tipo di sottosuolo
Ate	0 ÷ 18	Depositi alluvionali terrazzati limoso argillosi	C
Salt	>18 e fino a max profondità di interesse	Substrati alterato limoso argilloso	C

Falda: La falda è riscontrata a profondità variabili. Nelle analisi assume cautelativamente un livello di **falda prossima ad una profondità di 2 metri dal piano di posa della fondazione.**

Falda: La falda è riscontrata a profondità variabili. Nelle analisi assume cautelativamente un livello di **falda prossima al piano campagna**

I parametri geotecnici considerati per l'opera in esame sono riportati nella seguente tabella.

Tabella 6.2 – Parametri geotecnici

	γ [kN/m ³]	ϕ' [°]	c' [kPa]
Ate	19.0	25	2.5
Salt	20.0	28	20

γ = peso dell'unità di volume

ϕ' = angolo di resistenza al taglio

c' = coesione drenata

Il rinterro a tergo del muro di sostegno viene realizzato con materiale da rilevato stradale, vengono pertanto considerati i seguenti parametri caratteristici:

$\gamma_{terr}=20 \text{ kN/m}^3$ Peso Specifico;

$\phi=35^\circ$ Angolo di attrito;

$c=0$ Coesione.

Opera	Tratto	Settore	CEE	WBS	Id. doc.	N. prog.	Rev.	Pag. di Pag.
L073	213	E	16	MU0001	REL	01	A	10 di 94

7. CARATTERIZZAZIONE SISMICA

L'opera è progettata per una vita nominale V_N pari a 50 anni. Gli si attribuisce inoltre una classe d'uso III ("Ponti e reti ferroviarie la cui interruzione provochi situazioni di emergenza.") ai sensi del D. Min. 14/01/2008, da cui scaturisce un coefficiente d'uso $C_U = 1.5$.

L'azione sismica di progetto è valutata a partire dalla pericolosità sismica di base del sito su cui l'opera insiste, descritta in termini geografici e temporali:

- attraverso i valori di accelerazione orizzontale di picco a_g (attesa in condizioni di campo libero su sito di riferimento rigido con superficie topografica orizzontale) e le espressioni che definiscono le ordinate del relativo spettro di risposta elastico in accelerazione $S_e(T)$;
- in corrispondenza del punto del reticolo che individua la posizione geografica dell'opera;
- con riferimento a prefissate probabilità di eccedenza PVR.

In particolare, la forma spettrale prevista dalla normativa è definita, su sito di riferimento rigido orizzontale, in funzione di tre parametri:

- a_g , accelerazione orizzontale massima del terreno
- F_0 , valore massimo del fattore di amplificazione dello spettro in accelerazione orizzontale
- T_C^* , periodo di inizio del tratto a velocità costante dello spettro in accelerazione orizzontale.

I suddetti parametri sono calcolati come media pesata dei valori assunti nei quattro vertici della maglia elementare del reticolo di riferimento che contiene il punto caratterizzante la posizione dell'opera, utilizzando come pesi gli inversi delle distanze tra il punto in questione ed i quattro vertici.

In particolare, si può notare come F_0 descriva la pericolosità sismica locale del sito su cui l'opera insiste. Infatti, da quest'ultimo, attraverso le espressioni fornite dalla normativa, sono valutati i valori d'amplificazione stratigrafica e topografica. Di seguito sono riassunti i valori dei parametri assunti per l'opera in oggetto.

- Vita nominale V_N = 50 anni;
- Classe d'uso = III;
- Coefficiente d'uso C_U = 1.5;
- Periodo di riferimento V_R = 75 anni;
- $T_{R,SLV}$ = 712 anni;
- $a_{g,SLV}$ = **0.220 g**;
- $F_{0,SLV}$ = **2.544**;
- $T_{c,SLV}^*$ = **0.333 sec.**

2.12 PEDEMONTANA DELLE MARCHE
3° stralcio funzionale: Castelraimondo nord – Castelraimondo sud
4° stralcio funzionale: Castelraimondo sud – innesto S.S. 77 a Muccia

Opere d'arte minori: Opere di sostegno e dreni

Muro di sottoscarpa in DX dal km 0+630 al km 0+664 - Relazione tecnica e di calcolo

Opera L073	Tratto 213	Settore E	CEE 16	WBS MU0001	Id. doc. REL	N. prog. 01	Rev. A	Pag. di Pag. 11 di 94
---------------	---------------	--------------	-----------	---------------	-----------------	----------------	-----------	--------------------------

 Accelerazione (a_g), fattore (F_0) e periodo (T^*c)

V_R [anni]	Stato Limite	PV_R -	T_R [anni]	a_g [g]	F_0 [-]	T_c^* [s]
75	SLO	81%	45	0.078	2.440	0.285
	SLD	63%	75	0.097	2.433	0.295
	SLV	10%	712	0.220	2.544	0.333
	SLC	5%	1462	0.277	2.584	0.343

Lo spettro di risposta elastico per la descrizione della componente orizzontale del moto sismico è infine costruito a partire dai parametri seguenti.

Categoria di suolo	C
Categoria topografica	T1
S_s , fattore stratigrafico	1.365
S_T , fattore topografico	1.0

8. VERIFICHE STRUTTURALI – CRITERI GENERALI

8.1 VERIFICA SLE

La verifica nei confronti degli Stati limite di esercizio, consiste nel controllare, con riferimento alle Combinazioni di Calcolo allo SLE, il tasso di Lavoro nei Materiali e l'ampiezza delle fessure nel calcestruzzo attesa, secondo quanto di seguito specificato:

8.1.1 Verifiche delle tensioni

La verifica delle tensioni in esercizio consiste nel controllare il rispetto dei limiti tensionali previsti per il calcestruzzo e per l'acciaio per ciascuna delle combinazioni di carico caratteristiche "Rara" e "Quasi Permanente"; i valori tensionali nei materiali sono valutati secondo le note teorie di analisi delle sezioni in c.a. in campo elastico e con calcestruzzo "non reagente" adottando come limiti di riferimento, quelli di seguito indicati, in accordo alle prescrizioni della normativa vigente:

Per il caso in esame risulta in particolare:

CALCESTRUZZO C32/40

$$\sigma_{\max QP} = (0,45 f_{ck}) = \mathbf{14.94} \text{ MPa} \quad (\text{Combinazione di Carico Quasi Permanente})$$

$$\sigma_{\max R} = (0,60 f_{ck}) = \mathbf{19.92} \text{ MPa} \quad (\text{Combinazione di Carico Caratteristica - Rara})$$

CALCESTRUZZO C25/30

$$\sigma_{\max QP} = (0,45 f_{ck}) = \mathbf{11.21} \text{ MPa} \quad (\text{Combinazione di Carico Quasi Permanente})$$

$$\sigma_{\max R} = (0,60 f_{ck}) = \mathbf{14.94} \text{ MPa} \quad (\text{Combinazione di Carico Caratteristica - Rara})$$

ACCIAIO

$$\sigma_{\max} = (0,80 f_{yk}) = \mathbf{360} \text{ MPa} \quad (\text{Combinazione di Carico Caratteristica (Rara)})$$

8.1.2 Verifiche a fessurazione

La verifica di fessurazione consiste nel controllare l'ampiezza dell'apertura delle fessure sotto combinazione di carico frequente e combinazione quasi permanente. Essendo la struttura a contatto col terreno si considerano condizioni ambientali aggressive; le armature di acciaio ordinario sono ritenute poco sensibili [NTC – Tabella 4.1.IV]

In relazione all'aggressività ambientale e alla sensibilità dell'acciaio, l'apertura limite delle fessure è riportato nel prospetto seguente:

Gruppi di esigenza	Condizioni ambientali	Combinazione di azione	Armatura			
			Sensibile		Poco sensibile	
			Stato limite	wd	Stato limite	wd
a	Ordinarie	frequente	ap. fessure	$\leq w_2$	ap. fessure	$\leq w_3$
		quasi permanente	ap. fessure	$\leq w_1$	ap. fessure	$\leq w_2$
b	Aggressive	frequente	ap. fessure	$\leq w_1$	ap. fessure	$\leq w_2$
		quasi permanente	decompressione	-	ap. fessure	$\leq w_1$
c	Molto Aggressive	frequente	formazione fessure	-	ap. fessure	$\leq w_1$
		quasi permanente	decompressione	-	ap. fessure	$\leq w_1$

Risultando in particolare: :

$$w_1 = 0.2 \text{ mm} \quad w_2 = 0.3 \text{ mm} \quad w_3 = 0.4 \text{ mm}$$

Nel caso in esame si ha:

- Per le strutture di fondazione:

Condizioni Ambientali: aggressive

Armature: Poco Sensibili

- Per le strutture in elevazione:

Condizioni Ambientali: Ordinarie

Armature: Poco Sensibili

Conseguentemente dovrà risultare:

Combinazione Quasi permanente : $w \leq 0.2 \text{ mm}$

Combinazione Frequente : $w \leq 0.3 \text{ mm}$

Riguardo infine il valore di calcolo dell'ampiezza delle fessure da confrontare con i valori limite fissati dalla norma, si è utilizzata la procedura del D.M. 9 gennaio 1996, in accordo a quanto previsto al punto "C4.1.2.2.4.6 Verifica allo stato limite di fessurazione" della Circolare n.617/09.

8.2 VERIFICHE ALLO SLU

8.2.1 Pressoflessione

La determinazione della capacità resistente a flessione/pressoflessione della generica sezione, viene effettuata con i criteri di cui al punto 4.1.2.1.2.4 delle NTC08, secondo quanto riportato schematicamente nelle figure seguito, tenendo conto dei valori delle resistenze e deformazioni di calcolo riportate al paragrafo dedicato alle caratteristiche dei materiali:

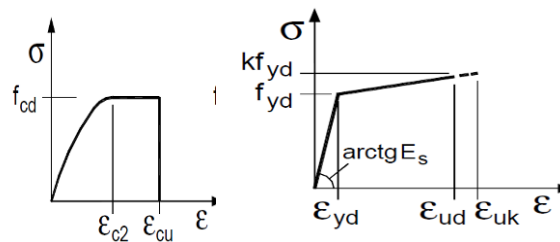

Legami costitutivi Calcestruzzo ed Acciaio -

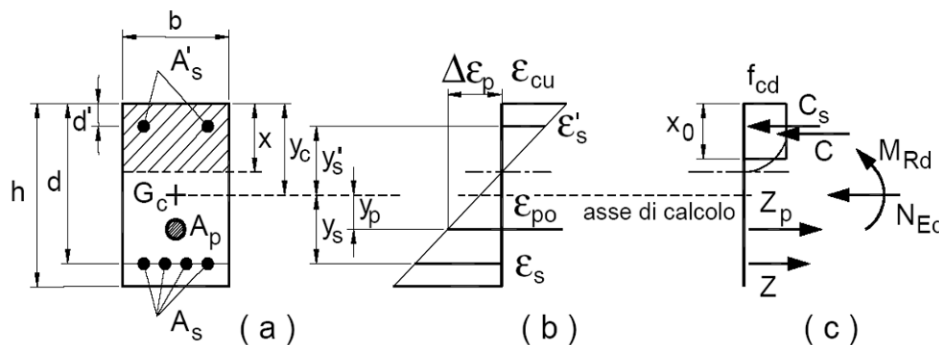

Schema di riferimento per la valutazione della capacità resistente a pressoflessione generica sezione -

La verifica consisterà nel controllare il soddisfacimento della seguente condizione:

$$M_{Rd} = M_{Rd}(N_{Ed}) \geq M_{Ed}$$

dove

M_{Rd} è il valore di calcolo del momento resistente corrispondente a N_{Ed} ;

N_{Ed} è il valore di calcolo della componente assiale (sforzo normale) dell'azione;

M_{Ed} è il valore di calcolo della componente flettente dell'azione.

8.2.2 Taglio

La resistenza a taglio V_{Rd} della membratura priva di armatura specifica risulta pari a:

$$V_{Rd} = \left\{ 0.18 \cdot k \cdot \frac{(100 \cdot \rho_1 \cdot f_{ck})^{1/3}}{\gamma_c + 0.15 \cdot \sigma_{cp}} \right\} \cdot b_w \cdot d \geq v_{\min} + 0.15 \cdot \sigma_{cp} \cdot b_w d$$

Dove:

- $v_{\min} = 0.035 \cdot k^{3/2} \cdot f_{ck}^{1/2}$;
- $k = 1 + (200/d)^{1/2} \leq 2$;
- $\rho_1 = A_{sw}/(b_w \cdot d)$
- d = altezza utile per piedritti soletta superiore ed inferiore;
- $b_w = 1000$ mm larghezza utile della sezione ai fini del taglio.

In presenza di armatura, invece, la resistenza a taglio V_{Rd} è il minimo tra la resistenza a taglio trazione V_{Rsd} e la resistenza a taglio compressione V_{Rcd}

$$V_{Rsd} = 0.9 \cdot d \cdot \frac{A_{sw}}{s} \cdot f_{yd} \cdot (\text{ctg} \alpha + \text{ctg} \theta) \cdot \sin \alpha$$

$$V_{Rcd} = 0.9 \cdot d \cdot b_w \cdot \alpha_c \cdot f_{cd} \cdot \frac{(\text{ctg} \alpha + \text{ctg} \theta)}{(1 + \text{ctg}^2 \theta)}$$

Essendo:

$$1 \leq \text{ctg} \theta \leq 2,5$$

Per quanto riguarda in particolare le verifiche a taglio per elementi armati a taglio, si è fatto riferimento al metodo del traliccio ad inclinazione variabile, in accordo a quanto prescritto al punto 4.1.2.1.3 delle NTC08, considerando ai fini delle verifiche, un angolo θ di inclinazione delle bielle compresse del traliccio resistente tale da rispettare la condizione.

$$1 \leq \text{ctg} \theta \leq 2,5 \quad 45^\circ \geq \theta \geq 21.8^\circ$$

2.12 PEDEMONTANA DELLE MARCHE

3° stralcio funzionale: Castelraimondo nord – Castelraimondo sud

4° stralcio funzionale: Castelraimondo sud – innesto S.S. 77 a Muccia

Opere d'arte minori: Opere di sostegno e dreni

Muro di sottoscarpa in DX dal km 0+630 al km 0+664 - Relazione tecnica e di calcolo

Opera L073	Tratto 213	Settore E	CEE 16	WBS MU0001	Id. doc. REL	N. prog. 01	Rev. A	Pag. di Pag. 16 di 94
---------------	---------------	--------------	-----------	---------------	-----------------	----------------	-----------	--------------------------

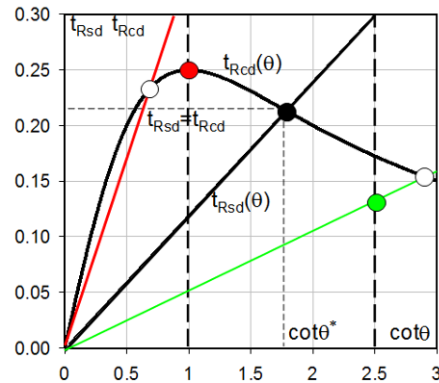

L'angolo effettivo di inclinazione delle bielle (θ) assunto nelle verifiche è stato in particolare valutato, nell'ambito di un problema di verifica, tenendo conto di quanto di seguito indicato :

$$\cot \theta^* = \sqrt{\frac{v \cdot \alpha_c}{\omega_{sw}} - 1}$$

(θ^* angolo di inclinazione delle bielle cui corrisponde la crisi contemporanea di bielle compresse ed armature)

dove

$$v = f'_{cd} / f_{cd} = 0.5$$

f'_{cd} = resistenza a compressione ridotta del calcestruzzo d'anima

f_{cd} = resistenza a compressione di calcolo del calcestruzzo d'anima

α_c	coefficiente maggiorativo pari a	1	per membrature non compresse
		$1 + \sigma_{cp} / f_{cd}$	per $0 \leq \sigma_{cp} < 0.25 f_{cd}$
		1.25	per $0.25 f_{cd} \leq \sigma_{cp} \leq 0.5 f_{cd}$
		$2.5(1 - \sigma_{cp} / f_{cd})$	per $0.5 f_{cd} < \sigma_{cp} < f_{cd}$

ω_{sw} : Percentuale meccanica di armatura trasversale.

$$\omega_{sw} = \frac{A_{sw} f_{yd}}{b s f_{cd}}$$

- Se la $\cot \theta^*$ è compresa nell'intervallo (1,0-2,5) è possibile valutare il taglio resistente $V_{Rd}(=V_{Rcd}=V_{Rsd})$
- Se la $\cot \theta^*$ è maggiore di 2,5 la crisi è da attribuirsi all'armatura trasversale e il taglio resistente $V_{Rd}(=V_{Rsd})$ coincide con il massimo taglio sopportato dalle armature trasversali valutabile per una $\cot \theta = 2,5$.
- Se la $\cot \theta^*$ è minore di 1,0 la crisi è da attribuirsi alle bielle compresse e il taglio resistente $V_{Rd}(=V_{Rcd})$ coincide con il massimo taglio sopportato dalle bielle di calcestruzzo valutabile per una $\cot \theta = 1,0$.

9. CRITERI DI ANALISI E VERIFICA DEI MURI DI SOSTEGNO

9.1 VERIFICHE DI STABILITÀ LOCALE

Nei riguardi della stabilità Locale dei muri di sostegno, la normativa prevede di valutare le condizioni generali di equilibrio nei confronti dei meccanismi di scorrimento, ribaltamento e carico limite secondo quanto esposto ai paragrafi seguenti

9.1.1 Verifica allo scorrimento

Per la verifica a scorrimento del muro lungo il piano di fondazione deve risultare che la somma di tutte le forze parallele al piano di posa che tendono a fare scorrere il muro deve essere minore di tutte le forze, parallele al piano di scorrimento, che si oppongono allo scivolamento, secondo un certo coefficiente di sicurezza. La verifica a scorrimento risulta soddisfatta se il rapporto fra la risultante delle forze resistenti allo scivolamento F_r e la risultante delle forze che tendono a fare scorrere il muro F_s risulta maggiore di un determinato coefficiente di sicurezza η_s stabilito dalla Normativa Vigente, ovvero

$$F_r / F_s \geq \eta_s$$

Le forze che intervengono nella F_s sono: la componente della spinta parallela al piano di fondazione e la componente delle forze d'inerzia parallela al piano di fondazione.

La forza resistente è data dalla resistenza d'attrito e dalla resistenza per adesione lungo la base della fondazione. Detta N la componente normale al piano di fondazione del carico totale gravante in fondazione e indicando con δ_f l'angolo d'attrito terreno-fondazione, con c_a l'adesione terreno-fondazione e con B_r la larghezza della fondazione reagente, la forza resistente può esprimersi come

$$F_r = N \operatorname{tg} \delta_f + c_a B_r$$

La Normativa consente di computare, nelle forze resistenti, una aliquota dell'eventuale spinta dovuta al terreno posto a valle del muro.

In tal caso, però, il coefficiente di sicurezza deve essere aumentato opportunamente. L'aliquota di spinta passiva che si può considerare ai fini della verifica a scorrimento non può comunque superare il 50 per cento.

Per quanto riguarda l'angolo d'attrito terra-fondazione, δ_f , diversi autori suggeriscono di assumere un valore di δ_f pari all'angolo d'attrito del terreno di fondazione.

Questa verifica ha significato solo per fondazione superficiale e non per fondazione su pali.

Per i casi del muro denominato tipo 1 (S), si è invece tenuto conto della presenza del dente previsto in fondazione nei riguardi della valutazione del meccanismo di scorrimento.

Nel caso di fondazione con dente, viene calcolata la resistenza passiva sviluppatasi lungo il cuneopassante per lo spigolo inferiore del dente, inclinato dell'angolo ϱ (rispetto all'orizzontale). Tale cuneo viene individuato attraverso un procedimento iterativo volto a determinare il coefficiente di sicurezza a scorrimento minimo. In dipendenza della geometria della fondazione e del dente, dei parametri geotecnici del terreno e del carico risultante in fondazione, tale cuneo può avere forma triangolare o trapezoidale. Detta N la componente normale del carico agente sul piano di

2.12 PEDEMONTANA DELLE MARCHE

3° stralcio funzionale: Castelraimondo nord – Castelraimondo sud

4° stralcio funzionale: Castelraimondo sud – innesto S.S. 77 a Muccia

Opere d'arte minori: Opere di sostegno e dreni

Muro di sottoscarpa in DX dal km 0+630 al km 0+664 - Relazione tecnica e di calcolo

Opera L073	Tratto 213	Settore E	CEE 16	WBS MU0001	Id. doc. REL	N. prog. 01	Rev. A	Pag. di Pag. 18 di 94
---------------	---------------	--------------	-----------	---------------	-----------------	----------------	-----------	--------------------------

posadella fondazione, Q l'aliquota di carico gravante sul cuneo passivo, Sp la resistenza passiva, Lc l'ampiezza del cuneo e indicando con δ_f l'angolo d'attrito terreno-fondazione, con ca l'adesione terreno-fondazione e con Br la larghezza della fondazione reagente, la forza resistente può esprimersi come:

$$Fr = (N - Q) \cdot \operatorname{tg}(\delta_f) + Sp + ca \cdot Lr$$

con $Lr = Br - Lc$

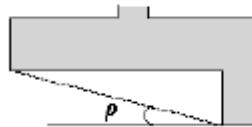

Opera L073	Tratto 213	Settore E	CEE 16	WBS MU0001	Id. doc. REL	N. prog. 01	Rev. A	Pag. di Pag. 19 di 94
---------------	---------------	--------------	-----------	---------------	-----------------	----------------	-----------	--------------------------

9.1.2 Verifica a carico limite

Il rapporto fra il carico limite in fondazione e la componente normale della risultante dei carichi trasmessi dal muro sul terreno di fondazione deve essere superiore a η_q . Cioè, detto Q_u , il carico limite ed R la risultante verticale dei carichi in fondazione, deve essere:

$$Q_u / R \geq \eta_q$$

Essendo $\eta_q \geq 1.0$ e comunque stabilito dalla normativa vigente.

Per le valutazioni del valore unitario del carico limite, q_u , è possibile ricorrere alle espressioni di Hansen per il calcolo della capacità portante, che si differenziano a seconda se si è in presenza di un terreno puramente coesivo ($\phi=0$) o meno e si esprimono nel modo seguente:

Caso generale

$$q_u = c N_c S_c d_c i_c g_c b_c + q N_q S_q d_q i_q g_q b_q + 0.5 B \gamma N_\gamma S_\gamma d_\gamma i_\gamma g_\gamma b_\gamma$$

Caso di terreno puramente coesivo $\phi=0$

$$q_u = 5.14 c (1 + s_c + d_c - i_c - g_c - b_c) + q$$

in cui:

d_c, d_q, d_γ , sono i fattori di profondità;

s_c, s_q, s_γ , sono i fattori di forma;

i_c, i_q, i_γ , sono i fattori di inclinazione del carico;

b_c, b_q, b_γ , sono i fattori di inclinazione del piano di posa;

g_c, g_q, g_γ , sono i fattori che tengono conto del fatto che la fondazione poggia su un terreno in pendenza.

I fattori N_c, N_q, N_γ sono espressi come:

$$N_q = e^{\pi \tan \phi} K_p$$

$$N_c = (N_q - 1) \tan \phi$$

$$N_\gamma = 1.5 (N_q - 1) \tan \phi$$

Risulta inoltre:

Fattori di forma

$$s_c = 0.2 B/L \quad \text{per } \phi=0$$

$$s_c = 1 + (N_q/N_c) (B/L) \quad \text{per } \phi>0$$

$$s_q = 1 + (B/L) \tan \phi$$

$$s_\gamma = 1 - 0.4 B/L$$

2.12 PEDEMONTANA DELLE MARCHE

3° stralcio funzionale: Castelraimondo nord – Castelraimondo sud

4° stralcio funzionale: Castelraimondo sud – innesto S.S. 77 a Muccia

Opere d'arte minori: Opere di sostegno e dreni

Muro di sottoscarpa in DX dal km 0+630 al km 0+664 - Relazione tecnica e di calcolo

Opera L073	Traffo 213	Settore E	CEE 16	WBS MU0001	Id. doc. REL	N. prog. 01	Rev. A	Pag. di Pag. 20 di 94
---------------	---------------	--------------	-----------	---------------	-----------------	----------------	-----------	--------------------------

Fattori di profondità

Si definisce il parametro k come:

$$k = D/B \quad \text{se } D/B \leq 1$$

$$k = \arctg(D/B) \quad \text{se } D/B > 1$$

I vari coefficienti si esprimono come:

$$d_c = 0.4k \quad \text{per } \phi=0$$

$$d_c = 1 + 0.4k \quad \text{per } \phi>0$$

$$d_q = 1 + 2\text{tg}\phi(1 - \sin\phi)^2 k$$

$$d_\gamma = 1$$

Fattori di inclinazione del carico

Indicando con V e H le componenti del carico rispettivamente perpendicolare e parallela alla base e con A_f l'area efficace della fondazione ottenuta come $A_f = B \times L'$ (B' e L' sono legate alle dimensioni effettive della fondazione B , L e all'eccentricità del carico e_B , e_L dalle relazioni $B' = B - 2e_B$ $L' = L - 2e_L$) e con η l'angolo di inclinazione della fondazione espresso in gradi ($\eta=0$ per fondazione orizzontale).

I fattori di inclinazione del carico si esprimono come:

$$i_c = 0.5 [1 - \sqrt{1 - H / (A_f c_a)}] \quad \text{per } \phi = 0$$

$$i_c = i_q - (1 - i_q) / (N_q - 1) \quad \text{per } \phi > 0$$

$$i_q = [1 - (0.5 H) / (V + A_f c_a \text{tg}\phi)]^5$$

$$i_\gamma = [1 - (0.7 H) / (V + A_f c_a \text{tg}\phi)]^5 \quad \text{per } \eta = 0$$

$$i_\gamma = [1 - [(0.7 - \eta^\circ / 45^\circ) H] / (V + A_f c_a \text{tg}\phi)]^5 \quad \text{per } \eta > 0$$

c_a : adesione alla base delle fondazione

Fattori di inclinazione del piano di posa della fondazione

$$b_c = \eta^\circ / 147^\circ \quad \text{per } \phi=0$$

$$b_c = 1 - \eta^\circ / 147^\circ \quad \text{per } \phi>0$$

$$b_q = e^{-2\eta \text{tg}\phi}$$

$$b_\gamma = e^{-2.7\eta \text{tg}\phi}$$

2.12 PEDEMONTANA DELLE MARCHE

3° stralcio funzionale: Castelraimondo nord – Castelraimondo sud

4° stralcio funzionale: Castelraimondo sud – innesto S.S. 77 a Muccia

Opere d'arte minori: Opere di sostegno e dreni

Muro di sottoscarpa in DX dal km 0+630 al km 0+664 - Relazione tecnica e di calcolo

Opera L073	Tratto 213	Settore E	CEE 16	WBS MU0001	Id. doc. REL	N. prog. 01	Rev. A	Pag. di Pag. 21 di 94
---------------	---------------	--------------	-----------	---------------	-----------------	----------------	-----------	--------------------------

Fattori di inclinazione del terreno

Indicando con β la pendenza del pendio i fattori g si ottengono dalle espressioni seguenti:

$$g_c = \beta^\circ / 147^\circ \quad \text{per } \phi = 0$$

$$g_c = 1 - \beta^\circ / 147^\circ \quad \text{per } \phi > 0$$

$$g_q = g_\gamma = (1 - 0.05 \operatorname{tg} \beta)^\delta$$

Per poter applicare la formula di Hansen devono risultare verificate le seguenti condizioni:

$$H < V \operatorname{tg} \delta + A r c_a$$

$$\beta \leq \phi$$

$$i_q, i_\gamma > 0$$

$$\beta + \eta \leq 90^\circ$$

Questa verifica ha significato solo per fondazione superficiale e non per fondazione su pali.

9.1.3 Verifica al Ribaltamento

La verifica a ribaltamento consiste nel determinare il momento risultante di tutte le forze che tendono a fare ribaltare il muro (momento ribaltante M_r) ed il momento risultante di tutte le forze che tendono a stabilizzare il muro (momento stabilizzante M_s) rispetto allo spigolo a valle della fondazione e verificare che il rapporto M_s/M_r sia maggiore di un determinato coefficiente di sicurezza η_r , stabilito dalla normativa vigente.

Deve quindi essere verificata la seguente disequaglianza

$$M_s / M_r \geq \eta_r$$

Il momento ribaltante M_r è dato dalla componente orizzontale della spinta S , dalle forze di inerzia del muro e del terreno gravante sulla fondazione di monte (caso di presenza di sisma) per i rispettivi bracci. Nel momento stabilizzante interviene il peso del muro (applicato nel baricentro) ed il peso del terreno gravante sulla fondazione di monte. Per quanto riguarda invece la componente verticale della spinta essa sarà stabilizzante se l'angolo d'attrito terra-muro δ è positivo, ribaltante se δ è negativo. δ è positivo quando è il terrapieno che scorre rispetto al muro, negativo quando è il muro che tende a scorrere rispetto al terrapieno (questo può essere il caso di una spalla da ponte gravata da carichi notevoli). Se sono presenti dei tiranti essi contribuiscono al momento stabilizzante.

Questa verifica ha significato solo per fondazione superficiale e non per fondazione su pali.

Opera L073	Tratto 213	Settore E	CEE 16	WBS MU0001	Id. doc. REL	N. prog. 01	Rev. A	Pag. di Pag. 22 di 94
---------------	---------------	--------------	-----------	---------------	-----------------	----------------	-----------	--------------------------

9.2 VERIFICA DI STABILITÀ GLOBALE

Nel presente paragrafo sono illustrati i criteri generali seguiti per l'effettuazione delle Verifiche di Stabilità Globale del complesso opera di sostegno-terrapieno.

9.2.1 Richiami teorici ed impostazione delle analisi

Per la analisi di stabilità globale presentate nel presente documento, si è fatto riferimento ai metodi dell'equilibrio limite, messi a punto da diversi autori tra cui, Fellenius, Bishop, Janbu, Morgestern-Price, ecc.

In generale, ciascuno metodo va alla ricerca del potenziali superfici di scivolamento, generalmente di forma circolare, in qualche caso anche di forma diversa, rispetto a cui effettuare un equilibrio alla rotazione (o roto-traslazione) della potenziale massa di terreno coinvolta nel possibile movimento e quindi alla determinazione di un coefficiente di sicurezza coefficiente di sicurezza disponibile, espresso in via generale tra la resistenza al taglio disponibile lungo la superficie S e quella effettivamente mobilitata lungo la stessa superficie, ovvero:

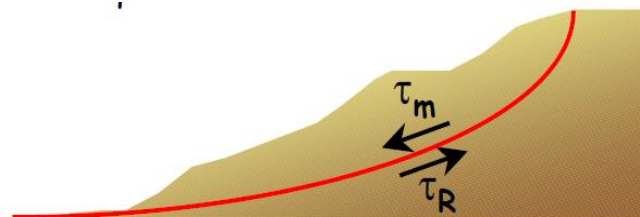

$$FS = \frac{\int_S \tau_{rott}}{\int_S \tau_{mob}}$$

Si procede generalmente suddividendo la massa di terreno coinvolta nella verifica in una serie di conci di dimensione b, interessati da azioni taglianti e normali sulle superfici di delimitazione dello stesso come di seguito rappresentato.

2.12 PEDEMONTANA DELLE MARCHE

3° stralcio funzionale: Castelraimondo nord – Castelraimondo sud

4° stralcio funzionale: Castelraimondo sud – innesto S.S. 77 a Muccia

Opere d'arte minori: Opere di sostegno e dreni

Muro di sottoscarpa in DX dal km 0+630 al km 0+664 - Relazione tecnica e di calcolo

Opera L073	Tratto 213	Settore E	CEE 16	WBS MU0001	Id. doc. REL	N. prog. 01	Rev. A	Pag. di Pag. 24 di 94
---------------	---------------	--------------	-----------	---------------	-----------------	----------------	-----------	--------------------------

9.2.2 Il metodo di BISHOP

Il coefficiente di sicurezza nei riguardi della Stabilità Globale del complesso opera-terreno si esprime secondo il metodo di Bishop, mediante la relazione:

$$\eta = \frac{\sum_{i=1}^n \left(\frac{b_i c_i + W_i \operatorname{tg} \phi_i}{m} \right)}{\sum_{i=1}^n W_i \sin \alpha_i}$$

con

$$m = \left(1 + \frac{\operatorname{tg} \alpha_i \operatorname{tg} \phi_i}{\eta} \right) \cos \alpha_i$$

dove n è il numero delle strisce considerate, b_i ed α_i sono la larghezza e l'inclinazione della base della striscia i-esima rispetto all'orizzontale, W_i è il peso della striscia i-esima e c_i e ϕ_i sono le caratteristiche del terreno (coesione ed angolo di attrito) lungo la base della striscia.

L'espressione del coefficiente di sicurezza di Bishop contiene al secondo membro il termine m che è funzione di η .

Quindi essa va risolta per successive approssimazioni assumendo un valore iniziale per η da inserire nell'espressione di m ed iterare fino a quando il valore calcolato coincide con il valore assunto.

9.2.3 Prescrizioni del DM 14-01-08

Il DM 14.01.08 affronta il tema della Stabilità Globale distinguendo il caso dei Pendii Naturali da quello delle opere in terra in materiali sciolti e fronti di scavo, fornendo prescrizioni differenti circa i criteri di verifica da adottare nei due casi.

Trattandosi nel caso in esame di valutare la Stabilità Globale di Opere a sostegno di scavi, si è ritenuto di dover adottare, nelle verifiche nel seguito esposte, i criteri suggeriti dalla norma per il caso dei "Fronti di Scavo e rilevati"; nel seguito si riportano dunque, per maggiore chiarezza espositiva, le specifiche normative a riguardo, ed a seguire, i risultati delle verifiche effettuate con riferimento a diversi casi di calcolo di paratie di sostegno esaminati ai paragrafi precedenti.

9.2.4 Stabilità di opere di materiali sciolti e fronti di scavo

Il punto 6.8 delle NTC e relativa circolare applicativa, tratta l'argomento della verifica di Stabilità di Materiali Sciolti e fronti di scavo, nella fattispecie, al punto 6.8.2 "Verifiche di Sicurezza (SLU)" viene prescritto quanto di seguito:

Le verifiche devono essere effettuate secondo l'Approccio 1-Combinazione 2 (A2+M2+R2) tenendo conto dei valori dei coefficienti parziali riportati nelle Tabelle 6.2.1, 6.2.11 e 6.8.1.

2.12 PEDEMONTANA DELLE MARCHE

3° stralcio funzionale: Castelraimondo nord – Castelraimondo sud

4° stralcio funzionale: Castelraimondo sud – innesto S.S. 77 a Muccia

Opere d'arte minori: Opere di sostegno e dreni

Muro di sottoscarpa in DX dal km 0+630 al km 0+664 - Relazione tecnica e di calcolo

Opera L073	Tratto 213	Settore E	CEE 16	WBS MU0001	Id. doc. REL	N. prog. 01	Rev. A	Pag. di Pag. 25 di 94
---------------	---------------	--------------	-----------	---------------	-----------------	----------------	-----------	--------------------------

Tabella 6.2.I – Coefficienti parziali per le azioni o per l'effetto delle azioni.

CARICHI	EFFETTO	Coefficiente Parziale γ_F (o γ_E)	EQU	(A1) STR	(A2) GEO
Permanenti	Favorevole	γ_{G1}	0,9	1,0	1,0
	Sfavorevole		1,1	1,3	1,0
Permanenti non strutturali ⁽¹⁾	Favorevole	γ_{G2}	0,0	0,0	0,0
	Sfavorevole		1,5	1,5	1,3
Variabili	Favorevole	γ_{Qi}	0,0	0,0	0,0
	Sfavorevole		1,5	1,5	1,3

(1) Nel caso in cui i carichi permanenti non strutturali (ad es. i carichi permanenti portati) siano completamente definiti, si potranno adottare gli stessi coefficienti validi per le azioni permanenti.

Tabella 6.2.II – Coefficienti parziali per i parametri geotecnici del terreno

PARAMETRO	GRANDEZZA ALLA QUALE APPLICARE IL COEFFICIENTE PARZIALE	COEFFICIENTE PARZIALE γ_M	(M1)	(M2)
Tangente dell'angolo di resistenza al taglio	$\tan \varphi'_k$	$\gamma_{\varphi'}$	1,0	1,25
Coesione efficace	c'_k	$\gamma_{c'}$	1,0	1,25
Resistenza non drenata	c_{uk}	γ_{cu}	1,0	1,4
Peso dell'unità di volume	γ	γ_r	1,0	1,0

Tabella 6.8.I – Coefficienti parziali per le verifiche di sicurezza di opere di materiali sciolti e di fronti di scavo.

Coefficiente	R2
γ_R	1,1

Secondo la normativa quindi i parametri di resistenza del terreno devono essere abbattuti a mezzo dei coefficienti parziali M2, risultando pertanto

$$c'_d = c' / 1,25;$$

$$\varphi'_d = \arctan (1 / 1,25 \cdot \tan \varphi').$$

Il coefficiente di sicurezza F_s minimo da garantire in questo caso è pari ad 1.1 (γ_R).

9.2.5 Verifiche in fase sismica

Per ciò che concerne le verifiche in condizioni sismiche, la normativa fornisce al punto 7.11.3.5 indicazioni circa le azioni aggiuntive da considerare nell'ambito delle verifiche di Stabilità di Pendii in occasione di eventi sismici; nella fattispecie, si specifica che l'analisi delle condizioni di stabilità dei pendii in condizioni sismiche può essere eseguita mediante metodi pseudostatici, metodi degli spostamenti e metodi di analisi dinamica.

Nei metodi pseudostatici, di riferimento per le analisi esposte nel seguito del documento, l'azione sismica è rappresentata da un'azione statica equivalente, costante nello spazio e nel tempo, proporzionale al peso W del volume di terreno potenzialmente instabile. Tale forza dipende dalle caratteristiche del moto sismico atteso nel volume di terreno potenzialmente instabile e dalla capacità di tale volume di subire spostamenti senza significative riduzioni di resistenza.

Nelle verifiche allo stato limite ultimo, in mancanza di studi specifici, le componenti orizzontale e verticale di tali forze possono esprimersi come:

$$F_h = k_h \times W \text{ (azione sismica orizzontale)}$$

2.12 PEDEMONTANA DELLE MARCHE**3° stralcio funzionale: Castelraimondo nord – Castelraimondo sud****4° stralcio funzionale: Castelraimondo sud – innesto S.S. 77 a Muccia**

Opere d'arte minori: Opere di sostegno e dreni

Muro di sottoscarpa in DX dal km 0+630 al km 0+664 - Relazione tecnica e di calcolo

Opera L073	Tratto 213	Settore E	CEE 16	WBS MU0001	Id. doc. REL	N. prog. 01	Rev. A	Pag. di Pag. 26 di 94
---------------	---------------	--------------	-----------	---------------	-----------------	----------------	-----------	--------------------------

$$F_v = k_v \times W \text{ (azione sismica verticale)}$$

Per quanto riguarda invece il caso dei **Fronti di Scavo e Rilevati**, di riferimento per le analisi espresse nel presente documento, al punto 7.11.4 "Fronti di Scavo e Rilevati", si specifica che Il comportamento in condizioni sismiche dei fronti di scavo e dei rilevati può essere analizzato con gli stessi metodi impiegati per i pendii naturali. Nelle verifiche di sicurezza si deve controllare che la resistenza del sistema sia maggiore delle azioni impiegando i coefficienti parziali di cui al § 7.11.1.

Riguardo i valori dei coefficienti sismici K_h e K_v , si ritiene in questo caso di dover adottare i valori già definiti in precedenza nell'ambito del paragrafo 7.1.2 dedicato alla valutazione degli effetti sismici per il dimensionamento delle paratie, trattandosi in questo caso di una verifica di stabilità di un fronte di scavo sostenuto da un'opera di sostegno, che pertanto condiziona la risposta sismica locale del volume di terreno immediatamente a monte della stessa.

7.11.1 REQUISITI NEI CONFRONTI DEGLI STATI LIMITE

Sotto l'effetto dell'azione sismica di progetto, definita al Cap. 3, le opere e i sistemi geotecnici devono rispettare gli stati limite ultimi e di esercizio definiti al § 3.2.1, con i requisiti di sicurezza indicati nel § 7.1.

Le verifiche agli stati limite ultimi devono essere effettuate ponendo pari all'unità i coefficienti parziali sulle azioni e impiegando i parametri geotecnici e le resistenze di progetto, con i valori dei coefficienti parziali indicati nel Cap. 6.

La circolare applicativa n°17 specifica ulteriormente al C7.11.4 che, Le verifiche pseudostatiche di sicurezza dei fronti di scavo e dei rilevati si eseguono con la combinazione di coefficienti parziali di cui al § 6.8.2: $(A_2 + M_2 + R_2)$, utilizzando valori unitari per i coefficienti parziali A_2 come specificato al § 7.11.1.

In definitiva, per il caso dei Fronti di Scavo e Rilevati, anche in fase sismica, il coefficiente di sicurezza minimo prescritto dalla Normativa è pari a $R_2 = 1.1$ (γ_R).

9.3 STATI LIMITE E COMBINAZIONI DI CALCOLO AI SENSI DM 14.01.08

Per i muri di sostegno o per altre strutture miste ad essi assimilabili, devono essere effettuate le verifiche con riferimento almeno ai seguenti stati limite:

- *SLU di tipo geotecnico (GEO) e di equilibrio di corpo rigido (EQU)*
 - stabilità globale del complesso opera di sostegno-terreno;
 - scorrimento sul piano di posa;
 - collasso per carico limite dell'insieme fondazione-terreno;
 - ribaltamento;
- *SLU di tipo strutturale (STR)*
 - raggiungimento della resistenza negli elementi strutturali,

La verifica di stabilità globale del complesso opera di sostegno-terreno deve essere effettuata secondo l'Approccio 1 - **Combinazione 2: (A2+M2+R2)**

Le rimanenti verifiche devono essere invece effettuate secondo uno dei seguenti approcci:

Approccio 1:

- Combinazione 1: (A1+M1+R1)
- Combinazione 2: (A2+M2+R2)

Approccio 2:

(A1+M1+R3)

tenendo conto dei coefficienti parziali riportati nelle Tabelle 6.2.I e 6.2.II per le azioni e i parametri geotecnici, e della Tabelle 6.5.I e 6.8.I per ciò che concerne i coefficienti parziali sulle resistenze che di seguito si riportano per maggiore chiarezza.

Tabella 6.2.I – Coefficienti parziali per le azioni o per l'effetto delle azioni.

CARICHI	EFFETTO	Coefficiente Parziale γ_F (o γ_E)	EQU	(A1) STR	(A2) GEO
Permanenti	Favorevole	γ_{G1}	0,9	1,0	1,0
	Sfavorevole		1,1	1,3	1,0
Permanenti non strutturali ⁽¹⁾	Favorevole	γ_{G2}	0,0	0,0	0,0
	Sfavorevole		1,5	1,5	1,3
Variabili	Favorevole	γ_{Q1}	0,0	0,0	0,0
	Sfavorevole		1,5	1,5	1,3

(1) Nel caso in cui i carichi permanenti non strutturali (ad es. i carichi permanenti portati) siano compiutamente definiti, si potranno adottare gli stessi coefficienti validi per le azioni permanenti.

2.12 PEDEMONTANA DELLE MARCHE

3° stralcio funzionale: Castelraimondo nord – Castelraimondo sud

4° stralcio funzionale: Castelraimondo sud – innesto S.S. 77 a Muccia

Opere d'arte minori: Opere di sostegno e dreni

Muro di sottoscarpa in DX dal km 0+630 al km 0+664 - Relazione tecnica e di calcolo

Opera L073	Tratto 213	Settore E	CEE 16	WBS MU0001	Id. doc. REL	N. prog. 01	Rev. A	Pag. di Pag. 28 di 94
---------------	---------------	--------------	-----------	---------------	-----------------	----------------	-----------	--------------------------

Tabella 6.2.II – Coefficienti parziali per i parametri geotecnici del terreno

PARAMETRO	GRANDEZZA ALLA QUALE APPLICARE IL COEFFICIENTE PARZIALE	COEFFICIENTE PARZIALE	(M1)	(M2)
<i>Tangente dell'angolo di resistenza al taglio</i>	$\tan \phi'_k$	$\gamma_{\phi'}$	1,0	1,25
<i>Coesione efficace</i>	c'_k	γ_c	1,0	1,25
<i>Resistenza non drenata</i>	c_{uk}	γ_{cu}	1,0	1,4
<i>Peso dell'unità di volume</i>	γ	γ_r	1,0	1,0

Tabella 6.5.I - Coefficienti parziali γ_R per le verifiche agli stati limite ultimi STR e GEO di muri di sostegno

VERIFICA	COEFFICIENTE PARZIALE (R1)	COEFFICIENTE PARZIALE (R2)	COEFFICIENTE PARZIALE (R3)
Capacità portante della fondazione	$\gamma_R = 1,0$	$\gamma_R = 1,0$	$\gamma_R = 1,4$
Scorrimento	$\gamma_R = 1,0$	$\gamma_R = 1,0$	$\gamma_R = 1,1$
Resistenza del terreno a valle	$\gamma_R = 1,0$	$\gamma_R = 1,0$	$\gamma_R = 1,4$

Tabella 6.8.I – Coefficienti parziali per le verifiche di sicurezza di opere di materiali sciolti e di fronti di scavo.

Coefficiente	R2
γ_R	1.1

Nel caso in esame si è fatto riferimento all'approccio di Verifica 1,

Le verifiche in condizioni sismiche vanno infine effettuati con gli stessi criteri di cui sopra, ponendo pari dell'unità i coefficienti parziali sulle Azioni ($A1=1 / A2=1$), in accordo a quanto specificato al punto 7.11.1 del DM 14.01.08

Opera L073	Tratto 213	Settore E	CEE 16	WBS MU0001	Id. doc. REL	N. prog. 01	Rev. A	Pag. di Pag. 29 di 94
---------------	---------------	--------------	-----------	---------------	-----------------	----------------	-----------	--------------------------

10. ANALISI DEI PALI

Nel presente paragrafo si riportano le metodologie di calcolo della capacità portante per i pali trivellati di grande diametro previsti in progetto e per i pali dei muri andatori.

10.1 ANALISI AGLI STATI LIMITE

Le verifiche di capacità portante dei pali vengono svolte secondo la metodologia degli stati limite ultimi, in accordo alla normativa vigente (DM 14/01/2008. "Norme tecniche per le costruzioni"). La verifica della capacità portante dei pali è soddisfatta se:

$$F_{cd} < R_{cd}$$

essendo

$$R_{cd} = R_k / \gamma_R$$

dove:

F_{cd} = carico assiale di compressione di progetto;

R_{cd} = capacità portante di progetto nei confronti dei carichi assiali;

R_k = valore caratteristico della capacità portante limite del palo.

In particolare le verifiche di capacità portante dei pali agli stati limite ultimi (SLU) vengono condotte con riferimento ad almeno uno dei due approcci:

Approccio 1:

$$\text{Combinazione 1: } A1 + M1 + R1$$

$$\text{Combinazione 2: } A2 + M1 + R2$$

Approccio 2:

$$\text{Combinazione 1: } A1 + M1 + R3$$

tenendo conto dei coefficienti parziali di riferimento normativo.

La resistenza di progetto a compressione $R_{c,d}$ è calcolata applicando al valore caratteristico della resistenza $R_{c,k}$ i coefficienti parziali γ_R riportati in tabella seguente, relativi alla condizione di pali trivellati. Il valore caratteristico della resistenza $R_{c,k}$ a compressione è ottenuto applicando i fattori di correlazione ξ_3 e ξ_4 (vedasi tabella seguente) alle resistenze di calcolo R_{cal} ; tali fattori sono funzione del numero di verticali d'indagine rappresentative.

Per ogni opera verrà assunto un coefficiente ξ_3 in funzione delle verticali di indagine eseguite. Nella tabella si riassumono i fattori di sicurezza assunti per ciascuna opera d'arte principale.

In condizioni sismiche le verifiche di capacità portante dei pali agli stati limite ultimi (SLU) vanno condotte con riferimento all'Approccio 2 ($A1+M1+R3$), tenendo conto dei coefficienti parziali riportati nella successiva tabella e ponendo i coefficienti parziali sulle azioni tutti pari all'unità.

2.12 PEDEMONTANA DELLE MARCHE

3° stralcio funzionale: Castelraimondo nord – Castelraimondo sud

4° stralcio funzionale: Castelraimondo sud – innesto S.S. 77 a Muccia

Opere d'arte minori: Opere di sostegno e dreni

Muro di sottoscarpa in DX dal km 0+630 al km 0+664 - Relazione tecnica e di calcolo

Opera L073	Traffo 213	Settore E	CEE 16	WBS MU0001	Id. doc. REL	N. prog. 01	Rev. A	Pag. di Pag. 30 di 94
---------------	---------------	--------------	-----------	---------------	-----------------	----------------	-----------	--------------------------

Tabella 1 - Coefficienti parziali γ_R da applicare alle resistenze caratteristiche

Resistenza	Simbolo	Pali infissi			Pali trivellati			Pali ad elica continua		
		(R1)	(R2)	(R3)	(R1)	(R2)	(R3)	(R1)	(R2)	(R3)
Base	γ_b	1,0	1,45	1,15	1,0	1,7	1,35	1,0	1,6	1,3
Laterale in compressione	γ_s	1,0	1,45	1,15	1,0	1,45	1,15	1,0	1,45	1,15
Totale (*)	γ_t	1,0	1,45	1,15	1,0	1,6	1,30	1,0	1,55	1,25
Laterale in trazione	γ_{st}	1,0	1,6	1,25	1,0	1,6	1,25	1,0	1,6	1,25

(*) da applicare alle resistenze caratteristiche dedotte dai risultati di prove di carico di progetto.

$$R_{c,k} = \text{Min} \left\{ \frac{(R_{c,cal})_{media}}{\xi_3}; \frac{(R_{c,cal})_{min}}{\xi_4} \right\}$$

$$R_{t,k} = \text{Min} \left\{ \frac{(R_{t,cal})_{media}}{\xi_3}; \frac{(R_{t,cal})_{min}}{\xi_4} \right\}$$

Tabella 2 - Fattori di correlazione ξ per la determinazione della resistenza caratteristica in funzione del numero di verticali d'indagine

Numero di verticali indagate	1	2	3	4	5	7	≥ 10
ξ_3	1,70	1,65	1,60	1,55	1,50	1,45	1,40
ξ_4	1,70	1,55	1,48	1,42	1,34	1,28	1,21

10.2 METODOLOGIA DI CALCOLO CAPACITÀ PORTANTE AI CARICHI VERTICALI

La portata di progetto di un palo trivellato (eseguito con completa asportazione del terreno) "Qd" può essere espressa dalla seguente relazione:

$$Q_d = Q_{ll} / FSL + Q_{bl} / FSB - W'p$$

dove:

Q_{ll} = portata laterale limite,

Q_{bl} = portata di base limite,

$W'p$ = peso efficace del palo (al netto del peso del terreno asportato),

FSL = fattore di sicurezza per la portata laterale ($=\xi_3 \cdot \gamma_s$).

FSB = fattore di sicurezza per la portata di base ($=\xi_3 \cdot \gamma_b$).

10.3 CURVE DI CAPACITÀ PORTANTE DEI PALI

Nella seguente tabella si riportano i parametri principali per il calcolo della capacità portante dei pali dell'opera in esame.

2.12 PEDEMONTANA DELLE MARCHE

3° stralcio funzionale: Castelraimondo nord – Castelraimondo sud

4° stralcio funzionale: Castelraimondo sud – innesto S.S. 77 a Muccia

Opere d'arte minori: Opere di sostegno e dreni

Muro di sottoscarpa in DX dal km 0+630 al km 0+664 - Relazione tecnica e di calcolo

Opera L073	Tratto 213	Settore E	CEE 16	WBS MU0001	Id. doc. REL	N. prog. 01	Rev. A	Pag. di Pag. 31 di 94
---------------	---------------	--------------	-----------	---------------	-----------------	----------------	-----------	--------------------------

I parametri di calcolo della portanza dei pali vengono riportati nella seguente tabella:

Tabella 9 – Parametri per il calcolo della capacità portante dei pali

Approccio	verticali indagate	ξ_s	γ_s	γ_b	F_{sl} (compressione)	F_{sl} (trazione)	F_{sb}	Quota testa palo da p.c. [m]	falda da p.c. [m]
2 (A1+M1+R3)	2	1.65	1.15	1.35	1.90	2.06	2.2	1.0	0.0

Si riporta la stratigrafia considerata per ciascun muro, dove lo spessore è indicato in metri:

ID Muro	Strato	Spessore
MU01	Ag	9
	Salt	4
	PaAp	-

I parametri geotecnici adottati per la valutazione della portanza dei pali di fondazione vengono illustrati nella seguente tabella:

Tabella 10 – Parametri geotecnici adottati per la portanza dei pali di fondazione

	γ [kN/m ³]	c_u [kPa]	c' [kPa]	ϕ	N_{SPT}
Ate	19	125	2.5	25	15
Salt	20	225	20	28	35
Ag	19	0	0	40	50
PaAp	23	0	170	32	-

γ = peso dell'unità di volume
 c_u = resistenza al taglio in condizioni non drenate
 c' = coesione drenata
 N_{SPT} = numero colpi SPT
 ϕ = angolo d'attrito

Nella tabella seguenti si riportano i valori della portata di progetto (Q_d) per l'opera in esame; il significato dei termini riportati è il seguente:

- L_p = Lunghezza utile del palo
- Q_L = Portata laterale limite
- $Q_{L,d}$ = Portata laterale limite di progetto
- Q_b = Portata di base limite
- $Q_{b,d}$ = Portata di base limite di progetto
- W_p = Peso efficace del palo
- Q_u = Portata totale limite
- Q_d = Portata di progetto = $Q_L/F_{s, l} + Q_b/F_{s, b} - W_p$

Tabella – Capacità portante palo D=800 mm – MU01

Valori Caratteristici	Valori Progetto - STATICA - APP 1 combo 2	Valori Progetto - SISMICA - APP 1 combo 2
-----------------------	---	---

2.12 PEDEMONTANA DELLE MARCHE

3° stralcio funzionale: Castelraimondo nord – Castelraimondo sud

4° stralcio funzionale: Castelraimondo sud – innesto S.S. 77 a Muccia

Opere d'arte minori: Opere di sostegno e dreni

Muro di sottoscarpa in DX dal km 0+630 al km 0+664 - Relazione tecnica e di calcolo

Opera L073	Tratto 213	Settore E	CEE 16	WBS MU0001	Id. doc. REL	N. prog. 01	Rev. A	Pag. di Pag. 32 di 94
---------------	---------------	--------------	-----------	---------------	-----------------	----------------	-----------	--------------------------

Lp	Q _L	Q _b	Q _u	W _P	Q _{L,d}	Q _{b,d}	Q _{u,d}	Q _{L,d}	Q _{b,d}	Q _{u,d}
[m]	[kN]	[kN]	[kN]	[kN]	[kN]	[kN]	[kN]	[kN]	[kN]	[kN]
10	363.0	1113.3	1451.2	25.1	151.7	396.9	523.5	191.3	499.8	666.0
11	495.6	1123.4	1591.4	27.6	207.2	400.5	580.0	261.2	504.3	737.9
12	642.1	1133.4	1745.3	30.1	268.4	404.1	642.3	338.4	508.8	817.1
13	802.3	1143.5	1913.1	32.7	335.4	407.7	710.3	422.8	513.3	903.5
14	1424.6	854.1	2243.5	35.2	595.4	304.5	864.8	750.8	383.4	1099.0
15	1730.2	854.1	2546.6	37.7	723.2	304.5	990.0	911.8	383.4	1257.6
16	2043.1	854.1	2857.0	40.2	854.0	304.5	1118.3	1076.7	383.4	1420.0
17	2360.0	854.1	3171.4	42.7	986.4	304.5	1248.2	1243.7	383.4	1584.5
18	2677.5	854.1	3486.3	45.2	1119.1	304.5	1378.4	1411.1	383.4	1749.3
19	2992.4	854.1	3798.7	47.7	1250.7	304.5	1507.5	1577.0	383.4	1912.7
20	3301.5	854.1	4105.3	50.2	1379.9	304.5	1634.2	1741.9	383.4	2076.1
21	3601.7	854.1	4403.0	52.8	1505.4	304.5	1757.1	1898.1	383.4	2228.8
22	3889.8	854.1	4688.6	55.3	1625.8	304.5	1875.1	2050.0	383.4	2378.1
23	4162.8	854.1	4959.2	57.8	1740.0	304.5	1986.7	2193.9	383.4	2519.5
24	4417.7	854.1	5211.5	60.3	1846.5	304.5	2090.7	2328.2	383.4	2651.3
25	4651.5	854.1	5442.8	62.8	1944.2	304.5	2185.9	2451.4	383.4	2772.0
26	4861.2	854.1	5650.0	65.3	2031.9	304.5	2271.0	2561.9	383.4	2880.0
27	5049.6	854.1	5835.9	67.8	2110.6	304.5	2347.3	2661.2	383.4	2976.8
28	5242.1	854.1	6025.9	70.3	2191.1	304.5	2425.2	2762.6	383.4	3075.7
29	5442.8	854.1	6224.0	72.8	2274.9	304.5	2506.6	2868.4	383.4	3179.0
30	5651.6	854.1	6430.3	75.4	2362.2	304.5	2591.3	2978.4	383.4	3286.5

2.12 PEDEMONTANA DELLE MARCHE

3° stralcio funzionale: Castelraimondo nord – Castelraimondo sud

4° stralcio funzionale: Castelraimondo sud – innesto S.S. 77 a Muccia

Opere d'arte minori: Opere di sostegno e dreni

Muro di sottoscarpa in DX dal km 0+630 al km 0+664 - Relazione tecnica e di calcolo

Opera L073	Tratto 213	Settore E	CEE 16	WBS MU0001	Id. doc. REL	N. prog. 01	Rev. A	Pag. di Pag. 33 di 94
---------------	---------------	--------------	-----------	---------------	-----------------	----------------	-----------	--------------------------

10.4 CALCOLO COEFFICIENTE ALFA DI MATLOCK-REESE

La modellazione dei muri su pali è stata condotta nell'ipotesi di palo incernierato in testa, tale da ottenere un momento flettente, in testa palo, a valle dell'analisi, pari a zero. Da qui la necessità di valutare l'azione flettente attraverso il coefficiente α di Matlock-Reese, tale che, per definizione:

$$\alpha = \frac{M}{T}$$

da cui:

$$M = \alpha T$$

dove:

- M rappresenta il momento flettente;
- T rappresenta il taglio.

Il calcolo di α è stato condotto utilizzando il foglio Excel:

— M. Mancina, R. Nori, P. Iasiello - Progetti e Calcoli di Geotecnica con Excel vol.2 - ed. DEI—

di cui si riporta la schermata principale:

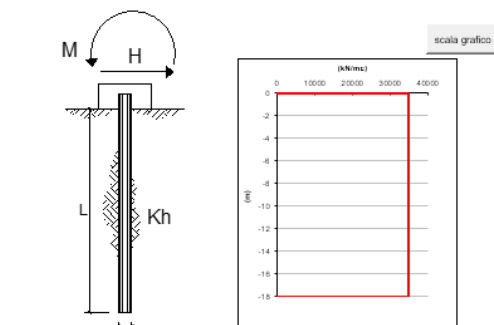

strati terreno	descrizione	quote (m)	k_h (kN/m ³)	n_h (kN/m ²)
p.c.=strato 1		0.00	35000	0
strato 2		-23.00	35000	
strato 3				
strato 4				
strato 5				
strato 6				

Diametro del palo: 0.8 (m)
 J palo: 0.02011 (m⁴)
 Lunghezza del palo: 18 (m)
 Forza orizzontale in testa: 620 (kN)
 Momento in testa: 0 (kNm)
 E cls: 31475.81 (Mpa)
 dimensione elementi: 0.2 (m)

palo impedito di ruotare
 palo impedito di traslare
 palo libero

Calcolo (CTRL+R)

— M. Mancina, R. Nori, P. Iasiello - Progetti e Calcoli di Geotecnica con Excel vol.2 - ed. DEI—

In testa al palo è stata applicata l'azione tagliante ottenuta dall'analisi eseguita con MAX 15. Inoltre, si sottolinea che la valutazione del coefficiente α è stata eseguita nell'ipotesi di k_h costante con la profondità.

2.12 PEDEMONTANA DELLE MARCHE

3° stralcio funzionale: Castelraimondo nord – Castelraimondo sud

4° stralcio funzionale: Castelraimondo sud – innesto S.S. 77 a Muccia

Opere d'arte minori: Opere di sostegno e dreni

Muro di sottoscarpa in DX dal km 0+630 al km 0+664 - Relazione tecnica e di calcolo

Opera L073	Tratto 213	Settore E	CEE 16	WBS MU0001	Id. doc. REL	N. prog. 01	Rev. A	Pag. di Pag. 34 di 94
---------------	---------------	--------------	-----------	---------------	-----------------	----------------	-----------	--------------------------

Lo stesso k_h , per le diverse tipologie di terreno è stato valutato in funzione delle indicazioni contenuta nella seguente tabella, estratta da "C. Viggiani, Fondazioni":

Valori tipici di k_1 [N/cm³] per terreni coesivi sovraconsolidati (da C. Viggiani, Fondazioni)

Consistenza	Compatta ($c_u = 50 \div 100$ kPa)	Molto compatta ($c_u = 100 \div 200$ kPa)	Dura ($c_u > 200$ kPa)
Campo	18 ÷ 35	35 ÷ 70	> 70
Valore consigliato	25	50	100

In particolar modo la scelta del campo di valori è stata eseguita in funzione della coesione non drenata del singolo strato, del numero di colpi N_{SPT} e del grafico sottostante, estratto da "C. Viggiani, Fondazioni":

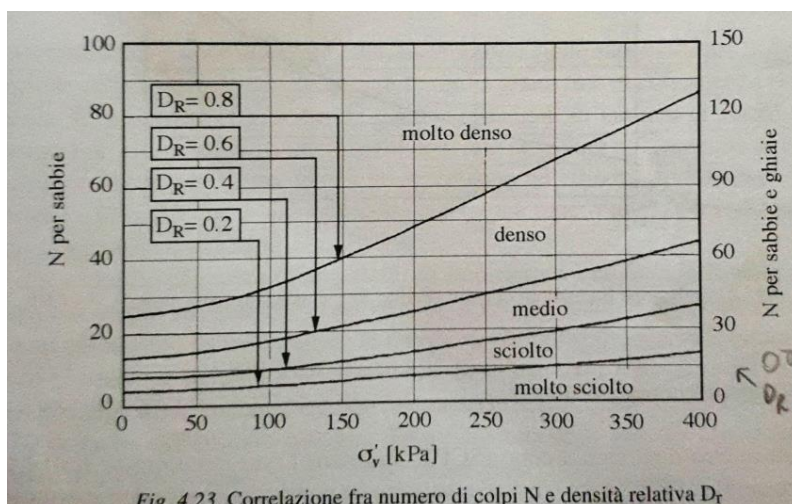

In definitiva si ha:

Muro	Strato	α	k_h (kN/m ³)	N_{SPT}	c_u (kPa)
Sostegno tipo 2	Ate	1.5	50000	15	125
Sostegno tipo 3	Ate	1.5	50000	15	125

11. ANALISI DEI CARICHI

11.1 CARICHI FISSI

Per carichi fissi si intendono le azioni associate ai pesi propri del muro e del terrapieno spingente, valutati in automatico dal Software di calcolo utilizzato.

A tal riguardo, al calcestruzzo strutturale costituente il muro è stato assegnato un peso dell'unità di Volume $\gamma = 25$ kN/m³, mentre per il terreno si è assunto $\gamma = 20$ kN/m³

Opera	Tratto	Settore	CEE	WBS	Id. doc.	N. prog.	Rev.	Pag. di Pag.
L073	213	E	16	MU0001	REL	01	A	35 di 94

11.2 SPINTE DEL TERRENO

Per la valutazione delle spinte del terreno in fase statica, si è fatto riferimento al metodo di Culmann, che ben si adatta a superfici di pendio a monte dell'opera di forma generica.

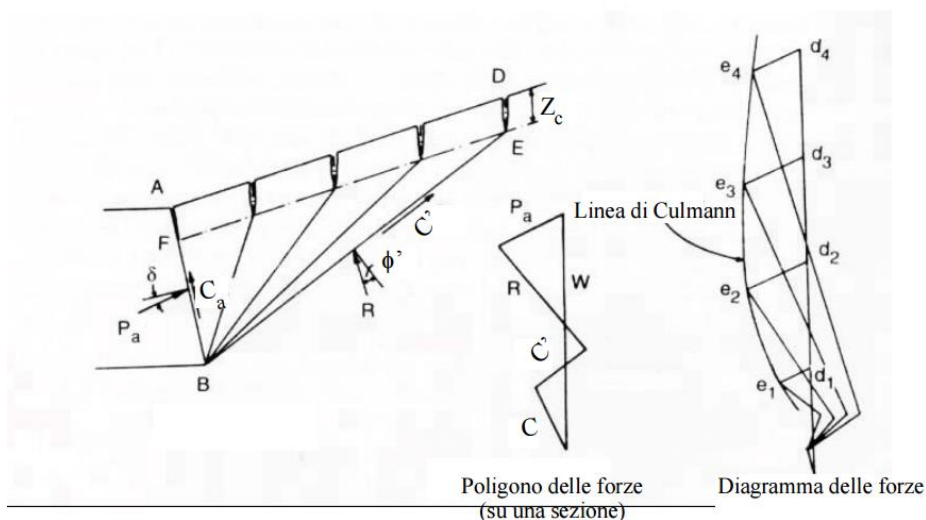

Il metodo di Culmann adotta le stesse ipotesi di base del metodo di Coulomb.

La differenza sostanziale è che mentre Coulomb considera un terrapieno con superficie a pendenza costante e carico uniformemente distribuito (il che permette di ottenere una espressione in forma chiusa per il coefficiente di spinta) il metodo di Culmann consente di analizzare situazioni con profilo di forma generica e carichi sia concentrati che distribuiti comunque disposti. Inoltre, rispetto al metodo di Coulomb, risulta più immediato e lineare tener conto della coesione del massa spingente. Il metodo di Culmann, nato come metodo essenzialmente grafico, si è evoluto per essere trattato mediante analisi numerica (noto in questa forma come metodo del cuneo di tentativo).

Come il metodo di Coulomb anche questo metodo considera una superficie di rottura rettilinea.

I passi del procedimento risolutivo sono i seguenti:

- si impone una superficie di rottura (angolo di inclinazione θ rispetto all'orizzontale) e si considera il cuneo di spinta delimitato dalla superficie di rottura stessa, dalla parete su cui si calcola la spinta e dal profilo del terreno;
- si valutano tutte le forze agenti sul cuneo di spinta e cioè peso proprio (W), carichi sul terrapieno, resistenza per attrito e per coesione lungo la superficie di rottura (R e C') e resistenza per coesione lungo la parete (C_A);
- dal poligono di equilibrio si ricava quindi il valore della spinta S sulla parete (P_a).

+

Questo processo viene iterato fino a trovare l'angolo di rottura per cui la spinta risulta massima.

La convergenza non si raggiunge se il terrapieno risulta inclinato di un angolo maggiore dell'angolo d'attrito del terreno.

Nei casi in cui è applicabile il metodo di Coulomb (profilo a monte rettilineo e carico uniformemente distribuito) i risultati ottenuti col metodo di Culmann coincidono con quelli del metodo di Coulomb.

Le pressioni sulla parete di spinta si ricavano quindi derivando l'espressione della spinta S rispetto all'ordinata z . Noto il diagramma delle pressioni è possibile ricavare il punto di applicazione della spinta.

2.12 PEDEMONTANA DELLE MARCHE

3° stralcio funzionale: Castelraimondo nord – Castelraimondo sud

4° stralcio funzionale: Castelraimondo sud – innesto S.S. 77 a Muccia

Opere d'arte minori: Opere di sostegno e dreni

Muro di sottoscarpa in DX dal km 0+630 al km 0+664 - Relazione tecnica e di calcolo

Opera L073	Tratto 213	Settore E	CEE 16	WBS MU0001	Id. doc. REL	N. prog. 01	Rev. A	Pag. di Pag. 36 di 94
---------------	---------------	--------------	-----------	---------------	-----------------	----------------	-----------	--------------------------

Analogamente, nota la Spinta complessiva S , è possibile ricavare eventualmente in maniera indiretta, il valore del coefficiente di spinta K_a della nota espressione di Coulomb:

$$S = 1/2 \times \gamma \times H^2 \times K_a$$

Si precisa infine che per la valutazione delle spinte al terreno di rilevato sono state assegnati i seguenti parametri fisico –meccanici:

$$\gamma = 20 \text{ KN/m}^3$$

$$c' = 0$$

$$\varphi' = 35$$

$$\delta = 0.5\varphi' \text{ (attrito terra muro)}$$

In particolare, per i muri fondati su pali la spinta è stata valutata in condizioni di riposo, essendo lo spostamento di quest'ultimi non consentito.

11.3 SOVRACCARICHI ACCIDENTALI

Per la determinazione dei carichi accidentali da applicare sul terrapieno a monte delle opere di sostegno sulla zona destinata al traffico veicolare, si è fatto riferimento agli schemi di carico stabiliti al punto 5.1.3.3.3 del DM 14/01/08 di cui nel seguito:



Figura 1 – Schema di carico 1

Lo schema di carico di Normativa, è in particolare costituito dalle seguenti colonne di carico:

- una colonna di carichi (ingombro = 3 m) costituita da un automezzo convenzionale Q_{1k} di 600 kN dotato di 2 assi di 2 ruote ciascuno, distanti 1.20 m in senso longitudinale e con interasse ruote in senso trasversale di 2.00 m; un carico ripartito q_{1k} di 9 kN/m² uniformemente distribuito;
- una seconda colonna di carichi (ingombro = 3 m), analoga alla precedente, ma con carichi pari rispettivamente a 400 kN di Q_{1k} e 2.5 kN/m² di q_{1k} e posta ad interasse di 3.00 m. da essa;
- una terza colonna di carichi (ingombro = 3 m), analoga alla precedente, ma con carichi pari rispettivamente a 200 kN di Q_{1k} e 2.5 kN/m² di q_{1k} e posta ad interasse di 3.00 m. da essa;
- un carico uniforme $q_{rk} = 2.5$ kN/m² nella zona di carreggiata non impegnata dai carichi precedenti.

Ai fini delle analisi, si è assunto di trasformare i carichi concentrati Q_{ik} , in un carico distribuiti equivalente, tenendo conto tuttavia dell'effetto collaborazione dei muri in direzione longitudinale, in relazione a cui si è ipotizzato che detti carichi vadano ad interessare uno sviluppo complessivo longitudinale di muro di circa 5m, corrispondente, nel caso fondazioni su pali, alla lunghezza di un tratto tipo comprendente la singola fila di pali e le due adiacenti.

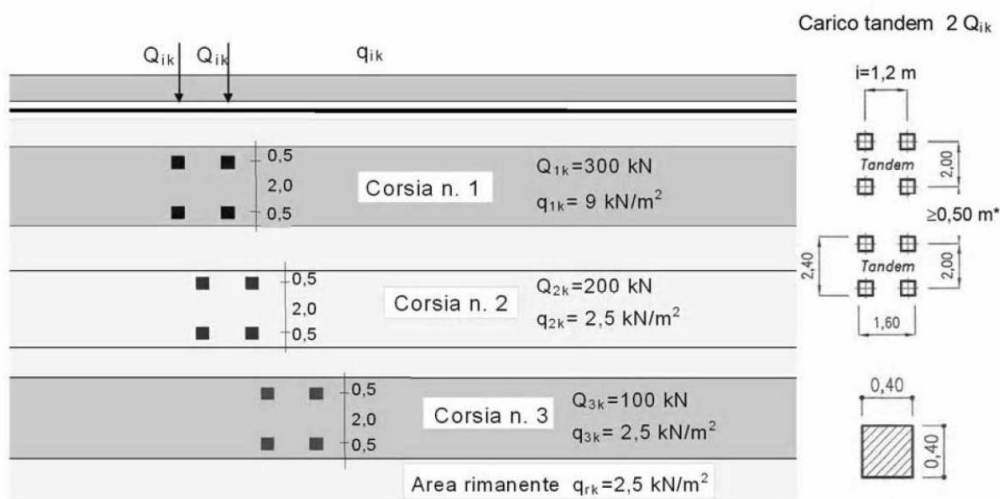
In questa ipotesi risulta dunque:

2.12 PEDEMONTANA DELLE MARCHE

3° stralcio funzionale: Castelraimondo nord – Castelraimondo sud

4° stralcio funzionale: Castelraimondo sud – innesto S.S. 77 a Muccia

Opere d'arte minori: Opere di sostegno e dreni

Muro di sottoscarpa in DX dal km 0+630 al km 0+664 - Relazione tecnica e di calcolo

Opera L073	Tratto 213	Settore E	CEE 16	WBS MU0001	Id. doc. REL	N. prog. 01	Rev. A	Pag. di Pag. 38 di 94
---------------	---------------	--------------	-----------	---------------	-----------------	----------------	-----------	--------------------------

$$Q1k d = 600 / 2.40 \times 5.00 = 50 \text{ KN/m}^2$$

$$Q2k d = 400 / 2.40 \times 5.00 = 33 \text{ KN/m}^2$$

$$Q3k d = 200 / 2.40 \times 5.00 = 17 \text{ KN/m}^2$$

In aggiunta, sul lato corsia 1, va considerato un ulteriore carico distribuito di 9KN/m², mentre sul lato corsia 3, il carico aggiuntivo è pari a 2.5 KN/m².

In definitiva, nell'ipotesi di disporre le tre corsie in affiancamento, è possibile considerare, ai fini delle analisi, il carico uniforme equivalente negli schemi di figura seguente:

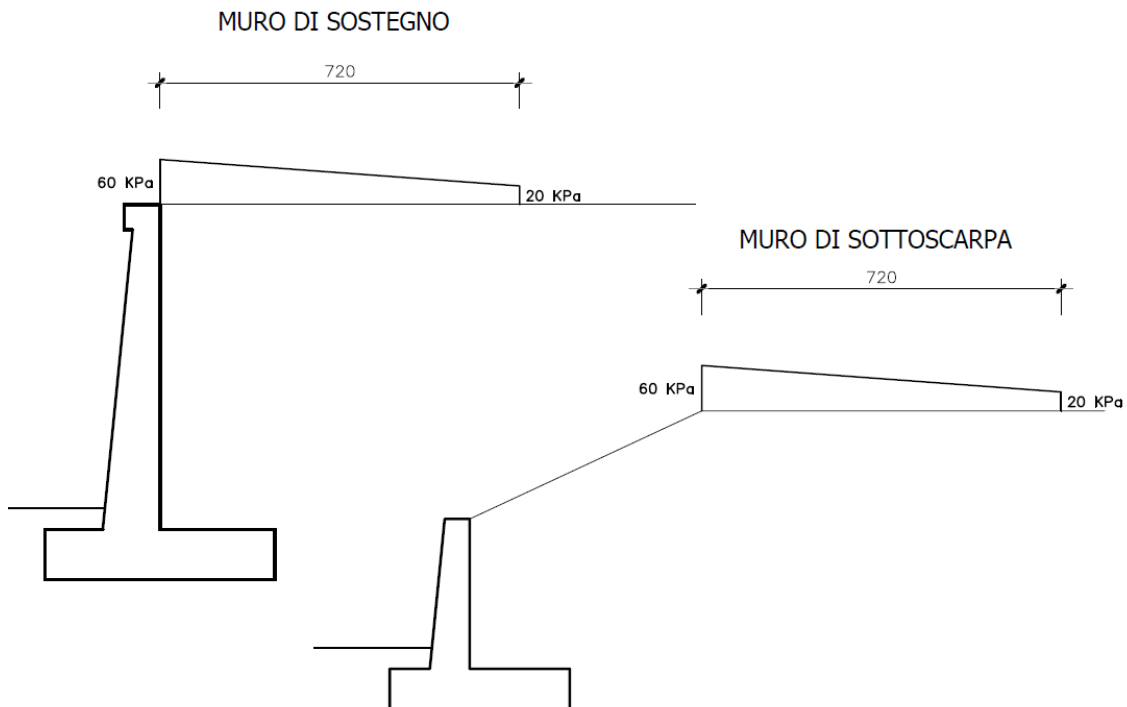

Schemi Carico Azioni da traffico Veicolare

Opera L073	Tratto 213	Settore E	CEE 16	WBS MU0001	Id. doc. REL	N. prog. 01	Rev. A	Pag. di Pag. 39 di 94
---------------	---------------	--------------	-----------	---------------	-----------------	----------------	-----------	--------------------------

11.4 AZIONE SISMICA

Per la Valutazione degli effetti dell'azione sismica sulle masse e sui coefficienti di spinta del terreno, si è fatto riferimento al metodo pseudo-statico previsto al punto 7.11.3.5.2 - "Metodi di Analisi" - delle NTC secondo il quale, nelle verifiche allo stato limite ultimo, i valori dei coefficienti sismici orizzontale k_h e verticale k_v possono essere valutati mediante le seguenti espressioni:

$$k_h = \beta_m \cdot \frac{a_{max}}{g} \quad (7.11.6)$$

$$k_v = \pm 0,5 \cdot k_h \quad (7.11.7)$$

dove

a_{max} = accelerazione orizzontale massima attesa al sito;

g = accelerazione di gravità.

In assenza di analisi specifiche della risposta sismica locale, l'accelerazione massima può essere valutata con la relazione

$$a_{max} = S \cdot a_g = S_S \cdot S_T \cdot a_g \quad (7.11.8)$$

dove

S = coefficiente che comprende l'effetto dell'amplificazione stratigrafica (S_S) e dell'amplificazione topografica (S_T), di cui al § 3.2.3.2;

a_g = accelerazione orizzontale massima attesa su sito di riferimento rigido.

Nella precedente espressione, il coefficiente β_m assume i valori riportati nella Tab. 7.11-II.

Tabella 7.11.II - Coefficienti di riduzione dell'accelerazione massima attesa al sito.

	Categoria di sottosuolo	
	A	B, C, D, E
	β_m	β_m
$0,2 < a_g(g) \leq 0,4$	0,31	0,31
$0,1 < a_g(g) \leq 0,2$	0,29	0,24
$a_g(g) \leq 0,1$	0,20	0,18

Tenendo tuttavia conto della specifica che prescrive, nel caso di muri che non siano in grado di subire spostamenti (quale è il caso dei muri su pali) un valore del coefficiente β_m pari ad 1.0. Assumendo tale valore si considera che, cautelativamente, il terreno di riempimento è rigidamente connesso all'opera e non subisce deformazioni o movimenti relativi rispetto ad essa.

Nel caso in specie si ha:

- Per i muri su fondazione diretta:
 - $a_g/g = 0.220$;
 - $a_{max}/g = 0.259$
 - $\beta_m = 0.31$;
 - $k_h = 0.080$
- Per i muri su pali:
 - $a_g/g = 0.220$;
 - $a_{max}/g = 0.259$
 - $\beta_m = 1$;
 - $k_h = 0.259$

Opera L073	Tratto 213	Settore E	CEE 16	WBS MU0001	Id. doc. REL	N. prog. 01	Rev. A	Pag. di Pag. 40 di 94
---------------	---------------	--------------	-----------	---------------	-----------------	----------------	-----------	--------------------------

11.4.1 Forze d'inerzia

Per le verifiche in fase sismica verranno pertanto applicate a tutti carichi fissi le seguenti forze d'inerzia:

$$F_h = K_h \cdot W_i \quad (\text{Forza d'inerzia legata alla componente orizzontale del sisma})$$

$$F_v = \pm 0.5 K_h \cdot W_i \quad (\text{Forza d'inerzia legata alla componente verticale del sisma})$$

essendo W_i il peso dell'elemento in esame o l'entità del carico fisso.

11.4.2 Effetti sismici sulle spinte del terreno

Il metodo di Culmann tiene conto automaticamente dell'incremento di spinta.

Per le verifiche in fase sismica infatti, nell'equazione risolutiva dell'equilibrio del cuneo, vengono infatti aggiunte anche le forze d'inerzia proprie del Cuneo F_h e F_v .

La superficie di rottura nel caso di sisma risulta generalmente meno inclinata della corrispondente superficie in assenza di sisma.

11.4.3 Effetti dell'Azione sismica sulla falda

Normalmente gli effetti idrodinamici considerati per il calcolo delle paratie sono calcolati con il metodo di Westergaard (Westergaard, 1931) e sono applicate sempre come pressioni esterne. La pressione idrodinamica viene calcolata come in particolare come segue:

$$p_w = \frac{7}{8} a_x \gamma_w \sqrt{z_w H}$$

H è l'altezza del livello di falda rispetto a fondo scavo

z_w è la profondità del punto considerato dalla superficie libera della falda

12. COMBINAZIONI DI CALCOLO

Si riporta nel seguito il riepilogo delle Combinazioni di Carico esaminate per l'Analisi e Verifica dei muri con **fondazioni dirette**.

Simbologia adottata

F/S Effetto dell'azione (FAV: Favorevole, SFAV: Sfavorevole)

γ Coefficiente di partecipazione della condizione

Ψ Coefficiente di combinazione della condizione

Combinazione n° 1 - STR (A1-M1-R3)

Condizione	γ	Ψ	Effetto
Peso muro	1.00	--	Favorevole
Peso terrapieno	1.00	--	Favorevole
Spinta terreno	1.30	--	Sfavorevole
Traffico	1.35	1.00	Sfavorevole

Combinazione n° 2 - STR (A1-M1-R3) H + V

Condizione	γ	Ψ	Effetto
Peso muro	1.00	--	Favorevole
Peso terrapieno	1.00	--	Favorevole
Spinta terreno	1.00	--	Sfavorevole

Combinazione n° 3 - STR (A1-M1-R3) H - V

Condizione	γ	Ψ	Effetto
Peso muro	1.00	--	Sfavorevole
Peso terrapieno	1.00	--	Sfavorevole
Spinta terreno	1.00	--	Sfavorevole

Combinazione n° 4 - GEO (A2-M2-R2)

Condizione	γ	Ψ	Effetto
Peso muro	1.00	--	Sfavorevole
Peso terrapieno	1.00	--	Sfavorevole
Spinta terreno	1.00	--	Sfavorevole
Traffico	1.15	1.00	Sfavorevole

Combinazione n° 5 - GEO (A2-M2-R2) H + V

Condizione	γ	Ψ	Effetto
Peso muro	1.00	--	Sfavorevole
Peso terrapieno	1.00	--	Sfavorevole
Spinta terreno	1.00	--	Sfavorevole

Combinazione n° 6 - GEO (A2-M2-R2) H - V

Condizione	γ	Ψ	Effetto
Peso muro	1.00	--	Sfavorevole
Peso terrapieno	1.00	--	Sfavorevole
Spinta terreno	1.00	--	Sfavorevole

Combinazione n° 7 - EQU

Condizione	γ	Ψ	Effetto
Peso muro	0.90	--	Favorevole
Peso terrapieno	0.90	--	Favorevole
Spinta terreno	1.10	--	Sfavorevole
Traffico	1.35	1.00	Sfavorevole

Combinazione n° 8 - EQU H + V

2.12 PEDEMONTANA DELLE MARCHE
3° stralcio funzionale: Castelraimondo nord – Castelraimondo sud
4° stralcio funzionale: Castelraimondo sud – innesto S.S. 77 a Muccia

Opere d'arte minori: Opere di sostegno e dreni

Muro di sottoscarpa in DX dal km 0+630 al km 0+664 - Relazione tecnica e di calcolo

Opera L073	Tratto 213	Settore E	CEE 16	WBS MU0001	Id. doc. REL	N. prog. 01	Rev. A	Pag. di Pag. 42 di 94
---------------	---------------	--------------	-----------	---------------	-----------------	----------------	-----------	--------------------------

Condizione	γ	Ψ	Effetto
Peso muro	1.00	--	Favorevole
Peso terrapieno	1.00	--	Favorevole
Spinta terreno	1.00	--	Sfavorevole

Combinazione n° 9 - EQU H - V

Condizione	γ	Ψ	Effetto
Peso muro	1.00	--	Favorevole
Peso terrapieno	1.00	--	Favorevole
Spinta terreno	1.00	--	Sfavorevole

Combinazione n° 10 - SLER

Condizione	γ	Ψ	Effetto
Peso muro	1.00	--	Sfavorevole
Peso terrapieno	1.00	--	Sfavorevole
Spinta terreno	1.00	--	Sfavorevole
Traffico	1.00	1.00	Sfavorevole

Combinazione n° 11 - SLEF

Condizione	γ	Ψ	Effetto
Peso muro	1.00	--	Sfavorevole
Peso terrapieno	1.00	--	Sfavorevole
Spinta terreno	1.00	--	Sfavorevole
Traffico	1.00	0.75	Sfavorevole

Combinazione n° 12 - SLEQ

Condizione	γ	Ψ	Effetto
Peso muro	1.00	--	Sfavorevole
Peso terrapieno	1.00	--	Sfavorevole
Spinta terreno	1.00	--	Sfavorevole

Si sottolinea che per i muri con fondazioni profonde non sono state eseguite le combinazioni EQU, essendo esse prive di consistenza. Si riportano, pertanto, le combinazioni utilizzate nel caso di muri su fondazioni profonde:

Combinazione n° 1 - STR (A1-M1-R3)

Condizione	γ	Ψ	Effetto
Peso muro	1.00	--	Favorevole
Peso terrapieno	1.00	--	Favorevole
Spinta terreno	1.30	--	Sfavorevole

Combinazione n° 2 - STR (A1-M1-R3) H + V

Condizione	γ	Ψ	Effetto
Peso muro	1.00	--	Favorevole
Peso terrapieno	1.00	--	Favorevole
Spinta terreno	1.00	--	Sfavorevole

Combinazione n° 3 - STR (A1-M1-R3) H - V

Condizione	γ	Ψ	Effetto
Peso muro	1.00	--	Sfavorevole
Peso terrapieno	1.00	--	Sfavorevole
Spinta terreno	1.00	--	Sfavorevole

2.12 PEDEMONTANA DELLE MARCHE
3° stralcio funzionale: Castelraimondo nord – Castelraimondo sud
4° stralcio funzionale: Castelraimondo sud – innesto S.S. 77 a Muccia

Opere d'arte minori: Opere di sostegno e dreni

Muro di sottoscarpa in DX dal km 0+630 al km 0+664 - Relazione tecnica e di calcolo

Opera L073	Tratto 213	Settore E	CEE 16	WBS MU0001	Id. doc. REL	N. prog. 01	Rev. A	Pag. di Pag. 43 di 94
---------------	---------------	--------------	-----------	---------------	-----------------	----------------	-----------	--------------------------

Combinazione n° 4 - GEO (A2-M2-R2)

Condizione	γ	Ψ	Effetto
Peso muro	1.00	--	Sfavorevole
Peso terrapieno	1.00	--	Sfavorevole
Spinta terreno	1.00	--	Sfavorevole

Combinazione n° 5 - GEO (A2-M2-R2) H + V

Condizione	γ	Ψ	Effetto
Peso muro	1.00	--	Sfavorevole
Peso terrapieno	1.00	--	Sfavorevole
Spinta terreno	1.00	--	Sfavorevole

Combinazione n° 6 - GEO (A2-M2-R2) H - V

Condizione	γ	Ψ	Effetto
Peso muro	1.00	--	Sfavorevole
Peso terrapieno	1.00	--	Sfavorevole
Spinta terreno	1.00	--	Sfavorevole

Combinazione n° 7 - SLER

Condizione	γ	Ψ	Effetto
Peso muro	1.00	--	Sfavorevole
Peso terrapieno	1.00	--	Sfavorevole
Spinta terreno	1.00	--	Sfavorevole

Combinazione n° 8 - SLEF

Condizione	γ	Ψ	Effetto
Peso muro	1.00	--	Sfavorevole
Peso terrapieno	1.00	--	Sfavorevole
Spinta terreno	1.00	--	Sfavorevole

Combinazione n° 9 - SLEO

Condizione	γ	Ψ	Effetto
Peso muro	1.00	--	Sfavorevole
Peso terrapieno	1.00	--	Sfavorevole
Spinta terreno	1.00	--	Sfavorevole

2.12 PEDEMONTANA DELLE MARCHE

3° stralcio funzionale: Castelraimondo nord – Castelraimondo sud

4° stralcio funzionale: Castelraimondo sud – innesto S.S. 77 a Muccia

Opere d'arte minori: Opere di sostegno e dreni

Muro di sottoscarpa in DX dal km 0+630 al km 0+664 - Relazione tecnica e di calcolo

Opera L073	Tratto 213	Settore E	CEE 16	WBS MU0001	Id. doc. REL	N. prog. 01	Rev. A	Pag. di Pag. 44 di 94
---------------	---------------	--------------	-----------	---------------	-----------------	----------------	-----------	--------------------------

13. RISULTATI ANALISI E VERIFICHE

Si riportano di seguito risultati delle analisi e verifiche delle diverse sezioni tipo dei muri

13.1 RISULTATI ANALISI E VERIFICHE MURO DI SOSTEGNO TIPO 2

13.1.1 Modello di calcolo

Le sollecitazioni provenienti dal muro vengono ripartite sui pali restituendo le sollecitazioni nei pali in termini di Taglio, Momento e sforzo normale. Gli scarichi sui pali vengono determinati mediante il metodo delle rigidezze. La piastra di fondazione viene considerata infinitamente rigida (3 gradi di libertà) ed i **pali vengono considerati incernierati a tale piastra.**

Viene effettuata una prima analisi di ogni palo di ciascuna fila (i pali di ogni fila hanno le stesse caratteristiche) per costruire una curva carichi-spostamenti del palo. Questa curva viene costruita considerando il palo elastico. Si tratta, in definitiva, della matrice di rigidezza del palo K_e , costruita imponendo traslazioni e rotazioni unitarie per determinare le corrispondenti sollecitazioni in testa al palo. Nota la matrice di rigidezza di ogni palo si assembla la matrice globale (di dimensioni 3×3) della palificata, K_A a questo punto, note le forze agenti in fondazione (N, T, M) si possono ricavare gli spostamenti della piastra (abbassamento, traslazione e rotazione) e le forze che si scaricano su ciascun palo. Infatti indicando con p il vettore dei carichi e con u il vettore degli spostamenti della piastra abbiamo:

$$u = K^{-1}p$$

Noti gli spostamenti della piastra, e quindi della testa dei pali, abbiamo gli scarichi su ciascun palo. Allora per ciascun palo viene effettuata un'analisi elastoplastica incrementale (tramite il metodo degli elementi finiti) che, tenendo conto della plasticizzazione del terreno, calcola le sollecitazioni in tutte le sezioni del palo., le caratteristiche del terreno (rappresentate da K_h) sono tali che se non è possibile raggiungere l'equilibrio si ha collasso per rottura del terreno. In tale analisi i pali sono considerati incastrati alla fondazione di base. Di seguito si riportano i principali risultati delle analisi svolte sul muro su pali. Per ulteriori dettagli si ribanda ai tabulati in allegato.

Si riportano di seguito in forma tabellare i valori delle spinte di natura statica e sismica per le combinazioni analizzate, gli involuppi delle sollecitazioni nel muro, sulla fondazione e nei pali.

2.12 PEDEMONTANA DELLE MARCHE

3° stralcio funzionale: Castelraimondo nord – Castelraimondo sud

4° stralcio funzionale: Castelraimondo sud – innesto S.S. 77 a Muccia

Opere d'arte minori: Opere di sostegno e dreni

Muro di sottoscarpa in DX dal km 0+630 al km 0+664 - Relazione tecnica e di calcolo

Opera L073	Tratto 213	Settore E	CEE 16	WBS MU0001	Id. doc. REL	N. prog. 01	Rev. A	Pag. di Pag. 45 di 94
---------------	---------------	--------------	-----------	---------------	-----------------	----------------	-----------	--------------------------

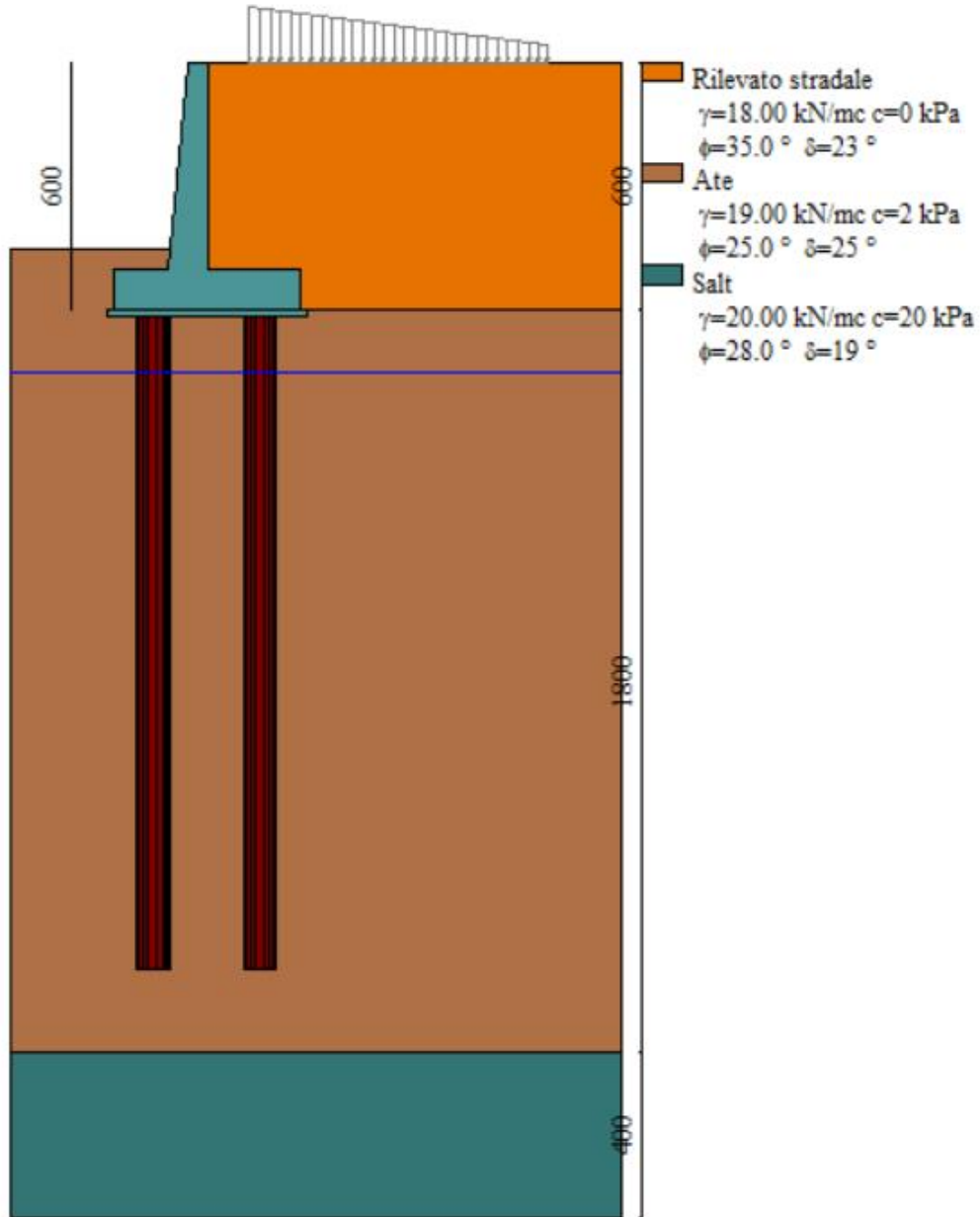

Modello di calcolo muro su PALI

2.12 PEDEMONTANA DELLE MARCHE

3° stralcio funzionale: Castelraimondo nord – Castelraimondo sud

4° stralcio funzionale: Castelraimondo sud – innesto S.S. 77 a Muccia

Opere d'arte minori: Opere di sostegno e dreni

Muro di sottoscarpa in DX dal km 0+630 al km 0+664 - Relazione tecnica e di calcolo

Opera	Tratto	Settore	CEE	WBS	Id. doc.	N. prog.	Rev.	Pag. di Pag.
L073	213	E	16	MU0001	REL	01	A	46 di 94

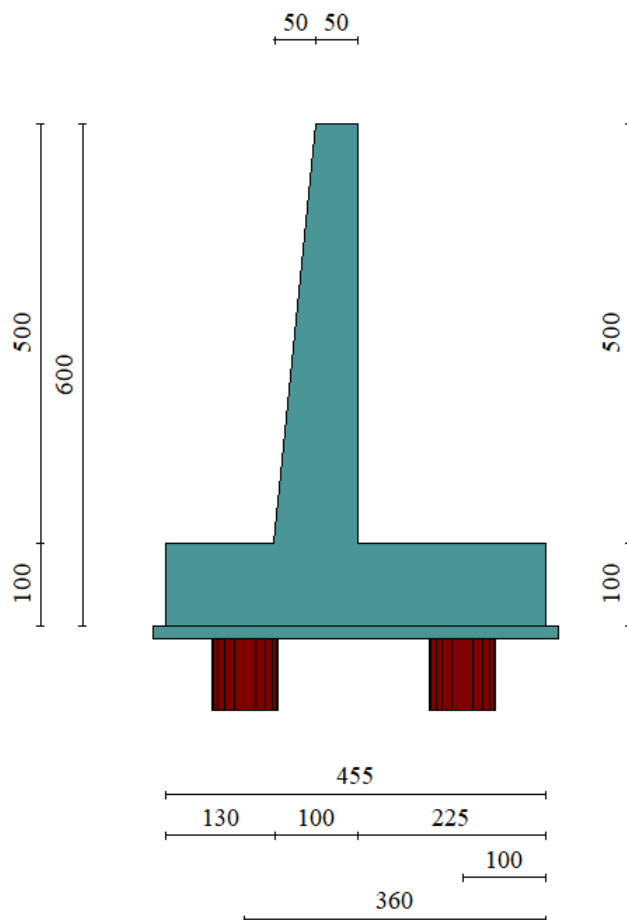

Geometria muro

Spinte e forze

Simbologia adottata

Ic	Indice della combinazione
A	Tipo azione
I	Inclinazione della spinta, espressa in [°]
V	Valore dell'azione, espressa in [kN]
Cx, Cy	Componente in direzione X ed Y dell'azione, espressa in [kN]
Px, Py	Coordinata X ed Y del punto di applicazione dell'azione, espressa in [m]

Ic	A	V	I	Cx	Cy	Px	Py
		[kN]	[°]	[kN]	[kN]	[m]	[m]
1	Spinta statica	247.70	23.33	227.45	98.09	2.25	-3.34
	Peso/Inerzia muro			0.00	203.41/0.00	-0.19	-4.27
	Peso/Inerzia terrapieno			0.00	297.89/0.00	1.29	-2.50
	Peso/Inerzia terreno sulla fondazione di valle			0.00	11.70	-1.65	-4.75
	Peso dell'acqua sulla fondazione di valle				0.00	0.00	0.00
	Resistenza pali			-333.02			
2	Spinta statica	124.61	23.33	114.42	49.35	2.25	-3.64
	Incremento di spinta sismica		75.35	69.19	29.84	2.25	-3.00
	Peso/Inerzia muro			37.82	203.41/18.91	-0.19	-4.27
	Peso/Inerzia terrapieno			37.65	202.50/18.83	1.13	-2.50
	Peso/Inerzia terreno sulla fondazione di valle			2.18	11.70	-1.65	-4.75
	Peso dell'acqua sulla fondazione di valle				0.00	0.00	0.00
	Resistenza pali			-333.01			

2.12 PEDEMONTANA DELLE MARCHE

3° stralcio funzionale: Castelraimondo nord – Castelraimondo sud

4° stralcio funzionale: Castelraimondo sud – innesto S.S. 77 a Muccia

Opere d'arte minori: Opere di sostegno e dreni

Muro di sottoscarpa in DX dal km 0+630 al km 0+664 - Relazione tecnica e di calcolo

Opera L073	Tratto 213	Settore E	CEE 16	WBS MU0001	Id. doc. REL	N. prog. 01	Rev. A	Pag. di Pag. 47 di 94
---------------	---------------	--------------	-----------	---------------	-----------------	----------------	-----------	--------------------------

Ic	A	V	I	Cx	Cr	Px	Pr
		[kN]	[°]	[kN]	[kN]	[m]	[m]
3	Spinta statica	124.61	23.33	114.42	49.35	2.25	-3.64
	Incremento di spinta sismica		55.14	50.63	21.84	2.25	-3.00
	Peso/Inerzia muro			37.82	203.41/-18.91	-0.19	-4.27
	Peso/Inerzia terrapieno			37.65	202.50/-18.83	1.13	-2.50
	Peso/Inerzia terreno sulla fondazione di valle			2.18	11.70	-1.65	-4.75
	Peso dell'acqua sulla fondazione di valle				0.00	0.00	0.00
	Resistenza pali			-332.98			
7	Spinta statica	188.09	23.33	172.71	74.49	2.25	-3.35
	Peso/Inerzia muro			0.00	203.41/0.00	-0.19	-4.27
	Peso/Inerzia terrapieno			0.00	273.16/0.00	1.25	-2.50
	Peso/Inerzia terreno sulla fondazione di valle			0.00	11.70	-1.65	-4.75
	Peso dell'acqua sulla fondazione di valle				0.00	0.00	0.00
	Resistenza pali			-432.96			
	8	Spinta statica	172.16	23.33	158.09	68.18	2.25
Peso/Inerzia muro				0.00	203.41/0.00	-0.19	-4.27
Peso/Inerzia terrapieno				0.00	255.49/0.00	1.23	-2.50
Peso/Inerzia terreno sulla fondazione di valle				0.00	11.70	-1.65	-4.75
Peso dell'acqua sulla fondazione di valle					0.00	0.00	0.00
Resistenza pali				-432.93			
9		Spinta statica	124.61	23.33	114.42	49.35	2.25
	Peso/Inerzia muro			0.00	203.41/0.00	-0.19	-4.27
	Peso/Inerzia terrapieno			0.00	202.50/0.00	1.13	-2.50
	Peso/Inerzia terreno sulla fondazione di valle			0.00	11.70	-1.65	-4.75
	Peso dell'acqua sulla fondazione di valle				0.00	0.00	0.00
	Resistenza pali			-432.96			

Risultanti globali

Simbologia adottata

Cmb	Indice/Tipo combinazione
N	Componente normale al piano di posa, espressa in [kN]
T	Componente parallela al piano di posa, espressa in [kN]
M _r	Momento ribaltante, espresso in [kNm]
M _s	Momento stabilizzante, espresso in [kNm]
ecc	Eccentricità risultante, espressa in [m]

Ic	N	T	M _r	M _s	ecc
	[kN]	[kN]	[kNm]	[kNm]	[m]
1 - STR (A1-M1-R3)	611.10	227.45	605.38	1950.75	0.073
2 - STR (A1-M1-R3)	534.54	261.26	678.06	1594.80	0.560
3 - STR (A1-M1-R3)	451.06	242.70	726.74	1454.02	0.662
4 - GEO (A2-M2-R2)	576.09	223.81	599.16	1800.35	0.189
5 - GEO (A2-M2-R2)	530.30	294.89	757.83	1575.53	0.733
6 - GEO (A2-M2-R2)	446.99	272.17	794.02	1435.50	0.839
7 - SLER	562.76	172.71	458.44	1746.31	-0.014
8 - SLEF	538.79	158.09	411.39	1648.31	-0.021
9 - SLEQ	466.96	114.42	270.56	1354.69	-0.047

2.12 PEDEMONTANA DELLE MARCHE

3° stralcio funzionale: Castelraimondo nord – Castelraimondo sud

4° stralcio funzionale: Castelraimondo sud – innesto S.S. 77 a Muccia

Opere d'arte minori: Opere di sostegno e dreni

Muro di sottoscarpa in DX dal km 0+630 al km 0+664 - Relazione tecnica e di calcolo

Opera L073	Tratto 213	Settore E	CEE 16	WBS MU0001	Id. doc. REL	N. prog. 01	Rev. A	Pag. di Pag. 48 di 94
---------------	---------------	--------------	-----------	---------------	-----------------	----------------	-----------	--------------------------

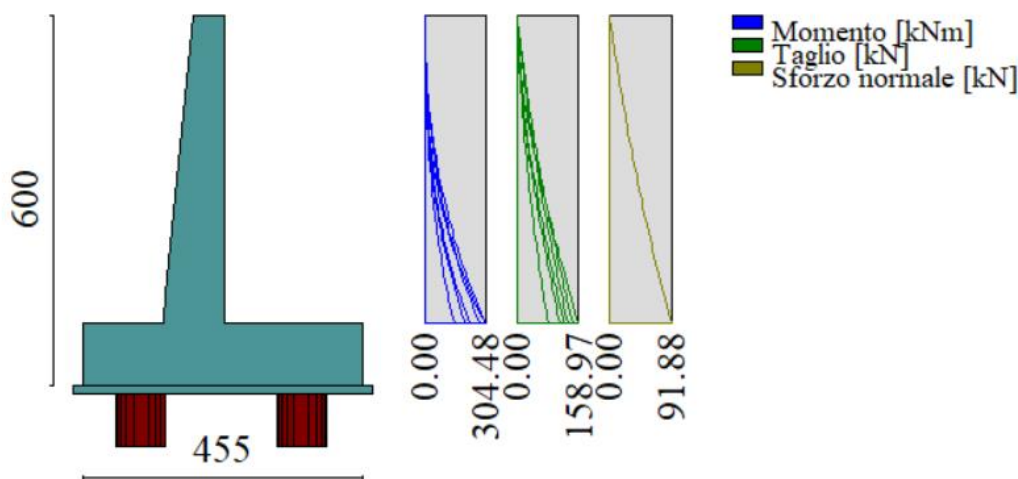

Inviluppo sollecitazioni sul muro

13.1.2 Verifiche strutturali

Nella tabella seguente si riportano le armature di progetto previste per la sezione di calcolo in questione, come desumibili dagli elaborati grafici di armatura delle opere relative:

Elemento	Armatura a flessione		Elemento	Armatura a flessione	
	Lato monte	Lato valle		Lato inferiore	Lato superiore
PARAMENTO	1φ22/20	1φ18/20	FONDAZIONE	1φ22/20	1φ22/20

Ai fini delle verifiche si è fatto riferimento per la parte in elevazione (paramento e fondazione muro) ad un copriferro di calcolo (asse armature) pari a 4 cm, mentre per i pali si è assunto un copriferro di calcolo pari a 7 cm.

Verifiche strutturali per paramento e fondazione

Di seguito si riporta l'inviluppo delle sollecitazioni nel paramento e nella fondazione ed i risultati delle verifiche strutturali.

Sollecitazioni

Elementi calcolati a trave

Simbologia adottata

N	Sforzo normale, espresso in [kN]. Positivo se di compressione.
T	Taglio, espresso in [kN]. Positivo se diretto da monte verso valle
M	Momento, espresso in [kNm]. Positivo se tende le fibre contro terra (a monte)

Paramento

2.12 PEDEMONTANA DELLE MARCHE

3° stralcio funzionale: Castelraimondo nord – Castelraimondo sud

4° stralcio funzionale: Castelraimondo sud – innesto S.S. 77 a Muccia

Opere d'arte minori: Opere di sostegno e dreni

Muro di sottoscarpa in DX dal km 0+630 al km 0+664 - Relazione tecnica e di calcolo

Opera L073	Tratto 213	Settore E	CEE 16	WBS MU0001	Id. doc. REL	N. prog. 01	Rev. A	Pag. di Pag. 49 di 94
---------------	---------------	--------------	-----------	---------------	-----------------	----------------	-----------	--------------------------

n°	X	Nmin	Nmax	Tmin	Tmax	Mmin	Mmax
	[m]	[kN]	[kN]	[kN]	[kN]	[kNm]	[kNm]
1	0.00	0.00	0.00	0.00	0.00	0.00	0.00
2	-0.10	1.24	1.24	0.60	1.79	0.03	0.09
3	-0.20	2.50	2.50	1.24	3.63	0.11	0.35
4	-0.30	3.79	3.79	1.92	5.51	0.25	0.79
5	-0.40	5.10	5.10	2.64	7.43	0.46	1.41
6	-0.50	6.44	6.44	3.40	9.40	0.73	2.23
7	-0.60	7.80	7.80	4.20	11.42	1.07	3.23
8	-0.70	9.18	9.18	5.05	13.48	1.49	4.43
9	-0.80	10.59	10.59	5.93	15.59	1.99	5.84
10	-0.90	12.02	12.02	6.85	17.74	2.58	7.45
11	-1.00	13.48	13.48	7.81	19.93	3.24	9.27
12	-1.10	14.96	14.96	8.82	22.17	4.01	11.30
13	-1.20	16.47	16.47	9.86	24.46	4.86	13.55
14	-1.30	18.00	18.00	10.95	26.79	5.81	16.03
15	-1.40	19.56	19.56	12.07	29.16	6.87	18.73
16	-1.50	21.14	21.14	13.24	31.58	8.03	21.67
17	-1.60	22.75	22.75	14.44	34.05	9.31	24.84
18	-1.70	24.38	24.38	15.69	36.56	10.70	28.25
19	-1.80	26.03	26.03	16.97	39.11	12.20	31.91
20	-1.90	27.71	27.71	18.30	41.71	13.83	35.81
21	-2.00	29.41	29.41	19.67	44.36	15.59	39.97
22	-2.10	31.14	31.14	21.07	47.04	17.47	44.39
23	-2.20	32.89	32.89	22.52	49.78	19.49	49.07
24	-2.30	34.67	34.67	24.01	52.56	21.65	54.02
25	-2.40	36.47	36.47	25.54	55.38	23.95	59.24
26	-2.50	38.29	38.29	27.11	58.25	26.40	64.74
27	-2.60	40.14	40.14	28.72	61.17	28.99	70.51
28	-2.70	42.02	42.02	30.37	64.13	31.74	76.57
29	-2.80	43.92	43.92	32.06	67.13	34.65	82.92
30	-2.90	45.84	45.84	33.79	70.18	37.72	89.56
31	-3.00	47.79	47.79	35.56	73.27	40.95	96.50
32	-3.10	49.76	49.76	37.37	76.41	44.35	103.74
33	-3.20	51.76	51.76	39.22	79.64	47.93	111.28
34	-3.30	53.78	53.78	41.11	83.04	51.68	119.14
35	-3.40	55.82	55.82	43.05	87.88	55.61	127.31
36	-3.50	57.89	57.89	45.02	91.97	59.73	135.81
37	-3.60	59.99	59.99	47.03	96.11	64.04	144.62
38	-3.70	62.11	62.11	49.09	100.30	68.54	153.77
39	-3.80	64.25	64.25	51.18	104.53	73.24	163.24
40	-3.90	66.42	66.42	53.32	108.82	78.14	173.05
41	-4.00	68.61	68.61	55.49	113.15	83.24	183.21
42	-4.10	70.83	70.83	57.71	117.52	88.55	193.71
43	-4.20	73.07	73.07	59.96	121.94	94.08	204.56
44	-4.30	75.34	75.34	62.26	126.41	99.82	215.76
45	-4.40	77.63	77.63	64.59	130.93	105.78	227.33
46	-4.50	79.94	79.94	66.97	135.49	111.96	239.25
47	-4.60	82.28	82.28	69.39	140.09	118.38	251.54
48	-4.70	84.64	84.64	71.85	144.74	125.02	264.21
49	-4.80	87.03	87.03	74.34	149.44	131.90	277.25
50	-4.90	89.44	89.44	76.88	154.18	139.02	290.67
51	-5.00	91.88	91.88	79.46	158.97	146.39	304.48

Piastra fondazione

In	Mx	My	Mxy	Tx	Ty	
	[kNm]	[kNm]	[kNm]	[kN]	[kN]	
1	-2.16 -3.86	-1.06 -1.91	-0.98 -1.87	11.45 6.37	1.36 -4.11	MAX MIN

2.12 PEDEMONTANA DELLE MARCHE

3° stralcio funzionale: Castelraimondo nord – Castelraimondo sud

4° stralcio funzionale: Castelraimondo sud – innesto S.S. 77 a Muccia

Opere d'arte minori: Opere di sostegno e dreni

Muro di sottoscarpa in DX dal km 0+630 al km 0+664 - Relazione tecnica e di calcolo

Opera L073	Tratto 213	Settore E	CEE 16	WBS MU0001	Id. doc. REL	N. prog. 01	Rev. A	Pag. di Pag. 50 di 94
---------------	---------------	--------------	-----------	---------------	-----------------	----------------	-----------	--------------------------

In	Mx [kNm]	My [kNm]	Mxy [kNm]	Tx [kN]	Ty [kN]		
2	-11.33 -19.74	-5.57 -9.40	-1.90 -3.33	11.78 6.64	-6.09 -15.78	MAX MIN	
3	-0.81 -1.50	-1.50 -2.52	-1.39 -2.39	60.02 35.27	-18.38 -42.57	MAX MIN	
4	3.97 2.40	5.05 1.44	0.40 0.35	21.29 12.54	-0.03 -11.68	MAX MIN	
5	-19.07 -33.26	6.55 3.78	-3.74 -6.41	16.58 9.61	38.31 25.75	MAX MIN	
6	-31.82 -54.47	-20.67 -32.62	-5.63 -9.63	44.79 26.37	-12.03 -32.20	MAX MIN	
7	20.77 11.40	29.22 10.91	13.06 7.42	44.78 26.96	-39.59 -89.89	MAX MIN	
8	9.52 5.54	33.75 13.68	11.26 6.26	5.43 4.11	2.81 -15.51	MAX MIN	
9	38.67 21.15	14.63 2.17	13.47 7.76	410.19 240.21	-104.34 -201.22	MAX MIN	
10	-26.25 -45.63	5.63 3.29	0.00 0.00	0.00 0.00	8.76 8.04	MAX MIN	
11	-24.49 -41.81	38.18 20.72	0.00 0.00	0.00 0.00	259.19 158.42	MAX MIN	
12	-154.19 -260.96	-134.24 -218.59	0.00 0.00	0.00 0.00	-187.45 -343.55	MAX MIN	
13	18.70 7.34	62.34 24.46	21.97 12.41	0.00 0.00	-48.51 -110.42	MAX MIN	
14	16.66 6.18	55.53 20.60	22.67 12.11	0.00 0.00	7.05 -11.76	MAX MIN	
15	29.66 13.68	98.86 45.60	26.91 15.59	0.00 0.00	-158.87 -299.73	MAX MIN	
16	78.00 41.93	260.00 139.77	0.00 0.00	0.00 0.00	-683.62 -1197.44	MAX MIN	
17	-19.07 -33.26	6.55 3.78	6.41 3.74	-9.61 -16.58	38.31 25.75	MAX MIN	
18	-31.82 -54.47	-20.67 -32.62	9.63 5.63	-26.37 -44.79	-12.03 -32.20	MAX MIN	
19	38.67 21.15	14.63 2.17	-7.76 -13.47	-240.21 -410.19	-104.34 -201.22	MAX MIN	
20	29.66 13.68	98.86 45.60	-15.59 -26.91	0.00 0.00	-158.87 -299.73	MAX MIN	
21	29.66 13.68	98.86 45.60	-15.59 -26.91	0.00 0.00	-158.87 -299.73	MAX MIN	
22	29.66 13.68	98.86 45.60	-15.59 -26.91	0.00 0.00	-158.87 -299.73	MAX MIN	
23	29.66 13.68	98.86 45.60	-15.59 -26.91	0.00 0.00	-158.87 -299.73	MAX MIN	
24	29.66 13.68	98.86 45.60	-15.59 -26.91	0.00 0.00	-158.87 -299.73	MAX MIN	
25	29.66 13.68	98.86 45.60	-15.59 -26.91	0.00 0.00	-158.87 -299.73	MAX MIN	
26	-11.33 -19.74	-5.57 -9.40	3.33 1.90	-6.64 -11.78	-6.09 -15.78	MAX MIN	
27	-0.81 -1.50	-1.50 -2.52	2.39 1.39	-35.27 -60.02	-18.38 -42.57	MAX MIN	
28	20.77 11.40	29.22 10.91	-7.42 -13.06	-26.96 -44.78	-39.59 -89.89	MAX MIN	
29	18.70 7.34	62.34 24.46	-12.41 -21.97	0.00 0.00	-48.51 -110.42	MAX MIN	
30	18.70 7.34	62.34 24.46	-12.41 -21.97	0.00 0.00	-48.51 -110.42	MAX MIN	
31	18.45 -45.33	61.49 -151.12	2.29 -15.81	0.00 0.00	41.22 -126.82	MAX MIN	
32	15.40 -45.67	51.34 -152.22	12.05 -20.23	0.00 0.00	-33.49 -113.32	MAX MIN	
33	26.61 -43.56	88.70 -145.22	-0.67 -9.70	0.00 0.00	87.26 -116.61	MAX MIN	
34	30.19 -42.45	100.62 -141.51	0.00 0.00	0.00 0.00	109.01 -109.73	MAX MIN	

2.12PEDEMONTANA DELLE MARCHE

3° stralcio funzionale: Castelraimondo nord – Castelraimondo sud

4° stralcio funzionale: Castelraimondo sud – innesto S.S. 77 a Muccia

Opere d'arte minori: Opere di sostegno e dreni

Muro di sottoscarpa in DX dal km 0+630 al km 0+664 - Relazione tecnica e di calcolo

Opera L073	Tratto 213	Settore E	CEE 16	WBS MU0001	Id. doc. REL	N. prog. 01	Rev. A	Pag. di Pag. 51 di 94
---------------	---------------	--------------	-----------	---------------	-----------------	----------------	-----------	--------------------------

In	Mx [kNm]	My [kNm]	Mxy [kNm]	Tx [kN]	Ty [kN]	
35	26.61 -43.56	88.70 -145.22	9.70 0.67	0.00 0.00	87.26 -116.61	MAX MIN
36	18.45 -45.33	61.49 -151.12	15.81 -2.29	0.00 0.00	41.22 -126.82	MAX MIN
37	-2.16 -3.86	-1.06 -1.91	1.87 0.98	-6.37 -11.45	1.36 -4.11	MAX MIN
38	3.97 2.40	5.05 1.44	-0.35 -0.40	-12.54 -21.29	-0.03 -11.68	MAX MIN
39	9.52 5.54	33.75 13.68	-6.26 -11.26	-4.11 -5.43	2.81 -15.51	MAX MIN
40	16.66 6.18	55.53 20.60	-12.11 -22.67	0.00 0.00	7.05 -11.76	MAX MIN
41	16.66 6.18	55.53 20.60	-12.11 -22.67	0.00 0.00	7.05 -11.76	MAX MIN
42	15.40 -45.67	51.34 -152.22	20.23 -12.05	0.00 0.00	-33.49 -113.32	MAX MIN
43	-1.69 -12.02	39.57 -97.29	-1.91 -15.85	16.94 6.29	53.18 -105.61	MAX MIN
44	1.27 0.97	41.66 -94.76	1.12 -12.46	17.26 2.43	-13.87 -106.70	MAX MIN
45	-5.27 -26.08	54.23 -94.48	-3.15 -14.81	12.65 9.47	121.89 -85.45	MAX MIN
46	-9.67 -31.08	60.67 -92.97	0.00 0.00	0.00 0.00	140.53 -79.89	MAX MIN
47	-5.27 -26.08	54.23 -94.48	14.81 3.15	-9.47 -12.65	121.89 -85.45	MAX MIN
48	-1.69 -12.02	39.57 -97.29	15.85 1.91	-6.29 -16.94	53.18 -105.61	MAX MIN
49	1.27 0.97	41.66 -94.76	12.46 -1.12	-2.43 -17.26	-13.87 -106.70	MAX MIN
50	-1.75 -4.56	10.25 -66.33	-5.42 -13.23	60.24 29.78	56.47 -72.35	MAX MIN
51	3.17 0.56	12.48 -61.83	-5.67 -7.34	23.31 13.93	12.84 -93.36	MAX MIN
52	-27.04 -51.62	-15.55 -75.32	-6.94 -17.70	60.45 28.80	122.13 -50.95	MAX MIN
53	-30.34 -54.79	31.12 -56.85	0.00 0.00	0.00 0.00	394.82 55.63	MAX MIN
54	-27.04 -51.62	-15.55 -75.32	17.70 6.94	-28.80 -60.45	122.13 -50.95	MAX MIN
55	-1.75 -4.56	10.25 -66.33	13.23 5.42	-29.78 -60.24	56.47 -72.35	MAX MIN
56	3.17 0.56	12.48 -61.83	7.34 5.67	-13.93 -23.31	12.84 -93.36	MAX MIN
57	0.40 0.31	-12.17 -39.43	-1.87 -2.55	82.15 33.20	25.79 -54.24	MAX MIN
58	5.47 2.47	-5.27 -36.73	-0.90 -3.44	34.08 13.84	14.26 -74.16	MAX MIN
59	-6.86 -16.42	-43.36 -56.66	-2.05 -2.90	357.95 141.25	31.61 -53.14	MAX MIN
60	-100.60 -255.51	-125.27 -245.19	0.00 0.00	0.00 0.00	67.72 -39.89	MAX MIN
61	-6.86 -16.42	-43.36 -56.66	2.90 2.05	-141.25 -357.95	31.61 -53.14	MAX MIN
62	0.40 0.31	-12.17 -39.43	2.55 1.87	-33.20 -82.15	25.79 -54.24	MAX MIN
63	5.47 2.47	-5.27 -36.73	3.44 0.90	-13.84 -34.08	14.26 -74.16	MAX MIN
64	-1.82 -10.26	-13.54 -16.90	6.58 1.46	61.18 22.21	-2.97 -34.13	MAX MIN
65	1.17 0.72	-8.00 -12.07	2.67 -0.80	29.19 9.68	2.65 -43.48	MAX MIN
66	-19.94 -59.93	-22.78 -38.67	11.00 3.52	44.49 16.19	-40.93 -53.39	MAX MIN
67	-16.59 -53.03	19.26 -1.29	0.00 0.00	0.00 0.00	-135.37 -274.20	MAX MIN

2.12 PEDEMONTANA DELLE MARCHE

3° stralcio funzionale: Castelraimondo nord – Castelraimondo sud

4° stralcio funzionale: Castelraimondo sud – innesto S.S. 77 a Muccia

Opere d'arte minori: Opere di sostegno e dreni

Muro di sottoscarpa in DX dal km 0+630 al km 0+664 - Relazione tecnica e di calcolo

Opera L073	Tratto 213	Settore E	CEE 16	WBS MU0001	Id. doc. REL	N. prog. 01	Rev. A	Pag. di Pag. 52 di 94
---------------	---------------	--------------	-----------	---------------	-----------------	----------------	-----------	--------------------------

In	Mx [kNm]	My [kNm]	Mxy [kNm]	Tx [kN]	Ty [kN]	
68	-19.94 -59.93	-22.78 -38.67	-3.52 -11.00	-16.19 -44.49	-40.93 -53.39	MAX MIN
69	-1.82 -10.26	-13.54 -16.90	-1.46 -6.58	-22.21 -61.18	-2.97 -34.13	MAX MIN
70	1.17 0.72	-8.00 -12.07	0.80 -2.67	-9.68 -29.19	2.65 -43.48	MAX MIN
71	-5.67 -20.08	-3.49 -8.21	4.29 1.23	17.32 2.51	-9.72 -20.08	MAX MIN
72	-1.24 -4.50	-1.24 -4.33	2.54 0.12	15.71 2.04	-3.30 -25.29	MAX MIN
73	-9.33 -35.66	7.35 2.33	6.19 2.13	20.34 5.09	-38.57 -64.00	MAX MIN
74	-13.39 -48.52	5.92 1.83	0.00 0.00	0.00 0.00	-29.67 -40.65	MAX MIN
75	-9.33 -35.66	7.35 2.33	-2.13 -6.19	-5.09 -20.34	-38.57 -64.00	MAX MIN
76	-5.67 -20.08	-3.49 -8.21	-1.23 -4.29	-2.51 -17.32	-9.72 -20.08	MAX MIN
77	-1.24 -4.50	-1.24 -4.33	-0.12 -2.54	-2.04 -15.71	-3.30 -25.29	MAX MIN

Verifiche a flessione

Elementi calcolati a trave

Simbologia adottata

n°	indice sezione
Y	ordinata sezione espressa in [m]
B	larghezza sezione espressa in [cm]
H	altezza sezione espressa in [cm]
Afi	area ferri inferiori espressa in [cmq]
Afs	area ferri superiori espressa in [cmq]
M	momento agente espressa in [kNm]
N	sforzo normale agente espressa in [kN]
Mu	momento ultimi espresso in [kNm]
Nu	sforzo normale ultimo espressa in [kN]
FS	fattore di sicurezza (rapporto tra sollecitazione ultima e sollecitazione agente)

Elementi calcolati a piastra

Simbologia adottata

n°	indice sezione
Y	ordinata sezione espressa in [m]
B	larghezza sezione espressa in [cm]
H	altezza sezione espressa in [cm]
Afi, Afs	area ferri inferiori e superiori, espresso in [cmq]
Mp, Mn	momento positivo e negativo agente espressa in [kNm]
Mu	momento ultimi espresso in [kNm]
FS	fattore di sicurezza (rapporto tra sollecitazione ultima e sollecitazione agente)

Paramento

n°	B [cm]	H [cm]	Afi [cmq]	Afs [cmq]	M [kNm]	N [kN]	Mu [kNm]	Nu [kN]	FS
1	100	50	12.72	0.00	0.00	0.00	0.00	0.00	100000.000
2	100	51	12.72	0.00	0.09	1.24	413.71	5949.90	4805.723
3	100	52	12.72	19.01	0.35	2.50	626.64	4512.02	1804.342
4	100	53	12.72	19.01	0.79	3.79	740.77	3560.47	940.016
5	100	54	12.72	19.01	1.41	5.10	767.24	2769.47	543.122
6	100	55	12.72	19.01	2.23	6.44	739.83	2139.31	332.442
7	100	56	12.72	19.01	3.23	7.80	704.42	1699.67	218.030
8	100	57	12.72	19.01	4.43	9.18	672.20	1392.05	151.631
9	100	58	12.72	19.01	5.84	10.59	645.32	1170.84	110.562
10	100	59	12.72	19.01	7.45	12.02	627.22	1012.82	84.235
11	100	60	12.72	19.01	9.27	13.48	609.91	887.48	65.827
12	100	61	12.72	19.01	11.30	14.96	597.85	791.81	52.911
13	100	62	12.72	19.01	13.55	16.47	590.32	717.54	43.561

2.12 PEDEMONTANA DELLE MARCHE

3° stralcio funzionale: Castelraimondo nord – Castelraimondo sud

4° stralcio funzionale: Castelraimondo sud – innesto S.S. 77 a Muccia

Opere d'arte minori: Opere di sostegno e dreni

Muro di sottoscarpa in DX dal km 0+630 al km 0+664 - Relazione tecnica e di calcolo

Opera L073	Tratto 213	Settore E	CEE 16	WBS MU0001	Id. doc. REL	N. prog. 01	Rev. A	Pag. di Pag. 53 di 94
---------------	---------------	--------------	-----------	---------------	-----------------	----------------	-----------	--------------------------

n°	B	H	Afi	Afs	M	N	Mu	Nu	FS
	[cm]	[cm]	[cmq]	[cmq]	[kNm]	[kN]	[kNm]	[kN]	
14	100	63	12.72	19.01	16.03	18.00	585.97	658.23	36.560
15	100	64	12.72	19.01	18.73	19.56	583.92	609.77	31.174
16	100	65	12.72	19.01	21.67	21.14	583.60	569.45	26.936
17	100	66	12.72	19.01	24.84	22.75	584.61	535.38	23.538
18	100	67	12.72	19.01	28.25	24.38	586.68	506.22	20.768
19	100	68	12.72	19.01	31.91	26.03	589.58	480.98	18.478
20	100	69	12.72	19.01	35.81	27.71	593.15	458.91	16.562
21	100	70	12.72	19.01	39.97	29.41	597.31	439.48	14.942
22	100	71	12.72	19.01	44.39	31.14	601.94	422.23	13.559
23	100	72	12.72	19.01	49.07	32.89	606.97	406.82	12.369
24	100	73	12.72	19.01	54.02	34.67	612.36	392.97	11.336
25	100	74	12.72	19.01	59.24	36.47	618.05	380.47	10.433
26	100	75	12.72	19.01	64.74	38.29	623.99	369.12	9.639
27	100	76	12.72	19.01	70.51	40.14	629.93	358.63	8.934
28	100	77	12.72	19.01	76.57	42.02	635.61	348.79	8.301
29	100	78	12.72	19.01	82.92	43.92	641.47	339.75	7.736
30	100	79	12.72	19.01	89.56	45.84	647.50	331.42	7.230
31	100	80	12.72	19.01	96.50	47.79	653.66	323.71	6.774
32	100	81	12.72	19.01	103.74	49.76	659.95	316.56	6.362
33	100	82	12.72	19.01	111.28	51.76	666.35	309.91	5.988
34	100	83	12.72	19.01	119.14	53.78	672.86	303.71	5.648
35	100	84	12.72	19.01	127.31	55.82	679.46	297.92	5.337
36	100	85	12.72	19.01	135.81	57.89	686.14	292.50	5.052
37	100	86	12.72	19.01	144.62	59.99	692.90	287.41	4.791
38	100	87	12.72	19.01	153.77	62.11	699.72	282.62	4.551
39	100	88	12.72	19.01	163.24	64.25	706.61	278.12	4.329
40	100	89	12.72	19.01	173.05	66.42	713.56	273.86	4.123
41	100	90	12.72	19.01	183.21	68.61	720.56	269.85	3.933
42	100	91	12.72	19.01	193.71	70.83	727.61	266.04	3.756
43	100	92	12.72	19.01	204.56	73.07	734.70	262.44	3.592
44	100	93	12.72	19.01	215.76	75.34	741.84	259.02	3.438
45	100	94	12.72	19.01	227.33	77.63	749.01	255.77	3.295
46	100	95	12.72	19.01	239.25	79.94	756.22	252.67	3.161
47	100	96	12.72	19.01	251.54	82.28	763.47	249.73	3.035
48	100	97	12.72	19.01	264.21	84.64	770.74	246.92	2.917
49	100	98	12.72	19.01	277.25	87.03	778.05	244.24	2.806
50	100	99	12.72	19.01	290.67	89.44	785.38	241.67	2.702
51	100	100	12.72	19.01	304.48	91.88	792.74	239.22	2.604

Fondazione

Is	Afi	Afs	Mp	Mn	Mu	FS
	[cmq]	[cmq]	[kNm]	[kNm]	[kNm]	
1-1-P	6.03	6.03	1.18	-0.39	766.53	100.000 (1)
1-2-P	6.03	6.03	0.55	-2.52	766.53	100.000 (1)
1-3-P	6.03	6.03	0.00	-9.19	-766.53	93.739 (2)
1-4-P	6.03	6.03	0.00	-23.00	-766.53	37.429 (2)
1-5-P	6.03	6.03	0.01	-30.45	-766.53	28.264 (2)
1-6-P	6.03	6.03	0.00	-34.70	-766.53	24.796 (2)
1-7-P	6.03	6.03	0.01	-30.45	-766.53	28.264 (2)
1-8-P	6.03	6.03	0.00	-23.00	-766.53	37.429 (2)
1-9-P	6.03	6.03	0.00	-9.19	-766.53	93.739 (2)
1-10-P	6.03	6.03	0.55	-2.52	766.53	100.000 (1)
1-11-P	6.03	6.03	1.18	-0.39	766.53	100.000 (1)
2-1-P	6.03	6.03	5.44	0.00	766.53	100.000 (1)
2-2-P	6.03	6.03	9.41	0.00	766.53	93.719 (2)
2-3-P	6.03	6.03	11.79	0.00	766.53	74.761 (2)

2.12PEDEMONTANA DELLE MARCHE

3° stralcio funzionale: Castelraimondo nord – Castelraimondo sud

4° stralcio funzionale: Castelraimondo sud – innesto S.S. 77 a Muccia

Opere d'arte minori: Opere di sostegno e dreni

Muro di sottoscarpa in DX dal km 0+630 al km 0+664 - Relazione tecnica e di calcolo

Opera L073	Tratto 213	Settore E	CEE 16	WBS MU0001	Id. doc. REL	N. prog. 01	Rev. A	Pag. di Pag. 54 di 94
---------------	---------------	--------------	-----------	---------------	-----------------	----------------	-----------	--------------------------

Is	Afi	Afs	Mp	Mn	Mu	FS
	[cmq]	[cmq]	[kNm]	[kNm]	[kNm]	
2-4-P	6.03	6.03	14.75	-0.71	766.53	53.938 (2)
2-5-P	6.03	6.03	3.39	-30.35	-766.53	22.767 (2)
2-6-P	6.03	6.03	3.08	-92.66	-766.53	7.934 (2)
2-7-P	6.03	6.03	3.39	-30.35	-766.53	22.767 (2)
2-8-P	6.03	6.03	14.75	-0.71	766.53	53.938 (2)
2-9-P	6.03	6.03	11.79	0.00	766.53	74.761 (2)
2-10-P	6.03	6.03	9.41	0.00	766.53	93.719 (2)
2-11-P	6.03	6.03	5.44	0.00	766.53	100.000 (1)
4-1-P	8.04	8.04	4.04	-3.81	1019.27	100.000 (1)
4-2-P	8.04	8.04	0.00	-12.52	-1019.27	81.428 (3)
4-3-P	8.04	8.04	0.00	-16.60	-1019.27	61.399 (3)
4-4-P	8.04	8.04	0.00	-21.63	-1019.27	47.127 (3)
4-5-P	8.04	8.04	0.00	-24.21	-1019.27	42.102 (3)
4-6-P	8.04	8.04	0.00	-25.57	-1019.27	39.867 (3)
4-7-P	8.04	8.04	0.00	-24.21	-1019.27	42.102 (3)
4-8-P	8.04	8.04	0.00	-21.63	-1019.27	47.127 (3)
4-9-P	8.04	8.04	0.00	-16.60	-1019.27	61.399 (3)
4-10-P	8.04	8.04	0.00	-12.52	-1019.27	81.428 (3)
4-11-P	8.04	8.04	4.04	-3.81	1019.27	100.000 (1)
5-1-P	6.03	6.03	3.69	-0.60	768.50	100.000 (1)
5-2-P	6.03	6.03	1.77	-1.35	768.50	100.000 (1)
5-3-P	6.03	6.03	0.00	-6.12	-768.50	100.000 (1)
5-4-P	6.03	6.03	0.00	-20.38	-768.50	78.757 (1)
5-5-P	6.03	6.03	0.00	-63.21	-768.50	28.445 (1)
5-6-P	6.03	6.03	0.00	-120.06	-768.50	15.463 (1)
5-7-P	6.03	6.03	0.00	-63.21	-768.50	28.445 (1)
5-8-P	6.03	6.03	0.00	-20.38	-768.50	78.757 (1)
5-9-P	6.03	6.03	0.00	-6.12	-768.50	100.000 (1)
5-10-P	6.03	6.03	1.77	-1.35	768.50	100.000 (1)
5-11-P	6.03	6.03	3.69	-0.60	768.50	100.000 (1)
6-1-P	8.04	8.04	0.64	-0.93	1019.27	100.000 (1)
6-2-P	8.04	8.04	0.00	-5.55	1019.27	100.000 (1)
6-3-P	8.04	8.04	0.00	-14.41	-1019.27	100.000 (1)
6-4-P	8.04	8.04	0.00	-30.46	-1019.27	100.000 (1)
6-5-P	8.04	8.04	0.00	-41.53	-1019.27	74.941 (1)
6-6-P	8.04	8.04	0.00	-50.10	-1019.27	61.069 (1)
6-7-P	8.04	8.04	0.00	-41.53	-1019.27	74.941 (1)
6-8-P	8.04	8.04	0.00	-30.46	-1019.27	100.000 (1)
6-9-P	8.04	8.04	0.00	-14.41	-1019.27	100.000 (1)
6-10-P	8.04	8.04	0.00	-5.55	1019.27	100.000 (1)
6-11-P	8.04	8.04	0.64	-0.93	1019.27	100.000 (1)
7-1-S	15.21	15.21	0.56	-3.11	1903.85	100.000 (1)
7-2-S	15.21	15.21	0.00	-4.00	1903.85	100.000 (1)
7-3-S	15.21	15.21	0.34	-5.79	1903.85	100.000 (1)
7-4-S	15.21	15.21	3.99	-2.01	1903.85	100.000 (1)
7-5-S	15.21	15.21	11.49	0.00	1903.85	100.000 (1)
7-6-S	15.21	15.21	34.50	0.00	1903.85	65.699 (2)
7-7-S	15.21	15.21	55.80	0.00	1903.85	40.333 (2)
7-8-S	15.21	15.21	0.00	-119.94	-1903.85	15.874 (3)
7-9-S	15.21	15.21	0.00	-94.07	-1903.85	20.238 (3)
7-10-S	15.21	15.21	0.00	-72.23	-1903.85	26.358 (3)
7-11-S	15.21	15.21	0.00	-58.50	-1903.85	32.544 (3)
7-12-S	15.21	15.21	0.00	-45.71	-1903.85	41.647 (3)
7-13-S	15.21	15.21	0.00	-33.40	-1903.85	57.001 (3)
7-14-S	15.21	15.21	0.00	-22.96	-1903.85	82.925 (3)
7-15-S	15.21	15.21	0.00	-16.64	-1903.85	100.000 (1)
7-16-S	15.21	15.21	0.00	-9.74	-1903.85	100.000 (1)
7-17-S	15.21	15.21	0.79	-3.62	1903.85	100.000 (1)
8-1-S	15.21	15.21	4.24	-0.17	1903.85	100.000 (1)

2.12 PEDEMONTANA DELLE MARCHE

3° stralcio funzionale: Castelraimondo nord – Castelraimondo sud

4° stralcio funzionale: Castelraimondo sud – innesto S.S. 77 a Muccia

Opere d'arte minori: Opere di sostegno e dreni

Muro di sottoscarpa in DX dal km 0+630 al km 0+664 - Relazione tecnica e di calcolo

Opera L073	Tratto 213	Settore E	CEE 16	WBS MU0001	Id. doc. REL	N. prog. 01	Rev. A	Pag. di Pag. 55 di 94
---------------	---------------	--------------	-----------	---------------	-----------------	----------------	-----------	--------------------------

Is	Afi [cmq]	Afs [cmq]	Mp [kNm]	Mn [kNm]	Mu [kNm]	FS
8-2-S	15.21	15.21	4.68	-1.52	1903.85	100.000 (1)
8-3-S	15.21	15.21	6.96	-4.71	1903.85	100.000 (1)
8-4-S	15.21	15.21	0.00	-29.43	-1903.85	70.686 (2)
8-5-S	15.21	15.21	0.24	-67.44	-1903.85	31.091 (2)
8-6-S	15.21	15.21	9.94	-6.71	1903.85	92.898 (2)
8-7-S	15.21	15.21	143.69	0.00	1903.85	15.173 (2)
8-8-S	15.21	15.21	0.00	-114.63	-1903.85	16.608 (3)
8-9-S	15.21	15.21	0.00	-90.83	-1903.85	20.962 (3)
8-10-S	15.21	15.21	0.00	-70.48	-1903.85	27.013 (3)
8-11-S	15.21	15.21	0.00	-57.05	-1903.85	33.373 (3)
8-12-S	15.21	15.21	0.00	-60.34	-1903.85	31.551 (3)
8-13-S	15.21	15.21	0.00	-120.91	-1903.85	26.857 (1)
8-14-S	15.21	15.21	0.00	-64.91	-1903.85	47.302 (1)
8-15-S	15.21	15.21	2.61	-10.68	-1903.85	100.000 (1)
8-16-S	15.21	15.21	1.96	-3.39	1903.85	100.000 (1)
8-17-S	15.21	15.21	5.39	-0.18	1903.85	100.000 (1)
9-1-S	11.40	11.40	0.56	-3.11	1437.00	100.000 (1)
9-2-S	11.40	11.40	0.00	-4.00	1437.00	100.000 (1)
9-3-S	11.40	11.40	0.34	-5.79	1437.00	100.000 (1)
9-4-S	11.40	11.40	3.99	-2.01	1437.00	100.000 (1)
9-5-S	11.40	11.40	16.69	0.00	1437.00	100.000 (2)
9-6-S	11.40	11.40	34.50	0.00	1437.00	49.589 (2)
9-7-S	11.40	11.40	55.80	0.00	1437.00	30.443 (2)
9-8-S	11.40	11.40	0.00	-119.94	-1437.00	11.981 (3)
9-9-S	11.40	11.40	0.00	-94.07	-1437.00	15.275 (3)
9-10-S	11.40	11.40	0.00	-72.23	-1437.00	19.895 (3)
9-11-S	11.40	11.40	0.00	-58.50	-1437.00	24.564 (3)
9-12-S	11.40	11.40	0.00	-45.71	-1437.00	31.435 (3)
9-13-S	11.40	11.40	0.00	-33.40	-1437.00	43.023 (3)
9-14-S	11.40	11.40	0.00	-22.96	-1437.00	62.590 (3)
9-15-S	11.40	11.40	0.00	-16.64	-1437.00	100.000 (1)
9-16-S	11.40	11.40	0.00	-9.74	-1437.00	100.000 (1)
9-17-S	11.40	11.40	0.79	-3.62	1437.00	100.000 (1)

Verifica delle tensioni

Simbologia adottata

n°	indice sezione
Y	ordinata sezione, espressa in [m]
B	larghezza sezione, espressa in [cm]
H	altezza sezione, espressa in [cm]
Afi	area ferri inferiori, espressa in [cmq]
Afs	area ferri superiori, espressa in [cmq]
M	momento agente, espressa in [kNm]
N	sfuerzo normale agente, espressa in [kN]
σ_c	tensione di compressione nel cls, espressa in [kPa]
σ_{fi}	tensione nei ferri inferiori, espressa in [kPa]
σ_{fs}	tensione nei ferri superiori, espressa in [kPa]

Paramento

Tensione massima di compressione nel calcestruzzo	14940	[kPa]
Tensione massima di trazione dell'acciaio	360000	[kPa]

n°	B [cm]	H [cm]	Afi [cmq]	Afs [cmq]	M [kNm]	N [kN]	σ_c [kPa]	σ_{fi} [kPa]	σ_{fs} [kPa]
1	100	50	12.72	0.00	0.00	0.00	0 (7)	0 (7)	0 (7)
2	100	51	12.72	0.00	0.03	1.24	3 (7)	0 (7)	40 (7)
3	100	52	12.72	19.01	0.11	2.50	7 (7)	39 (7)	94 (7)

2.12 PEDEMONTANA DELLE MARCHE

3° stralcio funzionale: Castelraimondo nord – Castelraimondo sud

4° stralcio funzionale: Castelraimondo sud – innesto S.S. 77 a Muccia

Opere d'arte minori: Opere di sostegno e dreni

Muro di sottoscarpa in DX dal km 0+630 al km 0+664 - Relazione tecnica e di calcolo

Opera L073	Tratto 213	Settore E	CEE 16	WBS MU0001	Id. doc. REL	N. prog. 01	Rev. A	Pag. di Pag. 56 di 94
---------------	---------------	--------------	-----------	---------------	-----------------	----------------	-----------	--------------------------

n°	B	H	Afi	Afs	M	N	σ_c	σ_{fi}	σ_{fs}
	[cm]	[cm]	[cmq]	[cmq]	[kNm]	[kN]	[kPa]	[kPa]	[kPa]
4	100	53	12.72	19.01	0.25	3.79	11 (7)	39 (7)	160 (7)
5	100	54	12.72	19.01	0.46	5.10	17 (7)	27 (7)	237 (7)
6	100	55	12.72	19.01	0.73	6.44	24 (7)	0 (1)	326 (7)
7	100	56	12.72	19.01	1.07	7.80	32 (7)	55 (7)	433 (7)
8	100	57	12.72	19.01	1.49	9.18	41 (7)	150 (7)	558 (7)
9	100	58	12.72	19.01	1.99	10.59	52 (7)	293 (7)	703 (7)
10	100	59	12.72	19.01	2.58	12.02	65 (7)	494 (7)	868 (7)
11	100	60	12.72	19.01	3.24	13.48	79 (7)	756 (7)	1051 (7)
12	100	61	12.72	19.01	4.01	14.96	95 (7)	1085 (7)	1253 (7)
13	100	62	12.72	19.01	4.88	16.47	113 (7)	1493 (7)	1476 (7)
14	100	63	12.72	19.01	5.89	18.00	133 (7)	1996 (7)	1724 (7)
15	100	64	12.72	19.01	7.06	19.56	156 (7)	2615 (7)	2003 (7)
16	100	65	12.72	19.01	8.42	21.14	181 (7)	3369 (7)	2314 (7)
17	100	66	12.72	19.01	9.99	22.75	209 (7)	4268 (7)	2660 (7)
18	100	67	12.72	19.01	11.77	24.38	240 (7)	5315 (7)	3040 (7)
19	100	68	12.72	19.01	13.78	26.03	275 (7)	6512 (7)	3453 (7)
20	100	69	12.72	19.01	16.01	27.71	311 (7)	7855 (7)	3897 (7)
21	100	70	12.72	19.01	18.49	29.41	350 (7)	9343 (7)	4371 (7)
22	100	71	12.72	19.01	21.20	31.14	392 (7)	10973 (7)	4874 (7)
23	100	72	12.72	19.01	24.16	32.89	436 (7)	12742 (7)	5404 (7)
24	100	73	12.72	19.01	27.37	34.67	482 (7)	14647 (7)	5961 (7)
25	100	74	12.72	19.01	30.83	36.47	530 (7)	16685 (7)	6544 (7)
26	100	75	12.72	19.01	34.56	38.29	580 (7)	18854 (7)	7151 (7)
27	100	76	12.72	19.01	38.54	40.14	632 (7)	21151 (7)	7783 (7)
28	100	77	12.72	19.01	42.80	42.02	686 (7)	23574 (7)	8437 (7)
29	100	78	12.72	19.01	47.33	43.92	742 (7)	26119 (7)	9114 (7)
30	100	79	12.72	19.01	52.13	45.84	799 (7)	28784 (7)	9813 (7)
31	100	80	12.72	19.01	57.21	47.79	858 (7)	31568 (7)	10532 (7)
32	100	81	12.72	19.01	62.58	49.76	919 (7)	34468 (7)	11271 (7)
33	100	82	12.72	19.01	68.23	51.76	981 (7)	37481 (7)	12030 (7)
34	100	83	12.72	19.01	74.18	53.78	1044 (7)	40606 (7)	12807 (7)
35	100	84	12.72	19.01	80.42	55.82	1109 (7)	43840 (7)	13603 (7)
36	100	85	12.72	19.01	86.95	57.89	1175 (7)	47182 (7)	14416 (7)
37	100	86	12.72	19.01	93.79	59.99	1242 (7)	50630 (7)	15246 (7)
38	100	87	12.72	19.01	100.94	62.11	1310 (7)	54182 (7)	16092 (7)
39	100	88	12.72	19.01	108.39	64.25	1380 (7)	57836 (7)	16955 (7)
40	100	89	12.72	19.01	116.16	66.42	1451 (7)	61590 (7)	17832 (7)
41	100	90	12.72	19.01	124.24	68.61	1522 (7)	65444 (7)	18725 (7)
42	100	91	12.72	19.01	132.65	70.83	1595 (7)	69396 (7)	19632 (7)
43	100	92	12.72	19.01	141.37	73.07	1669 (7)	73443 (7)	20554 (7)
44	100	93	12.72	19.01	150.42	75.34	1744 (7)	77585 (7)	21489 (7)
45	100	94	12.72	19.01	159.81	77.63	1819 (7)	81821 (7)	22437 (7)
46	100	95	12.72	19.01	169.52	79.94	1896 (7)	86148 (7)	23398 (7)
47	100	96	12.72	19.01	179.58	82.28	1973 (7)	90567 (7)	24372 (7)
48	100	97	12.72	19.01	189.97	84.64	2052 (7)	95075 (7)	25358 (7)
49	100	98	12.72	19.01	200.71	87.03	2131 (7)	99672 (7)	26356 (7)
50	100	99	12.72	19.01	211.79	89.44	2211 (7)	104356 (7)	27365 (7)
51	100	100	12.72	19.01	223.22	91.88	2291 (7)	109126 (7)	28385 (7)

Piastra fondazione

Tensione massima di compressione nel calcestruzzo

19920

[kPa]

Tensione massima di trazione dell'acciaio

1255271

[kPa]

Is	B	H	Afi	Afs	Mp	Mn	σ_c	σ_{fi}	σ_{fs}
	[cm]	[cm]	[cmq]	[cmq]	[kNm]	[kNm]	[kPa]	[kPa]	[kPa]
1-1-P	65	100	6.03	6.03	1.02	-0.33	21 (7)	1862 (7)	1121 (7)

2.12 PEDEMONTANA DELLE MARCHE

3° stralcio funzionale: Castelraimondo nord – Castelraimondo sud

4° stralcio funzionale: Castelraimondo sud – innesto S.S. 77 a Muccia

Opere d'arte minori: Opere di sostegno e dreni

Muro di sottoscarpa in DX dal km 0+630 al km 0+664 - Relazione tecnica e di calcolo

Opera L073	Tratto 213	Settore E	CEE 16	WBS MU0001	Id. doc. REL	N. prog. 01	Rev. A	Pag. di Pag. 57 di 94
---------------	---------------	--------------	-----------	---------------	-----------------	----------------	-----------	--------------------------

Is	B	H	Afi	Afs	Mp	Mn	cc	ofi	ofs
	[cm]	[cm]	[cmq]	[cmq]	[kNm]	[kNm]	[kPa]	[kPa]	[kPa]
1-2-P	65	100	6.03	6.03	0.47	-2.16	44 (7)	1664 (7)	3845 (7)
1-3-P	65	100	6.03	6.03	0.00	-6.62	108 (7)	1281 (7)	9533 (7)
1-4-P	65	100	6.03	6.03	0.00	-16.61	273 (7)	3224 (7)	23998 (7)
1-5-P	65	100	6.03	6.03	0.01	-22.00	362 (7)	4274 (7)	31817 (7)
1-6-P	65	100	6.03	6.03	0.00	-25.09	413 (7)	4876 (7)	36294 (7)
1-7-P	65	100	6.03	6.03	0.01	-22.00	362 (7)	4274 (7)	31817 (7)
1-8-P	65	100	6.03	6.03	0.00	-16.61	273 (7)	3224 (7)	23998 (7)
1-9-P	65	100	6.03	6.03	0.00	-6.62	108 (7)	1281 (7)	9533 (7)
1-10-P	65	100	6.03	6.03	0.47	-2.16	44 (7)	1664 (7)	3845 (7)
1-11-P	65	100	6.03	6.03	1.02	-0.33	21 (7)	1862 (7)	1121 (7)
2-1-P	65	100	6.03	6.03	4.59	0.00	70 (7)	6160 (7)	827 (7)
2-2-P	65	100	6.03	6.03	6.28	0.00	96 (7)	8445 (7)	1134 (7)
2-3-P	65	100	6.03	6.03	7.89	-0.01	121 (7)	10661 (7)	1432 (7)
2-4-P	65	100	6.03	6.03	9.97	-0.57	180 (7)	15851 (7)	2140 (7)
2-5-P	65	100	6.03	6.03	2.17	-22.50	467 (7)	8408 (7)	41058 (7)
2-6-P	65	100	6.03	6.03	2.02	-67.68	1242 (7)	14676 (7)	109249 (7)
2-7-P	65	100	6.03	6.03	2.17	-22.50	467 (7)	8408 (7)	41058 (7)
2-8-P	65	100	6.03	6.03	9.97	-0.57	180 (7)	15851 (7)	2140 (7)
2-9-P	65	100	6.03	6.03	7.89	-0.01	121 (7)	10661 (7)	1432 (7)
2-10-P	65	100	6.03	6.03	6.28	0.00	96 (7)	8445 (7)	1134 (7)
2-11-P	65	100	6.03	6.03	4.59	0.00	70 (7)	6160 (7)	827 (7)
4-1-P	75	100	8.04	8.04	3.83	-3.03	63 (9)	5165 (9)	4085 (9)
4-2-P	75	100	8.04	8.04	3.72	-4.32	71 (9)	5013 (9)	5817 (9)
4-3-P	75	100	8.04	8.04	4.70	-4.10	96 (8)	4095 (8)	7900 (8)
4-4-P	75	100	8.04	8.04	5.56	-7.37	168 (7)	3166 (7)	13758 (7)
4-5-P	75	100	8.04	8.04	5.05	-8.59	217 (7)	2601 (7)	17762 (7)
4-6-P	75	100	8.04	8.04	4.76	-9.12	232 (7)	2785 (7)	19020 (7)
4-7-P	75	100	8.04	8.04	5.05	-8.59	217 (7)	2601 (7)	17762 (7)
4-8-P	75	100	8.04	8.04	5.56	-7.37	168 (7)	3166 (7)	13758 (7)
4-9-P	75	100	8.04	8.04	4.70	-4.10	96 (8)	4095 (8)	7900 (8)
4-10-P	75	100	8.04	8.04	3.72	-4.32	71 (9)	5013 (9)	5817 (9)
4-11-P	75	100	8.04	8.04	3.83	-3.03	63 (9)	5165 (9)	4085 (9)
5-1-P	75	100	6.03	6.03	3.11	-0.51	59 (9)	5553 (9)	920 (9)
5-2-P	75	100	6.03	6.03	2.01	-1.45	38 (8)	3575 (8)	2172 (8)
5-3-P	75	100	6.03	6.03	0.75	-6.33	96 (7)	1118 (7)	9079 (7)
5-4-P	75	100	6.03	6.03	0.00	-19.32	321 (7)	3730 (7)	30291 (7)
5-5-P	75	100	6.03	6.03	0.03	-61.31	1000 (7)	11618 (7)	94340 (7)
5-6-P	75	100	6.03	6.03	0.00	-117.08	1901 (7)	22092 (7)	179395 (7)
5-7-P	75	100	6.03	6.03	0.03	-61.31	1000 (7)	11618 (7)	94340 (7)
5-8-P	75	100	6.03	6.03	0.00	-19.32	321 (7)	3730 (7)	30291 (7)
5-9-P	75	100	6.03	6.03	0.75	-6.33	96 (7)	1118 (7)	9079 (7)
5-10-P	75	100	6.03	6.03	2.01	-1.45	38 (8)	3575 (8)	2172 (8)
5-11-P	75	100	6.03	6.03	3.11	-0.51	59 (9)	5553 (9)	920 (9)
6-1-P	75	100	8.04	8.04	0.64	-1.12	15 (7)	1189 (7)	1082 (7)
6-2-P	75	100	8.04	8.04	0.00	-5.89	78 (7)	930 (7)	6353 (7)
6-3-P	75	100	8.04	8.04	0.00	-14.85	200 (7)	2401 (7)	16400 (7)
6-4-P	75	100	8.04	8.04	0.00	-30.94	422 (7)	5062 (7)	34571 (7)
6-5-P	75	100	8.04	8.04	0.00	-42.01	575 (7)	6895 (7)	47096 (7)
6-6-P	75	100	8.04	8.04	0.00	-50.55	693 (7)	8314 (7)	56785 (7)
6-7-P	75	100	8.04	8.04	0.00	-42.01	575 (7)	6895 (7)	47096 (7)
6-8-P	75	100	8.04	8.04	0.00	-30.94	422 (7)	5062 (7)	34571 (7)
6-9-P	75	100	8.04	8.04	0.00	-14.85	200 (7)	2401 (7)	16400 (7)
6-10-P	75	100	8.04	8.04	0.00	-5.89	78 (7)	930 (7)	6353 (7)
6-11-P	75	100	8.04	8.04	0.64	-1.12	15 (7)	1189 (7)	1082 (7)
7-1-S	80	100	15.21	15.21	0.48	-2.69	25 (7)	1387 (7)	1570 (7)
7-2-S	80	100	15.21	15.21	0.00	-3.54	36 (7)	458 (7)	2261 (7)
7-3-S	80	100	15.21	15.21	0.25	-5.13	66 (7)	832 (7)	4102 (7)
7-4-S	80	100	15.21	15.21	1.85	-2.03	59 (9)	2219 (9)	3660 (9)
7-5-S	80	100	15.21	15.21	9.21	0.00	66 (7)	4114 (7)	984 (7)

2.12 PEDEMONTANA DELLE MARCHE

3° stralcio funzionale: Castelraimondo nord – Castelraimondo sud

4° stralcio funzionale: Castelraimondo sud – innesto S.S. 77 a Muccia

Opere d'arte minori: Opere di sostegno e dreni

Muro di sottoscarpa in DX dal km 0+630 al km 0+664 - Relazione tecnica e di calcolo

Opera L073	Tratto 213	Settore E	CEE 16	WBS MU0001	Id. doc. REL	N. prog. 01	Rev. A	Pag. di Pag. 58 di 94
---------------	---------------	--------------	-----------	---------------	-----------------	----------------	-----------	--------------------------

Is	B	H	Afi	Afs	Mp	Mn	σc	σfi	σfs
	[cm]	[cm]	[cmq]	[cmq]	[kNm]	[kNm]	[kPa]	[kPa]	[kPa]
7-6-S	80	100	15.21	15.21	20.49	0.00	155 (7)	9671 (7)	1961 (7)
7-7-S	80	100	15.21	15.21	33.98	0.00	266 (7)	16574 (7)	3361 (7)
7-8-S	80	100	15.21	15.21	52.59	0.00	133 (7)	8252 (7)	1709 (7)
7-9-S	80	100	15.21	15.21	42.04	0.00	118 (7)	7350 (7)	1490 (7)
7-10-S	80	100	15.21	15.21	29.26	-0.62	77 (7)	4778 (7)	2190 (7)
7-11-S	80	100	15.21	15.21	1.29	-8.36	97 (9)	1546 (9)	6014 (9)
7-12-S	80	100	15.21	15.21	0.22	-14.24	165 (9)	2079 (9)	10250 (9)
7-13-S	80	100	15.21	15.21	0.01	-19.12	221 (9)	2791 (9)	13763 (9)
7-14-S	80	100	15.21	15.21	0.00	-16.32	189 (9)	2382 (9)	11747 (9)
7-15-S	80	100	15.21	15.21	0.00	-13.86	157 (7)	1975 (7)	9737 (7)
7-16-S	80	100	15.21	15.21	0.00	-8.30	92 (7)	1160 (7)	5719 (7)
7-17-S	80	100	15.21	15.21	0.81	-3.54	39 (7)	2403 (7)	2181 (7)
8-1-S	80	100	15.21	15.21	3.65	-0.15	34 (7)	2118 (7)	429 (7)
8-2-S	80	100	15.21	15.21	3.97	-1.35	59 (7)	3656 (7)	865 (7)
8-3-S	80	100	15.21	15.21	5.88	-4.14	85 (7)	5314 (7)	2563 (7)
8-4-S	80	100	15.21	15.21	0.00	-23.10	230 (7)	2906 (7)	14329 (7)
8-5-S	80	100	15.21	15.21	0.12	-51.71	507 (7)	6394 (7)	31531 (7)
8-6-S	80	100	15.21	15.21	3.40	-8.42	98 (9)	6113 (9)	6056 (9)
8-7-S	80	100	15.21	15.21	97.47	0.00	859 (7)	53425 (7)	10834 (7)
8-8-S	80	100	15.21	15.21	75.74	0.00	329 (7)	20491 (7)	4155 (7)
8-9-S	80	100	15.21	15.21	57.88	0.00	244 (7)	15190 (7)	3080 (7)
8-10-S	80	100	15.21	15.21	38.51	-0.26	139 (7)	8646 (7)	1753 (7)
8-11-S	80	100	15.21	15.21	1.91	-4.95	110 (9)	6870 (9)	3561 (9)
8-12-S	80	100	15.21	15.21	0.00	-45.50	526 (9)	6640 (9)	32745 (9)
8-13-S	80	100	15.21	15.21	0.00	-109.16	1153 (7)	14544 (7)	71722 (7)
8-14-S	80	100	15.21	15.21	0.00	-57.67	617 (7)	7786 (7)	38394 (7)
8-15-S	80	100	15.21	15.21	2.27	-8.61	131 (9)	8153 (9)	6197 (9)
8-16-S	80	100	15.21	15.21	2.74	-2.79	34 (7)	2121 (7)	1978 (7)
8-17-S	80	100	15.21	15.21	5.46	-0.18	52 (7)	3264 (7)	662 (7)
9-1-S	80	100	11.40	11.40	0.48	-2.69	29 (7)	1840 (7)	2083 (7)
9-2-S	80	100	11.40	11.40	0.00	-3.54	42 (7)	518 (7)	2999 (7)
9-3-S	80	100	11.40	11.40	0.25	-5.13	76 (7)	940 (7)	5442 (7)
9-4-S	80	100	11.40	11.40	1.85	-2.03	68 (9)	2944 (9)	4856 (9)
9-5-S	80	100	11.40	11.40	9.21	0.00	76 (7)	5458 (7)	1306 (7)
9-6-S	80	100	11.40	11.40	20.49	0.00	180 (7)	12830 (7)	2215 (7)
9-7-S	80	100	11.40	11.40	33.98	0.00	308 (7)	21990 (7)	3797 (7)
9-8-S	80	100	11.40	11.40	52.59	0.00	153 (7)	10949 (7)	2267 (7)
9-9-S	80	100	11.40	11.40	42.04	0.00	137 (7)	9751 (7)	1862 (7)
9-10-S	80	100	11.40	11.40	29.26	-0.62	89 (7)	6340 (7)	2905 (7)
9-11-S	80	100	11.40	11.40	1.29	-8.36	112 (9)	2052 (9)	7979 (9)
9-12-S	80	100	11.40	11.40	0.22	-14.24	190 (9)	2348 (9)	13599 (9)
9-13-S	80	100	11.40	11.40	0.01	-19.12	256 (9)	3153 (9)	18260 (9)
9-14-S	80	100	11.40	11.40	0.00	-16.32	218 (9)	2691 (9)	15585 (9)
9-15-S	80	100	11.40	11.40	0.00	-13.86	181 (7)	2231 (7)	12919 (7)
9-16-S	80	100	11.40	11.40	0.00	-8.30	106 (7)	1310 (7)	7587 (7)
9-17-S	80	100	11.40	11.40	0.81	-3.54	45 (7)	3188 (7)	2893 (7)

Verifica a fessurazione

Simbologia adottata

n°	indice sezione
Y	ordinata sezione espressa in [m]
B	larghezza sezione espressa in [cm]
H	altezza sezione espressa in [cm]
Af	area ferri zona tesa espressa in [cmq]
Aeff	area efficace espressa in [cmq]
M	momento agente espressa in [kNm]
Mpf	momento di prima fessurazione espressa in [kNm]
ε	deformazione espressa in %
Sm	spaziatura tra le fessure espressa in [mm]

2.12 PEDEMONTANA DELLE MARCHE

3° stralcio funzionale: Castelraimondo nord – Castelraimondo sud

4° stralcio funzionale: Castelraimondo sud – innesto S.S. 77 a Muccia

Opere d'arte minori: Opere di sostegno e dreni

Muro di sottoscarpa in DX dal km 0+630 al km 0+664 - Relazione tecnica e di calcolo

Opera L073	Tratto 213	Settore E	CEE 16	WBS MU0001	Id. doc. REL	N. prog. 01	Rev. A	Pag. di Pag. 59 di 94
---------------	---------------	--------------	-----------	---------------	-----------------	----------------	-----------	--------------------------

w apertura delle fessure espressa in [mm]

Combinazioni SLEF

Paramento

Apertura limite fessure $w_{lim}=0.40$

n°	B	H	Af	Aeff	M	Mpf	ε	Sm	w
	[cm]	[cm]	[cmq]	[cmq]	[kNm]	[kNm]	[%]	[mm]	[mm]
1	100	50	0.00	0.00	0.00	0.00	---	---	0.000 (8)
2	100	51	0.00	0.00	0.03	34.90	0.000000	0.00	0.000 (8)
3	100	52	0.00	0.00	0.11	125.19	0.000000	0.00	0.000 (8)
4	100	53	0.00	0.00	0.25	344.21	0.000000	0.00	0.000 (8)
5	100	54	0.00	0.00	0.46	2044.48	0.000000	0.00	0.000 (8)
6	100	55	0.00	0.00	0.73	1151.18	0.000000	0.00	0.000 (8)
7	100	56	19.01	471.72	1.07	587.01	0.000000	0.00	0.000 (8)
8	100	57	19.01	717.98	1.49	445.58	0.000000	0.00	0.000 (8)
9	100	58	19.01	935.62	1.99	383.91	0.000000	0.00	0.000 (8)
10	100	59	19.01	1124.56	2.58	351.11	0.000000	0.00	0.000 (8)
11	100	60	19.01	1287.55	3.24	332.03	0.000000	0.00	0.000 (8)
12	100	61	19.01	1429.04	4.01	320.49	0.000000	0.00	0.000 (8)
13	100	62	19.01	1554.47	4.87	313.36	0.000000	0.00	0.000 (8)
14	100	63	19.01	1668.00	5.85	309.00	0.000000	0.00	0.000 (8)
15	100	64	19.01	1773.17	6.97	306.41	0.000000	0.00	0.000 (8)
16	100	65	19.01	1871.92	8.25	305.08	0.000000	0.00	0.000 (8)
17	100	66	19.01	1964.72	9.71	304.78	0.000000	0.00	0.000 (8)
18	100	67	19.01	2052.01	11.36	305.40	0.000000	0.00	0.000 (8)
19	100	68	19.01	2133.96	13.21	306.87	0.000000	0.00	0.000 (8)
20	100	69	19.01	2210.99	15.27	309.11	0.000000	0.00	0.000 (8)
21	100	70	19.01	2283.68	17.53	312.04	0.000000	0.00	0.000 (8)
22	100	71	19.01	2352.61	20.01	315.57	0.000000	0.00	0.000 (8)
23	100	72	19.01	2418.33	22.71	319.61	0.000000	0.00	0.000 (8)
24	100	73	19.01	2481.31	25.64	324.11	0.000000	0.00	0.000 (8)
25	100	74	19.01	2541.97	28.79	329.01	0.000000	0.00	0.000 (8)
26	100	75	19.01	2600.65	32.17	334.26	0.000000	0.00	0.000 (8)
27	100	76	19.01	2657.63	35.79	339.83	0.000000	0.00	0.000 (8)
28	100	77	19.01	2713.17	39.65	345.68	0.000000	0.00	0.000 (8)
29	100	78	19.01	2767.45	43.75	351.79	0.000000	0.00	0.000 (8)
30	100	79	19.01	2820.67	48.10	358.14	0.000000	0.00	0.000 (8)
31	100	80	19.01	2872.95	52.70	364.69	0.000000	0.00	0.000 (8)
32	100	81	19.01	2924.41	57.56	371.45	0.000000	0.00	0.000 (8)
33	100	82	19.01	2975.17	62.68	378.39	0.000000	0.00	0.000 (8)
34	100	83	19.01	3025.31	68.06	385.51	0.000000	0.00	0.000 (8)
35	100	84	19.01	3074.91	73.71	392.80	0.000000	0.00	0.000 (8)
36	100	85	19.01	3124.02	79.63	400.24	0.000000	0.00	0.000 (8)
37	100	86	19.01	3172.71	85.83	407.82	0.000000	0.00	0.000 (8)
38	100	87	19.01	3221.01	92.30	415.56	0.000000	0.00	0.000 (8)
39	100	88	19.01	3268.98	99.05	423.42	0.000000	0.00	0.000 (8)
40	100	89	19.01	3316.66	106.09	431.43	0.000000	0.00	0.000 (8)
41	100	90	19.01	3364.06	113.42	439.56	0.000000	0.00	0.000 (8)
42	100	91	19.01	3411.22	121.04	447.81	0.000000	0.00	0.000 (8)
43	100	92	19.01	3458.16	128.96	456.19	0.000000	0.00	0.000 (8)
44	100	93	19.01	3504.91	137.18	464.68	0.000000	0.00	0.000 (8)
45	100	94	19.01	3551.49	145.69	473.29	0.000000	0.00	0.000 (8)
46	100	95	19.01	3597.91	154.52	482.02	0.000000	0.00	0.000 (8)
47	100	96	19.01	3644.18	163.66	490.85	0.000000	0.00	0.000 (8)
48	100	97	19.01	3690.33	173.11	499.80	0.000000	0.00	0.000 (8)
49	100	98	19.01	3736.35	182.87	508.85	0.000000	0.00	0.000 (8)

2.12 PEDEMONTANA DELLE MARCHE

3° stralcio funzionale: Castelraimondo nord – Castelraimondo sud

4° stralcio funzionale: Castelraimondo sud – innesto S.S. 77 a Muccia

Opere d'arte minori: Opere di sostegno e dreni

Muro di sottoscarpa in DX dal km 0+630 al km 0+664 - Relazione tecnica e di calcolo

Opera L073	Tratto 213	Settore E	CEE 16	WBS MU0001	Id. doc. REL	N. prog. 01	Rev. A	Pag. di Pag. 60 di 94
---------------	---------------	--------------	-----------	---------------	-----------------	----------------	-----------	--------------------------

n°	B	H	Af	Aeff	M	Mpf	ε	Sm	w
	[cm]	[cm]	[cmq]	[cmq]	[kNm]	[kNm]	[%]	[mm]	[mm]
50	100	99	19.01	3782.28	192.96	518.01	0.000000	0.00	0.000 (8)
51	100	100	19.01	3828.10	203.37	527.28	0.000000	0.00	0.000 (8)

Piastra fondazione

Apertura limite fessure $w_{lim}=0.40$

Is	B	H	Af	Aeff	M	Mpf	ε	Sm	w
	[cm]	[cm]	[cmq]	[cmq]	[kNm]	[kNm]	[%]	[mm]	[mm]
1-1-P	65	100	6.03	1545.92	0.97	363.89	0.000000	0.00	0.000
1-2-P	65	100	6.03	1545.92	-2.05	363.89	0.000000	0.00	0.000
1-3-P	65	100	6.03	2790.56	-6.29	-363.89	0.000000	0.00	0.000
1-4-P	65	100	0.00	0.00	-15.80	0.00	0.000000	0.00	0.000
1-5-P	65	100	0.00	0.00	-20.94	0.00	0.000000	0.00	0.000
1-6-P	65	100	6.03	2790.56	-23.88	-363.89	0.000000	0.00	0.000
1-7-P	65	100	0.00	0.00	-20.94	0.00	0.000000	0.00	0.000
1-8-P	65	100	0.00	0.00	-15.80	0.00	0.000000	0.00	0.000
1-9-P	65	100	6.03	2790.56	-6.29	-363.89	0.000000	0.00	0.000
1-10-P	65	100	6.03	1545.92	-2.05	363.89	0.000000	0.00	0.000
1-11-P	65	100	6.03	1545.92	0.97	363.89	0.000000	0.00	0.000
2-1-P	65	100	6.03	1546.00	4.30	363.91	0.000000	0.00	0.000
2-2-P	65	100	6.03	1546.00	5.89	363.91	0.000000	0.00	0.000
2-3-P	65	100	6.03	1546.00	7.41	363.91	0.000000	0.00	0.000
2-4-P	65	100	6.03	1546.00	9.37	363.91	0.000000	0.00	0.000
2-5-P	65	100	6.03	1546.00	-21.51	363.91	0.000000	0.00	0.000
2-6-P	65	100	6.03	1546.00	-64.54	363.91	0.000000	0.00	0.000
2-7-P	65	100	6.03	1546.00	-21.51	363.91	0.000000	0.00	0.000
2-8-P	65	100	6.03	1546.00	9.37	363.91	0.000000	0.00	0.000
2-9-P	65	100	6.03	1546.00	7.41	363.91	0.000000	0.00	0.000
2-10-P	65	100	6.03	1546.00	5.89	363.91	0.000000	0.00	0.000
2-11-P	65	100	6.03	1546.00	4.30	363.91	0.000000	0.00	0.000
4-1-P	75	100	8.04	2025.00	3.95	424.39	0.000000	0.00	0.000
4-2-P	75	100	8.04	2025.00	4.48	424.39	0.000000	0.00	0.000
4-3-P	75	100	8.04	2025.00	4.70	424.39	0.000000	0.00	0.000
4-4-P	75	100	8.04	2025.00	-7.60	424.39	0.000000	0.00	0.000
4-5-P	75	100	8.04	2025.00	-8.84	424.39	0.000000	0.00	0.000
4-6-P	75	100	8.04	2025.00	-9.42	424.39	0.000000	0.00	0.000
4-7-P	75	100	8.04	2025.00	-8.84	424.39	0.000000	0.00	0.000
4-8-P	75	100	8.04	2025.00	-7.60	424.39	0.000000	0.00	0.000
4-9-P	75	100	8.04	2025.00	4.70	424.39	0.000000	0.00	0.000
4-10-P	75	100	8.04	2025.00	4.48	424.39	0.000000	0.00	0.000
4-11-P	75	100	8.04	2025.00	3.95	424.39	0.000000	0.00	0.000
5-1-P	75	100	6.03	1783.85	3.17	416.05	0.000000	0.00	0.000
5-2-P	75	100	6.03	1783.85	2.01	416.05	0.000000	0.00	0.000
5-3-P	75	100	6.03	1783.85	-6.04	416.05	0.000000	0.00	0.000
5-4-P	75	100	6.03	3251.01	-18.72	-416.05	0.000000	0.00	0.000
5-5-P	75	100	0.00	0.00	-59.16	0.00	0.000000	0.00	0.000
5-6-P	75	100	6.03	3251.01	-112.90	-416.05	0.000000	0.00	0.000
5-7-P	75	100	0.00	0.00	-59.16	0.00	0.000000	0.00	0.000
5-8-P	75	100	6.03	3251.01	-18.72	-416.05	0.000000	0.00	0.000
5-9-P	75	100	6.03	1783.85	-6.04	416.05	0.000000	0.00	0.000
5-10-P	75	100	6.03	1783.85	2.01	416.05	0.000000	0.00	0.000
5-11-P	75	100	6.03	1783.85	3.17	416.05	0.000000	0.00	0.000
6-1-P	75	100	8.04	2025.00	-1.04	424.39	0.000000	0.00	0.000
6-2-P	75	100	8.04	3187.31	-5.59	-424.39	0.000000	0.00	0.000
6-3-P	75	100	8.04	3187.31	-14.18	-424.39	0.000000	0.00	0.000
6-4-P	75	100	0.00	0.00	-29.62	0.00	0.000000	0.00	0.000
6-5-P	75	100	0.00	0.00	-40.24	0.00	0.000000	0.00	0.000
6-6-P	75	100	8.04	3187.31	-48.45	-424.39	0.000000	0.00	0.000

2.12 PEDEMONTANA DELLE MARCHE

3° stralcio funzionale: Castelraimondo nord – Castelraimondo sud

4° stralcio funzionale: Castelraimondo sud – innesto S.S. 77 a Muccia

Opere d'arte minori: Opere di sostegno e dreni

Muro di sottoscarpa in DX dal km 0+630 al km 0+664 - Relazione tecnica e di calcolo

Opera L073	Tratto 213	Settore E	CEE 16	WBS MU0001	Id. doc. REL	N. prog. 01	Rev. A	Pag. di Pag. 61 di 94
---------------	---------------	--------------	-----------	---------------	-----------------	----------------	-----------	--------------------------

Is	B	H	Af	Aeff	M	Mpf	ε	Sm	w
	[cm]	[cm]	[cmq]	[cmq]	[kNm]	[kNm]	[%]	[mm]	[mm]
6-7-P	75	100	0.00	0.00	-40.24	0.00	0.000000	0.00	0.000
6-8-P	75	100	0.00	0.00	-29.62	0.00	0.000000	0.00	0.000
6-9-P	75	100	8.04	3187.31	-14.18	-424.39	0.000000	0.00	0.000
6-10-P	75	100	8.04	3187.31	-5.59	-424.39	0.000000	0.00	0.000
6-11-P	75	100	8.04	2025.00	-1.04	424.39	0.000000	0.00	0.000
7-1-S	80	100	15.21	2880.00	-2.56	480.15	0.000000	0.00	0.000
7-2-S	80	100	15.21	3246.07	-3.44	-480.15	0.000000	0.00	0.000
7-3-S	80	100	15.21	2880.00	-4.98	480.15	0.000000	0.00	0.000
7-4-S	80	100	15.21	2880.00	2.85	480.15	0.000000	0.00	0.000
7-5-S	80	100	15.21	2880.00	8.31	480.15	0.000000	0.00	0.000
7-6-S	80	100	15.21	2880.00	18.72	480.15	0.000000	0.00	0.000
7-7-S	80	100	15.21	2880.00	31.24	480.15	0.000000	0.00	0.000
7-8-S	80	100	15.21	2880.00	41.89	480.15	0.000000	0.00	0.000
7-9-S	80	100	15.21	2880.00	33.64	480.15	0.000000	0.00	0.000
7-10-S	80	100	15.21	2880.00	23.22	480.15	0.000000	0.00	0.000
7-11-S	80	100	15.21	2880.00	8.30	480.15	0.000000	0.00	0.000
7-12-S	80	100	15.21	2880.00	-7.59	480.15	0.000000	0.00	0.000
7-13-S	80	100	0.00	0.00	-15.59	0.00	0.000000	0.00	0.000
7-14-S	80	100	0.00	0.00	-14.68	0.00	0.000000	0.00	0.000
7-15-S	80	100	15.21	3246.07	-13.78	-480.15	0.000000	0.00	0.000
7-16-S	80	100	15.21	3246.07	-8.21	-480.15	0.000000	0.00	0.000
7-17-S	80	100	15.21	2880.00	-3.41	480.15	0.000000	0.00	0.000
8-1-S	80	100	15.21	2880.00	3.47	480.15	0.000000	0.00	0.000
8-2-S	80	100	15.21	2880.00	3.74	480.15	0.000000	0.00	0.000
8-3-S	80	100	15.21	2880.00	5.52	480.15	0.000000	0.00	0.000
8-4-S	80	100	15.21	3246.07	-22.30	-480.15	0.000000	0.00	0.000
8-5-S	80	100	15.21	2880.00	-49.73	480.15	0.000000	0.00	0.000
8-6-S	80	100	15.21	2880.00	-7.95	480.15	0.000000	0.00	0.000
8-7-S	80	100	15.21	2880.00	91.65	480.15	0.000000	0.00	0.000
8-8-S	80	100	15.21	2880.00	63.92	480.15	0.000000	0.00	0.000
8-9-S	80	100	15.21	2880.00	48.65	480.15	0.000000	0.00	0.000
8-10-S	80	100	15.21	2880.00	31.82	480.15	0.000000	0.00	0.000
8-11-S	80	100	15.21	2880.00	11.60	480.15	0.000000	0.00	0.000
8-12-S	80	100	15.21	3246.07	-41.82	-480.15	0.000000	0.00	0.000
8-13-S	80	100	15.21	3246.07	-106.78	-480.15	0.000000	0.00	0.000
8-14-S	80	100	15.21	3246.07	-56.59	-480.15	0.000000	0.00	0.000
8-15-S	80	100	15.21	2880.00	-8.50	480.15	0.000000	0.00	0.000
8-16-S	80	100	15.21	2880.00	-2.78	480.15	0.000000	0.00	0.000
8-17-S	80	100	15.21	2880.00	5.23	480.15	0.000000	0.00	0.000
9-1-S	80	100	11.40	2526.31	-2.56	464.39	0.000000	0.00	0.000
9-2-S	80	100	11.40	3326.37	-3.44	-464.39	0.000000	0.00	0.000
9-3-S	80	100	11.40	2526.31	-4.98	464.39	0.000000	0.00	0.000
9-4-S	80	100	11.40	2526.31	2.85	464.39	0.000000	0.00	0.000
9-5-S	80	100	11.40	2526.31	8.31	464.39	0.000000	0.00	0.000
9-6-S	80	100	11.40	2526.31	18.72	464.39	0.000000	0.00	0.000
9-7-S	80	100	11.40	2526.31	31.24	464.39	0.000000	0.00	0.000
9-8-S	80	100	11.40	2526.31	41.89	464.39	0.000000	0.00	0.000
9-9-S	80	100	11.40	2526.31	33.64	464.39	0.000000	0.00	0.000
9-10-S	80	100	11.40	2526.31	23.22	464.39	0.000000	0.00	0.000
9-11-S	80	100	11.40	2526.31	8.30	464.39	0.000000	0.00	0.000
9-12-S	80	100	11.40	2526.31	-7.59	464.39	0.000000	0.00	0.000
9-13-S	80	100	0.00	0.00	-15.59	0.00	0.000000	0.00	0.000
9-14-S	80	100	0.00	0.00	-14.68	0.00	0.000000	0.00	0.000
9-15-S	80	100	11.40	3326.37	-13.78	-464.39	0.000000	0.00	0.000
9-16-S	80	100	11.40	3326.37	-8.21	-464.39	0.000000	0.00	0.000
9-17-S	80	100	11.40	2526.31	-3.41	464.39	0.000000	0.00	0.000

Combinazioni SLEQ

2.12 PEDEMONTANA DELLE MARCHE

3° stralcio funzionale: Castelraimondo nord – Castelraimondo sud

4° stralcio funzionale: Castelraimondo sud – innesto S.S. 77 a Muccia

Opere d'arte minori: Opere di sostegno e dreni

Muro di sottoscarpa in DX dal km 0+630 al km 0+664 - Relazione tecnica e di calcolo

Opera L073	Tratto 213	Settore E	CEE 16	WBS MU0001	Id. doc. REL	N. prog. 01	Rev. A	Pag. di Pag. 62 di 94
---------------	---------------	--------------	-----------	---------------	-----------------	----------------	-----------	--------------------------

Paramento

Apertura limite fessure $w_{lim}=0.30$

n°	B	H	Af	Aeff	M	Mpf	ε	Sm	w
	[cm]	[cm]	[cmq]	[cmq]	[kNm]	[kNm]	[%]	[mm]	[mm]
1	100	50	0.00	0.00	0.00	0.00	---	---	0.000 (9)
2	100	51	0.00	0.00	0.03	34.90	0.000000	0.00	0.000 (9)
3	100	52	0.00	0.00	0.11	125.19	0.000000	0.00	0.000 (9)
4	100	53	0.00	0.00	0.25	344.21	0.000000	0.00	0.000 (9)
5	100	54	0.00	0.00	0.46	2044.48	0.000000	0.00	0.000 (9)
6	100	55	0.00	0.00	0.73	1151.18	0.000000	0.00	0.000 (9)
7	100	56	19.01	471.72	1.07	587.01	0.000000	0.00	0.000 (9)
8	100	57	19.01	717.98	1.49	445.58	0.000000	0.00	0.000 (9)
9	100	58	19.01	935.62	1.99	383.91	0.000000	0.00	0.000 (9)
10	100	59	19.01	1124.56	2.58	351.11	0.000000	0.00	0.000 (9)
11	100	60	19.01	1287.55	3.24	332.03	0.000000	0.00	0.000 (9)
12	100	61	19.01	1428.63	4.01	320.56	0.000000	0.00	0.000 (9)
13	100	62	19.01	1552.00	4.86	313.77	0.000000	0.00	0.000 (9)
14	100	63	19.01	1661.32	5.81	310.08	0.000000	0.00	0.000 (9)
15	100	64	19.01	1759.56	6.87	308.55	0.000000	0.00	0.000 (9)
16	100	65	19.01	1849.13	8.03	308.61	0.000000	0.00	0.000 (9)
17	100	66	19.01	1931.69	9.31	309.86	0.000000	0.00	0.000 (9)
18	100	67	19.01	2008.66	10.70	312.05	0.000000	0.00	0.000 (9)
19	100	68	19.01	2081.12	12.20	314.99	0.000000	0.00	0.000 (9)
20	100	69	19.01	2149.87	13.83	318.55	0.000000	0.00	0.000 (9)
21	100	70	19.01	2215.56	15.59	322.63	0.000000	0.00	0.000 (9)
22	100	71	19.01	2278.70	17.47	327.14	0.000000	0.00	0.000 (9)
23	100	72	19.01	2339.70	19.49	332.04	0.000000	0.00	0.000 (9)
24	100	73	19.01	2398.87	21.65	337.26	0.000000	0.00	0.000 (9)
25	100	74	19.01	2456.49	23.95	342.78	0.000000	0.00	0.000 (9)
26	100	75	19.01	2512.78	26.40	348.57	0.000000	0.00	0.000 (9)
27	100	76	19.01	2567.91	28.99	354.60	0.000000	0.00	0.000 (9)
28	100	77	19.01	2622.04	31.74	360.85	0.000000	0.00	0.000 (9)
29	100	78	19.01	2675.29	34.65	367.30	0.000000	0.00	0.000 (9)
30	100	79	19.01	2727.76	37.72	373.94	0.000000	0.00	0.000 (9)
31	100	80	19.01	2779.56	40.95	380.76	0.000000	0.00	0.000 (9)
32	100	81	19.01	2830.75	44.35	387.75	0.000000	0.00	0.000 (9)
33	100	82	19.01	2881.41	47.93	394.90	0.000000	0.00	0.000 (9)
34	100	83	19.01	2931.59	51.68	402.20	0.000000	0.00	0.000 (9)
35	100	84	19.01	2981.33	55.61	409.65	0.000000	0.00	0.000 (9)
36	100	85	19.01	3030.70	59.73	417.24	0.000000	0.00	0.000 (9)
37	100	86	19.01	3079.71	64.04	424.96	0.000000	0.00	0.000 (9)
38	100	87	19.01	3128.42	68.54	432.82	0.000000	0.00	0.000 (9)
39	100	88	19.01	3176.84	73.24	440.80	0.000000	0.00	0.000 (9)
40	100	89	19.01	3225.00	78.14	448.90	0.000000	0.00	0.000 (9)
41	100	90	19.01	3272.93	83.24	457.13	0.000000	0.00	0.000 (9)
42	100	91	19.01	3320.65	88.55	465.47	0.000000	0.00	0.000 (9)
43	100	92	19.01	3368.18	94.08	473.93	0.000000	0.00	0.000 (9)
44	100	93	19.01	3415.52	99.82	482.50	0.000000	0.00	0.000 (9)
45	100	94	19.01	3462.71	105.78	491.19	0.000000	0.00	0.000 (9)
46	100	95	19.01	3509.75	111.96	499.99	0.000000	0.00	0.000 (9)
47	100	96	19.01	3556.65	118.38	508.89	0.000000	0.00	0.000 (9)
48	100	97	19.01	3603.42	125.02	517.90	0.000000	0.00	0.000 (9)
49	100	98	19.01	3650.09	131.90	527.02	0.000000	0.00	0.000 (9)
50	100	99	19.01	3696.64	139.02	536.24	0.000000	0.00	0.000 (9)
51	100	100	19.01	3743.10	146.39	545.57	0.000000	0.00	0.000 (9)

Piasta fondazione

Apertura limite fessure $w_{lim}=0.30$

2.12 PEDEMONTANA DELLE MARCHE

3° stralcio funzionale: Castelraimondo nord – Castelraimondo sud

4° stralcio funzionale: Castelraimondo sud – innesto S.S. 77 a Muccia

Opere d'arte minori: Opere di sostegno e dreni

Muro di sottoscarpa in DX dal km 0+630 al km 0+664 - Relazione tecnica e di calcolo

Opera L073	Tratto 213	Settore E	CEE 16	WBS MU0001	Id. doc. REL	N. prog. 01	Rev. A	Pag. di Pag. 63 di 94
---------------	---------------	--------------	-----------	---------------	-----------------	----------------	-----------	--------------------------

Is	B	H	Af	Aeff	M	Mpf	ε	Sm	w
	[cm]	[cm]	[cmq]	[cmq]	[kNm]	[kNm]	[%]	[mm]	[mm]
1-1-P	65	100	6.03	1545.92	0.83	363.89	0.000000	0.00	0.000
1-2-P	65	100	6.03	1545.92	-1.72	363.89	0.000000	0.00	0.000
1-3-P	65	100	6.03	2790.56	-5.32	-363.89	0.000000	0.00	0.000
1-4-P	65	100	6.03	2790.56	-13.39	-363.89	0.000000	0.00	0.000
1-5-P	65	100	0.00	0.00	-17.76	0.00	0.000000	0.00	0.000
1-6-P	65	100	6.03	2790.56	-20.25	-363.89	0.000000	0.00	0.000
1-7-P	65	100	0.00	0.00	-17.76	0.00	0.000000	0.00	0.000
1-8-P	65	100	6.03	2790.56	-13.39	-363.89	0.000000	0.00	0.000
1-9-P	65	100	6.03	2790.56	-5.32	-363.89	0.000000	0.00	0.000
1-10-P	65	100	6.03	1545.92	-1.72	363.89	0.000000	0.00	0.000
1-11-P	65	100	6.03	1545.92	0.83	363.89	0.000000	0.00	0.000
2-1-P	65	100	6.03	1546.00	3.44	363.91	0.000000	0.00	0.000
2-2-P	65	100	6.03	1546.00	4.71	363.91	0.000000	0.00	0.000
2-3-P	65	100	6.03	1546.00	5.95	363.91	0.000000	0.00	0.000
2-4-P	65	100	6.03	1546.00	7.58	363.91	0.000000	0.00	0.000
2-5-P	65	100	6.03	1546.00	-18.55	363.91	0.000000	0.00	0.000
2-6-P	65	100	6.03	1546.00	-55.16	363.91	0.000000	0.00	0.000
2-7-P	65	100	6.03	1546.00	-18.55	363.91	0.000000	0.00	0.000
2-8-P	65	100	6.03	1546.00	7.58	363.91	0.000000	0.00	0.000
2-9-P	65	100	6.03	1546.00	5.95	363.91	0.000000	0.00	0.000
2-10-P	65	100	6.03	1546.00	4.71	363.91	0.000000	0.00	0.000
2-11-P	65	100	6.03	1546.00	3.44	363.91	0.000000	0.00	0.000
4-1-P	75	100	8.04	2025.00	3.83	424.39	0.000000	0.00	0.000
4-2-P	75	100	8.04	2025.00	-4.32	424.39	0.000000	0.00	0.000
4-3-P	75	100	8.04	2025.00	-5.86	424.39	0.000000	0.00	0.000
4-4-P	75	100	8.04	2025.00	-8.75	424.39	0.000000	0.00	0.000
4-5-P	75	100	8.04	2025.00	-10.04	424.39	0.000000	0.00	0.000
4-6-P	75	100	8.04	2025.00	-10.76	424.39	0.000000	0.00	0.000
4-7-P	75	100	8.04	2025.00	-10.04	424.39	0.000000	0.00	0.000
4-8-P	75	100	8.04	2025.00	-8.75	424.39	0.000000	0.00	0.000
4-9-P	75	100	8.04	2025.00	-5.86	424.39	0.000000	0.00	0.000
4-10-P	75	100	8.04	2025.00	-4.32	424.39	0.000000	0.00	0.000
4-11-P	75	100	8.04	2025.00	3.83	424.39	0.000000	0.00	0.000
5-1-P	75	100	6.03	1783.85	3.11	416.05	0.000000	0.00	0.000
5-2-P	75	100	6.03	1783.85	1.60	416.05	0.000000	0.00	0.000
5-3-P	75	100	6.03	1783.85	-5.08	416.05	0.000000	0.00	0.000
5-4-P	75	100	6.03	3251.01	-16.94	-416.05	0.000000	0.00	0.000
5-5-P	75	100	6.03	3251.01	-52.77	-416.05	0.000000	0.00	0.000
5-6-P	75	100	6.03	3251.01	-100.35	-416.05	0.000000	0.00	0.000
5-7-P	75	100	6.03	3251.01	-52.77	-416.05	0.000000	0.00	0.000
5-8-P	75	100	6.03	3251.01	-16.94	-416.05	0.000000	0.00	0.000
5-9-P	75	100	6.03	1783.85	-5.08	416.05	0.000000	0.00	0.000
5-10-P	75	100	6.03	1783.85	1.60	416.05	0.000000	0.00	0.000
5-11-P	75	100	6.03	1783.85	3.11	416.05	0.000000	0.00	0.000
6-1-P	75	100	8.04	2025.00	-0.80	424.39	0.000000	0.00	0.000
6-2-P	75	100	8.04	3187.31	-4.72	-424.39	0.000000	0.00	0.000
6-3-P	75	100	8.04	3187.31	-12.17	-424.39	0.000000	0.00	0.000
6-4-P	75	100	8.04	3187.31	-25.66	-424.39	0.000000	0.00	0.000
6-5-P	75	100	0.00	0.00	-34.96	0.00	0.000000	0.00	0.000
6-6-P	75	100	8.04	3187.31	-42.15	-424.39	0.000000	0.00	0.000
6-7-P	75	100	0.00	0.00	-34.96	0.00	0.000000	0.00	0.000
6-8-P	75	100	8.04	3187.31	-25.66	-424.39	0.000000	0.00	0.000
6-9-P	75	100	8.04	3187.31	-12.17	-424.39	0.000000	0.00	0.000
6-10-P	75	100	8.04	3187.31	-4.72	-424.39	0.000000	0.00	0.000
6-11-P	75	100	8.04	2025.00	-0.80	424.39	0.000000	0.00	0.000
7-1-S	80	100	15.21	2880.00	-2.18	480.15	0.000000	0.00	0.000
7-2-S	80	100	15.21	3246.07	-3.14	-480.15	0.000000	0.00	0.000
7-3-S	80	100	15.21	2880.00	-4.56	480.15	0.000000	0.00	0.000
7-4-S	80	100	15.21	2880.00	-2.03	480.15	0.000000	0.00	0.000

2.12 PEDEMONTANA DELLE MARCHE

3° stralcio funzionale: Castelraimondo nord – Castelraimondo sud

4° stralcio funzionale: Castelraimondo sud – innesto S.S. 77 a Muccia

Opere d'arte minori: Opere di sostegno e dreni

Muro di sottoscarpa in DX dal km 0+630 al km 0+664 - Relazione tecnica e di calcolo

Opera L073	Tratto 213	Settore E	CEE 16	WBS MU0001	Id. doc. REL	N. prog. 01	Rev. A	Pag. di Pag. 64 di 94
---------------	---------------	--------------	-----------	---------------	-----------------	----------------	-----------	--------------------------

Is	B	H	Af	Aeff	M	Mpf	ε	Sm	w
	[cm]	[cm]	[cmq]	[cmq]	[kNm]	[kNm]	[%]	[mm]	[mm]
7-5-S	80	100	15.21	2880.00	5.72	480.15	0.000000	0.00	0.000
7-6-S	80	100	15.21	2880.00	13.44	480.15	0.000000	0.00	0.000
7-7-S	80	100	15.21	2880.00	23.03	480.15	0.000000	0.00	0.000
7-8-S	80	100	15.21	2880.00	11.47	480.15	0.000000	0.00	0.000
7-9-S	80	100	15.21	2880.00	10.21	480.15	0.000000	0.00	0.000
7-10-S	80	100	15.21	2880.00	6.64	480.15	0.000000	0.00	0.000
7-11-S	80	100	15.21	2880.00	-8.36	480.15	0.000000	0.00	0.000
7-12-S	80	100	15.21	2880.00	-14.24	480.15	0.000000	0.00	0.000
7-13-S	80	100	0.00	0.00	-19.12	0.00	0.000000	0.00	0.000
7-14-S	80	100	0.00	0.00	-16.32	0.00	0.000000	0.00	0.000
7-15-S	80	100	15.21	3246.07	-13.53	-480.15	0.000000	0.00	0.000
7-16-S	80	100	15.21	3246.07	-7.95	-480.15	0.000000	0.00	0.000
7-17-S	80	100	15.21	2880.00	-3.03	480.15	0.000000	0.00	0.000
8-1-S	80	100	15.21	2880.00	2.94	480.15	0.000000	0.00	0.000
8-2-S	80	100	15.21	2880.00	3.05	480.15	0.000000	0.00	0.000
8-3-S	80	100	15.21	2880.00	4.43	480.15	0.000000	0.00	0.000
8-4-S	80	100	15.21	3246.07	-19.91	-480.15	0.000000	0.00	0.000
8-5-S	80	100	15.21	2880.00	-43.81	480.15	0.000000	0.00	0.000
8-6-S	80	100	15.21	2880.00	-8.42	480.15	0.000000	0.00	0.000
8-7-S	80	100	15.21	2880.00	74.24	480.15	0.000000	0.00	0.000
8-8-S	80	100	15.21	2880.00	28.47	480.15	0.000000	0.00	0.000
8-9-S	80	100	15.21	2880.00	21.11	480.15	0.000000	0.00	0.000
8-10-S	80	100	15.21	2880.00	12.01	480.15	0.000000	0.00	0.000
8-11-S	80	100	15.21	2880.00	-4.95	480.15	0.000000	0.00	0.000
8-12-S	80	100	15.21	3246.07	-45.50	-480.15	0.000000	0.00	0.000
8-13-S	80	100	15.21	3246.07	-99.66	-480.15	0.000000	0.00	0.000
8-14-S	80	100	15.21	3246.07	-53.35	-480.15	0.000000	0.00	0.000
8-15-S	80	100	15.21	2880.00	-8.61	480.15	0.000000	0.00	0.000
8-16-S	80	100	15.21	2880.00	-2.75	480.15	0.000000	0.00	0.000
8-17-S	80	100	15.21	2880.00	4.54	480.15	0.000000	0.00	0.000
9-1-S	80	100	11.40	2526.31	-2.18	464.39	0.000000	0.00	0.000
9-2-S	80	100	11.40	3326.37	-3.14	-464.39	0.000000	0.00	0.000
9-3-S	80	100	11.40	2526.31	-4.56	464.39	0.000000	0.00	0.000
9-4-S	80	100	11.40	2526.31	-2.03	464.39	0.000000	0.00	0.000
9-5-S	80	100	11.40	2526.31	5.72	464.39	0.000000	0.00	0.000
9-6-S	80	100	11.40	2526.31	13.44	464.39	0.000000	0.00	0.000
9-7-S	80	100	11.40	2526.31	23.03	464.39	0.000000	0.00	0.000
9-8-S	80	100	11.40	2526.31	11.47	464.39	0.000000	0.00	0.000
9-9-S	80	100	11.40	2526.31	10.21	464.39	0.000000	0.00	0.000
9-10-S	80	100	11.40	2526.31	6.64	464.39	0.000000	0.00	0.000
9-11-S	80	100	11.40	2526.31	-8.36	464.39	0.000000	0.00	0.000
9-12-S	80	100	11.40	2526.31	-14.24	464.39	0.000000	0.00	0.000
9-13-S	80	100	0.00	0.00	-19.12	0.00	0.000000	0.00	0.000
9-14-S	80	100	0.00	0.00	-16.32	0.00	0.000000	0.00	0.000
9-15-S	80	100	11.40	3326.37	-13.53	-464.39	0.000000	0.00	0.000
9-16-S	80	100	11.40	3326.37	-7.95	-464.39	0.000000	0.00	0.000
9-17-S	80	100	11.40	2526.31	-3.03	464.39	0.000000	0.00	0.000
Is	B	H	Af	Aeff	M	Mpf	ε	Sm	w
	[cm]	[cm]	[cmq]	[cmq]	[kNm]	[kNm]	[%]	[mm]	[mm]
1-1-P	65	100	6.03	1545.92	0.83	363.89	0.000000	0.00	0.000
1-2-P	65	100	6.03	1545.92	-1.72	363.89	0.000000	0.00	0.000
1-3-P	65	100	6.03	2790.56	-5.32	-363.89	0.000000	0.00	0.000
1-4-P	65	100	6.03	2790.56	-13.39	-363.89	0.000000	0.00	0.000
1-5-P	65	100	0.00	0.00	-17.76	0.00	0.000000	0.00	0.000
1-6-P	65	100	6.03	2790.56	-20.25	-363.89	0.000000	0.00	0.000
1-7-P	65	100	0.00	0.00	-17.76	0.00	0.000000	0.00	0.000
1-8-P	65	100	6.03	2790.56	-13.39	-363.89	0.000000	0.00	0.000
1-9-P	65	100	6.03	2790.56	-5.32	-363.89	0.000000	0.00	0.000
1-10-P	65	100	6.03	1545.92	-1.72	363.89	0.000000	0.00	0.000

2.12 PEDEMONTANA DELLE MARCHE

3° stralcio funzionale: Castelraimondo nord – Castelraimondo sud

4° stralcio funzionale: Castelraimondo sud – innesto S.S. 77 a Muccia

Opere d'arte minori: Opere di sostegno e dreni

Muro di sottoscarpa in DX dal km 0+630 al km 0+664 - Relazione tecnica e di calcolo

Opera L073	Tratto 213	Settore E	CEE 16	WBS MU0001	Id. doc. REL	N. prog. 01	Rev. A	Pag. di Pag. 65 di 94
---------------	---------------	--------------	-----------	---------------	-----------------	----------------	-----------	--------------------------

Is	B	H	Af	Aeff	M	Mpf	ε	Sm	w
	[cm]	[cm]	[cmq]	[cmq]	[kNm]	[kNm]	[%]	[mm]	[mm]
1-11-P	65	100	6.03	1545.92	0.83	363.89	0.000000	0.00	0.000
2-1-P	65	100	6.03	1546.00	3.44	363.91	0.000000	0.00	0.000
2-2-P	65	100	6.03	1546.00	4.71	363.91	0.000000	0.00	0.000
2-3-P	65	100	6.03	1546.00	5.95	363.91	0.000000	0.00	0.000
2-4-P	65	100	6.03	1546.00	7.58	363.91	0.000000	0.00	0.000
2-5-P	65	100	6.03	1546.00	-18.55	363.91	0.000000	0.00	0.000
2-6-P	65	100	6.03	1546.00	-55.16	363.91	0.000000	0.00	0.000
2-7-P	65	100	6.03	1546.00	-18.55	363.91	0.000000	0.00	0.000
2-8-P	65	100	6.03	1546.00	7.58	363.91	0.000000	0.00	0.000
2-9-P	65	100	6.03	1546.00	5.95	363.91	0.000000	0.00	0.000
2-10-P	65	100	6.03	1546.00	4.71	363.91	0.000000	0.00	0.000
2-11-P	65	100	6.03	1546.00	3.44	363.91	0.000000	0.00	0.000
4-1-P	75	100	8.04	2025.00	3.83	424.39	0.000000	0.00	0.000
4-2-P	75	100	8.04	2025.00	-4.32	424.39	0.000000	0.00	0.000
4-3-P	75	100	8.04	2025.00	-5.86	424.39	0.000000	0.00	0.000
4-4-P	75	100	8.04	2025.00	-8.75	424.39	0.000000	0.00	0.000
4-5-P	75	100	8.04	2025.00	-10.04	424.39	0.000000	0.00	0.000
4-6-P	75	100	8.04	2025.00	-10.76	424.39	0.000000	0.00	0.000
4-7-P	75	100	8.04	2025.00	-10.04	424.39	0.000000	0.00	0.000
4-8-P	75	100	8.04	2025.00	-8.75	424.39	0.000000	0.00	0.000
4-9-P	75	100	8.04	2025.00	-5.86	424.39	0.000000	0.00	0.000
4-10-P	75	100	8.04	2025.00	-4.32	424.39	0.000000	0.00	0.000
4-11-P	75	100	8.04	2025.00	3.83	424.39	0.000000	0.00	0.000
5-1-P	75	100	6.03	1783.85	3.11	416.05	0.000000	0.00	0.000
5-2-P	75	100	6.03	1783.85	1.60	416.05	0.000000	0.00	0.000
5-3-P	75	100	6.03	1783.85	-5.08	416.05	0.000000	0.00	0.000
5-4-P	75	100	6.03	3251.01	-16.94	-416.05	0.000000	0.00	0.000
5-5-P	75	100	6.03	3251.01	-52.77	-416.05	0.000000	0.00	0.000
5-6-P	75	100	6.03	3251.01	-100.35	-416.05	0.000000	0.00	0.000
5-7-P	75	100	6.03	3251.01	-52.77	-416.05	0.000000	0.00	0.000
5-8-P	75	100	6.03	3251.01	-16.94	-416.05	0.000000	0.00	0.000
5-9-P	75	100	6.03	1783.85	-5.08	416.05	0.000000	0.00	0.000
5-10-P	75	100	6.03	1783.85	1.60	416.05	0.000000	0.00	0.000
5-11-P	75	100	6.03	1783.85	3.11	416.05	0.000000	0.00	0.000
6-1-P	75	100	8.04	2025.00	-0.80	424.39	0.000000	0.00	0.000
6-2-P	75	100	8.04	3187.31	-4.72	-424.39	0.000000	0.00	0.000
6-3-P	75	100	8.04	3187.31	-12.17	-424.39	0.000000	0.00	0.000
6-4-P	75	100	8.04	3187.31	-25.66	-424.39	0.000000	0.00	0.000
6-5-P	75	100	0.00	0.00	-34.96	0.00	0.000000	0.00	0.000
6-6-P	75	100	8.04	3187.31	-42.15	-424.39	0.000000	0.00	0.000
6-7-P	75	100	0.00	0.00	-34.96	0.00	0.000000	0.00	0.000
6-8-P	75	100	8.04	3187.31	-25.66	-424.39	0.000000	0.00	0.000
6-9-P	75	100	8.04	3187.31	-12.17	-424.39	0.000000	0.00	0.000
6-10-P	75	100	8.04	3187.31	-4.72	-424.39	0.000000	0.00	0.000
6-11-P	75	100	8.04	2025.00	-0.80	424.39	0.000000	0.00	0.000
7-1-S	80	100	15.21	2880.00	-2.18	480.15	0.000000	0.00	0.000
7-2-S	80	100	15.21	3246.07	-3.14	-480.15	0.000000	0.00	0.000
7-3-S	80	100	15.21	2880.00	-4.56	480.15	0.000000	0.00	0.000
7-4-S	80	100	15.21	2880.00	-2.03	480.15	0.000000	0.00	0.000
7-5-S	80	100	15.21	2880.00	5.72	480.15	0.000000	0.00	0.000
7-6-S	80	100	15.21	2880.00	13.44	480.15	0.000000	0.00	0.000
7-7-S	80	100	15.21	2880.00	23.03	480.15	0.000000	0.00	0.000
7-8-S	80	100	15.21	2880.00	11.47	480.15	0.000000	0.00	0.000
7-9-S	80	100	15.21	2880.00	10.21	480.15	0.000000	0.00	0.000
7-10-S	80	100	15.21	2880.00	6.64	480.15	0.000000	0.00	0.000
7-11-S	80	100	15.21	2880.00	-8.36	480.15	0.000000	0.00	0.000
7-12-S	80	100	15.21	2880.00	-14.24	480.15	0.000000	0.00	0.000
7-13-S	80	100	0.00	0.00	-19.12	0.00	0.000000	0.00	0.000
7-14-S	80	100	0.00	0.00	-16.32	0.00	0.000000	0.00	0.000

2.12 PEDEMONTANA DELLE MARCHE

3° stralcio funzionale: Castelraimondo nord – Castelraimondo sud

4° stralcio funzionale: Castelraimondo sud – innesto S.S. 77 a Muccia

Opere d'arte minori: Opere di sostegno e dreni

Muro di sottoscarpa in DX dal km 0+630 al km 0+664 - Relazione tecnica e di calcolo

Opera L073	Tratto 213	Settore E	CEE 16	WBS MU0001	Id. doc. REL	N. prog. 01	Rev. A	Pag. di Pag. 66 di 94
---------------	---------------	--------------	-----------	---------------	-----------------	----------------	-----------	--------------------------

Is	B	H	Af	Aeff	M	Mpf	ε	Sm	w
	[cm]	[cm]	[cmq]	[cmq]	[kNm]	[kNm]	[%]	[mm]	[mm]
7-15-S	80	100	15.21	3246.07	-13.53	-480.15	0.000000	0.00	0.000
7-16-S	80	100	15.21	3246.07	-7.95	-480.15	0.000000	0.00	0.000
7-17-S	80	100	15.21	2880.00	-3.03	480.15	0.000000	0.00	0.000
8-1-S	80	100	15.21	2880.00	2.94	480.15	0.000000	0.00	0.000
8-2-S	80	100	15.21	2880.00	3.05	480.15	0.000000	0.00	0.000
8-3-S	80	100	15.21	2880.00	4.43	480.15	0.000000	0.00	0.000
8-4-S	80	100	15.21	3246.07	-19.91	-480.15	0.000000	0.00	0.000
8-5-S	80	100	15.21	2880.00	-43.81	480.15	0.000000	0.00	0.000
8-6-S	80	100	15.21	2880.00	-8.42	480.15	0.000000	0.00	0.000
8-7-S	80	100	15.21	2880.00	74.24	480.15	0.000000	0.00	0.000
8-8-S	80	100	15.21	2880.00	28.47	480.15	0.000000	0.00	0.000
8-9-S	80	100	15.21	2880.00	21.11	480.15	0.000000	0.00	0.000
8-10-S	80	100	15.21	2880.00	12.01	480.15	0.000000	0.00	0.000
8-11-S	80	100	15.21	2880.00	-4.95	480.15	0.000000	0.00	0.000
8-12-S	80	100	15.21	3246.07	-45.50	-480.15	0.000000	0.00	0.000
8-13-S	80	100	15.21	3246.07	-99.66	-480.15	0.000000	0.00	0.000
8-14-S	80	100	15.21	3246.07	-53.35	-480.15	0.000000	0.00	0.000
8-15-S	80	100	15.21	2880.00	-8.61	480.15	0.000000	0.00	0.000
8-16-S	80	100	15.21	2880.00	-2.75	480.15	0.000000	0.00	0.000
8-17-S	80	100	15.21	2880.00	4.54	480.15	0.000000	0.00	0.000
9-1-S	80	100	11.40	2526.31	-2.18	464.39	0.000000	0.00	0.000
9-2-S	80	100	11.40	3326.37	-3.14	-464.39	0.000000	0.00	0.000
9-3-S	80	100	11.40	2526.31	-4.56	464.39	0.000000	0.00	0.000
9-4-S	80	100	11.40	2526.31	-2.03	464.39	0.000000	0.00	0.000
9-5-S	80	100	11.40	2526.31	5.72	464.39	0.000000	0.00	0.000
9-6-S	80	100	11.40	2526.31	13.44	464.39	0.000000	0.00	0.000
9-7-S	80	100	11.40	2526.31	23.03	464.39	0.000000	0.00	0.000
9-8-S	80	100	11.40	2526.31	11.47	464.39	0.000000	0.00	0.000
9-9-S	80	100	11.40	2526.31	10.21	464.39	0.000000	0.00	0.000
9-10-S	80	100	11.40	2526.31	6.64	464.39	0.000000	0.00	0.000
9-11-S	80	100	11.40	2526.31	-8.36	464.39	0.000000	0.00	0.000
9-12-S	80	100	11.40	2526.31	-14.24	464.39	0.000000	0.00	0.000
9-13-S	80	100	0.00	0.00	-19.12	0.00	0.000000	0.00	0.000
9-14-S	80	100	0.00	0.00	-16.32	0.00	0.000000	0.00	0.000
9-15-S	80	100	11.40	3326.37	-13.53	-464.39	0.000000	0.00	0.000
9-16-S	80	100	11.40	3326.37	-7.95	-464.39	0.000000	0.00	0.000
9-17-S	80	100	11.40	2526.31	-3.03	464.39	0.000000	0.00	0.000

VERIFICHE A TAGLIO

I risultati ottenuti dalle verifiche delle sezioni maggiormente sollecitate per la struttura in esame sono riepilogati nella seguente tabella.

Verifica a taglio (per metro lineare di sviluppo longitudinale)						
Sezione	V _{Ed}	b	h	V _{Rd}	ESITO	Armatura a taglio
[-]	[kN]	[cm]	[cm]	[kN]	[-]	[-]
Paramento	159	100	100	650	verificato	Spilli Φ14/40x40
Fondazione	410	100	100	1041	verificato	Φ18/20

VERIFICHE STRUTTURALI PALI DI FONDAZIONE

Per i pali di fondazione si prevedono le seguenti armature:

- Gabbia superiore 18 ϕ 20 e staffa a spirale ϕ 14/20
- Gabbia inferiore 18 ϕ 16 e staffa a spirale ϕ 12/20

Si riportano i risultati in termini di sollecitazione sul palo e verifiche a flessione e taglio:

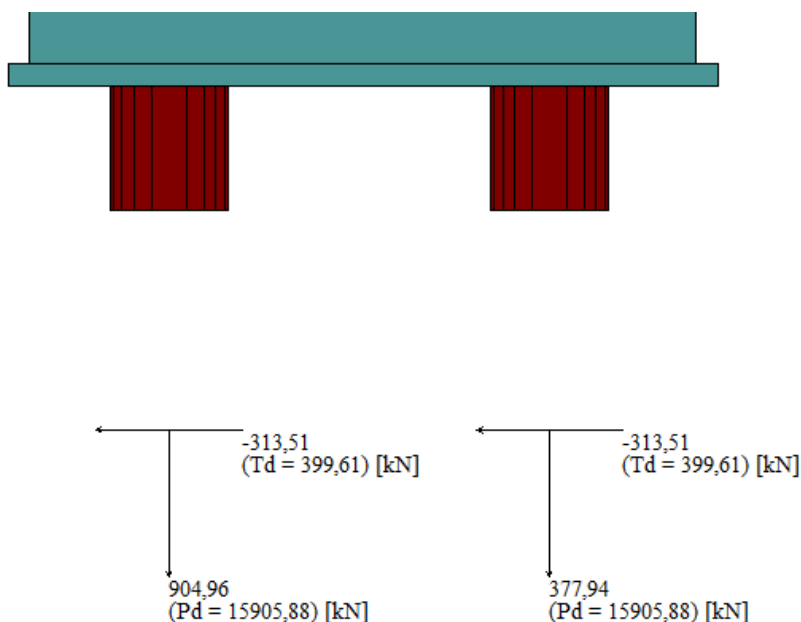

Sollecitazioni massime testa palo – SLU

Nell' ipotesi di calcolo di palo incernierato, è stato valutato successivamente il momento flettente agente in testa al palo con il metodo di Matlock e Reese, da cui consegue una variazione di sforzo normale all'interno dei pali stessi. Per la valutazione del momento flettente quota testa pali è stato assunto un coefficiente α (rapporto momento/taglio) pari a 1,5 (par. 9).

Pertanto si hanno le seguenti sollecitazioni di calcolo:

SLU						
T (kN)	α	M (kNm)	N1	Interasse (m)	ΔN (kN)	N (kN)
314.00	1.50	471.00	378.00	2.60	181.15	196.85

RARA						
T (kN)	α	M (kNm)	N1	Interasse (m)	ΔN (kN)	N (kN)
231.00	1.50	346.50	561.00	2.60	133.27	427.73

2.12 PEDEMONTANA DELLE MARCHE

3° stralcio funzionale: Castelraimondo nord – Castelraimondo sud

4° stralcio funzionale: Castelraimondo sud – innesto S.S. 77 a Muccia

Opere d'arte minori: Opere di sostegno e dreni

Muro di sottoscarpa in DX dal km 0+630 al km 0+664 - Relazione tecnica e di calcolo

Opera L073	Tratto 213	Settore E	CEE 16	WBS MU0001	Id. doc. REL	N. prog. 01	Rev. A	Pag. di Pag. 68 di 94
---------------	---------------	--------------	-----------	---------------	-----------------	----------------	-----------	--------------------------

FREQUENTE						
T (kN)	α	M (kNm)	N1	Interasse (m)	ΔN (kN)	N (kN)
208.00	1.50	312.00	568.00	2.60	120.00	448.00

QUASI PERMANENTE						
T (kN)	α	M (kNm)	N1	Interasse (m)	ΔN (kN)	N (kN)
137.00	1.50	205.50	591.00	2.60	79.04	511.96

Da cui:

Verifica a pressoflessione - SLU		
$M_{Ed,Max}$	M_{Rd}	c.s. Flessione
[kNm]	[kNm]	[-]
471	659	1.39

Verifica a taglio - SLU		
$V_{Ed,Max}$	V_{Rd}	c.s. Taglio
[kNm]	[kNm]	[-]
314	872	2.78

Verifica tensionale - SLE		
Combo Rara		
$M_{Ed,Max}$	$\sigma_{c,MAX}$	$\sigma_{s,MIN}$
[kNm]	[MPa]	[MPa]
346	9	-295

Verifica a fessurazione - SLE			
Combo QP		Combo F	
$M_{Ed,Max}$	w	$M_{Ed,Max}$	w
[kNm]	[mm]	[kNm]	[mm]
205	0.15	312	0.25

13.1.3 Verifiche capacità portante

Nel seguito si riportano i risultati riguardanti la valutazione della lunghezza minima dei pali necessaria al soddisfacimento delle verifiche di capacità portante. In particolare da un confronto tra i valori massimi degli sforzi normali massimi attesi e le curve di capacità portante presentate al paragrafo 9, con riferimento ai pali di diametro D800 si è assunto:

OPERE DI SOSTEGNO IN SX					OPERE DI SOSTEGNO IN DX				
Lpali (m)	ID	H (m)	L(m)	Pk iniz.	Pk fin.	H (m)	L(m)	ID	Lpali (m)
				0+630.00	0+641.60	5	11.60	MU01	14

2.12 PEDEMONTANA DELLE MARCHE

3° stralcio funzionale: Castelraimondo nord – Castelraimondo sud

4° stralcio funzionale: Castelraimondo sud – innesto S.S. 77 a Muccia

Opere d'arte minori: Opere di sostegno e dreni

Muro di sottoscarpa in DX dal km 0+630 al km 0+664 - Relazione tecnica e di calcolo

Opera L073	Tratto 213	Settore E	CEE 16	WBS MU0001	Id. doc. REL	N. prog. 01	Rev. A	Pag. di Pag. 69 di 94
---------------	---------------	--------------	-----------	---------------	-----------------	----------------	-----------	--------------------------

13.2 RISULTATI ANALISI E VERIFICHE MURI DI SOSTEGNO TIPO 3

13.2.1 Modello di calcolo

Le sollecitazioni provenienti dal muro vengono ripartite sui pali restituendo le sollecitazioni nei pali in termini di Taglio, Momento e sforzo normale. Gli scarichi sui pali vengono determinati mediante il metodo delle rigidezze. La piastra di fondazione viene considerata infinitamente rigida (3 gradi di libertà) ed **i pali vengono considerati incernierati a tale piastra.**

Viene effettuata una prima analisi di ogni palo di ciascuna fila (i pali di ogni fila hanno le stesse caratteristiche) per costruire una curva carichi-spostamenti del palo. Questa curva viene costruita considerando il palo elastico. Si tratta, in definitiva, della matrice di rigidezza del palo K_e , costruita imponendo traslazioni e rotazioni unitarie per determinare le corrispondenti sollecitazioni in testa al palo. Nota la matrice di rigidezza di ogni palo si assembla la matrice globale (di dimensioni 3×3) della palificata, K_A . A questo punto, note le forze agenti in fondazione (N, T, M) si possono ricavare gli spostamenti della piastra (abbassamento, traslazione e rotazione) e le forze che si scaricano su ciascun palo. Infatti indicando con p il vettore dei carichi e con u il vettore degli spostamenti della piastra abbiamo:

$$u = K^{-1}p$$

Noti gli spostamenti della piastra, e quindi della testa dei pali, abbiamo gli scarichi su ciascun palo. Allora per ciascun palo viene effettuata un'analisi elastoplastica incrementale (tramite il metodo degli elementi finiti) che, tenendo conto della plasticizzazione del terreno, calcola le sollecitazioni in tutte le sezioni del palo., le caratteristiche del terreno (rappresentate da K_h) sono tali che se non è possibile raggiungere l'equilibrio si ha collasso per rottura del terreno. In tale analisi i pali sono considerati incastrati alla fondazione di base. Di seguito si riportano i principali risultati delle analisi svolte sul muro su pali. Per ulteriori dettagli si ribanda ai tabulati in allegato.

Si riportano di seguito in forma tabellare i valori delle spinte di natura statica e sismica per le combinazioni analizzate, gli inviluppi delle sollecitazioni nel muro, sulla fondazione e nei pali.

2.12 PEDEMONTANA DELLE MARCHE

3° stralcio funzionale: Castelraimondo nord – Castelraimondo sud

4° stralcio funzionale: Castelraimondo sud – innesto S.S. 77 a Muccia

Opere d'arte minori: Opere di sostegno e dreni

Muro di sottoscarpa in DX dal km 0+630 al km 0+664 - Relazione tecnica e di calcolo

Opera	Tratto	Settore	CEE	WBS	Id. doc.	N. prog.	Rev.	Pag. di Pag.
L073	213	E	16	MU0001	REL	01	A	70 di 94

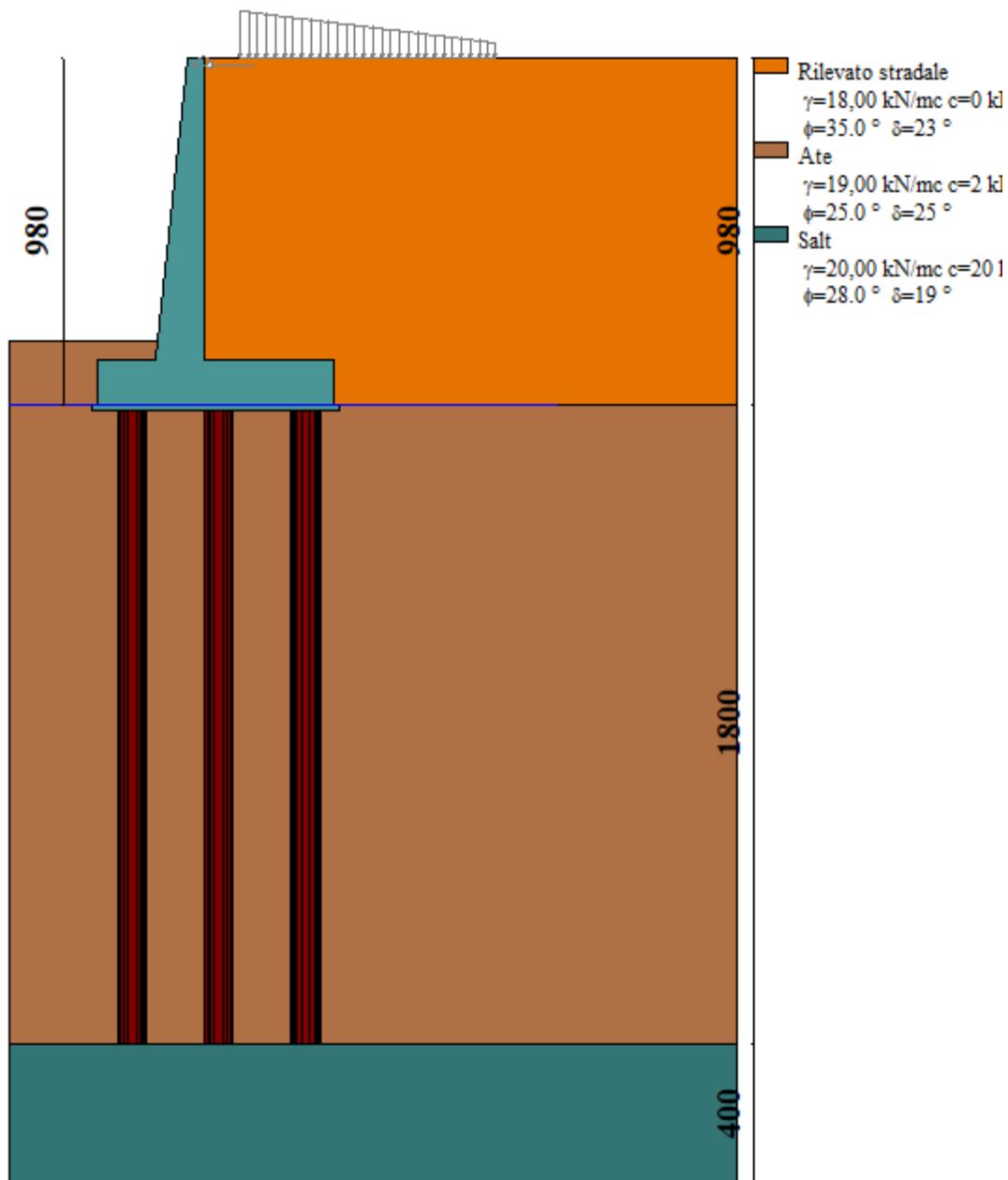

Modello di calcolo muro su PALI

2.12 PEDEMONTANA DELLE MARCHE

3° stralcio funzionale: Castelraimondo nord – Castelraimondo sud

4° stralcio funzionale: Castelraimondo sud – innesto S.S. 77 a Muccia

Opere d'arte minori: Opere di sostegno e dreni

Muro di sottoscarpa in DX dal km 0+630 al km 0+664 - Relazione tecnica e di calcolo

Opera L073	Tratto 213	Settore E	CEE 16	WBS MU0001	Id. doc. REL	N. prog. 01	Rev. A	Pag. di Pag. 71 di 94
---------------	---------------	--------------	-----------	---------------	-----------------	----------------	-----------	--------------------------

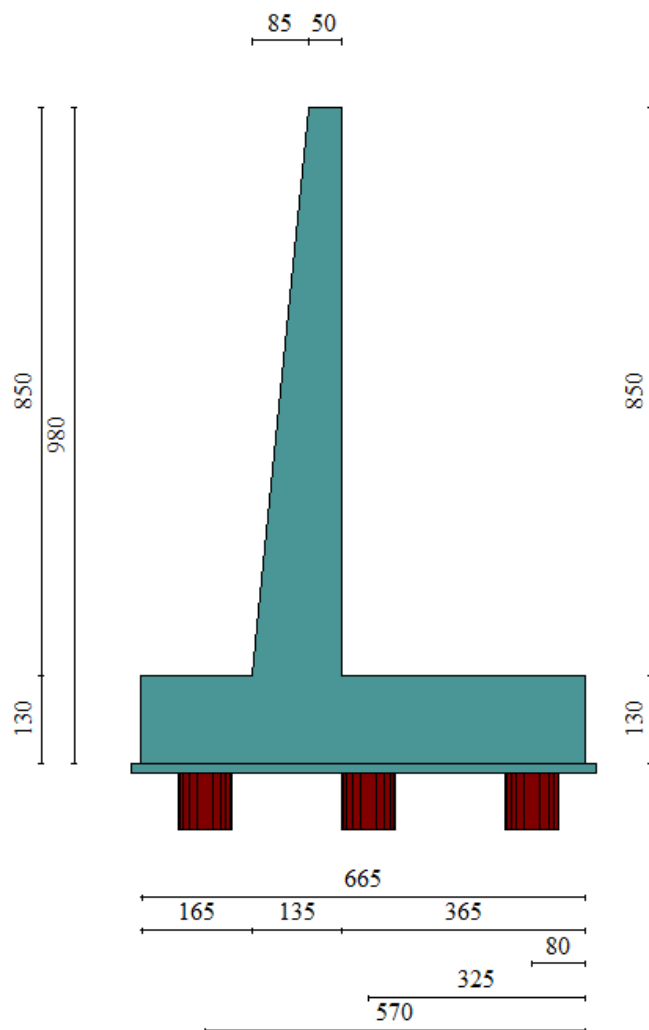

Geometria muro

Spinta e forze

Simbologia adottata

Ic	Indice della combinazione
A	Tipo azione
I	Inclinazione della spinta, espressa in [°]
V	Valore dell'azione, espressa in [kN]
Cx, Cy	Componente in direzione X ed Y dell'azione, espressa in [kN]
Px, Py	Coordinata X ed Y del punto di applicazione dell'azione, espressa in [m]

Ic	A	V	I	Cx	Cy	Px	Py
		[kN]	[°]	[kN]	[kN]	[m]	[m]
1	Spinta statica	518,99	23,33	476,55	205,53	3,65	-5,54
	Peso/Inerzia muro			0,00	404,50/0,00	-0,06	-7,13
	Peso/Inerzia terrapieno			0,00	746,77/0,00	1,95	-4,25
	Peso/Inerzia terreno sulla fondazione di valle			0,00	14,85	-2,17	-8,25
	Peso dell'acqua sulla fondazione di valle				0,00	0,00	0,00
	Risultante forze sul muro			27,00	0,00	--	--
	Resistenza pali			-617,76			
2	Spinta statica	332,43	23,33	305,25	131,65	3,65	-5,94
	Incremento di spinta sismica			169,28	155,44	67,04	-4,90

2.12 PEDEMONTANA DELLE MARCHE

3° stralcio funzionale: Castelraimondo nord – Castelraimondo sud

4° stralcio funzionale: Castelraimondo sud – innesto S.S. 77 a Muccia

Opere d'arte minori: Opere di sostegno e dreni

Muro di sottoscarpa in DX dal km 0+630 al km 0+664 - Relazione tecnica e di calcolo

Opera L073	Tratto 213	Settore E	CEE 16	WBS MU0001	Id. doc. REL	N. prog. 01	Rev. A	Pag. di Pag. 72 di 94
---------------	---------------	--------------	-----------	---------------	-----------------	----------------	-----------	--------------------------

Ic	A	V [kN]	I [°]	Cx [kN]	Cy [kN]	Px [m]	Py [m]
	Peso/Inerzia muro			64,82	404,50/32,41	-0,06	-7,13
	Peso/Inerzia terrapieno			89,49	558,45/44,74	1,83	-4,25
	Peso/Inerzia terreno sulla fondazione di valle			2,38	14,85	-2,17	-8,25
	Peso dell'acqua sulla fondazione di valle				0,00	0,00	0,00
	Resistenza pali			-617,73			
3	Spinta statica	332,43	23,33	305,25	131,65	3,65	-5,94
	Incremento di spinta sismica		120,74	110,87	47,82	3,65	-4,90
	Peso/Inerzia muro			64,82	404,50/-32,41	-0,06	-7,13
	Peso/Inerzia terrapieno			89,49	558,45/-44,74	1,83	-4,25
	Peso/Inerzia terreno sulla fondazione di valle			2,38	14,85	-2,17	-8,25
	Peso dell'acqua sulla fondazione di valle				0,00	0,00	0,00
	Resistenza pali			-617,72			
7	Spinta statica	396,59	23,33	364,17	157,06	3,65	-5,55
	Peso/Inerzia muro			0,00	404,50/0,00	-0,06	-7,13
	Peso/Inerzia terrapieno			0,00	697,94/0,00	1,92	-4,25
	Peso/Inerzia terreno sulla fondazione di valle			0,00	14,85	-2,17	-8,25
	Peso dell'acqua sulla fondazione di valle				0,00	0,00	0,00
	Risultante forze sul muro			20,00	0,00	--	--
	Resistenza pali			-803,10			
8	Spinta statica	379,81	23,33	348,75	150,41	3,65	-5,63
	Peso/Inerzia muro			0,00	404,50/0,00	-0,06	-7,13
	Peso/Inerzia terrapieno			0,00	663,07/0,00	1,90	-4,25
	Peso/Inerzia terreno sulla fondazione di valle			0,00	14,85	-2,17	-8,25
	Peso dell'acqua sulla fondazione di valle				0,00	0,00	0,00
	Risultante forze sul muro			15,00	0,00	--	--
	Resistenza pali			-803,04			
9	Spinta statica	332,43	23,33	305,25	131,65	3,65	-5,94
	Peso/Inerzia muro			0,00	404,50/0,00	-0,06	-7,13
	Peso/Inerzia terrapieno			0,00	558,45/0,00	1,83	-4,25
	Peso/Inerzia terreno sulla fondazione di valle			0,00	14,85	-2,17	-8,25
	Peso dell'acqua sulla fondazione di valle				0,00	0,00	0,00
	Resistenza pali			-803,02			

Risultanti globali

Simbologia adottata

Cmb	Indice/Tipo combinazione
N	Componente normale al piano di posa, espressa in [kN]
T	Componente parallela al piano di posa, espressa in [kN]
Mr	Momento ribaltante, espresso in [kNm]
Ms	Momento stabilizzante, espresso in [kNm]
ecc	Eccentricità risultante, espressa in [m]

Ic	N [kN]	T [kN]	Mr [kNm]	Ms [kNm]	ecc [m]
1 - STR (A1-M1-R3)	1371,65	503,55	2330,91	6261,47	0,459
2 - STR (A1-M1-R3)	1253,64	617,37	2614,18	5524,39	1,003
3 - STR (A1-M1-R3)	1080,12	572,81	2706,70	5085,71	1,122
4 - GEO (A2-M2-R2)	1293,81	473,95	2193,40	5780,93	0,551
5 - GEO (A2-M2-R2)	1243,57	703,35	2943,47	5457,42	1,303
6 - GEO (A2-M2-R2)	1070,43	648,77	2986,91	5021,32	1,424
7 - SLER	1274,35	384,17	1770,01	5679,31	0,257
8 - SLEF	1232,83	363,75	1620,88	5449,47	0,219
9 - SLEQ	1109,45	305,25	1178,90	4767,80	0,089

2.12 PEDEMONTANA DELLE MARCHE

3° stralcio funzionale: Castelraimondo nord – Castelraimondo sud

4° stralcio funzionale: Castelraimondo sud – innesto S.S. 77 a Muccia

Opere d'arte minori: Opere di sostegno e dreni

Muro di sottoscarpa in DX dal km 0+630 al km 0+664 - Relazione tecnica e di calcolo

Opera L073	Tratto 213	Settore E	CEE 16	WBS MU0001	Id. doc. REL	N. prog. 01	Rev. A	Pag. di Pag. 73 di 94
---------------	---------------	--------------	-----------	---------------	-----------------	----------------	-----------	--------------------------

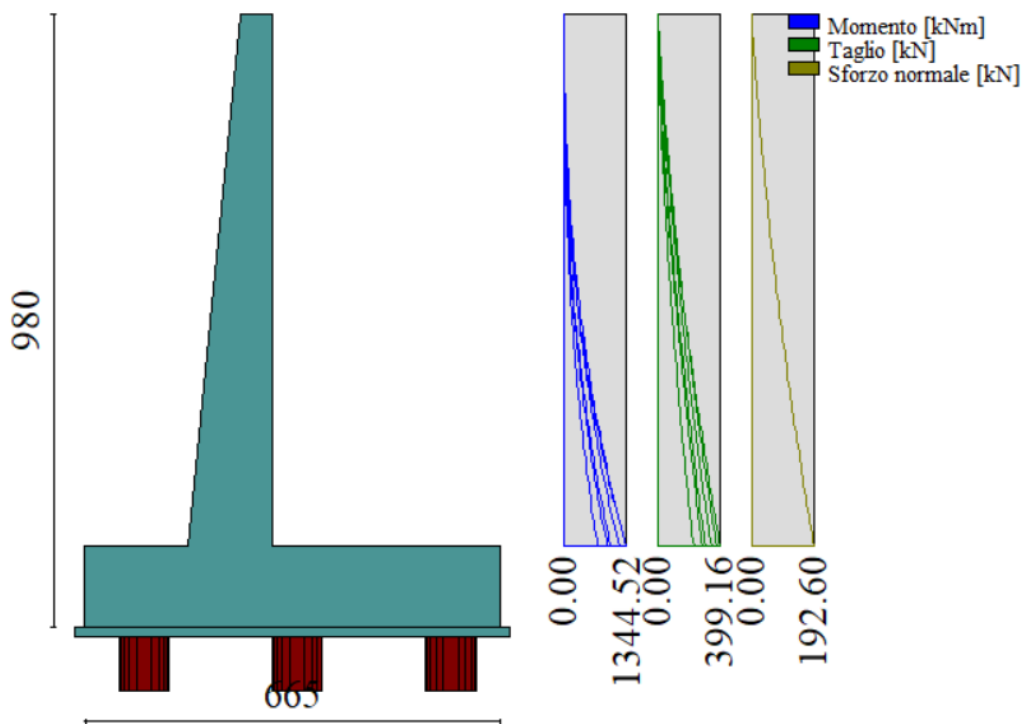

Inviluppo sollecitazioni sul muro

13.2.2 Verifiche strutturali

Nella tabella seguente si riportano le armature di progetto previste per la sezione di calcolo in questione, come desumibili dagli elaborati grafici di armatura delle opere relative:

Elemento	Armatura a flessione		Elemento	Armatura a flessione	
	Lato monte	Lato valle		Lato inferiore	Lato superiore
PARAMENTO	1φ24/10	1φ18/20	FONDAZIONE	1φ24/10	1φ24/10

Ai fini delle verifiche si è fatto riferimento per la parte in elevazione (paramento e fondazione muro) ad un copriferro di calcolo (asse armature) pari a 4 cm, mentre per i pali si è assunto un copriferro di calcolo pari a 7 cm.

Paramento

n°	X [m]	Nmin [kN]	Nmax [kN]	Tmin [kN]	Tmax [kN]	Mmin [kNm]	Mmax [kNm]
1	0.00	0.00	0.00	0.00	0.00	0.00	0.00
2	-0.10	1.24	1.24	1.01	2.58	0.05	0.13
3	-0.20	2.50	2.50	2.05	5.20	0.19	0.50
4	-0.30	3.79	3.79	3.14	7.87	0.43	1.14
5	-0.40	5.10	5.10	4.26	10.58	0.78	2.04
6	-0.50	6.44	6.44	5.43	13.34	1.24	3.21
7	-0.60	7.80	7.80	6.64	16.14	1.80	4.65

2.12 PEDEMONTANA DELLE MARCHE

3° stralcio funzionale: Castelraimondo nord – Castelraimondo sud

4° stralcio funzionale: Castelraimondo sud – innesto S.S. 77 a Muccia

Opere d'arte minori: Opere di sostegno e dreni

Muro di sottoscarpa in DX dal km 0+630 al km 0+664 - Relazione tecnica e di calcolo

Opera L073	Tratto 213	Settore E	CEE 16	WBS MU0001	Id. doc. REL	N. prog. 01	Rev. A	Pag. di Pag. 74 di 94
---------------	---------------	--------------	-----------	---------------	-----------------	----------------	-----------	--------------------------

n°	X [m]	Nmin [kN]	Nmax [kN]	Tmin [kN]	Tmax [kN]	Mmin [kNm]	Mmax [kNm]
8	-0.70	9.18	9.18	7.88	18.99	2.49	6.36
9	-0.80	10.59	10.59	9.17	21.88	3.29	8.36
10	-0.90	12.02	12.02	10.50	24.81	4.22	10.63
11	-1.00	13.48	13.48	11.87	27.79	5.27	13.20
12	-1.10	14.96	14.96	13.28	30.81	6.46	16.06
13	-1.20	16.47	16.47	14.73	33.88	7.78	19.21
14	-1.30	18.00	18.00	16.22	36.99	9.24	22.67
15	-1.40	19.56	19.56	17.75	40.14	10.85	26.43
16	-1.50	21.14	21.14	19.32	43.34	12.60	30.50
17	-1.60	22.75	22.75	20.93	46.58	14.50	34.89
18	-1.70	24.38	24.38	22.58	49.87	16.56	39.59
19	-1.80	26.03	26.03	24.27	53.21	18.77	44.62
20	-1.90	27.71	27.71	26.00	56.58	21.15	49.98
21	-2.00	29.41	29.41	27.78	60.00	23.70	55.66
22	-2.10	31.14	31.14	29.59	63.47	26.42	61.69
23	-2.20	32.89	32.89	31.44	66.98	29.31	68.05
24	-2.30	34.67	34.67	33.34	70.53	32.38	74.75
25	-2.40	36.47	36.47	35.27	74.13	35.63	81.81
26	-2.50	38.29	38.29	37.24	77.77	39.07	89.22
27	-2.60	40.14	40.14	39.26	81.46	42.70	96.98
28	-2.70	42.02	42.02	41.31	85.19	46.52	105.11
29	-2.80	43.92	43.92	43.41	88.97	50.54	113.60
30	-2.90	45.84	45.84	45.55	92.79	54.77	122.47
31	-3.00	47.79	47.79	47.72	96.65	59.20	131.71
32	-3.10	49.76	49.76	49.94	100.56	63.83	141.32
33	-3.20	51.76	51.76	52.20	104.51	68.69	151.32
34	-3.30	53.78	53.78	54.49	108.51	73.76	161.71
35	-3.40	55.82	55.82	56.83	112.55	79.05	172.49
36	-3.50	57.89	57.89	59.21	116.64	84.57	183.66
37	-3.60	59.99	59.99	61.63	120.77	90.32	195.24
38	-3.70	62.11	62.11	64.09	124.94	96.30	207.22
39	-3.80	64.25	64.25	66.59	129.16	102.52	219.61
40	-3.90	66.42	66.42	69.13	133.42	108.98	232.41
41	-4.00	68.61	68.61	71.71	137.73	115.68	245.63
42	-4.10	70.83	70.83	74.33	142.08	122.63	259.28
43	-4.20	73.07	73.07	76.99	146.48	129.84	273.34
44	-4.30	75.34	75.34	79.69	150.92	137.30	287.84
45	-4.40	77.63	77.63	82.44	155.40	145.03	302.78
46	-4.50	79.94	79.94	85.22	159.93	153.02	318.15
47	-4.60	82.28	82.28	88.04	164.51	161.28	333.97
48	-4.70	84.64	84.64	90.90	169.24	169.81	350.23
49	-4.80	87.03	87.03	93.81	174.02	178.61	366.95
50	-4.90	89.44	89.44	96.75	178.85	187.70	384.12
51	-5.00	91.88	91.88	99.74	183.73	197.07	401.76
52	-5.10	94.34	94.34	102.76	188.66	206.73	419.86
53	-5.20	96.83	96.83	105.83	193.64	216.68	438.42
54	-5.30	99.34	99.34	108.93	198.67	226.93	457.47
55	-5.40	101.87	101.87	112.08	203.75	237.48	476.99
56	-5.50	104.43	104.43	115.26	208.88	248.33	496.99
57	-5.60	107.02	107.02	118.49	214.06	259.49	517.48
58	-5.70	109.63	109.63	121.76	219.29	270.96	538.46
59	-5.80	112.26	112.26	125.06	224.57	282.75	559.93
60	-5.90	114.92	114.92	128.41	229.90	294.86	581.91
61	-6.00	117.60	117.60	131.80	235.28	307.29	604.38
62	-6.10	120.31	120.31	135.23	240.71	320.04	627.37
63	-6.20	123.04	123.04	138.70	246.19	333.13	650.87
64	-6.30	125.79	125.79	142.21	251.72	346.56	674.89
65	-6.40	128.57	128.57	145.76	257.30	360.32	699.42
66	-6.50	131.38	131.38	149.35	262.93	374.43	724.49

2.12 PEDEMONTANA DELLE MARCHE

3° stralcio funzionale: Castelraimondo nord – Castelraimondo sud

4° stralcio funzionale: Castelraimondo sud – innesto S.S. 77 a Muccia

Opere d'arte minori: Opere di sostegno e dreni

Muro di sottoscarpa in DX dal km 0+630 al km 0+664 - Relazione tecnica e di calcolo

Opera L073	Tratto 213	Settore E	CEE 16	WBS MU0001	Id. doc. REL	N. prog. 01	Rev. A	Pag. di Pag. 75 di 94
---------------	---------------	--------------	-----------	---------------	-----------------	----------------	-----------	--------------------------

n°	X [m]	Nmin [kN]	Nmax [kN]	Tmin [kN]	Tmax [kN]	Mmin [kNm]	Mmax [kNm]
67	-6.60	134.20	134.20	152.98	276.39	388.88	750.08
68	-6.70	137.06	137.06	156.65	282.46	403.68	776.20
69	-6.80	139.94	139.94	160.36	288.57	418.84	802.87
70	-6.90	142.84	142.84	164.11	294.73	434.36	830.07
71	-7.00	145.76	145.76	167.91	300.93	450.24	857.83
72	-7.10	148.72	148.72	171.74	307.17	466.49	886.13
73	-7.20	151.69	151.69	175.61	313.46	483.11	914.99
74	-7.30	154.69	154.69	179.53	319.79	500.10	944.41
75	-7.40	157.72	157.72	183.48	326.17	517.47	974.40
76	-7.50	160.76	160.76	187.47	332.59	535.22	1004.95
77	-7.60	163.84	163.84	191.51	339.05	553.36	1036.08
78	-7.70	166.94	166.94	195.58	345.55	571.89	1067.78
79	-7.80	170.06	170.06	199.70	352.10	590.81	1100.07
80	-7.90	173.20	173.20	203.86	358.70	610.13	1132.94
81	-8.00	176.38	176.38	208.05	365.33	629.86	1166.40
82	-8.10	179.57	179.57	212.29	372.01	649.99	1200.45
83	-8.20	182.79	182.79	216.57	378.74	670.52	1235.10
84	-8.30	186.04	186.04	220.88	385.50	691.47	1270.36
85	-8.40	189.31	189.31	225.24	392.31	712.84	1306.22
86	-8.50	192.60	192.60	229.64	399.16	734.63	1344.52

Piastra fondazione

In	Mx [kNm]	My [kNm]	Mxy [kNm]	Tx [kN]	Ty [kN]	
1	-17.00 -29.11	-17.45 -29.79	-4.29 -7.62	16.29 8.97	-36.67 -70.75	MAX MIN
2	-20.30 -35.18	9.55 5.50	-6.70 -11.52	23.38 13.23	41.03 27.89	MAX MIN
3	-42.82 -73.61	-22.79 -35.49	-11.43 -19.71	60.45 35.39	-36.71 -75.89	MAX MIN
4	1.48 1.11	-5.19 -5.75	-9.52 -16.81	106.84 62.58	-71.42 -137.07	MAX MIN
5	-32.23 -55.84	19.56 11.29	0.00 0.00	0.00 0.00	26.47 19.34	MAX MIN
6	-42.42 -73.11	60.08 33.18	0.00 0.00	0.00 0.00	365.54 222.35	MAX MIN
7	35.78 20.64	67.78 31.92	2.09 1.27	521.40 306.36	-148.94 -280.33	MAX MIN
8	15.69 9.23	66.70 31.94	-3.93 -7.61	85.97 50.91	-147.15 -278.01	MAX MIN
9	-238.91 -406.37	-173.90 -283.22	0.00 0.00	0.00 0.00	-217.37 -397.37	MAX MIN
10	-20.30 -35.18	9.55 5.50	11.52 6.70	-13.23 -23.38	41.03 27.89	MAX MIN
11	-42.82 -73.61	-22.79 -35.49	19.71 11.43	-35.39 -60.45	-36.71 -75.89	MAX MIN
12	35.78 20.64	67.78 31.92	-1.27 -2.09	-306.36 -521.40	-148.94 -280.33	MAX MIN
13	-14.19 -21.22	174.83 88.33	36.02 20.73	92.80 55.35	-278.96 -513.90	MAX MIN
14	25.78 14.83	210.48 109.73	34.62 19.53	94.24 56.55	-194.97 -367.73	MAX MIN
15	-22.70 -33.91	249.62 132.02	0.00 0.00	0.00 0.00	-657.90 -1160.29	MAX MIN
16	-14.19 -21.22	174.83 88.33	-20.73 -36.02	-55.35 -92.80	-278.96 -513.90	MAX MIN
17	-17.00 -29.11	-17.45 -29.79	7.62 4.29	-8.97 -16.29	-36.67 -70.75	MAX MIN
18	1.48 1.11	-5.19 -5.75	16.81 9.52	-62.58 -106.84	-71.42 -137.07	MAX MIN
19	15.69	66.70	7.61	-50.91	-147.15	MAX

2.12PEDEMONTANA DELLE MARCHE

3° stralcio funzionale: Castelraimondo nord – Castelraimondo sud

4° stralcio funzionale: Castelraimondo sud – innesto S.S. 77 a Muccia

Opere d'arte minori: Opere di sostegno e dreni

Muro di sottoscarpa in DX dal km 0+630 al km 0+664 - Relazione tecnica e di calcolo

Opera L073	Tratto 213	Settore E	CEE 16	WBS MU0001	Id. doc. REL	N. prog. 01	Rev. A	Pag. di Pag. 76 di 94
---------------	---------------	--------------	-----------	---------------	-----------------	----------------	-----------	--------------------------

In	Mx [kNm]	My [kNm]	Mxy [kNm]	Tx [kN]	Ty [kN]	
	9.23	31.94	3.93	-85.97	-278.01	MIN
20	25.78	210.48	-19.53	-56.55	-194.97	MAX
	14.83	109.73	-34.62	-94.24	-367.73	MIN
21	130.39	434.64	44.45	0.00	-361.36	MAX
	69.43	231.44	25.27	0.00	-659.95	MIN
22	117.73	392.42	72.40	0.00	-201.80	MAX
	61.94	206.46	39.91	0.00	-382.83	MIN
23	151.92	506.40	0.00	0.00	-455.70	MAX
	81.98	273.26	0.00	0.00	-821.22	MIN
24	130.39	434.64	-25.27	0.00	-361.36	MAX
	69.43	231.44	-44.45	0.00	-659.95	MIN
25	117.73	392.42	-39.91	0.00	-201.80	MAX
	61.94	206.46	-72.40	0.00	-382.83	MIN
26	117.73	392.42	-39.91	0.00	-201.80	MAX
	61.94	206.46	-72.40	0.00	-382.83	MIN
27	117.73	392.42	-39.91	0.00	-201.80	MAX
	61.94	206.46	-72.40	0.00	-382.83	MIN
28	117.73	392.42	-39.91	0.00	-201.80	MAX
	61.94	206.46	-72.40	0.00	-382.83	MIN
29	117.73	392.42	-39.91	0.00	-201.80	MAX
	61.94	206.46	-72.40	0.00	-382.83	MIN
30	117.73	392.42	-39.91	0.00	-201.80	MAX
	61.94	206.46	-72.40	0.00	-382.83	MIN
31	1.74	5.81	28.45	0.00	44.83	MAX
	-255.14	-850.48	-23.91	0.00	-326.28	MIN
32	-0.33	-1.10	108.95	0.00	-88.19	MAX
	-262.02	-873.39	-23.27	0.00	-244.20	MIN
33	41.67	138.92	0.00	0.00	680.36	MAX
	-227.08	-756.95	0.00	0.00	182.55	MIN
34	1.74	5.81	23.91	0.00	44.83	MAX
	-255.14	-850.48	-28.45	0.00	-326.28	MIN
35	-0.33	-1.10	23.27	0.00	-88.19	MAX
	-262.02	-873.39	-108.95	0.00	-244.20	MIN
36	24.03	6.19	14.62	333.69	-5.90	MAX
	-42.07	-689.57	-9.10	264.99	-347.77	MIN
37	20.59	25.20	39.10	98.66	-76.34	MAX
	3.93	-674.43	-8.31	56.44	-283.76	MIN
38	-211.49	-184.63	0.00	0.00	108.11	MAX
	-303.36	-862.98	0.00	0.00	-274.10	MIN
39	24.03	6.19	9.10	-264.99	-5.90	MAX
	-42.07	-689.57	-14.62	-333.69	-347.77	MIN
40	20.59	25.20	8.31	-56.44	-76.34	MAX
	3.93	-674.43	-39.10	-98.66	-283.76	MIN
41	-28.98	42.82	8.27	16.17	-60.32	MAX
	-40.04	-484.57	6.42	1.22	-352.91	MIN
42	0.04	52.12	4.38	50.30	-47.11	MAX
	-2.32	-462.66	-4.88	36.17	-341.52	MIN
43	-10.01	108.95	0.00	0.00	-246.77	MAX
	-21.09	-423.15	0.00	0.00	-520.54	MIN
44	-28.98	42.82	-6.42	-1.22	-60.32	MAX
	-40.04	-484.57	-8.27	-16.17	-352.91	MIN
45	0.04	52.12	4.88	-36.17	-47.11	MAX
	-2.32	-462.66	-4.38	-50.30	-341.52	MIN
46	0.64	98.43	0.37	2.26	9.02	MAX
	-1.63	-257.58	-4.74	1.71	-270.57	MIN
47	-4.26	75.88	0.52	-4.05	9.47	MAX
	-11.30	-267.17	-12.05	-8.75	-318.45	MIN
48	-3.22	94.37	0.00	0.00	11.49	MAX
	-8.66	-260.87	0.00	0.00	-257.22	MIN
49	0.64	98.43	4.74	-1.71	9.02	MAX
	-1.63	-257.58	-0.37	-2.26	-270.57	MIN
50	-4.26	75.88	12.05	8.75	9.47	MAX
	-11.30	-267.17	-0.52	4.05	-318.45	MIN
51	-3.79	32.81	-6.86	4.70	85.31	MAX
	-31.36	-130.31	-9.80	-1.74	-163.68	MIN
52	1.67	43.73	-4.64	39.22	58.40	MAX

2.12 PEDEMONTANA DELLE MARCHE

3° stralcio funzionale: Castelraimondo nord – Castelraimondo sud

4° stralcio funzionale: Castelraimondo sud – innesto S.S. 77 a Muccia

Opere d'arte minori: Opere di sostegno e dreni

Muro di sottoscarpa in DX dal km 0+630 al km 0+664 - Relazione tecnica e di calcolo

Opera L073	Tratto 213	Settore E	CEE 16	WBS MU0001	Id. doc. REL	N. prog. 01	Rev. A	Pag. di Pag. 77 di 94
---------------	---------------	--------------	-----------	---------------	-----------------	----------------	-----------	--------------------------

In	Mx [kNm]	My [kNm]	Mxy [kNm]	Tx [kN]	Ty [kN]	
	0.19	-129.87	-11.21	6.89	-225.61	MIN
53	2.62	93.59	0.00	0.00	262.72	MAX
	-13.14	-114.73	0.00	0.00	-110.21	MIN
54	-3.79	32.81	9.80	1.74	85.31	MAX
	-31.36	-130.31	6.86	-4.70	-163.68	MIN
55	1.67	43.73	11.21	-6.89	58.40	MAX
	0.19	-129.87	4.64	-39.22	-225.61	MIN
56	6.71	-18.17	1.57	284.66	52.51	MAX
	5.00	-49.09	-2.63	67.78	-98.09	MIN
57	10.63	-2.19	1.31	68.34	46.94	MAX
	3.91	-48.40	-6.13	12.73	-137.38	MIN
58	-50.34	-95.63	0.00	0.00	-14.47	MAX
	-227.29	-209.10	0.00	0.00	-106.65	MIN
59	6.71	-18.17	2.63	-67.78	52.51	MAX
	5.00	-49.09	-1.57	-284.66	-98.09	MIN
60	10.63	-2.19	6.13	-12.73	46.94	MAX
	3.91	-48.40	-1.31	-68.34	-137.38	MIN
61	-5.44	-18.05	10.39	53.65	-15.10	MAX
	-41.45	-33.07	1.43	9.86	-55.13	MIN
62	3.11	-9.66	6.68	67.17	17.81	MAX
	2.12	-16.14	-1.20	12.86	-68.19	MIN
63	-7.04	11.78	0.00	0.00	-117.95	MAX
	-55.73	-8.34	0.00	0.00	-290.12	MIN
64	-5.44	-18.05	-1.43	-9.86	-15.10	MAX
	-41.45	-33.07	-10.39	-53.65	-55.13	MIN
65	3.11	-9.66	1.20	-12.86	17.81	MAX
	2.12	-16.14	-6.68	-67.17	-68.19	MIN
66	-3.83	1.28	6.39	18.98	-36.86	MAX
	-27.29	-0.25	1.32	-2.15	-54.49	MIN
67	-4.16	-4.11	2.94	17.77	9.87	MAX
	-15.63	-13.24	-0.50	-3.64	-35.65	MIN
68	-5.31	11.77	0.00	0.00	-38.93	MAX
	-41.15	1.64	0.00	0.00	-70.53	MIN
69	-3.83	1.28	-1.32	2.15	-36.86	MAX
	-27.29	-0.25	-6.39	-18.98	-54.49	MIN
70	-4.16	-4.11	0.50	3.64	9.87	MAX
	-15.63	-13.24	-2.94	-17.77	-35.65	MIN

2.12 PEDEMONTANA DELLE MARCHE

3° stralcio funzionale: Castelraimondo nord – Castelraimondo sud

4° stralcio funzionale: Castelraimondo sud – innesto S.S. 77 a Muccia

Opere d'arte minori: Opere di sostegno e dreni

Muro di sottoscarpa in DX dal km 0+630 al km 0+664 - Relazione tecnica e di calcolo

Opera L073	Tratto 213	Settore E	CEE 16	WBS MU0001	Id. doc. REL	N. prog. 01	Rev. A	Pag. di Pag. 78 di 94
---------------	---------------	--------------	-----------	---------------	-----------------	----------------	-----------	--------------------------

Verifiche a flessione

Elementi calcolati a trave

Simbologia adottata

n°	indice sezione
Y	ordinata sezione espressa in [m]
B	larghezza sezione espresso in [cm]
H	altezza sezione espressa in [cm]
Afi	area ferri inferiori espresso in [cmq]
Afs	area ferri superiori espressa in [cmq]
M	momento agente espressa in [kNm]
N	sfuerzo normale agente espressa in [kN]
Mu	momento ultimi espresso in [kNm]
Nu	sfuerzo normale ultimo espressa in [kN]
FS	fattore di sicurezza (rapporto tra sollecitazione ultima e sollecitazione agente)

Elementi calcolati a piastra

Simbologia adottata

n°	indice sezione
Y	ordinata sezione espressa in [m]
B	larghezza sezione espresso in [cm]
H	altezza sezione espressa in [cm]
Afi, Afs	area ferri inferiori e superiori, espresso in [cmq]
Mp, Mn	momento positivo e negativo agente espressa in [kNm]
Mu	momento ultimi espresso in [kNm]
FS	fattore di sicurezza (rapporto tra sollecitazione ultima e sollecitazione agente)

Paramento

n°	B	H	Afi	Afs	M	N	Mu	Nu	FS
	[cm]	[cm]	[cmq]	[cmq]	[kNm]	[kN]	[kNm]	[kN]	
1	100	50	12.72	0.00	0.00	0.00	0.00	0.00	100000.000
2	100	51	12.72	0.00	0.13	1.24	511.88	5049.38	4078.376
3	100	52	12.72	45.24	0.50	2.50	765.72	3792.04	1516.427
4	100	53	12.72	45.24	1.14	3.79	906.92	3006.24	793.691
5	100	54	12.72	45.24	2.04	5.10	997.91	2490.81	488.474
6	100	55	12.72	45.24	3.21	6.44	1044.21	2093.36	325.301
7	100	56	12.72	45.24	4.65	7.80	1057.38	1773.36	227.482
8	100	57	12.72	45.24	6.36	9.18	1068.17	1541.44	167.903
9	100	58	12.72	45.24	8.36	10.59	1076.52	1364.45	128.844
10	100	59	12.72	45.24	10.63	12.02	1087.76	1230.08	102.304
11	100	60	12.72	45.24	13.20	13.48	1096.78	1120.36	83.100
12	100	61	12.72	45.24	16.06	14.96	1108.43	1033.06	69.032
13	100	62	12.72	45.24	19.21	16.47	1122.02	962.00	58.401
14	100	63	12.72	45.24	22.67	18.00	1135.04	901.46	50.070
15	100	64	12.72	45.24	26.43	19.56	1147.72	849.36	43.423
16	100	65	12.72	45.24	30.50	21.14	1161.59	805.05	38.081
17	100	66	12.72	45.24	34.89	22.75	1176.41	766.94	33.718
18	100	67	12.72	45.24	39.59	24.38	1192.01	733.84	30.105
19	100	68	12.72	45.24	44.62	26.03	1208.28	704.83	27.078
20	100	69	12.72	45.24	49.98	27.71	1225.11	679.22	24.513
21	100	70	12.72	45.24	55.66	29.41	1241.28	655.86	22.300
22	100	71	12.72	45.24	61.69	31.14	1256.66	634.36	20.372
23	100	72	12.72	45.24	68.05	32.89	1272.46	615.04	18.699
24	100	73	12.72	45.24	74.75	34.67	1288.61	597.59	17.238
25	100	74	12.72	45.24	81.81	36.47	1305.09	581.77	15.953
26	100	75	12.72	45.24	89.22	38.29	1321.86	567.36	14.816
27	100	76	12.72	45.24	96.98	40.14	1338.88	554.19	13.805
28	100	77	12.72	45.24	105.11	42.02	1356.12	542.11	12.902
29	100	78	12.72	45.24	113.60	43.92	1373.58	530.99	12.091
30	100	79	12.72	45.24	122.47	45.84	1391.23	520.74	11.360
31	100	80	12.72	45.24	131.71	47.79	1409.06	511.26	10.699
32	100	81	12.72	45.24	141.32	49.76	1427.04	502.46	10.098
33	100	82	12.72	45.24	151.32	51.76	1445.18	494.29	9.550
34	100	83	12.72	45.24	161.71	53.78	1463.45	486.68	9.050
35	100	84	12.72	45.24	172.49	55.82	1480.62	479.18	8.584
36	100	85	12.72	45.24	183.66	57.89	1497.61	472.07	8.154

2.12 PEDEMONTANA DELLE MARCHE

3° stralcio funzionale: Castelraimondo nord – Castelraimondo sud

4° stralcio funzionale: Castelraimondo sud – innesto S.S. 77 a Muccia

Opere d'arte minori: Opere di sostegno e dreni

Muro di sottoscarpa in DX dal km 0+630 al km 0+664 - Relazione tecnica e di calcolo

Opera L073	Tratto 213	Settore E	CEE 16	WBS MU0001	Id. doc. REL	N. prog. 01	Rev. A	Pag. di Pag. 79 di 94
---------------	---------------	--------------	-----------	---------------	-----------------	----------------	-----------	--------------------------

n°	B	H	Afi	Afs	M	N	Mu	Nu	FS
	[cm]	[cm]	[cmq]	[cmq]	[kNm]	[kN]	[kNm]	[kN]	
37	100	86	12.72	45.24	195.24	59.99	1514.70	465.40	7.758
38	100	87	12.72	45.24	207.22	62.11	1531.86	459.12	7.392
39	100	88	12.72	45.24	219.61	64.25	1549.10	453.22	7.054
40	100	89	12.72	45.24	232.41	66.42	1566.41	447.65	6.740
41	100	90	12.72	45.24	245.63	68.61	1583.78	442.39	6.448
42	100	91	12.72	45.24	259.28	70.83	1601.21	437.41	6.176
43	100	92	12.72	45.24	273.34	73.07	1618.69	432.70	5.922
44	100	93	12.72	45.24	287.84	75.34	1636.22	428.24	5.684
45	100	94	12.72	45.24	302.78	77.63	1653.80	424.00	5.462
46	100	95	12.72	45.24	318.15	79.94	1671.42	419.97	5.254
47	100	96	12.72	45.24	333.97	82.28	1689.08	416.14	5.058
48	100	97	12.72	45.24	350.23	84.64	1706.77	412.49	4.873
49	100	98	12.72	45.24	366.95	87.03	1724.51	409.01	4.700
50	100	99	12.72	45.24	384.12	89.44	1742.27	405.70	4.536
51	100	100	12.72	45.24	401.76	91.88	1760.07	402.53	4.381
52	100	101	12.72	45.24	419.86	94.34	1777.89	399.50	4.235
53	100	102	12.72	45.24	438.42	96.83	1795.75	396.61	4.096
54	100	103	12.72	45.24	457.47	99.34	1813.63	393.83	3.965
55	100	104	12.72	45.24	476.99	101.87	1831.53	391.18	3.840
56	100	105	12.72	45.24	496.99	104.43	1849.46	388.64	3.721
57	100	106	12.72	45.24	517.48	107.02	1867.41	386.20	3.609
58	100	107	12.72	45.24	538.46	109.63	1885.38	383.85	3.501
59	100	108	12.72	45.24	559.93	112.26	1903.37	381.60	3.399
60	100	109	12.72	45.24	581.91	114.92	1921.38	379.44	3.302
61	100	110	12.72	45.24	604.38	117.60	1939.41	377.36	3.209
62	100	111	12.72	45.24	627.37	120.31	1957.45	375.36	3.120
63	100	112	12.72	45.24	650.87	123.04	1975.51	373.44	3.035
64	100	113	12.72	45.24	674.89	125.79	1993.59	371.58	2.954
65	100	114	12.72	45.24	699.42	128.57	2011.68	369.80	2.876
66	100	115	12.72	45.24	724.49	131.38	2029.79	368.07	2.802
67	100	116	12.72	45.24	750.08	134.20	2047.91	366.41	2.730
68	100	117	12.72	45.24	776.20	137.06	2066.04	364.81	2.662
69	100	118	12.72	45.24	802.87	139.94	2084.19	363.26	2.596
70	100	119	12.72	45.24	830.07	142.84	2102.34	361.77	2.533
71	100	120	12.72	45.24	857.83	145.76	2120.51	360.32	2.472
72	100	121	12.72	45.24	886.13	148.72	2138.70	358.93	2.414
73	100	122	12.72	45.24	914.99	151.69	2156.89	357.58	2.357
74	100	123	12.72	45.24	944.41	154.69	2175.09	356.27	2.303
75	100	124	12.72	45.24	974.40	157.72	2193.30	355.01	2.251
76	100	125	12.72	45.24	1004.95	160.76	2211.53	353.78	2.201
77	100	126	12.72	45.24	1036.08	163.84	2229.76	352.60	2.152
78	100	127	12.72	45.24	1067.78	166.94	2248.00	351.45	2.105
79	100	128	12.72	45.24	1100.07	170.06	2266.25	350.34	2.060
80	100	129	12.72	45.24	1132.94	173.20	2284.51	349.26	2.016
81	100	130	12.72	45.24	1166.40	176.38	2302.78	348.21	1.974
82	100	131	12.72	45.24	1200.45	179.57	2321.05	347.20	1.933
83	100	132	12.72	45.24	1235.10	182.79	2339.48	346.24	1.894
84	100	133	12.72	45.24	1270.36	186.04	2358.17	345.34	1.856
85	100	134	12.72	45.24	1306.22	189.31	2376.87	344.47	1.820
86	100	135	12.72	45.24	1344.52	192.60	2395.33	343.13	1.782

Fondazione

Is	Afi	Afs	Mp	Mn	Mu	FS
	[cmq]	[cmq]	[kNm]	[kNm]	[kNm]	
1-1-P	8.04	8.04	3.24	-6.43	1345.13	100.000 (1)
1-2-P	8.04	8.04	0.62	-21.45	-1345.13	69.894 (2)
1-3-P	8.04	8.04	0.22	-37.71	-1345.13	39.716 (2)
1-4-P	8.04	8.04	0.08	-68.48	-1345.13	21.861 (2)

2.12 PEDEMONTANA DELLE MARCHE

3° stralcio funzionale: Castelraimondo nord – Castelraimondo sud

4° stralcio funzionale: Castelraimondo sud – innesto S.S. 77 a Muccia

Opere d'arte minori: Opere di sostegno e dreni

Muro di sottoscarpa in DX dal km 0+630 al km 0+664 - Relazione tecnica e di calcolo

Opera L073	Tratto 213	Settore E	CEE 16	WBS MU0001	Id. doc. REL	N. prog. 01	Rev. A	Pag. di Pag. 80 di 94
---------------	---------------	--------------	-----------	---------------	-----------------	----------------	-----------	--------------------------

Is	Afi	Afs	Mp	Mn	Mu	FS
	[cmq]	[cmq]	[kNm]	[kNm]	[kNm]	
1-5-P	8.04	8.04	0.00	-99.32	-1345.13	15.071 (2)
1-6-P	8.04	8.04	0.08	-68.48	-1345.13	21.861 (2)
1-7-P	8.04	8.04	0.22	-37.71	-1345.13	39.716 (2)
1-8-P	8.04	8.04	0.62	-21.45	-1345.13	69.894 (2)
1-9-P	8.04	8.04	3.24	-6.43	1345.13	100.000 (1)
2-1-P	8.04	8.04	34.15	0.00	1345.13	44.263 (2)
2-2-P	8.04	8.04	29.34	-0.08	1345.13	51.746 (2)
2-3-P	8.04	8.04	27.23	-2.86	1345.13	55.764 (2)
2-4-P	8.04	8.04	20.85	-59.34	-1345.13	16.749 (2)
2-5-P	8.04	8.04	21.75	-123.09	-1345.13	8.085 (2)
2-6-P	8.04	8.04	20.85	-59.34	-1345.13	16.749 (2)
2-7-P	8.04	8.04	27.23	-2.86	1345.13	55.764 (2)
2-8-P	8.04	8.04	29.34	-0.08	1345.13	51.746 (2)
2-9-P	8.04	8.04	34.15	0.00	1345.13	44.263 (2)
5-1-P	8.04	10.05	1.24	-52.15	-1676.28	32.141 (3)
5-2-P	8.04	10.05	0.00	-65.40	-1676.28	25.631 (3)
5-3-P	8.04	10.05	0.00	-79.89	-1676.28	20.984 (3)
5-4-P	8.04	10.05	0.00	-137.44	-1676.28	12.197 (3)
5-5-P	8.04	10.05	0.00	-194.99	-1676.28	8.597 (3)
5-6-P	8.04	10.05	0.00	-137.44	-1676.28	12.197 (3)
5-7-P	8.04	10.05	0.00	-79.89	-1676.28	20.984 (3)
5-8-P	8.04	10.05	0.00	-65.40	-1676.28	25.631 (3)
5-9-P	8.04	10.05	1.24	-52.15	-1676.28	32.141 (3)
6-1-P	8.04	10.05	0.00	-5.16	-1676.28	100.000 (1)
6-2-P	8.04	10.05	0.00	-10.89	-1676.28	100.000 (1)
6-3-P	8.04	10.05	0.00	-16.78	1348.41	100.000 (2)
6-4-P	8.04	10.05	0.00	-13.72	-1676.28	100.000 (1)
6-5-P	8.04	10.05	0.00	-10.83	-1676.28	100.000 (1)
6-6-P	8.04	10.05	0.00	-13.72	-1676.28	100.000 (1)
6-7-P	8.04	10.05	0.00	-16.78	1348.41	100.000 (2)
6-8-P	8.04	10.05	0.00	-10.89	-1676.28	100.000 (1)
6-9-P	8.04	10.05	0.00	-5.16	-1676.28	100.000 (1)
7-1-P	8.04	10.05	3.34	-2.25	1348.41	100.000 (1)
7-2-P	8.04	10.05	0.29	-7.27	1348.41	100.000 (1)
7-3-P	8.04	10.05	0.00	-15.07	1348.41	100.000 (1)
7-4-P	8.04	10.05	0.02	-32.86	-1676.28	100.000 (1)
7-5-P	8.04	10.05	0.00	-50.62	1348.41	100.000 (1)
7-6-P	8.04	10.05	0.02	-32.86	-1676.28	100.000 (1)
7-7-P	8.04	10.05	0.00	-15.07	1348.41	100.000 (1)
7-8-P	8.04	10.05	0.29	-7.27	1348.41	100.000 (1)
7-9-P	8.04	10.05	3.34	-2.25	1348.41	100.000 (1)
8-1-P	8.04	10.05	4.17	-2.63	1348.41	100.000 (1)
8-2-P	8.04	10.05	1.44	-9.74	1348.41	100.000 (1)
8-3-P	8.04	10.05	1.00	-19.13	1348.41	100.000 (1)
8-4-P	8.04	10.05	0.00	-56.49	-1676.28	100.000 (1)
8-5-P	8.04	10.05	0.00	-94.83	-1676.28	86.064 (1)
8-6-P	8.04	10.05	0.00	-56.49	-1676.28	100.000 (1)
8-7-P	8.04	10.05	1.00	-19.13	1348.41	100.000 (1)
8-8-P	8.04	10.05	1.44	-9.74	1348.41	100.000 (1)
8-9-P	8.04	10.05	4.17	-2.63	1348.41	100.000 (1)
9-1-S	40.72	40.72	6.10	-4.38	6612.00	100.000 (1)
9-2-S	40.72	40.72	5.19	-6.83	6612.00	100.000 (1)
9-3-S	40.72	40.72	6.20	-11.19	6612.00	100.000 (1)
9-4-S	40.72	40.72	7.66	-18.35	6612.00	100.000 (1)
9-5-S	40.72	40.72	35.79	-50.72	-6612.00	57.133 (2)
9-6-S	40.72	40.72	113.84	-0.12	6612.00	66.272 (2)
9-7-S	40.72	40.72	252.89	0.00	6612.00	29.564 (2)
9-8-S	40.72	40.72	397.81	0.00	6612.00	18.753 (2)
9-9-S	40.72	40.72	0.00	-749.58	-6612.00	8.821 (3)

2.12 PEDEMONTANA DELLE MARCHE

3° stralcio funzionale: Castelraimondo nord – Castelraimondo sud

4° stralcio funzionale: Castelraimondo sud – innesto S.S. 77 a Muccia

Opere d'arte minori: Opere di sostegno e dreni

Muro di sottoscarpa in DX dal km 0+630 al km 0+664 - Relazione tecnica e di calcolo

Opera L073	Tratto 213	Settore E	CEE 16	WBS MU0001	Id. doc. REL	N. prog. 01	Rev. A	Pag. di Pag. 81 di 94
---------------	---------------	--------------	-----------	---------------	-----------------	----------------	-----------	--------------------------

Is	Afi	Afs	Mp	Mn	Mu	FS
	[cmq]	[cmq]	[kNm]	[kNm]	[kNm]	
9-10-S	40.72	40.72	0.00	-692.74	-6612.00	9.545 (3)
9-11-S	40.72	40.72	0.00	-622.36	-6612.00	10.624 (3)
9-12-S	40.72	40.72	0.00	-527.52	-6612.00	12.534 (3)
9-13-S	40.72	40.72	0.00	-432.67	-6612.00	15.282 (3)
9-14-S	40.72	40.72	0.00	-356.94	-6612.00	18.524 (3)
9-15-S	40.72	40.72	0.00	-284.04	-6612.00	23.279 (3)
9-16-S	40.72	40.72	0.00	-219.15	-6612.00	30.170 (3)
9-17-S	40.72	40.72	0.00	-171.17	-6612.00	38.628 (3)
9-18-S	40.72	40.72	0.00	-123.19	-6612.00	53.675 (3)
9-19-S	40.72	40.72	0.00	-94.72	-6612.00	69.803 (3)
9-20-S	40.72	40.72	0.01	-71.00	-6612.00	93.127 (3)
9-21-S	40.72	40.72	0.00	-57.24	6612.00	100.000 (1)
9-22-S	40.72	40.72	0.00	-27.65	-6612.00	100.000 (1)
9-23-S	40.72	40.72	0.52	-10.93	-6612.00	100.000 (1)
9-24-S	40.72	40.72	2.94	-2.95	6612.00	100.000 (1)
10-1-S	36.19	36.19	6.10	-4.38	5889.84	100.000 (1)
10-2-S	36.19	36.19	5.19	-6.83	5889.84	100.000 (1)
10-3-S	36.19	36.19	6.20	-11.19	5889.84	100.000 (1)
10-4-S	36.19	36.19	7.66	-18.35	5889.84	100.000 (1)
10-5-S	36.19	36.19	35.79	-50.72	-5889.84	50.893 (2)
10-6-S	36.19	36.19	113.84	-0.12	5889.84	59.034 (2)
10-7-S	36.19	36.19	252.89	0.00	5889.84	26.335 (2)
10-8-S	36.19	36.19	397.81	0.00	5889.84	16.705 (2)
10-9-S	36.19	36.19	0.00	-749.58	-5889.84	7.858 (3)
10-10-S	36.19	36.19	0.00	-692.74	-5889.84	8.502 (3)
10-11-S	36.19	36.19	0.00	-622.36	-5889.84	9.464 (3)
10-12-S	36.19	36.19	0.00	-527.52	-5889.84	11.165 (3)
10-13-S	36.19	36.19	0.00	-432.67	-5889.84	13.613 (3)
10-14-S	36.19	36.19	0.00	-356.94	-5889.84	16.501 (3)
10-15-S	36.19	36.19	0.00	-284.04	-5889.84	20.736 (3)
10-16-S	36.19	36.19	0.00	-219.15	-5889.84	26.875 (3)
10-17-S	36.19	36.19	0.00	-171.17	-5889.84	34.409 (3)
10-18-S	36.19	36.19	0.00	-123.19	-5889.84	47.813 (3)
10-19-S	36.19	36.19	0.00	-94.72	-5889.84	62.179 (3)
10-20-S	36.19	36.19	0.01	-71.00	-5889.84	82.956 (3)
10-21-S	36.19	36.19	0.00	-57.24	5889.84	100.000 (1)
10-22-S	36.19	36.19	0.00	-27.65	5889.84	100.000 (1)
10-23-S	36.19	36.19	0.52	-10.93	-5889.84	100.000 (1)
10-24-S	36.19	36.19	2.94	-2.95	5889.84	100.000 (1)

Verifica delle tensioni

Simbologia adottata

n°	indice sezione
Y	ordinata sezione, espressa in [m]
B	larghezza sezione, espressa in [cm]
H	altezza sezione, espressa in [cm]
Afi	area ferri inferiori, espresso in [cmq]
Afs	area ferri superiori, espressa in [cmq]
M	momento agente, espressa in [kNm]
N	sforzamento normale agente, espressa in [kN]
σ	tensione di compressione nel cls, espressa in [kPa]
σ_i	tensione nei ferri inferiori, espressa in [kPa]
σ_s	tensione nei ferri superiori, espressa in [kPa]

Combinazioni SLER

Paramento

2.12PEDEMONTANA DELLE MARCHE

3° stralcio funzionale: Castelraimondo nord – Castelraimondo sud

4° stralcio funzionale: Castelraimondo sud – innesto S.S. 77 a Muccia

Opere d'arte minori: Opere di sostegno e dreni

Muro di sottoscarpa in DX dal km 0+630 al km 0+664 - Relazione tecnica e di calcolo

Opera L073	Tratto 213	Settore E	CEE 16	WBS MU0001	Id. doc. REL	N. prog. 01	Rev. A	Pag. di Pag. 82 di 94
---------------	---------------	--------------	-----------	---------------	-----------------	----------------	-----------	--------------------------

Tensione massima di compressione nel calcestruzzo

14940

[kPa]

Tensione massima di trazione dell'acciaio

360000

[kPa]

n°	B	H	Afi	Afs	M	N	σc	σfi	σfs
	[cm]	[cm]	[cmq]	[cmq]	[kNm]	[kN]	[kPa]	[kPa]	[kPa]
1	100	50	12.72	0.00	0.00	0.00	0 (7)	0 (7)	0 (7)
2	100	51	12.72	0.00	0.05	1.24	3 (7)	0 (7)	45 (7)
3	100	52	12.72	45.24	0.19	2.50	8 (7)	17 (7)	115 (7)
4	100	53	12.72	45.24	0.43	3.79	15 (7)	4 (7)	203 (7)
5	100	54	12.72	45.24	0.78	5.10	23 (7)	57 (7)	314 (7)
6	100	55	12.72	45.24	1.24	6.44	33 (7)	150 (7)	449 (7)
7	100	56	12.72	45.24	1.80	7.80	45 (7)	284 (7)	606 (7)
8	100	57	12.72	45.24	2.49	9.18	59 (7)	461 (7)	783 (7)
9	100	58	12.72	45.24	3.29	10.59	74 (7)	679 (7)	979 (7)
10	100	59	12.72	45.24	4.22	12.02	91 (7)	938 (7)	1193 (7)
11	100	60	12.72	45.24	5.27	13.48	109 (7)	1237 (7)	1423 (7)
12	100	61	12.72	45.24	6.46	14.96	128 (7)	1576 (7)	1671 (7)
13	100	62	12.72	45.24	7.79	16.47	148 (7)	1958 (7)	1936 (7)
14	100	63	12.72	45.24	9.28	18.00	170 (7)	2385 (7)	2219 (7)
15	100	64	12.72	45.24	10.96	19.56	194 (7)	2867 (7)	2526 (7)
16	100	65	12.72	45.24	12.85	21.14	220 (7)	3413 (7)	2858 (7)
17	100	66	12.72	45.24	14.98	22.75	248 (7)	4030 (7)	3220 (7)
18	100	67	12.72	45.24	17.38	24.38	278 (7)	4722 (7)	3611 (7)
19	100	68	12.72	45.24	20.04	26.03	311 (7)	5487 (7)	4031 (7)
20	100	69	12.72	45.24	22.98	27.71	346 (7)	6326 (7)	4479 (7)
21	100	70	12.72	45.24	26.19	29.41	383 (7)	7235 (7)	4954 (7)
22	100	71	12.72	45.24	29.70	31.14	421 (7)	8214 (7)	5453 (7)
23	100	72	12.72	45.24	33.49	32.89	462 (7)	9261 (7)	5976 (7)
24	100	73	12.72	45.24	37.57	34.67	504 (7)	10374 (7)	6523 (7)
25	100	74	12.72	45.24	41.96	36.47	548 (7)	11552 (7)	7091 (7)
26	100	75	12.72	45.24	46.64	38.29	594 (7)	12793 (7)	7679 (7)
27	100	76	12.72	45.24	51.63	40.14	640 (7)	14096 (7)	8288 (7)
28	100	77	12.72	45.24	56.93	42.02	689 (7)	15460 (7)	8916 (7)
29	100	78	12.72	45.24	62.55	43.92	738 (7)	16882 (7)	9562 (7)
30	100	79	12.72	45.24	68.48	45.84	789 (7)	18362 (7)	10225 (7)
31	100	80	12.72	45.24	74.74	47.79	841 (7)	19899 (7)	10904 (7)
32	100	81	12.72	45.24	81.32	49.76	894 (7)	21490 (7)	11600 (7)
33	100	82	12.72	45.24	88.23	51.76	949 (7)	23136 (7)	12311 (7)
34	100	83	12.72	45.24	95.47	53.78	1004 (7)	24835 (7)	13036 (7)
35	100	84	12.72	45.24	103.05	55.82	1060 (7)	26585 (7)	13775 (7)
36	100	85	12.72	45.24	110.97	57.89	1117 (7)	28386 (7)	14527 (7)
37	100	86	12.72	45.24	119.24	59.99	1175 (7)	30237 (7)	15292 (7)
38	100	87	12.72	45.24	127.85	62.11	1234 (7)	32137 (7)	16070 (7)
39	100	88	12.72	45.24	136.81	64.25	1294 (7)	34084 (7)	16859 (7)
40	100	89	12.72	45.24	146.12	66.42	1354 (7)	36079 (7)	17659 (7)
41	100	90	12.72	45.24	155.80	68.61	1416 (7)	38120 (7)	18470 (7)
42	100	91	12.72	45.24	165.83	70.83	1477 (7)	40206 (7)	19292 (7)
43	100	92	12.72	45.24	176.23	73.07	1540 (7)	42337 (7)	20124 (7)
44	100	93	12.72	45.24	187.00	75.34	1603 (7)	44512 (7)	20965 (7)
45	100	94	12.72	45.24	198.13	77.63	1667 (7)	46730 (7)	21816 (7)
46	100	95	12.72	45.24	209.64	79.94	1732 (7)	48990 (7)	22675 (7)
47	100	96	12.72	45.24	221.53	82.28	1797 (7)	51293 (7)	23543 (7)
48	100	97	12.72	45.24	233.81	84.64	1862 (7)	53636 (7)	24420 (7)
49	100	98	12.72	45.24	246.46	87.03	1928 (7)	56021 (7)	25305 (7)
50	100	99	12.72	45.24	259.51	89.44	1995 (7)	58445 (7)	26197 (7)
51	100	100	12.72	45.24	272.94	91.88	2062 (7)	60909 (7)	27097 (7)
52	100	101	12.72	45.24	286.77	94.34	2129 (7)	63411 (7)	28004 (7)
53	100	102	12.72	45.24	301.00	96.83	2197 (7)	65953 (7)	28918 (7)
54	100	103	12.72	45.24	315.63	99.34	2266 (7)	68533 (7)	29839 (7)
55	100	104	12.72	45.24	330.66	101.87	2334 (7)	71149 (7)	30766 (7)
56	100	105	12.72	45.24	346.11	104.43	2404 (7)	73803 (7)	31700 (7)

2.12 PEDEMONTANA DELLE MARCHE

3° stralcio funzionale: Castelraimondo nord – Castelraimondo sud

4° stralcio funzionale: Castelraimondo sud – innesto S.S. 77 a Muccia

Opere d'arte minori: Opere di sostegno e dreni

Muro di sottoscarpa in DX dal km 0+630 al km 0+664 - Relazione tecnica e di calcolo

Opera L073	Tratto 213	Settore E	CEE 16	WBS MU0001	Id. doc. REL	N. prog. 01	Rev. A	Pag. di Pag. 83 di 94
---------------	---------------	--------------	-----------	---------------	-----------------	----------------	-----------	--------------------------

n°	B	H	Afi	Afs	M	N	σ_c	σ_{fi}	σ_{fs}
	[cm]	[cm]	[cmq]	[cmq]	[kNm]	[kN]	[kPa]	[kPa]	[kPa]
57	100	106	12.72	45.24	361.96	107.02	2473 (7)	76494 (7)	32640 (7)
58	100	107	12.72	45.24	378.23	109.63	2543 (7)	79220 (7)	33586 (7)
59	100	108	12.72	45.24	394.91	112.26	2614 (7)	81983 (7)	34538 (7)
60	100	109	12.72	45.24	412.02	114.92	2684 (7)	84780 (7)	35495 (7)
61	100	110	12.72	45.24	429.55	117.60	2755 (7)	87613 (7)	36458 (7)
62	100	111	12.72	45.24	447.51	120.31	2827 (7)	90481 (7)	37426 (7)
63	100	112	12.72	45.24	465.90	123.04	2898 (7)	93382 (7)	38400 (7)
64	100	113	12.72	45.24	484.72	125.79	2970 (7)	96318 (7)	39378 (7)
65	100	114	12.72	45.24	503.99	128.57	3043 (7)	99287 (7)	40362 (7)
66	100	115	12.72	45.24	523.69	131.38	3115 (7)	102290 (7)	41350 (7)
67	100	116	12.72	45.24	543.84	134.20	3188 (7)	105326 (7)	42343 (7)
68	100	117	12.72	45.24	564.43	137.06	3261 (7)	108394 (7)	43340 (7)
69	100	118	12.72	45.24	585.48	139.94	3334 (7)	111495 (7)	44342 (7)
70	100	119	12.72	45.24	606.97	142.84	3408 (7)	114628 (7)	45348 (7)
71	100	120	12.72	45.24	628.93	145.76	3482 (7)	117793 (7)	46359 (7)
72	100	121	12.72	45.24	651.35	148.72	3556 (7)	120989 (7)	47373 (7)
73	100	122	12.72	45.24	674.23	151.69	3630 (7)	124217 (7)	48392 (7)
74	100	123	12.72	45.24	697.57	154.69	3705 (7)	127476 (7)	49414 (7)
75	100	124	12.72	45.24	721.39	157.72	3780 (7)	130766 (7)	50441 (7)
76	100	125	12.72	45.24	745.68	160.76	3855 (7)	134087 (7)	51471 (7)
77	100	126	12.72	45.24	770.45	163.84	3930 (7)	137438 (7)	52505 (7)
78	100	127	12.72	45.24	795.69	166.94	4006 (7)	140819 (7)	53542 (7)
79	100	128	12.72	45.24	821.42	170.06	4081 (7)	144231 (7)	54583 (7)
80	100	129	12.72	45.24	847.64	173.20	4157 (7)	147672 (7)	55628 (7)
81	100	130	12.72	45.24	874.35	176.38	4233 (7)	151144 (7)	56676 (7)
82	100	131	12.72	45.24	901.54	179.57	4309 (7)	154644 (7)	57727 (7)
83	100	132	12.72	45.24	929.24	182.79	4386 (7)	158174 (7)	58782 (7)
84	100	133	12.72	45.24	957.43	186.04	4463 (7)	161733 (7)	59840 (7)
85	100	134	12.72	45.24	986.13	189.31	4539 (7)	165321 (7)	60901 (7)
86	100	135	12.72	45.24	1015.33	192.60	4616 (7)	168938 (7)	61965 (7)

Piastra fondazione

Tensione massima di compressione nel calcestruzzo

19920

[kPa]

Tensione massima di trazione dell'acciaio

1255271

[kPa]

Is	B	H	Afi	Afs	Mp	Mn	σ_c	σ_{fi}	σ_{fs}
	[cm]	[cm]	[cmq]	[cmq]	[kNm]	[kNm]	[kPa]	[kPa]	[kPa]
1-1-P	83	130	8.04	8.04	2.77	-5.47	62 (7)	4128 (7)	6058 (7)
1-2-P	83	130	8.04	8.04	0.38	-14.23	128 (7)	1582 (7)	12640 (7)
1-3-P	83	130	8.04	8.04	0.15	-25.16	227 (7)	2802 (7)	22394 (7)
1-4-P	83	130	8.04	8.04	0.05	-45.77	414 (7)	5105 (7)	40789 (7)
1-5-P	83	130	8.04	8.04	0.00	-66.45	602 (7)	7413 (7)	59234 (7)
1-6-P	83	130	8.04	8.04	0.05	-45.77	414 (7)	5105 (7)	40789 (7)
1-7-P	83	130	8.04	8.04	0.15	-25.16	227 (7)	2802 (7)	22394 (7)
1-8-P	83	130	8.04	8.04	0.38	-14.23	128 (7)	1582 (7)	12640 (7)
1-9-P	83	130	8.04	8.04	2.77	-5.47	62 (7)	4128 (7)	6058 (7)
2-1-P	83	130	8.04	8.04	21.86	0.00	194 (7)	19096 (7)	2390 (7)
2-2-P	83	130	8.04	8.04	18.43	-0.09	162 (7)	15978 (7)	2000 (7)
2-3-P	83	130	8.04	8.04	17.08	-2.27	150 (7)	14779 (7)	7567 (7)
2-4-P	83	130	8.04	8.04	12.33	-39.17	553 (8)	16543 (8)	54446 (8)
2-5-P	83	130	8.04	8.04	13.41	-83.32	1138 (7)	18582 (7)	111987 (7)
2-6-P	83	130	8.04	8.04	12.33	-39.17	553 (8)	16543 (8)	54446 (8)
2-7-P	83	130	8.04	8.04	17.08	-2.27	150 (7)	14779 (7)	7567 (7)
2-8-P	83	130	8.04	8.04	18.43	-0.09	162 (7)	15978 (7)	2000 (7)
2-9-P	83	130	8.04	8.04	21.86	0.00	194 (7)	19096 (7)	2390 (7)
5-1-P	91	130	8.04	10.05	5.38	-7.83	78 (9)	8217 (9)	6419 (9)

2.12PEDEMONTANA DELLE MARCHE

3° stralcio funzionale: Castelraimondo nord – Castelraimondo sud

4° stralcio funzionale: Castelraimondo sud – innesto S.S. 77 a Muccia

Opere d'arte minori: Opere di sostegno e dreni

Muro di sottoscarpa in DX dal km 0+630 al km 0+664 - Relazione tecnica e di calcolo

Opera L073	Tratto 213	Settore E	CEE 16	WBS MU0001	Id. doc. REL	N. prog. 01	Rev. A	Pag. di Pag. 84 di 94
---------------	---------------	--------------	-----------	---------------	-----------------	----------------	-----------	--------------------------

Is	B	H	Afi	Afs	Mp	Mn	σc	ofi	ofs
	[cm]	[cm]	[cmq]	[cmq]	[kNm]	[kNm]	[kPa]	[kPa]	[kPa]
5-2-P	91	130	8.04	10.05	2.24	-9.12	82 (9)	5314 (9)	7478 (9)
5-3-P	91	130	8.04	10.05	0.98	-12.30	110 (9)	4198 (9)	10084 (9)
5-4-P	91	130	8.04	10.05	0.00	-60.94	547 (9)	6831 (9)	49949 (9)
5-5-P	91	130	8.04	10.05	0.62	-105.94	992 (8)	12394 (8)	90618 (8)
5-6-P	91	130	8.04	10.05	0.00	-60.94	547 (9)	6831 (9)	49949 (9)
5-7-P	91	130	8.04	10.05	0.98	-12.30	110 (9)	4198 (9)	10084 (9)
5-8-P	91	130	8.04	10.05	2.24	-9.12	82 (9)	5314 (9)	7478 (9)
5-9-P	91	130	8.04	10.05	5.38	-7.83	78 (9)	8217 (9)	6419 (9)
6-1-P	91	130	8.04	10.05	0.10	-5.33	40 (7)	501 (7)	3661 (7)
6-2-P	91	130	8.04	10.05	0.13	-9.81	77 (7)	961 (7)	7024 (7)
6-3-P	91	130	8.04	10.05	0.16	-14.34	114 (7)	1429 (7)	10447 (7)
6-4-P	91	130	8.04	10.05	0.04	-11.94	96 (7)	1201 (7)	8784 (7)
6-5-P	91	130	8.04	10.05	0.00	-9.15	75 (7)	935 (7)	6833 (7)
6-6-P	91	130	8.04	10.05	0.04	-11.94	96 (7)	1201 (7)	8784 (7)
6-7-P	91	130	8.04	10.05	0.16	-14.34	114 (7)	1429 (7)	10447 (7)
6-8-P	91	130	8.04	10.05	0.13	-9.81	77 (7)	961 (7)	7024 (7)
6-9-P	91	130	8.04	10.05	0.10	-5.33	40 (7)	501 (7)	3661 (7)
7-1-P	91	130	8.04	10.05	2.59	-1.77	25 (9)	2636 (9)	1811 (9)
7-2-P	91	130	8.04	10.05	0.26	-8.51	65 (7)	814 (7)	5949 (7)
7-3-P	91	130	8.04	10.05	0.23	-17.42	129 (7)	1609 (7)	11762 (7)
7-4-P	91	130	8.04	10.05	0.04	-35.98	272 (7)	3402 (7)	24873 (7)
7-5-P	91	130	8.04	10.05	0.00	-54.69	416 (7)	5201 (7)	38026 (7)
7-6-P	91	130	8.04	10.05	0.04	-35.98	272 (7)	3402 (7)	24873 (7)
7-7-P	91	130	8.04	10.05	0.23	-17.42	129 (7)	1609 (7)	11762 (7)
7-8-P	91	130	8.04	10.05	0.26	-8.51	65 (7)	814 (7)	5949 (7)
7-9-P	91	130	8.04	10.05	2.59	-1.77	25 (9)	2636 (9)	1811 (9)
8-1-P	91	130	8.04	10.05	4.24	-3.01	60 (7)	6291 (7)	2024 (7)
8-2-P	91	130	8.04	10.05	1.28	-10.92	82 (7)	6128 (7)	7461 (7)
8-3-P	91	130	8.04	10.05	0.75	-17.79	160 (9)	3844 (9)	14581 (9)
8-4-P	91	130	8.04	10.05	0.00	-60.77	465 (7)	5801 (7)	42418 (7)
8-5-P	91	130	8.04	10.05	0.00	-101.01	776 (7)	9692 (7)	70868 (7)
8-6-P	91	130	8.04	10.05	0.00	-60.77	465 (7)	5801 (7)	42418 (7)
8-7-P	91	130	8.04	10.05	0.75	-17.79	160 (9)	3844 (9)	14581 (9)
8-8-P	91	130	8.04	10.05	1.28	-10.92	82 (7)	6128 (7)	7461 (7)
8-9-P	91	130	8.04	10.05	4.24	-3.01	60 (7)	6291 (7)	2024 (7)
9-1-S	90	130	40.72	40.72	5.19	-3.74	33 (7)	1554 (7)	676 (7)
9-2-S	90	130	40.72	40.72	4.35	-5.94	40 (7)	1904 (7)	1107 (7)
9-3-S	90	130	40.72	40.72	5.12	-9.75	38 (7)	1455 (7)	1820 (7)
9-4-S	90	130	40.72	40.72	6.04	-16.07	64 (7)	1573 (7)	3025 (7)
9-5-S	90	130	40.72	40.72	20.80	-36.26	355 (7)	5834 (7)	16806 (7)
9-6-S	90	130	40.72	40.72	67.89	-0.10	245 (7)	11587 (7)	3313 (7)
9-7-S	90	130	40.72	40.72	157.38	0.00	580 (7)	27442 (7)	7846 (7)
9-8-S	90	130	40.72	40.72	250.08	0.00	926 (7)	43821 (7)	12529 (7)
9-9-S	90	130	40.72	40.72	0.00	-122.19	534 (9)	7218 (9)	25247 (9)
9-10-S	90	130	40.72	40.72	0.00	-135.35	591 (9)	7996 (9)	27967 (9)
9-11-S	90	130	40.72	40.72	0.00	-127.55	557 (9)	7535 (9)	26355 (9)
9-12-S	90	130	40.72	40.72	0.00	-81.86	357 (9)	4836 (9)	16914 (9)
9-13-S	90	130	40.72	40.72	0.00	-36.16	158 (9)	2136 (9)	7472 (9)
9-14-S	90	130	40.72	40.72	64.20	-0.03	55 (7)	1666 (7)	2582 (7)
9-15-S	90	130	40.72	40.72	75.30	0.00	49 (7)	2313 (7)	661 (7)
9-16-S	90	130	40.72	40.72	78.00	0.00	109 (7)	5156 (7)	1474 (7)
9-17-S	90	130	40.72	40.72	62.99	-0.02	93 (7)	4405 (7)	1260 (7)
9-18-S	90	130	40.72	40.72	48.08	-0.13	79 (7)	3717 (7)	1063 (7)
9-19-S	90	130	40.72	40.72	0.95	-6.37	28 (9)	490 (9)	1316 (9)
9-20-S	90	130	40.72	40.72	0.81	-27.46	144 (8)	1943 (8)	6795 (8)
9-21-S	90	130	40.72	40.72	0.01	-45.64	199 (9)	2696 (9)	9431 (9)
9-22-S	90	130	40.72	40.72	0.00	-22.09	96 (9)	1305 (9)	4564 (9)
9-23-S	90	130	40.72	40.72	1.06	-9.28	39 (7)	711 (7)	1855 (7)
9-24-S	90	130	40.72	40.72	3.24	-2.96	20 (7)	940 (7)	540 (7)

2.12 PEDEMONTANA DELLE MARCHE

3° stralcio funzionale: Castelraimondo nord – Castelraimondo sud

4° stralcio funzionale: Castelraimondo sud – innesto S.S. 77 a Muccia

Opere d'arte minori: Opere di sostegno e dreni

Muro di sottoscarpa in DX dal km 0+630 al km 0+664 - Relazione tecnica e di calcolo

Opera L073	Tratto 213	Settore E	CEE 16	WBS MU0001	Id. doc. REL	N. prog. 01	Rev. A	Pag. di Pag. 85 di 94
---------------	---------------	--------------	-----------	---------------	-----------------	----------------	-----------	--------------------------

Is	B [cm]	H [cm]	Afi [cmq]	Afs [cmq]	Mp [kNm]	Mn [kNm]	σc [kPa]	σfi [kPa]	σfs [kPa]
10-1-S	90	130	36.19	36.19	5.19	-3.74	35 (7)	1745 (7)	759 (7)
10-2-S	90	130	36.19	36.19	4.35	-5.94	43 (7)	2139 (7)	1244 (7)
10-3-S	90	130	36.19	36.19	5.12	-9.75	41 (7)	1634 (7)	2044 (7)
10-4-S	90	130	36.19	36.19	6.04	-16.07	68 (7)	1766 (7)	3398 (7)
10-5-S	90	130	36.19	36.19	20.80	-36.26	378 (7)	6553 (7)	18877 (7)
10-6-S	90	130	36.19	36.19	67.89	-0.10	261 (7)	13015 (7)	3509 (7)
10-7-S	90	130	36.19	36.19	157.38	0.00	617 (7)	30825 (7)	8312 (7)
10-8-S	90	130	36.19	36.19	250.08	0.00	986 (7)	49223 (7)	13272 (7)
10-9-S	90	130	36.19	36.19	0.00	-122.19	568 (9)	7647 (9)	28359 (9)
10-10-S	90	130	36.19	36.19	0.00	-135.35	629 (9)	8471 (9)	31414 (9)
10-11-S	90	130	36.19	36.19	0.00	-127.55	593 (9)	7982 (9)	29604 (9)
10-12-S	90	130	36.19	36.19	0.00	-81.86	380 (9)	5123 (9)	18998 (9)
10-13-S	90	130	36.19	36.19	0.00	-36.16	168 (9)	2263 (9)	8393 (9)
10-14-S	90	130	36.19	36.19	64.20	-0.03	58 (7)	1871 (7)	2900 (7)
10-15-S	90	130	36.19	36.19	75.30	0.00	52 (7)	2598 (7)	701 (7)
10-16-S	90	130	36.19	36.19	78.00	0.00	116 (7)	5791 (7)	1562 (7)
10-17-S	90	130	36.19	36.19	62.99	-0.02	99 (7)	4949 (7)	1334 (7)
10-18-S	90	130	36.19	36.19	48.08	-0.13	84 (7)	4175 (7)	1126 (7)
10-19-S	90	130	36.19	36.19	0.95	-6.37	30 (9)	550 (9)	1478 (9)
10-20-S	90	130	36.19	36.19	0.81	-27.46	153 (8)	2058 (8)	7632 (8)
10-21-S	90	130	36.19	36.19	0.01	-45.64	212 (9)	2856 (9)	10593 (9)
10-22-S	90	130	36.19	36.19	0.00	-22.09	103 (9)	1382 (9)	5126 (9)
10-23-S	90	130	36.19	36.19	1.06	-9.28	42 (7)	799 (7)	2084 (7)
10-24-S	90	130	36.19	36.19	3.24	-2.96	21 (7)	1056 (7)	607 (7)

Verifica a fessurazione

Simbologia adottata

n°	indice sezione
Y	ordinata sezione espressa in [m]
B	larghezza sezione espressa in [cm]
H	altezza sezione espressa in [cm]
Af	area ferri zona tesa espresso in [cmq]
Aeff	area efficace espressa in [cmq]
M	momento agente espressa in [kNm]
Mpf	momento di prima fessurazione espressa in [kNm]
ε	deformazione espressa in %
Sm	spaziatura tra le fessure espressa in [mm]
w	apertura delle fessure espressa in [mm]

Combinazioni SLEF

Paramento

Apertura limite fessure $w_{lim}=0.40$

n°	B [cm]	H [cm]	Af [cmq]	Aeff [cmq]	M [kNm]	Mpf [kNm]	ε [%]	Sm [mm]	w [mm]
1	100	50	0.00	0.00	0.00	0.00	---	---	0.000 (8)
2	100	51	0.00	0.00	0.05	79.67	0.000000	0.00	0.000 (8)
3	100	52	0.00	0.00	0.19	956.19	0.000000	0.00	0.000 (8)
4	100	53	0.00	0.00	0.43	851.83	0.000000	0.00	0.000 (8)
5	100	54	45.24	554.43	0.78	456.31	0.000000	0.00	0.000 (8)
6	100	55	45.24	787.78	1.24	365.78	0.000000	0.00	0.000 (8)
7	100	56	45.24	966.21	1.80	328.63	0.000000	0.00	0.000 (8)
8	100	57	45.24	1107.42	2.49	310.36	0.000000	0.00	0.000 (8)

2.12PEDEMONTANA DELLE MARCHE

3° stralcio funzionale: Castelraimondo nord – Castelraimondo sud

4° stralcio funzionale: Castelraimondo sud – innesto S.S. 77 a Muccia

Opere d'arte minori: Opere di sostegno e dreni

Muro di sottoscarpa in DX dal km 0+630 al km 0+664 - Relazione tecnica e di calcolo

Opera L073	Tratto 213	Settore E	CEE 16	WBS MU0001	Id. doc. REL	N. prog. 01	Rev. A	Pag. di Pag. 86 di 94
---------------	---------------	--------------	-----------	---------------	-----------------	----------------	-----------	--------------------------

n°	B	H	Af	Aeff	M	Mpf	ε	Sm	w
	[cm]	[cm]	[cmq]	[cmq]	[kNm]	[kNm]	[%]	[mm]	[mm]
9	100	58	45.24	1223.45	3.29	300.97	0.000000	0.00	0.000 (8)
10	100	59	45.24	1322.08	4.22	296.48	0.000000	0.00	0.000 (8)
11	100	60	45.24	1408.38	5.27	295.01	0.000000	0.00	0.000 (8)
12	100	61	45.24	1485.69	6.46	295.54	0.000000	0.00	0.000 (8)
13	100	62	45.24	1556.29	7.78	297.47	0.000000	0.00	0.000 (8)
14	100	63	45.24	1622.02	9.25	300.39	0.000000	0.00	0.000 (8)
15	100	64	45.24	1684.68	10.88	303.95	0.000000	0.00	0.000 (8)
16	100	65	45.24	1745.31	12.70	307.96	0.000000	0.00	0.000 (8)
17	100	66	45.24	1804.48	14.74	312.30	0.000000	0.00	0.000 (8)
18	100	67	45.24	1862.36	17.02	316.95	0.000000	0.00	0.000 (8)
19	100	68	45.24	1918.81	19.54	321.92	0.000000	0.00	0.000 (8)
20	100	69	45.24	1973.78	22.31	327.20	0.000000	0.00	0.000 (8)
21	100	70	45.24	2027.33	25.33	332.78	0.000000	0.00	0.000 (8)
22	100	71	45.24	2079.57	28.61	338.65	0.000000	0.00	0.000 (8)
23	100	72	45.24	2130.60	32.15	344.78	0.000000	0.00	0.000 (8)
24	100	73	45.24	2180.56	35.95	351.16	0.000000	0.00	0.000 (8)
25	100	74	45.24	2229.56	40.03	357.76	0.000000	0.00	0.000 (8)
26	100	75	45.24	2277.71	44.38	364.58	0.000000	0.00	0.000 (8)
27	100	76	45.24	2325.11	49.01	371.59	0.000000	0.00	0.000 (8)
28	100	77	45.24	2371.84	53.93	378.79	0.000000	0.00	0.000 (8)
29	100	78	45.24	2417.99	59.12	386.16	0.000000	0.00	0.000 (8)
30	100	79	45.24	2463.62	64.61	393.69	0.000000	0.00	0.000 (8)
31	100	80	45.24	2508.79	70.39	401.38	0.000000	0.00	0.000 (8)
32	100	81	45.24	2553.55	76.47	409.23	0.000000	0.00	0.000 (8)
33	100	82	45.24	2597.96	82.86	417.21	0.000000	0.00	0.000 (8)
34	100	83	45.24	2642.04	89.54	425.33	0.000000	0.00	0.000 (8)
35	100	84	45.24	2685.85	96.54	433.58	0.000000	0.00	0.000 (8)
36	100	85	45.24	2729.40	103.84	441.96	0.000000	0.00	0.000 (8)
37	100	86	45.24	2772.73	111.46	450.46	0.000000	0.00	0.000 (8)
38	100	87	45.24	2815.86	119.41	459.08	0.000000	0.00	0.000 (8)
39	100	88	45.24	2858.81	127.67	467.83	0.000000	0.00	0.000 (8)
40	100	89	45.24	2901.61	136.26	476.68	0.000000	0.00	0.000 (8)
41	100	90	45.24	2944.26	145.18	485.65	0.000000	0.00	0.000 (8)
42	100	91	45.24	2986.79	154.44	494.73	0.000000	0.00	0.000 (8)
43	100	92	45.24	3029.21	164.03	503.92	0.000000	0.00	0.000 (8)
44	100	93	45.24	3071.53	173.96	513.22	0.000000	0.00	0.000 (8)
45	100	94	45.24	3113.76	184.24	522.62	0.000000	0.00	0.000 (8)
46	100	95	45.24	3155.91	194.86	532.13	0.000000	0.00	0.000 (8)
47	100	96	45.24	3197.99	205.84	541.74	0.000000	0.00	0.000 (8)
48	100	97	45.24	3240.01	217.17	551.46	0.000000	0.00	0.000 (8)
49	100	98	45.24	3281.97	228.86	561.27	0.000000	0.00	0.000 (8)
50	100	99	45.24	3323.88	240.91	571.19	0.000000	0.00	0.000 (8)
51	100	100	45.24	3365.75	253.32	581.20	0.000000	0.00	0.000 (8)
52	100	101	45.24	3407.59	266.10	591.31	0.000000	0.00	0.000 (8)
53	100	102	45.24	3449.39	279.26	601.53	0.000000	0.00	0.000 (8)
54	100	103	45.24	3491.19	292.79	611.84	0.000000	0.00	0.000 (8)
55	100	104	45.24	3532.94	306.70	622.24	0.000000	0.00	0.000 (8)
56	100	105	45.24	3574.67	320.99	632.75	0.000000	0.00	0.000 (8)
57	100	106	45.24	3616.38	335.66	643.34	0.000000	0.00	0.000 (8)
58	100	107	45.24	3658.07	350.73	654.04	0.000000	0.00	0.000 (8)
59	100	108	45.24	3699.76	366.19	664.83	0.000000	0.00	0.000 (8)
60	100	109	45.24	3741.43	382.04	675.71	0.000000	0.00	0.000 (8)
61	100	110	45.24	3783.10	398.30	686.69	0.000000	0.00	0.000 (8)
62	100	111	45.24	3824.76	414.95	697.77	0.000000	0.00	0.000 (8)
63	100	112	45.24	3866.42	432.02	708.94	0.000000	0.00	0.000 (8)
64	100	113	45.24	3908.08	449.49	720.20	0.000000	0.00	0.000 (8)
65	100	114	45.24	3949.74	467.38	731.55	0.000000	0.00	0.000 (8)
66	100	115	45.24	3991.40	485.68	743.00	0.000000	0.00	0.000 (8)
67	100	116	45.24	4033.07	504.40	754.54	0.000000	0.00	0.000 (8)

2.12 PEDEMONTANA DELLE MARCHE

3° stralcio funzionale: Castelraimondo nord – Castelraimondo sud

4° stralcio funzionale: Castelraimondo sud – innesto S.S. 77 a Muccia

Opere d'arte minori: Opere di sostegno e dreni

Muro di sottoscarpa in DX dal km 0+630 al km 0+664 - Relazione tecnica e di calcolo

Opera L073	Tratto 213	Settore E	CEE 16	WBS MU0001	Id. doc. REL	N. prog. 01	Rev. A	Pag. di Pag. 87 di 94
---------------	---------------	--------------	-----------	---------------	-----------------	----------------	-----------	--------------------------

n°	B	H	Af	Aeff	M	Mpf	ε	Sm	w
	[cm]	[cm]	[cmq]	[cmq]	[kNm]	[kNm]	[%]	[mm]	[mm]
68	100	117	45.24	4074.74	523.55	766.17	0.000000	0.00	0.000 (8)
69	100	118	45.24	4116.41	543.12	777.90	0.000000	0.00	0.000 (8)
70	100	119	45.24	4158.09	563.12	789.72	0.000000	0.00	0.000 (8)
71	100	120	45.24	4199.78	583.56	801.63	0.000000	0.00	0.000 (8)
72	100	121	45.24	4241.48	604.43	813.63	0.000000	0.00	0.000 (8)
73	100	122	45.24	4283.19	625.75	825.72	0.000000	0.00	0.000 (8)
74	100	123	45.24	4324.90	647.50	837.91	0.000000	0.00	0.000 (8)
75	100	124	45.24	4366.63	669.71	850.19	0.000000	0.00	0.000 (8)
76	100	125	45.24	4408.37	692.36	862.56	0.000000	0.00	0.000 (8)
77	100	126	45.24	4450.12	715.47	875.02	0.000000	0.00	0.000 (8)
78	100	127	45.24	4491.89	739.04	887.57	0.000000	0.00	0.000 (8)
79	100	128	45.24	4533.66	763.07	900.21	0.000000	0.00	0.000 (8)
80	100	129	45.24	4575.45	787.56	912.94	0.000000	0.00	0.000 (8)
81	100	130	45.24	4617.26	812.52	925.77	0.000000	0.00	0.000 (8)
82	100	131	45.24	4659.08	837.95	938.68	0.000000	0.00	0.000 (8)
83	100	132	45.24	4700.91	863.86	951.69	0.000000	0.00	0.000 (8)
84	100	133	45.24	4742.76	890.24	964.79	0.000000	0.00	0.000 (8)
85	100	134	45.24	4784.63	917.11	977.97	0.000000	0.00	0.000 (8)
86	100	135	45.24	4826.50	944.46	991.25	0.000000	0.00	0.000 (8)

Piastra fondazione

Apertura limite fessure $w_{im}=0.40$

Is	B	H	Af	Aeff	M	Mpf	ε	Sm	w
	[cm]	[cm]	[cmq]	[cmq]	[kNm]	[kNm]	[%]	[mm]	[mm]
1-1-P	83	130	8.04	2227.50	-5.29	771.58	0.000000	0.00	0.000
1-2-P	83	130	8.04	2227.50	-13.76	771.58	0.000000	0.00	0.000
1-3-P	83	130	8.04	2227.50	-24.34	771.58	0.000000	0.00	0.000
1-4-P	83	130	0.00	0.00	-44.30	0.00	0.000000	0.00	0.000
1-5-P	83	130	8.04	4669.83	-64.31	-771.58	0.000000	0.00	0.000
1-6-P	83	130	0.00	0.00	-44.30	0.00	0.000000	0.00	0.000
1-7-P	83	130	8.04	2227.50	-24.34	771.58	0.000000	0.00	0.000
1-8-P	83	130	8.04	2227.50	-13.76	771.58	0.000000	0.00	0.000
1-9-P	83	130	8.04	2227.50	-5.29	771.58	0.000000	0.00	0.000
2-1-P	83	130	8.04	2227.50	21.06	771.58	0.000000	0.00	0.000
2-2-P	83	130	8.04	2227.50	17.72	771.58	0.000000	0.00	0.000
2-3-P	83	130	8.04	2227.50	16.42	771.58	0.000000	0.00	0.000
2-4-P	83	130	8.04	2227.50	-39.17	771.58	0.000000	0.00	0.000
2-5-P	83	130	8.04	2227.50	-80.73	771.58	0.000000	0.00	0.000
2-6-P	83	130	8.04	2227.50	-39.17	771.58	0.000000	0.00	0.000
2-7-P	83	130	8.04	2227.50	16.42	771.58	0.000000	0.00	0.000
2-8-P	83	130	8.04	2227.50	17.72	771.58	0.000000	0.00	0.000
2-9-P	83	130	8.04	2227.50	21.06	771.58	0.000000	0.00	0.000
5-1-P	91	130	8.04	2463.75	8.70	852.22	0.000000	0.00	0.000
5-2-P	91	130	8.04	2463.75	6.81	852.22	0.000000	0.00	0.000
5-3-P	91	130	8.04	2463.75	6.39	852.22	0.000000	0.00	0.000
5-4-P	91	130	8.04	2463.75	-52.27	852.22	0.000000	0.00	0.000
5-5-P	91	130	8.04	2463.75	-105.94	852.22	0.000000	0.00	0.000
5-6-P	91	130	8.04	2463.75	-52.27	852.22	0.000000	0.00	0.000
5-7-P	91	130	8.04	2463.75	6.39	852.22	0.000000	0.00	0.000
5-8-P	91	130	8.04	2463.75	6.81	852.22	0.000000	0.00	0.000
5-9-P	91	130	8.04	2463.75	8.70	852.22	0.000000	0.00	0.000
6-1-P	91	130	8.04	2463.75	-5.13	852.22	0.000000	0.00	0.000
6-2-P	91	130	8.04	2463.75	-9.53	852.22	0.000000	0.00	0.000
6-3-P	91	130	8.04	2463.75	-13.97	852.22	0.000000	0.00	0.000
6-4-P	91	130	0.00	0.00	-11.65	0.00	0.000000	0.00	0.000
6-5-P	91	130	10.05	5113.71	-8.95	-856.27	0.000000	0.00	0.000

2.12 PEDEMONTANA DELLE MARCHE

3° stralcio funzionale: Castelraimondo nord – Castelraimondo sud

4° stralcio funzionale: Castelraimondo sud – innesto S.S. 77 a Muccia

Opere d'arte minori: Opere di sostegno e dreni

Muro di sottoscarpa in DX dal km 0+630 al km 0+664 - Relazione tecnica e di calcolo

Opera L073	Tratto 213	Settore E	CEE 16	WBS MU0001	Id. doc. REL	N. prog. 01	Rev. A	Pag. di Pag. 88 di 94
---------------	---------------	--------------	-----------	---------------	-----------------	----------------	-----------	--------------------------

Is	B	H	Af	Aeff	M	Mpf	ε	Sm	w
	[cm]	[cm]	[cmq]	[cmq]	[kNm]	[kNm]	[%]	[mm]	[mm]
6-6-P	91	130	0.00	0.00	-11.65	0.00	0.000000	0.00	0.000
6-7-P	91	130	8.04	2463.75	-13.97	852.22	0.000000	0.00	0.000
6-8-P	91	130	8.04	2463.75	-9.53	852.22	0.000000	0.00	0.000
6-9-P	91	130	8.04	2463.75	-5.13	852.22	0.000000	0.00	0.000
7-1-P	91	130	8.04	2463.75	2.23	852.22	0.000000	0.00	0.000
7-2-P	91	130	8.04	2463.75	-8.23	852.22	0.000000	0.00	0.000
7-3-P	91	130	8.04	2463.75	-16.68	852.22	0.000000	0.00	0.000
7-4-P	91	130	0.00	0.00	-34.57	0.00	0.000000	0.00	0.000
7-5-P	91	130	10.05	5113.71	-52.61	-856.27	0.000000	0.00	0.000
7-6-P	91	130	0.00	0.00	-34.57	0.00	0.000000	0.00	0.000
7-7-P	91	130	8.04	2463.75	-16.68	852.22	0.000000	0.00	0.000
7-8-P	91	130	8.04	2463.75	-8.23	852.22	0.000000	0.00	0.000
7-9-P	91	130	8.04	2463.75	2.23	852.22	0.000000	0.00	0.000
8-1-P	91	130	8.04	2463.75	4.11	852.22	0.000000	0.00	0.000
8-2-P	91	130	8.04	2463.75	-10.46	852.22	0.000000	0.00	0.000
8-3-P	91	130	8.04	2463.75	-20.35	852.22	0.000000	0.00	0.000
8-4-P	91	130	0.00	0.00	-58.51	0.00	0.000000	0.00	0.000
8-5-P	91	130	10.05	5113.71	-97.36	-856.27	0.000000	0.00	0.000
8-6-P	91	130	0.00	0.00	-58.51	0.00	0.000000	0.00	0.000
8-7-P	91	130	8.04	2463.75	-20.35	852.22	0.000000	0.00	0.000
8-8-P	91	130	8.04	2463.75	-10.46	852.22	0.000000	0.00	0.000
8-9-P	91	130	8.04	2463.75	4.11	852.22	0.000000	0.00	0.000
9-1-S	90	130	40.72	4474.34	5.02	1019.00	0.000000	0.00	0.000
9-2-S	90	130	40.72	4474.34	-5.80	1019.00	0.000000	0.00	0.000
9-3-S	90	130	40.72	4474.34	-9.51	1019.00	0.000000	0.00	0.000
9-4-S	90	130	40.72	4474.34	-15.71	1019.00	0.000000	0.00	0.000
9-5-S	90	130	40.72	4474.34	-35.31	1019.00	0.000000	0.00	0.000
9-6-S	90	130	40.72	4474.34	64.90	1019.00	0.000000	0.00	0.000
9-7-S	90	130	40.72	4474.34	151.16	1019.00	0.000000	0.00	0.000
9-8-S	90	130	40.72	4474.34	240.47	1019.00	0.000000	0.00	0.000
9-9-S	90	130	40.72	4474.34	-20.85	1019.00	0.000000	0.00	0.000
9-10-S	90	130	40.72	4474.34	-39.56	1019.00	0.000000	0.00	0.000
9-11-S	90	130	40.72	4474.34	-47.56	1019.00	0.000000	0.00	0.000
9-12-S	90	130	40.72	4474.34	-12.02	1019.00	0.000000	0.00	0.000
9-13-S	90	130	40.72	4474.34	28.47	1019.00	0.000000	0.00	0.000
9-14-S	90	130	40.72	4474.34	45.43	1019.00	0.000000	0.00	0.000
9-15-S	90	130	40.72	4474.34	59.25	1019.00	0.000000	0.00	0.000
9-16-S	90	130	40.72	4474.34	64.71	1019.00	0.000000	0.00	0.000
9-17-S	90	130	40.72	4474.34	52.53	1019.00	0.000000	0.00	0.000
9-18-S	90	130	40.72	4474.34	40.47	1019.00	0.000000	0.00	0.000
9-19-S	90	130	40.72	4474.34	9.62	1019.00	0.000000	0.00	0.000
9-20-S	90	130	40.72	4474.34	-27.46	1019.00	0.000000	0.00	0.000
9-21-S	90	130	0.00	0.00	-45.44	0.00	0.000000	0.00	0.000
9-22-S	90	130	0.00	0.00	-22.02	0.00	0.000000	0.00	0.000
9-23-S	90	130	40.72	4474.34	-9.20	1019.00	0.000000	0.00	0.000
9-24-S	90	130	40.72	4474.34	3.12	1019.00	0.000000	0.00	0.000
10-1-S	90	130	36.19	4529.95	5.02	993.89	0.000000	0.00	0.000
10-2-S	90	130	36.19	4529.95	-5.80	993.89	0.000000	0.00	0.000
10-3-S	90	130	36.19	4529.95	-9.51	993.89	0.000000	0.00	0.000
10-4-S	90	130	36.19	4529.95	-15.71	993.89	0.000000	0.00	0.000
10-5-S	90	130	36.19	4529.95	-35.31	993.89	0.000000	0.00	0.000
10-6-S	90	130	36.19	4529.95	64.90	993.89	0.000000	0.00	0.000
10-7-S	90	130	36.19	4529.95	151.16	993.89	0.000000	0.00	0.000
10-8-S	90	130	36.19	4529.95	240.47	993.89	0.000000	0.00	0.000
10-9-S	90	130	36.19	4529.95	-20.85	993.89	0.000000	0.00	0.000
10-10-S	90	130	36.19	4529.95	-39.56	993.89	0.000000	0.00	0.000
10-11-S	90	130	36.19	4529.95	-47.56	993.89	0.000000	0.00	0.000
10-12-S	90	130	36.19	4529.95	-12.02	993.89	0.000000	0.00	0.000
10-13-S	90	130	36.19	4529.95	28.47	993.89	0.000000	0.00	0.000

2.12 PEDEMONTANA DELLE MARCHE

3° stralcio funzionale: Castelraimondo nord – Castelraimondo sud

4° stralcio funzionale: Castelraimondo sud – innesto S.S. 77 a Muccia

Opere d'arte minori: Opere di sostegno e dreni

Muro di sottoscarpa in DX dal km 0+630 al km 0+664 - Relazione tecnica e di calcolo

Opera L073	Tratto 213	Settore E	CEE 16	WBS MU0001	Id. doc. REL	N. prog. 01	Rev. A	Pag. di Pag. 89 di 94
---------------	---------------	--------------	-----------	---------------	-----------------	----------------	-----------	--------------------------

Is	B	H	Af	Aeff	M	Mpf	ε	Sm	w
	[cm]	[cm]	[cmq]	[cmq]	[kNm]	[kNm]	[%]	[mm]	[mm]
10-14-S	90	130	36.19	4529.95	45.43	993.89	0.000000	0.00	0.000
10-15-S	90	130	36.19	4529.95	59.25	993.89	0.000000	0.00	0.000
10-16-S	90	130	36.19	4529.95	64.71	993.89	0.000000	0.00	0.000
10-17-S	90	130	36.19	4529.95	52.53	993.89	0.000000	0.00	0.000
10-18-S	90	130	36.19	4529.95	40.47	993.89	0.000000	0.00	0.000
10-19-S	90	130	36.19	4529.95	9.62	993.89	0.000000	0.00	0.000
10-20-S	90	130	36.19	4529.95	-27.46	993.89	0.000000	0.00	0.000
10-21-S	90	130	0.00	0.00	-45.44	0.00	0.000000	0.00	0.000
10-22-S	90	130	0.00	0.00	-22.02	0.00	0.000000	0.00	0.000
10-23-S	90	130	36.19	4529.95	-9.20	993.89	0.000000	0.00	0.000
10-24-S	90	130	36.19	4529.95	3.12	993.89	0.000000	0.00	0.000

Combinazioni SLEQ

Paramento

Apertura limite fessure $w_{lim}=0.30$

n°	B	H	Af	Aeff	M	Mpf	ε	Sm	w
	[cm]	[cm]	[cmq]	[cmq]	[kNm]	[kNm]	[%]	[mm]	[mm]
1	100	50	0,00	0,00	0,00	0,00	---	---	0,000 (9)
2	100	51	0,00	0,00	0,05	79,67	0,000000	0,00	0,000 (9)
3	100	52	0,00	0,00	0,19	956,19	0,000000	0,00	0,000 (9)
4	100	53	0,00	0,00	0,43	851,83	0,000000	0,00	0,000 (9)
5	100	54	45,24	554,43	0,78	456,31	0,000000	0,00	0,000 (9)
6	100	55	45,24	787,78	1,24	365,78	0,000000	0,00	0,000 (9)
7	100	56	45,24	966,21	1,80	328,63	0,000000	0,00	0,000 (9)
8	100	57	45,24	1107,42	2,49	310,36	0,000000	0,00	0,000 (9)
9	100	58	45,24	1223,45	3,29	300,97	0,000000	0,00	0,000 (9)
10	100	59	45,24	1322,08	4,22	296,48	0,000000	0,00	0,000 (9)
11	100	60	45,24	1408,38	5,27	295,01	0,000000	0,00	0,000 (9)
12	100	61	45,24	1485,69	6,46	295,54	0,000000	0,00	0,000 (9)
13	100	62	45,24	1556,28	7,78	297,47	0,000000	0,00	0,000 (9)
14	100	63	45,24	1621,74	9,24	300,43	0,000000	0,00	0,000 (9)
15	100	64	45,24	1683,21	10,85	304,18	0,000000	0,00	0,000 (9)
16	100	65	45,24	1741,51	12,60	308,56	0,000000	0,00	0,000 (9)
17	100	66	45,24	1797,27	14,50	313,43	0,000000	0,00	0,000 (9)
18	100	67	45,24	1850,96	16,56	318,73	0,000000	0,00	0,000 (9)
19	100	68	45,24	1902,95	18,77	324,39	0,000000	0,00	0,000 (9)
20	100	69	45,24	1953,52	21,15	330,35	0,000000	0,00	0,000 (9)
21	100	70	45,24	2002,90	23,70	336,58	0,000000	0,00	0,000 (9)
22	100	71	45,24	2051,28	26,42	343,06	0,000000	0,00	0,000 (9)
23	100	72	45,24	2098,81	29,31	349,75	0,000000	0,00	0,000 (9)
24	100	73	45,24	2145,60	32,38	356,64	0,000000	0,00	0,000 (9)
25	100	74	45,24	2191,77	35,63	363,72	0,000000	0,00	0,000 (9)
26	100	75	45,24	2237,38	39,07	370,97	0,000000	0,00	0,000 (9)
27	100	76	45,24	2282,53	42,70	378,37	0,000000	0,00	0,000 (9)
28	100	77	45,24	2327,26	46,52	385,93	0,000000	0,00	0,000 (9)
29	100	78	45,24	2371,63	50,54	393,64	0,000000	0,00	0,000 (9)
30	100	79	45,24	2415,68	54,77	401,48	0,000000	0,00	0,000 (9)
31	100	80	45,24	2459,45	59,20	409,46	0,000000	0,00	0,000 (9)
32	100	81	45,24	2502,98	63,83	417,56	0,000000	0,00	0,000 (9)
33	100	82	45,24	2546,28	68,69	425,79	0,000000	0,00	0,000 (9)
34	100	83	45,24	2589,39	73,76	434,14	0,000000	0,00	0,000 (9)
35	100	84	45,24	2632,33	79,05	442,60	0,000000	0,00	0,000 (9)
36	100	85	45,24	2675,12	84,57	451,18	0,000000	0,00	0,000 (9)
37	100	86	45,24	2717,78	90,32	459,88	0,000000	0,00	0,000 (9)
38	100	87	45,24	2760,31	96,30	468,68	0,000000	0,00	0,000 (9)
39	100	88	45,24	2802,73	102,52	477,59	0,000000	0,00	0,000 (9)
40	100	89	45,24	2845,06	108,98	486,61	0,000000	0,00	0,000 (9)

2.12 PEDEMONTANA DELLE MARCHE

3° stralcio funzionale: Castelraimondo nord – Castelraimondo sud

4° stralcio funzionale: Castelraimondo sud – innesto S.S. 77 a Muccia

Opere d'arte minori: Opere di sostegno e dreni

Muro di sottoscarpa in DX dal km 0+630 al km 0+664 - Relazione tecnica e di calcolo

Opera L073	Tratto 213	Settore E	CEE 16	WBS MU0001	Id. doc. REL	N. prog. 01	Rev. A	Pag. di Pag. 90 di 94
---------------	---------------	--------------	-----------	---------------	-----------------	----------------	-----------	--------------------------

n°	B	H	Af	Aeff	M	Mpf	ε	Sm	w
	[cm]	[cm]	[cmq]	[cmq]	[kNm]	[kNm]	[%]	[mm]	[mm]
41	100	90	45,24	2887,31	115,68	495,74	0,000000	0,00	0,000 (9)
42	100	91	45,24	2929,48	122,63	504,97	0,000000	0,00	0,000 (9)
43	100	92	45,24	2971,58	129,84	514,30	0,000000	0,00	0,000 (9)
44	100	93	45,24	3013,63	137,30	523,74	0,000000	0,00	0,000 (9)
45	100	94	45,24	3055,62	145,03	533,27	0,000000	0,00	0,000 (9)
46	100	95	45,24	3097,57	153,02	542,91	0,000000	0,00	0,000 (9)
47	100	96	45,24	3139,47	161,28	552,64	0,000000	0,00	0,000 (9)
48	100	97	45,24	3181,35	169,81	562,48	0,000000	0,00	0,000 (9)
49	100	98	45,24	3223,19	178,61	572,41	0,000000	0,00	0,000 (9)
50	100	99	45,24	3265,00	187,70	582,44	0,000000	0,00	0,000 (9)
51	100	100	45,24	3306,79	197,07	592,56	0,000000	0,00	0,000 (9)
52	100	101	45,24	3348,57	206,73	602,78	0,000000	0,00	0,000 (9)
53	100	102	45,24	3390,32	216,68	613,10	0,000000	0,00	0,000 (9)
54	100	103	45,24	3432,06	226,93	623,51	0,000000	0,00	0,000 (9)
55	100	104	45,24	3473,80	237,48	634,02	0,000000	0,00	0,000 (9)
56	100	105	45,24	3515,52	248,33	644,62	0,000000	0,00	0,000 (9)
57	100	106	45,24	3557,27	259,49	655,32	0,000000	0,00	0,000 (9)
58	100	107	45,24	3598,99	270,96	666,11	0,000000	0,00	0,000 (9)
59	100	108	45,24	3640,71	282,75	677,00	0,000000	0,00	0,000 (9)
60	100	109	45,24	3682,42	294,86	687,97	0,000000	0,00	0,000 (9)
61	100	110	45,24	3724,14	307,29	699,05	0,000000	0,00	0,000 (9)
62	100	111	45,24	3765,86	320,04	710,21	0,000000	0,00	0,000 (9)
63	100	112	45,24	3807,58	333,13	721,47	0,000000	0,00	0,000 (9)
64	100	113	45,24	3849,31	346,56	732,81	0,000000	0,00	0,000 (9)
65	100	114	45,24	3891,04	360,32	744,25	0,000000	0,00	0,000 (9)
66	100	115	45,24	3932,79	374,43	755,79	0,000000	0,00	0,000 (9)
67	100	116	45,24	3974,54	388,88	767,41	0,000000	0,00	0,000 (9)
68	100	117	45,24	4016,30	403,68	779,13	0,000000	0,00	0,000 (9)
69	100	118	45,24	4058,07	418,84	790,94	0,000000	0,00	0,000 (9)
70	100	119	45,24	4099,85	434,36	802,84	0,000000	0,00	0,000 (9)
71	100	120	45,24	4141,64	450,24	814,83	0,000000	0,00	0,000 (9)
72	100	121	45,24	4183,44	466,49	826,91	0,000000	0,00	0,000 (9)
73	100	122	45,24	4225,26	483,11	839,09	0,000000	0,00	0,000 (9)
74	100	123	45,24	4267,09	500,10	851,35	0,000000	0,00	0,000 (9)
75	100	124	45,24	4308,93	517,47	863,71	0,000000	0,00	0,000 (9)
76	100	125	45,24	4350,79	535,22	876,15	0,000000	0,00	0,000 (9)
77	100	126	45,24	4392,66	553,36	888,69	0,000000	0,00	0,000 (9)
78	100	127	45,24	4434,54	571,89	901,32	0,000000	0,00	0,000 (9)
79	100	128	45,24	4476,45	590,81	914,03	0,000000	0,00	0,000 (9)
80	100	129	45,24	4518,36	610,13	926,84	0,000000	0,00	0,000 (9)
81	100	130	45,24	4560,30	629,86	939,74	0,000000	0,00	0,000 (9)
82	100	131	45,24	4602,24	649,99	952,73	0,000000	0,00	0,000 (9)
83	100	132	45,24	4644,21	670,52	965,81	0,000000	0,00	0,000 (9)
84	100	133	45,24	4686,19	691,47	978,98	0,000000	0,00	0,000 (9)
85	100	134	45,24	4728,19	712,84	992,24	0,000000	0,00	0,000 (9)
86	100	135	45,24	4770,20	734,63	1005,59	0,000000	0,00	0,000 (9)

Piastra fondazione

Apertura limite fessure $w_{lim}=0.30$

Is	B	H	Af	Aeff	M	Mpf	ε	Sm	w
	[cm]	[cm]	[cmq]	[cmq]	[kNm]	[kNm]	[%]	[mm]	[mm]
1-1-P	83	130	8,04	2227,50	-4,74	771,58	0,000000	0,00	0,000
1-2-P	83	130	8,04	2227,50	-12,37	771,58	0,000000	0,00	0,000
1-3-P	83	130	8,04	2227,50	-21,92	771,58	0,000000	0,00	0,000
1-4-P	83	130	0,00	0,00	-39,93	0,00	0,000000	0,00	0,000
1-5-P	83	130	8,04	4669,83	-57,99	-771,58	0,000000	0,00	0,000
1-6-P	83	130	0,00	0,00	-39,93	0,00	0,000000	0,00	0,000
1-7-P	83	130	8,04	2227,50	-21,92	771,58	0,000000	0,00	0,000
1-8-P	83	130	8,04	2227,50	-12,37	771,58	0,000000	0,00	0,000
1-9-P	83	130	8,04	2227,50	-4,74	771,58	0,000000	0,00	0,000
2-1-P	83	130	8,04	2227,50	18,70	771,58	0,000000	0,00	0,000

2.12PEDEMONTANA DELLE MARCHE

3° stralcio funzionale: Castelraimondo nord – Castelraimondo sud

4° stralcio funzionale: Castelraimondo sud – innesto S.S. 77 a Muccia

Opere d'arte minori: Opere di sostegno e dreni

Muro di sottoscarpa in DX dal km 0+630 al km 0+664 - Relazione tecnica e di calcolo

Opera L073	Tratto 213	Settore E	CEE 16	WBS MU0001	Id. doc. REL	N. prog. 01	Rev. A	Pag. di Pag. 91 di 94
---------------	---------------	--------------	-----------	---------------	-----------------	----------------	-----------	--------------------------

Is	B [cm]	H [cm]	Af [cmq]	Aeff [cmq]	M [kNm]	Mpf [kNm]	ε [%]	Sm [mm]	w [mm]
2-2-P	83	130	8,04	2227,50	15,64	771,58	0,000000	0,00	0,000
2-3-P	83	130	8,04	2227,50	14,47	771,58	0,000000	0,00	0,000
2-4-P	83	130	8,04	2227,50	-35,53	771,58	0,000000	0,00	0,000
2-5-P	83	130	8,04	2227,50	-73,09	771,58	0,000000	0,00	0,000
2-6-P	83	130	8,04	2227,50	-35,53	771,58	0,000000	0,00	0,000
2-7-P	83	130	8,04	2227,50	14,47	771,58	0,000000	0,00	0,000
2-8-P	83	130	8,04	2227,50	15,64	771,58	0,000000	0,00	0,000
2-9-P	83	130	8,04	2227,50	18,70	771,58	0,000000	0,00	0,000
5-1-P	91	130	8,04	2463,75	-7,83	852,22	0,000000	0,00	0,000
5-2-P	91	130	8,04	2463,75	-9,12	852,22	0,000000	0,00	0,000
5-3-P	91	130	8,04	2463,75	-12,30	852,22	0,000000	0,00	0,000
5-4-P	91	130	10,05	5113,71	-60,94	-856,27	0,000000	0,00	0,000
5-5-P	91	130	10,05	5113,71	-110,55	-856,27	0,000000	0,00	0,000
5-6-P	91	130	10,05	5113,71	-60,94	-856,27	0,000000	0,00	0,000
5-7-P	91	130	8,04	2463,75	-12,30	852,22	0,000000	0,00	0,000
5-8-P	91	130	8,04	2463,75	-9,12	852,22	0,000000	0,00	0,000
5-9-P	91	130	8,04	2463,75	-7,83	852,22	0,000000	0,00	0,000
6-1-P	91	130	8,04	2463,75	-4,47	852,22	0,000000	0,00	0,000
6-2-P	91	130	0,00	0,00	-8,57	0,00	0,000000	0,00	0,000
6-3-P	91	130	0,00	0,00	-12,74	0,00	0,000000	0,00	0,000
6-4-P	91	130	0,00	0,00	-10,72	0,00	0,000000	0,00	0,000
6-5-P	91	130	10,05	5113,71	-8,34	-856,27	0,000000	0,00	0,000
6-6-P	91	130	0,00	0,00	-10,72	0,00	0,000000	0,00	0,000
6-7-P	91	130	0,00	0,00	-12,74	0,00	0,000000	0,00	0,000
6-8-P	91	130	0,00	0,00	-8,57	0,00	0,000000	0,00	0,000
6-9-P	91	130	8,04	2463,75	-4,47	852,22	0,000000	0,00	0,000
7-1-P	91	130	8,04	2463,75	2,59	852,22	0,000000	0,00	0,000
7-2-P	91	130	8,04	2463,75	-7,26	852,22	0,000000	0,00	0,000
7-3-P	91	130	8,04	2463,75	-14,35	852,22	0,000000	0,00	0,000
7-4-P	91	130	8,04	2463,75	-30,34	852,22	0,000000	0,00	0,000
7-5-P	91	130	10,05	5113,71	-46,39	-856,27	0,000000	0,00	0,000
7-6-P	91	130	8,04	2463,75	-30,34	852,22	0,000000	0,00	0,000
7-7-P	91	130	8,04	2463,75	-14,35	852,22	0,000000	0,00	0,000
7-8-P	91	130	8,04	2463,75	-7,26	852,22	0,000000	0,00	0,000
7-9-P	91	130	8,04	2463,75	2,59	852,22	0,000000	0,00	0,000
8-1-P	91	130	8,04	2463,75	3,70	852,22	0,000000	0,00	0,000
8-2-P	91	130	8,04	2463,75	-9,10	852,22	0,000000	0,00	0,000
8-3-P	91	130	8,04	2463,75	-17,79	852,22	0,000000	0,00	0,000
8-4-P	91	130	0,00	0,00	-51,75	0,00	0,000000	0,00	0,000
8-5-P	91	130	10,05	5113,71	-86,46	-856,27	0,000000	0,00	0,000
8-6-P	91	130	0,00	0,00	-51,75	0,00	0,000000	0,00	0,000
8-7-P	91	130	8,04	2463,75	-17,79	852,22	0,000000	0,00	0,000
8-8-P	91	130	8,04	2463,75	-9,10	852,22	0,000000	0,00	0,000
8-9-P	91	130	8,04	2463,75	3,70	852,22	0,000000	0,00	0,000
9-1-S	90	130	40,72	4474,34	4,51	1019,00	0,000000	0,00	0,000
9-2-S	90	130	40,72	4474,34	-5,36	1019,00	0,000000	0,00	0,000
9-3-S	90	130	40,72	4474,34	-8,81	1019,00	0,000000	0,00	0,000
9-4-S	90	130	40,72	4474,34	-14,64	1019,00	0,000000	0,00	0,000
9-5-S	90	130	40,72	4474,34	-32,53	1019,00	0,000000	0,00	0,000
9-6-S	90	130	40,72	4474,34	56,08	1019,00	0,000000	0,00	0,000
9-7-S	90	130	40,72	4474,34	132,81	1019,00	0,000000	0,00	0,000
9-8-S	90	130	40,72	4474,34	212,08	1019,00	0,000000	0,00	0,000
9-9-S	90	130	40,72	5130,00	-122,19	-1019,00	0,000000	0,00	0,000
9-10-S	90	130	40,72	5130,00	-135,35	-1019,00	0,000000	0,00	0,000
9-11-S	90	130	40,72	5130,00	-127,55	-1019,00	0,000000	0,00	0,000
9-12-S	90	130	0,00	0,00	-81,86	0,00	0,000000	0,00	0,000
9-13-S	90	130	40,72	5130,00	-36,16	-1019,00	0,000000	0,00	0,000
9-14-S	90	130	40,72	4474,34	-12,49	1019,00	0,000000	0,00	0,000
9-15-S	90	130	40,72	4474,34	11,19	1019,00	0,000000	0,00	0,000
9-16-S	90	130	40,72	4474,34	24,95	1019,00	0,000000	0,00	0,000
9-17-S	90	130	40,72	4474,34	21,32	1019,00	0,000000	0,00	0,000
9-18-S	90	130	40,72	4474,34	17,99	1019,00	0,000000	0,00	0,000
9-19-S	90	130	40,72	4474,34	-6,37	1019,00	0,000000	0,00	0,000
9-20-S	90	130	0,00	0,00	-32,88	0,00	0,000000	0,00	0,000
9-21-S	90	130	0,00	0,00	-45,64	0,00	0,000000	0,00	0,000

2.12 PEDEMONTANA DELLE MARCHE

3° stralcio funzionale: Castelraimondo nord – Castelraimondo sud

4° stralcio funzionale: Castelraimondo sud – innesto S.S. 77 a Muccia

Opere d'arte minori: Opere di sostegno e dreni

Muro di sottscarpa in DX dal km 0+630 al km 0+664 - Relazione tecnica e di calcolo

Opera L073	Tratto 213	Settore E	CEE 16	WBS MU0001	Id. doc. REL	N. prog. 01	Rev. A	Pag. di Pag. 92 di 94
---------------	---------------	--------------	-----------	---------------	-----------------	----------------	-----------	--------------------------

Is	B [cm]	H [cm]	Af [cmq]	Aeff [cmq]	M [kNm]	Mpf [kNm]	ε [%]	Sm [mm]	w [mm]
9-22-S	90	130	40,72	5130,00	-22,09	-1019,00	0,000000	0,00	0,000
9-23-S	90	130	40,72	4474,34	-8,98	1019,00	0,000000	0,00	0,000
9-24-S	90	130	40,72	4474,34	2,73	1019,00	0,000000	0,00	0,000
10-1-S	90	130	36,19	4529,95	4,51	993,89	0,000000	0,00	0,000
10-2-S	90	130	36,19	4529,95	-5,36	993,89	0,000000	0,00	0,000
10-3-S	90	130	36,19	4529,95	-8,81	993,89	0,000000	0,00	0,000
10-4-S	90	130	36,19	4529,95	-14,64	993,89	0,000000	0,00	0,000
10-5-S	90	130	36,19	4529,95	-32,53	993,89	0,000000	0,00	0,000
10-6-S	90	130	36,19	4529,95	56,08	993,89	0,000000	0,00	0,000
10-7-S	90	130	36,19	4529,95	132,81	993,89	0,000000	0,00	0,000
10-8-S	90	130	36,19	4529,95	212,08	993,89	0,000000	0,00	0,000
10-9-S	90	130	36,19	4852,05	-122,19	-993,89	0,000000	0,00	0,000
10-10-S	90	130	36,19	4852,05	-135,35	-993,89	0,000000	0,00	0,000
10-11-S	90	130	36,19	4852,05	-127,55	-993,89	0,000000	0,00	0,000
10-12-S	90	130	0,00	0,00	-81,86	0,00	0,000000	0,00	0,000
10-13-S	90	130	36,19	4852,05	-36,16	-993,89	0,000000	0,00	0,000
10-14-S	90	130	36,19	4529,95	-12,49	993,89	0,000000	0,00	0,000
10-15-S	90	130	36,19	4529,95	11,19	993,89	0,000000	0,00	0,000
10-16-S	90	130	36,19	4529,95	24,95	993,89	0,000000	0,00	0,000
10-17-S	90	130	36,19	4529,95	21,32	993,89	0,000000	0,00	0,000
10-18-S	90	130	36,19	4529,95	17,99	993,89	0,000000	0,00	0,000
10-19-S	90	130	36,19	4529,95	-6,37	993,89	0,000000	0,00	0,000
10-20-S	90	130	0,00	0,00	-32,88	0,00	0,000000	0,00	0,000
10-21-S	90	130	0,00	0,00	-45,64	0,00	0,000000	0,00	0,000
10-22-S	90	130	36,19	4852,05	-22,09	-993,89	0,000000	0,00	0,000
10-23-S	90	130	36,19	4529,95	-8,98	993,89	0,000000	0,00	0,000
10-24-S	90	130	36,19	4529,95	2,73	993,89	0,000000	0,00	0,000

VERIFICHE A TAGLIO

I risultati ottenuti dalle verifiche delle sezioni maggiormente sollecitate per la struttura in esame sono riportati nella seguente tabella.

Verifica a taglio (per metro lineare di sviluppo longitudinale)						
Sezione	V _{Ed}	b	h	V _{Rd}	ESITO	Armatura a taglio
[-]	[kN]	[cm]	[cm]	[kN]	[-]	[-]
Paramento	426	100	130	887	verificato	Spilli Φ14/40x40
Fondazione	521	100	135	1364	verificato	Φ20/20

2.12 PEDEMONTANA DELLE MARCHE

3° stralcio funzionale: Castelraimondo nord – Castelraimondo sud

4° stralcio funzionale: Castelraimondo sud – innesto S.S. 77 a Muccia

Opere d'arte minori: Opere di sostegno e dreni

Muro di sottoscarpa in DX dal km 0+630 al km 0+664 - Relazione tecnica e di calcolo

Opera L073	Tratto 213	Settore E	CEE 16	WBS MU0001	Id. doc. REL	N. prog. 01	Rev. A	Pag. di Pag. 93 di 94
---------------	---------------	--------------	-----------	---------------	-----------------	----------------	-----------	--------------------------

VERIFICHE STRUTTURALI PALI DI FONDAZIONE

Per i pali di fondazione si prevedono le seguenti armature:

- Gabbia superiore 20 ϕ 20 e staffa a spirale ϕ 14/20
- Gabbia inferiore 18 ϕ 18 e staffa a spirale ϕ 12/20

Si riportano i risultati in termini di sollecitazione sul palo e verifiche a flessione e taglio:

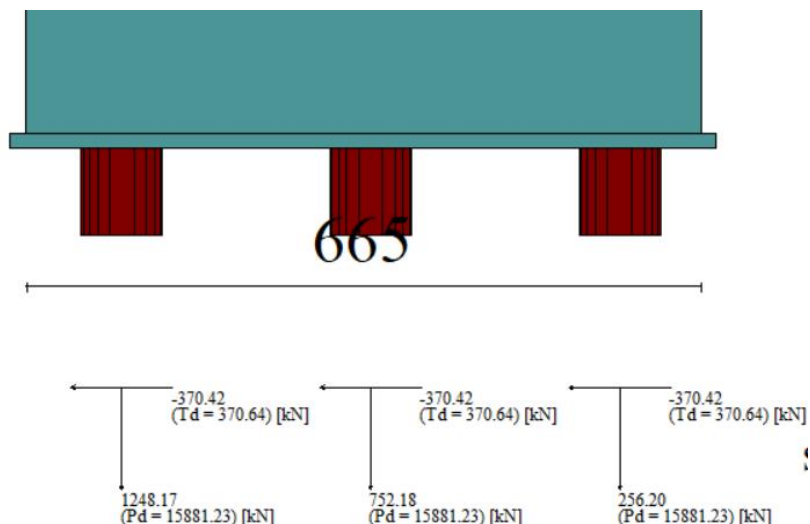

Sollecitazioni massime testa palo – SLU

Nell' ipotesi di calcolo di palo incernierato, è stato valutato successivamente il momento flettente agente in testa al palo con il metodo di Matlock e Reese, da cui consegue una variazione di sforzo normale all'interno dei pali stessi. Per la valutazione del momento flettente quota testa pali è stato assunto un coefficiente α (rapporto momento/taglio) pari a 1.5 (par. 9).

Pertanto si hanno le seguenti sollecitazioni di calcolo:

SLU						
T (kN)	α	M (kNm)	N1	Interasse (m)	ΔN (kN)	N (kN)
370.00	1.50	555.00	173.00	4.90	113.27	59.73

RARA						
T (kN)	α	M (kNm)	N1	Interasse (m)	ΔN (kN)	N (kN)
230.00	1.50	345.00	609.00	4.90	70.41	538.59

2.12 PEDEMONTANA DELLE MARCHE

3° stralcio funzionale: Castelraimondo nord – Castelraimondo sud

4° stralcio funzionale: Castelraimondo sud – innesto S.S. 77 a Muccia

Opere d'arte minori: Opere di sostegno e dreni

Muro di sottoscarpa in DX dal km 0+630 al km 0+664 - Relazione tecnica e di calcolo

Opera L073	Tratto 213	Settore E	CEE 16	WBS MU0001	Id. doc. REL	N. prog. 01	Rev. A	Pag. di Pag. 94 di 94
---------------	---------------	--------------	-----------	---------------	-----------------	----------------	-----------	--------------------------

FREQUENTE						
T (kN)	α	M (kNm)	N1	Interasse (m)	ΔN (kN)	N (kN)
218.00	1.50	327.00	617.00	4.90	66.73	550.27

QUASI PERMANENTE						
T (kN)	α	M (kNm)	N1	Interasse (m)	ΔN (kN)	N (kN)
183.00	1.50	274.50	599.00	4.90	56.02	542.98

Verifica a pressoflessione - SLU		
$M_{Ed,Max}$	M_{Rd}	c.s. Flessione
[kNm]	[kNm]	[-]
555	715.8	1.29

Verifica a taglio - SLU		
$V_{Ed,Max}$	V_{Rd}	c.s. Taglio
[kNm]	[kNm]	[-]
370	872	2.36

Verifica tensionale - SLE		
Combo Rara		
$M_{Ed,Max}$	$\sigma_{c,MAX}$	$\sigma_{s,MIN}$
[kNm]	[MPa]	[MPa]
345	11.68	-212

Verifica a fessurazione - SLE			
Combo QP		Combo F	
$M_{Ed,Max}$	w	$M_{Ed,Max}$	w
[kNm]	[mm]	[kNm]	[mm]
275	0.15	314	0.23

13.2.3 Verifiche capacità portante

Nel seguito si riportano i risultati riguardanti la valutazione della lunghezza minima dei pali necessaria al soddisfacimento delle verifiche di capacità portante. In particolare da un confronto tra i valori massimi degli sforzi normali massimi attesi e le curve di capacità portante presentate al paragrafo 9, con riferimento ai pali di diametro D800 si è assunto:

OPERE DI SOSTEGNO IN SX				OPERE DI SOSTEGNO IN DX					
Lpali (m)	ID	H (m)	L(m)	Pk iniz.	Pk fin.	H (m)	L(m)	ID	Lpali (m)
				0+641.60	0+648.60	7	7.00	MU01	16
				0+648.60	0+664.60	8.5	16.00	MU01	16