

COMMITTENTE:



PROGETTAZIONE:



U.O. TECNOLOGIE CENTRO

PROGETTO DEFINITIVO

COLLEGAMENTO FERROVIARIO DELL'AEROPORTO DEL SALENTO CON LA STAZIONE DI BRINDISI

IMPIANTI LFM

LF03 - VIABILITA'

Schema elettrico Unifilare Fronte Quadri di viabilità tipologico

SCALA:

-

COMMESSA LOTTO FASE ENTE TIPO DOC. OPERA/DISCIPLINA Progr. REV.

IA7K 00 D 18 DX LF0300 004 A

Rev.	Descrizione	Redatto	Data	Verificato	Data	Approvato	Data	Autorizzato Data
A	EMISSIONE DEFINITIVA	P.BUGIANTELLA	Febbraio 2020	M.CASTELLANI	Febbraio 2020	T. PAOLETTI	Febbraio 2020	G.GUIDI BUFFARINI Febbraio 2020

File: IA7K00D18DXLF0300002A.dwg

n. Elab.: X

INDICE				
PAG.	DESCRIZIONE	REVISIONE		
		A	B	C
01	Cartiglio	*		
02	Indice, Note Generali	*		
03	Descrizione Impianto, Caratteristiche quadro	*		
04	Legenda Simboli	*		
05	Schema elettrico unifilare	*		
06	Schema elettrico unifilare	*		
07	Fronte quadro	*		
08	Particolari armadio e basamento	*		
09	Schema funzionale	*		

NOTE GENERALI

- 1) Le linee di alimentazione dei carichi avranno sezione costante; le lunghezze indicate rappresentano la distanza tra il quadro e le utenze derivate;
- 2) Le sezioni dei morsetti dovranno essere equivalenti a quelle dei cavi da attestare;
- 3) La portata di ciascun morsetto è pari alla In dell'interruttore corrispondente;
- 4) I collegamenti in cavo tra interruttori e morsetti avranno la sezione minima indicata per i cavi corrispondenti in uscita.
- 5) In fase di progetto esecutivo il dimensionamento dei quadri elettrici (carpenterie ed apparecchiature) e dei cavi dovrà essere effettuato tenendo delle caratteristiche delle utenze effettivamente utilizzate.



CLIENTE

IMPIANTO Schema elettrico Unifilare Fronte Quadri di viabilità tipologico

PAGINA 2 | SEGUE 3

COMMESSA LOTTOFASE ENTE DOC. OPERA/DISCIPLINA Progr. REV.
 IF1W 00 D 18 DX LF0300 004 A

IMPIANTO:
VIABILITA – TIPOLOGICO

QUADRO:
SCHEMA UNIFILARE E FRONTE QUADRO

CARATTERISTICHE QUADRO

IMPIANTO A MONTE [CONSEGNA BT]	
TENSIONE [V]	400
FREQ. [Hz]	50
CORRENTE NOM. DEL QUADRO [A]	
Icc PRES. SUL QUADRO [kA]	10
SISTEMA DI NEUTRO	TT
DIMENSIONAMENTO SBARRE	
In [A]	Icc [kA]
CARPENTERIA	–
CLASSE DI ISOLAMENTO	IP

NORMATIVA DI RIFERIMENTO

INTERRUTTORI SCATOLATI	<input checked="" type="checkbox"/>	– CEI EN 60947-2
INTERRUTTORI MODULARI	<input checked="" type="checkbox"/>	– CEI EN 60947-2
	<input type="checkbox"/>	– CEI EN 60898
CARPENTERIA	<input checked="" type="checkbox"/>	– CEI EN 61439-1/2
	<input type="checkbox"/>	– CEI 23-48
		– CEI 23-49
		– CEI 23-51













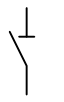
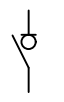



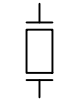















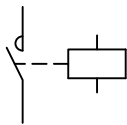
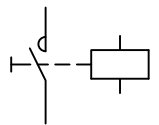
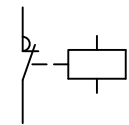
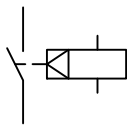

CLIENTE

PAGINA 3 | SEGUE 4

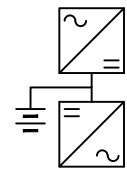
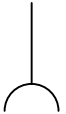
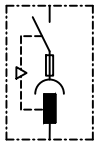
IMPIANTO Schema elettrico Unifilare Fronte Quadri di viabilità tipologico

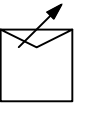
COMMESSA LOTTOFASE ENTE DOC. OPERA/DISCIPLINA Progr. REV.
IF1W 00 D 18 DX LF0300 004 A

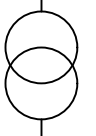
LEGENDA SIMBOLI

									
INTERRUTTORE AUTOMATICO	SEZIONATORE	INTERRUTTORE DI MANOVRA/SEZIONATORE	PROTEZIONE TERMICA	PROTEZIONE MAGNETICA	PROTEZIONE DIFFERENZIALE	SALVAMOTORE	ELEMENTO FUSIBILE	TOROIDE	COMANDO MANUALE
									
COMANDO MOTORIZZATO	SGANCIO LIBERO	MANOVRA ROTATIVA BLOCCO/PORTA	INTERBLOCCO	APPARECCHIATURA RIMOVIBILE/ESTRAIBILE	BLOCCO A CHIAVE (BLOCCATO CON APPARECCHIO IN POSIZIONE DI RIPOSO)	BLOCCO A CHIAVE (LIBERO CON APPARECCHIO IN POSIZIONE DI RIPOSO)	CONTATTO AUX (N, NUMERO DI CONTATTI INSTALLATI, IL TRATTEGGIO INDICA QUALE PARTE DELL'APPARECCHIATURA AGISCE SUL CONTATTO)	BOBINA A MINIMA TENSIONE	BOCINA A LANCIO DI CORRENTE
									
COMMUTATORE PER STRUMENTI (VOLTMETRICO/AMPEROMETRICO)	AMPEROMETRO	VOLTMETRO	FREQUENZIMETRO	STRUMENTO INTEGRATORE (CONTATORE)	CONTATTORE CON CONTATTI NO	CONTATTORE CON POSSIBILITA' DI COMANDO MANUALE CON CONTATTI NO	CONTATTORE CON CONTATTI NC	TELERUTTORE (RELE' PASSO/PASSO)	OROLOGIO
									
CREPUSCOLARE	OROLOGIO ASTRONOMICICO	GRUPPO DI CONTINUITA' (UPS)	PRESA (SIMBOLO GENERALE)	PRESA CON INTERRUTTORE DI BLOCCO E FUSIBILI	AVVIATORE - SOFT STARTER	VARIATORE DI VELOCITA' (INVERTER)	AVVIATORE STELLA/TRIANGOLO	TRASFORMATORE	LIMITATORE DI SOVRATENSIONE (SPD)



CLIENTE

IMPIANTO Schema elettrico Unifilare Fronte Quadri di viabilità tipologico

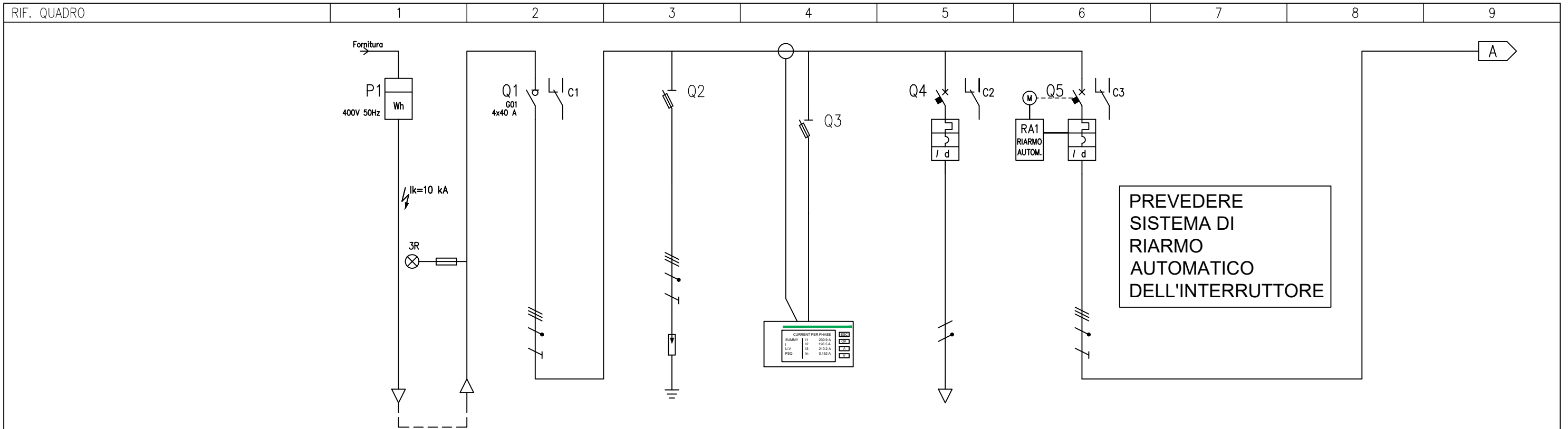

NUMERAZIONE MORSETTI

NUMERAZIONE CIRCUITO	DISTRIBUZIONE	1	RSTN	2	RSTN	2	RSTN	4	RSTN	6	RN	8	RSTN					
DESCRIZIONE CIRCUITO		Contatore energia b.t.		Dispositivo Generale		SPD tipo 1+2 Up1,5kV-limp12,5kA In25kA-lmax50kA		MISURE		Alimentazione Ausiliari Quadro		Generale Illuminazione						
TIPO APPARECCHIO				MOD				MOD		MOD		MOD						
INTERRUTTORE	Icu [kA]									10								
	N. POLI			4P	40					2P	4	4P	32					
	CURVA/SGANCIATORE										C							
	Ir [A]	tr [s]								4		32						
	I _{sd} [A]	tsd [s]								40		320						
	Ii [A]																	
DIFFERENZIALE	TIPO										A		A					
	I _{dn} [A]									0,3	Istantaneo	0,3	Istantaneo					
CONTATTORE	TIPO																	
TELERUTTORE	BOBINA [V]																	
	N. POLI																	
TERMICO	TIPO																	
	I _{rth} [A]																	
FUSIBILE	N. POLI																	
	I _n [A]																	
ALTRE APP.	TIPO																	
	MODELLO																	
CONDUTTURA	TIPO ISOLAMENTO			EPR	61					EPR	13							
	SEZIONE FASE-N-PE/PEN [mmq]				1X16	1X16	1X16				1x2,5	1x2,5	1x2,5					
	I _b [A]	I _z [A]			10	78				0,9	37							
	U _n [V]	P _n [kW]			400	8				230	0,2							
	I _{cc min} [kA]	I _{cc max} [kA]			10	10				2,54	3,22							
FONDO LINEA	LUNGHEZZA [m]			2	0					2	0							
	dV TOTALE [%]																	
NOTE				FG160M16 0,6-1 kV						FG160M16 0,6-1 kV								



CLIENTE

IMPIANTO Schema elettrico Unifilare Fronte Quadri di viabilità tipologico

PAGINA 5 | SEGUE 6

COMMESSA LOTTOFASE ENTE DOC. OPERA/DISCIPLINA Progr. REV.

IF1M 00 D 18 DX LF0300 004 A

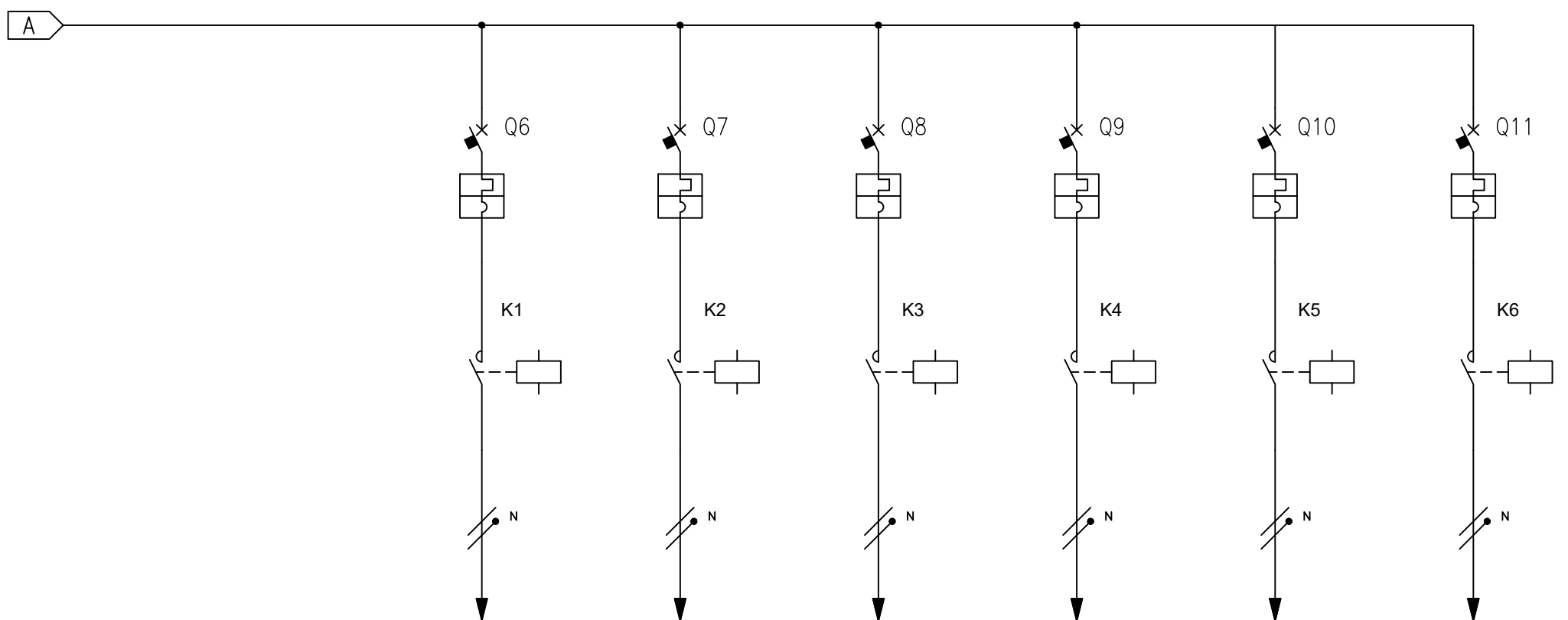

NUMERAZIONE MORSETTI																													
NUMERAZIONE CIRCUITO		DISTRIBUZIONE		9		RN		10		SN		11		TN		12		RN		13		SN		14		TN			
DESCRIZIONE CIRCUITO				Illuminazione C1		Illuminazione C2		Illuminazione C3		Riserva		Illuminazione C4		Riserva															
TIPO APPARECCHIO				MOD		MOD		MOD		MOD		MOD		MOD															
INTERRUTTORE	l _{cu} [kA]			10		10		10		10		10		10															
	N. POLI	In [A]			2P		16		2P		16		2P		16		2P		16		2P		16						
	CURVA/SGANCIATORE				C		C		C		C		C		C														
	l _r [A]	tr [s]			16		16		16		16		16		16														
	l _{sd} [A]	tsd [s]			160		160		160		160		160		160														
	l _i [A]	l _g [A]	tg [s]																										
DIFFERENZIALE	TIPO	CLASSE																											
	l _{dn} [A]	t _{dn} [ms]																											
CONTATTORE	TIPO	CLASSE																											
TELERUTTORE	BOBINA [V]	N. POLI	In [A]			230		2P		25		230		2P		25		230		2P		25		230		2P		25	
TERMICO	TIPO	l _{rth} [A]																											
FUSIBILE	N. POLI	In [A]																											
ALTRE APP.	TIPO	MODELLO																											
CONDUTTURA	TIPO ISOLAMENTO	POSA																											
	SEZIONE FASE-N-PE/PEN [mmq]																												
	l _b [A]	l _z [A]																											
	Un [V]	Pn [kW]																											
FONDO LINEA	l _{cc min} [kA]	l _{cc max} [kA]																											
	LUNGHEZZA [m]	dV TOTALE [%]																											

PER TIPO CONDUTTURA / SEZIONE / LUNGHEZZA VEDERE DOCUMENTI:
 - IA7K00D18P9LF0300002A
 - IA7K00D18P9LF0300004A

NOTE

TOPOGRAFICO
APPARECCHIATURA

Vista Frontale

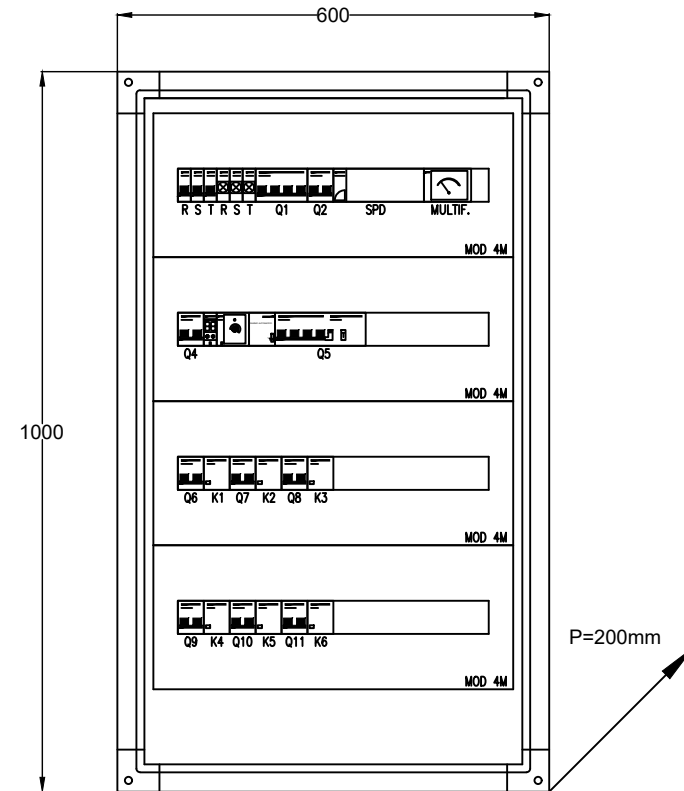

– QUADRO IP44 IN RESINA POLIEST. E FIBRE DI VETRO

–FORMA DI SEGREGAZIONE 2

– SPAZIO MINIMO A DISPOSIZIONE PER EVENTUALI AMPLIAMENTI 10%

FS17 450/750 V



CLIENTE

IMPIANTO Schema elettrico Unifilare Fronte Quadri di viabilità tipologico

PAGINA 7 | SEGUE 8

COMMESSA LOTTOFASE ENTE DOC. OPERA/DISCIPLINA Progr. REV.

IF1W 00 D 18 DX LF0300 004 A

TOPOGRAFICO
APPARECCHIATURA

QUADRO ELETTRICO

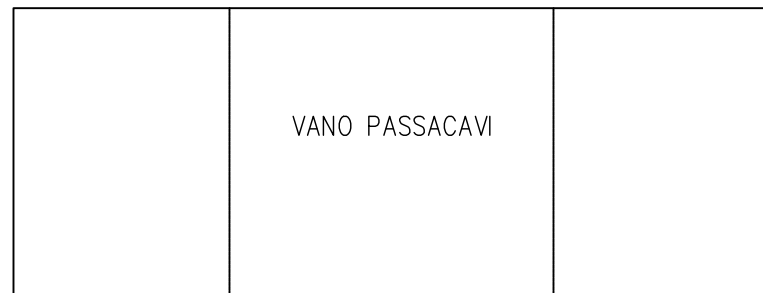
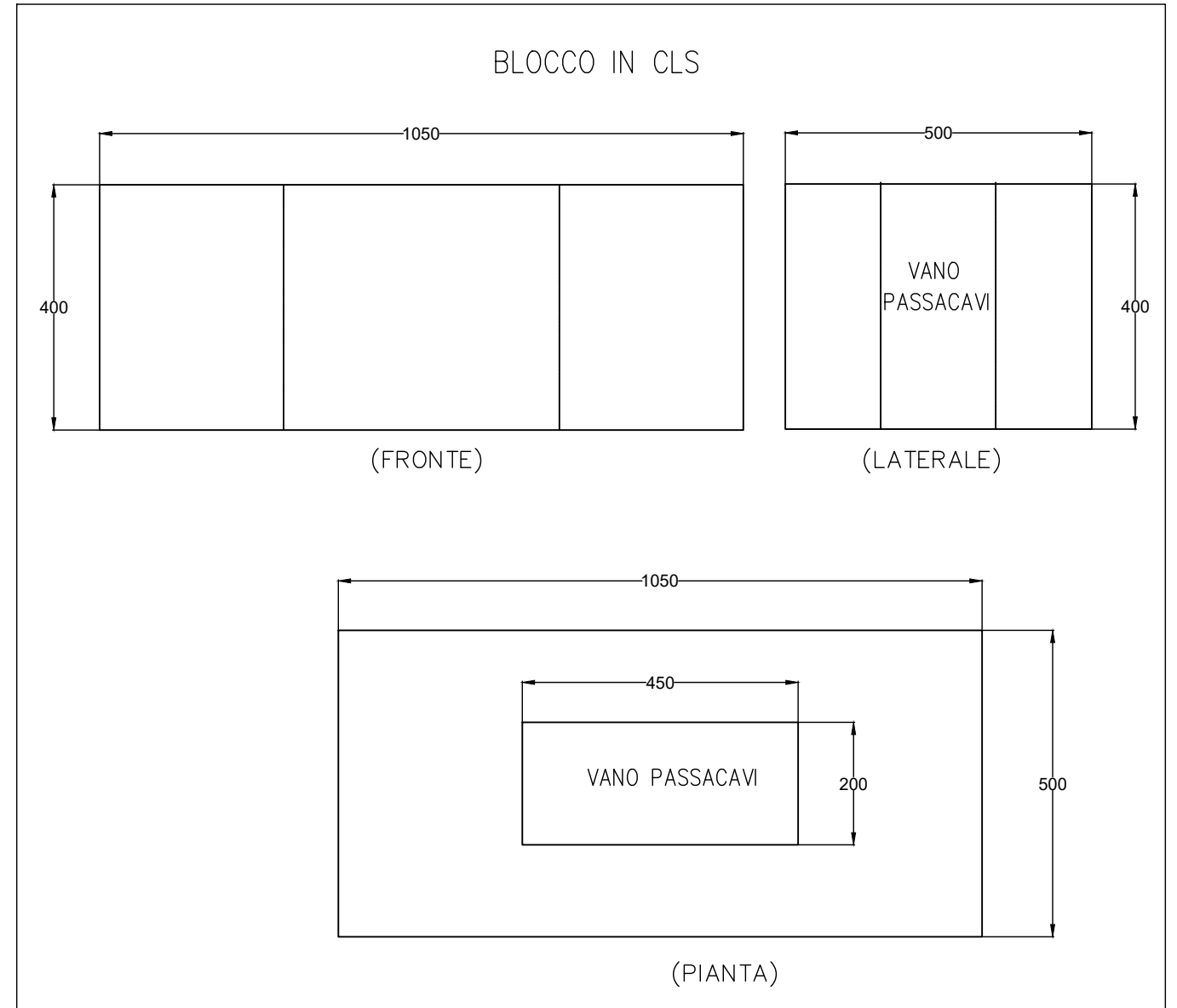
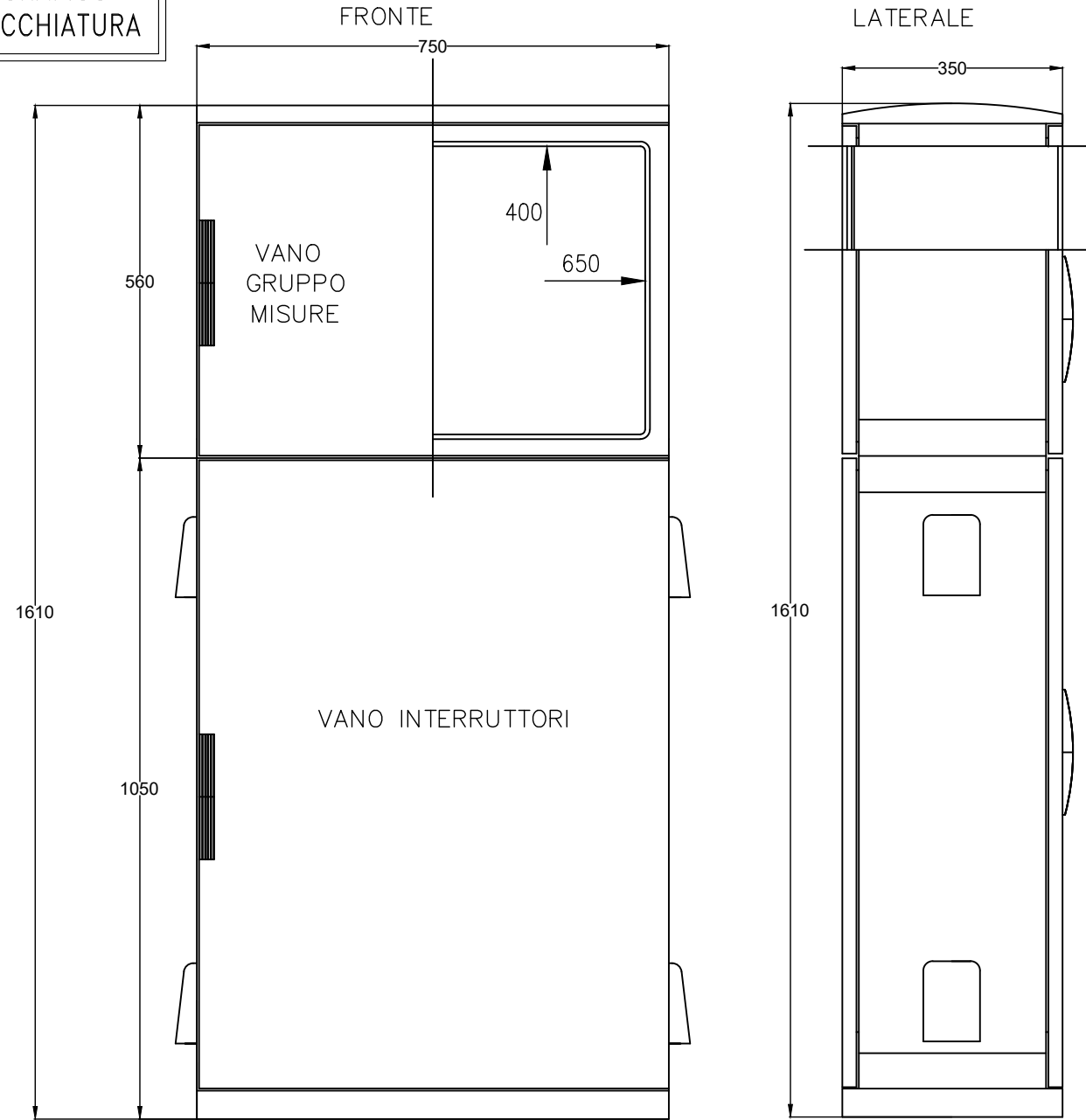

BLOCCO IN CLS
DIM.1050x500x400

CARATTERISTICHE QUADRO

- Materiale: SMC poliestere stampato a caldo rinforzato con fibra di vetro.
- Grado di protezione: IP44 secondo IEC 529/89.
- Colore: RAL 7032 - 7035.
- Piastra di fondo in materiale isolante per fissaggio gruppi misura



CLIENTE

IMPIANTO Schema elettrico Unifilare Fronte Quadri di viabilità tipologico

PAGINA 8 | SEGUE 9

COMMESSA LOTTOFASE ENTE DOC. OPERA/DISCIPLINA Progr. REV.

IF1W 00 D 18 DX LF0300 004 A

TOPOGRAFICO
APPARECCHIATURA

SCHEMA FUNZIONALE

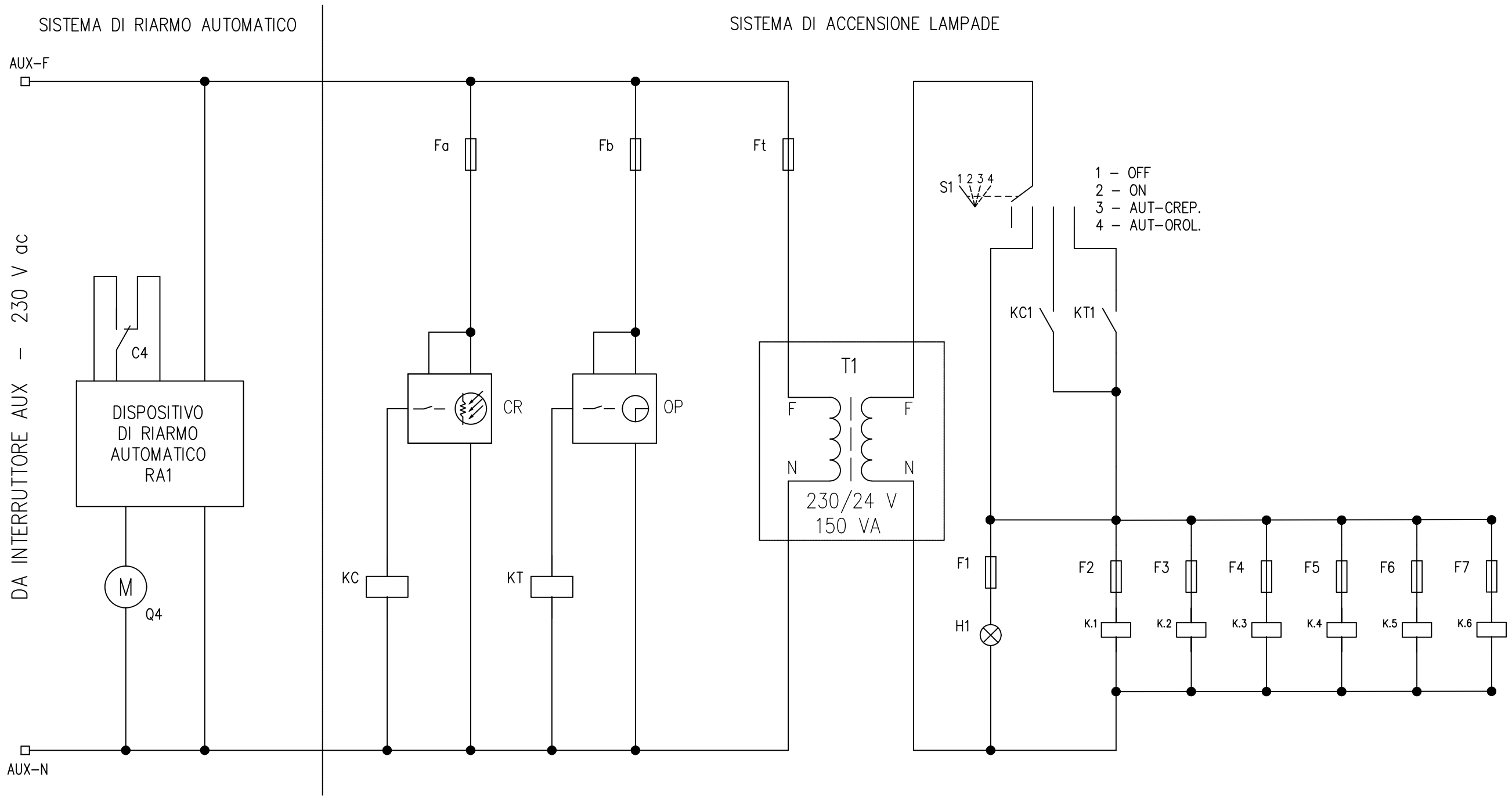

CLIENTE

IMPIANTO Schema elettrico Unifilare Fronte Quadri di viabilità tipologico

PAGINA 9 | SEGUE

COMMESSA LOTTOFASE ENTE DOC. OPERA/DISCIPLINA Progr. REV.

IF1W 00 D 18 DX LF0300 004 A