

SEZIONE LONGITUDINALE TRAVI
scala 1:50

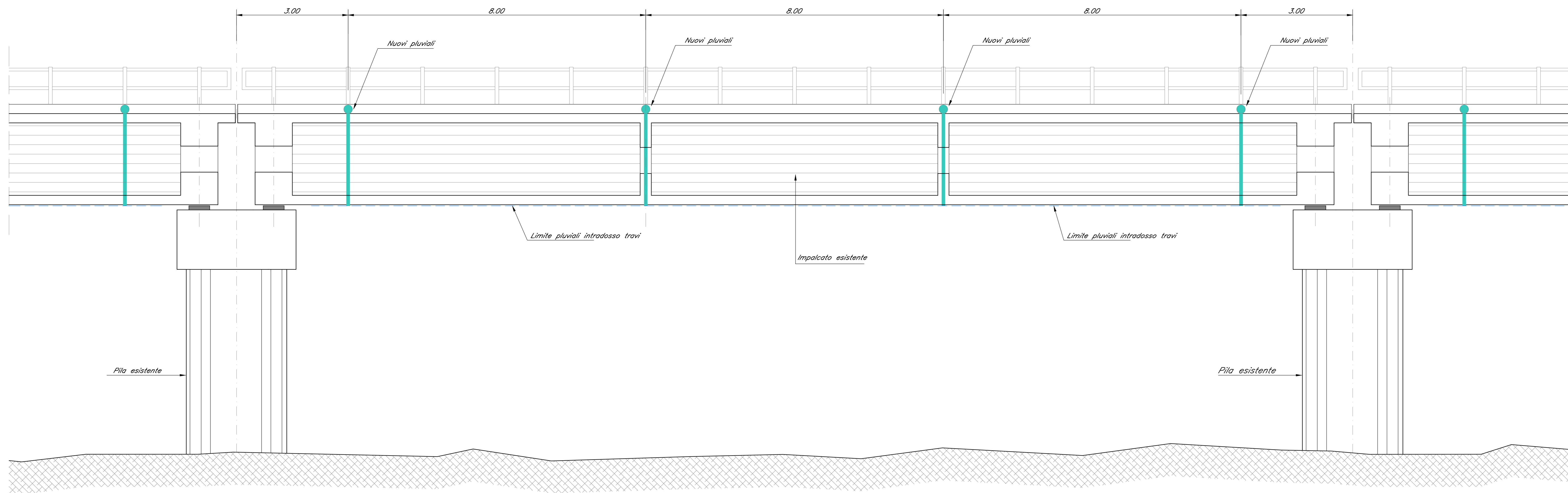

PIANTA CAMPATA TIPO
scala 1:50

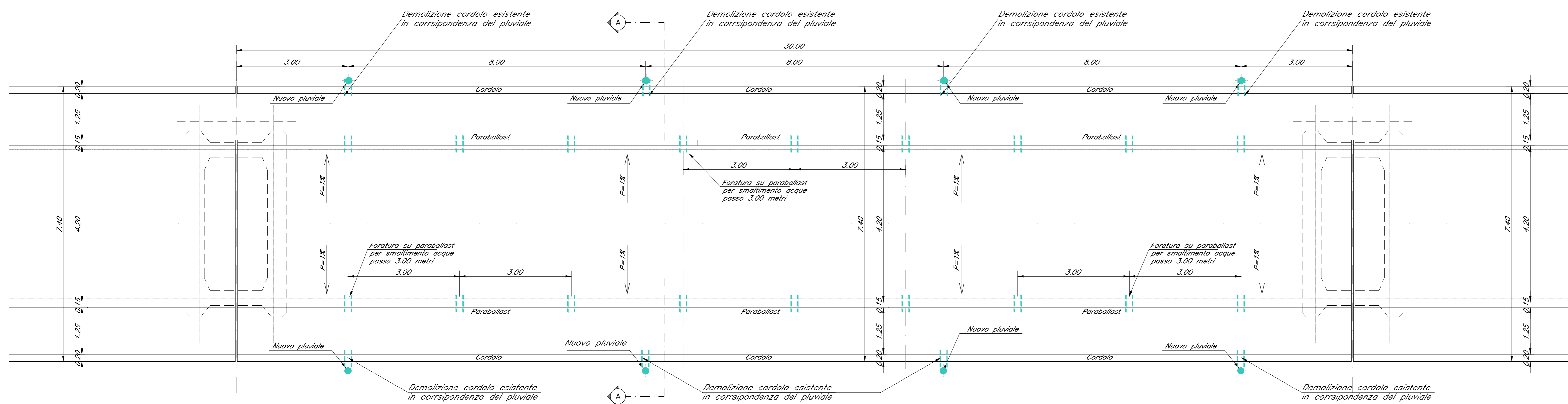

NOTA:
RIPRISTINO FORI PLUVIALI DISMESSI CON MALTA F4

SEZIONE TRASVERSALE A-A
scala 1:50

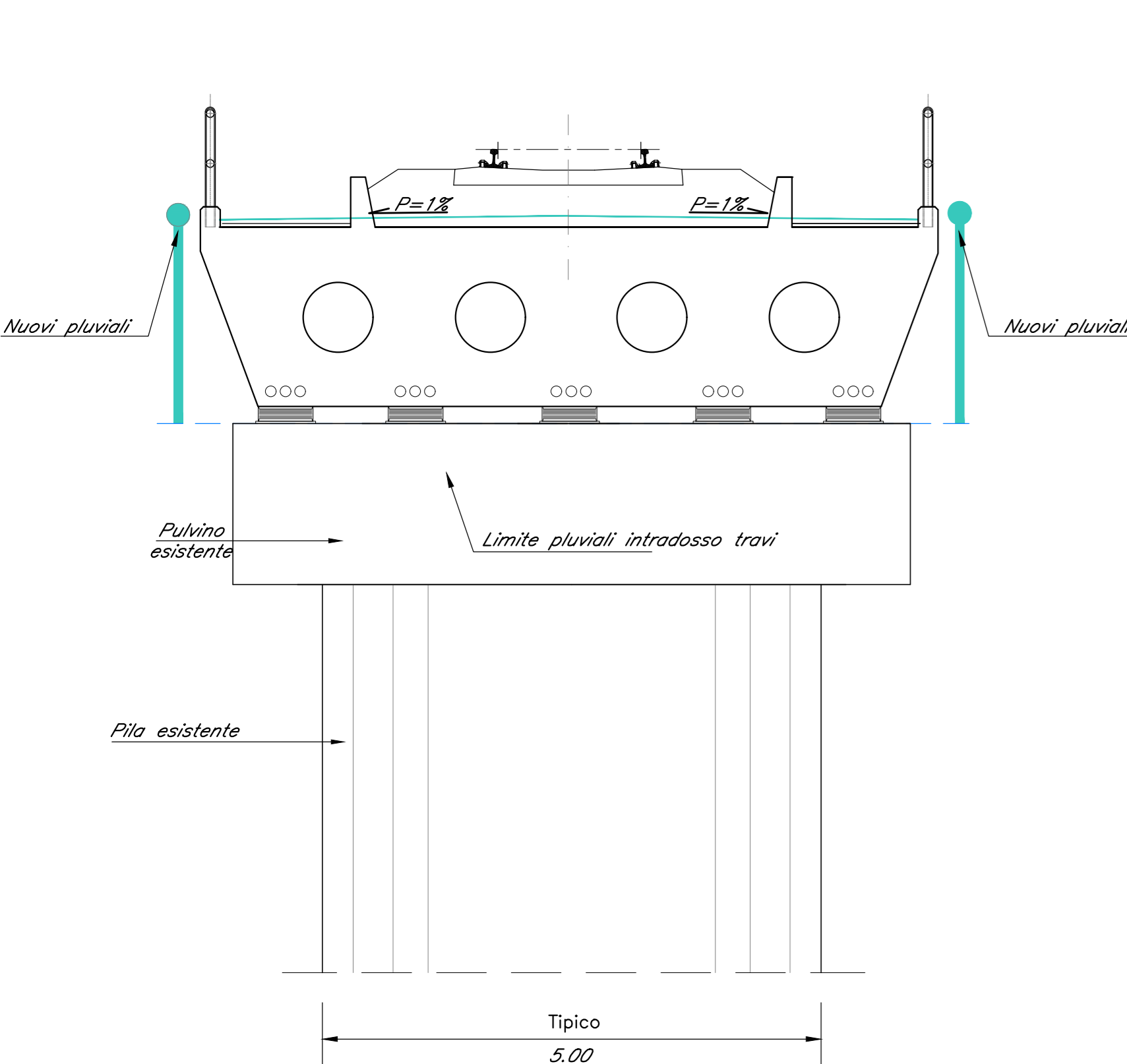

TUBO DI SMALTIMENTO ACQUE PIOVANE NEL MURETTO PARABALLAST
scala 1:10

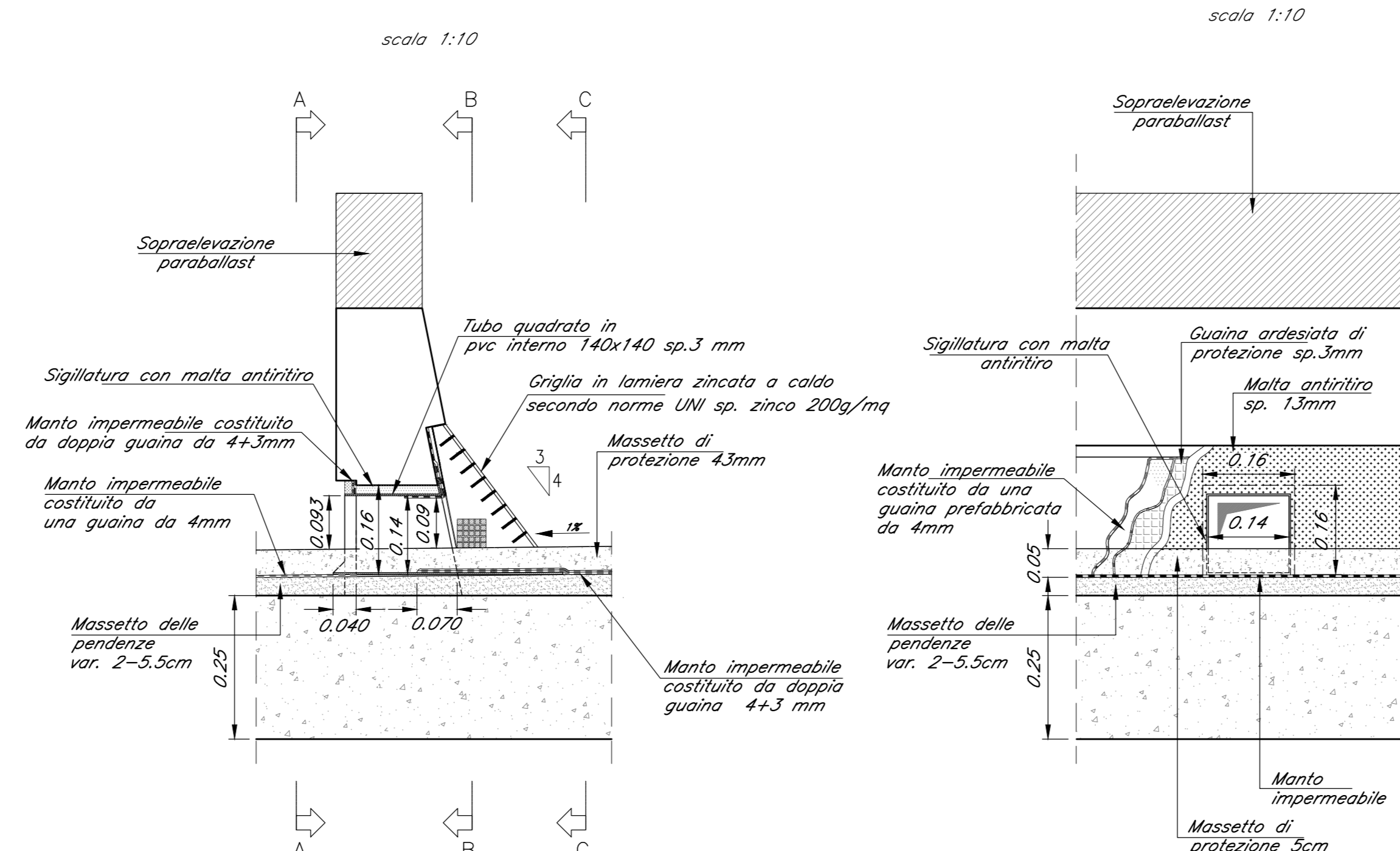

VISTA A-A
scala 1:10

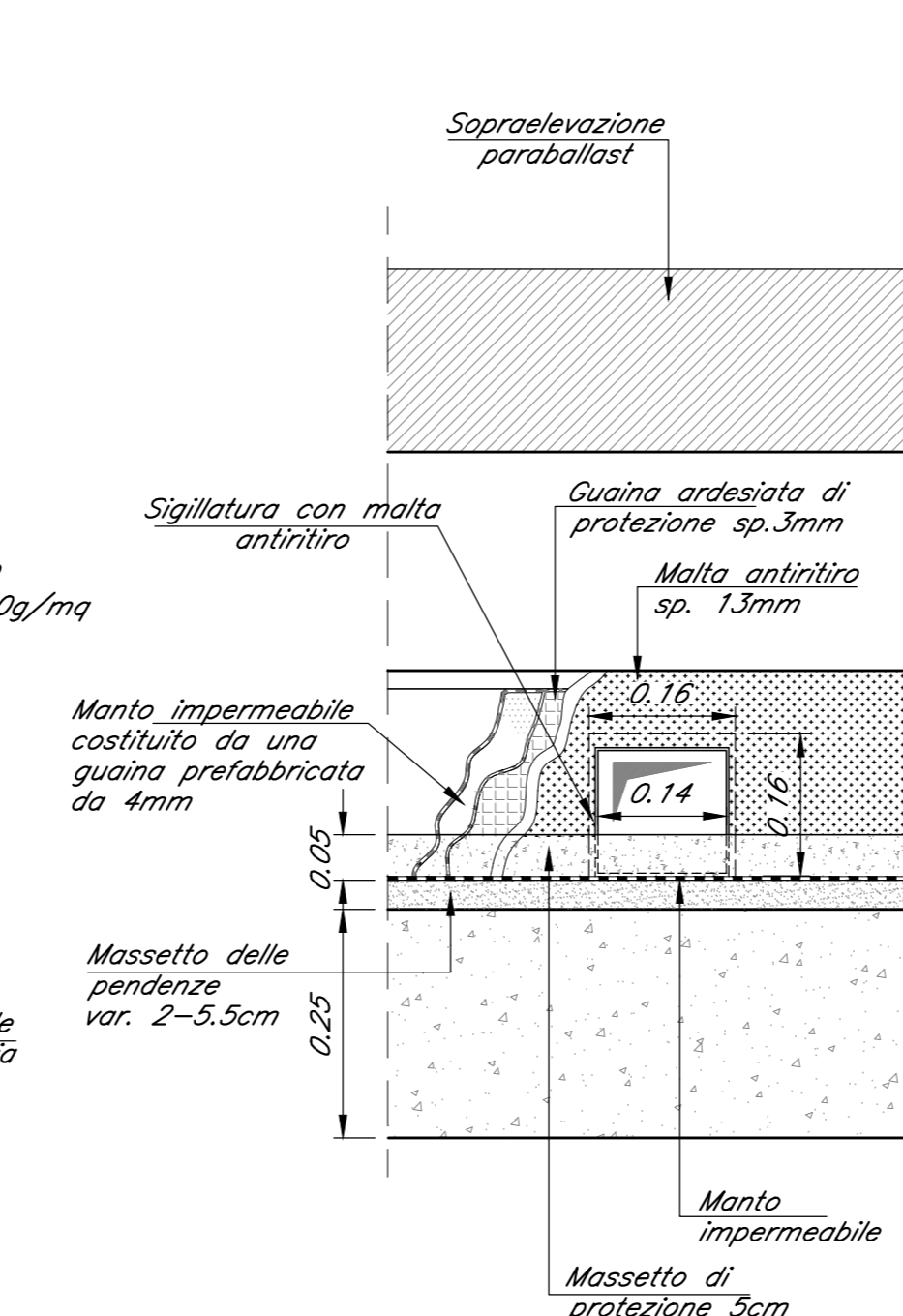

VISTA B-B
scala 1:10

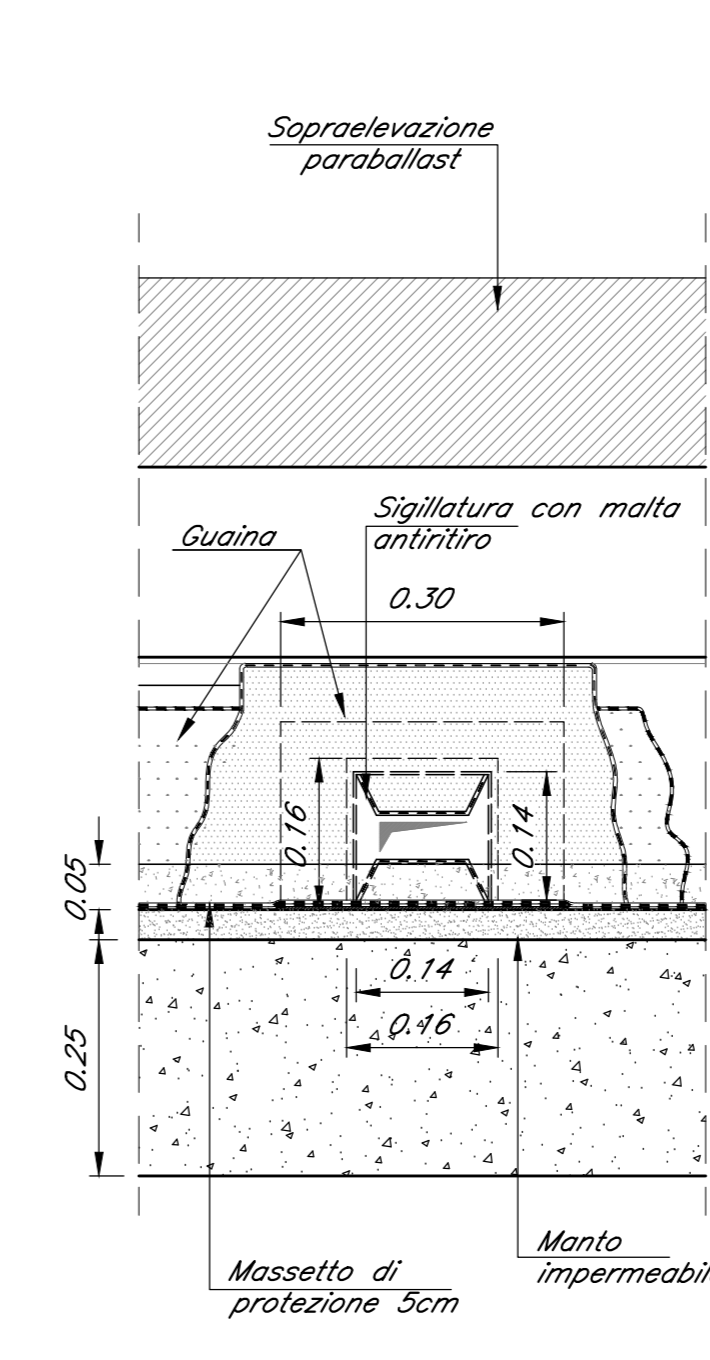

VISTA C-C
scala 1:10

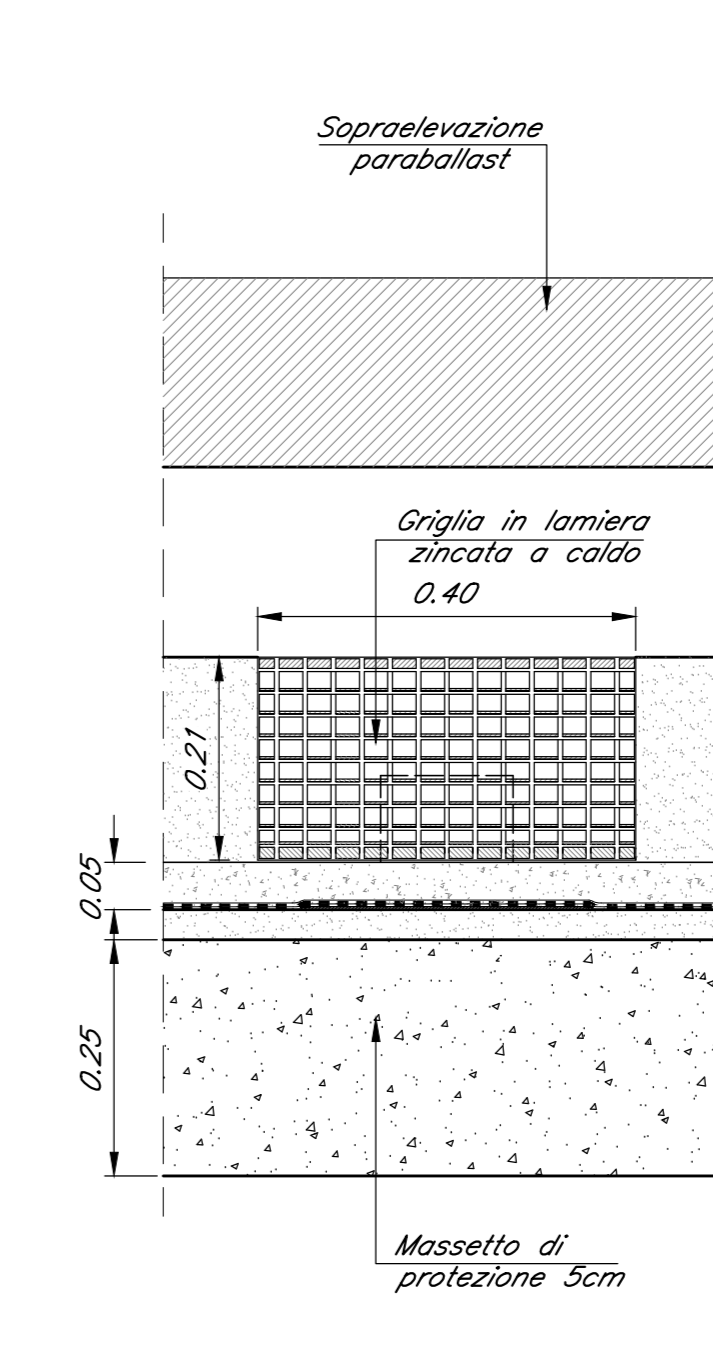

COMMITTENTE:
RFI
RETE FERROVIARIA ITALIANA
GRUPPO FERROVIE DELLO STATO ITALIANO
DIREZIONE INVESTIMENTI
DIREZIONE PROGRAMMI INVESTIMENTI
DIRETTRICE SUD - PROGETTO ADRIATICA

PROGETTAZIONE:
ITALFERR
GRUPPO FERROVIE DELLO STATO ITALIANO

DIREZIONE TECNICA
U.O. OPERE CIVILI E GESTIONE DELLE VARIANTI

PROGETTO DEFINITIVO

Nuova linea Ferrandina - Matera La Martella per il collegamento di Matera con la rete ferroviaria nazionale
NUOVA LINEA FERRANDINA - MATERA LA MARTELLA

Disegno tipologico - Adeguamento sistema drenaggio

SCALA:
VARIE

Rev.	Descrizione	Redatto	Data	Verificato	Data	Approvato	Data	Autorizzato	Data
A	EMMISSIONE ESECUTIVA	S. FANTONI	LUGLIO 2019	S. DI SPINNO	LUGLIO 2019	F. GERONE	LUGLIO 2019	A. VITTOZZI	LUGLIO 2019

COMMESSA LOTTO FASE ENTE TIPO DOC. OPERA/DISCIPLINA Progr. REV.
I A 5 F 0 1 D 0 9 B Z V I 0 0 0 0 0 0 2 A

n. Elab.: