

COMMITTENTE:



PROGETTAZIONE:



DIREZIONE TECNICA

U.O. GALLERIE

PROGETTO DEFINITIVO

Nuova linea Ferrandina - Matera La Martella per il collegamento di Matera con la rete ferroviaria nazionale

NUOVA LINEA FERRANDINA - MATERA LA MARTELLA

INDAGINI 2005

Schemi riassuntivi delle sezioni di indagine strutturale - Campagna 2005

SCALA:

-

COMMESSA LOTTO FASE ENTE TIPO DOC. OPERA/DISCIPLINA Progr. REV.

I A 5 F 0 1 D 0 7 P R G N 0 0 0 0 0 0 1 A

Rev.	Descrizione	Redatto	Data	Verificato	Data	Approvato	Data	Autorizzato Data
A	EMISSIONE ESECUTIVA	R.MENNUNI <i>R.MENNUNI</i>	Luglio 2019	G.MAGLI <i>G.MAGLI</i>	Luglio 2019	F.GERNONE <i>F.GERNONE</i>	Luglio 2019	A.SCIOTTI Luglio 2019 <i>A.SCIOTTI</i> ITALFERR S.p.A. U.O. GALLERIE Cott. Ing. Alessandra Sciotti Opera negli Ingegneri di Roma n° 19846

File: IA5F01D07PRGN0000001A.dwg

n. Elab.:

SEZIONE 3049A

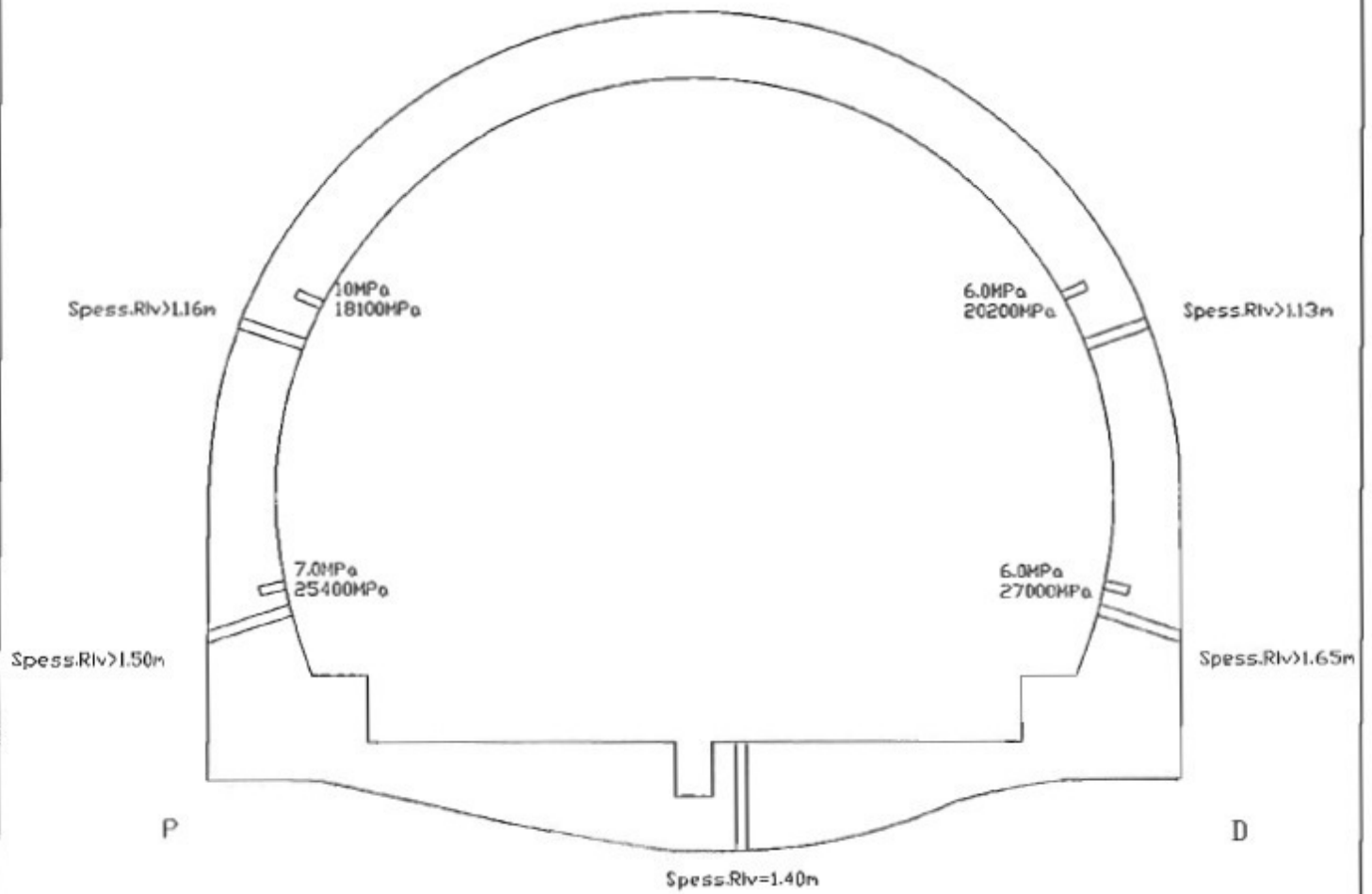

--- Sforzo misurato
 Modulo di deformabilità N Prova con martinetto piatto
 --- Spess.Rivestimento Sondaggio

SPALLE A FERRANDINA

SEZIONE 3337F

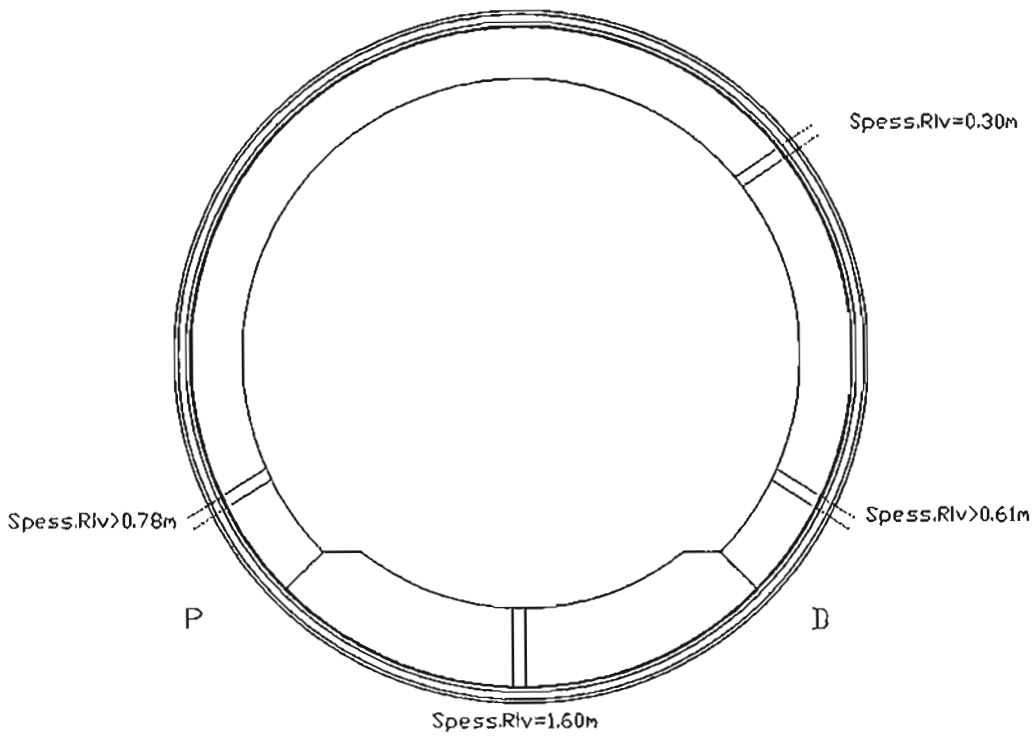

SEZIONE 3622F

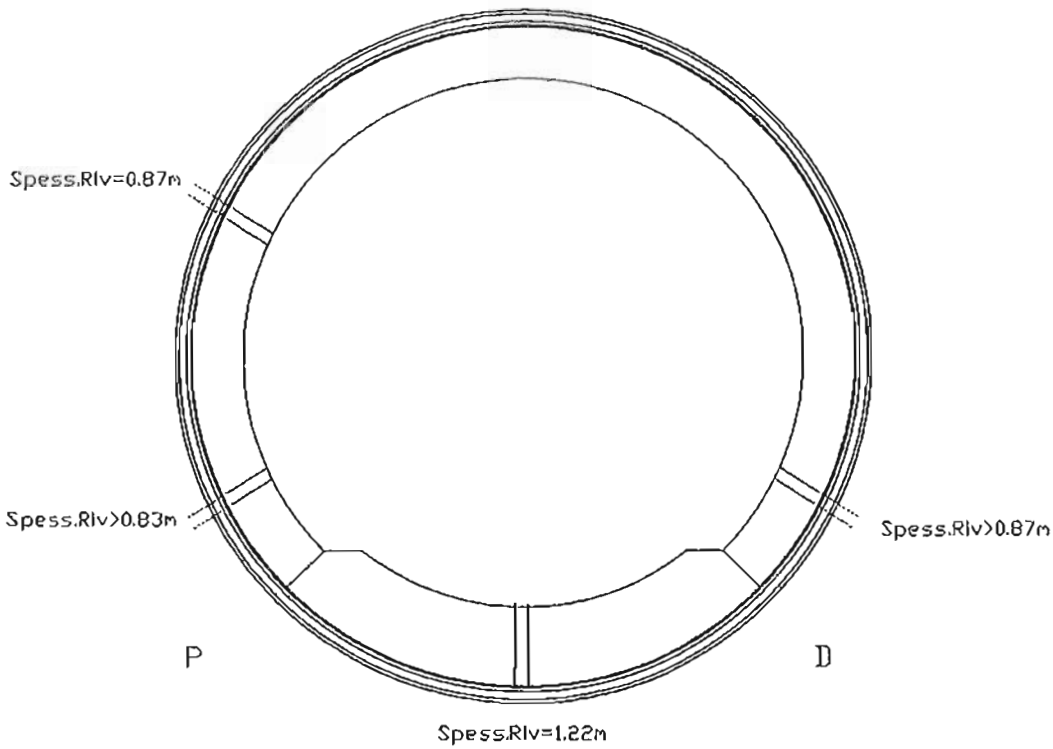

⇒ Sforzo misurato
 ⇒ Modulo di deformabilità

Prova con martinetto piatto

==== Spess.Rivestimento

Sondaggio

SPALLE A FERRANDINA

SEZIONE 3405E

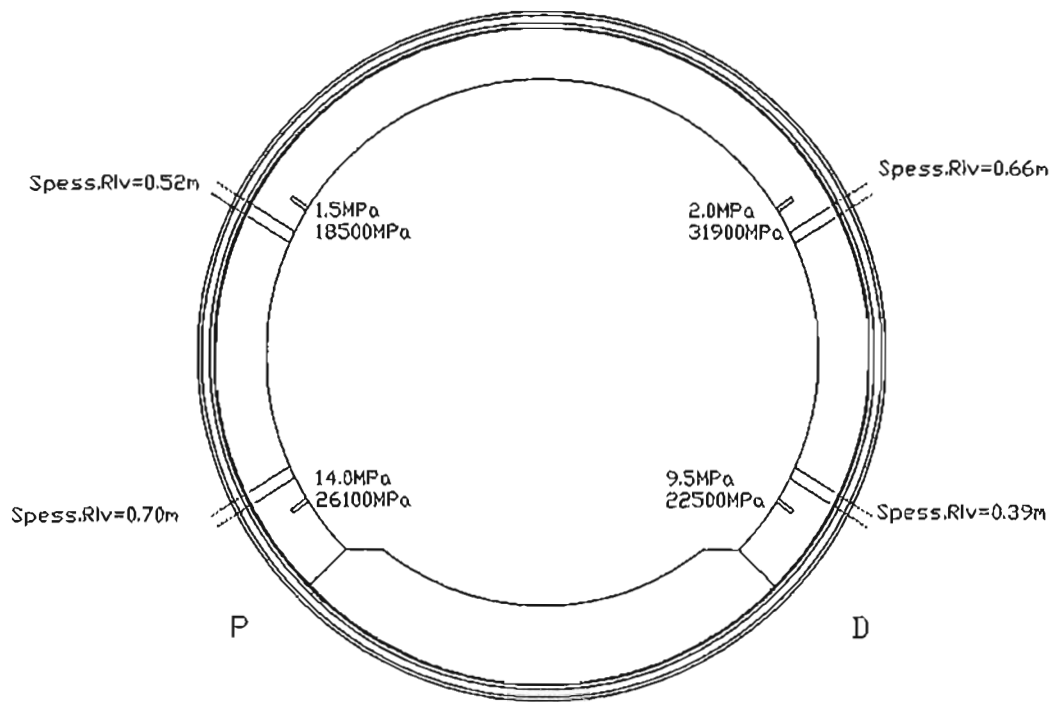

SEZIONE 3689E

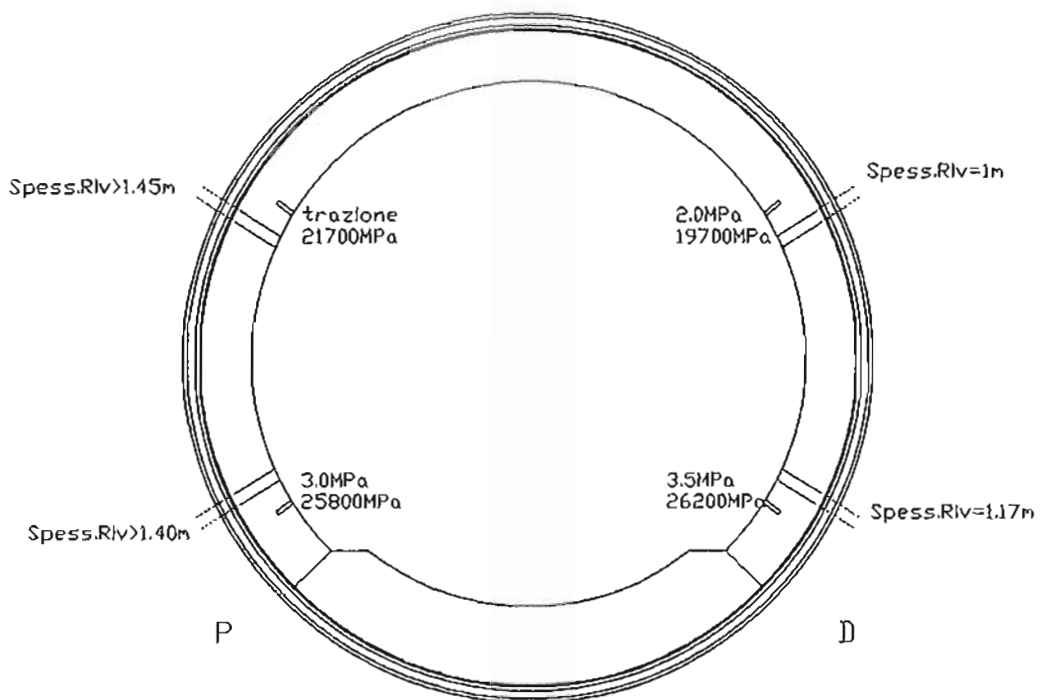

= Sforzo misurato
Modulo di deformabilità

Prova con martinetto piatto

Spess. Rivestimento

Sondaggio

SPALLE A FERRANDINA

SEZIONE 3477G

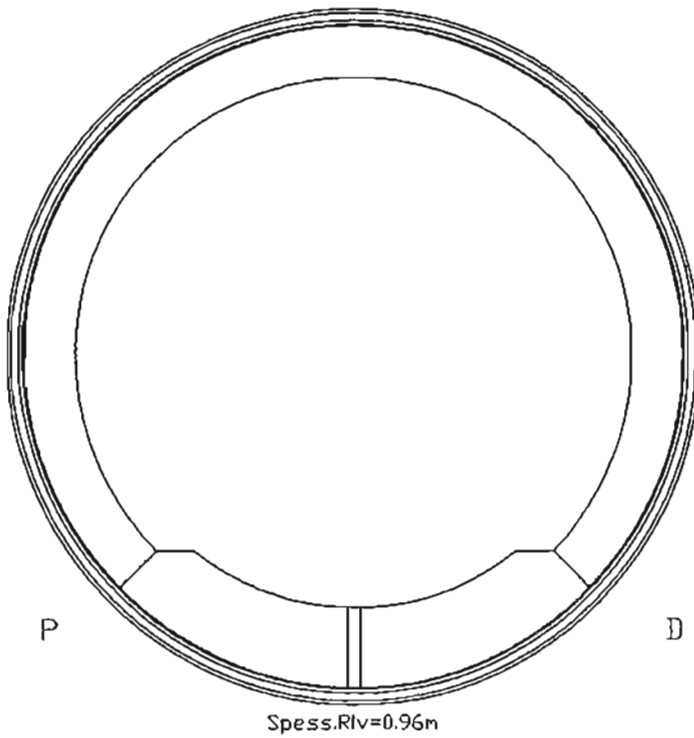

SEZIONE 3767G

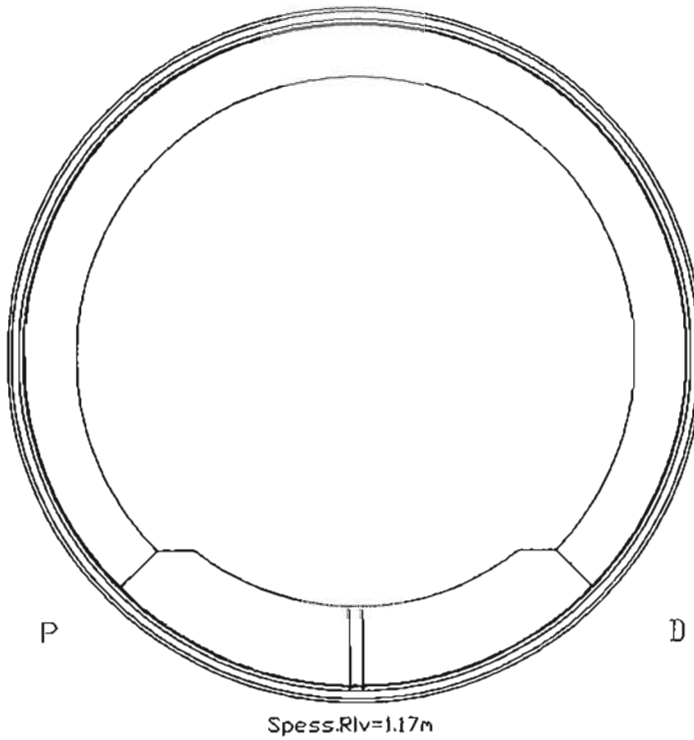

- ⇒ Sforzo misurato
- ⇒ Modulo di deformabilità
- Prova con martinetto piatto
- Spess.Rivestimento
- Sondaggio

SPALLE A FERRANDINA

SEZIONE 3911F

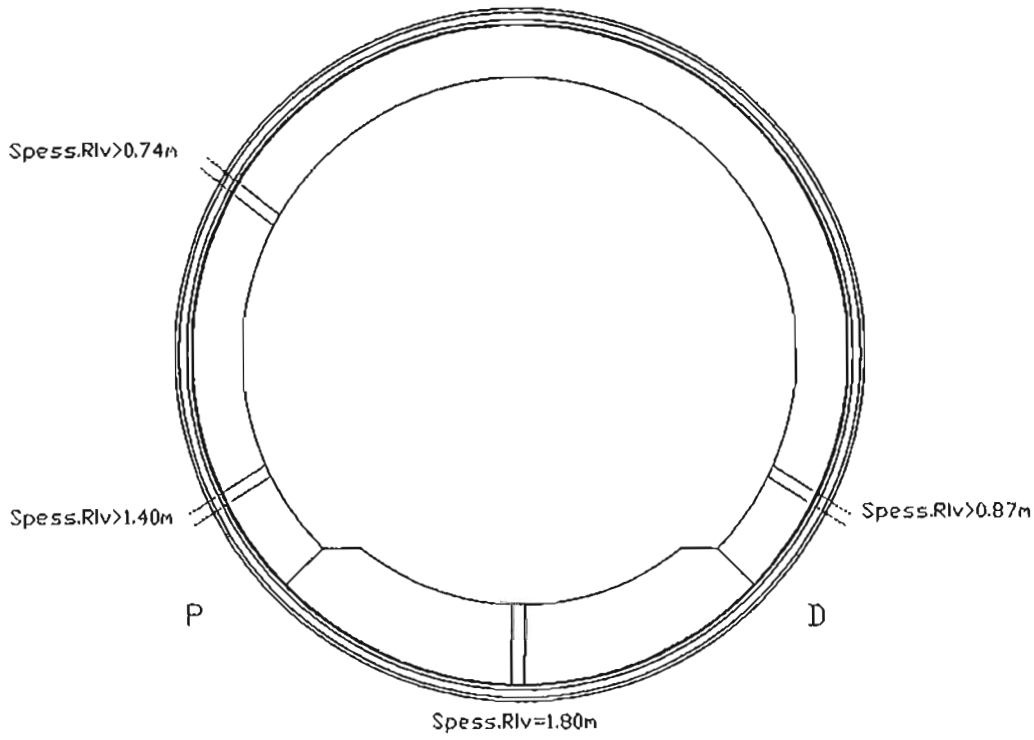

SEZIONE 4200F

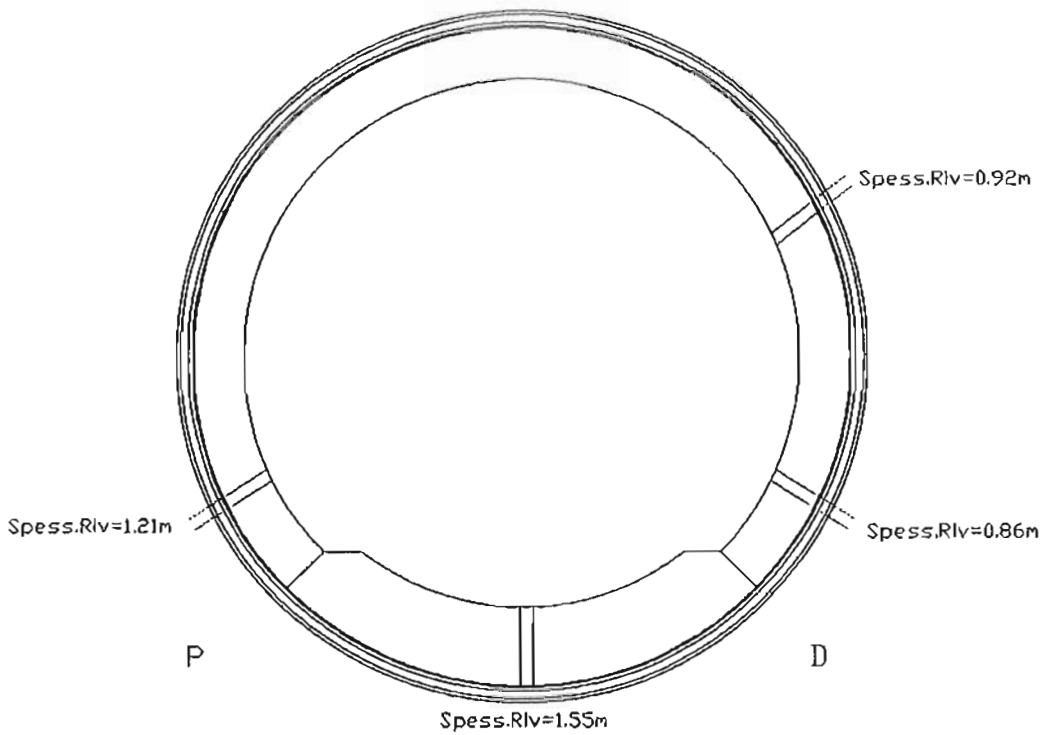

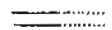
\Rightarrow Sforzo misurato / Modulo di deformabilità Prova con martinetto piatto
 Spess.Rivestimento Sondaggio

SPALLE A FERRANDINA

SEZIONE 4056G

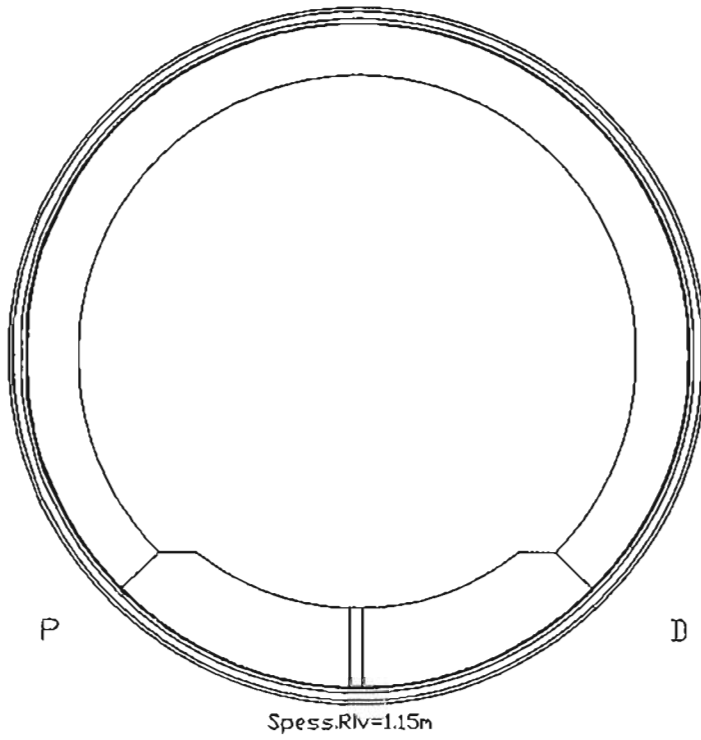

SEZIONE 4344G

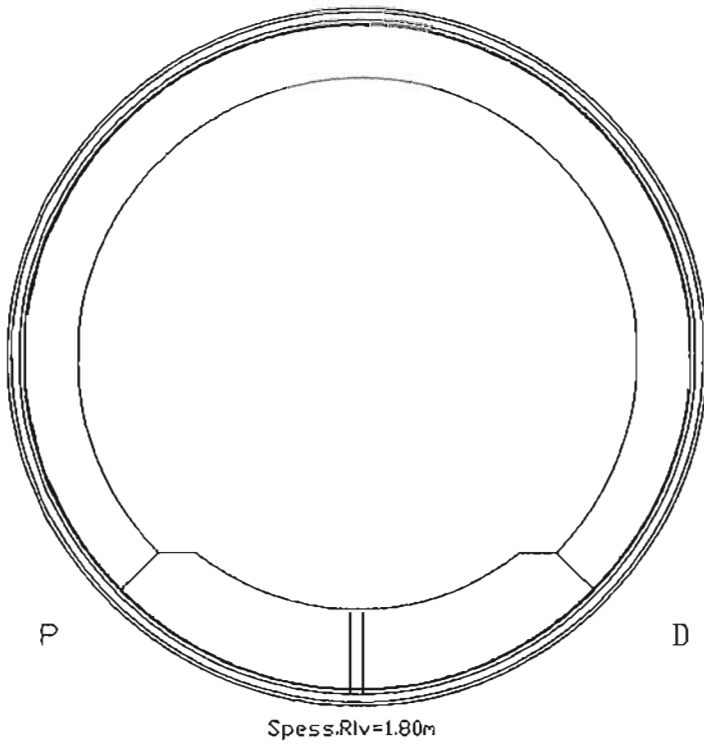

— Sforzo misurato
= Modulo di deformabilità

Prova con martinetto piatto

— Spess.Rivestimento

Sondaggio

SPALLE A FERRANDINA

SEZIONE 4090E

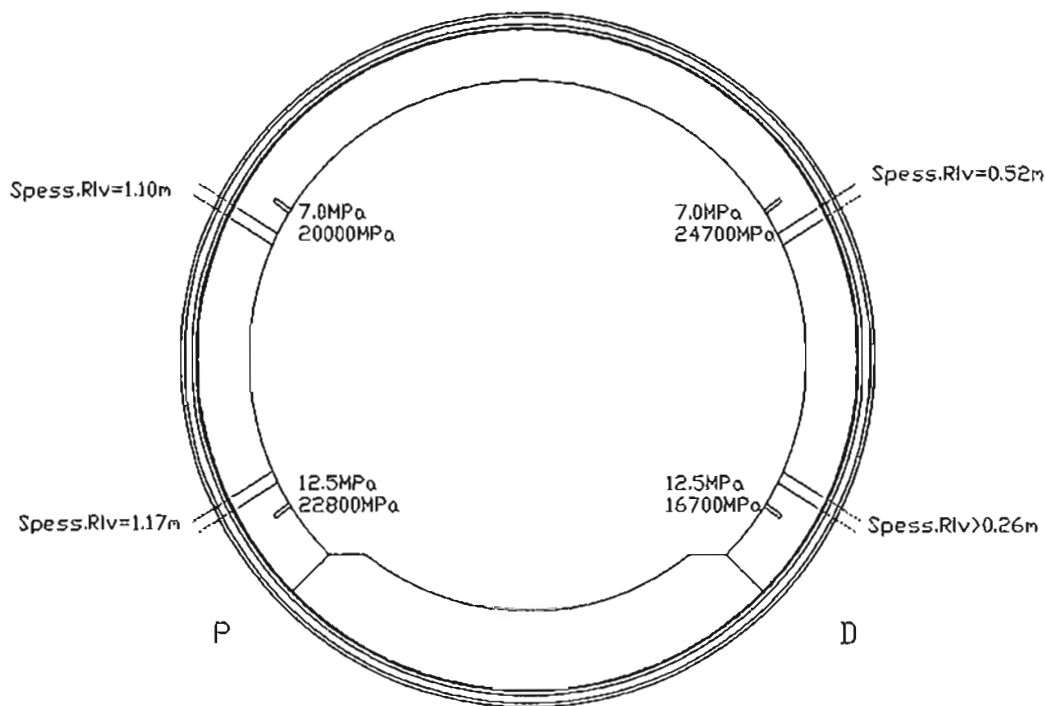

SEZIONE 4908E

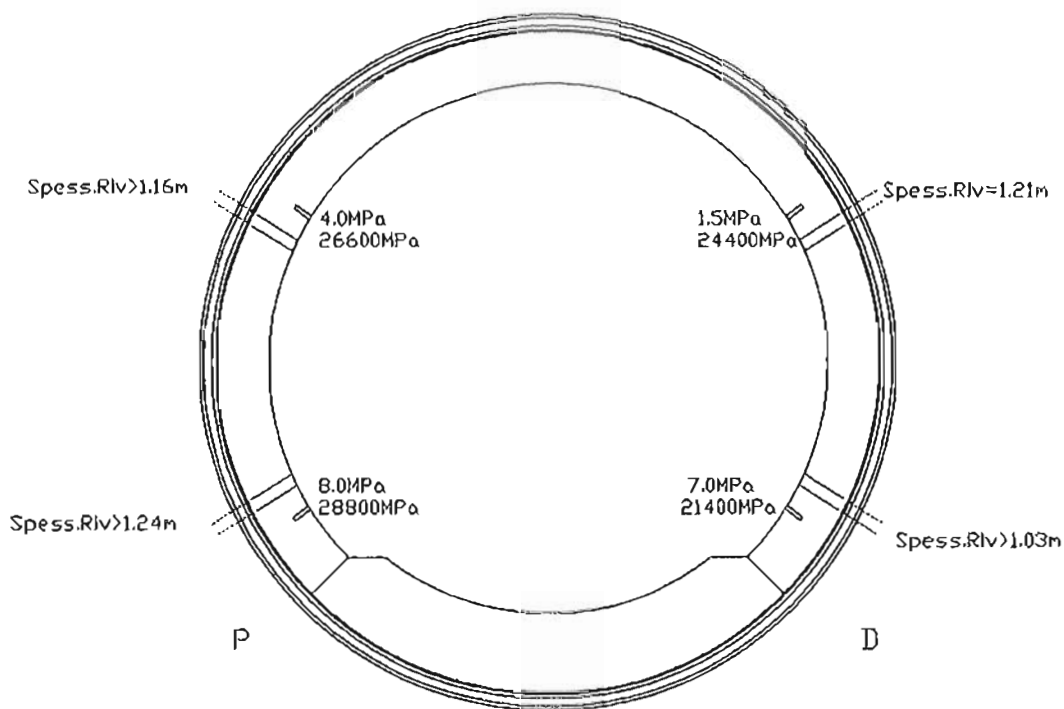

— Sforzo misurato
 = Modulo di deformabilità

Prova con martinetto piatto

— Spess. Rivestimento

Sondaggio

SPALLE A FERRANDINA

SEZIONE 4400D

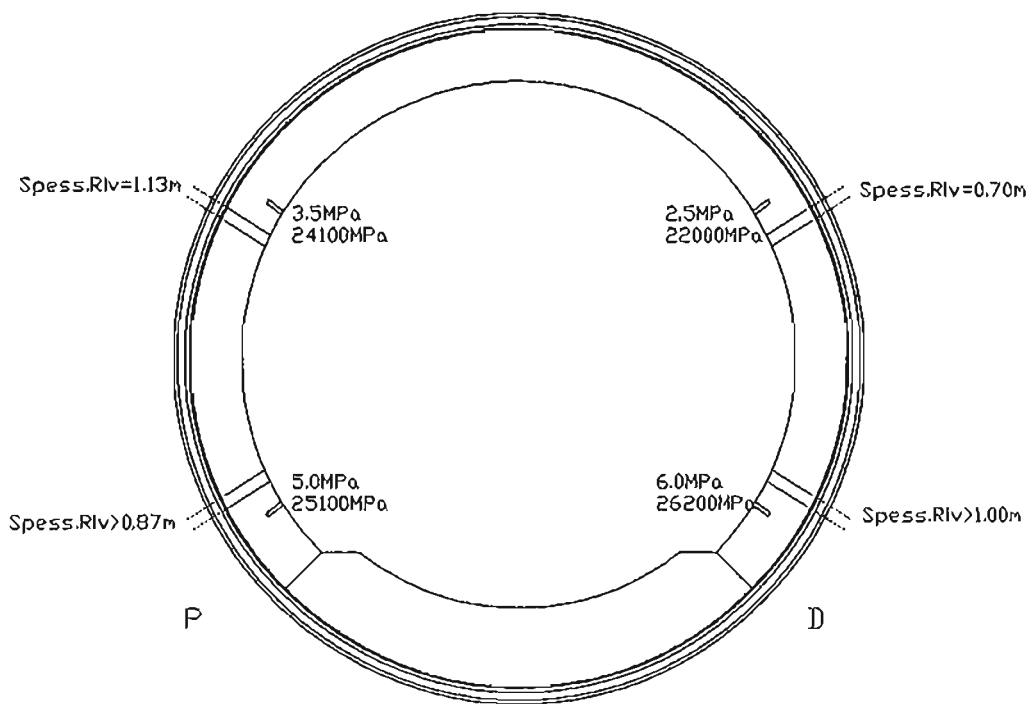

SEZIONE 4542E

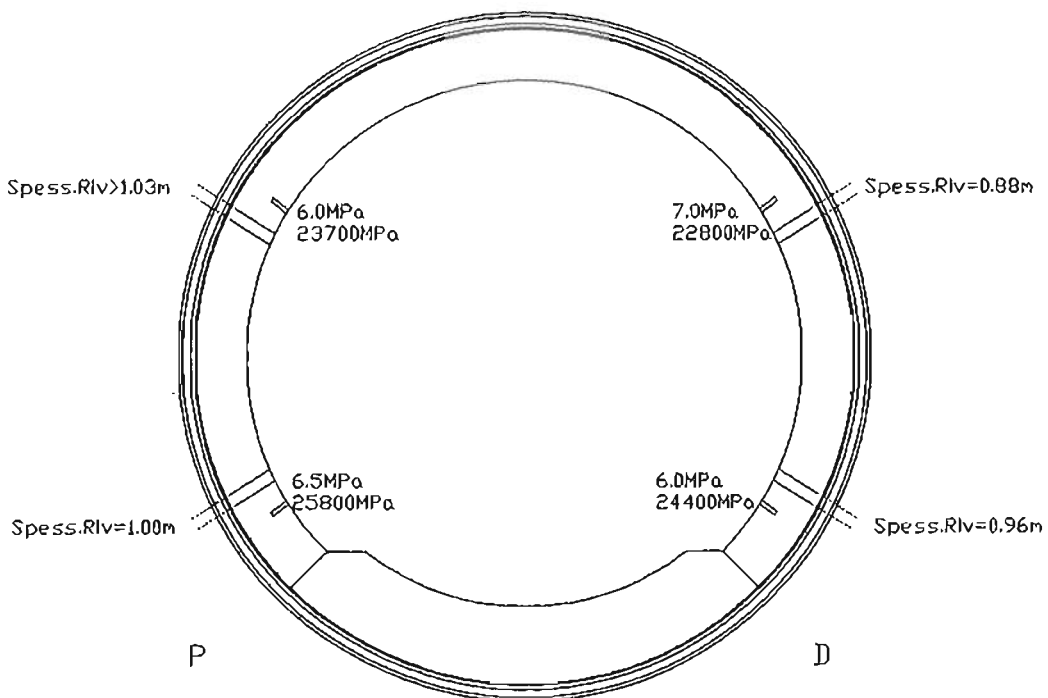

Sforzo Misurato
 Modulo di deformabilità

Prova con martinetto piatto

Spess. Rivestimento

Sondaggio

SPALLE A FERRANDINA

SEZIONE 4489F

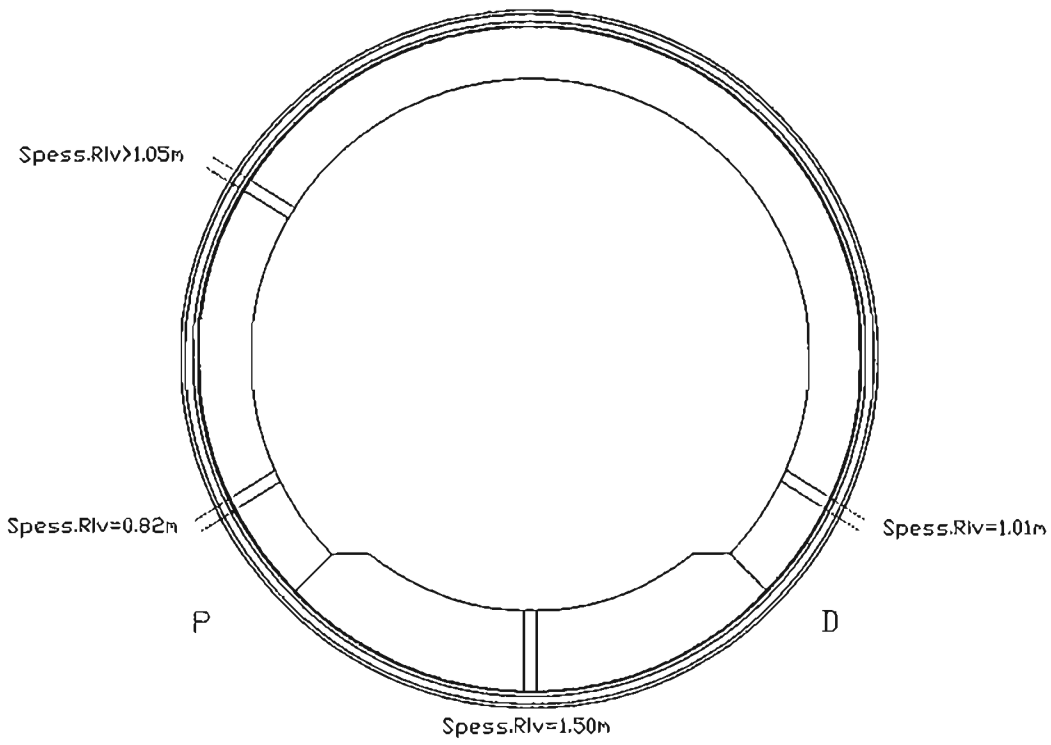

SEZIONE 4778F

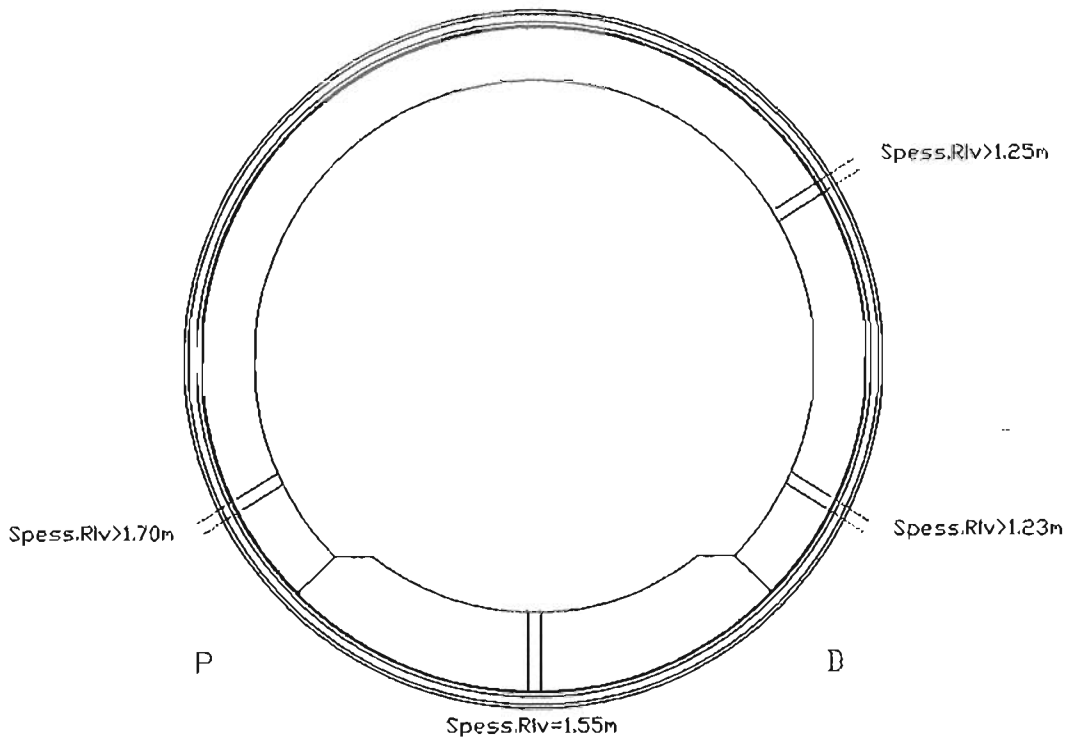

— Sforzo misurato
= Modulo di deformabilità Prova con martinetto piatto

==== Spess.Rivestimento Sondaggio

SPALLE A FERRANDINA

SEZIONE 4634G

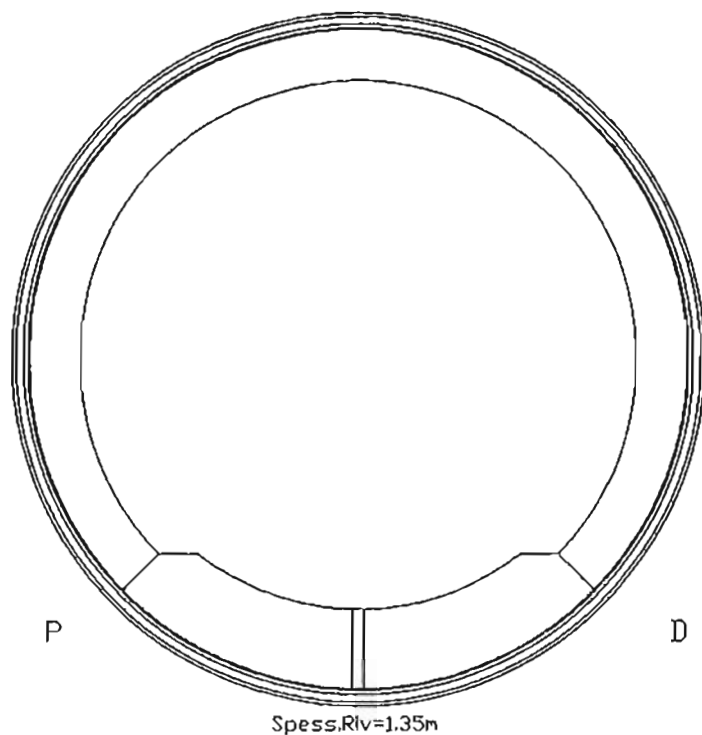

SEZIONE 4922G

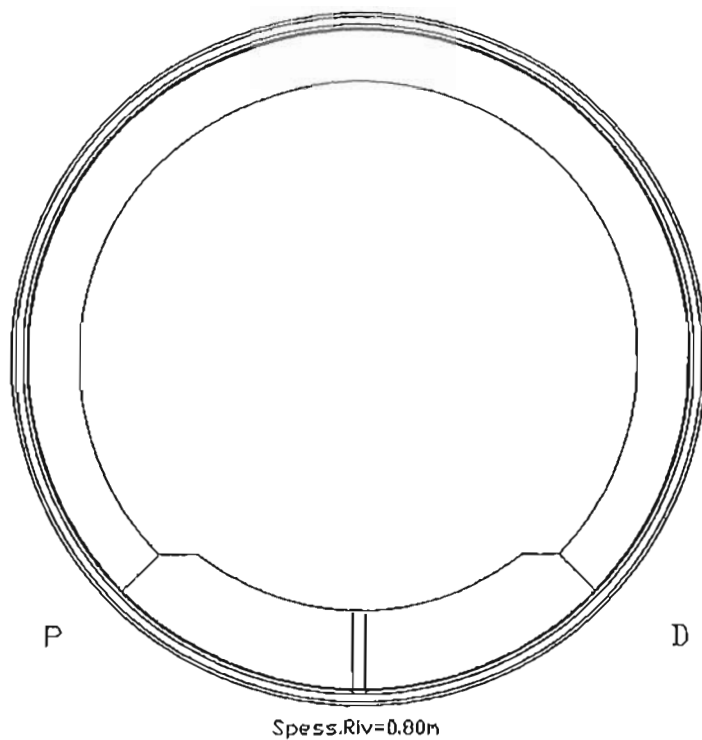

= Sforzo misurato
Modulo di deformabilità

Prova con martinetto piatto

Spess.Rivestimento

Sondaggio

SPALLE A FERRANDINA

SEZIONE 5067F

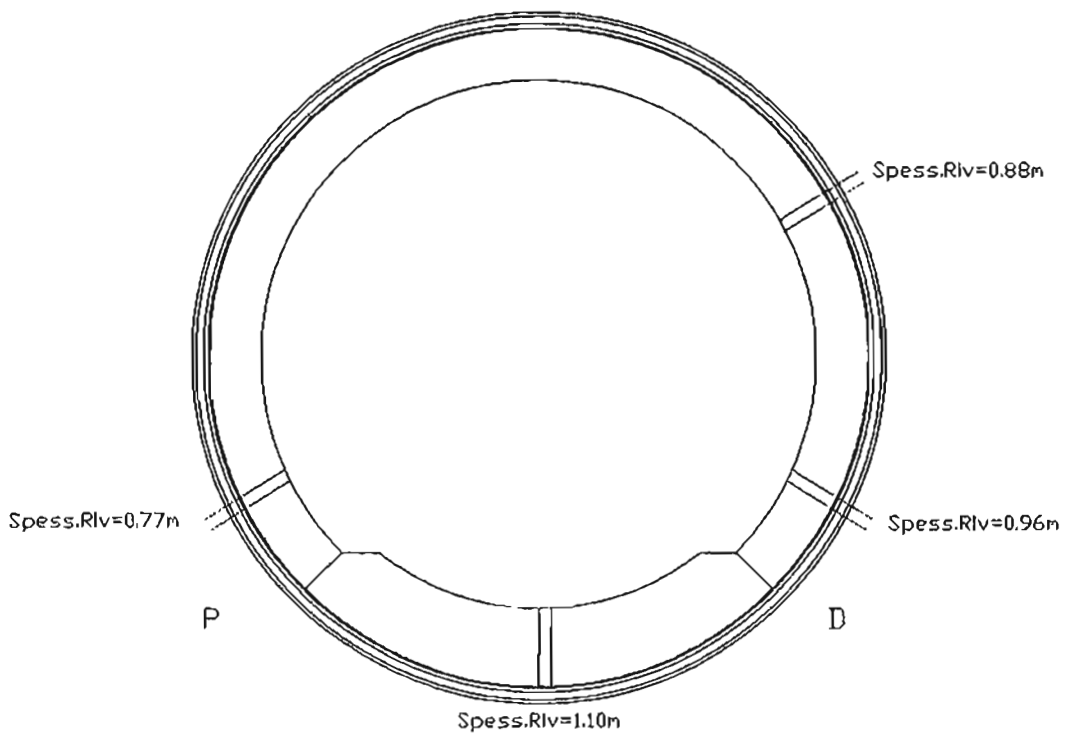

SEZIONE 5356F

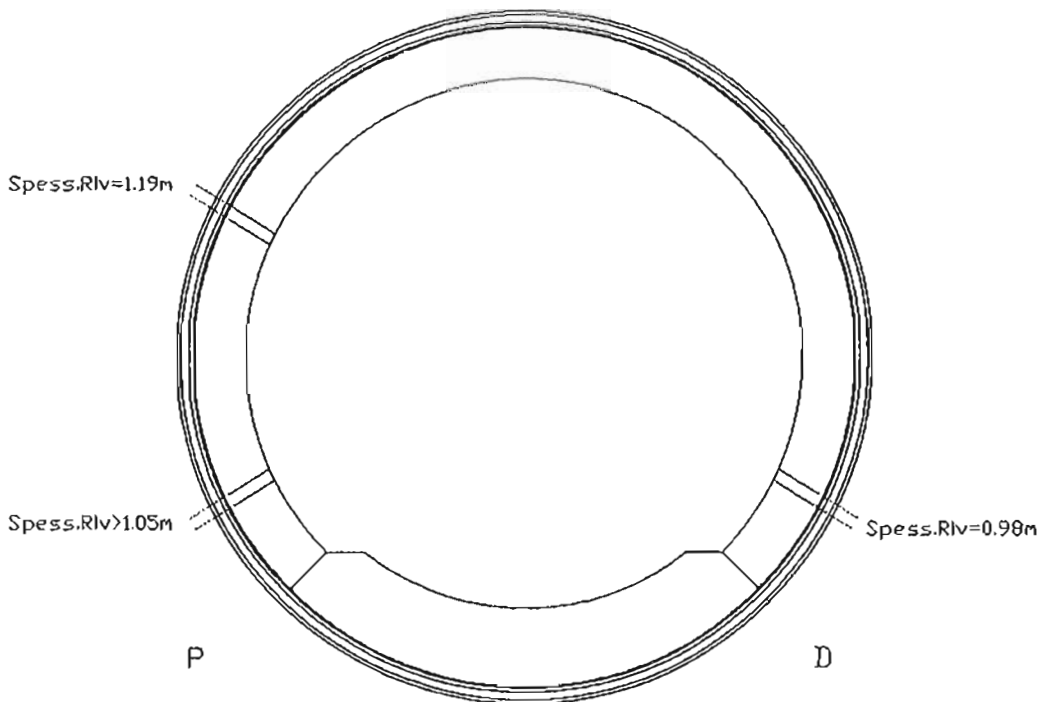

— Sforzo misurato
 = Modulo di deformabilità

Prova con martinetto piatto

— Spess.Rivestimento

Sondaggio

SPALLE A FERRANDINA

SEZIONE 5096D

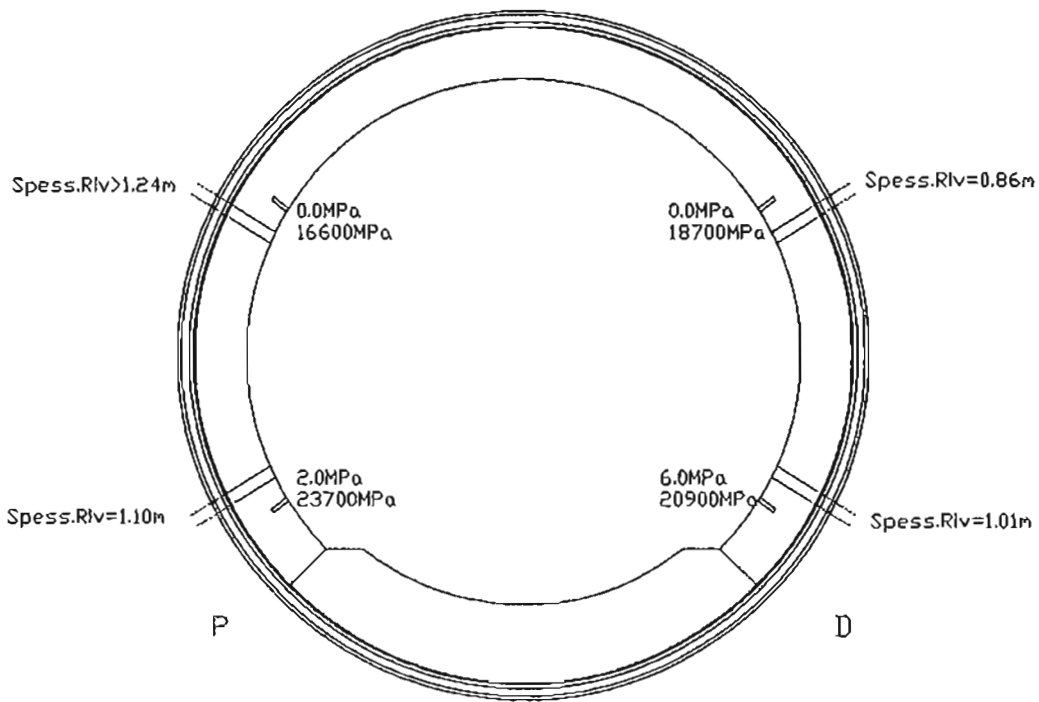

SEZIONE 5390E

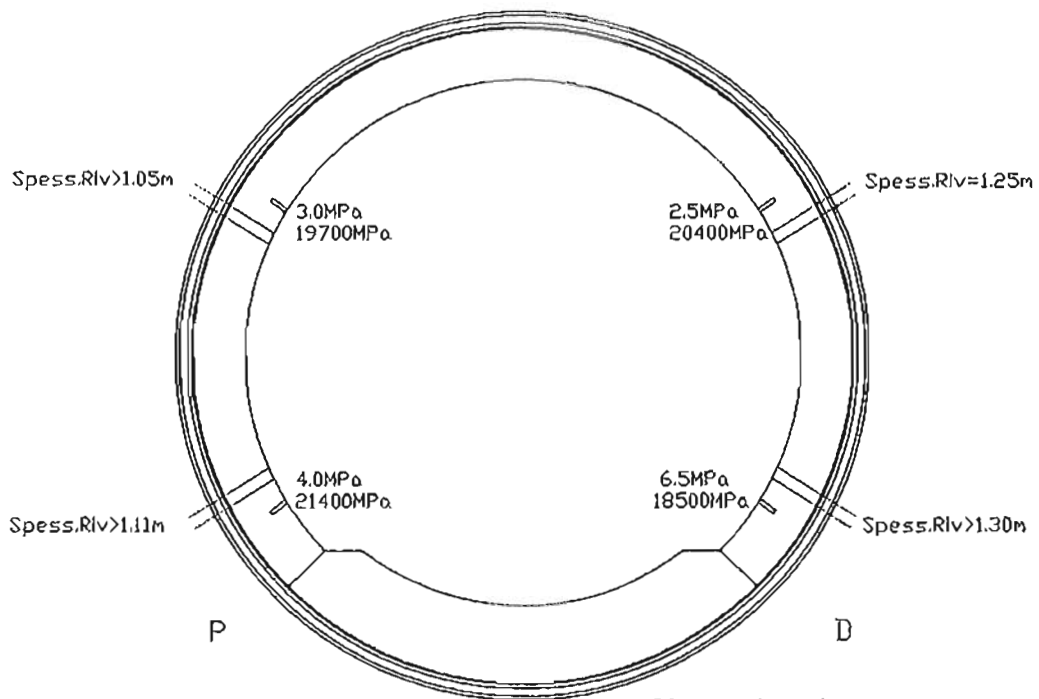

Sforzo misurato
 Modulo di deformabilità
 Prova con martinetto piatto

Spess. Rivestimento
 Sondaggio

SPALLE A FERRANDINA

SEZIONE 5553G

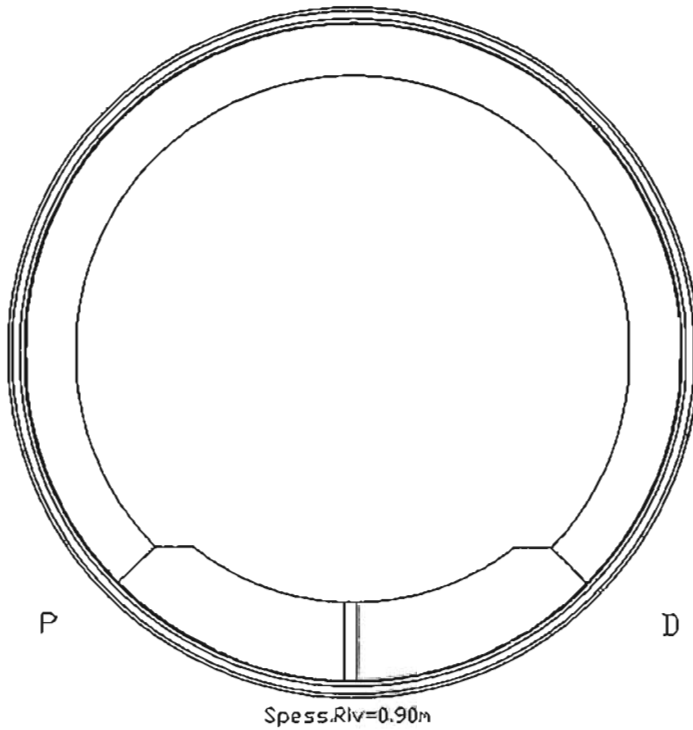

SEZIONE 5578G

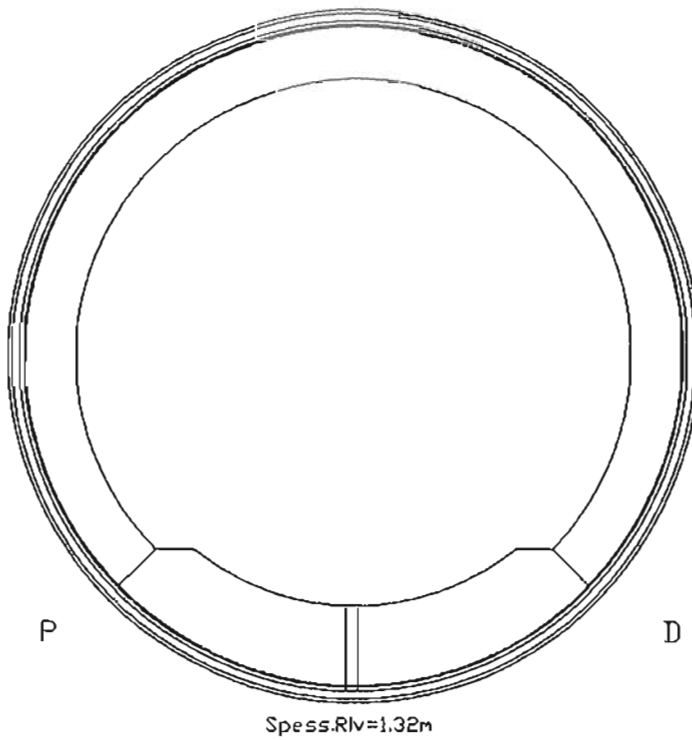

⇒ Sforzo misurato
Modulo di deformabilità

Prova con martinetto piatto

Spess.Rivestimento

Sondaggio

SPALLE A FERRANDINA

SEZIONE 5603F

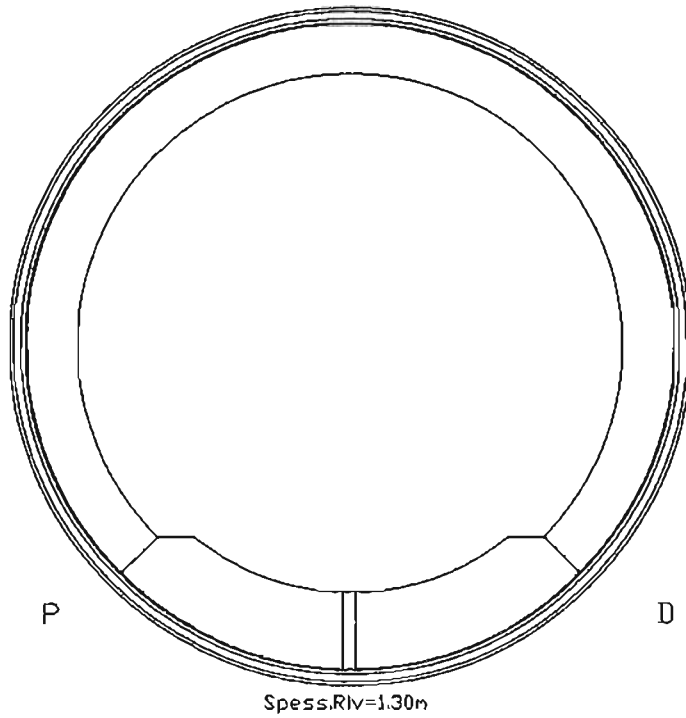

SEZIONE 5789G

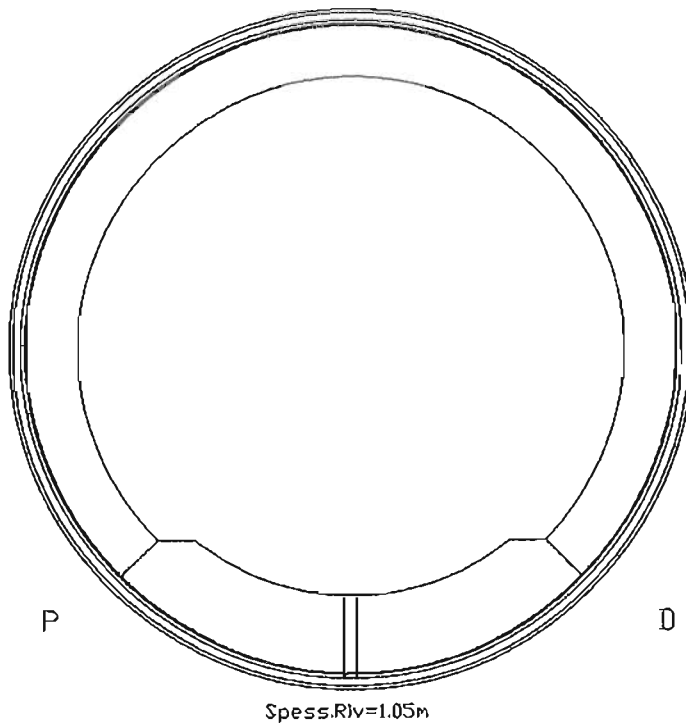

⇒ Sforzo misurato Prova con martinetto piatto
Modulo di deformabilità

==== Spess.Rivestimento Sondaggio

SPALLE A FERRANDINA

SEZIONE 5645F

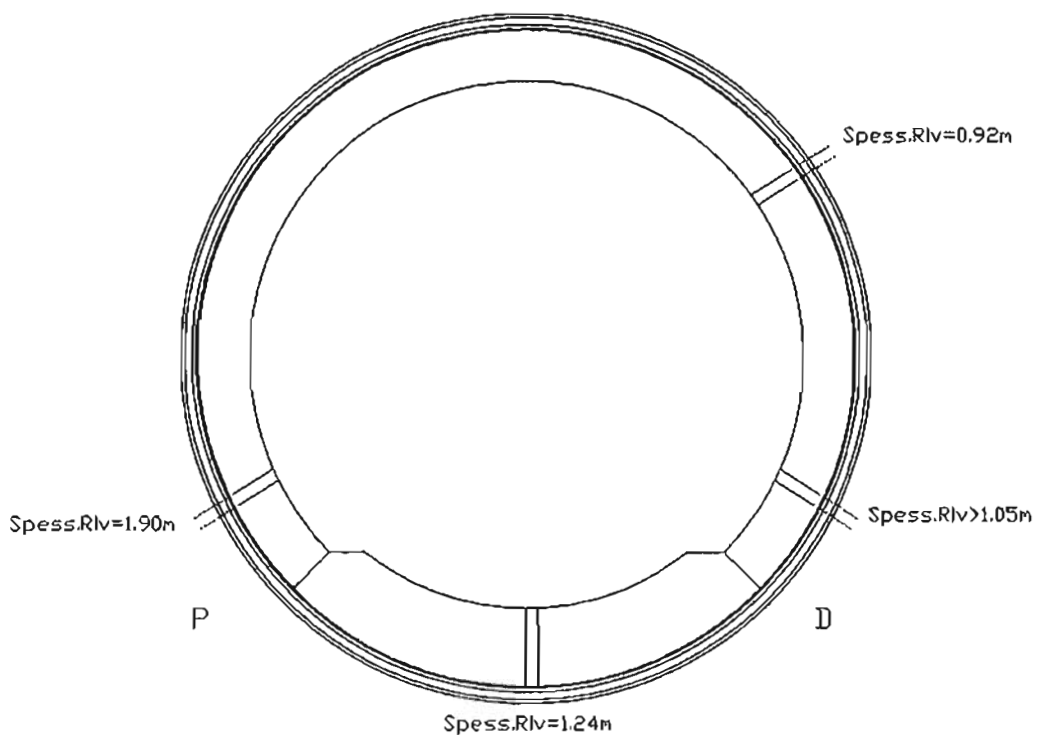

SEZIONE 5932F

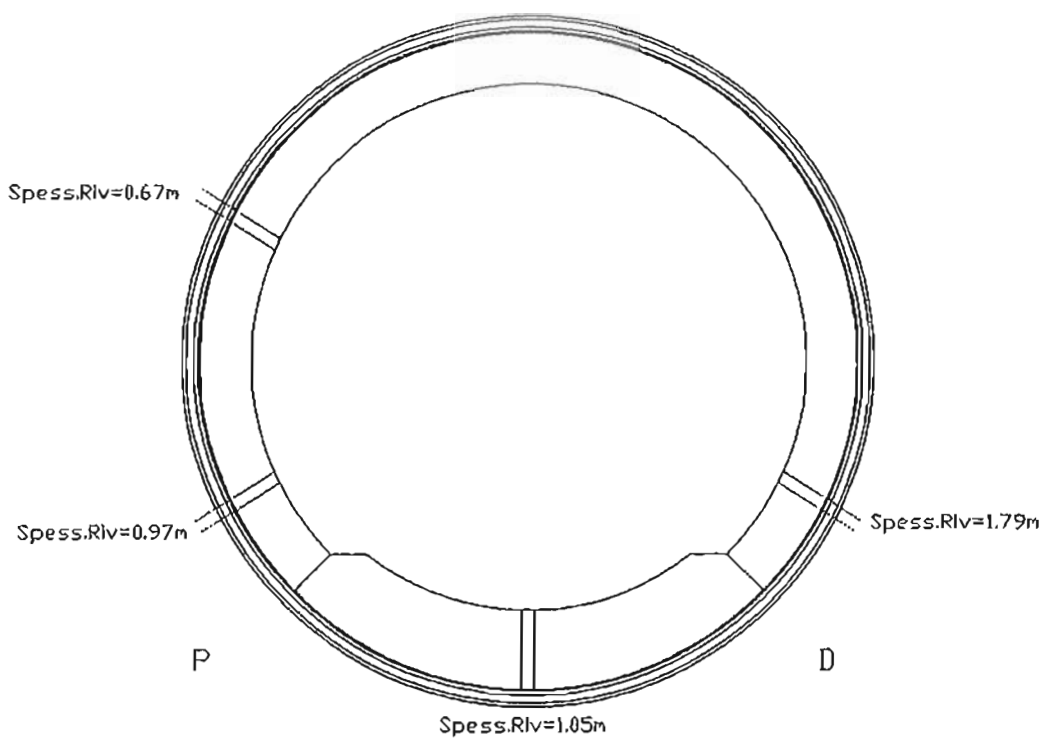

⇒ Sforzo misurato Modulo di deformabilità Prova con martinetto piatto

==== Spess.Rivestimento Sondaggio

SPALLE A FERRANDINA

SEZIONE 5955E

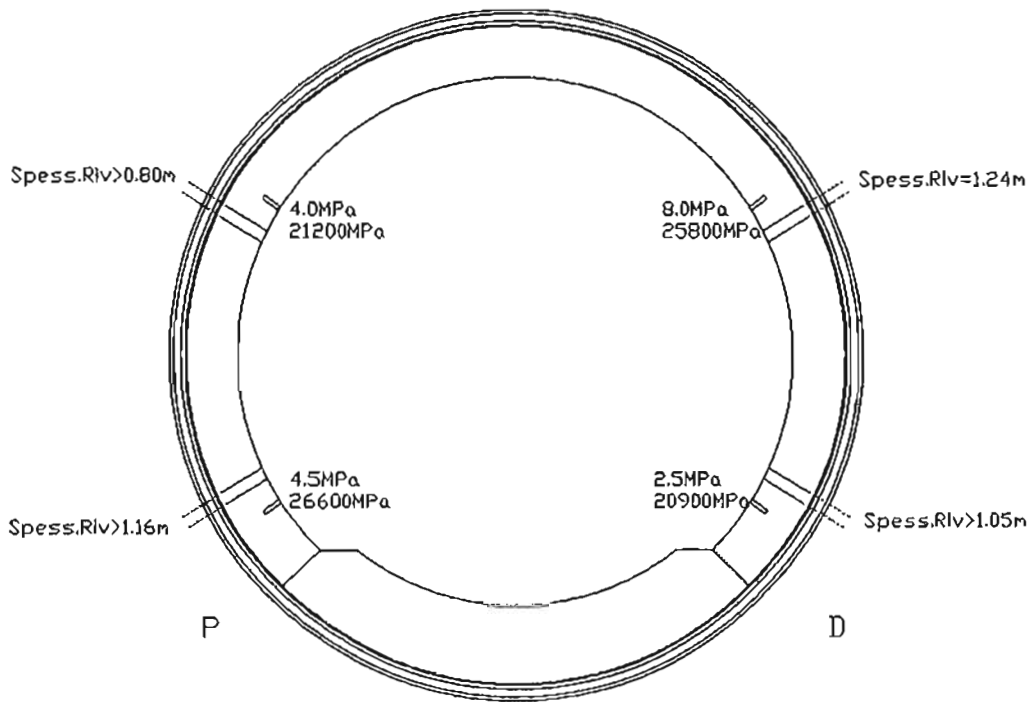

SEZIONE 6562E

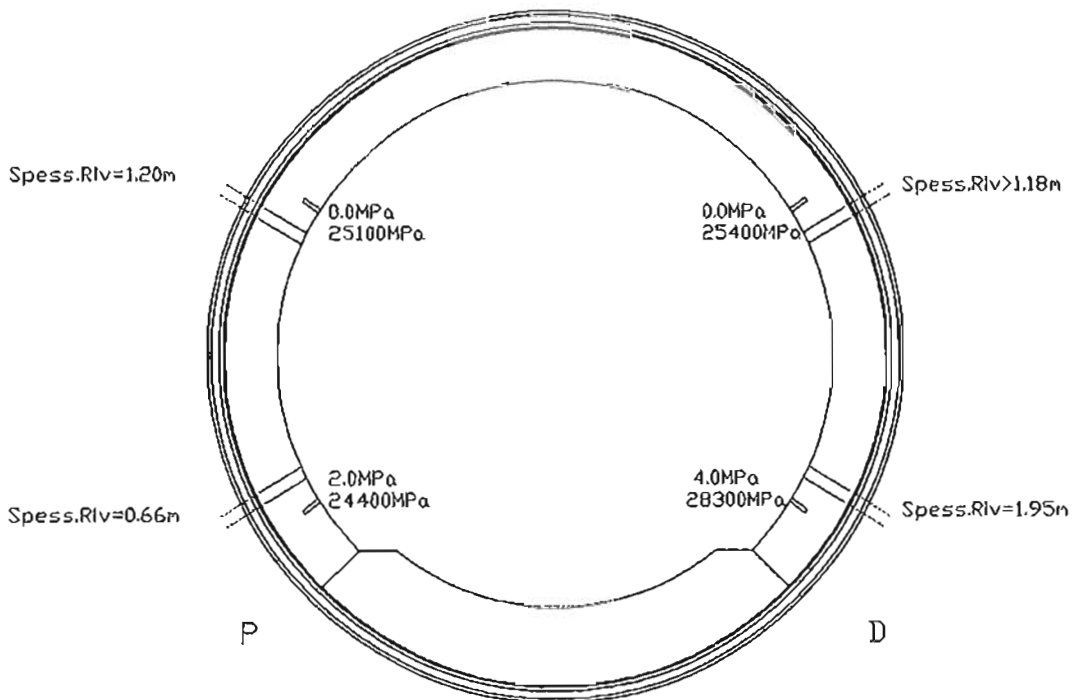

= Sforzo misurato
 Modulo di deformabilità Prova con martinetto piatto
 ——— Spess.Rivestimento Sondaggio

SPALLE A FERRANDINA

SEZIONE 6078G

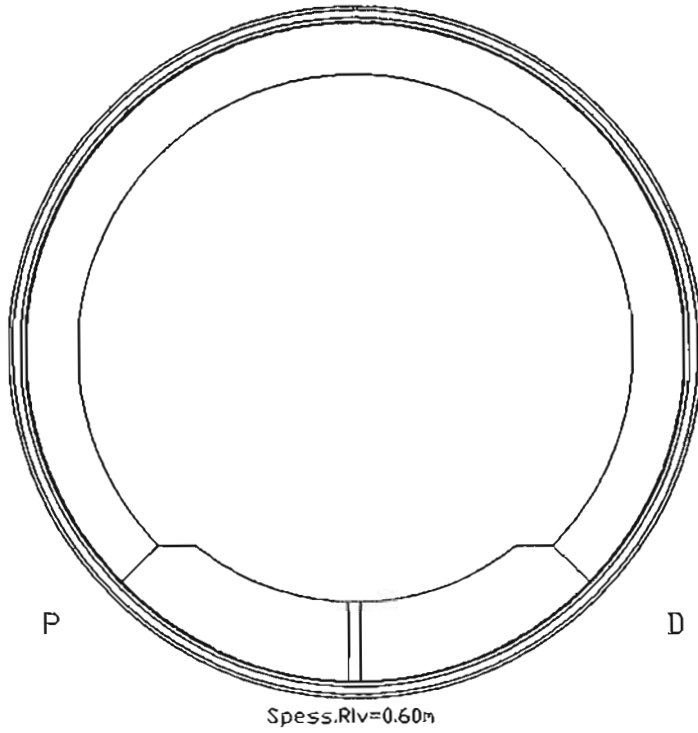

SEZIONE 6368G

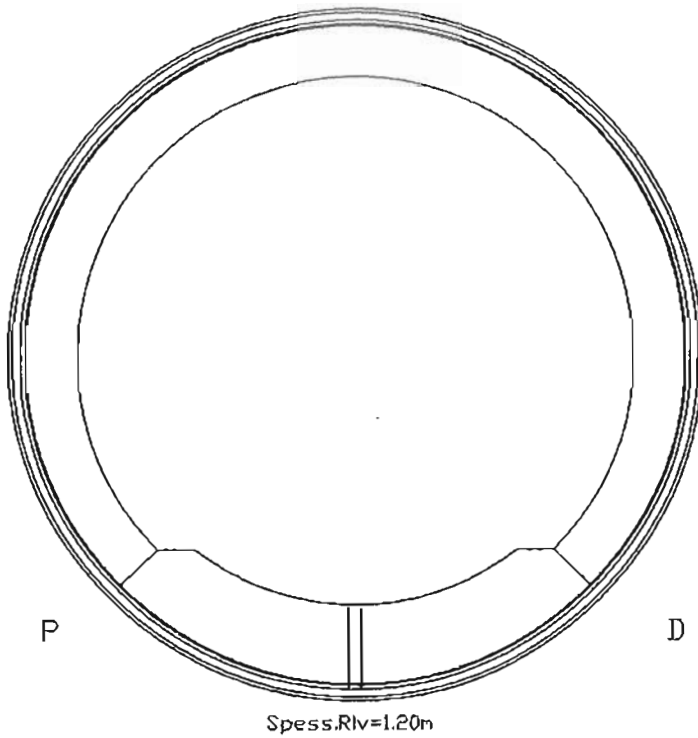

— Sforzo misurato
= Modulo di deformabilità

Prova con martinetto piatto

— Spess.Rivestimento

Sondaggio

SPALLE A FERRANDINA

SEZIONE 6226F

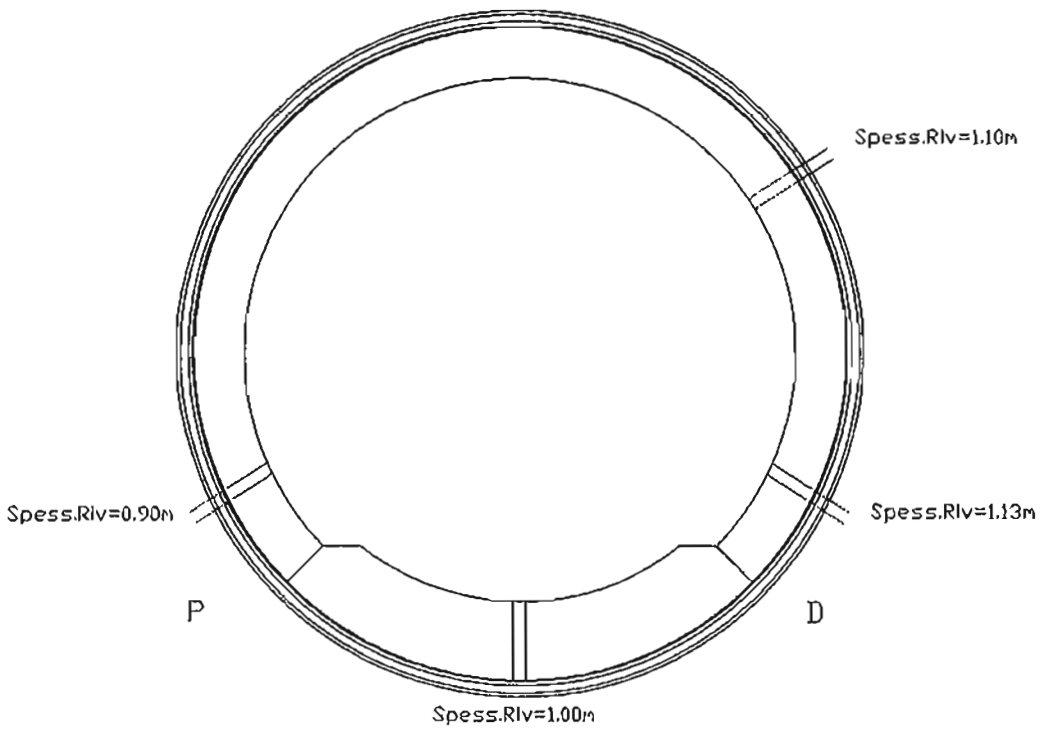

SEZIONE 6714F

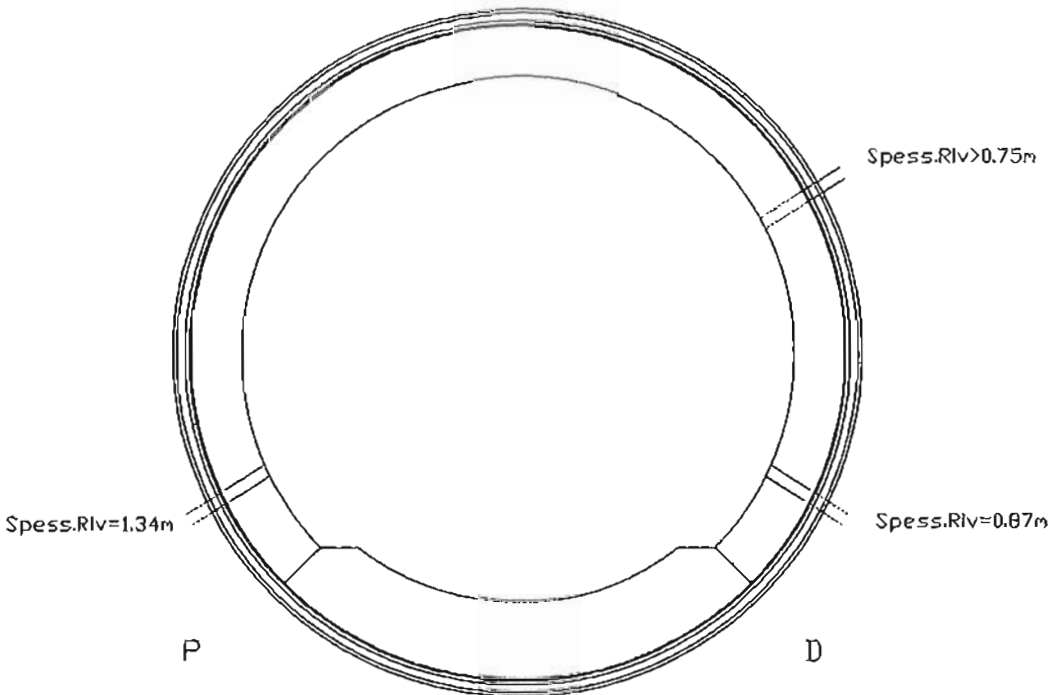

⇒ Sforzo misurato
Modulo di deformabilità

Prova con martinetto piatto

Spess.Rivestimento

Sondaggio

SPALLE A FERRANDINA

SEZIONE 6512G

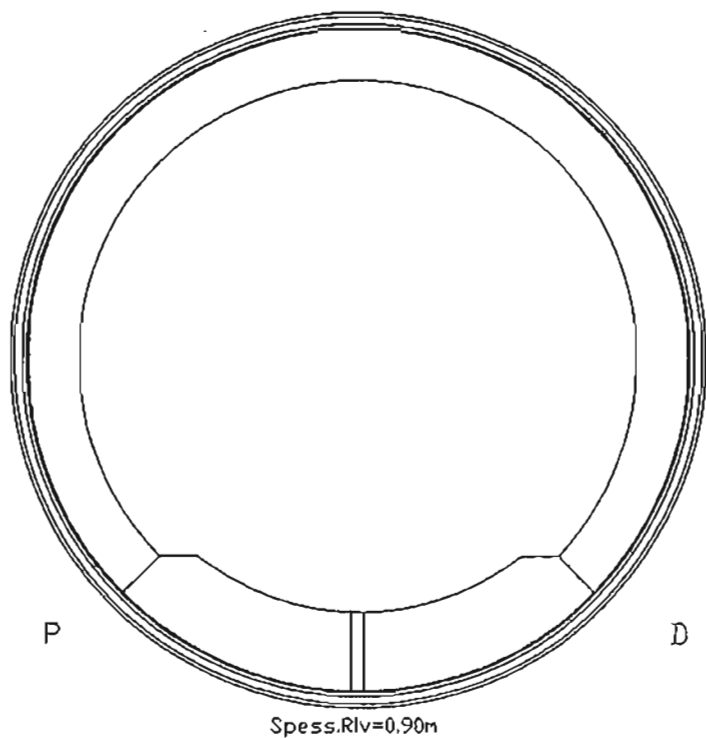

SEZIONE 6656G

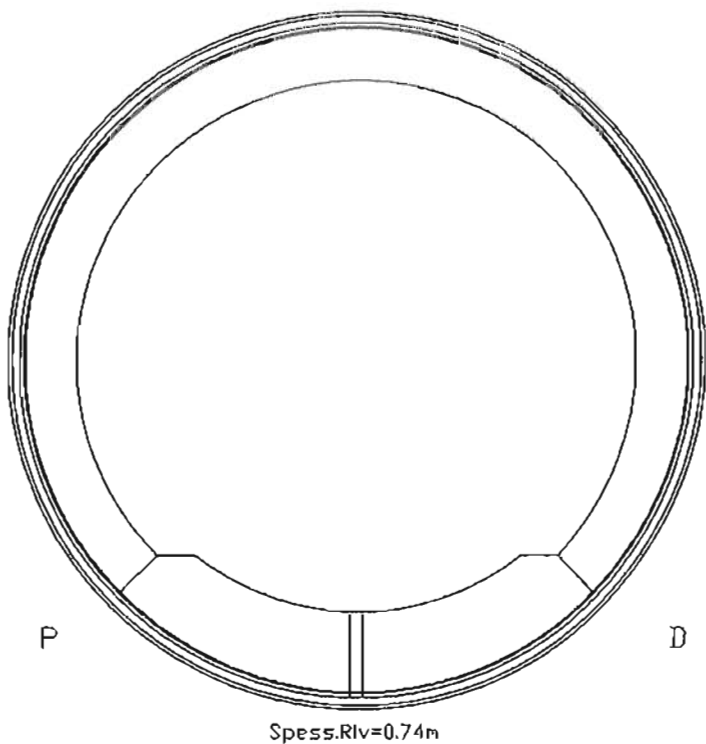

— Sforzo misurato
= Modulo di deformabilità

Prova con martinetto piatto

==== Spess.Rivestimento

Sondaggio

SPALLE A FERRANDINA

SEZIONE 6798E

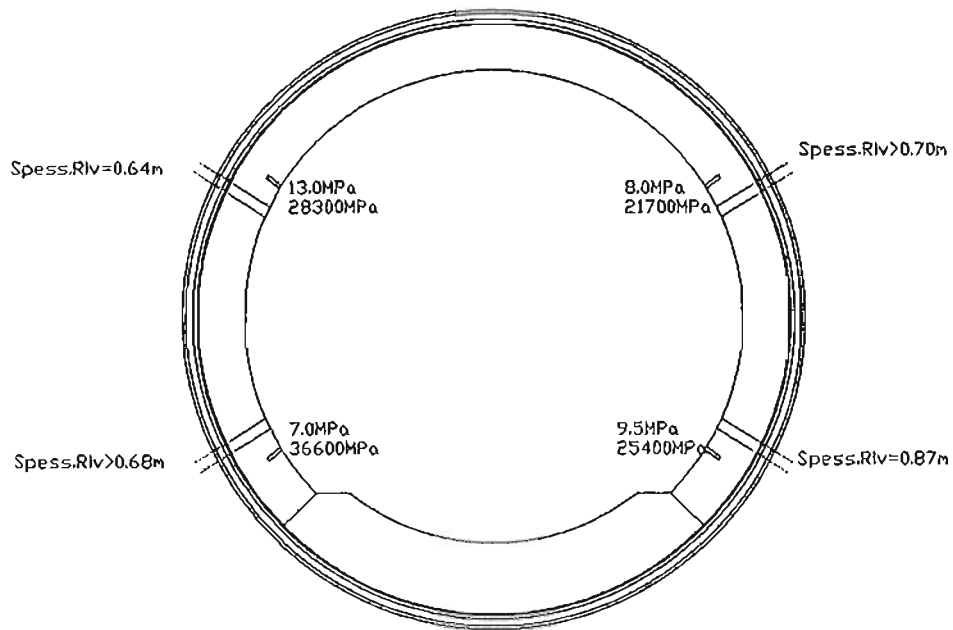

SEZIONE 6893E

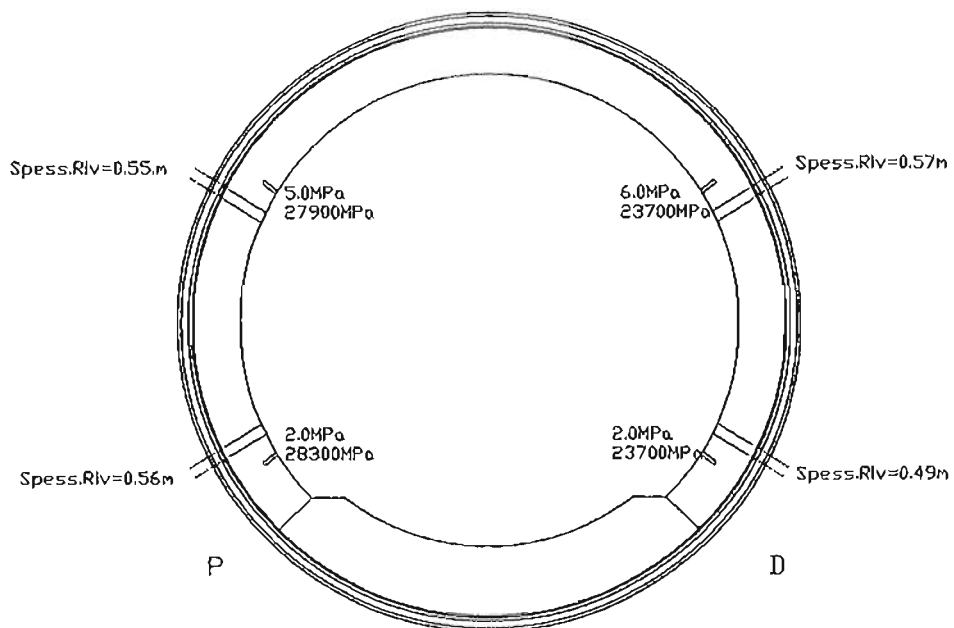

= Sforzo misurato
 = Modulo di deformabilità
 = Spess.Rivestimento
 = Prova con martinetto piatto
 = Sondaggio
 SPALLE A FERRANDINA

SEZIONE 6832F

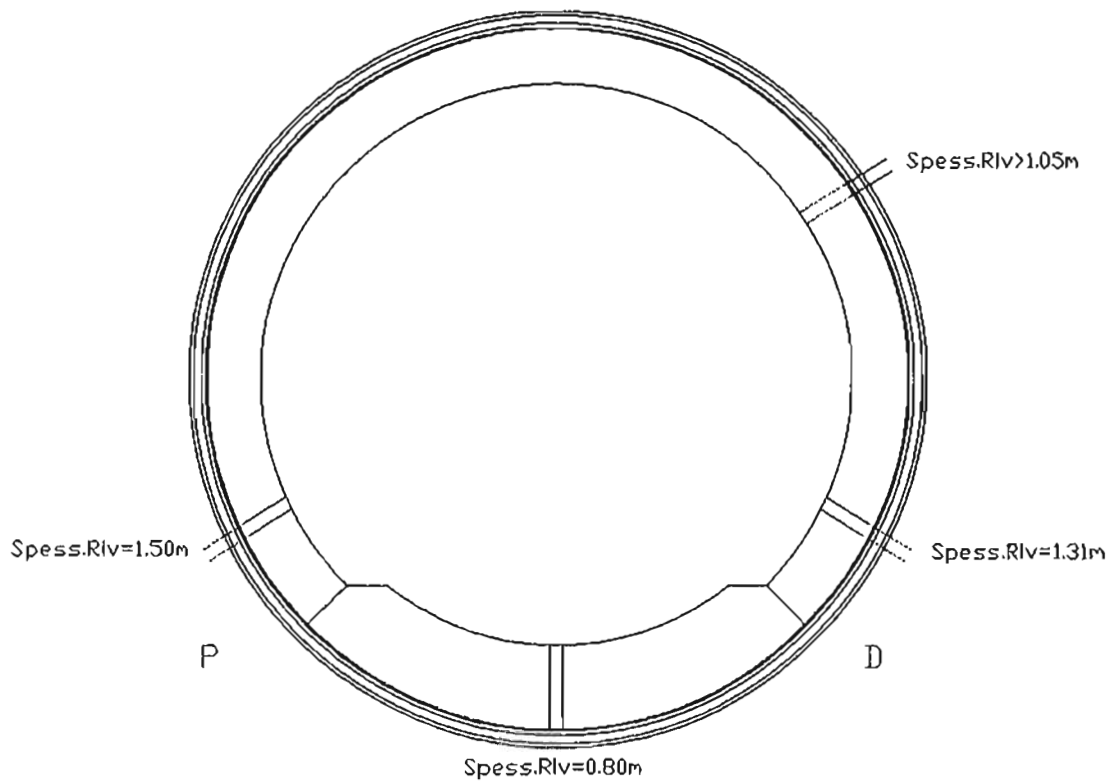

SEZIONE 6945G

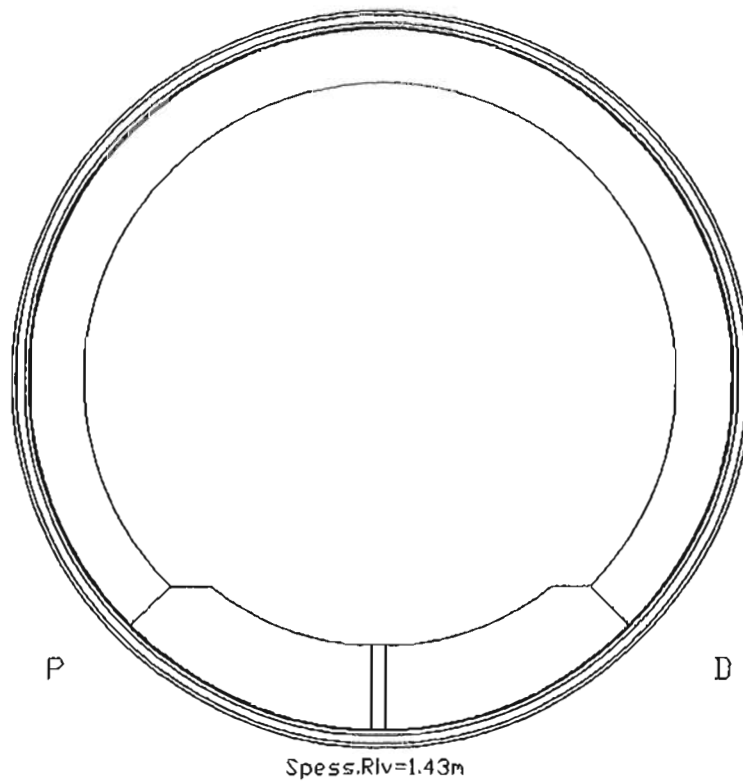

— Sforzo misurato
= Modulo di deformabilità

Prova con martinetto piatto

— Spess.Rivestimento

Sondaggio

SPALLE A FERRANDINA

SEZIONE 7200A

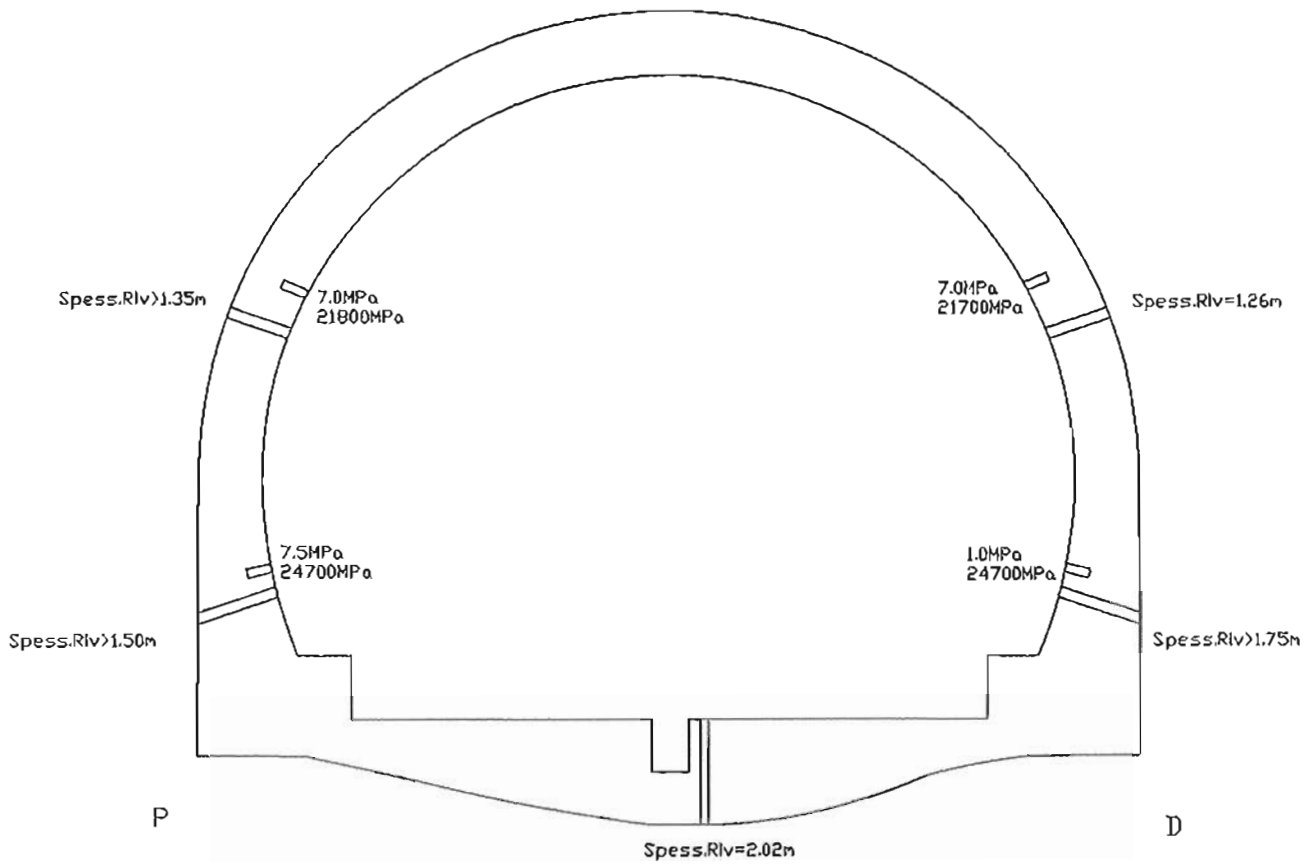

⇒ Sforzo misurato
Modulo di deformabilità

Prova con martinetto piatto

==== Spess.Rivestimento

Sondaggio

SPALLE A FERRANDINA