

SEZIONE TIPO CORRENTE
SCALA 1/50

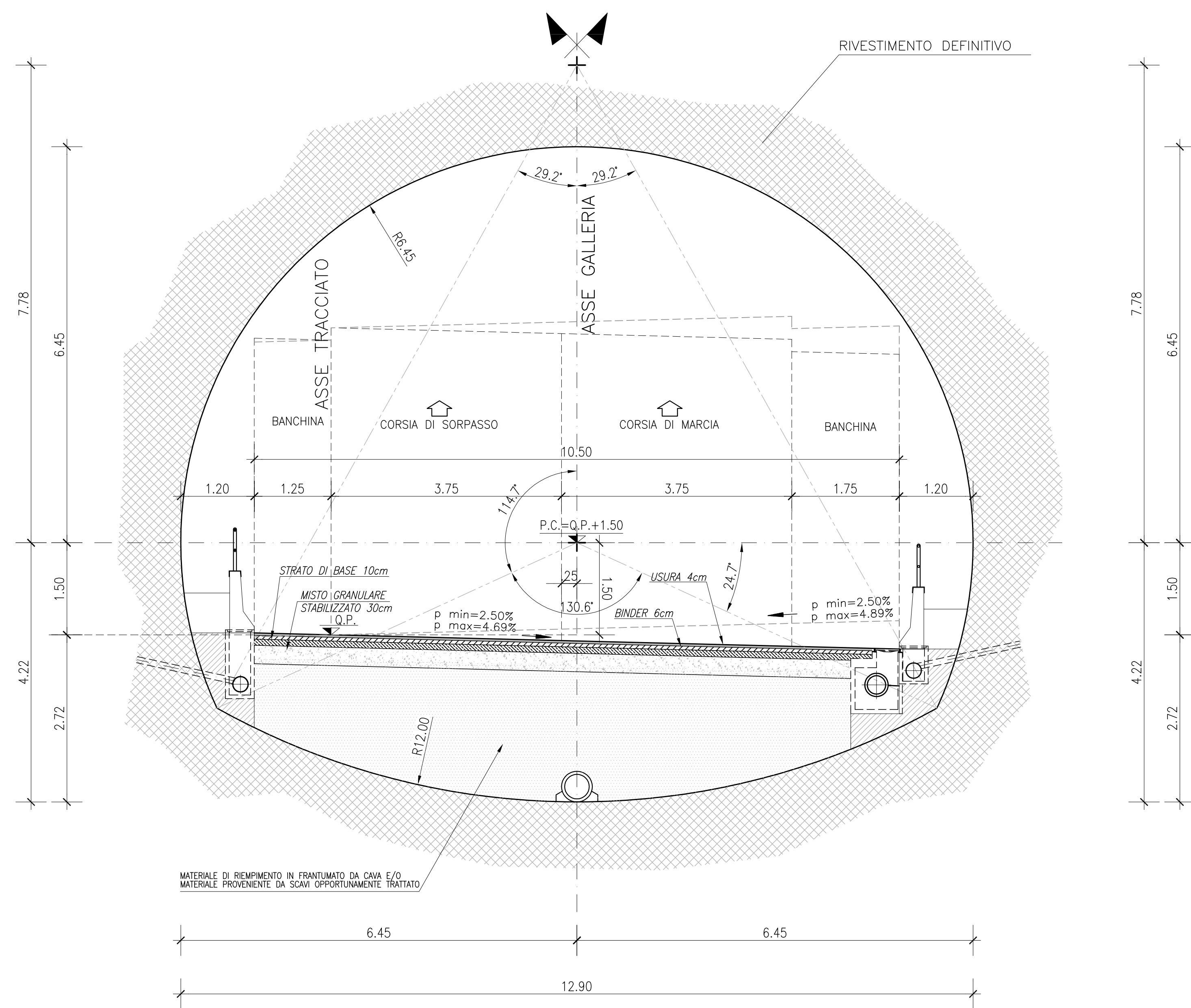

SEZIONE TIPO CON NICCHIA
SCALA 1/50

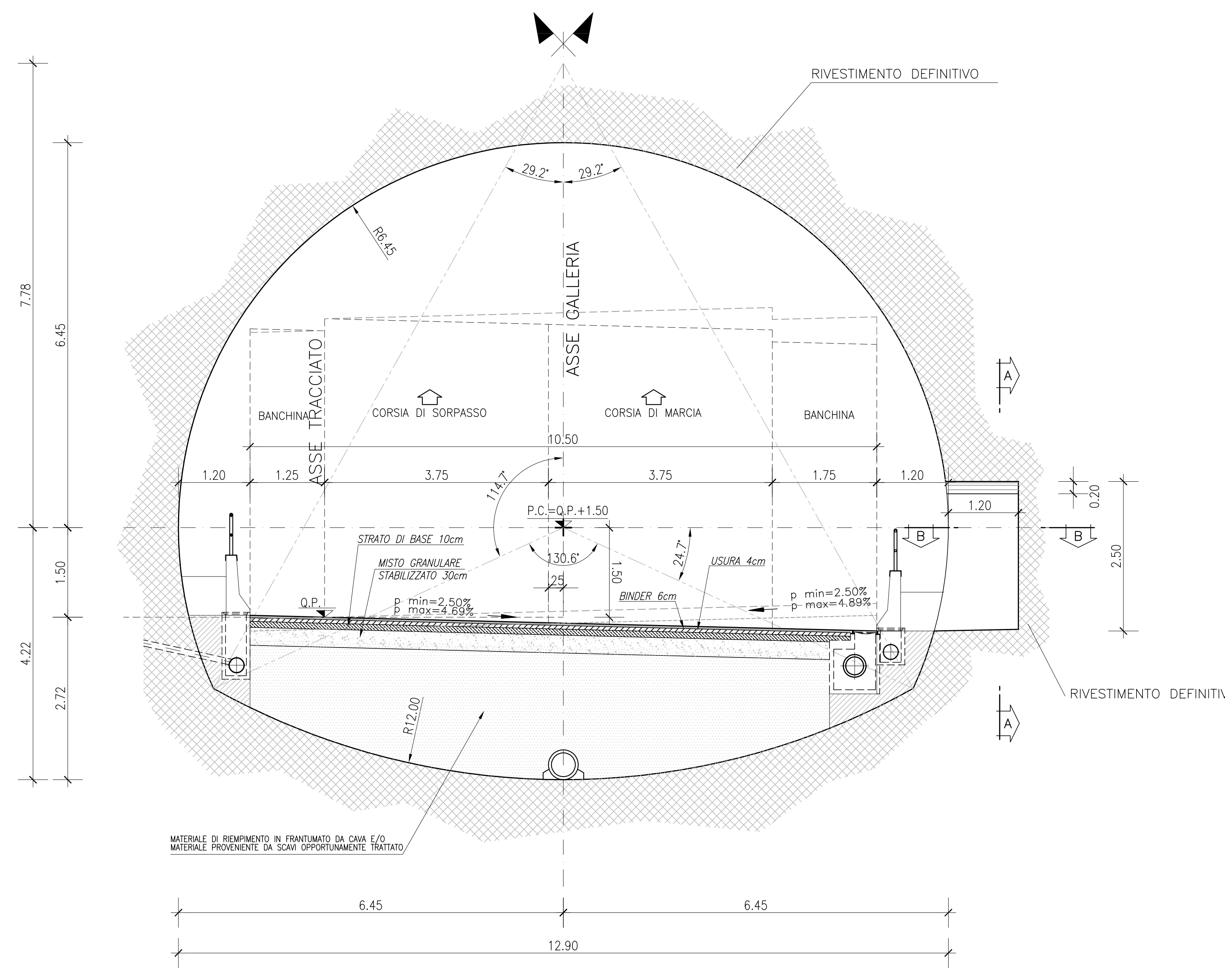

SEZIONE A-A
Scala 1:50

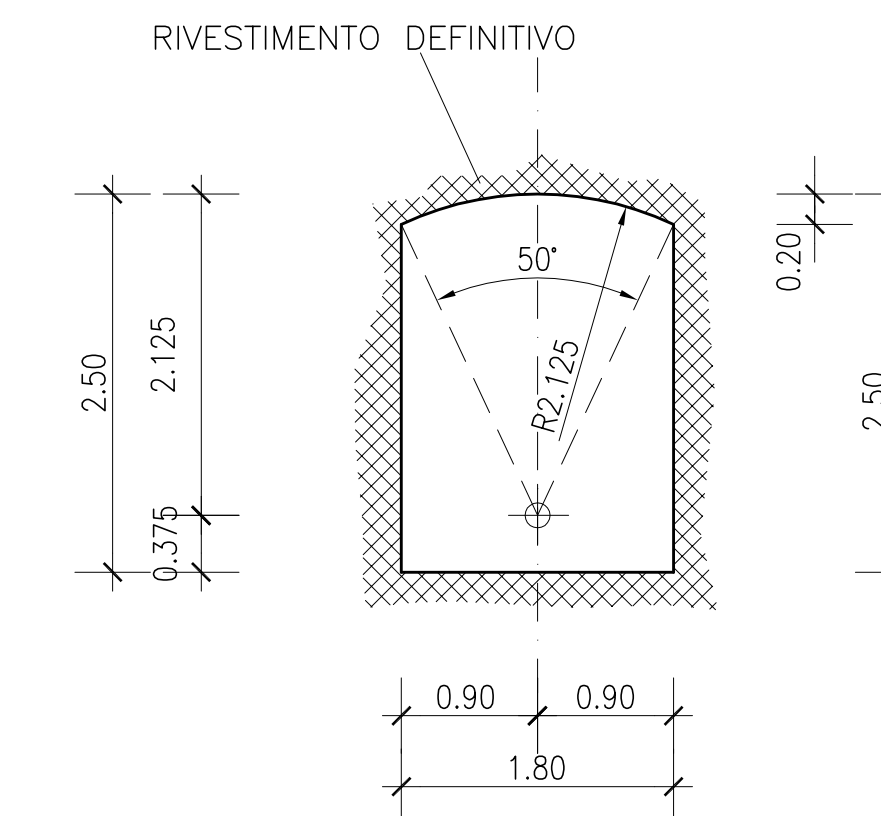

SEZIONE B-B
Scala 1:50

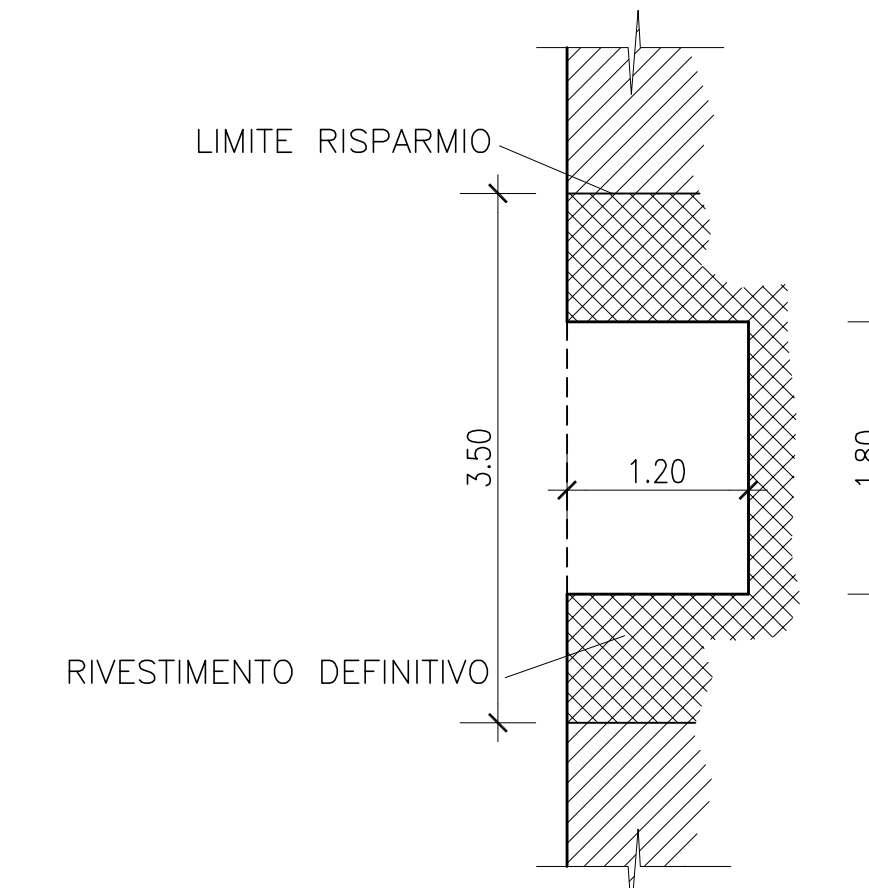

SEZIONE TIPO CON ALLARGO PER PIAZZOLA DI SOSTA
SCALA 1:50

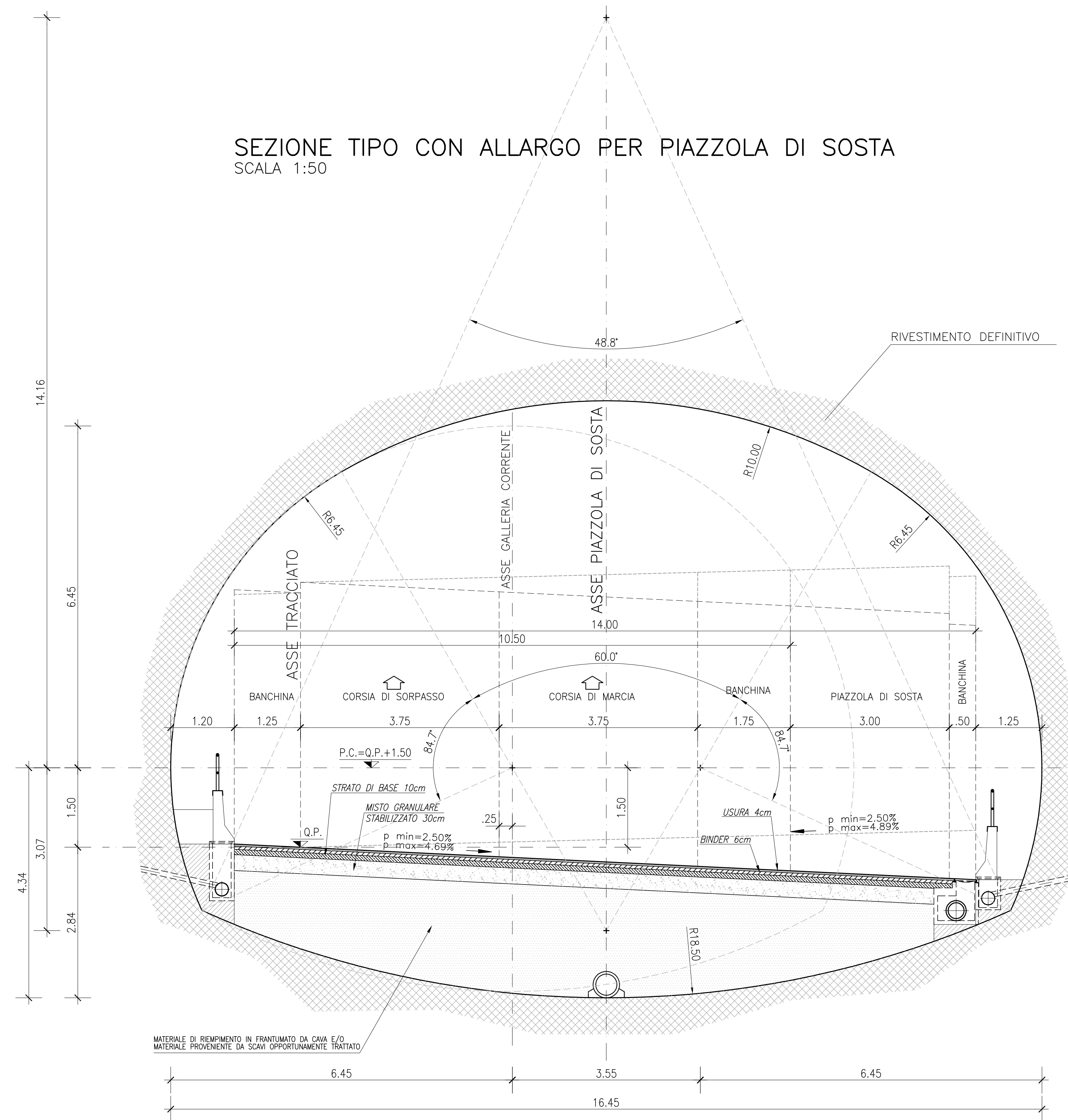

SEZIONE TIPO CON BY-PASS PEDONALE (BPP)
SCALA 1:50

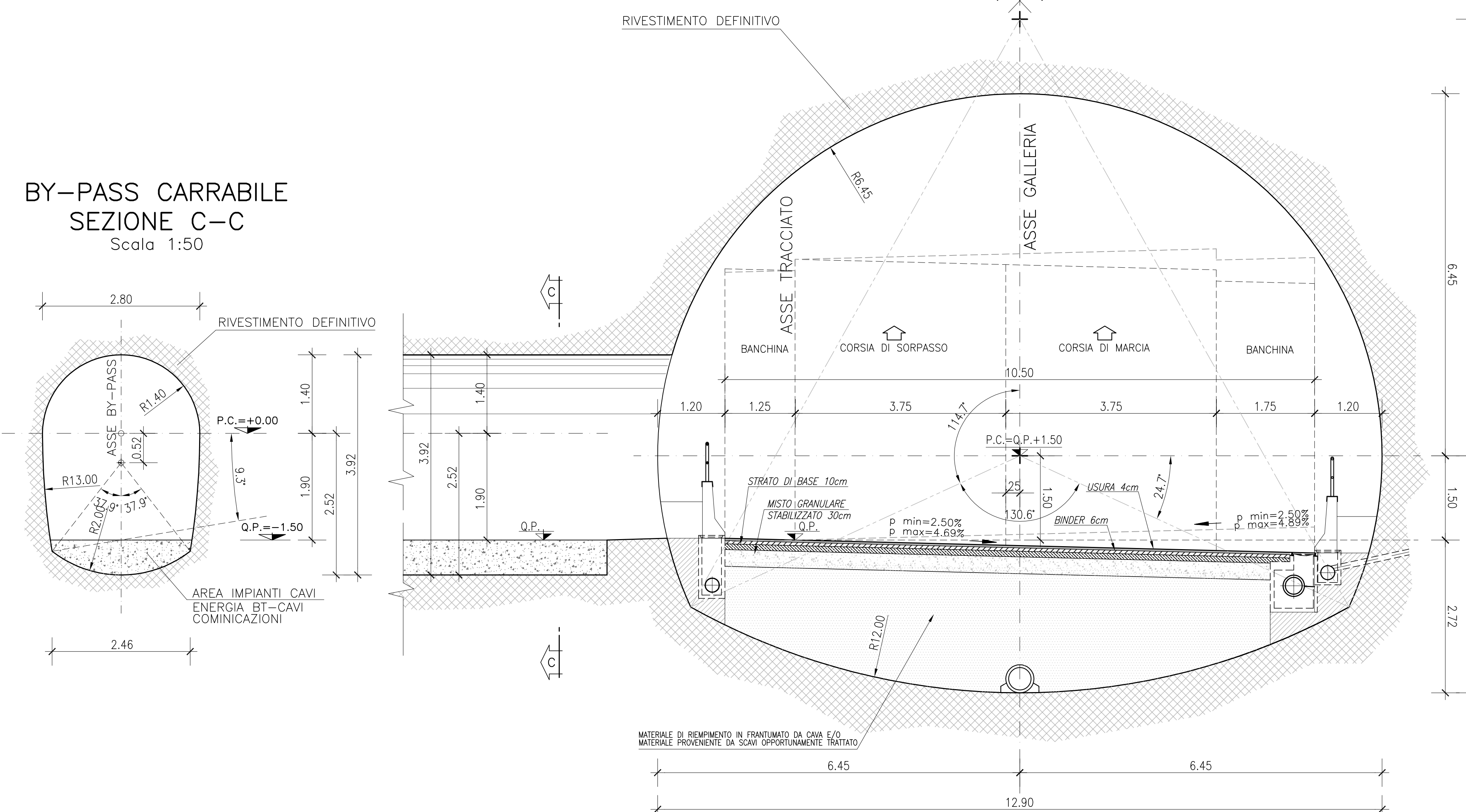

BY-PASS CARRABILE
SEZIONE C-C
Scala 1:50

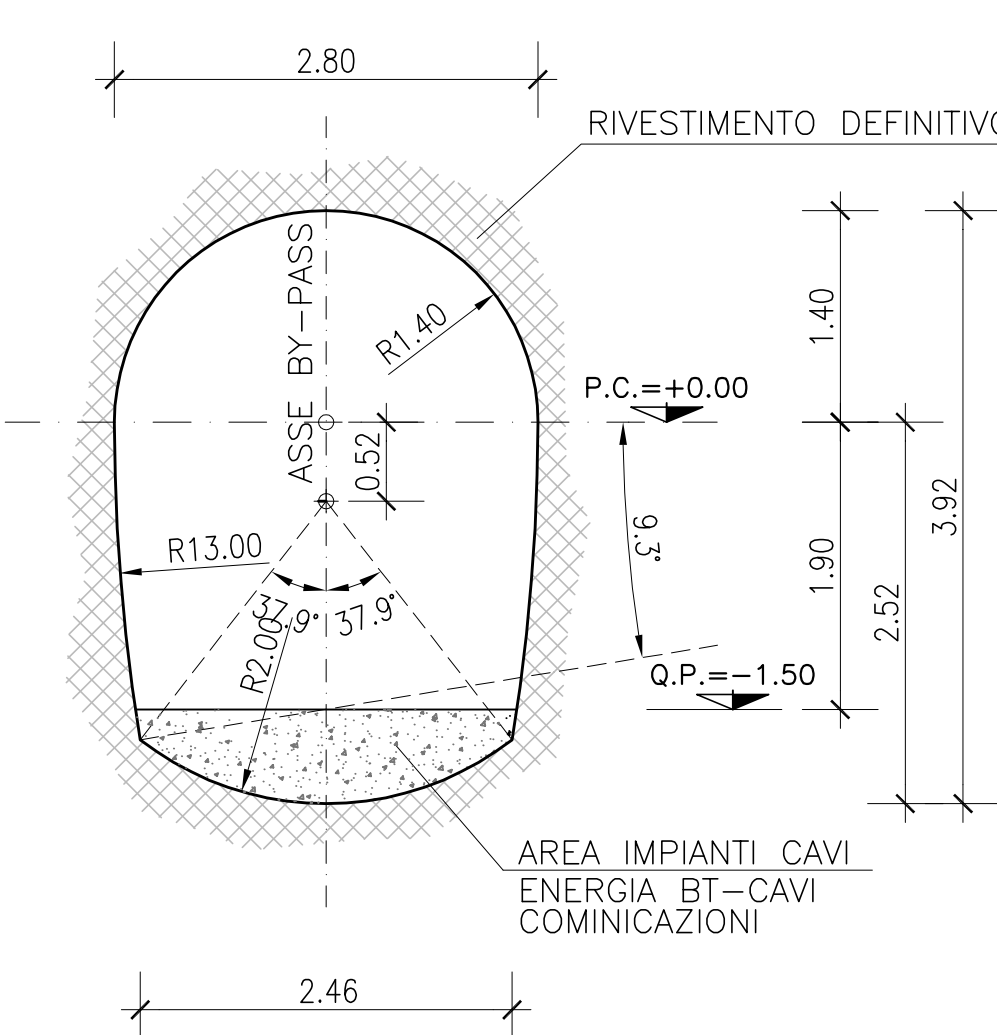

ANAS S.p.A. DIREZIONE CENTRALE PROGRAMMAZIONE PROGETTAZIONE

PA 12/09
CORRIDOIO PLURIMODALE TIRRENO - NORD EUROPA
ITINERARIO AGRIGENTO - CALTANISSETTA - A19
S.S. N° 640 "DI PORTO EMPEDOCLE"
AMMODERNAMENTO E ADEGUAMENTO ALLA CAT. B DEL D.M. 5.11.2001
Dal km 44+000 allo svincolo con ITA19

PROGETTO ESECUTIVO

Contrattista Generale: **Empedocle**

OPERE D'ARTE MAGGIORI
GALLERIE NATURALI
GALLERIA NATURALE PAPAZZO
Geometrie di intradosso:
Carpenterie Sezioni Tipo

Codice Unico Progetto (CUP) : F91B0900070001
Codice Elaborato: PA12_09 - E 124GN203GN01ZBB006A Scala 1:50

REV.	DATA	DESCRIZIONE	REDAITTO	VERIFICATO	APPROVATO	AUTORIZZATO
A	Aprile 2011	EMMISSIONE	M. PAPA	A. TURSO	M. LITI	P. PAGLINI

Responsabile del procedimento: Ing. MAURIZIO ARAMINI

Il Progettista: **GIANNI LUCA MARINO**
Il Consulente Tecnico: **GIANNI LUCA MARINO**
Il Coordinatore per la sicurezza in fase di progetto: **GIANNI LUCA MARINO**
Il Direttore dei lavori: **GIANNI LUCA MARINO**